

ALLES FÜR DIE VERPACKUNG

ACHTEN SIE AUF UNSERE

! SPAR-PAKETE ! IM INNENTEIL!

Kein Mindestbestellwert

Frei-Haus-Lieferung schon ab € 150,-

Lagerartikel in 24/48 Stunden lieferbar



AUSGABE 22 / 5

AFD Verpackung
Inh. Dipl.oec. Nicole Eberle e. K.
Krummer Weg 1
D-89312 Günzburg (Germany)

Tel. +49 8221 207 36 32
Fax +49 8221 207 36 34
info@afd-verpackung.de
www.afd-verpackung.de

Universalmesser

Schlankes Kartonnmesser mit abbrechbarer Feststellklinge

schon ab
€ 0,49

Bestell-Nr. KMP10000
P 100 (9 mm Klinge)



Bestell-Nr. KMP10100
P 101 (18 mm Klinge)



Staffelpreise in €uro je Stück bei Abnahme von ...Stück

Bestell-Nr.	48	24	12	6	1
KMP10000	0,49	0,55	0,58	0,64	0,68
KMP10100	1,02	1,10	1,20	1,27	1,35

Kartonnmesser P 288

Stabiles Kartonnmesser mit Antirutschgriff, integriertem Magazin und 5 Ersatzklingen!

schon ab
€ 4,50

Bestell-Nr. KMP28800



Staffelpreise in €uro je Stück bei Abnahme von ...Stück

Bestell-Nr.	48	24	12	6	1
KMP28800	4,50	4,80	5,20	5,70	6,40

Kartonnmesser

Kartonnmesser mit abbrechbarer Autofixierungsklinge mit integriertem Magazin und Antirutschgriff aus Gummi

schon ab
€ 3,50

Bestell-Nr. KMP36900
P 369 (9 mm Klinge)



Bestell-Nr. KMP36800
P 368 (18 mm Klinge)



Staffelpreise in €uro je Stück bei Abnahme von ...Stück

Bestell-Nr.	48	24	12	6	1
KMP36900	3,50	3,75	4,05	4,35	4,70
KMP36800	3,80	4,15	4,45	4,70	5,15

Kartonnmesser

Schweres Kartonnmesser mit abbrechbarer Autofixierungsklinge mit integriertem Magazin und Antirutschgriff aus Metall

schon ab
€ 4,10

Bestell-Nr. KMP38900
P 389 (9 mm Klinge)



Bestell-Nr. KMP38800
P 388 (18 mm Klinge)



Staffelpreise in €uro je Stück bei Abnahme von ...Stück

Bestell-Nr.	48	24	12	6	1
KMP38900	4,10	4,35	4,65	4,95	5,30
KMP38800	4,40	4,75	5,05	5,30	5,75

Sicherheitsmesser

Sicherheitsmesser mit integriertem Folien-schneider. Wahlweise lieferbar in Kunststoffausführung oder aus Druckgussmaterial.

schon ab
€ 3,50

Bestell-Nr. KMP40200
P 402 (Metall)



Bestell-Nr. KMP40300
P 403 (Kunststoff)



Staffelpreise in €uro je Stück bei Abnahme von ...Stück

Bestell-Nr.	48	24	12	6	1
KMP40200	6,15	6,65	7,20	7,70	8,40
KMP40300	3,50	3,75	4,05	4,35	4,70

Sicherheitsmesser PROFI

Aluminium-Sicherheitsmesser mit stabiler Trapezklinge aus dem Hause **Martor**. Wahlweise in Rechtshänder- oder Linkshänderausführung lieferbar.

schon ab
€ 8,75

Bestell-Nr. KMPPR000
für Rechtshänder



Bestell-Nr. KMPPPL000
für Linkshänder



Staffelpreise in €uro je Stück bei Abnahme von ...Stück

Bestell-Nr.	48	24	12	6	1
KMPPR000	8,75	9,20	9,49	9,99	10,45
KMPPPL000	8,75	9,20	9,49	9,99	10,45

ERSATZKLINGEN

Die jeweils benötigten Ersatzklingen sind vor den Produktabbildungen angegeben.

Modell	Bestell-Nr.	Ausführung	Inhalt	Preis
A	KMPE000A	9 mm Abbrechklinge	10 Stück	€ 3,15
B	KMPE000B	18 mm Abbrechklinge	10 Stück	€ 3,60
C	KMPE000C	Trapezklinge C	10 Stück	€ 4,45
D	KMPE000D	Trapezklinge D	10 Stück	€ 5,35

INHALTSVERZEICHNIS

A	Seite(n)
Abdeckfolie	42
Abfallsäcke	17
Abroller Nassklebeband	28
Abroller für Klebebänder	18/58
Abroller für Polyester-Fadenband	38
Abroll- und Schneidegeräte	6/8/54/55
Abrollwagen "Basic"	65
Abrollwagen für Stahlband	40
Abrollwagen für Umreifungsband	37/38/65
Absperrband	77
Adhäsionsverschlussbeutel	45
Adressfilm	33
Adresser	60
Antirutschbelag	78
B	
Begleitpapiertaschen	32
Beutelschliesser	11
Bindeapparat für Drahtverschlüsse	60
Blitzbodenkarton	49/50
Blockbodenbeutel	10
Bodenmarkierungsband	77
C	
Clip-Verschlüsse	10
D	
Deckblattfolie	36
Deckblattfolien-Abrollständer	36/55
Doppelseitige Klebebänder	24
Drahtverschlüsse	17
Drehtellerplattform	43
Druckverschlussbeutel	12/13
E	
Easytaper	28
Etiketten	30
Etiketten-Schutzfilm	33
Etikettenspender	30
Eurotaper	28
F	
Fertigschleifen	10
Filament-Abroller	58
Filament-Packbänder	25
Flachbeutel	11
Flachfolie	42
Flaschen-Versandverpackung	52
Folienschlitten für Stretchanlagen	68
Folienschweißgeräte	56/57
G	
Gasflaschenkarre	61
Gewebebänder	22
Gewebesäcke	17
Gleithülsen für Handstretchfolie	60
H	
Haft-Etiketten	30
Halbschlauch-Schrumpffolie	15
Handabroller für Klebebänder	26/58
Haubenschrupfmaschinen	76
Hubwagen "Duo"	65
I	
Impulszangen	56
Impuls-Schweißgeräte	56/57
K	
Kantenschutzecken	41
Kantenschutzwinkel	41
Kartonagen	48 - 53
Kartonmagazin	60
Kartommesser	2
Karton-Versandtaschen	46/47
Kartonverschlussmaschinen	66/67
Klappenbeutel	45
Klebebandspender	59
Kombi-Spann- und Verschlussgerät	37
Kordelzugbeutel	13
Krepp-Klebebänder	23/24
Kreuzbodenbeutel	10
Kunststoffschnallen	37
L	
Luftpolsterfolie	4
Luftpolsterfolie Handy-Set	7
Luftpolsterfolien-Beutel	4
Luftpolsterversandtaschen	44

M	Seite(n)
Mülleimerbeutel	17
Müllsackständer	17
Müllsäcke	17
N	
Nassklebeband	28
Nassklebeband-Abroller	28
O	
Ordnersendverpackungen	47
P	
Papierklebebänder	21/28
Planversandboxen	53
Polyester-Fadenband	38
PP-Gewebesäcke	17
PP-Klebebänder	18/19/23
PP-Klebebänder bedruckt	26
PP-Klebebänder für Automaten	20
PVC-Klebebänder	19/20/21
PVC-Klebebänder bedruckt	26
PVC-Klebebänder fadenverstärkt	19
PVC-Klebebänder farbig	22
PVC-Klebefilm	23
S	
Schaumfolie	5
Schaumfolie Handy-Set	7
Schaumfolien-Beutel	5
Schaum-Pads	8
Schlauchfolie	14/15
Schneidgeräte, Schneidständer	6/8/54/55
Schneidegerät für Kantenschutzwinkel	41
Schnellbinder	17
Schrumpffolien	15
Schrumpfhäuben	42
Schrumpfmaschinen	76
Schrumpfpistolen	42/61
Schrumpfschlauch	42
Schrumpf-Zubehör	61
Schutzfolie-Klebeband	24
Schweißgeräte	56/57
Seitenfaltensäcke	12
Shrinkfast	61
SIAT-Maschinen	66/67/72/73/75
Sicherheitsetiketten	29
Sicherheitsklebebänder	29
Sicherheitsmesser	2
Spanngerät für Polyester-Fadenband	38
Spleißband	24
Stahlbandgeräte	40
Stahlbandschere	40
Stahlklammern	38
Streifengeber	28
Stretchfolie	34/35
Stretchgeräte	60
Stretchmaschinen, Stretchroboter	69 - 75
T	
Tapemaster	28
Teleskop-Verpackungen	53
Tischabroller für Klebebänder	18/58
Tischabroller für Umreifungsbänder	37
Trapez-Versandboxen	52
U	
Umreifungsband Handy-Set	37
Umreifungsbänder PET	38
Umreifungsbänder PP	36/63/64
Umreifungsgeräte/Zubehör	37/39/63
Umreifungsmaschinen	62 - 64
V	
Vacuumbbeutel	16
Variotaper	28
Verlängerungsröhre Shrinkfast Typ 998	61
Versandtaschen	46/47
Verschluss Hülsen	37
W	
Warnband	27/77
Warn/Hinweis-Etiketten	30
Warn/Hinweis-Klebebänder	27
Wellpappe	6
Z	
Ziehverschlussbeutel	14

Lieferbedingungen:

Es gelten ausschließlich unsere Allgemeinen Verkaufs- und Lieferbedingungen.

Bereits ab € 150,00 Nettowarenwert liefern wir frei Haus innerhalb Deutschlands!

Erfragen Sie unsere günstigen Versandkosten nach Österreich.

Zahlungsbedingungen:

Zahlung auf Rechnung (10 Tage mit 2% Skonto bzw. 30 Tage netto) oder Bank-einzug mit 3% Skonto (14 Tage nach Waren-Versand)

Allgemein:

Die Preise sind freibleibend.

Für Qualität, Farbe, Menge und Gewicht gelten die bestehenden Toleranzen.

Bei Erhalt der Ware ist diese sofort auf Mängel zu prüfen und muss innerhalb von 8 Tagen vom Tag des Erhalts reklamiert werden. Spätere Reklamation ist ausgeschlossen.

Lieferzeiten gelten nur annähernd.

Zu Teillieferungen sind wir berechtigt. Für telefonisch erteilte Aufträge, die von uns nicht bestätigt werden, übernehmen wir keine Gewähr auf Richtigkeit.

Bei allen Produkten im Katalog behalten wir uns Änderungen in Qualität und Ausführung vor.

Der Verwender unserer Produkte muss deren Eignung für die beabsichtigte Anwendung selbst überprüfen. Über deren Einsatz entscheidet er eigenverantwortlich. Wir geben weder eine Garantie noch übernehmen wir irgendeine Haftung.

Sonderartikel sind von der Rückgabe/Umtausch ausgeschlossen.

Mit Datum dieses Katalogs verlieren alle vorherigen Preise ihre Gültigkeit.

Druckfehler und Preisänderungen im Katalog vorbehalten.

Die Ware bleibt bis zur vollständigen Bezahlung aller Forderungen unser Eigentum.

Gerichtsstand und Erfüllungsort ist 89312 Günzburg, entgegenstehende anderslautende Bedingungen werden nicht akzeptiert, auch wenn diese nicht vorher oder für den jeweiligen Auftrag schriftlich vereinbart wurden.

Die Preise beinhalten keine Entsorgungskosten. Wir gehen davon aus, dass Sie die gesetzlichen Vorschriften der novellierten Verpackungsverordnung vom August 1998 "Grüner Punkt" eigenverantwortlich erfüllen.

Impressum:

AFD Verpackung

Inh. Dipl. oec. Nicole Eberle e.K.

Krummer Weg 1

D-89312 Günzburg (Germany)

Tel. +49 8221 207 36 32

Fax +49 8221 207 36 34

info@afd-verpackung.de

www.afd-verpackung.de

Steuer-Nr. 121/213/20817

Umsatzsteuer-ID DE 815149085

Handelsregister HRA 12496

Amtsgericht Memmingen



- * 100% recyclebare LDPE-Folie
- * grundwasserneutral
- * verrottbar
- * unbedenklich verbrennbar
- * bewährter Schutz für empfindliche Produkte
- * Noppen-Durchmesser ca. 10mm
- * Noppenhöhe ca. 4mm

schon ab
€ 9,56

Staffelpreise in €uro je Rolle bei Abnahme von ...Rollen

Bestell-Nr.	VE	24	12	9	6	3	1
LPF05060 50 cm x 60 lfm/Rolle, 70 my, 2-lagig	1	9,56	10,53	11,56	12,73	14,01	15,39
LPF10060 100 cm x 60 lfm/Rolle, 70 my, 2-lagig	1	18,22	20,06	22,06	24,28	26,69	29,38
LPF12060 120 cm x 60 lfm/Rolle, 70 my, 2-lagig	1	21,85	24,00	26,44	29,07	31,97	35,17
LPF15060 150 cm x 60 lfm/Rolle, 70 my, 2-lagig	1	27,07	29,81	32,75	36,07	39,66	43,60
LPF0503L 50 cm x 60 lfm/Rolle, 100 my, 3-lagig	1	14,50	15,47	16,50	17,67	18,95	20,33



antistatisch

schon ab
€ 13,98

Staffelpreise in €uro je Rolle bei Abnahme von ...Rollen

Bestell-Nr.	VE	24	12	9	6	3	1
LPF050AS 50 cm x 60 lfm/Rolle, 75 my, 2-lagig	1	13,98	15,37	16,88	18,60	20,42	22,46

Wir liefern Ihnen **auch andere Ausführungen** wie z.B.

- * 3-lagige Luftpolsterfolie
- * Luftpolsterfolie mit großen Noppen (30mm)
- * Luftpolsterfolien-Rollen in gewünschter Breite und Länge

!TIPP!

Beachten Sie auch unser **Schneidgeräte-Angebot** auf den Seiten 54 und 55

!TIPP!



LUFTPOLSTERFOLIEN-BEUTEL



- * mit und ohne Klappe
- * mit und ohne SK-Verschluss
- * Luftpolsterfolien-Zuschitte entsprechend Ihren Maßen
- * Luftpolsterfolien-Hauben entsprechend Ihren Maßen
- * auch in antistatischer Ausführung
- * auch in elektrisch leitfähiger Ausführung

FRAGEN SIE BEI UNS AN!



- ✦ weiche, flexible, elastische PE-Schaumstoff-Folie
- ✦ perfekter Schutz für empfindliche Güter wie Glas, Möbel, technische Geräte, oder kunstgewerbliche Gegenstände
- ✦ schützt vor Kratzern

schon ab
€ 20,82

Staffelpreise in €uro je Rolle bei Abnahme von ...Rollen

Bestell-Nr.	VE	24	12	8	4	2	1
S1050250 <small>1 mm stark, 50 cm x 250 lfm/Rolle</small>	1	20,82	22,54	24,35	26,04	27,41	29,07
S1060250 <small>1 mm stark, 60 cm x 250 lfm/Rolle</small>	1	24,99	27,05	29,22	31,25	32,89	34,88
S1100250 <small>1 mm stark, 100 cm x 250 lfm/Rolle</small>	1	41,64	45,08	48,70	52,08	54,82	58,14
S1150250 <small>1 mm stark, 150 cm x 250 lfm/Rolle</small>	1	62,46	67,72	73,05	78,12	82,23	87,21
S2050125 <small>2 mm stark, 50 cm x 125 lfm/Rolle</small>	1	20,82	22,54	24,35	26,04	27,41	29,07
S2100125 <small>2 mm stark, 100 cm x 125 lfm/Rolle</small>	1	41,64	45,08	48,70	52,08	54,82	58,14
S2150125 <small>2 mm stark, 150 cm x 125 lfm/Rolle</small>	1	62,46	67,72	73,05	78,12	82,23	87,21
S3050175 <small>3 mm stark, 50 cm x 175 lfm/Rolle</small>	1	43,81	47,23	50,98	54,04	57,29	60,77
S3100175 <small>3 mm stark, 100 cm x 175 lfm/Rolle</small>	1	87,62	94,46	101,96	108,08	114,58	121,54
S3150175 <small>3 mm stark, 150 cm x 175 lfm/Rolle</small>	1	131,43	141,69	152,94	162,12	171,87	182,31

Wir liefern Ihnen auch andere Ausführungen wie z.B. Schaumfolien-Rollen in gewünschter Breite und Stärke!

WENN SIE MINDESTENS 4 ROLLEN LUFTPOLSTERFOLIE ODER SCHAUMFOLIE BESTELLEN, ERHALTEN SIE DAS ABROLL- UND SCHNEIDGERÄT ZUM SONDERPREIS VON

SPAR-PAKET!



50 cm Breite
Bestell-Nr. VGS10001
€ 92,80

100 cm Breite
Bestell-Nr. VGS10002
€ 105,-



SCHAUMFOLIEN-BEUTEL

- ✦ mit und ohne Klappe
- ✦ Schaumfolien-Zuschnitte entsprechend Ihren Maßen
- ✦ Schaumfolien-Hauben entsprechend Ihren Maßen

FRAGEN SIE BEI UNS AN!



auf Rollen

- + universell einsetzbar: als Polster- oder Füllmaterial, als Zwischenlage
- + einfach und kostengünstig zu verarbeiten

schon ab
€ 9,26

Staffelpreise in €uro je Rolle bei Abnahme von ...Rollen

Bestell-Nr.	VE	24	12	8	4	2	1
WPR05070 50 cm x 70 lfm/Rolle	1	9,26	9,94	10,71	11,51	12,37	13,30
WPR08070 80 cm x 70 lfm/Rolle	1	14,82	15,90	17,14	18,42	19,79	21,28
WPR10070 100 cm x 70 lfm/Rolle	1	18,52	19,88	21,42	23,02	24,74	26,60

! Wir liefern Ihnen auch andere Ausführungen wie z.B.

- + Rollen in gewünschten Breiten
- + Wellpappe-Zuschnitte

PACKPAPIER

zum Polstern und Verpacken

Abdeck- und Packpapier in drei verschiedenen Breiten.

schon ab
€ 2,30

Staffelpreise in €uro pro kg bei Abnahme von Rollen:

Bestell-Nr.	Durchmesser in mm		VE	Rollen			
	Hülse	Rolle		7	5	3	1
PP600400 600 mm Breite, ca. 400 lfm	25/50	235	1	2,30	2,45	2,70	2,90
PP900270 900 mm Breite, ca. 270 lfm	25/50	195	1	2,30	2,45	2,70	2,90
PP000240 1.000 mm Breite, ca. 240 lfm	25/50	185	1	2,30	2,45	2,70	2,90

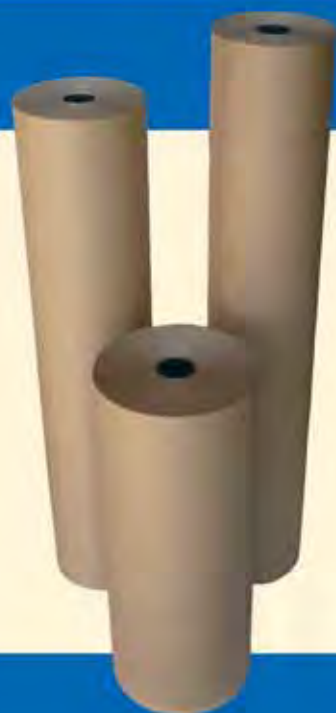

- + hygienisch und sauber
- + zu 100% recyclefähig
- + Rollen mit max. 17 kg Gewicht
- + Grammaturn 70 g/m²

SCHNEIDSTÄNDER

Schneidständer senkrecht

- + Schnittbreite bis 125 cm
- + fahrbahr

Stück nur
€ 454,-

- + max. Rollen- Ø ca. 80 cm
- + max. Rollengewicht 50 kg
- + die Schneidkassette wird mit einem Bedienhebel geführt
- + die Materialrolle steht auf einer drehbaren Plattform

Bestell-Nr.
VGSS125F



!TIPP!

Beachten Sie auch unser **Schneidgeräte-Angebot** auf den Seiten 54 und 55

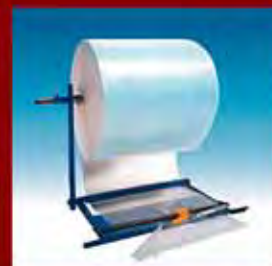

Handy-Set Luftpolsterfolie

- * praktische Karton-Spenderbox
- * einfacher Transport durch Tragegriff
- * Breite 285mm
- * Länge 50 Meter
- * alle 300mm perforiert

schon ab
€ 27,25

Staffelpreise in €uro je Karton bei Abnahme von ...Kartons

Bestell-Nr.	10	5	3	1
LPF28550	27,25	27,75	28,55	29,80

Die sichere Luftpolsterfolienverpackung für Versand, Transport, Umzug.

- * praktische Karton-Spenderbox
- * einfacher Transport durch Tragegriff
- * Breite 285mm
- * Länge 100 Meter
- * Stärke 1,5mm
- * alle 300mm perforiert

schon ab
€ 27,65

Staffelpreise in €uro je Karton bei Abnahme von ...Kartons

Bestell-Nr.	10	5	3	1
SF028510	27,65	29,05	30,20	31,40

Die sichere Luftpolsterfolienverpackung für Versand, Transport, Umzug.

LUFTPOLSTERKISSEN

im Spendekarton,
mit Abrissperforation
(ca. 390 Kissen)

schon ab
€ 28,70

- * Kissenabmessung:
200 x 100 mm (B x L)
- * nach jedem Kissen folgt
eine Perforation;
daher gut dosierbar
- * ideal für den gelegentlichen Bedarf



Staffelpreise in €uro je Karton bei Abnahme von ...Kartons

Bestell-Nr.	Kissen pro Karton	10	5	3	1
LPK20010	ca. 390	28,70	29,80	30,95	32,50

im Spendekarton

**DOUBLE CUSHION 400 x 150 mm,
mit Abrissperforation
(ca. 100 Kissen)**

schon ab
€ 28,70

- * Kissenabmessung:
400 x 150 mm (B x L)
- * nach jedem Kissen folgt
eine Perforation;
daher gut dosierbar
- * ideal für den gelegentlichen Bedarf

Staffelpreise in €uro je Karton bei Abnahme von ...Kartons

Bestell-Nr.	Kissen pro Karton	10	5	3	1
LPK40015	ca. 100	28,70	29,80	30,95	32,50



schon ab
€ 135,78

- + Polyethylen-Schaum
- + Schutz als Zwischenlagen von Glas, Keramik, Möbel, Metallteilen
- + selbstklebend und rückstandslos entfernbar
- + feuchtigkeitsabweisend

Staffelpreise in €uro je Karton bei Abnahme von ...Kartons

Bestell-Nr.	Dicke	VE / Karton	10	5	3	1
SP505012 50 x 50 x 12 mm	12 mm	4.800	167,83	175,50	181,54	188,76
SP505025 50 x 50 x 25 mm	25 mm	2.400	135,78	139,97	144,37	148,91

SCHNEIDSTÄNDER

schon ab
€ 404,-

Quattro 4-fach Schneidständer

- + fahrbar = mit 4 Lenkrollen
- + feststehend = ohne Lenkrollen
- + für diverse Material-Rollen
- + untere Achse: schwere Rollen bis 120 kg, z.B. Packpapier
- + Mittelachsen: mittelschwere Rollen bis 20 kg, z.B. Folienrollen
- + obere Achse: leichte Rollen bis 15 kg, z.B. Luftpolsterfolien

Art.Nr.		Stückpreis
VG100057	feststehend (ohne Lenkrollen)	100 cm € 404,-
VG100060	fahrbar (mit Lenkrollen)	100 cm € 453,-
VG100065	feststehend (ohne Lenkrollen)	125 cm € 445,-
VG100068	fahrbar (mit Lenkrollen)	125 cm € 494,-
VG100070	feststehend (ohne Lenkrollen)	150 cm € 486,-
VG100073	fahrbar (mit Lenkrollen)	150 cm € 535,-



Abb. Version mit Lenkrollen

PALETTENHÜTCHEN/STAPELSCHUTZPYRAMIDE

Palettenhütchen/Stapelschutzpyramide

Staffelpreise in €uro je Stück bei Abnahme von ...Stück

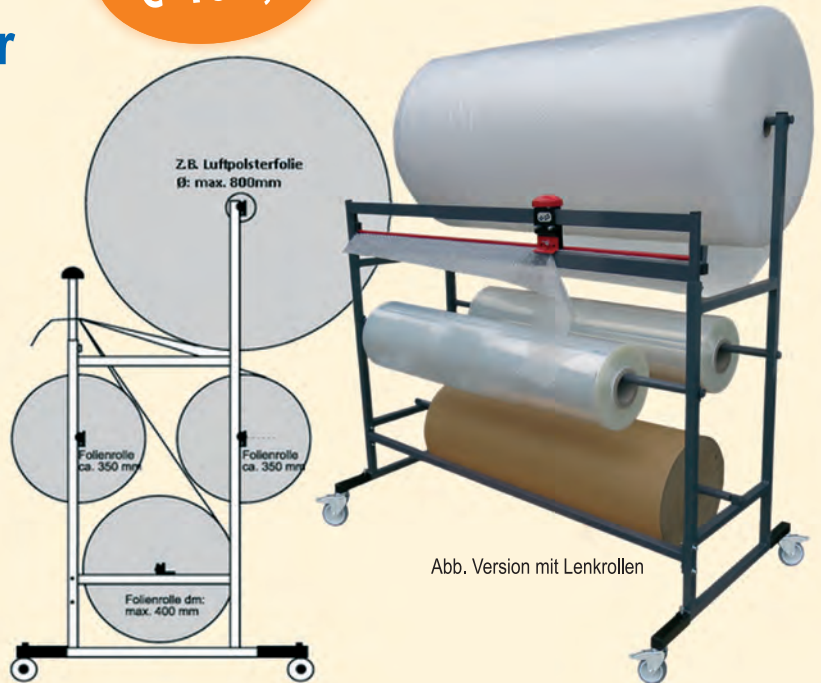
Bestell-Nr.	200	100	50	25	10	5	1
SS200200	0,84	0,96	1,05	1,14	1,23	1,32	1,40

schon ab
€ 0,84

- + Druck 1-farbig rot: BITTE NICHT STAPELN
- + Format 200 x 200 x 220 mm
- + Material: Feinwelle weiß
- + Ausführung: mit Selbstklebestreifen und extra Schlitz zur Befestigung mit Umreifungsband



Geringe Druckbildänderungen sind möglich

SpeedMan®

Mit unseren SpeedMan® Papierfüllsystemen bieten wir für jeden Bedarf die richtige Lösung. Für den kleinen Durchsatz bieten wir Lösungen ohne Mindestabnahmemengen; die großen Systeme bieten wir Ihnen investitionsfrei an. **Unsere Füll- und Polsterpapiere bestehen aus 100% Recyclingpapier!**

Verpacken kann so einfach sein:



Papierschncke auf dem Boden des Kartons platzieren.



Versandartikel einbetten.



Versandkarton mit weiterer Papierschncke füllen und verschließen - FERTIG.



Spendebox

Die Spendebox ist ideal für den kleinen und gelegentlichen Bedarf geeignet. Durch diese Spendebox sind Sie jederzeit flexibel, die Box ist platzsparend und außerdem ergiebig. Mit einer Spendebox können Sie ca. 1,5 m² Füllmaterial erzeugen.

Das Packpapier lässt sich hierbei ganz einfach durch die Kartonöffnung herausziehen und problemlos abtrennen.

Diese Lösung empfehlen wir Ihnen für den gelegentlichen Bedarf. Sollten Sie einen Bedarf von 3 oder mehr Boxen pro Monat haben (dies entspricht je nach Verdichtung des Packpapiers ca. 1.000 - 3.000 Paketen), lohnt es sich, über den SpeedMan® Classic nachzudenken.



SpeedMan® Classic

Der SpeedMan® Classic gilt als das umweltfreundliche und unkomplizierte Papierfüll-System. Bei dieser manuellen Lösung wird die Papierrolle in das Gerät eingelegt und per Hand abgezogen. Hierbei entsteht ein voluminöser Papierstrang, welcher problemlos per Hand abgetrennt werden kann. Mit diesem System produzieren Sie Ihr Füllmaterial just in time und ohne Einsatz von Strom. Der SpeedMan® Classic ist kompatibel mit beiden Grammaturen (70 g/m² und 90 g/m²).

Bereits ab einem Jahresbedarf von 33 Rollen (entspricht einer Palette) wird Ihnen der SpeedMan® Classic kostenlos für die Verarbeitung des Materials zur Verfügung gestellt. Sollten Sie deutlich mehr als 33 Rollen Füllmaterial pro Jahr benötigen, so lohnt es sich, über die elektrische Variante SpeedMan® Pro nachzudenken.

SpeedMan® Pro

Beim SpeedMan® Pro handelt es sich um die automatische Lösung, um Papierfüllmaterial just in time zu produzieren.

Die Fördergeschwindigkeit lässt sich bei diesen Systemen stufenlos einstellen. Hierbei beträgt die maximale Geschwindigkeit 100 Meter pro Minute! Gesteuert wird der SpeedMan® Pro über einen Fußschalter.

Der SpeedMan® Pro ist kompatibel mit beiden Grammaturen (70 g/m² und 90 g/m²).

Bereits ab einem Jahresbedarf von 99 Rollen (entspricht 3 Paletten) wird Ihnen der SpeedMan® Pro kostenlos für die Verarbeitung des Materials zur Verfügung gestellt.



Made under licence from Easypack Limited

Papierfüll-Systeme												
Ausführung	kompatibel zu	g/m ²	Laufmeter pro Rolle	Rollenbreite in mm	Gewicht pro Rolle	Kartons / Palette	Preis in € pro Rolle bei Abnahme von ... Rollen					Bestelln-Nr.
							12	6	4	2	1	
Spendekarton		70	450 pro Rolle	390	12,5 kg	32	37,25	38,35	38,95	39,65	41,25	SMP7035K
Papierfüll-Systeme												
Ausführung	kompatibel zu	g/m ²	Laufmeter pro Rolle	Rollenbreite in mm	Gewicht pro Rolle	Kartons / Palette	Preis in € pro Rolle bei Abnahme von ... Rollen					Bestelln-Nr.
							99	66	33			
Rollenware	SpeedMan® Classic SpeedMan® Pro	70	450 pro Rolle	350	11,0 kg	33	27,35	28,05	29,25			SMP70350
Rollenware	SpeedMan® Classic SpeedMan® Pro	90	450 pro Rolle	350	11,0 kg	33	27,35	28,05	29,25			SMP90350

Bei Maschinen über 50 kg Bruttogewicht ist frei Haus gleichzusetzen mit frei Bordsteinkante, gem. den Allgemeinen Dt. Speditionsbedingungen.

Technische Änderungen vorbehalten.

mit Siegelnaht, 30my

- + hochtransparent + unbedruckt
- + nicht geklebt + 30 my

Staffelpreise in Euro je 1.000 Stück bei Abnahme von ...Stück

Bestell-Nr.		VE	10.000	5.000	3.000	1.000
PK075130	75 x 130 mm	1.000	15,69	18,22	20,24	24,29
PK085145	85 x 145 mm	1.000	17,61	20,45	22,72	27,26
PK095160	95 x 160 mm	1.000	18,26	21,20	23,56	28,27
PK095190	95 x 190 mm	1.000	20,17	23,42	26,02	31,22
PK100175	100 x 175 mm	1.000	21,19	24,61	27,34	32,81
PK115190	115 x 190 mm	1.000	22,37	25,97	28,86	34,63
PK120225	120 x 225 mm	1.000	27,64	32,09	35,66	42,79
PK125250	125 x 250 mm	1.000	28,29	32,85	36,50	43,80
PK145210	145 x 210 mm	1.000	28,40	32,98	36,64	43,97
PK145235	145 x 235 mm	1.000	29,95	34,78	38,64	46,37
PK145300	145 x 300 mm	1.000	35,65	41,40	46,00	55,20
PK160270	160 x 270 mm	1.000	39,04	45,34	50,38	60,46
PK180260	180 x 260 mm	1.000	38,63	44,86	49,84	59,81
PK180300	180 x 300 mm	1.000	41,96	48,73	54,14	64,97
PK230375	230 x 375 mm	1.000	64,79	75,24	83,60	100,32

mit Siegelnaht, 30my

- + hochtransparent + unbedruckt + mit Weihnachtssterne
- + nicht geklebt + 30 my (gold)

Staffelpreise in Euro je 1.000 Stück bei Abnahme von ...Stück

Bestell-Nr.		VE	10.000	5.000	3.000	1.000
PK09516W	95 x 160 mm	1.000	19,82	23,02	25,58	30,70
PK11519W	115 x 190 mm	1.000	24,44	28,39	31,54	37,85
PK14523W	145 x 235 mm	1.000	32,92	38,23	42,48	50,98
PK18030W	180 x 300 mm	1.000	46,42	53,91	59,90	71,88

BLOCKBODENBEUTEL

OPP-Blockbodenbeutel mit Siegelnaht

- + hochtransparent + unbedruckt
- + nicht geklebt + 40 my

Staffelpreise in Euro je 1.000 Stück bei Abnahme von ...Stück

Bestell-Nr.		VE	10.000	5.000	3.000	1.000
PB055180	55 x 35 x 180 mm	1.000	38,13	41,85	44,64	47,43
PB055210	55 x 35 x 210 mm	1.000	38,34	42,08	44,88	47,69
PB060150	60 x 40 x 150 mm	1.000	34,69	38,07	40,61	43,15
PB070195	70 x 40 x 195 mm	1.000	41,88	45,97	49,03	52,10
PB070220	70 x 40 x 220 mm	1.000	45,12	49,52	52,82	56,13
PB080240	80 x 40 x 240 mm	1.000	53,71	58,95	62,88	66,81
PB080250	80 x 50 x 250 mm	1.000	61,48	67,48	71,98	76,47
PB090280	90 x 50 x 280 mm	1.000	63,78	70,00	74,66	79,33
PB100280	100 x 60 x 280 mm	1.000	69,02	75,76	80,81	85,86
PB100370	100 x 60 x 370 mm	1.000	88,21	96,82	103,27	109,73
PB100200	100 x 75 x 200 mm	1.000	63,39	69,57	74,21	78,85
PB140260	140 x 80 x 260 mm	1.000	90,14	98,93	105,53	112,12

VERSCHLÜSSE



U-Clipse

- + für alle Arten von Folienbeutel + Material: Papier

Staffelpreise in Euro je 1.000 Stück bei Abnahme von ...Stück

Bestell-Nr.	Länge in mm, Farbe	VE	10.000	5.000	3.000	1.000
PKU0033G	33, gold	1.000	2,38	2,75	2,93	3,29
PKU0033S	33, silber	1.000	2,38	2,75	2,93	3,29
PKU0033W	33, weiß	1.000	1,68	1,94	2,06	2,32
PKU0040G	40, gold	1.000	2,67	3,08	3,28	3,69
PKU0040S	40, silber	1.000	2,89	3,33	3,55	4,00
PKU0040W	40, weiß	1.000	2,18	2,52	2,69	3,02

Clipbandverschlüsse

- + für alle Arten von Folienbeutel + Material: Papier

Staffelpreise in Euro je 1.000 Stück bei Abnahme von ...Stück

Bestell-Nr.	Länge in mm	VE	10.000	5.000	3.000	1.000
PKC0080..	80	1.000	4,06	4,68	4,99	5,62
PKC0100..	100	1.000	4,73	5,46	5,82	6,55
PKC0120..	120	1.000	6,08	7,02	7,59	8,42
PKC0140..	140	1.000	7,10	8,19	8,74	9,83
PKC0160..	160	1.000	8,11	9,36	9,98	11,23
PKC0180..	180	1.000	9,13	10,53	11,23	12,64

Farbe weiß (w) oder gold (g) bei der Bestellung mit angeben (z.B. PKC0080W für weiß)

Fertigschleifen

- + 15 mm Breite
- + Taftband rot
- + Laméband gold oder silber

Staffelpreise in Euro je 100 Stück bei Abnahme von ...Stück

Bestell-Nr.	Größe in mm, farbe, Breite	VE	1.000	500	300	100
PKF8080R	80 x 80, rot, 15	100	18,20	21,00	22,40	25,20
PKF8080G	80 x 80, gold, 15	100	19,84	22,89	24,42	27,47
PKF8080S	80 x 80, silber, 15	100	19,84	22,89	24,42	27,47

OPP-Seitenfaltenbeutel mit Siegelnaht & PP-Spitztüten kurzfristig lieferbar - Bitte fragen Sie an !

LDPE-Flachbeutel 50 my

- + glasklare, reißfeste LDPE-Qualität
- + die bewährte und preiswerte Einzel-, Portions- oder Sammelverpackung

schon ab
€ 2,88



Staffelpreise in € je 1.000 Stück bei Abnahme von Stück:

Bestell-Nr.		VE	10.000	5.000	2.000	1.000	500
F0040060	40 x 60 x 0,05 mm	10.000	2,88	3,74	4,60	5,46	6,33
F0050080	50 x 80 x 0,05 mm	10.000	4,03	5,23	5,39	5,80	6,84
F0050100	50 x 100 x 0,05 mm	5.000	4,78	5,57	5,85	6,12	6,47
F0060090	60 x 90 x 0,05 mm	5.000	5,10	5,66	5,93	6,20	6,50
F0070100	70 x 100 x 0,05 mm	5.000	6,30	7,22	7,47	7,99	8,46
F0080120	80 x 120 x 0,05 mm	4.000	6,62	7,78	8,19	8,51	8,98
F0100150	100 x 150 x 0,05 mm	4.000	9,38	10,75	11,82	12,86	13,99
F0100200	100 x 200 x 0,05 mm	5.000	12,50	13,43	14,20	14,98	16,25
F0120180	120 x 180 x 0,05 mm	4.000	12,81	13,94	15,20	17,45	19,85
F0150210	150 x 210 x 0,05 mm	4.000	14,12	15,54	17,14	18,88	22,33
F0150250	150 x 250 x 0,05 mm	4.000	17,52	18,94	20,54	22,28	25,73
F0170320	170 x 320 x 0,05 mm	2.000	19,92	21,33	22,93	24,66	28,09
F0200300	200 x 300 x 0,05 mm	2.000	20,11	21,51	23,09	24,80	28,20
F0200320	200 x 320 x 0,05 mm	2.000	20,24	21,70	23,15	26,62	31,95
F0220360	220 x 360 x 0,05 mm	2.000	26,46	28,28	30,10	31,92	34,65
F0250350	250 x 350 x 0,05 mm	2.000	28,11	29,93	31,75	35,72	40,19
F0250400	250 x 400 x 0,05 mm	2.000	31,46	33,01	34,78	35,89	39,20
F0300400	300 x 400 x 0,05 mm	1.000	35,96	37,51	39,28	40,93	46,05
F0300500	300 x 500 x 0,05 mm	1.000	39,79	41,21	44,61	47,63	51,81
F0350550	350 x 550 x 0,05 mm	1.000	48,97	50,09	53,44	56,47	60,58
F0400600	400 x 600 x 0,05 mm	1.000	62,25	66,00	70,48	74,82	76,22
F0450650	450 x 650 x 0,05 mm	500	78,17	83,46	89,49	95,32	99,90
F0500700	500 x 700 x 0,05 mm	500	96,41	103,50	109,99	114,93	120,88
F0500800	500 x 800 x 0,05 mm	500	105,59	109,68	113,18	116,94	124,06

Staffelpreise in € je 1.000 Stück bei Abnahme von Stück:

Bestell-Nr.		VE	6.000	3.000	1.200	600	300
F0600800	600 x 800 x 0,05 mm	300	114,66	119,15	127,15	135,42	141,86

Bestell-Nr.		VE	5.000	2.500	1.000	500	250
F06001000	600 x 1.000 x 0,05 mm	250	172,04	189,53	195,69	202,05	209,12

Bestell-Nr.		VE	4.000	2.000	800	400	200
F08001000	800 x 1.000 x 0,05 mm	200	205,04	225,78	232,55	239,53	246,72
F00001500	1.000 x 1.500 x 0,05 mm	200	318,04	355,03	364,79	374,82	385,13

Bestell-Nr.		VE	1.000	500	200	100	50
F05001500	1.500 x 1.500 x 0,05 mm	50	578,00	603,00	642,20	685,55	721,54

LDPE-Flachbeutel extra stark 100 my

schon ab
€ 10,50

Staffelpreise in € je 1.000 Stück bei Abnahme von Stück:

Bestell-Nr.		VE	10.000	5.000	2.000	1.000	500
F1070080	70 x 80 x 0,1 mm	4.000	10,50	11,09	11,67	12,25	13,03
F1080120	80 x 120 x 0,1 mm	4.000	12,36	13,36	14,36	15,36	16,70
F1100125	100 x 125 x 0,1 mm	3.000	16,29	17,59	18,89	20,19	21,94
F1180220	180 x 220 x 0,1 mm	2.000	28,98	30,58	32,88	36,13	39,39
F1230300	230 x 300 x 0,1 mm	1.000	38,03	40,56	43,09	45,63	50,74
F1300450	300 x 450 x 0,1 mm	500	70,56	74,20	80,37	86,55	91,50

Staffelpreise in € je 1.000 Stück bei Abnahme von Stück:

Bestell-Nr.		VE	7.000	2.800	1.400	700	350
F1400600	400 x 600 x 0,1 mm	350	115,54	124,85	133,75	140,70	149,29

Bestell-Nr.		VE	6.000	3.600	1.800	600	300
F1450600	450 x 600 x 0,1 mm	300	133,61	139,15	144,71	150,25	161,36
F1500700	500 x 700 x 0,1 mm	300	176,43	190,65	199,58	209,81	216,78

Bestell-Nr.		VE	4.000	1.600	800	400	200
F1550800	550 x 800 x 0,1 mm	200	223,53	231,62	241,73	250,84	269,03
F1600900	600 x 900 x 0,1 mm	200	262,63	272,66	282,68	292,71	305,74
F16001000	600 x 1.000 x 0,1 mm	200	278,12	288,15	298,17	308,20	321,23
F18001000	800 x 1.000 x 0,1 mm	200	353,13	362,16	372,18	382,21	395,24

Bestell-Nr.		VE	1.600	640	320	160	80
F1800120	800 x 1.200 x 0,12 mm	80	596,31	619,37	642,43	665,49	711,60

Bestell-Nr.		VE	1.000	400	200	100	50
F10001500	1.000 x 1.500 x 0,1 mm	50	634,40	860,00	960,00	1.100,00	1.240,00

TIPP!

Beachten Sie auch unser Angebot an Schnellbindern und Folienschweißgeräten auf den Seiten 17, 56 und 57.

- + für fast alle Flachbeutel
- + schnelles und sicheres Verschließen

BEUTEL-SCHLIEßER



Standard Beutel-Schließer
Bestell-Nr. VG020017

nur
€ 5,90

Passend dazu:
+ farbiges PVC-Klebeband 12mm breit (siehe Seite 20)
+ PVC-Klebefilm transparent / PP-Klebefilm (siehe Seite 21)

MAXI Beutel-Schließer
Bestell-Nr. VGM20017

nur
€ 29,-

Passend dazu:
+ Selbstklebefilm bis 19 mm Breite (siehe Seite 20/21)



PE-Seitenfaltensäcke mit Regenerat

- * unbedruckt
- * PE-Seitenfaltensack = Breite + Seitenfalte x Länge

schon ab
€ 37,08

Staffelpreise in € je Karton bei Abnahme von ...Kartons

Bestell-Nr.	VE / Karton	10	5	3	2	1
SFS01500 60 my, 700 + 550 x 1.500 mm, ca. 250 Ltr.	100	54,34	58,22	62,10	65,99	69,86
SFS02000 65 my, 600 + 400 x 2.000 mm, ca. 500 Ltr.	50	37,08	39,85	42,50	45,16	47,82
SFS02300 80 my, 800 + 500 x 2.300 mm, ca. 1000 Ltr.	40	46,37	49,68	52,99	56,30	59,62
SFS02100 90 my, 1250 + 850 x 2.100 mm, ca. 2500 Ltr.	40	74,78	80,11	83,63	88,80	94,12

DRUCKVERSCHLUSSBEUTEL

- * glasklare, reißfeste LDPE-Qualität
- * praktisch und einfach in der Handhabung
- * beliebig oft zu öffnen und wieder zu verschließen
- * sicherer Schutz vor Schmutz und Feuchtigkeit
- * auch mit EURO-Loch lieferbar
- * auch individuell bedruckt lieferbar



schon ab
€ 4,05

Staffelpreise in € je 1.000 Stück bei Abnahme von ...Stück

Bestell-Nr.		VE	10.000	5.000	3.000	2.000	1.000
D0503505	35 x 55 x 0,05 mm	25.000	4,05	4,45	4,90	5,38	5,92
D0504006	40 x 60 x 0,05 mm	25.000	4,54	4,88	5,27	5,58	6,02
D0504017	40 x 170 x 0,05 mm	10.000	12,98	14,21	15,65	17,23	18,97
D0504023	40 x 230 x 0,05 mm	1.000	16,90	17,80	18,60	19,53	20,50
D0505007	50 x 70 x 0,05 mm	25.000	6,80	7,52	8,28	9,15	10,07
D0505010	50 x 100 x 0,05 mm	10.000	8,69	9,56	10,53	11,61	12,78
D0506008	60 x 80 x 0,05 mm	25.000	7,31	8,08	8,90	9,82	10,84
D0506013	60 x 130 x 0,05 mm	10.000	10,70	11,20	12,32	13,60	14,98
D0506016	60 x 160 x 0,05 mm	7.000	13,04	14,37	15,80	17,38	19,12
D0506026	60 x 260 x 0,05 mm	5.000	16,52	18,15	19,99	22,04	24,29
D0507010	70 x 100 x 0,05 mm	10.000	8,85	9,77	10,74	11,81	12,99
D0508012	80 x 120 x 0,05 mm	10.000	10,74	11,81	12,99	14,27	15,70
D0508518	85 x 180 x 0,05 mm	5.000	17,54	19,33	21,27	23,42	25,77
D0510015	100 x 150 x 0,05 mm	5.000	13,69	15,09	16,59	18,25	20,08
D0512017	120 x 170 x 0,05 mm	5.000	16,70	18,37	20,19	22,22	24,42
D0515022	150 x 220 x 0,05 mm	5.000	22,01	24,21	26,63	29,32	32,27
D0516022	160 x 220 x 0,05 mm	2.000	23,40	25,72	28,30	31,14	34,25
D0518025	180 x 250 x 0,05 mm	2.000	24,57	30,55	33,61	36,99	40,70
D0520030	200 x 300 x 0,05 mm	2.000	31,20	34,30	37,74	41,55	45,74
D0522028	220 x 280 x 0,05 mm	2.000	32,00	35,22	38,77	42,68	46,98
D0522031	220 x 310 x 0,05 mm	2.000	32,93	36,23	39,85	43,84	48,25
D0525035	250 x 350 x 0,05 mm	1.000	38,70	42,63	46,93	51,65	56,86
D0528040	280 x 400 x 0,05 mm	1.000	48,83	53,71	59,07	64,98	68,23
D0530040	300 x 400 x 0,05 mm	1.000	52,21	57,44	63,20	69,50	72,97
D0535045	350 x 450 x 0,05 mm	1.000	67,38	74,11	81,52	89,68	94,16
D0550060	500 x 600 x 0,05 mm	500	116,96	125,63	134,29	142,96	151,62

mit
weißem
Beschriftungs-
feld

schon ab
€ 6,-

Staffelpreise in € je 1.000 Stück bei Abnahme von ...Stück

Bestell-Nr.		VE	10.000	5.000	3.000	2.000	1.000
DS504060	40 x 60 x 0,05 mm	25.000	6,00	6,40	6,90	7,74	8,52
DS507010	70 x 100 x 0,05 mm	10.000	11,34	12,46	13,20	14,52	15,96
DS508012	80 x 120 x 0,05 mm	10.000	13,72	15,09	16,60	18,26	20,08
DS510015	100 x 150 x 0,05 mm	5.000	15,08	16,62	18,30	20,15	22,19
DS512017	120 x 170 x 0,05 mm	5.000	18,92	20,81	22,11	25,21	27,76
DS516022	160 x 220 x 0,05 mm	2.000	28,38	31,25	34,40	37,08	41,68
DS518025	180 x 250 x 0,05 mm	2.000	33,00	36,30	39,93	43,92	48,32
DS520030	200 x 300 x 0,05 mm	2.000	40,74	44,74	49,30	54,23	59,65
DS525035	250 x 350 x 0,05 mm	1.000	56,43	62,07	68,28	75,10	79,60
DS530040	300 x 400 x 0,05 mm	1.000	61,10	70,80	80,40	86,80	91,50

Druckverschlussbeutel extra stark, 90 my

schon ab
€ 12,50



schon ab
€ 14,56

Druckverschlussbeutel extra stark, 90 my mit weißem Beschriftungsfeld

Staffelpreise in €uro je 1.000 Stück bei Abnahme von ...Stück

Bestell-Nr.		VE	10.000	5.000	3.000	2.000	1.000
D0907010	70 x 100 x 0,09 mm	5.000	12,50	13,76	15,13	15,89	17,47
D0908012	80 x 120 x 0,09 mm	5.000	16,50	18,15	19,97	20,99	23,09
D0910015	100 x 150 x 0,09 mm	2.000	24,02	26,43	29,07	32,27	35,17
D0911022	110 x 220 x 0,09 mm	1.000	28,66	31,07	33,71	36,91	39,81
D0912017	120 x 170 x 0,09 mm	2.000	28,70	31,57	34,74	38,21	42,02
D0916022	160 x 220 x 0,09 mm	1.000	39,50	43,44	47,80	50,67	55,72
D0918025	180 x 250 x 0,09 mm	1.000	45,84	50,42	55,48	61,02	65,89
D0920030	200 x 300 x 0,09 mm	1.000	53,33	58,68	64,53	70,99	76,67
D0922031	220 x 310 x 0,09 mm	1.000	60,85	66,93	73,62	80,89	87,46
D0925035	250 x 350 x 0,09 mm	1.000	78,04	85,84	94,42	103,86	110,09
D0930040	300 x 400 x 0,09 mm	500	102,14	112,35	123,58	135,95	146,82
D0940060	400 x 600 x 0,09 mm	500	195,75	203,00	210,25	217,50	224,75

Staffelpreise in €uro je 1.000 Stück bei Abnahme von ...Stück

Bestell-Nr.		VE	10.000	5.000	3.000	2.000	1.000
DS907010	70 x 100 x 0,09 mm	5.000	14,56	16,02	17,62	19,20	20,34
DS908012	80 x 120 x 0,09 mm	5.000	19,01	20,91	23,00	24,15	26,56
DS910015	100 x 150 x 0,09 mm	2.000	27,68	30,45	33,50	36,85	40,53
DS911022	110 x 220 x 0,09 mm	2.000	34,18	36,95	40,00	43,35	47,03
DS912017	120 x 170 x 0,09 mm	2.000	36,38	40,02	44,01	48,42	53,26
DS916022	160 x 220 x 0,09 mm	1.000	44,37	48,80	53,68	59,05	64,95
DS918025	180 x 250 x 0,09 mm	1.000	53,39	58,73	64,60	71,06	78,17
DS920030	200 x 300 x 0,09 mm	1.000	62,73	69,00	75,90	83,49	91,84
DS922031	220 x 310 x 0,09 mm	1.000	67,23	73,50	80,40	87,99	96,34
DS925035	250 x 350 x 0,09 mm	1.000	88,03	96,82	106,51	115,02	121,93
DS930040	300 x 400 x 0,09 mm	1.000	99,90	115,44	132,60	144,25	155,38

KORDELZUGBEUTEL

- * glasklare, reißfeste LDPE-Qualität
- * doppelter Kordelzug für schnelles Verschließen und Öffnen

schon ab
€ 34,92

Staffelpreise in €uro je 1.000 Stück bei Abnahme von ...Stück

Bestell-Nr.		VE	10.000	8.000	6.000	4.000	2.000
KB150210	150 x 210 x 0,05 mm	2.000	34,92	35,74	36,57	37,60	44,40
KB200270	200 x 270 x 0,05 mm	2.000	45,73	46,56	47,38	48,41	58,14
KB250370	250 x 370 x 0,05 mm	2.000	62,10	62,93	63,76	64,78	77,97
KB300440	300 x 440 x 0,05 mm	2.000	80,55	81,34	82,20	83,22	93,64



- + glasklare, reißfeste LDPE-Qualität
- + mit Ziehverschluss für leichtes Öffnen und Schließen, beliebig oft

schon ab
€ 46,84

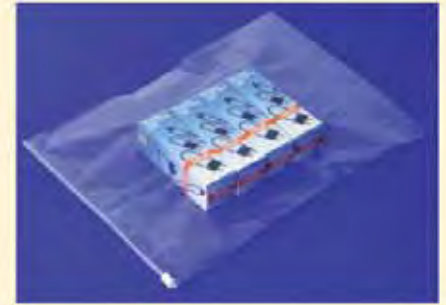
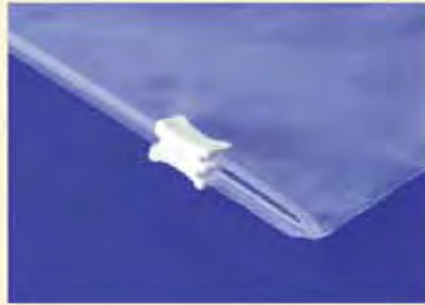

Staffelpreise in € je 1.000 Stück bei Abnahme von ...Stück

Bestell-Nr.		VE	10.000	8.000	6.000	4.000	2.000
ZB120170	120 x 170 x 0,06 mm	2.000	46,84	49,30	51,77	54,23	56,70
ZB160220	160 x 220 x 0,06 mm	2.000	58,16	61,39	64,62	67,85	71,08
ZB200300	200 x 300 x 0,06 mm	2.000	75,45	78,05	80,65	83,25	85,85
ZB225310	225 x 310 x 0,06 mm	2.000	79,41	82,35	85,29	88,23	91,17
ZB320440	320 x 440 x 0,07 mm	2.000	133,20	136,23	139,25	142,28	145,31
ZB480640	480 x 640 x 0,07 mm	1.000	280,71	287,09	293,47	299,85	306,23

LDPE-SCHLAUCHFOLIE

- + saubere, schnelle, sichere Verpackung für Ihre Versandgüter
- + universell einsetzbar, da variabel in der Länge

schon ab
€ 8,10



Staffelpreise in € je Rolle bei Abnahme von ...Rollen

Bestell-Nr.	B x L x Stärke	VE	20	10	5	3	1
SF030050	30 mm/500 m-50 my	1	8,10	8,60	9,11	9,62	10,63
SF040050	40 mm/500 m-50 my	1	10,79	11,46	12,13	12,81	14,15
SF050050	50 mm/500 m-50 my	1	13,20	14,03	14,85	15,68	17,33
SF080050	80 mm/500 m-50 my	1	16,58	17,81	19,04	20,27	22,72
SF100050	100 mm/500 m-50 my	1	17,69	19,00	20,31	21,62	24,24
SF120050	120 mm/500 m-50 my	1	19,09	20,50	21,92	23,33	26,16
SF150050	150 mm/500 m-50 my	1	25,34	27,22	29,10	30,98	34,72
SF200050	200 mm/500 m-50 my	1	33,28	35,74	38,21	40,68	45,60
SF250050	250 mm/500 m-50 my	1	40,96	44,12	47,27	50,42	56,72
SF300050	300 mm/500 m-50 my	1	46,77	50,37	53,97	57,57	62,97
SF350050	350 mm/500 m-50 my	1	50,24	54,22	58,21	62,20	68,18
SF400050	400 mm/500 m-50 my	1	56,63	61,20	65,77	71,25	77,18
SF450050	450 mm/500 m-50 my	1	58,28	62,83	67,37	71,92	78,73
SF500050	500 mm/250 m-50 my	1	33,83	36,34	38,84	41,35	46,37
SF600050	600 mm/250 m-50 my	1	40,61	43,62	46,62	49,63	55,65
SF700050	700 mm/250 m-50 my	1	47,36	50,87	54,37	57,88	64,90
SF800050	800 mm/250 m-50 my	1	54,18	58,19	62,20	66,21	74,25

Staffelpreise in € je Rolle bei Abnahme von ...Rollen

Bestell-Nr.	B x L x Stärke	VE	20	10	5	3	1
SF050100	50 mm/250 m-100 my	1	13,59	14,30	15,02	15,73	17,16
SF080100	80 mm/250 m-100 my	1	17,19	17,76	19,14	20,63	23,49
SF100100	100 mm/250 m-100 my	1	18,35	19,20	20,45	21,70	25,07
SF150100	150 mm/250 m-100 my	1	25,62	27,33	29,89	31,60	35,01
SF200100	200 mm/250 m-100 my	1	34,00	36,27	38,54	40,81	46,47
SF250100	250 mm/250 m-100 my	1	41,45	44,21	46,97	50,95	57,19
SF300100	300 mm/250 m-100 my	1	47,46	50,62	54,44	58,53	64,86
SF350100	350 mm/250 m-100 my	1	52,75	56,51	60,27	64,04	71,57
SF400100	400 mm/250 m-100 my	1	59,53	63,78	68,03	72,28	80,79
SF450100	450 mm/250 m-100 my	1	63,14	67,65	72,16	76,67	85,69
SF500100	500 mm/250 m-100 my	1	70,17	75,18	80,19	85,20	95,23
SF600100	600 mm/250 m-100 my	1	84,20	90,21	96,22	102,24	114,27
SF700100	700 mm/125 m-100 my	1	49,17	52,62	56,14	59,65	66,67
SF800100	800 mm/125 m-100 my	1	56,14	60,15	64,16	68,17	76,19

Staffelpreise in € je Rolle bei Abnahme von ...Rollen

Bestell-Nr.	B x L x Stärke	VE	20	10	5	3	1
SF100200	100 mm/250 m-200 my	1	28,74	31,12	33,10	35,08	38,65
SF150200	150 mm/125 m-200 my	1	21,57	23,35	24,84	26,32	29,00
SF200200	200 mm/125 m-200 my	1	28,74	31,12	33,10	35,08	38,65
SF250200	250 mm/100 m-200 my	1	28,74	31,12	33,10	35,08	38,65
SF300200	300 mm/100 m-200 my	1	34,50	37,35	39,73	42,11	46,39



Beachten Sie auch unser
Folien-Schweissgeräte-
Angebot auf den Seiten 56 + 57

z.B.



LDPE Schlauchfolie 100 my opak schwarz

keine ESD-Ausführung

schon ab
€ 14,72

Ideal für das professionelle Verpacken bei wechselnden Längenanforderungen für Einzelteile.



Staffelpreise in €uro je Rolle bei Abnahme von ...Rollen

Bestell-Nr.	Abmessung	VE	10	5	3	1
SF050100S	50 mm / 250 m - 100 my	1	14,72	16,35	19,62	22,89
SF080100S	80 mm / 250 m - 100 my	1	25,59	28,43	34,11	39,80
SF100100S	100 mm / 250 m - 100 my	1	26,14	29,51	35,95	42,48
SF150100S	150 mm / 250 m - 100 my	1	29,28	33,46	41,86	50,19
SF200100S	200 mm / 250 m - 100 my	1	34,45	38,28	44,89	56,99
SF250100S	250 mm / 250 m - 100 my	1	53,86	57,69	69,19	86,75
SF300100S	300 mm / 250 m - 100 my	1	60,22	64,05	74,54	90,68
SF350100S	350 mm / 250 m - 100 my	1	65,26	69,09	78,58	95,32
SF400100S	400 mm / 250 m - 100 my	1	70,31	74,14	82,21	99,35
SF450100S	450 mm / 250 m - 100 my	1	75,35	79,18	86,24	104,40
SF500100S	500 mm / 250 m - 100 my	1	91,49	95,32	114,39	143,33
SF600100S	600 mm / 250 m - 100 my	1	103,42	107,25	126,32	155,26

Produktvorteile:

- ✦ Verarbeitung auf üblichen Folienschweißgeräten
- ✦ ideal bei wechselnden Längen
- ✦ schwarz - optimal für lichtempfindliche Ware
- ✦ lebensmittelecht
- ✦ flexibel & reißfest
- ✦ ab 50 µ gefrierbeständig
- ✦ hitzebeständig bis 60°

Staffelpreise in €uro je Rolle bei Abnahme von ...Rollen

Bestell-Nr.	Abmessung	Stärke	Rolle(n) pro VE	6	4	2	1
PHF20513	205 mm x 1.600 lfm	13	2	42,00	43,50	45,00	48,50
PHF30513	305 mm x 1.600 lfm	13	2	58,20	59,70	61,80	66,00
PHF35513	355 mm x 1.600 lfm	13	1	66,60	68,10	71,10	75,00
PHF40513	405 mm x 1.600 lfm	13	1	74,00	75,50	78,50	83,00
PHF45513	455 mm x 1.600 lfm	13	1	83,80	85,30	88,20	92,00
PHF50513	505 mm x 1.600 lfm	13	1	92,50	94,00	97,00	100,90
PHF55513	555 mm x 1.600 lfm	13	1	100,20	101,70	105,10	110,00
PHF60513	605 mm x 1.600 lfm	13	1	106,50	108,00	111,80	117,00
PHF20515	205 mm x 1.333 lfm	15	2	41,50	43,00	45,00	49,00
PHF30515	305 mm x 1.333 lfm	15	1	58,40	59,90	62,00	66,00
PHF35515	355 mm x 1.333 lfm	15	1	68,30	69,80	72,20	76,10
PHF40515	405 mm x 1.333 lfm	15	1	73,90	75,40	78,00	83,00
PHF45515	455 mm x 1.333 lfm	15	1	83,00	84,50	87,50	93,00
PHF50515	505 mm x 1.333 lfm	15	1	90,75	92,25	95,50	100,00
PHF55515	555 mm x 1.333 lfm	15	1	100,90	102,40	105,25	110,00
PHF60515	605 mm x 1.333 lfm	15	1	107,00	108,50	112,40	117,00
PHF20519	205 mm x 1.067 lfm	19	2	43,20	44,70	46,10	50,50
PHF25519	255 mm x 1.067 lfm	19	2	52,00	53,50	55,20	59,00
PHF30519	305 mm x 1.067 lfm	19	1	59,70	61,20	63,00	66,50
PHF35519	355 mm x 1.067 lfm	19	1	68,30	69,80	71,90	76,00
PHF40519	405 mm x 1.067 lfm	19	1	77,00	78,50	80,80	84,50
PHF45519	455 mm x 1.067 lfm	19	1	82,00	83,50	86,00	91,00
PHF50519	505 mm x 1.067 lfm	19	1	92,60	94,10	96,80	101,00
PHF55519	555 mm x 1.067 lfm	19	1	106,40	107,90	110,90	115,50
PHF60519	605 mm x 1.067 lfm	19	1	111,60	113,10	116,30	121,00
PHF70519	705 mm x 1.067 lfm	19	1	130,60	132,10	135,75	141,00
PHF80519	805 mm x 1.067 lfm	19	1	146,00	147,50	151,50	157,00
PHF40025	400 mm x 800 lfm	25	1	76,90	78,40	80,70	85,00
PHF50025	500 mm x 800 lfm	25	1	92,60	94,10	96,50	101,00
PHF60025	600 mm x 800 lfm	25	1	110,00	111,50	115,20	120,00
PHF70525	705 mm x 800 lfm	25	1	124,00	125,50	131,00	137,00
PHF80025	800 mm x 600 lfm	25	1	110,00	111,50	115,20	120,00

HALBSCHLAUCH-SCHRUMPFOLIE

(Polyolephine)

schon ab
€ 42,-

Zur Verarbeitung in unseren Schrumpfmaschinen empfehlen wir diese Halbschlauch-Schrumpffolie.

Unsere Schrumpffolien können mit folgenden Eigenschaften aufwarten:

- ✦ Exzellente Maschinengängigkeit auf allen gebräuchlichen Schrumpfmaschinen
- ✦ Hohe Stabilität und Durchstoßfestigkeit bei reduzierter Folienstärke
- ✦ Saubere, faltenfreie Schrumpfung
- ✦ Hoher Glanz und geringe Trübung



Anwendungsbeispiel

PA/PE Vacuumbeutel 90 my

Siegelrandbeutel dienen als Verpackung von leicht verderblichen Lebensmitteln wie Fleisch und Käse. Eine mechanisch hohe Belastbarkeit wird durch PA-PE Verbundfolie erreicht.

schon ab
€ 37,20



Produktvorteile:

- + lebensmittelecht
- + lange Haltbarkeit, ansprechendes Aussehen der Ware
- + hervorragende Schrumpfeigenschaften
- + geringe Sauerstoff- und Wasserdampfdurchlässigkeit
- + gute Siegeleigenschaften
- + hohe Durchstoßfestigkeit
- + geeignet zur Verwendung auf allen herkömmlichen Verpackungsmaschinen

Staffelpreise in €uro je 1.000 Stück bei Abnahme von ...Stück

Bestell-Nr.		10.000	5.000	3.000	2.000	1.000
VB100200	100 x 200 mm	37,20	42,20	47,20	52,20	59,70
VB130200	130 x 200 mm	40,86	45,86	50,86	55,86	63,36
VB130260	130 x 260 mm	45,62	50,62	55,62	60,62	68,12
VB130280	130 x 280 mm	47,20	52,20	57,20	62,20	69,70
VB150200	150 x 200 mm	43,30	48,30	53,30	58,30	65,80
VB150250	150 x 250 mm	47,88	52,88	57,88	62,88	70,38
VB150300	150 x 300 mm	52,45	57,45	62,45	67,45	74,95
VB165210	165 x 210 mm	46,14	51,14	56,14	61,14	68,64
VB165220	165 x 220 mm	47,14	52,14	57,14	62,14	69,64
VB170260	170 x 260 mm	51,96	56,96	61,96	66,96	74,46
VB180240	180 x 240 mm	51,35	56,35	61,35	66,35	73,85
VB180280	180 x 280 mm	55,74	60,74	65,74	70,74	78,24
VB180300	180 x 300 mm	57,94	62,94	67,94	72,94	80,44
VB180350	180 x 350 mm	63,43	68,43	73,43	78,43	85,93
VB200250	200 x 250 mm	55,50	60,50	65,50	70,50	78,00
VB200300	200 x 300 mm	61,60	66,60	71,60	76,60	84,10
VB200350	200 x 350 mm	67,70	72,70	77,70	82,70	90,20
VB200400	200 x 400 mm	73,80	78,80	83,80	88,80	96,30
VB200600	200 x 600 mm	98,20	103,20	108,20	113,20	120,70
VB200700	200 x 700 mm	110,40	115,40	120,40	125,40	132,90
VB220330	220 x 330 mm	70,80	75,80	80,80	85,80	93,30
VB230360	230 x 360 mm	75,51	80,51	85,51	90,51	98,01
VB230500	230 x 500 mm	95,15	100,15	105,15	110,15	117,65
VB230650	230 x 650 mm	116,20	121,20	126,20	131,20	138,70
VB230700	230 x 700 mm	123,21	128,21	133,21	138,20	145,71
VB250280	250 x 280 mm	67,70	72,70	77,70	82,70	90,20
VB250300	250 x 300 mm	70,75	75,75	80,75	85,75	93,25
VB250350	250 x 350 mm	78,38	83,38	88,38	93,38	100,88
VB250400	250 x 400 mm	86,00	91,00	96,00	101,00	108,50
VB250450	250 x 450 mm	93,63	98,63	103,63	108,63	116,13
VB250600	250 x 600 mm	116,50	121,50	126,50	131,50	139,00
VB250700	250 x 700 mm	131,75	136,75	141,75	146,75	154,25
VB280340	280 x 340 mm	83,07	88,07	93,07	98,07	105,57
VB300300	300 x 300 mm	79,90	84,90	89,90	94,90	102,40
VB300400	300 x 400 mm	98,20	103,20	108,20	113,20	120,70
VB300450	300 x 450 mm	107,35	112,35	117,35	122,35	129,85
VB300500	300 x 500 mm	116,50	121,50	126,50	131,50	139,00
VB300600	300 x 600 mm	134,80	139,80	144,80	149,80	157,30
VB320400	320 x 400 mm	103,08	108,08	113,08	118,08	125,58
VB350450	350 x 450 mm	121,08	126,08	131,08	136,08	143,58
VB350500	350 x 500 mm	131,75	136,75	141,75	146,75	154,25
VB400300	400 x 300 mm	98,20	103,20	108,20	113,20	120,70
VB400400	400 x 400 mm	122,60	127,60	132,60	137,60	145,10
VB400500	400 x 500 mm	147,00	152,00	157,00	162,00	169,50
VB400600	400 x 600 mm	171,40	176,40	181,40	186,40	193,90
VB400700	400 x 700 mm	195,80	200,80	205,80	210,80	218,30
VB500700	500 x 700 mm	242,00	247,00	252,00	257,00	264,50
VB500800	500 x 800 mm	269,00	274,00	279,00	284,00	291,50



schon ab
€ 48,40

Staffelpreise in € je Karton bei Abnahme von ...Kartons

Bestell-Nr.	VE / Karton	4	3	2	1
MS12060B 700 x 1.100 mm / 120 Liter blau	250	48,40	51,10	53,86	58,97
MS12060T 700 x 1.100 mm / 120 Liter transluzent	250	48,40	51,10	53,86	58,97
MS12100B 700 x 1.100 mm / 120 Liter blau, Typ 100	150	54,98	58,65	60,50	62,35
MS12180B 700 x 1.100 mm / 120 Liter blau, Typ 180 ultrastark	50	68,22	72,01	75,80	79,59
MS530470 530 + 470 x 1.100 mm / 160 Liter blau, Typ 70	100	69,47	72,17	74,66	80,05

PP-GEWEBESACK

schon ab
€ 0,93

Staffelpreise in € je Stück bei Abnahme von ...Stück

Bestell-Nr.	VE	500	250	150	100	50	10
PPGS40060 400 x 600 mm / 15 kg	250	0,93	0,99	1,03	1,07	1,16	1,26
PPGS50080 500 x 800 mm / 25 kg	250	0,99	1,05	1,09	1,13	1,22	1,32
PPGS60010 600 x 1.050 mm / 50 kg	250	1,10	1,16	1,20	1,24	1,33	1,43
PPGS65011 650 x 1.150 mm / 75 kg	250	1,16	1,22	1,26	1,30	1,39	1,49
PPGS65013 650 x 1.350 mm / 100 kg	250	1,24	1,30	1,34	1,38	1,47	1,57



- * weiß
- * unbedruckt
- * mit Kopfsaum

MÜLLEIMERBEUTEL

Staffelpreise in € je Rolle bei Abnahme von ...Rollen

Bestell-Nr.	VE / Rolle	4	3	2	1
MB980030 500 x 600 mm / 30 Liter - grau	50	1,55	1,68	1,85	2,12
MB980060 600 x 800 mm / 60 Liter - grau	25	1,78	1,92	2,11	2,42
MB980070 575 x 1.000 mm / 70 Liter - gelb	25	3,88	4,20	4,61	5,25
MB980090 630 x 850 mm / 90 Liter - weiss	40	3,85	4,13	4,40	4,95

MÜLLSACKSTÄNDER

aus Metall

Bestell-Nr.
MSS70011

pro Stück
€ 69,-



schon ab
€ 1,55

SCHNELLBINDER

- * Marken-Polyethylen
- * für alle Beutel und Säcke
- * zur Bündelung von Stäben, Rohren, Schläuchen und Drähten
- * fast unbegrenzt haltbar
- * als Aufhänge- und Griffschlaufe möglich
- * in allen Branchen einsetzbar

schon ab
€ 17,86



Staffelpreise in € je 1.000 Stück bei Abnahme von ...Stück

Bestell-Nr.	Länge	VE	10.000	5.000	3.000	2.000	1.000
SB000120	120 mm	1.000	17,86	18,92	20,10	21,26	22,54
SB000180	180 mm	1.000	28,94	30,66	33,18	34,40	36,52
SB000240	240 mm	1.000	45,96	48,70	51,64	54,64	58,04
SB000320	320 mm	1.000	64,66	68,56	72,68	77,02	81,58

AFD-Bindeapparat für AFD-Drahtsackverschlüsse auf Seite 60

AFD-DRAHTSACKVERSCHLÜSSE

1 VE = 1.000 Stück

- * kunststoffummantelt
- * ca. 180/2,0 mm
- * tannengrün

Bestell-Nr. DSVG1802

je VE
€ 29,85



PP-Klebeband "Standard"

- * Gesamtdicke: 50 my
- * Klebstoffbasis: synthetischer Kautschuk
- * sehr hohes Kleb- und Haftvermögen
- * leicht abrollbar
- * hohe Reißfestigkeit
- * kurzfristig hitzebeständig bis ca. + 130° C
- * ideal zum Verschließen von leichten Paketen
- * besonders geeignet für Recycling-Kartonagen



schon ab
€ 0,78

Bei diesem Artikel ist auch eine 1/2 VE
 lieferbar gegen einen geringen Aufschlag
 von 10% auf die kleinste Abnahme VE!

Staffelpreise in €uro je Rolle bei Abnahme von ...Rollen

Bestell-Nr.	VE	792	432	216	144	72	36
M303050B 50 mm x 66 m, braun	36	0,78	0,83	0,87	0,96	1,00	1,09
M303150T 50 mm x 66 m, transparent	36	0,78	0,83	0,87	0,96	1,00	1,09

PP-Klebeband "leise"

schon ab
€ 0,89

- * Gesamtdicke: 50 my
- * Klebstoffbasis: Acrylat-Kleber
- * hohes Kleb- und Haftvermögen
- * leises gleichmäßiges Abrollverhalten
- * hohe Reißfestigkeit
- * kurzfristig hitzebeständig bis ca. + 130° C
- * kältebeständig bis ca. -30° C
 (nach der Verarbeitung bei Raumtemperatur)
- * ideal zum Verschließen von
 mittelschweren Paketen



Bei diesem Artikel ist auch eine 1/2 VE
 lieferbar gegen einen geringen Aufschlag
 von 10% auf die kleinste Abnahme VE!



Staffelpreise in €uro je Rolle bei Abnahme von ...Rollen

Bestell-Nr.	VE	792	432	216	144	72	36
M610050B 50 mm x 66 m, braun	36	0,89	0,95	0,99	1,08	1,12	1,17
M610150T 50 mm x 66 m, transparent	36	0,89	0,95	0,99	1,08	1,12	1,17

Staffelpreise in €uro je Rolle bei Abnahme von ...Rollen

Bestell-Nr.	VE	144	120	96	72	48	24
M610075B 75 mm x 66 m, braun	24	1,43	1,48	1,52	1,57	1,63	1,67
M610175T 75 mm x 66 m, transparent	24	1,43	1,48	1,52	1,57	1,63	1,67

!TIPP!

Beachten Sie auch unser **Handabroller-Angebot** auf Seite 58

!TIPP!

Tischabrollgerät AFD

- * Gesamte Nutzbreite 75 mm
- * Gesamtbreite aufteilbar in folgende Nutzbreiten:
 - * 1 x 75 mm
 - * 1 x 50 mm + 1 x 25 mm
 - * 3 x 25 mm
- * Kerndurchmesser 76 mm

Massives Tischabrollgerät mit Messerschutzklappe.
 Dieses Gerät ist auch für die Wandmontage geeignet.
 Es können Klebebänder bis max. 75 mm Gesamtbreite verarbeitet werden.
 Durch den dreifach geteilten Kern können aber auch beispielsweise
 drei Klebebänder mit jeweils 25 mm Bandbreite gespendet werden.



Bestell-Nr. VG030101

Stückpreis
€ 17,45



PP-Klebeband "Premiumqualität"

- ✦ Gesamtdicke: 55 my
- ✦ Klebstoffbasis: sofort gut haftender Naturkautschuk-Kleber
- ✦ hohes Kleb- und Haftvermögen
- ✦ sehr leise abrollbar
- ✦ hohe Reißfestigkeit
- ✦ kurzfristig hitzebeständig bis + 130° C
- ✦ kältebeständig bis ca. - 30° C (nach der Verarbeitung bei Raumtemperatur)
- ✦ ideal zum Verschließen von mittel-schweren bis schweren Paketen
- ✦ eine echte Alternative zu PVC



schon ab
€ 1,06

Bei diesem Artikel ist auch eine 1/2 VE lieferbar gegen einen geringen Aufschlag von 10% auf die kleinste Abnahme VE!

Staffelpreise in €uro je Rolle bei Abnahme von ...Rollen

Bestell-Nr.	VE	792	432	216	144	72	36
M315050B 50 mm x 66 m, braun	36	1,06	1,11	1,19	1,25	1,29	1,36
M315150T 50 mm x 66 m, transparent	36	1,06	1,11	1,19	1,25	1,29	1,36
M315250W 50 mm x 66 m, weiß	36	1,10	1,17	1,27	1,34	1,41	1,47

PVC-Klebeband

- ✦ Gesamtdicke: 50 my
- ✦ Klebstoffbasis: sofort gut haftender Naturkautschuk-Kleber
- ✦ hohe Reißfestigkeit und Klebkraft
- ✦ leise abrollbar
- ✦ kurzfristig wärmebeständig bis ca. + 70° C
- ✦ kältebeständig bis ca. - 20° C (nach der Verarbeitung bei Raumtemperatur)
- ✦ ideal zum Verschließen von mittelschweren bis schweren Paketen



schon ab
€ 1,26

Bei diesem Artikel ist auch eine 1/2 VE lieferbar gegen einen geringen Aufschlag von 10% auf die kleinste Abnahme VE!

Staffelpreise in €uro je Rolle bei Abnahme von ...Rollen

Bestell-Nr.	VE	792	432	216	144	72	36
M280050B 50 mm x 66 m, braun	36	1,26	1,33	1,41	1,46	1,49	1,53
M280150T 50 mm x 66 m, transparent	36	1,26	1,33	1,41	1,46	1,49	1,53
M280250W 50 mm x 66 m, weiß	36	1,27	1,34	1,43	1,47	1,52	1,57



schon ab
€ 1,99

Staffelpreise in €uro je Rolle bei Abnahme von ...Rollen

Bestell-Nr.	VE	408	288	144	96	48	24
M283075B 75 mm x 66 m, braun	24	1,99	2,05	2,15	2,22	2,29	2,38
M283175T 75 mm x 66 m, transparent	24	1,99	2,05	2,15	2,22	2,29	2,38

PVC-Klebeband "extra stark"

- + sehr hohe Reißfestigkeit und Klebkraft
- + Gesamtdicke: 65 my
- + Klebstoffbasis: sofort gut haftender Naturkautschuk-Kleber

- + leise abrollbar
- + kurzfristig wärmebeständig bis ca. + 70° C
- + kältebeständig bis ca. - 20° C (nach der Verarbeitung bei Raumtemperatur)
- + ideal zum Verschließen von schweren Paketen

monta 124



schon ab
€ 2,17

Bei diesem Artikel ist auch eine 1/2 VE lieferbar gegen einen geringen Aufschlag von 10% auf die kleinste Abnahme VE!

Staffelpreise in €uro je Rolle bei Abnahme von ...Rollen

Bestell-Nr.	VE	792	432	216	144	72	36
M124050B 50 mm x 66 m, braun	36	2,17	2,27	2,43	2,51	2,60	2,69
M124150T 50 mm x 66 m, transparent	36	2,17	2,27	2,43	2,51	2,60	2,69

PVC-Klebeband "geprägt"

- + Gesamtdicke: 54 my
- + Klebstoffbasis: sofort gut haftender Naturkautschuk-Kleber
- + gleichmäßig und leicht abrollbar
- + hohe Reißfestigkeit und Klebkraft

- + kurzfristig wärmebeständig bis ca. + 70° C
- + kältebeständig bis ca. - 20° C (nach der Verarbeitung bei Raumtemperatur)
- + geeignet zum Verschließen von handelsüblichen Paketen



monta 201

schon ab
€ 1,59

Staffelpreise in €uro je Rolle bei Abnahme von ...Rollen

Bestell-Nr.	VE	792	432	216	144	72	36
M201050B 50 mm x 66 m, braun	36	1,59	1,76	1,90	2,02	2,09	2,16
M201150T 50 mm x 66 m, transparent	36	1,59	1,76	1,90	2,02	2,09	2,16

AFD-Automatenklebeband

- + für alle Kartonverschließ-Maschinen
- + leicht abrollend
- + Hotmelt-Kleber

schon ab
€ 12,06



monta 303

Staffelpreise in €uro je Rolle bei Abnahme von Rollen:

Bestell-Nr.	VE	48	24	12	6
M0305099 50 mm x 990 m, braun	6	12,06	12,77	13,25	13,96
M0315099 50 mm x 990 m, transparent	6	12,06	12,77	13,25	13,96

Staffelpreise in €uro je Rolle bei Abnahme von Rollen:

Bestell-Nr.	VE	32	16	8	4
M0307599 75 mm x 990 m, braun	4	18,18	19,25	19,96	21,03
M0317599 75 mm x 990 m, transparent	4	18,18	19,25	19,96	21,03

**AUCH BEDRUCKT LIEFERBAR,
BITTE FRAGEN SIE BEI UNS AN!**

PVC-Klebeband "Sinus"

- * Gesamtdicke: 55 my
- * Klebstoffbasis: sofort gut haftender Naturkautschuk-Kleber
- * 4-fach fadenverstärkt mit 3 längs- und 1 Sinusfaden
- * sehr hohe Reißfestigkeit und Klebekraft
- * leise abrollbar
- * kurzfristig wärmebeständig bis ca. + 70° C
- * kältebeständig bis ca. - 20° C (nach der Verarbeitung bei Raumtemperatur)
- * ideal zum Verschließen von sehr schweren Paketen

schon ab
€ 2,02



Staffelpreise in €uro je Rolle bei Abnahme von ...Rollen

Bestell-Nr.	VE	792	432	216	144	72	36
MS28050B 50 mm x 66 m, braun	36	2,02	2,16	2,33	2,47	2,62	2,76
MS28050T 50 mm x 66 m, transparent	36	2,02	2,16	2,33	2,47	2,62	2,76
MS28050W 50 mm x 66 m, weiss	36	2,02	2,16	2,33	2,47	2,62	2,76

Staffelpreise in €uro je Rolle bei Abnahme von ...Rollen

Bestell-Nr.	VE	288	144	96	48	24
MS28075B 75 mm x 66 m, braun	24	2,92	3,06	3,23	3,52	3,66
MS28075T 75 mm x 66 m, transparent	24	2,92	3,06	3,23	3,52	3,66
MS28075W 75 mm x 66 m, weiss	24	2,92	3,06	3,23	3,52	3,66

Papier-Klebeband



schon ab
€ 1,58

- * Gesamtdicke: 110 my
- * Klebstoffbasis: sofort gut haftender Naturkautschuk-Kleber
- * Temperaturbeständig von ca. - 30° C bis + 70° C
- * umweltfreundlich, da aus 100% Kraftpapier
- * zum Verschließen von leichten bis mittelschweren Paketen

Staffelpreise in €uro je Rolle bei Abnahme von ...Rollen

Bestell-Nr.	VE	792	432	216	144	72	36
M483050B 50 mm x 50 m, braun	36	1,58	1,68	1,78	1,89	1,99	2,09

Bei diesem Artikel ist auch eine 1/2 VE lieferbar
gegen einen geringen Aufschlag
von 10% auf die kleinste Abnahme VE!

Papier-Klebeband "fadenverstärkt"

- * Gesamtdicke: 110 my
- * Klebstoffbasis: sofort gut haftender Naturkautschuk-Kleber
- * 4-fach fadenverstärkt mit 3 Längs- und 1 Sinusfaden
- * sehr hohe Reißfestigkeit und Klebekraft
- * umweltfreundlich, da aus 100% Kraftpapier
- * geeignet zum Verschließen von schweren Paketen

schon ab
€ 2,15



Staffelpreise in €uro je Rolle bei Abnahme von ...Rollen

Bestell-Nr.	VE	432	216	108	72	36
MS48050B 50 mm x 50 m, braun	36	2,15	2,33	2,48	2,58	2,68

Staffelpreise in €uro je Rolle bei Abnahme von ...Rollen

Bestell-Nr.	VE	288	144	96	48	24
MS48075B 75 mm x 50 m, braun	24	3,21	3,49	3,70	3,87	4,01

Power-Gewebeband

- * PE-beschichtetes Gewebe
- * hohe Anfangsklebkraft
- * sehr anschmiegsam, lässt sich auch auf rauhem Untergrund fixieren

- * wasserfest
- * von Hand einreißbar
- * ideal zum Abdichten, Befestigen, Bündeln, Isolieren und Reparieren



schon ab
€ 5,50

Staffelpreise in € je Rolle bei Abnahme von ...Rollen

Bestell-Nr.	VE	36	18	9	6	3
M561000S	18	5,50	5,95	6,42	6,95	7,50
50 mm x 50 m, silber						

PVC-Klebeband "farbig"

- * Gesamtdicke: 57 my
- * Klebstoffbasis: sofort gut haftender Naturkautschuk-Kleber
- * hohe Reißfestigkeit und Klebkraft
- * sehr gute Haftfähigkeit auf vielen Oberflächen
- * resistent gegen verdünnte Säuren und Laugen
- * leise abrollbar
- * kurzfristig wärmebeständig bis ca. + 70° C
- * kältebeständig bis ca. - 20° C (nach der Verarbeitung bei Raumtemperatur)
- * ideal auch zum Kennzeichnen und Markieren

Staffelpreise in € je Rolle bei Abnahme von ...Rollen

Bestell-Nr.	VE	432	288	144	72	36	18
M250F121	144	0,82	0,89	0,95	1,03	1,12	1,22
12 mm x 66 lfm/Rolle - blau							
M250F122	144	0,82	0,89	0,95	1,03	1,12	1,22
12 mm x 66 lfm/Rolle - gelb							
M250F123	144	0,82	0,89	0,95	1,03	1,12	1,22
12 mm x 66 lfm/Rolle - grün							
M250F124	144	0,82	0,89	0,95	1,03	1,12	1,22
12 mm x 66 lfm/Rolle - rot							



schon ab
€ 0,82

Staffelpreise in € je Rolle bei Abnahme von ...Rollen

Bestell-Nr.	VE	288	192	96	48	24	12
M250F191	96	1,14	1,19	1,31	1,44	1,57	1,72
19 mm x 66 lfm/Rolle - blau							
M250F192	96	1,14	1,19	1,31	1,44	1,57	1,72
19 mm x 66 lfm/Rolle - gelb							
M250F193	96	1,14	1,19	1,31	1,44	1,57	1,72
19 mm x 66 lfm/Rolle - grün							
M250F194	96	1,14	1,19	1,31	1,44	1,57	1,72
19 mm x 66 lfm/Rolle - rot							



Staffelpreise in € je Rolle bei Abnahme von ...Rollen

Bestell-Nr.	VE	144	108	72	36	18	6
M250F501	36	1,69	1,73	1,77	1,99	2,18	2,40
50 mm x 66 lfm/Rolle - blau							
M250F502	36	1,69	1,73	1,77	1,99	2,18	2,40
50 mm x 66 lfm/Rolle - gelb							
M250F503	36	1,69	1,73	1,77	1,99	2,18	2,40
50 mm x 66 lfm/Rolle - grün							
M250F504	36	1,69	1,73	1,77	1,99	2,18	2,40
50 mm x 66 lfm/Rolle - rot							
M250F505	36	1,69	1,73	1,77	1,99	2,18	2,40
50 mm x 66 lfm/Rolle - schwarz							

PVC-Klebefilm

- + Gesamtdicke: 55 my
- + Klebstoffbasis: sofort gut haftender Naturkautschuk-Kleber
- + vielseitig einsetzbar in Lager und Büro
- + ideal zum Verpacken, Fixieren oder Bündeln

schon ab
€ 0,58



Staffelpreise in € je Rolle bei Abnahme von ...Rollen

Bestell-Nr.	VE	576	288	144	72	36	18
M2201266	144	0,58	0,62	0,67	0,75	0,84	0,90
12 mm x 66 m							

Staffelpreise in € je Rolle bei Abnahme von ...Rollen

Bestell-Nr.	VE	240	120	60	36	24	12
M2201566	120	0,65	0,70	0,76	0,83	0,89	1,00
15 mm x 66 m							

Staffelpreise in € je Rolle bei Abnahme von ...Rollen

Bestell-Nr.	VE	288	192	96	48	24	12
M2201966	96	0,76	0,81	0,86	0,96	1,03	1,12
19 mm x 66 m							

Staffelpreise in € je Rolle bei Abnahme von ...Rollen

Bestell-Nr.	VE	216	144	72	48	24	12
M2202566	72	0,92	1,00	1,08	1,17	1,26	1,36
25 mm x 66 m							

PP-Klebefilm



schon ab
€ 0,40

- + lösemittelfreier Acrylatkleber auf Wasserbasis
- + leise abrollend
- + gute Alterungsbeständigkeit
- + Klebkraft: 2,25 N / 10 mm (± 5%)
- + für den Verschluss leichter und mittelschwerer Wellpappkartonagen

Staffelpreise in € je Rolle bei Abnahme von ...Rollen

Bestell-Nr.	Farbe	Gesamtstärke in my	Rollen pro VE	576	432	288	144
Bandbreite 12 mm / Lauflänge 66 m							
M6101266	transparent	48	144	0,40	0,42	0,47	0,52
M610F121	blau	53	144	0,50	0,52	0,57	0,62
M610F122	gelb	53	144	0,50	0,52	0,57	0,62
M610F123	grün	53	144	0,50	0,52	0,57	0,62
M610F124	rot	53	144	0,50	0,52	0,57	0,62

Staffelpreise in € je Rolle bei Abnahme von ...Rollen

Bestell-Nr.	Farbe	Gesamtstärke in my	Rollen pro VE	480	360	240	120
Bandbreite 15 mm / Lauflänge 66 m							
M6101566	transparent	48	120	0,51	0,53	0,59	0,64
M610F151	blau	53	120	0,63	0,66	0,72	0,78
M610F152	gelb	53	120	0,63	0,66	0,72	0,78
M610F153	grün	53	120	0,63	0,66	0,72	0,78
M610F154	rot	53	129	0,63	0,66	0,72	0,78

Krepp-Klebeband "Flachkrepp"

- + universell einsetzbar zum Abdecken, Bündeln und Fixieren
- + geringe Dehnbarkeit
- + gut zu beschriften
- + kurzfristig wärmebeständig bis ca. + 60° C

schon ab
€ 0,73



Staffelpreise in € je Rolle bei Abnahme von ...Rollen

Bestell-Nr.	VE	150	105	60	45	30	15
M4751550	60	0,73	0,78	0,83	0,90	0,98	1,05
15 mm x 50 m							

Staffelpreise in € je Rolle bei Abnahme von ...Rollen

Bestell-Nr.	VE	288	144	96	48	24	12
M4751950	48	0,84	0,92	0,98	1,05	1,13	1,23
19 mm x 50 m							

Staffelpreise in € je Rolle bei Abnahme von ...Rollen

Bestell-Nr.	VE	216	108	72	36	18	9
M4752550	36	1,08	1,17	1,25	1,34	1,46	1,57
25 mm x 50 m							

Staffelpreise in € je Rolle bei Abnahme von ...Rollen

Bestell-Nr.	VE	192	128	64	32	16	8
M4753050	32	1,27	1,39	1,48	1,58	1,72	1,87
30 mm x 50 m							

Staffelpreise in € je Rolle bei Abnahme von ...Rollen

Bestell-Nr.	VE	144	96	48	24	12	6
M4753850	24	1,58	1,71	1,83	1,97	2,15	2,32
M4755050	24	2,00	2,17	2,35	2,52	2,74	2,97
38 mm x 50 m							
50 mm x 50 m							

Staffelpreise in € je Rolle bei Abnahme von ...Rollen

Bestell-Nr.	VE	144	96	48	32	16	8
M4757550	16	2,93	3,19	3,44	3,68	3,96	4,30
75 mm x 50 m							

Staffelpreise in € je Rolle bei Abnahme von ...Rollen

Bestell-Nr.	Farbe	Gesamtstärke in my	Rollen pro VE	384	288	192	96
Bandbreite 19 mm / Lauflänge 66 m							
M6101966B	braun	48	96	0,61	0,63	0,69	0,74
M6101966	transparent	48	96	0,61	0,63	0,69	0,74
M610F191	blau	53	96	0,73	0,76	0,82	0,88
M610F192	gelb	53	96	0,73	0,76	0,82	0,88
M610F193	grün	53	96	0,73	0,76	0,82	0,88
M610F194	rot	53	96	0,73	0,76	0,82	0,88

Staffelpreise in € je Rolle bei Abnahme von ...Rollen

Bestell-Nr.	Farbe	Gesamtstärke in my	Rollen pro VE	288	216	144	72
Bandbreite 25 mm / Lauflänge 66 m							
M6102566B	braun	48	72	0,71	0,73	0,79	0,84
M6102566	transparent	48	72	0,71	0,73	0,79	0,84
M610F251	blau	53	72	0,83	0,86	0,92	0,98
M610F252	gelb	53	72	0,83	0,86	0,92	0,98
M610F253	grün	53	72	0,83	0,86	0,92	0,98
M610F254	rot	53	72	0,83	0,86	0,92	0,98

Krepp-Klebeband "Hochkrepp"

- * universell einsetzbar zum Abdecken, Bündeln und Fixieren
- * besonders geeignet bei allen Maler- und Lackierarbeiten
- * ermöglicht ein problemloses Abkleben auch in Kurven bzw. Winkeln
- * hohe Dehnbarkeit
- * kurzfristig wärmebeständig bis + 70° C

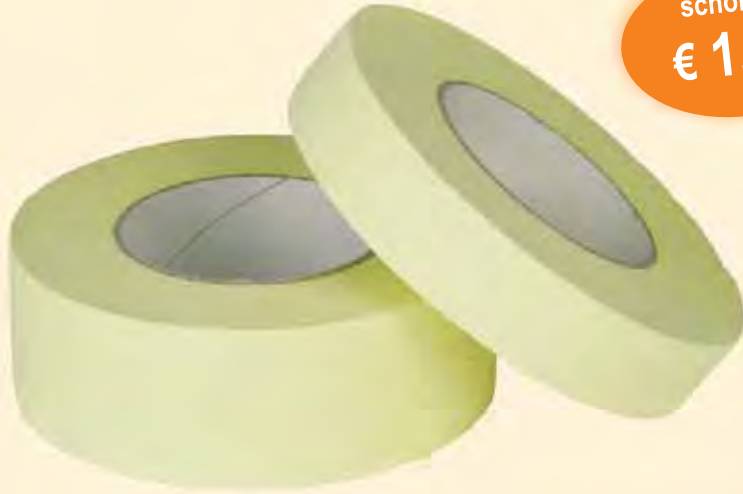

schon ab
€ 1,02

Staffelpreise in €uro je Rolle bei Abnahme von ...Rollen

Bestell-Nr.	VE	180	120	90	60	30	
M4311550	15 mm x 50 m	60	1,02	1,06	1,15	1,23	1,35

Staffelpreise in €uro je Rolle bei Abnahme von ...Rollen

Bestell-Nr.	VE	192	144	96	48	24	
M4311950	19 mm x 50 m	48	1,22	1,27	1,36	1,46	1,59

Staffelpreise in €uro je Rolle bei Abnahme von ...Rollen

Bestell-Nr.	VE	144	108	72	36	18	
M4312550	25 mm x 50 m	36	1,56	1,64	1,77	1,90	2,09

Staffelpreise in €uro je Rolle bei Abnahme von ...Rollen

Bestell-Nr.	VE	165	120	60	30	15	
M4313050	30 mm x 50 m	30	1,83	1,92	2,08	2,23	2,45

Staffelpreise in €uro je Rolle bei Abnahme von ...Rollen

Bestell-Nr.	VE	120	96	48	24	12	
M4313850	38 mm x 50 m	24	2,32	2,42	2,62	2,82	3,09

Staffelpreise in €uro je Rolle bei Abnahme von ...Rollen

Bestell-Nr.	VE	126	108	72	36	18	
M4315050	50 mm x 50 m	18	3,01	3,14	3,41	3,67	4,04

Doppelseitiges Klebeband

- * beidseitig beschichtetes Zellwollgewebe
- * Klebstoffbasis: synthetischer Kautschukkleber
- * außergewöhnliches Haftvermögen
- * wärmebeständig bis ca. + 70° C
- * kältebeständig bis ca. - 20° C (nach der Verarbeitung bei Raumtemperatur)
- * besonders geeignet zum Verbinden, Halten und Fixieren, sowie zum Verlegen von Teppichen und Teppichböden

schon ab
€ 3,95



Staffelpreise in €uro je Rolle bei Abnahme von ...Rollen

Bestell-Nr.	VE	90	60	30	
M7003825	38 mm x 25 m	30	3,95	4,30	4,60

Staffelpreise in €uro je Rolle bei Abnahme von ...Rollen

Bestell-Nr.	VE	72	48	24	
M7005025	50 mm x 25 m	24	4,91	5,36	5,95

Spleißband rot



- * PVC-Folie
- * Spezialkleber aus Naturkautschuk
- * hohe Dehnfähigkeit
- * kurzfristig wärmebeständig bis ca. + 80° C
- * besonders geeignet zum Spleißen von Tiefziehfolien

monta 257

schon ab
€ 8,56

Staffelpreise in €uro je Rolle bei Abnahme von ...Rollen

Bestell-Nr.	VE	144	96	48	
M2573866	38 mm x 66 m	48	8,56	9,19	9,88

Staffelpreise in €uro je Rolle bei Abnahme von ...Rollen

Bestell-Nr.	VE	108	72	36	
M2575066	50 mm x 66 m	36	10,22	10,98	11,81

Schutzfolie-Klebeband blau

- * perfekter Oberflächenschutz für kratzempfindliche Oberflächen wie Metall, Kunststoff, Glas oder lackierte Oberflächen
- * leicht und rückstandslos abziehbar
- * kurzfristig wärmebeständig bis ca. + 70° C
- * kältebeständig bis ca. - 20° C (nach der Verarbeitung bei Raumtemperatur)

schon ab
€ 3,36



- * hohe Reißfestigkeit
- * leichte Abrollbarkeit
- * gute Soforthaftung
- * resistent gegen verdünnte Säuren und Laugen
- * nicht UV-beständig

Staffelpreise in €uro je Rolle bei Abnahme von ...Rollen

Bestell-Nr.	VE	108	72	36	18	12	6	
M256050B	50 mm x 66 lfm/Rolle, blau	36	3,36	3,57	3,77	4,07	4,38	4,79

Filament-Packband

Glasfaserverstärkung in Längsrichtung

- * besonders geeignet zum Verschließen von sehr schweren Kartons (auch zugelassen für Gefahrgut-Kartons)
- * ideal zum Umreifen / Bündeln von schweren Gütern
- * hohe Reißfestigkeit in Längsrichtung durch 10-fache Glasfaserverstärkung
- * hervorragende Schock- und Schlagfestigkeit
- * besonders hohes Kleb- und Haftvermögen
- * unempfindlich gegen Feuchtigkeit
- * hitzebeständig - kurzfristig bis ca. + 130° C
- * kältebeständig - nach der Verarbeitung bei Raumtemperatur bis ca. - 35° C
- * leicht abrollbar
- * recyclinggerecht

schon ab
€ 1,03



TIPP!

Beachten Sie auch unser **Hand- und Filamentabroller-Angebot** auf Seite 58



Filament-Packband "crosswave"

Glasfaserverstärkung in Längs- und Querrichtung

- * eignet sich besonders zum Bündeln, Umreifen und Verstärken von zylindrischen Kunststoff- und Metallteilen
- * wird auch oft zum Verschluss schwerer Kartonagen eingesetzt und findet Anwendung im Bereich der Gefahrgutverpackung
- * hohe Reißfestigkeit in Längs- und Querrichtung
- * hervorragende Schock- und Schlagfestigkeit
- * besonders hohes Kleb- und Haftvermögen
- * hitzebeständig - kurzfristig bis ca. + 130° C
- * kältebeständig - kurzfristig bis ca. - 35° C
- * leicht abrollbar
- * recyclinggerecht

schon ab
€ 1,91



Staffelpreise in € je Rolle bei Abnahme von ...Rollen

Bestell-Nr.	VE	144	72	48	24	16	8
M3511250	72	1,03	1,12	1,23	1,35	1,50	1,66
12 mm x 50 lfm/Rolle							

Staffelpreise in € je Rolle bei Abnahme von ...Rollen

Bestell-Nr.	VE	120	64	48	24	16	8
M3511550	60	1,19	1,26	1,45	1,60	1,77	1,97
15 mm x 50 lfm/Rolle							

Staffelpreise in € je Rolle bei Abnahme von ...Rollen

Bestell-Nr.	VE	288	192	96	48	24	12
M3511950	48	1,33	1,44	1,54	1,67	1,86	2,06
19 mm x 50 lfm/Rolle							

Staffelpreise in € je Rolle bei Abnahme von ...Rollen

Bestell-Nr.	VE	216	144	72	36	18	9
M3512550	36	1,69	1,83	1,99	2,13	2,42	2,69
25 mm x 50 lfm/Rolle							

Staffelpreise in € je Rolle bei Abnahme von ...Rollen

Bestell-Nr.	VE	144	108	72	36	18	9
M3515050	18	3,02	3,27	3,58	3,92	4,14	4,54
50 mm x 50 lfm/Rolle							

Staffelpreise in € je Rolle bei Abnahme von ...Rollen

Bestell-Nr.	VE	96	72	48	24	12	6
M3517550	12	4,43	4,82	5,28	5,80	6,12	6,73
75 mm x 50 lfm/Rolle							

Staffelpreise in € je Rolle bei Abnahme von ...Rollen

Bestell-Nr.	VE	192	96	48	24	12	4
M3611950	48	1,91	2,00	2,10	2,19	2,34	2,52
19 mm x 50 lfm/Rolle							

Staffelpreise in € je Rolle bei Abnahme von ...Rollen

Bestell-Nr.	VE	144	72	36	18	9	3
M3612550	36	2,48	2,61	2,73	2,86	3,05	3,30
25 mm x 50 lfm/Rolle							

Staffelpreise in € je Rolle bei Abnahme von ...Rollen

Bestell-Nr.	VE	108	72	36	18	9	3
M3615050	18	4,84	5,10	5,35	5,60	5,97	6,47
50 mm x 50 lfm/Rolle							

Staffelpreise in € je Rolle bei Abnahme von ...Rollen

Bestell-Nr.	VE	72	48	24	12	6	3
M3617550	12	6,83	7,21	7,58	7,96	8,33	8,90
75 mm x 50 lfm/Rolle							

Bedruckte Klebebänder

- ✦ werben Sie mit Ihrer Verpackung am laufenden Band
- ✦ wählen Sie zwischen zwei Qualitäten: PP- oder PVC-Folie
- ✦ wahlweise Druck auf weißem, braunem oder transparentem Klebeband ohne Aufpreis
- ✦ Bedrucken mit bis zu 3 Farben möglich

schon ab
€ 2,07

Staffelpreise in € je Rolle bei Abnahme von ...Rollen

PP-Klebeband, 35 my Folie, 50 mm x 66 lfm/Rolle, Druck positiv

Bestell-Nr.	VE	792	432	216	144	72
M610B5D1 braun / Druck 1-farbig	36	2,07	2,24	2,43	2,58	2,82
M610T5D1 transparent / Druck 1-farbig	36	2,07	2,24	2,43	2,58	2,82
M610W5D1 weiss / Druck 1-farbig	36	2,07	2,24	2,43	2,58	2,82

Bestell-Nr.	VE	792	432	216	144	72
M610B5D2 braun / Druck 2-farbig	36	2,33	2,50	2,69	2,84	X
M610T5D2 transparent / Druck 2-farbig	36	2,33	2,50	2,69	2,84	X
M610W5D2 weiss / Druck 2-farbig	36	2,33	2,50	2,69	2,84	X

Staffelpreise in € je Rolle bei Abnahme von ...Rollen

PVC-Klebeband, 35 my Folie, 50 mm x 66 lfm/Rolle, Druck positiv

Bestell-Nr.	VE	792	432	216	144	72
M280B5D1 braun / Druck 1-farbig	36	2,24	2,43	2,63	2,84	3,07
M280T5D1 transparent / Druck 1-farbig	36	2,24	2,43	2,63	2,84	3,07
M280W5D1 weiss / Druck 1-farbig	36	2,24	2,43	2,63	2,84	3,07

Bestell-Nr.	VE	792	432	216	144	72
M280B5D2 braun / Druck 2-farbig	36	2,50	2,69	2,89	3,10	X
M280T5D2 transparent / Druck 2-farbig	36	2,50	2,69	2,89	3,10	X
M280W5D2 weiss / Druck 2-farbig	36	2,50	2,69	2,89	3,10	X

- ✦ Preise generell für Positiv-Druck
- ✦ Negativ-/ Passer-Druck und farbige Klebebänder auf Anfrage!
- ✦ Sinus-Klebeband PVC sowie Druck 3farbig auf Anfrage.
- ✦ Anteilige Klischeekosten (Druckbildlänge bis 250 mm) betragen € 69,00 Druck 1farbig positiv bzw. € 89,00 Druck 2farbig positiv, sofern Sie uns eine Vorlage 1 : 1 (mindestens 400 dpi; z.B. Freehand Vers. MX, CorelDraw Vers. 11, Adobe Illustrator CS, eps- oder pdf-Datei - Schriften immer in Kurven/Pfade umwandeln) per eMail zusenden, die wir verwenden können!

MASCHINENROLLEN AUF ANFRAGE LIEFERBAR!



HANDABROLLER

Handabroller AFD H 66 CP

- ✦ bis 50 mm breites Klebeband
- ✦ ergonomischer Fingergriff
- ✦ Feststellbremse

pro Stück
€ 5,98

Bestell-Nr.
VG030022



!TIPP!

Beachten Sie auch unser Handabroller-Angebot auf Seite 58

Warn- und Hinweis-Klebebänder

- * Grundfarbe rot, schwarzer Aufdruck
- * hohe Signalwirkung
- * weitere Standarddrucke und Rollenbreiten auf Anfrage
- * auch individuelle Drucke möglich
- * geringe Druckbildänderungen sind möglich!

schon ab
€ 2,59

Warn- und Hinweis-Klebebänder rot

Staffelpreise in € je Rolle bei Abnahme von ...Rollen

Bestell-Nr.	50 mm x 66 lfm/Rolle, Druck 1-farbig schwarz	VE	108	72	36	18	12	6
WBR50000	Vorsicht Glas mit Symbol	36	2,63	2,71	2,80	3,07	3,36	3,56
WBR50001	Vorsicht Glas 3sprachig mit Symbol	36	2,63	2,71	2,80	3,07	3,36	3,56
WBR50002	Bruchgefahr 3sprachig	36	2,63	2,71	2,80	3,07	3,36	3,56
WBR50003	Bruchgefahr 2sprachig mit Symbol	36	2,63	2,71	2,80	3,07	3,36	3,56
WBR50004	Pfeil oben	36	2,63	2,71	2,80	3,07	3,36	3,56
WBR50005	Gesperrt	36	2,63	2,71	2,80	3,07	3,36	3,56
WBR50006	Palette nicht belasten	36	2,63	2,71	2,80	3,07	3,36	3,56

Warn- und Hinweis-Klebeband weiß

Staffelpreise in € je Rolle bei Abnahme von ...Rollen

Bestell-Nr.	50 mm x 66 lfm/Rolle, Druck 1-farbig rot	VE	108	72	36	18	12	6
WBS50000	Sicherheitsband	36	2,59	2,72	2,85	3,05	3,25	3,55



Weitere Warndrucke/Standarddrucke wie z.B.



sind meistens kurzfristig ab 36 Rollen lieferbar. Preise und Lieferzeit bitte anfragen!

Nassklebeband aus Kraftpapier braun

- ✦ umweltfreundliche Naturleimgummierung
- ✦ wirkt wie ein Sicherheitsverschluss (nach dem Verschluss nicht mehr lösbar)
- ✦ hohe Reißfestigkeit

schon ab
€ 3,15

Nassklebeband steht für den perfekten Verschluss mit Siegel-eigenschaft und ist nach Absprache auch für Problemkartonagen (mit hohem Recyclinganteil und/oder staubiger Oberfläche) geeignet. Der auf pflanzlicher Basis hergestellte Kleber geht mit der Kartondecke eine sichere Verbindung ein. Ein Ablösen des abgebandenen Klebebandes ist nahezu ausgeschlossen.

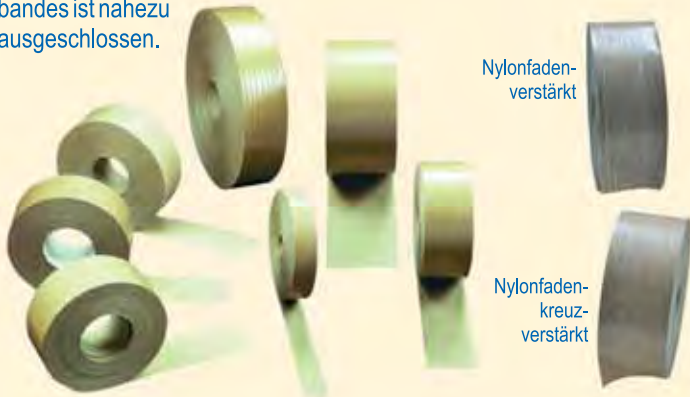

Nylonfaden-verstärkt

Nylonfaden-kreuz-verstärkt

unverstärkt

Staffelpreise in €uro je Rolle bei Abnahme von ...Rollen

Bestell-Nr.	Bandbreite	Papierstärke	Lauflänge	VE	96	48	24	12
NKO6020B	60 mm	60 g/m ²	200 m	12	3,15	3,31	3,44	3,60
NKO7020B	70 mm	75 g/m ²	200 m	12	4,24	4,39	4,56	4,74
NKS7020B	70 mm	90 g/m ²	200 m	12	5,14	5,39	5,61	5,84

Nylonfaden-verstärkt, 2 längs / 1 sinus

Staffelpreise in €uro je Rolle bei Abnahme von ...Rollen

Bestell-Nr.	Bandbreite	Papierstärke	Lauflänge	VE	96	48	24	12
NKV7020B	70 mm	75 g/m ²	200 m	12	5,55	5,75	6,00	6,30

Nylonfaden-kreuzverstärkt

Staffelpreise in €uro je Rolle bei Abnahme von ...Rollen

Bestell-Nr.	Bandbreite	Papierstärke	Lauflänge	VE	96	48	24	12
NKK6015B	60 mm	114 g/m ²	150 m	12	7,95	8,30	8,65	9,00
NKK7015B	70 mm	114 g/m ²	150 m	12	9,20	9,60	10,00	10,40
NKK8015B	80 mm	114 g/m ²	150 m	12	11,25	11,70	12,35	12,90
NKK0015B	100 mm	114 g/m ²	150 m	12	12,90	13,35	13,85	14,40

Abroll- und Anfeuchtgerät EASYTAPER

Einfache, bewährte und preiswerte Lösung zum Anfeuchten von Nassklebeband bis 80 mm Bandbreite. Das Klebeband wird beim Durchziehen durch den EASYTAPER befeuchtet. Wir empfehlen den EASYTAPER für Nassklebebänder ohne Fadenverstärkung.

Bestell-Nr. VGNA GF377

Zur Zeit nur in roter Ausführung lieferbar!



Stück nur
€ 37,50

Halbautomatischer Streifen-geber EUROTAPER

Mit jedem Hebelzug misst, fördert, befeuchtet und schneidet der EUROTAPER Klebestreifen bis 100 cm Länge. Größere Längen werden durch mehrmaligen Hebelzug erreicht. Die Längevorwahl ist an einer gut ablesbaren cm-Skala einstellbar. Die optimale Anfeuchtung der Klebestreifen wird durch hochwertige Anfeuchtbürsten und regulierbare Wasserzufuhr gewährleistet.

Nutzbreite: 30 - 100 mm
max. Rollenlänge:
Abmessungen (L x B x H): 540 x 250 x 250 mm
Gewicht: 12 kg



Stück nur
€ 483,-

Bestell-Nr.
VGNA20010

Automatischer Streifen-geber VARIOTAPER

Die rationellste Methode, Klebestreifen zu verarbeiten. Auf Tastendruck wird sofort der gewünschte Streifen gespendet. Dieser wird mit vorgeheiztem Wasser gleichmäßig angefeuchtet, elektronisch genau abgelängt und kann sofort verarbeitet werden. Die Streifenlänge ist stufenlos von 100 mm bis 1500 mm einstellbar. Die Streifenabgabe erfolgt in beliebigen Längen - je nach Dauer des Knopfdruckes - oder auch in 2 vorwählbaren Längen.

Nutzbreite: 30 - 100 mm
max. Rollenlänge:
Streifenlänge: 100 - 1.500 mm
Abmessungen (L x B x H):
Anschlussspannung: 230 V / 50 Hz / 1 Phase
Gewicht:



Bestell-Nr.
VGNA20012

Stück nur
€ 1.278,-

Technische Änderungen vorbehalten.

Automatischer Streifen-geber TAPEMASTER

Die effektivste Methode, Klebestreifen zu verarbeiten. Auf 14 fest mit Längen eingestellten Tasten und einer zusätzlichen +5-Taste wird sofort der gewünschte Streifen elektronisch genau abgelängt, angefeuchtet und kann sofort verarbeitet werden. Die Streifenlängen sind in 100-mm-Sprüngen von 100 mm bis 1400 mm abrufbar und können durch die +5-Taste um 50 mm verlängert werden. Diese Streifenabgabe erfolgt in den von Ihnen eingestellten Längen. Ob Schlitz-, T- oder Doppel-T-Verschluss - für den TAPEMASTER alles kein Problem.

Nutzbreite: 40 - 80 mm
max. Rollenlänge:
Streifenlänge: 100 - 1.400 mm
Abmessungen (L x B x H):
Anschlussspannung: 230 V / 50 Hz / 1 Phase
Gewicht:



Bestell-Nr.
VGNA20015

Stück nur
€ 1.354,-

Technische Änderungen vorbehalten.

Sicherheitsklebeband

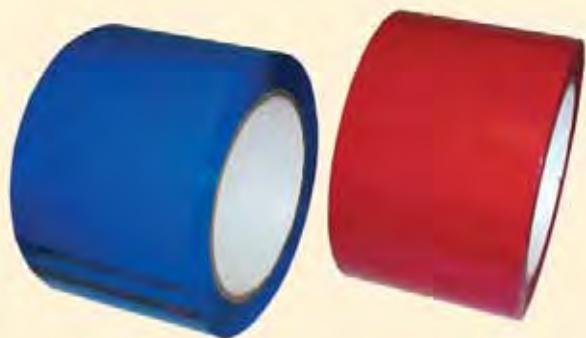

Warendiebstähle und Verpackungsmanipulationen auf dem Transportweg und bei der Lagerung; Probleme, die heute leider fast zur Tagesordnung gehören. Mit unserem qualitativ hochwertigen Sicherheitsklebeband können Sie Ihre Kartonverpackungen gegen solche Einflüsse sichern.

Beim Abziehen des Klebebandes von der Kartondecke erscheint die Nachricht "OPENED VOID" im Kleber. Diese Nachricht bleibt auch sichtbar, wenn die Deckschicht erneut aufgelegt wird.

Lagermäßig führen wir unser Sicherheitsklebeband in zwei Grundfarben (rot und blau) jeweils in den Breiten 48 mm und 72 mm.

Andere Farben/Abmessungen sind auf Anfrage lieferbar, bitte kontaktieren Sie uns hierzu.

Funktionsweise

Das Klebeband geht mit der Kartondecke eine sichere Verbindung ein. Beim Versuch, das Band vom Karton abzulösen, trennt sich die Trägerschicht von der Kleber- und Nachrichtenschicht. Die Nachricht haftet fest auf der Kartondecke und lässt sich nur mit größtem Aufwand entfernen. Ein Überkleben mit einem anderen Klebeband ist somit einfach festzustellen.

Bitte beachten Sie, dass dieses Material eine Abbindezeit von ca. 30 Minuten benötigt, bevor eine Reaktion beim Entfernen eintritt!

Staffelpreise in €uro je Rolle bei Abnahme von ...Rollen

Bestell-Nr.	Farbe	Abmessung	Rollen pro VE	768	384	192	96	48	12	4
SKP5048R	rot	48 mm x 50 m	48	9,25	9,70	9,95	10,55	11,05	11,50	12,15
SKP5048B	blau	48 mm x 50 m	48	9,25	9,70	9,95	10,55	11,05	11,50	12,15

Staffelpreise in €uro je Rolle bei Abnahme von ...Rollen

Bestell-Nr.	Farbe	Abmessung	Rollen pro VE	512	256	128	64	32	12	4
SKP5072R	rot	72 mm x 50 m	48	14,55	15,10	15,45	15,85	16,60	17,25	19,95
SKP5072B	blau	72 mm x 50 m	48	14,55	15,10	15,45	15,85	16,60	17,25	19,95

Beim Abziehen des Klebebandes erscheint die Nachricht "OPENED VOID":



schon ab
€ 9,25

Bitte beachten Sie, dass der Sicherheitseffekt unter anderem auch von der verwendeten Kartonqualität abhängig ist. Daher empfehlen wir Ihnen im Voraus immer eine Probeverklebung Ihrer Kartons durchzuführen.

Sicherheitsetiketten

- * in den Grundformaten 38 x 32 mm und 50 x 32 mm lieferbar
- * in matt oder glänzender Ausführung
- * andere Etikettenformate auf Anfrage

Unsere Sicherheitsetiketten sind mit der Klebernachricht "SECURITY VOID" ausgestattet.

Diese Nachricht erscheint beim Abziehen des Klebebandes. Auf unseren Rollen befinden sich 500 Etiketten, welche auf einem 40 mm Innenkern gewickelt sind.

Bitte beachten Sie, dass dieses Material eine Abbindezeit von ca. 30 Minuten benötigt, bevor eine Reaktion beim Entfernen eintritt!



Staffelpreise in €uro je Rolle bei Abnahme von ...Rollen

Bestell-Nr.	Farbe	Abmessung	40	20	15	10	5	1
SE3832WM	weiß matt	38 x 32 mm	17,50	18,80	19,65	23,10	25,50	28,50
SE5032WM	weiß matt	50 x 32 mm	22,20	24,35	26,15	30,70	34,10	37,90
SE3832SM	silber matt	38 x 32 mm	17,50	18,80	19,65	23,10	25,50	28,50
SE5032SM	silber matt	50 x 32 mm	22,20	24,35	26,15	30,70	34,10	37,90
SE3832SG	silber glänzend	38 x 32 mm	17,50	18,80	19,65	23,10	25,50	28,50
SE5032SG	silber glänzend	50 x 32 mm	22,20	24,35	26,15	30,70	34,10	37,90
SE3832BM	blau matt	38 x 32 mm	17,50	18,80	19,65	23,10	25,50	28,50
SE5032BM	blau matt	50 x 32 mm	22,20	24,35	26,15	30,70	34,10	37,90
SE3832BG	blau glänzend	38 x 32 mm	17,50	18,80	19,65	23,10	25,50	28,50
SE5032BG	blau glänzend	50 x 32 mm	22,20	24,35	26,15	30,70	34,10	37,90
SE3832RM	rot matt	38 x 32 mm	17,50	18,80	19,65	23,10	25,50	28,50
SE5032RM	rot matt	50 x 32 mm	22,20	24,35	26,15	30,70	34,10	37,90
SE3832RG	rot glänzend	38 x 32 mm	17,50	18,80	19,65	23,10	25,50	28,50
SE5032RG	rot glänzend	50 x 32 mm	22,20	24,35	26,15	30,70	34,10	37,90



Beachten Sie auch unser **Etikettenspender-Angebot** auf den Seiten 31 und 60

Haft-Etiketten

für die Transportsicherung

Schützen Sie sich vor hohen Transportschäden.

Ein auffallender Aufkleber von der Rolle informiert eindeutig und schnell über die Handhabung Ihres Transportgutes. Andere Aufschriften auf Anfrage.

- + Material: Papier 80 g/m²
- + 1.000 Stück per Rolle
- + Größe: 150 x 55 mm

schon ab
€ 29,90

Vorsicht Glas!

Bestell-Nr. HE15050G

**Bruchgefahr!
Nicht werfen!**
Attention! Tres Fragel
Handle with care!

Bestell-Nr. HE15050B

**Vor Frost
schützen!**

Bestell-Nr. HE15050F

**Lieferschein
innenliegend!**

Bestell-Nr. HE15050L

Vorsicht! Caution!
Hochempfindliche Elektrogeräte
Highly sensitive
electronic equipment!

Bestell-Nr. HE15050E

Kühl lagern!
Store at a cool place!

Bestell-Nr. HE15050K

Geringe Druckbildänderungen sind möglich!

Haft-Etiketten für die Transportsicherung

Staffelpreise in Euro je Rolle bei Abnahme von ...Rollen

Bestell-Nr.	150 x 55 mm	VE	10	6	4	2	1
HE15050G	Vorsicht Glas!	36	29,90	33,50	38,90	40,80	45,95
HE15050B	Bruchgefahr!	36	29,90	33,50	38,90	40,80	45,95
HE15050F	Vor Frost schützen!	36	29,90	33,50	38,90	40,80	45,95
HE15050L	Lieferschein innenliegend!	36	29,90	33,50	38,90	40,80	45,95
HE15050E	Vorsicht! Caution!	36	29,90	33,50	38,90	40,80	45,95
HE15050K	Kühl lagern!	36	29,90	33,50	38,90	40,80	45,95



ETIKETTENSPENDER

VERARBEITUNGSGERÄTE

bis 75 mm
Nutzbreite



Bestell-Nr.
VGES75

Stückpreis
€ 27,45

bis 112,5 mm
Nutzbreite



Bestell-Nr.
VGES1125

Stückpreis
€ 29,75

bis 162,5 mm
Nutzbreite



Bestell-Nr.
VGES1625

Stückpreis
€ 33,15

bis 212 mm
Nutzbreite



Bestell-Nr.
VGES2120

Stückpreis
€ 36,55

bis 265 mm
Nutzbreite



Bestell-Nr.
VGES2650

Stückpreis
€ 42,55

bis 315 mm Nutzbreite



Bestell-Nr.
VGES3150

Stückpreis
€ 47,20

Automatische Etikettenspender "AFD"

Unsere automatischen Etikettenspender gibt es in 3 verschiedenen Ausführungen. Diese unterscheiden sich lediglich in den **zu verarbeitenden Etikettenbreiten** und Längen (siehe Tabelle). Alle Modelle haben den gleichen, robusten Aufbau und stehen auf vier Gummifüßen fest auf der Arbeitsfläche. Bei unseren Etikettenspendern lassen sich die Etiketten kinderleicht in das Gerät einführen. Außerdem sind alle Modelle mit einer Aufwickelvorrichtung für das Trägermaterial ausgestattet. Dieses muss lediglich durch die Aufwickelvorrichtung geführt werden; das Gerät greift nun automatisch das Etikettenband und wickelt das Trägermaterial auf.

Über das übersichtliche Bedienteil lässt sich die **Fördergeschwindigkeit (1 - 10)** und der **Etikettenüberstand** einstellen. So kann der Etikettenspender mit Hilfe des integrierten Lichttasters problemlos auf das zu verarbeitende Etikettenformat eingestellt werden. Außerdem sind alle Geräte serienmäßig mit **eingebautem Zähler** ausgestattet, der jederzeit mittels Reset auf „0“ gesetzt werden kann.



schon ab
€ 515,-



Technische Daten

Modell	AFD-100S	AFD-130	AFD-180
Etikettenbreite	5 - 100 mm	5 - 130 mm	5 - 180 mm
Etikettenlänge	4 - 450 mm	10 - 450 mm	10 - 450 mm
max. Geschwindigkeit	130 mm / Sekunde	130 mm / Sekunde	130 mm / Sekunde
Trägermaterialaufwicklung	ja	ja	ja
max. Ø der Etikettenrolle	250 mm	250 mm	250 mm
Gewicht	3,6 kg	4,1 kg	6,5 kg
Abmessungen (L x B x H)	280 x 136 x 174 mm	280 x 166 x 174 mm	280 x 216 x 174 mm
Bestell-Nr.	VGLC100S	VGLC1300	VGLC1800
Preis	515,- €	555,- €	679,- €



Der AFD-100S kann kleinste Etiketten (ab 4 mm Länge) verarbeiten.



Die beidseitig verstellbaren Zentrierplatten sorgen für einen sicheren Halt.

Im Gerät integrierte Aufwickelvorrichtung für das Trägermaterial.





BTC60001



BTC60002



BTC60003



BTC60006

schon ab
€ 23,19

- + für all Ihre Versanndokumente
- + schnelle und sichere Anbringung außen auf jedem Versandgut
- + Schutz Ihrer Papiere vor Schmutz und Nässe
- + schnelle Kontrolle der Versandpapiere
- + Sonderdrucke möglich - fragen Sie bei uns an!

Format DIN C6

Staffelpreise in €uro je 1.000 Stück bei Abnahme von ...Stück

Bestell-Nr.	VE	10.000	8.000	4.000	2.000	1.000
BTC60001	1.000	23,19	25,48	28,02	31,76	35,28
BTC60002	1.000	23,19	25,48	28,02	31,76	35,28
BTC60003	1.000	23,19	25,48	28,02	31,76	35,28
BTC60006	1.000	23,19	25,48	28,02	31,76	35,28



BTDL0001



BTDL0002



BTDL0003

schon ab
€ 30,27

Format DIN Lang

Begleit-
papier-
taschen **TIPP!**
individuell bedruckt
Preise auf Anfrage!



Staffelpreise in €uro je 1.000 Stück bei Abnahme von ...Stück

Bestell-Nr.	VE	10.000	8.000	4.000	2.000	1.000
BTDL0001	1.000	30,27	33,30	36,61	42,26	47,43
BTDL0002	1.000	30,27	33,30	36,61	42,26	47,43
BTDL0003	1.000	30,27	33,30	36,61	42,26	47,43



BTC50002

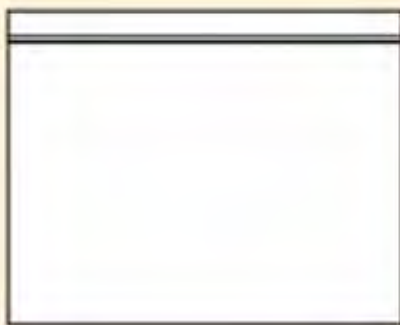

BTC50003

schon ab
€ 41,72

Format DIN C5

Staffelpreise in €uro je 1.000 Stück bei Abnahme von ...Stück

Bestell-Nr.	VE	10.000	8.000	4.000	2.000	1.000
BTC50002	1.000	41,72	45,89	52,02	58,27	64,71
BTC50003	1.000	41,72	45,89	52,02	58,27	64,71



BTC40003

schon ab
€ 84,48

Format DIN C4

Staffelpreise in €uro je 1.000 Stück bei Abnahme von ...Stück

Bestell-Nr.	VE	10.000	8.000	4.000	2.000	1.000	500
BTC40003	1.000	84,48	91,25	98,57	114,99	121,38	133,57

- + selbstklebender Etikettenschutz aus PP-Folie
- + Schutz gegen Verschmutzung und Nässe
- + Adresse bleibt dauerhaft lesbar
- + einfache Anbringung auf allen Ihren Versandgütern



schon ab
€ 2,25

Staffelpreise in €uro je Rolle bei Abnahme von ...Rollen

Bestell-Nr.	VE	120	96	60	36	24	12
M3301306 130 mm x 66 m	12	2,25	2,47	2,70	3,00	3,23	3,41
M3301506 150 mm x 66 m	12	2,63	2,89	3,19	3,47	3,75	3,94

Staffelpreise in €uro je Rolle bei Abnahme von ...Rollen

Bestell-Nr.	VE	120	90	60	30	20	10
M3302001 200 mm x 100 m	10	5,49	6,09	6,41	7,06	7,62	8,23

UNSERE 100-METER-ROLLE PASST IN ALLE HANDELSÜBLICHEN ABROLLGERÄTE!

AUFLEGEN → ABZIEHEN → AUFKLEBEN!



SPAR-PAKET!

12 Rollen Adressfilm 130 mm Breite
+ 1 Adresser für Folienbreite bis 150 mm
Bestell-Nr. SPA13066

im Paket nur
€ 50,89

SIE SPAREN 8,98 €!

SPAR-PAKET!

12 Rollen Adressfilm 150 mm Breite
+ 1 Adresser für Folienbreite bis 150 mm
Bestell-Nr. SPA15066

im Paket nur
€ 56,32

SIE SPAREN 9,94 €!

SPAR-PAKET!

10 Rollen Adressfilm 200 mm Breite
+ 1 Adresser für Folienbreite bis 200 mm
Bestell-Nr. SPA20010

im Paket nur
€ 112,45

SIE SPAREN 19,80 €!

TIPP!

Beachten Sie auch unser **Adresser-Angebot** auf Seite 60



Stretchfolie-Handwickel-Rollen

- + die problemlose und günstige Palettensicherung
- + schützt Ihr Packgut vor Schmutz und Feuchtigkeit
- + dehnbar nahezu bis zur doppelten Lauflänge
- + hohe Durchstoßfestigkeit auch bei kantigem Packgut



schon ab
€ 6,74

Staffelpreise in €uro je Rolle bei Abnahme von ...Rollen

Bestell-Nr.	VE	84	42	30	18	12	6
SFT50017 <small>17 my, 500 mm x 300 m</small>	6	6,74	7,33	7,71	8,11	8,49	8,89
SFT50020 <small>20 my, 500 mm x 300 m</small>	6	7,79	8,22	8,65	9,08	9,48	10,15
SFT50023 <small>23 my, 500 mm x 250 m</small>	6	7,79	8,22	8,65	9,08	9,48	10,15
SFT50030 <small>30 my, 500 mm x 230 m</small>	6	9,10	9,65	10,12	10,64	11,18	11,87

SPAR-PAKET!

12 ROLLEN STRETCHFOLIE
(23 my, 500 mm x 250 m)
+ 1 SUPER-STRETCHGERÄT

Bestell-Nr. SFSP5023

im Paket nur
€ 149,95
frei Haus!



Stretchfolie schwarz

- zusätzlich:
- + Sichtschutz
 - + UV-beständig
 - + Diebstahlschutz



schon ab
€ 10,12

Staffelpreise in €uro je Rolle bei Abnahme von ...Rollen

Bestell-Nr.	VE	84	42	30	18	12	6
SFS50023 <small>23 my, 500 mm x 300 m, schwarz</small>	6	10,12	10,76	11,78	12,82	13,68	14,48

Stretchfolie farbig

Unsere farbige und schwarze Stretchfolie ist neben der Warensicherung auch vorzüglich als Sicht- und Diebstahlschutz und zum Kennzeichnen geeignet!



schon ab
€ 11,50

Staffelpreise in €uro je Rolle bei Abnahme von ...Rollen

Bestell-Nr.	VE	108	72	48	24	12	6
SF50023W <small>23 my, 500 mm x 260 m, weiß</small>	6	11,50	11,95	13,30	13,70	14,55	15,30
SF50023B <small>23 my, 500 mm x 260 m, blau</small>	6	14,45	15,00	15,70	16,50	17,05	17,95
SF50023G <small>23 my, 500 mm x 260 m, grün</small>	6	14,45	15,00	15,70	16,50	17,05	17,95
SF50023R <small>23 my, 500 mm x 260 m, rot</small>	6	14,45	15,00	15,70	16,50	17,05	17,95
SF50023Y <small>23 my, 500 mm x 260 m, gelb</small>	6	14,45	15,00	15,70	16,50	17,05	17,95

TIPP!

Beachten Sie auch unser **Stretchgeräte-Angebot** auf Seite 60



Stretchfolie "PRE-MET" vorgereckt

Unsere "PRE-MET" vorgereckte Stretchfolie ist durch das geringe Rollengewicht besonders anwendungsfreundlich. Durch die besondere Materialzusammensetzung wird auch bei sehr dünnen Folien eine hohe Reißfestigkeit erzielt.

schon ab
€ 6,-



Staffelpreise in €uro je Rolle bei Abnahme von ...Rollen

Bestell-Nr.	VE	144	96	64	32	16	8
SFP43030	8	6,00	6,23	6,50	6,75	7,20	8,05
8 my, 430 mm x 300 m							

Staffelpreise in €uro je Rolle bei Abnahme von ...Rollen

Bestell-Nr.	VE	108	72	48	24	12	6
SFP43060	6	10,20	10,63	11,17	11,65	12,55	14,20
8 my, 430 mm x 600 m							

Wickelstretch transparent

- + auch ideal zum Bündeln, Umreifen, Sichern, da keine Kleberückstände
- + selbsthaftend durch Adhäsion
- + reißfest

schon ab
€ 2,13



Staffelpreise in €uro je Rolle bei Abnahme von ...Rollen

Bestell-Nr.	VE	120	80	40	30	20	10
SFT10023	40	2,13	2,55	2,64	2,77	2,98	3,25
23 my, 100 mm x 150 m							



10 ROLLEN WICKELSTRETCH

(23 my, 100 mm x 150 m)

+ 1 STRETCH-WICKLER (Handabroller)

Bestell-Nr. SFWK0023

im Paket nur
€ 33,50



Stretchfolie Maschinenrollen transparent

GÜNSTIGE TAGESPRISE - FRAGEN SIE BEI UNS AN!



Standard-Maschinenstretchfolie transparent

Staffelpreise in €uro je kg - Tagespreise bitte anfragen!

Bestell-Nr.	Folienbreite	ca. Lauflänge	Folienstärke	Kerndurchmesser	Dehnfähigkeit
SFTM0017	500 mm	1.900 - 2.100 m	17 my	76 mm	150%
SFTM0023	500 mm	1.400 - 1.550 m	23 my	76 mm	150%

POWER-Maschinenstretchfolie transparent

Staffelpreise in €uro je kg - Tagespreise bitte anfragen!

Bestell-Nr.	Folienbreite	ca. Lauflänge	Folienstärke	Kerndurchmesser	Dehnfähigkeit
SFTMP017	500 mm	2.000	17 my	76 mm	300%
SFTMP020	500 mm	1.700	20 my	76 mm	300%
SFTMP023	500 mm	1.500	23 my	76 mm	300%

Paletten-Deckblattfolie

- * leichte Handhabung von der Rolle
- * Abreißperforation
- * Schutz vor Staub, Nässe und Diebstahl



schon ab
€ 51,33

Staffelpreise in € je Rolle bei Abnahme von ...Rollen

Bestell-Nr.	HDPE-Qualität	Blatt/Rolle mit Abreißperforation	VE	8	4	2	1
DF120016		250	1	51,33	54,91	58,77	62,92
1200 mm x 1600 mm, 25 my, milchig							
Bestell-Nr.	LDPE-Qualität		VE	8	4	2	1
DF110015PE		495	1	99,50	103,50	107,25	109,50
1100 mm x 1500 mm, 35 my, transparent							
DF110015PES		495	1	84,50	89,50	94,48	99,00
1100 mm x 1500 mm, 35 my, schwarz							
DF120016PE		250	1	77,35	83,30	85,00	87,50
1200 mm x 1600 mm, 40 my, transparent							
DF160016PE		350	1	89,50	109,50	114,30	120,25
1600* mm x 1600 mm, 30 my, transparent							

TIPP!

Folienspender waagrecht

- * für Folienbreiten bis ca. 1.500 mm
- * H: 1040 mm, B: 1589 mm, T: 440 mm
- * maximales Rollengewicht 50 kg

Stückpreis
€ 358,-



Bestell-Nr. VGW10007

Zum Abreißen perforierter Folie.
Achse läuft leicht auf zwei Kugellagern

UMREIFUNGSBÄNDER

- * für den sicheren Transport und perfekten Halt Ihrer Versandgüter
- * geeignet für Kartons, Paletten, Platten, Rollen u.a.

schon ab
€ 12,48



SPAR-PAKET!

im Paket nur
€ 149,95

Sie sparen € 31,01

**1 ROLLE 12,7 MM IM SPENDEKARTON
+ 1.000 VERSCHLUSSHÜLSEN 13 MM
+ 1 KOMBI-SPANN- UND VERSCHLUSSGERÄT**

Bestell-Nr. UBSP0000

Staffelpreise in € je Rolle bei Abnahme von ...Rollen

Bestell-Nr.	VE	32	20	12	8	4
UBK12765	4	12,48	13,48	14,58	15,80	17,07
Kern Durchmesser 62 mm 12,7 x 0,65 mm x 600 m Reißfestigkeit 1.900 N						
UBK16065	4	13,74	14,85	16,06	17,38	18,80
Kern Durchmesser 62 mm 16 x 0,65 mm x 600 m Reißfestigkeit 2.100 N						

Staffelpreise in € je Rolle bei Abnahme von ...Rollen

Bestell-Nr.	VE	12	8	4	2	1
UBS12765	1	21,97	23,76	25,65	27,73	29,93
Spendekarton 12,7 x 0,65 mm x 1100 m Reißfestigkeit 1.900 N						
UBS16065	1	26,57	28,37	30,25	32,33	34,54
Spendekarton 16 x 0,65 mm x 1000 m Reißfestigkeit 2.100 N						
UBG12765	1	45,19	48,82	52,77	57,03	59,94
Großrolle Kern Durchmesser 407 mm 12,7 x 0,65 mm x 2500 m Reißfestigkeit 1.800 N						
UBG16065	1	50,19	54,24	58,62	62,14	64,78
Großrolle Kern Durchmesser 407 mm 16 x 0,65 mm x 2000 m Reißfestigkeit 2.640 N						
UBA20019	2	44,25	48,70	52,16	55,74	x
Automatenrolle Kern Durchmesser 200/190 mm 12 x 0,55 mm x 3000 m Reißfestigkeit 1.450 N						
UBA28019	2	36,87	40,58	43,47	46,45	x
Automatenrolle Kern Durchmesser 280/190 mm 12 x 0,55 mm x 2500 m Reißfestigkeit 1.450 N						

Handy-Komplett-Set

Inhalt:
1 Rolle Umreifungsband 12 mm x 600 lfm
für geringen Bedarf
+ 200 Kunststoffschnallen

- + ohne Verschlussgerät zu verarbeiten
- + schnelles, einfaches Umreifen

schon ab
€ 25,13



Staffelpreise in € je Rolle bei Abnahme von ...Rollen

Bestell-Nr.	VE	6	4	2	1
UBH12065	1	25,13	26,57	28,94	31,42
12 x 0,65 mm x 600 m Reißfestigkeit 1.300 N					

UMREIFUNGSBAND-ZUBEHÖR

Abrollwagen fahrbar

- + für Kunststoffband mit 407 mm Kern
- + für Stahlband mit 75 mm Packenwicklung
- + funktionelle Abrollbremse
- + stabile Fahrrollen
- + Großer Hülsen- und Gerätekasten

Bestell-Nr. VG050041

Stück nur
€ 249,-



Abrollwagen AFD-B

Preiswerter Abrollwagen mit Ablagekasten und Bandbremse. Das Modell ist für Kunststoffumreifungsbänder mit 200 und 280 mm Kerndurchmesser geeignet.

Bestell-Nr. VG050039

Stück nur
€ 154,-



Tischabroller für Kleinspulen

Bestell-Nr. VG050040

Stück nur
€ 89,95



Kombi-Spann- und Verschlussgerät

schon ab
€ 129,50

bis 13 mm Breite

Bestell-Nr. VG051339
Stückpreis: € 129,50

bis 16 mm Breite

Bestell-Nr. VG051639
Stückpreis: € 140,50



FÜR GROSSVERBRAUCHER

- + akkubetriebene Umreifungsgeräte
- + Umreifungsautomaten

ANGEBOTE AUF DEN SEITEN 39 UND 62 - 65

Verschlusshülsen

halboffen, Metall

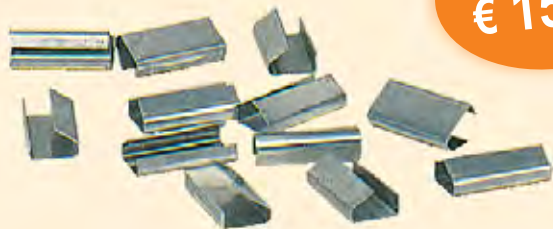

schon ab
€ 15,80

Staffelpreise in € je Stück bei Abnahme von ...Stück

Bestell-Nr.	VE	10.000	6.000	4.000	2.000	1.000
VH000013	1.000	15,80	17,14	19,21	20,59	21,53
13 x 25 x 0,5 mm						
VH000016	1.000	19,03	20,27	21,51	22,76	23,79
16 x 25 x 0,5 mm						

Kunststoffschnallen



schon ab
€ 18,49

Staffelpreise in € je Stück bei Abnahme von ...Stück

Bestell-Nr.	VE	10.000	6.000	4.000	2.000	1.000
KS000013	1.000	18,49	19,57	20,87	22,06	23,48
bis 13 mm Breite						
KS000016	1.000	19,52	20,60	21,90	23,09	24,51
bis 16 mm Breite						

PET-Umreifungsband

- ✦ geprägte Oberfläche
- ✦ Großspulen mit Kern 406 x 150 mm
- ✦ extrem reiß- und spleißfest
- ✦ besonders geeignet für Baustoffe (Steine, Ziegel, etc.)

schon ab
€ 74,30



Staffelpreise in €uro je Rolle bei Abnahme von ...Rollen

Bestell-Nr.	Reißfestigkeit	VE	5	3	1
PET09560 9,5 x 0,6 mm x 3.000 m	2.500 N	1	78,20	82,32	86,75
PET12570 12,5 x 0,7 mm x 2.000 m	3.500 N	1	75,70	80,02	84,55
PET12760 12,7 x 0,6 mm x 2.500 m	2.700 N	1	87,20	92,22	96,75
PET15590 15,5 x 0,9 mm x 1.500 m	5.200 N	1	90,70	95,62	100,75
PET16060 16 x 0,6 mm x 2.000 m	3.400 N	1	74,30	78,32	82,50
PET16070 16 x 0,7 mm x 1.750 m	4.000 N	1	82,30	86,67	91,35
PET19127 19 x 1,27 mm x 800 m	10.300 N	1	98,47	102,84	107,52

Kraftvolles Polyester-Fadenband



- ✦ Kern Durchmesser 76 mm
- ✦ geeignet für besonders schwere oder scharfkantige Versandgüter
- ✦ sehr hohe Reißfestigkeit
- ✦ sehr niedrige Dehnung, ähnlich der von Stahlband
- ✦ beim Lösen kein gefährliches Aufspringen
- ✦ sehr einfache und leichte Verarbeitung
- ✦ keine Beschädigung von empfindlichen Oberflächen
- ✦ federt Transportbelastungen weich ab

schon ab
€ 40,37

Staffelpreise in €uro je Rolle bei Abnahme von ...Rollen

Bestell-Nr.	VE	12	6	2
PFB13110 13 mm x 1.100 lfm/Rolle Reißfestigkeit 3.750 N	2	49,00	52,85	58,25
PFB16850 16 mm x 850 lfm/Rolle Reißfestigkeit 4.500 N	2	45,47	50,62	54,72
PFB19600 19 mm x 600 lfm/Rolle Reißfestigkeit 5.500 N	2	40,37	43,67	47,47

UMREIFUNGSBAND-ZUBEHÖR

Stahlklammern aus Spezialdraht für Polyester-Fadenband



schon ab
€ 23,25

Staffelpreise in €uro je 1.000 Stück bei Abnahme von ...Stück

Bestell-Nr.		VE	4.000	2.000	1.000
STS00013	13 mm	1.000	23,25	24,80	26,35
STS00016	16 mm	1.000	30,16	32,05	33,93
STS00019	19 mm	1.000	42,56	45,22	47,88

Abroller

- ✦ für Polyester-Fadenband
- ✦ mit Hülsenkasten (76 mm Kern)

Abb. ähnlich



Stück nur
€ 89,-

Bestell-Nr.
VG05A042

Abrollwagen fahrbar

- ✦ für Polyester-Fadenband
- ✦ mit Hülsenkasten (76 mm Kern)

Bestell-Nr.
VG05A045



Abb. ähnlich

Stück nur
€ 165,-

Spanngerät

bis 19 mm Breite
für Polyester-Fadenband

Bestell-Nr.
VG050042



Stück nur
€ 89,-

Abrollwagen AFD 415

- ✦ für Kunststoffbänder mit Hülsenkasten
- ✦ für Umreifungsbänder mit 200, 280 und 406 mm Kerndurchmesser

Bestell-Nr. VG050S41

Stück nur
€ 229,-



Abroller AFD 83E

- ✦ mit Bremse
- ✦ für Kunststoffband mit 200 mm und 280 mm Kern.

Bestell-Nr.
VG050S42

Stück nur
€ 94,-



Halbautomatisches Spann- & Verschlussgerät GT SMART

Abb. ähnlich

Mit dem GT SMART wird das Umreifungsband auf Knopfdruck gespannt. Mittels einem zweiten Knopfdruck erfolgt der Schweißvorgang. Zusätzlich verfügt dieses Gerät über einen Softmodus für zerbrechliche Produkte.

Über das digitale Display lassen sich sowohl Anzugskraft als auch die Schweißzeit einstellen. Dadurch kann das Gerät optimal an das verwendete Umreifungsband und das Produkt angepasst werden.

Im Lieferumfang ist neben dem Gerät bereits ein leistungsstarker Akku (14,4 Volt / 1,5 AH / Li-ion-Technologie) sowie das passende Ladegerät enthalten.



Leistungstarker Akku und Ladegerät bereits im Lieferumfang enthalten.

Stück nur
€ 1.679,-

- ✦ Mindestabmessungen der Packstücke:
bei ebener Oberfläche:
min. 120 mm Länge
bei runder Oberfläche: min. 700 mm Ø

Jetzt auch mit Softmodus für zerbrechliche Produkte!

Optionales Zubehör:

Akku 14,4 Volt / 1,5 AH / Li-ion **Bestell-Nr. VGAP053P** Stückpreis nur € 164,-

Technische Änderungen vorbehalten.



Technische Daten

	GT SMART
Bandbreiten	9 - 16 mm
max. Bandspannung	1.800 N
Bandqualität	PP / PET
Bandstärke	0,4 - 0,85 mm
Max. Spanntempo	14 Meter / Minute
Gewicht inkl. Akku	3,5 kg
Akku	14,4 V / 1,5 AH / Li-ion / SP6
Bestell-Nr.	VGAGTSMART
Stückpreis	€ 1.679,-

Vollautomatisches Spann- & Verschlussgeräte GT ONE & GT H

Spannen und Verschweißen mit einem Knopfdruck

Bei den Spann- & Verschlussgeräten GT ONE und GT H handelt es sich um vollautomatische Geräte.

Diese bringen mit nur einem Tastendruck sowohl das Umreifungsband auf Spannung und beginnen anschließend automatisch mit dem Schweißvorgang.

Zusätzlich verfügen diese Geräte über einen Softmodus für zerbrechliche Produkte und den Zweiknopfbetrieb des GT SMART.

Im Lieferumfang ist neben dem Gerät bereits ein leistungsstarker Akku sowie das passende Ladegerät enthalten.

Stück ab
€ 1.899,-

Spannen & Verschweißen mit einem Knopfdruck!



Mindestabmessungen der Packstücke:

- ✦ bei ebener Oberfläche: min. 120 mm Länge
- ✦ bei runder Oberfläche: min. 700 mm Ø

Einstellung aller Parameter über komfortable Digitalanzeige möglich.



Technische Daten:	GT ONE	GT H 19	GT H 25
Bandbreiten:	10 - 16 mm	19 mm	25 mm
Max. Bandspannung:	2.750 N	4.500 N	4.500 N
Bandqualität:	PP / PET	PP / PET	PP / PET
Bandstärken:	0,5 bis 1,1 mm	0,8 bis 1,3 mm	0,8 bis 1,05 mm
Max. Spanntempo:	15 Meter/Min.	9 Meter/Min.	9 Meter/Min.
Gewicht inkl. Akku:	3,7 kg	4,0 kg	4,0 kg
Akku	14,4 V / 3,0 AH / Li-Ion / SP2	18,0 V / 4,0 AH / Li-Ion / SP4	18,0 V / 4,0 AH / Li-Ion / SP4
Artikelnummer:	VGAGTONE	VGAGTH19	VGAGTH25
Stückpreis:	ab € 1.899,-	ab € 2.425,-	ab € 2.499,-

Optionales Zubehör:

Akku 14,4 Volt / 3,0 AH / Li-ion / SP 2 **Bestell-Nr. VGAP054A** Stückpreis nur € 168,-

Akku 18,0 Volt / 4,0 AH / Li-ion / SP 4 **Bestell-Nr. VGAS055A** Stückpreis nur € 189,-

Technische Änderungen vorbehalten.

Unser Lagerprogramm umfasst drei verschiedene Abmessungen, jeweils als Scheibenwicklung und Packenwicklung.

Außerdem sind unsere Stahlbänder standardmäßig gebläut und gewachst und mit arrondierten (abgerundeten) Kanten versehen.

Für andere Abmessungen oder Qualitäten erbitten wir Ihre Anfrage.

- + für schwere und scharfkantige Packstücke immer noch die beste Wahl
- + gebläut und gewachst
- + arrundierte Kanten
- + sowohl Scheiben- als auch Packenwicklung lieferbar

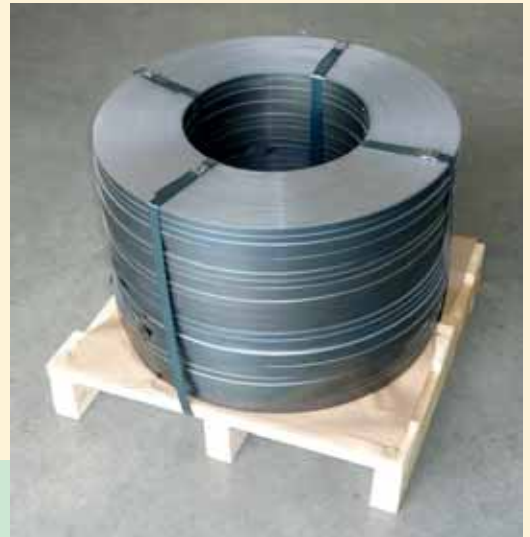

Scheibenwicklung:

Staffelpreise in € pro kg bei Abnahme von ...Rollen

Bestell-Nr.	Bandbreite	Bandstärke	Reißfestigkeit	Lauflänge	Gewicht pro Rolle	Rolle pro VE	20	10	5	1
UBST127S	12,7 mm	0,5 mm	ca. 5.900 N	ca. 400 m	20 kg	1	2,25	2,40	2,72	2,95
UBST160S	16,0 mm	0,5 mm	ca. 7.400 N	ca. 400 m	25 kg	1	2,25	2,40	2,72	2,95
UBST190S	19,0 mm	0,5 mm	ca. 8.800 N	ca. 400 m	30 kg	1	2,25	2,40	2,72	2,95

Packenwicklung:

Staffelpreise in € pro kg bei Abnahme von ...Rollen

Bestell-Nr.	Bandbreite	Bandstärke	Reißfestigkeit	Lauflänge	Gewicht pro Rolle	Rolle pro VE	20	10	5	1
UBST127P	12,7 mm	0,5 mm	ca. 5.900 N	ca. 400 m	20 kg	1	2,25	2,40	2,72	2,95
UBST160P	16,0 mm	0,5 mm	ca. 7.400 N	ca. 400 m	25 kg	1	2,25	2,40	2,72	2,95

HÜLSENLOSE STAHLBAND-UMREIFUNG

Mit unseren Stahlbandgeräten erübrigen sich die früher stets zum Verschließen der Hülsen benutzten Bänder. So sparen Sie sich die Kosten für die Hülsen und die zusätzliche Arbeit für deren Anbringung. Sie sparen also mit jedem Verschlussvorgang!

Modell ECO 13 - 19

hülsenloses Stahlbandgerät für Bandstärken bis 0,6 mm

Stückpreis
€ 475,-



Bestell-Nr.
VG06PS01

Modell JK 1219

hülsenloses Stahlbandgerät der Premiumklasse für Bandstärken bis max. 0,64 mm und einstellbar auf 13, 16 oder 19 mm Bandbreite

Stückpreis
€ 774,-



Bestell-Nr.
VG06PS06

Modell ST-IMA 13 - 19

hülsenloses Stahlbandgerät für Bandstärken bis max. 0,7 mm

Stückpreis
€ 669,-

Mit diesem 4 kg leichten Gerät lassen sich Bandbreiten von 13 - 19 mm verarbeiten.



Bestell-Nr.
VG06PS00

Stahlbandschere

Massive Stahlbandschere in robuster Ausführung.



Stückpreis
€ 27,50

Bestell-Nr.
VG06PS04

Abrollwagen Modell S 601

Stabiler Abrollwagen für Stahlband (10 - 32 mm Breite) in Scheibenwicklung.

Außendurchmesser von maximal 650 mm.

Stückpreis
€ 194,-

Bestell-Nr. VG06PS05





schon ab
€ 24,44

Schützen die Kanten Ihrer Paletten oder Pakete.

Staffelpreise in Euro je 1.000 Stück bei Abnahme von ...Stück

Bestell-Nr.	VE	10.000	8.000	6.000	4.000	2.000
KSE000OD ohne Dorn	2.000	24,44	25,67	27,00	28,38	29,81
KSE000MD mit Dorn	2.000	24,44	25,67	27,00	28,38	29,81

KANTENSCHUTZWINKEL

Kantenschützer aus Vollpappe



schon ab
€ 0,34

Staffelpreise in Euro je Stück bei Abnahme von ...Stück

Bestell-Nr.	Länge in mm	Stärke in mm	500	250	100	50
Schenkellänge 35 mm						
KSL35350	500	3	0,34	0,35	0,37	0,39
KSL35312	1.200	3	0,52	0,57	0,61	0,65
KSL35320	2.000	3	0,89	0,96	1,49	2,19
Schenkellänge 40 mm						
KSL40380	800	3	0,47	0,49	0,53	0,56
KSL40480	800	4	0,51	0,55	0,59	0,65
KSL40310	1.000	3	0,57	0,59	0,62	0,66
KSL40312	1.200	3	0,64	0,67	0,70	0,75
KSL40412	1.200	4	0,68	0,72	0,79	0,84
Schenkellänge 45 mm						
KSL45380	800	3	0,49	0,52	0,56	0,60
KSL45312	1.200	3	0,64	0,68	0,74	0,80
Schenkellänge 50 mm						
KSL50380	800	3	0,52	0,56	0,60	0,65
KSL50480	800	4	0,62	0,66	0,70	0,76
KSL50312	1.200	3	0,69	0,75	0,80	0,87
KSL50412	1.200	4	0,81	0,88	0,95	1,04
KSL50314	1.450	3	0,86	0,93	1,00	1,09
KSL50318	1.800	3	1,07	1,16	1,27	1,38
Schenkellänge 60 mm						
KSL60305	550	3	0,54	0,58	0,62	0,67
KSL60410	1.050	4	0,85	0,92	1,00	1,09

Andere Abmessungen (Schenkellängen bis 100 mm und Stärken bis 6 mm) auf Anfrage.

Schneidgerät für Kantenschutzwinkel

Zum Zuschneiden von Kantenschutzwinkeln aus Karton bis 80 x 80 x 6 mm auf die gewünschte Länge.

Vorteile:

- ✦ Einfacher Aufbau
- ✦ Keine Staubbildung
- ✦ Vermeidet das gefährliche Zuschneiden mit Cuttermessern
- ✦ Starker Hebel und eine sichere Führung des Schneidmessers

nur
€ 664,-

Bestell-Nr.
VGSK808060



Schrumpfhauten mit Perforation

- * aus transparenter PE-Folie
- * für hochwertigen Halt und Schutz
- * hohe Reiß- und Durchstoßfestigkeit: ideal für schwere Lasten
- * optimaler Schutz vor Feuchtigkeit

schon ab
€ 2,47

Staffelpreise in €uro je Stück bei Abnahme von ...Rollen

Bestell-Nr.		max. Palettenhöhe in mm	VE (Stück/Rolle)	5	3	2	1
SH130010	1250/850 x 1300, 100 my	725	50	2,47	2,58	2,67	2,77
SH160009	1250/850 x 1600, 90 my	1.025	35	2,74	2,83	2,93	3,04
SH180009	1250/850 x 1800, 90 my	1.225	30	3,16	3,25	3,38	3,51
SH180012	1250/850 x 1800, 125 my	1.225	25	4,25	4,38	4,56	4,73
SH200010	1250/850 x 2000, 100 my	1.425	50	3,57	3,66	3,82	3,98
SH240012	1250/850 x 2400, 125 my	1.825	25	4,70	4,86	5,06	5,27
SH260009	125/850 x 2600, 90 my	2.025	25	4,15	4,31	4,51	4,72

Schrumpfschlauch endlos

- * aus transparenter PE-Folie
- * für variable Palettenhöhe

schon ab
€ 78,93

Staffelpreise in €uro je Rolle bei Abnahme von ...Rollen

Bestell-Nr.		VE	5	3	2	1
SSR05090	1250/850, 90 my, 50 Meter	1	78,93	82,45	85,65	89,20



Beachten Sie auch unsere **Schrumpfpistolen mit Zubehör** auf Seite 61



Flachfolie / Abdeckfolie (LDPE)

Wasserdichte Flachfolie/Abdeckfolie für diverse Anwendungen geeignet.

- * äußerst stoßfeste Folie
- * weitestgehend witterungsbeständig

schon ab
€ 52,55



Staffelpreise in €uro je Rolle bei Abnahme von ...Rollen

Bestell-Nr.	Rollenbreite in mm	Ausführung	VE	5	3	2	1
FF1001500	750	schrumpfend	1	56,65	61,45	66,15	76,30
	1500 mm x 50 m, 100 my						
FF1003000	750	schrumpfend	1	52,55	57,95	62,70	72,85
	3000 mm x 25 m, 100 my						
FF1001700	850	nicht schrumpfend	1	83,45	87,80	92,65	102,90
	1700 mm x 100 m, 100 my						
FF1204000	1000	nicht schrumpfend & Regenerat	1	68,25	74,95	79,55	89,75
	4000 mm x 50 m, 120 my						

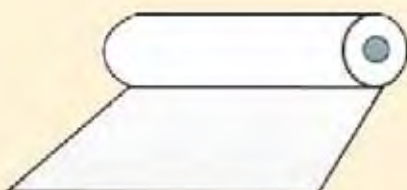

Drehtellerplattform PS DOT

Bei unserer Drehtellerplattform PS DOT handelt es sich um eine preisgünstige Einstiegsmaschine mit einem hervorragenden Preis-Leistungsverhältnis. Der Drehteller ist sowohl zum händischen Wickeln als auch zum Verpacken Ihrer Paletten mittels Schrumpfhäuben - durch Verwendung einer Schrumpfpistole - geeignet. Natürlich gibt es auch viele weitere Anwendungsfälle wie zum Beispiel Montagearbeiten aller Art.

Über das Bedienpult lässt sich die Drehtellergeschwindigkeit stufenlos einstellen. Die Maschine wird über den mitgelieferten Fußschalter gesteuert. Sanftanlauf und Auslauf des Drehtellers gehören ebenso wie eine Fixierung des Drehtellers beim Stand zur Standardausführung.

Der Drehteller ist standardmäßig mit einem 1.500 Durchmesser ausgestattet und für Paletten bis 1.200 x 800 mm (EUR-Format) sowie Palettengewichte bis 1.200 kg geeignet. Optional ist die Maschine auch mit einem größeren Durchmesser von 1.650 mm, 1.800 mm und 2.000 mm erhältlich.

- * Einfache und schnelle Montage
- * Max. Palettengröße: 1.200 x 800 mm (bei 1.500 mm Ø)
- * Max. Palettengewicht: 1.200 kg
- * Drehtellerhöhe: 72 mm
- * Drehtellergeschwindigkeit regelbar
- * Sanftanlauf und Auslauf des Drehtellers
- * Fixierung des Drehtellers beim Stand
- * Übersichtliches Bedienteil
- * Leichter Transport mittels Stapler durch Einfahröffnung
- * Inklusive Fußschalter

Stückpreis
€ 2.465,-



Lieferzeit ca. 8 Wochen.



Technische Daten

PS DOT

max. Palettengewicht	1.200 kg
Gewicht	250 kg
Anschlussspannung	230 V / 50 Hz / 1 Phase
Anschlussleistung	0,75 kW
Abmessungen	2.374 x 1.500 x 1.074 mm
Bestell-Nr.	SMPSD1500
Stückpreis	€ 2.465,-

Optionales Zubehör

Aufpreis für 1.650 mm Drehteller	€ 425,-
Aufpreis für 1.800 mm Drehteller	€ 990,-
Aufpreis für 2.000 mm Drehteller	€ 2.450,-
Auffahrrampe 1.500 mm	€ 298,-*
Auffahrrampe 1.650 mm	€ 345,-*
Auffahrrampe 1.800 mm	€ 390,-*

* Preis nur gültig in Verbindung mit einer Bestellung der Drehtellerplattform PS DOT

Technische Änderungen vorbehalten.

Bei Maschinen über 50 kg Bruttogewicht ist frei Haus gleichzusetzen mit frei Bordsteinkante, gem. den Allgemeinen Dt. Speditionsbedingungen.

Luftpolsterversandtaschen stabile Qualität

- + ideal für den Versand von empfindlichen Gütern
- + außen reifestes Kraftpapier, innen stofeste Luftpolsterfolie
- + mit Adhäsionsverschluss (zugelassen für Warensendungen) oder Festverschluss
- + portosparend durch sehr geringes Eigengewicht
- + auf Wunsch auch bedruckbar



Staffelpreise in Euro je 100 Stück bei Abnahme von ...Stück

Bestell-Nr.	VE	2.000	1.200	800	400	200	100
LVTA0001 Innenmae ca. 100 x 165 mm, 9g	200	7,25	7,90	8,70	9,55	10,40	xx
LVTB0002 Innenmae ca. 120 x 215 mm, 14 g / C6	200	9,65	10,65	11,70	12,80	14,10	xx
LVTC0003 Innenmae ca. 150 x 215 mm, 16 g / A5	100	10,75	11,55	12,50	13,45	14,50	15,65
LVTD0004 Innenmae ca. 180 x 265 mm, 23 g / B5	100	13,65	14,70	15,95	17,20	18,55	19,95
LVTE0005 Innenmae ca. 220 x 265 mm, 28 g / B5	100	15,75	16,75	18,10	19,55	21,15	22,85
LVTF0006 Innenmae ca. 220 x 340 mm, 35 g / A4	100	18,45	19,55	21,15	23,25	25,55	27,60
LVTG0007 Innenmae ca. 230 x 340 mm, 38 g / C4 / MAXIBRIEF	100	21,00	22,65	24,50	26,45	28,60	31,35
LVTH0008 Innenmae ca. 270 x 360 mm, 45 g / B4	100	25,40	26,90	29,10	31,40	34,45	37,20
LVTI0009 Innenmae ca. 300 x 445 mm, 61 g / A3	100	34,45	37,20	40,20	43,45	47,80	51,65*
LVTK0010 Innenmae ca. 350 x 470 mm, 75 g / A3+	100	39,75	42,90	46,35	50,10	54,10	57,30*
LVTO00CD Innenmae ca. 180 x 165 mm, 13 g / CD	100	10,18	10,98	11,93	12,88	13,93	15,08

* bei diesen Artikeln ist auch eine 1/2 VE lieferbar gegen einen geringen Aufschlag von 10% auf die kleinste VE

schon ab
€ 7,25

- ✦ reißfeste LDPE-Qualität
- ✦ mit selbstklebender Verschlusskappe
- ✦ ideal für Kataloge, Zeitschriften oder Prospekte
- ✦ portosparend durch geringes Eigengewicht



Staffelpreise in €uro je 1.000 Stück bei Abnahme von ...Stück

Bestell-Nr.	VE	10.000	8.000	6.000	4.000	2.000	1.000	500
AV120230 120 x 230 mm + 50 mm Klappe, 60 my	1.000	27,54	28,84	30,14	31,44	32,74	34,04	
AVC50050 DIN A5, 165 x 220 mm + 40 mm Klappe, 50 my	1.000	28,05	29,33	30,62	31,90	33,18	34,46	
AVC50070 DIN A5, 165 x 220 mm + 40 mm Klappe, 70 my	1.000	34,68	36,45	38,23	40,01	41,78	43,56	
AVA40050 DIN A4, 225 x 310 mm + 50 mm Klappe, 50 my	1.000	38,35	40,37	42,40	44,42	46,44	48,46	
AVA40070 DIN A4, 225 x 310 mm + 50 mm Klappe, 70 my	1.000	50,74	53,59	56,44	59,29	62,13	64,98	
AV240320 240 x 320 mm + 40 mm Klappe, 50 my	1.000	42,36	44,65	46,94	49,22	51,51	53,80	
AVB40070 250 x 350 mm + 50 mm Klappe, 70 my	1.000	60,31	63,80	67,28	70,77	74,27	77,74	
AVD30040 300 x 400 mm + 50 mm Klappe, 50 my	1.000	59,77	63,22	66,67	70,12	73,57	77,02	
AVD40050 400 x 500 mm + 50 mm Klappe, 50 my	1.000	91,93	97,52	103,12	108,72	114,31	119,90	
AVB40060 400 x 600 mm + 50mm Klappe, 50 my	500	107,67	114,31	120,95	127,60	134,24	140,88	174,11



Versandtasche weiß mit Wiederverschluss aus Vollpappe

Einsatzbereiche:

- * für den sicheren Versand von Filmen, Prospekten, Zeitschriften, Katalogen, Datenträgern etc.

schon ab
€ 0,27
pro Stück

Vorteile und Besonderheiten:

- * variable Füllhöhe bis ca. 30 mm (das Nutzmaß verkleinert sich bei zunehmender Füllhöhe)
- * sicherer Selbstklebeverschluss spart Zeit und zusätzliche Verschlussmittel
- * Aufreißhilfe für leichte Entnahme
- * rundum gut bedruckbar
- * praktisch wiederverschließbar mit Wiederverschluss zum Retournieren
- * auch verschließbar mit Verschlussclip
- * portooptimierte Größen
- * geringes Eigengewicht

Staffelpreise in €uro je 100 Stück bei Abnahme von ...Stück

Bestell-Nr.	ca. g	passend für	VE	2.000	1.000	500	300	100
CP012.01 170 x 245 x -30 mm	46	A5	100	26,55	30,01	34,63	40,40	66,96
CP012.02 210 x 265 x -30 mm	62	B5+	100	30,01	33,48	36,94	43,87	71,57
CP012.03 235 x 310 x -30 mm	78	A4	100	34,63	38,10	42,71	50,79	78,50
CP012.04 245 x 345 x -30 mm	90	A4+ Maxibrief	100	35,79	40,40	45,02	53,10	81,96
CP012.05 260 x 345 x -30 mm	96	C4	100	38,10	42,71	47,33	55,41	85,43
CP012.06 285 x 370 x -30 mm	112	B4	100	46,18	50,79	56,57	64,65	96,97
CP012.07 310 x 445 x -30 mm	146	A3	100	57,72	63,49	69,26	79,65	114,29



praktischer
Wiederverschluss

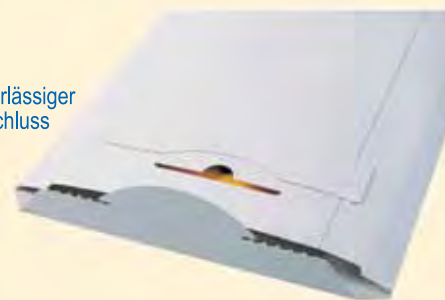

zuverlässiger
Selbstklebeverschluss

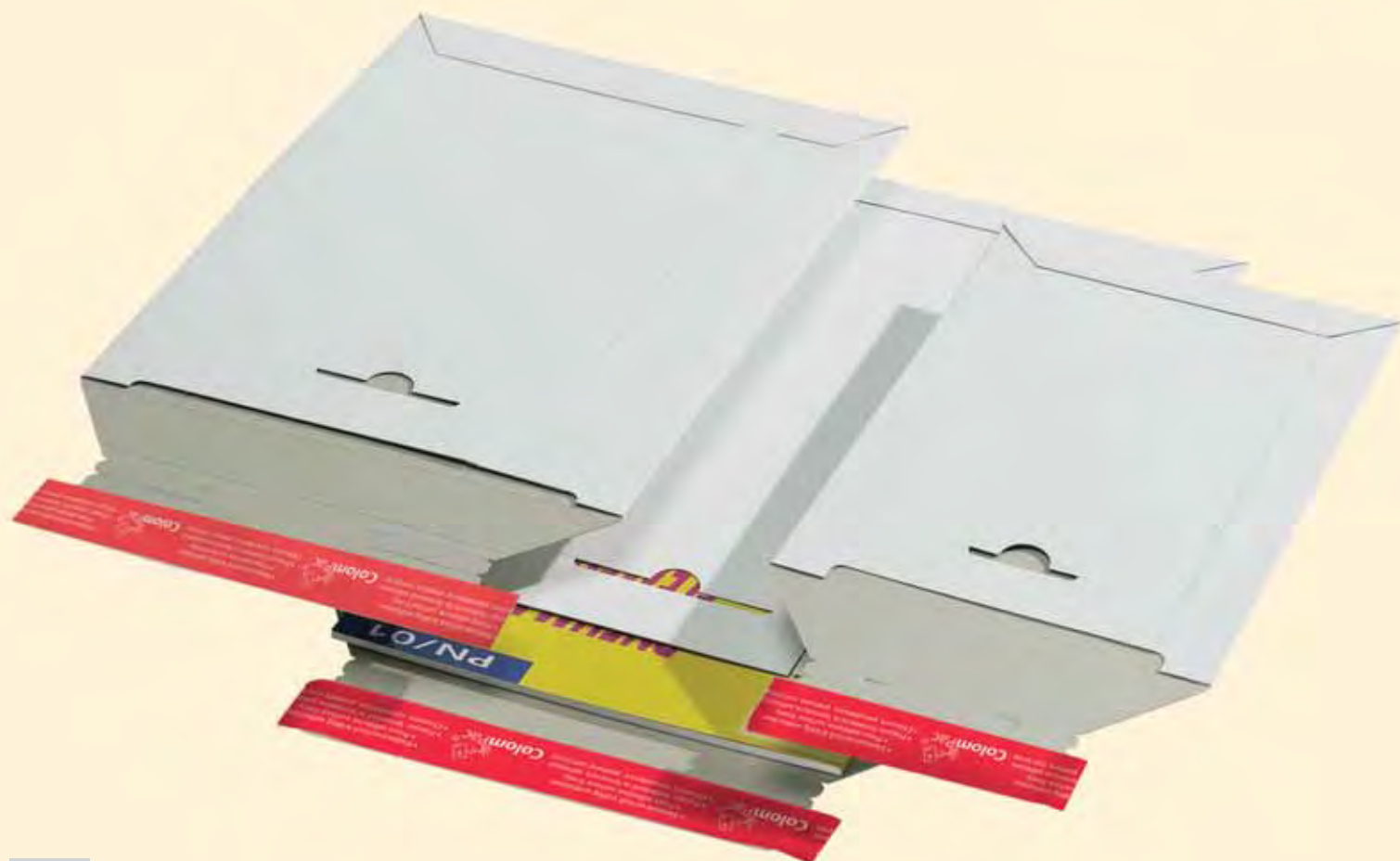

Extrem starke Versandtaschen aus Wellpappe

schon ab
€ 0,27

Vorteile und Besonderheiten:

- + variable Füllhöhe bis ca. 50 mm (außer CP010.04. Füllhöhe bis ca. 35 mm - das Nutzmaß verkleinert sich bei zunehmender Füllhöhe)
- + sicherer Selbstklebeverschluss spart Zeit und zusätzliche Verschlussmittel
- + extrem stabiler Knickschutz durch feste Wellpappe
- + umlaufender Kantenschutz
- + wieder-verschließbar mit Verschlussclip



Staffelpreise in €uro je Stück bei Abnahme von ...Stück

Bestell-Nr.	ca. g	passend für	VE	2.000	1.000	500	300	100
CP010.01 150 x 250 x -50 mm	34	Video-cassette	100	0,27	0,30	0,36	0,42	0,69
CP010.02 185 x 270 x -50 mm	54	B5+	100	0,31	0,36	0,41	0,50	0,78
CP010.03 215 x 300 x -50 mm	66	A4	100	0,34	0,39	0,46	0,53	0,82
CP010.04 235 x 340 x -35 mm	80	A4+ Maxibrief	100	0,37	0,42	0,49	0,58	0,87
CP010.05 250 x 340 x -50 mm	86		100	0,40	0,47	0,52	0,62	0,92
CP010.06 250 x 360 x -50 mm	87		100	0,41	0,48	0,53	0,64	0,94
CP010.07 290 x 400 x -50 mm	113	B4	100	0,49	0,57	0,61	0,73	1,04
CP010.08 340 x 500 x -50 mm	163	A3	100	0,56	0,63	0,71	0,83	1,18
CP010.09 570 x 420 x -50 mm	206		100	1,04	1,17	1,32	1,50	1,99
CP010.10 530 x 720 x -50 mm	297		100	1,60	1,72	1,88	2,05	2,54
CP010.99 485 x 655 x -50 mm	220		100	1,54	1,67	1,82	2,00	2,49

Einsatzbereiche:

für den sicheren Versand von Filmen, Prospekten, Zeitschriften, Büchern, Versandhauskatalogen etc.

Universelle Ordnerversandverpackung

Einsatzbereiche:

für den sicheren Versand von DIN A4-Ordnern mit Rückenhöhen von 35 mm bis 80 mm

schon ab
€ 0,93

Vorteile und Besonderheiten:

- + variable Packhöhe von 35 mm bis 80 mm
- + sicherer Selbstklebeverschluss spart Zeit und zusätzliche Verschlussmittel
- + Aufreißfaden für schnelles und einfaches Öffnen
- + US-Safetynorm, der Wellenschnitt verhindert Schnittverletzungen
- + umlaufender Kanten- und Eckenschutz für den sicheren Ordnersend



Staffelpreise in €uro je Stück bei Abnahme von ...Stück

Bestell-Nr.	ca. g	Format	VE	1.020	480	300	120	60
CP050.01 320 x 290 x 35 - 80	165	A4	60	0,93	1,05	1,21	1,51	1,98

Innen-Maße in ca. mm

sicherer
Selbstklebe-
verschluss



Aufreißfaden für schnelles
und einfaches Öffnen



US-Safetynorm
verhindert Schnittverletzungen



Größere Mengen und Bedruckung auf Anfrage!

1-welliger Versandkarton

Einsatzbereiche:

für alle Güter, die eine stabile Verpackung mit variabler Füllhöhe benötigen.

Vorteile und Besonderheiten:

- + Automatikböden mit Sicherheitsarretierung schützen vor unberechtigtem Zugriff
- + QUICK Lock für schnelles und rationelles Verschließen
- + optimierte Wellpappqualitäten verleihen max. Stabilität
- + variable Füllhöhe spart Füll- und Polstermaterial

schon ab
€ 0,53



QUICK Lock -
der Deckel-
schnellverschluss

Bequem auf verschiedene
Höhen anpassbar:
Sparen Sie Polstermaterial

QUICK-Lock-
Steckboden

Staffelpreise in €uro je Stück bei Abnahme von ...Stück

Bestell-Nr.	ca. g	Höhe/Rillung	DIN-Code	Qualität	VE	360	240	120	60
SA01.005 146 x 97 x 82 mm	37	-	FEFCO 0713	1.30E	200	0,53	0,61	-	-
SA01.010 184 x 134 x 137 mm	80	-	FEFCO 0713	1.30E	60	0,57	0,67	0,84	1,19
SA01.030 284 x 184 x 167 mm	157	120/80	FEFCO 0711	1.30B	60	0,77	0,90	1,11	1,48
SA01.067 334 x 284 x 187 mm	268	140/100	FEFCO 0711	1.30B	60	1,20	1,35	1,60	2,03
SA01.110 384 x 284 x 167 mm	280	120/80	FEFCO 0711	1.30B	60	1,28	1,43	1,67	2,09
SA01.120 384 x 284 x 284 mm	349	215/150	FEFCO 0711	1.30B	60	1,33	1,51	1,79	2,25

Innen-Maße in ca. mm



2-welliger Versandkarton

Einsatzbereiche:

für alle schweren Güter,
die eine stabile Verpackung
mit variabler Füllhöhe benötigen.

Vorteile und Besonderheiten:

- + Steckboden, der schnelle Bodenverschluss
- + QUICK Lock für schnelles und rationelles Verschließen
- + optimierte Wellpappqualitäten verleihen max. Stabilität
- + variable Füllhöhe spart Füll- und Polstermaterial
- + besonders geeignet für Umreifungsautomaten

schon ab
€ 2,91

Staffelpreise in €uro je Stück bei Abnahme von ...Stück

Bestell-Nr.	ca. g	Höhe/Rillung	DIN-Code	Qualität	VE	360	240	120	60
SA02.200 574 x 379 x 280 mm	900	225/175	FEFCO 0216	2.30 EB	60	2,91	3,17	3,55	3,98
SA02.201 571 x 378 x 339 mm	915	275/225/175	FEFCO 0216	2.40 EB	60	3,07	3,42	3,83	4,48
SA02.207 640 x 450 x 300 mm	1235	225/150	FEFCO 0201	2.40 BC	60	3,09	3,42	3,84	4,52
SA02.210 766 x 576 x 339 mm	1700	275/225/175	FEFCO 0201	2.40 BC	100	4,15	4,66	5,18	5,99

Innen-Maße in ca. mm

Höhenvariabler Blitzbodenkarton mit Selbstklebeverschluss und Aufreißfaden

Einsatzbereiche und Produktvorteile:

Schnelles und rationelles Verpacken von unterschiedlichem Inhalt. Ideal für Versandhandel

- ✦ Leicht an die Höhe des Packgutes anzupassen
- ✦ Überlappender Automatik-Boden (Blitzboden) spart Zeit und zusätzliches Falten oder Verkleben
- ✦ Bis zu 10 verschiedene Füllhöhen durch Höhenrillungen in 10 mm-Abständen
- ✦ Sicherer Selbstklebeverschluss spart Zeit und zusätzliche Verschlussmittel
- ✦ Aufreißfaden für schnelles und einfaches Öffnen
- ✦ Flache Anlieferung

schon ab
€ 1,38



Einfaches Handling



Boden voll überlappend



Höhe anpassbar:
spart Füllmaterial

Staffelpreise in €uro je Stück bei Abnahme von ...Stück

Bestell-Nr.	ca. g	Format	VE	480	360	240	120	40
CP141.101 229 x 164 x 50 - 115 mm	112	A5+	40	1,38	1,47	1,59	1,71	1,95
CP141.201 304 x 216 x 130 - 220 mm	216	A4	40	1,63	1,75	1,90	2,04	2,33
CP141.205 305 x 228 x 70 - 160 mm	185	A4+	40	1,63	1,75	1,90	2,04	2,33
CP141.208 344 x 290 x 32 - 132 mm	255		40	1,90	2,05	2,24	2,43	2,81
CP141.301 445 x 315 x 180 - 300 mm	405	A3	40	2,13	2,29	2,48	2,66	3,04

Blitzbodenkarton mit Selbstklebeverschluss und Aufreißfaden

Einsatzbereiche und Produktvorteile:

Schnelles und rationelles Verpacken von unterschiedlichem Inhalt. Ideal für Versandhandel

- ✦ Überlappender Automatik-Boden (Blitzboden) spart Zeit und zusätzliches Falten oder Verkleben
- ✦ Sicherer Selbstklebeverschluss spart Zeit und zusätzliche Verschlussmittel
- ✦ Aufreißfaden für schnelles und einfaches Öffnen
- ✦ Flache Anlieferung

schon ab
€ 1,12



Boden voll überlappend



Einfaches Handling



CP151.265 und CP151.270:
Nutzen Sie den Platz auf der Europalette optimal aus

Staffelpreise in €uro je Stück bei Abnahme von ...Stück

Bestell-Nr.	ca. g	Format	VE	480	360	240	120	40
CP151.010 159 x 129 x 70 mm	56		40	1,12	1,20	1,30	1,40	1,60
CP151.110 213 x 153 x 109 mm	90	A5	40	1,23	1,32	1,43	1,54	1,75
CP151.115 230 x 160 x 50 mm	85	A5+	40	1,27	1,35	1,47	1,58	1,80
CP151.118 230 x 160 x 125 mm	114	A5+	40	1,32	1,42	1,54	1,65	1,89
CP151.150 260 x 220 x 130 mm	149		40	1,51	1,74	1,94	2,13	2,61
CP151.250 285 x 185 x 168 mm	150		40	1,44	1,68	1,88	2,06	2,54
CP151.265 390 x 285 x 285 mm	440		40	2,05	2,29	2,44	2,68	3,15
CP151.270 390 x 285 x 385 mm	510		40	2,32	2,59	2,78	3,03	3,57



Aufrichtekarton DIN A4

Einsatzbereiche:

vielfältig einsetzbar, speziell für den Versand von Drucksachen im Format DIN A4, Textilien, Kosmetika, Kleinteile usw.

Vorteile und Besonderheiten:

- + Boden und Deckel gekennzeichnet
- + einfaches Handling
- + flache Anlieferung
- + höhenvariabel
- + stabile E-Welle

Größere Mengen und Bedruckung auf Anfrage!

schon ab
€ 0,51



Staffelpreise in €uro je Stück bei Abnahme von ...Stück

Bestell-Nr.	ca. g	Format	VE	1.020	480	300	120	60
CP121050	110	A4	60	0,51	0,57	0,65	0,84	1,18
305 x 215 x 50								
CP121101	176	A4	60	0,52	0,58	0,67	0,85	1,20
305 x 215 x 100								
CP121150	224	A4	60	0,71	0,74	0,91	1,11	1,49
305 x 215 x 150								

Innen-Maße in ca. mm

flache Anlieferung

einfaches Handling



Blitzbodenkarton DIN A4

Einsatzbereiche:

rationelles Verpacken von Katalogen und sonstigen Drucken im Format DIN A4

schon ab
€ 0,54

Vorteile und Besonderheiten:

- + bis zu 10 verschiedene Füllhöhen durch Rillungen in 10 mm-Abständen
- + leicht an die Höhe des Füllgutes anzupassen
- + Automatik-Boden (Blitzboden) spart Zeit und zusätzliches Falten oder Verkleben
- + Stabile Wellpappe
- + flache Anlieferung

Größere Mengen und Bedruckung auf Anfrage!



Staffelpreise in €uro je Stück bei Abnahme von ...Stück

Bestell-Nr.	ca. g	Format	VE	1.020	480	300	120	60
CP131201	200	A4	60	0,54	0,61	0,70	0,90	1,23
305 x 215 x 110 - 200								

Innen-Maße in ca. mm



Blitzbodenkarton Premium

schon ab
€ 1,01

Vorteile und Besonderheiten:

- + Handlingvorteil: Deckel mit einem Handgriff verschließbar durch neue Deckelkonstruktion mit anhängenden Seitenlaschen (Z-Faltung)
- + hohe Stabilität und Sicherheit
- + seitlicher Eingriffschutz
- + zusätzlicher zweiter Selbstklebeverschluss

Staffelpreise in €uro je Stück bei Abnahme von ...Stück

Bestell-Nr.	ca. g	VE	200	160	120	80	40
CP155.155	76	40	1,01	1,38	1,53	1,88	2,43
Innenformat ca. 184 x 149 x 127 mm							
CP155.255	130	40	1,25	1,44	1,65	1,74	2,60
Innenformat ca. 306 x 186 x 127 mm							
CP155.356	320	40	1,61	1,93	2,26	2,69	3,32
Innenformat ca. 389 x 324 x 160 mm							
CP155.456	420	40	2,24	2,43	2,80	3,07	3,57
Innenformat ca. 389 x 324 x 320 mm							



Paket (Post)-Versandkarton

Einsatzbereiche:

für den sicheren Versand von empfindlichen Ersatzteilen, Werbe- und Geschenkartikeln, Pharma- und Kosmetikartikeln, Spielwaren, EDV- und Elektronikzubehör

schon ab
€ 0,50

Vorteile und Besonderheiten:

- * umlaufender, doppelt gefalteter und geklebter Kanten- und Eckenschutz gewährleistet extreme Stabilität und hohe Stapelfestigkeit
- * platzsparend vorgefaltet
- * rationelles Handling und schnelles Aufrichten
- * zusätzliches Einsteckfach im Deckel für Dokumente
- * sicherer Selbstklebeverschluss spart Zeit und zusätzliche Verschlussmittel



Staffelpreise in € je Stück bei Abnahme von ...Stück

Bestell-Nr.	ca. g	Format	VE	1.020	480	300	120	60
CP066.02 215 x 155 x 43 mm	80	A5+	60	0,50	0,56	0,64	0,87	1,18
CP066.04 300 x 212 x 43 mm	120	A4	60	0,70	0,79	0,89	1,14	1,49
CP067.02 230 x 166 x 90 mm	150	A5+	60	0,80	0,89	0,98	1,20	1,53
CP067.04 305 x 212 x 110 mm	240	A4	60	1,03	1,14	1,25	1,49	1,85
CP067.06 330 x 290 x 120 mm	320	A4+	60	1,45	1,60	1,74	2,01	2,42
CP067.07 460 x 310 x 160 mm	480	A3+	60	2,21	2,41	2,62	2,95	3,47

Innen-Maße in ca. mm



Klassische Versandverpackung zum Wickeln

Der Klassiker für den Buchversand

schon ab
€ 0,51

Einsatzbereiche:

für den sicheren Versand von Büchern, CDs, Drucksachen aller Art, Katalogen, Kalendern, Prospekten, Geschenken, Datenträgern etc.

Vorteile und Besonderheiten:

- * variable Packhöhe von 10 - 55/-80 mm
- * sicherer Selbstklebeverschluss spart Zeit und zusätzliche Verschlussmittel
- * Aufreißfaden für schnelles und einfaches Öffnen
- * US-Safetynorm, der Wellenschnitt verhindert Schnittverletzungen
- * umlaufender Kantenschutz
- * ausgeprägter Eckenschutz
- * porto-optimierte Größen

Größere Mengen und Bedruckung auf Anfrage!



Staffelpreise in € je Stück bei Abnahme von ...Stück

Bestell-Nr.	ca. g	passend für	VE	1.020	480	300	120	60
CP020.01 147 x 126 x -55	56	1 - 5 CDs	60	0,51	0,58	0,68	0,90	1,23
CP020.02 217 x 155 x -60	84	A5	60	0,60	0,69	0,81	1,04	1,40
CP020.04 251 x 165 x -60	102	A5+	60	0,63	0,73	0,84	1,09	1,45
CP020.06 270 x 190 x -80	125	B4	60	0,73	0,82	0,95	1,20	1,60
CP020.08 302 x 215 x -80	155	A4 Maxibrief	60	0,80	0,90	1,04	1,31	1,70
CP020.12 325 x 250 x -80	178	C4	60	0,88	0,99	1,14	1,42	1,83
CP020.14 330 x 270 x -80	194	C4+	60	0,92	1,05	1,21	1,49	1,92
CP020.17 380 x 290 x -80	230	B4	60	1,00	1,13	1,31	1,60	2,04
CP020.18 455 x 320 x -70	275	A3	60	1,18	1,32	1,51	1,82	2,31

Innen-Maße in ca. mm

Aufreißfaden für schnelles und einfaches Öffnen



Trapez Versand- und Archivbox

Einsatzbereiche:

für Versand und Archivierung von gerollten Gütern wie Poster, Pläne, Urkunden usw.

Vorteile und Besonderheiten:

- * sicherer Selbstklebeverschluss spart Zeit und zusätzliche Verschlussmittel
- * leichtes Öffnen durch Perforation und Fingergriffloch
- * hohe Stabilität durch Trapezform und feste Wellpappe
- * umlaufender Ecken- und Kantenschutz
- * stapelbar und rollt nicht weg, daher gut zur Archivierung geeignet
- * maschinenfähig bei GLS, DPD, UPS, DHL, Österreichische Post AG, Schweizer Post
- * keine Sperrgutzuschläge bei Paketdienstleistern außer Deutsche Post
- * maschinelle Etikettierung möglich

schon ab
€ 0,80



Staffelpreise in €uro je Stück bei Abnahme von ...Stück

Bestell-Nr.	ca. g	VE	1.020	480	300	120	60
CP070.02 430 x 107/55 x 75	145	60	0,80	0,90	1,03	1,26	1,71
CP070.04 610 x 105/55 x 75	190	60	0,92	1,05	1,19	1,44	1,93
CP070.05 705 x 105/55 x 75	215	60	1,07	1,20	1,35	1,62	2,13
CP070.06 860 x 105/55 x 75	255	60	1,21	1,37	1,53	1,82	2,38
CP070.08 1.000 x 105/55 x 75	290	60	1,23	1,52	1,71	2,01	2,61

Innen-Maße in ca. mm

Größere Mengen und Bedruckung auf Anfrage!



umlaufender
Kantenschutz

Flaschen-Versandverpackung mit doppeltem SK-Verschluss, DHL-zertifiziert



Starke Innenhalterung für sicheren Versand

schon ab
€ 1,43



DHL Paket 601/15

ColomPac® Selbstklebeverschluss

Einfaches Öffnen durch integrierten Aufreißfaden

US-Safetynorm verhindert Schnittverletzungen

Staffelpreise in €uro je Stück bei Abnahme von ...Stück

Bestell-Nr.	Innenformat	VE	160	100	60	40	20
CP181.101	ca. 74 x 74 x 305 mm	20	1,43	1,85	2,36	2,95	4,33

Umkarton

schon ab
€ 2,20



passend für DHL-zertifizierte Flaschen-Versandverpackung



DHL Paket 601/15

passend für 3 oder 6 Flaschen

Staffelpreise in €uro je Stück bei Abnahme von ...Stück

Bestell-Nr.	Innenformat	VE	120	75	45	30	15
CP181.006	ca. 375 x 365 x 125 mm	15	2,20	2,82	3,53	4,33	6,17

Planversandbox mit doppeltem SK-Verschluss

Einsatzbereiche:

für den sicheren Versand und die Archivierung von gerollten Gütern wie Filme, Poster, Pläne, Urkunden etc.

schon ab
€ 0,73

Vorteile und Besonderheiten:

- + blitzschnell aufgerichtet und sicher verschlossen durch Selbstklebverschluss
- + einfaches Öffnen durch Aufreißfaden
- + leichte Entnahme aus Vierecksform
- + stabile Wellpappe bietet Schutz
- + Platzersparnis durch flache Anlieferung
- + kein Wegrollen - einfach stapelbar
- + keine zusätzlichen Verbund- oder Verschlussmittel wie Klebeband, Plastikdeckel oder Metallklammern notwendig
- + portooptimiert als Päckchen (CP 072.02)



Staffelpreise in €uro je Stück bei Abnahme von ...Stück

Bestell-Nr.	ca. g	passend für	VE	1.000	500	300	100	50
CP072.02 430 x 108 x 108	120	A2	50	0,73	0,80	0,88	1,12	1,49
CP072.04 610 x 108 x 108	160	A1	50	0,82	0,94	1,04	1,29	1,67
CP072.05 705 x 108 x 108	180		50	0,93	1,07	1,17	1,43	1,81
CP072.06 860 x 108 x 108	200	A0	50	1,09	1,21	1,33	1,61	2,02

Innen-Maße in ca. mm

Multi-Cargo Teleskop-Verpackung

Einsatzbereiche:

für den sicheren Versand und die Archivierung von gerollten Gütern wie Filme, Poster, Pläne, Urkunden etc.

schon ab
€ 1,14



Kompatibel mit folgenden Größen:

A6 + A8
A7 + A8
A10 + A20

Größere Mengen und Bedruckung auf Anfrage!

Staffelpreise in €uro je Stück bei Abnahme von ...Stück

Bestell-Nr.	ca. g	passend für	teleskopierbar	VE	520	320	120	80	40
SA03.006 610 x 88 x 88	191	A6	SA03.008	40	1,14	1,25	1,48	1,65	2,10
SA03.007 700 x 88 x 88	226	A7	SA03.008	40	1,23	1,34	1,55	1,73	2,20
SA03.008 860 x 80 x 80	241	A8	-	40	1,27	1,43	1,65	1,84	2,31
SA03.010 900 x 190 x 165	584	A10	SA03.020	40	1,84	2,14	2,43	2,73	3,35
SA03.020 1.170 x 180 x 150	674	A20	SA03.010	40	1,97	2,29	2,58	2,86	3,50

Innen-Maße in ca. mm Multi-Cargo Größenorm

Vorteile und Besonderheiten:

- + porto-optimierte Verpackung
- + Kartons können einzeln oder als Teleskopkartonage verwendet werden
- + geeignet für Versandgut-Längen von 610 mm bis 2.000 mm
- + extrem stabile Doppelwelle für maximalen Produktschutz
- + US-Safetynorm, der Wellenschnitt verhindert Schnittverletzungen
- + rationelles Handling, schnell aufzurichten
- + Verschließen oder Verkleben mit sicheren Einstecklaschen
- + mit aufgedruckten Warnsymbolen
- + universeller, modularer Einsatz

Schneidständer und Schneidgeräte

Je nach Typ geeignet für folgende Materialien:

- * Luftpolster-, Schaum- und Flachfolien
- * Leichtwellpappe
- * schwere Packpapierrollen

Tischschneidgerät

schon ab
€ 107,-

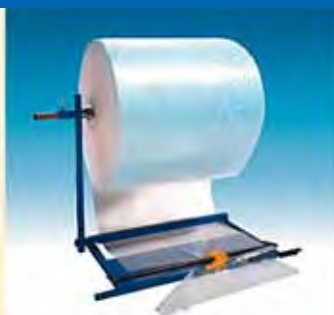

Preise in Euro je Stück

Bestell-Nr.	Gerät	Schnittbreite	Preis
VG010001	Tischschneidgerät	bis 50 cm	107,00
VG010002	Tischschneidgerät	bis 100 cm	123,00

Max. Rollendurchmesser ca. 85 cm, max. Rollengewicht ca. 15 kg

Schneidständer

schon ab
€ 277,-



Preise in Euro je Stück

Bestell-Nr.	Modell	Schnittbreite	Preis
VG010003	feststehend (ohne Lenkrollen)	125 cm	277,00
VG010004	fahrbar (mit Lenkrollen)	125 cm	326,00
VG010005	feststehend (ohne Lenkrollen)	150 cm	308,00
VG010006	fahrbar (mit Lenkrollen)	150 cm	358,00

Max. Rollendurchmesser ca. 85 cm, max. Rollengewicht ca. 70 kg

schon ab
€ 362,-



Preise in Euro je Stück

Bestell-Nr.	Modell	Schnittbreite	Preis
VG010007	fahrbar (mit Lenkrollen)	125 cm	362,00
VG010008	fahrbar (mit Lenkrollen)	150 cm	392,00

Obere Achse: Max. Rollendurchmesser ca. 85 cm, max. Rollengewicht ca. 70 kg
Untere Achse: auch für schwere Packpapierrollen
Max. Rollendurchmesser ca. 45 cm, max. Rollengewicht ca. 120 kg

Doppel-Schneidständer

schon ab
€ 420,-



Preise in Euro je Stück

Bestell-Nr.	Modell	Schnittbreite	Preis
VG010011	feststehend (ohne Lenkrollen)	125 cm	420,00
VG010012	fahrbar (mit Lenkrollen)	125 cm	469,00
VG010013	feststehend (ohne Lenkrollen)	150 cm	461,00
VG010014	fahrbar (mit Lenkrollen)	150 cm	510,00

Max. Rollendurchmesser ca. 85 cm
max. Rollengewicht ca. 70 kg mit zwei Schneideeinheiten

Wandschneidgerät

schon ab
€ 302,-



Preise in Euro je Stück

Bestell-Nr.	Modell	Schnittbreite	Preis
VG010015	zur Wandmontage	125 cm	302,00
VG010016	zur Wandmontage	150 cm	334,00

Max. Rollendurchmesser ca. 83 cm
max. Rollengewicht ca. 70 kg inkl. Schrauben und Dübel

Schneidständer und Schneidgeräte

- ✦ Schneidständer für Luftpolster- und Schaumfolien, Packpapier- und Wellpappen in verschiedenen Schnittbreiten.
- ✦ Verstärkte Stahlrohrrahmen-Konstruktion für schwere Materialrollen. Tragkraft bis ca. 200 kg und Rollendurchmesser bis 100 cm.

- ✦ Alle Schneidschlitten mit "GS"-Zeichen für verletzungssicheres Schneidsystem.
- ✦ Standardmodell in handlichen, üblichen Materialschneidhöhen.
- ✦ Ausführung mit höhenverstellbaren Schneidschienen.
- ✦ Doppelschneidständer für Großrollen.
- ✦ Feststehende Schneidständer ohne Fahrrollen.
- ✦ Bei fahrbaren Schneidständern sind alle vier Fahrrollen feststellbar.

Standardmodell in handlichen, üblichen Material- Schneidhöhen

schon ab
€ 331,-



Art.Nr.	Rollenbreiten	Stückpreis
VG100030	100 cm feststehend	€ 331,-
VG100031	100 cm fahrbar	€ 377,-
VG100032	125 cm feststehend	€ 346,-
VG100033	125 cm fahrbar	€ 392,-
VG100034	150 cm feststehend	€ 377,-
VG100053	150 cm fahrbar	€ 423,-

Ausführung mit höhen- verstellbaren Schneidschienen

schon ab
€ 353,-



Art.Nr.	Rollenbreiten	Stückpreis
VG100040	100 cm feststehend	€ 353,-
VG100041	100 cm fahrbar	€ 379,-
VG100042	125 cm feststehend	€ 368,-
VG100043	125 cm fahrbar	€ 393,-
VG100044	150 cm feststehend	€ 398,-
VG100045	150 cm fahrbar	€ 423,-

Duo Schneidständer für Papier- und Folienrollen

Die obere Achse trägt einen Rollen-Ø bis 85 cm und ein Rollengewicht von bis zu 70 kg.
Die untere Achse ist auch für schwere Packpapierrollen geeignet.
Hier darf der max. Rollen-Ø 45 cm und das äußere Rollengewicht 120 kg betragen.

schon ab
€ 492,-

Art.Nr.	Rollenbreite	Stückpreis
VG100020	125 cm fahrbar	€ 492,-
VG100021	150 cm fahrbar	€ 523,-



Dreifach-Folienspender für perforierte Abreißfolien bei der Paletten- abdeckung

Stückpreis
€ 753,-

Art.Nr.
VGW10008

- ✦ für Folienbreiten bis ca. 1500 mm.
- ✦ H x B x T in mm: 1600 x 1550 x 800
- ✦ max. Rollengewicht pro Achse: 40 kg
- ✦ Achsen laufen leicht auf zwei Kugellagern.
- ✦ Folie bis zur Perforationslinie an die Klemmstange ziehen und einfach abreißen.



Senkrecht-Folienspender für perforierte Abreißfolien bei der Palettenabdeckung

in platz-
sparender
Senkrecht-
ausführung

- ✦ mit 5 feststellbaren Lenkrollen Ø 75 mm
- ✦ H x B x T in mm: 1.300 x 535 x 535
- ✦ Achslänge: 1.150 mm (erhältlich bis 1.350mm)
- ✦ Achse Ø: 30 mm. Für Pappkerne ab Ø 40 mm
- ✦ max. Rollengewicht: 50 kg
- ✦ max. Rollen-Ø: 300 mm
- ✦ Leicht laufender Metall-Drehteller Ø 320 mm
- ✦ Stabiles 5-Stern-Drehkreuz aus Kunststoff

schon ab
€ 208,-



Art.Nr.	Rollenbreite	Stückpreis
VGW10009	für Folienbreite 500 - 950 mm	€ 208,-
VGW10010	für Folienbreite bis 1.200 mm	€ 222,-

AFD-IMPULSZANGEN

Neben dem mobilen Charakter sind die AFD-Impulszangen zum Verschweißen von unterschiedlichsten Materialien geeignet.

Sowohl der untere als auch der obere Schweißarm ist mit einem Schweißband versehen. PE kann so bis zu einer Stärke von 2 x 0,3 mm verschweißt werden.

Auch viele Verbundmaterialien können mit diesen Zangen verschweißt werden, ein Schweißversuch gibt Auskunft über die Schweißbarkeit.

Die AFD-Impulszange muss an den Impulsgeber angeschlossen werden. Hier kann die Schweißzeit in Abhängigkeit von der Folienstärke eingestellt werden.

Die AFD-Impulszange ist leicht zu bedienen:

Schweißbacken auseinander drücken, Beutel platzieren und Backen wieder schließen, nun den AFD-Impulsschalter der Zange betätigen und schon wird geschweißt bis die zuvor eingestellte Schweißzeit (1-3 Sekunden) abgelaufen ist.

jeweils inklusive AFD-Impulsgeber

- * Zum Betreiben der Impulszangen 281/381/631 PS
- * arbeitet nach dem Impulsverfahren
- * vollelektronische Schweißzeitregelung
- * optische Überwachung der Schweißdauer durch Kontrollleuchte
- * Verbrauch: 1500 W
- * Anschlußwert: 230V -1Ph -50/60Hz



AFD-IMPULSZANGE 281PS

Bestell-Nr. VGA281PS

nur
€ 759,-

Technische Daten:

Heizband-Spannvorrichtung zum Längen-Ausgleich des Heizbandes
Doppelseitige Impulsbeheizung
Schweißnahtbreite 3 mm
Schweißnahtlänge 280 mm
Schweißbackenöffnung 30 mm
Kabellänge 5 m

inkl. AFD-Impulsgeber

AFD-IMPULSZANGE 381PS

Bestell-Nr. VGA381PS

nur
€ 773,-

Technische Daten:

Heizband-Spannvorrichtung zum Längen-Ausgleich des Heizbandes
Doppelseitige Impulsbeheizung
Schweißnahtbreite 3 mm
Schweißnahtlänge 380 mm
Schweißbackenöffnung 30 mm
Kabellänge 5 m

inkl. AFD-Impulsgeber

AFD-IMPULSZANGE 631PS

Bestell-Nr. VGA631PS

nur
€ 807,-

Technische Daten:

Heizband-Spannvorrichtung zum Längen-Ausgleich des Heizbandes
Doppelseitige Impulsbeheizung
Schweißnahtbreite 3 mm
Schweißnahtlänge 630 mm
Schweißbackenöffnung 30 mm
Kabellänge 5 m

inkl. AFD-Impulsgeber

IMPULS-SCHWEISSGERÄT

Impuls-Schweißgerät mit Handbedienung
Geeignet zum Verschweißen und Abschneiden von PE-Folien (bis max. 0,20 mm Stärke)

jeweils inklusive

- * Ablagetisch
- * Tischabroller
- * Ersatzteilesatz

Set ab
€ 357,-

IMPULS-Schweißgerät 200 komplett

Bestell-Nr. VG200ESC

Set nur
€ 357,-

Ausführung mit Abscheider
Schweißnaht: 200 x 2 mm

IMPULS-Schweißgerät 300 komplett

Bestell-Nr. VG300ESC

Set nur
€ 464,-

Ausführung mit Abscheider
Schweißnaht: 300 x 2 mm

IMPULS-Schweißgerät 400 komplett

Bestell-Nr. VG400ESC

Set nur
€ 532,-

Ausführung mit Abscheider
Schweißnaht: 400 x 2 mm



VERARBEITUNGSGERÄTE **IMPULS-SCHWEISSGERÄTE**

Das manuelle Impuls-Schweißgerät zum Verschweißen von PE- und PP-Folie.

Die Schweißzeit kann durch einen Zeitschalter eingestellt werden. Wenn der Andruckarm geschlossen wird, sorgt der Magnetverschluss für die Verriegelung während der Schweiß- und Kühlzeit.

Alle Modelle sind standardmäßig mit einer berührungsgeschützten Abschneidevorrichtung ausgestattet, mit der sich die überschüssige Folie während des Schweißens leicht entfernen lässt.

Das Impuls-Schweißgerät ist in verschiedenen Ausführungen und diversen Abmessungen sowie mit Zubehör lieferbar.

schon ab
€ 736,-



Impuls-Schweißgerät 235 SBM

Bestell-Nr.
VG235SBM

nur
€ 736,-

Technische Daten:

Impuls-Schweißgerät mit Magnetverschluss, Zeitschalter und Abschneider
Schweißnahtlänge: 235 mm
Schweißnahtbreite: 3 mm
Max. Folienstärke: 2x 0,2 mm
Anschlusswert: 230 V 50/60 Hz.

Technische Änderungen vorbehalten.

Zubehör:

Ablagetisch 235 SBM € 92,-
Bestell-Nr. VGAT235M
Folienabroller 235 SBM € 115,-
Bestell-Nr. VGFA235M
Verschleißsteileset 235 SBM € 130,-
Bestell-Nr. VGET235M

Impuls-Schweißgerät 420 SBM

Bestell-Nr.
VG420SBM

nur
€ 849,-

Technische Daten:

Impuls-Schweißgerät mit Magnetverschluss, Zeitschalter und Abschneider
Schweißnahtlänge: 420 mm
Schweißnahtbreite: 3 mm
Max. Folienstärke: 2x 0,2 mm
Anschlusswert: 230 V 50/60 Hz.

Technische Änderungen vorbehalten.

Zubehör:

Ablagetisch 420 SBM € 116,-
Bestell-Nr. VGAT420M
Folienabroller 420 SBM € 125,-
Bestell-Nr. VGFA420M
Verschleißsteileset 420 SBM € 146,-
Bestell-Nr. VGET420M

Impuls-Schweißgerät 620 SBM

Bestell-Nr.
VG620SBM

nur
€ 1.065,-

Technische Daten:

Impuls-Schweißgerät mit Magnetverschluss, Zeitschalter und Abschneider
Schweißnahtlänge: 620 mm
Schweißnahtbreite: 3 mm
Max. Folienstärke: 2x 0,2 mm
Anschlusswert: 230 V 50/60 Hz.

Technische Änderungen vorbehalten.

Zubehör:

Ablagetisch 620 SBM € 141,-
Bestell-Nr. VGAT620M
Folienabroller 620 SBM € 130,-
Bestell-Nr. VGFA620M
Verschleißsteileset 620 SBM € 177,-
Bestell-Nr. VGET620M

!TIPP!

Beachten Sie auch unser **Schlauchfolien-Angebot** auf den Seiten 14 und 15 oder entsprechend Ihren Maßen. Fragen Sie bei uns an!

!TIPP!

Impuls-Schweißgerät KOMPLETT

schon ab
€ 972,-



SPARPREIS!

Preise in Euro je Stück

Bestell-Nr.	
VGSP235M	972,00
VGSP420M	1.114,00
VGSP620M	1.369,00

Alle 3 Geräte bestehen aus

- * Ablagetisch
- * Folienabroller
- * Verschleißsteileset

Handabroller mit einstellbarer Bremse



- † bis 50 mm Breite
- † für jedes Klebeband geeignet
- † 350 gr

Stückpreis
€ 6,95

Bestell-Nr.
VG030028

Handabroller mit einstellbarer Bremse

bis 75 mm Breite



Stückpreis
€ 13,95

Bestell-Nr.
VG030026

Handabroller für Rechts- und Linkshänder

- † scharfes Wendemesser für fadenverstärkte Klebebänder
- † echte Gummirolle
- † Spezialbeschichtung unterhalb des Messers
- † einstellbare Federbremse

für Rechtshänder:
Bestell-Nr. VGR30028

für Linkshänder:
Bestell-Nr. VGL30028

Stückpreis
€ 10,95



AFD-Premium-Handabroller

- † Komfortgerät mit aktivem Messerschutz und medium Softhandgriff
- † einstellbare Bremse
- † Super komfortabler Handgriff
- † Touchflap-Messer: erscheint nur zum eigentlichen Abschneidevorgang
- † 600 gr

Bestell-Nr. VG030030
bis 50 mm Breite: € 12,65 pro Stück

Bestell-Nr. VG030075
bis 75 mm Breite: € 15,65 pro Stück

Stück ab
€ 12,65



ABROLLER

Tischabroller bis 25 mm Bandbreite

- † passend für Rollen mit 1"- und 3"-Kern

Bestell-Nr.
VG030031

Stückpreis
€ 6,20



Filament-Abroller AFD F

Bestell-Nr. VG030032

Stückpreis
€ 9,10

- † für Filament- und Strappingbänder mit 25 mm Bandbreite und 76 mm Kern (3")
- † für normale Packbänder mit 25mm Breite



Tischabrollgerät

- † für Bandbreiten bis 50 mm
- † 2 getrennte Aufnahmekerne für 25 mm

Stückpreis
€ 14,95

Bestell-Nr.
VG030100



Streifengeber für 25 mm Bandbreite

- † Vorschublänge stufenlos einstellbar über seitlichen Hebel

Stückpreis
€ 52,-

Bestell-Nr.
VG030105



Streifengeber

- † für 75 mm Bandbreite
- † Vorschublänge stufenlos einstellbar über seitlichen Hebel

Stückpreis
€ 94,-

Bestell-Nr.
VG030110



Abroller D2 Metall

Bestell-Nr.
VGSP00..

Handabrollgerät für Bandbreiten 19, 30, 38 und 50 mm.

Das Gerät wird mit der Hand umfasst und dabei die Klebebandrolle gebremst.

Die letzten beiden Stellen der Art-Nr. geben die Breite an 19, 30, 38 mm usw. Ergänzen Sie bitte die Bestellnummer(n) mit der/den von Ihnen gewünschten Bandbreiten.

Stückpreis
€ 13,95



FixRoller.

- † fix montierbarer Klebeband-Halter, der sowohl an Tischen/ Kanten sowie auf Flächen angebracht werden kann

- † durch die Schraub-Halterung kann dieser in vier Stufen bis 60 mm höhenverstellbar und in 8 Stufen durch leichtes Abkippen um 360° um die eigene Achse gedreht und fix arretiert werden

Stückpreis
€ 35,95

Bestell-Nr.
VGFR0000



Halbautomatischer Klebebandspender AFD 200

Der halbautomatische Klebebandspender AFD 200 ist der preisgünstige Einstieg bei den automatisierten Streifengebern mit Vorratsspeicher.

Die Klebestreifen werden automatisch auf dem Drehteller angebracht. Der Bediener kann die Klebestreifen bequem abnehmen. Sind keine Klebestreifen mehr auf dem Drehteller, so betätigt der Bediener den Knopf in der Mitte und das Gerät füllt die Drehteller automatisch mit neuen Klebestreifen auf. Das Modell ist für Klebestreifen in den Längen von 13 - 59 mm geeignet und kann Material in den Breiten von 3 - 25 mm verarbeiten.

Stück nur
€ 257,-

Nur für
leicht abrollende Klebebänder
geeignet
(kein PVC-Band)



Bestell-Nr.
VGKS0200

Vollautomatischer Klebebandspender AFD 900

Bei dem vollautomatischen Klebebandspender AFD 900 handelt es sich um einen Streifengeber mit eingebautem Sensor.

Das Gerät bringt die Klebestreifen automatisch auf einem Drehteller an, bis der Sensor signalisiert, dass die Scheibe gefüllt ist.

Werden nun von Bediener Klebestreifen abgenommen, so füllt das Gerät vollautomatisch und ohne Knopfdruck die Scheibe wieder auf.

Nur für **leicht abrollende Klebebänder** geeignet (kein PVC-Band).

Nur bedingt geeignet für **transparente Klebebänder** (für solche empfehlen wir den AFD 1000).

Stück nur
€ 465,-



Bestell-Nr.
VGKS0900

Programmierbarer Klebebandspender AFD 1000

Mit unserem programmierbaren Klebebandspender AFD 1000 bleiben keine Wünsche offen. Dieses Modell ist mit einer zweifachen Sensorleiste ausgestattet und kann daher auch gleichzeitig zwei Klebebandrollen schneiden.

So erkennt das Gerät beide Streifen separat für sich und fördert erst neues Material wenn beide Streifen abgenommen wurden. Bei diesem Modell können 6 verschiedene Bandlängen (von 5 - 999 mm) eingespeichert und jederzeit abgerufen werden.

Außerdem verfügt dieses Modell neben einem manuellen Modus (Streifen werden durch Knopfdruck geschnitten), einem Automatikbetrieb (Sensor erkennt wenn Klebestreifen abgenommen wurden und fördert neue) auch über einen Vorgabestückzähler.

Stück nur
€ 495,-

- + 3 Betriebsarten möglich
Halbautomatikbetrieb
Vollautomatikbetrieb
Vorgabestückzähler
- + 6 Bandlängen speicherbar
- + Für 2 Klebebandrollen geeignet
(Trennplatte enthalten)
- + Für ein- und doppelseitige Bänder
- + Klappbarer Tisch am Geräteauslauf
(stützt schwach klebende Bänder)
- + Robustes Gehäuse

Bestell-Nr.
VGKS1000



Technische Daten:	AFD 200	AFD 900	AFD 1000
Bandlängen:	13 - 59 mm	8 - 70 mm	5 - 999 mm
Bandbreiten:	3 - 25 mm	3 - 25 mm	6 - 60 mm
Kernaufnahme:	25,4 mm (1") & 76,2 mm (3")	stufenlos	stufenlos
max. Ø Klebeband:	130 mm	300 mm	300 mm
Gewicht:	2,8 kg	2,5 kg	2,5 kg
Abmessungen (L x B x H):	256 x 126 x 150 mm	256 x 126 x 150 mm	213 x 116 x 140 mm
Anschlussspannung:	230 V / 50 Hz / 1 Phase	230 V / 50 Hz / 1 Phase	230 V / 50 Hz / 1 Phase
Bestell-Nr.	VGKS0200	VGKS0900	VGKS1000
Preis:	€ 257,-	€ 465,-	€ 495,-

ADRESSER

für Folienbreite bis 150 mm

+ kann überall eingesetzt werden

Stückpreis
€ 19,95

Bestell-Nr. VG040033



VERARBEITUNGSGERÄTE

für Folienbreite bis 200 mm

+ kann überall eingesetzt werden

Stückpreis
€ 49,95

Bestell-Nr. VG040034



AFD-BINDEAPPARAT

für AFD-Drahtsackverschlüsse
(siehe Angebot Seite 17)

mit Feder und langem Griff

Stückpreis
€ 25,98

Bestell-Nr.
VGBA0000



KARTONMAGAZIN

- + Ablagefläche aus Stahlblech: Länge 130 cm, Breite 48 cm
- + Gesamthöhe mit Handgriff (abnehmbar) 70 cm
- + Mit sieben variablen Haltebügeln zur optimalen Fixierung des Materials. Davon drei Stück mit Höhe 21 cm und vier Stück mit Höhe 31 cm
- + Vier montierte feststellbare Lenkrollen

Die Kartontage ist bei Bedarf sofort zur Hand.

Stückpreis
€ 239,75

mit Transportgriff



Bestell-Nr.
VG100000

STRETCHGERÄTE

Stretchgriff

- + sehr leichte Handhabung
- + schneller Rollenwechsel
- + überall einsetzbar beim Bündeln

Stückpreis
€ 3,95

Bestell-Nr. VG050037



Stretchgerät für Handwickelrollen

- + sehr leichtes Eigengewicht
- + regulierbare Griffbremse

Stückpreis
€ 29,50

Bestell-Nr. VG050035



Super-Stretchgerät

- + komplett kugelgelagert

Stückpreis
€ 59,-

Bestell-Nr. VG050036



GLEITHÜLSEN

für Hand-Stretchfolien

pro Paar
€ 1,75

Bestell-Nr.
VGGH5003



Shrinkfast Schrupfpistolen

1970 das erste Schrupfgerät, 1973 weltweit patentiert, erobert seit 1975 von den USA aus den gesamten Weltmarkt. Mit über 60.000 Geräten ist die SHRINKFAST die erfolgreichste Schrupfpistole.

Überall, wo Halb- oder Vollautomaten nicht einsetzbar sind, ist die SHRINKFAST unentbehrlich:

- * bei kleinen Palettenzahlen
- * bei wechselnden Größen
- * bei unförmigen Packgütern
- * bei wechselnden Einsatzorten

Vorteile:

- * patentiertes, inneres Verbrennungssystem
- * erzeugt breiten Heißluftstrahl mit hoher Geschwindigkeit
- * Vorteil: große Wirkungsfläche, vom Wind kaum beeinflusst
- * extrem kurze Schrupfzeit bei gleichmäßiger Schrupfung durch spezielle Verbrennungstechnik
- * einfache, gefahrlose Bedienung durch mehrfach integrierte Sicherheitsvorkehrungen
- * leistungsstarker Dauerbetrieb durch niedrigen Betriebsdruck von 1,5 bar
- * ideale Freilufteignung, auch bei Windböen und Frost durch hohe Strahlgeschwindigkeit und niedrigen Betriebsdruck
- * robuste, wartungsfreie und langlebige Konstruktion, bei über 60.000 Geräten im harten Alltag bewährt
- * maximale Betriebssicherheit durch das Heißluftsystem
- * optimaler Service mit Test-Sets und 24 Stunden Werkstatt/Wartungs-Service



Der Schlauchanschluss von Typ 975 und 998 ist mit einer Drehgelenkkupplung versehen, dadurch wird eine lästige Schlauchverwicklung beim Schrupfen verhindert!



Shrinkfast Typ 975
Bestell-Nr. VG050044

Stück nur
€ 798,-

anschlussfertig mit Gasschlauch und Druckminderer mit integrierter Schlauchbruchsicherung komplett in einem Metallkoffer



Shrinkfast Typ 998
Bestell-Nr. VG050045

Stück nur
€ 857,-

anschlussfertig mit Gasschlauch und Druckminderer mit integrierter Schlauchbruchsicherung komplett in einem Metallkoffer

Technische Daten

		Typ 975	Typ 998
Heizleistung	kW	36	51
Propanverbrauch	kg/h	2,5	3,6
Betriebsdruck	bar	1,5	1,5
Abgaswert	Co/Co2	0,017	0,015
Gewicht	g	1490	990

Shrinkfast Zubehör

Gasflaschenkarre

mit 2 stabilen Rädern und Gerätehalterung

ohne Schwenkarm
Bestell-Nr. VG030049
Stückpreis € 265,-

mit flexiblem Gasschlauch-Schwenkarm
Bestell-Nr. VG030050
Stückpreis € 425,-

Verlängerungsrohre (Shrinkfast-Verlängerung Typ 998)

am Brennerkorb abgewinkelt

Verlängerungsrohr 61 cm
Bestell-Nr. VG030046
Stückpreis € 488,-

Verlängerungsrohr 122 cm
Bestell-Nr. VG030047
Stückpreis € 515,-

Verlängerungsrohr 183 cm
Bestell-Nr. VG030048
Stückpreis € 540,-



Halbautomatische Umreifungsmaschinen

Das Umreifungsband wird um das zu umreifende Produkt gelegt, der Anfang des Bandes in einen Führungsschlitz geschoben bis ein Microendschalter betätigt wird. Jetzt wird das Kunststoffband zurückgezogen und gespannt. Ist die voreingestellte Anzugskraft erreicht, wird sogleich das Band verschweißt, abgeschnitten und in der vorgegebenen Länge aus der Maschine gespendet. Die Maschine ist jetzt für einen neuen Umreifungszyklus bereit. Wird keine weitere Umreifung getätigt, geht nach ca. 60 Sekunden der Hauptmotor auf Stand-by-Betrieb. Dieser wird automatisch gestartet, wenn durch Betätigen des Microendschalters eine neue Umreifung gewünscht wird.

Modell 2000
(unten offen)
Bestell-Nr. UHA20000

Stück nur
€ 775,-



Technische Daten:

- ✦ Umreifungsgeschwindigkeit: ca. 5 Sekunden
- ✦ auf verschiedene Bandbreiten einstellbar: 9, 12, 15 mm
- ✦ Bandstärke: 0,55 mm bis 0,63 mm
- ✦ Bandanzugskraft: stufenlos einstellbar 8 kg - 45 kg (Stellrad hinten)
- ✦ Bandvorschublänge: stufenlos einstellbar
- ✦ Anschlußspannung: 230 V / 50 Hz
- ✦ Abmessungen Modell 2000 oder 3000: 920 x 582 x 785 mm (L x B x H)
- ✦ Fahrrollen mit Feststeller

Modell 3000
(unten geschlossen)
Bestell-Nr. UHA3000G



Bedienteil:

- ✦ Hauptschalter
- ✦ Potentiometer für die Bandvorschublänge
- ✦ Reset - Taster zum manuellen Zyklusstart
- ✦ Vorschub - Taster zum manuellen Bandvorschub
- ✦ Bandanzugkraftverstellung

Bei Maschinen über 50 kg Bruttogewicht ist frei Haus gleichzusetzen mit frei Bordsteinkante, gem. den Allgemeinen Dt. Speditionsbedingungen.

Neues, ansprechendes und zeitloses Design. Technisch völlig überarbeitet und auf dem allerneuesten Stand. Erkenntnisse und Erfahrungen, die sich aus jahrzehntelanger Praxisarbeit ergeben haben, sind berücksichtigt worden. Zwei kräftige Gleichstrommotoren sind stark genug, um eine Bandspannung von 45 kg zu erreichen, während die sensible Elektronik ein Herunterregeln auf nur 8 kg Spannung ermöglicht. Durch eine Option kann diese Mindestspannung sogar auf ca. 3 kg reduziert werden. Dadurch ist man in der Lage, extrem kleine und dünne Kartons zu verarbeiten. Die Motoren laufen bei diesen Modellen nur während des Umreifungsvorgangs.

Funktionsbeschreibung:

Das Umreifungsband wird um das zu umreifende Produkt gelegt, der Anfang des Bandes in einen Führungsschlitz geschoben bis ein Microendschalter betätigt wird. Jetzt wird das Kunststoffband zurückgezogen und gespannt. Ist die voreingestellte Anzugskraft erreicht, wird sogleich das Band verschweißt, abgeschnitten und in der vorgegebenen Länge aus der Maschine gespendet. Die Maschine ist jetzt für einen neuen Umreifungszyklus bereit.

Technische Daten:

- ✦ Umreifungsgeschwindigkeit: ca. 3 - 5 Sekunden
- ✦ auf verschiedene Bandbreiten einstellbar: 5 - 13 mm
- ✦ Bandstärke: 0,55 mm bis 0,63 mm
- ✦ Bandanzugskraft: stufenlos elektronisch einstellbar 5 kg - 45 kg
- ✦ Bandvorschublänge: stufenlos einstellbar
- ✦ Anschlußspannung: 230 V / 50 Hz
- ✦ Leistungsaufnahme Stand-by 88 W, Betrieb 130 W
- ✦ Abmessungen Modell 2000E oder 3000E: 920 x 582 x 785 mm (L x B x H)
- ✦ Fahrrollen mit Feststeller

Bedienteil:

- ✦ Hauptschalter
- ✦ Potentiometer für die Bandvorschublänge
- ✦ Reset - Taster zum manuellen Zyklusstart
- ✦ Vorschub - Taster zum manuellen Bandvorschub
- ✦ Bandanzugkraftverstellung elektronisch

Modell 2000E
(unten offen)
Bestell-Nr. UHA20000E

Stück nur
€ 984,-



Modell 3000E
(unten geschlossen)
Bestell-Nr. UHA3000GE



Optionales Zubehör:

Feinstregler Bandspannung (Regelung bis 3 kg möglich)

Bestell-Nr.
UHAFB003

Stückpreis
€ 120,-

Bei Maschinen über 50 kg Bruttogewicht ist frei Haus gleichzusetzen mit frei Bordsteinkante, gem. den Allgemeinen Dt. Speditionsbedingungen.

Rahmenumreifungsmaschine Modell 9000

Bei dem Modell 9000 handelt es sich um eine äußerst robuste Rahmenumreifungsmaschine. Diese Maschine zeichnet sich zum einen durch ein gutes Preis-/Leistungsverhältnis und zum anderen durch die große Anzahl an Varianten aus. So ist dieses Modell auf Anfrage in **bis zu 31 verschiedenen Rahmengrößen** verfügbar. Unser Standardmodell ist mit einem Rahmen mit den Abmessungen **850 x 600 mm (B x H)** ausgestattet.

Funktionsweise:

Das Umreifungsband wird automatisch in den Umreifungsrahmen geführt. Durch Betätigung des Start-Knopfes umreift die Maschine automatisch das Packgut und schiebt neues Umreifungsband in den Bandkanal. Diese Maschinen können sowohl im Handbetrieb (Umreifungsvorgang startet per Knopfdruck/Fußschalter) als auch im Automatikbetrieb (Sensor erkennt das zu umreifende Packstück) betrieben werden.



Modell 9000

Bestell-Nr.
UAAM9000

Stück ab
€ 3.995,-

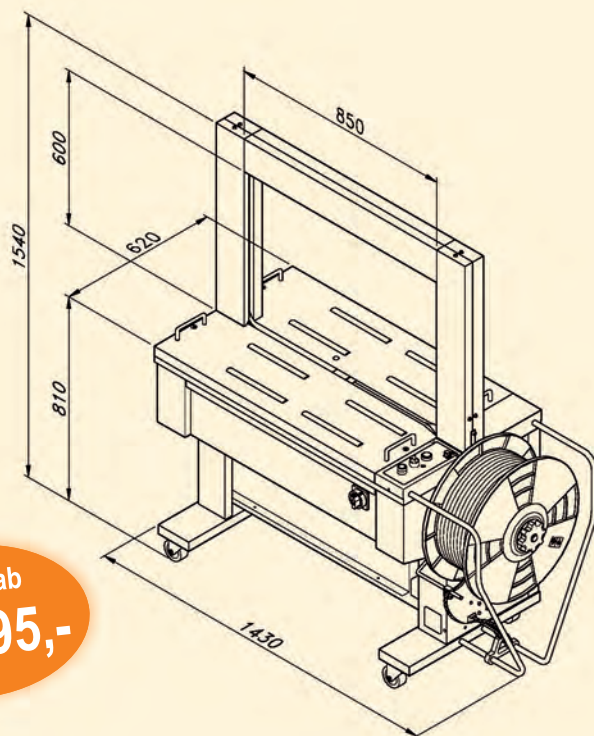

Verfügbare Rahmenabmessungen (Aufpreise in € zum Standardmaschinenpreis)

Breite \ Höhe	650 mm	850 mm	1.050 mm	1.250 mm	1.450 mm	1.650 mm	1.850 mm
400 mm	0,-	0,-	490,-	990,-	1.500,-	1.900,-	2.650,-
600 mm	0,-	Standard	490,-	990,-	1.500,-	2.490,-	3.000,-
800 mm	-	350,-	770,-	1.340,-	1.770,-	2.850,-	3.450,-
1.000 mm	-	650,-	1.200,-	1.860,-	2.750,-	3.330,-	3.900,-
1.200 mm	-	990,-	1.570,-	2.600,-	3.200,-	3.900,-	-

Nicht alle Rahmenabmessungen lagermäßig vorhanden - bitte fragen Sie an!

Technische Daten

Bandbreiten	12 mm
Bandspannung	7 - 70 kg
Bandstärke	0,75 mm
Rollenkern Ø	200 mm
Umreifungen/Minute	bis zu 27
Anschlussspannung	230 V / 50 Hz / 1 Phase
Anschlussleistung	0,65 kW

Bei Maschinen über 50 kg Bruttogewicht ist frei Haus gleichzusetzen mit frei Bordsteinkante, gem. den Allgemeinen Dt. Speditionsbedingungen.

Umreifungsbänder



Staffelpreise in €uro je Rolle bei Abnahme von Rollen:

Bestell-Nr.	Farbe	Maße in m	Kern	Reißfestigkeit	VE	12	6	2
UBA20019S	schwarz	12 x 0,75 x 2.500	Ø 200 mm	1.785 N	2	53,20	56,00	58,95
UBA20019W	weiß	12 x 0,75 x 2.500	Ø 200 mm	1.785 N	2	55,70	58,65	61,75
UBA20019B	blau	12 x 0,75 x 2.500	Ø 200 mm	1.785 N	2	68,40	72,60	75,80
UBA20019R	rot	12 x 0,75 x 2.500	Ø 200 mm	1.785 N	2	68,40	72,60	75,80

Highspeed-Rahmenumreifungsmaschine TP-702

Unsere Highspeed-Umreifungsmaschinen der Serie 702 sind mit bis zu 65 Umreifungen pro Minute extrem schnell und durch die ausgereifte Technik äußerst zuverlässig. Das hochwertige Gehäuse verbindet ein modernes Design mit einer soliden Konstruktion. Diese Maschinen werden im Automatikbetrieb (Umreifungsvorgang startet per Knopfdruck oder mittels Fußschalter) betrieben.

Für diese Highspeed-Umreifungsmaschinen sind 12 verschiedene Rahmengrößen lieferbar. In der Standardausführung führen wir diese Maschine mit einem 650 x 500 mm (B x H) großen Rahmen.

Bestell-Nr.
UAHR0702

Stück ab
€ 4.950,-

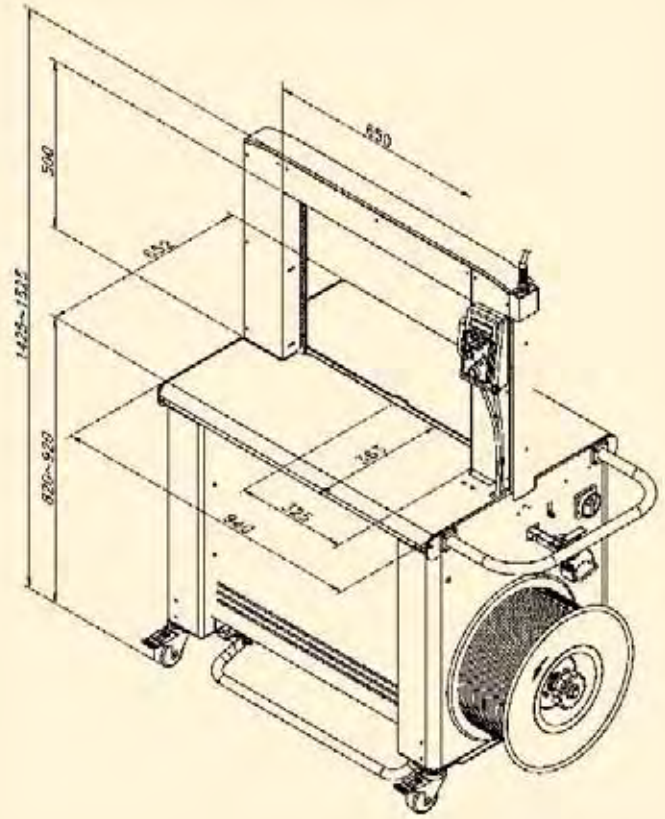

Verfügbare Rahmenabmessungen (Aufpreise in € zum Standardmaschinenpreis)

Breite \ Höhe	650 mm	850 mm	1.050 mm	1.250 mm	1.650 mm
400 mm	-	380,-	-	-	-
500 mm	Standard	-	-	-	2.050,-
600 mm	-	630,-	990,-	1.250,-	-
800 mm	-	890,-	1.150,-	1.550,-	-
1.000 mm	-	1.150,-	1.550,-	1.950,-	-

Nicht alle Rahmenabmessungen lagermäßig vorhanden - bitte fragen Sie an!

Technische Daten

Bandbreiten	12 mm
Bandspannung	1 - 45 kg
Bandstärke	0,45 - 0,63 mm
Rollenkern Ø	200 mm
Umreifungen/Minute	bis zu 60
Anschlussspannung	230 V / 50 Hz / 1 Phase
Anschlussleistung	0,65 kW

Bei Maschinen über 50 kg Bruttogewicht ist frei Haus gleichzusetzen mit frei Bordsteinkante, gem. den Allgemeinen Dt. Speditionsbedingungen.

Umreifungsbänder

Staffelpreise in €uro je Rolle bei Abnahme von Rollen:

Bestell-Nr.	Farbe	Maße in m	Kern	Reißfestigkeit	VE	12	6	2
UBA20063S	schwarz	12 x 0,63 x 3.000	Ø 200 mm	1.265 N	2	47,35	59,75	52,50
UBA20063G	gelb	12 x 0,63 x 3.000	Ø 200 mm	1.265 N	2	64,70	68,10	71,70
UBA20063GR	grün	12 x 0,63 x 3.000	Ø 200 mm	1.265 N	2	64,70	68,10	71,00



Abrollwagen "Basic" mit integrierter Palstrap-Vorrichtung

Die in der Führungsschiene integrierte Lanze wird durch Verschieben des Handknaufes einfach nach vorne oder nach hinten unter der Palette durchgeschoben oder -gezogen. Somit entfällt lästiges Knien oder Bücken, um das Band unter die Palette zu befördern. Geeignet für alle Bandbreiten, für PP- und PET-Bänder.

- ✦ Die Lanze wird einfach mit Handknauf verschoben
- ✦ Leichtgängig, keine Übersetzung oder Kurbel erforderlich
- ✦ Komplette Einheit mit hochwertigem Abrollwagen
- ✦ Schnell und einfach zu bedienen!
- ✦ Produkt „Made in Germany“



Stück nur
€ 586,-

Bestell-Nr. ARWK0000

Bei Maschinen über 50 kg Bruttogewicht ist frei Haus gleichzusetzen mit frei Bordsteinkante, gem. den Allgemeinen Dt. Speditionsbedingungen.



komplett montiert

Hubwagen "Duo" mit integrierter Palstrap-Vorrichtung „DUO“

Das Umreifungsband wird einfach an der Fixiereinheit befestigt. Durch die DUO-Abrolleinheit kann das Umreifungsband für 2 Umreifungen unter der Palette durchgeführt werden. Danach wird das Bandende gelöst und mit dem von oben bereit gestellten Band verschweißt oder mit Hülsen verbunden. Somit entfällt lästiges Knien oder Bücken, um das Band unter die Palette zu befördern und das gleichzeitig für 2 parallel liegende Umreifungen! Geeignet für alle Bandbreiten, für PP- und PET-Bänder.

- ✦ Umreifungsband wird nur am Hubwagen fixiert
- ✦ Beim Einfahren in die Palette werden 2 Umreifungsbänder bereit gestellt
- ✦ Komplette Einheit mit 2 gebremsten Abrolleinheiten
- ✦ Für alle Bandbreiten geeignet
- ✦ Schnell und einfach zu bedienen
- ✦ Produkt „Made in Germany“

Bei Maschinen über 50 kg Bruttogewicht ist frei Haus gleichzusetzen mit frei Bordsteinkante, gem. den Allgemeinen Dt. Speditionsbedingungen.



Stück nur
€ 1.885,-

Bestell-Nr. HWUK0000

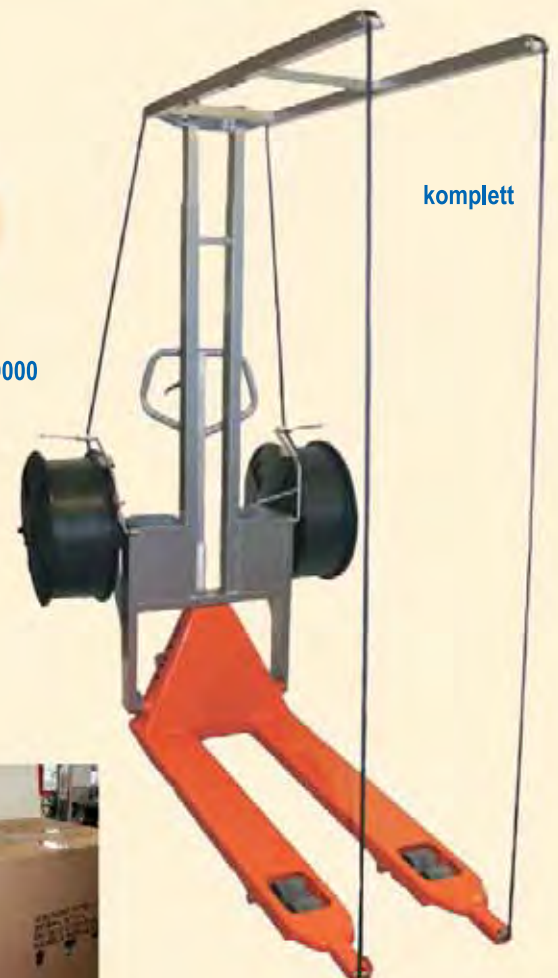

komplett

Kartonverschleißmaschine SM 35

Die Kartonverschleißmaschine der Serie SM 35 besticht durch ihre robuste Bauweise. Durch die seitlich angeordneten Gurtantriebe werden auch schwere Kartons sicher durch die Maschine befördert.

Serienmäßig ist diese Maschine mit zwei Verschlussaggregaten für 50 mm breites Klebeband (K11) ausgestattet. Im Lieferumfang sind außerdem doppelte seitliche Führungsrollen enthalten. Diese können mittels Schnellversteller an die Kartonbreite angepasst werden und führen den Karton oben sicher durch die Maschine. Die Formateinstellung auf die jeweilige Kartonbreite erfolgt durch zwei angebrachte Kurbeln.

Stück nur
€ 3.200,-

Technische
Änderungen
vorbehalten.



Bestell-Nr.
KVM0SM35

Technische Daten	
	SM 35
min. Kartonabmessung	150 x 120 x 120 mm (L x B x H)
max. Kartonabmessung	∞ x 500 x 500 mm (L x B x H)
Anschlussspannung	3 x 400 V / 50 Hz / 3 Phasen
Anschlussleistung	0,26 kW
Maschinenabmessungen	1.140 x 930 x 1.100 - 1.400 mm (L x B x H)
Arbeitshöhe	von 440 - 700 mm stufenlos einstellbar

Optionales Zubehör	
	für SM 35
75 mm Verschlussaggregate (K12) statt 50 mm (K11)	€ 180,-
Fahrrollensatz (Arbeitshöhe + 130 mm)	€ 100,-
Energiesparschaltung	€ 397,-
Einlauf-/Auslaufrollenbahn 500 mm	€ 115,-
Einlaufrollenbahn mit Kartonhalteschwert 500 mm	€ 235,-

Bei Maschinen über 50 kg Bruttogewicht ist frei Haus gleichzusetzen mit frei Bordsteinkante, gem. den Allgemeinen Dt. Speditionsbedingungen.

Kartonverschleißmaschine SK 20

Bei der SK 20 handelt es sich um eine halbautomatische Kartonverschleißmaschine mit oberem und unterem Antrieb. Die Nachfolgemaschine der SK 2 ist standardmäßig mit zwei Verschlussaggregaten für 50 mm Klebeband (K11) ausgestattet. Neben allen Standardanwendungen ist diese Maschine besonders gut für Weinkartons geeignet.

Sollen mit dieser Maschine verschiedene Kartonformate bedient werden, so erfolgt die Anpassung auf die jeweilige Kartonhöhe manuell mittels Kurbel (siehe Abb. unten) und auf die Kartonbreite mittels Schnellverstellung der seitlichen Führungsschienen. Haben Sie ständig wechselnde Kartonformate, so empfehlen wir Ihnen die neue SR 20, welche mit einer pneumatischen Formateinstellung ausgestattet ist.

Stück nur
€ 3.056,-

Bestell-Nr.
KVM00SK20

- ✦ Auf Anfrage auch mit 75 mm Verschlussaggregat (K12) lieferbar
- ✦ Für gleichbleibende Kartonformate und Serienfertigung geeignet
- ✦ Durchschnittliche Stundenleistung: bis 1.200 Kartons
- ✦ Entnahme des oberen Klebekopfes jetzt noch schneller und einfacher
- ✦ Solide Konstruktion durch beidseitig geführten oberen Kopf
- ✦ Für die Verarbeitung von Weinkartons empfehlen wir größere Andruckrollen - hierbei reduziert sich allerdings die maximal zu verarbeitende Kartonbreite

Technische Daten	
	SK 20
min. Kartonabmessung	150 x 140 (170) x 100 mm (L x B x H)
max. Kartonabmessung	∞ x 500 x 500 mm (L x B x H)
Anschlussspannung	3 x 400 V / 50 Hz / 3 Phasen
Anschlussleistung	0,26 kW
Maschinenabmessungen	1.080 x 740 x 1.290 - 1.630 mm (L x B x H)
Arbeitshöhe	von 485 - 825 mm (stufenlos einstellbar)

Kurbel zur manuellen Anpassung der Maschine auf andere Kartonhöhen



Optionales Zubehör	
	für SK 20
Seitliche Führungsschienen oben statt Anpressrollen	€ 190,-
Große Andruckrollen oben für schmale Kartons	€ 55,-
Säulenverlängerung für max. 700 mm Kartonhöhe	€ 140,-
Fahrrollensatz (Arbeitshöhe + 130 mm)	€ 100,-
Einlaufrollenbahn mit Kartonhalteschwert	€ 235,-
Energiesparschaltung	€ 397,-
75 mm Verschlussaggregate (K12) statt 50 mm (K11)	€ 180,-
Bei 75 mm Klebebandbreite erhöht sich die Mindestkartonbreite auf 170 mm!	

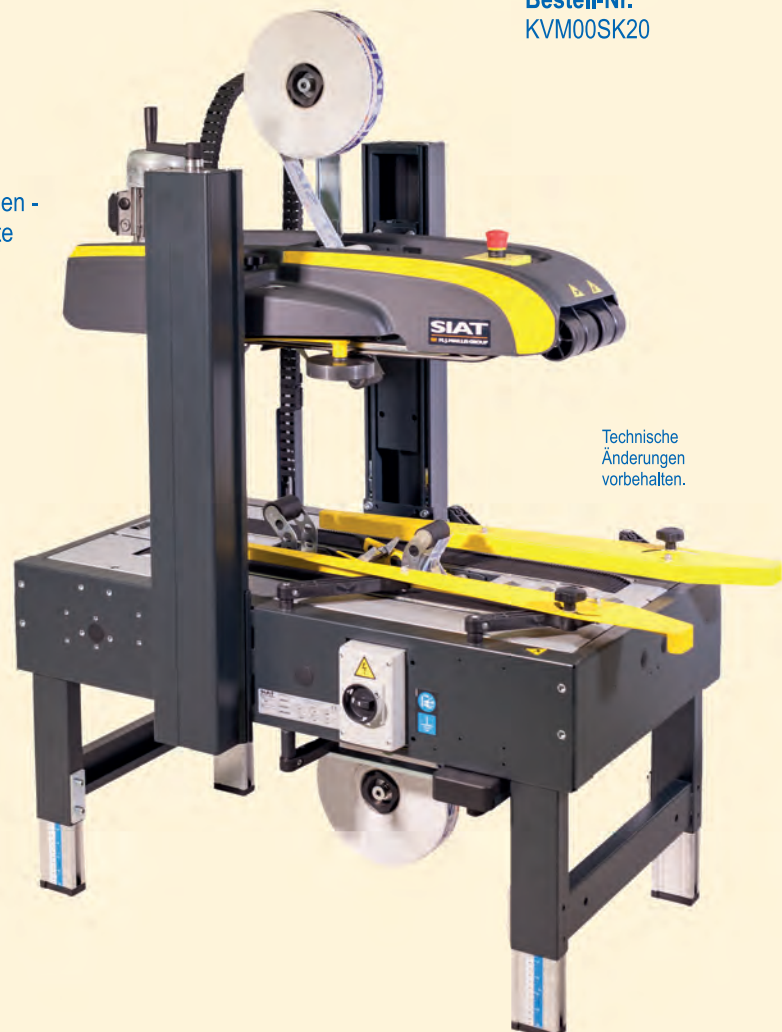

Technische
Änderungen
vorbehalten.

Bei Maschinen über 50 kg Bruttogewicht ist frei Haus gleichzusetzen mit frei Bordsteinkante, gem. den Allgemeinen Dt. Speditionsbedingungen.

Kartonverschleißmaschine SR 20

Auch im Bereich der Kartonverschleißmaschinen mit pneumatischer Formateinstellung können wir Ihnen ein neues Modell präsentieren. Im Zuge einer ausführlichen Modellpflege ist nun die neue Kartonverschleißmaschine SR 20 von Siat erhältlich. Eine herausragende Technik und die absolute Flexibilität sprechen für sich - das ist die neue Kartonverschleißmaschine SR 20.

Bei der SR 20 handelt es sich um eine Kartonverschleißmaschine mit pneumatischer Formateinstellung. Durch die zwei Führungsschienen am Maschineneinlauf wird der Karton automatisch zentriert. Der obere Schlitten tastet die Höhe der Kartons ab und stellt sich automatisch auf das Kartonformat ein. Die Nachfolgemaschine der SR 4 ist mit oberen und unteren Antriebsgurten ausgestattet und beinhaltet in der Standardausführung zwei Verschlussaggregate für 50 mm breites Klebeband (K11).

Durch die pneumatische Formateinstellung ist diese Maschine ideal für den Verschluss von unterschiedlichen Kartonformaten geeignet und somit extrem flexibel einsetzbar.

- * Ideal für den Verschluss ständig wechselnder Kartonformate geeignet
- * Auf Anfrage auch mit 75 mm Verschlussaggregat (K12) lieferbar
- * Durchschnittliche Stundenleistung: bis 900 Kartons
- * Entnahme des oberen Klebekopfes jetzt noch schneller und einfacher



Stückpreis
€ 4.995,-

Bestell-Nr.
KVM00SR20

Technische Daten

SR 20

min. Kartonabmessung	150 x 140 x 100 mm (L x B x H)
max. Kartonabmessung	∞ x 500 x 500 mm (L x B x H)
Anschlussspannung	3 x 400 V / 50 Hz / 3 Phasen
Anschlussleistung	0,24 kW
Stellfläche	1.395 x 740 x 1.265 - 1.605 mm (L x B x H)
Arbeitshöhe	von 485 - 825 mm (stufenlos einstellbar)

Optionales Zubehör

für SR 20

Fahrrollensatz (Arbeitshöhe + 130 mm)	€ 100,-
Einfuhrrollenbahn mit Kartonhalteschwert	€ 235,-
Energiesparschaltung	€ 397,-
75 mm Verschlussaggregate (K12) statt 50 mm (K 11)	€ 180,-
Bei 75 mm Klebebandbreite erhöht sich die Mindestkartonbreite auf 170 mm!	

Technische
Änderungen
vorbehalten.

Bei Maschinen über 50 kg Bruttogewicht ist frei Haus gleichzusetzen mit frei Bordsteinkante, gem. den Allgemeinen Dt. Speditionsbedingungen.

Unsere Folienschlitten für Stretchanlagen

Unsere Stretchanlagen sind in verschiedenen Ausführungen lieferbar. Für jeden Anwendungsfall können wir Ihnen so die ideale Lösung bieten. Neben der Anzahl der auswählbaren Programme unterscheiden sich Stretchanlagen hauptsächlich in dem eingebauten Folienschlitten.

Um Ihnen einen kleinen Überblick über die Möglichkeiten verschaffen zu können, haben wir hier die verschiedenen Abrollvarianten aufgeführt.

“EM”

Einfache mechanische Bremse



Bei der einfachen mechanischen Bremse befindet sich eine Stellschraube auf der Oberseite der Folienhalterung. Mittels dieser Stellschraube kann die Folienspannung reguliert werden. Bei einem Folienwechsel muss die Stellschraube entfernt werden. Dadurch muss die Folienspannung bei jeder Folienrolle erneut eingestellt werden.

“M”

Mechanische Bremse mit Schnellspannhebel



Bei der mechanischen Bremse mit Schnellspannhebel handelt es sich um eine komfortable und durchdachte Lösung. Die Folienspannung wird hier über eine Umlenkrolle reguliert. Durch den integrierten Schnellspannhebel kann ein Folienwechsel stattfinden, ohne die Folienspannung nach dem Wechsel erneut einstellen zu müssen.

“SM”

Mechanische Bremse mit Schnellspannhebel und mech. Vorreckung



Der Folienabroller “SM” ist wie der Abroller “M” ebenfalls mit einem Schnellspannhebel ausgestattet. Bei diesem Abrolltyp läuft die Folie durch mehrere Umlenkrollen. Dadurch kann bei entsprechendem Folienzug eine mechanische Vorreckung/Vordehnung der Folie im Bereich von 30-60-90 % erreicht werden.

“FM”

Magnetfeldbremse



Bei dem Abroller “FM” handelt es sich um eine elektrische Version des Abrollers “M”. Hier regelt eine Magnetfeldbremse die Folienspannung. Diese ist bequem mittels Potentio-meter über das Bedienpult einstellbar.

“LP / PW / PS”

Motorische Vorreckung / Powerstretch



Bei diesen Typen handelt es sich um Abrollereinheiten mit motorischer Vorreckung/Vordehnung. Diese Abroller sind die elektrische Version des Typs “SM”. Hier wird mittels angetriebenen Umlenkrollen und/oder verschiedenen Übersetzungen eine Vordehnung der Folie im Bereich von 200 % (LP), 150/200/250 % (PW) und 200% (PS) erreicht. Optional sind die Abrollereinheiten PW (PWT) und PS (PST) auch mit automatischem Abschnitt der Folie erhältlich.

Sicherheitshinweis

Unsere Stretchanlagen sind alle mit der **EU-Verordnung EN 415-6 : 2006 konform**. Im Wesentlichen besagt diese Verordnung, dass Stretchanlagen ohne Sicherheitseinhausung nicht mehr mit einer erhöhten Drehtellergeschwindigkeit ausgeliefert werden dürfen. Die früher erlaubte maximale Drehgeschwindigkeit wurde auf nicht einmal die Hälfte reduziert. Außerdem dürfen Paletten und Packgüter seitlich nicht über den Drehtellerrand hinausragen und der Drehteller darf sich nicht von Hand drehen lassen. Somit ergeben sich folgende zulässige Drehgeschwindigkeiten:

- 6,4 Umdrehungen / Minute bei 1.500 mm Drehtellerdurchmesser
- 5,8 Umdrehungen / Minute bei 1.650 mm Drehtellerdurchmesser
- 5,3 Umdrehungen / Minute bei 1.800 mm Drehtellerdurchmesser

Stretchmaschine PS Nobel

Bei unserer Stretchanlage PS NOBEL handelt es sich um eine preisgünstige Einstiegsmaschine mit einem hervorragenden Preis-Leistungsverhältnis. So wird die mit 3 Wickelprogrammen ausgestattete Maschine komplett in Italien produziert und entspricht höchsten Qualitätsansprüchen.

Mit den 3 Wickelprogrammen (einfaches Hochwickeln, Kreuzwickelprogramm und Deckblattprogramm) bleiben bei der PS NOBEL keine Wünsche offen. Zusätzlich lassen sich **Fußwicklungen** und **Kopfwicklungen** sowie **Drehtellergeschwindigkeit** und **Folienschlittengeschwindigkeit** einstellen und drei Programme abspeichern. Dieses Modell beinhaltet außerdem eine aktivierbare **Key-Lock-Funktion**. So können die eingestellten Parameter nur durch Personen umprogrammiert werden, welche im Besitz des Codes sind.

Die PS NOBEL ist mit einem **1.500 mm Drehteller** ausgestattet und für Paletten bis 1.200 x 800 mm (EUR-Format) sowie Palettengewichte bis 1.200 kg geeignet. Sie ist mit einer mechanischen Folienbremse ausgestattet, welche die eingestellte Folienspannung auch beim Rollenwechsel behält. Optional ist diese Maschine auch mit einem 1.650 mm Drehteller für Industriepaletten (1.200 x 1.000 mm) erhältlich.

- * Drehtellergeschwindigkeit regelbar
- * Folienschlittengeschwindigkeit regelbar
- * Sanftanlauf und Auslauf des Drehtellers
- * Fixstop des Drehtellers
- * Mechanische Folienbremse

- * Fotozelle zur automatischen Höhenabtastung der Palette
- * Fuß- und Kopfwicklungen einstellbar
- * 3 Wickelprogramme
- * Manueller Ablauf möglich
- * Einfache und schnelle Montage
- * Leicht verständliches Bedienteil



Übersichtlich aufgebautes Bedienfeld mit 5-stelligem Display und selbsterklärenden Symbolen

Stückpreis
€ 2.945,-



Technische Daten

PS NOBEL

max. Palettengewicht	1.200 kg
max. Palettenhöhe	2.100 mm
Anschlussspannung	230 V / 50 Hz / 1 Phase
Anschlussleistung	0,75 kW
Abmessungen	2.374 x 1.500 x 2.075 mm
Bestell-Nr.	SMPSN150
Stückpreis	€ 2.945,-

Optionales Zubehör

Auffahrrampe 1.500 mm	€ 298,-
Bodeneinlassrahmen 1.500 mm	€ 970,-
Fotozelle für Schwarzerkennung	€ 239,-
Aufpreis für 1.650 mm Drehteller	€ 425,-
Auffahrrampe 1.650 mm	€ 335,-
Bodeneinlassrahmen 1.650 mm	€ 1.080,-

Technische Änderungen vorbehalten.

Bei Maschinen über 50 kg Bruttogewicht ist frei Haus gleichzusetzen mit frei Bordsteinkante, gem. den Allgemeinen Dt. Speditionsbedingungen.

Stretchmaschine PS DARWIN

Wir freuen uns, Ihnen auch im High-end-Segment eine entsprechende Maschine anbieten zu können. Natürlich wird auch dieses Modell genau wie sein kleiner Bruder PS NOBEL zu 100% in Italien produziert und entspricht höchsten Qualitätsansprüchen! Standardmäßig beinhaltet das Raumwunder mit nur 1.381 mm Säulenhöhe bereits 6 verschiedene Wickelabläufe, wobei sich gleichzeitig bis zu 32 verschiedene Programme abspeichern lassen. Neben dem beliebten Kreuzwickelprogramm ist auch ein einfaches Aufwärtswickeln, ein Abwärtswickeln, ein Deckblattprogramm, Verstärkungswicklungen sowie ein manuelles Programm wählbar. Außerdem können bei diesem Modell extrem viele Parameter eingestellt werden (siehe unten).

Mit der Serie PS DARWIN kann so gut wie jeder Anwendungsfall abgedeckt werden. So ist das Modell mit 4 verschiedenen Drehtellerdurchmessern (1.500, 1.650, 1.800 und 2.200 mm) und zwei Wickelhöhen (2.250 und 3.000 mm) lieferbar. Des Weiteren können diese Modelle zusätzlich mit einem Niederhalter für leichte oder unbeständige Paletten ausgestattet werden. Auch die PS DARWIN beinhaltet eine aktivierbare Key-Lock-Funktion. So können die eingestellten Parameter nur durch Personen umprogrammiert werden, welche im Besitz des Codes sind. Unsere Standardausführung ist mit einem 1.500 mm Drehteller ausgestattet und für Paletten bis 1.200 x 800 mm geeignet. Die Folie wird hierbei bequem über eine Magnetfeldbremse "FM" geregelt. Optional ist diese Maschine auch mit einer motorischen Vordehnung "PW" (fixer %-Satz wählbar) oder einer stufenlosen Vordehnung "ULTRA" (0 - 500 %) sowie einem automatischen Schnitt der Folie lieferbar (nicht in Kombination mit dem Folienschlitten "FM").

- ✦ Hub- und Senkgeschwindigkeit getrennt regelbar
- ✦ Fotozelle zur automatischen Höhenabastung der Palette
- ✦ Beidseitige Einfahröffnungen für den leichten Transport
- ✦ Fuß- und Kopfwicklung getrennt einstellbar
- ✦ Sanftanlauf und Auslauf des Drehtellers
- ✦ Drehtellergeschwindigkeit regelbar
- ✦ 6 Wickelprogramme
- ✦ Manueller Ablauf möglich
- ✦ 32 Programme speicherbar
- ✦ Palettenzähler integriert
- ✦ Fixstop des Drehtellers
- ✦ Überlaufzeit individuell einstellbar
- ✦ Verstärkungswicklungen einstellbar
- ✦ Betrieb mit fixer Palettenhöhe möglich
- ✦ Automatische Abtrennung der Folie nach dem Wickelvorgang (optionales Zubehör)
- ✦ Folienspannung im Wickelvorgang individuell einstellbar
- ✦ Am Bedienpult stufenlos einstellbare Vordehnungseinheit "ULTRA 500%" im Bereich von 0-500% (optionales Zubehör)
- ✦ Auf Anfrage bis 3.000 mm Drehtellerdurchmesser

schon ab
€ 4.890,-



**Platzsparende
Wickelsäule:**
der Turm fährt erst beim
Wickelvorgang heraus!

Technische Daten

PS DARWIN

max. Palettengewicht	2.000 kg
max. Palettenhöhe	2.250 / 3.000 mm
Anschlussspannung	230 V / 50 Hz / 1 Phase
Anschlussleistung	0,75 - 1,0 kW

Technische Änderungen vorbehalten.

Bestell-Nr.

SMPSDOFM	PS DARWIN "FM"	ab € 4.890,-	sofort ab Lager lieferbar
SMPSDOPW	PS DARWIN "PW"	ab € 6.890,-	Lieferzeit ca. 6 - 8 Wochen
SMPSDOUT	PS DARWIN "ULTRA"	ab € 8.890,-	Lieferzeit ca. 6 - 8 Wochen

Optionales Zubehör

Auffahrrampe 1.500 mm	€ 289,-
Auffahrrampe 1.650 mm	€ 289,-
Auffahrrampe 1.800 mm	€ 390,-
Auffahrrampe 2.200 mm	€ 765,-
Wiegesystem	€ 4.250,-
Automatische Abtrennung der Folie	€ 515,-
Niederhalter	€ 1.615,-
Bodeneinlassrahmen	€ 1.080,-

Weitere Varianten auf Anfrage.

Bei Maschinen über 50 kg Bruttogewicht ist frei Haus gleichzusetzen mit frei Bordsteinkante, gem. den Allgemeinen Dt. Speditionsbedingungen.

Stretchmaschine HSD DARWIN-T

Auch die Modelle der Serie DARWIN sind mit offenem Drehteller lieferbar.

Bei einer Stretchanlage mit Gabelausparung benötigen Sie keine Auffahrrampe und haben daher eine Platzersparnis gegenüber einer Maschine mit geschlossenem Drehteller.

Standardmäßig beinhaltet das Raumwunder mit nur 1.381 mm Säulenhöhe bereits 6 verschiedene Wickelabläufe wobei sich gleichzeitig bis zu 32 verschiedene Programme abspeichern lassen. Neben dem beliebten Kreuzwickelprogramm ist auch ein einfaches Aufwärtswickeln, ein Abwärtswickeln, ein Deckblattprogramm, Verstärkungswicklungen sowie ein manuelles Programm wählbar.

Das Modell HSD DARWIN-T ist mit einem hufeisenförmigen Drehteller mit 1.650 mm Durchmesser ausgestattet und für Paletten bis 1.200 x 1.000 mm geeignet. Die Folie wird hierbei bequem über eine Magnetfeldbremse "FM" geregelt. Optional ist diese Maschine auch mit einer motorischen Vordehnung "PW" (fixer %-Satz wählbar), oder einer stufenlosen Vordehnung "ULTRA" (0 - 500 %) sowie einem automatischen Schnitt der Folie lieferbar (nicht in Kombination mit dem Folienschlitter "FM").

Des Weiteren können diese Modelle zusätzlich mit einem Niederhalter für leichte oder unbeständige Paletten ausgestattet werden. Auch die HSD DARWIN-T beinhaltet eine aktivierbare Key-Lock-Funktion. So können die eingestellten Parameter nur durch Personen umprogrammiert werden, welche im Besitz des Codes sind.

- ✦ Hub- und Senkgeschwindigkeit getrennt regelbar
- ✦ Fotozelle zur automatischen Höhenabastung der Palette
- ✦ Fuß- und Kopfwicklung getrennt einstellbar
- ✦ Sanftanlauf und Auslauf des Drehtellers
- ✦ Drehtellergeschwindigkeit regelbar
- ✦ 6 Wickelprogramme
- ✦ Manueller Ablauf möglich
- ✦ 32 Programme speicherbar
- ✦ Palettenzähler integriert
- ✦ Fixstop des Drehtellers
- ✦ Überlaufzeit individuell einstellbar
- ✦ Verstärkungswicklungen einstellbar
- ✦ Betrieb mit fixer Palettenhöhe möglich
- ✦ Automatische Abtrennung der Folie nach dem Wickelvorgang (optionales Zubehör)
- ✦ Folienspannung im Wickelvorgang individuell einstellbar
- ✦ Am Bedienpult stufenlos einstellbare Vordehnungseinheit "ULTRA 500%" im Bereich von 0-500% (optionales Zubehör)

schon ab
€ 7.280,-



Der Beschickungswinkel 90°, 180° oder 270° kann einmalig vor Bestellung gewählt werden. Standardmäßig führen wir die HSD DARWIN-T in 90°-Ausführung.

270°

180°

90°

Technische Daten

HSD DARWIN-T

max. Palettengewicht	1.200 kg
max. Palettenhöhe	2.250 / 3.000 mm
Anschlussspannung	230 V / 50 Hz / 1 Phase
Anschlussleistung	0,75 - 1,0 kW
Maschinenabmessungen	3.061 x 1.650 x 1.381 mm

Technische Änderungen vorbehalten.

Bestell-Nr.

SMPSDTFM	HSD DARWIN-T "FM"	ab € 7.280,-	sofort ab Lager lieferbar
SMPSDTPW	HSD DARWIN-T "PW"	ab € 9.280,-	Lieferzeit ca. 6 - 8 Wochen
SMPSDTUT	HSD DARWIN-T "ULTRA"	ab € 11.280,-	Lieferzeit ca. 6 - 8 Wochen

Optionales Zubehör

Fotozelle für Schwarzerkennung	€ 239,-
Aufpreis für 3.000 mm Turmhöhe	€ 830,-
Niederhalter	€ 1.615,-
Automatische Abtrennung der Folie	€ 515,-
Funkfernbedienung	€ 372,-

Bei Maschinen über 50 kg Bruttogewicht ist frei Haus gleichzusetzen mit frei Bordsteinkante, gem. den Allgemeinen Dt. Speditionsbedingungen.



Volle Kontrolle aller Parameter - dank der überlegt angeordneten Funktionen ist auch das Panel der DARWIN-Serie übersichtlich und leicht verständlich.

Stretchmaschine PS OneWrap

Wir freuen uns Ihnen im Zuge einer ausführlichen Modellpflege nun die neue Drehtellerstretchanlage PS OneWrap von Siat präsentieren zu dürfen. Ein attraktives Design und herausragende Technik sprechen für sich - überzeugen Sie sich selbst von den Vorzügen der OneWrap.

Serienmäßig beinhaltet das Modell bereits **4 automatische Wickelprogramme**, wobei sich gleichzeitig bis zu 10 verschiedene Programme abspeichern lassen. Neben dem beliebten Kreuzwickelprogramm ist auch ein einfaches Aufwärtswickeln möglich. Beide Abläufe lassen sich jeweils mit einer Pause für ein Palettendeckblatt kombinieren. Außerdem ist auch ein manuelles Programm wählbar.

Die OneWrap ist mit vier verschiedenen Drehtellerdurchmessern (1.500, 1.650, 1.800 und 2.200 mm) und in zwei Wickelhöhen (2.100 und 2.400mm) lieferbar. Unsere Standardausführung ist mit einem **1.500 mm Drehteller** ausgestattet und für **Paletten bis 1.200 x 800 mm** geeignet. Die Folie wird hierbei bequem über eine **mechanische Bremse mit Schnellspannhebel "M"** geregelt. Optional ist diese Maschine auch mit den Folienabrollern "EM", "SM", "FM" sowie "LP" lieferbar.

- ✦ Fuß- und Kopfwickelungen einstellbar
- ✦ bis 2.400 kg Palettengewicht geeignet
- ✦ Automatikbetrieb und manueller Betrieb möglich
- ✦ einfach zu bedienendes, digitales Kontrollpanel
- ✦ Fotozelle zur automatischen Höhenabtastung der Palette
- ✦ Wickelprogramm kann zu jeder Zeit unterbrochen und fortgeführt werden
- ✦ beidseitige Staplereinfahröffnungen für einen leichten Transport der Maschine
- ✦ Palettenüberlaufzeit einstellbar
- ✦ Hub- und Senkgeschwindigkeit des Folienschlittens getrennt regelbar

schon ab
€ 3.680,-

Beachten Sie die **Übersicht** und die **Infos** über die verschiedenen **Abrollvarianten** auf Seite 68.



Abb. zeigt PS OneWrap "M"

Technische Daten

	PS OneWrap "M"	PS OneWrap "SM"	PS OneWrap "FM"
max. Palettengewicht	2.400 kg	2.400 kg	2.400 kg
max. Palettenhöhe	2.100 / 2.400 mm	2.100 / 2.400 mm	2.100 / 2.400 mm
Anschlussspannung	230 V / 50 Hz / 1 Phase	230 V / 50 Hz / 1 Phase	230 V / 50 Hz / 1 Phase
Bestell-Nr.	SMPS010M	SMPS01SM	SMPS01FM
Stückpreis	ab € 3.680,-	ab € 4.130,-	ab € 4.490,-
	kurzfristig lieferbar	Lieferzeit ca. 6 - 8 Wochen	kurzfristig lieferbar

Verfügbare Varianten (Aufpreis in € zum Standardmaschinenpreis)

	Wickelhöhe	Bestell-Nr.	Preis
Drehteller 1.650 mm	2.100 mm	SMPS2116	€ 425,-
Drehteller 1.800 mm	2.100 mm	SMPS2118	€ 990,-
Drehteller 2.200 mm	2.100 mm	SMPS2122	auf Anfrage
Drehteller 1.500 mm	2.400 mm	SMPS2415	€ 425,-
Drehteller 1.650 mm	2.400 mm	SMPS2416	€ 850,-
Drehteller 1.800 mm	2.400 mm	SMPS2418	€ 1.415,-
Drehteller 2.200 mm	2.400 mm	SMPS2422	auf Anfrage

Optionales Zubehör

Auffahrrampe 1.500 mm	€ 268,-
Auffahrrampe 1.650 mm	€ 275,-
Auffahrrampe 1.800 mm	€ 390,-
Auffahrrampe 2.200 mm	€ 765,-
Fotozelle für Schwarzerkennung	€ 239,-

Technische Änderungen vorbehalten.

Bei Maschinen über 50 kg Bruttogewicht ist frei Haus gleichzusetzen mit frei Bordsteinkante, gem. den Allgemeinen Dt. Speditionsbedingungen.

Stretchmaschine HSD OneWrap

Auch die Stretchanlage OneWrap ist als HSD-Modell **mit offenem Drehteller** lieferbar. Bei einer Stretchanlage mit Gabelausparung benötigen Sie keine Auffahrrampe und haben daher eine Platzersparnis gegenüber einer Maschine mit geschlossenem Drehteller.

Serienmäßig beinhaltet die HSD OneWrap bereits **4 automatische Wickelprogramme**, wobei sich gleichzeitig bis zu **10 verschiedene Programme** abspeichern lassen. Neben dem beliebten Kreuzwickelprogramm ist auch ein einfaches Aufwärtswickeln möglich. Beide Abläufe lassen sich jeweils mit einer Pause für ein Palettendeckblatt kombinieren. Außerdem ist auch ein manuelles Programm wählbar.

Die HSD OneWrap ist mit einem **hufeisenförmigen Drehteller mit 1.500 mm Durchmesser** ausgestattet und für **Paletten bis 1.200 x 800 mm** geeignet. Außerdem können Sie zwischen zwei Wickelhöhen (2.100 und 2.400 mm) wählen. Die Folie wird hierbei bequem über eine **mechanische Bremse mit Schnellspannhebel "M"** geregelt.

Optional ist diese Maschine auch mit den Folienabrollern "FM" sowie "LP" lieferbar.

- * Fuß- und Kopfwickelungen einstellbar
- * bis 1.200 kg Palettengewicht geeignet
- * Automatikbetrieb und manueller Betrieb möglich
- * Palettenüberlaufzeit einstellbar
- * Fotozelle zur automatischen Höhenabastung der Palette
- * Wickelprogramm kann zu jeder Zeit unterbrochen und fortgeführt werden
- * Hub- und Senkgeschwindigkeit des Folienschlittens getrennt regelbar

schon ab
€ 5.600,-



Abb. HSD OneWrap "M"

Beachten Sie die **Übersicht** und die **Infos** über die verschiedenen **Abrollvarianten** auf Seite 68.

Technische Daten

	HSD OneWrap "M"	HSD OneWrap "FM"	HSD OneWrap "LP"
max. Palettengewicht	1.200 kg	1.200 kg	1.200 kg
max. Palettenhöhe	2.100 / 2.400 mm	2.100 / 2.400 mm	2.100 / 2.400 mm
Anschlussspannung	230 V / 50 Hz / 1 Phase	230 V / 50 Hz / 1 Phase	230 V / 50 Hz / 1 Phase
Bestell-Nr.	SMHSD01M	SMHSD01FM	SMHSD01LP
Stückpreis	ab € 5.600,-	ab € 6.600,-	ab € 8.700,-
	kurzfristig lieferbar	kurzfristig lieferbar	Lieferzeit: ca. 6 - 8 Wochen

Optionales Zubehör

Fotozelle für Schwarzerkennung	€ 239,-
Aufpreis für 2.400 mm Turmhöhe	€ 425,-

Die neue OneWrap verfügt über eine digitale Steuerung. Durch eine klare Gliederung bleibt das Display übersichtlich und leicht verständlich.



Technische Änderungen vorbehalten.

Bei Maschinen über 50 kg Bruttogewicht ist frei Haus gleichzusetzen mit frei Bordsteinkante, gem. den Allgemeinen Dt. Speditionsbedingungen.

Stretchroboter BeeWrap

Der Stretchroboter BeeWrap basiert auf dem bewährten WR 100; technisch und optisch wurde dieser allerdings grundlegend überarbeitet. So steigt die Batteriekapazität beispielsweise durch Gewichtsoptimierung erheblich. **Pro Batterieladung sind nun bis zu 300 Paletten möglich** (Testkonditionen: EUR-Paletten mit 1.500 mm Höhe Kreuzwickelprogramm 2 Fuß- und 2 Kopfwicklungen).

Bei unserem Stretchroboter BeeWrap handelt es sich um einen selbstfahrenden Roboter, mit dem neben Standardpaletten auch übergroße Paletten gewickelt werden können. **Dieses Modell ist mit vier Wickelprogrammen ausgestattet.** Neben dem beliebten Kreuzwickelprogramm ist auch ein einfaches Hochwickeln möglich. Diese beiden Programme sind auch mit einer Deckblattoption kombinierbar. Außerdem können bei diesem Modell die Anzahl für Fuß- und Kopfwicklungen getrennt voneinander eingestellt werden.

Der BeeWrap ist zusätzlich zu der Standardhöhe von 2.100 mm auch mit einer Wickelhöhe von 2.600 mm erhältlich. Er ist standardmäßig mit einem höhenverstellbaren Abtastrad ausgestattet und mit den Folienabrollern "M", "FM" sowie "LP" lieferbar.

- * Höhenverstellbares Palettenabtastrad
- * Antrieb erfolgt durch leistungsfähige 24 V Batterien (2 x 12 V / 90 Ah)
- * Digitales Bedienfeld mit folgenden Funktionen:
- * Manueller Betrieb / Automatikbetrieb
- * Fuß- und Kopfwicklungen getrennt einstellbar
- * Maschine kann man selbstfahrend zum Arbeitsplatz befördern
- * Fotozelle zur automatischen Höhenabtastung der Palette
- * Optisches & akustisches Warnsignal während des Betriebs

- * 4 Wickelprogramme
- * Deichsel für Handbetrieb enthalten
- * Extrem kleiner Wendekreis von 1.150 mm
- * Turmsäule kann für den Transport umgelegt werden
- * Integrierter Sicherheitsrammschutz
- * Hubschlittenbetrieb durch sicheres Riemensystem
- * Folienschlittengeschwindigkeit einstellbar (1 - 5 m/min)
- * Einstellbare Fahrgeschwindigkeit (50 - 80 m/min)

schon ab
€ 6.750,-



Technische Änderungen vorbehalten.

Bei Maschinen über 50 kg Bruttogewicht ist frei Haus gleichzusetzen mit frei Bordsteinkante, gem. den Allgemeinen Dt. Speditionsbedingungen.

4 Wickelprogramme:

- ✦ Einfaches Hochwickeln (Fußwicklungen, Hochwickeln, Kopfwicklungen, Ende)
- ✦ wie oben jedoch mit Deckblatffunktion
- ✦ Kreuzwickelprogramm (Fußwicklungen, Hochwickeln, Kopfwicklungen, Runterwickeln, Ende)
- ✦ wie oben jedoch mit Deckblatffunktion

BeeWrap "LP" mit umgelegter Säule für einen platzsparenden Transport



BeeWrap "M" mit 2.100 mm Turm



Kontrollleuchte mit akustischem Signal



Einfach zu verstehende Symbole und eine logische Anordnung der Knöpfe ermöglichen eine einfache Bedienung des BeeWraps.

Technische Daten

	BeeWrap
max. Palettenhöhe	2.100 mm / 2.600 mm
Anschlussspannung/Ladegerät	230 V / 50 Hz / 1 Phase
Anschlussleistung	0,35 kW
Batterieleistung (Blei)	90 Ampère (2 x 12 Volt)
Batterieleistung (Gel) optional	105 Ampère (2 x 12 Volt)

Optionales Zubehör

Funkfernbedienung	€ 450,-
Fotozelle für Schwarzerkennung	€ 239,-
Aufpreis für 2.600 mm Turmhöhe	€ 425,-
Aufpreis für Gel-Batterien	€ 925,-

Bestell-Nr.

SR0WRBWM	BeeWrap "M"	€ 6.750,-	sofort ab Lager lieferbar
SR0WRBWFM	BeeWrap "FM"	€ 7.650,-	sofort ab Lager lieferbar
SR0WRBWLP	BeeWrap "LP"	€ 10.300,-	Lieferzeit ca. 6 - 8 Wochen

Bei Maschinen über 50 kg Bruttogewicht ist frei Haus gleichzusetzen mit frei Bordsteinkante, gem. den Allgemeinen Dt. Speditionsbedingungen.

Haubenschrupfmaschine SL 55

Die Haubenschrupfmaschine SL 55 ist eine halbautomatische Anlage, welche alle gängigen Produkte wie beispielsweise CDs, Softwareverpackungen oder Flaschen in Folie einschweißt und schrumpft. Neben der Optik einer Originalverpackung dient die Schrumpffolie auch der Warensicherung.

Arbeitsweise: Die Halbschlauchschrumpffolie liegt mit der Öffnung nach vorne; der Anfang der Folie wird nach dem Einlegen einer neuen Rolle abgeschweißt. Dies ist die Ausgangsstellung für alle weiteren Arbeiten. In dieser Stellung wird das Produkt in die nach vorne offene Folie gelegt und zusammen mit der Folie in die Schrumpfkammer gezogen. Anschließend kann der Deckel geschlossen werden. Die überstehende Folie wird durch einen Heizdraht abgetrennt und verschweißt; der eingebaute Lüfter beginnt zu laufen und wirbelt die Heißluft in der Schrumpfkammer um. Zugleich beginnt die Folie zu schrumpfen und legt sich dicht an das Produkt an. Ein Elektromagnet hält die Haube für die zuvor eingestellte Zeit geschlossen. In der Zwischenzeit kann der Bediener bereits das nächste Produkt in die Folienöffnung legen. Ein kompletter Arbeitsgang dauert lediglich circa 10 Sekunden!

- ✦ Einstellung aller Parameter über leicht verständliches Bedienteil; 6 Arbeitsprogramme abspeicherbar
- ✦ Durchschnittliche Stundenleistung: bis 300 Stück
- ✦ Einstellmöglichkeiten: Schrumpftemperatur, Temperatur des Schweißdrahtes, Haubenschließzeit,...
- ✦ Stabiler Unterbau mit Fahrrollen optional erhältlich

schon ab
€ 2.585,-



Abbildung enthält optionalen Unterbau



Abbildung enthält optionalen Wickler für Folienrestfilm

Technische Daten

	SL 55	S 560 NA
Schweißrahmengröße (LxB)	560 x 430 mm	560 x 430 mm
max. Produkthöhe	260 mm	260 mm
max. Folienbreite	600 mm	600 mm
max. Rollendurchmesser	250 mm	300 mm
Folienkerndurchmesser	76 mm (3")	76 mm (3")
Anschlussspannung	230 V / 50 Hz / 1 Phase	230 V / 50 Hz / 1 Phase
Anschlussleistung	3,7 kW	3,75 kW
Maschinengewicht	77 kg	156 kg
Maschinenabmessungen (LxBxH)	1.240 x 805 x 1.102 mm	2.010 x 790 x 1.115 mm
Bestell-Nr.	HSM0SL55	HSM0S560NA
Stückpreis	ab € 2.585,-	ab € 5.340,-

Optionales Zubehör auf Anfrage.

Automatische Haubenschrupfmaschine S 560 NA

Die automatische Haubenschrupfmaschine S 560 NA ist mit einem Schweißrahmen von 560 x 430 mm ausgestattet und bis zu einer maximalen Produkthöhe von 260 mm geeignet. Dieses Modell schließt die Schrumpfhaube automatisch und ist mit einem angetriebenen Maschinenauslauf ausgestattet, der das Packgut automatisch aus der Schrumpfkammer befördert.

Die Modelle der Serie S sind mit einem 10-fachen Programmspeicher ausgestattet. Dadurch können verschiedene Produkte schneller verarbeitet werden und es ergibt sich eine Leistungssteigerung gegenüber Maschinen ohne Programmspeicher. Die Maschinen der Baureihe S bestehen aus hochwertigen Komponenten. So sind neben einem alphanumerischen LCD-Bedienfeld mit 16-Bit-Mikroprozessorkarte auch wartungsfreie und elektronisch schaltende Relais verbaut. Das Bedienfeld ermöglicht eine einfache und genaue Kontrolle aller Vorgänge und gibt Aufschluss über:

- ✦ den Maschinenstatus
- ✦ die Anzahl der verpackten Gebinde mit elektronischem Stückzähler
- ✦ elektronische Regelung der Verschweißtemperatur
- ✦ Verschrumpfungsverzug bei empfindlichen Folien
- ✦ Regelung der Verschrumpfungszeit
- ✦ Regelung der Temperatur der Verschrumpfungskammer
- ✦ die Programmauswahl
- ✦ eventuelle Maschinenstörungen
- ✦ Geschwindigkeit des Förderbandes

- ✦ 10 Arbeitsprogramme abspeicherbar
- ✦ Durchschnittliche Stundenleistung: bis 900 Stück
- ✦ Schweißdraht teflonbeschichtet
- ✦ Höhenverstellung der Arbeitsfläche über interne Vorrichtung
- ✦ beweglicher, von der Halterung der Folienrolle entkoppelter, Verpackungsteller für eine bessere Anpassung der Folie an die Abmessung des zu verpackenden Gebindes
- ✦ höhenverstellbares Einlegegitter in der Kammer
- ✦ Haltemagnet für die Haube
- ✦ automatische Freigabe der Haube
- ✦ Abkühlung der Verschweißstäbe durch geschlossenen Kreislauf mit Wärmetauscher
- ✦ automatischer Austrag durch Rollenbahn
- ✦ Haube schließt automatisch!

Technische Änderungen vorbehalten.
Bei Maschinen über 50 kg Bruttogewicht ist frei Haus gleichzusetzen mit frei Bordsteinkante, gem. den Allgemeinen Dt. Speditionsbedingungen.

Selbstklebendes Bodenmarkierungsband 150 my

schon ab
€ 10,38

PVC-Soft mit extra starkem
Lösemittel.

Kautschukkleber, für sichere
Verbindung mit dem Fußboden.

Trotzdem ist eine rückstandsfreie
Entfernung problemlos möglich!

Die Stärke von 150µ gewährleistet
eine reibungslose Verarbeitung.

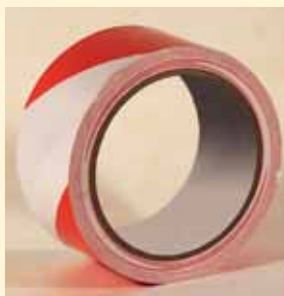

50 mm x 33 lfm/Rolle

Staffelpreise in €uro je Rolle bei Abnahme von Rollen:

Bestell-Nr.		VE	33	24	12	6	3
BMB000SG	schwarz/gelb	3	10,38	11,02	11,62	12,40	13,62
BMB000SW	schwarz/weiss	3	10,38	11,02	11,62	12,40	13,62
BMB000RW	rot/weiss	3	10,38	11,02	11,62	12,40	13,62
BMB000GE	gelb	3	10,38	11,02	11,62	12,40	13,62
BMB000RO	rot	3	10,38	11,02	11,62	12,40	13,62
BMB000WE	weiss	3	10,38	11,02	11,62	12,40	13,62
BMB000SC	schwarz	3	10,38	11,02	11,62	12,40	13,62
BMB000BL	blau	3	10,38	11,02	11,62	12,40	13,62
BMB000GR	grün	3	10,38	11,02	11,62	12,40	13,62

Abrollgerät für Bodenmarkierungsbänder

Stück nur
€ 215,-



Bestell-Nr.
SMPS0100

ABSPERR-/WARNBAND

Absperr-/Warnband

extrem reißfest

schon ab
€ 12,95



Preise in €uro pro Rolle

Bestell-Nr.		1
ASB80500	rot/weiss	12,95
80 mm x 500 lfm/Rolle		
ASB805GS	gelb/schwarz	16,85
80 mm x 500 lfm/Rolle		

Selbstklebender Antirutschbelag AS 100

schon ab
€ 14,94



AS 100 ist ein selbstklebendes Produkt zur Gewährleistung der Trittsicherheit nach BGR 181 / DIN 51130.

Es handelt sich um eine selbstklebende PVC-Folie mit Abdeckpapier und Laminat aus Mineralkörnung. Die Reinigung kann mittels einer Bürste erfolgen.

Das Material ist vorgesehen für industrielle Anwendung in glatten und rutschigen Bereichen.

Geeignet für Feuchtraum und Außeneinsatz, leicht zu verlegen und weitgehend UV-Beständig.

Verschiedene Abmessungen und Farben in aller Regel kurzfristig ab Lager lieferbar.

RUTSCHFAKTOR R13 (DIN 51130).



Antirutschklebeband 19 mm x 18,3 lfm/Rolle

Staffelpreise in €uro je Rolle bei Abnahme von Rollen:

Bestell-Nr.		VE	33	24	12	6	3
ARB0190S	schwarz	3	14,94	15,71	16,39	17,41	18,33
ARB019SR	signalrot	3	18,04	18,92	19,84	20,86	21,83
ARB019SO	signalorange	3	18,04	18,92	19,84	20,86	21,83
ARB019SG	signalgelb	3	18,04	18,92	19,84	20,86	21,83
ARB019OW	weiss/milchig	3	17,07	17,95	18,87	19,89	20,86
ARB019GR	grau	3	17,07	17,95	18,87	19,89	20,86
ARB019GÜ	grün	3	17,07	17,95	18,87	19,89	20,86
ARB019BL	blau	3	17,07	17,95	18,87	19,89	20,86
ARB019BR	braun	3	17,07	17,95	18,87	19,89	20,86
ARB019OR	rot	3	17,07	17,95	18,87	19,89	20,86
ARB019OG	gelb	3	17,07	17,95	18,87	19,89	20,86

Antirutschklebeband 50 mm x 18,3 lfm/Rolle

Staffelpreise in €uro je Rolle bei Abnahme von Rollen:

Bestell-Nr.		VE	33	24	12	6	3
ARB0500S	schwarz	3	38,51	40,55	42,68	44,91	47,29
ARB050SR	signalrot	3	46,22	48,69	51,22	53,84	56,75
ARB050SO	signalorange	3	46,22	48,69	51,22	53,84	56,75
ARB050SG	signalgelb	3	46,22	48,69	51,22	53,84	56,75
ARB050OW	weiss/milchig	3	46,22	48,69	51,22	53,84	56,75
ARB050GR	grau	3	46,22	48,69	51,22	53,84	56,75
ARB050GÜ	grün	3	46,22	48,69	51,22	53,84	56,75
ARB050BL	blau	3	46,22	48,69	51,22	53,84	56,75
ARB050BR	braun	3	46,22	48,69	51,22	53,84	56,75
ARB050OR	rot	3	46,22	48,69	51,22	53,84	56,75
ARB050OG	gelb	3	46,22	48,69	51,22	53,84	56,75
ARB050GS	gelb/schwarz	3	46,22	48,69	51,22	53,84	56,75
ARB050RW	rot/weiss	3	46,22	48,69	51,22	53,84	56,75
ARB050NS	nachleucht/schw	3	59,17	61,11	63,63	66,25	69,84
ARB050NL	nachleuchtend	3	59,17	61,11	63,63	66,25	69,84

Antirutschklebeband 100 mm x 18,3 lfm/Rolle

Staffelpreise in €uro je Rolle bei Abnahme von Rollen:

Bestell-Nr.		VE	33	24	12	6	3
ARB1000S	schwarz	3	77,02	81,09	85,36	89,82	94,58
ARB100OW	weiss/milchig	3	77,02	81,09	85,36	89,82	94,58

Antirutschklebeband 150 mm x 18,3 lfm/Rolle

Staffelpreise in €uro je Rolle bei Abnahme von Rollen:

Bestell-Nr.		VE	33	24	12	6	3
ARB1500S	schwarz	3	115,62	121,64	128,04	134,73	141,62
ARB150OW	weiss/milchig	3	115,62	121,64	128,04	134,73	141,62

ALLES FÜR DIE VERPACKUNG

AFD Verpackung
 Inh. Dipl.oec. Nicole Eberle e.K.
 Krummer Weg 1
 D-89312 Günzburg (Germany)

Tel. +49 8221 207 36 32
 Fax +49 8221 207 36 34
 info@afd-verpackung.de
 www.afd-verpackung.de

BESTELLFORMULAR

zum Ausfüllen, Kopieren und Faxen an

FAX +49 8221 207 36 34

Firma/Adresse:

AFD Verpackung · Inh. Dipl.oec. Nicole Eberle e.K. · Krummer Weg 1 · D-89312 Günzburg

Ihre Kunden-Nr.

--	--	--	--	--	--	--

Bestell-Nr.

Liefertermin

Schicken Sie mir bitte Ihren Katalog zu.

Lieferadresse (falls abweichend)

_____ Firma

_____ Abteilung

_____ Straße

_____ PLZ/Ort

Zahlungswunsch

- Zahlung auf Rechnung (10 Tage mit 2% Skonto bzw. 30 Tage netto)
- Bankeinzug mit 3% Skonto
 (14 Tage nach Waren-Versand)

_____ Konto-Inhaber

IBAN _____ bei Kreditinstitut

BIC _____ Unterschrift

Art. Nr.	Artikel-Bezeichnung	Menge	Einzelpreis	Gesamtpreis

Wir bedanken uns für Ihre Bestellung! Gesamtbetrag zzgl. der gesetzlichen MwSt

 Ansprechpartner für Rückfragen Telefon Datum verbindliche Unterschrift

Lieferbedingungen: Es gelten ausschließlich unsere Lieferbedingungen. **Bereits ab € 150,00 Nettowarenwert liefern wir frei Haus innerhalb Deutschlands!** Erfragen Sie unsere günstigen Versandkosten nach Österreich.
Allgemein: Die Preise sind freibleibend. Für Qualität, Farbe, Menge und Gewicht gelten die bestehenden Toleranzen. Bei Erhalt der Ware ist diese sofort auf Mängel zu prüfen und muss innerhalb von 8 Tagen vom Tag des Erhalts reklamiert werden. Spätere Reklamation ist ausgeschlossen. Lieferzeiten gelten nur annähernd. Zu Teillieferungen sind wir berechtigt. Für telefonisch erteilte Aufträge, die von uns nicht bestätigt werden, übernehmen wir keine Gewähr auf Richtigkeit. Bei allen Produkten im Katalog behalten wir uns Änderungen in Qualität und Ausführung vor. Mit Datum dieses Katalogs verlieren alle vorherigen Preise ihre Gültigkeit. Druckfehler und Preisänderungen im Katalog vorbehalten. Die Ware bleibt bis zur vollständigen Bezahlung aller Forderungen unser Eigentum. Gerichtsstand und Erfüllungsort ist 89312 Günzburg, entgegenstehende anderslautende Bedingungen werden nicht akzeptiert, auch wenn diese nicht vorher oder für den jeweiligen Auftrag schriftlich vereinbart wurden. Die Preise beinhalten keine Entsorgungskosten. Wir gehen davon aus, dass Sie die gesetzlichen Vorschriften der novellierten Verpackungsverordnung vom August 1998 "Grüner Punkt" eigenverantwortlich erfüllen.

ALLES FÜR DIE VERPACKUNG

UNSERE SPAR-PAKETE

KLEBEBAND

VIEL QUALITÄT FÜR WENIG GELD



72 ROLLEN PP-KLEBEBAND "PREMIUMQUALITÄT"
(50 mm x 66 lfm/Rolle - braun oder transparent)
+ 1 AFD-PREMIUM-HANDABROLLER

Bestell-Nr. SP315B12
für braunes Klebeband

Bestell-Nr. SP315T12
für transparentes Klebeband

im Paket nur
€ 94,94

- + Naturkautschuk-Kleber
- + hohes Kleb- und Haftvermögen
- + sehr leise abrollbar



STRETCHFOLIE



12 ROLLEN STRETCHFOLIE
(23 my, 500 mm x 250 m)
+ 1 SUPER-STRETCHGERÄT

Bestell-Nr. SFSP5023

im Paket nur
€ 149,95
frei Haus!



© Robert Kneschke / Fotolia.com

WIR FREUEN UNS AUF IHRE BESTELLUNG.

© Alexander Limbach / Fotolia.com

80

ALLE PREISE ZZGL. DER GESETZLICHEN MWST. - ALLE PREISE FREIBLEIBEND - BESUCHEN SIE UNS IM INTERNET: WWW.AFD-VERPACKUNG.DE