

**令和3年度
全国高等学校総合体育大会**

**第71回全国高等学校スケート競技・
アイスホッケー競技選手権大会**



令和4年1月17日(月)～1月21日(金)

青森県 青森市・八戸市・南部町

目 次

| | |
|---|-----|
| 高体連マークの由来・高体連の歌 | 3 |
| あいさつ | 4 |
| 令和3年度全国高等学校総合体育大会役員 | 10 |
| 第71回全国高等学校スケート競技・アイスホッケー競技選手権大会役員 | 12 |
| スピード競技 (競技役員・競技日程・参加者・組合せ・得点表・記録・歴代優勝者・会場) | 15 |
| フィギュア競技 (競技役員・競技日程・参加者・組合せ・歴代優勝者・会場) | 69 |
| アイスホッケー競技 (競技役員・競技日程・組合せ・参加校・得点表・歴代成績・会場) | 95 |
| 歴代総合成績一覧 | 131 |
| 実施要項 | 135 |
| 宿泊要項(青森) | 146 |
| 宿泊要項(八戸) | 149 |
| 輸送要項 | 152 |
| 医療救護要項 | 153 |
| 大会参加選手心得 | 154 |
| 個人情報及び肖像権に関わる取り扱いについて | 155 |
| 開始式開催要項 | 156 |
| 閉会式開催要項 | 157 |
| 大会の軌跡 | 158 |
| 都道府県別参加一覧 | 162 |
| 開始式要領 | 163 |
| 大会スローガン・ポスター・シンボルマーク | 164 |

高体連のマークの由来

高校総体は従来種目別選手権大会として、全国各地でまちまちに開催されていましたが、昭和 38 年度から、これからの大会を同一地区で開催することとし、名称も「全国高校総体」と呼ばれるようになりました。

また種目別選手権大会のころから「インターハイ」(インターハイスクール・アスレチック・ミーティング—Inter High School Athletic Meeting—高等学校間の対抗競技の意)とも呼ばれ広く人々に親しまれています。

この大会には図のようなマークが使用されておりますが、これは全国高等学校体育連盟つまり高体連のマークです。

昭和 23 年に全国高等学校体育連盟が発足し、昭和 25 年にこのマークが定められました。このマークを構成している 3 つの「K」は真紅によって浮き出され、次のようなドイツ語の頭文字をとったものです。

| | |
|--|---|
|  | <p>K R A F T力</p> <p>K U N S T技</p> <p>K L A R H E I T明朗な精神</p> |
|--|---|

これは「若い力とわざと明朗な精神」を象徴し、真紅の色彩は「高い理想」と「希望に燃える若人の情熱」を象徴するもので、3 つの「K」のマークは高体連旗となって、全国大会はもちろんのこと、高体連の主催による大会には必ず会場に掲げられます。

高体連の歌

作詞：増田文雄 作曲：小松清 昭和 32 年 7 月 15 日制定

1. あけゆく 大空 あかねの 朝の陽 仰ぐころは さやかに晴れて
ともに肩組み 鍛えゆく 命はつらつ意気あがる 友よいざつどいなん
高体連 高体連 われら若し
2. さみどり 萌えたつ 希望の この土 しかと踏みしめ 大気に伸ばす
この手 この脚 躍進の ちから溢れて 血はおどる 友よいざつどいなん
高体連 高体連 われら若し
3. 世紀の ひかりは 野山に 波路に うた声たかく こだまとひびき
たゆまぬ努力 技を練る 行手ほまれの 花かおる 友よいざつどいなん
高体連 高体連 われら若し



あいさつ

公益財団法人 全国高等学校体育連盟

会長 岡田 正治

令和3年度全国高等学校総合体育大会、第71回全国高等学校スケート競技・アイスホッケー競技選手権大会が、「我らの思い 氷都とともに 奮い立て」のスローガンのもと、青森県青森市、八戸市及び南部町を会場として、このように盛大に開催できますことは、高等学校教育における体育・スポーツ活動のより一層の振興と発展を願うものにとりまして大きな喜びです。

栄えある全国大会に出場される選手・監督及び学校関係者の皆さん、出場おめでとうございます。これまでのご努力に心から敬意を表するとともに、多くの競技関係者やファンの熱い期待の中、大会において実力を遺憾なく発揮されることを祈念いたします。

今年も昨年同様、新型コロナウイルス感染症への感染防止策を徹底する中での大会開催となります。選手の皆さんが、感染症対策を講じながら、限られた条件の中で部活動を行い、日々練習を重ね、見事果たした全国大会出場を自信や誇りとし、応援していただいた保護者や学校関係者への感謝の気持ちを込め、大会において最高のパフォーマンスを発揮することを願っています。

本年2月4日からは北京2022冬季オリンピックが開催され、世界を舞台に活躍する冬季競技の日本選手に対し、大きな期待を寄せています。本大会に出場する選手の皆さんも、全国大会出場選手として、これまで培った心・技・体の力を遺憾なく発揮し、世界の舞台に羽ばたく一歩を踏み出すような、いつまでも心に残る素晴らしい大会となることを期待します。

結びに、昨年続くコロナ禍での大会開催にあたり、多大なる御支援・御尽力を賜りました、すべての関係の皆様へ深く感謝申し上げます、あいさつといたします。



ごあいさつ

公益財団法人 日本スケート連盟

会長 長島 昭久

令和3年度全国高等学校総合体育大会第71回全国高等学校スケート競技・アイスホッケー競技選手権大会が、「我らの思い 氷都とともに 奮い立て」のスローガンのもと、青森県青森市、八戸市、南部町で開催されますことを心からお喜び申し上げます。

新型コロナウイルス感染症は未だ終息に至っておりませんが、このような状況下において本大会を開催できますのは、地元の皆様のスケート競技やインターハイに対するご理解とご協力があったものと深く感謝申し上げます。

昨年開催されました東京オリンピック・パラリンピックは、日本選手の活躍もあり、映像を通して多くの国民の皆様へ改めてスポーツの魅力と感動を届けてくれたものと思っております。また、同大会を通じてオリンピックムーブメントが推進されることは、今後のスポーツ活動の振興の促進に繋がるものと考えております。来月には北京オリンピックが開幕となり、本連盟としてもスケート競技を通じて国民の皆様へ夢と希望を与えられるよう努力して行く所存であります。

本大会に参加する選手の皆様は、感染症のため、トレーニングや日常の生活様態も様々な形で制限されるなど、競技活動においても本当に大きな影響を受けたものと考えております。こうした環境にも関わらず、未来を信じ、自分を信じて、それぞれの目標に向かって着実に努力を重ねてきたものと確信しており、そのご尽力に衷心より敬意を表する次第であります。その日頃の鍛錬の成果を十分発揮し、自己記録更新を目指し、母校の代表として健闘されますことを期待しております。

結びになりましたが、コロナ禍にも関わらず、本大会の開催にあたり大変なご尽力を賜りました関係各位に深く感謝申し上げますご挨拶といたします。



あ い さ つ

公益財団法人 日本アイスホッケー連盟

会 長 水 野 明 久

第71回全国高等学校アイスホッケー競技選手権大会が、青森県八戸市と南部町に於いて開催されますことを心よりお慶び申し上げます。一昨年来のコロナ禍が続いている中、十分な感染対策を施して大会を開催できることを本当にうれしく思います。

コロナ禍前と同じような練習や試合ができていないチームもあるかと思いますが、そうした苦勞を乗り越えて全国から青森に集まった皆さんには、今持っている力を存分に発揮して、熱戦を繰り広げてくれることを期待しています。また、“フェアプレー & リスペクト”の精神を忘れずに、クリーンで悔いの残らない試合をしてください。

高校生の選手の皆さんにお伝えしたいことが、ふたつあります。ひとつは、世界の大舞台で活躍するというような高い目標を持って日々努力していただきたいということです。世界でもジュニアレベルの強化に努めている国々が大きな躍進を遂げており、本連盟としても世界レベルを視野に、各校・各チームの御協力をいただきながらスケールの大きな選手の育成に努めていこうとしております。

もうひとつは、アイスホッケーを楽しんでいただきたいということです。楽しむ気持ちはのびのびとしたプレーを引き出し、成長につながります。また、見る人にもアイスホッケーの面白さが伝わることでしょう。勝つことも大切ですが、楽しむことも同じくらい大切だと思います。

この大会を最後に卒業する3年生の皆さんは、今を大切に、全国から参加した仲間たちや地元の皆さん、チームの仲間との絆を深めてください。そして、その思い出を卒業後の進路に活かしてください。

結びに、大会準備や運営にご尽力いただいた関係団体、関係者の皆様に厚く感謝申し上げます。



お 祝 い の こ と ば

青森県知事 三 村 申 吾

令和3年度全国高等学校総合体育大会第71回全国高等学校スケート競技・アイスホッケー競技選手権大会が、全国各地から多数の選手や関係者の皆様をお迎えし、開催されますことをお喜び申し上げますとともに、県民を代表して皆様の御来県を心から歓迎いたします。

また、新型コロナウイルス感染症の影響により、様々な制約がある中においても、精一杯練習に励んできた皆さんの努力と、先生方の熱心な御指導、そして、御家族をはじめとする多くの方々の御支援に深く敬意を表します。

冬本番、冬季スポーツもシーズンの佳境を迎えています。特に、北京2022冬季オリンピック・パラリンピックが目前に迫る中、冬季スポーツへの関心がより一層高まっています。

このような中、本大会において、全力で競技に打ち込む選手の皆さんの姿は、スポーツの醍醐味を伝え、その普及や振興に大いに寄与するとともに、令和8年に本県での開催が予定されている第80回国民スポーツ大会に向けた機運の醸成にもつながるものと考えています。

選手の皆さんには、母校の名誉と自らの栄光を目指して、日頃鍛えた力と技を存分に発揮されるとともに、競い合った仲間との友情の輪を広げ、思い出多い大会となることを願っています。そして、本大会から、将来、世界の舞台上で活躍する選手が輩出されることを期待しています。

さて、本県には、昨年、「北海道・北東北の縄文遺跡群」として世界文化遺産に登録された三内丸山遺跡をはじめとする数々の構成資産が織りなす悠久の歴史・文化に加え、「青い森」と呼ぶにふさわしい緑豊かで美しい自然と、そこで育まれた新鮮で郷土色豊かな食などの魅力にあふれています。是非この機会に、本県の魅力に触れていただければ幸いです。

結びに、本大会の開催にあたり、多大な御支援、御尽力をいただいた関係者の皆様に深く敬意を表しますとともに、本大会の御成功と選手の皆さんの御健闘をお祈りし、お祝いのことばといたします。



激励のことば

青森県教育長 和嶋延寿

「我らの思い 氷都とともに 奮い立て」のスローガンのもと、令和3年度全国高等学校総合体育大会第71回全国高等学校スケート競技・アイスホッケー競技選手権大会が、四季折々の美しい情景あふれる青森県に、全国各地から多数の選手、関係者の皆様をお迎えし、盛大に開催されますことを心からお祝い申し上げます。

本大会が青森県で開催されますことは、本県のスポーツの振興にとって誠に意義深いことであり、厳しい予選を勝ち抜いてきた選手たちの白熱した戦いは、多くの県民に活力と感動を与えるものと確信しております。

今年度は、2年ぶりに夏季インターハイが開催されました。前年の新型コロナウイルス感染症の影響による大会中止で悔しい思いをした先輩たちの気持ちを受け継ぎ、日々の練習の成果を発揮し、はつらつとプレーするたくましい高校生の姿が、私たちに希望や元気を届けてくれました。

また、トップアスリートの活躍に日本中が沸いた東京オリンピック・パラリンピックでは、多くの感動を分かち合い、改めてスポーツが持つ価値や魅力を感じることができました。

来月には、2022冬季オリンピック・パラリンピックが北京で開催され、我が国の選手の活躍も期待されています。本大会に出場した選手の中から、将来、国際大会で活躍する選手が輩出されることを願うとともに、大会では高校生らしく若さあふれる競い合いが展開されることを期待しております。

また、選手の皆さんには、全国の仲間との出会いと交流を大切に、友情の輪を広げ、長く思い出に残る大会となりますよう願っております。

終わりに、本大会の開催にあたり、御尽力をいただきました関係者の皆様、並びに温かく選手たちを支えてこられた御家族をはじめとする多くの方々に深く敬意を表しますとともに、選手の皆さんの御健闘と本大会の御成功を心から祈念し、激励のことばといたします。



歓迎のことば

青森市長 小野寺 晃彦

「令和3年度全国高等学校総合体育大会第71回全国高等学校スケート競技・アイスホッケー競技選手権大会」に出場される選手並びに関係者の皆様、ようこそ青森市へお越しくださいました。青森市民を代表いたしまして、心より歓迎申し上げます。

また、新型コロナウイルス感染症に伴う様々な制約がある中、本日の大会開催に繋がられましたことは、大会関係者の皆様の多大なる御尽力の賜物であり、深く敬意を表する次第であります。

さて、昨年8月に開催されました東京2020オリンピック・パラリンピックに続き、間近に迫った北京2022オリンピック・パラリンピックにおきましても、日本選手団の活躍する姿が勇気と明るい希望を与えてくれるものと期待しているところであります。

この様な中、本市を会場に開催される本大会のフィギュアスケートは、冬季オリンピック大会のプログラムの中で最も歴史ある種目として、芸術とスポーツが融合した優雅なものであるとともに、大変人気の高い種目となっています。

各都道府県での熱戦を勝ち抜いて大会に出場される選手の皆様には、日頃の練習で培った成果を存分に発揮されますとともに、将来、世界を舞台に活躍される選手が登場することを大いに期待するものであります。

この機会を通じまして、皆様には本市が誇る世界遺産である三内丸山遺跡・小牧野遺跡をはじめ、八甲田や陸奥湾などの雄大な自然とりんご・ホタテに代表される豊かな食をあわせて楽しんでいただければ幸いです。

結びに、本大会の御成功と選手の皆様の御健闘を心から祈念申し上げます、歓迎のことばとさせていただきます。



祝 辞

八戸市長 熊谷 雄一

「我らの思い氷都とともに奮い立て」のスローガンのもと、令和3年度全国高等学校総合体育大会第71回全国高等学校スケート競技・アイスホッケー競技選手権大会が、当市を会場として盛大に開催されますことは誠に喜ばしく、八戸市民を代表いたしまして、心より歓迎申し上げます。

当市は「氷都八戸」を標榜し、市を挙げて氷上競技の振興に取り組んでいるところであり、このような中で、全国各地から厳しい予選を勝ち抜いた選手が一堂に会し、当大会が開催されますことは、スケート競技・アイスホッケー競技の競技力向上や競技人口の増加につながる、大変意義深いものと考えております。

出場される選手の皆様におかれましては、日頃の練習の成果を遺憾なく発揮され、全力を尽くして正々堂々と競技するとともに、全国各地から集まった選手同士での交流も深められ、思い出深い大会となることを願っております。

さて、本年2月からは、いよいよ北京2022冬季オリンピックが開催される予定であり、本大会に出場する日本選手の活躍が大いに期待されております。是非、選手の皆様の中からも、将来オリンピックなどの国際舞台で活躍される選手が誕生することを楽しみにしております。

新型コロナウイルス感染症の拡大により、全国的にスポーツ大会やイベント等における制約が続いておりますが、感染症の拡大が収束した折には、是非、また八戸に足をお運びいただき、三陸復興国立公園に指定されている「蕪島」や「種差海岸」等の自然や国宝「合掌土偶」等の文化のほか、八戸市の新鮮な海の幸などを使った郷土料理を堪能される等、八戸市の魅力に触れていただければ幸いに存じます。

結びに、本大会の開催にあたり、お力添えを賜りました関係者の皆様に感謝を申し上げますとともに、本大会の御成功と選手の皆様の御健闘を心より祈念申し上げ、歓迎のことばといたします。



歓迎のことば

南部町長 工藤 祐直

「我らの思い 氷都とともに 奮い立て」のスローガンのもと、令和3年度全国高等学校総合体育大会第71回全国高等学校スケート競技・アイスホッケー競技選手権大会が、八戸市及び青森市並びに、ここ南部町において、全国各地から多くの選手、監督並びに役員、大会関係者の皆様方をお迎えし、盛大に開催されますことは誠に喜ばしい限りであり、町民を代表いたしまして、心より歓迎申し上げます。

南部町は、町の基幹産業である農業において、果樹栽培が盛んな町です。特にハート形で大粒、高い糖度が特徴のサクランボの新品種「ジュノハート」が昨年全国デビューを果たし、好評を得ております。また、全国でも珍しい「鍋条例」を制定し、毎月22日は家族、友人や仲間と鍋料理を囲みながらコミュニケーションを図ることを推進しております。

本大会が開催されますふくちアイスアリーナは、健康増進施設バーデパーク内にあり、温泉保養館「バーデハウスふくち」は、厚生労働大臣が認定する温泉を利用した健康増進施設であり、スポーツに、レジャーに、そして健康・体力づくりに1年を通じてご利用いただけます。選手、役員、大会関係者の皆様においては、ぜひ大会期間中にご利用いただきまして、疲れを癒していただければと思います。

選手の皆様におかれましては、新型コロナウイルス感染症の影響により、学校生活はじめ練習等においても様々な制約がある中、この全国大会の出場を勝ち取ったことは誠に素晴らしいことであり、改めて敬意を表するものであります。

仲間と一緒にプレーできること、そしてこれまで携わっていただいた皆様の努力に感謝いただくとともに、これまで鍛えあげて来られた技術・体力・精神力を結集され、完全燃焼できるように頑張っていただきたいと願っております。

結びに、本大会の開催に当たり、ご尽力いただきました関係者の皆様方に心から感謝申し上げますとともに、大会の成功と今後の皆様のご活躍を心よりご祈念申し上げ、歓迎のことばとさせていただきます。



歓迎のことば

青森県高等学校体育連盟

会長 下川原 堅 藏

国内氷上スポーツの聖地、北の中核都市「氷都八戸市」を中心に、全国各地から多数の選手・監督・役員の皆様をお迎えし、令和3年度全国高等学校総合体育大会第71回全国高等学校スケート競技・アイスホッケー競技選手権大会を開催できますことは誠に喜ばしく、心から歓迎申し上げます。

全国各地の厳しい予選を勝ち抜き、高校生スポーツの国内最大の祭典である本大会に晴れて出場を果たされた選手の皆さん、本当におめでとうございます。ここに至るまでの皆さんの努力と、先生方の熱心な御指導や御家族をはじめとする多くの方々の御支援に心から敬意を表します。

全国高等学校総合体育大会は、スポーツを愛する高校生の憧れの舞台であり、皆さんの先輩方によって、幾多の熱いドラマが繰り広げられてきました。また、本大会は、多くの人々に夢と感動を与え、我が国の競技スポーツ全体を大きく発展させてきた大会でもあります。

選手の皆さんには、「我らの思い 氷都とともに 奮い立て」の大会スローガンのもと、各都道府県代表としての誇りを胸に、日頃の厳しい練習で培った力と技を存分に発揮され、高校生らしく全力で競技を展開されることを期待いたします。

また、この大会を通じて、全国から集まった多くの仲間や地元の高中生との交流を深めるとともに、名勝「種差海岸」をはじめ青森県の豊かな自然や文化を大いに満喫され、本大会が高校生活の良き思い出の一つとなるよう願っています。

終わりに、本大会を開催するにあたり、格別な御尽力を賜りました開催地をはじめ、関係各位の御支援と御協力に対しまして深く感謝を申し上げ、歓迎のことばといたします。



歓迎のことば

青森県スケート連盟

会長 田名部 和 彦

「我らの思い 氷都とともに 奮い立て」のスローガンのもと、全国各地より選手・監督・役員の皆様をお迎えし、「令和3年度全国高等学校総合体育大会第71回全国高等学校スケート競技・アイスホッケー競技選手権大会」を「氷都八戸」を主会場に青森市・南部町で開催できますことは大変喜ばしく、青森県スケート連盟を代表して心から歓迎申し上げます。

今大会は平成25年度第63回大会以来8年ぶりの青森県開催となりますが、スピード競技の会場となる「YSアリーナ八戸」は2年前に国内で3番目の屋内リンクとしてオープンし、これまで数々の大会を開催してまいりました。以来、国内最高記録をたびたび更新するなど「記録の出るリンク・滑るリンク」として広く認知されており、この大会でも好記録が期待されることです。

来たる2月4日から北京で冬季オリンピックが開催されますが、平昌オリンピックに続いて北京大会でも活躍が期待される日本代表選手も、このインターハイに出場し、世界に巣立っていった選手達であります。皆さんも将来はオリンピックをはじめ世界の舞台で活躍できる選手になられることを期待しております。

さて、昨今の新型コロナ感染状況を見ますと、新しい変異株の出現などまだまだ油断できない状況にあります。コロナ禍による部活動の自粛等さまざまな制約がある中で不安と戦いながら地道に練習を重ね、インターハイ出場を勝ち取った選手の皆さんが、その成果をこの「盛運輸アリーナ」・「YSアリーナ八戸」の銀盤に刻み、最高のパフォーマンスを発揮されることを期待しております。

結びに、本大会の開催にあたりご尽力とご支援を賜りました青森県・青森市・八戸市をはじめ、関係各位に対しまして心より感謝申し上げます、歓迎のことばといたします。



挨拶

青森県アイスホッケー連盟

会長 橋本 昭一

令和3年度全国高等学校総合体育大会、第71回全国高等学校スケート競技・アイスホッケー競技選手権大会が、全国各地から選手・役員の皆様をお迎えして、青森県で開催されますことは誠に喜ばしく心から歓迎申し上げます。

71回目の開催となる本大会は、長い歴史と伝統を誇る大会であり、アイスホッケー競技の普及・技術向上に大きく寄与するとともに、多くのファンの心に残る素晴らしい、白熱した名勝負が繰り広げられて参りました。

本県の県南地域は氷上競技が盛んな地域であり、これまでに本大会を13回開催するなど、豊富な大会運営の経験が蓄積されておりますので、選手の皆様にも最高のパフォーマンスを発揮していただけるものと確信しております。

全国各地から本大会に参加される選手の皆様は、コロナ禍によって競技活動に様々な制約を受けながらも練習を重ね、厳しい予選を勝ち抜いてこられたことと存じます。日々の練習の成果を十分に発揮され、私達に、夢と元気を与えて下さるような、気迫あふれるプレーを期待するとともに、生涯の思い出に残る大会になるよう願っております。

終わりに、本大会の開催にあたり、多大なるご尽力を賜りました関係各位に対し深く敬意と感謝を表しますとともに、選手各位の健闘を祈念しましてごあいさついたします。



歓迎のことば

青森県立八戸高等学校

生徒会長 當 麻 敬 誉

選手並びに大会関係者の皆様、青森県によろこお越しくございました。第71回全国高等学校スケート競技・アイスホッケー競技選手権大会が、青森市、八戸市、南部町で、関係者の方々のご尽力により開催されますことを大変嬉しく光栄に思います。八戸市では令和元年に屋内スケートリンク「YSアリーナ」が完成し、最高の環境で滑走することができます。

新型コロナウイルスの影響で練習に制限がある中でも、創意工夫により最善の練習を行い、試合を勝ち抜くことができました。皆さんは友人や地元の多くの方から期待され、応援されています。プレッシャーを感じるかもしれませんが、ぜひ今大会を楽しんで競技に臨んでほしいと思います。

最後に、青森市、八戸市、南部町を食を中心として紹介したいと思います。青森市はねぶた漬けです。数の子をはじめとして昆布、スルメなど青森の海鮮をまとめて楽しむことができます。八戸市は南部せんべいです。素朴な味ながら大変おいしいです。このせんべいを使った鍋料理「せんべい汁」はB級グルメとして八戸市民に愛されています。南部町はりんごジュースです。りんごは津軽地方だけではなく南部地方でも栽培されており、味も負けてはいません。特に瓶入りはおいしいです。私が個人的に好きなものを取り上げましたが、青森県にはおいしいものがまだまだあります。競技で多忙とは思いますが、ぜひ機会があれば、楽しんでほしいです。

改めて、関係者の皆様の御協力の下、出場される選手の皆様のご活躍とご健闘を心よりお祈りし、歓迎のことばとさせていただきます。

大会委員長
大会副委員長
委員

| | | | | | |
|--------|--------|--------|-------|--------|--------|
| 高坂 和之 | 奈良 隆 | 坂上 佳苗 | 石丸 隆典 | 中里 充孝 | 北上 隆広 |
| 遠嶋 祥剛 | 佐々木 高弘 | 金澤 敦 | 小向 力 | 菊池 徹弘 | 福井 英明 |
| 尾崎 光男 | 西村 崇 | 小笠原 博 | 戸田 金作 | 新山 奈緒子 | 小山田 行雄 |
| 山口 衛 | 吉田 直輝 | 仁科 恭典 | 上村 大和 | 藤々森 誠司 | 畠山 正臣 |
| 成田 孝 | 尾形 洋紀 | 苅谷 和幸 | 佐藤 希子 | 楠美 雅行 | 佐藤 靖大 |
| 貝吹 啓靖 | 齋藤 大輔 | 鈴木 貴恵 | 福田 弘樹 | 梶浦 忠美 | 工藤 太郎 |
| 宮本 美咲 | 對馬 嘉晴 | 伊藤 良太 | 由町 阿部 | 楠美 桃子 | 高橋 淳 |
| 谷地村 克久 | 久保 敬悦朗 | 荒尾 祐治 | 大澤 大澤 | 木村 隆幸 | 大神 正義 |
| 中村 良寛 | 白井 克昌 | 柳町 宗貴 | 石藤 壽也 | 出町 敬義 | 西村 裕行 |
| 渡邊 祐司 | 小瀧 和人 | 大山 幸雄 | 長内 修吾 | 中道 哲 | 吉澤 郁 |
| 千葉 祐司 | 近藤 彰郎 | 宮平 敦 | 高橋 雅也 | 笹木 正信 | 花田 信進 |
| 小瀧 祐司 | 松本 徹 | 野田頭 伸二 | 三上 孝 | 吉田 繁徳 | 福嶋 敦 |
| 近藤 彰郎 | 澤木 徹 | 三上 雅也 | 千葉 満 | 藤澤 伸治 | 岡安 成記 |
| 川中 慶明 | 青木 永二 | 黒坂 孝 | 清野 耕司 | 足立 真一 | 池戸 祐一郎 |
| 渡邊 伸夫 | 大谷 雅亮 | 黒坂 満 | 田野 敏彦 | 月本 真 | 阿南 久昭 |
| 岩井 美紀 | 皆良田 憲明 | 黒坂 満 | 植木 勲 | 鈴木 雅文 | 諸江 克昭 |
| 山上 猛美 | 工藤 清寿 | 黒坂 満 | 佐藤 建治 | 古屋 勇人 | 高野 学 |
| 橋場 浩輝 | 葛西 由起子 | 黒坂 満 | 大西 修夫 | 石井 航太郎 | 石川 貴之 |
| 高野 浩輝 | 葛西 由起子 | 黒坂 満 | 池田 哲 | 傳田 清恵 | 平田 篤 |
| 葛西 由起子 | 葛西 由起子 | 黒坂 満 | 松本 雅之 | 山高原 一也 | 小笠 直人 |
| 葛西 由起子 | 葛西 由起子 | 黒坂 満 | 池田 善裕 | 藤岡部 伸二 | 福永 一登 |
| 葛西 由起子 | 葛西 由起子 | 黒坂 満 | 史代 文彦 | 東谷 正宏 | 山崎 志貴 |
| 葛西 由起子 | 葛西 由起子 | 黒坂 満 | 将文 清彦 | 大岩 晃一 | 竹西 正好 |
| 葛西 由起子 | 葛西 由起子 | 黒坂 満 | 小松崎 明 | 坪 宏至 | 長内 秀文 |
| 葛西 由起子 | 葛西 由起子 | 黒坂 満 | 白濱 淳美 | 今井 啓之 | 森田 勝博 |
| 葛西 由起子 | 葛西 由起子 | 黒坂 満 | 大瀬 佳文 | 幸山 勉 | 齋藤 郁子 |
| 葛西 由起子 | 葛西 由起子 | 黒坂 満 | 菊地 栄美 | 山口 吉彦 | 遠藤 剛 |
| 葛西 由起子 | 葛西 由起子 | 黒坂 満 | 鈴木 豊 | | |

第71回全国高等学校スケート競技・アイスホッケー競技選手権大会 役員名簿

名誉会長
名誉副会長
名誉顧問
会長
副会長

顧問

参与

長島昭久
小野晃彦
三村申吾
岡田正治
荒川静香
和嶋延寿
橋本昭一
水野正人
三橋一三
戸塚学
田邊明央
川内邦光
前畑光夫
江渡恭二
橋本弘
西村順
高橋誠
藤田和子
名戸喜美
木谷洋子
中村美津緒
藤原浩平
山本武朝
斎藤誠博
三浦悠美
工藤美裕
坂田益知
中村淳一
吉田堀文
夏堀嘉一郎
八木憲司
川守田稔
伊藤明徳
竹谷孝三
高橋昇士
畠山五郎
佐藤英寿
堀内青波
榎木太秋
神重圭一
森田健明
園形和淳
鎌谷卓司
谷口秀次
堀守正彦
江石正春
中川豊
守田宗治

水野明久
熊谷雄一
小野力
齋木尚子
高坂和一
成田一二三
堤義明
野澤正樹
奈良隆美
増田明次
小林整夫
中村満陽子
大沢佐々木
小野次郎
山口龍城
赤平勇人
大木保靖
竹山美虎
丸野祥夫
山本治男
大嶋盛仁
久保しよ
高橋貴之
田端文修
夏生八十博
福井武久
沼畑俊一
坂本典男
中館文雄
境久孝
高谷悟樹
赤井俊夫
藤内正明
米田浩久
竹上忍治
井岡寛昭
中川忠か
内田利雄
高原信子
小嶋公樹
金子秀策
立山雄一
今川昭一
粉川幸太
藤木憲繁
杉本永一
岩佐木史郎
熊谷幸三

工藤祐直
佐々木郁夫
天野好人
原井進
伊藤博章
田名部匡省
新藤幸子
荒川昇夫
山崎成三
渡邊浩久
藤井敬和
澤内興清
金入忠勝
山口慎男
花村光進
秋谷健善
奥工善也
藤山隆お
館山徳智
万脇志麻
山土藤圓子
伊藤百惠
久保正人
高橋地則
寺當正文
日名真知
山瀬愛勉
築工正孝
瀧田孝良
工藤守田
川守幸治
大瀬部雄樹
渡部直弘
畠森間忠
高赤石宇
幡垣沢野
宇野中
大崎元
山崎井
坂荒井
元山田
荒井長
山田沢
中西岡
宮本

下川原堅藏
山口寿一
細谷康次
浅川又一
高橋力也
富田正一
杉澤廉晴
泉正文
駒井博和
井上新一
森本恒太
山本勝朗
工藤規
相川文子
菅原緑
小豆畑昌
神山誠悦
里村靖人
中田尚美
橋本みどり
村川伸広
渡部博康
天内幸哉
上条定博
五戸元延
高山地あ
冷水之内悠
山之内育子
油川啓吾
松本耕太郎
西野勲
根市勲
西館たか
中嶋豊樹
和久誠夫
吉田理一郎
前木政良
岩谷浩志
狩野光一郎
堀内光き
土田剛直
谷口美和
山下幸生
河井文信
竹尾信
玉川康雄
猪野富夫
佐々木浩太郎
宮下実繁
野上西山
福園山多

中村慎和
田名部和彦
遅塚研一
平間惠美
澁谷有
尾形幸男
下屋浩久
岡村良久
大瀬良一
花田陽悟
柴田正人
長谷川章悦
天内慎也
軽米智雅
洪谷勲
中村節雄
花田明仁
山崎翔一
池田享誉
森園秀一
岡田英孝
小屋敷敬之
立花美里
豊田優龍
藤川洸喜
吉田川利樹
小瀬川賢司
久保山又彦
山馬田和彦
岡一仁
河原木浩
田島幹二
吉村秀治
奥山誠也
山口勝邦
加藤弘昭
鈴木英之
田中章嗣
岩本京子
西尾和子
松橋弘憲
石佐藤悦嗣
内田修文
伊藤喜博
渡辺嘉一郎
木逢沢一郎
上田貢太郎

参与

誠洋 行子秀雪実二元孝廣則行吾広哲朗
 井石尾堀柴佐中岩田福宮木益塩小長雜原牛上瀧松對谷久中石仁苺佐福由阿大石田中
 原井川内田藤村本中田崎村子浦林谷川
 坂上 佳苗 弘遵 幸
 建部 々木 多賀 津彦
 佐川 村木 橋原 藤龍 井地 津嶋 田野 名部 安
 高木 橋原 藤 堀 井 格 今 河 津 芳 田 西 本

彦雄 浩 生春二 夫一郎 男史一 靖樹 俊行 德 郎 治 信 進 祥 剛 俊 昭 惠 太 治 貴 雄 敦 伸 二 裕 一
 正 實 鉄 悟 欣 功 哲 久 啓 博 國 惠 幸 將 泉 正 樹 俊 行 德 郎 治 信 進 祥 剛 俊 昭 惠 太 治 貴 雄 敦 伸 二 裕 一
 原 水 部 尾 澤 西 南 瀨 橋 田 沢 石 川 形 秋 正 野 垣 木 垣 内 石 田 畑 中 山 澤 田 嶋 石 嶋 々 木 村 鈴 木 藤 尾 柳 大 宮 平 野 田 塩 谷
 桑 清 阿 寺 北 大 長 岩 高 原 松 石 尾 奧 正 野 垣 木 垣 内 石 田 畑 中 山 澤 田 嶋 石 嶋 々 木 村 鈴 木 藤 尾 柳 大 宮 平 野 田 塩 谷
 池 田 見 野 川 新 立 吉 井 宇 和 葉 井 池 田 楠 片 山 岡 卷
 菊 荻 高 久 長 新 立 吉 井 宇 和 葉 井 池 田 楠 片 山 岡 卷

子禧仁輔実枝良雄夫 紀子 徹 永 浩 俊 整 清 亮 憲 啓 忠 邁 哲 正 繁 重 綾 子 泰 彦 輝 孝 洋 啓 大 美 信
 礼 隆 秀 洋 步 富 三 幸 収 徹 永 浩 俊 整 清 亮 憲 啓 忠 邁 哲 正 繁 重 綾 子 泰 彦 輝 孝 洋 啓 大 美 信
 瀨 川 東 内 本 留 名 部 多 方 部 浦 木 崎 藤 堀 林 川 田 目 高 山 賀 道 木 田 澤 久 木 山 口 田 成 尾 貝 齋 宮 本 橋
 押 砂 伊 竹 谷 福 田 本 指 野 松 青 柴 加 今 小 升 神 葛 富 武 戸 中 笹 吉 藤 大 柏 小 山 口 田 成 尾 貝 齋 宮 本 橋
 小 堀 江 保 部 野 中 屋 加 板 久 松 吉 澤 子 向 山 野 伊 勢 越

明剛勉和稔俊明男樹明雄司伸彦夫己一誠弘二 男 吾 太 哉 彦 成 祐 奈 誠 臣 正 靖 太 淳 正 義 行 明
 洋 剛 勉 和 稔 俊 明 男 樹 明 雄 司 伸 彦 夫 己 一 誠 弘 二 男 吾 太 哉 彦 成 祐 奈 誠 臣 正 靖 太 淳 正 義 行 明
 里 崎 濱 柳 佐 野 村 木 部 川 名 執 川 尾 井 石 村 田 武 淺 川 宇 津 澤 村 管 時 長 高 種 里 村 利 山 新 藤 々 森 佐 藤 工 高 大 神 西 村 福 井
 南 崎 濱 柳 佐 野 村 木 部 川 名 執 川 尾 井 石 村 田 武 淺 川 宇 津 澤 村 管 時 長 高 種 里 村 利 山 新 藤 々 森 佐 藤 工 高 大 神 西 村 福 井
 渡 上 治 上 木 樁 相 村 伝 井 小 川 尾 川 三 菊 水 野 松 本 竹 島 井 田 澤

幸一史寛保彦樹至 光郎伸 記明司 剛三太博 男由也 司 広 作 和 行 美 美 子 幸 義 征 則 樹 德 宏 彦 克 文 典 子 守 浩 彌 夫 昭 徹 朋 資 真 勉
 正 誠 隆 雅 宏 俊 直 秀 孝 進 忠 道 康 博 宏 正 昌 田 浩 慶 原 正 博 雅 孝 滿 耕 隆 金 大 雅 忠 友 桃 隆 敬 久 康 公 圭 知 豐 文 毅 幸 守 浩 彌 夫 昭 徹 朋 資 真 勉
 川 木 上 石 水 田 吉 村 木 本 井 中 木 茂 侯 田 上 賀 田 邊 藤 小 笠 橋 尾 上 坂 葉 野 上 田 村 美 浦 美 村 木 出 能 代 谷 水 木 濱 谷 倉 本 賀 岸 田 田 幸 越 坂 早 引 石 高 江 久 高 谷
 藤 黒 川 大 清 新 末 中 植 塚 藤 田 駒 丸 小 野 村 加 渡 後 藤 小 石 松 三 黒 千 清 北 戸 上 楠 梶 楠 木 村 出 能 代 谷 水 木 濱 谷 倉 本 賀 岸 田 田 幸 越 坂 早 引 石 高 江 久 高 谷

大会委員長
 委員副委員長
 委員

委員

| | | | | | | | | | | |
|------------------------------------|------------------------------------|-----------------------------|---|-------------------------------|--|---------------------------------|--|--------------------------------------|---|--|
| 玉原橋山本原野上岩永元形田藤飯小尾高橋昆我大佐山渡本攝齋中永濱岡原成 | 和綱仙雅榮篤秀善哲史靖雅晃德敏保智光成賀子武拓英昌貴学郁義博貴沙浩登 | 博樹人一輝裕代之一昭明志文修男豪志視樹勝士子久志則帆登 | 古木植土齋関山澤溝山高皆竹石野今伊藤三岡河船場小笠原鈴木高坂大内田中山鳥芹尾木村中 | 治二典彦彰一徹茂清孝正善昭清宏由垂敏一久幸健順吉部巧雄真敏 | 那西村杉佐福鴻石古内藤小川池田中吉余小竹堤南松田長夏大菊田小西村玉小一青菊工 | 力美二文明誠貴成敦桂慶将雅秀賢八明一義訓建文恭史優康俊道申敬幸 | 土屋田崎藤邊本内田岡西平山崎北畠渡阿吉田佐々村金濱谷田三浦河若北種前竹對斗八白藤 | 賢篤真俊伸哲浩庸健篤貴匡一弘陽眞二匡康裕政正榮克クリス哲勉周直勉慎隆洋大 | 澤悦川檜本部谷井村玉中嵐川屋HICKS三浦馬場村十枝内澤中久保駒夏佐下丸金佐藤角伊藤佐 | 政一壽彦史行二亮宏紀宏悟二征昭人Joseph光浩通久早誠介猛正男英江利子慎太郎直樹一文希子博浩憲勝一 |
|------------------------------------|------------------------------------|-----------------------------|---|-------------------------------|--|---------------------------------|--|--------------------------------------|---|--|

スピード



YSアリーナ八戸

スピードスケート競技役員

| | | | | |
|---------------------|---------------------------|---------|---------------|---------|
| イベントコーディネーター | 川上 隆史 | | | |
| レフェリー | W 小向 力 | M 戸田 金作 | | |
| アシスタントレフェリー | W 三浦 清隆 | M 村崎 匡利 | | |
| スターター | W 宮本 信唯 | W 陣場 勇太 | M 窪 浩政 | M 三浦 光直 |
| A. スターター (L) | 宮本 信唯 | 陣場 勇太 | 窪 浩政 | 三浦 光直 |
| A. スターター (C) | 原 千賀子 | 石岡 歌澄 | 妻神 博明 | 山日 誠一 |
| フィニッシュラインジャッジ | 村山 通久 | | | |
| チーフ・タイムキーパー | 中田 敏彦 | | | |
| A. チーフ・タイムキーパー (PC) | 袴田 優樹 | 赤坂 遼 | | |
| A. チーフ・タイムキーパー (PF) | 佐々木聖明 | 大越 達彦 | | |
| チーフ・タイムキーパー (MT) | 松沢 光彦 | | | |
| マニュアルタイムキーパー | 池田晋一郎 | 高山 環奈 | 岡田 英 | 袴田 憲司 |
| | 木村 三男 | 原 大成 | 邨谷 素子 | 小嶋 優美 |
| ラップスコアラー | 工藤 和弘 | 松倉 弘明 | 加賀ひかり | 下村 将嘉 |
| トラックジャッジ(コーナージャッジ) | 河原木 浩 | 高橋 成豪 | 小嶋 浩悦 | 村山 幸貴 |
| | 金濱 亨 | 若松 大樹 | | |
| トラックジャッジ(ラインズマン) | 佐藤 一也 | 南舘 義孝 | 斉藤あかね | |
| トラックジャッジ(交差コントローラー) | 松尾 和明 | | | |
| 記録員長 | 仁科 恭典 | | | |
| 記録員 | 木村 清隆 | 杉本 健一 | 笹原 幸雄 | 見付 正樹 |
| | 赤澤 宏一 | | | |
| アナウンサー | 山根 国愛 | 後藤 美絵 | 太田 慶子 | 尾崎 元子 |
| | 管 宏 | | | |
| リレーゾーン監察員 | 工藤 和弘 | 小嶋 優美 | 若松 大樹 | 松倉 弘明 |
| | 邨谷 素子 | 江渡 光夫 | 斉藤あかね | |
| 総務員 | 尾崎 光男 | 藤ヶ森誠司 | 青森県高体連スケート専門部 | |
| | 田名部和彦 | 岡沼 宏洲 | 瀧澤 克次 | 武山 忠雄 |
| | 佐々木四樓 | 蛭子 公雄 | 松橋 均 | |
| バッジテスト員 | 江渡 光夫 | | | |
| 気象観測員 | 佐々木則次 | 畑中 捷郎 | | |
| 医療救護 (医師) | 安藤 敏典 | 沼沢 拓也 | | |
| 整氷技術員 | YSアリーナ八戸整氷技術員 (エスプロモ株式会社) | | | |
| 競技補助員 | 八戸学院大学スピードスケート部員 | | | |
| 会場運営補助員 | 八戸市内高等学校教員 | | | |
| 全国高体連 | 黒澤 政弘 | | | |
| 賞状筆耕 | 江良 菜月 | 小野澤千代子 | | |



スピードスケート競技日程

スピード
競技

| 期日 | 時間 | 組 | | | | 整氷 | 備考 |
|-------------|-----------------------|-----------------|--------------|-----------|-----|-------------------------|-----------------------------------|
| 1月16日(日) | 9:00~10:15 | A | 公式練習 | | | 9:30~(競技レーン) 終了後(全面) | 北海道・東北の学校 |
| | 10:35~11:50 | B | 公式練習 | | | 11:05~(競技レーン) | 関東以西の学校 |
| | 15:00~17:00 | | 公式練習 | | | 15:50~(全面) | 区分なし |
| 1月17日(月) | 9:00~10:15 | B | 公式練習 | | | 9:30~(競技レーン) 終了後(全面) | 関東以西の学校 |
| | 10:35~11:50 | A | 公式練習 | | | 11:05~(競技レーン) | 北海道・東北の学校 |
| | 12:30~ | | 監督会議 | | | | 八戸市スポーツ研修センター |
| | 14:00~ 15:00~17:00 | | 開始式 公式練習 | | | 15:50~(全面) | Y Sアリーナ八戸 区分なし |
| 期日 | 時間 | 種別 | 距離・種目 | 方法 | 組数 | 整氷 | 表彰 |
| 1月18日(火) | 8:00~8:50 | 男 | 公式練習 | D (QS) | 10Q | 終了後(競技レーン) | 男子5000m |
| | 9:00~9:30 | | 男子5000mW-up | | | 終了後(全面) | |
| | 10:00~11:55 | | 5000m | | | 5Q終了後(競技レーン) | |
| | 12:00~12:30 | 女 | 女子500mW-up | D | 26P | 終了後(全面) | |
| | 12:30~13:00 | 男子500mW-up | 終了後(競技レーン) | | | | |
| | 13:20~14:00 | 500m | 終了後(競技レーン) | | | | |
| | 14:15~15:05 | 男 | 500m | D | 32P | | |
| 15:10~16:00 | | 公式練習 | | | | 男女500m | |
| 1月19日(水) | 8:00~8:50 | 女 | 公式練習 | D (QS) | 8Q | 終了後(競技レーン) | 女子3000m |
| | 9:00~9:30 | | 女子3000mW-up | | | 終了後(全面) | |
| | 10:00~10:50 | | 3000m | | | | |
| | 10:55~11:25 | 男 | 男子1000mW-up | D (QS) | 19Q | 終了後(全面) | |
| | 11:25~11:55 | 女子1000mW-up | 終了後(競技レーン) | | | | |
| | 12:15~13:10 | 1000m | | | | | |
| 13:25~14:05 | 女 | 1000m | D (QS) | 14Q | | | |
| 14:10~15:00 | | 公式練習 | | | | 男女1000m | |
| 1月20日(木) | 8:00~8:50 | 男 | 公式練習 | D (QS) | 7Q | 終了後(競技レーン) | 男子10000m |
| | 9:00~9:30 | | 男子10000mW-up | | | 終了後(全面) | |
| | 10:00~12:15 | | 10000m | | | 4Q終了後(競技レーン) | |
| | 12:30~13:00 | 女 | 女子1500mW-up | D (QS) | 11Q | 終了後(全面) | |
| | 13:00~13:30 | 男子1500mW-up | 終了後(競技レーン) | | | | |
| | 13:50~14:35 | 1500m | | | | | |
| | 14:50~15:35 | 男 | 1500m | D (QS) | 12Q | | |
| 15:40~16:30 | | 公式練習 | | | | 男女1500m | |
| 1月21日(金) | 8:00~8:30 | 女 | 女子リレーW-Up | D | 5P | 終了後(全面) | 男女2000mリレー 男女チームバッシュ 男女学校対抗 |
| | 8:30~9:00 | | 男子リレーW-up | | | | |
| | 9:30~9:50 | 男 | 2000mリレー | D | 6P | | |
| | 9:50~10:15 | 女 | 2000mリレー | S | 6P | 終了後(全面) | |
| | 10:20~11:00 | チームバッシュW-up | | | | | |
| | 11:20~11:50 | 女 | チームバッシュ(6周) | S | 6P | 終了後(競技レーン) | |
| | 12:05~12:40 | 男 | チームバッシュ(8周) | S | 6P | | |
| 14:00~ | | 閉会式 (アリーナ中地) | | | | | |

スピードスケート競技 チーム紹介

北海道 市立札幌藻岩高等学校



監督 勝田 敏正 コーチ 納 享史

北海道 北海道帯広柏葉高等学校



監督 重堂 智之 コーチ 板東 成

北海道 北海道帯広三条高等学校



男子監督 後藤 陽 コーチ 武藤 芽依
女子監督 池田 昭仁 コーチ 阿部 智恵

北海道 北海道帯広農業高等学校



監督 坂東 成 コーチ 石黒 純

北海道 北海道本別高等学校



監督 田村 潤 コーチ 井出 力

北海道 北海道池田高等学校



監督 山澤 諒 コーチ 青木 美奈子

北海道 北海道芽室高等学校



監督 野村 昌男 コーチ 野崎 貴裕

北海道 北海道帯広南商業高等学校



監督 白幡 圭史 コーチ 黒澤 博



北海道 北海道士幌高等学校



監督 松田 知記

北海道 北海道釧路江南高等学校



監督 中嶋 謙二

北海道 北海道釧路工業高等学校



監督 木幡 伸二 コーチ 野崎 千春

北海道 北海道釧路商業高等学校



監督 松田 伸二 コーチ 佐藤 昌彦

北海道 北海道標茶高等学校



監督 菊地 清司

北海道 北海道釧路明輝高等学校



監督 戸草内 桃華

北海道 立命館慶祥高等学校



監督 日裏 徹也 コーチ 小松 洋介

北海道 駒澤大学附属苫小牧高等学校



監督 田畑 真紀 男子コーチ 酒井 修
女子コーチ 堂下 準基

北海道 帯広大谷高等学校



監督 東出 俊一

北海道 白樺学園高等学校



監督 和田 貴志 コーチ 持田 あかり

青森県 青森県立八戸高等学校



監督 角谷 正浩 コーチ 木村 佳憲

青森県 青森県立八戸東高等学校



監督 柳町 宗貴 コーチ 上田 義貴

青森県 青森県立八戸西高等学校



男子監督 菊池 敬 コーチ 尾崎 光男
女子監督 尾崎 光男 コーチ 菊池 敬

青森県 八戸学院光星高等学校



監督 西村 裕行 コーチ 船場 亜希

岩手県 岩手県立盛岡農業高等学校



男子監督 武田 敏之 コーチ 平間 茂英
女子監督 平間 茂英 コーチ 武田 敏之

岩手県 岩手県立盛岡工業高等学校



監督 植津 悦典 コーチ 小林 由美子



宮城県 東北高等学校



監督 佐々木 遵

秋田県 秋田県立秋田中央高等学校

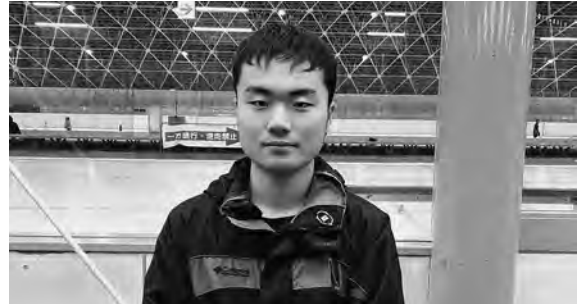

監督 島本 知克

山形県 山形県立山形中央高等学校



男子監督 小野 俊 コーチ 後藤 香織
女子監督 後藤 香織 コーチ 小野 俊

山形県 山形県立寒河江高等学校



監督 結城 朋子 コーチ 倉田 健

山形県 山形県立上山明新館高等学校



監督 草壁 直樹 コーチ 倉田 健

福島県 福島県立郡山商業高等学校



監督 黒澤 由美子

福島県 福島県立郡山北工業高等学校



監督 高橋 健也

茨城県 茨城県立佐和高等学校



監督 吉澤 一哉

茨城県 茨城キリスト教学園高等学校



コーチ 吉澤 一哉

茨城県 岩瀬日本大学高等学校



監督 吉澤一哉

栃木県 栃木県立宇都宮白楊高等学校



監督 小野 優二 コーチ 阿久津 竜平

栃木県 栃木県立宇都宮工業高等学校



監督 堀井 克浩 コーチ 阿久津 竜平

栃木県 栃木県立日光明峰高等学校



監督 阿久津 竜平 コーチ 武田 総

栃木県 作新学院高等学校



監督 阿久津 竜平

栃木県 宇都宮短期大学附属高等学校



男子監督 阿久津 竜平

群馬県 群馬県立前橋高等学校



監督 土屋 賢祐 コーチ 新井 佳晃



群馬県 群馬県立伊勢崎工業高等学校

監督 宮崎 勉

群馬県 群馬県立渋川高等学校



監督 吉澤 仁

群馬県 群馬県立嬭恋高等学校



監督 土屋 賢祐 コーチ 山本 大志

群馬県 群馬県立桐生高等学校



男子監督 古賀 優子 コーチ 久佐 拓己

群馬県 高崎健康福祉大学高崎高等学校



監督 齋藤 明宏 コーチ 大川 好和

埼玉県 埼玉県立川越総合高等学校



監督 岸 淳子 コーチ 大貫 了

埼玉県 秀明英光高等学校

監督 番場 美知子 コーチ 大貫 了

神奈川県 神奈川県立神奈川総合産業高等学校



監督 小河原 貴之 コーチ 千葉 栄作

山梨県 山梨県立吉田高等学校



監督 在原 綱樹

山梨県 山梨県立北杜高等学校



監督 五味 聖麗奈

山梨県 山梨県立富士北稜高等学校



監督 千葉 瞭太郎

長野県 長野県長野東高等学校



監督 高野 健太郎 コーチ 土屋 幸彦

長野県 長野県長野工業高等学校



監督 小嶋 薫 コーチ 土屋 幸彦

長野県 長野県野沢北高等学校



監督 有坂 大典 コーチ 新海 朋子

長野県 長野県小海高等学校



監督 市川 英彦 コーチ 新海 咲歩

長野県 長野県諏訪実業高等学校



監督 桜井 玲美 コーチ 大村 正彦



長野県 長野県諏訪清陵高等学校



監督 大村 正彦 コーチ 松田 法之

長野県 長野県岡谷東高等学校



監督 磯田 涼太 コーチ 小澤 竜一

長野県 長野県岡谷南高等学校



監督 野明 弘幸 コーチ 祖父江 信一

長野県 長野県岡谷工業高等学校



監督 小澤 竜一 コーチ 羽多野 純司

長野県 長野県松本深志高等学校



監督 桜井 玲美 コーチ 大村 正彦

長野県 長野県下諏訪向陽高等学校



コーチ 大村 正彦

長野県 長野市立長野高等学校



監督 畠山 薫 コーチ 柗津 宗高

長野県 長野県須坂創成高等学校

監督 藤澤 直方 コーチ 土屋 幸彦

長野県 東海大学付属諏訪高等学校



監督 外ノ池 信平 男子コーチ 小沢 竜一
女子コーチ 外ノ池 信吾

長野県 佐久長聖高等学校



監督 黒沢 誠

長野県 伊那西高等学校



監督 新谷 純夫 コーチ 沖津 隆司

長野県 地球環境高等学校



監督 木内 由紀子 コーチ 有坂 大典

岐阜県 岐阜県立恵那農業高等学校



監督 田口 和征

岐阜県 岐阜県立中津商業高等学校



監督 遠藤 龍一郎

岐阜県 岐阜県立恵那南高等学校



監督 深萱 しのぶ

岐阜県 中京高等学校



監督 度会 淳彦



愛知県 愛知県立鳴海高等学校



監督 山内 武司 コーチ 大窪 紀

愛知県 名古屋経済大学市邨高等学校



監督 大原 雄介

愛知県 中京大学附属中京高等学校



監督 丹羽 悠 コーチ 夏目 敬也

愛知県 菊華高等学校通信制

監督 水谷 正

愛知県 滝高等学校



監督 水谷 正 コーチ 高木 美枝

三重県 三重県立亀山高等学校



監督 谷川 圭 コーチ 浦田 理恵

滋賀県 綾羽高等学校



監督 高萩 康全

兵庫県 兵庫県立西宮高等学校



監督 西川 昌輝

男子参加選手一覧

| No. | 都道府県 | 所属 | Bib | 氏名 | ヨミガナ | 学年 | 500m | 1000m | 1500m | 5000m | 10000m | 2000mR | ハッシュート |
|-----|------|-------|-----|--------|-------------|----|---------|---------|---------|---------|----------|--------|--------|
| 1 | 北海道 | 帯広栢葉 | 233 | 佐々木 大樹 | ササキ タツ | 1 | | | | 7:09.52 | 14:57.43 | | |
| 2 | 北海道 | 帯広三条 | 221 | 等原 光太郎 | サハラ コウタロウ | 3 | | | 補 | 補 | | | ○ |
| 3 | 北海道 | 帯広三条 | 222 | 阿部 心哉 | アベ モチ | 3 | 35.39 | 1:12.03 | | | | ○ | |
| 4 | 北海道 | 帯広三条 | 223 | 時安 清貴 | トキヤス キヨタカ | 3 | 補 | 補 | | | | ○ | |
| 5 | 北海道 | 帯広三条 | 224 | 藤田 耀司 | フジタ ヨウジ | 2 | | | 1:54.10 | 7:00.31 | | ○ | ○ |
| 6 | 北海道 | 帯広三条 | 225 | 佐藤 太陽 | サトウ タイヨウ | 2 | | | | 6:59.60 | 14:41.89 | ○ | ○ |
| 7 | 北海道 | 帯広三条 | 227 | 浪岡 大裕 | ナミオカ マヒロ | 2 | 37.74 | 1:15.65 | | | | ○ | |
| 8 | 北海道 | 帯広三条 | 226 | 滝吉 勇翔 | タキヨシ ユウト | 2 | | | | | | ○ | |
| 9 | 北海道 | 帯広三条 | 228 | 北野 陽翔 | キタノ ユウト | 1 | | | 2:01.84 | | | | ○ |
| 10 | 北海道 | 帯広農業 | 239 | 細木 颯太 | ホシキ リョウタ | 3 | 37.37 | | | | | ○ | |
| 11 | 北海道 | 帯広農業 | 245 | 津田 斗真 | ツダ トマ | 3 | 補 | | | | | ○ | |
| 12 | 北海道 | 帯広農業 | 240 | 金須 隼人 | キンス ハヤト | 3 | | 補 | 補 | | | ○ | |
| 13 | 北海道 | 帯広農業 | 241 | 大道 康裕 | オチノ ヤスヒロ | 3 | | | | 6:53.31 | 14:07.95 | | ○ |
| 14 | 北海道 | 帯広農業 | 242 | 白川 弘 | シロカワ コウ | 3 | | | | 6:49.92 | 14:21.98 | | ○ |
| 15 | 北海道 | 帯広農業 | 243 | 高田 恭平 | タカダ キョウヘイ | 3 | | | | | 補 | | |
| 16 | 北海道 | 帯広農業 | 238 | 小丹枝 海斗 | コシノ カイト | 2 | | 1:14.61 | 1:55.38 | | | | ○ |
| 17 | 北海道 | 帯広農業 | 246 | 笹渕 遥人 | ササブチ ハルト | 2 | 36.23 | 1:12.68 | | | | ○ | |
| 18 | 北海道 | 帯広農業 | 247 | 折笠 健信 | オリカサ ケンシン | 2 | | | | | | ○ | |
| 19 | 北海道 | 帯広農業 | 244 | 寺町 凌太 | テラマチ リョウタ | 1 | | | 1:58.33 | 補 | | | ○ |
| 20 | 北海道 | 帯広農業 | 237 | 森 大翔 | モリ ヤマト | 1 | | | | | | ○ | |
| 21 | 北海道 | 池田 | 230 | 水口 浩斗 | ミズグチ ヒロト | 3 | 36.94 | 1:14.94 | | | | ○ | ○ |
| 22 | 北海道 | 池田 | 231 | 植本 一希 | ウエモト カズキ | 2 | | | 2:04.58 | 8:09.35 | | ○ | ○ |
| 23 | 北海道 | 池田 | 229 | 武田 京乃 | タケタ ケイノ | 2 | 36.23 | 1:12.10 | | | | ○ | ○ |
| 24 | 北海道 | 池田 | 232 | 山本 敬太 | ヤマモト ケイタ | 2 | | | 2:01.24 | 7:09.72 | | ○ | ○ |
| 25 | 北海道 | 芽室 | 253 | 遠藤 寛育 | エンドウ ヒロユキ | 2 | 45.60 | 1:35.52 | | | | | |
| 26 | 北海道 | 帯広南商業 | 234 | 戸水 駿大 | トミズ シュンダイ | 1 | | | 1:59.17 | 7:19.84 | | | ○ |
| 27 | 北海道 | 帯広南商業 | 235 | 半田 快 | ハンタ ケイ | 1 | 39.24 | 1:20.61 | | | | | ○ |
| 28 | 北海道 | 帯広南商業 | 236 | 森住 駿 | モリズミ シュン | 1 | | | 2:02.58 | 7:38.48 | | | ○ |
| 29 | 北海道 | 士幌 | 254 | 船戸 義仁 | フナト ユキヒト | 3 | 39.57 | 1:20.21 | | | | | |
| 30 | 北海道 | 釧路工業 | 251 | 太田 康暉 | オオタ コウキ | 3 | | 1:21.40 | 2:07.16 | | | | |
| 31 | 北海道 | 釧路工業 | 252 | 大集 蓮城 | オホシユウ レンキ | 1 | 39.54 | 1:23.83 | | | | | |
| 32 | 北海道 | 釧路商業 | 250 | 田原 空斗 | タハラ ソウタ | 1 | 39.13 | 1:20.69 | | | | | |
| 33 | 北海道 | 標茶 | 249 | 眞野 晴輝 | マノ ハルキ | 2 | 37.97 | 1:16.70 | | | | | |
| 34 | 北海道 | 釧路明輝 | 248 | 宇野 諒太 | ウノ リョウタ | 2 | 38.75 | 1:17.87 | | | | | |
| 35 | 北海道 | 駒大苫小牧 | 201 | 鮫川 友希 | サマガリ トモキ | 3 | 36.65 | 1:11.78 | | | | ○ | ○ |
| 36 | 北海道 | 駒大苫小牧 | 203 | 山本 蒼紫 | ヤマモト アオイ | 3 | | 補 | 2:00.45 | | | | ○ |
| 37 | 北海道 | 駒大苫小牧 | 206 | 引地 朝野 | ヒキチ アサノ | 2 | | | | 6:57.61 | 14:29.67 | ○ | ○ |
| 38 | 北海道 | 駒大苫小牧 | 207 | 五十嵐 陽 | イハラ ヒル | 1 | | | 2:03.07 | 補 | | | |
| 39 | 北海道 | 駒大苫小牧 | 208 | 佐藤 来信 | サトウ ライシン | 1 | 38.23 | 1:16.44 | | | | ○ | |
| 40 | 北海道 | 駒大苫小牧 | 202 | 清水 隆太郎 | シミズ リュウタロウ | 1 | 補 | | | | | ○ | |
| 41 | 北海道 | 駒大苫小牧 | 204 | 船崎 優太 | フナザキ ユウタ | 1 | | | | 6:50.19 | 14:29.23 | ○ | ○ |
| 42 | 北海道 | 駒大苫小牧 | 205 | 大野 隼輝 | オホノ トキ | 2 | | | 補 | | | ○ | |
| 43 | 北海道 | 帯広大谷 | 209 | 越谷 航 | コシヤ ウタル | 3 | 37.99 | 1:16.72 | | | | | |
| 44 | 北海道 | 白樺学園 | 214 | 蟻戸 文生 | アリト フミヲ | 3 | | | | | 補 | | ○ |
| 45 | 北海道 | 白樺学園 | 213 | 鎌田 皓哉 | カマタ コウヤ | 3 | | | 補 | | | | |
| 46 | 北海道 | 白樺学園 | 210 | 中捨 朝陽 | ナカスヘ アサヒ | 3 | | 補 | 1:53.14 | | | ○ | |
| 47 | 北海道 | 白樺学園 | 215 | 大柳 幸佑 | オオヤナギ コウスケ | 2 | | | | | | ○ | |
| 48 | 北海道 | 白樺学園 | 218 | 軍司 一洙 | グンシ イッサ | 2 | 36.44 | 1:12.00 | | | | ○ | |
| 49 | 北海道 | 白樺学園 | 211 | 齊下 功聖 | サイカ キョウセイ | 2 | | | | 補 | 14:08.56 | | ○ |
| 50 | 北海道 | 白樺学園 | 216 | 林 拓磨 | ハヤシ タクマ | 2 | | | 1:52.05 | 6:47.86 | | | ○ |
| 51 | 北海道 | 白樺学園 | 212 | 熊谷 宗一郎 | クマガイ ソウイチロウ | 1 | | | | | | ○ | |
| 52 | 北海道 | 白樺学園 | 220 | 立花 英太郎 | タテバナ エイタロウ | 1 | | | | 6:50.98 | 14:20.38 | | ○ |
| 53 | 北海道 | 白樺学園 | 219 | 辻本 楓芽 | ツジモト フウカ | 1 | 補 | | | | | ○ | |
| 54 | 北海道 | 白樺学園 | 217 | 藤中 秀斗 | フジナカ シュウト | 1 | 36.81 | 1:12.86 | | | | ○ | |
| 55 | 青森県 | 八戸 | 257 | 秋田 玖穂 | アキタ クホ | 1 | 41.76 | 1:32.23 | | | | | |
| 56 | 青森県 | 八戸西 | 255 | 佐々木 海地 | ササキ カイト | 1 | | | | 6:53.19 | 14:20.10 | | |
| 57 | 青森県 | 八戸西 | 256 | 柏崎 皓貴 | カシザキ キヒロキ | 1 | 40.61 | 1:24.77 | | | | | |
| 58 | 岩手県 | 盛岡農業 | 259 | 栗木 陸 | クリキ リク | 3 | | 1:30.24 | 2:23.72 | | | | |
| 59 | 岩手県 | 盛岡農業 | 258 | 三浦 慶太 | ミウラ ケイタ | 3 | 47.65 | 補 | | | | | |
| 60 | 岩手県 | 盛岡農業 | 260 | 関 眞之介 | セキ シンノスケ | 2 | 42.65 | 1:28.02 | | | | | |
| 61 | 岩手県 | 盛岡工業 | 264 | 館澤 慧人 | タナザキ ケイ | 3 | 40.63 | 1:21.10 | | | | | ○ |
| 62 | 岩手県 | 盛岡工業 | 261 | 金子 直樹 | カネコ ナオキ | 3 | 38.66 | | 2:00.20 | | | ○ | ○ |
| 63 | 岩手県 | 盛岡工業 | 265 | 澤口 順成 | サワグチ ジュンセイ | 2 | | 補 | | | | ○ | |
| 64 | 岩手県 | 盛岡工業 | 266 | 館下 叶夢 | タナシタ カナム | 2 | 補 | | | | | ○ | |
| 65 | 岩手県 | 盛岡工業 | 262 | 矢羽々 健太 | ヤババ ケンタ | 1 | | | 2:12.99 | 7:47.61 | | ○ | |
| 66 | 岩手県 | 盛岡工業 | 263 | 田中 幸希 | タナカ コウキ | 1 | | 1:26.84 | 補 | | | ○ | |
| 67 | 宮城県 | 東北 | 268 | 小山 晃生 | オヤマ コウキ | 3 | 38.52 | 1:17.02 | | | | | |
| 68 | 宮城県 | 東北 | 267 | 佐々木 寛太 | ササキ カンタ | 3 | 42.11 | 1:21.81 | | | | | |
| 69 | 秋田県 | 秋田中央 | 269 | 渡邊 貴登 | ワタナベ タカト | 1 | | 1:27.41 | 2:10.94 | | | | |
| 70 | 山形県 | 山形中央 | 271 | 安井 瀨七 | ヤスイ セチ | 3 | 40.76 | 1:25.63 | | | | | |
| 71 | 山形県 | 山形中央 | 272 | 小谷 謙太郎 | コガネ ケンタロウ | 1 | | | | 7:10.09 | 15:04.03 | | |
| 72 | 山形県 | 山形中央 | 273 | 鈴木 藍成 | スズキ ランセイ | 1 | | 1:25.15 | 2:07.43 | | | | |
| 73 | 山形県 | 上山明新館 | 270 | 倉田 知悟 | クラタ チヒト | 2 | 39.41 | 1:21.02 | | | | | |
| 74 | 福島県 | 郡山商業 | 275 | 増子 建宣 | マシコ タケノブ | 2 | | 1:31.15 | 2:12.74 | | | | |
| 75 | 福島県 | 郡山北工 | 274 | 増子 知希 | マシコ トモキ | 2 | 41.85 | 1:26.78 | | | | | |
| 76 | 茨城県 | 茨キリ | 276 | 神山 由良 | カミヤマ ユラ | 2 | No Time | No Time | | | | | |
| 77 | 茨城県 | 岩瀬日大 | 277 | 澤 勇気 | サキ ユウキ | 1 | No Time | No Time | | | | | |

女子参加選手一覧

| No. | 都道府県 | Bib | 氏名 | ヨミガナ | 所属 | 学年 | 500m | 1000m | 1500m | 3000m | 2000mR | パシュート |
|-----|------|-----|--------|----------|-------|----|-------|---------|---------|---------|--------|-------|
| 1 | 北海道 | 48 | 小野 麗花 | オノ レカ | 札幌藻岩 | 1 | | | 2:26.13 | No Time | | |
| 2 | 北海道 | 18 | 水戸 咲良 | ミト サクラ | 帯広三条 | 3 | 補 | 補 | | | ○ | |
| 3 | 北海道 | 19 | 池田 結衣花 | イケダ ユカ | 帯広三条 | 2 | | 1:24.25 | | 4:37.94 | ○ | ○ |
| 4 | 北海道 | 22 | 田中 萌々子 | タナカ モモコ | 帯広三条 | 2 | 41.57 | | | | ○ | |
| 5 | 北海道 | 21 | 道見 花恋 | トウミ カレン | 帯広三条 | 2 | 43.28 | | 補 | | ○ | ○ |
| 6 | 北海道 | 17 | 宮下 愛菜 | ミヤシタ アイ | 帯広三条 | 2 | | | 2:10.53 | 4:36.61 | ○ | ○ |
| 7 | 北海道 | 20 | 河原 莉緒 | カワハラ リオ | 帯広三条 | 1 | | 1:20.36 | 2:06.07 | | ○ | ○ |
| 8 | 北海道 | 23 | 西島 平恵 | ニシジマ ナヒ | 帯広三条 | 1 | | | | 補 | | |
| 9 | 北海道 | 37 | 阿良 美希 | アロウ ミキ | 帯広農業 | 3 | 40.30 | 1:21.36 | | | ○ | |
| 10 | 北海道 | 40 | 辻 美咲 | ツジ ミサキ | 帯広農業 | 3 | 補 | | | | ○ | |
| 11 | 北海道 | 38 | 藤井 南帆 | フジイ ナホ | 帯広農業 | 3 | | | 2:09.67 | 補 | ○ | ○ |
| 12 | 北海道 | 42 | 笹木 花和 | フエキ ハナ | 帯広農業 | 2 | | | | | | ○ |
| 13 | 北海道 | 44 | 笹木 菜和 | フエキ ナナ | 帯広農業 | 1 | | 補 | | | ○ | |
| 14 | 北海道 | 43 | 藤岡 日菜 | フジオカ ヒナ | 帯広農業 | 1 | | | 2:07.74 | 4:37.03 | ○ | ○ |
| 15 | 北海道 | 41 | 松島 未来 | マツシマ ミクル | 帯広農業 | 1 | 40.96 | 1:24.25 | | | ○ | |
| 16 | 北海道 | 39 | 高橋 弥恵 | タカハシ ヤエ | 帯広農業 | 1 | | | 補 | 4:37.96 | | ○ |
| 17 | 北海道 | 26 | 井出 依快 | イデ イク | 本別 | 1 | | 1:32.98 | 2:22.45 | | | |
| 18 | 北海道 | 24 | 軍司 愛梨 | グンジ アイリ | 池田 | 3 | 40.27 | 1:22.79 | | | | |
| 19 | 北海道 | 25 | 瀬戸 梨々華 | セトリカ | 池田 | 1 | | | 2:14.14 | 4:43.78 | | |
| 20 | 北海道 | 32 | 小野寺 日菜 | オノデラ ヒナ | 帯広南商業 | 3 | | 1:20.53 | 2:06.73 | | ○ | ○ |
| 21 | 北海道 | 29 | 北嶋 咲羽 | キタジマ サキ | 帯広南商業 | 3 | | | 補 | 4:30.71 | | ○ |
| 22 | 北海道 | 34 | 木村 咲映 | キムラ サキ | 帯広南商業 | 3 | | | 2:05.98 | 4:25.63 | ○ | ○ |
| 23 | 北海道 | 27 | 島 くるみ | シマ クルミ | 帯広南商業 | 3 | | | | 補 | | ○ |
| 24 | 北海道 | 31 | 長田 華奈 | ナガタ カナ | 帯広南商業 | 3 | 40.92 | 1:22.71 | | | ○ | |
| 25 | 北海道 | 33 | 松田 美咲 | マツダ ミサキ | 帯広南商業 | 3 | 41.51 | | | | ○ | |
| 26 | 北海道 | 35 | 内海 花梨 | ウチノミ カレン | 帯広南商業 | 2 | | | | | ○ | |
| 27 | 北海道 | 36 | 高橋 繭子 | タカハシ マユコ | 帯広南商業 | 2 | | | | | ○ | |
| 28 | 北海道 | 28 | 竹林 伶茄 | タケノコ レイカ | 帯広南商業 | 2 | | 補 | | | | |
| 29 | 北海道 | 30 | 佐々木 優 | ササキ ユウ | 帯広南商業 | 1 | 補 | | | | | |
| 30 | 北海道 | 46 | 北澤 里奈 | キタザワ リナ | 釧路江南 | 3 | | | 2:13.96 | 4:41.92 | | |
| 31 | 北海道 | 47 | 田原 璃音 | タハラ リオン | 釧路商業 | 3 | 42.49 | 1:27.05 | | | | |
| 32 | 北海道 | 45 | 逢坂 咲杜 | オウサカ サト | 釧路明輝 | 2 | 46.37 | 1:35.61 | | | | |
| 33 | 北海道 | 49 | 吉田 菜緒 | ヨシダ ナオ | 立命館慶祥 | 3 | 40.45 | 1:22.38 | | | | |
| 34 | 北海道 | 5 | 居城 真衣 | イジロ マイ | 駒大苫小牧 | 3 | | 1:25.27 | 2:13.63 | | ○ | ○ |
| 35 | 北海道 | 4 | 小村 唯 | コムラ ユイ | 駒大苫小牧 | 3 | 41.98 | 1:22.88 | | | ○ | ○ |
| 36 | 北海道 | 3 | 森野 こころ | モリノ ココロ | 駒大苫小牧 | 3 | | | 2:04.15 | 4:22.62 | ○ | ○ |
| 37 | 北海道 | 6 | 手束 柚杏 | テヅカ ユア | 駒大苫小牧 | 2 | | | 補 | 4:42.29 | | ○ |
| 38 | 北海道 | 2 | 加納 莉那 | カナ リナ | 駒大苫小牧 | 1 | 補 | | | | ○ | |
| 39 | 北海道 | 8 | 中村 宙奈 | ナカムラ ソナ | 駒大苫小牧 | 1 | | | | | ○ | |
| 40 | 北海道 | 1 | 中山 萌 | ナカヤマ モエ | 駒大苫小牧 | 1 | 41.96 | 補 | | | ○ | |
| 41 | 北海道 | 7 | 菫澤 理子 | スズエ ラリコ | 駒大苫小牧 | 1 | | | | 補 | | |
| 42 | 北海道 | 9 | 木幡 結比 | コハタ ユカ | 帯広大谷 | 1 | 41.87 | 1:24.52 | | | | |
| 43 | 北海道 | 10 | 中西 琴菜 | ナカニシ コトナ | 白樺学園 | 3 | 41.52 | 補 | | | ○ | |
| 44 | 北海道 | 11 | 堀川 桃香 | ホリカワ モモカ | 白樺学園 | 3 | | | 1:57.89 | 4:04.75 | ○ | ○ |
| 45 | 北海道 | 12 | 久保 杏奈 | クボ アンナ | 白樺学園 | 2 | 40.13 | 1:20.27 | | | ○ | ○ |
| 46 | 北海道 | 13 | 田中 蘭珠 | タナカ ランジュ | 白樺学園 | 2 | 補 | | | | ○ | |
| 47 | 北海道 | 14 | 前田 梓 | マエダ アズサ | 白樺学園 | 2 | | | 補 | 4:22.24 | ○ | ○ |
| 48 | 北海道 | 15 | 丸子 夢実 | マルコ ユミ | 白樺学園 | 2 | | | | 補 | | |
| 49 | 北海道 | 16 | 奥秋 智佳 | オクアキ トモカ | 白樺学園 | 1 | | 1:21.68 | 2:04.76 | | ○ | ○ |
| 50 | 青森県 | 52 | 上田 聖華 | ウエダ セイカ | 八戸東 | 2 | 45.78 | 1:33.76 | | | | |
| 51 | 青森県 | 53 | 下村 璃々 | シモムラ リ | 八戸西 | 3 | | 1:21.81 | 2:05.55 | | | ○ |
| 52 | 青森県 | 54 | 沢野 心悠 | サキノ コウ | 八戸西 | 2 | | 1:28.47 | | 4:49.06 | | ○ |
| 53 | 青森県 | 55 | 根城 理実 | ネジョウ リミ | 八戸西 | 1 | | | 2:09.64 | 4:34.05 | | ○ |
| 54 | 青森県 | 50 | 村崎 香穂 | ムラサキ コホ | 八学光星 | 2 | 44.05 | 1:30.70 | | | | |
| 55 | 青森県 | 51 | 佐々木 さや | ササキ サヤ | 八学光星 | 1 | | | 2:22.59 | 4:59.11 | | |
| 56 | 岩手県 | 56 | 立花 姫星々 | タチバナ ヒメ | 盛岡農業 | 2 | | | 2:11.30 | 4:33.89 | | |
| 57 | 岩手県 | 58 | 三浦 彩 | ミウラ サイ | 盛岡工業 | 2 | 42.70 | 1:26.24 | | | | |
| 58 | 岩手県 | 57 | 三浦 陽 | ミウラ ヒト | 盛岡工業 | 1 | 42.79 | 1:27.39 | | | | |
| 59 | 宮城県 | 59 | 金井 愛未 | カイ アイミ | 東北 | 3 | 41.55 | 1:23.77 | | | | |
| 60 | 宮城県 | 60 | 白岩 千実 | シロイワ チカ | 東北 | 2 | 44.75 | 1:32.66 | | | | |



| No. | 都道府県 | Bib | 氏名 | ヨミガナ | 所属 | 学年 | 500m | 1000m | 1500m | 3000m | 2000mR | ハッシュアウト |
|-----|------|-----|--------|------------|-------|----|---------|---------|---------|---------|--------|---------|
| 61 | 山形県 | 63 | 真野 美咲 | シノ ミキ | 山形中央 | 3 | | 1:20.31 | 2:02.96 | | ○ | ○ |
| 62 | 山形県 | 64 | 高橋 美生 | タカハシ ミオ | 山形中央 | 2 | | | 2:04.01 | 4:22.23 | ○ | ○ |
| 63 | 山形県 | 62 | 大窪 菜緒 | オホクボ ナオ | 山形中央 | 1 | 43.90 | 1:24.98 | | | ○ | ○ |
| 64 | 山形県 | 65 | 重堂 沙姫 | ジュウドウ サキ | 山形中央 | 1 | 43.46 | | | 4:27.09 | ○ | ○ |
| 65 | 山形県 | 61 | 石川 珠夕 | イシカワ ジュウ | 寒河江 | 2 | 45.67 | 1:31.18 | | | | |
| 66 | 福島県 | 66 | 安田 萌 | ヤスタ モエ | 郡山商業 | 2 | | 1:31.07 | 2:22.69 | | | |
| 67 | 茨城県 | 67 | 増子 遙 | マシコ ハルカ | 佐和 | 2 | No Time | 1:38.77 | | | | |
| 68 | 栃木県 | 69 | 篠原 侑愛 | シノハラ ユア | 日光明峰 | 3 | 46.98 | 1:34.18 | | | | |
| 69 | 栃木県 | 68 | 平岡 由圭 | ヒラカ ユカ | 日光明峰 | 1 | | 1:35.23 | 2:28.35 | | | |
| 70 | 栃木県 | 70 | 久 綾花 | ヒサ アカ | 作新学院 | 1 | 52.54 | 1:50.27 | | | | |
| 71 | 栃木県 | 71 | 増田 朱華 | マスタ アカ | 作新学院 | 1 | 49.43 | 1:43.77 | | | | |
| 72 | 群馬県 | 72 | 本間 美帆 | ホンマ ミホ | 嬌恋 | 3 | 41.96 | 1:28.34 | | | ○ | |
| 73 | 群馬県 | 73 | 小山 美希 | コヤマ ミキ | 嬌恋 | 2 | | | 2:19.77 | 4:53.43 | ○ | |
| 74 | 群馬県 | 75 | 原 瑞希 | ハラ ミズキ | 嬌恋 | 2 | | 補 | 2:19.64 | | ○ | |
| 75 | 群馬県 | 74 | 山崎 心乃 | ヤマザキ コノ | 嬌恋 | 1 | 44.72 | | | | ○ | |
| 76 | 群馬県 | 76 | 一場 柚 | イチバ ユズ | 嬌恋 | 1 | | 1:29.40 | 補 | | ○ | |
| 77 | 埼玉県 | 80 | 草岡 美波 | クサオガミ ナミ | 川越総合 | 1 | 48.67 | 1:40.23 | | | | |
| 78 | 埼玉県 | 78 | 犬塚 莉帆 | イヌツカ リホ | 秀明英光 | 2 | 40.27 | 1:19.45 | | | | ○ |
| 79 | 埼玉県 | 77 | 松津 智千 | マツヅ チユキ | 秀明英光 | 1 | | | 2:26.59 | 5:24.49 | | ○ |
| 80 | 埼玉県 | 79 | 川面 紅 | カワツラベニ | 秀明英光 | 1 | 45.31 | 1:31.87 | | | | ○ |
| 81 | 山梨県 | 81 | 杉浦 早咲 | スギウラ サキ | 吉田 | 2 | 45.14 | 1:31.20 | | | | |
| 82 | 山梨県 | 82 | 深澤 心香 | フカザワ シンカ | 北杜 | 3 | 43.63 | | 2:14.10 | | | |
| 83 | 長野県 | 102 | 宮川 笑佳 | ミヤカワ エミカ | 長野東 | 1 | | | 2:04.32 | 4:26.96 | | |
| 84 | 長野県 | 94 | 新海 彩菜恵 | シノガイ サエ | 野沢北 | 1 | | | 2:10.81 | 4:27.00 | | |
| 85 | 長野県 | 86 | 高見澤 萌愛 | タカミザワ モエ | 小海 | 3 | | 1:23.29 | 2:08.82 | | | |
| 86 | 長野県 | 87 | 畠山 雪菜 | ハタケヤマユキナ | 小海 | 2 | | | 2:02.66 | 4:23.55 | | |
| 87 | 長野県 | 84 | 北原 伊織 | キタハラ イリ | 岡谷東 | 2 | 40.24 | 1:20.31 | | | | ○ |
| 88 | 長野県 | 83 | 宮下 歩夢 | ミヤシタ アユム | 岡谷東 | 2 | | | 2:15.81 | 4:49.58 | | ○ |
| 89 | 長野県 | 85 | 宮下 心夢 | ミヤシタ コノユム | 岡谷東 | 1 | 43.50 | No Time | | | | ○ |
| 90 | 長野県 | 88 | 野明 愛結 | ノアカユキ | 岡谷南 | 3 | | | | | ○ | |
| 91 | 長野県 | 90 | 野明 花菜 | ノアカハナ | 岡谷南 | 2 | 39.99 | 1:20.39 | | | ○ | ○ |
| 92 | 長野県 | 89 | 向井 彩和 | ムカイ サワ | 岡谷南 | 2 | 44.93 | 補 | | | ○ | |
| 93 | 長野県 | 92 | 花岡 澄珠 | ハナオガ スズ | 岡谷南 | 1 | | | 補 | 5:10.13 | ○ | ○ |
| 94 | 長野県 | 91 | 賀来 春音 | カライ ハルネ | 岡谷南 | 1 | | | 2:06.85 | 4:22.95 | ○ | ○ |
| 95 | 長野県 | 93 | 倉坪 佑衣 | クラツボ ユイ | 岡谷南 | 1 | | 1:24.58 | 2:10.75 | | ○ | ○ |
| 96 | 長野県 | 104 | 大江 真以子 | オヘ マコ | 下諏訪向陽 | 1 | 42.97 | 1:28.58 | | | | |
| 97 | 長野県 | 103 | 花岡 滯桜 | ハナオガ シン | 下諏訪向陽 | 1 | | 1:24.70 | 2:11.89 | | | |
| 98 | 長野県 | 116 | 松澤 亜弥 | マツヅワ アヤ | 下諏訪向陽 | 1 | 44.40 | | No Time | | | |
| 99 | 長野県 | 107 | 鈴木 花梨 | スズキ カリン | 須坂創成 | 2 | | | 2:05.69 | 4:27.94 | | |
| 100 | 長野県 | 95 | 近藤 杏菜 | コソドウ アンナ | 東海大諏訪 | 3 | | | 2:09.65 | 4:23.36 | ○ | |
| 101 | 長野県 | 97 | 小平 美優瑠 | コダaira ミユル | 東海大諏訪 | 2 | 41.75 | 1:22.63 | | | ○ | ○ |
| 102 | 長野県 | 96 | 外ノ池 彩恵 | トノイケ サエ | 東海大諏訪 | 2 | | | 補 | 4:29.14 | ○ | ○ |
| 103 | 長野県 | 99 | 宮坂 美紅 | ミヤサカ ミコ | 東海大諏訪 | 1 | | | 2:08.66 | 補 | ○ | ○ |
| 104 | 長野県 | 98 | 林 ひよな | ハヤシ ヒヨナ | 東海大諏訪 | 1 | 41.69 | 1:21.46 | | | ○ | ○ |
| 105 | 長野県 | 100 | 矢嶋 美羽 | ヤマシマ ミホ | 佐久長聖 | 3 | 43.18 | 1:27.98 | | | | |
| 106 | 長野県 | 101 | 荻原 優奈 | オギハラ ユナ | 佐久長聖 | 2 | | | 2:16.69 | 4:39.40 | | |
| 107 | 長野県 | 105 | 清水 叶華 | シミズ キョウカ | 伊那西 | 3 | 40.49 | 1:23.18 | | | | |
| 108 | 長野県 | 106 | 日向 彩瑛 | ヒユウカ アイ | 伊那西 | 3 | 42.75 | 1:28.37 | | | | |
| 109 | 岐阜県 | 112 | 原 ひより | ハラ ヒヨリ | 恵那農業 | 3 | 41.73 | 1:24.09 | | | | ○ |
| 110 | 岐阜県 | 110 | 富成 美姫 | トミナリ ミキ | 恵那農業 | 3 | | | 2:20.83 | 4:58.17 | | ○ |
| 111 | 岐阜県 | 111 | 伊藤 愛 | イトウ アイ | 恵那農業 | 1 | 43.88 | 1:30.38 | | | | ○ |
| 112 | 岐阜県 | 113 | 菱川 麻有 | ヒシガワ マユ | 中京 | 3 | 53.61 | 1:51.46 | | | | |
| 113 | 愛知県 | 109 | 松本 怜華 | マツモト レイカ | 名経大市邨 | 1 | No Time | | | | | |
| 114 | 愛知県 | 108 | 高木 伶乃 | タカギ レノ | 滝 | 1 | No Time | | | | | |
| 115 | 滋賀県 | 114 | 岡本 帆乃花 | オカモト ホノカ | 綾羽 | 1 | No Time | No Time | | | | |
| 116 | 兵庫県 | 115 | 嶋田 利渚 | シマダ リナ | 県西宮 | 1 | | 1:29.28 | 2:19.44 | | | |

男子5000m

第1日目

1月18日

高校記録 6:24.81 ウィリアムツ師円 山形中央 ワールドカップ 2013/11/17 ソルトレークシティ
 大会記録 6:31.11 蟻戸 一永 白樺学園 第69回大会 2020/1/23 帯 広

| 組 | | | | 1 | | 2 | | 3 | |
|-----|----------|---------|---------|---------|---------|---------|---------|---------|--|
| Bib | 高校記録 | 大会記録 | 295 | 325 | 356 | 231 | 349 | 298 | |
| レーン | | | I(白) | O(赤) | I(白) | O(赤) | I(黄) | O(青) | |
| 氏名 | ウィリアムツ師円 | 蟻戸 一永 | 小林 創太 | 佐々木 凜 | 小山 大和 | 植本 一希 | 原田 海聞 | 新井 宏聖 | |
| 学年 | | | 2 | 1 | 2 | 2 | 1 | 1 | |
| 学校名 | 山形中央 | 白樺学園 | 渋川 | 岡谷工業 | 中津商業 | 池田 | 恵那農業 | 桐生 | |
| PB | | | 8:19.50 | No Time | 7:52.46 | 8:09.35 | 7:48.79 | 7:51.43 | |
| 12 | 200 | 19.76 | 19.48 | | | | | | |
| 11 | 600 | 50.35 | 49.80 | | | | | | |
| 10 | 1000 | 1:21.42 | 1:20.28 | | | | | | |
| 9 | 1400 | 1:52.27 | 1:51.47 | | | | | | |
| 8 | 1800 | 2:22.87 | 2:22.49 | | | | | | |
| 7 | 2200 | 2:53.96 | 2:53.58 | | | | | | |
| 6 | 2600 | 3:23.53 | 3:24.75 | | | | | | |
| 5 | 3000 | 3:52.58 | 3:55.90 | | | | | | |
| 4 | 3400 | 4:22.15 | 4:26.66 | | | | | | |
| 3 | 3800 | 4:52.24 | 4:57.61 | | | | | | |
| 2 | 4200 | 5:22.94 | 5:28.68 | | | | | | |
| 1 | 4600 | 5:53.70 | 5:59.82 | | | | | | |
| | 5000 | 6:24.81 | 6:31.11 | | | | | | |
| 順位 | | | | | | | | | |
| 得点 | | | | | | | | | |

| 組 | | 4 | | 5 | | 6 | | 7 | |
|-----|---------|---------|---------|---------|---------|---------|---------|---------|--|
| Bib | 302 | 262 | 306 | 236 | 279 | 352 | 288 | 305 | |
| レーン | I(白) | O(赤) | I(黄) | O(青) | I(白) | O(赤) | I(黄) | O(青) | |
| 氏名 | 倉澤伸太郎 | 矢羽々健太 | 佐藤 祐碩 | 森住 駿 | 篠原 光佑 | 鈴木 義人 | 干川 武流 | 山田 哩久 | |
| 学年 | 1 | 1 | 1 | 1 | 3 | 2 | 2 | 2 | |
| 学校名 | 吉田 | 盛岡工業 | 北杜 | 帯広南商業 | 日光明峰 | 中京 | 嬭恋 | 北杜 | |
| PB | 7:42.52 | 7:47.61 | 7:37.44 | 7:38.48 | 7:32.52 | 7:34.78 | 7:21.79 | 7:25.30 | |
| 12 | 200 | | | | | | | | |
| 11 | 600 | | | | | | | | |
| 10 | 1000 | | | | | | | | |
| 9 | 1400 | | | | | | | | |
| 8 | 1800 | | | | | | | | |
| 7 | 2200 | | | | | | | | |
| 6 | 2600 | | | | | | | | |
| 5 | 3000 | | | | | | | | |
| 4 | 3400 | | | | | | | | |
| 3 | 3800 | | | | | | | | |
| 2 | 4200 | | | | | | | | |
| 1 | 4600 | | | | | | | | |
| | 5000 | | | | | | | | |
| 順位 | | | | | | | | | |
| 得点 | | | | | | | | | |



| 組 | 8 | | 9 | | 10 | | 11 | |
|-----|---------|---------|---------|---------|---------|---------|---------|---------|
| Bib | 330 | 234 | 232 | 273 | 334 | 233 | 224 | 344 |
| レーン | I(白) | O(赤) | I(黄) | O(青) | I(白) | O(赤) | I(黄) | O(青) |
| 氏名 | 原 暁津 | 戸水 駿大 | 山本 敬太 | 小谷謙太郎 | 田原 秀真 | 佐々木大樹 | 藤田 耀司 | 中村虎太郎 |
| 学年 | 1 | 1 | 2 | 1 | 3 | 1 | 2 | 2 |
| 学校名 | 佐久長聖 | 帯広南商業 | 池田 | 山形中央 | 長野工業 | 帯広柏葉 | 帯広三条 | 須坂創成 |
| PB | 7:11.97 | 7:19.84 | 7:09.72 | 7:10.09 | 7:08.31 | 7:09.52 | 7:00.31 | 7:00.76 |
| 12 | 200 | | | | | | | |
| 11 | 600 | | | | | | | |
| 10 | 1000 | | | | | | | |
| 9 | 1400 | | | | | | | |
| 8 | 1800 | | | | | | | |
| 7 | 2200 | | | | | | | |
| 6 | 2600 | | | | | | | |
| 5 | 3000 | | | | | | | |
| 4 | 3400 | | | | | | | |
| 3 | 3800 | | | | | | | |
| 2 | 4200 | | | | | | | |
| 1 | 4600 | | | | | | | |
| | 5000 | | | | | | | |
| 順位 | | | | | | | | |
| 得点 | | | | | | | | |

| 組 | 12 | | 13 | | 14 | | 15 | |
|-----|---------|---------|---------|---------|---------|---------|---------|---------|
| Bib | 225 | 317 | 322 | 343 | 289 | 206 | 255 | 241 |
| レーン | I(白) | O(赤) | I(黄) | O(青) | I(白) | O(赤) | I(黄) | O(青) |
| 氏名 | 佐藤 太陽 | 伊藤 皐稀 | 羽多野幸宏 | 松本 叶夢 | 市場 棕也 | 引地 朔野 | 佐々木海地 | 大道 康裕 |
| 学年 | 2 | 3 | 2 | 1 | 1 | 2 | 1 | 3 |
| 学校名 | 帯広三条 | 小海 | 岡谷工業 | 市立長野 | 孺恋 | 駒大苫小牧 | 八戸西 | 帯広農業 |
| PB | 6:59.60 | 6:59.87 | 6:58.68 | 6:59.08 | 6:55.24 | 6:57.61 | 6:53.19 | 6:53.31 |
| 12 | 200 | | | | | | | |
| 11 | 600 | | | | | | | |
| 10 | 1000 | | | | | | | |
| 9 | 1400 | | | | | | | |
| 8 | 1800 | | | | | | | |
| 7 | 2200 | | | | | | | |
| 6 | 2600 | | | | | | | |
| 5 | 3000 | | | | | | | |
| 4 | 3400 | | | | | | | |
| 3 | 3800 | | | | | | | |
| 2 | 4200 | | | | | | | |
| 1 | 4600 | | | | | | | |
| | 5000 | | | | | | | |
| 順位 | | | | | | | | |
| 得点 | | | | | | | | |

| 組 | | 16 | | 17 | | 18 | | 19 | |
|-----|------|---------|---------|---------|---------|---------|---------|---------|---------|
| Bib | | 220 | 335 | 242 | 204 | 216 | 328 | 337 | 312 |
| レーン | | I(白) | 0(赤) | I(黄) | 0(青) | I(白) | 0(赤) | I(黄) | 0(青) |
| 氏名 | | 立花英太郎 | 中村龍太郎 | 白川 弘 | 船崎 優太 | 林 拓磨 | 今井 寛人 | 菊原 颯 | 吉澤 柊威 |
| 学年 | | 1 | 2 | 3 | 1 | 2 | 3 | 2 | 3 |
| 学校名 | | 白樺学園 | 長野工業 | 帯広農業 | 駒大苫小牧 | 白樺学園 | 佐久長聖 | 市立長野 | 小海 |
| PB | | 6:50.98 | 6:52.73 | 6:49.92 | 6:50.19 | 6:47.86 | 6:48.69 | 6:45.69 | 6:46.09 |
| 12 | 200 | | | | | | | | |
| 11 | 600 | | | | | | | | |
| 10 | 1000 | | | | | | | | |
| 9 | 1400 | | | | | | | | |
| 8 | 1800 | | | | | | | | |
| 7 | 2200 | | | | | | | | |
| 6 | 2600 | | | | | | | | |
| 5 | 3000 | | | | | | | | |
| 4 | 3400 | | | | | | | | |
| 3 | 3800 | | | | | | | | |
| 2 | 4200 | | | | | | | | |
| 1 | 4600 | | | | | | | | |
| | 5000 | | | | | | | | |
| 順位 | | | | | | | | | |
| 得点 | | | | | | | | | |

補欠

| | | | | | | | |
|-----|-------|-------|-------|-------|-------|-------|------|
| Bib | 221 | 244 | 207 | 211 | 293 | 315 | 342 |
| 氏名 | 笠原光太郎 | 寺町 凌太 | 五十嵐 陽 | 齊下 功聖 | 由井 雛斗 | 菊池 仁貴 | 高藤 歩 |
| 学年 | 3 | 1 | 1 | 2 | 2 | 1 | 2 |
| 学校名 | 帯広三条 | 帯広農業 | 駒大苫小牧 | 白樺学園 | 孺恋 | 小海 | 市立長野 |

女子500m 第1日目 1月18日

高校記録 38.22 稲川 くるみ 帯広三条 世界ジュニア 2018/3/9 ソルトレークシティ
 大会記録 39.33 吉田 雪乃 盛岡工業 第70回大会 2021/1/21 長野

| 組 | Bib | 氏名 | 学年 | 学校名 | PB | レーン | 100 | 500 | 順位 | 得点 |
|------|-----|--------|----|-------|---------|-----|-------|-------|----|----|
| 高校記録 | | 稲川 くるみ | | 帯広三条 | | | 10.60 | 38.22 | | |
| 大会記録 | | 吉田 雪乃 | | 盛岡工業 | | | 10.84 | 39.33 | | |
| 1 | 67 | 増子 遙 | 2 | 佐和 | No Time | I | | | | |
| | 114 | 岡本帆乃花 | 1 | 綾羽 | No Time | 0 | | | | |
| 2 | 109 | 松本 怜華 | 1 | 名経大市邨 | No Time | I | | | | |
| | 108 | 高木 伶乃 | 1 | 滝 | No Time | 0 | | | | |
| 3 | 70 | 久 綾花 | 1 | 作新学院 | 52.54 | I | | | | |
| | 113 | 菱川 麻有 | 3 | 中京 | 53.61 | 0 | | | | |
| 4 | 80 | 草岡 美波 | 1 | 川越総合 | 48.67 | I | | | | |
| | 71 | 増田 朱華 | 1 | 作新学院 | 49.43 | 0 | | | | |
| 5 | 45 | 逢坂 咲杜 | 2 | 釧路明輝 | 46.37 | I | | | | |
| | 69 | 篠原 侑愛 | 3 | 日光明峰 | 46.98 | 0 | | | | |
| 6 | 61 | 石川 珠夕 | 2 | 寒河江 | 45.67 | I | | | | |
| | 52 | 上田 聖華 | 2 | 八戸東 | 45.78 | 0 | | | | |
| 7 | 81 | 杉浦 早咲 | 2 | 吉田 | 45.14 | I | | | | |
| | 79 | 川面 紅 | 1 | 秀明英光 | 45.31 | 0 | | | | |
| 8 | 60 | 白岩 千実 | 2 | 東北 | 44.75 | I | | | | |
| | 89 | 向井 彩和 | 2 | 岡谷南 | 44.93 | 0 | | | | |
| 9 | 116 | 松澤 亜弥 | 1 | 下諏訪向陽 | 44.40 | I | | | | |
| | 74 | 山崎 心乃 | 1 | 嬭恋 | 44.72 | 0 | | | | |
| 10 | 62 | 大窪 菜緒 | 1 | 山形中央 | 43.90 | I | | | | |
| | 50 | 村崎 香穂 | 2 | 八学光星 | 44.05 | 0 | | | | |
| 11 | 82 | 深澤 心香 | 3 | 北杜 | 43.63 | I | | | | |
| | 111 | 伊藤 愛 | 1 | 恵那農業 | 43.88 | 0 | | | | |
| 12 | 65 | 重堂 沙姫 | 1 | 山形中央 | 43.46 | I | | | | |
| | 85 | 宮下 心夢 | 1 | 岡谷東 | 43.50 | 0 | | | | |
| 13 | 100 | 矢嶋 美羽 | 3 | 佐久長聖 | 43.18 | I | | | | |
| | 21 | 道見 花恋 | 2 | 帯広三条 | 43.28 | 0 | | | | |
| 14 | 57 | 三浦 陽 | 1 | 盛岡工業 | 42.79 | I | | | | |
| | 104 | 大江真以子 | 1 | 下諏訪向陽 | 42.97 | 0 | | | | |



| 組 | Bib | 氏名 | 学年 | 学校名 | PB | レーン | 100 | 500 | 順位 | 得点 |
|----|-----|--------|----|-------|-------|-----|-----|-----|----|----|
| 15 | 58 | 三浦 彩 | 2 | 盛岡工業 | 42.70 | I | | | | |
| | 106 | 日向 彩瑛 | 3 | 伊那西 | 42.75 | 0 | | | | |
| 16 | 4 | 小村 唯 | 3 | 駒大苫小牧 | 41.98 | I | | | | |
| | 47 | 田原 璃音 | 3 | 釧路商業 | 42.49 | 0 | | | | |
| 17 | 72 | 本間 美帆 | 3 | 孺恋 | 41.96 | I | | | | |
| | 1 | 中山 萌 | 1 | 駒大苫小牧 | 41.96 | 0 | | | | |
| 18 | 97 | 小平 美優瑠 | 2 | 東海大諏訪 | 41.75 | I | | | | |
| | 9 | 木幡 結比 | 1 | 帯広大谷 | 41.87 | 0 | | | | |
| 19 | 98 | 林 ひよな | 1 | 東海大諏訪 | 41.69 | I | | | | |
| | 112 | 原 ひより | 3 | 恵那農業 | 41.73 | 0 | | | | |
| 20 | 59 | 金井 愛未 | 3 | 東北 | 41.55 | I | | | | |
| | 22 | 田中 萌々子 | 2 | 帯広三条 | 41.57 | 0 | | | | |
| 21 | 33 | 松田 美咲 | 3 | 帯広南商業 | 41.51 | I | | | | |
| | 10 | 中西 琴菜 | 3 | 白樺学園 | 41.52 | 0 | | | | |
| 22 | 31 | 長田 華奈 | 3 | 帯広南商業 | 40.92 | I | | | | |
| | 41 | 松島 未来 | 1 | 帯広農業 | 40.96 | 0 | | | | |
| 23 | 49 | 吉田 菜緒 | 3 | 立命館慶祥 | 40.45 | I | | | | |
| | 105 | 清水 叶華 | 3 | 伊那西 | 40.49 | 0 | | | | |
| 24 | 24 | 軍司 愛梨 | 3 | 池田 | 40.27 | I | | | | |
| | 37 | 阿良 美希 | 3 | 帯広農業 | 40.30 | 0 | | | | |
| 25 | 84 | 北原 伊織 | 2 | 岡谷東 | 40.24 | I | | | | |
| | 78 | 犬塚 莉帆 | 2 | 秀明英光 | 40.27 | 0 | | | | |
| 26 | 90 | 野明 花菜 | 2 | 岡谷南 | 39.99 | I | | | | |
| | 12 | 久保 杏奈 | 2 | 白樺学園 | 40.13 | 0 | | | | |

補欠

| Bib | 氏名 | 学年 | 学校名 |
|-----|-------|----|-------|
| 18 | 水戸 咲良 | 3 | 帯広三条 |
| 40 | 辻 美咲 | 3 | 帯広農業 |
| 30 | 佐々木 優 | 1 | 帯広南商業 |
| 2 | 加納 莉那 | 1 | 駒大苫小牧 |
| 13 | 田中 蘭珠 | 2 | 白樺学園 |

男子500m 第1日目 1月18日

高校記録 34.88 加藤 条治 山形中央 ワールドカップ 2003/1/11 ソルトレークシティ
 大会記録 35.46 加藤 条治 山形中央 第52回大会 2003/1/21 伊香保

| 組 | Bib | 氏名 | 学年 | 学校名 | PB | レーン | 100 | 500 | 順位 | 得点 |
|------|-----|--------|----|-------|---------|-----|------|-------|----|----|
| 高校記録 | | 加藤 条治 | | 山形中央 | | | 9.59 | 34.88 | | |
| 大会記録 | | 加藤 条治 | | 山形中央 | | | 9.72 | 35.46 | | |
| 1 | 346 | 小島 煉 慈 | 1 | 鳴海 | No Time | I | | | | |
| 2 | 276 | 神山 由良 | 2 | 茨キリ | No Time | I | | | | |
| | 347 | 夏目 笑 | 2 | 中京大中京 | No Time | 0 | | | | |
| 3 | 277 | 澤 勇 気 | 1 | 岩瀬日大 | No Time | I | | | | |
| | 361 | 前田 奏 | 1 | 菊華 | No Time | 0 | | | | |
| 4 | 359 | 水野 翔太 | 3 | 恵那南 | 49.87 | I | | | | |
| | 360 | 千葉 優輝 | 1 | 神総産 | No Time | 0 | | | | |
| 5 | 282 | 小池 聖 | 1 | 宇短附 | 46.79 | I | | | | |
| | 258 | 三浦 慶太 | 3 | 盛岡農業 | 47.65 | 0 | | | | |
| 6 | 299 | 星 伯 空 | 1 | 伊工 | 44.75 | I | | | | |
| | 357 | 安藤 連音 | 1 | 恵那南 | 46.18 | 0 | | | | |
| 7 | 300 | 松津 明希 | 1 | 秀明英光 | 43.98 | I | | | | |
| | 281 | 村上 弘貴 | 1 | 宇都宮白楊 | 44.35 | 0 | | | | |
| 8 | 280 | 木村 明揮 | 2 | 宇都宮白楊 | 42.71 | I | | | | |
| | 345 | 小水 大晟 | 2 | 須坂創成 | 42.84 | 0 | | | | |
| 9 | 332 | 矢嶋 央輝 | 1 | 佐久長聖 | 42.45 | I | | | | |
| | 260 | 関 眞之介 | 2 | 盛岡農業 | 42.65 | 0 | | | | |
| 10 | 267 | 佐々木 寛太 | 3 | 東北 | 42.11 | I | | | | |
| | 310 | 吉江 祐哉 | 3 | 岡谷東 | 42.32 | 0 | | | | |
| 11 | 274 | 増子 知希 | 2 | 郡山北工 | 41.85 | I | | | | |
| | 331 | 篠原 拓人 | 1 | 佐久長聖 | 42.01 | 0 | | | | |
| 12 | 353 | 八木 亮人 | 3 | 中京 | 41.32 | I | | | | |
| | 257 | 秋田 玖穂 | 1 | 八戸 | 41.76 | 0 | | | | |
| 13 | 304 | 上田 怜生 | 2 | 北杜 | 40.80 | I | | | | |
| | 323 | 小松 遼南 | 3 | 岡谷工業 | 41.15 | 0 | | | | |
| 14 | 271 | 安井 瀬七 | 3 | 山形中央 | 40.76 | I | | | | |
| | 307 | 堀内 大 | 1 | 富士北稜 | 40.78 | 0 | | | | |
| 15 | 256 | 柏崎 皓貴 | 1 | 八戸西 | 40.61 | I | | | | |
| | 264 | 舘澤 慧人 | 3 | 盛岡工業 | 40.63 | 0 | | | | |
| 16 | 297 | 青木 龍之介 | 2 | 健大高崎 | 40.19 | I | | | | |
| | 301 | 雨宮 淳 | 1 | 吉田 | 40.58 | 0 | | | | |



| 組 | Bib | 氏名 | 学年 | 学校名 | PB | レーン | 100 | 500 | 順位 | 得点 |
|----|-----|-------|----|-------|-------|-----|-----|-----|----|----|
| 17 | 283 | 萩原由侑 | 3 | 宇工 | 39.98 | I | | | | |
| | 354 | 大窪優太 | 3 | 中津商業 | 40.00 | 0 | | | | |
| 18 | 254 | 船戸義仁 | 3 | 士幌 | 39.57 | I | | | | |
| | 308 | 朝比奈隆太 | 1 | 富士北稜 | 39.95 | 0 | | | | |
| 19 | 270 | 倉田知悟 | 2 | 上山明新館 | 39.41 | I | | | | |
| | 252 | 大集蓮城 | 1 | 釧路工業 | 39.54 | 0 | | | | |
| 20 | 250 | 田原空斗 | 1 | 釧路商業 | 39.13 | I | | | | |
| | 235 | 半田快 | 1 | 帯広南商業 | 39.24 | 0 | | | | |
| 21 | 261 | 金子直樹 | 3 | 盛岡工業 | 38.66 | I | | | | |
| | 248 | 宇野諒太 | 2 | 釧路明輝 | 38.75 | 0 | | | | |
| 22 | 208 | 佐藤来信 | 1 | 駒大苫小牧 | 38.23 | I | | | | |
| | 268 | 小山晃生 | 3 | 東北 | 38.52 | 0 | | | | |
| 23 | 209 | 越谷航 | 3 | 帯広大谷 | 37.99 | I | | | | |
| | 341 | 鷹野晴 | 2 | 市立長野 | 38.19 | 0 | | | | |
| 24 | 324 | 三井翔太 | 1 | 岡谷工業 | 37.95 | I | | | | |
| | 249 | 眞野晴輝 | 2 | 標茶 | 37.97 | 0 | | | | |
| 25 | 311 | 藤本大輝 | 3 | 小海 | 37.72 | I | | | | |
| | 227 | 浪岡大裕 | 2 | 帯広三条 | 37.74 | 0 | | | | |
| 26 | 292 | 大野遥輝 | 3 | 孺恋 | 37.40 | I | | | | |
| | 309 | 北原伊吹 | 3 | 岡谷東 | 37.51 | 0 | | | | |
| 27 | 333 | 吉澤翔 | 2 | 地球環境 | 37.21 | I | | | | |
| | 239 | 細木颯太 | 3 | 帯広農業 | 37.37 | 0 | | | | |
| 28 | 230 | 水口浩斗 | 3 | 池田 | 36.94 | I | | | | |
| | 340 | 渡邊一冴 | 3 | 市立長野 | 37.18 | 0 | | | | |
| 29 | 285 | 横沢太希 | 2 | 孺恋 | 36.69 | I | | | | |
| | 217 | 藤中秀斗 | 1 | 白樺学園 | 36.81 | 0 | | | | |
| 30 | 218 | 軍司一冴 | 2 | 白樺学園 | 36.44 | I | | | | |
| | 201 | 鮫川友希 | 3 | 駒大苫小牧 | 36.65 | 0 | | | | |
| 31 | 246 | 笹渕遥人 | 2 | 帯広農業 | 36.23 | I | | | | |
| | 229 | 武田京乃 | 2 | 池田 | 36.23 | 0 | | | | |
| 32 | 222 | 阿部心哉 | 3 | 帯広三条 | 35.39 | I | | | | |
| | 314 | 高見澤匠冴 | 3 | 小海 | 35.86 | 0 | | | | |

| 補欠 | Bib | 氏名 | 学年 | 学校名 |
|----|-----|-------|----|-------|
| | 223 | 時安清貴 | 3 | 帯広三条 |
| | 245 | 津田斗真 | 3 | 帯広農業 |
| | 202 | 清水隆太郎 | 1 | 駒大苫小牧 |
| | 219 | 辻本楓芽 | 1 | 白樺学園 |
| | 266 | 館下叶夢 | 2 | 盛岡工業 |
| | 286 | 廣瀬勇太 | 2 | 孺恋 |
| | 316 | 朝田練成 | 3 | 小海 |
| | 339 | 原風蔵 | 3 | 市立長野 |

女子3000m

第2日目

1月19日

高校記録 4:05.96 ウィリアムソン ミ 山形中央 世界ジュニア 2018/3/10 ソルトレークシティ
 大会記録 4:13.76 堀川 桃香 白樺学園 第70回大会 2021/1/22 長野

| 組 | | | | 1 | | 2 | | 3 | | 4 | |
|-----|-----------|---------|---------|---------|---------|---------|---------|---------|---------|---------|--|
| Bib | 高校記録 | 大会記録 | 77 | 48 | 51 | 92 | 73 | 110 | 54 | 83 | |
| レーン | | | I(白) | 0(赤) | I(黄) | 0(青) | I(白) | 0(赤) | I(黄) | 0(青) | |
| 氏名 | ウィリアムソン ミ | 堀川 桃香 | 松津 智千 | 小野 麗花 | 佐々木さや | 花岡 澄珠 | 小山 美希 | 富成 美姫 | 沢野 心悠 | 宮下 歩夢 | |
| 学年 | | | 1 | 1 | 1 | 1 | 2 | 3 | 2 | 2 | |
| 学校名 | 山形中央 | 白樺学園 | 秀明英光 | 札幌藻岩 | 八学光星 | 岡谷南 | 孺恋 | 恵那農業 | 八戸西 | 岡谷東 | |
| PB | | | 5:24.49 | No Time | 4:59.11 | 5:10.13 | 4:53.43 | 4:58.17 | 4:49.06 | 4:49.58 | |
| 7 | 200 | 20.51 | 20.52 | | | | | | | | |
| 6 | 600 | 51.98 | 51.84 | | | | | | | | |
| 5 | 1000 | 1:23.72 | 1:23.35 | | | | | | | | |
| 4 | 1400 | 1:55.56 | 1:55.80 | | | | | | | | |
| 3 | 1800 | 2:27.58 | 2:29.14 | | | | | | | | |
| 2 | 2200 | 3:00.04 | 3:03.08 | | | | | | | | |
| 1 | 2600 | 3:33.17 | 3:37.80 | | | | | | | | |
| | 3000 | 4:05.96 | 4:13.76 | | | | | | | | |
| 順位 | | | | | | | | | | | |
| 得点 | | | | | | | | | | | |

| 組 | | 5 | | 6 | | 7 | | 8 | |
|-----|---------|---------|---------|---------|---------|---------|---------|---------|--|
| Bib | 6 | 25 | 101 | 46 | 19 | 39 | 17 | 43 | |
| レーン | I(白) | 0(赤) | I(黄) | 0(青) | I(白) | 0(赤) | I(黄) | 0(青) | |
| 氏名 | 手束 柚杏 | 瀬戸梨々華 | 荻原 優奈 | 北澤 里奈 | 池田結衣花 | 高橋 弥恵 | 宮下 愛菜 | 藤岡 日菜 | |
| 学年 | 2 | 1 | 2 | 3 | 2 | 1 | 2 | 1 | |
| 学校名 | 駒大苫小牧 | 池田 | 佐久長聖 | 釧路江南 | 帯広三条 | 帯広農業 | 帯広三条 | 帯広農業 | |
| PB | 4:42.29 | 4:43.78 | 4:39.40 | 4:41.92 | 4:37.94 | 4:37.96 | 4:36.61 | 4:37.03 | |
| 7 | 200 | | | | | | | | |
| 6 | 600 | | | | | | | | |
| 5 | 1000 | | | | | | | | |
| 4 | 1400 | | | | | | | | |
| 3 | 1800 | | | | | | | | |
| 2 | 2200 | | | | | | | | |
| 1 | 2600 | | | | | | | | |
| | 3000 | | | | | | | | |
| 順位 | | | | | | | | | |
| 得点 | | | | | | | | | |



| 組 | 9 | | 10 | | 11 | | 12 | |
|-----|---------|---------|---------|---------|---------|---------|---------|---------|
| Bib | 56 | 55 | 96 | 29 | 65 | 107 | 102 | 94 |
| レーン | I(白) | O(赤) | I(黄) | O(青) | I(白) | O(赤) | I(黄) | O(青) |
| 氏名 | 立花姫星々 | 根城 理実 | 外ノ池彩恵 | 北嶋 咲羽 | 重堂 沙姫 | 鈴木 花梨 | 宮川 笑佳 | 新海彩菜恵 |
| 学年 | 2 | 1 | 2 | 3 | 1 | 2 | 1 | 1 |
| 学校名 | 盛岡農業 | 八戸西 | 東海大諏訪 | 帯広南商業 | 山形中央 | 須坂創成 | 長野東 | 野沢北 |
| PB | 4:33.89 | 4:34.05 | 4:29.14 | 4:30.71 | 4:27.09 | 4:27.94 | 4:26.96 | 4:27.00 |
| 7 | 200 | | | | | | | |
| 6 | 600 | | | | | | | |
| 5 | 1000 | | | | | | | |
| 4 | 1400 | | | | | | | |
| 3 | 1800 | | | | | | | |
| 2 | 2200 | | | | | | | |
| 1 | 2600 | | | | | | | |
| | 3000 | | | | | | | |
| 順位 | | | | | | | | |
| 得点 | | | | | | | | |

| 組 | 13 | | 14 | | 15 | | 16 | |
|-----|---------|---------|---------|---------|---------|---------|---------|---------|
| Bib | 87 | 34 | 91 | 95 | 14 | 3 | 11 | 64 |
| レーン | I(白) | O(赤) | I(黄) | O(青) | I(白) | O(赤) | I(黄) | O(青) |
| 氏名 | 畠山 雪菜 | 木村 咲映 | 賀来 春音 | 近藤 杏菜 | 前田 梓 | 森野こころ | 堀川 桃香 | 高橋 美生 |
| 学年 | 2 | 3 | 1 | 3 | 2 | 3 | 3 | 2 |
| 学校名 | 小海 | 帯広南商業 | 岡谷南 | 東海大諏訪 | 白樺学園 | 駒大苫小牧 | 白樺学園 | 山形中央 |
| PB | 4:23.55 | 4:25.63 | 4:22.95 | 4:23.36 | 4:22.24 | 4:22.62 | 4:04.75 | 4:22.23 |
| 7 | 200 | | | | | | | |
| 6 | 600 | | | | | | | |
| 5 | 1000 | | | | | | | |
| 4 | 1400 | | | | | | | |
| 3 | 1800 | | | | | | | |
| 2 | 2200 | | | | | | | |
| 1 | 2600 | | | | | | | |
| | 3000 | | | | | | | |
| 順位 | | | | | | | | |
| 得点 | | | | | | | | |

補欠

| | | | | | | |
|-----|-------|-------|-------|-------|-------|-------|
| Bib | 23 | 38 | 27 | 7 | 15 | 99 |
| 氏名 | 西島 平恵 | 藤井 南帆 | 島 くるみ | 菰澤 理子 | 丸子 夢実 | 宮坂 美紅 |
| 学年 | 1 | 3 | 3 | 1 | 2 | 1 |
| 学校名 | 帯広三条 | 帯広農業 | 帯広南商業 | 駒大苫小牧 | 白樺学園 | 東海大諏訪 |

男子1000m

第2日目

1月19日

高校記録 1:07.76 久保 向希 白樺学園 世界ジュニア 2018/3/10 ソルトレークシティ
 大会記録 1:10.58 時安 清貴 帯広三条 第61回大会 2021/1/22 長野

| 組 | Bib | 氏名 | 学年 | 学校名 | PB | レーン | 200 | 600 | 1000 | 順位 | 得点 |
|------|-----|-----------|----|-------|---------|------|-------|-------|---------|----|----|
| 高校記録 | | 久保 向希 | | 白樺学園 | | | 16.66 | 41.28 | 1:07.76 | | |
| 大会記録 | | 時安 清貴 | | 帯広三条 | | | 17.22 | 43.09 | 1:10.58 | | |
| 1 | 277 | 澤 勇 気 | 1 | 岩瀬日大 | No Time | I(白) | | | | | |
| 2 | 276 | 神 山 由 良 | 2 | 茨キリ | No Time | I(黄) | | | | | |
| | 360 | 千 葉 優 輝 | 1 | 神総産 | No Time | O(青) | | | | | |
| 3 | 345 | 小 水 大 晟 | 2 | 須坂創成 | No Time | I(白) | | | | | |
| | 359 | 水 野 翔 太 | 3 | 恵那南 | 1:47.13 | O(赤) | | | | | |
| 4 | 358 | 服 部 透 哉 | 3 | 恵那南 | 1:38.11 | I(黄) | | | | | |
| | 346 | 小 島 煉 慈 | 1 | 鳴海 | No Time | O(青) | | | | | |
| 5 | 299 | 星 伯 空 | 1 | 伊工 | 1:33.43 | I(白) | | | | | |
| | 282 | 小 池 聖 | 1 | 宇短附 | 1:36.68 | O(赤) | | | | | |
| 6 | 275 | 増 子 建 宣 | 2 | 郡山商業 | 1:31.15 | I(黄) | | | | | |
| | 257 | 秋 田 玖 穂 | 1 | 八戸 | 1:32.23 | O(青) | | | | | |
| 7 | 259 | 栗 木 陸 | 3 | 盛岡農業 | 1:30.24 | I(白) | | | | | |
| | 281 | 村 上 弘 貴 | 1 | 宇都宮白楊 | 1:30.28 | O(赤) | | | | | |
| 8 | 260 | 関 眞 之 介 | 2 | 盛岡農業 | 1:28.02 | I(黄) | | | | | |
| | 280 | 木 村 明 揮 | 2 | 宇都宮白楊 | 1:29.32 | O(青) | | | | | |
| 9 | 263 | 田 中 幸 希 | 1 | 盛岡工業 | 1:26.84 | I(白) | | | | | |
| | 269 | 渡 邊 貴 登 | 1 | 秋田中央 | 1:27.41 | O(赤) | | | | | |
| 10 | 353 | 八 木 亮 人 | 3 | 中京 | 1:26.03 | I(黄) | | | | | |
| | 274 | 増 子 知 希 | 2 | 郡山北工 | 1:26.78 | O(青) | | | | | |
| 11 | 355 | 安 部 創 二 朗 | 3 | 中津商業 | 1:25.29 | I(白) | | | | | |
| | 271 | 安 井 瀬 七 | 3 | 山形中央 | 1:25.63 | O(赤) | | | | | |
| 12 | 272 | 鈴 木 藍 成 | 1 | 山形中央 | 1:25.15 | I(黄) | | | | | |
| | 332 | 矢 嶋 央 輝 | 1 | 佐久長聖 | 1:25.25 | O(青) | | | | | |
| 13 | 256 | 柏 崎 皓 貴 | 1 | 八戸西 | 1:24.77 | I(白) | | | | | |
| | 310 | 吉 江 祐 哉 | 3 | 岡谷東 | 1:24.99 | O(赤) | | | | | |
| 14 | 252 | 大 集 蓮 城 | 1 | 釧路工業 | 1:23.83 | I(黄) | | | | | |
| | 350 | 田 口 陽 基 | 2 | 恵那農業 | 1:23.87 | O(青) | | | | | |
| 15 | 307 | 堀 内 大 | 1 | 富士北稜 | 1:23.66 | I(白) | | | | | |
| | 300 | 松 津 明 希 | 1 | 秀明英光 | 1:23.67 | O(赤) | | | | | |
| 16 | 348 | 浦 田 大 暉 | 2 | 亀山 | 1:22.21 | I(黄) | | | | | |
| | 301 | 雨 宮 淳 | 1 | 吉田 | 1:23.52 | O(青) | | | | | |
| 17 | 308 | 朝 比 奈 隆 太 | 1 | 富士北稜 | 1:21.70 | I(白) | | | | | |
| | 267 | 佐 々 木 寛 太 | 3 | 東北 | 1:21.81 | O(赤) | | | | | |
| 18 | 251 | 太 田 康 暉 | 3 | 釧路工業 | 1:21.40 | I(黄) | | | | | |
| | 323 | 小 松 遼 南 | 3 | 岡谷工業 | 1:21.52 | O(青) | | | | | |
| 19 | 264 | 舘 澤 慧 人 | 3 | 盛岡工業 | 1:21.10 | I(白) | | | | | |
| | 304 | 上 田 怜 生 | 2 | 北杜 | 1:21.22 | O(赤) | | | | | |
| 20 | 270 | 倉 田 知 悟 | 2 | 上山明新館 | 1:21.02 | I(黄) | | | | | |
| | 283 | 萩 原 由 侑 | 3 | 宇工 | 1:21.02 | O(青) | | | | | |



| 組 | Bib | 氏名 | 学年 | 学校名 | PB | レーン | 200 | 600 | 1000 | 順位 | 得点 |
|----|-----|--------|----|-------|---------|------|-----|-----|------|----|----|
| 21 | 235 | 半田 快 | 1 | 帯広南商業 | 1:20.61 | I(白) | | | | | |
| | 250 | 田原 空斗 | 1 | 釧路商業 | 1:20.69 | 0(赤) | | | | | |
| 22 | 297 | 青木 龍之介 | 2 | 健大高崎 | 1:20.44 | I(黄) | | | | | |
| | 351 | 細井 勇大 | 2 | 中京 | 1:20.54 | 0(青) | | | | | |
| 23 | 326 | 戸谷 京椰 | 1 | 諏訪清陵 | 1:20.22 | I(白) | | | | | |
| | 354 | 大窪 優太 | 3 | 中津商業 | 1:20.41 | 0(赤) | | | | | |
| 24 | 248 | 宇野 諒太 | 2 | 釧路明輝 | 1:17.87 | I(黄) | | | | | |
| | 254 | 船戸 義仁 | 3 | 士幌 | 1:20.21 | 0(青) | | | | | |
| 25 | 341 | 鷹野 晴 | 2 | 市立長野 | 1:17.63 | I(白) | | | | | |
| | 321 | 酒井 心太 | 3 | 東海大諏訪 | 1:17.68 | 0(赤) | | | | | |
| 26 | 268 | 小山 晃生 | 3 | 東北 | 1:17.02 | I(黄) | | | | | |
| | 296 | 宮原 啓 | 1 | 県立前橋 | 1:17.44 | 0(青) | | | | | |
| 27 | 249 | 眞野 晴輝 | 2 | 標茶 | 1:16.70 | I(白) | | | | | |
| | 209 | 越谷 航 | 3 | 帯広大谷 | 1:16.72 | 0(赤) | | | | | |
| 28 | 327 | 志鷹 祐吏 | 1 | 松本深志 | 1:15.90 | I(黄) | | | | | |
| | 208 | 佐藤 来信 | 1 | 駒大苫小牧 | 1:16.44 | 0(青) | | | | | |
| 29 | 324 | 三井 翔太 | 1 | 岡谷工業 | 1:15.87 | I(白) | | | | | |
| | 278 | 湯澤 大翔 | 2 | 日光明峰 | 1:15.89 | 0(赤) | | | | | |
| 30 | 227 | 浪岡 大裕 | 2 | 帯広三条 | 1:15.65 | I(黄) | | | | | |
| | 329 | 井出 優哉 | 2 | 佐久長聖 | 1:15.86 | 0(青) | | | | | |
| 31 | 285 | 横沢 太希 | 2 | 孺恋 | 1:15.06 | I(白) | | | | | |
| | 336 | 松田 臣二 | 3 | 諏訪実業 | 1:15.19 | 0(赤) | | | | | |
| 32 | 309 | 北原 伊吹 | 3 | 岡谷東 | 1:14.76 | I(黄) | | | | | |
| | 230 | 水口 浩斗 | 3 | 池田 | 1:14.94 | 0(青) | | | | | |
| 33 | 238 | 小丹 枝海斗 | 2 | 帯広農業 | 1:14.61 | I(白) | | | | | |
| | 333 | 吉澤 翔 | 2 | 地球環境 | 1:14.65 | 0(赤) | | | | | |
| 34 | 284 | 市場 翔太 | 3 | 孺恋 | 1:13.25 | I(黄) | | | | | |
| | 340 | 渡邊 一洸 | 3 | 市立長野 | 1:13.94 | 0(青) | | | | | |
| 35 | 246 | 笹渕 遥人 | 2 | 帯広農業 | 1:12.68 | I(白) | | | | | |
| | 217 | 藤中 秀斗 | 1 | 白樺学園 | 1:12.86 | 0(赤) | | | | | |
| 36 | 222 | 阿部 心哉 | 3 | 帯広三条 | 1:12.03 | I(黄) | | | | | |
| | 229 | 武田 京乃 | 2 | 池田 | 1:12.10 | 0(青) | | | | | |
| 37 | 201 | 鮫川 友希 | 3 | 駒大苫小牧 | 1:11.78 | I(白) | | | | | |
| | 314 | 高見 澤匠洸 | 3 | 小海 | 1:11.62 | 0(赤) | | | | | |
| 38 | 318 | 井出 雄斗 | 3 | 小海 | 1:11.07 | I(黄) | | | | | |
| | 218 | 軍司 一洸 | 2 | 白樺学園 | 1:12.00 | 0(青) | | | | | |

| 補欠 | Bib | 氏名 | 学年 | 学校名 |
|----|-----|-------|----|-------|
| | 223 | 時安 清貴 | 3 | 帯広三条 |
| | 240 | 金須 隼人 | 3 | 帯広農業 |
| | 203 | 山本 蒼紫 | 3 | 駒大苫小牧 |
| | 210 | 中捨 朝陽 | 3 | 白樺学園 |
| | 258 | 三浦 慶太 | 3 | 盛岡農業 |
| | 265 | 澤口 順成 | 2 | 盛岡工業 |
| | 286 | 廣瀬 勇太 | 2 | 孺恋 |
| | 313 | 原 瑞樹 | 2 | 小海 |
| | 338 | 伊藤 武蔵 | 3 | 市立長野 |

女子1000m

第2日目

1月19日

高校記録 1:15.40 高木 美帆 帯広南商業 ワールドカップ 2012/1/21 ソルトレークシティ
 大会記録 1:18.84 押切美沙紀 駒大苫小牧 第60回大会 2011/1/19 長 野

| 組 | Bib | 氏 名 | 学年 | 学校名 | PB | レーン | 200 | 600 | 1000 | 順位 | 得点 |
|------|-----|--------|----|-------|---------|------|-------|-------|---------|----|----|
| 高校記録 | | 高木 美帆 | | 帯広南商業 | | | 18.56 | 46.41 | 1:15.40 | | |
| 大会記録 | | 押切 美沙紀 | | 駒大苫小牧 | | | 18.88 | 47.89 | 1:18.84 | | |
| 1 | 114 | 岡本 帆乃花 | 1 | 綾羽 | No Time | I(白) | | | | | |
| | 85 | 宮下 心夢 | 1 | 岡谷東 | No Time | 0(赤) | | | | | |
| 2 | 70 | 久 綾花 | 1 | 作新学院 | 1:50.27 | I(黄) | | | | | |
| | 113 | 菱川 麻有 | 3 | 中京 | 1:51.46 | 0(青) | | | | | |
| 3 | 80 | 草岡 美波 | 1 | 川越総合 | 1:40.23 | I(白) | | | | | |
| | 71 | 増田 朱華 | 1 | 作新学院 | 1:43.77 | 0(赤) | | | | | |
| 4 | 45 | 逢坂 咲杜 | 2 | 釧路明輝 | 1:35.61 | I(黄) | | | | | |
| | 68 | 平岡 由圭 | 1 | 日光明峰 | 1:35.23 | 0(青) | | | | | |
| 5 | 69 | 篠原 侑愛 | 3 | 日光明峰 | 1:34.18 | I(白) | | | | | |
| | 67 | 増子 遙 | 2 | 佐和 | 1:38.77 | 0(赤) | | | | | |
| 6 | 26 | 井出 依快 | 1 | 本別 | 1:32.98 | I(黄) | | | | | |
| | 52 | 上田 聖華 | 2 | 八戸東 | 1:33.76 | 0(青) | | | | | |
| 7 | 79 | 川面 紅 | 1 | 秀明英光 | 1:31.87 | I(白) | | | | | |
| | 60 | 白岩 千実 | 2 | 東北 | 1:32.66 | 0(赤) | | | | | |
| 8 | 61 | 石川 珠夕 | 2 | 寒河江 | 1:31.18 | I(黄) | | | | | |
| | 81 | 杉浦 早咲 | 2 | 吉田 | 1:31.20 | 0(青) | | | | | |
| 9 | 50 | 村崎 香穂 | 2 | 八学光星 | 1:30.70 | I(白) | | | | | |
| | 66 | 安田 萌 | 2 | 郡山商業 | 1:31.07 | 0(赤) | | | | | |
| 10 | 76 | 一場 柚 | 1 | 孺恋 | 1:29.40 | I(黄) | | | | | |
| | 111 | 伊藤 愛 | 1 | 恵那農業 | 1:30.38 | 0(青) | | | | | |
| 11 | 104 | 大江 真以子 | 1 | 下諏訪向陽 | 1:28.58 | I(白) | | | | | |
| | 115 | 嶋田 利渚 | 1 | 県西宮 | 1:29.28 | 0(赤) | | | | | |
| 12 | 106 | 日向 彩瑛 | 3 | 伊那西 | 1:28.37 | I(黄) | | | | | |
| | 54 | 沢野 心悠 | 2 | 八戸西 | 1:28.47 | 0(青) | | | | | |
| 13 | 100 | 矢嶋 美羽 | 3 | 佐久長聖 | 1:27.98 | I(白) | | | | | |
| | 72 | 本間 美帆 | 3 | 孺恋 | 1:28.34 | 0(赤) | | | | | |
| 14 | 47 | 田原 璃音 | 3 | 釧路商業 | 1:27.05 | I(黄) | | | | | |
| | 57 | 三浦 陽 | 1 | 盛岡工業 | 1:27.39 | 0(青) | | | | | |
| 15 | 5 | 居城 真衣 | 3 | 駒大苫小牧 | 1:25.27 | I(白) | | | | | |
| | 58 | 三浦 彩 | 2 | 盛岡工業 | 1:26.24 | 0(赤) | | | | | |
| 16 | 103 | 花岡 濤桜 | 1 | 下諏訪向陽 | 1:24.70 | I(黄) | | | | | |
| | 62 | 大窪 菜緒 | 1 | 山形中央 | 1:24.98 | 0(青) | | | | | |



| 組 | Bib | 氏名 | 学年 | 学校名 | PB | レーン | 200 | 600 | 1000 | 順位 | 得点 |
|----|-----|--------|----|-------|---------|------|-----|-----|------|----|----|
| 17 | 9 | 木幡 結比 | 1 | 帯広大谷 | 1:24.52 | I(白) | | | | | |
| | 93 | 倉坪 佑衣 | 1 | 岡谷南 | 1:24.58 | 0(赤) | | | | | |
| 18 | 41 | 松島 未来 | 1 | 帯広農業 | 1:24.25 | I(黄) | | | | | |
| | 19 | 池田 結衣花 | 2 | 帯広三条 | 1:24.25 | 0(青) | | | | | |
| 19 | 59 | 金井 愛未 | 3 | 東北 | 1:23.77 | I(白) | | | | | |
| | 112 | 原 ひより | 3 | 恵那農業 | 1:24.09 | 0(赤) | | | | | |
| 20 | 105 | 清水 叶華 | 3 | 伊那西 | 1:23.18 | I(黄) | | | | | |
| | 86 | 高見澤 萌愛 | 3 | 小海 | 1:23.29 | 0(青) | | | | | |
| 21 | 24 | 軍司 愛梨 | 3 | 池田 | 1:22.79 | I(白) | | | | | |
| | 4 | 小村 唯 | 3 | 駒大苫小牧 | 1:22.88 | 0(赤) | | | | | |
| 22 | 97 | 小平 美優瑠 | 2 | 東海大諏訪 | 1:22.63 | I(黄) | | | | | |
| | 31 | 長田 華奈 | 3 | 帯広南商業 | 1:22.71 | 0(青) | | | | | |
| 23 | 53 | 下村 璃々 | 3 | 八戸西 | 1:21.81 | I(白) | | | | | |
| | 49 | 吉田 菜緒 | 3 | 立命館慶祥 | 1:22.38 | 0(赤) | | | | | |
| 24 | 98 | 林 ひよな | 1 | 東海大諏訪 | 1:21.46 | I(黄) | | | | | |
| | 16 | 奥秋 智佳 | 1 | 白樺学園 | 1:21.68 | 0(青) | | | | | |
| 25 | 32 | 小野寺 日菜 | 3 | 帯広南商業 | 1:20.53 | I(白) | | | | | |
| | 37 | 阿良 美希 | 3 | 帯広農業 | 1:21.36 | 0(赤) | | | | | |
| 26 | 20 | 河原 莉緒 | 1 | 帯広三条 | 1:20.36 | I(黄) | | | | | |
| | 90 | 野明 花菜 | 2 | 岡谷南 | 1:20.39 | 0(青) | | | | | |
| 27 | 84 | 北原 伊織 | 2 | 岡谷東 | 1:20.31 | I(白) | | | | | |
| | 63 | 真野 美咲 | 3 | 山形中央 | 1:20.31 | 0(赤) | | | | | |
| 28 | 78 | 犬塚 莉帆 | 2 | 秀明英光 | 1:19.45 | I(黄) | | | | | |
| | 12 | 久保 杏奈 | 2 | 白樺学園 | 1:20.27 | 0(青) | | | | | |

補欠

| Bib | 氏名 | 学年 | 学校名 |
|-----|-------|----|-------|
| 18 | 水戸 咲良 | 3 | 帯広三条 |
| 44 | 笛木 菜和 | 1 | 帯広農業 |
| 28 | 竹林 伶茄 | 2 | 帯広南商業 |
| 1 | 中山 萌 | 1 | 駒大苫小牧 |
| 10 | 中西 琴菜 | 3 | 白樺学園 |
| 75 | 原 瑞希 | 2 | 孺恋 |
| 89 | 向井 彩和 | 2 | 岡谷南 |

男子10000m 第3日目 1月20日

高校記録 13:18.30 小川 拓朗 白樺学園 オーバルファイナル 2014/3/15 カルガリー
 大会記録 13:39.44 蟻戸 一永 白樺学園 第70回大会 2021/1/25 長 野

| 組 | | | | 1 | | 2 | | 3 | |
|-----|-------|----------|----------|----------|----------|----------|----------|----------|----------|
| Bib | | 高校記録 | 大会記録 | 303 | 352 | 290 | 279 | 330 | 305 |
| レーン | | | | I(白) | O(赤) | I(白) | O(赤) | I(黄) | O(青) |
| 氏名 | | 小川 拓朗 | 蟻戸 一永 | 田丸 諒一 | 鈴木 義人 | 小針 悠聖 | 篠原 光佑 | 原 暁津 | 山田 哩久 |
| 学年 | | | | 3 | 2 | 3 | 3 | 1 | 2 |
| 学校名 | | 白樺学園 | 白樺学園 | 北杜 | 中京 | 孺恋 | 日光明峰 | 佐久長聖 | 北杜 |
| PB | | | | 15:44.01 | 15:48.80 | 15:31.98 | 15:42.07 | 15:05.50 | 15:24.85 |
| 24 | 400 | 36.23 | 35.51 | | | | | | |
| 23 | 800 | 1:07.62 | 1:07.37 | | | | | | |
| 22 | 1200 | 1:39.42 | 1:39.65 | | | | | | |
| 21 | 1600 | 2:10.93 | 2:12.13 | | | | | | |
| 20 | 2000 | 2:42.52 | 2:44.22 | | | | | | |
| 19 | 2400 | 3:14.01 | 3:16.32 | | | | | | |
| 18 | 2800 | 3:45.66 | 3:48.25 | | | | | | |
| 17 | 3200 | 4:17.18 | 4:20.31 | | | | | | |
| 16 | 3600 | 4:48.86 | 4:52.51 | | | | | | |
| 15 | 4000 | 5:20.44 | 5:24.71 | | | | | | |
| 14 | 4400 | 5:51.89 | 5:57.03 | | | | | | |
| 13 | 4800 | 6:23.43 | 6:29.57 | | | | | | |
| 12 | 5200 | 6:54.84 | 7:02.29 | | | | | | |
| 11 | 5600 | 7:26.36 | 7:35.06 | | | | | | |
| 10 | 6000 | 7:57.53 | 8:07.57 | | | | | | |
| 9 | 6400 | 8:29.29 | 8:40.27 | | | | | | |
| 8 | 6800 | 9:01.99 | 9:12.90 | | | | | | |
| 7 | 7200 | 9:34.79 | 9:46.02 | | | | | | |
| 6 | 7600 | 10:07.33 | 10:18.98 | | | | | | |
| 5 | 8000 | 10:39.86 | 10:52.54 | | | | | | |
| 4 | 8400 | 11:12.78 | 11:25.97 | | | | | | |
| 3 | 8800 | 11:44.31 | 12:00.15 | | | | | | |
| 2 | 9200 | 12:15.55 | 12:33.93 | | | | | | |
| 1 | 9600 | 12:46.91 | 13:07.54 | | | | | | |
| | 10000 | 13:18.30 | 13:39.44 | | | | | | |
| 順位 | | | | | | | | | |
| 得点 | | | | | | | | | |



| 組 | | 4 | | 5 | | 6 | | 7 | |
|-----|-------|----------|----------|----------|----------|----------|----------|----------|----------|
| Bib | | 334 | 273 | 343 | 233 | 317 | 225 | 344 | 206 |
| レーン | | I(白) | O(赤) | I(黄) | O(青) | I(白) | O(赤) | I(黄) | O(青) |
| 氏名 | | 田原 秀真 | 小谷謙太郎 | 松本 叶夢 | 佐々木大樹 | 伊藤 皐稀 | 佐藤 太陽 | 中村虎太郎 | 引地 朔野 |
| 学年 | | 3 | 1 | 1 | 1 | 3 | 2 | 2 | 2 |
| 学校名 | | 長野工業 | 山形中央 | 市立長野 | 帯広柏葉 | 小海 | 帯広三条 | 須坂創成 | 駒大苫小牧 |
| PB | | 14:58.20 | 15:04.03 | 14:52.58 | 14:57.43 | 14:36.29 | 14:41.89 | 14:31.30 | 14:29.67 |
| 24 | 400 | | | | | | | | |
| 23 | 800 | | | | | | | | |
| 22 | 1200 | | | | | | | | |
| 21 | 1600 | | | | | | | | |
| 20 | 2000 | | | | | | | | |
| 19 | 2400 | | | | | | | | |
| 18 | 2800 | | | | | | | | |
| 17 | 3200 | | | | | | | | |
| 16 | 3600 | | | | | | | | |
| 15 | 4000 | | | | | | | | |
| 14 | 4400 | | | | | | | | |
| 13 | 4800 | | | | | | | | |
| 12 | 5200 | | | | | | | | |
| 11 | 5600 | | | | | | | | |
| 10 | 6000 | | | | | | | | |
| 9 | 6400 | | | | | | | | |
| 8 | 6800 | | | | | | | | |
| 7 | 7200 | | | | | | | | |
| 6 | 7600 | | | | | | | | |
| 5 | 8000 | | | | | | | | |
| 4 | 8400 | | | | | | | | |
| 3 | 8800 | | | | | | | | |
| 2 | 9200 | | | | | | | | |
| 1 | 9600 | | | | | | | | |
| | 10000 | | | | | | | | |
| 順位 | | | | | | | | | |
| 得点 | | | | | | | | | |

SPEED SKATING

スピード競技

| 組 | | 8 | | 9 | | 10 | | 11 | |
|-----|-------|----------|----------|----------|----------|----------|----------|----------|----------|
| Bib | | 204 | 322 | 335 | 289 | 220 | 242 | 312 | 255 |
| レーン | | I(白) | O(赤) | I(黄) | O(青) | I(白) | O(赤) | I(黄) | O(青) |
| 氏名 | | 船崎 優太 | 羽多野幸宏 | 中村龍太郎 | 市場 椋也 | 立花英太郎 | 白川 弘 | 吉澤 柊威 | 佐々木海地 |
| 学年 | | 1 | 2 | 2 | 1 | 1 | 3 | 3 | 1 |
| 学校名 | | 駒大苫小牧 | 岡谷工業 | 長野工業 | 孺恋 | 白樺学園 | 帯広農業 | 小海 | 八戸西 |
| PB | | 14:29.23 | 14:35.60 | 14:23.07 | 14:26.05 | 14:20.38 | 14:21.98 | 14:17.99 | 14:20.10 |
| 24 | 400 | | | | | | | | |
| 23 | 800 | | | | | | | | |
| 22 | 1200 | | | | | | | | |
| 21 | 1600 | | | | | | | | |
| 20 | 2000 | | | | | | | | |
| 19 | 2400 | | | | | | | | |
| 18 | 2800 | | | | | | | | |
| 17 | 3200 | | | | | | | | |
| 16 | 3600 | | | | | | | | |
| 15 | 4000 | | | | | | | | |
| 14 | 4400 | | | | | | | | |
| 13 | 4800 | | | | | | | | |
| 12 | 5200 | | | | | | | | |
| 11 | 5600 | | | | | | | | |
| 10 | 6000 | | | | | | | | |
| 9 | 6400 | | | | | | | | |
| 8 | 6800 | | | | | | | | |
| 7 | 7200 | | | | | | | | |
| 6 | 7600 | | | | | | | | |
| 5 | 8000 | | | | | | | | |
| 4 | 8400 | | | | | | | | |
| 3 | 8800 | | | | | | | | |
| 2 | 9200 | | | | | | | | |
| 1 | 9600 | | | | | | | | |
| | 10000 | | | | | | | | |
| 順位 | | | | | | | | | |
| 得点 | | | | | | | | | |



| 組 | | 12 | | 13 | |
|-----|-------|----------|----------|----------|----------|
| Bib | | 241 | 211 | 328 | 337 |
| レーン | | I(白) | O(赤) | I(黄) | O(青) |
| 氏名 | | 大道 康裕 | 齊下 功聖 | 今井 寛人 | 菊原 颯 |
| 学年 | | 3 | 2 | 3 | 2 |
| 学校名 | | 帯広農業 | 白樺学園 | 佐久長聖 | 市立長野 |
| PB | | 14:07.95 | 14:08.56 | 14:06.11 | 14:07.60 |
| 24 | 400 | | | | |
| 23 | 800 | | | | |
| 22 | 1200 | | | | |
| 21 | 1600 | | | | |
| 20 | 2000 | | | | |
| 19 | 2400 | | | | |
| 18 | 2800 | | | | |
| 17 | 3200 | | | | |
| 16 | 3600 | | | | |
| 15 | 4000 | | | | |
| 14 | 4400 | | | | |
| 13 | 4800 | | | | |
| 12 | 5200 | | | | |
| 11 | 5600 | | | | |
| 10 | 6000 | | | | |
| 9 | 6400 | | | | |
| 8 | 6800 | | | | |
| 7 | 7200 | | | | |
| 6 | 7600 | | | | |
| 5 | 8000 | | | | |
| 4 | 8400 | | | | |
| 3 | 8800 | | | | |
| 2 | 9200 | | | | |
| 1 | 9600 | | | | |
| | 10000 | | | | |
| 順位 | | | | | |
| 得点 | | | | | |

補欠

| | | | | |
|-----|-------|-------|-------|------|
| Bib | 243 | 214 | 293 | 320 |
| 氏名 | 高田 恭平 | 蟻戸 丈生 | 由井 雛斗 | 榊 夏惟 |
| 学年 | 3 | 3 | 2 | 1 |
| 学校名 | 帯広農業 | 白樺学園 | 孺恋 | 小海 |

女子1500m 第3日目 1月20日

高校記録 1:56.16 高木 美帆 帯広南商業 ワールドカップ 2011/2/19 ソルトレークシティ
 大会記録 1:59.74 堀川 桃香 白樺学園 第70回大会 2021/1/23 長野

| 組 | Bib | 氏名 | 学年 | 学校名 | PB | レーン | 300 | 700 | 1100 | 1500 | 順位 | 得点 |
|------|-----|-------|----|-------|---------|------|-------|-------|---------|---------|----|----|
| 高校記録 | | 高木 美帆 | | 帯広南商業 | | | 25.95 | 54.89 | 1:24.66 | 1:56.16 | | |
| 大会記録 | | 堀川 桃香 | | 白樺学園 | | | 27.03 | 56.87 | 1:27.82 | 1:59.74 | | |
| 1 | 116 | 松澤 亜弥 | 1 | 下諏訪向陽 | No Time | I(白) | | | | | | |
| 2 | 77 | 松津 智千 | 1 | 秀明英光 | 2:26.59 | I(白) | | | | | | |
| | 68 | 平岡 由圭 | 1 | 日光明峰 | 2:28.35 | O(赤) | | | | | | |
| 3 | 66 | 安田 萌 | 2 | 郡山商業 | 2:22.69 | I(黄) | | | | | | |
| | 48 | 小野 麗花 | 1 | 札幌藻岩 | 2:26.13 | O(青) | | | | | | |
| 4 | 26 | 井出 依快 | 1 | 本別 | 2:22.45 | I(白) | | | | | | |
| | 51 | 佐々木さや | 1 | 八学光星 | 2:22.59 | O(赤) | | | | | | |
| 5 | 73 | 小山 美希 | 2 | 孺恋 | 2:19.77 | I(黄) | | | | | | |
| | 110 | 富成 美姫 | 3 | 恵那農業 | 2:20.83 | O(青) | | | | | | |
| 6 | 115 | 嶋田 利渚 | 1 | 県西宮 | 2:19.44 | I(白) | | | | | | |
| | 75 | 原 瑞希 | 2 | 孺恋 | 2:19.64 | O(赤) | | | | | | |
| 7 | 83 | 宮下 歩夢 | 2 | 岡谷東 | 2:15.81 | I(黄) | | | | | | |
| | 101 | 荻原 優奈 | 2 | 佐久長聖 | 2:16.69 | O(青) | | | | | | |
| 8 | 82 | 深澤 心香 | 3 | 北杜 | 2:14.10 | I(白) | | | | | | |
| | 25 | 瀬戸梨々華 | 1 | 池田 | 2:14.14 | O(赤) | | | | | | |
| 9 | 5 | 居城 真衣 | 3 | 駒大苫小牧 | 2:13.63 | I(黄) | | | | | | |
| | 46 | 北澤 里奈 | 3 | 釧路江南 | 2:13.96 | O(青) | | | | | | |
| 10 | 56 | 立花姫星々 | 2 | 盛岡農業 | 2:11.30 | I(白) | | | | | | |
| | 103 | 花岡 滯桜 | 1 | 下諏訪向陽 | 2:11.89 | O(赤) | | | | | | |
| 11 | 93 | 倉坪 佑衣 | 1 | 岡谷南 | 2:10.75 | I(黄) | | | | | | |
| | 94 | 新海彩菜恵 | 1 | 野沢北 | 2:10.81 | O(青) | | | | | | |
| 12 | 38 | 藤井 南帆 | 3 | 帯広農業 | 2:09.67 | I(白) | | | | | | |
| | 17 | 宮下 愛菜 | 2 | 帯広三条 | 2:10.53 | O(赤) | | | | | | |
| 13 | 55 | 根城 理実 | 1 | 八戸西 | 2:09.64 | I(黄) | | | | | | |
| | 95 | 近藤 杏菜 | 3 | 東海大諏訪 | 2:09.65 | O(青) | | | | | | |



| 組 | Bib | 氏名 | 学年 | 学校名 | PB | レーン | 300 | 700 | 1100 | 1500 | 順位 | 得点 |
|----|-----|-------|----|-------|---------|------|-----|-----|------|------|----|----|
| 14 | 99 | 宮坂 美紅 | 1 | 東海大諏訪 | 2:08.66 | I(白) | | | | | | |
| | 86 | 高見澤萌愛 | 3 | 小海 | 2:08.82 | O(赤) | | | | | | |
| 15 | 91 | 賀来 春音 | 1 | 岡谷南 | 2:06.85 | I(黄) | | | | | | |
| | 43 | 藤岡 日菜 | 1 | 帯広農業 | 2:07.74 | O(青) | | | | | | |
| 16 | 20 | 河原 莉緒 | 1 | 帯広三条 | 2:06.07 | I(白) | | | | | | |
| | 32 | 小野寺日菜 | 3 | 帯広南商業 | 2:06.73 | O(赤) | | | | | | |
| 17 | 107 | 鈴木 花梨 | 2 | 須坂創成 | 2:05.69 | I(黄) | | | | | | |
| | 34 | 木村 咲映 | 3 | 帯広南商業 | 2:05.98 | O(青) | | | | | | |
| 18 | 16 | 奥秋 智佳 | 1 | 白樺学園 | 2:04.76 | I(白) | | | | | | |
| | 53 | 下村 璃々 | 3 | 八戸西 | 2:05.55 | O(赤) | | | | | | |
| 19 | 3 | 森野こころ | 3 | 駒大苫小牧 | 2:04.15 | I(黄) | | | | | | |
| | 64 | 高橋 美生 | 2 | 山形中央 | 2:04.01 | O(青) | | | | | | |
| 20 | 63 | 真野 美咲 | 3 | 山形中央 | 2:02.96 | I(白) | | | | | | |
| | 102 | 宮川 笑佳 | 1 | 長野東 | 2:04.32 | O(赤) | | | | | | |
| 21 | 11 | 堀川 桃香 | 3 | 白樺学園 | 1:57.89 | I(黄) | | | | | | |
| | 87 | 畠山 雪菜 | 2 | 小海 | 2:02.66 | O(青) | | | | | | |

補欠

| Bib | 氏名 | 学年 | 学校名 |
|-----|-------|----|-------|
| 21 | 道見 花恋 | 2 | 帯広三条 |
| 39 | 高橋 弥恵 | 1 | 帯広農業 |
| 29 | 北嶋 咲羽 | 3 | 帯広南商業 |
| 6 | 手束 柚杏 | 2 | 駒大苫小牧 |
| 14 | 前田 梓 | 2 | 白樺学園 |
| 76 | 一場 柚 | 1 | 孺恋 |
| 92 | 花岡 澄珠 | 1 | 岡谷南 |
| 96 | 外ノ池彩恵 | 2 | 東海大諏訪 |

男子1500m

第3日目

1月20日

高校記録 1:46.87 中村 奨太 駒大苫小牧 ワールドカップ

2011/2/18 ソルトレークシティ

大会記録 1:49.04 井出 雄斗 小海 第70回大会

2021/1/23 長野

| 組 | Bib | 氏名 | 学年 | 学校名 | PB | レーン | 300 | 700 | 1100 | 1500 | 順位 | 得点 |
|------|-----|--------|----|-------|---------|------|-------|-------|---------|---------|----|----|
| 高校記録 | | 中村 奨太 | | 駒大苫小牧 | | | 24.44 | 51.15 | 1:18.59 | 1:46.87 | | |
| 大会記録 | | 井出 雄斗 | | 小海 | | | 24.66 | 51.51 | 1:19.70 | 1:49.04 | | |
| 1 | 358 | 服部 透哉 | 3 | 恵那南 | 2:39.87 | I(白) | | | | | | |
| | 347 | 夏目 笑 | 2 | 中京大中京 | No Time | 0(赤) | | | | | | |
| 2 | 259 | 栗木 陸 | 3 | 盛岡農業 | 2:23.72 | I(黄) | | | | | | |
| | 357 | 安藤 連音 | 1 | 恵那南 | 2:32.14 | 0(青) | | | | | | |
| 3 | 295 | 小林 創太 | 2 | 渋川 | 2:13.26 | I(白) | | | | | | |
| | 325 | 佐々木 凜 | 1 | 岡谷工業 | 2:18.89 | 0(赤) | | | | | | |
| 4 | 275 | 増子 建宣 | 2 | 郡山商業 | 2:12.74 | I(黄) | | | | | | |
| | 262 | 矢羽々 健太 | 1 | 盛岡工業 | 2:12.99 | 0(青) | | | | | | |
| 5 | 269 | 渡邊 貴登 | 1 | 秋田中央 | 2:10.94 | I(白) | | | | | | |
| | 349 | 原田 海聞 | 1 | 恵那農業 | 2:11.50 | 0(赤) | | | | | | |
| 6 | 298 | 新井 宏聖 | 1 | 桐生 | 2:09.18 | I(黄) | | | | | | |
| | 350 | 田口 陽基 | 2 | 恵那農業 | 2:09.74 | 0(青) | | | | | | |
| 7 | 348 | 浦田 大暉 | 2 | 亀山 | 2:07.68 | I(白) | | | | | | |
| | 355 | 安部創二朗 | 3 | 中津商業 | 2:08.60 | 0(赤) | | | | | | |
| 8 | 251 | 太田 康暉 | 3 | 釧路工業 | 2:07.16 | I(黄) | | | | | | |
| | 272 | 鈴木 藍成 | 1 | 山形中央 | 2:07.43 | 0(青) | | | | | | |
| 9 | 302 | 倉澤伸太郎 | 1 | 吉田 | 2:05.45 | I(白) | | | | | | |
| | 306 | 佐藤 祐碩 | 1 | 北杜 | 2:06.87 | 0(赤) | | | | | | |
| 10 | 303 | 田丸 諒一 | 3 | 北杜 | 2:04.88 | I(黄) | | | | | | |
| | 326 | 戸谷 京椰 | 1 | 諏訪清陵 | 2:04.91 | 0(青) | | | | | | |
| 11 | 351 | 細井 勇大 | 2 | 中京 | 2:04.34 | I(白) | | | | | | |
| | 231 | 植本 一希 | 2 | 池田 | 2:04.58 | 0(赤) | | | | | | |
| 12 | 356 | 小山 大和 | 2 | 中津商業 | 2:03.45 | I(黄) | | | | | | |
| | 342 | 高藤 歩 | 2 | 市立長野 | 2:04.32 | 0(青) | | | | | | |
| 13 | 207 | 五十嵐 陽 | 1 | 駒大苫小牧 | 2:03.07 | I(白) | | | | | | |
| | 331 | 篠原 拓人 | 1 | 佐久長聖 | 2:03.40 | 0(赤) | | | | | | |
| 14 | 228 | 北野 陽翔 | 1 | 帯広三条 | 2:01.84 | I(黄) | | | | | | |
| | 236 | 森住 駿 | 1 | 帯広南商業 | 2:02.58 | 0(青) | | | | | | |



| 組 | Bib | 氏名 | 学年 | 学校名 | PB | レーン | 300 | 700 | 1100 | 1500 | 順位 | 得点 |
|----|-----|-------|----|-------|---------|------|-----|-----|------|------|----|----|
| 15 | 232 | 山本 敬太 | 2 | 池田 | 2:01.24 | I(白) | | | | | | |
| | 338 | 伊藤 武蔵 | 3 | 市立長野 | 2:01.76 | O(赤) | | | | | | |
| 16 | 261 | 金子 直樹 | 3 | 盛岡工業 | 2:00.20 | I(黄) | | | | | | |
| | 203 | 山本 蒼紫 | 3 | 駒大苫小牧 | 2:00.45 | O(青) | | | | | | |
| 17 | 321 | 酒井 応太 | 3 | 東海大諏訪 | 1:59.63 | I(白) | | | | | | |
| | 296 | 宮原 啓 | 1 | 県立前橋 | 1:59.87 | O(赤) | | | | | | |
| 18 | 329 | 井出 優哉 | 2 | 佐久長聖 | 1:58.83 | I(黄) | | | | | | |
| | 234 | 戸水 駿大 | 1 | 帯広南商業 | 1:59.17 | O(青) | | | | | | |
| 19 | 327 | 志鷹 祐吏 | 1 | 松本深志 | 1:58.41 | I(白) | | | | | | |
| | 278 | 湯澤 大翔 | 2 | 日光明峰 | 1:58.48 | O(赤) | | | | | | |
| 20 | 287 | 篠原 蓮人 | 2 | 孺恋 | 1:57.89 | I(黄) | | | | | | |
| | 244 | 寺町 凌太 | 1 | 帯広農業 | 1:58.33 | O(青) | | | | | | |
| 21 | 238 | 小丹枝海斗 | 2 | 帯広農業 | 1:55.38 | I(白) | | | | | | |
| | 336 | 松田 臣二 | 3 | 諏訪実業 | 1:55.54 | O(赤) | | | | | | |
| 22 | 313 | 原 瑞樹 | 2 | 小海 | 1:53.87 | I(黄) | | | | | | |
| | 224 | 藤田 耀司 | 2 | 帯広三条 | 1:54.10 | O(青) | | | | | | |
| 23 | 210 | 中捨 朝陽 | 3 | 白樺学園 | 1:53.14 | I(白) | | | | | | |
| | 284 | 市場 翔太 | 3 | 孺恋 | 1:53.59 | O(赤) | | | | | | |
| 24 | 318 | 井出 雄斗 | 3 | 小海 | 1:47.84 | I(黄) | | | | | | |
| | 216 | 林 拓磨 | 2 | 白樺学園 | 1:52.05 | O(青) | | | | | | |

| 補欠 | Bib | 氏名 | 学年 | 学校名 |
|----|-----|-------|----|-------|
| | 221 | 笠原光太郎 | 3 | 帯広三条 |
| | 240 | 金須 隼人 | 3 | 帯広農業 |
| | 205 | 大野 隼輝 | 2 | 駒大苫小牧 |
| | 213 | 鎌田 皓哉 | 3 | 白樺学園 |
| | 263 | 田中 幸希 | 1 | 盛岡工業 |
| | 288 | 干川 武流 | 2 | 孺恋 |
| | 319 | 青柳 玲央 | 3 | 小海 |
| | 339 | 原 風蔵 | 3 | 市立長野 |

| | | |
|------------|------|-------|
| 女子2000mリレー | 第4日目 | 1月21日 |
|------------|------|-------|

高校記録 2.41.31 白樺学園 インターハイ 2011/1/21 長野
 (辻本有沙-桜井萌美-高畑優貴-高橋菜那)

大会記録 2.41.31 白樺学園 第60回大会 2011/1/21 長野
 (辻本有沙-桜井萌美-高畑優貴-高橋菜那)

| 組 | 選手名 | 学校名 | レーン | タイム | 順位 | 得点 |
|---|-----|-------|-----|-----|----|----|
| 1 | | 孺恋 | I | | | |
| 2 | | 東海大諏訪 | I | | | |
| | | 岡谷南 | 0 | | | |
| 3 | | 駒大苫小牧 | I | | | |
| | | 山形中央 | 0 | | | |
| 4 | | 白樺学園 | I | | | |
| | | 帯広農業 | 0 | | | |
| 5 | | 帯広南商業 | I | | | |
| | | 帯広三条 | 0 | | | |



男子2000mリレー

第4日目

1月21日

高校記録 2. 23. 39 白樺学園 北海道高校 2018/12/16 帯 広

(宮本信太郎－山本悠乃－野々村太陽－大島颯己)

大会記録 2. 24. 70 白樺学園 第61回大会 2012/1/24 渋 川

(長谷川翼－池田崇将－荻野達哉－三輪準也)

| 組 | 選手名 | 学校名 | レーン | タイム | 順位 | 得点 |
|---|-----|-------|-----|-----|----|----|
| 1 | | 北杜 | I | | | |
| | | 盛岡工業 | 0 | | | |
| 2 | | 岡谷工業 | I | | | |
| | | 佐久長聖 | 0 | | | |
| 3 | | 市立長野 | I | | | |
| | | 駒大苫小牧 | 0 | | | |
| 4 | | 帯広農業 | I | | | |
| | | 池田 | 0 | | | |
| 5 | | 帯広三条 | I | | | |
| | | 小海 | 0 | | | |
| 6 | | 孺恋 | I | | | |
| | | 白樺学園 | 0 | | | |

女子チームパシュート (6周) 第4日目 1月21日

高校記録 3:02.68 小山-ウィリアムソン-藤森 日本 世界ジュニア 2018/3/11 ソルトレークシティ
 大会記録 3:10.82 高橋-真野-高橋 山形中央 第70回大会 2021/1/24 長野

| 組 | | | | 1 | | 2 | | 3 | |
|-------------------------|-----------|---------|---------|------|-------|-----|------|-----|--|
| レーン | 高校記録 | 大会記録 | F | C | F | C | F | C | |
| 氏名 (白) (赤) (黄) | 小山 香月 | 高橋 侑花 | | | | | | | |
| | ウィリアムソン ミ | 真野 美咲 | | | | | | | |
| | 藤森 優衣 | 高橋 美生 | | | | | | | |
| 学校名 | 日本 | 山形中央 | 恵那農業 | 秀明英光 | 駒大苫小牧 | 岡谷東 | 帯広三条 | 岡谷南 | |
| 5 | 400 | 33.93 | | | | | | | |
| 4 | 800 | 1:03.84 | | | | | | | |
| 3 | 1200 | 1:34.69 | | | | | | | |
| 2 | 1600 | 2:06.60 | | | | | | | |
| 1 | 2000 | 2:38.52 | | | | | | | |
| | 2400 | 3:02.68 | 3:10.82 | | | | | | |
| 順位 | | | | | | | | | |
| 得点 | | | | | | | | | |

| 組 | | 4 | | 5 | | 6 | |
|-------------------------|-------|------|-------|-----|------|------|---|
| レーン | | F | C | F | C | F | C |
| 氏名 (白) (赤) (黄) | | | | | | | |
| | | | | | | | |
| | | | | | | | |
| 学校名 | 東海大諏訪 | 帯広農業 | 帯広南商業 | 八戸西 | 山形中央 | 白樺学園 | |
| 5 | 400 | | | | | | |
| 4 | 800 | | | | | | |
| 3 | 1200 | | | | | | |
| 2 | 1600 | | | | | | |
| 1 | 2000 | | | | | | |
| | 2400 | | | | | | |
| 順位 | | | | | | | |
| 得点 | | | | | | | |



男子チームパシュート (8周) 第4日目 1月21日

高校記録 3:52.67 野々村一 蟻戸一 谷垣 白樺学園 インターハイ 2020/1/26 帯 広
 大会記録 3:52.67 野々村一 蟻戸一 谷垣 白樺学園 第69回大会 2020/1/26 帯 広

| 組 | | | | 1 | | 2 | | 3 | |
|-------------------------|--------|---------|---------|---|------|----|-------|------|--|
| レーン | 高校記録 | 大会記録 | F | | F | C | F | C | |
| 氏名 (白) (赤) (黄) | 野々村 太陽 | 野々村 太陽 | | | | | | | |
| | 蟻戸 一永 | 蟻戸 一永 | | | | | | | |
| | 谷垣 優斗 | 谷垣 優斗 | | | | | | | |
| 学校名 | 白樺学園 | 白樺学園 | 北杜 | | 市立長野 | 池田 | 駒大苫小牧 | 佐久長聖 | |
| 7 | 400 | 32.00 | 32.00 | | | | | | |
| 6 | 800 | 59.49 | 59.49 | | | | | | |
| 5 | 1200 | 1:28.18 | 1:28.18 | | | | | | |
| 4 | 1600 | 1:56.58 | 1:56.58 | | | | | | |
| 3 | 2000 | 2:25.59 | 2:25.59 | | | | | | |
| 2 | 2400 | 2:54.49 | 2:54.49 | | | | | | |
| 1 | 2800 | 3:23.61 | 3:23.61 | | | | | | |
| | 3200 | 3:52.67 | 3:52.67 | | | | | | |
| 順位 | | | | | | | | | |
| 得点 | | | | | | | | | |

| 組 | | 4 | | 5 | | 6 | |
|-------------------------|------|-------|----|------|------|----|--|
| レーン | F | C | F | C | F | C | |
| 氏名 (白) (赤) (黄) | | | | | | | |
| | | | | | | | |
| | | | | | | | |
| 学校名 | 帯広三条 | 帯広南商業 | 孺恋 | 帯広農業 | 白樺学園 | 小海 | |
| 7 | 400 | | | | | | |
| 6 | 800 | | | | | | |
| 5 | 1200 | | | | | | |
| 4 | 1600 | | | | | | |
| 3 | 2000 | | | | | | |
| 2 | 2400 | | | | | | |
| 1 | 2800 | | | | | | |
| | 3200 | | | | | | |
| 順位 | | | | | | | |
| 得点 | | | | | | | |

スピード競技学校別得点表 (男子)

スピード競技

| 都道府県 | 学校 | 5000m | 500m | 1000m | 10000m | 1500m | 2000mR | TP | 合計 | 順位 |
|------|----|-------|------|-------|--------|-------|--------|----|----|----|
| | | | | | | | | | | |
| | | | | | | | | | | |
| | | | | | | | | | | |
| | | | | | | | | | | |
| | | | | | | | | | | |
| | | | | | | | | | | |
| | | | | | | | | | | |
| | | | | | | | | | | |
| | | | | | | | | | | |
| | | | | | | | | | | |
| | | | | | | | | | | |
| | | | | | | | | | | |
| | | | | | | | | | | |
| | | | | | | | | | | |
| | | | | | | | | | | |
| | | | | | | | | | | |
| | | | | | | | | | | |
| | | | | | | | | | | |
| | | | | | | | | | | |
| | | | | | | | | | | |
| | | | | | | | | | | |
| | | | | | | | | | | |
| | | | | | | | | | | |
| | | | | | | | | | | |
| | | | | | | | | | | |
| | | | | | | | | | | |
| | | | | | | | | | | |
| | | | | | | | | | | |
| | | | | | | | | | | |
| | | | | | | | | | | |
| | | | | | | | | | | |
| | | | | | | | | | | |
| | | | | | | | | | | |
| | | | | | | | | | | |
| | | | | | | | | | | |



スピード競技学校別得点表 (女子)

| 都道府県 | 学校 | 500m | 3000m | 1000m | 1500m | 2000mR | TP | 合計 | 順位 |
|------|----|------|-------|-------|-------|--------|----|----|----|
| | | | | | | | | | |
| | | | | | | | | | |
| | | | | | | | | | |
| | | | | | | | | | |
| | | | | | | | | | |
| | | | | | | | | | |
| | | | | | | | | | |
| | | | | | | | | | |
| | | | | | | | | | |
| | | | | | | | | | |
| | | | | | | | | | |
| | | | | | | | | | |
| | | | | | | | | | |
| | | | | | | | | | |
| | | | | | | | | | |
| | | | | | | | | | |
| | | | | | | | | | |
| | | | | | | | | | |
| | | | | | | | | | |
| | | | | | | | | | |
| | | | | | | | | | |
| | | | | | | | | | |
| | | | | | | | | | |
| | | | | | | | | | |
| | | | | | | | | | |
| | | | | | | | | | |
| | | | | | | | | | |
| | | | | | | | | | |
| | | | | | | | | | |
| | | | | | | | | | |
| | | | | | | | | | |
| | | | | | | | | | |
| | | | | | | | | | |
| | | | | | | | | | |
| | | | | | | | | | |
| | | | | | | | | | |
| | | | | | | | | | |
| | | | | | | | | | |
| | | | | | | | | | |

記録一覧(女子)

| 種目 | 記録 | | 選手名 | 所属 | 大会名 | 日付 | 開催地 |
|----------------------|--------|---------|---------------|---------|---------|------------|-----------|
| 500m | 日本高校記録 | 38.22 | 稲川 くるみ | 帯広三条高校 | 世界ジュニア | 2018/3/9 | ソルトレークシティ |
| | リンク記録 | 37.66 | 小平 奈緒 | 相澤病院 | 全日本距離別 | 2019/10/25 | |
| | 大会記録 | 39.33 | 吉田 雪乃 | 盛岡工業高校 | 第70回大会 | 2021/1/21 | 長野 |
| 1000m | 日本高校記録 | 1:15.40 | 高木 美帆 | 帯広南商業高校 | ワールドカップ | 2012/1/21 | ソルトレークシティ |
| | リンク記録 | 1:14.89 | 高木 美帆 | 日本体育大学 | 全日本選抜 | 2020/11/21 | |
| | 大会記録 | 1:18.84 | 押切 美沙紀 | 駒大苫小牧高校 | 第60回大会 | 2011/1/19 | 長野 |
| 1500m | 日本高校記録 | 1:56.16 | 高木 美帆 | 帯広南商業高校 | ワールドカップ | 2011/2/19 | ソルトレークシティ |
| | リンク記録 | 1:55.60 | 高木 美帆 | 日本体育大学 | 全日本選抜 | 2020/11/22 | |
| | 大会記録 | 1:59.74 | 堀川 桃香 | 白樺学園高校 | 第70回大会 | 2021/1/23 | 長野 |
| 3000m | 日本高校記録 | 4:05.96 | ウィリアムソン レミ | 山形中央高校 | 世界ジュニア | 2018/3/10 | ソルトレークシティ |
| | リンク記録 | 4:05.20 | 押切 美沙紀 | 富士急行 | 長根ファイナル | 2021/3/7 | |
| | 大会記録 | 4:13.76 | 堀川 桃香 | 白樺学園高校 | 第70回大会 | 2021/1/22 | 長野 |
| 2000m リレー | 日本高校記録 | 2:41.31 | 辻本-桜井-高畑-高橋 | 白樺学園高校 | インターハイ | 2011/1/21 | 長野 |
| | リンク記録 | | | | | | |
| | 大会記録 | 2:41.31 | 辻本-桜井-高畑-高橋 | 白樺学園高校 | 第60回大会 | 2011/1/21 | 長野 |
| チーム パシュート (6周) | 日本高校記録 | 3:02.68 | 小山-ウィリアムソン-藤森 | 日本 | 世界ジュニア | 2018/3/11 | ソルトレークシティ |
| | リンク記録 | 3:16.87 | 高橋-真野-高橋 | 山形中央高校 | 全日本ジュニア | 2021/1/11 | |
| | 大会記録 | 3:10.82 | 高橋-真野-高橋 | 山形中央高校 | 第70回大会 | 2021/1/24 | 長野 |

記録一覧(男子)

| 種目 | 記録 | | 選手名 | 所属 | 大会名 | 日付 | 開催地 |
|----------------------|--------|----------|--------------|-----------|-----------|------------|-----------|
| 500m | 日本高校記録 | 34.88 | 加藤 条治 | 山形中央高校 | ワールドカップ | 2003/1/11 | ソルトレークシティ |
| | リンク記録 | 34.44 | 村上 右磨 | 高堂建設 | 長根ファイナル | 2021/3/6 | |
| | 大会記録 | 35.46 | 加藤 条治 | 山形中央高校 | 第52回大会 | 2003/1/21 | 伊香保 |
| 1000m | 日本高校記録 | 1:07.76 | 久保 向希 | 白樺学園高校 | 世界ジュニア | 2018/3/10 | ソルトレークシティ |
| | リンク記録 | 1:08.67 | 新濱 立也 | 高崎健大 | 長根ファイナル | 2021/3/7 | |
| | 大会記録 | 1:10.58 | 時安 清貴 | 帯広三条高校 | 第70回大会 | 2021/1/22 | 長野 |
| 1500m | 日本高校記録 | 1:46.87 | 中村 奨太 | 駒大苫小牧高校 | ワールドカップ | 2011/2/18 | ソルトレークシティ |
| | リンク記録 | 1:46.37 | 野々村 太陽 | 専修大学 | 全日本ジュニア | 2021/1/9 | |
| | 大会記録 | 1:49.04 | 井出 雄斗 | 小海高校 | 第70回大会 | 2021/1/23 | 長野 |
| 5000m | 日本高校記録 | 6:24.81 | ウィリアムソン師円 | 山形中央高校 | ワールドカップ | 2013/11/17 | ソルトレークシティ |
| | リンク記録 | 6:22.98 | 土屋 陸 | 日本電産サンキョー | 全日本選抜 | 2020/11/20 | |
| | 大会記録 | 6:31.11 | 蟻戸 一永 | 白樺学園高校 | 第69回大会 | 2020/1/23 | 帯広 |
| 10000m | 日本高校記録 | 13:18.30 | 小川 拓朗 | 白樺学園高校 | オーバルファイナル | 2014/3/15 | カルガリー |
| | リンク記録 | 13:16.10 | 土屋 良輔 | (株)メモリード | 全日本選抜 | 2020/11/22 | |
| | 大会記録 | 13:39.44 | 蟻戸 一永 | 白樺学園高校 | 第69回大会 | 2020/1/25 | 帯広 |
| 2000m リレー | 日本高校記録 | 2:23.39 | 宮本-山本-野々村-大島 | 白樺学園高校 | 北海道高校 | 2018/12/16 | 帯広 |
| | リンク記録 | 2:48.21 | 佐々木-青柳-大崎-堀合 | 八学光星高校 | 青森県高校 | 2019/11/30 | |
| | 大会記録 | 2:24.70 | 長谷川-池田-荻野-三輪 | 白樺学園高校 | 第61回大会 | 2012/1/24 | 渋川 |
| チーム パシュート (8周) | 日本高校記録 | 3:52.67 | 野々村-蟻戸-谷垣 | 白樺学園高校 | インターハイ | 2020/1/26 | 帯広 |
| | リンク記録 | 3:58.23 | 竹内-森野-櫻井 | 日本体育大学 | 全日本ジュニア | 2021/1/11 | |
| | 大会記録 | 3:52.67 | 野々村-蟻戸-谷垣 | 白樺学園高校 | 第69回大会 | 2020/1/26 | 帯広 |



歴代成績一覧 (スピード競技・男子)

スピード競技

| 回 | 年度 | 開催地 | 500m | | | 1000m | | |
|----|----|-----------|-------|-----|--------|----------------------|---------|---------------------|
| 1 | 26 | 長野県 北山村 | 高橋貞夫 | 北海道 | 苫小牧東 | 49"9 | | |
| 2 | 27 | 青森県 八戸市 | 小川敦朗 | 長野 | 岡谷南 | 49"0 | | |
| 3 | 28 | 北海道 苫小牧市 | 大久保次朗 | 長野 | 岡谷工業 | 48"2 | | |
| 4 | 29 | 長野県 本郷村 | 大久保次朗 | 長野 | 岡谷工業 | 47"5 | | |
| 5 | 30 | 青森県 八戸市 | 大久保次朗 | 長野 | 岡谷工業 | 46"5 | | |
| 6 | 31 | 栃木県 日光市 | 宮澤孝臣 | 長野 | 岡谷南 | 46"1 | | |
| 7 | 32 | 岩手県 盛岡市 | 鷹野春雄 | 長野 | 南佐久実業 | 48"2 | | |
| 8 | 33 | 北海道 帯広市 | 潤間武敏 | 北海道 | 苫小牧工業 | 46"8 | | |
| 9 | 34 | 長野県 茅野町 | 潤間武敏 | 北海道 | 苫小牧工業 | 44"4 | | |
| 10 | 35 | 長野県 軽井沢町 | 鈴木惠一 | 北海道 | 苫小牧工業 | 42"9 | | |
| 11 | 36 | 青森県 八戸市 | 荻原明則 | 長野 | 野沢北 | 44"8 | | |
| 12 | 37 | 北海道 帯広市 | 肥田隆行 | 北海道 | 帯広柏葉 | 44"7 | | |
| 13 | 38 | 神奈川県 箱根町 | 鈴木正樹 | 北海道 | 網走向陽 | 42"6 | | |
| 14 | 39 | 長野県 茅野町 | 出嶋民雄 | 長野 | 野沢北 | 42"4 | | |
| 15 | 40 | 岩手県 盛岡市 | 平手則男 | 北海道 | 釧路第一 | 44"8 | | |
| 16 | 41 | 栃木県 日光市 | 西本日出雄 | 北海道 | 池田 | 43"5 | | |
| 17 | 42 | 北海道 帯広市 | 浜野孝夫 | 北海道 | 釧路第一 | 44"8 | | |
| 18 | 43 | 山梨県 河口湖町 | 長岡秀秋 | 長野 | 野沢北 | 41"7 | | |
| 19 | 44 | 長野県 本郷村 | 早川正人 | 北海道 | 池田 | 42"6 | | |
| 20 | 45 | 青森県 八戸市 | 菅原賢一 | 北海道 | 白樺学園 | 42"5 | | |
| 21 | 46 | 栃木県 日光市 | 佐藤正明 | 長野 | 臼田 | 41"3 | | |
| 22 | 47 | 岩手県 盛岡市 | 大山三喜雄 | 北海道 | 白樺学園 | 43"0 | | |
| 23 | 48 | 北海道 札幌市 | 鈴木勝 | 長野 | 南佐久実業 | 41"6 | | |
| 24 | 49 | 山梨県 富士吉田市 | 市村和昭 | 長野 | 軽井沢 | 40"8 | | |
| 25 | 50 | 青森県 八戸市 | 山野下昭男 | 北海道 | 釧路第一 | 41"60 | | |
| 26 | 51 | 群馬県 伊香保町 | 佐藤博義 | 群馬 | 嬌恋 | 40"00 | | |
| 27 | 52 | 岩手県 盛岡市 | 深井靖士 | 群馬 | 洪川 | 42"18 | | |
| 28 | 53 | 長野県 軽井沢町 | 黒岩彰 | 群馬 | 嬌恋 | 40"04 | | |
| 29 | 54 | 北海道 釧路市 | 黒岩彰 | 群馬 | 嬌恋 | 40"43 | | |
| 30 | 55 | 山梨県 河口湖町 | 館林昌人 | 北海道 | 釧路江南 | 40"43 | | |
| 31 | 56 | 青森県 八戸市 | 黒岩康志 | 群馬 | 嬌恋 | 39"82 | | |
| 32 | 57 | 岩手県 盛岡市 | 広瀬誠 | 北海道 | 白樺学園 | 39"36 | | |
| 33 | 58 | 北海道 釧路市 | 三谷幸宏 | 北海道 | 白樺学園 | 38"81 | | |
| 34 | 59 | 栃木県 日光市 | 三谷幸宏 | 北海道 | 白樺学園 | 38"53 | | |
| 35 | 60 | 群馬県 伊香保町 | 奥原親雄 | 北海道 | 白樺学園 | 38"42 | | |
| 36 | 61 | 青森県 八戸市 | 上田浩勝 | 北海道 | 釧路短大附属 | 39"07 | | |
| 37 | 62 | 北海道 帯広市 | 藤本祐司 | 北海道 | 白樺学園 | 39"12 | | |
| 38 | 63 | 長野県 軽井沢町 | 堀井学 | 北海道 | 白樺学園 | 38"74 | | |
| 39 | 元 | 岩手県 盛岡市 | 堀井学 | 北海道 | 白樺学園 | 38"21 | 鈴木幸多郎 | 北海道 白樺学園 1' 18"73 |
| 40 | 2 | 山梨県 富士吉田市 | 武田豊樹 | 北海道 | 釧路短大附属 | 38"53 | 清水宏保 | 北海道 白樺学園 1' 19"68 |
| 41 | 3 | 栃木県 日光市 | 新保堅進 | 群馬 | 標茶 | | 武田豊樹 | 北海道 釧路短大附属 1' 17"02 |
| 42 | 4 | 北海道 苫小牧市 | 清水宏保 | 北海道 | 白樺学園 | 37"68 | 石岡守 | 北海道 池田 1' 19"16 |
| 43 | 5 | 福島県 郡山市 | 高橋進 | 北海道 | 釧路商業 | 38"45 | 宮川洋平 | 長野 佐久 1' 18"21 |
| 44 | 6 | 青森県 八戸市 | 佐々木浩司 | 北海道 | 釧路商業 | 38"40 | 山本豪巳 | 東京 駒場学園 1' 17"66 |
| 45 | 7 | 群馬県 伊香保町 | 今井裕介 | 長野 | 佐久 | 38"27 | 今井裕介 | 長野 佐久 1' 14"98 |
| 46 | 8 | 北海道 釧路市 | 西岡和哉 | 北海道 | 池田 | 37"94 | 井出良直 | 長野 佐久長聖 1' 20"24 |
| 47 | 9 | 福島県 郡山市 | 井出真博 | 長野 | 野沢北 | 39"08 | 野本繁 | 長野 小海 1' 18"44 |
| 48 | 10 | 長野県 長野市 | 川田智範 | 北海道 | 帯広南商業 | 37"83 | 小林正鰲 | 北海道 白樺学園 1' 14"29 |
| 49 | 11 | 栃木県 日光市 | 沢友和 | 北海道 | 池田 | 36"84 | 長島圭一郎 | 北海道 池田 1' 14"71 |
| 50 | 12 | 山梨県 富士吉田市 | 土屋清貴 | 群馬 | 嬌恋 | 37"56 | 長島圭一郎 | 北海道 池田 1' 15"38 |
| 51 | 13 | 北海道 帯広市 | 加藤条治 | 山形 | 山形中央 | 37"11 | 加藤条治 | 山形 山形中央 1' 14"76 |
| 52 | 14 | 群馬県 伊香保町 | 加藤条治 | 山形 | 山形中央 | 36"49 | 加藤条治 | 山形 山形中央 1' 13"05 |
| 53 | 15 | 岩手県 盛岡市 | 加藤条治 | 山形 | 山形中央 | 35"46 | 平野将紀 | 北海道 池田 1' 15"45 |
| 54 | 16 | 青森県 八戸市 | 上條有司 | 長野 | 岡谷東 | 37"11 | 上條有司 | 長野 岡谷東 1' 16"40 |
| 55 | 17 | 北海道 苫小牧市 | 富岡幸弘 | 北海道 | 白樺学園 | 37"79-37"78 75.57 | 原宏彰 | 長野 佐久長聖 1' 16"56 |
| 56 | 18 | 栃木県 日光市 | 羽賀亮平 | 北海道 | 白樺学園 | 36"72-37"19 73.91 | 富岡幸弘 | 北海道 白樺学園 1' 15"44 |
| 57 | 19 | 山梨県 富士吉田市 | 大和田司 | 北海道 | 白樺学園 | 37"17-37"39 74.56 | 羽賀亮平 | 北海道 白樺学園 1' 15"28 |
| 58 | 20 | 岐阜県 恵那市 | 小林拓斗 | 長野 | 岡谷南 | 37"71-37"74 75.45 | 原宏彰 | 長野 佐久長聖 1' 15"84 |
| 59 | 21 | 北海道 釧路市 | 中村駿佑 | 北海道 | 駒大苫小牧 | 38"01-37"54 75.55 | 山中大地 | 長野 長野高専 1' 16"60 |
| 60 | 22 | 長野県 長野市 | 長谷川翼 | 北海道 | 白樺学園 | 36"27-36"13 72.40 | 三輪準也 | 北海道 白樺学園 1' 12"91 |
| 61 | 23 | 群馬県 渋川市 | 長谷川翼 | 北海道 | 白樺学園 | 36"58-36"30 72.88 | 小田卓朗 | 山形 山形中央 1' 11"92 |
| 62 | 24 | 北海道 釧路市 | 後藤卓也 | 北海道 | 帯広農業 | 37"66-37"41 75.07 | 藤野裕人 | 北海道 標茶 1' 13"71 |
| 63 | 25 | 青森県 八戸市 | 山田将矢 | 北海道 | 池田 | 37"38-37"28 74.66 | 近藤太郎 | 北海道 駒大苫小牧 1' 15"28 |
| 64 | 26 | 山形県 山形市 | 新濱立也 | 北海道 | 釧路商業 | 37"34-36"97 74.31 | カワヤマノ師円 | 山形 山形中央 1' 17"32 |
| 65 | 27 | 岩手県 盛岡市 | 榊原一輝 | 北海道 | 帯広南商業 | 37"27-37"20 74.47 | 新濱立也 | 北海道 釧路商業 1' 14"82 |
| 66 | 28 | 栃木県 日光市 | 石川斗来 | 北海道 | 白樺学園 | 36"67-36"43 73.10 | 石川将之 | 山梨 北杜 1' 12"39 |
| 67 | 29 | 山梨県 富士吉田市 | 松津秀太 | 埼玉 | 秀明英光 | 36"66 | 久保向希 | 北海道 白樺学園 1' 12"43 |
| 68 | 30 | 福島県 郡山市 | 倉坪克拓 | 長野 | 岡谷南 | 36"36 | 久保向希 | 北海道 白樺学園 1' 16"28 |
| 69 | 元 | 北海道 帯広市 | 倉坪克拓 | 長野 | 岡谷南 | 35"67 | 新井雄貴 | 長野 小海 1' 10"95 |
| 70 | 2 | 長野県 長野市 | 山本悠乃 | 北海道 | 白樺学園 | 35"85 | 竹澤直輝 | 北海道 池田 1' 10"58 |
| 71 | 3 | 青森県 八戸市 | | | | | 時安清貴 | 北海道 帯広三条 1' 10"58 |

SPEED SKATING

スピード競技

| 回 | 年度 | 1500m | | | 3000m | 5000m | | | | |
|----|----|---------|------|-------|---------|---------|-----|--------|---------|---------|
| | | 中止 | | | | | | | | |
| 1 | 26 | | | | | 堀泰明 | 長野 | 岡谷南 | 9'58"6 | |
| 2 | 27 | | | | | 一条実 | 北海道 | 苫小牧工業 | 10'24"6 | |
| 3 | 28 | 堀吉孝 | 北海道 | 苫小牧工業 | 2'38"3 | 今田勇 | 長野 | 岡谷南 | 9'21"2 | |
| 4 | 29 | 大久保次朗 | 長野 | 岡谷工業 | 2'34"8 | 村井忠正 | 岩手 | 盛岡工業 | 8'55"2 | |
| 5 | 30 | 大久保次朗 | 長野 | 岡谷工業 | 2'32"2 | 花岡和秀 | 長野 | 岡谷工業 | 9'18"3 | |
| | | 松本充雄 | 北海道 | 苫小牧東 | 2'32"0 | 井出正人 | 長野 | 野沢北 | 9'16"8 | |
| 6 | 31 | 宮澤孝臣 | 長野 | 岡谷南 | 2'34"2 | 小林秀司 | 長野 | 岡谷工業 | 9'10"7 | |
| | | 小林貞夫 | 長野 | 野沢北 | 2'32"8 | 町田隆夫 | 青森 | 光星学院 | 8'50"3 | |
| 7 | 32 | 工藤和雄 | 岩手 | 盛岡工業 | 2'33"6 | 齊田清一 | 北海道 | 苫小牧工業 | 8'43"1 | |
| 8 | 33 | 鷹野春雄 | 長野 | 南佐久実業 | 2'25"6 | 新保鋭 | 北海道 | 札幌商業 | 8'51"8 | |
| 9 | 34 | 鈴木恵一 | 北海道 | 苫小牧工業 | 2'18"6 | 出町嘉明 | 青森 | 光星学院 | 8'34"0 | |
| 10 | 35 | 鈴木恵一 | 北海道 | 苫小牧工業 | 2'18"6 | 外崎茂 | 北海道 | 釧路第一 | 8'26"5 | |
| 11 | 36 | 外崎茂 | 北海道 | 釧路第一 | 2'25"1 | 加藤和弘 | 北海道 | 帯広三条 | 8'26"9 | |
| 12 | 37 | 外崎茂 | 北海道 | 釧路第一 | 2'24"9 | 石見嘉友 | 福岡 | 宇美商業 | 8'39"5 | |
| 13 | 38 | 鈴木正樹 | 北海道 | 網走向陽 | 2'17"5 | 三田村清 | 北海道 | 釧路第一 | 8'41"9 | |
| 14 | 39 | 出嶋民雄 | 長野 | 野沢北 | 2'17"0 | 内藤修 | 長野 | 臼田 | 8'10"7 | |
| 15 | 40 | 前田睦彦 | 北海道 | 帯広三条 | 2'24"6 | 伊藤清美 | 福岡 | 東福岡 | 8'23"3 | |
| 16 | 41 | 平田利器 | 北海道 | 北海 | 2'17"8 | 狩野真 | 北海道 | 釧路第一 | 8'04"2 | |
| 17 | 42 | 早川正人 | 北海道 | 池田 | 2'23"1 | 根本茂行 | 北海道 | 釧路第一 | 7'45"3 | |
| 18 | 43 | 浜野孝夫 | 北海道 | 釧路第一 | 2'11"2 | 大貫了 | 栃木 | 作新学院 | 8'19"7 | |
| 19 | 44 | 辻正敏 | 北海道 | 白樺学園 | 2'13"5 | 東徹 | 青森 | 八戸商業 | 7'49"1 | |
| 20 | 45 | 富坂実 | 北海道 | 網走向陽 | 2'18"2 | 千葉真次 | 北海道 | 北海道日大 | 7'49"1 | |
| 21 | 46 | 越智加津則 | 北海道 | 釧路第一 | 2'18"2 | 川原正行 | 北海道 | 白樺学園 | 8'00"5 | |
| 22 | 47 | 柳沢道夫 | 長野 | 茅野 | 2'16"9 | 川原正行 | 北海道 | 白樺学園 | 7'37"8 | |
| 23 | 48 | 宮古政則 | 青森 | 光星学院 | 2'17"9 | 山本雅彦 | 北海道 | 釧路第一 | 7'57"0 | |
| 24 | 49 | 出浦守康 | 長野 | 野沢北 | 2'14"5 | 榊稔 | 北海道 | 釧路北陽 | 7'51"2 | |
| 25 | 49 | 市村和昭 | 長野 | 軽井沢 | 2'09"8 | 清水康弘 | 北海道 | 白樺学園 | 7'31"4 | |
| 26 | 50 | 此川寛幸 | 北海道 | 白樺学園 | 2'11"6 | 竹下正範 | 北海道 | 白樺学園 | 7'52"73 | |
| 27 | 51 | 佐藤博義 | 群馬 | 嬬恋 | 2'10"0 | 今村俊明 | 長野 | 岡谷南 | 7'34"73 | |
| 28 | 52 | 篠原雅人 | 北海道 | 白樺学園 | 2'11"86 | 篠原雅人 | 北海道 | 白樺学園 | 7'28"99 | |
| 29 | 53 | 宮坂雅昭 | 長野 | 岡谷南 | 2'06"07 | 宮坂雅昭 | 長野 | 岡谷南 | 7'24"07 | |
| 30 | 54 | 黒岩彰 | 群馬 | 嬬恋 | 2'11"61 | 榊本寛 | 北海道 | 駒大苫小牧 | 7'32"49 | |
| 31 | 55 | 宮坂雅昭 | 長野 | 岡谷南 | 2'01"39 | 羽田静夫 | 山梨 | 吉田 | 7'48"14 | |
| 32 | 56 | 林徹哉 | 北海道 | 池田 | 2'06"57 | 落合真善 | 北海道 | 釧路短大附属 | 7'34"41 | |
| 33 | 57 | 佐々木隆 | 長野 | 野沢北 | 2'05"90 | 加藤和彦 | 長野 | 野沢北 | 7'19"87 | |
| 34 | 58 | 三谷幸宏 | 北海道 | 白樺学園 | 2'03"22 | 青柳徹 | 北海道 | 釧路短大附属 | 7'15"60 | |
| 35 | 59 | 三谷幸宏 | 北海道 | 白樺学園 | 2'00"82 | 大村正彦 | 長野 | 小海 | 7'11"04 | |
| 36 | 60 | 中村卓也 | 北海道 | 白樺学園 | 1'59"56 | 小竹直喜 | 北海道 | 白樺学園 | 7'19"98 | |
| 37 | 61 | 鐵田武典 | 北海道 | 白樺学園 | 2'07"11 | 小竹直喜 | 北海道 | 白樺学園 | 7'17"89 | |
| 38 | 62 | 小笠原広文 | 青森 | 光星学院 | 2'00"94 | 白幡圭史 | 北海道 | 釧路商業 | 7'21"79 | |
| 39 | 63 | 小原聡 | 北海道 | 北海道工業 | 2'04"65 | 糸川敏彦 | 北海道 | 白樺学園 | 7'11"50 | |
| 40 | 63 | 元 | 小田智樹 | 岩手 | 龍澤 | 2'03"62 | 大月嘉 | 北海道 | 苫小牧南 | 7'22"67 |
| 41 | 2 | 清水宏保 | 北海道 | 白樺学園 | 2'02"55 | 糸川敏彦 | 北海道 | 白樺学園 | 7'08"54 | |
| 42 | 3 | 村中賢治 | 北海道 | 北海道工業 | 1'58"96 | 高橋一郎 | 北海道 | 釧路緑ヶ岡 | 7'17"54 | |
| 43 | 4 | 石岡守 | 北海道 | 池田 | 2'01"27 | 渡辺充 | 北海道 | 白樺学園 | 7'31"68 | |
| 44 | 5 | 高橋壮一 | 北海道 | 釧路緑ヶ岡 | 2'02"43 | 渡辺充 | 北海道 | 白樺学園 | 7'03"70 | |
| 45 | 6 | 今井裕介 | 長野 | 佐久 | 1'59"93 | 徳村光晃 | 北海道 | 北海道工業 | 7'24"38 | |
| 46 | 7 | 今井裕介 | 長野 | 佐久 | 1'56"74 | 半崎泰生 | 北海道 | 白樺学園 | 7'15"17 | |
| 47 | 8 | 幅田洋司 | 北海道 | 白樺学園 | 2'03"21 | 宮崎今佐人 | 群馬 | 嬬恋 | 6'49"98 | |
| 48 | 9 | 小林正暢 | 北海道 | 白樺学園 | 1'59"95 | 宮崎今佐人 | 群馬 | 嬬恋 | 7'00"22 | |
| 49 | 10 | 小林正暢 | 北海道 | 白樺学園 | 1'54"85 | 平子裕基 | 北海道 | 白樺学園 | 6'55"28 | |
| 50 | 11 | 中嶋敬春 | 長野 | 佐久長聖 | 1'54"93 | 井出智秀 | 長野 | 小海 | 7'05"95 | |
| 51 | 12 | 中嶋敬春 | 長野 | 佐久長聖 | 1'52"67 | 佐藤克憲 | 長野 | 佐久長聖 | 7'07"92 | |
| 52 | 13 | 土井慎悟 | 北海道 | 白樺学園 | 1'58"23 | 遠藤慎太郎 | 岩手 | 盛岡農業 | 7'08"65 | |
| 53 | 14 | 平野将紀 | 北海道 | 池田 | 1'54"75 | 榊伸悟 | 北海道 | 標茶 | 7'01"82 | |
| 54 | 15 | 飯山泰行 | 北海道 | 白樺学園 | 1'59"27 | 黒岩信充 | 群馬 | 嬬恋 | 7'02"83 | |
| 55 | 16 | 阿部大輝 | 北海道 | 白樺学園 | 1'58"83 | 由井拓実 | 長野 | 佐久長聖 | 7'04"31 | |
| 56 | 17 | 金子健太郎 | 長野 | 東海大三 | 1'59"62 | 在家範将 | 青森 | 八戸商業 | 7'16"42 | |
| 57 | 18 | 武井博史 | 長野 | 上伊那農業 | 1'58"67 | 渡部知也 | 北海道 | 池田 | 7'02"78 | |
| 58 | 19 | 渡部知也 | 北海道 | 池田 | 1'54"92 | 富岡峻也 | 北海道 | 駒大苫小牧 | 7'04"09 | |
| 59 | 20 | 山中大地 | 長野 | 長野高専 | 1'55"42 | 中村奨太 | 北海道 | 駒大苫小牧 | 6'40"41 | |
| 60 | 21 | 石原大暉 | 長野 | 佐久長聖 | 1'56"87 | 土屋良輔 | 群馬 | 嬬恋 | 7'02"99 | |
| 61 | 22 | 三輪準也 | 北海道 | 白樺学園 | 1'50"35 | 土屋良輔 | 群馬 | 嬬恋 | 6'53"84 | |
| 62 | 23 | 近藤太郎 | 北海道 | 駒大苫小牧 | 1'53"45 | 一戸誠太郎 | 山形 | 山形中央 | 6'48"32 | |
| 63 | 24 | 近藤太郎 | 北海道 | 駒大苫小牧 | 1'54"97 | 山本大史 | 青森 | 八戸西 | 7'06"04 | |
| 64 | 25 | カワヤマノ師門 | 山形 | 山形中央 | 1'55"10 | 林莉輝 | 長野 | 佐久長聖 | 6'54"50 | |
| 65 | 26 | 石川将之 | 山梨 | 北杜 | 1'57"19 | 林莉輝 | 長野 | 佐久長聖 | 7'01"89 | |
| 66 | 27 | 林莉輝 | 長野 | 佐久長聖 | 1'54"33 | 戸水謙一郎 | 北海道 | 帯広南商業 | 7'10"16 | |
| 67 | 28 | 林莉輝 | 長野 | 佐久長聖 | 1'55"48 | 蟻戸一永 | 北海道 | 白樺学園 | 6'52"10 | |
| 68 | 29 | 野々村太陽 | 北海道 | 白樺学園 | 1'53"16 | 蟻戸一永 | 北海道 | 白樺学園 | 6'31"11 | |
| 69 | 30 | 三井晃太 | 長野 | 都市大塩尻 | 1'53"99 | 松本一成 | 長野 | 諏訪実業 | 6'35"19 | |
| 70 | 31 | 野々村太陽 | 北海道 | 白樺学園 | 1'49"29 | | | | | |
| 71 | 32 | 井出雄斗 | 長野 | 小海 | 1'49"04 | | | | | |



| 回 | 年度 | 10000m | | | | リレー | | チームパシュート | | | 1位 | 2位 | 3位 | |
|----|----|--------|-----|--------|-----------|-------|-----|----------|------|---------|----------|-------|-------|-------|
| | | 中止 | 長野 | 岡谷南 | 19' 26"3 | 苫小牧東 | 北海道 | 苫小牧工業 | 北海道 | 3' 13"1 | | | | 苫小牧工業 |
| 1 | 26 | | | | | | | | | | | | | |
| 2 | 27 | 堀泰明 | 長野 | 岡谷南 | 19' 26"3 | 岡谷南 | 長野 | | | | | | | |
| 3 | 28 | 堀泰明 | 長野 | 岡谷南 | 18' 48"3 | 岡谷工業 | 長野 | | | | | | | |
| 4 | 29 | 山本広志 | 岩手 | 盛岡農業 | 18' 39"0 | 日光 | 栃木 | | | | | | | |
| 5 | 30 | 小林秀司 | 長野 | 岡谷工業 | 19' 23"6 | 岡谷工業 | 長野 | | | | | | | |
| 6 | 31 | 小林秀司 | 長野 | 岡谷工業 | 18' 56"5 | 野沢北 | 長野 | | | | | | | |
| 7 | 32 | 小林秀司 | 長野 | 岡谷工業 | 18' 32"0 | 苫小牧工業 | 北海道 | 3' 13"1 | | | | | | |
| 8 | 33 | 柳澤司 | 長野 | 臼田 | 18' 11"7 | 岡谷南 | 長野 | 3' 13"4 | | | | | | |
| 9 | 34 | 斉田清一 | 北海道 | 苫小牧工業 | 17' 54"5 | 苫小牧工業 | 北海道 | 3' 01"2 | | | | | | |
| 10 | 35 | 有賀豊文 | 長野 | 臼田 | 17' 27"6 | 南佐久実業 | 長野 | 3' 03"6 | | | | | | |
| 11 | 36 | 河野義博 | 北海道 | 帯広三条 | 18' 53"1 | 帯広柏葉 | 北海道 | 3' 16"5 | | | | | | |
| 12 | 37 | 加藤和弘 | 北海道 | 帯広三条 | 17' 35"5 | 帯広三条 | 北海道 | 3' 04"5 | | | | | | |
| 13 | 38 | 平原忠志 | 岩手 | 盛岡農業 | 17' 39"5 | 帯広柏葉 | 北海道 | 3' 02"1 | | | | | | |
| 14 | 39 | 三田村清 | 北海道 | 釧路第一 | 17' 33"5 | 釧路第一 | 北海道 | 2' 59"8 | | | | | | |
| 15 | 40 | | | | | 釧路第一 | 北海道 | 3' 03"5 | | | | | | |
| 16 | 41 | 内藤修 | 長野 | 臼田 | 17' 14"4 | 釧路第一 | 北海道 | 2' 56"5 | | | | | | |
| 17 | 42 | 伊藤清美 | 福岡 | 東福岡 | 17' 12"5 | 釧路第一 | 北海道 | 3' 04"3 | | | | | | |
| 18 | 43 | 根本茂行 | 北海道 | 釧路第一 | 16' 52"1 | 苫小牧工業 | 北海道 | 2' 56"0 | | | | | | |
| 19 | 44 | 根本茂行 | 北海道 | 白樺学園 | 16' 13"7 | 白樺学園 | 北海道 | 2' 51"6 | | | | | | |
| 20 | 45 | 千葉真次 | 北海道 | 北海道日大 | 17' 06"9 | 釧路第一 | 北海道 | 2' 53"9 | | | | | | |
| 21 | 46 | 千葉真次 | 北海道 | 北海道日大 | 16' 32"0 | 白樺学園 | 北海道 | 2' 54"8 | | | | | | |
| 22 | 47 | 東徹 | 青森 | 八戸商業 | 16' 51"2 | 白樺学園 | 北海道 | 3' 04"6 | | | | | | |
| 23 | 48 | 川原正行 | 北海道 | 白樺学園 | 16' 12"8 | 白樺学園 | 北海道 | 2' 53"8 | | | | | | |
| 24 | 49 | 山本雅彦 | 北海道 | 釧路第一 | 16' 17"5 | 池田 | 北海道 | 2' 50"3 | | | | | | |
| 25 | 50 | 榊稔 | 北海道 | 釧路北陽 | 16' 44"4 | 嬌恋 | 群馬 | 2' 52"0 | | | | | | |
| 26 | 51 | 清水康弘 | 北海道 | 白樺学園 | 15' 45"1 | 嬌恋 | 群馬 | 2' 46"8 | | | | | | |
| 27 | 52 | 竹下正範 | 北海道 | 白樺学園 | 16' 00"80 | 嬌恋 | 群馬 | 2' 47"54 | | | | | | |
| 28 | 53 | 篠原雅人 | 北海道 | 白樺学園 | 15' 36"51 | 駒大苫小牧 | 北海道 | 2' 45"45 | | | | | | |
| 29 | 54 | 篠原雅人 | 北海道 | 白樺学園 | 15' 43"28 | 嬌恋 | 群馬 | 2' 46"60 | | | | | | |
| 30 | 55 | 今村俊明 | 長野 | 岡谷南 | 15' 17"02 | 嬌恋 | 群馬 | 2' 42"81 | | | | | | |
| 31 | 56 | 樽本覚 | 北海道 | 駒大苫小牧 | 15' 41"14 | 白樺学園 | 北海道 | 2' 41"40 | | | | | | |
| 32 | 57 | 加藤和彦 | 長野 | 野沢北 | 15' 32"78 | 嬌恋 | 群馬 | 2' 41"85 | | | | | | |
| 33 | 58 | 落合貞善 | 北海道 | 釧路短大附属 | 15' 29"81 | 嬌恋 | 群馬 | 2' 42"33 | | | | | | |
| 34 | 59 | 加藤和彦 | 長野 | 野沢北 | 15' 04"71 | 白樺学園 | 北海道 | 2' 36"96 | | | | | | |
| 35 | 60 | 大村正彦 | 長野 | 小海 | 14' 55"06 | 白樺学園 | 北海道 | 2' 33"64 | | | | | | |
| 36 | 61 | 大村正彦 | 長野 | 小海 | 14' 49"09 | 嬌恋 | 群馬 | 2' 37"65 | | | | | | |
| 37 | 62 | 小竹直喜 | 北海道 | 白樺学園 | 15' 06"68 | 白樺学園 | 北海道 | 2' 34"16 | | | | | | |
| 38 | 63 | 小竹直喜 | 北海道 | 白樺学園 | 15' 10"18 | 白樺学園 | 北海道 | 2' 36"55 | | | | | | |
| 39 | 元 | 白幡圭史 | 北海道 | 釧路商業 | 15' 08"48 | 白樺学園 | 北海道 | 2' 38"02 | | | | | | |
| 40 | 2 | 糸川敏彦 | 北海道 | 白樺学園 | 15' 01"99 | 白樺学園 | 北海道 | 2' 36"97 | | | | | | |
| 41 | 3 | 野崎貴裕 | 北海道 | 本別 | 15' 04"37 | 白樺学園 | 北海道 | 2' 32"43 | | | | | | |
| 42 | 4 | 糸川敏彦 | 北海道 | 白樺学園 | 14' 40"27 | 白樺学園 | 北海道 | 2' 35"10 | | | | | | |
| 43 | 5 | 高橋一郎 | 北海道 | 釧路緑ヶ岡 | 15' 35"11 | 白樺学園 | 北海道 | 2' 34"65 | | | | | | |
| 44 | 6 | 根本茂一 | 北海道 | 釧路緑ヶ岡 | 15' 12"45 | 池田 | 北海道 | 2' 34"93 | | | | | | |
| 45 | 7 | 渡辺充 | 北海道 | 白樺学園 | 14' 38"81 | 白樺学園 | 北海道 | 2' 32"49 | | | | | | |
| 46 | 8 | 伊勢俊一 | 青森 | 百石 | 15' 42"09 | 白樺学園 | 北海道 | 2' 34"38 | | | | | | |
| 47 | 9 | 徳村光晃 | 群馬 | 北海道工業 | 14' 44"45 | 佐久長聖 | 長野 | 2' 35"20 | | | | | | |
| 48 | 10 | 宮崎今佐人 | 群馬 | 嬌恋 | 14' 07"73 | 嬌恋 | 群馬 | 2' 27"59 | | | | | | |
| 49 | 11 | 宮崎今佐人 | 群馬 | 嬌恋 | 14' 19"83 | 白樺学園 | 北海道 | 2' 30"55 | | | | | | |
| 50 | 12 | 平子裕基 | 北海道 | 白樺学園 | 14' 14"71 | 池田 | 北海道 | 2' 27"91 | | | | | | |
| 51 | 13 | 松岡源季 | 北海道 | 釧路緑ヶ岡 | 14' 30"58 | 佐久長聖 | 長野 | 2' 29"82 | | | | | | |
| 52 | 14 | 大味誠太郎 | 岩手 | 盛岡農業 | 14' 42"76 | 池田 | 北海道 | 2' 29"47 | | | | | | |
| 53 | 15 | 榊伸悟 | 北海道 | 標茶 | 15' 14"21 | 白樺学園 | 北海道 | 2' 29"82 | | | | | | |
| 54 | 16 | 榊伸悟 | 北海道 | 標茶 | 14' 44"10 | 池田 | 北海道 | 2' 30"82 | | | | | | |
| 55 | 17 | 黒岩信充 | 群馬 | 嬌恋 | 14' 23"88 | 白樺学園 | 北海道 | 2' 33"15 | | | | | | |
| 56 | 18 | 黒岩泰成 | 群馬 | 嬌恋 | 15' 02"89 | 白樺学園 | 北海道 | 2' 28"78 | | | | | | |
| 57 | 19 | 松尾駿 | 青森 | 八戸西 | 14' 30"41 | 池田 | 北海道 | 2' 37"59 | | | | | | |
| 58 | 20 | 千葉瞭太郎 | 山梨 | 吉田 | 14' 28"66 | 駒大苫小牧 | 北海道 | 2' 31"34 | | | | | | |
| 59 | 21 | 富岡峻也 | 北海道 | 駒大苫小牧 | 14' 46"92 | 白樺学園 | 北海道 | 2' 30"14 | | | | | | |
| 60 | 22 | 土屋良輔 | 群馬 | 嬌恋 | 13' 53"82 | 白樺学園 | 北海道 | 2' 25"10 | | | | | | |
| 61 | 23 | 中村奨太 | 北海道 | 駒大苫小牧 | 14' 14"55 | 白樺学園 | 北海道 | 2' 24"70 | | | | | | |
| 62 | 24 | 土屋良輔 | 群馬 | 嬌恋 | 15' 23"35 | 池田 | 北海道 | 2' 31"73 | | | | | | |
| 63 | 25 | 一戸誠太郎 | 山形 | 山形中央 | 14' 26"65 | 帯広南商業 | 北海道 | 2' 33"62 | | | | | | |
| 64 | 26 | 林莉輝 | 長野 | 佐久長聖 | 14' 38"23 | 白樺学園 | 北海道 | 2' 30"65 | | | | | | |
| 65 | 27 | 横山碧生 | 山形 | 山形中央 | 14' 26"42 | 白樺学園 | 北海道 | 2' 30"80 | 山形中央 | 山形 | 4' 13"73 | 帯広南商業 | 山形中央 | 白樺学園 |
| 66 | 28 | 山本大史 | 青森 | 八戸西 | 14' 20"90 | 白樺学園 | 北海道 | 2' 27"24 | 白樺学園 | 北海道 | 4' 08"18 | 白樺学園 | 帯広南商業 | 八戸西 |
| 67 | 29 | 蟻戸一永 | 北海道 | 白樺学園 | 14' 30"36 | 白樺学園 | 北海道 | 2' 25"17 | 白樺学園 | 北海道 | 4' 06"63 | 白樺学園 | 帯広南商業 | 山形中央 |
| 68 | 30 | 堀川翼 | 北海道 | 白樺学園 | 14' 18"82 | 白樺学園 | 北海道 | 2' 26"15 | 白樺学園 | 北海道 | 4' 07"29 | 白樺学園 | 池田 | 山形中央 |
| 69 | 元 | 蟻戸一永 | 北海道 | 白樺学園 | 13' 39"44 | 池田 | 北海道 | 2' 25"69 | 白樺学園 | 北海道 | 3' 52"67 | 白樺学園 | 池田 | 山形中央 |
| 70 | 2 | 橋本芳彦 | 青森 | 八戸西 | 13' 42"28 | 白樺学園 | 北海道 | 2' 25"95 | 帯広三条 | 北海道 | 3' 55"24 | 帯広三条 | 白樺学園 | 小海 |
| 71 | 3 | | | | | | | | | | | | | |

歴代成績一覧 (スピード競技・女子)

スピード競技

| 回 | 年度 | 開催地 | 500m | | | | 1000m | | | | | |
|----|----|------|-------|-------|-----|-------|----------------------|-------|-----|-------|---------|--|
| | | | 選手 | 所属 | 記録 | 選手 | 所属 | 記録 | 中止 | | | |
| 1 | 26 | 長野県 | 北山村 | 片桐紀美子 | 長野 | 岡谷東 | 1'00"6 | | | | | |
| 2 | 27 | 青森県 | 八戸市 | 藤田幸子 | 青森 | 八戸東 | 1'01"4 | 藤田幸子 | 青森 | 八戸東 | 2'19"0 | |
| 3 | 28 | 北海道 | 苫小牧市 | 中島佳澄 | 長野 | 岡谷東 | 55"9 | 中島佳澄 | 長野 | 岡谷東 | 1'59"1 | |
| 4 | 29 | 長野県 | 本郷村 | 藤田幸子 | 青森 | 八戸東 | 56"2 | 小飼道子 | 長野 | 諏訪二葉 | 1'58"1 | |
| 5 | 30 | 青森県 | 八戸市 | 潤間千世子 | 広島 | 清水ヶ丘 | 54"4 | 矢崎礼子 | 長野 | 岡谷東 | 1'57"9 | |
| 6 | 31 | 栃木県 | 日光市 | 鷹野より子 | 長野 | 南佐久実業 | 56"9 | 潤間千世子 | 広島 | 清水ヶ丘 | 1'52"5 | |
| 7 | 32 | 岩手県 | 盛岡市 | 加藤かね子 | 長野 | 南佐久実業 | 56"5 | 潤間千世子 | 広島 | 清水ヶ丘 | 1'53"6 | |
| 8 | 33 | 北海道 | 帯広市 | 和田真利子 | 群馬 | 渋川女子 | 54"0 | 今井せつ子 | 長野 | 南佐久実業 | 1'58"1 | |
| 9 | 34 | 長野県 | 茅野町 | 守屋志づ子 | 長野 | 諏訪二葉 | 53"4 | 高村良子 | 山梨 | 吉田 | 1'49"4 | |
| 10 | 35 | 長野県 | 軽井沢町 | 加藤富子 | 長野 | 南佐久実業 | 53"4 | 高村良子 | 山梨 | 吉田 | 1'47"2 | |
| 11 | 36 | 青森県 | 八戸市 | 篠原みよ子 | 長野 | 野沢北 | 52"9 | 篠原みよ子 | 長野 | 野沢北 | 1'45"8 | |
| 12 | 37 | 北海道 | 帯広市 | 篠原みよ子 | 長野 | 野沢北 | 51"0 | 有賀秋子 | 長野 | 南佐久実業 | 1'43"6 | |
| 13 | 38 | 神奈川県 | 箱根町 | 篠原みよ子 | 長野 | 野沢北 | 49"5 | 有賀秋子 | 長野 | 南佐久実業 | 1'41"7 | |
| 14 | 39 | 長野県 | 茅野町 | 中田美美子 | 北海道 | 帯広三条 | 48"7 | 斎藤幸子 | 北海道 | 釧路江南 | 1'39"7 | |
| 15 | 40 | 岩手県 | 盛岡市 | 中田美美子 | 北海道 | 帯広三条 | 51"5 | 中條静子 | 北海道 | 帯広大谷 | 1'49"7 | |
| 16 | 41 | 栃木県 | 日光市 | 高橋京子 | 北海道 | 池田 | 49"3 | 中條静子 | 北海道 | 帯広大谷 | 1'42"9 | |
| 17 | 42 | 北海道 | 帯広市 | 高橋京子 | 北海道 | 池田 | 50"6 | 中條静子 | 北海道 | 帯広大谷 | 1'45"0 | |
| 18 | 43 | 山梨県 | 河口湖町 | 野原喜世美 | 北海道 | 帯広大谷 | 48"0 | 斎藤恵理子 | 北海道 | 釧路第一 | 1'42"0 | |
| 19 | 44 | 長野県 | 本郷村 | 野原喜世美 | 北海道 | 帯広大谷 | 46"1 | 田口恵美子 | 北海道 | 釧路第一 | 1'37"0 | |
| 20 | 45 | 青森県 | 八戸市 | 加藤妙子 | 北海道 | 釧路第一 | 47"5 | 加藤妙子 | 北海道 | 釧路第一 | 1'40"0 | |
| 21 | 46 | 栃木県 | 日光市 | 大出和江 | 栃木 | 日光 | 45"8 | 大出和江 | 栃木 | 日光 | 1'35"3 | |
| 22 | 47 | 岩手県 | 盛岡市 | 長屋真紀子 | 北海道 | 釧路第一 | 46"5 | 長屋真紀子 | 北海道 | 釧路第一 | 1'38"3 | |
| 23 | 48 | 北海道 | 札幌市 | 長谷川恵子 | 北海道 | 駒大苫小牧 | 46"6 | 長屋真紀子 | 北海道 | 釧路第一 | 1'34"4 | |
| 24 | 49 | 山梨県 | 富士吉田市 | 黒岩美智子 | 群馬 | 孺恋 | 46"2 | 黒岩美智子 | 群馬 | 孺恋 | 1'38"7 | |
| 25 | 50 | 青森県 | 八戸市 | 加藤晴美 | 北海道 | 池田 | 48"2 | 船橋咲恵子 | 北海道 | 駒大苫小牧 | 1'44"1 | |
| 26 | 51 | 群馬県 | 伊香保町 | 黒岩美智子 | 群馬 | 孺恋 | 45"2 | 黒岩美智子 | 群馬 | 孺恋 | 1'34"6 | |
| 27 | 52 | 岩手県 | 盛岡市 | 石井和恵 | 北海道 | 駒大苫小牧 | 47"58 | 脇田貴美子 | 北海道 | 駒大苫小牧 | 1'35"58 | |
| 28 | 53 | 長野県 | 軽井沢町 | 渡辺優子 | 北海道 | 釧路商業 | 45"40 | 脇田貴美子 | 北海道 | 駒大苫小牧 | 1'30"60 | |
| 29 | 54 | 北海道 | 釧路市 | 石井和恵 | 北海道 | 駒大苫小牧 | 45"94 | 土屋一子 | 群馬 | 孺恋 | 1'33"62 | |
| 30 | 55 | 山梨県 | 河口湖町 | 日向寺三佳 | 北海道 | 駒大苫小牧 | 44"77 | 橋本聖子 | 北海道 | 駒大苫小牧 | 1'28"67 | |
| 31 | 56 | 青森県 | 八戸市 | 平智聡 | 北海道 | 駒大苫小牧 | 44"04 | 橋本聖子 | 北海道 | 駒大苫小牧 | 1'28"36 | |
| 32 | 57 | 岩手県 | 盛岡市 | 房野紗子 | 北海道 | 駒大苫小牧 | 44"20 | 房野紗子 | 北海道 | 駒大苫小牧 | 1'31"91 | |
| 33 | 58 | 北海道 | 釧路市 | 田中明美 | 北海道 | 駒大苫小牧 | 44"06 | 平川真粧美 | 北海道 | 釧路北陽 | 1'29"83 | |
| 34 | 59 | 栃木県 | 日光市 | 深沢洋子 | 北海道 | 白樺学園 | 43"44 | 嶋山由美 | 北海道 | 駒大苫小牧 | 1'28"70 | |
| 35 | 60 | 群馬県 | 伊香保町 | 田中稚早 | 北海道 | 白樺学園 | 43"15 | 田中稚早 | 北海道 | 白樺学園 | 1'26"64 | |
| 36 | 61 | 青森県 | 八戸市 | 深沢洋子 | 北海道 | 白樺学園 | 43"58 | 深沢洋子 | 北海道 | 白樺学園 | 1'30"33 | |
| 37 | 62 | 北海道 | 帯広市 | 大月利恵 | 北海道 | 苫小牧南 | 43"08 | 上原三枝 | 長野 | 諏訪清陵 | 1'28"86 | |
| 38 | 63 | 長野県 | 軽井沢町 | 島崎京子 | 北海道 | 白樺学園 | 42"31 | 上原三枝 | 長野 | 諏訪清陵 | 1'28"55 | |
| 39 | 元 | 岩手県 | 盛岡市 | 島崎京子 | 北海道 | 白樺学園 | 42"68 | 島崎京子 | 北海道 | 白樺学園 | 1'28"63 | |
| 40 | 2 | 山梨県 | 富士吉田市 | 梶里恵子 | 北海道 | 池田 | 41"88 | 増地美穂 | 北海道 | 池田 | 1'28"72 | |
| 41 | 3 | 栃木県 | 日光市 | 大竹口綾 | 北海道 | 駒大苫小牧 | 41"83 | 三宮恵利子 | 北海道 | 釧路星園 | 1'24"44 | |
| 42 | 4 | 北海道 | 苫小牧市 | 香川真由美 | 北海道 | 駒大苫小牧 | 43"10 | 香川真由美 | 北海道 | 駒大苫小牧 | 1'28"22 | |
| 43 | 5 | 福島県 | 郡山市 | 大竹口綾 | 北海道 | 駒大苫小牧 | 42"83 | 土屋和花子 | 長野 | 野沢北 | 1'27"19 | |
| 44 | 6 | 青森県 | 八戸市 | 土屋深雪 | 群馬 | 孺恋 | 43"19 | 土屋深雪 | 群馬 | 孺恋 | 1'26"61 | |
| 45 | 7 | 群馬県 | 伊香保町 | 新谷志保美 | 長野 | 伊那北 | 41"41 | 外ノ池亜希 | 長野 | 東海大三 | 1'25"09 | |
| 46 | 8 | 北海道 | 釧路市 | 新谷志保美 | 長野 | 伊那北 | 43"03 | 外ノ池亜希 | 長野 | 東海大三 | 1'28"03 | |
| 47 | 9 | 福島県 | 郡山市 | 大宮小百合 | 北海道 | 白樺学園 | 41"14 | 大宮小百合 | 北海道 | 白樺学園 | 1'26"28 | |
| 48 | 10 | 長野県 | 長野市 | 大宮小百合 | 北海道 | 白樺学園 | 40"39 | 田口恵子 | 北海道 | 駒大苫小牧 | 1'22"26 | |
| 49 | 11 | 栃木県 | 日光市 | 渡辺ゆかり | 北海道 | 白樺学園 | 40"41 | 加治木彩 | 長野 | 東海大三 | 1'24"08 | |
| 50 | 12 | 山梨県 | 富士吉田市 | 吉井小百合 | 長野 | 東海大三 | 41"44 | 吉井小百合 | 長野 | 東海大三 | 1'24"33 | |
| 51 | 13 | 北海道 | 帯広市 | 辻麻希 | 北海道 | 白樺学園 | 40"77 | 辻麻希 | 北海道 | 白樺学園 | 1'22"49 | |
| 52 | 14 | 群馬県 | 伊香保町 | 吉井小百合 | 長野 | 東海大三 | 40"61 | 辻麻希 | 北海道 | 白樺学園 | 1'21"33 | |
| 53 | 15 | 岩手県 | 盛岡市 | 辻麻希 | 北海道 | 白樺学園 | 40"74 | 辻麻希 | 北海道 | 白樺学園 | 1'21"88 | |
| 54 | 16 | 青森県 | 八戸市 | 小平奈緒 | 長野 | 伊那西 | 41"13 | 小平奈緒 | 長野 | 伊那西 | 1'23"33 | |
| 55 | 17 | 北海道 | 苫小牧市 | 堀田絢路 | 北海道 | 白樺学園 | 41"74-41"29 83.03 | 松田有幾 | 北海道 | 白樺学園 | 1'21"86 | |
| 56 | 18 | 栃木県 | 日光市 | 小坂千秋 | 北海道 | 駒大苫小牧 | 41"59-41"84 83.43 | 仁科有加那 | 北海道 | 帯広南商業 | 1'23"81 | |
| 57 | 19 | 山梨県 | 富士吉田市 | 神谷衣理那 | 北海道 | 白樺学園 | 41"04-41"16 82.20 | 清水玲香 | 長野 | 東海大三 | 1'22"51 | |
| 58 | 20 | 岐阜県 | 恵那市 | 神谷衣理那 | 北海道 | 白樺学園 | 40"64-40"65 81.29 | 神谷衣理那 | 北海道 | 白樺学園 | 1'22"52 | |
| 59 | 21 | 北海道 | 釧路市 | 押切美沙紀 | 北海道 | 駒大苫小牧 | 41"30-41"46 82.76 | 永田希絵 | 北海道 | 帯広南商業 | 1'22"57 | |
| 60 | 22 | 長野県 | 長野市 | 押切美沙紀 | 北海道 | 駒大苫小牧 | 39"80-40"05 79.85 | 押切美沙紀 | 北海道 | 駒大苫小牧 | 1'18"84 | |
| 61 | 23 | 群馬県 | 渋川市 | 山根佳子 | 北海道 | 帯広柏葉 | 41"26-40"92 82.18 | 高山菜摘 | 北海道 | 駒大苫小牧 | 1'21"42 | |
| 62 | 24 | 北海道 | 釧路市 | 曾我こなみ | 長野 | 佐久長聖 | 41"11-41"07 82.43 | 藤森美希 | 長野 | 佐久長聖 | 1'25"24 | |
| 63 | 25 | 青森県 | 八戸市 | 山根佳子 | 北海道 | 帯広柏葉 | 41"30-41"13 82.52 | 太田風砂 | 北海道 | 帯広南商業 | 1'25"04 | |
| 64 | 26 | 山形県 | 山形市 | 浅野実久 | 北海道 | 帯広南商業 | 41"25-40"98 82.23 | 藤森美希 | 長野 | 佐久長聖 | 1'24"29 | |
| 65 | 27 | 岩手県 | 盛岡市 | 山田梨央 | 長野 | 伊那西 | 41"30-41"10 82.40 | 山田梨央 | 長野 | 伊那西 | 1'22"75 | |
| 66 | 28 | 栃木県 | 日光市 | 稲川くるみ | 北海道 | 帯広三条 | 40"95-40"97 81.92 | 長崎叶和子 | 北海道 | 池田 | 1'24"67 | |
| 67 | 29 | 山梨県 | 富士吉田市 | 稲川くるみ | 北海道 | 帯広三条 | 39"77 | 小坂凜 | 山形 | 山形中央 | 1'23"07 | |
| 68 | 30 | 福島県 | 郡山市 | 熊谷萌 | 岩手 | 盛岡工業 | 40"16 | 高橋侑花 | 山形 | 山形中央 | 1'23"55 | |
| 69 | 元 | 北海道 | 帯広市 | 佐々木成果 | 北海道 | 帯広三条 | 40"51 | 真野美咲 | 山形 | 山形中央 | 1'20"68 | |
| 70 | 2 | 長野県 | 長野市 | 吉田雪乃 | 岩手 | 盛岡工業 | 39"33 | 高橋侑花 | 山形 | 山形中央 | 1'19"06 | |
| 71 | 3 | 青森県 | 八戸市 | | | | | | | | | |

SPEED SKATING

スピード競技

| 回 | 年度 | リレー(第1~12回は1600m) | | チームバシュート | | | 1位 | 2位 | 3位 | |
|----|----|-------------------|-----|----------|------|----|---------|-------|--------|------|
| 1 | 26 | 諏訪二葉 | 長野 | 3'20"5 | | | 岡谷東 | 諏訪二葉 | 苫小牧西 | |
| 2 | 27 | 八戸東 | 青森 | 3'31"9 | | | 八戸東 | 千葉 | 盛岡第二 | |
| 3 | 28 | 諏訪二葉 | 長野 | 3'25"8 | | | 諏訪二葉 | 南佐久実業 | 岡谷東 | |
| 4 | 29 | 岡谷東 | 長野 | 3'15"3 | | | 諏訪二葉 | 岡谷東 | 南佐久実業 | |
| 5 | 30 | 南佐久実業 | 長野 | 3'14"9 | | | 南佐久実業 | 岡谷東 | 清水ヶ丘 | |
| 6 | 31 | 南佐久実業 | 長野 | 3'04"1 | | | 南佐久実業 | 八戸東 | 清水ヶ丘 | |
| 7 | 32 | 南佐久実業 | 長野 | 2'59"0 | | | 南佐久実業 | 八戸東 | 清水ヶ丘 | |
| 8 | 33 | 南佐久実業 | 長野 | 2'59"5 | | | 南佐久実業 | 渋川女子 | 帯広三条 | |
| 9 | 34 | 南佐久実業 | 長野 | 2'50"9 | | | 南佐久実業 | 諏訪二葉 | 帯広大谷 | |
| 10 | 35 | 南佐久実業 | 長野 | 2'54"5 | | | 南佐久実業 | 軽井沢 | 帯広大谷 | |
| 11 | 36 | 南佐久実業 | 長野 | 3'01"8 | | | 南佐久実業 | 帯広大谷 | 野沢南 | |
| 12 | 37 | 帯広大谷 | 北海道 | 2'49"0 | | | 南佐久実業 | 帯広大谷 | 諏訪二葉 | |
| 13 | 38 | 帯広大谷 | 北海道 | 3'29"7 | | | 南佐久実業 | 諏訪二葉 | 野沢北 | |
| 14 | 39 | 諏訪二葉 | 長野 | 3'24"2 | | | 諏訪二葉 | 南佐久実業 | 帯広三条 | |
| 15 | 40 | 釧路星園 | 北海道 | 3'32"9 | | | 南佐久実業 | 池田 | 釧路星園 | |
| 16 | 41 | 池田 | 北海道 | 3'23"5 | | | 池田 | 南佐久実業 | 釧路星園 | |
| 17 | 42 | 池田 | 北海道 | 3'30"8 | | | 帯広大谷 | 池田 | 南佐久実業 | |
| 18 | 43 | 南佐久実業 | 長野 | 3'20"3 | | | 池田 | 南佐久実業 | 諏訪二葉 | |
| 19 | 44 | 帯広大谷 | 北海道 | 3'14"7 | | | 帯広大谷 | 釧路第一 | 南佐久実業 | |
| 20 | 45 | 釧路第一 | 北海道 | 3'18"3 | | | 釧路第一 | 諏訪二葉 | 野沢南 | |
| 21 | 46 | 釧路第一 | 北海道 | 3'13"1 | | | 帯広大谷 | 釧路第一 | 日光 | |
| 22 | 47 | 帯広大谷 | 北海道 | 3'24"8 | | | 帯広大谷 | 峡北 | 苫小牧西 | |
| 23 | 48 | 駒大苫小牧 | 北海道 | 3'15"4 | | | 駒大苫小牧 | 帯広大谷 | 釧路第一 | |
| 24 | 49 | 峡北 | 山梨 | 3'16"9 | | | 嬌恋 | 峡北 | 野沢南 | |
| 25 | 50 | 帯広大谷 | 北海道 | 3'27"1 | | | 駒大苫小牧 | 嬌恋 | 帯広大谷 | |
| 26 | 51 | 駒大苫小牧 | 北海道 | 3'08"8 | | | 嬌恋 | 駒大苫小牧 | 小海 | |
| 27 | 52 | 駒大苫小牧 | 北海道 | 3'11"40 | | | 駒大苫小牧 | 釧路商業 | 小海 | |
| 28 | 53 | 駒大苫小牧 | 北海道 | 3'04"05 | | | 駒大苫小牧 | 釧路商業 | 嬌恋 | |
| 29 | 54 | 駒大苫小牧 | 北海道 | 3'05"38 | | | 駒大苫小牧 | 池田 | 釧路商業 | |
| 30 | 55 | 駒大苫小牧 | 北海道 | 3'00"47 | | | 駒大苫小牧 | 帯広大谷 | 嬌恋 | |
| 31 | 56 | 駒大苫小牧 | 北海道 | 2'57"78 | | | 駒大苫小牧 | 帯広大谷 | 嬌恋 | |
| 32 | 57 | 駒大苫小牧 | 北海道 | 2'59"98 | | | 駒大苫小牧 | 帯広大谷 | 嬌恋 | |
| 33 | 58 | 駒大苫小牧 | 北海道 | 3'01"76 | | | 駒大苫小牧 | 池田 | 嬌恋 | |
| 34 | 59 | 駒大苫小牧 | 北海道 | 2'59"67 | | | 駒大苫小牧 | 白樺学園 | 岡谷東 | |
| 35 | 60 | 白樺学園 | 北海道 | 2'53"66 | | | 白樺学園 | 駒大苫小牧 | 野沢北 | |
| 36 | 61 | 白樺学園 | 北海道 | 2'57"07 | | | 白樺学園 | 駒大苫小牧 | 諏訪二葉 | |
| 37 | 62 | 駒大苫小牧 | 北海道 | 2'53"56 | | | 白樺学園 | 駒大苫小牧 | 池田 | |
| 38 | 63 | 白樺学園 | 北海道 | 2'52"33 | | | 駒大苫小牧 | 白樺学園 | 諏訪二葉 | |
| 39 | 元 | 駒大苫小牧 | 北海道 | 2'52"35 | | | 駒大苫小牧 | 白樺学園 | 釧路星園 | |
| 40 | 2 | 池田 | 北海道 | 2'51"95 | | | 池田 | 釧路星園 | 白樺学園 | |
| 41 | 3 | 駒大苫小牧 | 北海道 | 2'49"79 | | | 駒大苫小牧 | 白樺学園 | 釧路星園 | |
| 42 | 4 | 駒大苫小牧 | 北海道 | 2'53"44 | | | 駒大苫小牧 | 釧路星園 | 池田 | |
| 43 | 5 | 池田 | 北海道 | 2'53"05 | | | 池田 | 駒大苫小牧 | 北海道桜ヶ丘 | |
| 44 | 6 | 白樺学園 | 北海道 | 2'56"30 | | | 駒大苫小牧 | 池田 | 白樺学園 | |
| 45 | 7 | 池田 | 北海道 | 2'48"69 | | | 白樺学園 | 池田 | 東海大三 | |
| 46 | 8 | 駒大苫小牧 | 北海道 | 2'52"36 | | | 東海大三 | 白樺学園 | 駒大苫小牧 | |
| 47 | 9 | 帯広南商業 | 北海道 | 2'50"68 | | | 白樺学園 | 佐久長聖 | 帯広南商業 | |
| 48 | 10 | 白樺学園 | 北海道 | 2'43"02 | | | 白樺学園 | 佐久長聖 | 帯広南商業 | |
| 49 | 11 | 白樺学園 | 北海道 | 2'46"05 | | | 白樺学園 | 東海大三 | 池田 | |
| 50 | 12 | 白樺学園 | 北海道 | 2'43"35 | | | 東海大三 | 白樺学園 | 池田 | |
| 51 | 13 | 白樺学園 | 北海道 | 2'47"08 | | | 白樺学園 | 東海大三 | 駒大苫小牧 | |
| 52 | 14 | 東海大三 | 北海道 | 2'48"62 | | | 白樺学園 | 東海大三 | 駒大苫小牧 | |
| 53 | 15 | 白樺学園 | 北海道 | 2'44"99 | | | 白樺学園 | 駒大苫小牧 | 東海大三 | |
| 54 | 16 | 駒大苫小牧 | 北海道 | 2'48"01 | | | 駒大苫小牧 | 白樺学園 | 伊那西 | |
| 55 | 17 | 白樺学園 | 北海道 | 2'47"49 | | | 白樺学園 | 東海大三 | 駒大苫小牧 | |
| 56 | 18 | 嬌恋 | 群馬 | 2'50"70 | | | 駒大苫小牧 | 嬌恋 | 東海大三 | |
| 57 | 19 | 白樺学園 | 北海道 | 2'50"94 | | | 白樺学園 | 嬌恋 | 東海大三 | |
| 58 | 20 | 駒大苫小牧 | 北海道 | 2'44"62 | | | 駒大苫小牧 | 白樺学園 | 帯広南商業 | |
| 59 | 21 | 駒大苫小牧 | 北海道 | 2'45"75 | | | 駒大苫小牧 | 帯広南商業 | 白樺学園 | |
| 60 | 22 | 白樺学園 | 北海道 | 2'41"31 | | | 駒大苫小牧 | 帯広南商業 | 白樺学園 | |
| 61 | 23 | 白樺学園 | 北海道 | 2'42"50 | | | 駒大苫小牧 | 帯広南商業 | 白樺学園 | |
| 62 | 24 | 帯広南商業 | 北海道 | 2'45"30 | | | 帯広南商業 | 駒大苫小牧 | 佐久長聖 | |
| 63 | 25 | 帯広南商業 | 北海道 | 2'47"28 | | | 帯広南商業 | 駒大苫小牧 | 佐久長聖 | |
| 64 | 26 | 白樺学園 | 北海道 | 2'47"34 | | | 帯広南商業 | 帝京第三 | 白樺学園 | |
| 65 | 27 | 白樺学園 | 北海道 | 2'48"68 | 帝京第三 | 山梨 | 3'26"20 | 帝京第三 | 白樺学園 | 山形中央 |
| 66 | 28 | 山形中央 | 山形 | 2'48"83 | 山形中央 | 山形 | 3'20"19 | 山形中央 | 帯広南商業 | 池田 |
| 67 | 29 | 帯広三条 | 北海道 | 2'44"53 | 山形中央 | 山形 | 3'18"29 | 山形中央 | 帯広南商業 | 帯広三条 |
| 68 | 30 | 帯広三条 | 北海道 | 2'46"07 | 山形中央 | 山形 | 3'26"11 | 山形中央 | 東海大諏訪 | 帯広三条 |
| 69 | 元 | 山形中央 | 山形 | 2'43"46 | 山形中央 | 山形 | 3'12"89 | 山形中央 | 東海大諏訪 | 池田 |
| 70 | 2 | 白樺学園 | 北海道 | 2'44"27 | 山形中央 | 山形 | 3'10"82 | 山形中央 | 白樺学園 | 帯広三条 |
| 71 | 3 | | | | | | | | | |



スピード競技会場

スピード競技

1階

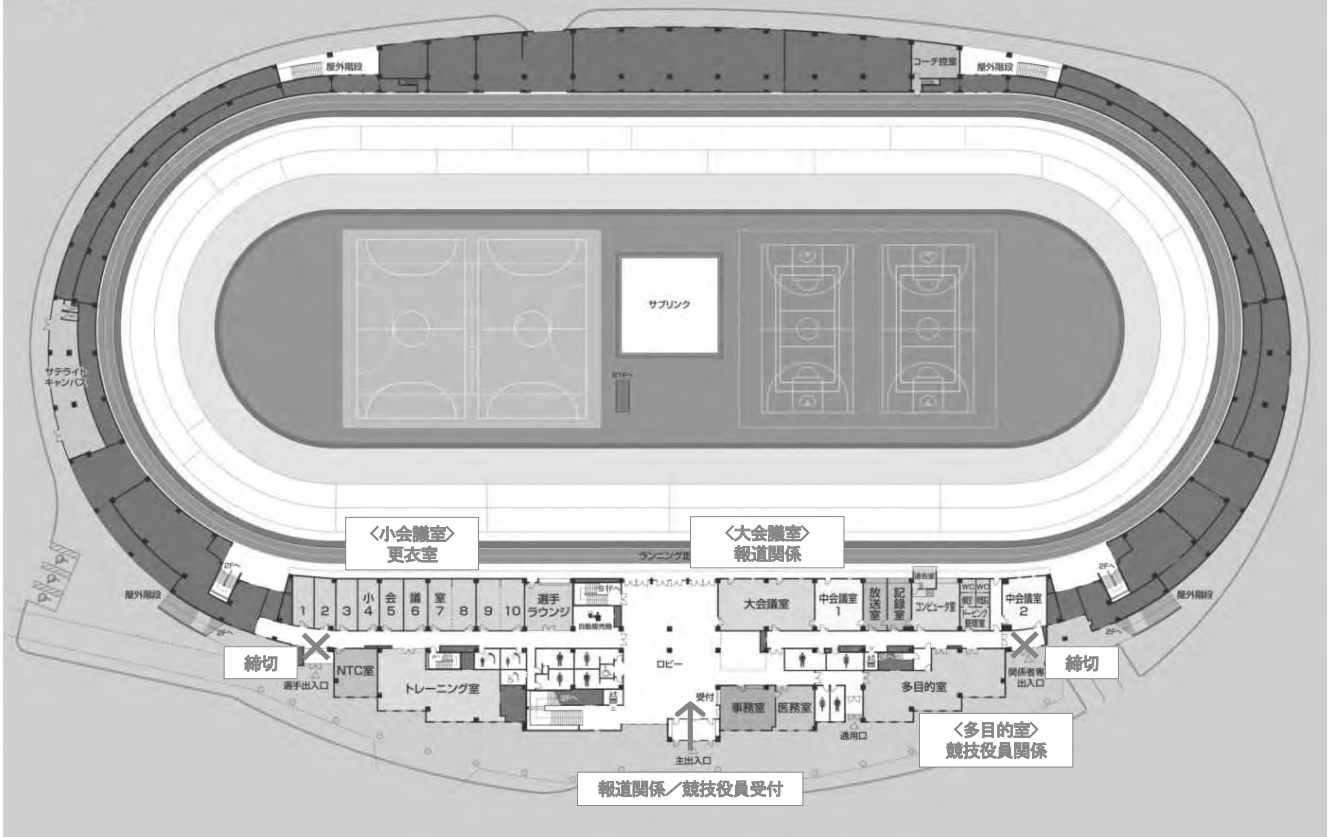

2階

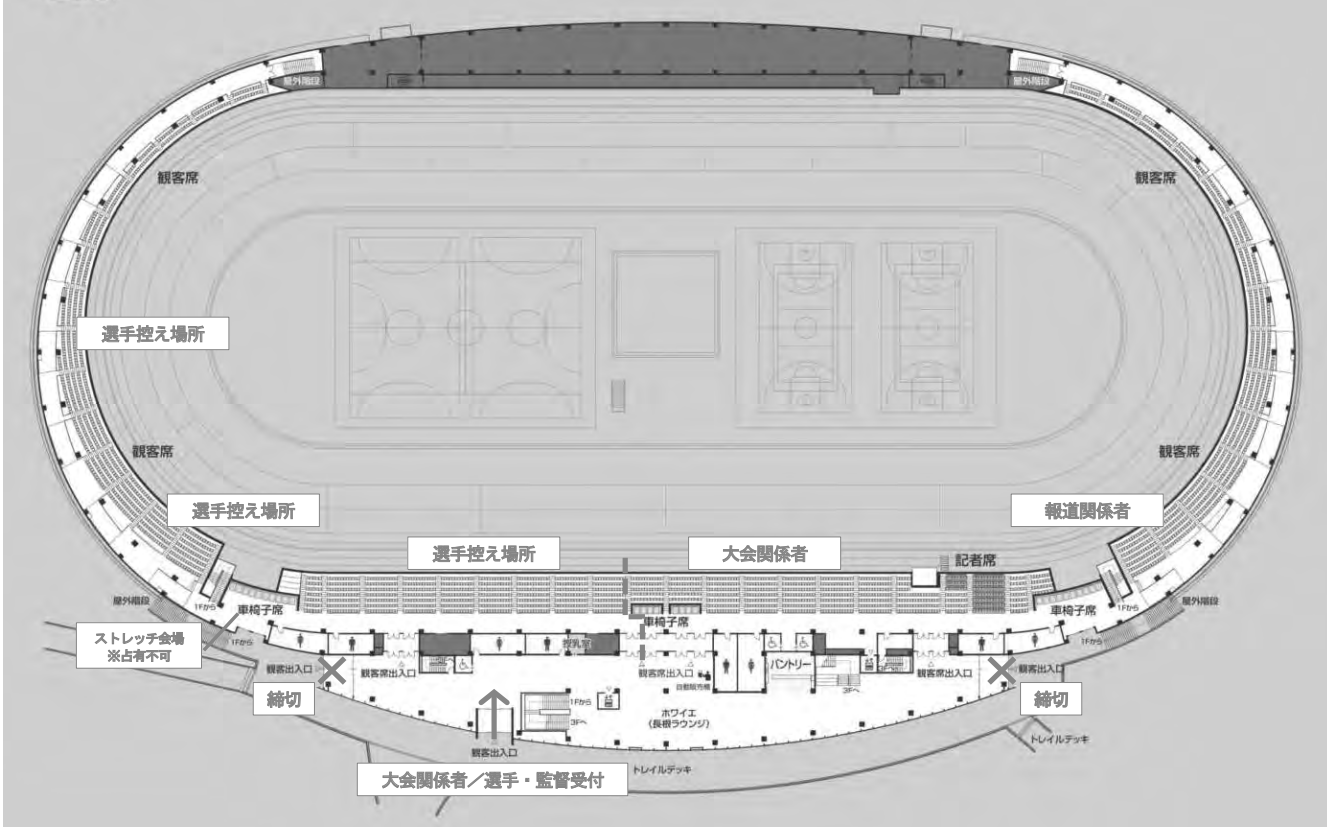

フィギュア



盛運輸アリーナ

フィギュア競技役員

| | | | | | |
|---------------------|------------|-------|-------|-----------|-------|
| 競技委員長 | 西村 尚美 | | | | |
| 競技副委員長 | 島田 篤史 | | | | |
| 技術代表 | 関根 章 | | | | |
| 副技術代表 | 畠山 行雄 | | | | |
| レフェリー | 鈴木 健司 | 西 京子 | | | |
| ジャッジ | 佐藤 泰行 | 井関マキ子 | 菅野 実 | 岡庭 美枝 | 鶴田 渚 |
| | 松本 瑛理 | 阿部 和世 | 竹内 明美 | 木村 真人 | 澤井 梨紗 |
| テクニカル・ コントローラー | 久野千嘉子 | 東 悦子 | | | |
| テクニカル・ スペシャリスト | 川合 眞一 | 須寄 功典 | 富田 希 | 石川 憂佳 | |
| データ/リプレイ ・オペレーター | 伊藤 麻也 | 麻本 智幸 | 塩見美由紀 | | |
| 総務係 | 畠山 行雄 | 新山奈緒子 | 苅谷 和幸 | | |
| 式典・表彰係 | 畠山 行雄 | 苅谷 和幸 | 坂上 佳苗 | 岡本 沙帆 | 木村 桃子 |
| 放送係 | 田名部賀子 | 柿本 和枝 | 村山満利子 | | |
| 音楽係 | 昆 賀子 | 伊藤 房子 | 伊藤 澄子 | | |
| 計時係 | 坂本 明美 | 木村 桃子 | 岡本 沙帆 | | |
| 審判係 | 荒谷 裕子 | 新山奈緒子 | 三上美由紀 | | |
| 選手係 | 坂本 佳子 | 小坂 春代 | | | |
| 広報係 | 熊沢 直哉 | 畠山 行雄 | 苅谷 和幸 | | |
| 整氷係 | 小坂 春代 | 坂本 佳子 | 協力教員 | 盛運輸アリーナ職員 | |
| 医療救護（医師） | 佐藤 英樹 | 塚田 晴彦 | 佐々木 静 | | |
| 会場運営補助員 | 青森市内高等学校教員 | | | | |
| 賞状筆耕 | 岩崎 孝志 | 吹田 雅昭 | | | |
| 全国高体連 | 山崎 真衣 | | | | |

フィギュア競技 審判パネル表

| | | | | | | | |
|----|-------|--------|-------|----|-------|--------|-------|
| | 女子A | 女子B | 女子C | | 男子SP | 男子FS | 女子FS |
| R | | 鈴木 健司 | | R | | 西 京子 | |
| J | | 佐藤 康行 | | J | | 井関 マキ子 | |
| J | | 菅野 実 | | J | | 岡庭 美枝 | |
| J | | 鶴田 渚 | | J | | 松本 瑛理 | |
| J | | 竹内明美 | | J | | 阿部 和世 | |
| J | | 澤井 梨紗 | | J | | 木村 真人 | |
| TC | | 久野 千嘉子 | | TC | | 東 悦子 | |
| TS | | 石川憂佳 | | TS | | 須寄 功典 | |
| TS | | 川合 眞一 | | TS | | 富田 希 | |
| DO | 伊藤 麻也 | 麻本 智幸 | 伊藤 麻也 | DO | 塩見美由紀 | 麻本 智幸 | 塩見美由紀 |
| RO | 麻本 智幸 | 伊藤 麻也 | 麻本 智幸 | RO | 麻本 智幸 | 塩見美由紀 | 伊藤 麻也 |



フィギュア競技日程

| | 競技1日目 1月17日(月) | 競技2日目 1月18日(火) | 競技3日目 1月19日(水) | 競技4日目 1月20日(木) | 競技5日目 1月21日(金) |
|-----|-------------------|----------------------|-------------------------|----------------------|---------------------|
| 7 | | 05 1-7 ① | 05 女子決勝練習 1-10 ① | | |
| 8 | | 25 8-14 ② | 25 1-7 ① | 30 女子決勝練習 10-18 ① | 10 1-6 ① |
| 9 | | 45 15-21 ③ | 45 8-14 ② | 50 女子決勝練習 1-9 ② | 30 女子決勝公式練習 7-12 ② |
| 10 | | 05 女子(C)練習 22-28 ④ | 8 15-21 ③ | 10 1-6 ① | 05 女子決勝公式練習 13-18 ③ |
| 11 | | 20 22-28 ④ | 05 女子(C)公式練習 22-28 ④ | 30 男子決勝公式練習 1-6 ① | 25 19-24 ④ |
| 12 | | 40 29-35 ⑤ | 9 29-35 ⑤ | 45 男子決勝公式練習 7-12 ② | 00 <女子決勝> |
| 13 | | 00 36-42 ⑥ | 20 36-42 ⑥ | 05 男子決勝公式練習 13-18 ③ | 45 1-6 ① |
| 14 | | 35 1-6 ① | 40 <女子予選B> | 25 19-24 ④ | 10 7-12 ② |
| 15 | | 55 7-13 ② | 10 1-5 ① | 45 <女子予選C> | 30 女子決勝FS |
| 16 | | 15 14-20 ③ | 30 6-11 ② | 10 1-6 ① | 45 13-18 ③ |
| 17 | | 35 21-27 ④ | 11 10 12-17 ③ | 35 7-12 ② | 30 19-24 ④ |
| 18 | | 50 28-34 ⑤ | 12 45 女子(B)予選SP 18-23 ④ | 50 女子(C)予選SP 19-24 ④ | 15 女子個人表彰 |
| 19 | | 30 35-41 ⑥ | 13 20 24-29 ⑤ | 10 25-30 ⑤ | 30 閉会式 |
| 20 | | 10 <女子予選A> | 14 35 30-35 ⑥ | 25 31-36 ⑥ | |
| 21 | | 40 1-5 ① | 15 10 36-41 ⑦ | 40 37-42 ⑦ | |
| 22 | | 55 6-11 ② | 16 15 <男子予選> | 55 <男子決勝> | |
| 23 | | 20 12-17 ③ | 16 35 1-5 ① | 10 1-6 ① | |
| 24 | | 40 18-23 ④ | 17 10 6-10 ② | 55 7-12 ② | |
| 25 | | 55 24-29 ⑤ | 18 40 11-15 ③ | 40 男子決勝FS | |
| 26 | | 10 女子(A)予選SP 24-29 ⑤ | 19 55 16-20 ④ | 55 13-18 ③ | |
| 27 | | 25 30-35 ⑥ | 20 30 男子予選SP 21-26 ⑤ | 40 19-24 ④ | |
| 28 | | 40 36-41 ⑦ | 21 05 27-32 ⑥ | 25 男子個人表彰 | |
| 29 | | 55 18-23 ④ | 22 45 33-38 ⑦ | | |
| 30 | | 10 21-27 ④ | 23 35 39-44 ⑧ | | |
| 31 | | 35 28-34 ⑤ | 24 15 | | |
| 32 | | 50 29-36 ⑤ | | | |
| 33 | | 15 35-41 ⑥ | | | |
| 34 | | 30 37-44 ⑥ | | | |
| 35 | | | | | |
| 36 | | | | | |
| 37 | | | | | |
| 38 | | | | | |
| 39 | | | | | |
| 40 | | | | | |
| 41 | | | | | |
| 42 | | | | | |
| 43 | | | | | |
| 44 | | | | | |
| 45 | | | | | |
| 46 | | | | | |
| 47 | | | | | |
| 48 | | | | | |
| 49 | | | | | |
| 50 | | | | | |
| 51 | | | | | |
| 52 | | | | | |
| 53 | | | | | |
| 54 | | | | | |
| 55 | | | | | |
| 56 | | | | | |
| 57 | | | | | |
| 58 | | | | | |
| 59 | | | | | |
| 60 | | | | | |
| 61 | | | | | |
| 62 | | | | | |
| 63 | | | | | |
| 64 | | | | | |
| 65 | | | | | |
| 66 | | | | | |
| 67 | | | | | |
| 68 | | | | | |
| 69 | | | | | |
| 70 | | | | | |
| 71 | | | | | |
| 72 | | | | | |
| 73 | | | | | |
| 74 | | | | | |
| 75 | | | | | |
| 76 | | | | | |
| 77 | | | | | |
| 78 | | | | | |
| 79 | | | | | |
| 80 | | | | | |
| 81 | | | | | |
| 82 | | | | | |
| 83 | | | | | |
| 84 | | | | | |
| 85 | | | | | |
| 86 | | | | | |
| 87 | | | | | |
| 88 | | | | | |
| 89 | | | | | |
| 90 | | | | | |
| 91 | | | | | |
| 92 | | | | | |
| 93 | | | | | |
| 94 | | | | | |
| 95 | | | | | |
| 96 | | | | | |
| 97 | | | | | |
| 98 | | | | | |
| 99 | | | | | |
| 100 | | | | | |

フィギュア競技

男子出場選手一覧表

(級は令和3年9月1日現在)

| No. | 都道府県名 | 選手氏名 | 学校名 | 学年 | BT級 | 監督 (引率責任者) | コーチ (インストラクター) |
|-----|-------|---------|--------------------|----|-----|---------------|-------------------|
| 1 | 北海道 | 遠藤 灯希 | 北海学園札幌高等学校 | 2 | 5 | 安田 隆浩 | 曾我 清子 |
| 2 | 青森県 | 木村 哲太 | 八戸学院光星高等学校 | 2 | 5 | 附田 憲勇 | 佐々木 正徳 |
| 3 | 岩手県 | 加藤 海里 | 盛岡中央高等学校 | 3 | 7 | 熊沢 直哉 | 高橋 英子 |
| 4 | 宮城県 | 赤間 天翔 | 東北学院榴ヶ岡高等学校 | 2 | 7 | 武田 雅道 | |
| 5 | 茨城県 | 柳澤 翔 | 茨城県立那珂高等学校 | 3 | 5 | 松枝 弘幸 | 照沼 里菜 |
| 6 | 栃木県 | 丸山 英希 | 宇都宮短期大学附属高等学校 | 1 | 5 | 丸山 純 | 山川 圭美 |
| 7 | 埼玉県 | 佐藤 駿 | 埼玉栄高等学校 | 3 | 7 | 福田 行延 | 日下 匡力 |
| 8 | 埼玉県 | 山田 琉伸 | | 2 | 7 | | 大島 淳 |
| 9 | 埼玉県 | 大中 惟吹 | 秀明英光高等学校 | 3 | 7 | 福村 淳 | 福島 三都子 |
| 10 | 千葉県 | 北村 凌大 | わせがく高等学校 | 3 | 7 | 星野 雄哉 | 南雲 百恵 |
| 11 | 東京都 | 玉木 悠伸 | 東京都立狛江高等学校 | 2 | 6 | 小倉 史也 | 横谷 花絵 |
| 12 | 東京都 | 田村 篤彦 | 正則学園高等学校 | 3 | 6 | 出田 英一 | 大石 行康 |
| 13 | 東京都 | 田邊 拓也 | 東海大学付属高輪台高等学校 | 1 | 6 | 山本 雅江 | 山本 雅江 |
| 14 | 東京都 | 菊地 俊瑛 | 東京電機大学高等学校 | 3 | 6 | 中田 誠人 | 中田 誠人 |
| 15 | 東京都 | 三浦 佳生 | 目黒日本大学高等学校 | 1 | 7 | 原田 啓嗣 | 佐藤 紀子 |
| 16 | 東京都 | 菊地 竜生 | | 2 | 7 | | 駒場 幸大 |
| 17 | 東京都 | 小田垣 櫻 | | 2 | 7 | | 重松 直樹 |
| 18 | 東京都 | 梶本 将太 | 駒場学園高等学校 | 3 | 6 | 二藤部 太郎 | 鈴木 誠一 |
| 19 | 東京都 | 矢島 司 | | 1 | 7 | | 中田 誠人 |
| 20 | 東京都 | 鷹取 慶太 | 新渡戸文化高等学校 | 2 | 6 | 吉田 茂 | 佐野 稔 |
| 21 | 東京都 | 藤城 柊治 | ID学園高等学校 東京本都校 | 2 | 7 | 石原 雅也 | 岡島 功治 |
| 22 | 神奈川県 | 栖川 源二郎 | 横浜創英高等学校 | 3 | 6 | 稲垣 勝二 | 佐藤 亜希子 |
| 23 | 神奈川県 | 鍵山 優真 | 星槎国際高等学校横浜鴨居学習センター | 3 | 7 | 松下 清喜 | 鍵山 正和 |
| 24 | 新潟県 | 金子 陽哉 | 新潟県立柏崎翔洋中等教育学校 | 1 | 6 | 佐藤 靖 | 松澤 光代 |
| 25 | 石川県 | 福地 一真 | 金沢高等学校 | 3 | 6 | 宇波 圭祐 | 門奈 裕子 |
| 26 | 長野県 | 大久保 政宗 | 長野日本大学高等学校 | 1 | 6 | 青木 徹也 | 村田 光弘 |
| 27 | 静岡県 | 彦阪 昇吾 | 磐田東高等学校 | 3 | 6 | 彦阪 恵理子 | 門奈 裕子 |
| 28 | 愛知県 | 中村 俊介 | 中京大学附属中京高等学校 | 1 | 7 | 丹羽 悠 | 佐藤 洸彬 |
| 29 | 愛知県 | 誉田 知己 | 愛知みずほ大学瑞穂高等学校 | 2 | 7 | 杉浦 隆二 | 中島 鐵勝 |
| 30 | 滋賀県 | 小林 隼 | 滋賀短期大学附属高等学校 | 3 | 7 | 山元 英明 | 森 美穂 |
| 31 | 大阪府 | 片伊勢 武 | 関西大学第一高等学校 | 3 | 7 | 中川 仁一郎 | 長光 歌子 |
| 32 | 大阪府 | 高木 航太 | 桃山学院高等学校 | 1 | 6 | 磯田 喜光 | 大西 勝敬 |
| 33 | 大阪府 | 小山 紡 | 浪速高等学校 | 3 | 6 | 井上 さやか | 谷内 紀友 |
| 34 | 大阪府 | 小島 志凰 | | 1 | 6 | | 大西 勝敬 |
| 35 | 大阪府 | 朝賀 俊太郎 | 向陽台高等学校 | 1 | 7 | 吉田 敦子 | 濱田 美栄 |
| 36 | 大阪府 | 清水 晴陽 | | 3 | 7 | | 吉野 晃平 |
| 37 | 兵庫県 | 吉岡 希 | 西宮甲英高等学院 | 3 | 7 | 阿形 昌宏 | 長光 歌子 |
| 38 | 岡山県 | 鈴木 空 | 就実高等学校 | 3 | 7 | 熊谷 大介 | 秦 安曇 |
| 39 | 広島県 | 鈴木 零偉 | 広島県立安古市高等学校 | 3 | 7 | 横山 芳子 | 秦 安曇 |
| 40 | 広島県 | 三島 悠生 | 崇徳高等学校 | 3 | 7 | 牛島 直貴 | 秦 安曇 |
| 41 | 福岡県 | 戸田 晴登 | 福岡県立北九州高等学校 | 1 | 7 | 末永 丈雄 | 河野 由美 |
| 42 | 福岡県 | 佐々木 優之介 | 福岡県立修猷館高等学校 | 1 | 6 | 井口 葉子 | 郡山 智之 |
| 43 | 福岡県 | 松岡 隼矢 | 沖学園高等学校 | 3 | 7 | 渡邊 彰 | 石原 美和 |
| 44 | 福岡県 | 下川 誠也 | 東福岡高等学校 | 1 | 6 | 鈴木 弘幸 | 鈴木 弘幸 |
| 45 | 熊本県 | 松下 大地 | 城北高等学校 | 1 | 7 | 川口 敦 | 石原 美和 |



| No. | 選手氏名 | 予選滑走順 | ショートプログラム曲名 | フリースケーティング曲名 |
|-----|---------|-------|-----------------------|--|
| 1 | 遠藤 灯希 | 21 | Mack&Mabel | ドン キホーテ |
| 2 | 木村 哲太 | 44 | THE LAST SAMURAI | マスク・オブ・ゾロ |
| 3 | 加藤 海里 | 8 | in This Shirt | Allegro Appcsssionato |
| 4 | 赤間 天翔 | 34 | Oceans12 | DORAGON HEART |
| 5 | 柳澤 翔 | 6 | SPEC | Child of Nazareth |
| 6 | 丸山 英希 | 32 | Friend like me | Sherlock Holmes |
| 7 | 佐藤 駿 | 33 | 夏 | オペラ座の怪人 |
| 8 | 山田 琉伸 | 4 | Nuovo cinema paradiso | How to train your dragon 2 |
| 9 | 大中 惟吹 | 25 | Perfect Blue | Sword land |
| 10 | 北村 凌大 | 24 | 情熱大陸 | 信長協奏曲 |
| 11 | 玉木 悠伸 | 20 | Fix You | 序奏とロンド・カプリチオーソ |
| 12 | 田村 篤彦 | 17 | bad guy | カイジ2 |
| 13 | 田邊 拓也 | 22 | Goldfinger | 巴里のアメリカ人 |
| 14 | 菊地 俊瑛 | 10 | AIRWOLF | 下町ロケット |
| 15 | 三浦 佳生 | 19 | ヴァイオリン協奏曲四季より「冬」 | Poeta |
| 16 | 菊地 竜生 | 42 | Child in Paradise | ELEPHANT LOVE MEDLEY |
| 17 | 小田垣 櫻 | 23 | Call Out My Name | El Tango de Roxanne |
| 18 | 梶本 将太 | 31 | I'm Still Standing | Who Wants To Live Forever |
| 19 | 矢島 司 | 39 | Keeping Me Alive | THE MASK OF ZORRO |
| 20 | 鷹取 慶太 | 37 | Black Betty | The West Side Story |
| 21 | 藤城 柊治 | 35 | she | モルダウ |
| 22 | 栖川 源二郎 | 5 | ヴァイオレット・ガーデン | ガイヌ |
| 23 | 鍵山 優真 | | WHEN You's Smiling | Gladiator |
| 24 | 金子 陽哉 | 43 | ニュー・シネマ・パラダイス | オペラ座の怪人 |
| 25 | 福地 一真 | 3 | I'm so sorry | るろうに剣心 |
| 26 | 大久保 政宗 | 14 | Henry V | The Land Race |
| 27 | 彦阪 昇吾 | 18 | Iron Blooded Orphans | 古事記 |
| 28 | 中村 俊介 | 7 | eye | 月光 |
| 29 | 誉田 知己 | 9 | Feeling Good | LA LA LAND |
| 30 | 小林 隼 | 15 | It's gonna be alright | See Me Fight |
| 31 | 片伊勢 武 | 30 | 伝説、そして神話へ(メインテーマ) | I Want To Spend My Lifetime Loving You |
| 32 | 高木 航太 | 29 | 火の鳥 | 座頭市 |
| 33 | 小山 紡 | 12 | Bad boy Good man | Pressure |
| 34 | 小島 志鳳 | 2 | THRILLER | TANGO AMORE |
| 35 | 朝賀 俊太郎 | 27 | Load up the Bases | NARUTO |
| 36 | 清水 晴陽 | 11 | Wake Me Up | Cry of The Celts |
| 37 | 吉岡 希 | 26 | mountain TOP | ラブソディー イン ブルー |
| 38 | 鈴木 空 | 13 | ALWAYS 三丁目の夕日 | Child Of Nazareth |
| 39 | 鈴木 零偉 | 38 | Stairway To Heaven | Despacito |
| 40 | 三島 悠生 | 28 | You Are the Reason | JIN |
| 41 | 戸田 晴登 | 36 | Eclipse | ROMEO+JULIET |
| 42 | 佐々木 優之介 | 16 | Art On Ice | Festivo(座頭市) |
| 43 | 松岡 隼矢 | 40 | トスカ | ブレイブハート |
| 44 | 下川 誠也 | 1 | ドラゴンハート | 007 |
| 45 | 松下 大地 | 41 | Child of Nazareth | The Last of the Mohicans |

女子出場選手一覧表

(級は令和3年9月1日現在)

| No. | 都道府県名 | 選手氏名 | 学校名 | 学年 | BT級 | 監督 (引率責任者) | コーチ (インストラクター) |
|-----|-------|---------|----------------|----|-----|---------------|-------------------|
| 1 | 北海道 | 山崎 舞美 | 北海道釧路湖陵高等学校 | 1 | 6 | 塚原 倫朗 | 川原 泰子 |
| 2 | 北海道 | 宮本 藍里 | 北海高等学校 | 3 | 7 | 土井 伸也 | 高木 尚美 |
| 3 | 北海道 | 伊吹 有紗 | 札幌第一高等学校 | 1 | 7 | 小玉 和幸 | 松本 享子 |
| 4 | 北海道 | 長岡 柚奈 | 藤女子高等学校 | 1 | 7 | 中澤 慎一 | 高木 尚美 |
| 5 | 北海道 | 佐藤 妃依 | 東海大学付属札幌高校 | 3 | 7 | 工藤 優樹 | 松本 享子 |
| 6 | 北海道 | 岸部 香美 | | 2 | 6 | | 伊藤 高菜 |
| 7 | 青森県 | 高屋敷 みなも | 青森県立八戸高等学校 | 2 | 6 | 岡本 沙帆 | 坂本 まゆみ |
| 8 | 青森県 | 時村 実希 | 青森県立八戸西高等学校 | 1 | 6 | 木村 桃子 | 坂頂 涼江 |
| 9 | 青森県 | 本田 望結 | 青森山田高等学校 | 2 | 7 | 成田 壘 | 小林 れい子 |
| 10 | 青森県 | 聖前 埜乃華 | 八戸工業大学第一高等学校 | 1 | 7 | 工藤 幸太 | 坂本 まゆみ |
| 11 | 青森県 | 種市 和夏 | | 1 | 7 | | 佐々木 正徳 |
| 12 | 岩手県 | 八木 凜 | 盛岡中央高等学校 | 1 | 6 | 熊沢 直哉 | 高橋 英子 |
| 13 | 宮城県 | 五木田 ひかり | 宮城県泉高等学校 | 1 | 6 | 菅 修一郎 | 阿部 奈々美 |
| 14 | 宮城県 | 藤崎 鈴 | 東北高等学校 | 2 | 7 | 島田 篤史 | 波岡 秀 |
| 15 | 宮城県 | 森本 美羽 | | 2 | 6 | | 阿部 奈々美 |
| 16 | 宮城県 | 千葉 百音 | | 1 | 7 | | 田中 総司 |
| 17 | 秋田県 | 安保 咲野 | 聖霊女子短期大学付属高等学校 | 3 | 6 | 鈴木 治子 | 佐々木 正徳 |
| 18 | 秋田県 | 鎌田 明子 | | 1 | 6 | | 田中 総司 |
| 19 | 茨城県 | 埜 雪月花 | 茨城県立水戸第三高等学校 | 1 | 6 | 根本 誉子 | 佐藤 明子 |
| 20 | 栃木県 | 芦塚 明日佳 | 栃木県立宇都宮女子高等学校 | 1 | 6 | 伊澤 亮太 | 大島 淳 |
| 21 | 栃木県 | 北條 楓 | 鹿沼東高等学校 | 2 | 7 | 北村 真一 | 大島 淳 |
| 22 | 栃木県 | 菊地 彩夏 | 作新学院高等学校 | 2 | 6 | 菊地 幸子 | 大島 淳 |
| 23 | 群馬県 | 小林 そら | 群馬県立前橋工業高等学校 | 2 | 6 | 福島 正樹 | 村田 光弘 |
| 24 | 群馬県 | 松原 絢音 | 新島学園高等学校 | 3 | 6 | 中島 利恵子 | 平野 夏帆 |
| 25 | 埼玉県 | 柳田 梨穂子 | 埼玉県立川越女子高等学校 | 2 | 6 | 山岡 雄三 | 戸谷 香 |
| 26 | 埼玉県 | 綾部 花恋 | 埼玉県立上尾橋高等学校 | 1 | 7 | 市沢 美佳 | 岡田 節子 |
| 27 | 埼玉県 | 石田 真綾 | 大乘淑徳学園淑徳与野高等学校 | 2 | 7 | 山岡 雄三 | 岡田 節子 |
| 28 | 千葉県 | 小成 日和 | 船橋市立船橋高等学校 | 3 | 7 | 近藤 義行 | 福屋 優子 |
| 29 | 千葉県 | 伊東 礼 | 千葉県立幕張総合高等学校 | 3 | 7 | 飯塚 初義 | 中川 雄介 |
| 30 | 千葉県 | 青木 実保 | 千葉経済大学附属高等学校 | 3 | 6 | 千葉 俊一 | 中川 雄介 |
| 31 | 千葉県 | 三枝 知香子 | 千葉日本大学第一高等学校 | 3 | 7 | 茅場 大輔 | 中村 和 |
| 32 | 東京都 | 南雲 みやび | 東京都立小平高等学校 | 2 | 6 | 大城 拓哉 | 大石 行康 |
| 33 | 東京都 | 生方 日凜 | 東京都立駒場高等学校 | 3 | 7 | 小林 正基 | 松永 由希奈 |
| 34 | 東京都 | 小川 日菜子 | トキワ松学園高等学校 | 2 | 7 | 阿部 光雄 | 戸張 恵子 |
| 35 | 東京都 | 元榮 愛子 | 目黒日本大学高等学校 | 2 | 7 | 原田 啓嗣 | 都築 奈加子 |
| 36 | 東京都 | 住吉 りをん | 駒場学園高等学校 | 3 | 7 | 寺沢 智貴 | 岡島 功治 |
| 37 | 東京都 | 猪股 早哉子 | | 3 | 7 | | 岡島 功治 |
| 38 | 東京都 | 穂積 乃愛 | | 1 | 7 | | 岡島 功治 |
| 補 | 東京都 | 伊藤 咲輝 | | 1 | 7 | | 松村 充 |
| 39 | 東京都 | 中西 伶菜 | 新渡戸文化高等学校 | 3 | 6 | 吉田 茂 | 戸張 恵子 |
| 40 | 東京都 | 井口 日利 | | 2 | 7 | | 佐野 稔 |
| 41 | 東京都 | 西村 美思 | 専修大学附属高等学校 | 1 | 6 | 吉田 正 | 佐藤 佳奈子 |



| No. | 選手氏名 | 予選滑走順 | ショートプログラム曲名 | フリースケーティング曲名 |
|-----|---------|-------|--------------------------------|--------------------------|
| 1 | 山崎 舞美 | A 31 | エリーゼのために | 映画「バーレスク」より |
| 2 | 宮本 藍里 | B 21 | Be Italian | ニューシネマパラダイス |
| 3 | 伊吹 有紗 | C 9 | 黒い瞳 | 愛の夢 |
| 4 | 長岡 柚奈 | A 1 | Within | Dralion |
| 5 | 佐藤 妃依 | C 31 | 死の舞踏 | マレフィセント |
| 6 | 岸部 香美 | B 27 | ハレルヤ | ジゼル |
| 7 | 高屋敷 みなも | B 5 | 龍馬伝 | ミス・サイゴン |
| 8 | 時村 実希 | C 38 | お砂糖ひとさじで | ラ・クンパルシータ |
| 9 | 本田 望結 | A 19 | The Dilemma | 鼓動/道/華 |
| 10 | 聖前 埜乃華 | B 37 | Legends of the fall | Sweet dreams |
| 11 | 種市 和夏 | C 19 | カルメン | Dream girls |
| 12 | 八木 凜 | A 11 | Fire dance | ピアノ協奏曲第3番 |
| 13 | 五木田 ひかり | A 6 | Jupiter | Reflections of Passion |
| 14 | 藤崎 鈴 | B 29 | アルメニアンラブソディー | ラフマニノフ ピアノ協奏曲第2番 |
| 15 | 森本 美羽 | C 3 | The last emperor | Never enough |
| 16 | 千葉 百音 | A 7 | エデンの東 | ヴァイオリン協奏曲バタフライヴァーズ |
| 17 | 安保 咲野 | C 41 | Crazy For You | 007' Casino Royale |
| 18 | 鎌田 明子 | A 22 | Fire dance | ダッタン人の踊り |
| 19 | 塙 雪月花 | A 15 | 月光 | Fire Dance |
| 20 | 芦塚 明日佳 | C 12 | A dancer's heart | high strung |
| 21 | 北條 楓 | B 18 | East of Eden | Moulin Rouge |
| 22 | 菊地 彩夏 | A 23 | Take Five | ラブソディ・イン・ブルー |
| 23 | 小林 そら | B 36 | It Don't Mean A Thing | Cinderella より |
| 24 | 松原 絢音 | C 4 | SHOW ME HOW YOU BURLESQUE | 晴天を衝け |
| 25 | 柳田 梨穂子 | B 26 | You're A mean One, Mr. Grinch | Queen Seon Deck |
| 26 | 綾部 花恋 | A 41 | 借りぐらしのアリエッティ | Chicago |
| 27 | 石田 真綾 | A 36 | CANON ROCK | Cinderella |
| 28 | 小成 日和 | A 4 | Reflection | ROMEO+JULIET |
| 29 | 伊東 礼 | C 7 | It's All Coming Back to Me Now | The Phantom of the Opera |
| 30 | 青木 実保 | B 20 | El tango de Roxanne | 序奏とロンドカプリチオーソ |
| 31 | 三枝 知香子 | B 2 | Paint It Black | The Mission |
| 32 | 南雲 みやび | B 14 | River Flows In You | ROMEO+JULIET |
| 33 | 生方 日凜 | C 22 | Fire Dance | MidnightSwan |
| 34 | 小川 日菜子 | C 16 | カプリースNo.24 | MOANA |
| 35 | 元榮 愛子 | B 1 | バリは燃えているか | BlackSwan |
| 36 | 住吉 りをん | B 17 | Je suis malade | Mulan |
| 37 | 猪股 早哉子 | A 2 | la vie en rose | You Raise Me Up |
| 38 | 穂積 乃愛 | C 25 | 水百景 | ラ・ラ・ランド |
| | 伊藤 咲輝 | | アレグリア「MIRKO」 | ロシュフォールの恋人たち |
| 39 | 中西 伶菜 | C 28 | La Campanella | Payadora |
| 40 | 井口 日利 | A 17 | 7Rings/My Favorite Things | Glee sings The Beatls |
| 41 | 西村 美思 | A 35 | Be Italian | It's Not About me |

| No. | 都道府県名 | 選手氏名 | 学校名 | 学年 | BT級 | 監督 (引率責任者) | コーチ (インストラクター) |
|-----|-------|-----------|--------------------|----|-----|---------------|-------------------|
| 42 | 東京都 | 廣田 日茉莉 | 城西大学附属城西高等学校 | 3 | 6 | 鈴木 千晶 | 鳥居 直史 |
| 43 | 東京都 | 清野 桃葉 | 東京女子学院高等学校 | 1 | 6 | 小林 伸嘉 | 染矢 慎二 |
| 44 | 東京都 | 鈴木 なつ | 飛鳥未来ぎずな高等学校立川キャンパス | 3 | 7 | 三輪 彩美 | 岩本 英嗣 |
| 45 | 神奈川県 | 阿部 凧紗 | 神奈川県立神奈川総合高等学校 | 1 | 6 | 大須賀 慶子 | 渡辺 心 |
| 46 | 神奈川県 | 吉野 汐香 | 神奈川県立横浜清陵高等学校 | 3 | 7 | 青山 健児 | 都築 奈加子 |
| 47 | 神奈川県 | 氏家 天 | 横浜清風高等学校 | 1 | 7 | 水落 伸二 | 吉川 英里 |
| 48 | 神奈川県 | 木村 真歩 | 横浜創英高等学校 | 2 | 7 | 稲垣 勝二 | 鍵山 正和 |
| 49 | 神奈川県 | 高橋 舞 | | 2 | 7 | | 鍵山 正和 |
| 50 | 神奈川県 | 斎藤 涼花 | 白鵬女子高等学校 | 2 | 7 | 原口 りえ | 都築 章一郎 |
| 51 | 神奈川県 | 杉本 くるみ | | 1 | 7 | | 都築 奈加子 |
| 52 | 神奈川県 | 齋川 怜子 | 日本女子大学附属高等学校 | 2 | 7 | 銚谷 路 | 岡島 功治 |
| 53 | 神奈川県 | 箱崎 聖怜 | | 1 | 7 | | 八木沼 純子 |
| 54 | 神奈川県 | 田邊 桜香 | 星槎国際高等学校横浜鴨居学習センター | 2 | 7 | 松下 清喜 | 佐藤 紀子 |
| 55 | 新潟県 | 関川 莓花 | 新潟県立新潟東高等学校 | 2 | 6 | 新田 聡 | 松澤 光代 |
| 56 | 新潟県 | 高波 はるか | 北越高等学校 | 2 | 6 | 小島 清 | 松澤 光代 |
| 57 | 石川県 | 前出 音羽 | 金沢高等学校 | 2 | 6 | 宇波 圭祐 | 門奈 裕子 |
| 58 | 福井県 | 前野 杏 | 学校法人嶺南学園敦賀気比高等学校 | 2 | 6 | 前野 紀代子 | 生駒 順子 |
| 59 | 山梨県 | 相川 凜 | 山梨学院高等学校 | 2 | 5 | 雨宮 惣一 | 岩本 英嗣 |
| 60 | 長野県 | 井口 せな | 東海大学付属諏訪高等学校 | 1 | 7 | 井口 麗香 | 村田 光弘 |
| 61 | 岐阜県 | 篠田 琴織 | 岐阜県立加納高等学校 | 1 | 6 | 林 幹二 | 山口 幸恵 |
| 62 | 岐阜県 | 窪田 真衣 | 岐阜県立大垣東高等学校 | 2 | 6 | 鈴木 隆文 | 藤原 智子 |
| 63 | 愛知県 | 淵上 遥奈 | 愛知県立千種高等学校 | 1 | 6 | 佐伯 栄治 | 恩田 美栄 |
| 64 | 愛知県 | 柳川 加奈 | 愛知県立名古屋西高等学校 | 1 | 7 | 前野 恵 | 熊坂 弘子 |
| 65 | 愛知県 | 川上 亜咲 | 名古屋経済大学高蔵高等学校 | 2 | 6 | 田中 裕子 | 高橋 学 |
| 66 | 愛知県 | 松生 理乃 | 中京大学附属中京高等学校 | 2 | 7 | 丹羽 悠 | 本郷 裕子 |
| 67 | 愛知県 | 横井 きな結 | | 2 | 7 | | 成瀬 葉里子 |
| 68 | 愛知県 | 吉田 陽菜 | | 1 | 7 | | 佐藤 洸彬 |
| 69 | 愛知県 | 森 実愛 | 名古屋女子大学高等学校 | 2 | 7 | 杉浦 隆二 | 神野 汐里 |
| 70 | 愛知県 | 石田 莉子 | 愛知みずほ大学瑞穂高等学校 | 3 | 7 | 中 諒子 | 中島 鐵勝 |
| 71 | 愛知県 | 丸地 彩月 | | 2 | 6 | | 荻野 正子 |
| 72 | 愛知県 | 河江 寿々見 | | 1 | 6 | | 山口 幸恵 |
| 73 | 愛知県 | 小林 舞音 | 名城大学附属高等学校 | 2 | 6 | 永田 洋一 | 山口 幸恵 |
| 74 | 愛知県 | 野田 悠乃 | | 1 | 6 | | 本郷 裕子 |
| 75 | 愛知県 | 澤井 音亜 | 菊華高等学校 | 2 | 6 | 高原 昌平 | 門奈 裕子 |
| 76 | 愛知県 | 彦坂 吏咲 | 豊川閣妙厳寺豊川学園豊川高等学校 | 3 | 6 | 今泉 利昭 | 柿田 麻里 |
| 77 | 愛知県 | 山碓 藍香 | 学校法人尾関学園 誉高等学校 | 1 | 6 | 岡村 裕之 | 門奈 裕子 |
| 78 | 滋賀県 | シュルンツェ 志奈 | 立命館守山高等学校 | 1 | 6 | シュルンツェ千夏 | 森 美穂 |
| 79 | 滋賀県 | 小寺 鈴音 | 滋賀短期大学附属高等学校 | 2 | 6 | 山元 英明 | 瀧石 陽子 |
| 80 | 滋賀県 | 長谷川 桃香 | 近江兄弟社高等学校 | 3 | 6 | 池田 敬子 | 小塚 幸子 |
| 81 | 京都府 | 河辺 愛菜 | 京都両洋高等学校 | 2 | 7 | 細辻 吉弘 | 佐藤 洸彬 |
| 82 | 京都府 | 柚木 心結 | | 1 | 7 | | 佐藤 洸彬 |
| 83 | 京都府 | 前野 百花 | 京都光華高等学校 | 2 | 7 | 春田 みゆき | 田村 岳斗 |
| 84 | 京都府 | 田中 梓沙 | | 1 | 7 | | 村元 小月 |
| 85 | 京都府 | 上野 京子 | | 1 | 6 | | 山井 真美子 |



| No. | 選手氏名 | 予選 滑走順 | ショートプログラム曲名 | フリースケーティング曲名 |
|-----|-----------|-----------|--|--|
| 42 | 廣田 日茉莉 | A 10 | Emeraid Tiger | Winter Symphony |
| 43 | 清野 桃葉 | C 13 | ラ・ラ・ランド | ミスサイゴン |
| 44 | 鈴木 なつ | A 16 | タイスの瞑想曲 | West Side Story |
| 45 | 阿部 凧紗 | B 13 | Writing's On The Wall | アリス・イン・ワンダーランド |
| 46 | 吉野 汐香 | A 12 | Candy Man | 死の舞踏 |
| 47 | 氏家 天 | C 35 | Madagascal 3 | The Mask of Zoro |
| 48 | 木村 真歩 | A 27 | Chandelier | こうもり |
| 49 | 高橋 舞 | C 42 | Gravity Levitas | ヴィヴァルディ『冬』 |
| 50 | 斎藤 涼花 | B 34 | Kill Bill | Schindler's List |
| 51 | 杉本 くるみ | C 27 | fobidden Love | ボヘミアン・ラブソディ |
| 52 | 齋川 怜子 | A 25 | Por una cabeza,Payadora | 映画「007」より |
| 53 | 箱崎 聖怜 | B 19 | タイスの瞑想曲 | ME & MY GIRL |
| 54 | 田邊 桜香 | B 38 | 白鳥の湖 | ある愛の詩 |
| 55 | 関川 莓花 | C 33 | Tears | Symphony |
| 56 | 高波 はるか | A 9 | Faded | Asian Dream Song |
| 57 | 前出 音羽 | B 24 | 千と千尋の神隠し | 一枝梅 |
| 58 | 前野 杏 | C 29 | take five | Rhapsody in Blue |
| 59 | 相川 凜 | C 37 | There Is No Business Like Showbusiness | That Man |
| 60 | 井口 せな | B 9 | River Flows In You | ロミオとジュリエット |
| 61 | 篠田 琴織 | B 23 | 幻想即興曲 | ミス サイゴン |
| 62 | 窪田 真衣 | C 14 | この世界の片隅に | 風の谷のナウシカ |
| 63 | 淵上 遥奈 | A 30 | Just Give Me a Reason | Cotton Club |
| 64 | 柳川 加奈 | C 34 | Cirque Du Soleil/KURIOS | 雲が描いた月明かり |
| 65 | 川上 亜咲 | B 16 | Bolero For Violin and Orchestra | Bodacious Space Pirates |
| 66 | 松生 理乃 | C 11 | A quoi ca sert lamour | Moonlight |
| 67 | 横井 きな結 | B 25 | Bei Mir Bist Du Schoen | ハリーポッターと賢者の石 |
| 68 | 吉田 陽菜 | A 39 | Shine On You Crazy Diamond | Planet Ocean Suite : Underwater-I come from the Ocean-Coral Tree |
| 69 | 森 実愛 | A 21 | somewhere in time | Princess Mononoke |
| 70 | 石田 莉子 | B 40 | 黒い瞳 | 華麗なるギャツビー |
| 71 | 丸地 彩月 | C 17 | Leyenda | KILL BILL |
| 72 | 河江 寿々見 | A 14 | Wondering | Tightrope |
| 73 | 小林 舞音 | C 2 | ジプシーの恋 | Aladdin |
| 74 | 野田 悠乃 | A 32 | I Dreamed a Dream | Sonata for Violin and Piano in A: II Allegro |
| 75 | 澤井 音亜 | C 1 | The Boss Baby | Alegria |
| 76 | 彦坂 吏咲 | B 39 | 007~THUNDERBALL~ | RED CLIFF |
| 77 | 山碕 藍香 | B 32 | Everything I Need | River Flows In You |
| 78 | シュルンツェ 志奈 | C 6 | THE ROSE | MULAN |
| 79 | 小寺 鈴音 | B 30 | River Flows In You | Romeo & Juliet |
| 80 | 長谷川 桃香 | A 26 | Speechless | Mulan |
| 81 | 河辺 愛菜 | C 30 | 冬 | Miracle |
| 82 | 柚木 心結 | A 13 | Samba | Romeo + Juliet |
| 83 | 前野 百花 | B 8 | シェルブールの雨傘 | ロミオとジュリエット |
| 84 | 田中 梓沙 | C 32 | smile | Rondo Capriccios |
| 85 | 上野 京子 | A 20 | A Million Dreams | My Favorite Things |

| No. | 都道府県名 | 選手氏名 | 学校名 | 学年 | BT級 | 監督 (引率責任者) | コーチ (インストラクター) |
|-----|-------|--------|--------------------|----|-----|---------------|-------------------|
| 86 | 京都府 | 芳岡 優釉 | 京都聖母学院高等学校 | 1 | 7 | 西村 幸志 | 佐藤 洸彬 |
| 87 | 大阪府 | 松本 愛子 | 大阪府立天王寺高等学校 | 1 | 6 | 井上 さやか | 平池 大人 |
| 88 | 大阪府 | 岩崎 陽菜 | 大阪学芸高等学校 | 1 | 7 | 川下 友理恵 | 淀 粧也香 |
| 89 | 大阪府 | 岩出 皐希 | 浪速高等学校 | 2 | 6 | 井上 さやか | 平池 大人 |
| 90 | 大阪府 | 丸一 里桜 | | 1 | 6 | | 杉田 由香子 |
| 91 | 大阪府 | 中堀 舞風 | 四天王寺高等学校 | 3 | 6 | 城戸 寿之 | 平池 大人 |
| 92 | 大阪府 | 藤村 匡由 | 大阪産業大学附属高等学校 | 2 | 6 | 山川 智博 | 大西 三美 |
| 93 | 大阪府 | 垣内 碧 | 清教学園高等学校 | 3 | 6 | 明石 康一 | 加藤 ゆかり |
| 94 | 大阪府 | 妻鹿 愛 | 大阪桐蔭高等学校 | 3 | 6 | 青山 洋子 | 中野 園子 |
| 95 | 大阪府 | 木下 咲良 | 関西大学高等部 | 3 | 7 | 田中 美佳 | 本田 武史 |
| 96 | 大阪府 | 清水 咲衣 | ルネサンス大阪高等学校 | 1 | 7 | 木村 修巳 | 濱田 美栄 |
| 97 | 兵庫県 | 吉本 玲 | 兵庫県立芦屋国際中等教育学校 | 2 | 7 | 田辺 瑞歩 | 中野 園子 |
| 98 | 兵庫県 | 池田 あい | 武庫川女子大学附属高等学校 | 3 | 7 | 田辺 瑞歩 | グレアム 充子 |
| 99 | 兵庫県 | 緒方 美揺 | 甲子園学院中学校高等学校 | 1 | 7 | 一階 由香 | 淀 粧也香 |
| 100 | 兵庫県 | 新井 瑛憐 | 芦屋学園高等学校 | 1 | 6 | 瀬古 伸彦 | 川原 星 |
| 101 | 兵庫県 | 小嶋 孝夏 | 西宮甲英高等学院 | 3 | 7 | 阿形 昌宏 | 金 彩華 |
| 102 | 兵庫県 | 長田 有彩 | | 2 | 6 | | 大西 勝敬 |
| 103 | 奈良県 | 森田 美生 | 奈良大学附属高等学校 | 2 | 7 | 松田 稔 | 大西 勝敬 |
| 104 | 鳥取県 | 廣富 さくら | 学校法人 翔英学園 米子北斗高等学校 | 3 | 6 | 圓岡 一寿 | 奥岩 加奈子 |
| 105 | 島根県 | 石原 幸奈 | 島根県立平田高等学校 | 2 | 6 | 井上 海斗 | 奥岩 加奈子 |
| 106 | 島根県 | 久家 鈴 | 出雲北陵高等学校 | 3 | 7 | 酒井 和隆 | 無良 隆志 |
| 107 | 岡山県 | 片山 緋奈子 | 岡山県立倉敷中央高等学校 | 2 | 7 | 杉安 一彦 | 網井 みちる |
| 108 | 岡山県 | 柳本 芽希 | 就実高等学校 | 3 | 6 | 熊谷 大介 | 網井 みちる |
| 109 | 岡山県 | 村岡 那菜 | | 1 | 7 | | 有川 梨絵 |
| 110 | 岡山県 | 岡本 真綸 | 岡山理科大学附属高等学校 | 2 | 7 | 杉安 一彦 | 秦 安曇 |
| 111 | 岡山県 | 倉橋 彩花 | | 2 | 7 | | 秦 安曇 |
| 112 | 広島県 | 伊勢 野花 | 広島市立広島みらい創生高等学校 | 1 | 7 | 小田 卓也 | 大西 勝敬 |
| 113 | 広島県 | 出下 和 | 崇徳高等学校 | 1 | 6 | 牛島 直貴 | 秦 安曇 |
| 114 | 広島県 | 谷本 舞音 | 広島文教大学附属高等学校 | 2 | 7 | 浜岡 拓未 | 吉川 絵美 |
| 115 | 愛媛県 | 加藤 ちはる | 愛媛大学附属高等学校 | 2 | 6 | 横山 泰士 | 小野 愛 |
| 116 | 福岡県 | 江川 マリア | 福岡県立香椎高等学校 | 3 | 7 | 尾田 小百合 | 石原 美和 |
| 117 | 福岡県 | 鴨井 彬莉彩 | 東筑紫学園高等学校 | 2 | 7 | 吉田 法昭 | 石原 美和 |
| 118 | 福岡県 | 畠田 彩希 | 九州国際大学付属高等学校 | 3 | 6 | 芹田 剛 | 岡崎 央 |
| 119 | 福岡県 | 佐藤 葵 | 近畿大学附属福岡高等学校 | 1 | 6 | 松岡 健太郎 | 河野 由美 |
| 120 | 福岡県 | 手島 那千 | 福智高等学校 | 2 | 6 | 橋田 敏弘 | 岡崎 央 |
| 121 | 福岡県 | 山手 裕美子 | 筑紫女学園高等学校 | 2 | 6 | 安部 辰彦 | 郡山 智之 |
| 122 | 福岡県 | 杉原 舞香 | 沖学園高等学校 | 3 | 6 | 渡邊 彰 | 石原 美和 |
| 123 | 福岡県 | 藤木 翠 | 福岡女学院高等学校 | 3 | 6 | 鈴木 弘幸 | 鈴木 弘幸 |
| 124 | 福岡県 | 畠山 桂果 | 東海大学付属福岡高等学校 | 2 | 7 | 名古屋 大輔 | 河野 由美 |



| No. | 選手氏名 | 予選滑走順 | ショートプログラム曲名 | フリースケーティング曲名 |
|-----|--------|-------|------------------------------|--------------------------------|
| 86 | 芳岡 優柚 | B 28 | Picture at an exhibition | Lovers |
| 87 | 松本 愛子 | C 26 | パラディオ | Kooza |
| 88 | 岩崎 陽菜 | C 39 | ラ・ラ・ランド | シンデレラ |
| 89 | 岩出 皐希 | A 40 | Turandot | Don Quijote |
| 90 | 丸一 里桜 | B 22 | Welcome To The Moulin Rouge! | Descendants |
| 91 | 中堀 舞風 | C 8 | トスカ | Harem Vol 2 |
| 92 | 藤村 匡由 | B 35 | ロシュフォールの恋人たち | Gaia |
| 93 | 垣内 碧 | B 3 | 仮面舞踏会 | 序奏とロンドカプリチオーソ |
| 94 | 妻鹿 愛 | A 29 | Crystalier | Ave Maria~Beethovens 5 Secrets |
| 95 | 木下 咲良 | B 15 | 死の舞踏 | Burlesque |
| 96 | 清水 咲衣 | A 24 | Dark Eyes | La Campanella |
| 97 | 吉本 玲 | C 24 | Somewhere only we know | La Fille mal gardée |
| 98 | 池田 あい | B 12 | ドナウ河のさざなみ | オペラ座の怪人 |
| 99 | 緒方 美揺 | A 37 | Symphony | 荒野の果てに |
| 100 | 新井 瑛憐 | C 36 | ショーほど素敵な商売はない | Reflection of Earth |
| 101 | 小嶋 孝夏 | A 5 | Dark Eyes | MOULIN ROUGE |
| 102 | 長田 有彩 | B 10 | レクイエム | 映画「007」 |
| 103 | 森田 美生 | C 20 | Shake It Off | Vampire |
| 104 | 廣富 さくら | A 38 | Let's get loud | I will survive |
| 105 | 石原 幸奈 | C 40 | 夢やぶれて | survivor |
| 106 | 久家 鈴 | A 33 | Rain,in Your Black Eyes | Lovers |
| 107 | 片山 緋奈子 | B 4 | Marry Christmas Mr. Laurence | World in Union |
| 108 | 柳本 芽希 | C 5 | Asian Roses | KURIOS |
| 109 | 村岡 那菜 | B 31 | Out Here On My Own | Tree of Life |
| 110 | 岡本 真綸 | B 41 | おんな城主直虎 | ノートルダムの鐘 |
| 111 | 倉橋 彩花 | C 21 | TiaBrazda—Shine | Listen to your Heart |
| 112 | 伊勢 野花 | A 8 | Take Five | No One Mourns The wicked |
| 113 | 出下 和 | B 6 | カルメン | レ・ミゼラブル |
| 114 | 谷本 舞音 | C 15 | Manbo Italiano | Titanic |
| 115 | 加藤 ちはる | A 3 | 素敵なあなた | Hallelujah |
| 116 | 江川 マリア | A 28 | ラストエンペラー | レ・ミゼラブル |
| 117 | 鴨井 彬莉彩 | C 18 | 序奏とロンドカプリチオーソ | 映画「007」よりSkyfall |
| 118 | 畠田 彩希 | B 33 | Adiós Nonino | KILL BILL |
| 119 | 佐藤 葵 | A 18 | Dance Macabre | Riverdance |
| 120 | 手島 那千 | C 10 | sing.sing.sing | The Bells of Notre Dame |
| 121 | 山手 裕美子 | C 23 | ジュピター | チャルダッシュ |
| 122 | 杉原 舞香 | B 11 | ムーラン・ルージュ | SAYURI |
| 123 | 藤木 翠 | A 34 | サンクチュアリ | River Dance |
| 124 | 畠山 桂果 | B 7 | A Whole New World | Misson in possible |

参加選手紹介 (男子)



遠藤 灯希
北海道 学園札幌



木村 哲太
青森県 八学光星



加藤 海里
岩手県 盛岡中央



赤間 天翔
宮城県 学院榴ヶ岡



柳澤 翔
茨城県 那珂



丸山 英希
栃木県 宇短附



佐藤 駿
埼玉県 埼玉栄



山田 琉伸
埼玉県 埼玉栄



大中 惟吹
埼玉県 秀明英光



北村 凌大
千葉県 わせがく



玉木 悠伸
東京都 狛江



田村 篤彦
東京都 正則学園



田邊 拓也
東京都 東海大高輪



菊地 俊瑛
東京都 東京電機大



三浦 佳生
東京都 目黒日大



菊地 竜生
東京都 目黒日大



小田垣 櫻
東京都 目黒日大



梶本 将太
東京都 駒場学園



矢島 司
東京都 駒場学園



鷹取 慶太
東京都 新渡戸文化



藤城 柊治
東京都 ID学園



栖川源二郎
神奈川県 横浜創英



鍵山 優真
神奈川県 星槎国際横浜



金子 陽哉
新潟県 柏崎翔洋



福地 一真
石川県 金沢



大久保政宗
長野県 長野日大



彦阪 昇吾
静岡県 磐田東



中村 俊介
愛知県 中京大中京



誉田 知己
愛知県 愛知みずほ大瑞穂



小林 隼
滋賀県 滋賀短附属



片伊勢 武
大阪府 関大一



高木 航太
大阪府 桃山学院



小山 紡
大阪府 浪速



小島 志風
大阪府 浪速



朝賀俊太郎
大阪府 向陽台



清水 晴陽
大阪府 向陽台



吉岡 希
兵庫県 西宮甲英



鈴木 空
岡山県 就実



鈴木 零偉
広島県 安古市



三島 悠生
広島県 崇徳



戸田 晴登
福岡県 北九州



佐々木 優之介
福岡県 修猷館



松岡 隼矢
福岡県 沖学園



下川 誠也
福岡県 東福岡



松下 大地
熊本県 城北

参加選手紹介 (女子)



山崎 舞美
北海道 釧路湖陵



宮本 藍里
北海道 北海



伊吹 有紗
北海道 札幌第一



長岡 柚奈
北海道 藤女子



佐藤 妃依
北海道 東海大札幌



岸部 香美
北海道 東海大札幌



高屋敷 みなも
青森県 八戸



時村 実希
青森県 八戸西



本田 望結
青森県 青森山田



聖前 埜乃華
青森県 八戸工大一



種市 和夏
青森県 八戸工大一



八木 凜
岩手県 盛岡中央



五木田 ひかり
宮城県 泉



藤崎 鈴
宮城県 東北



森本 美羽
宮城県 東北



千葉 百音
宮城県 東北



安保 咲野
秋田県 聖霊女短付



鎌田 明子
秋田県 聖霊女短付



塙 雪月花
茨城県 水戸第三



芦塚明日佳
栃木県 宇都宮女子



北條 楓
栃木県 鹿沼東



菊地 彩夏
栃木県 作新学院



小林 そら
群馬県 前橋工業



松原 絢音
群馬県 新島学園



柳田梨穂子
埼玉県 川越女子

フィギュア競技



綾部 花恋
埼玉県 上尾橘



石田 真綾
埼玉県 淑徳与野



小成 日和
千葉県 市立船橋



伊東 礼
千葉県 幕張総合



青木 実保
千葉県 千経大附



三枝知香子
千葉県 千葉日大一



南雲みやび
東京都 都立小平



生方 日凜
東京都 都駒場



小川日菜子
東京都 トキワ松



元榮 愛子
東京都 目黒日大



住吉りをん
東京都 駒場学園



猪股早哉子
東京都 駒場学園



穂積 乃愛
東京都 駒場学園



伊藤 咲輝
東京都 駒場学園



中西 伶菜
東京都 新渡戸文化



井口 日利
東京都 新渡戸文化



西村 美思
東京都 専大附属



廣田日茉莉
東京都 城西大城西



清野 桃葉
東京都 東京女子



鈴木 なつ
東京都 きずな立川



阿部 凧紗
神奈川県 神奈川総合



吉野 汐香
神奈川県 横浜清陵



氏家 天
神奈川県 横浜清風



木村 真歩
神奈川県 横浜創英



高橋 舞
神奈川県 横浜創英



齋藤 涼花
神奈川県 白鵬女子



杉本くるみ
神奈川県 白鵬女子



齋川 怜子
神奈川県 日本女子大附



箱崎 聖怜
神奈川県 日本女子大附



田邊 桜香
神奈川県 星槎国際横浜



関川 莓花
新潟県 新潟東



高波はるか
新潟県 北越



前出 音羽
石川県 金沢高校



前野 杏
福井県 敦賀気比



相川 凜
山梨県 山梨学院



井口 セナ
長野県 東海大諏訪



篠田 琴織
岐阜県 加納高校



窪田 真衣
岐阜県 大垣東



淵上 遥奈
愛知県 千種



柳川 加奈
愛知県 名古屋西



川上 亜咲
愛知県 名経大高蔵



松生 理乃
愛知県 中京大中京



横井きな結
愛知県 中京大中京



吉田 陽菜
愛知県 中京大中京



森 実愛
愛知県 名女大



石田 莉子
愛知県 愛知みずほ大瑞穂



丸地 彩月
愛知県 愛知みずほ大瑞穂



河江寿々見
愛知県 愛知みずほ大瑞穂



小林 舞音
愛知県 名城



野田 悠乃
愛知県 名城



澤井 音亜
愛知県 菊華



彦坂 史咲
愛知県 豊川



山碓 藍香
愛知県 誉



シュルンツェ 志奈
滋賀県 立命館守山



小寺 鈴音
滋賀県 滋賀短附属



長谷川桃香
滋賀県 近江兄弟社



河辺 愛菜
京都府 京都両洋



柚木 心結
京都府 京都両洋



前野 百花
京都府 京都光華



田中 梓沙
京都府 京都光華



上野 京子
京都府 京都光華



芳岡 優柚
京都府 京都聖母



松本 愛子
大阪府 天王寺



岩崎 陽菜
大阪府 大阪学芸



岩出 皐希
大阪府 浪速



丸一 里桜
大阪府 浪速



中堀 舞風
大阪府 四天王寺



藤村 匡由
大阪府 大産大附属



垣内 碧
大阪府 清教学園



妻鹿 愛
大阪府 大阪桐蔭



木下 咲良
大阪府 関大高等部



清水 咲衣
大阪府 ルネサンス大阪



吉本 玲
兵庫県 芦国中等



池田 あい
兵庫県 武庫川女子大附属



緒方 美揺
兵庫県 甲子園学院



新井 瑛憐
兵庫県 芦屋学園



小嶋 孝夏
兵庫県 西宮甲英



長田 有彩
兵庫県 西宮甲英



森田 美生
奈良県 奈良大附属



廣富 さくら
鳥取県 米子北斗



石原 幸奈
島根県 平田

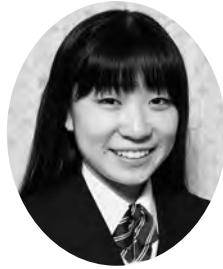

久家 鈴
島根県 出雲北陵



片山 緋奈子
岡山県 倉敷中央



柳本 芽希
岡山県 就実



村岡 那菜
岡山県 就実



岡本 真綿
岡山県 岡山理大附



倉橋 彩花
岡山県 岡山理大附



伊勢 野花
広島県 みらい創生



出下 和
広島県 崇徳



谷本 舞音
広島県 広島文教



加藤 ちはる
愛媛県 愛媛大附属



江川 マリア
福岡県 香椎



鴨井 彬莉彩
福岡県 東筑紫学園



畠田 彩希
福岡県 九国



佐藤 葵
福岡県 近大福岡



手島 那千
福岡県 福智



山手 裕美子
福岡県 筑紫女学園



杉原 舞香
福岡県 沖学園



藤木 翠
福岡県 福岡女学院



畠山 桂果
福岡県 東海大福岡

フィギュア競技



男子予選 (SP)

| 滑走順 | No. | 選手氏名 | ふりがな | 学校名 | 年 | 級 | SP Points | 予選順位 |
|-----|-----|---------|------------|----------|---|---|-----------|------|
| 1 | 44 | 下川 誠也 | しもかわ せいや | 東福岡 | 1 | 6 | | |
| 2 | 34 | 小島 志凰 | こじま しおう | 浪速 | 1 | 6 | | |
| 3 | 25 | 福地 一真 | ふくち かずま | 金沢 | 3 | 6 | | |
| 4 | 8 | 山田 琉伸 | やまだ りゅうしん | 埼玉栄 | 2 | 7 | | |
| 5 | 22 | 栖川 源二郎 | すがわ げんじろう | 横浜創英 | 3 | 6 | | |
| 6 | 5 | 柳澤 翔 | やなぎさわ しょう | 那珂 | 3 | 5 | | |
| 7 | 28 | 中村 俊介 | なかむら しゅんすけ | 中京大中京 | 1 | 7 | | |
| 8 | 3 | 加藤 海里 | かとう かいり | 盛岡中央 | 3 | 7 | | |
| 9 | 29 | 誉田 知己 | ほんだ はるき | 愛知みずほ大瑞穂 | 2 | 7 | | |
| 10 | 14 | 菊地 俊瑛 | きくち しゅんえい | 東京電機大 | 3 | 6 | | |
| 11 | 36 | 清水 晴陽 | しみず はるや | 向陽台 | 3 | 7 | | |
| 12 | 33 | 小山 紡 | こやま つむぐ | 浪速 | 3 | 6 | | |
| 13 | 38 | 鈴木 空 | すずき そら | 就実 | 3 | 7 | | |
| 14 | 26 | 大久保 政宗 | おおくぼ まさむね | 長野日大 | 1 | 6 | | |
| 15 | 30 | 小林 隼 | こばやし しゅん | 滋賀短附属 | 3 | 7 | | |
| 16 | 42 | 佐々木 優之介 | ささき ゆうのすけ | 修猷館 | 1 | 6 | | |
| 17 | 12 | 田村 篤彦 | たむら あつひこ | 正則学園 | 3 | 6 | | |
| 18 | 27 | 彦阪 昇吾 | ひこさか しょうご | 磐田東 | 3 | 6 | | |
| 19 | 15 | 三浦 佳生 | みうら かお | 目黒日大 | 1 | 7 | | |
| 20 | 11 | 玉木 悠伸 | たまき ゆうじん | 狛江 | 2 | 6 | | |
| 21 | 1 | 遠藤 灯希 | えんどう ともき | 学園札幌 | 2 | 5 | | |
| 22 | 13 | 田邊 拓也 | たなべ たくや | 東海大高輪 | 1 | 6 | | |
| 23 | 17 | 小田垣 櫻 | おだがき さくら | 目黒日大 | 2 | 7 | | |
| 24 | 10 | 北村 凌大 | きたむら りょうた | わせがく | 3 | 7 | | |
| 25 | 9 | 大中 惟吹 | おおなか いぶき | 秀明英光 | 3 | 7 | | |
| 26 | 37 | 吉岡 希 | よしおか のぞむ | 西宮甲英 | 3 | 7 | | |
| 27 | 35 | 朝賀 俊太郎 | あさが しゅんたろう | 向陽台 | 1 | 7 | | |
| 28 | 40 | 三島 悠生 | みしま はるき | 崇徳 | 3 | 7 | | |
| 29 | 32 | 高木 航太 | たかぎ こうた | 桃山学院 | 1 | 6 | | |
| 30 | 31 | 片伊勢 武 | かたいせ たける | 関大一 | 3 | 7 | | |
| 31 | 18 | 梶本 将太 | かじもと しょうた | 駒場学園 | 3 | 6 | | |
| 32 | 6 | 丸山 英希 | まるやま ひでき | 宇短附 | 1 | 5 | | |
| 33 | 7 | 佐藤 駿 | さとう しゅん | 埼玉栄 | 3 | 7 | | |
| 34 | 4 | 赤間 天翔 | あかま てんしょう | 学院榴ヶ岡 | 2 | 7 | | |
| 35 | 21 | 藤城 柊治 | ふじしろ しゅうじ | ID学園 | 2 | 7 | | |
| 36 | 41 | 戸田 晴登 | とだ はると | 北九州 | 1 | 7 | | |
| 37 | 20 | 鷹取 慶太 | たかとり けいた | 新渡戸文化 | 2 | 6 | | |
| 38 | 39 | 鈴木 零偉 | すずき れい | 安古市 | 3 | 7 | | |
| 39 | 19 | 矢島 司 | やじま つかさ | 駒場学園 | 1 | 7 | | |
| 40 | 43 | 松岡 隼矢 | まつおか しゅんや | 冲学園 | 3 | 7 | | |
| 41 | 45 | 松下 大地 | まつした だいち | 城北 | 1 | 7 | | |
| 42 | 16 | 菊地 竜生 | きくち りゅうせい | 目黒日大 | 2 | 7 | | |
| 43 | 24 | 金子 陽哉 | かねこ はるや | 柏崎翔洋 | 1 | 6 | | |
| 44 | 2 | 木村 哲太 | きむら てった | 八学光星 | 2 | 5 | | |

| | | | | | | | | |
|----|----|-------|----------|--------|---|---|--|--|
| 棄権 | 23 | 鍵山 優真 | かぎやま ゆうま | 星槎国際横浜 | 3 | 7 | | |
|----|----|-------|----------|--------|---|---|--|--|

女子予選 (SP) A組

| 滑走順 | No. | 選手氏名 | ふりがな | 学校名 | 年 | 級 | SP Points | 組順位 | 予選順位 |
|-----|-----|---------|----------|----------|---|---|-----------|-----|------|
| 1 | 4 | 長岡 柚奈 | ながおか ゆな | 藤女子 | 1 | 7 | | | |
| 2 | 37 | 猪股 早哉子 | いのまた さやこ | 駒場学園 | 3 | 7 | | | |
| 3 | 115 | 加藤 ちはる | かとう ちはる | 愛媛大附属 | 2 | 6 | | | |
| 4 | 28 | 小成 日和 | こなり ひより | 市立船橋 | 3 | 7 | | | |
| 5 | 101 | 小嶋 孝夏 | こじま きょうか | 西宮甲英 | 3 | 7 | | | |
| 6 | 13 | 五木田 ひかり | ごきた ひかり | 泉 | 1 | 6 | | | |
| 7 | 16 | 千葉 百音 | ちば もね | 東北 | 1 | 7 | | | |
| 8 | 112 | 伊勢 野花 | いせ ののか | みらい創生 | 1 | 7 | | | |
| 9 | 56 | 高波 はるか | たかなみ はるか | 北越 | 2 | 6 | | | |
| 10 | 42 | 廣田 日茉莉 | ひろた ひまり | 城西大城西 | 3 | 6 | | | |
| 11 | 12 | 八木 凜 | やぎ りん | 盛岡中央 | 1 | 6 | | | |
| 12 | 46 | 吉野 汐香 | よしの しおか | 横浜清陵 | 3 | 7 | | | |
| 13 | 82 | 柚木 心結 | ゆのき みゆ | 京都両洋 | 1 | 7 | | | |
| 14 | 72 | 河江 寿々見 | かわえ すずみ | 愛知みずほ大瑞穂 | 1 | 6 | | | |
| 15 | 19 | 塙 雪月花 | はなわ きらら | 水戸第三 | 1 | 6 | | | |
| 16 | 44 | 鈴木 なつ | すずき なつ | きずな立川 | 3 | 7 | | | |
| 17 | 40 | 井口 日利 | いぐち ひより | 新渡戸文化 | 2 | 7 | | | |
| 18 | 119 | 佐藤 葵 | さとう あおい | 近大福岡 | 1 | 6 | | | |
| 19 | 9 | 本田 望結 | ほんだ みゆ | 青森山田 | 2 | 7 | | | |
| 20 | 85 | 上野 京子 | うえの きょうこ | 京都光華 | 1 | 6 | | | |
| 21 | 69 | 森 実愛 | もり みあい | 名女大 | 2 | 7 | | | |
| 22 | 18 | 鎌田 明子 | かまだ めいこ | 聖霊女短付 | 1 | 6 | | | |
| 23 | 22 | 菊地 彩夏 | きくち あやな | 作新学院 | 2 | 6 | | | |
| 24 | 96 | 清水 咲衣 | しみず さえ | ルネサンス大阪 | 1 | 7 | | | |
| 25 | 52 | 齋川 怜子 | さいかわ れいこ | 日本女子大附 | 2 | 7 | | | |
| 26 | 80 | 長谷川 桃香 | はせがわ ももか | 近江兄弟社 | 3 | 6 | | | |
| 27 | 48 | 木村 真歩 | きむら まほ | 横浜創英 | 2 | 7 | | | |
| 28 | 116 | 江川 マリア | えがわ まりあ | 香椎 | 3 | 7 | | | |
| 29 | 94 | 妻鹿 愛 | めが あい | 大阪桐蔭 | 3 | 6 | | | |
| 30 | 63 | 淵上 遥奈 | ふちがみ はるな | 千種 | 1 | 6 | | | |
| 31 | 1 | 山崎 舞美 | やまざき まみ | 釧路湖陵 | 1 | 6 | | | |
| 32 | 74 | 野田 悠乃 | のだ ゆうの | 名城 | 1 | 6 | | | |
| 33 | 106 | 久家 鈴 | くや りん | 出雲北陵 | 3 | 7 | | | |
| 34 | 123 | 藤木 翠 | ふじき みどり | 福岡女学院 | 3 | 6 | | | |
| 35 | 41 | 西村 美思 | にしむら みこと | 専大附属 | 1 | 6 | | | |
| 36 | 27 | 石田 真綾 | いしだ まあや | 淑徳与野 | 2 | 7 | | | |
| 37 | 99 | 緒方 美揺 | おがた みゆら | 甲子園学院 | 1 | 7 | | | |
| 38 | 104 | 廣富 さくら | ひろとみ さくら | 米子北斗 | 3 | 6 | | | |
| 39 | 68 | 吉田 陽菜 | よしだ はな | 中京大中京 | 1 | 7 | | | |
| 40 | 89 | 岩出 皐希 | いわで さつき | 浪速 | 2 | 6 | | | |
| 41 | 26 | 綾部 花恋 | あやべ かれん | 上尾橋 | 1 | 7 | | | |

| | | | | | | | | | |
|----|--|-------|--------|------|---|---|--|--|--|
| 補欠 | | 伊藤 咲輝 | いとう さき | 駒場学園 | 1 | 7 | | | |
|----|--|-------|--------|------|---|---|--|--|--|

フィギュア競技



女子予選 (SP) B組

| 滑走順 | No. | 選手氏名 | ふりがな | 学校名 | 年 | 級 | SP Points | 組順位 | 予選順位 |
|-----|-----|---------|-----------|----------|---|---|-----------|-----|------|
| 1 | 35 | 元榮 愛子 | もとえ あいこ | 目黒日大 | 2 | 7 | | | |
| 2 | 31 | 三枝 知香子 | さいぐさ ちかこ | 千葉日大一 | 3 | 7 | | | |
| 3 | 93 | 垣内 碧 | かきうち あおい | 清教学園 | 3 | 6 | | | |
| 4 | 107 | 片山 緋奈子 | かたやま ひなこ | 倉敷中央 | 2 | 7 | | | |
| 5 | 7 | 高屋敷 みなも | たかやしき みなも | 八戸 | 2 | 6 | | | |
| 6 | 113 | 出下 和 | いでした なごみ | 崇徳 | 1 | 6 | | | |
| 7 | 124 | 畠山 桂果 | はたけやま けいか | 東海大福岡 | 2 | 7 | | | |
| 8 | 83 | 前野 百花 | まえの ももか | 京都光華 | 2 | 7 | | | |
| 9 | 60 | 井口 せな | いぐち せな | 東海大諏訪 | 1 | 7 | | | |
| 10 | 102 | 長田 有彩 | ながた ありさ | 西宮甲英 | 2 | 6 | | | |
| 11 | 122 | 杉原 舞香 | すぎはら まいか | 冲学園 | 3 | 6 | | | |
| 12 | 98 | 池田 あい | いけだ あい | 武庫川女子大附属 | 3 | 7 | | | |
| 13 | 45 | 阿部 凧紗 | あべ なぎさ | 神奈川総合 | 1 | 6 | | | |
| 14 | 32 | 南雲 みやび | なぐも みやび | 都立小平 | 2 | 6 | | | |
| 15 | 95 | 木下 咲良 | きのした さくら | 関大高等部 | 3 | 7 | | | |
| 16 | 65 | 川上 亜咲 | かわかみ あさき | 名経大高蔵 | 2 | 6 | | | |
| 17 | 36 | 住吉 りをん | すみよし りをん | 駒場学園 | 3 | 7 | | | |
| 18 | 21 | 北條 楓 | ほうじょう かえで | 鹿沼東 | 2 | 7 | | | |
| 19 | 53 | 箱崎 聖怜 | はこざき みれい | 日本女子大附 | 1 | 7 | | | |
| 20 | 30 | 青木 実保 | あおき みほ | 千経大附 | 3 | 6 | | | |
| 21 | 2 | 宮本 藍里 | みやもと あいり | 北海 | 3 | 7 | | | |
| 22 | 90 | 丸一 里桜 | まるいち りお | 浪速 | 1 | 6 | | | |
| 23 | 61 | 篠田 琴織 | しのだ ことり | 加納高校 | 1 | 6 | | | |
| 24 | 57 | 前出 音羽 | まえで おとは | 金沢高校 | 2 | 6 | | | |
| 25 | 67 | 横井 きな結 | よこい きなゆ | 中京大中京 | 2 | 7 | | | |
| 26 | 25 | 柳田 梨穂子 | やなぎだ りほこ | 川越女子 | 2 | 6 | | | |
| 27 | 6 | 岸部 香美 | きしべ こうみ | 東海大札幌 | 2 | 6 | | | |
| 28 | 86 | 芳岡 優柚 | よしおか ゆうゆ | 京都聖母 | 1 | 7 | | | |
| 29 | 14 | 藤崎 鈴 | ふじさき すず | 東北 | 2 | 7 | | | |
| 30 | 79 | 小寺 鈴音 | こてら りん | 滋賀短附属 | 2 | 6 | | | |
| 31 | 109 | 村岡 那菜 | むらおか なな | 就実 | 1 | 7 | | | |
| 32 | 77 | 山碓 藍香 | やまざき あいか | 誉 | 1 | 6 | | | |
| 33 | 118 | 畠田 彩希 | はただ さき | 九国 | 3 | 6 | | | |
| 34 | 50 | 斎藤 涼花 | さいとう すずか | 白鵬女子 | 2 | 7 | | | |
| 35 | 92 | 藤村 匡由 | ふじむら まゆ | 大産大附属 | 2 | 6 | | | |
| 36 | 23 | 小林 そら | こばやし そら | 前橋工業 | 2 | 6 | | | |
| 37 | 10 | 聖前 埜乃華 | しょうぜん ののか | 八戸工大一 | 1 | 7 | | | |
| 38 | 54 | 田邊 桜香 | たなべ さくらこ | 星槎国際横浜 | 2 | 7 | | | |
| 39 | 76 | 彦坂 吏咲 | ひこさか つかさ | 豊川 | 3 | 6 | | | |
| 40 | 70 | 石田 莉子 | いしだ りこ | 愛知みずほ大瑞穂 | 3 | 7 | | | |
| 41 | 110 | 岡本 真綸 | おかもと まりん | 岡山理大附 | 2 | 7 | | | |

女子予選 (SP) C組

| 滑走順 | No. | 選手氏名 | ふりがな | 学校名 | 年 | 級 | SP Points | 組順位 | 予選順位 |
|-----|-----|-----------|------------|----------|---|---|-----------|-----|------|
| 1 | 75 | 澤井 音亜 | さわい おとあ | 菊華 | 2 | 6 | | | |
| 2 | 73 | 小林 舞音 | こばやし まお | 名城 | 2 | 6 | | | |
| 3 | 15 | 森本 美羽 | もりもと みう | 東北 | 2 | 6 | | | |
| 4 | 24 | 松原 絢音 | まつばら あやね | 新島学園 | 3 | 6 | | | |
| 5 | 108 | 柳本 芽希 | やなぎもと いぶき | 就実 | 3 | 6 | | | |
| 6 | 78 | シュルンツェ 志奈 | しゆるんつえ しいな | 立命館守山 | 1 | 6 | | | |
| 7 | 29 | 伊東 礼 | いとう れい | 幕張総合 | 3 | 7 | | | |
| 8 | 91 | 中堀 舞風 | なかほり ほのか | 四天王寺 | 3 | 6 | | | |
| 9 | 3 | 伊吹 有紗 | いぶき ありさ | 札幌第一 | 1 | 7 | | | |
| 10 | 120 | 手島 那千 | てしま なち | 福智 | 2 | 6 | | | |
| 11 | 66 | 松生 理乃 | まついけ りの | 中京大中京 | 2 | 7 | | | |
| 12 | 20 | 芦塚 明日佳 | あしつか あすか | 宇都宮女子 | 1 | 6 | | | |
| 13 | 43 | 清野 桃葉 | きよの ももは | 東京女子 | 1 | 6 | | | |
| 14 | 62 | 窪田 真衣 | くぼたまい | 大垣東 | 2 | 6 | | | |
| 15 | 114 | 谷本 舞音 | たにもと まお | 広島文教 | 2 | 7 | | | |
| 16 | 34 | 小川 日菜子 | おがわ ひなこ | トキワ松 | 2 | 7 | | | |
| 17 | 71 | 丸地 彩月 | まるち さづき | 愛知みずほ大瑞穂 | 2 | 6 | | | |
| 18 | 117 | 鴨井 彬莉彩 | かもい ありさ | 東筑紫学園 | 2 | 7 | | | |
| 19 | 11 | 種市 和夏 | たねいち のどか | 八戸工大一 | 1 | 7 | | | |
| 20 | 103 | 森田 美生 | もりた みお | 奈良大附属 | 2 | 7 | | | |
| 21 | 111 | 倉橋 彩花 | くらはし さやか | 岡山理大附 | 2 | 7 | | | |
| 22 | 33 | 生方 日凜 | うぶかた ひなり | 都駒場 | 3 | 7 | | | |
| 23 | 121 | 山手 裕美子 | やまて ゆみこ | 筑紫女学園 | 2 | 6 | | | |
| 24 | 97 | 吉本 玲 | よしもと れい | 芦国中等 | 2 | 7 | | | |
| 25 | 38 | 穂積 乃愛 | ほづみ のあ | 駒場学園 | 1 | 7 | | | |
| 26 | 87 | 松本 愛子 | まつもと あいこ | 天王寺 | 1 | 6 | | | |
| 27 | 51 | 杉本 くるみ | すぎもと くるみ | 白鵬女子 | 1 | 7 | | | |
| 28 | 39 | 中西 伶菜 | なかにし れな | 新渡戸文化 | 3 | 6 | | | |
| 29 | 58 | 前野 杏 | まえの あんず | 敦賀気比 | 2 | 6 | | | |
| 30 | 81 | 河辺 愛菜 | かわべ まな | 京都両洋 | 2 | 7 | | | |
| 31 | 5 | 佐藤 妃依 | さとう ひより | 東海大札幌 | 3 | 7 | | | |
| 32 | 84 | 田中 梓沙 | たなか あずさ | 京都光華 | 1 | 7 | | | |
| 33 | 55 | 関川 莓花 | せきかわ いちか | 新潟東 | 2 | 6 | | | |
| 34 | 64 | 柳川 加奈 | やながわ かな | 名古屋西 | 1 | 7 | | | |
| 35 | 47 | 氏家 天 | うじいえ てん | 横浜清風 | 1 | 7 | | | |
| 36 | 100 | 新井 瑛憐 | あらい えれん | 芦屋学園 | 1 | 6 | | | |
| 37 | 59 | 相川 凜 | あいかわ りん | 山梨学院 | 2 | 5 | | | |
| 38 | 8 | 時村 実希 | ときむら みき | 八戸西 | 1 | 6 | | | |
| 39 | 88 | 岩崎 陽菜 | いわさき はるな | 大阪学芸 | 1 | 7 | | | |
| 40 | 105 | 石原 幸奈 | いしはら ゆきな | 平田 | 2 | 6 | | | |
| 41 | 17 | 安保 咲野 | あんぼ さや | 聖霊女短付 | 3 | 6 | | | |
| 42 | 49 | 高橋 舞 | たかはし まい | 横浜創英 | 2 | 7 | | | |



男子決勝 (FS)

| 滑走順 | No. | 選手氏名 | 学校名 | SP Points | FS Points | Total Points | 順位 |
|-----|-----|------|-----|-----------|-----------|--------------|----|
| 1 | | | | | | | |
| 2 | | | | | | | |
| 3 | | | | | | | |
| 4 | | | | | | | |
| 5 | | | | | | | |
| 6 | | | | | | | |
| 7 | | | | | | | |
| 8 | | | | | | | |
| 9 | | | | | | | |
| 10 | | | | | | | |
| 11 | | | | | | | |
| 12 | | | | | | | |
| 13 | | | | | | | |
| 14 | | | | | | | |
| 15 | | | | | | | |
| 16 | | | | | | | |
| 17 | | | | | | | |
| 18 | | | | | | | |
| 19 | | | | | | | |
| 20 | | | | | | | |
| 21 | | | | | | | |
| 22 | | | | | | | |
| 23 | | | | | | | |
| 24 | | | | | | | |

女子決勝 (FS)

| 滑走順 | No. | 選手氏名 | 学校名 | SP Points | FS Points | Total Points | 順位 |
|-----|-----|------|-----|-----------|-----------|--------------|----|
| 1 | | | | | | | |
| 2 | | | | | | | |
| 3 | | | | | | | |
| 4 | | | | | | | |
| 5 | | | | | | | |
| 6 | | | | | | | |
| 7 | | | | | | | |
| 8 | | | | | | | |
| 9 | | | | | | | |
| 10 | | | | | | | |
| 11 | | | | | | | |
| 12 | | | | | | | |
| 13 | | | | | | | |
| 14 | | | | | | | |
| 15 | | | | | | | |
| 16 | | | | | | | |
| 17 | | | | | | | |
| 18 | | | | | | | |
| 19 | | | | | | | |
| 20 | | | | | | | |
| 21 | | | | | | | |
| 22 | | | | | | | |
| 23 | | | | | | | |
| 24 | | | | | | | |

歴代成績一覧 (フィギュア競技・男子)

| 回 | 年度 | 開催地 | 男子個人優勝 | 男子総合1位 | 2位 | 3位 |
|----|----|-----------|---------------------|----------|----------|--------|
| 1 | 26 | 長野県 北山村 | 徳江 洋 (東京・早大附工) | 早大附工 | | |
| 2 | 27 | 青森県 八戸市 | | 競技なし | | |
| 3 | 28 | 北海道 苫小牧市 | 岩永 康弘 (神奈川・慶應) | 慶應 | | |
| 4 | 29 | 長野県 本郷村 | 西倉 幸男 (東京・立教) | 慶應 | 愛知 | 立教 |
| 5 | 30 | 青森県 八戸市 | 西倉 幸男 (東京・立教) | 立教 | 向陽 | 名古屋商業 |
| 6 | 31 | 栃木県 日光市 | 岩田 俊彦 (愛知・名古屋商) | 名古屋商業 | 慶應 | 横浜 |
| 7 | 32 | 岩手県 盛岡市 | 佐々木 敏二 (京都・同志社) | 同志社 | 愛知 | 日大高 |
| 8 | 33 | 北海道 帯広市 | 佐藤 信夫 (大阪・関大一) | 愛知 | 関西大第一 | 同志社香里 |
| 9 | 34 | 長野県 茅野町 | 小泉 嘉之 (大阪・同志社香里) | 愛知 | 同志社 | 追手門 |
| 10 | 35 | 長野県 軽井沢町 | 山本 巖 (大阪・関大一) | 愛知 | 関大附属 | 独協 |
| 11 | 36 | 青森県 八戸市 | 松本 宣久 (東京・明大中野) | 愛知 | 明大中野 | 立命館 |
| 12 | 37 | 北海道 帯広市 | 小塚 嗣彦 (愛知・愛知) | 愛知 | 関大一 | 翠嵐 |
| 13 | 38 | 神奈川県 箱根町 | 小塚 嗣彦 (愛知・愛知) | 愛知 | 日大鶴ヶ丘 | 立命館 |
| 14 | 39 | 長野県 茅野町 | 小塚 嗣彦 (愛知・愛知) | 日大鶴ヶ丘 | 愛知 | 明大中野 |
| 15 | 40 | 岩手県 盛岡市 | 樋口 豊 (東京・明星学園) | 日大鶴ヶ丘 | 愛知 | 甲府南 |
| 16 | 41 | 栃木県 日光市 | 永井 泰有 (東京・日大鶴ヶ丘) | 日大鶴ヶ丘 | 甲府南 | 北海 |
| 17 | 42 | 北海道 帯広市 | 佐藤 友美 (東京・世田谷) | 日大鶴ヶ丘 | 北海 | 甲府南 |
| 18 | 43 | 山梨県 河口湖町 | 酒井 康資 (愛知・愛知) | 北海 | 愛知 | 甲府第一 |
| 19 | 44 | 長野県 本郷村 | 酒井 康資 (愛知・愛知) | 北海 | 甲府第一 | 盛岡第三 |
| 20 | 45 | 青森県 八戸市 | 桜井 基善 (東京・駿台学園) | 日大鶴ヶ丘 | 北海 | 甲府南 |
| 21 | 46 | 栃木県 宇都宮市 | 佐野 稔 (神奈川・川崎新城) | 日大鶴ヶ丘 | 盛岡第三 | 北海 |
| 22 | 47 | 岩手県 盛岡市 | 大西 勝敬 (東京・世田谷) | 世田谷 | 北海 | 近大附属 |
| 23 | 48 | 北海道 札幌市 | 佐野 稔 (東京・日大鶴ヶ丘) | 甲南 | 日大鶴ヶ丘 | 武相 |
| 24 | 49 | 山梨県 富士吉田市 | 五十嵐 文男 (神奈川・慶應) | 北海 | 慶應 | 明大中野 |
| 25 | 50 | 青森県 八戸市 | 五十嵐 文男 (神奈川・慶應) | 慶應 | 青山 | 甲南 |
| 26 | 51 | 静岡県 裾野市 | 五十嵐 文男 (神奈川・慶應) | 慶應 | 山陽 | 独協学園 |
| 27 | 52 | 埼玉県 横瀬村 | 無良 隆志 (広島・山陽) | 山陽 | 独協学園 | 保善 |
| 28 | 53 | 長野県 軽井沢町 | 無良 隆志 (広島・山陽) | 日大鶴ヶ丘 | 保善 | 独協 |
| 29 | 54 | 北海道 釧路市 | 田中 憲治 (東京・日大鶴ヶ丘) | 日大鶴ヶ丘 | 北野 | 札幌東 |
| 30 | 55 | 山梨県 河口湖町 | 宮手 浩 (岩手・龍沢) | 龍沢 | 明大中野 | 八尾 |
| 31 | 56 | 青森県 八戸市 | 大島 淳 (愛知・中京) | 東北 | 中京 | 明大中野 |
| 32 | 57 | 岩手県 盛岡市 | 加納 誠 (大阪・桜宮) | 東北 | 桜宮 | 城西大城西 |
| 33 | 58 | 北海道 釧路市 | 加納 誠 (大阪・桜宮) | 桜宮 | 城西大城西 | 保善 |
| 34 | 59 | 栃木県 今市市 | 加納 誠 (大阪・桜宮) | 保善 | 桜宮 | 水城 |
| 35 | 60 | 群馬県 伊香保町 | 山崎 羊一 (茨城・水城) | 水城 | 洛南 | 栄 |
| 36 | 61 | 青森県 八戸市 | 村田 光弘 (青森・八戸南) | 八戸南 | 洛南 | 龍沢 |
| 37 | 62 | 北海道 帯広市 | 村田 光弘 (青森・八戸南) | 明大中野 | 八戸商業 | 愛工大明電 |
| 38 | 63 | 長野県 軽井沢町 | 鍵山 正和 (愛知・愛工大名電) | 愛工大明電 | 明大中野 | 専修大松戸 |
| 39 | 元 | 岩手県 盛岡市 | 及川 史弘 (宮城・東北学院) | 明大中野 | 東北学院 | 松戸馬橋 |
| 40 | 2 | 長野県 南牧村 | 及川 史弘 (宮城・東北学院) | 駒場学園 | 東北学院 | 府中洛北 |
| 41 | 3 | 栃木県 日光市 | 相吉 学 (千葉・市立船橋) | 大井 | 市立船橋 | 順天 |
| 42 | 4 | 北海道 苫小牧市 | 相吉 学 (千葉・市立船橋) | 駒場学園 | 大井 | 市立船橋 |
| 43 | 5 | 福島県 郡山市 | 重松 直樹 (埼玉・浦和学院) | 駒場学園 | 暁星 | 愛工大明電 |
| 44 | 6 | 青森県 八戸市 | 飯塚 弘記 (東京・暁星) | 駒場学園 | 暁星 | 流山南 |
| 45 | 7 | 群馬県 前橋市 | 田村 岳斗 (宮城・東北) | 流山南 | 東北 | 八戸工大第一 |
| 46 | 8 | 北海道 釧路市 | 本田 武史 (宮城・東北) | 東北 | 修徳 | 清風 |
| 47 | 9 | 宮城県 仙台市 | 上野 貴史 (福岡・香椎) | 修徳 | 香椎 | 武相 |
| 48 | 10 | 長野県 長野市 | 岩本 英嗣 (東京・修徳) | 香椎 | 修徳 | 東北 |
| 49 | 11 | 栃木県 宇都宮市 | 田中 総司 (宮城・東北) | 駒場学園 | 慶應義塾 | 東北 |
| 50 | 12 | 山梨県 甲府市 | 田中 総司 (宮城・東北) | 駒場学園 | 東北 | 慶應義塾 |
| 51 | 13 | 北海道 帯広市 | 高橋 大輔 (岡山・倉敷翠松) | 駒場学園 | 慶應義塾 | 沖学園 |
| 52 | 14 | 群馬県 前橋市 | 岸本 一美 (東京・目黒学院) | 目黒学院 | 沖学園 | 盛岡中央 |
| 53 | 15 | 岩手県 盛岡市 | 織田 信成 (大阪・阿武野) | 目黒学院 | 盛岡中央 | 帯広工業 |
| 54 | 16 | 青森県 三沢市 | 織田 信成 (大阪・阿武野) | 盛岡中央 | 目黒学院 | 府立阿武野 |
| 55 | 17 | 北海道 苫小牧市 | 小塚 崇彦 (愛知・中京大中京) | 東福岡 | 中京大中京 | 近大福岡 |
| 56 | 18 | 栃木県 宇都宮市 | 無良 崇人 (東京・駒場学園) | 武相 | 東福岡 | 駒場学園 |
| 57 | 19 | 山梨県 甲府市 | 佐々木 彰生 (神奈川・武相) | 武相 | 慶應義塾 | 東福岡 |
| 58 | 20 | 広島県 広島市 | 無良 崇人 (岡山・倉敷翠松) | 武相 | 福岡 | 倉敷翠松 |
| 59 | 21 | 北海道 釧路市 | 木原 龍一 (愛知・中京大中京) | 中京大中京 | 東福岡 | 正則学園 |
| 60 | 22 | 長野県 長野市 | 田中 刑事 (岡山・岡山理大附) | 中京大中京 | 東福岡 | 岡山理大附 |
| 61 | 23 | 群馬県 前橋市 | 田中 刑事 (岡山・岡山理大附) | 中京大中京 | 東福岡 | 岡山理大附 |
| 62 | 24 | 神奈川県 横浜市 | 日野 龍樹 (愛知・中京大中京) | 関大北陽 | 武相 | 盛岡中央 |
| 63 | 25 | 青森県 三沢市 | 宇野 昌磨 (愛知・中京大中京) | 関大北陽 | 愛知みずほ大瑞穂 | 浪速 |
| 64 | 26 | 愛知県 名古屋 | 宇野 昌磨 (愛知・中京大中京) | 浪速 | 愛知みずほ大瑞穂 | 中京大中京 |
| 65 | 27 | 岩手県 盛岡市 | 山本 草太 (愛知・愛知みずほ大瑞穂) | 岡山理大附 | 愛知みずほ大瑞穂 | 浪速 |
| 66 | 28 | 栃木県 宇都宮市 | 友野 一希 (大阪・浪速) | 浪速 | 駒場学園 | 開志学園 |
| 67 | 29 | 山梨県 甲府市 | 三宅 星南 (岡山・岡山理大附) | 愛知みずほ大瑞穂 | 浪速 | 岡山理大附 |
| 68 | 30 | 愛知県 名古屋 | 山隈 太一朗 (兵庫・芦屋国際) | 岡山理大附 | 浪速 | 日出 |
| 69 | 元 | 北海道 帯広市 | 佐藤 駿 (埼玉・埼玉栄) | 岡山理大附 | 京都尚洋 | 就実 |
| 70 | 2 | 長野県 長野市 | 鍵山 優真 (神奈川・星槎国際横浜) | 就実 | 埼玉栄 | 駒場学園 |
| 71 | 3 | 青森県 青森市 | | | | |

フィギュア競技



歴代成績一覧(フィギュア競技・女子)

| 回 | 年度 | 開催地 | 女子個人優勝 | 女子総合優勝 | 2位 | 3位 |
|----|----|-----------|---------------------|-----------|-----------|-----------|
| 1 | 26 | 長野県 北山村 | 徳江 京子 (神奈川・日大高校) | 日大高 | | |
| 2 | 27 | 青森県 八戸市 | | 競技なし | | |
| 3 | 28 | 北海道 苫小牧市 | 岩橋 豊子 (東京・立教) | 立教 | 八戸東 | |
| 4 | 29 | 長野県 本郷村 | 工藤 久子 (大阪・大阪女) | 大阪女 | 日女大附 | 明浄 |
| 5 | 30 | 青森県 八戸市 | 工藤 久子 (大阪・大阪女) | 大阪女 | 聖心 | 椋山 |
| 6 | 31 | 栃木県 日光市 | 倉橋 ひとみ (愛知・金城学院) | 金城学院 | 聖心 | 椋山 |
| 7 | 32 | 岩手県 盛岡市 | 吉原 とき子 (大阪・金欄会) | 金城学院 | 椋山 | 金蘭会 |
| 8 | 33 | 北海道 帯広市 | 吉原 とき子 (大阪・金欄会) | 金城学院 | 金蘭会 | 川村 |
| 9 | 34 | 長野県 茅野町 | 木下 満知子 (愛知・金城学院) | 椋山 | 金城学院 | 山手女子 |
| 10 | 35 | 長野県 軽井沢町 | 福原 美和 (神奈川・森村) | 南山 | 森村学園 | 甲南女子 |
| 11 | 36 | 青森県 八戸市 | 福原 美和 (神奈川・森村) | 慶應女子 | 相愛 | 金城学院 |
| 12 | 37 | 北海道 帯広市 | 大川 久美子 (大阪・大阪女) | 慶應女子 | 相愛 | 金城学院 |
| 13 | 38 | 神奈川県 箱根町 | 石田 治子 (大阪・相愛) | 金城学院 | 玉川学園 | 相愛 |
| 14 | 39 | 長野県 茅野町 | 山下 一美 (大阪・帝塚山) | 金城学院 | 相愛 | 玉川学園 |
| 15 | 40 | 岩手県 盛岡市 | 山下 一美 (大阪・帝塚山) | 相愛 | 日光 | 神戸山手女子 |
| 16 | 41 | 栃木県 日光市 | 山下 一美 (大阪・帝塚山) | 日光 | 相愛 | 淑徳 |
| 17 | 42 | 北海道 帯広市 | 吉沢 春水 (東京・麹町学園女) | 日光 | 芦屋 | 金城学院 |
| 18 | 43 | 山梨県 河口湖町 | 吉沢 春水 (東京・麹町学園女) | 日光 | 芦屋 | 金城学院 |
| 19 | 44 | 長野県 本郷村 | 吉沢 春水 (東京・麹町学園女) | 相愛 | 川崎 | 日光 |
| 20 | 45 | 青森県 八戸市 | 湯沢 恵子 (東京・嘉悦女) | 日大鶴ヶ丘 | 相愛 | 成徳 |
| 21 | 46 | 栃木県 宇都宮市 | 深沢 涼江 (東京・日大鶴ヶ丘) | 日大鶴ヶ丘 | 相愛 | 成徳 |
| 22 | 47 | 岩手県 盛岡市 | 上野 ひろみ (東京・日大鶴ヶ丘) | 日大鶴ヶ丘 | 相愛 | 成徳 |
| 23 | 48 | 北海道 札幌市 | 上野 ひろみ (東京・日大鶴ヶ丘) | 日大鶴ヶ丘 | 相愛 | 聖和女子 |
| 24 | 49 | 山梨県 富士吉田市 | 上野 ひろみ (東京・日大鶴ヶ丘) | 日大鶴ヶ丘 | 相愛 | 大成女子 |
| 25 | 50 | 青森県 八戸市 | 渡辺 しのぶ (東京・日大鶴ヶ丘) | 日大鶴ヶ丘 | 相愛 | 甲南女子 |
| 26 | 51 | 静岡県 裾野市 | 小林 れい子 (大阪・梅花) | 梅花 | 日大鶴ヶ丘 | 相愛 |
| 27 | 52 | 埼玉県 横瀬村 | 小林 れい子 (大阪・梅花) | 日大鶴ヶ丘 | 明星学園 | 相愛 |
| 28 | 53 | 長野県 軽井沢町 | 吉田 万里子 (東京・明星学園) | 日大鶴ヶ丘 | 椋山学園 | 相愛 |
| 29 | 54 | 北海道 釧路市 | 岡部 由紀子 (東京・日大鶴ヶ丘) | 日大鶴ヶ丘 | 相愛 | 二階堂 |
| 30 | 55 | 山梨県 河口湖町 | 青谷 めぐみ (大阪・相愛) | 日大鶴ヶ丘 | 相愛 | 筑邦女子 |
| 31 | 56 | 青森県 八戸市 | 加藤 雅子 (東京・品川) | 安積商 | 久留米学園 | 日大鶴ヶ丘 |
| 32 | 57 | 岩手県 盛岡市 | 吉盛 ゆかり (東京・日大鶴ヶ丘) | 安積商 | 日大鶴ヶ丘 | 品川 |
| 33 | 58 | 北海道 釧路市 | 小沢 樹里 (東京・嘉悦女) | 安積商 | 嘉悦女子 | 日大鶴ヶ丘 |
| 34 | 59 | 栃木県 今市市 | 結城 幸枝 (東京・日大鶴ヶ丘) | 光星学院 | 安積商 | 家政学園 |
| 35 | 60 | 群馬県 伊香保町 | 結城 幸枝 (東京・日大鶴ヶ丘) | 光星学院 | 日大鶴ヶ丘 | 専修大松戸 |
| 36 | 61 | 青森県 八戸市 | 阿部 京子 (北海道・釧路短大附) | 夙川学院 | 品川 | 八戸商業 |
| 37 | 62 | 北海道 帯広市 | 須田 敦子 (東京・品川) | 日大鶴ヶ丘 | 品川 | 千代田女学園 |
| 38 | 63 | 長野県 軽井沢町 | 八木沼 純子 (東京・品川) | 品川 | 日大鶴ヶ丘 | 八戸商業 |
| 39 | 元 | 岩手県 盛岡市 | 須田 敦子 (東京・品川) | 四天王寺学園 | 嘉悦女子 | 日大鶴ヶ丘 |
| 40 | 2 | 長野県 南牧村 | 今川 知子 (兵庫・甲南女子) | 嘉悦女子 | 四天王寺学園 | 帝京安積 |
| 41 | 3 | 栃木県 日光市 | 小岩井 久美子 (愛知・東海女子) | 品川女子学院 | 帝京安積 | 武庫川 |
| 42 | 4 | 北海道 苫小牧市 | 小岩井 久美子 (愛知・東海女子) | 品川女子学院 | 順天 | 帝京安積 |
| 43 | 5 | 福島県 郡山市 | 横谷 花絵 (埼玉・淑徳与野) | 八戸聖ウルスラ学院 | 常盤木学園 | 昭和学院 |
| 44 | 6 | 青森県 八戸市 | 金沢 由香 (宮城・泉松陵) | 昭和学院 | 八戸聖ウルスラ学院 | 駒場学園 |
| 45 | 7 | 群馬県 前橋市 | 種田 久美子 (宮城・東北) | 東京成徳短大附 | 昭和学院 | 八戸聖ウルスラ学院 |
| 46 | 8 | 北海道 釧路市 | 金沢 由香 (宮城・泉松陵) | 東北 | 愛知女子 | 四天王寺 |
| 47 | 9 | 宮城県 仙台市 | 村主 章枝 (神奈川・清泉女学院) | 東北 | 東京成徳大 | 愛知女子 |
| 48 | 10 | 長野県 長野市 | 荒川 静香 (宮城・東北) | 東北 | 東京成徳大 | 川越商業 |
| 49 | 11 | 栃木県 宇都宮市 | 恩田 美栄 (愛知・東海女子) | 東北 | 東京成徳大 | 川越商業 |
| 50 | 12 | 山梨県 甲府市 | 恩田 美栄 (愛知・東海女子) | 名古屋女子大学 | 川越商業 | 東北 |
| 51 | 13 | 北海道 帯広市 | 中野 友加里 (愛知・椋山女学園) | 日本橋女学館 | 椋山女学園 | 東北 |
| 52 | 14 | 群馬県 前橋市 | 中野 友加里 (愛知・椋山女学園) | 椋山女学園 | 東北 | 日本橋女学館 |
| 53 | 15 | 岩手県 盛岡市 | 安藤 美姫 (愛知・中京大中京) | 東北 | 椋山女学園 | 九州女子 |
| 54 | 16 | 青森県 三沢市 | 浅田 舞 (愛知・東海学園) | 京都外大西 | 東北 | 武蔵野 |
| 55 | 17 | 北海道 苫小牧市 | 澤田 亜紀 (京都・京都外大西) | 北海 | 日本橋女学館 | 武蔵野 |
| 56 | 18 | 栃木県 宇都宮市 | 澤田 亜紀 (京都・京都外大西) | 日本橋女学館 | 京都外大西 | 武蔵野 |
| 57 | 19 | 山梨県 甲府市 | 延原 友梨奈 (岡山・倉敷翠松) | 倉敷翠松 | 中京大中京 | 日本橋女学館 |
| 58 | 20 | 広島県 広島市 | 鈴木 真梨 (宮城・東北) | 日本橋女学館 | 中京大中京 | 倉敷翠松 |
| 59 | 21 | 北海道 釧路市 | 國分 紫苑 (北海道・札幌第一) | 中京大中京 | 倉敷翠松 | 札幌第一 |
| 60 | 22 | 長野県 長野市 | 今井 遥 (東京・日本橋女学館) | 中京大中京 | 日本橋女学館 | 武蔵野 |
| 61 | 23 | 群馬県 前橋市 | 西野 友穂 (東京・武蔵野) | 中京大中京 | 日本橋女学館 | 山梨学院大附 |
| 62 | 24 | 神奈川県 横浜市 | 本郷 理華 (愛知・愛知みずほ大瑞穂) | 中京大中京 | 駒場学園 | 日本橋女学館 |
| 63 | 25 | 青森県 三沢市 | 本郷 理華 (愛知・愛知みずほ大瑞穂) | 中京大中京 | 愛知みずほ大瑞穂 | 日本橋女学館 |
| 64 | 26 | 愛知県 名古屋市 | 中塩 美悠 (広島・ノートルダム清心) | 中京大中京 | 山梨学院大附 | 沖学園 |
| 65 | 27 | 岩手県 盛岡市 | 松田 悠良 (愛知・中京大中京) | 中京大中京 | 愛知みずほ大瑞穂 | 京都外大西 |
| 66 | 28 | 栃木県 宇都宮市 | 三原 舞依 (兵庫・芦屋) | 大阪薫英 | 愛知みずほ大瑞穂 | 武蔵野 |
| 67 | 29 | 山梨県 甲府市 | 竹内 すい (愛知・大同大大同) | 大同大大同 | 中京大中京 | 大阪薫英 |
| 68 | 30 | 愛知県 名古屋市 | 坂本 花織 (兵庫・神戸野田) | 中京大中京 | 愛知みずほ大瑞穂 | 大同大大同 |
| 69 | 元 | 北海道 帯広市 | 吉岡 詩果 (千葉・植草学園大附属) | 中京大中京 | 愛知みずほ大瑞穂 | 高陽 |
| 70 | 2 | 長野県 長野市 | 松生 理乃 (愛知・中京大中京) | 中京大中京 | 岡山理大附 | 駒場学園 |
| 71 | 3 | 青森県 青森市 | | | | |

フィギュア競技

フィギュア競技会場

1 階

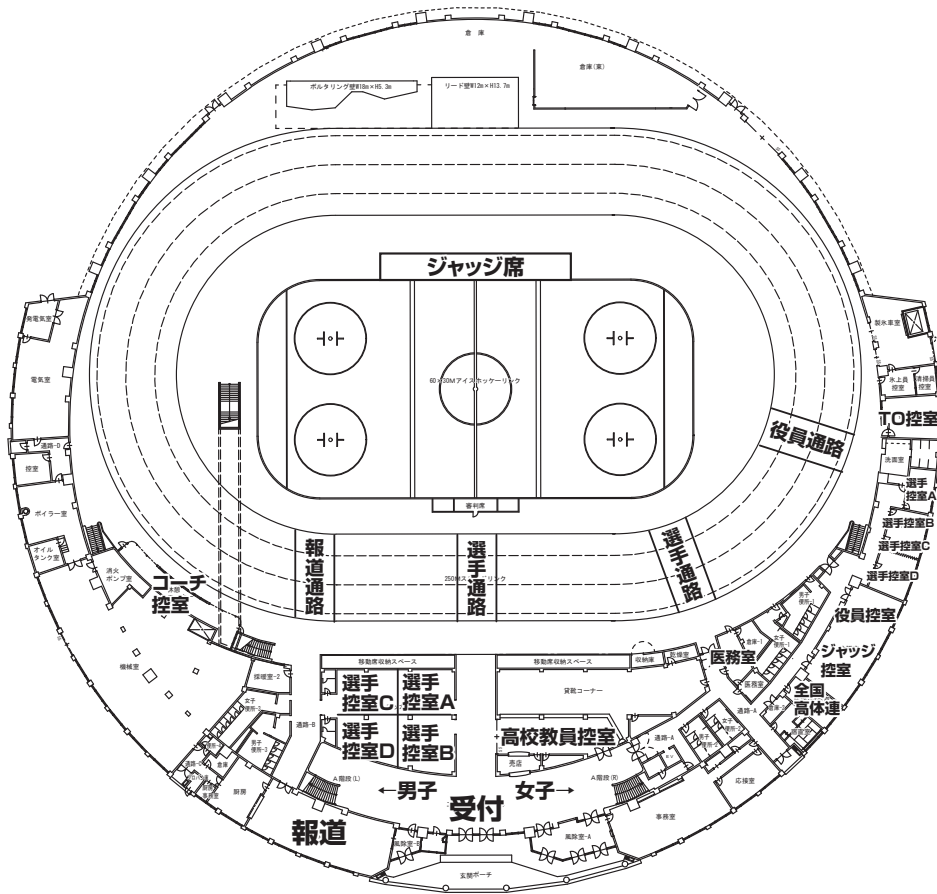

2 階

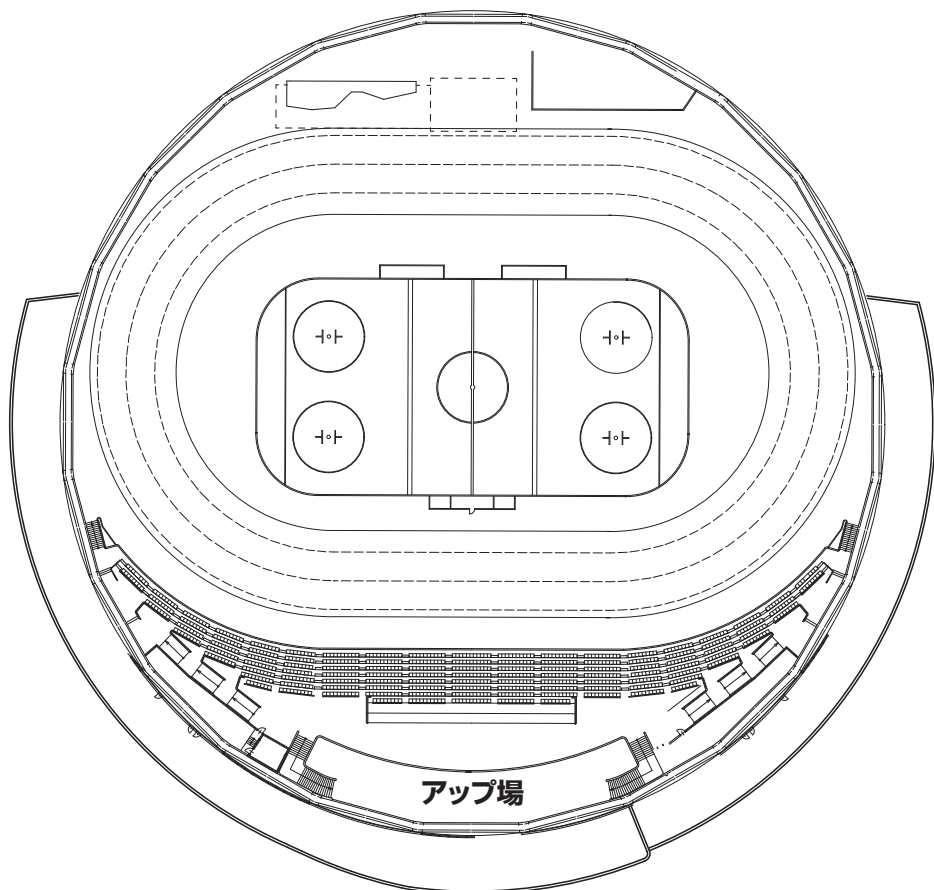

フィギュア競技

アイスホッケー

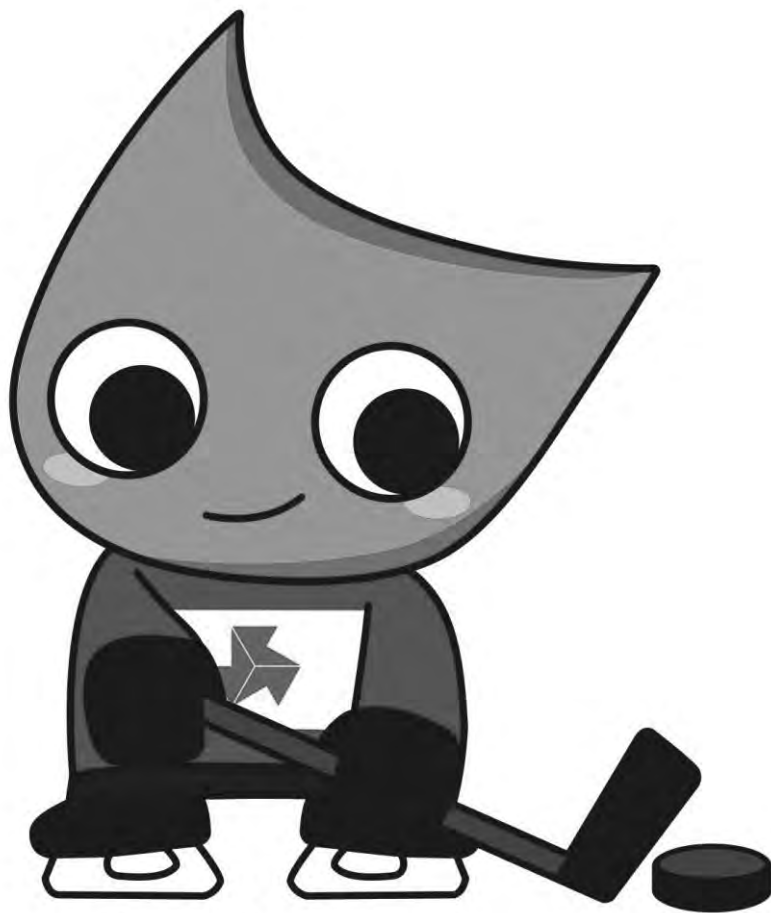

©インターハイ

テクノルアイスパーク八戸
フラット八戸
ふくちアイスアリーナ

アイスホッケー競技役員

| | | | | | | |
|-------------|--------------------------------|---------------|--------|-------|-------|--|
| 競技委員長 | 嘉悦 一壽 | | | | | |
| 競技副委員長 | 高橋 仙人 | | | | | |
| ゲームスーパーバイザー | 高橋 昇士 | 山之内 彰 | 小山田 泰彦 | | | |
| レフェリー委員長 | 山内 秀貴 | | | | | |
| レフェリー副委員長 | 小泉 公一 | | | | | |
| レフェリー | 佐々木栄治 | 庄田 元彬 | 小野崎 優 | 中島 昌樹 | 田村 爽真 | |
| | 川口 健司 | 橋本 築 | 村瀬 健司 | 向坂 健司 | 上田 憲一 | |
| | 荒澤 雄大 | 藤田 繁男 | 保志 剛 | 清水 哲也 | 吉岡 唯 | |
| | 黒田アンナ | 中島 透 | 吉田見登留 | 北山 秀之 | 岩井 成年 | |
| リンク主任 | 河村 克彦 | 夏坂江利子 | 夏堀 健一 | 北山 哲 | 小笠原光則 | |
| | 西村 崇 | 田名部 智孝 | | | | |
| リンク副主任 | 石橋 幸明 | 伊藤 直哉 | 小林 史和 | 高橋 拓克 | | |
| ゲームオフィシャル | 古舘圭二郎 | 岡田 一実 | 高崎 裕徳 | 田村 智一 | 澤口 雄次 | |
| | 佐々木慎太郎 | 佐々木大輔 | 中田 宏一 | 最上 義崇 | 押上 範樹 | |
| | 津久家 優 | 吉田 一眞 | 田村 和也 | 沖澤 拓 | 木村 有仁 | |
| | 古舘由美子 | 岡田 直子 | 高崎千香子 | 近藤 鈴華 | | |
| 総務 | 山口 衛 | 青森県高体連スケート専門部 | | | | |
| 会場運営補助員 | 八戸市内高等学校教員 | | | | | |
| 式典・表彰係 | 山口 衛 | 上村 大和 | | | | |
| 記録・広報係 | 白鳥 洋 | 西村 裕行 | 工藤 大 | | | |
| 医療救護（医師） | 荒木 亮 | 大石 裕誉 | 紺野 広 | 安藤 敏典 | 沼沢 拓也 | |
| 整氷 | テクノルアイスパーク八戸、フラット八戸、ふくちアイスアリーナ | | | | | |
| 筆耕賞状 | 米田 巧 | 佐藤 恭子 | | | | |
| 協力生徒 | 八戸西高校スポーツ科学科、青森県内アイスホッケー部 | | | | | |



アイスホッケー競技日程

| 日時 | 会場名 | 8 | 9 | 10 | 11 | 12 | 13 | 14 | 15 | 16 | 17 | 18 | 19 | 20 | |
|--------------|-------------|---|---|--|--|--|------|-------|------|--------|-------|----|----|----|--|
| 1月16日 (日) | テクノアイスパーク八戸 | | | 龍谷富山 | 龍谷富山 | 北海 | 武相 | 水戸啓明 | 八工大一 | 八戸 | | | | | |
| | フラット八戸 | | | 光泉 | 関西第一 | 関西第一 | 浪川工業 | 日光明峰 | 岩手 | 釧路江南 | | | | | |
| | ふくちアアイスアリーナ | | | 東北 | 軽井沢 | 高崎工業 | 慶應義塾 | 早稲田実業 | 八戸工業 | 八戸学院光星 | 清水 | | | | |
| 1月17日 (月) | テクノアイスパーク八戸 | | | 武修館 | 釧路工業 | | 監督会議 | | 開始式 | | 白樺学園 | | | | |
| | フラット八戸 | | | 北海道栄 | 埼玉栄 | | | | | | 駒大苫小牧 | | | | |
| 1月18日 (火) | テクノアイスパーク八戸 | | | (1) 9:00~11:00 龍谷富山 控室3 VS 北海 | (7) 11:30~13:30 武相 控室4 VS 水戸啓明 控室2 | (10) 14:00~16:00 八工大一 控室3 VS 八戸 控室1 | | | | | | | | | |
| | フラット八戸 | | | (4) 9:00~11:00 光泉 控室3 VS 関西第一 控室1 | (5) 11:30~13:30 浪川工業 控室4 VS 日光明峰 控室2 | (6) 14:00~16:00 岩手 控室3 VS 釧路江南 控室1 | | | | | | | | | |
| | | | | (2) 9:00~11:00 東北 控室3 VS 軽井沢 控室1 | (3) 11:30~13:30 高崎工業 控室4 VS 慶應義塾 控室2 | (8) 14:00~16:00 早稲田実業 控室3 VS 八戸工業 控室1 | | | | | | | | | |
| | | | | | | | | | | | | | | | |
| | | | | | | | | | | | | | | | |
| 1月19日 (水) | テクノアイスパーク八戸 | | | (11) 10:00~12:00 武修館 控室3 VS (1)の勝ち 控室1 | (18) 12:30~14:30 (10)の勝ち 控室4 VS 白樺学園 控室2 | (16) 15:00~17:00 (7)の勝ち 控室3 VS 釧路工業 控室1 | | | | | | | | | |
| | フラット八戸 | | | (14) 10:00~12:00 (5)の勝ち 控室3 VS 埼玉栄 控室1 | (13) 12:30~14:30 北海道栄 控室4 VS (4)の勝ち 控室2 | (15) 15:00~17:00 駒大苫小牧 控室3 VS (6)の勝ち 控室1 | | | | | | | | | |
| | ふくちアアイスアリーナ | | | (12) 10:00~12:00 (2)の勝ち 控室3 VS (3)の勝ち 控室1 | (17) 12:30~14:30 (8)の勝ち 控室4 VS (9)の勝ち 控室2 | | | | | | | | | | |
| 1月20日 (木) | テクノアイスパーク八戸 | | | (19) 9:00~11:00 (11)の勝ち 控室3 VS (12)の勝ち 控室1 | (22) 11:30~13:30 (17)の勝ち 控室4 VS (18)の勝ち 控室2 | (23) 15:00~17:00 (19)の勝ち 控室3 VS (20)の勝ち 控室1 | | | | | | | | | |
| | フラット八戸 | | | (20) 9:00~11:00 (13)の勝ち 控室3 VS (14)の勝ち 控室1 | (21) 11:30~13:30 (15)の勝ち 控室4 VS (16)の勝ち 控室2 | (24) 17:30~19:30 (21)の勝ち 控室4 VS (22)の勝ち 控室2 | | | | | | | | | |
| 1月21日 (金) | テクノアイスパーク八戸 | | | (25) 11:00~13:00 (23)の勝ち 控室3 VS (24)の勝ち 控室1 | 閉会式 | | | | | | | | | | |

組み合わせ表

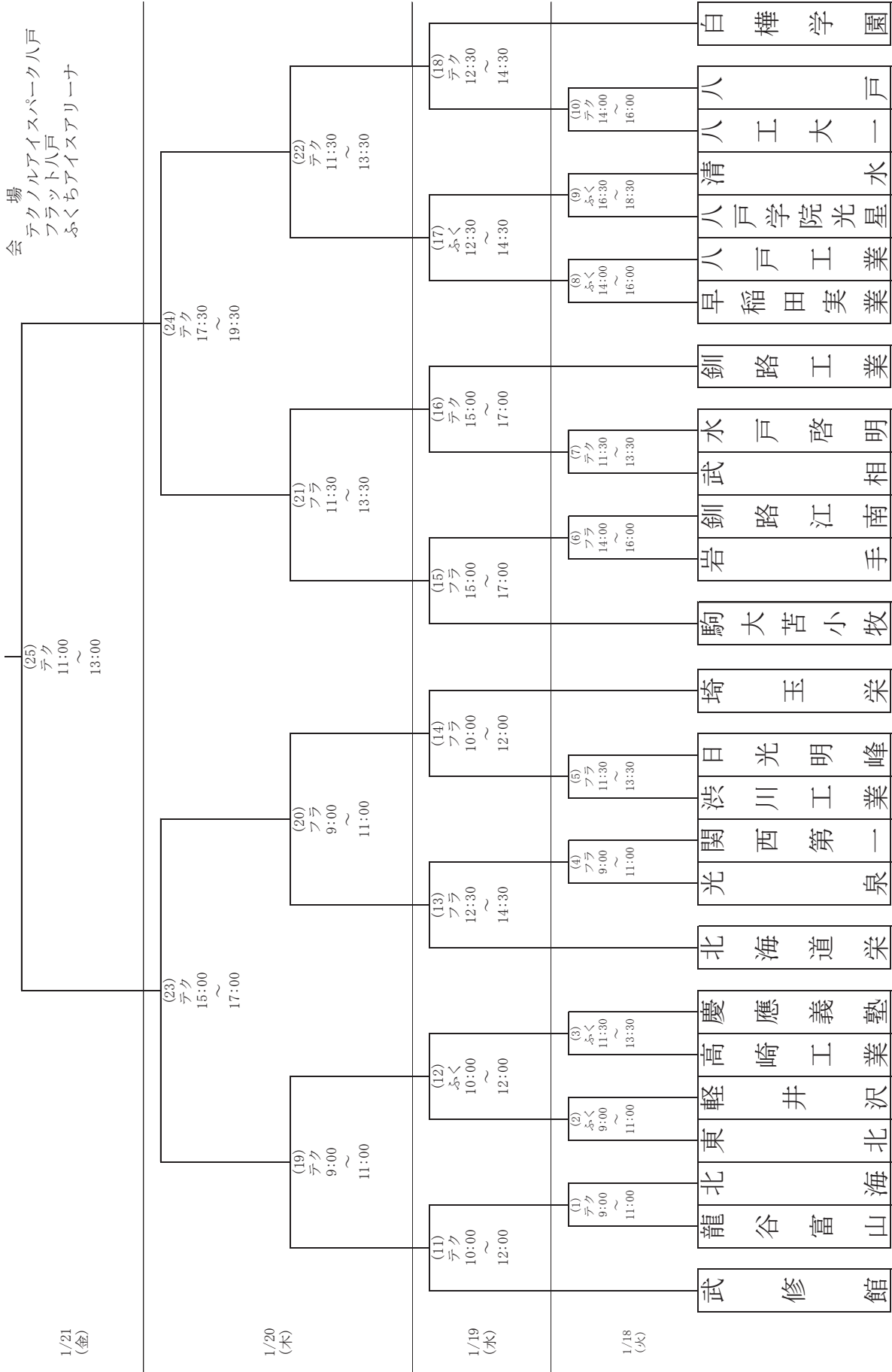

アイスホッケー競技



参加校

北海道清水高等学校

| | |
|-----|-------|
| 監督 | 高橋 仙人 |
| コーチ | 榛澤 淳 |
| コーチ | 今城 和智 |



アイスホッケー競技

| No | 背番号 | ポジション | 選手名 | フリガナ | C/A | 学年 |
|----|-----|-------|--------|------------|-----|----|
| 1 | 77 | GK | 須田 泰斗 | スダ タイト | | 3 |
| 2 | 30 | GK | 吉田 尋 | ヨシダ ジン | | 1 |
| 3 | 14 | DF | 小野田 蓮 | オノダ レン | | 3 |
| 4 | 16 | DF | 木下 大地 | キノシタ ダイチ | | 3 |
| 5 | 11 | DF | 真野 寛也 | マノ トモヤ | A | 3 |
| 6 | 27 | DF | 森 星輝 | モリ ソラ | | 2 |
| 7 | 2 | DF | 本部 遥斗 | ホンベ ハルト | | 2 |
| 8 | 71 | DF | 西山 泰誠 | ニシヤマ タイセイ | | 2 |
| 9 | 21 | DF | 杉江 真宙 | スギエ マヒロ | | 1 |
| 10 | 10 | FW | 伊藤 稜馬 | イトウ リョウマ | | 3 |
| 11 | 48 | FW | 岸上 樂 | キシガミ ガク | A | 3 |
| 12 | 9 | FW | 下坪 久晃 | シタツボ ヒサアキ | C | 3 |
| 13 | 17 | FW | 白鳥 太陽 | シラトリ タイヨウ | | 3 |
| 14 | 7 | FW | 高橋 勘太 | タカハシ カンタ | | 3 |
| 15 | 12 | FW | 水口 晴斗 | ミズグチ ハルト | | 3 |
| 16 | 43 | FW | 阿部 晴人 | アベ ハルト | | 2 |
| 17 | 92 | FW | 竹田 颯汰 | タケダ ソウタ | | 2 |
| 18 | 19 | FW | 松田 颯太 | マツダ ソウタ | | 2 |
| 19 | 8 | FW | 諸永 伶桜 | モロナガ レオ | | 2 |
| 20 | 29 | FW | 脇本 春希 | ワキモト ハルキ | | 2 |
| 21 | 18 | FW | 天明 海太 | テンメイ カイタ | | 1 |
| 22 | 13 | FW | 平嶋 高太郎 | ヒラシマ コウタロウ | | 1 |

北海道釧路江南高等学校

| | |
|-----|-------|
| 監督 | 菊池 嘉之 |
| コーチ | 小林 弘明 |
| 部長 | 田雁 豊 |



アイスホッケー競技

| No | 背番号 | ポジション | 選手名 | フリガナ | C/A | 学年 |
|----|-----|-------|--------|------------|-----|----|
| 1 | 29 | GK | 板垣 陽大 | イタガキ ハルヒロ | | 2 |
| 2 | 37 | GK | 亀田 翔 | カメタ ショウ | | 2 |
| 3 | 12 | DF | 阿部 颯 | アベ ハヤテ | C | 3 |
| 4 | 11 | DF | 立花 麗 | タチバナ レイ | A | 3 |
| 5 | 10 | DF | 市川 壮 | イチカワ ソウ | | 3 |
| 6 | 1 | DF | 藤 歩夢 | フジ アユム | | 2 |
| 7 | 8 | DF | 亀田 翼 | カメタ ツバサ | | 2 |
| 8 | 23 | DF | 三浦 大和 | ミウラ ヤマト | | 2 |
| 9 | 77 | DF | 西本 翔 | ニシモト ソラ | | 1 |
| 10 | 92 | FW | 中條 航志 | チュウジョウ コウシ | A | 3 |
| 11 | 21 | FW | 辨野 巧 | ベンノ タクミ | | 3 |
| 12 | 36 | FW | 菅原 大輔 | スガワラ ダイスケ | | 3 |
| 13 | 7 | FW | 矢島 右京 | ヤジマ ウキョウ | | 2 |
| 14 | 17 | FW | 小林 氷聖 | コバヤシ アイス | | 2 |
| 15 | 18 | FW | 八巻 颯汰 | ヤマキ ソウタ | | 2 |
| 16 | 73 | FW | 高橋 寛太 | タカハシ カンタ | | 2 |
| 17 | 2 | FW | 小野寺 秀大 | オノデラ ヒデト | | 1 |
| 18 | 32 | FW | 竹内 玲温 | タケウチ レオ | | 1 |
| 19 | | | | | | |
| 20 | | | | | | |
| 21 | | | | | | |
| 22 | | | | | | |



北海道釧路工業高等学校

| | |
|-----|-------|
| 監督 | 土居 功弥 |
| 部長 | 佐藤 惇 |
| コーチ | 岸部 真二 |



アイスホッケー競技

| No | 背番号 | ポジション | 選手名 | フリガナ | C/A | 学年 |
|----|-----|-------|--------|-----------|-----|----|
| 1 | 33 | GK | 伊藤 豊莞 | イトウ ユライ | | 3 |
| 2 | 70 | GK | 小倉 康生 | オグラ コウセイ | | 2 |
| 3 | 63 | DF | 泉 慶治 | イズミ ケイジ | | 1 |
| 4 | 6 | DF | 林 陸人 | ハヤシ リクト | A | 3 |
| 5 | 21 | DF | 三谷 鉄心 | ミタニ テツシン | | 2 |
| 6 | 25 | DF | 佐藤 麗空 | サトウ リク | | 2 |
| 7 | 13 | DF | 塚本 漣 | ツカモト レン | | 1 |
| 8 | 27 | DF | 根本 和祇 | ネモト カズキ | | 1 |
| 9 | 10 | FW | 高橋 寛騎 | タカハシ ヒロキ | C | 3 |
| 10 | 16 | FW | 池田 洋貴 | イケダ ヒロキ | A | 3 |
| 11 | 11 | FW | 荻原 柊弥 | オギワラ シュウヤ | | 2 |
| 12 | 20 | FW | 小野寺 凱大 | オノデラ カイト | | 2 |
| 13 | 29 | FW | 阿部 丈流 | アベ タケル | | 2 |
| 14 | 81 | FW | 高橋 柊伍 | タカハシ シュウゴ | | 2 |
| 15 | 7 | FW | 棟方 蓮 | ムネカタ レン | | 1 |
| 16 | | | | | | |
| 17 | | | | | | |
| 18 | | | | | | |
| 19 | | | | | | |
| 20 | | | | | | |
| 21 | | | | | | |
| 22 | | | | | | |

北海高等学校

| | |
|-----|-------|
| 監督 | 畑山 賢樹 |
| コーチ | 村上 一元 |
| コーチ | 佐々木誠大 |



アイスホッケー競技

| No | 背番号 | ポジション | 選手名 | フリガナ | C/A | 学年 |
|----|-----|-------|---------|------------|-----|----|
| 1 | 1 | GK | 川合 温大 | カワイ ハルト | | 3 |
| 2 | 31 | GK | 黒田 直宏 | クロダ ナオヒロ | | 1 |
| 3 | 7 | DF | 北野 駿太 | キタノ シュンタ | A | 3 |
| 4 | 16 | DF | 谷川 真也 | タニガワ シンヤ | | 3 |
| 5 | 2 | DF | 金子 朝陽 | カネコ アサヒ | | 2 |
| 6 | 5 | DF | 古谷 理玖 | フルヤ リク | | 2 |
| 7 | 6 | DF | 本間 大翔 | ホンマ ダイト | | 2 |
| 8 | 22 | DF | 小松田 光太郎 | コマツダ コウタロウ | | 2 |
| 9 | 18 | DF | 手代木 比呂 | テシロギ ヒロ | | 1 |
| 10 | 11 | FW | 清水 公平 | シミズ コウヘイ | | 3 |
| 11 | 13 | FW | 石川 大洋 | イシカワ タイヨウ | | 3 |
| 12 | 20 | FW | 工藤 克太 | クドウ カツタ | | 3 |
| 13 | 21 | FW | 新城 陽 | シンジョウ ヒナタ | C | 3 |
| 14 | 24 | FW | 谷口 慧樹 | タニグチ ケイジュ | | 3 |
| 15 | 3 | FW | 鈴木 渡硫 | スズキ ワタル | A | 2 |
| 16 | 9 | FW | 有村 玲音 | アリムラ レオン | | 2 |
| 17 | 10 | FW | 岡田 燎 | オカダ リョウ | | 2 |
| 18 | 34 | FW | 清田 功介 | キヨタ コウスケ | | 2 |
| 19 | 59 | FW | 永宮 悠紀 | ナガミヤ ユウキ | | 1 |
| 20 | 87 | FW | 乙供 建志 | オットモ ケンジ | | 1 |
| 21 | 97 | FW | 内海 基成 | ウツミ モトナリ | | 1 |
| 22 | | | | | | |



駒澤大学附属苫小牧高等学校

| | |
|-----|-------|
| 監督 | 桶谷 賢吾 |
| 総監督 | 鈴木 司 |
| コーチ | 桂 歳明 |



アイスホッケー競技

| No | 背番号 | ポジション | 選手名 | フリガナ | C/A | 学年 |
|----|-----|-------|--------|------------|-----|----|
| 1 | 1 | GK | 米津 碧海 | ヨネツ アオイ | | 3 |
| 2 | 35 | GK | 山北 光稀 | ヤマキタ ミツキ | | 2 |
| 3 | 40 | DF | 木村 祐翔 | キムラ ユウト | | 3 |
| 4 | 22 | DF | 久田 晴貴 | ヒサダ ハルキ | | 3 |
| 5 | 16 | DF | 高橋 一路 | タカハシ イチロ | | 2 |
| 6 | 27 | DF | 高崎 泰成 | タカサキ タイセイ | | 2 |
| 7 | 41 | DF | 池田 橘平 | イケダ キッペイ | | 2 |
| 8 | 4 | DF | 千崎 龍星 | センザキ リュウセイ | | 2 |
| 9 | 3 | DF | 福田 龍太 | フクダ リュウタ | | 1 |
| 10 | 33 | DF | 藤田 朝陽 | フジタ アサヒ | | 1 |
| 11 | 19 | FW | 森田 琉稀亜 | モリタ ルキア | C | 3 |
| 12 | 21 | FW | 花田 匠 | ハナダ タクミ | A | 3 |
| 13 | 24 | FW | 荒木 零士 | アラキ レイジ | A | 3 |
| 14 | 8 | FW | 山口 凌 | ヤマグチ ツバサ | | 3 |
| 15 | 18 | FW | 藤間 航哉 | フジマ コウヤ | | 3 |
| 16 | 17 | FW | 石田 聖弥 | イシダ セイヤ | | 2 |
| 17 | 14 | FW | 鈴木 富士 | スズキ フジ | | 2 |
| 18 | 11 | FW | 早坂 仁 | ハヤサカ ジン | | 2 |
| 19 | 15 | FW | 相馬 嵩士 | ソウマ シュウト | | 2 |
| 20 | 46 | FW | 城野 友咲 | シロノ ユウサク | | 1 |
| 21 | 29 | FW | 大久保 魁斗 | オオクボ カイト | | 1 |
| 22 | 25 | FW | 寺内 理雲 | テラウチ リウン | | 1 |

北海道栄高等学校

| | |
|-----|-------|
| 監督 | 小林 弘典 |
| コーチ | 藤本 崇光 |
| コーチ | |



アイスホッケー競技

| No | 背番号 | ポジション | 選手名 | フリガナ | C/A | 学年 |
|----|-----|-------|------------|------------|-----|----|
| 1 | 31 | GK | 佐藤 壱成 | サトウ イッセイ | | 3 |
| 2 | 78 | GK | 北村 琉星 | キタムラ リュウセイ | | 2 |
| 3 | 15 | DF | 只野 翔也 | ただノ ショウヤ | | 3 |
| 4 | 17 | DF | KIM JUNHAN | キム ジュンハン | | 3 |
| 5 | 37 | DF | 内野 秀一 | ウチノ シュウイチ | | 3 |
| 6 | 76 | DF | 高橋 海斗 | タカハシ カイト | C | 3 |
| 7 | 92 | DF | 増川 夢音 | マスカワ ユメト | A | 3 |
| 8 | 77 | DF | 鴨林 卓音 | カモバヤシ タクト | | 2 |
| 9 | 33 | DF | 山賀 響 | ヤマガ ヒビキ | | 1 |
| 10 | 71 | DF | 柳橋 絆士 | ヤナギバシ ハント | | 1 |
| 11 | 10 | FW | 岡本 大翔 | オカモト ヒロト | | 3 |
| 12 | 13 | FW | 関本 海生 | セキモト カイセイ | | 3 |
| 13 | 48 | FW | 泉浦 快渡 | イズミウラ カイト | A | 3 |
| 14 | 82 | FW | 遠藤 晴太 | エンドウ ハルタ | | 3 |
| 15 | 91 | FW | 稲田 寛久朗 | イナダ カンクロウ | | 3 |
| 16 | 3 | FW | 大城 圭太郎 | オオシロ ケイタロウ | | 2 |
| 17 | 6 | FW | 小島 峻希 | コジマ リョウキ | | 2 |
| 18 | 8 | FW | 嶋貫 志龍 | シマヌキ シリュウ | | 2 |
| 19 | 18 | FW | 乗本 修 | ノリモト シュウ | | 2 |
| 20 | 11 | FW | 西尾 幹太 | ニシオ カンタ | | 1 |
| 21 | 16 | FW | 磯崎 優翔 | イソザキ ヒロト | | 1 |
| 22 | 30 | FW | 加藤 伶理 | カトウ レオ | | 1 |



白樺学園高等学校

| | |
|-----|-------|
| 監督 | 湊谷 匡晃 |
| 部長 | 齊藤 努 |
| コーチ | 石山 洋平 |



アイスホッケー競技

| No | 背番号 | ポジション | 選手名 | フリガナ | C/A | 学年 |
|----|-----|-------|--------|------------|-----|----|
| 1 | 69 | GK | 田中 旭 | タナカ アサヒ | | 3 |
| 2 | 44 | GK | 杉江 汰介 | スギエ タイスケ | | 1 |
| 3 | 24 | DF | 福田 琉太 | フクダ リュウタ | | 3 |
| 4 | 15 | DF | 小原 将海 | コハラ マサウミ | C | 3 |
| 5 | 10 | DF | 武田 幸将 | タケダ ユキマサ | A | 3 |
| 6 | 11 | DF | 高田 麟 | タカダ リン | | 2 |
| 7 | 74 | DF | 西浦 光晟 | ニシウラ コウセイ | | 2 |
| 8 | 28 | DF | 下山 晃世 | シモヤマ コウセイ | | 1 |
| 9 | 81 | DF | 木戸 仁哉 | キド ジンナ | | 1 |
| 10 | 86 | FW | 大澤 龍聖 | オオサワ リュウセイ | | 3 |
| 11 | 53 | FW | 佐藤 光希 | サトウ コウキ | A | 3 |
| 12 | 91 | FW | 三浦 大 | ミウラ ダイ | | 3 |
| 13 | 82 | FW | 庄司 凌 | ショウジ リョウ | | 3 |
| 14 | 16 | FW | 金子 輝叶 | カネコ キラト | | 2 |
| 15 | 88 | FW | 岸本 航太 | キシモト コウタ | | 2 |
| 16 | 34 | FW | 村上 一牙 | ムラカミ イッサ | | 2 |
| 17 | 1 | FW | 藤本 悠真 | フジモト ユウマ | | 2 |
| 18 | 18 | FW | 三瓶 日和汰 | サンペイ ヒナタ | | 2 |
| 19 | 77 | FW | 小岩 獅竜 | コイワ シリュウ | | 1 |
| 20 | 14 | FW | 村上 桂太 | ムラカミ ケイタ | | 1 |
| 21 | 79 | FW | 香田 龍牙 | コウダ リュウガ | | 1 |
| 22 | 71 | FW | 大友 隆太 | オオトモ リュウタ | | 1 |

武修館高等学校

| | |
|-----|-------|
| 監督 | 角橋 裕樹 |
| コーチ | 石黒 勇 |
| コーチ | 出来 広行 |



アイスホッケー競技

| No | 背番号 | ポジション | 選手名 | フリガナ | C/A | 学年 |
|----|-----|-------|--------|-----------|-----|----|
| 1 | 70 | GK | 大塚 一佐 | オオツカ イッサ | | 2 |
| 2 | 31 | GK | 和田 怜穂 | ワダ レオン | | 1 |
| 3 | 5 | DF | 葛西 純昌 | カサイ ジュンスケ | | 3 |
| 4 | 6 | DF | 五月女 響 | サオトメ ヒビキ | | 3 |
| 5 | 9 | DF | 大和 純也 | オオワ ジュンヤ | A | 3 |
| 6 | 23 | DF | 赤澤 朋哉 | アカザワ トモヤ | | 3 |
| 7 | 47 | DF | 石井 楓馬 | イシイ フウマ | | 2 |
| 8 | 8 | DF | 久保埜 凱晴 | クボノ カイセイ | | 1 |
| 9 | 17 | DF | 高橋 日向多 | タカハシ ヒナタ | | 1 |
| 10 | 18 | DF | 清水 一善 | シミズ イツキ | | 1 |
| 11 | 15 | FW | 村瀬 鼓太郎 | ムラセ コタロウ | A | 3 |
| 12 | 16 | FW | 小川 唯斗 | オガワ ユイト | | 3 |
| 13 | 21 | FW | 西脇 颯 | ニシワキ ハヤテ | C | 3 |
| 14 | 27 | FW | 清水 朝陽 | シミズ アサヒ | | 3 |
| 15 | 13 | FW | 辻 崇太郎 | ツジ ソウタロウ | | 2 |
| 16 | 48 | FW | 関 琉翔 | セキ リュウト | | 2 |
| 17 | 11 | FW | 渡邊 愛士 | ワタナベ マナト | | 1 |
| 18 | 19 | FW | 外久保 龍希 | ソトクボ リュウキ | | 1 |
| 19 | 22 | FW | 北山 堅士 | キタヤマ ケンジ | | 1 |
| 20 | 81 | FW | 平山 茉弥 | ヒラヤマ マヒロ | | 1 |
| 21 | 91 | FW | 田中 蘭李斗 | タナカ ライト | | 1 |
| 22 | 92 | FW | 棚橋 映斗 | タナハシ エイト | | 1 |



青森県立八戸高等学校

| | |
|-----|-------|
| 監督 | 上村 大和 |
| コーチ | 丸谷 善一 |
| | |



アイスホッケー競技

| No | 背番号 | ポジション | 選手名 | フリガナ | C/A | 学年 |
|----|-----|-------|--------|-----------|-----|----|
| 1 | 32 | GK | 橋本 雄成 | ハシモト ユウセイ | | 1 |
| 2 | 33 | GK | 久慈 琢斗 | クジ タクト | | 3 |
| 3 | 13 | DF | 古舘 広壮 | フルダテ ヒロモリ | | 2 |
| 4 | 16 | DF | 夏川戸 颯人 | ナツカワド ハヤト | A | 2 |
| 5 | 19 | DF | 中野 蒼士 | ナカノ アオシ | A | 3 |
| 6 | 5 | FW | 中野 秋平 | ナカノ シュウヘイ | | 2 |
| 7 | 15 | FW | 岡田 太一 | オカダ タイチ | C | 3 |
| 8 | 17 | FW | 坂本 裕希 | サカモト ユウキ | | 2 |
| 9 | 23 | FW | 樋口 能乙 | ヒグチ ヨシト | | 1 |
| 10 | 25 | FW | 細越 大獅 | ホソゴエ タイシ | | 2 |
| 11 | | | | | | |
| 12 | | | | | | |
| 13 | | | | | | |
| 14 | | | | | | |
| 15 | | | | | | |
| 16 | | | | | | |
| 17 | | | | | | |
| 18 | | | | | | |
| 19 | | | | | | |
| 20 | | | | | | |
| 21 | | | | | | |
| 22 | | | | | | |

青森県立八戸工業高等学校

| | |
|-----|-------|
| 監督 | 白鳥 洋 |
| コーチ | 番澤 伸児 |
| コーチ | 石ヶ森大知 |



アイスホッケー競技

| No | 背番号 | ポジション | 選手名 | フリガナ | C/A | 学年 |
|----|-----|-------|--------|------------|-----|----|
| 1 | 1 | GK | 山崎 龍生 | ヤマザキ リュウセイ | | 2 |
| 2 | 4 | DF | 佐藤 大斗 | サトウ ハルト | A | 3 |
| 3 | 9 | DF | 永田 龍門 | ナガタ リュウモン | C | 3 |
| 4 | 11 | DF | 清川 大 | キヨカワ ダイ | | 2 |
| 5 | 3 | DF | 山子 慶大 | ヤマコ ケイタ | | 1 |
| 6 | 5 | FW | 佐藤 祥太郎 | サトウ ショウタロウ | | 3 |
| 7 | 15 | FW | 高橋 陽翔 | タカハシ ハルト | | 3 |
| 8 | 10 | FW | 三上 貴大 | ミカミ タカヒロ | | 3 |
| 9 | 8 | FW | 佐藤 陸駆 | サトウ リク | | 3 |
| 10 | 14 | FW | 佐々木 力楽 | ササキ チカラ | | 3 |
| 11 | 21 | FW | 島守 快 | シマモリ カイ | A | 2 |
| 12 | 16 | FW | 下道 空 | シタミチ ソラ | | 2 |
| 13 | 18 | FW | 津村 秀斗 | ツムラ シュウト | | 1 |
| 14 | | | | | | |
| 15 | | | | | | |
| 16 | | | | | | |
| 17 | | | | | | |
| 18 | | | | | | |
| 19 | | | | | | |
| 20 | | | | | | |
| 21 | | | | | | |
| 22 | | | | | | |



八戸学院光星高等学校

| | |
|-----|-------|
| 監督 | 西村 裕行 |
| コーチ | 田中 敏則 |
| コーチ | 武田 裕大 |



アイスホッケー競技

| No | 背番号 | ポジション | 選手名 | フリガナ | C/A | 学年 |
|----|-----|-------|--------|------------|-----|----|
| 1 | 31 | GK | 下館 史昊 | シモダテ フミアキ | | 1 |
| 2 | 15 | GK | 野澤 怜 | ノザワ レン | | 2 |
| 3 | 13 | DF | 坪井 琢真 | ツボイ タクマ | | 1 |
| 4 | 12 | DF | 柏木 奏 | カシワギ カナタ | | 2 |
| 5 | 7 | DF | 林 佑翔 | ハヤシ ユウト | C | 3 |
| 6 | 5 | FW | 大鐘 倫太郎 | オオガネ リンタロウ | | 2 |
| 7 | 9 | FW | 内藤 叶平 | ナイトウ キョウヘイ | | 2 |
| 8 | 18 | FW | 武藤 泰凰 | ムトウ タイガ | | 2 |
| 9 | 7 | FW | 山岸 武 | ヤマギシ タケル | | 3 |
| 10 | 17 | FW | 米田 涼悦 | マイタ リョウエツ | A | 3 |
| 11 | 21 | FW | 下館 歩空 | シモダテ ホダカ | A | 3 |
| 12 | | | | | | |
| 13 | | | | | | |
| 14 | | | | | | |
| 15 | | | | | | |
| 16 | | | | | | |
| 17 | | | | | | |
| 18 | | | | | | |
| 19 | | | | | | |
| 20 | | | | | | |
| 21 | | | | | | |
| 22 | | | | | | |

八戸工業大学第一高等学校

| | |
|-----|-------|
| 監督 | 石藤 壽也 |
| コーチ | 千葉 一寛 |
| コーチ | 尾野 貴之 |



アイスホッケー競技

| No | 背番号 | ポジション | 選手名 | フリガナ | C/A | 学年 |
|----|-----|-------|--------|-------------|-----|----|
| 1 | 32 | GK | 米山 海 | ヨネヤマ カイ | | 3 |
| 2 | 1 | GK | 月舘 悠汰 | ツキダテ ユウタ | | 2 |
| 3 | 9 | DF | 寺地 優人 | テラチ ユウト | C | 3 |
| 4 | 17 | DF | 志賀 司 | シガ ツカサ | A | 3 |
| 5 | 10 | DF | 圃田 樹 | ハタケダ イツキ | | 3 |
| 6 | 7 | DF | 渡辺 将歩 | ワタナベ ジョンホ | | 3 |
| 7 | 20 | DF | 金本 怜恩 | カネモト レオン | | 2 |
| 8 | 29 | DF | 米田 迅一 | マイタ ジンイチ | | 2 |
| 9 | 18 | DF | 三浦 秀瑛 | ミウラ シュウエイ | | 2 |
| 10 | 4 | DF | 澤口 輝 | サワグチ アキラ | | 2 |
| 11 | 6 | FW | 後村 統矢 | アトムラ トウヤ | A | 3 |
| 12 | 21 | FW | 川岸 丈 | カワギシ ジョウ | | 3 |
| 13 | 5 | FW | 東條 瑛太郎 | トウジョウ エイタロウ | | 3 |
| 14 | 11 | FW | 黒丸 隆太郎 | クロマル リュウタロウ | | 2 |
| 15 | 28 | FW | 千葉 俊介 | チバ シュンスケ | | 2 |
| 16 | 16 | FW | 佐々木 清吉 | ササキ セイキチ | | 2 |
| 17 | 2 | FW | 中川原 貫真 | ナカガワラ トオマ | | 2 |
| 18 | 14 | FW | 中村 翔瑛 | ナカムラ ショウエイ | | 2 |
| 19 | 22 | FW | 石ヶ森 千隼 | イシガモリ チハヤ | | 2 |
| 20 | 27 | FW | 平井 遥斗 | ヒライ ハルト | | 2 |
| 21 | 12 | FW | 高橋 宙来 | タカハシ ソラ | | 2 |
| 22 | 34 | FW | 高崎 誠大 | タカサキ マサト | | 1 |



岩手高等学校

| | |
|-----|-------|
| 監督 | 佐々木康明 |
| コーチ | 永倉 友和 |
| コーチ | 永井 邑樹 |



アイスホッケー競技

| No | 背番号 | ポジション | 選手名 | フリガナ | C/A | 学年 |
|----|-----|-------|-------|-----------|-----|----|
| 1 | 44 | GK | 天日 陽晴 | テンニチ ヨウセイ | | 3 |
| 2 | 6 | DF | 阿部 大志 | アベ タイシ | | 3 |
| 3 | 17 | DF | 梅村 直希 | ウメムラ ナオキ | | 3 |
| 4 | 2 | DF | 高橋 拓磨 | タカハシ タクマ | | 2 |
| 5 | 3 | DF | 大山 彰仁 | オオヤマ アキヒト | | 1 |
| 6 | 19 | FW | 漆原 太一 | ウルシハラ タイチ | A | 3 |
| 7 | 22 | FW | 白澤 巧 | シラサワ タクミ | C | 3 |
| 8 | 12 | FW | 松森 仁哉 | マツモリ フミヤ | | 2 |
| 9 | 13 | FW | 西 晴土 | ニシ ハルト | | 2 |
| 10 | 16 | FW | 天日 佑河 | テンニチ ユウガ | A | 2 |
| 11 | 11 | FW | 西 大晴 | ニシ タイセイ | | 1 |
| 12 | 20 | FW | 中島 悠太 | ナカシマ ユウタ | | 1 |
| 13 | | | | | | |
| 14 | | | | | | |
| 15 | | | | | | |
| 16 | | | | | | |
| 17 | | | | | | |
| 18 | | | | | | |
| 19 | | | | | | |
| 20 | | | | | | |
| 21 | | | | | | |
| 22 | | | | | | |

東北高等学校

| | |
|-----|-------|
| 監督 | 嘉悦 一壽 |
| コーチ | 木村 光一 |
| コーチ | 齋藤 秀之 |



アイスホッケー競技

| No | 背番号 | ポジション | 選手名 | フリガナ | C/A | 学年 |
|----|-----|-------|--------|------------|-----|----|
| 1 | 33 | GK | 金澤 雷飛 | カナザワ ライト | | 3 |
| 2 | 55 | GK | 大山 要 | オオヤマ カナメ | | 2 |
| 3 | 4 | DF | 庄司 海俊 | ショウジ カイト | A | 3 |
| 4 | 6 | DF | 菅原 杏志朗 | スガワラ アンジロウ | | 3 |
| 5 | 20 | DF | 荻原 晃希 | オギワラ コウキ | | 3 |
| 6 | 14 | DF | 古澤 里玖 | コザワ リク | | 3 |
| 7 | 2 | DF | 三瓶 雄大 | サンペイ ユウタ | | 2 |
| 8 | 24 | DF | 大久保 勇汰 | オオクボ ユウタ | | 2 |
| 9 | 9 | DF | 大石 明星 | オオイシ ハルトシ | | 1 |
| 10 | 10 | DF | 遠山 旺大 | トオヤマ オウタ | | 1 |
| 11 | 7 | DF | 久保 樂玖 | クボ ガク | | 1 |
| 12 | 17 | FW | 始閣 李斗 | シカク リト | A | 3 |
| 13 | 18 | FW | 細木 叶和 | ホソキ トワ | | 3 |
| 14 | 8 | FW | 勝俣 耀斗 | カツマタ アキト | | 3 |
| 15 | 23 | FW | 加藤 和己 | カトウ カズキ | C | 3 |
| 16 | 11 | FW | 大工原 豪生 | ダイクハラ ゴウセイ | | 2 |
| 17 | 13 | FW | 根城 拓人 | ネジョウ ヒロト | | 2 |
| 18 | 1 | FW | 齋藤 稔頭 | サイトウ トシアキ | | 2 |
| 19 | 16 | FW | 高玉 柁央 | タカタマ ネオ | | 2 |
| 20 | 5 | FW | 小林 優斗 | コバヤシ マサト | | 2 |
| 21 | 21 | FW | 尾形 優馬 | オガタ ユウマ | | 1 |
| 22 | 19 | FW | 大久保 秀悟 | オオクボ シュウゴ | | 1 |



学校法人田中学園 水戸啓明高等学校

| | |
|-----|-------|
| 監督 | 田村健太郎 |
| コーチ | 梅津 武朗 |
| コーチ | 赤間 好浩 |



アイスホッケー
競技

| No | 背番号 | ポジション | 選手名 | フリガナ | C/A | 学年 |
|----|-----|-------|--------|-----------|-----|----|
| 1 | 1 | GK | 齋藤 壮太 | サイトウ ソウタ | | 2 |
| 2 | 72 | GK | 長谷地 巧海 | ナガヤチ タクミ | | 3 |
| 3 | 12 | DF | 平塚 大晴 | ヒラツカ タイセイ | | 3 |
| 4 | 16 | DF | 熊野 栞大 | クマノ カンタ | | 3 |
| 5 | 39 | DF | 和泉 匠 | イズミ タクミ | C | 3 |
| 6 | 63 | DF | 根本 欧晟 | ネモト オウセイ | | 2 |
| 7 | 76 | DF | 藤江 新汰 | フジエ アラタ | | 2 |
| 8 | 88 | DF | 上原 夏稀 | ウエハラ ナツキ | | 2 |
| 9 | 2 | FW | 与那嶺 周 | ヨナミネ シュウ | | 2 |
| 10 | 7 | FW | 葉山 陽翔 | ハヤマ ヒカル | | 2 |
| 11 | 15 | FW | 杉野 晴己 | スギノ ハルキ | | 1 |
| 12 | 19 | FW | 成田 憲央 | ナリタ ノリオ | | 2 |
| 13 | 47 | FW | 鈴木 祐貴 | スズキ ユウキ | | 3 |
| 14 | 55 | FW | 木村 璃音 | キムラ リオン | | 3 |
| 15 | 64 | FW | 福井 俊生 | フクイ トシキ | | 2 |
| 16 | 78 | FW | 矢嶋 晟那 | ヤジマ セイナ | | 1 |
| 17 | 87 | FW | 玉川 颯信 | タマカワ ソウシン | A | 3 |
| 18 | 91 | FW | 竹内 誠勇 | タケウチ タカトシ | A | 3 |
| 19 | | | | | | |
| 20 | | | | | | |
| 21 | | | | | | |
| 22 | | | | | | |

栃木県立日光明峰高等学校

| | |
|-------|-------|
| 監督 | 中西 翔一 |
| コーチ | 三田 亮太 |
| トレーナー | 篠崎 悟 |



アイスホッケー競技

| No | 背番号 | ポジション | 選手名 | フリガナ | C/A | 学年 |
|----|-----|-------|---------|------------|-----|----|
| 1 | 33 | GK | 鈴木 章史 | スズキ アキフミ | | 3 |
| 2 | 29 | GK | 田村 壱桜 | タムラ イッサ | | 2 |
| 3 | 3 | DF | 茨城 謙世 | イバラキ ケンセイ | | 2 |
| 4 | 14 | DF | 林 陽汰 | ハヤシ ハルタ | A | 2 |
| 5 | 20 | DF | 齊藤 聖也 | サイトウ セイヤ | | 2 |
| 6 | 24 | DF | 神山 翔琉 | カミヤマ ハル | | 2 |
| 7 | 27 | DF | 古谷 優 | フルヤ ユウ | | 2 |
| 8 | 32 | DF | 勝又 洸大 | カツマタ コウダイ | | 2 |
| 9 | 9 | DF | 小平 藍太郎 | オダイラ アイタロウ | | 1 |
| 10 | 10 | DF | 松永 昂大 | マツナガ コウダイ | | 1 |
| 11 | 13 | FW | 鈴木 日向太 | スズキ ヒナタ | A | 3 |
| 12 | 23 | FW | 佐藤 幹 | サトウ モトキ | C | 3 |
| 13 | 1 | FW | 松山 斗夢 | マツヤマ トム | | 2 |
| 14 | 7 | FW | 浅野 凜生 | アサノ リュウ | | 2 |
| 15 | 15 | FW | 塩原 陸生 | シオバラ リク | | 2 |
| 16 | 17 | FW | 平向 史弥 | ヒラムキ チヒロ | | 2 |
| 17 | 19 | FW | 駒田 怜申 | コマダ レイシン | | 2 |
| 18 | 28 | FW | 北条 太我 | ホウジョウ タイガ | | 2 |
| 19 | 50 | FW | 立石 優羽 | タテイシ ユウ | | 2 |
| 20 | 8 | FW | 星野 匠 | ホシノ タクミ | | 1 |
| 21 | 11 | FW | 極壇 友勢 | ゴクダン ユウセイ | | 1 |
| 22 | 36 | FW | クラーク 証音 | クラーク ショーン | | 1 |



群馬県立高崎工業高等学校

| | |
|-----|-------|
| 監督 | 石山 雅一 |
| コーチ | 能登谷雅幸 |
| コーチ | 横山 雄太 |



アイスホッケー競技

| No | 背番号 | ポジション | 選手名 | フリガナ | C/A | 学年 |
|----|-----|-------|--------|------------|-----|----|
| 1 | 1 | GK | 福島 健太郎 | フクシマ ケンタロウ | | 2 |
| 2 | 18 | DF | 蛭川 大和 | ヒルカワ ヤマト | C | 3 |
| 3 | 2 | DF | 伊與久 凌 | イヨク リョウ | A | 3 |
| 4 | 5 | FW | 栗原 真柊 | クリハラ マシュウ | A | 3 |
| 5 | 21 | FW | 川崎 公勢 | カワサキ コウセ | | 3 |
| 6 | 14 | FW | 小林 弘武 | コバヤシ ヒロム | | 2 |
| 7 | 16 | FW | 小野寺 健斗 | オノデラ ケント | | 1 |
| 8 | 19 | FW | 平元 来夢 | ヒラモト ライム | | 1 |
| 9 | 12 | FW | 前川 大地 | マエカワ ダイチ | | 1 |
| 10 | 17 | FW | 神林 隼 | カンバヤシ ハヤト | | 1 |
| 11 | | | | | | |
| 12 | | | | | | |
| 13 | | | | | | |
| 14 | | | | | | |
| 15 | | | | | | |
| 16 | | | | | | |
| 17 | | | | | | |
| 18 | | | | | | |
| 19 | | | | | | |
| 20 | | | | | | |
| 21 | | | | | | |
| 22 | | | | | | |

群馬県立渋川工業高等学校

| | |
|-------|-------|
| 監督 | 伊藤 周一 |
| コーチ | 吉田 直人 |
| トレーナー | 中島 駿伍 |



アイスホッケー競技

| No | 背番号 | ポジション | 選手名 | フリガナ | C/A | 学年 |
|----|-----|-------|-------|----------|-----|----|
| 1 | 31 | GK | 太田 紘夢 | オオタ ヒロム | | 2 |
| 2 | 96 | DF | 都丸 竜希 | トマル リュウキ | | 3 |
| 3 | 17 | DF | 唐澤 一輝 | カラサワ イッキ | | 1 |
| 4 | 29 | DF | 田中 柁人 | タナカ マサト | | 1 |
| 5 | 4 | FW | 黒澤 民愛 | クロサワ タイト | A | 3 |
| 6 | 20 | FW | 永田 晨能 | ナガタ トキヨシ | C | 3 |
| 7 | 72 | FW | 剣持 太希 | ケンモチ ダイキ | A | 3 |
| 8 | 87 | FW | 平塚 澄空 | ヒラツカ ソラ | | 2 |
| 9 | 81 | FW | 浅沼 駿斗 | アサヌマ ハヤト | | 1 |
| 10 | | | | | | |
| 11 | | | | | | |
| 12 | | | | | | |
| 13 | | | | | | |
| 14 | | | | | | |
| 15 | | | | | | |
| 16 | | | | | | |
| 17 | | | | | | |
| 18 | | | | | | |
| 19 | | | | | | |
| 20 | | | | | | |
| 21 | | | | | | |
| 22 | | | | | | |



埼玉栄高等学校

| | |
|-----|-------|
| 監督 | 格地 現 |
| コーチ | 平田 祥紘 |
| コーチ | 大西 伸明 |



アイスホッケー競技

| No | 背番号 | ポジション | 選手名 | フリガナ | C/A | 学年 |
|----|-----|-------|--------|------------|-----|----|
| 1 | 1 | GK | 木村 励 | キムラ レイ | | 3 |
| 2 | 30 | GK | 宮脇 星太 | ミヤワキ セイタ | | 2 |
| 3 | 6 | DF | 村社 海莉 | ムラコソ カイリ | A | 3 |
| 4 | 12 | DF | 森岡 滉葵 | モリオカ コウキ | | 3 |
| 5 | 13 | DF | 中村 晃世 | ナカムラ コウセイ | | 3 |
| 6 | 2 | DF | 野中 洵稀 | ノナカ ジュンキ | | 2 |
| 7 | 4 | DF | 吉川 大晃 | ヨシカワ ヒロアキ | | 2 |
| 8 | 29 | DF | 朝比奈 大心 | アサヒナ タイシン | | 2 |
| 9 | 5 | DF | 古戸 凜 | フルト リン | | 1 |
| 10 | 10 | DF | 岡田 伊織 | オカダ イオリ | | 1 |
| 11 | 8 | FW | 斉藤 世龍 | サイトウ セイリュウ | A | 3 |
| 12 | 9 | FW | 青木 諒大 | アオキ リョウタ | | 3 |
| 13 | 17 | FW | 横須賀 大夢 | ヨコスカ ダイム | | 3 |
| 14 | 34 | FW | 井口 藍仁 | イグチ アイト | C | 3 |
| 15 | 7 | FW | 渡辺 力輝 | ワタナベ リキ | | 2 |
| 16 | 11 | FW | 毛塚 大翔 | ケヅカ ヒロト | | 2 |
| 17 | 14 | FW | 木村 詠二 | キムラ レイ エイジ | | 2 |
| 18 | 16 | FW | 棚橋 悠記 | タナハシ ユウキ | | 2 |
| 19 | 21 | FW | 木村 陽斗 | キムラ ハルト | | 2 |
| 20 | 15 | FW | 安藤 佑真 | アンドウ ユウマ | | 1 |
| 21 | 18 | FW | 小栗 潤矢 | コクワ ジュンヤ | | 1 |
| 22 | 19 | FW | 高見澤 英翔 | タカミザワ エイト | | 1 |

早稲田大学系属早稲田実業学校

| | |
|-----|-------|
| 監督 | 黒田 崇仁 |
| コーチ | 稲田 大空 |
| コーチ | 三浦 孝之 |



アイスホッケー競技

| No | 背番号 | ポジション | 選手名 | フリガナ | C/A | 学年 |
|----|-----|-------|--------|------------|-----|----|
| 1 | 34 | GK | 飯見 拓末 | いみ たくみ | | 3 |
| 2 | 7 | DF | 丹 一貴 | タン カズキ | | 3 |
| 3 | 9 | DF | 鈴木 衆和 | スズキ シュウワ | A | 3 |
| 4 | 21 | DF | 田村 航 | タムラ コウ | | 3 |
| 5 | 27 | DF | 桐生 凜 | キリュウ リン | | 3 |
| 6 | 29 | DF | 高島 敏行 | タカシマ トシユキ | | 3 |
| 7 | 8 | DF | 松下 仁 | マツシタ ジン | | 1 |
| 8 | 19 | DF | 榎本 康生 | エノモト コウセイ | | 1 |
| 9 | 6 | FW | 小口 龍太郎 | オグチ リュウタロウ | | 3 |
| 10 | 11 | FW | 須田 隆聖 | スダ リュウセイ | | 3 |
| 11 | 13 | FW | 北野 樹 | キタノ イツキ | A | 3 |
| 12 | 20 | FW | 辰巳 恭太 | タツミ キョウタ | C | 3 |
| 13 | 32 | FW | 許田 夏太郎 | キョウダ ナツタロウ | | 3 |
| 14 | 48 | FW | 柴田 創士 | シバタ ソウシ | | 3 |
| 15 | 10 | FW | 笹沼 葵 | ササヌマ アオイ | | 2 |
| 16 | 16 | FW | 岩村 晴翔 | イワムラ ハルト | | 2 |
| 17 | 15 | FW | 飯沼 昂大 | イイヌマ コウダイ | | 2 |
| 18 | 23 | FW | 岩井 秀真 | イワイ シュウマ | | 2 |
| 19 | 17 | FW | 安部田 英佑 | アベタ エイスケ | | 1 |
| 20 | 39 | FW | 飯塚 創哉 | イイツカ ソウヤ | | 1 |
| 21 | | | | | | |
| 22 | | | | | | |



慶應義塾高等学校

| | |
|-----|------------|
| 監督 | 赤坂 隆之 |
| コーチ | チェン・アンドリユー |
| コーチ | 小山 正勝 |



アイスホッケー競技

| No | 背番号 | ポジション | 選手名 | フリガナ | C/A | 学年 |
|----|-----|-------|--------|------------|-----|----|
| 1 | 34 | GK | 多田 圭之介 | タダ ケイノスケ | | 3 |
| 2 | 70 | GK | 秋田 快成 | アキタ ヤスナリ | | 1 |
| 3 | 7 | DF | 大西 尚典 | オオニシ タカノリ | A | 3 |
| 4 | 9 | DF | 郷 基成 | ゴウ モトナリ | A | 3 |
| 5 | 17 | DF | 大迫 孝太郎 | オオセコ コウタロウ | | 2 |
| 6 | 55 | DF | 久恒 弘大 | ヒサツネ コウダイ | | 1 |
| 7 | 2 | FW | 立島 健大 | タテシマ ケンタ | C | 3 |
| 8 | 41 | FW | 大塚 丞 | オオツカ ジョウ | | 3 |
| 9 | 4 | FW | 須藤 総太郎 | ストウ ソウタロウ | | 2 |
| 10 | 18 | FW | 永森 三四郎 | ナガモリ サンシロウ | | 2 |
| 11 | 21 | FW | 宮部 哲 | ミヤベ テツ | | 2 |
| 12 | 23 | FW | 栖原 大河 | スハラ タイガ | | 2 |
| 13 | 36 | FW | 河原 周 | カワハラ シュウ | | 2 |
| 14 | 39 | FW | 沖野 颯一 | オキノ ソウイチ | | 2 |
| 15 | 42 | FW | 生原 大誠 | ハイバラ タイセイ | | 2 |
| 16 | 51 | FW | 平沼 光太郎 | ヒラヌマ コウタロウ | | 2 |
| 17 | 88 | FW | 三田 輝明 | ミタ テルアキ | | 2 |
| 18 | 12 | FW | 志垣 陽太 | シガキ ヒナタ | | 1 |
| 19 | 77 | FW | 秀平 大河 | ヒデヒラ タイガ | | 1 |
| 20 | 99 | FW | 渡邊 祐助 | ワタナベ ユウスケ | | 1 |
| 21 | | | | | | |
| 22 | | | | | | |

武相高等学校

| | |
|-------|-------|
| 監督 | 菊地 拓海 |
| コーチ | 田井 智晴 |
| トレーナー | 堀内 善夫 |



アイスホッケー競技

| No | 背番号 | ポジション | 選手名 | フリガナ | C/A | 学年 |
|----|-----|-------|--------|-----------|-----|----|
| 1 | 76 | GK | 齊藤 大也 | サイトウ ヒロヤ | | 1 |
| 2 | 17 | DF | 山田 陽久 | ヤマダ ハルク | C | 3 |
| 3 | 11 | DF | 辻 優大 | ツジ ユウダイ | A | 3 |
| 4 | 8 | DF | 小林 晴真 | コバヤシ ハルマ | | 3 |
| 5 | 19 | DF | 平田 吹樹 | ヒラタ フブキ | | 2 |
| 6 | 26 | DF | 林 太一 | ハヤシ タイチ | | 1 |
| 7 | 7 | FW | 秋田 和延 | アキタ カズノブ | | 3 |
| 8 | 14 | FW | 古谷 凌我 | フルヤ リョウガ | A | 3 |
| 9 | 9 | FW | 山田 和門 | ヤマダ ワモン | | 3 |
| 10 | 21 | FW | 後藤 琳太郎 | ゴトウ リンタロウ | | 2 |
| 11 | 1 | FW | 高橋 来暉 | タカハシ ライキ | | 1 |
| 12 | 34 | FW | 山口 碧天 | ヤマグチ アオイ | | 1 |
| 13 | 24 | FW | 西 陸斗 | ニシ リクト | | 1 |
| 14 | | | | | | |
| 15 | | | | | | |
| 16 | | | | | | |
| 17 | | | | | | |
| 18 | | | | | | |
| 19 | | | | | | |
| 20 | | | | | | |
| 21 | | | | | | |
| 22 | | | | | | |



龍谷富山高等学校

| | |
|-------|-------|
| 監督 | 宇野澤太一 |
| コーチ | 任田 圭祐 |
| トレーナー | 坂部 勝心 |



アイスホッケー競技

| No | 背番号 | ポジション | 選手名 | フリガナ | C/A | 学年 |
|----|-----|-------|--------|-------------|-----|----|
| 1 | 2 | GK | 安村 斗寿 | ヤスムラ トウジュ | | 3 |
| 2 | 89 | DF | 長澤 優叶 | ナガサワ ユウト | A | 2 |
| 3 | 20 | DF | 大塚 汐菜 | オオツカ ユウマ | | 1 |
| 4 | 17 | FW | 小見 海斗 | オミ カイト | C | 3 |
| 5 | 9 | FW | 久郷 多間 | クゴウ タモン | A | 3 |
| 6 | 6 | FW | 古守 亮太郎 | フルモリ リョウタロウ | | 3 |
| 7 | 12 | FW | 齋藤 大晴 | サイトウ タイセイ | | 2 |
| 8 | 22 | FW | 萩澤 大和 | ハギサワ ヤマト | | 1 |
| 9 | | | | | | |
| 10 | | | | | | |
| 11 | | | | | | |
| 12 | | | | | | |
| 13 | | | | | | |
| 14 | | | | | | |
| 15 | | | | | | |
| 16 | | | | | | |
| 17 | | | | | | |
| 18 | | | | | | |
| 19 | | | | | | |
| 20 | | | | | | |
| 21 | | | | | | |
| 22 | | | | | | |

長野県軽井沢高等学校

| | |
|-----|-------|
| 監督 | 山崎 大介 |
| コーチ | 鈴木 勲 |
| コーチ | 小林 智紀 |



アイスホッケー競技

| No | 背番号 | ポジション | 選手名 | フリガナ | C/A | 学年 |
|----|-----|-------|------------|--------------|-----|----|
| 1 | 39 | GK | 中根 蓮 | ナカネ レン | | 3 |
| 2 | 4 | DF | 市川 大良アラン | イチカワ タイラアラン | A | 3 |
| 3 | 8 | DF | 中村 祐彰 | ナカムラ ヨシアキ | A | 3 |
| 4 | 13 | DF | ドゥモビッチ 斗立天 | ドゥモビッチ トリステン | | 1 |
| 5 | 9 | FW | 小林 修平 | コバヤシ シュウヘイ | | 3 |
| 6 | 17 | FW | 渡邊 伊吹 | ワタナベ イブキ | C | 3 |
| 7 | 12 | FW | 赤池 俊紀 | アカイケ トシキ | | 2 |
| 8 | 19 | FW | 反町 蘭正 | ソリマチ カツウラ | | 2 |
| 9 | 6 | FW | 村山 翔和 | ムラヤマ トワ | | 1 |
| 10 | | | | | | |
| 11 | | | | | | |
| 12 | | | | | | |
| 13 | | | | | | |
| 14 | | | | | | |
| 15 | | | | | | |
| 16 | | | | | | |
| 17 | | | | | | |
| 18 | | | | | | |
| 19 | | | | | | |
| 20 | | | | | | |
| 21 | | | | | | |
| 22 | | | | | | |



光泉カトリック高等学校

| | |
|-----|-------|
| 監督 | 山田 幸伸 |
| コーチ | 石塚 史人 |
| コーチ | 五十嵐 光 |



アイスホッケー競技

| No | 背番号 | ポジション | 選手名 | フリガナ | C/A | 学年 |
|----|-----|-------|------------|------------|-----|----|
| 1 | 20 | GK | ルーツ ブレندان | ルーツ ブレندان | | 3 |
| 2 | 7 | DF | 福井 進之助 | フクイ シンノスケ | C | 3 |
| 3 | 81 | DF | 筒井 聡優 | ツツイ ソウマ | | 3 |
| 4 | 13 | DF | 谷川 一真 | タニガワ イッシン | | 2 |
| 5 | 26 | DF | 塩貝 悠樹 | シオガイ ハルキ | | 2 |
| 6 | 12 | DF | 青山 輝征 | アオヤマ コウセイ | | 1 |
| 7 | 16 | DF | 西畑 勝凱 | ニシハタ カツヨシ | | 1 |
| 8 | 11 | FW | 岩崎 木 | イワサキ モク | A | 3 |
| 9 | 19 | FW | 篠原 璃駆 | シノハラ リク | | 3 |
| 10 | 88 | FW | 大内 啓聖 | オオウチ ケイショウ | | 3 |
| 11 | 97 | FW | 宮川 颯太 | ミヤガワ ソウタ | A | 3 |
| 12 | 34 | FW | 谷本 鼓童 | タニモト コドウ | | 2 |
| 13 | 6 | FW | 笠原 琉愛 | カサハラ リュウア | | 1 |
| 14 | 8 | FW | 田中 陽 | タナカ ヨウ | | 1 |
| 15 | 14 | FW | 大前 玲温 | オオマエ レオン | | 1 |
| 16 | | | | | | |
| 17 | | | | | | |
| 18 | | | | | | |
| 19 | | | | | | |
| 20 | | | | | | |
| 21 | | | | | | |
| 22 | | | | | | |

関西大学第一高等学校

| | |
|-----|-------|
| 監督 | 藤原 雅俊 |
| コーチ | 田中 修 |
| | |



アイスホッケー競技

| No | 背番号 | ポジション | 選手名 | フリガナ | C/A | 学年 |
|----|-----|-------|--------|------------|-----|----|
| 1 | 2 | GK | 梶川 優志 | カジカワ ユウシ | | 2 |
| 2 | 20 | DF | 水谷 翔 | ミズタニ ショウ | C | 3 |
| 3 | 11 | DF | 岡戸 大悟 | オカド ダイゴ | | 2 |
| 4 | 3 | DF | 高橋 優太 | タカハシ ユウタ | | 1 |
| 5 | 8 | FW | 斉藤 仁之介 | サイトウ ジンノスケ | | 3 |
| 6 | 5 | FW | 林 青空 | ハヤシ ソラ | | 2 |
| 7 | 7 | FW | 赤澤 健太郎 | アカザワ ケンタロウ | | 2 |
| 8 | 10 | FW | 赤井 大斗 | アカイ ダイト | | 2 |
| 9 | 13 | FW | 野口 航汰 | ノグチ コウタ | | 2 |
| 10 | 15 | FW | 岡田 地央 | オカダ チヒロ | | 2 |
| 11 | 18 | FW | 久川 真幸 | ヒサカワ マサユキ | A | 2 |
| 12 | 21 | FW | 宮原 湊 | ミヤハラ カイリ | | 2 |
| 13 | 22 | FW | 中務 嵩大 | ナカツカサ タカヒロ | | 2 |
| 14 | 12 | FW | 加藤 悠希 | カトウ ユウキ | | 1 |
| 15 | 16 | FW | 降矢 晃 | フルヤ ヒカル | | 1 |
| 16 | | | | | | |
| 17 | | | | | | |
| 18 | | | | | | |
| 19 | | | | | | |
| 20 | | | | | | |
| 21 | | | | | | |
| 22 | | | | | | |



得点表

1 回 戦

Game1

| チーム \ ピリオド | I | II | III | | 計 |
|------------|---|----|-----|--|---|
| 龍谷富山 | | | | | |
| 北海 | | | | | |

Game2

| チーム \ ピリオド | I | II | III | | 計 |
|------------|---|----|-----|--|---|
| 東北 | | | | | |
| 軽井沢 | | | | | |

Game3

| チーム \ ピリオド | I | II | III | | 計 |
|------------|---|----|-----|--|---|
| 高崎工業 | | | | | |
| 慶應義塾 | | | | | |

Game4

| チーム \ ピリオド | I | II | III | | 計 |
|------------|---|----|-----|--|---|
| 光泉 | | | | | |
| 関西第一 | | | | | |

Game5

| チーム \ ピリオド | I | II | III | | 計 |
|------------|---|----|-----|--|---|
| 渋川工業 | | | | | |
| 日光明峰 | | | | | |

Game6

| チーム \ ピリオド | I | II | III | | 計 |
|------------|---|----|-----|--|---|
| 岩手 | | | | | |
| 釧路江南 | | | | | |

Game7

| チーム \ ピリオド | I | II | III | | 計 |
|------------|---|----|-----|--|---|
| 武相 | | | | | |
| 水戸啓明 | | | | | |

Game8

| チーム \ ピリオド | I | II | III | | 計 |
|------------|---|----|-----|--|---|
| 早稲田実業 | | | | | |
| 八戸工業 | | | | | |

Game9

| チーム \ ピリオド | I | II | III | | 計 |
|------------|---|----|-----|--|---|
| 八戸学院光星 | | | | | |
| 清水 | | | | | |

Game10

| チーム \ ピリオド | I | II | III | | 計 |
|------------|---|----|-----|--|---|
| 八工大一 | | | | | |
| 八戸 | | | | | |

2 回 戦

Game11

| チーム \ ピリオド | I | II | III | | 計 |
|------------|---|----|-----|--|---|
| 武修館 | | | | | |
| | | | | | |

Game12

| チーム \ ピリオド | I | II | III | | 計 |
|------------|---|----|-----|--|---|
| | | | | | |
| | | | | | |

Game13

| チーム \ ピリオド | I | II | III | | 計 |
|------------|---|----|-----|--|---|
| 北海道栄 | | | | | |
| | | | | | |

Game14

| チーム \ ピリオド | I | II | III | | 計 |
|------------|---|----|-----|--|---|
| 埼玉栄 | | | | | |
| | | | | | |

2 回 戦

Game15

| チーム \ ピリオド | I | II | III | | 計 |
|------------|---|----|-----|--|---|
| 駒大苫小牧 | | | | | |
| | | | | | |

Game16

| チーム \ ピリオド | I | II | III | | 計 |
|------------|---|----|-----|--|---|
| 釧路工業 | | | | | |
| | | | | | |

Game17

| チーム \ ピリオド | I | II | III | | 計 |
|------------|---|----|-----|--|---|
| | | | | | |
| | | | | | |

Game18

| チーム \ ピリオド | I | II | III | | 計 |
|------------|---|----|-----|--|---|
| 白樺学園 | | | | | |
| | | | | | |

3 回 戦

Game19

| チーム \ ピリオド | I | II | III | | 計 |
|------------|---|----|-----|--|---|
| | | | | | |
| | | | | | |

Game20

| チーム \ ピリオド | I | II | III | | 計 |
|------------|---|----|-----|--|---|
| | | | | | |
| | | | | | |

Game21

| チーム \ ピリオド | I | II | III | | 計 |
|------------|---|----|-----|--|---|
| | | | | | |
| | | | | | |

Game22

| チーム \ ピリオド | I | II | III | | 計 |
|------------|---|----|-----|--|---|
| | | | | | |
| | | | | | |

準 決 勝

Game23

| チーム \ ピリオド | I | II | III | | 計 |
|------------|---|----|-----|--|---|
| | | | | | |
| | | | | | |

Game24

| チーム \ ピリオド | I | II | III | | 計 |
|------------|---|----|-----|--|---|
| | | | | | |
| | | | | | |

決 勝

Game25

| チーム \ ピリオド | I | II | III | | 計 |
|------------|---|----|-----|--|---|
| | | | | | |
| | | | | | |



歴代成績一覧 (アイスホッケー競技)

| 回 | 年度 | 開催地 | 1位 | 2位 | 3位 | |
|----|----|-----------|--------|--------|--------|--------|
| 1 | 26 | 長野県 北山村 | 苫小牧東 | 今市 | | |
| 2 | 27 | 青森県 八戸市 | 苫小牧東 | 八戸 | 八戸商業 | |
| 3 | 28 | 北海道 苫小牧市 | 苫小牧東 | 苫小牧工業 | 作新学院 | |
| 4 | 29 | 長野県 本郷村 | 苫小牧工業 | 苫小牧東 | 八戸商業 | |
| 5 | 30 | 青森県 八戸市 | 苫小牧工業 | 苫小牧東 | 苫小牧西 | |
| 6 | 31 | 栃木県 日光市 | 苫小牧工業 | 苫小牧東 | 愛知 | |
| 7 | 32 | 岩手県 盛岡市 | 釧路湖陵 | 苫小牧工業 | 日光 | |
| 8 | 33 | 北海道 帯広市 | 日光 | 釧路湖陵 | 苫小牧工業 | |
| 9 | 34 | 長野県 茅野町 | 釧路湖陵 | 日光 | 作新学院 | |
| 10 | 35 | 長野県 軽井沢町 | 苫小牧東 | 釧路湖陵 | 釧路工業 | |
| 11 | 36 | 青森県 八戸市 | 苫小牧東 | 釧路工業 | 作新学院 | |
| 12 | 37 | 北海道 帯広市 | 苫小牧東 | 日光 | 釧路工業 | |
| 13 | 38 | 神奈川県 箱根町 | 苫小牧東 | 日光 | 釧路第一 | |
| 14 | 39 | 長野県 茅野町 | 苫小牧東 | 苫小牧工業 | 作新学院 | |
| 15 | 40 | 岩手県 盛岡市 | 日光 | 苫小牧西 | 苫小牧東 | |
| 16 | 41 | 栃木県 日光市 | 苫小牧東 | 苫小牧工業 | 駒大苫小牧 | 八戸商業 |
| 17 | 42 | 北海道 帯広市 | 苫小牧東 | 釧路工業 | 釧路第一 | 駒大苫小牧 |
| 18 | 43 | 山梨県 河口湖町 | 日光 | 苫小牧工業 | 苫小牧東 | 駒大苫小牧 |
| 19 | 44 | 長野県 本郷村 | 苫小牧工業 | 日光 | 釧路第一 | 苫小牧東 |
| 20 | 45 | 青森県 八戸市 | 釧路第一 | 苫小牧工業 | 苫小牧東 | 作新学院 |
| 21 | 46 | 栃木県 日光市 | 駒大苫小牧 | 苫小牧東 | 日光 | 釧路第一 |
| 22 | 47 | 岩手県 盛岡市 | 苫小牧工業 | 日光 | 釧路第一 | 北海道日大 |
| 23 | 48 | 北海道 札幌市 | 苫小牧工業 | 釧路第一 | 北海道日大 | 日光 |
| 24 | 49 | 山梨県 富士吉田市 | 駒大苫小牧 | 苫小牧東 | 釧路第一 | 日光 |
| 25 | 50 | 青森県 八戸市 | 駒大苫小牧 | 釧路第一 | 苫小牧工業 | 苫小牧東 |
| 26 | 51 | 青森県 八戸市 | 駒大苫小牧 | 釧路第一 | 八戸商業 | 苫小牧東 |
| 27 | 52 | 北海道 苫小牧市 | 苫小牧工業 | 苫小牧東 | 駒大苫小牧 | 釧路第一 |
| 28 | 53 | 長野県 軽井沢町 | 日光 | 駒大苫小牧 | 釧路短大附属 | 苫小牧東 |
| 29 | 54 | 北海道 釧路市 | 駒大苫小牧 | 苫小牧工業 | 苫小牧東 | 釧路工業 |
| 30 | 55 | 山梨県 河口湖町 | 駒大苫小牧 | 苫小牧東 | 釧路工業 | 日光 |
| 31 | 56 | 青森県 八戸市 | 駒大苫小牧 | 釧路工業 | 苫小牧東 | 日光 |
| 32 | 57 | 岩手県 盛岡市 | 釧路工業 | 苫小牧東 | 駒大苫小牧 | 日光 |
| 33 | 58 | 北海道 釧路市 | 釧路短大附属 | 釧路工業 | 日光 | 苫小牧東 |
| 34 | 59 | 栃木県 日光市 | 釧路工業 | 駒大苫小牧 | 苫小牧東 | 苫小牧南 |
| 35 | 60 | 群馬県 伊香保町 | 駒大苫小牧 | 苫小牧南 | 釧路工業 | 苫小牧東 |
| 36 | 61 | 青森県 八戸市 | 釧路工業 | 苫小牧東 | 日光 | 苫小牧南 |
| 37 | 62 | 北海道 帯広市 | 駒大苫小牧 | 釧路工業 | 八戸商業 | 苫小牧工業 |
| 38 | 63 | 長野県 軽井沢町 | 釧路工業 | 釧路江南 | 八戸商業 | 八戸工大第一 |
| 39 | 元 | 岩手県 盛岡市 | 駒大苫小牧 | 釧路短大附属 | 日光 | 苫小牧工業 |
| 40 | 2 | 山梨県 富士吉田市 | 駒大苫小牧 | 釧路短大附属 | 苫小牧東 | 釧路江南 |
| 41 | 3 | 栃木県 日光市 | 駒大苫小牧 | 釧路江南 | 釧路工業 | 釧路湖陵 |
| 42 | 4 | 北海道 苫小牧市 | 釧路江南 | 駒大苫小牧 | 釧路工業 | 苫小牧東 |
| 43 | 5 | 福島県 郡山市 | 駒大苫小牧 | 釧路江南 | 釧路工業 | 苫小牧東 |
| 44 | 6 | 青森県 八戸市 | 駒大苫小牧 | 釧路江南 | 苫小牧東 | 苫小牧南 |
| 45 | 7 | 群馬県 伊香保町 | 駒大苫小牧 | 釧路江南 | 釧路工業 | 八戸工大第一 |
| 46 | 8 | 北海道 釧路市 | 駒大苫小牧 | 釧路工業 | 白樺学園 | 白樺学園 |
| 47 | 9 | 青森県 八戸市 | 駒大苫小牧 | 埼玉栄 | 白樺学園 | 釧路緑ヶ岡 |
| 48 | 10 | 長野県 軽井沢町 | 駒大苫小牧 | 釧路緑ヶ岡 | 白樺学園 | 苫小牧工業 |
| 49 | 11 | 栃木県 日光市 | 駒大苫小牧 | 釧路緑ヶ岡 | 白樺学園 | 埼玉栄 |
| 50 | 12 | 山梨県 富士吉田市 | 駒大苫小牧 | 白樺学園 | 苫小牧東 | 八戸工大第一 |
| 51 | 13 | 北海道 帯広市 | 駒大苫小牧 | 白樺学園 | 八戸工大第一 | 釧路工業 |
| 52 | 14 | 群馬県 伊香保町 | 釧路緑ヶ岡 | 釧路工業 | 駒大苫小牧 | 白樺学園 |
| 53 | 15 | 岩手県 盛岡市 | 駒大苫小牧 | 埼玉栄 | 釧路工業 | 清水 |
| 54 | 16 | 青森県 八戸市 | 駒大苫小牧 | 清水 | 埼玉栄 | 武修館 |
| 55 | 17 | 北海道 苫小牧市 | 駒大苫小牧 | 苫小牧東 | 釧路工業 | 八戸工大第一 |
| 56 | 18 | 栃木県 日光市 | 駒大苫小牧 | 苫小牧東 | 埼玉栄 | 釧路江南 |
| 57 | 19 | 山梨県 富士吉田市 | 駒大苫小牧 | 苫小牧東 | 釧路江南 | 釧路工業 |
| 58 | 20 | 北海道 帯広市 | 白樺学園 | 武修館 | 清水 | 北海 |
| 59 | 21 | 北海道 釧路市 | 白樺学園 | 駒大苫小牧 | 武修館 | 東北 |
| 60 | 22 | 長野県 軽井沢町 | 駒大苫小牧 | 清水 | 日光明峰 | 八戸工大第一 |
| 61 | 23 | 群馬県 渋川市 | 駒大苫小牧 | 白樺学園 | 八戸工大第一 | 日光明峰 |
| 62 | 24 | 北海道 釧路市 | 白樺学園 | 駒大苫小牧 | 日光明峰 | 八戸工大第一 |
| 63 | 25 | 青森県 八戸市 | 白樺学園 | 日光明峰 | 武修館 | 清水 |
| 64 | 26 | 北海道 苫小牧市 | 駒大苫小牧 | 埼玉栄 | 白樺学園 | 八戸工大第一 |
| 65 | 27 | 岩手県 盛岡市 | 武修館 | 駒大苫小牧 | 八戸工大第一 | 白樺学園 |
| 66 | 28 | 栃木県 日光市 | 駒大苫小牧 | 白樺学園 | 武修館 | 八戸工大第一 |
| 67 | 29 | 北海道 帯広市 | 白樺学園 | 駒大苫小牧 | 清水 | 武修館 |
| 68 | 30 | 青森県 八戸市 | 駒大苫小牧 | 白樺学園 | 武修館 | 清水 |
| 69 | 元 | 北海道 帯広市 | 白樺学園 | 駒大苫小牧 | 清水 | 埼玉栄 |
| 70 | 2 | 長野県 軽井沢町 | 武修館 | 白樺学園 | 駒大苫小牧 | 埼玉栄 |
| 71 | 3 | 青森県 八戸市 | | | | |

アイスホッケー競技会場

テクノルアイスパーク八戸 1階平面図

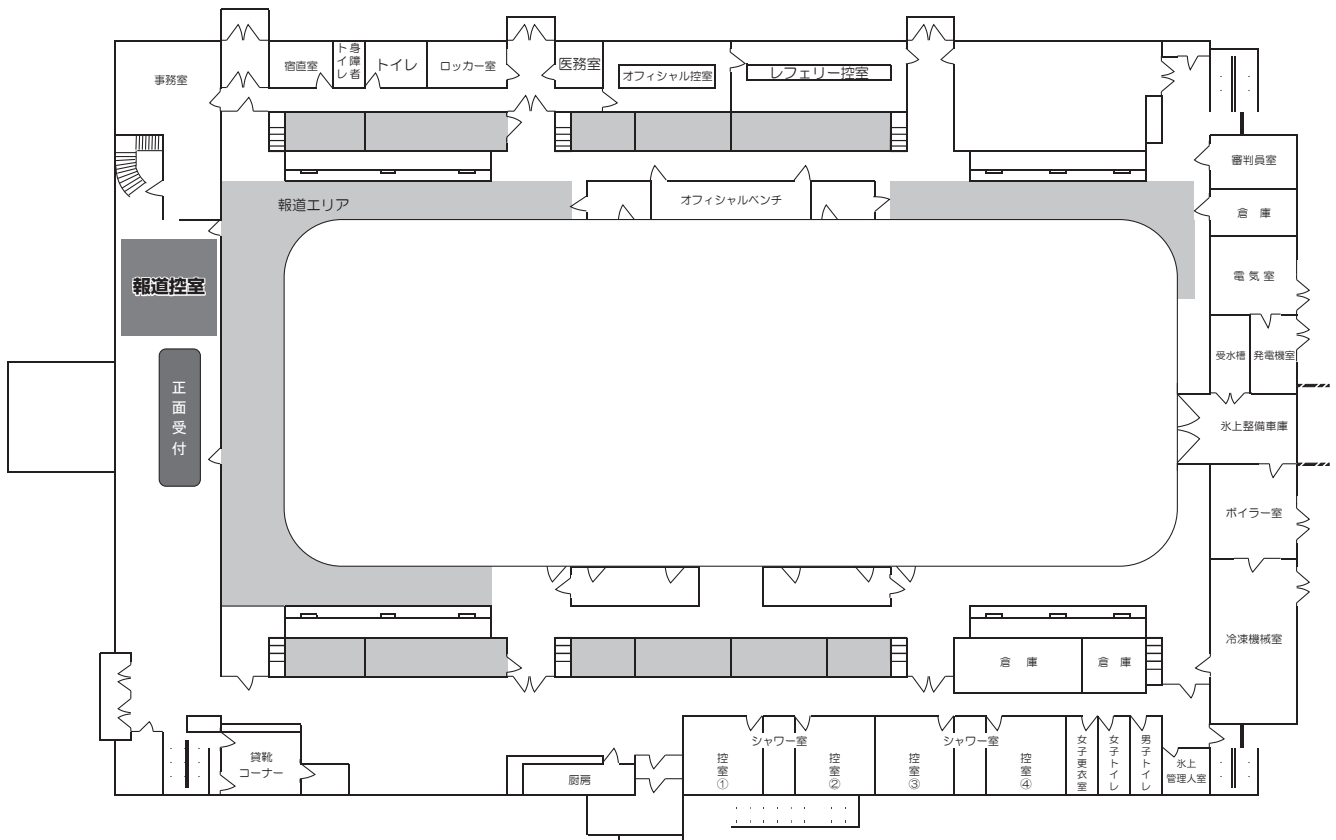

テクノルアイスパーク八戸 2階

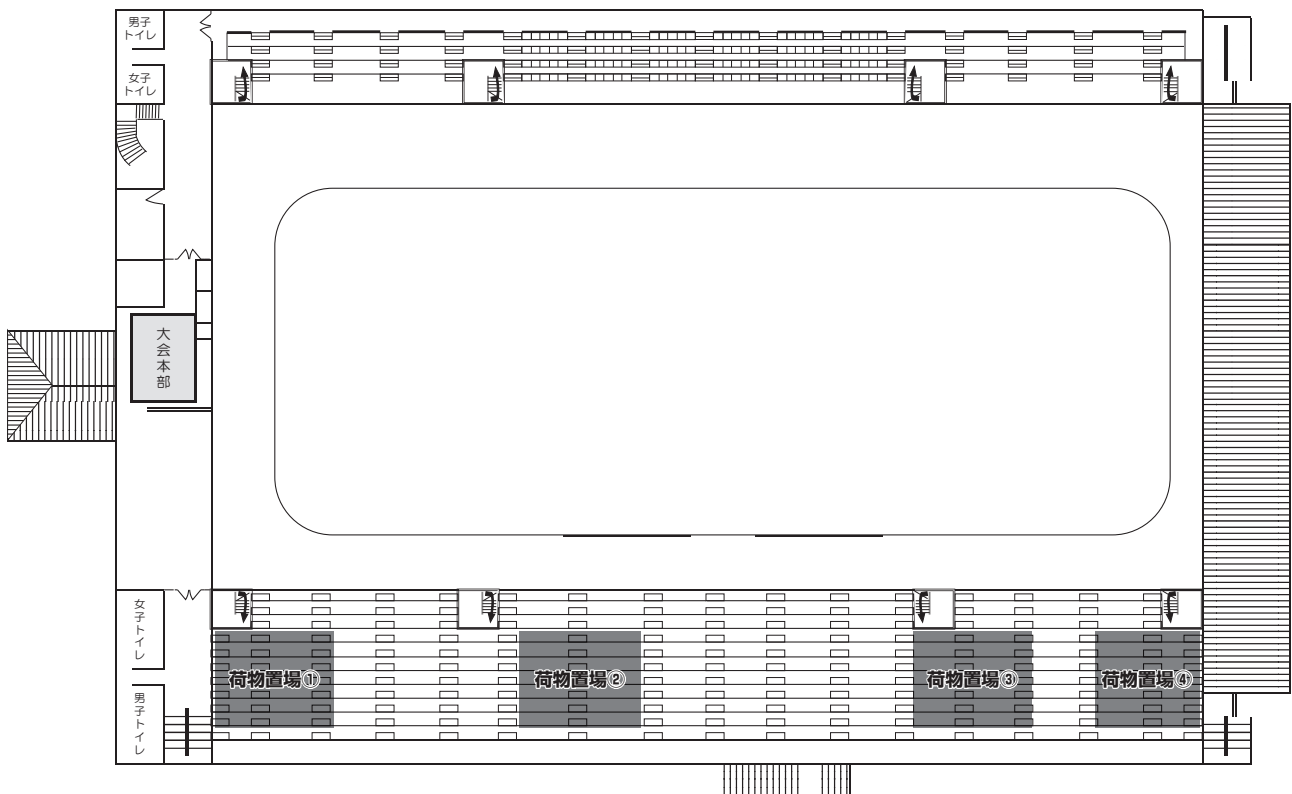

アイスホッケー競技



フラット八戸 1階 平面図

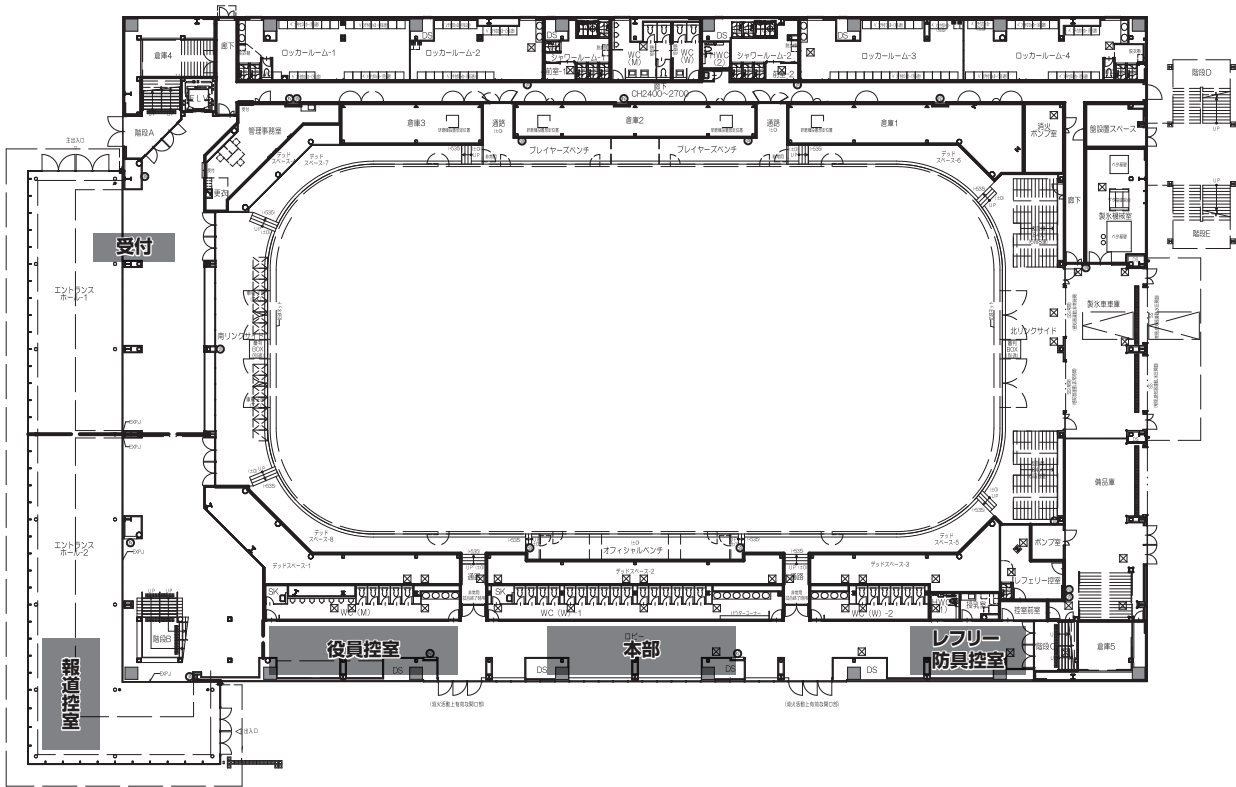

アイスホッケー競技

フラット八戸 2階

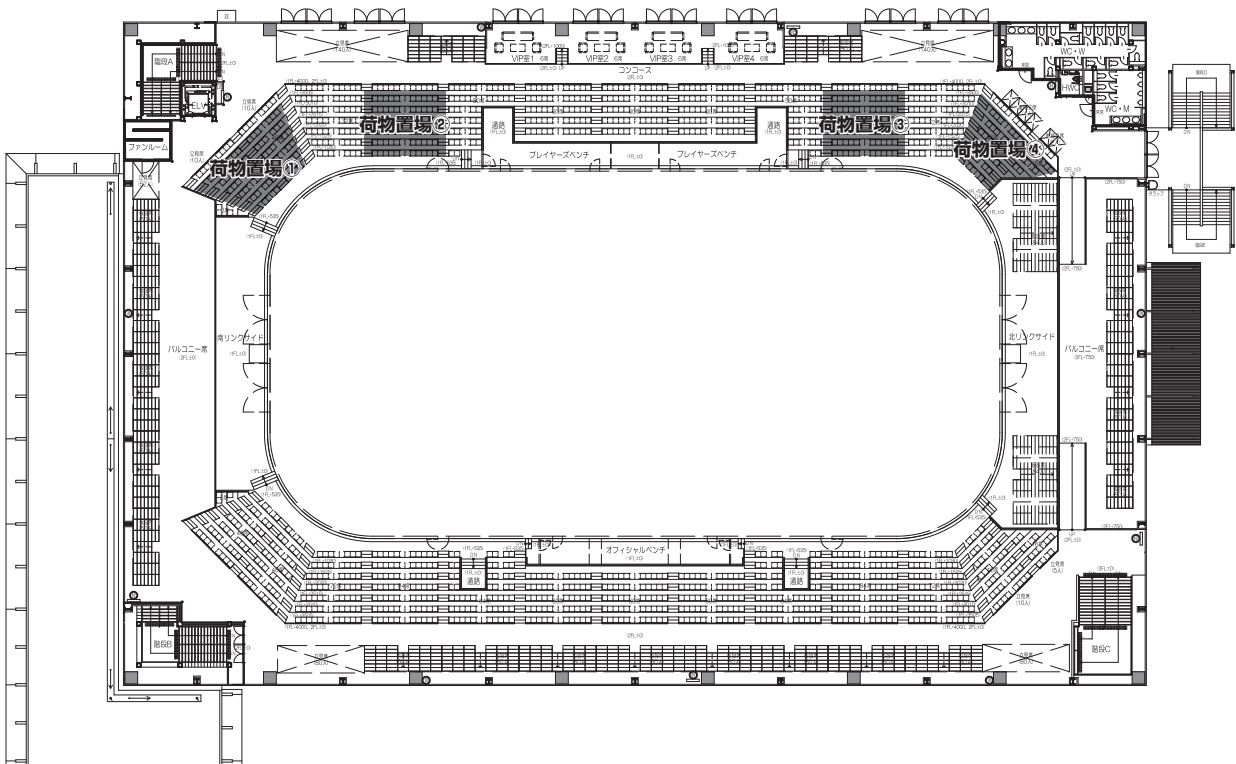

南部町ふくちアイスアリーナ 平面図

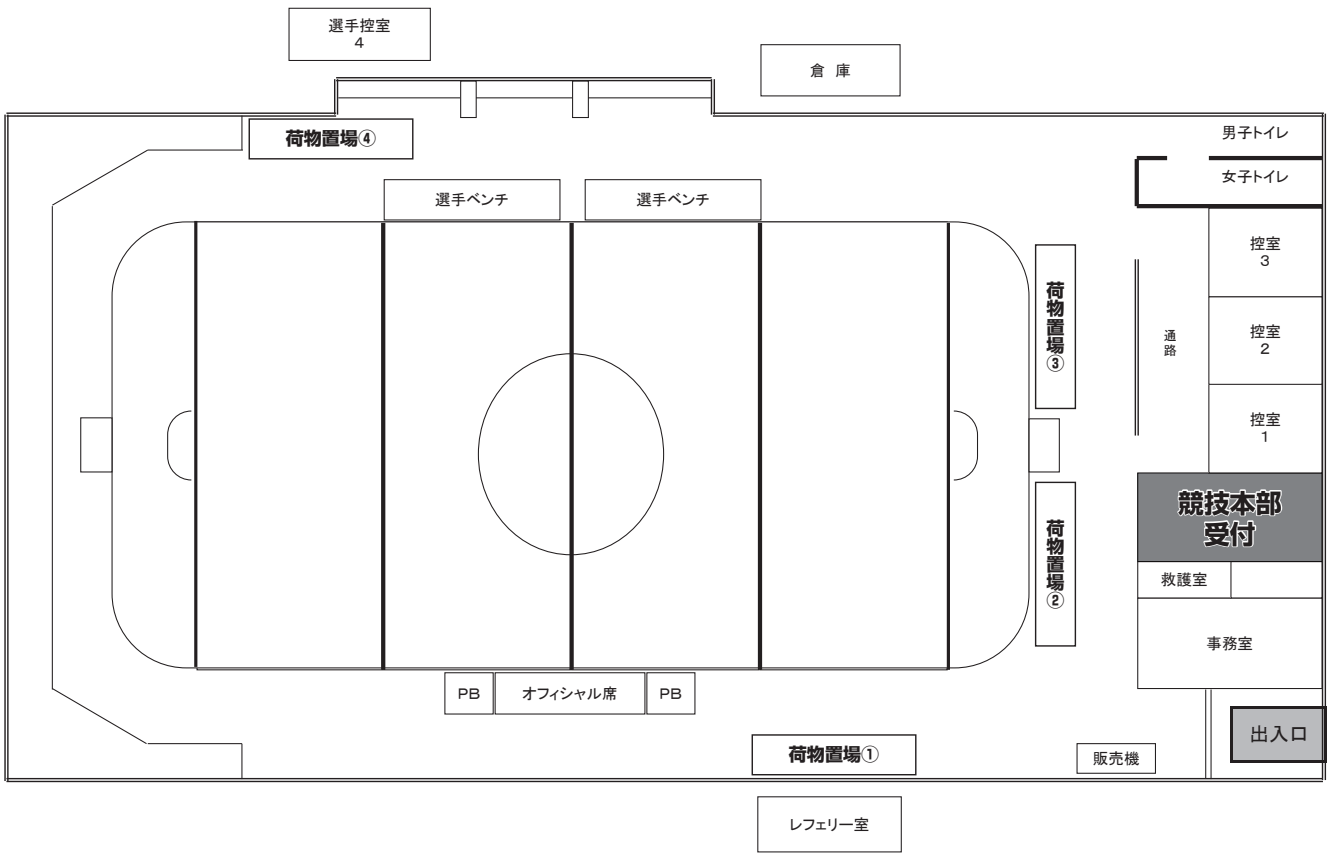

アイスホッケー競技

歴代総合成績一覽

| 回数 | 年度 (開催年) | 開催地 (道県名) | スピード | | フィギュア | | アイスホッケー | | 参加状況 |
|----|-----------------|-------------------------|----------------------|----------------------|------------------------|--------------------|----------------------|----------------|------|
| | | | 男子 | 女子 | 男子 | 女子 | 男子 | | |
| | | | 1位 2位 3位 | 1位 2位 3位 | 1位 2位 3位 | 1位 2位 3位 | 1位 2位 3位 | | |
| 1 | 昭和26年 (27.1) | 琴科湖 (長野) | 苫小牧東 岡谷工業 | 岡谷東 諏訪二葉 苫小牧西 | 早大附工 早大附工 | 日大高 | 苫小牧東 今市 | | |
| 2 | 27 (28.1) | 八戸長根 (青森) | 岡谷南 苫小牧工 苫小牧東 | 八戸東 八戸千葉 盛岡第二 | | | 苫小牧東 八戸商 | | |
| 3 | 28 (29.1) | 苫小牧王子 (北海道) | 岡谷工 苫小牧工 苫小牧東 | 諏訪二葉 南佐久美 | 慶應 | 立八戸教 東 | 苫小牧東 苫小牧工 作新学院 | | |
| 4 | 29 (30.1) | 美鈴湖 (長野) | 岡谷工 盛岡南 | 諏訪二葉 岡谷東 南佐久美 | 慶愛立 慶愛立 | 大日女大 教 | 苫小牧工 苫小牧東 八戸商 | | |
| 5 | 30 (31.1) | 八戸長根 (青森) | 岡谷工 苫小牧東 | 南佐久美 岡谷東 清水丘 | 立教 向陽商 | 大日女大 聖心山 | 苫小牧工 苫小牧東 苫小牧西 | | |
| 6 | 31 (32.1) | 日光細尾 (栃木) | 野沢北 岡谷工 苫小牧工 | 南佐久美 八戸東 清水丘 | 名商 慶應高 横濱 | 金聖 楳城山 | 苫小牧工 苫小牧東 苫小牧知 | | |
| 7 | 32 (33.1) | 盛岡高松池 (岩手) | 苫小牧工 盛岡工 | 南佐久美 八戸東 清水丘 | 同志社 愛日大高 | 金楳城 金蘭 | 釧路湖 苫小牧工 日陵光 | | |
| 8 | 33 (34.1) | 帯広緑ヶ丘 (北海道) | 苫小牧工 南佐久美 岡谷南 | 南佐久美 南川女 帯広三条 | 愛知第一 関西大第一 同志社香里 | 金楳城 金蘭 | 日釧路湖 苫小牧工 陵光 | | |
| 9 | 34 (35.1) | 琴科湖 (長野) | 苫小牧工 南佐久美 岡谷南 | 南佐久美 帯広二葉 諏訪大谷 | 愛知社 同志社門 追手 | 楳城山 金手 | 釧路湖 日作新学 院 | | |
| 10 | 35 (36.1) | 軽井沢 (長野) | 帯広三条 苫小牧工 南佐久美 | 南佐久美 軽井沢 帯広大谷 | 愛知大 関大附 属協 | 南森村学 園 | 苫小牧東 釧路湖 工 | | |
| 11 | 36 (37.1) | 八戸長根 (青森) | 帯広三条 柏野沢 | 南佐久美 帯広大谷 野沢 | 愛知中野 明大命館 | 慶相金 愛城 | 苫小牧東 釧路工 作新学院 | | |
| 12 | 37 (38.1) | 帯広緑ヶ丘 (北海道) | 帯広三条 網走向陽 | 南佐久美 帯広大谷 諏訪二葉 | 愛知一 関大 翠嵐 | 慶應女 相愛 | 苫小牧東 日釧路 工 | | |
| 13 | 38 (39.1) | 箱根 (神奈川) | 網走向陽 帯広三農 | 南佐久美 諏訪二葉 野沢 | 愛知鶴ヶ丘 日大鶴ヶ丘 立命館 | 金玉川学 園 | 苫小牧東 日釧路第 一 | | |
| 14 | 39 (40.1) | 琴科湖 (長野) | 釧路第一 野沢北 帯広三条 | 諏訪二葉 南佐久美 帯広三条 | 日大鶴ヶ丘 愛知中野 明大命館 | 金相玉川学 園 | 苫小牧東 苫小牧工 作新学院 | | |
| 15 | 40 (41.1) | 盛岡 (岩手) | 釧路第一 帯広三農 白樺学園 | 南佐久美 池田星 釧路星 | 日大鶴ヶ丘 愛知南 甲府南 | 相愛光 日神戶山手 女子 | 苫小牧東 苫小牧東 苫小牧商 | | |
| 16 | 41 (42.1) | 日光 (栃木) | 釧路第一 南佐久美 白 | 池田星 南佐久美 釧路星 | 日大鶴ヶ丘 甲府南 北 | 日相光 相愛德 | 苫小牧東 苫小牧東 苫小牧商 | 1,001名 | |
| 17 | 42 (43.1) | 帯広緑ヶ丘 (北海道) | 釧路第一 白樺学園 南佐久美 | 池田星 南佐久美 南佐久美 | 日大鶴ヶ丘 北府南 | 日芦光 芦屋城 | 苫小牧東 苫小牧東 苫小牧工 | 1,274名 | |
| 18 | 43 (44.1) | ハイランド スバルランド (山梨) | 釧路第一 野沢北 苫小牧工 | 池田星 南佐久美 諏訪二葉 | 北海知 愛府第一 | 日芦光 芦屋城 | 日苫小牧 苫小牧東 苫小牧工 | 160校 1,228名 | |
| 19 | 44 (45.1) | 浅間 (長野) | 釧路第一 白樺学園 網走向陽 | 帯広大谷 釧路第一 南佐久美 | 北海第一 甲府第一 盛岡第三 | 相愛崎 川日 | 苫小牧工 日釧路第 一 | 176校 1,136名 | |
| 20 | 45 (46.1) | 八戸長根 (青森) | 白樺学園 釧路第一 作新学院 | 釧路第一 諏訪二葉 野沢南 | 日大鶴ヶ丘 北府南 | 日大鶴ヶ丘 相愛德 | 苫小牧工 苫小牧東 苫小牧工 | 163校 1,098名 | |

| 回数 | 年度 (開催年) | 開催地 (道県名) | スピード | | | フィギュア | | | アイスホッケー | | | 参加 状況 |
|----|---------------|-----------------------------------|--------------------|-------------------|----------------|-------------------|----------------|---------------------|----------------|--------------------|----------------|----------------|
| | | | 男子 | 女子 | | 男子 | 女子 | | 男子 | | | |
| | | | 1位 2位 3位 | 1位 2位 3位 | 1位 2位 3位 | 1位 2位 3位 | 1位 2位 3位 | 1位 2位 3位 | 1位 2位 3位 | | | |
| 21 | 46 (47.1) | 日光 宇都宮 (栃木) | 道日大 白樺学園 白 | 帯広大 釧路第 日 | 谷一 大北 光 | 日大鶴ヶ 盛岡第 北 | 丘三 海 | 日大鶴ヶ 相愛 成 | 丘 徳 | 駒大附 苫小牧 日釧路第 | 小工 牧光 東一 | 191校 1,163名 |
| 22 | 47 (48.1) | 盛岡 (岩手) | 白樺学園 道日大 野沢北 | 帯広大 峽小牧 舌 | 谷北 西 | 世田谷 北海 近大附 | 属 | 日大鶴ヶ 相愛 成 | 丘 徳 | 苫小牧 日釧路第 道日 | 工大 光一 東大 | 178校 1,139名 |
| 23 | 48 (49.1) | 札幌美香保 (北海道) | 白樺学園 道日大 野沢北 | 駒大附 帯広大 釧路第 | 小牧 谷一 | 甲南 日大鶴ヶ 武相 | 丘 | 日大鶴ヶ 相愛 聖和 | 丘 女 | 苫小牧 日釧路第 道日 | 工大 光一 東大 | 205校 1,246名 |
| 24 | 49 (50.1) | ハイランド スバルランド (山梨) | 釧路第 苫小牧 軽井沢 | 駒大附 帯広大 釧路第 | 小牧 谷一 | 北海 慶北 明大附 | 中野 | 日大鶴ヶ 相愛 大成 | 丘 子 | 駒大附 苫小牧 日釧路第 | 小工 牧光 東一 | 187校 1,015名 |
| 25 | 50 (51.1) | 八戸 (青森) | 白樺学園 苫小牧 駒大附 | 駒大附 帯広大 釧路第 | 小牧 谷一 | 慶山 青南 甲 | 應南 | 日大鶴ヶ 相愛 甲南 | 丘 子 | 駒大附 苫小牧 日釧路第 | 小工 牧光 東一 | 185校 1,052名 |
| 26 | 51 (52.1) | 伊香保 日本ランド (群馬・静岡・青森) | 駒大附 白樺学園 茨川 | 駒大附 帯広大 釧路第 | 小牧 谷一 | 慶山 独協学 園 | 應陽 | 梅日大 鶴ヶ丘 相愛 | 花 愛 | 駒大附 苫小牧 日釧路第 | 小工 牧光 東一 | 170校 990名 |
| 27 | 52 (53.1) | 盛岡 あしがくぼ 苫小牧 (岩手・埼玉・北海道) | 白樺学園 駒大附 帯広三 | 駒大附 帯広大 釧路第 | 小牧 谷一 | 山独協 保善 | 陽園 | 日大鶴ヶ 明星学 相愛 | 丘 愛 | 苫小牧 駒大附 日釧路第 | 小工 牧光 東一 | 175校 1,114名 |
| 28 | 53 (54.1) | 軽井沢 (長野) | 岡谷南 白樺学園 駒大附 | 駒大附 帯広大 釧路第 | 小牧 谷一 | 日大鶴ヶ 保善 独協 | 丘 | 日大鶴ヶ 相愛 梅山学 | 丘 愛 | 駒大附 苫小牧 日釧路第 | 小工 牧光 東一 | 180校 1,122名 |
| 29 | 54 (55.1) | 釧路 (北海道) | 白樺学園 駒大附 帯広三 | 駒大附 帯広大 釧路第 | 小牧 谷一 | 日大鶴ヶ 北野 札幌 | 丘 | 日大鶴ヶ 相愛 二階 | 丘 堂 | 駒大附 苫小牧 日釧路第 | 小工 牧光 東一 | 167校 1,245名 |
| 30 | 55 (56.1) | ハイランド スバルランド (山梨) | 岡谷南 駒大附 帯広三 | 駒大附 帯広大 釧路第 | 小牧 谷一 | 龍沢 明大附 府立八 | 野尾 | 日大鶴ヶ 相愛 筑邦 | 丘 愛 | 駒大附 苫小牧 日釧路第 | 小工 牧光 東一 | 191校 1,203名 |
| 31 | 56 (57.1) | 八戸 (青森) | 白樺学園 駒大附 帯広三 | 駒大附 帯広大 釧路第 | 小牧 谷一 | 東中 明大附 | 北京 中野 | 安積商 久留米学 日大鶴ヶ | 商 園 | 駒大附 苫小牧 日釧路第 | 小工 牧光 東一 | 211校 1,221名 |
| 32 | 57 (58.1) | 盛岡 金 (岩手) | 白樺学園 駒大附 帯広三 | 駒大附 帯広大 釧路第 | 小牧 谷一 | 東大阪 城西大 | 北宮 城西 | 安積商 日大鶴ヶ 品 | 商 川 | 駒大附 苫小牧 日釧路第 | 小工 牧光 東一 | 231校 1,219名 |
| 33 | 58 (59.1) | 釧路 (北海道) | 白樺学園 駒大附 帯広三 | 駒大附 帯広大 釧路第 | 小牧 谷一 | 桜城西 保善 | 宮西 | 安積商 嘉悦女 日大鶴ヶ | 商 子 | 駒大附 苫小牧 日釧路第 | 小工 牧光 東一 | 243校 1,150名 |
| 34 | 59 (60.1) | 日光市 (栃木) | 白樺学園 駒大附 帯広三 | 駒大附 帯広大 釧路第 | 小牧 谷一 | 保善 桜宮 水城 | 善宮 城 | 光星学 安積商 家政学 | 園 園 | 駒大附 苫小牧 日釧路第 | 小工 牧光 東一 | 223校 1,101名 |
| 35 | 60 (61.1) | 伊香保 (群馬) | 白樺学園 駒大附 帯広三 | 駒大附 帯広大 釧路第 | 小牧 谷一 | 水洛 崇 | 城南 | 光星学 日大鶴ヶ 専修大 | 園 戸 | 駒大附 苫小牧 日釧路第 | 小工 牧光 東一 | 195校 931名 |
| 36 | 61 (62.1) | 八戸 (青森) | 駒大附 白樺学園 小海 | 駒大附 帯広大 釧路第 | 小牧 谷一 | 八戸南 洛南 | 南 | 凧川学 品川 八戸商 | 院 川 | 駒大附 苫小牧 日釧路第 | 小工 牧光 東一 | 243校 1,426名 |
| 37 | 62 (63.1) | 帯広 (北海道) | 白樺学園 駒大附 帯広三 | 駒大附 帯広大 釧路第 | 小牧 谷一 | 明大附 八戸商 愛工大 | 中野 名電 | 日大鶴ヶ 品川 千代田 | 丘 川 | 駒大附 苫小牧 日釧路第 | 小工 牧光 東一 | 249校 1,514名 |
| 38 | 63 (元.1) | 軽井沢 (長野) | 白樺学園 駒大附 帯広三 | 駒大附 帯広大 釧路第 | 小牧 谷一 | 明大附 専修大 | 中野 松戸 | 品川学 日大鶴ヶ 八戸商 | 園 川 | 駒大附 苫小牧 日釧路第 | 小工 牧光 東一 | 266校 1,479名 |
| 39 | 平成元年 (2.1) | 盛岡 龍 (岩手) | 白樺学園 駒大附 帯広三 | 駒大附 帯広大 釧路第 | 小牧 谷一 | 明大附 東北学 松戸馬 | 中野 院橋 | 四天王寺 嘉悦女 日大鶴ヶ | 園 子 | 駒大附 苫小牧 日釧路第 | 小工 牧光 東一 | 258校 1,487名 |
| 40 | 2 (3.1) | ハイランド 野辺山 (山梨・長野) | 白樺学園 池田久 佐 | 駒大附 帯広大 釧路第 | 小牧 谷一 | 駒場学 東北学 府中洛 | 園北 | 嘉悦女 四天王寺 帝京安 | 子 園 | 駒大附 苫小牧 日釧路第 | 小工 牧光 東一 | 268校 1,592名 |
| 41 | 3 (4.1) | 日光 (栃木) | 白樺学園 駒大附 帯広三 | 駒大附 帯広大 釧路第 | 小牧 谷一 | 大市立 順 | 船橋 天 | 品川女子 帝京安 武庫川 | 学 院 | 駒大附 苫小牧 日釧路第 | 小工 牧光 東一 | 285校 1,596名 |

| 回数 | 年度 (開催年) | 開催地 (道県名) | スピード | | | フィギュア | | | アイスホッケー | 参加 状況 |
|----|--------------|------------------------------|----------------|-----------------------|----------------|------------------------------|----------------|------------|----------------|----------|
| | | | 男子 | 女子 | 男子 | 女子 | 男子 | | | |
| | | | 1位 2位 3位 | 1位 2位 3位 | 1位 2位 3位 | 1位 2位 3位 | 1位 2位 3位 | | | |
| 42 | 4 (5.1) | 苫小牧 (北海道) | 白樺学園 池田海 | 駒大附苫小牧 池路星園 | 駒場学園 大井船橋 | 品川女子学院 順天積 | 駒大附苫小牧 池路工 | 江路南牧業 東 | 278校 1,615名 | |
| 43 | 5 (6.1) | 郡山 (福島) | 佐久長聖 白樺学園 | 池田 駒大附苫小牧 北海道桜丘 | 駒場学園 暁星電 | 八戸聖ウルスラ学園 常盤木学園 昭和学園 | 駒大附苫小牧 池路工 | 江路南牧業 東 | 290校 1,619名 | |
| 44 | 6 (7.1) | 八戸 (青森) | 佐久長聖 池田 | 駒大附苫小牧 池田 | 駒場学園 暁星南 | 昭和学院 八戸聖ウルスラ学園 駒場学園 | 駒大附苫小牧 池路工 | 江路南牧業 東 | 249校 1,643名 | |
| 45 | 7 (8.1) | 伊香保 前橋 (群馬) | 佐久長聖 白樺学園 | 白樺学園 池田 | 流山南 東 | 東京成徳短大附 昭和学院 八戸聖ウルスラ学園 | 駒大附苫小牧 池路工 | 江路南牧業 東 | 311校 1,691名 | |
| 46 | 8 (9.1) | 釧路 (北海道) | 白樺学園 池田 | 東海大三 白樺学園 | 東北 修風 | 東北 愛知女子 四天王寺 | 駒大附苫小牧 池路工 | 江路南牧業 東 | 304校 1,806名 | |
| 47 | 9 (10.1) | 郡山 仙台 八戸 (福島・宮城・青森) | 白樺学園 小海 | 白樺学園 佐久長聖 | 修徳 香椎 | 東北 東京成徳大 愛知女子 | 駒大附苫小牧 池路工 | 江路南牧業 東 | 235校 1,461名 | |
| 48 | 10 (11.1) | 長野 井野 (長野) | 白樺学園 池田 | 白樺学園 佐久長聖 | 香椎 修徳 | 東北 東京成徳大 川越商業 | 駒大附苫小牧 池路工 | 江路南牧業 東 | 277校 1,463名 | |
| 49 | 11 (12.1) | 日光 宇都宮 (栃木) | 白樺学園 帝京第三 | 白樺学園 東海大三 | 駒場学園 慶應義塾 | 東北 東京成徳大 川越商業 | 駒大附苫小牧 池路工 | 江路南牧業 東 | 271校 1,539名 | |
| 50 | 12 (13.1) | 甲府 富士吉田 河口 (山梨) | 白樺学園 池田 | 東海大三 白樺学園 | 駒場学園 東北 | 名古屋女子大学 川越商業 | 駒大附苫小牧 池路工 | 江路南牧業 東 | 264校 1,545名 | |
| 51 | 13 (14.1) | 帯広 清水 (北海道) | 佐久長聖 白樺学園 | 白樺学園 東海大三 | 駒場学園 慶應義塾 | 日本橋女学館 椋山女学園 | 駒大附苫小牧 池路工 | 江路南牧業 東 | 240校 1,526名 | |
| 52 | 14 (15.1) | 伊香保 前橋 (群馬) | 佐久長聖 白樺学園 | 白樺学園 東海大三 | 目黒学院 沖学 | 椋山女学園 東北 日本橋女学館 | 駒大附苫小牧 池路工 | 江路南牧業 東 | 249校 1,440名 | |
| 53 | 15 (16.1) | 盛岡 金谷 鳥ヶ手 (岩手) | 白樺学園 佐久長聖 | 駒大附苫小牧 池田 | 目黒学院 盛岡中央 | 東北 椋山女学園 九州女子 | 駒大附苫小牧 池路工 | 江路南牧業 東 | 243校 1,423名 | |
| 54 | 16 (17.1) | 八戸 三福 (青森) | 白樺学園 池田 | 駒大附苫小牧 池田 | 盛岡中央 目黒学院 | 京都外大西 東北 武蔵野 | 駒大附苫小牧 池路工 | 江路南牧業 東 | 250校 1,475名 | |
| 55 | 17 (18.1) | 苫小牧 (北海道) | 白樺学園 岡谷 | 白樺学園 東海大三 | 東福岡 中京大中京 | 北 日本橋女学館 武蔵野 | 駒大附苫小牧 池路工 | 江路南牧業 東 | 237校 1,516名 | |
| 56 | 18 (19.1) | 日光 宇都宮 (栃木) | 白樺学園 佐久長聖 | 駒大附苫小牧 池田 | 武相岡 東福岡 | 日本橋女学館 京都外大西 武蔵野 | 駒大附苫小牧 池路工 | 江路南牧業 東 | 232校 1,494名 | |
| 57 | 19 (20.1) | 甲府 富士吉田 (山梨) | 白樺学園 池田 | 駒大附苫小牧 池田 | 武相岡 慶應義塾 | 倉敷翠松 中京大中京 日本橋女学館 | 駒大附苫小牧 池路工 | 江路南牧業 東 | 225校 1,412名 | |
| 58 | 20 (21.1) | 恵那 帯広 (岐阜・広島・北海道) | 駒大附苫小牧 佐久長聖 | 駒大附苫小牧 池田 | 武相岡 福岡 | 日本橋女学館 中京大中京 倉敷翠松 | 白樺学園 修館 | 水海 | 218校 1,445名 | |
| 59 | 21 (22.1) | 釧路 (北海道) | 白樺学園 駒大附苫小牧 | 駒大附苫小牧 池田 | 中京大中京 東福岡 | 中京大中京 倉敷翠松 札幌第一 | 白樺学園 駒大附苫小牧 | 池路工 | 193校 1,370名 | |
| 60 | 22 (23.1) | 長岡 野谷 井野 (長野) | 白樺学園 駒大附苫小牧 | 駒大附苫小牧 池田 | 中京大中京 東福岡 | 中京大中京 日本橋女学館 武蔵野 | 駒大附苫小牧 池路工 | 水峰 | 222校 1,403名 | |
| 61 | 23 (24.1) | 渋川 前橋 (群馬) | 白樺学園 駒大附苫小牧 | 駒大附苫小牧 池田 | 中京大中京 東福岡 | 中京大中京 日本橋女学館 山梨学院大学附 | 駒大附苫小牧 池路工 | 池路工 | 202校 1,423名 | |
| 62 | 24 (25.1) | 釧路 横濱 (北海道・神奈川) | 白樺学園 山形中央 | 駒大附苫小牧 池田 | 関大北陽 武盛岡中央 | 中京大中京 駒場学園 日本橋女学館 | 駒大附苫小牧 池路工 | 池路工 | 237校 1,529名 | |

| 回数 | 年度 (開催年) | 開催地 (道県名) | スピード | | | フィギュア | | | アイスホッケー | 参加 状況 |
|----|---------------|-----------------------------|------------------------------|-----------------------|-------------------------|---------------------------|-------------------------------|------------------------------|----------------|----------|
| | | | 男子 | 女子 | 男子 | 女子 | 男子 | | | |
| | | | 1位 2位 3位 | 1位 2位 3位 | 1位 2位 3位 | 1位 2位 3位 | 1位 2位 3位 | | | |
| 63 | 25 (26.1) | 八三南 (青森) | 戸沢部 白樺学園池 | 山形中央 白樺学園池 | 帯広南商業 駒大附苫小牧 佐久長聖 | 関大北陽 愛知みずほ大瑞穂 浪速 | 中京大中京 愛知みずほ大瑞穂 日本橋女学館 | 白樺学園 日光明修 武清 | 232校 1,585名 | |
| 64 | 26 (27.1) | 山名古小 (山形・愛知・北海道) | 形屋牧 白樺学園 | 帯広南商業 帝京第三 白樺学園 | 浪速 愛知みずほ大瑞穂 中京大中京 | 中京大中京 山梨学院大学附 沖学園 | 駒大附苫小 牧玉柴園 白樺学園 八戸工大 | 233校 1,548名 | | |
| 65 | 27 (28.1) | 盛花二 (岩手) | 岡巻戸 白樺学園 | 帯広南商業 山形中央 白樺学園 | 帝京第三 白樺学園 山形中央 | 岡山理大附 愛知みずほ大瑞穂 浪速 | 中京大中京 愛知みずほ大瑞穂 京都外大西 | 武修館 駒大附苫小 牧戸工大 白樺学園 | 213校 1,462名 | |
| 66 | 28 (29.1) | 日都宮 (栃木) | 光宮 白樺学園 帯広南商業 八戸西 | 山形中央 帯広南商業 池田 | 浪速 駒場学園 開志学園 | 大阪薫英 中京大中京 武蔵野 | 駒大附苫小 牧白樺学園 武修館 八戸工大 | 220校 1,538名 | | |
| 67 | 29 (30.1) | 富士吉田 甲斐 (山梨・北海道) | 田府広 白樺学園 帯広南商業 山形中央 | 山形中央 帯広南商業 帯広三条 | 愛知みずほ大瑞穂 浪速 岡山理大附 | 大同大同 中京大中京 大阪薫英 | 白樺学園 駒大附苫小 牧清武 修館 | 217校 1,540名 | | |
| 68 | 30 (31.1) | 郡名古山 八戸・南部 (福島・愛知・青森) | 山屋部 池田 山形中央 | 山形中央 東海大諏訪 帯広三条 | 岡山理大附 浪速 日出 | 中京大中京 愛知みずほ大瑞穂 大同大同 | 駒大附苫小 牧白樺学園 武清 館水 | 199校 1,374名 | | |
| 69 | 令和元年 (2.1) | 帯清 (北海道) | 広水 池田 山形中央 | 山形中央 東海大諏訪 池田 | 岡山理大附 京都両洋 就実 | 中京大中京 愛知みずほ大瑞穂 高陽 | 白樺学園 駒大附苫小 牧清玉 水柴 | 233校 1,484名 | | |
| 70 | 令和2年 (3.1) | 長岡軽井 (長野) | 野谷沢 白樺学園 小海 | 帯広三条 白樺学園 帯広三条 | 山形中央 白樺学園 帯広三条 | 就実 埼玉栄 駒場学園 | 中京大中京 岡山理大附 駒場学園 | 武修館 白樺学園 駒大附苫小 牧柴 | 214校 1,439名 | |
| 71 | 令和3年 (4.1) | 青八南 (青森) | 森戸部 | | | | | 209校 1,436名 | | |

**令和3年度 全国高等学校総合体育大会
第71回全国高等学校スケート競技・アイスホッケー競技選手権大会**

実 施 要 項

| | |
|-----|--|
| 主 催 | 公益財団法人全国高等学校体育連盟 公益財団法人日本スケート連盟 公益財団法人日本アイスホッケー連盟 青森県 青森県教育委員会 青森市 青森市教育委員会 八戸市 八戸市教育委員会 南部町 南部町教育委員会 |
| 共 催 | 読売新聞社 |
| 後 援 | スポーツ庁 公益財団法人日本スポーツ協会 NHK 公益財団法人青森県スポーツ協会 一般財団法人青森市スポーツ協会 八戸市スポーツ協会 南部町体育協会 一般財団法人南部町健康増進公社 |
| 主 管 | 公益財団法人全国高等学校体育連盟スケート専門部 青森県高等学校体育連盟 青森県スケート連盟 青森県アイスホッケー連盟 |

1 会 期

| 区 分 | 期 日 |
|-------|-------------------------|
| 開 始 式 | 令和4年1月17日（月） 14時～ |
| 競 技 | 令和4年1月18日（火）～21日（金） 4日間 |
| 閉 会 式 | 令和4年1月21日（金） 競技終了後 |

2 会 場

| 区 分 | 競技名 | 会 場 |
|-------|---------------------|---|
| 開 始 式 | スピード競技 アイスホッケー競技 | YSアリーナ八戸（八戸市） |
| | フィギュア競技 | ホテル青森（青森市） |
| 競 技 | スピード競技 | YSアリーナ八戸（八戸市） |
| | フィギュア競技 | 盛運輸アリーナ（青森市） |
| | アイスホッケー競技 | テクノルアイスパーク八戸（八戸市） フラット八戸（八戸市） ふくちアイスアリーナ（南部町） |
| 閉 会 式 | スピード競技 | YSアリーナ八戸（八戸市） |
| | フィギュア競技 | 盛運輸アリーナ（青森市） |
| | アイスホッケー競技 | テクノルアイスパーク八戸（八戸市） |

3 競技種別

(1) スピード競技

| 種 別 | 距 離 | | | | | 団 体 種 目 | |
|-----|------|-------|-------|-------|--------|----------|--------------|
| | 500m | 1000m | 1500m | 5000m | 10000m | 2000mリレー | チームパシュート(8周) |
| 男 子 | 500m | 1000m | 1500m | 5000m | 10000m | 2000mリレー | チームパシュート(8周) |
| 女 子 | 500m | 1000m | 1500m | 3000m | | 2000mリレー | チームパシュート(6周) |

(2) フィギュア競技

| | |
|-----|-------------|
| 男 子 | シングルスケーティング |
| 女 子 | シングルスケーティング |

(3) アイスホッケー競技 (男子)

| | |
|-----|-----------|
| 男 子 | 学校別トーナメント |
|-----|-----------|

4 競技日程

| | スピード競技 | フィギュア競技 | アイスホッケー競技 |
|----------------|--|---|----------------|
| 18 日 (火) | ①男子 5000m ②女子 500m ③男子 500m | ①女子予選 Aグループ ショートプログラム | 1 回 戦 |
| 19 日 (水) | ①女子 3000m ②男子 1000m ③女子 1000m | ①女子予選 Bグループ ショートプログラム ②男子予選 ショートプログラム | 2 回 戦 |
| 20 日 (木) | ①男子 10000m ②女子 1500m ③男子 1500m | ①女子予選 Cグループ ショートプログラム ②男子決勝 フリースケーティング | 3 回 戦 準 決 勝 |
| 21 日 (金) | ①女子 2000m リレー ②男子 2000m リレー ③女子チームパシュート ④男子チームパシュート | ①女子決勝 フリースケーティング | 決 勝 |

5 競技規程

令和3年度公益財団法人日本スケート連盟（以下「日本スケート連盟」という）、公益財団法人日本アイスホッケー連盟（以下「日本アイスホッケー連盟」という）競技規則・規程並びに本大会要項によるほか、公益財団法人全国高等学校体育連盟スケート専門部（以下「スケート専門部」という）規程による。

6 競技方法

(1) スピード競技

ア 男子、女子ともにチームパシュートレースを除く各距離及び種目は、ダブルトラックで競技を行う。

その競技場は、標準トラックとする。また、全ての距離・種目は、タイムレースで順位をつける。

イ 男子、女子ともに1000m以上の距離は、カルテットスタートの競技方法を採用する。

ウ 各距離の組み合わせ

※ 文中の「タイムランキング」とは前年度及び当年度に開催された、国際競技会を含む日本スケート連盟公式競技会における当該距離の自己最高タイム（令和3年12月26日までに処理されたもの）でつけられた順位を指す。同タイムの選手及びタイムのない選手は抽選により順位づけられる。

① 各距離の組み合わせはタイムランキングによって編成される。このとき、同じ組に同一校の選手が入らないように調整する。但し、同一カルテット内では調整しない。これらは、スケート専門部及び実行委員会事務局により事前に実施される。

② スタート順は、タイムランキング下位の組から滑走する。

③ 組み合わせ確定後に棄権者が出た場合でも再編成は行わない。

④ 選手変更は、その距離・種目開始予定時刻の1時間前までに行うことができる。

補欠選手は当該校の選手の位置と入れ替わるものとする。

エ 各団体種目の組み合わせ

① 2000m リレーの組み合わせは、リレーにエントリーされた選手の500m ベストタイム上位4選手の平均タイムでランキングを作成し組み合わせられる。

② チームパシュートレースの組み合わせ方法は、男子・女子ともに学校毎の1500mにエントリーされた選手数によりグループ分けをし、グループ内でランキングを作成し組み合わせられる。

グループ分け、及びグループ内での組み合わせは以下の通りとする。

■ Aグループ：1500mに2名エントリーの学校。

ランキングは1500mにエントリーされた選手の下位者のベストタイムで行う。

■ Bグループ：1500mに1名エントリーの学校。

ランキングは1500mにエントリーされた選手のベストタイムで行う。

■ Cグループ：1500mへのエントリーのない学校。ランキングは抽選で行う。

■ スタート順：Cグループから滑走し、次にBグループの下位の組からAグループ上位の組まで続く。

オ 団体種目に出場する場合は、安全対策として、ヘルメット（ショートトラック競技の基準に適合するもの）・ネックプロテクション・シンガード・アングルプロテクション・手袋の着用を義務付ける。

なお、レーシングスーツは、カットレジスタンスであること、ブレードは両端を丸くカットしてあることが望ましい。

カ 各距離24位までと、各団体種目の12位までに1点を与える。

キ 入賞は各距離、各団体種目8位までとし、得点は1位8点、2位7点、3位6点、4位5点、5位4点、6位3点、7位2点、8位1点を与える。

ク 男女各総合(学校対抗)順位は、各距離、各団体種目の得点を学校別に合計し、その合計点により順位を決定する。但し、同点の場合は、総合6位以内に限り上位入賞の多い学校を上位とする。その決定は、より上位を有する数による。

(2) フィギュア競技

ア 競技は予選、決勝方式により行う。

【予選】 男子クラス・女子クラスともにショートプログラムにより行う。

I S Uジュニアの課題を適用する。

【決勝】 男子クラス・女子クラスともにフリースケーティングにより行う。

I S Uジュニアの男子及び女子のバランスのとれたフリースケーティングを適用する。

イ 選抜方法

- ① 男子クラス・女子クラス予選の得点のそれぞれ上位 24 位までの選手が決勝に進出する。
- ② 参加人数が、男子クラス、女子クラスそれぞれにおいて 48 名以上の場合は、2 つ以上のグループに分けて予選を行う。
- ③ 予選のグループ分け方法

当該年度の全日本フィギュアスケート選手権大会出場、全日本フィギュアスケートジュニア選手権大会上位 12 位まで、前年度の本大会上位 12 位までの選手を、前記大会順、入賞順に各グループに振り分け、それ以外の選手は、バッジテスト級ごとにそれぞれ抽選で各グループに振り分ける。グループ分けの抽選は、技術代表、スケート専門部及び実行委員会の責任において事前に実施される。グループ分け後に棄権者が出た場合でも、グループの再編成は行わない。

ウ 採点方法 I S Uジャッジングシステムで行う。

エ 滑走時間

| | | | |
|-------|----|------------|-----------------|
| 男子クラス | 予選 | ショートプログラム | (2 分 40 秒±10 秒) |
| | 決勝 | フリースケーティング | (3 分 30 秒±10 秒) |
| 女子クラス | 予選 | ショートプログラム | (2 分 40 秒±10 秒) |
| | 決勝 | フリースケーティング | (3 分 30 秒±10 秒) |

オ 成績

① 個人成績

決勝進出者については、予選の得点と決勝の得点の合計点により個人順位を決定する。同点の場合は、フリースケーティングの得点が高い選手を上位にする。決勝へ進出できなかった者については、決勝進出者の最後の順位に続けて、予選の得点により個人順位を決定する。同点の場合は、技術点の高い者を上位とする。

② 総合(学校対抗)成績

個人順位の逆転法(最下位の順位点を 1 点とし順位が一つ上がるごとに 1 点ずつ加点していく)により個人に順位点を与え、順位点を学校別に集計し、総合順位を決定する。ただし、同点の場合は個人順位の上位者のいる学校を上位とする。

(3) アイスホッケー競技

ア トーナメント競技方法により、1 位、2 位、3 位(2 校)までを決定する。

イ 組み合わせ抽選は、スケート専門部、実行委員会、参加校合同での事前抽選とする。

ウ 組み合わせ抽選の際、前回大会 1 位、2 位、3 位の学校をシードし、地区は考慮しない。

7 引率・監督

(1) 引率責任者は団体の場合は校長の認める当該校の職員とする。個人の場合は校長の認める学校の職員とする。また、校長から引率を委嘱された「部活動指導員」(学校教育法施行規則第 78 条の 2 に示された者)も可とする。但し、「部活動指導員」に引率を委嘱する校長は、都道府県高体連会長に事前に届け出る。

(2) 監督・コーチ等は校長が認める指導者とし、それが外部指導者の場合は傷害・賠償責任保険(スポ

ーツ安全保険等) に必ず加入することを条件とする。

但し、各都道府県における規程があり、引率・監督者がこの基準より限定された範囲内であればその規程に従うことを原則とする。

【補足事項】

- (1) スピード競技の引率責任者は、当該校の職員または部活動指導員(以下「職員等」という)とする。但し、やむを得ない事情により当該校の職員等が引率できない場合は、当該学校長から委嘱された他校の職員等が引率することができるが、その際には参加申し込みに委嘱状の写しを添付すること。監督・コーチは当該学校長が認める指導者とし、当該学校長から委嘱された外部指導者も認める。その際、引率責任者と十分な打ち合わせをすること。
- (2) フィギュア競技の引率責任者は監督を兼任し、当該校の職員とする。但し、やむを得ない事情により当該校の職員が引率できない場合は、当該学校長から委嘱された他校の職員が引率することができる。その際は申込時に委嘱状の写しを添付すること。コーチ(インストラクター)は、当該学校長が認める指導者とし、当該学校長から委嘱された外部指導者も認める。その際、引率責任者と十分な打ち合わせをすること。
- (3) アイスホッケー競技の引率責任者は監督を兼任し、当該校の職員とする。
- (4) 引率責任者は、選手の全ての行動に対して責任を負うものとする。

8 参加資格

- (1) 選手は、学校教育法第1条に規定する高等学校(中等教育学校後期課程を含む)に在籍する生徒であること。但し、休学中、留学中の生徒は除く。
- (2) 選手は各都道府県高等学校体育連盟に加盟している学校の生徒で、各都道府県スケート連盟、アイスホッケー連盟を通じてそれぞれ日本スケート連盟または日本アイスホッケー連盟に登録された者であること。
- (3) 年齢は平成14(2002)年4月2日以降に生まれた者とする。但し、出場は同一競技3回までとし、同一学年での出場は1回限りとする。「出場」とは登録やエントリーではなく、試合への出場回数をさし、スケート専門部が責任を持って調整・確認する。)大会参加資格を満たし、日程等が重ならない場合は複数競技への参加を認める。
- (4) チームの編成において全日制課程・定時制課程・通信制課程の生徒による混成は認めない。
- (5) 複数校合同チームの大会参加は認めない。但し、統廃合の対象となる学校については、統廃合完了前の2年間に限り合同チームによる大会参加を認める。
- (6) 転校・転籍後6ヶ月未満の者は参加を認めない。(外国人留学生もこれに準ずる)但し、一家転住などやむを得ない場合は、各都道府県高等学校体育連盟会長の許可があればこの限りではない。大会開始前のエントリー変更期限前6ヶ月が経過し出場資格が発生した場合、団体競技種目や団体戦では、エントリー変更のルールがある場合にはそのルールに従って変更を認める。
- (7) 出場する選手はあらかじめ健康診断を受け、在学する学校の校長及び所属高等学校体育連盟会長の承認を必要とする。
- (8) 参加資格の特例
ア 上記の(1)(2)に定める生徒以外で、大会参加資格を満たすと判断され、かつ都道府県高等学校体育連盟が推薦した生徒について、別途に定める規程にしたがい大会参加を認める。

イ 上記（３）のただし書きについては、学年の区分を設けない課程に在籍する生徒の出場は同一競技 3 回までとする。

[大会参加資格の別途に定める規程]

- 1 学校教育法第 72 条、115 条、124 条及び 134 条の学校に在籍し、都道府県高等学校体育連盟の大会に参加を認められた生徒であること。
- 2 以下の条件を具備すること。
 - (1) 大会参加を認める条件
 - ア (公財) 全国高等学校体育連盟の目的を理解し、それを尊重すること。
 - イ 参加を希望する特別支援学校、高等専門学校、専修学校にあつては、学齢、修学年限とも高等学校と一致していること。また、広域通信制連携校の生徒による混成は認めない。
 - ウ 各学校にあつては、都道府県高等学校体育連盟の予選会から出場が認められ、全国大会への出場条件が満たされていること。
 - エ 各学校にあつては部活動が教育活動の一環として、日常継続的に責任ある顧問教員のもとに適切に行われており、活動時間等が高等学校に比べて著しく均衡を失うことなく、運営が適切であること。
 - (2) 大会参加に際し守るべき条件
 - ア 全国高等学校総合体育大会開催基準要項を遵守し、競技種目別大会申し合わせ事項等に従うとともに大会の円滑な運営に協力すること。
 - イ 大会参加に際しては、万一の事故の発生に備えて傷害賠償責任保険に加入しておくなど、万全の事故対策を講じておくこと。
 - ウ 大会開催に要する経費については、応分の負担をすること。

9 参加制限

(1) スピード競技

ア 出場は 1 校 1 距離 2 名以内とし、補欠は 1 名とする。また個人の出場制限は団体種目を除き 2 距離以内とし、補欠も 1 距離と見なす。

※ 1 選手の最大エントリー数は個人 2 距離の他、各団体種目の計 4 種目である。

イ 2000m リレーの登録は 6 名以内とし、出場者はそのうちの 4 名とする。

ウ チームパシュートの登録は 4 名以内とし、出場者はそのうちの 3 名とする。

エ 申し込み選手のほか、男女別に監督 1 名及びコーチ 1 名以内とする。

オ スピードスケートまたはショートトラックのバッジテスト C 級以上の資格取得者であること。

(各都道府県で有効期限を確認しておくこと)

カ 外国人留学生については、1 校男女各 1 名とする。

(2) フィギュア競技

ア 共通の参加制限

- ① 令和 3 年 9 月 1 日現在、日本スケート連盟フィギュアスケーティングバッジテスト 6 級以上の資格取得選手であること。

ただし、女子選手については、下記「イ」の参加制限を課す。

- ② 出場は、1校男女それぞれ選手3名、補欠1名以内とする。補欠との選手変更は、予選滑走順抽選までに文書で届け出た場合のみ認める。
- ③ 申し込み選手のほか、男女別に監督（引率責任者が兼任）1名とし、コーチ（インストラクター）は参加選手1名に対し1名以内とする。
- ④ 都道府県代表特別枠
男子または女子において6級以上の資格による出場者がいない都道府県については、特別枠として男女それぞれ1名の選手の出場を5級取得者に限り認める。
- ⑤ 外国人留学生については、1校男女各1名とする。

イ 女子選手の参加制限

参加数が126名以内となるよう、以下の条件で調整する。

- ① 各都道府県に1名の出場資格を与える。
- ② その他の出場枠に関しては、スケート専門部が別に定める算定基準にしたがい、配分する。
- ③ 開催県枠は最大で6級以上取得選手数の4分の1とする。

(3) アイスホッケー競技

ア 申し込み選手のほか、監督1名、コーチ1名、トレーナー1名以内とする。但し、チーム事情によりトレーナー1名をコーチとしてもよい。

イ 各ブロックで予選を行い、代表校を決定する。出場校は各ブロックからの代表26校と開催地推薦校を加えたチームとする（北海道ブロック8校、東北ブロック5校、関東ブロック8校、北信越・東海・近畿ブロック4校、中国・四国・九州ブロック1校）

ウ 1校1チームとし、1チーム競技出場者はゴールキーパー1名以上2名以内を含めて22名以内とする。但し、試合開始時に最低5名のスケーターと1名のゴールキーパーを氷上に送り出すことができなければならない。

エ 選手は、全面を覆うフェイスマスク、ネックガード、マウスピースを着用すること。

オ 外国人留学生については競技出場2名以内とする。

10 参加申込

(1) 申込期限

ア 原本の送付については、令和3年12月1日(水)～27日(月)消印有効

イ データ送信については、令和3年12月27日(月)正午必着

(フィギュア競技出場申込書 [F〇〇県〇〇高校.xlsx] は令和3年12月15日(水)正午必着)

(2) 申込先

〒031-0073

青森県八戸市売市奥遊下3 YSアリーナ八戸内

第71回全国高等学校スケート競技・アイスホッケー競技選手権大会 実行委員会 宛

TEL 080-9988-2407 FAX 050-3852-3862

e-mail 71skateinterhigh2022@aomoriskate.ec-net.jp

(3) 申込方法

ア 各参加校は大会ホームページ (<http://aomoriskate.ec-net.jp/71skateinterhigh2022/>) より各申込用ファイル(学校別申込用、各競技用)をダウンロードして書類を作成し、各都道府県申込責任者に参加料等を添えて提出すること。同時に、各ファイル及び写真を指定のファイル名にして電子メールにて添付送信すること。スピード及びアイスホッケーは宿泊等申込書を配宿センターにFAX送付すること。

① 学校別参加申込 ファイル(〇〇県〇〇高校.xlsx)

【様式 G】 学校別参加申込書 (3 競技をとりまとめて 1 部)

「委嘱状」について

当該学校長から委嘱された他校の教職員が引率する場合は、委嘱状の写しを添付すること

② スピード競技申込 ファイル(S〇〇県〇〇高校.xlsx)

プログラム掲載用写真(チーム写真、横長) → S〇〇県〇〇高校.jpg

【様式 S1-1】 スピード競技出場申込書(男子)

【様式 S1-2】 スピード競技出場申込書(女子)

【様式 S2-1】 スピード競技宿泊等申込書

【様式 S2-2】 スピード競技宿泊者名簿

他に各参加者は、J S Fマイページ(<https://www.skatingjapan.jp/mypage/>)の競技会参加申込サイトからオンライン申込をすること。システムへの入力については、12月27日正午で終了しその後の入力はできない。「各距離の補欠」「2000mリレー」「チームパシュート」についても入力する。

「タイムランキング」について

データの締め切り後各距離のタイムランキングを大会ホームページに掲載する。各校の記載責任者は、期間中(1月1日～1月3日)に最高タイムを確認し、ランキングのタイムに誤りがある場合は、スピード競技最高記録確認依頼書【様式 S3】を組み合わせ抽選会議前日(1月4日)までに電子メールで事務局に送信すること。なお、期限までに確認依頼がされない場合タイムの訂正はしない。

③ フィギュア競技申込 ファイル(F〇〇県〇〇高校.xlsx)

プログラム掲載用写真(個人写真、縦長) → F〇〇県〇〇高校〇〇〇〇(選手名).jpg

【様式 F1-1】 フィギュア競技出場申込書(男子)

【様式 F1-2】 フィギュア競技出場申込書(女子)

【様式 F2】 フィギュア競技宿泊申込確認書

他に各参加選手は「フィギュアスケート競技演技予定要素リスト」を令和4年1月7日(金)までにJ S Fマイページ(<https://www.skatingjapan.jp/mypage/>)の競技会参加申込サイトからオンライン登録すること。

④ アイスホッケー競技申込 ファイル(H〇〇県〇〇高校.xlsx)

プログラム掲載用写真(チーム写真、横長) → H〇〇県〇〇高校.jpg

【様式 H1】 アイスホッケー競技出場申込書

【様式 H2-1】 アイスホッケー競技宿泊等申込書

【様式 H2-2】 アイスホッケー競技宿泊者名簿

【様式 H3】 組み合わせ抽選会議参加確認用紙

イ 各都道府県申込責任者は参加校の関係書類を確認の上、大会ホームページより書類(各都道府県用)をダウンロードして書類を作成し、参加校の書類と合わせて所属高等学校体育連盟会長を経由して送付すること。

同時に都道府県別申込ファイルを電子メールにて添付送信すること。また、八戸会場の役員・視察員の宿泊申し込みがある場合は宿泊等申込書(八戸)を配宿センターにFAX送付すること。

① 都道府県別申込ファイル(〇〇県.xlsx)

【様式 P1】 申込送付書及び送金確認書

【様式 P2】 都道府県選手団申込一覧表

【様式 P3】 役員・視察員 宿泊等申込書(八戸)

【様式 P4】 役員・視察員 宿泊申込確認書(青森)

【様式 P5】 参加選手団 連絡票

② 参加料、プログラム代金及び大会報告書代金の送金は銀行振込とし、銀行で発行された振込金受領書のコピーを必ず【様式 P1】の裏面に貼付すること。

送金の際には、実行委員会が指定した口座に電信扱いで振り込むこと(振込手数料は申込者の負担とする)また、送金依頼人名は都道府県名がわかるようにすること。なお、実行委員会からは、各参加校の参加料・プログラム代金等の領収書は発行しない。

ウ 申込書類の送付は、発送記録が残る方法(書留等)で行うこと。

エ 申込期限に遅れたもの、申込書類に不備があるものは受け付けない。

オ 大会参加に際して提供される個人情報、本大会活動に利用するものとし、これ以外の目的に利用することはありません。

1.1 参加料

(1) スピード競技

1名1距離ごとに4,500円(団体種目は除く)。但し補欠選手の参加料は徴収しない。

(2) フィギュア競技

1名 4,500円。但し補欠選手の参加料は徴収しない。

(3) アイスホッケー競技

1チーム45,000円。

(4) 納入

申込と同時に納入すること。参加の取り消しがあっても返金しない。

(5) 振込先

| | |
|------|--|
| 指定銀行 | 青森銀行 八戸駅前支店 (アホリギンコウ ハチノヘキマエジテン) |
| 預金口座 | 店番322 普通 口座番号3060059 |
| 口座名義 | スケートインターハイ実行委員会 事務局長 渡辺 学 (スケートインターハイ ジョウクウインカイ ジムキョウチョウ リクハベマナブ) |

(6) プログラム

1部1,500円で販売する。代金は参加申込と同時に納入すること。

ただし、アイスホッケー競技参加校に2部を監督会議会場にて無償配付する。

(7) 大会報告書

1部2,000円(送料含む)で販売する。代金は、参加申込と同時に納入すること。

1.2 表彰

(1) スピード競技

ア 男女別に総合（学校対抗）6位までに賞状、優勝校には（公財）全国高等学校体育連盟会長杯、文部科学大臣杯、（公財）日本スケート連盟会長杯（以上持ち回り）、NHK杯及び読売新聞社杯を授与する。

イ 男女別に各距離、各団体種目の8位までに賞状、3位までに入賞メダルを授与する。

(2) フィギュア競技

ア 男女別に総合（学校対抗）6位までに賞状、優勝校には（公財）全国高等学校体育連盟会長杯、文部科学大臣杯、（公財）日本スケート連盟会長杯（以上持ち回り）、NHK杯及び読売新聞社杯を授与する。

イ 男女別に個人8位までに賞状、3位までに入賞メダルを授与する。

(3) アイスホッケー競技

ア 3位（2校）までに賞状、優勝校には（公財）全国高等学校体育連盟会長杯、文部科学大臣杯、（公財）日本アイスホッケー連盟会長杯（以上持ち回り）、NHK杯及び読売新聞社杯を授与する。

イ 3位までの各選手に賞状と入賞メダルを授与する。

1.3 宿泊

宿泊については、「宿泊要項」による。（申込締切は 令和3年12月22日（水）12時）

1.4 輸送

輸送については、「輸送要項」による。

1.5 医療救護

医療救護については、「医療救護要項」による。

1.6 諸会議

| 名称 | 競技 | 日時(令和4年) | 会場 |
|------|---------|------------------|---------------|
| 抽選会議 | スピード | 1月5日(水) 13時00分～ | オンライン |
| | フィギュア | 1月5日(水) 14時00分～ | オンライン |
| | アイスホッケー | 1月5日(水) 15時00分～ | 実行委員会事務局 |
| 監督会議 | スピード | 1月17日(月) 12時30分～ | 八戸市スポーツ研修センター |
| | フィギュア | 1月17日(月) 12時30分～ | ホテル青森 |
| | アイスホッケー | 1月17日(月) 12時30分～ | 八戸市スポーツ研修センター |

1.7 個人情報及び肖像権に関わる取り扱い

個人情報及び肖像権に関わる取り扱いについては、「第71回全国高等学校スケート競技・アイスホッケー競技選手権大会における個人情報及び肖像権に関わる取扱いについて」による。

1.8 連絡事項

- (1) 諸事情により不参加が決定した学校は、速やかにその旨を実行委員会に連絡すること。
- (2) 各競技の練習時間は、実行委員会で割り当てる。
- (3) スピード競技出場者は、日本スケート連盟登録競技者証及びバッジテスト認定証を持参すること。

- (4) フィギュア競技の引率責任者は、選手のショートプログラム競技で使用する音楽録音媒体を、監督会議に持参すること。また、競技出場者は大会期間中フィギュアスケATINGバッジテスト受験者手帳を携帯していなければならない。
- (5) フィギュア競技で使用する音楽録音媒体は、CDとする。録音媒体には、学校名・選手名を明記すること（シール等を媒体に貼付しないこと）。また、万一に備えて、予備のCDを必ず用意しておくこと。
- (6) 貴重品の管理については、各自の責任において行うこと。

19 実行委員会

令和3年度全国高等学校総合体育大会

第71回全国高等学校スケート競技・アイスホッケー競技選手権大会

青森県実行委員会 事務局

TEL 080-9988-2407 FAX 050-3852-3862

e-mail 71skateinterhigh2022@aomoriskate.ec-net.jp

- (1) 令和3年11月30日（火）以前、及び、令和4年2月1日（火）以降
〒039-1101 青森県八戸市尻内町中根市14 青森県立八戸西高等学校内
- (2) 令和3年12月1日（水）から令和4年1月31日（月）まで
〒031-0073 青森県八戸市売市興遊下3 YSアリーナ八戸内

20 各会場の所在地

| 区分 | 会場名 | 住所 |
|-------------------|--------------------------------------|--|
| 開始式(スピード・アイスホッケー) | YSアリーナ八戸 | 〒031-0073 八戸市売市興遊下3 |
| 開始式(フィギュア) | ホテル青森 | 〒030-0812 青森市堤町一丁目1-23 |
| スピード競技 | YSアリーナ八戸 | 〒031-0073 八戸市売市興遊下3 |
| フィギュア競技 | 盛運輸アリーナ | 〒030-0843 青森市浜田豊田地内 |
| アイスホッケー競技 | テクノルアイスパーク八戸 フラット八戸 ふくちアイスアリーナ | 〒031-0816 八戸市新井田西四丁目1-1 〒039-1101 八戸市尻内町三丁目7-7 〒039-0802 南部町苫米地上根岸73-1 |

21 大会ホームページ

<http://aomoriskate.ec-net.jp/71skateinterhigh2022/>

令和3年度 全国高等学校総合体育大会
第71回全国高等学校スケート競技・アイスホッケー競技選手権大会

宿泊要項（青森）

1 目的 この宿泊要項は、令和3年度全国高等学校総合体育大会第71回全国高等学校スケート競技・アイスホッケー競技選手権大会 フィギュア競技に参加する選手・監督・コーチの宿泊業務を円滑に処理することを目的とする。

2 基本方針

- (1) 宿泊は原則として、青森市内とする。
- (2) 宿泊の割り当ては配宿センターが行い、同一校選手及び監督は同一宿舎に配宿する。
- (3) 1人の宿泊に要する広さは、原則として2.0畳以上又は1ベッドとする。
- (4) 環境及び食品衛生については特に配慮し、保健所等の指導を受けるものとする。
- (5) 配宿センターで指定した宿舎の変更は原則として認めない。
- (6) 新型コロナウイルス感染防止対策ガイドラインに則り宿舎及び食事に関しては充分に対応していくものとする。

3 宿泊料金等

※ご宿泊の取扱いは㈱日本旅行東北八戸支店が旅行企画・実施する「受注型企画旅行」となります。

・最少催行人員/1名様 ・添乗員/同行いたしません ・移動/各自にて

(1) 設定宿泊施設宿泊料金（税込）等一覧

※設定宿泊施設の一覧は別紙参照。

(2) 昼食は弁当とし、料金は次の通りとし、必要とする場合は事前に配宿センターに申込むこと。

| |
|----------|
| 弁当代金（税込） |
| 800円 |

(3) 宿泊料金の適用期間は令和4年1月16日（日）から1月22日（土）10時までとする。

ただし、災害等特別な理由が生じた場合、別途考慮する。

(4) 欠食控除の取り扱いは次の通りとする。

欠食控除を次により申し出た場合は、次の料金を控除する。

ア 朝食・夕食とも前日の15時までとする。

イ 欠食控除料金（税込）※直前の場合以外は（1）宿泊料金（税込）にて申込みをお願いします。

| 区分 | | 差額料金 | 申し出先 | 申し出期限 |
|-------|----|-----------------|----------|---------|
| 選手・監督 | 朝食 | 別紙一覧表の 通りの差額 | 宿舍へ直接申し出 | 前日15時まで |
| | 夕食 | | | |

4 宿泊申込み、変更及び取消しの手続き

(1) 申し込み

実施要項 「10参加申込(3)申込方法」により作成した宿泊申込確認書(様式F2、P4)に記載された宿泊者について下記専用webサイトから申し込む。

操作方法等に関しては別紙を参照すること。

(2) 申し込み先(申し込み専用Webサイトを通じての申し込みとする)

https://va.apollon.nta.co.jp/IH71_figure/

(3) 申し込み期間(令和3年12月13日(月)申し込み専用Webサイト開設予定)

令和3年12月13日(月)10時~令和3年12月22日(水)12時

※申込み期限にとらわれず、出場決定次第出来るだけ速やかに申し込むこと。

(4) 配宿の決定

配宿決定次第、申込み責任者宛に配宿センターからメールで連絡する。

(令和4年1月7日前後)

(5) 宿泊料金等の支払いについて

申込責任者に請求書をメールにて送付するので、銀行振込にて令和4年1月14(金)までに支払うこととする。なお、振込手数料は支払者の負担とする。

(6) 変更・取消

宿泊日数、人数及び到着時刻等の変更並びに宿泊申込みを取り消す場合は、「青森配宿センター」に必ず申し出ること。

(電話連絡のみではトラブルのもとになるので、必ずFAXまたはメールも利用すること。)

5 宿泊・弁当変更・取消料

宿泊等を取消した場合の取消料は、次のとおりとする。

(1) 監督・選手・応援生徒・役員・視察員・報道関係者

| 宿泊取消しの申し出区分 | 宿泊取消料 | 備考 |
|---------------|----------|-----------------------|
| 宿泊予定日の3日前~2日前 | 1泊分の20% | 取消した泊数にかかわらず、左記料金とする。 |
| 宿泊予定日の前日 | 1泊分の30% | |
| 宿泊予定日の当日 | 1泊分の50% | |
| 無連絡不参加 | 1泊分の100% | |

(2) 弁当の取消料

| 弁当の取消しの申し出区分 | 弁当取消料 |
|--------------|-------|
| 前日の12時まで | 無料 |
| 前日の12時以降 | 100% |

6 その他

- (1) 宿舎には、「第71回全国高等学校スケート競技・アイスホッケー競技選手権大会 宿舎」及び「大会ポスター」を掲示する。
- (2) 非常口・非常施設は宿泊する者が宿舎の説明を受け各自確認しておくこと。
- (3) フロント業務は24時間対応とする。
- (4) 食事時間は原則として別紙記載の通りとする。
競技の都合等で記載時間以外に食事をするときには、前日の17時までに宿舎に申し出ること。
その場合は、一部食事内容が変更されることがある。
- (5) 貴重品の管理は、各自各校で責任を持ち、必要があればフロントへ預けること。
- (6) 当初の希望区分の宿舎が満室の場合、他タイプの宿舎に配宿する場合がある。
- (7) 旅行条件・宿泊料金は令和3年8月1日を基準としてあります。

| |
|---|
| 令和3年度 全国高等学校総合体育大会 第71回全国高等学校スケート競技・アイスホッケー競技選手権大会 青森県実行委員会 青森配宿センター |
| TEL : 0178-44-2241 FAX : 0178-43-1067 メールアドレス : hachinohe_net@nta.co.jp 青森県八戸市番町25 クマガイビル2階 株式会社日本旅行東北八戸支店 担 当 : 三浦、関川 営業日営業時間 平日 9:30~12:00、13:00~17:30 (土日祝日は休業となります) |

**令和3年度 全国高等学校総合体育大会
第71回全国高等学校スケート競技・アイスホッケー競技選手権大会**

宿泊要項（八戸）

- 1 目的 この宿泊要項は、令和3年度全国高等学校総合体育大会第71回全国高等学校スケート競技・アイスホッケー競技選手権大会に参加する選手・監督・コーチ・役員・視察員及び報道関係者の宿泊業務を円滑に処理することを目的とする。
- 2 基本方針
 - (1) 宿舎は原則として、八戸市内および南部町内とする。
 - (2) 宿泊の割り当ては配宿センターが行い、同一校選手及び監督は同一宿舎に配宿する。
 - (3) 一人の宿泊に要する広さは、原則として2.0畳以上又は1ベッドとする。
 - (4) 環境及び食品衛生については特に配慮し、保健所等の指導を受けるものとする。
 - (5) 配宿センターで指定した宿舎の変更は原則として認めない。
- 3 宿泊料金等
 - (1) 宿泊料金（暖房料、消費税、サービス税、入湯税込み）
AタイプとCタイプは1泊2食付き、BタイプとDタイプは1泊朝食付き
 - (2) 宿泊料金の適用期間は、令和4年1月15日(土)14時から1月22日(土)10時までとする。ただし、災害等特別な理由が生じた場合は、別途考慮する。
 - (3) 欠食控除の取り扱いは、次のとおりとする。
欠食控除を申し出た場合は、下表の料金を控除する。（前日15時までに各宿舎へ申し出る）

| タイプ | 配宿予定宿舎 | 宿泊料金 (税込) | 欠食控除料金（税込） | |
|----------------|--|--------------|------------|--------|
| | | | 朝食 | 夕食 |
| Aタイプ (2食付き) | ダイワロイネットホテル八戸 八戸プラザホテル グランドサンピア八戸 ホテルイマルカ八戸 スーパーホテル八戸天然温泉 八戸パークホテル ユートリー | ¥9,020 | ¥800 | ¥1,400 |
| Bタイプ (朝食付き) | ホテルメッツ八戸 ホテルグローバルビュー八戸 ホテルグローバルビュー八戸アネックス ホテルイルヴィアール八戸 ホテルルートイン本八戸駅前 | ¥7,620 | ¥800 | / |

| | | | | |
|----------------|---|--------|------|--------|
| Cタイプ (2食付き) | 八戸ニューシティホテル シティパークホテル八戸 アパホテル本八戸 ホテルパールシティ八戸 ホテルテトラ本八戸 白山閣 マルユウ旅館 パンションこうよう 八千代旅館 アヴァンセふくち | ¥7,920 | ¥800 | ¥1,400 |
| Dタイプ (朝食付き) | スーパーホテル八戸長横町 ホテルセレクトイン八戸中央 ホテルセレクトイン本八戸駅前 | ¥6,520 | ¥800 | |

◆客室利用条件：洋室/シングル・ツイン・トリプル 和室/和室・和洋室

(4) 昼食弁当について

昼食は、弁当とし、料金は次のとおりとする。

| | | |
|------------------|---------|---|
| 弁当代金 (お茶付・税込) | 1食 800円 | 手配可能日 令和4年1月16日(日)～21日(金) のうち希望日 申し込みは事前申込みのみとする。 (当日販売は受け付けない) |
|------------------|---------|---|

①弁当の引き渡しについて

スピード競技は競技会場内の弁当引換所にて11時から13時の間に行う。

アイスホッケー競技は、競技会場もしくは宿舎にて引き換える。

②空き容器の回収は、各競技会場弁当引き換え所にて12時から15時の間に行う。

4 宿泊申込み、変更及び取消しの手続き

(1) 申し込み

実施要項 「10参加申込(3)申込方法」により作成した宿泊等申込書(様式S2-1、H2-1、P3)をFAX送信する。

(2) 申し込み先

第71回スケート・アイスホッケーインターハイ 八戸配宿センター

八戸市旅館ホテル協同組合 TEL 0178-45-2861 FAX 0178-45-2869

(3) 申し込み期限

令和3年12月22日(水) 正午必着

期限にとらわれず**出場決定次第できるだけ速やかに**申し込むこと。

(4) 配宿の決定

配宿決定次第、配宿センターから各校宛にFAXで連絡する。

(令和4年1月8日前後)

(5) 宿泊者名簿の提出と宿泊料金の支払いについて

配宿決定後、宿舎に宿泊者名簿(様式S2-2、H2-2)をFAX送信する。

宿泊料金は、宿舎に支払うこととする。

支払い方法(現金払い・振り込みの可否等)は、到着前に宿舎と打ち合わせで決めること。

(6) 変更・取消

配宿決定前の申し込みの変更・取消については、配宿センターにFAXにより連絡すること。(様式S2-1、H2-1、P3)

配宿決定後の宿泊等の変更・取消については、配宿された宿舎に連絡すること。(電話連絡のみではトラブルのもとになるので、必ずFAXまたはメールも利用すること。)

5 宿泊・弁当変更・取消料

(1) 宿泊を取り消した場合の取消料は次のとおりとする。

| | 6日前の 17時まで | 5日前から 前日まで | 当日の 12時まで | 当日の 12時以降 | 無連絡 不参加 |
|-----------------|---------------|---------------|--------------|--------------|------------|
| 監督・選手 生徒応援者 | 無料 | | | 50% | 100% |
| 役員・視察員 報道関係者 | 無料 | 20% | 50% | 100% | 100% |

(2) 弁当を取り消した場合の取消料は次のとおりとする。

| | 前日の12時まで | 前日の12時以降 |
|----|----------|----------|
| 弁当 | 無料 | 100% |

6 その他

(1) 宿舎には、「第71回全国高等学校スケート競技・アイスホッケー競技選手権大会宿舎」及び「大会ポスター」を掲示する。

(2) 食事の時間(開始～終了)は、原則として次のとおりとする。(競技期間中)

朝食6時30分から8時30分まで、夕食18時から21時まで

競技の都合等で上記時間以外に食事を希望する場合は宿舎に申し出ること。

ただし、宿舎によっては対応できない場合がある。

(3) 非常口・非常施設は宿泊する者が宿舎の説明を受け、各自確認しておくこと。

(4) 貴重品の管理は、各自・各校で責任を持ち、必要があればフロントへ預けるようにすること。

**令和3年度 全国高等学校総合体育大会
第71回全国高等学校スケート競技・アイスホッケー競技選手権大会**

輸 送 要 項

1 目 的

この輸送要項は、令和3年度全国高等学校総合体育大会 第71回全国高等学校スケート競技・アイスホッケー競技選手権大会に参加する選手、監督・コーチ・トレーナー・インストラクター、役員、視察員、報道関係者及びその他大会関係者の輸送について、基本的な事項を定めるものとする。

2 各都道府県から集合及び解散後の輸送

- (1) 大会参加者の集合及び解散後の輸送については特別な措置はしないので、鉄道等の公共交通機関を利用することを原則とする。
- (2) 自家用車及びバス等を利用する場合、路面の凍結及び積雪等によるスリップ事故等の交通事故を防止するため、必ずスタッドレスタイヤを装着し万全の準備をすること。

3 会期中の輸送

- (1) 各会場への選手・監督・役員・視察員及び報道関係者の計画輸送は行わない。
- (2) 宿舎と競技会場間は、タクシー等を利用する。

4 交通規制・車両表示及び駐車場

- (1) 必要に応じて交通規制を行う場合がある。指示に従い安全運転の励行に努めること。
- (2) 各会場で駐車場を利用する場合は、必ず指定された駐車場、駐車スペースを利用し、駐車禁止区域には絶対に駐車しないこと。また、進入方法、ゲート等も指示に従うこと。

**令和3年度 全国高等学校総合体育大会
第71回全国高等学校スケート競技・アイスホッケー競技選手権大会**

医療救護要項

1 目的

この医療救護要項は、令和3年度全国高等学校総合体育大会 第71回全国高等学校スケート競技・アイスホッケー競技選手権大会に参加する選手・監督・コーチ・トレーナー・役員・視察員・報道関係者及び一般観覧者の医療及び救護について、基本的事項を定めるものとする。

2 方針

令和3年度全国高等学校総合体育大会第71回全国高等学校スケート競技・アイスホッケー競技選手権大会青森県実行委員会は医療機関、医師会、保健所、消防署等と相互に連絡調整等を行い、関係機関の協力を得て業務を行い、大会の円滑な運営を図るものとする。

3 救護所の設置

- (1) 大会期間中、競技開始から終了時まで各競技会場に救護所を設置する。
- (2) 競技中の疾病、傷害等の応急処置は主催者側で行うが、その後の責任は負わない。

4 救護所以外における医療

- (1) 競技会場における練習等の場合
練習時間等において負傷、発病した場合は、競技会場の係員等に申し出て、監督・引率責任者が責任を持って対処する。
- (2) 宿舎で発病した場合
監督・引率責任者が宿舎に申し出るとともに、医療機関等へ連絡し、必ず付き添い受診する。
- (3) 実行委員会事務局への連絡
医療機関を受診した場合は、監督委・引率責任者は後刻疾病の状況を実行委員会に連絡する。

5 医療機関での受診方法

各種健康保険の被保険者等の資格証「健康保険証」を提示し受診すること。また、独立行政法人日本スポーツ振興センター加入者は「医療等の状況」の用紙を持参する。

6 医療費等の負担

- (1) 医療機関等での診療に要する費用は、すべて受診者の負担とする。また、「健康保険証」の提示がない場合は全額自己負担となるので注意すること。
- (2) 医療機関を受診する際にかかった交通費は、受診者が負担する。
- (3) 大会参加者は大会期間中を通し、できるだけ各種傷害保険に加入しておくことが望ましい。

7 参加生徒等の健康状況把握について

引率責任者は、引率するすべての生徒の健康状況を把握しておき、救護所や医療機関で医師等に正確に伝えられるようにしておくこと（特にアレルギー、心臓疾患、その他既往症の有無等）

8 医療機関の案内

- (1) 大会関係者で診療が必要になった時は、宿泊施設のフロントで最寄りの医療機関を確認してください。
- (2) 症状が重い場合は、119番通報で救急車の要請をしてください。

9 その他

- (1) 大会期間中に起きた傷病については「(公財)全国高等学校体育連盟傷病見舞金規定」及び「傷病見舞金審査基準に関する申し合わせ事項」を参考にすること。
- (2) この要項に定めるもののほか、新型コロナウイルス感染症対策に関しては、関係する省庁、自治体、競技団体及び業界団体が定めるガイドラインに従うものとする。

参加選手心得

(公財) 全国高等学校体育連盟

全国高等学校体育大会の開催は、高等学校及び中等教育学校教育の一環として生徒に広くスポーツ実践の機会を与え、技能の向上とアマチュアスポーツ精神の高揚をはかり、心身ともに健全な生徒を育成するとともに、生徒の相互の親睦をはかるうとするものである。

参加する選手は、日頃学習した技を競うだけでなく、その生活態度においても高等学校及び中等教育学校生らしい態度で終始するとともに、他県選手団及び開催地との友情を深め、参加したことが最大の収穫となるよう努力してもらいたい。

1 基本的な生活態度

- (1) 理性をもって正しい判断に基づいて明朗快活に行動する。
- (2) 自己中心でなく、お互いが協調性を発揮し、積極的に協力する。
- (3) 節制に努め、健康管理には十分注意する。

2 競技会参加への態度

- (1) 競技規則を理解し、尊重する。
- (2) 高校生らしい態度で、しかもスポーツマン精神で参加する。
- (3) 練習についても、けがや事故のないように十分注意して行う。

3 移動や宿舎における態度

- (1) 交通機関等について
公徳心を守り、他人に対する思いやりをもって行動する。
- (2) 宿舎での生活
 - ア 時間を守り、自分勝手な行動はしない。
 - イ セルフサービスをモットーとし、配膳、寝具の整理整頓、清掃等も積極的に行う。
 - ウ 地域の人や、他県の選手にも、気持ちよくあいさつをかわす。
 - エ 貴重品の管理については十分注意する。
 - オ 非常口については、前もってよく理解しておき、避難の方法についても十分確認しておく。
- (3) 外出先や自由見学について
 - ア 高校生らしい身だしなみで行動する。
 - イ グループで行動し、時間を守る。
 - ウ 公共物、動植物を大切にし、自然環境をそこなわないようにする。
- (4) 保険証について
参加選手は、健康保険証を持参する。

令和3年度 全国高等学校総合体育大会
第71回全国高等学校スケート競技・アイスホッケー競技選手権大会における
個人情報及び肖像権に関わる取り扱いについて

公益財団法人 全国高等学校体育連盟
令和3年度全国高等学校総合体育大会
第71回全国高等学校スケート競技・
アイスホッケー競技選手権大会
青森県実行委員会

(公財)全国高等学校体育連盟、令和3年度全国高等学校総合体育大会第71回全国高等学校スケート競技・アイスホッケー競技選手権大会青森県実行委員会(以下「実行委員会」という。)は、大会参加申込等を通じて取得される個人情報及び肖像権の取り扱いに関して以下のとおり対応いたします。

1 参加申込書に記載された個人情報の取り扱い

- (1) 大会プログラムに掲載されます。
- (2) 競技場内でアナウンス等により紹介されることがあります。
- (3) 競技場内外の掲示板等に掲載されることがあります。
- (4) 組合せ表等が大会ホームページに掲載されることがあります。
- (5) 氏名・学校名・学年については、報道の正確性を期すため、大会開催前に報道機関に提供することがあります。

2 競技結果(記録)等の取り扱い

- (1) 各競技連盟等の報道・記録を通じて公開されます。
- (2) 認められた報道機関等により、新聞・雑誌及びホームページ等で公開されることがあります。
- (3) 大会プログラム掲載の個人情報とともに、実行委員会が作成する大会報告書(以下「報告書」という。)に掲載されます。
- (4) 新記録、優勝及び上位入賞結果(記録)等は、次年度以降の大会プログラムに掲載されることがあります。

3 肖像権に関する取り扱い

- (1) 実行委員会が認めた報道機関等が撮影した写真が、新聞・雑誌・報告書及び関連ホームページ等で公開されることがあります。
- (2) 実行委員会が認めた報道機関が撮影した映像が中継・録画放映及びインターネットによる配信が行われることがあります。また、DVD等に編集され、配布されることがあります。
- (3) その他(公財)全国高等学校体育連盟及び実行委員会に許可を受けた写真撮影企業等によって、撮影された写真が販売されることがあります。

4 実行委員会としての対応

- (1) 取得した個人情報を上記利用目的以外に使用することはありません。
- (2) 参加申込書の提出により、上記取り扱いに関するご承諾をいただいたものとして対応させていただきます。
- (3) 大会役員、競技役員、運営係員、その他各種係員や補助員、実行委員会と大会に関する契約をしている者、大会運営関係者及び会場に来られた観客の皆様につきましては、上記取り扱いに関するご承諾をいただいたものとして対応させていただきます。
- (4) 個人情報等の掲載または公開等に関してのご質問は、(公財)全国高等学校体育連盟事務局または、実行委員会事務局までご連絡ください。

<問い合わせ先>

公益財団法人 全国高等学校体育連盟 TEL: 03-6268-0027

第71回全国高等学校スケート競技・アイスホッケー競技選手権大会
青森県実行委員会 TEL: 080-9988-2407
E-mail: 71skateinterhigh2022@aomoriskate.ec-net.jp

令和3年度 全国高等学校総合体育大会
第71回全国高等学校スケート競技・アイスホッケー競技選手権大会

開始式開催要項

- 1 目的 高等学校教育の一環として開催されている全国高等学校総合体育大会の開幕を宣言するとともに、全国の高等学校生徒の健全育成を目指し、トップアスリートである選手や大会運営に協力する高校生の姿を全国にアピールする。
- 2 会場・日程
 - (1) スピードスケート競技・アイスホッケー競技
日時：令和4年1月17日（月）14時00分
場所：YSアリーナ八戸
 - (2) フィギュアスケート競技
日時：令和4年1月17日（月）14時00分
場所：ホテル青森
- 3 次第
 - ・開式のことば
 - ・優勝杯返還（全国高体連杯、日本スケート連盟杯
／日本アイスホッケー連盟杯、文部科学大臣杯）
 - ・大会長挨拶（全国高体連会長）
 - ・選手宣誓
 - ・参列者紹介
 - ・閉式のことば
- 4 出席者
 - ・大会役員代表
全国高等学校体育連盟・青森県高等学校体育連盟・中央競技団体・
全国高等学校体育連盟スケート専門部
 - ・優勝杯返還者（各校3名）
 - ・選手宣誓者
 - ・青森県旗手
- 5 その他 会場内にいる大会関係者は、拍手をもって前年度優勝校を称える。
前年度優勝校

| | |
|---------|--------------|
| スピード男子 | 北海道帯広三条高等学校 |
| スピード女子 | 山形県立山形中央高等学校 |
| フィギュア男子 | 就実高等学校 |
| フィギュア女子 | 中京大学附属中京高等学校 |
| アイスホッケー | 武修館高等学校 |

令和3年度 全国高等学校総合体育大会
第71回全国高等学校スケート競技・アイスホッケー競技選手権大会

閉会式開催要項

- 1 目的 高等学校教育の一環として開催した全国高等学校総合体育大会の閉幕を宣言するとともに、参加した高等学校生徒の健闘を称え、大会運営に協力して頂いた役員及び高校生へ感謝の意を表すること目的として開催する。
- 2 会場・日程
 - (1)スピードスケート競技
日時：令和4年1月21日（金）15時30分頃
場所：YSアリーナ八戸
 - (2)フィギュアスケート競技
日時：令和4年1月21日（金）14時30分頃
場所：盛運輸アリーナ
 - (3)アイスホッケー競技
日時：令和4年1月21日（金）13時頃
場所：テクノルアイスパーク八戸
- 3 次第
 - ・開式のことば
 - ・成績発表及び表彰
 - ・大会長挨拶（全国高体連会長）
 - ・講評（全国高体連スケート専門部競技委員長）
 - ・閉式のことば
- 4 出席者
 - ・大会役員代表
 - 全国高等学校体育連盟・青森県高等学校体育連盟・中央競技団体・読売新聞社・NHK・全国高体連スケート専門部
 - ・入賞校
- 5 その他
 - (1) 各会場の開始時間は、競技・試合の進行状況によって前後する。
 - (2) 会場内にいる大会関係者は、拍手をもって入賞校を称える。
 - (3) 受賞時のパフォーマンスは禁止する。
 - (4) 式典内容は競技によって変更・割愛される場合がある。

全国高等学校スケート競技・アイスホッケー競技選手権大会の軌跡(開催地・優勝校・参加数)

| 回 | 年度 | 開催地 | スピード 男子 | スピード 女子 | フィギュア 男子 | フィギュア 女子 | アイス ホッケー | 参加数 |
|----|-----|------|----------------|---------------|---------------|---------------|----------------|----------------|
| 1 | S26 | 長野県 | 苫小牧東 (北海道) | 岡谷東 (長野) | 早大附工 (東京) | 日大高 (神奈川) | 苫小牧東 (北海道) | |
| 2 | 27 | 青森県 | 岡谷南 (長野) | 八戸東 (青森) | | | 苫小牧東 (北海道) | |
| 3 | 28 | 北海道 | 岡谷工業 (長野) | 諏訪二葉 (長野) | 慶應 (神奈川) | 立教 (東京) | 苫小牧東 (北海道) | |
| 4 | 29 | 長野県 | 岡谷工業 (長野) | 諏訪二葉 (長野) | 慶應 (神奈川) | 大阪女 (大阪) | 苫小牧工業 (北海道) | |
| 5 | 30 | 青森県 | 岡谷工業 (長野) | 南佐久実業 (長野) | 立教 (東京) | 大阪女 (大阪) | 苫小牧工業 (北海道) | |
| 6 | 31 | 栃木県 | 野沢北 (長野) | 南佐久実業 (長野) | 名古屋商 (愛知) | 金城学院 (愛知) | 苫小牧工業 (北海道) | |
| 7 | 32 | 岩手県 | 苫小牧工業 (北海道) | 南佐久実業 (長野) | 同志社 (京都) | 金城学院 (愛知) | 釧路湖陵 (北海道) | |
| 8 | 33 | 北海道 | 苫小牧工業 (北海道) | 南佐久実業 (長野) | 愛知 (愛知) | 金城学院 (愛知) | 日光 (栃木) | |
| 9 | 34 | 長野県 | 苫小牧工業 (北海道) | 南佐久実業 (長野) | 愛知 (愛知) | 椛山 (愛知) | 釧路湖陵 (北海道) | |
| 10 | 35 | 長野県 | 帯広三条 (北海道) | 南佐久実業 (長野) | 愛知 (愛知) | 南山 (愛知) | 苫小牧東 (北海道) | |
| 11 | 36 | 青森県 | 帯広三条 (北海道) | 南佐久実業 (長野) | 愛知 (愛知) | 慶應女子 (東京) | 苫小牧東 (北海道) | |
| 12 | 37 | 北海道 | 帯広三条 (北海道) | 南佐久実業 (長野) | 愛知 (愛知) | 慶應女子 (東京) | 苫小牧東 (北海道) | |
| 13 | 38 | 神奈川県 | 網走向陽 (北海道) | 南佐久実業 (長野) | 愛知 (愛知) | 金城学院 (愛知) | 苫小牧東 (北海道) | |
| 14 | 39 | 長野県 | 釧路第一 (北海道) | 諏訪二葉 (長野) | 日大鶴ヶ丘 (東京) | 金城学院 (愛知) | 苫小牧東 (北海道) | |
| 15 | 40 | 岩手県 | 釧路第一 (北海道) | 南佐久実業 (長野) | 日大鶴ヶ丘 (東京) | 相愛 (大阪) | 日光 (栃木) | |
| 16 | 41 | 栃木県 | 釧路第一 (北海道) | 池田 (北海道) | 日大鶴ヶ丘 (東京) | 日光 (栃木) | 苫小牧東 (北海道) | 1,001名 |
| 17 | 42 | 北海道 | 釧路第一 (北海道) | 帯広大谷 (北海道) | 日大鶴ヶ丘 (東京) | 日光 (栃木) | 苫小牧東 (北海道) | 1,274名 |
| 18 | 43 | 山梨県 | 釧路第一 (北海道) | 池田 (北海道) | 北海 (北海道) | 日光 (栃木) | 日光 (栃木) | 160校 1,228名 |
| 19 | 44 | 長野県 | 釧路第一 (北海道) | 帯広大谷 (北海道) | 北海 (北海道) | 相愛 (大阪) | 苫小牧工業 (北海道) | 176校 1,136名 |
| 20 | 45 | 青森県 | 白樺学園 (北海道) | 釧路第一 (北海道) | 日大鶴ヶ丘 (東京) | 日大鶴ヶ丘 (東京) | 釧路第一 (北海道) | 163校 1,098名 |

| 回 | 年度 | 開催地 | スピード男子 | スピード女子 | フィギュア男子 | フィギュア女子 | アイスホッケー | 参加数 |
|----|-----|-------------------|-----------------|----------------|---------------|----------------|-----------------|----------------|
| 21 | S46 | 栃木県 | 北海道日大 (北海道) | 帯広大谷 (北海道) | 日大鶴ヶ丘 (東京) | 日大鶴ヶ丘 (東京) | 駒大苫小牧 (北海道) | 191校 1,163名 |
| 22 | 47 | 岩手県 | 白樺学園 (北海道) | 帯広大谷 (北海道) | 世田谷 (東京) | 日大鶴ヶ丘 (東京) | 苫小牧工業 (北海道) | 178校 1,139名 |
| 23 | 48 | 北海道 | 白樺学園 (北海道) | 駒大苫小牧 (北海道) | 甲南 (兵庫) | 日大鶴ヶ丘 (東京) | 苫小牧工業 (北海道) | 205校 1,246名 |
| 24 | 49 | 山梨県 | 釧路第一 (北海道) | 孺恋 (群馬) | 北海 (北海道) | 日大鶴ヶ丘 (東京) | 駒大苫小牧 (北海道) | 187校 1,015名 |
| 25 | 50 | 青森県 | 白樺学園 (北海道) | 駒大苫小牧 (北海道) | 慶應 (神奈川) | 日大鶴ヶ丘 (東京) | 駒大苫小牧 (北海道) | 185校 1,052名 |
| 26 | 51 | 群馬県 静岡県 青森県 | 孺恋 (群馬) | 孺恋 (群馬) | 慶應 (神奈川) | 梅花 (大阪) | 駒大苫小牧 (北海道) | 170校 990名 |
| 27 | 52 | 岩手県 埼玉県 北海道 | 白樺学園 (北海道) | 駒大苫小牧 (北海道) | 山陽 (広島) | 日大鶴ヶ丘 (東京) | 苫小牧工業 (北海道) | 175校 1,114名 |
| 28 | 53 | 長野県 | 岡谷南 (長野) | 駒大苫小牧 (北海道) | 日大鶴ヶ丘 (東京) | 日大鶴ヶ丘 (東京) | 日光 (栃木) | 180校 1,122名 |
| 29 | 54 | 北海道 | 白樺学園 (北海道) | 駒大苫小牧 (北海道) | 日大鶴ヶ丘 (東京) | 日大鶴ヶ丘 (東京) | 駒大苫小牧 (北海道) | 167校 1,245名 |
| 30 | 55 | 山梨県 | 岡谷南 (長野) | 駒大苫小牧 (北海道) | 龍沢 (岩手) | 日大鶴ヶ丘 (東京) | 駒大苫小牧 (北海道) | 191校 1,203名 |
| 31 | 56 | 青森県 | 白樺学園 (北海道) | 駒大苫小牧 (北海道) | 東北 (宮城) | 安積商 (福島) | 駒大苫小牧 (北海道) | 211校 1,221名 |
| 32 | 57 | 岩手県 | 白樺学園 (北海道) | 駒大苫小牧 (北海道) | 東北 (宮城) | 安積商 (福島) | 釧路工業 (北海道) | 231校 1,219名 |
| 33 | 58 | 北海道 | 白樺学園 (北海道) | 駒大苫小牧 (北海道) | 桜宮 (大阪) | 安積商 (福島) | 釧路短大附属 (北海道) | 243校 1,150名 |
| 34 | 59 | 栃木県 | 白樺学園 (北海道) | 駒大苫小牧 (北海道) | 保善 (東京) | 光星学院 (青森) | 釧路工業 (北海道) | 223校 1,101名 |
| 35 | 60 | 群馬県 | 白樺学園 (北海道) | 白樺学園 (北海道) | 水城 (茨城) | 光星学院 (青森) | 駒大苫小牧 (北海道) | 195校 931名 |
| 36 | 61 | 青森県 | 釧路短大附属 (北海道) | 白樺学園 (北海道) | 八戸南 (青森) | 夙川学院 (兵庫) | 釧路工業 (北海道) | 243校 1,426名 |
| 37 | 62 | 北海道 | 白樺学園 (北海道) | 白樺学園 (北海道) | 明大中野 (東京) | 日大鶴ヶ丘 (東京) | 駒大苫小牧 (北海道) | 249校 1,514名 |
| 38 | 63 | 長野県 | 白樺学園 (北海道) | 駒大苫小牧 (北海道) | 愛工大明電 (愛知) | 品川 (東京) | 釧路工業 (北海道) | 266校 1,479名 |
| 39 | H元 | 岩手県 | 白樺学園 (北海道) | 駒大苫小牧 (北海道) | 明大中野 (東京) | 四天王寺学園 (大阪) | 駒大苫小牧 (北海道) | 258校 1,487名 |
| 40 | 2 | 山梨県 長野県 | 白樺学園 (北海道) | 池田 (北海道) | 駒場学園 (東京) | 嘉悦女子 (東京) | 駒大苫小牧 (北海道) | 268校 1,592名 |
| 41 | 3 | 栃木県 | 白樺学園 (北海道) | 駒大苫小牧 (北海道) | 大井 (神奈川) | 品川女子学院 (東京) | 駒大苫小牧 (北海道) | 285校 1,596名 |

| 回 | 年度 | 開催地 | スピード 男子 | スピード 女子 | フィギュア 男子 | フィギュア 女子 | アイス ホッケー | 参加数 |
|----|----|-------------------|----------------|----------------|---------------|-----------------------|----------------|----------------|
| 42 | H4 | 北海道 | 白樺学園 (北海道) | 駒大苫小牧 (北海道) | 駒場学園 (東京) | 品川女子学院 (東京) | 釧路江南 (北海道) | 278校 1,615名 |
| 43 | 5 | 福島県 | 佐久 (長野) | 池田 (北海道) | 駒場学園 (東京) | 八戸聖 ウルスラ学院 (青森) | 駒大苫小牧 (北海道) | 290校 1,619名 |
| 44 | 6 | 青森県 | 佐久 (長野) | 駒大苫小牧 (北海道) | 駒場学園 (東京) | 昭和学院 (千葉) | 駒大苫小牧 (北海道) | 249校 1,643名 |
| 45 | 7 | 群馬県 | 佐久長聖 (長野) | 白樺学園 (北海道) | 流山南 (千葉) | 東京成徳 短大附 (東京) | 駒大苫小牧 (北海道) | 311校 1,691名 |
| 46 | 8 | 北海道 | 白樺学園 (北海道) | 東海大三 (長野) | 東北 (宮城) | 東北 (宮城) | 駒大苫小牧 (北海道) | 304校 1,806名 |
| 47 | 9 | 福島県 宮城県 青森県 | 白樺学園 (北海道) | 白樺学園 (北海道) | 修徳 (東京) | 東北 (宮城) | 駒大苫小牧 (北海道) | 235校 1,461名 |
| 48 | 10 | 長野県 | 白樺学園 (北海道) | 白樺学園 (北海道) | 香椎 (福岡) | 東北 (宮城) | 駒大苫小牧 (北海道) | 277校 1,463名 |
| 49 | 11 | 栃木県 | 白樺学園 (北海道) | 白樺学園 (北海道) | 駒場学園 (東京) | 東北 (宮城) | 駒大苫小牧 (北海道) | 271校 1,539名 |
| 50 | 12 | 山梨県 | 白樺学園 (北海道) | 東海大三 (長野) | 駒場学園 (東京) | 名古屋 女子大学 (愛知) | 駒大苫小牧 (北海道) | 264校 1,545名 |
| 51 | 13 | 北海道 | 佐久長聖 (長野) | 白樺学園 (北海道) | 駒場学園 (東京) | 日本橋女学館 (東京) | 駒大苫小牧 (北海道) | 240校 1,526名 |
| 52 | 14 | 群馬県 | 佐久長聖 (長野) | 白樺学園 (北海道) | 目黒学院 (東京) | 相山女学園 (愛知) | 釧路緑ヶ岡 (北海道) | 249校 1,440名 |
| 53 | 15 | 岩手県 | 白樺学園 (北海道) | 白樺学園 (北海道) | 目黒学院 (東京) | 東北 (宮城) | 駒大苫小牧 (北海道) | 243校 1,423名 |
| 54 | 16 | 青森県 | 白樺学園 (北海道) | 駒大苫小牧 (北海道) | 盛岡中央 (岩手) | 京都外大西 (京都) | 駒大苫小牧 (北海道) | 250校 1,475名 |
| 55 | 17 | 北海道 | 白樺学園 (北海道) | 白樺学園 (北海道) | 東福岡 (福岡) | 北海 (北海道) | 駒大苫小牧 (北海道) | 237校 1,516名 |
| 56 | 18 | 栃木県 | 白樺学園 (北海道) | 駒大苫小牧 (北海道) | 武相 (神奈川) | 日本橋女学館 (東京) | 駒大苫小牧 (北海道) | 232校 1,494名 |
| 57 | 19 | 山梨県 | 白樺学園 (北海道) | 白樺学園 (北海道) | 武相 (神奈川) | 倉敷翠松 (岡山) | 駒大苫小牧 (北海道) | 225校 1,412名 |
| 58 | 20 | 岐阜県 広島県 北海道 | 駒大苫小牧 (北海道) | 駒大苫小牧 (北海道) | 武相 (神奈川) | 日本橋女学館 (東京) | 白樺学園 (北海道) | 218校 1,445名 |
| 59 | 21 | 北海道 | 白樺学園 (北海道) | 駒大苫小牧 (北海道) | 中京大中京 (愛知) | 中京大中京 (愛知) | 白樺学園 (北海道) | 193校 1,370名 |
| 60 | 22 | 長野県 | 白樺学園 (北海道) | 駒大苫小牧 (北海道) | 中京大中京 (愛知) | 中京大中京 (愛知) | 駒大苫小牧 (北海道) | 222校 1,403名 |
| 61 | 23 | 群馬県 | 白樺学園 (北海道) | 駒大苫小牧 (北海道) | 中京大中京 (愛知) | 中京大中京 (愛知) | 駒大苫小牧 (北海道) | 202校 1,423名 |
| 62 | 24 | 北海道 神奈川県 | 白樺学園 (北海道) | 帯広南商業 (北海道) | 関大北陽 (大阪) | 中京大中京 (愛知) | 白樺学園 (北海道) | 237校 1,529名 |

| 回 | 年度 | 開催地 | スピード 男子 | スピード 女子 | フィギュア 男子 | フィギュア 女子 | アイス ホッケー | 参加数 |
|----|-----|-------------------|----------------|----------------|----------------------|---------------|----------------|----------------|
| 63 | H25 | 青森県 | 山形中央 (山形) | 帯広南商業 (北海道) | 関大北陽 (大阪) | 中京大中京 (愛知) | 白樺学園 (北海道) | 232校 1,585名 |
| 64 | 26 | 山形県 愛知県 北海道 | 帯広南商業 (北海道) | 帯広南商業 (北海道) | 浪速 (大阪) | 中京大中京 (愛知) | 駒大苫小牧 (北海道) | 233校 1,548名 |
| 65 | 27 | 岩手県 | 帯広南商業 (北海道) | 帝京第三 (山梨) | 岡山理大附 (岡山) | 中京大中京 (愛知) | 武修館 (北海道) | 213校 1,462名 |
| 66 | 28 | 栃木県 | 白樺学園 (北海道) | 山形中央 (山形) | 浪速 (大阪) | 大阪薫英 (大阪) | 駒大苫小牧 (北海道) | 220校 1,538名 |
| 67 | 29 | 山梨県 北海道 | 白樺学園 (北海道) | 山形中央 (山形) | 愛知みずほ大 瑞穂 (愛知) | 大同大大同 (愛知) | 白樺学園 (北海道) | 217校 1,540名 |
| 68 | 30 | 福島県 愛知県 青森県 | 白樺学園 (北海道) | 山形中央 (山形) | 岡山理大附 (岡山) | 中京大中京 (愛知) | 駒大苫小牧 (北海道) | 199校 1,374名 |
| 69 | R元 | 北海道 | 白樺学園 (北海道) | 山形中央 (山形) | 岡山理大附 (岡山) | 中京大中京 (愛知) | 白樺学園 (北海道) | 233校 1,484名 |
| 70 | 2 | 長野県 | 帯広三条 (北海道) | 山形中央 (山形) | 就実 (岡山) | 中京大中京 (愛知) | 武修館 (北海道) | 214校 1,439名 |
| 71 | 3 | 青森県 | | | | | | 209校 1,436名 |

都道府県別参加一覧

| No. | 都道府県 | 参加校数 | | | | スピード | | | フィギュア | | | アイスホッケー | | 参加者数 | | | | |
|-----|------|------|-------|---------|-----|------|-----|---------|-------|-----|---------|---------|-----|------|---------|-----|-----|------|
| | | スピード | フイギュア | アイスホッケー | 実数 | 選手 | | 監督・コーチ等 | 選手 | | 監督・コーチ等 | 選手 | | | 監督・コーチ等 | 合計 | | |
| | | | | | | 男子 | 女子 | | 男子 | 女子 | | 男子 | 女子 | 計 | | | | |
| 1 | 北海道 | 18 | 6 | 8 | 27 | 54 | 49 | 34 | 1 | 6 | 8 | 170 | 30 | 225 | 55 | 280 | 72 | 352 |
| 2 | 青森県 | 4 | 5 | 4 | 7 | 3 | 6 | 12 | 1 | 5 | 16 | 68 | 19 | 72 | 11 | 83 | 47 | 130 |
| 3 | 岩手県 | 2 | 1 | 1 | 4 | 9 | 3 | 4 | 1 | 1 | 2 | 12 | 4 | 22 | 4 | 26 | 10 | 36 |
| 4 | 宮城県 | 1 | 3 | 1 | 3 | 2 | 2 | 2 | 1 | 4 | 6 | 22 | 3 | 25 | 6 | 31 | 11 | 42 |
| 5 | 秋田県 | 1 | 1 | | 2 | 1 | | 1 | | 2 | 3 | | | 1 | 2 | 3 | 4 | 7 |
| 6 | 山形県 | 3 | | | 3 | 4 | 5 | 6 | | | | | | 4 | 5 | 9 | 6 | 15 |
| 7 | 福島県 | 2 | | | 2 | 2 | 1 | 2 | | | | | | 2 | 1 | 3 | 2 | 5 |
| 8 | 茨城県 | 3 | 2 | 1 | 6 | 2 | 1 | 1 | 1 | 1 | 5 | 18 | 3 | 21 | 2 | 23 | 9 | 32 |
| 9 | 栃木県 | 5 | 4 | 1 | 7 | 6 | 4 | 7 | 1 | 3 | 6 | 22 | 3 | 29 | 7 | 36 | 16 | 52 |
| 10 | 群馬県 | 6 | 2 | 2 | 10 | 16 | 5 | 9 | | 2 | 6 | 19 | 6 | 35 | 7 | 42 | 21 | 63 |
| 11 | 埼玉県 | 2 | 5 | 1 | 6 | 1 | 4 | 4 | 3 | 3 | 7 | 22 | 3 | 26 | 7 | 33 | 14 | 47 |
| 12 | 千葉県 | | 5 | | 5 | | | | 1 | 4 | 8 | | | 1 | 4 | 5 | 8 | 13 |
| 13 | 東京都 | | 15 | 1 | 16 | | | | 11 | 14 | 46 | 20 | 10 | 31 | 14 | 45 | 56 | 101 |
| 14 | 神奈川県 | 1 | 7 | 2 | 10 | 1 | | 2 | 2 | 10 | 22 | 33 | 5 | 36 | 10 | 46 | 29 | 75 |
| 15 | 新潟県 | | 3 | | 3 | | | | 1 | 2 | 7 | | | 1 | 2 | 3 | 7 | 10 |
| 16 | 富山県 | | | 1 | 1 | | | | | | | 8 | 3 | 8 | | 8 | 3 | 11 |
| 17 | 石川県 | | 1 | | 1 | | | | 1 | 1 | 1 | | | 1 | 1 | 2 | 1 | 3 |
| 18 | 福井県 | | 1 | | 1 | | | | | 1 | 2 | | | | 1 | 1 | 2 | 3 |
| 19 | 山梨県 | 3 | 1 | | 4 | 8 | 2 | 3 | | 1 | 2 | | | 8 | 3 | 11 | 5 | 16 |
| 20 | 長野県 | 17 | 2 | 1 | 19 | 37 | 26 | 32 | 1 | 1 | 4 | 9 | 4 | 47 | 27 | 74 | 40 | 114 |
| 21 | 岐阜県 | 4 | 2 | | 6 | 11 | 4 | 4 | | 2 | 2 | | | 11 | 6 | 17 | 6 | 23 |
| 22 | 静岡県 | | 1 | | 1 | | | | 1 | | 2 | | | 1 | | 1 | 2 | 3 |
| 23 | 愛知県 | 5 | 10 | | 13 | 3 | 2 | 10 | 2 | 15 | 28 | | | 5 | 17 | 22 | 38 | 60 |
| 24 | 三重県 | 1 | | | 1 | 1 | | 2 | | | | | | 1 | | 1 | 2 | 3 |
| 25 | 滋賀県 | 1 | 3 | 1 | 5 | | 1 | 1 | 1 | 3 | 10 | 15 | 7 | 16 | 4 | 20 | 18 | 38 |
| 26 | 京都府 | | 3 | | 3 | | | | | 6 | 9 | | | | 6 | 6 | 9 | 15 |
| 27 | 大阪府 | | 12 | 1 | 12 | | | | 6 | 10 | 28 | 15 | 7 | 21 | 10 | 31 | 35 | 66 |
| 28 | 兵庫県 | 1 | 5 | | 6 | | 1 | 1 | 1 | 6 | 8 | | | 1 | 7 | 8 | 9 | 17 |
| 29 | 奈良県 | | 1 | | 1 | | | | | 1 | 2 | | | | 1 | 1 | 2 | 3 |
| 31 | 鳥取県 | | 1 | | 1 | | | | | 1 | 2 | | | | 1 | 1 | 2 | 3 |
| 32 | 島根県 | | 2 | | 2 | | | | | 2 | 5 | | | | 2 | 2 | 5 | 7 |
| 33 | 岡山県 | | 3 | | 3 | | | | 1 | 5 | 8 | | | 1 | 5 | 6 | 8 | 14 |
| 34 | 広島県 | | 4 | | 4 | | | | 2 | 3 | 9 | | | 2 | 3 | 5 | 9 | 14 |
| 38 | 愛媛県 | | 1 | | 1 | | | | | 1 | 1 | | | | 1 | 1 | 1 | 2 |
| 40 | 福岡県 | | 12 | | 12 | | | | 4 | 9 | 25 | | | 4 | 9 | 13 | 25 | 38 |
| 43 | 熊本県 | | 1 | | 1 | | | | 1 | | 2 | | | 1 | | 1 | 2 | 3 |
| | 合計 | 80 | 125 | 26 | 209 | 161 | 116 | 137 | 45 | 125 | 292 | 453 | 107 | 659 | 241 | 900 | 536 | 1436 |

※選手数には補欠登録選手を含む。監督・コーチ等の参加者数は延べ人数とする。

開 始 式 要 領

本大会の開始式は、下記の要領で実施します。開始式へは優勝杯返還者、選手宣誓者、宣誓県旗手の参加をお願いします。

- 1 開始式は、1月17日（月）14時00分からYSアリーナ八戸およびホテル青森の2会場で行います。
- 2 出席者には事前の説明を行いますので、13時40分までに会場にお越しください。
- 3 優勝杯を返還する3名は、高体連会長杯・文部科学大臣杯・連盟会長杯の順に、所定の位置に着席してください。

その他の選手・監督はYSアリーナ八戸では観覧席、ホテル青森では指定席以外の座席に着席してください。

- 4 優勝杯返還の要領は次のとおりです。（詳細は当日、係より説明があります）。
 - (1) 学校名をアナウンスされたらその場で起立します。

「返還者は前にお進みください。」のアナウンスで、返還者は左に高体連会長杯、中央に文部科学大臣杯、右に連盟会長杯の順で返還位置に整列してください。
 - (2) 「優勝杯の返還をお願いします。」のアナウンスで返還者は一礼をし、一斉に返還してください。高体連会長杯、連盟会長杯はレプリカが授与されます。
 - (3) 「返還者は席にお戻りください。」のアナウンスで返還者は、一礼をして元の場所に着席してください。

- 5 優勝杯返還後は会長挨拶、選手宣誓、参列者紹介があり、閉会します。

令和3年度 全国高等学校総合体育大会
 第71回 全国高等学校スケート競技・アイスホッケー競技選手権大会
 スローガン、ポスター、シンボルマーク

【大会スローガン】

ねじょう さとみ
 根城 理実 さん
 (青森県立八戸西高等学校 1年)

「我らの思い 氷都とともに 奮い立て」

コロナ禍で思うように練習はできなかったが目標に向けて頑張るといふ思いと、今まで頑張ってきた成果が氷都で発揮されるようにと考えました。

【大会ポスター】

ふかがい まちこ
 深貝 舞智子 さん
 (青森県立八戸西高等学校 3年)

激しいイメージのスケートを淡い色で描くことで、競技に含まれる繊細さを表現しました。

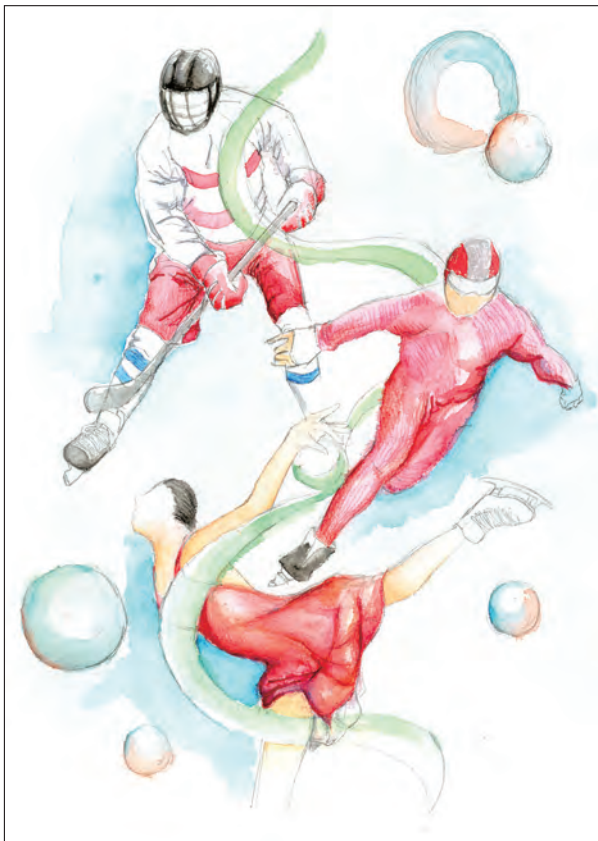

【揮毫】

ばば なつみ
 馬場 菜摘 さん
 (青森県立八戸西高等学校 2年)

我らの思い
 氷都とともに
 奮い立て

【シンボルマーク】

さかい あみり
 境 亜実莉 さん
 (青森県立八戸西高等学校 1年)

疾走感を表すために、「風」を周囲に描きました。



歓迎 皆様のご活躍を応援します。

八戸市旅館ホテル協同組合

スピード競技・アイスホッケー競技 宿泊協力施設一覧(五十音順)

| | | |
|--------------------|---------------|--------------|
| アヴァンセふくち | 南部町苫米地上根岸73-1 | 0178-84-2850 |
| アパホテル本八戸 | 八戸市柏崎1-8-22 | 0178-73-3000 |
| グランドサンピア八戸 | 八戸市東白山台1-1-1 | 0178-23-5151 |
| シティパークホテル八戸 | 八戸市番町5-5 | 0178-45-7711 |
| スマイルホテル八戸 | 八戸市番町31-5 | 0178-43-7711 |
| スーパーホテル八戸天然温泉 | 八戸市十一日町58-7 | 0178-47-9000 |
| スーパーホテル八戸長横町 | 八戸市長横町12-2 | 0178-24-9000 |
| セレクトイン本八戸駅前 | 八戸市城下1-8-9 | 0178-43-1800 |
| ダイワロイネットホテル八戸 | 八戸市八日町1-1 | 0178-73-2555 |
| 八戸ニューシティホテル | 八戸市売市2-12-21 | 0178-46-0311 |
| 八戸パークホテル | 八戸市吹上1-15-90 | 0178-43-1111 |
| 八戸プラザホテル | 八戸市柏崎1-6-6 | 0178-44-3121 |
| パシオンこうよう | 八戸市江陽4丁目2-3 | 0178-47-8787 |
| ホテルイマルカ八戸 | 八戸市馬場町14 | 0178-43-0123 |
| ホテルイルヴィアレー八戸 | 八戸市鷹匠小路13 | 0178-46-0001 |
| ホテルグローバルビュー八戸 | 八戸市十三日町7 | 0178-46-3111 |
| ホテルグローバルビュー八戸アネックス | 八戸市徒士町11-1 | 0178-46-3113 |
| ホテルセレクトイン八戸中央 | 八戸市十一日町51-16 | 0178-24-3130 |
| ホテルテトラ本八戸 | 八戸市城下3-1-9 | 0178-20-0728 |
| ホテルパールシティ八戸 | 八戸市城下2-2-22 | 0178-47-0034 |
| ホテルメッツ八戸 | 八戸市尻内町舘田1-1 | 0178-70-7700 |
| マルユ-旅館 | 八戸市内丸1-1-12 | 0178-45-2200 |
| 八千代旅館 | 八戸市類家堤端126-1 | 0178-22-1090 |
| ユートリー | 八戸市一番町9-22 | 0178-27-2227 |
| 旅館白山閣 | 八戸市根城1丁目18-12 | 0178-22-1758 |
| ルートイン本八戸駅前 | 八戸市内丸1-51-16 | 0178-71-2511 |

祝 第71回全国高等学校スケート競技・アイスホッケー競技選手権大会

私たちは、感動と満足を創出するトラベル・バリュー・クリエイター



皆様に愛される“旅”をお届けしたい、そんな気持ちで、
感動と満足の旅をご提供いたします。

ご旅行の相談はお気軽に日本旅行東北へ！

観光庁長官登録旅行業第 1890 号 株式会社日本旅行東北

本社所在地：仙台市



| 店舗・支店名 | 営業時間 定休日 | 所在地 | 電話番号 |
|------------------------|-----------------------------------|------------------------------------|------------------------------|
| 青森支店 | 9:30~17:30 土、日、祝日 | 青森市新町2-1-11 ESTビル8階 | 017-777-3451 |
| 青森県庁内旅行コーナー | 9:30~17:00 土、日、祝日 | 青森市長島1-1-1 青森県庁内地下1階 | 017-722-4400 |
| 八戸支店 | 9:30~12:00 13:00~17:30 土、日、祝日 | 八戸市番町25 クマガイビル2階 | 0178-44-2241 |
| 盛岡支店 | 9:30~17:30 土、日、祝日 | 盛岡市菜園1-7-22 東京土地ビル4階 | 019-624-5826 |
| 秋田支店 | 9:30~17:30 土、日、祝日 | 秋田市山王2-1-54 三交ビル3階 | 018-866-0111 |
| 大曲支店 | 9:30~17:30 土、日、祝日 | 大仙市大曲通町5-4 JR大曲駅構内 | 0187-62-1477 |
| 山形支店 | 10:00~18:00 土、日、祝日 | 山形市香澄町2丁目2-36 山形センタービル1階 | 023-631-2295 |
| 庄内支店 | 10:00~12:00 13:00~17:30 土、日、祝日 | 鶴岡市末広町6-17 えきまえビル | 0235-22-2238 |
| 古川支店 | 9:30~12:30 14:30~17:30 土、日、祝日 | 大崎市古川駅前大通3-3-19 古川駅前ビル3階 | 0229-22-1222 |
| 仙台支店 東北メディアトラベルセンター | 9:30~17:30 土、日、祝日 | 仙台市青葉区中央4-7-22 学校法人北杜学園中央6号館 5階 | 022-261-4511 022-262-5111 |
| 福島支店 | 10:00~18:00 土、日、祝日 | 福島市本町5-8 福島第一生命ビル1階 | 024-522-6161 |
| 郡山支店 | 9:30~17:30 土、日、祝日 | 郡山市堂前町6-4 郡山堂前合同ビル3階 | 024-933-5400 |



KAMATA

学校法人片柳学園 

大学でも専門学校でも
片柳学園なら
多彩な進路が選べる!



HACHIOJI

東京工科大学

〈蒲田キャンパス〉〒144-8535 東京都大田区西蒲田5-23-22 ☎ 0120-444-925
 〈八王子キャンパス〉〒192-0982 東京都八王子市片倉町1404-1 ☎ 0120-444-903
<https://www.teu.ac.jp/>



蒲田キャンパス

デザイン学部 // ●視覚デザイン専攻 ●工業デザイン専攻

医療保健学部

●リハビリテーション学科
 言語聴覚学専攻 / 理学療法学専攻 / 作業療法学専攻
 ●看護学科 ●臨床工学科 ●臨床検査学科

大学院 // ●デザイン研究科 ●医療技術学研究科



八王子キャンパス

工学部 // ●機械工学科 ●電気電子工学科 ●応用化学科

コンピュータサイエンス学部

●人工知能専攻 ●先進情報専攻

応用生物学部

●生命科学・医薬品専攻 ●食品・化粧品専攻

メディア学部

大学院 // ●工学研究科 ●バイオ・情報メディア研究科

東京工科大学で学ぶ
(学士)取得

日本工学院から東京工科大学へ編入
(専門士)+(学士)取得

日本工学院で学ぶ
(専門士)(高度専門士)取得



クリエイターズカレッジ

放送芸術科*
 声優・演劇科*
 演劇スタッフ科**
 マンガ・アニメーション科4年制◆***
 マンガ・アニメーション科*

デザインカレッジ

ゲームクリエイター科4年制◆**
 ゲームクリエイター科*
 CG映像科(3年制)*
 デザイン科(3年制)*
 グラフィックデザイン/イラストレーション/
 インテリアデザイン/プロダクトデザイン専攻

ミュージックカレッジ

ミュージックアーティスト科*
 プレイヤー/ヴォーカリスト/
 サウンドクリエイターコース
 コンサート・イベント科*
 音響芸術科*
 ダンスパフォーマンス科**

ITカレッジ

ITスペシャリスト科(4年制)◆***
 AI・システム☆/ネットワーク・クラウド☆/
 セキュリティ専攻
 AIシステム科
 情報処理科*
 ネットワークセキュリティ科*
 情報ビジネス科*
 秘書・事務/eビジネス☆/ホテル●コース

テクノロジーカレッジ

ロボット科○*
 電子・電気科*
 一級自動車整備科(4年制)◆◆***
 自動車整備科○*
 応用生物学科○*
 建築学科(4年制)◆***
 建築設計科*
 土木・造園科○*
 機械設計科*

スポーツ・医療カレッジ

スポーツトレーナー科3年制○**
 スポーツトレーナー科○*
 スポーツ健康学科3年制○*
 スポーツインストラクター/スポーツビジネス/
 サッカー/テニスコース
 スポーツ健康学科○*
 スポーツインストラクター/スポーツビジネス/
 サッカー/テニスコース
 鍼灸科(3年制)○*
 柔道整復科(3年制)○*
 医療事務科○*

☆2022年4月新設 *職業実践専門課程認定学科 ◆編入制度あり **高度専門士付与学科
 ●日本工学院専門学校のみ設置 ○日本工学院八王子専門学校のみ設置

日本工学院

日本工学院専門学校 〒144-8655 東京都大田区西蒲田5-23-22 ☎ 0120-123-351
 日本工学院八王子専門学校 〒192-0983 東京都八王子市片倉町1404-1 ☎ 0120-444-700
<https://www.neec.ac.jp/> 姉妹校：日本工学院北海道専門学校





REACH BEYOND

SHOTA IIZUKA

KIYOU SHIMIZU

瞬間は、 ひとつじゃない。

最高の瞬間って何だろう？
 勝利すること？誰よりも速く走ること？
 毎試合ゴールを決めること？
 きっと、その瞬間は、ひとつじゃない。
 どんな場所でも、どんな時でも、いくつになっても、
 どんなレベルでも。
 それぞれにとっての最高の瞬間が待っている。
 だから、今は、前を向いて進もう。
 今日できることに全力をつくそう。
 ゴールに向かって挑戦する気持ちを大切にしよう。
 その瞬間のために。

RYOMA TAKEUCHI

SHOMA UNO

RIKAKO IKEE

NAOYA INOUE



MIZUNO TRAINING

祝 第71回全国高等学校スケート競技大会 集合・競技写真!!

インターネット 写真販売のご案内 販売期間：2022年2月1日～2022年3月1日

1 以下の写真販売ホームページアドレスをアドレスバー（図1）に入力し、アクセスして頂くと、ログインフォームが表示されます。

ホームページアドレス <https://phst.jp/totalphotos/>



2 googleにて「日彰スポーツ通信」と検索して日彰スポーツ通信のフォトストアにアクセス!!
以下の「ログインID」と「パスワード」を入力してください。

スピード競技

| | |
|--------|-------|
| ログインID | 2203 |
| パスワード | 4trzx |

スマホ
タブレットは
こちらから



フィギュア競技

| | |
|--------|-------|
| ログインID | 2204 |
| パスワード | ysy85 |

最後に画面に表示されているアルファベット5文字を右図のようにセキュリティコード欄に入力し、「ログイン」をクリックしてください。

写真購入に関する
お問い合わせ先

ストア内にお問い合わせフォームがございます。
大会繁忙期につき、返信に数日いただく場合がございます
answer.total.toiwase.ns@gmail.com

(有)日彰スポーツ通信 0287-44-2113 (FAX共通) 栃木県矢板市扇町2-1-6

その一瞬のすべてを記録する。

SEIKO



セイコースリットビデオ デジタル式写真判定装置

2200HD Pro.10

セイコーの技術と経験が誇る 最高水準の先進機能

- ハイビジョンテレビと同時の高詳細で鮮明な画像が、より正確な着順判定をサポートします。
- 複数のPCを接続(オプション)することにより作業が分担され、本体PCは着順判定に専念できます。
- 自動撮影機能とオートクロップ機能(自動抽出)を標準装備。判定時間が大幅に短縮されます。
- 判定しにくい逆光時・薄暮時でも、撮影後、モニタ上の画像をきれいな明るい画面にできます。
- 競技別メニューにて一覧の中から選択するだけで、大会名、競技種目などの登録ができます。

セイコーは(公財)日本スケート連盟のスピードスケート公式計時パートナーです。

セイコータイムクリエーション株式会社

〒135-8610 東京都江東区福住 2-4-3
首都圏営業部 TEL 03-5646-1601

タイムシステム・FA 事業本部 <https://www.seiko-stc.co.jp>

札幌 011-640-6280 東北 022-261-1323 信越 0263-27-8601
名古屋 052-723-8531 大阪 06-4705-9311 広島 082-245-2571
九州 092-475-1291

フィギュアスケート靴 専用インソール

時は今、4回転時代。
SK8INSOLL®で、かしくく
効率のいい氷上練習を。



SK8INSOLL®
3Dフットプリント
オーダーメイドインソール

¥39,950 (税込)

zoom
ミーティング
付き

一人一人の
足に合わせて
作成

通販で
購入できる



足や体のお悩みがある方もお使いいただけます



外反母趾 足裏の痛み 腰・膝の痛み 足首の痛み

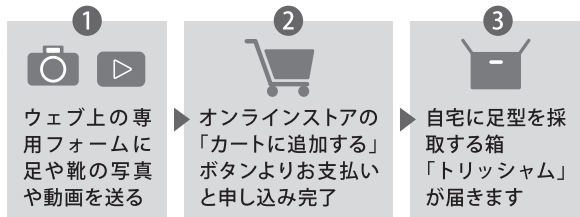

直接のお問合せはSK8INSOLL®公式LINEにて
お待ちしております! 友だち追加する→→→



世界で唯一の
フィギュアスケート専用インソール店

SK8INSOLL® 株式会社

東京都新宿区霞ヶ丘町11-1
明治神宮外苑スケート場内



total printing service

大判プリンター出カサービス



インパクト抜群!!
巾 120cm×
長さ 10m 以上可能
1枚~

イベント用ポスター、横断幕、チラシ拡大など

B2ポスター・チラシ・リーフレット



B2判ポスター印刷
イベントポスター、チラシ
カタログ

少数数から印刷できます

各種封筒/カラー名刺/はがき



角1号・角2号
長3号・長40号
長4号
レントゲン保存袋

会社のイメージ作りにカラー封筒

記念誌・自分誌・学校文集・学校案内



学校・会社・個人の
記録誌作りのお手伝い

伝票類/診察券 など 各種カード



◇ コンピュータ用
◇ 連続伝票
◇ 枚葉伝票各種
◇ 領収証・納品書
◇ 請求書・預り書
◇ 診察券
◇ ショップカード

お客様の信用度アップできます

うちわ・ポケットティッシュ



イベントのイメージアップ、コマーシャルに!!

シールプリント(型抜き自在)



オリジナルデザインで
商品イメージアップ!!

Tシャツプリント



運動会やイベントでパワーアップ!!

株式会社 オダプリント

〒039-2245 八戸市北インター工業団地三丁目2-100

Tel. 0178-21-2711 Fax. 21-2720

http://www.odapri.co.jp e-mail: info@odapri.co.jp