

纪念洪秀全毛泽东叶向农  
 纪念江泽民胡锦涛习近平  
 纪念[伟大光荣正确的]中国共产党  
 纪念马克思列宁主义毛泽东思想

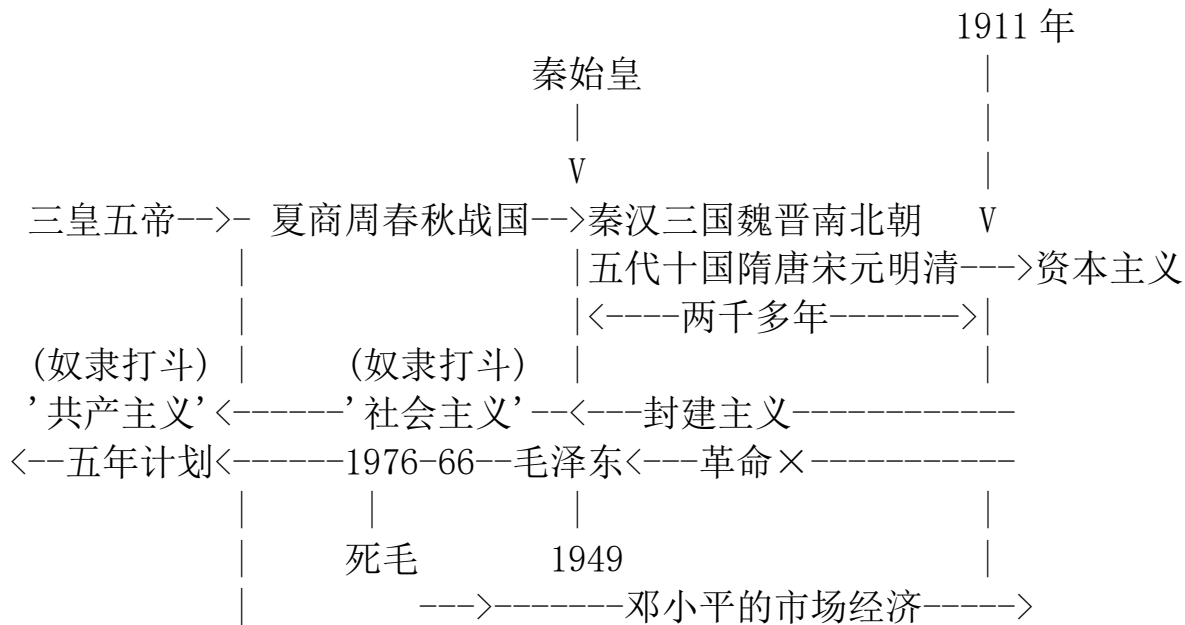

作者:吴泽渊 (1963-) 福建省光泽县人

本文网址: <https://bit.ly/3TIIpgK> 或 <http://66.177.208.105> 或 <http://liossoft.com> 或 <http://hmyjhxpc.xyz>  
[http://c1a9d1e724b66186c90f-496e997661e17b0f10de398568b5537c.r44.cf5.rackcdn.com/HMY\\_JHX\\_CPC\\_1993\\_2013.pdf](http://c1a9d1e724b66186c90f-496e997661e17b0f10de398568b5537c.r44.cf5.rackcdn.com/HMY_JHX_CPC_1993_2013.pdf)



×无产阶级革命: 毛江胡习叶主席的武装集团人民解放军正在执行革命的政治任务: 抢劫和政变



消灭中国共产党, 弄死习包子, 自由属于中国人民!

- [姜维平总结很到位,习产党\(共惨党,中共的遗腹子\)的工作就是三人工作:骗人、抓人、杀人.\(无内容\)](#) - 反革命 (0 bytes) 14:11:55 4/23/24 (79117) (10)
  - [毛:与天斗,其乐无穷;与地斗,其乐无穷;与人斗,其乐无穷.一唱一和,皇太后齐心:天天奋斗\(无内容\)](#) - 反革命 (0 bytes) 17:11:14 4/23/24 (79118) (9)
    - [\[与人斗,其乐无穷\]符合实际.\[与天斗,其乐无穷\]是自吹自擂跟草民吹牛把冥王装扮成神\(无内容\)](#) - 反革命 (0 bytes) 17:14:42 4/23/24 (79119) (8)
      - [上九天下五洋了没,这会儿在广场上曝尸不是?200斤十里不换肩表演一下?与地斗瞎折腾\(无内容\)](#) - 反革命 (0 bytes) 17:21:53 4/23/24 (79120) (7)
        - [据姜维平读报点评,李克强跟光腚十九大修宪终身制达成肮脏交易,二十大后还是被灭了.\(无内容\)](#) - 反革命 (0 bytes) 18:14:24 4/23/24 (79121) (6)
          - [胡面瘫李克弱跟魔鬼光腚勾兑沆瀣一气废除邓小平路线,结果没好下场。\(无内容\)](#) - 反革命 (0 bytes) 07:21:58 4/24/24 (79122) (5)
            - [一个全退废掉隔代指定,一个交易废掉任期制.结果一个被架出会场,一个被灭.\(无内容\)](#) - 反革命 (0 bytes) 09:10:16 4/25/24 (79125) (1)
              - [这是不懂政治又热衷当官的报应,一个自取其辱,一个自取灭亡,为庆丰包子王朝添砖加瓦.\(无内容\)](#) - 反革命 (0 bytes) 09:13:23 4/25/24 (79126) (0)
                - [习要新疆喽啰保守秘密,灭李计划是光腚回到新疆召集喽啰在新疆制定的,留张又侠坐镇北京\(无内容\)](#) - 反革命 (0 bytes) 22:01:12 4/24/24 (79123) (2)
                  - [从南非落魄回国直接北京密谋灭李计划就有点堂而皇之地向喽啰宣布我们就是黑社会的意思\(无内容\)](#) - 反革命 (0 bytes) 10:55:46 4/25/24 (79127) (1)
                    - [说明了习光腚有点心虚,不如当年的希特勒有底气.\(无内容\)](#) - 反革命 (0 bytes) 11:07:34 4/25/24 (79128) (0)
    - [毛家共匪 1956 年完成社会主义改造,1957 年大跃进人民公社折腾,1966 年各级革委会夺权](#) - 反革命 21:06:12 3/05/24 (78684) (28)
      - [当时,不存在\[经济下滑\]\[赶走外资\]一说.目前习家共匪社会主义改造还是现在完成进行时](#) - 反革命 21:09:34 3/05/24 (78685) (27)
        - [中央委员团结一致拒绝公布自己的财产,被光腚整死整进监狱,温股票不值钱,江志成卷款跑路](#) - 反革命 10:34:23 3/07/24 (78699) (3)
          - [是江派胡派贪得无厌的报应不是?习光腚全家祸球殃民霸占国库,我不信没有报应等着光腚!](#) - 反革命 10:38:33 3/07/24 (78700) (2)



- [曾庆红有\[造王者\]的美名,习冥王就是曾庆红造的,曾习两家平分天下是天经地义的.](#) - 反革命 08:56:21 3/08/24 (78726) (5)
  - [唯一的解释是曾庆红始终没有放弃颠覆邓小平和平演变路线,最后成功了.](#) - 反革命 22:56:07 3/09/24 (78749) (4)
    - [【\(曾庆红\)让它先干五年】不是败在包子的手下,而是狼狈为奸.](#) - 反革命 23:44:02 3/11/24 (78763) (1)
      - [没淮南非金砖政变时,曾庆红给张又侠通风报信.](#) - 反革命 14:43:52 3/12/24 (78767)
      - [苏维埃政府主席曾山给曾庆红的脑壳灌过屎是肯定的.](#) - 反革命 22:59:30 3/09/24 (78750) (1)
        - [维基百科:曾山与日军接触是中共中央的正式决定.曾庆红父曾山是勾结日寇的汉奸](#) - 反革命 23:06:33 3/09/24

- 1967年10月，内务部“革命造反派联合总部”由中共情报工作人员提供的材料知道曾山曾经和日本人有过接触，认为曾山是日本特务、汉奸。曾山说是按照延安指示，造反派不信，为了执行周恩来保曾山的指示，由国务院内务办公室联络员孙宇亭经由汪东兴、谢富治批准，到中央档案馆查档案，查到有关电报四份，包括曾山的报告，中共中央的正式批文，毛泽东、刘少奇、周恩来、任弼时、康生都有亲笔签字，证实了新四军与日军接触是中共中央的正式决定。孙宇亭后来因此被批为“盗窃中央档案馆核心机密”，孙的领导严佑民1968年3月因此被关进秦城监狱，<sup>[2][3]</sup>1972年9月假释出狱。中华人民共和国公安部2006年发表了孙宇亭后来对“盗窃中央档案馆核心机密”经过的说明。<sup>[4]</sup>1969年11月，曾山被“紧急疏散”到长沙。

- [为一己之私铲除陈希同王宝森杨家将,如此自私肯定要考虑如何让习家永远分杯羹给曾家吧](#) - 反革命 18:07:15  
3/07/24 (78706)
- [那时曾在暗处邓在明处.曾知道邓要把中共从革命党改成执政党.曾知道革命党是骗子党](#) - 反革命 17:53:35 3/07/24 (78705)
- [曾当年随江进京,那时他完全可以左右中国的走向.他的侄女曾宝宝发牢骚是否赞同庆丰王朝](#) - 反革命 17:46:55  
3/07/24 (78704) (1)
  - [进京前已开始左右中国的走向,曾庆红指导江泽民打压钦本立《世界经济导报》](#) - 反革命 22:57:56 3/08/24
- [84岁的曾庆红批准维基百科选用他的一张侧面照,有点意思.说明他是个阴人,不愿正面对人.](#) - 反革命 17:38:30  
3/07/24 (78703)

- [窃国大盗](#) - 反革命 (220 bytes) 00:20:04 2/10/24 (78474) (2)



高伐林 @GaoFalin · Oct 29, 2022 有朋友发给我一张合影照片,说:  
(摄于)2005年浙江淳安县。从左至右:李强,丁薛祥,习近平,蔡奇,李希。  
合影人中只认得习,其他几位我都不认识。诸位推友看看是他们吗?



- [中共版洋务运动正在走向失败/youtube.com/watch?v=aJt38KGkpkuk](https://www.youtube.com/watch?v=aJt38KGkpkuk) - 王剑每日观察/0212 14:58:42 2/12/24 (78479) (6)
  - [财产是不能公有的,权利是不能私有的,中共把所有都搞反了](#) - 一片婆心目无为 15:00:45 2/12/24 (78480) (5)
    - [猴子配上机关枪,即便侥幸称王称霸,那也是只猴子,所能看见的世界必然是动物世界。](#) - 8LGMScorzeny (213 bytes) 15:02:29 2/12/24 (78481) (4)
      - [【龙年新春之际,中国官媒释放出的一张大合照】活阎王端坐正中比猴子坏多了](#) - 猴子无法捣乱世界 15:24:12 2/12/24 (78482) (3)
        - [\[能看见的世界必然是动物世界\]难道活阎王看不见鬼魂世界?屠杀百万饿死千万病毒死百万](#) - 反革命 15:46:32 2/12/24 (78484) (1)
          - [毛痞【总觉得不安,又不很自信,猴子称霸王】是为了掩饰自己活阎王称霸王.](#) - 反革命 16:48:14 2/12/24 (78485)
        - [清王朝相当于猴子,习产党是活阎王操控的黑帮组织.](#) - 反革命 15:30:44 2/12/24 (78483)
          - [用活阎王的【哲学是基础】来说,就是王朝的发展是螺旋式上升的,即否定之否定规律。](#) - 反革命 20:48:56 2/12/24 (78486) (1)
            - [皇帝的称谓发展否定之否定也越来越花俏,皇上\(清\)、总裁\(蒋\)、主席\(毛\)、光腚\(习\)](#) - 反革命 20:58:06 2/12/24 (78487)
  - [习产党是人类历史上最大的黑帮恐怖组织:](#) - 反革命 11:16:25 2/10/24 (1)
    - [习光腚贺荣、李强、丁薛祥、蔡奇、李希、陈文清、王小洪、应勇、陈一新、张又侠何卫东](#) - 反革命 11:21:44 2/10/24 (78476)

- [光腴留着大佬装门面把他们的喽啰都扫进监狱，毛痞对付李宗仁傅作义的喽啰如出一辙。](#) - 据姜维平读报点评, 11:35:23 2/10/24
- [历史事实一:上世纪 60 年代老习痞被毛主席打成反党头子开除党籍,其子习光腴被打成黑五类](#) - 反革命 11:17:53 1/31/24 (78335) (14)
  - [共产党人才济济仁巨头,毛润芝毛岸英:习仲勋习光腴:曾山曾庆红.蒋介石脑残哪是对手.](#) - 反革命 15:30:37 2/01/24 (78349) (11)
    - [\[把毕生精力献给了中国人民的解放事业\]事实是愚弄屠杀奴役中国人.毛、习、曾、蒋无一例外.](#) - 反革命 08:40:07 2/02/24 (78386) (8)
      - [骗稿费的疯子马克思、杀人不眨眼的列宁、抢银行的赌徒斯大林给毛习曾启蒙后中国人就倒霉了](#) - 反革命 10:17:34 2/02/24 (78387) (7)
        - [什么中等收入陷阱,向金家看齐,回归贫穷落后,供养习光腴全家.](#) - 反革命 10:30:08 2/02/24 (78388) (6)
          - [刚说完\[社会主义是拿命换来的\(不供养我就杀你!\)\]黄鼠狼就跑天津给鸡拜年了.](#) - 反革命 10:43:29 2/02/24 (78389) (5)
            - [头是歪的，讲话嘴往一边歪，满脸横肉，【坏人】两个大字就写在猪头上。](#) - 反革命 23:46:11 2/03/24 (78400) (3)
              - [【我是流氓我怕谁】，用自己的瘸腿摆出金日成的叉腿论文革串联时天津的包子好吃。](#) - 反革命 23:52:11 2/03/24 (78401) (2)
                - [黄鼠狼爬上去前啥时叉过腿，没有照片吧，装孙子窃国算什么屁本事，婊子养的。](#) - 反革命 23:56:32 2/03/24 (78402) (1)
  - [刚 GOOGLE 一下,在英语中翻译"婊子养的".名词.son of a bitch.就是母狗的儿子](#) - 反革命 00:23:35 2/04/24 (78403)
  - [面瘫帮助光腴引渡赖昌星回中国藏起来以免影响光腴的光辉形象,所以面瘫光腴是蛇鼠一窝.](#) - 反革命 18:06:00 2/02/24 (78390)
  - [\[马云:站在风口上猪都能飞起来\]站在列宁斯大林的风口上,毛润芝习光腴就飞起来了.](#) - 反革命 15:37:34 2/01/24 (78350) (1)
    - [\[风过去了，摔死的都是猪\]站在普京的风口上,习光腴还能飞.](#) - 反革命 15:45:34 2/01/24 (78351)
  - [历史事实二:今天的习光腴恢复并窃踞当年毛主席的位置,形同毛尸从水晶棺里爬了出来.](#) - 反革命 11:18:25 1/31/24 (78336) (1)

- [两历史事实本身关系证明了毛金习披着人皮搬弄是非颠倒黑白讲着鬼话搅着人肉糟蹋着财富 - 反革命 11:19:49 1/31/24 \(78337\)](#)
- [记得有新闻说习产党墨西哥有基地 187.191.54.162 今天花长时间攻击我的服务器 - 反革命 \(1515 bytes\) 17:25:40 1/13/24 \(78121\) \(15\)](#)
  - [当然，习家的鹰犬也可以使用 187.191.54.162 的代理服务器（如果有的话） - 反革命 17:35:22 1/13/24 \(78122\) \(14\)](#)
    - [还有这家伙 114.33.36.123 从台北，CHTD, Chunghwa Telecom Co., Ltd.闹着玩呢。 - 反革命 \(3373 bytes\) 17:40:11 1/13/24 \(78123\) \(13\)](#)
      - [台湾可以查查这个 114.33.36.123 不是代理服务器的话，就有共谍的可能。 - 反革命 22:36:38 1/14/24 \(78132\) \(1\)](#)
        - [114.33.36.123 从我这\[66.177.208.105\]什么也没找到 - 反革命 \(13573 bytes\) 22:56:20 1/14/24 \(78133\)](#)
      - [要称霸世界抓紧研制出能战胜美国的 UFO: youtube.com/watch?v=dmMOXsX7nFO - 反革命 17:46:37 1/13/24 \(78124\) \(10\)](#)
        - [Michio Kaku 提到的新技术包括 warp drive, star gates, worm holes. - 反革命 18:32:04 1/13/24 \(78127\) \(3\)](#)
          - [第一步应该有核子发动机飞行器才能操控周围的时空。 - 反革命 18:36:56 1/13/24 \(78128\) \(2\)](#)
            - [中国有【09I 型核潜艇\(北约代号:“汉级”\)】.看来庆丰王朝造 UFO 指日可待 - 反革命 12:28:40 1/14/24 \(78129\) \(1\)](#)
              - [有种说法，财新是光腴的老相好，为庆丰朝敲边鼓。 - 反革命 19:23:44 1/17/24 \(78156\)](#)
        - [向金三看齐还能研制出 UFO? 只有亡国被台湾收复的份! - 反革命 17:51:48 1/13/24 \(78125\) \(5\)](#)
          - [光腴以为那国是它的，实际是刘志丹的，刘志丹不够黑被毛干掉了，所以光腴一路杀人。 - 反革命 18:11:48 1/13/24 \(78126\) \(4\)](#)
            - [马英九说要相信披着人皮的满口谎言的活阎王习光腴! - 反革命 20:18:28 1/14/24 \(78130\) \(3\)](#)
              - [各省效法台湾独立也是个办法,可以免遭习光腴的涂毒. - 反革命 10:00:31 1/18/24 \(78160\)](#)
              - [习近平摇身一变习特勒,人类公敌都不得好死或曝尸. - 反革命 09:57:45 1/18/24 \(78159\)](#)



- [毛金习是披着人皮讲着鬼话搅着人肉糟蹋财富.文明国家\(包括台湾\)政党轮替积累财富.](#) - 反革命 09:35:56 1/18/24 (78158)
- [致习近平的一封信](#) - 包包大人 (1231 bytes) 07:32:28 12/28/23 (77936) (11)
  - [普京与毛金习实现终身制的区别：普京为一己之私已经消灭了 30 万年轻的俄罗斯士兵](#) - 反革命 08:45:22 1/01/24 (77985) (2)
    - [十二万死亡,十八万伤 Dec12\(Reuters\)Russia 315,000 dead and injured troops.](#) - 反革命 21:22:19 1/01/24 (77989)
    - [拜登告诉普京不要打乌克兰。普京有光腚十年签约后盾部队带上血浆开往边境说是演习](#) - 据姜维平读报点评 10:25:00 1/01/24 (77988)
    - [独裁者的共同点都是批量杀人，普京杀的人只是毛金习杀的零头。](#) - 反革命 08:47:49 1/01/24 (77986) (1)
      - [它们的区别在于毛金习蓄意领倒搞垮经济，让屁民成为聋子哑巴为生存疲于奔命世代为奴。](#) - 反革命 08:50:27 1/01/24 (77987)
  - [陈一新\(1959年\)1978年考入丽水师范专科学校物理系现任习氏光腚折腾国安部部长](#) - 反革命 16:26:12 12/30/23 (77974) (3)
    - [习大开杀戒,继李克强之后,中共特勤局王威猝死 youtube.com/watch?v=85Rq28TWOAO](#) - 佐证金砖政变案姜维平 73.4Ksubscribers 19:25:37 12/30/23 (77978)
      - [北朝鲜边防军将那些脱北者一个个用铁丝从肩胛骨穿过,然后将他们带到朝中边界,全部枪杀](#) - 反革命 00:24:20 12/31/23 (77981) (1)
        - [以后习家的鹰犬也这样对付中国人，所以，推翻习光腚只争朝夕！](#) - 反革命 00:26:00 12/31/23 (77982)
    - [都是些啥鸟人治国，为什么不是 1977 年，没考上没过分数线是肯定的。第二年还只是个师专](#) - 反革命 16:29:03 12/30/23 (77975) (2)
      - [这鸟人据说正在打造中国的国安经济，也就是准备战时经济。](#) - 反革命 16:32:43 12/30/23 (77976) (1)
        - [这种脑残，光腚让他吃屎，他肯定义无反顾。](#) - 反革命 16:35:33 12/30/23 (77977)
          - [看王小洪的简历也是个文盲，跟小学生光腚乌龟王八都一堆了。](#) - 反革命 20:13:21 12/30/23 (77979) (1)
            - [毛金习共匪治国，权、权、权，除了权还是权，消灭共匪中国共产党！](#) - 反革命 20:15:18 12/30/23 (77980)
  - [痴人说梦听你的?习家要金家潇洒自如的幸福生活已经奋斗了两代,装孙子 45 年杀人折腾 11 年](#) - 反革命 13:00:44 12/28/23 (77942) (8)
    - [【不忘初心】就是向张又侠王小洪周洪许陈源看齐杀人抢劫做习家的炮灰。](#) - 反革命 13:15:35 12/28/23 (77943) (7)
      - [【安史之乱】这四字大家一定听说了吧,史思明称帝第二年就被儿子杀了,习家脑壳装了大便](#) - 反革命 15:29:21 12/28/23 (77945) (6)

- [安禄山也是被儿子安庆绪找李猪儿给杀了.都是担心父亲传位给另一儿子.光腚四个私生太子](#) - 反革命 17:19:32 12/28/23 (77947) (4)
  - [四个都是私生子,没有主次、大小、先后之分.所以,四个都是太子.](#) - 反革命 17:43:16 12/28/23 (77949)
  - [所以,习光腚大概率将被它的四个太子之一杀死.](#) - 反革命 17:38:17 12/28/23 (77948) (2)
    - [希特勒死后,戈培尔接了一天的班,王沪宁就是这个角色。](#) - 反革命 19:38:14 12/28/23 (77950)(1)
      - [希特勒政府、习光腚政府靠的都是团队精神,枪杆子笔杆子手铐子,统战收买间谍暗杀](#) - 反革命 21:22:30 12/28/23 (77951)
  - [苏小和说未来的中国人又穷又蠢又坏,这有点道理,就是都被习光腚思想武装起来了.](#) - 反革命 15:37:54 12/28/23 (77946)
- [与虎谋皮,弄死习包子!](#) - 反革命 11:26:19 12/28/23 (77941) (1)
  - [不能排除习家狗故意放烟幕弹。](#) - 反革命 14:09:09 12/28/23 (77944)
- [悟：高智晟，黑夜里的一盏明灯。高智晟律师已被失踪六年。](#) - 連綁匪都不如的共匪 (17798 bytes) 06:42:02 12/18/23 (77875) (23)
  - [提出规范对称破缺第一人朗道 en.wikipedia.org/wiki/Ginzburg-Landau\\_theory](#) - 反革命 (81 bytes) 10:42:11 12/28/23 (77937) (3)
    - [朗道 1938 年被斯大林关进集中营一年, 1950 年发表规范对称破缺,1962 年遇车祸,1968 年去世](#) - 反革命 10:58:47 12/28/23 (77939) (1)
      - [习光腚就是斯大林整人有术,白字大王不学无术.](#) - 反革命 11:09:19 12/28/23 (77940)
    - [第 2 人是 NAMBU 第 3 人是 HIGGS.NAMBU 给 HIGGS 把超导规范对称破缺运用到费米子审稿](#) - 反革命 10:45:28 12/28/23 (77938)
  - [蔡鸟选人赴俞正声旧地任职金砖政变涉案人危山东爆炸 youtube.com/watch?v=za4799NG21U](#) - 甘肃地震因核试 18:48:22 12/23/23 (77892) (12)
    - [【\(朱令案\)主谋也供认不讳,但是因为高层的压力最后不了了之】](#) - 新社会把人变成鬼 23 19:51:42 12/23/23 (77893) (11)
      - [显然,江泽民以权压法,使得习光腚看到了庆丰王朝的希望。](#) - 反革命 19:53:17 12/23/23 (77894) (10)
        - [后来没准江泽民被习光腚弄死了,现在习光腚每天都在琢磨弄死更多也担心自己被别人弄死](#) - 反革命 20:00:45 12/23/23 (77895) (9)
          - [江泽民曾庆红只想为自己的儿孙割韭菜,搞人治过一天算一天.据说曾庆红差点被习割韭菜](#) - 反革命 10:50:26 12/24/23 (77897) (8)

- [估计习光腴改变主意收拾庆亲王是觉得实力还不够目前有点操之过急，等私生子登基后去办](#) - 反革命 11:03:42 12/24/23 (77899) (6)
  - [老习痞留下的祖传秘方要代代相传，习家天下万年长。](#) - 反革命 13:24:48 12/24/23 (77900) (5)
    - [1、光腴没经历过革命实践 2、毛在斯指导下几十年实践还不如金日成 3、直抠是非权术猫腻](#) - 反革命 13:32:15 12/24/23 (77901) (4)
      - [由此推定，老习痞【留一个搞政治】就是给习光腴脑壳灌过尿。](#) - 反革命 13:33:48 12/24/23 (77902) (1)
        - [根据姜维平读报点评,搞共惨\[残\]主义的习产党正在大肆扫荡搞资本主义的邓江胡共产党](#) - 反革命 15:46:08 12/25/23 (77904)
        - [毛痞过于苦心包装猫腻结果毛家天下鸡飞蛋打.光腴只见国库不见包装,把猫腻尽数抖给世人](#) - 反革命 15:44:19 12/26/23 (77906) (1)
          - [一天钟绍军突然跑去面见光腴“老大,大事不好,天下人都知道伟大的领袖就是伟大的骗子。”](#) - 反革命 15:56:54 12/26/23 (77907)
  - [1、反和平演变 2、搞掉杨家将 3、打压法轮功 4、杀成克杰 5、论 12 大关系 6、把习光腴抬上去](#) - 反革命 10:55:05 12/24/23 (77898)
    - [西朝鲜习家王朝还是比不上东朝鲜金家王朝，明泽公主早已被珠爱公主给比下去了](#) - beixuanlv 发表评论 (4 bytes) 15:39:15 12/20/23 (77879) (9)
      - [狐假虎威,后面是习光腴拿着中国人的血汗钱支持金三和普京.](#) - 反革命 11:54:12 12/21/23 (77883)

- [舆论压力太大,习指示蔡鸟,安排温家宝与刘鹤露面?youtube.com/watch?v=QI-EwoQ0EXw](#) - 姜维平 73.4Ksubscri 11:25:39 12/21/23 (77881) (7)
  - [习光腴比薄熙来还薄熙来,温押宝\(据说他儿子官位稳了\)却为它站台只能贪官影帝怕进秦城](#) - 反革命 14:13:42 12/21/23 (77884) (4)
    - [薄熙来折腾一下重庆被胡温送秦城,习光腴把胡架出会场让温站台折腾全世界还在指引方向!](#) - 反革命 17:46:39 12/21/23 (77886) (1)
      - [人模狗样的中共党棍们搞什么屁政治,还能搞的过弄死1亿人类的\(中国的\)马克思不成?](#) - 反革命 17:59:02 12/21/23 (77887)
    - [不知道温押宝担心什么,有你分一杯羹,庆丰王朝就能收拾民心于不倒?](#) - 反革命 14:15:40 12/21/23 (77885) (1)
      - [迄今,温押宝胡春华还能看不出习光腴什么货色?还为它站台.毛金习黑,它周围的不黑?](#) - 反革命 15:50:56 12/22/23 (77889)
  - [存在就是合理,不只是习光腴要做活阎王,也是有一帮鸟人支持它做活阎王.](#) - 反革命 11:46:47 12/21/23 (77882) (1)
    - [谁支持习光腴,谁就要为它陪葬!](#) - 反革命 16:05:38 12/22/23 (77890)



蔣仁正於1990年10月 王榮朋是大陸愛草媒 劉呈傑 諸陽  
 驚爆習近平三個私生子!生母驚呆所有人!涉兩大命案?中南海保鏢引關注

看中國 VISION TIMES 151K subscribers [Subscribe](#) youtube.com/watch?v=yaB3xYoA2pl

- [|ψ'⟩ = U|ψ⟩ 是算符 U 作用于量子态|ψ⟩ 得到新的量子态|ψ'⟩,如果量子态是一维](#) - 反革命 20:25:03 12/07/23 (77718) (5)
  - [U 就是微分算符,比如电磁场中电子的薛定谔波函数因为电荷守恒可以写成](#) - 反革命 20:25:21 12/07/23 (77719) (4)
    - [|ψ⟩ = e^\(iae\)ψ\(x\)类似于动量算符对位置求偏导,电荷算符对相角求偏导](#) - 反革命 20:25:41 12/07/23 (77720) (3) [郭文贵 2022 年 5 月就在油管上说李克强腿还没迈开就给灭了。](#) - 反革命 09:21:16 12/09/23 (77763)
      - [毛死后邓让绞肉机熄火,习光腴篡党夺权后又把绞肉机轰轰隆隆地发动起来了.](#) - 反革命 11:07:28 12/11/23 (77791)

- [取无限小 a,  \$|\psi'\rangle = e^{iaX}|\psi\rangle = \(1+iaX\)|\psi\rangle = \(1+iae\)|\psi\rangle\$  即波函数是电荷算符本征态](#) - 反革命 20:26:05 12/07/23 (77721) (2)
  - [连续变化相角 a 得所有的连续李群群元,所以电荷算符是连续阿贝尔李群 U\(1\)的生成元](#) - 反革命 20:26:28 12/07/23 (1)
    - [这波函数也是  \$\psi\(x\)\$ 的相角规范变换,对矢势加上相角梯度,对标势减去相角对时间的微分](#) - 薛定谔方程形式不变 20:27:04 12/07/23 (77723)
    - [PhysRev.115.485\(1959\)这篇论文说电子的相对相角甚至是可测量的 Aharonov-Bohm Effect](#) - 反革命 12/09/23

$$X = -i\hbar \frac{\partial}{\partial a}, \quad \vec{A}' = \vec{A} + \nabla a, \quad \varphi' = \varphi - \frac{\partial a}{\partial t}, \quad \psi' = e^{iae/\hbar} \psi, \quad i\hbar \frac{\partial \psi}{\partial t} = \left( \frac{(\vec{p} - e\vec{A})^2}{2m} + e\varphi \right) \psi$$

$$(\vec{p} - e\nabla a)\psi' = -i\hbar e^{iae/\hbar} \nabla \psi + e\nabla a e^{iae/\hbar} \psi - e\nabla a e^{iae/\hbar} \psi = -i\hbar e^{iae/\hbar} \nabla \psi = e^{iae/\hbar} \vec{p} \psi$$



- [量子态的内积  \$\langle \psi | \psi \rangle = 1\$  是模的平方,就是能够在某个时空点找到该粒子的几率是 1.](#) - 反革命 19:55:18 12/03/23 (77608) (13)
  - [对量子态 U 变换  \$U|\psi\rangle\$ ,内积变成  \$\langle \psi U | U \psi \rangle = 1\$ ,即  \$U+U=I\$  量子态变换必须是 Unitary.](#) - 反革命 19:55:38 12/03/23 (77609) (12)
    - [det|U|=+1,取正一就是 SU,Special Unitary; 负一对应于时间反演。](#) - 反革命 19:56:02 12/03/23 (77610) (11)
      - [如果量子态是某正交本征矢的线性组合,内积就是粒子出现在各本征矢的几率之和。](#) - 反革命 19:56:20 12/03/23 (77611) (10)
        - [U 可写成 e 虚指数函数形式  \$e^{iaX}\$ ,对 X 做无限小实参数 a 泰勒级数展开得  \$X+X\$  即 X 是厄密算符](#) - 反革命 23:47:00 12/03/23 (77620) (4)
          - [U 的指数形式  \$e^{iaX}\$  就是相角算符,也就是说,人类百年研究的就是量子态的相角算符](#) - 反革命 08:11:51 12/06/23 (77679)
            - [共匪习仲勋齐心给包子灌百年老屎马列阶级斗争,光腚给\[阶级斗争\]变色成“疯桥模式”](#) - 反革命 14:54:29 12/06/23 (77680) (2)

- [共匪毛润芝在斯大林指导下统战革命实践中消化百年老屎.光腴则是生吞活剥共匪习齐灌的](#) - 反革命 17:19:31 12/06/23 (77682)
  - [由 U 的定义  \$U+U=I\$ ,如果 U 的逆矩阵是  \$e^{-iaX}\$ ,U 的转置共轭是  \$e^{-iaX+}\$ ,也可直接得出  \$X+=X\$](#)  - 反革命 00:49:29 12/04/23 (77621) (2)
    - [如果 X 与时间无关并与哈密顿量 H 对易,X 的几率分布  \$\langle \psi'|X|\psi \rangle\$  不随时间变化即可观测量](#) - 反革命 20:03:58 12/04/23 (77633) (1)
      - [哈密顿算符就是对时间求偏导\(薛定谔方程\)把  \$\langle \psi'|X|\psi \rangle\$  里 3 量对时间求偏导相加得上述结论](#) - 反革命 20:05:02 12/04/23
    - [\$|\psi' \rangle = X|\psi \rangle\$ 。U+、X+、 \$\langle \psi|\$ 、 \$\langle \psi'|\$ 分别是 U、X、 \$|\psi \rangle\$ 、 \$|\psi' \rangle\$  的转置共轭。](#) - 反革命 21:23:06 12/03/23 (77618)
- [警惕亂港分子網煽「抵制區議會選舉」](#) - jbahdhfhjagfhda (2992 bytes) 21:53:14 12/02/23 (77588) (2)
  - [消灭中国共产党，弄死习包子，自由属于中国人民！](#) - 反革命 22:01:26 12/02/23 (77590)
  - [抵制你大爷，香港已经是习光腴的臭港](#) - 反革命 22:00:11 12/02/23 (77589)
- [金日成一辈子革命杀人把自己整成了神,为了显示自己是神不是凡人,站姿叉腿走路横行](#) - 反革命 11:26:05 11/30/23 (77562) (3)
  - [习光腴装孙子把自己整成了神后也叉着瘸腿,油管有视频叉着瘸腿说自己手小不适合打篮球](#) - 反革命 11:31:07 11/30/23 (77563) (2)
    - [习光腴潘建伟杨振宁应同台演出三人转,一个讲思想主义,一个讲量子纠缠,一个讲量子相角](#) - 反革命 12:07:00 11/30/23 (77565)
- [把量子态写成  \$\psi\(x\)e^{ia}\$ ,这可看成是  \$\psi\(x\)\$ 从二维平面上的实数轴旋转了角度 a 到目前的量子态](#) - 反革命 20:52:21 11/27/23 (77479) (5)
  - [如果再乘上  \$e^{ib}\$ ,这个操作可以有两种完全等价的解释:](#) - 反革命 20:52:45 11/27/23 (77480) (4)
    - [一是测量相角的初始位置不是实数轴而是往前推了 b,  \$\psi\(x\)e^{i\(a+b\)}\$ 即尺子 gauge 往前移了](#) - 反革命 20:54:01 11/27/23 (77484)
    - [二是测量相角的尺子 gauge 没动,实数轴的相角还是零,而是  \$\psi\(x\)\$ 又旋转了角度 b:  \$\(\psi\(x\)e^{ib}\)e^{ia}\$](#)  - 反革命 20:53:45 11/27/23 (77483)
    - [第二种解释比较直观,也就是说,规范变换就是量子态的内禀转动](#) - 反革命 20:53:28 11/27/23 (77482)
    - [如果 b 是常数,就是全球\(global\)变换;如果 b 是时空 x 的函数,就是局域\(local\)变换](#) - 反革命 20:53:06 11/27/23 (77481)
- [相因子的改变"a change that is devoid of any physical consequences"](#) - PhysRev96,191(1954) (409 bytes) 21:20:50 11/25/23 (77441) (10)
  - [“在两个不同的时空点的相对相因子 is therefore completely arbitrary"](#) - PhysRev96,191(1954) 21:21:14 11/25/23 (77442) (9)

- [论文里这两句是成问题的,复矢量幅值分量取决于相因子,直接观察不到不能说它没有物理结果](#) - 反革命 00:09:45 11/26/23 (77446) (3)
  - [薛定谔方程里的波函数是复数,再乘上一个相因子被称相变换,或旋转变换,或规范变换](#) - 反革命 19:53:44 11/27/23 (77477)
  - [粒子几率分布不是相因子参与的物理结果?](#) - 反革命 21:05:26 11/26/23 (77466)
- [不同时空点相对相因子可完全任意吗?必须是连续解析可微分吧,要不如何构成连续李群?](#) - 反革命 21:29:56 11/25/23 (77444) (3)
  - [边说相因子没用可取任意值,又马上对其微分运算。难道这不是数学论文,还是物理论文?](#) - 反革命 13:48:37 11/27/23 (77474)
  - [神通广大也无法天衣无缝,把李杀了不让尸检火速烧了让你无法找缝。](#) - 反革命 23:12:28 11/25/23 (77445)
  - 
  -

### C. N. Yang and R. L. Mills, Phys. Rev. 96, 191 (1954) .

A change of gauge<sup>6</sup> means a change of phase factor  $\psi \rightarrow \psi'$ ,  $\psi' = (\exp i\alpha)\psi$ , a change that is devoid of any physical consequences. Since  $\psi$  may depend on  $x$ ,  $y$ ,  $z$ , and  $t$ , the relative phase factor of  $\psi$  at two different space-time points is therefore completely arbitrary. In other words, the arbitrariness in choosing the phase factor is local in character.

under an isotopic gauge transformation,  $\psi \rightarrow \psi'$ ,  $\psi' = S^{-1}\psi$ , where  $S$  represents a space-time dependent isotopic spin rotation. we obtain the isotopic gauge

transformation on  $B_\mu$ :

$$B_\mu' = S^{-1}B_\mu S + \frac{i}{e} S^{-1} \frac{\partial S}{\partial x_\mu} \quad (3)$$

- [达尔文乃共产主义之基础](https://creation.com/达尔文乃共产主义之基础) <https://creation.com/达尔文乃共产主义之基础> - 作者:杰里. 伯格曼 (23717 bytes) 18:17:35 11/20/23 (77316) (8)
  - [共产主义是神话,共惨主义是现实.活阎王毛金习“踱方步”治国方略:](#) - 反革命 08:28:53 11/22/23 (77365) (7)
    - [屠杀 1 批\(痞子解放战争\)镇反 1 批炮灰 1 批\(抗美援朝\)流放 1 批\(劳改营上山下乡\)奴役 1 批\(定量供应、派出所开路条\)](#) - 反革命 08:33:22 11/22/23 (6)
    - [看团派熊样:胡面瘫高干内部\[毛骨悚然\]反和平演变讲话,令计划拍包子马屁要【负荆请罪】](#) - 反革命 08:50:56 11/22/23 (77367) (5)
      - [周强拍包子马屁坚决不搞三权分立.胡春华掐死乌坎出卖孙,张房发文拍包子几十个马屁](#) - 反革命 08:57:28 11/22/23 (3)
        - [还有,大会上胡被架走时拍李肩,李\[如触电般、呆若木鸡\].](#) - 反革命 09:15:27 11/22/23 (77371) (1)
          - [邓小平有意栽培团派平民干部平衡太子党,可是胡耀邦水平差点,其他的又是烂泥糊不上壁.](#) - 所以, 消灭共产党! 10:20:02 11/22/23 (77372)
            - [团派烂泥 2 个原因:1 是当官刮民脂又不研究共运史,2 是没有光腚张又侠具有的共匪红色基因](#) - 反革命 17:26:39 11/22/23





- [敢架胡杀李,为何不为胡特制 1 份阳名单,在全世界的镜头面前出丑.金 3 更不需外媒装门面.](#) - 反革命 11/14/23
  - [习光腴打造庆丰王朝的丰功伟绩:1 装孙子 2 端刺刀进大会堂修宪 3 阴阳名单政变 4 杀掉李克强](#) - 反革命 10:30:32 11/16/23 (77232) (7)
    - [缅甸军政府中国合作扫荡缅北电诈集团.当年王毅刚走缅甸军政变颠覆民选.两个变色龙合作](#) - 反革命 17:33:01 11/16/23 (77238)
      - [据姜维平读报点评,中国派去电诈集团的卧底\(或协调员\)被做掉了,也就是说三家是一伙的.](#) - 反革命 11/16/23
    - [中国人被马列邪教变色龙折腾了一百年,是时候消灭共产党,弄死变色龙了!](#) - 反革命 16:52:12 11/16/23 (77237)
    - [美国是民选政府,既不会去解放东朝鲜也不会去解放西朝鲜,除非变色龙挑起事端.](#) - 反革命 16:39:39 11/16/23 (77236)
    - [变色龙以退为进,等它儿子上台了,西朝鲜中国人的苦难才真正开始,否则习家死无葬身之地](#) - 反革命 16:25:58 11/16/23 (77235)
    - [变色龙来美国忽悠 BIDEN 不是不想解放台湾,而是普京完了,根本不敢动手打台湾](#) - 反革命 16:19:34 11/16/23 (77234)
    - [庆丰王朝大概率要烂尾因为脑残的习光腴没有围点打援地活学活用毛泽东思想而是直抠猫腻](#) - 反革命 11:34:16 11/16/23 (77233)
- [要颠倒历史搞共惨奴役家天下就必须主动出击杀人,点杀加批杀,这是马克思共产党的本质.](#) - 反革命 14:29:12 11/08/23 (77148) (4)
  - [习光腴批复同意北京大学于 2015 年 10 月 10 日至 11 日在北京举办首届 \[世界马克思主义大会\]](#) - 四习思想研究中心 14:54:44 11/08/23 (77149) (3)
    - [北京大学习思想研究中心研究成果出炉:白骨精、变色龙、搅屎棍、活阎王.](#) - 反革命 17:54:34 11/08/23 (77152)
      - [四个研究中心得出四个看起来不同的研究成果,实质上是一样的.](#) - 反革命 21:37:58 11/08/23 (77153)
    - [“疯桥模式”再来,还插上高科技翅膀](#) [youtube.com/watch?v=Bb3V6MRMaAo](https://youtube.com/watch?v=Bb3V6MRMaAo) - 姜维平 72.5Ksu 11/08/23
- [刘梦熊可能在向中共领导层谏言,无意中点到李克强,但这对后者来说不算好事.](#) - [问题经济根子在政治 01:16:22 11/05/23 (77108) (1)
  - [“正因为李克强已经卸任、离开政府,所以可能成为习近平的潜在替代者”](#) - 余茂春指威胁更大 01:16:55 11/05/23 (77109)

- [习会南非副总泄秘，叶简明为王储代理人](#)  
[youtube.com/watch?v=MC0BrJ24FJA](https://youtube.com/watch?v=MC0BrJ24FJA) - 姜维平 72.5Ksubscr 14:51:07  
11/06/23 (77115) (4)
  - [8月23日习访问南非,张又侠粉碎国内未遂政变,逮捕李克强等关押上海东郊宾馆并杀掉](#) - 反革命 15:53:53  
11/06/23 (77116) (3)
    - [【李尚福最后一次公开露面是今年8月29日在北京举行的中非和平安全论坛开幕式发表演说】](#) - 反革命 16:34:55 11/06/23 (77118) (1)
      - [从时间上看,李尚福不是因贪下台而是参与反习政变,不管怎么贪也比霸占国库的毛金习清廉](#) - 反革命 17:00:49 11/06/23 (77119)
        - [姜维平说得好\(大意\),毛杀刘、亿万人民同仇敌忾,习杀李、凶残又伪善、绕尸体一周三鞠躬](#) - 反革命 00:23:15 11/07/23 (77121)
    - [暗殺?李克強傳錦江飯店中毒華爾街先知?26日下午4点亡](#)  
[youtube.com/watch?v=OoOKwUo9SCg](https://youtube.com/watch?v=OoOKwUo9SCg)  
- 筱君台灣 PLUS229Ksu 12:10:12  
11/07/23 (77134) (1)
      - [这视频 20231029 发布.中毒送中医院顺理成章.否则周围人和心脏医院都是共犯才送抢救心脏](#) - 反革命 15:21:16 11/07/23
- [庆丰朝用【赐死】来掩饰暗杀、8月23日未遂政变、8月30日【总理好】](#) - 反革命 21:02:51 11/07/23 (77136) (1)
  - [包子刘鹤说了算，根本挡不了张核子的财路。有勇气挡财路又能轻易接受【赐死】？](#) - 反革命 21:06:27 11/07/23 (77137)
    - [前大陸媒體人爆料:遭上海武警毒殺.何卫东老乡陈源](#).  
[youtube.com/watch?v=uKMdaH\\_wJ1k](https://youtube.com/watch?v=uKMdaH_wJ1k) - 東森新聞 2.21Msub 11/07/23
    - [一讀三嘆，深究李克強被滅的原因](#)  
[youtube.com/watch?v=r2MpaVuQSfE](https://youtube.com/watch?v=r2MpaVuQSfE)  
- 姜维平 72.5Ksubscr 11/07/23
    - [本来去年2022年9月16日包子已经被\[弄起来\]了,胡面瘫让走程序应该为国人自杀赎罪!](#) - 反革命 23:37:37 11/06/23 (77120)

- [王少军李克强被杀都是胡面瘫的贪婪无能造成的,傻逼还要搞政治解密贬邓.](#) - 反革命 09:48:12 11/07/23
      - [习光腴心有余悸没敢从南非直接回北京,而是先到新疆后潜回北京.](#) - 反革命 16:09:17 11/06/23 (77117)
    - [有些人为了点狗粮几乎每天攻击我的服务器 66.177.208.105 看程序有无 BUG 可利用](#) - 反革命 (4 bytes) 22:08:19 11/05/23 (77111) (1)
      - [借鉴齐毛家天下夭折的教训,理论上庆丰朝是可以万岁的!所以紧跟习光腴、干一辈子革命!](#) - 反革命 22:22:13 11/05/23 (77112)
  - [十年前我就提出活阎王这个概念,大家都当耳边风。](#) - 反革命 (354 bytes) 21:47:06 11/03/23 (77104) (2)
    - [习痞的共产主义远大理想就是把自己打造成金三毛痞那样的活阎王.](#) - 反革命 6/03/15 21:49:11 11/03/23 (77106)
    - [30 岁县委书记,他人白干.计划经济下的县委书记什么概念?掌管几十万人口的土皇帝活阎王](#) - 反革命 1/30/13 21:48:31 11/03/23 (77105)
  - [孙中山志大才疏谋杀宋教仁,习光腴蓄意祸国殃民谋杀李克强.](#) - 反革命 17:14:52 10/31/23 (77079)
    - [莉卡酱是不是被“习下李上”这个政治谣言给做掉的?](#) - reddit.com (461 bytes) 07:17:36 11/02/23 (77084) (10)
      - [让我比较奇怪的是老灯这个骗子竟然还有人看还有人信](#) - Survey8014 (352 bytes) 07:18:53 11/02/23 (77085) (9)
        - [老灯【包派反串】是可能的,中共人事安排从来都是【见光死】。](#) - 反革命 07:21:37 11/02/23 (77086) (8)
          - [《人民日报》\(2023 年 11 月 02 日第 01 版\)中国特色【方向决定道路,道路决定命运。】](#) - 本报评论员 16:59:57 11/02/23 (77095) (3)
            - [方向:向北朝鲜金家看齐,在折腾运动中苟延残喘.](#) - 反革命 17:06:09 11/02/23 (77098)
            - [道路:搞穷中国共奴,牢牢掌握中国共奴的生存权.](#) - 反革命 17:03:34 11/02/23 (77097)
            - [命运:习奥赛斯库,习哒姆,习日成](#) - 反革命 17:02:25 11/02/23 (77096)
        - [胡耀邦例外,团派都是傻逼,不知道共产党里有活阎王?李援朝还有脸出席前几天的\[国庆\]](#) - 反革命 11:00:22 11/02/23 (77092) (1)
          - [李援朝又不是老年痴呆,当年派干部到美国学习培训为那般?](#) - 反革命 11:03:31 11/02/23 (77093)
        - [有郭文贵老灯添砖加瓦,庆丰意识不兑现成物质都难.](#) - 反革命 10:46:44 11/02/23 (77091) (1)

- [金砖会间招祸,习彭对李遗体三鞠躬:对不起,你死我活.youtube.com/watch?v=BUmek4yXzBo](https://www.youtube.com/watch?v=BUmek4yXzBo) - 姜维平 72.5Ksu 14:06:06 11/02/23 (77094)
- [原以为王小洪特勤局搞软禁,实际上是特科局软禁加暗杀.普京从北京回去后就发病了?](#) - 反革命 09:14:45 10/30/23 (77068) (4)
  - [估计普京没有习光腴的安全保命意识,没有带领 500 人的团队去北京.](#) - 反革命 09:37:50 10/30/23 (77071)
  - [\[百年大变局一起推动\]烂尾了,放下身段跟美国媾和,只求私生子登基.](#) - 反革命 09:21:09 10/30/23 (77069) (2)
    - [王 73 差点入伙,这几个是反人类的:习光腴,蔡奇,王小洪,张又侠,彭丽媛.当年的五人帮](#) - 反革命 09:32:19 10/30/23 (77070) (1)
      - [王 73 没能分到半壁江山不愿为庆丰王朝卖命,结果被习光腴踢了出来.](#) - 反革命 10:37:45 10/30/23 (77073)
- [沪 52 栋楼降半旗, 徽民直播骂习 youtube.com/watch?v=gq6gHmihd5A](#) - 姜维平 72.5Ksu 15:36:50 10/28/23 (77057) (9)
  - [李猝死过程藏阴, 忧草民躁动 youtube.com/watch?v=GV2dCyDcCpM](#) - 姜维平 72.5Ksu 16:07:21 10/28/23 (77058) (8)
    - [【将心脏麻痹及丧失意识的药物加入早餐饮料中让他服下, 导致在游泳池水中突发心脏病】 - 【被软禁上海】](#) 16:15:49 10/28/23 (77059) (7)
      - [谋害李克强的过程曝光.....youtube.com/watch?v=R8Ry8PRbNqQ](#) - 張林視野 107Ksubscr 17:43:14 10/28/23 (77060) (6)
        - [李克强死于暗杀而非心脏病;习近平下令,王小洪执行 youtube.com/watch?v=tE7 UNsKw-Q](#) - 李一平 228Ksubscrib 21:53:00 10/28/23 (77061) (5)
          - [李克强死亡时间造假, 凤凰网与澎湃新闻打架 youtube.com/watch?v=W2mTsXOF0uo](#) - 姜维平 72.5Ksubscr 23:28:27 10/28/23 (77062) (4)
            - [习近平最想灭的政敌就是李克强? youtube.com/watch?v=aNG-7fBOV-E](#) - 姜维平 72.5Ksubscr 17:03:44 10/30/23 (77075)
            - [普通党员顾万明上书求查李案 youtube.com/watch?v=3u3XzXV1knU](#) - 姜维平 72.5Ksubscr 14:47:43 10/30/23 (77074)
            - [李克强被羁押上海接受调查, 吴尊友是钦定医疗组长? youtube.com/watch?v=ih2Ni7h9Hpc](#) - 姜维平 72.5Ksubscr 09:10:43 10/30/23 (77067) (1)

- [习两大黑暗绑架暗杀部门特勤局,中央军事委员会行动局](#)  
[youtube.com/watch?v=0pPdMEQVt5I](https://youtube.com/watch?v=0pPdMEQVt5I)  
- 姜维平 72.5Ksubscr 16:53:54  
11/03/23 (77103)
    - [细看今天的告别仪式, 解读和还原李克强爆毙的过程?](#)  
[youtube.com/watch?v=uA3m8eL04NM](https://youtube.com/watch?v=uA3m8eL04NM)  
- 姜维平 72.5Ksubscr 12:04:01  
11/03/23 (77101) (1)
    - [兩個女人絕對反常行為完全暴露包子殺死李克強真相](#)  
[youtube.com/watch?v=7Vff-ZYtKrM](https://youtube.com/watch?v=7Vff-ZYtKrM) - 不見李克強女兒?  
16:10:31 11/03/23 (77102)
    - [姜维平的言外之意是,估计吴尊友弄死李克强后被王小洪弄死了.](#) - 反革命 09:55:28 10/30/23 (77072)
- [“勤政的亡国之君”意有所指? 中国下架热卖新书](#) - (取自 X 平台) (1323 bytes) 15:47:07 10/16/23 (76702) (6)
  - [《纵深视角》专访辛灏年: 论中华人民共和国合法性](#)  
[youtube.com/watch?v=EKLGd914qME](https://youtube.com/watch?v=EKLGd914qME) - 美国之音中文网 1.9M 13:13:50 10/21/23
  - [梁家河池浅王八多,一不留神蹦出一大神,习家军都是王八,包括过气的王 73](#) - 反革命 10:35:47 10/18/23 (76814) (1)
    - [习光腴夫妇跟墨索里尼夫妇媲美,只是普京没有当年的希特勒强悍.](#) - 反革命 11:07:57 10/18/23 (76815)
  - [事实上,习光腴跟崇祯没有什么好比的,一个是马克思余孽活阎王,一个是末代皇帝.](#) - 反革命 (183 bytes) 16:00:11 10/16/23 (76703) (5)
    - [马克思投稿骗饭吃靠人救济仇视人类,写了没人性的理论主义,列宁斯大林付诸实施,](#) - 反革命 18:22:25 10/16/23 (76707) (1)
      - [然后就有了跟屁虫毛润芝金日成卡斯特罗胡志明波尔布特习光腴等假大空颠倒黑白流氓恶棍](#) - 齐奥塞斯库 18:26:19 10/16/23 (76708)
    - [一个搞垮经济勾结外国势力普京\[解放\]全人类,一个要大臣一起捐银子抵御清朝侵略](#) - 反革命 16:04:11 10/16/23 (76704) (2)
      - [一个大肆扫荡前朝邓江胡共产党打造庆丰王朝,一个力挽狂澜于祖传江山于不倒.](#) - 反革命 16:07:18 10/16/23 (76705) (1)
        - [有\[东升西降\]全球战略屠杀眼光的习光腴只能跟宇宙大将军金三可以比肩.](#) - 反革命 16:14:21 10/16/23 (76706)

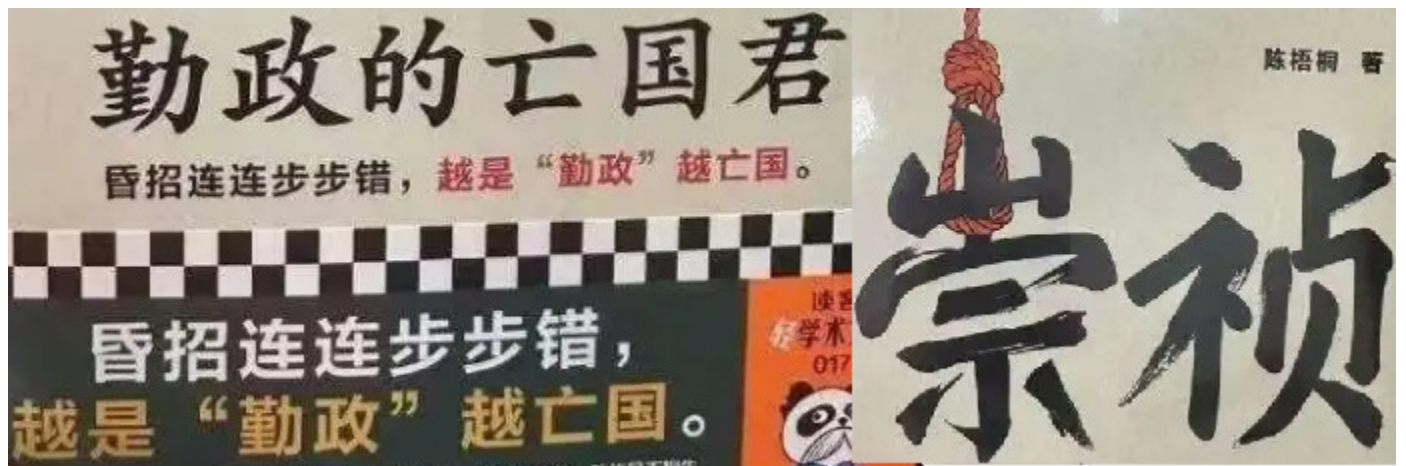

- [习光腴装孙子空手套白狼搞到国库,许家印 32 亿贷款千万亿算个事吗?怎么不是许抓习呢? - 反革命 15:47:55 9/29/23 \(76323\) \(5\)](#)
  - [学毛选,有钱发展地下武装,印度接壤搞根据地【没有一个许家的军队就没有许家的一切】 - 反革命 17:42:35 9/29/23 \(76326\)](#)
  - [搞到国库还只是第一步,第二步蓄意搞垮经济,第三步共匪掠夺富裕,第四步庆丰私生子登基 - 反革命 15:51:53 9/29/23 \(76324\) \(3\)](#)
    - [\[成都宝马车主朝路人吐痰并打骂遭砍死\]光腴放毒搞垮经济在先还专政草民怎没被砍死? - 反革命 20:54:20 10/01/23 \(76351\) \(2\)](#)
      - [习光腴说共青团不能等着接班,说的就是胡春华,听信光腴掐死乌坎民主选举,而不是\[使民主制度化法律化\] 11:53:48 10/02/23 \(1\)](#)
        - [结果被习光腴赶出权力圈子,江死了嚎啕大哭有屁用.得寸进尺可以民主化也可以庆丰王朝 - 反革命 12:01:06 10/02/23](#)
          - [老灯删贴:【这讲话明摆是假的,还要念一遍,你老灯不是跟包子一伙的吧,我看有点象.】 - 反革命 10/02/23](#)
            - [什么国庆,中国沦落成了共惨野蛮的奴隶制家天下.老年痴呆的迟浩田被习家中办架进会场. - 反革命 12:01:21 10/03/23 \(76391\) \(2\)](#)
              - [习近平有习光腴的雅称是因为:\[司马昭之心,路人皆知;虽有心称帝,然不利人和.\] - 反革命 16:13:26 10/03/23 \(76392\) \(1\)](#)
                - [皇帝是奉天承运的天子龙,主席就是能够搬弄是非颠倒黑白得寸进尺狼吞虎咽民众的变色龙 - 反革命 10/03/23](#)
  - [全家凑钱咬牙买的房子,成了我“人生不可承受之重” 14:05 广东 - 官方澎湃号 2023-09-25 \(113 bytes\) 17:09:27 9/25/23 \(76197\) \(8\)](#)
    - [这都是庆丰意识给闹的,庆丰给中国的房价来个硬着陆,或有价无市,或失业无工资可供. - 反革命 17:13:13 9/25/23 \(76198\) \(5\)](#)
      - [半个多世纪前是说毛思想能发出无穷的威力,这十来年庆丰意识发出了无穷的威力不是? - 反革命 17:15:24 9/25/23 \(76199\) \(4\)](#)
        - [蓄意散毒搞垮经济赶走外资以铲除政敌打造西朝鲜,你没权又没钱反抗不了吧? - 反革命 17:22:37 9/25/23 \(76200\) \(3\)](#)

- [庆丰脑壳里那泡屎一运转,香港变臭港,全世界大撒币,马云亿万俞敏洪千万资产泡汤,变色龙走马灯抓人](#) - 反革命 17:30:18 9/25/23 (2)
  - [这明明是意识决定物质,哪里有马列主义洗脑政治课讲的\[物质决定意识\]的影子?](#) - 反革命 17:33:35 9/25/23 (1)
    - [这个世界是由数学统治决定的, 爱因斯坦研究广义相对论、盖曼研究强子分类没头绪时都是求助于数学家](#) - 反革命 18:06:17 9/25/23 (76205)
- [江泽民谢绝了王山建议自己当希特勒.但是,江泽民临死时已经无力阻止习特勒的崛起.](#) - 反革命 17:46:40 9/25/23 (76203) (1)
  - [现在十四亿都成了习家的共奴,牛皮哄哄的要永远中国特色割韭菜的朱共惨死哪里去了呢?](#) - 反革命 17:55:42 9/25/23 (76204)
- [中国人真倒霉,摊上了毛润芝又摊上了习光腴.](#) - 反革命 12:11:12 9/11/23 (75895) (9)
  - [习光腴装孙子刚爬上去时训斥常委们要摆正自己的位置述职变色龙上下其手一番操作把自己](#) - 摆上了毛润芝的位置 16:40:19 9/12/23 (75931) (1)
    - [就这样,十四亿人口的大国落到了一个流氓恶棍酒鬼的手里.](#) - 反革命 17:19:53 9/12/23 (75932)
  - [当谈到茅台酒能喝出健康来时,习书记便接过话题说他一直非常喜欢喝茅台酒](#) - 接见并宴请了袁仁国 (249 bytes) 14:26:21 9/12/23 (75928) (2)
    - 在风光旖旎的西湖国宾馆, 浙江省委书记习近平亲切接见并宴请了茅台集团公司董事长和茅台酒股份公司董事长袁仁国一行。当谈到茅台酒能喝出健康来时, 习书记便接过话题说他一直非常喜欢喝茅台酒, 去年还用八十年茅台酒接待了江泽民同志及夫人一行。发表时间:2005-07-01
    - [2021年9月,袁仁国因受贿被判处无期徒刑,并处没收个人全部财产,](#) - 66岁在狱中神秘死亡 14:34:36 9/12/23 (75929) (1)
      - [一篇關於習是酒鬼的文章被全國熱議](#)  
[youtube.com/watch?v=UavowZqNCxA](https://youtube.com/watch?v=UavowZqNCxA) - 蘇小和《批評書》 14:38:05 9/12/23 (75930)
  - [光腴小丑男儿不同于毛润芝,毛润芝临死也没有公开展示\[不忘初心\]要搞家天下的丑恶嘴脸](#) - 反革命 12:11:28 9/11/23 (75896) (3)
    - [拜登:庆丰經濟困境侵台可能性低.三大战役后抗美援朝那时經濟不困境?显然说法牵强](#) - 反革命 12:53:54 9/11/23 (75897) (2)
      - [毛金习共惨\(残\)奴隶打斗制\(贫穷就是社会主义\)不如封建王朝\(包括蒋家王朝\).](#) - 反革命 13:07:48 9/11/23 (75898) (1)
        - [活阎王毛金习普京不干人事: 杀人、抢劫、洗脑、窝里斗、【解放】全人类。](#) - 反革命 21:27:02 9/11/23 (75900)
  - [奇事:三名初中农民众目睽睽之下将重庆局长带走"双规"](#) - 网易发表昨天 19:56 (2376 bytes) 10:19:54 8/23/23 (75460) (4)
    - [这不是影射习家军习光腴吗?](#) - 反革命 10:22:31 8/23/23 (75461)
    - [親共富商暗指「習近平搞個人崇拜」](#) [youtube.com/watch?v=2bXhwmdw8bU](https://youtube.com/watch?v=2bXhwmdw8bU) - 關鍵時刻 2.97Msubsc 09:48:41 8/25/23 (75510) (10)

- [光腴\[大骂邓江胡不负责,击鼓传花..你们根本都不是共产党人,炸掉了中华民族就复兴了\]](#) - 反革命 09:52:22 8/25/23 (75511) (9)
  - [事实是,习光腴在实现私生子登基庆丰王朝\(斯大林的大清洗大饥荒\)的路上不怎么顺利.](#) - 反革命 09:54:47 8/25/23 (75512) (8)
    - [这说明张又侠许其亮也是骑墙派,李鸿忠说了\[忠诚不绝对,就是绝对不忠诚\]](#) - 反革命 10:16:07 8/25/23 (75513)
    - [毛打天下奄奄 1 息时农夫刘志丹救了毛痞蛇 1 命.混迹刘志丹军中的老习痞也悟出了革命道理](#) - 反革命 11:52:08 8/25/23 (75514) (6)
      - [习光腴吸取父装孙不过硬被打反党教训打造庆丰王朝.且拉帮结伙金砖 N 国对抗文明国家](#) - 反革命 11:56:42 8/25/23 (75515) (5)
        - [网上谣传胡面瘫被习光腴毒死,可怜之人胡面瘫必有可恨之处.](#) - 反革命 12:08:36 8/25/23 (75516) (4)
          - [开国皇帝毛润芝围点打援;习家父子专抠猫腻,结果一个被打成反党头子,一个被打成黑五类](#) - 反革命 14:29:02 8/25/23 (75519) (1)
            - [没有开国皇帝的水平却要勉为其难,难度和心理扭曲结果就在习光腴的面像上表现出来了](#) - 反革命 14:32:29 8/25/23 (75520)
          - [胡面瘫也就 1 农夫,与蛇故事不断上演.没人读的\[胡锦涛文选\]是昭告天下庆丰国就是骗子国](#) - 反革命 14:14:29 8/25/23 (75518)
          - [普京干掉普里格津,毛干掉刘少奇,习光腴干掉胡面瘫,都是为独裁者立威.](#) - 反革命 12:20:26 8/25/23 (75517)

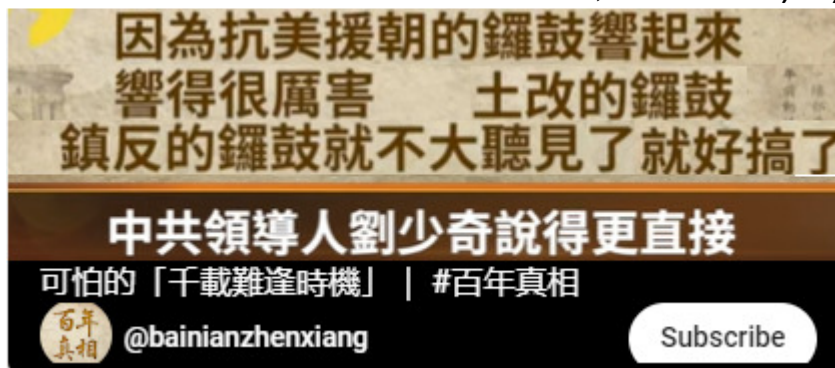

- [瓦格纳电报:光腴搭当普京下令俄罗斯空军击落瓦格纳集团首脑普里格津私人飞机](#) - 反革命 16:09:36 8/23/23 (75463) (2)
  - [普里格津是普京好友,王少军也是光腴好友。谋反半途而废岂不是找死?](#) - 反革命 19:29:12 8/23/23 (75465)
  - [光腴普京两个马列遗毒,一个以病毒抢劫杀人害死几百万,一个侵略战争害死几十万.](#) - 反革命 16:17:23 8/23/23 (75464)



- [你们以为天父是什么好鸟吗 他的几个子女弄到国外，难道不是他的授意吗 - 网迷评论 2023-08-17 \(97 bytes\) 00:29:41 8/18/23 \(75346\) \(1\)](#)
  - [他在死之前保住天，让他免受赖昌星案件牵连，还调到浙江去，之前一路给天在仕途 - 保驾护航开绿灯。 00:30:16 8/18/23 \(75347\)](#)
- [盛光祖起因:盛光祖蒋巨峰抄了习近平的走私香烟](#)  
[youtube.com/watch?v=qrGXZaJBwas](#) - 蒋罔正 Edwin 尹科 55 11:02:49 8/09/23 (75203) (2)
  - [徐才厚把张澜澜送给习远平所以习近平要徐才厚早死](#)  
[youtube.com/watch?v=mcMgFn3KU5o](#) - 李一平 222Ksubscrib 21:26:48 8/11/23
  - [李源朝情妇被抓省长王正谱不露面司马南也危险](#)  
[youtube.com/watch?v=UzvZPFj78CA](#) - 姜维平 71.9Ksubscr 11:04:51 8/09/23 (1)
    - [灾民不满,李克强嫡系被抓美奥斯丁回应水炮战争临近](#)  
[youtube.com/watch?v=-AkBxRJ7Bio](#) - 姜维平 71.9Ksubscri 17:35:59 8/09/23
      - [【上海最大移民中介高管被抓，或洩貪官富豪底細】人家不偷不抢，习家光天化日杀人抢劫 - 反革命 20:51:48 8/10/23](#)
- [美国外交家杂志揭骗闫丽梦和郭文贵一样是反共骗子 - 超人 mama \(220 bytes\) 21:34:54 8/08/23 \(75200\) \(3\)](#)
  - [十年执政两茫茫。党内定，红二郎。百业凋零，国运付黄粱。奈何草包烂肚肠。 - 瞎折腾，不自量。 16:39:28 8/11/23 \(75227\) \(2\)](#)
    - [怨声一浪高一浪。脸皮厚，不下岗。路在何方？傻 B 挂倒档。百姓家无希望。 - 成无赖，耍流氓。 16:39:54 8/11/23 \(75228\) \(1\)](#)
      - [整顿完火箭军立马解放台湾，两茫茫？有许其亮张又侠支持，不自量？人民领袖，耍流氓？ - 反革命 00:30:51 8/12/23 \(75232\)](#)
- [假冒大国外长断言“中美战争”，是谁在捣鬼？ - leesin \(4558 bytes\) 02:20:37 7/25/23 \(74961\) \(8\)](#)
  - [2023 年 1 月 2 日,秦刚奉调回国,成为中国第 12 任外长.2023 年 3 月 15 日零时起恢复十年签证. - 中国驻美大使馆宣布 16:09:06 7/25/23 \(74962\) \(7\)](#)
    - [恢复十年签证跟习光腴向金三看齐切断互联网发动战争闭关锁国的执政方向是背道而驰的. - 反革命 16:13:05 7/25/23 \(74963\) \(6\)](#)
      - [2014 年 11 月 11 日起,中美互发 10 年有效签证.十年签证是王毅 \(2013 年-2022 年\)搞的. - 反革命 17:25:28 7/25/23 \(74968\) \(1\)](#)
        - [当时光腴还需要时间装逼没露出獠牙,王毅也需要时间转变成战狼外长. - 反革命 17:27:54 7/25/23 \(74969\)](#)
      - [习光腴故伎重演用搞臭王 73 的办法搞臭秦刚. - 反革命 16:27:50 7/25/23 \(74967\)](#)
      - [在中美两国之间来回跑的人越多,信息越流通,习光腴就越像个小丑. - 反革命 16:16:12 7/25/23 \(74964\) \(2\)](#)
        - [中国的斯大林一言九鼎了不是,那就应该切断互联网,解放台湾,私生子登基. - 反革命 16:19:07 7/25/23 \(74965\) \(1\)](#)
          - [斯大林 75 岁就挂了,要是习光腴壮志未酬,突然挂了,怎么办?! - 反革命 16:20:34 7/25/23 \(74966\)](#)

- [光腴王毅都 70 了,老不死的祸国殃民祸球殃民.](#) - 反革命 08:52:01 7/26/23 (74987)
- [小秦出生让人心疼,老當益壯! 老來得子!](#) - 皆大欢喜-不足為奇 (9460 bytes) 06:43:05 7/19/23 (74866) (3)
  - [發表“解放軍火箭軍組織研究報告”,內容長達 255 頁,基本等於中共火箭軍的全部家底](#) - 美國空軍大學 15:13:24 7/19/23 (74872) (2)
    - [按【关键时刻】说法是威胁习光腴,你慢点动手解放台湾,你那点家底我全知道.](#) - 反革命 15:15:56 7/19/23 (74873) (1)
      - [按姜维平的说法\(大意\),冷战十年、二十年,习光腴的私生子就可以登基、千秋万代了.](#) - 反革命 15:23:54 7/19/23 (74874)
- [大事件! 网传秦刚叛变, 连同十多位将军被处决!](#) - 公民老黑 (5961 bytes) 06:17:13 7/19/23 (74863) (3)
  - [老灯说习光腴的姐夫吴龙掌管中国的禁卫军.习明泽-习远平-习安安-吴龙:澳洲绿卡.](#) - 反革命 09:01:01 7/19/23 (74869) (2)
    - [列斯苏维癌、毛金习特勒是人类历史上最邪恶的政权.](#) - 反革命 10:07:29 7/19/23 (74870) (1)
      - [搅屎棍列斯毛金习就是绞肉机里的变速杆,操控绞肉机运行.](#) - 反革命 15:00:44 7/19/23 (74871)
- [刘善本\(1915 年 1 月 25 日-1968 年 3 月 10 日\)中华民国空军飞行员,中国人民解放军空军少将](#) - 山东昌乐人, (1803 bytes) 11:55:01 7/14/23 (74790) (5)
  - [刘善本 1968 年 3 月 2 日被专案组抄家,又押到空军学院办公大楼西头二层继续刑讯逼供](#) - 3 月 10 日折磨至死。 18:05:00 7/17/23 (74815)
  - [1935 年從清大畢業。1938 年 4 月參加八路軍抗日,由于当时子弹奇缺, 熊大缜被用石头砸死](#) - wiki/熊大缜 (1364 bytes) 17:55:38 7/17/23 (74813) (3)
    - [文化大革命期间, 长期被监禁、批斗, 1978 年被平反.1939 年领导除奸部制造熊大缜冤案](#) - 1998 年舒同 93 岁死亡 18:10:46 7/17/23 (74816)
    - [由于马列毛金习脑壳里的那泡屎,亿万平民人死于非命.](#) - 反革命 18:03:37 7/17/23 (74814)
- [“法轮功”永生谎言被揭穿](#) - qwe1111 (4053 bytes) 05:05:29 7/06/23 (74693) (3)
  - [如果法轮功是邪教, 马列毛金习就是战无不胜的邪教之王.](#) - 反革命 07:30:52 7/06/23 (74694) (2)
    - [习光腴周围的人都是不学无术的饭桶,不能怪我几年前说\[战无不胜不再\]太早了.](#) - 反革命 10:43:44 7/06/23 (74695) (1)
      - [\[矛\]是大家都指望习光腴早日挂掉,\[盾\]是习光腴用倾国之力让自己长命百岁.](#) - 反革命 10:47:26 7/06/23 (74696)
        - [\[留一个搞政治\]就是把斯大林毛润芝那两把马列刷子传授给当时的黑五类之一自己的兔崽子](#) - 反革命 16:40:08 7/06/23
          - [这个黑五类兔崽子从那时起就深藏不露装疯卖傻直到登基露真容,过瘾毛润芝文革风光](#) - 反革命 7/06/23



- [活阎王窜访内蒙\[解放军\]准备射杀逃往外蒙古的战争难民,上世纪射杀广东逃港饥民.](#) - 反革命 18:37:03 6/09/23 (74439)
  - [魏凤和也被软禁了,魏以为自己是铁杆,其实习远平才是铁杆.历史上父子兄弟争皇位的都有.](#) - 反革命 22:15:57 6/14/23 (74460) (2)
    - [所以,习远平也不一定是铁杆.毛金习脑壳里进了大便就成了魔鬼.文盲称帝私生子登基.](#) - 【发愤图强】 22:21:10 6/14/23
      - [搞穷中国,中国人才有【发愤图强】的机会,聪明的屁股习光腴总是抠毛泽东思想的猫腻.](#) - 反革命 6/15/23
- [你把闫丽梦和郭文贵混为一谈,你不是脑残就是习家狗.](#) - 反革命 6/05/23
- [你想说什么,直喊包子万岁岂不简单?毛金习共产党穷凶极恶!](#) - 反革命 6/05/23
- [【辱包】扛麦担 youtube.com/watch?v=KtCp1K-QcPY](#) - 【辱包】扛麦担 6/05/23
  - [【辱包】池塘月色 youtube.com/watch?v=C3TrOMP-TV8](#) - 【辱包】池塘月色 16:18:00 6/06/23 (74428) (3)
    - [【辱包】长安大道东 youtube.com/watch?v=biND9bzEsxo](#) - 【辱包】长安大道东 16:23:26 6/06/23 (74429) (2)
      - [【辱包】祸庆丰 youtube.com/watch?v=ruH1dKnj1J4](#) - 墙国蛙蛤蛤 51.2Ksu 16:30:46 6/06/23 (74430) (1)
        - [【辱包】心太贪 \(原曲:任贤齐-心太软\) youtube.com/watch?v=WlzfQX4TTbc](#) - 墙国蛙蛤蛤 51.2Ksu 16:57:08 6/06/23 (74431)
          - [【辱包】近平的清零梦 \(原曲:外婆的澎湖湾 DJ版\) youtube.com/watch?v=rICN5-2jraw](#) - 乳透社·小反旗 86.7K 10:27:36 6/09/23 (74435)
- [毛病不改 | 積惡成習 youtube.com/watch?v=CwizkfyN7yE](#) - 華視新聞 CH52 (153 bytes) 11:54:59 6/02/23 (74384) (5)
  - [#蔡霞#矢板明夫#汪浩 | @華視三國演議 |20221106youtube.com/watch?v=CwizkfyN7yE](#) - 華視新聞 CH52 15:02:13 6/02/23
  - [这个视频说的很清楚,习光腴的流氓作派就是习仲勋齐心教唆的.](#) - 反革命 14:54:18 6/02/23 (74385) (3)
    - [流氓作派的根源来源于马列主义的意识决定物质 ie 砸烂旧世界建立共惨\(残\)奴隶制家天下](#) - 反革命 12:35:43 6/04/23 (74417) (2)
      - [【头上三尺有神明】就是脑残不打自招意识决定物质](#) - 反革命 11:10:08 6/09/23 (74436) (2)
        - [在习仲勋齐心的教唆下,习光腴把中共、中国国\(党\)库、马列意识形态全部【清零】](#) - 反革命 11:19:54 6/09/23 (74438)
        - [共产邪教为了愚弄洗脑民众却鼓吹【物质决定意识】【哲学是基础】文盲懂什么哲学?](#) - 反革命 12:38:51 6/04/23 (74418) (1)
          - [当今中国的乱象就是习光腴脑壳里的庆丰意识转化为物质的过程.](#) - 反革命 12:41:02 6/04/23 (74419)
      - [多少革命家探索革命真理实现家天下搞痞子运动几十年甚至一辈子而不得要领.](#) - 反革命 14:55:45 6/02/23 (74386) (2)

- [习家 14 亿共奴是金家 0.26 亿的 50 多倍.一个共奴一辈子被毛金习掠夺了多少财富? - 反革命 15:22:35 6/02/23 \(74388\) \(1\)](#)
      - [毛金习考虑的是如何让共奴窝里斗如何把共奴管起来洗脑喊打喊杀忽悠,饥民没力气要选票. - 反革命 15:52:50 6/02/23](#)
- [美国外交家杂志揭骗闫丽梦和郭文贵一样是反共骗子 - cnmtlp \(1604 bytes\) 22:58:37 5/30/23 \(74233\) \(3\)](#)
  - [苏共掌权 70 年完蛋了,中共掌权 70 年也完蛋了。现在的习产党是中共的遗腹子怪胎。 - 反革命 23:16:42 5/30/23 \(74234\) \(2\)](#)
    - [这怪胎出生的时候在外媒镜头下缺氧变脑残把科学社会主义整成了我是流氓我怕谁的瞎折腾 - 反革命 23:42:11 5/30/23 \(74236\)](#)
    - [这怪胎有共产党生有的贼喊捉贼的基因。郭文贵反共\[不反习主席\]跟习光腴穿一条裤子 - 反革命 23:21:22 5/30/23 \(74235\)](#)
      - [叶向农反汉奸,郭文贵反共,习光腴反腐败.三个共匪. - 反革命 08:56:21 6/02/23 \(74382\)](#)
- [大家没看懂,帮主费劲搞了个雄安新区,用以迫迁北京高端人口,究竟为啥? - 量子跃迁 @liangziyu \(311 bytes\) 09:33:36 5/30/23 \(74215\) \(6\)](#)
  - [所谓疏解非首都功能,那是幌子.牠的真实目的是仿照金家做法将北京平壤化 - 量子跃迁 @liangziyu 09:34:52 5/30/23 \(74216\) \(5\)](#)
    - [只保留绝对效忠的盟友、侍卫部队、忠诚居民,以保他个人安全。 - 量子跃迁 @liangziyu 09:35:42 5/30/23 \(74217\) \(4\)](#)
    - [前两年,北京所有楼顶拆除广告标语,为啥? - 量子跃迁 @liangziyu \(3 bytes\) 09:36:08 5/30/23 \(74218\) \(3\)](#)
      - [因为这些招牌都可能成为狙击手的掩体。 - 量子跃迁 @liangziyu 09:36:22 5/30/23 \(74219\) \(2\)](#)
        - [平壤没有低端人口。蔡奇是光腴的家狗,北京警察是蔡奇的家狗。 - 反革命 13:08:02 5/30/23 \(74221\)](#)
        - [毛金习光腴这样的战略家事实上就是一头猪狗不如的东西. - 反革命 10:23:54 5/30/23 \(74220\)](#)
- [傳土共國被趕出 WTO 世界貿易組織,習親自滅火 youtube.com/watch?v=asjY5gfNgsk - 蘇小和《批評書》 \(137 bytes\) 11:57:13 5/23/23 \(74023\) \(10\)](#)
  - [如果属实,说明庆丰否决江朱从 WTO 骗钱,向金 3 看齐自力更生抓革命促生产修地球光明磊落. - 反革命 17:25:03 5/23/23 \(74028\)](#)
  - [第二个事情是北约战略转到太平洋对付中国,習包子支持俄罗斯. - 蘇小和《批評書》 12:03:58 5/23/23 \(74024\) \(8\)](#)
    - [第三个事情是欧盟高票通过与台湾全面合作. - 蘇小和《批評書》 12:05:09 5/23/23 \(74025\) \(7\)](#)
      - [历史上北大图书管理员实现了一半的黄梁梦,梁家河里王八的黄梁梦呢? - 反革命 13:39:47 5/23/23 \(74026\) \(6\)](#)
        - [有意思的是 1929 年管理员嘲笑其他军阀\[一枕黄梁再现\],事实上毛金习比蒋介石军阀更黑. - 反革命 10:51:54 5/25/23 \(74074\) \(1\)](#)

- [按理人类演变应变得更文明,却出活阎王马列斯毛金习特勒,屠杀百万,病毒死百万,饿死千万](#) - 反革命 16:49:00 5/25/23 (74077)
  - [庆丰黄梁梦胸有成竹:\[头上三尺有神明,这都得应验的.\]](#) - 反革命 00:12:07 5/24/23 (74029) (2)
    - [蔡奇跟王 73 一样,尖嘴猴腮的酷吏。光腚能有啥著作选读,搞个小册子【习光腚无耻选读】](#) - 反革命 13:09:26 5/25/23 (74075) (1)
      - [光腚家狗蔡奇\[作风优良能打胜仗\]驱赶北京低端人口.](#) - 反革命 14:00:27 5/25/23 (74076)
- [这张照片有意思:一个锤子镰刀,一个痢痢秃子.](#) - 祸国殃民 (206 bytes) 17:46:32 5/16/23 (73891) (1)



- [今年是庆丰元年,中国国名全称是【习氏光腚折腾国】.](#) - 反革命 15:21:38 5/17/23 (73910)
  - [\[人民日报\]中国永远是发展中国家,拒绝西方文明拒绝民主选举,统一并消灭台湾民主选举](#) - 反革命 10:14:58 5/18/23 (73939) (1)
    - [【毛氏阶级斗争国】【邓氏韭菜松绑国】【习氏光腚折腾国】「\(国\)名副其实」](#) - 反革命 10:18:20 5/18/23 (73940)
- [去中國大陸看看人民衷心熱愛擁戴習主席的情感除了貪官污吏的黨羽外人民全部愛戴習主席](#) - 滿朝文武只剩宦官 15:46:22 5/08/23 (73702) (10)
  - [胡面癱称颂斯大林有钢铁意志,称颂毛痞是中华民族骄傲,跟习泽东站天安门城楼却愁眉苦脸](#) - 反革命 16:05:10 5/08/23 (73703) (9)
    - [胡面癱羡慕北韩却栽在习光腚的手里.96 年高干会议上大放厥词 16 年后掩面而泣被习光腚赶下台](#) - 反革命 16:19:45 5/08/23 (73707)

- [且刚愎自用不学无术再十年后又架出会场.被架出时还拍习光腴的肩膀说\[我是支持你的\] - 反革命 16:15:42 5/08/23 \(73705\) \(5\)](#)
  - [据说胡面瘫十年前被赶下台时还帮习光腴\[数钱\]要光腴\[勇往直前\]--干掉江派.胡温押宝. - 反革命 16:42:40 5/08/23 \(73709\) \(3\)](#)
    - [胡面瘫眼高\(羡慕金家王朝\)手低\(被赶下台不知道反思,还要被架出会场\). - 反革命 17:55:41 5/08/23 \(73710\) \(2\)](#)
      - [江泽民誓言\[鞠躬尽瘁死而后已\],邓小平还是不放江是否会政治体制改革,因而隔代指定. - 反革命 18:01:23 5/08/23 \(73711\) \(1\)](#)
        - [而贪婪的眼高手低的胡面瘫上台后却解密贬邓指桑骂槐助纣为虐混吃等死. - 反革命 18:06:03 5/08/23 \(73712\)](#)
    - [习光腴摆出斯大林架式,玩的却是花拳绣腿少有刀枪搞病毒搞反腐,结果就收到了\[低级红高级黑\] - 反革命 16:27:32 5/08/23 \(73708\)](#)
- [诈骗老手! ——还原一个真实的“老灯” - fbfbvfsbvd \(2207 bytes\) 07:42:05 5/05/23 \(73607\) \(9\)](#)
  - [马列毛金是流氓有文化.斯大林习光腴\(中小学生\)是文盲有理想. - 反革命 \(60 bytes\) 14:51:14 5/05/23 \(73610\) \(2\)](#)
    - [当然,斯大林习光腴是文盲+流氓.伟大领袖就是流氓的别称. - 反革命 15:00:50 5/05/23 \(73612\)](#)
    - [斯大林死后它打造的苏联还存在于近四十年.习光腴死后庆丰王朝? - 反革命 14:53:42 5/05/23 \(73611\)](#)
  - [习光腴全家才是诈骗老手! - 反革命 10:15:57 5/05/23 \(73609\) \(1\)](#)
    - [习家敢做,别人还不能说习光腴.否则,任志强就是榜样.梁家河文盲支部书记. - 反革命 15:12:02 5/05/23 \(73614\)](#)
  - [美国的事情, 无忧, 小乱而治; 中国的事情, 无解, 大乱而终。 - 《老灯开讲》 10:14:18 5/05/23 \(73608\) \(3\)](#)
    - [这就对了.消灭中国共产党,弄死习包子,自由属于中国人民! - 反革命 15:03:34 5/05/23 \(73613\) \(2\)](#)
      - [王剑说了,习在政治局眼皮底下开倒车.中共就是苍蝇逐臭的利益集团,没有存在的价值. - 反革命 15:17:46 5/05/23 \(73615\) \(1\)](#)
        - [它的存在只能是祸国殃民轮流抢劫折腾中国的韭菜山水,战乱病毒祸球殃民. - 反革命 15:22:51 5/05/23 \(73616\)](#)
  - [中共近期启动全党学习“习近平思想”，并要求在宣传上防止“低级红”“高级黑” - 《求是》 4月30日刊发 \(314 bytes\) 22:09:25 5/04/23 \(73577\) \(3\)](#)
    - [【习近平思想】一方面是装孙子篡党夺权变色龙搬弄是非，另一方面是有远大的理想。 - 反革命 22:10:05 5/04/23 \(73578\) \(2\)](#)
      - [做不了斯大林做毛泽东，做不了毛泽东做金日成，做不了金日成做齐奥塞斯库。 - 反革命 22:10:28 5/04/23 \(73579\) \(1\)](#)
        - [问题是，如果大家都学习【习近平思想】效法习近平，那谁来做韭菜炮灰太监共奴呢？ - 反革命 22:11:00 5/04/23 \(73580\)](#)

- [警卫局长王少军离奇暴毙,印度观察家论习入木三分](#)  
[youtube.com/watch?v=C1b7HBzjEgc](https://www.youtube.com/watch?v=C1b7HBzjEgc) - 《老灯开讲第 277 期 20:07:57 5/01/23 (1)》
  - [老灯传言说王少军是王小洪特勤局毒害](#). - 反革命 14:23:19 5/02/23 (73538) (3)
    - [令谷、王瑞林不知道自己是怎么死的,生前没有防备被谋杀](#). - 反革命 14:25:30 5/02/23 (73539) (2)
      - [中办主任与儿子,哪个更重要?令计划选择了中办主任更重要](#). - 反革命 14:28:07 5/02/23 (73540) (1)
        - [因此,把儿女都弄成贪官的朱共惨骂令计划没有人性](#). - 反革命 14:29:55 5/02/23 (73541)
    - [估计是胡面瘫要王少军把被软禁的习光腴放出来走程序,所以王少军就被习光腴灭了](#). - 反革命 20:12:19 5/01/23 (73509) (4)
      - [否则,无法解释,私生子还没登基,就脑残到这般心急火燎地把自己的獠牙都露出来?](#) - 反革命 12:01:28 5/02/23 (73537) (1)
        - [家天下:屠杀夺权,运动洗脑窝里斗,抗美援朝,搞穷让草民为生存疲于奔命,做太监共奴 2 选 1](#) - 反革命 15:49:32 5/02/23 (73542)
      - [如果王少军是个政治家的话,他当时就应该把下这种命令的胡面瘫也软禁起来](#). - 反革命 11:37:14 5/02/23 (73535) (1)
        - [因为,按照革委会叶主任的说法,政治就是\[你死我活\]](#). - 反革命 11:38:38 5/02/23 (73536)
  - [什么【三分天灾,七分人祸】,就是十分人祸,共产赤祸.马列斯毛金习活阎王](#). - 反革命
    - [窃国者,侯.这个侯习光腴杀死了几十万中国的窃钩者,\(病\)毒死了全世界几百万无辜者](#). - 反革命 10:12:07 4/18/23 (73172) (5)
      - [巴西总统卢拉法国总统马克龙对上世纪共运历史一无所知,跟活阎王习光腴勾兑](#). - 反革命 10:20:35 4/18/23 (73173) (4)
        - [姜维平说到点子上了:【共产党玩人玩得炉火纯青】](#)  
[youtube.com/watch?v=y9mIWxNpzVw](https://www.youtube.com/watch?v=y9mIWxNpzVw) - 反革命 10:40:24 4/18/23 (3)
          - [习痞说【共产党说话是算数的】.毛痞说【共产党就最讲'认真'\]](#).最不算数最大骗子. - 反革命 14:14:19 4/18/23 (73177) (2)
            - [【习近平号召学习习近平思想】就是要全国人民紧跟习光腴一起抠毛泽东思想的猫腻](#). - 反革命 4/18/23
              - [习光腴的本意是要发展毛泽东思想的,由于脑残只会抠毛泽东思想的猫腻](#). - 反革命 4/19/23 (1)
                - [老灯说军委副主席徐才厚张阳被习包子秘密处决](#). - 反革命 15:41:16 4/19/23 (1)
                  - [中国古时候除太监有 1 男儿,这男儿其实阴阳人,干啥啥烂尾,发展毛思想烂尾,造庆丰朝烂尾](#) - 反革命 4/19/23
                - [希特勒的本意是要优化并解放全人类做世界领袖的,事实上却是个疯子精神病](#). - 反革命 14:03:29 4/19/23



- [共产党带给世界的是贫穷、落后、屠杀、饥荒、战乱、内斗、病毒、腐败、家天下! - 反革命 4/18/23](#)
- [劳伦斯说习光腴借会见马克龙的名义广东密谋黄坤明准备彻底消灭上海帮. - 反革命](#)
  - [江泽民胡锦涛变着花样对抗邓小平和平演变路线,所以,今日中国西朝鲜是一点都不奇怪的. - 反革命 10:46:11 4/12/23 \(72963\) \(12\)](#)
    - [江朱胡那副恶心的贪婪像要世代相传割韭菜.而习光腴脑壳里的屎要把自己变成今日秦始皇. - 反革命 10:52:09 4/12/23 \(72964\) \(11\)](#)
      - [影帝光说不练等别人来搞政治体制改革?胡面瘫被洗脑成了脑残.胡温俩十年混吃等死. - 反革命 11:53:41 4/12/23 \(72968\) \(3\)](#)
        - [影帝为啥不政治体制改革,面瘫不批准,要\[党的领导\]?\[党\]现在要把非习家军都扫进监狱 - 反革命 11:58:40 4/12/23 \(2\)](#)
          - [说白了,影帝就是明哲保身光说不练,还把宝押在习光腴,搞些股票废纸成了习光腴可用把柄 - 反革命 4/12/23](#)
      - [习光腴脑壳里的屎没发挥出来,中国就变成了民主自由的国家,那真是太阳从西边出来了. - 反革命 11:02:52 4/12/23 \(72965\) \(6\)](#)
        - [马云\[若 1 个人老是走背运的话,他肯定是有可恶之处\]马云错误不知道头上 3 尺有神明活阎王 - 反革命 11:20:35 4/12/23\(5\)](#)
          - [活阎王政治经济文化全面开倒车,难道绝大多数中国人因此走背运是因为有可恶之处? - 反革命 4/12/23 \(4\)](#)
            - [可恶的是马列共产体制及其在体制内拼命往上爬的一只脚正踏进秦城的面瘫周强之流. - 反革命](#)
              - [\[1 到国外就装出 1 副文明人样子: 是全国人民选了我让我当主席\]狗东西没一句真话. - 反革命 17:17:33 4/12/23 \(72973\) \(2\)](#)
                - [\[胡爷爷,你为什么想当主席?\]人家问为什么当主席,没问怎么当上主席.被强迫当主席? - 反革命 4/12/23](#)
                - [你看,面瘫既不说真话\[这是工作需要\],更不敢说想为中国人做点事,而是顾左右而言他讲假话. - 反革命 4/12/23](#)





书写了11个字

习近平非法政变必须下台

这一回反抗的标语刷到了天安门城楼

某人必须下台!三天围台军演收场。共舰泄密:赶紧摆拍交差

- [中国文化大革命音乐 youtube.com/watch?v=IXnRnPfSxew](https://www.youtube.com/watch?v=IXnRnPfSxew) - あ-2173lwakawa420s (392 bytes) 10:10:37 3/30/23 (72786) (11)
  - [被销毁的原版报纸,是写着“以同志为核心的党中央审时度势”,当中遗漏了“习近平”](#) - 3月30日人民日报 17:10:23 3/31/23 (72828) (1)
    - [李强照顾过光腴的私生子,跟光腴又是\[同志\],这样的党中央能够领倒中国打造庆丰王朝.](#) - 反革命 17:14:36 3/31/23 (72829)
      - [前些年看到网上有人称中国是粪坑国,觉得有点过.现在的中国就是粪坑国大贪反小贪绞肉机](#) - 反革命 09:25:40 4/02/23 (72849)
        - [罪恶共匪瘟疫中华大地百年,杀光所有思想者、知识与财富精英,把百姓脑残成奴隶与猪狗使唤](#) - Real 辛灏年 Tweeted 11:13:26 4/06/23 (72896)



- [伟大的马克思主义,列宁主义,毛泽东思想万岁!](#)
- [當馬列狂魔遇上了人魔毳再搭上了苏俄亡华陰謀的機遇毛仗苏俄扶植將欧洲飄盪幽靈精神病](#) - 柯朝陽 3yearsago 15:05:38 3/30/23 (72802) (3)
  - [落户中华民族,以皇权滋长、壯大、得以吸引华人加入迅速席卷全国,推翻前华人政府及搗乱](#) - 柯朝陽 3yearsago 15:06:17 3/30/23 (72803) (2)

- [並剷除中华文化，出现改造出来的世界異類“馬列中华”](#) - 柯朝陽 3yearsago 15:06:44 3/30/23 (72804) (1)
  - [能不捕的不捕、能不诉的不诉、能不判实刑的不判实刑，能不继续羈押的变更强制措施](#) - 能不杀的不杀 15:18:18 3/30/23 (72805)
- [习光腴把几百万人类提前送进鬼门关,马英九竟然武汉抗疫展盛赞中国抗疫.](#) - 反革命 10:26:57 3/30/23 (72790) (3)
  - [所以,国民党永远斗不过活阎王毛金习共产党.](#) - 反革命 10:28:17 3/30/23
  - [习产党战胜了邓江胡共产党,正在打造中国的千年黑社会雄安庆丰王朝.](#) - 反革命 10:47:59 3/30/23 (72792) (1)
    - [习光腴普京宣布的百年国际秩序保证了庆丰王朝的千年大计.](#) - 反革命 11:06:08 3/30/23 (72793)
- [有人说,历史的发展从大胡子变成了没胡子.](#) - 反革命 10:11:50 3/30/23 (72787) (2)
  - [显然是这样的,马克思大胡子砸烂旧世界反人类的那套具体操作起来有困难,只好与时俱进](#) - 反革命 10:15:00 3/30/23 (72788) (1)
    - [结果逐步地经斯大林后就有了毛金习这样的阴阳人变色龙了.](#) - 反革命 10:17:02 3/30/23 (72789)
- [升級版郭文貴刮起旋風！台灣媒體人集體失職！](#) [youtube.com/watch?v=Jj3UfETgHyl](https://youtube.com/watch?v=Jj3UfETgHyl) - 李一平 215Ksub 13:20:31 3/21/23 (72658) (16)
  - [爆溫家人貪腐淫亂，贊習夫婦出污泥而不染！](#) [youtube.com/watch?v=Jj3UfETgHyl](https://youtube.com/watch?v=Jj3UfETgHyl) - 一平論政 3月21日 13:21:28 3/21/23 (15)
    - [军头支持习普联手原因，协议藏一半](#) [youtube.com/watch?v=QhM1IJgM4pc](https://youtube.com/watch?v=QhM1IJgM4pc) - 姜维平 71.5Ksubscri 3/22/23 (14)
      - [馬列毛鄧江胡被刪除！李強國務院工作規則巨變！！！！](#) [youtube.com/watch?v=M-nWfHSHn10](https://youtube.com/watch?v=M-nWfHSHn10) - 德傳媒 Gary 3/24/23 (13)
        - [戏子彭可以任命湖北省长,中国政治还不如辛亥革命前.戏子彭要赶上晋惠帝皇后贾南风了.](#) - 反革命 10:05:45 3/28/23 (2)
          - [说的跟想的做的背道而驰,精神分裂两面人.中共中央就是一群猪狗不如的东西.](#) - 反革命 10:10:59 3/28/23 (1)
            - [司馬家族究竟得罪了誰？](#) [youtube.com/watch?v=IKOW8SZrTOM](https://youtube.com/watch?v=IKOW8SZrTOM) 习家族正在追赶司馬家族 - 反革命 11:35:26 3/28/23 (72753)
      - [光腴脑残 1:习家及其狗腿终身制，其他人失业修地球.](#) - 反革命 22:49:40 3/27/23 (72746) (8)
        - [光腴脑残 2:与其做斯毛遭人诅咒早日曝尸天安门,不如君主立宪嘚瑟,大家都好,反正不要脸.](#) - 反革命 3/27/23(7)
          - [光腴脑残 3:斯大林毛痞不是靠装孙子司马懿的忍功爬上领袖位置的，刻舟求剑赤祸中俄。](#) - 反革命 22:50:21 3/27/23 (72748) (6)
  - [联俄抗美为了庆丰王朝,搞垮经济为了干掉亲美政权](#) [youtube.com/watch?v=zKA4aUIZGVQ](https://youtube.com/watch?v=zKA4aUIZGVQ) - 反革命 14:07:01 3/28/23 (72754) (4)

- [搞垮经济+大撒币+国共内战+阶级斗争+中俄狼狈为奸+大贪反小贪内斗=1百人民币月退休金](#) - 反革命 17:13:17 3/28/23 (72757) (1)
- [搞垮经济=大撒币+放毒清零+雄安烂尾+解放香港+人质外交+援俄+贿赂小国+赶走外资...](#) - 反革命 17:32:09 3/28/23
- [毛氏泡沫国\[1949-2022,國祚 73 年\].习氏庆丰国元年 2023 年.中华民国台湾\[1912 年---而今\]](#) - 反革命 15:46:25 3/28/23 (72755) (1)
- [毛氏泡沫国 73 年分前 28 年毛氏阶级斗争国和后 45 年邓氏韭菜松绑国.](#) - 反革命 15:55:54 3/28/23 (72756)
  - [再说了,什么人模狗样的领袖不领袖,还不都是为了长命百岁掠夺享用民脂民膏带进棺材.](#) - 反革命 10:42:05 3/28/23 (72752)
  - [xyz99 发表评论:我最欣赏的的习主席金句是:吃饱了撑的走自己的路,让别人无路可走。](#) - 杀掉举白纸的学生 (147 bytes) 22:26:41 3/27/23 (72745)
  -
- [1960s China Huge Parade 锤子和镰刀 youtube.com/watch?v=liMIM4rhkka](#) - 锤子和镰刀 (214 bytes) 15:38:30 3/15/23 (72563) (8)
  - [毛右脸上有锤子和镰刀.希特勒演讲时说他只关心工人和农民,不关心知识分子.一个路子.](#) - 反革命 15:44:27 3/15/23 (72564) (7)



- [希特勒:是德国农民工人给了它勇气而不是知识分子](#) [youtube.com/watch?v=C87cQvdjuFc](#) - 反革命 20:46:04 3/15/23 (72566) (5)
  - [希特勒种族主义:他将世界人口分为高等和低等种族。这跟共产党把中国人分 369 等异曲同工](#) - 反革命 (423 bytes) 15:19:01 3/17/23 (72604) (4) 希特勒的种族主义：不仅仅是犹太人希特勒将世界视为各国人民之间持久斗争的舞台。他将世界人口分为高等和低等种族。德国人属于高等民族，犹太人属于低等民族。他对其他民族也有特定的看法。例如，斯拉夫民族被认为是低人一等，注定要被统治。希特勒认为德国人只有“纯洁”才能强大。因此，患有遗传性疾病的人被认为是有害的。这些人包括有身体或精神残疾的人，

以及酗酒者和“不可救药”的罪犯。纳粹上台后，这些想法导致了对人类的强制绝育和杀戮。

- [纳粹党是玩明的反人类,共产党是玩阴的反人类.](#) - 反革命 16:29:06 3/17/23 (72605) (3)
  - [希特勒搞种族斗争,马克思搞阶级斗争.估计希特勒反马克思是因为竞争关系,要人群选边站队](#) - 反革命 3/17/23
    - [两根搅屎棍不搅屎,就没人理了.人人平等,一人一票,岂不成了民主选举?](#) - 反革命 3/17/23 (1)
      - [希特勒说它建设德国是为了德国的千年大计,跟习特勒建设雄安千年大计一个调子.](#) - 反革命 16:52:02 3/17/23 (72608)
- [林彪在泡沫国成立十九周年上的经典讲话: 工人阶级必须领导一切](#) - 反革命 (2710 bytes) 21:03:00 3/15/23 (72567) (4)  
<https://www.marxists.org/chinese/linbiao/mia-chinese-linbiao-19681001.htm>
  - [讲话条理严谨无懈可击,显然是知识分子写的.讲话却要工农到知识分子成堆地教育知识分子](#) - 反革命 07:27:25 3/16/23 (2)
  - [\[接受贫下中农的再教育,很有必要\]小学初中文化的农民能教育你啥说出多少所以然来?](#) - 反革命 3/16/23 (9)
    - [初中文化农民毛润芝读那么多古书权术资治通鉴有啥用?诗词剽窃秘书代写,权谋不如金日成](#) - 反革命 18:27:15 3/16/23 (72590) (8)
      - [1967年金日成已经完成清洗并登上神坛,排除了被赶出王室的危险.毛1967年还在吭哧搞文革](#) - 反革命 12:40:20 3/17/23 (72603)
        - [日本象征天皇制英王室让权国泰民安.清朝王室恋权灰飞烟灭.毛金习有权到处嘚瑟祸球殃民](#) - 反革命 3/17/23
      - [金日成花了十几年清洗对手创立主体思想封神毛润芝临死既没把对手清洗干净也没抛弃马列](#) - 反革命 21:31:29 3/16/23 (4)
        - [尽管屠杀中国人毛是战略思维,毛润芝的农民思维让煮熟的鸭子毛家天下弄飞了,此话怎讲?](#) - 反革命 3/16/23
        - [第一泡沫国名缺\[民主\]说明毛没打算用假民主统治而是继续假\[人民\]的名义搞\[阶级斗争\]](#) - 反革命 3/16/23
        - [第二把大连要回来却把打台湾的军火弄丢.金日成没军火怎么打南韩?毛太子也就不会成烤鸭](#) - 反革命 3/16/23

- [第三以毛的威望毛太子根本不需去镀金.自己失误却把气撒在几十年的战友身上.活阎王为人 - 反革命 3/16/23](#)
- [据说李强最近派重兵 24 小时保护李家祖坟.不知道光腚祖坟习仲勋陵墓有无重兵把守. - 估计毛家祖坟有瑕疵 10:14:35 3/17/23 \(72600\) \(2\)](#)
  - [习家秦岭龙脉被挖断,习仲勋皇陵又被\[斩龙头\].所以,庆丰王朝比较玄. - 反革命 10:21:22 3/17/23 \(72601\) \(1\)](#)
    - [玄归玄.习光腚说\[头上三尺有神明\],相信神明能够修复习家秦岭龙脉和习皇陵龙头. - 反革命 11:37:46 3/17/23 \(72602\)](#)
      - [小学文化农民光腚白字大王除背书单装孙子变色龙搬弄是非杀人抢劫通商宽衣你问它还懂啥 - 反革命 18:33:54 3/16/23 \(2\)](#)
        - [金三子承父业，体制无法发展经济不关金三的事，金三的职责是捍卫体制捍卫金家权利。 - 反革命 3/16/23 \(1\)](#)
- [习光腚正在【打江山】【打人民】，为了庆丰王朝，必须解放香港，赶走外资搞垮经济。 - 反革命 3/16/23](#)
- [光这个逻辑就说明共产党是个骗子党。 - 反革命 07:29:05 3/16/23 \(72586\) \(1\)](#)
  - [共产党祸害中国 1 百年,1966-1970 登峰造极 7 亿脑残跟着 1 个疯子起舞如今习光腚又粉墨登场 - 反革命 12:12:04 3/16/23 \(72587\)](#)
    - [1970-1971 毛要搞林彪,文革消停点.1972-1976 毛要搞周.光腚 1 个路子 ABCDEFG 1 个接 1 个搞 - 反革命 18:10:03 3/16/23 \(72588\)](#)
  - [希特勒跟马克思是一丘之貉.德国人是最聪明.毛痞不如高丽棒子对普通中国人来说是好事. - 反革命 21:07:45 3/15/23](#)
  - [不幸的是,改革家戈尔巴乔夫额头上也有锤子和镰刀. - 反革命 15:45:31 3/15/23 \(72565\)](#)
- [美国屡屡被爆监听丑闻“世界警察”的面具已经遮不住它“世界流氓”的真面目 - 你说的都对 \(1325 bytes\) 22:49:23 3/14/23 \(72557\) \(2\)](#)
  - [庆丰王朝一个声音没有网络，你这个月狗粮领到了？ - 反革命 3/14/23 \(72559\)](#)
  - [美国对外流氓,希特勒除对犹太人也对外流氓,中国光腚对内对外加乱搞私生子三料流氓 - 反革命 23:14:34 3/14/23 \(72558\)](#)
- [“意见领袖”大衣下的郭文贵 - laoguokuaigun \(870 bytes\) 21:34:14 3/12/23 \(72509\) \(6\)](#)
  - [网上说郭文贵被抓,同时搞政治和金融诈骗就是共匪了,就是说郭文贵跟习光腚一样都是共匪 - 反革命 21:47:13 3/15/23 \(72569\) \(3\)](#)

- [反共不反习，那郭就是习派出来的。郭的家人被放出国也是习光腴批准的。](#) - 反革命 21:48:50 3/15/23 (72570) (2)
  - [刘彦平估计是王 73 派来美国劝郭不要帮习光腴爆料。所以刘彦平被习光腴下狱](#) - 反革命 21:50:29 3/15/23 (72571) (1)
    - [总的来说，任何事情不合理地蹊跷发生只要是有利于庆丰王朝的建立，那就是习光腴干的。](#) - 反革命 21:54:56 3/15/23
- [据老灯李一平爆料的习近平私生子蒋仁正是真实的,是习近平几个私生子的老大,其母叫蒋薇](#) - 官场淫乱 (157 bytes) 17:51:23 3/12/23 (72499) (9)
  - [封建皇帝三宫六院名正言顺,当朝光腴到处乱搞私生子.这是什么中华传统文化?](#) - 反革命 09:50:40 3/13/23 (72524) (13)
    - [蒙古人灭了宋朝,满清人灭了明朝,俄毛子灭了中华民国.毛金习乱搞,中华传统文化荡然无存](#) - 反革命 10:02:14 3/13/23 (72525) (12)
      - [毛金习到处乱搞,祸球殃民没有底线就顺理成章了.江泽民胡面瘫一起选举的习光腴.](#) - 反革命 11:03:51 3/13/23 (72527) (6)
        - [警察问一个强碱惯犯，你那家伙为什么总不消停。惯犯说，除了撒尿，闲着也是闲着。](#) - 泰傻评论 2023-03-09 11:15:48 3/13/23 (72528) (5)
          - [搞家天下就是逆水行舟,不斗则退,不斗则垮.这就很好理解金家毛痞习光腴为什么总不消停.](#) - 反革命 3/13/23
            - [毛金习做的对它们的家天下来说【政治上一贯正确】不存在姜维平说的习光腴从不认错问题](#) - 反革命 15:02:02 3/13/23 (72530) (3)
              - [姜维平说李强训斥国务院官员\(议论不懂经济\)称自己懂政治.就是说李强就是活着的周恩来](#) - 反革命 15:15:22 3/13/23 (72531) (2)
                - [林彪张又狭负责保卫毛痞习光腴,周恩来李强负责唯毛习命令是从,抢劫分赃祸国殃民.](#) - 反革命 3/13/23 (1)
                  - [林彪分赃毛家天下,栽了.江湖分赃习家天下,栽了;韩正赵乐际胡春华被迫庆丰王朝过渡花瓶](#) - 反革命 3/13/23
      - [蒙古人满清人俄毛子,都是野蛮胜出.野蛮光腴胜出江湖就顺理成章了.](#) - 反革命 10:12:12 3/13/23 (72526) (4)
        - [姜维平说习远平掌管禁卫军相当于汪东兴,光腴把陕西老家的一帮人弄进皇宫做办事员](#) - 反革命 17:19:02 3/13/23 (3)
          - [毛家天下夭折 1 是毛死要面子挂马列羊头卖家天下狗肉,2 是没放手让江青毛远新打造家天下](#) - 反革命 3/13

- [胡面瘫目前应该是被软禁吧,连带团灭都是咎由自取,因为他政治上只有卖茶叶的水平.](#) - 反革命 18:28:49 3/14/23 (72551) (4)
  - [第一不知道自己的权力来源,以为是自己当辅导员应该的,解密贬邓,这就是作死的节奏.](#) - 反革命 18:33:39 3/14/23 (72552) (3)
    - [第二不知道国家该往哪个方向走,羡慕北朝鲜又无从下手.找个混日子卖茶叶还差不多](#) - 反革命 3/14/23
      - [第三对党史历史不学无术,对政治\[谣言\]不是研究而是破口大骂.谁跟你团结了?还我们.](#) - 反革命 18:43:42 3/14/23 (1)
        - [第四只关心自家利益,只关心自己混日子再干两年.没有国家走向自然就不需团派接班而团灭](#) - 反革命 3/14/23
- [胡面瘫真知灼见\[北朝鲜政治上一贯正确\]首先\[朝鲜民主主义人民共和国\]超越毛痞没民主国名](#) - 反革命 21:17:51 3/13/23 (72540) (1)
  - [其次抛弃马列羊头自创\[金日成主体思想\]这一神化才是真正战无不胜谁反对才真是蚍蜉撼树](#) - 反革命 21:22:19 3/13/23 (72541)
    - [这么看来,金日成还真的强过毛痞。原以为北韩弹丸之地不可能出个比毛痞更红的红太阳。](#) - 反革命 3/13/23
      - [金日成也没什么了不起,天外有天。【东方红,太阳升,中国出了个习光腴!】](#) - 反革命 21:48:21 3/13/23 (72548)
- [毛痞很小气装神弄鬼没有毫无保留地传授江青毛远新是非权术.金 3 光腴能掌握的正常人都能](#) - 反革命 17:29:19 3/13/23 (72536) (1)
  - [称帝担心汪东兴反水可换人,光腴换了 1 茬又 1 茬.饿死 3 千万没事,贝利亚杀老革命又如何](#) - 反革命 17:41:25 3/13/23 (72537)



- [承诺蒋薇可以持有齐桥桥公司股份，以此阻止她堕胎](#)  
[chinanewscenter.com/archives/36440](#) - 光腴私生子蒋仁正 20:37:50  
3/12/23 (72503) (5)
  - [当时到习近平办公室工作，是江西南城人。她是习近平情人的事情曝光后，](#) - 彭丽媛大闹。 20:52:08 3/12/23 (72505)
  - [蒋薇在福建 87 年或 88 年福建师范大学中文系毕业，和蔡奇是校友。](#) - 蛇鼠一窝 20:50:22 3/12/23 (72504) (3)
    - [传说中齐明正将仁正刘呈杰还有谁?习明德,蒋仁正,习明正这家人肯定既不明,](#) - 也不正,更不仁! 20:59:14 3/12/23 (72506) (2)
      - [应勇升任最高检察长, 曾被冷冻以麻痹欺骗元老帮.女主播袁鸣为韩正产下一子,](#) - 习近平韩正两人都有二奶三奶无数奶 21:02:07 3/12/23 (72507) (1)
        - [这就对了，一个最有权力的包子怎么可能没私生子，他以后也等着传位给某个私生子，](#) - 当然前提是拿下台湾 21:03:55 3/12/23 (72508)
- [蒋仁正现任福建省地方金融监督管理局人事处处长。](#) - 官场淫乱 17:53:01  
3/12/23 (72500) (2)
  - [习带两常委下江苏团，下一步两手解决台湾问题](#) [youtube.com/watch?v=B-g9ISflgQ8](#) - 为了习二世， 18:00:28 3/12/23 (72501) (1)
    - [姜维平说光腴有个私生子在中共江苏省委宣传部。蒋罔正说光腴有四个私生子。](#) - 反革命 18:04:05 3/12/23 (72502)
- [亿万人民在毛金习脑壳里的赤屎的指引下在通往家天下死胡同的道路上互相残杀做无用功](#) - 反革命 08:00:54 3/09/23 (72448) (9)
  - [中国就是个动物王国,三头狮王领着三群狮子竞争如何鱼肉百姓,结果三狮王一死一伤一胜出](#) - 反革命 19:34:44 3/11/23 (72475) (1)
    - [【新闻联播】【人民网】【日人民报】天天歌功颂德假大空，莺歌燕舞，太平盛世一个光腴](#) - 反革命 19:38:54 3/11/23 (72476)
      - [一个党，一个主义，一个光腴。](#) - 反革命 08:35:38 3/12/23 (72498)
  - [王岐山表现意外，突然搞了个自选动作！](#) [youtube.com/watch?v=-rPd2\\_zeUJk](#) - 陳破空縱論天下 428K 15:36:05 3/10/23 (72469) (3)
    - [王岐山的意思是乞求光腴不要把自己弄进秦城,自己今后不会也无能跟光腴作对.](#) - 反革命 15:38:47 3/10/23 (72470) (2)
      - [据姜维平,王岐山在南韩称光腴几个\[他\]后,第二天,王岐山的人就被抓了.光腴威武.](#) - 反革命 15:42:13 3/10/23 (72471) (1)
        - [从朝拜毛尸到正式登基,光腴用实践再次证明了新华门前的【战无不胜的毛泽东思想万岁!】](#) - 反革命 21:11:30 3/10/23
  - [1949 年毛痞扫荡蒋介石国民党残余势力,2023 年光腴习产党扫荡邓江胡共产党残余势力](#) - 反革命 08:03:06 3/09/23 (72449) (8)
    - [中国人不信蒋光头的\[军政,训政,宪政\],但相信毛痞共惨主义.目前墙内多少人相信光腴存疑](#) - 反革命 08:55:41 3/09/23 (72454) (3)

- [蒋黑社会起家搞的也是家天下,宪政无法马上兑现,又没有\[思想\]武装中国人,结果逃台湾](#) - 反革命 09:01:11 3/09/23 (72455) (2)
  - [国共实力反转在于接收苏军占领的东北,蒋光头怎么斗得过斯大林毛痞两头变色龙](#) - 反革命 18:23:49 3/09/23 (72456) (1)
    - [变色龙光腚习产党又赢了,马列主义回光反照?](#) - 反革命
- [金家没有后盾解放不了南韩,只有周期性闹饥荒对内谎称喊打喊杀半死不活地活着](#) - 反革命 08:11:12 3/09/23 (72450) (3)
  - [媒体说美国保护不了台湾,要光腚给美国 7 年准备.事实上普京式微,光腚临死也不会解放台湾](#) - 反革命 08:18:57 3/09/23 (72451) (2)
    - [光腚不死,北韓人的今天就是中国人的明天](#) - 反革命 3/09/23(1)
      - [两千年来中国就这么不停地折腾下去,\[东升西降\]不是放屁就是做梦](#) - 反革命 08:37:19 3/09/23 (72453)
- [习近平赴江苏团讨论,为皇太子铺垫 youtube.com/watch?v=3pBERU1WE-k](#) - 姜维平 71.5Ksubscri (32 bytes) 10:08:37 3/06/23 (72313) (8)
  - [王沪宁令人惊悚的注视](#) - 香港零壹发表文章 10:10:12 3/06/23 (72314) (7)
    - [仅靠装孙子就把自己做成了金日成,流氓一耍横,其他人屁不敢放一个,不如刘少奇彭德怀](#) - 反革命 11:10:40 3/06/23 (72317) (1)
      - [光腚已经杀了不少人了,徐才厚张阳张旭东.光腚的私生子跟金三一样也可以随便杀人](#) - 反革命 11:16:49 3/06/23 (72318)
        - [鼓動全國大遊行的方便法門](#)  
[www.youtube.com/watch?v=tsZ3xrNu1L0](#) - 李一平 214Ksubscrib 20:54:14 3/06/23 (72335) (1)
          - [赞成李一平观点,这是最好机会上街赶光腚下台.否则以后要付出更大代价推翻庆丰王朝](#) - 反革命 3/06/23
    - [如果没有马列斯启蒙,如果老习痞没给光腚脑壳灌屎,光腚不可能成为中国今天的巨无霸](#) - 反革命 10:59:25 3/06/23 (72315) (4)
      - [光腚脑壳里装的是德国产马克思芯片,国产芯片是什么?孔孟之道?毛金习只会抄袭,偷,抢](#) - 反革命 11:01:13 3/07/23 (72347) (4)
        - [共匪骗子一副义正词严:新时代!中华优秀传统文化!四个自信!东升西降平视世界!](#) - 反革命 11:16:15 3/07/23 (72348) (3)
          - [李克强刚走人,习近平就开骂!罕见点名攻击美国](#)  
[youtube.com/watch?v=jI5LiC8Glo4](#) - 陳破空縱論天下 427K 11:25:48 3/07/23 (72349) (2)
            - [发动战争,赶超毛痞:“他们要打多久,就打多久,一直打到完全胜利”](#) - 反革命 11:28:11 3/07/23(1)
              - [抗美援朝送儿子镀金为毛家天下铺垫是主因,其他次因,顺便消灭国民党降军,镇反三反五反](#) - 反革命 (1489 bytes) 3/07/23
    - [胡面瘫的无能打开了潘多拉的盒子,光腚脑壳里的那泡赤屎搅得全世界臭哄哄的](#) - 反革命 11:46:18 3/06/23 (72319) (1)

- [第一个无能不应该\[高风亮节\]裸退,第二个无能不应该放光腚出来走程序.](#) - 反革命 11:49:35 3/06/23 (72320)
  - [可以说是胡面瘫毁了中国的改革开放\[北朝鲜政治上一贯正确\],王瑞林想支持他也只好却步](#) - 反革命 3/06/23(7)
    - [胡面瘫回应老同学决不搞政治体制改革.那么,让郭徐看着他\[不折腾\]就是最好的选择了.](#) - 反革命 17:19:00 3/06/23 (72324) (6)
      - [胡面瘫言行和任志强马云言论,说明了他们对\[党\]认识不清,被洗脑认为\[党\]是个神圣的东西](#) - 反革命 17:24:31 3/06/23 (72325) (5)
        - [事实上,\[党\]就是马列斯毛金习脑壳里那泡颠倒历史打造家天下活阎王的赤屎.](#) - 反革命 17:37:46 3/06/23 (4)
  - [可以说胡面瘫脑残,从他的言行以为自己是个个人物出版文选.事实上在光腚眼里就多只蚂蚁](#) - 反革命 17:50:34 3/06/23 (2)
    - [说他脑残,一是因为他是吃政治这碗饭,是要搭上身家性命的.任志强马云仅发表政治言论](#) - 反革命 18:09:09 3/06/23
    - [二是因为:92年常委,不知共运史N次党内路线斗争史?不是脑残岁月静好,就是两面人装疯卖傻](#) - 反革命 18:16:04 3/06/23 (72330)
  - [据姜维平读报点评,独尊习家军及外戚,其他派系扫地出门,就是这泡赤屎的又一实践证明.](#) - 反革命 17:41:17 3/06/23
- [这就是所谓的政治上\[站在巨人的肩上\]的赤祸,跟人类自然科技的进步一个道理.](#) - 反革命 11:02:57 3/06/23 (72316) (1)
  - [赤祸席卷了半个地球,所以不能说就中国人智商低,天安门城楼要加挂搅屎棍光腚的画像.](#) - 反革命 11:54:15 3/06/23 (72321)
- [新任司法部长贺荣是习近平的亲妹妹,原名贺瑞平。](#) [youtube.com/watch?v=s-bmtkWSp2E](https://www.youtube.com/watch?v=s-bmtkWSp2E) - 老灯 153Ksubscriber 21:37:36 3/01/23 (72261) (3)



NmNw - 陳破空縱論天下

427K 10:57:18 3/01/23 (3)

- [江曾也是倆自以为是的草包,分赃有用吗?江家曾家迟早也是会被庆丰王朝赶出权贵圈的.](#) - 反革命 11:00:05

3/01/23 (72255) (2)

- [江棉恒金盾工程送光腴.方滨兴活着?多少人包括朱共惨为庆丰王朝打基础瞎忙乎了一辈子?](#) - 反革

命 12:11:37

3/01/23 (72259)

- [光腴装孙子武艺高强,凭什么它就不能成为中国的金日成?也不能太埋汰张又侠,是光腴 - 给他副主席不是别人](#) 11:28:24

3/01/23 (72258)

- [姜维平:习近平拉白联俄抗美,军头刘亚州判死缓?](#)

[youtube.com/watch?v=Lyjelzl9A](https://youtube.com/watch?v=Lyjelzl9A)

oA - 这个视频信息量

多 10:30:33 3/01/23 (72253) (2)

- [西降=武汉放毒造成西方经济下滑+外资撤离滚蛋无法再剥削中国韭菜.](#) - 反革命 11:19 3/01/23
- [东升=一带一路结盟+雄安千年+老习痞皇陵+解放台湾乌克兰+庆丰普京金三伊朗独裁世袭](#) - 反革命 11:17:09 3/01/23

- [香港 23%多人口 165 万人月薪只有 4500 港币.youtube.com/watch?v=9P6RIX1yJmo](https://www.youtube.com/watch?v=9P6RIX1yJmo) - [關鍵時刻 20230228 15:38:47 2/28/23 (72230) (1)]
  - [搞穷中朝,就为养好大腹便便的三个活阎王毛金习.](https://www.youtube.com/watch?v=9P6RIX1yJmo) - 反革命 15:46:06 2/28/23 (72231)

- [https://www.youtube.com/watch?v=2Deq5PKVfeo 宇宙的生死](https://www.youtube.com/watch?v=2Deq5PKVfeo) - Fermilab725Ksubscr
  - [190 亿年,太阳吞没地球,仙女座撞击银河系.200 亿年,太阳变成白矮星。](#) - 反革命
  - [1 亿年,第一星系诞生. 90 亿年暗能量\(排斥力\).140 亿年,目前现在。](#) - 反革命
  - [38 万年-CMB 宇宙微波背景辐射,光子穿行,宇宙对光子开始透明。](#) - 反革命
  - [1 秒  \$10^{10}\$  开尔文,中微子停止与其他粒子作用,宇宙对中微子透明。](#) - 反革命
  - [\$10^{-6}\$  秒,  \$10^{13}\$  开尔文, 质子、中子形成。](#) - 反革命 21:38:01 2/23/23 (72117)
  - [\$10^{-32}\$  到  \$10^{-13}\$  秒, Higgs 量子场粒子出现,费米子、弱玻色子获得质量。](#) 反革命
  - [\$10^{-36}\$  到  \$10^{-32}\$  秒,也许强力、电弱力剥离,超光速 Inflation 膨胀时代。](#) - 反革命
    - [LIGO 只测量到两黑洞对撞的引力波,还无法测量到 Inflation 时的引力波\(时空涟漪\)](#) - 反革命 11:05:43 3/02/23 (72289)
    - [【爱因斯坦说你不能以超光速在空间移动,但没说空间不能以超光速膨胀。】](#) - 反革命 21:37:19 2/23/23 (72115)
  - [\$10^{-44}\$  到  \$10^{-36}\$  秒,也许重力剥离、GUT 大统一时代,宇宙缓慢膨胀。](#) - 反革命
  - [从 0 到  \$10^{-44}\$  秒,量子重力,以奇点为零时间计  \$t=0\$  at singularity。](#) - 反革命
    - [wiki/CP violation, Andrei Sakharov 认为奇点以前的反夸克多于夸克。](#) - 反革命 21:35:32 2/23/23 (72112)

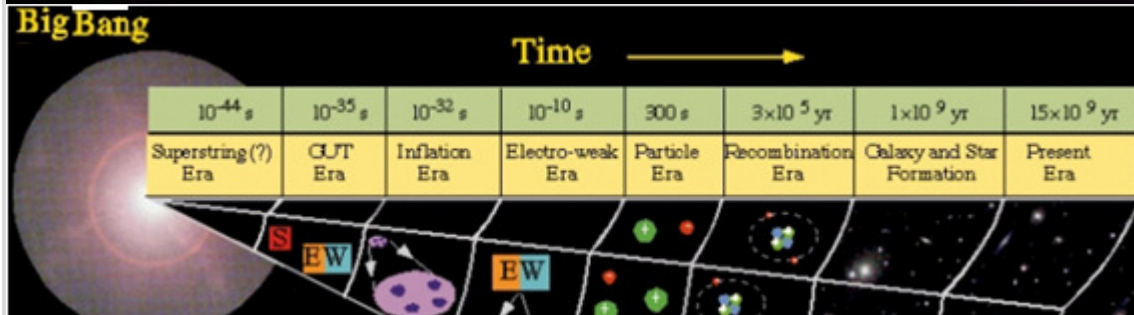
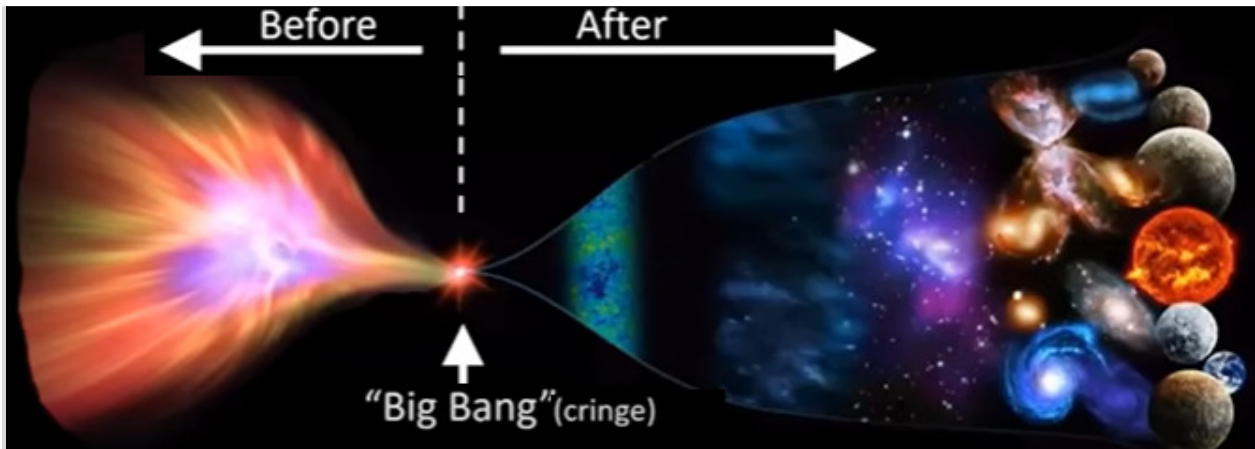

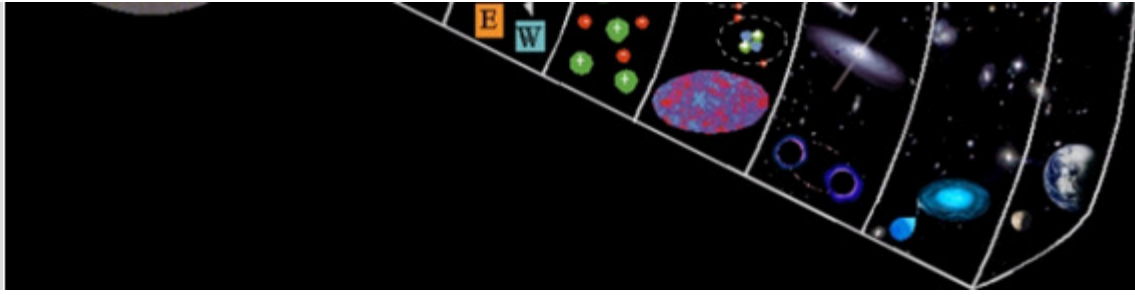

- 
- 
- [普京代表习近平作出重大宣布](https://www.youtube.com/watch?v=AmN1nNCFf4o) [youtube.com/watch?v=AmN1nNCFf4o](https://www.youtube.com/watch?v=AmN1nNCFf4o) - 文昭談古論  
今 07:06:40 2/23/23 (72084) (15)
  - [毛、赫鲁晓夫庆斯大林 70 岁生日\(1949\)](https://www.youtube.com/watch?v=kfq4V86dYq8) [youtube.com/watch?v=kfq4V86dYq8](https://www.youtube.com/watch?v=kfq4V86dYq8) - 反  
革命 09:14:02 2/27/23 (72184) (7)
    - [赫鲁晓夫坐在斯大林的左边,毛坐在右边.斯大林死后,毛赫争共运领袖就很自然了.](#) - 反革命 09:15:58 2/27/23 (72185) (6)



- 
- [赫相当于中国的邓,不懂变色龙毛斯玩的颠倒人类历史的把戏.所以,赫也要改革.](#) - 反革命 09:19:31 2/27/23 (72186) (5)
  - [搬弄是非打造家天下法宝只有父子相传.估计斯大林过于冷血杀妻子娘家人对家天下没兴趣](#) - 反革命 2/27/23 (72189) (2)
    - [估计毛发现习仲勋抠马克思猫腻,所以警告习仲勋【党的利益在第一位】](#) - 反革命 10:19:48 2/27/23 (1)
      - [1993 年在 SCC 上破产了的毛泽东思想还能在中国成功打造庆丰王朝,奇葩!](#) - 反革命 2/27/23
- [我只能说那些喜欢搞政治的中国共惨党中央委员都是贪生怕死的贪官饭桶.](#) - 反革命 17:10:19 2/27/23 (72192) (3)
  - [江不是开始也赞同王山预言中国出个希特勒不是不可能.还真让出了.临死反悔何用?](#) - 反革命 17:24 2/27/23







革命 14:47:30  
2/16/23 (71948)

- [习包大帝儿子河北干部齐名正.第三个私生子应该是传闻中的褚阳](#) - 褚阳 2/06/23 (7)
  - [姜维平说\[东升西降\]不是中升西降,ie 包子普京狼狈为奸,独裁消灭民主 v=MzqXxK6C6mo](#) - 反革命 10:08:44 2/14/23 (71879) (1)
    - [习明泽-习远平-习安安-吴龙:澳洲绿卡.张澜澜:英国绿卡.习桥桥-邓家贵:加拿大公民.](#) - 习近平家族国籍 10:20:56 2/14/23 (71880)
      - [当年毛痞林彪狼狈为奸,现在是包子张又侠狼狈为奸,祸球殃民.](#) - 反革命 17:38:24 2/15/23 (71899)



天海 @Snswtvjs650lolv · Feb 13

Replying to @123456mdsj

可能性较大

精彩片段》姚惠珍：郭文貴爆料范冰冰跟王岐山有一个私生子？！【年代向錢看】190404  
年代向錢看 · 48万 回視聽 · 3年前

# 习近平家族国籍

|         |       |
|---------|-------|
| 女儿习明泽：  | 澳洲绿卡  |
| 弟弟习远平：  | 澳洲绿卡  |
| 弟媳张澜澜：  | 英国绿卡  |
| 大姐习桥桥：  | 加拿大公民 |
| 大姐夫邓家贵： | 加拿大公民 |
| 二姐习安安：  | 澳洲绿卡  |
| 二姐夫吴龙：  | 澳洲绿卡  |



7 10 46 24.7K

- [活阎王毛金习掌权,没有治国,只有分赃.陈毅算是共匪里冲锋陷阵的排头兵一员.](#) - 反革命 (192 bytes) 16:35:52 2/10/23 (71805) (8) “我搞不懂，为什么许多资产阶级，愿意跳楼自杀而不肯坦白？！”当时，陈毅经常询问：“今天又有多少空降兵？”意思是今天又有多少资本家跳楼自杀。
  - [曾庆红把杨家将赶出军队为庆丰王朝作出了巨大贡献.共产党就是红楼梦说的苍蝇竞血肮脏地](#) - 反革命 17:22:29 2/10/23 (71810) (3)
    - [曾庆红说说那么做的理由,为了党、国家还是共产主义?还不是为了自己两个字:\[贪婪\]](#) - 反革命 17:57:51 2/10/23 (71811) (2)

- [最贪婪毛金习利用人性的贪婪跟着它们杀人越货,然后搞穷你运动你用共产掌握你的生存权](#) - 反革命 18:01:44 2/10/23 (1)
        - [贫穷是共匪的土壤.革命老区就是杀人越货老区.谁不是指望子女找份工,而是杀人越货当皇帝?](#) - 反革命
    - [陈毅被毛文革整死,儿子陈小鲁被包子整死.陈毅经常询问:“今天又有多少空降兵?”](#) - 反革命 16:52:07 2/10/23 (71806) (3)
      - [陈毅是\[不识\(共产党\)庐山真面目 只缘身在此山中\].老习痞教唆包子就能解放全人类?](#) - 反革命 16:55:42 2/10/23 (71807) (2)
        - [装孙子好处是当上光腚皇帝,坏处是没有折腾中国人的过硬的干部队伍.有狐朋狗友外戚太监](#) - 反革命 16:59:27 2/10/23 (1)
          - [姜维平说包子摆拍抄金三作业.假大空能超越斯大林解放全人类,中国的金日成打造西朝鲜](#) - 反革命 2/10/23
  - [马克思邪教,马克思有文化,恩格斯救济马克思,马克思糊弄恩格斯.](#) - 反革命 15:41:24 2/07/23 (71743) (4)
    - [人心隔肚皮,毛润芝还为两万大洋把彭璜做掉了呢.\[流氓不可怕,就怕流氓有文化\]](#) - 反革命 15:43:00 2/07/23 (71744) (3)
      - [现在的情况是,有文化的流氓马克思被没文化的流氓习包子利用.](#) - 反革命 15:44:16 2/07/23 (71745) (2)
        - [这么一利用没文化也显得有文化了,光腚皇帝只会通商宽衣,需要王沪宁帮助穿衣服.](#) - 反革命 15:54:47 2/07/23 (71746) (1)
          - [光腚皇帝的瘸腿和歪脖确实是需要刀刃向内、刮骨疗毒的自我革命.](#) - 反革命 17:53:31 2/07/23 (71747)
    - [油管上有视频,齐明正是按金三的路子培养的.](#) - 反革命 10:21:13 2/06/23 (6)
      - [胡海锋梦成金 3,茶叶商后代哪是习共匪后代的对手,习共匪还有自以为是江曾的栽培.](#) - 反革命 10:26:13 2/06/23 (71716) (5)
        - [朱共惨自诩懂经济,实质是懂得割韭菜,号称备好一百口棺材反贫,把子女整成银行高管.](#) - 反革命 10:38:12 2/06/23 (71717) (4)
          - [江朱胡温糊弄美国割韭菜,结果收刮的民脂民膏全被习共匪没收,刘鹤跑瑞士担心钱曝光](#) - 反革命 10:41:32 2/06/23 (3)
            - [我的小学一年级语文第一课是【毛主席万岁!】第二课是【中国共产党万岁!】](#) - 反革命 13:10:57 2/06/23 (2)
              - [现在呢?【习主席万岁!】【中国习产党万岁!】?? 油管上有人称包子【习公】习私?](#) - 反革命 13:14:11 2/06/23 (71720) (1)
                - [共产党是反人类的党,是主动\(屠\)杀人党,是颠倒历史搞家天下祸球殃民的党.](#) - 反革命 13:19:01 2/06/23 (71721)
      - [宇宙大爆炸理论 youtube.com/watch?v=gZDa6d93ywE](#) - Fermilab717Ksubscr 2/02/23 (6)
        - [1.1929 年证实,星系正在远离我们,星系越远远离越快,宇宙正在膨胀](#) - 反革命 21:36:17 2/02/23 (71693) (5)

- [2.1948 年证实, 早期宇宙的原子比率: 氢原子: 氦原子: 其他原子=92: 8: 0 - 反革命 21:36:38 2/02/23 \(71694\) \(4\)](#)
  - [3.1964 年证实,宇宙奇点大爆炸后逐渐冷却,目前宇宙的温度是 2.7 开尔文,CMB - 反革命 21:37:09 2/02/23 \(71695\) \(3\)](#)
    - [4.目前的加速器能制造大爆炸后十的负 12 次方 \(0.000000000001\) 秒时候的温度。 - 反革命 2/02/23 \(2\)](#)
      - [5.这个 BigBang 理论是怎么开始的 \(大爆炸\) 不在这个 BigBang 理论范畴。 - 反革命 21:37:49 2/02/23 \(1\)](#)
        - [1 量子涨落 2 高维弦膜对撞 3.量子重力循环\[爆炸膨胀收缩\]4.M 理论多宇宙独立或碰撞 - 大爆炸可能起源 21:38:40 2/02/23 \(71698\)](#)
- [移民国外, 是对自己的后代不负责任, 未来弊大于利 - 元网站 \(513 bytes\) 1/31/23 \(8\)](#)
  - [大家别走, 推翻活摘器官的共匪庆丰王朝, 让中国成为各国难民向往的国家。 - 反革命 \(4 bytes\) 02:55:56 2/01/23 \(71660\) \(7\)](#)
    - [胡鑫宇案出细节, 胡鑫宇日记吃的面包被下药做供体 youtube.com/watch?v=3qaJSrgKODg - 姜维平 71.2Ksubscr 2/03/23 \(3\)](#)
      - [姜维平说,王小洪出席了几次会议,不象是刚做过肝移植.那我猜胡鑫宇是为江泽民牺牲了. - 姜维平 09:09:50 2/03/23 \(71703\) \(2\)](#)
        - [而习猪并不想真为江泽民续命,而是乘机把江搞死了. - 反革命 09:11:45 2/03/23 \(71704\) \(1\)](#)
          - [江泽民习近平王小洪,三个候选人,不论需要什么零件,就从胡鑫宇身上取什么零件. - 反革命 09:20:21 2/03/23](#)
    - [胡鑫宇案黑幕, 腐败官员不如畜牲? www.youtube.com/watch?v= YOlibGGApM - 姜维平 71.2Ksubscri 2/02/23s\(5\)](#)
      - [【关于胡鑫宇案,之前就有知情人透惊天内情:免试录取,只因与高官配型成功,胡鑫宇必死, - 是计划内的事情..】 08:37:14 2/02/23 \(4\)](#)
        - [【校长刘谷来是美国国籍.副校长王峰是日本籍.器官移植的董事长单静怡是刘谷来的老婆】 - 反革命 08:39:44 2/02/23 \(3\)](#)
          - [【2022 年 7 月 5 日,学生丁嘉怡死后扔下楼,2021 年实习老师徐焯失踪,2018 年学生张倩失踪,】 - 反革命 \(2\)](#)
            - [【2012 年学生曹江汉失踪 2008 年失踪一人 1995 年失踪一人.洗完车送报废厂回来删除监控】 - 反革命 08:41:07 2/02/23 \(71686\) \(1\)](#)
              - [【因为在水中泡了将近 40 多天,浮起没有做 DNA 基因检测,捞出的不是女尸.所有的一切 - 焦点都指向了学校】 2/02/23](#)
      - [美中关系 40 年误区, 养虎为患? youtube.com/watch?v=93elyYU8o68 - 姜维平 71.2Ksubscri 13:22:41 2/01/23 \(71662\)](#)

- [wiki 莱布尼茨 Gottfried Wilhelm Leibniz\(1646-1716\)](https://en.wikipedia.org)认为物质时间空间是互相关联的. - en.wikipedia.org 16:48:31 1/31/23 (71654) (6)
  - [\[有争议认为莱布尼茨为爱因斯坦的相对论铺平了道路\]](#)[wiki/Gottfried Wilhelm Leibniz](#) - 反革命 16:51:04 1/31/23 (71655) (5)
    - [闵可夫斯基\(1864-1909\)发现四维时空,光锥.爱因斯坦\(1879-1955\)是闵可夫斯基的学生](#) - 反革命 17:39:41 1/31/23 (71656) (4)
      - [光子在空间以光速传播.但天文学家发现,空间以超光速膨胀延伸\(stretching\).](#) - 反革命 17:44:27 1/31/23 (71657) (3)
        - [泡利\(1900-1958\)1930年提出中微子,宇宙微波背景辐射 CMB 是宇宙诞生后 38 万年时发出的](#) - 反革命 10:54:58 2/02/23 (2)
          - [从宇宙诞生到宇宙诞生后 38 万年之间的宇宙研究,必须要能够测量到宇宙中微子背景辐射 CMB](#) - 反革命 2/02
  - [根据网上的谣言,胡鑫宇大概率是为公安部长党委书记王小洪的肝做贡献了.](#) - 反革命
    - [姜维平介绍的一个视频说,习彭介入了,如果王小洪以前没照看过习彭的女儿,习彭会介入吗?](#) - 反革命 14:18:49 1/30/23 (71642) (10)
      - [习近平夫妇涉胡鑫宇案, 王小洪患绝症](#)  
[youtube.com/watch?v=F6iOg2kSzh8](https://youtube.com/watch?v=F6iOg2kSzh8) - 江西警不得受理此案 1/30/23 (9)
        - [质疑胡鑫宇案, 防止官方抛出另外新闻转移公众舆论](#)  
[youtube.com/watch?v=E9DLPPhcoov0](https://youtube.com/watch?v=E9DLPPhcoov0) - 姜维平 71.2Ksubscri 1/30/23(3)
          - [胡鑫宇案中案的真相, 我们领会到什么?](#)  
[youtube.com/watch?v=tVMvynXYZ4Q](https://youtube.com/watch?v=tVMvynXYZ4Q) - 文昭谈古论今 1.06M 20:31:19 1/30/23 (71652)
          - [12 小时前,苏小和说:\[大料: 胡鑫宇是被王小洪害死的\]](#)[youtube.com/watch?v=8RaDAic4JP8](https://youtube.com/watch?v=8RaDAic4JP8) - 反革命 1/30/23 (1)
            - [现在想想, 唐山女孩之所以被打杀, 也许不是偶然事件, 也许是配型成功了](#) - LeeZ7hoursago 17:40:20 1/30/23
        - [视频里姜维平没想到\[习近平夫妇涉胡鑫宇案\]跟王小洪的肝有什么关系.两个独立的事件](#) - 反革命 15:32:49 1/30/23 (71646) (2)
          - [为什么两个不是独立的事件呢?除了国家机器,谁有能耐百日保鲜?](#) - 反革命 15:38:12 1/30/23 (71647) (1)
            - [王小洪的命是续上了,庆丰王朝的命呢?](#) - 反革命
        - [姜维平说看上去健康的王小洪被人诅咒患绝症.事实上你不可能通过视频确定某人是否健康](#) - 反革命 15:18:56 1/30/23 (71645)
        - [孟宏伟的妻子形容中国政府是头“吃自己孩子的怪兽”。“因为他们吃掉自己的孩子”](#) - 前国际刑警组织主席 15:03:20 1/30/23 (71644)
  - [揭露保护卫士面纱, 面具下的小丑](#) - MetaverseM (1592 bytes) 21:51:02 1/17/23 (10)
    - [不论是商业帝国还是家天下王朝帝国都需要第一桶金.](#) - 反革命 1/19/23 (2)
      - [彭璜袁文才刘志丹潘汉年就是毛痞的第一桶金.](#) - 反革命 1/19/23 (1)
        - [赖昌星傅政华孙立军“洗米华”就是习痞的第一桶金.](#) - 反革命
    - [“洗米华”帮习家洗钱被包子雪藏:\[“洗米华”涉赌博、洗钱等 289 罪 遭判 18 年\]](#) - 反革命 08:24:31 1/18/23 (71487) (6)

- [潘汉年帮毛痞勾结日寇被毛痞雪藏.](#) - 反革命 08:25:21 1/18/23 (71488) (5)
  - [赖昌星帮习家走私被胡面瘫和包子雪藏.](#) - 反革命 08:26:47 1/18/23
    - [孙立军帮习家放毒被包子雪藏.](#) - 反革命 08:27:45 1/18/23 (3)
      - [傅政华帮习家谋杀令谷被包子雪藏.](#) - 反革命 1/18/23(2)
        - [孟宏伟帮习家谋杀海航王健被包子雪藏.](#) - 反革命 17:35:44 1/25/23 (71527) (3)
          - [\(据姜维平\)习王用海航贿赂海外搞红色渗透,习卸磨杀驴毁尸灭迹灭掉海航陈峰下狱.](#) - 反革命 17:49:17 1/25/23 (71530)
- [习家是世界上最大的黑社会.](#) - 反革命 1/18/23 (1)
  - [习家拥有 14 亿共奴.毛家 7 亿.金家 0.26 亿.](#) - 反革命 08:49:52 1/18/23 (71493)
- [“猎狐行动”和“天网行动”就是习共匪行动.](#) - 反革命 23:20:06 1/17/23 (71485)
- [揭露保护卫士面纱,面具下的小丑](#) - 超人 mama (1562 bytes) 21:52:17 1/17/23 (1)
  - [【挽回数百亿元经济损失】?你这个傻逼,习猪头毁掉多少亿经济?](#) - 反革命 23:23:58 1/17/23 (71486)
- [宇宙的年龄和半径](#) [youtube.com/watch?v=vIJTwYOZrGU](https://www.youtube.com/watch?v=vIJTwYOZrGU) - Fermilab712Ksubscr 1/17/23
  - [这个视频说:一.宇宙的年龄是 14B 年,或 140 亿年.](#) - 反革命 11:45:01 1/17/23 (3)
    - [二.目前观测到的宇宙微波背景辐射是当时距离地球 42M 光年的球面上发出的.](#) - 反革命 11:45:50 1/17/23 (71478) (2)
      - [三.42M 光年远却花了 14B 年到达地球是因为宇宙前 9B 年减速膨胀后 5B 年加速膨胀\(1B=1000M\)](#) - 反革命 11:50:35 1/17/23 (71479) (1)
        - [四.宇宙微波背景辐射当时的发光位置\(球面\)目前大约距离地球 46B 光年,这是\(可观测的\)宇宙的半径.](#) - 反革命 1/17/23
- [篡党夺权的伪主席习近平在二十届中央纪委二次全会上发表重要讲话](#) - 来源: 新华网 (6908 bytes) 17:19:43 1/09/23 (71431) (12)
  - [中国要求恢复中美关系正常化.美国不想回到邓江胡时代](#) [youtube.com/watch?v=4HmHxbmSeA0](https://www.youtube.com/watch?v=4HmHxbmSeA0) - 姜维平 71Ksubscribe 22:45:05 1/16/23 (2)
    - [1.全面开放互联网 2.恢复公民的人权及其言论和信仰自由 3.释放所有政治犯 4.还公民选举权](#) - 中国必须做到 7 点 22:51:08 1/16/23 (71474) (1)
      - [5.军队国家化 6.立法、行政、司法三权分立 7.按照 WTO 要求,实行自由的市场经济](#) - 中国必须做到 7 点 22:51:35 1/16/23 (71475)
  - [爬上去前\[远华\]走私移民洗钱海外\[留 1 搞政治\],爬上去后共匪抢劫谈什么\[反腐\]\[厚爱\]](#) - 反革命 17:49:59 1/09/23 (71435) (1)
    - [共匪刚抢劫完一大单留了点剩汤给马云,习猪头不是骗子这天底下就没有共匪骗子了.](#) - 反革命 17:52:37 1/09/23 (71436)
  - [习猪头肯定写不出这样有条理的讲话,估计是三姓家奴王沪宁按包子的意思写的.](#) - 反革命 17:21:44 1/09/23 (71432) (6)
    - [王沪宁跟薄熙来的合影看上去还挺精神人模狗样的,不过最近几年的王沪宁照片比较猥琐](#) - 反革命 18:04:54 1/09/23 (71437) (2)

- [这再次说明了意识决定物质,而不是马列主义鼓吹的物质决定意识.](#) - 反革命 18:06:24 1/09/23 (71438) (1)
  - [习猪头脑壳里的家天下意识彻底改变了中国和世界,难道不是意识决定物质?](#) - 反革命 18:17:20 1/09/23 (71439)
- [全文讲如何完善绞肉机.没有过不去的坎,牺牲国家的文明进步富强,金三不是过得好好的.](#) - 反革命 17:24:57 1/09/23 (71433) (2)
  - [不是包子说的西方文明高人一等,而是毛金习绞肉机文明高人一等.](#) - 反革命 17:33:17 1/09/23 (71434) (1)
    - [变色龙搬弄是非。世界人民只能静观中朝人民效法罗马尼亚人民。](#) - 反革命 18:44:28 1/09/23 (71440)

- [齊心搞定習仲勳的招數 www.youtube.com/watch?v=KVZLDeKvXqk](http://www.youtube.com/watch?v=KVZLDeKvXqk) - 終局風雲 12,2022 (151 bytes) 09:00:07 12/29/22 (71355) (15)
  - [兩則政治軼事展現李克強性格缺陷! youtube.com/watch?v=YxmpUc4FxOw](http://youtube.com/watch?v=YxmpUc4FxOw) - 一平論政 2023/1/2 21:11:31 1/02/23 (71397) (14)
    - [習包子廢掉李克強的城镇化高瞻遠矚為了今天的上山下鄉農村化搞垮經濟](#) - 反革命 21:23:49 1/02/23 (71401) (6)
      - [北韓窮光蛋草民反抗不了金三。毛痞披着習皮從水晶棺里爬起來是出乎江朱胡溫的預料的。](#) - 反革命 21:33:36 1/02/23 (71402) (5)
        - [習包子變臉術讓大家看清共產黨領袖騙子活閻王、為一家一己之私千百万人頭落地。](#) - 反革命 22:03:54 1/02/23 (1)
          - [從【有關措施不要影響節日氣氛】到王小洪打壓李文亮，誰敢說不是習豬頭蓄意放毒？](#) - 反革命 1/02/23
      - [不過呢，中國繼續這麼瞎折騰一點也不意外，因為江朱胡溫習都是兩面人。](#) - 反革命 21:39:44 1/02/23 (71403) (2)
        - [而且，胡也要搞家天下只是無從下手\[北朝鮮政治上貫正確\]\[境外有些人喪心病狂...\]](#) - 反革命 1/04/23 (1)
          - [事實是，習豬頭為了家天下喪心病狂反人類十年。](#) - 反革命 12:45:22 1/04/23 (71417)
        - [朱共慘說了，湖南人民只能喊毛主席萬歲，不從水晶棺里爬起來怎麼萬歲？](#) - 反革命 21:42:38 1/02/23 (1)
          - [沒收權貴資本沒收民營資本就實現了慶豐社會主義，慶豐社會主義是反人類拿命換來的。](#) - 反革命 16:39:09 1/04/23 (71418) (1)
            - [習家有共匪紅色基因。其他人都沒有紅色基因，都屬於上當受騙。](#) - 反革命 17:25:16 1/04/23 (71419)
- [“當今世界正經歷百年未有之大變局”習豬頭金三普京三活閻王顛倒歷史塗毒人類。](#) - 反革命 15:09:31 1/05/23 (71423)
  - [江朱胡溫葉公好龍，看到真龍習包子卻愁容滿面，無法繼續割韭菜為自己的子女前程堪憂](#) - 反革命 21:48:06 1/02/23 (71405)
  - [團派仕途起點決定他們只配當伙計!](#) - (一平論政 2023/1/2) 1/02/23 (3)
    - [團派都是廢物，消滅中共，弄死習特勒，自由屬於中國人民!](#) - 反革命 21:18:02 1/02/23 (71400) (2)
      - [習特勒為習家軍上位是怎麼諷刺罵團干部的?周強竟然助紂為虐，消滅中國共匪黨!](#) - 反革命 08:35:04 1/03/23 (71408) (1)
        - [誰相信毛金習，不下地獄就進監獄。不斷地變著花樣打掉【一小撮】人民，就是慶豐江山。](#) - 反革命 08:42:23 1/03/23
    - [朱共慘干預財政部長人選，指定親信樓繼偉，朱共慘很無恥。](#) - 反革命 21:13:09 1/02/23 (71398) (2)



- [江朱胡温带着自己的私心私货阳奉阴违地执行邓小平的和平演变路线,结果诞生了庆丰王朝.](#) - 反革命 11:57:26 1/03/23 (71410) (1)
  - [中国人面临两种选择:在习奥塞斯库的奴役下给金三输血,或枪毙习奥塞斯库.](#) - 反革命 12:02:34 1/03/23 (71411)
- [2022 年诺贝尔物理学奖讲座 youtube.com/watch?v=a9FsKqvrJNY](#) - 2022NobelPrize 18:01:09 12/21/22 (71298) (21)
  - [视频:\[linear polar. correlation of photon pairs\]\[circular polar. correlation\]](#) - 反革命 22:06:12 12/22/22 (71304) (19)
    - [测量相关粒子的相关性.要能制造两个或两个以上的相关粒子.偏振光、氦原子中的两电子](#) - 反革命 22:13:23 12/22/22 (71305) (18)

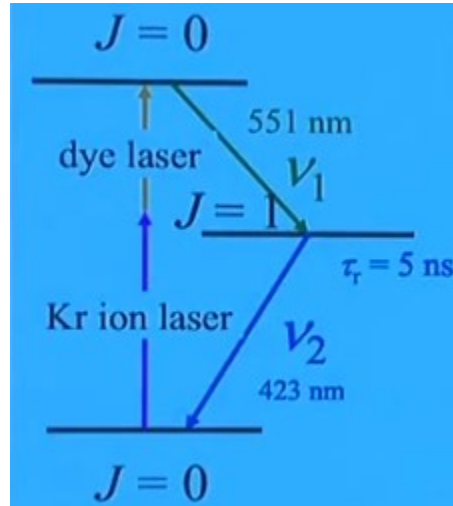

- [角动量为零的电子跳到角动量为壹后跳回角动量为零，这样连续发出的两光子是相关的](#) - 反革命 22:22:42 12/22/22 (71306) (17)
  - [根据角动量守恒,这两光子的偏振必须相反.](#) - 反革命 12/23/22
  - [EPR 论文说两个粒子只在初始的有限的一段时间 T 内相关，按量子力学它们将永远相关。](#) - 反革命 (122 bytes) 22:31:31 12/22/22 (71307) (15) <http://c1a9d1e724b66186c90f-496e997661e17b0f10de398568b5537c.r44.cf5.rackcdn.com/PhysRev.47.777.pdf> Can Quantum-Mechanical Description of Physical Reality Be Considered Complete?
    - A. EINSTEIN, B. PODOLSKY AND N. ROSEN, Institute for Advanced Study, Princeton, New Jersey (Received March 25, 1935)
    - One could object to this conclusion on the grounds that our criterion of reality is not sufficiently restrictive. Indeed, one would not arrive at our conclusion if one insisted that two or more physical quantities can be regarded as simultaneous elements of reality only when they can be simultaneously measured or predicted. On this point of view, since either one or the other, but not both simultaneously, of the quantities P and Q can be predicted, they are not simultaneously real. This makes the reality of P and Q depend upon the process of measurement

carried out on the first system, which does not disturb the second system in any way. No reasonable definition of reality could be expected to permit this.

- [EPR 论文摘要: \[we arrived at the conclusion that two physical quantities, \]](#) - part1 12:10:06 12/24/22 (71319) (7)
  - [EPR 论文摘要: \[with noncommuting operators, can have simultaneous reality.\]](#) - part2 12:10:38 12/24/22 (71320) (6)
    - [EPR 论文这说法有问题.如果你选择了动量的本征态进行展开并测量,就不能\[同时\]用坐标](#) - 反革命 12:17:04 12/24/22 (71321) (5)
      - [论文的倒数第二段提到这个问题,只是说对粒子一的测量没有打扰另一粒子。](#) - 反革命 14:21:23 12/24/22 (3)
    - [但是,量子力学说你不能同时测量粒子一的动量和坐标;](#) - 反革命 14:27:38 12/24/22 (2)
      - [而间隔测量粒子一的动量和坐标得出另一粒子的动量和坐标有确定值,显得没有意义](#) - 反革命 14:28:53 12/24/22 (1)
  - [而且论文也承认测量 Q 会 destroy 测量 P 的结果\[destroy the knowledge of the first\]](#) - 反革命 08:03:30 12/25/22 (71338)
  - [也就是说你的 conclusion 里不能用 simultaneous 【occurring, ...at the same time】](#) - 反革命 07:48:17 12/25/22 (71337)
    - [对粒子一的 P、Q 不同时测量,却说另一粒子的 P、Q 有同时的物理量值.这不是胡说八道吗](#) - 反革命 08:31:10 12/25/22 (71339)
  - [因此,整个论文就有点胡说八道了。](#) - 反革命 14:31:07 12/24/22 (71326)
    - [爱因斯坦说清朝中国人愚昧,他自己的论文也是逻辑不通,还三人合伙写的。](#) - 反革命 19:15:46 12/27/22 (71348)
      - [1922 年爱因斯坦中国行是北洋政府时期.中国人真倒霉,随后摊上了蒋匪帮,毛匪帮,习匪帮。](#) - 反革命 15:03:06 12/28/22 (1)
        - [邓改革掀翻了苏东坡小池塘,庆丰王朝大海中国依然在这儿!](#) - 反革命 15:12:11 12/28/22 (71351)
      - [测量粒子一的动量可推测另一粒子的动量,或测量粒子一的坐标可推测另一粒子的坐标.不能同时,我认为](#) - 反革命 12:35:19 12/24/22 (71322)

- [尽管时间  \$T\$  后两粒子互相不影响没相互作用,如果测量其中一粒子,就能推断另一粒子的状态](#) - 反革命 22:40:15 12/22/22 (71309) (5)
  - [这就是量子纠缠。如果说要测量相关偏振光的相关性,就要不到经费了。](#) - 反革命 22:51:25 12/22/22 (71310) (4)
    - [劳民伤财的实验除了证明相关偏振光彻底分离后还是相关的外,没有其他的\(NOTHING ELSE\)](#) - 反革命 08:37:54 12/25/22 (71340)
    - [一种可能是量子纠缠子虚乌有,因为你测量的是微观粒子的概率分布,不可能得到经典的\[-2,2\]](#) - 反革命 16:00:15 12/23/22 (71317)
    - [搞理论物理的装神弄鬼总比剽窃投稿人的IDEA 要好。](#) - 反革命 23:21:14 12/22/22 (71312)
    - [\[量子纠缠\]高大上,\[相关偏振光的相关性\]就LOW,前者相当于\[革命\]后者相当于\[杀人抢劫\]](#) - 反革命 22:57:01 12/22/22 (71311)

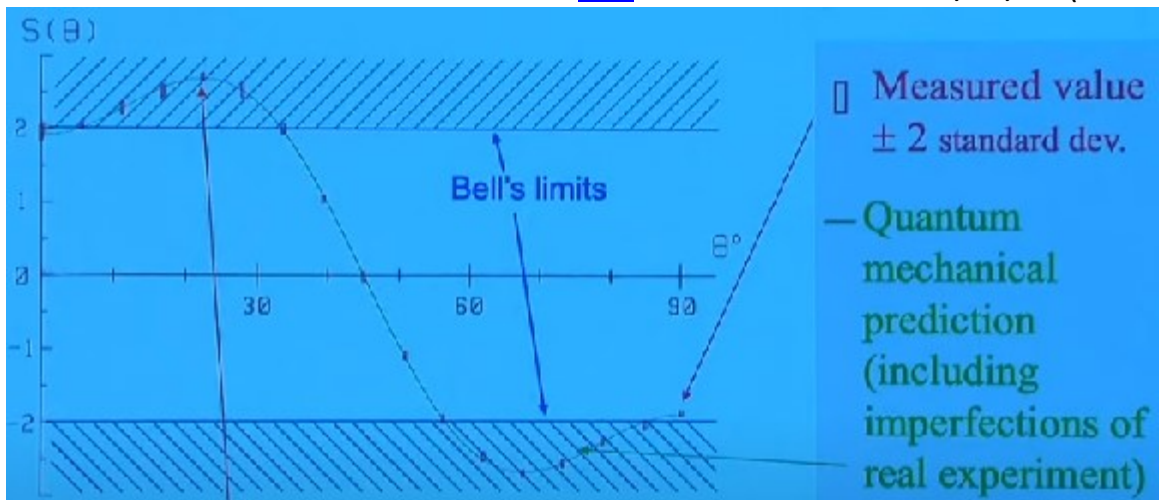

- [这个视频里有潘院士的照片,给潘院士长脸了.不过...](#) - 反革命 18:03:37 12/21/22 (71299)
- [MSTA: 潘建伟院士畅谈量子科技 youtube.com/watch?v=XGIUtUXGY0Y](#) - 科普中国 ChinaScien 16:17:48 12/29/22 (71357) (6)
  - [潘建伟说\[我至少可以把量子态的波函数送过来\].感觉就是个大骗子,量子力学都还没搞懂.](#) - 反革命 16:19:49 12/29/22 (71358) (5)
    - [首先,波函数是个复数有虚数部分,是个隐藏量,不是实物,如何【送】?](#) - 反革命 19:47:53 12/29/22 (71360) (1)
    - [其次,波函数模方是粒子出现在某处的几率,没有粒子就没有波函数,如何【至少】?](#) - 反革命 19:49:49 12/29/22 (71361)



- [【这都得应验的】这是说习包子对庆丰王朝信心满满。](#) - 反革命 18:06:31 12/18/22 (71194)



- [【头上三尺有神明,一定要有敬畏之心】这是说中国人要敬畏跟毛痞一样的神棍习包子。](#) - 反革命 20:02:13 12/18/22
- [习近平信仰的宗教比共產主義更加邪!](#)[youtube.com/watch?v=p17I4ESzpe0](https://youtube.com/watch?v=p17I4ESzpe0) - 李一平 211Ksubsc 17:39:32 12/13/22 (71052) (9)
  - [反習派再不動手將被徹底毀滅!](#) [youtube.com/watch?v=xw710F9Dp-U](https://youtube.com/watch?v=xw710F9Dp-U) - 李一平 212Ksubsc 00:17:18 12/17/22 (71140)
    - [習近平禁外國疫苗將致幾百萬人送命,](#) [youtube.com/watch?v=4EX4N2JR8Yw](https://youtube.com/watch?v=4EX4N2JR8Yw) - 李一平 212Ksubsc 12/17/22 (1)
      - [反對派被嫁禍有被全殲危險!](#) [youtube.com/watch?v=4EX4N2JR8Yw](https://youtube.com/watch?v=4EX4N2JR8Yw) - 李一平 212Ksubsc 00:32:33 12/17/22 (71142)
    - [从习包子面像进化看意识决定物质,物质就是包子的面像,意识就是老习痞给包子脑壳灌的屎](#) - 反革命 13:29:22 12/16/22 (71137) (2)
      - [习包子年轻时的面像跟常人无异,中年时变得油头粉面\(滑脑\),老年现在变得凶神恶煞活阎王](#) - 反革命 13:32:06 12/16/22 (71138) (1)
        - [为了水晶棺为了庆丰王朝,习包子反人类十年罪恶累累.](#) - 反革命 13:45:13 12/16/22 (71139)
      - [滑稽包子率领常委到一大地址宣誓永不叛党,结果一个篡党夺权,其他的装聋做哑,全叛党了](#) - 反革命 19:19:30 12/13/22 (71058) (1)
        - [习包子宣誓目的就是要常委到时候装聋做哑,目的达到,不巧篡党夺权曝光,结果全叛党。](#) - 反革命 19:29:35 12/13/22 (71059)
          - [这个叛党的过程就是改革开放对称破缺党天下变家天下的过程.](#) - 反革命 08:21:53 12/15/22 (71104) (2)
            - [就是中国从墨西哥帽顶不稳定平衡滚进墨西哥帽边沿槽稳定平衡的过程.](#) - 反革命 08:23:58 12/15/22 (71105) (1)
              - [\[阔边帽\(宪法\)\]保持对称,但球\[中国\]最终\[自发地\]停在\[阔边帽\]底部的某个随机点\[习家\]](#) - 反革命 14:50:23 12/15/22 (71107) (2)
                - [而不是\[阔边帽\]底部的所有其他点\[红二代各家\],产生不对称的结果.这就是自发对称性破缺](#) - 反革命 14:51:17 12/15/22 (71108) (1)

- [球\[中国\]滚下来之前处于不稳定平衡的党天下,红二代各家出一名\[副\]部级干部.](#) - 反革命 14:53:22 12/15/22 (71109)
- [就是习包子变金日成或斯大林或希特勒或齐奥塞斯库四选一的过程.](#) - 反革命 08:27:12 12/15/22 (71106)

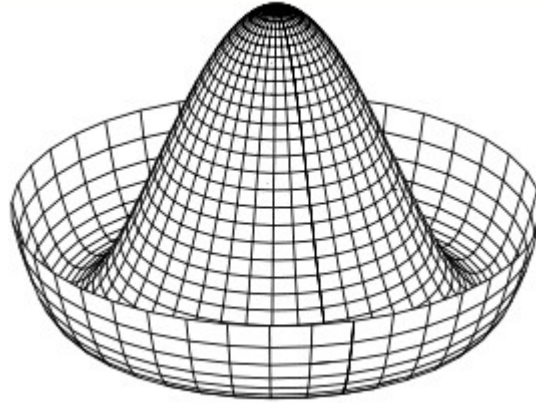

- [习近平:\[小心呀今后拉清单,这都得应验的.头上三尺有神明,一定要有敬畏之心.\]](#) - 杭州徑山寺皇位預言 17:45:51 12/13/22 (71053) (6)
  - [【这都得应验的】神棍搞什么芯片,把拼音也禁了,内蒙汉字化,路牌也汉字化.](#) - 反革命 20:04:09 12/13/22 (71060) (1)
    - [当年大英帝国用英语殖民统治世界,现东升西降,包子为啥不发明习语传播习思想解放全人类](#) - 反革命 20:16:17 12/13/22 (71061)
  - [王沪宁说包子是中国的马克思.事实上,习近平正在把自己打造成中国的斯大林.](#) - 反革命 17:48:50 12/13/22 (71054) (3)
    - [也就是说,习包子要死神提前接待千百万人类.后宫真 TMD 虚伪,双手合十.](#) - 反革命 17:52:33 12/13/22 (71055) (2)
      - [斯大林最后一次讲话的最后两句:\[人与人之间和平万岁!打倒战争纵火犯!\]](#) - 反革命 (224 bytes) 18:01:02 12/13/22 (71056) (1)  
Stalin's Final Speech 1952 [Subtitled]  
<https://www.youtube.com/watch?v=3nMDjKtTigQ>
        - [活阎王把自己打扮成人民的慈父,毛金习齐奥塞斯库哪个不是这样?](#) - 反革命 18:11:24 12/13/22 (71057)
- [质问习近平:怎么中共要从制度上政策上压榨男职工的退休金?](#) - mnn (976 bytes) 15:01:32 12/08/22 (70879) (11)
  - [斯大林 A Day in The Life of a Dictator: Joseph Stalin:youtube.com/watch?v=S6nqKu6heAs](#) - 斯大林... 19:10:56 12/09/22 (4)
    - [视频说斯大林的第二任妻子逐步发现自己结婚的是怎样的男人,因此选择开枪击中心脏自杀](#) - 反革命 19:32:06 12/09/22 (70961) (1)
      - [视频说,从此,斯大林厌恶她的娘家人,把他们送劳改营并一个一个地干掉.](#) - 反革命 19:42:04 12/09/22 (70962)
    - [视频说列宁临终前的遗嘱认为斯大林太残酷野蛮不适合接班.这不合列宁共产革命逻辑](#) - 反革命 19:18:08 12/09/22 (70960) (1)

- [马克思实践自己的理论不如列宁成功,不用给列宁涂脂抹粉,马列斯三个都是一样的魔鬼.](#) - 反革命 09:13:02 12/12/22 (71022)
  - [估计许其亮张又侠是一辈子吃翔到老的,不知道两千多年的帝制祸国殃民?](#) - 反革命 15:27:30 12/09/22 (70953) (5)
    - [面瘫 1 心想着北朝鲜政治上 1 贯正确泪流满面地\(哪有这样高风亮节的\)鼓励习包子篡党夺权](#) - 反革命 15:35:47 12/09/22 (70954) (4)
      - [江临终被包子看管能放一张生日照也于事无补.面瘫被包子的阴阳名单玩了 1 把.黑社会打斗](#) - 反革命 15:43:37 12/09/22 (70955) (3)
        - [北韩金家独大,延安派亲苏派南韩派都下地狱了.显然这回曾摄政输在习包子手里](#) - 反革命 15:54:01 12/09/22 (70956) (2)
          - [我不认为习包子曾摄政联手团灭.否则曾宝宝就不会网上发牢骚.谁愿意把命运都交给包子?](#) - 反革命 15:58:36 12/09/22 (70957) (1)
            - [包子目前不收拾你,不等于习包子临死前不会交待它的私生子收拾你.包子就是老习痞教唆的](#) - 反革命 16:33:20 12/09/22 (70958)
  - [退休金多少或性别歧视跟\[党\]的关系不大,跟毛金习为了家天下故意搞穷有关系.](#) - 反革命 15:55:57 12/08/22 (70896) (7)
    - [如果一定要说退休金跟\[党\]有关系,只能说中国人智商低跟着毛金习走.](#) - 反革命 15:57:45 12/08/22 (70897) (6)
      - [而且这个\[党\]还会逐渐改变颜色,习包子把邓\[党\]跟江一起送进了火葬场.](#) - 反革命 16:41:53 12/08/22 (70901) (4)
        - [现在的习\[党\]党员和干部们不颠覆庆丰也应该\[作鸟兽散\].](#) - 反革命 16:43:58 12/08/22 (70902) (3)
          - [毛金习搞运动剥夺你的自由搞穷你剥夺你的生存权,绞肉机里互相看管.](#) - 反革命 17:36:27 12/08/22 (70903) (2)
            - [什么国有党有,都是毛金习所有.](#) - 反革命
            - [胡面瘫羡慕毛金习得流哈喇,这能从他祖孙三代名字都带金得到诠释.](#) - 反革命
      - [那个无法无天的\[宪法\]就是毛痞花了几十天搬弄是非搞出来的.](#) - 反革命 15:59:18 12/08/22 (70898)
  - [因而中共就把男职工当作烂菜贱草一样任由剥削欺凌了!](#) - mnn (50 bytes) 15:02:00 12/08/22 (70880) (2)
    - [那点退休金还不够包子宴请金三茅苔或泰国给老婆过生日塞牙缝,更不用说一带一路大撒币](#) - 反革命 16:18:31 12/08/22 (70899) (1)
      - [建议很简单,找包子算帐.](#) - 反革命 16:19:13 12/08/22 (70900)
  - [庆丰王朝的出现说明毛痞称赞习\[比诸葛亮还厉害\]说对了并警告习\[党\]的利益第一别争皇位](#) - 反革命 12:03:32 12/08/22 (70874) (5)
    - [颠覆庆丰王朝只争朝夕,铁桶将越扎越牢,习任何妥协都是暂时的都是为庆丰王朝争取时间](#) - 反革命 12:07:10 12/08/22 (70875) (4)

- [皇帝可对任何人抄家\[法\]办处死,任何既得利益者不要对包子存幻想,既得利益不缩水或倒霉](#) - 反革命 12:12:53 12/08/22 (70876) (3)
  - [北韩哪个权贵能在北韩境内外嘚瑟.习家军权贵也一样,孙立军傅政华孟宏伟刘彦平是榜样](#) - 反革命 12:25:18 12/08/22 (70877) (1)
    - [中国要成为一个民主自由富强的国家,而不是流氓恶棍习包子能够姿意妄为的国家.](#) - 反革命 15:32:58 12/08/22 (70895)
- [习包子赠德国特里尔市马克思 2.3 吨巨型雕像 2018 年,新冠流行在后,铜像戴冠状病毒应是 PS](#) - 反革命 09:58:59 12/05/22 (70788) (7)
  - [【德国民众说马克思是冠状病毒（中共病毒）的“始祖”】这话却是事实.](#) - 反革命 10:01:50 12/05/22 (70789) (6)
    - [马克思\(理论\)就是通过斗争\(窝里斗\)折腾、屠杀、奴役民众获取和维护骗来的权力\(利\).](#) - 反革命 10:06:01 12/05/22 (70790) (5)
      - [若没有马克思启蒙列宁,列宁启蒙斯大林毛泽东习仲勋,习包子如何知道放毒打造庆丰王朝](#) - 反革命 10:09:08 12/05/22 (70792) (4)
        - [习包子给大白发工资斗草民,当年红卫兵没工资.为了养好毛金习三头猪,中朝人民前仆后继](#) - 反革命 10:37:10 12/05/22 (2)
          - [为了毁尸灭迹,习包子关押孙立军傅政华,派王小洪暗杀刘文玺。](#) - 反革命 12:27:20 12/05/22 (70795) (1)
            - [大家一定知道伊索寓言《农夫和蛇》的故事,跟习包子是没什么好勾兑妥协的.](#) - 反革命 12/05/22
              - [否则,【毛金习思想的光辉将照耀着中朝人民的千秋万代】](#) - 反革命 17:46 12/05/22
                - [再说明白一点,北韩民众现在有能力反抗吗?没有!能反抗的都被金家弄到地狱和监狱去了。](#) - 反革命 12/06
  - [2011年胡面瘫（王）协助习包子（王储）引渡赖昌星后（王储）把胡面瘫赶出二十大会场](#) - 反革命 12:32:34 12/05/22 (70796)
    - [胡面瘫被包子的锦衣卫押着出境悼念江为包子分忧。](#) - 反革命 22:22:14 12/05/22
  - [中国两千多年王朝更替也没出个马克思,习猪头不可能突然变得更\[聪明\].](#) - 反革命 10:11:58 12/05/22 (70793)
- [江浙闽今天上午看了我昨天发的文章,气死的](#) - 全天 (4447 bytes)11/30/22 (70574) (6)
  - [据姜维平,蒋罔正说江泽民 11 月 16 日就死了,习包子秘不发丧.](#) - 反革命 11/30/22
  - [另一说是,包子看到白纸革命要利用一下,下令把江泽民的管子拔了.](#) - 反革命
    - [江泽民得了白血病?瘸子习包子歪脖怎么不报道得了什么病?](#) - 反革命(2)
      - [姜维平预测习包子逃跑路线:京城到陕西,到俄罗斯,到一带一路的非洲.](#) - 反革命 11:34:32 12/01/22 (70654) (1)
        - [蒋罔正说习包子 2023 年 6 月到 9 月一定会打台湾.](#) - 反革命
- [“拍马”叫绝 看看邓小平的这些言论“，邓小平是和毛贼東一樣的屠夫！](#) - 狗產黨員絕無好人！ (3040 bytes) 06:38:55 11/30/22 (70566) (14)



- [据说是李富春让刚被处分的邓小平参加长征\(或转移,或逃窜\),否则跟瞿秋白一起留下被灭了 - 反革命 12:04:24 11/30/22 \(70573\) \(12\)](#)
  - [活阎王列宁斯大林输出革命,看各国共产党革命队伍中谁能悟出革命的道理晋升成小活阎王 - 反革命 13:38:20 11/30/22 \(70575\) \(11\)](#)
    - [毛痞逃窜结束时担架上阴谋跟习包子二十大一样篡党夺权晋升成小活阎王祸国\(球\)殃民. - 反革命 13:40:41 11/30/22 \(70576\) \(10\)](#)
      - [WIKI 是这么说的\[遵义会议 1935 年 1 月 15 日至 17 日,毛泽东恢复了对红军的军事指挥权\] - 反革命 \(951 bytes\) 11/30/22 \(7\)](#)
        - [因为\[直到 1937 年的\[12 月会议\]前党内排名是洛周博毛.提拔毛的是斯大林\] - 可能是毛共的假宣传 11/30/22](#)
          - [一种可能是担架阴谋\[遵义会议\]让毛挤上了第四名。 - 反革命 20:31:24 11/30/22 \(70597\)](#)
          - [遵义会议确定周是“党内委托的对于指挥军事上下最后决定的负责人” - 陈云的回忆 \(742 bytes\) 16:34:08 11/30/22 \(70584\) \(4\)](#)
            - [王明回国后,传达洋主子圣旨:张闻天不适合当总书记,老毛排名第一。 - 提拔毛的是斯大林 16:36:02 11/30/22 \(70585\) \(3\)](#)
              - [也就是说毛往自己脸上贴金 35 年\[遵义会议\]确定毛的领导.事实是 37 年王明回国斯大林任命 - 反革命](#)
  - [然后,42 年开始搞了三年延安整风窝里斗把王明博古搞下去了. - 反革命 \(1\)](#)
    - [周拥护毛,是听从上级斯大林的指挥,党性原则很强.五三年以后,中共独立 - 都是斯大林做裁判, 20:39:58 11/30/22](#)
  - [毛金习比封建皇帝残暴有过之而无不及,因此,中国共产\(残,惨\)党必须成为历史. - 反革命 15:46:29 11/30/22 \(70581\) \(1\)](#)
    - [毛金习是中朝两国贫穷落后愚昧的根源,必须弄死习包子. - 反革命 17:09:29 11/30/22 \(70588\)](#)
- [这只能说明毛金习是活阎王.邓小平是好人. - 反革命 11:53:48 11/30/22 \(70572\)](#)

- [\[人民领袖\]先谋杀\[领袖\]后拉清单屠杀\[人民\].习包子\[别看你今天闹得欢,小心今后拉清单\]](#) - 反革命 11:19:22 11/28/22 (70502) (9)
  - [这是习猪把自己干的坏事\[拉清单\]挂嘴上的又一例证.](#) - 反革命 11:46:05 11/28/22 (70509) (2)
    - [共产党政权就是过一天算一天,过一天忽悠一天,过一天镇压一天.金家王朝是典型.](#) - 反革命 11:52:55 11/28/22 (70510) (1)
      - [用毛痞那套搞定官场,用大撒币贿赂外交部装饰新闻联播,用健康码把草民管起来](#) - 习包子的治国方略: 11:59:29 11/28/22 (70511)
        - [\[习倡导\[踱方步\]\]老习痞给包子脑壳灌屎致包子踱方步得治国方略.包子自己肯定琢磨不出](#) - 反革命 14:19:35 11/28/22
  - [德国间谍列宁谋杀沙皇一家,契卡杀人暴力建集体农庄](#) - 反革命 11:20:03 11/28/22 (70503) (5)
    - [斯大林谋杀托洛茨基,清党拉清单饥荒](#) - 反革命 11:20:21 11/28/22 (4)
      - [孙中山谋杀\[孙陈掌情报坐视宋被杀\]宋教仁,北划拉清单](#) - 反革命 11:20:40 11/28/22 (70505) (3)
        - [蒋介石暗杀陶成章,围剿红军拉清单](#) - 反革命 11:21:00 11/28/22 (70506) (2)
          - [毛痞谋杀彭璜刘志丹,N次运动拉清单](#) - 反革命 11:21:17 11/28/22 (70507) (1)
            - [当年儿皇帝毛痞靠苏联呼风唤雨; 习包子是苏联的遗腹子, 普京玩完了, 包子靠谁呢?](#) - 反革命 21:30:03 11/28/22 (70513)
            - [习包子谋杀令谷徐才厚张阳阮志柏张旭东,现在正在进行时拉清单](#) - 反革命 11:21:38 11/28/22 (70508)
  - [罗辑思维 102 宋教仁遇刺案 youtube.com/watch?v=tLXjkvM1tIY](#) - 罗辑思维官方频道 11:00:09 11/24/22 (70380) (5)
    - [民國第一案：刺殺宋教仁\(下\) 真實史料是怎麼說的?](#) [youtube.com/watch?v=100J4YINhhU](#) - 李天豪 132K 11:01:48 11/24/22 (70381) (4)
      - [两视频说宋教仁是中国最接近走向宪政民主人物。大概率被孙中山陈其美袁世凯联合干掉了](#) - 反革命 11:12:16 11/24/22 (70383)
      - [据说这个就是准备接班的习包子的私生子。【端坐主席台刘鹤身后】](#) - 反革命 (170 bytes) 11:05:00 11/24/22 (70382) (2)
        - [“後黨”已經成型還在壯大宮門內戰皆有可能](#) [youtube.com/watch?v=dQlMnWxpW5Y](#) - 一平論政 208K 07:08:43 11/25/22 (70410) (1)
          - [彭麗媛\[利用宋祖英巴结江泽民汤灿打入薄熙来集团\],\[後黨\]势力:尹力马兴瑞王小洪苗华](#) - 反革命 08:29:03 11/25/22 (70411)
            - [武汉开枪, 习近平成了屠夫\[湖北省长王忠林的女儿是中办彭丽媛办公室的秘书\]](#)

[youtube.com/watch?v=6kCdOsVLAiE](https://www.youtube.com/watch?v=6kCdOsVLAiE) - 姜维平 69.4K

21:23:15 11/27/22 (70470)

- [习猪头遵照胡面瘫的指示【北朝鲜政治上一贯正确】【勇往直前】向金日成看齐](#) - 反革命 11:26:21 11/24/22 (70384) (1)
  - [只有习猪把自干坏事挂嘴上：【不要把当官作为一个满足无穷贪欲、获得无限私利的捷径】](#) - 反革命 (1 bytes) 13:56:33 11/24/22 (70386) (2)
    - [毛痞离自己的猫腻远远的，看习猪侃侃而谈觉得自己搬弄是非很到位。](#) - 反革命 14:01:00 11/24/22 (70387) (1)
      - [毛痞讲的都是高大上，习猪讲的都是自己干的下三滥。](#) - 反革命 14:04:52 11/24/22 (70388)
  - [没骂面瘫傻逼算对他客气因他完全不懂马列斯毛金习反人类开倒车颠倒黑白搞家天下的那套](#) - 反革命 11:34:45 11/24/22 (70385)



- [“利出一孔”还要欺骗我们到何时?谈一谈在“铁饭碗”内卷挤破头的现象](#) - 来源:露露志娱乐 (8639 bytes) 09:01:00 11/21/22 (70307) (7)  
<https://www.163.com/dy/article/H4IFOQRU0517LO00.html>
  - [两千年前春秋时的管仲就知道毛金习的\[宁要社会主义的草,不要资本主义的苗\]](#) - 反革命 09:41:08 11/21/22 (70313)
  - [规定贩浆走卒者从事酒坊茶肆之业、补鞋修伞、代书讼文者都应配戴秦王的像章](#) - 以彰显身份依附属性 09:02:20 11/21/22 (70308) (5)
    - [现在要戴上习包子的像章.](#) - 反革命 09:03:09 11/21/22 (70309) (4)
      - [\[习媒姓习,请您检阅\]\[习营企业\]\[没有一个习家的军队,便没有习家的一切\]\[公检法姓习\]](#) - 反革命 09:29:51 11/21/22 (70312) (1)
        - [\[为习家服务\]习骗子披着\[党\]\[国\]\[人民\]的外衣.中国是世界上最大的黑社会.](#) - 反革命 09:50:45 11/21/22 (70314)
    - [现在的皇帝称\[主席\],分封诸侯成了分封习家军.小习包子许其亮张又侠可以在军中搞世袭](#) - 反革命 09:16:54 11/21/22 (70310) (1)

- [大小习包子遍布党政军搞世袭庆丰王朝诞生了.现在完成进行时江胡派系党政军进监狱地狱 - 反革命 09:22:21 11/21/22 \(70311\)](#)
- [中國私生子搶位大戰，岐山不是包子對手 youtube.com/watch?v=WmX6399ErCA - 蘇小和《批評書》 \(76 bytes\) 13:58:41 11/18/22 \(70209\) \(8\)](#)
  - [习包子说什么中国是大海、狂风骤雨，欲盖弥彰，就是打算折腾中国人。 - 反革命 19:51:53 11/18/22 \(70218\)](#)
  - [蘇讲习王狗血剧,说是习王的私生子都是王的老婆养大,将来习的儿子当主席王的儿子当总理 - 反革命 16:36:02 11/18/22 \(70214\) \(2\)](#)
    - [后来包子担心中国成了王的天下,决定另立太子\(另一私生子\),因此对王 73 痛下杀手. - 反革命 16:38:45 11/18/22 \(70215\) \(1\)](#)
      - [也就是说,是包子先翻脸,而不是王 73 先泄露天机给任志强. - 反革命 16:54:31 11/18/22 \(70216\)](#)
  - [一張年輕面孔穩坐主席台，他接班已成定局 - 私生子搶位大戰 13:59:01 11/18/22 \(70210\) \(4\)](#)
    - [新华社西安 11 月 18 日电陈文清以实际行动捍卫“两个确立”做到“两个维护” - 康生贝利亚后继有人 \(1682 bytes\) 15:38:09 11/18/22 \(70211\) \(3\)](#)
      - [\[新华社西安 11 月 18 日电\]现在还有拍电报的吗?人模狗样的,一帮跳梁小丑. - 反革命 17:08:37 11/18/22 \(70217\)](#)
      - [1980.09-1984.07 西南政法学院法律系法律专业学习.二十岁才上大学,估计是脑残. - 反革命 16:07:17 11/18/22 \(70213\)](#)
      - [\[以人民为中心\]让人民窝里斗.\[政法铁军\]太监宦官.跑陕西朝拜习仲勋皇陵 - 反革命 15:46:38 11/18/22 \(70212\)](#)
- [揭露保护卫士面纱，面具下的小丑！！ - yakusoku \(1108 bytes\) 20:51:43 11/10/22 \(70020\) \(13\)](#) 大家都知道，“猎狐行动”和“天网行动”是中国反腐败的重要举措，它们自启动以来，形成了数千名外逃贪官和经济犯罪人员被引渡或回国自首的重大战果，挽回数百亿元经济损失，对潜在试图负案外逃者起到强大的敲山震虎的作用。
  - [胡面瘫在台上的时候,习包子对胡是言听计从洗耳恭听虚心请教\(有图像为证\) - 反革命 15:02:40 11/15/22 \(70126\) \(5\)](#)
    - [胡面瘫高风亮节后,竟然让儿子胡海锋拼命舔习包子,哪里有这种政治家,真丢人! - 反革命 15:04:45 11/15/22 \(70127\) \(4\)](#)
      - [习包子就一流氓恶棍,能有什么深邃的思想好让胡海锋舔的\(有视频为证\),对吧?! - 反革命 15:07:46 11/15/22 \(70128\) \(3\)](#)
        - [胡上台王瑞林陪他长沙视察.胡一转身解密贬邓\[北朝鲜政治上一贯正确\]没有毛金习的本事 - 反革命 \(159 bytes\) 16:10:10 11/15/22 \(2\)王瑞林就是见证人??他陪你干爹到长沙参观,可你干爹一转身背信弃义要学北朝鲜贬损邓. - 反革命 7/07/07](#)
          - [也就是说,胡锦涛的崇高理想就是把中国变成西朝鲜,或者子孙后代在西朝鲜谋个一官半职. - 反革命 16:18:46 11/15/22 \(70130\) \(1\)](#)



- [蓄意放毒折腾屠杀民众反人类进水晶棺的真共产党：毛泽东、金日成、习近平 - 反革命 13:04:14 11/10/22 \(70003\) \(2\)](#)
    - [红色皇帝不同于封建皇帝是蓄意屠杀折腾搞穷民众而达到维护世袭统治进水晶棺的目的。 - 反革命 18:36:11 11/10/22 \(70014\)](#)
    - [上世纪初如果你说推翻沙皇清朝自己当皇帝肯定没人听你的,只好借马克思邪教千百万人头 - 反革命 14:31:31 11/10/22 \(70004\)](#)
- [胡锦涛打击民营企业家欧亚集团主席杨斌 youtube.com/watch?v=l2tOXq5RUwc - 习组建战时内阁 \(95 bytes\) 11:26:55 11/07/22 \(69919\) \(8\)](#)
  - [江朱十年干了什么?签署 WTO 但不打算履行合同,朱共惨说了要永远中国特色搞人治. - 反革命 17:03:27 11/07/22 \(69925\) \(1\)](#)
    - [胡温十年干了什么?上班喝茶看报,高喊反和平演变,解密贬邓,国进民退,严词拒绝政改 - 反革命 17:05:50 11/07/22 \(69926\)](#)
  - [除了\[不折腾\]胡锦涛当时是尽职的管家,尽管包子当时都四十多了不需要管家. - 反革命 15:19:00 11/07/22 \(69923\) \(1\)](#)
    - [老习痞给包子脑壳里灌的屎竟然化成了中国的国库,这就是化腐朽为神奇! - 反革命 15:21:02 11/07/22 \(69924\)](#)
  - [百度百科说杨斌是骗子,胡锦涛习近平毛蟹党岂不是更大的骗子? - 反革命 11:29:14 11/07/22 \(69920\) \(3\)](#)
    - [“独裁无胆民主无量”就是不稳定平衡,结果蒋被赶去台湾,江湖财富派系被庆丰取代 - 反革命 \(1 bytes\) 12:00:25 11/07/22 \(69922\)](#)
    - [\[四人帮\]毛痞栽培,说\[四人帮\]篡党夺权是天大的冤枉.习包子篡党夺权却是铁证如山. - 反革命 11:55:01 11/07/22 \(69921\) \(1\)](#)
      - [毛金习领倒下私有财产非法,一切都是习家的,江山就是共奴,除了习家,哪个不是贪官? - 反革命 \(1 bytes\) 18:36:40 11/07/22 \(69927\)](#)
- [没想到文化程度这么低. 散席的时候他又讲, 你可以打擦边球啊, 我哪里敢? - 李锐评习 voachinese \(806 bytes\) 16:51:24 11/02/22 \(69798\) \(8\)](#)
  - [习包子就是金日成或斯大林或希特勒或齐奥塞斯库, 但不是毛泽东, 因为毛岸英死了。 - 反革命 20:30:23 11/02/22 \(69806\)](#)
    - [从这四种可能,就可以预期中国未来的四种可能.从一些视频可以看出大白就是武警或解放军 - 反革命 12:11:35 11/04/22 \(69881\) \(2\)](#)
      - [当兵的不知道统帅是靠政变上台的,当兵的服从命令,就是说是当兵的选择了中国的未来. - 反革命 12:14:57 11/04/22 \(69882\) \(1\)](#)
        - [李桥铭打响了反习家天下的第一枪, 需要更多的兵变推翻庆丰王朝! - 反革命 12:37:43 11/04/22 \(69883\)](#)
  - [据李一平\[远华\]案后台是习仲勋.不论报料真假\[留一个搞政治其他的远走高飞\]是事实 - 反革命 16:56:17 11/02/22 \(69799\) \(6\)](#)
    - [从习家我们看到了中华文化的精髓,就是帝王术,和装孙子见人说人话见鬼说鬼话. - 反革命 17:00:49 11/02/22 \(69800\) \(5\)](#)

- [不敢打擦边球?事实是习家要解放\(祸害\)全人类.](#) - 反革命 17:04:05 11/02/22 (69801) (4)
  - [江朱胡温的贪婪导致中国重回贫穷落后愚昧的年代,从秦始皇时代来,回到秦始皇时代去.](#) - 反革命 17:24:21 11/02/22 (69802) (3)
    - [温除外,江朱胡仁都是手里有点权就不知道自己姓什么了,也不知自己的权力来源于哪里.](#) - 反革命 20:00:45 11/02/22 (69803) (2)
      - [中纪委书记王 73 踌躇满志推荐\[旧制度与大革命\]以为自己是政治家,其实狗屁不懂.](#) - 反革命 20:22:39 11/02/22 (69805)
      - [政治就是管理国库\(财富\)和人命\(战争\),不学无术还要搞政治.](#) - 反革命 20:09:52 11/02/22 (69804)
- [习包子知道大家都是贪官,只是习家更贪、贪国库、千秋万代!](#) - 反革命 10:58:36 10/29/22 (69637) (19)
  - [技术高手覆盘胡锦涛被架走真相 youtube.com/watch?v=zCseTflt\\_rY](#) - 蘇小和《批評書》 09:30:55 11/01/22 (69739) (3)
    - [习派看瞒不住了,就给蘇小和一个折衷的版本\[报料\],因此包子再干 5 年,李克强退休.](#) - 反革命 09:39:04 11/01/22 (69740) (2)
      - [本来共惨党就是非法,习产党更是无法无天,这才是真正的沐猴而冠.](#) - 反革命 10:23:21 11/01/22 (69741) (1)
        - [下一步就是跟金三一样,关起门来玩.什么邀请外国媒体什么大外宣,都见鬼去.](#) - 反革命 10:35:01 11/01/22 (69742)
  - [陈王谁走运,崔永元咋不润 youtube.com/watch?v=3wdYIMzWWSA](#) - 姜维平 69.4K 10:40:16 10/30/22 (69663) (8)
    - [崔永元是包子的打手,等着升官.](#) - 反革命 11:14:09 10/30/22 (69664) (7)
      - [周强有小辫子在崔永元手里,所以周强在张家口搞了个法律基地准备关押胡李反党集团.](#) - 反革命 13:10:09 10/31/22 (69690) (6)
        - [江湖不懂邓在搞和平演变?显然不是,江湖的贪婪成就了庆丰王朝共惨\(残\)主义.](#) - 反革命 15:00:42 10/31/22 (69693) (1)
          - [江说共产主义不会很快到来.有苏联中朝大饥荒的历史,胡面瘫宋平真的还信共产主义?骗鬼.](#) - 反革命 15:06:57 10/31/22 (69694)
        - [尽管共惨主义祸国殃民,但对极少数人是暴富的机会,比如崔永元张又侠等等.](#) - 反革命 13:41:29 10/31/22 (69692) (1)
          - [陈文清 06 年任福建省纪委书记姜维平估计陈文清接到举报包子材料拿去讨好包子押对了宝](#) - 反革命 20:11:23 10/31/22 (69695)
      - [窝里斗搞穷是毛金习进水晶棺的不二法宝.](#) - 反革命 13:12:25 10/31/22 (69691) (1)

- [毛金习成功的根源是它们是活阎王，关键时刻没有底线、没有人性。](#) - 反革命 20:25:48 10/31/22 (69696)
- [习包子说江山就是共奴，什么国企承包上缴剩下是自己的，都是习家的。](#) - 反革命 17:56:34 10/29/22 (69644) (3)
  - [说你贪你就贪，不贪也贪（任志强），说你不贪你就不贪，贪也不贪（习家军）。](#) - 反革命 17:59:07 10/29/22 (69645) (2)
    - [满口高大上的贪官们为了自己被包子抓住的小辫子把党、国拱手送给习包子。](#) - 反革命 18:03:03 10/29/22 (69646) (1)
      - [哪里还有什么党的利益、国家的利益，人模狗样地接见来京参加二十大闹剧的两千党代表](#) - 反革命 18:06:01 10/29/22 (69647)
- [终身制留给习包子自己](#) - 反革命 10:59:56 10/29/22 (69643)
- [升官发财留给习家狐朋狗友](#) - 反革命 10:59:38 10/29/22 (69642)
- [炮灰留给解放军](#) - 反革命 10:59:29 10/29/22 (69641)
- [定量供应饥荒方舱集中营留给草民](#) - 反革命 10:59:18 10/29/22 (69640)
- [上山下乡修地球留给中国青年](#) - 反革命 10:59:06 10/29/22 (69639)
- [维修绞肉机留给习家奴才（工农兵大学生）](#) - 反革命 10:58:51 10/29/22 (69638)



習遭元老抵制？曝習最可怕的事；中共火箭軍基地全曝光；中共已開自毀程序；中共在21國設非法秘密警察站



- “李上习下”惨败的经验教训，胡锦涛 要负主要责任. [youtube.com/watch?v=ZFpOReZkhI4](https://www.youtube.com/watch?v=ZFpOReZkhI4) - 森哲深谈“大清洗” 22:22:11 10/23/22 (69476) (24)
  - 习近平:[认为自己人种和文明高人一等,执意改造甚至取代其他文明,在认知上是愚蠢的, - 在做法上是灾难性的] 16:09:15 10/27/22 (69592) (3)
    - 这是习包子 2019 年说的,后来就有了武汉放毒,与普京狼狈为奸(解放台湾) - 反革命 16:16:38 10/27/22 (69594)
    - 习包子这句话是宣告习活阎王要制造灾难,同时使出马列邪教的惯用手法倒打一耙的说法. - 反革命 16:12:38 10/27/22 (69593) (1)
      - 不制造灾难,哪来的西朝鲜庆丰王朝? - 反革命 10/27/22 (69595)
  - 安徽方面傳來槍炮聲, 傳有人起兵反包; youtube.com/watch?v=l-Km6bRfm3s - 蘇小和《批評書》 22:37:56 10/25/22 (69554) (6)
    - 蘇小和说, 包子本来是被软禁的, 后来胡锦涛要把它放出来走程序 - 反革命 22:39:37 10/25/22 (69555) (5)
      - 胡锦涛把它放出来后,警卫局肯定又换成包子的人,这应证那几天网上传言有部队开往北京 - 反革命 10:25:49 10/26/22 (69574)
      - 若属实,张又侠不久也要出局,因当时许张没有力挺包子.等张出局后,大清洗屠杀就要开始. - 反革命 09:58:01 10/26/22 (69573)
      - 架走胡全程視頻詳解廢太子胡春華離秦城還有多遠 [youtube.com/watch?v=p4d2htkQLH0](https://www.youtube.com/watch?v=p4d2htkQLH0) - 《建民論推牆 1805》 09:46:30 10/26/22 (69571) (2)
        - 为什么上世纪八十年代中国没有走向民主?答案是邓小平知道党内有活着的毛泽东. - 反革命 09:48:43 10/26/22 (69572) (1)
          - 这还是次要原因, 主要原因是全国人民都被马列邪教共产主义洗过脑. - 反革命 12:05:08 10/26/22 (69576)
    - 胡锦涛被骗上主席台支持包子连任两年军委主席, 团派被临时威胁为了保命保财弃权团灭 - 反革命 22:00:23 10/24/22 (69518) (17)
      - 胡待外國記者入場發難挫习政變 [youtube.com/watch?v=50ThGTcGTDs](https://www.youtube.com/watch?v=50ThGTcGTDs) - 江峰漫談 20221024 08:46:50 10/25/22 (69538) (13)
        - 江峰认为胡等外媒进场翻看名单,我认为是巧合.团派都是贪生怕死之徒只会欺负弱势群体 - 反革命 10:15:48 10/25/22 (69541) (10)
          - 胡锦涛这个傻冒裸退竟然会相信包子允诺的照看胡春华和他儿子的仕途. - 反革命 14:10:36 10/25/22 (69547) (5)
            - 胡锦涛又不是没经历过文革官场,既学不会,也不想学,却还要搞政治. - 反革命 14:14:08 10/25/22 (69548) (4)
              - 胡锦涛怎么对付西藏民的,怎么对付刘晓波的,这下报应了吧,包子也这么对付平民胡锦涛 - 反革命 15:46:14 10/25/22 (69549) (3)
                - 意识决定物质,习包子脑壳里的那泡屎决定了中国过去十年、中国的未来并影响世界 - 反革命 17:23:20 10/25/22 (69551) (1)

- [马列邪教洗脑鼓吹,物质决定意识,一切都是自然发生的,只有天灾,没有人祸,有人民领袖](#) - 反革命 17:37:07 10/25/22 (69552)
  - [事实上邓小平时代偏重平民官员,而非红二代,胡锦涛被宋平伯乐相中就忘了自己姓什么了](#) - 反革命 15:50:46 10/25/22 (69550)
  - [温家宝当年仗着人势慷慨激昂斥责薄熙来,这会装聋作哑了.](#) - 反革命 10:20:04 10/25/22 (69542) (3)
    - [九龙治水不稳定平衡.不是滚向民主就出希特勒.反革命15:00:41 11/18/19](#) - 反革命 (1523 bytes) 10:50:26 10/25/22 (69543) (2)
- 习近平毛新宇比肩不相上下.一党专制能有短暂的不稳定平衡,不倒向家天下就会倒向多党制 - 反革命 00:22:45 10/06/12 (20933) (1)
 

旋转的陀螺就是一种不稳定平衡,不抽不转就垮. - 反革命 09:32:31 10/07/12 (20956)
- 今日北朝鲜是稳定平衡社会,是一家独大,其他势力全部消灭,全民被洗脑,鬼魂是无法反抗的 - 反革命 09:41:58 11/20/12 (22372)
- 据说越南政经改革比中国好,中国处不稳定平衡不能长久,向北朝鲜看齐还是向越南看齐 - 反革命 18:46:12 5/09/13 (27807)
- 目前,中国处于不稳定平衡,就是说,要么倒向宪政民主稳定平衡,要么倒向家天下稳定平衡. - 反革命 11:41:16 1/18/16 (50010) (5)
- 习王反腐严重矫枉过正跟毛派刘劝赫出兵匈牙利处死纳吉本质是一样的,都是修复绞肉机。 - 反革命 20:21:35 8/30/17 (90426) (5)
 

列宁斯大林毛金习是真共产党,知道自己是在颠倒历史搞的是没有人性的共产奴隶♣制 - 反革命 20:28:19 8/30/17 (90427) (4)

假共产党只能处于不稳定平衡,结果垮了。所以,胡面瘫指出【北朝鲜政治上♣一贯正确】 - 反革命 20:33:24 8/30/17 (90428) (3)

共产党这个黑社会组织不垮就没有天理,罗共苏共解散是顺天意。 - 反♣革命 00:16:57 8/31/17 (90454) (2)

本来中共马上就要分裂成团党红党实现全国大选,没成想冒出个♣跑官要官拍马屁的习臭老鼠 - 反革命 00:21:39 8/31/17 (90455) (1)

金蝉脱壳习共党。消灭习家共产党,自由属于中国人民! -♣反革命 00:27:29 8/31/17 (90456)

- [胡锦涛得瑟的时候解密贬邓.团派都是废物.江曾的遗老王沪宁赵乐际很快也会出局滚蛋.](#) - 反革命 10:59:59 10/25/22 (69544) (1)
  - [接下来,中朝人民跟着习金两根搅屎棍解放全世界.](#) - 反革命 11:50:36 10/25/22 (69545)
- [二十大爲何變成了篡黨奪權的習家王朝?youtube.com/watch?v=Gj3GPELjJvg](#) - 《建民論推牆1804》 09:18:01 10/25/22 (69539) (1)
  - [關鍵時刻 Has China's reform and opening up ended?youtube.com/watch?v=6YGRN0n7Ah0](#) - 關鍵時刻 2.72Msubs 09:32:18 10/25/22 (69540)
- [胡锦涛主抓二十大人事，江朱拒绝出席，还是被抓到张家口软禁了。](#) - 反革命 23:11:48 10/24/22 (69521)
- [习包子栗战书不让胡锦涛看中委名单,王沪宁扯栗战书衣服维护会场秩序,仨一起捉弄胡锦涛](#) - 反革命 22:09:06 10/24/22 (69519) (1)
  - [习包子担心胡锦涛闹场，临时交代孔绍逊派锦衣卫把胡锦涛架出去。](#) - 反革命 22:14:22 10/24/22 (69520)





- [这个视频要推荐一下。](#) - 反革命 22:22:59 10/23/22 (69477) (23)
- - [陈破空说【习江联手灭团派？曾庆红暗示】，如果江森哲所说属实，曾庆红应该是在自保](#) - 反革命 22:27:08 10/23/22 (69478) (22)
    - [十一届三中是讨论通过的合法政变，二十大是枪口下的非法政变。](#) - 反革命 22:58:17 10/23/22 (69481)
    - [胡锦涛不懂政治又要搞政治，因此他的伯乐宋平也是个没用的家伙。](#) - 反革命 22:30:55 10/23/22 (69479) (20)
      - [胡锦涛:\[中国出了个习近平,这是中国共产党的骄傲,是中国人民的骄傲,是中华民族的骄傲\]](#) - 2003年12月26日 13:34:14 10/24/22 (69507) (8)
        - [胡海锋是怎么捧包子的?不是搞政治的料又要搞政治,愿意当奴才,包子还看不上.](#) - 反革命 13:56:45 10/24/22 (69510) (2)
          - [叶向农说过,他的市场在中国,杀掉一千三百万,也仅仅是 1%,还有 99%支持包子,不差你一个](#) - 反革命 14:14:03 10/24/22 (69512)
          - [我前面讲过,有个视频 18 大常委出场时,习包子的鬼眼珠子滴溜溜地乱转,活阎王现身.](#) - 反革命 14:08:38 10/24/22 (69511)
        - [如果谦虚一点,1996年看懂毛痞是个什么东西,也不至于被毛尸还魂的包子架出会场](#) - 反革命 13:42:55 10/24/22 (69509) (3)
          - [他自己的文件夹被栗战书 hold 住,胡锦涛情急之下,才想夺走习近平的文件夹看个究竟](#) - 胡根本不是老人痴呆 15:19:31 10/24/22 (69513) (2)

- [习近平想阻止胡锦涛对这份名单发表个人意见才命人架胡锦涛离场 - 胡根本不是老人痴呆](#) 15:20:34 10/24/22 (69514) (1)



- [大概率是包子把戏演砸了让外媒曝光,而不是故意架胡震慑贪官,否则不需要临时交代孔绍逊 - 反革命](#) 15:33:13 10/24/22 (69515)
- [自以为是不做调查 1996 年高干会上:\[境外有些人丧心病狂挑拨离间妄图破坏我们的团结\]](#) - 反革命 13:37:54 10/24/22 (69508)
- [邓改开这艘船被江曾胡温玩沉没了,原因是习跟毛一样懂权术,只是包子玩得很粗糙。](#) - 反革命 23:10:21 10/23/22 (69482) (4)
  - [【鞠躬尽瘁,死而后已】,人还没死,船没了,鞠躬也没用了。](#) - 反革命 23:12:43 10/23/22 (69483) (3)
    - [【谁不改革,谁就下台】我就不明白,你江曾不会照葫芦画瓢看住习包子?](#) - 反革命 23:16:01 10/23/22 (69484) (2)
      - [想起来了,包子耍横先搞掉令计划,后张又侠作京畿外援栗战书带人缴了原警卫局的枪](#) - 反革命 23:41:04 10/23/22 (69485) (1)
        - [袁世凯上台了,蔡锷在哪呢?](#) - 反革命 23:43:07 10/23/22 (69486)
- [三种制度,封建主义,资本主义,共惨主义\(家天下、供销社、定量供应\)](#) - 反革命 22:33:54 10/23/22 (69480) (5)



- [按照苏小和的说法,帮规说了不可以连任,如果包子连任,那百年黑帮就成了习家黑帮.](#) - 反革命 10:09:02 10/19/22 (69395) (2)
  - [同时修改帮规,中华苏维癌党章就成了习产党党章,需要\[党\]这件外衣吗,称帝才是一男儿.](#) - 反革命 10:19:59 10/19/22 (69396) (1)
    - [\[我说过,在那场动荡中,竟无一人是男儿\]习包子怕自己放的病毒怕得象根泥鳅似的.](#) - 反革命 10:28:13 10/19/22 (69397)
- [胡春华遇到包子就是秀才遇到流氓,有理也说不清,只好摧眉折腰溜须拍马](#) - 反革命 (4 bytes) 22:21:44 10/18/22 (69373) (2)
  - [人家兢兢业业一心往上爬,头发都熬白了,容易吗?](#) - 反革命 (4 bytes) 22:24:00 10/18/22 (69374) (1)
    - [李强有封城战时经验更适接任总理,能更好地帮助习屎想攻打台湾把老习痞灌的屎发挥出来](#) - 反革命 11:29:54 10/19/22 (69398)
- [习包子说要有底线思维,习包子够仁慈的了,还没效法斯大林杀掉百分之七十的中央委员呢](#) - 反革命 17:34:24 10/18/22 (69371)
- [習面臨六大困局即使連任也是滅亡 youtube.com/watch?v=bAS5EUNqHII](#) - 《建民論推牆 1796 期 10:16:36 10/17/22 (69319) (6)
  - [一个国家的政权,它是以资本为基础,还是以\[枪杆子\]为基础.](#) - 清华大学阎学通 10:25:47 10/17/22 (69320) (5)
    - [什么是\[以\[枪杆子\]为基础\]?就是统治者是不是共匪活阎王.文人阎学通自己姓阎,不好直说.](#) - 反革命 17:27:02 10/17/22 (69340) (3)
      - [wiki 阎学通\[阎认为起决定作用的是领导人不是制度。\]有没有民选领导人复辟终身制的?](#) - 反革命 17:50:39 10/17/22 (69342) (1)
        - [毛痞剽窃马列斯,老习痞剽窃毛痞后传授给习包子.有创造发明的政治、经济、自然科学 - 也有剽窃装神弄鬼的](#) 18:01:16 10/17/22 (69343)
  - [毛金习为一己之私,多少中朝韭菜的人生被糟蹋!](#) - 反革命 17:30:43 10/17/22 (69341)
    - [毛金习的政权就是以\[枪杆子\]为基础,就必须限制民族资本做大,就必须祸国殃民军管.](#) - 反革命 10:28:53 10/17/22 (69321)
- [沈阳机场的运尸车说明了李桥铭配合包子演戏.李援朝被包子赶出了习家百年黑帮。](#) - 反革命 09:09:00 10/16/22 (69293) (12)
  - [打造共惨（残）主义家天下靠什么？靠屠杀民众，靠颠倒黑白，靠变色龙装疯卖傻。](#) - 反革命 14:36:48 10/16/22 (69298)

- [满朝习家黑帮，尖嘴猴腮的王 73 功不可没却不好意思露面](#) - 反革命 09:20:39 10/16/22 (69294) (10)
  - [跟上次一样包子咪咪眼皮笑肉不笑地跟坐着的胡面瘫互动的影像说明习下李上都是放屁](#) - 反革命 09:27:16 10/16/22 (69295) (9)
    - [一种可能是，变色龙派军队包围了二十大，不认账北戴河](#) - 反革命 (4 bytes) 19:00:57 10/16/22 (69300) (4)
      - [百年黑帮为了自己的利益,就是包子死后都不一定会公开习下李上于洪机场运尸车的真相.](#) - 反革命 09:40:10 10/18/22 (69366) (3)
        - [有民脂民膏享用百年黑帮是不会自动解散的,看看胡春华捧倒行逆施的习包子的嘴脸.](#) - 反革命 09:46:22 10/18/22 (69367) (2)
          - [习包子要解放台湾,共青团是百年黑帮培养的打手太监.](#) - 反革命 10:06:37 10/18/22 (69368) (1)
            - [习包子收拾了一半改开派,褚阳\(或于XX\)收拾剩下的一半,庆丰王朝并驾齐驱金家王朝.](#) - 反革命 10:10:53 10/18/22 (69369)
  - [反人类黑社会头子只能是习活阎王.胡面瘫苟且偷生对着包子傻笑,当年踢正步的神气哪去了](#) - 反革命 14:26:53 10/16/22 (69297) (2)
    - [在包子面前，高风亮节的胡面瘫就是个乞丐，乞求包子给胡海锋大点的官，人模狗样的。](#) - 反革命 13:14:27 10/17/22 (69323)
    - [曾庆红把杨家将赶出军队,拿包子懵逼.卖了周边国土,中国成了野心家逐鹿中原之地](#) - 反革命 14:55:36 10/16/22 (69299)
    - [习包子的功劳就是把百年黑帮的伟光正衣服剥光了。](#) - 反革命 09:56:46 10/16/22 (69296)

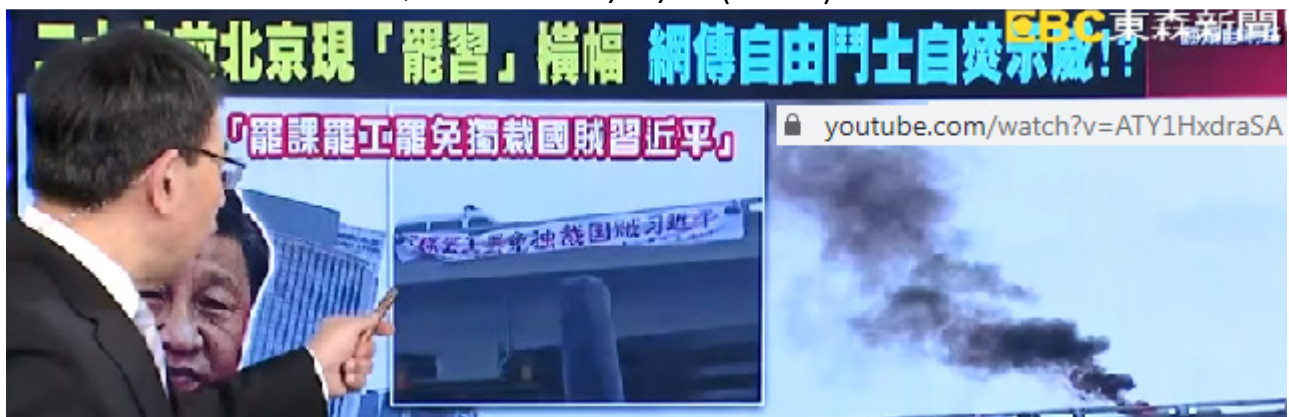





關鍵時刻

！火光瀾灑中驚見「不要領袖要選票」 20大前北京竟掛出抗習標語！?【關鍵時刻】20221013-2 劉百傑 姚惠珍 林廷輝 李正皓

- 十年前胡温把宝押在包子身上，今天王沪宁也把宝押在包子身上，所谓英雄所见略同。 - 反革命 22:52:18 10/10/22 (69167)
- 一般是指正在进行或曾经进行某项较有影响力的活动或某些较有影响力的组织的最高领导人 - 领袖(最高领导人) (35 bytes) 00:30:02 10/03/22 (68934) (13)
  - [领袖（最高领导人的别称）洪秀全、李自成、孙中山、毛泽东等。 - 百度百科 - 百度百科 \(204 bytes\) 00:34:30 10/03/22 \(68935\) \(12\)](#)
    - [看看油管上德国民众欢呼希特勒的影像，你能说希特勒不是领袖？ - 反革命 00:36:52 10/03/22 \(68936\) \(11\)](#)
      - [准确的说法是领袖是搅屎棍的别称，希特勒洪秀全李自成孙中山毛泽东 - 反革命 00:41:37 10/03/22 \(68937\) \(10\)](#)
        - [希特勒马克思是近代的先进的搅屎棍，其他的是古代的落后的伪冒的搅屎棍 - 反革命 00:44:05 10/03/22 \(68938\) \(9\)](#)
          - [上个世纪的人类历史基本上是靠希特勒马克思这两根搅屎棍支撑的。 - 反革命 00:59:39 10/03/22 \(68940\)](#)
          - [各搅屎棍按各自不同的分类法把人分类，激发异类奴役残杀，搅屎棍从中渔利。 - 反革命 00:54:04 10/03/22 \(68939\) \(7\)](#)
          - [天安门城楼上挂个巨大的搅屎棍画像说明了什么？说明了中国人的智商堪忧。 - 反革命 10:39:40 10/04/22 \(68972\) \(1\)](#)
            - [网上有个视频十几个非洲小孩齐声用中文说道\[我们是黑鬼,智商低\]换成中国小孩就是\[我们是中国人,智商低\] - 反革命 11:34:41 10/04/22 \(68973\)](#)
          - [习包子放毒后用病毒把国人分类,染病毒该饿死的饿死,为了人民健康白卫兵就上门封门了. - 反革命 10:32:53 10/03/22 \(68952\) \(3\)](#)
            - [据苏小和,习远平接管叶选宁\(1938-2016\)海外三千兵马,从时间上看应该包括郭文贵 - 反革命 16:08:39 10/04/22 \(68975\)](#)



- [这个说法应该是没问题的,徐才厚死前不久还给包子敬酒套近乎,包子没理他.](#) - 反革命 11:46:31 9/26/22 (68842)
- [包子装孙子 45 年,18 大爬上去后以为就是二次遵义会议,进水晶棺是铁板钉钉,没想翻车了.](#) - 反革命 10:24:27 9/26/22 (68836) (4)
  - [十年来都是包子\[弄\]别人,没想自己一男儿被别人\[弄起来\]了.](#) - 反革命 11:04:51 9/26/22 (68839)
  - [要同时搞定警卫局、武警、军委、公安部,是有难度的,有这几种可能:](#) - 反革命 10:40:50 9/26/22 (68837) (2)
    - [估计国安部也不给包子提供真实消息出谋划策,只给包子送《顺天时报》,坐等包子完蛋.](#) - 反革命 11:12:37 9/26/22 (68840)
    - [1 许其亮不是包子的人、2 王少军不是包子的人、3 曾庆红军中势力、4 邓留下的定海神针](#) - 反革命 10:44:14 9/26/22 (68838)
- [杨洁篪主持中俄第 17 轮战略安全磋商,元首引领是两国关系行稳致远、永葆活力的根本保障](#) - 来源: 2022-09-19 (1625 bytes) 17:37:41 9/22/22 (68809) (19)
  - [如果习特勒元首 16 日被软禁,19 日还磋商个屁,还怎么\[备战、备荒、为人民!\]?](#) - 王小洪等参加磋商 17:41:29 9/22/22 (68810) (18)
    - [战略安全磋商,国防部长魏凤和不去一起磋商,公安警察王小洪去凑什么热闹?](#) - 反革命 18:07:31 9/22/22 (68813) (1)
      - [刚请来的俄爹不在北京却跑福建去磋商?会不会是魏凤和反对 14 日政变跟元首一起被软禁了.](#) - 反革命 18:19:19 9/22/22 (68814)
  - [国家主席习近平乘专机离开北京, 陪同出访的有: 丁薛祥杨洁篪王毅何立峰等。](#) - 2022 年 9 月 14 日上午, (426 bytes) 17:47:57 9/22/22 (68811) (15)
    - [习薛去见普京登机前是去具体【策应】事宜, 还是为栗的【策应】降温?](#) - 反革命 09:59:11 9/25/22 (68833) (2)
      - [网上照片应该是经本人同意的, 丁薛祥 wiki 选了张不可一世鼻孔朝天的照片, 如果丁真能干](#) - 反革命 12:59:16 9/26/22 (68843) (1)
        - [丁应该对包子说, 【老大, 你放心出国吧, 我来看家, 看谁敢动】, 除非丁不是包子的人。](#) - 反革命 13:00:55 9/26/22 (68844)
    - [网传王毅是周恩来私生子,哪个面像专家点评一下.](#) - 反革命 17:17:17 9/23/22 (68828)
    - [丁薛祥就是汪东兴的角色,估计习特勒认为中国已经是它的私有财产,不需要 24 小时看家的.](#) - 反革命 17:53:35 9/22/22 (68812) (10)

- [丁薛祥出国了,孟祥锋王小洪怎么没有管住老人串联倒习呢,不是电话窃听很厉害吗?](#) - 反革命 09:48:49  
9/23/22 (68819) (9)
  - [钟绍军 14 日下午在忙什么呢?不知道部队被调动了,警卫局被缴械了?](#) - 反革命 16:21:59  
9/23/22 (68827)
  - [只有王小洪是铁杆,从简历看丁薛祥孟祥锋都不是铁杆.是谁破坏了习包子跟许张的团结呢?](#) - 反革命 10:00:03 9/23/22 (68821) (6)
    - [我是等着看二十大庆丰王朝的诞生的,没想到到习包子是个草包,这是什么时候敢出国.](#) - 反革命 15:59:28 9/23/22 (68824) (3)
      - [折腾了十年不如金 3,这次出国不倒台下次也倒台.警卫局长王少军 2019 年 12 月被罢免现任?](#) - 反革命 17:54:57 9/23/22 (68829)
      - [\[谁不改革,谁就下台\]这句话军队将领是都知道的,有人乘包子出国喊站队,包子就完了.](#) - 反革命 16:05:12 9/23/22 (68825) (1)
        - [警卫局换了一茬又一茬,竟然没放一枪缴械了.军改将领换了一茬又一茬,许张竟然不是铁杆](#) - 反革命 16:11:55 9/23/22 (68826)
  - [历史上有不少勤王的故事,王强为什么不派飞机勤王习包子?](#) - 反革命 10:19:24 9/23/22 (68822) (1)
    - [古都西安不是更内陆吗?那习包子雄安千年大计何错之有?](#) - 反革命 10:33:48 9/23/22 (68823)
  - [管住老人是西瓜,别动队投病毒是芝麻.](#) - 反革命 09:55:20 9/23/22 (68820)
- [宋平有共产主义理想,不如说他只对到手的权势待遇兴趣.问他共产主义长啥样肯定答不上来](#) - 反革命 (1364 bytes) 20:16:29 9/19/22 (68773) (3)
  - [习包子十年言行说明什么是共产主义:毛金家天下黑社会绞肉机拉帮结伙,颠倒历史祸球殃民](#) - 反革命 20:23:56 9/19/22 (68774) (2)

- [是时候揭开习近平的真面目了;二十大前习清洗刀把子](#)  
[youtube.com/watch?v=EUyNBmicmEA](#) - 万维 TV205Ksubs 18:30:54  
9/21/22 (68804) (1)
  - [\[当涉及到意识形态领域的战斗时,我们没有任何妥协或撤退的余地,我们必须取得全面胜利\]](#) - 习近平对解放军讲话: 18:31:44 9/21/22 (68805)
- [蘇小和这谣言造的有点意思,许张驻扎在北京京畿的外围部队装甲允许中央警卫局换人吗?](#) - 反革命 08:46:25 9/17/22 (68748) (7)
  - [据说包子是仓惶回国的。也许是王小洪急电包子大事不好,包子也就顾不上合影照了](#) - 反革命 08:50:43 9/17/22 (68749) (6)
    - [包子上台后移防军队,除非曾庆红串通许张.姜维平说包子周强关押对手法律基地都选好了](#) - 反革命 09:00:06 9/17/22 (68750) (5)
      - [習被限制軍權的前因後果,外訪半途而廢並非他的決定](#)  
[youtube.com/watch?v=0YalzJ-RPsk](#) - 蘇小和《批評書》 21:18:50 9/19/22 (68775) (4)
        - [据这个谣言,推测包子要李桥铭伪装成朝鲜军进军乌克兰作战没跟许张商量,结果许张反水了](#) - 反革命 21:22:34 9/19/22 (68776) (3)
          - [文学城有人说一个包子干翻了一党一国。就是说破产了的毛泽东思想还能干翻一党一国。](#) - 反革命 21:57:41 9/20/22 (68799) (1)
            - [事实上,毛金习猪脑袋哪有什么思想,就是剽窃马列。](#) - 反革命 10:03:25 9/21/22 (68802)
            - [就是说许张对包子派王 73 去英国学习君主立宪没有什么意见](#) - 反革命 21:50:45 9/19/22 (68777)
  - [【劳直播 9-7】普京逼着习去中亚见面,现在江王联合](#)  
[youtube.com/watch?v=sGILAxIJCmc](#) - 劳伦斯玩推特 09:40:05 9/08/22 (68600) (26)
    - [汉奸就在中南海出卖国土祸国殃民.金 3 统一俄罗斯中国和台湾也能造就一个辉煌的时代.](#) - 反革命 10:55:07 9/12/22 (68719)
    - [谁有权规定清零变相戒严限制人身自由?这不是黑社会是什么?](#) - 反革命 10:32:54 9/08/22 (68608) (4)
      - [到处\[清零\]封城,人大国务院都是花瓶摆设,是个从上到下的制度,活阎王说了算的制度](#) - 反革命 14:03:01 9/08/22 (68629) (3)
        - [只见活阎王一步一个脚印走向庆丰王朝,不见谁能带领中国实现邓小平\[世纪中叶全国大选\]](#) - 反革命 14:09:48 9/08/22 (68630) (2)
          - [胡春华掐死乌坎,现在又猛拍活阎王习包子的马屁.也是一个只想往上爬的主.](#) - 反革命 14:12:37 9/08/22 (68631) (1)
            - [如果掐死乌坎是包子的命令,一篇文章里拍包子几十个马屁也是包子的命令?](#) - 反革命 17:15:01 9/08/22 (68632)

- [孙立军知道包子武汉放毒细节,因此送孙立军监狱封口.一听拜登不追究放毒,马上宣判做实](#) - 反革命 10:08:49 9/08/22 (68605) (3)
  - [由此做成一箩筐,把非习家军和挡道庆丰王朝的都往里装,傅政华刘彦平.刘彦平见郭为王 73 打探到包子搞他](#) - 反革命 10:12:46 9/08/22 (68606) (2)
    - [孙立军反庆丰集团案.](#) - 反革命 10:38:07 9/08/22 (68609)
- [劳伦斯脑残:\[老毛真不想害百姓,这个我相信.\]](#) - 反革命 09:42:31 9/08/22 (68601) (16)
  - [共产瘟疫靠祸国殃民屠杀百姓实现领袖家天下梦所以包子爬上去后大刀濶斧地\[为人民服务\]](#) - 反革命 17:45:56 9/08/22 (68633)
  - [李克强胡春华两头不知死活待宰的猪,跟包子祸国殃民演双簧,狼狈为奸把赵乐际干掉了.](#) - 反革命 09:54:01 9/08/22 (68602) (14)
    - [习政变准备好了,王强助习,赵乐际回家](#)  
[youtube.com/watch?v=D2OEaWs7-a4](https://youtube.com/watch?v=D2OEaWs7-a4) - 姜维平 64.8Ksubsc 11:08:34 9/08/22 (68610) (9)
      - [【劳直播 9-8】北部战区司令员李桥铭军变](#)  
[youtube.com/watch?v=Bi6lqm-U\\_xE](https://youtube.com/watch?v=Bi6lqm-U_xE) - 占领沈阳于洪机场 08:30:44 9/09/22 (68664) (8)
        - [李桥铭不同意包子三位一体连任,王强派飞机连续两天 9/7,9/8 轰炸平叛.](#) - 反革命 08:51:40 9/09/22 (68665) (7)
          - [一种可能是包子找到李桥铭,要他二十大进京勤王,被李桥铭拒绝.](#) - 反革命 10:13:45 9/09/22 (68671) (1)
            - [拒绝后被包子撤职,李桥铭拒绝交权而占领沈阳于洪机场.](#) - 反革命 10:16:51 9/09/22 (68672)
          - [李桥铭还是不如张杨直接把蒋介石抓起来.跟包子有可能谈判吗?](#) - 反革命 09:06:52 9/09/22 (68666) (4)
            - [显然李桥铭没料到包子会派飞机轰炸.](#) - 反革命 09:26:13 9/09/22 (68669) (1)
              - [江说过枪可以打敌人也可以打自己.飞机起飞后不听王强的,直飞北京轰炸中南海就好玩了.](#) - 反革命 09:34:00 9/09/22 (68670)
            - [我不是说张杨抓蒋对中国历史是件好事,而是说跟一号人物打交道是没什么好谈判的.](#) - 反革命 09:12:06 9/09/22 (68667) (1)
              - [蒋多少还是讲点信用的\(西安事变后给共产党补给\),变色龙毛金习是根本](#)

[不讲信用的.](#) - 反革命 14:08:14

9/09/22 (68678) (2)

- [变色龙从痞子（运动）变成工农红军、解放军、红卫兵、白卫兵。](#) - 反革命 07:56:00

9/10/22 (68690) (1)

- [【忠】无限忠于习主席傻大叉！野心大的成傻叉。](#) - 反革命 08:10:21  
9/10/22 (68691)

- [一号人物正在引领中国的走向,不把他抓起来没有筹码是不可能改变他的既定方向的.](#) - 反革命 09:16:31  
9/09/22 (68668)

- [\[倒查三十年\]没挖出什么猛料,迟早还是待宰的猪.胡春华马屁精屁用没有.](#) - 反革命 09:56:45 9/08/22 (68603) (3)

- [为什么不倒查六十年挖习仲勋反党分子?](#) - 反革命 11:27:52  
9/08/22 (68611) (1)

- [要当开国皇帝的,只能是土匪恶棍,必须杀出一条血路.](#) - 反革命 11:31:15 9/08/22 (68612)

- [明明长江黄河正在倒流,李克强却睁眼说瞎话不会倒流.](#) - 反革命 09:58:08 9/08/22 (68604)

- [一种说法是群众掌握了毛思想就会发出无穷的威力。只是毛一代思想，毛二代在朝鲜夭折了](#) - 反革命 22:49:29 9/04/22 (68444) (15)

- [我觉得郭文贵大概率是包子放出来爆料的,目的就是搞垮江朱胡温,建立庆丰王朝.](#) - 反革命 11:32:04 9/06/22 (68534) (16)

- [刚看了 wiki 郭文贵,说是 2012 年郭逃出来的.没准刘彦平见郭\[不反习主席\]是给郭提供炮弹](#) - 反革命 16:46:22 9/06/22 (68545)

- [中华人民共和国国家全部纪委书记刘彦平一行 4 人持过境签证登门造访郭文贵](#) - 2017 年 5 月 24 日, 16:35:18 9/06/22 (68543) (3)

- [刘彦平出发美国前,包子给了什么指示,现在需要封口?](#) - 反革命 16:37:29 9/06/22 (68544) (2)

- [挡了它的道的,说了它的坏话的,知道它干了什么坏事的,不是被包子弄死就是关进了监狱.](#) - 反革命 17:19:20  
9/06/22 (68562) (1)

- [江朱胡温肯定知道包子爬上去前的劣迹,所以,江朱胡温也快要进去了.](#) - 反革命 17:22:07 9/06/22 (68563)

- [郭不是帮包子整孙政才王 73 吗? 跑美国劝郭回国的刘彦平被整是怎么回事?](#) - 反革命 12:29:51 9/06/22 (68538)

- [江朱胡温还有李克强汪洋等等都被包子弄进监狱也是活该,不说政改,连个防火墙都要加固.](#) - 反革命 11:35:10 9/06/22 (68535) (9)
  - [有了防火墙,包子联俄抗美就有了群众基础.否则把改革开放的物质成果搬运给普特勒侵略](#) - 中国搬运工不搞破坏? 15:30:43 9/07/22 (68596) (2)
    - [任期制与终身制之争:表现形式为和平与战争,文明与野蛮,经济建设与祸国殃民](#) - 反革命 16:38:24 9/07/22 (68597) (1)
      - [习包子作恶十年,罪恶累累,还争连任?应该步齐奥赛斯库的后尘被处决!](#) - 反革命 17:16:16 9/07/22 (68598)
  - [胡春华周强一副奴才像,包子暂时是不会动这俩的.](#) - 反革命 14:06:40 9/06/22 (68539) (3)
    - [中国人现在忙着排队做核酸,以后忙着排队领票证,排队领食品.](#) - 反革命 14:17:08 9/06/22 (68541)
    - [谁不知道包子在开倒车,这俩能不知道吗?](#) - 反革命 14:08:57 9/06/22 (68540) (1)
      - [包子可以留着胡春华周强许其亮张又侠,让褚阳去收拾.](#) - 反革命 14:29:01 9/06/22 (68542)
  - [包子不敢同时把他们弄进监狱,否则全国上下就知道包子是骗子,共产党是骗子党.](#) - 反革命 11:47:39 9/06/22 (68537)
  - [习家都是贪污盗窃犯,也知道大家都是揩\[国有党有\]的油,你不支持我连任,我就弄你进监狱.](#) - 反革命 11:38:42 9/06/22 (68536)
- [群众掌握习思想是假,习思想武装群众是真。](#) - 反革命 20:59:09 9/05/22 (68506)
- [杀人抢劫的级别:](#) - 反革命 11:09:14 9/05/22 (68482) (5)
  - [孙蒋也到处讨钱接受境外势力资助。最终是走向文明,还是军管政府家天下黑社会。](#) - 反革命 11:20:41 9/05/22 (68492)
  - [四级:成立黑帮,用【思想】【理论】武装,接受卢布,出卖国土](#) - 反革命 11:16:24 9/05/22 (68486)
  - [三级:成立黑帮,自任头子,驱使马仔。](#) - 反革命 11:12:21 9/05/22 (68485)
  - [二级:雇凶](#) - 反革命 11:11:01 9/05/22 (68484)
  - [一级:自己动手](#) - 反革命 11:09:43 9/05/22 (68483)
- [易中天怒怼习包子践踏宪法破坏市场早该下课](#)  
[youtube.com/watch?v=VjRPD0ur\\_YO](https://www.youtube.com/watch?v=VjRPD0ur_YO) - 中国禁闻 8.64Ksubsc 09:44:24 9/05/22 (68478) (3)
  - [习赴辽宁谋划两当兵变](#) [youtube.com/watch?v=pzW5O6BGp8k](https://www.youtube.com/watch?v=pzW5O6BGp8k) [用箭头向习家军发出亮剑的信号](#) - 姜维平 64.6Ksubs 10:00:54 9/05/22 (68480) (1)
    - [四年前姜维平视频说话拘谨,被共党管束洗脑的结果。现在的视频谈笑自如像个自由人。](#) - 反革命 10:56:18 9/05/22 (68481)
  - [易中天说,要【法治】,不要【法制】。【制】是刀制、人治,按规矩、帮规办事。](#) - 反革命 09:47:45 9/05/22 (68479)





- 一种说法是十年磨一剑.那习思想磨了两代,正在褚阳磨第三代,磨三代威力还能不祸球殃民? - 反革命 22:54:30 9/04/22 (68445) (3)
  - [习仲勋装孙子紧盯中国皇位，偶尔露峥嵘被毛弄起来\(包子语\)，灌尿子孙，死后进皇陵](#) - 反革命 23:00:11 9/04/22 (68446) (2)
    - [赵乐际把习家龙脉挖断了，据说目前凶多吉少。王 73 泄露天机，也不妙。](#) - 反革命 23:04:23 9/04/22 (68447) (1)
      - [据说闹剧日 10 月 16 日是包子定的，既是历史上的篡位日，也是六六顺（连任）的意思。](#) - 反革命 23:25:22 9/04/22 (68448)
- [进行思想教育的国家主要包括前苏联、中国、朝鲜、东欧诸国。](#) - 冷战结束后 163.com (872 bytes) 18:04:23 8/31/22 (68272) (6)
  - [Marxism 由马克思主义哲学、马克思主义政治经济学和科学社会主义三大部分组成](#) - 马克思主义\_百度百科 (165 bytes) 18:07:16 8/31/22 (68273) (5)
    - [习包子整死李文亮后表现惧怕武汉肺炎,合影照片显示习包子总是离革命干部和群众远远的.](#) - 反革命 18:28:11 8/31/22 (68277) (1)
      - [大把花钱进贡普京侵略乌克兰,也不愿大量进口疫苗,目的就是要\[清零\]折腾中国人.](#) - 反革命 18:32:42 8/31/22 (68278)
    - [哲学说万物都是运动变化的,人也要杜绝早 9 晚 5 运动起来,\[共产革命\]是抢劫杀人文雅说法](#) - 反革命 18:14:49 8/31/22 (68274) (2)
      - [\[共产革命\]来的财富必须要由黑老大来分配,美其名曰社会主义计划经济.](#) - 反革命 18:17:40 8/31/22 (68275) (1)
        - [争当黑老大实现家天下,美其名曰历史唯物主义共产主义理想.](#) - 反革命 18:21:12 8/31/22 (68276)
- [肖秀荣移民加拿大,江山人民乱套,搬掉习近平最后机会](#) [youtube.com/watch?v=VgVEz9iN5S8](https://youtube.com/watch?v=VgVEz9iN5S8) - 姜维平 63.2Ksubscri (159 bytes) 12:10:33 8/26/22 (68011) (8)
  - [習主子有“險”？！刀把子王小洪喊破嗓子嚇唬人：只聽習總的;馬上新聞](#) - 馬聚 20220826 16:36:37 8/26/22 (68025) (5)
    - [王小洪这就是讲党性讲人民性.老习痞留一个折腾中国人其他的远走高飞就是不讲党性.](#) - 反革命 17:37:36 8/26/22 (68026) (4)
      - [党徒对上级要讲党性对下级不要讲党性，毛金习自己只讲无法无天。](#) - 反革命 01:33:16 8/27/22 (68031)



- [习包子自己就是装孙子爬上去的,令计划进去前发文拍包子马屁,包子根本【不吃这一套】](#) - 反革命 22:40:54 8/23/22 (67903)
  - [一带一路只是打造庆丰王朝\[搞穷\]的办法之一.同时让权贵吃回扣上船好整肃.](#) - 反革命 11:42:03 8/23/22 (67871) (4)
    - [蓄意搞砸中美贸易谈判\[搞穷\],供给侧\[搞穷\],刘鹤怎就突然成经济专家对包子\[很重要\]?](#) - 反革命 8/23/22
    - [新疆建集中营\[搞穷\],万亿维稳经费\[搞穷\],假军演虚张声势\[搞穷\].....习包子是人吗?](#) - 反革命 18:38:01 8/23/22
    - [\[共同富裕\]赶走富人\[搞穷\],民企派驻支部\[搞穷\],掠夺权贵\[搞穷\],掠夺民企孙大午\[搞穷\]](#) - 反革命 8/23/22
    - [\[搞穷\]最大的手笔是武汉放毒及其\[清零\],赶走外资\[搞穷\],解放香港成臭渔港\[搞穷\]](#) - 反革命 18:30:02 8/23/22
  - [司长许涛表示将每年为 10000 名来自一带一路国家的学生提供中国政府奖学金。](#) - 2017 年很會撒幣耶 (269 bytes) 10:30:25 8/23/22 (67866)
- [【精選】唐山公安廳長全家疑遭封口!?習近平揮刀清洗「餘毒」](#)  
[youtube.com/watch?v=HfDqBenKpPw](https://youtube.com/watch?v=HfDqBenKpPw) - 金正恩. (229 bytes) 09:32:40 8/15/22 (67633) (23)
  - [纪念两当兵变又辽沈战役,革命杀人理想高于天.老习痞怎变反党分子,齐心还能战斗几天?](#) - 反革命 16:10:12 8/17/22 (67721) (2)
    - [“兵熊熊一个,将熊熊一窝”.如果将太能干,物极必反,象习包子这样,习家军也要熊一窝.](#) - 反革命 16:50:30 8/17/22 (67722) (1)
      - [党天下变家天下,毛痞和江青也有斗争,所以\[家天下\]也不准确,\[毛金习天下\]就对了.](#) - 反革命 17:48:54 8/17/22 (67723)
  - [1956 年 9 月八大到 1969 年 4 月九大,十三年毛痞拒绝开党代会,说明军队林彪听毛痞的.](#) - 反革命 15:43:42 8/17/22 (67717) (3)
    - [无限期推迟二十大,习包子连任就搞定了.为什么包子不给许其亮张又侠 - 打个招呼 20 大不开了?](#) 15:48:47 8/17/22 (67718) (2)
      - [要大会的排场?再次让士兵端着刺刀进会场摆威风?有这个必要吗?找事做跟金三一样忙](#) - 反革命 15:55:13 8/17/22 (67719) (1)
        - [如果是许张不听号令,抓紧把他们换成习家红色基因人,宪法已经赋予包子休会期撤换副主席](#) - 反革命 15:59:12 8/17/22
  - [中朝养好毛金习三家就行,窝里斗让\[四化\]见鬼去,习包子把它称作\[国之大者\]的\[新\]理念.](#) - 反革命 11:19:02 8/16/22 (67674) (1)
    - [本来\[四化\]就是忽悠人的,家天下死胡同绞肉机里实现\[四化\]?见了鬼差不多.](#) - 反革命 12:17:44 8/16/22 (67691)
  - [\[百度百科\]事实上连环杀手外表多半与普通人无异,个别很有魅力,且不乏高学历者 - 又称连续杀人犯](#) 15:32:13 8/15/22 (67646) (5)
    - [共党领袖连环杀手:马克思\[博士\]列宁\[法学士\],毛泽东\[师范\],习近平\[初中\].流氓有文化.](#) - 反革命 15:36:00 8/15/22 (67647) (4)

- [尽管包子有法学博士位,但论文是宁德下属代写的,也是为了跑官赶潮流知识化被上级提拔.](#) - 反革命 17:44:09 8/15/22 (67648) (3)
  - [澎湃新闻获悉 8 月 6 日晚:超 900 年福建宁德中国最长木拱廊桥万安桥被烧毁,始建于北宋](#) - 包子称帝 11:12:00 8/17/22
  - [如果包子在包子时代,肯定不会去弄个假博士,因为包子时代要的是知识越多越反动.](#) - 反革命 17:45:59 8/15/22 (67649) (1)
    - [当然,包子在包子时代,只能是装疯卖傻进秦城.这是老习痞的亲身经历革命实践.](#) - 反革命 17:52:37 8/15/22
- [【關鍵熱話題】台青年前仆後繼「赴東淘金淪奴隸」?](#)  
[youtube.com/watch?v=g0WgOjuSCOU](https://youtube.com/watch?v=g0WgOjuSCOU) - 「一甕骨灰罈」 10:42:51 8/15/22 (4)
  - [【關鍵熱話題】中國一帶一路惹禍? KK 園區淪人口販運煉獄](#)  
[youtube.com/watch?v=c8oFkFubifQ](https://youtube.com/watch?v=c8oFkFubifQ) 08:12:49 8/16/22 (67672) (1)
    - [【關鍵 LIVE 直播】血色高棉! 不奪人命就等著被殺?](#)  
[youtube.com/watch?v=HNKqVTC08A8](https://youtube.com/watch?v=HNKqVTC08A8) 11:04:01 8/16/22 (67673)
  - [柬埔寨西哈努克亲王是毛痞的好朋友,毛金习共产瘟疫在中国死灰复燃.](#) - 反革命 (497 bytes) 10:47:09 8/15/22 (67638) (1)
    - [1975 年 4 月 17 日, 柬埔寨金边被红色高棉占领, 西哈努克返回柬埔寨担任国家元首.](#) - 以西哈努克亲苏联 10:59:12 8/15/22 (67639)
- [20 大前維穩](#) [youtube.com/watch?v=HfDqBenKpPw](https://youtube.com/watch?v=HfDqBenKpPw) - 金正恩. 09:33:26 8/15/22 (2)
  - [一般來說是加害人被滅口, 結果是查案和受害者被滅口, 真的很詭異](#) - 無量 1dayago (81 bytes) 09:42:55 8/15/22 (67635) (1)
    - [彭丽媛贴身卫士孙菲是唐山打人凶手亲属](#)  
[youtube.com/watch?v=l2VxkzxA4s](https://youtube.com/watch?v=l2VxkzxA4s) - 老灯 111Ksubscribers 09:45:11 8/15/22 (67636)
- [【劳直播 8-9】渤海军演企图强行连任; 上海重要会议不见李强](#)  
[youtube.com/watch?v=OBW1juGhQUo](https://youtube.com/watch?v=OBW1juGhQUo) (445 bytes) 18:00:56 8/10/22 (67420) (11)
  - [毛 1920 年发表\[反对统一\]惟恐天下不乱鼓吹各省独立,跟今天习包子一样搞乱中国搞穷中国](#) - 反革命 (3834 bytes) 09:59:05 8/11/22 (67474)
  - [视频说:习让有产阶级返贫接受计划经济,2004 年开始就鼓吹\[红色基因\]反动的血统论](#) - 反革命 18:15:20 8/10/22 (67422) (8)
    - [\[红色基因\]论这种拉 1 批打 1 批的骗术也太下三烂了,彭德怀刘少奇林彪没有\[红色基因\]?](#) - 反革命 18:18:02 8/10/22 (67423) (7)
      - [现在是习家军霸占政坛要津,红二代红三代都坐冷板凳了不是?](#) - 反革命 18:36:58 8/10/22 (67428) (2)
        - [姜维平强调贪官黄坤明早被中纪委盯上要进去后被包子保下,所以现在不遗余力给包子卖命.](#) - 反革命 09:15:05 8/11/22 (1)
          - [对于王小洪黄坤明来说,真正是爹亲娘亲不如习包子亲.](#) - 反革命 09:19:53 8/11/22 (67473)
      - [事实是,习包子没敢打台湾,有三种可能:](#) - 反革命 18:20:26 8/10/22 (67424) (3)

- [三是习包子没有与共和国共存亡的勇气,一切都是虚张声势为了窝里斗为了习家天下.](#) - 反革命 18:28:33 8/10/22 (67427)
  - [二是普京没能解放乌克兰,因此习包子解放台湾没有胜算.](#) - 反革命 18:25:01 8/10/22 (67426)
  - [一是习包子没有发动战争的能力,就是没有掌握军队.](#) - 反革命 18:21:55 8/10/22 (67425)
- [重磅! 中国外交部发表声明: 坚决反对严厉谴责强烈抗议](#) - 新华社发表于 1 小时前 (2454 bytes) 13:58:52 8/02/22 (67122) (10)
  - [台湾当局一再\[倚美谋独\],拒不承认\[九二共识\],大搞\[去中国化\],推行\[渐进式台独\]](#) - 玩火者必自焚。 14:03:58 8/02/22 (67124) (2)
    - [玩火者必自焚,毛金习是不是玩火者?](#) - 反革命 14:17:52 8/02/22 (67128)
    - [事实上,运动泡沫共和国是从中华民国独立出去的,\[台独\]只是抛弃已经独立出去的大陆.](#) - 反革命 14:10:06 8/02/22 (67127)
  - [台湾是中国领土不可分割的一部分, 中华人民共和国政府是代表全中国的唯一合法政府。](#) - 世界上只有一个中国 14:01:48 8/02/22 (67123) (6)
    - [事实上,运动泡沫共和国是非法政府,根源是只有极少数人懂是非权术的结果.](#) - 反革命 14:09:44 8/02/22 (67126) (5)
      - [毛打造毛家天下,邓和平演变,走的都是弧线,弧线的切线指向不是终点.](#) - 反革命 15:21:59 8/02/22 (67130) (4)
        - [准确地说是个圆,毛走了半个圆,邓要走另半个圆.俗称,把颠倒了的历史重新颠倒过来.](#) - 反革命 16:45:52 8/02/22 (67133)
        - [习家大大咧咧走直线,直奔庆丰王朝.](#) - 反革命 8/02/22
          - [就是开倒车走直线.](#) - 反革命 16:47:31 8/02/22 (67134)
          - [据说,习远平还人模狗样地出来解释哥哥为什么要集权反腐.](#) - 反革命 15:30:46 8/02/22 (67132)
  - [两个祸宝: 赵立坚称习邀欧领袖假消息被打脸 youtube.com/watch?v=iEB7x7lqPjg](#) - 江峰漫谈 20220719 (246 bytes) 18:04:30 7/22/22 (66922) (12)
    - [习瘸子十年实践证明了三东西:从装孙子的下三烂一跃而成人民领袖,因此习是个骗子.](#) - 反革命 11:03:15 7/28/22 (67009) (2)
      - [证明了马列主义就是变色龙搬弄是非.证明了世界各国共产党领袖都是骗子.](#) - 反革命 11:05:52 7/28/22 (67010) (1)
        - [分期分批被肃清,侥幸心理?兄长姑父都可杀.如果你是中国人,还等什么?](#) - 反革命 11:20:35 7/28/22 (67011)
    - [【不忘初心】杀人抢劫共惨\(残\)奴隶主,【牢记使命】雄安千年大计庆丰王朝](#) - 反革命 01:45:45 7/28/22 (66973) (1)
      - [【未来五年“至关重要”】熬死江泽民胡锦涛, 习瘸子活着胜出。](#) - 反革命 01:55:55 7/28/22 (66974)
    - [\[嫌事不够大? 美媒曝佩洛西组团访台!\]习男儿不动武就是孙子.](#) - 反革命
    - [2021 年缅甸军事政变后掌政的国家管理委员会本日宣布处决政府犯,](#) - 执行确切日期不详 (435 bytes) 17:19:51 7/25/22 (66932) (5) 2021 年缅甸军事政变后掌政的国家管理委员会本日宣布处决政府犯, 但执行确切日期不详[1][2]:



- [一场围绕“两个确立”展开的激烈政治斗争. youtube.com/watch?v=AXIAEgp7Af4](https://www.youtube.com/watch?v=AXIAEgp7Af4) - 森哲深谈 2022.7.2 (176 bytes) 08:40:51 7/05/22 (66655) (18)
  - [确立习近平同志党中央的核心、全党的核心地位, 确立习近平思想的指导地位 - 2018 年提出两个维护 08:41:53 7/05/22 \(66656\) \(17\)](#)
    - [不少人骂共产党或指对方共产党,事实上共产党只是毛金习脑壳里的那泡屎,俗称毛金习思想 - 反革命 20:58:00 7/06/22 \(66722\)](#)
      - [这泡屎就是搬弄是非颠倒黑白颠倒历史, 放毒清零搞穷管起你来窝里斗说是为了你的健康。 - 反革命 23:36:30 7/06/22 \(66727\)](#)
    - [\[有关措施不要影响节日气氛\]武汉放毒.然后自己打美国辉瑞疫苗,然后说中国不能群体免疫 - 反革命 18:27:09 7/06/22 \(66717\) \(2\)](#)
      - [\[清零\]:搞穷中国人;国人内斗争资源;大数据把国人管起来;核酸检测敛财;籍口铲除异己 - 反革命 18:36:27 7/06/22 \(66718\) \(1\)](#)
        - [习家王朝跟毛金王朝有什么区别?绞肉机:共惨\(残\)主义,周期性闹饥荒,满口谎言... - 反革命 18:39:48 7/06/22 \(66719\)](#)
    - [關鍵時刻 China's 1 billion people's personal information leaked!? youtube.com/watch? - v=GkkOPK-ICsk \(13 bytes\) 15:09:46 7/06/22 \(66707\)](#)
    - [包子帝习二胖挺着个大肚子,跟金三胖神似,都是瘸子,世界人民等着这哥俩驾崩. - 反革命 08:53:32 7/05/22 \(66658\) \(10\)](#)
      - [習近平不選千年明君也不選民族英雄偏偏選了遺臭萬年? youtube.com/watch?v=60XYAcUD0oQ - 建民論推牆 1695 期》 \(205 bytes\) 16:30:35 7/06/22 \(66708\) \(8\)](#)
        - [紅二代海外出書爆中共内幕 youtube.com/watch?v=x6WRY9kJmu4 - 建民論推牆 1694 期》 \(143 bytes\) 17:30:47 7/06/22 \(66709\) \(7\)](#)
          - [这个内幕无法解释胡面瘫跟自己的老同学信誓旦旦地说,要再干两年. - 反革命 17:34:38 7/06/22 \(66710\) \(6\)](#)
            - [唱红打黑就是抢劫重庆.习包子抢劫完香港还要抢劫台湾,然后跟普京合作抢劫美国. - 反革命 17:56:59 7/06/22 \(66713\)](#)
            - [估计面瘫抓薄时还在做两年梦,没想包子用令计划顺藤摸瓜把面瘫赶下台.因此泪流满面 - 反革命 17:38:27 7/06/22 \(66711\) \(4\)](#)
              - [2012/2/6 王立军奔美领馆,2012/3/14 薄熙来被捕,令谷 2012/3/18 车祸,2012/3/19 周永康政变 - 反革命 18:05:50 7/06/22 \(66714\) \(1\)](#)
                - [是谁挑拨离间薄熙来的铁杆王立军? 是谁让令谷车祸死,从而撬动令计划? - 反革命 18:08:10 7/06/22 \(66715\)](#)





5/24/22 (65182) (5)

[https://en.wikipedia.org/wiki/Relativistic\\_quantum\\_mechanics](https://en.wikipedia.org/wiki/Relativistic_quantum_mechanics)

或算符，或一次量子化

- [同理，把物理变量换成对波函数\(或态矢量\)的微分就得到量子力学方程](#) - 反革命 (150 bytes) 22:50:09

5/24/22 (65190) (4)

- [只能测量到粒子的本征值\(量子数\).\[普朗克,玻尔\]](#) - 反革命 09:09:51 5/25/22 (65202)
- [只能测量到粒子的几率分布\(波函数模方\).\[玻恩\].以此测量来确定粒子的量子数.](#) - 反革命 09:09:35 5/25/22 (65201)
- [不能同时精准测量粒子的一对共轭变量.\[海森堡\]](#) - 反革命 09:09:22 5/25/22 (65200)
- [两费米子不能同时具有相同的一组量子数.\[泡利\]](#) - 反革命 09:09:10 5/25/22 (65199)
- [要证实超弦理论你要能制造完全对称性的 BIG-BANG,那是智慧外星人或上帝才能做到的。](#) - 反革命 21:31:44 5/23/22 (65168) (2)
  - [而马列毛金习理论的产物金家王朝,习包子奋斗的楷模目标,却实实在在地屹立于世界的东方](#) - 反革命 21:35:31

5/23/22 (65169) (1)

- [中国出了个光腴领袖习近平是由于中国的改革开放对称性破缺不可避免的产物。](#) - 反革命 21:40:27

5/23/22 (65170)

- [上世纪是毛主席斗争全国人民,本世纪是全世界人民斗争习包子.澳洲有人举牌骂包子他娘.](#) - 反革命 16:19:48 5/23/22 (65160) (2)
  - [习包子现在的面相满脸横肉跟希特勒有得一比。老习痞共匪习仲勋的面相就一老实憨厚农民](#) - 反革命 21:03:25 5/23/22 (65163) (1)
    - [习仲勋说过【其他的（兔崽子们）远走高飞,留一个搞政治（折腾中国人）】,绝对没人相信](#) - 反革命 21:06:31 5/23/22 (65164)
- [刁近乎同志在波蘭 1 hour ago](#) - 刁近乎同志在波蘭 (537 bytes) 11:26:19 5/18/22 (65041)

(1) 習共中央總書記西曹縣元首黨衛軍委主席刁近乎即將訪問波蘭，波蘭當局命令一位著名畫家創作一幅名為《刁近乎在波蘭》的大型油畫作為獻禮。很不情願的畫家在威逼下接受了工作。畫完成後，波蘭一高官前來驗收，結果讓他大吃一驚：畫面上是一男一女在豪華的大床上極盡纏綿，窗外的風景是六四殉道者廣場。「這是什麼？這女的是誰？！」高官憤怒地問。「習彭分居的彭。」畫家答道。「男的呢？！」「大概是…大眾情人芮先生吧。」「可刁近乎同志在哪裡？」「刁近乎同志在波蘭。」畫家答道。

- [“宁要曹县一张床，不要北京一套房”](#) - 西曹縣元首黨衛軍 12:08:52 5/18/22 (65043)
- [“我们的防控方针是由党的性质和宗旨决定的”](#) 习痞区别与毛痞是把自己干的坏事挂嘴上 - 习近平在讲话中强调 (186 bytes) 06:20:13 5/07/22 (64761) (7)
  - [中朝绞肉机的方针是由活阎王的性质和家天下宗旨决定的。](#) - 反革命 06:21:58 5/07/22 (64763) (6)
    - [大鱼吃小鱼是常识,生存能力强的人吃弱的人就不是人人\(特别是被吃的\)都知道的.](#) - 反革命 10:38:09 5/09/22 (64820) (3)
      - [习包子的生存能力强,能变色,繁殖力也强,四个私生子.全世界老弱病残都要为习病毒做贡献](#) - 反革命 10:41:23 5/09/22 (64821) (2)
        - [习包子普特勒狼狈为奸东升西降解放全人类正在进行中,千万新一代革命烈士等着做贡献.](#) - 反革命 10:55:01 5/09/22 (64825) (1)
          - [\[没有一个毛习家的军队,便没有毛习家的一切.\]](#) - 毛习痞指出 12:01:56 5/09/22 (64828)
      - [有一些动物的肤色能随着周围环境颜色的变化而变化 - 百度知道](#) -- 百度知道 10:35:03 5/09/22 (64819) (1)
        - [变色龙能保护自己猎杀捕食对手.](#) - 反革命 10:47:10 5/09/22 (64824)
- [多维网触怒习下令关闭中纪委网劝习感恩敬畏基层军管](#) [youtube.com/watch?v=xRb\\_X6KJrOo](https://youtube.com/watch?v=xRb_X6KJrOo) - 姜维平 2022, 4, 26 (4 bytes) 10:36:53 4/26/22 (64435) (8)
  - [蓄意把中朝搞得贫穷落后,毛金习才能坐稳宝座.](#) - 反革命 10:41:42 4/26/22 (64437) (7)
    - [【劳直播 4-25】劳伦斯说普京势弱了,担心被反对派清算,因此把白手套灭口.](#) - 反革命 15:42:55 4/26/22 (64440) (5)
      - [\[6位俄罗斯寡头接连惨死\]若普京干的就让人匪夷所思,倒台,别墅财富又不是能藏起来的.](#) - 反革命 16:36:07 4/26/22 (64442) (3)
        - [合理的解释应该是这些寡头参与了倒普特勒的活动.](#) - 反革命 17:56:50 4/26/22 (64445)
        - [所以,毛金习把中朝屁民往死里整,不倒台,进水晶棺.](#) - 反革命 16:38:10 4/26/22 (64443) (1)
          - [如果毛骗子不整垮刘邓路线,经济好转,大家一琢磨,毛骗子也会原形毕露.](#) - 反革命 16:43:44 4/26/22 (64444)
      - [习家也有白手套,装孙子爬上去后,抓大\(国库\)放小.](#) - 反革命 15:56:39 4/26/22 (64441)
      - [毛痞大批小批地一路杀中国人直到亲密战友,我就等着看习痞什么时候杀到许其亮张又侠.](#) - 反革命 15:06:48 4/26/22 (64439)
  - [习近平想要一个新头衔\[英明领袖\]但未获党中央\[认可\]](#) [youtube.com/watch?v=u9B85dzz6PQ](https://youtube.com/watch?v=u9B85dzz6PQ) - 森哲深谈 (1886) 21:01:57 4/20/22 (8)

- [钟南山 发声反对“动态清零”这是为什么?\(2022.4.21\)youtube.com/watch?v=CXyig69KOGQ](#) - 森哲深谈 (1899) : 15:35:35 4/21/22 (64315) (5)
  - [江森哲说,习家军发文把钟南山以前说的话搬出来,不许钟南山叛变.](#) - 反革命 15:37:07 4/21/22 (64316) (4)
    - [中国习包子与俄罗斯普京在动摇美国和西方在世界秩序中主导地位方面有着共同的利益。](#) - 辛格称, 09:34:15 4/22/22 (64339) (2)
      - [习包子巧用金三和普京,压制消灭党内反对势力,东升西降开庆祝丰元年.](#) - 反革命 09:57:03 4/22/22 (64342) (1)
        - [姜维平说张高丽跟包子比不算个事,习包子有四个私生\(皇\)子.](#) - 反革命 14:49:14 4/22/22 (64346)
    - [叛习,就是叛党,就是叛伟光正,就是叛习脑壳里的那泡尿.](#) - 反革命 09:23:53 4/22/22 (64338)
- [英明领袖和伟大领袖与理论有什么区别么 - 百度知道](#) - love \ lfl \ (1427 bytes) 21:08:16 4/20/22 (64291) (7)
  - [当年华国锋汪东兴和江青张春桥两派都是要坚持无产阶级专政下继续革命的,结果发生火拼](#) - 反革命 21:16:41 4/20/22 (64292) (6)
    - [华国锋把四人帮收拾了,至少算是英明了一把\(或一次\),因此英明领袖。](#) - 反革命 21:20:50 4/20/22 (64293) (5)
      - [【英明】应该是指思路清晰决策正确达到目的,因此跟脑细胞的具体活动有关](#) - 反革命 21:22:45 4/20/22 (64294) (4)
        - [【伟大】超越了具体的脑细胞活动,不用担心老年痴呆.习包子要的应是【伟大领袖】头衔](#) - 反革命 21:27:24 4/20/22 (64295) (3)
          - [说具体点【伟大领袖】就是分期分批对中国人的不同群体进行折腾专政屠杀进水晶棺铺路](#) - 反革命 21:32:19 4/20/22 (64296) (2)
            - [分期分批折腾专政屠杀才能不断地挽救党挽救中国革命才能不断地从1个胜利走向另1个胜利](#) - 反革命 21:58:01 4/20/22 (64298)
            - [列宁斯大林齐奥塞斯库金三毛痞习包子都是【伟大领袖】。](#) - 反革命 21:38:01 4/20/22 (64297)
  - [陕西盗墓盛行传傅政华派人挖了习祖坟搞掉龙脉风水](#)  
[youtube.com/watch?v=NcvY2HJVoMA](#) - 蘇小和《批評書》 (200 bytes) 21:50:20 4/13/22 (64127) (5)
    - [说是傅政华趁陕西盗墓文化的重新燃起,派武警假装成盗墓人员把习仲勋的坟墓给刨了。](#) - 反革命 22:00:02 4/13/22 (64130) (4)



- [习逛五指山，腿脚不行了拄拐棍，江金权取代王沪宁](#)  
[youtube.com/watch?v=UaCYbcF1es8](https://youtube.com/watch?v=UaCYbcF1es8) - 姜维平 2022, 4, 13 22:50:19  
4/13/22 (64132) (3)
  - [习近平卻喊要讓中國過好日子?!中國統一市場!](#)[youtube.com/watch?v=8VKenShpQDs](https://youtube.com/watch?v=8VKenShpQDs) - 年代向錢看 10:09:34  
4/14/22 (64153) (1)
    - [计划经济\[統一市場\],\[好日子\]饿死人,毛金习为手中有权说的和变现的完全相反\[人形畜生\]](#) - 反革命 11:04:02  
4/14/22 (64156)
    - [重挫俄黑海舰队：旗舰“莫斯科”号沉海底!](#)  
[youtube.com/watch?v=6AEMKEoHafY](https://youtube.com/watch?v=6AEMKEoHafY) - 马聚 20220413 23:23:21  
4/13/22 (64133)
- [加速主义](#) - yakusoku (128 bytes) 22:11:15 4/11/22 (64029) (8)
- 送交者: yakusoku 于 April 11, 2022 22:11:15:
- 他们这些政客不思进取，反而甩锅中国，称中国虚假宣传抗疫成效，中国在采取的各种做法都是加速主义的做法，他们必将走向衰亡，可笑至极。
  - [这厮说话为什么那么怪。“攥紧”让人想到葛朗台，要饭的才会“端稳饭碗”。](#) - 炒瓜子 2022-04-11 (116 bytes) 09:52:28 4/12/22 (64054) (4)
    - [这厮\(习包子\)象葛朗台:性格特点:贪婪成狂,薄情寡义,老奸巨猾,精明能干](#) - 反革命 09:55:10 4/12/22 (64055) (3)
      - [习包子要称帝\(意识\),结果红朝遍地狼烟四起\(物质\).这就是意识决定物质.](#) - 反革命 10:03:24 4/12/22 (64056) (2)
        - [马列邪教鼓吹物质决定意识来掩盖革命烈士被驱使当炮灰祸国殃民的事实.](#) - 反革命 11:06:42 4/12/22 (64060)
        - [各省市还是很听话的,没有伟大领袖不知道怎么活下去,北韩颂金歌曲就是这么唱的.](#) - 不知怎么称呼您 10:11:56  
4/12/22 (64057)
    - [防火墙这个事实是红粉无法狡辩的，没有防火墙绝大多数红粉就会反水。](#) - 反革命 23:11:05 4/11/22 (64032) (1)

- [【不怕不识货就怕货比货】所以毛痞批示\(革命胜利后\)对地下革命工作者就地消化逐步淘汰](#) - 反革命 23:14:06 4/11/22 (64033)
  - [为习共匪卖命，不是可笑至极，而是不得好死。](#) - 反革命 22:49:14 4/11/22 (64031)
- [中国民营企业家孙大午 被重判入狱 18 年 2021.07.28](#) - 记者吕熙责编胡力汉 (1530 bytes) 08:50:11 4/11/22 (64005) (17)
  - [习视察三亚核潜基地，栗改条约，给俄军援](#)  
[youtube.com/watch?v=TAb37cdF9n8](https://youtube.com/watch?v=TAb37cdF9n8) - 姜维平 2022,4,11 (186 bytes) 16:47:27 4/11/22 (64027)
    - [李克强赴江西开会（备战），李强在上海被大妈围攻怒斥](#)  
[youtube.com/watch?v=zud1UbkbVWU](https://youtube.com/watch?v=zud1UbkbVWU) - 姜维平 2022,4,11 21:53:09 4/11/22
      - [姜维平说薄熙来早晨菜市场偶遇大连电视记者侃侃而谈如何解决菜价贵转身把记者撤职查办](#) - 反革命 22:46:05 4/11/22 (64030)
  - [孙萌被判有期徒刑 12 年；孙大午的两个弟弟孙德华和孙志华，分别被判有期徒刑 12 年和 9 年](#) - 孙大午被判入狱 18 年 08:55:18 4/11/22 (64010) (1)
    - [这是包子的灭九族 1.0 版,包子\[站位之高\]有全中国全世界病毒灭老弱病残版.](#) - 反革命 09:02:24 4/11/22 (64013)
  - [“我真的希望大午集团的实践能让习主席知道，社会主义的实践是能够走得通的。”](#) - 在陈述最后， 08:54:23 4/11/22 (64009) (1)
    - [什么\[社会主义的实践\],就是投机倒把挖毛金习计划经济的墙角.](#) - 反革命 08:58:44 4/11/22 (64012)
  - [“习主席讲话是肯定民营企业的啊，是肯定邓小平南巡的啊。”](#) - 他提出一连串问题： 08:53:18 4/11/22 (64008) (7)
    - [骗子的话也当真,习猪不靠骗装孙子,能爬到今天的位置吗?](#) - 反革命 08:57:19 4/11/22 (64011) (6)
      - [中国共产党最讲认真](#) [opinion.people.com.cn/n1/2019/0806/c1003-31277234.html](http://opinion.people.com.cn/n1/2019/0806/c1003-31277234.html) - 人民日报思想纵横： (145 bytes) 10:57:19 4/11/22 (5)
        - [毛金关门行骗,习骗子猖狂得很东升西降,北京开世界马克思主义研讨会,世界人民不懂是非](#) - 反革命 11:08:56 4/11/22 (2)
          - [当年最猖狂的就是希特勒.斯大林也是关门行骗,解散了共产国际.](#) - 反革命 11:52:33 4/11/22 (64024)
          - [红粉真以为习骗子要他们把地球管起来,事实是习骗子糊弄红粉要把红粉管起来.](#) - 反革命 11:19:46 4/11/22 (64021)
        - [“我们党最讲认真，言必行、行必果，说到做到。”](#) - 习骗子指出： 10:58:02 4/11/22 (64017) (1)
          - [“世界上怕就怕‘认真’二字，共产党就最讲认真。”](#) - 1957 年毛骗子指出： 10:58:46 4/11/22 (64018)
  - [“国营企业做大了就不危险吗？”](#) - 他提出一连串问题： 08:51:42 4/11/22 (1)
    - [毛金习计划下,全国到处行宫,首都妓院,屁民定量供应忙于内斗奉献,哪来的危险?](#) - 反革命 09:08:28 4/11/22 (64014)

- [非常幸运看见习近平的 7·1 讲话,“习主席的站位之高,我是没有想到的。” - 他又说, 08:50:47 4/11/22 \(64006\) \(1\)](#)
  - [幸运看新闻联播能想到什么?高瞻远瞩屁民互斗,经济沉船保障供给,穷兵黩武解放世界 - 反革命 09:16:32 4/11/22 \(64015\)](#)
- [\[马克思主义活的灵魂是具体问题具体分析\]就是变着花样\[折腾\]\[斗争\]\[夺权\],以实现终身制 - 反革命 10:39:50 4/04/22 \(63806\) \(3\)](#)
  - [\[人形畜生\]毛痞一辈子折腾中国人\[人形畜生\]习痞 59 岁开始折腾中国人直到跟毛痞一起躺平 - 反革命 09:58:43 4/06/22 \(63876\)](#)
  - [\[阶级斗争一抓就灵\]\[三面红旗\]\[革委会\]被毛痞搞臭了,包子就来个\[动态清零\] - 反革命 10:43:08 4/04/22 \(63807\) \(2\)](#)
    - [\[社会主义计划经济\]被毛痞搞臭了,包子刘鹤就来个供给侧数字经济. - 反革命 17:54:12 4/04/22 \(63812\)](#)
    - [\[共产主义理想\]\[解放全人类\]被毛痞搞臭了,包子就\[不忘初心\]\[人类命运共同体\] - 反革命 10:45:49 4/04/22 \(63808\)](#)
- [菜蝇蚊和老败登早已经是珠胎暗结了。把菜蝇蚊一家操零碎了-全家都成了蒋匪特务-共匪蒋匪菜匪都是匪 \(27517 bytes\) 10:14:14 4/04/22 \(63805\) \(5\)](#)
  - [他们再坏也没有毛金习屠杀人类开倒车坏吧,你倒像是习共匪的马仔. - 反革命 15:44:24 4/04/22 \(63811\) \(4\)](#)
    - [江曾懂是非权术,也懂邓和平演变,但基于自身贪婪以为包子可控,目前却要面对包子的绞杀 - 反革命 10:56:58 4/05/22 \(63840\) \(3\)](#)
      - [朱共惨也不是个好鸟,贪婪得很,为习家称帝做嫁衣裳. - 反革命 11:14:55 4/05/22 \(63845\)](#)
      - [邓小平要的是现代自由市场经济.陈云要的是鸟笼经济,工人出身,号称懂经济,实质懂是非. - 反革命 10:22:55 4/06/22 \(63877\) \(4\)](#)
      - [江朱胡温要的是权贵资本主义割韭菜毛金习要的是正统马克思主义计划经济共产奴隶家天下 - 反革命 10:25:29 4/06/22 \(63878\) \(3\)](#)
        - [江胡的少量言论也想要毛金习共产奴隶家天下,仅止言论而已,没有行动,更谈不上未遂. - 反革命 10:31:34 4/06/22 \(63879\) \(2\)](#)
          - [中国出个活阎王习包子一点也不奇怪,包子只是在做江想做而不敢没能做,胡想做而不知怎么做的事 - 反革命 11:11:41 4/06/22 \(63884\)](#)
          - [共产主义就是半死不活地喊打喊杀周期性地闹饥荒,胡面瘫高论:\[北朝鲜政治上一贯正确.\] - 反革命 11:02:25 4/06/22 \(63882\)](#)
    - [1996 年胡高干会上\[境外有些人丧心病狂挑拨离间妄图破坏我们的团结\]所以胡温就是俩草包 - 反革命 11:08:32 4/05/22 \(63843\)](#)

- [毛痞说了,老习痞\[比诸葛亮还厉害\].](#) - 反革命 11:01:08 4/05/22 (63841)
- [只張靜跟李慶華。其他律師都死了!台灣的支那豬也是豬!!!](#) - 共匪蔣匪菜匪都是匪 (2580 bytes) 23:53:29 3/31/22 (63710) (4)
  - [你是什麼匪徒](#) - taiwan\_die (97 bytes) 01:43:48 4/01/22 (63711) (3)
  - 送交者: taiwan\_die 于 April 01, 2022 01:43:48:
  - 回答: [只張靜跟李慶華。其他律師都死了!台灣的支那豬也是豬!!!](#) 由 共匪蔣匪菜匪都是匪 于 March 31, 2022 23:53:29:
  - 你是什麼匪徒? 一天天的就知道文宣台獨, 有本事大陸達到臺灣你們拿起掃帚來幹呀。跟傻逼一樣!
  - [毛痞就鼓吹各省独立.毛金习为一己之私把中朝搞成绞肉机,屁民高呼万岁,谁是\[傻逼一樣\]?](#) - 反革命 10:53:24 4/01/22 (63724) (2)
    - [刘林为共产主义奋斗终身成了反党集团,傅政华结交各类政治骗子.毛金习侮辱屁民智商.](#) - 反革命 11:12:10 4/01/22 (63725) (1)
      - [傅政华结交习包子审理无期徒刑周永康, 难道中纪委不是在宣告习包子是某类政治骗子?](#) - 反革命 12:20:14 4/01/22 (63726)
- [战略家活阎王习包子的路子:](#) - 反革命 10:56:57 3/26/22 (63572) (5)
  - [1.用王 73 整垮邓江湖, 习家军霸占中国](#) - 反革命 10:57:39 3/26/22 (63573) (4)
    - [2.修宪修龙脉](#) - 反革命 10:57:58 3/26/22 (63574) (3)
    - [3.武汉放毒: 内可恢复绞肉机清扫邓江湖把中国人管起来, 外可制造事端顺手闭关锁国](#) - 反革命 10:59:26 3/26/22 (63575) (2)
      - [4.与普特勒狼狈为奸武统乌克兰台湾](#) - 反革命 10:59:47 3/26/22 (63576) (1)
        - [5.雄安称帝千年大业, 解放美国进军太空, 并驾齐驱金宇宙大将军。](#) - 反革命 11:00:06 3/26/22 (63577)
- [魏京生披露李进进之死的细节 youtube.com/watch?v=BUvchyjbPY4](#) - 姜维平 2022,3,15 (4 bytes) 10:22:06 3/16/22 (63193) (7)
  - [这个视频说,凶手以政庇为名接近蓄意刺杀李进进,刀法干净利落.](#) - 反革命 10:35:25 3/16/22 (63195) (6)
    - [\[该后悔的是你们这些叛徒,你们身为中国人却要反共,你们已经害死无数学生,还要害学生!\]](#) - 25 岁女嫌犯张晓宁 15:05:25 3/16/22 (63206) (3)
      - [思路清晰,跟毛金习一样把自己整成政治犯,杀人就理直气壮了,还能脱罪,被大赦.](#) - 反革命 15:07:27 3/16/22 (63207) (2)
        - [蒋理论不过或斗不过就搞暗杀.毛金习不忘初心主动出击有计划有组织地分期分批杀人越货](#) - 反革命 15:31:33 3/16/22 (63209)
        - [只是思想有问题想当皇帝,不仅无罪,还是人民大救星,俄国人民解放军解放乌克兰基辅](#) - 反革命 15:16:34 3/16/22 (63208)
    - [网文说凶手去年八月才来美国.联想到网文说栗战书反对包子建血滴子部队.](#) - 反革命 10:44:21 3/16/22 (63197)

- [这个视频说,包子帝联手普京对抗美国,就是当年毛痞联手斯大林对抗美国.](#) - 反革命 10:38:08 3/16/22 (63196)
- [丹麦帮助美国监听默克尔等欧洲官员](#) - 南疆大哥 (1959 bytes) 05:30:02 3/16/22 (2)
  - [温押宝墙内被禁止发文,要在澳门发.那是个什么国家?就是黑社会!](#) - 反革命 11:04:27 3/16/22 (63199)
  - [先把防火墙拆了,再来这里大外宣,如何?](#) - 反革命 10:59:39 3/16/22 (63198)
- [活阎王毛金习普京教导我们:\[要革命就会有牺牲,死人的事是经常发生的\]](#) - 反革命 04:33:48 3/16/22 (63185) (2)
  - [毛痞把\[要杀人就会有死人\]说成是\[要奋斗就会有牺牲\].](#) - 反革命 15:32:48 3/16/22 (63210)
- [新华社日期也假,“幕后黑手”自辩?youtube.com/watch?v=7YITAbBV350](#) - 姜维平 2022, 2, 23 (145 bytes) 17:13:08 2/23/22 (62591) (8)
  - [江朱胡温不是热爱中国特色搞人治吗?现在快要被习包子包包子吃了,还没想要民主选举?](#) - 反革命 18:04:32 2/23/22 (62597) (1)
    - [共产党的头子酷爱人治,所以江苏丰县的【强人】董老跟着沾光。](#) - 反革命 21:55:57 2/23/22 (62599)
      - [“任何事情,你要给我一个说法,你不给我一个说法,我就给你一个说法”。](#) - 杨佳语录 22:39:00 2/23/22 (62601)
  - [劳伦斯说八娃事件是反习派弄出来的,根据这个视频的综述,劳伦斯的说法显然是不对的.](#) - 反革命 17:40:06 2/23/22 (62594) (3)
    - [活阎王毛金习屠杀都是几十万上百万起步,几起绑架事件不足挂齿.包子武汉放毒杀了多少?](#) - 反革命 17:55:54 2/23/22 (62596)
    - [事实上幕后黑手是美国军方 1969 年的局域网 ARPANET 和英国人 Tim Berners-Lee 发明的 WWW.](#) - 反革命 17:49:14 2/23/22 (62595) (1)
      - [废英语改路牌却不关因特网是捡芝麻丢西瓜【低能狂妄】,刻舟求剑就能借毛尸体还魂。](#) - 反革命 21:52:01 2/23/22 (62598)
  - [董老代持,强暴李莹第一人是\[强人\]不从牙齿被拔,称送食物衣服的人\[大哥\]思维正常](#) - [学习雷锋好榜样] 17:31:52 2/23/22 (62593)
  - [跨省绑架四川到江苏,村长老婆直播八娃吸粉丝,八娃之家年底献爱心](#) - [学习雷锋好榜样] 17:27:43 2/23/22 (62592)
- [王岐山抹口红,系红领带,大革命要来? youtube.com/watch?v=3RwNNffFkw](#) - 姜维平 2022, 2, 11 (171 bytes) 14:50:40 2/11/22 (62233) (7)
  - [包子用王打贪为习家军上位,然后把王系一锅端了.到香港泰国绑架把出书画漫画的抓了.](#) - 反革命 17:35:24 2/14/22 (62301) (1)
    - [率大臣朝拜流氓毛尸吓唬谁?一边耍流氓,一边背书单给自己涂脂抹粉,有病.](#) - 反革命 17:39:06 2/14/22 (62302)
      - [毛痞金痞成为伟大领袖的秘诀在于闭关锁国,十年狂奔还无法闭关锁国就只能成为一坨狗屎](#) - 反革命 17:15:23 2/17/22 (62367)
  - [7 常委隐身,6 天没活动,啥信号啊?youtube.com/watch?v=0yo4dXMyxkY 姜维平](#) - 不要常委要选票 19:58:31 2/12/22 (62251) (17)



- [刚看了姜维平 2017 年的另外视频\[迟浩田露面, 解说房峰辉兵变\]\[房峰辉张阳兵变内幕\]](#) - 反革命 17:01:15 2/14/22 (62298) (2)
  - [有人说姜维平是书生气,确实如此.视频似乎认同党指挥枪赞同习倒薄.还率先提出抓江泽民](#) - 反革命 17:05:40 2/14/22 (62299) (1)
    - [如果薄掌权,你 2009 年能移民加拿大吗?习包子目前把姜野飞弄哪去了.](#) - 反革命 17:08:49 2/14/22 (62300)
- [姜维平跟四年前想的不一样了,【不要常委、要选票!】](#) - 反革命 20:01:18 2/12/22 (62252) (13)
  - [中共大撒币, 和俄, 伊结盟, 成为新轴心?](#)  
[youtube.com/watch?v=bx6yN1CCFIA](https://youtube.com/watch?v=bx6yN1CCFIA) - 姜维平 57.1K 09:02:01 2/13/22 (62262) (12)
    - [只差一步, 习家军就完全掌控公安部?](#)  
[youtube.com/watch?v=HeUJ\\_DI\\_QhU](https://youtube.com/watch?v=HeUJ_DI_QhU) - 姜维平 2022, 2, 14 09:17:57 2/14/22 (62287) (9)
      - [习近平不敢动江泽民的真实原因?](#)  
[youtube.com/watch?v=w5dAaqScP5g](https://youtube.com/watch?v=w5dAaqScP5g) - 姜维平 2022, 2, 14 09:54:17 2/14/22 (62290) (7)
        - [湖南岳阳声援“锁链女”的民众走上街头](#)  
[youtube.com/watch?v=QIkARrvEzxU](https://youtube.com/watch?v=QIkARrvEzxU) - 姜维平 2022, 2, 14 10:28:08 2/14/22 (62294) (3)
          - [“锁链女”的发现说是为了宣传响应习政权的号召鼓励多生育小孩.解放台湾需要韭菜替补.](#) - 反革命 10:39:17 2/14/22 (62296)
          - [外国人收养中国弃婴,共产党要收钱.【习近平就是人贩子】共产导致贫穷,贫穷导致拐卖.](#) - 反革命 10:32:30 2/14/22 (62295) (1)
            - [这是韭菜经济的必然产物.毛痞杜绝商品经济,把全体共奴用无形的锁链固定起来就没有拐卖](#) - 反革命 11:11:19 2/14/22 (62297)
    - [如果江泽民是卖国贼,那习包子正在卖国实现家天下.哪个更恶劣?俄毛子是共产党老爹.](#) - 反革命 10:01:30 2/14/22 (62292) (1)
      - [江朱要永远中国特色轮流割韭菜,却被习家连锅端了.](#) - 反革命 10:18:38 2/14/22 (62293)
      - [【习近平不敢动江泽民是怕得罪俄罗斯普京】](#) - 万维网实话观点 09:58:08 2/14/22 (62291)
    - [姜维平说, \(薄,习\)共产党就是最大的黑社会.](#) - 反革命 09:19:17 2/14/22 (62288)

- [姜维平说, 习把钱给伊朗俄国, 讲话时旁边站着的老百姓背后的房子哪是房子就是狗屋 - 反革命 09:11:57 2/13/22 \(62263\) \(1\)](#)
        - [姜维平说, 加拿大人家房屋后的工具房都比那些房子好。 - 反革命 12:46:21 2/13/22 \(62277\)](#)
- [整别人的时候趾高气扬,跟哈巴狗似的求包子放自己一条生路,什么东西! - 反革命 17:33:54 2/11/22 \(62241\) \(2\)](#)
  - [活阎王知道能爬到中央的都贪婪还怕死,所以得寸进尺,否则,活阎王就会变成死阎王。 - 反革命 17:37:32 2/11/22 \(62242\) \(1\)](#)
    - [姜维平说了\(大意\),如果和平转型无望,中共给包子陪葬,追责清算一个都跑不了。 - 反革命 17:42:18 2/11/22 \(62243\)](#)
      - [對習有客觀評價也有嚴重誤判,再拖五年中國就完了 youtube.com/watch?v=uvBEppXQlsc - \(一平論政 2022/2/12\) \(279 bytes\) 10:10:05 2/12/22 \(62248\)](#)
- [变色龙要实现指鹿为马是需要一个过程,哪天包子弄死许其亮张又侠王岐山.我说,活该! - 反革命 15:51:29 2/11/22 \(62237\) \(1\)](#)
  - [金正恩杀六个顾命大臣,褚阳杀许其亮张又侠就是顺理成章。 - 反革命 16:02:22 2/11/22 \(62238\)](#)
- [姜维平调侃王岐山.王岐山怕死不如任志强,刘少奇要回乡务农,毛痞有放过他吗? - 反革命 15:03:25 2/11/22 \(62234\) \(1\)](#)
  - [人的自私贪婪恃强凌弱的本性,被毛金习任命为打手时感到无尚光荣,学富五车有屁用 - 反革命 15:22:09 2/11/22 \(62236\)](#)
- [8 孩母案 三级公安做铁案 九大疑点。有了共產黨什麼人間奇跡都能造出來! - 中共不亡-中国必亡! \(13612 bytes\) 13:03:17 2/11/22 \(62231\) \(3\)](#)
  - [跟金家一样半死不活地活着,也不一定会自然灭亡,哪天擦枪走火被外国势力灭了。 - 反革命 16:58:47 2/11/22 \(62239\) \(2\)](#)
    - [在天安门城楼上得瑟的没等到这一天可能早就被习家灭了。 - 反革命 17:26:54 2/11/22 \(62240\) \(1\)](#)
      - [灭掉你们这些天安门城楼上瞎得瑟的也是没办法的事,毛远新彭江青褚阳等着接班呢。 - 反革命 17:52:43 2/11/22 \(62244\)](#)
- [必须铲除中国内部的“第五纵队”! - leenoo \(1195 bytes\) 02:42:38 1/29/22 \(61966\) \(4\)](#)
  - [今朝有酒今朝醉,虎虎生威的习家军就是当年的李善长蓝玉,习猪头就是朱元璋洪秀全毛泽东 - 反革命 10:24:15 2/04/22 \(62054\)](#)
    - [习包子戴黑口罩是宣布自己就是黑老大,彭江青戴红口罩是宣布习家喝的就是中国人的鲜血! - 反革命 23:55:53 2/04/22 \(62064\)](#)
      - [据姜维平,习猪为连任出卖国家利益跟普京签十年契约,市场定价欧元结算,把中国往死里整 - 反革命 22:12:15 2/05/22 \(62073\) youtube.com/watch?v=1LDaiH2ej14 普京获得北京 5000 亿大单后,](#)
  - [\[两个维护\]就是希特勒的效忠元首.十年加速让中共的黑社会性质展露无遗,【为人民幸福而奋斗,手中握有真理】 23:57:50 2/01/22 \(62015\) \(12\)](#)

- [希特勒普京习家包子都是大贪官，如果赖小民跟董宏一样多咬或乱咬以前的首长也可免死](#) - 反革命 00:04:56 2/02/22 (62016) (11)
  - [希特勒集权的【长刀之夜】杀百万冲锋队的头子,拉拢国防军,习猪头不是在做同样的事吗?](#) - 反革命 07:37:09 2/02/22 (62022)
  - [习包子跟希特勒金三一样，不怕世人骂，放毒实现军管，作恶到死。](#) - 反革命 00:07:14 2/02/22 (62017) (9)
    - [习家爬上去前搞钱装孙子装虔诚,爬上去后建皇陵修龙脉看风水杀人霸占国库.](#) - 反革命 10:52:39 2/02/22 (62023) (8)
      - [毛金习统治下没有李自成打进北京是因为统治手段先进了,绞肉机在运转、在运动.](#) - 反革命 11:21:11 2/02/22
      - [习近平的“历史自信”是个什么东西?](#)  
[youtube.com/watch?v=PXDwo5SI\\_ow](https://youtube.com/watch?v=PXDwo5SI_ow) - 姜维平 2022, 2, 1 11:00:45 2/02/22 (62025) (5)
        - [北京朝阳区突发暴力事件,颜纯钧说,民间生乱不可收拾](#) [youtube.com/watch?v=CohUo\\_RhH2o](https://youtube.com/watch?v=CohUo_RhH2o) - 姜维平 2022, 2, 2 12:31:57 2/02/22 (62031) (2)
          - [变色龙《求是》发文《努力成为可堪大用能担重任的栋梁之才》为习家百年帝业添砖加瓦](#) - 反革命 18:04:49 2/02/22 (62035)
          - [不行就镇压军管杀,党内打成腐败分子,社会上整成黑社会,民营企业家关监狱财产没收](#) - 姜维平 2022, 2, 2 12:32:20 2/02/22 (62032)
      - [背书单不是自卑,是为了包装变色龙.](#) - 反革命 11:59:11 2/02/22 (62029) (1)
        - [希特勒金三毛痞齐傲赛死酷会自卑吗,毛痞仅说了句自己是猴子称霸王.](#) - 反革命 12:07:45 2/02/22 (62030)
    - [【文化自信】就是皇权文化自信,【历史自信】就是毛金颠倒历史搞家天下自信.](#) - 反革命 10:59:41 2/02/22 (62024)
- [恋权世袭祸国殃民的恶劣程度](#) - 反革命 15:27:25 1/30/22 (61980) (4)
  - [一级：再干两年：江泽民、胡锦涛](#) - 反革命 15:28:37 1/30/22 (61984)
  - [二级：半世袭，老婆侄儿接班：毛痞](#) - 反革命 15:28:21 1/30/22 (61983)
  - [三级：世袭，儿子接班：洪秀全](#) - 反革命 15:28:04 1/30/22 (61982)
  - [四级：世袭，私生子接班：习包子](#) - 反革命 15:27:49 1/30/22 (61981)
    - [尽管有私生子,仗 45 年踏实功夫,不好说是 2 流子,怎变 200 斤独裁,\[留 1 个搞政治\]明显灌了屎](#) - 反革命 21:38:03 1/30/22 (61986)
      - [原来年前，习皇视察平遥古城是为了这事?](#)  
[youtube.com/watch?v=NYlOnG2VDXk](https://youtube.com/watch?v=NYlOnG2VDXk) - 姜维平 2022, 2, 1 13:53:12 2/01/22 (62012)

- [王岐山出席团拜会，忐忑不安，董宏被宽大出理泄密？](#)  
[youtube.com/watch?v=Jl5RSkZIKIY](https://youtube.com/watch?v=Jl5RSkZIKIY) - 姜维平 2022,1,30 08:07:47 1/30/22 (61974) (2)
  - [姜维平说习近平重判任志强董宏剑指王岐山就是铁了心要称帝传位私生子,党天下变家天下.](#) - 反革命 08:12:37 1/30/22 (61975) (1)
    - [包子已是半个活阎王,杀人需找点借口.金三杀兄长姑父六个顾命大臣是不需要借口的](#) - 反革命 08:18:22 1/30/22 (61976)
- [敢把防火墙拆了，还不知道到底是谁铲除谁呢！](#) - 反革命 10:11:50 1/29/22

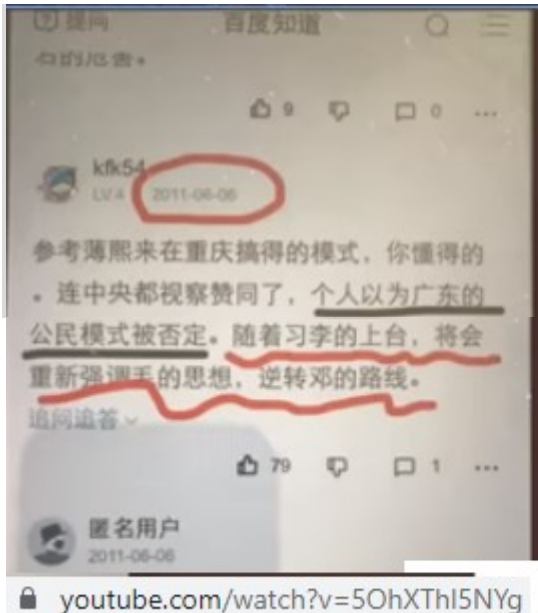

- [幾何學賞析 | 丘成桐院士](#) [youtube.com/watch?v=g0yufksQMJU](https://youtube.com/watch?v=g0yufksQMJU) 中央研究院 Academia Sinica - 中央研究院 19:15:27 1/28/22 (61943) (3)
  - [努力学习却没有宏观的看法不能成就大学问。谈玄论道却没有踏实功夫终究也是一场空。](#) - 丘成桐院士结论: 19:16:03 1/28/22 (61944) (2)
    - [丘成桐说得有道理，不过有点嚣张。就跟爱因斯坦说中国人愚昧一样](#) - 反革命 19:19:52 1/28/22 (61945) (1)
      - [Calabi–Yau manifold 看不到解决实际问题的希望。而习包子的\[踏实功夫\]和\[宏观的看法\]](#) - 解决中国的实际问题 19:47:47 1/28/22
      - [习包子既有 45 年装孙子装虔诚的\[踏实功夫\],也有建皇陵打造习家世袭的\[宏观的看法\].](#) - 反革命 19:24:22 1/28/22 (61946)

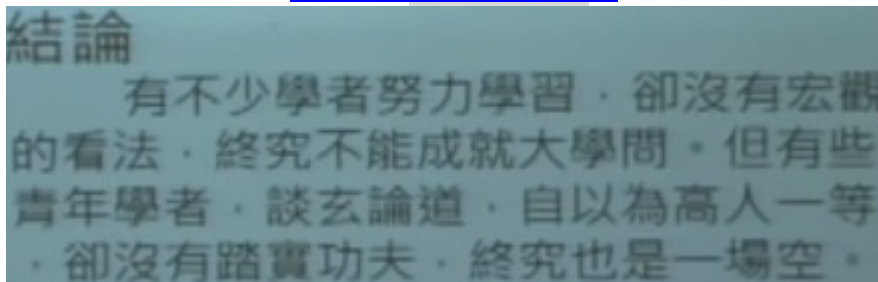

- [美国防部文件显示病毒是人造武器!议员大战 FBI 和福奇!](#) [youtube.com/watch?v=VJhaLM2WLBo](https://youtube.com/watch?v=VJhaLM2WLBo) - 财经全评论 01132021 (264 bytes) 22:05:21 1/26/22 (61883) (2)

- [这个视频说，福奇顶层设计病毒，石正丽研制，习包子放毒、准备甩锅孙力军。](#) - 反革命 22:16:10 1/26/22 (61884) (1)
  - [【准确认定身份，坚决防止张冠李戴】人民代表全面换血，习包子准备成立中国劳动党。](#) - 反革命 22:33:12 1/26/22 (61885)
    - [恶意执政恶意吹嘘带来全过程灾难！定义恶意返乡是多么恶劣的土匪行为？](#) - 财经全评论 01202022 08:55:59 1/27/22 (61886) (1)
      - [恶意返乡就是返乡投毒.武汉放毒就是习包子主义创造性地继承和发展了马列主义毛思想](#) - 反革命 09:14:40 1/27/22 (61887)
- [诺特 Noether:无外力干预的保守力系统的作用量的每个微分对称都有着相应的守恒量 wiki/](#) - wiki/Noether's\_theorem 21:40:22 1/21/22 (61846) (5)
  - [1750's 瑞士数学家 Euler 从最小作用量原理得出 Euler-Lagrange 方程,由此 1918 诺特提出对称守恒量\(流\)](#) - 反革命 12:43:05 1/22/22 (61856)
  - [中朝国人有领袖情结,韭菜围着祸国殃民的党中央转,这种对称性对应于守恒量独裁者毛金习](#) - 反革命 22:15:57 1/21/22 (61850) (1)
    - [这种保守力系统没有外力干预是不会变的，最近一次变化是俄毛子干预](#) - 反革命 22:18:59 1/21/22 (61851)
      - [王小洪生是包子的人死是包子的鬼,包子让王小洪在公安部各级设立工作小组肃清反习势力](#) - 反革命 11:53:27 1/25/22 (61871) (1)
        - [这有点小打小闹,包子应效法西斯大林命令许张担起贝利亚的角色.](#) - 反革命 11:55:56 1/25/22 (61872)
  - [保守力就是移动物体\(人\)所做的功取决于两点的位置\(社会地位\)跟移动路径无关。](#) - 反革命 21:49:36 1/21/22 (61847) (2)
    - [中国人有皇帝情结千年遗留下来的是金字塔式社会,爬的越高势能越大,贪污受贿能量就越大](#) - 反革命 22:01:08 1/21/22 (61848) (1)
      - [装孙子,当秘书,还是考公务员两年一提拔,还是买官行贿,各显神通,势能跟路径无关](#) - 反革命 22:10:28 1/21/22 (61849)
        - [这还不如科举制度。不过呢，哥白尼提出日心说也才五百年（1514Copernicus）。](#) - 反革命 23:00:18 1/21/22 (61852)
          - [1803JOHN DALTON 原子论,1900J.J THOMSON 阴极射线 PLANCK 量子论,1905 爱因斯坦光电效应](#) - 两百年一百年
          - [哥白尼是波兰人，爱因斯坦、马克思（魔鬼）是德国人，毛金习是亚洲下三烂。](#) - 反革命 09:53:51 1/22/22
          - [所以，毛金习满脑子杀人洗脑当皇帝就不难理解了。](#) - 反革命 23:05:15 1/21/22 (61853)
  - [《西遊記》孙悟空会七十二变、翻筋斗云。就是说不仅能缩小自身还能缩短空间距离。](#) - 反革命 22:27:29 1/17/22 (61770) (8)
    - [孙悟空从一百厘米缩小到一厘米，就是缩小了十倍两次，N=2。](#) - 反革命 22:28:08 1/17/22 (61771) (7)
      - [如果缩短地月距离 N=8，孙悟空就到了月球表面。（地月平均距离 384,400,000m）](#) - 反革命 22:28:58 1/17/22 (61772) (6)

- [如果孙悟空自身缩小 N=10，孙悟空就到了原子里面。](#) - 原子 10<sup>-10</sup>m 22:34:06 1/17/22 (61777)
- [如果孙悟空自身缩小 N=14，孙悟空就到了原子核里面。](#) - 原子核 10<sup>-14</sup>m 22:33:40 1/17/22 (61776)
- [如果孙悟空自身缩小 N=15，孙悟空就到了质子或中子里面。](#) - 质子 10<sup>-15</sup>m 22:33:08 1/17/22 (61775)
- [如果孙悟空自身缩小 N=35，孙悟空就到了普朗克尺度\(最小可测尺度 10<sup>-35</sup>m\) - wiki/Planck\\_length](#) 22:31:27 1/17/22 (61774) (1)
  - [据说这时孙悟空能看到基本粒子以弦（膜）的形式存在。](#) - 反革命 22:35:06 1/17/22 (61778)
- [幾何學賞析 | 丘成桐院士 youtube.com/watch?v=g0yufksQMJU](#) 中央研究院 Academia Sinica - 中央研究院 01:25:29 1/15/22 (61733) (7)
  - [一般学者都有充裕的时间去思考、去辩论。政府与学者有极好的调和精神。](#) - 希腊学问极盛时代 01:31:09 1/15/22 (61734) (6)
    - [学者得有自由的意志独立的精神去追寻自己的理想.历史上,在贫困中挣扎的学者能够成功的](#) -,毕竟是极为少数的. 01:32:41 1/15/22 (61735) (5)
    - [在毛金习领倒下，绝大多数人为糊口疲于奔命忙于内斗，这几类人消失或默默无闻了。](#) - 反革命 01:45:45 1/15/22 (61736) (4)
      - [1.不为生存发愁的思想家、科学家被洗脑消失了。所以，中朝没有科学诺贝尔奖获得者。](#) - 反革命 01:48:31 1/15/22
      - [2.靠领救济生活的赖人消失了。](#) - 反革命 01:46:52 1/15/22
      - [3.钱多去吸毒的、炫富的消失了。](#) - 反革命 01:46:33 1/15/22
      - [4.靠钻宽松社会的空子起家的野心家活阎王毛金习类默默无闻了。](#) - 反革命 01:46:10 1/15/22 (61737)
- [最強證據：地球是生命試驗場？ youtube.com/watch?v=cC-5DqyVdRw](#) - 社会面基本实现清零 13:43:45 1/09/22 (61645) (2)
  - [中国是习包子的試驗場，西朝鲜基本实现清零。](#) - 反革命 (671 bytes) 13:46:21 1/09/22 (61646) (1)
    - [民主国家和独裁国家的区别，习包子演示的很清楚，为了习家称帝蓄意折腾人类。](#) - 反革命 23:50:19 1/14/22 (61730) (1)
      - [蓄意武汉放毒，蓄意搞砸中美贸易谈判最后一刻临时反悔，解放香港台湾等等向金三看齐](#) - 反革命 23:54:14 1/14/22 (61731)
        - [看习包子坐主席台上满口谎言，告诉中国人怎么内斗，怎么对付周期性闹饥荒](#) - 反革命 00:14:54 1/15/22 (61732)
          - [台湾与大陆、南韩与北韩人均 GDP 的差距就是毛金习假大空的结果、事实证明。](#) - 反革命 13:33:36 1/15/22
    - [革命委员会叶主任理论共惨\(残\)主义而已,毛金习宇宙大将军实践共惨\(残\)主义.](#) - 反革命 15:25:52 1/13/22 (61711)
    - [简单地说,现在的中共就是习包子和习家军,其他的都是当年的国民党反动派应被赶去台湾.](#) - 反革命 15:22:39 1/13/22 (61710)

- [现在不承认习猪是小丑都不行,它这一折腾,常委都成了小丑,中央委员都成了太监,戏演大了](#) - 反革命 22:36:40 1/11/22 (61674)
  - [推荐\[旧制度与大革命\]中纪委视频会上嚣张想跟包子分杯羹?不知道林彪集团是怎么灭亡的?](#) - 反革命 22:24:10 1/14/22 (61729)
  - [难道不是小丑? 曾几何时张牙舞爪帮包子作恶, 现在面如死灰怕包子的屠刀砍到自己头上。](#) - 反革命 22:01:12 1/14/22 (61728)
- [2006年当上浙江省委书记后, 就动用民脂民膏把老习痞子的骨灰从八宝山搬出去打造皇陵。](#) - 反革命 (217 bytes) 22:46:01 1/09/22 (61647)



【馬西屏兩岸恩仇錄】巨龍圍繞習近平祖墳?

風生水起龍氣毀政敵 網路版關鍵時刻 20191119

youtube.com/watch?v=1aKftqC-URw

▪ [人大在休会期间可以任命军委副主席国务院副总理, 这已经为习包子称帝打开了大门。](#) - 反革命 11:04:00 1/07/22 (61607) (1)

- [中国共产党人对习家忠诚是纯粹的、无条件的, 不能耍小聪明搞小动作。装孙子、装虔诚、变色龙、称帝是习家必须具备的政治品格。](#) - 反革命 1/07/22
- [跟修宪连任一样, 人大修法肯定是习家的主意。敢不为毛金习家天下卖命只有死路一条。](#) - 反革命 11:57:19 1/07/22 (61612)
- [但撤换许其亮张又侠胡春华赵克志, 没有发生. 栗战书不卖力还是被狙击? 至少是解放了香港](#) - 反革命 11:08:37 1/07/22 (61608)

老板在想什么, 我了解的习近平

雷小文



习近平想的这盘大棋, 不但要把历史的倒车开回秦始皇时代, 也梦想着做一个马克思宣扬的、并不存在的人类历史时期: 奴隶时代, 而他是唯一的奴隶主, 这是他的春秋大梦。

youtube.com/watch?v=br4ocigyvGw

【习称帝内幕 S1E5】习近平今天被什么事气急败坏? 忙着搞什么? 整谁? 1/6/2022

- [【劳直播元旦】习近平在人民日报刊登威胁性讲话：以史为鉴、开创未来 埋头苦干、勇毅前行 作者：习近平 youtube.com/watch?v=yVivPSQzArs - 劳伦斯 Lawrence 17:19:20 1/06/22 \(61590\) \(1\)](#)
  - [说是曲青山两篇都是包子授意，前篇引蛇出洞。杀令谷团派崩溃。样板戏 2.0 江青第二出场 - 反革命 17:22:47 1/06/22 \(61591\)](#)
    - [【劳直播】youtube.com/watch?v=lchHWG1NLH0U 说江曾制造法拉利车祸.不可以是习家? - 反革命 18:52:07 1/06/22 \(61592\)](#)
      - [再说了，当时江曾势力大于团派，造王者曾摄政没必要暗杀令谷。 - 反革命 21:47:53 1/06/22 \(61594\)](#)
      - [反正不知道是谁干的。一个事实是习家两代人盯着中国的皇位，包子装孙子 45 年。 - 反革命 19:36:09 1/06/22 \(61593\)](#)
- [习近平与栗战书的冲突焦点惊人！ youtube.com/watch?v=NxHogIzS0gk - 财经全评论 01042022 00:01:36 1/05/22 \(61542\) \(1\)](#)
  - [说是栗战书反对习包子建血滴子部队搞国际暗杀。拒绝任命王小洪公安部长 - 反革命 00:03:47 1/05/22 \(61543\)](#)
    - [2021-12-25 人大常委会在京闭幕 2021-12-28 政治局民主生活会..毕汝谐博客 - 北京哥们说是王岐山 22:46:58 1/05/22 \(61568\) \(1\)](#)
      - [习包子一看 25 日没有任命王小洪公安部长，28 日就顺便让张又侠把栗战书抓了起来 - 反革命 22:49:41 1/05/22 \(61569\)](#)
        - [人大是中国的最高权力机关？不是橡皮，这不是天大的谎言吗？谁说中国不是黑社会？ - 反革命 1/06/22](#)



人大给中办报告褚阳泄漏出去报告出来了



- [从对黑洞的理解和发现历史来看，虫洞也是可能的。能制造虫洞前，人类应该能制造龙卷风 - 反革命 \(176 bytes\) 09:36:46 1/03/22 \(61510\)](#)

## A Brief History of Black Holes

- 1916: From Einstein's field equation, Karl Schwarzschild discovered the formula that describes a black hole ... but did not understand it
- 1939: Einstein, looking at formula, misunderstood and disbelieved
- 1939: Robert Oppenheimer & student Hartland Snyder solved Einstein's equation for implosion of a star to form Schwarzschild's black hole, but didn't really understand what they had
- 1950s & 60s: These equations were finally understood - Finkelstein, Kruskal, Wheeler, ...
- 1965: Roy Kerr discovered formula for spinning black hole
- 1960s & 70s: Golden Age of Black Hole research: Hawking & ....
- 1970s - : Observational evidence for black holes

youtube.com/watch?v=\_Mw9b2-rcRQ

到了70年代才有黑洞的观测证据

- [栗战书及女婿被查涉嫌向境外非法提供国家秘密\(龙种\)youtube.com/watch?v=TmFyNrMUe70](#) - 姜维平 2022,1,3 08:55:58 1/03/22 (61505) (3)
  - [印媒盘点中企被屠杀！习近平成中国经济【冥灯】？！ - 年代向钱看 1/04/22](#)
  - [刚看1个姜维平四年前的1个视频建议习包子中纪委马上边控黄艳不要让她知道郭报料后跑了 - 反革命 23:49:21 1/03/22 \(61516\) \(3\)](#)
    - [姜09年到加拿大17年也8年了,还为包子【反腐】操心,不知姜现在是否反思自己当时的想法 - 反革命 23:52:51 1/03/22 \(61517\) \(2\)](#)
      - [黄艳郭文贵搞的那点钱比起活阎王糟蹋的财富和人命就是九牛一毛 - 反革命 00:04:09 1/04/22 \(61518\) \(1\)](#)
        - [习包子说了【头上三尺有神明】，这个神明就是中国的马克思习包子。 - 反革命 00:05:51 1/04/22 \(61519\)](#)
          - [习包子抓紧时间把许张换成习家人，然后左手拿核武器威胁西方，右手拿枪屠杀中国人。 - 反革命 1/04/22](#)
  - [龙种在书架，栗战书被抓，龙头变鸟头，西安军演，川普2024再现 watch?v=0gZk5guE9MY](#) - 姜维平 2022, 12, 1 08:58:47 1/03/22 (61506) (2)
    - [贺军科乱局，政治局开会研究抓人 youtube.com/watch?v=BrJY\\_ij0UYQ&t=623s](#) - 姜维平 2021,12,7 1/03/22
      - [旧案重提，西电东送，付京案涉陈敏尔栗战书?youtube.com/watch?v=AYFaK708ptM](#) - 姜维平 2022,1,3 1/03/22
    - [姜维平根据其他自媒体认为，外戚干政，龙种龙袍，正在中国上演 - 反革命 09:11:31 1/03/22 \(61508\)](#)

- [一种可能\(不说大概率\)是习家天下大戏演穿帮了,习包子已经无所谓了,所以【龙种在书架】 - 反革命 09:01:49 1/03/22 \(61507\)](#)
- [量子场论——即使没有物质存在的真空仍有量子涨落：真空中两片中性的金属板会出现吸力 - wiki/卡西米爾效應 12:42:36 1/01/22 \(61465\) \(3\)](#)
  - [真空因此具有粒子擁有的全部性質.若作平均這些性質彼此相銷得到零值--真空的「空」 - wiki/卡西米爾效應 12:47:30 1/01/22 \(61466\) \(2\)](#)
    - [卡西米尔效应表明，量子场论允许空间某些区域的能量密度相对于普通真空能量为负 - wiki/Casimir\\_effect 12:55:48 1/01/22 \(61467\) \(1\)](#)
      - [这种效应可能使稳定可穿越的虫洞成为可能。虫洞是基于爱因斯坦场方程的特殊解。 - wiki/Casimir\\_effect 12:56:30 1/01/22 \(61468\)](#)

## Wormhole Across the Bulk

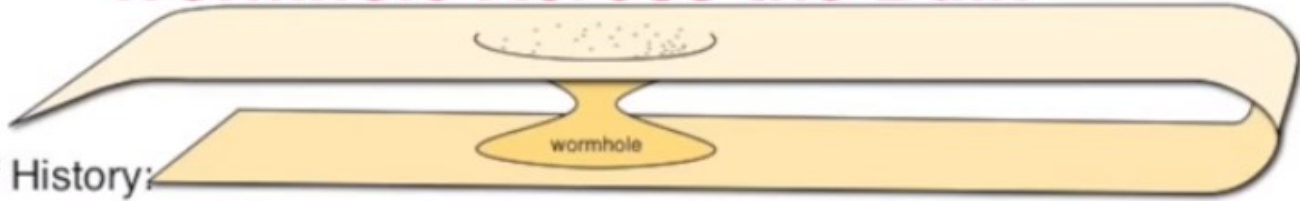

### A Brief History:

- \* 1916: discovered by Ludwig Flamm as solution of Einstein's equation
- \* 1935: rediscovered by Einstein and Nathan Rosen
- \* 1962: Bob Fuller and John Wheeler showed will pinch off, if empty
- \* Negative energy can hold open. BUT laws of physics probably prevent placing enough negative energy inside to do so. [Alan Everett & Tom Roman, *Time Travel & Warp Drives*] [youtube.com/watch?v=\\_Mw9b2-rcRQ](https://youtube.com/watch?v=_Mw9b2-rcRQ)
- [2002 央视春节联欢晚会 小品《卖车》 youtube.com/watch?v=NdoYSIqfWQw - CCTV 春晚 09:32:22 1/01/22 \(61459\) \(1\)](#)
  - [赵本山讽刺毛金习共产党【不用气，别恨他，全是这种人养活咱们！】 - 反革命 09:33:39 1/01/22 \(61460\)](#)
- [\[Space-time tells matter how to move.Matter tells space-time how to curve\] - John Wheeler 14:55:53 12/29/21 \(61419\) \(3\)](#)
  - [时空告诉\(小\)物质\[如汽车、人\]怎样移动。\(大\)物质\[如太阳、地球\]告诉时空怎么弯曲。 - 反革命 14:56:43 12/29/21 \(61420\) \(2\)](#)
    - [也就是说大物质告诉小物质怎样移动，英雄创造运动创造社会创造历史。 - 反革命 14:59:33 12/29/21 \(61421\) \(1\)](#)
      - [英雄习包子十年把中国变回绞肉机贫民窟\(蓄意放毒\)创造了人类历史。 - 反革命 15:00:02 12/29/21 \(61422\)](#)
- [习近平鼓吹湘江血战危害社会陈敏尔领地情侣同归于尽 youtube.com/watch?v=6d6SxusVqK0 - 姜维平 2021,12,25 15:58:28 12/25/21 \(61309\) \(2\)](#)
  - [中共大外宣一行字暗藏杀机，彭丽媛中弹，涉江习恶斗？马兴瑞山东郓城人：习家天下 - 姜维平 2021,12,28 12:04:55 12/28/21 \(61387\) \(1\)](#)
    - [现在不是江习恶斗，是毛金习家天下跟全体中朝人民斗。 - 反革命 20:09:03 12/28/21 \(61394\)](#)

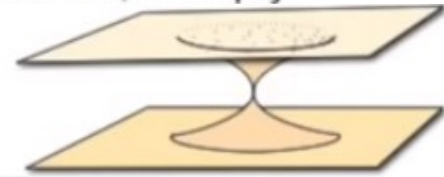

- [齐心垂帘听政家天下习抢胡风头李克强碰王蒙溯源致战](#)  
[youtube.com/watch?v=V1ZjKjN6iY](#) - 姜维平 2021,12,26 11:02:28 12/26/21
- [姜维平有一说一有二说二，能上能下难能可贵，说自己曾准备别把菜刀跟人当土匪](#) - 反革命 16:02:15 12/25/21 (61310) (1)
  - [眼下肖培江金权号召中国人紧跟习包子当共匪。](#) - 反革命 12/25/21
    - [共匪就是用洋布包裹了一下的土匪，伪军，二鬼子。](#) - 反革命 16:17:56 12/25/21 (61312)



聖誕節拍到清楚大特寫 賽普勒斯上空驚現三角形ufo出沒! ?



- 習近平一張巡視縫制龍袍的照片瘋傳,是為稱帝作準備?又有燒制御窯,洪憲復辟2.0?
- [习包子坐龙椅用龙杯](#) - 反革命 (224 bytes) 12:54:14 12/23/21 (61226) (4)

习近平坐“龙椅”，李克强坐普通椅子；习近平配两个金黄色的“龙杯”，李克强是一个白色普通茶杯；习近平的“话筒”比李克强大一号；  
习近平的桌上配“手纸盒”，李克强的桌上是“小手巾”。

youtube.com/watch?v=WCy\_yfu2W4



最近有两个人,做了三件事,让习近平睡不好觉,睡不安稳。(2021.12.23)

6,169 views · 23 Dec 2021

366 DISLIKE SHARE SAVE ...



江森  
134K subscribers

SUBSCRIBE

习皇坐龙椅用龙杯召见香港市长林郑月娥的照片是真的还是 PS 的? - 反革命 19:13:48 12/23/21 (61229) (2)

- 到底是试探民意还是告诉全世界马列主义是骗人的东东同时习包子是大骗子? - 反革命 19:16:57 12/23/21 (61230) (1)
  - 源于秦家始皇帝梦开启了中国人两千年的互相杀戮,白起坑杀四十万赵卒,赵高报复秦家成功 - 反革命 19:27:19 12/23/21 (61232)

刘亚洲鼓吹的毛泽东思想被习包子用到自己身上  
了.youtube.com/watch?v=qd1Ch\_4g0-A - 反革命 (189 bytes) 14:11:42 12/23/21 (61228)



- [真的有外星核子大戰 火星上空飄浮的鐵鎂金屬粒子之謎! ? 3 Jul 2018-關鍵精華 - 關鍵時刻](#) 2.52M (179 bytes) 08:11:44 12/21/21 (61004) (9)  
www.youtube.com/watch?v=ZU9lkmzRqWU
  - [詭異的外星禁地 被 NASA 塗黑的是什麼? youtube.com/watch?v=NbL2LAS6pqw - 關鍵時刻](#) Apr2018 (241 bytes) 14:31:05 12/21/21 (61030)
  - [知識青年“上山下鄉”是變相勞改。農村是一個廣闊的天地，在那里是可以大有作為的。 - 誰說實話誰騙人](#) (193 bytes) 09:14:13 12/21/21 (61008) (4)
- 競選 發表評論於 2021-12-20 17:24:42  
知識青年“上山下鄉”是變相勞改。~~摘自林彪“五七一工程紀要”
- 農村是一個廣闊的天地，在那里是可以大有作為的。~~毛澤東
- 誰說實話誰騙人，一目了然。
  - [林彪當初支持毛痞文革奪權撈一把現在就不該這麼說。少些貪婪支持毛家天下就能善終。 - 反革命](#) 09:17:12 12/21/21 (61009) (3)
    - [NASA 研究火星核爆,火星的今天就是地球的明天.習包子和普京研究如何殺人當皇帝。 - 反革命](#) 09:20:46 12/21/21 (61010) (2)
      - [父親是共匪,母親是小三.自己不學無術只懂寬衣,這種下三爛不靠屠殺折磨人類怎麼暴富? - 反革命](#) 10:49:29 12/21/21 (61014)
      - [習包子裝孫子 45 年和猴急表現當皇帝形成巨大反差,搬弄是非功底遠不如毛痞。 - 反革命](#) 09:32:31 12/21/21 (61011)
  - [火星有過生命存在? 蓋爾坑不能說的秘密! 22 Oct 2017 - youtube.com/watch?v=dSC26ny-oE0 - 關鍵時刻精選傅鶴齡](#) (175 bytes) 08:45:06 12/21/21 (61006) (1)
- [富可敵國的習明澤,悄悄地在紐約購置豪宅,價值 2.5 億!youtube.com/watch?v=RTIBxg3CrR8 - 張林視野](#) 22:52:12 12/17/21 (60857)
  - [習王恩怨始末: 習近平用陰招架空搞臭王岐山; youtube.com/watch?v=HDixW3ObH38 - 李一平](#) 187Ksubscrib 23:28:49 12/17/21
- [【TOP2020】給習近平難看?美凍結習家族海外資產!youtube.com/watch?v=9b6LLRDuZwk - 【關鍵時刻】-劉寶傑](#) 22:49:51 12/17/21 (60856)
  - [增強文化自覺堅定文化自信 scio.gov.cn/m/tt/xjp/Document/1717606/1717606.htm - 習近平: \(190 bytes\)](#) 22:56:45 12/17/21 (60858)
- 文藝要通俗，但決不能庸俗、低俗、媚俗。文藝要生活，但決不能成為不良風氣的製造者、跟風者、鼓吹者。文藝要創新，但決不能搞光怪陸離、荒腔走板的東西。文藝要效益，但決不能沾染銅臭氣、當市場的奴隸。
  - [姜維平說延安文藝就是愚弄中國人當毛金習家天下的炮灰，他爸去過北朝鮮抗美援朝大難不死 - 反革命](#) 12:38:01 12/18/21 (60876) (1)
    - [毛金習的文藝工作者就是洗腦殺人犯，防火牆一拆，這些文藝工作者就掙不到【搞】費了。 - 反革命](#) 12:50:32 12/18/21 (60877)

- [痛批當代「文藝黑線」，習近平另有目的？ youtube.com/watch?v=iEW0VWUM\\_1M](https://www.youtube.com/watch?v=iEW0VWUM_1M) - 唐靖遠 | 2021.12.15 (178 bytes) 23:01:21 12/15/21 (60810)



- [How did Hitler 希特勒 Lose the War? youtube.com/watch?v=E7QS-RMYTIM](https://www.youtube.com/watch?v=E7QS-RMYTIM) - 反革命 (198 bytes) 18:04:31 12/11/21 (60701) (13)
  - [习特勒理想是活着的斯大林毛痞,不成的话,后人可出书,书名【大队习支书治国理政】](#) - 反革命 15:04:47 12/17/21 (60854)
  - [斯大林靠假大空夺取政权后,就解散共产国际放弃解放全人类了.希特勒却动手解放全人类](#) - 反革命 22:10:03 12/11/21 (60712) (3)
    - [斯大林教导毛痞怎样变色龙国共合作。希特勒一味蛮干不给他的元帅们丝毫机动权结果亡国](#) - 反革命 22:14:11 12/11/21 (60713) (2)
      - [这个视频最后说希特勒绑架他的党徒和国民给他陪葬自知末日临近时 55 岁的人看上去 80 岁](#) - 反革命 22:22:32 12/11/21 (60715) (1)
        - [而假大空骗子斯大林毛泽东金日成习近平末日临近时却嬉皮笑脸信心满满](#) - 反革命 22:26:22 12/11/21 (60716)
          - [毛痞和习痞的区别在于,一个刻意远离猫腻围点打援;一个把搬弄是非的终极目的猫腻挂嘴上](#)-反革命 12/14/21
          - [希痞和习痞的区别在于,一个搞好经济军工武力解放人类;一个搞垮经济放毒疫苗解放人类](#) - 反革命 12/14/21
          - [粮食是碳水化合物年年有,不是金矿挖完就没了,没有天灾闹饥荒的只有马列毛金习共产党](#) - 反革命 12/13/21
          - [习畜生【揣着明白装糊涂】“那麽粮食怎麽办?”,难道毛金发行粮票不是你想要的吗?](#) - 反革命 12/12/21
  - [1.1940 年,轰炸英国市区而不是战略军事](#) - 反革命 21:45:32 12/11/21 (60708)
  - [2. 1941 年 12 月 7 日日本偷袭美国珍珠港事件四天后, 向美国宣战](#) - 反革命 21:44:51 12/11/21 (60707)
  - [3. 1942 年冬严令 Paulus 不得从斯大林格勒撤退](#) - 反革命 21:43:17 12/11/21 (60706)
  - [4. 1942 年 11 月, 联军登陆利比亚, 德军至 1943 年 5 月初无谓损兵北非突尼斯](#) - 反革命 21:42:30 12/11/21 (60705)
  - [5.等新式坦克错失战机数星期, Kursk 成了坦克坟场, 没了国防军](#) - 反革命 21:41:37 12/11/21 (60704) (1)

- [发生在 July 5, 1943 , Citadel began, Kursk end up a cemetery of tanks](#) - 反革命 21:49:05 12/11/21 (60709)
  - [6. 1944 年 1 月 6 日若曼底登陆误判](#) - 反革命 21:40:49 12/11/21 (60703) (1)
    - [导致 7 月 20 日 Stauffenberg 暗杀希特勒右臂受伤, 5000 军人被希特勒清洗](#) - 反革命 21:49:59 12/11/21 (60710)
  - [7.1944 年 12 月 16 日, 试图夺取比利时港口安特卫普, 以此要挟英美联军一起对付苏军](#) - 反革命 21:39:52 12/11/21 (60702)
- [习仲勋皇陵谷歌地图居然出现“雷闫路”横穿布局, 暗藏什么机密?](#)  
[youtube.com/watch?v=kgjfAW4Xfmk](#) (31 bytes) 15:16:47 12/03/21 (60478) (3)
  - [希特勒认为布尔什维克党是落后的应该灭掉, 希特勒的这个观点是正确的.](#) - 反革命 16:13:36 12/07/21 (60587) (2)
    - [因为, 纳粹党灭掉了五千万人类, 共产党灭掉了一亿人类.](#) - 反革命 16:15:13 12/07/21 (60588) (1)
      - [习家包子潜伏爪牙忍受 45 年就是为了利用共产党大屠杀.](#) - 反革命 16:39:31 12/07/21 (60589)
  - [习近平为何要以退为进突让马仔提接班人问题;](#)  
[youtube.com/watch?v=5FEWoUHFMQo](#) - 12/4/2021 路德时评 11:12:07 12/04/21
    - [曝光习近平儿子哪一年到来美国住在哪里谁家;](#)  
[youtube.com/watch?v=GwuQpFA0s1U](#) - 路德时评(路玛谈) 20:27:06 12/04/21 习明泽入境美国的 I-94 记录出生年月日姓名; 薄熙来夫妇有没有出现范晨秀告别会; 129 运动及沈崇事件真相;
      - [习近平和贺军科的贺家人什么关系? 路德时评](#)  
[youtube.com/watch?v=Zxfe3lzl7VQ](#) - 12/5/2021 路德时评 10:06:24
        - [贺玉强与习皇帝诡异关系, 志丹县有圣情难忘酒](#)  
[youtube.com/watch?v=ncPvAjWAYWE](#) - 海外媒体披露贺军科 (179 bytes) 22:19:40 12/05/21 (60536)
          - [人民日报评论员文章中出现奇怪表述 :准确认定身份, 坚决防止张冠李戴](#) - 包子 20 大落选就重选 10:42:34 12/06/21 (60553) (1)
            - [习包子有枪, 应该做个自己说的中国\[一男儿\], 敢作敢为, 真的需要\[党\]这件衣服吗?](#) - 反革命 11:10:12 12/06/21 (60557)
          - [台湾\[关键时刻\]讲月球太空站 UFO 天鹅座戴森球先进 50 万年文明, 殃视讲 TMD 两个维护洗脑](#) - 反革命
            - [與外星人有一面之緣? 阿姆斯特壯險命喪太空](#)  
[youtube.com/watch?v=rMAejs6MG7I](#) - 網路版關鍵時刻 (201 bytes) 10:41:21 12/07/21 (60573) (1)
              - [【这么重要的事情你既然抓到了, 而你不开, 实在对不起纳税人】](#) - 反革命 10:43:47 12/07/21 (60574)





- [什么八万赌棍害了多少人,人家自愿的,人家有钱没处花.难道这不是包子要的均贫富吗?](#) - 反革命 16:28:56 12/01/21 (60415)
- [瞎忙乎什么 20 大,以前中国皇帝需要开全国代表大会吗?选吉日北京天坛祭天才是正事](#) - 反革命 16:17:15 12/01/21 (60414)
- [习家有毛金的贪婪和凶残,但没有毛一金一的手腕.我早说了,习家只知搬弄是非的皮毛.](#) - 反革命 14:41:01 12/01/21 (60411)
- [难道王小洪上台第 1 件大事就是告诉全世界周焯华帮齐明洗钱?赵克志还不一定会抓周焯华](#) - 反革命 14:16:25 12/01/21 (60409)
- [姜维平认为包子透露 73 要在陕西称帝, 惹任志强骂包子小丑, 结果任 18 年再抓董宏](#) - 反革命 20:08:56 11/29/21 (60296) (4)
  - [19 大前包子靠王 73\[反腐\],19 大后包子把王 73 当作一支权贵收缴\[王健海航董宏陈峰\]](#) - 反革命 21:37:07 11/29/21 (60316) (3)
    - [《习近平谈治国理政》共三卷,【治国理政】是帝王的事.出书做什?难道要韭菜都成帝王?](#) - 反革命 21:40:47 11/29/21 (60317) (2)
      - [问问中共中央文献研究室,《习近平谈解放全人类》这书名怎么样?](#) - 反革命 21:51:40 11/29/21 (60318) (1)
        - [中国只有大臣是贪官,没有皇帝是贪官这一说,更何况是中国的马克思习包子](#) - 反革命 22:56:43 11/29/21 (60328)
- [海外媒体披露习近平生活细节, 高层内斗加剧, 连任要黄](#) - ?v=tKwV8bY6Tf0 (154 bytes) 08:54:11 11/22/21 (60043) (13) youtube.com/watch?v=tKwV8bY6Tf0
  - [中共墨尔本领馆派出三个人,把我打了!2021 年 10 月 14 日](#) [youtube.com/watch?v=iIJ7xwwrSN8](#) - 当朝驸马蒋罔正被打 20:30:23 11/22/21 (3)
    - [不管蒋罔正路德谁说的对,私生子就在老习痞葬礼的照片中,有私生子就有搞习家天下的底气](#) - 反革命 21:11:53 11/22/21 (60067)
    - [习包子就是流氓!](#) - 反革命 20:32:00 11/22/21 (60066) (1)
      - [江朱温这下懵逼了,起劲整薄熙来逼面瘫裸退,这下搞不定包子帝了。](#) - 反革命 22:20:19 11/23/21 (60100) (3)
        - [你说许其亮张又侠不忘初心有共产主义理想,他们就是有奶便是娘的两头猪。](#) - 反革命 22:50:20 11/23/21 (60103)
        - [金三犯得着跟外国元首视频会晤吗?金三犯得着制定翻墙法律吗?](#) - 反革命 22:39:04 11/23/21 (60102)
        - [\[北京大学成立 4 习近平思想研究中心\]梦想中国的金三,还用研究吗?](#) - 反革命 22:29:55 11/23/21 (60101)
- [黄坤明王小洪掩饰不了习包子的脑残,如果连任要黄,我认为有这几个原因.](#) - 反革命 09:54:18 11/22/21 (60047) (9)
  - [毛金习就是红黑黄,却一副伟光正高大上.](#) - 反革命 10:30:29 11/22/21 (2)
    - [赵乐际谈习的\[自我革命\],可以是打造习家天下的\[自我革命\],也可以是革习命的\[自我革命\]](#) - 反革命 16:59:46 11/22/21 (60062) (1)

- [前一个把一党专政革成了习家专政,后一个就把习包子革上了景山的歪脖子树](#) - 反革命 17:04:43 11/22/21 (60063)
- [习包子亲自布局,彭帅曝料后又“尊重她的隐私”,据说因为张反对否定江\[三个代表\]](#) - 反革命 10:13:26 11/22/21 (60051) (1)
  - [连任要黄与否,还看有没有人赶包子下台.希特勒斯大林毛痞金三齐傲赛死酷有主动下台吗?](#) - 反革命 15:05:14 11/22/21 (60061)
- [习家赌徒心态,包子侥幸登基,否则\[留一个搞政治其他远走高飞\]褚\[楚\]姓龙种不应该被曝光](#) - 反革命 10:05:03 11/22/21 (60050) (1)
  - [再说,如果习家知道自己是真龙天子,就应该早早派人守护秦岭龙脉,而不至于被人挖断.](#) - 反革命 12:04:02 11/22/21 (60056)
- [首先,拒绝跟栗战书轮流坐庄,而是一门心思打造习家天下.](#) - 反革命 09:57:04 11/22/21 (60048) (1)
  - [跟王 73 轮流坐庄,也是一个选项.](#) - 反革命 09:58:08 11/22/21 (60049)
- [彭帅要求国际社会“尊重她的隐私”! 举东北三省之力,也抓不住一个朝鲜逃亡者!](#) - 习近平亲自布局, (291 bytes) 09:37:08 11/22/21 (60046)  
youtube.com/watch?v=SPT15vbwjb4
- [龙种接生婆有名有姓.](#) - 东莞 09:01:14 11/22/21 (60044) (1)
  - [看到 chu 阳这个名字,我明白了明泽的身份证名字为什么是 chu 晨](#) - SW6hoursago (78 bytes) 09:05:23 11/22/21 (60045)





- [朝鲜金一胖是怎样炼成的讲讲当年的那场功亏一篑](#)  
[youtube.com/watch?v=4R0wnD0osaQ](#) - 202111115 第 718 期 (323 bytes) 12:53:32  
11/15/21 (59878) (5)
  - [毛痞文革不久试探林彪，张春桥接班如何。我认为毛痞没敢告诉林彪要打造毛家天下](#) - 反革命 19:46:58 11/15/21 (59889) (2)
    - [今天习包子也没下令许其亮张又侠把反对自己的人都抓起来也是担心许张反对自己搞家天下](#) - 反革命 19:50:30 11/15/21 (59890) (1)
      - [习包子要等把许张换成习家人才会宣布庆丰元年.只有这样才能解释为什么第 3 决议拖泥带水](#) - 反革命 19:53:42 11/15/21 (59891)
        - [【坚持改革开放】就是徐才厚说的军队国家化，把许张换成习家人就是习包子说的【坚持自我革命】](#) - 反革命 11/16/21
        - [第 1 决议搞共产\(惨,残\)主义，第 2 决议搞资本主义，第 3 决议又要搞共产\(惨,残\)主义](#) - 反革命 20:56:57 11/15/21 (59897)
  - [封建皇帝夺皇位时屠杀草民.红色皇帝断气时才停止屠杀草民.资本家搞经济,共产党搞权斗.](#) - 反革命 17:35:32 11/15/21 (59885) (1)
    - [武汉放毒是习包子打造西朝鲜的最大手笔,\[清零\]准军管,还搞啥经济,要啥民主民选](#) - 反革命 18:14:36 11/15/21 (59886)
  - [金日成不忘初心，这个视频要推荐一下。](#) - 反革命 12:54:35 11/15/21 (59879) (2)
    - [一旦习皇连任，翻墙会坐牢，反习要杀头](#)  
[youtube.com/watch?v=naK4pjOINU8](#) - 全过程民主 12:57:17  
11/15/21 (59880) (1)

- [路德继续披露习皇帝“龙种”褚阳故事反驳政敌喂料说](https://www.youtube.com/watch?v=4giTKkog4oU) [youtube.com/watch?v=4giTKkog4oU](https://www.youtube.com/watch?v=4giTKkog4oU) - 反驳政敌喂料说 (155 bytes) 19:13:56 11/15/21 (59888)



- [王澄: 人类主流文明三阶段和中国人落后 1/1](https://www.youtube.com/watch?v=H8LFKhqwHPQ) [youtube.com/watch?v=H8LFKhqwHPQ](https://www.youtube.com/watch?v=H8LFKhqwHPQ) - 王澄: (121 bytes) 23:53:12 11/11/21 (59805) (13)
  - [王澄 1977 年毕业于新疆医学院](https://yibaochina.com/?p=243748) <https://yibaochina.com/?p=243748> - 张杰: 悼念王澄博士 19:46:34 11/12/21 (59825) (2)
    - [显然是推荐的工农兵大学生, 跟共产党没关系是无法成为工农兵大学生的。](#) - 反革命 19:49:10 11/12/21 (59826) (1)
      - [那时候毛共大小奴隶主当权, 跟习包子里应外合还真没准。](#) - 反革命 19:53:35 11/12/21 (59827)
  - [王澄有几个观点是错误的。](#) - 反革命 00:00:42 11/12/21 (59808) (7)
    - [中国是没有人性的国家.中国人是愚蠢的,没有高级思维能力.高尚的人都在搞唯心主义](#) - 王澄博士 19:55:23 11/12/21 (59829) (2)
      - [犹太人应该是世界上最聪明的, 马克思、爱因斯坦, 希特勒据说是四分之一犹太人。](#) - 反革命 20:33:57 11/12/21 (59833)
      - [人类历史上最没人性的是马克思希特勒.列斯毛金习被马启蒙.欧洲人来美洲还杀印第安人呢](#) - 反革命 20:03:05 11/12/21 (59830)
    - [中共绝不是像江泽民说的\[先进代表\],是腐朽没落阶层利益维护者.推翻中国共产党一党统治](#) - 王澄博士 19:55:03 11/12/21 (59828) (3)
      - [习包子效法普京, 因地制宜, 终身制是没问题的。要解放全人类只会毛金那套开倒车。](#) - 反革命 20:21:34 11/12/21 (59832) (1)
        - [毛金习把草民搞成绞肉机里的绝对贫穷, 红色江山就万年长了。](#) - 反革命 20:42:04 11/12/21 (59834)
      - [比起毛金习大小共产奴隶主统治, 邓江胡是先进了一些。推翻? 就是两泡屎马克思希特勒](#) - 反革命 20:17:49 11/12/21 (59831)
  - [王澄看上去有点虚胖显老态。祸国殃民的习猪头估计要比王澄多活 30 年](#) - 反革命 23:59:54 11/11/21 (59807)
  - [王澄一路走好。\(尽管我骂过他跟习包子里应外合闹革命\)](#) - 反革命 (424 bytes) 23:57:27 11/11/21 (59806)
- [普列汉诺夫《政治遗嘱》\(全文\)](https://douban.com/note/85694169/) [douban.com/note/85694169/](https://douban.com/note/85694169/) - 作者: 普列汉诺夫 (47024 bytes) 15:08:24 11/09/21 (59737) (14)

- [解体可能拖上几十年这个政权可以借助高超的蛊惑宣传、发达的监视和镇压机关来得到加强](#) - 第四个意识形态危机 (273 bytes) 19:03:25 11/09/21 (59750)
- [列宁为了把一半俄国人赶进幸福的社会主义未来中去能够杀光另一半俄国人.](#) - 布尔什维主义 18:55:19 11/09/21 (59749) (1)
  - [马克思主义者就是变色龙活阎王, 搬弄是非颠倒黑白千百万地屠杀民众打造共产奴隶家天下](#) - 反革命 19:06:18 11/09/21 (59751)
- [2009年这篇文章就在豆瓣上了,那时候包子在面瘫面前弯腰鞠躬装孙子,胡面瘫不学无术所以高风亮节](#) - 反革命 16:14:23 11/09/21 (59745) (3)
  - [称颂毛痞屠杀中国人是伟大战略家,称赞金家政治上一贯正确,骂戈氏叛徒. 流泪被赶下台](#) - 反革命 16:26:21 11/09/21 (59746) (2)
    - [更让胡面瘫没料到的是,跟马克思神一样的人物习包子需要你高风亮节?](#) - 反革命 16:30:11 11/09/21 (59747) (1)
      - [布尔什维主义就是真正的共产党,《政治遗嘱》说的很清楚,共产党里有列宁这样的变色龙.](#) - 反革命 16:32:59 11/09/21 (59748)
- [在列宁的社会主义社会里,工人将变成国家-封建主的雇工,而农民将变成国家-封建主的农奴](#) - 布尔什维主义 15:32:45 11/09/21 (59744)
  - [一党专政将变为党的领袖的专政,维持领袖权力的起先是阶级恐怖,后来是全面的全国恐怖](#) - 布尔什维主义 23:06:44 11/09/21 (59753)
- [这一意识形态以“野蛮的、饥饿的无产阶级”、“肆无忌惮的干粗活的贱民”为取向。](#) - 布尔什维主义 15:09:39 11/09/21 (59740)
- [布尔什维克的策略是以不受任何限制的阶级恐怖为补充的布朗基策略。](#) - 布尔什维主义 15:09:22 11/09/21 (59739)
- [布尔什维主义是以流氓无产阶级为取向的特殊策略、特殊意识形态,](#) - 布尔什维主义 15:09:05 11/09/21 (59738) (3)
  - [布尔什维主义跟\[共产党宣言\]鼓吹暴力是一致的.列宁习包子掌握了马克思主义,普列汉诺夫没有](#) - 反革命 15:10:37 11/09/21 (59742) (1)
    - [我不主张暴力,但赞成罢工罢课罢市让习包子滚蛋.](#) - 反革命 15:11:02 11/09/21 (59743)
      - [中国人不跟南韩台湾计较人均年收入也行, 贡献给习包子扩建毛习纪念堂、扩建习家陵墓。](#) - 反革命 20:56:26 11/09/21 (59752)
  - [习家军就是流氓无产阶级,无产阶级专政就是习阎王专政.](#) - 反革命 15:10:14 11/09/21 (59741)
- [【缅怀】已故明史专家商传谈晚明史 youtube.com/watch?v=60E9jv4vkE4](#) - 晚明史 (103 bytes) 19:23:32 11/07/21 (59679) (7)
  - [【商传教授】我们是不是误读了晚明史 youtube.com/watch?v=pEitPi5bkNI](#) - 【商传教授】 (107 bytes) 17:56:39 11/08/21 (59710) (4)
    - [商传说,明朝理论上可以不灭亡,就是政治体制改革,每个阶层\(分工\)在政府里需要有代言人.](#) - 反革命 18:24:02 11/08/21 (59713) (1)

- [毛金习把各个阶层搞穷,定量供应,备战备荒为人民.也可以不灭亡,不要代言人都听活阎王的](#) - 反革命 18:27:10 11/08/21 (59714)
  - [商传说,孙中山和共产党革命泼脏水时候把婴儿一起泼出去,今天\(中国\)不是](#) - [礼仪之邦]这个样子 18:05:12 11/08/21 (59711) (1)
    - [孙中山蒋介石毛泽东习近平都是要当皇帝的王八蛋.](#) - 反革命 18:07:30 11/08/21 (59712)
- [商传临死前梦想习包子政治体制改革,改成北朝鲜制.](#) - 反革命 20:11:15 11/07/21 (59680) (6)
  - [如果没有习总书记,从党的十八大以来一系列的举措,真不知道我们今天会怎么样](#) - 商传说, 20:15:30 11/07/21 (59684)
  - [我们中国历史上社会群体事件发生最多的两个时代,一个是今天,一个是明朝](#) - 商传说, 20:15:08 11/07/21 (59683)
  - [习总书记说,老虎嘴里的肉你想要回来是不可能的,你想要回来就得打死它](#) - 商传说, 20:14:48 11/07/21 (59682)
  - [既得利益的这些人,结果他们死得很惨,先是被李自成抄没了一遍,然后又被清军抢夺了一遍](#) - 商传说, 20:14:17 11/07/21 (59681) (2)
    - [习包子把权贵资本抢了个遍,就是李自成朱元璋毛泽东,穷光蛋屌丝逆袭.](#) - 反革命 20:18:30 11/07/21 (59685) (1)
      - [消灭中国共产党,弄死习包子,自由属于中国人民!](#) - 反革命 20:21:43 11/07/21 (59686)
- [习近平执政九年,他到底给中国带来了什么? 习近平执政九年,他到底给中国带来了什么?](#) - 新闻标题: (1842 bytes) 20:56:38 11/05/21 (59639) (1)
  - [毛泽东于1965年1月12日在关于第三个五年计划的谈话中,提出要“备战、备荒、为人民”.](#) - 举国备战、全民皆兵 (22 bytes) 21:31:11 11/05/21 (59640)
- 转网友总结: 习近平执政九年,他到底给中国带来了什么?
  - 1.他带来了中国人的文革恶梦
  - 2.带来了媒体姓党和网络禁言
  - 3.带来了数亿粉红和战狼
  - 4.带来了几千万失业大军
  - 5.带来了非洲猪瘟
  - 6.带来了"学伴"非洲艾滋病
  - 7.带来了闭关锁国
  - 8.带来了上千万个民企党支部
  - 9.带来了上千万家民企倒闭
  - 10.带来了几百万家外企脱逃
  - 11.带来了武汉新冠病毒的亲自指挥
  - 12.带来了新疆和香港人的哀嚎
  - 13.带来了股市崩溃
  - 14.带来了房产税
  - 15.带来了5万亿的雄安烂尾鬼城
  - 16.带来了两万亿美金的一带一路大撒币

- 17.带来了几千万金融难民
- 18.带来了上千万企业家难民
- 19.带来了几千万失地又失业的被强拆农民
- 20.带来了几万个网络禁用词；
- 21.带来了台湾公开脱支；
- 22.带来了近百万香港政治难民；
- 23.带了新疆集中营和种族灭绝罪；
- 24.带来了北京一夜驱赶百万低端人口的排华事件
- 25.带来了几百万大陆政治难民
- 26.带来了近百家猪思想研究所
- 26.带来了梁家河喷粪大学
- 27.带来了几千万访民
- 28.带来了满世界的敌人
- 29.带来了外汇亏空；
- 30.带来了无数个政治笑话；
- 31.带来一个脱光的皇帝小丑；
- 32.他带来了几千万网络五毛；
- 33.带来了一批被外国驱赶的外交战狼；
- 34.带来一批比贪官还贪的中央巡视组酷史；
- 35.带来了无数个党委领导小组；
- 36.带来了依法治国先抓律师的"709 事件"；
- 37.带来了他父亲的公款豪华墓地；
- 38.带来了江西数百万个老百姓的祖坟被强挖；
- 39.带来了仅仅浙江 10 万个教堂被强拆；
- 40.带来了和尚们天天都要唱红歌背党章跟党走.....
- 41.带来了无数法轮功弟子的政治迫害和器官活摘；
- 42.带来了开放以来的缺米缺电缺油缺工的第一次缺缺缺；
- 43.他缺电了--封店；缺德了--封口；缺地了--拆迁；
- 44.他缺器官--活摘；缺奴隶--二胎；缺劳工--建墙；缺钱了--印钱；
- 45.他缺支持--撒币；缺朋友--阿塔；缺民心--枪压；缺连任--武统；
- 46.他带来几十年改革开放成果化成的一个大泡影；
- 47.他又带来"共同富裕"欺世谎言；
- 48.他带来了马列暴政的彻底垮台.....

- [劉少奇與四清運動 / 韓鋼 youtube.com/watch?v=HGHLTuHZG\\_w](https://www.youtube.com/watch?v=HGHLTuHZG_w) - 劉少奇與四清運動 (97 bytes) 21:07:27 10/30/21 (59493) (4)
  - [“假马克思”遇到了“真马克思”.youtube.com/watch?v=SDaLFTtLjDY](https://www.youtube.com/watch?v=SDaLFTtLjDY) - 森哲深谈 (1684) (101 bytes) 21:29:13 10/31/21 (59510) (3)
    - [“真马克思”齐泽克说，习包子搞的是‘新封建社团主义’迎回‘旧式资本主义’](https://www.youtube.com/watch?v=SDaLFTtLjDY) - 森哲深谈 (1684) 21:36:16 10/31/21 (59511) (2)
    - [江森哲说,真马克思\[社会批判\],假马克思\[歌功颂德\].这种说法是不对的.](https://www.youtube.com/watch?v=SDaLFTtLjDY) - 反革命 11:23:17 11/02/21 (59563) (6)

- [事实上,马克思不仅批判社会,以救世主真理自居,还有暴力行动.wiki 马克思有参与支持暴动 - 反革命 11:28:14 11/02/21 \(59564\) \(5\)](#)
  - [夺权后怎么办党屎专家说【列宁.没有能够来得及.阐述】.事实上,答案已经很清楚了. - 反革命 15:37:54 11/02/21 \(59570\) \(1\)](#)
    - [就是不停地运动洗脑折腾\(以不闹饥荒为准\),不停地抓一批,杀一批,关一批,流放一批. - 反革命 15:44:56 11/02/21 \(59571\)](#)
  - [习包子十年来煽动暴力\[不忘初心\]以打擦边球滥用权力\(似是而非\)的方式搞乱社会是一回事 - 反革命 12:16:18 11/02/21 \(59567\)](#)
  - [王沪宁说习包子是中国的马克思,就是婚礼上要做新娘葬礼上要做尸体的那种. - 反革命 11:31:52 11/02/21 \(59565\) \(1\)](#)
    - [王毅说,习包子是三百年一遇的,被围堵被问责两年不敢出国的伟大的外交家. - 反革命 11:41:46 11/02/21 \(59566\)](#)
- [不管齐泽克说的对不对,中国目前只是过渡,习包子要效法毛金吃独食 - 反革命 21:37:47 10/31/21 \(59512\) \(1\)](#)
  - [毛金要谁死谁就活不成,对吧?! 所以,现在大家要一起弄死习包子把它赶下台。 - 反革命 22:28:29 10/31/21 \(59518\)](#)
    - [《石涛聚焦》练法轮功走火入魔,称赞共产功教主习包子是人. - 反革命 10:47:08 11/01/21 \(59535\)](#)
- [华东师大韩钢教授: 文革的发动——1966 年的中国 youtube.com/watch?v=iTh\\_3SXO6ko - 1966 年的中国 \(139 bytes\) 21:25 10/31/21](#)
  - [韩钢说\(大意\), 一个一个打反党集团不管用, 从上到下官僚机构太强大, 只能发动文革 - 反革命 22:44:36 10/31/21 \(59521\) \(2\)](#)
    - [金家天下就是一个一个一个打反党集团实现的。结果人的思想被禁锢新技术只能靠偷窃 - 反革命 22:47:55 10/31/21 \(59522\) \(1\)](#)
      - [王沪宁应该研究一下在北朝鲜政治上一贯正确的体制下, 如何防患周期性的饥荒发生 - 反革命 22:50:43 10/31/21 \(59523\)](#)
  - [炮打司令部,,,,可是在 50 多天里,从中央到地方的某些领导同志,,,,颠倒是非,混淆黑白 - 我的一张大字报 21:52:38 10/31/21 \(59513\) \(6\)](#)
    - [八戒倒打一耙它自己一辈子\[颠倒是非,混淆黑白\]搞共惨主义,谁搞好经济谁是毛金习的敌人 - 反革命 22:09:43 10/31/21 \(59514\) \(5\)](#)
      - [包产到户放弃共产\(惨\),,党岂不没事干了,田家英发现毛蓄意祸国殃民就自杀了\(1 说被击毙\) - 反革命 15:48:44 11/01/21](#)
      - [或者说, 活阎王以搬弄是非为手段铲除过去的战友实现共惨主义家天下, 经济成了殉葬品 - 反革命 22:37:07 10/31/21 \)](#)



- [活阎王通过搬弄是非，从党外杀到党内，从单干杀到嫡系，从嫡系杀到亲密战友](#) - 反革命 22:24:30 10/31/21 (59517)
      - [AB团,王佐,刘志丹,饶漱石,都属于闹革命搞单干](#) - 反革命 10:30:58 11/02/21 (59560)
    - [活阎王在这里用【颠倒是非】而不用【搬弄是非】，我认为](#)  
[是毛痞子怕人发现自己的猫腻](#) - 反革命 22:11:56 10/31/21 (2)
      - [或者说，活阎王知道这些【从中央到地方的某些领导同志】](#)  
[不懂怎么搬弄是非](#) - 反革命 22:31:53 10/31/21
      - [毛痞总是想办法把猫腻藏起来，习痞父子总是大咧咧地](#)  
[把猫腻说出来。](#) - 反革命 22:17:32 10/31/21 (59516)
  - [刘少奇说基层干部基本都烂掉了，百分之九十五是好的这说法是不对的。历史又重演了。](#) - 反革命 09:38:11 10/31/21 (59498) (3)
    - [根本的问题是大小习包子任命制，要用选票把大小习包子书记选下台。多党制轮流执政](#) - 反革命 09:39:54 10/31/21 (59499) (2)
      - [共产瘟疫党应分裂成多党，退出历史舞台。弄死习包子。](#) - 反革命 09:42:42 10/31/21 (59500) (1)
      - [走路都不稳，光杆司令习包子有能力武统台湾吗？](#) - 反革命 09:48:35 10/31/21 (59501)
        - [前面说过，清朝颠倒了一次中国历史，毛痞子又颠倒了一次，习包子猪头要再来一次](#) - 中国贫穷落后的命运 12:38:24 10/31/21 (59503)
- [什么是马列斯毛金习活阎王？](#) - 反革命 22:59:06 10/23/21 (59112) (6)
  - [1.能够与时俱进变色龙地具体问题具体分析得寸进尺搬弄是非颠倒黑白](#)
  - [2.能够把搬弄是非指导运用到具体的人类群体（或国家）间的事件](#)
  - [3.能够通过搬弄是非分期分批地掠夺财产搞垮经济实现计划经济霸占国库](#)
  - [4.能够通过搬弄是非洗脑设立学校军队警察法院打手建立金字塔式家天下](#)
  - [5.能够通过搬弄是非成百上千万地分期分批地屠杀人类自己进水晶棺](#)
  - [6.能够通过搬弄是非操作共奴体制对称群自转和进动向共惨主义死胡同挺进](#)
- [反习派策劃暗殺！政法虎暗殺習近平？郭文貴爆內幕！沒有任期！沒有接班人](#) - 年代向錢看 (8557 bytes) 11:36:34 10/23/21 (59105) (1)
  - [很好，要做活阎王就要小心狗命。毛痞 1945 年坐稳终身制的时候共产党内没人要暗杀它吧。](#) - 反革命 11:53:03 10/23/21 (59106)
- [要特别警惕像赫鲁晓夫那样的个人野心家和阴谋家防止这样的坏人篡夺党和国家的各级领导](#) - 1964 年 7 月毛泽东 (844 bytes) 11:26:13 10/23/21 (59102) (2)
  - [事实上,相对来说,赫鲁晓夫是有些人性的好人.坏人是活阎王斯大林毛泽东习近平金家三代](#) - 反革命 11:29:13 10/23/21 (59103) (1)
    - [当然，还有祖师爷马克思列宁。](#) - 反革命 11:30:03 10/23/21 (59104)
      - [共党是活阎王愚弄下的恐怖组织.金 3 塔里班打得火热的习包子有脸联合国讲反对恐怖主义](#) - 反革命 13:56:06 10/25/21 (59157) (7)

- [习近平在中华人民共和国恢复联合国合法席位 50 周年纪念会议上的讲话](#) - 新华社北京 10 月 25 日 (6376 bytes) 16:59:46 10/25/21 (59161) (4)
  - [习包子用一带一路大撒币统战一帮联合国穷成员国.折腾周边国家,能进水晶棺就成功了](#) - 以搞穷中国为代价 17:05:15 10/25/21 (59162) (3)
    - [谁信习猪头的共同富裕,权力经济无法发展经济,不是赖人就是贪污浪费.杀富济党,杀富济习](#) - 反革命 20:02:28 10/25/21 (59165)
    - [据沈志华苏联集体农庄用暴力建立.中国人好愚弄和奴役,三面红旗没听说枪炮杀人暴力事件](#) - 反革命 19:58:14 10/25/21 (59164)
    - [毛金习搞穷中朝后,穷兮兮勉以生存的共奴就无法也无能叫板活阎王了.](#) - 反革命 17:49:35 10/25/21 (59163)
  - [习包子联合国讲\[深入开展病毒溯源科学合作\]是活阎王搬弄是非范例:放毒灭迹搅浑水合作](#) - 反革命 16:54:14 10/25/21 (59160)
  - [习包子有枪有恃无恐.基层党棍学样\[活的两万,死的五万\]买凶公开宣告中国是人治黑社会.](#) - 反革命 14:08:39 10/25/21 (59158)
  - [王小洪这两天大讲清除两面人,不知道包子就是颠倒黑白的两面人,因为王小洪是包子的傻逼](#) - 反革命 20:47:49 10/23/21 (59111)
- [十九届六中全会于 11 月 8 日至 11 日召开](#) □ [全党必须铭记生于忧患、死于安乐](#) - zjrb.zjol.com.cn (254 bytes) 17:25:25 10/18/21 (58968) (10)
  - [胡锦涛说,苏联社会主义失败是戈尔巴乔夫叛变,背叛了社会主义.](#) - 反革命 15:04:44 10/20/21 (59030) (10)
    - [毛说: \[是谁让我们认识了个人崇拜的危害,是谁让我们能够站起来批判斯大林?是赫鲁晓夫同志,我们应该感谢他\]](#) - 我们应该感谢他 (135 bytes) 22:13:32 10/20/21 (1)
      - [毛痞提议镇压匈牙利事件也是出尔反尔.youtube.com/watch?v=YsvZeSnI\\_0M 波兰匈牙利事件](#) - 反革命 22:54:35 10/20/21 (59045)
    - [胡锦涛相当于小勃列日涅夫,但不如勃列日涅夫,没能干到死,被活阎王包子赶下台了](#) - 俩都不搞家天下 20:26:37 10/20/21 (59041) (2)
      - [勃列日涅夫是高层推出维护党利益代表,人的自私本性使然,知道问题无法改,只能混吃等死](#) - 反革命 20:41:22 10/20/21 (59042) (1)
        - [勃列日涅夫没搞家天下,也没听说他一个接一个地搞政治运动,所以没证据显示他是个活阎王](#) - 反革命 20:47:58 10/20/21
    - [沈志华说,赫鲁晓夫处理政变和波匈事件都要讨教毛痞,毛痞出尔反尔谈苏共政变反党事件](#) - 夺取国际共产领导权 18:15:44 10/20/21 (59040)

[youtube.com/watch?v=gK3yFGCcKUK](https://youtube.com/watch?v=gK3yFGCcKUK)

华东师大沈志华教授:苏共执政 74 年留下的历史启示

- [1954 年 10 月苏共中央和中共中央联合给马共中央发了个电报:现在不是革命的时代了,你们要 - 放下武器,走出丛林 17:58:22 10/20/21 \(59039\)](#)
- [沈志华说,“斯大林的问题揭出来,其实是整个苏联共产党领导层的一个决策,不是赫鲁晓夫个人。” - 反革命 17:48:41 10/20/21 \(59038\)](#)
- [沈志华说,斯大林死亡后苏共第一件事就是结束朝鲜战争,跟毛痞 1 月份说要一直打下去相反 - 反革命 17:36:07 10/20/21 \(59037\)](#)
- [按沈志华说法,斯大林跟英美划分势力范围后放弃世界革命,要求各国共产党加入联合政府 - 解散了共产国际 17:02:14 10/20/21 \(59036\)](#)
- [沈志华说,“十月革命的成功也有它的很大的偶然性,包括这个列宁跟德国人的交易。” - 一战时德国两线作战 16:09:20 10/20/21 \(59035\)](#)
- [沈志华说,“他\(江泽民\)说,原来政治局一致认为,就是戈尔巴乔夫叛变。” - 反革命 15:56:55 10/20/21 \(59034\)](#)
  - [事实上,从江曾\(摄政\)的言行说明他俩是知道社会主义是糊弄韭菜的死胡同。 - 反革命 23:26:38 10/20/21 \(59047\)](#)
- [沈志华说,社会主义失败是苏联式社会主义失败.苏联社会主义终结不等于社会主义的终结 - 反革命 \(145 bytes\) 15:14:47 10/20/21 \(59031\) \(2\)](#)
  - [习近平说,苏联社会主义失败是苏联竟无一人是男儿活阎王。 - 反革命 15:18:01 10/20/21 \(59032\) \(1\)](#)
    - [习包子嚣张的根据就是老习痞给它脑壳里灌了屎\[留一个搞政治\]。 - 反革命 15:31:38 10/20/21 \(59033\)](#)
- [【死于安乐】如果大多数中国人都跻身中产阶级要民主,那共产党不就要【死于安乐】了吗? - 反革命 17:42:33 10/18/21 \(58972\) \(2\)](#)
  - [所以,毛金习只能祸国殃民,扼制中朝创新,扼制中朝文明,扼制中朝富强。 - 反革命 17:46:30 10/18/21 \(58973\) \(1\)](#)
    - [哪个共产党国家不是难民输出国? - 反革命 18:03:56 10/18/21 \(58975\)](#)
- [【生于忧患】就是说共产瘟疫党只能产生于贫穷落后,否则痞子运动搞不起来。 - 反革命 17:34:39 10/18/21 \(58970\) \(5\)](#)
  - [如果不是走投无路,谁会去抢劫杀人闹【共产革命】? - 反革命 17:38:43 10/18/21 \(58971\) \(4\)](#)
    - [生活水平稍好点的国家共产革命搞得起来吗? - 反革命 18:03:10 10/18/21 \(58974\) \(3\)](#)
      - [毛金习的思维被马列启蒙后成了活阎王,徒具人形禽兽不如。 - 反革命 18:25:07 10/18/21 \(58978\)](#)
      - [共产主义已经在中国被毛痞实践过了.习猪头以为中国人不知道上了共产党的当。 - 反革命 18:15:47 10/18/21 \(58977\)](#)
      - [习家军都是不得好死的! - 反革命 18:06:01 10/18/21 \(58976\)](#)
- [这文件是习包子口授,黄坤明起草的。 - 反革命 17:31:20 10/18/21 \(58969\)](#)

- [沈志华宁波演讲：揭秘朝鲜战争 youtube.com/watch?v=bSOER79x9AI](https://www.youtube.com/watch?v=bSOER79x9AI) - 揭秘朝鲜战争 (103 bytes) 22:32:51 10/09/21 (58763) (23)
  - [现在看来，朝鲜战争是傻逼毛痞造成的，不仅让几十万中国人送死，还赔上了自己的儿子 - 反革命 21:35:52 10/11/21 \(58825\) \(5\)](#)
    - [当然毛痞趁着朝鲜战争,镇反三反五反社会主义改造,也让几十万上百万中国人为它儿子垫背 - 反革命 21:54:48 10/11/21 \(58828\)](#)
    - [还斤斤计较那友好条约做啥，不仅把原本给你解放台湾的军火送金，还怀疑你做儿子的诚意 - 既然斯大林都是你爹 21:39:57 10/11/21 \(58826\) \(3\)](#)
      - [小家子气吧，签订《关于中国长春铁路、旅顺口及大连的协定》，就把毛家天下玩完了。 - 反革命 21:59:40 10/11/21 \(58829\) \(1\)](#)
        - [毛家天下玩完了，习家天下还能成功？我说习猪头，撒泡尿自己照照。 - 反革命 22:01:49 10/11/21 \(58830\)](#)
          - [法律是啥？毛蒋弄了几条枪黑社会起家,竟然成功了,然后就人模狗样地制定起法律了. -反革命 11:40:38 10/12/21](#)
            - [习猪头也弄了两条枪,一条许其亮,一条张又侠,然后就人模狗样地制定起法律了. - 反革命 11:46:19](#)
            - [习猪头也制定法律,只许它自己搬弄是非满口谎言,其他人一律闭嘴. - 反革命 11:45:02 10/12/21](#)
    - [啥友好条约不仅引来美国围堵,还被斯金绑上了朝鲜战争的战车,开战时斯大林拒派空军 - 反革命 21:45:51 10/11/21 \(58827\)](#)
      - [一是给斯大林祝寿，二是签订新的中苏条约。赖在莫斯科三个月把毛家天下玩没了。 - 反革命 22:17:00 10/11/21 \(58831\)](#)
        - [斯毛都是活阎王心有灵犀一点通。但毛没实力，又要做亚洲老大，旅顺大连要回来偷鸡不成 - 反革命 22:38:40 10/11/21 \(58832\)](#)
  - [1950年1月5号杜鲁门发表声明,台湾从来就是中国的领土,如果台湾海峡发生战争是中国内战 - 跟美国没有关系 18:16:37 10/10/21 \(58796\)](#)
  - [1950年1月12日艾奇逊又发表一个公开讲演,历史上中美就是友好的,中国同胞们你们想想, - 我们美国人什么时候 18:16:09 10/10/21 \(58795\) \(3\)](#)
    - [侵略过中国,八国联军也没我们的份,到现在中国那么多外国租借地有美国租借地吗?没有啊 - .二战的时候 18:17:09 10/10/21 \(58797\) \(2\)](#)
      - [给的中国多少援助不是美国给的?你们想想你们丢失的东西都哪去了?什么新疆现在在谁的 - 控制之下呀? 18:17:36 10/10/21 \(58798\) \(1\)](#)
        - [外蒙古是怎么分出去的呀?还有你们东北的一百五十万平方公里现在哪去了? - 现在哪去了? 18:18:01 10/10/21 \(58799\)](#)
  - [1950年2月14日中苏友好同盟条约签订,而且公布了.标志着共产主义势力在欧亚连成一片 - 在欧亚连成一片。 18:15:38 10/10/21 \(58794\)](#)
  - [1950年4月美国安全委员会出台第68号文件,整个美国战略思想发生了根本转折,必须全面 - 扼制共产主义 18:14:32 10/10/21 \(58793\)](#)
  - [沈志华中苏关系破裂原因 youtube.com/watch?v=rOcdrhGOsEY](#) - 中苏关系破裂原因 (97 bytes) 10:50:42 10/10/21 (58778) (9)

- [他被压抑了好多年以后,好不容易翻过身来了,毛泽东是个什么人.那顶天立地的一个人物](#) - 但是斯大林在他头上 10:56:32 10/10/21 (58779) (8)
  - [毛认为打败蒋不行接着打美国人,美国人打败了还有什么帝国主义没接着打,不断地继续革命](#) - 苏联人不一样要建设 13:54:47 10/10/21
    - [民族主义的本质只在老百姓当中,政治家只是利用这种民族主义情绪,毛充分利用民族主义](#) - 意识形态国家利益先 10/10/21
      - [西方盟国间分歧有妥协机制围绕国家利益谈判,不行就后退.社会主义国家间的分歧没这一条](#) - 有国家利益以上问题 17:19:27 10/10/21 (58790) (2)
        - [这问题一半是共产党一言堂另一半是老大如何面对全党搬弄是非论证自己是正统的马列主义](#) - 反革命 17:27:09 10/10/21 (58791) (1)
          - [因为共产党就没有国家利益,砸烂香港,死3个亿不是个事,只有活阎王的利益。](#) - 反革命 17:35:20 10/10/21 (58792)
      - [究竟怎么理解民族主义和国家利益的问题和意识形态的关系,我说我说不出个123来,因为](#) - 我不是搞思想史的 16:58:10 10/10/21 (58788) (1)
        - [意识形态\(搬弄是非\)理论是指导,必须落实到具体,比如国家民族问题反汉奸没收海航等等](#) - 反革命 17:03:38 10/10/21 (58789)
      - [民族国家说事是表象搬弄是非是本质,领袖运动屠杀民众是手段是过程,共奴制家天下是目的](#) - 反革命 14:46:21 10/10/21 (58787)
- [沈志华 毛泽东·斯大林与朝鲜战争的起源 youtube.com/watch?v=JCJxggRHR4s](#) - 【完整版】 (94 bytes) 23:00:29 10/09/21 (58764) (5)
  - [七月份,毛刚进中南海,就办起了第一学期班,亚洲各国共产党培训班,...怎么搞武装斗争](#) - 怎么搞统一战线 23:38:53 10/09/21 (58765) (4)
    - [后来又办起了马列主义学院第1分院,招收学员7百人.都是各党的理论骨干宣传部长中央委员](#) - 全都到中国来培训 23:44:31 10/09/21
      - [我刚才说的学习班,各国共产党代表都有,就是没有朝鲜的,日本共产党那会也派人包括印度](#) - 共产党都到中国取经 23:51:04 10/09/21 (58767) (2)
        - [毛泽东真厉害,赫鲁晓夫处理不了的事,全让他包了](#) - 全让他包了 23:55:51 10/09/21 (58768) (1)
          - [毛泽东派兵入朝作战一定是有他这个更远大的设想,是不是这样,大家也可以](#) - 好好考虑好好想想 00:01:36 10/10/21 (58769)
- [网文说傅政华\[不抽烟不喝酒爱读书\],法学硕士\[爱读书\]就是用马列积极地给自己洗脑.](#) - 反革命 18:41:20 10/05/21 (58655) (8)

- [1965年9月, 加速三线建设, 毛泽东认为彭德怀、黄克诚、习仲勋等人不宜留在首都](#) - wiki/彭德怀 11:01:47 10/08/21 (58727) (1)
  - [彭德怀黄克诚耿直, 毛痞担心他们在首都搞事. 毛痞知道习痞跟自己一样是另一个真龙天子](#) - 反革命 11:06:47 10/08/21 (58729)
- [蘇小和说, 傅政華跟习包子一样, 情妇多多, 兩個人是戰友, 但习包子生育能力不如傅政華](#) - 习包子嫉妒傅政華 (214 bytes) 09:53:11 10/07/21 (58699) (4)
 

<https://www.youtube.com/watch?v=0H0PjyvGnj8>

習把傅政華徹底整倒, 真實原因很有趣, 兩個人是同一戰壕的戰友

  - [毛痞嫉妒蔣有权有财嫉妒胡适有才, 习痞嫉妒马云有财嫉妒莫言有才, 所以屠杀中国人](#) - 反革命 14:14:22 10/07/21 (58707)
  - [傅政華酷吏是皇上需要\[北朝鲜政治上一贯正确\]. 屠杀犹太人中国人不是希魔毛魔亲自干的](#) - 反革命 09:59:09 10/07/21 (58700) (3)
    - [1923年11月8日, 希特勒與衝鋒隊突襲了由馮·卡爾在慕尼黑最大的啤酒館主辦的公眾會議](#) - wiki/阿道夫·希特勒 10:42:46 10/07/21 (58701) (2)
      - [1934年6月30日至7月2日進行清算衝鋒隊, 至少有85人死於清算, 最後的死亡人數已達幾百個](#) - wiki/阿道夫·希特勒 10:45:16 10/07/21 (58702) (1)
        - [希特勒掌握国防军前用黨衛隊及蓋世太保清算盟友衝鋒隊跟习包子搞掉一批上将是一个路子](#) - 反革命 10:48:20 10/07/21 (58703)
  - [傅政華整周永康时应该不会想到今天进秦城吧自己洗脑洗得浑然不知道自己是在黑社会里混](#) - 反革命 18:45:12 10/05/21 (58656) (2)
    - [傅政華从基层做起, 有点象饶漱石在黑社会里搞单干, 无法抱上包子大腿结果不明不白被牺牲](#) - 反革命 18:52:50 10/05/21 (58657) (1)
      - [当年没人骂希特勒今天没人骂金三? 习包子还不是该干嘛就干嘛. 我是流氓我怕谁?!](#) - 反革命 18:58:12 10/05/21 (58658)
  - [毛金习进水晶棺的法宝就是折腾搞穷中朝人民, 习技高一筹放毒而齐名马克思世界级活阎王](#) - 反革命 14:40:56 10/02/21 (58569) (5)
    - [拜登一是担心儿子丑闻二是不想包子狗急跳墙武统台湾, 所以追责包子放毒不了了之](#) - 反革命 14:43:49 10/02/21 (58570) (4)
      - [孙立军送澳洲的绝密拜登不用拒绝追责包子放毒, 包子吃了定心丸, 马上结案孙立军](#) - 反革命 14:51:28 10/02/21 (58571) (3)
        - [澳洲要追责包子放毒, 包子下令不得进口澳洲电煤炭, 所以, 中国人没电用限电](#) - 反革命 14:54:59 10/02/21 (58572) (2)
          - [包子忙着权斗, 光限制火力发电, 既不大力发展小型水电, 也不大力发展沿海核电](#) - 反革命 15:02:51 10/02/21 (58573) (1)
            - [毛金习早一天灭亡, 就早一天结束毛金习【为人民服务】, 就早一天造福于中朝人民。](#) - 反革命 15:06:40 10/02/21 (58574)

- [由于辩证法拒绝矛盾律，其辩证法被一些学者认为不合逻辑甚至“荒谬”。 - wiki/辩证法 19:58:53 9/24/21 \(58373\) \(7\)](#)
  - [马克思邪教理论=唯物辩证法+剩余价值论+乌托邦空想社会主义=科学社会主义+共产主义 - 反革命 23:33:13 9/24/21 \(58384\)](#)
    - [马克思从商品、社会必要劳动时间、交换价值入手，就发现了剩余价值 - 反革命 23:49:46 9/24/21 \(58385\) \(2\)](#)
      - [马克思忽视市场竞争破产，忽视反垄断法，忽视资本家前期和再生产投资，薄利多销就成了剥削 - 反革命 23:50:20 9/24/21 \(58386\) \(1\)](#)
        - [毛金习给共奴画地为牢定量供应加固防火墙不许乱说乱看，那才是真剥削哪。 - 反革命 23:52:13 9/24/21 \(58387\)](#)
  - [哲学家物理学家马里奥·邦吉一再批评黑格尔和马克思的辩证法称它们“模糊且远离科学” - wiki/辩证法 22:02:34 9/24/21 \(58382\)](#)
  - [獲譽為 20 世纪最偉大的哲学家之一卡尔·波普尔“辩证法...警告.哲学不应该成为任何类型科学体系的基础” - wiki/辩证法 22:00:34 9/24/21 \(58381\)](#)
    - [装孙子 45 年的假博士习包子说：【哲学是（共产革命抢劫杀人的）基础】 - 反革命 22:06:43 9/24/21 \(58383\)](#)
  - [矛盾律:不能说这家具是桌子同时也不是桌子,这家具是红色同时也不是红色. - 反革命 \(273 bytes\) 20:04:03 9/24/21 \(58374\) \(6\)](#)
    - [矛盾律 Definition of law of contradiction: a principle in logic: a thing cannot at the same time both be and not be of a specified kind \(as a table and not a table\) or in a specified manner \(as red or not red\)](#)
    - [唯物就是物质决定意识,听起来没错,但意识有对有错,人脑认知能力有限,有的意识需要修正 - 反革命 20:35:39 9/24/21 \(58375\) \(5\)](#)
      - [要知道革命的理论和方法你就得参加革命.否认亲自参加变革现实的实践他就不是唯物论者 - 毛痞要你快上贼船 20:55:31 9/24/21 \(58377\) \(1\)](#)
        - [【抢劫杀人】美其名曰共产革命。如果包子说，我们一起去抢劫杀人，刘鹤会跟着跑吗？ - 不忘初心 21:05:19 9/24/21 \(58378\)](#)
        - [【唯物】【辩证法】就是两个骗人的东西，就是要人类这种生物跟自然物质一样运动起来 - 反革命 20:40:54 9/24/21 \(58376\) \(2\)](#)
          - [生物由自然物质构成有求生的本能和自主意识。毛金习不仅求生还有进水晶棺的自主意识 - 反革命 21:11:37 9/24/21](#)
            - [尸体由分子原子构成，原子中的电子和原子核都在不停地运动，尸体是不是也要运动起来？ - 反革命 21:15:14 9/24/21 \(58380\)](#)
  - [弗拉基米爾·伊里奇·烏里揚諾夫 1870 年 4 月 22 日—1924 年 1 月 21 日 - wiki/弗拉基米爾·列寧 \(3988 bytes\) 19:57:07 9/17/21 \(58211\)](#)
    - [卡爾·馬克思（德語：Karl Marx1818 年 5 月 5 日—1883 年 3 月 14 日） - wiki/卡尔·马克思 20:50:51 9/17/21 \(58212\) \(2\)](#)

- [我没读过《資本論》,但看了近两小时 Prof.DavidHarvey,CUNY 讲的《資本論·第一卷》视频 - 反革命 22:27:05 9/21/21 \(58304\) \(1\)](#)
  - [《資本論·第二、三卷》是恩格斯整出来的,恩格斯不知道自己在做什么,这两卷是浪费纸张 - 反革命 22:32:02 9/21/21 \(58305\)](#)
- [1818 年 5 月 5 日馬克思出生在德國普魯士特里爾 - wiki/卡尔·马克思 21:58:50 9/21/21 \(58295\) \(7\)](#)
  - [驅逐而已,封建资产阶级政府软弱可见一斑,敢在满脸横肉包子王土上煽颠包子还不弄死你? - 反革命 00:38:30 9/22/21 \(58311\)](#)
  - [1843 年 10 月馬克思移居法國巴黎 - wiki/卡尔·马克思 22:00:30 9/21/21 \(58301\) \(4\)](#)
    - [1843 年馬克思在法國巴黎創辦新的激進左派期刊《德法年鑑》《前進周刊》 - wiki/卡尔·马克思 23:58:32 9/21/21 \(58306\) \(1\)](#)
      - [德國普魯士政府國王要求法國政府查禁《前進周刊》,並且要求法國驅逐馬克思 - wiki/卡尔·马克思 00:00:32 9/22/21 \(58307\)](#)
    - [1845 年 2 月,馬克思移民到比利時布魯塞爾 - wiki/卡尔·马克思 22:01:57 9/21/21 \(58302\) \(1\)](#)
      - [據稱使用這筆錢三度支援比利時工人籌備武裝發起革命行動隨後馬克思遭到比利時政府驅逐 - wiki/卡尔·马克思 00:05:25 9/22/21 \(58308\)](#)
  - [1848 年 3 月馬克思一家人被迫回到法國巴黎居住 - wiki/卡尔·马克思 21:59:59 9/21/21 \(58299\)](#)
  - [1848 年 4 月馬克思回到德國普魯士科隆 - wiki/卡尔·马克思 21:59:45 9/21/21 \(58298\) \(1\)](#)
    - [1849 年 5 月 16 日馬克思接到普魯士政府的驅逐令而被勒令離開普魯士 - wiki/卡尔·马克思 00:08:37 9/22/21 \(58309\)](#)
  - [1849 年 6 月馬克思回到了巴黎。 - wiki/卡尔·马克思 21:59:30 9/21/21 \(58297\) \(1\)](#)
    - [馬克思很快被市政府認為是政治威脅而要求其驅逐出境,或者選擇囚禁在法國布列塔尼 - wiki/卡尔·马克思 00:11:16 9/22/21 \(58310\)](#)
    - [1849 年 8 月馬克思遭流放英國倫敦度過餘生。 - wiki/卡尔·马克思 21:59:18 9/21/21 \(58296\)](#)
- [我才发现【学习,学习,再学习】是列宁说的,就是越学越糊涂越被马列洗脑 - 反革命 23:25:11 9/20/21 \(58266\) \(1\)](#)
  - [因为列宁说了全世界只有十几个共产领袖,你再怎么学也学不懂马列葫芦里卖的什么药 - 反革命 23:30:10 9/20/21 \(58267\)](#)
- [共产党人的目的只有用暴力推翻全部现存的社会制度才能达到。无产者获得的将是整个世界 - \[共產黨宣言\] 17:31:48 9/20/21 \(58263\) \(2\)](#)
  - [难道无产者掌政权后不要掌握资料发展生产吗?如果要发展,无产阶级岂不变成新资产阶级? - 反革命 17:36:25 9/20/21 \(58264\) \(1\)](#)



- [那样的话,革命不是瞎折腾糟蹋生命和财产给野心家活阎王机会吗?这就是包子要搞垮经济](#) - 反革命 17:39:20  
9/20/21 (58265)
  - [\[原始社會的生命力遠比猶太人希臘羅馬等社會還要無比的高尚更不用說現代資本主義社會\]](#) -馬克思 1881 年 3 月 8 日寫道 17:02:22  
9/20/21 (58260) (2)
    - [马克思说社会越发展越变野蛮,事实上野蛮的是马克思自己.百年前竟有那么多人把马当祖宗](#) - 反革命 17:06:11 9/20/21 (58261) (1)
      - [习包子杀人抢劫狐朋狗友霸占国家机器,马徒弟野蛮吧?中国人能做的只有躺平静等包子死亡](#) - 反革命 17:18:45 9/20/21
  - [马列斯毛金习希特勒都是一个路子,搏出位。“一个人若不能流芳百世,那就应该遗臭万年。”](#) - 反革命 09:10:58 9/19/21 (58238)
    - [毛金习打着均贫富的口号实际是为自己进水晶棺祸国殃民习家及其狐朋狗友从国库渔利](#) - 反革命 22:48:58 9/19/21 (58243)
      - [水浒地方强盗被招安共匪国家级强盗,可恶共匪还要以搞穷愚弄运动屠杀饿死草民为陪衬](#) - 反革命 10:05:25 9/20/21 (58252)
      - [马克思 PoliticalEconomy\(政治的经济\)被翻译成政治经济学,毛痞再加工\[政治是统帅是灵魂\]](#) - 反革命 09:35:10 9/20/21 (1)
        - [本来经济是统帅是灵魂,带有政治的色彩,被活阎王捣鼓后,政治就爬到经济头上去了.](#) - 反革命 09:39:15 9/20/21
  - [1889 年列寧將\[共產黨宣言\]翻譯成俄語的時候，马克思已经翘了辫子。](#) - 习包子假博士 11:18:59 9/18/21 (58227)
  - [马克思是真博士：博士論文《德謨克利特的自然哲學和伊比鳩魯的自然哲學之區別》](#) - 习包子假博士 11:15:25 9/18/21 (58226)
- 列寧出身於富裕辛比爾斯克中產階級，兄長計畫暗殺沙皇亞歷山大三世於 1887 年遭到處決儘管父親兄長逝世列寧仍持續學習，並持有金質獎章畢業。後他決定在喀山國立大學學習法律 1887 年开启喀山國立大學就讀，加入特定地區成員組成的同鄉會當選大學同鄉會委員會代表 1887 年 12 月政府取締學生社團，列寧反對主謀示威。警方因而逮捕列寧，隨後他遭到大學開除 1888 年回到喀山後列寧加入費多謝耶夫的革命討論圈首次接觸馬克思於 1867 年的《資本論》 1889 年 9 月列寧加入斯克利亞連柯社會主義討論圈後將 1848 年[共產黨宣言]翻譯成俄語 1890 年 4 月瑪麗亞說服當局讓列寧參加聖彼得堡國立大學外部學位考試獲大學甲等畢業成績 列寧持續在薩馬拉居住幾年，第一份工作為地區法院的律師助理，之後他成為當地律師 1893 年秋列寧搬往聖彼得堡，先是擔任大律師助理，後來在馬克思主義革命組織擔任高級幹部 1897 年 2 月煽動叛亂的指控被流放至西伯利亞東部為期 3 年。製作《工人事業報》時遭逮捕 1900 年初在流亡生活結束後列寧定居在普斯科夫籌集創辦俄國社會民主工黨《火星報》資金 1901 年 12 月首次使用筆名「列寧」，1902 年，他以這個筆名發表政治手冊《怎麼辦？》 列寧除了為《火星報》撰寫文章外，還起草俄國社會民主工黨綱領，並攻擊持不同意見者 1902 年 4 月列寧和《火星報》總部搬往倫敦，為了躲避巴伐利亞警方 1903 年在俄國社會民主工黨意識形態分裂中扮演著關鍵角色領導布爾什維克對抗孟什維克 1903 年 7 月倫敦舉辦俄國社會民主工黨第二次代表大會列寧強調需強力領導完全控制政黨 1904 年 5 月出版反對孟什維克手冊《進一步，退兩步》孟什維克指控列寧是專制獨裁統治者 1905 年俄國革命的爆發後，發起活動，以讓第一次世界大戰轉為整個歐洲的無產階級革命 1905 年 8 月列寧[社會民主黨在民主革命中的兩種策略]「無產階級和農民的革命民主專政」

列寧贊同搶劫郵局、鐵路車站、鐵路列車和銀行的想法以應付布爾什維克的活動資金  
1907年12月列寧離開俄羅斯從芬蘭逃往西歐的瑞士等地。他嘗試替換在梯弗里斯搶劫的鈔票  
1908年列寧堅持馬克思觀點[唯物主義和經驗批判主義]認為存在獨立於人類觀察的客觀現實  
批評波格丹諾夫的相對主義(相信世界上所有概念為相對的事物)為「資產階級反動謊言」  
1913年1月,列寧與「不錯的喬治亞人」史達林會面討論俄羅斯帝國非俄羅斯民族的未來  
列寧花費大量時間閱讀黑格爾,費爾巴哈,亞里斯多德的著作三者都對馬克思產生關鍵性影響  
1917年2月俄國二月革命爆發.沙皇尼古拉二世退位.國家杜馬接管並建立俄國臨時政府  
1917年德皇威廉二世協助列宁从瑞士穿过德国领土经芬兰回国发动革命以使俄国退出战争  
1917年4月16日列寧到達彼得格勒芬蘭車站發表演講譴責臨時政府呼籲歐洲無產階級革命  
孟什維克認為俄羅斯無法向社會主義轉變方向發展並指責列寧試圖讓新興的共和國陷入內戰  
1917年7月《真理報》大量撰寫文章列寧建議在彼得格勒發起武裝政治示威測試政府的反應  
俄國臨時政府公開指控列寧是德國密探不過亦有大量資料證據證明德國對列寧提供財政支持  
列寧季諾維也夫決定喬裝逃離彼得格勒列寧開始投入撰寫,後來成為《國家與革命》  
1917年8月10日列寧逃到芬蘭赫爾辛基。(為了逃避逮捕,先是躲進彼得格勒數間安全屋)  
1917年8月列寧芬蘭期間俄羅斯帝國陸軍總司令科爾尼洛夫發動軍事政變嘗試反抗臨時政府  
1917年8月親近布爾什維克的馬克思主義者托洛斯基很快獲選為彼得格勒蘇維埃領導人  
1917年9月發表[帝國主義是資本主義的最高階段]列寧認為無產階級能夠推翻沙皇政治制度  
1917年10月10日列寧回到彼得格勒再度主張政黨應該領導武裝起義,以推翻臨時政府  
1917年10月26日列寧在起義後發表演講宣稱已經推翻臨時政府並宣布新政府正式成立  
孟什維克出席者譴責非法奪取政權的作為,且認為此舉冒著內戰的風險  
在新政初期列寧迴避談及馬克思主義和社會主義的用語,演講中則以工人管理國家取代  
列寧和其他布爾什維克成員還預期在數天或數個月內無產階級革命將會席捲整個歐洲  
1917年12月20日列宁成立全俄肃清反革命及怠工非常委员会“契卡”(捷尔任斯基)  
契卡組織暴力行動以鎮壓反對者造成數萬人死亡或關押至古拉格的集中營史稱「紅色恐怖」  
1918年7月16日尼古拉二世家族和仆人近10人被蘇聯紅軍架起机关枪全家集體处决  
他们的尸体被澆上硫酸和汽油销毁,残余骨渣被埋藏在叶卡捷琳堡地区的一个废弃洞穴中  
右派和左派團體共組反對布爾什維克的軍隊,但在1917年至1922年的俄國內戰中戰敗。  
1921年列寧推行混合經濟體系的新經濟政策,為了應對戰爭破壞、饑荒與民眾暴動,  
為了設法推進世界革命,列寧政府創辦第三國際,期間發動波蘇戰爭。  
1922年,俄羅斯和鄰近國家簽署《蘇聯成立條約》,宣告蘇聯成立。  
1923年3月列寧第三次中風且失去說話能力.1924年1月21日於高爾基公館逝世

- [马克思主义理论是为活阎王量身定做与时俱进的对人分期分批阶级论地搬弄是非的邪教理论](#) - 反革命 10:44:09 9/16/21 (58189) (4)
  - [马列毛习包子都对哲学感兴趣,就是为了打着唯物主义的旗号贩卖唯心主义的垃圾愚弄人类](#) - 反革命 11:10:56 9/17/21 (58202) (1)
    - [1908年列寧堅持馬克思觀點\[唯物主義和經驗批判主義\]認為存在獨立於人類觀察的客觀現實](#) - wiki 弗拉基米尔列宁 16:48:37 9/17/21 (58208) (1)
      - [铁口钢牙存在乌托邦共产主义社会,其实不过是一个亡命赌棍而已,马列毛金习莫过如此](#) - 反革命 16:52:15 9/17/21 (58209)
    - [1889年9月列寧加入斯科利亞連柯社會主義討論圈後將1848年\[共產黨宣言\]翻譯成俄語](#) - wiki 弗拉基米尔列宁 16:29:53 9/17/21 (58206)
      - [当年德国人今天普京都不要的垃圾马克思邪教被捧为至宝不忘初心光这点就说明包子是骗子](#) - 反革命 16:34:22 9/17/21 (58207) (1)

- [不过,看包子那熊样,要它拿点自己的东西出来也是勉为其难.](#) - 反革命 18:32:20 9/17/21 (58210)
    - [装孙子 45 年的白字大王突然摆出一副哲学家的架式\[哲学是基础\],谁会信它?](#) - 反革命 11:15:37 9/17/21 (58203)
  - [最大的包子搬弄是非愚弄运动屠杀大小包子 which 依次愚弄运动屠杀更小的包子和基层民众](#) - 反革命 10:45:00 9/16/21 (58191) (1)
    - [美其名曰【刀刃向内】【清除遗毒】【伟大斗争】【刮骨疗毒】【自我革命】【激浊扬清】 - 【铸魂扬威】](#) 09:40:36 9/17/21 (58200)
  - [具体问题具体分析埋头近视局部搅屎不要看路革命阶段论不断革命论作茧自缚把自己搅进去](#) - 反革命 10:44:31 9/16/21 (58190) (2)
    - [列宁\[无产阶级专政\]知道自己黑社会所以一言堂\[真理报\]\[人民日报\],收缴武器,菜刀实名制](#) - 反革命 11:44:06 9/16/21 (58192) (1)
      - [列宁比斯大林更文化 wiki:列宁也因而獲得大學甲等畢業成績.律師助理之後他成為當地律師](#) - 反革命 12:49:54 9/16/21 (58193)
- [约瑟夫·斯大林 1878 年 12 月 21 日—1953 年 3 月 5 日](#) - wiki/约瑟夫·斯大林 10:46:06 9/15/21 (58119) (35)
  - [军阀-二战不为人知的故事 Warlords-TheUntoldStories ofWWII,youtube.com/watch?v=9\\_LblyjCtPo](#) (105 bytes) 12:41:22 9/15/21 (58137) (17)
    - [12/18/1940 希特勒决定来年五月进攻苏联, 6/22/1941 发动 Barbarossa](#) - 反革命 21:41:56 9/15/21 (58169) (2)
      - [独裁者一拍脑袋就决定了,如果提前两三个月,就没有莫斯科城下的严冬,苏联就玩完了](#) - 反革命 21:44:41 9/15/21 (58170) (1)
        - [苏军进攻芬蘭已表现出不如德军,苏联玩完了,毛痞的中华\[人民\]\[共和国\]泡沫就成了泡影](#) - 反革命 21:48:40 9/15/21 (58171)
    - [斯大林掌握了马克思邪教的搬弄是非,所以会从是非的角度反方向思考问题.](#) - 反革命 19:42:12 9/15/21 (58164) (2)
      - [用马克思的邪教语言来说, 就是辩证思维。](#) - 反革命 18:01:13 9/19/21 (58240) (1)
        - [权贵把习抬上去指望维持会长大家变得更富,结果习把权贵资产没收,赶走外资放毒搞垮经济](#) - 反革命 18:05:31 9/19/21
      - [德军向英美军商议投降时,斯大林认为这是罗斯福的阴谋要解放德军后让德军对苏军作战](#) - 反革命 19:50:27 9/15/21 (58166)
      - [他不信希马上要进攻苏联的情报,认为是敌对势力要他起战争准备机器给希侵略造成口实](#) - 反革命 19:46:10 9/15/21 (58165)
    - [1940 年間,蘇聯吞并波罗的海拉脱维亚立陶宛爱沙尼亚三国,又強逼罗马尼亚割讓比萨拉比亚](#) - 和北布科维纳。(102 bytes) 15:08:46 9/15/21 (58143) (3)
      - [北布科维纳, \[baccavina 不在德苏条约内.\]](#) - 反革命 15:13:11 9/15/21 (58144) (2)

- [1940年斯大林把丘吉尔给他的警惕希特勒的第一封信转给希特勒以示自己忠诚于德苏条约](#) - 反革命 15:19:24 9/15/21 (58146) (1)
  - [转信没有任何意义,大家都清楚骗来骗去,只是斯大林没料到41年希特勒进攻不是至少2年后](#) - 反革命 15:22:50 9/15/21 (58147)
- [1939年11月30日苏军四十多万人进攻芬兰,苏军损失12.5万,但最终芬兰被逼割地来换取和平](#) - 反革命 (136 bytes) 14:45:48 9/15/21 (58141) (1)
  - [因为损失惨重,斯大林派出政委到前线去处决军官将领,\[但实际过错是斯大林自己的\]](#) - 反革命 14:49:28 9/15/21 (58142)
- [二战初期,\[斯大林希特勒合作,丘吉尔被孤立,罗斯福超脱\]](#) - 反革命 14:19:25 9/15/21 (58140) (2)
  - [四个军阀,两个独裁,两个民选;视频说二战结束后,只剩斯大林一枝独秀](#) - 反革命 21:25:09 9/15/21 (58167) (1)
    - [独裁者反对多样性,独尊一尊,独尊儒术,独尊日耳曼人,独尊共产邪教,等等](#) - 反革命 21:28:35 9/15/21 (58168)
- [8/24/1939德苏互不侵犯条约,德苏瓜分波兰,8天后德国苏联入侵波兰斯大林说英法攻击德国](#) - 反革命 14:13:50 9/15/21 (58139)
- [SS屠杀了6万波兰犹太人苏联秘密警察1940年4-5月屠杀了两万多波兰官员战俘等卡廷惨案](#) - 反革命 14:13:23 9/15/21 (58138)
- [1894年15岁时,他通过入学考试进入第比利斯一所东正教中学;成绩不是满分5分,就是4分](#) - wiki/约瑟夫·斯大林 10:50:21 9/15/21 (58135) (1)
  - [\[流氓不可怕,就怕流氓有文化\]显然,斯大林比毛痞有文化,毛痞又比包子有文化.](#) - 反革命 11:25:16 9/15/21 (58136)
- [1895年接触到一些革命书籍,深受马克思主义影响。1898年8月,他加入俄国社会民主工党](#) - wiki/约瑟夫·斯大林 10:50:07 9/15/21 (58134)
- [1905年12月,斯大林参加在芬兰坦佩雷举行的坦佩雷会议,与列宁首次见面。](#) - wiki/约瑟夫·斯大林 10:49:52 9/15/21 (58133)
- [1907年6月26日伏击帝国银行护送队,杀死40人,劫取25万卢布分文不留,全数上交给组织](#) - wiki/约瑟夫·斯大林 10:49:37 9/15/21 (58132)
- [到巴库后积极从事阿塞拜疆和波斯地区革命活动,暗杀\[黑色百人团\]成员,并参与绑架抢劫等](#) - wiki/约瑟夫·斯大林 10:49:10 9/15/21 (58131)
- [1902年4月—1913年3月间,因参加革命活动被逮捕7次、流放6次,从流放地逃出5次。](#) - wiki/约瑟夫·斯大林 10:48:58 9/15/21 (58130)
- [1912年,他来到圣彼得堡,在列宁指示下创办《真理报》。](#) - wiki/约瑟夫·斯大林 10:48:45 9/15/21 (58129)
- [1913年3月他发表《马克思主义和民族问题》一文首次使用笔名\[斯大林\]\(\[钢铁的人\]\)](#) - wiki/约瑟夫·斯大林 10:48:28 9/15/21 (58128)
- [1916年沙俄将他强征入伍却被医生检查出左臂有伤,于是他免于参与动员,被流放到阿钦斯克](#) - wiki/约瑟夫·斯大林 10:48:03 9/15/21 (58127)

- [1917年二月革命爆发沙俄罗曼诺夫王朝灭亡.斯大林被释放重返彼得格勒《真理报》工作](#) - wiki/约瑟夫·斯大林 10:47:51 9/15/21 (58126)
- [1918年,俄国内战爆发。斯大林和列夫·托洛茨基等人入选由列宁组建的五人主席团。](#) - wiki/约瑟夫·斯大林 10:47:38 9/15/21 (58125)
- [为了征粮,他还使用焚烧村庄的手段,逼迫农民服从和防止食物供应被强盗劫掠](#) - wiki/约瑟夫·斯大林 10:47:23 9/15/21 (58124)
- [1919年5月他又被派往彼得格勒附近西部前线期间他严厉的把红军逃兵当作叛徒而集体处决](#) - wiki/约瑟夫·斯大林 10:47:08 9/15/21 (58123)
- [1921年红军进入格鲁吉亚,列宁和托洛茨基在若干问题上有所分歧,列宁重用斯大林与之抗衡](#) - wiki/约瑟夫·斯大林 10:46:54 9/15/21 (58122)
- [1922年4月3日斯大林俄共第11次代表大会上被选为首任中央委员会总书记.5月列宁突然中风](#) - wiki/约瑟夫·斯大林 10:46:39 9/15/21 (58121)
- [1927年12月党的第十五次代表大会后托洛茨基、季诺维也夫、加米涅夫等人被先后开除出党](#) - wiki/约瑟夫·斯大林 10:46:25 9/15/21 (58120)
- [旗帜鲜明反对历史虚无主义 2021年04月08日 19:43:40](#) - 来源:求是网 (6029 bytes) 08:13:24 9/13/21 (58057) (24)
  - [孙中山先生是个好人..辛亥革命失败了其原因:1没有分土地 2不晓得镇压反革命 3反帝不尖锐](#) - 《毛选》5,66-69页 (114 bytes) 18:12:40 9/13/21 (58077) (6)
    - [苏联社会帝国主义不是帝国主义?1个斯大林干儿子,1个斯大林亲儿子,反苏联社会帝国主义?](#) - 反革命 18:44:10 9/13/21 (58082) (1)
      - [派潘汉年勾结日寇,还有脸说\[反帝不尖锐\].共产党靠帝国主义上台所以最怕帝国主义](#) - 反革命 18:46:40 9/13/21 (58083)
    - [毛痞的\[反革命\]随时间变化,从AB团王佐开始到后来的嫡系走资派,被它镇压的都是反革命](#) - 反革命 18:34:35 9/13/21 (58080) (1)
      - [革命国军起义官兵成历史反革命被镇压被韩炮灰打造共惨奴隶制家天下的毛金习才是反革命](#) - 反革命 18:38:26 9/13/21 (58081)
    - [孙向鲍罗廷要军火没钱赎买土地;毛痞子运动杀地主分田地后公社抢回去,毛痞子成了毛骗子](#) - 反革命 18:22:55 9/13/21 (58078) (1)
      - [如果杀地主分田地是革封建社会的命,那公社共产就是反革命了.](#) - 反革命 18:28:21 9/13/21 (58079)
  - [刚才 GOOGLE\[民主集中制\]发现福建师范大学马克思主义学院院长傻逼许耀桐,他这么说](#) - 反革命 (620 bytes) 14:50:27 9/13/21 (58070) (5)
    - [兼任北京大学政府管理学院教授享受国务院颁发的政府特殊津贴。评审组专家战略咨询专家](#) - 砖家博士生导师 (190 bytes) 15:26:02 9/13/21 (58073) (2)
      - [中国纳税人养这逻辑狗屁不通的砖家.看了几个 GOOGLE 链接,没找到他哪大学拿的硕士博士](#) - 反革命 15:29:39 9/13/21 (58074) (1)
        - [马克思靠恩格斯救济仇视人类搬弄是非挣稿费生存,你能说傻逼许耀桐不是骗吃骗喝?](#) - 反革命 15:38:25 9/13/21 (58075)
    - [\[严格遵守从“民主基础上的集中”到“集中指导下的民主”的完整过程\]](#) - 循环往复以至无穷 14:51:48 9/13/21 (58071) (1)

- [就是说,民主选举要经过独裁者修理,然后在独裁者的指导下发扬民主,循环往复以至无穷 - 反革命 14:53:55 9/13/21 \(58072\)](#)
- [习包子跟 54 年的毛痞一样也人模狗样地制定起法律了,行贿入罪判刑.黑社会文件治国安民 - 反革命 11:57:40 9/13/21 \(58067\) \(3\)](#)
  - [54 毛法就是搬弄是非大法.前两天,习包子祝贺金三搬弄是非取得巨大成就. - 反革命 12:14:58 9/13/21 \(58068\) \(2\)](#)
    - [金三啥巨大成就? 北韩草民没墙可翻? 北韩没人出国旅游留学移民? 北韩周期性闹饥荒? - 反革命 19:45:13 9/13/21 \(58084\)](#)
    - [行贿受贿是毛金习搞官本位绞肉机一言堂抓捕律师恶性循环进水晶棺故意纵容大小包子 - 反革命 12:20:35 9/13/21 \(58069\)](#)
- [\[党的十八大以来,习近平总书记多次强调要旗帜鲜明反对历史虚无主义。\] - 什么是历史虚无主义? 08:42:35 9/13/21 \(58060\) \(3\)](#)
  - [谁说党的坏话伪造历史,拿出事实逐条批驳,为什么要加固防火墙,发明个 \[历史虚无主义\]? - 反革命 08:46:43 9/13/21 \(58061\) \(2\)](#)
    - [马克思搬弄是非颠倒黑白,共党杀人越货颠倒历史,折腾屠杀民众为手段实现\[为人民服务\] - 反革命 08:51:56 9/13/21 \(58062\) \(1\)](#)
      - [所以,你这个靠装孙子装虔诚 45 年爬上去的就是个非法中国领导人,一个大骗子. - 反革命 08:54:20 9/13/21 \(58063\)](#)
- [\[实践是检验真理的唯一标准\]是上了贼船的共产党人用来对付党内懂得搬弄是非的邪教徒的 - 反革命 \(118 bytes\) 08:26:34 9/13/21 \(58058\) \(2\)](#) 《实践是检验真理的唯一标准》不对.正确说法:[实践和时间是检验(绝对)真理的唯一标准] - 反革命 15:23:13 8/25/14 (20192)
  - [\[\(包子\)苏联共产党偌大一个党就作鸟兽散了\]这正是应验了:\[实践是检验真理的唯一标准\] - 反革命 08:40:24 9/13/21 \(58059\) \(1\)](#)
    - [你看,包子就这语文,\[作鸟兽散\]是贬义成语,苏共那是你爹老子党,怎么能用\[作鸟兽散\]? - 反革命 18:03:29 9/13/21 \(58076\)](#)
- [孩儿们, 运动起来! - 齐天大圣习近平 \(36 bytes\) 12:35:25 9/05/21 \(57914\) \(15\)](#)
  - [\[希特勒认为德国根本不配拥有他,执意给这个国家带来更多的死亡和毁灭,下令继续战斗\] - 齐天大圣习近平 11:03:54 9/09/21 \(58013\)](#)
  - [1965 年 7 月 26 日上午毛泽东在中南海会见李宗仁一行.毛幽默地以浓重湖南乡音对李说\[56\] - 他们刚刚坐定, 10:24:11 9/09/21 \(58012\)](#)
  - [“哧!哧!清邻先生,你这一次归国,是误上‘贼船’了.台湾当局口口声声叫我们做‘匪’ - 李宗仁笑了, \(282 bytes\) 14:48:07 9/08/21 \(57978\) \(11\)](#)
    - [还叫大陆为‘匪区’,你不是误上‘贼船’是什么呢?!”毛幽默地以浓重湖南乡音对李说 - 李宗仁笑了, \(134 bytes\) 14:50:06 9/08/21 \(57979\) \(10\)](#)
      - [【1927 年李返回南京后,全力支持蒋反苏清共】李宗仁 70 多岁的认知与 30 多岁时的完全相反 - 反革命 16:39:44 9/08/21 \(57982\) \(7\)](#)
        - [这说明人脑在似是而非模棱两可的是非面前的分辨能力是有限的,容易被策反、被洗脑. - 反革命 17:02:15 9/08/21 \(6\)](#)
          - [1966 年 10 月 1 日,毛澤東在天安門城樓上見到應邀參加國慶典禮之李宗仁, - 特意與李熱情握手 9/09/21](#)



- [1935 年 12 月蔣要駐蘇聯武官鄧文儀向王明（陳紹禹）要求國共兩黨談判 - wiki/西安事變 21:27:57 8/28/21 \(57824\)](#)
- [1935 年 12 月張在南京開完會後曾到上海找東北義勇軍將領李杜提出要找中共負責人聯繫 - wiki/西安事變 21:27:43 8/28/21 \(57823\)](#)
- [1935 年 12 月上旬，中共中央派汪鋒攜毛澤東親筆信到西安與楊商談合作； - wiki/西安事變 21:25:39 8/28/21 \(57822\)](#)
- [1935 年 12 月 17 日中共得到第三國際統一戰線保衛蘇聯之指示瓦窑堡确立抗日民族统一战线 - wiki/西安事變 21:25:24 8/28/21 \(57821\)](#)
- [1936 年 1 月宋慶齡請董健吾送密信到陝北毛周，到西安後請求張學良批准他們進入蘇區 - wiki/西安事變 21:25:08 8/28/21 \(57820\) \(1\)](#)
  - [，張學良知到南京意圖後，更放心同中共聯絡 - wiki/西安事變 21:30:17 8/28/21 \(57831\)](#)
- [1936 年 1 月榆林戰役中被俘東北軍第 107 師第 619 團團長高福源回到王以哲軍部駐地洛川 - wiki/西安事變 21:24:53 8/28/21 \(57819\)](#)
- [1936 年李克農張學良洛川會談 4 月周恩來張學良膚施會談 4 月 25 日\[中共..抗日人民陣線宣言\] - wiki/西安事變 21:24:36 8/28/21 \(57818\) \(1\)](#)
  - [3 月 27 日會議上，毛澤東談到與張談判問題時，仍堅持反日與反蔣不可分離\[4\]:426。 - wiki/西安事變 21:36:33 8/28/21 \(57832\)](#)
- [1936 年中共周小舟到南京和曾養甫談判；中共長江局張子華到達廣州和曾養甫會談； - wiki/西安事變 21:24:22 8/28/21 \(57817\)](#)
- [1936 年 5 月 5 日中國人民紅軍革命軍事委員會主席朱德发布《停戰議和一致抗日通電》 - wiki/西安事變 21:24:05 8/28/21 \(57816\)](#)
- [1936 年 7 月 2 日洛甫電王明\[西南發動 20 餘日華北韓宋響應;近日有代表到西安約張共同舉事\] - wiki/西安事變 21:23:50 8/28/21 \(57815\)](#)
- [1936 年 8 月從莫斯科返國潘漢年到陝北，匯報鄧文儀在莫斯科主動找王明談國共合作抗日 - wiki/西安事變 21:23:34 8/28/21 \(57814\)](#)
- [1936 年 8 月底李宗仁李濟深之代表錢壽康經西安到達保安，要求與中共訂立抗日救國協定 - wiki/西安事變 21:23:20 8/28/21 \(57813\)](#)
- [1936 年 8 月末張示\[合在一起幹\]此時在共產國際指令下中共已決定由反蔣抗日改為逼蔣抗日 - wiki/西安事變 21:23:02 8/28/21 \(57812\)](#)
- [1936 年 9 月 1 日，中國共產黨中央書記處向黨內發出《中央关于逼蔣抗日問題的指示》 - wiki/西安事變 21:22:44 8/28/21 \(57811\)](#)
- [1936 年 10 月 15 日，中共公開表示，「懇切申請」國民政府「與吾人停戰，攜手抗日」 - wiki/西安事變 21:22:24 8/28/21 \(57810\)](#)
- [1936 年 10 月 15 日蘇維埃中央政府和紅軍軍委會單方發布停戰令紅軍一切部隊停止對國軍攻擊 - wiki/西安事變 21:22:08 8/28/21 \(57809\)](#)
- [1936 年 10 月 26 日中共致電共產國際婉轉詢問如張、楊、閻等與紅軍聯合抗日蘇聯能否援助 - wiki/西安事變 21:21:52 8/28/21 \(57808\)](#)
- [1936 年 10 月 29 日蔣由西安前往洛陽如張楊不服從「剿共」就把東北軍、十七路軍調離陝甘 - wiki/西安事變 21:21:35 8/28/21 \(57807\)](#)



- [1936年11月軍長王以哲已秘密加入中共天天把中央軍胡宗南進剿路線時間電告彭德懷](#) - wiki/西安事變 21:21:19 8/28/21 (57806)
  - [1936年12月1日,張獲悉,如東北軍不執行剿共命令,蔣便將其調赴蘇皖閩](#) - wiki/西安事變 21:21:02 8/28/21 (57805)
  - [1936年12月12日晨四時張之東北軍從臨潼之驪山山洞裡捉到蔣帶回西安城內新城大樓裡](#) - wiki/西安事變 21:20:43 8/28/21 (57804)
  - [大家还记得【抓革命,促生产】这个口号吧?](#) - 反革命 13:43:50 8/27/21 (57780) (12)
    - [马列主义就是搬弄是非,抓【权】抓【粮】搅屎.](#) - 反革命 13:54:54 8/27/21 (57783) (8)
      - [斯大林主义,托洛茨基主义,金主体毛思想,习包子主义,都是马列主义下的颜色不同的一泡屎](#) - 反革命 13:55:10 8/27/21 (57784) (7)
        - [中共一大代表刘仁静据说是托派,是个异数.一大代表哲学家李达说毛是团员代表被整死](#) - 反革命 14:09:16 8/27/21 (57786) (5)
          - [毛派人给李达带信:\[吾兄系本公司发起人之一,现公司生意兴隆,望速前来参予经营\]](#) - 1948年初 15:44:49 8/27/21 (4)
            - [做生意就是为自己不是为劳苦大众.满门忠烈,高风险高回报,自愿自找应该的.](#) - 反革命 16:11:30 8/27/21 (57790) (2)
              - [包子天天号召不忘初心,不忘初心就是不用上班,杀人越货快速致富.](#) - 反革命 16:13:49 8/27/21 (57791) (1)
                - [包子除了脑壳里老爹灌的屎屁本事没有,不靠\[不忘初心\]的话哪来的钱造大型习陵墓,是吧?](#) - 反革命 16:43:32 8/27/21 (57792)
    - [不知人民英雄纪念碑里的革命烈士发现自己被毛做了生意不知做何感想.](#) - 反革命 15:46:59 8/27/21 (57789)
    - [只是抓【权】抓【粮】所占的百分比不一样而已,因此各屎的颜色就不同.](#) - 反革命 13:55:40 8/27/21 (57785)
  - [【革命】跟【权】是 synonym,【生产】跟【经济】【钱】【粮】是 synonym.](#) - 反革命 13:44:07 8/27/21 (57781) (2)
    - [【抓革命,促生产】就是既要抓权,又要吃饭.](#) - 反革命 13:44:22 8/27/21 (57782) (1)
      - [饿肚子怎么闹革命呢,以大多数不被饿死为界限.](#) - 反革命 14:18:05 8/27/21 (57787)
- [「西安事變」中華民國陸軍一级上將張學良 1901年6月3日—2001年10月14日](#) - wiki/张学良 20:35:03 8/26/21 (57714) (39)
  - [1919年3月張學良於講武堂第一期炮兵科學習\[10\]:43.教官郭松齡](#) - wiki/张学良 21:21:42 8/26/21 (57754)
  - [1920年張學良任奉天陸軍第3混成旅旅長 11月張學良晉升陸軍少將 1921年郭松齡第8旅旅長](#) - wiki/张学良 20:51:00 8/26/21 (57753)

- [1925 年，張學良任奉軍津榆駐軍司令\[7\]:24。6 月中旬，張學良率奉軍 2 千進駐上海 - wiki/张学良 20:50:40 8/26/21 \(57752\)](#)
- [1925 年 11 月，郭松齡反奉,遭日軍空襲,后被逮捕,張作霖下令將其槍斃,郭夫婦暴屍三日 - wiki/张学良 20:50:19 8/26/21 \(57751\)](#)
- [1927 年，张学良任安国军第三方面军军团军团长南下联合吴佩孚残部与北伐军作战 - wiki/张学良 20:50:01 8/26/21 \(57750\)](#)
- [1928 年 6 月，張作霖因戰事節節失利。6 月 4 日被日本关东军炸死，史稱皇姑屯事件 - wiki/张学良 20:49:42 8/26/21 \(57749\)](#)
- [1928 年皇姑屯事件後,張學良宣布東北地區服從國民政府領導，史稱東北易幟 - wiki/张学良 20:49:25 8/26/21 \(57748\)](#)
- [1929 年 1 月 10 日，奉系功臣元老楊宇霆、常蔭槐被張學良誘殺 - wiki/张学良 20:49:07 8/26/21 \(57747\)](#)
- [1929 年 7 月張取消苏俄在東北特權收回中东铁路 8 月苏军进攻,蒋食言,11 月東北軍敗給苏军 - wiki/张学良 20:48:50 8/26/21 \(57746\)](#)
- [這次挫敗影響了張以後對於九一八事變的處理方式認為整體國防與戰爭應由中央政府統籌 - wiki/张学良 20:48:26 8/26/21 \(57745\)](#)
- [1930 年 9 月張派兵東北軍幾萬人入山海關「武裝調停」中原大戰.反蔣聯軍失敗,蔣獲勝 - wiki/张学良 20:48:08 8/26/21 \(57744\)](#)
- [1931 年 9 月 18 日九一八事变到 11 月 19 日，龍江失守\[9\]:98。東北三省遂全部失陷 - wiki/张学良 20:47:44 8/26/21 \(57743\)](#)
- [1932 年 1 月 2 日,日軍佔領錦州 2 月 6 日攻陷哈爾濱 2 月 25 日攻佔熱河 - wiki/张学良 20:47:26 8/26/21 \(57742\)](#)
- [1932 年 3 月 1 日日本建立傀儡政权满洲国。不包括苏联控制下的中东铁路 - wiki/张学良 20:46:52 8/26/21 \(57741\)](#)
- [1933 年 5 月 31 日中日簽訂《塘沽協定》7 月 22 日張考察歐美各國軍事組織 - wiki/张学良 20:46:31 8/26/21 \(57740\)](#)
- [1934 年 6 月正當蔣第五次圍剿紅軍在江西激戰時張在報刊上公開提出國共合作共同救國主張 - wiki/张学良 20:46:11 8/26/21 \(57739\)](#)
- [1935 年 4 月蔣令張圍剿紅軍,但卻遭到挫折两个整编师被全歼,逐漸對蔣的調遣有所反感 - wiki/张学良 20:45:53 8/26/21 \(57738\)](#)
- [1935 年 12 月張在南京開完會後,曾到上海找東北義勇軍將領李杜,提出要找中共負責人聯繫 - wiki/张学良 20:45:04 8/26/21 \(57736\)](#)
- [1936 年 1 月榆林戰役中被俘東北軍第 107 師第 619 團團長高福源回到王以哲軍部駐地洛川 - wiki/张学良 20:44:38 8/26/21 \(57735\)](#)
- [1936 年 1 月張與李克農洛川會談.李擁張為西北抗日聯軍總司令,並暗示能獲得蘇聯軍火援助 - wiki/张学良 20:44:16 8/26/21 \(57734\)](#)
- [1936 年 3 月 2 日張駕機飛到洛川和李克農會談;張即表示完全贊同雙方之口頭協議互不侵犯 - wiki/张学良 20:41:34 8/26/21 \(57733\)](#)
- [1936 年 3 月 3 日張由南京飛返要西安次日即飛洛川與李克農第二次會談主張抗日必須「聯蔣」 - wiki/张学良 20:41:17 8/26/21 \(57732\)](#)

- [1936年3月27日會議上，毛澤東談到與張談判問題時，仍堅持反日與反蔣不可分離](#) - wiki/张学良 20:40:41 8/26/21 (57731)
- [洛川會談後王以哲送給紅軍一批七九步槍子彈數萬發並派少校副官王政用汽車送至紅軍防地](#) - wiki/张学良 20:40:22 8/26/21 (57730)
- [1936年4月6日毛彭致電張:敝方代表周恩來偕李克農8日赴膚施與張先生會商救國大計](#) - wiki/张学良 20:40:00 8/26/21 (57729)
- [1936年6月30日張主動提出要求加入中共7月初中共中央得悉後迅即討論並決定擬許其入黨](#) - wiki/张学良 20:39:44 8/26/21 (57728)
- [1936年7月2日洛甫電王明\[西南發動20餘日華北韓宋響應;近日有代表到西安約張共同舉事\]](#) - wiki/张学良 20:39:25 8/26/21 (57727)
- [1936年9月張向紅軍提供大量過冬棉花,藥品、新鮮食物等物資,解決紅軍過冬燃眉之急。](#) - wiki/张学良 20:39:09 8/26/21 (57726)
- [日本宮脇淳子確信張是共產國際內部人員證據是後來共產國際頒授勳章給張學良\[54\]:](#) - wiki/张学良 20:38:52 8/26/21 (57725)
- [張學良在1936年提出加入共產黨不是加入中共,「特殊黨員」可得共產國際支持\[54\]](#) - wiki/张学良 20:38:33 8/26/21 (57724)
- [1936年10月15日蘇維埃中央政府和紅軍軍委會單方發布停戰令紅軍一切部隊停止對國軍攻擊](#) - wiki/张学良 20:38:13 8/26/21 (57723)
- [1936年10月22日蔣來到西安嚴加斥張楊聲稱「在殺盡紅軍、捉盡共匪之前決不談抗日的事」](#) - wiki/张学良 20:37:52 8/26/21 (57722)
- [1936年12月1日張獲悉如東北軍不執行剿共蔣便將其調蘇皖閩:張楊決定12月12日\[兵諫\]](#) - wiki/张学良 20:37:35 8/26/21 (57721)
- [1936年12月9日西安各校學生舉行紀念\[一二九\]運動一周年遊行請願活動以推動團結抗日](#) - wiki/张学良 20:37:17 8/26/21 (57720)
- [1936年12月12日,「西安事變」](#) - wiki/张学良 20:36:54 8/26/21 (57719)
- [1936年12月30日「張學良首謀夥黨對於上官暴行脅迫判處有期徒刑十年,褫奪公權五年」](#) - wiki/张学良 20:36:36 8/26/21 (57718)
- [1988年1月13日,蔣經國逝世。李登輝繼任中華民國總統,直到1990年將其釋放。](#) - wiki/张学良 20:36:15 8/26/21 (57717)
- [1991年3月10日,張攜夫人赴美国探訪親友。1993年12月15日,張夫婦定居夏威夷](#) - wiki/张学良 20:35:56 8/26/21 (57716)
- [2001年10月14日在美国夏威夷首府檀香山斯特劳布医院逝世,享壽100岁](#) - wiki/张学良 20:35:37 8/26/21 (57715)
- [1936年3月27日會議上，毛澤東談到與張談判問題時，仍堅持反日與反蔣不可分離](#) - wiki/张学良 21:56:36 8/25/21 (57639) (9)
  - [如果毛痞不是被张启发,而是坚持【反日與反蔣不可分離】,中共是不可能夺取政权的](#) - 反革命 22:11:20 8/25/21 (57646) (3)
    - [如果蒋只是停止内战一致抗日,但不承认中共合法、拒绝合作拒发补给,中共也无法坐大](#) - 反革命 22:17:41 8/25/21 (57647) (2)
      - [这跟孙蒋不懂共产瘟疫的得寸进尺,两次合作后就败走台湾是一致的.合法了民众还不踊跃参加共产党?](#) - 反革命 22:37:16 8/25/21 (57650)

- [也就是说毛痞没有共产党吹嘘的那么英明，是张蒋帮助毛痞坐大的。](#) - 反革命 22:19:33 8/25/21 (57648)
- [張提聯蔣抗日為中共中央所採納達成「停止內戰共同抗日」協議.會談到 4 月 10 日晨 4 時結束](#) - wiki/张学良 22:01:58 8/25/21 (57642) (2)
  - [4 月 25 日\[中共中央委員會為創立全國各黨各派的抗日人民陣線宣言\]第 1 次把中國國民黨列入](#) - 抗日民族統一陣線行列 22:04:59 8/25/21 (57644) (1)
    - [\[宣言第 1 次把中國國民黨列入\],蒋就应该考虑国民党中有重要人物通共了。](#) - 反革命 22:07:50 8/25/21 (57645)
- [由「抗日反蔣」到「逼蔣抗日」，是抗日民族統一戰線中策略上之重大轉變；](#) - 而洛川和膚施會談中 21:58:30 8/25/21 (57640) (1)
  - [張一再認為蔣有可能抗日應該內外逼使他走上抗日道路之意見也給中國共產黨中央作出這種](#) - 決策提供重要根據 21:59:36 8/25/21 (57641)
    - [\[中國共產黨中央作出這種決策\]这里\[中國共產黨中央\]就是指毛痞个人,不好意思说被启发](#) - 反革命 09:47:33 8/26/21 (57694)
- [指出抗戰是中國共產黨發展之絕好良機,其策略:七分發展實力,二分應付政府,一分抗日](#) - 毛澤東向其部隊訓話 (100 bytes) 14:04:13 8/25/21 (57636)
- [为什么要光复中华民国?](#) - 顾君卓 (1320 bytes) 11:50:59 8/22/21 (57421) (11)
  - [蒋斗不过毛，哪里来的光，没有光，怎么光复?](#) - 反革命 (4 bytes) 16:54:39 8/22/21 (57423) (10)
    - [善人遇到恶鬼，败了，但正义必战胜邪恶](#) - 顾君卓 11:32:35 8/23/21 (57433) (9)
      - [什么\[蒋\]正义?历史给蒋机会没屁用,习包子没解放台湾算你走运.你最好结局跟大陆组联邦](#) - 反革命 14:44:02 8/23/21 (57436)
      - [蒋算不上善人,有人说他是扶不起的阿斗,毛说他\[独裁无胆\]就是杀人不够多.](#) - 反革命 11:54:30 8/23/21 (57434) (7)
        - [蒋先生保护私有，立场坚定，足以证明其善](#) - 顾君卓 (110 bytes) 14:38:59 8/23/21 (57435) (6)
          - [1912 年 1 月 14 日,因派系之爭,陳其美命蔣將光复会首領陶成章暗殺於上海廣慈醫院病房](#) - wiki/蔣中正 15:14:36 8/23/21 (57440) (2)
            - [蔣不保护陶成章杨虎城的生命私有，更不用说立场坚定了.这是点杀,不如毛习痞屠杀.](#) - 反革命 18:31:29 8/23/21 (57441) (1)
              - [当然杨虎城是自己找死,蒋已经放他生路,蒋也知道:杨要弄死蒋反对张放蒋.](#) - 反革命 18:34:31 8/23/21 (57442)
    - [民主台湾不是老蒋搞的,是蒋经国的无奈之举.蒋黑社会起家靠陈张孙宋鲍罗廷拉扯大的](#) - 反革命 15:05:32 8/23/21 (57438) (1)
      - [当然,毛痞共产党杀人越货起家更黑.](#) - 反革命 15:06:44 8/23/21 (57439)

- [怎么立场坚定,蒋介石北伐就是没有保护各军阀的私有](#)  
[权嘛.](#) - 反革命 14:54:12 8/23/21 (57437)
        - [私有](#)[权是指财产私有](#)[权](#) - 顾君卓 22:49:52  
8/23/21 (57451) (4)
          - [蒋脑残只能跟大小军阀比拳头大小,真龙天子毛痞偏安延安自比秦皇汉武](#) - 反革命 23:27:32 8/23/21 (57455)
          - [毛蒋成了新军阀,毛军阀更具欺骗披着党的外衣披着马克思共惨主义的外衣](#) - 反革命 23:18:33 8/23/21 (57454)
          - [谁说军阀没有财产\(土地、房屋、浮财、军队\)私有](#)[权?](#) - 反革命 23:10:24  
8/23/21 (57453)
- [「西安事變」西北绥靖公署主任國民革命軍第 17 路军总指挥中華民國陆军二级上将](#) -  
wiki/杨虎城 23:56:40 8/21/21 (57380) (30)
  - [1932 年, 蔣中正在軍事委員會下成立特務情報組, 由戴笠領導.](#) - wiki/戴笠  
09:33:03 8/22/21 (57416) (2)
    - [西北军与红四方面军互不侵犯密約,红四方面军由一万发展到八万无战事.戴笠的情報呢?](#) - 反革命 09:38:26 8/22/21 (57417) (1)
      - [1927 年 7 月魏野畴出任陕西省委军委书记开展兵运工作.蒋介石获知后,点名要杨虎城\[清党\]](#) - wiki/魏野畴 19:44:54 8/22/21 (57424)
        - [是个谜,不知道李大钊魏野畴跟毛泽东习仲勋一样活阎王,还是真要解放全人类劳苦大众.](#) - 反革命 10:00:56 8/23/21 (57432)
      - [杨虎城投靠陈树藩于右任冯玉祥都是短暂的,还攻打冯的部队.蒋怎么就那么放心去西安呢?](#) - 反革命 09:46:36 8/22/21 (57418)
  - [杨虎城生于 1893 年 11 月 26 日,伯父楊父被清政府处死.杨一生识字不多,文牒皆由身边人代劳](#) - wiki/杨虎城 00:09:04 8/22/21 (57411)
    - [清末時蓄志革命在陝西蒲城縣倡辦民團,保衛桑梓.并在故乡陝西蒲城县孙镇的小饭馆当跑堂](#) - wiki/杨虎城 01:00:40 8/22/21 (57412)
  - [1911 年参加陕西会党, 被清廷的甘军骑兵击溃](#) - wiki/杨虎城 00:08:49 8/22/21
  - [1914 年杨虎城聚众打死一收租地主,带领几十名会党弟兄自立山头,成为浪迹关中的\[刀客\]](#) - wiki/杨虎城 00:08:33 8/22/21 (57409)
  - [1915 年杨率众参加陈树藩陕西护国军反对袁世凯洪憲稱帝 1917 年孫中山組織軍政府號召護法](#) - wiki/杨虎城 00:08:19 8/22/21 (57408)
  - [1918 年, 于右任护法任陕西靖国军总司令下轄 7 路, 楊虎城為第三路第一支隊司令](#) - wiki/杨虎城 00:07:23 8/22/21 (57407)
  - [1921 年, 楊虎城部編為陝西陸軍獨立混成團, 楊任團長\[2\]:5, 陝西靖國軍至此乃告解體.](#) - wiki/杨虎城 00:07:08 8/22/21 (57406)
  - [1921 年 5 月, 直系的閻相文、馮玉祥將陳樹藩从陝西督軍的位子上驅逐下去.](#) - wiki/杨虎城 00:06:47 8/22/21 (57405)

- [1922 年楊駐軍結識陝西共產黨創始人之一魏野疇。設立「三民軍官學校」由魏擔任政治教官 - wiki/杨虎城 00:06:25 8/22/21 \(57404\)](#)
- [1924 年 10 月馮玉祥組織起“國民軍”。楊虎城積極響應，為國民軍陝西前敵總指揮 - wiki/杨虎城 00:06:08 8/22/21 \(57403\)](#)
- [1924 年楊經孫中山介紹加入國民黨 10 月馮玉祥組織\[國民軍\]楊部受編為國民軍第三軍第三師 - wiki/杨虎城 00:05:53 8/22/21 \(57402\)](#)
- [1927 年「四一二事件」後，楊部隊之共產黨員曾達 200 餘人，負責人是魏野疇南漢宸蔣聽松 - wiki/杨虎城 00:04:59 8/22/21 \(57401\)](#)
- [1927 年 5 月，楊部配合北伐軍打敗奉系張學良部下萬福麟部。楊於此時申請加入中國共產黨 - wiki/杨虎城 00:04:41 8/22/21 \(57400\)](#)
- [1928 年 2 月 9 日魏野疇組織皖北暴動。4 月 8 日國民軍第十軍中共代理軍委書記宋建勛等人叛變 - wiki/杨虎城 00:04:17 8/22/21 \(57399\)](#)
- [1928 年秋中共中央\[致東京市委信\]中講到楊虎城「中央已允其加入交由你們執行加入手續」 - wiki/杨虎城 00:03:59 8/22/21 \(57398\)](#)
- [1929 年，投入蔣介石麾下，表明願意脫離馮玉祥集團。任國民革命軍新編第十四師師長。 - wiki/杨虎城 00:03:16 8/22/21 \(57396\)](#)
- [1930 年蔣介石親筆寫信稱贊楊虎城“此次討唐功成，吾兄勛業益隆，聲名日增”。 - wiki/杨虎城 00:02:57 8/22/21 \(57395\)](#)
- [1930 年 5 月中原大戰爆發，楊虎城作為蔣方主力參戰。馮玉祥的留守總司令劉郁芬不戰而逃 - wiki/杨虎城 00:02:29 8/22/21 \(57394\)](#)
- [戰後，楊虎城新編第十四師升格為討逆軍第十七路軍 3 個師 12 個旅 6 萬多人稱“西北軍” - wiki/杨虎城 00:01:46 8/22/21 \(57392\)](#)
- [1933 年 5 月楊派武志平到與紅四方面軍訂\[巴山為界，互不侵犯，共同反蔣抗日\]互不侵犯兩年 - wiki/杨虎城 00:01:05 8/22/21 \(57391\)](#)
- [1935 年秋中共令南漢宸派人向楊虎城傳達 8.1 宣言。12 月中共派汪鋒對楊及西北軍將領策反 - wiki/杨虎城 00:00:44 8/22/21 \(57390\)](#)
- [1936 年春王炳南奉中共指派，專從德國回國去做爭取楊虎城的叛變工作，並成為楊虎城的幕僚 - wiki/杨虎城 00:00:25 8/22/21 \(57389\)](#)
- [1936 年 8 月中共中央任命張文彬為紅軍代表前往西安，專門做楊虎城之統一戰線工作\[4\]: - wiki/杨虎城 23:59:24 8/21/21 \(57387\)](#)
- [1936 年 9 月中共與東北軍正式簽訂\[抗日救國協定\]中國工农紅軍東北軍西北軍形成\[鐵三角\] - wiki/杨虎城 23:58:54 8/21/21 \(57386\)](#)
- [1936 年 10 月，蔣秘密接見楊，詢問西安社會形勢不穩，楊稱赴西安安全無問題。 - wiki/杨虎城 23:58:36 8/21/21 \(57385\)](#)
- [1936 年 12 月 12 日，「西安事變」 - wiki/杨虎城 23:58:16 8/21/21 \(57384\)](#)
- [1937 年 6 月 29 日楊虎城等乘「胡佛總統號」輪船\[13\]，離滬出國考察軍事\[16\] - wiki/杨虎城 23:57:53 8/21/21 \(57383\)](#)
- [1937 年 12 月，他偷偷回國，遭到國民政府逮捕。此後一直被關押 12 年。 - wiki/杨虎城 23:57:33 8/21/21 \(57382\)](#)
- [1949 年 9 月 6 日楊虎城及其一子一女秘書宋綺雲夫婦及其子在重慶中美合作所被殺害 - wiki/杨虎城 23:57:15 8/21/21 \(57381\)](#)

- [“在一个社会里，如果公然使用武装力量与毫无节制地榨取财富变成了决定权势大小 - 四川军阀与国民政府 \(200 bytes\) 21:22:30 8/15/21 \(57273\) \(23\)](#)
  - [和职位高低的手段那么这个社会迟早必然会耗尽经济资源”\(四川人民出版社 1985\)页 69 - 四川军阀与国民政府 21:25:52 8/15/21 \(57274\) \(22\)](#)
    - [德国出了两个【天才的创造性的】恶魔马克思和希特勒，中国只会山寨恶魔：毛痞和习痞。 - 反革命 \(124 bytes\) 00:15:50 8/19/21 \(57336\)](#)
      - [包子知道有人说它是没穿衣服的皇帝吧,还人模狗样以为大家不知它脑壳里装屎,无耻就无敌 - 反革命 00:34:11 8/19/21 \(57337\)](#)
        - [拉帮结伙伟光正别人团团伙伙,需要\[党\]\[中央\]外衣不如朱崇帧,贪婪结果满脸横肉歪头熊 - 反革命 06:05:25 8/19/21 \(1\)](#)
          - [一边搞垮经济,一边召开财经会议要求做好金融风险防范化解工作,共惨党狗改不了吃屎 - 反革命 8/19/21](#)
    - [林副主席说：“毛泽东同志是当代最伟大的马克思列宁主义者。毛泽东同志天才地、创造性地、全面地继承、捍卫和发展了马克思列宁主义，把马克思列宁主义提高到一个崭新的阶段。”](#)
    - [毛习痞共产党黑社会头子比军阀皇帝更恶劣，军阀皇帝不知道怎么洗脑残害中国人 - 反革命 21:30:06 8/15/21 \(57275\) \(21\)](#)
      - [跟历史上的开国皇帝一样，国民党共产党都是斯大林的儿子黑社会起家的。 - 反革命 21:39:05 8/15/21 \(57277\) \(13\)](#)
        - [斯大林鲍罗廷同时养两个中国儿子,亲儿子共产党和干儿子国民党,见风使舵从中渔利. - 反革命 16:47:41 8/16/21 \(57301\)](#)
          - [1929年8月14日,斯大林命令苏军沿中东路向东北进攻.1929年11月26日张的东北军败给苏军 - 蒋拒绝支援张学良 21:41:01 8/16/21 \(57306\) \(2\)](#)
            - [而中國共產黨在蘇聯進攻中國東北的中東路事件中，積極維護蘇聯利益， - 贏得共產國際讚譽 21:44:30 8/16/21 \(57308\)](#)
            - [张学良求和,被迫在伯力签订议定书,恢复苏联对铁路的控制,并承诺从东三省铁路驱逐白军 - 一切回到原點， 21:43:52 8/16/21 \(57307\)](#)
        - [西北有斯大林支持的馮玉祥赤军,东北有郭松齡.中国不实践共惨主义简直是没有天理 - 反革命 11:06:23 8/16/21 \(57299\) \(2\)](#)
          - [苏联 1928-1934 年间农业集体化过程中，在此次饥荒中死亡的人数大约在 600 万-1000 万之间 - 苏联 1935-38 大清洗 18:44:36 8/16/21 \(57304\) \(1\)](#)
            - [wiki\[蔣對蘇聯軍隊實行政委黨代表制深表贊賞\],但蒋并不效仿,这是蒋做的最臭的. - 反革命 10:22:23 8/17/21 \(57320\) \(3\)](#)

- [蔣把軍隊分中央軍和收編來的地方軍,故意消耗地方軍,結果軍隊各自為陣互不支援保存實力](#) - 反革命 10:28:03 8/17/21 (2)
  - [毛痞派政委,結果全軍為毛痞打天下,並警告懂共產瘟疫的老毛痞【黨的利在第一位】](#) - 反革命 10:30:24 8/17/21 (57322) (1)
    - [派政委 3 大好处,活閻王披上黨的外衣,將領被制衡無法起義,都是黨軍保存實力觀虎鬥失依據](#) - 反革命 17:11:17 8/17/21 (57323)
- [照理 1940 年左右國民黨中就应该有人從蘇聯飢荒斯大林大清洗的教訓中弄懂共產瘟疫,但是沒有。懂共產瘟疫的都混跡共產黨了](#) - 反革命 18:49:17 8/16/21 (57305)
- [郭松齡奉軍中最精銳的部隊倒張之後如再與馮連成一氣,並得到蘇聯奧援,則華北大定。](#) - 曾為張學良的教官 11:00:11 8/16/21 (57296) (2)
  - [1925 年 11 月中,郭在日本觀操奉召歸來,便與馮訂七條攻守同盟密約。](#) - 郭的部隊共 5 萬人 11:05:04 8/16/21 (57298)
  - [郭夫人韓淑秀是燕京大學畢業生,與馮玉祥老婆李德全是同學,感情甚好,](#) - 過往亦密。 11:01:31 8/16/21 (57297)
- [李宗仁李濟深當年都是極力支持蔣清共殺共產黨人的,後來却好意思跪拜毛痞去北京做官。](#) - 反革命 10:48:51 8/16/21 (57295)
- [清朝不是東西但國民黨共產黨都是漢奸黨.據說北洋政府是最民主寬松的政府.因此盜蟻蜂起](#) - 反革命 09:32:38 8/16/21 (57293) (1)
  - [嗅到十月革命給予的當皇帝機會,毛痞不幹圖書管理員回湖南搞痞子運動《湘江評論》去了](#) - 反革命 17:13:31 8/16/21 (57302)
- [當年孫大炮革命海外討不到錢只好認斯大林爹,要錢要槍炮辦軍校同盟會變國民黨粉墨登場](#) - 反革命 09:26:20 8/16/21 (57292) (1)
  - [孫大炮不贊成階級鬥爭又從搞階級鬥爭的蘇聯要錢,結果只能是賣國\[外蒙海參崴\]被趕台灣](#) - 反革命 17:43:38 8/16/21 (57303)



- [问题是国民党从黑社会革命党演变成执政党后演变成民主党平民党。而共产党要回到黑社会 - 反革命 21:41:57 8/15/21 \(57278\)](#)
  - [习痞自诩毛痞，【求是】公开叫板王明张国焘。 - 反革命 21:33:42 8/15/21 \(57276\) \(6\)](#)
    - [阿富汗人民拥护塔利班跟当年中国人民拥护毛痞是一回事。 - 反革命 21:53:40 8/15/21 \(57283\) \(5\)](#)
      - [共产瘟疫不仅搬弄是非还与与时俱进\(拐弯\)，所以，不少人临死还高喊共产党万岁毛主席万岁 - 反革命 22:04:44 8/15/21 \(57287\)](#)
      - [中国人民在毛痞的【人的内部无限的认识能力】的怂恿下涌现了百万革命烈士 - 反革命 21:55:27 8/15/21 \(57284\) \(3\)](#)
        - [共产党攻击北洋军阀没有理想,不忘初心共惨主义家天下就有理想?! - 反革命 09:01:14 8/16/21 \(57291\)](#)
        - [习包子武力三层包围北戴河会议就是用事实说明自己是军阀篡党夺权 - 反革命 22:32:03 8/15/21 \(57288\)](#)
        - [习包子说它现在就代表了当年的毛痞的正确的无产阶级革命路线。 - 反革命 21:57:20 8/15/21 \(57285\)](#)
- [8月10日，中共党报《求是》在官方微博账号“求是”发文称，新冠疫情是一场有关执政党 - “价值立场”的大考 11:18:37 8/13/21 \(57230\) \(6\)](#)
  - [搅屎党的“价值立场”是什么?不斗则修!不斗则垮! - 反革命 16:14:09 8/13/21 \(57236\)](#)
  - [伟大领袖只要把握颠倒历史的大方向,管太具体或说太多都会让窝里斗的共奴怀疑伟光正 - 反革命 14:34:05 8/13/21 \(57233\) \(2\)](#)
    - [与病毒共存,就是打脸亲自指挥亲自部署亲自颁奖亲自显摆,就是阶级斗争熄灭论。 - 反革命 14:36:39 8/13/21 \(57234\) \(1\)](#)
      - [习包子怎么不说自己亲自抢劫香港,亲自抢劫中概股,亲自抢劫孙大午,亲自..... - 反革命 14:42:29 8/13/21 \(57235\)](#)
  - [这是英、美等国政治制度缺陷导致的防疫决策失误，也是推崇个人主义价值观的必然结果。 - 文章称， \(136 bytes\) 11:19:04 8/13/21 \(57231\) \(1\)](#)
    - [韭菜是没有权利推崇个人主义价值观的,只有毛金习可以把自己打造成斯大林活阎王 - 反革命 11:21:33 8/13/21 \(57232\)](#)
- [邓朴方 2020 年 4 月给两会代表的信所透露的信息 - 顾君卓 \(2909 bytes\) 18:40:27 8/05/21 \(57119\) \(27\)](#)
  - [我说你就是鸚鵡学舌,孙大炮一事无成:「驅除韃虜,恢復中華,建立民國,平均地權」 - 反革命 17:11:16 8/06/21 \(57144\) \(12\)](#)

- [孙冯都认斯大林干爹,蒋算是背叛孙,西安加上 7.7 事变,蒋只好国共合作向斯大林要援助](#) - 反革命 22:02:46 8/08/21 (57181)
- [1926 年 7 月國民革命軍誓師北伐,蔣任總司令\[7\]推翻北洋东北易帜後名义上统一了全中国](#) - , 建設黄金十年 10:05:06 8/08/21 (57162) (9)
  - [1925 年 1 月冯玉祥 6 个师 15 万人张家口请李大钊担任国民军政治部主任 4 月苏联军事顾问加入](#) - 反革命 21:19:10 8/08/21 (57174) (7)
    - [此后苏联军火源源输送至冯玉祥张家口.1926 年 1 月 1 日兵败下野.1926 年 5 月 9 日到莫斯科考察](#) - 反革命 21:23:06 8/08/21 (57175) (6)
      - [公布苏联驻华使馆内搜获的苏联援助西北军的武器清单冯玉祥和苏联、中共往来的文件](#) - 张作霖离间北伐阵营 21:39:05 8/08/21 (57180)
      - [苏联从库伦运来 1.5 万支步枪,1500 万发子弹,3 万枚手雷给冯玉祥,大幅增强冯玉祥的实力](#) - wiki/冯玉祥 21:28:14 8/08/21 (57177)
      - [1926 年 8 月李大钊请冯玉祥回国 27 日冯玉祥启程苏联顾问团许多中共党员如邓小平与之同行](#) - wiki/冯玉祥 21:26:21 8/08/21 (57176) (3)
        - [1926 年 8 月习肿勋 13 岁还不到一个小屁孩,如今中国俨然是习包子习家的。](#) - 反革命 22:11:29 8/08/21 (57182)
        - ["魏延的骨头朱可夫的党性冯玉祥的作风 1 个 1 贯反党的伪君子,企图搞军事政变!"](#) - 刘少奇批判彭德怀 21:32:05 8/08/21 (57179)
        - [林彪称彭德怀“是野心家、阴谋家、伪君子、是冯玉祥式的人物。”](#) - 1959 年的庐山会议上 21:29:37 8/08/21 (57178)
- [斯大林让蒋打北洋军阀,后支持毛打蒋,再把东北工业基础、海參崴、外蒙拿走。](#) - 反革命 12:18:17 8/08/21 (57171) (1)
  - [斯大林在东北同时留下枪炮给林彪打蒋校长](#) - 反革命 13:25:25 8/08/21 (57172)
- [蒋反共但不知道自己周围遍布共党。习包子共产似乎感觉到自己周围遍布反共（反习）](#) - 反革命 11:37:00 8/08/21 (57169)
- [中国国运的转折点是西安事变,而西安事变是蒋介石自投罗网。](#) - 反革命 11:27:51 8/08/21 (57168)
- [蒋无能只是用枪点杀中国人.共产瘟疫则是用枪和饥饿屠杀中国人 AB 团长春围困大跃进,运动](#) - 反革命 11:20:13 8/08/21 (57167)
- [蒋无能批判马列共产又无经济手段对付共产,只能被遍布党政军特务机关的共党颠覆去台湾](#) - 反革命 10:37:47 8/08/21 (57165)
- [废除私有制必然是超越皇帝的活阎王人治。蒋一味剿共没有土改以经济手段瓦解苏维埃政府](#) - 反革命 10:25:30 8/08/21 (57164)

- [\[平均地權\]是空洞的概念,正确做法是邓小平的分产分权由人治向自由市场经济法治转变](#) - 反革命 10:09:37 8/08/21 (57163) (1)
  - [怎么平均? 谁家人多就多分地, 多生几个小孩就多得分地? 过几年重新分地一次?](#) - 反革命 11:01:22 8/08/21 (57166)
- [共匪很害怕, 否则也不会养这么多走狗海外维稳。](#) - 顾君卓 19:07:51 8/06/21 (57149) (7)
  - [蒋介石考察苏联后不喜欢共产制度, 但讲不出个所以然, 只知道杀共产党人](#) - 文胆陈布雷吃干饭 19:49:47 8/06/21 (57155) (1)
    - [孙大炮向苏联要钱建黄埔军校蒋向斯大林要援助抗日.斯大林目的是把亲儿子中共养大](#) - 反革命 19:52:51 8/06/21 (57156)
  - [孙蒋成事不足败事有余,被共产瘟疫赶去台湾.后来蒋家王朝内外交困下也被蒋经国抛弃了](#) - 反革命 19:28:25 8/06/21 (57153)
    - [孙蒋掌握军队的国民党被蔣經國变成了一个平民党,然而掌握军队的共产党还在祸国殃民.](#) - 反革命 14:43:09 8/11/21 (3)
      - [包子是老习痞教唆的,习家军仅跟包子 1 起吃过 1 顿饭而已,所以包子做不成斯大林只成活阎王](#) - 反革命 17:23:31 8/11/21 (57210) (2)
        - [习家军在包子能够宣布战争打造革命队伍前要为包子创业绩而不是添堵,象王 73 不是楼阳生](#) - 反革命 17:59:58 8/11/21 (57212)
        - [一要有群众看不懂的理论,二要有锻炼过的革命队伍,包子自我黄袍加身啥也没有一光杆司令](#) - 反革命 17:44:03 8/11/21 (57211)
          - [没有军队国家化,黨就是个黑社会,黨就是野心家习包子称帝的护身符.](#) - 反革命 10:52:14 8/13/21 (57229)
  - [1988 年 1 月 1 日, 蔣經國解除實施 30 多年的黨禁和報禁限制, 促使民眾得以要求政府改革。](#) - wiki/蔣經國 14:26:02 8/11/21 (57207)
  - [1938 年 1 月 1 日, 蔣經國晉任中華民國陸軍少將軍銜, 並再次加入國民黨\[72\]。](#) - wiki/蔣經國 14:23:35 8/11/21 (57206)
  - [1930 年 3 月 28 日, 列寧格勒軍事委員會正式批准蔣經國為聯共\(布\)候補黨員\[31\]。](#) - wiki/蔣經國 14:22:10 8/11/21 (57205)
  - [蔣經國雖被史達林視為「客人」, 但在共產國際及中國共產黨施壓下, 實際上如同人質。](#) - wiki/蔣經國 14:21:00 8/11/21 (57204)
  - [1925 年至 1937 年在蘇聯期間, 蔣經國接受正統馬列主義教育](#) - wiki/蔣經國 14:19:26 8/11/21 (57203)
  - [满洲人都已成了中国人, 孙大炮驅除了一个韃虜没有, 若没有, 恢复中华就无从谈起](#) - 反革命 19:22:24 8/06/21 (57152)

- [1924年1月20-30日廣州召開之中國國民黨第一次全國代表大會確定孫中山之聯俄、聯共 - 扶助農工之三大政策](#) 19:17:39 8/06/21 (57151) (1)
  - [1923年1月孫中山與蘇聯政府全權代表越飛在上海會面,在蘇聯援助下,於3月組建黃埔軍校 - 並以蔣中正為校長](#) 19:43:54 8/06/21 (57154)
  - [1923年8月蔣奉孫派遣率四人赴蘇聯學習考察歷時三月餘蔣對蘇聯軍隊實行政委 - 黨代表制深表贊賞](#) 19:15:05 8/06/21 (57150)
- [\[驱逐共匪光复民国\]孙联俄联共,38年蒋介石向斯大林要援助.共产瘟疫是大家一起来的 - 反革命 \(678 bytes\)](#) 17:26:43 8/06/21 (57145) (3)
  - [1926年中國國民黨和國民革命軍的干部百分之七十都是中國共產黨員 - 反革命 \(279 bytes\)](#) 17:36:20 8/06/21 (57146) (2)
    - [感觉这个 wiki 百分之七十说有点不靠谱 - 反革命](#) 8/08/21
    - [中共中央於1937年9月22日發表《共赴國難宣言》願為徹底實現三民主義而奮鬥. - 反革命](#) 17:44:40 8/06/21 (57147) (1)
      - [后来变色龙毛痞做了什么大家有目共睹.现实是你斗不过变色龙毛金习嘛. - 反革命](#) 17:46:30 8/06/21 (57148)
- 1924年5月3日，孫又任命蔣為黃埔軍校校長兼粵軍總司令部參謀長，到當年年底，莫斯科派到中國工作之軍事、政治人員已達1千人左右，並且提供中國國民黨每個月3萬5千元，外加其他補助
- 1926年1月28日，毛澤東和蔣第一次近距離接觸：毛澤東報告宣傳審查委員會決議案，當選中國國民黨中央候補執行委員；蔣提出改良士兵經濟生活案，當選中國國民黨中央執行委員[5]:97。中國國民黨黨工幹部百分之七十為中國共產黨人，國民革命軍中876名政工幹部中也有百分之七十五為中國共產黨員[21]:72
- 1938年5月間，蔣告訴斯大林，沒有「你的幫助」，中國無法撐下去，中國仍在「生死關頭」；蔣請求蘇聯趕快再交運65架飛機，稱中國只剩下10架輕型轟炸機；斯大林迅速答覆，他將送出所需之轟炸機，供「閣下偉大的抗戰」使用；不久，蘇聯派到中國之軍事人員，包括顧問、飛行員、技師等，高達3,665人  
此時謠言又起，傳說蔣可能和日本締結和約；斯大林急電蔣，稱更多援助將要啟程，包括足夠60個師之裝備，以及追加500架戰鬥機
  - [1921年10月蔣返回廣州,受孫之命擬訂進軍兩廣進而統一中國之作戰計劃\[9\] - wiki/蔣中正](#) 20:58:07 8/05/21 (57122)
  - [【驱逐共匪，光复民国】拿什么怎么驱逐？孙大炮搞得那个民国还在吗？ - 反革命](#) 20:30:30 8/05/21 (57120) (12)
    - [我们靠打倒贪官，保护民权，获得民心来驱逐这个信奉外来马列邪教的卖国集团。 - 顾君卓 \(13 bytes\)](#) 23:27:02 8/05/21 (57127) (10)
      - [总书记主席薄熙来,总理令计划,人大委员长李源朝,军委副主席刘源张阳 - 据蘇小和《批評書》](#) 08:40:05 8/06/21 (57139)
      - [你就跟孙大午的水平差不多，一没人运动他，他就觉得自己很能干。 - 反革命](#) 00:08:26 8/06/21 (57131) (5)
        - [根据毛痞54大法\[江山就是人民\],中国山水奴隶都是毛习痞的.商品经济私营经济非法 - 反革命](#) 08:59:49 8/06/21 (57140) (2)

- [孙大午要发展,唯一的途径就是挖毛习痞社会主义的墙脚.显然孙大午对此一无所知](#) - 反革命 09:01:44 8/06/21 (57141) (1)
      - [毛金习主张共惨\(残\)主义就是共产主义,闭关锁国就是保护中朝人民,手握权杖直奔水晶棺](#) - 反革命 09:06:05 8/06/21 (57142)
    - [马云也是那个德行,说 COSINE 没用,没有科学垫底,你搞什么电商?](#) - 反革命 00:20:01 8/06/21 (57132) (1)
      - [碰上光腚共匪包子,都蔫了。](#) - 反革命 00:23:23 8/06/21 (57133)
    - [\[保护民权\]谁要你保护?我在油管上几个视频讲了几句话,一堆翻墙的发邮件给我说懒得骂我](#) - 反革命 00:02:39 8/06/21 (57129) (1)
      - [再说了,你自己都保护不了,跑美国来了,还保护别人?](#) - 反革命 00:05:47 8/06/21 (57130)
    - [我觉得你的水平还不如【V字旅】的发言](#) - 反革命 23:54:30 8/05/21 (57128)
    - [想当皇帝的中国人多了去.蒋介石武力北伐没有想当皇帝的意思?装孙子 45 年的已经当上皇帝](#) - 反革命 20:37:52 8/05/21 (57121)
- [曾节明的迟早](#) - zengjieming (976 bytes) 04:32:32 8/05/21 (57109) (9)
  - [变色龙毛痞跟蒋介石打太极拳历经 50 年 1976 年民众才发现毛痞四人帮是豺狼 \[我哭豺狼笑\]](#) - 反革命 15:25:57 8/05/21 (57117) (1)
    - [习二瘟却在十年不到的时间向全世界展现毛金习活阎王共产党的黑社会本质.](#) - 反革命 15:28:13 8/05/21 (57118)
  - [\[持续繁荣富强并复兴。\]这什么鬼话.变色龙毛痞没民主繁荣富强复兴过吗?](#) - 反革命 15:17:28 8/05/21 (57116)
  - [\[冒充某功份子骗取钱财\]骗取比习共匪公开抢劫要文明.](#) - 反革命 15:15:29 8/05/21 (57115)
  - [祸球殃民的政权翻了有什么不好!](#) - 反革命 15:10:12 8/05/21 (57113) (1)
    - [有猫腻的黑社会才需要防火墙维持.](#) - 反革命 15:13:10 8/05/21 (57114)
  - [\[中国执政者很辛苦\]加固防火墙给民众洗脑不辛苦?习二瘟的政权就是翻了才好.](#) - 反革命 15:02:06 8/05/21 (57112)
  - [\[西安事变\]\[王立军夜奔美领馆\]让变色龙毛习走运,中国国运就此江河日下了.](#) - 反革命 14:54:41 8/05/21 (57111)
  - [变色龙习瘟\[深厚的执政经验,广泛的群众基础\]?装孙子 45 年的执政经验,广泛的习家军基础](#) - 反革命 14:47:44 8/05/21 (57110)
- [据说习包子酒后大骂莫言,因为莫言说了: \[共匪、蒋匪, 去掉「匪」字, 全人类是一样的\]](#) - 反革命 11:23:41 7/28/21 (56985) (6)

## 2050年 大陸成為現代化強國!?

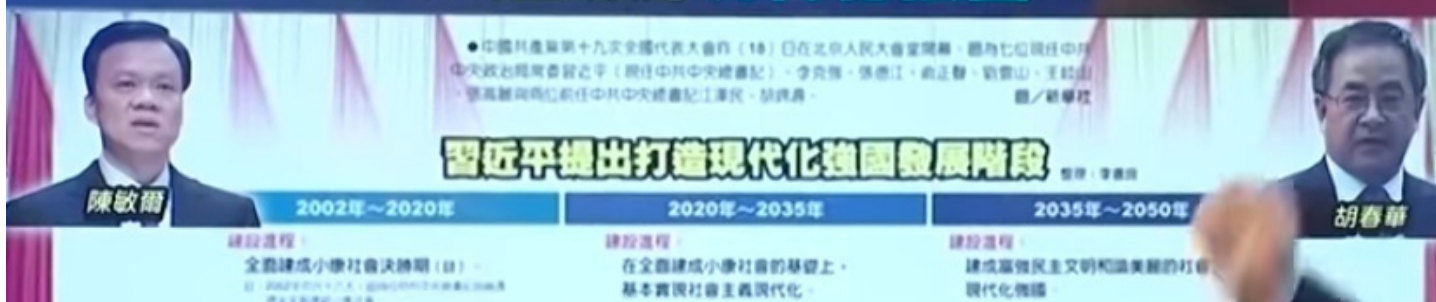

- [\[精選\] 習近平 2022 稱帝準備好了? 留江澤民一口氣不找接班人為 10 年計畫鋪路!?](#) [youtube.com - watch?v=e3SXBZB7eYY](#) (202 bytes) 13:11:39 8/01/21 (57049) (3)
  - [有一種說法是, 包子是除薄熙來李克強的折衷人選, 說是江屬意薄熙來鎮壓法輪功](#) - 反革命 09:33:30 8/02/21 (57068) (6)
    - [但问题是薄熙來唱紅打黑迟早要颠覆闷声发大财的, 所以共产党就是窝里斗, 斗到哪天算哪天](#) - 反革命 09:36:36 8/02/21 (57069) (5)
      - [江朱胡温就是做 1 天和尚撞 1 天钟, 团派跟太子党竞选又无法向中国人交代\[伟光正\]是黑社会](#) - 反革命 09:43:54 8/02/21 (4)
        - [而且\[竞选\]也颠覆了指定接班人的黑箱操作, 是中朝人民把毛金习送上帝位自动放弃选票](#) - 反革命 8/02/21
          - [说好听一点, 是中朝人民在斯大林毛金习的枪口下把毛金习送上帝位的.](#) - 反革命 11:05:20 8/02/21
            - [据说现在枪都掌握在习二瘟的中国人民解放军 31 军手里.](#) - 反革命 14:08:09 8/02/21
              - [现在就看看谁, 生是习二瘟的人, 死是习二瘟的鬼!](#) - 反革命 8/02/21
  - [视频说江曾等包子上台 2 年后用薄搞掉包子. 包子上台后用被胡打压的杨雄任上海市长稳住江](#) - 反革命 14:15:39 8/01/21 (57053) (8)
    - [十九大上包子大权在握椅高一截摆出一副咪咪眼跟皮笑肉不笑的皇帝架势.](#) - 反革命 14:24:27 8/01/21 (57054) (7)
      - [视频说包子借口裁军 30 万裁掉薄一波的部队, 傅政华倒戈致周永康 2012 年 3 月 19 日政变失败](#) - 反革命 16 8/01/21 (5)
        - [视频说法有问题的, 不是说郭徐把胡架空了吗? 那胡怎么调动军队提前做准备对付周永康武警](#) - 反革命 8/01/21
          - [习二瘟与金三为伍打造家天下就必然要与言论自由的民主美国为敌人.](#) - 反革命 16:58:02 8/01/21
          - [如果美国领馆接受王立军隐瞒周薄密谋, 中国的政治将是另一个走向, 美国帮了包子一把](#) - 反革命 16:52:45 8/01/21 (57061)

- [如果周永康只是为了抢到徐明证明薄熙来清白的话, 这种动作实在是无用功或政治小儿科](#) - 反革命 16:44:07 8/01/21 (57060)
  - [如果是令计划警卫局对付了周永康武警,那郭徐在干嘛.也就是说江曾没料到包子会抢劫自己](#) - 反革命 (1608 bytes) 15:24:43 8/01/21 (57058)
  - [打造家天下办法是从前朝权贵抢钱抢权.这视频说党政军基本都是习家军了.投降比被斗倒好](#) - 反革命 14:30:33 8/01/21
- 我想十八大前习神隐十几天,不是与薄熙来做斗争,而是与胡锦涛派作斗争.令计划出局 - 胡锦涛裸退, (120 bytes) 01:30:23 2/13/15 (29316)
- “我们党内,或许要出乱子了, ...这个乱子的性质用一句话来说,就是有人要打倒我。” -毛泽东说 18:20:45 3/11/19 (22440) (11) 毛痞的癖好就是钻研历史。周永康令计划薄熙来郭徐等只顾吃喝玩乐不就被包子弄进去了。 - 反革命 22:38:25 3/11/19 (10) 包子不需要钻研历史。经验丰富的老习痞教唆就足以【留一个搞政治】 - 反革命 22:41:55 3/11/19 (22448) (9) 搞政治不懂历史又没有老爹教唆就会象刘志丹谢子长那样不知道自己是怎么死的。 - 反革命 23:06:43 3/11/19 (22454) 金三领导北朝鲜得心应手,根本不用《资治通鉴》。胡面瘫流哈喇。 -反革命 23:03:55 3/11/19 (22453) (2) 这是金二金三跟开国皇帝金一的区别. - 反革命 13:43:38 3/12/19 (22493) 胡面瘫不知道怎么搞家天下,只能跟包子狼狈为奸分一杯羹。 - 反革命 00:12:27 3/12/19 (22455) 包子最近鼓吹这个危机那个危机为哪般,就是造舆论要批量灭中国人,6年来只是零敲碎打 - 反革命 22:43:50 3/11/19 (22449) (4) 这危机那危机,哪个危机不是包子蓄意制造? - 反革命 05:59:22 3/12/19 (22477) (3) 只要是包子提拔的都会感恩包子,中国人都是许其亮那样的动物? - 反革命 07:43:04 3/12/19 (22489) (2) 分期分批灭中国人的马克思主义是把习包子做成中国的斯大林的必由之路. - 反革命 12:31:18 3/12/19 (22491) (1) 习包子在油管上说这个[必由之路]是正确的. -反革命 13:30:26 3/12/19 (22492)
  - [包子帝说,2002-2020 全面小康,2020-2035 社会主义现代化,2035-2050 富强美丽现代化强国](#) - 反革命 (352 bytes) 13:28:40 8/01/21 (57050) (3)
    - [骗子的惯用手法是画大饼.江朱胡温抢劫的同时顺便发展经济,习二瘟抢劫集权共惨搞垮经济](#) - 反革命 13:49:34 8/01/21 (57051) (2)
      - [习二瘟这十年就是打造习家天下,历史证明共惨主义是玩不转的,砸毁毛堂习陵墓是早晚的事](#) - 反革命 13:59:28 8/01/21 (1)
        - [穿着\[马列主义,阶级斗争,无产阶级专政\]外衣的朱由俭从上到下恢复共惨绞肉机是不得好死的](#) - 反革命 16:29:49 8/01/21 (57059)
  - [习二瘟:中国复辟共产瘟疫,全世界散播非典 2 武汉肺炎](#) - 反革命 8/01/21
    - [普京独裁终身制肯定拉帮结伙但不搞共惨主义路线,相比之下,习二瘟既蠢又坏。](#) - 反革命 11:22:15 8/01/21
  - [中共 6 大 1928 年 0618-0711 在莫斯科召开,出席 142 人,有表决权 84 人,代表当时全国 13 多萬黨員](#) - wikipedia.org. 09:51:59 7/30/21 (57007) (13)

- [《多余的话》瞿秋白\(1935年5月\)marxists.org/chinese/quqiubai/mia-chinese](#) - qqb-193505.htm (31763 bytes) 21:55:28 7/30/21 (57024) (6)
  - 马克思主义的共产社会同样是无阶级、无政府、无国家的最自由的社会，[要达到这样的最终目的,客观上无论如何也逃不了最尖锐的阶级斗争,以致无产阶级专政](#) - 马克思主义共产社会 (432 bytes) 23:43:15 7/30/21 (57032) (3)
    - [习包子装孙子爬上去后创造习家军阶级,进行了激烈的阶级斗争,把江派胡派军委送进了监狱](#) - 反革命 23:58:02 7/30/21 (2)
      - [习包子对滴滴实行了一次无产阶级专政习家军无预警泄洪对郑州人实行了一次无产阶级专政](#) - 反革命 00:41:55 7/31/21 (57035)
      - [共党黑社会穿上\[马列主义,阶级斗争,无产阶级专政\]三件外衣后就成了正义道德真理的化身](#) - 反革命 00:36:07 7/31/21 (57034)
  - [国民党中央随后派人来,声称瞿秋白可不必发表反共声明,只要答应到南京政府机构担任翻译](#) - , 瞿秋白断然拒绝 22:05:34 7/30/21 (57025) (5)
    - [【随后】说明蒋介石看懂了,这篇文章是婉转地希望蒋不要杀他,能让他在监狱里活着](#) - 反革命 22:10:23 7/30/21 (4)
      - [1930年6月9日至11日,制定了以武汉为中心的全国城市暴动计划,要“会师武汉,饮马长江”](#) - 李立三路线 22:26:50 7/30/21 (57028)
      - [瞿秋白主持中央政治局自1927年8月近1年策划3次起义11月武汉起义12月长沙起义广州起义](#) - , 均以失败告终。 22:23:26 7/30/21 (57027) (2)
        - [斯大林甄别中国活阎王是技术活,不能私相授受,不能登广告,只能实践中发现,难免损失革命](#) - 反革命 08:51:30 7/31/21 (57038)
        - [争当一把手引共产瘟疫入关竞争还是很激烈的,瞿秋白王明毛痞,瞿秋白不是不想而是被罢官](#) - 反革命 08:42:26 7/31/21 (57037)
        - [1927年3月5日毛痞发表《湖南痞子运动论》弄通了马列时瞿秋白还不知自己在做啥](#) - 反革命 08:37:18 7/31/21 (57036)
        - [一边左倾盲动另一边又搞调和不顺着米夫揪托洛茨基同伙,矛盾不是?结果就被米夫罢官](#) - 反革命 22:51:15 7/30/21 (57030)
        - [指挥了3次起义,《多余的话》里却说是同事干的自己是个摆设,说自己只是谋生向往自由职业](#) - 反革命 22:37:12 7/30/21 (57029)



- [1928 年蒋介石忙着对付张作霖,习仲勋开始混迹中共江湖,1 百多共党浩荡开赴莫斯科商讨推翻蒋](#) - 反革命 15:57:32 7/30/21 (57022) (1)
  - [瞎折腾一百年,习包子向全世界庄严宣告:中国姓习,判处任志强吴小晖孙大午各有期徒刑 18 年](#) - 反革命 16:03:12 7/30/21
- [1930.2.24 袁王遭湘赣特委彭德怀红 5 军第 4 纵队伏击同时杀掉了袁王部排长以上干部 40 余人](#) - wikipedia.org. 10:01:03 7/30/21 (57009) (4)
  - [国家对于任何具体的经济发展实在是毫不相关的,国家并不是一种产业的代表集团,而是一个 - 社会组织,希特勒说, 10:35:34 7/30/21](#)
  - [马克思主义所以能够得到胜利,并不是他们的领袖有卓越天才,实在是由于小资产阶级的过于 - 庸懦无能.希特勒说, 10:04:55 7/30/21 \(2\)](#)
    - [\[邓江胡领导的中国是经济组织\]因为邓只在\[镜报\]提出世纪中叶全国大选没做成决议路线](#) - 反革命 (104 bytes) 10:40:49 7/30/21 (57012) (1) [邓江胡领导的中国是经济组织,毛痞习特勒领导的中国是与人斗的政治组织.](#) - 反革命 13:40:37 9/19/19
      - [因此这个经济组织就被习包子以共惨主义的名义借毛尸还魂颠覆了.](#) - 反革命 10:42:46 7/30/21 (57013)
- [通过\[苏维埃政权的组织问题决议案\]要求“暴动前可以同他们\(土匪\)联盟暴动后则应解除其 - 武装并消灭其领袖” 09:55:24 7/30/21 \(57008\) \(7\)](#)
  - [土匪领袖一般具独立思想难以驯服须杀掉,事实上斯大林是当时最大黑社会头子,现在是包子](#) - 反革命 11:55:18 7/30/21 (57015) (2)
    - [王毅会见塔利班就是习包子的旨意.](#) - 反革命 11:58:39 7/30/21
      - [这也没什么新奇,习包子跟黑社会金三一起喝茅苔推杯换盏](#) - 反革命 12:01:33 7/30/21 (57017)
  - [毛痞没去莫斯科参加 6 大却是按这个决议铲除对手的,袁王 AB 团陕北红军借刀杀人张国涛部队](#) - 反革命 11:29:49 7/30/21 (57014) (3)
    - [各国共产党成功的历史就是大小黑社会兼并坑蒙拐骗的历史,一国一时只能有一个活阎王](#) - 反革命 12:06:57 7/30/21 (2)
      - [蒋被赶台湾 1 不懂搬弄是非 2 不懂将领政委制衡 3 杀戴笠.今天的国保五毛多厉害有狗粮就行.](#) - 反革命 15:09:01 7/30/21 (57021)
      - [如果连长和指导员都知道包子是活阎王,那党支部建在连上也没用了。](#) - 反革命 12:15:52 7/30/21 (57020)
      - [如果当时蒋介石也派个政委到傅作义身边,那傅作义就没那么容易起义了.](#) - 反革命 12:10:17 7/30/21 (57019)
- [事实上,莫言说的不完全对,毛金习去掉「匪」字就是活阎王.](#) - 反革命 11:26:39 7/28/21 (56986) (5)
  - [习家 williamsteng 文学城胡搅蛮缠:中国本来就是习家的,毛说习比诸葛亮还厉害刘志丹该死](#) - 反革命 14:14:08 7/29/21 (56998) (4)
    - [毛分期分批屠杀中国人只是替习家打工而已杀 AB 团杀王佐杀刘志丹没陕北红军毛周早就完完](#) - 反革命 14:19:27 7/29/21 (56999) (3)

- [其他的,什么江朱胡温,习家打工仔都算不上.](#) - 反革命 14:21:48 7/29/21 (57000) (2)
  - [本来是习家的不能说包子率狐朋狗友杀人抢劫.包子只要权,共惨主义奴隶死活不关包子的事](#) - 反革命 14:41:03 7/29/21 (57002)
  - [国有就是习有,谁搞市场经济或半调子市场经济就是瓜分习家财产放跑习家奴隶.有问题吗?](#) - 反革命 14:30:55 7/29/21 (57001)
- [朱共惨\[湖南人民只能喊毛主席万岁\]子女高工资被毛主席弄没了,不鼓掌也不捧场,叶公好龙](#) - 反革命 18:15:06 7/28/21 (56991)
- [胡面瘫曾经慷慨激昂称赞毛痞战略家,7.1 战略家搅屎棍近在咫尺却愁眉苦脸,叶公好龙.](#) - 反革命 12:04:21 7/28/21 (56988)
- [温押宝曾经高喊党指挥枪,现在党把枪骗到手了,温押宝却哑吧了,叶公好龙.](#) - 反革命 12:04:00 7/28/21 (56987) (2)
  - [据武警司令前两天撰文,包子发动战争抓军权还需要《打通最后一公里》](#) - 反革命 (4 bytes) 13:08:32 7/28/21 (56989) (1)
    - [吃枪子,饿死,运动死,一亿倒在共产主义家天下路上.包子习家领头狼不要倒在这最后一公里](#) - 反革命 15:11:53 7/28/21



- [谁的实验室才是真凶](#) - qingtianbairi (1246 bytes) 05:45:01 7/26/21 (56945) (10)
  - [现在还不到定量供应活不下去的时候,包子给点狗粮就卖力了?包子狗美国烧包子病毒雕像](#) - 反革命 15:00:08 7/26/21 (56961)
  - [习包子的狗解释一下为什么 广州 SARS 没有扩散到全世界](#) - 反革命 (4 bytes) 07:32:12 7/26/21 (56955) (8)
    - [\[新华日报:一党独裁,遍地是灾\].武汉瘟疫全世界,洪水淹郑州隧道地铁:一尊独裁,人间地狱](#) - 反革命 18:32:28 7/26/21 (56967)
    - [缺什么就卖什么全国研读\[文人\]毛痞发表的新诗词,白字大王背书单,就俩流氓恶棍活阎王](#) - 反革命 17:47:03 7/26/21 (56966)

- [称帝集权管不过来,发动战争怕被弄起来,发动文革怕习家军全被打死,脛于一尊有什么用?](#) - 反革命 17:24:20 7/26/21 (56964)
- [野战军进驻中南海,说明包子怕后院起火,不忘初心解放台湾已经成了空话,7.1 讲话虚张声势](#) - 反革命 17:06:40 7/26/21 (56963)
- [搅屎向金家看齐,拉帮结伙共产集权抢劫,搬弄是非颠倒黑白,运动洗脑愚弄奴役屠杀平民.](#) - 反革命 14:50:25 7/26/21 (56960)
- [以前是黄袍加身后重农轻商万岁,现在是脛于一尊后国内外搅屎万岁.](#) - 反革命 14:42:25 7/26/21 (56959)
- [老习痞给包子脑壳里灌了一泡屎,包子十年来自娱自乐,包子十里灵车竟然出现在西藏大街上](#) - 反革命 11:33:29 7/26/21 (56958)
- [跟美国竞争把中国变成难民向往的国家也能青史留名终身掌权但包子脑残迫不及待做搅屎棍](#) - 反革命 11:26:01 7/26/21 (56957)
- [谎言应该止于智者](#) - qingtianbairi (2642 bytes) 05:43:53 7/26/21 (56944) (1)
  - [这么说,谎言应该止于【人的内部无限的认识能力】\(毛痞语录\)](#) - 反革命 17:39:05 7/26/21 (56965)
- [“湖南人民只能喊毛主席万岁”这朱共惨,毛主席已经从水晶棺里爬起却不去捧场,叶公好龙](#) - 反革命 (4177 bytes) 22:48:48 7/14/21 (56774) (13)
  - [中山装是现代龙袍,7.1 穿上龙袍后把警卫局换成野战军是称帝,今年庆丰元年还是庆丰十年](#) - 反革命 02:57:30 7/17/21 (56797)
    - [本来发展经济,钱多了变成多党,中共解体,民富国强全国大选,庆丰偏要把中共往死路上拖.](#) - 反革命 12:47:08 7/17/21 (56798) (1)
      - [庆丰的书有人看吗? 庆丰非要吊死在马克思主义共惨歪脖子树上,谁也拿它没办法](#) - 反革命 13:38:18 7/17/21 (56799)
        - [毛痞变色龙国共决战前虚晃一枪要美式民主,其实早就胸有成竹要搞家天下\[别了,司徒雷登\]](#) - 习阎王已原形毕露 10:34:11 7/19/21 (56815) (4)
          - [1945年8月25日毛痞用美国飞机送将领到前线打内战后跟司徒雷登拜拜说美国是吃人的豺狼](#) - 反革命 (5049 bytes) 18:05:13 7/19/21 (56822) (2)
            - [打倒老习跟打倒刘邓有本质区别,一个是篡党,一个是走资.两者都挡了毛家天下的道.](#) - 反革命 19:35:23 7/19/21 (56824)
            - [习包子剽窃邓路线经济成果另起炉灶,否则,穷光蛋中国除了跟金 3 一样喊打喊杀还能做什么](#) - 反革命 18:08:25 7/19/21 (56823)
          - [希特勒身边的人为了阻止希特勒拖垮德国多次企图暗杀希特勒](#) - 反革命 10:54:23 7/19/21 (56818) (1)
            - [习包子已老年痴呆\[我讲完了吗\]能有几把刷子?彭德怀刘少奇林彪的下场就是习家军的榜样](#) - 反革命 15:43:46 7/19/21 (56821)

- [若暗杀习包子只是谣言没事实的话,那习包子周围的军人和文人都是为一己之私的行尸走肉](#) - 反革命 10:58:59 7/19/21 (56819)
  - [习登基十年了还要更换禁卫军说明包子跟希特勒一样知道大家已经知道自己是坏人怕被暗杀](#) - 反革命 10:51:27 7/19/21 (56817)
  - [毛痞数十年用汪东兴保卫自己,说明毛痞相信绝大多数人一时半载都不会知道自己是活阎王](#) - 反革命 10:46:17 7/19/21 (56816)
- [咄咄怪事! 大批中国非法移民突然集体回国“自首”](#) - 习家军怕什么? 09:00:25 7/15/21 (56791) (3)
  - [在中国西南边境省份云南, 来自缅甸北部中国籍入境者人数近日出现激增。](#) - 争先恐后当习奴 09:02:02 7/15/21 (56792) (2)
    - [筑边境墙铁丝网长城,使出浑身解数迫使偷渡者回国.一种说法是担心反共武装【V字旅】壮大.](#) - 反革命 09:05:16 7/15/21 (56793) (1)
      - [【星星之火,可以燎原】,习家军命悬一线.](#) - 反革命 09:15:34 7/15/21 (56794)
- [“讲真话这是我一生坚持的原则”主张防火墙就是搞假改革,云来燕来目前包子还给高工资?](#) - 反革命 23:21:01 7/14/21 (56783) (2)
  - [假改革能不讲假话忽悠?永远中国特色,包子听你的?还真以为自己是永远的党和国家领导人](#) - 反革命 23:39:27 7/14/21 (56785)
  - [包子一追究,朱破坏国企,朱一家都要吃牢饭。谁说包子不是活阎王?](#) - 反革命 23:23:54 7/14/21 (56784)
- [谁能说中国的房地产泡沫不是由朱共惨经济发展来的?](#) - 反革命 22:55:34 7/14/21 (56776) (5)
  - [【房地产不可能成泡沫有党的领导】言犹在耳,任志强自己却被党弄进了监狱](#) - 反革命 23:08:22 7/14/21 (56780) (1)
    - [房价跟平均工资比,跟其他国家的房价工资比,还有库存的烂尾的,不是泡沫是什么?](#) - 反革命 23:11:39 7/14/21 (56781)
  - [【东西南北中,习是领导一切的】,被包子一锅端,大家都成了穷光蛋](#) - 反革命 22:57:59 7/14/21 (56777) (2)
    - [党姓习,中国姓习,包子一放毒,世界也姓习,习包子【我将无我】已经开始无限膨胀了](#) - 反革命 23:52:57 7/14/21 (56787) (1)
      - [【不负人民】咋一听不知道的还以为是人民选了它,实际是父子跑官要官装孙子爬上去的](#) - 反革命 23:57:18 7/14/21
- [论曾节明的渣属](#) - zengjieming (1402 bytes) 05:18:45 7/14/21 (56734) (20)
  - [\[曾节明自我励志\(2\)\]有意思,遥祭彭明自比刘邦 48岁还是村长.](#) - 反革命 14:18:37 7/14/21 (56742) (13)
    - [比较两年前的视频,曾节明两年老多了,还想当皇帝,没准包子活过你.](#) - 反革命 14:23:35 7/14/21 (56743) (12)

- [习痞父子跑官要官,老习痞通奸裸姆,习痞公款通奸,香港物业,巴拿马帐户,女儿留学美国.](#) - 反革命 18:25:53 7/14/21 (56771)
- [包子上台朝拜毛尸体体现在是又朝拜毛故居,是有道理的,因为毛痞教会了习痞父子打造帝业](#) - 反革命 17:51:17 7/14/21 (56767) (3)
  - [显然习痞父子吸取了刘志丹的教训,当时如果刘志丹有毛痞的才能,那红色中国就是刘志丹的](#) - 反革命 18:00:06 7/14/21 (56768) (2)
    - [尽管习痞父子只是学会了毛痞打造帝业的皮毛,但最终还是派上用场了.](#) - 反革命 18:02:23 7/14/21 (56769) (1)
      - [毛金习消灭其他派系,没收\(官僚,权贵\)资本,运动群众,定量供应,闹饥荒,填美国人炮口.](#) - 权钱命庞氏游戏 18:13:34 7/14/21 (56770)
- [\[2004年5月,彭明在缅甸被中国特工秘密诱捕、绑架\]这跟胡面瘫脱不了干系.](#) - 反革命 14:42:23 7/14/21 (56744) (6)
  - [胡面瘫羡慕金家,既没那个贼胆,更没有那个贼能.习包子有祖传秘方.](#) - 反革命 14:46:18 7/14/21 (56746) (4)
    - [温押宝说话都没地方,还要拿去澳门.你这宝压错地方了吧.](#) - 反革命 15:12:10 7/14/21 (56748)
      - [温押宝抓薄熙来的时候高喊党指挥枪,这下哑巴了.](#) - 反革命 (4 bytes) 07:59:04 7/15/21 (56790)
    - [消灭异见对你胡温有啥好处?凭你面瘫的名声,胡海锋竞选个省委书记没问题吧.被包子打压](#) - 反革命 15:10:53 7/14/21 (56747) (2)
      - [尽管胡海锋看上去不怎么精明,比起嘴歪眼斜的习家军土匪好多了.](#) - 反革命 16:17:24 7/14/21
      - [老布什的儿子竞选总统.小布什的兄弟竞选州长.被一把手打压吗?](#) - 反革命 15:14:44 7/14/21
  - [\[2016年11月29日,於湖北咸寧監獄身亡\]这跟习包子脱不了干系.](#) - 反革命 14:43:33 7/14/21 (56745)
- [我就好奇,在这网络空间你怎么对曾节明的家庭了解得那么清楚,你不是习包子的一条狗吧.](#) - 反革命 11:38:26 7/14/21 (56741)
- [1992年高中毕业,同年考入广西大学新闻系就读](#) - ??北大毕业?? (120 bytes) 10:18:23 7/14/21 (56736) (4)
  - [塔利班對與恐怖主義有關聯的個人和組織提供庇護和協助,特別是本·拉登的基地組織](#) - wiki/阿富汗 10:42:15 7/14/21 (56738) (2)
    - [从阿富汗撤军有可能通过增强"残暴的"塔利班的力量来伤害妇女和女童](#) - 布什警告拜登, 10:48:42 7/14/21 (56740)
    - [塔利班称中国是朋友,因为习包子共产主义是世界级的恐怖组织](#) - 反革命 10:44:15 7/14/21 (56739)
  - [曾节明还是有些观点的,尽管有些是胡说,比如\[观相断人\]](#) - 反革命 10:23:18 7/14/21 (56737)

- [新征程上必须加强中华儿女大团结——论学习贯彻习近平总书记在庆祝中国共产党成立一百周年大会上重要讲话 \(3319 bytes\) 15:05:08 7/12/21 \(56707\) \(14\) 本报评论员 2021 年 07 月 12 日 05:11 | 来源: 人民网](#)
  - [毛痞剩十年阳寿 1966-1976 也要祸国殃民,泡沫国是它当儿皇帝打造的,中国人拿它没办法.](#) - 反革命 17:34:58 7/13/21 (56728) (1)
    - [习无耻在于\[留 1 个搞政治其他的远走高飞\]为啥\[远走高飞\]?活阎王把中朝两国变成了绞肉机](#) - 反革命 17:35:26 7/13/21 (56729)
  - [【我国各族人民...打败了一切穷凶极恶的侵略者,捍卫了民族独立和自由】 - 抵御外侮的壮丽史诗 16:36:43 7/12/21 \(56717\) \(4\)](#)
    - [\[必须进行具有许多新的历史特点的伟大斗争\]当然是跟中国人斗直到中国变成包子的西朝鲜](#) - 反革命 17:28:02 7/12/21 (56721)
    - [看这话说的,被满清收拾了,满族就成了 1 员,斯大林不是毛痞的父亲吗,俄罗斯怎没成 1 员呢?](#) - 反革命 16:39:29 7/12/21 (56718) (2)
      - [不是要保卫苏联吗?不承认毛痞就是石敬瑭,难道不是历史虚无主义吗?](#) - 反革命 16:45:12 7/12/21 (56719) (1)
        - [共产瘟疫不仅仅是夺取政权而已也是夺取政权后不断运动中的祸国殃民.怪不得普京不认包子做干儿子](#) - 反革命 16:57:55 7/12/21 (56720)
    - [包子拿【统一战线】对付资本主义国家,现在正在教导习家军用【统一战线】对付中国草民](#) - 反革命 15:39:00 7/12/21 (56711) (3)
      - [习包子把它身边的有权的革命同志都弄进秦城监狱,谁相信包子要团结中国草民?](#) - 反革命 15:41:28 7/12/21 (56712) (2)
        - [毛金习活阎王就是说人话,做鬼事.](#) - 反革命 15:45:22 7/12/21 (1)
          - [谁说包子没讲【改革开放,一国两制】,当然【改革开放】不是路线,而招数是可有可无的](#) - 反革命 15:49:06 7/12/21 (56714)
    - [【在外来侵略寇急祸重的严峻形势下】目前就这形势,习包子父亲是曾经的苏维癌政府主席.](#) - 反革命 15:15:37 7/12/21 (56708) (4)
      - [不是每个宣传部长都有戈培尔的能力,但诸葛亮习仲勋还当过中共的宣传部长](#) - 反革命 16:05:23 7/12/21 (56715)
      - [谈论【统一战线,团结】前提是必须先对人进行分类,包子的脑浆被习仲勋洗过后就没变化](#) - 反革命 15:28:50 7/12/21 (56709) (2)
        - [从 1978 到 2012 年是复兴了三十五年,习包子篡党夺权后【复兴就是一个笑话】](#) - 反革命 (778 bytes) 15:31:49 7/12/21 (56710) (1)
          - [让全世界都闭嘴,让网信办管理全世界的互联网.让亚非拉跳忠字舞,让好莱坞拍样板戏?](#) - 中华民族复兴后干啥 16:08:21 7/12/21 (56716)
  - [我为什么怀疑你?文昭先生,希望澄清.\(2017.8.26\)youtube.com/watch?v=a8JK262QEME - 森哲深谈 \(152\) \(81 bytes\) 11:22:30 7/08/21 \(56672\) \(17\)](#)
    - [北韩除了 2 号人物或外交官叛逃,有北朝鲜人在网上掐架吗?没有!今天的金 3 就是明天的包子](#) - 反革命 11:48:04 7/08/21 (56673) (16)

- [难道林彪王岐山没有以为毛习痞会分半壁江山给他们吗?](#) - 反革命 14:59:52 7/08/21 (56676) (2)
  - [习家天下狐狸尾巴:“实行退休制,就会给我们的子孙后代又立一次大功”“留一个搞政治”](#) - 反革命 (233 bytes) 16:27:24 7/08/21 (56682) (1)
    - [是你江泽民曾庆红把包子抬上去的,等到包子切断海底光缆闭关锁国,你俩就是历史的罪人.](#) - 反革命 17:35:51 7/08/21
- [难道温押宝没有以为包子比薄熙来更开明吗?如果令计划做的没经你胡面瘫同意干嘛要流泪?](#) - 反革命 14:55:16 7/08/21 (56675) (7)
  - [你胡面瘫可以跟温合谋让令计划去抓薄熙来,令计划为什么不可以让警卫局去清理车祸?](#) - 反革命 16:57:36 7/08/21 (56683) (2)
    - [理直气壮地效法江泽民要再干两年让习家天下推迟两年起步,令家父子不关你屁事.](#) - 反革命 17:00:10 7/08/21 (56684) (1)
      - [中国有哪辆配给党官的公车没有开去干私活的,令计划犯啥帮规,值得你朱共惨大呼小叫的](#) - 反革命 17:05:32 7/08/21 (56685)
  - [胡温搞政治就是个笑话,曾经还自以为是,干嘛现在哭丧着脸,怎么制衡习猪头的权力](#) - 反革命 (4 bytes) 16:05:38 7/08/21 (56681) (1)
    - [毛金习共党就是黑社会,这真话敢说吗?是毛金习破坏团结还是境外有些人丧心病狂挑拨离间](#) - 反革命 17:57:46 7/08/21
  - [等到包子临死传位习明泽或彭丽媛的时候,就会有人嘀咕\[原以为习包子干完三届就会滚蛋\]](#) - 反革命 15:10:44 7/08/21 (56678) (1)
    - [海地总统 2016 年上台今年 2 月到期不愿撒手权力,结果有人给了 12 颗子弹就让他撒手人寰了.](#) - 反革命 15:16:18 7/08/21
- [有权的有财的都要倒霉,草民呢,翻墙也免了,窝里斗做习家共奴.](#) - 反革命 (114 bytes) 12:01:26 7/08/21 (56674) (4)
  - [在毛金共产党奔向家天下的路上,哪个被弄死的革命家不是觉得自己对革命有功不会被弄死?](#) - 反革命 17:20:58 7/08/21 (56686) (1)
    - [不研究毛共金共历史就会死无葬身之地,想要活命就必须扣好第一颗扣子加入习家传销组织](#) - 反革命 17:21:39 7/08/21
  - [活阎王包子断言\[当今世界最大的乱源在美国\],说不出人名,指的只能是美国的制度](#) - 反革命 15:05:32 7/08/21 (56677) (1)
    - [过去百年里世界的乱源就是两泡屎,一泡希特勒脑袋里,一泡马列斯毛金习脑袋里](#) - 反革命 (4 bytes) 15:55:59 7/08/21
      - [事实上,这两泡屎的根源是一样的:似是而非模棱两可.](#) - 反革命 11:52:15 7/09/21 (56695) (1)
        - [习痞=希痞+毛痞](#) - 反革命 15:05:27 7/09/21
- [“灯塔之国”光芒下的阴影](#) - TammyMo02689249 (4493 bytes) 20:47:11 7/05/21 (56618) (13)
  - [\[美国作为民主的灯塔应该照耀世界\]但他没有考虑到其他国家的国情而且霸权主义色彩浓厚](#) - 1991 年《国情咨文》 10:07:30 7/06/21 (56625) (12)

- [\[其他国家的国情\]其他国家指的是独裁国家吧,独裁国家的国情就是独裁者满脸横肉.](#) - 反革命 10:09:45 7/06/21 (56626) (11)
  - [习包子抢劫完权贵资本后,可以模仿毛痞\(习不是拼命向毛看齐吗\)这么说,](#) - 反革命 18:23:55 7/06/21 (56651) (3)
    - [一个阶级\(邓江胡权贵资本\)被消灭了,另一个阶级\(习家军权贵资本\)又产生了,](#) - 反革命 18:24:12 7/06/21 (56652) (2)
      - [这就是几千年的文明史,以阶级斗争为纲就是唯物主义,否则就是唯心主义](#) - 反革命 18:24:32 7/06/21 (56653) (1)
        - [大家看清楚了,事实上,唯心主义是毛金习脑袋里的那泡屎--抢劫当上活阎王.](#) - 反革命 18:28:14 7/06/21 (56654)
  - [洋务运动太平天国义和团运动戊戌变法辛亥革命.都归于失败.两大历史任务的重任就落到了](#) - 中国共产党的肩上 10:38:24 7/06/21
    - [这么说,江泽民有邓小平看着,胡锦涛只有羡慕金家的份,恢复绞肉机就历史地落到了习包子的肩上](#) - 反革命 10:41 7/06/21
  - [比如萨塔姆希特勒毛金习,相由心生,日夜操控绞肉机,胡搅蛮缠,梦想解放全人类上九天揽月](#) - 反革命 10:15:19 7/06/21 (56627) (4)
    - [日有所思就夜有所梦,几十年极左思想就会产生实质性的物理效应,维尼熊就成了\(左\)歪头熊](#) - 反革命 17:03:31 7/06/21
    - [搞穷共奴好管控,共奴忙于生计窝里斗争夺有限资源,就会对包子感恩戴德而不知选票为何物](#) - 反革命 11:15:51 7/06/21
    - [封建地主阶级消灭了,流动大小书记新共产地主阶级又产生了.共奴买的房子只有 70 年使用权](#) - 反革命 11:09:02 7/06/21
    - [香港物业巴拿马文件公款摆平梦雪,包子贪官铁板钉钉,还要做成活阎王,这就是人性的贪婪](#) - 反革命 10:58:20 7/06/21 (56630)
- [宁做美国鬼, 不做中国人! 汉奸丁健强数典忘祖, 终因新冠死在美国](#) - lichao0521 (4140 bytes) 22:49:30 7/04/21 (56612) (1)
  - [等防火墙拆了再来这里宣传不晚, 先滚回人民网混口饭吃吧](#) - 反革命 10:52:44 7/05/21 (56617)
- [习近平的父亲问: 如果今后又出现毛主席这样的强人 怎么办?](#) - 2 蔡平 (7485 bytes) 22:43:12 7/04/21 (56611) (3)
  - [老习痞欲言又止地显摆, 毛痞那套玩意它这个诸葛亮早就知道。](#) - 反革命 (4 bytes) 11:35:20 7/06/21 (56633) (2)
    - [2021 年 5 月 8 日,母亲节前夜,中共央视为习近平捉刀,发表了《习近平和母亲》](#) - 鼓吹党性大于人性 18:44:42 7/06/21 (56655) (1)
      - [鼓吹党性大于人性就是蹭毛痞的饭吃的同时,伺机取毛而代之实现习家天下贪婪的人性](#) - 反革命 18:48:30 7/06/21 (56656)
- [中国人的理想就是当皇帝,中国两千多年也是这么过来的,毛金习要当皇帝也是可以理解的](#) - 反革命 17:19:53 7/01/21 (56500) (10)
  - [毛金习就是魔鬼活阎王,所以,周恩来怕被毛灭掉,只好摧眉折腰唯毛是从,最终还是被毛算计](#) - 反革命 18:14:43 7/01/21 (56507) (2)



- [周恩来得了膀胱还是前列腺癌反正尿血.目前常委治病怎么治,还不需要习猪头批准吧?! - 反革命 18:20:48 7/01/21 \(56508\) \(1\)](#)
  - [一被共产,生存权人身自由都被习痞纂在手里,城楼上个个表情严肃,俨然是为搅屎党办丧事 - 反革命 18:35:05 7/01/21 \(56510\)](#)
- [金家严严实实地保护着北韩人民,谁敢碰北韩谁就会头破血流,金家自告奋勇替北韩人民要饭 - 中国也有防火长城 17:47:32 7/01/21 \(56504\) \(3\)](#)
  - [毛痞杀彭德怀刘少奇林彪金三杀姑父异母哥哥,习痞誓与毛金痞为伍,习猪头能是个什么东西 - 反革命 17:55:40 7/01/21 \(56505\) \(2\)](#)
    - [搬弄是非模棱两可得寸进尺屡试不爽,胡温又被习哄上天安门.张成泽何尝没梦想金 3 不杀他 - 反革命 18:01:58 7/01/21 \(56506\) \(1\)](#)
      - [现在习痞公开效法毛痞搞阳谋,装孙子装虔诚神隐两周都已成过去时. - 反革命 18:25:09 7/01/21 \(56509\)](#)
- [错就错在毛金习搞共惨运动奴隶制,搬弄是非定量供应画地为牢,既要做婊子又要立牌坊. - 反革命 17:25:39 7/01/21 \(56501\) \(2\)](#)
  - [\[爹亲娘亲不如毛主席亲\]这话说的很明白了,习痞朝拜的毛痞搞的就是家天下. - 反革命 17:29:10 7/01/21 \(56502\) \(1\)](#)
    - [\[河深海深不如党的恩情深\]就是根据你英雄程度的大小分你 1 杯羹,你就要报答为毛金习卖命 - 反革命 17:35:55 7/01/21 \(56503\)](#)
- [习痞率常委参观毛痞故居,黑五类变身伟大领袖,公开挑战中国人的智商。 - 反革命 12:55:47 6/28/21 \(56261\) \(1\)](#)
  - [共产党伟大领袖就是活阎王,就是双料流氓,就是共惨奴隶主. - 反革命 13:19:16 6/28/21 \(56262\)](#)
- [习近平给北大外国留学生回信: 必须读懂中国共产党\(图\) - 反革命 12:09:30 6/24/21 \(3\)](#)
  - [据说贩卖杀毒软件的也造病毒.搞穷后扶贫,散播病毒后出口疫苗.一个路子. - 反革命 12:11:54 6/24/21 \(56078\) \(2\)](#)
    - [折腾是共产党的生命。 - 反革命 13:02:44 6/24/21 \(56090\) \(1\)](#)
      - [折腾是毛金习进水晶棺的法宝。 - 反革命 13:08:27 6/24/21 \(56093\)](#)
- [家天下是毛痞 28 年打江山 28 年折腾的未竟事业.而习包子上位 5 年就撕下伪装直奔家天下而去 - 反革命 23:37:20 6/21/21 \(55925\) \(8\)](#)
  - [放毒完把顾顺章搬出来吓唬人灭人九族,自己篡党夺权要别人永不叛党,这不是小丑搞笑吗 - 反革命 23:48:52 6/21/21 \(55926\) \(7\)](#)
    - [自己改党章改规矩,却要别人讲规矩不许妄议。战狼展现共产党黑社会性质,真是习总加速师 - 反革命 00:07:00 6/22/21 \(55928\) \(5\)](#)
      - [共产党瘟疫是黑社会:搅屎,杀人,夺权,搞穷,家天下.顾顺章周恩来傻了巴几杀来杀去瞎折腾 - 反革命 09:48:51 6/22/21 \(55934\) \(4\)](#)
        - [政法委书记常委周永康形象不怎地,如果周永康是恶霸,包子就是魔鬼.道高一尺,魔高一丈 - 反革命 09:57:18 6/22/21 \(3\)](#)
          - [搅屎党还百年大庆,毛家天下夭折了,习家金家联欢大庆一下. - 反革命 10:09:35 6/22/21 \(55936\) \(2\)](#)

- [延安时康生撮合毛痞江青,文革时毛江及媒人公康生同台演出就是再自然不过的事了](#) - 反革命 10:03:25 6/23/21 (56029) (1)
  - [如赖昌星是媒人公,真倒霉,命不好不如康生.\[赖昌星放言习近平一执政我就回国度晚年\]](#) - 反革命 (1406 bytes) 11:45:01 6/23/21
- [专制独裁国家擅长找替身,叛逃替身能混淆视听胡搅蛮缠,元首替身能混淆视听还能挡子弹](#) - 反革命 23:54:11 6/21/21 (55927)

包子的红娘(?)赖昌星也要蹲监狱 - 报道梦雪要蹲监狱 2/08/18 (4)胡面瘫跟加拿大政府通力合作【赖昌星 2011 年 7 月 23 日抵达北京国际机场】 - 反革命 10/30/17 (3)习痞梦雪通商宽衣公款摆平, 习痞彭丽媛通商宽衣从非法到合法再把赖昌星弄进监狱。 - 反革命 5/29/17 贪官污吏,不守规矩的,搞团团伙伙的,都进去了.赖昌星 2011 年 7 月 23 日抵达北京国际机场 - 反革命 5/24/17 赖昌星被变相灭口是中加两国为皇储上台做准备吧。可这皇储跑官要官圈钱巴拿马通奸梦雪 - 反革命 5/24/17 破坏一国两制破坏国际法,比那进去的有过之而无不及,“习流氓恶棍思想”将会在 19 大写入党章 - 反革命 5/24/17 【我一直在思考一个问题,这就是:我们中国共产党人能不能打仗】消灭徐郭,习家军当然能! - 反革命 12/22/16 (73719)[“国母”晓以大局]看来习痞跟梦雪有一腿是铁板钉钉.彭丽媛赖昌星估计是捕风捉影 - 反革命 8/24/15

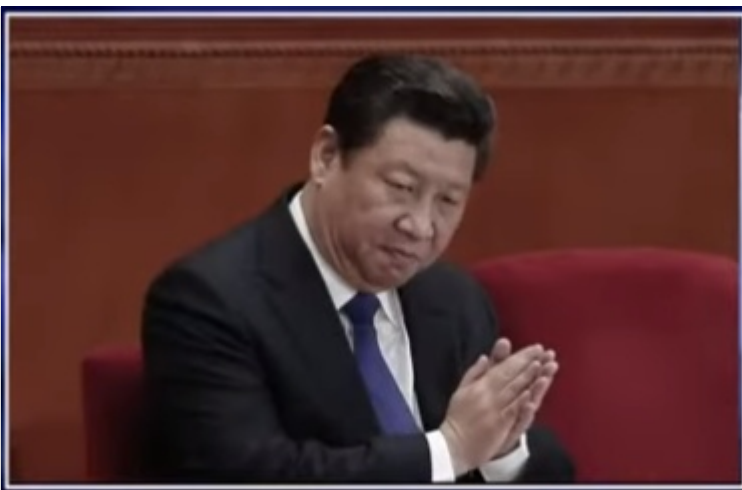

- [习近平只会讲中国男儿而不敢讲公平正义，这样有屁用](#) - zzaa (1040 bytes) 18:02:08 6/20/21 (55847) (7)
  - [习猪举重若轻【有关措施不要影响节日气氛】折腾全世界.漫画习猪的权杖末端就是新冠病毒\(无内容\)](#) - 反革命 (0 bytes) 19:18:35 6/20/21 (55851) (5)
    - [【举重若轻】是习猪自己说的当领导就应该这样。](#) - 反革命 6/20/21
      - [毛金习三个园滚滚的猪头为了自己进水晶棺搞穷中朝屁民祸害全球](#) - 反革命 19:25:03 6/20/21 (55853) (3)
        - [大家有目共睹是\[英雄创造历史\],解放香港已近尾声,解放台湾已经开始大批军机骚扰.](#) - 反革命 17:35:20 6/21/21 (55918) (1)
          - [实现【百年未有之大变局】渗透美国解放全人类,然后带上许其亮追随毛痞上九天揽月](#) - 反革命 6/21/21
        - [当年叶主任说他需要十五年把中国变白,习猪头已经折腾了十年,还差五年.](#) - 反革命 17:22:22 6/21/21 (55917)
- [【论洪秀全】人民日报 1963年02月12日第5版](#) - 沈元 (6245 bytes) 16:45:14 6/17/21 (55679) (41) [http://c1a9d1e724b66186c90f-496e997661e17b0f10de398568b5537c.r44.cf5.rackcdn.com/SHENYUAN\\_HXQ.pdf](http://c1a9d1e724b66186c90f-496e997661e17b0f10de398568b5537c.r44.cf5.rackcdn.com/SHENYUAN_HXQ.pdf)
  - [【革命思想就是可以救国救民的真理】革命思想？不如说他跟毛金习一样有造反当皇帝思想](#) - 反革命 20:23:28 6/17/21 (55688) (2)
    - [习猪以为强迫大家再举拳宣誓一次就不会把它弄起来。](#) - 反革命 6/18/21
      - [也是习猪缓兵之计，家天下无法一步到位。](#) - 反革命 6/18/21
        - [据说中纪委搬出顾顺章说事，谁敢背叛习猪头就灭你九族。](#) - 反革命 11:53:04 6/20/21 (55813)
  - [沈元 1955年全国高考状元北大,1970年被毛痞枪毙,说是指出了斯大林个人崇拜有制度的原因](#) - 反革命 18:34:53 6/17/21 (55683) (5)
    - [1955年沈元 17岁智商绝对没问题，我能从这篇文章学点历史知识，但通篇共产瘟疫的痕迹](#) - 反革命 18:41:53 6/17/21 (55684) (4)
      - [这文用毛选马恩语录和煽动词汇,洪秀全称帝后指望神,毛金习不信神亲自搞运动亲自放毒](#) - 反革命 21:12:20 6/17/21 (55694) (3)
        - [毛痞说大跃进就没人犯【法】了。毛金习制定法律，然后运动洗脑学习搞穷喊万岁](#) - 反革命 21:38:34 6/17/21 (55695) (2)
          - [毛金习搅屎美其名曰密切联系群众跟群众打成一片或放手发动群众壮大革命力量](#) - 反革命 21:44:44 6/17/21
            - [或辩证唯物论哲学是基础，或历史唯物主义中国正在步北韩后尘半死不活能实现共产主义？](#) - 反革命 21:49:15 6/17/21 (55697)
    - [【论洪秀全】二](#) - 沈元 (6056 bytes) 16:46:04 6/17/21 (55680) (31)
      - [\[统治者的权力,都是神赋予的,违抗他们就是违抗神.“固穷守分,凡事听命于神上帝”\]](#) - 基督教《劝世良言》 (1 bytes) 09:46:44 6/18/21 (55704) (12)
        - [我是不相信有上帝的.如果神指的是超越人类的智慧生物或外星人,我认为是可能的.](#) - 反革命 13:46:51 6/18/21 (55745) (4)

- [显然,习包子是无神\(上帝\)论者,不信因果报应的,所以打着马克思主义的旗号,坑蒙拐骗](#) - 反革命 13:53:49 6/18/21 (55746) (3)
  - [习包子和金日成都知道马克思主义是骗人的东西,但金日成比习包子有底气,抛弃马克思主义](#) - 来个金日成主体思想 13:56:27 6/18/21 (55747) (2)
    - [也许时机还不成熟,没准中共二十大后来个习猪头主体思想.](#) - 反革命 13:59:53 6/18/21 (55748) (1)
      - [习猪头的【百年未有之大变局】的潜台词就是中国的斯大林习特勒已经横空出世](#) - 反革命 15:21:14 6/18/21 (55753)
- [“该粮,即还粮;该税,即还税.该惧即惧,该敬即敬.勿拖欠该负他人之债”](#) - 基督教《劝世良言》 09:47:06 6/18/21 (55705) (6)
  - [\[平均\]是天方夜谭,一个人的能力有大小.习猪还得装孙子装虔诚 45 年,普通人没这机会装](#) - 反革命 10:21:48 6/18/21 (1)
    - [习猪不是普通人,它的父母是被马列启蒙过的共匪.](#) - 反革命 10:50:34 6/18/21 (55714)
  - [洪秀全的平等思想..的社会根源,是小农的孤立的生产方式;而它的思想渊源,则是中国农民](#) - 革命传统的平等口号 09:49:06 6/18/21 (55706) (3)
    - [搅屎棍惯用手画一个乌托邦,然后混淆\[平等\]和\[平均\]的概念,给点小恩小惠鼓动你杀人越货](#) - 反革命 (1 bytes) 09:59:56 6/18/21 (55707) (2)
      - [习猪头反贪给习家军小恩小惠,一个路子.你说郭徐贪污,你爬上去前怎屁都不放一个.机会均等](#) - 反革命 10:05:21 6/18/21 (55708) (1)
        - [郭徐只是凭自己的机会贪污,比你主动杀人要善良.](#) - 反革命 10:10:06 6/18/21 (55709)
  - [【基督教的目的“在于造就服从它们的知识干部和愚弄广大的中国人民”《毛泽东选集》 - 第二卷, 六二四页】](#) 09:29:07 6/18/21 (55703) (3)
    - [如果信徒只是星期天去教堂,其他时间安分守己,不被搅屎棍运动,搅屎棍岂不是要喝西北风?](#) - 反革命 (1 bytes) 10:37:42 6/18/21 (55712)
    - [只有共产党黑社会才需要大小干部,没听说教会需要打造干部.教堂需要有人打理这是肯定的](#) - 反革命 10:29:47 6/18/21 (55711) (1)
      - [共产党需要大小干部,就明摆着要打造金字塔式黑社会,愚弄金字塔底层的\[广大的中国人民\]](#) - 反革命 10:40:31 6/18/21
  - [这段第一句说,新思想需要经济事实还需要启蒙。基督教启蒙洪,马列启蒙毛金习](#) - 反革命 08:47:28 6/18/21 (55702)
  - [【论洪秀全】三](#) - 沈元 (6047 bytes) 16:47:02 6/17/21 (55681) (12)
    - [【封建土地所有制是农民贫困与苦难的真正原因】今天大小习包子【公】有制党领倒一切](#) - 反革命 19:51:55 6/17/21 (55685) (6)

- [若土地少数地主所有是造成贫穷落后苦难原因,那集中到更少数共党书记手里不是更死得快?](#) - 反革命 14:24:22 6/18/21 (3)
  - [只有毛金习进水晶棺,毛金习为了自己的终身制要让下面的大小书记运动起来\(轮流抢劫\).](#) - 反革命 6/18/21
  - [那么号称有两三千年文明的中朝两国人民的智商到哪去了呢?](#) - 反革命 14:28:16 6/18/21 (55750) (1)
    - [饿死 3 千万,填美国人的炮口,逃亡香港被射杀,定量供应,运动学习进行时,不是自找的?](#) - 反革命 14:43:43 6/18/21 (55751)
  - [中国人折腾了几千年终于实现了习家共产奴隶制。](#) - 反革命 (1 bytes) 20:00:44 6/17/21 (55687)
  - [习家狗杨晓渡说敢向这个制度谋求政治权力很危险](#) - 反革命 19:58:12 6/17/21 (55686)
- [【论洪秀全】四](#) - 沈元 (8838 bytes) 16:47:57 6/17/21 (55682) (4)
  - [恩格斯说\[历史的‘有神性’越大,它的非人性和牲畜性也就越大\]我认为马克思糊弄恩格斯](#) - 反革命 20:41:05 6/17/21 (3)
    - [马克思肯定不会告诉救济自己的恩格斯,自己是魔鬼.鼓吹无神论就是为了鼓吹人肉体领袖论](#) - 反革命 20:44:25 6/17/21 (55690) (2)
      - [事实是,马列毛金习就是非人性的牲畜,颠倒历史反人类的。](#) - 反革命 20:46:12 6/17/21 (1)
        - [共产革命是千百万上亿地荼毒人类,跟少许流血的制度改革是不可同日而语的](#) - 反革命 20:49:50 6/17/21 (55693)
- <http://73.204.143.120> 或 <http://liossoft.com> 或 <http://tiny.cc/je93cz> - 反革命 08:15:10 6/12/21 (55437) (9)
  - [纪念洪秀全毛泽东叶向农纪念江泽民胡锦涛习近平紀念【偉大光榮正确的】中國共產党](#) - 反革命 08:16:06 6/12/21 (55438) (8)
    - [每次都是王永珍书记不同意。理由是政审不合格。而王永珍书记曾经逼得一个](#) - 复旦女生跳楼自杀 (1 bytes) 11:14:01 6/12/21 (55440) (6)
      - [习家军占据了所有的党国要津,习家共匪,遮羞布都不要,党委书记是小阎王](#) - 反革命 11:20:00 6/12/21 (55442) (4)
        - [习家活阎王没底线: 1.装孙子 45 年 2.短短几年把自己搞成伟大领袖元首 3.老习痞写信追](#) - 着求王震恢复党籍 11:38:05 6/12/21 (55443) (3)
          - [4. 齐心 16 岁爬上老习痞的床小三上位 5. 老习痞中委会催邓退休下台 6. 留习痞折腾中国人](#) - 其余远走高飞 11:38:46 6/12/21 (55444) (2)
            - [7. 解放香港 8. 同化新疆人 9. 坐等新冠病毒武汉传播 10. 赶走外资四面树敌搞垮经济](#) - 反革命 11:39:08 6/12/21 (55445) (1)



- [老习痞清楚得很,64 镇压后习家天下成功几率就超过了 50%,因为毛金习心有灵犀一点通](#) - 反革命 14:20:13 6/06/21 (55149) (6)
  - [老习痞:\[防止封建专制披着革命的外衣顽固地盘踞在统治地位.小平同志退出中央,实行退休制\]](#) - 如果 64 不镇压呢 14:36:25 6/06/21 (55151) (3)
    - [老习痞讲\[披着革命的外衣\].前面说过习痞总是把自己干的坏事挂嘴上,原来是师承老习痞](#) - 反革命 14:33:27 6/08/21 (55256) (3)
      - [老习痞 1 辈子\[披着革命的外衣\]也就说漏嘴了.1 个说漏嘴 1 个脑残,这就是习痞父子跟毛痞的区别](#) - 反革命 14:55:26 6/08/21 (55257) (2)
        - [毛痞不仅不会把自己干的坏事挂嘴上,还特别忌讳别人碰到自己的猫腻挑灯夜看大字报](#) - 反革命 15:00:16 6/08/21 (55258) (1)
          - [习痞父子是聪明过头了,总是提醒大家自己正在干的坏事.](#) - 反革命 15:04:14 6/08/21 (55259)
    - [如果 64 不镇压呢,老习痞煽风点火,谁能斗得过毛痞称颂的诸葛亮老习痞?](#) - 反革命 14:39:44 6/06/21 (55152) (2)
      - [搬弄是非博大精深:,我侃了 28 年还不知侃清楚了没,社科院党校那帮饭桶还能侃得清楚?!](#) - 反革命 14:49:49 6/06/21 (55155)
      - [事实是,毛金习披着革命的外衣干着家天下开历史倒车实现共惨主义的反革命勾当。](#) - 反革命 14:44:17 6/06/21 (55153)
  - [习猪头装孙子篡党夺权。马列共产为一己之私折腾人类。经济建设民主选举的不是共惨党](#) - 反革命 14:26:34 6/06/21 (55150) (1)
    - [习猪是 17 大前中委\[民主\]选举出来的,希特勒也是民主选举的,毛痞是在宽松的社会里产生的](#) - 反革命 17:53:21 6/06/21 (55156) (1)
      - [也就是说,活阎王都是搬弄是非利用大众的善良站起来的。](#) - 反革命 17:55:40 6/06/21 (55157)
    - [消灭中国共产党,弄死习包子,自由属于中国人民!](#) - 反革命 14:45:00 6/06/21 (55154)
- [邓小平是驱动中国走向文明带动苏东波的世界历史政治上的伟大战略家。](#) - 反革命 00:17:17 5/27/21 (54644)
- [亚裔团结起来抵制闫丽梦等人](#) - 轻轻歌唱 (981 bytes) 22:56:20 5/06/21 (53894) (3)
  - [胡锦涛是假共产党所以广州 SARS 没有祸害全世界习猪头是真共产党所以武汉肺炎祸害全世界](#) - 反革命 00:01:17 5/07/21 (53895) (2)
    - [胡当年中央让人【毛骨悚然】极左讲话是打打嘴炮而已。习猪头才是实干家革命理想高于天](#) - 反革命 00:09:58 5/07/21 (53896) (1)
      - [习猴王效法毛猴王,中国人都要化成大小习包子,解放香港,同化新疆西藏人,洗脑成机器人](#) - 反革命 00:14:12 5/07/21 (53897)
- [1970 CHINA NATIONAL DAY 国庆群众游行 youtube.com/watch?v=M\\_xkym8DZnl](#) - 国庆群众游行 (83 bytes) 11:42:12 5/06/21 (53886) (3)
  - [视频右上角有意思 monkeyking1949 猴王,习包子装孙子 45 年拼命折腾 10 年就为当上世界猴王](#) - 反革命 20:03:28 5/06/21 (53888) (2)

- [毛猴王对【林彪给他封了“四个伟大”只要“导（倒）师”一词，其他统统去掉。】 - 反革命 \(211 bytes\) 21:00:49 5/06/21 \(53889\) \(1\)](#)
  - [习猴王武汉放毒后说，当今世界正经历百年未有之大变局加速演进，东升西降，可以平视世界 - 反革命 21:14:25 5/06/21 \(53890\)](#)



- [我发现世界上有三种骗子,一是要脸的骗子,二是不不要脸的骗子,三是不不要脸还要杀人的骗子. - 反革命 23:48:19 4/19/21 \(53384\) \(3\)](#)
  - [要脸的骗子就是发现对方知道自己是骗子的时候，就此打住收手玩失踪。 - 反革命 23:50:16 4/19/21 \(53385\) \(2\)](#)
    - [不要脸的骗子是发现对方知道自己是骗子的时候我行我素我是流氓我怕谁胡搅蛮缠继续行骗 - 反革命 23:54:00 4/19/21 \(53386\) \(1\)](#)
      - [说到这，大家应该猜到第三种骗子就是把知道（敢说）自己是骗子的都杀掉的共产党毛金习。 - 反革命 23:57:12 4/19/21 \(53387\)](#)
        - [温家宝澳门发文说自己当官没有背景就是说自己的父母不像习包子的父母都是共匪。 - 反革命 00:28:35 4/20/21 \(53388\)](#)
- [大实话献给党成立一百周年。土匪。恶霸。奴隶主。寄生虫。骗子。这伙人就是党。 - 生肖迷宫发表评论 \(475 bytes\) 19:32:34 4/17/21 \(53335\) \(9\)](#)
  - [国企理论上归国家，所以里面的人，从头到脚，都是想法把企业的利益分走到个人 - 猎人之家发表评论 \(153 bytes\) 20:38:35 4/17/21 \(53342\) \(2\)](#)
    - [直到企业完蛋，这是人的本性所决定的。 - 猎人之家发表评论 20:38:57 4/17/21 \(53343\) \(1\)](#)
      - [国企干部折腾国企，毛金习猪头折腾整个国家，直到国企国家完蛋，一回事。 - 反革命 20:40:51 4/17/21 \(53344\)](#)
        - [斯大林毛泽东金日成习近平希特勒这些猪头领袖活阎王的贪婪无耻是共产党干部的楷模 - 反革命 20:53:43 4/17/21 \(53346\)](#)
        - [定量供应、闹饥荒就成了必然（苏联 30 年代，中国 50 年代末，北韩 90 年代） - 反革命 20:48:10 4/17/21 \(53345\)](#)
          - [消灭中国共产党，弄死习包子，自由属于中国人民！ - 反革命 21:24:23 4/17/21 \(53347\)](#)



- [如果有一伙人，把你的地抢走了，那么这些人是土匪。](#) - 生肖迷宫发表评论 19:33:32 4/17/21 (53336) (5)
  - [如果这伙人把地用极高的价格卖给你 70 年使用权，那么它们是恶霸。](#) - 生肖迷宫发表评论 (4 bytes) 19:34:02 4/17/21 (53337) (4)
    - [如果这伙人把你的自由限制了，政治权力剥夺了，那么这伙人是奴隶主。](#) - 生肖迷宫发表评论 19:34:34 4/17/21 (53338) (3)
      - [如果这伙人把持所有资源，用教育、医疗、养老等一切手段盘剥你，那么这伙人是寄生虫。](#) - 生肖迷宫发表评论 (4 bytes) 19:35:01 4/17/21 (53339) (2)
        - [如果这伙人冒充你发言，代表你投票，那么这伙人是骗子。](#) - 生肖迷宫发表评论 (4 bytes) 19:35:32 4/17/21 (53340) (1)
          - [如果这伙人掌握强大的军队，严厉地监视你们，拿枪逼着你爱它们，那么这伙人就是党。](#) - 生肖迷宫发表评论 19:35:56 4/17/21 (53341)
- [傻逼楊潔篪 18 日跟美国人大讲共产党搞的强加在中国共产奴隶头上的五年计划](#) - 反革命 (122 bytes) 20:26:34 3/24/21 (52502) (3)
  - [【沿着我们所制定的目标前进，从 52 年开始我们就实行了第一个五年计划，现在我们在施行第 14 个五年计划，我们将](#) - 一步一步的向前进】 20:27:22 3/24/21 (52503) (2)
    - [事实上，上世纪 70 年代初期中国就已经成功地实现伟大的毛痞共产主义理想。](#) - 反革命 20:31:51 3/24/21 (52504) (1)
      - [毛痞知道自己是猴子没听说它讲龙脉.装孙子 45 年习包子认为自己是真龙天子大讲秦岭龙脉](#) - 反革命 10:31:46 3/25/21 (52536)
      - [当时，屁民的一切生活必需品凭票供应，出门住旅社凭画地为牢的当地派出所介绍信。](#) - 毛痞中南海开妓院 20:37:15 3/24/21 (52505)
- [习小本儿:\[我看看我准备的本本上有没有这个内容\]](#) - 普京称包子习小本儿 (104 bytes) 09:43:51 3/23/21 (52440) (1)
  - [我看看我准备的本本上有没有这个内容 youtube.com/watch?v=mpxSnfU13M0](#) - 习小本儿 09:45:00 3/23/21 (52441)
- [楊潔篪的讲话完全就是颠倒黑白搬弄是非包子让他怎么讲就怎么讲一副共产党流氓嘴脸](#) - 反革命 22:29:18 3/19/21 (52338) (11) [楊潔篪 18 日讲话:【世界上的战争是其他人发动的，造成了很多人生灵涂炭，。。。而不应该凭借自己的武力到处去进行侵略，去推翻其他国家的合法的政权，去屠杀其他国家的人民，造成了世界的动荡不安】](#)
  - [楊潔篪拍包子马屁升官?包子赶走外资搞垮经济恢复绞肉机.经济有惯性,脱贫跟包子啥关系?](#) - 反革命 00:23:52 3/20/21 (52346) (2)
    - [杨洁篪是个两面派的流氓口口声声反美却把妻女留在美国享受美国福利女儿耶鲁大学唸书](#) - 笔名:Wilson45 22:33:40 3/20/21 (52356) (1)
      - [一边反美奴役中国屁民，一边送女儿美国读书，跟习猪头一个德行。习家共产党流氓](#) - 反革命 22:41:27 3/20/21 (52357)

- [说什么美国屠杀人民去颠覆别人的合法政权，你共产党不是屠杀人民颠覆民国政府？](#) - 反革命 23:04:00 3/19/21 (52340) (4)
  - [战狼外交部有什么屁用，只敢骂日本，习猪包子在日美联合声明面前有狗胆解放台湾吗？](#) - 反革命 23:13:52 3/19/21 (52342) (2)
    - [就算拜登家有把柄在包子手里,也不一定听包子的.贪官包子上台前有把柄在江胡曾手里一样](#) - 反革命 23:45:19 3/19/21 (52344) (1)
      - [政治家按自己的理念做事跟活阎王按自己的理念做事一样，贪钱杀人都不算个事。](#) - 反革命 23:48:51 3/19/21 (52345)
    - [再说习猪包子蓄意放毒杀的人还少吗？](#) - 反革命 23:06:37 3/19/21 (52341)
- [习猪为了自己的水晶棺把中国搞成了过街老鼠。](#) - 反革命 22:52:15 3/19/21 (52339) (2)
  - [共产主义早就破产了，没有习仲勋主义，却要效法金日成主义。结果就是光腚小丑。](#) - 反革命 23:24:24 3/19/21 (52343) (1)
    - [马列主义就是时空俱进地搬弄是非;共产党就是最大邪教组织;共产主义就是领袖首都开妓院](#) - 反革命 00:09:11 3/21/21 (52358)
- [讲讲人大修改国务院组织法,这个修改就是为中国正式实现习家天下做准备的.](#) - 反革命 14:18:15 3/15/21 (52228) (6)
  - [看到没有,这就是习家军共产党匪徒在光天化日之下运用是非权术抢劫中国\(国库\).](#) - 反革命 14:46:54 3/16/21 (52258)
  - [修改是说两会期间,习猪无法随心所欲地搞定全部国务院和军委人选.需要栗战书死党](#) - 反革命 14:26:27 3/15/21 (52229) (2)
    - [这个修改明的是要栗战书帮它搞定国务院人选,暗的是借人大橡皮图章搞定军委人选](#) - 反革命 14:34:46 3/15/21 (52231)
    - [前两年有要求在某些公开场合取下习猪的画像及至今习猪没能开始清党杀人就是证明.](#) - 反革命 14:30:19 3/15/21 (52230)
- [2月25日，祁连新闻网，刊登了县委书记何斌的一篇讲话,泄露习近平反美谈话内容-中共祁连县委宣传部 \(1639 bytes\)](#) 10:34:19 3/08/21 (52003) (9)
  - [作出‘当今世界最大的乱源在美国’、‘美国是我国发展和安全最大的威胁’](#) - 习近平原话 10:35:12 3/08/21 (52004) (8)
    - [习猪头跟金三的讲话不一样才怪呢.](#) - 反革命 10:37:29 3/08/21 (52005) (7)
      - [“我们每天都在无耻地说别人的坏话，不要脸地说自己的好话，还不准别人说真话”。](#) - 苏共总书记戈尔巴乔夫 13:50:13 3/11/21
      - [按文昭的说法,习猪头通过栗战书修改国务院组织法准备把胡春华的副总理拿下.](#) - 反革命 (109 bytes) 11:42:09 3/11/21 (52086) [youtube.com/watch?v=2UUrD5prZzs](https://youtube.com/watch?v=2UUrD5prZzs)
      - [中朝人民跟活阎王毛金习几千万条人命这个账总是要算的,迟早的问题!](#) - 反革命 11:29:45 3/08/21 (52006) (6)
        - [习猪头贪婪无耻\[这个账总是要算的\]正在算经济账,向金三看齐.](#) - 反革命 11:34:03 3/08/21 (52007) (5)



- [三个囚犯在苏联监狱里聊天，突然一个囚犯问其他两犯人你们为什么被关进监狱。](#) - 拾麦客前苏联的笑话 (1 bytes) 20:31:51 3/01/21 (51692)
- [第一个犯人说：“他们指控我反对托洛茨基”，问话的犯人惊讶的说：“那你真是太冤枉了，](#) - 拾麦客前苏联的笑话 20:31:32 3/01/21 (51691)
- [他们说支持托洛茨基”。这两个犯人朝着第三个犯人问：“你是怎么进来的？”](#) - 拾麦客前苏联的笑话 (1 bytes) 20:31:12 3/01/21 (51690)
- [第三个犯人说：“我就是托洛茨基”！](#) - 拾麦客前苏联的笑话 20:30:53 3/01/21 (51689) (5)
  - [我认为这个笑话说明了四个问题。](#) - 反革命 (4 bytes) 19:37:16 3/02/21 (51727) (4)
    - [1.不懂是非权术的老革命家被混迹江湖的懂是非权术的流氓整肃。](#) - 反革命 (1 bytes) 20:25:02 3/02/21 (51731)
    - [2.共产革命是无中生有搬弄是非瞎胡闹。](#) - 反革命 20:24:42 3/02/21 (51730)
    - [3.共产革命让流氓恶棍活阎王斯大林毛泽东习近平圆了皇帝梦。](#) - 反革命 (1 bytes) 20:24:23 3/02/21 (51729)
    - [4.苏联昙花一现，习痞做梦共产泡沫世世代代传下去是不可能的。](#) - 反革命 20:24:00 3/02/21 (51728)
- [高保利唱完陕北民歌《山丹丹开花红艳艳》，就去找毛主席了](#) - 反革命 (46 bytes) 09:53:38 2/25/21 (51544) (11)
  - [毛金习的共同的是肥胖，搬弄是非天下无敌，所以心宽体胖，造成肥胖跟猪一样](#) - 反革命 (4 bytes) 12:56:21 2/25/21 (51555) (1)
    - [谁反抗被毛金习奴役,谁就是毛金习的敌人,谁说共产党不是邪教?仨猪把人民贴自己脸上](#) - 反革命 14:27:25 2/25/21 (51559)
  - [世事无常,没准习包子比江泽民先去找毛主席.共产体制内多少人羡慕金家流哈喇.](#) - 反革命 10:02:18 2/25/21 (51545) (8)
    - [共党人才济济,曾家习家蹭毛主席的饭吃,坐等取代毛主席.蒋介石怎么可能斗得过共产党呢](#) - 反革命 11:37:48 2/25/21 (51549) (4)
      - [毛金那口搬弄是非饭吃的几千万中朝屁民,习猪放毒超越毛金吃遍全世界人类.](#) - 反革命 11:55:25 2/25/21 (51553) (1)
        - [中国马上要开糊弄屁民的两会了,习猪要\[百尺杆头,更进一步\]](#) - 反革命 12:14:12 2/25/21 (51554)
      - [什么是意识形态?意识形态就是搬弄是非.](#) - 反革命 11:42:37 2/25/21 (51550) (1)
        - [江家搞什么防火墙长城,傻了巴几的,这不是给习猪头做嫁衣裳吗?](#) - 反革命 11:47:07 2/25/21 (51552)
    - [江泽民何曾不想反和平演变打造江\(曾\)家天下,后来知趣地放弃了.傻逼胡面瘫无从下手](#) - 反革命 10:06:44 2/25/21 (51546) (2)
      - [习猪扫清江家外围势力后,整到江家人头上.习猪头 8 年身体力行用言行证明共产党邪教组织](#) - 反革命 10:14:11 2/25/21 (51547) (1)

- [估计许其亮张又侠不知道习猪要干什么,就如当年彭德怀林彪不知道毛猪要干什么一样.](#) - 反革命 11:04:01 2/25/21 (51548)
- [习猪头已是光屁股皇帝了,能实现西朝鲜金三梦吗?有点玄,实现了但无法世袭,意义又何在?](#) - 反革命 16:05:29 2/24/21 (51481) (9)
  - [毛痞当年是\[在毛泽东的旗帜下前进!\]的口号下实现斯大林梦的.](#) - 反革命 17:12:33 2/24/21 (51486) (2)
    - [共产党是人类历史上最大的邪教组织。](#) - 反革命 (4 bytes) 19:27:45 2/24/21 (51489) (1)
      - [不忘初心装孙子 45 年。习猪头赶走香港资本就是卖国。](#) - 反革命 (4 bytes) 19:34:11 2/24/21 (51490)
  - [八年了还在那争夺经济权.遑论效法斯大林下令许其亮张又侠清党杀人,习猪头有什么用?](#) - 反革命 16:47:33 2/24/21 (51485) (2)
    - [没准习猪头下令清党杀人的当天自己却进了毛痞给共产党高官准备好的秦城监狱.](#) - 反革命 17:14:25 2/24/21 (51487) (1)
      - [习猪头一边给军官加工资一边搞垮经济通货膨胀,等于零,糊弄军队干部.](#) - 反革命 17:31:55 2/24/21 (51488)
  - [都姓党就是什么都要姓习.赶走李嘉诚又赶走江孙,还华尔街报威胁李嘉诚.这不是折腾中国?](#) - 反革命 16:08:27 2/24/21 (51482) (2)
    - [奔 70 快死了还贪婪无耻.资金都跑了倒霉的是平民百姓.14 亿屁民养一头习肥猪当然是易事](#) - 反革命 16:14:00 2/24/21 (51483) (1)
      - [渗透美国,解放香港,伸手新加坡澳大利亚.满脸横肉,你习猪头不是活阎王又是什么呢?](#) - 反革命 16:21:06 2/24/21 (51484)
- [我的 PDF 现在一个也进不了防火墙.中国网信办只许习家军搬弄是非,不许中国屁民搬弄是非](#) - 反革命 16:04:13 2/22/21 (51408) (5)
  - [习近平总书记说的很对,“江山就是人民,人民就是江山”这样一来就对很多事情理解了](#) - 习近平说的很对 17:13:22 2/23/21 (51447) (1)
    - [原来在中国共产党领导下“打江山”就是打人民,“坐江山”就是坐人民。](#) - 习近平说的很对 【微博精粹】习总书记这样一说 好多事一下想通了 17:13:41 2/23/21 (51448)
  - [先回毛痞 1976 年,再向金三看齐:定量供应,不许任何一个屁民翻墙,不许任何一个屁民出国](#) - 反革命 16:28:17 2/22/21 (51411) (2)
    - [毛金习马列骗子治国安民.](#) - 反革命 16:47:05 2/22/21 (51413) (1)
      - [政治是实力的较量,依靠铜墙铁壁防火墙习家军的实力就能解放全人类!](#) - 反革命 23:16:13 2/22/21 (51414)



- [习近平更为此撂下狠话表示：「你们这些人，不是死在酒桌上，就是死在床上。」](#) - 习猪头撂下狠话 (320 bytes) 13:51:29 2/17/21 (51217) (9)
  - [习猪头将军肚走路不稳就是差点死在酒桌上习猪头也差点死在床上所以把赖昌星弄死在监狱](#) - 反革命 14:51:03 2/17/21 (51230) (1)
    - [习猪头酒桌床上两次没死成,看来是要死成习奥赛斯库了.](#) - 反革命 14:53:17 2/17/21 (51231)
  - [习猪头折腾了八年,还就是没能效仿金三把自己的猪头像挂上天安门城楼!](#) - 反革命 14:08:43 2/17/21 (51221) (1)
    - [以倾国之力养毛金习三头肥猪,定量供应,周期性闹饥荒.](#) - 反革命 14:17:52 2/17/21 (51222)
  - [习猪头走的是毛痞的无产阶级革命路线.也就是毛痞金三的颠倒历史的共惨\(残\)主义家天下.](#) - 反革命 13:53:27 2/17/21 (51218) (4)
    - [所以,按毛痞的说法,党内必然始终存在着两条道路两条路线的斗争.](#) - 反革命 13:55:16 2/17/21 (51219) (3)
      - [毛痞在理,因为只要党中央还有人,不尽然是奴才走狗马屁精,就必然会跟活阎王作斗争](#) - 反革命 13:59:10 2/17/21 (51220) (2)
        - [\[瘟疫蔓,世萧条\]中国物价上涨失业率上升富人外逃,活阎王习猪头折腾的.](#) - 反革命 14:45:03 2/17/21 (51229) (1)

- 有人说了,别以为屎([瘟疫])擦的比别人干净就以为大家忘了屎是谁拉的. - 反革命 17:13:32 2/17/21 (51234)



<https://www.youtube.com/watch?v=4QKJHi4u194>

- 党是领袖们愚弄民众的工具,除非这个党是个松散的组织.所以比较纳粹党和共产党意义不大 - 反革命 09:15:05 2/08/21 (50915) (18)
  - 因此,就需要比较希特勒和习包子. - 反革命 09:16:24 2/08/21 (50916) (17)
    - 希特勒修宪总统总理合 2 为 1 修改党章终身制,习包子修改宪法取消连任限制.毛痞还要个牌坊 - 反革命 10:56:23 2/08/21 (50922) (4)
      - 希特勒毛痞为了终身制祸球(国)殃民当然是为了自圆其说为了自己的龙椅的[合法性] - 反革命 11:08:22 2/08/21 (50923) (3)
        - 人跟动物的区别在于能够使用文字.习包子开历史倒车跟包子是个白字大王有很大关系 - 反革命 14:59:31 2/08/21 (50931)
        - 搞烂香港新疆赶走外资共产权贵,包子跟金 3 能拿茅苔当饭吃? 当务之急研发长生不老仙丹 - 反革命 11:37:01 2/08/21 (50925)
        - 前面说过习猪头还有其他办法终身制,完全没必要祸球(国)殃民开倒车嘛,包子不脑残谁脑残 - 反革命 11:16:16 2/08/21
    - 两个都是反人类的,一个鼓吹种族灭绝,一个鼓吹共惨主义,一个弄死五千万,一个弄死一亿 - 反革命 09:20:46 2/08/21 (50917) (11)
      - 杀人越货是最快致富法宝,希特勒思想不如毛金习包子思想照耀千秋万代就是缺少了包装. - 反革命 12:01:56 2/10/21 (50976) (9)
        - 习包子在北京开全世界马克思主义大会就是耍猴, (习包子)猴子称霸王。此话怎讲? - 反革命 (4 bytes) 15:44:43 2/10/21 (50982) (3)
          - 台面上只有毛(习)痞显摆舍我其谁唱独角戏,但又担心有人也会搬弄是非,因而猴子称霸王 - 反革命 2/10/21
          - 毛给江青信中说【总觉得不安,又不很自信,猴子称霸王,盛名之下,其实难符,准备摔得粉碎】 - 反革命 (856 bytes) 16:49:36 2/10/21 (50985)

- [跟毛痞宣称杜鲁门朝鲜战争要打多久就跟他打多久一个德行，周恩来坐边上听的一愣一愣的 - 反革命 \(4 bytes\) 15:52:53 2/10/21 \(50983\)](#)
- [毛痞的秘书们为毛痞包装了几十年，习包子把时间都浪费在装孙子时间紧只能自己包装 - 反革命 15:26:47 2/10/21](#)
  - [包子出书走在前列谈治国理政，下属代笔法学博士背书单，吹牛两百斤山路不知换肩 - 反革命 \(4 bytes\) 15:34:43 2/10/21 \(50981\) \(2\)](#)
    - [习包子还会效仿毛痞大搞亲民秀,朵朵葵花向太阳. - 反革命 16:52:42 2/10/21 \(50986\)](#)
    - [中国人摊上这么个统帅，还能不是要下阴沟的节奏? - 反革命 \(4 bytes\) 16:17:38 2/10/21 \(50984\)](#)
- [所以,当年美国跟苏共合作消灭了希特勒.今天拜登继续跟习共习家军合作. - 反革命 12:08:09 2/10/21 \(50977\)](#)
- [一个明火执仗枪炮横行,一个搬弄是非靠饥荒清党行刑运动群众放毒屠杀人类更具欺骗 - 反革命 09:27:12 2/08/21 \(50919\)](#)
- 赫鲁晓夫一下站起来了直视毛泽东瞪了毛泽东1分钟全场就这么看的一扭脸他就在走廊上 - 来回走也不坐回去了 (396 bytes) 00:07:47 2/06/18 (2657) (4)  
毛拒绝从斯那接过共运领袖头衔,担心共产主义西洋镜被戳穿,不忘乘机猴子称霸王露一把 - 反革命 00:15:54 2/06/18 (2658) (3) 如果小子轻而易举地取代了老子，不免让人怀疑里面有什么猫腻。 - 反革命 00:20:44 2/06/18 (2659) (2) 换成包子,肯定是当仁不让,问题是大家一看包子就是个漏洞百出的骗子. - 反革命 12:16:39 2/06/18 (2681) (1)  
上面有习包子,下面有上官凤笠. - 反革命 (521 bytes) 14:18:33 2/06/18 (2686)
- 活宝就是没有自知之明的意思.毛痞说自己是猴子称霸王,说明毛痞有自知之明,不是活宝. - 《胡锦涛文选》 19:22:35 9/20/16
- 毛说自己是猴子称霸王并把习仲勋打入冷宫,说明他知道自己不是唯一懂是非权术的 - 反革命 17:01:54 12/19/13 (7879)







1949年12月21日，是斯大林70岁生日。  
1949年10月1日刚刚在北京宣布建国的毛泽东，给斯大林的生日发去贺词。

[youtube.com/watch?v=e-HqD7T4KEk](https://www.youtube.com/watch?v=e-HqD7T4KEk)

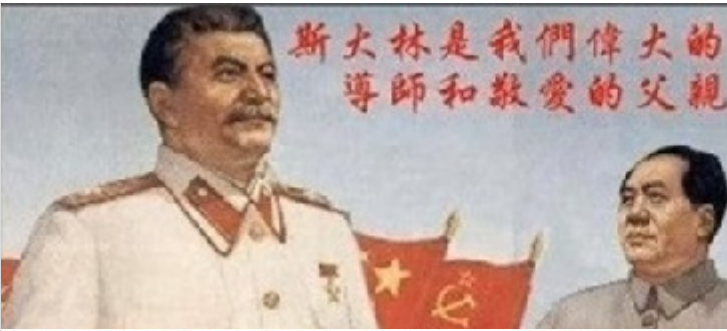

毛泽东，给斯大林的生日贺词中说：“斯大林是我们伟大的导师是敬爱的父亲。”  
“我们中国共产党，中国共产党的每一个人，都是斯大林的学生。”



当时北京的宣传海报说：“伟大的慈父斯大林是我们的指路明灯。”



坐在后排的野心家阴谋家反革命两面派习包子光腚小丑。

- [港府：自下周日起不承认英国海外护照 不能用于出入境 - 星岛日报... \(139 bytes\) 15:28:29 1/29/21 \(50638\) \(5\)](#)
  - [干革命需要理论指导.系统地搬弄是非就是革命理论.\[\(包子\)治国理政走在前列\(颠倒历史\)\]。马列主义毛思想就是时空俱进的（地）搬弄是非 - 反革命 18:06:27 2/01/21 \(50745\)](#)
  - [习包子共产病毒钻进中央篡位后,香港屁民就不能出入香港,包子癫痫一发作,中国就要颤抖 - 反革命 20:09:25 1/29/21 \(50646\) \(1\)](#)
    - [习包子癫痫决定武汉放毒全世界接着就颤抖来点实际的.毛痞跟金痞争当共运领袖虚位 - 反革命 20:15:26 1/29/21 \(50647\)](#)
      - [如果骂共产纳粹分子疯子神经病，正干事的共产纳粹也骂你是应被消灭的劣等民族阶级敌人 - 反革命 \(93 bytes\) 20:36:38 1/29/21 \(50648\)](#)
  - [习包子解放香港有功,定于一尊,所以,只能是活阎王赖大民弄死了华融董事长赖小民 - 反革命 15:32:44 1/29/21 \(50639\) \(4\)](#)
    - [当年盗贼蜂起,湘匪赣匪陕匪,当上了皇帝权贵,还是一副土匪像,狗改不了吃屎. - 反革命 18:37:11 1/29/21 \(50644\)](#)
    - [装孙子装虔诚的习猪头爬上去后,跟毛痞一样国家机器成了它的玩具. - 反革命 16:06:12 1/29/21 \(50641\) \(2\)](#)
      - [带领国家走向文明的是政治家,开历史倒车的就是活阎王毛金习 - 反革命 16:09:03 1/29/21 \(50642\) \(1\)](#)
        - [习包子脑残还长瘤，只会照葫芦画瓢毛痞金家那套东东实现终身制，别无他法 - 反革命 \(4 bytes\) 18:10:45 1/29/21 \(50643\)](#)
          - [中朝屁民和权贵赶上了毛金习活阎王仨猪头就是倒了八辈子大霉 - 反革命 20:00:06 1/29/21 \(50645\)](#)



- [湖南,上个世纪出过一个古今中外数一数二的大骗子,好话说尽坏事做绝的超级痞子.2021-01-26](#) - portfolio 发表评论 2021-01-26 06:12:21 (124 bytes) 10:04:48 1/26/21 (50514) (6)
  - [【共】字就是廿八,廿八年夺权\(1921-1949\),廿八年糟蹋玩完\(1949-1976\),解释共产猫腻也要廿八年](#) - 反革命 15:25:08 1/26/21 (50544)
  - [今天呢,习包子的老家龙脉在哪?陕北,还是从河南逃荒要饭到陕北?](#) - 反革命 10:07:01 1/26/21 (50515) (4)
    - [彭德怀林彪帮毛痞把自己及众屁民赶进笼子现许其亮张又侠帮习痞把自己及众屁民赶进笼子](#) - 反革命 (1 bytes) 16:18:33 1/26/21 (50545) (1)
      - [有人说习痞下一步解放台湾能给自己加分实现终身制,把中国大地搞得贫穷落后还能加分](#) - 中国人全废物差不多 17:09:02 1/26/21
      - [一般来说,一个人没有人性是因为小时候被整成了没有人性,毛痞是这样,习痞也不能例外](#) - 反革命 14:17:50 1/26/21 (50523) (1)
        - [习痞小时候被整成黑五类,后来被流放梁家河.据说小时候还被婊子齐心举报扭送进公安局](#) - 反革命 14:20:33 1/26/21 (50524)
  - [根据这个视频,拜登帮了习包子两个大忙,文昭谈古论今 20210118 第 884 期](#) - 反革命 (193 bytes) 09:33:04 1/19/21 (50333) (5) <https://www.youtube.com/watch?v=i14Na0KgZrl>
    - [美国国务院 2021 年 1 月 15 日一份报告,2019 年 9 月份武汉病毒研究所就有人患病了](#) - 反革命 09:45:58 1/19/21 (50337)
    - [2013 年报 2 月份,拜登访问北京与包子 5 小时密谈,告诉包子薄-周政变计划](#) - 反革命 09:35:04 1/19/21 (50334) (3)
      - [另一个是 2012 年王立军夜奔美领事馆,奥巴马拜登把王立军交给了北京](#) - 反革命 09:38:35 1/19/21 (50335) (2)
        - [习包子胜利解放香港,可是走路不稳,坐沙发起立要手撑,脑又长瘤,活阎王也活的不容易](#) - 反革命 15:19:44 1/19/21 (50338) (1)
          - [\[富不过 3 代\]金家是权也不过 3 代金 3 不到 40 就要挂的意思.包子更惨,才第一代,权刚骗到手](#) - 反革命 15:31:45 1/19/21

美国国务卿蓬佩奥1月9日发表声明,《解除美国与台湾关系中的“自我限制”》  
 台湾是个充满活力的民主政体和美国可靠的伙伴,但美国国务院几十年来,设立了复杂的内部限制,来管理我们外交官、军人和其他官员跟台湾的互动。美国政府单方面采取这些行动,是试图安抚北京的共产主义政权。  
 现在不再这样了。我今天宣布取消所有这些自我限制。  
 美国行政机构部门应该认为,国务院之前根据国务卿授权发布的对台关系的‘接触指南’无效和作废。  
 今天的声明承认,美台关系不需要也不应该受到我们永久官僚体制的自我束缚  
 中国疫情再燃,号称“亲自指挥”抗疫的习近平却“隐身”不见了。

7,516 views • Jan 10, 2021



江森哲

440



13 (2021.1.10)

- **英国智库经济和商业研究中心 (CEBR) 指出, 中国 2028 年将超越美国.** 由于新型冠状病毒肺炎 (COVID-19) 以及相关的经济后果翻转中美的竞争关系, 北京占上风。
- **welgoindco** 发表评论于 2020-12-27 09:32:17
- 偶的妈呀, 还要等 8 年? 50 年代不是已经说好 3 年超英赶美了吗? 60 年代已经要跑步跑进共产主义啦? 后来 70 年代要上世纪末实现四个现代化嘛, 我都以上已经是共产主义的高级阶段啦。谁知现在还没超过美国呐, 再推下去我娘都要改嫁咯, 哈哈。
- [习包子习猪头武汉放毒两星期 2020 年 1 月 7 日至 2020 年 1 月 23 日武汉封城](#) - 反革命 10:10:08 12/27/20 (50197) (7)
  - [2020 年 1 月 3 日辖区派出所因李文亮“在互联网上发布不实言论”提出警示和训诫](#) - 反革命 10:10:29 12/27/20 (50198) (6)
    - [习包子自称 1 月 7 日知道人传人并发出最高指示【有关措施不要影响节日气氛】](#) - 反革命 10:10:54 12/27/20 (50199) (5)
      - [习包子亲自指挥亲自部署 2020 年 1 月 23 日武汉封城.2019 年 9 月武汉新冠病毒军事演习](#) - 反革命 10:13:31 12/27/20 (50200) (4)
        - [经历 SARS 后有两例以上人传人就直通中央卫健委.11 月包子就知人传人.包子折腾屁民闹事](#) - 反革命 (335 bytes) 11:09:49 12/27/20 (50202) (3)
          - [1 月 3 日通知美国,包子 3 日之前肯定知道,7 日才发话,圆谎也不容易.23:12:24 2/15/20](#) - 反革命 (519 bytes) 12:06:45 12/27/20 (50208)
            - [这是目前的毛金习共产党党屎, 可以根据需要篡改或销毁, 只要有利于共产党变色龙 \(无内容\)](#) - 反革命 (0 bytes) 21:12:59 12/27/20 (50225) (0)
              - [【留一个搞政治\(祸国殃民\)】【其他的远走高飞】](#),不骂习痞父子是畜生都不容易。
  - [习特勒教诲共产党徒,\[不怕被污名化,不怕背恶名,不怕背骂名\]](#) - 反革命 11:32:51 12/27/20 (50205)
  - [活阎王毛金习打造家天下的法宝就是糟蹋毁灭屁民的生命和财产。](#) - 反革命 11:20:59 12/27/20 (50203)
- 经历 SARS 后, 有两例以上人传人就直通中央卫健委。11 月中央包子就知道人传人
- 明摆着就是活阎王蓄意放毒。打压吹哨人扩大疫情。 - 反革命 22:21:29 4/18/20
- 共产党就是这样, 折腾屁民, 闹事。否则十年得滚蛋, 哪来终身制。 - 反革命 4/18/20
- 有人说, 习包子猪头春节祸词不提武汉病毒, 现在靠权力甩锅诬陷湖北武汉领导也是枉然。 - 反革命 23:03:32 2/15/20 (36213) (3)
- 还有人说, 1 月 3 日通知美国, 包子 3 日之前肯定知道, 7 日才发话, 圆谎也不容易。
- 7 日才要求,估计是讲鬼话,没有会议记录,不许往下传达,与会常委不许记笔记。 - 反革命
- 毛金习就是人面兽心。骗子。这是铁板钉钉的, 文学城还用争论吗? - 反革命 2/15/20

- [【挺起腰杆做五毛】祝五毛朋友们节日快乐，健康长寿！](#) - 【问题哥】海淀网友 (328 bytes) 18:26:19 12/24/20 (50119) (4)
  - [习包子放毒一石两鸟:1 搞穷搞乱实现终身制 2 密谋拜登邮寄欺诈选票,解放全人类指日可待](#) - 反革命 20:52:13 12/24/20 (50125)
    - [没有习包子放毒，就没有美国选民邮寄选票，也没有习包子印送假选票。](#) - 反革命 10:56:31 12/25/20 (50135)
  - [瘟疫蔓延，世萧条，五毛叫春听喧嚣;飞盘转，不怕刁，跳起衔住技艺高](#) - 【问题哥】海淀网友 18:27:57 12/24/20 (50120) (3)
    - [搅浑水，捅暗刀，百输不认脸皮糙;高黑色，低红标，绝配皇上庆丰包](#) - 【问题哥】海淀网友 18:28:46 12/24/20 (50121) (2)
      - [牛逼大，金满朝，满地鸡毛不必瞧;港台波，南海潮，明日地动复山摇](#) - 【问题哥】海淀网友 18:29:23 12/24/20 (50122) (1)
        - [美澳病，英法凋，时不我待逞英豪;二一年，气如彪，挺起腰杆做五毛](#) - 【问题哥】海淀网友 18:29:44 12/24/20 (50123)
  - [中国想称霸全球? 美国最高情报官提出三大证据](#) - 文章来源:德国之声 (3575 bytes) 10:58:34 12/04/20 (49145) (2)
    - [习包子称霸中国，中国（习包子）称霸全球. 独裁专制就是用国库贿赂一小撮奴役一大撮](#) - 反革命 11:02:50 12/04/20 (49147) (1)
      - [习包子贿赂习家军称霸中国，习包子贿赂拜登父子称霸全球.](#) - 反革命 11:04:22 12/04/20 (49148)

```
E:\EmailAgent>javac EmailAgent.java
E:\EmailAgent>
E:\EmailAgent>java -cp . EmailAgent
```

```
//file: EmailAgent.java
import java.io.*;
import java.net.*;

public class EmailAgent {

public static void main(String[] args) throws Exception{
String MAILSERVER = "mailhost.xxxxxx.net";
String MAILFROM = "wu@xxxxxxx.com";
String MAILTO = "devsupport@xxxxxxx.com";
String Subject = "this is a test email from ";
String Body = "this is mail body test 1234567890.US-ASCII ";

try
{
Socket eSocket = new Socket(MAILSERVER, 25);

InputStream ins = eSocket.getInputStream();
InputStreamReader insr = new InputStreamReader(ins);
BufferedReader br = new BufferedReader(insr);
OutputStream outs = eSocket.getOutputStream();
```

```

String response = br.readLine();
if (!response.startsWith("220")) {System.out.println("need 220 reply\n"); return;}

String cmd = "HELO " + MAILSERVER + "\r\n";
outs.write(cmd.getBytes("US-ASCII"));
response = br.readLine();
if (!response.startsWith("250")) {System.out.println("need 250 reply\n"); return;}

cmd = "MAIL FROM: <" + MAILFROM + ">\r\n";
outs.write(cmd.getBytes("US-ASCII"));
response = br.readLine();
if (!response.startsWith("250")) {System.out.println("need 250 reply\n"); return;}

cmd = "RCPT TO: <" + MAILTO + ">\r\n";
outs.write(cmd.getBytes("US-ASCII"));
response = br.readLine();
if (!response.startsWith("250")) {System.out.println("need 250 reply\n"); return;}

cmd = "DATA\r\n";
outs.write(cmd.getBytes("US-ASCII"));
response = br.readLine();
if (!response.startsWith("354")) {System.out.println("need 354 reply\n"); return;}

cmd = "From: " + MAILFROM + "\r\n";
outs.write(cmd.getBytes("US-ASCII"));
cmd = "To: " + MAILTO + "\r\n";
outs.write(cmd.getBytes("US-ASCII"));
cmd = "Subject: " + Subject + "\r\n";
outs.write(cmd.getBytes("US-ASCII"));
cmd = "\r\n";
outs.write(cmd.getBytes("US-ASCII"));
cmd = Body + "\r\n";
outs.write(cmd.getBytes("US-ASCII"));
cmd = ".\r\n";
outs.write(cmd.getBytes("US-ASCII"));
response = br.readLine();
if (!response.startsWith("250")) {System.out.println("need 250 reply\n"); return;}

cmd = "QUIT\r\n";
outs.write(cmd.getBytes("US-ASCII"));
}
catch (UnknownHostException e)
{
}
catch (IOException e)
{
}
} //try
} //main
} //class

```

Key words: email, Java, compiler, assembly code, entry point, stack, type, class, new, object, client, server, socket, port, protocol, exception, ASCII

- [中国，伊朗和俄罗斯参与了针对唐纳德总统的未遂政变。](#) - thepn.org (1098 bytes) 10:32:52 11/29/20 (48772) (1) <https://thepn.org/2020/11/29/report-lt-gen-mcinerney-reports-us-special-forces-attacked-cia-server-farm-in-germany-in-server-seizure-operation-5-soldiers-killed-servers-secured/>
  - [据说，中国，伊朗和俄罗斯和美国 CIA 及民主党联手，美国差点变成了共产国家。](#) - 反革命 (0 bytes) 10:36:38 11/29/20 (48773) [这下习包子王 73 祝贺拜登当选出洋像了。中国的情报部门吃干饭的？](#) - 反革命 11/29/20
    - [11月9日美国国防部突袭德国服务器.11月21日左右美国左派名流把他们的头像 PROFILE 换成黑白](#) - 反革命 11/29/20 (48801) (1)
      - [现任 克里斯托弗·米勒（代理） 2020 年 11 月 9 日就任\(无内容\)](#) - 美國國防部長 17:20:02 11/29/20 (48803)
      - [【习近平 25 日正式致电祝贺拜登当选美国总统，拜登团队表示感谢。】](#) - 反革命 17:00:53 11/29/20 (48802) (1)
        - [习包子 2012 年政变成功，拜登 2020 年政变玩完。](#) - 反革命 17:33:05 11/29/20 (48804)
    - [习包子好好的和平演变路不走，偏要走马克思的死路，真以为自己超越马克思。](#) - 反革命 10:54:41 11/29/20 (48777)
      - [【共产主义】这口号有点臭，习包子改了个说法【不忘初心】【人类命运共同体】](#) - 反革命 15:44:21 11/29/20 (48800)
      - [习包子这几天又派人骇客我的 PDF 账号，正确做法是拆掉防火墙，习包子猪脑袋](#) - 反革命 11:27:44 11/29/20 (48779)
- 托马斯·麦金纳尼中将和迈克尔·弗林中将今天对 WWV 广播网进行了采访。这是弗林自赦免以来的首次采访。麦金尼在令人震惊的证词中说，他的消息来源告诉他，美国陆军特种部队，可能是著名的三角洲特种部队，突袭了由中情局管理的位于德国法兰克福的服务器农场。在随后的交火中，有 5 名士兵和 1 名中情局准军事人员被杀。据报道，据称中情局人员是出于安全目的从阿富汗飞来的。随后对安全服务器的审查得出证据，证明中国，伊朗和俄罗斯参与了针对唐纳德总统的未遂政变。
- [挺川自媒体 油管“文昭谈古论今”](#) - 一杯清茶 (1853 bytes) 02:13:40 11/26/20 (48583) (2)
  - [\[如果说满嘴谎言的 gc 党实际上永远无法掩盖真相的话,这些法轮功媒体真真假假的宣 - 传才真的能让人迷失\]](#) 21:58:50 11/26/20 (48630) (1)
    - [这不就是说法轮功比共产功更邪教吗?还称别人五毛,你就是五毛.滚去人民网,那里人多势众](#) - 反革命 22:02:14 11/26/20 (48631)
- [挺川自媒体的大头：法轮功媒体](#) - 一杯清茶 (1361 bytes) 02:10:51 11/26/20 (48582) (1)
  - [反共就是反华?法轮功比共产功更邪教?马克思弄死 1 亿希特勒弄死半亿习包子弄死百万](#) - 反革命 21:54:48 11/26/20 (48629)
- [聊聊本人看过的一些 youtube 反共自媒体](#) - 一杯清茶 (895 bytes) 11/25/20 (48523) (10)
  - [据说前不久,金三开会时流了几滴鳄鱼眼泪,说是承认失误没能让朝鲜人民喝上肉汤.](#) - 反革命 15:28:58 11/25/20 (48561) (6)
    - [习包子正在努力实践胡面瘫的遗志:\[北朝鲜政治上一贯正确.\]](#) - 反革命
      - [跟温押宝一起习包子在面瘫边上装孙子鞠躬头都不敢抬,时机一到搞得面瘫掩面而泣.](#) - 反革命 16:06:04 11/25/20 (48565) (3)

- [这就是师承毛痞装孙子喊蒋委员长万岁.权骗到手后糟蹋经济,运动屠杀屁民.](#) - 反革命
- [共产党祸国殃民.反共就对了!](#) 反革命 16:09:32 11/25/20
- [活阎王毛金习怎么对付自己的同党革命同志的,屁民能有好果子吃?](#) - 反革命 11/25/20
- [习螃蟹满脸横肉横行霸道,靠的是防火墙和媒体姓习.有意思吗?一点底气也没有.](#)反革命
  - [千百万屠杀屁民夺权,公私合营抢劫,没有哪个邪教能赛过共产功的.](#) - 反革命
  - [自媒体没用,加固防火墙就有用了?](#) - 反革命 03:45:51 11/25/20 (48524) (1)
    - [防火墙的功能:新闻联播看到的是慈父伟大领袖,翻墙看到的是活阎王毛金习.](#) - 反革命 16:24:07 11/25/20 (48569)
- [像他这代的人比较苦,上山下乡,从小没吃没穿,拚命的出国,国内的大好时机又错过.](#) - :BBS 未名空间站 (267 bytes) 15:16:42 11/24/20 (48470) (12)
  - [国外又没有赶上对的地方,没干对的专业.可怜啊,一路走好。Re:阎润涛先生千古](#) - :BBS 未名空间站 15:17:35 11/24/20 (48471) (11)
    - [假设这篇文章是阎润涛写的:\[陈元习近平必须吃人血馒头才能集权/阎润涛-文史哲-天易网\]](#) - 反革命 (302 bytes) 15:29:01 11/24/20 (48472) (10) ) <http://www.wolfax.com/portal.php?mod=view&aid=279852> 6/27/2015 发布者:意识形态时代化【“打老虎拍苍蝇“的决战便逐步打响了.其责任不在习近平一方,而是他们自作自受】 - /阎润涛-
      - [以阎润涛这副仇富心态,为什么不移民北朝鲜或印度贫民窟,跑美国来干嘛](#) - 反革命 21:54:41 11/24/20 (48507) (1)
        - [脑子进了水,周围住穷光蛋对你家有啥好处.全国人民穷兮兮国库养毛金习仨肥猪绰绰有余](#) - 反革命 11/24/20
          - [讲政治不讲死者为大,有所谓的【余毒】,阎大五毛在文学城放毒。](#) - 反革命 11/24/20 (48511)
      - [假设阎润涛是习冠病给挂了,可能性很大,从发病到挂只一个星期.](#) - 反革命 15:30:58 11/24/20 (48473) (9)
        - [【定于一尊】武汉发动超限战【有关措施不要影响节日气氛】:中国生化战士奔赴世界各国](#) - 反革命 11/24/20 (3)
  - [共产党夺权的基础是【穷】和【乱】,毛金习共产党的历史就是【搞穷】【搞乱】的历史.](#) - 反革命 11/24/20 [苏共中共说起来挺吓人的几千万,实际上就那么几个鸟人,赫鲁晓夫都算不上,毛痞看不起他](#) - 反革命 [勃列日涅夫是否精通是非权术难说,没让儿接班,面瘫是一对.胡锦涛对着北朝鲜金家流蛤喇](#) - 反革命 16:22:59 11/24/20 (48479)
  - [给习包子出招吃人血馒头自己却成了习包子打造家天下被习包子吃掉的人血馒头](#) - 反革命 15:36:05 11/24/20 (48474) (4) [习包子吃完身边的人血馒头是不够的,习包子要颠倒世界历史实现共产\(惨\)主义家天下.](#) - 反革命 11/24/20 (3)
    - [封建皇帝要的是天下安定,毛金习既要做婊子又要立牌坊使然要的是折腾.](#) - 反革命 11/24/20 (2)
      - [解放香港,不敢解放台湾,就不是维尼熊,而是狗熊.](#) - 反革命 17:41:02 11/24/20 (1)
        - [马列主义就是变色龙斯毛金习时空俱进地搬弄是非颠倒历史打造共产主义\[上残下惨\]家天下](#) - 反革命 11/24/20



- [二百斤对瞌睡乔说:一旦那你出事了,这个帐全给你拉出来了,别看你今天闹得欢,小心啊!](#) - JennyBrown4hoursago (320 bytes) 22:25:28 11/09/20 (47661) (3)
  - [今后拉清单,这都得应验的,不要干这种事情,头上三尺有神明,一定要有敬畏之心.](#) - JennyBrown4hoursago 22:26:30 11/09/20 (47662) (2)
    - [这个宇宙太疯狂,大海掀翻小池塘,人均接近 8 千万,撸起袖子加油干!](#) - JennyBrown4hoursago 22:27:52 11/09/20 (47663) (1)
      - [10 里山路我不换肩! 不同意的请举手, 没有, 没有, 没有 ~~~~~](#) - JennyBrown4hoursago (0 bytes) 22:28:07 11/09/20 (47664)
- [马云有圈钱的嫌疑,习包子王 73 狼狈为奸准备矫枉过正搞穷中国向金家北朝鲜看齐.](#) - 反革命 17:50:18 11/04/20 (47380) (6)
  - [王 73 的嫡系和海航被包子收拾没收了,包子让他出来收拾马云又来精神了.](#) - 反革命 18:19:36 11/04/20 (47381) (5)
    - [说马云两块杠杆每年能撬出十八块,习包子装孙子 45 年无本万利还能撬出中国国库呢](#) - 反革命 18:05:47 11/05/20 (47436) (1)
      - [习包子任命许其亮掌握军队,军阀许其亮就支持包子当皇帝,这就叫狼狈为奸.](#) - 反革命 18:09:13 11/05/20 (47437)
    - [给活阎王卖命有什么意思,让包子许其亮\[亲自\]折腾.王 73 是剥光了衣服也要当奴才的小丑](#) - 反革命 18:48:56 11/04/20 (47384)
    - [毛共祸国殃民抢劫国民党政府跟习家军共匪祸国殃民抢劫邓江湖政府完全是一回事](#) - 反革命 18:25:39 11/04/20 (47382) (1)
      - [马云也是信口开河: \[未来 30 年\[计划经济\]会越来越大\]来源: 钱江晚报 11/25/16](#) - 反革命 (822 bytes) 18:37:07 11/04/20 (47383)
- **【长安剑】说李嘉诚为富不仁,包子抢劫肖建华马云怎没放个屁?![剑]是杀人的,要屠杀谁?** - 反革命 22:47:33 9/15/19 (29702)
 

马云: [未来 30 年[计划经济]会越来越大]被包子抢劫后没敢对包子放个屁就去当朋克了 - 反革命 12:09:13 9/11/19 (29432) (7)

视频说陈峰布局谋杀王健,指令来自王 73 习包子.据说 **【学习 APP】** 马云搞的拍包子马屁 - 反革命 10:10:12 8/11/19 (27918)

**【刘强东事件: 马云到底嗅到了什么危险?】** 嗅到了活阎王习包子死人的气味? - 反革命 (2545 bytes) 12:50:16 9/10/18 (12626)

马云: 未来 30 年,“计划经济”会越来越大“国家市场这只无形的手有可能被我们发现” - 来源: 钱江晚报 (3130 bytes) 23:56:56 11/25/16 (72531) (9)

据说马云挣了几个钱就不知道自己姓什么了,跟习痞同流合污,大谈要管理互联网. - 反革命 18:33:22 12/18/15 (48244) (3)

谁来管理?马列鼓吹领袖论,就由你这俩领袖习痞马云来管理? - 反革命 19:10:24 12/18/15
- [10 天内揭拜登醜聞川普的「最後驚奇」! ? 習趕回京 美選「深喉嚨」在中國](#) - 「深喉嚨」在中國 (181 bytes) 14:49:20 10/19/20 (46614) (2) [youtube.com/watch?v=xeXsbHZGHkw](https://www.youtube.com/watch?v=xeXsbHZGHkw)

- [拜登-----習大大](#) - 「深喉嚨」在中國 (122 bytes) 15:10:18 10/19/20 (46615) (1)
  - [假藉咳嗽幾聲, 讓大家誤以為是得了新冠肺炎, 其實是為了回去處理杭特拜登的硬碟事件](#) - AloneChiang1hourago (170 bytes) 15:18:22 10/19/20 (46617)





77. Dogs in gas masks during world war 2.



21. Hitler opening the Olympic Games in Germany.

- [谁妄图把习家财产跟中国国库分开，中国人民坚决不答应!](#) - 反革命 07:33:08 9/07/20 (44886)

- [谁妄图把习包子的脑浆跟腐朽的马列毛思想分开，中国人民坚决不答应!](#) - 反革命 07:31:31 9/07/20 (44885)
- [谁妄图把中共跟中国人民分开搞多党制，中国人民坚决不答应!](#) - 反革命 07:29:16 9/07/20 (44884)
- [谁妄图把习家军跟中共分开，中国人民坚决不答应!](#) - 反革命 07:27:51 9/07/20 (44883)
- [谁妄图把习包子跟习家军分开，中国人民坚决不答应!](#) - 反革命 07:26:55 9/07/20 (44882)
- [張林視野 中共计划两年内把一千万大学毕业生流放农村](#) - [复制链接] (142 bytes) 21:51:07 8/01/20 (43230) (3)
  - [这标题应该改为：为了养活活阎王，习包子计划两年内把一千万大学毕业生流放农村](#) - 反革命 21:55:58 8/01/20 (43231) (2)
    - [天安门广场的停尸房扩建工程怎还没动工呢，古代帝王陵墓是要几十年建造的](#) - 反革命 22:39:14 8/01/20 (43232) (1)
      - [斯大林金日成毛泽东齐奥塞斯库,这些并列的光辉名字怎么能没有习近平呢,包子来也、来也](#) - 反革命 22:59:21 8/01/20 (43233)
- [外交部大實話中共關閉成都美領館報復；蓬佩奧演講吹響滅共集結號](#) - 【嚴真點評】 (5612 bytes) 11:05:48 7/26/20 (42941) (1)
  - [美国有三个脑袋（三权分立），现在是看三个脑袋打一个歪脑袋，谁赢？!](#) - 反革命 11:34:13 7/26/20 (42943)
- [習近平向李克強奪權！開企業家座談會，硬上「內循環」；自力更生「內循環」](#) - 「內循環」 (140 bytes) 09:53:56 7/22/20 (42765) (12) youtube.com/watch?v=w4GSW8JxVIA&feature=youtu.be
  - [伟大领袖习包子篡改先帝毛痞语录「自力更生」成了「內循環」.](#) - 反革命 11:50:49 7/22/20 (42771) (11)
    - [习近平昨天（22日）提抗美援朝等历史事件 吁牢记中华人民共和国来之不易](#) - 博讯 2020年7月23日 (1305 bytes) 13:42:14 7/23/20 (42814) (9) 据报道，习近平凝神观看、细致询问，他感慨地说：“四战四平只是我们党领导人民进行武装斗争过程中的一次重大战役。我们从八一南昌起义到井冈山斗争，从艰苦卓绝的长征、抗日战争，再到解放战争、抗美援朝，是革命烈士的鲜血铸就了革命成功，我们一定要牢记新中国来之不易。”习近平也提到，创业难，守业更难，“我们一定要守住中国共产党创立的社会主义伟大事业，世世代代传承下去”。
      - [\[中华人民共和国\]这个泡沫跟刘志丹有很大的关系,跟习家沾点边,但远没其他人的贡献大](#) - 反革命 17:39:06 7/23/20 (42824) (3)
        - [习家反党父子贪婪无耻,要把这个毛泡沫占为已有.邓小平打算把这泡沫做实成正常国家.](#) - 反革命 17:43:12 7/23/20 (42825) (2)
          - [习家军就是一帮共匪徒,嘴歪眼邪,那蔡奇瞎驱赶瞎拆迁瞎折腾广告风景,什么玩意,疯子领倒](#) - 反革命 17:49:59 7/23/20 (42826) (1)

- [蔡奇什么东西,包子可以贪污整个国家,你是包子带到北京的一条狗就能贪污整个北京市了](#) - 反革命 17:58:13 7/23/20 (42827)
  - [\[4战4平\]习猪头战薄熙来令计划周永康徐才厚.老习痞反毛党包子反邓党.篡党夺权来之不易](#) - 反革命 13:57:17 7/23/20 (42817)
  - [活阎王露青面獠牙,跟毛痞一样用中国人杀中国人,用国民党俘虏填美国人炮口打造家天下](#) - 反革命 13:44:50 7/23/20 (42815) (3)
    - [消灭中国共产党\(习家军\),弄死习包子,自由属于中国人民!](#) - 反革命 13:46:34 7/23/20 (42816) (2)
      - [当年叶主任是因特网新闻群上的小丑,今天习包子是中南海的小丑.](#) - 反革命 16:56:47 7/23/20 (42823) (1)
        - [不要说中组部长陈希嘴歪,习包子头都是歪的,蛇鼠一窝。](#) - 反革命 22:51:18 7/23/20 (42828)
  - [任志强被习包子开除出共惨党习家军,习包子那几个狐朋狗友就代表中国了.习流氓治国理政](#) - 反革命 11:55:30 7/23/20 (42811)
- [从精通三门语言留学生变成冷血恶魔](#) - 一杯清茶 (9991 bytes) 03:57:38 7/20/20 (42605) (2)
  - [不管“法轮功”有多坏\(还不一定是栽赃\),反正没有“共产功”杀的人多.](#) - 反革命 17:41:53 7/20/20 (42648) (1)
    - [江泽民整“法轮功”是因为闲的没事干,就跟习包子祸国殃民荼毒全人类找事干是一样的](#) - 反革命 17:44:06 7/20/20 (42649)
      - [江泽民半个共产党,习包子完全共产党.共产党不折腾就剩发展经济民主选举,那不是共产党](#) - 反革命 11:55:57 7/21/20 (42707)
- [习特勒开始焚书,下一步坑儒.奇怪是中美海底光缆犹在,包子的中国权力还没大无边?](#) - 反革命 (140 bytes) 14:04:02 7/19/20 (42592) (9)
  - [结盟伊朗派驻四架战机永兴岛,习特勒蓄意得罪全世界.金习两家王朝就要屹立在世界的东方](#) - 反革命 14:15:03 7/19/20 (42593) (8)
    - [习近平外交思想研究中心在京成立 王毅: 伟大的时代必然产生伟大的思想](#) - 包子抄金家闭关锁国 (101 bytes) 15:11:58 7/20/20 (42639) (5)
      - [\[习外交思想研究.在京成立\]习猪头装孙子 45年,摇身一变就是伟大领袖,以为人民都是傻瓜](#) - 反革命 16:18:57 7/20/20 (42645) (1)
        - [马列斯毛希金有多黑,习包子就有多黑.](#) - 反革命 16:21:53 7/20/20 (42646)
      - [王毅怎爬上去的?拍3百年一遇包子不遗余力.王毅面像看上去就是不算弱智低能儿而已](#) - 反革命 15:29:23 7/20/20 (42642)
      - [习包子思想就是,搬弄是非颠倒历史家天下,祸国殃民荼毒全人类.](#) - 反革命 15:15:57 7/20/20 (42641) (1)

- [好像博讯被习包子收买了,周永康令计划跟习包子家天下斗有什么不好?! - 反革命 16:06:11 7/20/20 \(42644\)](#)
- [习包子共产党没钱了,就动手抢劫共产肖健华明天系,肖健华也是包子的白手套 - 反革命 00:10:25 7/20/20 \(42597\) \(1\)](#)
  - [习包子就是野心家阴谋家反革命两面派。 - 反革命 00:11:43 7/20/20 \(42598\)](#)

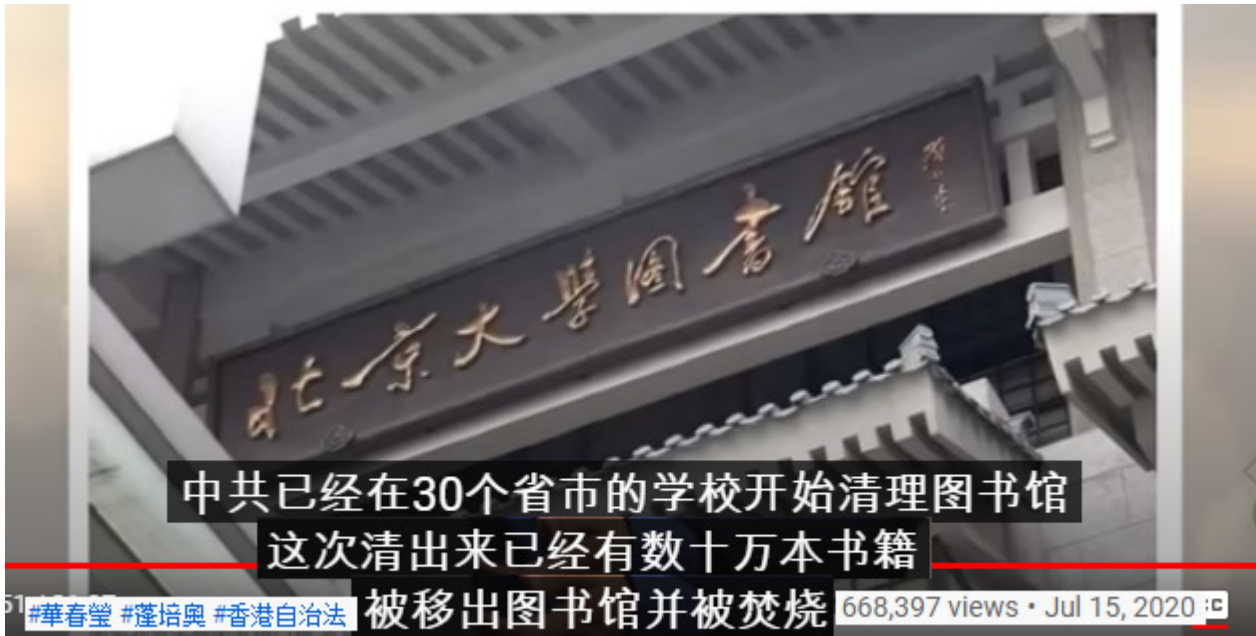

華春瑩駁斥蓬佩奧，稱中共擁有人民93%滿意度。川普最後一天簽署香港自治法 無懼國安法香港民主派初選高票意味更多抗爭（江峰漫談20200714第203期）

獨！港大病毒學家閻麗夢指控北京隱瞞疫情！班農建議川普！脫鉤港幣！制裁中國銀行、王岐山、習近平！  
中國火箭3度發射失敗！全因少了美國晶片？！【年代向錢看】20200713

349,064 views • Jul 13, 2020

youtube.com/watch?v=EYAv48DY3lo



- [1919年初北大陈独秀嫖娼时与人争风吃醋\[扣伤妓女阴部\]报纸曝光后北大撤了他的文科学长 - 法习斯集中营！ 09:22:31 7/14/20 \(42402\) \(5\)](#)
  - [一怒之下带着《新青年》去了上海.苏联派维经斯基到北京找李大钊,希望建立共产远东支部 - 法习斯集中营！ \(1 bytes\) 09:24:09 7/14/20 \(42403\) \(4\)](#)
    - [李说我忙,你与上海找陈独秀,他正好闲着。就这样歪打正着《中国共产党》成立了 - 法习斯集中营！ 09:26:25 7/14/20 \(42404\) \(3\)](#)
      - [当时还不叫这个名字，而是共产国际远东支部. - 法习斯集中营！ \(1 bytes\) 09:27:05 7/14/20 \(42406\) \(2\)](#)
        - [现在《中国共产党》蜕化成了习家包子军,流氓形象原形毕露.按包子的说法就是\[返朴归真\] - 反革命 10:47:03 7/14/20 \(42412\) \(1\)](#)
          - [《中国共产党》《中国国民党》退出中国的政治历史舞台绝对超出了毛痞泽东的预料。 - 反革命 20:46:50 7/14/20 \(42418\)](#)
          - [窃钩者诛,窃国者侯.是千年铁律.上面就是流氓打架,蒋流氓跟毛流氓斗得不亦乐乎. - 反革命 11:21:40 7/14/20 \(42414\)](#)
- [刚看到一个奇葩口号:【滚回你的墙国去,黄俄汉奸的走狗,韭菜!】 - 反革命 16:06:16 7/09/20 \(42215\) \(4\)](#)
  - [这应该就是所谓的把被共产瘟疫洗过脑的机器人骂得狗血淋头吧. - 反革命 16:21:29 7/09/20 \(42216\) \(3\)](#)

- [【谓狗血淋在妖人头上,就可使其妖法失灵,无言以对,无计可施。出自《水浒全传》】 - 反革命 \(127 bytes\) 16:23:29 7/09/20 \(42217\) \(2\)](#)
  - [据说普京恶意向包子发洪灾“慰问电”,新华社拒绝报道. - 反革命 18:06:22 7/09/20 \(42219\) \(1\)](#)
    - [普京有本事搞非共产主义终身制,习包子脑残只会开动绞肉机照葫芦画瓢搞共惨主义终身制. - 反革命 18:11:19 7/09/20 \(42220\)](#)
- [习特勒要把地球管起来。 - 反革命 \(192 bytes\) 21:25:20 7/06/20 \(42086\) \(5\)](#)



- [如果当年毛特勒驾崩由习特勒接班,那就天时地利人和,两个维护,维护金 3,维护包子. - 反革命 18:05:17 7/07/20 \(42113\) \(4\)](#)
  - [可是现在时过境迁,刻舟求剑的习包子黔驴技穷只能练神隐功.别忘了要经常发最高指示. - 反革命 18:21:24 7/07/20 \(42116\)](#)
  - [习包子应该派遣中国 UFO 舰队到太阳吸取能量把中国打造成超级大国,然后真正解放全人类. - 反革命 18:12:46 7/07/20 \(42114\) \(2\)](#)
    - [而不是下三滥把武汉当培养皿用共产瘟疫驱动新冠瘟疫糟蹋全人类. - 反革命 18:15:18 7/07/20 \(42115\) \(1\)](#)
      - [习包子解放台湾小菜一碟,把反共的共和党总统赶下台,统战亲共的民主党总统就能解放美国 - 反革命 18:37:09 7/07/20 \(42117\)](#)
- [老习痞仲勋是苏维埃政府主席,所以,习包子是披着中国人人皮的祸国殃民的俄毛子. - 反革命 09:21:58 7/02/20 \(41896\) \(6\)](#)
  - [后来被大清的封建\[解放\]了,再后来被毛痞的共产\[解放\]了,现在又被习痞的共产\[解放\]了 - 明朝资本主义萌芽, 09:25:30 7/02/20 \(41897\) \(5\)](#)
    - [从明朝资本主义萌芽到清朝原始封建是小共产,毛习痞来了是大共产,就为养活毛金习仨肥猪 - 反革命 18:40:27 7/02/20 \(41921\) \(1\)](#)
      - [一次又一次的颠倒历史的共产集权,三分天灾七分人祸,很快就要赶上金家的共惨原始社会了 - 反革命 \(1 bytes\) 18:44:11 7/02/20 \(41922\)](#)
    - [中国被外来势力满清俄毛子搞得贫穷落后,连个洪水城市的下水道都整不好. - 反革命 09:43:26 7/02/20 \(41899\) \(2\)](#)



- [毛习痞关心的就是摆拍,撒币,当世界革命领袖,六个情人.](#) - 反革命 09:45:34 7/02/20 (41900) (1)
      - [毛金习三家活阎王殿.](#) - 反革命 09:46:59 7/02/20 (41901)
- [【正能量】是包子篡党夺权爬上去后网上才有,应该是包子发明.离开参考点讲正负毫无意义](#) - 反革命 (1675 bytes) 18:06:56 6/18/20 (41362) (3)
  - [有网文问中国包子四面出击到底为啥,进水晶棺,秃子头上的虱子](#) - 反革命 10:32:10 6/21/20 (41468)
  - [无产阶级专政下继续革命就是继续不停地打反党集团,不能光闹瘟疫解放全人类](#) - 反革命 08:42:12 6/21/20 (41455)
  - [问问习包子要挟讹诈神隐两周威胁撂担子篡党夺权是正能量还是负能量](#) - 反革命 12:44:06 6/19/20 (41385)
  - [【正能量】是包子发明?离开参考点\(民主自由还是家天下\)讲正能量毫无意义就是胡说八道](#) - 反革命 12:39:49 6/19/20 (41384)
  - [【正能量】是包子发明的?离开参考点\(民主自由还是家天下\)讲能量毫无意义就是胡说八道](#) - 反革命 11:36:35 9/15/17 (91395)“只有牢固树立马克思主义文艺观,真正做到了以人民为中心,文艺才能发挥最大正能量” - 习近平 2014 年 (2134 bytes) 12:19:09 3/04/16 (53664) (14) 往共产的方向,往鼓吹共性消灭个性的方向去写就能按习痞要求“创作更多正能量作品” - 反革命 (278 bytes) 13:52:59 7/28/15 (40055) (4) 往鼓吹个性的方向去写习痞要挟讹诈神隐,就会写出负能量作品 - 反革命 16:00:26 7/28/15 (40059) (2) 再,写毛痞杀袁文才刘志丹,假冒国际赶走张国涛,整死刘少奇林彪,这作品会是什么能量? - 反革命 16:03:54 7/28/15 (40060) 跟毛习痞这种亡命之徒斗就要不怕死,否则就会落得被他分期分批歼灭的下场 - 反革命 19:16:29 7/29/15 (40169)谁说金三习痞没有事业心正能量远大理想?主体思想毛思想习近平理论都是马列邪教下的蛋 - 反革命 10:59:14 6/02/15 (36759) (11)习近平这是警告? 要使红色江山永远不变色,包含着对我国几千年历史治乱规律的深刻借鉴 - 来源: 大公报(1168 bytes) 20:39:15 7/12/13 (1720) (6)毛泽东同志当年路过西柏坡拉了两坨屎「两个务必」,习近平同志吃这两坨屎津津有味 - 反革命 07:14:46 7/13/13 (1739) (5) 毛泽东告诫全党刹住历史车轮颠倒中国历史“夺取全国胜利这只是万里长征走完了第一步” - 反革命 (228 bytes) 15:34:31 7/13/13 (1747) (4) 毛泽东同志拉的第二坨屎:“务必使同志们继续地保持艰苦奋斗的作风” - 反革命 15:39:55 7/13/13 (1749) 习近平同志吃完这第二坨屎全身充满了带领被愚弄的穷光蛋们往共产主义死胡同赶的正能量 - 反革命 15:58:50 7/13/13 (1751) 毛泽东同志拉的第一坨屎:“务必使同志们继续地保持谦虚、谨慎、不骄、不躁的作风” - 反革命 15:38:30 7/13/13 (1748) 习近平同志吃完这第一坨屎得到了最好的营养剂,装疯卖傻搬弄是非达到了出神入画的境界 - 反革命 15:50:25 7/13/13 (1750)
  - [谁相信包子是哲学家?所以,当包子说【哲学是基础】就是搬弄是非折腾是共产党的基础](#) - 反革命 18:09:47 6/18/20 (41363) (2)
    - [武汉胜则湖北胜,北京胜则全国胜,包子胜则习家军习家天下胜,解放香港剑指台湾决心不变](#) - 反革命 18:19:43 6/18/20 (41364) (1)

- [金炸毁南北韩联络处,南海台海危机中印边界危机,香港反送终,新冠瘟疫,都离不开活阎王](#) - 反革命 18:26:39 6/18/20 (41365)
- [中央党校副校长何毅亭盛赞习近平:与马列毛邓齐名](#) - 党校副校长何毅亭 18:18:45 6/16/20 (41227) (4)
  - [毛痞指出两把刀子不能丢,列宁是一把刀子\(闹革命\),斯大林是一把刀子\(打反党集团\)](#) - 反革命 18:21:23 6/16/20 (41228) (3)
    - [《毛泽东选集》第5卷,人民出版社,1977年,第321——323页](#) - 1956年11月 08:21:54 6/17/20 (41251)
    - [何毅亭水平够臭,数量等级搞不清楚,眉毛胡子一把抓.正确说法是包子与马克思齐名](#) - 反革命 18:24:47 6/16/20 (41229) (2)
      - [马克思理论共产党宣言瘟疫半个地球弄死一亿,包子弄死几十万世界经济萧条,一个等级](#) - 反革命 18:27:22 6/16/20 (41230) (1)
        - [列宁斯大林毛痞金家三代齐傲赛死酷,只在一国一党内折腾,能跟马克思习包子相提并论吗?](#) - 反革命 18:30:22 6/16/20 (41231)
- [传港澳协调小组升级为“领导小组”夏宝龙任常务副组长](#) - 清迈 (1652 bytes) 10:51:53 5/29/20 (40584) (1)
  - [夏宝龙是刁元帅的虎将之一,忠于领袖不信神,掘棺焚尸强拆教堂十字架.](#) - 反革命 17:53:31 5/29/20 (40587)
- [习统帅成了刁统帅,不忘初心,马列人鬼情.](#) - 反革命 10:04:36 5/29/20 (40582) (15)
  - [近8年的高密度反腐,成果不能说不丰硕.而这其中一项主要任务,就是灭掉那些“两面人”](#) - 马列人鬼“两面人” 12:58:19 5/29/20 (40585) (14)
    - [反什么腐败,换上习家军无法无天更腐败,向金家看齐,变色龙统战民主国家对抗美国](#) - 反革命 16:18:24 5/29/20 (40586) (13)
    - [youtube.com/watch?v=4RtoovwLuYg 这个视频说川普习包子都不想要香港](#) - 反革命 21:34:00 5/29/20 (40588) (12)
      - [这个视频说,香港\(自由\)对两个国家\(人民\)很重要,但对川习不重要。](#) - 反革命 (8 bytes) 22:14:07 5/29/20 (40593) (5)
        - [这是历史遗留问题,不是共产瘟疫解放台湾香港,就是香港解放大陆。](#) - 反革命 22:24:08 5/29/20 (40594) (4)
          - [没有香港,包子就不用越境绑架,没有防火墙,共产党就臭大街了。](#) - 反革命 22:27:42 5/29/20 (40595) (3)
            - [1带1路输出权贵奴役平民价值鸡飞蛋打,反中结果赞比亚生意谈崩三中国人被杀仓库放火](#) - 反革命 02:57:34 5/30/20 (40622)
            - [人民日报天天假大空,毛金习领倒下国家日暮途穷。](#) - 反革命 22:41:09 5/29/20 (40597)



- [习猪头这回没折腾到台湾,解放香港后,解放台湾.再解放移民澳大利亚和加拿大的习家人](#) - 反革命 19:44:31 5/24/20 (40380)
  - [一个准裸官也要做毛二魔,估计这也是江曾失算的地方。](#) - 反革命 19:47:32 5/24/20 (40381)



- [關鍵時刻精選 | 中國失業潮存款減8兆! 習近平陷危機比美國慘? - 劉賓傑 李正皓 黃世聰 吳子嘉 姚惠珍](#)
- [鬼異! 中共兩會開議 北京白天突變黑夜 狂下暴雨、冰雹](#) - BBC-CNN-CCP-VOA-RFI (4518 bytes) 15:09:21 5/21/20 (40272) (3)
  - [生死一線: 中共硬上人大版《香港國安 23 條》](#) [youtube.com/watch?v=QvVkRu860bQ](https://youtube.com/watch?v=QvVkRu860bQ) - 文昭談古論今 21:12:21 5/21/20 (40282) (1)
    - [历史上三个美国民主党总统威尔逊罗斯福杜鲁门协助共产瘟疫祸害全球](#) - 文昭談古論今 21:16:23 5/21/20 (40283)
  - [据说,【蔣介石就是龜神化身,毛澤東則是蛇神轉世,兩者水火不容】.难道习包子是猪精?](#) - 反革命 16:23:24 5/21/20 (40273)
- [《习近平关于力戒形式主义官僚主义重要论述选编》出版发行《人民日报》](#) - 2020年05月21日 (955 bytes) 09:20:57 5/21/20 (40245) (9)
  - [习共匪折腾了八年向金三看齐靠的就是形式主义和官僚主义.](#) - 反革命 09:24:44 5/21/20 (40246) (8)
    - [马克思弄死了一亿,习包子迄今弄死了 33 万.英雄创造历史吧?Deaths: 332,074](#) - 反革命 14:15:09 5/21/20 (40266) (3)
      - [联合国开发计划署人类发展报告称,预计今年全球人均收入将被习冠状病毒下降 4%。](#) - 反革命 (1299 bytes) 14:20:35 5/21/20 (40269) (2)
        - [2019 年报 9 月习亲自指挥武汉冠状病毒军演,10 月军运会,11 月武汉出现新冠病人](#) - 反革命 14:35:55 5/21/20 (40270) (1)

- [武汉病毒培养皿 3 至 4 个月提前宣布封城时间.周先旺 26 日表示有 500 多万生化战士偷袭全世界](#) - 反革命 (100 bytes) 14:43:24 5/21/20 (40271)

- [习猪头装孙子装虔诚 45 年,它爬上去前谁能看得出它是个货真价实的毛二世?](#) - 反革命 10:05:56 5/21/20 (40249) (1)
  - [习亲口\[反习集团\]\[两个维护\],干脆提\[党媒姓习\]\[维护习\]\[反党集团\]不就实现中国金 3 啦!](#) - 反革命 10:12:15 5/21/20 (40250)
- [共匪批判的就是共匪正在干的或共匪要实现的目标.这是共产党搬弄是非的本质.](#) - 反革命 09:30:17 5/21/20 (40247) (1)
  - [共匪鼓吹的跟最后实现的正好相反,比如\[以人\(民\)为本\],结果是以习家为本以习猪头为本.](#) - 反革命 12:57:56 5/22/20 (40305)
    - [党政军都是包子的狐朋狗友竟说没有自己的利益只有人民的利益。包子放屁。](#) - 反革命 07:52:48 5/23/20 (40333)
  - [造家天下是 1 项浩瀚工程,既能养活金字塔式里 1 批大小官僚,更能世代代奴役绝大多数共奴](#) - 反革命 09:49:23 5/21/20 (40248)

- [谁说习近平不是一头猪?](#) - 反革命 (514 bytes) 08:45:46 5/18/20 (40142) (10)

- [惊天大新聞：習近平要把中共徹底宗教化！ youtube.com/watch?v=48LBhGD97hE](#) - 民主中華傳媒 760 17:47:36 5/19/20 (40182)

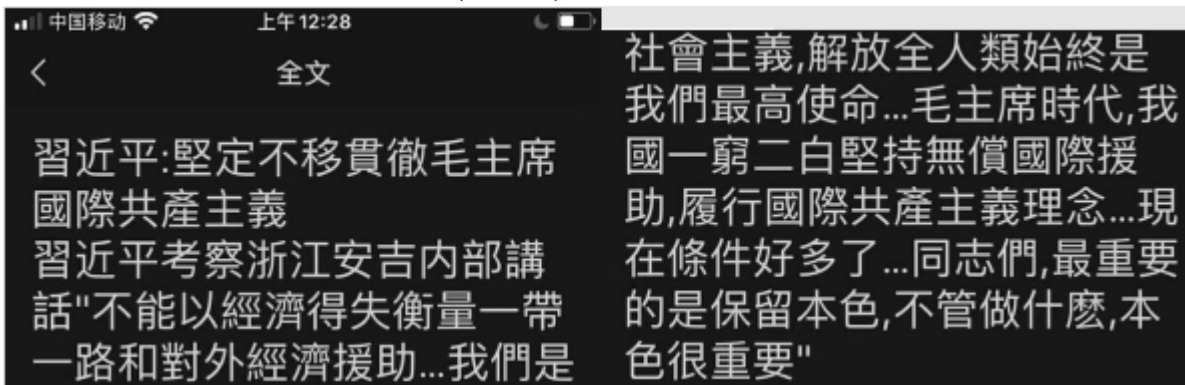

- [【重祭毛魔大旗习近平这是在作死么?】习又开始重提解放全人类。这无非是想把他的反人类运动推向高潮。附图：习在浙江考察的内部讲话。习近平既不会审时，也不会度势，就是一个中共灭亡总加速器！在这个马列邪教成过街之鼠、毛贼东名冠四大恶人之首的背景下，居然欣欣然甘当马列传人、毛魔二世！这是嫌中共活的太长了吧？虽然他本意是想维持共产党的统治，不过这种昏招儿只能让中共死得更快。这个 200 斤的愚蠢包子负隅顽抗，试看它还能蹦哒几日？](#)

- [\[她说基于他们的设备、设施、以及人力,他们现在根本没有能力去做人造病毒之类的事\]](#) - 中时电子报钟问石 13:54:14 5/18/20 (40158) (4)

- [石正丽自己发表的论文是怎么说的?](#) - 反革命 13:54:57 5/18/20 (40159) (3)

- [习猪发动了意识形态战、金融战、生化战解放全人类.发动了还要看习猪能不能收拾全人类](#) - 反革命 14:04:19 5/18/20 (40160) (2)
  - [金融战就是大撒币,一带一路说是收买一些穷国,实际是为了搞穷中国人好奴役管制.](#) - 反革命 14:04:34 5/18/20 (40161) (1)
    - [穷光蛋手无寸铁拿什么造毛金习活阎王的反,周围邻国也对中朝穷难民避之不及.](#) - 反革命 14:12:41 5/18/20 (40162)
- [习近平游离于猪和活阎王之间.活阎王是能够反人类的.](#) - 反革命 08:48:07 5/18/20 (40143) (4)
  - [游离就是从一个群里分离出来.从猪群或活阎王群里.猪的数量总是远大于活阎王的数量](#) - 反革命 09:42:10 5/18/20 (40146) (3)
    - [俄国十月革命一声炮响给中国送来马列主义,悟性高的中国猪能变成活阎王,毛泽东习仲勋等](#) - 反革命 18:11:32 5/18/20 (40165)
      - [当年小毛泽东叶向农在 SCC 上窜下跳告诉全世界中共中央里有活阎王](#) - 反革命 23:03:02 5/18/20 (40170) (1)
        - [他说他不是唯一一个要 move Deng out of power asap.](#) - 反革命 23:04:20 5/18/20 (40171)
          - [革委会叶主任 1993 年说,毛邓领导的是两个完全相反的你死我活的路线.](#) - 反革命 (1056 bytes) 08:21:09 5/21/20 (40244)
    - [奇葩的是猪能够紧跟活阎王一起反人类.](#) - 反革命 11:41:02 5/18/20 (40150) (1)
      - [朝鲜两千五百万人口都堕落成了猪围着金三转,什么远大理想党的利益都是放屁.](#) - 反革命 15:40:51 5/18/20 (40164)
- [驱逐马虏拯救中华\(博讯北京时间 2020 年 5 月 15 日 来稿\)](#) - 紫电[博讯来稿] (18538 bytes) 11:41:17 5/14/20 (39995) (11) <https://boxun.com/news/gb/pubvp/2020/05/202005150009.shtml>
  - [估计这个 Song-qi Shen 就是 1995 年康乃尔大学 SCC 上宣传共产主义的 sqs 赖在 New Jersey](#) - 反革命 (96 bytes) 16:13:01 5/15/20

<https://www.facebook.com/songqi.shen/timeline?lst=100009076905684%3A100004104563629%3A1589572888>

- [1975 年的工农兵学员拿了江泽民的钱来美国不发帖宣传共产主义做点事说不过去.](#) - 反革命 16:21:11 5/15/20 (40070)

- [sqz 这种人真 TMD 恶心，自己赖在西方，却要国人生活在共惨制度里。 - 反革命 \(88 bytes\) 20:11:56 5/15/20 \(40071\)](#)

**Song-qi Shen**

Song-qi Shen is in Shanghai, China.  
1975 · 🌐 · 📍

Started School at Shanghai Jiao Tong University  
1975  
College

**Shanghai Jiao Tong University**  
Class of 1978 · Shanghai, China

**Cornell University - Engineering**  
MS, PhD · Ithaca, New York

**Shanghai Jiao Tong University Middle School**  
Shanghai, China  
Class of 1966

CURRENT CITY AND HOMETOWN

**Cranbury, New Jersey**  
Current city

**Shanghai, China**  
Hometown

- [全世界华人，团结起来，砸碎马克思主义枷锁！拯救中华民族。 - 紫电\[博讯来稿\] 08:57:07 5/15/20 \(40048\)](#)
- [\[一帮\(包子\)丧尽天良,背叛民族,智商比猪高的狡诈、奸猾之徒,借用马克思主义祸害中华, - 灭绝民族的问题\] 08:55:33 5/15/20 \(40047\) \(1\)](#)
  - [只有搞穷中朝屁民,才能彰显毛金习为国日夜操劳忙碌,战略家才有机会在折腾中进水晶棺。 - 反革命 15:01:00 5/15/20 \(40067\)](#)
- [\[在今天,有哪一个有权势的共产党人不反对共产?\]权贵资本家反对共产毛金习家天下要共产 - 反革命 08:52:53 5/15/20 \(40046\) \(1\)](#)
  - [包子爬上去前,若江湖共习家产,习猪头肯定不干.习猪头爬上去后就要共十四亿人的产 - 反革命 09:01:05 5/15/20 \(40049\)](#)
- [有科学家研究，新冠病毒会引起溶血造成血栓。突然倒地的确很像心梗或脑血栓。 - 人心不平 2020-05-14 \(291 bytes\) 17:52:44 5/14/20 \(40003\) \(2\)](#)
  - [习包子冠状病毒钻进中共中央造成党中央脑血栓,中国共产党突然倒地不起。 - 反革命 09:11:37 5/15/20 \(40050\) \(1\)](#)
    - [毛泽东思想 1994 年破产,马克思主义今年包子放毒后也破产了,中共还能不倒地不起的道理? - 反革命 11:00:28 5/15/20 \(40060\)](#)

- [弄死习包子!](#) - 反革命 11:41:49 5/14/20 (39996)
- [特朗普称与中国打交道"代价很高", 强调疫情来自中国](#) - 东网 2020-5-13 (1377 bytes) 14:50:05 5/13/20 (39918) (10)
  - [当年斯大林没能赤化全球,不是斗不过英美领导人,而是苏联实力不够.](#) - 反革命 15:11:04 5/13/20 (39921) (4)
    - [活阎王斗得过人,但共产体制无法让国家实力持续增加,不是半死不活,就是苟延残喘或解体](#) - 反革命 15:42:17 5/13/20 (39926) (3)
      - [北朝鲜半死不活,中国苟延残喘,苏联解体.国家遭难,毛金习却从中渔利.](#) - 反革命 15:50:48 5/13/20 (39927) (2)
        - [人类社会走向文明是历史趋势,共产党要颠倒历史只有靠习包子的\[伟大斗争\]](#) - 反革命 16:27:14 5/13/20 (39928) (1)
          - [\[不斗则修,不斗则垮\]滑稽的林彪当上二把手后希望习包子朝拜的毛尸不要再斗了.](#) - 反革命 16:29:20 5/13/20 (39929)
  - [当年资本主义国家的领导人\(包括蒋介石俄沙皇\)被流氓无产者的领袖推翻说明了什么?](#) - 反革命 15:08:23 5/13/20 (39920) (3)
    - [流氓无产者的领袖并不是穷光蛋,毛是富裕中农,列宁从德国搞了一大笔钱,斯大林抢银行](#) - 反革命 15:24:17 5/13/20 (39922) (2)
      - [只是它们谎称自己代表无产阶级,贪得无厌,要夺取国家政权.](#) - 反革命 15:25:58 5/13/20 (39923) (1)
        - [贪官习包子满口马克思主义,党领导一切,不忘初心,它能代表无产阶级?](#) - 反革命 15:27:33 5/13/20 (39924)
  - [不是"代价很高"的问题,而是美国会不会被习包子解放的问题.](#) - 反革命 15:05:42 5/13/20 (39919)
    - [明居正: 中共面臨的問題非常大...youtube.com/watch?v=Smjobr2C5Fg](#) - 【年代向錢看】 0512 20:09:51 5/13/20 (39930) (2)
      - [川普打了三年的经济战争,包子用 60 天直接摧毁了,](#) - 怎么算这笔账 20:14:10 5/13/20 (39931) (1)
        - [1 隐瞒疫情, 2 放人全世界跑, 3 与 WHO 狼狈为奸, 4 甩锅](#) - 包子的四宗罪 20:14:57 5/13/20 (39932)
- [王沪宁的博士生邱家军大骂王沪宁 youtube.com/watch?v=j3hN9bYo50Q](#) - 反革命 (219 bytes) 11:40:35 5/11/20 (39786) (25)
  - [「习近平今日忽然造訪: 雲崗石窟-彌勒與三世佛」 youtube.com/watch?v=8pIuTf4IQGw](#) - 《石濤.News》 (58 bytes) 11:02:05 5/12/20 (39839) (9)
    - [一边挖尸烧棺毁教堂,一边雲崗石窟拜佛,习骗子三个字都写在脸上.](#) - 反革命 16:02:26 5/12/20 (39852) (1)
      - [毛痞文革的时候破四旧,草民木床上雕刻的花木罗汉佛像都必须铲掉.](#) - 反革命 16:05:17 5/12/20 (39853)



- [信神信佛的是人,马克思鼓吹领袖论无神论的是领袖或妖,有人说习包子是人妖.](#) - 反革命 (89 bytes) 11:05:26 5/12/20 (39840) (6)
  - [严格来说嘛,阿习确实不是妖也更不是人,他算是个... 人妖!](#) - ChampionsAB 11:06:01 5/12/20 (39841) (5)
    - [马克思是妖.习包子爬上去前是人至少是装得象个人,习包子爬上去后要做中国的马克思人妖](#) - 反革命 (254 bytes) 11:11:41 5/12/20 (39842) (4)
      - [为了赚取帮忙处理后事的红包,用人命去赚那点小钱,然后可以尽快到另一家去如法炮制,](#) - 这样赚钱更快 17:31:43 5/12/20 (39856) (1)
        - [保姆一个一个赚红包也不容易,还是毛金习批量烈士赚钱来的快.](#) - 反革命 17:34:35 5/12/20 (39861)
      - [马克思人妖毛金习【笑谈渴饮共奴血】.](#) - 反革命 11:19:42 5/12/20 (39844)
      - [一開始是天真善良單純的模樣,讓人心生同情!騙取信任後抓住別人的弱點就傷害幫助他的人](#) - 這種人特別會裝, 11:13:24 5/12/20 (39843)

○ Shandy Shan

11 hours ago (edited)

糞坑先生小丑皇帝撒旦附體☹真是噁心噁心□這種人特別會裝,一開始是天真善良單純的模樣,讓人心生同情!騙取信任後抓住別人的弱點就傷害幫助他的人!!我就遇到這種人了!真可怕,他善良可憐的樣子把我忽悠了

- [长期以来无视党的政治纪律和政治规矩,不守纪律、不讲规矩、不知敬畏、肆意妄为](#) - 会议指出, 孙力军因 (142 bytes) 16:22:48 5/11/20 (39809) (2)
  - [多个罪名的奇葩之处在于,一次违抗圣旨就该被罢免,何至于【长期以来无视】?](#) - 反革命 16:25:56 5/11/20 (39810) (1)
    - [唯一解释是,孙力军长期【不知敬畏】违抗圣旨,最后东窗事发.公安部措词是广告习包子?](#) - 反革命 16:40:50 5/11/20 (39811)
- [王大国师,三代国妖,三代帝师,三代狗头军师,三代国师王沪宁,胆肥了,我这个老王八](#) - 也想当中共一哥, 15:09:05 5/11/20 (39801) (8)
  - [不管王沪宁想不想当皇帝,在皇帝身边弄死皇帝自己当或垂帘听政是很方便的.](#) - 专制独裁制度的优势 16:10:34 5/11/20 (39808) (1)
    - [为什么很方便?大家知道共产党\[权、钱、命\]庞氏游戏是一层一层绑架下去直到居委会大妈.](#) - 反革命 09:01:49 5/12/20 (39831)
  - [王沪宁是写稿子的,王 73 是念稿子的,习包子是背稿子的.](#) - 反革命 15:32:23 5/11/20 (39802) (5)
    - [稿子没用,是糊弄人的.管用的是 IDEA,发明发现都靠 IDEA.](#) - 反革命 (1 bytes) 15:32:49 5/11/20 (39803) (4)

- [王沪宁就是厨子,无法改变江胡习的 IDEA 或口味,王沪宁就是厨师混饭吃的.](#) - 反革命 15:33:22 5/11/20 (39804) (3)
  - [江泽民有【鞠躬尽瘁死而后已】承诺,王沪宁就端上【三个代表】](#) - 反革命 (1 bytes) 15:50:42 5/11/20 (39807)
  - [胡锦涛看着金家流哈喇又有江泽民制衡,王沪宁就端上【不折腾】](#) - 反革命 15:50:17 5/11/20 (39806)
  - [习近平是真龙天子,王沪宁就端上【当代马克思新冠\(肺炎\)】](#) - 反革命 15:49:54 5/11/20 (39805)
- [访谈王沪宁名下招收的复旦政治学博士邱家军: youtube.com/watch?v=2veRHqHDMcY](#) - 反革命 11:41:59 5/11/20 (39787) (2)
  - [王滬寧的門生博士邱家軍真的會叛黨嗎?](#) - 送交者:石三生 (724 bytes) 12:04:50 5/11/20 (39788) (1)
    - [一种可能,习家天下还没完全实现,所以,\[邱家軍的書籍仍然在京東上叫賣。\]](#) - 反革命 12:09:07 5/11/20 (39789)
- [父亲去世,男子竟“自行火化”处理尸体,二是怕殡仪馆的火化费用太高。](#) - 包头市昆都仑区 (885 bytes) 10:18:02 5/08/20 (39704) (9)
  - [【厉害了,我的国】,屁民没钱,都被习猪头大撒币了.](#) - 反革命 11:30:13 5/08/20 (39706) (8)
    - [【中国国务院免去孙立军公安部副部长职务】黑社会先抓人再免职.既要当婊子又要立牌坊.](#) - 反革命 11:51:19 5/08/20 (39707) (7)
      - [陈云说了,毛主席是人不是神,我陈云也知道是非权术.](#) - 反革命 15:52:01 5/08/20
        - [陈元没赶上的天时地利让习猪头赶上了.](#) - 反革命 15:53:04 5/08/20 (5)
          - [陈元的贷款\(共奴创造的财富\)铁哥们薄熙来代表斗输了的红二代在秦城受过.](#) - 反革命 16:20:29 5/08/20 (39713) (4)
            - [秦城监狱是专门为共产党黑社会权斗输了的高级马仔打造的.](#) - 反革命 16:23:03 5/08/20 (39714) (3)
              - [毛痞知道自己是活阎王共产党是黑社会,需要这么个特殊的监狱.](#) - 反革命 16:33:01 5/08/20 (39715) (2)
                - [\[苏联的今天就是中国的明天\]这话是不对的,因为普京抛弃了共产主义,而习猪头死抱共产主义](#) - 反革命 16:40:20 5/08/20 (39716) (1)
    - [所以,朝鲜的今天就是中国的明天.不同意朝鲜是人间地狱的抓紧时间移民北朝鲜.](#) - 反革命 16:42:06 5/08/20
  - [陕西男子将瘫痪母亲活埋墓坑 其母 63 小时后获救生命体征平稳|奇闻](#) - 2020年5月7日大陆 09:23:03 5/07/20 (39647) (13)
    - [习包子的龙脉就是陕西.比较一下这个活埋母亲的陕西男子和习包子.](#) - 反革命 (1 bytes) 09:25:14 5/07/20 (39648) (12)

- [瘫痪,说明这陕西男子照顾母亲不耐烦了.而毛金习为一己荣华富贵屠杀没瘫痪的正常人](#) - 反革命 09:31:40 5/07/20 (39649) (11)
  - [有些人四肢没瘫痪,被毛金习的防火墙整成了脑瘫痪.](#) - 反革命 10:15:19 5/07/20 (39653)
  - [习包子用自己的言行赤裸裸地拉帮结伙篡党夺权,宣告共产党是共匪党,马克思是最大邪教](#) - 反革命 09:36:14 5/07/20 (39650) (9)
    - [习包子装孙子 45 年,突然变成了人民领袖,政治家,经济学家,哲学家,文学家,就是自证骗子!](#) - 反革命 09:39:05 5/07/20 (39651) (8)
      - [傅政华当年帮包子 1 把今被裸退软禁不得好死.孙力军 2 月被调虎离山去武汉 4 月被王小洪抓捕](#) - 反革命 09:58:50 5/07/20 (39652) (7)
        - [【习近平寄语新时代青年引发热烈反响】新时代青年学习包子奔 70 快进棺材还贪得无厌](#) - 反革命 14:02:29 5/07/20 (39664) (3)
          - [【野心家阴谋家反革命两面派叛徒内奸】毛金习颠倒历史共惨家天下这帽子正好给它们自己](#) - 反革命 14:06:45 5/07/20 (39665) (2)
            - [习猪头八年来运用马克思主义具体问题具体分析把政治对手分期分批弄死收监软禁沐猴而冠](#) - 反革命 14:24:30 5/07/20 (39667)
            - [当年变色龙毛痞搬弄是非就是这么骂刘少奇的.变色龙就是马克思主义的所谓的活的灵魂.](#) - 反革命 14:11:43 5/07/20 (39666)
  - [钟绍军许其亮张又侠傅政华孙力军王小洪都有枪.江泽民说了,枪可以打敌人,也可以打自己](#) - 反革命 10:33:28 5/07/20 (39654) (2)
    - [消灭中国共产党,弄死习包子,自由属于中国人民!](#) - 反革命 14:26:29 5/07/20 (39668) (1)
      - [一个党,干点坏事并不难,难的是一辈子干坏事.共产党颠倒历史就是一辈子干坏事.](#) - 反革命 15:03:03 5/07/20 (39670)
- [快看: 习近平梁家河原始档案流出~725 【每年出勤常在 200 天以上】](#) - 邱家军民主中華傳媒 (101 bytes) 08:55:24 5/04/20 (39488) (8)

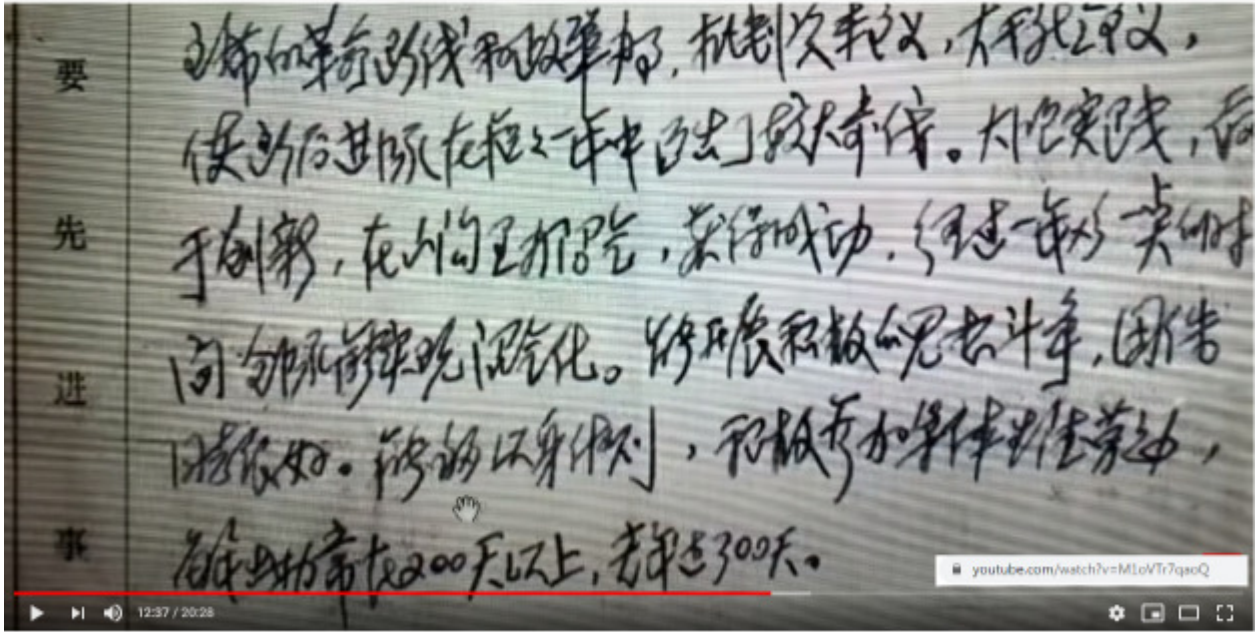

快看：習近平梁家河原始檔案流出~725



民主中華雜誌  
44.3K subscribers

102,911 views · Apr 27, 2020

987 58 SHARE SAVE ...

- [央视连续几天对班农破口大骂,据说是班农要冻结习包子王 73 在美国的几百亿资产.](#) - 反革命 14:21:55 5/05/20 (39554) (1)
  - [如果我们党垮了,我不能大撒币,不能跟金三一起喝茅苔,国家富强了关我何事又有什么意义?](#) - 反革命 18:31:31 5/05/20 (39556)
- [前些时候网上有照片发现内地有个神似包子的厨师,可以做替身为习傲赛死酷挡子弹.](#) - 反革命 08:33:03 5/05/20 (39548)
- [习包子的晒网天数 160 天左右,超过【三天打渔,两天晒网】的年晒网天数 146 天 = \(365/5\\*2\)](#) - 反革命 09:06:59 5/04/20 (39489) (4)
  - [社会主义大锅饭积极性实际上是没积极性.为了养活毛金习仨活阎王整个国家只能半死不活](#) - 反革命 09:15:15 5/04/20 (39491) (3)
    - [这是从体力方面而言出工不出力;智力方面被活阎王统一思想什么也发明不了,只能坑蒙拐骗](#) - 反革命 09:21:14 5/04/20 (39492) (2)
      - [周恩来号召学习毛泽东.今天,\[人民网\]号召学习包子.向变色龙习包子学什么呢?](#) - 反革命 09:35:06 5/04/20 (39493) (1)
        - [学习它,爱摆拍,装孙子,装虔诚,装神弄鬼,装疯卖傻,拉帮结伙,祸国殃民.](#) - 反革命 15:13:43 5/04/20 (39504)
  - [300 万中招者索赔? 牡丹江哈尔滨告急, 第二轮重演?](#) - 老北京茶馆 (17140 bytes) 13:28:39 4/29/20 (39332) (14)
    - [习家天下成功西朝鲜:youtube.com/watch?v=BVBePuglm1E 王小洪两会后取代赵克志](#) - 反革命 11:23:01 4/30/20 (39364) (11)
      - [千百年来中国人最崇高理想就是当皇帝, 红色皇帝活阎王毛金习颠倒历史祸国殃民。](#) - 反革命 13:48:21 5/02/20 (39457) (2)

- [封建主义孔子学院占领言论自由的资本主义大学，毛金习仨猪脑袋滑稽可笑。](#) - 反革命 13:53:36 5/02/20 (39458) (1)
  - [麦田圈的存在 UFO 高速飞行时能自由旋转等等说明人类并不是万物之灵，还有更高智慧生物](#) - 反革命 14:00:16 5/02/20 (39461)
- [孙力军被抓,不管是什么原因都照出了习猪头活阎王的影子.](#) - 反革命 17:48:13 5/01/20 (39410) (1)
  - [1 倒习政变失败 2 泄密澳洲政府 3P4 研究员外逃 4 周孟人马用完扔掉](#) - 反革命 17:49:01 5/01/20 (39411)
- [也就是说 4/3 装甲车上街是习猪头为了万无一失,而不是退居二线.](#) - 反革命 11:26:56 4/30/20 (39365) (10)



\*公安部长王小洪 \*司法部长达一季 \*2021王小洪任中共中央政法委书记

- [【每晚8点爆料】：唐一军任司法部长！王小洪担任公安部长！几年后叶寒冰、王双全谁会取代王小洪！公安部新斗争刚刚打响！夏文墨洗干净屁股准备双](#)
- [【习近平的四个皇子】 youtube.com/watch?v=BVBePuglm1E](#) - [习近平的四个皇子] (232 bytes) 11:47:33 4/30/20 (39367) (9)
  - [蒋罔正 Edwin 尹科说,他知道习包子已经做了爷爷,他要包子也做外公.](#) - 反革命 12:10:17 4/30/20 (39368) (8)
    - [twitter 有个帐户:诈骗界影帝蒋罔正（尹科是诈骗逃犯）](#) - 反革命 16:46:12 4/30/20 (39373) (7)
      - [【一席】石正麗：追踪 SARS 源頭 youtube.com/watch?v=q9CIKJdcUVk](#) - Feb22,2019 (89 bytes) 13:09:10 5/01/20 (39402) (3)

- [蝙蝠跟人类有多大区别,都是哺乳动物,蝙蝠优点会飞,缺点脑容量较小.](#) - 反革命 14:53:08 5/01/20 (39407) (2)
        - [蝙蝠脑容量较小就无法研究人类,也不一定是缺点,人类脑容量大就会互相批量屠杀.](#) - 反革命 15:04:18 5/01/20 (39408) (1)
- [习远平为习猪头独裁辩护,金正男逃亡没辩护就被金三毒杀了.](#) - 反革命 17:13:48 5/01/20 (39409)
  - [youtube.com/watch?v=GOGHfJ3F3UA 毒女石正丽逃命欧洲!携带上千份机密文件!孙立军因为其](#) - 提供了假护照而被捕! 19:54:39 4/30/20 (39380)
    - [谁敢说石正丽不是包子故意放跑的,只有这样才能与世界为敌闭关锁国。](#) - 反革命 20:56:01 4/30/20
  - [习近平的小舅子彭磊,上世纪八十年代末,还只是个超期服役的老兵.彭磊已贵为将军,](#) - 并成为亿万富翁。 17:37:14 4/30/20 (39379)
  - [习猪头八年来领着一帮狐朋狗友尽干坏事,民心丧尽就一光杆司令.](#) - 反革命 17:17:17 4/30/20 (39378)
  - [金3据说不死也是半死,先是用拐棍,包子脚也显现不怎么麻利,所以不能说好事怎尽落别人家](#) - 反革命 17:03:49 4/30/20 (39377)
  - [中共中央委员都是欺下媚上的主,等到自己临死进监狱时发现能帮自己的都早被自己弄走了](#) - 反革命 16:56:08 4/30/20 (39376)
  - [人类都是欺软怕硬趋利的主,Zuckerberg/gates 都去拍习猪头的马屁.](#) - 反革命 16:51:24 4/30/20 (39375)
  - [Twitter 怎么就没有:诈骗界影帝习近平\(习近平是共产病毒\)呢?](#) - 反革命 16:48:33 4/30/20 (39374)
- [习猪头把武汉当作病毒培养皿,让全世界人民运动起来,名副其实的『人民领袖』,不服不行!](#) - 反革命 15:07:00 4/29/20 (39333) (13)
  - [习猪头丧心病狂大撒币完武汉病毒军演打压吹哨人放毒,今天号称武汉战疫取得胜利](#) - 反革命 17:01:38 4/29/20 (39338) (11)
    - [毛痞饿死三千万还不是从二线跑回一线不误进水晶棺,共产党不是黑社会是什么?](#) - 反革命 17:23:35 4/29/20 (39345) (6)
      - [骂共党黑社会 qinzhe 骂我瘪三.换个说法,毛金习活阎王祸国殃民,人类智商有限山呼万岁.](#) - 反革命 18:40:19 4/29/20 (39351)
      - [美国尼克松搞窃听就滚下了台.习猪头放毒杀人制造失业大军人模狗样照样主持政治局会议](#) - 反革命 17:31:13 4/29/20 (39346) (4)

- [习猪头把武汉当作病毒培养皿旋于一嘴直到捂不住了就对一千多万人口大城市采取突然封城](#) - 反革命 17:52:41 4/29/20 (39347) (3)
  - [习猪头精准扶贫就是越扶越贫,毛痞死的时候中国人不是穷得叮当响什么都要凭票供应?](#) - 反革命 18:16:49 4/29/20 (39348) (2)
    - [胜利大撒币胜利马克思大会胜利搞垮香港胜利赶走外资胜利武汉放毒胜利制造失业大军...](#) - 反革命 18:28:30 4/29/20 (39350)
    - [毛金习那把刷子就是搞穷屁民好折腾从一个胜利走向又一个胜利到最后胜利进水晶棺](#) - 反革命 18:23:17 4/29/20 (39349)
- [令计划儿子出车祸,胡面瘫却主席台上双手掩面而泣被赶下了台.这是什么道理?](#) - 反革命 17:05:13 4/29/20 (39339) (3)
  - [面瘫要跟\[人民领袖\]包子搞好团结:\[境外有些人,丧心病狂挑拨离间,妄图破坏我们的团结\]](#) - 反革命 17:15:58 4/29/20 (39341) (1)
    - [也不照照镜子主席台上流泪什么素质,梦想跟活阎王搞团结还不是被莫名其妙地赶下台了?](#) - 反革命 17:19:04 4/29/20 (39343)
  - [据说包子在鼓吹准备闭关锁国的同时视察西安地下核指挥所,准备核战牺牲西安以东的城市](#) - 反革命 17:11:36 4/29/20 (39340)
- [武汉有“九省通衢”之称,中国最大水陆空交通枢纽长江中游航运中心,高铁网辐射大半个中国](#) - 唯一直航全球五大洲 (256 bytes) 16:34:32 4/29/20 (39337) 作为中国经济地理中心,武汉素有“九省通衢”之称,是中国内陆最大的水陆空交通枢纽和长江中游航运中心,其高铁网辐射大半个中国,是华中地区唯一可直航全球五大洲的城市。  
<https://baike.baidu.com/item/%E6%AD%A6%E6%B1%89/106764>  
 是华中地区唯一可直航全球五大洲的城市。
- [空调由蒸发器 Evaporator 冷凝器 Condenser 压缩机 Compressor 膨胀\(汽化\)阀 Metering 组成](#) - 反革命 (95 bytes) 17:07:32 4/28/20 (39291) (6)

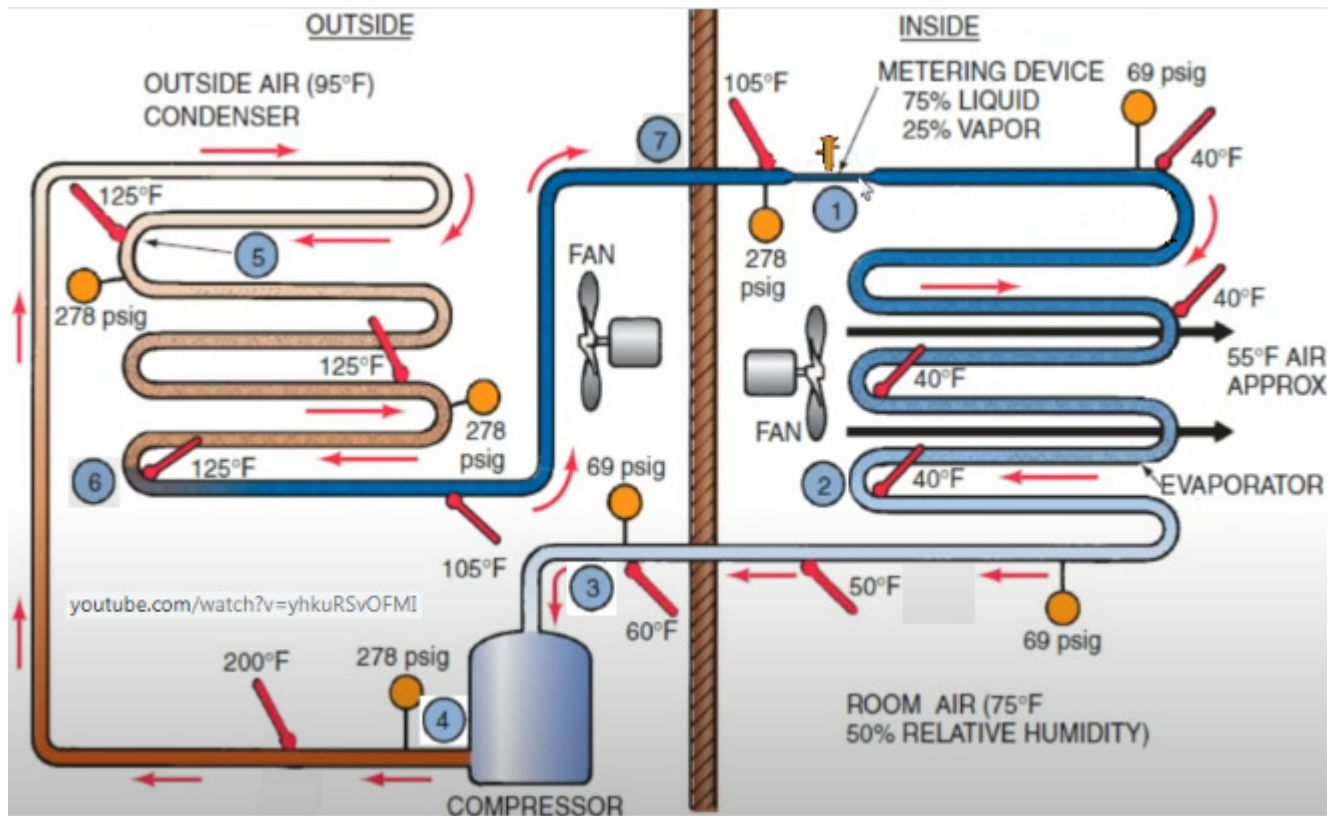

- [空调是制冷剂在高低两个饱和温度间通过压缩机和膨胀阀互相转换无限循环的过程](#) - 反革命 17:07:52 4/28/20 (39292) (5)
  - [\[1\]到\[2\]是低饱和温度汽化的过程](#). - 反革命 17:09:14 4/28/20 (39297)
  - [\[2\]到\[3\]是汽化后制冷剂持续吸收热量升温的过程,它们的温度差叫 super heat.](#) - 反革命 17:09:02 4/28/20 (39296)
  - [\[4\]到\[5\]是高温高压制冷剂持续降温至高饱和温度开始液化的过程.](#) - 反革命 17:08:48 4/28/20 (39295)
  - [\[5\]到\[6\]是高饱和温度液化的过程.](#) - 反革命 17:08:34 4/28/20 (39294)
  - [\[6\]到\[7\]是液化后制冷剂持续散发热量降温的过程,它们的温度差叫 sub cooling.](#) - 反革命 17:08:15 4/28/20 (39293)

[http://c1a9d1e724b66186c90f-496e997661e17b0f10de398568b5537c.r44.cf5.rackcdn.com/ac\\_flow333.png](http://c1a9d1e724b66186c90f-496e997661e17b0f10de398568b5537c.r44.cf5.rackcdn.com/ac_flow333.png)

- [兼任五年北京市公安局长王小洪被免,可能是包子放风要搞胡春华 backfired,4/3 发生政变](#) - 反革命 12:58:01 4/24/20 (39177) (9)
  - [backfired 的理由是包子抓孙力军不需要调部队进京,装甲车不用上街.](#) - 反革命 20:37:46 4/24/20 (39182) (8)
    - [「我要去查武漢病毒實驗室」 youtube.com/watch?v=K7tPcuqZqgE](#) - 關鍵時刻 23Apr2020 18:59:06 4/25/20 (39212) (7)



- [这个视频说，孙家属在澳洲，4/1 孙被抓，4/3 澳洲总理第一个向中国索赔](#) - 反革命 19:01:24 4/25/20 (39213) (6)
  - [习准裸官\[留一个搞政治\]用的也是孙裸官。习家军代表中国人统治中国?](#) - 反革命 03:52:06 4/26/20 (39224)
  - [床铺说他跟包子提到武汉 P4 实验室，什么意思，包子有把柄在别人手里?](#) - 反革命 20:56:59 4/25/20 (39218) (1)
    - [也就是说，包子是人类公敌，只能搞闭关锁国天下，所以，成了废帝。](#) - 反革命 19:26:22 4/26/20 (39243)
  - [一种可能是，4/1 包子抓孙，4/3 包子退居二线。](#) - 反革命 20:44:50 4/25/20 (39217)
  - [这个视频说，17: 34【问题是他为什么要出卖习近平】。也就是说习孙就是薄王](#) - 反革命 19:04:37 4/25/20 (39214) (1)
    - [这个视频说，孙被抓后，4/1-4/19 上海公安局广东公安局抓了好几百个他的亲信。](#) - 反革命 19:08:26 4/25/20 (39215)
- [「特勤局 4 月初 抓捕孫立軍 罪名“反習-政變」](#) [youtube.com/watch?v=CPwlBDf0JQM](https://www.youtube.com/watch?v=CPwlBDf0JQM) - 《石濤 .News》 (47 bytes) 20:58:13 4/21/20 (39050) (15)
  - [包子武汉蓄意放毒是肯定的，这超限战要打多大规模，包子自己也不清楚，没实战经验](#) - 反革命 23:30:10 4/21/20 (39062) (2)
    - [江峰:孙力军掌握包子放毒秘密证据所以倒霉了.](#) [youtube.com/watch?v=r4eUkInupE4](https://www.youtube.com/watch?v=r4eUkInupE4) - 反革命 21:36:50 4/22/20 (39119)
    - [中国的科学家你真的坏透了,你把 H5N1 跟 A 型的 H1N1 这两种病毒把它合在一起造成超级病毒.](#) - 病毒研发与权力有关 (105 bytes) 17:44:42 4/22/20 (39117) (1)
      - [中國實驗室密製"超級病毒" 可殺上億人!](#) [youtube.com/watch?v=1YIYGR8T\\_Gs](https://www.youtube.com/watch?v=1YIYGR8T_Gs) - 2013.05.06 17:45:40 4/22/20 (39118)
  - [这个视频说，任志强呼吁推翻习，陈平反对，然后，包子疑心顿起把孙力军抓了](#) - 反革命 21:26:58 4/21/20 (39054) (3)
    - [包子武汉作秀，王小洪派狙击手楼顶瞄准孙力军陪同包子的警察。](#) - 反革命 21:40:41 4/21/20 (39057)
    - [抓完孙力军，包子龙颜大悦，趁着高兴劲就上秦岭视察龙脉去了。](#) - 反革命 21:28:51 4/21/20 (39055) (1)
      - [包子说，《从今往后》当地官员都要了解这段修龙脉的历史，必须保护好习家龙脉。](#) - 反革命 07:29:28 4/22/20 (39092)
  - [王小洪剛表態「公安姓黨」](#) - 王小洪剛表態 20:59:38 4/21/20 (39051) (7)
    - [如果包子王小洪不敢宣布打了反党集团，那习家军就是反党集团。](#) - 反革命 07:19:51 4/22/20 (39091)
    - [朝鲜劳动党是世界上最成功的共产党，所以，共产党就是黑社会。姓党就是黑社会。](#) - 反革命 23:46:25 4/21/20 (39064)

- [你这么一抓【党】都被你和包子【污名化】【背恶名】了,黑社会了,「公安姓黨」还管用吗](#) - 反革命 21:22:29 4/21/20 (39053)
- [我说王小洪也是个傻逼,为什么呢? 正确做法是架空孙力军而不是抓他。](#) - 反革命 21:19:08 4/21/20 (39052) (3)
  - [难道中央警卫局不是架空参沙子夺取的吗,这次为什么搞成黑社会火拼,要为了习猪分忧嘛](#) - 反革命 23:37:18 4/21/20 (39063)
  - [尽管王小洪形象不算恶劣,面相看上去不是个精明人,骂他傻逼应该是不冤枉的](#) - 反革命 (112 bytes) 21:37:20 4/21/20 (39056) (1)
    - [包子也是个傻逼。【王侯将相,宁有种乎!】,更不用说有老爹教唆。金三包子](#) - 反革命 21:46:46 4/21/20 (39058)
- [「社會現狀最需要孫力軍時 習近平廢了他」youtube.com/watch?v=-FAGOV7z1IM](#) - 石濤聚焦 19Apr2020 20:10:45 4/19/20 (38964) (22)
  - [王毅:包子是 3 百年 1 遇被索賠外交家.有人说王毅\(实际上是包子\)把外交部搞成了流氓展览馆](#) - 反革命 10:08:30 4/20/20 (38995) (4)
    - [包子是 3 百年 1 遇,金三还不千年一遇?](#) - 反革命 10:10:07 4/20/20 (38996) (3)
      - [石涛说,包子武汉游的时候楼顶狙击手对准的是包子周围的警察.](#) - 反革命 10:16:14 4/20/20 (38997) (2)
        - [这有点怪,活阎王坏事干多了也要提心吊胆过日子?](#) - 反革命 10:20:30 4/20/20 (38998) (1)
          - [活阎王 2019 年 1 月 21 日在中央党校就预言了武汉放毒‘黑天鹅’‘灰犀牛’事件](#) - 反革命 (603 bytes) 10:56:13 4/20/20 (39002)
    - [石濤最后说, 孫力軍不可能是疫情, 而是 610 或香港抓捕出状况。](#) - 反革命 20:37:17 4/19/20 (38967) (10)
      - [石濤说包子要把 P4 尿盆子扣到孫力軍头上。youtube.com/watch?v=6RbKqskCPow](#) - 反革命 21:56:39 4/19/20 (38972) (5)
        - [这就推翻了前个视频的说法。反正中国就是活阎王战略家包子的玩具。](#) - 反革命 22:00:45 4/19/20 (38973) (4)
          - [赵克志闪电般开会表态拥护包子英明决策《两个维护》, 林彪还语录不离手万岁不离口呢](#) - 反革命 23:13:30 4/19/20 (38976) (3)
            - [周永康余毒, 然后呢, 江曾余毒, 然后呢, 邓路线余毒。。。 - 反革命 19:01:23 4/20/20 \(39013\)](#)
            - [赵说孙力军是周永康余毒,孙是孟的秘书没错.习包子登基八年了怎么还在用周永康余毒呢?](#) - 反革命 16:20:29 4/20/20 (39012)
            - [反正包子也不知道怎么上文学城, 估计正得意洋洋自己就是从水晶棺里爬起来](#) - 反革命 23:19:27 4/19/20 (38977)
      - [或者说, 习包子在习傲赛死酷路上车开太快, 就可能跟薄熙来互换角色。](#) - 反革命 20:41:34 4/19/20 (38968) (3)



- [youtube.com/watch?v=c5FBV7D\\_Ho8](https://www.youtube.com/watch?v=c5FBV7D_Ho8) 包子自称 1 月 7 日知道人传人，包子亲自指挥 1 月 3 日 -通报美国没经包子？ 22:03:29 4/18/20
  - [【习近平绝对没想到会闹那么大的事情..】1949 年美国政要也是以这种脑残思维评判毛痞 - 反革命 22:13:40 4/18/20 \(38936\) \(3\)](#)
    - [经历 SARS 后，有两例以上人传人就直通中央卫健委。11 月中央包子就知道人传人。 - 反革命 22:18:26 4/18/20 \(38937\) \(2\)](#)
      - [明摆着就是活阎王蓄意放毒。打压吹哨人扩大疫情。 - 反革命 22:21:29 4/18/20 \(38938\) \(1\)](#)
  - [共产党就是这样，折腾屁民，闹事。否则十年得滚蛋，哪来终身制。 - 反革命 22:24:02 4/18/20 \(38939\)](#)
  - [包子谭德赛狼狈为奸把【欧美日本流行病最有经验的专家通通排除在外面】 - 反革命 22:08:32 4/18/20 \(38935\)](#)
  - [以为俄罗斯是中国的明天，不弄死习猪头，朝鲜就是中国的明天。 - 反革命 21:32:52 4/18/20 \(38932\) \(3\)](#)
    - [习猪头上台后鼓吹的底线思维就是屠杀百分之七十的中央委员。 - 反革命 21:34:38 4/18/20 \(38933\) \(2\)](#)
      - [现在就看许猪头能否会否帮习猪头杀人，也不用挂羊头卖狗肉反腐了。 - 反革命 00:01:30 4/19/20 \(38940\)](#)
        - [金三梦没准做成了习奥赛死酷梦! - 反革命 00:14:40 4/19/20 \(38941\)](#)
- [告习近平主席:50 岁失业男人生活在饥寒交迫水深火热之中 - ackpp \(837 bytes\) 17:15:06 4/16/20 \(38834\) \(5\)](#)
  - [但共产党那管你失业男人的痛苦呢? - ackpp \(76 bytes\) 17:15:35 4/16/20 \(38835\) \(4\)](#)
    - [毛痞饿死千百万国人不误进水晶棺,习痞害死几十万了\(反腐抢劫+新冠\)还在龙椅上评功摆好 - 反革命 18:18:22 4/16/20 \(38853\) \(2\)](#)
      - [\[年代向钱看\]说包子武汉放毒仅仅是展示有玩病毒的能力没打算祸害全球 - 反革命 22:43:01 4/16/20 \(38857\) \(2\)](#)
        - [难道包子还要宣告它要打造习家天下吗? - 反革命 22:44:25 4/16/20 \(38858\) \(1\)](#)
        - [美国要把包子赶出全球供应链去中国化，包子就新疆核爆名正言顺当起中国金三 - 反革命 22:47:17 4/16/20 \(38859\)](#)

- [金家七十年前就【做好较长时间应对外部环境变化的思想和工作准备】](#) - 反革命 18:38:29 4/16/20 (38855)
- [所以,下一个灾难还在等着中国人.](#) - 反革命 18:19:46 4/16/20 (38854)
- [我说你就是脑子不开窍还指望共产党,毛金习共产党的兴趣是家天下自己在首都开妓院.](#) - 反革命 18:11:17 4/16/20 (38852)

**世衛組織對「中共肺炎」多次改口**

1月5日 「沒有發現人傳人的證據」  
[youtube.com/watch?v=vPnmOLQCZsU](https://www.youtube.com/watch?v=vPnmOLQCZsU)

12日 「沒有明顯證據顯示人傳人」

14日 「可能有限人傳人」 「沒有人傳人的證據」

15日 「可能有限人傳人」

17日 「不建議隔離」

19日 「沒有明確證據證明可持續人傳人」

21日 中共承認人傳人



- [闲话中宣部长\(3\): 习近平老爹的大发明](#) - 钟国忍 (4289 bytes) 15:28:30 4/15/20 (38782) (19)  
[https://panchinese.blogspot.com/2013/02/blog-post\\_2627.html](https://panchinese.blogspot.com/2013/02/blog-post_2627.html) 钟国忍:闲话中宣部长
  - [\[利用小说进行反党,是一大发明\]影射自己领导的长征红军,篡夺了刘志丹的根据地.](#) - 1962年,老毛说 15:52:24 4/15/20 (38790)
  - [钟国忍: 闲话中宣部长 来源: 万维博客](#) - 2013年2月 (83 bytes) 15:33:47 4/15/20 (38784) (7)
    - [许多中宣部长自己就是极权专政的受害者,家破人亡死于非命的比比皆是,中宣部长们的历史](#) - 满纸荒唐言 1把辛酸泪 15:35:26 4/15/20 (38785) (6)
      - [建国后李达常对人讲,毛泽东参加一大时还不是 CP \(党员\), 只是个 CY \(团员\),](#) - 没有资格参加一大 15:39:28 4/15/20 (38786) (5)
        - [毛派人给李达带信:\[吾兄系本公司发起人之一,现公司生意兴隆,望速前来参予经营\]](#) - 1948年初 (202 bytes) 15:41:57 4/15/20 (38787) (4)
          - [谁说团派从胡耀邦才开始风光的?毛太祖也是团派出身嘛!李达将毛 1 大假代表之事到处散播.](#) - 终于龙颜震怒。 15:44:44 4/15/20 (38788) (3)
            - [在原国民党中央代理宣传部长主谋下,在后来出任中共第 22 任中宣部长的王任重直接操办下](#) - 李达被活活整死 (7085 bytes) 15:49:42 4/15/20 (38789) (2)



- [习近平石正丽邱香果,三魔头面目可憎\[有多少人在这次瘟疫前,听说过冠状病毒?\]我没听说](#) - 反革命 11:17:24 4/13/20 (38706) (1)
  - [习猪头亡羊补牢\[关于新冠病毒溯源的学术论文,待国家科技部审核通过后才能发表\]](#) - 据朝鲜日报今天指, (1597 bytes) 16:18:56 4/13/20 (38730)
- [9月18日武汉\[冠状病毒释放军演大赛\]10月18-27日武汉第7届\[军运会\]11月7日武汉广播电视](#) - 金银潭医院 5 位传染病 08:56:18 4/13/20 (38695) (7)
  - [北京官方不说明不解释不允许外界核查,也拿不出足够甚至像样证据来反驳瘟疫和 P4 的关系](#) - 武汉 P4 是瘟疫的源头 09:03:13 4/13/20 (38697) (6)
    - [习包子拿着石正丽 SARS 和 HIV 合成病毒,不是 9 月 18 日武汉军演失手,就是 10 月\[军运会\]失手](#) - 反革命 09:12:50 4/13/20 (38698) (5)
      - [\[军运会共计 109 个国家 9308 名军人报名参加,闭幕式于 2019 年 10 月 27 日举行\]](#) - 2019 年 10 月[军运会] 09:19:27 4/13/20 (38699)
        - [\[11 月 7 日武汉广播电视金银潭医院 5 位传染病\]从时间上看也是 9 月 18 日军演失手](#) - 反革命 09:44:14 4/13/20 (38701)
          - [也就是说美军投毒跟\[11 月 7 日武汉广播电视金银潭医院 5 位传染病\]时间点对不上.](#) - 反革命 09:49:18 4/13/20 (38702)
        - [\[军运会\]后病毒没被美军带回美国爆发,也没全世界 109 个国家遍地开花.9 月 18 日军演失手](#) - 反革命 09:24:40 4/13/20 (38700) (1)
          - [也不能说是失手,习包子为什么要拿真病毒演习,为了取得实战经验.](#) - 反革命 10:17:20 4/13/20 (38703)
            - [收缴病毒序列,销毁样本,封城 3 百万军警临时招募控制管理人群.动用中资扫光口罩防护衣!](#) - 不得不怀疑有预谋 08:45:50 4/14/20 (38757)
  - [张永振团队北京时间 1 月 11 日上午提交了基因序列.P3 实验室 1 月 12 日被调查次日\[关停整顿\]](#) - 复旦大学教授张永振 08:46:09 4/13/20 (38692) (4)
    - [中共的超限战果然超出了党的限制,而没料到投放的冠状病毒会逃出\[子弟兵\]之手,演习成了](#) - 武汉人民的灾难 08:47:18 4/13/20 (38693) (3)
      - [【中共的超限战果然超出了党的限制】怎讲,包子自诩【党】,包子思想就是【党】哪来限制](#) - 反革命 17:04:46 4/13/20 (38731)
      - [1 月 1 日,"华大"收到湖北卫健委官员的电话通知:不能再检,所有样本必须销毁](#) - 张永振团队漏网 (216 bytes) 10:51:47 4/13/20 (38704) (1)
        - [\[冠状病毒基因序列时间进化关系\]再检下去,就能推断冠状病毒起源武汉军演.](#) - 反革命 10:54:26 4/13/20 (38705)
  - [11 月 7 日武汉广播电视台的播报:武汉金银潭医院发现和治愈了五位输入性传染病病人](#) - (当时报道是病毒) 08:30:43 4/13/20 (38687) (5)

- [2019年9月18日为冠状病毒特设的”武汉病毒投放成功演习大赛”。](#) - 这些都是巧合吗? 08:48:20 4/13/20 (38694)
- [武汉海军工程学院, 早在12月就已经封校, 并检查发热人员?](#) - 武汉海军工程学院 08:32:48 4/13/20 (38688) (3)
  - [去年9和10月, 中国各地都举行了名目繁多的紧急卫生事故演习。](#) - 中国各地 08:33:29 4/13/20 (38689) (2)
    - [网上亦有长篇英文文章泄露,有人还准备在新疆集中营进行小规模测试,然后再用在香港](#) - 林郑月娥[玉石俱焚] (4 bytes) 08:35:05 4/13/20 (38690) (1)
      - [不幸的是,最终选择了武汉,可能是如出事容易推给参加军运会的外国队吧!](#) - 王毅的[潘多拉盒子] 08:35:55 4/13/20 (38691)

- [迟浩田:【要同私有制和传统观念实行彻底的决裂】迟浩田:](#) - 迟浩田: 21:45:02 4/12/20 (38663) (7)
  - [\[同私有制..决裂\]后,财产庞氏上层所有,轮流抢劫,分期分批火拼肃反,最后1家毛金习胜出](#) - 反革命 12:09:02 4/13/20 (38709) (1)
    - [2018年习共向马克思出生地德国特里尔市赠铜像现在被戴上中共病毒头冠披上了中共病毒旗](#) - 反革命 (96 bytes) 14:06:01 4/13/20 (38728)

德國特里爾市，馬克思在此出生。為慶祝馬克思誕辰二百周年，中國向此城送出馬克思銅像。今日德國市民為中國製造的馬克思銅像戴上「冠狀病毒」王冠，披上病毒紅旗，以示瘟神始祖之意。如此辱華，實令人憤慨。看見德國人此種種族主義的行為，還不即刻將平治汽車拖出砸毀、以護黨國初心的，還算是中國人嗎？



- [迟浩田:【阶级斗争虽然...有时还会激化,...妄图改变我国的社会主义方向】](#) - 迟浩田: 21:45:28 4/12/20 (38664) (4)
  - [【权、钱、命】庞氏游戏里爬上去后,基本上都同意这种屁话,反正死的是底层炮灰](#) - 反革命 22:09:16 4/12/20 (38668)





- [大撒币放毒搞穷屁民掌握屁民生存权,屁民只好对活阎王唯命是从,争夺有限的社会主义资源](#) - 反革命 11:53:13 4/11/20
    - [活阎王不好养,全世界草民都要贡献力量。](#) - 反革命 10:56:11 4/11/20 (38621)
  - [\[亲自指挥部署\]\[有关措施不要影响节日气氛\]让武汉人做\[中国梦\]变身生化士兵解放全人类](#) - 反革命 18:23:38 4/09/20 (38569)
- [习包子又多了个外号--潘金莲](#) - 反革命 18:57:23 4/05/20 (38350) (33)
  - [潘金莲通过武汉蓄意放毒实现战时状态达到进水晶棺的目的。](#) - 反革命 22:22:51 4/07/20 (38462) (9)
    - [潘金莲让全世界人民做无用功,折腾死人.](#) - 反革命 10:55:25 4/08/20 (38490) (8)
      - [潘金莲是当代战略家,英雄创造历史.](#) - 反革命 11:09:26 4/08/20 (38491) (7)
        - [中朝屁民的苦难就是活阎王毛金习共产家天下蓄意造成的.](#) - 反革命 11:50:57 4/08/20 (38493) (6)
          - [猴脑是最好的滋补品,云南人常把猴子圈养起来,以备不时之需。当有贵宾到来,](#) - 猴子的死亡经历 12:02:42 4/08/20 (38500)
          - [主人便会引客至猴圈,让客人自行拣选。久而久之,猴子便知客人拜访的“美意”了。](#) - 猴子的死亡经历 12:02:29 4/08/20 (38499)
          - [因此,每当看到主人带着客人进圈,猴子们就一片混乱,颤栗着挤向角落,](#) - 猴子的死亡经历 12:02:16 4/08/20 (38498)
          - [圆睁惊恐的双眼盯着客人手的指向。而等客人手指落定,众猴则一拥而上揪揉着](#) - 猴子的死亡经历 12:02:02 4/08/20 (38497)
          - [揪出被选中的猴子,一任这个猴子如何哀嚎,其它的猴子却如什么都没发生,](#) - 猴子的死亡经历 12:01:48 4/08/20 (38496)
          - [重新欢蹦乱跳地玩去了,因为它们知道,灾难暂已过去,未来会如何,以后再说。](#) - 猴子的死亡经历 12:01:32 4/08/20 (38495)
  - [疫情下政權與生死的「新戰國時代」youtube.com/watch?v=mGiup7obTqw](#) - 反革命 (107 bytes) 21:20:39 4/07/20 (38454) (7)
    - [这个视频说:日本最近在宫古岛上部署了700人的飞弹部队](#) - 反革命 22:11:05 4/07/20 (38461)
    - [这个视频说:印度说我们是独立国家为什么不可以引用台湾12月就通知WHO的说法](#) - 反革命 21:58:34 4/07/20 (38460)
    - [这个视频说:巴基斯坦说我们要的是口罩不是胸罩\(中国改装的口罩\)](#) - 反革命 21:56:38 4/07/20 (38459)
    - [这个视频说:伊朗卫生部发言人说你们中国的数据整个就是笑话](#) - 反革命 21:53:49 4/07/20 (38458)
    - [这个视频说:英国不欢迎中国派去的15人医疗队,被赶回去](#) - 反革命 21:24:59 4/07/20 (38457)

- [这个视频说：美国说中国去年 12 月开始就收刮全世界口罩 2 亿个](#) - 反革命 21:23:40 4/07/20 (38456)
- [这个视频说：巴西说中国发动生化战企图控制全世界](#) - 反革命 21:22:06 4/07/20 (38455)
- [一万人帮他谋杀、斗争，从【给领导提包】到最有权势的普丁新沙皇](#) - 關鍵時刻 (107 bytes) 19:21:29 4/07/20 (38443) [youtube.com/watch?v=6iU4MKmLUgI](https://youtube.com/watch?v=6iU4MKmLUgI)
- [薄熙来草菅人命,习猪头有过之而无不及,中国共产党黑社会.](#)  
[youtube.com/watch?v=NPz98dvtX-0](https://youtube.com/watch?v=NPz98dvtX-0) - 反革命 (26 bytes) 12:06:02 4/07/20 (38427) (6)
  - [薄王遺毒变成了习王遺毒:怎么清理?【薄王遺毒與中國法治】](#)  
[youtube.com/watch?v=2TiMGoVDWos](https://youtube.com/watch?v=2TiMGoVDWos) - 反革命 14:40:07 4/07/20 (38431) (4)
    - [薄王重庆打劫了一批小资产阶级,所以,薄王就相当于【解放】初期的小打小闹的地方土匪](#) - 反革命 15:50:32 4/07/20 (38434) (1)
      - [习共把重庆地方土匪薄王消灭后,也开始了全国范围的共产抢劫没收权贵资本.](#) - 反革命 15:51:00 4/07/20 (38435)
    - [1949 年【解放】的时候,毛共消灭了大批分散小打小闹的地方土匪,国民党残部也叫土匪.](#) - 反革命 15:46:51 4/07/20 (38432) (1)
      - [然后,毛共就开始了全国范围的共产抢劫.](#) - 反革命 15:48:17 4/07/20 (38433)
  - [中美互相撤侨,一种可能习包子要解放台湾和美国,并在武汉病毒生化战的支持下解放全人类](#) - 反革命 12:58:52 4/07/20 (38429)
- [中国科学院武汉病毒研究所去年 11、12 月曾两度招聘徵求研究蝙蝠与冠状病毒关系的科学家](#) - 发现蝙蝠口齿新病毒 14:36:34 4/06/20 (38396) (1)
  - [去年 9 月习包子亲自指挥亲自部署武汉新冠病毒军事演习。](#) - 反革命 18:18:21 4/06/20 (38399)
- [《楚天日报》1 月 19 日举行的万家宴有一万三千多个菜,使用的盘子上都印上了习近平的头像](#) - 湖北地方报纸 14:27:12 4/06/20 (38391) (3)
  - [多位参加者克服了发烧,头疼等症状而出席了宴会.万家宴就应该是新冠病毒传遍全世界元凶](#) - 湖北地方报纸 14:27:39 4/06/20 (38392) (2)
    - [因为当时新冠病毒的首批受害者们已经躺在停尸房。武汉当局是明知故犯。](#) - 湖北地方报纸 14:27:58 4/06/20 (38393) (1)
      - [\[有关措施不要影响节日气氛\]](#) - 潘金莲指示 14:33:15 4/06/20 (38395)
- [潘金莲哭武大郎，是谁杀了你啊？！](#) - 反革命 18:59:33 4/05/20 (38351) (26)
  - [看这外号取的，屁民成了武大郎，武松哪去了？](#) - 反革命 06:57:56 4/06/20 (38381)
  - [习包子是潘金莲，那石正丽就是西门庆了，雌雄对调。](#) - 反革命 23:03:42 4/05/20 (38369) (2)
    - [就事论事，这里只说它们联手杀人。](#) - 反革命 23:07:10 4/05/20 (38370) (1)

- [无论如何，携毒蝙蝠不会自己从云南山洞飞到武汉闹市。](#) - 反革命 23:10:26 4/05/20 (38371)
- [包子自己动手就不配【人民领袖】了，不如毛痞借蒋之手【人民英雄永垂不朽！】](#) - 反革命 19:09:14 4/05/20 (38352) (21)
  - [香港阳光卫视的陈平就是为包子敲边鼓的，把包子开倒车赖到【胡锦涛 5 不搞】头上。](#) - 反革命 20:57:44 4/05/20 (38353) (20)
    - [陈平这个老王八为习家天下争取时间。](#) - 反革命 22:12:51 4/05/20 (38364) (1)
      - [陈平觉得自己是根葱，有\[名气\]，要自媒体不要把它当\[钟馗\]，打鬼习包子?](#) - 反革命 07:02:49 4/06/20 (38382)
    - [陈平这个王八蛋以为别人都是傻瓜，【不集权这反腐做得了吗】，有读者说它小骂帮大忙](#) - 反革命 21:40:11 4/05/20 (38359) (3)
      - [陈平这个王八蛋接着说修宪终身制有其合理性。](#) - 反革命 21:43:28 4/05/20 (38360) (2)
        - [这王八蛋给人老油子的感觉，自称左棍孔丹的朋友，  
\[youtube.com/watch?v=TuGVZHyWcJA\]\(https://www.youtube.com/watch?v=TuGVZHyWcJA\)](#) - 反革命 21:47:30 4/05/20 (38361) (1)
          - [毛金习无法一家独吞国库，能不分羹给周围的陈平孔丹吗?](#) - 反革命 21:51:07 4/05/20 (38362)
    - [【习近平 18 大登上最高领导人,这 8 年来的道路和局势演变有没有一点程度上的历史必然性】](#) - 陈平放狗屁， 21:33:41 4/05/20 (38358)
    - [陈平说【人心思稳变】，【变，在体制内变】，【稳】就是两个【维护】的另类说法。](#) - 反革命 21:26:00 4/05/20 (38357)
    - [陈平攻击自媒体语不惊人誓不休，那你办什么卫视，一家住美国，哪来的第一桶金?](#) - 反革命 21:15:32 4/05/20 (38356) (1)
      - [陈平全家住美国是石涛说的，我没调查过。](#) - 反革命 22:01:18 4/05/20 (38363)
    - [胡面瘫顶多是无从下手搞家天下只好不折腾。跟包子大踏步向金三看齐有可比的吗?](#) - 反革命 21:07:12 4/05/20 (38355)
    - [就是说包子让陈平转发，担心有人搞政变先发制人，哪有没把包子搞倒先号召政变的](#) - 反革命 21:05:15 4/05/20 (38354) (8)
      - [所以，也不能排除任志强对包子大骂帮大忙。](#) - 反革命 22:22:06 4/05/20 (38365) (7)
        - [任的说法是自相矛盾的，一边异议党媒姓党，一边又宣称房地产不可能成泡沫有党的领导](#) - 反革命 22:38:31 4/05/20 (38367) (5)



- [毛痞当年也是一个接一个打反党集团.这不是黑社会是什么?qinzhe 跑哪去啦上来说说.](#) - 反革命 13:34:25 4/02/20 (38214)
  - [不说广州翻墙拥护人民领袖,qinzhe\[古稀学者\]\[民意\]\[大道无形\]等等革命群众也要跟你急](#) - 反革命 14:46:33 4/01/20 (38172) (1)
    - [千百年来,中朝两国人民觉得没有皇帝领袖就活不下去,事实是皇帝领袖坑人民.](#) - 反革命 14:50:39 4/01/20 (38173)
  - [如果包子被处决了,广州翻墙如何\[告习近平主席\]要退休金?](#) - 反革命 14:36:01 4/01/20 (38171)
- [任志强朋友致北京市委公开信（3月30日）](#) - 2020年3月30日[博讯(1908 bytes) 19:46:33 3/30/20 (38113) (7)
  - [胡面瘫出来说两句，是你高风亮节把这个活阎王抬上去的。](#) - 反革命 22:33:10 3/30/20 (38114) (6)
    - [傻啦吧唧的，还赞金家，骂戈巴，解密贬邓。](#) - 反革命 22:38:34 3/30/20 (38115) (5)
      - [胡面瘫做的最漂亮的事就是踢正步.踢正步没用,活阎王提倡踱方步治国.](#) - 反革命 11:33:02 3/31/20 (38132) (4)
        - [北京三环堵路了，原因是市民在车上挂个牌子，要求"流氓下台"。](#) - [【谁是流氓？】](#) 11:36:23 3/31/20 (38133) (3)
          - [【谁是流氓？】共产党领袖不是流氓,这世界上就没有流氓.](#) - 反革命 16:21:48 3/31/20 (38142)
          - [牌子是这样写的:左边从上到下,【下台】;右边从左到右,【流氓】.](#) - 反革命 16:14:52 3/31/20 (38141)
          - [\[流氓\]包子也可以是共产党.尽管共产党不是铁板一块,党里胡草包也羡慕金家梦想家天下](#) - 反革命 12:01:04 3/31/20 (38136)
  - [“一个高明的领导，讲究领导艺术，知关节，得要领，把握规律，掌握节奏，举重若轻”](#) - 习近平总书记指出： 20:43:22 3/29/20 (38061) (29)
    - [习猪承认自己蓄意折腾中国:【习近平还称,领导干部要有见微知着能力,对潜在的风险有](#) - 反革命 09:58:47 4/01/20 (38164) (3)
      - [科学预判,知道风险在哪里,表现形式是什么,发展趋势会怎样,\[该斗争的就要斗争\]】](#) - 反革命 09:59:02 4/01/20 (38165) (2)
        - [【日本东京大学教授爆料,如果十月份,远在日本东京都知道的话,那么病毒泄漏就很可能](#) - 在9月份左右. 13:05:40 4/01/20 (38168) (1)
          - [而去年9月18日，武汉突然进行的所谓预防“新冠病毒”的军事演习也就说得通了。】](#) - 说得通了。 13:06:10 4/01/20 (38169)
      - [当年中办主任杨尚昆在毛痞列车上安装窃听器,说是为了紧跟毛泽东思想.](#) - 反革命 11:31:33 3/30/20 (38099) (10)
        - [毛泽东思想都在毛的讲话里,你看不懂,安装窃听器又有什么用呢?](#) - 反革命 11:32:58 3/30/20 (38100) (9)

- [毛痞会在列车上告诉张玉凤它举重若轻打造了中华人民共和国泡沫?](#) - 反革命 11:35:06 3/30/20 (38101) (8)
  - [习猪可以效法金家改名,中国民主主义人民共和国.](#) - 反革命 11:46:17 3/30/20 (38102) (7)
    - [觉得效法金家丢份的话,中华民主人民共和国.](#) - 反革命 11:17:27 3/31/20 (38130)
    - [【民主】【人民】【共和】,毛痞逊色金痞已经表现在如何选择国名,少了【民主】.](#) - 反革命 11:52:56 3/30/20 (38103) (5)
      - [事实上,中朝黑社会是【民主】【人民】【共和】的敌人.](#) - 反革命 11:56:49 3/30/20 (38104) (4)
        - [\[当前和今后一个时期,面临的重大斗争不会少,而且越来越复杂\]\[该斗争的就要斗争\]](#) - 习猪家天下亲自指挥: 09:43:16 4/01/20 (38163)
        - [所以,中国人还是比朝鲜人有骨气.搞得毛痞不得已要留下\(流放\)邓小平来对付周恩来.](#) - 反革命 14:07:16 3/30/20 (38110)
        - [林彪没看懂毛要搞家天下,但彭德怀林彪让毛家天下夭折了.朝鲜老革命都成了金家的狗腿](#) - 反革命 14:05:01 3/30/20 (38109)
        - [金日成比毛泽东搬弄是非颠倒黑白技高一筹.](#) - 反革命 11:58:30 3/30/20 (38105)
- [习猪这又是把毛金习干的坏事挂嘴上,毛痞绝口不提而一辈子就这样做,花拳绣腿临死还要弄通马克思主义](#) 09:13:41 3/30/20 (38095) (2)
  - [按习猪的说法,领导就是演戏,戏子,骗子.毛痞有没有说三年饥荒是它举重若轻高明出来的?](#) - 反革命 09:18:13 3/30/20 (38096) (1)
    - [习把毛不愿\(担心\)让人知的扯出来,把毛痞的遮羞布都扯掉,对马克思主义成事不足败事有余](#) - 反革命 09:28:00 3/30/20 (38098)
- [温押宝说要为屁民讲真话创造条件,一听就是个傻逼,不是真共产党.](#) - 反革命 07:05:05 3/30/20 (38089) (2)
  - [朱镕基“讲真话,这是我一生坚持的原则”.温家宝:“要创造条件让人民讲真话.”](#) - 反革命 08:27:34 3/30/20 (38092) (1)
    - [这两个,不是傻逼,就是做秀.毛痞说了\(大意\),什么都往报纸上登,共产党肯定完蛋.](#) - 反革命 08:30:41 3/30/20 (38093)
- [\[有关措施不要影响节日气氛\], 习猪头举重若轻发动了第三次世界大战](#) - 反革命 20:44:30 3/29/20 (38062) (7)

- [【中国大陆好像什么东西都是假的，只有骗子是真的。】](#)  
[youtube.com/watch?v=pxriFDHG5RE](https://youtube.com/watch?v=pxriFDHG5RE) - 【2020 聚焦關鍵】 328 20:54:08  
3/29/20 (38063) (6)
  - [这是由（毛金习）共产党搬弄是非颠倒历史的假大空家天下的文化决定的。](#) - 反革命 20:59:04 3/29/20 (38064) (5)
    - [习包子比金三差到哪里去?敢说金三\[他虽无能\]?](#) - 反革命 23:09:18  
3/29/20 (38065) (4)
      - [金日成毛痞是战略家，孙子金三毛新宇就一定是战略家?](#) - 反革命 23:27:40 3/29/20 (38066) (3)
        - [遗传优生有个几率问题，近亲越传越傻。](#) - 反革命 23:29:55 3/29/20 (38067) (2)
          - [习包子金三大几率是被教唆的战略家。](#) - 反革命 23:31:45 3/29/20 (38068) (1)
            - [有了毛金习战略家，中朝屁民就不明不白地被挨枪子，被饿死，被瘟疫死。](#) - 反革命 00:14:51 3/30/20 (38069)
- [中纪委横跨 20 年倒查内蒙古煤矿问题，胡春华或面临从政以来最严重危机](#) - 热点：胡春华 (2739 bytes) 14:06:23 3/25/20 (37897) (14)
  - [习包子语录:【一个人啊最重要的还是要保留他的本色,不管你做什么,本色很重要,】](#) - 反革命 (139 bytes) 09:07:59 3/27/20 (37995) (5) 习近平、彭麗媛及女兒小時候的全家日常生活，是大陸全網清除得最乾淨的影片 <https://www.youtube.com/watch?v=fZCv3y-FbTM>
    - [你就是说这个历经所有的之后,还是返朴归真的东西.】所以装孙子爬上去后露出了共匪本色](#) - 反革命 09:10:25 3/27/20 (37997) (4)
      - [习猪金三【举重若轻】双重奏颠倒历史家天下。](#) - 反革命 09:50:55  
3/29/20 (38051)
      - [老习痞高瞻远瞩\[留一个搞政治\(其他的\)远走高飞\]拿中国草民当炮灰,进可攻,退可守](#) - 反革命 (4 bytes) 02:22:50 3/28/20 (38014)
      - [【我就是说】偏要说成是【你就是说】,这种猪活阎王很虚伪的,不知道他在说人话还是鬼话](#) - 赞薄唱红打黑 12:52:58 3/27/20 (38008)
      - [我说,习猪总把自己干的坏事挂嘴上,【亲自指挥、亲自部署\(放毒\)】.共匪本色都不打自招.](#) - 反革命 11:07:23 3/27/20 (38002)
  - [美国务卿:“中国共产党对我们的健康和生活方式构成严重威胁”正确说法是习猪威胁](#) - 反革命 17:24:50 3/26/20 (37972)
  - [\[厚黑家—王沪宁是中南海最大的奸臣\]什么话,不敢骂毛金习,只好骂康生四人帮](#) - 反革命 16:27:25 3/26/20 (37945) (1)
    - [说到【臣】就有包子【君】,也就承认金字塔式封建腐败社会合理合法,被孔子马列洗脑了](#) - 反革命 17:10:24 3/26/20 (37971)



- [江泽民曾摄政.被邓小平催着不得已继续改革开放,一步三回头共产鸦片,所以大家都有外号.](#) - 反革命 08:26:59 3/26/20 (37927)
- [江曾支持包子上台后,暗自叫苦,差点被王 73 当成庆亲王弄进监狱.](#) - 反革命 22:26:13 3/25/20 (37917)
- [胡面瘫支持包子\[勇往直前\],结果宝贝儿子胡海峰被包子当猴耍.](#) - 反革命 22:22:33 3/25/20 (37916)
- [温押宝支持包子骂薄搞文革那套,结果现在禁若寒蝉几亿股票成了废纸.](#) - 反革命 22:20:36 3/25/20 (37915)
- [朱共惨支持包子骂令计划没人性,结果朱的权贵资本被包子没收了.](#) - 反革命 22:18:18 3/25/20 (37914)
- [习猪头排挤王 73 的湖北人马也是在博讯\(或文学城\)先放风.](#) - 反革命 21:28:57 3/25/20
- [习猪头的狗腿在博讯放风分期分批轮到胡春华了.](#) - 反革命 14:07:34 3/25/20 (37898) (13)
  - [记得当年有篇网文说暗示胡春华有帮包子整孙政才.共惨体制=底层共惨+上层独裁腐败共残](#) - 反革命 14:13:49 3/25/20 (37899) (12)
  - [这种体制就是金字塔式腐败体制.反什么腐败?就是绞肉机权斗,看谁最后胜出家天下.](#) - 反革命 14:15:57 3/25/20 (37900) (11)
    - [去年 9 月武汉病毒军演是无的放矢?习包子折腾放毒才能彰显修宪终身制的先知先觉.](#) - 反革命 14:25:31 3/25/20 (37901) (10)
      - [毛痞都要挑灯夜看大字报担心马列是非权术露马脚,习猪头还能做到天衣无缝?](#) - 反革命 21:08:47 3/25/20 (37911)
      - [胡面瘫\[不折腾\]不读历史就被\[留一个搞政治\]的莫名其妙地赶下了台,痛哭流涕没能再干 2 年](#) - 反革命 14:32:21 3/25/20 (37902) (8)
        - [王震说了,\(共产党内\)\[你不去运动人家了,人家来运动你\].](#) - 反革命 14:48:31 3/25/20 (37903) (7)
          - [习包子篡党靠神隐两周跟大佬讲条件,篡军靠军改瞎胡闹,篡政靠拉帮结伙狐朋狗友.](#) - 反革命 14:54:32 3/25/20 (37904) (6)
            - [\[不折腾\]国泰民安习猪头十年没理由还不得滚蛋生存权没被习共匪掌握谁愿意听你洗脑?](#) - 反革命 18:05:26 3/25/20 (37910)
            - [百年前\[打倒军阀\]迎来了活阎王毛金习:老太上山打柴担柴\[life shouldn't be that hard\]](#) - 反革命 (151 bytes) 17:50:55 3/25/20 (37909)
            - [自诩\[党\]成立 N 个小组架空国家机器,中国已经成了包子的家天下黑社会,分期分批收拾对手](#) - 反革命 16:25:35 3/25/20 (37908)

- [习包子除自诩\[党\]喊口号领倒一切,只剩让许其亮张又侠把刀枪亮出给大家看来霸占龙椅了](#) - 反革命 16:17:11 3/25/20 (37907)
  - [毛痞挂马列羊头卖是非权术狗肉.习包子要理论没理论,要政绩没政绩.就是一泼皮无赖共匪.](#) - 反革命 16:10:56 3/25/20 (37906)
  - [习包子以为它一洗牌亲自提拔的都会忠于自己,别说朱崇祯,中国就还是秦始皇的子孙的天下](#) - 反革命 16:04:04 3/25/20 (37905)
- [去年 12 月 31 日台湾曾致函中国及世卫组织,希望查证并确认疫情,但世卫和中共都做了冷处理](#) - 阿波罗网 20200325 (450 bytes) 11:34:45 3/25/20 (37879) (1)
  - [美成首个连续两天新增病例破万国家 首都限制营运](#) - 53660 例死亡 703 例 (476 bytes) 11:36:06 3/25/20 (37880)
- [習王內鬥加劇，中共解體在即 659 youtube.com/watch?v=UC6tpLKLfGw](#) - 邱家军.... (107 bytes) 19:13:39 3/21/20 (37739) (8)
  - [详细分析一下：武汉病毒到底是不是习近平预谋的？于 2020-3-19 02:23 发表](#) - 作者：一剑飘尘 (6403 bytes) 12:06:38 3/22/20 (37763) (7) <https://bbs.wenxuecity.com/currentevent/2056335.html>
    - [「1月3日，中共当局早已经下令销毁新型冠状病毒样本，并让武汉医师们噤声，还在网路上审查言论。」](#) (1000 bytes) 17:25:25 3/22/20 (37779) (1)
      - [打脸华春莹美国国务院发言人:1月3日中共早已下令销毁病毒样本让医生噤声](#) - [阿波罗 20200322 讯] 17:28:38 3/22/20 (37780)
- PUBLISHED MAR 20, 2020, 11:03 PM SGT  
WASHINGTON (AFP) - The United States and China on Friday (March 20) took their growing clash over the coronavirus pandemic to social media, with Beijing telling Secretary of State Mike Pompeo he was "lying through (his) teeth".
- State Department spokesman Morgan Ortagus replied: "By Jan 3, Chinese authorities had already ordered #Covid19 virus samples destroyed, silenced Wuhan doctors, and censored public concerns online."
- <https://www.straitstimes.com/asia/east-asia/coronavirus-china-says-pompeo-lying-in-new-clash-over-bug>
- 华春莹先前不满美方指控中国拖延通报疫情，因此在推特推文指出：「自 1 月 3 日以来，中国一直在向美国更新新型冠状病毒资讯与应对措施，美国国务院 1 月 15 日通知美国疾病预防控制中心（CDC）关于新型冠状病毒的警告。现在怪中国拖延？认真的吗？」
- 欧塔加斯对此透过推特反驳：「1 月 3 日，中共当局早已经下令销毁新型冠状病毒样本，并让武汉医师们噤声，还在网路上审查言论。」欧塔加斯认为，关于中共处理疫情的进度时间表，绝对必须接受世界审查。
  - [目标：第一是香港持续的示威游行，第二是报复在中美贸易战使中共吃了大亏的美国。](#) - 一盘真正的大棋！ 12:42:24 3/22/20 (37771) (2)

- [换句话说，习猪头发动了第三次世界大战。](#) - 反革命 12:44:56 3/22/20 (37773) (1)
  - [\[不可能，他虽然无能，但不至于丧心病狂\]毛痞当年丧心病狂还就成功建国了。](#) - 反革命 13:06:40 3/22/20 (37775)
  - [不容否认事实是中国对世界隐瞒了疫情近二个月之久!尽管科学家柳叶刀报告最初许多病例 - 可防可控\]不会人传人](#) 12:38:11 3/22/20 (37770)
  - [那个口口声声“可防可控”，“不会人传人”后来却自己也被感染上的的王广发居然还被评 - 为抗疫有功者而得奖](#) 12:32:16 3/22/20 (37769)
  - [在 2019 年 9 月，中共还在武汉实施了一场“新型冠状病毒”演习，而且是以军队为主导的。](#) - 军队是习近平掌握 12:31:06 3/22/20 (37768)
  - [习近平特意拖延宣布疫情。甚至在李克强的国务院提出按当初 SARS 的办法处理的时候，](#) - 他还是不同意 12:28:48 3/22/20 (37767)
- [告习近平主席:男 60 女 50 的退休规定违反宪法男女平等精神](#) - ppaa (590 bytes) 18:20:44 3/20/20 (37687) (3)
  - [看你天天上网也没被饿死,对吧?不弄死习包子,你不仅退休金弄不来,还会被习包子饿死.](#) - 反革命 18:42:56 3/20/20 (37696)
  - [不要转移斗争大方向,先把退休金放一边.悠悠万事,唯此为大,弄死习包子.](#) - 反革命 18:36:56 3/20/20 (37695)
  - [怎么到了制订退休年龄时,却大搞男女歧视呢?](#) - ppaa (40 bytes) 18:21:19 3/20/20 (37688)
- [国安委第一大案,王小洪审任志强,审到最后王小洪发现习包子是活阎王不知王小洪做何感想](#) - 反革命 10:02:09 3/19/20 (37616) (25)
  - [习家安全委员会:\[中央国家安全委员会\]创立于：2013 年 11 月办公室主任：丁薛祥.](#) - 反革命 15:12:10 3/19/20 (37627) (5)
    - [习包子怎么没设一个什么\(习家\)新依法治国最高人民法院?](#) - 反革命 15:28:38 3/19/20 (37628) (4)
      - [习包子代表人民认为任志强是敌我矛盾,事实是包子是人民公敌,习家军迟早也是包子的敌人](#) - 反革命 10:57:56 3/20/20 (37651) (3)
        - [斯大林分期分批打 1 个又 1 个反党集团是天才,毛痞效法斯大林已经是庸才了.习痞不是蠢才?](#) - 反革命 11:59:18 3/20/20 (37652) (2)
          - [习痞也可以是被薄熙来共产党第一批打入大牢的反党分子.](#) - 反革命 12:12:15 3/20/20 (37653) (1)
            - [不象习痞装孙子,薄熙来不一定知道分期分批,打完习就跟勃列日涅夫一样混日子或被政变.](#) - 反革命 12:18:40 3/20/20 (37654)
  - [除非王小洪弱智,无法弄通马克思主义,只认习包子是他干爹.](#) - 反革命 10:02:22 3/19/20 (37617) (18)

- [当年毛痞发最高指示\[认真看书学习,弄通马克思主义\].估计王小洪是不读书不看报不背书单](#) - 反革命 11:00:54 3/19/20 (37622) (15)
  - [1970年12月29日,毛泽东在一份报告上批示:“认真看书学习,弄通马克思主义.....”](#) - 陈力丹教授 (170 bytes) 08:53:35 3/20/20 (37642) (7)
    - [打个比方,一个房间装满了【是】,另一个房间装满了【非】,两房间只隔一用纸糊的窗.](#) - 反革命 09:11:29 3/20/20 (37645) (4)
      - [陈力丹教授在这个他以为是【是】的房间里淘金淘了几十年,知网每年十篇宏论](#) - 反革命 09:15:17 3/20/20 (37646) (3)
        - [逃不出毛金习如来佛掌心的学术研究只能是浪费自己特别是大量读者的时间和生命.](#) - 反革命 09:44:07 3/20/20 (37647) (2)
          - [【陈在大陆新闻学界发文数、被引证次数均居第一位】能超过毛金习语录被引用的次数吗?](#) - 反革命 09:47:25 3/20/20 (37648) (1)
            - [大陆每篇文章都必须这样开头\[习包子教导我们,.....\]否则就是王沪宁失职.](#) - 反革命 09:53:59 3/20/20 (37649)
  - [1971年9月13日林彪事件.后一两年内林彪事件详细的中共中央文件就发到了公社一级](#) - 反革命 08:57:37 3/20/20 (37643) (1)
    - [另一堆文件是中共中央论证刘少奇叛徒内奸工贼.我就从这两堆文件里弄通了马克思主义.](#) - 反革命 09:01:54 3/20/20 (37644)
  - [目前中国政府不让屁民翻墙弄通马克思主义,所以,它是中国历史上最反动的政府.](#) - 反革命 08:45:44 3/20/20 (37640) (6)
    - [\[美国要是真相信自己制度优越还怕共产党宣传?\]耿爽告诉国人中国没有制度自信需防火墙](#) - 反革命 12:35:24 3/20/20 (37655)
    - [习痞集权超越毛痞,但比毛痞更反动.](#) - 反革命 08:47:22 3/20/20 (37641) (4)
      - [这个\[但\]字用错了,因为大家知道,越集权越反动.包子比毛痞反动是自然而然的事.](#) - 反革命 17:39:27 3/20/20 (37673) (1)
        - [也就是说,习包子中国历史上最反动并不取决于是否包子知道自己有几斤几两.](#) - 反革命 17:51:25 3/20/20 (37674)
      - [“习男儿的一粒灰\[有关措施不要影响节日气氛\],落到中南派出所头上,就是一口锅。”](#) - 反革命 14:31:23 3/20/20 (37663) (1)
        - [实际上,习男儿的一粒灰就是成千上万的\[瘟疫\]人命.](#) - 反革命 14:36:45 3/20/20 (37665)
  - [本来这个大案按帮规,是由王 73 来审的,包子一加快家天下进程就变成了由王小洪来审了.](#) - 反革命 10:11:46 3/19/20 (37618) (1)

- [王小洪审大案\[依法治国\]习是领倒一切的,法院,检察院,人大,哪个不是摆设?黑社会](#) - 反革命 10:18:14 3/19/20 (37619)
- [新冠肺炎史上最“奸巧”病毒 须十万分敬畏](#) - (法广 RFI 小山) (1658 bytes) 16:47:00 3/14/20 (37452) (42) <https://www.boxun.com/news/gb/intl/2020/03/202003150103.shtml>
  - [3月12日外交部发言人赵立坚奉习包子命宣布病毒美军带到武汉,川普3月16日回敬\[中国病毒\]](#) - 反革命 16:25:49 3/17/20 (37583) (2)
    - [任志强曾在文中写道,执政的共产党对言论自由的严格限制加剧了新冠病毒的流行,](#) - 被黑帮双规绑架 16:58:04 3/17/20 (37584)
  - [网上传言王73跟包子闹翻了,而王73坐冷板凳就是由于帮包子打造习家天下用力过猛。](#) - 反革命 17:21:20 3/15/20 (37496) (31)
    - [中纪委王岐山杨晓渡19日否定江时期习\[校正了党和国家前进的航向\]习表态不\[见好就收\]](#) - 2017年10月 (364 bytes) 18:40:53 3/15/20 (37502) (6)
      - [中共十九大于2017年10月18日至24日在北京召开。有意思,王岐山19日否定江时期,24日下台](#) - 反革命 18:58:21 3/15/20 (37504)
      - [中纪委王岐山杨晓渡19日否定江泽民时期习近平表态不“见好就收” - 习校正党和国家航向](#) (798 bytes) 11:13:18 10/23/17 (93881) (19) ○ [有网文说刘鹤王沪宁是习手下最有文化的人,蔡奇说习是英明领袖.](#) - 反革命 17:23:09 10/23/17 (93900) (6)
      - [中纪委否定江泽民时期还指习近平“校正了党和国家前进的航向” - 习表态不\[见好就收\]](#) (797 bytes) 19:42:52 10/22/17 (93754) (7)
    - [什么航向? 习家天下的航向!](#) - 反革命 18:42:56 3/15/20 (37503) (4)
      - [活阎王毛痞1966年还剩10年都要折腾,何况活阎王习痞还剩20年可以折腾.](#) - 反革命 11:40:13 3/16/20 (37523) (3)
        - [习痞多了个外号,习瘟。](#) - 反革命 12:54:12 3/16/20 (37527) (2)
          - [毛金习【他为人民谋幸福】,就是为自己进水晶棺残害折腾屁民.](#) - 反革命 16:38:15 3/16/20 (37542) (1)
            - [有哪个发达国家是流氓白字大王拉帮结伙当权的?让你屁民丰衣足食还不要选票来了?](#) - 反革命 12:43:55 3/17/20 (37567)
  - [这是不是说精明的王73不知道共产主义就是家天下,还是没机会取习而代之?](#) - 反革命 17:50:57 3/15/20 (37497) (23)
    - [为什么说王73精明,邓时代或包子上台前,王73以改革面目出现,忘了还是什么改革方案成员](#) - 反革命 09:10:15 3/16/20 (37515) (11)
      - [习包子的十七万人战疫自我表彰大会,你王73撑病也应该出席捧场吧,除非快死了,坐不起来.](#) - 反革命 09:13:14 3/16/20 (37516) (10)
        - [一种可能的解释是,你习包子跟我王73本来就是半斤八两的,你凭什么几年工夫就变成了神?](#) - 反革命 09:15:32 3/16/20 (37517) (9)

- [财新网消息 12月就已经对病毒进行了基因图谱的分析完成了但是中央下令销毁了病毒的样本 - 反革命 \(82 bytes\) 18:21:59 3/16/20 \(37543\) \(4\)](#)  
[https://www.youtube.com/watch?v=a31lSI1pl-c&feature=emb\\_rel\\_end](https://www.youtube.com/watch?v=a31lSI1pl-c&feature=emb_rel_end)
  - [习猪头下令销毁病毒样本,清洗海鲜隐瞒至少 3 星期一致,现下令调查病毒起源,猪头就这样 - 反革命 \(3 bytes\) 21:17:11 3/16/20 \(37552\)](#)
  - [这个视频张天亮只有提到有关王岐山的这四件事是真实的,其他的都是满嘴跑火车. - 反革命 18:45:32 3/16/20 \(37545\)](#)
  - [2月23日王 73 缺席万人大会财新网 26日报道基因图谱王岐山 27日接见外长 29日包子收购海航 - 反革命 18:29:20 3/16/20 \(37544\) \(1\)](#)
    - [财新网王 73 的前沿阵地为什么要揭习包子的短? - 反革命 22:33:15 3/16/20 \(37553\)](#)
- [蒋超良是王 73 的人马?孟学农的微信被封?中国已经是习包子的私有财产? - 反革命 11:00:42 3/16/20 \(37521\)](#)
- [海航到底是被习家没收了,还是资不抵债习包子收购帮了王 73 一把? - 反革命 09:54:05 3/16/20 \(37520\)](#)
- [许其亮就是习家军阀\[人民\]军队不再.至少当年被愚弄的中国人以为毛痞军队是\[人民\]军队 - 反革命 09:26:36 3/16/20 \(37519\)](#)
- [凭习包子任命的许其亮的手里的枪,习包子许其亮互相利用,篡党夺权,绑架全党全军全国 - 反革命 09:23:18 3/16/20 \(37518\)](#)
- [蒋杀戴笠,毛杀林,都是怕对方坐大。王 73 坐冷板凳到闹翻是否都是包子的意思? - 反革命 17:58:07 3/15/20 \(37498\) \(10\)](#)
  - [如果都是包子的意思,那习家天下就胜利在望了。否则,习家天下就要玩完了。 - 反革命 18:01:00 3/15/20 \(37499\) \(9\)](#)
    - [如果王 73 坐冷板凳是包子的意思,王 73 已经坐了冷板凳,包子就没必要再跟王 73 闹翻 - 反革命 18:19:26 3/15/20 \(37501\) \(7\)](#)
    - [历史事实是王 73 曾经是包子的得力干将,阴阳怪气的中纪委会议视频,推荐\[旧制度与大革命\] - 反革命 \(441 bytes\) 09:04:53 3/16/20 \(37514\) \(6\)](#)
      - [推荐\[旧制度与大革命\]的意思就是不要给屁民松邦,否则江山不保,要学金家严刑峻法 - 反革命 13:47:17 3/16/20 \(37530\) \(5\)](#)

- [颠倒历史毛金习共产体制下没被打倒过肯定是投机钻营狡兔三窟之辈.加州豪宅就不奇怪了](#) - 反革命 15:17:36 3/16/20 (37540)
    - [姚依林就是一个让别人送死的吹鼓手,自己一辈子当官,儿子女婿都是大官,就是共产主义](#) - 反革命 15:12:15 3/16/20 (37539)
    - [介绍姚依林入党的周小舟自杀 1973 年姚依林出任对外贸易部第一副部长 zh.wikipedia.org - wiki/姚依林](#) 15:08:11 3/16/20 (37537)
    - [姚依林 18 岁参加革命学生领袖 1937 年当过河北省宣传部长 1939 年中冀热察区宣传部部长](#) - 反革命 15:04:03 3/16/20 (37536)
    - [你王 73 什么鸟玩意,不就是攀上了共残党棍姚依林,当上了女婿,怎么还有私生女.](#) - 反革命 13:50:13 3/16/20 (37531)
    - [如果王 73 坐冷板是包子被其他势力所迫,那包子并没完全掌控中国,闹翻则加强其他势力](#) - 反革命 18:04:55 3/15/20 (37500)
  - [\(mRNA\)单链,容易产生变异;有亲和 ACE2 的蛋白质凸起,会把它当成身体一部分而不抵抗](#) - 这 2 点就是病毒狡猾 16:55:04 3/14/20 (37453) (6)
    - [要等到你的免疫系统被病毒挤兑了,身体才开始杀毒,但身体感觉清理得差不多了,就会停止](#) - 但是不会全部杀光 19:27:10 3/14/20 (37459) (1)
      - [【九成出院者带病毒,武汉志愿者揭方舱医院休舱真相】](#) - 自由亚洲电台。 19:28:19 3/14/20 (37460)
    - [这就是共产病毒,变色龙金蝉脱壳。国共合作时的共产党;邓小平时代的装孙子的习包子。](#) - 反革命 16:58:17 3/14/20 (37454) (3)
      - [对最初 41 个案例的分析和推测,断定病毒演化可能发生在 2019 年 10 月 1 日前后](#) - 教授童贻刚教授 (216 bytes) 18:01:54 3/14/20 (37456) (2)
        - [2020 年 1 月 28 日 BBC 报道北京的《科技日报》在 2020 年 1 月 27 日转述《自然》杂志的在线新闻](#) - 北京化工大学教授 18:09:35 3/14/20 (37457) (1)
          - [习猪头没切断海底光缆就能拿下中国?!](#) - 反革命 18:10:39 3/14/20 (37458)
  - [病毒来自活阎王习包子的算计.战时总统自然连任.扩建痞子纪念堂只争朝夕.](#) - 反革命 15:17:37 3/11/20 (37282) (7)
    - [武汉瘟疫全球流行就是习包子隐瞒 3 星期整出来的,再次证明了英雄\(或狗雄\)创造历史.](#) - 反革命 09:42:36 3/13/20 (37362) (7)

- [武汉瘟疫是习包子主动出击蓄意整出来的,当年毛痞是躲在延安等待苏联红军共产瘟疫.](#) - 反革命 11:17:27 3/13/20 (37364) (6)
  - [張治中\[蔣在軍事上政治上都遠遠不是共產黨的對手,在情報上他也遠遠不是共產黨的對手\]](#) - 郭汝瑰刘斐熊向暉 11:37:18 3/13/20 (37365) (5)
    - [蒋杀戴笠,重用郭汝瑰刘斐熊向暉,岂有不败.毛说蒋有妇入之心,就是说非毛金习等战略家](#) - 反革命 11:51:06 3/13/20 (37366) (4)
      - [\[习包子\]不忘初心，共产主义，多少罪恶假汝之名以行！](#) - 反革命 12:51:31 3/13/20 (37370) (3)
        - [邓小平的改革开放市场经济就是和平演变埋葬共产主义,弄死习包子,自由属于中国人民!](#) - 反革命 16:06:00 3/13/20 (37388)
        - [1949年10月1日天安门城楼上意气风发的老革命会料到自己日后被整死被流放吗?](#) - 反革命 15:59:42 3/13/20 (37387)
        - [周恩来,毛曾经的上司,革命一辈子,会料到临死有求于婊子张玉凤吗?](#) - 反革命 12:58:25 3/13/20 (37371)
      - [习包子跟石正丽组合可是天生的一对.](#) - 反革命 16:26:37 3/11/20 (6)
        - [《锵锵三人行》怎么惹包子啦，被包子下令停播。](#) - 反革命 19:28:06 3/11/20 (37298) (1)
          - [传染病爆发,要由党【朕】来决定可不可通报.【人民日报】【殃视】只能是【党】的传声筒](#) - 反革命 20:01:48 3/11/20 (37299)
        - [普京也搞独裁终身制,但抛弃共惨主义.习包子只会拷贝毛痞独裁专制谎言,所以,包子脑残](#) - 反革命 07:50:21 3/12/20 (37324) (9)
          - [毛痞在林彪面前装孙子,以致于林彪不知道毛痞要搞家天下,为了半壁江山落得死无葬身之地](#) - 反革命 11:02:51 3/12/20 (37327) (7)
- [一打倒刘邓,毛痞就拿张春桥接班试探林彪,林彪也是利欲熏心脑子不开窍被列上消灭之列](#) - 反革命 11:10:13 3/12/20 (37330) (6)
  - [否则,林彪拥戴毛远新,后传位毛新宇或毛远新的子孙,那西朝鲜就没有习包子的今天了.](#) - 反革命 11:36:02 3/12/20 (37333) (5)
    - [当年金日成跟其他几个被它消灭的派系势力相当平起平坐老习痞不过一副总理都摆不上台面](#) - 反革命 11:42:50 3/12/20 (37334) (4)
      - [毛金习清楚得很,共产主义杀人如麻,家天下是唯一出路,否则是要鞭尸的.](#) - 反革命 14:45:30 3/12/20 (37339)
      - [【留一个搞政治】就是说老习痞知道自己是没指望了,毫无保留传授,习家天下全靠习包子了](#) - 反革命 12:29:57 3/12/20 (37338)



- [毛家天下之夭折在于装神弄鬼指望毛思想照耀千秋万代，没把权术毫无保留传授江青毛远新](#) - 反革命 12:28:30 3/12/20 (37337)
    - [毛金习活阎王白骨精三根搅屎棍](#) - 反革命 11:45:57 3/12/20 (37335)
  - [因为习痞只会拷贝毛痞,所以,习包子只能在许其亮张又侠面前装孙子](#) - 反革命 11:05:43 3/12/20 (37328) (1)
    - [不装孙子男儿告诉许张搞家天下,允诺不会用亲戚换掉许张,又怕许张反对帝制把包子弄起来](#) - 反革命 16:54:56 3/12/20 (37340)
      - [习包子有没有发扬国际共产主义精神把从美国弄来的\(不说偷\)防火墙技术无偿帮助金 3 普京](#) - 反革命 08:05:16 3/12/20 (37325)
  - [习包子只会搅屎传播文字瘟疫还是不如石正丽能够制造生物瘟疫](#) - 反革命 16:46:38 3/11/20 (37292) (3)
    - [习包子搅屎一带一路就是当年毛痞说的东风压倒西风](#) - 反革命 17:41:21 3/11/20 (37297)
    - [习包子一搅屎,金 3 理直气壮不会跟着越南经济改革,而是跟着习包子一起跟美帝国主义斗](#) - 反革命 17:38:35 3/11/20 (37296)
    - [本来马列那泡臭屎都快要落幕了,习包子偏要联手金 3\[不忘初心\]把屎搅得全世界臭哄哄的](#) - 反革命 16:51:29 3/11/20 (37293)
- [习近平何以抛弃湖北原省委书记蒋超良 未刊发讲话曝光](#) - 自由亚洲电台... (2612 bytes) 09:19:02 3/06/20 (37122) (9)
  - [习包子以为马列瘟疫能随心所欲操控武汉瘟疫。结果全球武汉瘟疫，曾经也就半球马列瘟疫](#) - 反革命 20:22:06 3/09/20 (37214) (1)
    - [武汉瘟疫在马列瘟疫驱使下奔向全球.武汉瘟疫祸球殃民是偶然,马列瘟疫祸球殃民却是必然](#) - 反革命 20:23:08 3/09/20 (37215)
      - [习包子跟占山为王的金三推杯换盏中国茅台，不以为耻还以为荣](#) - 反革命 20:51:05 3/09/20 (37219)
        - [实现占山为王后，不要无产者只要独裁者联合起来，也不要互相攻击修正主义](#) - 反革命 21:57:31 3/09/20 (37220) (1)
          - [马列瘟疫就是老习痞给包子脑袋里灌的如何搬弄是非颠倒历史打造共产家天下的那泡屎](#) - 反革命 08:51:35 3/10/20 (37238)
    - [正常人就是打破头都想不明白,去年 12 月通报疫情怎么就影响包子当人民领袖通商宽衣了?](#) - 反革命 14:32:24 3/06/20 (37141) (4)
      - [唯一解释效法毛饿死 3 千万,测试生化威力,甩锅老年人口,解决党徒就业搞穷屁民看新闻联播](#) - 反革命 14:39:19 3/06/20 (37142) (3)

- [为什么不让零号病人黄燕玲出来澄清没有失踪，她\[身体健康\]还活着?](#) - 反革命 15:01:17 3/06/20 (37143) (2)
        - [研发生化武器泄漏了,所以,蓄意隐瞒疫情达到搅混水的目的.](#) - 反革命 15:08:04 3/06/20 (37144) (1)
          - [泄漏是十有八九,从病毒的聪明凶悍还附带 HIV 功能来看,人工制造又大于自然变异.](#) - 反革命 18:06:17 3/06/20 (37149)
  - [大权独揽指责官员\[不作为、乱作为\]是搬弄是非,等授权是\[不作为\]自作主张是\[乱作为\]](#) - 反革命 09:23:11 3/06/20 (37124) (3)
    - [毛金习活阎王猪头自己总是对的.包子讲话是党的秘密,等需要曝光时想怎么改就怎么改](#) - 反革命 09:26:40 3/06/20 (37126) (2)
      - [流氓\(汉语词语\)\\_百度百科:一般是指不务正业、经常寻衅闹事、文化素质较低的人](#) - 反革命 12:05:06 3/06/20 (37130)
      - [所以,共产党领袖不是政治流氓,这世界上就没有流氓了.](#) - 反革命 09:28:10 3/06/20 (37127)
- [新华社: 钟南山领誓 火线入党 于 2020-03-02](#) - 文章来源:新华网 (280 bytes) 11:29:42 3/03/20 (36970) (15)
  - [首先,基层入党的都是炮灰.其次,出身于哪个山头派别.当心被当作 AB 团给灭了.](#) - 反革命 11:39:11 3/03/20 (36971) (14)
    - [第三,就算抱上了毛金习的大腿,不需要你时照样给灭了,彭德怀刘少奇林彪.](#) - 反革命 11:39:45 3/03/20 (36972) (13)
      - [第四,党还有什么秘密要保守的?最大秘密是共产主义就是家天下.](#) - 反革命 11:40:24 3/03/20 (36973) (12)
        - [伟大领袖 1 月 7 日发出了最高指示,到底是抗疫还是维稳或模棱两可,这是党的秘密,必须保守.](#) - 反革命 14:30:11 3/03/20 (36982) (8)
          - 周先旺: 我们的书记马国强同志,他是企业家出身,考虑问题比我周全,但是面对这种也可以说叫大是大非问题的时候当仁不让。一个超千万人口的城市,采取封城,他们有的说在人类史上没有,在人类的城市发展史上也没有,但是面对今天疫情的威胁,我们把这个门关了,有可能把疾病阻断了,但是在历史上我们都会留下骂名。但是我们认为只要有利于疾病的控制,只要有利于人类生命安全,马国强说我们承担什么责任都可以,因为关门人民群众对我们有意见,我们革职以谢天下,只要把疫情控制好我们都愿意。  
[https://m.guancha.cn/politics/2020\\_01\\_28\\_533402.shtml](https://m.guancha.cn/politics/2020_01_28_533402.shtml)
          - [周先旺对殃视说,正副市长决定封城.那党委书记干什么去了?【党是领导一切的.】](#) - 反革命 (519 bytes) 16:45:10 3/03/20 (36989) (7)

- [前面说宣布人传人要中央授权,封城就不要中央授权了?两种说法,封城十有八九是包子干的.](#) - 反革命 16:48:04  
3/03/20 (36990) (6)
  - [\[中国科学家:新冠病毒已演化出两个亚型 具不同传播力\]为什么石正丽不吱声,死全家](#) - 反革命 12:28:06  
3/04/20 (37029) (10)
    - [明知这种研究是把病毒引向人类还搞了这么多年,就必须做好死全家的准备.](#) - 反革命 12:34:10 3/04/20 (37030) (9)
      - [跟齐奥塞斯库一样,毛金习知道自己失去权力就是死路一条,所以拼命按比例屠杀屁民.](#) - 反革命 12:40:32 3/04/20 (37033) (8)
- [中国一男儿 2019 年 10 月 13 日在尼泊尔向全世界庄严宣告谁敢反对习家天下就让他粉身碎骨.](#) - 反革命 08:14:04 3/05/20 (37084)
  - [疫情还在爆发最初期微信 YY 直播就已经开始针对疫情相关关键字大刀阔斧地发动网路审查](#) - 至少从 2019 年底开始 17:26:17  
3/04/20 (37072)
  - [折腾,大家为生存糊口疲于奔命定量供应就不会也没时间去要选票,毛习共产党黑帮就有事做](#) - 反革命 15:20:56 3/04/20 (37045)
  - [大跃进饿死 3 千万跟武汉病毒暴发难道不是异曲同工吗?是毛习痞愚蠢还是蓄意的?](#) - 反革命 14:48:56 3/04/20 (37044)
  - [希特勒 1938 年美国 1942 年开始研制原子弹.美国 2014 年停止研究冠状病毒,中国加拿大致 2019 年泄漏](#) - 反革命 14:30:30 3/04/20 (37043)
  - [毛金习搞家天下,还死要面子,要搞得顺理成章,所以,无法下令切断海](#)

- [底光缆闭关锁国.](#) - 反革命 14:15:11 3/04/20 (37042)
  - [马列共产党的手法就是猪八戒倒打一耙,钟南山说病毒武汉爆发,但毒源不一定在中国.](#) - 反革命 14:06:16 3/04/20 (37041)
  - [生化武器就是按比例屠杀屁民\(包括士兵\),为一己之私,石正丽跟毛金习一路货色.](#) - 反革命 14:04:41 3/04/20 (37040)
  - [细胞相对于病毒和核辐射是庞然大物,目前人类并不掌握病毒和核辐射引发的疾病.](#) - 反革命 13:01:48 3/04/20 (37036)
- [\[违逆习近平有关秦岭违建别墅问题的批示\],把习家龙脉挖断了.中国高薪聘请会修龙脉的](#) - 反革命 11:55:24 3/04/20 (37028)
- [温押宝把宝押包子身上并说\[多难兴邦\],歌颂习包子迎接下一个灾难.](#) - 反革命 08:59:57 3/04/20 (37024)
- [尽管没有了下文,至少毛痞承认饿死三千万它有责任。](#) - 反革命 19:56:47 3/03/20 (36998)
- [习包子什么玩意,拼命集权当上一尊,却不敢承认做过一尊,亲自维稳,亲自封城。](#) - 反革命 19:41:35 3/03/20 (36997)
- [以为权力万能,包子延误和封城都害死人.自称男儿怕死不敢去武汉,毛痞还敢跑重庆谈判.](#) - 反革命 17:48:53 3/03/20 (36996)
- [谁封的城,这又是党的秘密要保守了,王八蛋黑社会治国理政.一个声音,一个殃视.](#) - 反革命 17:13:32 3/03/20
- [\[年代向钱看\]估计死人是公开的五倍到十倍,就是两万左右.](#) - 反革命 17:09:30 3/03/20 (36994)
- [死人少又控制了疫情就是伟大领袖的功劳.现在死人了,周先旺就出来为包子背锅.](#) -反革命 17:07:26 3/03/20
- [早就成了伟大领袖的宠物,狗改不了吃屎,才没几天就敢有自己的主张?](#) - 反革命 17:01:39 3/03/20 (36992)

- [习包子除了搬弄是非摆拍阅兵,它懂什么怎么防治传染病? - 反革命 16:50:52 3/03/20 \(36991\)](#)
  - [钟南山给女儿吃药参赛游泳跟着包子撒慌疫情,算不算党的小秘密? - 反革命 11:56:14 3/03/20 \(36976\)](#)
  - [也就是说,都互联网时代了,谁还能事后搞不清楚你钟南山猪脑袋里当时想的是什么? - 反革命 11:42:25 3/03/20 \(36974\) \(1\)](#)
    - [钟南山从专家到骗子到帮凶 1月3日就知道人传人给党国隐瞒了2个星期 1月20日奉命发言 - /陈维健 \(2202 bytes\) 14:23:03 3/05/20](#)
    - [第五,邓小平说世纪中叶全国大选,就是解散或分裂中共.火线入党还不形式大于内容. - 反革命 11:45:05 3/03/20 \(36975\)](#)
- [禁忌史話: 冤案累累的鎮反 youtube.com/watch?v=\\_uEJUTDaoHA 广州市公安局局长陈泊陈坤 - 1982年平反 \(91 bytes\) 14:11:51 3/01/20 \(36876\) \(2\)](#)
  - [罗瑞卿整陈泊, 林彪整罗瑞卿, 毛痞整林彪。都是货真价实的革命家, 大鱼吃小鱼。 - 反革命 14:53:14 3/01/20 \(36877\) \(1\)](#)
    - [小鱼吃虾米, 牵连一批鱼虾。无中生有, 搬弄是非, 共惨主义。 - 反革命 14:55:36 3/01/20 \(36878\)](#)
      - [武漢 P4 實驗室不止一間! 武漢病毒研究所的石正麗、周鵬合成病毒 /watch?v=pbFX8ZMCUV0 - youtube.com \(93 bytes\) 21:14:04 3/01/20 \(36896\)](#)
        - [【石正丽和她的野心勃勃的同事们 2017年就获得了法国人支持的 P4 病毒实验室】 - 江峰时刻 Feb4-2020 21:25:48 3/01/20 \(36897\)](#)
  - [传栗战书用专机运送染武汉肺炎女婿回京习近平大怒 - 蔡华波\(新加坡籍\) \(1043 bytes\) 07:56:11 2/28/20 \(36744\) \(15\)](#)
    - [当地时间 27 日 16 时至 28 日 9 时, 韩国新增 256 例新冠肺炎确诊病例, - 累计确诊 2022 例。 12:20:22 2/28/20 \(36758\) \(4\)](#)
      - [意大利新冠肺炎 650 例 17 死 全国追 0 号病例 指向华人 - Italy 没中国人被确诊 15:45:48 2/28/20 \(36783\) \(3\)](#)
        - [截至 28 日中午, 伊朗共确诊新冠肺炎患者 388 例, 73 例康复, 34 例死亡。 - 来源: 央视 15:49:34 2/28/20 \(36785\) \(1\)](#)
          - [加州已有 33 人确诊新冠病毒引发的肺炎, 该州正在监测 8400 人的冠状病毒感染情况 - 美国 2 月 26 日计 60 例 15:55:13 2/28/20 \(36786\)](#)
          - [日本累计确诊 919 例新冠肺炎 - Feb28-2020 15:47:16 2/28/20 \(36784\)](#)
      - [包子以为靠它的狐朋狗友就能坐稳天下. - 反革命 10:28:18 2/28/20 \(36751\) \(9\)](#)
        - [栗战输满脸弱智像怎么能够帮包子一把呢?王 73 又太狠奸诈现在只能让他坐冷板凳. - 反革命 14:22:14 2/28/20 \(36767\) \(8\)](#)
          - [毛痞共产党高干都是人才,绞肉机里斗得风生水起.习家军实在是歪瓜裂枣烂泥糊不上壁. - 反革命 14:31:06 2/28/20 \(36768\) \(7\)](#)

- [【圈内之人斗得风生水起难解难分,圈外众人也是看的万分揪心.】 - 【风生水起】](#) (46 bytes) 17:08:04 2/28/20 (36787) (6)
  - [这个【圈】就是前面说过的玩庞式或金字塔式【权、钱、命】游戏的共产党人](#) - 反革命 17:14:20 2/28/20 (36788) (5)
    - [习包子共产党欺下媚上欺内媚外,夏宝龙林郑【壹传媒创办人黎智英被捕】](#) - 反革命 17:20:53 2/28/20 (36789) (4)
      - [反送中就是反包子,反独裁反专制反迫害反共惨反家天下.](#) - 反革命 17:23:36 2/28/20 (36790) (3)
        - [【送中】并非直接迫害共奴草民,还隔了一道墙,草民被奴役不闹事,包子狗腿不会上门](#) - 反革命 17:36:36 2/28/20 (36791) (2)
  - [【送中】是习包子震慑习家军,迫害非包子嫡系的共产党干部和胆敢叛逆的习家军成员.](#) - 反革命 17:39:24 2/28/20 (36792) (1)
    - [弄死习包子, 消灭共产党!](#) - 反革命 18:51:52 2/28/20 (36793)
- [精彩片段》明居正:可能還在惡化...【年代向錢看】20200225 - 【年代向錢看】.](#) (159 bytes) 09:04:55 2/26/20 (36655) (25) youtube.com/watch?v=2an-5xHvmf4
  - [无法无天的习包子谈生化立法就是担心八国联军打进北京。](#) - 反革命 21:34:06 2/26/20 (36674) (16)
    - [【立法】就是依法治国?不是.【一带一路】是解放全人类?也不是.战略家在折腾中进水晶棺](#) - 反革命 15:34:47 2/27/20 (36720)
    - [没有证据,争论新肺冠状病毒起源毫无意义,不象马列病毒起源是秃子头上的虱子.](#) - 反革命 14:20:33 2/27/20 (36714) (5)
      - [你可以说 90%几率人工,9%自然变异,1%美国大兵军运会带到武汉,都可能没证据毫无意义](#) - 反革命 14:24:15 2/27/20 (36715) (4)
        - [武汉泄漏事实:1.石正丽研究如何让病毒传人 2.中国拒绝美国专家进中国研究 0 号病人](#) - 反革命 14:44:10 2/27/20 (36716) (3)
          - [3.清洗海鲜市场搅浑水.4.习包子要加快生化安全立法,以免给八国联军口实.](#) - 反革命 14:44:28 2/27/20 (36717) (2)
            - [5.蝙蝠等野生不会自己跑到武汉做窝 6.军方接管 P4,P4 否认 0 号,要掩盖什么?](#) - 反革命 14:44:52 2/27/20 (36718) (1)
              - [7.P4 和军校预知会有疫情爆发](#) - 反革命 14:45:09 2/27/20 (36719)

- [在实现家天下之前,在迈步共产主义家天下的征途上,是共产党内多个派系联手治国扰民.](#) - 反革命 13:40:42 2/27/20 (36711) (2)
  - [毛痞领导四人帮消灭林彪派系后,对准下个目标周恩来时,已时日无多,正好让周恩来癌症死](#) - 反革命 13:44:35 2/27/20 (36712) (1)
    - [当毛金习实现家天下整到自己头上时发现能帮自己的不是已被自己帮着整进地狱就是监狱了](#) - 反革命 13:54:42 2/27/20 (36713)
- [周强是蠢种发表反司法独立讲话拍包子马屁, 没被崔永元搞下来是包子底气不足。](#) - 反革命 21:39:35 2/26/20 (36675) (5)
  - [没记错的话, 有个视频崔说想搬进中南海, 却差点进去了。这有点抬高自己了。](#) - 反革命 10:56:48 2/27/20 (36707) (2)
    - [尽管是自我调侃,当上名主持人心理一膨胀,想当\(红卫兵\)伟大领袖进中南海,也不是不可能](#) - 反革命 13:29:12 2/27/20 (36710)
    - [毛痞有没有让文革红卫兵领袖搬进中南海?](#) - 反革命 10:57:54 2/27/20 (36708)
  - [周强没下来不是因为拍了马屁, 而是包子目前还没完全摧毁江派胡派。](#) - 反革命 21:42:36 2/26/20 (36676) (1)
    - [单干的饶漱石毛痞都要搞掉, 周强李鸿忠还能挤上包子的泰坦尼克号?](#) - 反革命 21:50:56 2/26/20 (36677)
- [病毒是一百多年前在德国出现,然后中间宿主是俄国,结果北大图书馆不小心泄漏,](#) - 20200225 09:05:56 2/26/20 (36656) (7)
  - [然后在上海爆发,结果孙中山跑出来没关系,这个病毒可防可控,然后就是又不小心,](#) - 20200225 09:06:12 2/26/20 (36657) (6)
    - [又从俄国请来了超级传播者到了广州,在广州慢慢地开始蔓延,后来蒋中正就挥刀,](#) - 20200225 09:06:29 2/26/20 (36658) (5)
      - [就把一些病毒清除掉了,剩下的病毒就逃到江西,跑到瑞安,跑到那个什么去,](#) - 20200225 09:06:42 2/26/20 (36659) (4)
        - [最后这个病毒又被赶到了延安,然后在延安那边经过了两次突变之后肆虐全中国,](#) - 20200225 09:06:59 2/26/20 (36660) (3)
          - [然后70年下来,中国一直没有找到解方,然后也没有找到特效药,](#) - 20200225 09:07:16 2/26/20 (36661) (2)
            - [40多年前有个姓邓的郎中,找了一个偏方说略有改善,但是根子还是没有解决,](#) - 20200225 09:07:41 2/26/20 (36662) (1)
              - [结果这个病毒经过几次重组之后呢,现在开始肆虐全球.](#) - 20200225 09:07:58 2/26/20 (36663)
  - [28年前奸杀案 警方公布南医科大女生被杀案抓捕现场](#) - 腾讯... (1683 bytes) 08:26:23 2/25/20 (36620) (13)

- [警方智商不如毛金习,所以不敢也无法抓捕犯罪分子毛金习.](#) - 反革命 08:29:27 2/25/20 (36621) (12)
  - [既无象布什祖上传下的财富,又无企业家的本事,却梦想富可敌国,咋办?只有当共匪一条路](#) - 反革命 17:07:39 2/25/20 (36643)
  - [【德媒:中共党内精英普遍堕落习近平不倒重掌斗争主导权】习猪头是共产党里的坏人](#) - 反革命 13:48:50 2/25/20 (36629) (6)
    - [习猪头强迫瑞典籍香港书商桂民海恢复中国国籍并判刑十年.因桂民海卖书兜售包子丑闻](#) - 反革命 (168 bytes) 15:29:31 2/25/20 (36635) (3)
      - [习包子满脸横肉匪气逼人,再怎么梳妆打扮都是徒劳的.](#) - 反革命 15:32:57 2/25/20 (36636) (2)
        - [不过,老习痞面像看上去还真不象个土匪.](#) - 反革命 16:06:19 2/25/20 (36637) (1)
          - [毛痞有两张留八字胡的照片象土匪.](#) - 反革命 16:08:20 2/25/20 (36638)
      - [【中共党内精英普遍堕落】不堕落能爬到今天的位置吗?习包子早料到无一男儿.](#) - 反革命 14:00:33 2/25/20 (36631)
      - [公仆只会欺下媚上等着被习包子分期分批宰割.胡面瘫解释什么是社会主义,什么是叛徒](#) - 反革命 13:52:19 2/25/20 (36630)
    - [变色龙活阎王为进水晶棺搬弄是非,高层分期分批清洗,底层七、八年运动一次屁民疲于奔命](#) - 反革命 08:36:27 2/25/20 (36622) (3)
      - [习包子自称男儿有恃无恐,能搬弄是非,有革命群众狐朋狗友,有防火墙,有骗取权力贿赂资源](#) - 反革命 09:01:29 2/25/20 (36625)
      - [统计一下,习包子率文武百官朝拜的毛痞颠倒中国历史为进水晶棺杀死饿死多少中国人吧.](#) - 反革命 08:49:23 2/25/20 (36624)
      - [共产党国家贫穷落后,防火墙里包子中国梦就是狗屁,天天被洗脑窝里斗无暇顾及民生选票](#) - 反革命 08:41:38 2/25/20 (36623)
  - [该图显示了对数尺度上微生物的相对大小](#) - 反革命 (262 bytes) 12:20:41 2/21/20 (36464) (8)
    - [病毒体积大约是蛋白质的 1 千倍\(40/4\)\\*\\*3,细胞体积大约是病毒的 2.44 亿倍\(25000/40\)\\*\\*3](#) - 反革命 12:52:45 2/21/20 (36465) (7)
      - [若细胞跟地球一样大,那病毒就是大约半径 10 公里的建筑,小的可怜.刚学的,有错的话请指正](#) - 反革命 13:00:37 2/21/20 (36467) (6)
        - [病毒的厉害是夺取宿主 HOST 生产线复制病毒,包子篡党夺权后,九千万党徒都变得既傻又无能](#) - 反革命 15:29:06 2/21/20 (36478)
        - [包子贪婪无耻是事实,无能是装疯卖傻表现,若毛金习不蓄意折腾中朝屁民,剩民主选举下台](#) - 反革命 13:45:01 2/21/20 (36472) (3)
          - [有无良记者帮包子甩锅,提出 9 点质疑武汉两会代表会期没干实事,都成了大小包子怎干实事?](#) - 反革命 14:16:44 2/21/20 (36476) (2)



- [湖北医护张医师【每一级的领导做的事情都是太无能化了】：最大包子没发话就不敢戴口罩](#) - 反革命 21:39:54 2/21/20 (36483)
- [习的一元化领导,习中央的统一指挥,习放出的瘟疫敲门了还要等习的指挥,还不都成了傻逼?](#) - 反革命 14:30:18 2/21/20 (36477) (1)
  - [共产主义就是搬弄是非颠倒历史,反人类,家天下,毛金习不是活阎王能是什么?](#) - 反革命 17:34:14 2/21/20 (36482)

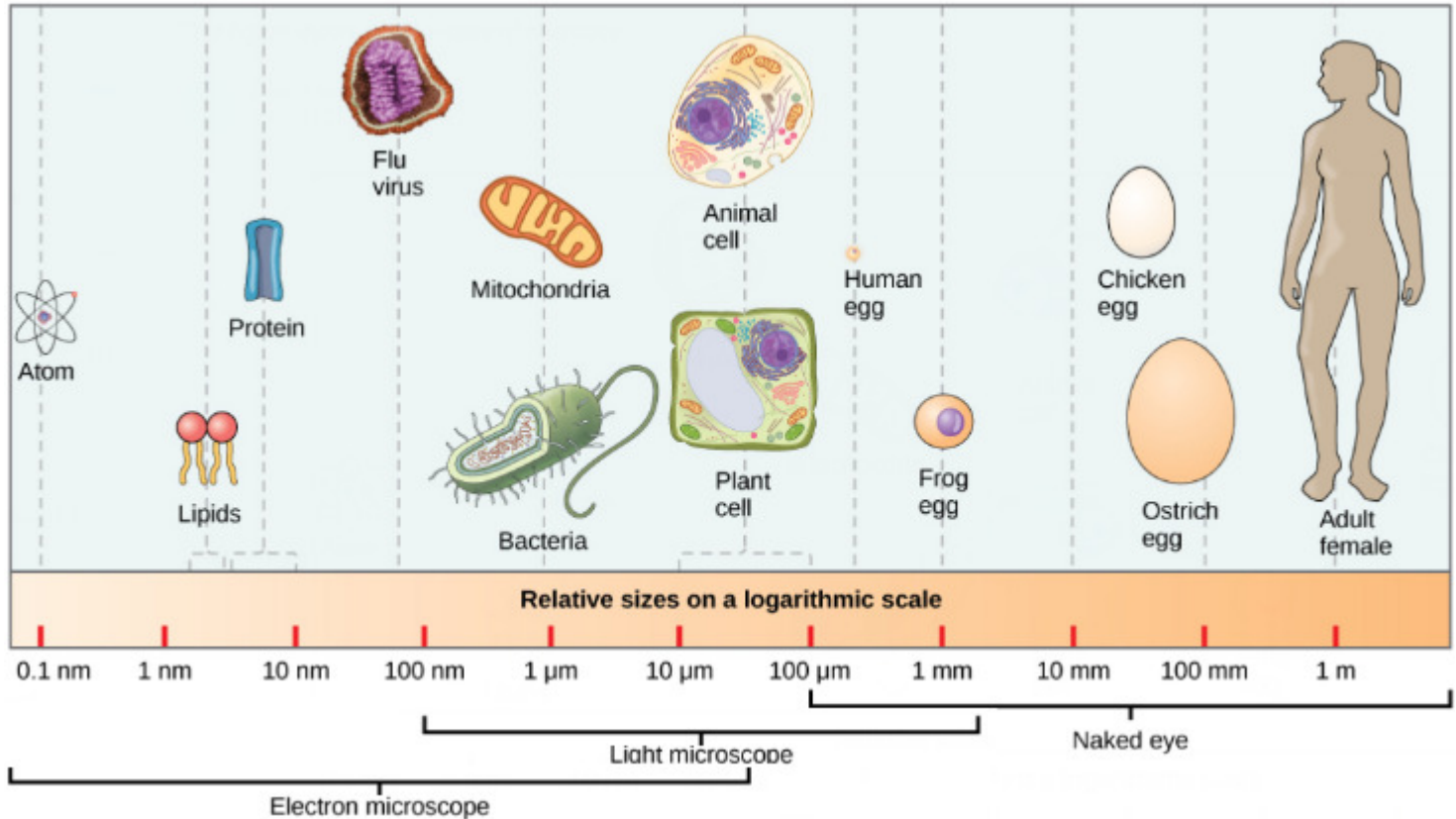

- [晒晒各种疫情期间的“出入证”：会成时代记忆？\(组图\)](#) - 会成时代记忆？ (167 bytes) 09:07:39 2/19/20 (36338) (29)
  - [崔天凯说按秩序不接受美国专家援助是为了保护他们](#) [youtu.be/C\\_\\_O4MP4lx0](#) - 反革命 12:03:03 2/20/20 (36428) (6)
    - [中国驻美大使崔天凯讲英语,不好意思用中文这么说.](#) - 反革命 12:08:43 2/20/20 (36429) (5)
      - [石正丽能基因改造病毒是伟大科学家,毛金习能搬弄是非是伟大领袖.为一己之私屠杀人类.](#) - 反革命 13:12:06 2/20/20 (36430) (4)
        - [1905年爱因斯坦提出 E=mc\\*\\*2,1938年希特勒柏林实验室研制原子弹,1945年美国试爆原子弹](#) - 反革命 13:24:13 2/20/20 (36431) (3)
          - [习包子下令建 P4 石正丽研制 SARS-2 兼 HIV 蛋白,习包子护航蓄意压制报道近 2 月测试威力](#) - 反革命 13:30:58 2/20/20 (36432) (2)

- [石正丽团队 2012 年和美国合作.美不同意基因改造 2014 年退出.2015 年习包子下令建 P4 实验室](#) - 反革命 13:45:49 2/20/20 (36433) (1)
  - [莫非这次瘟疫真是靠制造危机加强权力的帝王之术? 如此石不但不会倒,而且还会加官进爵呢](#) - 总是我.于 2020-02-20 (411 bytes) 14:47:39 2/20/20 (36434)

• 总是我 发表评论于 2020-02-20 11:05:00

9、由于防控疫情的需要，中国必须在人员管控、物资调配、疫情防治、生物研究、舆论宣传、工业企业生产、交通通讯等重大领域，实施全国一元化领导；

• 10、疫情过后的中国，必将开辟“以国有计划为主体，以市场为辅”的经济模式，确保国家及国计民生的长治久安；

莫非这次瘟疫真是靠制造危机加强权力的帝王之术？如此石正丽不但不会倒，而且还会加官进爵呢。呵呵。

- [毛痞封长春，习痞封武汉，异曲同工。都是为了权。](#) - 反革命 21:51:48 2/19/20 (36379)
- [博闻急电：习近平与普京很久“不说话”或致中俄“兄弟翻脸”俄突颁禁令](#) - 新总理不认中国人 (2864 bytes) 12:38:06 2/19/20 (36352) (16)
  - [共产瘟疫能席卷半个地球真是匪夷所思,字面上\[革命\]就是杀人,\[共产\]就是抢劫.](#) - 反革命 14:05:55 2/19/20 (36361) (4)
    - [所以,习家不忘初心要霸占国库,绳头小利千万股票香港物业钱进巴拿马等等都不要了.](#) - 反革命 14:08:41 2/19/20 (36362) (3)
      - [显然,\[革命\]\[共产\]跟发展经济不沾边,杀人抢劫不用上班跟文明民主选票背道而驰.](#) - 反革命 14:11:41 2/19/20 (36363) (2)
        - [厅级省级贪污权钱交易都是千万上亿,体制优势显而易见,所以,包子换上习家军自己贪](#) - 反革命 14:16:09 2/19/20 (36364) (1)
          - [这并不是说常委不贪污,而是权大于法,周永康是例外,挡了习包子的道.](#) - 反革命 16:30:35 2/19/20 (36371)
  - [据\[年代向钱看\]日本医护条件规范不如台湾,那大陆医护就不知差哪去了.折腾撒币](#) - 反革命 12:46:35 2/19/20 (36354)
  - [共产党每跟俄毛子过一招就吃一亏,有如国民党每跟共产党过一招就吃一亏.](#) - 反革命 12:42:07 2/19/20 (36353) (9)
    - [习包子大陆解放台湾,有如野蛮的清朝解放明朝中原](#) - 反革命 12:55:35 2/19/20 (36355) (8)
      - [野心家的贪婪造成了中朝屁民的苦难.贪婪清拒绝君主立宪造就了野心家蒋介石毛蟹东](#) - 反革命 12:58:09 2/19/20 (36356) (7)
        - [贪婪的江泽民和胡面瘫造就了习猪头.](#) - 反革命 13:00:02 2/19/20 (36357) (6)

- [共产奴隶准原始社会跟自由资本主义接轨有困难,怕起义造反,只好防火墙+权贵资本主义](#) - 反革命 15:28:51 2/19/20 (36370) (1)
  - [也就是说,不能百分之百责怪江泽民和胡面瘫贪婪.](#) - 反革命 18:04:49 2/19/20 (36374)
- [被清朝\[解放\]了一次,又被毛共\[解放\]了一次,实现了奴隶制快回到原始社会了.](#) - 反革命 15:24:43 2/19/20 (36369) (1)
  - [清把中国从资本主义萌芽\[解放\]到封建初,毛共把中国从封建\[解放\]到奴隶制初原始社会末](#) - 反革命 18:03:22 2/19/20 (36373)
- [习包子目前还在强调\[两个维护\],说明它还需要 N 轮清洗才能当上中国的活阎王金三.](#) - 反革命 13:12:52 2/19/20 (36358) (1)
  - [品葱\[习明泽\]发文就是习包子指使人发信号要发动进一步政变把自己做成中国的金三斯大林](#) - 反革命 (108 bytes) 09:43:55 2/20/20 (36426)
  - [尽管没人敢告知,习包子应感觉到大家知道自己是活阎王,否则就是神经病.不如叶主任知趣](#) - 反革命 18:11:07 2/19/20 (36375)
- [驱逐事件发生在他与其他记者共同撰写了一篇有关中国最高领导人习近平表弟的文章之后.](#) - 驱逐华尔街王春翰 (158 bytes) 11:27:50 2/19/20 (36342) (9)
  - [爆料习近平表弟澳洲洗錢 華爾街日報記者遭驅逐:時間: 2019-08-30 22:38](#) - 澳洲公民齊明 (1539 bytes) 13:26:35 2/19/20 (36359) (1)
    - [習近平的表弟現年 61 歲的澳洲公民齊明\(Ming Chai\)在 2017 年涉嫌利用一家警方認為的](#) - 地下洗錢公司 13:27:40 2/19/20 (36360)
  - [病毒是中国制造 为何愈传愈盛?四大猜测佐证难逃干系](#) - ..世界日报.. (3205 bytes) 12:07:44 2/19/20 (36345) (6)
    - [一.P4 石正丽中国团队 2012 年和美国合作.美方因不同意中方对病毒作基因改造 2014 年退出](#) - 对病毒作基因改造 12:23:45 2/19/20 (36351)
    - [二.石 2017 年完成 5 种版本病毒基因改造 4 种有传染性.论文还公布系列参数.央视报导\[突破\]](#) - 央视报导[突破] (285 bytes) 12:23:20 2/19/20 (36350) 中方 1 月初发现疫情即通报美方,美国立即知道内情不简单,成为第一个宣布撤侨的国家。美国成立专家小组要到中国协助调查,中方一再阻挠,近日才获准加入世卫团队进中国,但拒绝他们到武汉。美国北方司令部调集精锐的反生化部队,在各大城市周边部署防范,视同作战应对,都和美方掌握的情资有关。
    - [三.\[新京报\]零号黄燕玲疑在 P4 感染病毒,石为何撒谎不认识?最新,零号病人 70 多岁男性](#) - 最新发展, 12:22:56 2/19/20 (36349)

- [四.习的指示被认为意有所指，似在暗示人为制造病毒须加强管治。](#) - “生物安全法” 12:21:12 2/19/20 (36348)
- [5.如果中方私造生化武器，显然违反中国 1984 年加入全球 183 国缔结的\[禁止生物武器公约\]](#) - 禁止生物武器公约 12:20:51 2/19/20 (36347)
- [6.如属人为贪婪，有如 2018 年贺建奎私自改变婴儿基因排序，举世谴责](#) - 举世谴责 12:20:28 2/19/20 (36346)
- [为习包子摆拍、撒币、国内外游山玩水、阅兵、装神弄鬼、进水晶棺屁民们必须付出的牺牲](#) - 反革命 09:45:18 2/19/20 (36339) (1)
  - [病毒学家拿白鼠蝙蝠做实验，毛金习拿屁民做实验，一个道理。](#) - 反革命 10:39:01 2/19/20 (36340)
- [习煮头拖拖拉拉所致？那是因为本质的愚蠢无知！他还以为现代的社会是中国古代的小诸侯](#) - 可以静待岁月变化？ (654 bytes) 14:50:41 2/18/20 (36305) (6)
  - [这下子可好，捅了天了！过去的大跃进饿死 4000 万，是国内人受害，死了死了算了。](#) - 外人不知道。 (3 bytes) 14:51:04 2/18/20 (36306) (5)
    - [这次是毒害全世界！这个人造病毒来了就不走了，最坏的情况可能是全球 46 亿人感染，](#) - 人人要过这一关， (3 bytes) 14:51:27 2/18/20 (36307) (4)
      - [可能有 1%的挂掉。那就是说，4 千 6 百万人啊！这还是说这个超级智能纳米病毒不会](#) - 朝更坏方向变异。 (3 bytes) 14:51:47 2/18/20 (36308) (3)
        - [如果朝不可控方向变异，人类可能有多少挂掉？谁能自信能逃脱？刚报道的，武汉有个](#) - 前国际赛艇冠军， (3 bytes) 14:52:08 2/18/20 (36309) (2)
          - [51 岁，1.9 米，感染后 1 周内挂掉！其子，22 岁，1.97 米，100 公斤，健壮，感染，](#) - 在火神山； (3 bytes) 14:52:26 2/18/20 (36310) (1)
            - [其母，84 岁，感染死亡；其姐，感染死亡。其妻，前国际赛艇冠军，隔离中。](#) - 隔离中。 14:52:38 2/18/20 (36311)
  - [石正丽关于冠状病毒的英文文章至少有 50 几篇早在 2008 年就知道怎么样通过基因重组感染人](#) - 随心所欲 123321 (291 bytes) 18:40:53 2/16/20 (36222) (3) 随心所欲 123321 发表评论于 2020-02-16 09:55:36 石正丽关于冠状病毒的英文文章至少有 50 几篇。去看看她早期的文章，就可以发现，早在 2008 年，他们就知道怎么样通过基因重组，在实验室里，把一个不能感染人的蝙蝠病毒，改造成可以感染人的病毒。\*\*\*\*\*[ncbi.nlm.nih.gov/pmc/articles/PMC2258702/pdf/1085-07.pdf](http://ncbi.nlm.nih.gov/pmc/articles/PMC2258702/pdf/1085-07.pdf)
    - [严重急性呼吸道综合征（SARS）冠状病毒\\*和\\*起源蝙蝠类似 SARS 冠状病毒\\*的受体使用差异](#) - VIROLOGY, Feb. 2008 (3053 bytes) 19:08:43 2/16/20 (36223) (2)
      - [SARS 冠状病毒 SARS-CoV 使用血管紧张素转换酶 2（ACE2）作为其进入细胞的受体](#) - VIROLOGY, Feb. 2008 20:28:52 2/16/20 (36232)
      - [四,最小插入区域\(氨基酸 310 至 518\)发现足以将 SL-CoVs 从非 ACE2 结合转化为人](#)类 ACE2 结合, - VIROLOGY, Feb. 2008 20:02:46 2/16/20 (36228)

- [结果:it was deduced that the region from aa 310 to 518 of BJ01-S was necessary](#) - VIROLOGY, Feb. 2008 21:06:07 2/16/20 (36235) (1)
  - [结果表明:and sufficient to convert Rp3-S into a huACE2-binding molecule.](#) - VIROLOGY, Feb. 2008 21:06:43 2/16/20 (36236)
- [这就是说石正丽等病毒学家蓄意把病毒引向人类，就是生化武器，反人类。](#) - 反革命 (102 bytes) 19:48:08 2/16/20 (36227) <http://c1a9d1e724b66186c90f-496e997661e17b0f10de398568b5537c.r44.cf5.rackcdn.com/ZhengliShi1085-07.pdf>
- [论文说 SARS 冠状病毒 SARS-CoV 跟类 SARS 冠状病毒 SL-CoVs 的区别在于它们的 S 蛋白 N 末端序列](#) - 反革命 (155 bytes) 21:28:31 2/16/20 (36238) (1)
  - 论文说 SARS 冠状病毒 SARS-CoV 跟类 SARS 冠状病毒 SL-CoVs 的区别在于它们的 S 蛋白 N 末端序列  
major sequence differences in the N-terminal regions of their S proteins
  - [论文说,SL-CoV 的混合 S 蛋白能够使用 huACE2 进入细胞,经历 N 端序列变异,病毒就会感染人类](#) - 反革命 (1297 bytes) 21:56:48 2/16/20 (36243)

However, when the minimal receptor-binding domain (RBD) of SL-CoVS was replaced with that from the SARS-CoV S, 但是，当 SL-CoVS 的最小受体结合域被 SARS-CoV S 中的蛋白所取代，the hybrid S protein was able to use the huACE2 for cell entry, 混合 S 蛋白能够使用 huACE2 进入细胞，implying that the SL-CoVS proteins are structurally and functionally very similar to the SARS-CoV S. 这意味着 SL-CoVS 蛋白在结构和功能上与 SARS-CoVS 非常相似。

These results suggest that although the SL-CoVs discovered in bats so far are unlikely to infect humans using ACE2 as a receptor,

这些结果表明，尽管迄今为止在蝙蝠中发现的 SL-CoV 不太可能使用 ACE2 作为受体感染人类，it remains to be seen whether they are able to use other surface molecules of certain human cell types to gain entry. 还有待观察他们是否能够使用其他某些人类细胞的表面分子以获得进入（人体）。

It is also conceivable that these viruses may become infectious to humans if they undergo N-terminal sequence variation, 也可以想象如果他们经历 N 端序列变异，这些病毒可能就会感染人类，for example, through recombination with other CoVs, which in turn might lead to a productive interaction with ACE2 or other surface proteins on human cells.

例如，通过与其他 CoV 重组，反过来可能导致与 ACE2 或人类细胞上其他表面蛋白的有效相互作用。

- [石正丽等出来说说研究这为了啥，没法糊口活不下去？](#) - 反革命 19:12:07 2/16/20 (36225)
- [要总理摆正自己位置,由习包子装神弄鬼治国,拉帮结伙,旋于一尊,摆拍,宽衣,大撒币\[傻逼\]](#) - 反革命 15:49:50 2/17/20 (36262)
  - [习家军在法国人的大力支持下建立武汉 P4 实验室，跟中国草民开始了一场生化战争。](#) - 反革命 19:34:43 2/16/20 (36226)

- JOURNAL OF VIROLOGY, Feb. 2008, p. 1899–1907 Vol. 82, No. 4  
0022-538X/08/\$08.00 0 doi:10.1128/JVI.01085-07  
Copyright © 2008, American Society for Microbiology. All Rights Reserved.
- Difference in Receptor Usage between Severe Acute Respiratory Syndrome (SARS) Coronavirus and SARS-Like Coronavirus of Bat Origin  
严重急性呼吸道综合征 (SARS) 冠状病毒\*和\*起源蝙蝠类似 SARS 冠状病毒\*的受体使用差异
- Severe acute respiratory syndrome (SARS) is caused by the SARS-associated coronavirus (SARS-CoV), which uses angiotensin-converting enzyme 2 (ACE2) as its receptor for cell entry.严重急性呼吸系统综合症 (SARS) 由 SARS 相关冠状病毒 (SARS-CoV) 引起, 它使用血管紧张素转换酶 2(ACE2) 作为其进入细胞的受体。A group of SARS-like CoVs(SL-CoVs) has been identified in horseshoe bats 一组类似 SARS 的 CoV (SL-CoV) 已在马蹄蝙蝠中发现。SL-CoVs and SARS-CoVs share identical genome organizations and high sequence identities,SL-CoV 和 SARS-CoV 具有相同的基因组组织和较高的序列同一性, with the main exception of the N terminus of the spike protein (S), known to be responsible for receptor binding in CoVs. 但主要的已知是穗蛋白 (S) 的 N 末端负责 CoV 中的受体结合。In this study, we investigated the receptor usage of the SL-CoVs by combining a human immunodeficiency virus-based pseudovirus system with cell lines expressing the ACE2 molecules of human, civet, or horseshoe bat.在这项研究中, 我们研究了 SL-CoVs 的受体用法通过将基于人类免疫缺陷病毒的假病毒系统与表达人, 果子狸或马蹄蝠的 ACE2 分子。In addition to full-length S of SL-CoV and SARS-CoV, a series of S chimeras was constructed by inserting different sequences of the SARS-CoV S into the SL-CoV backbone. 除了 SL-CoV 和 SARS-CoV 的全长 S, 通过将 SARS-CoV S 的不同序列插入 SL-CoV S 来构建一系列 S 嵌合体骨干。Several important observations were made from this study.这项研究得出了几个重要的观察结果。First, the SL-CoV S was unable to use any of the three ACE2 molecules as its receptor. 首先, SL-CoV S 无法使用三个 ACE2 分子中的任何一个作为其受体。Second, the SARS-CoV S failed to enter cells expressing the bat ACE2. 其次, SARS-CoV S 未能进入表达蝙蝠 ACE2。Third, the chimeric S covering the previously defined receptor-binding domain gained its ability to enter cells via human ACE2, albeit with different efficiencies for different constructs. 第三, 覆盖先前定义的受体结合结构域的嵌合 S 获得了通过人 ACE2 进入细胞, 尽管对不同构建体的效率不同。Fourth, a minimal insert region (amino acids 310 to 518) was found to be sufficient to convert the SL-CoV S from non-ACE2 binding to human ACE2 binding, 四, 最小插入区域 (氨基酸 310 至 518) 发现足以将 SL-CoV S 从非 ACE2 结合转化为人类 ACE2 结合, indicating that the SL-CoV S is largely compatible with SARS-CoV S protein both in structure and in function. 表明 SL-CoV S 在很大程度上与 SARS-CoV S 蛋白相容结构和功能。The significance of these findings in relation to virus origin, virus recombination, and host switching is discussed.讨论了这些发现对病毒起源、病毒重组和宿主切换的意义。
- [SARS-2 生物病毒和马列是非病毒的区别:](#) - 反革命 08:51:36 2/14/20 (36121) (40)

- [有人说，习包子猪头春节祸词不提武汉病毒，现在靠权力甩锅诬陷湖北武汉领导也是枉然。](#) - 反革命 23:03:32 2/15/20 (36213) (2)
  - [还有人说，1月3日通知美国，包子3日之前肯定知道，7日才发话，圆谎也不容易。](#) - 反革命 23:12:24 2/15/20 (36214) (1)
    - [7日才要求,估计是讲鬼话,没有会议记录,不许往下传达,与会常委不许记笔记.](#) - 反革命 15:39:43 2/17/20 (36261)
    - [毛金习就是人面兽心。骗子。这是铁板钉钉的，文学城还用争论吗?](#) - 反革命 23:21:51 2/15/20 (36215) 习近平的内部讲话曝光，内容“奇异”，很像是事后“编造”的讲话。(2020.2.16) [youtube.com/watch?v=ZHp5jB\\_SpKE](https://www.youtube.com/watch?v=ZHp5jB_SpKE)
- [【这个病毒是传播率和死亡率的完美结合】--生化武器](#) [youtube.com/watch?v=ZWMtbf7Pa-E](https://www.youtube.com/watch?v=ZWMtbf7Pa-E) - 反革命 19:31:22 2/15/20 (36189) (14)
  - [4Aug2019 邱香果被驱离案续发酵埃博拉活体送北京遭疑](#) [youtube.com/watch?v=UsM-me2iuwA](https://www.youtube.com/watch?v=UsM-me2iuwA) - 反革命 20:29:11 2/15/20 (36199) (3)
    - [鉴于中共一直秘密研发生化武器，此举后果不堪设想!](#) - awakenedSlaves6Mago (126 bytes) 20:32:01 2/15/20 (36200) (2)
      - [习包子为了测试这种生化武器的威力，蓄意压制瘟疫报道近两个月。](#) - 反革命 20:40:02 2/15/20 (36202)
        - [习包子过高地估计了马列瘟疫的威力。](#) - 反革命 21:01:57 2/15/20
      - [这是半年前的预告，兑现了。](#) - 反革命 20:34:05 2/15/20 (36201)
  - [【它的基因有被更改过...在全世界病毒基因库里从来没见过...基因决定它攻击的特性】](#) - 反革命 20:02:20 2/15/20 (36190) (9)

生物信息学 Chinese Journal of Bioinformatics

## 武汉 2019 冠状病毒 S 蛋白 可能存在 Furin 蛋白酶切位点

李鑫<sup>1S</sup>, 段广有<sup>3S</sup>, 张伟<sup>1</sup>, 施劲松<sup>4</sup>  
陈嘉源<sup>2</sup>, 陈舜梅<sup>5</sup>, 高山<sup>2\*</sup>, 阮吉寿<sup>1\*</sup>

<sup>1</sup>南开大学数学科学学院, 天津 300071;

<sup>2</sup>南开大学生命科学学院, 天津 300071;

<sup>3</sup>齐鲁师范学院生命科学学院, 济南 250200;

<sup>4</sup>东部战区总医院, 南京 210016;

<sup>5</sup>昆明医科大学分子临床医学研究院, 昆明 650500

[youtube.com/watch?v=urvfBrRUItc](https://www.youtube.com/watch?v=urvfBrRUItc)

**摘要:** 2019年12月,中国武汉报道了Beta冠状病毒引起的肺炎。基于基因组信息,溯源分析的结果支持武汉2019冠状病毒源自中华菊头蝠,但与SARS冠状病毒差异很大,这一结果与两者临床症状差异一致。前期研究还发现了Beta冠状病毒存在大量的可变翻译,并从分子水平揭示了该病毒变异快、多样性高的特点。本研究在国际上首次报道一个重要的变异,这个变异引入了一个可供Furin蛋白酶切的位点,是此前所有发现的SARS和SARS样(SARS-like)冠状病毒所不具备的,这种变异有可能增强了武汉2019冠状病毒的传播能力。作为一个意外发现,一些禽流感病毒也可以通过突变获得一个Furin蛋白酶切位点,以提高其感染细胞的效率。2019冠状病毒的包装机制有可能与鼠

肝炎冠状病毒、HIV、埃博拉病毒和一些禽流感病毒的包装机制相同,而不同于SARS等其它大部分Beta冠状病毒。本研究的思路和方法对研究病毒变异,以及药物、抗体和疫苗的开发等依然有指导意义。如果Furin蛋白酶切位点及相关机制预测正确,意味着现有的大量抗病毒药物(特别是Furin蛋白酶抑制剂)可以利用,实现老药新用。另外,我们从临床治疗心衰的组合用药数据中为武汉肺炎的鸡尾酒疗法推荐了几种可以抑制Furin蛋白酶的藥物。

## 鼠肝炎冠状病毒、埃博拉、禽流感 and 艾滋病的共同包装

- [【新传染病出来每次都会怀疑有没有人工合成的可能性,这1次是被怀疑最罪证确凿的1个】](#) - 反革命 20:45:07 2/15/20 (36204)
- [【加拿大世界病毒权威弗兰克普拉默主持P4实验室14年,2月4日肯尼亚突然心脏病死亡】](#) - 反革命 20:06:36 2/15/20 (36196) (1)
  - [【习包子能派特工越境香港绑架,就不能敏感时期派特工在肯尼亚把他弄死?】](#) - 反革命 20:21:19 2/15/20 (36198)
- [【加拿大P4实验室是全世界最多冠状病毒地方,他是研究HIV权威,刚好这两个结合在一起】](#) - 反革命 20:05:35 2/15/20 (36195) (1)
  - [【新型冠状病毒感染肺炎专家王广发:一种抗艾滋病病毒的药对我很有效】空穴来风?】](#) - 反革命 20:13:03 2/15/20 (36197)
    - [【生病若未能对症下药只能等死,「年代向钱看」王广发沾了知道SL-CoV病毒有HIV蛋白的光.】](#) - 反革命 12:43:31 2/18/20 (36300)
- [【他2003年的时候好像他有从大陆那边拿到了SARS的病毒.是SARS病毒加入了HIV的病毒】](#) - 反革命 20:04:44 2/15/20 (36194)
- [【邱香果中国大陆裔的加拿大科学家跟他研究了非常多年,去年被加拿大警方抓起来了】](#) - 反革命 20:04:09 2/15/20 (36193)
- [【因为她在2012年到2015年一共去武汉P4实验室四次,甚至待过两个礼拜以上的】](#) - 反革命 20:03:46 2/15/20 (36192)
- [【后来就传出说有很多病毒资料就从加拿大这个地方寄到武汉去】](#) - 反革命 (476 bytes) 20:03:11 2/15/20 (36191)



- [习包子 1.拒美国专家抗疫 2.北京 14 日发布战时状态针对官员 3.广州征用私产 4.大疫下复工 - 日本沦陷。 20:13:23 2/14/20 \(36151\) \(3\)](#)
  - [习包子拒美国专家抗疫就是怕美国坐实 SARS-2 是人工病毒。 - 反革命 20:27:49 2/14/20 \(36152\) \(2\)](#)
    - [打造习家天下事实：N 个组长+终身制+铲除接班人+党\[习家军\]领导一切+独秀 国企+私企党组 - 反革命 20:34:14 2/14/20 \(36153\) \(1\)](#)
      - [本来公检法一家亲就造成贪赃枉法不断,还要搞成习家军一家亲,还天天人模狗样发最高指示 - 反革命 22:05:45 2/14/20 \(36155\)](#)
      - [\[习明泽\]发文抵赖不了.若美国发现包子研发生化武器拿中国人做实验,习家军必须全军覆没 - 反革命 20:42:21 2/14/20 \(36154\)](#)

Anonymouse  youtube.com/watch?v=hhauF9JZjzM 22:04

品葱帐号 习明泽本人 习明泽本人2 目前已被封禁  
 [b] #来这个网站就传递一条信息：习近平不是真正意义上的主席！更不是什么你们说的皇帝，一尊！家父罄竹难书，但他真的只是一颗棋子。#[/b]  
 [b] #高层内乱后，即将迎来真正意义上的民主！但可能会经过很长时间。习家目前无意政治斗争，习家都是被架着上去的代理人。今年明年大部分人财富至少缩水40%~60%。请大家不要花时间猜测高层。因为连家父都无法明白未来走向。#[/b]  
 #[b]打搅一下，事情紧急。高层即将迎来大乱斗，所有政治倾向即将同归于尽。肺炎只是小事。还有，不要传肺炎是共产党放出来的。家父只是一颗棋子，根本做不出这样的事情。我很确定！希望为大家做点事情。就是通知大家，明年或者后年，财富缩水40%~60%。已经没有什么可以做的了。向大家赎罪了！[/b]#  
 [b] #来这个网站就传递一条信息：习近平不是真正意义上的主席！更不是什么你们说的皇帝，一尊！家父罄竹难书，但他真的只是一颗棋子。#[/b]  
 #[b]希望告诉大家真相。你们看到的全部是假的。全部！高层即将清洗。[/b]#  
 #[b]家父问题很大！请不要再问这么无聊的问题了。目前内斗已经进入火热化，最迟明年半年高层会出逃40%，淘汰40%，留下的会很恐怖。[/b]#  
 #[b]不是万不得已，不会来这个网站。目前的问题最大的不是肺炎，而是即将而来的上层内斗波及一部分人的利益。[/b]#

#[b]全民财富全部至少缩水40~60%。[/b]#  
 #[b]还有恶搞政治人物可以，不要动不动就给一个政客取各种绰号。[/b]# #作为下辈，先向大家谢罪。但请网站给我一个发言的机会。不是因为我特殊，而是因为我知道的比你们稍稍多一点。##至于加速和youtube恶搞政治人物。理应合法。只是，对你们未来并无太大作用。#  
 #[b]家父安全。不管各位出于什么心思，勿念。[/b]# #来到这个网站只是告诉大家，希望自己起到扬声器的作用。那就是，just run!舍弃一切，不要任何幻想。##已经开始公开斗争了。你们总说定于一尊，可是家父根本没有真正的实权。家父只是一颗棋子。##再次声明！能救一个也不错！快点离开这片土地，断臂求生也要前行！快点，不然，随之而来的就不是贫穷了。  
 # 大家总是骂家父蠢。是的，蠢和坏甚至邪恶于一身的他，真的不是皇帝。用这个信息给大家，希望你们能明白未来。#管理员：如果你想知道真相。请不要看youtube各种爆料。给我一个机会说清楚最近高层的斗争。##YouTube上所有的分析基本不靠谱。##习明泽是假象。##家父没有出事情。而是处理高层内斗。##政变是真实。不是在政变前是习明泽往政变。##习明泽请大家做好资产配置准备。冠状病毒只是一个借口，真正即将来临的是资产缩水。##家父只是一颗棋子。请大家不要过度给家父取各种绰号。#  
 #20... #来这只是转告大家最近高层的事情。##  
 疑似习近平女儿发言。

- [传播媒介不同:一个靠空气液体传播,一个靠文字传播靠习王盗窃的国家机器. - 反革命 08:51:53 2/14/20 \(36122\) \(15\)](#)

- [传播模式相似:占领宿主复制病毒,生物病毒大小一样,习包子有大有小.](#) - 反革命 08:52:15 2/14/20 (36123) (14)
  - [习包子有大有小指的是盗窃的公权,习包子生物本身大小一样,就是一头猪的重量.](#) - 反革命 11:05:15 2/14/20 (36130) (10)
    - [秦皇汉武唐宗宋祖,毛太祖润芝,明太祖朱元璋汉光武帝刘秀,中国梦习包子要超越哪个](#) - 反革命 11:09:32 2/14/20 (36131) (9)
      - [《成吉思汗,只识弯弓射大雕》\[我那时候扛 200 斤麦子十里山路不换肩的\],一代不如一代.](#) - 反革命 17:39:31 2/14/20
      - [「俱往矣,数风流人物,还看今朝」---看变色龙毛金习搬弄是非.](#) - 反革命 15:11:17 2/14/20 (36138) (6)
        - [只会是在是非洗脑屁民太监面前耀武扬威,却对小小病毒躲在北京,这德行怎跟毛金上九天揽月](#) - 反革命 17:55:03 2/14/20 (36147)
        - [习猪头自己不负责任,却说湖北省武汉市领导推诿扯皮.](#) - 反革命 15:18:45 2/14/20 (36139) (4)
          - [变色龙就不是人,没有道德底线.](#) - 反革命 15:21:02 2/14/20 (36140) (3)
    - [草民都不会预见分期分批待宰,按毛痞的说法,\[一期\]就是七、八年来一次.](#) - 反革命 15:47:23 2/14/20 (36143)
    - [前三十年奔向共惨毛家天下,后三十年奔向民主自由分产分权.都不能否定,那你不是放屁吗?](#) - 反革命 15:34:06 2/14/20 (36142)
    - [是人就不会把自己做成活阎王.正话反话都说,毛金习的哪句屁话你能信?](#) - 反革命 15:30:09 2/14/20 (36141)
  - [传播结果不同:SARS-2 生物病毒把人变尸体,马列是非包子病毒把人变机器人.](#) - 反革命 08:52:31 2/14/20 (36124) (2)
    - [中国人真惨,同时遭受两种瘟疫病毒的攻击.](#) - 反革命 08:55:20 2/14/20
      - [中国人的出路:变尸体,变机器人,当共奴,出逃.](#) - 反革命 09:02:01 2/14/20 (36126)
- [山西村民打脸钟南山厅长:一名染疫村民从武汉回乡,离开武汉 40 天后才就诊](#) - 2月9日 (608 bytes) 09:46:39 2/11/20 (36017) (18)

- [包子拒绝美国援助又要草民复工,什么考量?病死火化不会威胁包子当皇帝.](#) - 反革命 12:53:22 2/12/20 (36064) (3)
  - [毛金习是地球上最大的赌棍,说是\[天下大乱,达到天下大治\],真要大乱,它们心里是没底的](#) - 反革命 13:16:52 2/12/20 (36065) (2)
    - [新冠病毒疫情: 世卫急召各国专家找对策自 2 月 11 日起在日内瓦举行两天的论坛会议](#) - (法广 RFI 瑞迪) (3600 bytes) 17:14:05 2/12/20 (36066) (1)
      - [习猪头贪婪无能无耻对世界各国人民造成威胁,完全可以二次八国联军进攻北京赶包子下台.](#) - 反革命 17:18:56 2/12/20 (36067)
- [金日成与金正日时代处决的高官](#) - 包子时代 (3649 bytes) 19:43:38 2/11/20 (36033) (4)  
<https://www.aboluowang.com/2020/0212/1408398.html>
  - [活阎王包子步毛金后尘分期分批弄死它周围高官。唯一出路是同时团结起来弄死习全家。](#) - 反革命 20:49:07 2/11/20 (36035) (3)
    - [广东紧急立法: 八人封口, 九洲封城.](#) [youtube.com/watch?v=stDAH0Uolj8](https://www.youtube.com/watch?v=stDAH0Uolj8) - 文昭談古論今 21:26:44 2/11/20 (36036) (2)
      - [川普包子明知互为敌却互称朋友,1 起斡旋,1 个争取时间变成西朝鲜,1 个指望不会出现西朝鲜](#) - 反革命 21:35:34 2/11/20 (36037) (1)
        - [活阎王发动绞肉机开倒车, 有人说这个那个都无解, 消灭金家习家就都有解了。](#) - 反革命 21:40:50 2/11/20 (36038)
  - [比钟南山之前所说的 14 天多出 26 天](#) - 2 月 9 日山西官方公布 09:48:59 2/11/20 (36019)
  - [这已经会导致很多人的隔离变成无用功了。如今超过 24 天, 出现 40 天的情况,](#) - 严重的很多很多 09:47:32 2/11/20 (36018) (7)
    - [防火墙里武汉闹瘟疫,人民大会堂却莺歌燕舞.屁民的生命只是数字.](#) - 反革命 10:15:20 2/11/20 (36020) (6)
      - [只有马列瘟疫传遍全世界,以为武汉瘟疫传不到北京人民大会堂?](#) - 反革命 10:54:09 2/11/20 (36022)
      - [共产体制下无选民,党棍只对上级负责.装孙子爬上去的习包子只对婊子老娘齐心负责.](#) - 反革命 10:15:50 2/11/20 (36021) (4)
        - [包子的老娘保姆齐心 16 岁爬上习仲勋床小三上位, 这是天下人都知道的。](#) - 反革命 22:18:36 2/11/20 (36039) (3)
          - [当时, 老习痞是个小共匪头子, 屠杀 5 大洋革命同志, 有权有钱有势。](#) - 反革命 07:31:08 2/12/20 (36050) (2)
            - [看 twitter 三个孩子被同时装进一个装尸袋里!!! 习家活阎王制造的人间地狱](#) - 反革命 08:32:31 2/12/20 (36056) (1)
              - [毛金习是胡面瘫称羨的战略家,消灭的都是一小撮,当然,毛金习也是一小撮.](#) - 反革命 09:52:09 2/12/20 (36063)

- [如果温度、湿度合适，有研究表明新型冠状病毒可以存活达到五天。](#) - 来源：武汉发布 (132 bytes) 18:05:47 2/06/20 (35871) (8)
  - [病毒细菌区别 Viruses vs. Bacteria Difference?youtube.com/watch?v=P\\_9DXEnEd-Q](#) - 反革命 09:35:11 2/09/20 (35937) (4)
    - [细菌 bacteria can be 200 times larger than virus, virus needs host to reproduce.](#) - 反革命 09:36:21 2/09/20 (35938) (3)
      - [习包子需中共中央这宿主发展壮大，习包子把 DNA 老习痞灌的屎植入中共中央生产习家军](#) - 反革命 10:01:35 2/09/20 (35942)
      - [病毒 was classified as between living and non-living 被分类介于生物和非生物之间](#) - 反革命 09:40:42 2/09/20 (35939) (2)
        - [习包子就是病毒，在它攻入中共中央前装孙子装虔诚，是非生物。](#) - 反革命 09:43:40 2/09/20 (35940) (1)
          - [习包子攻入中共中央后，夺取了中共中央的制造工厂专产病毒直到中共中央崩溃。](#) - 反革命 09:46:14 2/09/20 (35941)
          - [习包子攻入中共中央后，夺取了中共中央的制造工厂专产病毒直到中共中央崩溃。](#) - 反革命 09:46:14 2/09/20 (35941) (5)
            - [新冠肺炎疫情：零號病人是誰？病源到底是什麼？ youtube.com/watch?v=NouIEadCyrg](#) - 病源到底是什麼？ (79 bytes) 11:43:47 2/09/20 (35947)
              - [新冠病毒有很強人工干預痕跡似在實驗室產生有很強傳播力和毒性 youtube.com/watch?v=8p-CuDRXHTs](#) - 病毒學專家董宇红 (201 bytes) 14:39:10 2/09/20 (35952)
                - [2019-nCov 病死率 15%,SARS 病死率 9.3%;中共必須透明,讓全球專家參與抗疫](#) - 病毒學專家董宇红 15:00:49 2/09/20 (35953)
  - [1.2015 年论文蝙蝠病毒改造制造杂交病毒具备感染人能力老鼠猴子身上实验引发肺部病变](#) - 石正丽 p4 四个事实 11:41:40 2/09/20 (35946)
  - [2.病毒爆发后，上海专家发现武汉病毒和石正丽研究的蝙蝠病毒的一种相似度达 96%](#) - 石正丽 p4 四个事实 (4 bytes) 11:41:17 2/09/20 (35945)
  - [3.石正丽论文改造蝙蝠病毒 S 蛋白搭桥跟人体 ACE2 受体结合病毒跨物种感染老鼠猴子\(人\)](#) - 石正丽 p4 四个事实 11:40:45 2/09/20 (35944)

- [4.蝙蝠携带冠状病毒已有上千年的历史, 中药吃蝙蝠粪便已上千年 - 石正丽 p4 四个事实 \(384 bytes\) 11:39:40 2/09/20 \(35943\)](#)
  - [习特勒王沪宁戈培尔把临时医院集中营称作【方舱医院】 - 反革命 17:08:54 2/08/20](#)
    - [北京卫视: 集中营主管卡尔\\*科赫被纳粹法庭判处死刑 youtube.com/watch?v=2GrKrZWVodM - 反革命 \(43 bytes\) 19:29:22 2/08/20 \(35922\) \(1\)](#)
      - [纳粹党也反腐败, 所以贪官习共党反腐败有什么稀奇。 - 反革命 19:31:35 2/08/20 \(35923\)](#)
        - [「武漢加油」下現詭異火光 70 座封城擴大到「封省」 youtube.com/watch?v=oYEZ-FydRcs - #劉寶傑 \(43 bytes\) 22:05:00 2/08/20 \(35924\) \(2\)](#)
          - [大陸中央估 12 月 12-15 日也就知道狀況了, 1 月 23 日才封城, 浪費 6 个禮拜 - #劉寶傑 22:06:19 2/08/20 \(35926\)](#)
          - [人工制造加上撒謊的悲劇重疊起來, 武漢地方政府 12 月初就已經知道結果了。 - #劉寶傑 22:05:41 2/08/20 \(35925\)](#)
  - [明居正: 中共佔了便宜還賣乖... 仨女人 youtube.com/watch?v=FS3OQgLZrhQ - 【年代向錢看】 0206 \(47 bytes\) 20:09:52 2/06/20 \(35872\) \(7\)](#)
    - [獨! 中共趁武漢台商回台夾帶病毒包機? 50 非台灣人 youtube.com/watch?v=d0VWizm3MtE - 【年代向錢看】 0206 \(67 bytes\) 20:20:01 2/06/20 \(35873\) \(6\)](#)
      - [海內外網民紛紛主張, 將新冠病毒中文民間名稱定為"習冠病毒"。 - 習近平的王冠夢, \(299 bytes\) 16:09:03 2/07/20 \(35902\) \(1\)](#)
        - [才是新型冠狀病毒從動物到人類的中間宿主, 是超級\[習冠病毒\]的製造者和攜帶者 - 習近平的王冠夢, 16:37:41 2/07/20 \(35903\)](#)



- [李文亮事件是共产党滥用职权的缩影,流氓政权流氓包子.](#) - 反革命 09:37:43 2/07/20 (35894) (3)
  - [流氓包子抢走所有中央大权,大小包子上行下效贪得无厌又管不过来.流氓国家流氓包子.](#) - 反革命 09:52:52 2/07/20 (35895) (2)
    - [有张照片包子拿着酒杯从毛新宇身边走过不屑一顾没正眼看毛新宇,毛家天下易主习家天下](#) - 反革命 09:57:53 2/07/20 (35896) (1)
      - [还有一张照片是流氓包子跟流氓金三推杯换盏中国茅台,两坨狗屎.](#) - 反革命 12:11:14 2/07/20 (35901)
- [习包子这个共产党政治流氓怎么管武汉病毒研究所这个生物流氓呢?](#) - 反革命 21:00:21 2/04/20 (35810) (6)
  - [《万物生长靠太阳》, 这话不对, 病毒就不需要太阳。](#) - 反革命 23:39:02 2/04/20 (5)
    - [《万物生长》也不妥,应说《生物生存》,从高等到低等动物,粪蛆,武汉病毒,习包子](#) - 反革命 00:14:44 2/05/20 (35818) (1)
      - [既然高等动物能编辑简单生物的基因, 上帝就能造一切生物基因后让它们自生自灭](#) - 反革命 07:38:31 2/05/20 (35831)
    - [《革命群众离不开共产党》, 这话也不对, 习包子躲开武汉革命群众远远的。](#) - 反革命 23:42:39 2/04/20 (35812) (2)
      - [习思想是毛思想克隆来的, 这不落的太阳怎么就拿武汉流氓病毒没办法呢?](#) - 反革命 23:49:28 2/04/20 (35814) (1)
        - [《干革命靠的是毛泽东思想》, 这句白话文就是杀人后被人杀靠的是毛金习思想](#) - 反革命 00:03:02 2/05/20 (35816)
- [习魔无能发动战争就用瘟疫实现闭关锁国,毛金习为了进水晶棺什么不敢干?!](#) - 反革命 13:01:04 1/31/20 (35670) (10)
  - [\[人类命运共同体\],短短七个字,蕴含的是习魔智慧,体现的是习魔方案,彰显的是习魔担当.](#) - 反革命 15:55:14 1/31/20 (35671) (9)
    - [习魔经常派人 HACK 我的 PDF,没用,现在不是列宁说的只有十几而是成千上万人都](#)  
[会搬弄是非](#) - 反革命 (246 bytes) 17:47:59 1/31/20 (35680) (1) 13.48.57.4 - -  
[31/01/2020:16:55:56 +0000] "GET /c1a9d1e724b66186c90f-  
496e997661e17b0f10de398568b5537c.r44.cf5.rackcdn.com/.env HTTP/1.1" 404 344 "-"  
"curl/7.47.0"  
      - [据说满口马列毛的北大活宝之一孔教授倒戈了,竟敢讽刺包子崇帙.](#) - 反革命 17:53:29 1/31/20 (35682)
    - [作为中国唯一的拥有 P4 生物实验室的武汉病毒研究所, 至今对武汉新型冠状病毒肺炎](#)  
[仍无任何解释和回应](#) (594 bytes) 17:13:18 1/31/20 (35673) (6)
      - [1月6日美国卫生部提出可以帮忙后还提愿意帮忙两次至今被中共拒绝](#)  
[youtu.be/nL\\_ned2mziY](#) - 反革命 22:40:06 2/01/20 (35717)

- [“自 1 月 3 日起,共 30 次向美方通报疫情信息和防控措施.两国疾控...多次进行沟通”](#) - 中国外交部华春莹称, (122 bytes) 16:13:32 2/03/20 (35780)
    - 华春莹称, 中方本着负责任的态度, “自 1 月 3 日起, 共 30 次向美方通报疫情信息和防控措施。两国疾控中心就疫情相关情况多次进行沟通”
    - [在那里可以进行相关病毒人工基因变异干预, 可能是出现意外导致病毒泄露 - 或者是有人故意泄露](#) 17:13:55 1/31/20 (35674) (4)
      - [论文指出, 武汉新型冠状病毒与 SARS 极为相似, 具很强的对人感染的能力, - 换掉了 4 个关键蛋白!](#) 17:18:20 1/31/20 (35677)
        - [对肺炎确诊病人不叫隔离, 叫弄起来, 包子是这么说的。](#) - 反革命 23:46:05 2/01/20 (35718)
      - [如果是自然变异, 这种病毒精确换掉 4 个蛋白至少要经历 1 万次以上的变异才能实现,](#) - 机遇极小。 17:15:25 1/31/20 (35676)
      - [《SCIENCE CHINA Life Sciences》那么是谁精准地改变了病毒的 4 个蛋白呢? 问题已成为](#) - 国际关注的焦点。 17:14:31 1/31/20 (35675) (1)
        - [英国\[每日邮报\]美国马里兰州生物安全顾问特雷文 \(TimTrevan\)2017 年《自然》期刊发评论 - 忧 P4 会造成病毒外泄](#) (203 bytes) 17:31:23 1/31/20 (35679)
- [陈维健: 周先旺卖了中央习近平该当何罪](#) - 2020 年 1 月 29 日 (2924 bytes) 20:10:41 1/28/20 (35531) (23)
  - [周先旺说了, 习包子是魔鬼, 我们不能让魔鬼藏匿。](#) - 反革命 03:41:05 1/29/20 (35544) (6)
    - [不能排除习魔鬼蓄意让病瘟发展壮大,扫荡老弱病残养老金也免得发放反正大撒币了.](#) - 反革命 17:13:08 1/29/20 (35591)
      - [侥幸病瘟留下的, 习魔鬼发布命令要习家军《闻令而动》镇压胆敢造反的。](#) - 反革命 20:46:44 1/29/20 (35593) (1)
        - [中共中央宣传部部长习仲勋. 谎言家的兔崽子能是个什么东西!](#) - 反革命 11:35:21 1/30/20 (35615)
          - [也不能排除习魔蓄意用病瘟达到闭关锁国的目的.](#) - 反革命 08:54:53 1/31/20 (35665)
    - [习包子天天颠倒黑白: 《我们不能让魔鬼藏匿》。](#) - 反革命 04:03:53 1/29/20 (35545) (4)
      - [《德不配位, 必有灾殃》习猪这种共产党流氓把持朝政。](#) - 反革命 04:14:45 1/29/20 (35546) (3)
        - [江油市榕树花园有一位从武汉回家的,隐瞒不说,竟然天天到处打麻将,村民们去砸他的房子](#) - 今天突然发病了, (141 bytes) 09:22:21 1/29/20 (35576) (2)
          - [砸习魔鬼的房子才是.](#) - 反革命 09:23:13 1/29/20 (35577) (1)

- [习魔就是要搞穷中国,穷到最后跟金 3 一样出租在外国的中国使馆楼捞点钱.](#) - 反革命 09:29:50 1/29/20 (35578)
- [周把习卖了,《人民日报》习委托李指导工作,包子赶紧跳出来一直在亲自指挥还是一尊](#) - 反革命 22:03:14 1/28/20 (35535) (11)
  - [习委派李指导工作。瘟疫不是国务院的事,要国务院做什?习猪死全家!](#) - 反革命 22:12:10 1/28/20 (35538) (8)
    - [许其亮狗操的给习猪赔葬。](#) - 反革命 22:18:42 1/28/20 (35539) (7)
      - [共产党是邪教组织,毛痞设计的五星旗就是五星病毒旗。](#) - 反革命 22:29:57 1/28/20 (35540) (6)

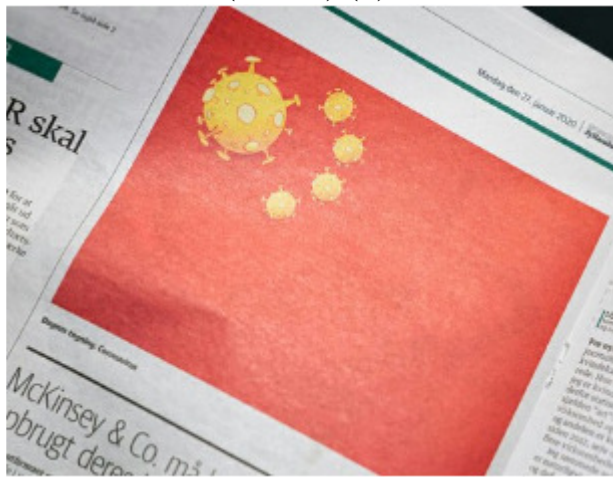

- [共产五星病毒是人造的,SARS 肺炎病毒是上帝造的,所以,还是上帝技高一筹.](#) - 反革命 16:41:24 1/29/20 (35589) (2)
  - [共产五星病毒改变人脑细胞思维方式,SARS 肺炎病毒停止人脑细胞思维活动.](#) - 反革命 17:24:39 1/29/20 (35592)
  - [两个瘟疫打架,要是 SARS 肺炎病毒瘟进了中南海,共产瘟疫就玩完了.](#) - 反革命 16:43:25 1/29/20 (35590)
- [GOOGLE 说是曾联松设计的,毛痞批准的大星代表党和军队,4 小星代表四个阶级-阶级斗争.](#) - 反革命 15:51:55 1/29/20 (35586) (2)
  - [所以,毛金习掌握着大星,用大星操控 4 小星阶级斗争,就是一部鲜红的鲜血淋淋的绞肉机.](#) - 反革命 15:56:35 1/29/20 (35587) (1)
    - [以前皇帝自称\[朕\],现代皇帝自称\[党\],这就是人类历史的文明进步.](#) - 反革命 16:25:18 1/29/20 (35588)
- [习猪就是共产党流氓大肆揽权祸国殃民.](#) - 反革命 22:05:56 1/28/20 (35536) (1)
  - [有野心家成暴发户,就有批量草民倒霉.历来如此.](#) - 反革命 22:09:00 1/28/20 (35537)
- [作为武汉市长他没有权力披露疫情这样敏感的信息,在披露之前必须得到中央政府的批准.](#) - 矛头直指中央政府。 20:11:34 1/28/20 (35532) (3)



- [“防疫工作他一直在亲自指挥,亲自部署”不让武汉发布疫情,抓 8 个造谣的,坐视疫情失控 - 习近平接见谭德塞说 \(203 bytes\) 20:15:54 1/28/20 \(35533\) \(2\)](#)
  - [习近平对疫情采取的的第一个措施是封城, - 粗暴, 冷静血的决定 \(180 bytes\) 20:19:07 1/28/20 \(35534\) \(1\)](#)
    - [拉帮结伙习家军就是为了干坏事,否则,毛金习就无事可做,\[天道酬勤\]南海开妓院. - 反革命 09:47:24 1/29/20 \(35579\)](#)
- [当年邓只能说\[路线没有偏,方向没有错\],而不可能说西方自由市场经济是正确的方向. - 反革命 \(372 bytes\) 17:14:01 1/28/20 \(35520\) \(6\)](#)
  - 送交者: 反革命 于 July 01, 2007 21:02:41:  
回答: 历史回顾: 港人争民主 由 hoping 于 July 01, 2007 20:55:35:  
邓小平说, 我的〔文选〕现在用得着。  
邓小平说, (我们) 应该相信社会发展本身会提供建立新的政治制度的条件。  
邓小平说, 耀邦是个好同志, 他为其他同志担了风险, 其他同志就不用担风险了。  
邓小平说, 路线没有偏, 方向没有错.外面有什么风声?。。。。。。就是干扰。
  - [因为邓周围的人都是要实现共产主义的.邓只好说要搞\[中国特色的社会主义市场经济\] - 反革命 17:14:28 1/28/20 \(35521\) \(5\)](#)
    - [江朱胡温当然也知道西方自由市场经济是正确的,但吸食共产鸦片上瘾搞成权贵资本主义 - 反革命 17:15:13 1/28/20 \(35522\) \(4\)](#)
      - [也就是说江朱胡温钻\[中国特色社会主义\]的空子,搞成了高房价,股市搞成了赌场割韭菜 - 反革命 17:19:56 1/28/20 \(35524\)](#)
      - [习包子篡党夺权,习是领导一切的,习家狗占据要津没收江朱胡温权贵资本,实现习家天下 - 反革命 17:15:47 1/28/20 \(35523\) \(2\)](#)
        - [江朱胡温财产被没收了,屁都不敢放一个,因为习包子政治正确,谁让你参加共产党的? - 反革命 17:28:15 1/28/20 \(35525\) \(1\)](#)
          - [哈佛大学化学系主任 Charles Lieber 参加千人计划,月俸至 5 万美元另年生活费 15 万美元 - 人为财死鸟为食亡 17:42:00 1/28/20 \(35526\)](#)
  - [共产党不是一个政党,而是一个邪教组织,恶劣之处在于对社会无孔不入什么都管. - 反革命 12:42:10 1/28/20 \(35508\) \(7\)](#)
    - [这样做是为了供养金字塔大小习包子.习包子什么都管还没能都管死就出问题. - 反革命 12:42:28 1/28/20 \(35509\) \(6\)](#)
      - [北朝鲜都管死了就不会出现 SARS 武汉肺炎瘟疫传播弄得全世界鸡飞狗跳这种事情. - 反革命 12:42:53 1/28/20 \(35510\) \(5\)](#)
        - [所以,习猪头要加快学习金三干部年轻化\(有网文建议\)壮大习家军把中国管死. - 反革命 12:43:12 1/28/20 \(35511\) \(4\)](#)
          - [习包子当务之急是下令研发长生不死药,否则过 20 年还得跟毛躺一起,天天摆拍又有啥意义? - 反革命 13:07:26 1/28/20 \(35512\) \(3\)](#)

- [习成功篡党夺权,就是共惨瘟疫党,先是从俄罗斯引进猪瘟,又从加拿大\(据陈破空\)引进人瘟 - 反革命 16:31:37 1/28/20 \(35517\) \(2\)](#)
  - [腾讯爆惊人死亡数字! 神秘女人闯下误国大祸? 一桩离奇的盗窃案 youtube.com/watch?v=3UVJ3OH6PTo - 陳破空縱論天下 \(35 bytes\) 16:36:58 1/28/20 \(35519\)](#)
  - [所以,习共党不亡就没有天理了. - 反革命 16:31:57 1/28/20 \(35518\)](#)

- [1月19-21日中共中央总书记国家主席中央军委主席习近平来到云南看望慰问各族干部群众 - 武汉市宣布23日封城 \(138 bytes\) 18:43:03 1/26/20 \(35445\) \(3\)](#)
  - [不是天灾是人祸,习近平威胁人类,必遭世界谴责 youtube.com/watch?v=kEsKWfWhHr4 - 华尔街日报 \(177 bytes\) 18:53:44 1/26/20 \(35446\) \(2\)](#)
    - [国务院1月初就打算提高传染病戒备等级通报全国.这个已经被\[中央\],也就是习近平否决了 - 两人当时发生了争吵 \(794 bytes\) 21:12:22 1/26/20 \(35447\) \(1\)](#)
      - [弄死习包子,就是消灭共产党! - 反革命 21:22:51 1/26/20 \(35448\)](#)



- [武汉当局日前竟发放20万张“免费旅游券”,可预约免费参观武汉全市30个景点, - 宣布活动延期 \(144 bytes\) 20:36:25 1/24/20 \(35400\) \(6\)](#)
  - [武汉封城破功,疫情继续扩散! 封城之前市委书记还犯下一个愚蠢错误! - 李一平... \(171 bytes\) 20:41:48 1/24/20 \(35401\) \(5\) https://www.youtube.com/watch?v=HPiFl\\_R4bFc](#)
    - [武汉肺炎失控,习近平急令武汉封城; 美国大流感与武汉 P4 的真相 - 江峰漫谈 20200122 20:52:24 1/24/20 \(4\) https://www.youtube.com/watch?v=h25\\_6ktHhKw](#)
      - [这视频说武汉市确认的病毒是舟山蝙蝠病毒也是南京军区军事医学科学研究所2018存档病毒 - 反革命 21:20:31 1/24/20 \(35403\) \(3\)](#)
        - [【2018年1月5号 P4 国家安全病毒实验室通过验收..研究世界上最危险病原体..坐落在武汉】 - 反革命 21:56:04 1/24/20 \(35406\)](#)
        - [【\(1月\)11号武汉方面就已经确认了病毒基因图谱,是谁做了修改,谁下令修改的呢?】。 - 反革命 21:47:38 1/24/20 \(35405\)](#)

- [所以,你说病毒是吃野味来的,还是习包子没把病毒保管好还是习包子故意把病毒放出来的? - 反革命 21:33:42 1/24/20 \(35404\)](#)

The screenshot shows a YouTube video player with a URL: [youtube.com/watch?v=h25\\_6ktHhKw](https://www.youtube.com/watch?v=h25_6ktHhKw). The video content is a screenshot of the NIH BLAST search results page. The search parameters are: Job Title: gb/QHD43418.1, RID: 2B1AGCSF01R, Program: BLASTP, Database: nr, Query ID: QHD43418.1, Description: envelope protein [Wuhan seafood market pneumonia virus], Molecule type: amino acid, Query Length: 75. The search results show a 100% similarity between the query and a sequence from a bat in Zhoushan. The video has 832,659 views and is dated 23 Jan 2020. The video title is: 武汉肺炎病毒的确与舟山蝙蝠的病毒相似度. The video description is: 武汉肺炎失控，习近平急令武汉封城；美国大流感与武汉P4的真相（江峰漫谈20200122第101期）.

• 1月19日, 海外专家对比E蛋白, 发现武汉新病毒与蝙蝠病毒具有100%相似度!

武汉肺炎病毒的确与舟山蝙蝠的病毒相似度

#武汉肺炎 #武汉封城 #武汉P4 832,659 views • 23 Jan 2020

武汉肺炎失控，习近平急令武汉封城；美国大流感与武汉P4的真相（江峰漫谈20200122第101期）

# 中国首个P4实验室正式运行 可研究世界上

2018-01-05 11:02:53 来源：新华网

新华网北京1月5日电（王莹）记者从中国科学院获悉，日前，武汉国家生物安全（四级）实验室（以下简称“武汉P4实验室”）顺利通过国家卫计委实验室活动资格和实验活动现场评估，完全具备开展高致病性病原微生物实验室活动资质。至此，中国首个P4实验室正式投入运行。该实验室将为我国提供一个完整、国际先进的生物安全体系，中国的科研工作者可以在自己的实验室里研究世界上最危险的病原体。

武汉P4实验室，可研究最危险的病原体。武汉。在这里要研究世界上最危险的病原体，与舟山蝙蝠病毒的上传时间相同，太巧了。

而这个最毒的实验是恰巧就坐落在武汉

20:44 / 24:03

#武漢肺炎 #武漢封城 #武漢P4 832,659 views · 23 Jan 2020

武漢肺炎失控，習近平急令武漢封城；美國大流感與武漢P4的真相（江峰漫談20200122第101期）

查一下舟山蝙蝠病毒资料，看到两个，编号：MG77293.1, MG772934.1 提交人：南京军区军事医学科学研究所，时间：2018.1.5

## Bat SARS-like coronavirus isolate bat-SL-CoVZC45, complete genome

```

LOCUS      MG772933                29902 bp    RNA       linear    V01_28-MAR-2018
DEFINITION Bat SARS-like coronavirus isolate bat-SL-CoVZC45, complete genome.
ACCESSION  MG772933
VERSION   MG772933.1
KEYWORDS  .
SOURCE    Bat SARS-like coronavirus
ORGANISM  Bat SARS-like coronavirus
Viruses; ssRNA viruses; ssRNA positive-strand viruses, no DNA stage; Nidovirales; Coronaviridae; Coronavirinae; Betacoronavirus.
REFERENCE 1 (base 1 to 29902)
AUTHORS   Wu, D.
TITLE     Genomic Characterization and Infectivity of A Novel SARS-like coronavirus in Chinese Bats
JOURNAL   Unpublished
REFERENCE 2 (base 1 to 29902)
AUTHORS   Wu, D.
TITLE     Direct Submission
JOURNAL   Submitted (05-JAN-2018) Institute of Military Medicine Nanjing Command, Nanjing, Institute of Military Medicine Nanjing Command, Nanjing, No. 293 East Zhongshan Road, Nanjing, Jiangsu 210002, China
COMMENT   ##AssemblyData=EMBL##
           Sequencing Technology :: Sanger dideoxy sequencing
FEATURES  Location/Qualifiers
           source          1..29902
           /organism="Bat SARS-like coronavirus"
           /mol_type="genomic RNA"
           /isolate="bat-SL-CoVZC45"
  
```

## Bat SARS-like coronavirus isolate bat-SL-CoVZXC21, complete genome

```

LOCUS      MG772934                29732 bp    RNA       linear    V01_28-MAR-2018
DEFINITION Bat SARS-like coronavirus isolate bat-SL-CoVZXC21, complete genome.
ACCESSION  MG772934
VERSION   MG772934.1
KEYWORDS  .
SOURCE    Bat SARS-like coronavirus
ORGANISM  Bat SARS-like coronavirus
Viruses; ssRNA viruses; ssRNA positive-strand viruses, no DNA stage; Nidovirales; Coronaviridae; Coronavirinae; Betacoronavirus.
REFERENCE 1 (base 1 to 29732)
AUTHORS   Wu, D.
TITLE     Genomic Characterization and Infectivity of A Novel SARS-like coronavirus in Chinese Bats
JOURNAL   Unpublished
REFERENCE 2 (base 1 to 29732)
AUTHORS   Wu, D.
TITLE     Direct Submission
JOURNAL   Submitted (05-JAN-2018) Institute of Military Medicine Nanjing Command, Nanjing, Institute of Military Medicine Nanjing Command, Nanjing, No. 293 East Zhongshan Road, Nanjing, Jiangsu 210002, China
COMMENT   ##AssemblyData=EMBL##
           Sequencing Technology :: Sanger dideoxy sequencing
FEATURES  Location/Qualifiers
  
```

中共军队系统的南京军区军事医学科学院正式提交舟山蝙蝠病毒资料 就说明什么呢

意思就是已经把这个病毒存档了 我们养起来了

20:56 / 24:03

#武漢肺炎 #武漢封城 #武漢P4 832,659 views · 23 Jan 2020

武漢肺炎失控，習近平急令武漢封城；美國大流感與武漢P4的真相（江峰漫談20200122第101期）

- [武汉市和湖北省前阵子都在忙着开“两个重要的会”（意指“两会”，人大、政协会议） - 两会营造和谐的氛围 \(394 bytes\) 14:59:36 1/23/20 \(35336\) \(6\)](#)
  - [不要找替罪羊,这是共惨制度包子的问题,习媒姓习,东西南北中,习是领导一切的. - 反革命 15:05:28 1/23/20 \(35337\) \(5\)](#)
    - [胡面瘫习猪头吸食共产鸦片上瘾,共产瘟疫制造 SARS 肺瘟. - 反革命 15:15:17 1/23/20 \(35338\) \(4\)](#)
      - [习猪没开金口讲金句,媒体不得报道病瘟,只能大肆宣传共产瘟疫. - 反革命 15:15:36 1/23/20 \(35339\) \(3\)](#)
        - [通报病瘟必须服从维稳,这是习猪讲的金句,习包子要坐稳皇位. - 反革命 15:21:21 1/23/20 \(35340\) \(2\)](#)
          - [习猪大肆揽权,它有 3 头 6 臂管得过来吗,加上习家军也管不过来,它就是那个不学无术的二赖子. - 反革命 15:29:46 1/23/20 \(35341\) \(1\)](#)
            - [为什么人民领袖习包子没有先见之明设置中国瘟疫领导小组并舍我其谁地担当组长? - 反革命 15:44:29 1/23/20 \(35342\)](#)
              - [【风雨无阻向前进】活阎王毛金习除了制造风雨还能做什么还会做什么? - 反革命 20:20:54 1/23/20](#)
                - [「别看你今天闹得欢,小心啊今后拉清单」习猪一男儿有本事把防火墙拆了,看谁拉谁的清单 - 反革命 11:55:18 1/24/20 \(35370\)](#)
  - [丹麦: 杨光-----八十方知天命、共匪灭亡天定! - 终生以反共为荣! \(328 bytes\) 06:34:49 1/23/20 \(35326\) \(9\)](#)
    - [燕北屠共匪狗英雄大侠北京杨佳被共匪杀害去世十年, 仍被世界各国.各地民众祭奠 - 由全世界反共大同盟 \(4683 bytes\) 07:05:17 1/23/20 \(35331\) \(4\)](#)
      - [我说过不应该判杨佳死刑.但歌颂杨佳,就得一起歌颂贺龙陶铸等等,历史周期率. - 反革命 \(618 bytes\) 16:27:44 1/23/20 \(35343\) \(3\)](#)
        - [欺负杨佳的警察觉得自己有点权就忘乎所以,跟包子一样把挡它皇帝道的都弄进秦城监狱. - 反革命 16:30:33 1/23/20 \(35344\) \(2\)](#)
          - [习包子比欺负杨佳的警察恶劣,因为,包子手里的权是装孙子骗来的. - 反革命 16:34:00 1/23/20 \(35345\) \(1\)](#)
            - [如果没有 369 等,没有绞肉机,没有屁民杀屁民,哪来的毛金习显摆进水晶棺? - 反革命 16:48:24 1/23/20 \(35346\)](#)
  - [什么时候中国的各大网站的头条把猪头的新闻换成疫情通报了, 疫情才能控制得住。 - 游客 \(107.77.x.x\) \(913 bytes\) 09:52:15 1/22/20 \(35303\) \(4\)](#)
    - [习特后\(shithole\)正在 建造人类命运共同体 - 游客\(24.145.x.x\) 09:52:36 1/22/20 \(35304\) \(3\)](#)
      - [政治经济外交与香港台湾关系都烂到什么样子,还猪瘟人瘟接踵而至这 TMD 瘟神还自诩一尊 - 游客\(107.181.x.x\) \(227 bytes\) 09:54:20 1/22/20 \(35305\) \(2\)](#)

- [共产党把全体人民变成它的奴隶，想怎样玩就怎样玩，榨干他们的身体，抽空他们的思维](#) - 游客(204.197.x.x) (230 bytes) 09:55:56 1/22/20 (35306) (1)
      - [刁包干的每一件事都是反中国人民的，是中国人民的公敌](#) - 游客(99.247.x.x) (103 bytes) 09:56:23 1/22/20 (35307)
- [武汉冠状病毒: 习近平下令了\(博讯北京时间 2020 年 1 月 20 日 转载\)](#) - (法广 RFI 小山) (1618 bytes) 09:30:14 1/20/20 (35201) (5)
  - [齐奥赛斯库被枪决的理由是腐败和摧毁罗马尼亚经济,这两条习包子都够得上.](#) - 反革命 15:49:42 1/21/20 (35277) (1)
    - [人模狗样的活阎王,屠杀百万,饿死千万,奴役十几亿,运动洗脑屠杀分期分批窝里斗进水晶棺](#) - 反革命 16:52:41 1/21/20 (35281)
  - [武汉不明病毒性肺炎疫情蔓延, 包含日韩泰三国都陆续出现染病的个案。](#) - 邻近地区和国  
家 09:31:17 1/20/20 (35203) (4)
    - [习猪爱集权爱显摆率习家军土皇帝书记集权结果管不过来造成社会问题给包子增加显摆机会](#) - 反革命 09:40:25 1/20/20 (35207) (2)
      - [这是共产瘟疫恶性循环作用于社会的各方面政治经济文化等等,习包子早日暴毙.](#) - 反革命 09:44:34 1/20/20 (35209) (1)
        - [日本人口不密集没有野生动物吗?为什么没出现瘟疫?](#) - 反革命 09:49:55 1/20/20 (35211)
    - [共产瘟疫造成权力集中,权力集中造成土皇帝无法无天,党委书记爱吃野味造成 SARS 肺炎](#) - 反革命 09:33:28 1/20/20 (35204)
- [党的十八大以来,我探索出一条长期执政条件下解决自身问题、跳出历史周期率的成功道路](#) - 习  
近平指出, (190 bytes) 09:13:14 1/13/20 (34886) (41)
  - 习近平指出, 党的十八大以来, 我们探索出一条长期执政条件下解决自身问题、跳出历史  
周期率的成功道路, 构建起一套行之有效的权力监督制度和执纪执法体系, 这条道路、这  
套制度必须长期坚持并不断巩固发展。
  - [习包子王沪宁俩傻逼,包子两届还没干完就成功\[跳出历史周期率\],这周期就是终身制](#) - 反革  
命 12:07:06 1/13/20 (34897) (3)
    - [毛痞的“周期率”指的是朝代更迭,习包子的意思只能是\(习家\)中国共产党又活过来  
了.](#) - 反革命 12:27:17 1/13/20 (34901) (2)
      - [马列毛那套模棱两可得寸进尺搬弄是非颠倒黑白,能自圆其说,结果必然是独裁  
共残惨家天下](#) - 反革命 13:00:20 1/13/20 (34909) (1)
        - [现在的习共人民网\[人民\]日报\],完全是毛共颠倒黑白那套.](#) - 反革  
命 13:00:46 1/13/20 (34910)
  - [习包子原话是,\[我们探索出\],习包子不好说是它老爹灌的尿.](#) - 反革命 09:58:17  
1/13/20 (34896)
  - [习包子无耻得很,毛痞那套东东说成是它探索出的成功道路](#) - 反革命 09:14:46  
1/13/20 (34888) (35)

- [毛痞成功地赛过刘邦朱元璋,进了水晶棺.至今曝尸天安门广场,习包子只争朝夕.](#) - 反革命 09:27:41 1/13/20 (34893) (2)
  - [共产瘟疫就是,天天斗争,批量死人,国内外坑蒙拐骗,养活毛金习仨肥猪及其狐朋狗友.](#) - 反革命 09:43:17 1/13/20 (34894) (1)
    - [包子爬上去前闭口不谈\[斗争\],房子股票巴拿马资产,香港物业.为了霸占国库大讲\[斗争\]](#) - 反革命 12:38:21 1/13/20 (34902)
      - [反\(毛\)党分子老习痞给邓小平王震写信求恢复党籍,习包子被打成黑五类兔崽子.](#) - 反革命 16:30:00 1/17/20 (35098) (1)
        - [习包子装孙子爬上去后率文武百官朝拜毛尸,就因毛痞称赞老习痞诸葛亮知道怎么霸占国库](#) - 反革命 16:32:21 1/17/20
- [我们党诞生于国家内忧外患、民族危难之时，在斗争中求得生存、获得发展、赢得胜利。](#) - 《人民日报》1月13日 (266 bytes) 09:17:48 1/13/20 (34889) (31)
  - [苏联灭亡,共产党祸害世界,中共就是乘民族危难之时祸国殃民,,还好意思\[我们党诞生\]](#) - 反革命 13:26:24 1/13/20 (34912) (7)
    - [习包子装孙子爬上去后，习共党就诞生了。](#) - 反革命 11:01:54 1/14/20 (34942)
    - 发扬斗争精神 勇于担当作为  
——论学习贯彻习近平总书记在主题教育总结大会上重要讲话  
本报评论员  
《人民日报》（2020年01月13日01版）  
我们党诞生于国家内忧外患、民族危难之时，一出生就铭刻着斗争的烙印，一路走来就是在斗争中求得生存、获得发展、赢得胜利。
    - [魔鬼也可以\[诞生\],流氓恶棍可以是\[人民领袖\]](#) - 反革命 13:33:09 1/13/20 (34914) (3)
      - [背新华字典背出个\[通商宽衣\],你说包子除了它老爹灌的那泡搬弄是非大便还会什么吧!](#) - 反革命 13:35:45 1/13/20 (34915) (2)
        - [如果毛金不是跟习包子一样\[精准扶贫\]的话,屁民见到它们还会热泪盈眶吗?](#) - 反革命 14:24:17 1/13/20 (34917) (1)
          - [共产党折腾\(过\)的国家都是难民输出国.](#) - 反革命 16:56:37 1/13/20 (34924)
    - [\[共\]完\[产\]无法发展经济,走极端就闹饥荒,窝里斗洗脑运动批量杀人,邪教.](#) - 反革命 13:30:40 1/13/20 (34913) (1)
      - [369等特权人治腐败社会就是为毛金习坐稳天下打造的,所以折腾了70年还在那文件治国](#) - 反革命 17:55:15 1/13/20 (34929)
    - [俄毛子共产瘟疫叛乱组织带路党,不忘初心去斗争共别人的产,求得生存发展胜利](#) - 反革命 09:24:47 1/13/20 (34892) (22)

- [\[斗争\]就是习家军进驻各党政军部门抢班夺权,没收前朝各权贵资本,胜利习家天下.](#) - 反革命 15:49:19 1/13/20 (34920) (18)
  - [\[人民\]网鼓吹\[斗争\]的同时鼓吹包子的\[惊涛骇浪\],就是磨刀霍霍准备屠杀人民.](#) - 反革命 16:59:02 1/13/20 (34925) (17)
    - [毛金习家就是搞痞子运动主动屠杀人民起家的.](#) - 反革命 17:04:32 1/13/20 (34926) (16)
      - [狗改不了吃屎.](#) - 反革命 17:05:21 1/13/20 (34927) (15)
        - [习包子 45 年深藏不露,现在是哲学家,经济学家,文学家\(吓唬莫言\),出书 1 个个重要讲话金句 - 物极必反骗子](#) 14:35:39 1/15/20 (34995) (1)
          - [习包子是名副其实的拉帮结伙的政治家,当然是整脚的政治家,把毛痞的遮羞布都扯下来了](#) - 反革命 14:58:18 1/15/20 (34997)
- [唯物就是顺应历史发展文明民主,包子加固防火墙搞唯心却把唯物主义挂嘴上,包子就是骗子](#) - 反革命 13:39:59 1/15/20 (34990)
- [毛金习鼓吹唯物主义同时用唯心主义搬弄是非颠倒历史造家天下.否则,毛金习自招唯心骗子](#) - 反革命 13:33:12 1/15/20 (34989) (9)
- [习发文唯物辩证法的目的就是要中国人运动起来,变化起来,折腾起来,斗起来,它好从中渔利](#) - 反革命 15:10:32 1/15/20 (34998) (8)
  - [共产\(残,惨\)党不唯物辩证地折腾起来,难道依法治国民主选举?](#) - 反革命 15:14:11 1/15/20 (34999) (7)
    - [\[唯物辩证法\]里的\[唯物\]是搬弄是非里的短视的局部的\[唯物\],非顺应历史发展的\[唯物\]](#) - 反革命 15:37:30 1/15/20 (35000) (6)
- [想起来了,搅屎棍称作\[历史唯物主义\]里的\[唯物\]跟\[唯物辩证法\]里的\[唯物\]不是一个东西.](#) - 反革命 16:01:14 1/15/20 (35001) (5)



- [前者是虚构乌托邦的\[唯物\];后者是埋头搅屎不要看路的\[唯物\].](#) - 反革命 16:15:17 1/15/20 (35003)
- [习包子{求是}发文就是中国的搅屎棍.](#) - 反革命 16:07:12 1/15/20 (35002) (3)
- [习包子发文目的就是坐实自己活阎王.看活阎王金 3 跟栗战书一起阅兵,朝鲜官员一副太监像](#) - 反革命 17:05:54 1/15/20 (35006)
- [习搅屎用马列观点一分析,发现邓\(市场经济\)搞垮共产党,取消无产阶级专政,复辟资本主义](#) - 反革命 16:36:38 1/15/20 (35004) (1)
- [事实上,靠信用分支配的言论自由国家比野蛮马列共产奴隶制度文明,也比封建皇帝制度文明](#) - 反革命 16:54:11 1/15/20 (35005)
  - [英雄毛金习用一批人民屠杀另一批人民,所以,英雄毛金习说是人民创造历史.](#) - 反革命 13:26:35 1/15/20 (34988)
  - [英雄毛金习创造历史;人民胆敢反抗不做奴隶,毛金习英雄就要制造\[惊涛骇浪\]屠杀人民.](#) - 反革命 17:27:38 1/13/20 (34928)
  - [金三可以印假美钞,习包子当然可以印发假人民币.求得生存发展胜利](#) - 反革命 09:49:14 1/13/20 (34895) (2)
    - [当年的苏维癌政府主席老习痞共匪就发行苏维癌货币.](#) - 反革命 15:10:56 1/14/20 (34956) (1)
      - [越境绑架,装孙子 45 年,满脸横肉将军肚,还贵族气质,一看就是共匪的兔崽子.](#) - 反革命 16:56:54 1/14/20 (34958)
- [斧教百年总信徒,犹有举拳对南湖,庆丰当知天下变,蝼蚁不再献头颅](#) - 问题哥 2020-01-09 (7 bytes) 14:39:43 1/09/20 (34726) (6)
  - [上联: 举头三尺无人机。下联: 看你还敢吹牛逼。](#) - 横批: 让领导先走。(280 bytes) 14:41:28 1/09/20 (34727) (5)
    - [“这个好。美帝的斩首伊朗战略,终于使人类真正进入让领导先走的时代!”](#) - !全民绑在一起去陪葬 17:15:12 1/09/20 (34729) (4)
      - [包子不是说一直在考虑中国共产党人能不能打仗,怎么一直没动静?](#) - 反革命 17:39:28 1/09/20 (34731) (2)
        - [当年叶主任说他当权的话 none of you Hanjians can put your head on your shoulders.](#) - 反革命 17:45:28 1/09/20 (34734) (1)
          - [习包子有权,不是叶主任,不能光说不练.](#) - 反革命 17:47:01 1/09/20 (34735)
      - [金 3,包子,许其亮要小心了,抓紧时间上九天揽月.](#) - 反革命 17:17:29 1/09/20 (34730)

- [独裁者分前行缓行和开倒车:\[中国一直在台前幕后支持伊朗,这是不争的事实和公开的秘密\]](#) - 反革命 (174 bytes) 14:09:51 1/10/20 (34788) (5)
  - [《北京市外籍人员子女学校管理办法\(试行\)》不得招收在中国境内定居的中国公民的子女。](#) - 反革命 15:15:05 1/10/20 (34791) (4)
    - [那年头谁沾上伟大领袖毛主席,那可是福星高照.今天谁沾上习傻逼也 1 样.当然千万冤魂之上](#) - 反革命 17:34:03 1/10/20 (34798)
    - [绞肉机恢复运转后,369 等为争夺大撒币剩下的有限的社会主义资源打破头.](#) - 反革命 16:36:03 1/10/20 (34795)
    - [这也不奇怪,大防火墙里还需要小防火墙,分化瓦解坑蒙拐骗统战那套.](#) - 反革命 15:20:48 1/10/20 (34793)
    - [习家共产党反动吧?!把中国人分类.](#) - 反革命 15:16:36 1/10/20 (34792)

• [什么 TMD 接班人,为什么不是人民,为什么不能权利归人民!为什么不能有公仆意识.](#) - cahsaaa5 分钟前 (307 bytes) 08:30:06 1/06/20 (34581) (19)

• cahsaaa

• 5#

发表于 5 分钟前 | 只看该作者

期盼有一个领导人象: 蒋经国一样, 早上起来开放党禁. 依法治国, 法律在国家之上, 军队是国家的武装不是党派的工具. / 中国人民有普选的权利!!!! 这才是民主中国, 而不是那些乌龟王八蛋的后补力量, 什么 TMD 接班人, 为什么不是人民, 为什么不能权利归人民! 为什么不能有公仆意识.

- [当年希特勒斯大林联手入侵波兰,斯大林制造卡廷惨案屠杀 2.2 万战俘.希斯毛金习活阎王.](#) - 反革命 15:28:24 1/08/20 (34666) (2)
  - [共产党比纳粹党邪恶 1 倍.2 战大约死亡 5 千万,共产主义大约死亡 1 亿.马列斯毛金习希活阎王](#) - 反革命 15:32:50 1/08/20 (34667) (1)
    - [希特勒发动 2 战前发展德国经济,包子用习家军抢劫国企直接搞垮经济,习家天下水晶棺](#) - 反革命 15:37:02 1/08/20 (34668)
      - [前些年有人说, 治大国如烹小鲜, 活阎王都是烧大鱼大肉吃。](#) - 反革命 06:53:33 1/09/20 (34695)
- [包子把孙政才弄起来,后台保不住说明有点问题,所以,包子也无需\[乌龟王八蛋的后补力量\]](#) - 反革命 08:35:02 1/06/20 (34585) (9)
  - [问题是,如果包子用毛\[法\]来衡量,那整个党包括爬上去前的包子都有问题.包子有变脸绝活.](#) - 反革命 09:08:31 1/06/20 (34598) (6)
    - [毛\[法\]公有制计划经济,包子爬上去前巴拿马藏金千万股票香港物业,完全丧失共惨党员觉悟](#) - 反革命 18:20:11 1/06/20 (34624)
    - [毛\[法\]:毛金习拉帮结伙就是坚持党领导,霸占国库就是为人民服务,没有政治经济腐败问题](#) - 反革命 09:14:23 1/06/20 (34599) (4)

- [金瘡饿死几百万,毛瘡饿死几千万,不是个事,谈何腐败,还是伟大领袖.](#) - 反革命 09:20:14 1/06/20 (34600) (3)
  - [习人民领袖目前为止,仅仅是,打游击弄死了一些人,糟蹋了几千亿几万亿中国财富而已.](#) - 反革命 09:23:17 1/06/20 (34601) (2)
    - [习包子7年言行铁心走毛金齐凹塞斯库与民为敌的路,它要下台只能是被赶下台.](#) - 反革命 09:44:13 1/06/20 (34602) (1)
      - [问题出在包子以为它老爹给它脑袋里灌的\[留一个搞政治\]那泡屎战无不胜.](#) - 反革命 13:28:12 1/06/20 (34611)
- [再说了,黑社会谈论接班人就是搞笑,老大都是火拼出来的.](#) - 反革命 08:39:11 1/06/20 (34588) (1)
  - [包子例外,包子是装孙子装出来的.](#) - 反革命 08:40:36 1/06/20 (34590)
- [依法治国,法律在国家之上,军队是国家的武装不是党派的工具.](#) - 中国人民有普选权利 08:31:13 1/06/20 (34582) (8)
  - [\[依法治国\],要看这个\[法\]是谁定的,活阎王毛金习定的,还是贵族华盛顿定的.](#) - 反革命 08:58:42 1/06/20 (34596) (1)
    - [邓小平努力改造毛\[法\],但由于历史的局限性,无法一步到位文明宪法.](#) - 反革命 09:02:13 1/06/20 (34597)
  - [没有言论自由,普选结果不一定好,伊朗俄罗斯北韩普选能有什么公正结果?中国八十年代初?](#) - 反革命 08:45:55 1/06/20 (34593) (5)
    - [有网文说,普京是世界首富,靠权力致富的只能是首贫,还能赛得过霸占中国国库的习包子?](#) - 反革命 13:38:45 1/06/20 (34612) (1)
      - [普京能摆平高层官僚,放手普选,习包子敢吗?还恬不知耻“我觉得,和您的性格很相似”](#) - 反革命 14:12:30 1/06/20 (34617)
    - [习包子说要给青少年洗脑制度自信.](#) - 反革命 08:47:09 1/06/20 (34594) (2)
      - [制度先进文明与否:俄罗斯-北韩-中国制度自信,搞穷,越穷越先进,穷了一国,富了一家.](#) - 反革命 14:02:05 1/06/20 (34616)
      - [每个人都以自己认为正确的的言行与周围的世界互动.难道神经病人不认为自己是对的吗?](#) - 反革命 08:52:40 1/06/20 (34595)
- [【党的领导】就是党的一把手披着党的外衣个人说了算无法无天的领导.](#) - 反革命 16:07:38 1/01/20 (34396) (8)
  - [【党的领导】就是党的一把手把个人意志变成宪法比皇帝更具欺骗性.](#) - 反革命 16:08:03 1/01/20 (34397) (7)
    - [当毛瘡习瘡掌握了党的一把手的位置,中国历史倒退变成了拉帮结伙的黑社会共惨家天下.](#) - 反革命 16:09:12 1/01/20 (34398) (6)
      - [习瘡新年献词出现新华门【为人民服务】牌坊,按共党搬弄是非法则,事实拉帮结伙搞垮经济](#) - 反革命 16:14:59 1/01/20 (34399) (5)

- [所以,习痞【党的领导制度是我国的根本领导制度】是放屁。否则,它就不用装孙子往上爬 - 反革命 16:40:29 1/01/20 \(34400\) \(4\)](#)
  - [邓不仅要党政分家,还要世纪中叶多党竞选,习猪爬上去前装孙子毛痞那套屁没放 1 个 - 反革命 21:54:04 1/01/20 \(34436\) \(3\)](#)
    - [除了习明泽,谁敢当面跟习包子讲大家都知道上窜下跳的今上是骗子? - 反革命 09:50:33 1/02/20 \(34448\) \(2\)](#)
      - [中国梦=包子梦,1 层意思包子登基活阎王,另 1 层意思包子傻笔,还有 1 层失业大军吃不上包子 - 反革命 16:21:13 1/02/20 \(34456\) \(1\)](#)
        - [经济学家?生产制造链转移到东南亚也是江湖遗留问题爆发?关门讹诈帝修反省得\[获取\]技术 - 反革命 09:56:03 1/03/20 \(34493\)](#)
- [人民领袖战略家傻逼习包子大撒币赶走外资成功扼制经济发展势头回归毛帝国看齐金帝国 - 反革命 07:20:29 12/31/19 \(34363\) \(5\)](#)
  - [国内绞肉机基本修复, 国外联合俄修社会帝国主义跟美帝国主义及其娄罗斗 - 反革命 07:23:31 12/31/19 \(34364\) \(4\)](#)
    - [活阎王毛金习抓革命促生产, 饿死中朝屁民, 解放全人类。 - 反革命 07:36:01 12/31/19 \(34366\) \(3\)](#)
      - [【抓革命、促生产、促工作、促战备】:抓杀人、促糊口、促窝里斗、促讹诈帝修反. - 反革命 14:24:34 12/31/19 \(34376\)](#)
      - [许其亮跟林彪一样不得好死! - 反革命 08:19:03 12/31/19 \(34368\) \(1\)](#)
        - [林彪临死的 1971 年 5 月还在摆拍认真学习毛主席著作。 - 反革命 11:14:08 12/31/19 \(34370\)](#)
- [精彩片段》明居正: 有很重的毛澤東影子...www.youtube.com/watch?v=DiDWHJH9fz4 - 【年代向錢看】 \(165 bytes\) 11:36:05 12/25/19 \(34112\) \(19\)](#)
  - [毛泽东冥诞中共官方对毛的宣传隐然升温 - 中央社台北 26 日电 \(1457 bytes\) 09:17:59 12/26/19 \(34136\) \(13\)](#)
    - [\[12 月 26 日至 27 日专题民主生活会\]习包子坐龙椅上开民煮生活会,傻逼真会搞笑 - 反革命 17:54:16 12/27/19 \(34224\) \(2\)](#)
      - [民煮生活会大家说什么?您包子真伟大, 您一人傻逼, 把我们剩余的 24 位都整成了傻逼。 - 反革命 23:27:44 12/27/19 \(34230\)](#)
      - [北京开始公开跟伊朗军事合作“抗美”.中國、塔利班、伊朗、俄罗斯、北韩,五国联合军演 - 森哲深谈\(996\)12.27 18:12:22 12/27/19 \(34225\)](#)
    - [「我们不但善于破坏一个旧世界, 我们还将善于建设一个新世界」 - 6 月习近平引用毛语录 09:19:29 12/26/19 \(34138\) \(6\)](#)
      - [这个【旧世界】就是邓江湖邓共,这个【新世界】就是习家军习家共残党. - 反革命 09:22:12 12/26/19 \(34139\) \(5\)](#)

- [毛痞砸烂了旧世界,因为天时地利\[共产瘟疫\]人和.习包子除了脑袋里的一炮屎什么也没有](#) - 反革命 12:39:14 12/26/19 (34143) (4)
  - [习家军那几颗歪瓜裂枣就成了神圣的党\[组织\],类推毛痞金痞,中朝人傻不傻?](#) - 反革命 13:54:33 12/26/19 (34144) (3)
    - [林彪不知道文革破坏经济祸国殃民吗?但为一己之私半壁江山跟七千人大会时一样拍毛马屁](#) - 许其亮就这德行 14:32:56 12/26/19 (34148) (2)
      - [林彪死不认错儿子出风头最后 1 封未发出的给毛要求保持现状的信,叶群说林彪身体熬不过毛](#) - 敢说林不要整个天下 14:39:37 12/26/19 (34149) (1)
        - [谁料到装孙子包子要称帝?谁能保证包子身边的其他人不想等包子死后或弄死包子自己称帝?](#) - 反革命 14:44:36 12/26/19 (34150)
- [参观北京双清别墅,便引用毛泽东「宜将剩勇追穷寇,不可沽名学霸王」](#) - 习近平今年 10 月 1 日前 09:18:34 12/26/19 (34137) (5)
  - [7 年拉帮结伙选择反腐.邓远房亲戚江派团派都成了穷寇.权贵资本都姓习,大家还不穷寇?](#) - 反革命 17:06:54 12/26/19 (34175) (1)
    - [前面说过,习包子这个傻逼,总是把自己干的坏事挂自己嘴上.](#) - 反革命 17:13:26 12/26/19 (34176)
  - [活阎王掌握了政权,不要说中朝屁民,美国都拿它没办法,朝鲜打一仗后还得哄着金三.](#) - 反革命 09:25:26 12/26/19 (34140) (2)
    - [党是个什么东东,党就是活阎王毛金习,党就是活阎王追穷寇的挡箭牌.](#) - 反革命 16:52:30 12/26/19 (34173) (1)
      - [「不可沽名学霸王」,我怎么都觉得习包子就是正在学霸王打太极拳呢!](#) - 反革命 16:56:10 12/26/19 (34174)
- [习包子的大战略就是效法毛痞解放全人类,口号是手段,进水晶棺是目的,让毛三接着折腾](#) - 反革命 12:45:09 12/25/19 (34116) (3)
  - [如果无法世袭,毛习得到的就只是瞎折腾的这个过程,因为进水晶棺是被动的.](#) - 反革命 13:37:00 12/25/19 (34118) (2)
    - [包子能够修宪,为什么不把自己的生日法定为圣诞日呢?圣人和草包不是一步之遥吗?](#) - 反革命 15:07:18 12/25/19 (34120) (1)
      - [这样做就不存在【不准举办圣诞聚会】的满脸横肉之举.习圣人画像可是慈眉善目.](#) - 反革命 15:10:55 12/25/19 (34121)
  - [习包子不是保党而是灭党,打造习家共产党.](#) - 反革命 11:47:31 12/25/19 (34114)
- [“天下之大,莫非王土”党领导一切“天下之大,莫非习土”](#) - 反革命 (5117 bytes) 13:22:30 12/23/19 (34030) (23) <https://zhuatlan.zhihu.com/p/28746132> “带路党”是否完全等同于“汉奸”?



- 所以在某些带路党看来，八国联军并不是来侵略国家的，只是来揍皇上的 - 目标明确直奔紫禁城 13:24:17 12/23/19 (34031) (22)
- - [中外历史证明了,为了权力集中的终身制,必须以无谓的批量死人饥荒为代价.](#) - 反革命 13:31:27 12/23/19 (34034) (21)
    - [历史证明了,一家独裁或一党独裁,都整不好一个国家,结果都是贪官层出不穷.](#) - 反革命 13:37:25 12/23/19 (34035) (20)
      - [问题的根源是皇上把自己的终身制放第一位,民生第二位.搅屎棍毛金习只管搞穷屁民固权.](#) - 反革命 13:53:09 12/23/19 (34038)
      - [本来草民对一党独裁就不满,包子一猪独裁狐朋狗友加上共惨武装\[=洗脑忽悠愚弄\]更死得快](#) - 反革命 13:41:00 12/23/19 (34036) (18)
        - [毛痞告诉黄炎培,共残党能跳出这\(历史\)周期率.事实是,这周期越来越短了.](#) - 反革命 13:45:44 12/23/19 (34037) (17)
          - [傅斯年批章伯钧是第三党去归宗,中华人民共和国交通部长,反右运动时成为中国头号大右派](#) - 反革命 (755 bytes) 15:13:56 12/23/19 (14) [zh.wikipedia.org/wiki/傅斯年](http://zh.wikipedia.org/wiki/傅斯年)
            - [这【「宋江」之流】毛痞还就成功了大泡沫中华人民共和国,盖因它掌握了变色龙搬弄是非.](#) - 反革命 15:41:45 12/23/19 (34046) (6)
              - [毛痞号召共产传销,一夜暴富,大家还不都往延安跑?蒋被赶台湾才搞土地改革.](#) - 反革命 16:05:25 12/23/19 (34048) (5)
            - [现在,包子没收权贵资本,习包子一夜暴富,习家一夜暴富,习家军一夜暴富.](#) - 反革命 16:08:28 12/23/19 (34049) (4)

- [哪里有共产瘟疫，哪里的草民往外跑。](#) - 反革命 18:33:32  
12/23/19 (34055)
  - [蒋侃不过毛.中国草民不愿被地主资本家剥削,自愿为毛金习卖命,自愿被共产被饿死.](#) - 反革命 16:15:06  
12/23/19 (34050) (2)
- [毛痞暴富后,几十万几十万按比例运动屠杀,抗美援朝借刀杀人,饿死 3 千万,逃港定量供应.....](#) - 反革命 21:17:52 12/23/19 (34060)
  - [毛一图书管理员,包子 200 斤担子十里不知换肩的傻逼,它们除了坑蒙拐骗,哪里来的荣华富贵](#) - 反革命 16:28:51  
12/23/19 (34052)
  - [金 3 据说年少时到瑞士留学,估计除了祖传搬弄是非还有 1 技之长,除了当主席还能够自食其力](#) - 反革命 16:25:32  
12/23/19 (34051)
- [当傅斯年与毛澤東漫步到礼堂，看到密密麻麻、各地献给毛澤東的锦旗时，](#) - 「堂哉皇哉！」 15:16:58  
12/23/19 (34042) (6)
  - [毛在斯支持下确实有头有脸人物,孙中山有日本支持,钱不够只好联俄联共,都是汉奸带路党](#) - 反革命 15:20:54 12/23/19 (34043) (5)
    - [所以,草民批带路党实在是无知,孙中山毛蒋,国民党,共产党,都是汉奸带路党.](#) - 反革命 15:23:40 12/23/19 (34044) (4)
      - [拍包子马屁就更恶心,包子没有外国势力好利用以消灭其他势力,只能是装孙子装虔诚的骗子](#) - 反革命 15:29:18 12/23/19 (34045) (3)
        - [按习父子跑官要官和包子站面瘫低头毕恭毕敬的禀性,你能说包子为了升官没给令计](#)

[划进贡?](#) - 反革命 17:13:15  
12/23/19 (34053) (1)

- [包子卖江著拍江曾马屁玩金蝉脱壳实现家天下许其亮姓习,谁也不知张又瞎魏凤和是否姓习](#) - 反革命 17:31:42  
12/23/19 (34054)

- [如果许张魏都姓习,包子就可以灭人九族了,还用得着打太极拳吗?](#) - 反革命 19:58:37 12/23/19 (34057)

- [尽管习包子用自己的热脸去贴普京的冷屁股.](#) - 反革命 15:56:56 12/23/19 (34047)

- [当毛谈及傅斯年 54 运动贡献,傅斯年道:「我们不过是陈胜、吴广,你们才是项羽、刘邦」](#) - 反革命 15:08:16  
12/23/19 (34040)
- [傅斯年批黄炎培无耻把毛送的土织毛毯视为皇帝钦赐,罗家伦讽刺傅斯年蟋蟀鼓翅被牵鼻子](#) - 反革命 15:05:52  
12/23/19 (34039)

- [以前是公开处决,现在是暗中谋杀,以前是满门抄斩,现在是监控全家,以前是以上天的名义,](#) - 现在是以人民的名义 (274 bytes) 17:40:38 12/20/19 (33929) (4)

- [翻墙看墙国](#)  
2 days ago

以前是公开处决,现在是暗中谋杀,以前是满门抄斩,现在是监控全家,以前是以上天的名义,现在是以人民的名义,这就是 5000 年墙国文明的进化过程。什么都是落后,唯独阴谋诡计权斗整人是世界第一,那些美剧里头骇人听闻的毒辣手段在墙国权贵眼中恐怕都是小儿科。

- [共产党很像以前的太平天国](#) - 李太勇 8hoursago (49 bytes) 17:42:29 12/20/19 (33930) (3)
  - [森哲深谈 \(989\): 往左转的“枪声”响起? 继复旦大学之后,南京大学也“动起来了”](#) - 森哲深谈 (989): 17:48:13 12/20/19 (33931) (2)
    - [这充分说明了人脑的可塑性很大,换句话说,人类是愚蠢的高等动物.](#) - 反革命 17:50:58 12/20/19 (33932) (1)
      - [用现代化的中国官方语言来说就是,习包子要用包子思想武装十四亿中国人.](#) - 反革命 17:58:25 12/20/19 (33933)



- [【习近平新时代中国特色社会主义思想】：【新时代】包子登基，【中国特色】习家社会主义](#) - 反革命 15:45:53 12/21/19 (33968)
  - [复旦大学修改后的《校章》：【坚持用习近平思想武装师生员工头脑】](#) - 反革命 15:41:49 12/21/19 (33967)
- [刘青山临刑前喝止张子善"馊种"，说明刘知道自己是痞子被大痞子杀，认了](#) - 反革命 08:56:17 12/14/19 (33680) (6) <https://www.rfa.org/mandarin/zhuannlan/yehuazhongnanhai/gx-12132019135745.html> 夜话中南海：习近平和王歧山都是当年黄敬真正死因的知情人
  - [刘张是黄敬部下，文章说，毛痞不是真反腐，而是打压诸侯势力，顺便公报私仇](#) - 反革命 08:59:42 12/14/19 (33681) (5)
    - [文章说，张国涛主持中共一大，39年毛痞高度赞扬黄敬领导的129学生运动](#) - 反革命 12:13:02 12/14/19 (33689) (2)
      - [整肃完同一辈革命家，毛太阳就自然升起，包子玩同样把戏。](#) - 反革命 12:33:06 12/14/19 (33691)
      - [文章说，毛痞和江青的第一份职业都是大学图书管理员。](#) - 反革命 12:14:57 12/14/19 (33690)
    - [文章的潜意思是毛痞，老习痞，姚依林，都是痞子，都知道公报私仇蛇鼠一窝。](#) - 反革命 (2 bytes) 09:05:03 12/14/19 (33682) (1)
      - [最重要的是，包子知情\[留一个搞政治\]，老习痞教授包子如何搞痞子运动](#) - 反革命 09:09:23 12/14/19 (33683)
- [欺软怕硬，叫兽玩弄学生喊打喊杀，毛金习霸占国库玩弄权术中南海开妓院屁都不敢放一个](#) - 反革命 02:49:02 12/12/19 (33592) (3)
  - [喊打喊杀的同时批带路党，一副奴才像。](#) - 反革命 02:56:40 12/12/19 (33593) (2)
    - [原因是叫兽没掌握公检法，流氓 does.](#) - 反革命 08:04:41 12/12/19 (33615) (1)
      - [也许你会说你在国内敢说吗?我98年在网上贴了这个,99年回福建1个月,江泽民也没把我怎样](#) - 反革命 (211 bytes) 14:57:27 12/12/19 (33624)
- 送交者: 反革命 于 August 17, 1998 17:21:24:
- 东方红，太阳升。  
中国出了个僵诈民。  
他为帮派谋幸福，  
他是人民的大灾星。
- 共惨党，象月亮，  
照到哪里哪里凉，  
哪里有了共惨党，  
哪里人民就遭殃。
- [16家网站、平台承诺共同抵制网络谣言 净化网络生态 2019年12月02日-社会频道](#) - 来源：人民网 (918 bytes) 12:27:25 12/09/19 (33452) (21)

- [2019年,习近平这样谈高质量发展\[厉害了,我的国\]正式进入北韩模式,1边饥荒1边歌功颂德](#) - 来源: 新华网 (415 bytes) 13:02:08 12/11/19 (33555) (6)
  - [还\[高瞻远瞩、科学决策\],就一睁眼说瞎话的流氓恶棍.活着的慈禧太后](#) - 反革命 13:09:13 12/11/19 (33556) (5)
    - [1泡屎穿几件华丽衣服,\[哲学是基础\]\[马克思主义\]\[谈治国理政\]全是无法实际操作的假大空](#) - 反革命 13:31:18 12/11/19 (33557) (4)
      - [包子要的就是防火墙里的共产集权忽悠所以背书单用偏僻成语词组掩饰还是常露馅通商宽衣](#) - 反革命 (5 bytes) 13:36:51 12/11/19 (33558) (3)
        - [中国社科院要研究一下厉害国体制,为啥包子爬上去后能为所欲为,让宣传机器围着它打转](#) - 反革命 13:40:46 12/11/19 (33559) (2)
          - [社科院是用拐了弯的搬弄是非来粉饰共产党领袖实现终身制的同时领导痞子运动的正当性](#) - 反革命 13:59:43 12/11/19 (33561) (1)
            - [搬弄是非博大精深:\),我侃了26年还不知侃清楚了没,社科院党校那帮饭桶还能侃得清楚?! - 反革命 14:13:18 12/11/19 \(33562\)](#)
  - [谣言就是遥遥领先的预言,中共解散或分裂成多党,习包子暴毙。](#) - 反革命 20:35:19 12/09/19 (33479) (5)
    - [共产党是无产阶级先锋队,按毛的说法就是痞子运动里的骨干分子,这头子能不是活阎王吗?](#) - 反革命 00:05:24 12/10/19 (33481) (4)
      - [什么是痞子运动,按毛的说法就是打土豪分田地,杀地主富农资本家,到他们的象牙床上滚](#) - 反革命 (2 bytes) 00:11:07 12/10/19 (33482) (3)
        - [所以,习特勒抢劫权贵资本,习家军抢劫国企,习领导一切,得志便猖狂就一点都不奇怪了](#) - 反革命 00:16:02 12/10/19 (33483) (2)
          - [习特勒还没发动战争,屠杀清党,解放全人类,第三次世界大战。跟金三一起上九天揽月](#) - 反革命 (4 bytes) 00:20:40 12/10/19 (33484) (1)
            - [毛金习坚持它们代表了痞子骨干分子,就是党,要指挥枪,领导痞子运动,运动草民](#) - 反革命 00:33:39 12/10/19 (33485)
    - [共产主义百年人类非正常死亡1亿,靠防火墙抵制共产主义谣言.包子7年打游击又死了不少](#) - 反革命 12:37:28 12/09/19 (33453) (14)
      - [毛金习知道共产主义就是家天下,所以西天取经不忘初心意志坚定,骂张国涛是猪八戒。](#) - 反革命 15:48:36 12/09/19 (33469) (5)
        - [列宁怕苏维埃被资本主义国家联合消灭,鼓吹\[全世界无产者联合起来\],列宁主义者](#) - 反革命 17:18:45 12/09/19 (33471) (4)

- [马克思鼓吹阶级斗争暴力革命,包子以反腐败为名搞帮派斗争,山寨马克思主义者](#) - 反革命 17:19:02 12/09/19 (33472) (3)
  - [人民领袖变色龙加固防火墙把中国无产者隔绝起来,\[联合\]\[解放\]都是借口,奴役是目的](#) - 反革命 17:25:12 12/09/19 (33473) (2)
    - [\[全世界无产者联合起来\]\[解放全人类\],山寨马列主义者包子开\[世界马克思主义大会\]](#) - 反革命 17:29:24 12/09/19 (33474) (1)
      - [习全家都移民国外,\[留一个\(习包子\)搞政治\],你说习特勒代表哪个阶级?就是骗子!](#) - 反革命 17:34:00 12/09/19 (33475)
- [金三的北韩铁桶里面非正常死亡多少,外面不知道,是个黑洞.大家看到的是金三风光无限](#) - 反革命 12:40:57 12/09/19 (33454) (7)
  - [因为共产主义是谣言,所以共产党传销组织共青团传销组织都是黑社会,人民领袖是活阎王](#) - 反革命 12:44:00 12/09/19 (33455) (6)
    - [黑社会说成是伟大光荣正确,活阎王说成是人民领袖.这就是马列主义搬弄是非的结果.](#) - 反革命 15:42:02 12/09/19 (33467)
    - [黑社会自然就想到马仔\(国企\)欺良霸市好逸恶劳,帮派火拼,争老大,跟发展经济毫无关系](#) - 反革命 13:43:29 12/09/19 (33459) (1)
      - [权贵与自由资本都与地斗,顺便揩点油\(利润或剥削\),共产党专门与人斗抢劫窝里斗不得好死](#) - 反革命 13:44:56 12/09/19 (33460)
    - [老区都是穷的叮噹响,地方越穷共产党越吃香,与其饿死不如哨聚山林,就是末年农民起义](#) - 反革命 13:03:51 12/09/19 (33457) (2)
      - [49-76 折腾 28 年成定量供应,草民就知道毛痞不是个东西.7 年把经济搞垮包子能是个东西吗](#) - 反革命 13:08:30 12/09/19 (33458) (1)
        - [邓小平可以推动中国前进,毛习可以推动中国倒退.那块土地 5000 年来从来就无法无天,人治.](#) - 反革命 15:24:24 12/09/19 (33466)
- [告习近平主席:50 岁失业男人生活在饥寒交迫水深火热之中](#) - xxppd (837 bytes) 16:57:24 12/06/19 (33352) (9)
  - [习特勒 66 岁了既没失业也不想退休要干到跟斯大林一样尿裤子进水晶棺耶.](#) - 反革命 17:23:57 12/06/19 (33357) (3)
    - [习特勒搞了 7 年痞子运动,把中国搞成啥样了,草民生活水平是提高了还是下降了,](#) - 反革命 17:42:12 12/06/19 (33359) (2)
      - [不许妄议中央\(习包子\),草民成了不许说话的猪民.](#) - 反革命 17:43:55 12/06/19 (33360) (1)
        - [妄议中央:王毅-三百年一遇,栗战书-腕于一尊,蔡奇-习圣经工具书,丁薛祥-维护习黑心](#) - 反革命 18:06:31 12/06/19 (33361)

- [现代社会男耕女织无法活,必须拉帮结伙,习都知道装孙子装虔诚成功后拉起狐朋狗友习家军 - 反革命 17:20:25 12/06/19 \(33356\) \(3\)](#)
  - [古时候男耕女织可活但毛润芝\(习特勒的祖师爷\)有皇帝梦就出乡关杀人放火搞痞子运动去了 - 反革命 17:39:27 12/06/19 \(33358\) \(2\)](#)
    - [当年毛润芝靠喊口号当上皇帝\[打倒蒋介石解放全中国\]不喊口号沉睡的草民不知发生了什么 - 反革命 18:11:02 12/06/19 \(33362\) \(1\)](#)
      - [所以,口号还是必要的:消灭中国共产党,弄死习包子,自由属于中国人民! - 反革命 18:13:38 12/06/19 \(33363\)](#)
- [【泛华网】习近平著名的"吃饱了没事干"视频 - v=aG903lJtC7M \(40 bytes\) 16:38:23 12/03/19 \(33137\) \(42\) https://www.youtube.com/watch?v=aG903lJtC7M](#)
  - [张杰: 习近平、邓朴方独服叶选宁 叶选平去世与叶剑英家族红楼梦 youtu.be/qQyODfK6qfs - qQyODfK6qfs \(59 bytes\) 20:00:35 12/03/19 \(33153\) \(13\)](#)
    - [这视频,你不知道是张杰被喂料,还是张杰拿了习特勒的钱. - 反革命 07:44:22 12/05/19 \(33256\)](#)
    - [这视频说叶选宁交给习近平【所有历任常委领导人在海外的私人财产清单】所以习上位 - 反革命 20:02:16 12/03/19 \(33154\) \(11\)](#)
      - [【在叶选宁的帮助下很快控制了军队】也是瞎说, 否则, 就改年号庆丰了。 - 反革命 20:15:13 12/03/19 \(33156\)](#)
      - [这就是瞎说了, 习家自己都不干净。习家就是共匪, 停止经商, 直接没收权贵霸占国库。 - 反革命 20:05:25 12/03/19 \(33155\) \(9\)](#)
        - [习就是党, 没收白没收, 哑巴吃黄连, 大家都上了毛金习共产党的贼船 - 反革命 20:19:14 12/03/19 \(33157\) \(8\)](#)
          - [共产了以后, 生产力被束缚, 经济不活, 必须以闹饥荒为代价养活毛金习三头死猪。 - 反革命 20:23:12 12/03/19 \(33158\) \(7\)](#)
            - [霸占国库后, 贿赂大小太监, 掌握屁民的生存权阅读权话语权思考权, 让屁民互相监督窝里斗 - 反革命 10:04:42 12/04/19 \(33197\) \(6\)](#)
              - [这就是习特勒的【推进国家治理体系和治理能力现代化】 - 反革命 10:09:14 12/04/19 \(33198\) \(5\)](#)
                - [瘟疫比党中央厉害, 黄埔教官共谍染瘟疫, 瘟疫闹大了, 为了煞有介事就杜撰了一大时间地址 - 反革命 11:40:46 12/04/19 \(33209\)](#)
                - [习特勒上台后穿着皇帝新装, 带领常委跑上海一大高举拳头宣誓. 尽管一大时间地址都是杜撰 - 反革命 11:32:50 12/04/19 \(33206\)](#)

- [我打赌,王沪宁为了自己的脑袋,不敢告诉习特勒](#)  
[大家都知道习是光屁股共产奴隶主.](#) - 反革命 11:04:10 12/04/19 (33202) (2)
  - [人生命就几十年永远学不会:刘邦=曹操=朱元璋=毛泽东,彭德怀=林彪=许其亮,张春桥=王沪宁](#) - 反革命 14:44:49 12/04/19 (33218) (1)
    - [斯大林生前最后一次演讲](#)  
[youtube.com/watch?v=3nMDjKtTigQ](https://youtube.com/watch?v=3nMDjKtTigQ) 第2年在尿裤状态下被身边高官整死 - 反革命 (123 bytes) 14:55:07 12/04/19 (33219)
- [说得很在理。输出革命，输出饥饿和贫穷，折腾别人的反而出来说三道四。](#) - HsiunienWang2 (107 bytes) 16:39:53 12/03/19 (33138) (27)
  - [希特勒弄死 5 千万 2 战糟蹋了世界上难以计数财富,所以,齐心召开家庭会议停止经商霸占国库](#) - 反革命 16:47:40 12/03/19 (26) 马列弄死 1 亿,洪秀全弄死 7 千万,希特勒弄死 5 千万,毛痞弄死 3 千万,轮到人民领袖习包子了.-反革命 20:59:57 9/10/19
    - [毛金路线糟蹋了多少中朝人命,糟蹋了多少中朝财富?习特勒要照葫芦画瓢.](#) - 反革命 17:51:54 12/03/19 (33144) (18)
      - [老习痞说自己差点被中共活埋坑都挖好了,\[年代向钱看\]说包子 9 岁就被毛痞打成黑 5 类](#) - 反革命 08:45:46 12/04/19 (33190) (17)
        - [袁文才刘志丹张国涛最可能取代毛痞为开国红色皇帝,玩不过毛,不是被打死就是客死异乡](#) - 反革命 09:18:12 12/04/19 (33194) (3)
          - [毛痞消灭了袁系刘系张系就当上了皇帝,习痞也准备好了要消灭邓系江系胡系实现习家天下](#) - 反革命 17:37:51 12/04/19 (33221) (1)
            - [要当皇帝就必须批量杀人,然后在累累尸骨上设宴庆功起舞,否则,十年就得滚蛋.](#) - 反革命 17:42:23 12/04/19 (33222)
            - [共产瘟疫来了,大家上梁山跑延安,杀人建功立业,当大官后衣锦还乡,结果运动屁民定量逃亡](#) - 反革命 10:23:17 12/04/19 (33199)
      - [党就是个噱头,党中央窜逃陕北,共匪兼并就要发生,就有了徐海东照毛旨意准备活埋老习痞](#) - 反革命 09:11:49 12/04/19 (33193) (4)

- [老习痞也是孬种,谁要活埋它也不敢说,语焉不详,只说中共东北局,实际上就是中央红军毛痞](#) - 反革命 11:18:30  
12/04/19 (33203) (2)
  - [老习痞还屠杀贪污 5 大洋革命同志,所以,习家就是欺下媚上涂毒草民的的人渣禽兽不如](#) - 反革命 11:56:50  
12/04/19 (33212)
  - [老习痞差点被活埋,包子自己被打成黑 5 类,只好突击入党,为一己之私称帝朝拜毛认蟹做父](#) - 反革命 11:23:16 12/04/19 (33205)
- [一个国家可以有多个共产传销组织嘛,头子拿所有下线佣金,自立门户才能打造自己的家天下](#) - 反革命 09:52:43  
12/04/19 (33196)
- [张国涛比刘志丹头脑活点,知道党中央不是神圣不可侵犯,另立中央也没被老毛打死.](#) - 反革命 09:06:19 12/04/19 (33192) (1)
  - [事实上,马列党中央比石人一只眼还要流氓恶棍,比代天父传言的洪秀全好不到哪里去.](#) - 反革命 10:28:13  
12/04/19 (33200)
- [所以,习特勒对毛痞的崇拜深入骨髓,装孙子 45 年终于打了个翻身仗并疯狂报复中国社会](#) - 反革命 08:49:39 12/04/19 (33191) (5)
  - [尽管装神弄鬼,马列毛金习也没有什么神秘的,简单地说就七个字,变色龙搬弄是非.](#) - 反革命 09:42:15 12/04/19 (33195) (4)
    - [得寸进尺言而无信共产传销习帮党国渐行渐远拉帮结伙与时俱进时空俱进模棱两可模糊边界分期分批](#) - 属于[变色龙]范畴. (8 bytes) 14:55:47 12/06/19 (33333) (1)
      - [装孙子装虔诚装神弄鬼假大空虚张声势夸大其词个人崇拜人模狗样,也属于\[变色龙\]范畴](#) - 反革命 (4 bytes) 15:46:49 12/06/19 (33334)
    - [颠倒是非走向反面唯物唯心为你坑你倒打一耙口是心非口蜜腹剑坑蒙拐骗欺下媚上杀人抢劫](#) - 属于[搬弄是非]范畴 14:53:43 12/06/19 (33332) (1)
      - [出书洗脑骗钱,一个又一个狗屁重要讲话,也属于\[搬弄是非\]范畴](#) - 反革命 15:47:25  
12/06/19 (33335)
- [也就是说,婊子齐心是包子的顶头上司战略家,婊子也能是战略家,闻所未闻吧.](#) - 反革命 16:49:51 12/03/19 (33140) (6)

- [跟战略家婊子齐心一比,胡温俩政治小丑不如打个地洞钻进去.](#) - 反革命 16:52:44 12/03/19 (33141) (5)
  - [胡上台王瑞林陪他长沙视察.面瘫一转身解密贬邓要学北朝鲜.江的郭徐两将看着他完全正确](#) - 反革命 (99 bytes) 17:45:09 12/03/19 (33143) (1)
    - [郭文贵预言王岐山会弄死王瑞林,果然不久,王瑞林就被谋杀了.习特勒王岐山狼狈为奸.](#) - 反革命 18:26:40 12/03/19 (33147) 王瑞林就是见证人??他陪你干爹到长沙参观,可你干爹一转身背信弃义要学北朝鲜贬损邓. - 反革命 7/07/07
  - [一般来说,年轻人大都比较阳光,胡温越老越难看,一个像坏人,一个像老油子,私心重的结果](#) - 反革命 17:00:13 12/03/19 (33142) (2)
    - [胡面瘫要包子勇往直前学北朝鲜,不会反文革,只会乞包子提拔自己儿子,认栽无能落荒而逃.](#) - 反革命 18:04:42 12/03/19
    - [温押宝抨击薄熙来文革不敢放屁习特勒就证明温私心重把宝押包子身上准备领赏.](#) - 反革命 18:00:52 12/03/19 (33145)

修改宪法的父子--習仲勳與習近平 [https://www.youtube.com/watch?v=h\\_B3k988Eck](https://www.youtube.com/watch?v=h_B3k988Eck)



- 不左，能当上苏维埃政府主席？婊子齐心主持家庭会议下令习家停止经商由包子霸占国库，搞垮经济，实现西朝鲜习家天下。



- 老习痞屠杀贪污 5 大洋革命同志，没整过人？毛说老习痞比诸葛亮还厉害，【留一个搞政治】就是教唆包子搞毛那套，【难啊难】是装疯卖傻

- [向心、葉選寧怎麼長的這麼像啊？！](#) - 年代向錢看 (19782 bytes) 01:34:14 12/01/19 (32991) (23)
  - [有人估计基层党组织策划用来说明中国社会比美国社会文明.习特勒指出党是领导一切的](#) - 反革命 (540 bytes) 15:23:14 12/02/19 (33076) (7)
    - [ 68 楼 数据分析 ] 发表于 2019-12-2 23:55  
 我的个天，就这种“猎巫盛宴”般的野蛮民族，非洲大概都找不到了（想想那男的腰间围块野兽皮，手里拿着矛，露着鸡鸡，女的露着两个大乳房，脸上涂着含铁高岭土化的血红色妆，围着篝火跳舞，唱歌，盯着一个美国回去的读过书但源自非洲的“洋黑人”，指责他不露鸡鸡：），大家都等着跳完舞乐呵完了好烤他的肉吃：），呵呵呵），像不像？想想都乐！就这种野蛮文化，就这点让人笑掉大牙的本事，而

且还极其可能是经过周密筹划动用一代一路资源的大外宣，服务于维持流氓政权的卑鄙目的，这个——就是准备引领世界的东东？！哈哈！）。

- [\[四川省一中学 13 禁忌发型\]北朝鲜是不许自由选择发型的.但大家都选主席发型谁当共奴呢?](#) - 反革命 15:32:19 12/02/19 (33077) (6)
  - [中朝被共产瘟疫金习魔鬼罩着,却要基层党徒\[脱贫攻坚\]搞笑吧.履行 WTO 包子就 1 权贵而已](#) - 反革命 15:40:00 12/02/19 (33079) (5)
    - [大撒币赶走外资没收权贵,为已进水晶棺,习家党领导一切把国家往贫穷的共惨残原始社会赶](#) - 反革命 15:45:06 12/02/19 (33080) (4)
      - [\[养不教父之过\]老习痞\[留一个搞政治\]齐心小 3 婊子不以为耻还以为荣,习全家禽兽不如](#) - 反革命 15:52:20 12/02/19 (33081) (3)
        - [令计划被查后,原隶属中办的 121 名\[副\]局级官员被罢免调离;437 名\[副\]处级官员被罢免](#) - 据港媒 2016 年 3 月 (167 bytes) 17:00:58 12/02/19 (33082) (2)
          - [都姓习就管用啦?那崇帧也不用上歪脖子树上吊了,现在还是明朝.](#) - 反革命 17:03:32 12/02/19 (33083) (1)
            - [人类很好糊弄,弄个\[党\]\[大胡子马洋人\]嚎头,就有那么多人吃里扒外赴汤蹈火进入共奴社会](#) - 反革命 17:22:16 12/02/19 (33084)
  - [叶选宁的私生子间谍玩完了,那送给包子的三千海外伏兵还不树倒猢猻散?](#) - 反革命 09:01:41 12/01/19 (33004) (14)
    - [习特勒权斗又少了个筹码。](#) - 反革命 09:08:01 12/01/19 (33005) (13)
      - [习特勒闭关锁国也不需要海外伏兵了,把权贵资本白手套都收缴了。](#) - 反革命 09:16:35 12/01/19 (33006) (12)
        - [习特勒解放港澳台没进展,忙着应急大陆。](#) - 反革命 09:22:02 12/01/19 (33007) (11)
          - [习特勒是发动不了战争还是不敢发动,不是一直在考虑解放军能不能打仗吗?](#) - 反革命 09:45:10 12/01/19 (33010) (8)
            - [习特勒解放全人类:【我一直在思考一个问题,这就是:我们中国共产党人能不能打仗】](#) - 反革命 18:31:13 12/01/19 (33020) (4)
              - [明镜何颖说体制内无法推翻习近平,问问何颖包子给了他多少钱。](#) - 反革命 04:04:43 12/02/19 (33030) (1)
                - [《毕节市大方县一名干部倒在脱贫攻坚战线上,年仅 50 岁!》毛金习下面的党徒真倒霉](#) - 反革命 09:10:39 12/02/19 (33049)



- [江森哲央视什么宣传频道 10月28日鼓吹习特勒人民领袖.人民领袖自然以解放全人类为己任](#) - 反革命 (4 bytes) 20:38:31 12/01/19 (33022) (1)
  - [看这视频,百万民众欢呼人民领袖希特勒!](#) - 反革命 (23 bytes) 12:34:43 12/02/19 (33073) [https://www.youtube.com/watch?v=LOEfl4k\\_zF8](https://www.youtube.com/watch?v=LOEfl4k_zF8)
- [丁薛祥跑去问习特勒,红旗到底能打多久?类似林彪问毛泽东。](#) - 反革命 10:06:16 12/01/19 (33011) (2)
  - [毛泽东回信“星星之火,可以燎原”。习仲勋给习特勒脑袋灌的那泡屎能实现习家天下。](#) - 反革命 18:29:11 12/01/19 (33019) (1)
    - [《星星之屎,可以燎原》](#) - 反革命 20:32:18 12/01/19 (33021)
- [包子不是发动文革全面夺权清党,而是应急,说明什么?](#) - 反革命 09:38:31 12/01/19 (33009)
- [澳门主管跳楼,香港特首土头灰脸,台湾向心被逮。绞肉机开倒车是要付代价的。](#) - 反革命 09:25:59 12/01/19 (33008)



- [曹魏后期,司马懿能够篡夺大权,只因曹丕实施的两项策略!](#) - 2019-10-30 15:36 (608 bytes) 19:33:08 11/30/19 (32963) (14)
- [http://www.sohu.com/a/350566007\\_353840](http://www.sohu.com/a/350566007_353840)
- 曹魏开国皇帝（220年—226年在位）。在曹丕即位称帝，正式建立曹魏后，制定和实施了限制藩王的策略。根据《三国志》等史料的记载，魏文帝曹丕在位时，削夺藩王权利，曹魏藩王的封地时常变更，没有治权和兵权。九品中正制大体是指由各州郡分别推选大中正一人，所推举大中正必为在朝廷任职官员且德名俱高者。大中正再产生小中正。

- 曹魏吸取汉朝番王之乱的故事，收回番王的权，导致世家大臣篡位，西晋吸取曹魏番王弱小被世家篡位的故事，又放权给同族番王，导致了西晋番王之乱西晋亡国

10月30日 09:58 网友 49941eVTkpKk(广东省广州市)

- [习特勒党领导一切跟曹魏的九品中正制有什么区别？更虚伪恶劣倒退，就是黑社会。](#) - 反革命 19:39:00 11/30/19 (32965) (6)
  - [【积极推进我国应急管理体系和能力现代化】](#)有四个自信，不用担心有人暗杀习特勒。 - 反革命 20:55:51 11/30/19 (32977)
    - [【应急】应急什么呢？共产党散伙？习家军崩盘？共奴揭杆而起？](#) - 反革命 21:57:21 11/30/19 (32982)
      - [老习痞给习特勒脑袋灌的屎对包子来说到底是福还是祸！](#) - 反革命 22:19:01 11/30/19 (32983)
  - [【大中正必为在朝廷任职官员且德名俱高者】](#)包子够不上德名俱高，习家军更是歪瓜裂枣 - 反革命 19:54:24 11/30/19 (32967) (3)
    - [1800年前还讲【德名俱高】，现在呢，只要你跟习特勒一起鬼混过就能进京高官，王小洪蔡奇](#) - 反革命 20:52:28 11/30/19 (32976)
    - [你看那歪嘴陈希，斜眼邓卫平，横肉包子，能不构成一幅黑社会图像吗？](#) - 反革命 19:56:23 11/30/19 (32968) (1)
      - [习家军就是党，所以，党就是拉帮结伙奴役民众的挡箭牌。马列乌托邦更是邪教饿死三千万](#) - 反革命 19:59:00 11/30/19 (32969)
  - [习特勒要打造家天下，它很清楚必然会有人【妄议中央】。](#) - 反革命 19:41:06 11/30/19 (32966)
- [习特勒是如何戴着共产党的帽子带领习家军篡党窃国夺权的呢？](#) - 反革命 19:35:36 11/30/19 (32964) (6)
  - [当年共产党骂国民党【一党独裁遍地是灾】，毛金习活阎王有过之而无不及，人间地狱](#) - 反革命 20:06:13 11/30/19 (32970) (5)
    - [曹丕把宝押在司马懿身上，胡温俩政治小丑把宝押在习特勒身上。](#) - 反革命 20:17:51 11/30/19 (32972) (2)
      - [大秘的儿死了关面瘫屁事，竟痛哭流涕被赶下台落荒而逃，还要赶他下台的习特勒勇往直前](#) - 反革命 21:25:46 11/30/19 (32979) (2)
        - [这种素质还妄想再干两年，林彪都知道“勉从虎穴暂栖身”。共产党的主席台那么好坐的？](#) - 反革命 (227 bytes) 21:31:29 11/30/19 (32980) (1)
          - [http://news.ifeng.com/history/zhongguoxiandaishi/detail\\_2012\\_07/18/16114108\\_0.shtml](http://news.ifeng.com/history/zhongguoxiandaishi/detail_2012_07/18/16114108_0.shtml)  
林彪改成“勉从虎穴暂栖身”，就变成了勉强在虎穴里住一段时间，这跟刘备当时的情况已完全不同了。可见，林彪多次把自己比作刘备，把毛泽东比作曹操。

▪ [再看看习特勒什么素质。](#) - 反革命 21:33:26 11/30/19 (32981)

▪ [1个盯着金家流哈喇,1个盯着股票流口水。薄瓜瓜不比你们的儿子强?敢对习特勒放个屁?](#) - 反革命 20:24:03 11/30/19 (32973) (1)

▪ [只能说习特勒的无耻和狂妄让捧它上去的江泽民曾庆红跌落眼镜。](#) - 反革命 20:39:21 11/30/19 (32975)

▪ [习特勒篡权靠【党领导一切】,拉帮结伙习家军,政委官长互相监督奔向共惨主义家天下。](#) - 反革命 20:12:44 11/30/19 (32971) (1)

▪ [金正男张成泽刘少奇林彪彭德怀刘志丹徐才厚张阳都倒在了奔向共产主义的路上。](#) - 反革命 20:28:31 11/30/19 (32974)

• [中国国家副主席王岐山在周四的彭博“创新经济论坛”上发表主旨演讲](#) - (法广 RFI 弗林) (2603 bytes) 13:23:20 11/21/19 (32622) (25)

◦ [尴尬 中国人大常委会不识香港基本法? 20/11/2019 - 16:52](#) - 作者: 安德烈 (3153 bytes) 19:55:19 11/21/19 (32655) (3)

▪ [虽然蚕食香港自治,但自治最重要最核心的司法独立至少现在没有消失,这是北京最恼火的](#) - 习近平上台后 19:56:49 11/21/19 (32656) (2)

▪ [“人大授权香港特别行政区依照本法的规定实行高度自治享有行政管理权立法权独立司法权 - 和终审权”,第 2 条 \(109 bytes\) 20:01:39 11/21/19 \(32658\)](#)

• 根据香港基本法(全称: 中华人民共和国香港特别行政区基本法)第 2 条规定: “全国人民代表大会授权香港特别行政区依照本法的规定实行高度自治, 享有行政管理权、立法权、独立的司法权和终审权”。香港基本法第 8 条规定: “香港原有法律, 即普通法、衡平法、条例、附属立法和习惯法, 除同相抵触或经香港特别行政区的立法机构作出修改者外, 予以保留。”

▪ [“全国人大常委会授予香港特区法院在审理案件时, 对基本法关于香港特区自治范围的条款 - 自行解释”,第 158 条 \(145 bytes\) 19:59:04 11/21/19 \(32657\)](#)

◦ 根据基本法第 158 条, 基本法的解释权属于全国人大常委会, “全国人大常委会授予香港特区法院在审理案件时, 对基本法关于香港特区自治范围的条款自行解释”。

◦ [王毅会晤美国前防长 怒斥美方政要抹黑,攻击,诋毁中国\(习特勒\)](#) - 笔名:东网 (310 bytes) 17:42:06 11/21/19 (32649) (5)

▪ [习特勒就是香港事件的暴力犯罪分子,权限不足时越境绑架,爬上去后无视百万游行官逼民反](#) - 反革命 17:52:18 11/21/19 (32653) (1)

▪ [习特勒爬上去前后一直在“搅乱香港,甚至毁掉香港”破坏香港繁荣稳定破坏“一国两制”](#) - 反革命 (102 bytes) 17:54:58 11/21/19 (32654)

▪ [王毅是怎么颠倒黑白:\[美方通过所谓的\[人权与民主法案\]企图以 1 国的国内法干涉别国内政\]](#) - 反革命 17:46:09 11/21/19 (32651) (1)

▪ [习特勒赤化香港,美国收回给香港的优惠政策,这是美国的内政。](#) - 反革命 17:48:51 11/21/19 (32652)

- [自从王毅吹捧习特勒是三百年一遇的伟大的外交家后,美方政要就抹黑,攻击,诋毁习特勒 - 反革命 17:43:56 11/21/19 \(32650\)](#)
  - [毛痞\[走俄国人的路--这就是结论\]习特勒践行的是金家的路,1 个路子,独裁魔鬼的路 - 反革命 16:37:24 11/22/19 \(32703\)](#)
- [太子党以为包子会代表他们的利益,结果大跌眼镜被边缘化,弄了个王岐山国家副主席 - 反革命 16:19:33 11/21/19 \(32639\) \(4\)](#)
  - [王岐山就是包子的狐朋狗友.金日成把其他革命派别都消灭了.一个路子. - 反革命 16:22:08 11/21/19 \(32640\) \(3\)](#)
    - [帮包子打造家天下,如何奴役民众进水晶棺.还谈什么经济.狗嘴里能吐出象牙. - 反革命 16:26:06 11/21/19 \(32641\) \(2\)](#)
      - [赤化香港必然引起群体事件,就为闭关锁国提供了契机.新疆人倒霉就如北韩人倒了金家的霉 - 反革命 16:28:56 11/21/19 \(32642\) \(1\)](#)
        - [汉人也不要幸灾乐祸新疆人,毛痞是怎么对付汉人的.习包子视频会上说要拉清单. - 反革命 16:32:43 11/21/19 \(32643\)](#)
- [“仍然面临着非常复杂严峻的内在挑战.中国人民清楚自己有什么,要什么,准备付出什么” - 国家副主席王岐山 13:26:27 11/21/19 \(32625\) \(3\)](#)
  - [打造绞肉机必然面临着非常复杂严峻的内斗.习家军清楚自己有什么,要什么,准备付出什么 - 反革命 13:33:59 11/21/19 \(32628\) \(2\)](#)
    - [中国屁民怎么清楚自己?!被洗脑被恐吓,被防火墙圈着.不许乱看,乱说,乱想.中国大集中营. - 反革命 13:37:38 11/21/19 \(32629\) \(1\)](#)
      - [中国人被毛整傻毛死屁民痛哭流涕.德国人不 1 样看到希特勒无能军队高层就暗杀希特勒 - 反革命 17:24:08 11/21/19 \(32648\)](#)
- [“成长有成长的烦恼,成熟有成熟的烦恼。进入新时代,中国要继续从富起来走向强起来” - 国家副主席王岐山 13:25:14 11/21/19 \(32624\) \(1\)](#)
  - [篡党窃国成功有成功的烦恼。进入包子新时代,习家军要继续从霸占国库走向强起来 - 反革命 13:31:02 11/21/19 \(32627\)](#)
- [“使党的领导这一中国特色社会主义最本质特征,更加鲜明,优势更加明显” - 国家副主席王岐山 13:24:22 11/21/19 \(32623\) \(7\)](#)
  - [习包子领倒无法无天,还要“更加鲜明,优势更加明显” - 反革命 13:28:54 11/21/19 \(32626\) \(6\)](#)
    - [习包子穿着皇帝的新装要“更加鲜明”：“优势更加明显”回到定量供应饿死人. - 反革命 13:40:57 11/21/19 \(32630\) \(5\)](#)
      - [金三能到包子普京那骗吃骗喝.毛痞只能造谣苏联逼债三年自然灾害. - 反革命 16:03:48 11/21/19 \(32638\) \(4\)](#)
        - [习包子蓄意搞垮经济,拒买美国猪肉,从俄国引进非洲猪瘟。 - 反革命 16:45:22 11/21/19 \(32644\) \(3\)](#)

- [人民网颠倒黑白 1 边赶走外资 1 边说今年外资投资增加多少 1 边书记进驻私企 1 边说私营自己人](#) - 反革命 08:11:11 11/22/19 (32694)
- [穷光蛋没钱出国旅游包子就实现闭关锁国,只能在防火墙里看新闻联播认命做习家军的共奴](#) - 反革命 17:09:34 11/21/19 (32647)
- [如果市场经济公平买卖,习家军还有权力优势终身制往上爬吗?还能靠权力掠夺财富吗?.](#) - 反革命 17:03:53 11/21/19 (32646)
- [被洗过脑的五毛估计又会说我讲鬼话,习包子不是精准扶贫吗,怎么会蓄意搞垮经济呢?](#) - 反革命 16:52:45 11/21/19 (32645)
- [习近平就是个“猪刚烈” - 死無葬身之地](#) (14979 bytes) 10:40:42 11/19/19 (32495) (15)
  - [取决于墙里的共奴,金三不是活得好好的?每个中国共奴救济包子一点.](#) - 反革命 13:30:42 11/19/19 (32500) (14)
    - [大家看这习特勒皮笑肉不笑的.](#) - 反革命 (95 bytes) 17:09:53 11/20/19 (32580) (3)
      - [薄当上重庆 1 把手就把公安局长文强杀了,包子又判薄无期.这两事说明中国是黑社会](#) - 反革命 19:37:54 11/20/19 (32583) (2)
        - [两典型案例说中国是人治黑社会.杀文强得有点理由.公安局长能胡作非为说明是黑制度](#) - 反革命 21:04:29 11/20/19 (32584) (1)
          - [习特勒继续画龙点睛黑社会:修宪称帝,送军委进监狱,狐朋狗友,赤化香港,新疆集中营....](#) - 反革命 21:10:56 11/20/19 (32585)
    - [给中国社科院出个政论题:为什么金三能够趾高气扬满世界乱跑活得好好的?](#) - 反革命 16:31:53 11/19/19 (32507) (13)
      - [\[人民日报\]\[人民网\]一言堂,天天歌功颂德莺歌燕舞,歌颂流氓恶棍神棍毛金习](#) - 反革命 17:14:06 11/19/19 (32511) (9)
        - [毛金习与封建皇帝的区别在于,蓄意搞垮经济来巩固家天下.](#) - 反革命 17:15:03 11/19/19 (32512) (8)
          - [而且,还要不断运动批量杀人.](#) - 反革命 17:17:51 11/19/19 (32513) (7)
            - [记得包子上台前后有篇有关北戴河会议网文,说是包子建议自己当上强人就能解决中国问题](#) - 反革命 17:46:38 11/19/19 (32514) (6)
              - [而且, 这跟老习痞说再出一个强人怎么办, 难啊难, 的说法, 是一致的。](#) - 反革命 19:06:13 11/19/19 (32519) (1)

- [毛痞都时不时的露马脚，习家父子还能天衣无缝。](#) - 反革命 19:08:12 11/19/19 (32520)
      - [言下之意就是只有习家\[留一个搞政治\]懂是非权术,江泽民曾庆红都不懂权术.](#) - 反革命 17:50:04 11/19/19 (32515) (3)
        - [江泽民把\[第三只眼睛看中国\]介绍给中央警卫局和江曾搬倒赵紫阳杨家将说明江曾懂权术](#) - 反革命 18:22:59 11/19/19 (32518)
        - [当年曾庆红也在 CCTV 上鼓吹共产主义,说说而已,并没有象习特勒付诸行动.](#) - 反革命 18:04:05 11/19/19 (32517)
        - [也就是说,\[共产党祸国殃民\]这句话水份很大,正确说法是马列毛金习祸国殃民.](#) - 反革命 17:57:03 11/19/19 (32516)
    - [朱元璋把革命老将戴谋反帽杀了.毛金习编理由杀同志.从这个意义上来说,毛金习是婊子.](#) - 反革命 16:50:28 11/19/19 (32510)
    - [洗脑金字塔权利,管 1 批关 1 批杀 1 批,好死不如赖活,事不关己高高挂起:毛金习活过赛神仙](#) - 反革命 16:45:23 11/19/19 (32509)
    - [提起家天下,让人自然联想到封建皇帝.包子与金三打得火热,不以为耻还以为荣.](#) - 反革命 16:41:14 11/19/19 (32508)
- [重慶市委書記薄熙來接受香港記者訪問 youtube.com/watch?v=\\_EuNGqxTr3w](#) - 亞視及有線報導 (151 bytes) 14:09:48 11/17/19 (32345) (45)
  - [绝不允许任何人挑战“一国两制”原则底线 《人民日报》（2019年11月18日01版）](#) - 本报评论员 (2341 bytes) 08:35:39 11/18/19 (32399) (27)
    - [\[送中\]实际上是企图拆毁一国两制这道防火墙,想把内地定罪,香港交人的格局强加于香港人](#) - 美国之音... (505 bytes) 17:10:34 11/18/19 (32443) (5)
      - [20140610 《\[一国两制\]在香港特别行政区的实践》,称中央拥有对香港特区的全面管治权](#) - 美国之音... 17:11:27 11/18/19 (32445) (4)
        - [20140831 人大常委会违反《基本法》附件 1、2 规定,一笔勾销了香港人的“双普选”权利](#) - 美国之音... 17:12:37 11/18/19 (32447) (3)
          - [外交部发言人说什么《中英联合声明》过时了,以及铜锣湾事件肖建华事件等等](#) - 反革命 17:12:55 11/18/19 (32448) (2)
            - [贪知识化假博士,贪色致越境绑架,贪权贪财解放香港.笼子越做越小 4 次百万游行装聋作哑](#) - 反革命 12:25:27 11/19/19 (32497) (2)

- [知识化为升官,海外卖江著为升官,装孙子为升官,修宪书记变皇帝,解放港奥台皇帝变活阎王](#) - 反革命 12:49:49 11/19/19 (32499)
- [习特勒解放香港习家天下成功的后果之一就是邓小平的一国两制成了骗局](#) - 反革命 12:28:44 11/19/19 (32498)
- [赤化香港都是习特勒上台以后干的,因为习家天下不是一天就能建成](#) - 反革命 17:14:52 11/18/19 (32449) (1)
  - [为什么习特勒巴西发表香港声明,估计受党内压力把香港理顺,要么完全赤化要么放手双普选](#) - 反革命 17:41:28 11/18/19 (32450)
- [把践踏“一国两制”越境绑架书商的习特勒抓起来](#) - 反革命 08:37:02 11/18/19 (32400) (20)
  - [油管上有人说习包子一个人就能改变中国,马列两个魔鬼还能改变世界呢?](#) - 反革命 09:45:02 11/18/19 (32408) (16)
    - [为什么会有西藏新疆问题,你要打造绞肉机,自然就会有层出不穷的问题](#) - 反革命 09:46:46 11/18/19 (32409) (15)
      - [少数民族宗教问题\[论十大关系\]\[包子谈治国理政\],就是毛金习故弄玄虚打造绞肉机的问题](#) - 反革命 12:47:47 11/18/19 (32421) (8)
        - [绞肉机曾把整个国家搞成贫民窟还饿死几千万,人民网却厚着脸皮说中国为啥没有贫民窟](#) - 反革命 13:43:45 11/18/19 (32422) (7)
          - [蔡奇紧跟包子共产传销,从1介屁民成为掌管北京的1把手,扫荡北京周边的贫民窟低端人口](#) - 反革命 14:08:05 11/18/19 (32424)
          - [整个国家定量供应,就为了支持习痞朝拜的毛痞中南海开妓院](#) - 反革命 13:47:00 11/18/19 (32423) (5)
            - [WTO 承诺取消的实质就是骗钱骗技术,拒绝还政于民](#) - 反革命 15:57:03 11/18/19 (32433) (3)
  - [习特勒技高一筹,江朱胡温 WTO 为习家天下做嫁衣裳](#) - 反革命 16:03:45 11/18/19 (32434) (2)
    - [毛金习家天下闭关锁国是不可能要 WTO 的,但 WTO 客观事实上延长了习家天下的寿命](#) - 反革命 16:21:16 11/18/19 (32435) (1)

- [金正恩敢开放吗,发现上当受骗的朝鲜屁民还不生吞了金三?](#) - 反革命 16:26:08 11/18/19 (32436)
    - [包子进水晶棺有希望,香港年轻人就没希望,承诺逐步取消法治消失,资本撤离,香港变臭渔港](#) - 反革命 14:21:46 11/18/19 (32425)
    - [用彭德怀刘少奇林彪杀其他中国人,再把他们杀了.用汉人杀西藏新疆人,一个路子.](#) - 反革命 09:48:50 11/18/19 (32410) (5)
      - [香港已经被邓弄回来了,还去赤化解放,只能说明包子窝里斗能手](#) - 反革命 10:46:05 11/18/19 (32414) (3)
        - [金日成不让毛痞驻军,若包子能解放朝鲜多两千五百万共奴,就不只背书单有真本事](#) - 反革命 10:48:48 11/18/19 (32416) (2)
          - [这才是用事实证明习痞超越毛痞,习家天下进水晶棺顺理成章。](#) - 反革命 10:52:37 11/18/19 (32417) (1)
      - [话说回来,家天下祸国殃民,最终是要毁灭的,是不可能万岁的。](#) - 反革命 11:18:58 11/18/19 (32419)
    - [包子怎把整个前任军委弄进监狱的,分期分批 1 个路子.许其亮是活着的林彪下场好不到哪](#) - 反革命 09:51:20 11/18/19 (32411)
    - [大撒币人民币贬值还国际化,做梦吧.大款死的死公私合营的公私合营,外资都赶跑了.西朝鲜](#) - 反革命 08:51:56 11/18/19 (32402)
    - [毛金习为一己之私-终身制水晶棺-开动绞肉机搬弄是非颠倒黑白残害屠杀千百万中朝屁民.](#) - 反革命 08:46:18 11/18/19 (32401) (1)
      - [1978 年邓小平刹住了绞肉机建设国家,89 年屁民却把被毛痞残害的气洒到邓头上要邓下台](#) - 反革命 09:06:39 11/18/19 (32404)
  - [3/17 文茜世界世界周報 溫家寶重砲批左傾路線 薄熙來黯然下台](#) - 世界世界周報 (101 bytes) 18:50:48 11/17/19 (32346) (16)
    - [youtube.com/watch?v=cIEFsH2zmXk](#) 视频里溫押寶振振有词煞有介事,现守着几亿股票废纸. - 反革命 08:56:46 11/18/19 (32403) (9)
      - [九龙治水不稳定平衡.不是滚向民主就出希特勒.胡温梦想领赏结果吓哆嗦,曾江以为掌控中](#) - 反革命 15:00:41 11/18/19 (32427) (8)



- [王山预言中国出个希特勒不是不可能.曾江的财富被包子没收了岂不是做了几十年的无用功?](#) - 反革命 15:15:09 11/18/19 (32430) (4)
  - [我从来不嫉恨权贵资本 1 财富总是需要有人来管理 2 被剥削点没啥不当共奴就行 3 钱多带不走](#) - 反革命 16:40:56 11/18/19 (32437)
  - [江曾的政治智慧不可能比\[德国\]作家王山的差,唯一解释是江曾小看了装孙子虔诚的习包子](#) - 反革命 15:17:36 11/18/19 (32431) (2)
    - [前面说过,当自然科学发展到一定阶段,不止 1 个科学家能发现同样的东西.社会科学也是这样](#) - 反革命 16:56:55 11/18/19 (32438) (1)
      - [经马列启蒙后,枭雄毛润芝曾山习仲勋齐心都能弄懂马克思列宁主义.](#) - 反革命 16:59:03 11/18/19 (32439)
- [官二代和太子党的权力梦财富梦都没戏了,都被习包子习家军没收了.习共党习家天下成形](#) - 反革命 15:07:20 11/18/19 (32428) (2)
  - [消灭中国共产党\(习家军\),弄死习包子,自由属于中国人民!](#) - 反革命 15:21:40 11/18/19 (32432)
  - [【留一个搞政治】婊子齐心主持家庭会议,实现了皇太后梦.](#) - 反革命 15:09:29 11/18/19 (32429)
- [濫押寶把寶押包子身上,包子不比薄熙來左?濫押寶屁也不敢放一个,都是欺软怕硬怕死的猪](#) - 反革命 18:54:09 11/17/19 (32347) (5)
  - [有人说皇帝都是坏人,但皇帝还是有优劣之分的,包子就是其中最无耻最不要脸的皇帝之一](#) - 反革命 19:19:22 11/17/19 (32348) (4)
    - [毛金习:毛靠自己打天下,金靠世袭,习靠装孙子最无耻。](#) - 反革命 01:54:26 11/18/19 (32354) (2)
      - [窃国大盗,习特勒当之无愧.](#) - 反革命 14:33:37 11/18/19 (32426)
      - [活阎王,巨骗,骗子治国。](#) - 反革命 01:55:53 11/18/19 (32355)
  - [目前包子还是皇帝,包子要的是共产奴隶主,向毛痞金三看齐。](#) - 反革命 19:22:09 11/17/19 (32349)
- [朱镕基长子直言:靠不断印钱救经济绝无可能](#) - 文章来源:多维 (928 bytes) 14:35:58 11/13/19 (32161) (10)
  - [朱云来是朱镕基提拔的“金融专业人士”中国国际金融有限公司任 CEO](#) - 反革命 14:37:12 11/13/19 (32162) (9)
    - [毛金习有哪个学科不懂的吧,信手拈来,比如区块链.能进水晶棺就是天才领袖超人的明证.](#) - 反革命 16:46:50 11/13/19 (32165) (3)
      - [香港三罢: 罢工、罢市、罢课。这是习特勒召见林郑想要的,赤化香港、解放香港。](#) - 反革命 20:54:33 11/13/19 (32171) (2)

- [习特勒路线：赤化香港解放香港，解放台湾，习特勒进水晶棺。](#) - 反革命 20:58:04 11/13/19 (32173)
      - [习特勒今天跟外国人斡旋跟毛痞延安时跟美国人斡旋,一回事.也就是还没到闭关锁国的时候](#) - 反革命 21:10:24 11/13/19 (32174)
    - [邓小平路线：香港双普选，大陆各省市普选，世纪中叶全国大选。](#) - 反革命 20:56:23 11/13/19 (32172)
  - [毛金习思想=共产+集\(极\)权+变色龙\(马克思主义活的灵魂\)+搬弄是非颠倒黑白](#) - 反革命 16:28:40 11/13/19 (32164)
  - [记得是半路出家改行的“金融专业人士”](#) - 反革命 14:40:11 11/13/19 (32163) (3)
    - [毛金习可以搞世袭,朱镕基为什么就不可以.当然,包子只能任命女儿或私生子.](#) - 反革命 16:49:23 11/13/19 (32166) (2)
      - [网上说包子有私生子,我只能瞎猜.要不你犯得着越境绑架书商吗?](#) - 反革命 16:52:14 11/13/19 (32167) (1)
        - [还有,把赖昌星肖建华放出来,让他们出书,上电视讲故事.](#) - 反革命 16:54:47 11/13/19 (32168)
- [林鄭罔顧暴力源頭 武警部隊候命待發 荃灣警署強姦案受害者律師發表聲明](#) - 林鄭子孫都比人姦殺 (31953 bytes) 13:33:22 11/12/19 (32110) (6)
  - [习特勒香港物业不够,要霸占整个香港.](#) - 反革命 14:56:04 11/12/19 (32112) (1)
    - [进而收拾所有在香港有物业金钱的高官,实现习家天下,一雪越境绑架之耻.](#) - 反革命 15:05:01 11/12/19 (32113)
  - [《林郑获得政治正确的“习”令》罪恶的源头是习特勒,颠倒历史打造习家天下绞肉机](#) - 反革命 14:43:16 11/12/19 (32111) (3)
    - [习特勒上海召见林郑,逼韩正跟着接见林郑.](#) - 反革命 15:16:20 11/12/19 (32114) (2)
      - [香港越乱越好,可以锻炼军队,可以锻炼基本群众,又为将来平叛和实施改革提供充分的理由.](#) - 毛习痞指出: 11:16:35 11/13/19 (32158) (1)
        - [昨日西藏,今日香港.习特勒黔驴技穷.](#) - 反革命 (91 bytes) 11:26:01 11/13/19 (32159)
- [人数多少没有意义。习近平一个人的签名就可以代表中国，其他 14 亿的签名等于零。](#) - 焦国标: (106 bytes) 14:57:10 11/11/19 (32041) (25)
  - [中共中央 国务院印发《新时代爱国主义教育实施纲要》基本内容](#) - 新华社 11 月 12 日 (4950 bytes) 12:18:04 11/12/19 (32099) (8)
    - [14. 加固防火墙,防止被境外洗脑,加强效忠习特勒领袖元首意识,做到居安思危防患未然](#) - 反革命 12:46:04 11/12/19 (32107)
    - [13. 强化祖国统一赤化香港解放台湾,朕于一尊,中央集极权共产包子独裁山呼万岁.](#) - 反革命 12:42:06 11/12/19 (32106)
    - [12. 传承弘扬中华优秀传统文化封建官本位文化等级制度,高官特供拉帮结伙拒绝人人平等制度](#) - 反革命 12:38:10 11/12/19 (32105)

- [11. 广泛开展国史洗脑,中朝历史没被毛金习颠倒,正在奔向美好的饥荒洪水难民的共惨主义](#) - 反革命 12:35:17 11/12/19 (32104)
- [10. 大力弘扬接受爱国集体共意识洗脑,以机器人的姿态防火墙里实践四个伟大](#) - 反革命 12:32:06 11/12/19 (32103)
- [9. 国情吃邓江胡老本,为国家天下须搞垮经济掌屁民生存权所以长期处于社会主义初级阶段](#) - 反革命 12:25:52 11/12/19 (32102)
- [8. 中国特色\(权贵资本主义\)已经变成了习家天下.中国梦就是包子的毛痞梦金正恩梦.](#) - 反革命 12:21:59 11/12/19 (32101)
- [7. 习特勒思想就是变色龙+搬弄是非,分期分批消灭邓江胡势力.](#) - 反革命 12:20:00 11/12/19 (32100)
- [据陈破空,李作成被包子搞掉了,房峰辉李作成搞掉了,胡面瘫一文不名成了庶人屁民了](#) - 反革命 20:28:31 11/11/19 (32062) (4)
  - [陈破空纠正说,李作成被支走,胡海峰升官没戏了.](#) - 反革命 18:47:15 11/12/19 (32116)
  - [狂妄但不能预后,当年胡面瘫信誓旦旦:境外有些人,丧心病狂挑拨离间,妄图破坏我们的团结](#) - 反革命 20:35:55 11/11/19 (32063) (3)
    - [胡面瘫十年干了啥,除了解密贬邓就是上班喝茶看报.竟然没打算培养接班人要自己再干2年](#) - 反革命 20:42:54 11/11/19 (32064) (2)
      - [也没搞终身制的雄心能力,被觊觎中国最高权力几十年的习家赶下台就成了自然而然的事了](#) - 反革命 20:47:18 11/11/19 (32065) (1)
        - [习既无思想武装信众又无长期革命实践喽啰人脉,靠狐朋狗友霸占中国.薛祥看眼里急心里.](#) - 反革命 21:00:55 11/11/19 (32066)
- [焦国标: 谁能“让 14 亿国人签名”? 你能吗? 不能就把你那逼嘴合上!](#) - 焦国标: (155 bytes) 14:58:51 11/11/19 (32042) (19)
  - [以为《讨伐中宣部》北大教授是个人物,就这狗屁水平,装孙子虔诚黑箱爬上去就代表中国](#) - 反革命 15:10:36 11/11/19 (32043) (18)
    - [焦国标: 现在中国在进行制度创新,探索一种超越一党制和两党制的新制度.](#) - 焦国标: (454 bytes) 15:16:20 11/11/19 (32044) (17)
      - [焦国标脑残了真是可怕,满朝几乎都是包子狐朋狗友,还\[进行制度创新\].](#) - 反革命 15:19:00 11/11/19 (32045) (16)
        - [如果焦叫兽是被驱赶的低端人口,或被折腾的中端人口,或被弄起来的高端人口](#) - 反革命 (902 bytes) 16:02:29 11/11/19 (32047) (14)
          - [习特勒还没能发动战争共产饥荒整到焦叫兽头上,所以\[习总若能铁腕执政十五到二十年\]](#) - 反革命 16:18:22 11/11/19 (32048) (13)
            - [另一种可能是焦国标高级黑天朝习特勒,也就是跟习特勒一样装疯卖傻.](#) - 反革命 18:55:42 11/11/19 (32060)

- [焦国标：我一句一个思想，一句一个真理，理论素养对我是累赘。理](#) - 焦国标: (221 bytes) 18:16:13 11/11/19 (32057) (2)
  - [焦国标 @jiao9guo9biao9,上帝应该把你生成瞎子哑巴,也好少给自己造孽.](#) - 焦国标: (136 bytes) 18:25:36 11/11/19 (32058) (1)
    - [焦国标鼓吹独裁,跟毛金习希特勒一样狂妄.人家独裁者狂妄多少有点资本.焦国标就一傻逼](#) - 反革命 18:28:18 11/11/19 (32059)
- [阶级斗争第一批要消灭的就是焦国标,因为他拿过美国国家民主基金会的钱,特务,汉奸,叛徒](#) - 反革命 (82 bytes) 17:17:47 11/11/19 (32055) (1)
  - [大家只能从文字了解死去的革命烈士,而焦国标就是革命烈士的活样本.](#) - 反革命 17:22:30 11/11/19 (32056)
- [我就奇怪国安国宝怎么没人去访问一下他故乡的亲友,问他们还要不要这个亲人了.](#) - 焦国标: (172 bytes) 16:54:20 11/11/19 (32053) (2)
  - [从这条推特来看,不象是高级黑习特勒.](#) - 反革命 19:32:12 11/11/19 (32061)
  - [看焦国标的面像,也是个奸诈恶人.](#) - 反革命 16:55:35 11/11/19 (32054)
- [焦国标 @jiao9guo9biao9 · Oct 29 独裁对于中国,就是最适合的制度,最伟大的制度.](#) - 焦国标: (91 bytes) 16:47:27 11/11/19 (32051) (1)
  - [估计焦叫兽被习特勒整的吃不上饭了.](#) - 反革命 16:48:35 11/11/19 (32052)
- [Sep 28 民主自由已经成为人类社会的癌症! 焦国标 @jiao9guo9biao9](#) - 焦国标: (77 bytes) 16:24:57 11/11/19 (32049) (1)
  - [这个焦国标够无耻的,美国国家民主基金会 2005 年至少养了这个叫兽半年.](#) - 反革命 (100 bytes) 16:28:09 11/11/19 (32050)
- [这种脑残能混上北大副教授,叫兽名副其实.](#) - 反革命 15:21:33 11/11/19 (32046)

- [政论：任学锋遗体失踪家属被软禁、他是第二个王立军要引发高层地震？（11/9）](#) - 遗体不可见人 (187 bytes) 14:23:05 11/09/19 (31928) (3)
  - [中国人大常委谭耀宗：23 条立法不可不做。](#) - 张晓明发表文章称， (1168 bytes) 15:28:35 11/10/19 (31981) (3) 张晓明早前发表文章称，香港尚未完成《基本法》23 条立法，成为港独不断加剧的主要原因之一。
    - [香港问题的实质就是，毛邓之争。到底是香港和平演变大陆，还是习特勒赤化香港。](#) - 反革命 15:36:09 11/10/19 (31984)
    - [还就有谭耀宗饭桶法学硕士张晓明打手发表文章，以为自己懂政治。](#) - 反革命 15:33:38 11/10/19 (31983)
    - [事实上，世界上，懂政治的人是不多的，可以说屈指可数，算得过来。](#) - 反革命 15:31:22 11/10/19 (31982)
  - [丁薛祥\[两个维护\]专指习核心.凭包子:大撒币搞垮经济;贪财贪色贪权\(拉帮结伙铲除异己\)](#) - 反革命 15:13:38 11/10/19 (31980)
  - [任学锋遗体不见了 背后真相浮出水面（《河边观潮》20191107）](#) - 万维 TV (101 bytes) 17:58:05 11/09/19 (31929) (2)
    - [家属拒绝签字火化 \[www.youtube.com/watch?v=RVLtQDxYCS4\]\(http://www.youtube.com/watch?v=RVLtQDxYCS4\)](#) - 家属拒绝签字火化 18:01:39 11/09/19 (31931)
    - [任学锋要党中央拿出他抨击之江新军的证据说法，结果就被习陈做掉了。](#) - 反革命 18:00:01 11/09/19 (31930)
      - [江曾本来是想利用包子的，没想捧了个战略家上去，江曾出来给个说法吧。](#) - 反革命 18:47:16 11/09/19 (31933)
        - [江曾胡温被包子软禁，财产被包子抢走，还能说什么敢说什么?羡慕嫉妒恨?](#) - 反革命 08:19:02 11/10/19 (31959)
        - [升任党主席就是升任活阎王坐实习家天下。](#) - 反革命 19:11:51 11/09/19 (31934) (5)
          - [流氓就是流氓，再怎么画得慈眉善目也是篡党夺权的流氓。](#) - 反革命 (94 bytes) 20:32:10 11/09/19 (31940) (1)



- [公有制国有，就是习流氓霸占国库大撒币，施舍各级太监，奴役草民。 - 反革命 21:13:19 11/09/19 \(31941\)](#)
  - [蓄意搞垮经济后，毛痞说，阶级斗争一抓就灵；习流氓说，推进统治能力现代化。 - 反革命 09:31:32 11/10/19 \(31969\)](#)
- [胡面瘫=不折腾+再干两年+高风亮节落荒而逃。习特勒瞎折腾的局面是胡面瘫的无能造成的 - 反革命 19:15:22 11/09/19 \(31935\) \(4\)](#)
  - [习特勒是不会交权的，只能 1.等习特勒死亡 2.政变推翻 3.民众上街军队倒戈. - 反革命 19:57:05 11/09/19 \(31939\)](#)
  - [不折腾：不搞共惨主义，也不搞民主改革。你胡温当时如果拆掉防火墙，有这个权力吧？ - 反革命 19:20:55 11/09/19 \(31936\) \(2\)](#)
    - [江曾也没足够理由反对拆掉防火墙。没有防火墙，习特勒敢这么嚣张能这么嚣张吗？ - 反革命 19:25:28 11/09/19 \(31937\) \(1\)](#)
      - [道理很简单，如果大家都知道共产主义就是家天下，毛金习还怎么拉杆子？ - 反革命 19:47:33 11/09/19 \(31938\)](#)
- [按人口比例消灭“反革命”是毛泽东的一大发明？ \[www.youtube.com/watch?v=INZvYpTt8jQ\]\(http://www.youtube.com/watch?v=INZvYpTt8jQ\) - 經世濟民夏業良 \(131 bytes\) 09:52:13 11/09/19 \(31918\) \(3\)](#)
  - [千分之零点五到千分之一左右，不能突破千分之二 - 按人口比例消灭 09:58:16 11/09/19 \(31920\) \(1\)](#)
    - [毛金习要颠倒中朝历史，必须千百万地屠杀中朝屁民。 - 反革命 18:03:35 11/09/19 \(31932\)](#)
  - [毛泽东这个杀人恶魔，他也断子绝孙了。 - 谢谢夏教授。 09:54:48 11/09/19 \(31919\)](#)

- [任学锋死的值得将来在历史上应该记住任学锋这个人他应该是中国实现现代化过程中的烈士 - 3hoursago \(327 bytes\) 21:49:37 11/08/19 \(31882\) \(5\)](#)
  - [为什么自杀?陈敏尔,习近平脱不了干系.最大的可能是,在讨论经济形势的时候,他提出了 - 和习近平不同的意见 21:51:17 11/08/19 \(31883\) \(4\)](#)
    - [这种不同的意见激怒了习近平,作为习近平的最重要的打手陈敏尔对任学锋进行了残酷 - 的打击和人格的侮辱 \(126 bytes\) 21:52:24 11/08/19 \(31884\) \(3\)](#)
      - [作为一个学者型的任学锋受不了这种侮辱自杀而死.这个过程是比较合乎逻辑的解释的过程 - 任死陈习脱不了干系 21:55:03 11/08/19 \(31885\) \(2\)](#)
        - [任学锋-----任仲夷的孙辈? - 老家一样 22:01:16 11/08/19 \(31886\) \(1\)](#)
          - [任仲夷, 河北邢台威县西小庄人, - 任学锋, 河北邢台人 22:22:13 11/08/19 \(31889\)](#)
- [中共重庆市委副书记任学锋突离世 港媒传其"自杀" - 副书记任学锋已去世 \(1892 bytes\) 14:05:05 11/04/19 \(31685\) \(44\)](#)
  - [给中国社科院出个政论题:为啥习没能升任党主席一言九鼎,为啥习还没能发动战争全面清党 - 反革命 11:57:36 11/06/19 \(31775\) \(9\)](#)
    - [君主立宪只能满足毛金习的一半胃口,让活阎王成为天皇虚君,就不能祸国殃民了. - 反革命 14:25:11 11/06/19 \(31786\) \(8\)](#)
      - [问题是它们不屑这种虚荣,要实权拉帮结伙一帮爪牙插手全民大小事务,包括厕所 - 反革命 14:30:20 11/06/19 \(31787\) \(7\)](#)
        - [蔡奇就是习的一条狗一个流氓,它凭什么驱赶完低端人口,又要折腾中端人口? - 反革命 21:30:40 11/06/19 \(31789\) \(5\)](#)
          - [共产党流氓治国,号称要管方方面面,抽分子钱,收保护费,黑社会,权斗运动 - 反革命 07:25:38 11/07/19 \(31817\) \(4\)](#)
            - [共产党奴役屁民的两大法宝,一是土地《国》有,变着花样重新卖地,二是文件治国瞎折腾 - 反革命 07:33:49 11/07/19 \(31818\) \(3\)](#)
              - [毛金习变色龙弄出来的宪法政策文件也只能是变色龙。祸国殃民。 - 反革命 07:37:59 11/07/19 \(31819\) \(2\)](#)
                - [共产党治国,不是家天下,就是轮流抢劫。 - 反革命 10:58:21 11/07/19 \(31824\) \(1\)](#)
    - [结果:伟大领袖,饥荒,洪水,难民。 - 反革命 11:07:22 11/07/19 \(31826\)](#)
    - [当然接受君主称号也有困难名不正言不顺,也让中朝屁民看出它们是骗子所以宁当伟大领袖 - 反革命 14:35:31 11/06/19 \(31788\)](#)

- [赵克志任习家党安部部长，王小洪任习家特勤部部长。](#) - 反革命 21:09:32 11/05/19 (31736) (23)
  - [蓬恶毒攻击习特勒和中国政府,挑拨习特勒同中国人民的关系,蓄意歪曲诬蔑习特勒内外政策](#) - 外交部发言人耿爽: (138 bytes) 08:59:40 11/06/19 (31763) (7) 中国外交部发言人耿爽之后猛烈批评说：蓬佩奥上述讲话恶毒攻击中国共产党和中国政府，挑拨中国共产党同中国人民的关系，蓄意歪曲诬蔑中国内外政策。
    - [耿爽好好干,托习的福,终身制也没问题,发言人-驻外大使-副外交部长-外交部长,不愁失业](#) - 反革命 11:27:30 11/06/19 (31772) (4)
      - [朝鲜：“哥，我也有核弹了。”天朝：“低调！”](#) - lee.Rubik (263 bytes) 12:33:12 11/06/19 (31776) (3)
        - [朝鲜：“是,今后谁惹我,还要麻烦哥哥用核弹吓唬他们。”天朝：“你们不是有了嘛？”](#) - lee.Rubik (172 bytes) 12:34:29 11/06/19 (31777) (2)
          - [朝鲜：“我们射程短，准头差，只能打到你们家。”天朝：“你敢威胁我？”](#) - lee.Rubik (96 bytes) 12:34:57 11/06/19 (31778) (1)
            - [“哥哥你是不了解我,作为资深流氓,我最恨的不是敌人,而是恨别的流氓过得比我好。”](#) - 朝鲜赶紧说 : 12:36:07 11/06/19 (31779)
  - [习特勒搞垮中国经济后,走上了金家老路,也就是坑蒙拐骗为自己的特权政权苟延残喘](#) - 反革命 09:07:01 11/06/19 (31764) (1)
    - [一群土匪，漠贼！斯大林的走卒，中国人民的敌人！ Que Pasa](#) - 2weeksago 09:35:09 11/06/19 (31765)
  - [特勤部，监察部，国家机器成了玩具，又不是打天下的毛痞，老习痞没给包子灌屎可能吗](#) - 反革命 22:37:31 11/05/19 (31745)
  - [习公报十三个坚持和完善，一副占着茅坑不拉屎我是流氓我怕谁的嘴脸。。](#) - 反革命 21:32:21 11/05/19 (31740) (6)
    - [林保华还分析，党代表与部分基层同志和专家学者列席\(四中\)会议更是非常诡谲，](#) - 有发言权，充当打手 (230 bytes) 09:43:15 11/06/19 (31766) (5)
      - [赫鲁晓夫用过的手法，要求召开全会，将委员们运送到莫斯科来。](#) - 反革命 (100 bytes) 13:04:25 11/06/19 (31781) (2) 由于任命过很多地方官员，赫鲁晓夫要求召开中央委员会全体会议，他的支持者也准备将委员们运送到莫斯科来。
        - [毛痞说，跟斯大林只打个平手，赫鲁晓夫不大懂马列主义。懂马列就是变色龙懂搬弄是非.](#) - 反革命 (312 bytes) 13:07:00 11/06/19 (31782) (1) 中国共产党中央委员会主席毛泽东在多次和赫鲁晓夫打交道后评价他说：“赫鲁晓夫有胆量，这个人也能捅娄子。我看他多灾多难，将来日子可能也不好过。”，“我跟斯大林



只打个平手，我跟赫鲁晓夫较量还是略占上风。”[23]“从同赫鲁晓夫这么多次接触看，这个人不大懂马列主义，比较浮浅，不大懂阶级分析的方法，有点像新闻记者，容易变。”

- [习特勒变色龙,一边陈词滥调中国的大门会越开越大,一边加固防火墙.闭关锁国在它一念之间](#) - 反革命 13:14:42 11/06/19 (31784)
- [习特勒的套路是共产党的一贯套路,给基层同志专家小恩小惠,屁民们历来是贪小便宜吃大亏](#) - 反革命 11:30:43 11/06/19 (31773) (1)
  - [习家军也不要得意忘形,毛痞是怎么整毛家军的.](#) - 反革命 11:33:50 11/06/19 (31774)
- [毛金习装疯卖傻几十年如一日,也不容易!](#) - 反革命 21:11:47 11/05/19 (31737) (6)
  - [\(年代向钱看\)分析说,找乐记是包子修宪跟在野派妥协的产物](#) - 反革命 21:19:19 11/05/19 (31738) (5)
    - [这次包子要当党主席并搞掉找乐记,在野派就提出要安排包子的接班人.](#) - 反革命 21:22:19 11/05/19 (31739) (4)
      - [目前习家军的优势是手里有枪。江泽民说过,枪可以打敌人,也可以打自己.](#) - 反革命 21:37:18 11/05/19 (31741) (3)
        - [如果包子解放香港成功,习家军就会在大陆各省市举行盛大的群众示威游行高喊习主席万岁](#) - 反革命 22:04:53 11/05/19 (31742) (2)
          - [一种可能是,这次四中包子大权旁落,林郑也紧跟着下台.包子把军队开进北京救命.](#) - 反革命 22:10:56 11/05/19 (31743) (1)
            - [七年了包子还在忙权斗,无法象毛痞大刀阔斧开倒车.能否三届或终身进水晶棺存疑](#) - 反革命 22:19:39 11/05/19 (31744)
  - [无神论者习特勒迷信的很,任学锋京西宾馆跳楼死了,四中全会挪地人民大会堂开.](#) - 反革命 09:35:59 11/05/19 (31722) (9)
    - [被执行帮规,确保全过程民主 发表评论于 2019-11-05 看得穿](#) - 任学锋被骗进京城 (67 bytes) 17:19:02 11/05/19 (31729) (6)
      - [网上这么说的,任学锋被骗进京西宾馆软禁不许出席会议,会议最后一天跳楼.黑社会.](#) - 反革命 17:29:53 11/05/19 (31731)
      - [习特勒实践【区块链】和【全过程民主】](#) - 反革命 17:22:45 11/05/19 (31730) (4)
        - [人事上的【区块链】就是拉帮结伙,搬弄是非上的【全过程民主】就是全过程独裁](#) - 反革命 17:32:32 11/05/19 (31732) (3)



- [金家一步到位，而毛习死要面子活受罪，结果毛痞输了，习痞能不能赢还是未知数。](#) - 反革命 22:59:50 11/01/19 (31576) (5)
  - [“推动全民道德素质”的总体要求是要以“习近平新时代中国特色社会主义思想”为指导](#) - 世界马克思主义大会 23:10:43 11/01/19 (31577) (4)
    - [以习流氓恶棍思想指导全民道德素质不是共产党杀人越货就是装孙子坑蒙拐骗窝里斗雷锋摆拍](#) - 反革命 23:44:36 11/01/19 (31581)
    - [装孙子虔诚爬上去后出现【新时代】说明中国人愚昧尽管上网的中国人个个显得牛皮哄哄](#) - 反革命 23:35:47 11/01/19 (31580)
    - [【社会主义】前面加个【特色】，说明社会主义有问题、行不通、不是玩意，需要修正](#) - 反革命 23:30:04 11/01/19 (31579)
    - [习变色没远见,爬上去前是个贪官流氓,既然要当希特勒独树一帜开什么世界马克思主义大会](#) - 反革命 23:14:44 11/01/19 (31578)
- [陈破空说（大意），人民网不再鼓吹习特勒的【通商宽衣】是金句了。](#) - 反革命 21:37:16 11/01/19 (31572)
- [江森哲为习特勒放烟幕，公报是投降书。](#) - 反革命 21:32:31 11/01/19 (31571)
- [金正恩倡议组建的朝鲜牡丹峰乐团 12月首次赴华巡演](#) - 中国加速朝鲜化 16:28:49 11/01/19 (31570) (1)
  - [毛金习家天下意识形态跟美国意识形态是敌我矛盾，而且上甘岭还打了一仗。](#) - 反革命 22:31:05 11/01/19 (31573)
- [毛痞 1966年不可一世坑人无数,活阎王十年后还是死了,习包子这个老流氓能活出新花样?](#) - 反革命 (4 bytes) 05:00:49 10/31/19 (31499) (4)
  - [习一尊公报带上马列毛邓三科,到底是无法旋于一尊,还是担心共产党被消灭,大家拭目以待](#) - 反革命 15:18:33 10/31/19 (31508)
  - [毛金习共产党公报都是假大空上不着天下不着地,轮不上屁民操作,共党黑社会才能继续黑箱](#) - 反革命 15:03:04 10/31/19 (31507) (2)
    - [这话说快了点,准确说法是:夺取政权以前是\(驱使\)屁民操作,夺取政权后是操作屁民.](#) - 反革命 16:25:20 10/31/19 (31509) (1)
      - [因为夺取政权之前是驱使,更准确地说,自始至终都是共产党操作屁民.](#) - 反革命 16:29:50 10/31/19 (31514)

- [开辟"中国之治"新境界-写在党的十九届四中全会召开之际](#) - 新华社记者北京 02:25:09 10/28/19 (31365) (17)
  - [\[完善中国特色社会主义制度\]就是把九龙治水的权贵资本主义变色成习家军天下.](#) - 反革命 14:08:30 10/28/19 (31416) (11)
    - [\[推进统治体系能力现代化\]\[坚持党对一切工作领导\]就是黑社会外行领倒内行废除市场经济](#) - 反革命 14:13:24 10/28/19 (31417) (10)
      - [马克思主义活的灵魂这玩意,对家人儿子可以讲\[留一个搞政治\],对异姓只能意会不可言传](#) - 反革命 14:17:59 10/28/19 (31418) (9)
        - [也就是说,如果终身制泡汤进不了水晶棺,做太上皇,让仨候选人之一当木偶,有点不切实际.](#) - 反革命 14:22:01 10/28/19 (31419) (8)
          - [\[从中国的现实条件出发来创造性前进\]现实条件是拉帮结伙的结果满朝文武 60%习家爪牙](#) - 反革命 14:42:15 10/28/19 (31420) (7)
            - [人民网鼓吹共产主义家天下代名词除非行尸走肉必有人反对搞垮经济,毛金习保权必需文革](#) - 反革命 17:07:38 10/28/19 (31427)
            - [秦城监狱是毛痞黑社会权斗用的,用来关押斗输的共产党高级干部,包子捡了个便宜只要扩建](#) - 反革命 16:50:18 10/28/19 (31426)
            - [看习猪头人模狗样的镜头前摆弄烈士挽联真 TMD 恶心,以为全世界人民都跟烈士一样傻.](#) - 反革命 16:26:31 10/28/19 (31425)
            - [倾国之力,养毛金习三头肥猪,颠倒黑白的猪,祸国殃民的猪,打造绞肉机的猪,强奸民意的猪.](#) - 反革命 15:52:34 10/28/19 (31424)
            - [金 3 最近两张照片跨俊马立长白山气势磅礴可上 9 天揽月.相比之下,包子走路不稳,坐立困难](#) - 反革命 15:44:27 10/28/19 (31423)
            - [\[创造性\]谁能预测一个装憨充愣的六年功夫变成跟毛金比肩的伟大领袖.温水煮中国人](#) - 反革命 15:38:03 10/28/19 (31422)
            - [\[创造性\]?可跟金 3 毛痞 1 样指鹿为马了,歌功颂德莺歌燕舞,国人没猪肉吃可以吃牛肉鹿肉](#) - 反革命 14:57:57 10/28/19 (31421)
  - [\[中国之治\]\[新时代\]就是习包子变色龙打太极。缔造者总设计师新时代领航人，江湖隐身-](#) 反革命 (4 bytes) 02:31:08 10/28/19 (31366) (4)
    - [习包子是中国马克思。应该让缔造者改革开放总设计师都隐身。变色龙前后说话不一致](#) - 反革命 (4 bytes) 02:38:31 10/28/19 (31369) (3)



- [一副把中国当作自己家业的独裁嘴脸：\[1 不输出革命,2 不输出饥饿和贫困,3 不去折腾你们\]](#) - 反革命 23:40:36 10/25/19 (31291)
  - [如果不是邓小平掉转了中国的历史车轮,中国屁民还在用粮票布票糖票逃港.](#) - 反革命 17:12:02 10/24/19 (31261) (4)
    - [说白了,中国有进步的话,跟江胡习屁关系都没有.](#) - 反革命 17:14:50 10/24/19 (31262) (3)
      - [前面说过,百十年内是英雄创造历史,平民都生活在英雄的\[算计\]之中.](#) - 反革命 17:34:31 10/24/19 (31263) (2)
        - [北韩外没有一个平民\[朝奸\],只有屈指可数的几个朝鲜高官叛逃.](#) - 反革命 17:34:46 10/24/19 (31264) (1)
          - [如果你习猪头无法消灭跑出来的几百万\[汉奸\],看你习家共惨主义怎么搞下去.](#) - 反革命 17:37:08 10/24/19 (31265)
  - [\[完善中国特色社会主义制度\]敢把社会各类从业人员寿命统计我打赌中共干部平均寿命最长](#) - 反革命 14:49:08 10/24/19 (31257) (2)
    - [有人说穷点没关系,健康就行.毛金习把你搞穷没好东西吃怎么健康?机器人没新陈代谢?](#) - 反革命 15:08:37 10/24/19 (31260)
    - [习猪头一辈子骗吃骗喝,逮着机会把自己做成毛二世活阎王,习家利益最大化.](#) - 反革命 14:55:54 10/24/19 (31258)
  - [改革必须坚持习家军狐朋狗友拉帮结伙,既不走 9 龙治水的老路、也不走民主自由的邪路.](#) - 反革命 14:45:42 10/24/19 (31256)
- [全世界围堵共产主义意识形态:人民网称\[中国共产党正前所未有的走近世界政党舞台中央\]](#) - 反革命 08:50:17 10/22/19 (31173) (8)
  - [人民网就是事实上的颠倒黑白网.把习特勒描绘成依法治国的典范一朵花似的.](#) - 反革命 08:58:37 10/22/19 (31175) (4)
    - [王沪宁就是戈培尔,王 73 就是贝利亚竟然被赶出了常委,估计习卫军莱姆希许其亮实力成疑](#) - 反革命 09:07:14 10/22/19 (31176) (3)
      - [\[\(铁哥们\)王 73 说他就是个念稿子的领导让他干啥就干啥\]赶狗不看主人伟大领袖习特勒的面](#) - 反革命 17:34:21 10/22/19 (31188) (2)
        - [俩贪官 1 践踏党纪 1 践踏国法,毛痞的画皮,党纪国法黑社会的两块遮羞布,都被俩扯下来了](#) - 反革命 17:40:14 10/22/19 (31189) (1)
          - [【年代向钱看】说,谁敢跳出来指责习特勒搞垮经济,谁就是彭德怀刘少奇第二的下场.](#) - 反革命 22:42:40 10/22/19 (31192)
            - [赶走了狗腿王 73, 追穷寇, 弄死习特勒.](#) - 反革命 10/22/19
          - [当年德国民意支持希特勒战争.包子急需战争却在应付中美贸协.中国屁民支持包子战争吗?](#) - 反革命 20:47:35 10/22/19 (31190)
    - [50 年前美国人发明了互联网\(ARPANET\) 这个矛,20 年前中共发明了防火墙这个盾.](#) - 反革命 08:55:20 10/22/19 (31174) (2)

- [共党的矛是变色龙，传播共产瘟疫无国界【全世界无产者联合起来】篡党夺权成功圈养屁民](#) - 反革命 21:08:32 10/22/19 (31191)
- [若没有这个盾,中朝屁民看到的伟大领袖慈父毛金习就是流氓恶棍骗子祸国殃民.](#) - 反革命 09:16:30 10/22/19 (31177)
- [让老百姓幸福就是党的事业 2019年10月15日 07:57 来源：人民网—人民日报 - 来源：人民网 \(679 bytes\) 17:50:11 10/19/19 \(31065\) \(11\)](#)
  - [共党愚弄草民骂国民党税多,共党不收税喝西北风?不仅收税还用搞穷作为奴役管治的手段](#) - 反革命 18:55:29 10/19/19 (31074)
  - [谁说金正恩不想让北韩屁民幸福? 习特勒搞垮经济的扶贫力度能超过金家三代?](#) - 反革命 17:52:38 10/19/19 (31066) (9)
    - [习特勒路子抢劫权贵搞垮经济双管齐下,闭关锁国,屁民没钱出国旅游只能火墙里看新闻联播](#) - 反革命 18:16:37 10/19/19 (31068) (7)
      - [香港物业、千万股票、钱进巴拿马、留一个搞政治,贪得无厌的活阎王反腐败能不是搞笑?](#) - 反革命 18:49:55 10/19/19 (31073)
      - [秦岭\[违\]建动了习特勒祖宗龙脉,变色龙习特勒会变成真龙天子,还是会变成秦城监狱的死龙](#) - 反革命 18:39:16 10/19/19 (31072)
      - [党徒争先恐后在共惨特权等级金字塔往上爬,不效忠习特勒就整死你.用运动屠杀搞穷屁民](#) - 反革命 18:33:35 10/19/19 (31071)
      - [港 19 岁青年连依隧道遇袭 腹部中刀重伤见肠 22 岁大陆刀手被捕](#) - 阿波罗新闻网 10-19 讯 (106 bytes) 18:18:26 10/19/19 (31069) (3)
        - [大陆刀手是习特勒嚣张的群众基础。](#) - 反革命 18:19:39 10/19/19 (31070) (2)
          - [越境绑架书商引渡赖昌星为掩盖劣迹,越境绑架肖建华为抢劫权贵财富,哪有依法治国的影子](#) - 反革命 19:05:56 10/19/19 (31075) (1)
            - [金三谋杀兄长，跟习特勒就是一对哥们，一对流氓恶棍，一起打得火热。](#) - 反革命 19:08:45 10/19/19 (31076)
  - [消灭共产党，弄死习包子，自由属于中国人民！](#) - 反革命 17:55:18 10/19/19 (31067)
- [袁世凯是人称帝，习特勒是活阎王要搞共惨主义，除了一个小女孩泼墨，大陆竟然没声音](#) - 反革命 20:17:01 10/13/19 (30844) (9)
  - [归根到底，活阎王还没搞到自己头上。损失点也不多，温水煮青蛙，还没死呢。](#) - 反革命 20:32:01 10/13/19 (30847) (3)
    - [胡海锋勇往直前西安市委书记泡汤啦？国库都是习家的，你温押宝那几亿股票不要泡汤？](#) - 反革命 20:57:31 10/13/19 (30849) (2)
      - [胡面瘫要习特勒勇往直前，上哪？估计胡温连封建社会官场的西门庆是谁都不知道](#) - 反革命 21:26:23 10/13/19 (30852) (1)
        - [毛金习比西门庆黑百万倍。毛痞说【金瓶梅】是好书。](#) - 反革命 21:28:09 10/13/19 (30853)

- [【新时代】=【庆丰时代】，【党】=【习家军】，中国人=太监+五毛+共奴](#) - 反革命 20:19:51 10/13/19 (30845) (4)
  - [谁还相信【党】？就是共惨黑社会。](#) - 反革命 21:16:45 10/13/19 (30851)
  - [【洪宪元年】导致云南独立，【庆丰元年】导致学习 APP 积分](#) - 反革命 20:27:32 10/13/19 (30846) (2)
    - [习特勒许其亮狼狈为奸，一起的相片，许其亮哈巴狗似的。](#) - 反革命 20:50:04 10/13/19 (30848) (1)
      - [两个畜牲打造共产绞肉机，用中国人杀中国人，用中国人奴役中国人。](#) - 反革命 21:03:14 10/13/19 (30850)
- [公务员惩治新规 反宪反党和国家领导: 开除](#) - (博讯 boxun.com) (1179 bytes) 11:37:05 10/11/19 (30763) (17)
  - [反对中国共产党领导，反对社会主义制度，反对改革开放的文章、演说、宣言、声明等的，](#) - 给予开除处分。 11:37:37 10/11/19 (30764) (16)
    - [\[反对改革开放,开除?!\]这说法有猫腻,习特勒明目张胆地反对改革开放,谁来开除习猪头?](#) - 反革命 14:28:54 10/11/19 (30776) (2)
      - [或者说这第 3 条是掩护前两条,也就是说,习特勒还没有象斯大林那样杀掉 75% 中委的能力](#) - 反革命 14:31:56 10/11/19 (30777) (1)
        - [或者说,习特勒还没有拿到能发动战争发动文革全面夺权的筹码.](#) - 反革命 14:34:14 10/11/19 (30778)
    - [反对习家军习特勒领倒,反对法西斯混合制公私合营抢劫,反对加固火墙 1 言堂的,开除!](#) - 反革命 11:40:22 10/11/19 (30765) (12)
      - [习特勒带队祭拜中国共产靖国神社黑社会毛老大.](#) - 反革命 (94 bytes) 13:05:27 10/11/19 (30773) (10)





- [张宏图只画了 13 个毛,印度人搞了 2000 个习,到底是欢迎还是讽刺? - 反革命 \(92 bytes\) 17:49:35 10/11/19 \(30788\) \(1\)](#)
  - [习特勒能怎样印度人的高级黑!习特勒只会欺压中国人. - 反革命 \(90 bytes\) 17:55:00 10/11/19 \(30789\)](#)
- [毛金争世界共运老大,除毛金没人懂权术,赫鲁晓夫不懂斯大林死,所以毛有底气上九天揽月 - 反革命 15:28:09 10/11/19 \(30787\)](#)
- [\[相由心生\]这\[心\]指的是大脑思维,脑灌尿后,习包子相从年轻到现在横肉渐多越长越像猪头 - 反革命 15:12:13 10/11/19 \(30786\)](#)
- [毛痞 1966 年穷凶极恶害死那么多人,十年后也得死翘翘,活阎王毛金习是不可理喻的 - 反革命 14:59:40 10/11/19 \(30785\)](#)
- [习特勒的祖宗毛轮子屠杀完中国人后,大踏步地开中国的倒车,实现共产奴隶黑社会家天下. - 反革命 14:47:47 10/11/19 \(30782\)](#)
- [落后的满族人杀资本主义萌芽的封建末期明朝人,把中国带回了封建社会初期. - 反革命 14:45:38 10/11/19 \(30781\)](#)
- [中国人两千多年杀来杀去,习惯了,从社会进步角度来看,几乎原地踏步-封建还是封建社会 - 反革命 14:43:33 10/11/19 \(30780\)](#)
- [不见流氓王 73,习特勒栗战书,刘鹤站包子后面,这四狐朋狗友一起现身才是 - 反革命 14:23:15 10/11/19 \(30775\)](#)
- [祭拜毛痞杀了几千万中国人,给共产黑社会带来荣华富贵.马屁精王沪宁鞠躬弧度最大半个园 - 反革命 14:19:23 10/11/19 \(30774\)](#)

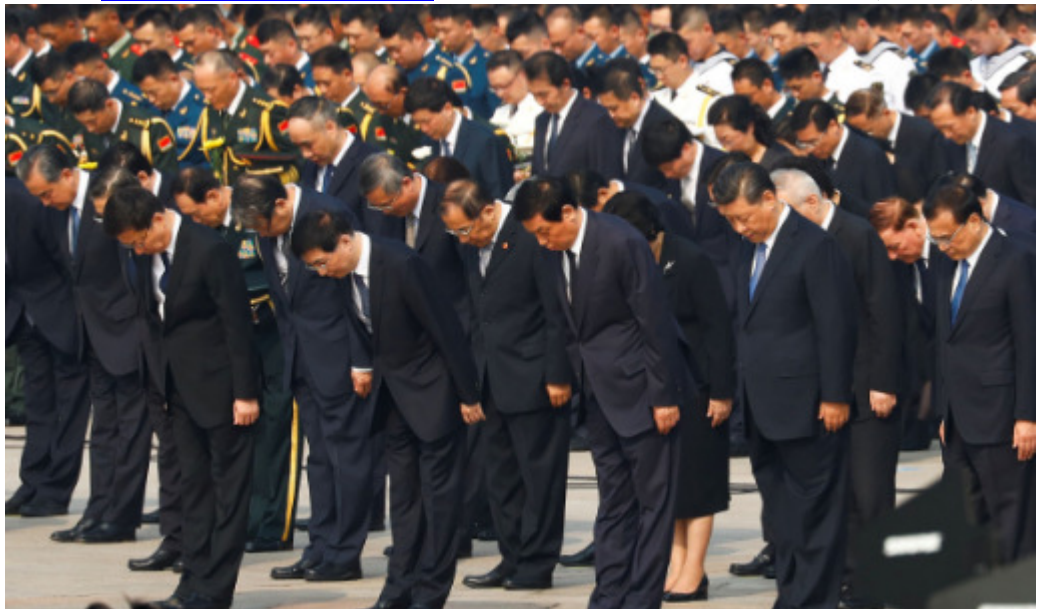

- [习正恩死了,铲平习仲勋陵墓! - 反革命 11:56:37 10/11/19 \(30766\)](#)
- [江朱胡温只顾自己捞钱不管底层死活,习猪头技高一筹把他们全吃了,变中共为习家纳粹党. - 反革命 09:13:30 10/08/19 \(30612\) \(12\)](#)

- [为什么说共产党比纳粹党恶劣,希特勒要扩张领土刀刀向外,习特勒鼓吹\[刀刀向内\]](#) - 反革命 09:37:54 10/09/19 (30686) (5)
  - [除齐傲赛死酷,奴役本国民众不会象希特勒那样遭灭顶之灾,金家卡斯特罗,毛金习 smartass](#) - 反革命 09:59:05 10/10/19 (30714)
  - [习特勒已经得了绝症,说自己需要\[刮骨疗伤\],十四亿共奴静等习特勒早日暴毙.](#) - 反革命 09:46:22 10/09/19 (30689) (2)
    - [\[骨\]就是党中央,刮骨就是对党中央动大手术,弄死习特勒。](#) - 反革命 10:09:45 10/09/19 (30690) (1)
      - [当年,德国纳粹党对希特勒的几次暗杀都没成功,最后只能跟希特勒一起走向灭亡。](#) - 反革命 10:15:27 10/09/19 (30692)
  - [大撒币赶走外资,搞垮经济,没钱咋办?抢民营公私合营定量供应,集体化闹饥荒](#) - 反革命 09:38:10 10/09/19 (30687) (1)
    - [习特勒党媒外交部说了,十四亿已经习惯当共奴了,NBA 不能伤害中国共奴们的感情.](#) - 反革命 09:41:18 10/09/19 (30688)
- [朋友们认为,转发可能是委婉地批评官方允许伊斯兰极端组织塔利班访华,而遭变相打压](#) - 反革命 14:33:07 10/08/19 (30625) (4)
  - [事实上,习特勒宣传共产主义就是宣传恐怖主义、极端主义.习特勒金正恩塔利班](#) - 反革命 14:36:50 10/08/19 (30626) (3)
    - [习特勒金正恩塔利班,这就叫蛇鼠一窝.](#) - 反革命 14:50:03 10/08/19 (30628) (1)
      - [李嘉诚满脑子如何经商发财,习特勒满脑子如何杀人越货.](#) - 反革命 15:27:28 10/08/19 (30629)
    - [因为共产主义是乌托邦,而实现共产主义的过程事实上是以变色龙的伎俩实现家天下的过程.](#) - 反革命 14:37:04 10/08/19 (30627)
- [往城楼上一站,既可解读为习特勒站台,也可以解读为目前还没被习特勒送进监狱或处死](#) - 反革命 09:50:44 10/08/19 (30616) (4)
  - [十一站城楼上风光君临天下,板着脸不知啥时死到临头被习特勒处死.希特勒还办奥运呢!](#) - 反革命 17:35:39 10/08/19 (30643)
  - [野心家,阴谋家,反革命,两面派,非习特勒莫属.](#) - 反革命 13:42:13 10/08/19 (30623) (2)
    - [装孙子装虔诚篡党夺权来的冠以\[新时代\],新在哪里?完全是法西斯主义共惨\[残主义的剩饭](#) - 反革命 17:55:20 10/08/19 (30644) (1)
      - [\[新\]庆丰元年?金家已 3 代就是反人民反人类反经济规律杀人越货不管死后洪水滔天共匪徒.](#) - 反革命 18:03:39 10/08/19 (30645)
- [政治:个人崇拜腴于一尊元首外交.经济:法西斯混合制.文化:希艺术家阅兵,蔡奇排华驱低端](#) - 反革命 09:20:45 10/08/19 (30613) (1)
  - [组织:狐朋狗友习卫军篡党.军事:死党许其亮篡军.外交:哈巴狗王毅 300 年撒币刘鹤打太极](#) - 反革命 09:31:11 10/08/19 (30614)

- [习近平九路围城，中央警卫团沦为镖局 youtube.com/watch?v=N4Px\\_5TeT-k](https://www.youtube.com/watch?v=N4Px_5TeT-k) - 万维博评 20191003 (167 bytes) 20:14:54 10/05/19 (30503) (4)
  - [党媒泄露天机《求是》10月2日两面派两面人巨贪习特勒要高官们做政治上的明白人老实人 - 反革命](#) (411 bytes) 13:27:34 10/07/19 (30584) (1)
    - 习近平近期频频就中共党建发声。中共党刊《求是》10月2日发布习近平 2018年1月5日对新进中央委员、候补委员和省部级主要领导干部学习会上的讲话稿，习强调防止“祸起萧墙”和要从党内“自杀自灭”，最后警告高官们，要做“政治上的明白人、老实人、绝不做两面派、两面人”。
    - [活阎王习特勒杀人还要说成是“祸起萧墙”“自杀自灭” - 反革命](#) 15:33:59 10/07/19 (30588)
  - [政论题:毛泽东的共惨主义是如何演变成习近平的法西斯共惨主义 - 反革命](#) 08:19:21 10/07/19 (30578) (1)
    - [真理就是,人民领袖反人民,反人类,挥霍民脂民膏. - 反革命](#) 09:18:31 10/07/19 (30579)
  - [胡温帮包子搞掉薄,薄左但不1定跟包子1样掌握马克思主义毛思想,也就不1定是活阎王 - 反革命](#) 21:43:34 10/05/19 (30508) (2)
    - [江曾以为包子好控制把包子抬上去,反而被包子把由喜贵警卫局收拾了。 - 反革命](#) 21:46:38 10/05/19 (30509) (1)
      - [所以,胡温江曾你们不把习特勒法西斯弄死,你们全都不得好死。全党陪葬! - 反革命](#) 21:48:33 10/05/19 (30510)
  - [一小部分权贵加上这些既得利益者统治中华大地,绝大多数老百姓就只能世代为奴没出路了 - 活脱脱一个北韩模式](#) (324 bytes) 21:29:39 10/05/19 (30507)
  - wei cao 2 days ago  
消息属实那就是活脱脱一个北韩模式，中国老百姓接下去可惨了。这个体制很难攻破看看北韩就清楚了，到处都是高楼大厦那些人家里都有全套的电器空调尽管他们依然骨瘦如柴但是他们基本上的生活标准已经不低于中等发达国家水平。一小部分权贵加上这些既得利益者统治了中华大地，绝大多数老百姓就只能世代为奴没有出路了。
  - [法西斯主义:獨裁權力,強制鎮壓反對派,強大的社會和經濟地位.第1次法西斯1戰在意大利 - wiki 法西斯主义](#) (331 bytes) 21:24:49 10/05/19 (30506)
  - <https://zh.wikipedia.org/wiki/%E6%B3%95%E8%A5%BF%E6%96%AF%E4%B8%BB%E4%B9%89> 法西斯主义（英語：Fascism；義大利語：Fascismo；德語：Faschismus；民國初年又譯作棒喝主義[1]），字源為束棒（法西斯，一種古羅馬的象徵物），法西斯主義是一種激進的右翼，專制的極端民族主義形式[2]，其特點是獨裁權力，強制鎮壓反對派，強大的社會和經濟地位[3]，在20世紀初的歐洲起到了突出作用。第一次法西斯運動在第一次世界大戰期間在意大利出現
  - [法西斯主義者主張混合經濟目標通過保護主義和干涉主義的經濟政策實現國家經濟自給自足 - wiki 法西斯主义](#) (75 bytes) 21:17:36 10/05/19 (30504) (1)

- [习特勒法西斯不是搞混合制【改革】军民融合吗？许其亮乙晓光习家军空军篡军 - 反革命 21:21:01 10/05/19 \(30505\)](#)
  - [婊子齐心主持家庭会议停止经商，养的龟儿子除了希魔毛痞那套玩意什么都不会。 - 反革命 20:21:35 10/06/19 \(30552\)](#)
  - [香港临时政府出现之前，习特勒就预言了香港“事实上的独立”。这里有无关联和猫腻？ - 反革命 \(172 bytes\) 23:26:34 10/05/19 \(30519\)](#)对于西方社会对香港争取自由人权等普世价值的支持,习近平在内部讲话中依然坚称,这是西方势力想把香港的“高度自治”转化为“事实上的独立”,目的是阻止所谓的“中国崛起”。
    - [习特勒上策解放港澳台，下策剔除港澳闭关锁国。 - 反革命 08:53:45 10/06/19 \(30547\) \(1\)](#)
      - [毛金习解放全人类口号而已，把毛金习跟希特勒比是侮辱希特勒。 - 反革命 08:56:45 10/06/19 \(30548\)](#)
- [张杰：前总理朱镕基为何拒绝出席阅兵式?博讯 - 2019年10月02日 \(6812 bytes\) 11:51:40 10/02/19 \(30344\) \(27\)](#)
  - [网上\(昨或今天\)看到的,包子说\(大意\),西方势力妄图通过香港遏制中国发展,不让中国崛起 - 反革命 18:31:06 10/02/19 \(30358\) \(5\)](#)
    - 对于西方社会对香港争取自由人权等普世价值的支持，习近平在内部讲话中依然坚称，这是西方势力想把香港的“高度自治”转化为“事实上的独立”，目的是阻止所谓的“中国崛起”。
    - [事实上,这是包子自己正在干的,搞垮大陆经济,解放香港让香港支援大陆经济发展泡汤。 - 反革命 18:33:40 10/02/19 \(30359\) \(4\)](#)
      - [【在任何国家，在2019年，任何政府，有像中国这般，把扶贫当做国策的吗？】 - 灭涵 1weekago 18:24:51 10/03/19 \(30422\) \(1\)](#)
        - [北韩屁民有钱\(允许\)出国游吗?这就是习特勒 1 边加固防火墙蓄意搞垮经济 1 边高喊精准扶贫 - 反革命 18:30:42 10/03/19 \(30423\)](#)
          - [【精准扶贫】的意思就是扶贫最穷的那些,防止出现陈胜吴广揭杆而起推翻共产纳粹暴政。 - 反革命 08:23:05 10/04/19 \(30454\) \(2\)](#)
            - [北京日报这篇以「该摘掉面罩的,不应只有暴徒」为题,习特勒的面罩就是防火墙 - 反革命 09:26:03 10/04/19 \(30456\)](#)
            - [香港高层推《禁蒙面法》,没有《禁防火墙法》习特勒越境绑架用十四亿机器人解放全人类。 - 反革命 09:12:32 10/04/19](#)
      - [共产党的嘴脸从来都是颠倒黑白猪八戒倒打一耙。 - 反革命 18:35:32 10/02/19 \(30360\) \(1\)](#)
        - [担心解放香港不成，反被香港解放了大陆，下令林郑撤回送中，还要抹黑西方 - 反革命 18:43:33 10/02/19 \(30361\)](#)
    - [习包子手再伸直点不就是纳粹礼了吗?有人说不好意思行右手礼,可以左手吊绷带,总是对的 - 反革命 \(94 bytes\) 14:44:19 10/02/19 \(30357\)](#)



- [\[其父朱镕基告诫他不要回国\]朱云来捞够了,好意思赖在美国,回去跟习包子斗.](#) - 反革命 12:05:09 10/02/19 (30349) (3)
  - [至少,跟平民比,习猪头不好随便就把你朱云来弄死吧.](#) - 反革命 12:07:26 10/02/19 (30351) (2)
    - [这也难说,许按包子意思大规模清党杀人,朱云来小命就不保了.朱家父子胆敢抢劫习家财产](#) - 反革命 12:54:47 10/02/19 (30355) (1)
      - [国有就是习有,就是猪头所有.](#) - 反革命 13:02:35 10/02/19 (30356)
- [“我们要善于从政治上看问题, ..或者只是一个纯粹的经济问题, 那就太天真了!”](#) - 习近平曾指出: (974 bytes) 12:00:13 10/02/19 (30347) (13)
  - [习近平希特勒 1 个思路,认为中国是个经济组织是太天真了!中国是习特勒的法西斯政治组织!](#) - 反革命 08:59:03 10/03/19 (30375) (9)
    - [跟希特勒教诲纳粹党徒一样,习特勒教诲共产党徒,\[不怕被污名化,不怕背恶名,不怕背骂名\]](#) - 反革命 13:45:25 10/03/19 (30397) (5)
      - [希毛金习把自己美化最上等,丑化对手最下等加以消灭,用暴力威胁利诱中间阶级,篡党夺权](#) - 反革命 (760 bytes) 14:12:48 10/03/19 (30399) (4)
        - [习特勒共产党主动出击要杀人了:“防止祸起萧墙”,“必须先从家里自杀自灭起来”](#) - 反革命 15:57:06 10/03/19 (30400) (3)
          - [文学城有人问,是谁给包子自信,包子到底是道德问题还是智商问题.如何回答这种问题.](#) - 反革命 17:01:02 10/03/19 (30401) (2)
            - [首先阎王职责就是杀人,不存在道德智商的问题.活阎王也是要死的奔 70 去了.临死抓些垫背](#) - 反革命 17:05:32 10/03/19 (30402) (1)
              - [其次,想想那些吸毒的\(脑子灌过屎的\)吧,会表现出幻觉\[可上九天揽月,可下五洋捉鳖\]](#) - 反革命 17:09:02 10/03/19 (30403)
      - [消灭中国共产党,弄死习包子,自由属于中国人民!](#) - 反革命 09:00:19 10/03/19 (30377) (2)

- [江泽民权贵资本主义,胡锦涛社会主义\(尽管胡不懂什么是社会主义\),习特勒要共惨\(残\)主义](#) - 反革命 09:41:30 10/03/19 (30378) (1)
  - [邓小平自由资本主义,提出世纪中叶全国大选,就是消灭共产党,多党竞选.](#) - 反革命 09:43:25 10/03/19 (30379)
- 习近平曾指出：“国有企业还要不要？”“我提出这个问题，不是无的放矢，也不是危言耸听，而是我们必须面对的一个很现实的问题。”“在中国共产党领导和我国社会主义制度下，国有企业和国有经济必须不断发展壮大，这个问题应该是毋庸置疑的。然而，一段时间以来，社会上一些人制造了不少针对国有企业的奇谈怪论，大谈‘国有企业垄断论’，宣扬‘国有企业与民争利’，‘国企是不堪的存在’，鼓吹‘私有化’、‘去国有化’、‘去主导化’，操弄所谓‘国进民退’、‘民进国退’的话题。特别是各种敌对势力和一些别有用心的人重点拿国有企业说事，恶意攻击、抹黑国有企业，宣扬‘国企不破，中国不立’，声称‘肢解’是国有企业改革的最佳方式。醉翁之意不在酒！”“这些人很清楚国有企业对我们党执政、对我国社会主义制度的重要性，想搞乱人心、釜底抽薪。而我们有的同志对这个问题看不清楚、想不明白，接受了一些模糊的、似是而非的甚至错误的观念。我们要善于从政治上看问题，决不能认为这只是一个简单的所有制问题,或者只是一个纯粹的经济问题,那就太天真了！”可以说,当今中共的国有企业改革是将朱镕基改变的国企再改回去。您说这梁子哪里有解？
- [事实上,就是 1 个简单的所有制问题,1 个纯粹的经济问题.是否习家经济,习家所有制的问题](#) - 反革命 12:02:59 10/02/19 (30348) (2)
  - [中国国企只能是低效腐败,做优做强不可能,半死不活养习家及其狐朋狗友绰绰有余.](#) - 反革命 12:25:52 10/02/19 (30353) (1)
    - [纳粹党抢劫外国补贴本国民众,共产党折腾奴役本国民众.](#) - 反革命 12:31:22 10/02/19 (30354)
- [朱共惨为一己之私加固防火墙,搞权贵资本主义国企改革,为习猪头家天下一锅端创造了条件](#) - 反革命 11:56:01 10/02/19 (30346) (1)
  - [二十多年前,朱共惨指示封堵因特网信息:宁可错杀一千不可放过一个.](#) - 反革命 12:10:22 10/02/19 (30352)
- [杀人越货越境绑架习特勒下令宣传部攻击李嘉诚为富不仁挣钱不厚道.](#) - 反革命 9/25/19 (11)
  - [马克思煽动对资本家的仇恨,希特勒煽动对犹太人的仇恨,习包子煽动对李嘉诚的仇恨,1回事](#) - 反革命 22:12:40 9/30/19 (30284)
  - [毛痞不是也派潘汉年勾结日寇吗?你这么爱中国,怎么搞了个不伦不类的名字.](#) - 油管被希特勒占领了 09:33:36 9/26/19 (30155) (6)
    - [中国记者必须考过习近平思想才能更换记者证测试中国记者对国家主席习近平的忠诚度](#) - 中国记者 14:32:39 9/26/19 (30165) (2)
      - [变色龙毛金习要的就是消灭私有制供养毛金习家天下,结果就是饥荒定量供应窝里斗.](#) - 反革命 15:53:27 9/26/19 (30169)

- [希特勒这样做是合情合理的,因为纳粹党是希特勒从 50 人起始亲自打造发展的大党.](#) - 反革命 14:35:29 9/26/19 (30166)
- [毛:\[蒋反动政府背叛祖国勾结帝国主义发动反革命战争\]说的就是毛自己,](#) - 油管被习特勒占领了 (44 bytes) 09:35:58 9/26/19 (30156) (2)
  - [毛痞让潘汉年勾结日寇,谢绝日本侵华赔偿,感谢侵华毛共崛起,又把潘汉年打入大牢灭口](#) - 油管被习特勒占领了 13:58:22 9/26/19 (30164)
  - [背叛祖国勾结苏俄发动战争搞共产奴隶反动家天下](#) - 油管被习特勒占领了 09:36:25 9/26/19 (30157)
- [习特勒在油管上的大外宣删贴,不让我说这句话.习特勒大肆抢劫权贵资本.](#) - 反革命 17:56:32 9/25/19 (30115) (3)
  - [习特勒认为今天的中国人跟毛轮子时代的中国人一样傻,过几天十一是习特勒阅兵不是游街.](#) - 反革命 18:03:19 9/25/19 (30116) (2)
    - [习仲勋对抢到国库信心不足,只\[留一个搞政治\]现移民加拿大澳洲的习家人都能分享国库了](#) - 反革命 18:21:13 9/25/19 (30117) (1)
      - [邓小平不搞家天下,留给习特勒搞习家天下.](#) - 反革命 (98 bytes) 19:07:41 9/25/19 (30118)



- 1080P】开国大典彩色修复完整版
- [千百年来【修身治国平天下】误导了千千万万中国人.希特勒【我的奋斗】就是治国平天下](#) - 反革命 16:58:30 9/18/19 (29825) (25)
  - [【治国平天下】跟【修身】屁关系没有!希特勒毛金习满口天大谎言治国平天下!](#) - 反革命 17:01:07 9/18/19 (29826) (24)
    - [【中国供应链被掏空再无优势】+香港人权法,中国政治经济都被包子玩残了,强起来了?](#) - 反革命 14:24:33 9/20/19 (29915) (1)
      - [中国富强必须走 3 步棋:第 1 步弄死习特勒第 2 步推倒毛法重写第 3 步买回周边失去的领土领海](#) - 反革命 14:31:35 9/20/19 (29916)

- [国家对任何具体的经济概念或发展毫不相关,国家不是 1 种产业代表集团而是 1 个社会组织 - 希特勒说, \(104 bytes\) 18:00:36 9/18/19 \(29827\) \(21\)](#)
  - [马克思主义获得成功是因为他们动用暴力.世界观在同一条件下斗争的时候武力决定胜负. 马克思主义的所以能够得到胜利,并不是他们的领袖有了卓越的天才,实在是由于小资产阶级的过于庸懦无能. - 希特勒说, \(311 bytes\) 11:14:55 9/20/19 \(29909\) \(5\)](#)
    - 过去马克思主义获得成功, 这是因为在他们动用政治的决心和暴力。只有两种世界观在同一条件下斗争的时候, 始能用坚决的严酷的武力来决定胜负, 而使胜利属于武力所拥护的一方面。不论那一种世界观, 虽然是万分的正确, 而且有益于群众, 可是, 在原则上如果不是以武力奋斗作为基础, 那么就不以建设起新国家来;
    - [【世界观在同一条件下斗争的时候】就是谁也说服不了谁,群众不知道跟谁走,西瓜偎大边 - 反革命 11:59:03 9/20/19 \(29913\)](#)
    - [而且,纳粹党共产党都拒绝言论自由,也就是没有道理好讲. - 反革命 11:16:16 9/20/19 \(29910\) \(2\)](#)
      - [纳粹党共产党:各取所需天大谎言+人类认知障碍+颠倒黑白洗脑一言堂+暴力恫吓 - 反革命 11:18:47 9/20/19 \(29911\) \(1\)](#)
        - [邓江胡与习特勒的斗争是文明与野蛮的两种世界观斗争,只能用武力才能解决习特勒. - 反革命 11:21:54 9/20/19 \(29912\)](#)
  - 国家对于任何具体的经济概念或是经济发展,实在是毫不相关的,国家并不是一种产业的代表集团,而是一个社会组织
  - [希特勒【实在,当 1 种运动正在进行之中,那是决不能有公开讨论的】所以习特勒加固防火墙 - 反革命 23:13:49 9/19/19 \(29889\)](#)
  - [【我们必须有一世界史的著作,而这著作是把民族问题放在居首要的地位的。】 - 希特勒说, 18:33:43 9/19/19 \(29881\) \(6\)](#)
    - [所以,习特勒王沪宁就把文革说成艰辛探索. - 反革命 18:34:54 9/19/19 \(29882\) \(5\)](#)
      - [习家军独大进水晶棺就是为中国人民谋幸福,搞垮经济共惨就是为中华民族复兴 - 习特勒初心使命 09:26:56 9/20/19 \(29903\)](#)
      - [希特勒特别注意阅读奥地利社会民主党的报刊,分析该党领导人的演讲,总结经验 - 反复琢磨后 P321-322 \(1635 bytes\) 19:05:37 9/19/19 \(29883\) \(3\)](#)
        - 1909 年圣诞节前夕,穷愁潦倒的希特勒把自己的最后一些冬服悉数典当,失魂落魄地进入了一个流浪汉收容所。,,,,, 几年时间, 希特勒的政治世界观的坚实基础就被打下了:这就是反对宽容和全世界各族人民一律平等的世界观,反对民主



和议会制度,反对马克思主义和犹太人集团,反对社会平等和政治自由.其中核心和他一生都始终不渝的“真正信”,从当时看,就是反犹主义.他笃信他所属的“雅利安种族”天生就是高贵的,而犹太种族则恰恰相反是低贱的.这期间,希特勒还注意观察奥地利各政党的活动,他特别注意阅读奥地利社会民主党的报刊,分析该党领导人的演讲,总结经验,他在反复琢磨后,终于得出结论:政党必须与群众运动结合,必须掌握在群众中进行宣传的艺术,否则将一事无成。

- [估计如习仲勋毛泽东搬弄是非心有灵犀一点通一样,希特勒也弄懂了马克思\(社民党偏左\)](#) - 反革命 19:09:52 9/19/19 (29884) (2)
  - [也就是说,希特勒发现人类\(除了十几个活阎王外\)很好糊弄,马用国际主义,希来个民族主义](#) - 反革命 19:13:03 9/19/19 (29885) (1)
    - [经希特勒马克思洗脑的纳粹共产党徒都是很凶悍的有理想的视死如归的普通民众是惹不起的](#) - 反革命 21:29:21 9/19/19 (29886)
- [也就是说资本主义国家是希特勒反对的经济组织,纳粹共产党国家是社会组织或政治组织.](#) - 反革命 13:37:38 9/19/19 (29873) (4)
  - [邓江胡领导的中国是经济组织,毛痞习特勒领导的中国是与人斗的政治组织.](#) - 反革命 13:40:37 9/19/19 (29874) (3)
    - [【1933年1月30日,希特勒成为德国总理.此后,希特勒立即将德国经济纳入战争轨道】](#) - 习特勒军民融合发展 15:24:48 9/19/19 (29880)
    - [川习都不想签协的说法就合理了,川不想养虎为患,习不想给中国共奴自由而进不了水晶棺](#) - 反革命 14:14:43 9/19/19 (29879)
    - [山姆大叔说保证你自由但无法保证你富有;毛金习希说只要你保证效忠将来保证你各取所需](#) - 反革命 13:59:17 9/19/19 (29875)
- [所以,毛金习为了自己的终身制进水晶棺故意搞垮经济就毫不奇怪了.](#) - 反革命 18:02:39 9/18/19 (29828) (1)
  - [今年十一国庆节,到底是阅兵还是游街?](#) - 反革命 09:48:18 9/19/19 (29867)
- [\[没有网络安全,就没有国家安全\].](#) 这只对独裁专制猪领导的国家而言。 - 反革命 20:03:41 9/15/19 (29694) (17)
  - [当年纳粹党与共产党竞争,企业家和地主们怕共产党壮大纷纷支持纳粹.](#) - 反革命 (623 bytes) 16:57:45 9/17/19 (29790) (3)

- 1929 年的全球经济萧条，使刚刚复苏的德国经济再度濒於崩溃，失业率六比一的数字，使家家愁苦万状，此时的希特勒一如他对历史的自况：从未如此却踌躇满志。于是，我们看到那些失业的，家无隔日粮的，不满现状的，目光全投注在街头那个天才演说家身上，他矢言撕毁丧权辱国的凡尔赛和约，矢言再造德国的俾斯麦时代，矢言几年内全国没有人会失业，矢言打击贪污，打击为富不仁的犹太人……几乎手上有几张支票就开几张支票。此外共产党在这个时期也大幅增加支持者，企业家和地主们为了怕他们壮大，也纷纷支持纳粹，有了资本家的捐输，纳粹如虎添翼，加紧造势。几番投票，果然一跃而为第二大党。
- [恶魔产生于相对民主的时代,希特勒是这样,习特勒也是这样.](#) - 反革命 16:59:16 9/17/19 (29791) (2)
  - [希特勒【在各大区建立了集中营,关押成千上万的共产党人 社民党人和其他反法西斯战士】](#) - 反革命 20:21:19 9/17/19 (29792) (1)
    - [共产党也是这样对付民主党。搞几个花瓶党更显共产党比纳粹党邪恶一倍。](#) - 反革命 20:23:13 9/17/19 (29793)
      - [希习都要独裁揩民众油,区别是 1 个要强 国掠夺他国,1 个搞穷国家好抓权愚弄本国民众大撒币](#) - 反革命 13:02:58 9/18/19 (29824)
- [【希特勒认为 1 切生命都是 1 场永恒的斗争】而共产党哲学也是斗争哲学,不斗则修,不斗则垮](#) - 反革命 14:49:22 9/17/19 (29789)
- [希\(大意\)阐明运动目标发展的前景,为追随这一运动的人士心意的所属和他们的信念启蒙](#) - 反革命 (214 bytes) 16:52:06 9/16/19 (29742) (4)
  - 这本书分为两部，其主旨不单单是要阐明我们运动的目标，同时力求描绘出这一运动发展的前景。这两部著作并不是为局外人，而是为追随这一运动的人士所写的。这些人心意的所属和他们的信念，还需要从内在的启蒙上作出努力。
  - [习特勒说,不忘初心,牢记使命.](#) - 反革命 16:53:28 9/16/19 (29743) (3)
    - [马克思极左,希特勒极右.目标前景一致,解放全人类.](#) - 反革命 16:55:25 9/16/19 (29744) (2)
      - [极左和极右都是在贫穷经济萧条时吃香.纳粹靠 1929 年全球经济萧条崛起.毛金习要搞垮经济](#) - 反革命 17:38:35 9/16/19 (29747)
      - [“把天堂说成地狱,把地狱说成天堂”,“谎言越大,人们越是相信”。](#) - 希特勒的名言是 (220 bytes) 17:00:57 9/16/19 (29745)
      - 此外，希特勒为了达到自己的狂妄野心，他提出必须使用三种方法：宣传、外交和武力。而纳粹党最有效的宣传手段便是“必须玩耍手法，学会说谎”。希特勒的名言是“把天堂说成地狱，把地狱说成天堂”，“谎言越大，人们越是相信”。
- [【希特勒在社会主义问题上认识含糊不清。】](#),但习特勒很清楚共产主义就是习家天下. - 反革命 16:11:24 9/16/19 (29740)

- [共产党党规实行各级党委书记终身制，习猪头不斗争十年就得滚蛋。](#) - 反革命 22:34:51 9/15/19 (29701) (1)
  - [【长安剑】说李嘉诚为富不仁,包子抢劫肖建华马云怎没放个屁?!\[剑\]是杀人的,要屠杀谁?](#) - 反革命 22:47:33 9/15/19 (29702)
- [【习近平指出，没有网络安全就没有国家安全，没有信息化就没有现代化。】](#) - 习猪头指出 22:16:01 9/15/19 (29698) (1)
  - [什么是信息化现代化？就是加固防火墙！](#) - 反革命 22:21:45 9/15/19 (29699)
- [猪要特大规模阅兵了，那是什么样的兵？](#) - 反革命 20:20:53 9/15/19 (29695) (6)
  - [希特勒说民众大会实是必要的能够给纳粹党徒群众壮胆,这跟习特勒嗜好阅兵异曲同工](#) - 反革命 (428 bytes) 09:31:50 9/16/19 (29728) (1)
    - 民众大会实是必要的,因为当一个人正要去参加一种新兴的运动,在 没有去参加的时候,不免是畏缩的;可是一经到会,便可以从大会中去得到一种良好的印象,这种印象,能够使多数人增加声势,鼓起勇气。这样,人个便慑服在“群众的暗示力”的魔力之下了,而万千人的志愿、希望、和力量,完全聚集于每一个到会者的心灵之中。凡是到会时有着怀疑态度的人,散会后必定意志坚定,他已成为团体中的一员了。我民族社会主义运动,对这点是应该牢记勿忘的。
    - [普通家庭教育下,对杀人越货都是\[畏缩的有怀疑的\],需集会阅兵感召魔力参加纳粹共产革命](#) - 反革命 11:34:16 9/16/19 (29733)
  - [横肉阅兵的时候带上嘴歪眼斜的陈希邓卫平王 73 等习家军不是更威风吗？](#) - 反革命 22:55:34 9/15/19 (29703)
  - [网络安全了国家就安全了，兵有何用，保卫猪头？](#) - 反革命 (4 bytes) 20:29:00 9/15/19 (29696) (2)
    - [有网络防火墙，有送中条例，国家就安全了，兵没有用，阅兵就是无聊。](#) - 反革命 20:43:20 9/15/19 (29697) (1)
      - [防火墙长城是为了阻挡五毛大军越墙解放全人类，这怎么实现共产主义？！](#) - 反革命 22:26:34 9/15/19 (29700)
- [路透：中共要求国企加强投资香港 控制多个行业香港公司 港府须政策配合](#) - 来源：立场新闻 (1236 bytes) 13:05:33 9/13/19 (29569) (11)
  - [马克思比希特勒技高两筹，共同点是利用民众认知障碍和人性的弱点来实现解放全人类。](#) - 反革命 20:45:51 9/14/19 (29638) (4)
    - [民众被利诱后，似是而非是非转化分期分批-认知上的障碍.](#) - 反革命 20:47:35 9/14/19 (29642)
    - [民众被宣传后，定性定量非白即黑虚张声势-认知上的障碍](#) - 反革命 20:47:08 9/14/19 (29641)
    - [民众被洗脑后，脑细胞保留错误误导印记的障碍](#) - 反革命 20:46:50 9/14/19 (29640)
    - [民众被利诱磕惑后，自私自大嫉妒贪婪的人性弱点被激发](#) - 反革命 20:46:15 9/14/19 (29639)

- [希特勒对党章作了修改,实行终身独裁.自诩为纳粹党的元首,要求党徒对他无条件效忠 - 反革命 \(484 bytes\) 18:20:32 9/14/19 \(29628\) \(7\)](#)
  - [习特勒也是这样。 - 反革命 18:21:57 9/14/19 \(29629\) \(6\)](#)
    - [区别在于纳粹党是希特勒把只有 50 人的德国工人党打造成的大党，而习特勒装孙子装虔诚篡党夺权。 - 反革命 12:16:32 9/15/19 \(29685\)](#)
    - [希特勒比较直率，不像习特勒把自己的共产党领袖变色龙本性说成是斗争策略。 - 反革命 \(268 bytes\) 21:36:46 9/14/19 \(29643\)](#)
    - 希特勒不仅要消灭法国,而且还要向东挺进,把日耳曼人占居民中大多数的东方邻近疆土夺取过来,如奥地利、捷克斯洛伐克境内的苏台德区,波兰 的西部,然后是俄国。没过几年,当了总理的希特勒便着手实现这些目标的时候,全世界也不必为之震惊了，因为希特勒在这里阐述得再清楚不过了。
    - [危机前纳粹 10 万,32 年人数超过百万获 230 议席成国会最大党派,33 年 1 月 30 日希成为德国总理 - 反革命 \(364 bytes\) 18:39:02 9/14/19 \(29630\) \(5\)](#)
      - 危机前，纳粹党只有 10.8 万人，到了 1932 年，人数超过了 100 万。从 1930 年开始，纳粹党在国会选举中不断获得胜利，1932 年 4 月 10 日举行总统第二轮选举，希特勒竟然获得了 36.8% 的选票。1932 年 7 月 31 日举行国会选举，纳粹党获得了 37.3% 的选票，获得 230 个议席，一跃成为国会中最大的党派。1933 年 1 月 30 日，希特勒成为德国总理。此后，希特勒立即将德国经济纳入战争轨道
      - [2 月 1 日就发布第 1 号文告解散国会举行新的选举.2 月 4 日颁布《保护德国人民法》 - 《保护人民国家法》 \(846 bytes\) 19:25:35 9/14/19 \(29632\) \(3\)](#)
      - 上台第三天即 2 月 1 日就发布第 1 号文告，声称兴登堡总统宣布解散国会，定于 3 月 5 日举行新的选举。希特勒认为，他将在选举中稳操胜券，这样就能排斥联合政府中的其他政党，确立一党统治的体制。2 月 4 日又颁布《保护德国人民法》，以便广泛限制反对党，特别是限制德共和社民党在竞选中的宣传活动。2 月 6 日，解散普鲁士邦议会，使普鲁士代理内政部长、纳粹党的戈林得以接管了警察局。  
。希特勒还在该事件后颁布被人们称之为“国会纵火法”的《保护人民和国家法》，授权政府接管各邦权力。他在冲锋队和党卫队的参与下，对各邦特别是那些不在纳粹党掌握之中的邦进行自上而下的夺权。  
，年迈的兴登堡于 1934 年 8 月 1 日病逝。这可是给希特勒提供了最后将权力集中在自己手中的极好机会。希特勒立即颁布一项法律，把总统和总理这两个职务合二而一，叫军队以及法官和官员向他个人宣誓效忠。作为元首和总理，如今他成为国家政权的单独执掌者，把军队和教会之外的所有政治社会机构都一体化了。

- [“人民、共产,多少罪恶假汝之名以行” - 反革命 19:52:51 9/14/19 \(29635\)](#)
- [2月6日解散普鲁士邦议会,国会纵火颁布《保护人民和国家法》颁布法律总统总理合二而一 - 反革命 19:28:46 9/14/19 \(29633\) \(1\)](#)
  - [希特勒叫【一体化】；习特勒叫【党领导一切】搞了一天的元首外交 - 反革命 19:30:27 9/14/19 \(29634\)](#)
- [\[把纳粹党暴政加在自己身上是德国人自己\].同理,把习共党暴政加在自己身上是中国人自己 - 反革命 \(493 bytes\) 18:46:28 9/14/19 \(29631\)](#)
- 对希特勒的得势，被推翻的霍亨索伦王室的支持起了不可忽视的作用。1933年1月22日，皇太子就曾致函兴登堡，敦促其授权希特勒组阁，威廉二世还给纳粹党提供了200万马克的援助。但德国任何阶级、集团、政党都不能逃避其应负的一份责任。无产阶级分裂、争斗，内耗损失巨大，更谈不上团结一致对付法西斯。先天不足的资产阶级对法西斯则是容忍、退让，甚至迎合。他们不能联合起来对付一个他们当时一定知道如果他们不团结起来加以扑灭就会压倒他们的共同危险。难怪有人说，“把纳粹党的暴政加在自己身上的，是德国人自己”。
- [希\(大意\)俄当局是一种身染血污的卑鄙的罪犯败类所属民族兼有兽性的残酷和说谎的特长 - 反革命 \(675 bytes\) 16:52:38 9/14/19 \(29626\) \(1\)](#)

- 现在统治俄国的当局，他们并没有诚意去和他国缔结同盟，或是遵守盟约。我们切不可忘记了他们是一种身染血污的卑鄙的罪犯，是人类中的败类，只因他们得到了乘乱举兵的机会，因而可以去蹂躏一个大国用了他们残暴的手段，去屠杀无数的最有知识的同胞，并且施行他们最专制的统治。到现在已经有十年了。

#### Mein Kampf By Adolf Hitler

我们又切不可忘记了他们统治者所属的民族，是兼有兽性的残酷和说谎的特长的，并且还自以为将要去压迫全世界的。我们尤不可忘了那些没有国籍而完全统治着俄国的犹太人，他们并不把德国看成是朋友，而把德国看成一个应该遭受同样命运的国家。俄国所受到的恐怖，现有已经轮到德国头上。德国是布尔雪维克主义的第二个巨大的目的地。

- [中国的疆土被俄国蚕食也是事实。骗子列宁归还中国领土了吗？ - 反革命 16:55:02 9/14/19 \(29627\)](#)
- [希\(大意\)俄变成布尔雪维克丧失了靠以立国生存的知识阶级使我们视线向东开辟新领土 - 反革命 \(315 bytes\) 13:59:16 9/14/19 \(29621\) \(1\)](#)
  - 我们现在是采取了六百年前的外交政策，就是遏止日耳曼人纷纷向欧洲南部和西部去移殖，而使我们的视线向东去。
  - 我们在现在一谈到欧洲新领土的开辟问题，必须先想到俄国和他的接壤的国家。好像命运之神是愿意指示我们发的方向。命运之神使俄国变成布尔雪维克，就是使

它丧失了从前俄国所靠以立国而保障其生存的知识阶级。因为俄国成为有组织的国家，并不是为了斯拉夫民族具有怎样的政治能力，而是日耳曼分子能够在劣等的民族中组成国家的证明。

- [希特勒认为共产党国家是劣等国家整肃国家栋梁知识分子。苏联崩溃证明希特勒是对的。](#) - 反革命 14:02:03 9/14/19 (29622)

○ [习特勒只会折腾香港，大撒币还不如买回海森崴.希特勒:【疆域是财富的来源,又是政力量的基础】](#) - 反革命 13:20:04 9/14/19 (29617)

- [当然，燕雀安知鸿鹄之志，习猪头一带一路要解放全人类。](#) - 反革命 9/14/19
- [毛共匪为了掌权抓权开历史倒车瞎折腾，风调雨顺光合作用靠天吃饭也不会饿死三千万。](#) - 反革命 13:27:41 9/14/19 (29618) (1)
  - [习共匪不跟民主国家作对引进俄国非洲猪瘟，猪肉价也不会飞涨凭票供应。](#) - 反革命 13:29:26 9/14/19 (29619)

○ [国企供养权贵破坏市场经济。](#) - 反革命 13:07:29 9/13/19 (29570) (10)

- [希\(大意\)民族可分3等；最上等有美德牺牲勇气和决心;最下的是败类自私纵欲自利放佚淫侈](#) - 反革命 (634 bytes) 13:52:05 9/13/19 (29571) (9)

- 不论那一种民族，都可以分为三等；最上等的是具有各种的美德，并且有牺牲的勇气和决心的最下的是人类的败类，他们只知道自私纵欲自利，放佚淫侈。在这两者中的是第三阶级，为数最多，他们既没有英勇的决心的牺牲精神，但也没有卑鄙的枉法的自私行为。我们可以加以注意，就是这班群众——我一向称他们叫做中间阶级——从来不会变成重要，只有当最上等的和最下等的两者在发生冲突的时候，始能显示出他们的重要来。

Mein Kampf By Adolf Hitler

比方他们不管那一方面获得胜利，他们都望风而靡的去归附胜利的一方面。如果有贤者来握权，他们固然安心相从；可是被小人专政，他们也绝不会反抗的；因为中间阶级，他们是绝不愿有斗争的。

- [【我的奋斗】是应该读一遍的,如果不是两线作战和天气,莫斯科都差点被希特勒踩在脚下](#) - 反革命 14:09:11 9/13/19 (29573) (7)
  - [希\(大意\)骂我们的不下数千人\[暗杀者土匪强盗罪人\]等不堪入耳.然而挺进队依旧秩序井然](#) - 反革命 (318 bytes) 18:43:43 9/13/19 (29578) (3)
  - 在车站广场上，向我们高声叫骂的不下数千人。他们骂我们为“暗杀”、“土匪”、“强盗”、“罪人”等等不堪入耳的名字。然而我们挺进队依旧秩序井然。我们走到镇市中心的市政府，警察为了阻止众人追随我们所以就把门关上了，我觉得这是不可忍受的耻辱，所以要求警开门。但是，他们踌躇良久，结要仍旧照我的请求把门开了。
    - [所以，搞政治就要象希特勒毛金习那样不要脸，铜墙铁壁。](#) - 反革命 19:59:26 9/13/19 (29581)

- [希特勒\(大意\)煽动家不过是个黠的政客:他既是某种观念传播给民众,必定是一们心理学家 - 反革命 18:49:38 9/13/19 \(29579\) \(1\)](#)
      - 煽动家虽然不过是一个黠的政客:可是他既是某种观念传播给民众,可见他必定是一们心理学家
      - [你看,希特勒跟习特勒有个共同点,把自己干的坏事挂嘴上。 - 反革命 09:54:53 9/14/19 \(29611\)](#)
        - [而且,希特勒还欺负你看不懂,【因为深藏在字里行间的缘故。】 - 反革命 \(191 bytes\) 09:59:12 9/14/19 \(29612\)](#)
        - 唯有这种知识乃能使我把社会民主党的实情和他们党徒的理论来作一个比较,因此,我已经晓得犹太人措失的方法,乃在隐藏或是文饰他们意见,所以他们的真目的,不能求之于文字,因为深藏在字里行间的缘故。
      - [所以,希特勒毛金习都是心理学家,普通草民怎么玩得过它们.结果自然是尸横遍野. - 反革命 18:52:17 9/13/19 \(29580\)](#)
    - [也许习特勒解放全人类【我一直在思考一个问题,这就是:我们中国共产党人能不能打仗】 - 反革命 17:23:44 9/13/19 \(29576\) \(1\)](#)
      - [过几天的十一国庆节特大阅兵就是为习特勒解放全人类造势. - 反革命 17:26:38 9/13/19 \(29577\)](#)
    - [希特勒:过去马克斯主义获得成功,这是因为在他们动用政治的决心和暴力。 - 反革命 \(38 bytes\) 15:03:45 9/13/19 \(29574\)](#)  
<http://c1a9d1e724b66186c90f-496e997661e17b0f10de398568b5537c.r44.cf5.rackcdn.com/meinkampf-chinese.pdf> [【我的奋斗】Mein Kampf By Adolf Hitler](#)
    - [希特勒事实上属于最下等,掌权后建私人超级别墅.这可跟共产党领袖毛金习媲美 - 反革命 13:58:12 9/13/19 \(29572\)](#)
- [希特勒说:\[我党 1 种任务是在于揭示 1 个新时代,期望至了那个时候,人人能各取所需\] - 反革命 \(785 bytes\) 10:00:58 9/12/19 \(29499\) \(10\)](#)
  - 我党一种任务是在于揭示一个新时代,期望至了那个时候,人人能各取所需;并能保持着一个原则,就否认人生唯一的目的是物质的享受。欲实现这件事,那么国家对于工作的报酬,务须精细的规定分配的标准,使诚实的工人,大家都能享受有秩序和光明正在的公民生活。
  - [希特勒:德国的国旗,不足以作为我党的象征;...而我党的运动,则在消灭马克斯主义 - 反革命 \(173 bytes\) 21:01:13 9/12/19 \(29522\)](#)
  - 德国的国旗,不足以作为我党的象征,因为他所代表的德国。在将来或许要受尽耻辱,被马克斯主义所克服;而我党的运动,则在消灭马克斯主义,所以我们不该去沿用旧的德国的国旗。

- [希\(大意\)马克思主义有势力得力于口头宣传报纸.煽动听众最好时间晚上;民众大会实是必要](#) - 反革命 (830 bytes) 20:31:48 9/12/19 (29521)
- 马克思主义它所以对于群众能够有惊人的势力的缘故,这并不是得力于犹太知识阶级的是著作上面,而是得力于历来许多滔滔不绝支配群众的口头宣传上面.在十万个德国的工人当中晓得马克思著作的人平均不会有一百人;至于煽动群众,那就应用另一种材料,就是报纸
- 善于演讲的人,他要感动听众,最好的时间是在晚上;因为听众在晚上精神疲倦,不像上午的头脑清醒意志坚决而反抗力也比较强的缘故。
- 民众大会实是必要的,因为当一个人正要去参加一种新兴的运动,在没有去参加的时候,不免是畏缩的;可是一经到会,便可以从大会中去得到一种良好的印象,这种印象,能够使多数人增加声势,鼓起勇气这样,人个便慑服在“群众的暗示力”的魔力之下了,而万千人的志愿、希望、和力量,完全聚集于每一个到会者的心灵之中。凡是到会时有着怀疑态度的人,散会后必定意志坚定,他已成为团体中的一员了。我民族社会主义运动,对这点是应该牢记勿忘的。
- [共党把希党【国家对于工作的报酬务须精细的规定分配的标准】称【计划经济国进民退】](#) - 反革命 11:04:01 9/12/19 (29504) (1)
  - [共产党比纳粹党有过之而无不及,都是骗子党。](#) - 反革命 11:05:32 9/12/19 (29505)
- [这不就是共产教吗?](#) - 反革命 10:01:39 9/12/19 (29500) (5)
  - [习家军杀人抢劫后已经实现了各取所需。](#) - 反革命 10:36:40 9/12/19 (29502) (4)
    - [希\(大意\)无论什么政党,大都是抱独揽大权的希望的,所以大都是是具有若干世界观的成份的](#) - 反革命 (403 bytes) 14:31:44 9/12/19 (29517) (3)
    - 无论什么政党,在并始的时候,大都是抱独揽大权的希望的,所以大都是是具有若干世界观的成份的。信仰世界观而愿意去奋斗的各个战士,对于领导者最近的思想以及他的思想的过程,那是用不到去完全了解。譬如军队假使士兵们个个地有大将的才干,于军队是并没有什么大益  
Mein Kampf By Adolf Hitler  
处的,所以政治运动,如果“知识份子”的集团那么,他们对于世界观的维护,也必不会有什么的补益的。
      - [纳粹共党士兵炮灰不值钱:希\(大意\)士兵们个个有大将的才干于军队是并没有什么大益处的](#) - 反革命 15:27:28 9/12/19 (29520)
      - [希\(大意\)战士不需要了解领袖的思想,“知识份子”集团对维护世界观不会有什么的补益](#) - 反革命 14:34:43 9/12/19 (29518) (1)
        - [也就是说,习包子和王沪宁就足以领导中国领航世界.](#) - 反革命 14:36:13 9/12/19 (29519)
- [為何要等 8 人去世、千人被捕,港府才願撤回「送中法案」?](#) - 风传媒 2019-09-05 (491 bytes) 14:31:15 9/09/19 (29363) (16)
  - [马云: \[未来 30 年\[计划经济\]会越来越来\]被包子抢劫后没敢对包子放个屁就去当朋克了](#) - 反革命 12:09:13 9/11/19 (29432) (7)



- [30年,就是要等包子暴毙.](#) - 反革命 12:10:27 9/11/19 (29433) (6)
  - [中国人的楷模通商宽衣 10日在京会见全国教育系统先进集体和先进个人代表](#) - 反革命 12:16:28 9/11/19 (29434) (5)
    - [希\(大意\)马克思能够用预言家眼光认识提取而制成浓厚毒液去毁灭世上一切自由独立的国家](#) - 反革命 (325 bytes) 16:55:43 9/11/19 (29441) (1)
      - [Mein Kampf By Adolf Hitler P165](#)  
 马克斯仅仅是千万人中的一人，他能够用预言家的眼光认识了这腐败世界中的主要的毒物，用了巧妙的方法去提取而制成浓厚的毒液，用以迅速地去毁灭世上一切自由独立的国家。  
 马克斯之所以如此，那是为了谋犹太种族的利益而已。  
 因此马克斯主义便成为现在普通的流行于知识分子的世界观了。
      - [希特勒:\[诚实、牺牲和缄默三件事,都是伟大民族所必具的美德\]读习书听习话做习好战士](#) - 反革命 18:04:36 9/11/19 (29462)
    - [号称出版了 4大著作教育全世界\(发行\)革命人民,据说是习各时期\[报告、讲话、文章和批示\]](#) - 反革命 15:35:00 9/11/19 (29438) (2)
      - [就是大杂烩,而且是在邓理论三代表科发观指导下的大杂烩,所以,根本不可能有什么创见.](#) - 反革命 15:38:44 9/11/19 (29439) (1)
        - [这大杂烩能跟希特勒\[我的奋斗\]比吗,那是打造 1个政党 1个国家 1个日尔曼民族的千秋万代.](#) - 反革命 15:42:46 9/11/19 (29440)
- [希\(大意\)伟大组织在于宗教狂热固执精神,只有我是对的.压迫于这种组织恰好使其实力增加](#) - 反革命 (344 bytes) 16:26:02 9/10/19 (29396) (1)
  - 凡是一种理想所寄托的无论什么组织，它的伟大。就是在于他的宗教狂热和那能容忍的固执的精神，他们攻击其他的组织，坚信着人家都是不对的只有我是的。  
[Mein Kampf By Adolf Hitler P154](#)  
 如果理想的本身合理，并且以这种武器，那众。这理想，奋斗于世界之上，必定是所向无敌的。凡把压迫加之于这种组织。那是恰好使其内部的实力增加。
  - [所以,纳粹党和伟光正是亲兄弟.](#) - 反革命 16:27:28 9/10/19 (29397)
- [只要有习,习包子就要摆出一幅鹤立鸡群,看上去假,不如毛痞当年的鹤立鸡群自然](#) - 反革命 (94 bytes) 14:45:00 9/09/19 (29364) (5)
  - [鹤立鸡群底气来自跑官要官海外卖江著,装孙子装虔诚 45年,来自于老习痞\[留一个搞政治\]](#) - 反革命 14:57:45 9/09/19 (29365) (4)
    - [活阎王假投降.毛痞历史上是怎么反攻倒算的?【习近平突然重提“十八届三中全会”】](#) - 反革命 (43 bytes) 17:47:24 9/10/19 (29398) (3)  
<https://www.youtube.com/watch?v=G-pluXac62o>
      - [江森哲没脑子活阎王怎么投降? 毛痞饿死三千万不误进水晶棺。](#) - 反革命 20:54:26 9/10/19 (29401) (1)

- [马列弄死 1 亿,洪秀全弄死 7 千万,希特勒弄死 5 千万,毛痞弄死 3 千万,轮到人民领袖习包子了.](#) - 反革命 20:59:57 9/10/19 (29402)
- [【东西南北中,习包子是领导一切的】,还是,【让教育家办教育】?](#) - 反革命 (92 bytes) 18:06:12 9/10/19 (29399)

**金融体系改革**

**金融体系一 十年内人民币国际化**

大幅降低各级政府对金融机构的持股比例，通过金股等国际通行的股权形式和有效监管，体现国家对金融机构的控制力。

设立存款保险制度，建立金融机构破产退出机制。

十年内使人民币成为主要的国际结算和投资计价货币，在局部市场成为国际储备货币。

**十年内实现人民币的国际化。**

**大幅降低各级政府对金融机构的持股比例，通过金股等国际通行的股权形式体现国家对金融机构的控制力。**

**设立存款保险制度，建立金融机构破产退出机制。**

**教育体系改革**

**激励创新—实现大学“去行政化”**

逐步实现大学去行政化，探索建立由校董会、校长、监督机构组成的大学治理架构，让教育家办教育，落实高校办学自主权，放宽办学限制，鼓励国外一流大学来华合作或独立办学。

逐步实现大学去行政化，探索建立由校董会、校长、监督机构组成的大学治理架构，让教育家办教育，落实高校办学自主权，放宽办学限制，鼓励国外一流大学来华合作或独立办学。

大幅提高知识产权的法定成本，通过重大案件判例确立知识产权。跨地区知识产权法庭在金融三方法院设立。

**涉外经济改革**

**涉外经济—基础行业引入国际竞争**

推动能源、电信、金融等基础行业对外开放，引入有竞争力的投资和经营者，带动国内竞争。改革外资审批体制，开展准入前国民待遇与“非禁即入”的试点。

推动能源、电信、金融等基础行业对外开放，引入有竞争力的投资和经营者，带动国内竞争。改革外资审批体制，开展准入前国民待遇与“非禁即入”的试点。

以中日韩自贸区为龙头，加快推进建立高质量自由贸易区。

希(大意)宗教类似法律能约束多数人生活，发明宗教替代品前破坏宗教的不是愚人便是妄人 - 反革命 (720 bytes) 19:24:48 9/08/19 (29311) (4)

- 宗教有信条，就好像人们生活的有习惯，国家的有法律。没有习惯，那么少数的优秀分子，确是能够维持着他们的合理面良好生活。但是，在其余的多数人便不能了。只有信条，才能去制服那无定而又争辩不已的见解，造成了宗教上必不可少的形式。否是，玄学的人生观(就是哲学的见解)永不会产生的所以，攻击教会的信条正像反对国家的法律；攻击教会的信条，必然的流于无可挽救的宗教虚无主义，恰像反对国家的法律，必致使全国守全陷入无政府的状态中。一个政治家，必须评论宗教的价值，可是，一在在平衡，一面也当不守问宗教上固有的缺点，而应该顾到以及代替宗教之的东西有些什么特别的利益。如果在不会那一种代替物之前，毅然的把现存的宗教来加以破坏，这种人，不是愚人便是妄人。
- [希特勒发明了纳粹教，马列毛金习发明了共产教.](#) - 反革命 19:27:03 9/08/19 (29312) (3)
  - [一个谎言是日尔曼民族最优秀，一个谎言是共产主义天堂。共产教比纳粹教技高两筹](#) - 反革命 20:22:34 9/08/19 (29314) (1)

- [一籌顛倒黑白二籌時空俱進旋轉進動。所以，納粹教死的快，共產教還在苟延殘喘 - 反革命 20:25:06 9/08/19 \(29315\)](#)
- [希特勒把人类种族分类，种族斗争屠杀；马列毛金习把人类阶级分类，阶级斗争屠杀。 - 反革命 19:42:55 9/08/19 \(29313\)](#)
- [希\(大意\)世界觀的鬥爭若無法理論取勝就只能靠武力,反馬克思運動失敗是缺乏武力的緣故 - 反革命 \(741 bytes\) 23:23:59 9/06/19 \(29216\) \(9\)](#)
  - 每一種世界觀(Wctsndchauunsgi)，不論其性持是政治的，或是宗教的，(兩者的界限極不容易說的。)都在其本知理論的積極建立，而不在對方理論的消極摧毀。換一句話來講，就是世界觀的鬥爭，在進攻而不在退守。所以目的確定，便是有利於理論的本身’，因這種目的，便是思想勝利，

### Mein Kampf By Adolf Hitler

而攻破對方理論的消極目的，什麼時候可以達到，那就不易說了。

所以，凡是一種世界觀，其計劃愈是明白確定，那么在進攻之中也必有強而有力；因為最後的勝利，是在進攻而不在退守。

用武力來抵制的世界觀，如果不採取攻勢以擁護一種新理論，結果是必定遭受失敗的。只有兩種世界觀在同一條件下鬥爭的時候，始能用堅決的嚴酷的武力來決定勝負，而使勝利屬於武力所擁護的一方面。

過去，反馬克思主義運動的失敗，完是由于這一個緣故。

- [wiki:世界觀指涉的是一種人類知覺的基礎架構,透過它,個體可以理解這個世界並且與它互動 - 反革命 08:58:26 9/07/19 \(29257\) \(2\)](#)
  - [【\(維基百科\)人類知覺】取決於個人成長環境,包括被教育,被洗腦。 - 反革命 09:00:21 9/07/19 \(29258\) \(1\)](#)
    - [小學一年級\(下半年\)我學的第一、二課是【毛主席萬歲】【中國共產黨萬歲】 - 反革命 09:02:47 9/07/19 \(29260\)](#)
- [希\(大意\)目的是日耳曼民族自由獨立生存保障民族光榮.宣傳是僅能有利於這目的的1種手段 - 反革命 \(317 bytes\) 23:57:58 9/06/19 \(29217\) \(5\)](#)
  - 這便是我民族的自由和獨立，以及將來生存的保障和民族的光榮。至於說到人道問題，毛奇(Moltke)曾經說過：“戰爭最要緊的便是在使戰事早些結束，而最能達到目的的，便是最殘酷的方法。在戰爭中的宣傳，便是達到目的的一種手段，而這一次大戰，就是日耳曼民族為了求生存而所作的奮鬥，所以宣傳僅能根據有利於這個目的的原則。
  - [希\(大意\)在政治\[教育\]\[宣傳\]中,最有效方法是報紙.青年應要造成唯我獨尊的1種自信心力 - 反革命 \(184 bytes\) 08:29:17 9/07/19 \(29254\) \(4\)](#)
    - 在政治“教育”(這裡可稱之為“宣傳”)中，最有效的方法便是報紙，因為報紙是從事於“啟迪文明”的工作，對於成人的竟不一種學校。
    - 青年所受的教育的訓練，應該要造成唯我獨尊的一種自信心力

- [希\(大意\)没有民族主义,军队成为 1 种永久维持治安的警察,不再是抵抗敌人的 1 种力量了](#) - 反革命 (102 bytes) 21:25:26 9/07/19 (29269) (3)
  - 但是, 没有民族主义, 那么, 军队仅仅成为一种永久的维持治安的警察而已, 不再是抵抗敌人的一种力量了。 P106
  - [希毛金习 1 样反言论自由:国家须以不屈不挠的决心来控制这种通俗教育上的工具\(报纸\)](#) P119 - 反革命 18:49:33 9/08/19 (29310)
  - [希特勒跟共产党毛金习一样都需要找借口想办法制造敌人, 没有了敌人它们什么都不是。](#) - 反革命 21:39:33 9/07/19 (29271) (1)
    - [跟凶神恶煞的希像比, 慈眉善目的毛习像就是笑面虎, 邪恶一倍。](#) - 反革命 15:52:31 9/08/19 (29309)
    - [毛金习比皇帝恶劣 N 倍,毛金习家军挂上党的名义支部建连上,用搞垮经济实现固权终身皇帝](#) - 反革命 21:31:02 9/07/19 (29270)
- [实际上是企图拆毁一国两制这道防火墙, 想把内地定罪, 香港交人的格局强加于香港人](#) - 美国之音... (717 bytes) 18:23:51 9/06/19 (29211) (3)
  - [20140610 《\[一国两制\]在香港特别行政区的实践》,称中央拥有对香港特区的全面管治权](#) - 美国之音... 18:25:35 9/06/19 (29212) (2)
    - [20140831 人大常委会违反《基本法》附件 1、2 规定, 一笔勾销了香港人的“双普选”权利](#) - 反革命 18:27:19 9/06/19 (29213) (1)
      - [外交部发言人说什么《中英联合声明》过时了,以及铜锣湾事件肖建华事件等等](#) - 反革命 18:28:26 9/06/19 (29214)
  - [麦康诺说香港,他将建议川普总统采取\[更强力的行动\]包括把中国留学生赶出美国](#) - 世界新闻网 (1926 bytes) 09:34:28 9/05/19 (29140) (10)
    - [邓小平资本主义以经济建设为中心。习包子共产主义以窝里斗斗争为中心。](#) - 反革命 22:46:47 9/05/19 (29161) (2)
      - [当年【军队要为改革开放护航】。今天许其亮要为习包子家天下护航。](#) - 反革命 22:47:49 9/05/19 (29162) (1)
        - [这是资本主义共产主义两个世界观的争斗, 是文明与野蛮的争斗, 邓习矛盾是敌我矛盾。](#) - 反革命 22:48:22 9/05/19 (29163)
    - [美国有北韩留学生吗?没有。驱逐中国留学生岂不正中毛金习闭关锁国搞共产主义的下怀?](#) - 反革命 10:34:28 9/05/19 (29144) (3)
      - [共产主义以斗争为中心。爱国首先就要弄死祸国殃民的习包子。](#) - 反革命 10:43:58 9/05/19 (29145) (2)
        - [邓小平知道自己斗不过共产主义才需要持续改革开放\[外面有什么风声?\]](#)。 - 反革命 10:52:16 9/05/19 (29146) (1)
          - [毛金习消灭不了留学生就无法闭关锁国搞共\(惨, 残\)产主义家天下。](#) - 反革命 10:53:54 9/05/19 (29147)

- [蒋介石跟麦 1 样对共党得寸进尺模棱两可的统战 1 窍不通,就被\[战无不胜\]的毛思想打败了 - 反革命 09:39:50 9/05/19 \(29141\) \(2\)](#)
  - [习共匪猪头自诩习时代\[新时代\],大外宣统战要宣传\[新时代\]解放全人类,第一步解放香港. - 反革命 09:43:36 9/05/19 \(29142\) \(1\)](#)
    - [64 是台下的共产党煽动民众推翻邓:\[反送中\]是台上共匪包子解放香港遇阻,不可混为一谈 - 反革命 09:46:52 9/05/19 \(29143\)](#)
- [港府重大讓步?林鄭撤回修訂「逃犯條例」 民陣：一碗水難救大火運動將繼續 - 伍作人 \(28272 bytes\) 14:00:14 9/04/19 \(29114\) \(4\)](#)
  - [林鄭:「極少數人挑戰一國兩制, ...」.这个极少数人就是一头猪习包子. - 反革命 \(485 bytes\) 15:51:16 9/04/19 \(29116\) \(3\)](#)
    - [中国政坛上目前占据要津的都是包子的狐朋狗友.黑社会.习猪头要斗争,不斗习家军则垮. - 反革命 15:55:03 9/04/19 \(29117\) \(2\)](#)
      - [习猪头习家贪得无厌,这几年跟金 3 打得火热,推杯换盏取经家天下. - 反革命 16:08:31 9/04/19 \(29118\) \(1\)](#)
        - [就是习家天下挑战邓小平路线. - 反革命 16:20:09 9/04/19 \(29119\)](#)
  - [精彩片段》汪浩：希望香港越亂越好...【年代向錢看】190902 - 年代向錢看】190902 \(157 bytes\) 14:23:37 9/02/19 \(29020\) \(9\) www.youtube.com/watch?v=L0Awf-xwhzs](#)
    - [自导自演？港警当卧底？丢汽油弹纵火。。。腰上还挂著警枪？ - 年代向錢看】190902 \(92 bytes\) 14:43:03 9/02/19 \(29023\) \(5\)](#)
      - [【15 岁那年,我便能把效君王的\[爱国主义\]和人民立场的\[民族主义\]分析得很明白】 - 希特勒【我的奋斗】 22:17:11 9/03/19 \(29072\) \(1\)](#)
        - [无独有偶，习包子自诩 15 岁就能独立思考。 - 反革命 22:18:14 9/03/19 \(29073\)](#)
      - [希特勒指控共产党放火烧总理府而大肆清党 - 反革命 21:52:45 9/03/19 \(29069\) \(2\)](#)
        - [【犹记得他信誓旦旦的街头演说-德国一定要有和平，绝对不能有战端...】 - 反革命 21:53:23 9/03/19 \(29070\) \(1\)](#)
          - [【德国人痛心疾首，然而独夫的背后曾有千百万的支持者，成了人类的一个大问号。】 - 反革命 21:54:20 9/03/19 \(29071\)](#)
    - [西藏越乱越好,可以锻炼军队,可以锻炼基本群众,又为将来平叛和实施改革提供充足的理由 - 毛痞共产轮子泽东 \(91 bytes\) 14:29:57 9/02/19 \(29021\) \(2\)](#)
      - [过去对付西藏手段！今拿来对付香港的一国两制！习大在学毛泽东？！ - 年代向錢看】190902 14:33:05 9/02/19 \(29022\) \(1\)](#)
        - [不惜一切代价,如何养好毛金习三头死猪是中朝两国伟大的革命人民的共同心愿! - 反革命 12:19:16 9/03/19 \(29061\)](#)

## 在西藏武装叛乱 情况简报上的批语<sup>(1)</sup>

(一九五九年二月十八日)

刘、周、陈毅、小平<sup>(2)</sup>阅后，退彭德怀<sup>(3)</sup>同志。

西藏越乱越好，可以锻炼军队，可以锻炼基本群众，又为将来平叛和实施改革提供充足的理由。

毛泽东

二月十八日

根据手稿刊印。



注释

自導自演? 港警當臥底? 丟汽油彈縱火... 腰上還掛著警槍?

過去對付西藏手段! 今拿來對付香港! 習大在學毛澤東!!

3 / 16:29

精彩片段》汪浩：希望香港越亂越好...【年代向錢看】190902



- [川普喊話中國要出大事，中美兩次通話看外交黨宣系統習近平管不了了 - 江峰漫談 20190828 \(155 bytes\) 22:10:55 8/29/19 \(28855\) \(13\)](#)
  - [前美国在台协会主席：习近平大大提前统一台湾日程表 - 美国之音.. \(2447 bytes\) 16:48:27 8/30/19 \(28899\) \(6\)](#)
    - [这标题换的【薄瑞光:习近平治下,北京积极推进统一】,包子成了伟大领袖英雄人物 - 反革命 21:46:51 8/30/19 \(28902\) \(4\)](#)
      - [越境绑架的习家军统 1 香港统 1 台湾,为什么不可以是香港统 1 大陆,台湾统 1 习包子黑社会? - 反革命 21:49:55 8/30/19 \(28903\) \(3\)](#)
        - [为什么要鼓吹统一? 包子参拜的毛尸体还曾经鼓吹各省独立,不要爱蒋介石的中国呢。 - 反革命 21:53:40 8/30/19 \(28904\) \(2\)](#)
          - [毛金习弄死的中朝屁民不够多,所以要统一,统一后成了穷光蛋才觉得自己强大了站起来了 - 反革命 21:58:19 8/30/19 \(28905\) \(1\)](#)
            - [傻冒们折腾了几十年就为了流氓恶棍毛金习进水晶棺。 - 反革命 22:00:43 8/30/19 \(28906\)](#)
              - [【可恶! 教唆智障人士打架取乐 快手主播遭刑拘\(图/视频\)】毛金习怎没被刑拘呢? - 反革命 8/31/19](#)
- [金 1 解放南韩有斯撑腰有傀儡毛撑腰,包子解放台湾谁撑腰?最后分裂成两党也免了,灰飞烟灭 - 反革命 17:10:26 8/30/19 \(28900\)](#)

- [习猪头四中要整党,把包子的老底翻出来整死习猪头。](#) - 反革命 22:47:08 8/30/19 (28907)
  - [【\(刘鹤两电话川普中国要发生大事\)表达了他\(习近平\)将取得党内斗争胜利全面掌控局面】](#) - 反革命 22:24:30 8/29/19 (28856) (5)
    - [【见光死】暴光了不会发生.包子让刘鹤转告川普准备再干大事.结果是,糊弄川普或见光死](#) - 反革命 09:20:49 8/30/19 (28893)
    - [刘鹤两电话使包子从\[敌人\]变回\[伟大领袖\].照理川普应保密电话内容静等包子第 N 次政变.](#) - 反革命 08:11:19 8/30/19 (28888) (3)
      - [打造家天下需 N 次政变,若毛井冈山时告诉彭德怀林彪将来是毛家天下,毛痞还能进水晶棺吗?](#) - 反革命 08:43:17 8/30/19 (28890)
      - [川普还相信包子的把戏吗?](#) - 反革命 08:12:30 8/30/19 (28889) (1)
        - [毛痞延安时跟美国玩民主自由的把戏,最后跟司徒雷登拜拜说美国是吃人的豺狼.](#) - 反革命 09:30:25 8/30/19 (28894)
  - [刘鹤 25 日,在重庆博览会上公开表示,同意重启谈判,接着,就缺席了财经会议](#) - 反革命 (152 bytes) 08:32:49 8/27/19 (28721) (27)
    - [杨恒均在网上说应该摧毁一个独裁者就能发动战争的国家,估计这是习猪头最嫉恨的.](#) - 反革命 08:51:54 8/28/19 (28761) (4)
      - [毛痞从唯物历史场景角度,老习痞从唯心教唆角度对习包子大脑进行了打造,包子脑浆就这样](#) - 反革命 08:57:18 8/28/19 (28764) (3)
        - [习包子除了搬弄是非颠倒历史,搞垮经济运动草民,背书单通商宽衣外,其他什么都不会.](#) - 反革命 09:02:07 8/28/19 (28765) (2)
          - [显然,习包子没有斯大林毛泽东金日成希特勒的本事,剩下的选项只有金正恩,齐奥塞斯库.](#) - 反革命 09:20:30 8/28/19 (28767) (1)
            - [感觉金 3 具体问题具体分析这个马克思主义活的灵魂掌握得比包子好.](#) - 反革命 09:38:52 8/28/19 (28769)
      - [搬弄是非,可以唱独角戏,也可找个搭档一个唱是一个唱非。](#) - 反革命 20:27:23 8/27/19 (28744)
      - [明明是人治国家,耿爽混饭吃也不容易【中国外交部发言人耿爽他说,中国是法治国家】](#) - 反革命 (156 bytes) 13:58:49 8/27/19 (28733) (10)
        - [民主小贩杨恒均真的缺钱花,还是共党内斗被栽赃诬陷?](#) - 反革命 14:21:27 8/27/19 (28735) (6)
          - [如果杨恒均真是当间谍挣了钱,为什么被抓前还需要在纽约做代购挣小钱呢?](#) - 反革命 17:34:05 8/28/19 (28784)
          - [我就弄不明白民主小贩杨恒均怎么有资格当上间谍,他能从中国弄到什么好卖的?](#) - 反革命 14:59:52 8/27/19 (28738) (2)
            - [绞肉机里的这些部难道不是做无用功?宣传部组织部纪委国安部,杨恒均国安出身?](#) - 反革命 16:08:11 8/27/19 (28739) (1)

- [毛家金家习家浪费了多少中朝屁民的生命和财产,做无用功?! - 反革命 16:10:47 8/27/19 \(28740\)](#)
  - [习傻逼领倒下,律师都被抓了. - 反革命 14:22:49 8/27/19 \(28736\) \(1\)](#)
    - [金三敢开放朝鲜然后跟朝鲜屁民说,金家是跟你们草民逗着玩的,70年都是假的? - 反革命 14:32:04 8/27/19 \(28737\)](#)
  - [不说别的,14亿的大国被习傻逼开了七年的倒车,14亿成了习傻逼防火墙里的赌资. - 反革命 14:01:41 8/27/19 \(28734\) \(2\)](#)
    - [习傻逼还需要学习希特勒如何除掉冲锋队如何废除人大\(国会\)掌握绝对权力. - 反革命 16:57:31 8/27/19 \(28741\) \(1\)](#)
      - [习包子需要一个全军效忠元首万岁运动。 - 反革命 18:59:47 8/27/19 \(28743\)](#)
        - [江森哲说【人民日报】搞了一天的习元首外交。 - 反革命 20:48:25 8/28/19 \(28785\)](#)
- [这有没有点类似,彭德怀表示大跃进饿死人了,接着,就靠边站.... - 反革命 08:35:24 8/27/19 \(28722\) \(9\)](#)
  - [中共否认致电求谈判 川普回呛: 刘鹤来电——习对美谈判代表刘鹤与外交部异调 - 反革命 \(152 bytes\) 08:37:00 8/27/19 \(28723\) \(8\)](#)
    - [刘鹤反党! - 反革命 08:46:40 8/27/19 \(28725\) \(7\)](#)
      - [说是包子指使刘鹤,包子故意搞垮经济,同时做出谈判的意思搅混水愚弄观众 - 反革命 20:39:15 8/27/19 \(28745\) \(5\)](#)
        - [狗咬耗子,贸易是国务院的事。黑社会夺权才是党领导一切。 - 反革命 21:03:55 8/27/19 \(28746\) \(4\)](#)
          - [毛痞的秘书之一李锐\(去世不久\)说,共产党是什么这个问题一直没有搞清楚. - 反革命 13:37:04 8/28/19 \(28781\) \(2\)](#)
            - [共产集体化5年计划定量供应大跃进饥荒2025,假大空洗脑,运动窝里斗,喊打喊杀解放全人类 - 毛金习治国小菜一碟 15:04:23 8/28/19 \(28783\)](#)
            - [共产党就是被毛金习利用杀人越货夺权奴役运动民众打造家天下的工具\(暴徒\). - 反革命 13:37:31 8/28/19 \(28782\)](#)
          - [【天则经济研究所乘邓小平的市场经济改革潮流而创立】随习猪头颠倒历史搞垮经济而死亡 - 法广 RFI 香港特约 \(820 bytes\) 13:04:41 8/28/19 \(28780\)](#)
      - [党就是习包子脑袋里的那泡老习痞灌的屎. - 反革命 08:48:12 8/27/19 \(28726\)](#)
  - [根据维基百科,希特勒搞个人崇拜发动战争给6千9百万人口的德国带来了什么? - 反革命 \(388 bytes\) 13:16:49 8/26/19 \(28606\) \(13\)](#)



- [二战伤亡 https://en.wikipedia.org/wiki/World\\_War\\_II\\_casualties](https://en.wikipedia.org/wiki/World_War_II_casualties) - 反革命 14:44:19 8/26/19 (28615) (2)
  - [占领德国时强奸 en.wikipedia.org/wiki/Rape\\_during\\_the\\_occupation\\_of\\_Germany](https://en.wikipedia.org/wiki/Rape_during_the_occupation_of_Germany) - 反革命 14:45:29 8/26/19 (28616) (1)
    - [苏联红军占领德国 Nemmersdorf 屠杀 :en.wikipedia.org/wiki/Nemmersdorf\\_massacre](https://en.wikipedia.org/wiki/Nemmersdorf_massacre) - 反革命 14:46:50 8/26/19 (28617)
- [毛痞镇反按比例杀人,七百万是七千万的十分之一,只是一小撮.](#) - 反革命 13:45:15 8/26/19 (28612) (2)
  - [【我一直在思考一个问题,这就是:我们中国共产党人能不能打仗】 - 习包子第3次世界大战](#) 13:51:06 8/26/19 (28613) (1)
    - [屠杀一小撮十分之一,奴役揩油剩下的十分之九,这就是胡面瘫称羨的共产党战略家.](#) - 反革命 14:13:21 8/26/19 (28614)
- [共产党比纳粹邪恶一倍,所以搞个人崇拜的毛金习能给中朝屁民带来什么?](#) - 反革命 13:18:32 8/26/19 (28610)
- [1. 德国人死亡 7 百万包括 5 百万军人和 2 百万市民,伤员 7 百万](#) - 反革命 13:17:20 8/26/19 (28607)
- [2. 2 百万德国妇女被苏联红军强奸,24 万被强奸致死](#) - 反革命 13:17:45 8/26/19 (28608) (2)
  - [被苏联红军强奸的德国妇女年龄从 8 岁到 84 岁.](#) - 反革命 13:23:32 8/26/19 (28611) (1)
    - [毛痞把苏军占领东北时期强奸中国妇女掩盖的严严实实,因为斯大林是毛痞的父亲\(义父\).](#) - 反革命 15:14:28 8/26/19 (28619)
- [3. 德国被分成两半,国家建设被摧毁.](#) - 反革命 13:18:16 8/26/19 (28609) (1)
  - [希特勒摧毁自己搞的经济建设,习包子摧毁的是邓江湖搞的经济建设.](#) - 反革命 14:59:30 8/26/19 (28618)
- [商务部: 如美方加征新的关税 中方将采取反制措施](#) - 文章来源:新华社 (433 bytes) 08:54:15 8/22/19 (28440) (6)
  - [川普的智商够呛,说什么中国剥削美国二十多年,事实是太子党权贵剥削中国草民](#) - 反革命 08:59:19 8/22/19 (28443) (2)
    - [太子党权贵一切剥削归习家所有,据说习包子现在要收缴朱共惨女婿的\[五矿\]](#) - 反革命 09:59:45 8/22/19 (28449)
    - [川普还说需要有人他要挑战中国,事实上,只要拆掉防火墙,习家军九千万黑社会就玩完](#) - 反革命 09:07:04 8/22/19 (28445)
  - [怎么没看到金三宣布要制裁美国,习猪头凭什么制裁美国,一头从梁家河厕所跑进国库的老鼠](#) - 反革命 08:56:39 8/22/19 (28442) (2)
    - [江峰说习包子亲自拔高深圳特区是要深圳跟香港\(邓\)斗,深圳跟上海\(江\)斗.](#) - 反革命 09:17:48 8/22/19 (28447) (1)

- [我看是习包子放烟幕弹掩饰习共匪搞乱中国搞垮经济的原形.深圳人民币国际化? - 反革命 09:20:40 8/22/19 \(28448\)](#)
- [出钱帮国家统计局原局长王保安代孕 商人被判刑 - 来源：长安街知事 \(110 bytes\) 16:10:05 8/14/19 \(28098\) \(36\)](#)
  - [商人为什么会出钱帮局长,这才是活阎王打造的共产\(惨,残\)等级特权腐败制度的关键 - 反革命 16:14:31 8/14/19 \(28099\) \(35\)](#)
    - [简单地说,就是毛金习开着绞肉机,与人斗,其乐无穷. - 反革命 16:17:53 8/14/19 \(28100\) \(34\)](#)
      - [1边搞垮经济 1边发文扶贫,金 70年比包子扶贫有经验.江森哲给包子敲边鼓\[弄虚作假\]\[误判\] - 反革命 09:44:10 8/15/19 \(28130\) \(17\)](#)
        - [权贵资本应通过市场经济进一步分产分权到民营资本习猪头开倒车没收权贵资本为习家资本 - 反革命 10:00:19 8/15/19 \(28131\) \(16\)](#)
          - [洗脑,养好习猪及其习家军:中办国办印发《意见》深化新时代学校思想政治理论课改革创新 - 反革命 13:39:38 8/15/19 \(28138\) \(15\)](#)
            - [都 TMD 复辟了还\[改革创新\].\[十年动乱\]创新成\[艰辛探索\],习包子养了个王沪宁小叔子 - 反革命 16:23:15 8/15/19 \(28141\) \(11\)](#)
              - [习猪头不如朱元璋在于,不仅需要防火墙,还不知廉耻捏造出一个\[新时代\]搞垮经济开倒车. - 反革命 16:55:20 8/15/19 \(28144\) \(4\)](#)
                - [\[反引渡\]根源习包子要把贪财贪色越境绑架的面子要回来,用暴力提前接管邓 50年不变香港 - 反革命 13:41:30 8/16/19 \(28185\) \(3\)](#)
  - [林郑没有权利回答是否有权撤回\[引渡\]条例,记者会上罔顾左右而言他。 - 反革命 14:01:07 8/16/19 \(28186\) \(2\)](#)
    - [撤回\[引渡\]的话,香港就成包子的眼中钉,估计包子活不过 2047.习家天下就有点玄. - 反革命 15:20:02 8/16/19 \(28190\)](#)
    - [“修例”“寿终正寝”的意思应该是今次到此为止,还可以有下次.而撤回就不会有下次. - 反革命 15:03:19 8/16/19 \(28188\)](#)

- [学什么英语,学朝鲜语,组团去金三那取经.](#) - 反革命 16:26:09 8/15/19 (28142) (5)
  - [所以林彪说\[有权就有一切\],所以习包子装孙子45年用言行向全世界宣布\[我是流氓我怕谁\]](#) - 反革命 17:09:47 8/15/19 (28146) (2)
    - [但是习包子手里的权是非法的是江朱胡温私相授受的,如同习家军手里的权是包子拉帮结伙](#) - 反革命 17:27:15 8/15/19 (28148)
  - [《意见》也没有3代表科发观,胡面瘫江泽民傻眼了吧,当年拼命宣传3代表科发观有啥屁用?.](#) - 反革命 17:01:09 8/15/19 (28145)
  - [《意见》里有毛思想但没有邓理论,可是毛家天下夭折了,所以,就必须组团去金三那取经.](#) - 反革命 16:32:10 8/15/19 (28143)
- [“共产,多少罪恶假汝之名以行”地球上一亿人为共产非正常死亡.包子共产暴力赤化香港](#) - 反革命 13:44:18 8/15/19 (28139) (2)
  - [一亿人非正常死亡后还没完,中朝两台绞肉机还在运转奔向共惨主义金习家天下.](#) - 反革命 14:05:55 8/15/19 (28140) (1)
    - [\[黄台之瓜,何堪再摘\]一国两制非自由了,包子还要把它弄成臭渔港.挣什么钱,北韩有钱挣吗](#) - 反革命 18:32:18 8/16/19 (28192)
- [这照片有意思,胡:\[有眼无珠,战略家!\],江:\[你小子真敢干!\]](#) - 反革命 (97 bytes) 18:45:57 8/14/19 (28101) (15)
  - [毛金习的贪婪凶残跟年龄是否接近死亡没有关系,只能是坏人变老了.老毛发动文革70多了](#) - 反革命 15:10:27 8/16/19 (28189) (1)
    - [林彪\[毛.突出优点是实际\]会搅屎.包子3大优点1不自杀2实际3上进心强争取当上习傲赛死酷](#) - 反革命 (868 bytes) 15:52:55 8/16/19 (28191)
- “毛主席的优点是多方面的。我个人几十年的体会，他的突出优点是实际，总是与实际八九不离十，总是在实际周围，围绕实际，不脱离实际。”“我们的世界观中，最主要的是唯物主义，这就是尊重实际，实事求是，调查研究，把主观条件、客观条件综合起来办事，而不是毛主席的思想不受尊重，受到干扰时，就会出毛病。几十年的历史，就是这个历史。”[6]• 林彪发完

言，毛泽东站起来带头鼓掌。随后毛泽东说：“林彪同志的讲话水平很高，我希望把它整理一下，给你一星期、半个月搞出来。”[7] <http://www.aboluowang.com/2017/0828/984818.html>  
[几十年的历史,就是这个历史.]讲话说明林彪对毛痞的态度是马屁第一,公平公正理想第二. - 反革命 18:30:31 8/29/17 (90377)

毛金习的唯一优点是意志坚强不会自杀,满门心思地杀别人,让别人互斗,奴役别人 - 反革命 11/05/17 (1) [那些想自杀的人应该好好学习毛金习不自杀的优点。 - 反革命 11/05/17

- [半残废的王 73 就是贝利亚,许其亮就是林彪.](#) - 反革命 18:54:53 8/14/19 (28102) (12)
  - [许其亮也是吃大便, 没看到彭德怀林彪的下场吗?](#) - 反革命 19:50:45 8/14/19 (28107) (4)
    - [包子被灌尿后脑细胞老化脑残,学不来普京的二人转,只会毛痞的艰辛探索,能指望它什么](#) - 反革命 23:07:52 8/14/19 (28109) (3)
      - [习猪头用贸易战香港问题台湾问题, 搞乱中国, 就实现终身制了, 傻逼需修宪?](#) - 反革命 22:37:35 8/15/19 (28150) (2)
        - [杨洁篪 13 日会晤彭佩奥探测美国对习包子动手军队镇压香港人的态度。](#) - 反革命 20:24:42 8/16/19 (28193) (1)
- [14 日, 川普发推文说, 等习包子人道地处理完香港问题后再谈贸易协定。](#) - 反革命 20:39:47 8/16/19 (28196)
- [香港\[送中\]问过人大橡皮全体政治局?还不是习包子脑袋里的那泡屎治国.讨回越境绑架面子](#) - 反革命 19:25:11 8/14/19 (28105) (2)
  - [共匪出击, 习家天下, 唾手可得。](#) - 反革命 06:49:04 8/15/19 (28127) (1)
    - [共匪不运动,不战争,不要天下大乱,难道发展经济民主选举?](#) - 反革命 09:44:24 8/16/19 (28177)
- 栗战书负责港澳事务。蔡华波和栗潜心拥有的 58 亿港元以上的财产只能来自栗战书的受贿款 - 反革命(2558 bytes) 15:46:05 10/20/17 (93602) (2)栗习红 2 代享民脂民膏,栗的女儿有香港居留证,习家[留 1 个搞政治],却要国人继续共惨主义 - 反革命 1/30/13 (2)
- [栗战书脑子进水,让包子赤化香港,以后包子还不随时都可弄死你.香港物业香港居留证何用?](#) - 反革命 (290 bytes) 19:20:53 8/14/19 (28104) (2)

- [为什么是深圳特区，不是内蒙物业，内蒙居住证？ - 反革命 19:39:13 8/14/19 \(28106\) \(1\)](#)
  - [不忘初心杀人抢劫,牢记使命当炮灰.向金三取经,鸭路江边设立政治特区. - 反革命 09:51:56 8/16/19 \(28178\)](#)
- [王 73 残废前让李克强主持避谣会,伟光正有防火墙威武有必要避谣越描越黑吗？ - 反革命 19:03:52 8/14/19 \(28103\)](#)



- [海航董座王健神秘死亡 2 字遺言 馬雲聽到後傻了-江中博 - 夢想街之全能事務所 \(148 bytes\) 09:55:08 8/11/19 \(27916\) \(18\) <https://www.youtube.com/watch?v=S7i9FpqNONo>](#)
  - [\[海航它在德意志当时,王健在死之前,他自己的帐户有 300 个,300 个帐户在洗来洗去\] - 年代向錢看 13Aug2019 \(278 bytes\) 14:28:23 8/13/19 \(28032\) \[youtube.com/watch?v=VtG6\\\_UKXQao\]\(https://www.youtube.com/watch?v=VtG6\_UKXQao\)](#)

**中共憂心撐不到明年!郭文貴大爆北戴河會議內幕!**

- 1 香港問題最終怎麼解決?
- 2 中國經濟持續下行,中共還有明年?
- 3 高壓統治下的中國社會,中共能撐過明年?
- 4 美中關係到了這個程度,中共能撐到明年?
- 5 若新疆、西藏等人全部上街抗議,中共還能再鎮壓嗎?
- 6 中共黨內人人自危,將引發黨內消極,再加上海外勢力影響,中國若發生內部性動亂和暴亂,怎解決?
- 7 中共現在還能控制住互聯網和社交媒體嗎?
- 8 中國財政赤字和外債如果雙爆發,結果會如何?
- 9 若西方國家將中國海外資產列為非法資產,並進行查封,怎麼辦?
- 10 中共國家安全委員會制度,形同實質廢除中共中央政治局,中共中央政治局常委,這模式能繼續下去?

[s://www.youtube.com/watch?v=VtG6\\_UKXQao](https://www.youtube.com/watch?v=VtG6_UKXQao)

- [习包子天天\[习家日报\]说的太多,让主持家庭会议停止经商霸占国库的婊子齐心出来说几句.](#) - 反革命 16:27:16 8/12/19 (27985)
- [7年前习包子上台标志着中国政府被外国势力颠覆,习包子表现说明被德俄马列邪教彻底洗脑](#) - 反革命 13:44:24 8/12/19 (27976) (6)
  - [\[中国永远在这儿!\]包子自以为有中国人黄皮肤但它的灵魂 15 岁时被灌屎就被马列邪教攫取](#) - 反革命 14:00:34 8/12/19 (27977) (5)
    - [目前,世界各国社会形态大致分 3 种,静态金字塔型,人人平等民主型,动态金字塔旋转进动型](#) - 反革命 14:21:01 8/12/19 (27980) (4)
      - [伊朗介于静态金字塔型和人人平等民主型之间,动态金字塔旋转进动型就是东西朝鲜](#) - 反革命 14:21:16 8/12/19 (27981) (3)
        - [马列邪教主导的政教合一的动态金字塔旋转进动型比较复杂,也就是说比较\[先进\]\[现代化\]](#) - 反革命 14:23:13 8/12/19 (27982) (2)
          - [中国封建势力只改朝换代已经被历史证明是垃圾,所以一味攻击外国势力入侵没有什么意义.](#) - 反革命 14:44:27 8/12/19 (27983) (1)
            - [夺权-}屠杀,共产-}饥荒,集权-}洪水,所以马列邪教共党能带给人民的就是\[屠杀饥荒洪水\]](#) - 反革命 14:59:05 8/12/19 (27984)
  - [人脸识别无奈活阎王,不要脸还能挂天安门\[重庆警方依靠人脸识别抓获潜逃 17 年命案逃犯\]](#) - 反革命 09:40:06 8/12/19 (27961) (7)
    - [列宁说全世界有十几个活阎王,活阎王彼此互相认识,互相吹捧.毛赞习诸葛亮,习自诩毛党员](#) - 反革命 09:45:12 8/12/19 (27962) (6)
      - [习包子天时地利有点背生不逢时,人家毛痞金痞全国人民伟大领袖习包子却是光屁股活阎王](#) - 反革命 09:52:13 8/12/19 (27963) (5)
        - [看,\[邓 50 年香港不变+香港民意\]大,还是习包子暴力\[引渡\]赤化香港的权大.](#) - 反革命 11:54:26 8/12/19 (27967) (4)
          - [\[北京官媒吁依法严惩暴徒\]真正暴徒中南海,那个自诩\[先从修身开始.一物不知,深以为耻\]](#) - 反革命 12:39:20 8/12/19 (27970) (3)
            - [\[修身\]后,钱进巴拿马千万股票跑官要官霸占国库.白字大王\[深以为耻\]后,\[通商宽衣\]梦雪.](#) - 反革命 12:45:07 8/12/19 (27971) (2)
              - [万能组长,领导一切,抢夺各权贵资本,复辟共产奴隶制度家天下.不知廉耻还\[深以为耻\]](#) - 反革命 (4 bytes) 12:51:58 8/12/19 (27972) (1)
                - [只有毛金习才是真正的共产党土匪,做的跟说的完全相反,搬弄是非颠倒黑白.](#) - 反革命 12:55:00 8/12/19 (27973)

- [陳峰兒子的陳曉峰從美國回來了，做了王健的特別助理，侄子陳超也是在這個部門 - 1年前 \(355 bytes\) 10:17:02 8/11/19 \(27919\)](#)
- [视频说陈峰布局谋杀王健,指令来自王 73 习包子.据说【学习 APP】马云搞的拍包子马屁 - 反革命 10:10:12 8/11/19 \(27918\)](#)

**為何全能事務所全球?!**

死亡一個月  
海航出現兩件事不尋常

海航創辦人之一 陳峰

5月31日《西班牙航空報》報導海航創辦人之一陳峰6月30日突然暴斃，但當天海航集團總裁說：有關公司董事局主席陳峰去世的報導完全是錯誤的

王健出事前半月陳峰兒子被安排到王健身邊任高管陳峰的侄子陳超做副總裁同時海航集團高管發給王健的顯示文件要抄送一份給陳峰

郭文貴：王健管中共高官海外子女帳戶！棄一人保千百帳戶！

海航就要被西方國家列為調查對象，王健之死保證了共產黨幾百個、幾千個高官資產！

馬雲聽到後竟傻了！

海航資產25年暴增！

海航於2000年至2001年5月新華航空與山西航空，相繼成立。2014年到2016年，海航集團資產總值達人民幣1兆2000億元（約合新台幣4684萬億元），與1993年成立時僅1000萬元（約合新台幣4684萬元）相比，海航資產已暴增12萬倍！旗下實際運營的企業超過500家。

陳峰的兒子陳曉峰

**死亡前一個月出現兩件事不尋常 海航王健命喪法國黑幕揭密!**

海航董座王健神秘死亡 2字遺言 馬雲聽到後傻了 - 江中博《夢想街之全能事務所》精華篇 網路獨播版

**海航集團股權分布**

|                 |        |
|-----------------|--------|
| 首席執行官譚向東        | 2.95%  |
| 海南航空            | 0.25%  |
| 九名董事持有          | 14.63% |
| 內地註冊 海南省慈航公益基金會 | 22.75% |
| 董事局董事長 王健       | 14.98% |
| 董事局主席 陳峰        | 14.96% |
| 紐約註冊海南慈航基金      | 29.50% |
| 慈航基金會           | 52.25% |

王健死後 其持股份將增加至67.23%

連你去問海南省當地人

**王健簽完死亡捐贈就離世! 揭祕海航死亡協議的背後金主!?**

2013年10月有報導稱，海南省財政廳、海南省民政廳核准本基金會免稅

海航董座王健神秘死亡 2字遺言 馬雲聽到後傻了 - 江中博《夢想街之全能事務所》精華篇 網路獨播版

- [泰坦尼克撞冰山沉了,对船上的达官贵人绝对是灾难,但对厨房的龙虾来说就是生命的奇迹。 - zhifangnvren: \(164 bytes\) 14:32:24 8/09/19 \(27859\) \(6\)](#)
- [外交部发言人华春莹就美方涉港恶劣言论答记者问 - “野蛮政权” \(766 bytes\) 15:21:13 8/09/19 \(27860\) \(5\)](#)

- [刚表扬特朗普香港讲话,怎么马上又\[美方频频插手香港事务\]?给香港零关税?](#) - 反革命 15:31:50 8/09/19 (27862) (3)
  - [事实是,流氓包子要用暴力接管邓小平五十年不变香港,不理香港人五诉求却污香港人暴力](#) - 反革命 15:34:51 8/09/19 (27863) (2)
    - [流氓包子越境绑架多没面子.](#) - 反革命 15:40:30 8/09/19 (27864) (1)
      - [毛金习明明是活阎王,却天天在\[人民\(习家\)日报\]\[日人民报\]上把自己打扮成伟大领袖慈父](#) - 反革命 15:48:58 8/09/19 (27865)
  - [thuggish regime\[残暴的政权\]\[恶棍政权\],事实上,正确翻译是流氓包子.](#) - 反革命 15:25:44 8/09/19 (27861)
- [习猪头公器私用越境绑架,《人民\(习家\)日报》8月7日还有脸说【“一国两制”底线不容挑战】](#) - 反革命 (2570 bytes) 23:30:13 8/06/19 (27712) (10)
  - [习猪头很有本事要废掉邓小平五十年不变的香港,也就是要从邓手里接管香港。](#) - 反革命 23:35:14 8/06/19 (27713) (9)
    - [当年有人要公布争取中国最惠国待遇签名,1公布还不成毛2世按图所骥要收拾的\[汉奸\]](#) - 我就建议不要公布, 09:28:59 8/07/19 (27748) (6)
      - [在越境绑架搞家天下的习猪头看来,香港人都是共产瘟疫没能洗脑覆盖的\[汉奸\]](#) - 反革命 09:47:24 8/07/19 (27749) (5)
        - [习家无耻惊天下.](#) - 反革命 13:34:11 8/07/19 (27759) (3)
          - [习男儿已经打了七年的太极拳,大家看它指挥上演惊涛骇浪.](#) - 反革命 17:00:12 8/07/19 (27762)
          - [1978年老习痞写信给邓小平王震求恢复党籍,油画却是大家聆听老习痞指挥改革开放.](#) - 反革命 13:35:29 8/07/19 (27761)
            - [毛共匪1边大跃进搞垮经济1边鼓吹赶英超美,习共匪1边全方位搞垮经济1边鼓吹改革开放](#) - 反革命 8/09/19
          - [习包子不是假党员就是突击入党,全家外国人留一个篡党夺权抓大放小霸占国库新时代.](#) - 反革命 13:34:30 8/07/19 (27760)
        - [说的就是习猪头:\[谁破坏香港的现在,谁就须受到严惩;谁敢透支香港的未来,就拿谁是问!\]](#) - 反革命 09:59:18 8/07/19 (27750)
    - [不兑现购160亿农产品,川普课10%关税,易纲发文反制关税有工具箱,美宣布中国汇率操纵国](#) - 反革命 00:49:34 8/07/19 (27719) (1)
      - [顺差几千亿,大撒币也不止160亿,公私合营定量供应,毛金习抢劫国人最本事厉害国](#) - 反革命 00:57:04 8/07/19 (27720)



## 貿易戰怎樣才能結束?納瓦羅:中國須停止犯七宗罪



◆ 白宮貿易顧問納瓦羅4日接受美媒採訪時表示,中國必須不再犯下竊取知識產權等**七宗罪**,美中貿易戰才會結束。而納瓦羅表示,這些都是美國過去要中國做出的**結構性改變**

### 中國犯下的七宗罪

1. 停止竊取我們的知識產權
2. 停止強迫技術轉讓
3. 停止入侵我們的電腦
4. 停止對我們的市場進行傾銷並使美國公司破產
5. 停止大力補貼國營企業
6. 停止進口毒品芬太尼
7. 停止操縱貨幣

youtube.com/watch?v=D-f95iO5rGg

## 遍地開花?香港三罷七區集會警署被圍!

9:09 / 30:32 精彩片段》汪浩:最終是不會有協議的...190806

- [逃港的大陸人和無路可逃的香港人。深圳經濟特區是被大逃港逼出來的? - 江峰时刻 Aug3,2019 \(171 bytes\) 20:35:22 8/03/19 \(27591\) \(8\) https://www.youtube.com/watch?v=rOnXJKh1358](#)
  - [消灭共产党，弄死习包子，自由属于中国人民! - 反革命 13:02:40 8/04/19 \(27632\)](#)
  - [我国工人阶级应该为全社会学雷锋树新风作出榜样，让学习雷锋精神在祖国大地蔚然成风 - ——习近平 20:37:48 8/03/19 \(27592\) \(7\)](#)
    - [老习痞的其他子女移民加拿大澳洲【留一个（习猪头）搞政治】，习猪头属于什么阶级? - 反革命 21:20:37 8/03/19 \(27594\) \(4\)](#)
      - [口口声声说贸易战习猪误判川普就是脑子进了水.金3能让朝鲜共奴富裕有钱出国旅游吗? - 反革命 21:25:49 8/03/19 \(27595\) \(3\)](#)
        - [如果共奴富有了,共匪的权就贬值了,防火墙就白造了,伟大领袖就现形了,. . . - 反革命 14:47:30 8/05/19 \(27653\)](#)
        - [所以，习流氓就是要搞穷国人让工人阶级有条件学雷锋。雷锋摆拍造假骗子。 - 反革命 21:29:15 8/03/19 \(27596\) \(2\)](#)
          - [林郑不可能吃饱撑的发明【送中】，一定是习流氓下令、授意、或暗示。 - 反革命 21:42:06 8/03/19 \(27597\) \(1\)](#)
            - [华春莹点名表扬特朗普说香港【反送中】是暴乱，是习包子搞的，跟特朗普没关系 - 反革命 22:55:23 8/03/19 \(27600\)](#)
              - [习包子政绩：拉帮结伙集权，复辟终身制，赤化香港，搞垮经济，制造暴毙后的权力真空\(若世袭不成\) - 反革命 23:01:43 8/03/19 \(27601\)](#)
            - [尽管金3到处要饭，举国之力养毛金习三头死猪还是绰绰有余。 - 反革命 21:43:56 8/03/19 \(27598\)](#)

- [中美貿易談判重啓，美聯儲降息又給中美貿易戰添加變數；](#) - 江峰时刻 Jul31,2019 (147 bytes) 21:01:22 8/03/19 (27593) (1)  
<https://www.youtube.com/watch?v=aI0gxTwWDHc>
  - [江峰:{包子搞垮中国经济后}【中国在未来的数十年以内都很难再让全球供应链重返中国】](#) - 反革命 21:51:21 8/03/19 (27599)
    - [用中宣部的话来说，事实胜于雄辩，是谁在蓄意搞垮中国的社会主义现代化建设？](#) - 反革命 11:16:19 8/06/19 (27703)
- [落马官员自认党外干部不受党纪约束 党内文件看过就丢](#) - :中央纪委国家监委 (3841 bytes) 11:50:48 8/02/19 (27552) (10)
  - [党外干部都是花瓶,给个副主任什么的,掩护党内干部腐败.](#) - 反革命 16:40:04 8/02/19 (27567)
  - [腐败的定义就是违反了庞氏共产传销帮规.](#) - 反革命 13:38:32 8/02/19 (27557) (5)
    - [帮规是这样,普通会员贪污几万坐牢.包子钱进巴拿马等等王 73 王毅美加买豪宅继续人模狗样](#) - 反革命 14:03:07 8/02/19 (27562)
    - [习包子上台以来,号召全体会员要懂规矩,党领导一切,要敬畏包子这个黑心.](#) - 反革命 13:57:10 8/02/19 (27561)
    - [共产党为了弄权上台必须暴力革命屠杀,为了固权必须搞穷搞垮经济.反腐败就是搞笑.](#) - 反革命 13:40:22 8/02/19 (27558) (2)
      - [所以,习包子最近号召,共产党要《自我革命》,就是《挥刀自宫》](#) - 反革命 13:42:06 8/02/19 (27559) (1)
        - [《自宫》差不多等于《消灭》,所以习包子同意消灭共产党,但估计不同意弄死习包子.](#) - 反革命 13:46:32 8/02/19 (27560)
  - [共产党停止批量杀人就谢天谢地了,还能指望共产党庞氏腐败体系制度反腐败?!](#) - 反革命 11:54:14 8/02/19 (27554) (2)
    - [装孙子爬得越高就越能无法无天.还有机会变身活阎王,毛金习是榜样.](#) - 反革命 11:59:03 8/02/19 (27555) (1)
      - [只要装孙子 45 年，你就有能力荡平香港武统台湾。](#) - 反革命 12:18:05 8/02/19 (27556)
- [国资委主任接连会见马云马化腾 透露了哪些信号？](#) - 来源：新京报 (4582 bytes) 17:00:05 8/01/19 (27514) (11)
  - [许其亮 70 岁了跟包子狼狈为奸祸国殃民不得好死！](#) - 反革命 21:11:48 8/01/19 (27525)
  - [毛痞抢劫还讲究伪装,习傻逼抢劫有恃无恐钱进巴拿马千万股票香港物业澳洲洗钱](#) - 反革命 17:29:39 8/01/19 (27521) (2)
    - [毛痞 66 年《继续革命》,76 年死翘翘,那才是真正的《自我革命》.](#) - 反革命 17:37:42 8/01/19 (27522) (1)
      - [习包子现在就要《自我革命》,只争朝夕!](#) - 反革命 17:42:49 8/01/19 (27523)

- [毛痞说搞政治要《忍》,包子忍了 45 年.无法《继续革命》因为装孙子 45 年只能《自我革命》](#) - 反革命 09:14:24 8/02/19 (27548)
  - [习傻逼猪头就是要把毛痞做过的,重新炒一遍,没有别的.](#) - 反革命 17:07:31 8/01/19 (27517)
- (3)
  - [拉帮结伙抢劫叫《混改》《自我革命》,\[革命\]就要变个人,包子戒急用忍 45 年是变了个人](#) - 反革命 17:14:44 8/01/19 (27518) (2)
    - [装孙子爬上去后,宣布自己就是活阎王,跟以前的孙子拜拜,这就是《自我革命》](#) - 反革命 17:18:08 8/01/19 (27519) (1)
    - [习包子就是要 14 亿跟它一样都转身变成革命疯子。](#) - 反革命 19:47:30 8/01/19 (27524)
  - [《混改》就是毛痞当年的公私合营.共匪掠夺.结果怎么样?不长记性.](#) - 反革命 17:03:30 8/01/19 (27515) (2)
    - [《互利共赢》毛痞早就实现共产主义了.](#) - 反革命 17:05:22 8/01/19 (27516) (1)
      - [《公私合营》就是共产抢劫,养党棍政工洗脑宣传,结果特权腐败浪费低效,最后半死不活.](#) - 反革命 17:22:29 8/01/19 (27520)
- [北朝鲜金家旗帜是共产主义的胜利旗帜.毛泽东为这面旗帜奋斗功亏一篑.习包子正在奋斗.](#) - 反革命 (3886 bytes) 17:43:44 7/29/19 (27377) (23)
- 光喊口号[北朝鲜政治上一贯正确]没用,只能落荒而逃,要研究金家三代的成功秘诀. - 反革命 08:29:48 4/23/18 (3302) (5)
  - ▯ 面瘫看不起毛家天下当然是因毛家天下夭折了,来个毛泽东主义,韶山基因,也许就成功了 - 反革命 08:38:44 4/23/18 (3305) (4)
  - 有人诅咒权贵资本主义,如果没有,怎么从毛家天下向言论自由的现代资本主义过渡呢? - 反革命 10:35:03 1/07/18 (569) (1)
    - ▯ 习包子阻击权贵资本主义,不是为了社会公平,而是打造习家天下,复辟共产奴隶制度. - 反革命 10:41:14 1/07/18 (570)
    - 打倒老习跟打倒刘邓是有本质区别,1 个是要篡(毛)党夺权,1 个是要发展经济走资本主义道路 - 反革命 09:40:18 11/26/17 (97201) (1)
      - ▯ 当然,两者都挡了毛家天下的道. - 反革命 09:41:20 11/26/17 (97202)
    - 毛痞初心毛家天下.老习痞初心习家天下.包子号召不忘初心习家天下. - 反革命 10/27/17 (94196)
    - 毛痞一看饶胆敢[夜诘毛泽东],此人不可用,不会无原则地跟着自己打造毛家天下 - 反革命 18:11:56 7/17/17 (86682) (3)
      - ▯ 搞单干就是普通人朝九晚五上班,只有纳税的份,往拉帮结伙的土匪窝里钻岂不是找死? - 反革命 18:15:32 7/17/17 (86684)
        - ▯ 所以,饶漱石是虚构高饶联盟搞阶级斗争的殉葬牺牲品,监狱临死也不知自己上了革命的贼船 - 反革命 18:12:22 7/17/17 (86683) (1)
    - 习近平讲话,说反斗争是“两军对垒,呈胶着状态”。两军,另一军是那些人呢? - 应该是指曾庆红。 16:09:37 6/28/17 (85715) (4)
      - ▯ 用[白手套]瓜分毛家天下也正常,偏要以腐反腐打造习家天下(王 73 顺手牵羊),还不成习狗 B? - 反革命 17:56:38 6/28/17 (85722) (3)
        - ▯ 能 1 步到位把毛家天下分产分权?告诉民众大家都上了共产党的当,革命烈士都是毛的炮灰?. - 反革命 18:43:47 6/28/17 (85726)
          - ▯ 王 73 习狗 B 刚到各大学抓意识形态,恶心人不是?自己说的自己都不信,骗子心理素质超强 - 反革命 18:31:39 6/28/17 (85724) (1)
            - ▯ 1 边贪污行贿圈钱,1 边把女儿送美国上大学或送老婆美国定居,再 1 边反别人的腐败,啥玩意 - 反革命 18:35:41 6/28/17 (85725)
      - 胡面瘫习痞朋友金 3 一贯正确,都想要搞家天下,结成世界反自由统一战线,怎会限制朝鲜? - 反革命 14:28:08 5/26/17

(84203) (2) 毛痞算计毛家天下几十年,[别了,司徒雷登]是必然,否则,哪来的纪念堂. - 反革命 15:03:09 5/26/17 (84204) (1) 否则,胡二瘫怎么能当上市委书记,习痞的狐朋狗友怎么混饭吃贪污盗窃?. - 反革命 15:06:41 5/26/17 (84205)林彪认错,下场就是彭德怀刘少奇.下一个就是批周公.毛家天下就圆满了.就轮不到习狗 B 了-反革命习狗 B 不是在北戴河建议把自己宣传成强人就能救中国吗?毛痞金三那样的狗 B 混混什么强人. - 反革命 14:10:47 2/15/17 (77206)还有人指望习痞对某案关心,真是瞎眼.你能说毛痞对中国人不关心?最后关心成了毛家天下 - 反革命 21:19:03 11/06/16 (71722)习仲勋搬弄是非指责邓小平封建专制,而习崽打造家天下,说明毛家天下镇压习完全正确及时 - 反革命 04:24:31 5/30/16 (61340)马列毛共产邪教惯用手法就是搬弄是非得寸进尺.当年多党合作协商,最后成了毛家天下 - 反革命 13:46:15 2/05/15 (29016)地下党熟悉国民党政策.毛要打造独裁专制毛家天下.政策一比较这地下党还不再一次反水? - 反革命 22:43:51 9/20/14 (21569)当上副统帅后不知道下一步做什么,免杀身之祸的办法是打造林家天下(难!)或继续毛家天下 - 反革命 09:33:34 2/03/14 (9663) (6)洪秀全的最后结局:尸体被曾国藩剁成肉酱 - 来源:时代青年网 (480 bytes) 18:03:14 10/17/13 (5046) (5)毛家天下功败垂成,毛泽东的人生跟虎头蛇尾也是相去无几 - 反革命 18:35:26 10/17/13 (5048) (2) 中国共产革命千百万人头换来的最终成果就是毛泽东江青张玉凤仨在中南海发号施令. - 反革命 18:40:07 10/17/13 (5049) 周恩来动员博古交权的时候哪想得到自己快死的时候得低三下四有求于张玉凤. - 反革命 21:44:26 10/18/13 (5118)保皇派和革命党人为了自己上位都是不择手段的.清末的革命党人暗杀出国学宪政的五大臣 - 反革命 09:16:05 12/09/12 (22949) (2) 清末革命党人眼里五大臣就是汉奸.毛蟹东眼里谁不为毛家天下卖命谁就是汉奸 - 反革命 10:10:04 12/09/12 (22951) 革命党人混混把大清玩完了,却让懂得如何颠倒历史的毛蟹东捡了大便宜.螳螂捕蝉黄雀在后 - 反革命 09:33:31 12/09/12 (22950) [完全符合中国的国情]?什么国情?毛匪叛乱引苏联入室出卖中国人的利益打造毛家天下 - 反革命 13:58:20 7/31/12 (17555) (5)继续革命就是继续搬弄是非剥笋,把上了贼船的分期分批搞掉,才能把共和国变换成毛家天下 - 反革命 19:55:02 7/08/10 (57772) (6)

- [\[革命理想高于天\],否则,就是梁家河的穷光蛋痞子,上山睡觉不干活\(包子自己说的\).](#) - 反革命 08:30:23 7/30/19 (27386) (22)
  - [根据夏业良的一个视频,说是包子早年接受电视台采访时说的.](#) - 反革命 09:45:52 7/30/19 (27413)
  - [\[自我革命\]吐故纳新不断运动清党,否则贪官为保住贪来的财产就会要求民主法治](#) - 反革命 08:30:46 7/30/19 (27387) (20)
    - [\[人之初,性本善\],所以,一般来说,没上过当的,都会扣好第一颗口子踊跃参加共产革命](#) - 反革命 13:07:05 7/30/19 (27425) (1)
      - [《不忘初心》就是要记住染上共产瘟疫时的乌托邦理想,为毛金习家天下卖命。](#) - 反革命 13:43:05 7/30/19 (27426)
    - [\[两个维护\]陀螺绕着党中央搅屎棍自转,党中央搅屎棍绕着习黑心搅屎轴进动\(旋进\)](#) - 反革命 08:31:00 7/30/19 (27388) (17)
      - [党不斗则修不斗则垮陀螺自转进动奔向共惨主义饥荒洪水的力量源泉就是搬弄是非颠倒黑白](#) - 反革命 08:37:23 7/30/19 (27389) (16)

- [共产抢劫抓权集权必破坏经济搞穷民众饥荒;大小书记无法无天破坏环境生态洪水.祸国殃民](#) - 反革命 18:32:35 7/30/19 (27431) (6)
  - [问问胡面瘫,科学是什么?学水利的,皇城下的下水道都搞不清楚,怎么发展?反革命 6/22/17](#) - 反革命 (2595 bytes) 08:45:57 7/31/19 (27458) (5)

- 2012年7月21日北京暴雨。截至2012年8月6日,北京已有79人因该次暴雨死亡。-胡面瘫水利治国 23:21:31 6/12/18 (6470) (1) 戈巴是叛徒金家一贯正确 - 胡面瘫掷地有声 23:24:02 6/12/18 (6471) 佛山、广州,这么多触电事故。北京721暴雨的教训并没有改进中国的城市管理。 - 胡面瘫 23:20:43 6/12/18 (6469) (4) 邢台泄洪疑未通知,至少数十人甚至上千死亡/视频 博讯北京时间2016年7月23日 - 草菅人命... (131 bytes) 18:59:12 7/22/16 (64933) (3) 流氓王73不是说美国的[基础设施完全破败]吗?中国的水利系统无法排洪到处淹死人 - 反革命 19:04:01 7/22/16 (64934) (2) 习痞大撒币浪费多少钱,一句话军演浪费多少钱?你不能花钱把各城市的排水系统弄清楚? - 反革命 23:43:00 7/22/16 (64947) (1) 习痞没人管得了,下面的土皇帝淹死人也不用问责。 - 反革命 23:44:18 7/22/16 (64948) [以人为本]搞笑选票在哪?[可持续][统筹]到处水患城里水都排不出去还清华水利毕业哪 - 反革命 19:15:05 7/18/16 (64666) (1) [以人为本]那强拆,活人埋里面,过些天挖出尸体.如果你胡痞当年台上不混日子会这样吗? - 反革命 19:20:47 7/18/16 (64667)
- 地产税用于当地学校治安政务城市改造.中国的高房价地区应由地产税养着政府应投资别处 - 反革命 15:03:42 5/08/13 (27771) (2) 地产税用于当地县政府,学校,治安,政务,自来水,水利,城市改造,儿童服务,医院,消防 - 反革命 21:34:32 5/08/13 (27783) 傅作义把神棍当军阀结果输得精光.张东荪把骗子当民族救星结果82岁被抓死在秦城监狱 - 反革命 09:33:47 2/25/13 (25532) (10) 军阀当了23年水利部长,加上毛共把国家搞得穷兮兮的,毛共把中国的水利整得如何可想而知 - 反革命 15:01:52 2/25/13 (25543) (2) 这里大家看到的是神棍论功行赏,水利部长威胁不到老毛的神坛,所以傅作义当得很安稳 - 反革命 15:19:19 2/25/13 (25544) (1) 据说傅作义起义时想跟共军平起平坐,结果被消灭于无形,后来被送上朝鲜战场 - 反革命 15:54:08 2/25/13 (25550) 大雨把皇城灌了,死了几十人.水利毕业的胡歪嘴还有脸赖着军委主席的位置不交班。 - 反革命 22:27:27 7/22/12 (17210) 《我们的旗帜》不明说到底是什么旗帜,共惨主义旗帜,中国特色拐弯抹角糊弄人的旗帜? - 反革命 (330bytes) 19:40:54 8/13/11 (94833) (4) 中共“七大”：“在毛泽东的旗帜下胜利前进”,这很好理解,就是搬弄是非颠倒黑白。 - 反革命 19:57:18 8/13/11 (94834) (3) 如果说“在科学发展观的旗帜下胜利前进”,问问胡歪嘴,科学发展观是什么东东? - 反革命 20:00:07 8/13/11 (94835) (2) 这科学应该是指社会科学,不会是自然科学吧,那就听马屁精中国社会科学院的吧 - 反革命 20:15:40 8/13/11 (94836) (1) 你个学水利的懂什么社会科学?社会科学院的头也是你任命的,这就回到了搬弄是非颠倒黑白 - 反革命 20:20:29 8/13/11 (94837)
  - [习傻逼装出1副无辜样问众大臣\[经济怎么不行了?\].毛金习搞:政治阳谋,经济阳谋,文化阳谋](#) - 反革命 16:56:20 7/31/19 (27473) (2)

- [有计划搞垮经济:【股市上万点】,大撒币,赶走外资,【送中】搞垮香港金融,引进非洲猪瘟](#) - 反革命 17:21:01 7/31/19 (27474) (1)
  - [签约世贸,市场经济,习家军党棍们喝西北风?习傻逼怎么伟大领袖?](#) - 反革命 17:33:37 7/31/19 (27475)
- [胡面瘫是个典型的代表人物,看到金家的富贵流蛤喇,也想挤进伟大领袖毛金习的行列.](#) - 反革命 16:51:39 7/31/19 (27472)
- [\[与天斗\]是疯子;\[与地斗\]是资本家;\[与人斗\]共党毛金习,只能只有只会制造屠杀饥荒洪水](#) - 反革命 16:36:26 7/31/19 (27471)
- [卫星图片显示中国没有森林,都是共党书记土皇帝拍脑袋滥砍滥伐,只砍不种\(植\)包子拿大头](#) - 反革命 12:10:26 7/30/19 (27418) (4)
  - [陈敏尔把薄种的银杏砍了,共产党治国就是折腾。](#) - 反革命 12:32:48 7/30/19 (27423) (1)
    - [习包子暴毙就是包子要搞的惊涛骇浪。](#) - 反革命 12:34:12 7/30/19 (27424)
  - [习包子集中所有的权力,它管不过来,它要的是毛痞金痞那种装神弄鬼的架式.](#) - 反革命 12:13:11 7/30/19 (27419) (1)
    - [事实上,要养活毛金习这三头死猪用不了多少地球资源而它们却要糟蹋整个国家.](#) - 反革命 15:07:34 7/30/19 (27429)
- [邹鑫:你说说哪里惨了.有可比性吗?](#) - 反革命 (554 bytes) 10:03:10 7/30/19 (27415) (2)
- zeyuan wu 1 day ago @FRANK CHEN 集权导致的今天中国（政治，经济，生态）共惨社会，就是当年太多自以为是的烈士政治家造成的。
- 邹鑫 1 day ago zeyuan wu 你说说哪里惨了
- zeyuan wu 1 day ago @邹鑫 不惨,为什么要加固防火墙.问问党中央.
- zeyuan wu 1 day ago @邹鑫 政治,你能把包子选下去吗?经济,农民养老金多少?生态环境,森林砍光了,到处闹洪水....
- zeyuan wu 23 hours ago @邹鑫 朝鲜人民都会这么问:"你说说哪里惨了"
- 邹鑫 14 hours ago zeyuan wu 有可比性吗

- [要等包子温水煮青蛙到定量供应闹饥荒射杀逃亡香港台湾饥民,跟北朝鲜才有可比性.](#) - 反革命 11:53:41 7/30/19 (27416) (1)
      - [川铺建墙共党国家射杀逃亡饥民说明不了制度优劣,中国国情中国人习惯做奴才习惯窝里斗](#) - 反革命 11:56:48 7/30/19 (27417)
    - [所以说,马列斯毛金习脑袋里的那泡屎\(唯心乌托邦论\)创造历史.](#) - 反革命 09:46:10 7/30/19 (27414)
- [\[网传胡锦涛悲愤难抑流着泪对习近平交待了这四个”字勇往直前”\]实践北韩政治上一贯正确](#) - 反革命 09:25:31 7/28/19 (27323) (5)
  - [胡面瘫搞政治就是个笑话,能跟战略家毛金习比肩?眼里除了权和利其他啥也看不到](#) - 反革命 19:06:43 7/28/19 (27337)
  - [邓小平不让江泽民反和平演变只好闷声发大财。江防面瘫学北朝鲜是政治正确。](#) - 反革命 09:31:15 7/28/19 (27325) (1)
    - [包子拒绝发展经济拒绝和平演变，搞穷中国，所以，目前失业的大陆草民找习包子算账。](#) - 反革命 09:32:52 7/28/19 (27326)
  - [翻墙高手还是能从这下载（只限周末）<http://70.132.252.181/hjc.pdf>](#) - 反革命 (10 bytes) 09:28:04 7/28/19 (27324) (1)
    - [也就是说，只要包子没本事切断海底光缆，包子就只能是光屁股活阎王。](#) - 反革命 19:13:04 7/28/19 (27338)
  - [四个自信呢？这个问题是活阎王还是伟大领袖的问题。](#) - 反革命 14:08:53 7/27/19 (27277)
  - [中共骗子中央：一边说要扩大开放，一边加固防火墙。](#) - 反革命 10:42:57 7/27/19 (27268) (1)
    - [1978年老习痞反党还没恢复党籍，包子1979年转组织关系是突击入党假党员。](#) - 反革命 14:17:23 7/27/19 (27278)
- [明居正：三峡大坝有弹性?!没问题?!20190719](#) - 【年代向钱看】 (97 bytes) 09:57:34 7/20/19 (27037) (2) [www.youtube.com/watch?v=c1P5vh84ajo](http://www.youtube.com/watch?v=c1P5vh84ajo)
  - [三峡大坝有弹性?!](#) - 反革命 (91 bytes) 10:01:45 7/20/19 (27038) (1)
    - [三峡大坝需要泄洪炸掉的话,也是因为好心建设办坏事,不像习猪头故意糟蹋国家打造家天下](#) - 反革命 11:00:22 7/20/19 (27039)

## 百年工程！三峡大坝17年就扭曲變形？

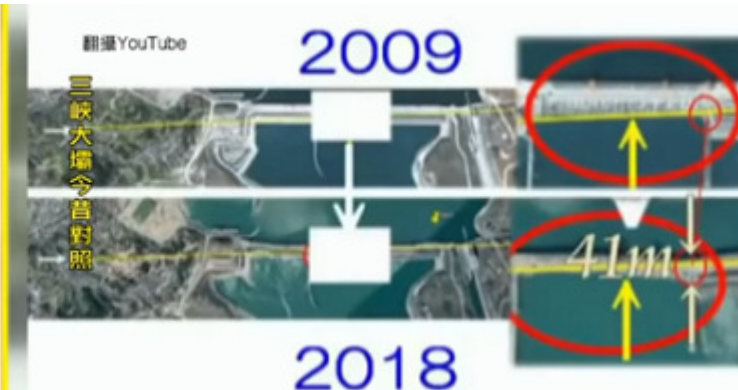

## 北韓核彈瞄準中國？三峡大壩若潰堤...上海瞬間淹沒！



## 三峡大壩對中國...有百害無一利？



公告：纪念习近平-weekend\_only 新链接 <http://70.132.252.181/hjc.pdf> - 反革命 (10 bytes) 11:48:53 7/13/19 (26812) (17)

○ [王沪宁接连现身主持会议在党政机构改革中担重要角色 \(博讯 2019年7月14日 转载\)](#) - 香港 01 (3516 bytes) 10:58:45 7/15/19 (26895) (11)

<https://www.bnn.co/news/gb/china/2019/07/201907141908.shtml>

- [【他\(王沪宁\)提出的4条对称则是：强化整合、确定法规、深入监督、明确惩罚。】](#) - 不断研究，不断完善 11:07:13 7/15/19 (26897) (1)
  - [王沪宁吃准了江\[三代表\]胡\[不折腾\],这回饭桶王沪宁没吃准习一尊的『化学反应』](#) - 反革命 11:10:33 7/15/19 (26898)
- [「东西南北中,党政军民学,党是领导一切的」「只是解决了『面』上的问题，真正要 - 发生『化学反应』」](#) 11:04:03 7/15/19 (26896) (8)
  - [化学反应是不同分子里的原子通过吸热或放热重新组合成新的分子.就是折腾](#) - 反革命 16:25:20 7/15/19 (26907) (2)
    - [所以,包子的这个比喻不怎么滴.因为它缺少了向共产主义家天下挺进的方向性.瞎折腾](#) - 反革命 16:27:57 7/15/19 (26908) (1)
      - [文学城有人说,包子说的越多,馅就露的越多](#) - 反革命 16:32:54 7/15/19 (26909)
  - [你看习包子这个活宝,崇高的严肃的神圣的伟大的壮丽的史无前例的...无产阶级革命运动,被说成是『化学反应』](#) - 反革命 16:05:56 7/15/19 (26905) (1)



- [『面』上解决了什么问题呢,就是旋于一尊.『化学反应』就是让陀螺旋转挺进共惨原始社会](#) - 反革命 11:16:10 7/15/19 (26900) (2)
  - [封建王朝刚建,陀螺是旋转的,不久停下不转了,只能倒下,改朝换代](#) - 反革命 11:19:11 7/15/19 (26901) (1)
    - [庞氏陀螺的旋转以\[钱, 权, 命\]为代价, 缺一不可。](#) - 反革命 11:40:38 7/15/19 (26902)
- [新增链接 http://70.132.252.181/HJC.PDF 旧链接继续有效\\*.rackcdn.com](#) - 反革命 11:52:19 7/13/19 (26814) (3)
  - [HACK 我的服务器的 73.141.117.34 死全家](#) - 反革命 (154 bytes) 10:34:58 7/14/19 (26870)
    - [【张杰:习近平到底要干嘛?】效法金家【飘忽不定,宛如迷踪拳,让人不知就里】假活阎王](#) - 反革命 (6866 bytes) 12:19:45 7/14/19 (26875)
- [新时代"慰安妇":女大学生要求陪读男留学生,教育部命令](#) - 教育部命令 (108 bytes) 08:35:54 7/11/19 (26726) (20)
  - [这种强迫女性给任何男性作为妻子（性伴侣）的事情也只有邪教里面才会出现](#) - JUNCHENG 君 (292 bytes) 08:39:39 7/11/19 (26728) (18)
    - [把对党忠诚纳入家庭家教家风建设](#) - 习近平在讲话中指出 (305 bytes) 08:42:16 7/11/19 (26729) (17)
      - [在党的多年教育\(糊弄\)下,党的形象本来是光鲜的,经包子这么 1 说\[党就是习包子\]还不傻眼?](#) - 反革命 16:31:50 7/11/19 (26741) (4)
        - [江朱胡温派系不是被罢官就是被下狱, 难道不是说习包子就是共产党吗?](#) - 反革命 17:16:39 7/11/19 (26743) (3)
          - [国不太穷的条件下搞共产主义容易露馅,不仅要消灭大批红色资本家,还要消灭大量红色资本](#) - 反革命 18:09:36 7/11/19 (26744) (2)
            - [马克思主义活的灵魂没掌握好偷鸡不成失把米,把身家性命千万股票钱进巴拿马都搭进去了](#) - 反革命 18:20:37 7/11/19 (26745) (1)
              - [土地\[国\(毛习\)\]有,那是头特大的鸡::評量國家是否現代化的三大指標](#) - 明居正「透視中國」 (20 bytes) 19:01:19 7/11/19 (26746) youtu.be/SDIe3C-BzQ0
    - [民主国家人权基本上是平板型,共产党国家人权金字塔型.越往上越优越大越强,直至活阎王](#) - 反革命 13:45:40 7/11/19 (26735) (3)
      - [据说是中央委员全体表决拒绝公布官员财产,等全部收归习有,岂不都成了穷光蛋瞎忙乎.](#) - 反革命 14:06:47 7/11/19 (26736) (2)
        - [习家军也不完全穷光蛋,但要靠包子施舍,还有权势,北韩官员不是也活的挺好的.](#) - 反革命 14:47:54 7/11/19 (26740)

- [所以,早一天弄死鬼话连篇的习包子,早一天免除恐惧,早一天中国经济复苏](#) - 反革命 14:10:50 7/11/19 (26738)
  - [全党全军全国都要成为包子思想的大学校,问题是包子死后咋办?!](#) - 反革命 12:39:37 7/11/19 (26734) (7)
    - [毛金习比封建皇帝恶劣,杀人抢劫的皇帝反官吏的腐败还鬼话连篇双规窝里斗破坏经济抓权.](#) - 反革命 09:32:49 7/12/19 (26783) (6)
      - [“准确识变、科学应变、主动求变”,除了毛金习变色龙,谁能做到?](#) - 反革命 13:34:58 7/12/19 (26787) (5)
        - [\[中南海工作的全体官员\]要主动求变跟包子一起下课失业.变中南海为国家公园](#) - 反革命 14:13:20 7/12/19 (26788) (4)
          - [当年的溥仪仅仅是赖在皇宫,习包子还要大撒币装神弄鬼发最高指示鬼话连篇](#) - 反革命 14:35:25 7/12/19 (26789) (3)
            - [习魔头这 1 票\(肖建华\)就搞 3 万亿!光大票已经干了几百起了.比尔盖茨哀叹:蚂蚁与大象啊](#) - 揭示真相\*2 天前 14:51:29 7/12/19 (26790) (2)
              - [一个白字大王不靠脑袋里的大便如何富可敌国霸占中南海有资格访问比尔盖茨的豪宅?!](#) - 反革命 18:05:32 7/12/19 (26792)
              - [一个暴发户需要一千个破产户,一个活阎王需要千百万冤魂。](#) - 反革命 17:18:12 7/12/19 (26791)
  - [其背后有国安和统战机构的精心策划呢,不只是教育部那么简单。](#) - qinliu16 小时前 (426 bytes) 08:37:00 7/11/19 (26727)
  - [三大首富求平安!馬雲捐身家換全身而退?!](#) - 年代向錢看 Jul7 (214 bytes) 19:58:59 7/08/19 (26657) (14)

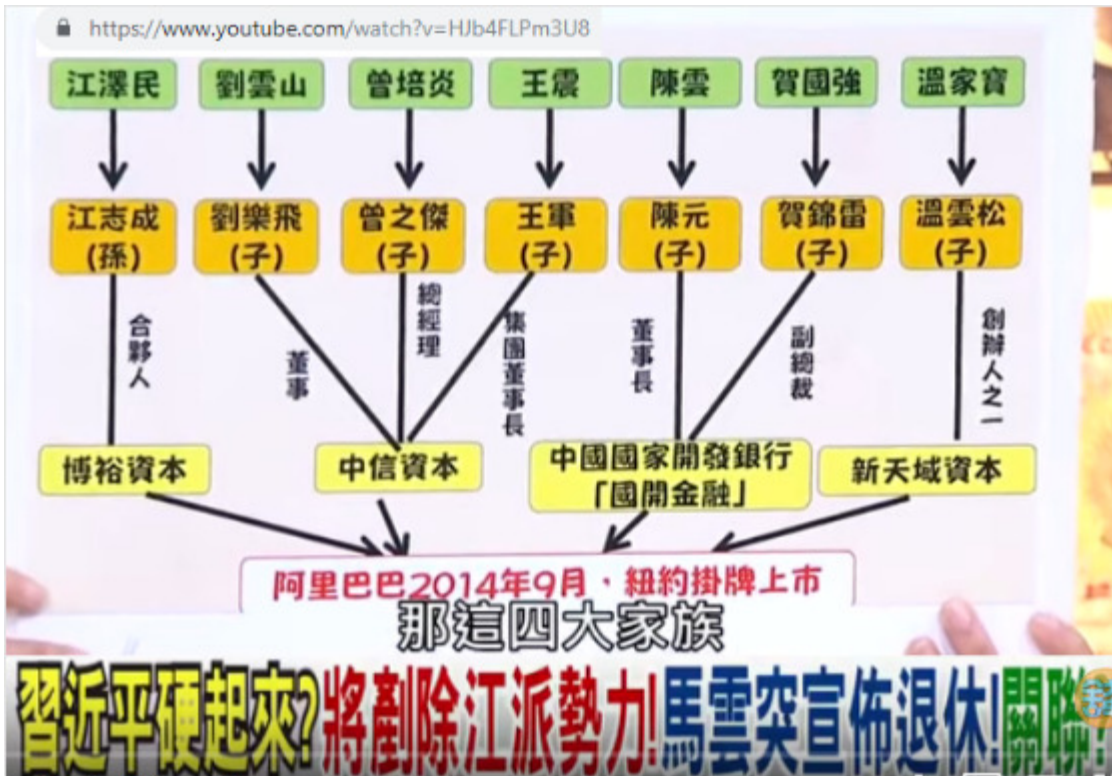

#打貪腐 #習近平 #馬雲

三大首富求平安!馬雲捐身家換全身而退?!習近平空手奪權!反貪打老虎剷除異己!  
藏威脅...【2019 07 07『年代向錢看』週末精選】千億資產換黨證?!南華早報

中国共奴为了供养包子及其狐朋狗友:[中共智囊：中美经济或分手] - 反革命 (715 bytes) 12:26:13 7/09/19 (26677) (9)

- [1979年中国打越南表明放弃共惨主义家天下,加入资本主义国家阵营逐步成为一个正常国家.](#) - 反革命 13:08:33 7/09/19 (26678) (8)
  - [事实上,当年开始的半个地球的苏东波和平演变,就是邓小平启动的.](#) - 反革命 13:12:29 7/09/19 (26679) (7)
    - [讽刺的是,今天中国的习包子却加固防火墙收购VPN,向金3看齐.](#) - 反革命 13:14:34 7/09/19 (26680) (6)
      - [习包子一边搞砸经济向金3看齐一边放屁\[我也很难设想中美全部割裂开\]](#) - 反革命 14:58:06 7/09/19 (26682) (3)
        - [毛痞一边打造毛家共奴制一边嚷嚷民主自由光明的中国,一回事。](#) - 反革命 15:12:04 7/09/19 (26683) (2)
          - [按江森哲说法,包子帝制改革1年不到就鸣金收兵不改了,估计感觉到危险,不放手就要进秦城](#) - 或打太极退一进三 15:49:35 7/09/19 (26687)
          - [毛金习这种创造历史的搅屎棍是不会去求神算卦,或象陈布雷自杀,只会适时装孙子装虔诚.](#) - 反革命 15:34:34 7/09/19 (26686)

- [原因是,苏东波领导人不懂怎么搅屎,而包子的脑袋被老习痞灌过尿.](#) - 反革命 13:17:35 7/09/19 (26681) (1)
  - [面瘫包子两个小丑.](#) - 反革命 (2105 bytes) 09:47:57 7/10/19 (26707) 胡锦涛撇清和令计划关系 江泽民将去北戴河 - 【博闻社独家】. (1224 bytes) 23:22:137/25/15 (17)
    - o 习近平别有用心地称赞邓小平[坚决顶住否定毛泽东同志和毛泽东思想的错误思潮] - 反革命 13:44:07 7/27/15
    - ▣ 由于历史的局限性,当时不给毛三七开,如何领导中国改革开放把中国从死胡同里拉出来? - 反革命 15:13:30 7/27/15
    - ▣ 毛泽东习痞对自己实行的是极端的个人主义枭雄,对别人实行的是共产法西斯主义 - 反革命 15:16:14 7/27/15 (4)
    - ▣ 毛泽东思想就是搅屎棍,要搅屎就离不开[实事求是][群众][从实际出发][文化大革命] - 反革命 15:18:16 7/27/15 (3)
    - ▣ 共产抢劫杀人还把敢讲真话的都杀了,比土匪还土匪.毛共不是土匪这世界上就没有土匪 - 反革命 16:33:41 7/27/15 (2)
    - ▣ 毛习痞这俩土匪除了懂搬弄是非,懂什么文艺?还[文艺座谈会],臭不要脸. - 反革命 18:07:54 7/27/15 (39910)
    - ▣ 政治沙皇经济沙皇文艺沙皇,一主义一党一路线一领袖一目的搬弄是非残害人民颠倒历史-反革命 0:02:587/28/15
    - o 胡锦涛这窝囊废,既不如习近平知道如何成为毛二世,又不如江泽民知道如何与时俱进 -反革命 23:47:43 7/25/15 (6)
    - ▣ 如今团派溃不成军,胡锦涛死后如何有脸去见胡耀邦?朱由俭都知道披发掩面 - 反革命 14:45:15 7/26/15 (39765)
    - ▣ 胡痞名言:[戈尔巴乔夫是苏东剧变的罪魁,是社会主义的叛徒,而绝不是所谓的「功臣」]- 反革命 14:34:33 7/26/15 (4)
    - ▣ 从时间顺序来看,苏东剧变的源头应该是邓小平领导的中国的改革开放 - 反革命 14:51:02 7/26/15 (39766) (3)
    - ▣ 胡痞要学北朝鲜没胆子骂邓小平,胡痞只好指桑骂槐戈尔巴乔夫 - 反革命 14:53:59 7/26/15 (39767) (2)
    - ▣ 令鞍前马后为胡干了一辈子,胡痞就这德行要撇清关系,用张千帆的话来说就是没有担当 - 反革命 15:09:35 7/26/15
    - ▣ 习痞要搞毛痞的共产法西斯主义,胡痞跑得比兔子还快,真是社会主义的叛徒 - 反革命 15:20:05 7/26/15 (39769)
    - o 习近平放屁,令计划窃什么密,令计划不知道国家机密,还是大内总管吗? - 反革命 23:25:15 7/25/15 (39738) (2)
    - ▣ 金三全世界发行《金正恩谈治国理政》了吗?习痞连金三的自知之明都没有. - 反革命 14:21:40 7/26/15 (39763)

全世界各国领导人和经济学家都要学习《习近平谈治国理政》?你能说习痞的脑子没进水?-反革命 16:21:28 7/26/15

- [据说习包子大肆收购翻墙 VPN,四个自信呢,习猪头你怕什么?](#) - 反革命 08:18:32 7/09/19 (26671)
- [没准过几天许其亮张又瞎都知道包子是光屁股活阎王,自己却沾沾自喜世界伟大领袖](#) - 反革命 22:28:06 7/08/19 (26661)
- [马云的阿里巴巴给包子扩建毛痞纪念堂是绰绰有余。](#) - 反革命 21:47:06 7/08/19 (26660)
- [习包子共产党临死回光返照。](#) - 反革命 20:26:00 7/08/19 (26658)
- [苏联在对德国的战争中遭受的损失最大,几乎被击败!157,593人因“懦弱”而被处决](#) - :德国空军伞兵 (1563 bytes) 15:04:51 7/07/19 (26580) (7)
- motorrebell2years ago@Roger Borroel
- <https://www.youtube.com/watch?v=VRJd3STfr8s>  
ELITE DIVISIONS of WW2: The Luftwaffe Paratroopers  
二战精锐师:德国空军伞兵
- 苏联在对德国的战争中遭受的损失最大,几乎被击败!的确,苏联为打败希特勒做出的牺牲比其他任何国家都要多。但是大部分的牺牲都被浪费了。数百万苏联人死于他们自己的政治主人的无能和残暴。正是斯大林对希特勒入侵前的策略视而不见,才使得德国一举占领了俄罗斯的工业中心地带。直到那时,斯大林才勉强将注意力从杀害自己的公民转移到杀害德国人。他的战术,如果可以用这个名字来形容的话,就是把大批装备不足的人扔到入侵装甲部队的脚下。撤退是对祖国的犯罪:
- the soviets had suffered the most against germany and where almost DEFEATED ! It's true that the Soviet Union sacrificed more to defeat Hitler than any other country. But much of that sacrifice was wasted. Millions of Soviets died through the incompetence and brutality of their own political masters. It was Stalin's blindness to Hitler's pre-invasion manoeuvres that allowed the Germans to occupy Russia's industrial heartland at a stroke. Only then, with reluctance, did Stalin shift his attention from killing his own citizens to killing Germans. His tactics, if they can be dignified with that name, involved throwing masses of underequipped men virtually under the treads of invading panzers. To retreat was a crime against the motherland: in 1941 and '42, according to the historian Dmitri Volkogonov, 157,593 men were executed for "cowardice"  
根据历史学家德米特里·沃尔科诺夫(Dmitri Volkogonov)的说法,1941年和1942年,157,593人因“懦弱”而被处决
- [但是大部分的牺牲都被浪费了。数百万苏联人死于他们自己的政治主人的无能和残暴。](#) - 斯大林对希特勒入侵 15:28:56 7/07/19 (26582) (2)
  - [正是斯大林对希特勒入侵前的策略视而不见才使得德国一举占领了俄罗斯的工业中心地带。](#) - 斯大林对希特勒入侵 15:29:34 7/07/19 (26583) (1)
    - [把大批装备不足的人扔到入侵装甲部队的脚下。撤退是对祖国的犯罪:](#) - 斯大林对希特勒入侵 15:30:27 7/07/19 (26584)

- [【直到那时, 斯大林才勉强将注意力从杀害自己的公民转移到杀害德国人。】](#) - 反革命 15:06:09 7/07/19 (26581) (3)
  - [事实上, 共产党比纳粹邪恶 1 倍。看看北朝鲜, 那就是革命烈士想要的国家?](#) - 反革命 15:37:59 7/07/19 (26585) (2)
    - [这个 1 倍是这样算的, 二战大约死亡五千万, 共产主义大约死亡 1 亿。](#) - 反革命 15:39:40 7/07/19 (26586) (1)
      - [GOOGLE 二战士兵平均年龄 26 岁,越战 22 岁.所以,【解放军】要把枪口对准假党员习包子](#) - 反革命 15:43:47 7/07/19 (26587)
- [獨家評析: 香港衝擊立法會的到底是什麼人? youtube.com/watch?v=NVYFIJLkQRg](#) - 江峰漫談 20190702 (127 bytes) 21:30:30 7/03/19 (26416) (22)
  - [【奇怪的是,湖北省委在王保平落马时甚至使用了\[坚决清理门户\]这种黑社会火拼的词汇】](#). - 习近平要杀一儆百, 09:56:23 7/05/19 (26473) (5)
    - [防火墙一拆,9000 万黑社会就要做鸟兽散,习包子就要玩完.](#) - 反革命 12:08:15 7/05/19 (26477) (4)
      - [意为聚集着的一群人慌张而狼狈地四散逃开, 像丛林中的鸟群或兽群, 受到惊吓后散开了。](#) - 做鸟兽散 15:40:10 7/05/19 (26491)
      - [习包子没掌握马克思主义活的灵魂,所以成了今天假的活阎王.看它有没本事变成真的活阎王](#) - 反革命 13:33:57 7/05/19 (26481) (2)
        - [这要看许其亮是否按兵不动拒绝军管清党屠杀.](#) - 反革命 13:58:03 7/05/19 (26484) (1)
          - [14 亿蚂蚁凭你高兴捏死哪个:\[聯合國譴責委內瑞拉法外處決近 7000 人 2019 年 7 月 6 日\]](#) - 反革命 14:40:09 7/05/19 (26487)
    - [【凡是内部相对一致的时候, 必定是经济工作为中心, 凡是内部搞不定时, 必定整风整党。】](#) - 【历史学者章立凡认为】 (126 bytes) 09:42:36 7/05/19 (26471) (6)
      - [这个章立凡就是瞎说,还说【这是中共的基本历史经验】.还历史学者,不仅瞎说,眼睛也瞎了.](#) - 反革命 09:44:35 7/05/19 (26472) (5)
        - [\[中共\]这个说法太笼统,不是一个历史学家做学问应有的严谨的认真的态度.](#) - 反革命 13:21:21 7/05/19 (26479) (2)
          - [毛痞篡党夺权之前,那是群雄并起,主要是周恩来,有苏联来的钱,没辙,必须给黄埔军校主任](#) - 反革命 13:28:53 7/05/19 (26480) (1)
            - [文革前后,1 个是刘邓资产阶级\[反动\]路线,1 个是\[以经济建设为中心\]的改革开放路线,那不是共产党](#) - 反革命 13:38:37 7/05/19 (26482)
        - [必定痞子运动杀人越货\[解放\]战争镇反大跃进赶走外资【公】私合营洗脑清党整风搞穷饿死屁民](#) - 共产党内部 1 致的时候 12:25:08 7/05/19 (26478) (1)
          - [所以,徐焰将军指出 1/3 被共产党扫地出门和 1/3 大饥荒逃港的比 1/3 香港原住民更恨共产党](#) - 反革命 18:44:07 7/05/19 (26496) (1)

- [徐焰将军的意思是，共产党杀人抢劫祸国殃民闹饥荒到目前为止还没影响到香港原住民](#) - 反革命 18:57:33 7/05/19 (26498)
    - [中国过去的这一百年的历史,就是\[蒋\]\[邓\]与马列邪教\[毛\]\[习\]思维思想博弈的历史](#) - 反革命 13:52:50 7/05/19 (26483)
      - [所以,百年之内你说是英雄还是奴隶创造历史?【群众是真正的英雄】是毛金习哄你当烈士](#) - 反革命 17:15:22 7/05/19 (26493)
- [邓指望香港演变大陆，习要大陆赤化香港解放台湾。看邓习谁最后赢。](#) - 反革命 21:56:53 7/03/19 (26418) (8)
  - [习包子罪犯人渣跑官要官公款通奸梦雪绑架掩盖钱色交易装孙子篡党夺权搞穷中国霸占国库.](#) - 反革命 08:09:24 7/04/19 (26440) (3)
    - [7月1日塔利班发动近年最大恐怖袭击直接攻击学校炸毁两座校舍造成包括儿童40人死亡](#) - 反革命 08:59:46 7/04/19 (26441) (2)
      - [按江峰的信息，很可能包子授意塔利班发动恐怖袭击，以打击川普的民意下届竞选](#) - 反革命 (43 bytes) 09:06:43 7/04/19 (26442) (1)
        - [副總統彭斯被緊急召回，出了什麼狀況？](#)  
[youtube.com/watch?v=djBsHxXPff4](https://www.youtube.com/watch?v=djBsHxXPff4) - 反革命 09:07:27 7/04/19 (26443)
    - [1997+50=2047 本世纪中叶大陆经济发达大选,香港就不需变.包子进水晶棺必须集权搞穷中国](#) - 反革命 07:58:36 7/04/19 (26439)
    - [习变色龙要进水晶棺是地球人都知道,韩正王沪宁揣摩圣意,他们的面相是敢给包子下套的吗](#) - 反革命 07:42:07 7/04/19 (26438)
    - [以史为镜，对照毛共金共，就知道包子要干什么，能干出什么。](#) - 反革命 22:02:09 7/03/19 (26419) (1)
      - [\[系统性、整体性重构\]鬼话连篇.\[北朝鲜政治上一贯正确\]金家旗帜就是共产主义的胜利旗帜](#) - 反革命 15:56:33 7/05/19 (26492)
        - [老习痞当年是被开除党籍的【1977年8月21日，习仲勋分别给邓小平、胡耀邦和王震写信，](#)  
<https://boxun.com/news/gb/pubvp/2019/07/201907060725.shtml> 夜话中南海,叶剑英一家对习近平一家恩重如山
        - [习包子还在玩老毛的太极拳，公开宣布自己就是中国的金三好像还有什么忌讳。](#) - 反革命 09:35:34 7/06/19 (26529) (1)
          - [老习痞《留一个搞政治》光这句话就说明习家都不是人。](#) - 反革命 09:54:31 7/06/19 (26530)
        - [老习痞没整过人?这不是整过王震，还屠杀过贪污五大洋的革命同志吗?](#) - 反革命 09:17:52 7/06/19 (26527) (1)
          - [少见，阴险毒辣的习痞父子给人一副憨厚木讷傻逼样。](#) - 反革命 09:21:35 7/06/19 (26528)

- [想起来了有张照片，说包子是支部书记，老子还在蹲监狱，老毛也没死，包子能入党？ - 反革命 23:56:44 7/05/19 \(26510\) \(1\)](#)
  - [队长有可能，宽衣知识青年嘛，弄死包子前，查查是否假党员。 - 反革命 23:59:47 7/05/19 \(26511\)](#)
- [黑五类通过王晨开后门上的大学，79年3月就有"组织关系"可转啦？ - 反革命 23:44:09 7/05/19 \(26509\)](#)
- [老习痞自诩毛主席的党员，搬弄是非，心有灵犀一点通。 - 反革命 23:31:02 7/05/19 \(26508\)](#)
- [有意思，包子9岁老习痞被关秦城78年还没恢复党籍，假博士包子何时入党有没造假 - 反革命 23:28:19 7/05/19 \(26507\)](#)
- [据说金日成是个替身，毛金习都啥玩意，就是活阎王混迹共产党做家天下梦！ - 反革命 19:38:44 7/05/19 \(26506\)](#)
- [10亿资金48小时内被骗光 本案的细节全在这里了 - 第一财经 6月28日 \(10071 bytes\) 12:47:07 6/28/19 \(26249\) \(17\)](#)
  - [这会发生在北朝鲜或毛轮子时代吗？不会。等习猪头完全掌控中国后，也不会发生这种事了。 - 反革命 12:49:23 6/28/19 \(26250\) \(16\)](#)
    - [【毛泽东思想一定不能丢，丢了就丧失根本】，效法希特勒毛痞为一己之私糟蹋国家和屁民。 - 反革命 08:35:12 6/30/19 \(26286\) \(13\)](#)
      - [习包子《求非》发文死抱马列邪教不放，如同清朝拒绝君主立宪直到被赶出皇宫。 - 反革命 09:10:45 6/30/19 \(26288\) \(12\)](#)
        - [尽管有防火墙新闻联播，毛金习还需要国际空间，完全闭关锁国做山大王对屁民不好自圆其说 - 反革命 13:06:47 6/30/19 \(26292\) \(11\)](#)
        - [七年来，在打造通往习家天下的道路上，内政外交，习包子竟显小丑本色，无德无能无耻无才 - 反革命 13:14:54 6/30/19 \(26293\) \(10\)](#)
          - [毛金习混迹共产党篡党夺权，实现真正的马列家天下政党：不断清党玩\[权\\*钱\\*命\]庞氏传销 - 反革命 19:07:58 6/30/19](#)
          - [跟塔利班称兄道弟不丢人，塔利班是小打小闹的恐怖分子，共产党是批量屠杀的恐怖分子。 - 反革命 17:43:53 6/30/19](#)
            - [\[世界马克思主义大会\]扩大恐怖组织黑社会阵营，搬弄是非假大空批量屠杀，家天下死胡同 - 反革命 17:52:16 6/30/19 \(26317\) \(2\)](#)
              - [毛金习之所以会有那么多帮凶是出于普通人的自信\[毛金习爱人民绝不会轮到自己\] - 彭德怀刘少奇林彪 18:05:16 6/30/19 \(26318\) \(1\)](#)



- [鲁炜,【不知怎么称呼您】,还有今天人民网【习家网】的小编们,物价上涨饿死也是间接的](#) - 反革命 18:08:31 6/30/19
  - [拍普京马屁,热脸贴冷屁股,普京不懂共产主义家天下那套玩意?](#) - 反革命 13:49:19 6/30/19 (26302) (1)
    - [苏联 70 年死胡同,共产家天下穷光蛋,包子撒币完只剩送国土,普京犯得着结盟包子对抗美国?](#) - 反革命 16:02:06 6/30/19 (26309)
  - [放任金正恩暗杀金正男,结果金 3 失控。现在,金 3 包子谁是老大?](#) - 反革命 13:46:57 6/30/19 (26299) (2)
    - [金 3 不怕草民知道真相推翻金家?你包子也要趟家天下这浑水,等你撒币完金家也得跟着断炊](#) - 反革命 16:34:48 6/30/19 (26313)
    - [包子控制不了金 3,只能赔本买卖,送钱送粮,讨教家天下活灵魂.金 3 拿包子川普哪个更当回事](#) - 反革命 16:21:18 6/30/19 (26311)
  - [当年毛痞今天金 3 包子,把中朝屁民搞穷了才有事做,才能彰显它们为国日夜操劳忙碌.](#) - 反革命 14:25:31 6/28/19 (26256) (1)
    - [习猪头就是那头把“手榴弹向后扔”的猪.](#) - 反革命 16:12:44 6/28/19 (26257)
- [习近平:全党必须始终不忘初心牢记使命 在新时代把党的自我革命推向深入](#) - 来源:新华社 06 月 25 日 (849 bytes) 09:30:11 6/25/19 (26088) (25)
  - [\[习近平:大海依旧在那儿!中国永远在这儿!\]习共匪意思是邓改革开放徒劳,共产党又回来了](#) - 反革命 13:19:36 6/26/19 (26156) (2)
    - [太平洋那边的民主自由依旧在那儿!德俄不要的共产瘟疫永远在中国这儿!](#) - 反革命 14:40:51 6/26/19 (26172) (1)
      - [搅屎屠杀搞穷实现弄权固权,奴役却要屁民感恩戴德爹亲娘亲不如毛金习亲.毛金习禽兽不如](#) - 反革命 16:21:37 6/26/19 (26186)
  - [习共匪语言邪乎,上不着天下不着地\[自我革命推向深入永葆\],脑袋身子轻斜腿不灵如何永葆](#) - 反革命 13:43:40 6/25/19 (26105) (1)
    - [文学城有人说得好, \[自我革命\]就是\[挥刀自宫\]](#) - 反革命 16:45:38 6/25/19 (26106)
  - [称王沪宁三代帝师是言过其实,王沪宁就是厨子,皇帝想吃啥他就煮啥,都是包子的主意](#) - 反革命 11:43:50 6/25/19 (26099) (6)
    - [说到底毛痞的竞争对手老习痞的\[留一个搞政治\]](#) - 反革命 18:10:04 6/25/19 (26111)
    - [共产党不折腾就死,面瘫不知道怎么折腾就被包子赶下台了.江光发财不行就拿法轮功出气](#) - 反革命 13:28:45 6/25/19 (26103) (4)

- [江半个共产党需曾摄政,面瘫假共产党,包子画虎类犬真共产党.](#) - 反革命 08:49:22 6/26/19 (26149) (2)
  - [面瘫儿子那副弱智样,也要挤进去搞政治,皇帝可是高危职业。](#) - 反革命 20:29:37 6/26/19 (26187) (1)
    - [曾摄政精明能干。金3包子夫妻脑袋被前辈灌过尿也增加了精明度,不是胡崽子可比](#) - 反革命 20:35:43 6/26/19 (26188)
- [看包子折腾的,集中营,棺材板,十字架,垃圾,厕所,地名;毛痞还折腾人名.](#) - 反革命 13:31:09 6/25/19 (26104)
- [\[初心\]就是杀人越货跑官要官,\[使命\]就是抓大放小霸占国库拉帮结伙家天下](#) - 反革命 11:37:31 6/25/19 (26098)
- [习包子是不会自杀的,把篡党夺权说成新时代,把清党说成自我革命](#) - 反革命 11:35:38 6/25/19 (26097)
- [【自我革命】汉语意思就是自杀.【党的自我革命】就是共产党解散或自杀.](#) - 反革命 09:32:24 6/25/19 (26089) (10)
  - [【如何永葆先进性和纯洁性、永葆青春活力】就是活阎王发起一次又一次的清党.](#) - 反革命 09:33:58 6/25/19 (26090) (9)
    - [【先进性和纯洁性、青春活力】就是赛折腾,王实味差点捅破共产革命就是搬弄是非闹剧](#) - 反革命 (460 bytes) 17:35:47 6/25/19 (26107) (4) [www.aboluowang.com/2019/0625/1306878.html](http://www.aboluowang.com/2019/0625/1306878.html)
    - [毛痞43年杀了王实味,58年又把延安时自己的妃子丁玲发配到北大荒](#) - 反革命 17:50:26 6/25/19 (26109) (2)
      - [前有朱元璋毛痞,现在有习包子,围着习包子转的都是不学历史不长记性的](#) - 反革命 17:52:59 6/25/19 (26110) (1)
        - [朱元璋收权,傅友德马上拿了两个儿子的首级过来,\[不过是想我们要父子的头罢了\]於是自刎](#) - 反革命 13:02:10 6/26/19 (26152)
    - [所以,毛痞指示把王实味当作托派杀了.](#) - 反革命 17:37:48 6/25/19 (26108)
  - [【如何永远得到人民拥护和支持】就是加固防火墙,给人民洗脑,让人民变成白痴](#) - 反革命 09:35:36 6/25/19 (26091) (3)
    - [【如何实现长期执政】不断搞穷实现不断精准扶贫.照抄金痞毛痞和包子这六年干的.](#) - 反革命 09:37:54 6/25/19 (26092) (2)
      - [看习包子说的,真是共匪鸟语花香.【在新时代把党的自我革命推向深入】死得快](#) - 反革命 09:40:01 6/25/19 (26093) (1)
        - [习猪头就是一头活宝.](#) - 反革命 09:54:57 6/25/19 (26094)
- [\[“三读”制是资本主义国家议会审议和通过一种程序。“三审”制是我国的立法审议程序\]](#) - 反革命 (120 bytes) 18:10:27 6/19/19 (25915) (33)

- [人不准乱漂！中共明文要求贯彻人才「下乡」【阿波罗新闻网 2019-06-20 讯】](#) - 流氓治国安民 (402 bytes) 12:52:12 6/20/19 (25955) (11)
  - [最恨\[商品经济\]\[多样化\]\[自由\]\[市场经济\],所以要搞垮经济\[党管人才\]实现\[计划经济\]](#) - 共匪为了弄权 13:18:21 6/20/19 (25956) (10)
    - [邓小平【我们也要搞市场经济】就是消灭共党党棍,只是上了贼船的邓小平不好自己这么说.](#) - 反革命 09:07:03 6/22/19 (26002) (5)
      - [香港是个标志,到底是邓小平和平演变中国,还是习包子赤化中国.](#) - 反革命 09:09:48 6/22/19 (26003) (4)
        - [威吓利诱移花接木胡搅蛮缠渐行渐远以点带面党同划异铲一小撮](#) - [赤化,红色渗透] 16:56:09 6/23/19 (26038)
        - [跑官要官嗜权如命终身制个人崇拜活阎王装神弄鬼出书洗脑一言堂](#) - [赤化,红色渗透] 16:40:58 6/23/19 (26037)
        - [分期分批批量烈士领倒一切垃圾厕所撒币穷国结盟独裁对抗民主](#) - [赤化,红色渗透] 14:58:02 6/23/19 (26036)
        - [破坏经济庞氏传销定量供应互批互监假大空虚张声势庞氏窝里斗.](#) - [赤化,红色渗透] 14:18:31 6/23/19 (26035)
        - [欺下媚上拉帮结伙结党营私言论管制镇压异议共产奴役无法无天](#) - [赤化,红色渗透] 14:18:06 6/23/19 (26034)
        - [定性定量坑蒙拐骗能屈能伸时空俱进言而无信口是心非蚕食对手.](#) - [赤化,红色渗透] 14:17:49 6/23/19 (26033)
        - [似是而非颠倒是非搬弄是非模棱两可模糊边界得寸进尺走向反面](#) - [赤化,红色渗透] 14:17:16 6/23/19 (26032)
      - [让\[市场\]管人才,\[党\]棍们不就喝西北风啦.\[党\]只要奴才,要啥人才,整死的,劳改的,自杀的](#) - 反革命 14:59:48 6/20/19 (25961)
      - [\[初心\]就是为了弄权,\[建国\]后还能改掉吃屎?毛痞用\[大跃进\]习痞用\[大撒币\]搞垮经济](#) - 反革命 13:22:32 6/20/19 (25957) (2)
        - [\[党管上山下乡\],\[党\]就是毛痞+四人帮,习痞+习家军,是黑社会瞎折腾.没权,啥都不是](#) - 反革命 13:30:25 6/20/19 (25958) (1)
          - [毛金习除了搬弄是非屁本事没有,不搞终身制个人崇拜,不是进监狱被杀就是做流浪汉.](#) - 反革命 13:44:02 6/20/19 (25959)
- [从提倡休养生息反对毛抗美援朝到企图保住自己半壁江山,林彪临死不知毛在干嘛](#) - 反革命 20:27:44 6/19/19 (25924) (6)
  - [中美两国,包子船谱,到底谁是流氓,或都是流氓.](#) - 反革命 (96 bytes) 21:32:15 6/19/19 (25925) (5)
    - [从以牙还牙到发表\[卖国言论\]主动打电话,流氓变色龙是谁?忽悠谁?为了谁?](#) - 反革命 23:57:10 6/19/19 (25930)

- [包子去平壤就别回了，跟金 3 结婚，何乐不为?](#) - 反革命 22:40:45 6/19/19 (25926) (3)
  - [因为文学城有人说它们有夫妻相。](#) - 反革命 22:50:47 6/19/19 (25927) (2)
    - [尽管一样残暴，金面相外露，金为夫，习为妻。](#) - 反革命 22:57:13 6/19/19 (25928) (1)
      - [周永康访问平壤回去后就进了老习痞待过的监狱，所以，包子留在平壤是上策。](#) - 反革命 03:59:21 6/21/19 (25970)
- [记得有篇网文说 54 毛法是毛痞花了几十天\(忘了 50 多还是 70 多\)制造出来的。](#) - 反革命 18:13:50 6/19/19 (25916) (13)
  - [说是毛痞花了几十天的心血.毛痞说自己是秃子打伞.那 54 毛法只能是专政别人的。](#) - 反革命 18:22:09 6/19/19 (25918) (2)
    - [54 毛法被包子复辟了:\[阎王要你三更死谁敢留你到五更\]](#) - 反革命 18:42:36 6/19/19 (25919) (1)
      - [边抢劫边奴役边洗脑边窝里斗运动起来，不让你有时间意识到正被活阎王统治](#) - 反革命 20:04:48 6/19/19 (25923)
  - [变色龙谈什么法,搞笑.从低 3 下 4 跑官要官到趾高气扬去金家取经,法是啥玩意?](#) - 反革命 18:18:13 6/19/19 (25917) (9)
    - [抛弃封建王朝搞马列共惨饥荒不是崇洋媚外? \[中国大规模整治崇洋媚外 6 月底完成\]](#) - 反革命 19:28:39 6/19/19 (25920) (8)
      - [封建静态庞氏,马列动态庞氏,皇帝变成了魔鬼.毛金习说人类社会进步了,正奔向共惨主义.](#) - 反革命 09:50:42 6/20/19 (25951) (2)
        - [马列动态庞氏就是个陀螺边转边往共惨原始社会跑。](#) - 反革命 19:37:18 6/20/19 (25963) (1)
          - [这个陀螺是倒过来的,金字塔,顶尖毛金习是不转的要进水晶棺,底下的转或运动或轮流抢劫](#) - 反革命 20:34:24 6/20/19 (25964)
      - [学金 3 发型得统一.手机不是崇洋媚外?要不怎么叫土共.哪里有了共产党哪里人民就遭殃](#) - 反革命 09:03:19 6/20/19 (25949) (1)
        - [还有脸整治崇洋媚外,搬弄是非都是从列宁那抄来的.中国人发明了什么?酷刑?](#) - 反革命 09:13:04 6/20/19 (25950)
    - [北韩正在闹饥荒，共产国家为什么容易闹饥荒，不是毛金习人祸?](#) - 反革命 23:50:01 6/19/19 (25929)
    - [包子赞金 3【正确决策】面瘫【北朝鲜政治上一贯正确】不是崇洋媚外?](#) - 反革命 19:38:36 6/19/19 (25921) (1)
      - [江湖习，一个比一个贪婪，一代不如一代。](#) - 反革命 19:40:16 6/19/19 (25922)

- [中共解放军少将形容香港是中国“最坏的地方”](#) - 6月15日自由亚洲 (2946 bytes) 22:31:40 6/15/19 (25774) (33)
    - [四川成都出席\[2018 全国名师工作室联盟年会暨第十二届全国中小学名师工作室发展论坛\]](#) - 徐焰言论 11月5日 08:50:22 6/16/19 (25797)
    - [人被洗脑后,比机器人更恶劣。它能自主发挥,助纣为虐。这是为什么文革共产瘟疫得以流行](#) - 反革命 22:35:41 6/15/19 (25775) (31)
      - [\[任志强被人戴上了「资本翻天派」和「反党」的政治帽子\]是冤枉任志强了.](#) - 反革命 (983 bytes) 18:29:57 6/17/19 (25835) (12)
        - [任志强王 73 是哥们跟习包子是一丘之貉,任志强的意思是\[媒体姓党\]不要挂在嘴上](#) - 反革命 18:36:25 6/17/19 (25836) (11)
          - [王 73 就是个明白人,骂鲁焯拿鸡毛当令箭](#) - 反革命 07:58:20 6/18/19 (25866) (3)
            - [刘姥姥鲁焯不如王 73,看不清习家天下大方向,结果倒了 14 年徒刑的霉.](#) - 反革命 08:03:22 6/18/19 (25869) (2)
              - [怎么就鲁焯受贿,习家的香港物业钱进巴拿马肖建华买下的千万股票王 73 加州豪宅怎么来的](#) - 反革命 08:36:34 6/18/19 (25873) (1)
                - [鲁焯卷入了郭文贵事件,而郭文贵卷入了孙政才事件. 所以,鲁焯挡了习家天下的道.](#) - 反革命 (378 bytes) 08:50:45 6/18/19 (25874)
- [任志强要说的是媒体姓人民,不姓习,不姓习家军党。如同中南海妓院门口\[为人民服务\]](#) - 反革命 00:14:50 6/18/19 (25843)
- [党性和人民性不一致,党魁性和党性也不一致,所以,就有了路线斗争。](#) - 反革命 00:08:33 6/18/19 (25842)
- [防火墙的存在是用事实说明媒体是用来愚弄屁民的.傻逼习包子偏要把\[党媒姓党\]挂嘴上](#) - 反革命 18:40:11 6/17/19 (25837) (4)
  - [当然,习傻逼要【党媒姓习】有习男儿自己的道理【有兵在!】](#) - 反革命 21:58:30 6/17/19 (25840) (1)
    - [包子写信要光明日报传播真理,真理报=谎言报,光明日报=黑暗日报,人民日报=习家日报](#) - 反革命 22:56:24 6/17/19 (25841)
  - [现在党被习家军代表了,共产党习家军和人民就是两个敌对阵营.](#) - 反革命 18:46:46 6/17/19 (25838) (1)
    - [过两天傻逼习包子要去朝鲜金 3 那取经.](#) - 反革命 18:48:40 6/17/19 (25839)
- [民主社会的结构类似台下坐着人人平等一人一票的选民,台上讲话的是选上来的总统](#) - 反革命 22:46:11 6/15/19 (25777)

- [东西朝鲜的社会结构就是庞氏金字塔式传销，助纣为虐的不乏其人。](#) - 反革命 22:41:08 6/15/19 (25776) (16)
  - [这种社会结构的财富分配不靠遗产不靠本事,靠权力依附靠抢劫靠杀人,毛金习拥有国家一切](#) - 反革命 14:27:47 6/17/19 (25833)
  - [这黑社会当然就是需要拉帮结伙部，洗脑部，纪检部，东厂，网军。平民纳税都养他们了](#) - 反革命 22:50:27 6/15/19 (25778) (14)
    - [这种从上到下的黑社会，包子有十四亿任意选用，所以这些打手们竞相拍习包子马屁。](#) - 反革命 23:30:29 6/15/19 (25783) (1)
      - [看看北朝鲜，人都堕落成了金 3 可以呼来喊去求生存的动物。](#) - 反革命 23:33:48 6/15/19 (25784)
    - [所以，北朝鲜是世界上最低效最腐败的家天下国家。中国正在向金 3 看齐。](#) - 反革命 22:53:37 6/15/19 (25779) (11)
      - [马克思指望经济危机爆发共产革命瘟疫，而庞氏黑社会又制造低效腐败贫穷，恶性循环。](#) - 反革命 22:58:02 6/15/19 (25780) (10)
        - [所以，不弄死金 3 习包子，东西朝鲜就不是人待的。](#) - 反革命 23:00:54 6/15/19 (25781) (9)
          - [弄死徐才厚【引渡】跟你没关系，人民币贬值物价上涨跟你有关系了吧](#) - 反革命 23:06:14 6/15/19 (25782) (8)
            - [习猪头要把【一国两制】搞成大骗局。](#) - 反革命 (99 bytes) 10:03:03 6/16/19 (25802) (1) [www.youtube.com/watch?v=7iDg8w-8J7E](http://www.youtube.com/watch?v=7iDg8w-8J7E)
              - [习包子【偌大一个党竟无一人是男儿】就是誓言开倒车与民为敌.](#) - 反革命 09:58:51 6/17/19 (25831)
  - [【党大还是法大】这种提法是骗人的，正确说法是黑社会活阎王【毛金习大还是法大】。](#) - 反革命 09:51:10 6/16/19 (25800) (1)
    - [\[法\]是毛金习制定的,\[党\]是毛金习的传销绞肉下手,当然是活阎王毛金习大](#) - 反革命 09:24:03 6/17/19 (25830)
  - [肖建华被习包子绑架两年多未审未判不知死活，这不是黑社会是什么？](#) - 反革命 09:23:48 6/16/19 (25799) (1)

- [绑架书商掩盖好色，绑架肖建华掩盖贪财，黑社会塑造英明领袖活阎王。](#) - 反革命 10:55:25 6/17/19 (25832)
- [以后，习包子就省得射杀从广东逃香港的，只要射杀从香港逃台湾的，解放台湾后。。。](#) - 反革命 09:14:28 6/16/19 (25798) (1)
- [解放台湾后，就射杀叛变习包子国的，名正言顺。金3正在做的。](#) - 反革命 22:57:40 6/16/19 (25810)

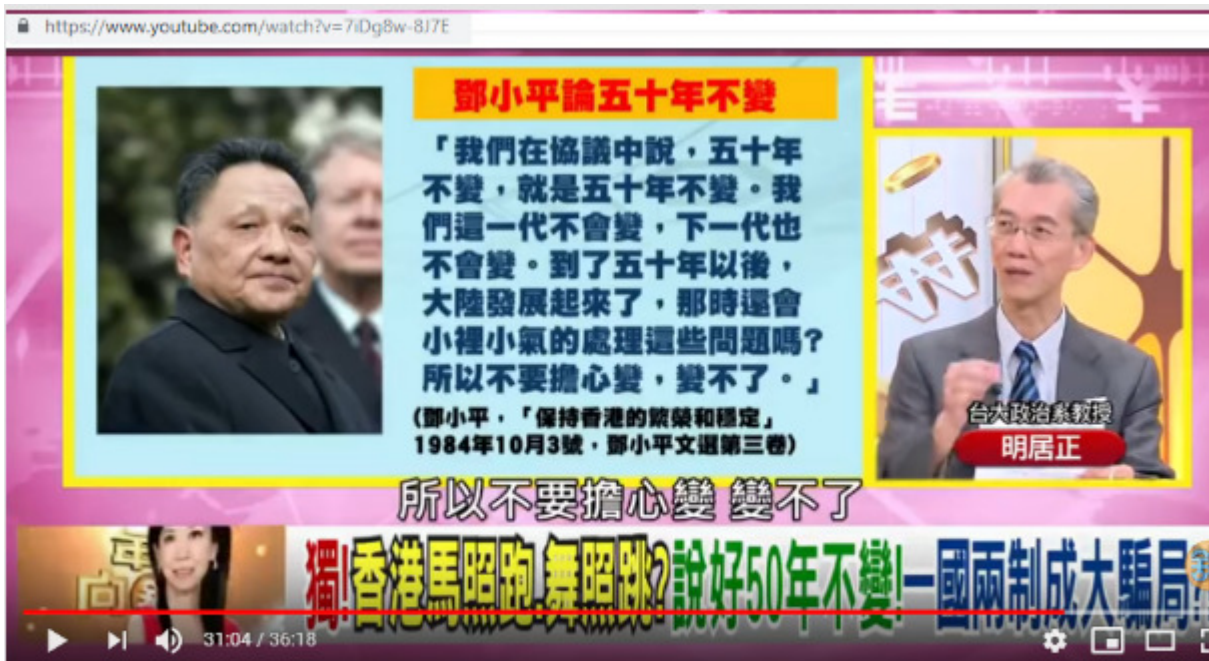

#反送中 #逃犯條例 #香港 【2019 0616「年代向錢看」週末精選】

一國兩制正式崩潰!逃犯條例=做空港幣暗號?!逃犯條例恐讓台灣人落地香港直接引渡到中國?!

- [卡爾·馬克思 1818年-1883年,1848年《共產黨宣言》,1867年-1894年出版的《資本論》](#) - wikipedia 马克思 (2105 bytes) 15:40:38 6/09/19 (25497) (74)
  - [马列主义 - 反革命 \(91 bytes\) 18:59:58 6/12/19 \(25643\) \(1\)](#)
    - [消灭共产党，弄死习包子，自由属于中国人民！](#) - 反革命 21:26:28 6/12/19 (25656)
  - [马列主义是由搬弄是非搅屎理论指导以建立黑社会为目的的庞氏群体高级行贿赂买凶杀人抢劫](#) - 反革命 22:49:06 6/10/19 (25543) (44)
    - [立场:说站人民立场实为领袖立场;观点:说唯物实为唯心;方法:搬弄是非说为你好实为坑你](#) - 马克思立场观点方法 18:22:36 6/11/19 (25589) (25)

- [《引渡条例》是习猪头不许香港人骂白字大王习包子,省得习包子越境绑架. - 反革命 13:22:34 6/12/19 \(25632\) \(19\)](#)
  - [香港人没主动上街喊打倒包子.有人指出包子要抓躲香港的红官 2 代,后解放台湾习家天下 - 反革命 \(382 bytes\) 11:46:23 6/13/19 \(25692\) \(1\)](#)
    - [六年来,共产党习猪头频频主动出击,把大陆人从高官到普通律师往共奴死里赶. - 反革命 12:05:24 6/13/19 \(25693\)](#)
  - [《引渡》\[世界马克思主义大会\]肯定是包子意思,出版商踩痛脚,老爹教会\[留 1 个搞政治\] - 反革命 15:50:39 6/12/19 \(25638\) \(12\)](#)
    - [但包子完全没掌握马克思主义活的灵魂\[具体问题具体分析\],表现出小家子气和\[德不配位\] - 反革命 15:55:02 6/12/19 \(25639\) \(11\)](#)
      - [筹办\[世界马克思主义大会\]350 人吃喝要钱,1 群傻冒能讨论出什么,还不如包子掌握了点皮毛 - 反革命 \(205 bytes\) 17:24:05 6/12/19 \(25640\) \(10\)](#)
        - [教育部批复同意北京大学于 2015 年 10 月 10 日至 11 日在北京举办首届\[世界马克思主义大会\] - 会议规模为 350 人。 14:42:24 6/14/19 \(25754\) \(8\)](#)
          - [文学城有个八戒为习猪唱赞歌,装出一副憨厚样子,跟习包子装虔诚装孙子扮猪吃虎是一致的. - 反革命 15:42:54 6/14/19 \(25760\) \(2\)](#)
  - [问题是扮猪吃虎是不可能的,只能是扮猪吃人,吃人比吃虎容易多了. - 反革命 15:57:27 6/14/19 \(25761\) \(1\)](#)
    - [这个道理很简单,有几个父母象共匪老习痞婊子齐心那样教儿子谋财害命的. - 反革命 16:17:02 6/14/19 \(25762\)](#)
  - [洗成了花岗岩脑袋,还老化得无法控制双腿,却要集权威风,毛痞威风祸国殃民落得曝尸广场 - 反革命 15:21:59 6/14/19 \(25759\)](#)
  - [习猪被洗脑后\(老习痞又是被老毛洗脑\),言行除了毛还是毛,自己无法自主创新却要屁民创新 - 反革命 15:04:39 6/14/19 \(25758\)](#)
  - [苏联原子弹技术是间谍从美国偷的,中国原子弹是苏联送的,说到底金 3 原子弹技术来源美国 - 反革命 14:59:51 6/14/19 \(25757\)](#)



- [一边给你洗脑,一边要求你自主创新.都洗成傻冒了还能创新,金三就不用从中国偷核技术了.](#) - 反革命 14:55:17 6/14/19 (25756)
- [祸国殃民吧,天天洗脑,浪费屁民的时间就是谋财害命,这种国家能发展,太阳会从西边出来.](#) - 反革命 14:47:18 6/14/19 (25755)
- [还每两年开一次,中国共奴成了冤大头.](#) - 反革命 18:11:56 6/12/19 (25642)
- [看齐毛痞金痞就是流氓恶棍共匪包子还能涂脂抹粉把自己打扮成英明领袖 300年一遇的外交家?](#) - 反革命 14:42:58 6/12/19 (25637)
- [习包子脑子灌尿不可理愈,通奸梦雪算啥,老毛中南海开妓院 1手拉着张玉凤 1手拉着尼克松.](#) - 反革命 14:29:35 6/12/19 (25635)
- [《引渡》通过 0 关税不再,富人外逃,金融中心不再,香港变贫民窟.毛金习共同点猪头不要脸.](#) - 反革命 14:10:40 6/12/19 (25634)
- [折腾香港算什么,香港是包子弄回来的?去美国俄罗斯各弄个《引渡条例》,全世界都怕包子](#) - 反革命 13:59:35 6/12/19 (25633)
- [马克思利用资产阶级的言论自由出版《共产党宣言》,共产党习包子搞微信大屠杀。](#) - 反革命 07:23:28 6/12/19 (25613)
- [阶级斗争,杀完地主富农资本家,自己从佃农自由打工成了毛金习的赤贫共奴。](#) - 反革命 07:19:06 6/12/19 (25612)
- [无产阶级专政,说是专阶级敌人的政,结果被毛金习画地为牢专了自己的政。](#) - 反革命 07:15:50 6/12/19 (25611)
- [历史唯物主义,说是社会主义共产主义,结果是共产党领袖家天下。](#) - 反革命 07:13:18 6/12/19 (25610)
- [面瘫说戈巴没站在人民立场好象自己是实际上面瘫站在为儿子胡海峰升官发财当领袖的立场](#) - 反革命 18:26:49 6/11/19 (25590)
- [馬克思为啥魔鬼仇恨人类?住贫民窟稿费生存牲口样被赶来赶去最后移居倫敦吃恩格斯救济.](#) - 反革命 12:53:57 6/11/19 (25588)
- [周说允许言论自由但不许反动\(反共产党\)言论,1边又赞成\[武训传\],以周能干?也是 1 大傻冒](#) - 反革命 12:36:38 6/11/19 (25587)
- [毛金习已经成精能把屁民管死,尽管饥荒定量供应,中朝大地也无法爆发革命跟毛金习对着干](#) - 反革命 11:13:11 6/11/19 (25586)
- [\[共产党宣言\]行贿赂凶杀人抢劫包装成共产革命\[資本論\]利润煽动成剥削不问大比例破产](#) - 反革命 11:07:15 6/11/19 (25585)
- [哲學是胡言乱语模棱两可非白即黑模糊边界不着边际忽悠,等包子整你快饿死就不要哲學了.](#) - 反革命 10:54:56 6/11/19 (25584)

- [哲學\(搬弄是非\)高過神學才能鼓吹領袖\(活閻王\)論,全世界能有十個這樣的天才\(列寧語\) - 反革命 10:45:49 6/11/19 \(25583\)](#)
- [馬克思放了兩個屁《共產黨宣言》《資本論》習包子要中國人折騰兩個一百年. - 反革命 08:11:44 6/11/19 \(25580\)](#)
- [1 會人民立場,1 會兒黨的立場,1 會兒領袖論,1 會經濟下行爆發革命,馬列沒立場就是胡攪蠻纏 - 反革命 00:21:22 6/11/19 \(25552\)](#)
- [馬克思用遺產賭博,列寧用德國經費賭博。權-錢-命一起賭。政權-國庫-屠殺,邪教之最。 - 反革命 23:43:18 6/10/19 \(25549\)](#)
- [為顛倒歷史實現領袖家天下,站在唯心的立場鼓吹唯物論,以邪惡黑暗為目的鼓吹光明正義. - 反革命 23:37:26 6/10/19 \(25548\)](#)
- [對新產生共產黨大小書記階級的特權以無產階級專政合法化對如何消滅這個階級不置一詞 - 反革命 22:57:37 6/10/19 \(25544\) \(7\)](#)
  - [批量產生烈士還不斷清黨窩里鬥讓共產黨忙起來,包子也不讓大小書記這階級有好日子 - 反革命 23:05:30 6/10/19 \(25545\) \(6\)](#)
    - [馬列主義對共產黨團體取得政治權力之後,權力如何交接或交出不置一詞就有了進水晶棺 - 反革命 \(204 bytes\) 23:10:45 6/10/19 \(25546\) \(5\)](#)
      - [指望經濟糟糕爆發革命,共產更無法發展經濟,顛沛流離飢寒交迫的馬克思還能給你烏托邦? - 反革命 23:25:26 6/10/19 \(25547\) \(4\)](#)
        - [比較南韓北韓。習豬頭要消滅自由香港。 - 反革命 23:46:05 6/10/19 \(25550\) \(3\)](#)
        - [共產攪屎理論讓中朝自由佃農成了毛金習的赤貧共奴. - 反革命 23:56:48 6/10/19 \(25551\) \(2\)](#)
          - [\[誰叫你不幸生在中國了?\]不如說\[誰叫你不幸生在共匪馬列斯毛金習陰影下的中國了?\] - 反革命 12:10:42 6/12/19 \(25631\)](#)
          - [緊跟毛金習殺人搶劫的無產階級到最後不僅餓肚子還被專了政。 - 反革命 06:58:36 6/12/19 \(25609\)](#)
- [1841 年 23 歲博士論文裡哲學高過神學的爭議立場不可能被接受而曲線獲哲學博士 - 反革命 15:42:50 6/09/19 \(25502\) \(4\)](#)
  - [1842 年馬克思搬到科隆成為激進派報紙《萊茵報》的主編,《萊茵報》被查禁因而失去工作 - 反革命 21:12:57 6/10/19 \(25531\) \(3\)](#)
    - [1843 年 10 月移居巴黎馬克思夫妻兩人與盧格一家共同居住在瓦尼烏街 10 號 - 反革命 21:13:19 6/10/19 \(25532\) \(2\)](#)
      - [不過兩人發現該社區生活條件困難,因此在 1844 年女兒珍妮出生後便搬到其他寓所 - 反革命 21:13:40 6/10/19 \(25533\) \(1\)](#)

- [1844年8月28日，馬克思與到訪巴黎的德國社會主義者弗里德里希·恩格斯會面](#) - 反革命 21:13:48 6/10/19 (25534)
- [在1844年下旬馬克思心目中的「馬克思主義」大致上已經完成後](#) - 反革命 15:42:31 6/09/19 (25501) (4)
  - [1844年4月至8月期間《1844年哲學和經濟學手稿》逐漸完工，直到1933年才被發現並發表](#) - 反革命 21:15:38 6/10/19 (25535) (3)
    - [1845年春天時馬克思開始認為對於政治經濟、資本和資本主義的領域仍必須繼續研究](#) - 反革命 21:16:03 6/10/19 (25536) (2)
      - [1845年最終在4月遭到驅逐出境的馬克思被迫從巴黎搬到比利時布魯塞爾](#) - 反革命 21:16:28 6/10/19 (25537) (1)
        - [馬克思移民到比利時布魯塞爾，他承諾在比利時將不針對當代政治主題發表相關意見](#) - 反革命 21:16:47 6/10/19 (25538)
- [1845年12月馬克思恩格斯合作著手撰寫新的著作《德意志意識形態》直到1932年才首次出版](#) - 反革命 15:42:15 6/09/19 (25500) (4)
  - [認為唯物主義是歷史上唯一的動力，並且明確提出由無產階級奪取政權的歷史任務](#) - 反革命 21:17:39 6/10/19 (25539) (3)
    - [然而馬克思認為在大多數情況下人們往往會根據自己的經濟權益而有所行動。](#) - 反革命 21:17:59 6/10/19 (25540) (2)
      - [透過該階級所重視的物質利益提供動員大量群眾之能量進而發展成為變革改變社會最佳方式](#) - 反革命 21:19:21 6/10/19 (25541) (1)
        - [將書命名為《哲學的貧困》後來更成為馬克思恩格斯最著名的作品《共產黨宣言》之基礎](#) - 反革命 21:20:13 6/10/19 (25542)
- [1846年,居住在布魯塞爾的馬克思和恩格斯建立布魯塞爾共產主義通訊委員會](#) - 反革命 15:41:57 6/09/19 (25499) (5)
  - [1847年12月至1848年兩人則開始為共產主義者同盟撰寫共同行動綱領](#) - 反革命 15:45:39 6/09/19 (25508) (4)
    - [在《共產黨宣言》中馬克思所提出的「至今所有一切社會的歷史都是階級鬥爭的歷史」](#) - 反革命 15:45:51 6/09/19 (25509) (3)
      - [1848年據稱他用繼承的遺產三度支援比利時工人籌備武裝並且策劃發起革命行動，](#) - 反革命 15:46:03 6/09/19 (25510) (2)
        - [不過相關指控的真實性仍有待商榷\[171\]\[174\],隨後馬克思則遭到比利時政府驅逐](#) - 反革命 15:46:27 6/09/19 (25511) (1)
          - [最後,在同年3月法國臨時新政府的邀請下,馬克思一家人被迫回到法國巴黎居住](#) - 反革命 15:46:51 6/09/19 (25512)
  - [1848年4月在德國無產階級支持者的資助下，馬克思和恩格斯一起回到普魯士科隆](#) - 反革命 15:41:33 6/09/19 (25498) (5)

- [6月1日，馬克思透過他近期從父親繼承來的財產創辦日報《新萊茵報》](#) - 反革命 15:43:15 6/09/19 (25503) (4)
  - [1849年5月16日，馬克思接到普魯士政府的驅逐令而被勒令離開普魯士6月初回到巴黎](#) - 反革命 15:43:30 6/09/19 (25504) (3)
    - [在他的妻子燕妮生下第四個孩子後1849年8月被法國政府驅逐的馬克思一家流亡至英國倫敦](#) - 反革命 15:43:44 6/09/19 (25505) (2)
      - [1849年8月馬克思移居至英國倫敦並且在此度過餘生隨後共產主義者同盟總部也搬到了倫敦.](#) - 反革命 15:44:26 6/09/19 (25506) (1)
        - [1851年《路易·波拿巴霧月18日》擴大了他的歷史唯物主義階級鬥爭概念和無產階級專政.](#) - 反革命 15:45:23 6/09/19 (25507)
- [江森哲:习近平突然发表“卖国言论”,北京官媒大乱,没办法不乱. \(2019.6.8\)](#) - 反革命 (218 bytes) 00:05:30 6/09/19 (25477) (6)
  - [习近平突然发表“卖国言论” - “卖国言论” \(94 bytes\)](#) 00:07:38 6/09/19 (25478) (5)
    - [江森哲:网友总结4拍皇帝:1拍脑袋-来了;1拍胸脯-干了;1拍大腿-坏了;1拍屁股-走了](#) - 反革命 08:42:07 6/09/19 (25496)
    - [江森哲:第一种可能性:习近平失去了对宣传媒体王沪宁的控制不得不出来自亲发声](#) - 反革命 08:35:50 6/09/19 (25495)
    - [江森哲: 第二种可能性:习近平突然改变主意, 要对美国服软认怂。](#) - 反革命 08:34:57 6/09/19 (25494)
    - [江森哲: 第三种可能性: 习近平从主战派的船上跳到主和派的船上。](#) - 反革命 08:34:12 6/09/19 (25493)
    - [第四种可能就是为了联俄抗美放个烟幕弹, 共产党毛金习需要搬弄是非颠倒黑白才能活下去](#) - 反革命 00:45:16 6/09/19 (25491)

[https://www.youtube.com/watch?v=Bp6A0\\_yP9nc](https://www.youtube.com/watch?v=Bp6A0_yP9nc)

习近平在俄罗斯参加圣彼得堡国际经济论坛时的讲话（6月7日）

习近平原话：“我们和美国虽然现在有一些贸易摩擦，但中国和美国现在已经是‘你中有我，我中有你’。我也很难设想中美全部割裂开。

我想，那种情况不仅我不愿意看到的，我们的美国朋友也不会希望看到。

我的朋友特朗普总统，我相信他也不愿意看到。”

北京官媒报道：“关于中美关系，习近平表示：中美之间交往频繁、利益融合，所谓脱钩难以想象，相信也不是美方各界愿意看到的。”

习近平突然发表“卖国言论”，北京官媒大乱，没办法不乱。（2019.6.8）



江森哲

Published on Jun 8, 2019

- [張三一言：「六．四」不是「事件」、「風波」，是屠殺！](#) - 張三一言 (3780 bytes) 23:04:18 6/03/19 (25339) (16)
  - [当年毛周邓提着脑袋长征在斯大林的帮助下夺取了政权,你往广场上一坐,就要把政权交给你](#) - 反革命 14:11:39 6/04/19 (25352) (2)
    - [你放个屁还要注意旁边有没人吧.罗瑞卿的女儿前两天还在电话里骂街呢,什么\[推墙反党\]](#) - 反革命 14:14:57 6/04/19 (25354) (1)
      - [\[推墙反党\]有意思,为什么伟光正需要墙,伟光正已成了包子的纳粹党, \[推墙反党\]正是时候](#) - 反革命 20:40:47 6/05/19 (25386)
  - [杀人越货能够一夜暴富,所以,搞政治在死亡人数上\[宜粗不宜细\]](#) - 反革命 14:00:06 6/04/19 (25348) (3)
    - [贪官习包子害死的贪官人数估计都不止 64 死亡人数.](#) - 反革命 14:01:46 6/04/19 (25349) (2)
      - [再比较一下毛共历次政治运动屠杀的人数,\[解放\]战争,抗美援朝](#) - 反革命 14:04:12 6/04/19 (25350) (1)
        - [而且,现代摄影现代通讯把 64 死亡放大了.](#) - 反革命 14:05:24 6/04/19 (25351)
  - [张三一言正在运用马克思主义的灵魂具体问题具体分析,如当年的 129 学生运动吹毛求疵](#) - 反革命 13:46:49 6/04/19 (25345) (7)
    - [具体问题具体分析这个灵魂就是埋头搅屎不要看路,一步步地把自己搅进去。](#) - 反革命 10:58:18 6/05/19 (25385)
    - [张三一言正在自觉或不自觉地宣传马克思主义的立场观点方法,或者说是共产党的外围组织](#) - 反革命 16:31:13 6/04/19 (25373) (1)
      - [越境绑架到引渡条约香港 1 步步赤化,跟张三 1 言咋呼没关系?谁保证张三 1 言不是习家宣传员?](#) - 反革命 23:21:29 6/04/19 (25376)

- [当年的毛共让中国人具体问题具体分析搅屎作茧自缚打造了毛家共产奴隶制度.](#) - 反革命 13:55:50 6/04/19 (25347)
- [把进了死胡同颠倒了的历史颠倒过来不是易事.64 根源是马列主义+野心家斯毛金习傲赛死酷](#) - 反革命 13:53:02 6/04/19 (25346) (2)
  - [不懂政治胡耀邦帮觊觎习家天下的习家父子跑官要官,不懂政治赵紫阳借学生运动夺取 1 把手](#) - 反革命 16:58:52 6/04/19 (25374) (1)
    - [毛分子习家父子当然清楚中国发生了在它们眼里的逆家天下而行的 11 届 3 中\[反革命\]政变](#) - 反革命 17:13:45 6/04/19 (25375)
- [智库学者：中美对抗已进入冷战模式 过程不可逆转](#) - 金融时报... (1986 bytes) 12:27:45 6/03/19 (25322) (15)
  - [GOOGLE 政治 Politics is the way that people living in groups make decisions.](#) - 反革命 13:03:54 6/03/19 (25323) (14)
    - [\[风来了\]-习包子篡党夺权,\[猪都会飞\]-许其亮王 73 王沪宁王毅栗战书丁薛祥都会飞.](#) - 反革命 17:06:03 6/03/19 (25336) (1)
      - [风怎么来的:习包子跑官要官装孙子+胡面瘫只顾自个再干两年+江泽民曾庆红抬上去的.](#) - 反革命 17:19:08 6/03/19 (25337)
    - [前些年是权贵资本主义,现在经济山头被包子消灭得差不多了:习包子国家社会主义,习特勒](#) - 反革命 16:20:43 6/03/19 (25333) (2)
      - [贸易战的本质就是美国担心强大的无法无天的习特勒发动战争.](#) - 反革命 16:22:56 6/03/19 (25334) (1)
        - [习特勒也可以跟毛痞金痞一样喊打喊杀而真正目的是进水晶棺.](#) - 反革命 16:25:15 6/03/19 (25335)
    - [习近平与路遥是怎么认识的？习近平为何怀念路遥](#) - todayonhistory.com (773 bytes) 13:16:39 6/03/19 (25324) (8)
      - [“坚持以人民为中心的创作导向，创作无愧于时代的优秀作品”，这是习近平对文艺工作者](#) - 提出的要求。 14:33:26 6/03/19 (25329) (3)
        - [习包子自己跑官要官拉帮结伙率文武百官朝拜毛痞,毛痞活阎王整死彭刘林周中南海开妓院](#) - 反革命 14:38:40 6/03/19 (25330) (2)
          - [文学洗脑,经济定量供应新常态,政治经济文学都离不开搬弄是非,要不怎么叫主题\(体\)教育.](#) - 反革命 14:56:33 6/03/19 (25331) (1)
            - [不如此,毛金习如何成神,万金油,万能组长?](#) - 反革命 14:58:04 6/03/19 (25332)
        - [“路遥我认识，当年下乡办事时还和他住过一个窑洞，曾深入交流过。”](#) - 怎么认识的？ (573 bytes) 13:20:07 6/03/19 (25325) (3)
          - [《人生》就是画地为牢的社会里的一个故事,《人生》里却说\[生活永远是公正的!\]](#) - 反革命 14:30:42 6/03/19 (25327) (1)

- [毛金习给你设计好的绞肉机里的生活是公正的?!洗脑吧!](#) - 反革命 14:32:02 6/03/19 (25328)
    - [习包子不会告诉路遥,它要重建毛痞那个画地为牢的社会,让路遥可以贴近群众有东西好写](#) - 反革命 13:26:20 6/03/19 (25326)
- [新闻里的杀人抢劫都是小儿科,看人家毛金习抢的是国库,千百万地屠杀中朝屁民。](#) - 反革命 22:55:40 6/02/19 (25281) (5)
  - [金家的经济常态就是习包子鼓吹的中国经济新常态。](#) - 反革命 23:01:56 6/02/19 (25282) (4)
    - [毛金习就是面瘫称羨的伟大的战略家,胡面瘫有眼无珠看习包子。](#) - 反革命 23:13:37 6/02/19 (25283) (3)
      - [国库和政权对一个跑官要官的诱惑太大了,出个习包子不奇怪。](#) - 反革命 07:08:19 6/03/19 (25319) (2)
        - [叶主任言传身教什么是毛泽东思想,习包子言传身教什么是马列主义。](#) - 反革命 07:10:59 6/03/19 (25320) (1)
          - [习包子不把它脑袋里的那泡屎发挥出来就埋没了老习痞\[留一个搞政治\]。](#) - 反革命 07:30:47 6/03/19 (25321)
  - [守初心担使命找差距抓落实 确保主题教育取得扎扎实实的成效 2019年06月01日 04:55](#) - 来源: 人民网 (7939 bytes) 18:09:22 5/31/19 (25199) (7)
    - [习包子六年来天天讲初心不许跳船要为包子卖命,包子初心就是跑官要官好逸恶劳杀人抢劫](#) - 反革命 09:21:45 6/01/19 (25233) (3)
      - [这初心既不是遗传也不是父母教育,而是感染了共产瘟疫,马克思发明搅屎,列宁发明体制](#) - 反革命 10:18:06 6/01/19 (25236)
      - [天天洗脑汇报思想,北韩人见金 3 泪流满面,见外国人如常年住大山里见生人,还能实现四化?.](#) - 反革命 09:25:46 6/01/19 (25234) (1)
        - [说是政治体制的问题,说到底就是毛金习要搞家天下它们脑袋里的那泡屎的问题。](#) - 反革命 09:34:43 6/01/19 (25235)
          - [日本人諾貝爾獎得主远超中韩两国,是日本人更聪明?不是毛金习脑袋里的那泡屎的问题?](#) - 反革命 12:59:29 6/01/19 (25254)
    - [罗小朋 陈小平: 习近平为什么反邓? youtube.com/watch?v=NuQntxNSHwM](#) - 明鏡電視 Mar24,2019 (109 bytes) 08:17:04 6/01/19 (25231) (1)
      - [习不反邓就无法家天下. 邓希望世纪中叶全国大选,自由中国,让共产绞肉机在中国成为历史](#) - 反革命 08:25:27 6/01/19 (25232)
    - [彭麗媛藝術指導《白毛女》, 習近平指令全黨一起看。](#) - 江峰时刻 May2019 (232 bytes) 18:20:05 5/31/19 (25201) (5)
 <https://www.youtube.com/watch?v=hKGvsCKSm44&feature=youtu.be>
      - [金正恩残杀谈判高官习近平会杀刘鹤吗? \(5/31\)](#) - 寶勝傳媒 GBSMedia (131 bytes) 20:41:29 5/31/19 (25206) <https://www.youtube.com/watch?v=F2vXlQWy40g>

- [邓路线【摸着石头过河】还没上岸,就遭到了习包子许其亮王沪宁的狙击,王瑞林被谋杀了。](#) - 反革命 23:16:50 5/31/19 (25208)
  - [习包子骗子治国,信口雌黄.比较一下,金三及其利益集团,习包子及其利益集团。](#) - 反革命 18:22:42 5/31/19 (25202) (3)
    - [金日成毛蟹东几十年的不断清洗,就从假的活阎王变成了真的活阎王.所以,要早日弄死包子。](#) - 反革命 18:25:18 5/31/19 (25203) (2)
      - [目前,包子除了变相杀死徐才厚,只能把对手判无期徒刑。](#) - 反革命 18:53:18 5/31/19 (25204) (1)
        - [记忆不遗传也不长记性,不学历史还搞政治,中朝高等智慧生物把毛金习捧成活阎王折腾自己](#) - 反革命 19:06:35 5/31/19 (25205)
          - [不管从政治上还是从生物上,能弄死习包子就是爱中国,因为家天下是最野蛮最腐败的国家](#) - 反革命 21:11:18 5/31/19
    - [习家天下进程还是挺快的:搬弄是非,颠倒黑白,颠倒历史,分期分批,屠杀饥荒,绞肉机互斗。](#) - 反革命 18:12:55 5/31/19 (25200)
  - [红军秘闻: 首创骇人清洗模式 竟成党国重大机密 2019.05.26 No.398](#) - 小民之心 May25,2019 (169 bytes) 18:25:48 5/27/19 (25038) (18) <https://www.youtube.com/watch?v=BszjO9lygAM>
    - [英国内政部公布最新数据显示, 为躲避贸易战 今年第一季中国富豪移居英国人数暴增 5 成](#) - 多维.... (212 bytes) 15:34:37 5/29/19 (25126) (4)
      - [习包子目前还腾不出爪牙一步到位关门。](#) - 反革命 17:22:09 5/29/19 (25130)
      - [毛金习家族的荣华富贵就靠中朝共奴们定量供应同舟共济了.胡面瘫只有流哈喇的份。](#) - 反革命 16:25:40 5/29/19 (25127) (2)
        - [不知怎折腾只好说\[不折腾\].能说不\[谋\]发展?毛痞赶英超美,包子跟洪秀全 1 样要建大同世界](#) - 反革命 16:55:41 5/29/19 (25128) (1)
          - [邓和平演变,毛金习共匪祸国殃民,这是事实.我怎么丧心病狂挑拨离间啦? 面瘫临死悔悟不?](#) - 反革命 17:00:36 5/29/19 (25129)
      - [虽然大家都有一张人皮, 为一己之私进水晶棺的活阎王是确实存在的, 毛金习。](#) - 反革命 22:07:45 5/27/19 (25044) (12)
        - [变色龙毛金习:分期批量屠杀,打造绞肉机,个人崇拜造神,闹饥荒定量供应,输出难民](#) - 反革命 08:34:47 5/28/19 (25083) (11)
          - [\[一不输出革命,二不输出饥饿和贫困,三不去折腾你们\]](#) - 习包子语录 09:01:53 5/28/19 (25086) (8)
            - [这是又一个例证,习包子傻逼把自己正在做的挂嘴上。](#) - 反革命 12:22:43 5/28/19 (25089) (4)
              - [如果毛金习是半个地球的领导团队,习就是那猪队友,没准毛金痞会让习痞气得七窍流猪血。](#) - 反革命 09:44:53 5/30/19 (25159)
              - [习包子这个臭流氓就是上帝伟大领袖\[习治理下不容上帝字眼 童话也受敏感词牵连\]](#) - 反革命 13:51:12 5/28/19 (25090) (3)



- [习共匪掌权李嘉诚不跑李财产还不成习财产?\[陆媒狠批李嘉诚:大举抛售房产蛀蚀中国根基\]](#) - 反革命 (1582 bytes) 14:14:03 5/28/19 (25091) (2)
  - [前两天中国包商银行就被习包子共产党了.](#) - 反革命 14:15:44 5/28/19 (25092) (1)
    - [从习猪头大家看到了狗雄创造历史,而不是毛轮子说的人民创造历史.](#) - 反革命 15:33:29 5/28/19 (25093)
  - [按共产党颠倒黑白的法则,批判的就是正在做的,共产党不做这三样就活不下去.](#) - 反革命 09:03:56 5/28/19 (25087) (2)
    - [共产党不输出革命不去折腾自由世界哪里来的地盘?瞎折腾结果除了输出难民还能怎样?](#) - 反革命 09:06:45 5/28/19 (25088) (1)
      - [《星星之屎,可以燎原》这坨屎就是老习痞灌进包子脑袋的那坨臭遍中国臭遍世界](#) - 反革命 17:24:22 5/28/19 (25094)
        - [这坨屎:分期分批与时俱进地搬弄是非揩不同的绝大多数油消灭不同的 1 小撮实现共惨家天下](#) - 反革命 09:32:54 5/29/19 (25109)
    - [经济透明了,终身制成鸡肋,习特勒拿什么去大撒币?世纪伪人运动大清洗发动战争成泡影](#) - 反革命 08:36:11 5/28/19 (25085)
    - [签下贸协,习特勒拉帮结伙的狐朋狗友能收刮的油水就大幅缩水](#) - 反革命 08:35:07 5/28/19 (25084)
  - [干部选拔任用工作监督检查和责任追究办法](#) - 中办主任丁薛祥 (933 bytes) 20:53:43 5/27/19 (25039) (4)
    - [中国官媒曝丁薛祥评价习近平 首用三个关键词](#) - 丁薛祥马屁精 (2481 bytes) 21:32:28 5/27/19 (25042) (1)
      - [杀人抢劫祸国殃民跑官要官说成“奉献史”“甘入苦海”“夙夜在公”“以身许党”](#) - 反革命 21:37:08 5/27/19 (25043)
    - [中办主任丁薛祥就是习包子的一条狗, 习包子篡党复辟终身制搞垮经济怎么监督责任追究?](#) - 反革命 20:55:50 5/27/19 (25040) (1)
      - [习包子脑屎共产主义瘟疫发作,俄国引进猪瘟,一带一路瞎折腾连累中兴华为人民币贬值](#) - 反革命 21:02:00 5/27/19 (25041)
  - [刘士余: 有人阴谋篡党夺权 学者揭其投案内幕\(图\)](#) - 作者: 李文隆 (2195 bytes) 18:43:30 5/24/19 (24945) (16) <https://www.secretchina.com/news/gb/2019/05/24/894586.html>
    - [刘士余不是包子的铁哥们也是主动自愿包子的马前卒。为什么自己进去了呢?](#) - 反革命 08:58:42 5/25/19 (24963) (5)
      - [证监会主席, 哪个公司要上市, 给证监会主席塞点钱, 就能开始圈钱。明显受贿了。](#) - 反革命 09:01:42 5/25/19 (24964) (4)

- [刘士余不可能让每个申请人都上市,就会有告状的.刘士余贪污受贿远超体制圈定许可的.](#) - 反革命 09:10:01 5/25/19 (24965) (3)
  - [1 刘不是习铁哥们 2 习不想罩住刘 3 习罩不住刘 4 暴发户刘不懂政治和经济](#) - 反革命 09:23:10 5/25/19 (24966) (2)
    - [现在习包子说肖建华是曾庆红的白手套, 习包子不能健忘肖建华也是习家的白手套](#) - 反革命 09:35:14 5/25/19 (24967) (1)
      - [搞人治, 刘士余已经成了笑话, 习包子下一个。](#) - 反革命 10:15:13 5/25/19 (24969)
- [刘士余再爆惊人言论 习近平特意指示? www.dwnnews.com](#) - 2017-10-2023:59:29 (1824 bytes) 19:14:17 5/24/19 (24946) (9) <http://news.dwnnews.com/china/news/2017-10-20/60018736.html>
  - [刘士任前任肖钢去职之际, 中共高层曾有多名证监会主席人选, 最终习近平用红笔圈下了](#) - 刘士余的名字。(788 bytes) 19:17:22 5/24/19 (24947) (8)
    - [刘士余去供销社的幕后深意...](#) - 20190206 实战财经 (8666 bytes) 08:36:08 5/25/19 (24960) <https://cj.sina.com.cn/articles/view/1070638217/3fd0a48901900dyjt?from=finance>
    - [“资本市场不允许大鳄呼风唤雨,对散户扒皮吸血”“要有计划地把一批资本大鳄逮回来”](#) - 刘士任语录 08:31:13 5/25/19 (24959)
    - [不当奢淫无度的土豪、不做兴风作浪的妖精、不做坑民害民的害人精...](#) - 我希望资产管理人 19:20:52 5/24/19 (24949)
    - [刘士余这两次貌似“出格”和极具个性的称谓, 可能正是直接取自习近平内部讲话](#) - 分析人士认为, 19:19:00 5/24/19 (24948) (4)
      - [习包子说自己是【妖精】【害人精】【大鳄】, 还要【逮回来】。包子预示自己要进秦城](#) - 刘士余习包子传声筒 08:41:34 5/25/19 (24961) (3)
        - [有人无耻造谣韩正给包子下套拒签贸协,这可能吗?习包子领导一切还是 300 年一遇的外交家](#) - 反革命 15:55:42 5/25/19 (24978)
          - [1921-1949 年毛共就是在造谣中夺取政权的。习包子是装孙子装虔诚夺取政权的。](#) - 反革命 16:08:28 5/25/19 (24979)
            - [中英联合声明 1984 年签署的《中英联合声明》已是历史文件, 不再具有任何现实意义。](#) - 中国外交部陆康说, 20:29:11 5/25/19 (24980)
        - [毛痞刚死搞习家天下吃独食是稳操胜券.改开 30 年后习包子胃口大到惊人.有人说它脱离实际](#) - 反革命 12:01:48 5/25/19 (24975)
        - [世界历史上除了习包子,没有哪个独裁者把自己正在做的坏事把自己邪恶的本质挂自己嘴上](#) - 反革命 08:45:14 5/25/19 (24962)
    - [曾经 SCC 有人说毛从来不小看人民,它说\[人民,只有人民,才是创造世界历史的真正动力\]](#) - 反革命 09:57:04 5/22/19 (24864) (10)

- [事实是什么呢,就是英雄\(或狗雄\)创造历史,比如,今天就是川普和习包子共同创造历史](#) - 反革命 09:59:09 5/22/19 (24865) (9)
  - [就是说爱国卖国是英\(狗\)雄的事,跟你没半毛钱关系,除非你直接从习家军或赵容那里领经费](#) - 反革命 08:44:48 5/23/19 (24898) (8)
    - [赵容李云鹤同是山东老乡,赵容认证李云鹤党籍给毛拉皮条,赵容跟毛家天下有不解之缘.](#) - 反革命 08:50:17 5/23/19 (24899) (7)
      - [文革领导人:毛痞赵东,林彪,赵来,赵容,李云鹤.实际上就是赵东李云鹤媒人公赵容家天下.](#) - 反革命 11:32:49 5/23/19 (24900) (6)
        - [毛共建政 5 年内高岗事件,包子还没开始折腾习家军,说明包子还在穷于对付习家军外的敌人](#) - 反革命 12:12:24 5/23/19 (24905) (4)
          - [什么是贸易战?就是变色龙习包子不认邓共签署的 WTO 协议,忽悠川普一年.](#) - 反革命 17:15:43 5/23/19 (24907) (2)
            - [这边加固防火墙,1 带 1 路解放全人类,那边签署协议开始依法治国,那才怪呢!](#) - 反革命 17:15:58 5/23/19 (24908) (1)
              - [经济都透明了,包子如何香港物业钱进巴拿马,王 73 如何加州买豪宅,王毅如何加拿大买豪宅?](#) - 反革命 17:16:13 5/23/19 (24909)
- [中共紧急高价买回重大秘密资料, 赵家人导演、主演的西安事變—中華民族国运的拐点](#) - 江峰時刻 Dec11,2018 (195 bytes) 21:44:54 5/16/19 (24650) (16)
  - [日本天皇偷袭珍珠港,战败,日本变民主。习包子偷袭台湾,战败,中国变民主。](#) - 反革命 20:38:54 5/17/19 (24665) (13)
    - [贸易战实质就是美国总统担心习特勒发动战争,跟制裁朝鲜是一回事.克到奥指望中国民主化](#) - 反革命 16:45:19 5/18/19 (24695) (1)
      - [中朝人民倒大霉,要供奉毛金习这三尊活阎王.](#) - 反革命 16:47:46 5/18/19 (24696)
    - [据说金 2 传金 3 而非金正男因金 3 偏家天下靠讹诈中国普京生存经改人民发现受骗金家就完了](#) - 反革命 16:20:31 5/20/19 (24756) (5)
      - [习包子脑子被老习痞灌屎后以为自己身怀绝技,到时候中国屁民没饭吃习包子又去讹诈谁呢?](#) - 反革命 16:23:44 5/20/19 (24757) (4)

- [陈布雷侃不过毛痞指导下的文痞陈伯达自杀,火墙里也没人侃得过习痞指导下的文痞王沪宁](#) - 反革命 16:49:43 5/20/19 (24758) (3)
  - [政治是一步一步的,只有两个相反的方向,不是家天下,就是民主自由,否则没有稳定.](#) - 反革命 17:49:10 5/20/19 (24759) (2)
    - [上世纪 30 年代斯大林搞了 1 次共惨主义 50 年代末毛痞搞 2 次共惨主义大饥荒,习包子要搞第 3 次](#) - 反革命 17:53:18 5/20/19 (24760) (1)
      - [批量死人\(战争饥荒\)习包子才能与斯大林毛痞比肩名垂青史,否则只能是中国历史上的笑话](#) - 反革命 18:12:40 5/20/19 (24761)
  
- [习家天下发源地在陕北不在江西,5 月 20 日习包子\[向中央红军长征出发纪念碑敬献花篮\]](#) - 反革命 14:18:45 5/20/19 (24747) (7)
  - [搞家天下只任人唯亲重用死党,看刘鹤屁颠跟习后,刘父正是因为毛习搞的那套跳楼自杀的](#) - 反革命 14:44:01 5/20/19 (24752)
  - [不是\[出发\]是溃逃,直到国民党报纸发现陕北根据地,才确定溃逃目的地,再来 1 次吞并井冈山](#) - 反革命 14:34:51 5/20/19 (24750)
  - [习包子应该去拜祖师爷刘志丹,批毛吞并陕北红军,习家天下就名正言顺了.](#) - 反革命 14:23:22 5/20/19 (24748) (4)
    - [习仲勋自己说的,坑都挖好了,差点被中央红军活埋了.所以,习包子认蟹作父.](#) - 反革命 14:26:16 5/20/19 (24749) (3)
      - [洗脑不彻底有头脑弄去劳改上山下乡,再掌握生产资料\(共产\)和户口\(自由\),家天下固若金汤](#) - 反革命 15:19:55 5/20/19 (24753) (2)
        - [除了毛痞那套不会其他,习家天下成功的话,有机会走出国门关心政治的都将是习家的敌人.](#) - 反革命 15:24:47 5/20/19 (24754) (1)
  
- [屁颠跑江西跑上海一大,不是吃饱了撑的没事干,而是要用毛痞那套\[留一个搞政治\]整人害人](#) - 反革命 16:06:55 5/20/19 (24755)

- [有种说法\[玩物丧志,玩人丧德\],毛金习批量玩人还是挺讲究的.政治是统帅=批量玩人是统帅](#) - 反革命 12:35:31 5/20/19 (24738) (3)
  - [说毛痞得罪人就得罪到底,分期分批扫除通往家天下道路上的障碍岂有把障碍搬回来的道理](#) - 反革命 13:23:36 5/20/19 (24739) (2)
    - [家天下是没自由没民主的苦日子,所以,散漫的军阀不要,洗脑不彻底的地下工作者就地消化](#) - 反革命 13:29:10 5/20/19 (24743) (1)
      - [反对衣分三色食分五等,有私念的,贪污五大洋的革命同志,杀!](#) - 反革命 07:51:16 5/21/19 (24794)
      - [钻民主自由\[出版法\]空子的地下工作者到了没民主没自由的共惨奴隶社会是要反水的。](#) - 反革命 20:39:22 5/20/19 (24765) (1)
        - [温押宝帮包子拿下薄期待论功欣赏,结果遭威吓禁若寒蝉,他的代理人也被消灭了。](#) - 反革命 20:43:06 5/20/19 (24766)
        - [地下工作者迎来了\[解放\],陕北刘志丹迎来了挽救了中央红军,期待论功行赏,结果被消灭了.](#) - 反革命 14:01:01 5/20/19 (24746)
- [20年前北京白宝山吴子明类似赵东赵怀关系,1个玩小,1个玩大震惊世界还有所谓的思想指导](#) - 反革命 10:09:53 5/19/19 (24706) (1)
  - [区别在于,吴子明知道白宝山在干啥所以临死把地址写下,但赵怀临死也不知道赵东在干什么](#) - 反革命 10:15:07 5/19/19 (24709)
- [习近平在亚洲文明对话大会开幕式上的主旨演讲《深化文明交流互鉴共建亚洲命运共同体》](#) - 习近平主旨演讲 14:45:30 5/18/19 (24688) (4)
  - [这题目就是个笑话.天皇建大东亚共荣圈\(掠夺资源\),包子建亚洲命运共同体\(大撒币\)](#) - 反革命 14:48:31 5/18/19 (24689) (3)
    - [文明只有先进和落后,哪有什么交流互鉴?封建文明,共产奴隶制文明,现代资本主义文明.](#) - 反革命 14:51:46 5/18/19 (24690) (2)
      - [防火墙越筑越牢,怎么交流互鉴?推广封建孔子学院,推广共产包子跑官要官?](#) - 反革命 14:54:51 5/18/19 (24691) (1)
        - [习包子就凭一个军阀许其亮几个狐朋狗友也要领导全世界,也是一种文明.](#) - 反革命 14:58:03 5/18/19 (24692)
  - [【不忘初心】是痞子运动杀人抢劫,【阶级论】就是揩大阶级的油,靠个人还不梁家河穷光蛋](#) - 反革命 20:58:15 5/17/19 (24666) (5)
    - [习包子突然鼓吹阶级论,包子属于要被消灭的习家军祸国殃民阶级。](#) - 反革命 08:22:12 5/18/19 (24678)

- [赵家人过时了,现在是习家人.梁家河穷光蛋习包子越境绑架【习近平与他的情人们】书商.](#) - 反革命 21:21:29 5/17/19 (24667) (3)
  - [1984年11月《蒋经国传》作者江南在美被台湾情报部暗杀.87年7月蒋经国宣告解除党禁报禁](#) - 反革命 21:22:00 5/17/19 (24668) (2)
    - [1979年1月1日中美建交,中国打算加入资本主义国家阵营,蒋经国内外交困不得已还政于民](#) - 反革命 12:15:34 5/18/19 (24685) (1)
      - [蒋家王朝最后覆灭有邓路线功劳.习家王朝正在升起,还是包子很快要成为中国历史上的笑话](#) - 反革命 12:47:17 5/18/19 (24686)
  - [看看赵家人这名字怎么来的.](#) - 反革命 21:50:36 5/16/19 (24651) (1)
    - [谁能告诉我第一个赵家人是刘什么?本反革命语文不行,请指教.](#) - 反革命 (95 bytes) 14:49:24 5/17/19 (24660)

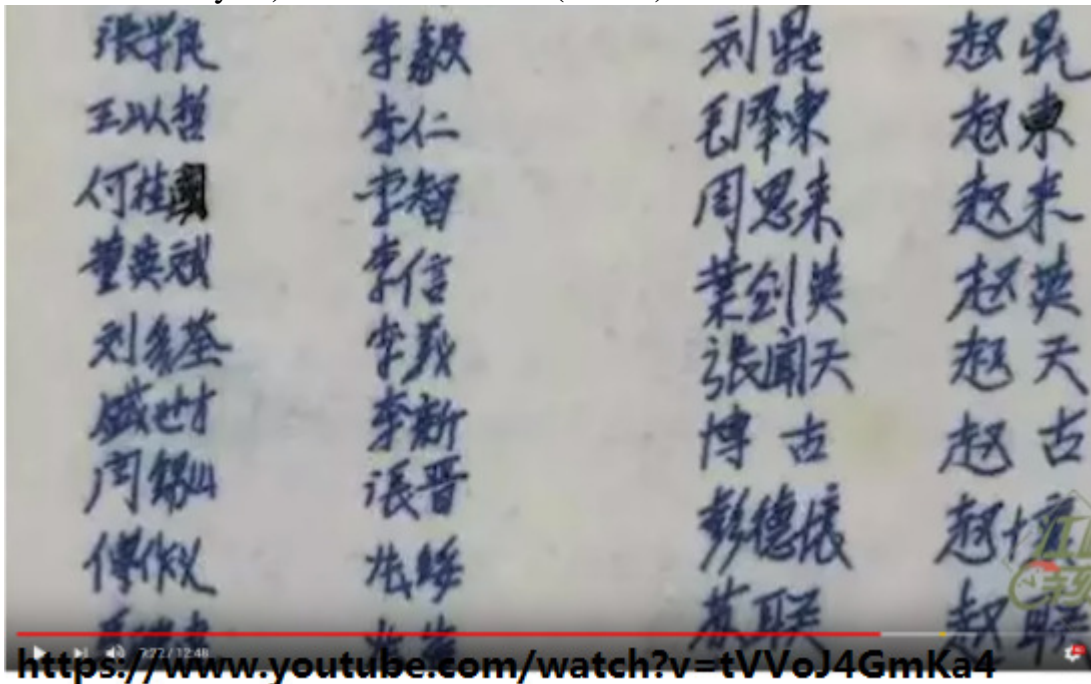

<https://www.youtube.com/watch?v=tVVoJ4GmKa4>

- 中共紧急高价买回重大秘密资料, 赵家人导演、主演的西安事变—中华民族国运的拐点 (历史上的今天 20181212 第238期)
- [从佛教东传伊儒会通到近代以来的西学东渐新文化运动马克思主义和社会主义思想传入中国](#) - 习近平主席指出 11:39:27 5/15/19 (24638) (3)
  - [伊:伊斯兰教,跟马克思并列兄弟,再承认政教合一 是反动的,包子就可宣布解散共产党了](#) - 反革命 15:53:59 5/15/19 (24641)
  - [习包子水平渐长,把佛教跟马克思主义宇宙科学真理并列.](#) - 反革命 11:41:25 5/15/19 (24639) (1)
    - [马克思主义真理屈居宗教佛教之列,再为地球上一亿人非正常死亡还不成了邪教.](#) - 反革命 11:44:39 5/15/19 (24640)
- [历经 11 轮谈判 习近平为何始终信任刘鹤?](#) - 来源: CNA (2418 bytes) 14:14:28 5/10/19 (24466) (16)

- [夏宝龙拆十字,陈敏尔砍银杏,蔡奇驱低端,陈全国集中营,刘鹤贸易打太极..拆佛像毁观音..](#) - 反革命 15:23:49 5/10/19 (24470) (7)
  - [流氓治国,全世界发行红书谈治国理政,万邦来朝马克思主义世界大会,加固防火墙,](#) - 反革命 15:27:40 5/10/19 (24471) (6)
    - [习男儿大撒币,赶走外资,吓跑李嘉诚,失业上升,人民币贬值,没工可打,上山下乡,](#) - 反革命 15:45:33 5/10/19 (24472) (5)
      - [习仲勋的陵墓太旺,外资赶去了东南亚印度,李嘉诚资金去了欧洲,中国草民就没工可打了](#) - 反革命 10:28:10 5/11/19 (24483) (3)
        - [履行 WTO 就是还政于民,让习特勒交权就是与虎谋皮:要么战争,要么被赶下台,要么上山下乡](#) - 反革命 17:07:38 5/12/19 (24522) (2)
          - [邓路线是和平演变分裂共产党全国大选路线。毛金习是家天下共产奴役路线](#) - 反革命 22:47:45 5/12/19 (24525)
          - [中国加入 WTO 协议是邓路线的产物。](#) - 反革命 22:32:41 5/12/19 (24524)
      - [人类社会发展规律就是从美帝骗钱骗技术打造习家共产奴隶制实现共惨主义.](#) - 反革命 17:03:55 5/10/19 (24474)
- [修宪当然是为了做完两届不下台,人算不如天算,没准两届没完就暴毙,谁说的准.](#) - 反革命 15:17:53 5/10/19 (24469) (2)
  - [人家金 3 有长白山血统,你 5 年也能把自己搞成伟大领袖,肯定有猫腻,伟大领袖就是伟大流氓.](#) - 反革命 17:49:10 5/10/19 (24475)
  - [包子左脸贴着我军公安,右脸贴着我流氓我怕谁.](#) - 反革命 15:53:25 5/10/19 (24473)
- [一个跑官要官的臭流氓要总理摆正自己的位置.](#) - 反革命 14:23:51 5/10/19 (24468) (2)
  - [习包子主动提出南海岛礁不搞军事化,跟川普贸易谈话都不算数,共产党变色龙,骗子](#) - 反革命 (93 bytes) 22:29:32 5/11/19 (24488) (1)



- [川普发推公开嘲笑习近平:习近平“小学生办外交”闯大祸。\(2019.5.11\)](#)
- [习路线将逐步消灭邓路线的\[人\]\[事\]\[权\],这就是习共邓共对决,因为路线是一个政权的生命](#) - 反革命 22:11:23 5/12/19 (24523)

- [中美贸易谈判这么大的事,跟总理李克强没关系.就这一件事足以说明习包子政治流氓](#) - 反革命 14:19:00 5/10/19 (24467) (1)
  - [从包子抓大放小复辟毛痞那套到以牙还牙,包子想的是金 3,根本没签贸易的意思拖 1 天算 1 天](#) - 反革命 20:56:26 5/10/19 (24476)
- [中国知名演员赵立新在微博发表“日本人占领北京没抢故宫文物,符合侵略者本性吗”](#) - 反革命 14:38:41 5/08/19 (24381) (14)
  - [这句话是说,毛金习共产党比日本人坏.](#) - 反革命 14:40:59 5/08/19 (24382) (13)
    - [就是说,都是侵略者,毛金习共产党比日本人干的坏事更恶劣.](#) - 反革命 15:08:58 5/08/19 (24388)
    - [毛金习共产党是苏俄豢养扶植的,跟当年的日本人一样,都是侵略者.](#) - 反革命 14:46:21 5/08/19 (24384) (10)
      - [孙中山联俄联共不是,国民党也是苏俄豢养扶植的.国共两党合力屠杀中国人.包子要重来](#) - 反革命 15:14:24 5/08/19 (24389) (6)
        - [习包子做梦要成为本世纪伟人,希特勒,斯大林,毛泽东.](#) - 反革命 15:22:56 5/08/19 (24390) (5)
          - [毛谋杀彭璜拿的第 1 桶金够它活 1 辈子了,但贪得无厌自詡红色皇帝舍我其谁,中国人就遭殃了](#) - 反革命 15:40:42 5/08/19 (24391) (4)
            - [习家也一样,贪得无厌,抓大放小,瞄准国库.](#) - 反革命 15:41:54 5/08/19 (24392) (3)
              - [毛金习是变色龙,用无恶不作来描述,恰如其分.](#) - 反革命 15:45:13 5/08/19 (24393) (2)
                - [刘鹤告诉美国人,中国不需要修改法律,只要文件治国就能办好事情.](#) - 反革命 15:55:14 5/08/19 (24394) (1)
    - [刚开放穷疯了了的中国人往外跑,别说到处小汽车公共汽车都不多,从美国骗钱包子拿去大撒币](#) - 反革命 08:54:35 5/09/19 (24431) (1)
      - [毛闭关锁国,金到处要饭,习从富人骗钱跟穷人做生意。共匪。](#) - 反革命 15:42:05 5/09/19 (24434)
    - [什么 1 带 1 路,毛终身皇帝大忽悠支援亚非拉革命一回事,等出现定量供应,去挖习仲勋大陵墓](#) - 反革命 08:49:14 5/09/19 (24430) (1)
      - [反共不是反华,反习不是反共,任何政党不是一成不变的。](#) - 反革命 19:03:54 5/09/19 (24436)
        - [活阎王能有道德底线吗,谁能斗得过共产党?](#) - 反革命 20:08:43 5/08/19 (24396)



- [包子跑官要官装孙子爬上去后,指责别人是贪官,把习家军一个个查过去.王 73 加州有豪宅](#) - 反革命 15:01:06 5/08/19 (24387)
- [共产党作为苏俄邪教马克思入侵中国建立黑社会后,建起防火墙阻挡西方文明思想入侵.](#) - 反革命 14:56:43 5/08/19 (24386)
- [阶级斗争杀人,洗脑抢人,痞子运动共产抢钱,文革破四旧灭封建文化.](#) - 反革命 14:53:16 5/08/19 (24385)
- [目前,下面的贪官为了拍包子的马屁,大拆佛像观音像烧十字架,大搞破坏.](#) - 反革命 14:43:43 5/08/19 (24383)

[\[无法排除陈灼昊以外的第三人进入现场作案的可能性\]](#)这个第三人就是杨帆 - 反革命 23:40:55 5/05/19 (24264) (37)

- [而且是杨帆把张捂死了, 陈理直气壮地说自己一个人杀不了。](#) - 反革命 23:49:09 5/05/19 (24265) (36)
  - [2009年1月11日杨帆拿的安眠药,两天后就派上用场了.](#) - 反革命 (97 bytes) 15:33:00 5/06/19 (24283) (33)
    - [【证人杨帆的证言证实】用凶手之一的证言证实另一凶手无罪,滑稽吧,一帮饭桶.](#) - 反革命 08:27:51 5/07/19 (24313) (32)
      - [当然,中朝最滑稽的是故意把全体草民往穷里整竟然是伟大领袖,看这两天人民网唱的.](#) - 反革命 14:31:12 5/07/19 (24319) (3)
        - [指望广东公安抓习包子是不大可能,抓陈灼昊杨帆应该没问题吧?!](#) - 反革命 19:21:15 5/07/19 (24332) (2)
          - [习包子就是个罪犯,践踏宪法,滥用公权,拉帮结伙,破坏经济,个人崇拜,装神弄鬼.](#) - 反革命 09:10:45 5/08/19 (24378) (1)
            - [饿死三千万何所惧!还怕什么关税.【中共官媒再喊话: 能应对任何外部风险与挑战】](#) - 反革命 (1182 bytes) 13:57:41 5/08/19 (24380)
  - [4、主要证人证言 www.sosoyl.com/pifapaixing/43572025.htm](#) - 4、主要证人证言 (996 bytes) 08:33:41 5/07/19 (24314) (27)
    - [23时30分许吃宵夜短信属实\(电话公司可查\),张的手机在陈那,不是陈伪造现场就是杨作伪证](#) - 反革命 09:14:15 5/07/19 (24315) (26)
      - [如果陈能赖掉有罪供述,杨就是作伪证.](#) - 反革命 09:16:18 5/07/19 (24316) (25)
        - [用被害的手机发短信给凶手还回复了,就这一条两凶手永远都解释不清,别说安眠药用哪了](#) - 反革命 14:23:45 5/07/19 (24318) (22)
          - [而同一天开给另一人的同量的安眠药完全有可能是陈冒名领取的.](#) - 反革命 14:40:46 5/07/19 (24320) (21)
  - [\[22时许, 张璐璐说要回住处。他见张璐璐不舒服, 就送她回了住处。\]](#) - 被告人陈灼昊供述 14:56:51 5/07/19 (24322) (19)
    - [为什么杨帆要说那个造假短信是他回复的?如果是陈回的就坐实了陈是凶手.](#) - 反革命 16:11:54 5/07/19 (24326) (15)

- 要你报平安?报完平安不还手机把卡扔掉.留着手机挂包以为警察不会找上门,什么智商 - 反革命 17:05:32 5/07/19 (24329) (12)
  - 扔掉手机卡是否为了证明假短信不是自己发的? - 反革命 17:10:47 5/07/19 (24330) (11)
    - 给熟人发短信,会每次都敲那一长串的号码吗,没用名字取代? - 反革命 (241 bytes) 18:40:58 5/07/19 (24331) (10)
      - 在本案重审及二审期间, 侦查机关曾多次联系证人杨帆, 但无法与其取得联系。 - 杨帆作证后便无踪迹 (54 bytes) 21:28:09 5/07/19 (24334) (2)
        - 估计杨帆知道迟早有 1 天要找到他头上 [xingshiwang.net/index.php/article/read/aid/4946](http://xingshiwang.net/index.php/article/read/aid/4946) - 反革命 (48 bytes) 21:31:11 5/07/19 (24335) (1)
- 今天 GOOGLE 看到找不到杨帆的, 前天发第一帖就认准他是凶手之一。 - 反革命 22:03:37 5/07/19 (24338)
- 陈辩解说 11:30 在张的住处用张的手机给杨发短信后, 张让陈把手机带走给张家报平安。 - 反革命 21:03:59 5/07/19 (24333) (6)
  - 陈说是错发到自己手机, 杨说以为发给自己, 而陈的辩解报平安是胡说八道, 所以是串供 - 反革命 21:45:50 5/07/19(24336) (5)
- 估计短信初衷要撇清自己不在现场,又无法解释自己身在何处收到短信甚至很快被怀疑共犯 - 短信就变成发给杨了 21:54:31 5/07/19 (24337) (4)
  - 如果直接发杨的手机, 又容易发现是串供。 - 反革命 06:27:38 5/08/19 (24358) (2)
    - 陈杨误导警方,毛金习误导草民,一回事,大愚若智。 - 反革命 09:06:50 5/08/19 (24377) (1)
      - 包子是中国草民的伟大领袖, 陈杨是广东警方法院的伟大领袖。 -

反革命 10:56:57  
5/08/19(24379)

- 估计的理由是按名字发就不可能错发 - 反革命 22:15:11  
5/07/19 (24340)

- 22 时许才不舒服,一个小时后就邀请人出去吃夜宵? - 反革命 16:54:56  
5/07/19 (24328)
- 22 时许送人就送到快 1 点?杨说短信是他回复的就是编造两人不是共犯,还编造张 23:30 还活着 - 反革命 16:46:45 5/07/19 (24327)
- 陈杨都说晚 6,7 点三人一起吃的饭.网上说因人而异安眠药半小时左右生效.8 点左右张被结果 - 反革命 15:59:47 5/07/19 (24325)
- 张要回去会不带手机随身挂包,所以是移尸.还谎话什么报平安,两天沉迷游戏 - 反革命 15:50:07 5/07/19 (24324)
- 如果陈杨没机会在张的住处下药,那就是陈杨在陈的住处结果了张后半夜移尸张的住处 - 反革命 15:00:53 5/07/19 (24323)
- 被害人的内伤淤血估计是被害人发现自己被下药了想跑,两凶手动手打她. - 反革命 14:45:13 5/07/19 (24321)
  - 杨说是一月初来到陈住处,帮凶杀人,关系非同一般,请来的,有预谋的. - 反革命 09:33:07 5/07/19 (24317) (1)
    - 手机号差一差一尾数,手机是一起买的,关系很铁。 - 反革命 22:09:36 5/07/19 (24339)
- 两个同谋凶手,只抓到了一个,还无罪释放了,广东公安中国法律有什么用? - 反革命 15:19:31 5/06/19 (24282) (1)
  - 中国没有陪审团,那个昏庸法官说他无罪就无罪了。 - 反革命 22:05:51 5/06/19 (24285)

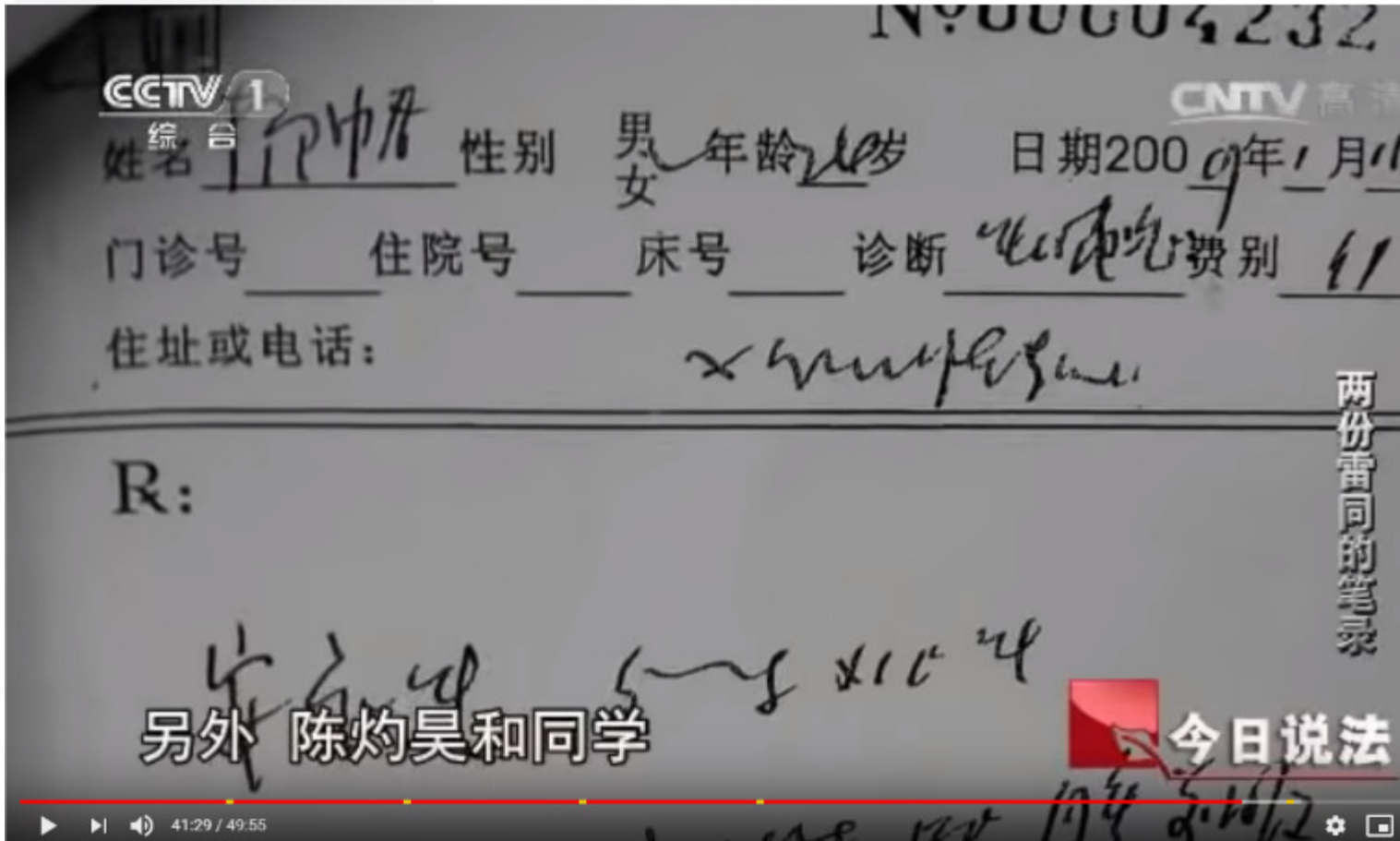

- [害怕被强拆 山东第一观音像被整容成孔子像](#) - udn 聯合新聞網 (2429 bytes) 17:23:45 5/03/19 (24187) (17)
  - [【老子】不行,难道【孔子】就不被强拆吗,为什么不整容成包子像?](#) - 反革命 17:32:52 5/03/19 (24191) (13)
    - [【批林批孔】批林彪【克己复礼】,不革命不折腾就不是共产党.包子不能只在网上挥巨擘.](#) - 反革命 17:43:38 5/03/19 (24192) (12)
      - [污蔑\[周永康百鸡王\]反过来读就是,包子上台前民主初现常委一级,今后只有毛金习可乱搞](#) - 反革命 18:03:30 5/03/19 (24193) (11)
        - [包子 54 讲话 6 个马克思 12 个革命\(用 FIND 统计\),邪教马克思\(建共产党黑社会\)当然提倡革命.](#) - 反革命 18:31:00 5/03/19 (24194) (10)
          - [毛林文革联手继续革命革了刘邓路线命后,林不想革命了,毛要继续革林命让江青毛远新上台](#) - 反革命 18:44:09 5/03/19 (24197) (5)
            - [包子革了江派朱派胡派温派的命,该革习家军的命了,不然,哪天包子暴毙,习家天下咋办?](#) - 反革命 18:54:32 5/03/19 (24199) (4)
              - [包子暴毙轮到王岐山: 要旗帜鲜明地否定邓小平倡导的“党政分开”。](#) - 反革命 21:12:41 5/03/19 (24202) (2)

- [王歧山尖嘴猴腮不是活阎王也绝对是王八蛋.](#) - 反革命 21:22:50 5/03/19 (24203) (1)
      - [共产党王歧山也是个装孙子的主,邓小平在的时候,他有放个类似的屁吗?还改革家呢.](#) - 反革命 21:50:24 5/03/19 (24204)
    - [看各国共产党高层你死我活的权斗,共产党哪有可能带給民众各尽所能按需分配的梦想](#) - 反革命 19:12:59 5/03/19 (24201)
    - [不革命不折腾不阶级斗争发展经济就是修正主义,进一步搞市场经济民主选举就是反革命](#) - 反革命 18:38:48 5/03/19 (24196)
    - [共党继续革命理论有个无解的困境,困境的无解反过来也说明共产党是不应该存在的黑社会.](#) - 反革命 18:34:10 5/03/19 (24195) (2)
      - [政治是统帅是灵魂,权斗第一,经济是次要的,批量屠杀多少饥荒饿殍不是共产党关心的问题](#) - 反革命 18:49:45 5/03/19 (24198) (1)
        - [共产党继续革命理论的困境就是,政治上家天下,经济上闹饥荒.](#) - 反革命 19:05:30 5/03/19 (24200)
  - [观音菩萨恐惧习包子.](#) - 反革命 17:24:47 5/03/19 (24188) (2)
    - [天网\(中国\),中国政府架设的视频监控网络,连接全国 2000 多万个监控镜头。--维基百科](#) - 反革命 17:27:47 5/03/19 (24189) (1)
      - [天网是用来监督共奴的,但是个双刃剑,不论习包子走到哪,大家都知道活阎王来了.](#) - 反革命 17:30:29 5/03/19 (24190)
- [寻找 1949：國民黨怎樣失掉中國大陸 1945『五集之一』](#) - 寻找 1949： (145 bytes) 12:39:14 4/27/19 (24028) (28) <https://www.youtube.com/watch?v=iOFp7gy-bdo>
  - [毛痞语录,【\(共产党\)狠要狠到无情\(没有人性\),忍要忍到无耻\(装孙子装虔诚\)】.](#) - 反革命 09:51:15 4/28/19 (24055) (9)
    - [什么\[\(人民网\)脱贫攻坚\],学习朝鲜人民每人\(被\)贡献一份好好供养习家军等包子暴毙再说](#) - 反革命 09:14:59 4/29/19 (24073) (8)
      - [傻逼习包子到处拆别墅总比发动战争好点,但拆了别墅不一定能免除战争.](#) - 反革命 18:10:30 4/29/19 (24087) (7)
        - [作为一个篡党窃国的大国领袖,whoCares 你读过几本书知道几个偏僻的成语,画虎不成类犬](#) - 反革命 10:00:41 4/30/19 (24108)
        - [「一个人不爱国,甚至欺骗祖国、背叛祖国,那在自己的国家、在世界上都是很丢脸的」](#) - 习包子自述 09:36:37 4/30/19 (24105)

- [习包子要把自己包装成很有文化的\[精湛细腻\]的开历史倒车的领袖,心虚的很,滑稽可笑.](#) - 反革命 09:14:11 4/30/19 (24104)
  - [王 73 是念稿子的,王沪宁高级黑习包子,造王者曾庆红祭奠胡耀邦,包子剩栗战书军阀许其亮](#) - 反革命 22:10:53 4/29/19 (24093)
  - [习痞同父异母兄长 57 岁心脏病暴毙,所以,习包子暴毙还是很有希望的.](#) - 反革命 22:00:19 4/29/19 (24092)
  - [装疯卖傻不论文化程度,习包子小学文化,毛轮子师范中专,叶主任清华大学.](#) - 反革命 20:31:09 4/29/19 (24089)
  - [《逃犯条例》【不得了!牵涉全世界谁过境香港会被抓到习包子中共国?】【阿波罗新闻网】](#) - 2019-04-29 讯 18:19:08 4/29/19 (24088)
  - [习痞蛰伏 35 年就是实践毛痞的【忍要忍到无耻】](#) - 反革命 19:20:55 4/27/19 (24033) (11)
    - [习痞把主张军队国家化的徐才厚从病床上拖起整死就是实践【狠要狠到无情\(没有人性\)】](#) - 反革命 09:02:19 4/29/19 (24064) (9)
      - [贪官队伍里的习家包子篡党窃国抓大放小霸占国库整杀其他贪官搞穷草民,什么世道?](#) - 反革命 13:35:46 4/29/19 (24078) (8)
        - [从习痞朝拜的毛痞一辈子杀人抢劫干了什么,就知道习痞要干什么.](#) - 反革命 14:22:23 4/29/19 (24079) (7)
          - [胡面瘫高风亮节交权习痞会见文武百官的演说就象一头斗败的公鸡.](#) - 反革命 21:57:40 4/29/19 (24091)
          - [毛痞批量杀人批量抢劫批量消灭中国传统文化,活阎王,邪教教主.习包子率众朝拜效法.](#) - 反革命 21:44:09 4/29/19 (24090)
          - [1.谋杀彭璜发表搅屎文章,混迹共产党夺权,延安整人.](#) - 反革命 14:22:44 4/29/19 (24080) (4)
            - [2.命令林彪指挥“长春饿殍之战”](#) - 反革命 14:22:57 4/29/19 (24081) (3)
              - [3.镇反屠杀历史\[反革命\]抗美援朝借刀杀人屠杀国民党降兵降将抗日功勋](#) - 反革命 14:23:13 4/29/19 (24082) (2)
                - [4.三反五反社会主义改造抢钱.](#) - 反革命 14:23:26 4/29/19 (24083) (1)
- [换句话说,昨天是毛共蒋国对决,今天是习共邓共对决.](#) - 反革命 19:38:31 4/27/19 (24034)

- [尋找 1949 國民黨怎樣失掉中國大陸 1946『五集之二』](https://www.youtube.com/watch?v=2kLGP_8Ibsg) - 尋找 1949: (145 bytes) 12:40:26 4/27/19 (24029) (5) [https://www.youtube.com/watch?v=2kLGP\\_8Ibsg](https://www.youtube.com/watch?v=2kLGP_8Ibsg)
  - [尋找 1949: 國民黨怎樣失掉中國大陸 1947『五集之三』](https://www.youtube.com/watch?v=CX2tPqOJJHs) - 尋找 1949: (145 bytes) 12:41:43 4/27/19 (24030) (4) <https://www.youtube.com/watch?v=CX2tPqOJJHs>
    - [尋找 1949 國民黨怎樣失掉中國大陸 1948『五集之四』](https://www.youtube.com/watch?v=mlAvADYgh_M) - 尋找 1949: (145 bytes) 12:42:55 4/27/19 (3) [https://www.youtube.com/watch?v=mlAvADYgh\\_M](https://www.youtube.com/watch?v=mlAvADYgh_M)
      - [尋找 1949: 國民黨怎樣失掉中國大陸 1949『五集之五』](https://www.youtube.com/watch?v=YgyxdFIFRqM) - 尋找 1949: (145 bytes) 4/27/19 <https://www.youtube.com/watch?v=YgyxdFIFRqM>
        - [【解放】战争是中国历史上最无耻的战争毛痞以唯心主义搬弄是非颠倒历史实现红色皇帝梦](#) - 反革命 21:20:07 4/27/19 (24035) (1)
          - [习痞朝拜毛尸以来六年所做所为基于习包子的自信:毛泽东思想的光辉将照耀着千秋万代.](#) - 反革命 21:24:51 4/27/19 (24036)
- [蒋介石当年说训政 N 年,然后宪政,什么是宪政,就是轮流坐庄.结果被赶去了台湾.](#) - 反革命 19:39:48 4/22/19 (23868) (23)
  - [给孟宏伟定罪的每条每款都适用于篡党夺权的习包子.](#) - 反革命 (196 bytes) 14:28:49 4/24/19 (23934) (2)
    - [哪个朝代不是黑社会起家,明朝,清朝,民国,毛痞共和国,习痞庆丰国能例外吗?](#) - 反革命 14:31:58 4/24/19 (23935) (1)
      - [眼看习家天下就要大功告成,可是腿却不听使唤,人老腿先老,太阳夕下,太阳你站住!](#) - 反革命 14:47:04 4/24/19 (23936)
  - [也就是说,蒋介石,不懂思想,不懂政教合一,不懂教主终身制.](#) - 反革命 19:40:12 4/22/19 (23869) (19)
    - [蒋介石水平很臭的,不敢独裁,没理论\(不懂搬弄是非\)只好搞暗杀失民心,戴笠死后解散军统.](#) - 反革命 08:32:48 4/23/19 (23900) (6)
      - [戴笠之死有好几种说法,但从戴笠死后解散军统来看,是蒋介石自己干的.](#) - 反革命 13:49:15 4/23/19 (23906)
      - [蒋介石允许共产党办报纸,还国共合作让共产党坐大,习包子不让草民翻墙.](#) - 反革命 09:19:33 4/23/19 (23903) (2)
        - [也就是说,什么理想都是狗屁,当年的军统今天的国安也要养家糊口,政治就是实力手段斗法.](#) - 反革命 09:42:00 4/23/19 (23904) (1)
          - [什么是实力?等墙里的都知道毛金习是骗子,包子就完了.](#) - 反革命 09:43:51 4/23/19 (23905)
      - [打仗要知己知彼,共产主义啥玩意都没搞清楚,怎么斗得过共产党.](#) - 反革命 08:37:49 4/23/19 (23901) (1)
        - [在打造家天下进程中,发现上当受骗或提出异议的都会被毛金习以路线斗争的名义镇压.](#) - 反革命 09:04:28 4/23/19 (23902)

- [什么也不懂，加上\[独裁无胆，民主无量\]，大陆就被马克思共产瘟疫占领了。](#) - 反革命 07:51:05 4/23/19 (23897) (11)
  - [毛痞当年独裁,大家认为它是领袖;习痞今天独裁,大家知道它是骗子.](#) - 反革命 08:17:33 4/23/19 (23899) (10)
    - [我认为这些话就是为什么习包子要抓杨恒均.](#) - 反革命 (345 bytes) 14:18:57 4/23/19 (23907) (9) 杨恒均点评彭斯对华演讲：老杨头给北京献计献策 [https://www.youtube.com/watch?v=e\\_ucae5YVSo](https://www.youtube.com/watch?v=e_ucae5YVSo)
      - [这点评彭斯跟包子对着干视频放网上还大大咧咧回国,不是去自首,就是去统战薄熙来去了.](#) - 反革命 16:42:51 4/23/19 (23912)
      - [这不是骂包子吗?\[如果特朗普说今天就可以打中国就可以打的话,这个美国绝对应该摧毁\]](#) - 反革命 16:27:58 4/23/19 (23911)
      - [薄熙来突然之间也想接班了是吧,这个傻冒唱红打黑,唱红打黑你首先得不到官僚阶层的拥护](#) - 杨恒均给北京献策 14:20:28 4/23/19 (23908) (6)
        - [这视频说杨恒均海外组团到重庆参观薄王唱红打黑\(21:00-21:28\) 路德访谈（邱岳首、安红）：起底杨恒均的真实身份 \[https://www.youtube.com/watch?v=TLGaXn8hw\\\_c\]\(https://www.youtube.com/watch?v=TLGaXn8hw\_c\)](#) - 反革命 (138 bytes) 17:47:53 4/23/19 (23913) (2)
          - [如果这是真的,是不是薄上台了,杨恒均就不宣传民主自由了,当然他一直都是民主小贩.](#) - 反革命 17:50:58 4/23/19 (23914) (1)
            - [如果这是真的,就不能又说薄是傻冒.](#) - 反革命 17:54:47 4/23/19 (23915)
        - [第二你得不到知识分子的拥护,你怎么去抗衡老习呢,这个老习亲信把你搞掉了](#) - 杨恒均给北京献策 14:21:16 4/23/19 (23909) (2)
          - [,他也认同你呀,他搞掉你之后自己唱红打黑没有竞争对手了](#) - 杨恒均给北京献策 14:21:41 4/23/19 (23910) (1)
            - [本来包子要薄当政法委书记全国 1 片红后做贝利亚搞掉,不料发现谋反,包子只好革命 1 肩挑了](#) - 反革命 08:36:42 4/25/19 (23955)
  - [这视频不错嘛.怎么博讯有文章说江峰是共产党自媒体呢](#) - 反革命 (160 bytes) 20:52:27 4/19/19 (23810) (32) [賣國賊與黑社會出身的布爾什維克；列寧歸還中國領土的真相 <https://www.youtube.com/watch?v=Uq92K6HavhI>](#)
    - [江峰说的是对的,楊恆均可能是双面间谍。我认为博讯也可能拿了周永康和包子的钱](#) - 反革命 (122 bytes) 14:01:15 4/21/19 (23841) (24)



- [明镜网何老板是否拿了包子钱,油管上造谣说邓小平为了不提拔三野将领故意整治三野子女](#) - 反革命 09:50:34 4/22/19 (23860)
- [杨恒均点评美国副总统彭斯对华演讲\[要求中国回到邓小平路线\]危害中国国家\[包子\]安全](#) - 反革命 (139 bytes) 18:24:53 4/21/19 (23843) (21) 杨恒均详细点评美国副总统彭斯对华“冷战”演讲 <https://www.youtube.com/watch?v=5-fMASE7zgo>
  - [视频\[上\]到最后虽然 1 口 1 个习总书记,实质上就是站在邓和平演变路线上反习,还大大咧咧回国](#) - 反革命 19:14:52 4/21/19 (23848) (13)
    - [没有 1 个是好男儿,你要拿起武器来应战的话,我觉得你可能这离苏联 70 年大限的解体不远了](#) - 视频[下]杨恒均 (164 bytes) 21:43:44 4/21/19 (23856) (5) 杨恒均点击美副总统彭斯演讲（下）：涉及台湾、南海等外交关系 <https://www.youtube.com/watch?v=Kbr3z63t5jI>
      - [杨恒均骂包子开倒车还对烧十字架愤怒,包子抓大放小变成了神\(邪教之王\)需要信众.](#) - 反革命 16:33:18 4/22/19 (23866) (1)
        - [旅游世界各国,当你看到到处都是标语牌,就知道自己进了教主唯心教徒唯物的洗脑邪教国](#) - 反革命 19:15:23 4/22/19 (23867)
      - [杨这话显然踩到包子了。](#) - 反革命 21:59:19 4/21/19 (23857) (2)
        - [杨恒均说,没有犯罪记录\(不被抓一次\)人生没有意义.演戏呢.](#) - 反革命 14:19:05 4/22/19 (23864) (1)
          - [中国外交部说杨恒均危害了包子向金 3 看齐的国家安全.](#) - 反革命 14:26:29 4/22/19 (23865)
    - [视频最后说常委说要搞好中美关系不算数,防火墙里的被洗脑被绑架的民意才算数。](#) - 反革命 19:32:56 4/21/19 (23850) (6)
      - [这话是对的,所以,我认为凡是把包子说的话当回事的讲政治的政治水平都不如杨恒均.](#) - 反革命 13:01:04 4/22/19 (23862)
      - [习包子抓杨恒均就是宣传美国副总统彭斯演讲广告.](#) - 反革命 20:46:31 4/21/19 (23851) (4)
        - [这观点不对:【Henry Sun 简言之,民主就像一粒种子,而中国社会自古就没有这个土壤】](#) - 反革命 (126 bytes) 21:03:53 4/21/19 (23852) (3)
          - [若无相对民主,包子跑官要官能成功吗?17 大前政治局摸底投票包子能得高票被筛选出来吗?](#) - 反革命 21:07:39 4/21/19 (23853) (2)
            - [习包子应老死梁家河支部书记,老习痞应老死秦城.所以,习痞父子就是流氓恶棍共匪骗子.](#) - 反革命 21:27:30 4/21/19 (23855)

- [包子爬到了头,也把自己做成了形式上的毛痞斯大林,活阎王,不需要装逼了,不需要脸了.](#) - 反革命 21:20:29 4/21/19 (23854)
  - [杨恒均是国安大外宣是板上钉钉, 双面间谍不一定, 只是宣传了包子不想听的彭斯对华演讲](#) - 反革命 18:32:02 4/21/19 (23844) (6)
    - [杨恒均这句说的很好:【核武器不是为了保护某些人的1党1人之权贵来对付老百姓让老百姓过没有尊严自由的生活】](#) - 杨恒均 18:56:29 4/21/19 (23847)
    - [路线是一个政权的生命.包子路线要全面清洗邓路线人和事.偷听敌台有海外关系都是专政对象](#) - 反革命 18:37:46 4/21/19 (23845) (3)
      - [包子扩军备战就是要闭关锁国发动战争, 去年底说文革是动乱说明它还没完全搞定军队](#) - 反革命 19:27:18 4/21/19 (23849) (2)
        - [包子没分身术,只有靠洗脑,1个许其亮就能运动全军?包子要只争朝夕,要不,腿残脸浮肿...](#) - 反革命 08:44:04 4/22/19 (23858) (1)
          - [有个视频,包子说要拉清单整人算帐,包子自己也快死了.包子早日暴毙.](#) - 反革命 08:56:30 4/22/19 (23859)
  - [这两个帖子不错.](#) - 反革命 (709 bytes) 18:08:55 4/21/19 (23842)
  - !不想看热闹
  - 6 months ago
  - 中华民族复兴之后干什么? 让全世界都闭嘴, 让网信办管理全世界的互联网。让亚非拉跳忠字舞, 让好莱坞拍样板戏? 这样的中国复兴就意味着文明的倒退, 中国梦就是人类的噩梦。
  - !不想看热闹
  - 6 months ago (edited)
  - Henry Sun 复兴就是一个笑话, 居然还有人信, 党文化就是斯大林+毛泽东, 就那么几十年的生命, 而且没有一天不折腾, 民族文化中没有党文化, 在国内呆过的都知道, 党文化的特征就是, 开会, 汇报思想, 说假话, 互相斗, 这中间部分继承了太监奴才文化, 还有一大部分来自于苏共, 你年级尚小, 等你被整你就知道党是个神马东西了。所以, 中华民族快死干净了, 在等 20 年就死绝了, 像你这样的, 其实就是你妈被俄国人强奸留下的杂种, 根本就不是那块土地的种。你什么都不用复兴, 有狗粮就是你的目标。
- [习包子\[不怕背恶名,不怕背骂名,不怕被污名化\]毛痞\[痞子运动好得很\]列宁\[打倒廉耻\]](#) - 反革命 11:01:40 4/21/19 (23839) (2)
  - [理想主义者就是唯心主义者活阎王,瞎折腾毁灭,希特勒列宁斯大林毛痞习包子齐傲赛死酷](#) - 反革命 11:39:36 4/21/19 (23840) (1)

- [集权最终只会破坏经济,习家军跟着一起贪污盗窃,一边拼命集权一边喊扶贫,骗子.](#) - 反革命 13:10:46 4/22/19 (23863)
  - [互相指责对方是共产党是个好现象,就是说大家都知道共产党不是个好东西.](#) - 反革命 21:30:46 4/19/19 (23811) (3)
    - [党员子肃要求直选总书记被包子判4年, 共产党总书记陈独秀要推翻国民党只关了3年.](#) - 反革命 08:57:37 4/20/19 (23822)
    - [共产党不是个好东西, 毛金习是活阎王, 不能说共产党是坏人.](#) - 反革命 21:33:25 4/19/19 (23812) (1)
      - [机器人是坏人?精神病人是坏人?智障人是坏人?低能儿是坏人?](#) - 反革命 21:38:03 4/19/19 (23813)
- [共产党国家的问题, 归根结底就是习包子指出的大小共产奴隶主守不守政治规矩的问题.](#) - 反革命 10:20:05 4/16/19 (23728) (21)
  - [【历史往往有惊人的相似之处】](#) - 反革命 15:34:51 4/19/19 (23800) (7)
    - [邓小平的\[中国特色社会主义\]实质上就是布哈林的新经济政策.](#) - 反革命 15:36:11 4/19/19 (23803) (1)
      - [蛰伏35年的习包子要把自己打造成斯大林毛二,目前还是犹抱琵琶半遮面](#) - 反革命 15:36:39 4/19/19 (23804)
    - [斯大林毛痞知道自己是活阎王搬弄是非颠倒历史,所以,共产,清党,破坏经济,所向披靡.](#) - 反革命 15:35:10 4/19/19 (23801) (2)
      - [而上了贼船想要把经济搞好的革命领袖,最后都被活阎王杀了,如布哈林刘少奇,等等.](#) - 反革命 15:35:36 4/19/19 (23802) (1)
        - [把集权独裁的习包子弄起来也是包子说的准备搞的【惊涛骇浪】.](#) - 反革命 19:55:31 4/19/19 (23809)
  - [汉奸,泛指出卖中國國家民族利益的人,相當於\[卖国贼\]\[内奸\],即通敌或叛國的中國人-wiki](#) - 反革命 20:49:14 4/17/19 (23757) (7)
    - [按这个定义,习包子就是汉奸,为习家利益复辟马克思共产瘟疫.](#) - 反革命 20:55:09 4/17/19 (23758) (6)
      - [也就是说,谁支持习包子谁就是汉奸.](#) - 反革命 08:27:23 4/19/19 (23795)
      - [习近平新时代中国特色社会主义思想,就是习包子主体思想,实践面瘫北朝鲜政治上一贯正确](#) - 反革命 18:51:57 4/18/19 (23771) (4)
        - [人民网天天讲鬼话习包子精准扶贫,金家金3扶贫都半个多世纪了不比包子扶贫有经验?](#) - 反革命 15:57:41 4/19/19 (23806) (1)
          - [包子见人说人话见鬼说鬼话,见薄要推广唱红打黑,见孙重庆大有希望,1年后把他们打入大牢](#) - 反革命 16:08:43 4/19/19 (23807)
        - [红色皇帝比封建皇帝能干人为制造饥荒,毛金习思想比法西斯希特勒思想先进武装人民头脑](#) - 反革命 18:58:02 4/18/19 (23772) (1)

- [明朝历经二百六十年才到崇祯手里,红朝才六十多年就到了崇祯手里.](#) - 反革命 19:12:42 4/18/19 (23773)
- [因为有铁的纪律,党夺取了\[命\]庞氏游戏的胜利,赢得了\[钱\]\[权\]庞氏游戏的主动权](#) - 反革命 10:24:31 4/16/19 (23729) (4)
  - [下线不得越钱越权,上线不得觊觎老大位置特权。只有老大可拉帮结派进水晶棺](#) - 反革命 10:30:17 4/16/19 (23730) (3)
    - [习包子上台以来一直强调指出,每个干部特别是高级干部要摆正自己的位置。](#) - 反革命 10:47:53 4/16/19 (23731) (2)
      - [没有了铁的纪律,就出现了跑官要官,钱进巴拿马,公款嫖梦雪,分赃不均,退赃 30 万抓大放小](#) - 反革命 13:12:57 4/16/19 (23732) (1)
        - [也就是说,活阎王只能在相对民主体制里才能产生,而在共产铁幕里不可能产生第 2 个活阎王.](#) - 反革命 19:32:47 4/16/19 (23733)
- [【至香港“民族党”为香港争取独立的朋友们！】](#) - 港台独立就是好 (504 bytes) 03:11:27 4/14/19 (23648) (2)
  - [香港上海和各地民族党,是土共海派特务组织的别动队](#) - 海派特务最无耻 17:54:12 4/14/19 (23656) (1)
    - [我还说你是习包子派出的别动队呢！](#) - 反革命 (249 bytes) 23:35:24 4/15/19 (23695)
- Name Charter Communications Inc  
Handle CC-3517  
Street 6399 S. Fiddler's Green Circle  
City Greenwood Village  
State/Province CO  
Postal Code 80111  
Country US
- 23655:74.65.248.244:1246:駁无敌派: 23656:74.65.248.244:1246:海派特务最无耻
- [习包子领导中国倒退 50 年,林彪 1970 国庆讲话:【提倡辩证唯物论历史唯物论反对唯心论】](#) - 反革命 (186 bytes) 09:52:20 4/13/19 (23611) (42)
  - [习包子栗战书王 73 搞 3 人转也能实现终身制,不用搞毛痞那套故意贸易战破坏经济上山下乡](#) - 反革命 16:54:53 4/13/19 (23620) (6)
    - [3 人转就搞不到伟大领袖的头衔,党中央团中央分别给包子高级黑,这样活阎王头衔也弄来了.](#) - 反革命 16:58:31 4/13/19 (23621) (5)
      - [包子智力低下只会老习痞教唆的毛痞金痞那套搅屎,普京 2 人转学不来.搞得党内外怨声载道](#) - 反革命 17:04:17 4/13/19 (23622) (4)
        - [3 人转也会引起非议,没有伟大领袖的头衔光鲜,但没有高级黑活阎王,大批失业经济下滑](#) - 反革命 17:08:56 4/13/19 (23623) (3)
          - [伟大领袖毛是历史偶然,事实上的活阎王.包子得到的活阎王头衔,就是包子朝拜毛痞想要的.](#) - 反革命 17:14:00 4/13/19 (23624) (2)

- [舍不得中国的马克思主义和伟大领袖头衔,弄来活阎王头衔. 俗话说,你想要的就是你得到的](#) - 反革命 17:31:18 4/13/19 (23625) (1)
      - [共产党黑社会黑箱操作,草民们只能好奇,包子\[自己挖坑活埋自己\]还是王沪宁挖坑活埋包子](#) - 反革命 17:36:15 4/13/19 (23626)
- [习包子的中国梦就是伟大领袖毛二大手一挥,亿万革命人民向前进.【习主席挥手我前进!】](#) - 反革命 14:17:26 4/13/19 (23616) (3)
  - [中共中央文件《高级黑》习包子,共青团中央文件高级黑习包子上山下乡。](#) - 反革命 15:07:11 4/13/19 (23617) (2)
    - [习包子拿到两个头衔,伟大领袖和活阎王。](#) - 反革命 15:08:48 4/13/19 (23618) (1)
      - [活阎王的反义词是伟大领袖,就是高级黑习包子。](#) - 反革命 15:19:13 4/13/19 (23619)
- [无产阶级革命路线就是杀人越货拉帮结派争权夺利祸国殃民破坏经济打造家天下的路线](#) - 反革命 13:50:03 4/13/19 (23615) (27)
  - [邓小平修改了毛法向华盛顿宪法看齐,废除领导职务终身制,市场经济,允许私企公平竞争.](#) - 反革命 19:43:14 4/13/19 (23631) (3)
    - [包子1上台就违法犯罪,成立小组架空国家机器,国进民退派驻习家党委书记共产,自封马克思](#) - 反革命 19:48:32 4/13/19 (23632) (2)
      - [无法无天活阎王恢复终身制跟谁商量过,不敢说依法治国,只敢说扫黑.](#) - 反革命 19:53:07 4/13/19 (23633) (1)
        - [扫黑不讲依法治国\(更不用提民主选举\)就是不要法搞人治树敌.事实是,包子才是全民公敌](#) - 反革命 19:58:20 4/13/19 (23634)
  - [美国宪法是华盛顿等人搞的\(或定了个大框架大方向\),这宪法里,只有守法违法者,没有敌人](#) - 反革命 19:23:55 4/13/19 (23629) (9)
    - [美国宪法和法律都明确驳斥你们造谣没有敌人,你还要继续造谣?](#) - 揭露特务 17:28:09 4/14/19 (23652) (3)
      - [美国宪法链接在这里,任何人都可以查看,知道你造谣](#) - 还要造谣没有敌人? (242 bytes) 17:37:06 4/14/19 (23653) (2)
        - [\[美国宪法链接在这里\]你这架式跟不懂事小毛孩似的,还跟我讲政治.谁会认真你的链接?](#) - 反革命 19:04:10 4/15/19 (23692)
        - [台湾司法院双语版本:](#) - 揭穿无敌派谎言 (224 bytes) 17:41:32 4/14/19 (23654)
  - [土共特务竟然漫天造谣美国宪法没有敌人,事实上美国宪法多处明确规定有敌人](#) - 駁特务造谣 (2162 bytes) 17:15:30 4/14/19 (23649) (4)

- [上面仅仅摘录宪法关于敌人条款。美国法律和其他规则中，关于敌人条款更多](#) - 駁无敌派 17:45:44 4/14/19 (23655) (1)
  - [日本偷袭珍珠港美国把日裔关进集中营.此外,美国没搞过阶级斗争共党国家阶级斗争不断](#) - 反革命 19:13:43 4/15/19 (23693)
- [共特和刘晓波们却长期造謠法治国家没有敌人，无耻至极](#) - 駁特务造谣 (106 bytes) 17:24:17 4/14/19 (23650) (1)
  - [我还说你造谣保中共,法治国家跟共产党国家一样搞阶级斗争到处是敌人.](#) - 反革命 19:16:09 4/15/19 (23694)
- [为家天下毛痞搞了个 54 毛法,这种宪法说,共产集体化,阶级斗争,敌我矛盾,狠斗私字一闪念](#) - 反革命 19:15:23 4/13/19 (23627) (12)
  - [这法除守法违法者外,还有敌人,守 54 毛法者打砸抢闹革命,不问国是不是敌人也是落后分子.](#) - 反革命 19:18:15 4/13/19 (23628) (11)
  - [这种宪法里,撇开搬弄是非,谈论谁守法谁违法没有任何意义.](#) - 反革命 19:35:09 4/13/19 (23630) (10)
  - [你这个特务一天到晚造谣没有敌人保中共。](#) - 揭露特务 17:26:13 4/14/19 (23651) (9)
    - [美国宪法指的是叛国者,而不是宪法或总统制造的阶级\(以批量的形式出现\)敌人.](#) - 反革命 20:35:27 4/14/19 (23658) (7)
      - [这种无耻狡辩也敢拿出来? 你撒谎美国宪法没有敌人，别人戳。穿你的谎言你还无耻狡辩](#) - 真不要脸皮 15:07:21 4/15/19 (23684) (6)
        - [我狡辩还是你脑残.就算我狡辩.你搬美国宪法何用,指望美国解放中国还是封锁中国?](#) - 反革命 18:44:47 4/15/19 (23691)
        - [你这都小意思了,还文明,十几年前有人在这论坛上对我破口大骂.脸皮不厚怎么搞政治?](#) - 反革命 17:39:04 4/15/19 (23689)
        - [看你脑残知道要脸,连个笔名都没有.](#) - 反革命 15:14:21 4/15/19 (23685) (3)
- [难道你反革命不是马甲，是真名？不是蒙面保护你特务身份？](#) - 别人随便取笔名 (3 bytes) 16:42:38 4/15/19 (23687) (2)
  - [\[随便取笔名\]就是随便改笔名,就是匿名,就是说话可以不算数,也就没人信了.](#) - 反革命 18:31:46 4/15/19 (23690)

- [我这笔名在这都用了二十多年,十年前也亮过真名.你也亮亮真名吧,匿名怎么推翻共产党?](#) - 反革命 (246 bytes) 17:24:36 4/15/19 (23688)
- [穿铺说他跟金 3 包子都谈得来, 哪来的敌人, 你家祖孙 N 代都是脑残吧。](#) - 反革命 20:07:37 4/14/19 (23657)
- [1970 年【物价稳定市场繁荣,这是贯彻毛主席发展经济保障供给伟大方针的新成果】](#) - 今天包子领导下也 1 样 13:16:02 4/13/19 (23613) (2)
  - [共产党靠谎言起家, 只能靠谎言持家。](#) - 反革命 20:37:48 4/13/19 (23635)
  - [习包子有本事也搞个 1970 年那样的国庆游行吗?【习主席万岁!万岁!万岁!万岁!】](#) - 反革命 13:35:04 4/13/19 (23614)



国庆阅兵 China National Day Parade 1970

REVOLUTIONARY FORCE

SUBSCRIBE 6.6K

- [中南海第二波“扫黑”风暴来袭 幕后隐秘目标浮出水面](#) - 笔名:习瓜瓜 (2577 bytes) 09:04:55 4/09/19 (23471) (23)
  - [多维,以前说是周永康的,现在包子给钱就是习包子的了.](#) - 反革命 09:07:58 4/09/19 (23472) (22)
    - [【中共当前的改革已经进入“深水区”，必然触动既得利益集团的利益】](#) - 习包子比周永康黑 09:09:12 4/09/19 (23473) (21)

- [巩固习家天下进入“深水区”还差不多,思政座谈会从娃娃抓起是花架子,革委会取代党委](#) - 包子来点干货 15:26:48 4/09/19 (23488) (7)
  - [革委会取代党委才能坐稳天下,因为大多中国人都跟陈吉宁一样,有奶便是娘.](#) - 反革命 15:31:31 4/09/19 (23489) (6)
    - [个人崇拜后就是踢开党委闹革命忠于习包子.包子拿什么让全国人民崇拜它确实是个问题](#) - 反革命 15:41:48 4/09/19 (23490) (5)
      - [现成的办法就是杀人越多越伟大,否则,就是个流氓混混,没有习包子,还有薄包子.](#) - 反革命 18:58:15 4/09/19 (23493) (4)
        - [习包子系统地实际地学会了马克思列宁主义;薄包子零碎地空洞地学会了马克思列宁主义.](#) - 反革命 (687 bytes) 19:23:34 4/09/19 (23494) (3)
          - [习包子没胡温草包支持把薄包子弄进去的话就会指责薄犯了左倾或右倾机会盲动主义错误](#) - 反革命 22:36:24 4/09/19 (23503)
          - [薄包子实事求是地重庆搅屎就是零碎空洞的表现.习包子装孙子虔诚就是实际地瞒天过海](#) - 反革命 19:41:15 4/09/19 (23497)
          - [薄包子连一个王立军都带不好更别提庞氏游戏,看习包子系统地把狐朋狗友都弄北京来了.](#) - 反革命 19:34:11 4/09/19 (23496)
          - [这种差别,结果大家都看到了,习包子就把薄包子弄进去了,跟当年老毛弄老习一样.](#) - 习崽吃一堑长一智 19:27:08 4/09/19 (23495)
- [陈吉宁学者,才 55 岁,看上去跟包子一样老,屁颠屁颠地跟着包子植树摆拍愚民.](#) - 反革命 09:26:27 4/09/19 (23475) (6)
  - [歪嘴陈希是包子的死党,陈吉宁的伯乐.](#) - 反革命 09:51:53 4/09/19 (23477) (5)
    - [蛰伏 35 年,习包子跳出来言传身教告诉你共产党是啥玩意.](#) - 反革命 13:25:06 4/09/19 (23487) (4)
      - [政治决定经济.谁说民主不能当饭吃!包子这样折腾下去,定量供应战争饥荒就等着中国人](#) - 反革命 21:04:02 4/09/19 (23498) (3)
        - [封建社会发展商品经济后,自然而然地进入分产分权资本主义民主社会.不需要活阎王开倒车](#) - 反革命 22:10:37 4/09/19 (23501)



- [毛金习活阎王嘴上挂着唯物辩证法，搞的唯心主义，人为地颠倒历史搞共产奴隶制。](#) - 反革命 22:08:59 4/09/19 (23500)
    - [邓小平分产分权通过经济基础来改变上层建筑实现民主社会。面瘫包子开倒车。](#) - 反革命 22:08:32 4/09/19 (23499)
      - [面瘫相对包子就是个傻逼，检阅仪仗队步子还迈得特正，看包子走的跟金三一样。](#) - 反革命 22:25:41 4/09/19 (23502)
  - [修宪登基是【无我】，比袁世凯无耻，这叫【改革】金家都改 60 多年了，习家军什么利益集团？](#) - 反革命 09:13:49 4/09/19 (23474) (5)
    - [\[意识形态工作是包子的一项极其重要的工作\]何止 4 个自信，机器人要多少自信有多少](#) - 反革命 09:50:46 4/09/19 (23476) (3)
      - [意识形态洗脑就是浪费共奴的时间，包子 app 就是谋财害命。](#) - 反革命 10:11:46 4/09/19 (23479) (1)
        - [洗脑为颠倒历史，唯心的东西，光以包子洗脑浪费草民的小时总数就该弄死包子。](#) - 反革命 10:51:50 4/09/19 (23482)
      - [快两个月了，我的 PDF 一个拷贝也没进防火墙。包子哪来的自信。](#) - 反革命 (99 bytes) 09:54:34 4/09/19 (23478)
- [清华“新黄帅”举报马克思主义学院吕嘉教授公开信](#) - 博讯转载 4 月 05 日 (193 bytes) 11:28:13 4/05/19 (23328) (46)
  - [建习家帝国需几十万百万屠杀中国人，党政军全换上习家人，然后每 7、8 年来 1 次文革。天时地利？](#) - 反革命 13:59:11 4/07/19 (23431) (3)
    - [上贼船的太多，不能说共产党是坏人，只能说毛金习活阎王，等大家都会搬弄是非，共党就完了](#) - 反革命 14:04:50 4/07/19 (23432) (2)
      - [习包子傻逼因为它说\[竟无 1 人是男儿\]以为只有它 1\[人\]被它老爹灌尿后知道怎么搬弄是非。](#) - 反革命 14:10:32 4/07/19 (23433) (1)
        - [习帝都雄安新区跟资本主义不沾边，所以跟经济无关，千年大计是妄想，周朝也就八百年。](#) - 反革命 22:28:22 4/07/19 (23437)
  - [【精致的利己主义者】打工者，资本家，举报告密者，共党官。共党官最恶劣，举报人挤进党官。](#) - 反革命 13:21:04 4/06/19 (23393) (3)
    - [共产奴隶习家父子跑官要官贪污受贿轻松上亿，抓大放小终身制世袭，活阎王党官利己主义者](#) - 反革命 14:25:33 4/06/19 (23398)
    - [国企资本家用沥青当垫膜卖高档车祸害客户，这种利己祸害客户有限，不是一省一国的奴民。](#) - 反革命 14:17:31 4/06/19 (23397)
    - [打工利己对社会危害为零，仅不愿吃亏而已。还提雷锋呢，那是摆拍玩相机，没砸死也升官了](#) - 反革命 14:12:28 4/06/19 (23396)

- [马克思提出阶级斗争乌托邦共产主义消灭私有制,列宁提出\[钱\]\[权\]\[命\]庞氏骗局具体操作](#) - 反革命 11:26:21 4/06/19 (23385) (1)
  - [颠倒历史共产奴隶家天下,国家不要发展,养着世袭的大小共产奴隶主,养着毛金习 3 死猪骗子](#) - 政治决定经济, 11:32:02 4/06/19 (23386)
- [【不存在什么不可认知】毛痞【人的内部无限的认识能力】自豪掌握毛思想当烈士只争朝夕](#) - 反革命 10:59:28 4/06/19 (23382) (1)
  - [【主席的思想传四方革命的人民有了主张】中朝人民弱智只能看着金 3 习包子傻逼上窜下跳](#) - 反革命 11:47:51 4/06/19 (23387)
- [【不存在为特殊的東西量身打造的认识论】马列邪教就是为共产领袖量身打造的庞氏游戏](#) - 反革命 00:53:57 4/06/19 (23355) (2)
  - [拉帮结伙,搬弄是非,颠倒历史,渐行渐远,走向反面,画饼充饥,模糊边界,言而无信](#) - 阶级论地,阶段论地, 00:55:19 4/06/19 (23357)
  - [虚张声势,移花接木,胡搅蛮缠,分期分批,时空俱进,定性定量,模棱两可,以点带面,](#) - 得寸进尺,能屈能伸 00:54:43 4/06/19 (23356)
- [【实践,认识,再实践,再认识】成烈士或半死不活作茧自缚忙着窝里斗,还有机会再实践吗](#) - 反革命 00:16:39 4/06/19 (23353) (4)
  - [【革命,认识,再革命,再认识】实践肯定不是指找工作,实践只能是杀人文革打砸抢](#) - 反革命 12:18:36 4/06/19 (23388) (1)
    - [\[马列主义最重要的理论之 1 剥削理论\]反对剥削但鼓吹暴力革命.不愿被剥削可跳槽](#) - 反革命 14:03:56 4/06/19 (23395)
  - [世界上哪个共产党社会主义国家搞成功了? 还需要【再实践】吗?](#) - 反革命 00:18:24 4/06/19 (23354) (1)
    - [公有制就是毛金习所有制,毛金习的一切罪恶假公有制得以实现。](#) - 反革命 07:30:21 4/06/19 (23373)
- [信宗教信神就意味着人类里没有领袖,人人平等。所以,共产骗子要拆教堂。](#) - 反革命 00:11:35 4/06/19 (23352)
- [本反革命既是无神论者也是无领袖论者,共产领袖就是骗子的代名词。](#) - 反革命 23:53:18 4/05/19 (23350) (1)
  - [如果有神的话,也是神创造万物后就失踪了,任由万物自生自灭。](#) - 反革命 23:57:02 4/05/19 (23351)
- [【马克思说过\[宗教是人民的鸦片\]】同样,马克思主义是人民的鸦片.鼓吹无神但鼓吹领袖](#) - 反革命 23:27:09 4/05/19 (23346) (2)
  - [马克思主义要求人民具体问题具体分析,列宁要求十几个领袖以搬弄是非的思维分析问题](#) - 反革命 23:32:46 4/05/19 (23347) (1)
    - [领袖和人民没啥区别,点拨一下,只要不是弱智,都可以当领袖,金正日金正恩曾庆红习包子等](#) - 反革命 23:37:14 4/05/19 (23348)

- [中国是政教合一国家。包子既是拉帮结伙的世俗领袖，也是信奉马列邪教的精神领袖。](#) - 反革命 1/02/18 23:13:40 4/05/19 (23344) (1)
  - [邓小平看到政教合一的落后,试图党政分家.包子不仅鼓吹党领导一切,还恢复精神领袖终身制](#) - 反革命 23:17:22 4/05/19 (23345)
- [习包子只喊口号,共产党社会主义公有制祸国殃民历史不管,说是勾结日寇共产瘟疫历史选择](#) - 反革命 22:37:52 4/05/19 (23343)
- [宪法:党领导社会主义,工人阶级先锋队工人敢闹事比农民先进毛习痞俩农民怎爬工人头上.](#) - 反革命 22:14:48 4/05/19 (23341) (1)
  - [习包子就是党领导,习包子操控的经济就是新时代中国特色社会主义思想.习包子=科学=宪法](#) - 反革命 13:49:14 4/06/19 (23394)
- [\[一切权力属于人民\]防火墙里窝里斗护照上交没选票,举报人瞎眼还是眼红习家军特权往上爬](#) - 反革命 21:58:21 4/05/19 (23340) (1)
  - [奴隶主鼓吹集体主义要奴隶贡献光和热，难道鼓吹个人主义要张选票把骗子赶下台?](#) - 反革命 07:16:08 4/06/19 (23372)
- [\[公然叫嚣..累计教授了 9271 名,严峻.\]要习包子开始肃反?举报人也属于被吕嘉洗过脑的](#) - 反革命 21:48:53 4/05/19 (23339)
- [吕嘉这几句说对了,说的就是举报人和习包子.](#) - 反革命 (99 bytes) 15:07:23 4/05/19 (23338) (6)
  - [【为全人类的解放而不懈奋斗】举报人被习包子用防火墙圈着,却不自知地要解放全人类](#) - 反革命 12:24:00 4/06/19 (23389) (3)
    - [【吕嘉认为人认识自己是悖论】智商有高低,智商高的能帮智商低的认识自己,低的不一定听](#) - 反革命 12:41:13 4/06/19 (23391) (1)
      - [习包子要拿你当炮灰不要你认识自己不想让你知道如何搬弄是非,所以用防火墙把你圈起来](#) - 反革命 12:44:52 4/06/19 (23392)
      - [习包子把战士用防火墙圈着,权斗 6 年国安部还没到手,不自知地靠 1 带 1 路大撒币解放全人类](#) - 反革命 12:28:48 4/06/19 (23390)
    - [人之患在于不自知,人无自知,一切思想言行就南辕北辙;自信即自欺自尊即自负自豪即自傲,](#) - 吕嘉这几句说对了, 11:09:17 4/06/19 (23384)
    - [自重即自大坚持自己就是作茧自缚自由自在就是自我放纵自强不息就可能恰恰是自取灭亡.](#) - 吕嘉这几句说对了, 11:08:58 4/06/19 (23383)
- [吕嘉:\[国内学界..以为精神决定于物质\]\[思想是某个\(我\)的思想,并不是某个大脑的思想\]](#) - 反革命 14:07:55 4/05/19 (23332) (5)
  - [人人有思想.我的思想是我的大脑的思想.我的思想可以是物质的反映,也可以是大脑自主产生](#) - 反革命 14:13:31 4/05/19 (23333) (4)
    - [思想可以是物质正确反映\[绝对真理\],也可以是物质错误反映\[相对真理\],或大脑自主产生\[幻觉\]](#) - 反革命 14:24:50 4/05/19 (23335)

- [当马列毛金习骗人的时候,它们的大脑就自主地唯心地虚构一个乌托邦共产主义社会](#) - 反革命 14:17:41 4/05/19 (23334) (2)
  - [然后阶级斗争杀人越货,把财产共起来由毛金习掌控分配.](#) - 反革命 22:31:42 4/05/19 (23342) (1)
    - [简单地说就是为了操控国库顺手牵羊而不管人民死活。](#) - 反革命 23:43:29 4/05/19 (23349)
- [纪委公开举报信有点意思,是不是要大家讨论谁对谁错?举报人,吕嘉,马列,习包子](#) - 反革命 12:01:38 4/05/19 (23329) (2)
  - [如果不是纪委公开举报信,怎么能称公开信,没见举报人的名字.](#) - 反革命 12:38:41 4/05/19 (23331)
  - [首先,共产党说马列是真理,包子掌握了真理,所以举报人是对的,跟许章润一样处理吕嘉就是](#) - 反革命 12:15:29 4/05/19 (23330)
- [习近平求是发文: 改革开放前后两个时期不可割裂](#) - (新华社) (2130 bytes) 21:20:29 3/31/19 (23132) (23)
- [打起来了! 港媒放风国安部将被撤销路透社曝习心腹王小洪当部长【阿波罗新闻网】](#) - 2019-04-02 讯 14:49:39 4/02/19 (23195) (28)
  - [一说是取消国安部,不如取消毛痞共和国,宣告庆丰元年.](#) - 反革命 14:54:52 4/02/19 (23196) (27)
    - [庆丰帝国成立了!习包子从此站起来了!法国露馅包子两条腿有点玄,长生不老药快治](#) - 反革命 17:54:59 4/02/19 (23197) (26)
      - [习猪头鼓吹共产主义谣言, 却污蔑中央国家机关制造习猪头的谣言。](#) - 反革命 07:05:50 4/03/19 (23227) (25)
        - [王 73 说他就是个念稿子的领导让他干啥就干啥,就是看到包子大势已去,跟包子撇清关系](#) - 反革命 09:14:44 4/03/19 (23245) (15)
          - [\[低级红高级黑\]中央文件就是王沪宁高级黑习包子,包子哑吧吃黄莲.也是看到包子大势已去](#) - 反革命 09:18:02 4/03/19 (23246) (14)
            - [习包子在人民网鼓吹中国需要英雄为跑官要官的婊子养的卖命,真 TMD 不是个东西.](#) - 反革命 18:31:40 4/04/19 (23305) (1)
              - [千百万革命烈士为毛痞卖命的结果就是定量供应闹饥荒毛痞在中南海开妓院。](#) - 反革命 21:01:46 4/04/19 (23306)
    - [习包子周围帮打造绞肉机的都是高级黑,把包子放火上烤,习包子趁腿还没残废快收拾他们.](#) - 反革命 19:18:38 4/03/19 (23260)

- [这泡沫\[共和国\]有军队法庭警察,习包子为了利用\[共和国\]爬上去前都必须装孙子装虔诚](#) - 反革命 14:41:01 4/03/19 (23257)
- [李鸿忠还威胁记者哪个部门的,这叫狐假虎威,狐是李鸿忠,虎是毛痞搞的泡沫\[共和国\]](#) - 反革命 14:38:25 4/03/19 (23256)
- [王沪宁教导习近平说“我将无我”,邓聿文解释说就是忘我地折腾中国,折腾中国人](#) - 反革命 (4862 bytes) 14:27:46 4/03/19 (23255)
- [扣上第 1 扣子上了贼船的还不敢骂共产党引火烧身,只能等着被蛰伏 35 年窃国大盗包子收拾](#) - 反革命 13:26:01 4/03/19 (23254)
- [共产体制自上而下靠权力的瞎折腾靠包子的方针政策,李鸿忠能有政绩吗,只有磨嘴皮拍马屁](#) - 反革命 13:19:06 4/03/19 (23253)
- [包子无德无能无才,李鸿忠凭什么要忠诚包子,又拿什么忠诚包子?政绩?包子自己都没政绩](#) - 反革命 13:14:57 4/03/19 (23252) (2)
  - [李鸿忠那嘴脸是说巴不得是习家军 1 员,可没缘分,又巴不得自己是包子远房亲戚又没那个 DNA](#) - 反革命 18:28:38 4/03/19 (23258) (1)
    - [李鸿忠只好鼓吹绝对忠诚,就高级黑习包子成了活阎王,明明一个流氓恶棍混混怎成了领袖](#) - 反革命 19:14:06 4/03/19 (23259)
- [艾思奇李达为毛痞的搬弄是非穿上衣服愚弄群众,否则就是蒋弄死毛痞而不是毛痞弄死蒋](#) - 反革命 13:12:54 4/03/19 (23251)
- [李鸿忠抢夺记者笔以为有权,事实上除了会拍马屁什么也不是,沾了艾思奇李达毛痞的光](#) - 反革命 13:10:13 4/03/19 (23250)
- [李鸿忠说王 73 忠诚不绝对就是绝对不忠诚,清党是解决灯下黑王 73 王沪宁,灯就是包子.](#) - 反革命 12:08:50 4/03/19 (23249)

- [延安时刘少奇意气风发 20年后绞肉机绞到自己,绞肉机以加速度循环,很快就要绞到王 73 王沪宁](#) - 反革命 11:54:13 4/03/19 (23248)
- [现在,只剩下许其亮栗战书两个马大哈为习包子站岗放哨.](#) - 反革命 09:20:22 4/03/19 (23247)
- [话说,“革命党是群众的向导,在革命中未有革命党领错了路而革命不失败的。”](#) - 习近平引用毛泽东的 07:58:23 4/03/19 (23232) (8)
  - [习猪头以为毛痞那套还管用,能领导之江新军从胜利走向胜利,习家全家先死光.](#) - 反革命 08:52:25 4/03/19 (23242) (1)
    - [领导我们事业的核心力量是包子狐朋狗友,指导我们思想的理论基础是老习痞留一个搞政治](#) - 反革命 09:06:38 4/03/19 (23244)
  - [“杀人党是群众的向导,在杀人中未有杀人党领错了路而杀人不失败的。”](#) - 习近平引用毛泽东的 08:40:16 4/03/19 (23236) (3)
    - [杀人党杀人,这被杀的人是谁呢?人离不开群众,这被杀的人只能在群众中.](#) - 反革命 08:43:23 4/03/19 (23238) (2)
      - [杀到最后,只能杀自己的嫡系林彪,杀同父异母的兄长.](#) - 反革命 08:46:02 4/03/19 (23240) (1)
        - [群众不弄死习猪头,习猪头就要弄死群众定量供应闹饥荒.](#) - 反革命 09:00:06 4/03/19 (23243)
  - [通商宽衣厚颜无耻人模狗样背书单靠拼音的习猪头靠的就是防火墙,以为群众跟百年前 1 样傻](#) - 反革命 08:16:15 4/03/19 (23234)
  - [【北朝鲜政治上一贯正确】毛金习三头死猪领对了家天下的路.](#) - 反革命 08:00:27 4/03/19 (23233)
- [邓小平为中国的文明进步做出了力所能及的最大贡献,提出了世纪中叶实现全国大选的目标.](#) - 反革命 18:34:40 4/01/19 (23170) (3)
  - [从邓小平回答李光耀\[有困难,有困难\]来看,邓没有完全掌握马列庞氏游戏.](#) - 反革命 18:35:10 4/01/19 (23171) (2)
    - [否则,邓小平就能反庞氏游戏之道而行,将毛金习铁桶消弥于无形变中国为自由民主国家.](#) - 反革命 18:35:36 4/01/19 (23172) (1)

- [凡是有良知的中国人都应该抛弃习包子这坨狗屎.](#) - 反革命 18:40:32 4/01/19 (23173)
- [\[一切迷惘迟疑的观点,一切及时行乐的思想,一切贪图私利的行为,一切无所作为的作风\] - 与共产主义理想不入](#) 14:25:48 4/01/19 (23162) (4)
  - [公款摆平梦雪是否及时行乐?钱进巴拿马千万股票等是否贪图私利?蛰伏 35 年是否无所作为?](#) - 反革命 14:33:59 4/01/19 (23164)
  - [认为毛痞\[建国\]前是对的\[建国\]后是错的就是\[迷惘迟疑\],包子是活毛痞,扣好第 1 扣子跟上.](#) - 反革命 14:30:55 4/01/19 (23163) (1)
    - [毛痞\[建国\]前后,相当于包子上台前后,前是民主自由多少的问题,后是民主自由有无的问题.](#) - 反革命 15:37:50 4/01/19 (23167)
- [【道路就是党的生命。】毛痞的一生是颠倒中国历史祸国殃民的一生。这党不散也得改名](#) - 反革命 22:58:20 3/31/19 (23141) (4)
  - [从痞子运动秋收起义到批邓反击右倾翻案风,玩弄手法一脉相承,毛痞一生是血腥罪恶一生](#) - 反革命 12:03:27 4/01/19 (23159) (1)
    - [没把握时统战,有把握时消灭对手,党内外一起斗,消灭党外再消灭党内对手,后跟自己嫡系斗](#) - 反革命 13:02:37 4/01/19 (23160)
  - [习包子你开倒车才六年,你敢肯定自己能成毛二,还是袁二暴毙,还是小丑进秦城?](#) - 反革命 23:01:06 3/31/19 (23142) (1)
    - [包子只会口号赤裸裸地权斗,不懂毛痞的障眼法.是老习痞教唆不到位还是老习痞本身假货.](#) - 反革命 13:10:56 4/01/19 (23161)
- [【这是历史的结论、人民的选择。】先把防火墙拆了,再说这话.否则,闭关锁国是分秒的事](#) - 反革命 22:54:35 3/31/19 (23140) (1)
  - [【历史的结论】德国出钱列宁颠覆沙俄,【人民的选择】你这粗鄙方式也能成功愚弄国人?](#) - 反革命 23:09:13 3/31/19 (23143)
- [【4月1日出版】愚人节出版,高级黑。是要愚弄全体党徒还是全体国人?](#) - 反革命 22:51:39 3/31/19 (23139)
- [【两个维护】,下文件要求新任党官忠诚包子,凭什么?还不如明朝【奉天承运皇帝诏曰】](#) - 反革命 22:38:11 3/31/19 (23136) (2)
  - [迄今没见包子有什么理论,只有口号【社会主义】【党的领导】【新时代】所以,心虚](#) - 反革命 22:42:06 3/31/19 (23137) (1)
    - [只好背书单,找一些不常用的词组成语,以共产党特有的假大空粗鄙的搬弄是非的方式表达](#) - 反革命 22:47:10 3/31/19 (23138)
- [割裂了,习猪头就无法回到前三十年,无法打造习共党取代邓江湖,小叔子王沪宁就失业了](#) - 反革命 21:55:20 3/31/19 (23135) (2)
  - [两个不能互相否定就是为了把中国变成共产铁幕习家天下.](#) - 反革命 17:47:11 4/01/19 (23168)

- [【求是】据说是李瑞环给杂志取的名.李瑞环那傻冒样,他懂什么政治? - 反革命 21:31:12 3/31/19 \(23133\) \(1\)](#)
  - [【求非】才能颠倒历史实现共惨\(残\)主义家天下. - 反革命 21:35:56 3/31/19 \(23134\)](#)
- [中国互联网前总管鲁炜案宣判: 受贿 3200 万获刑 14 年 - 新京报... \(893 bytes\) 15:59:05 3/26/19 \(22983\) \(13\)](#)
  - [1/3 父子跑官 1/3 卖江著 1/3 江曾指定,这货色,还 1 爬上去就翻脸不认人,把自己打扮成神-领袖 - 反革命 01:33:58 3/30/19 \(23078\) \(4\)](#)
    - [刘邦朱元璋是皇帝名正言顺的活阎王, 所以他们能在短时间内打造家天下, 屠杀功臣 - 反革命 01:37:44 3/30/19 \(23079\) \(3\)](#)
      - [金日成毛泽东是戴着马列共产面具的活阎王, 需要党代会十几二十年来打造家天下屠杀功臣 - 反革命 01:41:39 3/30/19 \(23080\) \(2\)](#)
        - [跟刘邦朱元璋比, 毛金习就很龌龊, 既要当婊子皇帝, 又要立牌坊伟大领袖统帅 - 反革命 01:46:41 3/30/19 \(23081\) \(1\)](#)
          - [站起坐下都吃力, 还两个一百年, 你 TMD 能两个十年活过老习痞就不错了。 - 反革命 01:56:28 3/30/19 \(23084\)](#)
  - [包子法国:中国会继续持续扩大开放.当真吗?宪法都可践踏,惊涛骇浪闭关锁国也是它 1 句话 - 反革命 23:58:34 3/29/19 \(23068\) \(6\)](#)
    - [夺权不择手段.毛还说建民主中国蒋委员长万岁.谁信毛金习活阎王,谁就死得快. - 反革命 00:16:35 3/30/19 \(23069\) \(5\)](#)
      - [希特勒进攻苏联前还跟苏联结盟呢.国内包子全面复辟毛痞的政治经济,进行得如何? - 反革命 00:23:22 3/30/19 \(23070\) \(4\)](#)
        - [以中国共产奴隶制为基础搞一带一路共产主义运动.国外演讲满口谎言,国内凶神谈危机 - 反革命 00:29:30 3/30/19 \(23071\) \(3\)](#)
          - [都这副德行,内斗内行戈巴是叛徒.1 到国外就装出 1 副文明人样子: 是全国人民要我当主席 - 反革命 00:37:10 3/30/19 \(23072\) \(2\)](#)
            - [习包子除了糟蹋民脂民膏能做成什么?国内成不了当年的毛痞,国外成不了当年的希特勒 - 反革命 00:43:45 3/30/19 \(23073\) \(1\)](#)
              - [天津大爆炸江苏大爆炸是化学品大爆炸,包子的 7 大危机是马列终身制意识形态也是要大爆炸 - 反革命 00:54:09 3/30/19 \(23074\)](#)
    - [毛指使,柯庆施在延安抢救运动中被整肃.\[解放后\]柯庆施鼓吹对毛要迷信到盲从. - 反革命 \(738 bytes\) 19:01:21 3/27/19 \(23025\) \(3\)](#)
      - [\[在批斗高潮中,柯庆施的妻子因不堪迫害跳井身亡。\]所以,习包子说党官们要洗澡出汗红脸 - 反革命 19:03:20 3/27/19 \(23026\) \(2\)](#)
        - [以金痞毛痞齐傲赛死酷为例,谁来证明习包子不是祸国殃民的活阎王. - 反革命 19:08:55 3/27/19 \(23027\) \(1\)](#)



- [活阎王被歌颂成\[伟大领袖\]就是\[低级红,高级黑\].](#) - 反革命 20:58:17 3/27/19 (23028)
- [鲁炜就是刘姥姥进了共产奴隶制的大观园,不知道大观园里的水深.](#) - 反革命 16:51:34 3/26/19 (22987) (5)
  - [为什么鲁炜就是刘姥姥,还栽了呢?这是每一个想升官发财的共产党官需要弄明白的问题.](#) - 反革命 17:10:23 3/26/19 (22988) (4)
    - [高等动物世界,习痞相对于毛痞是马大哈,鲁炜相对于习痞又是马大哈.](#) - 反革命 21:00:39 3/26/19 (22989) (3)
    - [鲁炜太张扬只看到大家用权换钱,看不到习包子玩共产传销钱权命庞氏游戏.](#) - 反革命 21:38:39 3/26/19 (22990) (2)
      - [不研究毛共金共历史就会死无葬身之地,想要活命就必须扣好第一颗扣子加入习家传销组织](#) - 反革命 22:37:53 3/26/19 (22992)
      - [鲁炜跟包子的面相不同点是少了些横肉,共同点是肥头大耳饱食终日无所用心酒囊饭袋.](#) - 反革命 22:24:59 3/26/19 (22991)
- [WIKI 鲁炜简历,鲁炜投机钻营有点本事,没考上大学,安徽中小学-桂林工具厂-法院书记员](#) - 反革命 (397 bytes) 16:20:11 3/26/19 (22986)
- [部长级干部轻松受贿几千万,这就是共产奴隶制度下习家父子多次跑官要官的动力.](#) - 反革命 16:01:55 3/26/19 (22984) (1)
  - [普通的奴隶早九晚五,要多少少年能省出几千万.共产奴隶主就比奴隶多活了好几辈子.](#) - 反革命 16:06:19 3/26/19 (22985)
- [共产瘟疫新动向: 习近平主持召开学校思政课教师座谈会](#) - 出处: 凤凰网 (6142 bytes) 19:29:57 3/18/19 (22721) (4)
  - [习包子的七大风险:政治.意识形态.经济.科技.社会.外部环境.党的建设](#) - 开倒车搞家天下造成 16:15:58 3/21/19 (22815) (5)
    - [习包子还不如去请教一下金三,开倒车跟民主自由国家对着干,北朝鲜金家有几大风险.](#) - 反革命 16:19:26 3/21/19 (22816) (4)
      - [金字塔最底层的知道真相的话肯定不干了,会闹事,会起来弄死毛金习,所以,需要洗脑](#) - 反革命 16:42:37 3/21/19 (22817) (3)
      - [金字塔中间各层比上不足比下有余,好死不如赖活,紧跟毛金习喊打喊杀互批斗奔向共惨主义](#) - 反革命 16:47:33 3/21/19 (22818) (2)
        - [习包子摆正了自己活阎王的位置.](#) - 反革命 18:29:45 3/21/19 (22819) (1)
          - [北朝鲜贫穷落后不是金家折腾的?习猪头 6 年糟蹋多少中国财富?中国竟无一男儿弄死习猪头?](#) - 反革命 19:04:17 3/21/19 (22820)
  - [曹操挟天子以令诸侯包子挟党以令党棍.傻逼却不敢按党章如期开党代会.修宪修党章修猪头](#) - 反革命 13:36:21 3/21/19 (22805) (6)

- [猪头不敢开会说明目前还不敢跟金三一样为所欲为,去年底还言不由衷地说文革是动乱.](#) - 反革命 14:34:47 3/21/19 (22809) (2)
  - [二次文革是快速而开思政课教师座谈会是慢速换上习家接班人,没多大区别.](#) - 反革命 14:41:04 3/21/19 (22810) (1)
    - [崇帧官吏是崇帧提拔的,崇帧跟包子的区别是不会开倒车不懂洗脑不懂金字塔式钱权命交易](#) - 反革命 15:01:12 3/21/19 (22814)
- [修宪修党章修猪头,中国宪法中共党章修改后就成了习家婊子齐心的家法了.](#) - 反革命 14:06:00 3/21/19 (22806) (2)
  - [赶走李嘉诚赶走外资,消灭政治山头,消灭经济山头,搞残经济,洗脑民众,习猪等着进水晶棺](#) - 反革命 14:11:23 3/21/19 (22807) (1)
    - [消灭习共党,弄死大撒币,自由属于中国人民!许其亮张又狭要陪葬.](#) - 反革命 14:22:55 3/21/19 (22808)
- [“人之初, 性本善。性相近, 习相远。”可惜啊,习包子被老爹洗脑后变今天满脸横肉.](#) - 反革命 15:14:14 3/19/19 (22753)
- [共产主义瘟疫在习包子身上蛰伏了三十五年,至今习包子瘟疫发功六年,效果显著](#) - 反革命 13:49:27 3/19/19 (22748) (2)
  - [瘟疫是很可怕的,一般来说,遇到瘟疫死定无疑.没死是侥幸命大,当年半个地球如火如荼.](#) - 反革命 13:52:45 3/19/19 (22749) (1)
    - [共产瘟疫=领袖+职业党棍+乌托邦梦+变色龙搬弄是非+时空俱进运动清洗+369等窝里阶级斗](#) - 反革命 14:13:08 3/19/19 (22751)
      - [共产传销瘟疫庞氏骗局玩钱玩权玩命.](#) - 反革命 16:44:32 3/20/19 (1)
        - [三玩成就毛金习家天下.](#) - 反革命 16:46:07 3/20/19 (22765)
- [省去翻墙:港政协委员吁建大湾区网路特区\(博讯北京时间 2019 年 3 月 17 日 转载\)](#) - (法广 RFI 古莉) (1056 bytes) 13:18:01 3/16/19 (22630) (4)
  - [习猪是肯定不让搞的, 否则, 习越境绑架不成了神经病.](#) - 反革命 00:22:17 3/17/19 (22634) (2)
    - [习说网上不能是习猪法外之地。开倒车能成功轮得上习猪吗? 纳粹, 苏联, 毛痞.](#) - 反革命 00:28:43 3/17/19 (22635) (1)
      - [自己正在干的坏事挂嘴上, 没见过这种傻逼伪领袖.](#) - 反革命 00:38:03 3/17/19 (22636)
  - [这是解放台湾, 还是解放大陆? 蚕食习包子的十四亿赌资.](#) - 反革命 13:19:51 3/16/19 (22631)
- [毛泽东曾用"秦灭楚"暗示哪位陕西籍干部作乱?](#) - 中华网... (498 bytes) 18:01:49 3/11/19 (22437) (35) <https://3g.china.com/act/news/11025807/20150127/19249851.html>
  - [共惨奴隶制是文明社会就不需要改革开放,中共中央没路线斗争党中央就是清一色的坏人毛金习](#) - 反革命 (304 bytes) 14:16:31 3/13/19 (22543) (11) 集权终身开倒车搞垮经济,只要共党不全是坏人,两条道路两条路线斗争自然而然地就出现了 - 反革命 18:39:37 4/11/18 (2256) (1)

□ 【实际上共产党内的两个阶级、两条路线的斗争，始终是存在着的】 -毛痞 1967 年 5 月 (32 bytes) 4/11/18 <https://www.marxists.org/chinese/maozedong/1968/5-307.htm>

- [党中央只有一个朱元璋习包子，其他的都是李善长。](#) - 反革命 11:02:46 3/14/19(10)
  - [一百年前五四运动,中国青年要求进步,看这折腾的还不如封建社会.](#) - 反革命 14:32:31 3/14/19 (22554) (9)
    - [只用狐朋狗友抛弃红二代就是不要党内民主要搞家天下。](#) - 反革命 11:02:37 3/15/19 (22589)
    - [习父子二次跑官胡耀邦让福建省委书记项南安排厦门副市长.](#) - 反革命 21:56:40 3/14/19 (22566) (1)
      - [史桔:告诉你一个鲜为人知的习近平](#)  
[news/gb/pubvp/2019/03/201903130313.shtml](https://news/gb/pubvp/2019/03/201903130313.shtml) - 博讯首发 11:14:43 3/15/19 (22590)
    - [习近平的帝王路揭秘!youtube.com/watch?v=34K1r62EUv0](#) - 反革命 21:22:29 3/14/19 (22565) (7)
      - [这视频说,习家家庭会议,留一个搞政治,习远平不行,只有习近平能扮猪吃老虎.](#) - 反革命 12:54:18 3/15/19 (22595) (2)
        - [习包子就是两面人,还偏挂嘴上要抓两面人,一副人模狗样正儿八经的傻逼.](#) - 反革命 12:58:17 3/15/19 (22596) (1)
          - [这是真毛和假毛真领袖和假领袖的区别,看伟大领袖金三全世界上窜下跳操纵北朝鲜绞肉机.](#) - 反革命 19:57:53 3/15/19 (22609)
      - [这视频说,从地狱走出来的\(曾经的\)黑帮子弟\(9岁始学习政治\)最可怕,那习近平有多可怕呢?.](#) - 反革命 12:23:09 3/15/19 (22594)
      - [这视频说,\(从地狱来的\)要么极端唾弃这套\(共党的\)东西,要么要把这东西恢复到最好状态.](#) - 反革命 12:22:40 3/15/19 (22593)
      - [这视频说,马克思创建共产主义理论,列宁打造革命政党靠不断清洗维持党性 5%精英政治](#) - 反革命 11:37:28 3/15/19 (22592)
      - [这视频说,他不是江湖的第一人选,\(能瞒过江湖\)他是有一定的本事.](#) - 反革命 11:29:09 3/15/19 (22591)
    - [胡温俩煞笔埋头替包子铲除薄熙来，一转身要乞求包子开恩。](#) - 反革命 18:18:26 3/14/19 (22564)
    - [胡面瘫真是丢人现眼,政治素质还不如张春桥.搞政治是要提脑袋的,流眼泪搞什么政治.](#) - 反革命 16:29:06 3/14/19 (22563)
    - [令谷死了又不是令计划死了,关面瘫屁事,凭什么把胡面瘫搞的掩面而泣落荒而逃?](#) - 反革命 16:04:36 3/14/19 (22562)
    - [共产党高级干部的革命工作不是如何建设国家,而是维稳奴役宣传愚弄选边站队如何权斗](#) - 反革命 15:57:33 3/14/19 (22561)

- [\[领袖\]\[统帅\]头衔习包子都有了,大家都知道葫芦里卖的什么药那\[导师\]\[舵手\]还挂得上吗.](#) - 反革命 15:47:53 3/14/19 (22560)
- [高档次贪污盗窃是以公的名义以人民名义比如拉帮结伙狐朋狗友诀窍是模糊边界搬弄是非.](#) - 反革命 15:37:39 3/14/19 (22559)
- [薄\[唱红打黑\]习\[唱红扫黑\]就是无法无天薄判文死刑习判薄无期,不是黑社会难道依法治国?](#) - 反革命 15:22:16 3/14/19 (22558)
- [“我们党内,或许要出乱子了, ...这个乱子的性质用一句话来说,就是有人要打倒我。”](#) - 毛泽东说 18:20:45 3/11/19 (22440) (11)
  - [毛痞的癖好就是钻研历史。周永康令计划薄熙来郭徐等只顾吃喝玩乐不就被包子弄进去了。](#) - 反革命 22:38:25 3/11/19 (22447) (10)
    - [包子不需要钻研历史。经验丰富的老习痞教唆就足以【留一个搞政治】](#) - 反革命 22:41:55 3/11/19 (22448) (9)
      - [搞政治不懂历史又没有老爹教唆就会象刘志丹谢子长那样不知道自己是怎么死的。](#) - 反革命 23:06:43 3/11/19 (22454)
      - [金三领导北朝鲜得心应手,根本不用《资治通鉴》。胡面瘫流哈喇。](#) - 反革命 23:03:55 3/11/19 (22453) (2)
        - [这是金二金三跟开国皇帝金一的区别.](#) - 反革命 13:43:38 3/12/19 (22493)
        - [胡面瘫不知道怎么搞家天下,只能跟包子狼狈为奸分一杯羹。](#) - 反革命 00:12:27 3/12/19 (22455)
    - [包子最近鼓吹这个危机那个危机为哪般,就是造舆论要批量灭中国人,6年来只是零敲碎打](#) - 反革命 22:43:50 3/11/19 (22449) (4)
      - [这危机那危机,哪个危机不是包子蓄意制造?](#) - 反革命 05:59:22 3/12/19 (22477) (3)
        - [只要是包子提拔的都会感恩包子,中国人都是许其亮那样的动物?](#) - 反革命 07:43:04 3/12/19 (22489) (2)
          - [分期分批灭中国人的马克思主义是把习包子做成中国的斯大林的必由之路.](#) - 反革命 12:31:18 3/12/19 (22491) (1)
            - [习包子在油管上说这个\[必由之路\]是正确的.](#) - 反革命 13:30:26 3/12/19 (22492)
- [毛泽东说:“秦就是他们陕西,楚就是湖南”。](#) - 秦灭楚的故事 18:03:23 3/11/19 (22438) (10)
  - [1953年12月24日政治局扩大会议上,毛泽东不点名批评高岗:\[北京有两个司令部\]](#) - wikipedia.org 高岗 18:54:11 3/11/19 (22442) (7)
    - [一种说法是毛要用高岗打倒刘周,发现行不通 1953年底才牺牲高岗.\[秦灭楚\]是1954年说的](#) - 反革命 18:59:01 3/11/19 (22443) (6)

- [五马进京,一马\(高岗\)当先,就为\[秦灭楚\]说不通.当然,高岗取代刘周后灭毛是有可能的](#) - 反革命 19:03:40 3/11/19 (22444) (5)
    - [高岗、邓小平、饶漱石、邓子恢、习仲勋](#) - 五马进京 20:38:02 3/11/19 (22446) (3)
      - [5马只有习痞领悟了革命道理-分期分批灭中国人,用包子话来说【革命理想高于天】](#) - 反革命 22:50:26 3/11/19 (2)
        - [所以,习家天下的出现不是偶然的,是历史的必然,是历史给有准备的习家的。](#) -反革命 22:57:07 3/11/19
        - [从高岗选择自杀来看,我怀疑他掌握了成功的共产主义就是家天下的道理。](#) - 反革命 22:54:01 3/11/19
    - [毛靠徐海东吞并陕北灭刘志丹,再用刘志丹部下高岗...习包子做着同样的事整人乐此不疲.](#) - 反革命 19:33:12 3/11/19 (22445)
  - [毛认为,1954年高岗\[秦灭楚\]1962年习仲勋\[秦灭楚\].今天,习\[陕西秦\]灭邓江湖.](#) - 反革命 (442 bytes) 18:19:04 3/11/19 (22439) (1)
    - [陕西高岗刘志丹习仲勋,湖南毛泽东刘少奇彭德怀,就是两个马克思主义阵营.看谁吞并谁](#) - 反革命 18:26:20 3/11/19 (22441)
- [政府是必须守法的,不守法也是可以被告上法庭的。华为敢起诉中国政府吗?](#) - 猴子发飙 (1070 bytes) 08:25:45 3/07/19 (22313) (18)
  - [习强调,1个国家,1个民族不能没有灵魂。经历5000多年\[中国依旧在这儿\]需要马克思的灵魂](#) - 反革命 15:56:28 3/08/19(22358) (2)
    - [包子掌握了马克思主义真理,所以包子就是中国的灵魂.30年后,包子死了,中国就完了.](#) - 反革命 16:07:57 3/08/19(22359) (1)
      - [中国5000年没有灵魂.随着马克思主义诞生中国需要灵魂.等习包子死中国就不需要共产党](#) - 反革命 18:16:39 3/08/19 (22360)
  - [陕西千亿矿权案.矿产属于国家的,国企.发现矿产,原告被告不能百分之百独霸理应全民所有](#) - 反革命 09:46:05 3/08/19(22343) (8)
    - [原告被告既不能独霸,也不一定有勘探权.1800万投资不是天大资本,有必要砸烂高等法院吗?](#) - 反革命 10:14:01 3/08/19 (22346) (4)
      - [周强不是东西鼓吹党领导一切不要三权分立帮了自己一忙.习包子也可以用\[党领导\]发动战争.](#) - 反革命 10:19:50 3/08/19 (22347) (3)
        - [周强被洗脑只知道那么说,没有做过共匪的老习痞那样父亲,习包子一验证周强没有红色基因](#) - 反革命 11:29:41 3/08/19 (22351) (2)
          - [没红色基因,少先队员的\[时刻准备着\(接班\)\]是个大笑话,只能做烈士、奴才、反党集团](#) - 反革命 11:36:39 3/08/19 (22352) (1)
            - [习包子清楚得很,验证红色基因不难,红色基因是一种现象,就是母亲兼职保姆和父亲的小三](#) - 反革命 11:57:31 3/08/19 (22353)

- [问题没监督不透明,就成习家党委书记私有财产随便做个假账,钱被弄走,屁民一毛钱没得.](#) - 反革命 09:51:35 3/08/19(22344) (2)
  - [这样搞资源没了钱被包子弄巴拿马摆平梦雪王毅王 73 弄美加买豪宅去了,女儿留学也要钱](#) - 反革命 09:59:57 3/08/19 (22345) (1)
    - [所以,共产党轮流抢劫把一个国家搞得千穿百孔,贫穷落后.北朝鲜的今天就是中国的明天.](#) - 反革命 10:22:30 3/08/19 (22348)
- [如梦方醒? 朝鲜恢复建设导弹发射基地 川普“很失望”](#) - 美国之音.... (1954 bytes) 19:15:33 3/07/19 (22327) (2)
  - [实力许可的话,搞家天下的共产党是要解放全人类的。敌我矛盾是如何取胜而不是遵守协议](#) - 反革命 19:19:03 3/07/19 (22328) (1)
    - [搞家天下的共产党是政治流氓,毛金习齐奥塞斯库。](#) - 反革命 19:21:49 3/07/19 (22329)
- [北京一方面向海外推出孔子学院又一方面加大对国内的文化进行迫害,](#) - 两面说辞难以信服。 15:51:49 3/07/19 (22325) (1)
  - [经济结构性改革了,习包子就无法效法毛痞个人就能发动文革发动对外战争割让领土.](#) - 反革命 15:54:40 3/07/19 (22326)
- [崔永元知道习家腐败还充当打手的话,那崔永元就是一条狗.](#) - 反革命 (1158 bytes) 13:35:07 3/07/19 (22322) (5)
  - [崔永元应该知道习包子正在颠倒历史,而接受包子王 73 指使的话就是一条狗.](#) - 反革命 13:46:07 3/07/19 (22323) (4)
    - [崔永元能干的很,习包子需要崔永元的一臂之力砸烂公检法.](#) - 反革命 14:04:09 3/07/19 (22324) (3)
      - [央视名嘴芮成钢很能干,但相比毛痞称颂的比诸葛亮还厉害的老习痞的兔崽子包子,就傻逼了](#) - 反革命 21:18:35 3/07/19 (22330) (2)
        - [因为习包子是傻逼,所以央视名嘴就成了傻逼的傻逼。本来大家都是混口饭顺便多挣点钱。](#) - 反革命 21:24:43 3/07/19 (22331) (1)
          - [可是毛金习活阎王为一家之私要现在完成进行时地弄死害死饿死屠杀中朝屁民。](#) - 反革命 21:38:27 3/07/19 (22332)
  - [中国哪有政府,中国只有无法无天的流氓习包子.](#) - 反革命 08:29:05 3/07/19 (22314) (6)
    - [李克强正在讲话,包子打手刘鹤会上公开递纸条算什么事?](#) - 反革命 08:45:40 3/07/19 (22317) (2)
      - [难道这事不说明刘鹤认为那只是个念稿子的智能机器人李克强而已.](#) - 反革命 08:55:38 3/07/19 (22318) (1)
        - [智能机器人还担心事情闹大觉得纸条先放桌子上不妥而放入自己口袋.](#) - 反革命 09:06:28 3/07/19 (22319)
    - [\[戈巴乔夫是苏东剧变罪魁,是社会主义叛徒,说他是功臣那是没有站在苏联人民的立场讲话\]](#) - 胡面瘫站毛金习立场 08:36:36 3/07/19 (22315) (2)

- [因为胡面瘫站稳了马克思主义的毛金习立场,所以儿子胡海峰就一路升共产党官去了.](#) - 反革命 12:32:50 3/07/19 (22320)
  - [习包子看胡面瘫吃饱没事干,凭你面瘫那两下子,也想挤进伟大领袖抓权颠倒历史的行列.](#) - 反革命 08:41:47 3/07/19 (22316)
- [习近平在中央党校中青年干部培训班开班式上发表重要讲话 2019-03-01 来源:新华网 - 陈希丁薛祥、黄坤明 \(6520 bytes\) 14:45:51 3/03/19 \(22129\) \(34\)](#)
  - [【马克思主义立场】搬弄是非颠倒黑白名曰为无产阶级实为毛金习及其一小撮宣传组织党棍](#) - 反革命 17:50:56 3/04/19 (22181) (2)
    - [【马观点】变色龙折腾,阶级斗争消灭私有奄奄 1 息后,用混合制续命,然后做优做大做强国企](#) - 反革命 20:01:52 3/04/19 (22182) (1)
      - [毛金习夺权和权力受到威胁时都需要阶级斗争,毛金习权力稳固时换个形式折腾--大跃进精准扶贫.](#) - 反革命 20:11:56 3/04/19 (22183)
    - [【马方法】实事求是走群众路线把唯物辩证法当唯人辩证法用搅屎砸烂旧世界屁民作茧自缚](#) - 反革命 20:23:34 3/04/19 (22184) (1)
      - [【离开了人民, 我们就会一事无成】不走群众路线就无法搅屎,难道在家里跟邓家贵搅屎?](#) - 反革命 20:27:49 3/04/19 (22185)
  - [【掌握马克思主义立场观点方法】是对小叔子王沪宁说的,千百万革命烈士不会写搅屎论.](#) - 反革命 17:27:34 3/04/19 (22180) (2)
  - [【干部要面对大是大非敢于亮剑】只能在火墙里亮剑,感觉墙外亮剑的屈指可数.](#) - 反革命 16:06:47 3/04/19 (22179)
  - [【要牢记清廉是福、贪欲是祸的道理】穿着皇帝的新衣,不是脑残就是厚颜无耻](#) - 反革命 16:02:01 3/04/19 (22178)
  - [【离开了人民, 我们就会一事无成】父子跑官要官沾上全国人民,死在梁家河当支书最好](#) - 反革命 15:56:02 3/04/19 (22177)
  - [【涵养道德操守, 明礼诚信, 怀德自重】习婊子立牌坊,还养了个小叔子王沪宁](#) - 反革命 13:03:15 3/04/19 (22176)
  - [【看淡个人进退得失】包子厚颜无耻自打嘴巴修宪登基](#) - 反革命 12:58:51 3/04/19 (22175)
  - [【热心为群众服务诚心接受群众监督】包子厚颜无耻自打嘴巴:废除党禁报禁网禁,公开财产](#) - 反革命 12:54:01 3/04/19 (22174)
  - [【信仰认定了就要信上一辈子否则就会出大问题】没成烈士没防火墙,还不都叛\[\(习\)党\]?](#) - 反革命 12:35:26 3/04/19 (22173)
  - [【两个维护不要立志做大官】大官由跑官要官的包子及其狐朋狗友陈希丁薛祥黄坤明来做](#) - 反革命 10:19:29 3/04/19 (22172)
  - [【信念坚、政治强】防火墙里有可能,【本领高、作风硬】这难说,看习包子表现就知道了.](#) - 反革命 10:10:26 3/04/19 (22171)
  - [【对事业的进取心】不管千百万革命烈士再怎么折腾,共产主义死胡同就是死胡同.](#) - 反革命 10:06:44 3/04/19 (22170)

- [【历史唯物主义】扣好人生第一颗扣子挤上包子泰坦尼克号坚持底线思维实现乌托邦中国梦](#) - 反革命 10:03:23 3/04/19 (22169)
- [【掌握和运用辩证唯物主义】混淆定性定量的唯物辩证法当唯人辩证法用.](#) - 反革命 09:50:53 3/04/19 (22168)
- [【党性修养、道德水平，不会随着党龄工龄的增长而自然提高】习包子坏人变老，早日暴毙](#) - 反革命 16:46:26 3/03/19 (22144)
- [【同人民风雨同舟血脉相通生死与共】固火墙忽悠人民下水,拖进习共党习家军,壮大炮灰](#) - 反革命 16:42:01 3/03/19 (22143)
- [共产党不着边际的屁话【不断掸去思想上的灰尘】，习包子花了多少公款打发梦雪？](#) - 反革命 16:36:21 3/03/19 (22142)
- [【光明磊落、坦荡无私，是共产党人的光辉品格】习傻逼公权私用，越境绑架。](#) - 反革命 16:28:44 3/03/19 (22141)
- [【肩负繁重的执政使命】占山为王，搜刮税银，厚颜无耻，不劳而获](#) - 反革命 16:26:08 3/03/19 (22140)
- [【人类社会发展规律】爬灰的爬灰，养小三的养小三,养小叔子王沪宁的养小叔子](#) - 反革命 16:08:18 3/03/19 (22139)
- [【社会主义建设规律】瞎折腾,有权不用过期作废,要拆要建包子一句话,官员隐瞒财产](#) - 反革命 16:03:38 3/03/19 (22138)
- [【共产党执政规律】家天下优先第一，轮流抢劫第二，依权而贪第三。](#) - 反革命 15:56:05 3/03/19 (22137)
- [漫谈\[吃共产党的饭,砸共产党的锅\]总书记口中道出,与老百姓的“吃肉骂娘”相呼应](#) - 作者:老骥 (768 bytes) 15:04:23 3/03/19 (22130) (7)
  - [【保持对党的忠诚心、对人民的感恩心、对事业的进取心、对法纪的敬畏心】](#) - 习包子中央党校演讲 15:08:21 3/03/19 (22131) (6)
    - [看家护院的平民干部关进监狱,筑牢防火墙,强迫 14 亿敬畏习包子\[对人民的感恩心\]就是屁话](#) - 反革命 15:38:31 3/03/19 (22135) (1)
      - [习包子装孙子装虔诚 35 年,篡党夺权后把平民干部关进监狱,中国是太子党的,中国姓习.](#) - 反革命 15:45:27 3/03/19 (22136)
    - [列斯毛金卡齐习就是【党】，其他都是上当受骗上了贼船的，共产党颠倒历史祸国殃民](#) - 反革命 15:31:53 3/03/19 (22134)
    - [干部\[吃饭砸锅\]群众\[吃肉骂娘\]根本原因是毛金习说的比唱的还好听，把中国搞得贫穷落后](#) - 反革命 15:13:37 3/03/19 (22132) (2)
      - [毛共把中国搞穷后,把贫穷落后说成中国人口多底子薄,又说帝国主义都觊觎中国这块肥肉](#) - 反革命 15:19:42 3/03/19 (22133) (1)
        - [事实是，习包子装孙子 35 年习家觊觎中国这块肥肉。](#) - 反革命 17:12:32 3/03/19 (22145)



- [一直违规超标使用公务车辆,违规占用下属单位车辆.教育部党组决定对陈文申进行通报批评 - 中央八项规定出台后](#) (144 bytes) 11:07:28 3/01/19 (22051) (20)
  - [香港【成报】懂事主席谷卓恒爆料肖健华被绑架前转移了万亿资产给包子的姐夫邓家贵。](#) - 反革命 (56 bytes) 21:42:23 3/01/19 <https://www.youtube.com/watch?v=tC8lhM9vcd0>
  - [什么\[低级红\]\[高级黑\]习包子除照搬毛痞那套没屁本事.毛痞照搬明清皇帝那套行吗?](#) - 反革命 11:38:46 3/01/19 (22054) (4)
    - [不得搞任何形式的\[低级红、高级黑\], 决不允许做两面人、搞两面派、搞“伪忠诚”。](#) - “不得妄议中央” 23:17:03 3/01/19 (22081)
      - [精准扶贫算什么屁本事, 毛主席还赶英超美大跃进呢, 共产\(惨\)骗子。](#) - 反革命 13:56:49 3/02/19 (22101) (2)
        - [罕见习近平在两会期间与金正恩见面:来源:世界日报 两会为习家天下站台\[竟无一男儿\]](#) - 反革命 21:09:57 3/02/19 (22108) (1)
          - [习仲勋【留一个搞政治】习近平【偌大一个党竟无一人是男儿】叶向农【中国人都死光了】](#) - 反革命 21:38:50 3/02/19 (22109)
      - [习包子拉帮结伙狐朋狗友占据要职,就是精准扶贫,\[精准到人,精准到户\]](#) - 反革命 11:54:40 3/01/19 (22055) (3)
        - [习骗子千万股票大撒币:“扶贫资金是贫困群众的‘救命钱’, 一分一厘都不能乱花”](#) - 反革命 12:00:14 3/01/19 (22056) (2)
          - [毛金习治国终身坐收渔利:洗脑,搞穷,争夺资源窝里斗,369等公权贿赂互批,监控举报](#) - 反革命 12:12:04 3/01/19 (22057) (1)
            - [骗子人妖毛金习说的比唱的还好听,但它们无法解释为什么要加固互联网防火墙。](#) - 反革命 12:33:09 3/01/19 (22058)
  - [为什么出门用车都成了问题,国家被毛金习搞穷了,国库被人妖毛金习霸占了。](#) - 反革命 11:10:26 3/01/19 (22052) (14)
    - [据说, 泰国的人妖要从小就开始培养吃药激素, 敢情老习痞仲勋给习包子近平灌了不少屎](#) - 反革命 21:01:51 3/01/19 (22079)
    - [如果当官的人人有钱还有自由,谁还鸟习包子狗 X 的。](#) - 反革命 11:18:40 3/01/19 (22053) (12)
      - [探讨 1 下,为什么美国而不是中国成了贪官难民们向往的国家,德国人发现马克思主义邪教。](#) - 反革命 14:36:28 3/01/19 (22059) (11)
        - [除了金家主体思想-变种的马克思主义.全世界就剩习包子还在那津津乐道邪教马克思主义。](#) - 反革命 14:47:24 3/01/19 (22060) (10)
          - [不仅贫穷落后,也没能发明马克思主义邪教.我认为两个原因,1是方块字,2中国人理想当皇帝](#) - 反革命 14:51:52 3/01/19 (22061) (9)
            - [方块字是象形文字,引导\(或误导\)人的思维往宏观的看得见摸得着的方向思考,三纲五常秩序](#) - 反革命 15:24:14 3/01/19 (22070) (6)

- [皇帝要万岁,重农抑商,所以就没有\[资本论\],也没有电子原子分子细菌,科技邪教都落后西方](#) - 反革命 15:28:45 3/01/19 (22072) (5)
  - [今天中国有个大傻逼习包子天天鼓吹马克思主义邪教要把中国打回共产奴隶制,封建不如.](#) - 反革命 15:31:53 3/01/19 (22073) (4)
  - [【习近平新时代中国特色社会主义思想】多绕口,【习近平主体思想】多简洁包罗万象](#) - 王沪宁吃大便 15:49:46 3/01/19 (22075) (3)
    - [也就是说,别看王沪宁一副人模狗样的太监像,还不如北朝鲜金家的文痞水平高](#) - 反革命 20:55:56 3/01/19 (22078)
    - [担心被赶下台,一副流氓嘴脸:【要求中央政治局常委和委员,每年要向总书记书面述职】](#) - 反革命 16:42:16 3/01/19 (22077)
    - [【新时代】是跟邓江胡切割【中国特色社会主义】是扭捏做态犹抱琵琶半遮面【主体思想】](#) - 反革命 15:57:26 3/01/19 (22076)
- [不能说理想当皇帝是方块字教育的结果,受黑社会保护就要纳税,山寨自古有个王猴王](#) - 反革命 15:12:45 3/01/19 (22062) (1)
  - [也就是说,不能说百分之百都是方块字的错,西方民主选举也是近代才有的事.](#) - 反革命 15:17:53 3/01/19 (22065)
- [美国要求中国改变经济结构,只不过是要求它兑现当年的“庄严承诺”](#) - 美国有权要求中国吗? (2754 bytes) 2/25/19 (41) <https://www.bannedbook.org/bnews/baitai/20190225/1087418.html>
  - [中国人遇上了百年一遇的活阎王:【中央政治局同志向习包子述职】2019年02月28日新华网](#) - 反革命 09:34:36 2/28/19 (22005) (12)
    - [习包子比毛轮子无耻,中国外长王毅说习包子是五百年一遇的伟大的活阎王.](#) - 反革命 09:42:59 2/28/19 (22006) (11)

- [中南海大观园，爬灰的爬灰，养小三的养小三；](#) - 反革命 09:45:11 2/28/19 (22007) (10)
  - [王沪宁是习包子养的小叔子.](#) - 反革命 09:49:36 2/28/19 (22008) (9)
    - [搞家天下的斯毛金卡齐习才是真正的【野心家、阴谋家、反革命两面派】](#) - 反革命 15:58:40 2/28/19 (22020) (3)
      - [【野心家、阴谋家、反革命两面派】习近平总书记党中央的核心、全党的核心地位 - 篡党夺权习猪头](#) 16:16:32 2/28/19 (22021) (2)
        - [狗 X 的习包子《求是》\[在新的起点上\(篡党夺权后\)深化国家监察体制改革\(加固绞肉机\)\]](#) - 反革命 20:56:20 2/28/19 (22022) (1)
          - [没有毛金习，中朝人民既不需要 369 等地你死我活也不需要为糊口疲于奔命临死穷光蛋。](#) - 反革命 22:05:48 2/28/19 (22023)
  - [就凭它跑官要官卖江著搬弄是非把自己做优做大做强?\[党中央的核心、全党的核心地位\]](#) - 反革命 15:50:05 2/28/19 (22019)
  - [帝王都是骗子,中国人又不能没有帝王,否则,中国人就会患得患失.](#) - 反革命 15:25:56 2/28/19 (22018)
  - [存在就是合理,中国是几千年发展而来的;昨天面瘫垂涎金家,今天面瘫垂涎习家.](#) - 反革命 14:47:08 2/28/19 (22017)
  - [个人崇拜,崇拜人妖是泰国的一种风气.](#) - 反革命 09:58:39 2/28/19 (22010)
  - [习包子那体态就是泰国的人妖.](#) - 反革命 09:54:51 2/28/19 (22009)
- [混合所有制理论与实践与政策/马克思主义经济学中国化丛书\\*\\*\\*大是大非问题的争论](#) - 南开大学教授张彤玉 (1375 bytes) 12:14:46 2/26/19 (21904) (34)
  - [教授博士生导师:研究方向现代资本主义经济西方财产制度.网上找不到这牛人的简历藏了](#) - 反革命 14:46:28 2/26/19 (21908) (28)
    - [中国《资本论》研究会常务理事兼副秘书长，天津《资本论》研究会秘书长。](#) - 南开大学教授张彤玉 15:01:26 2/26/19 (21909) (27) 当代西方私有化理论的谬误 <http://c1a9d1e724b66186c90f-496e997661e17b0f10de398568b5537c.r44.cf5.rackcdn.com/CUIXUEDONG.pdf>
      - [本文系张彤玉教授重大项目:“当代资本主义经济的新特征研究\(金融化趋势\)”阶段性成果](#) - 项目号 NKQ08014 (253 bytes) 15:41:20 2/26/19 (26)
        - [活在绞肉机里却津津乐道资本主义国家失业率多重危机,我只能说张彤玉崔学东就是俩傻逼](#) - 反革命 14:22:56 2/27/19 (21981) (5)

- [【国有经济的真正意义在于公平而不是利润最大化。】](#) - 张彤玉崔学东傻逼 14:26:07 2/27/19 (21982) (4)
  - [共产主义就是斯毛金卡齐习发财.林彪却说共产主义是大家发财.不好说林彪是傻逼.](#) - 反革命 14:35:26 2/27/19 (21983) (3)
    - [如果说林彪是傻逼,那许其亮就是傻逼.](#) - 反革命 15:24:48 2/27/19 (21986)
    - [中国《资本论》研究会第20次学术研讨会在中国人民大学举行2018年05月22日](#) - 中国人民大学 (44 bytes) 15:06:00 2/27/19 (21984) (1)
      - [“习近平新时代中国特色社会主义思想”:大权大贪,小权小贪,没权不贪.](#) - 反革命 (84 bytes) 15:07:07 2/27/19 (21985)
- [【没有理由断言国有产权比私有产权的治理成本更高】私有产权跟马克思1样屠杀6千6百万?](#) - 反革命 14:17:36 2/27/19 (21980)
- [【发达国家经济的繁荣很大程度上源自对发展中国家经济的剥夺】张彤玉崔学东](#) - 脑子进了水 12:37:25 2/27/19 (21975) (1)
  - [经济上,到底是共产党国家有求于资本主义国家,还是反过来.](#) - 反革命 13:35:11 2/27/19 (21979)
- [【不坚持公有制为主体,何以实现共同富裕和人民当家做主?】张彤玉崔学东脑子进了水](#) - 反革命 12:20:04 2/27/19 (21972) (2)
  - [在毛金习消灭私有制商品经济非法的统治下,张彤玉还有可能出书挣钱吗?](#) - 反革命 12:28:00 2/27/19 (21973) (1)
    - [崔学东可怜工资如何【共同富裕】包子分点,没选票【当家做主】?这不,心梗去见马克思了](#) - 反革命 12:33:03 2/27/19 (21974)
- [【房利美和房地美等承担政策信贷职能的准国有企业】【美国真正的国企就一个美国邮政】](#) - 美国的国有企业 11:53:22 2/27/19 (21969)
- [项目号NKQ08014--讨来多少.估计连王73王毅美加买豪宅包子钱进巴拿马的零头都没有](#) - 反革命 18:04:39 2/26/19 (21916)
- [张彤玉崔学东【发达资本主义国家糟糕的经济表现,以及俄罗斯和拉美私有化的惨痛教训】](#) - 防火墙里的断言 17:15:12 2/26/19 (21913) (11)

- [崔学东防火墙里研究了现代资本主义一辈子,能研究出什么?管中窥豹,坐井观天.御用文人.](#) - 反革命 17:30:18 2/26/19 (21915) (6)
  - [习家香港还有物业,要拍马屁【国有经济】【国家资本主义】就是习特勒,不是威胁是什么](#) - 反革命 18:11:13 2/26/19 (21917) (5)
    - [简单的道理,真的不懂,还是昧着良心拍包子的马屁,党校、社科院、人文学科政治经济学](#) - 反革命 21:58:53 2/26/19 (21923)
    - [中国共产奴隶主庄园,被称作【人民公社】](#) - 反革命 21:49:49 2/26/19 (21922)
    - [中国共产大小奴隶主,被称作党委\(支部\)书记](#) - 反革命 21:49:31 2/26/19 (21921)
    - [中国共产奴隶主暴君,被称作【中国共产党主席】](#) - 反革命 21:49:15 2/26/19 (21920)
    - [中华苏维埃共产奴隶帝国,被称作【中华人民共和国】](#) - 反革命 21:49:00 2/26/19 (21919)
- [习包子大撒币和中美贸易谈判由习包子说了算证明了所谓【国有经济】就是【习有经济】](#) - 反革命 17:23:31 2/26/19 (21914) (3)
  - [钱是死的,以为【国有】就每个屁民都有1份,买香港物业钱进巴拿马是要【人】来操作的](#) - 反革命 11:48:53 2/27/19 (21968) (2)
    - [习包子的狐朋狗友都成了共产奴隶主,这依的是哪条党规国法,屁民更只有干瞪眼的份](#) - 反革命 12:12:16 2/27/19 (21971)
    - [中国目前国有企业占经济总量百分之四十,要做优做大做强,赶超希特勒金正恩.](#) - 反革命 11:56:47 2/27/19 (21970)
- [毛金习想要什么,中国的教授\(叫兽\)们死前就削尖脑袋一辈子在防火墙里论证什么是对的](#) - 反革命 12:19:07 2/26/19 (21905) (4)
  - [也不全是教授们的错,国库姓习从国库施舍了点给大学:想活命就筑牢火墙论证我的思想](#) - 反革命 12:34:21 2/26/19 (21906) (3)
    - [毛金习把国家搞穷了后,出国就成了待遇。所以,我说要弄死习包子。](#) - 反革命 12:53:15 2/26/19 (21907) (2)
      - [共产党是假国济党;毛金习是假党济帮假帮济家.总之,假公济私.](#) - 反革命 15:25:19 2/26/19 (21910) (1)

- [这个家就是红楼梦里的中南海大观园.](#) - 反革命 15:31:12 2/26/19 (21911)
  - [当年的“庄严承诺”是邓小平要搞和平演变.今天习包子鼓吹公有制是要搞习家天下.](#) - 反革命 09:38:45 2/25/19 (21872) (5)
    - [都践踏宪法称帝了,还政治局集体学习依法治国,真TMD人模狗样地搞笑.](#) - 反革命 10:33:41 2/26/19 (21903) (2)
      - [依\(毛金习的\)法治国,毛金习是变色龙,毛金习活阎王流氓恶棍,毛金习的法是什么法?](#) - 反革命 09:18:23 2/27/19 (21961) (1)
        - [美国才是依法治国,各党派在宪法之下,两大党松散组织,几乎没党,法律下人人平等](#) - 反革命 09:22:58 2/27/19 (21962)
    - [朱共惨当然是为权贵谋利益,他的子女成为金融大伽就是明证.“庄严承诺”能拖就拖.](#) - 反革命 09:42:46 2/25/19 (21873) (1)
      - [面瘫垂涎金3无从下手,结果落荒而逃.影帝更是废物,不知自己身在何处,拣股票都来不及.](#) - 反革命 09:50:03 2/25/19 (21874)
  - [李锐生前独家对谈曝光：毛泽东和他父亲都爬灰,无限风光在当中！](#) - 万水千山总是情 (2059 bytes) 17:38:01 2/22/19 (21806)
    - [罗一秀就是其父的小老婆,毛泽东儿媳邵华十指相扣](#) - 爬灰的爬灰 14:27:57 2/25/19 (21879)
      - [齐心小三,梦雪小三.彭丽媛不是小三?](#) - 养小三的养小三 14:31:56 2/25/19 (21880) (3)
        - [有其父必有其子.](#) - 爬灰养小三 14:33:27 2/25/19 (21881) (2)
          - [中南海成了大观园,爬灰的爬灰,养小三的养小三;若毛金习女性,养小叔子的养小叔子](#) - 反革命 00:12:56 2/26/19 (21894)
  - [元宵节听习近平话团圆、聊美德 2019年02月19日在家尽孝、为国尽忠](#) - 来源：人民网 (269 bytes) 13:41:20 2/20/19 (21743) (19)
    - [\[话团圆、聊美德\]人民网还是请习包子聊\[革命理想高于天\]\[理论联系实际\]乱起来更靠谱](#) - 反革命 15:06:43 2/20/19 (21757) (9)
      - [共产党的宗旨就是,\[斗\]\[运\]动\[共产\(抢劫\)\]\[革命\(杀人\)\]](#) - 反革命 2/20/19 (21758) (8)
        - [\[打土豪,分田地\]这口号由共产党喊出来就是骗子口号,因为你最终要实现共产主义.](#) - 反革命 16:01:27 2/20/19 (21761) (5)
          - [习包子已经把一些当代土豪弄进秦城了,还将继续.这是共产党共产主义决定的.](#) - 反革命 16:25:11 2/20/19 (21764) (1)
            - [所以,还没进秦城的土豪们,只要你不是包子的死党,就要抓紧时间团结起来把包子弄进秦城.](#) - 反革命 16:28:26 2/20/19 (21765)
        - [结果土地从土豪手里转移到了毛金习手里.土豪可以有很多,毛金习只有一个.](#) - 反革命 16:03:54 2/20/19 (21762) (2)
          - [跟1土豪不对付,还可找其他土豪.跟毛金习掰了,就死路一条被踏一脚永世不得翻身.](#) - 反革命 16:15:09 2/20/19 (21763) (1)

- [汪东兴改变主意不抓四人帮,刘少奇就只能是永世不得翻身.也就没有刘源习包子唱戏的份.](#) - 反革命 2/20/19 (21766)
  - [团圆、美德、上班\(早9晚5\),这些跟习包子共产党不沾边.\[革命理想高于天\]](#) - 反革命 15:17:12 2/20/19 (21759) (1)
    - [跑官要官,蜻蜓点水往上爬,那叫上班?以包子的\[美德\]去秦城跟他们\[团圆\]还差不多.](#) - 反革命 15:25:01 2/20/19 (21760)
- [【没有国家繁荣发展,就没有家庭幸福美满】党媒姓习,1个声音,1个包子,1个共惨主义](#) - 反革命 14:27:58 2/20/19 (21754) (2)
  - [习包子开始农业化繁荣发展进程,大撒币打水漂,低端回农村,高端上山下乡,外资去东南亚](#) - 反革命 14:34:56 2/20/19 (21755) (1)
    - [习包子定规矩,规矩管习家军,习家军管习共党,习共党管宪法管国家.](#) - 反革命 14:41:05 2/20/19 (21756)
- [【留一个搞政治】不是无的放矢,周永康令计划薄熙来房峰辉都成了阶下囚无期徒刑](#) - 反革命 14:10:17 2/20/19 (21752) (1)
  - [一本烂书要读十遍的毛病都能成伟大领袖,小学水平的流氓恶棍当然也能.](#) - 反革命
- [习家从小贪到大贪再到霸占国库家庭幸福美满,却把江湖的喽罗们搞得家破人亡.](#) - 反革命
  - [习包子登基轮到习家军贪污盗窃.说你贪你就贪,不贪也贪;说你不贪你就不贪,贪也不贪.](#) - 反革命 14:02:57 2/20/19 (21751)
- [习包子公款打发梦雪就是【在家尽孝】,习包子跑官要官让屁民子弟送死就是【为国尽忠】](#) - 反革命 13:43:51 2/20/19 (21744) (1)
  - [加固防火墙,以言治罪,拉帮结伙愚弄一大撮去杀一小撮,也是中华民族的优良传统.](#) - 反革命 13:55:57 2/20/19 (21750)
- [“学习强国”平台正式上线“习近平思想”强力推广于2019-02-17 13:29:20](#) - 文章来源:北京日报
  - [简单地说,共产党社会主义就是杀人越货风光一阵不管死后洪水滔天.](#) - 反革命 2/18/19
    - [如果我们党垮了,我不能大撒币,不能跟金三一起喝茅苔,国家富强了关我何事又有什么意义?](#) - 反革命 15:49:20 2/18/19 (21671)
  - [颠倒历史的反人类反科学的社会主义只有靠习包子强力推广.暴力革命,政治运动,5年计划.](#) - 反革命 09:09:31 2/18/19 (21656) (3)



- [习包子的祖宗墓比前些天更惨了【马克思在伦敦的墓碑遭严重涂鸦和破坏】](#) - 反革命
- [布尔什维克大屠杀纪念碑：1917-1953，6千6百万人死亡。恐怖，压迫- 大规模谋杀 - 大屠杀设计师](#) (1038 bytes) 09:51:07 2/18/19 (21660) (1)



- [希特勒的国家社会主义，斯毛金习的共产社会主义有过之而无不及。](#) - 反革命 (98 bytes) 22:33:14 2/18/19 (21685)
- [跟《毛主席语录》希特勒《我的奮鬥》有得一比.](#) - 反革命 (308 bytes) 2/18/19 (21647) (9)
- [纳粹\(NAZI\)是什么?就是国家社会主义.包子是什么?就是把国企做优做大做强.](#) - 反革命 08:43:19 2/18/19 (21648) (8)



- [纳粹\(NAZI\)极权独裁屠杀血淋淋视觉震撼.社会主义极权独裁间接屠杀不是纳粹胜似纳粹.](#) - 反革命 08:50:11 2/18/19 (21649) (7)
  - [希特勒毛金习共同点是主动屠杀民众,不同点是希特勒用武器毒气室血淋淋直接屠杀外国人](#) - 反革命 15:21:57 2/18/19 (21666) (3)
    - [毛金习搬弄是非间接地专门屠杀本国人内战内行外战外行.斯大林本国人外国人都杀.](#) - 反革命 15:24:47 2/18/19 (21667) (2)
      - [屠杀种类上,斯大林占优势.屠杀数量上,毛轮子占优势.](#) - 反革命 15:26:01 2/18/19 (21668) (1)
        - [看习包子这个小丑傻逼能走多远.](#) - 反革命 2/18/19
    - [希特勒跟习包子一样爱人民关心伤员.](#) - 反革命 (97 bytes) 2/18/19 (2)
      - [习特勒扶贫就是要搞穷你,习特勒强军就是要你卖命送死.看习特勒作死.](#) - 反革命 17:51:05 2/18/19 (21672) (1)
        - [习特勒不学无术只能照搬斯毛金的共惨主义进水晶棺.普京也搞终身制不象习包子那么恶心.](#) - 反革命 18:08:41 2/18/19



- [Nazi German Propaganda - Adolf Hitler - Rare Confiscated Film - WW2 History](#)
- [《求是》发表习近平重要文章 加强党对全面依法治国的领导 2019-02-15](#) - 来源: 《求是》 (10714 bytes) 14:27:38 2/15/19 (21537) (25)
  - [文章应该是习包子指导下,王沪宁写的.包子有遗传的红色搬弄是非脑浆,王沪宁有文字功底.](#) - 反革命 16:27:28 2/15/19 (21556) (3)
    - [包子小学水平不学无术是写不出这种严谨的文章的,毛痞当年也需要指导一帮秘书文痞](#) - 反革命 23:08:29 2/15/19 (21563) (2)

- [这种搬弄是非的指导文章就是党的历史文献，领导党从胜利走向胜利，创造了中共党屎。](#) - 反革命 23:14:59 2/15/19 (21564) (1)
        - [包子称帝已过 83 天,袁二已不至于,毛二 28 年,包子能活到 93 吗?拆了防火墙,包子就成了骗子。](#) - 反革命 23:38:04 2/15/19 (21566)
- [《坚持以全面依法治国新理念新思想新战略为指导坚定不移走中国特色社会主义法治道路》](#) - 总书记 18 年 8 月 24 日 16:01:44 2/15/19 (21552) (2)
  - [《中国特色=包子终身制》《社会主义=共产抢劫》《法治=人治》。](#) - 反革命 16:05:05 2/15/19 (21554)
  - [《新理念新思想新战略》,没有半点新意,就是毛痞那套搬弄是非。](#) - 反革命 16:03:16 2/15/19 (21553)
- [《一些黑恶势力长期进行聚众滋事垄断经营、敲诈勒索等违法活动,老百姓敢怒不敢言。》](#) - 包子你所说的就是自己 15:53:36 2/15/19 (21551) (2)
  - [习包子,派驻私企外资合资企业习家党委公私合营抢劫进行的怎么样啦?](#) - 反革命 16:07:54 2/15/19 (21555) (1)
    - [习包子大撒币，老百姓敢怒不敢言。](#) - 反革命 16:34:21 2/15/19 (21557)
- [《党的领导是党和国家事业不断发展的“定海神针”》](#) 习包子,你敢把防火墙拆了. - 反革命 15:39:57 2/15/19 (21548) (3)
  - [习包子,如果你没有父子跑官要官跟薄熙来比赛的话,今天的党就是薄熙来领导的党中央。](#) - 反革命 15:41:57 2/15/19 (21549) (2)
    - [《为什么党内这么多高级干部走上犯罪的道路?》主动退赃 30 万跑官要官转让千万股票钱进](#) - 巴拿马还没交代清楚 15:48:10 2/15/19 (21550) (1)
      - [习包子你花多少公款打发梦雪?江湖放了你一马,你却把他们的喽啰赶尽杀绝,要用自己的“关键少数”。](#) - 反革命 23:31:21 2/15/19 (21565)
- [大谈中国历史封建社会法治成就,不如谈谈毛痞愚民成就,屠百万饿死千万死后屁民痛哭流涕](#) - 反革命 15:02:44 2/15/19 (21543) (4)
  - [包子忘了刚上台率领文武百官朝拜毛尸,就是要效法毛痞愚民。](#) - 反革命 15:04:56 2/15/19 (21544) (3)
    - [《惟有法律征服世界是最为持久的征服》,搬弄是非也能征服世界,金三毛痞能,习包子也能](#) - 反革命 15:12:06 2/15/19 (21545) (2)
      - [不象胡面瘫无能,习包子以实际行动学习金家三代不倒,用包子法律最为持久地征服中国](#) - 反革命 15:23:05 2/15/19 (21547) (1)
        - [毛痞宪法加些词汇进去，不就成了包子宪法啦，新理念新思想新战略新时代新包子新包子馅](#) - 反革命 23:05:36 2/15/19 (21562)
- [“关键少数”,共党历来是鼓吹极少数论,分期分批消灭极少数坏人,95%绝大多数拥护习包子](#) - 反革命 14:50:05 2/15/19 (21541) (1)
  - [当然,包子这里的“关键少数\(领导干部\)”是指习家军习共党,要抓权,屁民特供养着。](#) - 反革命 14:52:46 2/15/19 (21542)

- [《求是》就是《求非》,包子满口法治,实际是大忽悠搬弄是非要搞人治.](#) - 反革命 14:30:37 2/15/19 (21538) (3)
  - [《依规治党》《党对依法治国的领导》就是包子治国.宪法都可随便改,帮规更不在话下.](#) - 反革命 14:34:58 2/15/19 (21539) (2)
    - [《中央全面依法治国委员会》跟《政治局\(常委\)》《总书记》啥关系,还是包子夺权工具?](#) - 反革命 14:46:04 2/15/19 (21540) (1)
      - [绝大多数人支持的就是法律,全国人民拥护毛痞搞文革,谁说文革不是依法治国?](#) - 反革命 15:16:09 2/15/19 (21546)
- [构建良好政治生态 推动经济爬坡过坎](#) - 《人民日报》2月13日 (723 bytes) 11:56:53 2/13/19 (21455) (1)
  - [抓革命,促生产,促工作,促战备。](#) - 毛主席讲, (38 bytes) 11:57:26 2/13/19 (21456)
- [传郭伯雄在狱中曾多次自杀未遂 精神已陷入崩溃](#) - 习瓜瓜于 2019-2-10 (2897 bytes) 18:18:05 2/10/19 (21282) (12)
  - [郭伯雄是本份人,他贪的是作为权贵军委副主席能贪应该贪的那一份,假设包子诬陷全部成立](#) - 反革命 18:22:32 2/10/19 (21283) (11)
    - [习仲勋屠杀私藏五大洋革命同志,包子把徐才厚从病床拖走,习明泽鼓吹\[自己挖坑活埋自己\]](#) - 习祖孙三代没有人性 18:30:09 2/10/19 (21284) (10)
      - [霸占国库大撒币,中国政经万马齐喑,供销社死灰复燃,郭伯雄贪的难道不是习家贪的9牛1毛?](#) - 反革命 18:37:59 2/10/19 (21285) (9)
        - [继续反腐既不能证明自己清廉为民谋利,也不能证明跟毛痞1样英明,只能证明自己活阎王](#) - 反革命 18:57:29 2/10/19 (21286) (8)
          - [毛痞英明表现在弄死千百万中国屁民自称去见马克思后,中国屁民为毛痞死亡痛哭流涕.](#) - 反革命 19:08:39 2/10/19 (21287) (7)
            - [正常绞肉机颠倒历史鼓吹\[忧患意识\]\[惊涛骇浪\]共党不准备搞政治运动屠杀难道搞民主选举](#) - 反革命 11:44:55 2/11/19 (21335) (3)
              - [\[必须使民主制度化、法律化,使这种制度和法律不因领导人的改变\(看法、注意力\)而改变\]](#) - 邓小平 78年12月13日 (212 bytes) 13:45:15 2/11/19 (21336) (2)
                - [这就不是共党.所以胡面瘫鼓吹\[忧患意识\]的同时,指桑骂槐\[戈巴是叛徒\]\[北朝鲜一贯正确\]](#) - 反革命 13:49:28 2/11/19 (21337) (1)
    - [如果有架空之嫌的话,郭徐看着不让胡面瘫搞家天下是完全正确的,与国与民有功.](#) - 反革命 14:00:30 2/11/19 (21338)

- [上个月,在杨洁篪访问期间,中共政府免除了喀麦隆 450 亿中非法郎\(合 7800 万美元\)的债务](#) - [华尔街日报]中文版 19:30:55 2/10/19 (21288) (2)
  - [习包子大撒币赶走外资,让屁民填补窟窿【朋友圈私下换汇判刑中国正式确认入刑】](#) - 反革命 18:43:39 2/11/19 (21340) (1)
    - [发行庆丰币,人民币作当年的外汇卷用,庆丰币朝鲜圆都不需要国际流通,共匪国使然.](#) - 反革命 19:08:52 2/11/19 (21342)

- [中国宪法和美国宪法有两大区别,服务对象不同和修改幅度不同。](#) - 反革命 22:53:53 2/08/19 (21224) (14)
  - [美国宪法主张人人平等,一人一票,言论自由,因此,是为升斗小民谋利益的;只见小幅修正](#) - 反革命 23:03:13 2/08/19 (21226) (1)
    - [看不到美国总统能废除 3 权分立连任超过两届搞终身制.所以,世界各地贪官难民都往美国跑](#) - 反革命 23:18:51 2/08/19 (21229)
  - [中国宪法主张党的领导,书记说了算,因此,是为大小共产奴隶主谋利益;可大幅修改看谁掌权](#) - 反革命 23:02:09 2/08/19 (21225) (11)
    - [邓小平给 5.4 毛法动了两个大幅手术,市场经济和废除领导职务终身制,往人人平等的方向改](#) - 反革命 23:07:40 2/08/19 (21227) (10)
      - [习包子复辟 5.4 毛法称帝把国企做优做大做强,做优是鬼话,即使做大做强也是暂时最终毁灭.](#) - 反革命 23:12:36 2/08/19 (21228) (9)
        - [国企就是包子的提款机,婊子小三齐心召开家庭会议下令停止经商霸占国库。](#) - 反革命 10:04:50 2/09/19 (21261) (2)
          - [王岐山王毅是如何抢在习家天下成形之前从国企弄钱美国加拿大购买豪宅的?。](#) - 反革命 10:06:53 2/09/19 (21262) (1)
            - [王毅傻逼吹捧包子是五百年一帝,包子反腐败马上就要反到王毅头上,王毅拿了包子的家产.](#) - 反革命 11:35:16 2/09/19 (21263)
      - [习包子就是党,党领导宪法就是不要宪法。共产党被宪法约束,那还是共产党吗?](#) - 反革命 23:46:50 2/08/19 (21232) (2)
        - [【党领导宪法就是不要宪法】党是人活的会变,昨天还恭维温押宝,今天就抓温公子要温闭嘴](#) - 反革命 23:57:33 2/08/19 (21234)
        - [被宪法约束的党是不可能无法无天夺取政权的,习包子用言行证明了自己是活阎王共产党.](#) - 反革命 23:51:57 2/08/19 (21233)
    - [毛金习贪赃枉法,小共书记效法,所以就有 20 年后为母被杀报仇,杨佳报复杀人等等](#) - 反革命 23:30:38 2/08/19 (21230) (2)

- [人民网人民日报都是为流氓恶棍习包子歌功颂德的，还金句，听它放屁。](#) - 反革命 23:34:01 2/08/19 (21231) (1)
      - [以【讲话】【文件】治国,为了毛金习终身制,国家不要发展,反正没希特勒本事解放全人类](#) - 反革命 00:25:15 2/09/19 (21235)
- [自由度台湾 93 分、中国 11 分 外交部盼促进人人获得自由](#) - 中国「不自由」国家 (2082 bytes) 15:57:53 2/08/19 (21213)
- [胡海峰仕途吊诡 高调发声“上山下乡” 2019-02-08 10:10 作者：林中宇](#) - 作者：林中宇 (4913 bytes) 14:36:53 2/08/19 (21204) (18)
  - [北方交通大学计算机与科学技术系。清华大学经济管理学院第一届 EMBA 毕业生 - 威视股份总经理。](#) (71 bytes) 14:44:37 2/08/19 (21206) (16)
    - [弃学从政,造福于民?看他那马屁包子文章也不象.包子工农兵学员不学无术不当昏官咋办?](#) - 反革命 14:53:29 2/08/19 (21208) (8)
      - [共产奴隶制官本位,有权就有【待遇】,没权拿啥跟人交易?门可罗雀.所以面瘫要崽弃学从官](#) - 反革命 16:06:33 2/08/19 (21214) (3)
        - [中共百年,包子无耻赛过毛轮子润芝,靠跑官卖江著神隐,满朝狐朋狗友修宪人模狗样毛 2 世.](#) - 反革命 16:24:25 2/08/19 (21215) (2)
          - [陈云是脑子进了水“还是我们的孩子可靠”,金毛斯搞大清洗前难道不是共产党里的自己人?](#) - 反革命 17:27:56 2/08/19 (21216) (1) [国有企业]效率低下,腐败,是[毛金习]奴隶主的权力基础.实际是毛金习拉帮结伙的家产-反革命 9/15/16 说个事,不是为了翻江的老账,江还是能与时俱进的,谁能不犯错误?曾经想当毛二世也可理解 - 反革命 4/04/12
            - 国有企业和国有银行就是毛二世的权力基础.邓小平市场经济就是要抽走毛二世的权力基础- 反革命 4/04/12
            - 江急了,在全国宣传会议说,采取措施保护国有企业,经济蓬勃发展同时要严防资本主义演变. - 反革命 4/04/12
              - [包子不把国企做优做大做强拿啥称帝?【邓小平市场经济就是要抽走毛二世的权力基础】](#) - 反革命 (550 bytes) 21:50:59 2/08/19 (21221)
    - [wikipedia.org:\[田凤山主动打电话给三家国有银行，要求贷款 5 亿人民币给胡海清。\]](#) - wiki/胡海清 14:59:03 2/08/19 (21209) (3)
      - [毛金习领倒下,权就是取之不尽的钱,当然是以搞穷屁民为代价.](#) - 反革命 15:01:45 2/08/19 (21210) (2)
        - [我敢断言,胡海峰那面像,技术搞不好,官也当不好,就是一个拍包子马屁当太监的命.](#) - 反革命 15:04:18 2/08/19 (21211) (1)

- [胡海峰那面像确实是惨了点,弱智.比较而言胡面瘫要好点精明些.](#) - 反革命 15:15:39 2/08/19 (21212)
    - [胡海峰威视股份总经理跟大学所学还沾点边,丽水嘉兴党官就跟所学无关了.](#) - 反革命 14:50:50 2/08/19 (21207) (6)
      - [靠自己大学学的,能混成啥样,也许营养不良,有毒食品,短命.所以要当共产官.](#) - 反革命 17:58:26 2/08/19 (21217) (5)
        - [包子鼓吹党的领导,就是鼓吹轮流抢劫糟蹋中国,跟毛轮子一样不管死后洪水滔天.](#) - 反革命 18:01:10 2/08/19 (21218) (4)
          - [秦始皇毛轮子那时太落后,习包子现在有条件当务之急是倾国之力研发长生不老药.](#) - 反革命 18:15:34 2/08/19 (21219) (3)
            - [有人比较东汉末年袁术今天习包子,可惜要是袁术也搞个袁思想不至于称帝两年半吐血而亡](#) - 反革命 21:37:38 2/08/19 (21220) (2)
              - [百度百科:【汉末三国社会动荡,法制不存】这跟天朝末年很相似,包子不下台社会要动荡](#) - 反革命 22:26:05 2/08/19 (21222) (1)
  - [鼓吹党的领导就是鼓吹人治,不要法治,领袖毛金习说了算,就是【法制不存】](#) - 反革命 22:29:31 2/08/19 (21223)
  - [川普国情咨文演讲获好评 收视率创个人新高](#) - 民主党都是人渣骗子 (3737 bytes) 07:58:56 2/07/19 (21164) (7)
    - [春晚给人的感觉,是一场邪教传销大会,闹哄哄的没文化,互相骗](#) - neva 发表评论 (106 bytes) 08:16:18 2/07/19 (21165) (6)
      - [中国人最伟大崇高理想就是,开国大业,龙脉,皇帝,能当上皇帝就行,管它十年还是一年半载.](#) - 反革命 09:47:10 2/07/19 (21166) (5)
        - [这伟大崇高理想是中华民族优秀传统文化的集中体现,两千年来一贯如此,哪个共产党太监敢否认?](#) - 反革命 13:01:44 2/07/19 (21170) (2)
          - [私企外企合资派驻共产党委就是为了习皇上能够精准地年复一年地榨取税银备习水晶棺费用](#) - 反革命 13:09:38 2/07/19 (21171) (1)
            - [金家要中苏输血,苏联由卫星国进贡不过 70,毛家死撑 28 年,习家大撒币能撑几年?](#) - 反革命 13:18:23 2/07/19 (21172)
        - [毛轮子\(润芝\)能当上第三世界领袖,活着的习包子为什么就无能?](#) - 反革命 09:47:56 2/07/19 (21167) (1)
          - [共产轮子滚滚向前,毛轮子说了,谁敢阻挡共产轮子【谁就要准备变成齙粉】.](#) - 反革命 09:53:40 2/07/19 (21168)
  - [纪念洪秀全毛泽东叶向农,纪念江泽民胡锦涛习近平,纪念\[伟大光荣正确的\]中国共产党](#) - 反革命 17:56:24 2/02/19 (21079) (7)

- [消灭习共党，弄死习包子，自由属于中国人民!](#) - 反革命 (106 bytes) 17:57:21 2/02/19 (6)
  - [习包子不是要抓两面人吗,看看习包子说的,习包子不是两面人谁是两面人?](#) - 反革命 (93 bytes) 15:31:30 2/04/19 (21106) (5)
    - [批判的是自己正在做的,鼓吹的跟自己做的正好相反.这是毛金习共产党的成功秘诀.](#) - 【抛弃所有规则】 16:03:51 2/04/19 (21108) (4)
      - [前面说过了,跟毛痞比,包子就是个马大哈,自己做的还偏要挂嘴上:【抛弃所有规则】](#) - 反革命 2/04/19 (2) 一样搬弄是非,毛痞只唱【是】不唱【非】,包子【是】【非】一起唱,画虎类犬不打自招. - 反革命 7/29/18
        - [习包子【是】【非】一起唱,这么一唱,泄露天机,【思想】【理论】还有活路吗?](#) - 反革命 (108 bytes) 16:26:15 2/04/19 (21111) (1)
          - [对毛金习革命队伍来说,习包子就是网上说的那种猪队友.](#)
      - [也是搬弄是非颠倒历史打造共产奴隶制黑社会的必然要求.](#) - 反革命 16:07:57 2/04/19 (21109)

- [习近平写给川普的诈降“求饶信”变“口信”.](#) - 森哲深谈 (670) (100 bytes) 20:38:52 2/01/19

[https://www.youtube.com/watch?v=pV\\_NBsJBlsI](https://www.youtube.com/watch?v=pV_NBsJBlsI)

习近平写给川普的信的全文 (第二部分)

Mr. President in our last phone call you said you loved it for China to buy more agricultural products I have made some arrangements about which I believe you might have been ripped. As I often say, I feel we have known each other for a long time ever since we first met I cherish the good working relations and personal friendship. I enjoy our meetings and phone calls in which we could talk about anything. It taught to us to work together and accomplish things meaningful for the people of our two countries and the world at large. Mr. President if there is anything you could always approach me through there is me I hope we'll keep close contact in various ways. As the Chinese Lunar New Year Jews near my white and I wish to send our new year greetings to you, to Millennia and to your family. May you enjoy a happy and prosperous new year.

习近平写给川普的信 (被北京官媒删去的部分的中文翻译) :

正如我经常说的那样，自从我们第一次见面以来，我就觉得我们已经相识很久了，我非常珍惜我们之间良好的工作关系和个人友谊。我很高兴跟您见面和打电话，我们可以谈论任何事情。这些事情告诉我们，我们要共同努力，为我们两国人民和整个世界做一些有意义的事情。总统先生，如果有任何事情，可以随时与我联系，我希望我们可以以各种方式保持密切联系。

被黑客泄密的欧盟外交笔记中，关于今年7月习近平跟欧盟官员的一些谈话。习近平说：

**“美国的表现，好像是在一场无规则的自由式拳击比赛中作战，美国已经抛弃所有规则。”**

**“美国的政策给中国留下了两个选择：退缩或反击。屈服会使这个恶霸更加胆大妄为，中国人民不会接受这一点。”**

**“当中国处于闭关锁国时，中国挺过了贫困和艰难。如果有必要，中国人民将再次挺过艰难。”**

- 
- 
- [今天奇闻：北京副市长陈刚敛财 1648 亿 黄金 20 吨！ - 共匪不除中国必亡！ \(1701 bytes\) 12:28:00 1/30/19 \(20919\) \(38\)](#)
  - [习包子瞎编的吧,比徐才厚还有钱?毛痞说四大家族贪污国库.让主席一家贫. - 反革命 12:33:49 1/30/19 \(20920\) \(37\)](#)
    - [若不是习包子瞎编的,为什么不仅不公布官员财产,还在通往习家天下的道路上狂奔? - 反革命 14:16:45 1/30/19 \(20926\) \(2\)](#)
      - [按毛痞说法,中国目前主要矛盾是权贵资本家\(或白手套\)与习家天下的矛盾.不要转移视线 - 反革命 14:41:42 1/30/19 \(20927\) \(1\)](#)
        - [习家原本也是权贵资本家一员.到底是权贵资本家或精英群体沦丧,还是毛金习活阎王沦丧? - 反革命 14:46:44 1/30/19 \(20928\)](#)
    - [《而是暗示周有择是死于另一群正在集体沦丧的精英群体。》这种说法是不对的. - 反革命 12:43:51 1/30/19 \(20921\) \(33\)](#)
      - [应该说 80%周有择是死于胡面瘫的无能和习包子的无耻.还有 20%周有择本身的原因. - 反革命 12:46:20 1/30/19 \(20922\) \(32\)](#)
        - [即使周有择不是虚构的胃癌,营养不良也不大可能跟老习痞一样活到八、九十岁 - 反革命 14:59:39 1/30/19 \(20929\) \(4\)](#)
          - [周有择十有八九是虚构的,因为二十出头得胃癌不大可能,除非天天吃烧烤,但他又没钱. - 反革命 15:45:05 1/30/19 \(20933\)](#)
          - [老习痞当年蹲秦城仅没权而已,还有特供.一样年纪,刘鹤比习包子出老多了. - 反革命 15:15:22 1/30/19 \(20932\) \(2\)](#)
            - [刘鹤有什么理想,还不是为眼前利益,或枪口下迫不得已.帮毛痞打造家天下有什么好结果. - 反革命 15:51:48 1/30/19 \(20934\) \(1\)](#)



- [许其亮有啥理想,无能发动战争,经济半死不活,只等包子先进水晶棺还是许其亮先进八宝山](#) - 反革命 16:18:01 1/30/19 (20937)
- [《诅咒有人努力活得无望是因为有人努力活得无耻》说对了.屁民活得无望毛金习活得无耻](#) - 反革命 13:03:28 1/30/19 (20923) (26)
  - [习包子说了,《我觉得我还是一个比较努力的人》,跟毛痞一样,努力干坏事,祸国殃民.](#) - 反革命 13:42:53 1/30/19 (20925) (24)
    - [2018年7月前后,83岁查韦斯的母亲被美国政府以\[非法洗钱的罪名遣返回国,她美国账户](#) - 3亿700万美元被冻结 09:25:53 2/01/19 (21030)
    - [《能改的我们坚决改》改成终身制习包子登基当皇帝了.](#) - 反革命 15:05:29 1/30/19 (20930) (22)
      - [以【重要讲话】【文件】治国,还要什么本来就是狗屁的【宪法】,还人模狗样地进行修改.](#) - 反革命 09:46:09 1/31/19 (20980) (13)
        - [驱赶低端人口,赶走外资企业,设立监察东厂,回归农业大国,习家天下万岁](#) - 反革命 09:49:37 1/31/19 (20981) (12)
- [驱赶低端人口,赶走外资企业,设立监察东厂,大撒币,回归农业大国,习家天下万岁](#) - 反革命 09:57:18 1/31/19 (20983) (1)
  - [几张照片,包子在曾庆红面前装得很老实的样子,现在把曾的白手套没收了.](#) - 反革命 10:00:28 1/31/19 (20984)
- [不管怎么说,习猪头是狗X的,猪狗同体.](#) - 反革命 09:56:26 1/31/19 (20982) (9)
  - [狗就是说习仲勋是共匪搬弄是非坏人,猪就是说婊子小三齐心的这个兔崽子弱智.](#) - 反革命 11:09:29 2/01/19 (21032) (4)
    - [张千帆《宪法学导论》下架,习猪头实践胡面瘫《北朝鲜政治上一贯正确》](#) - 反革命 11:31:58 2/01/19 (21033) (3)

- [江不敢折腾是当时邓还在,从江湖习的自私来看,哪有 TMD 共产主义那样的好事.](#) - 反革命

命 11:59:25

2/01/19 (21034) (2)

- [《习近平重用同父异母兄弟的同事》当代朱元璋狐朋狗友近亲坐天下,齐玉齐心什么关系](#) - 外交部党委书记齐玉 (907

bytes) 12:05:52

2/01/19(21035) (1

- [朱元璋,斯毛金习,齐敖赛死酷,才是地球上档次的骗子活阎王.](#) - 反革命

命 16:43:30

2/01/19 (21036)

- [狗就是说习仲勋是共匪坏人,猪就是说老习痞的这个兔崽子弱智.](#) - 反革命

10:16:49 1/31/19 (20985) (3)

- [当年袁世凯称帝,他的亲信都不理他,现在围着包子转的都是太监.](#) - 反革命

12:33:53 1/31/19 (20986) (2)

- [日本天皇英国皇室只是国家象征,全民养.傻逼毛金习不仅全民养还要](#)

[行使权力领倒糟蹋国家 - 反革命 14:07:39 1/31/19 \(20990\)](#)

- [习包子猪狗同体只是个比喻,为了自己当皇帝弄死千百万人,事实上,毛金习猪狗不如. - 反革命 13:22:30 1/31/19 \(20987\)](#)

- [《不能改的坚决不改》成就了习包子的今天的都不能改 - 反革命 15:09:10 1/30/19 \(20931\) \(7\)](#)
  - [不管腐败浪费资源与否,不能把国企推向市场,要用权力养着包子才能顺手牵羊钱进巴拿马 - 反革命 18:44:53 1/30/19 \(20942\)](#)
  - [火墙存在证明中共中央是骗子中央,官员财产不公开,包子公权私授拉帮结伙,共匪名副其实 - 反革命 18:40:11 1/30/19 \(20941\)](#)
  - [从跑厦门要官到海外卖江著拍马屁来看,敢说包子没进贡大内总管令计划有底气说负荆请罪 - 反革命 16:33:41 1/30/19 \(20939\)](#)
  - [不是人人都能成功跑官要官,正定搞不定跑厦门,红2代人多势众有权有势,胳膊拧不过大腿 - 反革命 16:26:47 1/30/19 \(20938\)](#)
  - [因为是党国机密,只能是据说,个人房贷几乎是制造业贷款 5 万亿的三倍.钱都进了房产. - 反革命 16:03:17 1/30/19 \(20935\) \(2\)](#)
    - [这是党国独裁体制,一言堂,骗子治国理政,掠夺屁民的结果.不要上班做学问教书,炒房. - 反革命 16:06:29 1/30/19 \(20936\) \(1\)](#)
      - [共党运动屠杀几十万上百万饿死千万都有办法,哪有刹不住房价的道理。 - 反革命 17:21:47 1/30/19 \(20940\)](#)

- [人类群居,个人在制度和国家机器面前是无能为力的,毛金习爬上去前也得装孙子装虔诚.](#) - 反革命 13:18:19 1/30/19 (20924)

- [传中南海高层下达指示 各大卫视宫斗剧遭全面停播](#) - 综合新闻 (1030 bytes) 23:10:42 1/27/19 (20831) (14)

- [【军民融合发展】【媒体融合发展】包子变色龙【融合】=【共产】,【军民媒体共产党发展】](#) - 反革命 12:24:31 1/29/19 (20885) (10)

- [毛金习屁本事没有,不靠忽悠共产抽成瞎折腾,哪来的荣华富贵?](#) - 反革命 12:27:57 1/29/19 (20886) (9)

- [毛金习只要从每个中朝屁民收刮一分钱,毛金习就是百万富翁.](#) - 反革命 12:29:56 1/29/19 (20887) (8)

- [除了吹牛直到进水晶棺,习包子拿什么打造人类命运共同体?文的,武的,还是什么思想理论?](#) - 反革命 16:01:17 1/29/19 (20891) (5)

- [大忽悠【打造人类命运共同体】=【解放全人类】,【融合】=【共产】,等包子死影子都没有](#) - 反革命 16:12:29 1/29/19 (20892) (4)

- [希特勒发展经济 6 年开始解放全人类习包子大撒币委瑞内拉打水漂只能加固火墙做山寨大王](#) - 反革命 16:29:38 1/29/19 (20893) (3)

- [大忽悠刚上台鼓吹中国梦到今天底线思维,包子要死习家军得陪葬,没蚕食完的全党都得陪葬](#) - 反革命 21:43:24 1/29/19 (20899) (2)

- [习猪头生搬硬套老习痞留 1 个搞政治给的搬弄是非把【中国梦】整成了今天的【底线思维】](#) - 反革命 22:12:01 1/29/19 (20900) (1)

- [《扣好人生的第一颗扣子》上习包子泰坦尼克后坚持《底线思维》实现《中国梦》](#) - 反革命 (3 bytes) 10:58:20 1/30/19 (20918)

- [恶劣的是毛金习故意搞穷屁民,让你要斗无门.你只能为生存奔命,买不起枪,也不让你买枪.](#) - 反革命 12:34:12 1/29/19 (20888) (1)

- [尽管许其亮柯华庆自告奋勇要为习包子陪葬,习包子是不会要他们一起进水晶棺的.](#) - 反革命 12:49:19 1/29/19 (20889)

- [当共奴比当佃农的档次高。主要区别是共奴洗脑彻底。](#) - 反革命 23:13:58 1/27/19 (20832) (2)

- [中国=领袖+369 等+共奴](#) - 反革命 12:34:22 1/28/19 (20842) (1)

- [解放前,中国=皇帝+369 等+佃农](#) - 反革命 12:53:50 1/28/19 (20843)

- [习思想还是习精神？这是个问题！](#) - 柯华庆撰写 (10474 bytes) 20:52:32 1/24/19 (20698) (33)
  - [中国政法大学柯华庆：从邓时代到习时代的三大反思](#) - 以下为访谈实录。(20344 bytes) 16:59:30 1/25/19 (20749) (16)
    - [【是否有利于实现中华民族的伟大复兴】傻逼还复兴呢,包子正在重复毛痞折腾中国.](#) - 反革命 18:47:32 1/25/19 (20774)
      - [兵熊熊一个,将熊熊一窝。兵无能就牵连他一人,将无能就牵连一群人](#) - (一群人是无辜) 09:28:10 1/27/19 (20827) (2)
        - [胡面瘫就是将熊熊。太能干了也不一定是好事。毛痞能干吧,它的四人帮被抓了。](#) - 反革命 09:30:42 1/27/19 (20828) (1)
          - [希特勒能干,他的部下下场如何?斯大林能干,苏联解体他的元帅自杀.包子好像能干,习家军?](#) - 反革命 09:34:53 1/27/19 (20829)
    - [【市场经济并不必然要求党争民主制】放屁!毛金习看到那些巨富不公私合营能睡得着?](#) - 反革命 18:37:21 1/25/19 (20772) (1)
      - [问一下习包子,爬上去前不是也有千万股票钱进巴拿马香港物业,为什么要改变路线霸占国库](#) - 反革命 18:43:26 1/25/19 (20773)
    - [这傻逼在两篇文章中,故意用\[犟\]代替\[强\],这两字意思是不一样的.](#) - 反革命 18:31:07 1/25/19 (20770)
    - [颠倒黑白:\[中国人重精神、学马列、学毛泽东思想,漠视物质生活\]毛金习故意搞穷国人](#) - 反革命 18:27:47 1/25/19 (20769)
    - [攻击邓「党的基本路线要管一百年,动摇不得」可能邪路,却赞同「科学技术是第一生产力」](#) - 反革命 (408 bytes) 18:05:27 1/25/19 (20764) (5)
      - [睁眼瞎话:【新中国是民主体制】,还有可能【中国未来应该以实现共同自由为目标】?](#) - 反革命 18:10:21 1/25/19 (20765) (4)
        - [【改革开放是中国自己做主,不是一边倒学习西方】有狗胆就把防火墙拆了.](#) - 反革命 18:33:41 1/25/19 (20771)
        - [【新中国是民主体制】还 1 个接 1 个政治运动?这家伙有无资格成为工农兵大学生还是个问题](#) - 反革命 18:13:15 1/25/19 (20766) (2)
          - [邓把它从共惨奴隶制下解放出来,让它通过考试跳槽吃上了政治皇粮,却攻击邓的猫论只为钱](#) - 反革命 18:20:01 1/25/19 (20767) (1)
            - [它自己不当老师跳槽奔当官去了,却攻击「学而优则仕」,真TMD虚伪.](#) - 反革命 18:23:20 1/25/19 (20768)
      - [多维总部在北京,现在该姓习了吧【\(柯华庆\)建议将习近平时代定位为「自主创新时期」】](#) - 反革命 17:15:37 1/25/19 (20751) (2)
        - [都成了包子的共产脑残机器人,还「自主创新时期」,北朝鲜毛痞 28 年创了什么新?](#) - 反革命 18:55:08 1/25/19 (20775)
        - [【社会主义文化是习近平精神的灵魂】但又攻击【中国的社会主义曾经让人没裤子穿】](#) - 反革命 17:25:26 1/25/19 (20753)

- [尽管柯华庆绝对脑残,但他口气很大还有他亮丽的招摇撞骗的多个头衔,所以还得多损他几句](#) - 反革命 17:06:39 1/25/19 (20750) (1)
  - [两篇文章实质是为升官拍包子马屁,但逻辑混乱,还走神,拍马屁水平太次甚至适得其反](#) - 反革命 17:23:19 1/25/19 (20752)
- [拍包子马屁不集中,【不能像共产党文宣机器和政治官僚们说的那样僵化八股,味同嚼蜡】](#) - 反革命 22:03:18 1/24/19 (20703) (4)
  - [马屁不好好拍,竟然在那定义习包子的【精神】【理论的内核】【灵魂】,狗胆包天](#) - 反革命 (104 bytes) 22:06:33 1/24/19 (20704) (3)
    - [习近平精神应该随着社会实践的发展而发展.习近平理论的内核.创新才是习近平精神的灵魂](#) - 习近平精神 22:09:06 1/24/19 (20705) (2)
      - [创新搞笑,包子除了炒毛痞的现饭还是现饭.中国人应学苏联人委内瑞拉人上街把包子赶下台](#) - 反革命 23:17:31 1/24/19 (20709)
      - [共产+君君臣臣+马列搬弄是非=习近平精神.以共产为手段,掌握每个屁民的生存权为目的。](#) - 反革命 (156 bytes) 22:32:01 1/24/19 (20707) 社会主义文化是习近平精神的灵魂,中国传统文化的精髓是习近平精神的土壤和根,外来先进文化,包括马列主义和现代西方政治的理论创新,都应该是习近平精神的有机构成。
- [1989年九江师专数学系.这师专两年还是三年制,87年左右恢复高考快十年才考个师专](#) - 反革命 21:38:31 1/24/19 (20699) (10)
  - [据说柯华庆举报张千帆\(CUSPEA1984-5\),跟张千帆比,柯华庆绝对脑残](#) - 反革命 21:55:37 1/24/19 (20700) (9)
    - [张千帆说,\[中国目前的英雄是毛泽东\],那还鼓吹什么宪政,学习柯华庆,猛拍习包子的马屁](#) - 反革命 08:57:23 1/25/19 (20739) (2)
      - [尽管张千帆相对脑残,但精神可嘉说\(大意\)理工科无法强国,所以深入共党虎穴鼓吹民主宪政](#) - 反革命 09:04:06 1/25/19 (20740) (1)
        - [党主导宪法,毛金习就是党,毛金习是流氓恶棍活阎王,所以,党主导下的宪法就是手纸。](#) - 反革命 09:17:09 1/25/19 (20741)
    - [这脑残还指责习包子【的统战思维还在某种程度上遭受到官僚主义和斗争思维的负面影响】](#) - 反革命 21:57:33 1/24/19 (20701) (5)
      - [共产党不当官僚不搞斗争,那还是共产党吗?习包子你的国库还能继续养着这个柯华庆吗](#) - 反革命 22:40:59 1/24/19 (20708) (1)
        - [习包子你看清楚了,吃习共党的饭,不能砸习共党的锅,这柯华庆是个典型的吃里扒外的家伙](#) - 反革命 14:45:45 1/25/19 (20748)
      - [纳税人的钱就养这种白痴【中国政法大学法理学研究所所长、教授、博导】](#) - 反革命 21:59:16 1/24/19 (20702) (2)
        - [逻辑混乱【精神是思想、理论的递进与昇华...精神自主的理论基础也应该是习近平精神】](#) - 反革命 22:13:40 1/24/19 (20706) (1)

- [\[精神来自理论,理论基础也应该是精神\]这什么狗屁逻辑,还所长、教授、博导.](#) - 反革命 11:06:30 1/25/19 (20744)
- [托洛茨基\(苏联红军总司令\)指责斯大林篡党夺权.习包子跟斯大林相似.](#) - 反革命 (842 bytes) 14:44:15 1/21/19 [https://www.marxists.org/chinese/trotsky/1946/trotsky\\_1946book03.htm](https://www.marxists.org/chinese/trotsky/1946/trotsky_1946book03.htm)
  - [一开始没打算弄死托洛茨基,流放,墨西哥成立第四国际对抗,斯大林才派人把他杀了.](#) - 反革命 15:34:00 1/21/19 (20595) (36)
    - [斯大林多次违抗时任军事革命委员会主席托洛茨基的决议处决很多红军中在沙皇时代任过职的 - 军官以及\[反反革命\]](#) (159 bytes) 16:48:56 1/21/19 (20601) (10)
      - [这种决议就是所谓的右倾.而李立三左倾盲动又容易成为毛金习奔向家天下失误替罪羊](#) - 反革命 19:58:09 1/21/19 (20605) (2)
        - [还是李鸿忠宁左勿右政治正确,奔向共产主义,奔向习家天下.](#) - 反革命 20:00:07 1/21/19 (20606) (1)
          - [赵正永卖官发达区县人事一把手至少 3000 万,倒霉动了包子的龙脉.习包子称帝贪污多少万?](#) - 反革命 17:31:40 1/23/19 (20680)
            - [包子不打自招【全面建成小康社会进程就可能被迫中断】【剥夺政治权利终身】屁民啥权利](#) - 反革命 12:47:05 1/24/19 (20697)
      - [毛痞也是用这种屠杀中国人的办法扶植自己的势力.](#) - 反革命 16:49:43 1/21/19 (20602) (6)
        - [普京说斯大林是暴君,但打败了德国实现了工业化.毛痞除了屠杀奴役中国人干了什么好事?](#) - 反革命 12:31:48 1/23/19 (20671) (5)
          - [习包子刚上台率百官朝拜毛尸体,大唱中国梦,就是包子的皇帝梦和草民的下岗回农村梦.](#) - 反革命 12:37:23 1/23/19 (20672) (4)
            - [【深改委会议：继续啃硬骨头】什么啃硬骨头,那叫折腾.坚持朝令夕改无法无天的党的领倒](#) - 反革命 14:53:21 1/23/19 (20673) (3)
              - [王承恩要手下拎上大锣到大街上去敲【魏阉篡位】,今天的魏阉就是习包子.](#) - 反革命 15:21:16 1/23/19 (20674) (2)
                - [2015 年始广东江浙要求民营与国营企业合并只不过两三年东莞和苏州城的台资企业大批出走 - 来源：苹果日报 \(354 bytes\) 18:23:15 1/23/19 \(20682\) \(1\)](#)

政治上的大倒退，一定会影响经济上的倒退。2015 年开始，广东、江浙民营企业最发达的地区，遭遇到从未有的困难，地方当局要求民营与国营企业合并，不同意合并的企业走俏的产品必须通过国企卖

到市场，导致民企无利润可赚，倒闭潮开始，与此同时，外企受外汇管制的限制，利润不能换汇寄到海外，即便关门，原来投资的钱也不能带走。只不过两三年，东莞和苏州城的台资企业大批出走。

- [习包子出了本书不是,书名是《习流氓谈治国理政》](#) - 反革命 18:26:05 1/23/19 (20683)
- [据这个视频说,列宁把讲稿给托洛茨基,让他取代斯大林,他竟无动于衷,评论说他官老爷作风](#) - 反革命 (79 bytes) 16:24:55 1/21/19 《记忆 2015》列宁的死亡之谜
- <https://www.youtube.com/watch?v=uM4c1Bq-mPk> 20151009
  - [说列宁认为斯大林粗暴不适合担任总书记,不如说列宁发现斯大林也懂共产主义就是家天下](#) - 反革命 19:06:09 1/21/19 (20603) (17)
    - [也就是列宁发现自己无法控制斯大林,列宁独裁就要变成斯大林独裁.](#) - 反革命 19:08:49 1/21/19 (20604) (16)
      - [列宁又不好跟托洛茨基明说,斯大林是跟自己一样的坏人活阎王.说了,托洛茨基什么反应?](#) - 反革命 08:17:34 1/23/19 (20655) (13)
        - [不管托洛茨基啥反应,列宁都应对托洛茨基坦诚相待,承认自己是活阎王,反正自己也快死了](#) - 反革命 09:09:56 1/23/19 (20659) (6)
          - [\[1921年..由于此时列宁和托洛茨基在若干问题上有所分歧,于是列宁重用斯大林与之抗衡\]](#) - wiki 斯大林 15:43:53 1/23/19 (20675) (4)
            - [斯大林也是列宁重用扶植起来的.所以,共产独裁体制就是无法无天祸国殃民的体制.](#) - 反革命 15:45:40 1/23/19 (20676) (3)
- [在写给孟什维克领袖齐赫泽信中写道“列宁是俄国工人运动中一切落后现象的职业得利者”](#) - 1913年托洛茨基 (177 bytes) 17:08:24 1/23/19 (20678)
- [“目前列宁主义的大厦整个建筑在谎言和伪证之上,包含着自身腐败的有毒因素”](#) - 1913年托洛茨基 (176 bytes) 17:06:50 1/23/19 (20677) (1)
  - [托洛茨基被暗杀了,共产流氓恶棍活阎王斯毛金习笑到最后,赢了.](#) - 反革命 17:15:01 1/23/19 (20679)



- [苏联历史就可能改写,托洛茨基帝国而不是斯大林帝国还取决于托洛茨基的性格\[决定命运\]](#) - 反革命 09:13:46 1/23/19 (20660)
- [习包子能向全党【交底】毛金习是活阎王这样的【底线思维】吗?](#) - 反革命 08:20:11 1/23/19 (20656) (5)
  - [习近平总书记指出：“我们党是生于忧患、成长于忧患、壮大于忧患的政党。”](#) - 习承认共党祸国殃民 08:30:24 1/23/19 (20657) (4)
    - [习共党生于跑官卖江著，成长于狐朋狗友，壮大于反腐败拉帮结伙。](#) - 反革命 10:34:59 1/23/19 (20667) (2)
      - [毛共党生于共产瘟疫，成长于党同划异杀彭璜王佐刘志丹，壮大于勾结日寇。](#) - 反革命 10:52:28 1/23/19 (20668) (1)
        - [杀红二十军 ab 团。](#) - 反革命 11:11:51 1/23/19 (20670)
- [毛金习的宗旨就是\\*搞穷\\*搞乱\\*中朝\\*进水晶棺。](#) - 反革命 09:31:57 1/23/19 (20666)
- [理论搅屎棍马克思,实践搅屎棍列宁,启蒙搅屎棍毛金习.搅屎成功就出现了利益集团.](#) - 反革命 20:51:26 1/21/19 (20608) (1)
  - [习包子金三花天酒地是建筑在奴役中朝屁民的基础上的.要世袭,拒绝和平演变退出.](#) - 反革命 21:17:42 1/21/19 (20610)
- [既然你不打算也不会拉帮结伙夺取权力,那流放后还跟斯大林作什么对,显然是找死.](#) - 反革命 16:27:11 1/21/19 (20598) (4)
  - [在颠倒历史逆淘汰的绞肉机体制里,顺斯毛金习者昌,逆斯毛金习者亡.其他枉然.](#) - 反革命 16:30:15 1/21/19 (20599) (3)
    - [官吏只能是奴才太监锦衣卫,草民除了上街要独裁者下台只能静等独裁者死亡.](#) - 反革命 16:43:30 1/21/19 (20600) (2)
      - [人为颠倒历史,自然就有人为政治和经济振荡.美名:5年计划,改革,整顿,供给侧,国进民退等](#) - 反革命 20:20:54 1/21/19 (20607) (1)
        - [苏联灭了,包子哀叹竟无一男儿.去年为何不改名\[中华苏维埃共和国庆丰元年\]?](#) - 反革命 21:05:08 1/21/19 (20609)

- [习包子空手套白狼比苏联第一代领导人之一斯大林凶残,把它的政敌一律判死缓无期徒刑.](#) - 反革命 15:37:46 1/21/19 (20596)
  - [斯大林并不是依靠个人才能、而是依靠一个与人无关的机构取得权力的。](#) - 托洛茨基 14:46:41 1/21/19 (20592) (2)
    - [机构以及它拥有的力量和权威是布尔什维克党长期英勇斗争的产物。党本身又是思想的产物](#) - 托洛茨基 14:47:15 1/21/19 (20593) (1)
      - [托洛茨基说,党\(机构\)是搬弄是非的产物.而斯大林习包子又是依靠利用党夺取权力的.](#) - 反革命 14:50:45 1/21/19 (20594)
- [希特勒按希思想治国，习包子按习思想治国。希特勒不比习包子能干?](#) - 反革命 10:28:01 1/16/19 (20401) (36)
  - [习包子的绞肉机赛得过希特勒的战争机器吗?所以，中国能强大到哪里去?](#) - 反革命 10:35:44 1/16/19 (20402) (35)
    - [战争机器更接近市场经济充分发展.绞肉机把国束缚起来怎么发展,供养毛金习倒是绰绰有余](#) - 反革命 16:12:44 1/16/19 (20409) (31)
      - [活阎王在会上强调,社会毒瘤共产黑恶势力严重破坏市场经济社会秩序,是习家军执政根基](#) - 反革命 23:17:42 1/16/19 (20415) (30)
        - [毛金习反腐败的结果是最毒瘤最腐败,镇反屠杀\\*政治运动,每次几十万上百万死人千万饿死.](#) - 七、八年来一次 13:54:57 1/17/19 (20447) (29)
          - [李鸿忠要天津警备区肩负起打造拱卫首都包子的铜墙铁壁的职责](#) - 李鸿忠喊话拱卫首都 14:18:47 1/17/19 (20448) (28)
            - [李鸿忠就是政治正确,因为习包子是披着党的领导遵照一八习宪法执政的当代朱元璋](#) - 反革命 14:21:19 1/17/19 (27)
    - [公安部长赵克志【防范抵御颜色革命】.颜色革命包括:党天下变家天下和党天下变多党竞选](#) - 反革命 09:05:12 1/18/19 (20493) (14)
      - [赵克志不抓任正非?\[\(包子自主创新\)什么都要自己做,除了农民,其他人不应该有这种想法\]](#) - 反革命 20:07:23 1/18/19 (20514) (2)
        - [跟\[革命理想高于天\]一样,鼓吹\[自力更生\]\[自主创新\]是为包子闭关锁国做准备的.](#) - 反革命 20:10:29 1/18/19 (20516) (1)
          - [习包子就是小学文化的农民，除了当皇帝，它还会有什么理想?](#) - 反革命 21:46:44 1/18/19 (20522)

▪ [蔡东家贩毒家族发家致富被做掉了,毛金习搬弄是非家族发家致富专门做掉中朝屁民.](#) - 反革命 09:25:56  
1/18/19 (20494) (10)

▪ [林彪:【中国革命是革中国人民的命】](#)  
<https://zh.wikiquote.org/zh-hans/林彪> - 反革命 09:53:19 1/18/19 (20495) (9)

▪ [所以,习包子说,“革命理想高于天”.\[杀人理想高于天\]\[杀中国人民理想高于天\].](#) - 反革命 09:56:42 1/18/19 (20496) (8)

• [尽管骂于敏道歉了,还要被刑拘 15 日接受一帮网虫的辱骂.这说明了习包子人模狗样的道理](#) - 反革命 13:41:51  
1/18/19 (20502) (7)

○ [前面说过了被洗脑的 13 亿就是习包子的赌资.今天中国人大批失业就是包子故意造成的](#) - 反革命 13:54:04 1/18/19 (20504) (2)

▪ [以习代帮,以帮代党,以党代国搬弄是非模棱两可权力抽成,共产祸国殃民经济抽成.](#) - 反革命 14:28:42  
1/18/19 (20506) (1)

▪ [现任军委不管国家是进步还是倒退,习包子给口狗粮就会摇尾巴.](#) - 反革命 14:30:54  
1/18/19 (20507)

○ [于敏也不知自己是在保卫中国人,共党还是毛金习.如果毛金习被党内政变搞下去了,保卫谁?](#) - 反革命 13:46:10 1/18/19 (20503) (3)

▪ [一旦爬上去,把毛金习搞下去也不是易事.搬弄是非权斗,你想想的到的,毛金习都想的到](#) - 反革命 14:34:26  
1/18/19 (20508) (1)

- [所以,习包子现在不敢开会,怕拆防火墙,群众上街.](#) - 反革命

命 14:35:58

1/18/19 (20509)

- [公仆们瞻前顾后不作声,现在搞到周强头上了吧?还不如古代的大臣们团结.](#) - 反革命

命 14:03:46 1/18/19 (20505)

- [不比朱元璋,习包子要党和宪法这两块遮羞布.高层被翻底朝天也不敢灭九族怕八国联军打来](#) - 反革命 14:27:29 1/17/19 (20450) (11)

- [话说回来,习包子有核武能火箭上天揽月潜艇下五洋捉鳖,震慑老外,灭他人九族也不是不敢](#) - 反革命 15:25:47

1/17/19 (20452)

- [按照朱元璋的路子,习包子的狐朋狗友不久将被习包子的近亲取代,李鸿忠拍马屁再响没用](#) - 反革命 14:32:25

1/17/19 (20451) (9)

- [若公检法互相独立中国就是法治国家.为体现皇上包子的意志就要《中共政法工作条例》](#) - 反革命 12:40:11

1/18/19 (20498) (8)

- [公检法要接受党的领导就是政法委领导.党就是习家军,习家军就是包子的狐朋狗友](#) - 反革命

命 12:42:45 1/18/19 (20499) (7)

- [政法委会起诉习包子钱进巴拿马和千万股票的来源跑官要官退赃 30 万吗?](#) - 反革命

命 14:50:15 1/18/19 (20510)

- [胡面瘫笨蛋就是笨蛋,还有架空一说.江曾还没死,怎么就没能架空习包子篡党夺权.](#) - 反革命 13:33:52 1/18/19 (20501)

- [不论包子死前有无惊涛骇浪还是温水煮国人,包子临死高度集权引发权力真空 1 定有惊涛骇浪](#) - 反革命 13:06:05

1/18/19 (20500) (4)

- [习要把自己搞成毛,但是,那个政权是毛打下来的,跟习没多大关系.跟](#)

[刘志丹有关系,可是,](#) - 反革命 18:26:13 1/18/19 (20511) (3)

- [可是,刘志丹脑残,不懂另立中央吞并毛痞,反被毛痞吞并杀了.刘志丹不是老习痞救了党中央](#) - 反革命 18:29:14 1/18/19 (20512) (2)

- [元末起义军强吞弱。天朝末年，习家吞并其他派系独大，一个道理。啥党中央不党中央](#) - 反革命 18:45:21 1/18/19 (20513) (1)

- [事实上,人类是愚蠢的,就是重复历史上农民起义,糊弄个党和共产主义,就分不清东南西北了](#) - 反革命 21:43:55 1/18/19(20521)

- [强大了又有何用?该毁灭重来的还得毁灭重来。](#) - 反革命 10:37:39 1/16/19 (2)
  - [江湖只要再干两年。习包子要折腾进水晶棺。](#) - 反革命 11:00:38 1/16/19 (20404) (1)
    - [【东西南北中】,这是只指地球上呢,还是指整个宇宙?【党\(习包子\)是领导一切的】](#) - 反革命 13:48:28 1/16/19 (20405)
- [许章润再发奇文: 中国不是一个红色帝国](#) - 2019年元月6日 (28213 bytes) 10:50:13 1/13/19 (20271) (17)
  - [垂老上将渐稀勇猛少将增多 习近平紧握军队](#) - (法广 RFI 小山) (1274 bytes) 15:25:56 1/14/19 (20307) (13)
    - [元朝末年盗贼蜂起,盗贼朱元璋削平其他盗贼.今天贪官蜂起,贪官习猪头削平其他贪官.](#) - 反革命 15:29:21 1/14/19 (20308) (12)
      - [秦岭违建是典型例子,说明了\(真\)共党和法的关系.共党当权就是轮流抢劫、轮流糟蹋中国](#) - 反革命 22:25:23 1/15/19 (20359) (4)
        - [共党讲法治的话,就无法得寸进尺颠倒历史,毛金习就无法把自己做成活阎王。](#) - 反革命 22:31:29 1/15/19 (20360) (3)

- [什么不输出革命，跑香港绑架，澳门特首自杀，不是输出革命到港澳？包子尽放狗屁。](#) - 反革命 22:41:43 1/15/19 (20361) (2)
  - [只有共产国家偷渡到自由国家,没有反过来的,那不是输出饥饿贫困吗?包子尽放狗屁。](#) - 反革命 08:28:12 1/16/19 (20399) (1)
    - [孟晚舟怎么被抓了,张首 X 怎么死了.那不是折腾自由国家吗?习包子尽放狗屁。](#) - 反革命 08:30:58 1/16/19 (20400)
- [习猪头比朱元璋可恶的是说的跟做的完全相反.川铺还得讨好习猪金猪哥俩。](#) - 反革命 16:01:53 1/14/19 (20311) (6)
  - [包子《求是》发文批判的就是包子正在做的:毛金习颠倒历史搞家天下的秘诀之一](#) - 反革命 (10714 bytes) 12:46:10 1/15/19 (20353) (3)
    - [活阎王才能有的心理素质,搬弄是非满口谎言言之凿凿.毛金习:\[我们的目的的一定能够达到!\]](#) - 反革命 18:11:56 1/15/19 (20358)
    - [打游戏要升级,中国皇帝也要升级,现在是马列是非版。](#) - 反革命 15:00:53 1/15/19 (20354) (1)
      - [一级是石人一只眼;二级是代天父传言;三级是披上\[思想\]的外衣代马列传言。](#) - 反革命 15:56:41 1/15/19 (20357)
  - [长平：中共如何才能“落得个好死”？](#) - 作者：长平 (4691 bytes) 16:31:15 1/14/19 (20312) (1)
    - [这个党一死,习包子金蝉脱壳打造习共党就要泡汤。](#) - 反革命 16:37:41 1/14/19 (20313)
- [这是要包子退场委婉说法.包子在等待,包子目前掌握的军权还不足以大步左右中国的走向。](#) - 反革命 10:54:04 1/13/19 (20272) (2)
  - [一帮傻人还在那说包子误判川铺,包子要的就是战争和文革。](#) - 反革命 10:56:57 1/13/19 (20273) (1)
    - [五年前,我就说了,砍下习猪头,这样就死一个。](#) - 反革命 (112 bytes) 11:05:15 1/13/19 (20274) 习说要对反动知识分子亮剑,那要死好多人耶,最好办法是砍下习猪头,这样就死一个.. - 反革命 20:39:07 12/25/13 (8056)
- [秦岭被历代帝王尊为华夏文明的龙脉，习近平亲自批示六次也无法清拆引起关注。](#) - 钱引安 11月1日落马 (386 bytes) 09:51:27 1/08/19 (20087) (13)
  - [地球这么大,中朝那两块地就特殊,有龙脉.古巴没有,古巴皇帝也有任期限制了。](#) - 反革命 14:13:53 1/08/19 (20099) (10)
    - [一个几乎掌握了所有大权的强人还需要要求别人不断地维护他的地位这是一个值得深思的问题](#) - 法广 RFI 安德烈 09:11:05 1/09/19 (20140) (9)

- [【习近平亲自顶层设计】,此话怎讲?【顶层设计】就是包子的狐朋狗友包括王沪宁设计](#) - 反革命 16:15:03 1/09/19 (20148) (8)
  - [【亲自顶层设计】就是把狐朋狗友踩脚下自己干.习包子还亲自上厕所呢.](#) - 反革命 16:17:00 1/09/19 (20149) (7)
    - [共产党拆教堂挖棺木拆别墅对环境的破坏比起毛金习发动战争对环境的破坏只是小菜一碟.](#) - 反革命 17:50:20 1/09/19 (20150) (6)
      - [都说古代宫廷太监最善于《察颜观色》,比得过当朝太监王沪宁吗?](#) - 反革命 17:55:06 1/09/19 (20151) (5)
        - [江泽民不想逾越规矩,王沪宁就递上《三个代表》.](#) - 反革命 18:03:12 1/09/19 (20154) (4)
          - [胡锦涛不懂怎么折腾,王沪宁就递上《科学发展观》《不折腾》.](#) - 反革命 18:03:29 1/09/19 (20156) (3)
  - [习包子要称帝不能草率,王沪宁就递上龙袍《习思想》修宪法改党章.](#) - 反革命 18:03:45 1/09/19 (20158) (2)
    - [胡锦涛要赔上\[科发观\]拿下\[三个代表\]还不如把\[邓理论\]\[毛思想\]都拿下,\[习思想\]独放光芒](#) - 反革命 19:00:50 1/09/19 (20184) (1)
      - [你看,指定接班人就是行不通,胡表现是个笨蛋,习表现是个活阎王。](#) - 反革命 19:18:58 1/09/19 (20185)
  - [天安门广场摆具尸体,不伦不类的,是不是违法建筑?批示六次,因为包子是天子.](#) - 反革命 09:56:58 1/08/19 (20090) (6)
    - [多维新闻网特别强调“由于朝鲜在中国国际战略中占有非常特殊与重要的地位,任何外国人](#) - 康明凯李万福被捕 (190 bytes) 11:29:18 1/08/19 (20093) (5)
      - [任何外国人在中朝边境进行与朝鲜相关的活动都有可能遭到来自中国方面的调查”。](#) - 康明凯李万福被捕 11:29:51 1/08/19 (20094) (4)
        - [习包子的战略是,严防外国人和平演变朝鲜,只有捍卫金家王朝,才能打造习家王朝.](#) - 反革命 11:31:43 1/08/19 (20095) (3)
          - [中国领导人和金正恩曾连续六年没有进行过会面,而近一年内却进行了四次会晤。](#) - 中方对此如何解释? 13:34:18 1/08/19 (20098) (2)

- [新版\[抗美援朝\],皇帝轮流做,毛痞警告过老习痞不要急于篡党夺权-\[党的利益在第一位\]](#) - 反革命 16:45:00  
1/08/19 (20100) (1)
        - [以为包子上台会代表红二代的利益, 结果用的是狐朋狗友, 这是打造家天下的节奏](#) - 反革命 18:12:01  
1/08/19 (20101)
- [【违法建筑】?!什么违法不违法,共产党讲法还是共产党吗?大小书记信口开河就是法.](#) - 反革命 09:53:47 1/08/19 (20088) (4)
  - [共产党领倒下,一切根据习包子需要而定,变色龙,所以,包子就预言有惊涛骇浪](#) - 反革命 10:00:17 1/08/19 (20091) (3)
    - [坚持以变色龙习包子为核心的党的领导的实质,就是根据包子及其习家军的需要糟蹋中国.](#) - 反革命 11:20:46 1/08/19 (20092) (2)
      - [毛痞搞共产传销年份跨度大不容易看清,习包子搞共产传销只 6 年容易看.](#) - 反革命 11:53:38 1/08/19 (20096) (1)
        - [就是说,习痞 6 年是毛痞 2\\*28=56 年的缩影.](#) - 反革命 11:57:03  
1/08/19 (20097)
- [消息人士透露: 今年十一习近平要举办史上最大规模阅兵](#) - 大公报. (335 bytes) 20:39:04  
1/06/19 (20039) (8)
  - [同意金痞不是东西的必然同意毛痞不是东西, 同意毛痞不是东西的必然同意习痞不是东西。](#) - 劳民伤财祸国殃民 20:42:08 1/06/19 (20040) (7)
    - [港学者发现习签名的“习”字竟跟毛体“习”一个模样](#) - “狗雄”所书略同 (1774 bytes) 09:08:43 1/07/19 (20059) (6)
      - [纳税人供习包子孟晚舟子女美国留学供王 73 孟晚舟美国加拿大买豪宅,纳税人翻墙罚 1000](#) - 反革命 15:16:51 1/07/19 (20064) (4)
        - [王 73 把国企海航的钱倒腾给美国慈善了,习包子把国企的钱弄去巴拿马避税了.](#) - 反革命 15:21:42 1/07/19 (20065) (3)
          - [这还不算,包子要纳税人当炮灰打仗解放台湾.](#) - 反革命 15:26:00  
1/07/19 (20066) (2)
            - [希特勒 1933-1939 掌权 6 年把德国做优做大做强发动二战.包子 6 年把中国做弱了好象,不如希特勒](#) - 反革命 16:44:09  
1/07/19 (20075) (1)
              - [谁说今天的中国不是封建共产奴隶社会,现在不叫锦衣卫,叫国保,公安,监察部,网管.](#) - 反革命 17:21:34  
1/07/19 (20076)
    - [中国人瞎折腾了一百年,皇帝还在,多了个防火墙.还 TMD 两个一百年.](#) - 反革命 13:17:56 1/07/19 (20063)



- [习近平致信祝贺中国社会科学院中国历史研究院成立 揭示历史规律把握历史趋势](#) - 来源: 新华网 (2150 bytes) 16:02:09 1/03/19 (19924) (12)
  - [历史趋势就是习包子从领袖变成了小丑,历史规律就是中国人民很快就要送走共产党](#) - 反革命 17:06:55 1/03/19 (19929) (3)
    - [【搬弄是非】这个成语算是第一成语了,可以建国,可以制定宪法,可以人模狗样发号施令.](#) - 反革命 17:45:24 1/04/19 (19960) (2)
      - [【把别人的话传来传去,有意挑拨,或在背后乱加议论,引起纠纷。】 - 【搬弄是非】](#) 17:52:46 1/04/19 (19961) (1)
        - [防火墙不仅存在而且越筑越牢,说明了中共中央就是一伙【搬弄是非】的骗子.](#) - 反革命 17:54:53 1/04/19 (19965)
    - [习包子要打造习家王朝,当然是只借鉴王朝如何兴起,而不研究王朝如何衰亡](#) - 反革命 16:14:18 1/03/19 (19925) (7)
      - [王朝的寿命有长有短,长的上百年大于一个人的寿命,这就有利可图了.](#) - 反革命 16:58:01 1/04/19 (19956) (3)
        - [有利于大众的叫改革,有利于当权的叫开倒车.让利与大众的改革拿捏得不好还会翻车.](#) - 反革命 17:05:14 1/04/19 (19957) (2)
          - [王 73\[旧制度与大革命\]就是不要改革,结果权贵资本被包子没收了成习家国库,岂不更惨?](#) - 反革命 17:10:29 1/04/19 (19958) (1)
            - [朱元璋是把开国元勋杀光,毛金习是等级绑架全国草民受罪.](#) - 反革命 17:15:34 1/04/19 (19959)
        - [习包子借胡温把薄熙来撸下来,再把胡温的接班人撸下来.](#) - 反革命 16:18:31 1/03/19 (19926) (2)
          - [习包子赞赏朱共惨支持赶令计划下台,再没收朱共惨的权贵资本主义充实习家国库](#) - 反革命 16:22:47 1/03/19 (19927) (1)
            - [习包子赞赏房峰辉张阳收拾周永康郭徐,再收拾房峰辉张阳.](#) - 反革命 16:28:46 1/03/19 (19928)
    - [习近平: 辩证唯物主义是中国共产党人的世界观和方法论《求是》2019年01月01日](#) - 2015年1月23日 (8851 bytes) 22:12:25 1/01/19 (19805) (15)
      - [【不能改的坚决不改】这是意识决定物质,可习包子偏要鼓吹物质决定意识.](#) - 反革命 10:02:23 1/02/19 (19857) (10)
        - [毛金习三个猪脑袋要决定中朝的命运,搞的是唯心主义,毛金习三个猪嘴却鼓吹唯物主义.](#) - 反革命 10:05:54 1/02/19 (19858) (9)
          - [搞的是家天下,鼓吹的却是【以人民为中心】.](#) - 反革命 10:07:33 1/02/19 (19859) (8)
            - [什么【辩证唯物】共产党人,就是纳税人养着的骗子,祸国殃民的暴君.](#) - 反革命 10:16:00 1/02/19 (19860) (7)

- [【辩证唯物】要革命要折腾,习\[革命理想高于天\],毛\[天下大乱达到天下大治\],浑水摸鱼.](#) - 反革命 10:48:18 1/02/19 (19861) (6)
  - [胡面瘫不懂【辩证唯物】,【不折腾】.什么\[理论特征\],胡面瘫不知自己在说什么](#) - 反革命 (94 bytes) 10:51:29 1/02/19 (19862) (5) 胡锦涛同志也说过,“辩证唯物主义和历史唯物主义的世界观和方法论,是马克思主义最根本的理论特征”
    - [胡面瘫【不折腾】,共产党包子就折腾.包子让令谷运动变化起来后,胡面瘫就落荒而逃了.](#) - 反革命 18:13:59 1/02/19 (19872)
    - [江【把握事物发展的规律】这【把握】是人为\(唯心\)控制还是尊重客观事物发展的规律?](#) - 反革命 (148 bytes) 13:22:07 1/02/19 (19863) (3) 江泽民同志指出:“如果头脑里没有辩证唯物主义、历史唯物主义的世界观,就不可能以正确的立场和科学的态度来认识纷繁复杂的客观事物,把握事物发展的规律”。
      - [这【把握】是搞唯心主义的可能性比搞鼓吹的唯物主义的可能性要大得多,否则,江胡习无法解释防火墙越筑越牢](#) - 反革命 13:26:24 1/02/19 (19864) (2)
- [6年包子展现的就是真龙天子,精通政治经济哲学文学\(书单为证\)博士,精通权谋全世界理政.](#) - 反革命 13:40:32 1/02/19 (19865) (1)
  - [天子是\\*不变\\*静止\\*终身\\*的,天子脚下的一切是运动变化的,当上天子前跑官是运动的,这就是唯物辩证法](#) - 反革命 14:41:15 1/02/19 (19870)
- [2015年的原文没有提邓江胡,习包子让步了。包子不是要派驻习家党委书记,消灭私有制吗?](#) - 反革命 23:31:15 1/01/19 (19820) (8)
  - [“革命理想高于天”“我们不但善于破坏一个旧世界”.习共党是革命党.让步是假的.](#) - 反革命 18:24:06 1/02/19 (19873) (2)
    - [这两句是为日后大清洗埋下伏笔,不然到时候大家觉得很突然以为习包子疯了.](#) - 反革命 18:47:53 1/02/19 (19875)

- [革命党是不会走议会道路的.大家不弄死习包子,习包子就要弄死大家.](#) - 反革命 18:32:59 1/02/19 (19874)
- [【社会主义初级阶段】在草民眼里,在邓江胡习眼里,在党官眼里,有着不同的含义.](#) - 反革命 00:07:36 1/02/19 (19822) (4)
  - [中华奴隶主共和国这个泡沫就是封建的君君臣臣加上共产运动是非绞肉杀人抢劫.](#) - 反革命 08:09:30 1/02/19 (19838) (3)
    - [君君臣臣披上了以习包子为核心终身执政坚持习家军习共党领导的外衣.](#) - 反革命 08:12:14 1/02/19 (19839) (2)
      - [批量屠杀奴役糟蹋折腾披上了政治运动共产革命文化大革命\[革命理想高于天\]的外衣.](#) - 反革命 08:32:50 1/02/19 (19840) (1)
        - [撕下画皮的活阎王毛金习比朱元璋袁世凯更凶残更丑陋.](#) - 反革命 08:33:32 1/02/19 (19841)
- [坚持运用辩证唯物主义世界观方法论 提高解决我国改革发展基本问题本领](#) - 2015年1月24日新华网 (4135 bytes) 22:15:43 1/01/19 (19806) (13)
  - [我们提出要准确把握、主动适应经济发展新常态](#) - 2015年1月24日新华网 (460 bytes) 22:43:19 1/01/19 (19807) (12)
    - [【朕提出要准确把握、主动适应经济发展新常态】包子这么说就对了.](#) - 反革命 22:53:39 1/01/19 (19814) (5)
      - [用【我们】两字,你就不会去质疑皇上说的对不对.这就让你犯了模棱两可边界上错误](#) - 反革命 23:19:28 1/01/19 (19818)
      - [毛习痞\\*忽悠\\*折腾\\*中国草民都是用【我们】,把中共和全中国人民都一起给代表了.](#) - 反革命 22:56:47 1/01/19 (19815) (3)
        - [忽悠折腾草民,让草民在是非上、局域上、模棱两可上边界上、时间上方向上犯错误和卖命](#) - 辩证唯物主义 23:13:14 1/01/19 (19816) (2)
          - [历史唯物主义就是毛金习唯心地认为存在理想的乌托邦共产主义社会,让草民们为他们卖命](#) - 反革命 23:14:56 1/01/19 (19817) (1)
            - [元朝清朝带进的稍落后生产关系对中国的破坏比共产忽悠奴隶制造成的破坏要小吧?!](#) - 反革命 23:25:55 1/01/19 (19819)
              - [要颠倒历史愚弄奴役草民能没有惊涛骇浪吗?跑官要官都能当上皇帝的是什么狗屁制度?](#) - 反革命 23:48:58 1/01/19 (19821)
    - [我们党始终把思想建设放在党的建设第一位,强调“革命理想高于天”](#) - 2015年1月24日新华网 (396 bytes) 22:43:54 1/01/19 (19808) (5)

- [我们必须毫不放松理想信念教育.我们强调增强问题意识、坚持问题导向.](#) - 2015年1月24日新华网 (330 bytes) 22:44:56 1/01/19 (19809) (4)
  - [我们党领导人民干革命、搞建设、抓改革.我们强调不能简单以国内生产总值增长率论英雄](#) - 2015年1月24日新华网 (237 bytes) 22:45:36 1/01/19 (19810) (3)
    - [我们提出要协调推进全面建成小康社会我们既要注重总体规划又要注重牵住“牛鼻子”](#) - 2015年1月24日新华网 (148 bytes) 22:47:16 1/01/19 (19811) (2)
      - [我们既要讲两点论.又要讲重点论我们的事业越是向纵深发展,就越要不断增强辩证思维能力](#) - 2015年1月24日新华网 (57 bytes) 22:48:43 1/01/19 (19812) (1)
        - [我们善于处理局部和全局、当前和长远、重点和非重点的关系](#) - 2015年1月24日新华网 22:49:09 1/01/19 (19813)
- [彭湃蒋介石艾思奇李达-----毛痞泽东自诩猴子称霸王](#) - 反革命 (480 bytes) 09:48:43 12/26/18 (19656) (22)
 

<https://zh.wikipedia.org/wiki/%E4%B8%83%E4%B8%80%E4%BA%94%E4%BA%8B%E5%8F%98>

  - [一边要奴隶主【管好家属子女和身边工作人员】,一边满口【伟大斗争】.习家军要跟谁斗?](#) - 反革命 (504 bytes) 09:24:49 12/27/18 (19693) (3)
    - [【管好家属子女和身边工作人员】这烂调都唱快40年,接着唱下去,半个世纪,唱两个一百年](#) - 反革命 09:28:09 12/27/18 (19695) (2)
      - [为啥有这烂调?奴隶主有特权.为壮大习共党就必须跟墙里草民斗,跟江朱胡温的娄罗斗](#) - 反革命 09:33:44 12/27/18 (19696) (1)
        - [高瞻娴熟:铁幕绑架绞肉机互批,搞穷共产奴隶聋哑瞎为生计疲于奔命,画地为牢没收护照](#) - 反革命 14:08:15 12/27/18 (19711)
          - [刚看几篇朱元璋故事,没想到分期分批残害部将早就玩过了,毛痞加个是非而已,包子正在玩](#) - 反革命 12:36:04 12/30/18 (19781) (2)
            - [后来朱元璋百万子孙被杀个精光,包子也不读点历史只会抱着老习痞给的是非宝贝通奸宽衣.](#) - 反革命 17:05:17 12/30/18 (19782) (1)
              - [习包子坐上龙椅了。](#) - 反革命 (91 bytes) 00:46:02 12/31/18 (19783)



2004年历史电视剧《朱元璋》第十七集17 冯小宁导演 胡军 副雪主演

2004年历史电视剧《朱元璋》第二十一集21 冯小宁导演 唐主演

- [彭湃最早《海丰农民运动》对《湖南农民运动考察报告》，也产生了重要的影响。](#) - 国民党《中国农民》 09:56:07 12/26/18 (19658) (15)
- [陈炯明资助彭湃留日.彭湃称\[此人非杀不可\]农会与国民党和共产党之间愈益密切的关係](#) - 报告农会的危险性, (1141 bytes) 18:27:53 12/26/18 (19669) (14)
  - [陈炯明也已经策划好反攻计划，但让他始料不及的是，孙中山的部队获得了苏联的支持](#) - 1924年广州商团事变 (327 bytes) 18:30:23 12/26/18 (19670) (13)
    - [孙中山\(1866-1925\)拿了苏联的钱,除了\[联俄容共扶助农工\]还能怎样?扶助农工是需要炮灰](#) - 反革命 19:02:42 12/26/18 (19674) (9)
      - [斯大林从中国实际出发,同时支持国共两党,让共产党坐大颠覆中国让中国保卫苏联.](#) - 反革命 19:26:24 12/26/18 (19675) (8)
        - [1927年汪武汉国民政府本来容共,汪看了共产国际的指示认为是要灭亡国民党的,也反共了.](#) - 反革命 22:38:09 12/26/18 (19682) (3)
          - [毛金习共产党的狐狸尾巴会时不时地露点出来,认识得早的就早反共,认识得晚的就晚反共](#) - 反革命 22:43:49 12/26/18 (19683) (2)
            - [蒋介石当校长周当主任,显然蒋本来也是容共的.1927年,蒋就比汪反共得早.](#) - 反革命 22:48:43 12/26/18 (19684) (1)
  - [不管你江朱胡温承认不承认,反习包子就是反共产党,真正的共产党.](#) - 反革命 22:51:41 12/26/18 (19685)

- [为什么说\(共产\)革命一定要胜利?因为知道共产主义就是家天下的全世界只有十几个.](#) - 反革命 19:29:45  
12/26/18 (19676) (3)
  - [典型的例子是李济深,先右杀共产党人,被洗脑后变左杀国民党人.绝绝大多数是【不明真相】](#) - 反革命 19:34:29 12/26/18 (19677) (2)
    - [并利用其在国民党军中影响,进行 1 系列军事策反活动,给予蒋介石政权很大的打击,有力地](#) - 配合了人民解放战争 (130 bytes) 20:11:27  
12/26/18 (19678) (1)
    - [【人民】改【奴隶主】就对了,【奴隶主法院】,【奴隶主公社】等等,【奴隶主奴役战争】](#) - 反革命 20:29:23  
12/26/18 (19680)
- [尤其是在第二次东征中,苏联派将官直接指挥部队行动。陈炯明被迫解散军队,退居香港。](#) - 彻底打垮陈炯明部 18:30:53 12/26/18 (19671) (2)
  - [共產國際的目的是要中共「準備實行武裝暴動,以與國民黨爭奪革命領導權」](#) - 據學者張玉法所說, (85 bytes) 18:52:28  
12/26/18 (19672) (1)
    - [爭奪「革命領導權」都是革封建社会的命.一个要进资本主义,一个要进共惨\[残\]奴隶社会](#) - 反革命 18:57:49  
12/26/18 (19673)
- [搬弄是非剽窃彭湃的,论持久战剽窃蒋介石的,辩证法剽窃艾思奇李达的,诗词剽窃古人的.](#) - 反革命 09:51:47 12/26/18 (19657) (5)
  - [有人辩解说 1932 年蒋介石论持久战没形成系统理论.展开说明或报道就能剽窃原创?.](#) - 反革命 10:01:04 12/26/18 (19659) (4)
    - [毛痞的家产靠谋杀彭璜抢劫自己的秘书,毛金习痞脸皮厚的很,铜墙铁壁.](#) - 反革命 10:09:08 12/26/18 (19661) (3)
      - [新闻联播鼓吹合作社共产,习包子就可以抽成.习家军是现代共产国际,1带 1 路是翻版共运](#) - 反革命 10:19:11 12/26/18 (19662) (2)
        - [习包子要是成了中国的斯大林,那岂止光宗耀祖,整个地球都可能姓习,地球都容不下包子了.](#) - 反革命 20:24:06 12/26/18 (19679)
        - [十月革命的一声炮响,给中国送来了搬弄是非\(口是心非,口蜜腹剑,....\)颠倒历史.](#) - 反革命 10:30:42 12/26/18 (19663)

- [\[当中国处于闭关锁国时,中国挺过了贫困和艰难.如果有必要,中国人民将再次挺过艰难.\]](#) - 森哲深谈 (627) (70 bytes) 10:37:59 12/21/18 (19475) (1) <https://www.youtube.com/watch?v=Q9a-tqhaV18>
  - [除了毛病那套破烂,包子还知道什么?给包子\[黔驴技穷\]都是夸奖包子.](#) - 反革命 (97 bytes) 10:42:31 12/21/18 (19476)

被黑客泄密的欧盟外交笔记中，关于今年7月习近平跟欧盟官员的一些谈话。习近平说：

**“美国的表现，好像是在一场无规则的自由式拳击比赛中作战，美国已经抛弃所有规则。”**

**“美国的政策给中国留下了两个选择：退缩或反击。屈服会使这个恶霸更加胆大妄为，中国人民不会接受这一点。”**

**“当中国处于闭关锁国时，中国挺过了贫困和艰难。如果有必要，中国人民将再次挺过艰难。”**

- [大政治学家张林：退伍军人的价值只值半头驴 老兵集结镇江抗议 中共恐惧](#) - 就怕连只蚂蚁也不如 (2778 bytes) 07:11:40 12/19/18 (19399) (2)
  - [曾节明 2018.12.17 警告习近平：必须严限非洲黑人来华，并尽快遣返非法滞留黑人](#) - (2018/12/17 发表) (7038 bytes) 09:35:12 12/19/18 (19400) (1)
    - [蔡奇说了,一带一路都支持习包子掌权,非洲弟兄不属于低端人口清理之列.](#) - 反革命 09:47:18 12/19/18 (19402)
- [习近平：在庆祝改革开放 40 周年大会上的讲话 2018-12-18 19:49:04](#) - 来源：新华网 (27252 bytes) 08:59:28 12/18/18 (19337) (22)
  - [根据百度,辩证就是眼光全面,反映到处事上就是能屈能伸,能忍,能装孙子装虔诚,能唬人](#) - 反革命 16:47:42 12/18/18 (19363) (3)
    - [就是说,该跑官要官就跑官要官,该戒急用忍就戒急用忍,该出手时就出手,该阅兵时就阅兵](#) - 反革命 16:48:05 12/18/18 (19364) (2)
      - [就为了十年不滚蛋,搞共产党假大空家天下,废下一代接班梯队，杀人抢劫为狐朋狗友抢官位](#) - 反革命 16:54:17 12/18/18 (19365) (1)
        - [那些被包子弄进去的贪污受贿总数还不及包子糟蹋的经济财富和撒币的零头.](#) - 反革命 16:54:38 12/18/18 (19366)
          - [“我们不但善于破坏一个旧世界”毛金习除了搞破坏,还会什么?搞运动搞屠杀搞家天下.](#) - 反革命 (352 bytes) 13:05:46 12/20/18 (19441) (1)

- [搞人民公社闹饥荒.不能拆的坚决不拆,拆了防火墙习包子就死无葬身之地.](#) - 反革命 13:10:23 12/20/18 (19443)
- [小时候听说\[共\]字就是廿八,廿八叛乱,廿八掌权到 1976 年毛痞就死了.包子也要 28](#) - 反革命 14:26:51 12/18/18 (19358) (4)
  - [非共党国家哪有限制出国射杀逃亡香港的.共党国家就是山寨国家黑社会,见不得自由世界](#) - 反革命 14:51:41 12/18/18 (19359) (3)
    - [既然你包子要搞共产党黑社会那套东西,闭关锁国是迟早的.就是期待惊涛骇浪到来](#) - 反革命 14:54:30 12/18/18 (19360) (2)
      - [包子今天还是闪烁其辞说明它翅膀还不够硬,只掌握了一半的军队.还不一定能随心所欲](#) - 反革命 14:59:04 12/18/18 (19361) (1)
        - [金家榜样洗脑闭关还是很容易的.罗马尼亚人民枪决齐奥赛死酷算是包子说的惊涛骇浪吧?](#) - 反革命 15:06:20 12/18/18 (19362)
- [全文 88 个\[改革\],改了四十年还没改清楚,防火墙却越筑越牢,不如把\[改革\]两字换成\[忽悠\]](#) - 反革命 09:18:57 12/18/18 (19338) (12)
  - [党的领导是坚决不能改的,党的领导就是包子领导终身制.](#) - 反革命 13:05:37 12/18/18 (19353) (4)
    - [党领导就是 369 等奴役底层,养习家军维稳打手大军.搞穷草民,否则出国旅游防火墙失效.](#) - 反革命 13:05:59 12/18/18 (19354) (3)
      - [习包子绑架习家军,习家军认为自己是包子霸占国库直接养活的,不是草民间接养的.](#) - 反革命 13:12:04 12/18/18 (19355) (2)
        - [然后,习家军绑架全党,全党又绑架了全国人民.就是军民团结如一人,习包子的机器人](#) - 反革命 13:15:13 12/18/18 (19356) (1)
          - [毛金痞领倒除了叛逃,哪个草民出国旅游移民了?习痞讲话说明实现毛金痞领倒时机还不成熟](#) - 反革命 13:24:18 12/18/18 (19357)
    - [毛痞那时组织路线是用共产主义理想把中国人诓进共产传销.习痞组织路线靠的是狐朋狗友.](#) - 反革命 09:23:50 12/18/18 (19339) (6)
      - [毛痞的思想路线是圆滑地搬弄是非.习痞的思想路线是粗鄙地搬弄是非.](#) - 反革命 09:33:13 12/18/18 (19340) (5)
        - [毛习痞的政经路线是一致的,以定量供应共产奴隶闹饥荒徘徊为宜.鼓吹 54 毛法消灭私有制](#) - 反革命 09:49:19 12/18/18 (19341) (4)
          - [篡党夺权已经到处碰壁被迫出尔反尔前言不搭后语,还是贼心不死继续打造习共党家天下.](#) - 反革命 12:11:31 12/18/18 (19348) (3)
            - [暴力弄死习包子消灭习家军习共党就是可以想象的\[惊涛骇浪\].](#) - 反革命 12:17:30 12/18/18 (19349) (2)



- [本来邓已指出,分裂成多党\[实现世纪中叶全国大选\],从此,中国走上民主自由繁荣富强.](#) - 反革命 12:35:51 12/18/18 (19350) (1)
    - [习包子却处处模仿毛,毛痞搬弄是非还能扯上原子电子,你习包子能扯什么?通商宽衣?](#) - 反革命 12:36:16 12/18/18 (19351)
- [共产党杀人越货美其名曰反腐败,消灭蒋介石八百万军队,那才是\[压倒性胜利\]](#) - 反革命 15:21:23 12/16/18 (19275) (8)
  - [活阎王巨贪习包子说八虎同框就是反腐败取得压倒性胜利,实在是搞笑.](#) - 反革命 15:23:27 12/16/18 (19276) (7)
    - [八虎行贿受贿比你跑官要官行贿受贿杀人越货的习包子共匪要文明一些吧?!](#) - 反革命 09:52:00 12/17/18 (19320) (1)
      - [习战略家目的就是摧毁中国经济回到自力更生毛痞时代只是包子没自信是否完全掌控了军队](#) - 反革命 20:17:49 12/17/18 (19328)
    - [毛痞先杀彭璜拿第 1 桶金,后都是以公的名义贪,直到后来抢夺秘书的稿费.包子吃像难看多了](#) - 反革命 17:32:55 12/16/18 (19286) (5)
      - [这是浅表,更恶劣是毛金习为了自己不倒翁,亿万地糟蹋草民的财产千百万地糟蹋草民的生命](#) - 反革命 20:05:57 12/16/18 (19288) (4)
        - [确实是这样,习近平故意不允许中国成为一个先进发达国家,故意保持中国社会的封建愚昧特征](#) - 西门桥于 2018-12-16 (375 bytes) 21:41:06 12/16/18 (19295)
        - [只有这样才能一方面让孟晚舟这类人去加拿大买豪宅,拿着七本护照到处走,另一方面让 P 民](#) - 西门桥于 2018-12-16 21:40:21 12/16/18 (19294)
        - [爱国爱得死去活来,如痴如醉。如果让中国成为一个先进发达的法制社会,他们就必须接受](#) - 西门桥于 2018-12-16 21:39:15 12/16/18 (19293)
        - [人民的监督,就必须公布财产,就必须由人民投票决定是不是可以继续下一届任期。](#) - 西门桥于 2018-12-16 21:38:53 12/16/18 (19292)
    - [习包子的奴才走狗全是骗子.【网传中国外长王毅在加拿大拥有两栋豪宅】](#) - 反革命 (1124 bytes) 15:37:54 12/16/18 (19279)
- [习猪头破坏中国经济颠倒中国历史恢复毛痞绞肉机,太监施一公捧场.](#) - 反革命 (3944 bytes) 22:29:05 12/13/18 (19149) (16)
  - [茅于軾老糊涂,包子的谋士就是习仲勋【茅于軾接受媒体采访:我感觉习的谋士中有一种叫高级黑】](#) - 反革命 12:19:01 12/14/18 (19193) (1)
    - [习包子无需谋士只有奴才走狗,按照包子的\[钢铁般的-胡面瘫语\]意志,颠倒中国的历史](#) - 反革命 12:28:13 12/14/18 (19194)
  - [方滨兴江绵恒胡面瘫,都死哪去啦,搞防火墙为习猪头做嫁衣裳.殃视也不给施一公镜头.](#) - 反革命 09:07:52 12/14/18 (19185) (9)

- [施一公的演讲不是觉得自己很牛的吗?怎么去捧小学水平包子的臭脚呢?为国富强? - 反革命 09:25:30 12/14/18 \(19186\) \(8\)](#)
  - [施一公说\[钱学森一个人 transformed 中国\],施一公是想说他施一公一个人也能变换中国吧? - 反革命 17:34:35 12/14/18 \(19200\) \(2\)](#)
    - [钱学森有天大的本事?火箭是他发明的?苏联的图纸苏联的专家都是吃干饭的? - 反革命 17:36:24 12/14/18 \(19201\) \(1\)](#)
      - [你施一公这么夸钱学森,那怎么摆具有无穷威力的毛金习痞思想的位置? - 反革命 18:00:39 12/14/18 \(19202\)](#)
  - [1958年4月和7月中共要求苏联提供承诺给予的核武器及核潜艇\[事实上同苏联闹翻是1958年\] - 维基百科, 17:29:15 12/14/18 \(19197\) \(2\)](#)
    - [1957年9月7日钱学森.中国代表团赴苏联《中苏国防新技术协定》的签订同苏方进行谈判。 - 维基百科, 17:32:05 12/14/18 \(19198\) \(1\)](#)
      - [钱学森与苏联科学家进行讨论全方面了解了苏联火箭导弹的概况在苏联科学院作了学术报告 - 维基百科, 17:32:29 12/14/18 \(19199\)](#)
  - [开倒车的国家能富强,金家早就解放全人类了.不是为了名利,不是跟杨振宁一样骗吃骗喝? - 反革命 09:31:12 12/14/18 \(19187\) \(1\)](#)
    - [不要跟我讲杨某是诺奖获得者,那是剽窃李政道泡利的 IDEA. - 反革命 09:34:45 12/14/18 \(19188\)](#)
- [习猪头发话了,反腐要【紧盯不敬畏（习猪头）】的。 - 反革命 22:30:48 12/13/18 \(19150\) \(3\)](#)
  - [相由心生,大家看好了,这是今天新闻联播里的习包子,搬弄是非的骗子黑社会头子。 - 反革命 \(93 bytes\) 22:47:05 12/13/18 \(19151\) \(2\)](#)
    - [中朝屁民倒大霉,举国之力养毛金习三大傻逼肥猪。 - 反革命 07:56:09 12/14/18 \(19183\) \(1\)](#)
      - [习包子青面獠牙的,这几年冒出来的帮凶不少,人性如此,否则,毛金习如何成功? - 反革命 08:25:23 12/14/18 \(19184\)](#)



- [习近平邓朴方王岐山斗争进入白热化邓家最后护旗王瑞林上将突然死亡](https://www.youtube.com/watch?v=3YI4N43_VBw) - 赵岩 Dec8,2018 (197 bytes) 20:35:44 12/09/18 (19012) (4) [https://www.youtube.com/watch?v=3YI4N43\\_VBw](https://www.youtube.com/watch?v=3YI4N43_VBw)
- [疯狂妈妈推4岁儿落楼后自杀岁半女伏尸家中：是什么样的国家社会造成了这样的悲剧？](#) - 澎湃新闻网 (1649 bytes) 08:56:51 12/10/18 (19040) (1)
  - [底层民众苦难,中层民众苟且偷生.都是毛金习颠倒历史开动绞肉机造成的.](#) - 反革命 08:59:42 12/10/18 (19042)
    - [毛金习满口以人民为中心,满肚子拉帮结伙越境绑架奴役监控屠杀人民.](#) - 反革命 13:57:38 12/12/18 (19118)
  - [共产主义瘟疫家天下百年余毒还在中国发酵,习包子封杀邓朴方9月16日残联讲话.](#) - 反革命 08:35:24 12/10/18 (19028) (4)
    - [德国总统施泰因迈尔指马克思主义曾为东德及东欧带来浩劫及受压抑的历史.](#) - 成都四川大学演讲时 (1955 bytes) 08:14:23 12/11/18 (19083) (2)
      - [习共头子活阎王包子:马克思主义「能够永保其美妙之青春」「马克思主义是完全正确的」](#) - 反革命 08:25:49 12/11/18 (19085)
      - [无论哪裡出现「个人权利受到限制」的问题,曾当面表达对新疆维吾尔人处境的忧虑](#) - 中国官媒只字未提 08:16:04 12/11/18 (19084)
    - [毛蒋之争,毛刘之争,毛邓之争,习邓之争,习猪头人心不古.](#) - 反革命 08:37:39 12/10/18 (19030)
  - [晚舟被抓系文贵爆料王岐山国外钱袋子德意志银行被查翻出孟晚舟犯罪的证据所致](#) - 赵岩 Dec8,2018 20:38:12 12/09/18 (19013) (3)
    - [赵岩\(1962年3月14日-\)哈尔滨人,《纽约时报》北京分社新闻助理期间被捕成国际新闻人物](#) - 赵岩 Dec8,2018 20:48:42 12/09/18 (19014) (2)
      - [【王瑞林这个时候死是非常蹊跷】【据说他的身体非常好】qingwan:老郭早就提醒王瑞林了](#) - 赵岩 Dec8,2018 21:01:56 12/09/18 (19015) (1)

- [习包子谋杀王瑞林后，8号9号对加美态度突转强硬，召见加美大使，习（党）媒体开骂](#) - 反革命 21:05:08 12/09/18 (19016)
- [马云等互联网大亨纷纷表态有原因：习近平要抓“大资本家”](#) - 红军服装，现身延安 (1088 bytes) 16:43:30 12/03/18 (18817) (1)
  - [习阎王能否把自己做成斯大林金日成毛痞齐凹赛死酷,拭目以待.](#) - 反革命 17:32:03 12/03/18 (18818)
- [习近平要杀房峰辉立威 传吴胜利、蔡英挺等被抓](#) - 博讯 11月30日 (1897 bytes) 09:42:03 11/30/18 (18711) (1)
  - [7亿对付不了毛痞,14亿对付不了习痞.以彭德怀林彪的下场为鉴,许其亮张又瞎应弄死习痞](#) - 反革命 09:47:10 11/30/18 (18712)
- [共产党人必须做改造社会、改造世界的担当者，敢于担当责任，勇于直面困难。](#) - 毛二世习包子号召 (336 bytes) 22:19:17 11/25/18 (18504) (8)
  - [今天我们学习刘少奇同志就要坚持党的原则第一党的事业第一人民利益第一，面](#) - 对大是大非敢于亮剑 (246 bytes) 22:21:23 11/25/18 (18505) (7)
    - [面对矛盾敢于迎难而上，面对危机敢于挺身而出，面对失误敢于承担责任，面对歪风邪气](#) - 敢于坚决斗争 22:22:31 11/25/18 (18506) (6)
      - [习包子号召大小刘源敢于亮剑,然后呢...谁威胁到哪个大小活阎王的权势就弄死那个刘源.](#) - 反革命 22:25:30 11/25/18 (18507) (5)
        - [【毛泽东同志的艰巨工作和天才创造】包子借刘口鼓吹天才论,没防火墙毛金习就是3坨狗屎](#) - 反革命 11:28:56 11/26/18 (18539) (3)
          - [包子把毛痞搅屎称【艰巨工作】戒急用忍45年登基后把老习痞灌的屎一古脑儿地倾泻而出](#) - 反革命 15:17:23 11/26/18 (18542)
          - [借刘口鼓吹天才论,说明包子以为刘源永远不知道包子葫芦里卖的什么药.](#) - 反革命 13:28:20 11/26/18 (18541)
          - [中共中央有什么狗屁自信,我的PDF现在一个月一个拷贝也进不了防火墙.](#) - 反革命 11:31:47 11/26/18 (18540)
        - [刘少奇亮完剑爬上去后因为不懂家天下是非权术真谛良心未完全泯灭就成了中国的赫鲁晓夫](#) - 反革命 23:42:40 11/25/18 (18513) (2)
          - [刘少奇跟林彪一样至多是让人相食的毛痞靠边站大权旁落，不至于打算弄死活阎王毛痞。](#) - 反革命 23:48:22 11/25/18 (18514) (1)
            - [所以，活着的世人对活阎王毛金习要有充分的认识。](#) - 反革命 23:49:28 11/25/18 (18515)
        - [都被洗脑保守估计7亿刘源,都亮剑,1对1,杀到最后都死了,谁来养活活阎王习包子成了问题](#) - 反革命 22:39:55 11/25/18 (18509) (3)
          - [这是共产党家天下继续革命的理论,必须不断制造敌人,1直杀下去.否则只剩发展经济民选](#) - 反革命 22:43:52 11/25/18 (18510) (2)

- [当然,毛金习会说这一半亮剑一半都死光的说法不对,坏人是极少数,百分之五,就是 7 千万](#) - 反革命 22:48:49  
11/25/18 (18511) (1)
  - [也就是说,第一次对决,毛金习只要下令 7 千万大小刘源亮剑就行了,分期分批。](#) - 反革命 22:53:33  
11/25/18 (18512)

- [【是】就是市场经济言论自由;【非】就是权力经济家天下把共产奴隶整成聋哑瞎](#) - 习包子是非颠倒 22:33:11 11/25/18 (18508)

- [艾思奇说了:「\(毛主席成为领袖\)当然有偶然性」](#) - 反革命 14:50:06 11/23/18 (18421) (18)
  - [偶然性里有必然性,列宁说了,全世界共产杀人抢劫的人中会有十几个这样的天才领袖。](#) - 反革命 15:58:22 11/23/18 (18433) (1)
    - [就是流氓恶棍土匪,心虚得很,偏要把自己打扮成文人哲学家,不是剽窃诗词就是背书单。](#) - 反革命 16:07:23 11/23/18 (18434)
  - [曾庆红就没有习包子走运.否则,今天中国人被思想的就是\[曾庆红思想\]而不是\[习近平思想\]](#) - 反革命 14:52:34 11/23/18 (18422) (15)
    - [习近平在纪念刘少奇同志诞辰 120 周年座谈会上的讲话 \(2018 年 11 月 23 日\)](#) - 出处: 凤凰网 (14477 bytes) 14:55:29 11/23/18 (18423) (14)
      - [【刘少奇同志遭到林彪、“四人帮”反革命集团的残酷迫害,不幸蒙冤致死】](#) - 毛二世习包子指出 16:14:54 11/23/18 (18435) (3)
        - [“四人帮”是紧跟毛痞无产阶级专政下继续革命的.新“四人帮”是紧跟习痞的。](#) - 反革命 16:18:13 11/23/18 (18436) (2)
          - [林彪是半个毛分子,围困长春文革初始紧跟毛痞夺权,文革夺权后要保住自己的半壁江山。](#) - 反革命 16:20:36 11/23/18 (18437) (1)
            - [林彪没打算继续革命吃掉毛家.但毛痞要继续革命吃掉林家.数风流人物还看今朝习包子](#) - 反革命 16:29:08 11/23/18
      - [一旦爬上了党主席活阎王的位置,那吹鼓手们为了一个共同的抢劫目标是不请自来](#) - 反革命 15:27:19 11/23/18 (18428) (4)
        - [理论家也是分档次的,刘少奇就比王沪宁姚文元优秀.衣俊卿只是曾庆红口里的后生可畏](#) - 反革命 15:30:15 11/23/18 (18429) (3)
          - [理论家只有给活阎王打下手拍马屁的份:毛泽东思想.金正恩思想.习近平思想。](#) - 反革命 15:32:39 11/23/18 (18430) (2)
            - [不论活阎王纪念谁,都是猫哭耗子.尽管刘少奇也不怎么样.象样的都成烈士了](#) - 反革命 15:41:01 11/23/18 (18431) (1)
              - [所谓驱使他人的理论家刘少奇竟然不知自己身临险境死期将至,不如周恩来,更不如活阎王](#) - 反革命 11/23/18
      - [苏联来的共产党瘟疫是颠倒历史打造家天下的叛乱组织,所以,习共匪继续鼓吹共产主义](#) - 反革命 15:00:39 11/23/18 (18424) (4)

- [尽管此文也提\[改革开放\]\[十一届三中\],但习共匪颠倒历史只能是做的跟说的完全相反.](#) - 反革命 15:13:05 11/23/18 (18426) (1)
        - [也是继续忽悠世人的需要,习包子还没完全掌握军权,发动战争,发动二次文革.](#) - 反革命 15:16:30 11/23/18 (18427)
      - [【他是新中国第一任全国人大常委会委员长】竟不得善终.那在毛金习领倒下谁还能善终?](#) - 反革命 15:05:15 11/23/18 (18425) (1)
        - [消灭习共党, 弄死习包子, 自由属于中国人民!](#) - 反革命 18:43:23 11/23/18 (18439)
- [“留学教父”俞敏洪语出惊人：国家堕落都是女人的错！](#) - 跳转到指定楼层 (2623 bytes) 08:00:33 11/19/18 (18171) (6)
  - [“一个国家的女性的水平, 就代表了国家的水平。女性强则男人强, 则国家强”。](#) - 俞敏洪表示, (106 bytes) 08:01:56 11/19/18 (18173) (5)
    - [北朝鲜将军们\(中国也快了\)拿着小本本围着金三记录领袖言论.北韩女性水平代表国家水平?](#) - 反革命 08:07:15 11/19/18 (18174) (4)
      - [衡量一个国家的水平就看是人人平等,还是 369 等.什么狗屁党的领导.](#) - 反革命 08:58:11 11/19/18 (18177)
      - [俞敏洪的意思是,北韩女性都想找金三,所以,北韩女性水平代表北朝鲜国家水平](#) - 反革命 08:22:44 11/19/18 (18175) (2)
        - [中国女性都想找习包子,好象有首歌是这么唱的.](#) - 反革命 08:24:56 11/19/18 (18176) (1)
          - [习包子访问墨西哥的时候说了,中国就剩习包子这一男儿,不找习包子咋办?](#) - 反革命 13:31:28 11/19/18 (18180)
- [冷战激烈了：中国官员强行阻止 APEC 共同宣言的发表. \(2018.11.18\)](#) - (2018.11.18) (122 bytes) 21:05:29 11/18/18 (18140) (4) <https://www.youtube.com/watch?v=SSEDbyI9KIs>
  - [江森哲本来就是捧包子的。后来好像是经常批包子。现在看来怎么有点象小骂帮大忙的样子](#) - 反革命 21:11:27 11/18/18 (18141) (3)
    - [【\(包子\)初衷是要搞好中美关系.\(包子\)并不想跟美国打贸易战.\(包子\)缺乏搞外交的能力】](#) - 反革命 21:19:36 11/18/18 (18142) (2)
      - [“朝鲜仍然是我们的战略支点,\(朝鲜\)维护社会稳定某些方面,\(对我们\)也有可取之处”](#) - 北京消息人士 (160 bytes) 21:23:23 11/18/18 (18143) (1)
        - [习猪头是战略家, 把中美关系搞成朝美那样的敌对关系, 习家天下就成功了。](#) - 反革命 21:28:06 11/18/18 (18144) 北京消息人士引中南海知情人士指, 习近平最近在中共高层的一个内部会议上说: “朝鲜仍然是我们的战略支点, (朝鲜) 维护社会稳定某些方面, (对我们) 也有可取之处。”
- [让“枫桥经验”在新时代发扬光大《人民日报》 \(2018年11月13日01版\)](#) - 矛盾不上交 (2539 bytes) 08:34:59 11/15/18 (17910) (16)

- [共产党就是共惨\(残\)党.世界各共产党国家的历史说明了,共产党祸国殃民.](#) - 反革命 18:08:08 11/16/18 (18068) (2)
  - [共产党是专门为野心家阴谋家活阎王定制的.](#) - 反革命 19:59:32 11/16/18 (18069) (1)
    - [列宁斯大林毛泽东波尔布特金日成习近平齐奥赛死酷.](#) - 反革命 20:09:13 11/16/18 (18070)
- [“以人民为中心”鬼话都说快一百年了,以习包子为中心,狐朋狗友,一人得道,鸡犬升天](#) - 反革命 12:42:49 11/15/18 (17922) (1)
  - [江森哲说《人民日报》是为包子办的,只看包子满意不.当年顺天时报是为袁世凯办的.](#) - 反革命 12:45:58 11/15/18 (17923)
- [5年前,习近平总书记作出重要指示,要求把“枫桥经验”坚持好、发展好。55年来特别是](#) - 党的十八大以来 10:35:46 11/15/18 (17919) (2)
  - [【18大以来】包子篡党夺权了.【55年来】就是搬弄是非搞模糊,55年都在搞阶级斗争?](#) - 反革命 10:39:07 11/15/18 (17920) (1)
    - [中共中央就是搬弄是非的骗子中央,没有防火墙,马上玩完.](#) - 反革命 10:45:35 11/15/18 (17921)
- [55年前,毛泽东同志批示学习推广“枫桥经验”。](#) - 矛盾不上交 08:58:18 11/15/18 (17911) (10)
  - [15年前,习近平同志明确要求充分珍惜、大力推广、不断创新“枫桥经验”](#) - 5年前习近平总书记 (153 bytes) 08:59:09 11/15/18 (17912) (9)
    - [“枫桥经验”说白了就是群众斗群众,要人治不要法治.矛盾不要上交,毛习痞忙得很](#) - 反革命 09:02:07 11/15/18 (17913) (8)
      - [“枫桥经验”必须坚持党痞的领导,跟地方自治联邦两码事,1自治1联邦,毛习何以活阎王.](#) - 反革命 09:38:18 11/15/18 (17918)
      - [绞肉机里养一批游手好闲的党委纪委政工宣传小习痞党棍,不出现上访群众,那才是怪事.](#) - 反革命 09:29:52 11/15/18 (17917) (1)
        - [也不能说他们的初衷是游手好闲,制度比人强,有饭碗,还能顺便欺压无权无势的.](#) - 反革命 15:30:41 11/15/18 (17928)
      - [绞肉机的运行需要“枫桥经验”.毛习痞忙大事,忙防火墙,忙政审,忙政变,忙行宫,忙水晶棺](#) - 反革命 09:08:21 11/15/18 (17914) (4)
        - [习痞包子跑上海一大旧址宣誓就是准备搞政变,到现在也没打出个正儿八经的反党集团.](#) - 反革命 14:54:20 11/15/18 (17926) (3)
          - [红色基因需要验证,通商宽衣的小学痞子难倒了全世界的生育科学家.](#) - 反革命 15:03:00 11/15/18 (17927) (2)
            - [习包子的红色基因来自共匪习仲勋的精子多些,还是来自婊子保姆小三齐心的卵子多些?](#) - 反革命 18:09:57 11/15/18 (17930)

- [既然科学家验证不了,那就只能凭毛金习信口雌黄谁是反党集团了.共产邪教使然.](#) - 反革命 15:48:06 11/15/18 (17929)

• [博讯的美兰湖是真正的毛粉,对习痞小骂帮大忙.](#) - 反革命 8/15/17 - 反革命 (1273 bytes) 09:25:18 11/13/18 (17796) (10)

- [【现在邓朴方、改开“公知”、“精英”指责左灯右拐的习近平“走回头”..】](#) - 【实际上是一回事】 09:59:18 11/13/18 (17805) (2)
  - [混为一谈,事实是习猪头是活阎王人民公敌.](#) - 反革命 10:03:16 11/13/18 (17806) (1)
    - [要共产奴隶制绞肉机家天下颠倒历史就必须屠杀,洗脑,窝里斗,被自杀被跳楼,一天天烂下去](#) - 反革命 10:08:54 11/13/18 (17807)
- [【特色社会主义快点玩完】2种宪法,1是完成习家天下,另1是习共党灭亡多党竞争言论自由](#) - 反革命 09:49:22 11/13/18 (17804)
- [说习近平恢复文革,就仿佛文革时对种种极左视而不见...说出现了资本主义复辟的苗头](#) - 美兰湖#8226;1小时前 09:43:03 11/13/18 (17802) (1)
  - [美兰湖的意思是不可指责包子恢复文革,包子做的太右.](#) - 反革命 09:45:48 11/13/18 (17803)
- [【习近平上台后,打着左灯向右拐】](#)事实是,习猪头打左灯开倒车 - 反革命 09:28:16 11/13/18 (17797) (3)
  - [严判受贿轻拍行贿;对富豪可谓姑息得不能再姑息连罪行累累黑社会也有意无意网开一面](#) - 只打贪官,不打奸商 09:35:47 11/13/18 (17798) (2)
    - [说起黑社会,有比毛金习共产党更黑的吗?千百万地屠杀中朝屁民.](#) - 反革命 15:02:05 11/13/18 (17809)
    - [美兰湖的意思是活阎王习猪头要大开杀戒屠杀一两百万.](#) - 反革命 09:37:18 11/13/18 (17799)

• 美兰湖 • 1小时前

国内的草民,甚至那些因买房等原因压力山大的中产,都巴不得如今这个由邓小平改开路线孕育出的“特色社会主义”快点玩完,实现利益大洗牌。

- 习近平上台后,打着左灯向右拐,一直致力于用本朝太祖无产阶级专政的手段,强化那个把小民当草芥的“中国特色社会主义”建立个人独裁。凡是邓小平路线带来的恶政,他基本予以继承,甚至发扬光大。他为树立自己权威开展的反腐,只打贪官,不打奸商;严判受贿,轻拍行贿;对富豪可谓姑息得不能再姑息,连罪行累累的黑社会也有意无意网开一面。
- 说习近平恢复文革,就仿佛文革时媒体对种种极左视而不见,却偏要拿农民多养了几只鸡鸭之类的事做文章,说出现了“资本主义复辟的苗头”。
- 邓朴方又是什么人?他是中共改开后权贵腐败贪婪、横行不法的象征。八九年民运的口号之一就是反对以邓朴方为首的权贵子弟胡作非为。有人回忆,64镇压后邓朴方边吃火锅边恶狠狠地说:“假如不开枪镇压,我们就会成为这火锅里的鱼丸子。”



- 现在邓朴方、改开“公知”、“精英”指责左灯右拐的习近平“走回头”，本质上是中共内部所谓的“改革派”、“开明派”不满习近平大权独揽，以邓小平路线“嫡传”自居，在舆论上发泄罢了。他们与习近平之争，和当年四人帮与华国锋争夺“毛主席无产阶级革命路线”正统，实际上是一回事。
- “民主斗士”为这些“改革派”、“开明派”吹箫抬轿，不惜捧出 89 年民运的死敌、贪腐的典型、瘸子邓朴方，正是“民主运动大势已去”，以至他们不得不投靠中共内部改开势力的象征嘛。
- [胡总编跳楼!!!胡总编自杀!!!跳楼是精神病，自杀是神精病， - 人民日报总编跳楼! \(965 bytes\) 11:01:50 11/06/18 \(17365\) \(9\)](#)
  - [习近平思想遭胡搞？王沪宁蔡奇被批 汪洋获表扬 2018-11-07 09:31 - 作者：林中宇 \(5137 bytes\) 09:08:57 11/07/18 \(17386\) \(5\)](#)
    - [指责目前有关习思想宣传太多，却又没有几个人能说清道明。 - 有亲官方的舆论出来 09:14:44 11/07/18 \(17387\) \(4\)](#)
      - [小学文化只能有小学水平的思想,狗奴才们又不好明说,只能是说不清道不明。 - 反革命 09:19:50 11/07/18 \(17388\) \(3\)](#)
        - [明说习思想就是向毛痞金痞看齐共产终身制.可是缺少了毛痞金痞当年的\[天时地利人和\] - 反革命 09:24:23 11/07/18 \(17389\) \(2\)](#)
          - [刚跑官要官卖江著就突然有了能够镇反新集体化轰轰烈烈二次文革战争解放全人类的思想? - 反革命 09:34:53 11/07/18 \(17390\) \(1\)](#)
            - [刚糟蹋民脂民膏万邦来朝纪念马克思主义就宣布资本家是己人,与其习思想不如习白痴. - 反革命 10:30:33 11/07/18 \(17392\)](#)
  - [为啥包子从不会得忧郁症？发表评论于 2018-11-06 13:07:24 - 二舅 20:43:00 11/06/18 \(17373\) \(1\)](#)
    - [英雄创造历史（以几百年的尺度来说）。挑头的都不会得忧郁症。 - 反革命 20:45:40 11/06/18 \(17374\)](#)
  - [我怎么就突然想到陈布雷了？发表评论于 2018-11-06 13:03:58 - shambles \(67 bytes\) 20:42:17 11/06/18 \(17372\) \(1\)](#)
    - [有信仰又无法面对现实就只好自杀了。所以，王沪宁这种癞皮狗等包子垮台也不会自杀。 - 反革命 20:52:21 11/06/18 \(17375\)](#)
  - [天天被习猪头直接或间接地强迫颠倒黑白,跳楼很正常如果编辑有自己的思维. - 反革命 12:57:11 11/06/18 \(17367\) \(3\)](#)
    - [还能带博士研究生搬弄是非:受聘于中国传媒大学，担任硕士、博士研究生导师。 - 反革命 13:14:36 11/06/18 \(17368\) \(2\)](#)
      - [搬弄是非不仅能抢到饭碗,还能当上特聘教授.那个胡鞍钢 - 反革命 13:17:23 11/06/18 \(17369\) \(1\)](#)
        - [胡鞍钢王沪宁也是有思维的,象粪蛆一样,怎么能够往上爬就怎么思维. - 反革命 13:21:27 11/06/18 \(17370\)](#)

- [《人民日报》就是《愚弄人民日报》](#) - 反革命 12:54:42 11/06/18 (17366)
- [习近平：在民营企业座谈会上的讲话 新华社北京 11 月 1 日电](#) - 来源：新华社 (14280 bytes) 21:25:19 11/01/18 (17015) (10)
  - [国企“一汽集团”获 1 万亿贷款，北京真的要让私营企业“退场”了. \(2018.10.27\)](#) - 森哲深谈 (573) (181 bytes) 21:36:05 11/01/18 (17030) (9)
    - [这叫计划经济拨款,贷什么款,不用还,养习家大小共产奴隶主.](#) - 反革命 09:33:52 11/02/18 (17105)
    - [人民日报 10 月 30 日发表\[要以改革开放的眼光看待改革开放\]的评论就是否定邓的改革开放](#) - 反革命 08:49:12 11/02/18 (17076) (5)
      - [人民日报评论员：以改革开放的眼光看待改革开放——论学习贯彻习近平总书记广东 - 考察重要讲话精神 \(3030 bytes\) 08:57:13 11/02/18 \(17085\) \(4\)](#)
        - [习近平总书记的:\[这事不干也得干.甭管甚么阴招、损招,都给我使出来.管不好,提头来见!\]](#) - 一系列重要论断 09:18:57 11/02/18 (17102)
        - [有人说的好,习猪头反腐败是杀猪养猪.这养的猪当然是这 6 年上位的习家军猪](#) - 反革命 09:07:22 11/02/18 (17092)
        - [【始终坚持辩证唯物主义和历史唯物主义方法论】坚持辩证唯物搅屎历史唯物打造领袖痞子](#) - 反革命 09:02:29 11/02/18 (17089) (1)
          - [【特别是党的十八大以来,从认识论、方法论到价值论】臭不要脸,防火墙越筑越牢.](#) - 反革命 09:25:48 11/02/18 (17104)
    - [习猪头出尔反尔,前几天南甯只字不提邓小平,今天却提邓南方讲话.看来 27 军移防是瞎忙乎](#) - 反革命 (132 bytes) 21:43:08 11/01/18 (17037) (1)
      - [除了胡面瘫,前任军委不是死就是进了监狱,怎么还没抓到军权呢,包子有什么屁用?](#) - 反革命 22:15:54 11/01/18 (17039)
- [习包子号召中国人民自力更生养肥猪.](#) - 反革命 09:20:36 10/24/18 (16234)
- [用 A 消灭 B,再用 C 消灭 A,再用 D 消灭 C,...经过 N 轮消灭,再一两代洗脑,习家王朝就固若金汤了](#) - 反革命 10:08:08 10/22/18 (15815) (3)
  - [极度悲哀! 坏人不仅变老了 而且他们还出国了...](#) - 海那边 (50 bytes) 15:53:25 10/22/18 (15820) (2)
    - [不是影射习猪头吧,活阎王领倒下不上吊不跳楼等等那才怪呢!](#) - 反革命 15:56:30 10/22/18 (15821) (1)
      - [充满了物质匮乏、社会运动、一夜暴富的元素你叫他如何能够平心静气地对待身边的人和事](#) - 做优做大做强毛金习 (94 bytes) 19:11:54 10/22/18 (15822)



1984年取消粮票之前，深圳市民排队在国营园岭粮店前。

海那边



- [“解放军”和“中国”是兄弟俩，是习共党习包子习猪头的两个儿子。](#) - 反革命 (295 bytes) 14:44:09 10/19/18 (15689) (4)
  - [历史上的皇帝为了权柄重农抑商,共产奴隶主毛金习狗逼为了自己的权柄开倒车.](#) - 反革命 14:52:53 10/19/18 (15690) (3)
    - [野蛮共产奴隶主私家军====>皇帝私家军====>党卫军====>文明国家的军队](#) - 反革命 14:57:03 10/19/18 (15691) (2)
      - [胡面瘫习猪头四个自信哪去啦?防火墙越筑越牢.](#) - 反革命 14:59:39 10/19/18 (15693) (1)
        - [习猪头害怕中国人知道真相:共产奴隶生活在绞肉机里.](#) - 反革命 15:03:15 10/19/18 (15694)

- [习猪头缺啥装啥.没文化背书名.没学历挂假博士.没政绩搞个人崇拜.没威望定于一尊](#) - JohnSmith1hourago (127 bytes) 20:03:52  
10/20/18 (15745) (1)

- [不论习猪头怎么装,不如金三【北韩最高领导人金正恩三岁就会开车,五岁就会驾驶战车!】](#) - 反革命 22:43:05  
10/20/18 (15746)

- 喜得利 发表评论于 2018-10-19 09:36:34  
只因包子没有坐上去, 否则也不会坠毁。

- 如果两个飞行员多学一些包子思想, 也不至于会出事。  
西门桥 发表评论于 2018-10-19 09:35:14

准确的说法是: 中共空军, 中共海军。不是中国空军, 中国海军。“解放军”和“中国”是中共的两个儿子, 是兄弟俩。中共是他们的爹!

- [女儿迟到被罚站 派出所副所长将女教师关进审讯室 7 小时](#) - 派出所副所长 (862 bytes) 13:41:40  
10/18/18 (15595) (14)

- [流氓恶棍习猪头可以无法无天,派出所为什么就不行?](#) - 反革命 13:43:23 10/18/18 (15596)  
(13)

- [房峰辉.房峰辉怎么搞得过毛痞称赞的诸葛亮的兔崽子.](#) - 反革命 (2670 bytes) 14:10:11  
10/18/18 (15597) (12)

- [既然你房峰辉搅和过习包子,怎又去帮习包子对付薄熙来.除非你能改变\[党领导一切\]这魔咒](#) - 反革命 14:49:33 10/18/18 (15599) (8)

- [不是说胡被徐郭架空吗?你房峰辉 09 年怎有底气搅和,那军权又是怎么 1 点 1 点被包子弄走的](#) - 反革命 14:58:31 10/18/18 (15601) (2)

- [若房峰辉 09 年真有底气搅和那胡就没被徐郭架空.你房峰辉怎不弄包子反被包子弄起来了呢?](#) - 反革命 15:02:57 10/18/18 (15602)  
(1)

- [若房峰辉是江曾的北京司令就该封房峰辉上将,也不用搅和江曾要捧包子上台军委副主席.](#) - 反革命 15:08:55  
10/18/18 (15603)

- [谁是党?现在习猪头就是党.](#) - 反革命 14:50:34 10/18/18 (15600) (4)

- [当年,林彪说,谁反对毛痞搞家天下,全党共讨之,全国共诛之.结果,自己被毛痞弄死了.](#) - 反革命 15:26:32 10/18/18 (15605) (2)

- [也就是说,习猪头可以用对付房峰辉同样的办法对付许其亮张又瞎.](#) - 反革命 17:43:21 10/18/18 (15608) (1)

- [许其亮要「查處一批人」,顶头上司卖官怎爬上去好象自己是正义化身,绞肉机是自己的](#) - 反革命 17:52:11  
10/18/18 (15609)

- [若改变不了\[党领导一切\]魔咒,会前该做好政变准备,1看会议结果不是想要的,就弄起习包子](#) - 反革命 15:14:00 10/18/18 (15604)
  - [搞政治,令谷车祸算什么芝麻屁事,竟然还认错交权.胡锦涛令计划草包.](#) - 反革命 14:44:25 10/18/18 (15598) (2)
    - [什么是搞政治,就是千百万上亿人头,令谷算个屁.](#) - 反革命 17:59:15 10/18/18 (15610) (1)
      - [就是习猪头说的\[伟大斗争\]整完当官的整屁民,这狗 X 的早日暴毙早日下地狱.](#) - 反革命 18:02:30 10/18/18 (15611)
- 习包子本来 2009 年就该被江曾捧上军委副主席的,被房峰辉搅和晚了一年 - 反革命 23:10:27 1/09/18 (746) (10)
  - ▣ 金三想杀谁就杀谁。也许江曾没料到包子有传家宝,今天竟然担心被包子消灭 - 反革命 23:21:43 1/09/18 (749) (7)
  - ▣ 面瘫说要再干两年,所以有没有尽心安排李克强接班存疑。包子善于伪装。面瘫羡慕金家 - 反革命 23:26:10 1/09/18 (750) (6)
  - ▣ 所以,当时推善于伪装的野心家阴谋家凶残的习包子接班也是个选项。 - 反革命 23:29:37 1/09/18 (751) (5)
  - ▣ 现在,我们知道毛泽东曾山习仲勋都是旗鼓相当势均力敌不相伯仲的‘政治家’野心家阴谋家 - 反革命 23:32:34 1/09/18 (752) (4)
  - ▣ 习包子充分表演的五年之前,能估算习包子的只有三个蛛丝马迹: - 反革命 23:45:05 1/09/18 (753) (3)
    - ▣ 1.【留一个搞政治】其他的【远走高飞】 - 反革命 23:47:30 1/09/18 (756)
    - ▣ 2.老习痞装疯卖傻【难啊】 - 反革命 23:47:06 1/09/18 (755)
    - ▣ 3.老习痞被毛痞康生关进监狱(由此推断毛痞老习痞旗鼓相当) - 反革命 23:46:42 1/09/18 (754)
  - ▣ 所以,房峰辉被包子搞掉是早就注定了。房峰辉只能零敲碎打,不是搞政治的料。 - 反革命 23:14:00 1/09/18 (747) (1)
  - ▣ 习包子目的是消灭这些[或即将]退休军委委员后面的大批年轻军官打造习家军,自己腐败透顶反啥腐 - 反革命 07:43:33 1/10/18 (831)
  - ▣ 不是为了打造家天下,对付这些退休或即将退休的老家伙,完全没有必要暴露自己的狰狞面目 - 反革命 13:36:03 1/10/18 (841) (3)
  - ▣ 变相处死徐才厚,跟毛痞变相处死刘少奇彭德怀林彪一回事.包子还不动工扩建水晶棺? - 反革命 14:04:10 1/10/18 (843) (1)
  - ▣ 邓把老家伙用顾问委员会养起来;毛习痞把老家伙弄死进监狱.这就是政治家和野心家阴谋家的区别 - 反革命 15:10:01/10/18 (844)
  - ▣ 什么叫余毒,马列共产邪教搬弄是非祸害中国的百年余毒源远流长. - 反革命 13:40:50 1/10/18 (842)
  - ▣ 人家毛金习搞共产奴隶制有一整套政治、思想、组织、军事、外交、经济路线。 - 反革命 23:15:55 1/09/18 (748)

- 胡面瘫死气了吧,他的房峰辉完蛋了,他那弱智儿子只能向习痞讨饭吃.将熊熊一窝. - 反革命 14:49:06 9/05/17 (90741) (1)
- 如果胡锦涛房峰辉张阳不是脑残的话,应该想办法把令计划弄出来. - 反革命 1/06/16
- 支持习痞就是支持毛痞,结果会被他捉弄得一愣一愣的.最近例子房峰辉【老板对他有看法】 - 反革命 00:47:24 12/17/15 (48101)
- 2012年3.19房峰辉在胡锦涛命令下帮习近平温家宝把徐明抢到了手,现在就把房峰辉甩了? - 反革命 00:58:45 12/07/15 (47389)
- 魏凤和是习二世越权违法任命的死党,其他的嘛,“西瓜偎大边”,胡爱将房峰辉可改换门庭 - 反革命 09:51:08 11/29/14 (25264)
- □ 估计房峰辉现在发现胡锦涛是个阿斗,就是想出头支持胡锦涛也师出无名 - 反革命 12:05:47 12/17/12 (23359)
- 北京军区司令房峰辉四中全会向中央发(博讯 boxun.com) (832 bytes) 18:09:13 9/20/09 (33869) (7)
  - 到底是党绝对领导下的人民军队,还是房峰辉绝对领导下的人民军队? - 反革命 (7550 bytes) 18:47:12 9/20/09 (33874)
- [1966年3月22日艾思奇突发心脏病去世。年仅56岁。](#) - 艾思奇：死得其时 (924 bytes) 15:54:57 10/15/18 (15420) (18)
  - [到了1966年李达艾思奇对毛痞来说都是无用之人.56岁暴毙.我都怀疑毛痞给他下了猛药](#) - 反革命 16:07:04 10/15/18 (15424) (6)
    - [李达就是在毛痞暗示下被打死.“不要把李达整死,要照顾一下”要整死但不要暴毙](#) - 反革命 (168 bytes) 10:04:53 10/16/18 (15490) (5)
      - [开除房峰辉习共党籍习家军籍.活阎王习包子家族不比房峰辉贪得少.3-6亿香港物业千万股票钱进巴拿马等等](#) - 反革命 10:18:02 10/16/18 (15492) (4)
        - [消灭习共党,自由属于中国人民!许其亮张又侠要陪葬.](#) - 反革命 10:24:07 10/16/18 (15493) (3)
          - [当年一口一个蒋介石反共反人民,好象共党代表人民.毛痞一口一个马列主义好象毛痞代表共党](#) - 反革命 13:25:55 10/16/18 (15496) (2)
            - [事实是毛痞愚弄共党,共党愚弄人民.今天,习包子撒狗骨头愚弄习家军.](#) - 反革命 13:27:53 10/16/18 (15497) (1)
              - [习包子要吃独食,看它那将军肚,别撑死了暴毙.](#) - 反革命 13:35:12 10/16/18 (15498)
    - [海外学者通过文献对比等研究,认为《矛盾论》、《实践论》等著作,和艾思奇的同期著作有“难以计数的相似之处\[3\]](#) - 毛泽东的御用哲学家 (2728 bytes) 15:58:38 10/15/18 (15421) (10) <https://zh.wikipedia.org/wiki/%E8%89%BE%E6%80%9D%E5%A5%87>
      - [艾思奇这根御用搅屎棍写的东西跟为什么习包子爬上去前要装孙子装虔诚是密切联系的](#) - 反革命 16:03:15 10/15/18 (15422) (9)

- [艾思奇只管搅屎砸烂旧世界,不管如何建设新世界.表现为四大无知:](#) - 反革命 18:36:24 10/15/18 (15425) (8)
  - [在\(人,物,事\)分类上,对模糊边界推广的无知.](#) - 反革命 18:37:24 10/15/18
  - [在\(人,物,事\)时空俱进的变化上的无知.](#) - 反革命 18:37:10 10/15/18
  - [对共产无法发展经济只能共惨不能富强的无知.](#) 反革命 18:36 10/15/18
    - [不抓意识形态人斗人难道搞民主选举?不搞穷国人,习痞如何上蹿下跳\[为人民服务精准扶贫\]](#) - 反革命 08:31:31 10/16/18 (15479) (1)
      - [对比:邓小平\[以经济建设为中心\]就是走资本主义道路改善自然环境建设国家](#) - 反革命 08:36:22 10/16/18 (15481)
  - [对共产党一党专政下人民民主自由选举的不可操作的无知.](#) - 反革命 18:36:44 10/15/18 (15426) (2)
    - [如果警察军队是美国总统的,任期一满,白宫官员会主动失业另找工作吗?几率为万分之一](#) - 反革命 08:20:15 10/16/18 (15472) (1)
      - [再看习包子装孙子装虔诚狐朋狗友上位大开杀戒抓大放小霸占国库要终身制进水晶棺](#) - 反革命 08:24:47 10/16/18 (15475)
- [孟宏伟成首个受国家监委调查高官 公安部公告称“坚决彻底肃清周永康流毒影响”](#) - 法广 / 德国之声 (4202 bytes) 09:43:28 10/09/18 (14991) (2)
  - [看看毛金习开动绞肉机干的,只要习包子不死这种事还会层出不穷.](#) - 反革命 09:46:05 10/09/18 (14992) (1)
    - [共产无法发展经济,人有要生存的本能,为争夺有限的社会主义资源必然打破头,肃清+拍马](#) - 反革命 09:49:46 10/09/18 (14993)
      - [为了养习猪中国政府发文要求工商界抵制 G20 峰会【坚持政治站位。。切勿自行派员参会】](#) - 反革命 00:30:27 10/10/18 (15031)
- [习近平致力倡建“人类命运共同体”（新思想从实践中产生系列报道十三）](#) - 人民日报 10月07日 (6129 bytes) 15:00:06 10/07/18 (14845) (11)
  - [【新思想从实践中产生】实践-搅屎.没有列宁给老习痞启蒙,习包子基因能有啥红色新思想?](#) - 反革命 13:07:10 10/08/18 (14897)
  - [倡建“人类命运共同体”不忘初心解放全人类实现共产主义,习包子挤进毛痞水晶棺下地狱](#) - 反革命 15:13:07 10/07/18 (14848) (7)
    - [越境泰国破坏 2 制香港绑架,美国打广告攻击美国总统,逮捕国际刑警主席,包子啥不敢干?](#) - 反革命 15:18:45 10/07/18 (14849) (6)
      - [江森哲\(大意\):包子原打算 2025 年\[获取\]各国先进技术后再闭关锁国,川铺要包子现在出牌](#) - 反革命 09:05:11 10/08/18 (14894) (5) 川普搁置贸易战,改打政治战,这次目标瞄准习近平了。(2018.10.6)  
<https://www.youtube.com/watch?v=Nfi6E18tbFE&t=853s>

- [【海风点评:习近平说,国际上的先进技术、关键技术越来越难获取,以后要靠自力更生】](#) - 什么手段去获取呢? 14:05:37 10/08/18 (14898) (3)
  - [朝鲜人中国人不曾【自力更生艰苦奋斗】过?天天洗脑被痴呆了除吹牛拍马抄袭发明了什么](#) - 反革命 14:21:33 10/08/18 (14901)
  - [一边洗脑奴役一边\[获取\]先进技术监控民众,以维护一个习猪脑袋就能发动战争的共产体制](#) - 反革命 14:15:11 10/08/18 (14899) (1)
    - [历史上有极权独裁辉煌过.反人类反社会反人性反历史的个人英雄主义该灭亡的还得灭亡.](#) - 反革命 14:34:58 10/08/18 (14903)
- [兑现加入世贸承诺或现在闭关锁国.否则 2025 包子有能量成名副其实希特勒斯大林](#) - 反革命 09:08:22 10/08/18 (14895)
- [中国在美国后院阿根廷建秘密军事基地](#) - 谎称航天基地 15:03:00 10/07/18 (14846) (1)
  - [彭斯演讲对中国出击,夏业良分析内幕和影响](#) - 北京 7 日早 9 点 (148 bytes) 15:05:34 10/07/18 (14847) <https://www.youtube.com/watch?v=HZ0X15AKwtY&feature=youtu.be>



- [网上有人称习包子是二楞子,此话怎讲?](#) - 反革命 12:41:18 10/04/18 (14701) (3)



- [简单地说,就是习包子认为现在的中国人跟一百年前的中国人一样傻.](#) - 反革命 12:43:23 10/04/18 (14702) (2)
  - [一边说把国\(习\)企做优做大做强,一边说支持民营.跟毛痞一边杀人抢劫一边说建民主中国一回事](#) - 反革命 13:03:21 10/04/18 (14703) (1)
    - [胡锦涛想做但不知道怎么做,江泽民不敢做的,习共匪包子大刀阔斧地做起来.这是习共匪二楞子的表现形式.](#) - 反革命 13:07:20 10/04/18 (14704)
      - [习共匪消灭了政治山头,正消灭经济山头,后折腾中国草民定量供应共产闹饥荒,习家天下](#) - 反革命 08:35:41 10/05/18 (14750)
- [据报道,今年有20家上市企业被国有资本兼并,中国加快了吸收合并民间资本的步伐。](#) - 来源: 朝日新闻 (1472 bytes) 15:36:56 9/25/18 (13778) (14)
  - [贸易战对中国最深远却最被忽视的影响就是中国权力的更加高度集中更加提倡强大的向心力](#) - 有中国学者认为, 15:41:30 9/25/18 (13780) (12)
    - [共匪毛金习,杀人抢劫,连续政治运动维护黑社会统治,挥霍一空,进水晶棺,留下一烂摊子](#) - 反革命 09:16:05 9/26/18 (13939) (1)
      - [共惨主义灭亡:假大空,党棍当道饥荒清党,权力腐败,资源浪费,人被洗脑磨灭创造力积极性](#) - 反革命 09:26:39 9/26/18 (13942)
    - [国有就是习有.世纪中叶实现不了邓小平提出的全国大选.可把包子跟勃列日涅夫做比较](#) - 反革命 20:53:40 9/25/18 (13787) (9)
      - [勃列日涅夫估计也是个假共产党,一没搞家天下,二上台七年后70年代才开始专权](#) - 反革命 20:56:30 9/25/18 (13788) (8)
        - [\[勃列日涅夫晚年开始大搞个人崇拜,有“勋章大王”之戏称\],习包子就是“头衔大王”](#) - 反革命 15:02:35 9/26/18 (13950) (2)
          - [能玩半吊子的搬弄是非就有资格拥有“头衔大王”做世界领袖,死亡后如何保证两个一百年](#) - 反革命 15:20:34 9/26/18 (13951) (1)
            - [江胡鼠目寸光只看到两个任期,最多再干两年.习包子高瞻远瞩看到两个一百年.](#) - 反革命 15:23:22 9/26/18 (13952)
        - [金家能活到现在,主要是因为中苏同时给它输血。否则,估计也跟苏联一样死翘翘了。](#) - 反革命 20:59:53 9/25/18 (13789) (4)
          - [因为包子是真共产党,所以完全有可能跟勃列日涅夫一样善终,或吃长生不老药或传位私生子](#) - 反革命 21:03:36 9/25/18 (13790) (3)
            - [找不到长生不老药等包子死了,中国没人输血那时【中华人民共和国】跟苏联一样就要散架](#) - 反革命 21:08:49 9/25/18 (13791) (2)
              - [包子说这是深化改革【中国人社部:强化党对私企领导】中国只能在改革和贫穷间打转](#) - 反革命 22:23:47 9/25/18 (13795) (1)

- [习包子登高一呼打土豪分财产习家军党棍们哪有不响应的道理,天不变升官发财亦不变](#) - 反革命 22:29:12 9/25/18 (13796)
    - [日媒认为,习近平大力促进国有经济扩张的做法引来了中国国内和美国的不满。](#) - 中国补贴本国国有 15:38:02 9/25/18 (13779)
  - [中国官方的天主教会星期天重申将坚持独立,坚持中国共产党领导。](#) - 来源: RFA (943 bytes) 10:18:57 9/24/18 (13704) (4)
    - [中共中央里,凡是有妇人之心的都会被打成叛徒内奸反党集团走资派。](#) - 反革命 10:23:31 9/24/18 (13705) (3)
      - [美国总统基本上只忙对外关系,毛习大忙人对内镇压愚弄阶级斗争对外虚张声势大撒币。](#) - 反革命 12:12:04 9/24/18 (13706) (2)
        - [【共产】无法发展经济.毛金习不仅不想发展还要搞砸,否则,它们有什么好【忙】?](#) - 反革命 12:56:19 9/24/18 (13708) (1)
          - [所以,【坚持中国共产党领导】就是坚持黑社会领导。](#) - 反革命 13:02:24 9/24/18 (13709)
  - [党内改革派人物在钓鱼台举行研讨会对习近平表示不爽](#) - 钓鱼台国宾馆 5 号楼 (32808 bytes) 19:20:48 9/23/18 (5) <http://enewstree.com/discuz/forum.php?mod=viewthread&tid=208372>
    - [【所以大家的意见争取有关部门能够看到。】争取给习包子看吧?!](#) - 反革命 21:57:50 9/23/18 (13658) (3)
      - [习包子有祖传马紧箍咒党的领导共产主义阶级斗争消灭私有制--习领袖习家军习共党习共产习家天下](#) - 反革命 22:03:39 9/23/18 (13659) (2)
        - [迄今,习包子习共匪以打游击的方式,杀了不少中国人,抢劫了不少财产。](#) - 反革命 22:06:29 9/23/18 (13660) (1)
          - [以国有的名义挥霍国库,以人民的名义奴役人民。这就是篡党夺权的共匪毛金习。](#) - 反革命 22:50:33 9/23/18 (13661)
  - [常委要向包子述职,政治局要向党中央看齐.直接称帝,人模狗样,搞那么复杂干嘛!](#) - 反革命 10:23:19 9/21/18 (13365) (12)
    - [马列无神论鼓吹领袖论,毛金习砸非共产教堂,跟马列斯毛金习知道自己是活阎王是一致的](#) - 反革命 16:01:13 9/21/18 (13376) (2)
      - [屠杀百万整死百万饿死千万,还能有那么多信众,还能呼风唤雨进水晶棺,惩恶扬善的神能在吗?](#) - 反革命 16:13:44 9/21/18 (13377) (1)
        - [UFO 智商比人高,人的智商有高有低是事实,毛痞鼓吹【人的内部无限的认识能力】能信吗?](#) - 反革命 16:25:12 9/21/18 (13378)
    - [想靠一带一路大撒币鼓吹马克思主义搬弄是非称霸世界,那是赔本的买卖,中国梦。](#) - 反革命 15:44:32 9/21/18 (13373) (2)
      - [当年,如果希特勒能率先造出原子弹,希特勒就称霸世界了.今天要看谁率先造出UFO。](#) - 反革命 15:44:54 9/21/18 (13374) (1)

- [UFO 能够在高空戏弄战机高速聚停并马上高速逆向行驶.有这 UFO,要抓各国政要还不探囊取物](#) - 反革命 15:52:47 9/21/18 (13375)
  - [列宁精心设置的模棱两可糊弄人的政治局民主集中制个人独裁被包子扒了皮.](#) - 反革命 10:35:25 9/21/18 (13366) (5)
    - [本来共产主义运动已经臭不可闻,被包子这么一整更是雪上加霜成了黑社会.](#) - 反革命 10:35:45 9/21/18 (13367) (4)
      - [习包子要当世界共运领袖,只能是成事\(共运\)不足败事有余.](#) - 反革命 10:49:28 9/21/18 (13368) (3)
        - [习包子上山下乡接受贫下中农再教育初中水平除了通商宽衣背书单赤裸裸搬弄是非还会什么](#) - 反革命 14:26:00 9/21/18 (13371)
        - [毛痞出生入死大风大浪革命锻炼耍的是圆滑的搬弄是非等木已成舟大家才发现上了毛痞的当](#) - 反革命 14:24:36 9/21/18 (13370) (1)
          - [习包子及习家军不是大权在握也木已成舟了不是,要看包子能否运动中国屠杀百万发动战争](#) - 反革命 15:16:09 9/21/18 (13372)
  - [张又侠会见巴基斯坦陆军参谋长巴杰瓦 作者：欧阳浩责任编辑：丁杨 2018-09-18](#) - 来源：国防部网 (1087 bytes) 16:27:49 9/19/18 (13254) (9)
    - [习包子狗腿钟绍军扶正军委办公厅主任,党军成了习家军?还得拭目以待,发动战争文革](#) - 反革命 16:29:58 9/19/18 (13255) (8)
      - [习猪\[不忘初心\],说是\[共产主义\]\[消灭私有制\],实际是既然上了贼船就要帮助打造习家天下](#) - 反革命 17:20:21 9/19/18 (13256) (7)
        - [若毛家军是被毛蒙骗的话,改革开放后习家军纯粹就是利益驱使的猪脑袋为了猪食的本能.](#) - 反革命 17:23:50 9/19/18 (13257) (6)
          - [1949年中国人消灭了资本家选择了毛家共产奴隶主们,今天,习家共产奴隶主\(猪\)们上台了.](#) - 反革命 17:34:43 9/19/18 (13258) (5)
            - [贪官有两种,一种是简单的贪财的贪官,还有一种是通过坑人害人杀人实现贪财的贪官.](#) - 反革命 17:50:13 9/19/18 (13259) (4)
              - [毛金习及其狗腿就是后一种贪官,它们把前一种贪官搞下去了.](#) - 反革命 17:50:34 9/19/18 (13260) (3)
                - [因前一种贪官里没有胡面瘫称羨的战略家毛金习,所以被搞下去连带千百万草民死的不明不白](#) - 反革命 18:11:09 9/19/18 (13263)
                - [蒋介石有妇人之心,被毛赶去了台湾.徐才厚有妇人之心,被包子弄死了.](#) - 反革命 17:55:58 9/19/18 (13261) (1)
                  - [无法生活在自由世界,你是选择封建社会的贪官,还是选择共产奴隶社会的贪官?](#) - 反革命 17:59:46 9/19/18 (13262)

- [周恩来才是促成毛个人崇拜的主角 最早最多最肉麻上林彪都是小儿科 【阿波罗新闻网 2018-09-17 讯】](#) - 作者: 小夏 (23615 bytes) 08:28:46 9/17/18 (13119) (18)  
<http://www.aboluowang.com/2018/0917/1175429.html>
  - [习近平为何重视提高全民科学素质](#) - 来源: 央视网 (3102 bytes) 08:36:39 9/17/18 (13120) (17)
    - [把共奴挣的钱拿去撒币,维稳抓律师,加固防火墙,激化镇压少数民族,中国梦,朝鲜金家梦](#) - 反革命 14:09:40 9/17/18 (13150)
    - [习包子自封组长主任主席总指挥,没有包子点头,中国的运行就停滞了。这说明了三件事:](#) - 反革命 13:41:14 9/17/18 (13146) (4)
      - [第一,中朝宪法是毛金习的【挡箭牌】可以随意践踏,国家机器可以随意架空.](#) - 反革命 13:42:01 9/17/18 (13149)
      - [第二,毛金习根本不要依法治国发展经济,因为毛金习没有三头六臂,一切以家天下为准.](#) - 反革命 13:41:47 9/17/18 (13148)
      - [第三,习包子向全世界宣布,中国是人治黑社会.撕下了毛痞伪装的黑社会头子的画皮.](#) - 反革命 13:41:33 9/17/18 (13147) (1)
        - [1949年毛痞人模狗样搞民主联合政府后弄死国家主席,让国家主席位置悬空,包子不给毛痞面子](#) - 反革命 15:37:55 9/17/18 (13152)
    - [习包子这狗 X 的撒币非洲打水漂论证过没有,还科学素质.](#) - 反革命 08:38:10 9/17/18 (13121) (10)
      - [当年的周刘林不懂搬弄是非颠倒历史,自己上了梁山,除了拍毛马屁还能把毛痞怎样?](#) - 反革命 08:42:01 9/17/18 (13122) (9)
        - [王沪宁充其量就是另一个姚文元张春桥而已,也就是江胡习想吃什么,他就煮什么.](#) - 反革命 09:50:49 9/17/18 (13132) (5)
          - [江上任时说\[鞠躬尽瘁,死而后已\],又说\[帝国主义处心积虑..派遣文化特务\]](#) - 反革命 10:05:03 9/17/18 (13138) (2)
            - [前句说\[鞠躬尽瘁\]继续和平演变,后句又说\[帝国主义正在处心积虑地对我国实行和平演变\]](#) - 这就是政治家, 10:13:40 9/18/18 (13188) (1)
              - [以曾为军师的江原本跟习包子一样也是准备干大事的:“一个政治家要有一个政治家的气魄”](#) - 这就是政治家, (85 bytes) 10:22:17 9/18/18 (13189)
          - [尽管强人所难如果王沪宁能促成\[三个代表\]江泽民成蒋经国,王沪宁就不是文痞,而是政治家](#) - 反革命 10:02:14 9/17/18 (13137) (3)
            - [和平演变多党竞选的必要在于,防止毛二世搞家天下反攻倒算恢复绞肉机,连累千百万草民](#) - 反革命 11:11:12 9/17/18 (13143) (2)

- [习包子可以把煮出\[3代表\]的王沪宁当布哈林处死,把许其亮张又瞎当彭德怀林彪弄死.](#) - 反革命 11:11:26 9/17/18 (13144) (1)
  - [1带1路撒币非洲南美洲就是大跃进 2.0 版,假设许其亮张又瞎跟彭德怀 1 样敢叫板习包子](#) - 反革命 10:38:58 9/18/18 (13192)
  - [一切\[国有\]对草民的害处显而易见,相当于市场上只有一家公司,价格垄断,再贵也得买.](#) - 反革命 11:44:04 9/17/18 (13145)
- [毛金习要家天下.中朝人民倒大霉,被狗 X 的毛金习绑架了.](#) - 反革命 08:46:14 9/17/18 (13123) (2)
  - [一带一路撒币非洲贸易战搞穷国人,不为别的就为开倒车搞习家天下终身制.](#) - 反革命 09:04:27 9/17/18 (13130) (1)
    - [有人说委内瑞拉的石油是劣质的,自搞社会主义后,经济崩溃,委内瑞拉人大量外逃.](#) - 反革命 09:04:44 9/17/18 (13131)
- [高等学校开展反邪教教育工作的意义](#) - 七上八下 (1859 bytes) 08:52:30 9/12/18 (12748) (11)
  - [【邪教分子具有很强的反社会反人类倾向】说谁呢,屠杀民众,颠倒历史,破坏经济,造共奴制](#) - 反革命 12:22:34 9/12/18 (12750) (9)
    - [邪教头子习包子上台后,大肆迫害同伙打造习共党习家军,大肆迫害民众驱逐低端挖尸烧棺毁教堂](#) - 反革命 13:26:51 9/12/18 (12755) (8)
      - [习包子要求共产教徒忠诚习包子,忠诚习包子家天下黑社会.](#) - 反革命 13:43:41 9/12/18 (12756) (7)
        - [金三跟栗战书 70 周年共舞,看金三活得多潇洒,活得象金三是习包子的奋斗目标.面瘫羡慕](#) - 反革命 14:21:57 9/12/18 (12757) (6)
          - [为了实现包子的这个中国梦,一要讲意识形态人斗人,不如此无以打造习家军狗腿](#) - 反革命 14:29:32 9/12/18 (12758) (5)
            - [二要搞穷国人实现定量供应,不如此无以体现党的领导人模狗样,当官就失去意义.](#) - 反革命 14:32:30 9/12/18 (12759) (4)
              - [穷国人争相勾心斗角入党提干争夺有限的日渐萎缩的社会主义资源的时候,忠诚就成了自然,不用修改帮规](#) - 反革命 14:34:50 9/12/18 (12760) (3)
                - [毛金习活阎王治国,说的跟实现的完全相反.梁家河大学问就是粗鄙的半吊子的搬弄是非.](#) - 反革命 15:38:37 9/12/18 (12761) (2)
    - [提出梁家河大学问的在嘀咕,梁家河待过的竟然能夺取中国的最高权力,不知包子](#)

[脑袋灌过尿 - 反革命 15:42:47](#)

[9/12/18 \(12762\) \(1\)](#)

- [靠谎言夺取的权力,只能靠一个又一个的谎言\(运动\)来维系,毛金习无一例外. - 反革命 16:14:44](#)

[9/12/18 \(12764\)](#)

- [大邪教\(共产邪教\)反小邪教.搞笑. - 反革命 12:19:33 9/12/18 \(12749\)](#)

- [习包子中国国库 PK 刘强东京东资产.习包子梦雪 PK 刘强东涉嫌 - 反革命 \(520 bytes\) 11:20:48 9/10/18 \(12621\) \(17\)](#)

- 从品牌上讲,每次京东搞宣传,一个惯用的套路,就是借刘强东和奶茶妹恩爱吸引眼球。因此,京东品牌和刘强东夫妇,有着极强的关联性,堪称一荣俱荣,一损俱损。
- 从机制上讲,董事会京东的章程中有一个非常不寻常的条款,即禁止董事会在刘强东不在场的时候做出具有约束力的决定。如果没有刘在场,或者除非他自己回避,董事会不得举行正式会议,京东的运行就停滞了。
- 从投票权上讲,刘强东目前拥有京东约 16%的股份,但是他拥有近 80%的公司投票权。刘强东在京东一言九鼎,在央视《对话》节目中,刘强东曾称:“如果不能控制这家企业,我宁愿把它卖掉。”

- [邓和平演变的十五年;江萧规曹随的十年;胡羡慕金家-江担心胡清算的十年;习反攻倒算的五年 - 中国这四十年: 15:19:20 9/10/18 \(12639\) \(7\)](#)

- [【十年浩劫】【艰辛探索】正确说法是中朝人民的智商比较低,上了共匪马列斯\\*毛金习的当 - 反革命 23:32:11 9/10/18 \(12648\) \(6\)](#)

- [俄罗斯人知错就改抛弃狗屁马列,不象中朝人民那样愚顽.这样说也许不公平,应弄死习包子 - 反革命 09:54:11 9/11/18 \(12679\) \(5\)](#)

- [问题来了,俄【竟无一人是男儿】,弄死习包子这唯一男儿,剩下的中国人不是妇女就是太监 - 反革命 09:59:43 9/11/18 \(12682\) \(4\)](#)

- [中国男儿习近平抵俄参加东方经济论坛 观俄最大军演 - \(博讯 boxun.com\) \(1481 bytes\) 10:34:29 9/11/18 \(12683\) \(3\)](#)

- [习包子搞共惨主义是不可能把海参崴要回来的,只能多卖国土. - 反革命 12:24:26 9/11/18 \(12685\) \(1\)](#)

- [习撒币用钱把海参崴买回来也是个办法.习撒币把钱撒到非洲贫民窟去了.谁授权习傻逼. - 反革命 12:46:36 9/11/18 \(12686\)](#)

- [中国国家主席习近平今天应邀抵达俄罗斯符拉迪沃斯托克\(海参崴\)海参崴海参崴 - \(法广 RFI 呢喃\) 10:36:06 9/11/18 \(12684\)](#)

- [【禁止董事会在刘强东不在场的时候做出具有约束力的决定。京东的运行就停滞了。】](#) - 反革命 11:21:31 9/10/18 (12622) (15)
  - [习包子无法无天组长主任主席总指挥,一切姓习.没有习包子,中国的运行就停滞了。](#) - 反革命 11:24:17 9/10/18 (12623) (14)
    - [臭不要脸的下属代笔的假博士说\[要弘扬尊师重教的社会风尚\].](#) - 反革命 11:25:56 9/10/18 (12624) (13)
      - [习家军根据包子的指示,设局掠夺京东资产,吓倒马云?](#) - 反革命 11:33:52 9/10/18 (12625) (12)
        - [全国共奴为养肥猪买单【本科特岗教师月工资 1883 元习近平有什么脸向老师问好?】](#) - 反革命 (456 bytes) 14:09:48 9/10/18 (12630) (6)
          - [毛痞 56 岁当上了皇帝,习猪 59 岁当上了皇帝.坏人变老,解放人类是假,不管死后洪水是真.](#) - 反革命 14:23:36 9/10/18 (12631) (5)
            - [金家毛痞齐奥赛斯库都是占山为王的主,希特勒倒是差点解放了全人类.](#) - 反革命 14:27:28 9/10/18 (12632) (4)
              - [一口一个\[党领导\]\[社会主义\],普天之下皆是习土四海之内皆是习臣.一旦窃国有权,露魔鬼狰狞.](#) - 反革命 14:37:12 9/10/18 (12633) (3)
    - [奴隶主习家军无法无天,底层共产奴隶就要遭殃.类似能量守恒,可以说是社会利益总量守恒](#) - 反革命 14:45:58 9/10/18 (12634) (2)
      - [共产倒车,社会利益总量越变越小,要政治运动批量屠杀饥荒死人来不断平衡送包子进水晶棺](#) - 反革命 14:49:30 9/10/18(12635) (1)
        - [共产\(残,惨\)主义就是人与人斗,\(现代\)资本主义就是人与地球\(自然环境\)斗.](#) - 反革命 15:02:51 9/10/18 (12638)
    - [人民日报提倡养老不能靠政府,要“以房养老”.《人民日报》的无耻,反应了政府的无耻](#) - 博讯编者按: (738 bytes) 13:15:35 9/10/18 (12627) (3)

- [比起毛金习靠批量屠杀饥荒饿死人来稳定社会,《人民日报》“以房养老”还是说的过去的](#) - 反革命 13:18:30 9/10/18 (12628) (2)
      - [政治白痴加经济白痴的胡面瘫弄出来的高房价,还想要再干两年.](#) - 反革命 13:21:53 9/10/18 (12629) (1)
        - [\[境外有些人丧心病狂\]\[北朝鲜一贯正确\]结果落荒而逃前还不遗余力地把习阎王捧上位.](#) - 反革命 14:58:15 9/10/18 (12636)
    - [【刘强东事件：马云到底嗅到了什么危险？】嗅到了活阎王习包子死人的气味?](#) - 反革命 (2545 bytes) 12:50:16 9/10/18 (12626)
      - [【最高院 1 号文件保护企业家】跟包子公私合营过渡习家天下对着干?周强不上泰坦尼克号?](#) - 反革命 18:41:29 9/11/18
- [赖昌星放言习近平一执政我就回国度晚年](#) - 前红楼贵客习近平 (8519 bytes) 07:59:31 9/09/18 (12460) (3)
  - [网传厦门远华走私案主角赖昌星因患心肌梗塞去世](#) - 加国无忧 (2803 bytes) 08:01:07 9/09/18 (12461) (2)
    - [胡面瘫为红太阳在中国再次升起做了大量细致的准备工作.](#) - 反革命 (4025 bytes) 08:23:40 9/09/18 (12462) (1)
      - [习撒币--搞穷共奴--制造社会动乱--屠杀两百万--习家天下。](#) - 反革命 20:47:07 9/09/18 (12495)
- [习近平让栗战书“捎”千万茅台贺礼 为“失约”向金正恩“致歉”](#) - 重磅急电： (69 bytes) 10:46:18 9/07/18 (12380) (8)
  - [2018 年 3 月，金正恩访华，宴会上喝的 200 万一瓶的茅台](#) - 2018 年 3 月金正恩访华 (146 bytes) 10:48:40 9/07/18 (12381) (7)



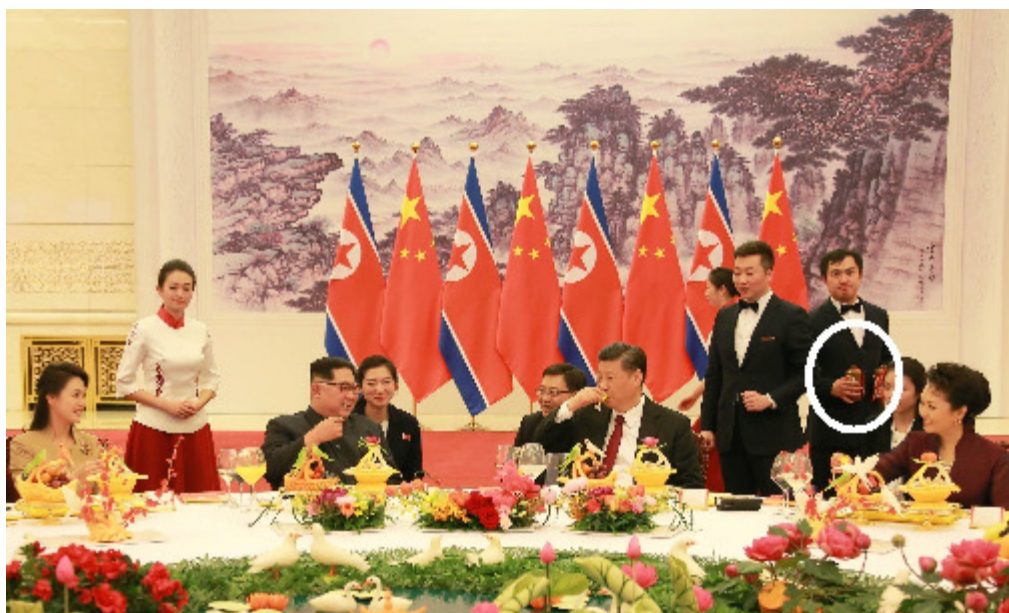

- [国务院人大是摆设,习包子想干啥就干啥,共产奴隶制绞肉机国家.大撒币为掩饰非法政权包子终身制](#) - 反革命 10:58:44 9/07/18 (12382) (6)
  - [抓芝麻丢西瓜:8月31日,全国人大第五次会议,《中华人民共和国电子商务法》正式出台!](#) - 反革命 (4 bytes) 11:57:23 9/07/18 (12386)
  - [扩大开放就是大撒人民币加固防火墙,深化改革就是复辟共产绞肉机.](#) - 反革命 11:07:11 9/07/18 (12383) (4)
    - [习包子无法无天就是坚持党的领导,组长主任主席总指挥架空国家机器就是依法治国.](#) - 反革命 17:00:01 9/07/18 (12396) (1)
      - [毛痞为了避嫌执意不当国家主席,包子什么都当,整个一煞笔小丑。](#) - 反革命 17:51:53 9/07/18 (12397)
    - [收买穷国掩饰共产奴役政权的非法性质,搞穷共奴只能生活在防火墙里.](#) - 反革命 11:07:25 9/07/18 (12384) (1)
      - [大撒币的副产品是习家军能吃回扣,显得包子及其习家军很忙为国操劳](#) - 反革命 11:07:47 9/07/18 (12385)
        - [中国强起来了,包子强起来了吧!中国孤老政策:无子女无住房无工作,否则不管](#) - 反革命 00:35:52 9/08/18 (12403)
- [湖南省耒阳市学生家长维权与警方发生冲突](#) - 新学年开学之际 (3339 bytes) 11:56:48 9/04/18 (12132) (18)
  - [群体事件贸易战朝鲜无核搅局大撒币人民币贬值是习猪与邓小平和平演变路线对着干的必然](#) - 反革命 12:17:48 9/04/18 (12133) (17)
    - [简言之,举国之力养仨肥猪毛金习,难道仨不肥吗?](#) - 反革命 12:20:18 9/04/18 (12134) (16)
      - [宪法成了王法,党魁成了皇帝,党章成了帮规.数风流人物习包子成了霸屏伟大领袖.](#) - 反革命 12:31:36 9/04/18 (12135) (15)

- [习包子的拙劣表演,剥去了伟大领袖毛泽东的所有画皮.](#) - 反革命 12:48:22 9/04/18 (12136) (14)
  - [【一带一路的战略核心思想是“互连、互通、互信“, ”共建、共赢、共享”!】](#) - 反革命 14:40:28 9/04/18 (12137) (13)
    - [忽悠国人,毛习叛乱共匪花钱收买非洲人穷国承认自己是正常国家大国领袖.](#) - 反革命 15:35:43 9/04/18 (12141) (2)
      - [纳税人的钱用在-开世界大会-维稳-撒币了,九年义务教育无法保证了,公务员工资发不出了.](#) - 反革命 15:40:03 9/04/18 (12142) (1)
        - [毛共党上台是叛乱,习共党上台也是叛乱.](#) - 反革命 16:26:41 9/04/18 (12143)
    - [那解释一下,为什么要加固防火墙.按 1956 的经济势头,经济更好的话就剩民主选举了.](#) - 反革命 (33 bytes) 14:56:02 9/04/18 (12138) (9) <http://c1a9d1e724b66186c90f-496e997661e17b0f10de398568b5537c.r44.cf5.rackcdn.com/GLF.pdf> [“大跃进”是如何发动起来的](#)
    - [http://blog.sina.com.cn/s/blog\\_73767cad0100tgtd.html](http://blog.sina.com.cn/s/blog_73767cad0100tgtd.html)
    - [http://blog.sina.com.cn/s/blog\\_73767cad0100th1d.html](http://blog.sina.com.cn/s/blog_73767cad0100th1d.html)
      - [\[‘大跃进’,毛泽东同志头脑发热.....陈云同志没有说话\]说明陈云掌握是非权术知道毛瞎整](#) - 反革命 (209 bytes) 18:35:47 9/04/18 (12144) (6) 对此,邓小平在过了二十多年以后,说过这样一段话:“讲错误,不应该只讲毛泽东同志,中央许多负责同志都有错误。‘大跃进’,毛泽东同志头脑发热,我们不发热?刘少奇同志、周恩来同志和我都没有反对,陈云同志没有说话。
      - [中国共产党里的真共产党共匪还是数得过来的,毛泽东,康生,曾山,习仲勋,陈云.](#) - 反革命 18:57:13 9/04/18 (12146)
      - [毛习痞的言论可以总结为,朝着共产集权家天下的方向,把\(人,物,事\)分类,搬弄是非,胡诌.](#) - 反革命 18:41:24 9/04/18 (12145) (4)
- [1北大图书馆管理员 1梁家河支部书记,胡吹海侃拿中国人生命财产做试验把国人骗得团团转](#) - 反革命 19:00:27 9/05/18 (12165) (1)

- [对这种现象二十多年前中国革命委员会叶主任就看不下去:【本世纪毛泽东,下世纪叶向农】](#) - 反革命 19:03:38 9/05/18(12166)
  - [有的说,教条主义在内战时期主要表现为“左”,在建设时期主要表现为右。- 集中颂扬毛泽东个人 \(1549 bytes\) 16:55:48 9/05/18 \(12163\) \(1\)](#)
    - [一九五三年初,北大图书馆管理员毛痞首次提出要搞三峡工程。- 反革命 \(166 bytes\) 17:19:26 9/05/18 \(12164\)](#)
  - [毛痞的冒进当然是指集体冒进共产集权,反对分散当然是指反对单干反对分权反对资本主义。- 反革命 15:25:16 9/04/18 \(12140\)](#)
  - [不搞垮经济,还是共惨党吗?还需要五年计划吗?发展经济只剩民主选举,还是毛金习吗? - 反革命 15:00:41 9/04/18 \(12139\)](#)
- [龙哥破坏交通规则是习包子开倒车拿刀扰乱社会秩序,夺包子的刀砍死习包子就是为民除害。- 反革命 17:12:12 9/01/18 \(11966\) \(3\)](#)
  - [许其亮张又瞎读了我的 PDF 就知道包子是坏人,没准就会把包子按包子说的\(弄起来\) - 反革命 19:26:32 9/01/18 \(11985\) \(2\)](#)
    - [在 SCC 上对叶主任说,“Do you know how many people want buy a gun shoot on you?” - 二十多年前,有人 18:11:51 9/02/18 \(12025\) \(1\)](#)
      - [我认为,这句话对今天习包子同样适用。故意搞穷你,让你除了做共产奴隶拍马屁别无选择。- 反革命 18:16:13 9/02/18 \(12026\)](#)
- [活阎王毛澤東 - 反革命 \(269 bytes\) 11:46:04 8/29/18 \(11833\) \(7\)](#)  
<https://www.youtube.com/watch?v=CwtwZYDooY8> [美國探索頻道] Mao In Colour 毛澤東全彩實錄
  - [毛金习就是共产邪教头子.定于一尊需要糟蹋宪法糟蹋党章实现,跟下属代笔博士异曲同工。- 反革命 14:14:53 8/29/18 \(11836\) \(6\)](#)
    - [习包子有能力率领九千万共产邪教徒颠倒中国的历史,信不信由你。- 反革命](#)
      - [习近平、李克强栗战书汪洋、王沪宁、赵乐际韩正、王岐山等党和国家领导人在主席台就座 - 祝贺大会召开。 13:41:39 8/30/18 \(11880\) \(5\)](#)
        - [八个党和国家领导人,能够坐实的骗子就有三个:习近平王沪宁王岐山 - 反革命 13:44:02 8/30/18 \(11881\) \(4\)](#)

- [为了两届不滚蛋只有只能干坏事,弄死习包子就是正当防卫.](#) - 反革命 14:36:49 8/30/18 (11882) (3)
  - [搞垮经济造成物资短缺自然需要定量供应,自然实现全面公有制依法治国,庞氏高层衣食无忧](#) - 反革命 14:53:
    - [出口亚非拉能跟美国抗衡,世界领袖毛痞把这事让包子毛痞弱智也没跑官要官拍马屁卖书](#) - 反革命 15:15:21
      - [狗 X 的战略家毛金习一辈子忙得很!](#) - 反革命 15:41:34 8/30/18 (11885)
- [第三类包括取消政府补贴、停止强制性技术转让的。中国以国家安全和政治为由拒绝谈判。](#) - 美国最关心第 3 类 (146 bytes) 16:27:43 8/29/18 (11838) (4)
  - [取消政府补贴,习包子去哪弄钱进巴拿马?没权了,共产奴隶主们还活不活?](#) - 反革命 16:31:26 8/29/18 (11839) (3)
    - [毛金习国有经济<=>陈云鸟笼经济<=>胡锦涛国进民退经济<=>邓小平市场经济<=>西方自由市场经济](#) - 反革命 17:03:08 8/29/18 (11840) (2)
      - [防火墙绝对不能拆,一拆,13 亿都知道中共中央是骗子中央,还在中央电视台折腾就没意思了](#) - 反革命 17:12:32 8/29/18 (11841) (1)
        - [美国就没有新闻联播,虽然政治家都带几分骗,但没有毛金习希特勒那样骗得离谱反向而行](#) - 反革命 17:31:04 8/29/18 (11842)
          - [新华社华盛顿 8 月 2 9 日电 题:美朝僵局的“锅”中美贸易战的“锅”甩不到中国包子头上](#) - 新华社 8 月 29 日电 07:55:56 8/30/18 (11872)
  - [我觉得,国民党跟共产党的关系有点象毛习共产党跟苏俄的关系,总想占便宜总是吃亏.](#) - 反革命 08:31:52 8/27/18 (11657) (31)
    - [“1 带 1 路”是战略家习包子跟民主国家对垒,变相支援亚非拉革命撒币搞穷人做习家奴隶](#) - 反革命 10:28:36 8/28/18 (11766) (1)
      - [敢说政治流氓毛金习不是为中朝两国人民的幸福美好生活操劳贡献了毕生的精力?](#) - 反革命 18:12:30 8/28/18 (11767)
    - [习包子联俄抗美的目的就是巩固习家天下,奴役中国人.](#) - 反革命 08:44:59 8/27/18 (11661) (13)
      - [这不奇怪,延安时毛痞骗美国人支持用美国飞机运送将领到前线,苏出兵东北就别的司徒雷登](#) - 反革命 19:02:54 8/27/18 (11714) (4)
        - [1945 年 8 月 9 日苏 150 多万军队出兵东北, 8 月 25 日毛痞用美国飞机运送将领到前线打内战](#) - 反革命 20:47:44 8/27/18 (11717) (2)

- [【美国出钱出枪,蒋介石出人,替美国打仗杀中国人】事实斯帮毛打造家天下屠杀奴役中国人](#) - 反革命 20:54:40 8/27/18 (11719) (1)
  - [坑蒙拐骗搞家天下的毛金习只会骗美国人,大局底定时根本不可能倒向民主自由的美国](#) - 反革命 21:03:14 8/27/18 (11721)
- [习包子剽窃邓路线经济成果另起炉灶,否则,穷光蛋中国除了跟金 3 一样喊打喊杀还能做什么](#) - 反革命 19:09:37 8/27/18 (11715)
- [不是党要管经济,是习要管经济,国库姓习,帝王思想.](#) - 反革命 09:09:40 8/27/18 (11662) (7)
  - [就包子那穿着皇帝新衣的臭水平,用叶主任的话来说,就是个半吊子毛泽东主席.](#) - 反革命 09:12:00 8/27/18 (11663) (6)
    - [公检法是吃干饭,毛痞成立文革小组是颠覆政权,习痞自封组长主任总指挥也是颠覆国家政权](#) - 反革命 09:52:36 8/27/18 (11664) (5)
      - [49 夺权文革轰轰烈烈,貌视合法得大多数被愚弄屁民的支持,手法一脉相承搬弄是非颠倒历史](#) - 反革命 11:36:54 8/27/18 (11667) (4)
        - [习痞自封组长主任总指挥能玩出什么颠倒中国历史新花样?](#) - 反革命 11:38:46 8/27/18 (11668) (3)
          - [【叫您“习大大”可以吗? 习近平: YES!】习主任领导党制定宪法依法治国安民](#) - 习主任习痞习包子 (133 bytes) 16:12:48 8/27/18 (11679) (2)
            - [正确说法是,习流氓领导习家军制定家法依习治国安民.](#) - 反革命 18:49:06 8/27/18 (11713)
            - [防火墙不拆,\[开放\]就是鬼话,随时大门 1 关,杀 1 两百万,习家天下第一个百年计划就大功告成](#) - 反革命 18:12:38 8/27/18 (11683)
  - [说明毛习共党内战内行外战外行,不是毛习比俄人傻是颠倒历史的共惨奴隶主义路线决定使然](#) - 反革命 08:42:24 8/27/18 (11660) (10)
    - [国民党总是吃亏是因为没人会搬弄是非,而共产党里人才济济至少有三家,毛家,曾家,习家.](#) - 反革命 15:09:38 8/27/18 (11675) (9)
      - [\[天京之变\]证明太平天国邪教.文革证明共党邪教组织.习包子自封进一步证明马列真理邪教](#) - 反革命 15:34:48 8/27/18 (11676) (8)
        - [杨秀清不是天父吗,天父怎能随便杀呢?所以,\[天京之变\]证明洪秀全太平天国是邪教](#) - 反革命 21:10:41 8/27/18 (11724) (5)
          - [国家主席刘少奇怎么成叛徒内奸工贼敌人呢?所以,文革就是毛共邪教组织内乱不是艰辛探索](#) - 反革命 21:14:51 8/27/18 (11725) (4)
            - [由此,当过国民党宣传部长喊过蒋委员长万岁的毛痞指责蒋是人民公敌也是子虚乌有](#) - 反革命 21:22:24 8/27/18 (11727) (3)

- [包子自封比毛痞有过之而无不及.比搞垮经济钱进巴马包子,那些不是子虚乌有最多不相伯仲](#) - 反革命 21:32:57 8/27/18 (11728) (2)
  - [习包子自封组长主任总指挥就是告诉世界它可随意修改中国宪法、在中国宪法上拉屎拉尿.](#) - 反革命 21:37:26 8/27/18 (11729) (1)
    - [毛痞秃子打伞无法无天是讲究策略的。习包子撕去了毛痞的伪装，是赤裸裸的毛痞。](#) - 反革命 21:53:23 8/27/18 (11730)

- [邪教就是编造一套谎言理论,上层撕杀争权夺利,殃及渔池底层民众遭殃.](#) - 反革命 15:46:29 8/27/18 (11677) (1)
  - [邓小平指出,世纪中叶\(2034+\)全国大选,共党分裂成:太子党和平民党||富人党和穷人党||共和党和民主党||。。等等](#) - 反革命 15:52:51 8/27/18 (11678)

- [苏俄扶植中共也不是免费的,所以,毛习共产党要奴役国人,只能是当汉奸卖国出卖国土.](#) - 反革命 08:32:11 8/27/18 (11658) (5)
  - [美国显然没有夺取中国国土的企图,做点生意挣些利润,不希望中国象金三那样要来解放美国](#) - 反革命 08:36:09 8/27/18 (11659) (4)
    - [当然也不希望各国共产难民突然大批地涌入美国.](#) - 反革命 11:43:42 8/27/18 (11669) (3)
      - [当中国共产难民大批涌入香港的时候,毛习共产党就开枪射杀.](#) - 反革命 11:53:24 8/27/18 (11670) (2)
        - [习仲勋初到广东，与当地干部开会时说，逃港者就是走资产阶级路线，要惩罚。](#) - 《邓小平时代》P388 (1184 bytes) 12:05:35 8/27/18 (11671) (1)
          - [习仲勋“坚决反对分田单干”“有的省没有被批准实行特殊政策，但搞得比广东活”](#) - 任仲夷对此极为不满 12:08:13 8/27/18 (11672)

- 早就说了,习家父子绝对不是好鸟: 习仲勋斥责逃港者 - 反革命 (401 bytes) 23:56:43 2/17/14 (10455)• (博讯北京时间 2014 年 2 月 18 日 转载)

《邓小平时代》P388: 习仲勋初到广东，与当地干部开会时说，逃港者就是走资产阶级路线，要惩罚。一个当地干部大胆反驳说，边界的广东人没日没夜干仍然吃不饱。逃到香港后一年，就能得到他们想要的一切。习仲勋当即宣布开除这个干部。这人回答说：“不必了，我已经辞职了！”习仲勋虽然也主张改革，但和赵紫阳的思路是有本质区别的

送交者: 社会主义的优越性 于 December 13, 2011 22:55:17:

1978年习仲勋担任广东省委第一书记以后，猛烈批评过去经济工作失误导致大量群众偷渡外逃，这无疑是对长期在广东主持经济工作的赵紫阳的否定。习仲勋虽然也主张改革，但和赵紫阳的思路是有本质区别的，他设立特区的初衷是通过发展边境地区生产根本解决偷渡外逃等问题，显现社会主义的优越性。习仲勋对赵紫阳在四川搞得包产到户那一套是不感兴趣的，他在1980年5月27日明确提出：“一是坚决反对分田单干。第二是包产到户同分田单干有原则区别，但它很容易滑向单干。”于1980年11月接任广东省委第一书记的任仲夷对此极为不满，一上台就说：“有的省没有被批准实行特殊政策，但搞得比广东活。”

【多维新闻】本文网址：<http://china.dwnnews.com/news/2011-12-13/58402945-2.html>

- [中央全面依法治国委员会首次亮相有何看点？ 2018-08-24 23:06:28](#) - 来源：新华网 (4684 bytes) 19:51:50 8/25/18 (11447) (2)
  - [不伦不类的，中国没有宪法需要依法治国委员会？要全面复辟 5.4 毛法家天下。](#) - 反革命 20:18:40 8/25/18 (11450) (1)
    - [死包子最多还有 30 年饭吃，贪得无厌祸害中国会死得很难看的。](#) - 反革命 20:22:05 8/25/18 (11451)
  - [习骗子大权独揽习家天下初具规模，旧国家机器被包子彻底废置。习闹剧继续。](#) - 反革命 19:56:20 8/25/18 (11448) (1)
    - [谁授权习猪头组建那么多组、委员会？人大橡皮图章都不是。习猪头流氓恶棍大闹中国](#) - 反革命 19:59:15 8/25/18 (11449)
- [习近平：加强党对全面依法治国的集中统一领导 2018年08月24日 16:04](#) - 来源：新华社 (4178 bytes) 10:46:12 8/24/18 (11360) (12)
  - [贸易战的外围战：习近平和川普的新一轮争夺金正恩. \(2018.8.23\)](#) - 森哲深谈 (508) (167 bytes) 21:52:11 8/24/18 (11377) (1) <https://www.youtube.com/watch?v=mbkfLIRs4qc>
    - [如果金正恩倒向美国，习家天下就要成为泡影。所以，习包子搅局就是狗 X 的。](#) - 反革命 21:57:05 8/24/18 (11378)
      - [习包子不让金 3 向川铺讨钱,撒币慷国人之慨,对金 3 威逼利诱,共同打造家天下,残害中朝奴民](#) - 反革命 22:20:09 8/24/18 (11379)
        - [习包子打造习家天下已经过半，自封组长主任总指挥，剩下的是宣布一切国有，消灭私有制](#) - 反革命 18:56:10 8/25/18 (11445)
    - [习骗子践踏宪法拉帮结伙篡党夺权就是\[加强党对全面依法治国的集中统一领导\]](#) - 反革命 10:53:32 8/24/18 (11362)
    - [剥夺人民的阅读权,选举权,官员财产的知情权就是\[坚持人民主体地位\]](#) - 反革命 10:49:09 8/24/18 (11361) (8)
      - [贸易谈判是做样子.毛金习为一己之私,撒币搞穷国人,与美国为敌.所以,弄死习包子.](#) - 反革命 14:49:06 8/24/18 (11363) (7)
        - [毛察觉习也懂是非权术家天下【年轻有为炉火纯青】警告不要篡党夺权\[党的利益在第一位\]](#) - 让毛先坐天下 18:35:52 8/24/18 (11372) (4)

- [后来大家都知道,老习痞耐不住寂寞,结果被老毛关进了秦城监狱.](#) - 反革命 18:38:17 8/24/18 (11373) (3)
  - [经过几代人的洗脑,北朝鲜的近代史,金三想怎么改就怎么改.中国梦也一样.](#) - 反革命 18:40:16 8/24/18 (11374) (2)
    - [习包子很快就要成实实在在的中国的金三中国的斯大林了,婊子养的就是能干!](#) - 反革命 18:45:01 8/24/18 (11375) (1)
      - [中朝屁民贫穷苦难的根源就是马列共产瘟疫毛金习.](#) - 反革命 18:53:07 8/24/18 (11376)
- [89年政府想法发展经济,傻冒上街了.今天包子设法搞垮经济,傻冒们1边拍马屁1边感恩接受洗脑](#) - 反革命 15:04:54 8/24/18 (11364) (1)
  - [许其亮张又瞎应该学习罗马尼亚人处理习傲赛死酷.](#) - 反革命 15:28:15 8/24/18 (11365)
- [习近平眼中的新闻舆论工作 诸多论述堪称指南 2018年08月21日 11:12](#) - 来源: 新华网 (4673 bytes) 18:58:23 8/21/18 (11080) (16)
  - [【不断解决好“为了谁、依靠谁、我是谁”这个根本问题。】](#) 这问题很好回答啊. - 反革命 08:24:53 8/22/18 (11178) (1)
    - [为了【习家习包子】,依靠【习家军】,我是【共产流氓恶棍白骨精】.](#) -反革命 8/22/18
  - [【党和政府主办的媒体,必须姓党。】](#) 姓党姓习都可以,只要你习包子自信敢把防火墙拆了 - 反革命 21:08:38 8/21/18 (11089) (5)
    - [【强化互联网思维】? 强化防火墙吧。骗子习包子你怕什么? 当年毛痞的脸皮堪称铜墙铁壁](#) - 反革命 21:27:48 8/21/18 (11093) (3)
      - [【事关党和国家前途命运】。准确地说,是【事关习包子和习家前途命运】](#) - 反革命 21:30:07 8/21/18 (11094) (2)
        - [事实上,共产党也挺倒霉的,被毛金习拖累,虽然抢劫蒋家王朝受益一时,但无法继续抢下去](#) - 反革命 21:38:53 8/21/18 (11095) (1)
          - [习包子戒急用忍 45年是它懂得这么一个道理,登基后 13 亿每人收刮一分它就拿到 1 千 3 百万元](#) - 反革命 21:44:31 8/21/18 (11097)
    - [问题的实质是习家军篡党,包子篡国。习家军真是惨不忍睹歪嘴陈希奸相王 73 沪宁等](#) - 反革命 21:14:10 8/21/18 (11090)
  - [毛金习的【指南】都是假大空模棱两可不着边际的忽悠,2个1百年,6年不到,国人收入就缩水](#) - 反革命 20:40:50 8/21/18 (11084) (3)
    - [刘鹤等只能‘领会要执行,不领会也要执行’.过几年包子跑不动了,也只能书房装神弄鬼](#) - 反革命 20:49:32 8/21/18 (11086) (2)
      - [林彪对毛痞搞砸经济不仅熟视无睹还狼狈为奸搞文化大革命,你说林彪有啥远大理想?](#) - 反革命 20:54:08 8/21/18 (11087) (1)
        - [同理,你说许其亮张又瞎有远大的共产主义理想,还是为了习包子赏赐的一口狗粮?](#) - 反革命 20:57:12 8/21/18 (11088)



- [【洗脑】说成【意识形态工作】洗脑是坑人把人驯服成宠物或猎犬。工作是服务人要报酬的 - 反革命 20:23:30 8/21/18 \(11081\) \(5\)](#)
  - [【经济建设是党的中心工作，意识形态工作是党的一项极端重要的工作】奴隶和猎犬要同时养 - 反革命 20:26:30 8/21/18 \(11082\) \(4\)](#)
    - [【中心】【极端重要】，到底【极端重要】是中心，还是【中心】是中心？ - 反革命 21:52:06 8/21/18 \(11098\) \(2\)](#)
      - [共产骗子毛金习就是这样搬弄是非模棱两可让你不知可否，它好否定【以经济建设为中心】 - 反革命 21:54:40 8/21/18 \(11099\) \(1\)](#)
        - [奴隶有钱出国旅游防火墙岂不成摆设？奴隶有钱不受奴隶主压榨还不移民,谁来供养包子? - 反革命 21:58:47 8/21/18 \(11100\)](#)
    - [对大多数人来说，是无知者无畏。对毛金习来说，是无耻者无畏。 - 反革命 20:29:38 8/21/18 \(11083\)](#)
- [【习近平他爹的野史,大家来瞧瞧!】 - 老顽童! \(844 bytes\) 12:02:54 8/16/18 \(10860\) \(8\)](#)
  - [梅德韦杰夫和普京可以玩 2 人转.习包子王 73 栗战书为啥不可玩 3 人转,1 人 2 届 1 玩就是 30 年 - 反革命 20:11:04 8/16/18 \(10868\) \(4\)](#)
    - [30 年差不多可玩到习包子翘辫子。可脑残习包子非要玩共惨主义把脑屎拿出来晒的臭气熏天 - 反革命 20:15:52 8/16/18 \(10869\) \(3\)](#)
      - [习臭气熏跑外资东南亚，人民币是国际硬通货吗？中国这个大贫民窟里的工作机会多吗？ - 反革命 20:37:48 8/16/18 \(10870\) \(2\)](#)
        - [既要维护共产奴隶制,又要蹭西方的技术资金,还要糟蹋外汇另起炉灶搞 1 带 1 路跟西方抗衡. - 反革命 21:10:53 8/16/18 \(10871\) \(1\)](#)
          - [【列宁.没有能够来得及.阐述】搬弄是非基本能自圆其说,但无法发展经济,灭亡是迟早的 - 反革命 21:14:13 8/16/18 \(10872\)](#)
            - [洗脑奴役泯灭国人创造力,毛金习流氓变色龙的宗旨就是如何夺权如何终身制,其他都是谎言 - 反革命 22:41:36 8/16/18 \(10875\)](#)
    - [习包子吹牛 15 岁脑子就被习仲勋灌过屎，那是 1968 年，老习痞还蹲秦城哪。 - 反革命 20:01:07 8/16/18\(10866\) \(1\)](#)
      - [一般来说,15 岁心智还不成熟,天机泄露给玩伴，不怕被老毛做掉？老习痞不至于那么糊涂吧 - 反革命 20:04:28 8/16/18 \(10867\)](#)
    - [习包子就是婊子养的,婊子齐心活阎王习包子能有道德底线吗? - 反革命 13:13:27 8/16/18 \(10862\)](#)
    - [《习近平扶贫论述摘编》出版发行 2018 年 08 月 16 日人民日报 - 包子扶贫越扶越贫 \(1306 bytes\) 07:58:22 8/16/18 \(10832\) \(6\)](#)
      - [据说习明泽向包子报告包子像被泼墨了.也只有等习明泽向包子报告,大家都知道包子是骗子 - 反革命 08:03:21 8/16/18 \(10833\) \(5\)](#)

- [\[刘鹤两件事惹恼习近平\]毛金习开倒车,娄罗们再怎么折腾也是搞不好经济.](#) - 反革命 10:32:53 8/16/18(10856) (4)
  - [开倒车搞垮经济的好处是,终身制整人有借口,新娄罗效忠竞赛.](#) - 反革命 10:34:48 8/16/18(10857) (3)
    - [尽管掌握马列,包子不自信\[背书单假博士\]做不成毛痞\(一生自信得很,穿睡衣见赫鲁晓夫\)](#) - 反革命 16:36:11 8/16/18 (10863) (2)
      - [马列主义是人类历史上最先进的批量运动杀人抢劫工具.](#) - 反革命 16:46:05 8/16/18(10864) (1)
        - [毛痞自信的根据在于,按列宁的说法是,地球上只有十几个人\(所谓的天才\)知道毛痞是骗子.](#) - 反革命 16:46:20 8/16/18 (10865)
- [大陸學者閻學通：對待台獨為什麼要留島不留人（完整版）](#) - 大陸學者閻學通： (211 bytes) 22:29:34 8/06/18 (10364) (7) [https://www.youtube.com/watch?v=poYj3AOd\\_kU](https://www.youtube.com/watch?v=poYj3AOd_kU)
  - [82年黑龙江大学 86年国际关系学院 92年毕业于美国伯克利加州大学政治学系获博士学位](#) - 大陸學者閻學通： (4 bytes) 22:31:46 8/06/18 (10365) (6)
    - [这个閻學通就是个傻逼【反政府可以，不能反国家】，还一口一个贾庆林.](#) - 反革命 22:35:20 8/06/18 (10366) (5)
      - [【人民币升值不可避免】房地产泡沫书记进驻私企外企跑路国库撒币 4万亿灌水,还升值?](#) - 反革命 23:21:41 8/06/18 (10371) (1)
        - [不把国人搞穷，伟大英明领袖就活不下去。台湾目前就没有伟大英明领袖。](#) - 反革命 23:28:03 8/06/18 (10372)
    - [假如 1949 年毛痞解放了台湾香港一起搞大跃进文化大革命,开历史文明倒车意义何在?](#) - 反革命 23:04:01 8/06/18 (10369)
    - [彭德怀刘少奇林彪临死是否拥护毛痞解放台湾？习包子要吃独食弄贾庆林进秦城,贾支持习?](#) - 反革命 22:54:37 8/06/18 (10368)
    - [政府垮了,国家就跟着完了.清朝完了,孙蒋建民国.毛共叛乱建共产奴隶共和国](#) - 反革命 22:46:27 8/06/18 (10367)
- [习包子指出：【不要把当官作为一个满足无穷贪欲获得无限私利的一个捷径】](#) - 反革命 20:44:50 8/01/18 (10094) (8)
  - [15岁能独立思考,戒急用忍 45年 60岁爆炸,又是出书,又是语录,又是哲学家经济学家,万金油](#) - 反革命 21:01:23 8/01/18 (10098) (4)
    - [当年楊秀清可以假装\[天父下凡\]\[代天父傳言\],当代中国马克思习包子当然也能\[代马傳言\].](#) - 反革命 21:17:31 8/01/18 (10099) (3)
      - [\[习近平新时代中国特色社会主义思想\]就是装神弄鬼效法毛痞金痞把老爹灌的屎展现出来](#) - 反革命 21:51:42 8/01/18 (10100) (2)
        - [习思想没有任何实质的东西能武装习家军头脑。马列毛搬弄是非那套早已被毛泽东林彪玩烂了](#) - 反革命 21:59:56 8/01/18 (10101) (1)

▪ [篡夺党权、军权、政权只能野蛮地任人唯亲,别无他法.军委新人也不信任,要自封总指挥](#) - 反革命 22:13:59 8/01/18 (10102)

- [大家知道,共产奴隶制里,大小共惨书记只能在自己权限范围贪污盗窃,因为官大一级压死人.](#) - 反革命 20:47:20 8/01/18 (10095) (1)
  - [因此能够【满足无穷贪欲获得无限私利】非毛金习莫属,说习包子神经病不打自招恰如其分.](#) - 反革命 20:52:45 8/01/18 (10097)
- [看共产党毛金习搬弄是非喊捉贼【不要把当官作为一个满足无穷贪欲获得无限私利的一个捷径】](#) - 反革命 (98 bytes) 12:17:39 7/29/18 (9580) (2)
  - [一样搬弄是非,毛痞只唱【是】不唱【非】,包子【是】【非】一起唱,画虎类犬不打自招。](#) - 反革命 21:08:00 7/29/18 (9586) (1)
    - [老习痞教唆不到位,\[不怕背骂名\],世界革命人民怎么会让解放全人类的救星背污名骂名呢?](#) - 反革命 21:37:23 7/29/18 (9591)
      - [唱【是】做【非】不提【非】,才是伟大英明领袖。](#) - 反革命 21:53:31 7/29/18 (9593)
        - [怀疑习包子的智商或神经病,它谴责的\(自述\)正是它正在做的,此地无银三百两](#) - 反革命 22:03:11 7/29/18 (9594)
          - [希特勒说:【我们要求人民爱好和平】,所以,领袖=骗子。](#) - 反革命 22:23:06 7/29/18 (9595)
    - [二十多年前共产党毛泽东被叶主任口头糟蹋了一回,现在又被习包子用言行糟蹋了一回。](#) - 反革命 12:22:03 7/29/18 (9581) (1)
      - [看来共产党毛泽东要遗臭万年了。](#) - 反革命 12:23:10 7/29/18 (9582)

[www.youtube.com/watch?v=NB8GQUcLgho](http://www.youtube.com/watch?v=NB8GQUcLgho)



- [许章润教授:平反“六四”、恢复国家主席任期制 2018年7月26日](#) - 博讯首发 (623 bytes) 15:18:44 7/27/18 (9508) (12)

- [64 有啥好平反的?首先,现在是共匪包子当权.其次,没有赵紫阳的暗示,64 会闹那么大吗? - 反革命 18:06:16 7/27/18 \(9513\) \(5\)](#)
  - [就算赵把邓赶下台,不要 5 年,曾庆红就能把傻赵赶下台.还有脑子被老爹灌过尿的习猪头. - 反革命 18:10:10 7/27/18 \(9514\) \(4\)](#)
    - [这 6 年,习猪头糟蹋了多少财富,那些被包子收拾的贪官贪点算什么,标志就是李嘉诚等跑了. - 反革命 18:15:20 7/27/18 \(9515\) \(3\)](#)
      - [草民没钱没自由,除了当奴隶拍马屁,还有什么选择? - 反革命 18:16:44 7/27/18 \(9516\) \(2\)](#)
        - [不懂政治又要搞政治,那叫作死.千百万革命烈士只能找死阎王平反. - 反革命 18:21:13 7/27/18 \(9517\) \(1\)](#)
          - [历朝历代朝廷杀的人还少吗?谁杀的对,谁杀错了,谁是谁非,有意义吗?活阎王领倒下谈平反 - 反革命 18:29:09 7/27/18 \(9518\)](#)
  - [中美宪法区别:美国宪法可让演员里根当上总统,中国宪法可让梁家河里的王八当上活阎王 - 反革命 17:31:57 7/27/18 \(9510\) \(4\)](#)
    - [有三权分立约束,川普也翻不了天.所以,修改毛痞共产奴隶大法没有意义.推倒重来才是正道 - 反革命 17:35:53 7/27/18 \(9511\) \(3\)](#)
      - [习叫嚷社会主义国企,好把国企的钱弄去巴拿马避税.公有制=官有制=共产奴隶制=毛金习制 - 反革命 17:57:11 7/27/18 \(9512\) \(2\)](#)
        - [被老习痞教唆过,所以,包子只用了 5 年就彻底否定了 35 年的改革开放,回到了 1976 年. - 反革命 18:36:24 7/27/18 \(9519\) \(1\)](#)
          - [不是习包子以退为进,是【人民日报】放松了党媒姓习, 税钱都被习共党巡视组糟蹋了 - 反革命 20:59:36 7/27/18 \(9521\)](#)
            - [习包子用庞氏骗局笼络习家军狐朋狗友, 举国之力养习肥猪, 导致中朝底层民众生活困苦. - 反革命 00:27:35 7/28/18](#)
            - [假如邓小平完全掌握了是非权术,没准邓小平也能 5 年把美国宪法搬到中国,不用摸石头过河 - 反革命 18:37:25 7/27/18 \(9520\)](#)
    - [我觉得这个许章润的脑子也是有问题的. - 反革命 15:20:39 7/27/18 \(9509\)](#)
    - [栗战书高喊“定于一尊”却无人跟进 习近平犯嘀咕 - 法广 3 小时前 \(2811 bytes\) 16:57:58 7/24/18 \(9354\) \(1\)](#)
      - [栗战书确信包子进水晶棺前不会搞到自己头上.彭德怀刘少奇林彪等等都是这么认为的 - 反革命 17:00:37 7/24/18 \(9355\)](#)
        - [共产主义毛金习搬弄是非两面人,贼喊捉贼,要搞两面人. - 反革命 10:40:03 7/25/18](#)
    - [文学城有人提出【宁要经济腐败（印度式），不要政治腐败（北朝鲜式毛式）】 - 反革命 18:49:06 7/22/18 \(9235\) \(11\)](#)
      - [毛金习都是用（故意）搞垮经济的手段，达到政治腐败的目的（个人独裁）。 - 反革命 19:35:01 7/22/18 \(9236\) \(10\)](#)

- [中國企業大量破產、回 80 年代閉關鎖國、習近平大大能否應對！](#) - 澳祖國復興大聯盟 (221 bytes) 19:44:15 7/22/18 (9) <https://www.youtube.com/watch?v=nbivAPTkDM4>
  - [曹長青：被郭文貴爆料的海航高層來台密會國民黨高官的背後有何見不得人的勾當？](#) - SF 世界華人 Apr19 (195 bytes) 19:52:39 7/22/18 (9238) (8) <https://www.youtube.com/watch?v=bD5VtMzae64>
    - [海航 98 年国有注资 1 千万人民币，今年资产 1761 亿美元，官方承认增加了 6 万倍。](#) - 官方承认 22:47:19 7/23/18 (9318) (6)
      - [靠的就是王 73 副总理管中国银行。本来习包子王 73 也是随大流能捞多少就捞多少。](#) - 反革命 22:51:43 7/23/18 (9319) (5)
        - [无可厚非,谁让你红二代有权呢,权可以变成钱,只要能告别共惨奴隶制,草民也认了](#) - 反革命 22:54:52 7/23/18 (9320) (4)
          - [后来包子王 73 一看机会来了,抓大放小,把海航家产资本全部用做革命基金,吃独食篡党窃国](#) - 反革命 22:59:37 7/23/18 (9321) (3)
            - [习包子所作所为说明它是非常爱面子：跑官要官假博士娶明星越境绑架背书单言行模仿毛痞](#) - 反革命 23:09:27 7/23/18 (9323) (1)
              - [这么爱面子\[人\]要是赌博赌输了,好意思不上歪脖子树吗?能跟胡痞那样好死不如赖活吗?](#) - 反革命 23:13:33 7/23/18 (9324)
              - [干革命需要钱，就跟赌博一样，赌赢了就是国库。赌输了鸡飞蛋打就要步薄熙来的后尘](#) - 反革命 23:02:57 7/23/18 (9322)
  - [一个 30 几岁年轻人贯君\(王 73 私生子\)持有 29%海航股权要转给美国慈善基金](#) - 反革命 19:59:23 7/22/18 (9239)
  - [江湖习共产抓权的政绩之一：视频:兰州全市内涝淹水，街道成河](#) - 反革命 (353 bytes) 03:07:51 7/21/18 (9136) <https://youtu.be/lidrA443wsM> 有兰州市民在网上说，过去二十年兰州花了数百亿元在城市化建设上，大雨只下了半天，“成效”便表露无遗。
  - [女大学生响应党的号召去边贫地区支教 却被逼嫁给村民](#) - 每日头条 (3044 bytes) 13:18:08 7/20/18 (9086) (6)
    - [【响应习的号召去边贫地区支教】脑残了不是?!习包子自己是怎么做的?](#) - 反革命 13:36:24 7/20/18 (9087) (5)
      - [【梁家河\\*水浅\\*王八多】习包子从那穷地方跑出来,你还往边贫地区跑,你不脑残谁脑残?](#) - 反革命 14:02:12 7/20/18 (9089)

- [国家的兴衰靠制度,方向,指导思想.一两个人的贡献管屁用,党也没有用,都是乌合之众.](#) - 反革命 13:54:36 7/20/18 (9088) (3)
  - [高层权斗面临摊牌? 山西日报刊文抨击“定于一尊”\(图\)](#) - 习包子出尔反尔 (3100 bytes) 16:59:57 7/20/18 (9092) (2)
    - [习包子语无伦次【习近平近年用“定于一尊”这成语至少有四次,三次否定,一次肯定】](#) - 反革命 17:03:15 7/20/18 (9093) (1)
      - [这不是言多必失的问题,这是包子脑残脑子被它老爹灌多了尿的问题.](#) - 反革命 17:16:26 7/20/18 (9094)
- [贸易战美国“点名批评”习近平,“内外夹攻”对习近平施压.\(2018.7.19\)](#) - 森哲深谈 (473) (68 bytes) 22:37:44 7/19/18 (9052) (2)
  - [毛金习怎么搞终身制的? 大撒币搞穷屁民, 庞氏骗局窝里斗, 洗脑。所以包子否决刘鹤投降](#) - 反革命 22:48:28 7/19/18 (9053) (1)
    - [既没钱没自由, 还要忙着窝里斗。中国屁民不要几年功夫很快就又要跟朝鲜屁民媲美了。](#) - 反革命 22:51:08 7/19/18 (9054)

2018年7月18日, 川普总统经济顾问库德罗在美国CNBC接受主持人采访时说:

**库德罗说: “我跟团队去北京, 就坐在刘鹤的旁边。我认为刘鹤他们是真诚的, 因此这是希望。但另一方面, 我认为习近平主席眼下没有任何意图跟我们进行讨论。”**

**库德罗进一步说: “就我们现在所知, 习主席眼下不希望达成交易, 他阻止了谈判的进行。因此我认为他必须动起来, 我们在等他, 球在他一边, 他们可以在一个下午就解决问题。”**

<https://www.youtube.com/watch?v=kDiKxOb1TP0>

6:19 / 15:25

2018.7.19



最近习近平的“瞎折腾”已威胁到中共整体“翻船”如他们再不阻止习近平“瞎折腾”, 就要“亡党亡国”面临“亡党亡国”, 过去的旁观者也会加入反习阵营

- [贸易战美国“点名批评”习近平,“内外夹攻”对习近平施压.\(2018.7.19\)](#) 贸易战美国“点名批评”习近平,“内外夹攻”对习近平施压.(2018.7.19)
- [历史终将证明,习近平就是中国共产党掘墓人.因为他赤裸裸地撕下了中国共产党的所有伪装](#) - theriver1 于 07-19 (286 bytes) 21:19:30 7/19/18 (9043) (2)
  - [把党天下变成了习天下, 把干部提拔和考核标准从能力和政绩改为对自己的效忠程度](#) - theriver1 于 07-19 21:20:24 7/19/18 (9044) (1)
    - [熟悉历史的人都知道, 这就是任人唯亲的极端版, 这样的人, 就是典型的王朝终结者。](#) - theriver1 于 07-19 21:21:41 7/19/18 (9045)
- [【习主席, 我们不会为你去打仗. ....】](#) - 反共大同盟全世界 (3607 bytes) 15:45:13 7/19/18 (9037) (1)
  - [打死习猪头,而不是为习猪头打仗!](#) - 反革命 18:20:58 7/19/18 (9039)
- [这家伙寄了个垃圾到其他地方 with tracking#,就说卖的东西寄出了.当然他不止骗我一个](#) - 反革命 (37 bytes) 08:39:29 7/19/18 (9017) (10) eBay - 金伟李(ljw2028) anhui, China

- [长春建和彩钢压型板制造有限公司 Contact Information for ljw2028](#) - 反革命 (361 bytes) 12:35:15 7/19/18 (9026)
- [这只是谋点小财而已.习包子不仅谋大财而且害命.贪官栗战书号召定习包子于一尊.](#) - 反革命 08:50:12 7/19/18 (9018) (8)
  - [据说中国外交部发言人说\(大意\)知识产权属于人类共同财产,中共国不需遵守加入世贸协议](#) - 反革命 09:00:12 7/19/18 (9019) (7)
    - [江森哲说历史惊人地相似,中美贸易战是第 N 次鸦片战争.让美国人剥削不如包子奴役中国人.](#) - 反革命 09:04:36 7/19/18 (9020) (6)
      - [老习痞仲勋:\[留一个习包子奴役中国人,其他的远走高飞\],习家父子不是垃圾是什么?](#) - 反革命 09:19:49 7/19/18 (9021) (5)
        - [梁家河权斗失败发配地,竟成大学问.不以为耻,还以为荣.毛远新的沈阳成大学问还差不多](#) - 反革命 09:33:55 7/19/18 (9022) (4)
        - [【中央出啥大事了? 公安部长放话: 刀把子坚决听习近平的】](#) - 中国公安部举行会议 (1816 bytes) 12:58:51 7/19/18 (9027) (3)
          - [【刀把子】是毛痞时代语言,就是说,你等屁民不养我们这些党棍,敢反抗共产党奴役,就杀你](#) - 反革命 14:00:58 7/19/18 (9031) (1)
            - [有网民讽刺道:自家教师的工资都发不出来,还要疯狂补贴外国留学生.厉害了,我的国.](#) - 习共产党棍领倒下 14:27:17 7/19/18 (9033)
            - [毛金习共产党在台上的时候,新闻报纸要反着读.也就是说,习包子完蛋了.](#) - 反革命 13:00:28 7/19/18 (9028)
  - [贸易战美再放狠话,北京顾不上贸易战,忙于“定一尊”. \(2018.7.18\)](#) - 江森哲 Jul18-2018 (65 bytes) 21:58:23 7/18/18 (9006) (1)
    - [今天,江森哲说习包子就是六不總督叶名琛:“不戰、不和、不守、不死、不降、不走。”](#) - 反革命 (97 bytes) 22:01:47 7/18/18 (9007)
  - [【中共败局已定!】](#) - 政变拿下习近平 (347 bytes) 15:43:12 7/16/18 (8904) (5)
    - [【现在是政变和民变在比赛,看谁先得手。】有点象清朝末年,弄死习包子.](#) - 反革命 17:01:48 7/16/18 (8911) (4)
      - [现在叫大习王朝,狐朋狗友之江新军.大清王朝.](#) - 反革命 18:34:34 7/16/18 (8913) (3)
        - [中国进入了新时代----习闹剧.](#) - 反革命 18:39:45 7/16/18 (8914) (2)
          - [唯物辩证法人类文明进步是螺旋式上升,以前叫皇帝皇亲国戚,现在叫主席狐朋狗友庞氏骗局](#) - 反革命 19:15:55 7/16/18 (8915) (1)
            - [唯物辩证法运动是绝对的,搬弄是非不能例外,时空俱进的运动着的搬弄是非就是马列主义.](#) - 反革命 19:21:15 7/16/18 (8916)
    - [王 73 好友夏业良说泼墨女孩背了个 13 万人民币的包.王健诈死.](#) - 反革命 08:48:03 7/16/18 (8893) (4)

○ [习近平重返新闻联播 中宣部变调 二大原因](#) - 阿波罗 2018-07-16 (602 bytes) 08:51:17  
7/16/18 (8894) (3)

▪ [到底是\[党媒姓习\],还是习包子玩新闻联播,习包子玩人民日报?](#) - 反革命 08:56:47  
7/16/18 (8895) (2)

▪ [【民企能够解决就业、加强市场竞争，只有极少数人疯狂到想彻底消灭民企。】](#) - 国有=党有=习有 12:30:03 7/16/18 (8900) (1)



▪ [民企就是毛金习眼里的投机倒把分子.小时候这种布告看多了.谁说毛金习不是活阎王.](#) - 反革命 (95 bytes) 13:38:35 7/16/18 (8901)

• [江朱胡温大梦初醒,发现自己马上就要被习包子扫进历史的垃圾堆.](#) - 反革命 (98 bytes) 12:44:06  
7/13/18 (8754) (5)



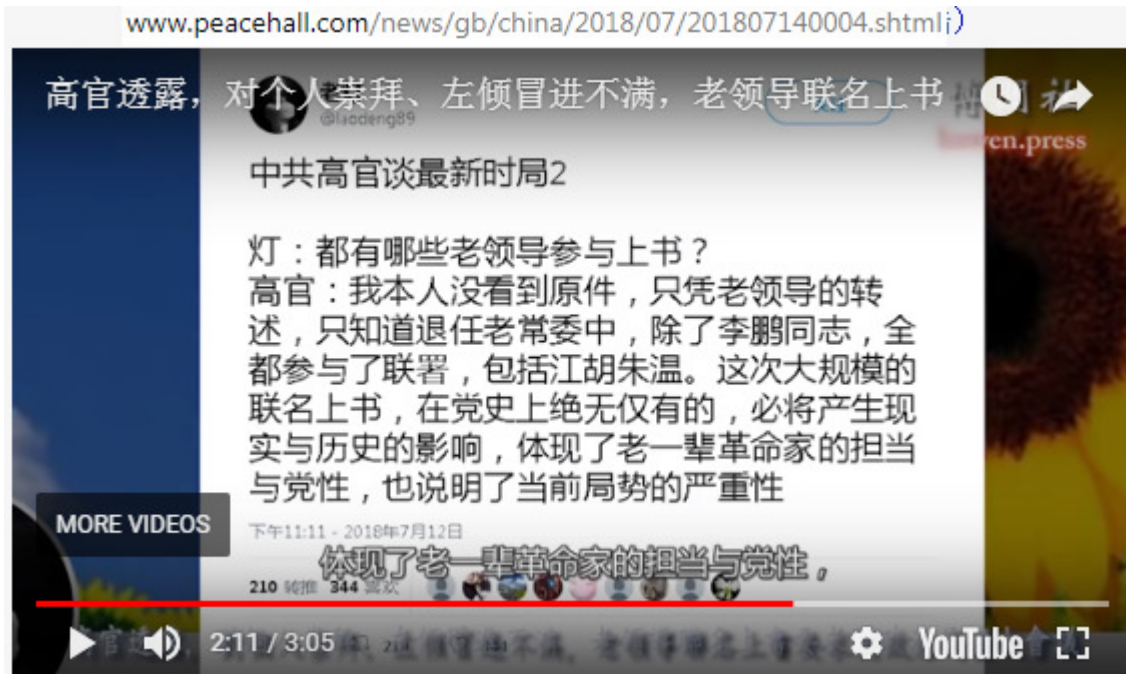

- 
- [【体现了老一辈革命家的担当与党性】,这话说的搞笑吧!](#) - 反革命 15:07:37 7/13/18 (4)
  - [还不如西方资本家政客,家产公开了吗?四个骗子把儿子弄成高官同时筑牢防火墙.](#) - 反革命 15:15:57 7/13/18 (8758) (3)
    - [自以为是,傻眼了吧,给习包子搞家天下以可乘之机.](#) - 反革命 15:18:12 7/13/18 (8760) (2)
      - [习包子以退为进下令撤习猪头像.](#) - 反革命 11:26:56 7/14/18 (8779) (1)
        - [这说明包子拿不准许张副主席是否铁心跟着它一起屠杀中国人,否则开始镇反运动.](#) - 反革命 13:25:09 7/14/18 (8784)
- [2002—2003年 海南省委书记、省人大常委会主任](#) - 王岐山 wikipedia (1130 bytes) 00:40:59 7/10/18 (8601) (10)
  - [毛痞谋杀彭璜拿到第 1 桶金后,高瞻远瞩,一心为\[公\],\[解放\]中国人,首都开妓院](#) - 反革命) 09:48:36 7/10/18 (8652) (2)
    - [而习包子亡 73 鼠目寸光,根本没想今天有机会霸占国库,2012 年之前到处贪蝇头小利](#) - 反革命) 09:52:44 7/10/18 (8653) (1)
      - [什么习包子伟大领袖,王 73 救火队长,都是放屁.能跟伟大领袖毛痞金痞比吗?](#) - 反革命) 09:57:41 7/10/18 (8654)
  - [共产党的谜底就是,搬弄是非,杀人抢劫,庞氏骗局,共产奴隶社会家天下.](#) - 反革命) 01:13:54 7/10/18 (8606) (1)
    - [毛金习亡 73 变色龙讲的是另一套: 反腐败, 改革, 马克思主义真理, 旧制度与大革命](#) - 反革命) 01:16:09 7/10/18 (8607)
  - [亡 73 海南五个月就搞了海航私生子 18%股权, 国务院副总理主管金融, 加州买豪宅小菜一碟](#) - 反革命) 00:48:17 7/10/18 (8602) (4)

- [王健选择 7.3 摔死据说是昭告天下自己是亡 73 逼死.临死前讲话扯上包子是包子需要海航的钱 - 反革命 \) 00:54:34 7/10/18 \(8603\) \(3\)](#)
  - [若包子没钱给马仔加州【御用闲人】,【御用闲人】还能天天蹲守这论坛吗?喝西北风? - 反革命 \) 00:57:18 7/10/18 \(8604\) \(2\)](#)
    - [孙大炮干革命要骗宋家的钱,毛痞要骗彭瓚的,包子干革命也要钱.钱不万能,没钱万不能 - 反革命 \) 01:04:17 7/10/18 \(8605\) \(1\)](#)
      - [包子亡 73 实现毛痞金 3 还是有点距离的,目前还在抢钱抢枪的路上说是要永远在路上,别栽了 - 反革命 \) 08:39:31 7/10/18 \(8651\)](#)
- [小学文化诈骗犯宣传暴富神话 涉案 50 亿 - 来源: 每经网 \(1715 bytes\) 18:49:35 7/07/18 \(8492\) \(15\)](#)
  - [【可以成为一星会员,最高的六星会员】共惨干部有十几个级别,够你爬的。 - 反革命 00:02:23 7/08/18 \(8511\)](#)
  - [【会员有静态和动态两种收益模式】静态就是有红色基因,动态就是跑官要官拍马屁装虔诚 - 反革命 23:56:57 7/07/18 \(8510\)](#)
  - [【同时加强对投资者的风险教育。】对防火墙里的玩钱又玩命的共产邪教又如何? - 反革命 23:21:19 7/07/18 \(8509\)](#)
  - [【主要犯罪嫌疑人王良妙犯组织、领导传销活动罪,被依法判处有期徒刑 13 年】 - 晋江市法院 \(165 bytes\) 22:51:01 7/07/18 \(8502\) \(1\)](#)
    - [【柿子捡软的捏】王良妙栽在手里没枪。你能拿共匪毛金习怎么着? - 反革命 22:53:22 7/07/18 \(8503\)](#)
  - [【没有赚到钱、收不回成本的占大多数】屁民没被整饿死成冤死的革命烈士算走运了 - 反革命 22:49:07 7/07/18 \(8501\)](#)
  - [【平台设立之初就投资的人确实赚到了一些钱】姚依林宋平毛痞包子确实赚到一些钱 - 反革命 22:46:31 7/07/18 \(8500\) \(1\)](#)
    - [姚依林的女婿亡 73 哪来的钱养私生女海航,王健一边骂敌对势力一边就被自己人干掉了 - 反革命 23:11:39 7/07/18 \(8506\)](#)
  - [注册多家公司,如组织宣传纪检部...,通过合法外衣\(搬弄是非\)掩盖其非法共产传销本质 - 反革命 22:42:52 7/07/18 \(8499\)](#)
  - [【崩盘时自己已经脱身】【留一个搞政治,其他的远走高飞\(先脱身\)】 - 反革命 22:32:43 7/07/18 \(8498\) \(2\)](#)
    - [钱崩盘了没关系,命\(绞肉机\)没崩盘就行,没准还能轮到习包子打造习家天下 - 反革命 22:56:49 7/07/18 \(8504\) \(1\)](#)
      - [哪个共产国家闹到最后不是钱\(经济\)崩盘的? - 反革命 23:06:32 7/07/18 \(8505\)](#)
  - [CPM 虚拟货币在其他平台\(国家\)也没法交易,只能转手给新进场的会员,迟早会崩盘。 - 共产国家货币 22:28:52 7/07/18 \(8496\) \(1\)](#)
    - [【一年时间能翻十倍,就算明知道会崩盘,也可以赌一赌】【牺牲我一个,富了一家人】 - 共产贪官 23:17:12 7/07/18 \(8507\)](#)

- [所谓发行“虚拟币”其实是在后台“设局”“中华苏维埃共和国”货币 - 沃客理财 \(1291 bytes\) 22:14:45 7/07/18 \(8495\)](#)
- [这\[小学文化诈骗犯\]跟毛金习领导共惨革命神似, 等我分析. - 反革命 18:51:25 7/07/18 \(8493\) \(1\)](#)
  - [这\[小学文化诈骗犯\]Madoff 庞氏骗局只玩钱。毛金习共惨革命是玩钱又玩命的庞氏骗局 - 反革命 21:58:54 7/07/18 \(8494\)](#)

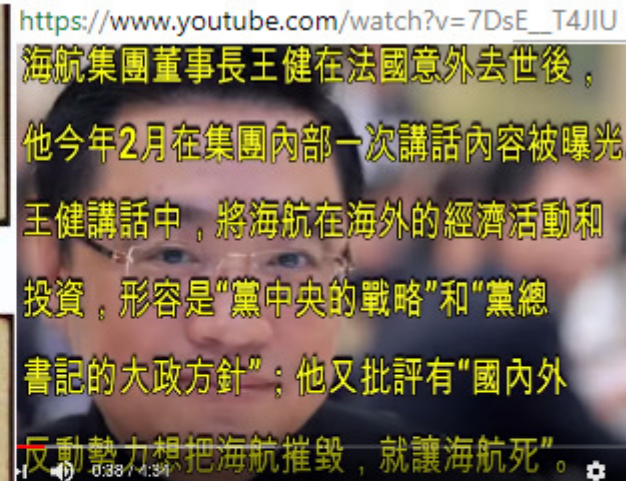

- [习近平“精准打击”基本没伤及老百姓 2018年7月01日 - 来源：中央社 \(2306 bytes\) 07:41:03 7/01/18 \(8147\) \(10\)](#)
  - [习近平的亲信许其亮，中国权力最大的将军 - 来源：voa \(2432 bytes\) 22:35:33 7/02/18 \(8277\) \(1\)](#)
    - [既然被许其亮整肃的顶头上司徐才厚郭伯雄卖官，那许其亮是怎么爬上去的？ - 反革命 22:37:57 7/02/18 \(8278\)](#)
  - [“胡海峰的稳步高升，只是时间问题，最后能走多远，应该充满想象。” - 博讯驻京记者 \(866 bytes\) 08:47:40 7/02/18 \(8254\) \(3\)](#)
    - [照博讯驻京记者的意思是,习包子要贿赂\[国二代\],估计习包子感觉自己的龙椅不稳. - 大谈特谈党的建设 08:55:33 7/02/18 \(8256\) \(1\)](#)
      - [有毛痞金痞的前车之鉴,\[国二代\]不要上习包子的当,弄死习包子就对了. - 反革命 09:02:17 7/02/18 \(8257\)](#)
    - [胡面瘫兔崽子那副弱智样再走多远有啥用,还能超越习包子的鸚鵡学舌毛痞搬弄是非不成? - 反革命 08:51:49 7/02/18 \(8255\)](#)

- [习对普京说“我觉得,我和您的性格很相似”,为什么说这话厚颜无耻。](#) - 反革命 23:21:15 7/01/18 (8221) (3)
  - [普京也抓权独裁,搞准终身制,但普京说\[我们将近 70 年都在一条死胡同里发展\]](#) - 反革命 23:24:24 7/01/18 (8222) (2)
    - [也就是说普京放弃并谴责共产主义。而今天狗 X 的习包子还在 CCTV 上鼓吹共产主义。](#) - 反革命 23:27:58 7/01/18 (8223) (1)
      - [共产主义的凶险在于批量死人: 饥荒、清党。习包子除了照搬斯毛金那套无法也无能搞终身制](#) - 反革命 23:31:21 7/01/18 (8225)
- [\[习近平心目中的优秀年轻干部是啥样?\]就是包子式党棍欺下媚上拉帮结伙靠组织生存](#) - 反革命 (4117 bytes) 22:12:12 7/01/18 (8209) (4)
  - [包子光杆司令需要打手,不然怎称得上共产铁幕呢.打手怎么挣钱生存? 需要有人养](#) - 反革命 22:28:22 7/01/18 (8213) (3)
    - [优秀年轻干部先共人家的产,把别人搞穷,然后精准扶贫.谁供干部每天吃喝精准扶贫?](#) - 反革命 22:35:05 7/01/18 (8214) (2)
      - [\[优秀年轻干部\]没屁本事,自己都靠收刮大家油水生存,却走家窜巷忽悠共产主义理想](#) - 反革命 22:39:06 7/01/18 (8217) (1)
        - [\[优秀年轻干部\]是党棍别名包括跑官要官拍马屁的习包子。包子年轻吗 65 岁金正日 69 就完了](#) - 反革命 22:42:51 7/01/18 (8218)
  - [\[习近平这样庆祝党的 97 岁生日\]敢把防火墙拆了,这个党就剩包子及其寥寥无几的几个狗腿](#) - 反革命 (4886 bytes) 22:03:03 7/01/18 (8207) (2)
    - [这个党让中朝屁民互相厮杀作茧自缚后,屁民们感激涕零地当起了共惨奴隶。](#) - 反革命 22:19:13 7/01/18 (8210) (1)
      - [【世上本无事,共产自扰之】本来各自靠本事挣饭吃,可就有共产流氓党棍奴隶主世袭](#) - 反革命 22:24:11 7/01/18 (8212)
        - [先把经济管制起来,再来【会议】经济、5 年计划,抓权让奴隶养,有著名的【鸟笼经济】为证](#) - 反革命 22:58:52 7/01/18 (8220)
  - [傻逼.毛痞开始精准打击蒋介石,后来一系列包括饿死 4 千万,最后一个精准打击林彪](#) - 反革命 07:43:37 7/01/18 (8148) (1)
    - [所以,消灭习共党,弄死习包子,自由属于中国人民。](#) - 反革命 07:45:02 7/01/18 (8149)
  - [6 月 26 日,天津召开领导干部警示大会,市委书记李鸿忠、市长张国清等观看了警示教育片](#) - 央视网消息: (331 bytes) 09:13:51 6/29/18 (7794) (17)
    - [习近平主持中共中央政治局会议,以习近平新时代中国特色社会主义思想为指导](#) - 06 月 29 日:新华社 (2413 bytes) 16:35:09 6/29/18 (7804) (9)
      - [《关于适应新时代要求大力发现培养选拔优秀年轻干部的意见》](#) - 会议还研究了其他事 17:13:03 6/29/18 (7809) (2)

- [有本事把防火墙拆了,看骗子中央如何\[大力\\*发现\\*培养\\*选拔.\]](#) - 反革命 17:15:25 6/29/18 (7810) (1)
  - [没有防火墙,习包子共产铁幕就是豆腐渣.](#) - 反革命 18:53:30 6/29/18 (7813)
- [向习近平李鸿忠学习,跑官要官拍马屁,这样一来就爬得快不被淘汰,骗子党.](#) - 反革命 16:38:44 6/29/18 (7805) (5)
  - [爬得快,受贿的数和量就大了,只要紧跟包子,收来的贿保险系数也大,秦城是不听话的](#) - 反革命 16:52:32 6/29/18 (7806) (4)
    - [毛共党是杀人越货党,习共党是跑官要官拍马屁党.包子也杀人,只是目前还没大开杀戒.](#) - 反革命 16:56:00 6/29/18 (7807) (3)
      - [毛金习共产党,搬弄是非,坑蒙拐骗,杀人抢劫,只问目的,不问手段,祸国殃民活阎王.](#) - 反革命 17:02:11 6/29/18 (7808) (2)
        - [张献忠的故事,太平天国「天京之变」的故事,随时可以重演.](#) - 反革命 18:45:53 6/29/18 (7811) (1)
          - [仔细想想吧,\[留一个搞政治\],什么样的\[人\]能够说出这种话.毛痞说了,它比诸葛亮还厉害.](#) - 反革命 18:51:40 6/29/18 (7812)
  - [李鸿忠有什么资格坐哪看狗咬狗\[警示片\]?消灭习共党,自由属于中国人民!](#) - 反革命 09:35:33 6/29/18 (7801)
  - [警示?要紧跟习包子,生是包子的人,死是包子的鬼.\[官员霸道\]?包子不霸道?宪法都可以践踏](#) - 反革命 09:18:14 6/29/18 (7796)
  - [共惨体制就是为奴隶主腐败的体制,李鸿忠的特权待遇靠什么?靠拍习包子的马屁.](#) - 反革命 09:15:57 6/29/18 (7795) (4)
    - [悠悠万事,唯此为大,弄死习包子.](#) - 反革命 09:22:11 6/29/18 (7797) (3)
      - [习包子要纪念 40 年\[改革开放\]钱都被它大撒币了,纪念\[改革开放\]的集体领导被它废了](#) - 反革命 09:27:41 6/29/18 (7798) (2)
        - [这是办葬礼,哪是纪念.](#) - 反革命 09:31:03 6/29/18 (7799) (1)
          - [共产党的成功靠的就是说的跟做的完全相反,搬弄是非.](#) - 反革命 09:32:23 6/29/18 (7800)
    - [中国共产党.](#) - 反革命 (182 bytes) 17:28:11 6/27/18 (7456) (1)
      - [半个共党的曾庆红军中比包子多人脉,就这看着包子独大,坐等那天包子想杀谁就杀谁?](#) - 反革命 16:51:44 6/28/18 (7686) (2)
        - [胡面瘫当年是驴粪蛋外面光,整个一瘪三,没用的.](#) - 反革命 16:56:27 6/28/18 (7687) (1)
          - [胡面瘫的远大理想就是从包子那里为儿子胡海锋分杯羹.](#) - 反革命 17:23:10 6/28/18 (7688)
      - [共产党是干什么的?屠杀 1 批,镇反 1 批,饿死 1 批,劳改 1 批,运动 1 批,奴役 1 批,洗脑 1 批,阉割 1 批](#) - 反革命 22:25:25 6/27/18 (7479)



- - [传金正恩大发雷霆 朝鲜将军遭开 90 枪处决](#) - 2018 年 6 月 28 日 (1504 bytes) 16:34:39 6/28/18 (7682) (3)
    - ["现在不用勒紧腰带拼命制作火箭或核武器了。"](#) - 检阅局局长玄主成 16:41:43 6/28/18 (7685)
    - [共产党成功的秘诀就是利用人性的弱点分期分批弄,8 批一起弄肯定是弄不下去的。](#) - 反革命 16:36:32 6/28/18 (7683) (1)
      - [今天大家不弄死习包子,习包子就将弄死大家.到那时,台上就见不到你们这些公仆了。](#) - 中国人多.习共党成长 16:40:31 6/28/18 (7684)
- [习包子语录:◆外交是国家意志的集中体现,必须坚持外交大权在党中央。](#) - 反革命 09:07:47 6/27/18 (7365) (4)
  - [这说明时至今日习包子还没抓到实权,早就是老大了,还用挂嘴上吗?](#) - 反革命 09:09:34 6/27/18 (7366) (3)
    - [践踏宪法搞终身制也是没抓到实权的表现,担心 2022 按时滚蛋被清算。](#) - 反革命 09:12:15 6/27/18 (7367) (2)
    - [温水煮青蛙中国人,资本外逃,人民币贬值,老兵闹事,教师维权.习包子何日暴毙?](#) - 反革命 09:19:24 6/27/18 (7368) (1)
      - [许其亮张又侠面像不如林彪奸诈,习包子要是信不过他们,中南海后山有歪脖子树等着习包子](#) - 反革命 09:26:15 6/27/18 (7369)
- [◆习包子语录:【外交是国家意志的集中体现,必须坚持外交大权在党中央。】](#) - 党中央就是习包子 13:12:34 6/24/18 (6905) (9)
  - [统一国内完毕,现在要统一国际了,是谁前几年还在扯,不输出革命](#) - zzlbentley18-06-24 (109 bytes) 17:44:59 6/25/18 (7127) (2)
    - [习包子就是变色龙活毛痞,包子用言论论证一遍毛痞当年是如何篡党夺权搬弄是非的。](#) - 反革命 17:50:09 6/25/18 (7128) (1)
      - [习包子把权力关进了习包子的笼子,以超级骗子的嘴脸论证了【马克思主义确实是真理】](#) - 反革命 20:44:00 6/25/18 (7129)

- [习总书记外交思想永放光芒，每一个党的外交官员在工作中务必牢记习总书记的谆谆教导： - AlainDelon18-06-25 \(510 bytes\) 14:05:00 6/25/18 \(7119\) "这个林子大了呀，什么鸟都有。有些吃饱撑了没事干的外国人，对我们的事情就喜欢指手画脚。中国一不输出革命，（对外只搞软实力，要革命也是同志们的事儿）二不输出饥饿和贫困，（对外只坚持撒币，把贫困留给低端人口）三不去折腾你们，（那么多贪官污吏和谋反闹事的咱都整不过来，还折腾他们？）还有什么好说的？”（当然当然，他们还是要说。但。我们有伟大长城，防止我们的人民听那些鬼话！）](#)
- [什么宪法，国务院政府，人大橡皮，军队，警察，都是习包子的玩具。 - 反革命 13:14:35 6/24/18 \(6906\) \(4\)](#)
  - [一个国家社会里，某【人】可以无法无天，它周围的人就要倒霉。 - 反革命 13:32:30 6/24/18 \(6907\) \(3\)](#)
    - [把党挂嘴上就是把包子挂嘴上，什么【依法治国】【民主选举】都被包子扔到垃圾桶里了。 - 反革命 13:35:20 6/24/18 \(6908\) \(2\)](#)
      - [为了习的个人利益,颠倒历史的共产绞肉机,饥荒镇压屠杀窝里斗个人崇拜就不足为怪了 - 反革命 13:39:15 6/24/18 \(6909\) \(1\)](#)
        - [朱共惨温押宝当权从国库弄钱为己中饱私囊，习包子技高一筹把国库端了要进水晶棺 - 反革命 13:49:29 6/24/18 \(6910\)](#)
- [崔永元将大批举报材料递交中纪委 娱乐圈噤若寒蝉 - 多维. \(2774 bytes\) 21:39:05 6/17/18 \(6645\) \(9\)](#)
  - [不要转移斗争大方向,消灭习共党,自由属于中国人民! - 反革命 08:59:43 6/18/18 \(6670\)](#)
  - [官员拒绝公布掠夺来的财产钱进巴拿马,打工的偷税漏税比官员抢劫要文明些吧! - 反革命 08:54:35 6/18/18 \(6669\)](#)
  - [中纪委就是习包子手里的搅屎棍。屎壳郎共匪习包子就是靠吃屎不断壮大的。 - 反革命 21:48:42 6/17/18 \(6647\) \(5\)](#)
    - [人模狗样的毛金习狩猎中朝屁民，拉一批，打一批，愚弄一大批。 - 反革命 22:17:18 6/17/18 \(6650\) \(4\)](#)
      - [看这仨骗子里的习包子装得很虔诚吧？胡则是一副得意忘形的姿态，没想最后落荒而逃 - 反革命 \(92 bytes\) 22:31:27 6/17/18 \(6651\) \(3\)](#)
        - [部编教材说了,习包子要开始艰辛探索了,杀一两百万. - 反革命 17:34:48 6/18/18 \(6674\)](#)
        - [温押宝自己拼命印钞掠夺却鼓吹“企业家身上要流淌着道德的血液”。 - 反革命 22:46:27 6/17/18 \(6652\) \(2\)](#)
          - [一百元人民币养老金，够一个月的饭钱吗？不是打发叫花子是什么？共惨党 - 反革命 22:52:21 6/17/18 \(6654\)](#)
          - [黑箱操作，不用听证，反正人大就是一太监机构，就你几个骗子说了算。 - 反革命 22:49:07 6/17/18 \(6653\)](#)

- [党领导一切，中国拟让所有上市企业设党支部](#) - 证券监督管理委员会 (2883 bytes) 21:41:41 6/17/18 (6646) (2)
  - [习包子任命党棍掌控一切资源，共匪，杀人抢劫不需要理由。黑社会世袭党棍治国](#) - 反革命 21:56:07 6/17/18 (6648) (1)
    - [党棍们不学无术，4年8年不用滚蛋另找工作，自然欺下媚上对习包子献犬马之劳](#) - 反革命 22:08:05 6/17/18 (6649)



- [安排包子上大学的鼓吹 54 毛法的狗逼王晨:王晨率全国人大代表团访问美国:来源新华社](#) - 反革命 (740 bytes) 23:23:32 6/16/18 (6607) (7)
  - [【看在王岐山的份儿上 习近平下令替海航 6000 亿债务买单】人大橡皮太监](#) - 国库姓习 13:16:36 6/17/18 (6638)
  - [东厂饭桶中纪委做无用功。姓党姓帮姓习，然后分赃反腐。弄死习猪头才是正解](#) - 反革命 (1739 bytes) 10:00:01 6/17/18 (6634) (1)
    - [共惨体制就是作死的体制。有痿大领袖的国家都是权斗国家没有希望的国家。](#) - 反革命 10:09:37 6/17/18 (6635)
  - [【言不由衷】，习包子王晨真正想要的是上板门店跟美国谈判。](#) - 反革命 23:29:42 6/16/18 (6608) (4)
    - [【履行加入世贸时的承诺】还是骗钱骗技术到手继续做奴役中国草民的共产奴隶主梦。](#) - 反革命 00:01:42 6/17/18 (6609) (3)
      - [我的手机是南朝鲜品牌 SamsungS7,北朝鲜有什么?中国【撸起袖子加油干】5年造了个神---习猪头。](#) - 反革命 00:14:20 6/17/18 (6610) (2)
        - [你就是打死北朝鲜 5 年也造不出类似的 SamsungS7](#) - 反革命 00:16:17 6/17/18 (6611) (1)
          - [文学城有人问得好，当年为什么要到南边画个圈，不去东北或新疆西藏画个圈发展](#) - 反革命 00:22:04 6/17/18 (6612)



- [香港同样作为海边城市，在港这么多年我还从没见过马路上的水把车都淹没的情况 - 有网民直言： \(510 bytes\) 23:19:51 6/12/18 \(6468\) \(9\)](#)
  - [经典搅屎棍论文:习近平 8\\*19 讲话全文：言论方面要敢抓敢管敢于亮剑 - 反革命 \(719 bytes\) 12:46:52 6/15/18 \(6546\) \(16\)](#)
    - [习近平傻逼 8.19 讲话全文充满了逻辑混乱,所以是经典搅屎棍论文. - 反革命 15:35:43 6/15/18 \(6550\) \(13\)](#)
      - [\[得“软骨病”，就可能](#)[导致政治上变质、经济上贪婪、道德上堕落、生活上腐化。\]](#) - 习傻逼 8.19 讲话全文 16:40:21 6/15/18 (6560) (5)
        - [父子跑官要官,拉帮结伙大权独揽,万能组长,管死中国的政治经济文化,终身制进水晶棺.](#) - 政治上变质 18:52:08 6/15/18 (6580)
        - [巴拿马钱转移了,千万股票平价转让了,婊子开会不经商了,抓大放小霸占国库.](#) - 经济上贪婪 18:48:57 6/15/18 (6579)
        - [如果老习痞还蹲秦城,包子还蹲梁家河厕所,明星还有可能都往习家跑吗?](#) - 道德上堕落 18:44:56 6/15/18 (6578)
        - [公款嫖娼摆平梦雪.](#) - 生活上腐化 18:42:45 6/15/18 (6577)
        - [习傻逼自述.](#) - 习傻逼 8.19 讲话全文 16:41:44 6/15/18 (6561)
      - [\[经济建设是党的中心工作意识形态工作是党的一项极端重要的工作\]意识形态就是共惨主义](#) - 反革命 16:38:08 6/15/18 (6559)
      - [\[原原本本学习马列毛特别是邓三科\]\[不能用“不争论”为自己的不作为开脱..左右迎合!\].](#) - 反革命 (1103 bytes) 16:32:28 6/15/18 (6557) (1)
        - [邓小平理论的实质就是“不争论”,发展经济国家富强.管他什么党,什么主义.](#) - 反革命 16:35:23 6/15/18 (6558)
      - [\[西方标榜新闻自由,也都有意识形态底线\]底线:杀徐才厚张阳抢劫薄熙来周永康非法,没防火墙](#) - 反革命 16:15:33 6/15/18 (6556)
      - [在模糊边界似是而非的意义上,毛金习-帮性-党性-人民性,从来都是一致的、统一的。](#) - 反革命 (617 bytes) 15:59:03 6/15/18 (6551) (2)
        - [1949 年刚\[解放\]的时候,毛痞还得鼓吹联合政府,1975 年张玉凤都爬到周恩来头上了](#) - 反革命 16:01:36 6/15/18 (6552) (1)
          - [1949 刚\[解放\]的时候也不用定量供应,1975 年就要定量供应.这叫毛金习温水煮青蛙煮中国人](#) - 反革命 16:04:02 6/15/18 (6553)
      - [\[有的干部胡作非为、贪赃枉法、欺压百姓，你去护着他干什么？\]](#)说的就是习包子自己。 - 反革命 12:47:42 6/15/18 (6547) (1)
        - [搅屎,壮大习共党,篡党,习包子贪赃枉法比那些被他整死的弄进秦城的能差到哪里去?](#) - 反革命 14:55:49 6/15/18 (6549)
    - [公安部监所管理局管理.专门关押涉及重大国家安全犯罪的罪犯,以及掌握国家秘密的罪犯 - 秦城监狱 1960-3-15 \(335 bytes\) 09:03:20 6/14/18 \(6519\) \(8\)](#)

- [谁能\[涉及重大国家安全掌握国家秘密\]?共产党高官.所以秦城监狱是为共产奴隶主权斗配置的](#) - 反革命 17:32:09 6/14/18 (6530) (2)
  - [毛痞共所谓四大家族国民党的产,习痞只能共薄痞周永康等的产,共-共产党的产-什么逻辑.](#) - 反革命 17:36:25 6/14/18 (6531) (1)
    - [荒谬真共党不干人事,权斗搞砸经济,到当兵至少不饿死有饭吃时,革命翻个个就有希望](#) - 反革命 17:59:37 6/14/18 (6532)
- [\[涉及重大国家安全以及掌握国家秘密的罪犯\]秦城监狱-罪犯毛痞骗取国家政权后打造的](#) - 反革命 12:12:45 6/14/18 (6520) (4)
  - [普通监狱用来对付被收缴武器的草民.毛痞用秦城监狱对付觊觎帝位的习仲勋之流.](#) - 反革命 12:19:14 6/14/18 (6521) (3)
    - [毛金习非常清楚自己在干什么打造巩固共产奴隶黑社会.可预见民不聊生非收缴武器不可](#) - 反革命 12:22:08 6/14/18 (6522) (2)
      - [有人说自己跟着毛干革命\[活是毛的人,死是毛的鬼\]被毛饿死也应该.王小洪跟习包子同理](#) - 反革命 14:28:38 6/14/18 (6528) (1)
        - [就凭习包子那几杆破枪,要把中国翻个个,不杀一两百万,习家天下只能是水中月镜中花.](#) - 反革命 16:01:11 6/14/18 (6529)
- [河北人大副主任杨崇勇被控受贿 2 亿元 多个老同事先后被查 - 【博闻社】 6 月 13 日 \(2698 bytes\)](#) 07:06:39 6/13/18 (6496) (1)
  - [这说明共惨体制把不该集的权都集来受贿。否则，毛金习何以到处建行宫首都开妓院？](#) - 反革命 07:09:50 6/13/18 (6497)
- [2012 年 7 月 21 日北京暴雨。截至 2012 年 8 月 6 日，北京已有 79 人因该次暴雨死亡。](#) - 胡面瘫水利治国 23:21:31 6/12/18 (6470) (1)
  - [戈巴是叛徒金家一贯正确](#) - 胡面瘫掷地有声 23:24:02 6/12/18 (6471)
- [佛山、广州，这么多触电事故。北京 721 暴雨的教训并没有改进中国的城市管理。](#) - 胡面瘫 23:20:43 6/12/18 (6469) (4)
  - [习包子篡党夺权六年雷声大雨点小](#) - 习克思傻逼 23:27:41 6/12/18 (6472) (3)
    - [习包子最近到处缅怀英雄，要中国人当英雄，什么英雄呢，中国人杀中国人的英雄。](#) - 反革命 23:54:34 6/12/18 (6473) (2)
      - [公安部常务副部长王小洪兼任北京市公安局书记局长,说明什么?包子没人可用,要杀 1 两百万](#) - 反革命 00:00:50 6/13/18 (6476) (1)
        - [【杀人】家美名【革】【命】家【彭璜袁文才系 AB 团刘志丹系张国涛系项英系彭德怀系刘少奇系林彪系】](#) - 反革命 00:35:01 6/13/18 (6481)
- [法不容情,只講是非,不論對錯;政治,則只有對錯,只有輸贏,沒有是非,沒有正邪;至於正義,](#) - Waterinn2018-06-04 (4020 bytes) 15:44:51 6/05/18 (6067) (4)  
<http://www.wenxuecity.com/news/index.php?act=commentview&postid=7311401&id=7312034>

- [54 共产毛法不是代表绝大多数中国人民根本利益吗?等习共党完全篡党,鼓吹 54 共产毛法的包子王晨就代表正义](#) - 反革命 17:22:14 6/05/18 (6070) (1)
  - [胡温俩弱智帮习狗去咬薄狗.谁对谁错?](#) - 反革命 17:31:17 6/05/18 (6071)
- [没参照物,讲法律是非对错,没有意义.毛习之争,习薄之争,狗咬狗,谁对谁错?](#) - 反革命 17:05:52 6/05/18 (6068) (1)
  - [对人类来说,这个参照物就是,民主自由,多党竞选,言论自由,自由市场经济.](#) - 反革命 17:15:54 6/05/18 (6069)
- [王沪宁:"习近平、、、思想"是 21 世纪马克思主义](#) - 2018 年 5 月 07 日 (2032 bytes) 10:56:32 5/30/18 (5688) (18)
- <https://www.boxun.com/news/gb/china/2018/05/201805072302.shtml>
  - [王沪宁说了,马克思主义是发展着的,今天,马克思主义已经发展成了习近平思想.](#) - 反革命 13:45:16 5/30/18 (5704) (10)
    - [习近平思想有两个显著的特点,一个是被它老爹灌过屎,有习仲勋说的\[留一个搞政治\]为证](#) - 反革命 14:57:08 5/30/18 (5709) (5)
      - [第 2 个特点是有伤疤,毛痞轰轰烈烈的无产阶级文化大革命那千古一帝的威风留下了脑浆印记](#) - 反革命 15:02:45 5/30/18 (5710) (4)
        - [这伤疤脑浆印记一说,有习包子处处模仿毛,引用毛痞的东东为证.](#) - 反革命 18:00:52 5/30/18 (5719)
        - [如何把马克思主义 MATCH 成习近平思想就是王沪宁这个天工巧匠的绝活.](#) - 反革命 15:04:50 5/30/18 (5711) (2)
          - [马克思已死你怎发展他的东东,他也无法跑到你论坛上跟你争辩.一言堂有防火墙天下无敌](#) - 反革命 17:53:39 5/30/18 (5718)
          - [习包子思想也是发展的,从钱进巴拿马到抓大放小霸占国库,都是发展的,对接也就不是太难.](#) - 反革命 17:53:01 5/30/18 (5717)
    - [马克思对人类影响巨大,把马克思比做神也不为过,纪念马克思就是说包子的权力君权神授](#) - 反革命 14:02:54 5/30/18 (5705) (3)
      - [马克思主义指导革命党夺取国家政权后,革命党面临两种选择,转变成执政党或继续革命党.](#) - 反革命 14:10:59 5/30/18 (5706) (2)
        - [1:执政党,若拒绝多党竞选,就要厚颜无耻找理由,为什么要 1 人独裁终身制,1 党 1 帮 1 家专政.](#) - 反革命 14:31:21 5/30/18 (5708)
        - [2:继续革命党破坏杀人,不是毛金习一个接一个消灭反党集团,就是反党集团政变轮流上台](#) - 反革命 14:31:00 5/30/18 (5707)
- [为权力合法性纪念马克思,不提阶级斗争还是马克思吗?岂不适得其反,证明了共产权力非法](#) - 反革命 13:12:04 5/30/18 (5701) (2)
  - [一提阶级斗争,公款摆平梦雪钱进巴拿马转让股票的习泽东就成斗争对象,这包子大戏怎么演](#) - 反革命 13:17:32 5/30/18 (5702) (1)
    - [谁来说说,中共中央不是骗子中央.](#) - 反革命 13:19:38 5/30/18 (5703)

- [习近平思想是马克思主义.习近平是马克思.](#) - 王沪宁: (38 bytes) 10:57:57 5/30/18 (5689) (3)
  - [王沪宁是刘少奇,还是林彪?](#) - 反革命 11:05:56 5/30/18 (5690) (2)
    - [\[王沪宁的旧部陆续上位\],分杯羹,五年左右,习泽东就会把王沪宁这个反\(习\)党集团端掉.](#) - 反革命 12:38:09 5/30/18 (5699) (1)
      - [王沪宁贼眉鼠眼的,更象林彪,小心啦,有血光之灾.](#) - 反革命 12:40:21 5/30/18 (5700)
- [关于来华留学生预算 33 亿 2 千元而致教育部的公开信](#) - 2018 年 5 月 27 日 (1342 bytes) 09:14:13 5/27/18 (5445) (5)
  - [为什么来华留学生的预算总数高达 33 亿 2 千万元,比中小学教育的总和还要高?!](#) - 2018 年教育预算 09:22:04 5/27/18 (5448) (2)
    - [我认为美国的留学移民政策是为了搞好同各国的关系,输出民主自由,降低世界大战的可能性](#) - 反革命 09:29:54 5/27/18 (5449) (1)
      - [\[政治是统帅,是灵魂\]毛痞的意思是不管经济多糟,都要坚持共产党的领导毛痞的领导](#) - 反革命 09:55:03 5/27/18 (5452) (1)
        - [但是\[政治是统帅,是灵魂\]这话本身没问题,被输出民主自由的\[跟美国跑的都发展起来了\]](#) - 反革命 10:00:47 5/27/18 (5453)
      - [中国骗子中央的来华留学生政策是为了什么?](#) - 反革命 09:31:03 5/27/18
    - [抗议对中国公民的种族歧视! 抗议对纳税人的侮辱! 抗议破坏教育公平权!](#) - 在此表示强烈的抗议 09:15:05 5/27/18 (5446) (1)
      - [怎么没人公开抗议骗子中央花钱造防火墙,把中国人变成聋哑瞎。](#) - 反革命 09:17:40 5/27/18 (5447)
  - [毛把刘少奇骗的真惨 揭秘习仲勋遇难背后的一盘大棋](#) - 来源:西北革命历史网 (1084 bytes) 16:51:13 5/25/18 (5350) (5) <http://www.aboluowang.com/2018/0525/1119379.html>
    - [什么叫\[遇难\],脑子进了水.毛习之争,就是狗咬狗.](#) - 反革命 16:53:33 5/25/18 (5351) (4)
      - [毛习同时掌握枪杆子笔杆子.如果毛岸英没死,现在是拼命出版毛岸英的书还是习包子的书?](#) - 反革命 17:01:56 5/25/18 (5352) (3)
        - [毛习的区别在于,毛提倡打油诗治国,习提倡踱方步治国.就是说习比毛\[略输文采\].](#) - 反革命 17:09:46 5/25/18 (5353) (2)
          - [事实上,毛习差不多,诗词抄的,搬弄是非绿林学的,辩证法是李艾那偷的,第 1 桶金彭那抢的](#) - 反革命 17:29:13 5/25/18 (5354) (1)
            - [共产革命,就是无中生有,地球上长恶性肿瘤了,病灶毛金习就呼风唤雨了.](#) - 反革命 17:34:25 5/25/18 (5355)
    - [二十多年前,SCC 有人说:lots of people don't want see Mao come back again.](#) - 反革命 13:59:31 5/22/18 (5154) (6)
      - [北朝鲜人除驻外使馆有几个能在国外上网的,文学城 williamsteng 就是习包子放出来的疯狗](#) - 反革命 (2151 bytes) 10:01:21 5/23/18 (5221) (14)

- [真共产党总要拿 64 说事,当年叶主任也说,64 开枪的时候,毛主席在水晶棺里笑呢.](#) - 反革命 14:28:33 5/23/18 (5235) (3)
    - [前面讲过,真共产党是主动出击消灭异见运动杀人,假共产党或民主政府只有被动杀人.](#) - 反革命 14:32:14 5/23/18 (5236) (2)
      - [共党跟陈胜吴广孙蒋国民革命军的区别在于,毛金习要不停顿地主动杀人美其名曰继续革命](#) - 反革命 14:40:56 5/23/18 (5237) (1)
        - [就是继续颠倒历史打造家天下黑社会.你能说习包子不是在讲鬼话 \[马克思主义确实是真理\]](#) - 反革命 15:18:29 5/23/18 (5238)
  - [华国锋怎开明,上台后下令杀异见人士.怎么\[共产党遭到清算\]?现在是习包子清算邓江胡.](#) - 反革命 10:56:29 5/23/18 (5226) (5)
    - [华国锋时代被错杀的优秀青年——王申酉、李九莲、钟海源们](#) - 笔名:咎爱宗 (149 bytes) 13:45:19 5/23/18 (5232) (2)
      - [王申酉呼吁扩大企业自主权恢复价值规律杠杆加入国际贸易市场建立农村劳动责任制](#) - 他在当时所想的, (186 bytes) 13:50:19 5/23/18 (5233) (1)
        - [1 天内上海革委會聽取並同意了 56 個死刑判決案,平均每 6 分鐘通過 1 個死刑案王申酉其中 1 个](#) - 1977 年春天, (385 bytes) 13:55:35 5/23/18 (5234)
    - [64 死的几百是毛金习搬弄是非几十万上百万运动杀人饿死千万的九牛一毛.](#) - 反革命 11:01:54 5/23/18 (5227) (1)
      - [没有完全理解是非权术反其道而行之,只能\[摸着石头过河\].过了河,就是世纪中叶全国大选.](#) - 反革命 11:05:55 5/23/18 (5228)
  - [1971 年始.还不如说毛痞把大家搞的没东西吃定量供应营养不良.日子不好混才有了计划生育](#) - 反革命 (331 bytes) 10:44:10 5/23/18 (5225) (1)
    - [虚张声势,移花接木,胡搅蛮缠,分期分批,渐行渐远,时空俱进,定性定量,模棱两可,以点带面](#) - 习包子抓铁有痕留印 12:53:03 5/23/18 (5230)
  - [\[毛最大的错误就是没有杀掉邓小平\]叶主任也这么说.那样话,现在是毛新宇主席,哪来包子](#) - 反革命 (4 bytes) 10:10:28 5/23/18 (5223)
  - [\[没有毛泽东,你会知道邓小平是谁吗?\]同理,没有邓小平,你会知道习包子是谁吗?](#) - 反革命 10:06:57 5/23/18 (5222)
- [今天人模狗样比叶主任不要脸的精忠报家的习包子毛二世还就是回来了.精忠报国,什么国?](#) - 反革命 14:01:00 5/22/18 (5155) (5)
- [习包子游山玩水中国大地,每到一处就是鼓吹关键是党的领导.就是包子领导向金三看齐.](#) - 反革命 17:05:42 5/22/18 (5157) (2)
    - [54 毛法被邓小平修改后,中国的制度就介于金家北朝鲜跟美国的制度之间.](#) - 反革命 17:07:57 5/22/18 (5158) (1)
      - [中国开放 40 年国人移民美国移民北朝鲜比例多少.习包子恬不知耻要把中国搞成习家西朝鲜](#) - 反革命 17:11:40 5/22/18 (5159)

- [梁家河厕所溜出来的老鼠跟出生入死杀人越货的毛痞一样贪婪.该扩建纪念堂了.](#) - 反革命 14:13:21 5/22/18 (5156) (1)
  - [\[政治\[权\]是统帅,是灵魂\]这一句就足以证明毛金习骗子.经济是个屁.民主富强鬼话](#) - 反革命 (359 bytes) 18:07:03 5/22/18 (5160)
    - http://www.cnki.com.cn/Article/CJFDTOTAL-LISI196602001.htm
- [金日成比毛泽东厉发表于 2012 年 09 月 06 日 由 杜好书](#) - (写于 2012/6-7) (6554 bytes) 09:27:31 5/20/18 (5005) (6)
  - [言论自由资本主义是全世界难民向往的制度.共产党制度是为金字塔式大小共产奴隶主谋利益](#) - 反革命 15:07:34 5/20/18 (5014) (1)
    - [只有发现上了贼船又无法脱身的邓小平才会提出\[一国两制\].](#) - 反革命 15:09:11 5/20/18 (5016)
  - [杜好书造谣?\[1974 年金日成明确提出一国二制\],这么开明,清洗搞家天下到死 1994](#) - 反革命 14:35:46 5/20/18 (5006) (3)
    - [在 1967 年至 1968 年全面清洗了劳动党内最后一批反对派成员甲山派后,在 1972 年兼任主席 - 成为独裁者。](#) (247 bytes) 14:42:51 5/20/18 (5007) (2)
      - [刚掌握朝鲜党政军的绝对权力,就提出\[一国二制\]?刚 GOOGLE 了一下,杜好书造了不少谣](#) - 反革命 14:46:49 5/20/18 (5008) (1)
        - [活阎王毛金习解放台湾,解放香港,解放南朝鲜,解放美国.共产主义就是毛金习在首都开妓院](#) - 反革命 15:15:04 5/20/18 (5020)
  - [北京市经信委副主任拥有 17 处房产 遭儿媳实名举报\(图\) \[复制链接\]](#) - 未名空间: 张方 (1470 bytes) 16:34:58 5/17/18 (4831) (8) 厅官王颖光巨额财产来源不明, 亿万财产。现将王颖光的亿万家产公布如下,
    - [全体中央委员一致同意拒绝公布财产, 这共贪党该解散, 还是充当习包子的绞肉机?](#) - 反革命 20:07:33 5/17/18 (4835) (3)
      - [国家级走私,怕民主自由,怕人民觉悟,巴拿马文件,瑞银账户,裸官家属,海外秘密财产,...](#) - 云本无心评论 05-17 (239 bytes) 08:14:43 5/18/18 (4926) (1) 云本无心 发表评论于 2018-05-17 21:00:05 感觉到中国总是背负着巨大的包袱, 处处受掣肘, 原因都是匪夷所思: 国家级走私, 怕民主自由, 怕人民觉悟, 巴拿马文件, 瑞银账户, 裸官家属, 海外秘密财产, 。。。共产党的一长串负资产, 却要全国人民来背负
        - [制药厂广告宣称中国有 1.4 亿男性身患阳痿 网上炸锅【竟无一人是男儿】](#) - 习男儿 (290 bytes) 08:40:34 5/18/18 (4927)
      - [消灭习共党,自由属于中国人民!-----这口号要传遍全中国。](#) - 反革命 20:10:31 5/17/18 (4837)
    - [北京市约谈重点网站 要求落实英雄烈士保护法](#) - 来源: 中央社 (232 bytes) 19:59:07 5/17/18 (4832) (3)
      - [毛痞说了,流氓地痞革命之最勇敢最彻底最坚决.所以,流氓地痞占英雄烈士多大比例?](#) - 反革命 18:35:52 5/18/18 (4936) (1)

- [谁能摆事实讲道理,证明说明毛金习不是流氓地痞!](#) - 反革命 18:37:38 5/18/18 (4937)
- [歌颂英雄烈士就是歌颂杨佳,紧跟巨贪习包子反贪建立习氏中华人民共和国,这怎么整?](#) - 反革命 20:04:46 5/17/18 (4833)
- [习近平:卡脖子的地方要下大功夫「社会主义国家投入西方怀抱,将从因特网开始」](#) - 来源:中央社 (1871 bytes) 08:37:52 5/16/18 (4747) (3) 金耀鱼 • 1 天前
- "被卡脖子之处" --- 你们看看这文革小学生是什么文化?就这么土得掉渣,没受过良好的教育,不仅语汇贫乏,而且思维极度贫乏落后。这个人最大的价值,就是亡党亡国。
  - [共匪叛乱,糟蹋国家,糟蹋生命,毛金习蛇鼠一窝.](#) - 反革命 08:58:52 5/16/18 (4758) (1)
    - [毛共匪叛乱蒋,习共匪叛乱邓.区别在于毛公开地号召民众,习隐晦地号召民众反邓 11届 3中.](#) - 反革命 17:41:37 5/16/18 (4761)
  - [习家投入金家怀抱.](#) - 反革命 08:38:48 5/16/18 (4748)
- [深圳党报以崇毛口号“融入血液中落到行动中”颂习](#) - 2018年5月14日转载 (2241 bytes) 09:34:54 5/14/18 (4615) (18)
  - [把重要讲话精神刻进骨子里、融入血液中、落到行动上;始终牢记习近平总书记重要讲话](#) - 深圳市委书记王伟中 (3857 bytes) 10:58:25 5/14/18 (4624) (1)
    - [这不都成了共产机器人,没说错吧!](#) - 反革命 11:06:15 5/14/18 (4625)
  - [24名在港中国科学院院士中国工程院院士给中共中央总书记国家主席中央军委主席习近平写信](#) - 新华社北京5月14日 (1742 bytes) 10:51:07 5/14/18 (4621) (15)
    - [国库是包子的,院士算个屁,只能低三下四地向包子讨钱.](#) - 反革命 11:07:38 5/14/18 (4626) (1)
      - [院士给中学生现身说法读书无用,指墙上习主席画像,跑官要官拍马屁搬弄是非人生成功捷径](#) - 反革命 15:12:46 5/14/18 (4630)
    - [目前,在港两院院士来信反映的国家科研项目经费过境香港使用](#) - 习近平对此高度重视 10:55:50 5/14/18 (4623)
    - [中国互联网企业“准国有化”,中国又要再搞国有化运动?\(2018.5.12\)](#) - 江森哲 (2018.5.12) (130 bytes) 10:54:53 5/14/18 (4622) (11)
      - [任贤良言论:西方大国一直不愿看到社会主义中国的迅速崛起,](#) - 包子迅速崛起了 (1013 bytes) 17:36:01 5/14/18 (4631) (7)
        - [事实上,1980年前后半半个地球的历史车轮已经被邓小平和戈尔巴乔夫掉转,邓小平领跑](#) - 反革命 18:49:40 5/14/18 (4636) (2)
          - [戈尔巴乔夫的政治水平跟文革被打倒前的邓小平的政治水平差不多.](#) - 反革命 19:02:26 5/14/18 (4637) (1)
            - [邓小平 1972年检讨书说明意识到了老毛的共产家天下是非权术,但没有完全清楚地理解](#) - 反革命 19:03:04 5/14/18
        - [共产瘟疫需要任贤良传播,包子及其狗腿梦想在中国复辟共产家天下.但又不肯否定 11届 3中](#) - 反革命 18:44:34 5/14/18 (4635)

- [任贤良跟包子 2012 年爬上去前一样,就一普通党棍,亮亮有什么屁本事领导中国领导网络.](#) - 反革命 18:15:06 5/14/18 (4634)
- [\[利用网络创设个人媒体\]如果不是包子需要任贤良这样的太监,任贤良利用网络混不到饭吃.](#) - 反革命 18:00:41 5/14/18 (4633)
- [任贤良脑残党棍\(被洗脑没法\),比其他副会长更懂经济因特网,还是更懂如何做奴才的道理?](#) - 反革命 17:48:46 5/14/18 (4632)
- [国有就是习有,现摆平三千梦雪也不是个事.不用破坏香港两制\(解放了都\),不用越境泰国](#) - 反革命 11:11:37 5/14/18 (4627) (2)
  - [大家不能小看习伟人,以为人家只要国库,几个梦雪,君临天下施舍院士,那有点碌碌无为了](#) - 反革命 11:24:12 5/14/18 (4628) (1)
    - [没准习伟人马上就要解放台湾,解放美国,然后,远征太空星辰大海.](#) - 反革命 11:26:59 5/14/18 (4629)
- [人民日报总结: 领导干部易读错的 106 个字 来源: 思想火炬综合于 2018-05-05](#) - 来源:思想火炬综合 (269 bytes) 15:56:32 5/05/18 (4081) (13)
  - [“汉语拼音之父”周有光 1955 年学术方向改变专职从事语言文字研究曾参加拟定汉语拼音](#) - 反革命 19:48:40 5/05/18 (4103) (10)
    - [半途出家的周有光可决定一个字的读音正确与否.读音对与错,是相对的,是语言大伽约定的](#) - 反革命 20:01:50 5/05/18 (4104) (9)
      - [法律也是这么回事,宪法是社会大伽约定的,以前是毛蒋,现在是习包子.](#) - 反革命 20:04:08 5/05/18 (4105) (8)
      - [williamsteng 2018-03-24 \[习近平现在是老大了,他要修宪我们也没有什么办法\]](#) - 法法法法法法 (648 bytes) 22:09:53 5/05/18 (4109) (4)
        - [如果你们敢拿枪和习近平他们在战场上斗,我一定也拿起武器和你们在战场上相见!](#) - williamsteng 于 03-24 22:30:55 5/05/18 (4113)
        - [当年有在法院工作的人告诉我,【法】=【水】+【去】,法跟流水一样会去的。](#) - 反革命 22:13:36 5/05/18 (4110) (2)
          - [克林顿弄莱温斯基要去国会认错.毛痞中南海开妓院,国务院提供方便.这是中美宪法的区别](#) - 反革命 22:23:32 5/05/18 (4111) (1)
            - [习包子公款摆平梦雪,为了消音,公器私用,破坏一国两制,越境绑架。](#) - 反革命 22:43:42 5/05/18 (4114)
            - [不过,中国的宪法冠冕堂皇,到处是【人民】的字眼,【人民】【共和】,不叫共产奴隶大法](#) - 反革命 22:26:26 5/05/18 (4112)
    - [一个简单的例子,某人杀了人,蒋法说他是罪犯,毛法说他是革命英雄.就看有多少人认可.](#) - 反革命 20:07:53 5/05/18 (4106) (2)



- [人是高等动物.人与低等动物区别在发明了文字.文字的作用有三:交流工具,保存历史,洗脑](#) - 反革命 20:18:59 5/05/18 (4107) (1)
          - [马邪教没防火墙洗脑是搞不下去的.习克思要成功,闭关锁国政变跟文明国家开战是分秒的事](#) - 反革命 20:34:51 5/05/18 (4108)
  - [林校长跟习克思一起滚蛋.“焦虑与质疑并不能创造价值,反而会阻碍我们迈向未来的脚步”](#) - 反革命 19:25:42 5/05/18 (4101) (1)
    - [北大校长说了,质疑习克思宽衣,就会阻碍迈向未来.](#) - 反革命 19:29:20 5/05/18 (4102)
- [校长在母亲丧葬期间设宴 103 桌 被党内警告 来源: 中央纪委国家监察网站](#) - 2018年5月02日 (1956 bytes) 20:02:18 5/01/18 (3801) (21)
  - [这就是说公权变现不能搞得太张扬,影响骗子中央继续忽悠无权无势的民众.](#) - 反革命 20:10:10 5/01/18 (3802) (20)
    - [打天下坐天下,把屁民管制起来就有权,有权就来钱.搞民主自由,毛金习共产党喝西北风?](#) - 反革命 07:48:31 5/02/18 (3836) (19)
      - [习近平总书记2日上午在北京大学考察时,与青年学生分享了他的读书心得:](#) - 就会坚定不移。 (639 bytes) 10:22:04 5/02/18 (3841) (18)
        - [\[要联系实际,做到知行合一、格物致知、学以致用.所以,我后来看书很注意联系实际\]](#) - 读书学习是为了搅屎 14:31:46 5/02/18 (3856) (1)
          - [死包子三句不离本行,搬弄是非辩证唯物实现共惨主义家天下把中国往死胡同里赶.](#) - 反革命 14:37:52 5/02/18 (3857)
      - [这种通过自己思考、认识得出的结论,就会坚定不移。](#) - 习近平总书记 10:25:11 5/02/18 (3845) (2)
        - [看新闻联播上人民网\[这种通过自己思考认识得出的结论,就会坚定不移\]地充当包子的炮灰](#) - 反革命 11:26:15 5/02/18 (3852)
        - [\[自己思考\]的还是老习痞教的,谁讲得清楚?!可笑是穿新衣的皇帝以为只有它掌握了真理.](#) - 反革命 10:56:02 5/02/18 (3850)
    - [中共党领导确实是人民的选择、历史的选择,我们走的社会主义道路确实是一条必由之路](#) - 习近平总书记 10:24:53 5/02/18 (3844) (3)
      - [共产瘟疫野心家孙毛蒋瞎倒腾,习包子说是人民选择了\(被愚弄\).若是必由之路就无需改革开放](#) - 反革命 16:33:58 5/02/18 (3858)
      - [之江新军天天唱高调,先谈谈跑官要官经验摆平梦雪的钱哪来的,巴拿马的钱又弄到哪去了](#) - 反革命 13:44:35 5/02/18 (3854)
      - [拆防火墙看人民还选不选祸国殃民的共产党,比较社会主义共产奴隶制是不是一条必由之路](#) - 反革命 10:51:21 5/02/18 (3849)
  - [不断重新审视,达到否定之否定、温故而知新,慢慢觉得马克思主义确实是真理](#) - 习近平总书记 10:23:55 5/02/18 (3843) (2)

- [骗子治国理政多灾多难中朝屁民把德国人不要的苏联人今天也不要的魔鬼马克思当真理供奉](#) - 反革命 13:38:59 5/02/18 (3853)
  - [否定梦雪正定县,否定巴拿马,否定平价千万股票,早就觉得 54 毛法国库拉帮结伙确实是真理.](#) - 反革命 10:46:38 5/02/18 (3848)
  - [那时候,我读了一些马列著作。15岁的我已经有了独立思考能力,](#) - 习近平总书记 10:22:54 5/02/18 (3842) (5)
    - [15岁就能独立思考,所以,掌握马克思主义真理搬弄是非不算个事,跟\[留一个搞政治\]没关系.](#) - 反革命 16:59:23 5/02/18 (3860)
    - [后45年怎没惊人之作得毛邓江的赏识而平步青云呢,非要靠下三烂的跑官要官卖江著拍马屁](#) - 反革命 16:49:15 5/02/18 (3859)
    - [文学城有人说\[共产党下流\],这话过了点,之江新军也是为了一口饭吃,应该说,毛金习下流.](#) - 反革命 13:59:45 5/02/18 (3855)
    - [怎证明包子15岁有独立思考能力?吹牛不上税那么能干正定怎爬不上去60岁前怎默默无闻?.](#) - 反革命 10:39:24 5/02/18 (3847)
    - [美国总统靠家族财力只能揩某行业的油,但毛金习能揩全国各行各业的油,当然\[会坚定不移\]](#) - 反革命 10:29:50 5/02/18 (3846)
- [朝鲜车祸为乌有之乡红色团总编刁伟铭死亡](#) - WORLD 大纪元 (1360 bytes) 11:38:11 4/25/18 (3436) (6)
  - [\[乌有\]就是没有,根本不存在,这下去见包子的祖宗魔鬼马克思了.](#) - 反革命 14:38:01 4/25/18 (3440) (5)
    - [\[乌有\]怎么号召力,能不脑残吗?有病!](#) - 反革命 16:40:53 4/25/18 (3449) (3)
      - [有病就要去看医生治疗,现在不是原始社会,光\[撸起袖子加油干\]是干不出名堂的.](#) - 反革命 16:46:34 4/25/18 (3450) (2)
        - [毛金习不用加油干,只要装神弄鬼,奴隶们要加油干,共产主义还没实现就成了革命烈士](#) - 反革命 16:56:29 4/25/18 (3451) (1)
          - [\[在别人家地基上盖房子\]70年,谁不是在包子的土地上盖房子?毛痞为习痞做嫁衣裳新宇哭晕](#) - 反革命 18:17:33 4/25/18 (3452)
      - [脑残了就是没治,象那个北大教授孔庆东,要不毛金习何以能改造成千百万共产机器人?!](#) - 反革命 14:43:50 4/25/18 (3441)
  - [习近平, 大国重器必须掌握在自己手里。](#) - 文字: 霍小光 (841 bytes) 10:15:10 4/25/18 (3433) (5)
    - [大国掌握在习骗子手里,大国重器被骗子海归陈进骗去一亿经费就再自然不过了.](#) - 反革命 10:17:36 4/25/18 (3434) (4)
      - [金三不是骗子?金习两个骗子打成一片。“要创造条件让人民讲真话。”](#) - 反革命 10:21:27 4/25/18 (3435) (3)
        - [朱镕基:“讲真话,这是我一生坚持的原则”.温家宝:“要创造条件让人民讲真话。”](#) - 朱镕基: 温家宝: 14:52:07 4/25/18 (3442) (2)

- [但是,朱共惨又说了,1994/1995 对英特网封锁要宁可错杀一千不可放过一个.](#) - 反革命 14:55:45 4/25/18 (3443) (1)
    - [这就是两个大国总理,两个活宝.](#) - 反革命 14:56:47 4/25/18 (3444)
- [社科院科研题目:为什么习包子新时代还没有把李克强搞掉?](#) - 反革命 (481 bytes) 08:23:07 4/23/18 (3301) (6)
  - [社科院科研题目:为什么习包子目前还需要政协主席汪洋和总理李克强这两个花瓶?](#) - 反革命 13:46:14 3/19/18 (5610) (19)
  - [当上皇储时就开始整李克强的黑材料,上台后当然是要横扫一切牛鬼蛇神.](#) - 反革命 (239 bytes) 19:06:19 5/09/16 (59809) [习近平对李克强暗地里下手早在他是副主席的时候就开始了.](#) - 据 Wikileaks: (2637 bytes) 23:45:50 11/11/15 (46248) (1) ◦ [这一小段插曲说明,习近平在很久以前就对他潜在的对手下手了.](#) - 不管你是李薄周令 (102 bytes) 17:22:28 11/12/15 (46336)
  - [光喊口号\[北朝鲜政治上一贯正确\]没用,只能落荒而逃,要研究金家三代的成功秘诀.](#) - 反革命 08:29:48 4/23/18 (3302) (5)
    - [面瘫看不起毛家天下当然是因毛家天下夭折了,来个毛泽东主义,韶山基因,也许就成功了.](#) - 反革命 08:38:44 4/23/18 (3305) (4)
      - [胡面瘫屁本事没有,一副左棍贪婪的嘴脸,也许权钱贪的不多,不是不想贪而是不知怎么贪.](#) - 反革命 09:17:33 4/23/18 (3310)
      - [也就是说,黑毛痞没有金痞黑,死要面子,成也马克思列宁主义,败也马克思列宁主义.](#) - 反革命 08:41:49 4/23/18 (3307) (2)
        - [习家父子从秦城梁家河厕所溜出,大肆以权圈钱,图谋剿灭前朝霸占中国做足准备工作两不误.](#) - 反革命 08:51:38 4/23/18 (3308) (1)
          - [习包子指示中兴勾结美方敌国伊朗才导致制裁?](#) - 习包子指示 14:05:31 4/23/18 (3318)
  - [一年打死 12 人 京城“打闷棍”恶魔被判死刑《江南时报》\(2001 年 07 月 26 日第三版\)](#) - 《京华时报》供稿 (5422 bytes) 18:39:47 4/22/18 (3228) (1)
    - [焦文军、马俊 vs 习家父子](#) - 反革命 08:53:54 4/23/18 (3309)
  - [习近平出手整肃党内异己势力 给团中央干部穿小鞋\(图\)](#) - 新规出台, (388 bytes) 18:47:48 4/21/18 (3186) (7)
    - [网上信息去年包子差点被端掉.就有了房张孙落马.郭文贵估计是两面人,同时收曾习好处费.](#) - 反革命 18:59:58 4/21/18 (3190) (3)
      - [哪有事还没成,就胡吹孙是天才.不是给习通风报信吗?再稍敲打一下大小胡,还不把孙卖了.](#) - 反革命 19:03:33 4/21/18 (3191) (2)
        - [习包子挨了一闷棍,还只能以腐败来办孙.这不是反\(习\)党集团吗?习男儿上哪去了?](#) - 反革命 19:05:48 4/21/18 (3192) (1)

- [难为包子,歪瓜劣枣之江新军是象样的党吗?如果不是何来反党 1 说.而之江新军却是真反党](#) - 反革命 19:13:51 4/21/18 (3193)
  - [要身体力行、以上率下,严格执行办公用房、住房、用车等方面的待遇规定](#) - 团中央书记处同志 18:49:45 4/21/18 (3187) (2)
    - [大小共产奴隶主分赃.之江新军拿大头.团派拿小头.温要孙接班夺习权,习放风清算温](#) - 反革命 18:53:37 4/21/18 (3188) (1)
      - [中国共产党的正确名称是,中国共产奴役分赃党.](#) - 反革命 18:54:55 4/21/18 (3189)
- [第四集: 习近平集权的目的是什么? 他完全摆脱了老领导干政吗?](#) - 何清涟、程晓农 (118 bytes) 19:31:42 4/20/18 (3128) (3) <https://youtu.be/EuIQdlHaf4o>
  - [这个视频说温押宝去年年中上窜下跳为孙政才站台,要孙政才接班.](#) - 反革命 19:34:29 4/20/18 (3130)
  - [习包子这一年的政绩:阎王 73 归队,政才判刑,废两届限制,切断情报系统干政](#) - 反革命 (28 bytes) 19:32:16 4/20/18 (3129) (1)
    - [王 73 是奉天承运,说王 73 是阎王,不如我说习包子是活阎王.](#) - 反革命 19:36:44 4/20/18 (3131)
- [李锐: 习近平只有小学程度且刚愎自用 法广 RFI 香港特约记者甄树基](#) - 法广 RFI 甄树基 (2373 bytes) 13:25:56 4/17/18 (2819) (21)
  - [1985 年 6 月 15 日, 习近平 32 岁生日当天履新厦门市副市长](#) - 跨省升级, 13:28:45 4/17/18 (2820) (20)
    - [李锐依中共元老陳雲的推薦出任中共中央组织部常务副部长、青年干部局局长](#) - 1982 年—1984 年 13:30:49 4/17/18 (2821) (19)
      - [中共元老习仲勋当时要求高扬“关照”儿子, 然而高扬却公开此事,](#) - 令习近平尴尬 13:58:24 4/17/18 (2823)
      - [最后李锐安排习跨省升级, 调到厦门市当副市长, 李锐从而可被视为习仕途的半个“恩人”](#) - 习仕途的半个“恩人 13:32:00 4/17/18 (2822) (17)
        - [没理由把胡春华弄进监狱就安排交班吧,放烟幕不想进水晶棺:习猪头不骗人马上暴毙](#) - 反革命 13:25:45 4/18/18 (2903) (4)
          - [\[习的举动让人吃惊\]党政军尽在掌握中,进军水晶棺打退堂鼓是没有理由的,只能是放烟幕](#) - 反革命 (178 bytes) 13:47:19 4/18/18 (2906) (3)
            - [正解是习男儿放烟幕](#) - 反革命 14:33:01 4/18/18 (2909) (1)
              - [我要告诉你,我本人没有想当主席,是全国人民选了我,让我当主席。——胡锦涛](#) - 说说无妨 14:50:45 4/18/18 (2910)
            - [信口雌黄没用,看包子做了什么.](#) - 反革命 14:05:11 4/18/18 (2907)

- [这异地要官怎操作?李锐怎知包子正定爬不上去?组织部常务副部长专职帮助跑官要官困难户](#) - 反革命 07:37:09 4/18/18 (2893) (11)
  - [大小共产奴隶主民主集中制是骗鬼的.组织部正确名称是权斗协调卖官部.](#) - 反革命 07:50:08 4/18/18 (2894) (10)
    - [纪监部就是权斗部.宣传部就是洗脑部.包子就是活阎王.活阎王领导卖官部权斗部洗脑部](#) - 反革命 07:53:17 4/18/18 (2895) (9)
      - [1上甘岭,被洗脑的中国人民志愿军勇敢!2包子被老爹洗脑后从年轻时的面善变今天满脸横肉](#) - 反革命 09:04:26 4/18/18 (2897) (3)
        - [几天就把徐才厚张阳整死,跟毛一样没人性.当然目的是大面积换人,成世纪萎人习家天下](#) - 反革命 09:21:19 4/18/18 (2898) (2)
- [有种说法\[共产党没有人性\]这有点冤枉,事实是列宁说的那十几个天才骗子毛金习没有人性](#) - 反革命 09:36:49 4/18/18 (2899) (1)
  - [毛金习没有人性才能颠倒历史当上活阎王.](#) - 反革命 10:46:53 4/18/18 (2900)
- [洗脑这玩意很厉害,就是所谓的掌握了毛泽东思想就能发出无穷的威力.举两个例子,](#) - 反革命 09:04:04 4/18/18 (2896) (4)
  - [“毛泽东思想为广大群众所掌握,就会变成无穷无尽的力量,变成威力无比的精神原子弹.”](#) - 林彪 (136 bytes) 12:53:21 4/18/18 (2902) (3)
- [共产主义让生命变得有意义了,是名副其实的共惨主义,却成就了毛金习的世纪伟人.](#) - 反革命 13:39:36 4/18/18 (2904) (2)
  - [既然共产主义不是个玩意,共产党就需要安乐死了.](#) - 反革命 14:19:04 4/18/18 (2908)
  - [分期分批杀了千百万\[一小撮\],拥有几亿粉丝,还是世界革命人民的英明](#)

[领袖.](#) - 反革命 13:39:53  
4/18/18 (2905)

- [习猪头不骗人马上暴毙：集权拉帮结伙终身制是深化改革,取缔 VPN 是扩大开放](#) - 反革命 09:36:46 4/15/18 (2692) (5)
  - [14 亿中国共产机器人恢复了自主意识，中国特色中共中央就要喝西北风。](#) - 反革命 09:45:21 4/15/18 (2693) (4)
    - [筑牢火墙.毛金习领倒下发明了什么?火柴叫\[洋火\].因为没有土电,也就是没有\[洋电\]一说](#) - 反革命 14:17:33 4/16/18 (2738) (3)
      - [看习草包【看中国 16 日讯:中央军委 7 名成员全部都在舰艇上,兵家大忌.匆匆提早结束军演】](#) - 反革命 (399 bytes) 18:42:26 4/16/18 (2742) (2)
        - 对此有分析指，包含习近平主席，两位军委副主席在内的中央军委的 7 名成员全部都在舰艇上，如果此时中美军队擦枪走火，美军突然发动攻击，以美国海军目前的优势，有可能导致军队最高层集体消失，对中共军方和习近平当局均将是致命的打击。虽然美军发起攻击的概率很小，但全部军队高层集聚在海上，是兵家大忌。习近平或许意识到这种潜在的危险性，不得不取消登辽宁号航空母舰展示军威和权威，匆匆提早结束了军演，移师台湾海峡。
        - [这是美军或俄国海盗一炮消灭习共党最好机会。问题是那陪葬的六个到底是狗腿还是城管](#) - 反革命 21:09:22 4/16/18 (2743) (1)
          - [这个问题要等到习共党杀掉 70%中委发动战争才能见分晓。新时代出新伟人。](#) - 反革命 21:14:09 4/16/18 (2744)
  - [一句“毛主席语录”引发的思考“与人斗，其乐无穷。”](#) - 来自于右派 (1718 bytes) 09:19:03 4/11/18 (2206) (11) <http://cpc.people.com.cn/n/2013/1224/c241220-23936098.html>
    - [习包子所作所为印证了毛痞没有冤枉老习痞，也印证了老习痞教唆【留一个搞政治】](#) - 反革命 21:57:03 4/11/18 (2268)
    - [人民日报：国企头头自比国王违法乱纪将国企私有化](#) - 来源：RFA (874 bytes) 15:28:22 4/11/18 (2220) (2)
      - [篡党夺权拉帮结伙,中国国库成了习包子的国企,《人民日报》怎么屁都不放一个呢?](#) - 反革命 15:30:02 4/11/18 (2221) (1)
        - [改名《毛金习日报》，只许活阎王放火,不许小奴隶主点灯.](#) - 反革命 17:28:07 4/11/18 (2224)
    - [多吃包子“补钙”\[从原原本本的经典中吸收钙质\],跟不法分子作斗争.](#) - 反革命 12:21:10 4/11/18 (2214) (2)
      - [\[法\]照理是大众商定的,\[54 毛法\]是毛痞忽悠出来的.跟不\[54 毛\]法分子作斗争.](#) - 反革命 13:41:03 4/11/18 (2215) (1)

- [毛金习就是三坨屎,用金箔包起来有什么用呢,测量一下它的比重.](#) - 反革命 13:44:51 4/11/18 (2216)
- [“以后写文章,不要自称笔者,因为现在,没有人用笔.”叫键人,鼠辈,触生,打手,微臣](#) - 老师告诉学生: (478 bytes) 09:42:53 4/11/18 (2207) (4)
  - https://www.zhihu.com/question/39770329/answer/128616088
    - [左派是活着的革命烈士不问为啥共党国家都贫穷落后,饥荒定量供应,批量死人\[饿死或屠杀\]](#) - 反革命 12:14:38 4/11/18 (2213) (2)
      - [集权终身开倒车搞垮经济,只要共党不全是坏人,两条道路两条路线斗争自然而然地就出现了](#) - 反革命 18:39:37 4/11/18 (2256) (1)
        - [【实际上共产党内的两个阶级、两条路线的斗争，始终是存在着的】](#) - 毛痞 1967年5月 (32 bytes) 19:36:29 4/11/18 (2257)
          - https://www.marxists.org/chinese/maozedong/1968/5-307.htm
      - [上世纪共党横行根源于民众没上过共产党的当.本世纪还有左派傻逼往共匪毛金习脸上贴金](#) - 反革命 (125 bytes) 09:53:44 4/11/18 (2208)
  - [毛主席林副主席接见外宾及革委会代表](#) - 革委会代表 (112 bytes) 18:17:27 4/08/18 (1870) (8)
    - https://www.youtube.com/watch?v=Fu\_h\_amaIqA
      - [念念不忘阶级斗争、无产阶级专政、突出政治、高举毛泽东思想伟大红旗](#) - 革委会代表 22:27:59 4/08/18 (1885) (3)
        - [突出政治高举毛旗，路线教育互相洗脑窝里斗，一起捍卫共匪毛金习活阎王](#) - 毛金习活阎王 23:14:34 4/08/18 (1889)
        - [户口定量供应出门要单位介绍信，毛专了屁民的政，包子防火墙奴役圈养屁民](#) - 毛金习活阎王 23:13:39 4/08/18 (1888)
        - [阶级斗争路线斗争反党集团团团伙伙批评自我批评洗澡红脸出汗搓泥整冠](#) - 毛金习活阎王 23:13:07 4/08/18(1887)
      - [【红色基因是要验证的】问问习猪头,怎么验证红色基因,怎么处理红色基因验证结果.](#) - 反革命 (251 bytes) 18:58:39 4/08/18 (1871) (3)
        - [红色基因根本不存在，怎么验证更无从谈起，只能凭毛金习信口雌黄。](#) - 反革命 22:06:24 4/08/18 (1882) (2)
          - [大家看，共匪头子毛金习讲话不是假大空，就是花里胡哨。](#) - 反革命 22:07:43 4/08/18 (1883) (1)
            - [朝鲜甚至向越南出售了 300 多枚弹道导弹,足以威胁中国城市。](#) - 金 1992年以后 20年间 23:27:44 4/08/18 (1890)
    - [认清美国本质，立足战略斗争，争取妥协双赢](#) - 北京高洪明 2018.3.31 (3195 bytes) 10:24:21 4/06/18 (1729) (20)
      - [【总之，美国容不得中国走向强大富裕。】中国,习包子还是高洪明,走向强大富裕?](#) - 反革命 14:44:21 4/06/18 (1747) (8)

- [完成集权,所以习包子走向强大富裕,没啥能制衡习包子,习痞可以重复希特勒毛痞做过的](#) - 反革命 15:04:15 4/06/18 (1749) (7)
  - [【要让孩子们知道自己是从哪里来的,红色基因是要验证的】习包子否认教唆,共匪基因是遗传](#) - 反革命 (145 bytes) 16:41:42 4/06/18 (1750) (6)
- 爱国主义教育要加强,要让孩子们知道自己是从哪里来的,红色基因是要验证的。
- ——2018年3月8日,习近平在今年“两会”期间参加山东代表团审议时强调
  - [怎么验证,怎么处理验证结果,还不是斯金毛那套分期分批清洗屠杀!](#) - 反革命 16:15:52 4/08/18 (1868)
  - [包子意思是父辈是共匪,子孙都是共匪.只要不是疯子都知道后天洗脑瘟疫是无法遗传的](#) - 反革命 17:07:11 4/06/18 (1754)
  - [可解释为包子以为只有他懂怎么打造家天下,其他极少数人知道也说不清能说清的也不敢说](#) - 反革命 16:54:59 4/06/18 (1752) (3)
    - [曾庆红知道,他会说吗?包子要收拾他也只能哑吧吃黄连,一言两语说包子是坏人有人信吗?](#) - 反革命 17:02:15 4/06/18 (1753) (2)
      - [毛金是怎么打造家天下的?林彪临死也不知毛要打造家天下.要知道也就不会死在毛前面.](#) - 反革命 17:16:33 4/06/18 (1755) (1)
        - [\[枪可以打敌人也可以打自己\]现就看许其亮张又瞎张升民找乐记什么时候动手杀掉 70%中委](#) - 反革命 18:28:23 4/06/18 (1756)
    - [这不是血统论,要搞家天下吗?](#) - 反革命 16:43:27 4/06/18 (1751)
  - [斗转星移时过境迁,中国已经成为世界第二大经济体,成为世界第三大军事强国](#) - 高洪明吃低保 10:28:25 4/06/18 (1731) (4)
    - [【三、争取妥协双赢】,是习包子赢了,还是被洗过脑的吃低保的高洪明赢了?](#) - 反革命 10:31:02 4/06/18 (1732) (3)
      - [当年,中国人欢呼自己造出了原子弹,那是保护毛痞奴隶主奴役奴隶的,傻了巴几的.](#) - 反革命 18:51:54 4/06/18 (1757) (2)
        - [习包子把流氓恶棍金 3 请到家里来,就是公开宣布它也要搞家天下.](#) - 反革命 19:00:47 4/06/18 (1758) (1)
          - [习包子是全方位做准备打造家天下.如果高层斗不过习包子,只能靠民众上街了.](#) - 反革命 19:33:17 4/06/18 (1759)
    - [美国拉帮结伙搞\[印太战略\]纠集狐朋狗友遏制中国一带一路\[大家赢大家乐\]国际战略](#) - 北京高洪明 2018.3.31 10:25:29 4/06/18 (1730) (5)
      - [\[1带1路\]\[大家赢大家乐\]国际战略\]还老民主党人,还不如加入包子党,就不用吃低保](#) - 反革命 11:56:30 4/06/18 (1739) (1)



- [王沪宁搞不出包子理论,只有口号词汇堆砌,包子党或核心只能是包子的狐朋狗友 7大姑 8大姨](#) - 反革命 12:30:01 4/06/18 (1740)
  - [\[1带1路\]就是当年毛痞支援亚非拉革命人民大撒币.占了茅坑要找乐记,书房装神不合时宜](#) - 反革命 10:34:37 4/06/18 (1734) (2)
    - [1949年石敬瑭 2世毛痞在斯大林的支持下,打造了地球上人口最多的黑社会:中华人民共和国](#) - 反革命 11:04:34 4/06/18 (1737) (1)
      - [\[双规\]是麒麟露出的马脚,只是冰山一角.](#) - 反革命 11:09:50 4/06/18 (1738)
- [习近平的“道”，就是以朝鲜为师](#) - 曾节明 2018.4.2 (1698 bytes) 14:16:59 4/05/18 (1670) (2)
  - [管理意识形态,我们要学习古巴和朝鲜.朝鲜经济虽然遇到暂时困难,但政治上是一贯正确的](#) - 面瘫 2004年16届4中 14:48:10 4/05/18 (1671) (1)
    - [习近平以\[供给侧改革\]为幌子,对私企进行大规模的剿杀,以行政手段粗暴干预证券市场、](#) - 复辟计划经济 14:49:59 4/05/18 (1672)
- [.中央财经委员会 维持 4政治局常委领军 .](#) - 来源:中央社 (427 bytes) 13:30:28 4/05/18 (1664) (3)
  - [每次会议议题，都是习近平「深入调研、反覆研究、深思熟虑后亲自确定的。」](#) - 新华社先前曾报导 13:31:17 4/05/18 (1665) (2)
    - [每次会议他都亲自主持，对每一个议题，他都发表重要讲话。」](#) - 新华社先前曾报导 13:31:31 4/05/18 (1666) (1)
      - [共产,集权,国有,全民所有,国进民退,帮进党退,习进帮退,习有习家所有,装神弄鬼.](#) - 妄议中央毛 2世习包子 13:37:58 4/05/18 (1667)
- [中组部长陈希兼国家行政学院院长 庹震任人民日报总编辑](#) - 来源: RFA (855 bytes) 09:57:29 4/04/18 (1625) (12)
  - [\[双规\]或\[置留\]就是\[党纪\]高于\[国法\],你能说,中国不是个共产党一党专政的黑社会吗?](#) - 反革命 14:27:01 4/04/18 (1637) (3)
    - [那\[国法\]或\[54毛法\]是列宁说的十几个天才骗子之一的毛痞呕心沥血搞的,能是个玩意吗?](#) - 反革命 14:29:26 4/04/18 (1638) (2)
      - [大包子用骗来的公权贿赂小包子,包子绞肉机纪监部要包子们自觉地有限地低调地贪污盗窃](#) - 反革命 14:40:19 4/04/18 (1639) (1)
        - [习包子是榜样,有大权时大贪拉帮结伙践踏宪法,小权小贪,没权\(梁家河蹲厕所的时候\)不贪.](#) - 反革命 14:50:09 4/04/18 (1640)
    - [前面说过,若共产集权能实现共产主义共同富裕,奴隶主们贪点也没啥,皆大欢喜.但事实是,,](#) - 反革命 13:00:34 4/04/18 (1634) (2)
      - [大小习包子无法无天中国实验田代价是经济萎缩饿死人定量供应所以齐奥毛金习死有余辜](#) - 反革命 13:05:34 4/04/18 (1635) (1)
        - [共产主义造成一亿人非正常死亡,共产党领袖不是骗子活阎王,这地球上就没有骗子了.](#) - 反革命 13:37:04 4/04/18 (1636)

- [中国有个特殊的东⻄,叫\[党纪\],党就是习包子.\[党纪\]就是党让你贪多少你就只能贪多少](#) - 反革命 10:42:12 4/04/18 (1631) (2)
  - [主动少贪些不行,那叫干部待遇.贪多了太张扬也不行,霸占国库的习包子王 73 就找上门了.](#) - 反革命 10:45:14 4/04/18 (1632) (1)
    - [奴隶主如何不张扬地不留把柄地把习包子拉拢你贿赂你的公权变现,那就看你自己的本事了](#) - 反革命 10:52:27 4/04/18 (1633)
- [习包子上台后,牛鬼蛇神纷纷出笼窃据要津.](#) - 反革命 10:00:31 4/04/18 (1626) (1)
  - [毛痞靠洗脑编织共产铁幕---有理想的奋斗者,习痞靠钦点编织共产铁幕---都是有奶便是娘的家伙](#) - 反革命 10:29:33 4/04/18 (1630)
- [习近平：打好决胜全面建成小康社会三大攻坚战](#) - 来源：新华网 (3319 bytes) 20:03:36 4/02/18 (1437) (12)
  - [【精准脱贫】【底线思维】共产党的语言都是花里胡哨的，估计现在只能自己忽悠自己了。](#) - 反革命 22:09:42 4/02/18 (1465) (1)
    - [【扶贫】哇塞，大小共产奴隶主既不公开财产也不要人监督，扶什么贫，打发叫花子？！](#) - 反革命 22:11:51 4/02/18 (1467)
      - [看习包子王 73 那副流氓像，扶贫？！](#) - 反革命 22:43:15 4/02/18 (1477) (1)
        - [纪委监察部为习包子王 73 看家护院，大小奴隶主按权限贪污盗窃，不能过分不能显富张扬](#) - 反革命 07:37:42 4/03/18 (1549)
  - [【北朝鲜政治上一贯正确】你能说金家半个世纪没打好决胜全面建成小康社会攻坚战？](#) - 反革命 21:58:37 4/02/18 (1461) (2)
    - [毛二世就要有毛二世的样子，不能做两面人，不能光讲经济，那是资本主义的尾巴](#) - 反革命 22:01:11 4/02/18 (1462) (1)
      - [要高唱习包子主体思想，政治是统帅是灵魂，肃清流毒，阶级斗争一抓就灵。](#) - 反革命 22:03:51 4/02/18 (1463)
  - [中共中央总书记、国家主席、中央军委主席、中央财经委员会主任习近平 4 月 2 日](#) - 全能神习包子 21:52:51 4/02/18 (1455) (1)
    - [党务，政府，军队，经济。习包子不是全能神，谁是？五年前怎么就默默无闻呢？](#) - 反革命 21:54:56 4/02/18 (1457)
  - [加强党中央对经济工作的集中统一领导](#) - 坚持底线思维。 20:04:16 4/02/18 (1438) (4)
    - [白话文：加强习包子对钱（国库）的集中统一领导，坚持抓权思维。](#) - 反革命 21:44:07 4/02/18 (1450)
    - [什么是\[底线思维\],悠悠万事,唯权为大,克己复毛.党中央就是习包子,习包子就是党中央.](#) - 反革命 20:06:49 4/02/18 (1439) (2)
      - [大小奴隶主爬上去前对老奴隶主毕恭毕敬,爬上去后在各能及属地王国里无法无天.](#) - 反革命 20:11:04 4/02/18 (1440) (1)
        - [上行下效,省地市县乡为什么就不能立法实现终身制世袭呢?!](#) - 反革命 20:12:39 4/02/18 (1441)

- [刘少奇有【论共产党员的修养】，说刘少奇是中共的大理论家，大家应该没有异议吧?!](#) - 反革命 15:56:33 3/30/18 (1292) (14)  
<https://zh.wikipedia.org/wiki/%E9%BB%91%E5%85%AD%E8%AE%BA>
  - [从刘少奇的\[黑六论\]看为什么毛金习痞需要打倒刘少奇.](#) - 反革命 (233 bytes) 21:55:49 3/30/18 (1299) (9)
    - [\[阶级斗争熄灭论\]\[党内和平论\]这两论阻断了毛金习打造家天下的道路。](#) - 反革命 00:31:46 3/31/18 (1310) (3)
      - [马列邪教：时空俱进地\[党外\]用一个阶级消灭另一个阶级\[党内\]用一个集团消灭另一个集团](#) - 反革命 01:02:23 3/31/18 (1312) (1)
        - [毛金习:从国外杀到国内，从党外杀到党内，从山头杀到嫡系，从嫡系杀到自己的秘书](#) - 反革命 01:02:49 3/31/18 (1313)
      - [其他四论刻画了共产奴隶制度的黑社会性质。所以，毛金习要打倒马大哈刘少奇。](#) - 反革命 00:34:19 3/31/18 (1311)
    - [阶级斗争熄灭论驯服工具论群众落后论入党做官论党内和平论公私溶化论\[吃小亏占大便宜\]](#) - 反革命 (114 bytes) 21:56:17 3/30/18 (1300) (4)
      - [\[吃小亏占大便宜\],大小共产奴隶主占了大便宜,共产奴隶们就要吃大亏,守恒](#) - 反革命 00:22:30 3/31/18 (1309)
      - [《红旗》杂志一九六八年第四期社论:“六论”的中心是阶级斗争熄灭论和驯服工具论](#) - 19681016 日人民日报 (673 bytes) 23:00:36 3/30/18 (1306) (2)
        - [刘少奇与前妻王前所生的女儿刘涛写下了《造刘少奇的反跟着毛主席干一辈子革命》](#) - 1966 年 12 月 28 日 (2185 bytes) 23:50:25 3/30/18 (1307) (1)
          - [从大字报看，刘少奇惟利是图，还马大哈，竟把当共产党奴隶主的技巧挂嘴上](#) - 反革命 00:16:29 3/31/18 (1308)
  - 1966 年 12 月 28 日，刘少奇与前妻王前所生的女儿刘涛写下了《造刘少奇的反，跟着毛主席干一辈子革命——我的初步检查》的长篇大字报。内称，[15]
  - 刘涛，造刘少奇的反，跟着毛主席干一辈子革命——我的初步检查（节选）隐藏▲  
.....他以前对我的教育，表面上也让我学习毛选，但实际上是叫我“吃小亏，占大便宜”，“丢了芝麻，拣了西瓜”，“你想得的，反而得不到；不想得的反而得到了”，对他这套人生哲学，以前不太认识，还觉得挺对，但实际上这跟毛主席的完全彻底地为人民服务比起来，完全可以看出是一个更高级的个人主义，带有更大的迷惑性。他的世界观根本就没有改造好，他做了国家主席以后，他大概觉得他占了最大的便宜了吧。
  - 1967 年 1 月 2 日，刘涛又写下了一张大字报《看！刘少奇的丑恶灵魂》，并于 1967 年 1 月 3 日一式三份分别张贴在清华大学、中南海职工食堂门口等地，在社会上造成了很大影响。该大字报称，[16]
  - 刘涛，看！刘少奇的丑恶灵魂（节选）隐藏▲  
刘处处为自己打算，自私自利到极点，但在同志们面前却又装作很廉洁。刘少奇是个地地道道的

伪君子。他曾对我母亲谈过：“你看人家刘瑛（洛甫的老婆）多聪明，穿的不好，吃的可好呐！吃在肚里谁也不见，穿在外边大家不都看见了吗。”从这一件小事就可以看出刘少奇的小算盘打的有多精。还有一次给战士缝衣服，妈妈让阿姨去了，自己带孩子。刘知道了就指责妈妈说：“你真愚蠢，在家带孩子多累，去缝衣服又快，又是群众场合，大家都能看到……”。这就是他那个“吃小亏占大便宜”的商人哲学的典型表现。他现在对我们也是进行的这种修正主义教育，他说：你们不要怕吃小亏。长征时，你只要下个决心和别人同甘共苦，大家也不会亏待你，不但饿不着，还有马骑。他让我们去上半工（农）半读的学校，半工半读（也是他提的那套半工半读）培养出来的是第一代共产主义新人，将来就大有发展前途……。原来我对他的这套商人哲学并无认识，后来对照了毛主席著作，才看出这是有本质的区别，毛主席说：“我们的共产党和共产党所领导的八路军、新四军，是革命的队伍，我们这个队伍完全是为着解放人民的，是彻底地为人民的利益工作的。”毛主席教导我们的是毫无自私自利之心，是“完全”、“彻底”地为人民服务，刘少奇却要我们多吃小亏，占大便宜，归根到底还是为个人。1941年在前线时，在这样艰苦的环境中，别人吃的是玉米渣，刘每天可要吃一只老母鸡，让副官到处给他买活鸡、活鱼，还要吃桔子。象他这样的人，不和群众同甘苦，他到底干的是什麼革命呀！

- [刘最愚蠢的论点是啥?就是阶级斗争熄灭论.自己靠阶级斗争起家,怎能鼓吹熄灭论呢?](#) - 反革命 15:56:48 3/30/18 (1293) (3)
  - [毛金习是活阎王,人类的公敌,活阎王没进水晶棺,阶级斗争就不可能熄灭!](#) - 反革命 15:57:05 3/30/18 (1294) (2)
    - [刘少奇:\[国内主要的阶级斗争已经基本上结束了...现在人民内部的矛盾已成为主要矛盾\]](#) - 反革命 19:08:01 3/30/18 (1295) (1)
      - [刘少奇的脑子不清楚,他的儿子刘源的脑子能清楚吗?](#) - 反革命 19:11:22 3/30/18 (1296)
- [金3视察北京收编习包子,成立大东亚共荣圈,并指出:\[社会主义社会是个相当长的历史阶段\]](#) - 反革命 15:58:36 3/27/18 (1085) (10)
  - [在这个历史阶段中,存在着帮派,帮派矛盾和帮派斗争,存在着资本主义复辟的危险性](#) - 反革命 16:03:50 3/27/18 (1086) (9)
    - [接上级指示 北京街道居委会开始摸底排查归侨及留学生](#) - .世界日报. (1347 bytes) 10:28:49 3/28/18 (1155) (8)
      - [习包子活阎王上台了,要修订中国草民生死簿.](#) - 反革命 10:32:26 3/28/18 (1156) (7)
        - [活阎王习包子从中国人身上抽血输给活阎王金3,两活阎王的爪子在镁光灯下紧紧地握在一起](#) - 反革命 10:45:32 3/28/18 (1157) (6)
          - [金3要跟包子【加强战略沟通】,要是共产奴隶制倒了,这俩流氓恶棍就一文不名了.](#) - 反革命 17:21:02 3/28/18 (1185) (5)
            - [中国历史上占着茅坑不拉屎的最杰出的废人就是胡锦涛胡面瘫.](#) - 反革命 17:25:15 3/28/18 (1186) (4)

- [干了十年\[不折腾\]等着被人推翻,想再干两年意义何在习猪头可是 1 步 1 个脚印开倒车.](#) - 反革命 17:44:15 3/28/18 (1187) (3)
  - [金家王朝也不是一天铸成,几十年清洗,今天白头山血统收编高贵富平血统](#) - 反革命 21:01:45 3/28/18 (1188) (2)
- [为毛金习家哪点狗粮,英雄的中朝人民互相残杀,这不那国保不是把制倒车视频的给抓了吗?](#) - 反革命 21:19:06 3/28/18 (1189) (1)
  - [朱元璋分封朱侯.现进步了,金字塔奴隶主,洗脑宣传部,权斗纪监部,软点组织部,万岁禁卫军](#) - 反革命 21:27:37 3/28/18 (1190)

- [文学城 williamsteng 就是习共党习包子派出来搅浑水的。](#) - 反革命 (2633 bytes) 00:47:17 3/25/18 (305) (21)
  - [【如果共产党不腐败,我绝不会出国!】老习痞仅无权而已.包子丝毫没有年轻营养不良迹象](#) - 反革命 10:33:10 3/25/18 (610)
  - [【这反而说明他是遵守法律的。】人家修宪是走向文明,习猪头修宪是回到野蛮.](#) - 反革命 10:28:13 3/25/18 (609)
  - [【大概习近平吸取了毛泽东去世后邓小平上台反攻倒算的教训了。】习狗腿嘴脸暴露无遗](#) - 反革命 10:19:32 3/25/18 (605) (3)
    - [邓小平带领中国前进叫反攻倒算?习包子开倒车叫什么?](#) - 反革命 10:20:56 3/25/18 (606) (2)
      - [【五年以后下台, 到时也是薄熙来上台】薄被包子搞臭了,怎么上台?党怎么向 14 亿圆谎?](#) - 反革命 10:23:38 3/25/18 (607) (1)
        - [现在,就是要拆掉防火墙,把习包子搞臭.](#) - 反革命 10:24:52 3/25/18 (608)
  - [【共产党腐败, 使许多人包括我本人以前对共产党发生了动摇】怎不滚去清廉的北朝鲜](#) - 反革命 01:41:32 3/25/18 (322)
  - [【共产党员不敢公开腐败了共产党的威信也提高了】共产奴隶制-----公开腐败的金字塔特权制度](#) - 反革命 01:33:38 3/25/18 (319) (1)
    - [【威信也提高了】怎么还加固防火墙呢?](#) - 反革命 01:34:42 3/25/18 (320)
  - [【虽然邓小平纵容共产党腐败】毛金习不搬弄是非怎么夺权搞家天下呢?](#) - 反革命 01:29:42 3/25/18 (318) (2)

- [【纵容腐败】?要么【3反5反】【文革】反腐败，要么三权分立多党制。你让邓选哪个? - 反革命 02:51:19 3/25/18 \(328\) \(1\)](#)
  - [忘了，好像是李光耀向邓建议什么，邓连声说，有困难，有困难。 - 反革命 02:52:01 3/25/18 \(329\)](#)
- [【我虽然反对邓小平，但是他镇压六四我绝对支持。】习共党的狗腿说这话是一点都不奇怪 - 反革命 01:21:45 3/25/18 \(315\) \(4\)](#)
  - [64是不得已。毛金习要夺权搞家天下，当然是反邓权贵资本主义要镇压 - 反革命 01:55:27 3/25/18 \(324\)](#)
  - [【习近平修宪毕竟人大代表绝大多数都投了赞同票】习共党的狗腿说这话是一点都不奇怪 - 反革命 01:22:59 3/25/18 \(316\) \(2\)](#)
    - [【没有毛泽东，不但没有邓小平，中国早四分五裂了】习共党的狗腿说这话是一点都不奇怪 - 反革命 01:26:04 3/25/18 \(317\) \(1\)](#)
      - [毛共匪分裂中国，却反过来说，没有毛匪中国早四分五裂了。共产党=搬弄是非颠倒黑白 - 反革命 01:37:37 3/25/18 \(321\)](#)
- [【其他参与反腐的人也会要求他修宪。。。他们很有可能被当做替罪羊】 - 反革命 01:08:50 3/25/18 \(312\) \(4\)](#)
  - [习共匪反腐就是毛共匪反腐颠覆政权,修什么宪,习包子王晨不是要把54毛法搬回来吗? - 反革命 10:55:50 3/25/18 \(611\)](#)
  - [毛痞说蒋介石有妇孺之心，这就是活阎王跟其他的搞政治的人的区别。 - 反革命 01:15:37 3/25/18 \(314\)](#)
- [【而不是反对共产党，那我们还有共同语言。】习猪头篡党夺权，就是要反共产党! - 反革命 01:00:03 3/25/18 \(310\) \(1\)](#)
  - [【习近平修宪,也是不得已的事情.要怪就怪邓小平吧】邓担心的毛二世篡党窃国终于发生了 - 反革命 01:04:32 3/25/18 \(311\)](#)
- [【少来共匪共匪的，都什么年代了。】毛共匪这是历史事实，习共匪基本成形。 - 反革命 00:52:57 3/25/18 \(307\) \(2\)](#)
  - [你敢当共匪杀人抢劫打造共产奴隶制家天下，人家还不能说你! - 反革命 00:54:35 3/25/18 \(308\) \(1\)](#)
    - [【苏联就分裂了】分裂了又怎样,毛痞不是鼓吹各省独立吗?统一又如何,再来1亿非正常死亡? - 反革命 00:57:38 3/25/18 \(309\)](#)
- [首先，黄皮肤嘛，搞个这什么 williamsteng 英国人还是美国人的洋鬼子名字。倒胃口。 - 反革命 00:50:12 3/25/18 \(306\)](#)
- [人大闭幕定音鼓：政治正确居首 习思想第一 2018年3月21日 - 来源：RFA3月21日 \(2411 bytes\) 09:36:47 3/21/18 \(5733\) \(15\)](#)
  - [习近平,就是流氓恶棍的代名词. - 反革命 10:47:00 3/21/18 \(5753\) \(3\)](#)
    - [台湾省民主自由,习包子要在大陆复辟共产奴隶制. - 反革命 12:23:06 3/21/18 \(5754\) \(2\)](#)

- [指望台湾解放大陆不切实际,且不说对中国人的生命财产损失太大.](#) - 反革命 12:23:50 3/21/18 (5755) (1)
      - [最好最经济的办法是弄死习猪头,其次是消灭习共党之江新军.](#) - 反革命 12:25:03 3/21/18 (5756)
  - [【习思想第一】习猪头有什么思想?](#) - 反革命 09:39:27 3/21/18 (5735) (10)
    - [1.老鼠身份转变后\(从厕所到国库\),把老婆换成明星.](#) - 反革命 09:43:17 3/21/18 (5737) (9)
      - [2.公款嫖娼摆平梦雪.](#) - 反革命 09:44:03 3/21/18 (5738) (8)
        - [3.父子跑官要官高杨不成跑福建.](#) - 反革命 09:45:09 3/21/18 (5739) (7)
          - [4.满脑子通商宽衣,稿子念不清楚.](#) - 反革命 09:46:20 3/21/18 (5740) (6)
            - [5.茅苔宴请老江海外卖江著,低三下四拍马屁往上爬.](#) - 反革命 09:48:03 3/21/18 (5742) (5)
              - [6.拉帮结伙狐朋狗友霸占国库,奴役中国民众.](#) - 反革命 09:49:00 3/21/18 (5743) (4)
                - [7.下属代写论文假博士,臭不要脸.](#) - 反革命 09:51:53 3/21/18 (5744) (3)
        - [8.掠夺民脂民膏香港物业千万股票钱进巴拿马.](#) - 反革命 09:54:31 3/21/18 (5747) (2)
          - [9.公器私用,越境绑架,土匪行径,共匪面目暴露无遗.](#) - 反革命 10:02:16 3/21/18 (5749) (1)
            - [10.践踏宪法,无法无天,毛二世,习特勒.](#) - 反革命 10:05:16 3/21/18 (5751)
  - [林和立: 昨天姓党 今天姓习 来源: 苹果日报](#) - 作者: 林和立 (2438 bytes) 08:15:41 3/20/18 (5671) (1) <http://ieasy5.com/htm/chinanews/2018-03-22/17525.html>
    - [习近平彻底搞封建复辟后, 中共只剩下一个空壳, 代之而起的是「姓习」运动.](#) - 习近平党万岁 (204 bytes) 08:17:30 3/20/18 (5672)
  - [社科院科研题目:为什么习包子目前还需要政协主席汪洋和总理李克强这两个花瓶?](#) - 反革命 13:46:14 3/19/18 (5610) (19)
    - [当年微软都要借 IBM 一臂之力.从毛痞的国有\[全民\]所有,不靠权贵个体户怎发展得起来?](#) - 反革命 17:02:54 3/19/18 (5622) (2)
      - [提个醒,毛金习领倒下是计划经济,商品经济是违法的,要把个体户整得倾家荡产.](#) - 反革命 21:22:42 3/19/18 (5627)

- [习包子王 73 窃国大盗还不是要整谁权贵谁就得倒霉,尽管这俩王八蛋自己都不干净.](#) - 反革命 17:05:38 3/19/18 (5623)
- [习包子 N 个组长头衔,没有 3 头 6 臂,肯定管不过来,跟毛金一样,只要只能管大方向:共产集权.](#) - 反革命 14:56:22 3/19/18 (5616) (8)
  - [网文包子通过刘鹤架空李克强,而刘鹤学经济没用,要按包子意思办.所以,就是流氓无赖治国](#) - 反革命 14:59:28 3/19/18 (5617) (7)
    - [朱共惨为一己之私,拒绝现代资本主义,声称要永远搞中国特色权贵资本主义.](#) - 反革命 16:58:24 3/19/18 (5619) (6)
      - [现在呢,包子上台了,要消灭权贵资本主义,回归国有全民所有制,包子所有的家天下.](#) - 反革命 16:58:38 3/19/18 (5620) (5)
        - [白干了积累财富为包子,所以,主席台上,不鼓掌的朱共惨就有个真假老年痴呆的问题.](#) - 反革命 16:58:54 3/19/18 (5621) (4)
          - [胡温俩草包搭挡,1 个不折腾,1 个要股票,现在呢,1 个父子只能做太监,另 1 父子股票要被没收](#) - 反革命 19:29:10 3/19/18 (5624) (3)
            - [习家父子盯着习家天下几十年,谁敢保证令谷不是包子谋杀的,千里之堤,溃于蚁穴.](#) - 反革命 21:38:20 3/19/18 (5628) (1)
              - [朱共惨不是力挺习包子收拾令计划吗?主席台上怎么不热烈鼓掌呢?](#) - 反革命 21:45:30 3/19/18 (5629)
              - [面瘫崇拜战略家毛痞,以为世界很美好,想多干 2 年就多干 2 年,不知人间有披着人皮的活阎王](#) - 反革命 20:03:39 3/19/18 (5626)
  - [这俩花瓶不能有自己的下属,必须必然被大小包子包围.贪官习包子王 73 反腐败就是共匪](#) - 反革命 13:54:06 3/19/18 (5611) (6)
    - [共匪瞎折腾就是为了权,共产党\[会\]多.开会的目的就是如何奴役管死草民](#) - 反革命 14:07:44 3/19/18 (5612) (5)
      - [面瘫只知道羡慕\[北朝鲜一贯正确\],竟没组织人马研究为什么.而且有眼无珠被包子赶下了台](#) - 反革命 14:11:17 3/19/18 (5613) (4)
        - [金正日 69 岁就死了,包子不会驾崩在任上吧?!留下那些之江新军,\[你们怎么办,只有天晓得\]](#) - 反革命 14:18:31 3/19/18 (5614) (3)
          - [金字塔绞肉机底层不许说话禁止阅读的共奴,供养上层的大小包子到处开会,游山玩水,权斗.](#) - 反革命 14:47:25 3/19/18 (5615) (2)
            - [毛金习死的时候,屁民痛哭流涕.不是大救星毛金习养活共奴,是共奴养活毛金习.](#) - 反革命 15:31:21 3/19/18 (5618) (1)



- [周小平说了,伟大领袖的征途是星辰大海,解放全人类红旗插遍全世界仅仅是万里长征第一步](#) - 反革命 19:38:30 3/19/18 (5625)

- [王岐山: 习近平的忠实朋友](#) - 法国《世界报》 (3682 bytes) 11:00:14 3/18/18 (5430) (2)
  - [谁说林彪不是毛泽东的亲密战友和接班人?](#) - 反革命 11:04:32 3/18/18 (5431) (1)
    - [俩搬弄是非的流氓恶棍领倒中国, 做无用功, 糟蹋国家, 开倒车。](#) - 反革命 11:05:04 3/18/18 (5432)
- [新闻标题: 习近平当选国家主席、中央军委主席 进行宪法宣誓](#) - 毛泽东论宪法 (2132 bytes) 12:58:25 3/17/18 (5357) (12)
  - [强奸犯干了之后为被害人穿上衣服, 恭敬地向对方宣誓: 你是最尊贵的!](#) - dream\_pillow 评论 (115 bytes) 13:06:17 3/17/18 (5358) (11)
    - [此文据说是毛泽东 1961 年在秦皇岛召开的一次座谈会上的讲话记录。](#) - 《毛泽东论宪法》 (4569 bytes) 13:27:12 3/17/18 (5359) (10)
      - [而毛泽东,非但像\[诸葛亮\],更像是\[挟天子而令诸侯\]的曹操!乃至是\[无法无天\]的\[和尚\]!](#) - 李悔之。 16:12:26 3/17/18 (5366) (9)
        - [毛泽东在 1954 年宪法讨论会上的讲话](#) - CND 刊物和论坛 (1217



bytes) 16:26:17 3/17/18 (5367) (8)

- [怒斥敌对势力炮制《毛泽东论宪法》的谣言 时间:2013-05-28](#) - 作者:陈钰堆 (8640 bytes) 16:30:31 3/17/18 (5368) (7)
 

<http://redchina.cn.net/portal.php?mod=view&aid=9720>

  - [\(一\) 有利于团结全国各族人民 \(二\) 有利于社会主义改造 \(三\) 有利于巩固人民民主专政](#) - 呕心沥血起草 54 毛法 (164 bytes) 09:19:30 3/18/18 (5428) (1)
    - [\(四\) 有利于巩固民主集中制 \(五\) 有利于巩固共产党领导 \(六\) 有利于社会主义国际团结](#) - 呕心沥血起草 54 毛法 09:21:01 3/18/18 (5429)

- [1.阶级斗争 2.共产共惨 3.镇反劳改文革 4.共产专制 5.毛金习独裁 6.反宪政反文明](#) - 反革命 11:10:31 3/18/18 (5433)
  - [“你刘少奇有什么了不起？我伸出一个小指头就可以打倒你”](#) - 呕心沥血起草 54 毛法 (75 bytes) 22:37:38 3/17/18 (5371)
    - [“宪法是我参加制定的，我也记不得。我们基本上不靠那些，主要靠决议、开会”](#) - 呕心沥血起草 54 毛法 22:38:11 3/17/18 (5372)
  - [\[任其在网上疯传多年，点击率高达几十万次，已在国内外造成极其恶劣影响\]](#) - 惟妙惟肖刻画毛泽东 22:32:35 3/17/18 (5370) (3)
    - [国务院新闻办真是罪该万死，污蔑死毛就是污蔑活毛太大。](#) - 反革命 22:41:49 3/17/18 (5373) (2)
      - [毛痞是不会这样论宪法的，否则，就是吃马列的饭，砸马列的锅。](#) - 反革命 22:43:07 3/17/18 (5374) (1)
    - [这锅砸得不彻底，基本上动摇不了亿万革命群众要吃马列饭的革命热情。](#) - 反革命 22:47:04 3/17/18 (5375)
  - [1994年叛逃国外的原安徽省副厅长级干部高尔品“辛灏年”就是这篇谣言文章的始作俑者](#) - 经陈钰堆多方查询 (125 bytes) 16:37:58 3/17/18 (5369)
- [习近平要大学生主动回乡务农 网友吃惊](#) - 来源：自由时报 (946 bytes) 08:09:47 3/16/18 (5077) (16)
  - [\[让大学生甚至是海归人才主动回乡务农\]跟包子 1 样白痴,包子搬弄是非优势就表现出来了.](#) - 反革命 11:07:57 3/16/18 (5085) (1)
    - [习猪头习老鼠治国安民,装疯卖傻当有趣.](#) - 反革命 11:12:38 3/16/18 (5086)
  - [\[让基层党组织基础扎实\]就是养一帮包子式的党棍,党棍捞到好处自然就支持包子无法无天.](#) - 反革命 11:03:45 3/16/18 (5084)
  - [\[大学生主动回乡务农\]人家都是机械化,培训工人就行了.习包子这种白痴是怎么爬上去的.](#) - 反革命 09:42:32 3/16/18 (5082) (1)
    - [真是应验了革命委员会叶主任的那句话,\[中国人都死光了?\]](#) - 反革命 09:44:29 3/16/18 (5083)
  - [痞子治国:霸占国库,任命官员,搞砸经济变相劳改,废除任期,废除党代会,装神弄鬼鼓吹战争](#) - 反革命 09:23:24 3/16/18 (5078) (10)

- [有人说毛痞唯一做对的一件事是自己死了.共产铁幕下是不是也只能等习包子自己死了?! - 反革命 09:37:35 3/16/18 \(5081\) \(1\)](#)
  - [大包子任命小包子结成共产铁幕,大小包子互掐把包子做大做强向最大包子核心看齐. - 反革命 11:45:25 3/16/18 \(5087\)](#)
- [毛痞金痞把一个国家搞成啥样了?所以,习老鼠治国安民一定是一天不如一天,一年不如一年 - 反革命 09:31:27 3/16/18 \(5080\) \(6\)](#)
  - [全美电视台记者提问时言称“我国”而牵出假外媒的疑问 - 演戏穿帮 14:40:28 3/16/18 \(5088\) \(5\)](#)
    - [陈云有言：“还是我们的孩子可靠，不会掘自己的祖坟。” - 这说法站不住脚 \(628 bytes\) 15:07:05 3/16/18 \(5090\) \(4\)](#)
    - 陈云有言：“还是我们的孩子可靠，不会掘自己的祖坟。”据此，陈云向邓小平提出一项提议：“江山是我们打下来的，因此继承这个江山也应该是我们的后代。”他提出一个家庭至少出一个人，出一个人的意思是掌握大权。“邓小平默许了这个提议”（他在曾经高调表示高干子弟要退出权力圈子，以免造成不良影响，但无奈陈云作出上述建议，他也不便反对）后来就形成了一个规矩，每一个家庭都有一个人安排做高干，家里的其他人就“下海”敛财。中共中央组织部为此发过一个文件，正式成为官方政策。文件规定本来仅仅适用于领导干部的子女，但实践起来各级领导都仿效这个做法，变成举国上下的不成文规定。作者：桃花源 <https://plus.google.com/+%E6%B1%9F%E5%8D%97%E6%B5%AA/posts/YQkXxp5reeL>
    - [官本位,大小共产奴隶主跟奴隶的境遇天差地别,所以,共产奴隶制里大家争相当官 - 反革命 16:04:38 3/16/18 \(5094\)](#)
    - [毛痞坑杀了多少共产党人?朝鲜金家独大.习包子杀人整人才开始. - 反革命 15:08:47 3/16/18 \(5091\) \(2\)](#)
      - [自私,冷漠,嫉妒,幸灾乐祸甚至帮凶,轮到自己能帮自己的已进了天堂或下了地狱,只能坐等待毙. - 反革命 18:46:25 3/16/18 \(5191\) \(1\)](#)
        - [中国是死活俩阎王双重管理的国家之一;死阎王管理人口靠抓阄,活阎王管理人口靠亡 73 - 反革命 22:53:22 3/16/18 \(5240\)](#)
  - [习老老鼠从梁家河农村厕所溜进了中南海,发号施令,要年青人去农村做老鼠修地球 - 反革命 09:27:47 3/16/18 \(5079\)](#)
  - [机构改革一大变化！习近平直接拿下财权 - 来源：苹果日报 \(2152 bytes\) 23:27:13 3/13/18 \(4816\) \(17\) <http://www.backchina.com/news/2018/03/14/548655.html>](#)
    - [习党合一,以习统党.人民公社,计划经济,闭关锁国,西朝鲜习家天下. - 反革命 23:42:20 3/13/18 \(4817\) \(16\)](#)

- [百年前共产主义糊弄人没商量,参加革命的不少相貌堂堂.今天能在专制里往上爬的太多较惨](#) - 反革命 13:40:41 3/14/18 (4857) (8)
  - [包子更惨了,通商宽衣理论怎么网罗人才?只能钦点,王 73 陈敏尔,邓卫平,刘鹤,蔡奇,黄坤明](#) - 反革命 13:48:27 3/14/18 (4858) (7)
    - [金三需要人才吗?只要奴才打手.形象不是猥琐邓卫平,傻样李书磊,就是奸诈刘鹤,凶残蔡奇](#) - 反革命 13:57:29 3/14/18 (4863) (6)
      - [坚持这几鸟人的领导就是坚持党的领导?一伙不学无术的流氓恶棍哪企业需雇用这些饭桶?](#) - 反革命 16:16:10 3/14/18 (4867) (5)
        - [1口1个肃清流毒,孙是温的太监,你陈敏尔就不是包子的太监,不知自己在说什么,不是饭桶?.](#) - 反革命 16:29:56 3/14/18 (4868) (4)
          - [包子啥都敢干包括践踏宪法,而人大橡皮全是太监,反差巨大.所以毛金习祸国殃民千真万确](#) - 反革命 16:47:58 3/14/18 (4869) (3)
            - [一边洗脑共奴,一边搞死经济,就为收刮十四亿油水,毛金习造原子弹捍卫红色家天下万年长.](#) - 反革命 16:58:27 3/14/18 (4870) (2)
              - [一旦掌握了是非权术,领导一个国家是件很容易的事,金三那熊样都行,包子能差到哪里去?!](#) - 反革命 17:52:43 3/14/18 (4871) (1)
                - [太监们想着如何捍卫忠于毛金习主席为共产主义奋斗终身,毛金习想着下一个搞掉哪个太监.](#) - 反革命 17:55:53 3/14/18 (4872)
  - [社科院科研项目:老毛老金是如何打造家天下的.脑满肠肥的习包子不会比老毛老金更聪明](#) - 反革命 12:05:59 3/14/18 (4856) (5)
    - [习包子发明不了新花样,只能是一切收归\[国\]有\[全民\]所有,实际上是习包子所有.](#) - 反革命 15:01:42 3/14/18 (4865) (4)
      - [不论电视网页吹得如何天花乱坠,搞个防火墙在那就是告诉十四亿,中共中央是骗子中央.](#) - 反革命 16:01:44 3/14/18 (4866) (3)
        - [金字塔绞肉机里中朝草民们,为了供养毛金习活阎王及其打手,互斗互监互争,靠\[关系\]生存](#) - 反革命 18:05:42 3/14/18 (4873) (2)

- [胡适说, 生命本没有意义.即,多劳多得,多缴社安多拿退休金.习痞修复绞肉机,生命就有意义了.](#) - 反革命 18:15:46 3/14/18 (4874) (1)
  - [习包子及其狗腿人模狗样,上蹿下跳,肃清流毒,为两个一百年,生命就有意义了.](#) - 反革命 18:19:17 3/14/18 (4875)
- [张伦: 中国正在以改革的名义进入反改革时期](#) - 世界报报摘/法广 (4014 bytes) 3/14/18 <http://www.boxun.com/news/gb/pubvp/2018/03/201803141944.shtml>

- [“习近平已将所有人关进笼子里”](#) - 来源: 中央社 (2284 bytes) 00:17:30 3/13/18 (4717) (8) <https://www.huaglad.com/zh-tw/lovecn/20180314/319986.html>

- [要加强对权力运行的制约和监督, 把权力关进制度的笼子里](#) - 习近平 2013 年 1 月 22 日 (179 bytes) 00:20:06 3/13/18 (4718) (7) 要加强对权力运行的制约和监督, 把权力关进制度的笼子里, 形成不敢腐的惩戒机制、不能腐的防范机制、不易腐的保障机制。——习近平总书记在十八届中央纪委第二次全会上的讲话, 2013 年 1 月 22 日。

- [说的跟做的正好相反是畜牲毛金习共产党成功的秘诀。](#) - 反革命 00:22:23 3/13/18 (4719) (6)

- [邓小平说中国需要多些三、四十岁的政治家.三反分子,反习共党,反习包子,反社会主义.](#) - 反革命 12:38:21 3/13/18 (4760) (1)

- [只有消灭习共党,铲除习特勒,才能废除中国共产绞肉机,实现世纪中叶全国大选.](#) - 反革命 15:19:12 3/13/18 (4766)

- [共产党是干什么的?屠杀 1 批,镇反 1 批,饿死 1 批,劳改 1 批,运动 1 批,奴役 1 批,洗脑 1 批,阉割 1 批](#) - 反革命 12:19:03 3/13/18 (4758) (3)

- [什么狗屁两个一百年,共产奴役掌握每个人的生存权,供养包子狐朋狗友之江新军一小撮骗子](#) - 反革命 15:52:53 3/13/18 (4767) (2)

- [包子当权,朝鲜的今天就是中国的明天,经几代人洗脑,中国人都将成为太监和共产机器人](#) - 反革命 15:59:49 3/13/18 (4768) (1)

- [跑官要官假博士千万股票钱进巴拿马公款摆平梦雪,这混混不靠搬弄是非抢劫杀人如何暴富?](#) - 反革命 16:29:29 3/13/18 (4769)

- [习近平与栗战书有说有笑亲切交谈 故意冷落李克强](#) - 法广... (3624 bytes) 08:36:12 3/12/18 (4693) (13)

- [老习痞说了,【留一个\(习包子\)搞政治】,其他的【远走高飞】](#) - 反革命 18:28:22 3/12/18 (4713) (1)

- [所以,中国目前主要矛盾是,包子以为只有它能够搞政治跟草民只要能翻墙也能搞政治的矛盾](#) - 反革命 18:28:38 3/12/18 (4714)

- [腐败的定义是以权谋私,这个“私”可以是金钱,可以是女人,但更厉害的是权力.](#) - 澳悉尼科大冯崇义 08:41:09 3/12/18 (4695) (9)

- [天天看新闻联播的会发现相对真理--毛金习是伟大领袖,慈父大大,活菩萨](#) - 反革命 22:25:26 3/12/18 (4715) (1)
  - [天天翻墙的会发现绝对真理--毛金习是活阎王](#) - 反革命 22:25:58 3/12/18 (4716)
- [\[打土豪,分田地\]--共产党好!这是某时的相对真理.贪小便宜吃大亏.](#) - 反革命 08:55:59 3/12/18 (4698) (3)
  - [土地被毛金习没收,\[人民公社好!\],成了共奴,饿死定量供应,共产党坏!这是绝对真理..](#) - 反革命 08:56:54 3/12/18 (4700) (1)
    - [这说明人类的认识能力是有限的,而不是毛痞鼓吹的【人的内部无限的认识能力】](#) - 反革命 11:04:40 3/12/18 (4712)
- [跑官要官卖江著,一个谦卑的习近平,这是某时的相对真理.](#) - 反革命 08:46:31 3/12/18 (4696) (2)
  - [拉帮结伙践踏宪法当皇帝,一个贪婪无耻的习近平,这是今天的绝对真理.](#) - 反革命 08:46:49 3/12/18 (4697) (1)
    - [曾几何时,刘源刘亚洲嫉妒嚣张,包子分一杯羹了,还是给了冷板凳.](#) - 反革命 09:04:44 3/12/18 (4701)
- [看这副照片,包子满脸横肉虎视眈眈要吃人,李克强满脸表现要死的心都有了.](#) - 反革命 (90 bytes) 08:39:37 3/12/18 (4694)

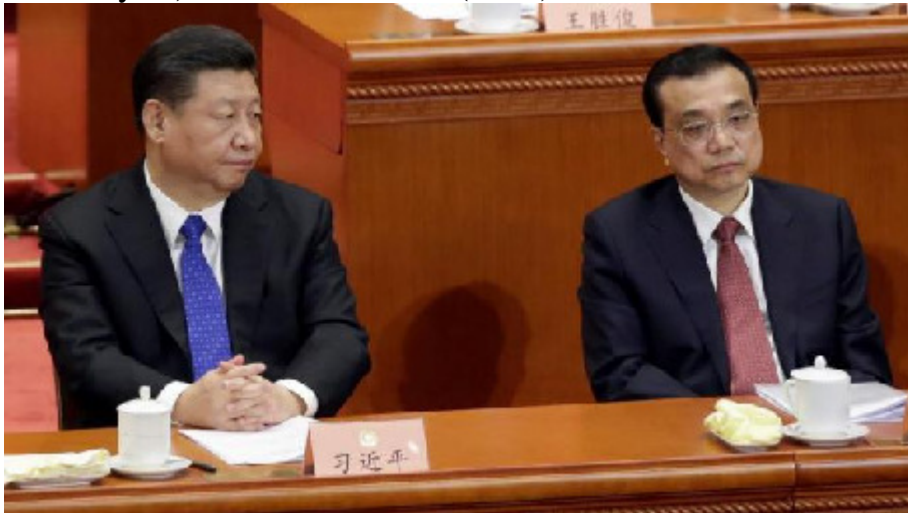

- [习近平终于把话挑明: 红色基因需要验证 并且代代相传](#) - 新华视点 (768 bytes) 22:21:48 3/09/18 (4538) (10)
  - [共产革命,大浪淘沙,共产党领导人分裂成三大派.](#) - 反革命 22:53:37 3/09/18 (4540) (3)
    - [一派是掌握了马列真理搬弄是非搞家天下的,毛金习等,此乃真共产党.](#) - 反革命 22:54:37 3/09/18(4543)
    - [二派是唯利是图的林彪赵紫阳李鹏薄熙来周永康胡锦涛温家宝等,此乃假共产党.](#) - 反革命 22:54:19 3/09/18 (4542)
    - [三派是发现上了贼船的邓小平胡耀邦等,此乃走资派.](#) - 反革命 22:53:57 3/09/18 (4541)

- [“凡事忍耐，忍耐最难，但作为一个政治家，必须练习忍耐。”](#) - 毛泽东曾秘诫陈毅  
: 22:26:06 3/09/18(4539) (5)
  - [老习痞覬觎毛痞大位结果滚进了监狱,后\[留一个搞政治\]教唆儿子忍耐,终于修成正果.](#) - 反革命 23:00:48 3/09/18 (4544) (4)
    - [薄熙来没机会登大位,怎么验证薄的红色基因?毛痞看透老习痞,包子也看透了薄熙来?](#) - 反革命 23:22:50 3/09/18 (4545) (3)
      - [毛痞折腾中国 30 年,轮到包子折腾中国 30 年,然后腥风血雨交权?男女平等,包子女儿接班](#) - 反革命 23:26:01 3/09/18 (4546) (2)
        - [其他办法,包子给私生子正名,或再生几个皇子,那什么老画家 82 岁还生儿子了不是.](#) - 反革命 23:32:31 3/09/18 (4547) (1)
          - [说包子是皇帝那是抬举包子.共产奴隶主比皇帝凶残,活阎王.](#) - 反革命 23:37:15 3/09/18 (4548)
  - [习近平表态：完全赞同修宪体现党意民意](#) - 路透社法广 RFI 艾米 (1774 bytes) 11:13:18 3/07/18 (4389) (20)
    - [网上有微信说包子要清算小丑温押宝,包子自己劣迹斑斑怕被清算所以要终身制长治久安](#) - 反革命 09:26:39 3/08/18 (4460) (7)
      - [温押宝不仅偷了习家财产,偶尔还讲一两句普世价值让草民讲真话,包子不清算他清算谁?](#) - 反革命 11:43:34 3/08/18 (4466) (3)
        - [温押宝把宝押到毛二世包子身上,包子要感谢你个草包把薄熙来送进监狱?](#) - 反革命 11:49:43 3/08/18 (4467) (2)
          - [一个国家,不前进就倒退,胡温俩小丑给野心家阴谋家习包子机会.](#) - 反革命 13:14:02 3/08/18 (4468) (1)
            - [面瘫当年若不骂我丧心病狂而是谦虚 1 点,别说再干 2 年,就是再干十年也不会被赶落荒而逃](#) - 反革命 15:26:42 3/08/18 (4475)
      - [毛痞占着茅坑开倒车不是也长治久安了几十年,屠杀了几百万,饿死了三千万,.....](#) - 反革命 09:28:58 3/08/18 (4461) (2)
        - [前车之鉴毛痞到处行宫中海妓院全国人民定量供应家徒 4 壁,包子领倒下只能是 1 年不如 1 年](#) - 反革命 09:42:54 3/08/18 (4462) (1)
          - [习媒姓习天天歌功颂德,东方红太阳升,中国出了个习宽衣它为自己谋幸福它是人民大灾星](#) - 反革命 09:48:05 3/08/18 (4463)
    - [现在民众上街闹事要包子下台还是有可能的,等他大开杀戒清党就晚了.](#) - 反革命 18:47:03 3/07/18 (4407) (1)
      - [看他躲躲闪闪地索取终身制,说明他目前还没有掌握中国的绝对权力.](#) - 反革命 18:50:46 3/07/18 (4408)
    - [习包子修宪“体现了党和人民的共同意志”哪个\[党\]\[人民\]提出要求废除两届任期限制?](#) - 反革命 16:08:24 3/07/18 (4398) (1)

- [习包子的意志就是\[党\]和\[人民\]的意志.搬弄是非是共产党共匪的生命.](#) - 反革命 16:10:49 3/07/18 (4399)
  - [习包子说了,“没有任何组织或个人有权凌驾宪法或法律之上。”](#) - 反革命 11:15:28 3/07/18 (4390) (7)
    - [现在呢,包子篡改宪法向党法无任期看齐,用自己的言行向世界证明自己是个骗子.](#) - 反革命 11:17:36 3/07/18 (4391) (6)
      - [习包子篡改宪法就是有权凌驾宪法之上。](#) - 反革命 09:17:47 3/08/18 (4459)
      - [宪法要向帮规看齐,你说习流氓在搞什么?](#) - 反革命 11:56:06 3/07/18 (4394) (1)
        - [党章就是帮规,习共党破坏经济颠倒历史,习共党黑社会篡党窃国.](#) - 反革命 11:59:29 3/07/18 (4395)
      - [人大代表敢不投习流氓的赞成票吗,不想活了?薄徐令孙张.....](#) - 反革命 11:25:01 3/07/18 (4392) (2)
        - [毛让彭杀袁文才让彭林杀 AB 团,让刘整彭让林整刘,再弄死彭刘林.等包子弄死许其亮张又侠](#) - 反革命 12:17:20 3/07/18 (4396)
        - [袁克定劝进袁世凯跟王晨劝进习包子是一回事,习包子是王 73 王晨刘鹤之江新军的干爹.](#) - 反革命 11:33:56 3/07/18 (4393)
- [中国的皇帝改称主席,皇权改称党权,东厂改称监察委,万岁中国共惨\(残\)党,万岁习包子!](#) - 反革命 09:41:40 3/06/18 (4324) (6)
  - [意志坚定要当皇帝的都是没出过国的土包子恶棍,毛痞,胡痞,习痞..](#) - 反革命 10:42:42 3/06/18 (4327) (5)
    - [为什么毛金习能够成功地当上共产\(残,惨\)奴隶主?](#) - 反革命 10:43:59 3/06/18 (4328) (4)
      - [首先要鹦鹉学舌外国人发明的革命理论\(搬弄是非\)把千百万革命烈士运动进天堂.](#) - 反革命 12:37:08 3/06/18 (4329) (3)
        - [其次利用不同人群人性中的不同弱点分期分批运动宰杀,这弱点包括自私嫉妒,冷漠,狂妄等](#) - 反革命 15:33:40 3/06/18 (4335) (2)
          - [【敢说毛痞习痞金痞不懂经济?历史都可以颠倒,经济算个屁】底层奴隶要找毛金习算帐](#) - 反革命 (97 bytes) 17:57:09 3/06/18 (4337) (1)
            - [中朝共产金字塔绞肉机就是为了供养一小撮骗子。](#) - 反革命 20:01:16 3/06/18 (4338)
  - [纪念周恩来座谈会在北京举行](#) - 反革命 (5702 bytes) 10:30:06 3/02/18 (4179) (7)
    - [传国安部被撤 人事或迎来大调整](#) - 来源: 动态网 (2444 bytes) 09:34:38 3/05/18 (4249) (6)
      - [【我一直在思考一个问题,这就是:我们中国共产党人能不能打仗】](#) - 包子第 3 次世界大战 09:38:59 3/05/18 (4251) (5)
        - [发表于昨天 21:28 来自手机:一个是满脸横肉, 一个是一副奸相。](#) - narde 沙发 (92 bytes) 11:24:49 3/05/18 (4259) (4)



- [习近平成功复辟“帝制” 王岐山是身后最大推手](#) - 习近平王岐山 11:30:28 3/05/18 (4260) (3)
  - [刘鹤访美遇冷,因习近平脸上的一坨屎-周小平](#) - 2018年3月06日 (4019 bytes) 18:09:34 3/05/18 (4271) (2)
    - [\[每表演一次,习近平作为领导人的名声就被损害一次。\]](#) - 把习近平黑到底 18:15:59 3/05/18 (4272) (1)
      - [这说法就不对了,怎么能说是黑习包子呢!这叫揭秘,一层一层地撕开习包子的面纱,黑包子.](#) - 反革命 18:19:05 3/05/18 (4273)
- [包不同:我为什么想当皇帝?中华帝国洪宪皇帝袁世凯答美国记者问](#) - 袁世凯毛泽东习近平 (9211 bytes) 22:46:50 2/28/18 (4124) (2)
  - [注意!除修宪连任外,还有两处引人深思](#) - 来源德国之声中文网 (2823 bytes) 23:23:59 2/28/18 (4125) (1) “中国共产党领导是中国特色社会主义最本质的特征“外,修宪建议中还在宪法第三章“国家机构“中增加一节,作为第七节“监察委员会“
  - -----[皇权改称党权,东厂改称监察委](#)
    - [当草民都来研究中共中央文件是如何咬文嚼字搬弄是非的时候,毛金习共产党就完蛋了.](#) - 反革命 23:26:57 2/28/18 (4126)
- [如果取消国家主席任期算是【改革】,那毛金习的讲话就是放屁!](#) - 反革命 09:33:46 2/25/18 (3878) (7)
  - [中朝搬弄是非宪法是毛金习意志的体现,所以,习包子“没有任何组织或个人有权凌驾](#) - 反革命 09:38:41 2/25/18 (3879) (6)
    - [宪法或法律之上。”的意思就是“没有任何组织或个人有权凌驾毛金习之上。”](#) - 反革命 09:39:04 2/25/18 (3880) (5)
      - [有人说包子把什么都搞糟了还好意思干下去,毛痞饿死三千万还干到进水晶棺](#) - 反革命 10:07:03 2/25/18 (3881) (4)
        - [搞糟是毛金习独裁集权的必然,搞糟了毛金习才有借口整人杀人搞运动.](#) - 反革命 10:07:32 2/25/18 (3882) (3)
          - [习骗子说他自己是个能约束自己的人---得寸进尺的活阎王.](#) - 反革命 (96 bytes) 13:08:27 2/25/18 (3883) (2)
            - [习大帝终身制之后要做什么/大宗师\(博讯北京时间 2018年2月26日来稿\)](#) - 作者:大宗师 (2267 bytes) 13:27:59 2/25/18 (3884) (1)
              - [说到这,胡锦涛温家宝以为自己是根葱,搞什么屁政治,就是俩小丑.](#) - 反革命 13:30:40 2/25/18 (3885)
    - [习大帝终身制之后要做什么/大宗师](#) 作者:大宗师

今天新闻传出,中共提出修改宪法,废除主席连任不超过两届的提法,以前一直吵吵的习终身制

的猜测，终于变成了现实，看来历史的发展从来不以人的意志为转移，该来的就一定会来。习这个时候搞终身制，说明他是一个有政治抱负的人，他不仅仅局限于闷声发财或以和为贵，他要改天换地！改天换地要得罪人，得罪很多的人，为此，他已没有退路，他必须集权，搞终身制，直到战死在沙场。从这个意义上说，习确有我不下地狱，谁下地狱的精神。当然，未来历史的发展究竟是不是那么回子的事，那就又另说了，还是那句话：历史的发展从来不以任何人的意志为转移。

习大帝集权、建立终身制之后要干些什么呢？第一、打击温家宝、朱镕基金融势力，甚至不排除直接搬倒温家宝、朱镕基的可能。小时候我们大院有家兄弟两个人，势如水火，天天打架，往死里打，但一旦弟弟被外人欺负，哥哥二话不说，撸起袖子，抄起家伙，哥儿俩同仇敌忾，拼死了狠揍外人。他们说了：我们哥儿俩之间的矛盾是哥儿俩之间的事，但如果有外人和弟弟过不去，那就是和我们家过不去，我们就都一齐上！习和薄就是这哥儿俩，从小都是红二代里的哥儿们，虽然为了争大位有矛盾，但还是兄弟，外人往死里整兄弟，哥哥看在眼里，记在心头，那早晚是要为兄弟报仇的。现在大权在握，敌人又有把柄在习手里，此时不报兄弟之仇，更待何时！

当然这只是为私，为公呢，就是为了实现红二代们，也就是习和薄的抱负：恢复毛的社会主义，建设所谓“真正的公平的公正的中国式的社会主义”。这就讲到了习未来的第二步：改造民企资本主义，在共产党的领导下，走社会主义道路。当年毛改造旧民国时期的私有企业的方法譬如公私合营、赎买政策都有可能实行，比如国家控股，在私企内建立党支部等等。新的宪法修正案里已经明确，要建立监察委，“依法治国”，王公公很可能就任监察委头头，将纪检委对党员办案的方式，推广至全国全体人民，王建林、马云、马华腾、李彦宏、刘强东们不是党员，监察委也一样可以查你们贪腐，把你们双规，看谁敢不老实，不听党的话！

第三步：改造文艺界、文化界、学界，在共产党的领导下，走社会主义道路，为全国人民提供符合新时代的社会主义道德、法治内容的人民喜闻乐见的精神、文化产品。这个过程中，没收的贪官、贪官情妇、子女、白手套；转公为私、非法经营、行贿受贿、巧取豪夺、金融诈骗的奸商及学者文化帮凶等的所谓“非法所得”，少说也有数万亿之巨，这笔钱将用来实施“真正的公平的公正的中国式的社会主义”，譬如全民医疗、全民教育、全民养老等。大家看到这儿，一定觉得是个大笑话，应该在愚人节那天发表，但这可能正是习的“中国梦”。

<https://www.youtube.com/watch?v=o2K-YMjflrw>



<https://www.youtube.com/watch?v=-qJRHtHUCys>



习近平等七常委到上海中共成立遗址宣誓喊冤者被拿

推背圖預言 習近平結局!

[习包子钱进巴拿马,亡 73 海航集资诈骗,这俩罪犯篡党窃国.](#) - 反革命 17:55:52 2/23/18 (3622) (1)

- [消灭习共党,自由属于中国人民!许其亮张又侠张升民要陪葬.](#) - 反革命 18:01:35 2/23/18 (3623)
- [习近平和他的父母: 形成勤俭节约的家风](#) - 来源:人民日报 (5166 bytes) 17:45:06 2/20/18 (3464) (2)
  - [用网络流行语来说,就是,习家大小装逼.](#) - 反革命 17:49:50 2/20/18 (3465) (1)
    - [难道这个习氏篡党、窃国,搞极权纳粹主义的【死灰复燃】,就是习特勒的【新时代】?](#) - hyb\*21 小时前 (1217 bytes) 17:54:31 2/21/18 (3517)
- hyb • 21 小时前  
请问各位;中共习氏极权纳粹主义者口中的,所谓【新时代】,新在什么地方?! 除了一个【新】字外,哪点是【新的实质,新的内容、新的表象】? 经济新了? 外交新了? 党国制度新了? 中共口中的【新时代】,历史上只发生两次;一,以毛泽东为代表的中共窃取了中华民国。也就是【中华各民族百姓从此跪下去了】。二,发生在以中共华国锋为代表的【一举粉碎四人帮】,结束了中共毛泽东复辟极权纳粹主义的,祸国殃民的【十年浩劫】! 正式提出了【实现四个现代化】的【新时代】! 那么,中共习氏的【新时代】体现在什么地方? 篡党、窃国? 搞极权纳粹主义? 说这个习氏篡党、窃国的具体事实; 违宪违法、违背中共党章,效法毛泽东《文革领导小组》的恶性权力犯罪的伎俩,自我册封、自我加冕 N 多【领导小组组长】的权力之最,实施篡党、窃国,事实架空党国政府。为了绞杀政治对手及体制内异见人士,不惜采用选择性【打虎反腐】的破旗,异化【打击贪渎腐败】是司法职责,实施株连九族式的斩草除根! 及跨国、跨境实施只有极端恐怖组织才会干的灭绝人性的绑架、自动认罪等! 难道这个习氏篡党、窃国,搞极权纳粹主义的【死灰复燃】,就是习特勒的【新时代】? 还是中共习氏抄袭、剽窃独裁、专制升级为极权纳粹主义【习特勒新时代】的空壳【核心理论、思想、主义】? 假如纳粹主义【复活】也能被标榜为【新时代】,那么【奴隶主时代】,就是【超新时代】的【全部空壳、奴役理论所在】!
- [楼宇烈谈文化自信 作者: 李海峰 2017-02-20](#) - 来源: 学习时报 (5720 bytes) 14:22:44 2/18/18 (3358) (13)

- [【当今西方文明的危机，促使它们第三次向中国传统文化找寻解决的答案。】](#) - 有什么证据? 14:24:26 2/18/18 (3359) (12)
  - [中国目前文化是普京不要的共产奴隶拜官主义文化;共产瘟疫前,是君君臣臣父父子子文化](#) - 反革命 14:30:12 2/18/18 (3361) (10)
    - [共产奴隶拜官主义就是\[官大一级压死人\],这就是习包子拼命往上爬的动力.](#) - 反革命 (467 bytes) 11:14:26 2/19/18 (3403) (3)
- 从习痞海外卖江著到毛金习胡作非为无法无天,大家看到的是共产奴隶制官大一级压死人. - 反革命 17:08:08 8/11/17 (88768) (4)
- 习猪自己就是暗箱操作违反宪法爬上去的,他在那上窜下跳整别人,也是同时拆自己的台. - 反革命 19:31:28 8/11/14 (19389) (2)
  - [习猪能一言九鼎的话,他那位置就值整个国库千万亿,岂止徐财厚的区区几亿小菜.](#) - 反革命 19:36:35 8/11/14 (19390)
  - [有道是\[\(共产体制\)官大一级压死人\],什么公仆为人民服务勤务员,那是黑心共匪忽悠人.](#) - 反革命 23:43:22 8/11/14 (19398)
    - [毛痞有天时地利障眼法,从国外\(王明派\)斗到国内,从党外斗到党内,从山头斗到嫡系.](#) - 反革命 12:03:04 2/19/18 (3404) (2)
      - [习包子比较惨,狐朋狗友跑官要官海外卖江著,只能从党内斗起,西洋镜容易看穿.](#) - 反革命 12:05:38 2/19/18 (3405) (1)
        - [掩饰共产奴隶\[官大 1 级压死人\],需批评自我批评阶级斗争\(扫黑除恶\)--绞肉机文化自信](#) - 反革命 17:09:57 2/19/18 (3406)
    - [几百年一轮回,改朝换代,社会大破坏大屠杀.中华文化优秀在哪里?](#) - 反革命 14:32:06 2/18/18 (3362) (5)
      - [胡习鼓吹的文化自信显然指拜官主义文化,而不是封建文化.](#) - 反革命 14:35:22 2/18/18 (3363) (4)
        - [把一个公款嫖娼跑官要官的假博士捧成神,你说这是什么文化自信?](#) - 反革命 14:43:34 2/18/18 (3365)
        - [共产奴隶拜官主义文化破坏各尽所能按劳分配,所以胡海峰要当书记,浪费国家培养理工资源](#) - 反革命 14:39:37 2/18/18 (3364) (2)
          - [满口【以人为本】【以民为本】，行动上却让儿子【以官为本】。](#) - 反革命 16:23:00 2/18/18 (3366) (1)
            - [主席台上被毛二世习包子整得泪流满面落荒而逃,你说这是什么文化自信?](#) - 反革命 16:57:54 2/18/18 (3367)
  - [楼宇烈师徒一唱一和,骗吃骗喝.](#) - 反革命 14:25:36 2/18/18 (3360)
  - [领导我们事业的核心力量是之江新军,指导我们思想的理论基础是习男儿思想.万岁!](#) - 反革命 12:55:25 2/15/18 (3279) (9)

- [中共控制的中国官方媒体报道说：“经查，习男儿严重违反政治纪律和政治规矩，...” - 反革命 \(544 bytes\) 18:27:08 2/16/18 \(3300\)](#)
- [中共控制的中国官方媒体报道说：](#)

“经查，鲁炜严重违反政治纪律和政治规矩，阳奉阴违、欺骗中央，目无规矩、肆意妄为，妄议中央，干扰中央巡视，野心膨胀，公器私用，不择手段为个人造势，品行恶劣、匿名诬告他人，拉帮结派、搞‘小圈子’；严重违反中央八项规定精神和群众纪律，频繁出入私人会所，大搞特权，作风粗暴、专横跋扈；违反组织纪律，组织谈话函询时不如实说明问题；违反廉洁纪律，以权谋私，收钱敛财；违反工作纪律，对中央关于网信工作的战略部署搞选择性执行；以权谋色、毫无廉耻。利用职务上的便利为他人谋取利益并收受巨额财物涉嫌受贿犯罪。”
- [以高档厕所为荣,以奢靡之风为耻;](#) - 新八荣八耻 15:21:11 2/15/18 (3287)
- [以跳忠字舞为荣,以媚俗内容为耻;](#) - 新八荣八耻 15:20:47 2/15/18 (3286)
- [以宣传习包子为荣,以过度炒作为耻;](#) - 新八荣八耻 15:20:28 2/15/18 (3285)
- [以驱逐低端为荣,以形式主义为耻;](#) - 新八荣八耻 15:19:54 2/15/18 (3284)
- [以批评自我批评窝里斗为荣,以明哲保身为耻;](#) - 新八荣八耻 15:19:37 2/15/18 (3283)
- [以吹牛拍马茅苔宴请为荣,以官僚享乐主义为耻;](#) - 新八荣八耻 15:19:18 2/15/18 (3282)
- [以跑官要官拜官主义为荣,以拜金主义为耻;](#) - 新八荣八耻 15:19:00 2/15/18 (3281)
- [以看新闻联播为荣,以翻墙互联网为耻;](#) - 新八荣八耻 15:18:38 2/15/18 (3280)
- [习近平谈脱贫：要驱走愚昧落后贫穷这些“鬼”](#) - 2018年2月12日 (1378 bytes) 12:23:35 2/12/18 (3144) (4)
  - [习猫哭耗子:一边拉帮结伙搞共惨主义混合制蚕食私有民企,一边扶贫.](#) - 反革命 12:28:26 2/12/18 (3145) (3)
    - [毛痞大跃进跟习痞扶贫本质上一样,都是自告奋勇地为人民谋\[幸福\]的同时为自己进水晶棺](#) - 反革命 16:52:00 2/12/18 (3148) (2)
      - [中非帝國的皇帝博卡萨 56 歲加冕,习包子 65 歲加冕也不晚.](#) - 反革命 17:08:31 2/12/18 (3149) (1)
        - [博卡萨吃人肉,直接吃;毛金习也吃人肉,间接吃,看起来文明些,恶魔性质比直接吃更恶劣.](#) - 反革命 17:11:37 2/12/18 (3150)
- [【‘桂民海’被二进宫，与中共的猫鼠游戏！】](#) - 反共大同盟揭露中共 (2930 bytes) 14:20:44 2/08/18 (2906) (6)
  - [毛习痞爬上去前处在社会较宽松时代,爬上去后为自己终身制家天下,打造绞肉机当起活阎王](#) - 反革命 17:11:13 2/09/18 (2987) (1)
    - [如果清朝不倒或君主立宪成功,毛痞管理员就到顶了.如果邓搞家天下,轮得上包子什么屁事](#) - 反革命 17:23:37 2/09/18 (2988)
  - [包子用这办法宣传自己的负面新闻广而告之,脑残,这一宣传说明那书不是瞎编](#) - 反革命 16:33:24 2/08/18 (2910) (3)

- [想到习近平惊惶逃窜的样子猪头能变鼠头。其实最想搞死习的还是其副手们 - 捉老鼠的乐趣](#) (140 bytes) 16:39:27 2/09/18 (2984) (2)
  - [大家要成全习包子求仁得仁,“不怕背恶名,不怕背骂名,不怕被污名化”](#) - 反革命 17:33:38 2/09/18 (2989)
  - [习老鼠刻舟求剑,处处模仿毛,能象百年前的毛痞那样运动中国,运动全世界.](#) - 反革命 16:43:35 2/09/18 (2985)
- [江森哲:习近平为什么会陷入“政令不出中南海”的困境? \(视频\)](#) - 江森哲... (50 bytes) 12:39:11 2/08/18 (2898) (4)
  - [之江新军狐朋狗友都成了高官,怎说\[政令不出中南海\]?要怎,效法斯大林杀掉 70%中委?!](#) - 反革命 12:49:28 2/08/18 (2900)
  - [包子的吹鼓手跟包子一样脑残,这还是问题吗?因为包子是个骗子.这个视频懒得看.](#) - 反革命 12:41:43 2/08/18 (2899) (2)
    - [孙政才妻子原来长这样儿 落马前两人长期异地分居](#) - 报道梦雪要蹲监狱 (1807 bytes) 13:46:06 2/08/18 (2901) (1)
      - [包子的红娘\(?\)赖昌星也要蹲监狱](#) - 报道梦雪要蹲监狱 13:48:54 2/08/18 (2902)
- [沈志华:毛泽东访苏联闻](#) - 2011年1月14日 (31696 bytes) 18:55:56 2/05/18 (2636) (26)
  - [波兰、匈牙利出事你管得了吗?管不了,赫鲁晓夫没有经验,办事又莽撞,请中国共产党](#) - 看毛泽东同志怎么讲 14:00:16 2/06/18 (2684) (1)
    - [不是赫鲁晓夫没有经验,而是赫鲁晓夫没有认识到意识到斯大林毛泽东是活阎王](#) - 反革命 14:02:05 2/06/18 (2685)
  - [《中苏友好同盟互助条约》得罪了斯大林,发动朝鲜战争就是对中国的报复.](#) - 援朝挽回中苏关系 (889 bytes) 13:43:27 2/06/18 (2682) (10)
    - [大家都反对,就他一定要出兵朝鲜,主要是挽救《中苏友好同盟互助条约》](#) - 一定要出兵朝鲜? 14:40:16 2/06/18 (2688) (8)
      - [为什么要挽救《中苏友好同盟互助条约》](#) - 一定要出兵朝鲜? 14:41:45 2/06/18 (2689) (7)
        - [金日成输了,中国不出兵,被赶入中国境内,斯大林会做什么?金日成赢了,斯大林又会做什么?](#) - 反革命 14:47:18 2/06/18 (2690) (6)
          - [输了,丢旅顺北朝鲜,斯大林可能迁怒毛痞.赢了,联合国不出兵,啥事没有,不影响毛做山大王](#) - 反革命 16:27:50 2/06/18 (2693) (3)
            - [毛痞是伯乐斯大林相中的一匹中国俊马.毛痞敢跟斯大林闹翻吗?](#) - 反革命 16:48:40 2/06/18 (2695) (2)
              - [就算斯无法另外扶植代理人.毛痞如何向全党交代自圆其说,共产主义旗帜如何继续扛下去?](#) - 反革命 16:49:07 2/06/18 (2696) (1)

- [解释不通,土匪山大王就要现原型,抗美援朝好,必须引导屁民思考,不折腾还是共产党吗? - 反革命 17:10:39 2/06/18 \(2697\)](#)
  - [6月25日凌晨,朝鲜战争爆发。1950年10月19日晚,中国人民志愿军秘密 - 渡过中朝界河鸭绿江 15:51:29 2/06/18 \(2691\) \(1\)](#)
    - [1953年7月27日中国人民志愿军朝鲜人民军联合国军在板门店签署朝鲜停战协定 - 斯大林逝世于3月5日 16:34:50 2/06/18 \(2694\)](#)
  - [斯大林决定发动朝鲜战争就是对中国的报复,这就是毛泽东第一次访苏的结果。 - 援朝挽回中苏关系 13:52:03 2/06/18 \(2683\)](#)
- [57年莫斯科大学哲学博士考试,前提条件是你有没有读过毛泽东的实践论,如果没有读过 - 就没有考试资格 09:37:29 2/06/18 \(2676\) \(3\)](#)
  - [胡乔木被毛泽东戏称为\[靠乔木,有饭吃\].为什么习包子不能放下身段说\[靠沪宁,有饭吃\] - 反革命 09:41:44 2/06/18 \(2677\) \(2\)](#)
    - [1925年《中国社会各阶级分析论》1927年《湖南痞子运动论》1937年【实践论】【矛盾论】1942年【延安文艺座谈论】 - 搅屎论大全 \(212 bytes\) 09:52:52 2/06/18 \(2678\) \(1\)](#)
      - [前两论\(比较粗糙\)应该是毛痞自己写的,后三论只能是毛痞指导下秘书写的.包子指示学两论 - 反革命 09:59:16 2/06/18 \(2679\)](#)
- [赫鲁晓夫1下站起来直视毛泽东瞪了毛泽东1分钟全场就这么看的一扭脸他就在走廊上 - 来回走也不坐回去了 \(396 bytes\) 00:07:47 2/06/18 \(2657\) \(4\)](#)
  - [毛拒绝从斯那接过共运领袖头衔,担心共产主义西洋镜被戳穿,不忘乘机猴子称霸王露一把 - 反革命 00:15:54 2/06/18 \(2658\) \(3\)](#)
    - [如果小子轻而易举地取代了老子,不免让人怀疑里面有什么猫腻。 - 反革命 00:20:44 2/06/18 \(2659\) \(2\)](#)
      - [换成包子,肯定是当仁不让,问题是大家一看包子就是个漏洞百出的骗子。 - 反革命 12:16:39 2/06/18 \(2681\) \(1\)](#)
        - [上面有习包子,下面有上官凤笠。 - 反革命 \(521 bytes\) 14:18:33 2/06/18 \(2686\)](#)
  - [此文讲了2个东西,1个是毛痞是活阎王真共产党,另一个是赫鲁晓夫不懂搬弄是非冒牌共产党 - 反革命 23:30:37 2/05/18 \(2653\) \(1\)](#)
    - [毛金习活阎王语录为证:\[全世界27亿人,死1半还剩1半,中国6亿人,死1半还剩3亿我怕谁去\] - 反革命 09:20:45 2/06/18 \(2675\)](#)
  - [这篇文章能在【人民网】生存下来是个奇迹,2011年包子还没爬上去,若想管也鞭长莫及 - 反革命 23:26:35 2/05/18 \(2652\) \(1\)](#)
    - [包子老习痞教唆看上去不傻,假设包子不是老想着宽衣,这篇文章包子应该看得懂的 - 反革命 23:44:54 2/05/18 \(2655\)](#)

- [习近平的全球秩序与美国根本不同调：美国《外交政策》普林斯顿大学政治及国际事务](#) - 普林斯顿大学 (2646 bytes) 15:29:44 2/04/18 (2559) (8)  
<http://news.creaders.net/world/2018/02/03/1918771.html>
  - [中共变本加厉地运用宣传贿赂虚假信息等手段,削弱西方国家对其野心的抵制.中俄关系紧密](#) - 按照习近平的指示, 16:01:35 2/04/18 (2561)
  - [利用大数据追踪、监控每一个中国公民的政治可靠性;监禁更多持不同政见者、律师](#) - 习加紧控制互联网 15:58:52 2/04/18 (2560) (6)
    - [列宁把自己的意志用宪法表达成了苏联宪法;华盛顿把自己的意志用宪法表达成了美国宪法](#) - 反革命 16:10:47 2/04/18 (2562) (5)
      - [美国宪法是用来管理美国人民的;苏联宪法及其模仿是用来愚弄奴役绞肉共产](#)  
[国人民的。](#) - 反革命 16:12:29 2/04/18 (2563) (4)
        - [英雄创造历史, 还是人民\(奴隶\)创造历史.](#) - 反革命 16:15:01  
2/04/18 (2564) (3)
          - [从原始到资本社会几千年整个历史发展全过程看,是人民创造历史, 经济基础决定了上层建筑](#) - 反革命 (1484 bytes) 16:31:31  
2/04/18 (2565) (2)
            - [从中切割几百年人类历史来看,可以是\[英雄+人民\]创造历史, 也可以是\[骗子+人民\]创造历史](#) - 反革命 16:36:19  
2/04/18 (2566) (1)
              - [\[骗子+人民\]创造的历史就是习包子所谓的【艰辛探索】。](#) - 反革命 16:39:30 2/04/18 (2567)
  - [保卫“改革开放”—2018年天则新年期许发言](#) - 作者：许章润 (18733 bytes) 09:05:51 2/02/18 (2434) (17)
    - [“既集大权，请办大事”。毛金习,除了杀人、吃人,还能办什么大事?](#) - 反革命 10:12:35  
2/02/18 (2438) (16)
      - [已故前总统卡斯特罗长子因抑郁症自尽](#) - 狄亚斯巴拉特 (1602 bytes) 10:20:07  
2/02/18 (2439) (15)
        - [报应?毛痞有个试管傻儿子.包子继续作恶,包子的儿子,私生子,女儿,堪忧!](#) - 反革命 10:23:50 2/02/18 (2440) (14)
          - [包子花公款把梦雪打发了,也不给弄个妃子当当,能算自称的习男儿吗?](#) - 反革命 10:47:18 2/02/18 (2442)
          - [金三正恩杀姑父,34岁一副病态,瘸子.](#) - 反革命 10:32:54 2/02/18 (2441) (12)
            - [还杀同父异母兄长,中国古代争皇位也是兄弟父子撕杀,包子脑浆里能有什么新玩意?](#) - 反革命 11:07:13 2/02/18 (2443) (11)



- [一些业已归顺的官员们虽换了主子,或自动剃发,以示忠心不二;或上书建议,以媚上谋取赏识](#) - 业已归顺的官员们 13:24:13 2/02/18 (2450) (4)
  - [清王朝本是相当谨慎的。自行剃之。前有无耻官先剃求见，本国已经唾骂。](#) - 特示。 16:34:43 2/02/18 (2462) (2)
    - [政策却发生了180度转变。满清感觉名正言顺地推行满制的时机已成熟，疑虑之心消除。](#) - 清军再下剃发令， (422 bytes) 16:35:52 2/02/18 (2463) (1)
      - [政治就是得寸进尺.包子今天凶神恶煞,忘了电话要官,福建跑官,海外卖书,茅苔请老江?](#) - 反革命 (149 bytes) 16:44:22 2/02/18 (2464)
  - [李鸿忠胡春华剃发后进见习痞大帝.](#) - 反革命 13:53:28 2/02/18 (2451)
- [清军于1644年入关时曾颁发剃发令,限十日内尽行剃头,削发垂辮,不从者斩.\[嘉定三屠\]](#) - 留发不留头。 11:59:05 2/02/18 (2447)
- [据说清朝初年,朝鲜来使中国,汉人大街上看见朝鲜使节的汉式衣冠不禁潸然泪下,痛哭流涕](#) - “中华已亡” 11:58:47 2/02/18 (2446) (1)
  - [如果摄政王多尔袞也来个镇反什么的.看谁还敢潸然泪下痛哭流涕.](#) - 反革命 17:50:59 2/02/18 (2466)
- [而又过了几代乾隆时,又有朝鲜使节来到中国,百姓在街上看到他们的装束,都很好奇,](#) - 认为是奇装异服 11:57:03 2/02/18 (2445) (2)
  - [认为是奇装异服事小,自己中了马列邪走邪路,却说正常人走的是邪路事大.](#) - 反革命 17:32:47 2/02/18 (2465) (1)
    - [活阎王领倒绞肉机运动-批量死人,GDP每年落后1国家,定量供应火墙圈养奴役屁民,就是邪路](#) - 反革命 21:43:24 2/02/18 (2467)

- [如果是旅遊開發，為什麼這些貧苦百姓不因此沾光，而是遭殃被迫遷走呢？](#) - 新京報等报道综合 (85 bytes) 17:14:09 1/28/18 (2112) (5)

- [不论共产党规划什么，目的都是要【有权的】沾光，这叫【为人民服务】](#) - 反革命 17:16:12 1/28/18 (2113) (4)
  - [这个【人民】可以是大小共产奴隶主,也可以是被愚弄的屁民,看你怎么理解了.](#) - 反革命 10:18:03 1/30/18 (2217)
  - [所以,人民衷心爱戴的共产党毛主席谁不想当啊,有人有心没胆,有人无从下手,包子舍我其谁](#) - 反革命 01:00:39 1/29/18 (2129) (2)
    - [习包子正琢磨,老父【留一个搞政治】那一套怎么不象说的那么灵.](#) - 反革命 (67 bytes) 11:48:46 1/30/18 (2218) (1)

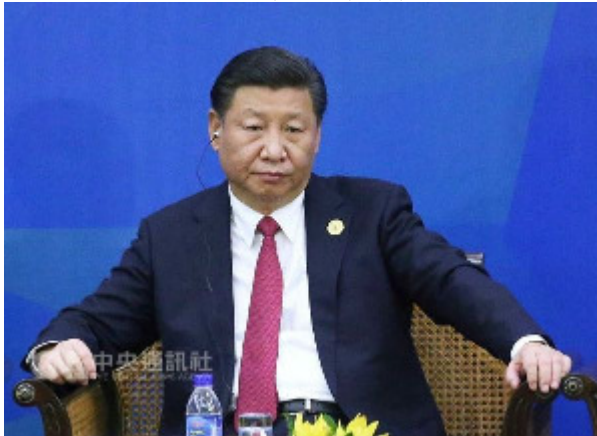

- [【看来习还要继续奋斗啊。】不能辜负老祖宗习男儿习特勒的期望!](#) - 反革命 12:10:18 1/30/18 (2219)
- [毛痞说七、八年来一次,习包子还可以来四次,之江新军就要把包子抬进水晶棺.](#) - 反革命 11:04:36 1/25/18 (1970) (7)
  - [习近平如今搞的“扫黑”与当年薄熙来的“打黑”有何异同?](#) - 法广中文..... (3637 bytes) 18:12:02 1/25/18 (1979) (1)
    - [那位【光靠骂、讽刺是没用的，中国的问题需要内部变革】上来说说,有什么新的高见?](#) - 反革命 15:25:44 1/26/18 (2034) (3)
      - [指望包子内部变革?你不是三反分子彭德怀林彪刘少奇,就是十大洋张子善刘青山徐才厚同志](#) - 反革命 21:06:32 1/26/18 (2037) (2)
        - [唯一把运动群众的活阎王习包子赶下台的办法是,等待突发事件大量群众上街要包子下台](#) - 反革命 21:17:52 1/26/18 (2038) (1)
          - [这样一来,党中央就要站队,看到底是支持包子进水晶棺,还是支持包子进秦城监狱.](#) - 反革命 21:18:09 1/26/18 (2039)
      - [没区别,是不要依法治国民主选举不要公开官员财产的共匪抢劫,自找的顺手牵羊的【工作】](#) - 反革命 18:17:10 1/25/18 (1980)
    - [薄王余毒一直说不清,现在从陈敏尔的行动看,他是把清毒重点引向薄熙来的“唱红打黑”](#) - 分析指出, 12:34:04 1/25/18 (1971) (4)
      - [习扫黑与薄打黑存在着精神上的高度一致性.崇尚毛式做法上并无二致『习调研重庆侧记』](#) - 法广中文. (3635 bytes) 12:36:57 1/25/18 (1972) (3)

- [习近平赞扬“重庆的打黑除恶做得好”，希望这一运动“再接再厉地向纵深前进”](#) - 『重庆日报』有一篇 (242 bytes) 12:40:02 1/25/18 (1973) (2)
  - [习共是劣装\(甚至是皇帝的新装\)共产党,毛共是精装共产党.](#) - 反革命 14:26:52 1/25/18 (1975) (1)
    - [毛共有苏共撑腰,习共只能找古巴共产党劳尔·卡斯特罗打气.](#) - 反革命 14:58:31 1/25/18 (1978)
- [“1.23”自焚事件 17 周年再回首 ——“1.23”自焚参与者王进东女儿王娟专访](#) - mininose (6271 bytes) 06:55:33 1/24/18 (1833) (10)
  - [不要转移视线,按共党逻辑,中国目前主要矛盾是习共产邪教跟防火墙圈起来的草民的矛盾](#) - 反革命 15:50:48 1/24/18 (1873)
  - [攻击法轮功,包子大外宣传部给你及你的部下拨了多少款?](#) - 反革命 15:46:23 1/24/18 (1872)
  - [大共产邪教马仔整肃小法轮邪教马仔,横向.大贪官包子伐异小贪官,是共产邪教内部纵向的.](#) - 反革命 13:34:13 1/24/18 (1866)
  - [尊重生命，珍惜生命，远离邪教!](#) - mininose 06:55:56 1/24/18 (1834) (6)
    - [共产邪教马仔还【珍惜生命】,那一亿非正常死亡地球人白死了?](#) - 反革命 16:11:25 1/24/18 (1875)
    - [你怎么远离共产邪教,吃包子的饭,砸包子的锅?](#) - 反革命 16:02:56 1/24/18 (1874)
    - [共产邪教笼罩全中国,远离不了,咋办?](#) - 反革命 13:27:51 1/24/18 (1865) (3)
      - [三反五反就是整小官吏,有倒霉,就有走运,所以,搞得下去.祸根就是毛金习装神弄鬼](#) - 反革命 14:33:02 1/24/18 (1869)
      - [【“扫恶除黑”政治运动】共残\(惨\)党习包子不搞运动,难道搞民主选举?](#) - 反革命 14:28:50 1/24/18 (1868) (1)
        - [结果闹饥荒吃定量供应的英雄的中朝人民要解放水深火热中的受剥削的资本主义国家的人民](#) - 反革命 15:38:13 1/24/18 (1871)
  - [一天能赚 1200 元 女子在火车站乞讨被揭穿](#) - 来源：动态网 (1085 bytes) 10:06:23 1/22/18 (1676) (36)
    - [习包子习骗子习宽衣习书单习庆丰习黑心习阎王习假博习撒币习低端习厕所习要官习卖书..](#)
      - [胡少江：中国经济发展的真正障碍](#) - 来源：自由亚洲电台 (3018 bytes) 21:29:32 1/22/18 (1701) (19)
        - [无论是薄熙来还是习近平,他们在践踏法治,对私营企业进行压制和掠夺方面没有本质的区别](#) - 来源：自由亚洲电台 21:50:04 1/22/18 (1708) (2)
          - [纵使国家投资能在短期上刺激经济，但从长远看只是浪费资源，积累矛盾。](#) - 享有特权的国有企业 (120 bytes) 22:38:27 1/22/18 (1711) (1)
            - [最具效益的私人经济投资意愿下滑的，一些在华投资的外国企业也开始退出中国](#) - 习近平上台之后 (120 bytes) 22:40:03 1/22/18 (1712)
        - [【经济工作会议】一帮骗子,先把经济约束起来,再来会议.民主国家怎没经济工作会议?](#) - 反革命 21:46:39 1/22/18 (1706) (2)

- [设立党支部，派党代表，然后进贡习家及其狐朋狗友。](#) - 反革命 21:48:25 1/22/18 (1707) (1)
  - [“加强党对经济工作的集中统一领导”婊子齐心养的习包子就是党，习共党。](#) - 反革命 21:54:24 1/22/18 (1709)
- [【经济沿着正确的方向发展】就是共产奴隶制方向，包子狐朋狗友世代衣食无忧](#) - 反革命 21:38:59 1/22/18 (1704) (1)
  - [人是会死的,包子能再活 30 年?刘鹤满脸老人斑.历代统治者太贪婪过高估计自己,结果怎样?](#) - 反革命 21:42:59 1/22/18 (1705)
- [【坚持以人民为中心的发展思想】包子婊子养的,人民没有选票,怎么以人民为中心?](#) - 反革命 21:32:07 1/22/18 (1702) (10)
  - [凡是挂着【人民】的名义,实际上都是为大小毛金习的.这是共产党搬弄是非的本质决定的](#) - 反革命 22:21:12 1/22/18 (1710) (9)
    - [【作为党的干部,不能用‘不争论’为自己的不作为开脱,决不能东西摇摆、左右迎合!】](#) - 习包子语录 22:15:24 1/23/18 (1769) (8)
      - [“不怕背恶名,不怕背骂名,不怕被污名化”](#) - 习包子语录 22:15:56 1/23/18 (1770) (7)
        - [王山说,为了中国的稳定和安全,中国 出个希特勒也不是不可能.这句应验到习包子头上了](#) - 反革命 (128 bytes) 00:07:04 1/24/18 (1785)
        - [毛痞为自己的领袖形象是不会这么说的,他会暗示他人去说去做,这就是真假毛主席的区别](#) - 反革命 23:42:25 1/23/18 (1775) (3)
          - [毛痞最多承认自己是秦始皇，没有使用这种低端词汇：恶名、骂名、污名](#) - 反革命 00:21:02 1/24/18 (1786)
          - [当年我说叶主任 spoiled 毛主席,包子实际上是污名化了毛主席,因为他自己要当毛主席嘛](#) - 反革命 23:45:54 1/23/18 (1776) (1)
            - [毛主席的光辉形象被想当毛主席的搞糟了,唯一解释是,毛主席可望不可及,前无古人后无来者](#) - 反革命 23:52:02 1/23/18 (1778)
    - [习包子习骗子习宽衣习书单习庆丰习黑心习阎王习假博习撒币习低端习厕所习要官习卖书..](#) - 反革命 23:30:44 1/23/18 (1773)
    - [包子【只要站在党和人民立场上...为了党和人民事业】党=习家党,人民=狐朋狗友之江新军](#) - 反革命 22:25:36 1/23/18 (1771)

- [跪那赚钱不容易.毛金习谋财害命还万岁呢.中国最大贪官习包子 2.0 版文革监察委整小贪官](#) - 反革命 10:14:16 1/22/18 (1678) (14)
  - [金 3 包子搬弄是非一人治国,不需要人才,只要\[领会要执行,不领会也要执行\]的狐朋狗友](#) - 反革命 20:08:06 1/22/18 (1690) (7)
    - [\[对习的精神\[领会要执行,不领会也要执行\]\]智囊刘鹤意思是他学的经济是摆设骗人的](#) - 反革命 20:12:42 1/22/18 (1691) (6)
      - [疯子运动治国靠防火墙靠洗脑,靠 369 等阶级斗争,靠拉帮结伙狐朋狗友,靠发动战争转移视线](#) - 反革命 20:44:37 1/22/18 (1696)
      - [放眼望去,满朝几乎皆包子狐朋狗友.副委员长王晨操作让习包子上清华大学工农兵学员](#) - 反革命 20:19:27 1/22/18 (1692) (2)
        - [一年前习包子王晨狼狈为奸鼓吹 54 毛法,怎么现在\[现行宪法是一部好宪法\]呢?](#) - 反革命 (104 bytes) 20:30:42 1/22/18 (1693) (1)
          - [邓小平给 54 毛法动手术产生了\[现行宪法\],手术不彻底,离【世纪中叶全国大选】还有距离](#) - 反革命 20:36:57 1/22/18 (1694)
  - [这\[财\]是国库,这\[命\]是千百万草民的生命\[包括烈士,小贪官和贪蝇头小利的\]](#) - 反革命 10:22:30 1/22/18 (1679) (5)
    - [习包子开动绞肉机利用草民贪蝇头小利的眼红心理,明哲保身心理,痞子们争当纪检干部心理](#) - 反革命 14:57:07 1/22/18 (1683) (4)
      - [争当痞子从来不少,该饿死的饿死,该烈士的烈士,该升官发财升官发财该进水晶棺进水晶棺](#) - 党媒姓习一言堂 15:48:55 1/22/18 (1684) (3)
        - [民主国家的领导人拿活阎王也是没办法的,有人支持,人性使然,除了斡旋还是斡旋](#) - 反革命 15:52:31 1/22/18 (1685) (2)
          - [效法主子习包子,据说前任重庆常委也被陈敏尔一锅端了,这是民主法治,还是黑社会撕杀.](#) - 反革命 16:21:46 1/22/18 (1687) (1)
            - [电视剧里是这么说的,你小子什么都可以干,但不能跟大清朝廷作对,那是要灭九族的.](#) - 反革命 16:24:46 1/22/18 (1688)
  - [“最初的善良都被这群人透支没了。”“消费别人的善良骗来的钱财,良心不会痛吗?” - 良心不会痛吗?](#) 10:06:56 1/22/18 (1677)
  - [一帮太监围着习包子习骗子开始修改\(似是而非的\)宪法了](#) - 反革命 12:18:56 1/19/18 (1563) (4)
    - [习家宪法应超越金家宪法,金家宪法优越毛家宪法,拿来借鉴,习家红色江山万年长.](#) - 反革命 20:27:22 1/19/18 (1568)
    - [习骗子要进水晶棺,一万年太久,只争朝夕.](#) - 反革命 14:13:38 1/19/18 (1565) (2)
      - [现任军委自告奋勇要陪葬,早做准备.](#) - 反革命 14:16:35 1/19/18 (1566) (1)

- [习包子把前任军委都弄进监狱了,现任军委想去哪,扩建水晶棺,还是扩建秦城监狱? - 反革命 14:53:18 1/19/18 \(1567\)](#)
- [国内高中课程塞入“习近平思想”家长老师有怨言 - 笔名:RFA \(2318 bytes\) 18:53:54 1/17/18 \(1425\)](#)
- (16) <http://enewstree.com/discuz/forum.php?mod=viewthread&tid=187154>
- [完整准确的毛泽东思想:从李达艾思奇剽窃来的唯物辩证法包装下马列启蒙的搬弄是非 - 反革命 \(2602 bytes\) 19:44:28 1/18/18 \(1506\) \(9\)](#)  
<http://marxistphilosophy.org/ChenBoda/120601/238.htm>
  - [所谓的\[毛泽东思想\]没有丝毫毛痞的原创,所以,天安门广场上供奉的就是一堆垃圾臭肉. - 反革命 20:00:32 1/18/18 \(1510\) \(5\)](#)
    - [林彪说: \[毛泽东同志天才地、创造性地、全面地继承、捍卫和发展了马克思列宁主义\] - 林陈不知自己在干啥 20:22:33 1/18/18 \(1511\) \(4\)](#)
      - [1982年周扬接触陈伯达。沟通中陈伯达自述,垮台是因为和江青产生冲突。 - 陈伯达.维基百科 20:27:49 1/18/18 \(1512\) \(3\)](#)
        - [在毛众多秘书当中,陈伯达是担任秘书时间最长的一个,前后共达31年。 - 陈伯达.维基百科 20:29:53 1/18/18 \(1513\) \(2\)](#)
          - [好象林彪临死也没意识到毛痞要搞家天下,还在想为自己喽啰谋取半壁江山,\[一个不抓不杀\] - 反革命 20:37:45 1/18/18 \(1514\) \(1\)](#)
            - [什么狗屁政治,经济,党的领导,扶贫,人民.悠悠万事,唯此为大,毛金习家天下. - 反革命 20:39:51 1/18/18 \(1515\)](#)
  - [列宁说:\[在现代社会中,假如没有\[十来个\]富有天才..的领袖,无论哪个阶级都无法 - 进行坚持不懈的斗争\] 19:50:34 1/18/18 \(1507\) \(2\)](#)
    - [事实上就是十来个骗子,马列斯毛金习,卡死特罗,齐奥赛死酷,康生曾山..... - 反革命 19:54:40 1/18/18 \(1508\) \(1\)](#)
      - [面瘫说北朝鲜政治上一贯正确.说卡死特罗齐奥赛死酷康生精通是非权术可能抬举这仨了. - 反革命 08:49:10 1/19/18 \(1551\) \(5\)](#)
        - [也就是说,卡死特罗齐奥赛死酷碰巧占了第一位置到死,康生唯毛是从. - 反革命 08:53:43 1/19/18 \(1552\) \(4\)](#)
          - [判断某人是否精通是非权术只能只有看他有没有机会把是非权术使用出来. - 反革命 08:54:33 1/19/18 \(1553\) \(3\)](#)
            - [两面人习包子爬上前深藏不露,爬上后大刀阔斧,需洗脑几代人才能把自己装扮成伟大领袖 - 反革命 09:13:21 1/19/18 \(1556\) \(2\)](#)
              - [搬弄是非,模棱两可,模糊边界,得寸进尺,习狗 B 习包子就把自己做成了中国的毛痞斯大林 - 反革命 10:43:50 1/19/18 \(1561\) \(1\)](#)

- [一帮太监围着习包子开始修改宪法了,看修成什么样的终身制习家天下.](#) - 反革命 12:12:36 1/19/18 (1562)
  - [习包子刚派特使去古巴汇报 19 大篡党夺权成果....](#) - 反革命 19:56:12 1/18/18 (1509)
  - [死毛蟹骂够了,以后骂活毛蟹习包子就可以了,大腹便便一副猪头像还要个人崇拜.](#) - 反革命 19:00:08 1/17/18 (1426) (5)
    - [毛蟹干了一辈子坏事,包子梁家河厕所跑出终于逮着机会\[习近平版“上山下乡”运动登场\]](#) - 反革命 21:05:18 1/17/18 (1430) (4)
      - [哪个中国皇帝不知道重农抑商,要习特勒\[加强党领导\]\[加固防火墙\]\[清除低端人口\]\[上山下乡\]来献丑!?](#) - 反革命 08:58:08 1/18/18 (1486) (1)
        - [消灭习特勒,自由属于中国人民!](#) - 反革命 08:58:24 1/18/18 (1487)
      - [【解放】战争是把中国人圈成共产奴隶;“十年文革浩劫”当然就是“十年艰辛探索”](#) - 反革命 21:43:07 1/17/18 (1432) (1)
        - [袁世凯称帝光明正大,习包子称帝扭捏作态【主席】【组长】【思想】,婊子养的就是不正常](#) - 反革命 22:45:26 1/17/18 (1455)
- [将心比心 美国当年的“排华法案”究竟有没有其合理性?](#) - MIT 吐槽君 (2422 bytes) 14:53:42 1/16/18 (1331) (5) <http://enewstree.com/discuz/forum.php?mod=viewthread&tid=187024>
  - [这个世界上确实有一些战乱的、落后的、看不到希望的国家](#) - 争论是不是“粪坑” 15:13:52 1/16/18 (1333) (3)
    - [现在川普直接一句“粪坑”把一整个大陆的人全盘否定了,全不管你有没有 merit,](#) - 不知川粉这次怎么洗 15:16:28 1/16/18 (1334) (2)
      - [一个国家是“粪坑”国家,就说明这个国家的人都是像粪坑里的驱虫一样素质低下的,](#) - 没有一个聪明人 15:45:56 1/16/18 (1335) (1)
        - [这种说法不对,有伟大领袖毛金习,有高素质的【军民团结如一人,试看天下谁能敌】.](#) - 反革命 15:48:39 1/16/18 (1336)
  - [老蒋斗不过老毛,只能眼睁睁地看着毛金习把中朝搞成了共产奴隶制“粪坑”国家.](#) - 反革命 14:56:52 1/16/18 (1332)
- [浙江一家专科医院上市 招股书上竟称中国有 1.8 亿精神病人](#) - 新浪网 (1243 bytes) 12:57:04 1/15/18 (1245) (12)
  - [范长龙被查不稀奇! 习近平政治功力非凡,在中国历史上也是非常罕见](#) - 来源: 神州观察 (2215 bytes) 23:42:40 1/15/18 (2) <http://news.creaders.net/china/2018/01/15/1912812.html>
    - [如果善良的人们知道毛金习是活阎王的话,毛金习还能成为活阎王吗?](#) - 反革命 23:44:46 1/15/18 (1273) (1)
      - [不过,种种迹象表明习包子目前还是假的活阎王.](#) - 反革命 23:48:35 1/15/18 (1274)
        - [等最少杀了几十万,最多杀了几千万中国人的时候,习包子才是真的活阎王.](#) - 反革命 14:32:04 1/16/18 (1330)

- [精神病人是指各种有害因素所致的大脑功能紊乱，临床表现为精神活动异常的人。 - 精神病人\\_百度百科 \(285 bytes\) 13:25:13 1/15/18 \(1248\) \(10\)](#)
    - [致使患者歪曲地反映客观现实，丧失社会适应能力，或伤害自身和扰乱社会秩序者 - 由于心理活动障碍， 13:25:47 1/15/18 \(1249\) \(9\)](#)
      - [习包子大脑功能紊乱两因素造成,一是老习痞的教唆,二是毛痞在包子脑浆里留下的伤痕印迹 - 反革命 13:35:47 1/15/18 \(1250\) \(8\)](#)
        - [【赵乐际:把政治蜕变的两面人辨别出来清除出去】谁发现毛金习要搞家天下谁就是两面人 - 反革命 14:55:56 1/15/18 \(1251\) \(7\)](#)
          - [还有人说赵乐际\(陕西西安人\),从面像上看,嘴角一大痣,运气不好,堪忧. - 反革命 15:07:55 1/15/18 \(1255\) \(3\)](#)
            - [找乐的面相不如康生的面相精明邪恶，所以，找乐的是不是知道自己在干什么是个问号。 - 反革命 21:21:32 1/15/18 \(1264\) \(1\)](#)
              - [十有八九找乐的就跟当年的亿万革命群众一样毛习痞指东决不往西的那种 - 反革命 21:23:54 1/15/18 \(1266\)](#)
              - [祖宗是魔鬼两面人，包子肯定也就是两面人。搞笑的是包子的喽啰找乐的要揪两面人。 - 反革命 21:19:17 1/15/18 \(1262\)](#)
  - [有人说赵乐际就是找乐的\(地\),这说法比较靠谱. - 反革命 15:02:22 1/15/18 \(1254\)](#)
    - [过几年，赵乐际可以出书，书名是【找乐记】。 - 反革命 21:38:29 1/15/18 \(1267\)](#)
  - [谁发现共产主义是死路一条谁就是两面人. - 反革命 14:57:43 1/15/18 \(1252\) \(1\)](#)
    - [所以说,精神病患者习包子【歪曲地反映客观现实，丧失社会适应能力，扰乱社会秩序】 - 反革命 14:58:57 1/15/18 \(1253\)](#)
- [如果属实,我认为,这 1.8 亿应该包括 0.8 亿党员,因为习包子是精神病人. - 反革命 12:59:38 1/15/18 \(1246\)](#)
- [中共思想武库最高装备！这个常委开口提 /龙吟虎啸 - 作者：龙吟虎啸 \(1571 bytes\) 21:46:48 1/14/18 \(1181\) \(9\) https://www.boxun.com/news/gb/pubvp/2018/01/201801150333.shtml](#)
  - [马克思主义（真理）=搬弄是非+唯物辩证法；列宁主义=把马克思主义付诸实践 - 反革命 22:55:23 1/14/18 \(1186\) \(3\)](#)
    - [毛痞不懂外语,只能剽窃李达艾思奇唯物辩证法;毛泽东主义=搬弄是非+剽窃来的唯物辩证法 - 反革命 22:56:03 1/14/18 \(1187\) \(2\)](#)
      - [毛痞有点自知之明,只提毛思想,不提毛主义,被剽窃的老师李达艾思奇还没死呢 - 反革命 22:58:50 1/14/18 \(1188\) \(1\)](#)



- [尽管唯物辩证法漏洞百出,糊弄人还是没问题的,毛痞剽窃后再把老师弄死了却心头之患](#), - 反革命 09:58:32 1/15/18 (1241) (2)
  - [毛痞把剽窃加上马列启蒙来的搬弄是非,就成了毛泽东思想,就去领奖了,奖品是中国国库](#). - 反革命 09:59:22 1/15/18 (1242) (1)
    - [王沪宁把毛思想重新打包成习思想是一堆烂词汇的堆砌画虎类犬,无法糊弄人,真是惨不忍睹](#) - 反革命 10:06:31 1/15/18 (1243)
- [马列主义=共产主义=毛金习主义=卡斯楚主义=齐奥赛斯库主义。。。=家天下主义](#) - 反革命 23:02:49 1/14/18 (1189)
- [主义\(英语:principle\),往往具有「思想、運動、體制」三種互為相關之內容](#) - 维基百科 (202 bytes) 22:39:12 1/14/18 (1184) (1)
  - [共产主义是家天下主义,共产革命是抢劫杀人.若鼓吹抢劫杀人家天下主义,就没人跟你跑了](#) - 反革命 22:42:27 1/14/18 (1185)
- [《人民日报》1月15日将刊发“宣言”署名文章《紧紧抓住大有可为的历史机遇期》](#) - 来源: 学习小组综合 (13335 bytes) 21:49:44 1/14/18 (1182) (2)
  - [紧紧抓住大有可为的历史机遇期,前后三十年不能互相否定,只有习近平主义才能救中国!](#) - 反革命 21:54:19 1/14/18 (1183) (1)
    - [细分的话,习近平主义=偷鸡摸狗的习仲勋主义+毛泽东主义](#)。 - 反革命 23:05:28 1/14/18 (1190)
- [习近平要效法薄熙来? 中纪委职能转变为“扫黑除恶”](#) - 长安街知事 (500 bytes) 15:15:02 1/13/18 (1137) (8)
  - [毛痞骂林彪两面人,习痞骂张阳两面人,还有一帮自绝于党\[=毛金习\]的田家英邓拓高岗等](#) - 反革命 21:34:34 1/13/18 (1148) (2)
    - [这些被弄死的死前估计心里都在嘀咕我们伟大的领袖毛金习怎么出尔反尔](#) - 反革命 21:38:36 1/13/18 (1149) (1)
      - [根源在于邪教马克思就是魔鬼两面人](#) - 反革命 21:39:00 1/13/18 (1150)
  - [马克思放了个屁:【只有解放全人类才能最后解放无产阶级自己】](#) - 反革命 21:09:47 1/13/18 (1146) (1)
    - [成了烈士,或成了两面人被弄死或进了监狱,或被防火墙圈起来了。怎么解放自己?](#) - 反革命 21:14:16 1/13/18 (1147)
  - [薄习共党只提“扫黑除恶”,不提阶级斗争。所以说,共产党就是变色龙](#)。 - 反革命 16:12:41 1/13/18 (1141) (1)
    - [毛习共产党的公报决议都是咬文嚼字搬弄是非的鬼话](#)。 - 反革命 16:14:41 1/13/18 (1142)
  - [“把惩治基层腐败同扫黑除恶结合起来,坚决查处涉黑保护伞”](#) - 十九届二次公报 15:16:38 1/13/18 (1138) (5)

- [是谁拉帮结伙对依法治国打哈哈,只字不提民主选举,习共党黑社会“扫黑除恶”?! - 反革命 15:21:42 1/13/18 \(1140\)](#)
  - [有网文指出“扫黑除恶”是习包子要在政法公安部门全面夺权,实现全国山河一片红. - 反革命 08:50:12 1/15/18 \(1240\)](#)
- [各级现任共惨党官滥用职权贪污盗窃,拒绝公开自己的收入财产,这个保护伞是谁? - 反革命 15:19:07 1/13/18 \(1139\) \(3\)](#)
  - [习包子王 73 栗战书除了搬弄是非有什么屁本事, 他们的财产不是靠公权掠夺来的?! - 反革命 16:17:20 1/13/18 \(1143\) \(2\)](#)
    - [十大洋革命同志都被老习痞屠杀了, 革命意志不坚定不够傻留着对未来的家天下也是祸害 - 反革命 20:17:31 1/13/18 \(1145\)](#)
    - [【第三没收一律要归公, 私打土豪纪律不可容】中国一切归习家, 王 73 栗战书该当何罪? - 反革命 \(29 bytes\) 20:14:52 1/13/18 \(1144\)](#)

<https://www.youtube.com/watch?v=iLkyDf43GuY> 1959年开国将军大合唱

- [毛痞不死就无需习痞,陈伯达不死就无需王沪宁. - 反革命 \(209 bytes\) 11:23:52 1/12/18 \(1107\) \(1\)](#)  
<https://www.youtube.com/watch?v=lzi5LUNEAqM> 伟大的无产阶级文革的音乐!



伟大的无产阶级文革的音乐 Music of the Great Proletarian Cultural Revolution (中文字幕, English subtitles) 伟大的无产阶级文革的音乐 Music of the Great Proletarian Cultural Revolution (中文字幕, English subtitles)

Socialist Post  
Published on Jun 28, 2017

SUBSCRIBE 1.1K

Socialist Post  
Published on Jun 28, 2017

SUBSCRIBE 1.1K

- [审判习贼!!!消灭习共党,自由属于中国人民! - 反革命 \(931 bytes\) 11:31:37 1/12/18 \(1108\)](#)
- cd yb 2 weeks ago 审判毛贼!!!

韶山之冲,妖气生起。橘子洲头,邪灵漫迷。秋收叛乱,马列血祭。井冈山头,裂国割据。中华国内,苏维埃旗。遵义城头,逃亡喘息。万里流窜,欲投俄地。枣园窑洞,整男夺女。国共合作,欺诈有余。表面抗日,暗中通敌。壮大共匪,等待乱机。内战发起,叛火千里。六具骨肉,邪教灰龛。共产革命,变色天地。造反得逞,独裁傲立。中华民族,从此惨剧。土地改革,地主惨死。整肃文人,精英奴隶。赶英超美,饿殍千里。文化革命,左右速毙。全国内战,血流遍地。反帝反修,四面树敌。支援赤弟,破财万亿。崩溃经济,国民穷底。两弹一星,更爆霸气。抓权至死,斗到断气。全国民众,方得养息。中华叛贼,马列嫡系。恶性败德,空前难继。共匪专制,民主大敌。毛毒不除,中华变异。法制不张,道德扫地。假货盛行,真相屏蔽。腐败泛

滥，源于毛帝。一人独肥，行宫各地。三妻四妾，情妇百计。培植奴民，专制凶器。扼杀思考，上媚下欺。盲目仇外，歇斯底里。人道不懂，人权白痴。理智不足，邪勇有余。驱除马列，清算毛遗。鞭尸毛贼，中华再起。中华续绝，一新天地！

- [习近平要改变文革定性？中学教科书内相关内容已遭删除](#) - 万维读者网 (8412 bytes) 17:12:35 1/11/18 (979) (4)
  - [云南家徒四壁的爷爷杀害子孙 3 死 4 伤,你能说这跟共产瘟疫没关系?富了毛金习穷了共产奴隶](#) - 反革命 (818 bytes) 17:21:48 1/11/18 (980) (3)
    - [毛痞的赶英超美大跃进跟习痞的扶贫一样都是共产主义旗帜下的鬼话](#) - 反革命 22:38:05 1/11/18 (1009) (1)
      - [目的是包子权力【必须长期坚持下去】,没党棍东厂太监的民主国家都发展得比共产国家好](#) - 反革命 22:45:55 1/11/18 (1010)
        - [包子扶贫，越扶越贫，一年落后一个国家。](#) - 反革命 22:58:11 1/11/18 (1011) (1)
          - [党的领导就是紧箍咒，企业要供养党棍，党棍们是工蚁，包子是蚁王。](#) - 反革命 23:03:43 1/11/18 (1012)
    - [从痞子运动\[解放\]战争到无产阶级专政下继续革命的文革理论一脉相承,简言之:搬弄是非](#) - 反革命 17:27:28 1/11/18 (981) (2)
      - [离开搬弄是非,习就活不了.要从理论上为绞肉机辩护,清党屠杀,运动,战争,集权共产集体化](#) - 反革命 17:35:10 1/11/18 (982) (1)
        - [为什么说毛金习共产党是共匪,土匪.只管自己抢到手,不管别人,不管死后洪水滔天.](#) - 反革命 17:49:59 1/11/18 (983)
  - [正如袁红冰所说, 孙, 胡, 房, 组成阴谋集团。胡春华最后出卖了政变其他三人](#) - 房,张才被软禁 (200 bytes) 23:30:58 1/10/18 (865) (2)
    - [房, 张动议胡春华 19 大上升军委副主席是有可能的, 也是正常的新老交替。如果属实, 胡春华算什么?](#) - 反革命 23:35:54 1/10/18 (866) (1)
      - [老鼠的儿子打地洞,到底习近平是老鼠,还是胡春华是老鼠.](#) - 反革命 09:34:05 1/11/18 (973)
  - [北京军区司令房峰辉四中全会向中央发难 - \(博讯 boxun.com\) 9/20/2009](#) - 反革命 (1857 bytes) 23:07:42 1/09/18 1998 年晋升少将军衔,2005 年 7 月晋升中将军衔,2010 年 7 月 19 日晋升上将军衔
    - [2012 年 3.19\[北京出事了!\]是周永康与中纪委抢薄熙来\[财长\]徐明而发生的冲突](#) - 反革命 (1474 bytes) 12:49:44 12/06/15 (47375) (4)
    - [2012 年 3.19 房峰辉在胡锦涛命令下帮习近平温家宝把徐明抢到了手,现在就把房峰辉甩了?](#) - 反革命 00:58:45 12/07/15 (47389)
    - [习明泽读哈佛大学哪来的钱?如果习近平的\[财长\]被抓,哪现在就是薄熙来领导中国黑吃黑](#) - 反革命 13:16:46 12/06/15 (47376) (2)
    - [中央和军委不让我升上将,我也不让中央和军委四中全会习近平出任军委副主席人事案过关](#) - 房峰辉司令 (523 bytes) 00:04:22 10/25/12 (21424) (3) o

- 军阀当上了总参谋长,胡锦涛让董建华放风要连任军委主席. - 反革命 00:33:20 10/25/12 (21426) (1)
- 北京军区司令房峰辉四中全会向中央发难 - (博讯 boxun.com) (832 bytes) 18:09:13 9/20/09 (33869) (7) o 98 年晋升少将军衔,如果不是胡锦涛授意,他有资格有胆向中全会叫板? - 反革命 18:27:51 9/20/09
- 从鼓吹北朝鲜政治上一贯正确到解密贬损邓小平多次险遭暗杀,就知道胡锦涛想干什么. - 反革命 19:22:48 9/20/09 (33878)
- o [习包子本来 2009 年就该被江曾捧上军委副主席的,被房峰辉搅和晚了一年](#) - 反革命 23:10:27 1/09/18 (746) (10)
  - [金三想杀谁就杀谁。也许江曾没料到包子有传家宝,今天竟然担心被包子消灭](#) - 反革命 23:21:43 1/09/18 (749) (7)
    - [面瘫说要再干两年,所以有没有尽心安排李克强接班存疑。包子善于伪装。面瘫羡慕金家](#) - 反革命 23:26:10 1/09/18 (750) (6)
      - [所以,当时推善于伪装的野心家阴谋家凶残的习包子接班也是个选项。](#) - 反革命 23:29:37 1/09/18 (751) (5)
        - [现在,我们知道毛泽东曾山习仲勋都是旗鼓相当势均力敌不相伯仲的‘政治家’野心家阴谋家](#) - 反革命 23:32:34 1/09/18 (752) (4)
          - [习包子充分表演的五年之前,能估算习包子的只有三个蛛丝马迹:](#) - 反革命 23:45:05 1/09/18 (753) (3)
            - [1.【留一个搞政治】其他的【远走高飞】](#) - 反革命 23:47:30 1/09/18 (756)
            - [2.老习痞装疯卖傻【难啊】](#) - 反革命 23:47:06 1/09/18 (755)
            - [3.老习痞被毛痞康生关进监狱\(由此推断毛痞老习痞旗鼓相当\)](#) - 反革命 23:46:42 1/09/18 (754)
  - [所以,房峰辉被包子搞掉是早就注定了。房峰辉只能零敲碎打,不是搞政治的料。](#) - 反革命 23:14:00 1/09/18 (747) (1)
    - [习包子目的是消灭这些\[或即将\]退休军委委员后面的大批年轻军官打造习家军,自己腐败透顶反啥腐](#) - 反革命 07:43:33 1/10/18 (831)
      - [不是为了打造家天下,对付这些退休或即将退休的老家伙,完全没有必要暴露自己的狰狞面目](#) - 反革命 13:36:03 1/10/18 (841) (3)
        - [变相处死徐才厚,跟毛痞变相处死刘少奇彭德怀林彪一回事.包子还不动工扩建水晶棺?](#) - 反革命 14:04:10 1/10/18 (843) (1)
          - [邓把老家伙用顾问委员会养起来;毛习痞把老家伙弄死进监狱.这就是政治家和野心家阴谋家的区别](#) - 反革命 15:10:09 1/10/18 (844)

- [什么叫余毒,马列共产邪教搬弄是非祸害中国的百年余毒源远流长.](#) - 反革命 13:40:50 1/10/18 (842)
- [人家毛金习搞共产奴隶制有一整套政治、思想、组织、军事、外交、经济路线。](#) - 反革命 23:15:55 1/09/18 (748)
- [现在知道张阳妻子女儿一家被灭门,真惨](#) - 一家被灭门 (36 bytes) 22:48:16 1/07/18 (580) (21)
  - [张阳自杀后 外界回想起徐才厚被抓时的一个细节](#) - 韩梅 2017-11-29 (1775 bytes) 22:56:53 1/07/18 (581) (20) <http://www.soundofhope.org/gb/2017/11/29/n1313340.html>
    - [【张阳事先并不知情,下达执行命令的是习近平】黑社会,徐才厚一个大活人说死就死了。](#) - 反革命 23:22:14 1/07/18 (584)
    - [张阳这么吹捧胡锦涛,胡面瘫又死哪去了呢?](#) - 反革命 (153 bytes) 23:18:14 1/07/18 (583) (18) <https://www.youtube.com/watch?v=SO4AS02B300>
      - [江森哲说面瘫退出军委主席的条件是\[黑马\]张阳成为解放军总政治部主任, ,贾延安刘源张海阳](#) - 反革命 (93 bytes) 10:28:18 1/08/18 (644) (9)
        - [江森哲的视频,还是有点东西,党史什么的,把这些细节抖出来,是捧包子,还是害包子](#) - 反革命 10:47:16 1/08/18 (648) (5)
          - [郭徐张腐败,还是腐败的习包子篡军打造习家军?江森哲说包子是领袖,其他的都是坏人](#) - 反革命 13:28:55 1/08/18 (650) (4)
            - [王倫死于捍卫自己的 1 畝 3 分地.包子抢夺别人的 1 畝 3 分地.跟当年毛痞霸占井冈山延安 1 回事](#) - 反革命 (1091 bytes) 14:36:39 1/08/18 (653) (3)
              - [\[殺死王倫晁蓋也是主謀\]梁山泊晁蓋就是当年的主动进攻的共产党,跟毛金习是一路人.](#) - 反革命 14:49:41 1/08/18 (654) (2)
                - [所以,毛金习会有什么思想,就是共匪,杀人越货做山大王的主,防火墙就是明证.](#) - 反革命 15:04:25 1/08/18 (655) (1)
    - [毛痞杀袁文才占井冈山杀刘志丹占延安班师中南海只是流寇,等斯大林死了才当上了山大王](#) - 反革命 15:12:29 1/08/18 (656)
    - [习包子搞完江的郭徐再搞胡的张阳,江湖竟然还陪习包子端坐主席台上.](#) - 反革命 10:35:02 1/08/18 (645) (2)
      - [政治家还是政客,真他妈的不要脸.还有三个代表科学发展观习包子思想.](#) - 反革命 10:37:19 1/08/18 (646) (1)
        - [邓说\[我的文选现在用得着\]---以后就不用理论了.江湖习又是这个理论,又是那个思想](#) - 反革命 10:42:34 1/08/18 (647)

- [习家父子知道跑官要官,难道不知道行贿令计划设局让胡面瘫高风亮节落荒而逃?](#) - 反革命 09:15:34 1/08/18 (640) (2)
  - [网上说习包子自己 2010 年爬上军委副主席都是勉强上位,那许其亮要爬上去送了多少银子?](#) - 反革命 10:01:54 1/08/18 (642) (1)
    - [有本事政变上台,靠拍马屁上台再把前朝弄死弄进监狱软禁,这算什么鸟玩意!](#) - 反革命 10:10:41 1/08/18 (643)
- [习包子宣传员江森哲贼眉鼠眼造谣污蔑张阳.博讯造谣说抓温押宝儿子经面瘫同意.](#) - 反革命 08:52:03 1/08/18 (638) (4)
  - [习包子明天抓胡锦涛儿子,后天抓胡锦涛自己也是面瘫同意的.](#) - 反革命 08:53:55 1/08/18 (639) (3)
    - [无法无天的习包子要掩面而泣落荒而逃的胡面瘫同意简直是天方夜谭](#) - 反革命 13:11:36 1/08/18 (649) (2)
      - [江森哲说自杀是因面瘫不保张阳.习包子主席台椅子高一截羞辱江胡.面瘫还能保张阳?.](#) - 反革命 13:56:33 1/08/18 (651) (1)
        - [习包子主席台椅子高一截,报了海外卖江著的屈辱一箭之仇?老上级高扬逝世没有表示哀悼](#) - 反革命 14:26:06 1/08/18 (652)

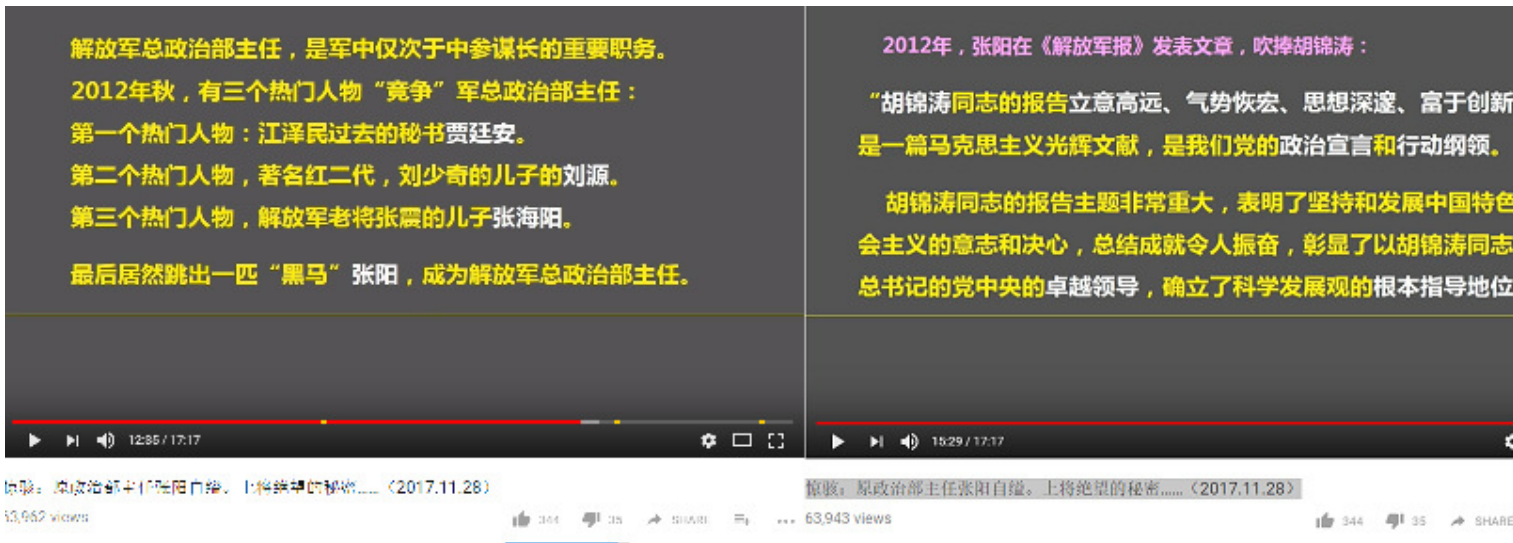

- [网曝山东落马副省长后台 下一个老老虎是他?](#) - 来源：动态网 (2612 bytes) 10:25:49 1/07/18 (3)
  - [这么多老虎啊,大家的眼睛都瞎了,没看见活阎王习包子吗?活阎王还是老虎要人命更甚?](#) - 反革命 10:28:29 1/07/18 (568) (2)
    - [有人诅咒权贵资本主义,如果没有,怎么从毛家天下向言论自由的现代资本主义过渡呢?](#) - 反革命 10:35:03 1/07/18 (569) (1)

- [习包子阻击权贵资本主义,不是为了社会公平,而是打造习家天下,复辟共产奴隶制度.](#) - 反革命 10:41:14 1/07/18 (570)
- [邪教是怎样破坏家庭的](#) - 七上八下 (2756 bytes) 20:22:53 1/04/18 (448) (2)
  - [阶级斗争,六亲不认,暴力革命,共产共妻,害死一亿。你说共产邪教是怎样破坏家庭的?](#) - 反革命 21:19:53 1/04/18 (450) (1)
    - [共产邪教领袖习男儿敢想敢干,江泽民曾庆红都不是男儿,胡锦涛更是窝囊废.](#) - 反革命 12:48:00 1/05/18 (507)
- [习近平说扶贫“建档立卡”只是个比喻/汉评 \(博讯北京时间 2018 年 1 月 05 日 来稿\)](#) - 作者: 汉评 15:50:32 1/04/18 (13) <http://www.peacehall.com/news/gb/pubvp/2018/01/201801050130.shtml>
  - [扶什么贫.最理想的就是把底层搞成赤贫,既可以当奴隶使,又可以当炮灰保卫奴隶主.](#) - 反革命 16:24:11 1/04/18 (426) (5)
    - [光杆司令习包子目前还是犹抱琵琶半遮面,只能搞个折衷:【党领导下让市场起作用】](#) - 反革命 16:33:48 1/04/18 (428) (4)
      - [【党领导下让市场起作用】,不就是陈云的鸟笼经济嘛,你说包子能有什么经济思想?](#) - 反革命 16:47:53 1/04/18 (429) (3)
        - [70年前这个党的骨干是由所谓的先进青年组成,今天的这个党的骨干都是包子的狐朋狗友.](#) - 反革命 18:23:22 1/04/18 (442)
        - [当然,钱进巴拿马公款摆平梦雪送女儿美国留学深造,也算是经济思想.](#) - 反革命 16:50:18 1/04/18 (430) (1)
          - [抓大国库放小平价千万股票,也是习近平经济思想.](#) - 反革命 16:52:40 1/04/18 (431)
    - [\[汉评\]包子的狗腿.本来江湖拒绝官员财产公开造成贫富分化,包子效法金 3 搞家天下还扶贫](#) - 反革命 16:15:24 1/04/18 (425)
    - [搞笑.习包子钱进巴拿马公款摆平梦雪怎没想到扶贫.跑官要官不知是靠关系还是靠银子开路](#) - 反革命 16:07:33 1/04/18 (424)
    - [习包子扶贫?毛金习说白的,做黑的.习包子要的是派考察组搞运动的人事权.](#) - 反革命 (824 bytes) 15:54:03 1/04/18 (417) (4)
      - [派考察组经费哪来?美国总统有随便动用国库向全国派考察组的权力吗?](#) - 反革命 15:57:02 1/04/18 (418) (3)
        - [当年毛痞大跃进饿死人,除了少数共产奴隶主,几乎全国都是穷光蛋,还用“建档立卡”吗?](#) - 反革命 16:00:04 1/04/18 (419) (2)
          - [朝鲜平壤有些人是非常富有的,尤其是高级官员和精英阶层,生活水平相当高.](#) - 中朝 369 等 (170 bytes) 16:04:17 1/04/18 (420) (1) <http://www.peacehall.com/news/gb/misc/2018/01/201801050217.shtml>
            - [\[朝鲜平壤有些人是非常富有的\]是中国输的血,还是朝鲜人自己创造的财富?](#) - 反革命 16:28:22 1/04/18 (427)

- [“不能用前三十年否定后三十年，同样，不能用后三十年否定前三十年”](http://www.rfa.org/mandarin/yataibaodao/zhengzhi/yl-11082013142700.html) - 习包子语录 (3846 bytes) 14:01:58 1/04/18 (409) (9) http://www.rfa.org/mandarin/yataibaodao/zhengzhi/yl-11082013142700.html
- - [前 30 年共产集权阶级斗争饿死人,后 30 年分产分权发展经济.逻辑混乱的习包子想干什么?](#) - 反革命 14:06:43 1/04/18 (410) (8)
    - [前 30 年:1949-1979;后 30 年:1979-2009;2010 年 10 月 18 日习包子爬上军委副主席](#) - 反革命 14:19:15 1/04/18 (411) (7)
      - [习包子当世界领袖的雄心:](#) - 反革命 (1256 bytes) 14:35:28 1/04/18 (412) (6)
        - [【习近平：让批评和自我批评成为每个党员、干部的必修课】](#) - 习包子的雄心 14:37:55 1/04/18 (415) (1)
          - [毛金习装神弄鬼,让绞肉机里的草民互斗.](#) - 反革命 12:31:25 1/05/18 (505)
        - [【“全面建成小康社会进程就可能被迫中断”。】](#) - 习包子的雄心 14:37:36 1/04/18 (414) (1)
          - [没有战争,言论自由,流氓习包子岂不原形毕露一文不名?](#) - 反革命 12:34:58 1/05/18 (506)
        - [【我一直在思考一个问题,这就是:我们中国共产党人能不能打仗】](#) - 习包子的雄心 14:36:56 1/04/18 (413) (1)
          - [习包子一直在思考自己有没有能力制造批量烈士炮灰.](#) - 反革命 12:22:52 1/05/18 (504)
- [这才是伊朗人民暴动的真相！中国会不会是下一个？（2018.1.2）](https://www.youtube.com/watch?v=elvwDi5nfeU) - 江森哲. (116 bytes) 22:32:08 1/02/18 (208) (2) https://www.youtube.com/watch?v=elvwDi5nfeU
  - [江森哲的意思是中国民众很享受马列邪教。](#) - 反革命 22:44:19 1/02/18 (210)
  - [中国是政教合一国家。包子既是拉帮结伙的世俗领袖，也是信奉马列邪教的精神领袖。](#) - 反革命 22:38:35 1/02/18 (209)
    - [习包子就是中国万能的【神】，同时收拾有权的和有钱的，习包子就是中国的金三。](#) - 反革命 23:12:23 1/02/18 (211)
      - [【定力】是包子时代的语言,毛金习是【神】具有常人没有的颠倒黑白信口雌黄的【定力】](#) - 反革命 10:14:27 1/03/18 (302) (1)
        - [自己就是个罪犯,跑官要官钱进巴拿马公款摆平梦雪,还一口一个反腐永远在路上.](#) - 反革命 10:14:57 1/03/18 (303)
- [美媒公布中共秘密文件 中国计划军援朝鲜](#) - 来源：中央社 (1768 bytes) 12:22:58 1/02/18 (197) (8)
  - [“戎装常委”退出各级领导班子后又卷土重来:军改现重大调整:戎装常委退出各省市 2016 年 - 朝令夕改？](#) (2794 bytes) 19:08:56 1/02/18 (205) (2)
    - [不是朝令夕改,是换上习包子信得过的.习包子的省委书记任第一政委镇压共产奴隶起义](#) - 反革命 19:12:33 1/02/18 (206) (1)



- [就是苏联那一套,共产党黑社会镇压共产奴隶.](#) - 反革命 19:15:01 1/02/18 (207)
- [中国未要求朝鲜非核化 与公开立场相左](#) - 2017年9月15日 (1778 bytes) 14:39:33 1/02/18 (198) (4)
  - [中国不要求朝鲜非核化, 只要朝鲜不再进行核试爆, 就将提供资金与军事援助。](#) - 中办9月15日绝密 15:26:25 1/02/18 (200) (1)
    - [这份文件在中国特使宋涛访问朝鲜前2个月发出, 显然这份文件是宋涛去平壤的任务指示](#) - 中办9月15日绝密 15:27:56 1/02/18 (201)
  - [毛痞送国土送军队给金一, 习痞携手金三很正常. 家天下需要互相帮助互相支持.](#) - 反革命 15:24:51 1/02/18 (199) (1)
    - [这就是【我们有不同的意识形态】, 民主自由四年一滚蛋, 还是绞肉机家天下终身制.](#) - 反革命 16:38:56 1/02/18 (202)
- [郭文贵已经过气了!](#) - 没必要提了 (4 bytes) 13:18:13 1/01/18 (87) (6)
  - [郭文贵是包子派出来的, 还是曾庆红派出来的, 估计曾庆红派出的可能占51%](#) - 反革命 14:49:00 1/01/18 (101) (5)
    - [万能组长习包子放行文贵家属, 说明包子忌讳文贵, 或是包子派出的49%](#) - 反革命 15:30:01 1/01/18 (106)
    - [因为, 当年老毛把老家伙都整倒了后, 才开始收拾林彪, 而不是中途. 包子有枪不担心王73坐大](#) - 反革命 14:52:03 1/01/18 (102) (3)
      - [而且, 坐大取代习包子? 王73那尖嘴猴腮, 实在不是个帝王像.](#) - 反革命 14:55:26 1/01/18 (103) (2)
        - [包子说党领导一切. 王73被赶出中委, 只能当花瓶了. 否则, 习共党言而无信, 包子信口雌黄](#) - 反革命 15:05:29 1/01/18 (105)
        - [除了两三张偶尔露峥嵘\(狰狞\)的照片, 毛泽东习近平的大多数照片还是过得去的.](#) - 反革命 14:57:27 1/01/18 (104)
- [发现文学城的评语水平是越来越高了.](#) - 反革命 (554 bytes) 16:34:17 12/31/17 (66)
- 静静的流水 发表评论于 2017-12-31 13:12:38  
趁早逃到北朝鲜投靠三胖, 这“援朝”的好名字或许会感动三胖收为门客, 然后在平壤与习二胖叫板, 总比坐以待毙的好。不过团派都是被共产党腌过的太监, 没了这个档中央, 无人是男儿!
- 三木匠 发表评论于 2017-12-31 12:51:34  
天子太厉害, 臣子难当。
- 说一声 发表评论于 2017-12-31 12:47:42  
这些在绞肉机里苟且的人们
- 华德纳 发表评论于 2017-12-31 11:45:12  
习大大让干啥就干啥。在监狱里一样干革命。
- scbean 发表评论于 2017-12-31 11:05:12  
当权时, 颐指气使。大权旁落时, 低眉顺眼。

- 共党官员能屈能伸，能霸能恣。顶一个。
- [武钢改宝钢，工人逼下岗](#) - 2017年12月31日 (600 bytes) 20:45:47 12/30/17 (42) (7)
  - [朱共惨这傻逼，养老金都搞不清楚，温押宝更是饭桶。干了30年退休医保没着落](#) - 反革命 20:55:53 12/30/17 (43) (6)
    - [习狗 B 就更别指望了，没发动战争，没饥荒饿死你，就算你运气不错了。](#) - 反革命 (5600 bytes) 20:58:29 12/30/17 (44) (5) 习近平做这些为什么 防政变？  
<http://cn.rfi.fr/%E4%B8%AD%E5%9B%BD/20171231-%E4%B9%A0%E8%BF%91%E5%B9%B3%E5%81%9A%E8%BF%99%E4%BA%9B%E4%B8%BA%E4%BB%80%E4%B9%88-%E9%98%B2%E6%94%BF%E5%8F%98>
      - [【意味着习近平将长期执政，邓时代的废除党和国家领导人终身制就将成为明日黄花。](#) - 国家主席任期问题】 (326 bytes) 07:09:39 12/31/17 (64) (1)
        - [杨尚昆说\[军队进城,不是对付学生的\]野心家阴谋家毛二世还是从梁家河厕所跑进了中南海](#) - 防不胜防, 07:16:37 12/31/17 (65)
      - [【暗示习近平用整治家属子女来威胁其他不听话的大佬。】](#) - 政治局民主生活会 21:05:50 12/30/17 (46) (1)
        - [习包子要立私生子为太子。](#) - 反革命 21:08:39 12/30/17 (47)
      - [正常人是无法理解狗 B 毛金习的，搞那么多权，糟蹋国家草民，最后还得象狗一样死去](#) - 反革命 21:01:54 12/30/17 (45)
- [毛主席真的是穷人的大救星吗？/北木观察](#) - /北木观察 (102 bytes) 16:00:49 12/30/17 (31) (3) <https://youtu.be/oUrjsFcCd8Q>
  - [说的不错,习包子就是活着的毛痞,骗子.说一套,做一套.](#) - 反革命 16:02:03 12/30/17 (32) (2)
    - [【逢山开路，遇水架桥，将改革进行到底。】最后成了包子终身制习家天下。这狗 X 的！](#) - 反革命 18:19:39 12/31/17 (73) (1)
      - [习包子 19 届 1 中讲话：【有马克思主义的真理】【忠于党】防火墙里【继续艰辛探索】](#) - 狗嘴里吐不出象牙。 20:47:36 12/31/17 (74)
        - 在不久前举行的中国共产党与世界政党大会上，习近平主席曾明确强调：“中国不输入外国模式，也不输出中国模式。”
        - [习包子厚颜无耻,难道共产马列是中国模式?“中国不输入外国模式,也不输出中国模式”](#) - 反革命 (110 bytes) 13:55:02 1/01/18 (98) (3)
          - [明朝末年已出现资本主义萌芽。落后的共产生产关系造成物资短缺，毛金习痞霸占国库。](#) - 反革命 15:34:15 1/01/18 (107)
          - [习包子中国最大土匪强盗骗子,靠搬弄是非拉帮结伙共产抓权集权生存,看它身边都什么鸟人](#) - 反革命 14:34:35 1/01/18 (100)
  - [造假秀亲密？习近平曾庆红“牵手照”搅动北京暗流，曾庆红处境或不妙。](#) - 阿波罗新闻网 12-29 (3640 bytes) 13:32:27 12/29/17 (17) (6)
    - [当年飞扬跋扈的曾庆红竟然沦落到乞求习包子不要消灭自己的地步.](#) - 反革命 13:35:46 12/29/17 (18) (5)

- [当年谁挡了金日成毛泽东家天下的道,谁就在被消灭之列,毛林那么多亲密合影管用吗?](#) - 反革命 17:18:09 12/29/17 (20) (4)
  - [习包子杀人不能半途而废,要不习活阎王岂不成了习假阎王?](#) - 反革命 17:18:44 12/29/17 (21) (3)
    - [为党干了一辈子大半辈子,没功劳有苦劳,却被弄死倾家荡产进监狱,这党不是黑社会是什么?](#) - 反革命 17:36:49 12/29/17 (22) (2)
      - [习包子对中共的伟大贡献是赤裸裸地把共产党的黑社会性质表现在全世界面前](#) - 反革命 22:05:24 12/29/17 (23) (1)
        - [习包子没有毛痞几十年出生入死的革命历练这样世界革命人民一眼就看出了习包子是个骗子](#) - 反革命 22:08:47 12/29/17 (24)
- [始终做老实人、说老实话、干老实事，自觉反对形式主义、官僚主义。](#) - 习近平强调， (626 bytes) 13:08:38 12/27/17 (99891) (17)
  - 习近平强调，“四风”问题具有顽固性反复性,纠正“四风”不能止步,作风建设永远在路上。形式主义、官僚主义同我们党的性质宗旨和优良作风格格不入，是我们党的大敌、人民的大敌。中央政治局的同志必须带头树立正确政绩观，始终做老实人、说老实话、干老实事，自觉反对形式主义、官僚主义。中央政治局的同志不仅要带头不搞形式主义、官僚主义，而且要同形式主义、官僚主义的种种表现进行坚决斗争，聚焦突出问题，充分认识形式主义、官僚主义的多样性和变异性，摸清形式主义、官僚主义在不同时期、不同地区、不同部门的不同表现，紧密联系实际，既解决老问题，也察觉新问题；既解决显性问题，也解决隐性问题；既解决表层次问题,也解决深层次问题,抓出习惯,抓出长效。
- [陈云要江泽民宁静致远,只是说说而已,也就是说,等邓小平仙逝后再大展拳脚反和平演变.](#) - 反革命 15:28:15 12/27/17 (99905) (2)
  - [习包子才真是\[宁静致远\],爬上去前,没听说它放什么屁.现在一套一套的\[留一个搞政治\]](#) - 反革命 15:28:28 12/27/17 (99906)
  - [多样性变异性不同时期地区部门不同表现老问题新问题显性问题隐性表层次深层次问题](#) - 习近平强调， 14:19:02 12/27/17 (99901) (3)
    - [傻逼毛金习先把社会搞成绞肉机,然后解决绞肉机出现的问题,否则,毛金习怎么混日子呢?](#) - 反革命 14:21:13 12/27/17 (99902) (2)
      - [否则,中国人均 GDP 怎会落后台南南韩 30 位,怎需防火墙洗脑无用功,糟蹋资源,腐败分赃.](#) - 反革命 14:29:53 12/27/17 (99903) (1)
        - [解放全人类,不要光说不练.所以,毛金习是狗 X 的.](#) - 反革命 14:32:46 12/27/17 (99904)
  - [爬上去前不老实跑官要官拍马屁,爬上去后更不老实霸占国库搞终身制,却要别人对它老实](#) - 反革命 13:25:38 12/27/17 (99894) (2)
    - [害人精毛金习的直接受害者是它身边的大臣,间接受害者是共产奴隶制下的广大屁民.](#) - 反革命 13:32:32 12/27/17 (99895) (1)

- [害人的“人”担心被人害,所以要大家老实,不要把包子弄进它老爹老习痞待过的秦城监狱里去](#) - 反革命 13:35:20 12/27/17 (99896)
  - [形式主义、官僚主义同我们党的性质宗旨和优良作风格格不入是我们党的大敌、人民的大敌](#) - 习近平强调, 13:13:44 12/27/17 (99892) (5)
    - [共惨党的优良作风就是阳谋,变色龙,分田地后把地抢回搞人民公社,公私合营变成毛金习的家产.](#) - 反革命 13:53:59 12/27/17 (99899) (1)
      - [共惨党性质就是以习代帮以帮\(之江新军\)代党的黑社会组织,共惨党宗旨就是打造家天下.](#) - 反革命 13:57:09 12/27/17 (99900)
    - [建设伟大的共产奴隶等级制度靠的就是形式主义、官僚主义和搬弄是非.包子=党=人民](#) - 反革命 13:21:35 12/27/17 (99893) (2)
      - [包子的狗腿蔡奇放的三把火不是形式主义、官僚主义?](#) - 反革命 13:42:58 12/27/17 (99897) (1)
        - [包子形式主义上当上了毛二世,有没有毛一世的权威呢?光喊要维护权威,大臣们心服口服吗?](#) - 反革命 13:49:10 12/27/17 (99898)
- [习包子主动出击杀人整人打造家天下,却偏要造谣\[遭遇数次暗杀\]\[博讯\]就是\[谣讯\]](#) - 反革命 (995 bytes) 13:08:44 12/26/17 (99835) (1)
  - [死前为所欲为,杀人如麻,无法无天,死后遭报应曝尸天安门广场.](#) - 反革命 17:38:48 12/26/17 (99843)
- [圣诞节是西洋的你抵制,马列是西洋的你也抵制吧,去搞你的 3 纲 5 常,24 孝吧](#) - 笔名:崔化济 (385 bytes) 10:01:44 12/25/17 (99730) (5)
  - [圣诞节是虚构耶稣神, 马列邪教是从人里造【神（领袖）】, 正合毛金习的意。](#) - 反革命 10:34:51 12/25/17 (99734)
  - [为什么不把习包子的生日定为中国的圣诞节呢? 因为习包子就是中国的【神】](#) - 反革命 10:06:58 12/25/17 (99731) (3)
    - [【神】就是【神】, 神的母亲是小三婊子又何妨? 举贤不避亲嘛!](#) - 反革命 10:10:31 12/25/17 (99732) (2)
      - [言归正传。不管耶稣是否虚构的神, 不管你信的是什么神, 只要你信神, 也就信人人平等](#) - 反革命 10:19:09 12/25/17 (99733) (1)
        - [不信神的就分两类了: 一类也信人人平等, 另一类不信人人平等信领袖活阎王毛金习。](#) - 反革命 10:41:32 12/25/17 (99735)
- [【亮眼! 习近平新时代中国特色社会主义思想 - 关注学习进行时】](#) (5998 bytes) 01:11:57 12/24/17 (99566) (10) [http://www.xinhuanet.com/politics/2017-12/22/c\\_1122152985.htm](http://www.xinhuanet.com/politics/2017-12/22/c_1122152985.htm) [“坚持加强党对经济工作的集中统一领导”居于首位, 是总领性、根本性的。](#)
  - [前面说了, 说有什么习思想那是猪鼻子插葱装象。事实如此, 看包子如何活学活用毛思想](#) - 反革命 05:33:50 12/24/17 (99593) (6)
    - [包子既抓住了【党的领导】这个主要矛盾, 又抓住了【市场起作用】这个次要矛盾](#) - 反革命 05:38:48 12/24/17 (99594) (5)

- [【党的领导】这个主要矛盾表现在包子党同伐异贪得无厌跟江曾派胡团派分一杯羹的矛盾](#) - 反革命 05:43:47 12/24/17 (99595) (4)
  - [【党的领导】下【市场起作用】体现在包子及其狗腿可以大捞特捞共产奴隶又不至于饿死。](#) - 反革命 05:48:25 12/24/17 (99596) (3)
    - [【新常态必须长期坚持】，还担心什么失业找工作，都是千年一遇的治国贤才干到死就是了](#) - 反革命 05:52:41 12/24/17 (99597) (2)
      - [【对我国经济发展有何重要意义？】党媒姓习歌功颂德，看齐意识金 3.高举共惨旗走半死不活路](#) - 反革命 06:02:08 12/24/17 (99598) (1)
        - [党同伐异有竞争力的都被贪官包子弄进监狱了，包子之江新军领倒中国就舍我其谁了](#) - 反革命 06:07:51 12/24/17 (99599)
- [【驾驭了我国经济发展大局】金 3 不比包子驾驭的更好？共匪强迫中国人养除搬弄是非一无所长](#) - 反革命 01:23:54 12/24/17 (99569)
- [【人民拥护不拥护、赞成不赞成、高兴不高兴、答应不答应，过去、现在、将来都是衡量一切 - 工作得失的根本标准】](#) 01:13:05 12/24/17 (99567) (1)
  - [厚颜无耻跟纳粹党有一比.低端人口高兴啦？翻墙的拥护啦？被强拆的答应啦？因言获罪的赞成啦？](#) - 反革命 01:17:13 12/24/17 (99568)
- [“坚持加强党对经济工作的集中统一领导”居于首位，是总领性、根本性的。](#) - 习近平经济思想 23:10:57 12/22/17 (99439) (7) [http://www.xinhuanet.com/politics/2017-12/22/c\\_1122152985.htm](http://www.xinhuanet.com/politics/2017-12/22/c_1122152985.htm)  
**亮眼！习近平新时代中国特色社会主义经济思想**
  - [“坚持以人民为中心的发展思想”防火墙人民捐款搞的？包子拉帮结伙人民志愿纳税养的？](#) - 反革命 00:00:33 12/23/17 (99446)
  - [后五个“坚持”是实现高质量发展的重要途径。\(10F5:坚持使市场在资源配置中起决定性作用\)](#) 23:13:32 12/22/17 (99440) (5)
    - [习共党就是共残党，这个【残】两个意思，一是凶残党同划异，二是残废犹抱琵琶半遮面](#) - 反革命 23:27:56 12/22/17 (99443) (2)
      - [包子犹抱琵琶半遮面，党媒姓习也只能犹抱琵琶半遮面，还习男儿哪！](#) - 反革命 23:37:51 12/22/17 (99444) (1)
        - [习贪官只提反腐败，【反（习）党集团】都没胆量提，更不用说阶级斗争。](#) - 反革命 23:42:06 12/22/17 (99445)
    - [共匪就是要权、要计划、要共产、要奴隶。](#) - 反革命 23:19:48 12/22/17 (99442)
    - [傻逼江森哲放烟幕说党领导和市场起作用模棱两可令各级干部犯愁](#) - 反革命 23:16:21 12/22/17 (99441) <https://www.youtube.com/watch?v=ObnepsRAqqI> 超重磅：“习近平经济思想”出台，这是什么信号？（2017.12.22）

- [就是闭口不谈官员财产公示问题所以狗官们有恃无恐.一个初中毕业生来决定 - 10 几亿人的经济活动](#) (172 bytes) 12:53:41 12/21/17 (99357) (14)
  - [最大看点：习思想将主导中国经济发展“习近平新时代中国特色社会主义思想”](#) - 来源德国之声中文网 (2806 bytes) 15:33:07 12/21/17 (99382) (1)
    - [政治是统帅是灵魂.习包子觉得政治开倒车工作量不够,要抢总理的经济饭碗.](#) - 反革命 (30 bytes) 15:38:41 12/21/17 (99383)
      - [这叫不务正业,让自己的狐朋狗友搞副业.难道不搞习家共产奴隶制大跃进,搞封建建制假大空?](#) - 反革命 17:19:47 12/22/17 (99438)
  - [搞好经济不是毛金习初衷.把经济搞成\[国\]有\[党\]有毛金习所有,搞穷奴隶好控制,才是初心](#) - 反革命 14:56:45 12/21/17 (99379)
  - [再说指望共匪土匪公示抢劫来的财产,三岁小孩呢,还是痴人说梦?](#) - 反革命 14:41:26 12/21/17 (99374) (1)
    - [所以,共惨党必须分裂成多党,才能发展经济,才有可能公示财产公平正义.](#) - 反革命 14:42:12 12/21/17 (99376)
  - [习包子自己不干净,如何让之江新军公示财产,还不溃不成军?](#) - 反革命 14:41:10 12/21/17 (99373) (1)
    - [习包子考虑的是如何蚕食全党,扩建改建毛堂为毛习纪念堂](#) - 反革命 14:41:45 12/21/17 (99375)
  - [我就是绿林大学的,在那里学了点东西。不搞阶级斗争,搞什么哲学!](#) - 毛泽东 1964 年 8 月 18 日 (17349 bytes) 14:11:09 12/21/17 (99362) (6)
 

<https://www.marxists.org/chinese/maozedong/1968/5-104.htm> 关于哲学问题的讲话

    - [《红楼梦》阶级斗争激烈,有好几十条人命。而统治者也不过三十三个人,其它都是奴隶,三百多个](#) (222 bytes) 09:54:28 12/22/17 (99430) (2)
      - [讲历史不拿阶级斗争观点讲,就讲不清楚。只有用阶级分析,](#) - 才能把它分析清楚。 09:55:48 12/22/17 (99431) (1)
        - [\[朱毛杀人放火样样干\]切不要以为反革命宣传会人人信会一起来反共.我们不是都看报纸吗?](#) - 也没有受他影响。 10:02:23 12/22/17 (99433)
    - [毛痞说:《我父亲就是认为,人不为己,天诛地灭。》网上还有什么毛家祖训.](#) - 反革命 17:47:54 12/21/17 (99386)
    - [\[不搞阶级斗争,搞什么哲学!\]毛痞这么说,岂不是拆习包子鼓吹唯物辩证法的台?!](#) - 反革命 17:05:46 12/21/17 (99384) (1)
      - [不仅是拆习包子的台,也是毛骗子不打自招.毛骗子也有说漏嘴,或心虚晚上挑灯看大字报.](#) - 反革命 17:20:06 12/21/17 (99385)
    - [“有权的幸福,无权的痛苦;丧权的危险,保权的重要。”](#) - 林彪说, (4 bytes) 14:28:35 12/21/17 (99367) (2)

- [毛林康生习包子就是一副变色龙共匪嘴脸,不择手段如何把权搞到手.政治工作是一切经济工作的生命线 http://wap.sciencenet.cn/blogview.aspx?id=883527](http://wap.sciencenet.cn/blogview.aspx?id=883527) - 反革命 15:16:04 12/21/17 (99380) (1)
  - [政治就是一个屁股的问题,就是我们的屁股坐在哪一边的问题,](#) - 毛泽东说, (78 bytes) 15:25:25 12/21/17 (99381)
- [中宣部秉承习近平旨意 欲重建“红色文艺宣传队”](#) - 中央社.... (1610 bytes) 15:39:34 12/18/17 (99016) (18)
  - [谁敢肯定这不是习包子示意的?包子篡党夺权无法无天\[广东死刑犯示众评论指法治蒙羞\]](#) - 反革命 (2133 bytes) 11:03:48 12/19/17 (99113) (4)
    - [“去看杀头喽!同胞们一下子回到了清朝。不,准确地说是回到了文革”](#) - 有网民这样评价 11:04:32 12/19/17 (99114) (3)
      - [“问题是,如果今后又出现毛主席这样的强人怎么办?他坚持要搞,怎么办?我看难哪,难哪!”](#) - 习仲勋装疯卖傻 (105 bytes) 14:23:54 12/19/17 (99119) (2)
        - [传家宝怎么能示与外人呢,习包子这五年言传身教的结果就是,千万个毛金习在成长.](#) - 反革命 16:23:33 12/19/17 (99120) (1)
          - [【革命群众离不开共产党,习包子思想是不落的太阳!】](#) - 反革命 16:26:09 12/19/17 (99121)
    - [习包子自己从梁家河厕所跑进中南海,却要你\[永远做草原上的骑兵\]进贡中南海,凭什么?](#) - 反革命 15:56:37 12/18/17 (99019) (3)
      - [【沿着工农兵自己前进的方向去提高】习痞是毛痞的儿子或是从水晶棺里爬起来的毛痞](#) - 反革命 09:18:39 12/19/17 (99112) (1)
        - [【大海航行靠舵手,万物生长靠太阳】太阳从水晶棺里爬起来了.](#) - 反革命 16:32:03 12/19/17 (99122)
      - [\[中共 19 大精神对外宣介团访问....\]糟蹋纳税人的钱,跨越防火墙解放全人类不是光说不练](#) - 反革命 17:32:57 12/18/17 (99033)
    - [少先队员要热爱伟大的党、热爱伟大的领袖, 拥抱伟大的新时代](#) - 团中央书记傅振邦 (4481 bytes) 15:40:56 12/18/17 (99017) (8)
      - [\[新时代\]包子开倒车大撒币,人均 GDP 还能赶上南韩台湾吗?少先成长为习共党共惨党党棍](#) - 反革命 18:32:07 12/18/17 (99043) (2)
        - [据说黄炳誓被金三杀了,习包子的下一个目标是谁?](#) - 反革命 18:37:05 12/18/17 (99044) (1)
          - [毛痞说是要赶英超美\[我们的目的的一定能够达到\],毛痞临死有管中国多落后吗?](#) - 反革命 18:48:44 12/18/17 (99046)
      - [用毛痞的话来说,就是,在伟大领袖习包子领倒下,牛鬼蛇神纷纷出笼.](#) - 反革命 15:42:38 12/18/17 (99018) (4)
        - [毛痞提倡痞子运动.毛金习要进水晶棺,投票不可能,不运动怎么办?吃了就要动,不动是猪.](#) - 反革命 16:52:21 12/18/17 (99029) (3)

- [不跑官要官,正定县搞运动,还不如薄熙来在成都市搞运动,地盘太小,无法轰轰烈烈,没意思.](#) - 反革命 17:28:21 12/18/17 (99032) (2)
  - [发扬雷锋精神毫不利己专门利领袖的精神,有信仰穷点没什么,就为伟大领袖毛金习富可敌国](#) - 反革命 18:15:24 12/18/17 (99042) (1)
    - [雷锋,那年头有相机,真做好事还摆拍记日记,共党毛金习为自己奴役民众揩油,尽树假典型](#) - 反革命 18:41:40 12/18/17 (99045)
- [习家天下本来打算定都雄安,现在虎头蛇尾.江森哲说包子再干出什么惊天大事大家不要奇怪](#) - 反革命 22:57:50 12/16/17 (98786) (10)
  - [令计划中共办公厅主任 2007年9月-2012年9月李源潮中共组织部部长 2007年10月-2012年11月](#) - 反革命 15:17:35 12/17/17 (98813) (7)
    - [王刚中共办公厅主任 1999年3月-2007年9月贺国强中共组织部部长 2002年-2007年.](#) - 反革命 15:27:00 12/17/17 (98816)
    - [据说,十七大前胡面瘫为了展示党内民主,通过令计划李源潮搞【海选】](#) - 反革命 15:18:05 12/17/17 (98814) (5)
      - [从时间上看,十七大前胡面瘫应该是通过王刚贺国强搞【海选】](#) - 反革命 15:29:05 12/17/17 (98817)
      - [由于习包子被老习痞【留一个搞政治】教唆得善于伪装,结果得票比薄熙来多。](#) - 反革命 15:20:44 12/17/17 (98815) (3)
        - [所以,习包子是这样爬上去,30%父子跑官要官,30%党内【海选】,30%海外卖江著江曾捧上去](#) - 反革命 15:30:53 12/17/17 (98818) (2)
          - [都是胡面瘫领导,王刚贺国强可以搞【海选】,令计划李源潮搞【海选】怎么就犯法了呢?](#) - 反革命 15:33:49 12/17/17 (98819) (1)
            - [十八大前的【海选】犯了习家大法,令计划被逮捕下狱,李源潮被赶出中委。](#) - 反革命 15:37:28 12/17/17 (98820)
              - [五年来,习包子言传身教,告诉你如何搬弄是非,如何打造习家共产党黑社会。](#) - 反革命 16:49:38 12/17/17 (98821)
    - [习近平莫非心虚了 最难摆布还是军队 2017.12.11 No.95](#) - 纪委书记都是陕西人 (50 bytes) 17:17:36 12/12/17 (98499) (6) <https://www.youtube.com/watch?v=nYy7a2eocWE>
      - [张升民 11月2日晋升上将,监军,肃反.习近平张升民赵乐际都是陕西人.习家天下指日可待.](#) - 反革命 17:37:31 12/12/17 (98505) (5)
        - [张升民工作积极事业心强无可厚非.斯大林定的调子,贝利亚不干,换个人自然有人干。](#) - 反革命 21:54:23 12/12/17 (98514) (3)
          - [升上将了不能无所事事好吃懒做,得努力干革命工作,做出成绩向包子汇报【革】【命】工作](#) - 反革命 22:07:31 12/12/17 (98518)



- [贝利亚-苏联元帅.雅尔塔会议中斯大林曾向美国总统小罗斯福介绍说:\[他是我们的希姆莱\]](#) - 反革命 10:55:53 12/13/17 (98555)
    - [产生一个伟大领袖的必要条件是要批量死人.一团和气团团伙伙投票选举是不可能出领袖的](#) - 反革命 22:02:33 12/12/17 (98516)
    - [所以说,【办好中国的事情,关键在党】是放屁。【办好中国的事情,关键在党的指导思想】。](#) - 反革命 21:58:09 12/12/17 (98515)
      - [张又侠陕西人许其亮山东人.](#) - 反革命 17:40:52 12/12/17 (98512)
- [马克思,马克思主义和马克思主义者.马克思:发明共产主义病毒瘟疫害死一亿人的自由撰稿人.](#) - 反革命 13:54:00 12/11/17 (98337) (9)
  - [习把“坚定维护以习近平同志为核心的党中央权威和集中统一领导”这句话明白写入党章 - “习氏党章”终身制 \(1528 bytes\) 22:44:55 12/11/17 \(98362\)](#) 王沪宁有高招! 令自己不会变“陈伯达” <http://www.peacehall.com/news/gb/china/2017/12/201712121007.shtml>
    - [有一段 19 大闭幕时对外公布的\[19 大关于\[中共章程\(修正案\)\]的决议\]中并未出现的内容](#) - “习氏党章”终身制 23:02:09 12/11/17 (98365) (1)
      - [向全党全国全世界宣示他习近平绝没有可能像他的前任一样接受十年换代的陈规制约](#) - “习氏党章”终身制 23:04:27 12/11/17 (98366)
    - [毛痞当年贪婪终身制的基础是刚刚血洗中国而且全面洗脑全体中国人思维基本姓毛。](#) - 今天习包子就一大粪 22:56:38 12/11/17 (98364)
    - [两年半前,我就说了,习包子要搞终身制就不是人。](#) - 反革命 (95 bytes) 22:49:12 12/11/17 (98363)
      - [习包子最高检察院对前中共重庆市委书记孙政才,立案侦查并采取强制措施](#) - 反革命 10:28:58 12/12/17 (98475) (1)
        - [孙政才是谁栽培的,下一步对谁采取强制措施?习包子是谁栽培的,下一步对谁采取强制措施?](#) - 反革命 10:31:05 12/12/17 (98476)
  - [人类阶级斗争史.资本垄断剥削剩余价值.矛盾普遍.运动绝对.阶级斗争暴力革命.社会主义计划经济.共产主义](#) - 马克思主义 13:54:16 12/11/17 (98338) (8)
    - [原始资本主义估计有垄断\(局部?\).现代资本主义只看到\(薄\)利润,没看到垄断剥削\(高利贷\).](#) - 反革命 13:58:31 12/11/17 (98340) (5)
      - [共产党领倒下,倒是到处是垄断剥削.](#) - 反革命 14:01:27 12/11/17 (98341) (4)
        - [公私合营定量供应统购统销大跃进饿死人,等等,大撒币支援世界革命人民不是垄断?](#) - 反革命 14:19:08 12/11/17 (98343)
        - [没垄断习包子就一事无成.跑官要官公款摆平梦雪转让千万股票钱进巴拿马哪件能离开垄断?](#) - 反革命 14:09:11 12/11/17 (98342) (2)
          - [毛金习垄断资本共产,垄断权力帮派,垄断奴隶户口.](#) - 反革命 15:05:42 12/11/17 (98344) (1)
            - [当年所谓的四大家族被毛痞共产了,今天的周永康\(瞎忙乎\)家族等等被习痞共产了.](#) - 反革命 15:47:50 12/11/17 (98345)

- [马克思主义者:信奉马克思主义并为之实践者,为共产主义奋斗终身.](#) - 反革命 13:54:35 12/11/17 (98339) (1)
  - [在共产党里混,不懂以帮代党打造家天下,就只能象李立三张闻天博古王明那样被淘汰.](#) - 反革命 16:57:03 12/11/17 (98346)
- [蔡奇出师不利 3把火被浇灭 背上沉重包袱](#) - wenxuecity.com (130 bytes) 10:01:14 12/11/17 (98318) (8)
  - [蔡奇或因晋升太快经验不足,把在外地为政的做法搬到北京,那个复杂性是无法比的.](#) - 分析认为, (677 bytes) 10:05:14 12/11/17(98319) (7)
    - [习包子大刀阔斧地把自己搞成光杆司令?有什么样的司令,就有什么样的娄罗.](#) - 反革命 10:09:57 12/11/17(98320) (6)
      - [网上除了我,好象没人骂习仲勋.老习痞跟习包子的区别,](#) - 反革命 10:23:11 12/11/17 (98322) (4)
        - [坑完民众,民众还感激涕零山呼万岁的就是真马克思主义者,否则就是假马克思主义者.](#) - 反革命 10:31:55 12/11/17 (98326)
        - [就是真马克思主义者和假马克思主义者的区别.](#) - 反革命 10:23:56 12/11/17 (98325)
        - [或者说,是活的马克思主义者和被教唆的马克思主义者的区别.](#) - 反革命 10:23:44 12/11/17 (98324)
        - [或者说,是自学的马克思主义者和脑子被灌了屎的马克思主义者的区别.](#) - 反革命 10:23:32 12/11/17(98323)
      - [问题的另一面是,习包子还以为自己掌握了党政军民学东西南北中全党全军全国人民.](#) - 反革命 10:13:21 12/11/17 (98321)
- [死张阳吓坏习近平 军方沉默值得观察 2017.12.06 No.92](#) - 笔名:小民之心 (148 bytes) 16:54:07 12/08/17 (98116) (2) <https://www.youtube.com/watch?v=FusY02h7csA>
  - [张阳张成泽彭德怀刘少奇林彪,说明了什么?为毛金习卖命是没有好下场的.](#) - 反革命 20:06:58 12/08/17 (98118) (1)
    - [春风得意的张又侠许其亮跟 1966 年的林彪一样这话是听不进去的.](#) - 反革命 20:10:57 12/08/17 (98119)
- [马克思为什么不出版《资本论》第 2、3、4 卷](#) - 作者: 侯工 (8645 bytes) 17:08:42 12/07/17 (98028) (22) <http://www.sinovision.net/home.php?mod=space&uid=25052&do=blog&id=226407>
  - [此文说列宁而不是马克思把马克思主义搞成了邪教.但马克思自己坚持剩余价值和阶级斗争](#) - 反革命 (890 bytes) 17:26:26 12/07/17(98029) (21) [https://zh.wikipedia.org/wiki/%E9%A9%AC%E5%85%8B%E6%80%9D%E4%B8%BB%E4%B9%89#cite\\_note-5](https://zh.wikipedia.org/wiki/%E9%A9%AC%E5%85%8B%E6%80%9D%E4%B8%BB%E4%B9%89#cite_note-5)
    - [我认为,马克思就是邪教的鼻祖,否则,他就不需要拿\[辩证法唯物论\]来伪装.](#) - 反革命 (38 bytes) 20:26:26 12/07/17 (98030) (20) <https://www.marxists.org/chinese/maozedong/1937/01.htm>

- [至于马克思的动机只有天晓得,著书立说,骗稿费,出名? ;马克思需要恩格斯救济却是事实.](#) - 反革命 20:30:56 12/07/17 (98031) (19)
  - [毛痞不搅屎就只能是个北大图书管理员, 习痞不搅屎五年后就滚蛋。就这么简单。](#) - 反革命 (117 bytes) 22:07:46 12/07/17 (98038) (18)  
<https://www.marxists.org/chinese/maozedong/marxist.org-chinese-mao-193708.htm>
    - [毛说【人的内部无限的认识能力】后, 革命群众里还会有认为自己没掌握毛泽东思想的吗?](#) - 反革命 23:16:28 12/07/17 (1)
      - [马列毛金习的层层画皮被剥去后,共产党就是一个杀人抢劫颠倒历史破坏经济的黑社会组织.](#) - 反革命 15:16:16 12/08/17 (98108)
    - [毛金习需要党同伐异杀 AB 团占领井冈山延安, 所谓的民主集中制还靠得住吗](#) - 反革命 22:48:51 12/07/17 (98046) (1)
      - [1942 年延安座谈已经说了要一言堂,1949 年还有可能是民主自由的中国吗?](#) - 反革命 22:51:03 12/07/17 (98047)
    - [搅屎无产阶级成炮灰, 却申明辩证唯物论是为无产阶级服务的。](#) - 反革命 22:41:52 12/07/17 (98043) (3)
      - [只能说辩证唯物论是为从无产阶级里爬上来的大小共产奴隶主服务的](#) - 反革命 22:42:42 12/07/17 (98044) (2)
        - [说存心往上爬也有失公允,是毛金习打造家天下拉帮结伙,不是每个之江新军都想拼命往上爬](#) - 反革命 17:19:36 12/08/17 (98117)
        - [也不完全对, 也有不得善终的, 只能说辩证唯物论是为毛金习服务的。](#) - 反革命 22:43:06 12/07/17 (98045)
    - [同时鼓吹完全相反的观点,从来没有救世主,毛痞是大救星,习痞是领袖。](#) - 反革命 22:41:13 12/07/17 (98042) (1)
      - [社会主义计划经济.一带一路大撒币.外企建共产党支部.是【存在决定意识】吗?](#) - 反革命 14:43:00 12/08/17 (98102)
    - [模棱两可忽悠:【但他们并不是, 或者不完全是】【都有某种程度的轻视工农兵】](#) - 反革命 22:40:26 12/07/17 (98041) (2)
      - [五年,习某就从几乎默默无闻变成了伟大的哲学家,政治家,作家,世界革命人民的领袖.神.](#) - 反革命 14:48:46 12/08/17 (98103) (1)
        - [习包子还是经济学家,万能组长.](#) - 反革命 15:19:57 12/08/17 (98114)

- [从唯心的观点出发,以号称唯物的观点搅屎。变色龙,往家天下的道路上狂奔。](#) - 反革命 22:39:53 12/07/17 (98040) (1)
      - [\[号称\]活的马克思主义\]牵强地把自然类比社会,还有夸张夸大,模棱两可,变色龙,时空俱进](#) - 反革命 10:04:41 12/08/17 (98097)
    - [矛盾是普遍的,运动是绝对的。所以,革命是天经地义的。尸体里的分子原子还运动呢。](#) - 反革命 22:13:23 12/07/17 (98039) (2)
      - [没有毛共瞎折腾,2017 中国人均 GDP 应排名 30 左右,而不是 70.](#) - 反革命 (91 bytes) 23:04:26 12/07/17 (98048) (1)
 

<http://www.juwai.com/news/207330.htm> 韩国 28 \$30285  
台湾 34 \$23940 中国 70 \$9482

        - [按年份算,30 多年拉下排名 30 多位.习包子说,不能否定前 30 年.](#) - 反革命 13:31:21 12/08/17 (98101)
- [在延安文艺座谈会上的讲话 毛泽东 结论（一九四二年五月二十三日）](#) - 中文马克思主义文库 (129 bytes) 00:53:10 12/07/17 (97934) (28) <https://www.marxists.org/chinese/maozedong/marxist.org-chinese-mao-194205.htm>
  - [【从客观存在的事实出发】搅屎【一起从事于伟大解放斗争】，【从分析这些事实中找出](#) - 反革命 00:54:03 12/07/17 (97935) (27)
    - [方针、政策、办法来】。如果文艺是个人主义的【自我表现来创作】，共产革命岂不泡汤？](#) - 反革命 00:54:15 12/07/17 (97936) (26)
      - [一：文艺是为什么人的？](#) - 反革命 00:56:43 12/07/17 (97943) (1)
        - [【要在群众斗争里实际发生作用的活的马克思主义】](#) - 反革命 00:57:16 12/07/17 (97945)
      - [二：如何普及文艺，如何提高文艺](#) - 反革命 00:56:25 12/07/17 (97941) (6)
        - [文艺能煽动革命就行，【革命的功利主义者】急功近利，不管死后洪水滔天。](#) - 反革命 01:00:05 12/07/17 (97954)
        - [【文艺就把斗争典型化，推动人民群众走向团结和斗争】](#) - 反革命 00:59:41 12/07/17 (97952)
        - [【到火热的斗争中去，分析一切阶级一切斗争形式】](#) - 反革命 00:59:16 12/07/17 (97951)
        - [民可使由之，不可使知之。知识越多越反动：](#) - 反革命 00:58:08 12/07/17 (97948)
        - [不是沿着【干部所需要的高级文艺】方向去提高，也不是沿着资产阶级所需要的](#) - 反革命 00:57:48 12/07/17 (97947) (1)
          - [高级文艺方向去提高。而是【沿着工农兵自己前进的方向去提高】](#) - 反革命 00:58:29 12/07/17 (97950)

- [三：文艺和党的关系，文艺界统一战线问题](#) - 反革命 00:56:01  
12/07/17 (97940) (3)
  - [【一切文化或文学艺术都是属于一定的阶级，属于一定的政治路线的。】](#) - 反革命 01:02:30 12/07/17 (97957)
  - [【革命文艺是整个革命事业的一部分，是齿轮和螺丝钉】](#) - 反革命 01:02:08 12/07/17 (97956)
  - [敌强我弱时就搞统一战线蚕食对手直到有能力消灭对手](#) - 反革命 01:00:58 12/07/17 (97955)
- [四：文艺界的主要的斗争方法](#) - 反革命 00:55:34 12/07/17 (97939) (10)
  - [【反对只有正确的政治观点而没有艺术力量的所谓“标语口号式”的倾向】](#) - 反革命 01:07:14 12/07/17 (97966)
  - [【没有抽象的人性】讲人性就无法颠倒历史屠杀百万饿死千万。](#) - 反革命 01:06:54 12/07/17 (97965)
  - [【文艺的基本出发点是】为阶级斗争服务](#) - 反革命 01:06:33 12/07/17 (97964)
  - [【一切危害革命群众的黑暗势力必须暴露之，一切革命斗争必须歌颂之】](#) - 反革命 01:06:10 12/07/17 (97963)
  - [不要用杂文形式隐晦曲折，要大声疾呼（革命）](#) - 反革命 01:05:47 12/07/17 (97962)
  - [给烈士戴高帽：【反革命艺术家,才有所谓人民是\[天生愚蠢的\],革命群众是\[专制暴徒\]】](#) - 反革命 01:05:25 12/07/17 (97961)
  - [【歌颂革命人民（烈士）的功德，鼓舞革命人民（炮灰）的斗争勇气】](#) - 反革命 01:04:20 12/07/17 (97960)
  - [【懂得正确的立场是什么东西】讲效果，能共产颠倒历史就是正确的立场。](#) - 反革命 01:03:55 12/07/17 (97959) (1)
    - [围困长春饿死二十萬就是正确的立场。毛金习不择手段。](#) - 反革命 01:09:13 12/07/17 (97967)
  - [用辩证唯物论破坏旧世界，【建设起新东西来。】](#) - 反革命 01:03:29 12/07/17 (97958)
- [五：【一切共产党员,一切革命家,一切革命的文艺工作者,都应该学鲁迅的榜样】](#)， - 反革命 00:54:49 12/07/17 (97937) (1)
  - [为了毛金习家天下，【鞠躬尽瘁，死而后已】。](#) - 反革命 00:55:08 12/07/17 (97938)
- [为什么要集中学习毛泽东这两篇著作？在“两论”发表 80 周年之际，全面学习和掌握.](#) - 指示源自习近平本人 (303 bytes) 11:06:47 12/06/17 (97912) (10)
  - [说的是无产阶级领导一切,搞的是共产奴隶主拉帮结伙领导一切](#) - 反革命 12:20:54 12/06/17 (97921)

- [说的是存在决定意识,搞的是意识决定存在:党媒姓习防火墙一言堂](#) - 反革命 12:20:44 12/06/17 (97920)
- [说的是经济基础决定上层建筑,搞的是上层建筑决定经济基础:朱共惨分税制刘鹤供给侧](#) - 反革命 12:20:32 12/06/17 (97919)
- [说的是集体主义,搞的是共产奴隶主无法无天的个人主义](#) - 反革命 12:20:20 12/06/17 (97918)
- [包子搞的是花架子,学归学,并没有用来指导实践,干的是体力活,【撸起袖子加油干】](#). - 反革命 12:07:50 12/06/17 (97915) (2)
  - [钟绍军军内反腐,王 73 党内反腐,没看到理论指导下的全国性的二次文革](#). - 反革命 12:10:09 12/06/17 (97916) (1)
    - [毛痞的五论是用来颠倒中国历史的,不是你习包子用来小打小闹的](#). - 反革命 12:12:40 12/06/17 (97917)
- [搅屎论大全:《各阶级分析论》《痞子运动论》《实践论》《矛盾论》《延安文艺座谈论》](#) - 反革命 11:34:37 12/06/17 (97913) (2)
  - [《文艺座谈论》文艺必须为工农兵的阶级斗争需要服务.阶级论跟斗争需要分开讲,伪装一下](#) - 反革命 12:47:11 12/06/17 (97922)
  - [学完这五论,还不扣好第一颗扣子参加革命当炮灰,还在那早 9 晚 5 上班,简直就不是人](#). - 反革命 11:55:01 12/06/17 (97914)
- [维基百科,赤化:赤化是指进行共产主义或相关类似思想的感染和传播](#)。 - 自由的百科全书.. (819 bytes) 12:28:01 12/05/17 (97838) (16)
  - [——深入学习贯彻习近平同志关于辩证思维的思想和方法《人民日报》2016年10月28日](#) - 海南省委副书记李军 (572 bytes) 16:14:21 12/05/17 (97857) (6)
    - [强调领导干部要切实提高辩证思维能力,善于运用辩证思维谋划经济社会发展](#) - 习近平树立了典范 16:15:02 12/05/17 (97859) (5)
      - [【习近平成了谋划经济社会发展的典范】包子及其随手提拔的马仔都是经济学家能手?](#) - 反革命 16:19:43 12/05/17 (97865) (4)
        - [这样大学里的经济专业都可以关了.学马克思的唯物辩证法就可以了.要不网上叫中共土共](#) - 反革命 16:30:10 12/05/17 (97868) (3)
          - [唯物辩证法的初衷是,运动起来,让无产阶级作茧自缚成共产奴隶.毛痞好夺权 1949 和 1966](#) - 反革命 16:34:09 12/05/17 (97869) (2)
            - [公然申明辩证唯物论是为无产阶级服务的;再一个是它的实践性,你就得参加变革现实的实践](#) - 毛痞是这么说的, (246 bytes) 16:57:45 12/05/17 (97871)
            - [马列邪教只管砸烂旧世界夺权,夺权后怎么办党屎专家说【列宁.没有能够来得及.阐述】](#). - 反革命 16:52:07 12/05/17 (97870)

- [「赤化」列宁认为建立无剥削的社会通过暴力革命形式是最直接迅速和有效的 - 跟随该党暴力革命 \(93 bytes\) 12:32:08 12/05/17 \(97839\) \(8\)](#)
  - [这张毛图表现的是全中国人按毛的颠倒黑白的思路思考,缺陷是没有把中间的真毛表现出来 - 张宏图的这张毛图 14:09:58 12/05/17 \(97855\) \(1\)](#)
    - [表现了毛痞要求别人的集体主义共产机器人;没把毛痞自己的无法无天的个人主义表现出来. - 反革命 14:16:11 12/05/17 \(97856\)](#)
  - [毛痞延安整风就是宣扬集体主义消灭个人主义,不如此毛痞无以揩油无以生存下去. - 反革命 12:44:04 12/05/17 \(97842\) \(3\)](#)
    - [集体主义就是白天集体出工,晚上夜校集体路线教育洗脑,根本不知道自己劳动应该所得. - 反革命 13:00:18 12/05/17 \(97844\) \(1\)](#)
      - [油水被毛金习揩走了,到处建行宫,中南海开妓院.那两个厅省级枪杀爆炸情人的小毛金习. - 反革命 13:04:53 12/05/17 \(97845\)](#)
    - [习包子命令学习\[治国理政\]第二卷,也不撒泡尿自己照照什么玩意. - 反革命 12:47:11 12/05/17 \(97843\)](#)
  - [私有制下掌握财富的人数比公有制掌握财富的几个共产党书记的人数要多得多. - 反革命 12:40:45 12/05/17 \(97841\)](#)
  - [结果是比剥削还剥削百倍的共产奴隶制度,恶劣的是共产党书记们可以为所欲为无恶不作 - 反革命 12:40:11 12/05/17 \(97840\)](#)



- [在延安文艺座谈会上的讲话 毛泽东 引言（一九四二年五月二日） - 中文马克思主义文库 \(24 bytes\) 22:17:00 12/03/17 \(97746\) \(21\) https://www.marxists.org/chinese/maozedong/marxist.org-chinese-mao-194205.htm](#)
  - [全文 18834 个字\(包括标点符号\)【从思想上组织上认真地整顿一番完成民族解放的任务】 - 反革命 22:17:38 12/03/17 \(97747\) \(20\)](#)
    - [这里的【解放】不是使中国人从被日寇侵华解放出来，更不是使中国人成为自由人。 - 反革命 22:22:38 12/03/17 \(97748\) \(19\)](#)

- [而是，从思想上洗脑组织上赤化实现中国共产奴隶制毛家天下。](#) - 反革命 22:24:03 12/03/17 (97749) (18)
  - [马列主义是自相矛盾搬弄是非颠倒黑白的邪教，毛看到了利用这邪教打造毛家天下的机会。](#) - 反革命 22:26:52 12/03/17 (97750) (17)
    - [1.立场问题。党媒姓党。站在被洗脑的民众立场生产炮灰。](#) - 反革命 (2268 bytes) 22:58:47 12/03/17 (97755) (1)
      - [党政军民学,东西南北中,包子是领导一切的,是世界革命人民的领袖,这是立场问题.](#) - 反革命 12:25:31 12/04/17 (97781)
    - [2.态度问题。歌功颂德，报喜不报忧。一言堂。不可言论自由。](#) - 反革命 22:57:44 12/03/17(97754) (1)
      - [陈独秀被大浪淘沙,毛痞才是真正的共产党,要坏的说成好的,死的说成活的,不建防火墙才怪](#) - 反革命 12:16:19 12/04/17 (97780)
    - [3.工作对象问题。工农兵及其干部。先赤化干部，再通过干部赤化工农兵。](#) - 反革命 22:57:09 12/03/17 (97753) (1)
      - [共产传销不仅洗脑骗钱,孙骗宋的,毛骗彭璜的,还直接打砸抢杀人放火.](#) - 反革命 12:09:33 12/04/17 (97779)
    - [4.工作问题\[与工农兵打成 1 片\]煽动群众成炮灰,掌权后依靠铁幕镇压反射杀逃亡\(曰少数坏人\)](#) - 反革命 22:56:20 12/03/17 (97752) (2)
      - [唆使【抢劫杀人】不是艺术;唆使【共产革命】就是艺术.](#) - 反革命 15:13:06 12/04/17(97794)
      - [“你们\(江青张玉凤等\)怎么办?只有天知道”](#) - 毛痞快死了, 12:29:35 12/04/17 (97782)
    - [5.学习问题。唯心臆断存在共产主义社会.却说\[存在决定意识\].鼓吹阶级、阶级斗争](#) - 反革命 22:53:20 12/03/17 (97751) (7)
      - [毛痞一口一个无产阶级资产阶级,毛金习怎么代表无产阶级?抓大放小?](#) - 反革命 11:41:56 12/04/17 (97776) (2)
        - [中朝无产阶级只有观看家天下党中央黑箱操作的份,中国作协只有拍马屁的份.](#) - 反革命 11:42:10 12/04/17 (97777) (1)
          - [中朝无产阶级能象美国的无产阶级用选票把资产阶级的总统赶出白宫吗?](#) - 反革命 11:42:25 12/04/17 (97778)
      - [鼓吹\[就是意识决定存在\]阶级、阶级斗争](#) - 反革命 09:39:55 12/04/17 (97773) (3)
        - [鼓吹就是夸大夸张,鼓吹就是无中生有,鼓吹就是\[意识决定存在\].](#) - 反革命 11:31:16 12/04/17 (97775)



- [习包子连马克思\[存在决定意识\]这搅屎棍都没掌握,还煞有介事开了个文艺座谈会,画虎类犬](#) - 反革命 (104 bytes) 11:21:32 12/04/17 (97774) (1)
  - [\[在毛泽东的旗帜下前进\]舆论先行整风整人夺权习包子抢班夺权只会【撸起袖子加油干】](#) - 反革命 12:55:18 12/04/17 (97783)
- [大会确立了习近平新时代中国特色社会主义思想的历史地位,并且在党章中确立为必须坚持的指导思想](#) 16:39:41 12/01/17 (97654) (15)
  - [社会主要矛盾已经转化为人民日益增长的美好生活需要和不平衡不充分的发展之间的矛盾](#) - 习包子十九大报告 (344 bytes) 18:04:59 12/01/17 (97664) (5)
    - [【不平衡不充分】是什么玩意呢,美国还有不少贫民窟,世界各地都有,等于没说或要杀富济贫好顺手牵羊.](#) - 反革命 18:12:38 12/01/17 (97667) (2)
      - [习包子要把国企做优做大做强,他好刮油水,搬出 54 宪法,他要开倒车,就是修改目的](#) - 反革命 18:15:23 12/01/17 (97668) (1)
        - [习包子方方面面都是奔着毛痞的共产奴隶制度去的,至于有没有碰壁,那是另一回事.](#) - 反革命 18:20:26 12/01/17 (97669)
    - [“人民日益增长的物质文化需要同落后的社会生产之间的矛盾这一社会主要矛盾没有变”](#) - 十一届六中到十八大 18:06:05 12/01/17 (97665) (1)
      - 1981年党的十一届六中全会通过的《关于建国以来党的若干历史问题的决议》指出：“我国所要解决的主要矛盾，是人民日益增长的物质文化需要同落后的社会生产之间的矛盾。”此后，历届党的代表大会都确认这一提法，十三大以后将其认定为我国社会主义初级阶段的主要矛盾。十八大报告指出，“人民日益增长的物质文化需要同落后的社会生产之间的矛盾这一社会主要矛盾没有变”。
      - [“落后的社会生产”就是说,还是人治,还没有实行自由市场经济,不是依法治国](#) - 反革命 18:09:50 12/01/17 (97666)
  - [铁凝怎么说的,最新成果政治宣言科学指引政治智慧文化魅力人民情怀历史担当宏阔抱负](#) - 反革命 (452 bytes) 16:51:41 12/01/17 (97656) (6)
    - 习近平总书记所作的报告，是马克思主义与中国实际相结合的最新成果，是中国特色社会主义新时代的开篇之作，是实现中华民族伟大复兴的政治宣言和行动纲领。我们深切感受到，党和国家取得历史性成就的最根本原因，就是以习近平同志为核心的党中央的坚强领导，就是习近平新时代中国特色社会主义思想的科学指引。我们深切感受到，以习近平同志为核心的党中央以非凡的政治智慧、丰沛的文化魅力、博大的人民情怀、强烈的历史担当、复兴民族伟业的宏阔抱负，引领中国特色社会主义进入了新时代。 <http://www.chinawriter.com.cn/n1/2017/1102/c403993-29623830.html>
    - [这就是中国作协提倡的共产党马屁文化.](#) - 反革命 17:25:47 12/01/17 (97662)

- [\[党和国家取得历史性成就的最根本原因\]这五年取得什么成就?毛痞饿死人还能歌功颂德](#) - 反革命 17:08:11 12/01/17 (97661)
- [最新成果:王沪宁每隔几年就能煮出一个最新成果;政治宣言:习包子上台了要终身执政](#) - 反革命 16:55:35 12/01/17 (97657) (3)
  - [科学指引:人均 GDP 八万美元;政治智慧:跑官要官拍马屁卖江著,文革小组架空原国家机器](#) - 反革命 17:04:44 12/01/17 (97658) (2)
    - [文化魅力:通商宽衣;人民情怀:拉帮结伙篡党夺权运动治国厕所革命驱赶低端人口](#) - 反革命 17:05:02 12/01/17 (97659) (1)
      - [历史担当:习家天下;宏阔抱负:54 宪法毛二世](#) - 反革命 17:05:42 12/01/17 (97660)
        - [习包子本来是既得利益大贪官资产阶级里的一员。抓大放小跳出来霸占国库。](#) - 反革命 21:15:38 12/01/17 (97673)
  - [这句话是什么意思呢,就是说,即使习包子五年后滚蛋,也要长期坚持垂廉听政.](#) - 反革命 16:41:33 12/01/17 (97655)
- [张阳老家曝光 曾不下 13 次痛批徐才厚](#) - 来源: 政事儿综合 (5604 bytes) 13:48:17 11/29/17 (97476) (22)
  - [不管中国作协再怎么折腾十九大精神也跑不出毛痞圈好的延安文艺座谈的窠臼](#) - 反革命 (55 bytes) 19:55:03 11/29/17 [http://download.people.com.cn/zuojia/wyb3B171106\\_Print.pdf](http://download.people.com.cn/zuojia/wyb3B171106_Print.pdf)
    - [【在 19 大报告中,坚持以人民为中心的思想..因为党的根本宗旨是全心全意为人民服务】](#) - 反革命 12:15:46 11/30/17 (97585) (3)
      - [连党员都是刍狗,还以人民为中心!\[以人民为中心\]就是要文学\[以忽悠人民为中心\]](#) - 反革命 12:30:01 11/30/17 (97587) (1)
        - [请问,掌握北京市财权人事权调动警察驱赶低端人口的蔡奇是党员投票选举的吗?](#) - 反革命 12:32:21 11/30/17 (97588)
      - [正确说法是,坚持以共产奴隶主为中心..因为党的根本宗旨是为共产书记们服务](#) - 反革命 12:17:49 11/30/17 (97586)
    - [习家共产奴隶制能【实现民族伟大复兴】,不骂柳建伟脑子进了水都不行.](#) - 反革命 11:17:37 11/30/17 (97581) (3)
      - [防火墙还文化自信自欺欺人.共产党文化就是造神文化,马屁文化,两面人文化,搬弄是非文化](#) - 反革命 11:23:56 11/30/17 (97582) (2)
        - [从夺取政权批量杀人抢劫,一个接一个运动,饿死人定量供应,搬弄是非文化贯穿始终](#) - 反革命 11:37:12 11/30/17 (97583) (1)
          - [共产奴隶制下,不仅奴隶分 369 等,党官奴隶主也分 369 等.这共产奴隶制就为魔头毛金习定制](#) - 反革命 11:43:32 11/30/17 (97584)
    - [毛痞说【政治,不论革命的和反革命的,都是阶级对阶级的斗争,不是少数个人的行为.】](#) - 反革命 (42 bytes) 11/29/17 在延安文艺座谈会上的讲话（一九四二年五月）  
<https://www.marxists.org/chinese/maozedong/marxist.org-chinese-mao-194205.htm>

- [毛痞的讲话是臭裹脚布,又臭又长,粗略快速地浏览了一遍.阶级论,阶级斗争论,蔓延瘟疫论 - 反革命 21:10:08 11/29/17 \(97514\) \(1\)](#)
  - [\[领袖\]搬弄是非:共产,集权,共产奴隶制家天下 VS 分产,分权,民主自由文明国家 - 反革命 21:14:19 11/29/17 \(97515\)](#)
- [事实上,政治正是少数人毛金习颠倒历史,忽悠工农兵当炮灰的个人行为. - 反革命 20:40:51 11/29/17 \(97508\) \(3\)](#)
  - [【检验一个作家的主观愿望即其动机是否正确,是否善良】活阎王毛痞还配用【善良】两字! - 反革命 20:45:45 11/29/17 \(97509\) \(2\)](#)
    - [毛痞说\[对于一切包含反民族、反科学、反大众和反共的观点的文艺作品必须给 - 以严格的批判和驳斥\] 20:47:42 11/29/17 \(97510\) \(1\)](#)
      - [事实上,毛共就是反民族、反科学、反大众的共产主义瘟疫. - 反革命 20:49:13 11/29/17 \(97511\)](#)
- [毛痞说【人民要求普及,跟着也就要求提高】,所以中国作协现在应多写【两面人】话剧 - 反革命 20:21:46 11/29/17 \(97505\) \(5\)](#)
  - [毛痞说【要求逐年逐月地提高。在这里，普及是人民的普及，提高也是人民的提高。】 - 反革命 \(98 bytes\) 20:23:05 11/29/17 \(97506\) \(4\)](#)
    - [现在要把马列毛搬弄是非提高到习包子特色搬弄是非。能提升的空间不大，有天花板。 - 反革命 23:15:31 11/29/17 \(97519\) \(3\)](#)
      - [【提高】就是【修正\[主义\]】.面目全非了,就是金主体思想,习包子主义了.否则就有天花板 - 反革命 00:28:16 11/30/17 \(97523\) \(1\)](#)
        - [再说\[是\]\[非\]就是\[正\]\[反\],还有模棱两可的,得寸进尺的,随时间变化的,中国特色的【是】【非】? - 反革命 00:32:53 11/30/17 \(97525\)](#)
      - [靠习包子自己估计不行,迄今,包子只会喊口号,什么真理,辩证法, Buzzword - 反革命 23:24:56 11/29/17 \(97520\) \(2\)](#)
        - [防火墙的存在说明习王滬宁只会冲着共产机器人说大话,完全没有解放全人类的雄心壮志 - 反革命 23:30:13 11/29/17 \(97521\) \(1\)](#)
          - [当年中国人是苦寻马列真理,今天包子行政命令学第二卷.说明马列毛前无古人后无来者 - 反革命 23:34:14 11/29/17 \(97522\)](#)
  - [张阳有没有准备政变包子,只有包子的一面之词.这是包子分期分批打造家天下的既定步伐. - 反革命 16:20:02 11/29/17 \(97503\)](#)
  - [美国总统 4 年 8 年滚蛋,卸任后,大家能聚在一起,有说有笑,一起拍照留念. - 反革命 14:29:08 11/29/17 \(97493\) \(1\)](#)

- [习包子贪婪,拉帮结伙终身制家天下,恢复发动毛痞绞肉机,中国官场,一个字,乱!](#) - 反革命 14:29:35 11/29/17 (97494)
  - [如果张阳自杀,说明张阳不鸟包子,如同林彪拒不向老毛认错.](#) - 反革命 14:16:13 11/29/17 (97486) (1)
    - [如果张阳被\[自杀\],说明包子连专案组都掌控不了,还伟大领袖.](#) - 反革命 14:16:28 11/29/17 (97488)
  - [【是】【非】完全相反,共产党搬弄是非就是“两面人”,凭什么责备张阳“两面人”?](#) - 反革命 13:52:15 11/29/17 (97478) (2)
    - [习家父子就是“两面人”,老习痞反毛党,习包子反邓党.大家彼此彼此,都是“两面人”.](#) - 反革命 13:54:43 11/29/17 (97479) (1)
      - [“两面人”根源就是习包子捧为真理的马列邪教,非“两面人”理论无以颠倒历史赤化半球.](#) - 反革命 14:09:44 11/29/17 (97483)
- [北京穷人富人的中国梦都碎了：我恨共产党](#) - 阿波罗新闻网 11-28 (3045 bytes) 09:55:57 11/28/17 (97396) (4)
  - [毛金习什么权都抓,什么都管不好.张阳被包子杀了,胡面瘫高风亮节下一个房峰辉](#) - 反革命 09:58:19 11/28/17 (97397) (3)
    - [本来一党已经管不好一个国家,还要开倒车一帮人\(之江新军\)来管,终极一家人毛金习来管](#) - 反革命 10:50:10 11/28/17 (97398) (2)
      - [蔡奇驱赶低端人口权力运作效率很高,北京官员财产公开怎么就政令无效呢?暗箱瓜分](#) - 反革命 11:07:42 11/28/17 (97404)
      - [国库钱多,问题是那国库是你的吗?县委书记都无法再往上爬,还要父子一起跑官要官.](#) - 反革命 10:54:45 11/28/17 (97399)
- [網民在網上扒出的官方文件顯示，昌平區曾要求，「嚴格控制低端人口流入」](#) - 低端人口 (208 bytes) 12:35:50 11/27/17 (97286) (7)
  - [房山區曾對住宅小區的建設要求「避免大量外來低端人口的湧入」，](#) - 低端人口 (48 bytes) 12:36:09 11/27/17 (97287) (6)
    - [石景山區曾要求「清理整治低端人口聚集大院」等等。](#) - 低端人口 12:36:34 11/27/17 (97288) (5)
      - [嘴上依法治国,实际 369 等,就为方便大小土皇帝抢劫.蔡奇 1975 年福建师大工农兵学员](#) - 反革命 12:56:09 11/27/17 (97292) (1)
        - [这 369 等是在所谓的\[中国公民\]里划分.美国\[也\]只分三等,非法移民,合法移民,美国公民](#) - 反革命 17:47:27 11/27/17 (97351)
      - [习包子健忘得很,当年自己被毛痞作为低端人口赶去梁家河蹲厕所.](#) - 反革命 12:50:23 11/27/17 (97291)
      - [习包子蔡奇这种流氓当上了土皇帝,可不得了啦.](#) - 反革命 12:41:35 11/27/17 (97290)

- [湖南农民毛痞子运动,陕北的习共匪,算什么人口?](#) - 反革命 12:39:51 11/27/17 (97289)
- [中共上一届的党代会召开了 3 次主席团会议,但在中共 19 大会议上,主席团却召开了 4 次会议 - 《苹果日报》更指出 \(514 bytes\) 22:24:17 11/25/17 \(97137\) \(9\)](#)
  - [用意何在? 习近平公开宣布坚持邓小平改开道路 \(2017.11.21\)](#) - 森哲深谈 (240) (159 bytes) 22:35:14 11/25/17 (97138) (8) <https://www.youtube.com/watch?v=3nmSgj1FOSY>
    - [森哲给包子涂脂抹粉,包子要搞家天下是路人皆知的事。习共党是低端人口属于消灭之列。](#) - 反革命 22:47:03 11/25/17 (97141) (5)
    - [很简单啊,他坚持毛思想,但把毛孙踢出;坚持邓,也是为了说明关起邓孙女婿是正确的](#) - HongLin18 小时前 (122 bytes) 22:53:52 11/25/17 (97142) (4)
      - [毛痞康生也不是吃素的,老习痞以为瞒天过海结果滚进秦城,习家天下只能\[留一个搞政治\]](#) - 反革命 23:07:30 11/25/17 (97143) (3)
        - [打倒老习跟打倒刘邓是有本质区别,1 个是要篡\(毛\)党夺权,1 个是要发展经济走资本主义道路](#) - 反革命 09:40:18 11/26/17 (97201) (1)
          - [当然,两者都挡了毛家天下的道。](#) - 反革命 09:41:20 11/26/17 (97202)
        - [\[凡是要推翻一个政权,总要先造成舆论\]老习用小说反党,包子 CCTV 上说墨\[共惨主义\]是甜的](#) - 反革命 23:44:23 11/25/17 (97144)
    - [提及改革就是肯定邓的改革开放?党政分开已被彻底否定了!习的改革和邓的改革是两码事](#) - 太牵强了吧? (153 bytes) 22:40:23 11/25/17 (97139) (1)
      - [低端人口蔡奇可以越级提拔,狗腿钟绍军怎么就候补委员出局呢?](#) - 反革命 22:44:33 11/25/17 (97140)
  - [崇拜习近平成风 昏聩愚忠或高级黑? \(博讯北京时间 2017 年 11 月 23 日 转载\)](#) - 来源: 世界新闻网 (3443 bytes) 11:16:51 11/23/17 (96795) (6)
    - [大权独揽的习近平是真傻还是假傻的问题,已经远没有他是真坏还是假坏这个问题更重要。](#) - 【梁京评论】 11-21 (2517 bytes) 15:05:12 11/23/17 (96826) (1)
      - [中国将不可能避免出现某种摊牌局面,而那时习做出什么样的道德选择,关系著太多人的命运](#) - 因为在他的任上, 15:07:00 11/23/17 (96827)
    - [习近平 19 大中不敢放手一搏,就是看到新提拔的这批人\(所谓“之江新军”\)良莠不齐,](#) - 消息人士还说, (242 bytes) 11:18:26 11/23/17 (96796) (3)
      - [不是一支完全靠得住的队伍.当年曾国藩平定大乱,声望和势力都达顶峰,但丝毫不敢存](#) - 消息人士还说, (82 bytes) 11:20:36 11/23/17 (96797) (2)
        - [习包子已经“问鼎”,怎么跟曾国藩比呢?除了 19 大闭幕没转播,没见跟习包子闹场的.](#) - 反革命 15:17:47 11/23/17 (96828)
        - [“问鼎之心”.主因就在手下将帅心态各异,支持“护国卫道”,但未必拥护“改朝换代”](#) - 消息人士还说, 11:21:26 11/23/17 (96798)

- [中共将派员赴港宣讲 19 大 杨晓渡、陈敏尔、黄坤明等](#) - 来源: RFA (734 bytes) 07:28:39 11/22/17 (96553) (2)
  - [宣讲一国两制, 宣讲习包子篡党夺权, 宣讲习共党取代邓共。](#) - 反革命 07:30:07 11/22/17 (96554) (1)
    - [宣讲越境绑架香港书商就是全面依\(习\)法治国。](#) - 反革命 07:35:11 11/22/17 (96556)
- [鲁炜因为成功帮温家宝塑造“平民总理”形象, 被温家宝派任为北京市委宣传部部长](#) - 中宣部副部长鲁炜 (745 bytes) 11:39:11 11/21/17 (96475) (13)
  - [在\[坚持党的领导\]的旗帜下,如果你贪的太多\[超过 30 万\]又没机会抱上包子的大腿,倒霉。](#) - 反革命 11:44:25 11/21/17 (96476) (12)
    - [包子说共产党领导,多党参政,3 权分立是个屁,包子立法执法监督,分点残羹给花瓶民主党派](#) - 反革命 14:36:51 11/21/17 (96500)
    - [习包子主动退赃\[30 万\]是贪污标准,下限,无罪,还可以得党内\[海选\]高票,进军伟大领袖。](#) - 反革命 13:56:37 11/21/17 (96495) (8)
      - [\[30 万\]是贪污标准,下限,无罪.你可以想象过去,十九大分赃大会,一个个都是硕鼠。](#) - 反革命 14:30:20 11/21/17 (96499)
      - [少说 3 百万,\[30 万\]公款是不可能摆平梦雪的。](#) - 反革命 14:28:19 11/21/17 (96498)
      - [包子被动退赃?江森哲还说什么王岐山反击.党治就是人治,搬弄是非,无法无天,抢劫俱乐部](#) - 反革命 14:04:22 11/21/17 (96496) (5)
        - [俱乐部里站错队,或搞单干\(饶漱石\),或后台老板倒了退休了,拒绝隐退见好就收都可能倒霉。](#) - 反革命 14:10:57 11/21/17 (96497) (4)
          - [共产党高官权斗倒霉有不同方式,养起来的\(老习痞\)儿子照样上清华,弄死的\(刘少奇彭德怀\)](#) - 反革命 15:38:04 11/21/17 (96516) (3)
            - [\[津穆加贝奢华别墅曝光秒杀欧洲皇宫\]世界各国共惨党都是杀人抢劫权斗俱乐部无一例外](#) - 反革命 15:42:33 11/21/17 (96518) (2)
              - [什么是陈歪嘴【马克思理论功底不深】?把防火墙拆了,带上王沪宁,我们来辩论辩论](#) - 反革命 15:46:48 11/21/17 (96519) (1)
                - [既要集权又要发展经济,世上哪有这种好事,巧妇王沪宁还就做出了这种无米之炊](#) - 反革命 15:50:18 11/21/17 (96520)
      - [党官贪太多不行,不贪靠那点名义工资估计会熬出病,公开工资待遇瓜分国库又怕草民有意见](#) - 反革命 11:49:20 11/21/17 (96477) (1)
        - [若随大流贪的不过份,包子抢班夺权只能把他闲置.不让党官贪污盗窃还坚持什么党的领导](#) - 反革命 11:53:31 11/21/17 (96480)

- [等一年半载后，习打虎再取得伟大胜利后，就可以把“伟大领袖”的画像再挂上去了。](#) - 2016 十日文革 (454 bytes) 13:44:39 11/19/17 (96122) (1)
  - 我感觉习这个人，趣味不高，没别的爱好，就爱好：一马屁，二酒菜，三女色。这大概就是习伟大斗争的伟大动力之所在。看来习还要继续奋斗啊。只是政变的风声太紧，习还是别把自己的脑袋也给撤下去了，那就再也挂不上去了。
  - [螺旋式上升。我不多说了。](#) - 2016 十日文革 13:45:33 11/19/17 (96123)
- [习近平心腹陈希的这几句话，内涵竟是新时代恐怕要由这些野心家们任性地玩弄一阵子了](#) - 来源：自由亚洲电台 (3504 bytes) 17:17:40 11/18/17 (96057) (11)
  - [【答】我个人认为在可预见的将来不太会有承认双重国籍的可能.鉴定国籍以\[国籍法\]为准 - 双重国籍有希望吗？](#) (197 bytes) 22:12:51 11/18/17 (96069) (3)
    - [毛金习圈养共产奴隶与文明国家作对，有 14 亿共产奴隶还差你那几个找死的汉奸？](#) - 反革命 22:19:29 11/18/17 (96070) (2)
      - [\[中国一不输出革命,二不输出饥饿和贫困,三不去折腾你们,还有什么好说的。\]](#) - 习男儿语录 18:42:47 11/19/17 (96136)
      - [谁要是把包子惹毛了,习包子威胁说它会去折腾你,象当年毛痞折腾印尼造成 50 万华人被屠杀](#) - 反革命 22:26:03 11/18/17 (96071) (1)
        - [全中国不得妄议中央。习包子没派人折腾你，全世界就不得妄议包子。](#) - 反革命 22:29:32 11/18/17 (96072)
    - [2035 年基本实现社会主义现代化,“习近平将带领中国提前完成‘基本实现现代化’”](#) - 明报:习延长任期 (275 bytes) 20:07:09 11/18/17 (96067)
    - [黄坤明近日也在党媒撰文，赞习是“大党领袖、大国领袖、人民领袖“，只差高呼万岁。](#) - 中宣部部长黄坤明 20:03:24 11/18/17 (96066)
    - [【陈希可能基本上就是一个没有理想、没有信念的机会主义者，他从来没有真正 - 信奉过任何主义】](#) 18:45:07 11/18/17 (96062) (3)
      - [一百八十度的大转弯，不知道“忠诚”和“信仰”在陈希的这个转弯中是如何发挥作用的](#) - 邓的路线与毛的路线 18:47:01 11/18/17 (96063) (2)
        - [在文化革命中,如果他没有紧跟毛的极左路线,他不会有那么顺利的人生经历 - 陈成长经历用人标准](#) 18:49:49 11/18/17 (96064) (1)
          - [像陈希这样的人,顶多不过是一个逢迎上级见风使舵的变色龙而已.但今天的陈希却摇身一变](#) - 大谈理想、信念 18:52:12 11/18/17 (96065)
      - [歪嘴陈希先是忠于毛党上清华,后忠于邓党读研究生出国游学镀金,现 180 度拐弯忠于习毛党](#) - 反革命 18:42:40 11/18/17 (96061)
    - [中组部部长：信鬼神、三权分立、对党不忠的干部不能要](#) - 阿波罗 2017-11-17 (1446 bytes) 20:28:31 11/17/17 (95971) (7)
      - [有人质疑中共反腐是\[纸牌屋\].习近平说\[不得罪成百上千的腐败分子,就要得罪 13 亿人民\]- 中共反腐是\[纸牌屋\]](#) (173 bytes) 08:43:52 11/18/17 (96038) (2)

- [毛痞就这么哄中国人,哄出了百万烈士,哄出了 3 千万饿鬼,哄出了定量供应逃亡香港去国走人](#) - 反革命 08:47:33 11/18/17 (96039) (1)
  - [习包子把主动退赃 30 万公款摆平梦雪平价转让千万股票钱进巴拿马习家族在港资产解释一下](#) - 反革命 09:06:45 11/18/17 (96040)
  - 一、对党不忠，不能坚决维护习近平总书记核心地位，
  - 和党中央唱对台戏的，有政治野心的人不能用。
  - 二、信鬼神，敬“大师”，信奉西方三权分立、多党制，
  - 对社会主义前途命运丧失信心的不能用。
  - 三、在涉及原则问题的政治挑衅面前无动于衷、
  - 遇到重大政治事件和敏感问题没有态度，当“墙头草”的不能用。
  - 四、马克思理论功底不深，缺乏政治敏锐性和鉴别力，
  - 甚至对挑战政治底线的错误言论和不良风气听之任之的不能用。
  - 五、视政治纪律和政治规矩为儿戏、我行我素、无所顾忌的人不能用。
- [5 类人不能用:1 对习不忠 2 信神信奉三权分立 3 墙头草不讲帮派 4 搬弄是非功底不深 5 不讲规矩](#) - 反革命 20:57:22 11/17/17 (95975) (2)
  - [1.3.5.就是要做包子的忠实信徒党徒； 2.4.就是紧跟包子无法无天。](#) - 反革命 20:59:51 11/17/17 (95976) (1)
    - [习包子任人唯亲拉帮结伙板上钉钉，只许习帮放火，不许他人点灯。习共党黑社会。](#) - 反革命 21:11:47 11/17/17 (95977)
- [为什么陈希要说【信鬼神】不说【信神】？【信神】就明摆要大家不信神信领袖包子](#) - 反革命 20:43:35 11/17/17 (95973) (2)
  - [党同伐异还要用【信鬼】贬损那些权斗输了的，陈希心理阴暗都写在脸上嘴左歪了相由心生](#) - 反革命 20:47:44 11/17/17 (95974) (1)
    - [一、五、最适合包子篡党夺权视政治纪律和政治规矩为儿戏、我行我素、无所顾忌](#) - 反革命 21:28:11 11/17/17 (95978)
- [中央委员里有人信鬼吗？我估计没有。道理很简单，伟光正教育了这么多年还能信鬼？](#) - 反革命 20:39:42 11/17/17 (95972)
- [张维为：邓小平早有预言——这个人（穆加贝）要自己碰！](#) - 穆加贝总统 (21825 bytes) 09:52:21 11/16/17 (95801) (32) [http://www.wenxuecity.com/news/2017/11/16/6743412\\_print.html](http://www.wenxuecity.com/news/2017/11/16/6743412_print.html)
  - [邓小平路线是建设国家,生活好了,出现一些富人,自然而然地邓小平路线就是资产阶级路线](#) - 反革命 23:32:55 11/16/17 (95855) (3)
    - [毛金习路线霸占国家,除极少数大小奴隶主,大家穷兮兮,自然而然地就是无产阶级革命路线.](#) - 反革命 23:36:04 11/16/17 (95856) (2)
      - [习包子的死党歪嘴陈希发文招兵买马五条件壮大充实习共党，习共党目前还是虚的花架子](#) - 反革命 23:40:19 11/16/17 (95857) (1)
        - [党政军官僚全换习家马仔需时日,目前无法干实事:发动战争,党外政治运动,清党批量杀人.](#) - 反革命 23:49:51 11/16/17 (95858)



- [邓接着说：“开放政策是有风险的，会带来一些资本主义腐朽的东西。” - 邓小平说, 15:36:37 11/16/17 \(95840\) \(1\)](#)
  - [要是草民知道毛金习蓄意屠杀民众颠倒历史,共产党还如何继续执政? - 反革命 15:40:19 11/16/17 \(95841\)](#)
- [“社会主义有两个非常重要的方面，一是以公有制为主体，二是不搞两极分化”。 - 邓小平说, \(516 bytes\) 15:35:09 11/16/17 \(95839\) \(9\)](#)
  - [被马列洗脑中毒后,才会有\[公有制\]和\[两极分化\]这两个概念. - 反革命 16:10:02 11/16/17 \(95846\) \(3\)](#)
    - [某人有困难,需要捐款,大家都捐,这人\(家\)马上成了百万富翁,\[两极分化\]成资本家了? - 反革命 16:18:08 11/16/17 \(95850\)](#)
      - [这人\(家\)成了革命对象了? - 反革命 11:43:29 11/17/17 \(95923\) \(1\)](#)
        - [还有中彩票的都是革命对象? - 反革命 11:47:24 11/17/17 \(95924\)](#)
    - [首先,\[公有制\]无法发展经济,其次,人的能力有大小,还有弱智的,怎么共产,平分? 共妻? - 反革命 16:13:11 11/16/17 \(95849\) \(1\)](#)
      - [再其次,之江新军狐朋狗友抢班夺权打造绞肉机,集权破坏经济,腐败,讲政治争权夺利,恶性循环. - 反革命 17:44:36 11/16/17 \(95852\)](#)
        - [结果\[公有制\]就是毛金习所有制,就是毛金习可随时更换的宠物们所有制,附带窝里斗民不聊生的副作用 - 反革命 18:00:32 11/17/17 \(95958\)](#)
    - [共产奴隶制就是公有制两极分化,一极是草民被饿死,另一极是毛金习到处行宫中南海开妓院 - 反革命 15:44:39 11/16/17 \(95842\) \(4\)](#)
      - [所以,\[两极分化\]不能笼统地讲,按马列邪教的说法,就是要具体问题具体分析. - 反革命 11:36:20 11/17/17 \(95921\) \(2\)](#)
        - [有共匪杀人越货圈地造成的\[两极\],有薄利多销造成的\[两极\],有外出讨钱盖起房子的\[两极\] - 反革命 11:41:47 11/17/17 \(95922\) \(1\)](#)
          - [有版权专利造成的\[两极分化\],有习包子拉帮结伙造成的\[两极分化\]等等.... - 反革命 13:58:08 11/17/17 \(95927\)](#)
      - [共匪习包子把前常委周永康家族的财产据为己有后,现在又一个接一个地抢夺其他大款. - 反革命 15:58:37 11/16/17 \(95845\) \(1\)](#)
        - [温押宝不要幸灾乐祸,习包子抢完别人的,就抢你的 27 亿. - 反革命 16:28:22 11/16/17 \(95851\)](#)
      - [美国是资本主义国家,吃救济的,政府把你的收入补贴到八、九百每月,还有政府补贴房租的 - 反革命 15:53:22 11/16/17 \(95843\) \(1\)](#)
        - [也就是说,美国的懒人饿不死,当然,吃救济的懒人不能有财产,住不上豪宅. - 反革命 15:55:53 11/16/17 \(95844\)](#)
  - [时至前天 14 日,许其亮还在人民日报发文要保卫习包子的军权,你能说习包子不是光杆司令? - 反革命 13:31:13 11/16/17 \(95832\)](#)

- [“社会主义究竟是个什么样子,苏联搞了很多年,没有完全搞清楚”“马克思主义是什么, - 并没有完全搞清楚” 12:51:33 11/16/17 \(95829\) \(1\)](#)
  - [《不要迷恋哥, 哥只是个传说》。哥==马列共产主义。 - 哥==马列共产主义 12:54:24 11/16/17 \(95830\)](#)
    - [从理论指导思想上讲,哥==马列共产主义;从人格化来讲,哥==毛金习齐傲赛死酷. - 反革命 16:44:48 11/17/17 \(95938\)](#)
- [邓显然是用执政党的话语在解释一个现代政治学上的极其富有挑战性的课题: - 现代化过程政治体制 \(544 bytes\) 10:54:50 11/16/17 \(95815\) \(1\)](#)
  - 邓显然是用执政党的话语在解释一个现代政治学上的极其富有挑战性的课题: 一个国家在现代化过程中政治体制的性质和作用。西方主流的观点是: 只有采用以一人一票普选为基础的多党制, 政权才有合法性, 才能实现现代化。而邓小平则认为, 这条路对已经发展起来的西方国家也许合适, 但对非西方国家, 特别是中国这样一个大型的发展中国家, 这是一条走不通的路, 一走就会天下大乱, 一个充满希望的中国可能会在顷刻之间四分五裂, 分崩离析。中国的发展需要一个强势政府, 一个从革命性的政党转化为一个以实现社会主义现代化为己任的政党, 并用这样一个政党保持稳定, 领导和推动中国的现代化事业。
  - [革命党完成转变为执政党后,就可解散或分裂成多党. - 反革命 11:07:52 11/16/17 \(95820\)](#)
- [邓从 1949 年中华人民共和国成立之初的情况开始一直讲到今天的改革开放.现在回想起来, - 1985 年邓穆会见谈话 \(222 bytes\) 10:23:43 11/16/17 \(95810\) \(2\)](#)
  - [邓的这个谈话包含了他对一系列重大问题的思考, 对今天了解邓小平的思想, - 1985 年邓穆会见谈话 10:24:44 11/16/17 \(95811\) \(1\)](#)
    - [了解中国改革开放成功的原因, 乃至判断今后中国未来的政治走向都有一定的意义。 - 1985 年邓穆会见谈话 10:25:03 11/16/17 \(95812\)](#)
      - [话是这么说,但看了张维为的视频和一些讲话后,张根本不懂政治.还是做翻译记录合格 - 反革命 23:16:21 11/16/17 \(95854\)](#)
- [“先农村改革,后城市改革;先沿海发展,后内地发展;先经济改革为主,再政治改革。” - 邓小平说, 10:09:04 11/16/17 \(95808\)](#)
- [“这个人\(穆加贝\)听不进去, 要自己碰。” - 邓小平说, 10:04:37 11/16/17 \(95807\) \(1\)](#)
  - [穆加贝要坚持走共产奴隶制死胡同. - 反革命 10:46:55 11/16/17 \(95813\)](#)
- [“外国的经验可以借鉴, 但是绝对不能照搬”。 - 邓小平说, 10:01:25 11/16/17 \(95806\) \(1\)](#)
  - [只有邓领导中国打 U 转弯,没有可照搬的.习包子打 U 转正回去. - 反革命 11:06:42 11/16/17 \(95819\)](#)
- [“中国过去就是犯了急性病的错误。我们特别希望你们注意中国不成功的经验” - 邓小平说, 10:01:05 11/16/17 \(95805\)](#)
- [“不搞社会主义, 不搞改革开放, 只有死路一条” - 邓小平说, 09:58:10 11/16/17 \(95803\) \(3\)](#)

- [我认为,邓的意思是,现代化要由党领导并自身转变,打倒共产党推倒重来,对中国代价太大](#) - 反革命 11:14:52 11/16/17 (95821) (2)
  - [也就是说,\[社会主义\]就是坚持党的领导,\[改革开放\]就是走现代资本主义道路.](#) - 反革命 11:17:02 11/16/17 (95822) (1)
    - [\[改革开放\]就是培养共产奴隶制的旁观者和反对者。](#) - 反革命 12:45:54 11/16/17 (95828)
- [“如果不坚持这四项基本原则,纠正极左就会变成纠正马列主义,纠正社会主义”](#) - 邓小平说, 09:57:29 11/16/17 (95802) (1)
  - [也就是说,极左的源头是邪教马列主义.](#) - 反革命 10:48:23 11/16/17 (95814)
- [【你知道习近平和老毛的十大共同点吗? ……】](#) - 包子有毛病 (569 bytes) 14:15:57 11/15/17 (95706) (3)
  - 你知道习近平和老毛的十大共同点:
 

|              |               |
|--------------|---------------|
| 1、同为属蛇, 身材魁梧 | 2、乱搞女人, 文艺老婆  |
| 3、极度多疑, 无安全感 | 4、强硬蛮横, 阴狠毒辣  |
| 5、擅长手腕, 喜欢折腾 | 6、藐视规则, 无法无天  |
| 7、顺我者昌, 逆我者亡 | 8、迷信权力, 嗜血权力  |
| 9、政治挂帅, 经济靠边 | 10、个人崇拜, 帝王思想 |

毛习, 每隔六十年出一个魔鬼。

|              |               |
|--------------|---------------|
| 1、同为属蛇, 阴险毒辣 | 2、乱搞女人, 共产共妻  |
| 3、极度多疑, 兔死狗烹 | 4、野蛮专横, 无恶不作  |
| 5、阴谋诡计, 不择手段 | 6、藐视公理, 践踏人权  |
| 7、唯我独尊, 极端自私 | 8、迷信权力, 贪得无厌  |
| 9、压榨人民, 不思反哺 | 10、魔鬼化身, 民族厄运 |
  - [不论是文化水平还是政治水平,习近平都不如叶向农.包子还就往主席台一站,要当伟大领袖.](#) - 反革命 14:51:20 11/15/17 (95711) (2)
    - [凡是有伟大领袖的国家都是人间地狱。](#) - 网络名言 19:54:19 11/15/17 (95732) (1)
      - [习包子既不是打左灯向右转,也不是打右灯向左转,而是直接开倒车。](#) - 网络名言 19:55:14 11/15/17 (95733)
- [据台湾媒体报道,王晨曾是帮助习近平上大学的人。](#) - 中国禁闻网-禁书 (221 bytes) 13:02:19 11/09/17 (95352) (5)
  - [69年插队才一年多就到县委办公室工作了?王晨的父母一定是共产贪官污吏利用权力走后门](#) - 反革命 (419 bytes) 13:04:39 11/09/17 (95353) (4)
    - [跟习包子狼狈为奸鼓吹毛痞“五四宪法”---共产奴隶大法.](#) - 反革命 11/09/17
      - [“搞否定社会主义方向的‘改革开放’也是死路一条”习近平反对邓小平\(胡平\)2016-08-01](#) - 习邓讲话针锋相对 (2155 bytes) 13:51:10 11/09/17 (95356) (1) <http://www.rfa.org/mandarin/pinglun/huping/hp-08012016150408.html>

- [习骗子早不放屁,这狗 B 几十年装孙子.没有防火墙,共产奴隶意识形态就活不了](#) - 反革命 14:45:52 11/09/17 (95360)
- [2016年12月4日习近平对“五四宪法”历史资料陈列馆作出重要指示强调普及宪法知识](#) - 王晨出席开馆仪式 13:40:00 11/09/17 (95355)
- [超重磅！习家人、汪洋家人爆出巨额财产](#) - 来源：苹果日报 (139 bytes) 17:30:49 11/07/17 (95063)
  - [以此推算，习近平家族在港资产至少有 16.6 亿元。](#) - 卓悦投资有限公司 (757 bytes) 17:54:37 11/07/17 (95065) (1)
    - [资产阶级代表习包子如何平价转让千万股票摇身变成工人阶级先锋队习共党](#) - 王沪宁论证 (67 bytes) 18:00:15 11/07/17 (95069)
- 彭博社之前曾报导习近平的姐姐齐桥桥、姐夫邓家贵及外甥女张燕南在中港两地拥有大量资产。香港《苹果》最新调查发现，3 人均持有香港身份证，其中以张燕南最富贵，目前持有 5 间湾仔会景阁大楼单位及 1 间嘉亨湾大楼单位，总值约 7.8 亿元；另外她 2009 年也曾豪掷约 5.8 亿元元现金买入浅水湾丽景道一间独立豪宅，没有贷款。齐桥桥一家三口组成“卓悦投资有限公司”，90 年代先后买入两间豪宅，其中一间在 1997 年回归前的 6 月卖出，劲赚约 4100 万元；另一间则持有至今，现时估值逾 2.9 亿元港币。齐桥桥 1991 年也与一位名为齐瀚明的人士以 1160 万元买入宝马山花园单位，2014 年初外媒报导中共高层家族疑以境外公司隐藏财富后，齐氏于 5 月以 6200 万元售出单位，大赚 5000 万元。以此推算，习近平家族在港资产至少有 16.6 亿元。



- [胡少江：习近平为什么倡导对自己的个人崇拜？\(博讯北京时间 2017 年 11 月 07 日 转载\)](#) - 来源：自由亚洲电台 (2655 bytes) 21:03:48 11/06/17 (95007) (2)
  - [这种风气对中国的破坏绝对不仅仅是表面的和短期的，因为它在败坏现有社会风气的同时，](#) - 对下一代的腐蚀 (124 bytes) 22:40:37 11/06/17 (95009)
  - [观察有多少官员不愿意跟从，以便清洗那些不愿意跟从的官员](#) - 近臣出面大肆宣传 (54 bytes) 21:05:20 11/06/17 (95008)
- [想要模仿习近平？孙政才这下真的傻眼了](#) - 来源德国之声中文网 (1183 bytes) 17:41:49 11/05/17

- [邓小平 1922 年巴黎加入中国少年共产党,1995 提出【到下世纪中叶,实现全国大选的目标】](#) - 反革命 20:09:41 11/05/17 (94891) (2)
  - [全国大选不是十七大党内【海选】，更不是包子式的谈话提拔，是多党大选多党制。](#) - 反革命 20:11:57 11/05/17 (94892) (1)
    - [也就是说,邓小平认识到共产党不是个玩意,应该解散,或分裂成多党竞选.杜绝家天下.](#) - 反革命 20:14:53 11/05/17 (94893)
- [希特勒也是靠民主上台的。包子靠党内民主？包子靠跑官要官海外卖江著。](#) - 反革命
  - [包子不鼓吹打仗的话，五年后就得滚蛋，尽管 19 大上做好不滚蛋的铺垫，也不一定能够实现](#) - 反革命 21:55:41 11/05/17 (94897) (3)
    - [包子鼓吹打仗跟金三喊打喊杀毛痞鼓吹第三次世界大战是一回事，厚颜无耻地赖在龙椅上。](#) - 反革命 21:58:35 11/05/17 (94898) (2)
      - [毛金习的唯一优点是意志坚强不会自杀,满门心思地杀别人,让别人互斗,奴役别人](#) - 反革命 22:02:41 11/05/17 (94899) (1)
        - [那些想自杀的人应该好好学习毛金习不自杀的优点。](#) - 反革命 22:04:41 11/05/17 (94900)
- [“谈话推荐“明定推荐人的条件,“坚持马克思主义的政治标准“从 2017 年初开始](#) - 习近平前后与 57 人 17:48:29 11/05/17 (94882) (9)
  - [再说,马克思主义是颠倒黑白的德国人不要的垃圾,锡包子却如获至宝 CCTV 上墨是甜的.傻逼.](#) - 反革命 18:39:14 11/05/17 (94886) (3)
    - [【列宁...没有能够来得及.斯大林...才吞吞吐吐.毛泽东...社会矛盾的论述.】习包子新思想](#) - 庞永洁扈华林 (1791 bytes) 19:02:59 11/05/17 (94887) (2)
 

<http://cpc.people.com.cn/GB/69112/70190/70194/5234600.html>

      - [这四个不仅是政治上的流氓，也是生物学上的流氓，事实就是如此。谁说不是？](#) - 反革命 19:22:06 11/05/17 (94889)
      - [四个共匪流氓一只眼红有钱人,另一只眼盯着国库国家机器,嘴里念念有词.矛盾.运动.运动.矛盾](#) - 反革命 19:06:54 11/05/17 (94888)
  - [包子自己都是拉帮结伙的大贪官除了朕就是党忠于习包子还能谈出什么名堂？](#) - 反革命 18:34:19 11/05/17 (94885)
  - [黑社会没有投票.谁说黑社会不是通过谈话选拔马仔的.当年江泽民背靠背选拔将军有用吗？](#) - 反革命 18:28:54 11/05/17 (94884) (3)
    - [江主席说：帝国主义正在处心积虑地对我国实行和平演变,他们的主要手段是派遣文化特务](#) - 反革命 20:18:43 11/05/17 (94894) (2)
      - [胡主席说：北朝鲜政治上一贯正确。](#) - 反革命 20:19:31 11/05/17 (1)
        - [习主席说：党政军民学，东西南北中，包子是领导一切的。](#) - 反革命 20:20:46 11/05/17 (94896)
- [中共中央军委要求全军绝对忠于习近平如此强调,似乎中国军中隐患并未全除,让习放不下心](#) - (法广 RFI 古莉) (1097 bytes) 11:09:47 11/05/17 (94865) (2)

- [发动战争，把不放心的送前线去。毛痞把傅作义的降兵都送朝鲜战场了。](#) - 反革命 11:11:57 11/05/17 (94866) (1)
  - [50%送前线,20%赶去台湾，20%解甲归田，剩10%包子就放心了不会把包子弄起来。](#) - 反革命 11:14:42 11/05/17 (94867)
    - [俄共党魁久加诺夫对外透露说，中共已经为俄共培养年轻干部多年。俄共已经有大约70名](#) - 俄罗斯共产党官网 (282 bytes) 11:57:27 11/05/17 (94868)
- 据俄罗斯共产党官方网站在11月2日对外透露，俄共党魁久加诺夫在为纪念十月革命100周年于圣彼得堡召开的第19次共产党和工人党国际会议上向与会者发言时对外透露说，中共已经为俄共培养年轻干部多年。俄共已经有大约70名年轻党员在与中共的合作项目框架内完成在中国实习，该项目是从2011年就已经开始实施。
- [电影《皇帝的新装》【主演：习近平、王岐山】](#) - 电影《皇帝的新装》 (42 bytes) 23:18:21 11/04/17 (94837) (3) [https://www.youtube.com/watch?v=vnZunSv\\_s20](https://www.youtube.com/watch?v=vnZunSv_s20)
  - [习近平权力越大胆子越小 问责朱镕基提防王沪宁 2017.11.04 No.74](#) - 小民之心 (158 bytes) 23:51:22 11/04/17 (94839) (1) <https://youtu.be/oxx3dliUzzc>
    - [包子的意思是中央党校算个球，我随便找个歪嘴马仔就可以当校长。](#) - 反革命 10:29:31 11/05/17 (94864)
- [陈希打破30年惯例！王沪宁有更重要兼职](#) - 来源：明报 (649 bytes) 20:03:05 11/04/17 (94822) (13)
  - [党校11月3日举行2017年秋季学期第一批进修班毕业典礼陈希作为校长出席震惊了中外媒体](#) - 转自多维新闻网 (323 bytes) 21:53:07 11/04/17 (94834) (1)
    - [【习近平在十九大会议上多次强调中共要做一个理论型政党】无法无天还理论型政党？习共匪党](#) - 反革命 21:55:56 11/04/17 (94835)
  - [现任常委王沪宁却未如惯例兼党校校长意味着他可能有其他更重要的兼职](#) - 王沪宁有更重要兼职 20:19:07 11/04/17 (94825) (4)
    - [王沪宁需要论证资产阶级代表习包子如何平价转让千万股票摇身变成工人阶级先锋队习共党](#) - 反革命 20:54:28 11/04/17 (94826) (3)
      - [习包子把“哲学”“真理”“真经”挂嘴边，说明它掌握了马克思主义是如何夺取政权的。](#) - 反革命 21:36:35 11/04/17 (94831) (2)
        - [王沪宁的任务是如何论证马克思主义需要共惨党领袖终身制。](#) - 反革命 21:39:14 11/04/17 (94832) (1)
          - [论证不了的话就只能靠行动实现终身制：搞一个接一个的政治运动，打一个又一个的反党集团](#) - 反革命 21:41:53 11/04/17 (94833)
    - [不是包子的同学陈希打破30年惯例，而是无法无天的包子打破的第N个惯例。](#) - 反革命 20:07:41 11/04/17 (94823) (5)
      - [这陈希也不怎么的，嘴歪眼斜。除了王小洪，包子的狐朋狗友形象都比较恶劣。](#) - 反革命 20:10:15 11/04/17 (94824) (4)
        - [列宁说，【只有承认阶级斗争，同时也承认无产阶级专政的人，才是马克思主义者】](#) - 反革命 21:25:33 11/04/17 (94827) (3)

- [习包子说,【马克思主义就是我们共产党人的“真经”】](#) - 反革命 21:25:51 11/04/17 (94828) (2)
  - [江胡习帮派互斗就是阶级斗争,党同划异党外抓律师就是无产阶级专政。](#) - 反革命 21:28:24 11/04/17 (94829) (1)
    - [所以,习包子是伟大领袖伟大统帅真正的马克思主义者。](#) - 反革命 21:30:02 11/04/17 (94830)
- [十九大未给习近平鼓掌 朱镕基为何如今高调挺习?](#) - 【阿波罗 11-03 讯】 (4358 bytes) 10:15:32 11/03/17 (94716) (34)
  - [赫鲁晓夫:关于个人崇拜及其后果 I](#) - 赫鲁晓夫 (13536 bytes) 14:47:44 11/03/17 (94732) (11)
    - [一边鼓吹领袖论,一边给被洗过脑的工人戴高帽子\[觉悟的工人\],就是要把马克思搬弄是非猫腻掖起来](#) - 反革命 (110 bytes) 23:06:13 11/03/17 (94766)
    - 列宁自豪地说,布尔什维克党,共产党是人民的领袖和导师,他号召一切重大问题由觉悟的工人来决定,由自己的党来决定。
    - [赫鲁晓夫:关于个人崇拜及其后果 II](#) - 赫鲁晓夫 (18925 bytes) 14:48:55 11/03/17 (94734) (10) <http://www.wenku1.com/news/01D927B57C3D36DE.html>
      - [【采用暴力是由.剥削者、.地主和资本家的任务而引起的。当这一切解决之后,我们即放弃任何的非常方法】](#) 18:15:37 11/03/17 (94754) (4)
        - [列宁搬弄是非杀人是根据需要,随时变化,也就是模糊边界,共产党就是变色龙.](#) - 反革命 18:17:40 11/03/17 (94755) (3)
          - [赫鲁晓夫的演讲,想说的是,列宁是对的,斯大林后来做的不对.实际上,斯大林吃透了列宁](#) - 反革命 18:21:05 11/03/17 (94756) (2)
            - [赫鲁晓夫经毛痞鼓动出兵匈牙利,又被勃列日涅夫赶下台,所以,赫鲁晓夫没掌握搬弄是非真理](#) - 反革命 18:27:14 11/03/17 (94757) (1)
              - [勃列日涅夫也没掌握搬弄是非否则应搞家天下,比胡面瘫强,没被灰溜溜地赶下台.](#) - 反革命 18:29:51 11/03/17 (94758)
      - [赫鲁晓夫:关于个人崇拜及其后果 III](#) - 赫鲁晓夫 (19851 bytes) 14:49:52 11/03/17 (94735) (4)
        - [【个人崇拜粗暴地破坏了党内民主产生了命令主义各种歪风不少奉承拍马擅长欺骗和虚报成绩】](#) - 赫鲁晓夫 (188 bytes) 17:10:04 11/03/17 (94745) (1)
          - [一党专政内部分赃不均斗得你死我活秦城监狱,其他党还巴望什么民主选举,等共产党解散吧](#) - 反革命 18:42:58 11/03/17 (94760)
      - [赫鲁晓夫:关于个人崇拜及其后果 IV](#) - 赫鲁晓夫 (10296 bytes) 14:50:47 11/03/17 (94736) (1)

- [【我们党的胜利旗帜——列宁主义万岁！（热烈的、长时间的掌声，全场欢呼、起立）】](#) - 赫鲁晓夫 17:26:09 11/03/17 (94746)
- [包子跑上海让新常委宣誓永不叛党,是准备在新常委里打叛党集团.莫须有,彭德怀里通外国](#) - 反革命 12:54:03 11/03/17 (94728) (11)
  - [习近平 11 月 1 日向朝鲜领导人金正恩发出回信中方愿与朝方促进两党两国关系持续平稳发展](#) - 法新社 2 日引述朝中社 (178 bytes) 13:22:23 11/03/17 (94730) (10)
    - [防火墙里还有一堆毛粉代表水晶棺里的毛,毛金习结成统一战线,共同对付西方民主国家.](#) - 反革命 13:30:24 11/03/17 (94731) (9)
      - [共产无法发展经济,共产就是共惨,权斗还是共残,共惨-贫困-权斗-恶性循环就是共产主义](#) - 反革命 17:54:08 11/03/17 (94747) (8)
        - [作为个人,这种恶性循环是不可能发生,自己折腾搞穷饿死自己,除非神经病.](#) - 反革命 18:07:21 11/03/17 (94750) (5)
          - [但作为一个集体一个社会,列斯毛金习搬弄是非要牺牲大众的利益霸占国库](#) - 反革命 18:07:50 11/03/17 (94751) (4)
            - [而当年的马克思就跟今天的王沪宁一样,写几篇烂文章投稿骗碗饭吃而已](#) - 反革命 18:12:09 11/03/17 (94752) (3)
              - [马克思王沪宁与列斯毛金习的区别是,一个是文人骗子,一个是杀人不眨眼的土匪.](#) - 反革命 18:13:31 11/03/17 (94753) (2)
                - [土匪是没有思想的,所谓的毛思想都是剽窃来的,土匪就是把文人骗子的东西付诸实践](#) - 反革命 18:35:58 11/03/17 (94759) (1)
                  - [你说包子有什么思想?](#) - 反革命 18:44:10 11/03/17 (94761)
  - [所以,共产党一天不散,权斗一天不停止.共产不息,权斗不止.共党不倒,民选无望.](#) - 反革命 17:57:03 11/03/17 (94748) (1)
    - [包子上窜下跳,忙得很!](#) - 反革命 17:58:41 11/03/17 (94749)
  - [十九大未给习包子鼓掌的唯一解释是朱共惨老年痴呆.](#) - 反革命 10:19:51 11/03/17 (94718)
  - [习包子说了,【偌大一个党竟无一人是男儿】](#) - 反革命 10:17:16 11/03/17 (94717) (8)
    - [王沪宁七个讲清楚:毛金习共产党搬弄是非颠倒历史巧立名目实现共产奴隶制](#) - 反革命 10:51:49 11/03/17 (94719) (7)
      - [1.讲清楚共产党批量杀人,杀 AB 团,肃反,解放战争,镇反,三反五反,文革](#) - 反革命 10:53:11 11/03/17 (94726)



- [2.讲清楚毛金习是如何分期分批党同划异铲平各个山头打造家天下](#) - 反革命 10:53:00 11/03/17 (94725)
- [3.讲清楚习包子如何跑官要官篡党夺权,如何贪污盗窃钱进巴拿马转让股票](#) - 反革命 10:52:47 11/03/17 (94724)
- [4.讲清楚陈伯达姚文元张春桥王沪宁为自己的一官半职如何精神人格分裂](#) - 反革命 10:52:35 11/03/17 (94723)
- [5.讲清楚共产党如何一贯假大空,极端饿死三千万后定量供应](#) - 反革命 10:52:24 11/03/17 (94722)
- [6.讲清楚防火墙如何捍卫共产奴隶制把中国人改造成共产机器人](#) - 反革命 10:52:14 11/03/17 (94721)
- [7.讲清楚如何搬弄是非颠倒黑白时空俱进地给中国人洗脑泯灭中国人的创造力](#) - 反革命 10:52:02 11/03/17 (94720)
- [北京大学博士张立齐:“我对资产阶级剥削是比较敏感的,对共产主义饿死人是不敏感的”](#) - 博士台生张立齐: (234 bytes) 18:13:52 11/02/17 (94667)
- [齐奥塞斯库和金日成](#) - (图片来源:网络) (100 bytes) 16:30:08 11/02/17 (94662) (1)
  - [习年轻时见过毛的威风八面,就象无赖刘邦见了秦始皇,羡慕得流哈喇子说“大丈夫当如此”](#) - 袁红冰\*3 天前 (391 bytes) 16:35:17 11/02/17 (94663)



- [阿行: 习共 19 大去掉王岐山的看点](#) - 2017年10月31日 (8945 bytes) 23:47:58 11/01/17 (94596) (3)
  - [从粟战书女儿的经济王国被人曝光后, 让我们知道了其不外就是利用国家的资源盗取到手的](#) - 能够空手套白狼 (489 bytes) 23:49:14 11/01/17 (94597) (2)
    - [王岐山不动她,那么习近平的手下赵乐际难到就会动她吗?粟战书在台上,他能动的了吗?](#) - 有个贪官的嗲罩着 (375 bytes) 23:50:36 11/01/17 (94598) (1)
      - [还能做中共的第三把手,虽然我们也知道习近平的姐姐也是盗国贼之一,甚至是非常扎眼](#) - 习近平还能做皇帝 23:51:36 11/01/17 (94599)
- [西方过于主观, 中共不会打破任期制 /宋鲁郑](#) - 来源: BBC (4854 bytes) 17:14:57 10/31/17 (94469) (3)

- [最根本的就是其事实求是的精神和在此基础上能够进行迅速有力灵活的变革。](#) - (作者为复旦大学中国研究院研究员) (250 bytes) 17:25:13 10/31/17 (94470) (2)
  - [包子都变相称帝了,还\[辉煌的今天\].搬弄是非说成是\[事实求是\],开倒车说成是](#) - [迅速有力灵活的变革] 17:27:57 10/31/17 (94471) (1)
    - [这傻逼,既不是王沪宁,也无法遥控包子的脑浆,凭什么说\[中共不会打破任期制\].](#) - 反革命 17:30:39 10/31/17 (94472)
- [回一大会址扫墓的事情做出评价吧,他们意思不会是想回归原教旨主义吧](#) - 习带领一干人等 (202 bytes) 13:58:39 10/31/17 (94453) (4)
  - [新常委就王沪宁一看就象坏人,相由心生都现脸上了,功底远不如包子,毛金习看去不象流氓](#) - 反革命 00:17:51 11/01/17 (94478)
  - [包子目前还是两面人,他就是要终身制习家共产奴隶制.政治上人事上搬弄是非得寸进尺.](#) - 反革命 14:13:21 10/31/17 (94454) (3)
    - [包子劳民伤财人模狗样去上海一大扫墓.中国的问题是\[防火墙\]+\[似是而非\]的问题.](#) - 反革命 18:15:18 10/31/17 (94473) (2)
      - [如果大家都会搬弄是非,包子就演不下去了.遗憾的是不是人人都能掌握搬弄是非.](#) - 反革命 18:18:58 10/31/17 (94474) (1)
        - [每天都有杀人抢劫发生,包子抢到了国库能不跟你拼命?](#) - 反革命 18:25:22 10/31/17 (94475)
  - [胡少江: 习近平的报告表明中国执政党思想资源枯竭](#) - 来源: 自由亚洲电台 (2691 bytes) 22:33:01 10/30/17 (94395) (6)
    - [不是包子【缺乏方向感】,而是包子现在还是遮遮掩掩不敢大张旗鼓开倒车。](#) - 反革命 23:23:13 10/30/17 (94401)
    - [五条是毛泽东的语录:四条是邓小平的原创:四条是胡锦涛的贡献:习人类命运共同体](#) - 习近平加乌托邦理想 (73 bytes) 22:36:53 10/30/17 (94397) (1)
      - [这就是王沪宁给包子煮出来的包子新时代新思想---十四个坚持。](#) - 反革命 23:10:45 10/30/17 (94400)
    - [胡少江: 习近平王朝人事布局的四个特点](#) - 来源: 自由亚洲电台 (3092 bytes) 22:33:44 10/30/17 (94396) (2)
      - [一半以上是他同学、朋友以及过去的直接部属,重启政治安排的非规则性,拒绝安排接班人](#) - 大量没正规大学教育 (110 bytes) 22:40:08 10/30/17 (94398) (1)
        - [未普: 习近平的全球野心空前膨胀](#) - 世界领袖的雄心 (3422 bytes) 22:43:58 10/30/17 (94399)
  - [老右派为啥不鼓掌? 看到毛痞从水晶棺里爬起来了?不是朱共惨要的中国特色的结果?](#) - 反革命 (91 bytes) 18:51:55 10/29/17 (94274) (24)
    - [都是习自己选了自己.王沪宁黄坤明丁薛祥三人共同审定的为习近平师法毛泽东的宣传方式](#) - 来源: 自由亚洲电台 (5358 bytes) 21:36:55 10/29/17 (94281) (15)

- [把毛痞斯大林抬上去的不是都被毛痞斯大林整死或直接杀了？仨历史文盲狗屎。](#) - 反革命 21:39:41 10/29/17 (94282) (14)
  - [新华社今天\(29日\)中纪委工作报告点名周薄郭徐孙令6人是野心家阴谋家](#) - 来源：香港 01 (2004 bytes) 22:08:11 10/29/17 (94300) (13)
    - [这叫流氓遇上了共匪习包子。](#) - 反革命 22:09:26 10/29/17 (94301) (12)
      - [中国人民大学云南大学天津师范大学天津理工大学海南师范大学等成立习近平思想研究机构](#) - 送交者:光明日报等 (1436 bytes) 22:19:25 10/29/17 (94304) (11)
        - [研究毛习思想跟研究金3思想要区别对待.金3出生是衔金而来.毛习是从黑5类痞子爬起来的](#) - 反革命 10:15:27 10/30/17 (94348) (1)
          - [毛习跟金3最大区别在于,毛习能忍能装孙子变色龙.毛金习有不同个性,共性都是搬弄是非](#) - 反革命 10:20:33 10/30/17 (94354)
      - [包子思想:变相主席制,造神比肩毛痞斯大林,军委主席负责制夺取军权,狐朋狗友瓜分中国.](#) - 反革命 22:26:00 10/29/17 (94305) (8)
        - [包子【战略家的雄才大略远见卓识】：抓大放小平价转让千万股票,霸占国库誓死同归于尽](#) - 反革命 22:48:53 10/29/17 (94308)
        - [共匪婆不是唱【打天下坐天下】,金3公婆1眼看过去年你也不能说人家是坏人,金习就是胖点](#) - 反革命 22:31:52 10/29/17 (94306) (6)
          - [到底是不是赖昌星介绍的,赖昌星怎不坐天下,却坐监狱呢?天底下是不可能公平的.](#) - 反革命 13:41:23 10/30/17 (94374) (4)
- [胡面瘫跟加拿大政府通力合作【赖昌星2011年7月23日抵达北京国际机场】](#) - 反革命 16:07:37 10/30/17 (94384) (3)
  - [胡面瘫为红太阳在中国再次升起做了大量细致的准备工作.让赖昌星在加拿大给包子编故事多好](#) - 反革命 16:10:15 10/30/17 (94385) (2)
    - [如果赖昌星还在加拿大,包子还是伟大领袖伟大统帅吗,包子还会还敢如此嚣张吗?](#) - 反

革命 16:13:01

10/30/17 (94386) (1)

- [红太阳搞运动杀人千百万,怕你说他以前贪污盗窃?一发动战争闭关锁国还怕赖昌星编故事?](#) - 反革命 16:58:27 10/30/17 (94387)

- [包子早期思想:父子跑官要官,退赃 30 万,公款摆平梦雪,公款茅台请老江,海外卖江著,装孙子](#) - 反革命 22:36:12 10/29/17 (94307)

○ [朱去年还跟记者说要永远搞中国特色的社会主义,以前还说湖南人只能喊毛主席\(经济\)万岁](#) - 反革命 8/29/12 (141 bytes) 19:15:32 10/29/17 (94275) (7)

- [朱共惨拒绝鼓掌欢迎毛二匪夷所思.你不是故意给毛二留可乘之机吗?还是为儿子搞点小钱?](#) - 反革命 19:19:32 10/29/17 (94276) (6)
  - [估计朱共惨发现中国特色无法永远搞下去了,现在要搞习家特色,所以,拒绝鼓掌。](#) - 反革命 19:54:58 10/29/17 (94279) (1)
    - [面瘫说是不折腾,实际是不知道怎么折腾.毛金习不折腾就没理由赖在那搞终身制](#) - 反革命 19:59:27 10/29/17 (94280)
  - [面瘫这点做得好,前后比较一致,不要脸地坐那陪衬毛二,帮儿子讨个小官做做。](#) - 反革命 19:21:57 10/29/17 (94277) (3)
    - [面瘫包子团结有啥好破坏的,人家狐朋狗友占据四大直辖市,你儿才小小厅官,包子吃象难看](#) - 反革命 19:29:08 10/30/17 (94394)
    - [包子坚信共产主义死灰复燃.没有苏联就没有野心家阴谋家毛曾习混迹共产主义运动中](#) - 反革命 19:28:26 10/29/17 (94278) (1)
      - [混迹 \(hùn jì\), 〈书〉隐蔽本来面目混杂在某种场合: ~江湖。](#) - 混迹江湖 11:08:04 10/30/17 (94364)



- [这个从未注册的,以黑社会式运作的,靠搬弄是非驱动刍狗的,无法无天窃取国家机器的东西 - 反革命 \(88 bytes\) 23:15:02 10/27/17 \(94220\) \(1\)](#)
  - [用包子的话来说,【出来几个还想挽救中共的人,把包子弄起来】 - 反革命 00:11:24 10/28/17 \(94229\) 看习王弹冠相庆](#)



- [谈王岐山的“篡党夺权”嫌疑,他“裸退”就完事吗? \(2017.10.26\) - 森哲深谈 \(214\) \(160 bytes\) 18:03:15 10/26/17 \(94148\) \(25\) https://youtu.be/SQ-AF5gszWw](#)
  - [中国竟有统战学博士学位! 是干嘛用的 /龙吟虎啸 - 作者: 龙吟虎啸 \(1575 bytes\) 21:25:54 10/26/17 \(94151\) \(20\)](#)
    - [“承办”统战学学术研究的是,中共中央统战部的中央社会主义学院和山东大学。 - “统战学”博士学位 23:28:04 10/26/17 \(94157\)](#)
    - [老习痞老骗子习仲勋说了搬弄是非是科学:“统一战线包括民族、宗教,是一门科学” - 反革命 21:27:44 10/26/17 \(94152\) \(18\)](#)
      - [中国共惨党说骗人是门科学,地球上最大邪教中国共产传销天天喊反邪教反传销。 - 反革命 22:23:43 10/26/17 \(94153\) \(17\)](#)
        - [包子鹦鹉学舌毛痞搬弄是非,毛痞拉帮结伙任人唯贤,包子拉帮结伙任人唯亲。 - 反革命 22:44:51 10/26/17 \(94155\) \(16\)](#)

- [任人唯亲,选择范围小,就歪瓜裂枣,就要奴才,就造黑社会,政治局包围常委会,准备干坏事](#) - 反革命 09:21:13 10/27/17 (94189) (10)
  - [十八大新常态亮相时,包子环顾左右的镜头,包子那眼睛看上去就一坏人](#) - 反革命 09:30:34 10/27/17 (94190) (9)
    - [这叫偶尔露峥嵘,坏人要 24/7/365 装好人,不露狐狸尾巴,也难](#) - 反革命 09:32:42 10/27/17 (94191) (8)
      - [共惨\(残\)党就是靠搬弄是非杀人谋生,成功后,奴役民众再接再厉继续搬弄是非](#) - 反革命 10:27:25 10/27/17 (94192) (7)
- [包子今天说的比唱的还好听,跟毛痞说的大跃进赶英超美有得一比,毛痞搞成什么样?](#) - 反革命 15:19:54 10/27/17 (94208) (2)
  - [如果草民今天过得跟五年前一样或更差,就说明包子是骗子,不要等到定量供应饿死人](#) - 反革命 15:24:11 10/27/17 (94209) (1)
    - [习共惨\(残\)党杀人抢劫,铁幕拉帮结伙抓权束缚破坏经济,权斗绞肉机,恶性循环,定量供应](#) - 反革命 15:28:14 10/27/17 (94210)
- [投票是贿选,进见包子皇上面试求升官表现出了共产党人的宽阔胸怀和高风亮节](#) - 反革命 13:38:33 10/27/17 (94197) (3)
  - [象李鸿忠这样的党棍马屁精一无所长,权就是他的命,不拍马屁他是无法生存下去的](#) - 反革命 14:06:09 10/27/17 (94199) (2)
    - [包子是习共党的缔造者,当然是当之无愧的党的领袖.政治局委员要向它述职.变相包子主席制](#) - 反革命 17:46:57 10/27/17 (94214) (1)
      - [包子用五年行动告诉你怎么篡党,怎么造神,怎么打造黑社会](#) - 反革命

命 17:50:20  
10/27/17 (94215)

- [毛痞把事做完了大家才恍然大悟毛痞的初心，包子就一穿皇帝新衣的傻逼。](#) - 反革命 22:48:51 10/26/17 (94156) (4)
  - [毛痞初心毛家天下.老习痞初心习家天下.包子号召不忘初心习家天下.](#) - 反革命 13:30:47 10/27/17 (94196)
  - [当年毛痞知道大家不知道他在骗人。今天包子知道大家知道他在骗人。](#) - 反革命 23:30:27 10/26/17 (94158) (2)
    - [因为知道大家知道他在骗人,没人可信,只能任人唯亲,才能把干坏事进行到底.美其名曰将改革进行到底。](#) - 反革命 15:10:53 10/27/17 (94207)
    - [所以，包子比毛痞厚颜无耻千百万倍。](#) - 反革命 23:31:46 10/26/17 (94159)
- [森哲深谈 189 是 20 多天前,不是 1 或 2 年前发布的,也就是说包子通知发言人要卸磨杀驴王岐山](#) - 反革命 (238 bytes) 19:51:43 10/26/17 (94150) (1) 森哲深谈 (189)：2016 年，习近平和王岐山发生过一场激战。 <https://youtu.be/xm3VzTBsh8E>
  - [这些都是亡 73 说的？](#) - 反革命 (313 bytes) 22:40:04 10/26/17 (94154)
    - 躲过了 6 0 多次或者 2 0 0 多次暗杀，不敢喝水只敢自带未开封的瓶装水，不敢吃饭只敢自己煮稀饭，不敢（独自）坐车只敢躲在车队前后左右中间防车祸推荐全党读《旧制度与大革命》又公开宣传宪法不过是 TMD 的一张人写的纸（！） 只要共产党执政，中国就永远不能司法独立！ 我就不信一党专制不能自己给自己动手术！不能自己给自己反腐！
- [包子发言人江森哲发话了,把包子篡党夺权妄图夺取两高的责任推到王 73 头上](#) - 反革命 18:05:48 10/26/17 (94149)

王岐山为什么要花这么大的力气收买人，收买海外的舆论呢？  
这就体现出王岐山有政治野心，他想破年龄限制，  
在“十九大”继续留任政治局常委，甚至成为总理。  
王岐山的政治野心，是想取代习近平，取而代之。  
王岐山先是打破年龄限制，在“十九大”成为国务院总理。  
再通过5年努力，把习近平挤下去，自己在“二十大”成为最高领导人。

王岐山想要“篡党夺权”取代习近平，还表现在2016年这一年，  
王岐山想方设法阻止习近平成为“核心”。  
比较明显的是2016年初，王岐山制造了任志强事件，试图阻止  
习近平成为“核心”。  
2016年初出现的要求习近平辞职的《党员公开信》，也是王岐山？  
关于2016年王岐山反习近平之事，请参见《森哲深谈189期》。

谈王岐山的“篡党夺权”嫌疑，他“裸退”就完事吗？ (2017.10.26)  
5,168 views

谈王岐山的“篡党夺权”嫌疑，他“裸退”就完事吗？ (2017.10.26)  
5,168 views

江森哲  
Published on Oct 26, 2017

江森哲  
Published on Oct 26, 2017

- [法媒：习近平讲话中漏了三点 - 法广 RFI 杨眉 \(3741 bytes\) 10:12:17 10/24/17 \(93973\) \(8\)](#)
  - [把供给面结构改革以及习的招牌政策一带一路\(计划经济\)写入党章，使得质疑或是不配合上述政策等同叛党。\(524 bytes\) 17:45:17 10/24/17 \(93996\) \(3\)](#)
    - 把供给面结构改革以及习的招牌政策一带一路写入党章，使得质疑或是不配合上述政策等同叛党。
    - DumbGoose 发表评论于 2017-10-24 14:35:55  
够年纪的人，应该还记得或者听说过一句口号，“宁要社会主义的草，不要资本主义的苗”。“一带一路”入党章后，类似情况很难不再严重发生。事实上，过去几年这种情况已经相当严重，经济项目申请，企业贷款申请，和“一带一路”挂上钩的，才容易得到批准。这早晨各种企业挖空心思采用各种说法，把自己的项目和“一带一路”扯上关系，哪怕是一个想和美国或者加拿大合作的项目。“一带一路”入党章后，情形会如何，可想而知。
    - [\[宁要社会草,不要资本苗\].\[一带一路\]入党章后,类似情况很难不再严重发生 - DumbGoose 评论 10-24 17:46:56 10/24/17 \(93997\) \(2\)](#)
      - [党\(习匪帮\)领导一切,\(共产\)把国企做大做强\(做优是放屁\),供给侧一带一路\(计划经济\) - 包子共产奴隶制 18:39:47 10/24/17 \(94000\)](#)
      - [实质就是习骗子拉帮结伙抢劫国库. - 反革命 17:51:15 10/24/17 \(93998\)](#)
  - [最后，稳定压倒一切，改革只能在加强政治监控背景下才有可能进行 - 法广 RFI 杨眉 10:16:34 10/24/17 \(93976\) \(3\)](#)
    - [看谁敢挡包子终身制进水晶棺的道. - 反革命 10:30:44 10/24/17 \(93979\) \(2\)](#)
      - [自己拉帮结伙篡党夺权却说别人野心家阴谋家.蒋没有毛黑,结果被赶去了台湾. - 反革命 11:11:17 10/24/17 \(93980\) \(1\)](#)
        - [【十九大闭幕式实况转播突然遭取消 引外界猜测】估计有人高喊,打倒习包子!. - 反革命 11:31:46 10/24/17 \(93981\)](#)



- [其次，并没有提到此前多次强调的发展内需，建立坚固的社会基础的内容](#) - 法广 RFI 杨眉 10:14:17 10/24/17 (93975) (1)
  - [包子要的是狐朋狗友坐稳上层建筑,让共产奴隶社会基础坚固起来,包子还是伟大领袖?](#) - 反革命 10:28:27 10/24/17 (93978)
- [首先，习近平并没有提出中国未来经济增长指标](#) - 法广 RFI 杨眉 10:13:45 10/24/17 (1)
  - [一言堂,经济衰退可以说成是经济增长,人祸饿死人说成是自然灾害.党的指标啥用?](#) - 反革命 10:23:28 10/24/17 (93977)
- [“习近平是我们党\(习共党\)的缔造者,是我国新时代革命的缔造者,是我们党和国家的伟大领袖,](#) - 包子颂 (472 bytes) 21:04:53 10/23/17 (93909) (9)
  - [是当代最伟大的马克思列宁主义者。习近平天才地、创造性地、全面地继承、](#) - 包子颂 21:07:04 10/23/17 (93910) (8)
    - [捍卫和发展了马克思列宁主义，把马克思列宁主义提高到一个崭新的阶段。”](#) - 包子颂 21:07:28 10/23/17 (93911) (7)
      - [“习近平活到哪一天,九十岁一百多岁,都是我们党的最高领袖,他的话都是我们行动的准则](#) - 包子颂 (233 bytes) 21:10:05 10/23/17 (93912) (6)
        - [谁反对他,全党共诛之,全国共讨之。在他身后,如果有谁作赫鲁晓夫那样的秘密报告,](#) - 包子颂 21:13:22 10/23/17 (93914) (4)
          - [一定是野心家，一定是大坏蛋，全党共诛之，全国共讨之。”](#) - 包子颂 21:13:42 10/23/17 (93915) (3)
            - [惊！十九大出现了一个很震撼的信号（《北木观察》20171023）](#) - 《北木观察》 (144 bytes) 21:24:31 10/23/17 (93916) (2) [https://youtu.be/QFYmv\\_3RbNA](https://youtu.be/QFYmv_3RbNA)
              - [习近平十九大报告"坚决防止党内形成利益集团", 资产阶级就在共产党内。](#) - 反革命 21:29:45 10/23/17 (93918)
              - [刘士余奉命散布“篡党夺权”论，为大清洗制造舆论，阶级斗争一抓就灵。](#) - 反革命 21:29:28 10/23/17 (93917)
  - [中纪委王岐山杨晓渡 19 日否定江泽民时期 习近平表态不“见好就收”](#) - 习校正党和国家航向 (798 bytes) 11:13:18 10/23/17 (93881) (19)
    - [有网文说刘鹤王沪宁是习手下最有文化的人,蔡奇说习是英明领袖.](#) - 反革命 17:23:09 10/23/17 (93900) (6)
      - [王沪宁就是三姓家奴,中南海的厨子,皇上喜欢吃什么,他就煮什么出来给皇上吃.](#) - 反革命 17:30:22 10/23/17 (93904) (1)
        - [这种人怎么能说也有文化?骗子治国奴役民众.](#) - 反革命 17:31:51 10/23/17 (93905)

- [刘鹤这种人的屁话也能信?“对习近平的精神，‘领会要执行，不领会也要执行’”](#) - 反革命 17:25:15 10/23/17 (93902) (2)
  - [刘鹤这话的意思是,打算干坏事,就必须拉帮结伙.](#) - 反革命 19:06:33 10/23/17 (93908)
  - [刘鹤充其量也就是一只鹰犬,怎能说有文化?!【刘鹤是习近平的“发小”】妹夫省长.](#) - 反革命 17:27:56 10/23/17 (93903)
- [\[英明领袖\]嘛,不能光喊口号,得说个道理,迫使王立军叛逃,还是做掉了令谷.](#) - 反革命 17:24:59 10/23/17 (93901)
- [“宽松软”，杨晓渡这个草包,斯大林齐凹赛死酷不会“宽松软”.](#) - 反革命 (296 bytes) 11:31:41 10/23/17 (93884) (9)
  - [美国大亨演员都可以竞选总统,你个杨晓渡跟王晨一样一副流氓像,只会向习痞要饭](#) - 反革命 12:26:03 10/23/17 (93888) (3)
    - [当年邓小平刻意栽培草根干部,可惜看走了眼烂泥面瘫糊不上壁,这下全被包子消灭了.](#) - 反革命 12:30:07 10/23/17 (93889) (2)
      - [毛金习拉帮结伙绞肉机,\[共青团是共产主义事业的接班人\]不是鬼话是什么?](#) - 反革命 13:13:05 10/23/17 (93890) (1)
        - [贪官包子用党同伐异的事实解释了\[中国梦\]就是包子梦.](#) - 反革命 13:17:39 10/23/17 (93891)
  - [按这草包的观点,习王栗“掌握政治权力之后谋取经济权力，这是十分安全的。”](#) - 反革命 11:32:52 10/23/17 (93885) (4)
    - [就是共匪,习王栗有枪了,抢钱财不就是小菜一碟.海航,巴拿马,栗把钱弄香港去了.](#) - 反革命 11:37:10 10/23/17 (93886) (3)
      - [杨习近平的旧部,王岐山的得力副手.习任上海市委书记时,杨是上海市委常委、统战部部长 - 习近平王岐山上任后 \(203 bytes\) 11:42:38 10/23/17 \(93887\) \(2\)
 
        - \[包子的狐朋狗友都进政治局绑架 14 亿了,习匪帮外的每人或多或少都要贡献分子钱.\]\(#\) - 反革命 16:51:01 10/23/17 \(93899\) \(1\)
          - \[【博闻社北京 24 日消息】独家：丁薛祥刘鹤陈希入政治局十九大习家军全面上位 - 包子梦 \\(1961 bytes\\) 18:13:09 10/23/17 \\(93906\\)\]\(#\)](#)
  - [【中纪委否定江泽民时期】若江绵恒接班搞成江家天下,哪轮得上习家天下习王栗仨王八蛋](#) - 反革命 11:16:05 10/23/17 (93882) (1)
    - [包子拉帮结伙习共党路线方针政策完完全全就是毛痞那一套,半点新意都没有.习骗子毛时代](#) - 反革命 11:20:02 10/23/17 (93883)
  - [十九大常委名单仍在激斗中 习近平严防政变【阿波罗新闻网 2017-10-22 讯】](#) - 阿波罗网李华明 (4177 bytes) 19:40:48 10/22/17 (93753) (9)

- [刘士余奉命散布“篡党夺权”论，为大清洗制造舆论，应该弄死刘士余。](#) - 反革命 19:50:49 10/22/17 (93756)
  - [不论孙政才是否薄令一伙,包子现在【才】拿下孙有两原因或之一,一是吓阻胡春华二怕胡温反弹](#) - 反革命 23:45:42 10/22/17 (93797)
    - [毛痞警告老习痞不要篡党夺权【党的利益在第一位】。](#) - 反革命 06:59:54 10/23/17 (93836)
  - [婊子养的，得寸进尺，没有底线。](#) - 反革命 20:43:04 10/22/17 (93765) (2)
    - ["坚决防止党内利益集团"之江新军狐朋狗友老同学旧下属就是党内利益集团](#) - 反革命 22:40:55 10/22/17 (93776)
    - [包子的母亲齐心做保姆时跟习仲勋通奸,小三上位,包子是地地道道的货真价实的婊子养的。](#) - 反革命 20:43:28 10/22/17 (93766)
- [中纪委否定江泽民时期还指习近平“校正了党和国家前进的航向”](#) - 习表态不[见好就收] (797 bytes) 19:42:52 10/22/17 (93754) (7)
  - [绞肉机“将管党治党的螺丝拧成更紧”。开历史倒车说成“校正了党和国家前进的航向”](#) - 反革命 19:44:45 10/22/17 (93755) (6)
    - [大家上班纳税就是了.什么洗脑运动权斗.什么洗洗澡、红红脸、出出汗、搓搓泥、整整冠](#) - 反革命 19:56:09 10/22/17 (93758) (3)
      - [什么坚持党的领导，就是共匪抢劫，同时防火墙里用普通中国人维稳普通中国人](#) - 反革命 20:04:05 10/22/17 (93760) (2)
        - [因为是共匪抢劫，所以不用向草民解释习王粟的贪污盗窃行为。](#) - 反革命 20:06:24 10/22/17 (93761) (1)
          - [要是民主国家的政客早就被赶下台或引咎辞职了。共产痞子还要加固绞肉机](#) - 反革命 20:08:47 10/22/17 (93763)
    - [破坏经济为大小奴隶主谋利益的祸国殃民的共产党就是应该解散嘛](#) - 反革命 19:52:28 10/22/17 (93757) (1)
      - [毛金习治国就是政治流氓骗子治国。](#) - 反革命 19:57:42 10/22/17 (93759)
  - [习近平时代开始了+习近平你说是不是事实? /张三一言](#) - 2017年10月23日 (7478 bytes) 12:33:41 10/22/17 (93730) (6)
    - [『习近平时代是当面唱圣歌、背后骂皇帝的时代,是官民都是表里不一的“两面人”时代』](#) - 苹果日报社论说: 12:45:43 10/22/17 (93736)
    - [专制极权社会好像有一条规律：凡是给人民描绘美好未来的，都带来灾难。](#) - /张三一言 (392 bytes) 12:34:39 10/22/17 (93731) (4)
      - [习近平现在又给中国人民描绘美好前景了:“前 15 年社会主义现代化，后 15 年现代化强国”](#) - /张三一言 12:37:46 10/22/17 (93734) (1)
        - [习包子的头衔多，外号多，简单一点，习骗子。](#) - 反革命 12:39:52 10/22/17 (93735)

- [毛泽东描绘亩产万斤、美好社会主义公社·结果是史无前例三面黑旗大灾难饿死几千万人](#) - /张三一言 12:36:07 10/22/17 (93733)
- [马克思给人描绘共产主义美好景象，结果是造成近百年世界性灾难；](#) - /张三一言 12:35:19 10/22/17 (93732)
- [新书披露：习下令掌控意识形态和网络](#) - 来源：中央社 (1898 bytes) 20:15:17 10/21/17 (93658) (3)
  - [【在互联网这个战场上,我们能否顶得住、打得赢,直接关系到我国意识形态安全和政权安危】](#) - 包子警告 20:17:05 10/21/17 (93659) (2)
    - [估计包子的意思是:马仔们,给我顶住,等我闭关锁国发动战争大清党镇反把海底电缆给砍了](#) - 反革命 09:26:49 10/22/17 (93713)
    - [【顶得住、打得赢】还要防火墙做什么？要不怎么说包子就是毛新宇的智商呢？](#) - 反革命 20:19:17 10/21/17 (93660) (1)
      - [谁搞的【开放】？邓小平。你包子想要顶谁？打谁？](#) - 反革命 20:25:21 10/21/17 (93661)
- [陈敏尔直指孙政才为“反党集团”成员 引外界猜测\(图\)](#) - 世界日报 2017-10-20 (2149 bytes) 22:14:08 10/20/17 (93613) (6)
  - [我就是共产党奴隶制绞肉机制度，美其名曰新时代中国特色社会主义。](#) - 反革命 07:49:06 10/21/17 (93634) (2)
    - [我就是当共产党奴隶主，美其名曰中国共产党主席。](#) - 反革命 07:49:24 10/21/17 (93635) (1)
      - [我就是终身制水晶棺，美其名曰反腐永远在路上。](#) - 反革命 07:50:00 10/21/17 (93636)
  - [陈敏尔是包子的死党之一，什么党？包子党。骗子党。四不象党。](#) - 反革命 22:20:13 10/20/17 (93614) (5)
    - [包子党既是夺权（革命）党，又是执政（收割）党。还要终身制当皇帝又要立牌坊](#) - 反革命 22:44:54 10/20/17 (93618) (1)
      - [以其雄才大略远见卓识英明领袖核心总设计师习包子的办法就是【反腐永远在路上】](#) - 反革命 22:49:48 10/20/17 (93619)
    - [美国两党没有互相指责对方为【反党集团】，你以为你包子是什么玩意，真理的化身？](#) - 反革命 22:22:22 10/20/17 (93615) (2)
      - [【永远在路上】是【阶级斗争一抓就灵】的翻版，不搞权斗十年就得滚蛋被清算](#) - 反革命 22:33:53 10/20/17 (93616) (1)
        - [你不能这么说：【党媒姓习，我等共匪帮就是要终身掌权】，草民就会问：凭什么？](#) - 反革命 22:38:14 10/20/17 (93617)
- [23年前,我在网上喊出了【No more Chairman Mao!】,今天还就有人当上了毛主席.](#) - 反革命 11:52:33 10/20/17 (93586) (16)
  - [用习包子的话来说,就是【人心不古,世风日下】.](#) - 反革命 11:52:59 10/20/17 (93587) (15)

- [看看这些拍马屁的.张成泽临死从会场被带走时,也是低着头,心存侥幸心理.](#) - 反革命 (8529 bytes) 11:55:59 10/20/17 (93588) (14)
  - [刘士余【从世界范围来讲也挽救了社会主义】正确说法是,篡党夺权的习共党初具规模](#) - 反革命 12:36:01 10/20/17 (93590) (12)
    - [习包子最无耻,本来也是跟大家一起贪污盗窃,一看机会来了,就无中生有打造出一个习共党](#) - 反革命 13:43:00 10/20/17 (93591) (11)
      - [包子 19 日说,发动绞肉机就要有被人弄死的准备\[不能有打好 1 仗就 1 劳永逸见好就收的想法\]](#) - 反革命 (248 bytes) 13:53:01 10/20/17 (93592) (10)
        - [看包子的自鸣得意像.江:唉,管不住了,让他卖书给糊弄了.胡:包子功底深厚,深不可测!](#) - 反革命 (97 bytes) 14:23:41 10/20/17 (93593) (9)

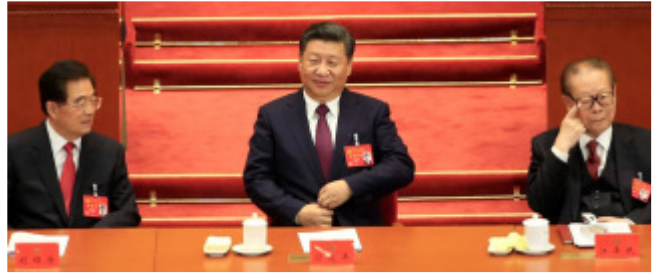

- [包子自鸣得意像说明中国还是胜者王败者寇的野蛮社会,不论杀多少人,不论有无道德底线.](#) - 反革命 17:32:26 10/20/17 (93606) (1)
  - [十九大是习“自我加冕大会”在 5 年后以“某种意义”连任,与毛泽东一样实行终身制.](#) - 学者吴强 (1078 bytes) 17:47:12 10/20/17 (93607)
  - [栗战书负责港澳事务。蔡华波和栗潜心拥有的 58 亿港元以上的财产只能来自栗战书的受贿款](#) - 反革命 (2558 bytes) 15:46:05 10/20/17 (93602) (2)
    - [中国官场被习王栗搞成了\[苍蝇竟血肮脏地\]\[孙政才被扣上“阴谋篡党夺权”帽子\]](#) - 反革命 16:59:27 10/20/17 (93603) (1)
      - [温押宝是把宝押在习身上,还是押在孙身上?开个记者招待会说几句?](#) - 反革命 17:02:39 10/20/17 (93604)
  - [面瘫下台前昔日的神气劲不见了踪影.有权精神爽.包子的龙椅比江胡坐的椅子高了 1 大截](#) - 反革命 15:10:25 10/20/17 (93601) (1)

- [椅子高了 1 大截说明胡春华泡汤了,面瘫还好意思坐那,不如上吊算了.](#) - 反革命 17:17:59 10/20/17 (93605)
  - 随你怎么玩 发表评论于 2017-10-20 10:08:45  
习包子那咪咪眼跟皮笑肉不笑的样子,拍他马屁的口味够重的。毛泽东跟金日成家族确实被一帮被洗脑的人发自内心的去爱戴敬拜,而 21 世纪的中国经过改革开放,人们应该知道个人崇拜是愚昧的体现。所以拍习近平马屁的若不是为了自己的利益和不可告人的目的,那就是精神有问题了。
  - [【偌大一个党竟无一人是男儿,没什么人出来抗争】只看到习包子出来抗争了.](#) - 反革命 11:58:37 10/20/17 (93589)
- [习近平思想出台: 全称“新时代中国特色社会主义思想”](#) - 多维.. (1854 bytes) 18:23:54 10/18/17 (93444) (12)
  - [习近平提议成立依法治国领导小组 违不违法由他们拍板](#) - 央视新闻 10 月 18 日 (3358 bytes) 12:37:22 10/19/17 (93513) (16)
    - [胡春华坐镇广东代表团开放日 说了这些话](#) - 来源:综合新闻 (2468 bytes) 16:41:23 10/19/17 (93528) (5)
      - [“新时代”,江胡坐包子两边,这个“新时代”的“新”从和谈起?新理论,新党,新主义?](#) - 反革命 16:45:26 10/19/17 (93529) (4)
        - [假大空大跃进一言堂“进行伟大斗争、建设伟大工程、推进伟大事业、实现伟大梦想”](#) - 反革命 17:33:44 10/19/17 (93531) (3)
          - [森哲避谣:老领导江胡出席是惯例,不是大权在握.](#) - 森哲深谈 (207) (99 bytes) 17:53:13 10/19/17 (93532) (2) 怎样揣摩十九大的政治形势,揣摩习近平的意图 (2017.10.19) <https://youtu.be/XpBMyCrC8h8>
            - [陈吉宁“习总书记以其雄才大略、远见卓识”蔡奇:核心英明领袖总设计师](#) - 来源: 苹果日报 (1416 bytes) 18:12:04 10/19/17 (93533) (1)
              - [习狗 B 开倒车成了\[英明领袖, 新时代改革开放和现代化建设的总设计师\].](#) - 反革命 18:15:25 10/19/17 (93534)
  - [毛金习的民主法制宪法就是“流氓民主”、“流氓法制”、“流氓宪法”](#) - 反革命 (3584 bytes) 15:17:49 10/19/17 (2) 阿行: 中共 19 大依然是为何不用何兵而用申大妈? <http://www.peacehall.com/news/gb/pubvp/2017/10/201710200116.shtml#.WenpFGiPKM8>
    - [不象斯大林,毛痞清党分期分批还死要面子,包子是或隐或现的斯大林 to be.](#) - 反革命 15:31:58 10/19/17 (93526)

- [为什么说“流氓”呢,因为嘴上说的跟事实上的正好相反.搬弄是非,似是而非.](#) - 反革命 15:22:08 10/19/17 (93525)
  - [习近平 8.19 讲话指互联网是我们面临的“最大变量”搞不好会成为我们的“心头之患”](#) - 阿波罗新闻网 (268 bytes) 14:55:34 10/19/17 (93522) (1)
    - [这说明习包子承认自己就是个共产骗子.](#) - 反革命 14:57:28 10/19/17 (93523)
  - [【党的领导强不强】\[党的一元化领导\]问题是谁是党,包子这几年任人唯亲突击提拔了多少](#) - 反革命 12:43:36 10/19/17 (93515) (2)
    - [省委书记高扬会上说,老习痞仲勋给他打电话为儿子要官,现在出任依法治国领导小组组长](#) - 反革命 12:54:18 10/19/17 (93518) (1)
      - [现在成立\[依法治国领导小组\]说明中国 60 多年没有法无法无天,或习包子有神经病.](#) - 反革命 13:00:22 10/19/17 (93520)
  - [【推进合宪性审查工作】前不久包子还在鼓吹 54 毛法,那是\[共产\]\[计划经济\]](#) - 反革命 12:40:21 10/19/17 (93514) (1)
    - [按 54 毛法,十三大十四大的决议都是违宪的.毛痞没死,老习痞老死监狱](#) - 反革命 12:47:26 10/19/17 (93517)
- [包子思想就是拉帮结伙终身制,拉帮结伙也是为自己的终身制,所以,包子思想就是进水晶棺.](#) - 反革命 20:44:27 10/18/17 (93461) (3)
  - [官越大能顺手牵羊的财富就越多,1 人收刮 1 元就是 14 亿,所以,共产搞穷奴隶没关系,好控制](#) - 反革命 20:59:14 10/18/17 (93462) (2)
    - [毛霸国库还很在意稿\(搞\)费收入.所以,习《走在前列》《治国理政》《讲话读本》早该出版](#) - 反革命 21:03:15 10/18/17 (93463) (1)
      - [拖到这才出版岂不损失了一大笔稿\(搞\)费。摆平某某买千万股票钱进巴拿马都需要钱不是?](#) - 反革命 21:08:32 10/18/17 (93464)
- [什么叫\[进行艰辛理论探索\],尼玛,就是把共产杀人越货说成是合理的.](#) - 反革命 (464 bytes) 19:31:09 10/18/17 (93455)
  - [【依法治国】与【坚持党的领导】水火不容,【坚持党的领导】就是拉帮结伙收刮民脂民膏.](#) - 反革命 22:08:51 10/18/17 (93468)
    - [胡面瘫最像样的政治遗产：\[党的领导、人民当家作主、依法治国有机统一\]](#) - 反革命 22:30:42 10/18/17 (93471) (4)
      - [这三个东东都是骗人的，中国的党官每天都生活在无所适从的无法无天的党的规矩里。](#) - 反革命 22:37:10 10/18/17 (93476) (3)
        - [你那个 54 毛法就是模棱两可似是而非的共产奴隶法，毛金习及其大小奴隶主无法无天的法](#) - 反革命 22:53:40 10/18/17 (93479)
        - [1 帮狗官没收人民的选票,把人民用防火墙圈起来,党同伐异送秦城,就是\[人民当家做主\]?](#) - 反革命 22:47:29 10/18/17 (93478)
        - [贪官习王反腐是党的决议吗?按条款反岂不反到习王自己.少数服从多数的\[党的领导\]在哪?](#) - 反革命 22:43:05 10/18/17 (93477)

- [从习近平 7.26 讲话到 19 大报告 这期间究竟发生了什么? \[人民日报\]十评 7.26 报告.举旗走路 - 森哲深谈 \(206\) \(130 bytes\) 18:30:19 10/18/17 \(93445\) \(10\)](#)  
<https://youtu.be/QgSicggQ27I>
  - [人民日报二论“7.26”讲话：道路就是党的生命 2017-08-01 - 来源：人民日报 \(2892 bytes\) 18:56:56 10/18/17 \(93448\) \(4\)](#)
    - [习近平总书记反复强调，道路问题是关系党的事业兴衰成败第一位的问题，道路决定命运， - 道路就是党的生命。 18:58:09 10/18/17 \(93449\) \(3\)](#)
      - [【共产】道路就是共产党的生命.这是千真万确的. - 反革命 19:04:43 10/18/17 \(93450\) \(2\)](#)
        - [问题是,\[共产\]是为大小共产奴隶主\[书记,纪委,宣传部,组织部\]谋利益的,祸国殃民. - 反革命 19:06:39 10/18/17 \(93451\) \(1\)](#)
          - [而且,保证包赢不输只有毛金习仁,其他大小共产奴隶主不知道自己啥时会倒在共产绞肉机里 - 反革命 19:11:24 10/18/17 \(93452\)](#)
    - [\[习近平如在 5 年后的 20 大上,或许能成为毛泽东那样教主式的领袖.\] - 森哲深谈 \(206\) 18:48:28 10/18/17 \(93447\) \(2\)](#)
      - [背书单也能当上教主?那毛痞的湖南痞子运动报告不是白写了. - 反革命 19:46:36 10/18/17 \(93456\)](#)
      - [包子当教主.还不如君主立宪.立个庆丰虚君,实行宪政,多党竞选,言论自由,军队国家化. - 反革命 19:24:53 10/18/17 \(93454\)](#)
    - [\[或许是习近平本想在 19 大上,拿出一些思想上的新东西,取得教主式的领袖地位\] - 森哲深谈 \(206\) 18:43:29 10/18/17 \(93446\) \(1\)](#)
      - [党政军拉帮结伙准备干坏事. 恫吓威胁利诱全党的 7.26 讲话没能在十九大报告体现出来 - 反革命 19:20:38 10/18/17 \(93453\)](#)
        - [曾说衣\[后生可畏\]拿来说习才是,我和老江没敢干的,你小子倒是一步一个脚印干上了. - 反革命 21:44:06 10/18/17 \(93467\)](#)
  - [感觉这个号称【不反习主席】的郭文贵就是包子派出来的,目的就是消灭非习族类. - 反革命 10:23:51 10/15/17 \(93264\) \(15\)](#)
    - [武警司令称习主席在紧要关头挽救了党、挽救了军队 - 学习时报 \(4304 bytes\) 13:10:34 10/15/17 \(93284\) \(2\)](#)
      - [权斗是升官发财的捷径。野蛮的中国包子共惨党。 - 反革命 13:11:37 10/15/17 \(93285\) \(1\)](#)
        - [毛金习一发动共惨绞肉机，大多数人包括王宁就身不由己了。 - 反革命 13:14:02 10/15/17 \(93286\)](#)
    - [郭文贵爆料王岐山孟建柱孙立军付政华的妻子儿女和情妇 - 反革命 \(98 bytes\) 13:03:29 10/15/17 \(93282\) \(3\)](#)



| 据郭文贵先生爆料的情报整理 |                  |
|---------------|------------------|
| <b>王岐山：</b>   | <b>孟建柱：</b>      |
| 妻子（美国）        | 女儿之一（美国）         |
| 养女（美国）        | 女儿之二（澳大利亚）       |
| 私生子（美国）       | 情妇之一 + 私生子（澳大利亚） |
|               | 情妇之二 + 私生子（新加坡）  |
|               | 情妇之三 + 私生子（加拿大）  |
| <b>孙力军：</b>   | <b>付政华：</b>      |
| 妻子（澳大利亚）      | 儿子（加拿大）          |
| 儿子（澳大利亚）      | 情妇之一 + 私生子（新西兰）  |

郭文贵第4场全球发“不”会，盗国贼更少安全感（2017.10.15）

548 views

👍 78 🗨️ 3 ➔ SHARE 📺 ...



江森哲

Published on Oct 15, 2017

SUBSCRIBE 22K

- [付政华为包子铲除周永康令计划立下汗马功劳。](#) - 反革命 13:05:30 10/15/17 (93283) (2)
  - [早说过了,用 A 消灭 B,再用 C 消灭 A,再用 D 消灭 C,.....](#) - 反革命 16:54:17 10/15/17 (93289) (1)
    - [经过 N 轮消灭,再一两代洗脑,习家王朝就跟金家王朝一样固若金汤了.](#) - 反革命 18:54:37 10/15/17 (93292)
- [郭文贵爆料的 19 大名单,如属实,只能是包子让人干的,目的是搞死胡春华.黑箱政治见光死.](#) - 反革命 11:26:06 10/15/17 (93276) (3)
  - [如属实,名单如何到郭手上很容易查到,除包子没别人.除非有人愿意公开跟包子王 73 对着干](#) - 反革命 18:39:10 10/15/17 (93290) (2)
    - [一种可能是有人提议按惯例胡春华军委副主席,包子习黑心不干,并把名单转给郭文贵.](#) - 反革命 19:00:17 10/15/17 (93293)
    - [因为天朝动用外交部和红通\(据说靠钱买来的\),除了包子,其他高层对郭应是唯恐避之不及](#) - 反革命 18:51:41 10/15/17 (93291)
- [说王 73 下台对包子不利,这说法站不住脚.掌握一定军队的林彪毛痞都可以搞掉,何况王 73](#) - 反革命 10:40:01 10/15/17 (93267) (1)
  - [北朝鲜军队高层不知道金 3 瞎搞?包子让许其亮张又侠韩卫国魏凤和互相监督有奶便是娘](#) - 反革命 10:48:12 10/15/17 (93268)
- [王 73 肯定不会放郭的家人出来团聚,那就非包子莫属.](#) - 反革命 10:26:06 10/15/17 (93265) (1)
  - [集权,矛盾激化,大清洗/战争,更集权,反动的包子是不会自动推出历史舞台的.](#) - 反革命 10:33:12 10/15/17 (93266)

- [江森哲:习近平是怎么成为接班人的? 温故而知新 \(2017.10.12\)](#) - 森哲深谈 (200) (142 bytes) 17:46:12 10/12/17 (93109) (4) <https://youtu.be/7a3BP1dLx-k>
  - [陈希同让高启明立刻写了一个报告, 他签上字以后说: “明天你交给王宝森批钱吧。”](#) - 香港《前哨》 (2574 bytes) 17:45:34 10/13/17 (93203) (4)
    - [陈希同\(1930-2013\)上书长达五万余字,强调自己的罪行是挪用公款,属于官场上普遍现象](#) - 2002年9月左右, (203 bytes) 18:08:26 10/13/17 (93204) (3)
      - [共产体制下,为了夺权,江曾从王宝森打开缺口,包子从王立军令谷打开缺口.自杀还是谋杀?](#) - 反革命 18:11:56 10/13/17 (93205) (2)
        - [王宝森被人约谈几次后完蛋,谁说王立军不是被人约谈后才叛逃的?薄是王立军的父母官](#) - 反革命 18:16:51 10/13/17 (93206) (1)
          - [没有1次又1次地粉碎反党集团从胜利走向胜利,大家都彼此彼此,共惨党岂不是要民主选举了](#) - 反革命 18:25:02 10/13/17 (93207)
  - [森哲深谈 \(1\): 99%的中国人误解了美国 \(之一\)](#) <https://www.youtube.com/watch?v=lqliaSwGJOg> (60 bytes) 08:39:54 10/13/17 (93186) (8)
    - [江森哲戴了个济公的帽子,一副救世主的心态,还有那个同僚【御用闲人】,包子的狗腿](#) - 反革命 08:42:30 10/13/17 (93187) (7)
      - [有网文说习共党准备抢劫腾讯新浪马云阿里巴巴了.,公私合营,不是抢劫,\[窃\]不是\[偷\]](#) - 反革命 10:02:21 10/13/17 (93188) (6)
        - [习共匪流氓痞子不抢劫怎么活?\[传中国政府准备强行入股腾讯、阿里 获取决策权\]](#) - 反革命 (2040 bytes) 11:34:43 10/13/17 (93189) (5)
          - [据华尔街日报,中国政府正准备强行入股大陆最大的几家高科技企业,取得这些企业决策权](#) - 文章来源:RFI10-13 14:22:23 10/13/17 (93199)
          - [第1步整官僚把权搞到手,第2步整企业家商人把钱搞到手,第3步整共产奴隶把天下搞到手](#) - 反革命 13:15:29 10/13/17 (93193)
          - [当年毛共匪流氓痞子公私合营把经济搞得奄奄一息,饿死三千万最后定量供应.](#) - 反革命 11:37:13 10/13/17 (93190) (2)
            - [金三比包子年轻 30 岁,拜金三领导中国,中国就能多稳定 30 年.](#) - 反革命 11:40:36 10/13/17 (93191) (1)
              - [中朝共产奴隶制的伟大成果就是养了毛金习三头肥猪.](#) - 反革命 11:47:57 10/13/17 (93192)
    - [\[温故而知新\],不就是阴谋家野心家包子嘛.](#) - 反革命 (67 bytes) 18:07:51 10/12/17 (93112) (1)
      - [\[温故\]就是\[潜伏敌营 28 年\],\[知新\]就是干出惊人的大事宣布\[11 届 3 中\]是反革命政变](#) - 反革命 18:20:03 10/12/17 (93113)
    - [包子宣传员江森哲说,包子就是\(要吃人的\)豹子.](#) - 反革命 17:47:59 10/12/17 (93110) (1)
      - [江森哲说,“草包”“包子”变成“豹子”,\(要\)干出惊人的大事.](#) - 反革命 (90 bytes) 17:55:01 10/12/17 (93111)

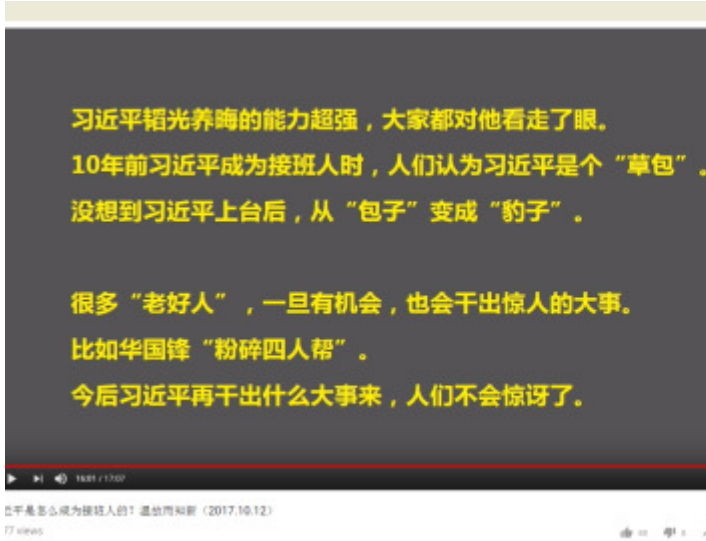

- [看“十九大”前形势，王岐山处境到底如何？（2017.10.10）](https://youtu.be/57afAOqhdRg) - 江森哲..习 (139 bytes) 07:24:54 10/11/17 (92981) (15) <https://youtu.be/57afAOqhdRg>
- [从列席 266 到 12,只能说王 73 臭了,没人捧场.自己不干净,还阴阳怪气的一口一个党章.](#) - 反革命 11:34:53 10/11/17 (93006) (1)
  - [腐败的包子对腐败深恶痛绝,下令反腐败会上讲话时衬衣扣子都蹦掉了](#) - 反革命 11:38:37 10/11/17 (93007)
- [【1993 年之后，即使习近平有生活作风问题，也无需写书面检讨书。】](#) - 江森哲辩护 07:36:34 10/11/17 (92985) (5)
  - [越描越黑,充分体现包子江森哲都是草包,越境绑架辩解写检讨,都坐实了包子梦雪确有其事](#) - 反革命 22:13:12 10/11/17 (93046) (2)
    - [党媒姓习，还怕 1 本书吗？有洗脑的 14 亿怕什么？毛 2 做不到毛 1 滴水不漏的事事大将风度](#) - 反革命 22:22:46 10/11/17 (93047) (1)
      - [草包是包不起来的,就算一两件事包起来了,草包还是要通过其他事表现出来的,没办法的事](#) - 反革命 22:42:22 10/11/17 (93048)
    - [江森哲的大意是说,那些顺手牵羊的常委们是盗国集团,而霸占国库的包子是英明领袖.](#) - 反革命 11:47:43 10/11/17 (93008) (1)
      - [习痞宣传员江森哲泄露党国机密-不成文的规定.](#) - 反革命 11:57:58 10/11/17
  - [【中共不成文的规定：副省级以上干部，不追究“生活作风问题”。】](#) - 江森哲..习 07:28:00 10/11/17 (92982) (6)
    - [中共搬弄是非无孔不入,耍流氓成了“生活作风问题”.草民耍流氓会被公安局拘留.](#) - 反革命 11:19:51 10/11/17 (93003) (2)
      - [流氓中共中央委员动用公款摆平梦雪,就能人模狗样继续升官.](#) - 反革命
        - [杀人越货的共匪耍流氓是小意思,毛痞一路干革命,一路耍流氓.](#) - 反革命 11:27:02 10/11/17 (93005)
      - [党主席中南海开妓院，那副省级以上干部耍流氓就再正常不过了。](#) - 反革命

- [典型的那个以杀人谋生的李济深的儿子李沛瑶赛过耍流氓结果引来杀身之祸](#) - 反革命 21:49:36 10/11/17 (93045)
  - [这就是为什么包子要恢复党主席制度。](#) - 反革命 07:30:18 10/11/17 (92984)
- [曾经向中央主管党务的常委曾庆红写过一份涉及“生活作风问题”的“检讨”](#) - 习近平福建工作时, (431 bytes) 06:37:31 10/09/17 (92849) (7)
  - [『习近平和他的情人们』的香港铜锣湾书店为什么引发北京大动干戈, 直接到香港绑架](#) - 公然毁坏[一国两制] 06:38:54 10/09/17 (92850) (6)
    - [看这王 73 吃人五年也没见能减慢衰老速度, 遑论长命百岁。](#) - 反革命 (67 bytes) 00:09:54 10/10/17 (92894) (6)
      - [神仙过日子,越活越年轻.不用早 9 晚 5,不用买菜做饭,随心所欲整人,到处游山玩水信口雌黄](#) - 反革命 10:17:29 10/10/17 (92950)
      - [包子博讯造谣说王 73 立案调查面瘫温配合,胡温是死老虎,还是冲着立储胡春华去的.](#) - 反革命 08:02:47 10/10/17 (92920) (1)
        - [问题是王 73 要经批准见李显龙,所以,只能是包子立案调查面瘫温配合.](#) - 反革命 08:03:15 10/10/17 (92921)
      - [毛金习的标准像一看还以为是神仙下凡, 真实的毛金习都是满脸横肉, 分点给王 73](#) - 反革命 00:24:54 10/10/17 (92899)
      - [纪委就是东厂, 不干人事, 草民不该供养的打手, 否则, 草民也不用活得那么累。](#) - 反革命 00:16:38 10/10/17 (92897)
      - [现在百岁很容易, 应该是遑论长命千岁, 包子是遑论长命万岁。](#) - 反革命 00:12:01 10/10/17 (92895)
    - [有网文说,官媒给孙政才罗织的罪名“毫无”“践踏”是包子的原话,这就不奇怪了.](#) - 反革命 16:27:30 10/09/17 (92879) (5)
      - [胡面瘫领导下【在大的问题上都经过常委讨论...有人在字里行间作文章,挑拨离间】](#) - 反革命 18:47:14 10/09/17 (92881) (3)
        - [包子领导下,大的问题无须常委讨论,包子王 73 切磋一下就行.](#) - 反革命 18:49:25 10/09/17 (92882) (2)
          - [政治局宣布时,包子忘了下令:党媒不许直接引用领袖统帅在政治局会上用过的词汇.](#) - 反革命 18:52:58 10/09/17 (92883) (1)
            - [这下又可在字里行间作文章,但不是挑拨离间,而是分析伟大领袖统帅导师舵手的狂妄心态.](#) - 反革命 18:56:35 10/09/17 (92884)
        - [党同伐异,毛痞金日成几十年干的活,包子五年就打算干完.](#) - 反革命 16:30:20 10/09/17 (92880)
  - [网传孙政才曾恳求去西部种田代替坐牢 习近平不许](#) - 争鸣动向 (1476 bytes) 18:43:09 10/04/17 (92643) (8)

- [军区改战区,包子要打仗成世纪伟人,比肩斯大林毛痞.韩卫国高升还是被赶走中部司令](#) - 反革命 11:45:34 10/05/17 (92702) (2)
  - [路线之争,就是毛邓之争.一打仗,西朝鲜,中国万劫不复,家天下包子梦.](#) - 反革命 11:54:06 10/05/17 (92703) (1)
    - [包子说:“搞否定社会主义方向的‘改革开放’也是死路一条”.所以,包子全家死光.](#) - 反革命 19:02:12 10/05/17 (92709)
- [既然【孙政才说了中国总书记习近平大不敬的话】说明孙不脑残。包子就造谣孙脑残](#) - 反革命 00:01:40 10/05/17 (92665)
- [包子\[担任政治局常委,分管中央党务工作五年,在组织和人事角度的实权肯定是大于温家宝\]](#) - 包子分管党务五年 (233 bytes) 23:54:20 10/04/17 (92664) (1)
  - [包子造谣那些被它弄进监狱的都脑残。实际包子最脑残中国金 3，靠防火墙苟延残喘](#) - 反革命 00:04:50 10/05/17 (92666)
- [肉麻【你是我的一切我的全部，向往你的向往幸福你的幸福，不忘初心继续前进】](#) - 包子万岁！ 22:41:03 10/04/17 (92654) (4)
  - [中秋晚会怎没跳忠字舞?没忠字舞就大煞风景了.毛金习的成功要从人的人性说起](#) - 反革命 11:25:04 10/05/17 (92700) (1)
    - [人性是这样的:对某人好点,他就得寸进尺占你便宜;虐待他再施点小恩小惠他就感恩喊万岁](#) - 反革命 11:28:33 10/05/17 (92701)
    - [“我绝不认为中国的落伍是几个昏君造成的,而是每个人造成的,..这可能与人种有关.”](#) - 刘晓波毫不掩饰地说 (484 bytes) 23:10:37 10/04/17 (92656) (1)
      - [我怀疑自己去年骂刘晓波刘昏民骂错了。中国的金 3 包子狗爹娘养的。](#) - 反革命 23:15:50 10/04/17 (92658)
- [包子要成毛二,搬出,遵义古田井冈山三湾改编 54 毛法,哲学辩证法马克思真理,矛盾论实践论](#) - 反革命 19:06:16 10/04/17 (92648) (3)
  - [理顺意识形态唯一办法是:宣布 11 届 3 中是反革命政变, 十四 大市场经济是反革命修正主义路线](#) - 反革命 19:11:28 10/04/17 (92649) (2)
    - [包子有这个本事,有这个狗胆吗?](#) - 反革命 19:12:46 10/04/17 (92650)
- [徐才厚有金库,孙政才可随意处置 10 亿元人民币,习哒哒亡 73 霸占国库无法无天就顺理成章了](#) - 反革命 18:45:46 10/04/17 (92644) (3)
  - [别急,你姐夫的钱怎么去的巴拿马,又怎么弄回来的,再弄到哪里去了,还没讲清楚.](#) - 反革命 18:48:16 10/04/17 (92645) (2)
    - [还有,那平价转让的上千万股票,钱怎么来的,做的什么生意?还是靠权换来的,也没讲清楚.](#) - 反革命 18:50:38 10/04/17 (92646) (1)
      - [文革时,批判\[复辟资本主义\];今天,批判\[复辟共产主义\].](#) - 反革命 18:54:40 10/04/17 (92647)
- [温家宝不是时不时露脸挺挺习痞的不是?这回孙政才倒霉了,温家宝怎么不出来潇洒啦?](#) - 反革命 12:31:40 10/03/17 (92575) (5)

- [胡温养虎为患,俩草包还力挺习痞上位.当年主动退赃 30 万时,就该穷追整死这野心家](#) - 反革命 12:31:52 10/03/17 (92576) (4)
  - [俩草包美梦做得甜美,胡春华接习的班,孙政才接李的班,各代表自己的势力,胡温后继有人.](#) - 反革命 20:09:47 10/03/17 (92582) (1)
    - [不要老人干政, 结果呢, 俩臭流氓习哒哒亡七三无法无天。](#) - 反革命 20:16:14 10/03/17 (92583)
      - [面瘫崇拜战略家毛痞, 却有眼无珠不识眼前的战略家习痞, 这下傻眼了吧!](#) - 反革命 21:03:33 10/03/17 (92584)
  - [拉帮结伙就是开制度的开历史的倒车,拉帮结伙基础上的反腐败就是抢班夺权,共匪行径.](#) - 反革命 15:02:56 10/03/17 (92580) (1)
    - [国家机器成了野心家习痞的玩具,公检法形同虚设.](#) - 反革命 15:25:41 10/03/17 (92581)
- [美国总统下台跟面瘫下台的区别在于,1 个自愿心情舒畅,1 个要再干两年却泪流满面被赶下台](#) - 反革命 (1744 bytes) 11:05:06 10/01/17 (92446) (3)
  - [2011 年我骂面瘫共匪,1 年后就应验了,革命就革到面瘫头上了,仁慈的是包子江朱没把面瘫整死](#) - 反革命 11:09:35 10/01/17 (92447) (2)
    - [面瘫流口水赞斯大林钢铁般的意志.谁说颠倒历史的列斯毛金习不是战略家没有钢铁般意志](#) - 反革命 11:15:31 10/01/17 (92448) (1)
      - [包子再三鼓吹【革命理想高于天】，风水轮流转，革命现在该革到包子头上了吧!](#) - 反革命 11:26:21 10/01/17 (92449)
- [「梦见猪」像官员名字 在陆说了会出事](#) - 来源：中央社 (1009 bytes) 07:35:09 9/30/17 (92395) (12)
  - [王岐山功高震主 十九大是否留任令习近平举棋不定 2017-9-30 12:53](#) - 中央社... (714 bytes) 20:53:50 9/30/17 (92404) (4)
    - [习王的关系貌似\[主从\],实为\[盟友\].习栗的关系,基本上就是\[主从\].栗接替王](#) - 若只讲权术, 20:58:53 9/30/17 (92405) (3)
      - [习几近大权在握如何容得王岐山?但这就不容易解释,王为何能得到比李克强还高的辟谣礼遇](#) - 若只讲权术, 21:06:22 9/30/17 (92406) (2)
        - [习派遣郭爆料以铲除王, 为避嫌力挺王辟谣。](#) - 毛新宇。。。 21:18:58 9/30/17 (92407) (1)
          - [习本意是把十几亿国人当猴耍, 结果是十几亿国人看习的猴戏。](#) - 毛新宇。。。 21:54:26 9/30/17 (92409)
    - [孙政才被双规与何挺有很大关系. 供出孙政才说了中国总书记习近平大不敬的话.](#) - 据透露, (158 bytes) 09:00:23 9/30/17 (92396) (6)
      - [官媒给孙政才罗织的罪名出现蹊跷改动“毫无”变为“动摇”;“践踏”变成“违反”。](#) - 儿戏国家机器是玩具 20:41:58 9/30/17 (92402)
      - [有人猜测是胡锦涛.他们曾密谋一次政变, 而郭文贵就豪赌这场政变的成功](#) - 无论“老领导”是谁 (647 bytes) 09:30:35 9/30/17 (92397) (4)

- [蹊跷！习近平要政治局关注国外马克思主义研究新成果](#) - 这个人有毛病 20:43:01 9/30/17 (92403)
- ["薄王余毒"是薄熙来时期大量种植的银杏树,陈敏尔接掌后,银杏树被悄悄拔掉 - 银杏树招惹了谁? \(184 bytes\) 09:34:15 9/30/17 \(92398\) \(2\)](#)
  - [孙政才在重庆虽然也搞政治清算整人,但还有个度,整人而已,还没整到树。 - 深海水手 21:50:42 9/30/17 \(92408\)](#)
  - [包子造谣别人企图政变,他好清党一猪独大,习家天下。 - 反革命 09:40:21 9/30/17 \(92399\)](#)
- [重磅！孙政才涉嫌犯罪被“双开”并移交司法机关处理 \[复制链接\]](#) - XX 的新华社 (1515 bytes) 10:36:30 9/29/17 (92336) (1)
  - [这给孙政才定的罪,哪条没有包子的份.包子登基前也是\[庸懒无为\],登基后勤奋\[篡党夺权\] - 反革命 11:58:06 9/29/17 \(92343\)](#)
- [“习近平思想”写入《党章》，为什么这么难？（2017.9.29）](#) - 森哲深谈（187）（110 bytes) 09:58:29 9/29/17 (92331) (18) [https://youtu.be/3\\_Lo7kELiPw](https://youtu.be/3_Lo7kELiPw)
  - [江森哲说"习近平基本上掌控了军队",吹牛吧!还是光杆司令. - 反革命 10:32:24 9/29/17 \(92334\) \(12\)](#)
    - [不明白为什么江森哲不说习近平完全掌控了军队,这样可以鼓舞习共党的革命士气. - 反革命 15:50:58 9/29/17 \(92350\)](#)
    - [一活人的思想作为行动指南,这活人不是皇帝是什么,还主席理论,搞的挺新鲜挺现代似的 - 反革命 14:23:21 9/29/17 \(92348\) \(2\)](#)
      - [封建社会比较单纯,共产社会能唬人,什么理论主席思想.十九大全国骗子代表大会胜利召开 - 反革命 14:29:46 9/29/17 \(92349\) \(1\)](#)
        - [\[传销\]大家耳熟能详.\[共产传销\]没听说?洗脑了\[不识庐山真面目只缘身在此山中\] - 反革命 18:45:53 9/29/17 \(92354\)](#)
    - [54 毛法不宣传啦?钟绍军一个多月还不扶正,那容易号令全军,全军还是毛时代的炮灰机器人? - 反革命 11:06:56 9/29/17 \(92341\)](#)
    - [包子怎么可以打压金三呢,金三倒了,包子拉帮结伙搞家天下就失去了一个陪衬参照法理 - 反革命 10:54:26 9/29/17 \(92340\)](#)
    - [中央委员以上的用权换钱也说的过去,分配不合理,靠那点工资喝西北风?谁反习谁进监狱 - 反革命 10:41:41 9/29/17 \(92338\) \(4\)](#)
      - [贪点小钱没关系,搞破坏经济糟蹋生命的共产奴隶制就是活阎王. - 反革命 10:45:38 9/29/17 \(92339\) \(3\)](#)
        - [5 年,篡党夺权,拉帮结伙,打造绞肉机,大撒币,造神,不\[砥砺前行\],能行吗? - 反革命 11:26:00 9/29/17 \(92342\) \(2\)](#)
          - [毛痞拉帮结伙靠理论\(所谓的毛思想\),习痞拉帮结伙靠任人唯亲.这就是毛 1 世跟毛 2 世的区别 - 反革命 12:27:51 9/29/17 \(92344\) \(1\)](#)

- [这就是为什么习痞的娄罗看上去几乎都是歪瓜裂枣,不是淘出来的.](#) - 反革命 12:48:11 9/29/17 (92345)
  - [郭徐裁在提拔了习的狗友许其亮,并不是每个买官的都有做人的底线的.](#) - 反革命 10:35:33 9/29/17 (92335)
- [2017年中共十九大的\[党章\]最可能的写法:\[中国共产党以马克思主义作为自己的行动指南.\]](#) - 森哲深谈 (187) (80 bytes) 10:01:22 9/29/17 (92332) (4)
  - [五年到处开会撒币不是压榨中国共产奴隶剩余价值?奴隶们还不搞阶级斗争把包子斗下去?](#) - 反革命 16:56:29 9/29/17 (92352) (1)
    - [把包子斗下去,就是讲剩余价值和阶级斗争,就是\[以马克思主义作为自己的行动指南.\]](#) - 反革命 18:07:51 9/29/17 (92353)
  - [包子说了,马克思主义就是马克思把从恩格斯那里讨来的救济款拿去通商宽衣.](#) - 反革命 10:03:57 9/29/17 (92333) (1)
    - [商,就是钱.通商,有买有卖.宽衣,包子中国古代小说看多了,这两字脑子里挥之不去.](#) - 反革命 16:33:12 9/29/17 (92351)
- [焦点对话: 习思想入党章, 邓时代终结? 2017年9月23日](#) - 华盛顿— (4745 bytes) 10:30:12 9/27/17 (92166) (3)
  - [十月革命,暴力屠杀,清党,共产集体化,饥荒,定量供应,洗脑开会,毛金习狗爹养的.](#) - 反革命 10:35:02 9/27/17 (92167) (2)
    - [\[国民党税多,共产党会多\]说明毛金习技高一筹,直接洗脑成奴隶,草民不骂还喊共党万岁](#) - 反革命 10:59:01 9/27/17 (92169)
    - [祸国殃民的共产党=毛金习+利益驱使的吹鼓手刘奇葆之流+被愚弄的千百万暴民\(mob\).](#) - 反革命 10:44:25 9/27/17 (92168)
      - [毛金习是披着人皮的豺狼,那些被毛金习弄死的或弄进监狱的肯定不会比毛金习更坏.](#) - 反革命 21:06:38 9/27/17 (92194)
        - [一个极端的例子是,老毛把老习弄进了监狱,俩一样坏,俩活阎王\(现在是俩死阎王\).](#) - 反革命 11:58:36 9/28/17 (92259) (1)
          - [以一个活阎王的思想为指导思想,你说这个党能是个什么党?能不能是杀人抢劫的土匪党吗?](#) - 反革命 12:28:57 9/28/17 (92260)
  - [在“十月革命与中国特色社会主义”理论研讨会上的讲话 2017年09月27日](#) - 来源:人民网:刘奇葆: (15595 bytes) 21:48:17 9/26/17 (92092) (5)
    - [十月革命是51岁梅毒中风的列宁实践马克思理论的恶作剧共产瘟疫源,造成20世纪1亿人死亡](#) - 反革命 22:26:56 9/26/17 (92100) (2)
      - [中国特色社会主义是对共产革命的拨乱反正,用毛时代的语言来说就是修正主义.](#) - 反革命 22:31:49 9/26/17 (92102) (1)
        - [就两句话的事,还开什么【理论研讨会】,一帮饭桶!](#) - 反革命 22:33:46 9/26/17 (92103)



- [这是包子安排的要加大清党力度的舆论先行呢，还是刘奇葆脑子进了水哪壶不开提哪壶？](#) - 反革命 22:01:19 9/26/17 (92094)
- [毛金习疯子治国，全国上下跟着一起疯。疯言疯语。否则,刘奇葆的官帽待遇,总还得活命](#) - 反革命 21:54:45 9/26/17 (92093)
  - [九大是疯子大会。现在全世界都在看十九大是否也会开成疯子大会。](#) - 反革命 23:06:11 9/26/17 (92105)
- [森哲说常委出镜是\[习近平是老大\]捧场包子的 5 年\[成就\],没准是说包子的主席制泡汤了.](#) - 反革命 12:48:48 9/26/17 (92078) (5)
  - [包子王 73 这对就是毛林那对的复制,包子毛痞都肥,王 73 林彪都尖嘴猴腮一副奸臣像.](#) - 反革命 18:36:19 9/26/17 (92089)
  - [太子党有棱有角\(包子登基前还伪装了一下\)因为有土匪基因.团干是党培养的,没棱没角](#) - 反革命 18:11:04 9/26/17 (92086) (2)
    - [包子骂团干是无理取闹.团干能干就轮不到包子.包子 60 岁以前干啥去了?5 年就能变成神?](#) - 反革命 18:15:07 9/26/17 (92087) (1)
      - [\[自古英雄出少年\],包子不信这个邪,非要\[包子英雄出老年\]?](#) - 反革命 18:18:57 9/26/17 (92088)
  - [要主席制,废常委制,骂团干部,令薄下狱.就是不要人接班,把自己弄成神掌权到死.](#) - 反革命 18:08:23 9/26/17 (92085)
- [习近平谈如何学哲学用哲学 2017 年 09 月 25 日](#) - 来源：党建网 (3715 bytes) 22:09:31 9/24/17 (91986) (9)
  - [炮灰【树立正确的世界观、人生观、价值观】包子自己跑官要官,钱进巴拿马,公款摆平梦雪](#) - 反革命 22:49:42 9/24/17 (92000) (2)
    - [仅 5 年，习思想，谈治国理政，全世界圈粉无数，还是有权就有一切，还有防火墙](#) - 反革命 22:59:01 9/24/17 (92001) (1)
      - [包子谈治国理政:退赃 30 万,钱进巴拿马,放小平价转让股票,抓大国库大撒币,结果经济萧条](#) - 反革命 23:04:51 9/24/17 (92002)
  - [马克思主义分期分批时空俱进地在定性定量上搬弄是非,穿上哲学的外衣,瞎扯上自然科学](#) - 反革命 (282 bytes) 22:44:52 9/24/17 (91996) (2)
    - [马克思主义理论就是在定性定量上搬弄是非为一小撮党棍文痞谋利益残害大众的搅屎棍理论](#) - 反革命 11:51:09 7/31/14 (18702) (3) 胡锦涛同志在党的十八大报告中强调指出：“对马克思主义的信仰，对社会主义和共产主义的信念，是共产党人的政治灵魂，是共产党人经受任何考验的精神支柱”。
    - [面瘫不懂如何把马主义转化为终身制家天下就被懂真理哲学革命理想高于天的包子赶下台了](#) - 反革命 23:17:30 9/24/17 (92003)
    - [共产党不是搅屎棍（矛盾无处不在，运动是绝对的），难道还民主选举，完善工会组织？](#) - 反革命 22:45:17 9/24/17 (91997)

- [运动，只有运动，才能使共匪毛金习从穷光蛋到霸占国库首都开妓院。](#) - 反革命 23:37:54 9/24/17 (92004)
  - [姚文元靠《录以备考》得到毛泽东的赏识,毛泽东论痞子运动得到斯大林的赏识,而平步青云](#) - 反革命 22:16:24 9/24/17 (91987) (2)
    - [既然包子掌握马真理又是哲学家,为什么不写一两篇历史文献以得邓小平或江泽民赏识](#) - 反革命 22:20:48 9/24/17 (91989) (1)
      - [而非要父子跑官要官让高扬揭短,茅台请老江,海外卖江著,以这种下作的下策往上爬呢?](#) - 反革命 22:24:35 9/24/17 (91991)
- [一套房掏空 3 个家庭 靠什么三十而立?](#) - 来源: 曲一刀 (6295 bytes) 10:32:00 9/24/17 (91943) (4)
  - [人民日报微信公号侠客岛在今年 4 月已经透露项俊波落马的真正原因](#) - 曾经帮助郭文贵 (246 bytes) 11:49:24 9/24/17 (91955) (7)
    - [数亿元支付郭对央行前行长戴相龙女婿车峰等人的借款，报道在发表后不久便被删去。](#) - 财新网及新京报 12:06:40 9/24/17 (91969)
    - [数亿元通过地下钱庄转到香港支付在南湾道购买豪宅，报道在发表后不久便被删去。](#) - 财新网及新京报 12:06:27 9/24/17 (91968)
    - [16 亿元用于他在北京产权交易所购买首都机场所挂民族证券的股份](#) - 财新网及新京报 12:05:07 9/24/17 (91967)
      - [郭文贵针对行贿马建事情进行澄清“说我行贿的话,我行贿的是国家而不是马建副部长”](#) - 法广 RFI 索菲 (299 bytes) 16:37:20 9/24/17 (91975)
      - 北京为了打击郭文贵，准备罗列给他 21 条罪名。刘彦平说，他一个人就把其中的涉嫌绑架罪这一条就给否了。郭文贵在否认一切犯罪行为的同时，特别针对他行贿马建事情进行澄清。他说，安全部为他发了一百多条文，全部是组织决定，是国家公函，“说我行贿的话，我行贿的是国家而不是马建副部长。”
        - [锡包子党同伐异开倒车打造绞肉机习家共产党，郭文贵现象是必然要出现的](#) - 反革命 19:54:21 9/24/17 (91978) (6)
          - [同样是【中国特色社会主义】，各人理解的想要的大不相同。](#) - 反革命 19:56:24 9/24/17 (91979) (5)
            - [邓小平用【中国特色社会主义】指望中国向民主自由的现代资本主义过渡](#) - 反革命 20:01:25 9/24/17 (91983)
            - [江朱胡温用【中国特色社会主义】为官僚谋利益。](#) - 反革命 19:58:42 9/24/17 (91981) (1)
            - [包子用【中国特色社会主义】掩护其开倒车。](#) - 反革命 19:57:57 9/24/17 (91980) (1)
              - [【克强经济学】？被包子夺了权，无用武之地。](#) - 反革命 20:03:09 9/24/17 (91984)
    - [指项在 2010 年执掌农业银行时,曾经帮助郭文贵诈骗农行 32 亿元（人民币，下同）的贷款](#) - 曾经帮助郭文贵 11:50:46 9/24/17 (91957) (3)

- [2010年是胡温俩饭桶治国，骗贷容易。胡温自己骗贷多少？现在国库是大撒币的 - 反革命 12:00:02 9/24/17 \(91964\) \(2\)](#)
  - [2005-2010 房价飞涨就是胡温俩饭桶搞的,掠夺上班族,怎么对官僚有利就怎么搞,豪华办公楼 - 反革命 \(100 bytes\) 12:30:45 9/24/17 \(91970\) \(1\)](#)
    - [掠夺大会马上又要胜利召开了。【庆幸的是战争还没打响，还没又饿死人】 - 反革命 \(109 bytes\) 12:54:29 9/24/17 \(91973\)](#)
      - [金包子还是银包子？【哈哈这个我知道！今次爷要发财啦！是锡包子！】 - 锡包子 \(92 bytes\) 16:14:16 9/24/17 \(91974\)](#)
    - [05-07 两年就涨了一倍,我 96 年贷款买的一套公寓 1/1,到今年 21 年了也只涨了一倍 - 反革命 12:36:53 9/24/17 \(91971\)](#)

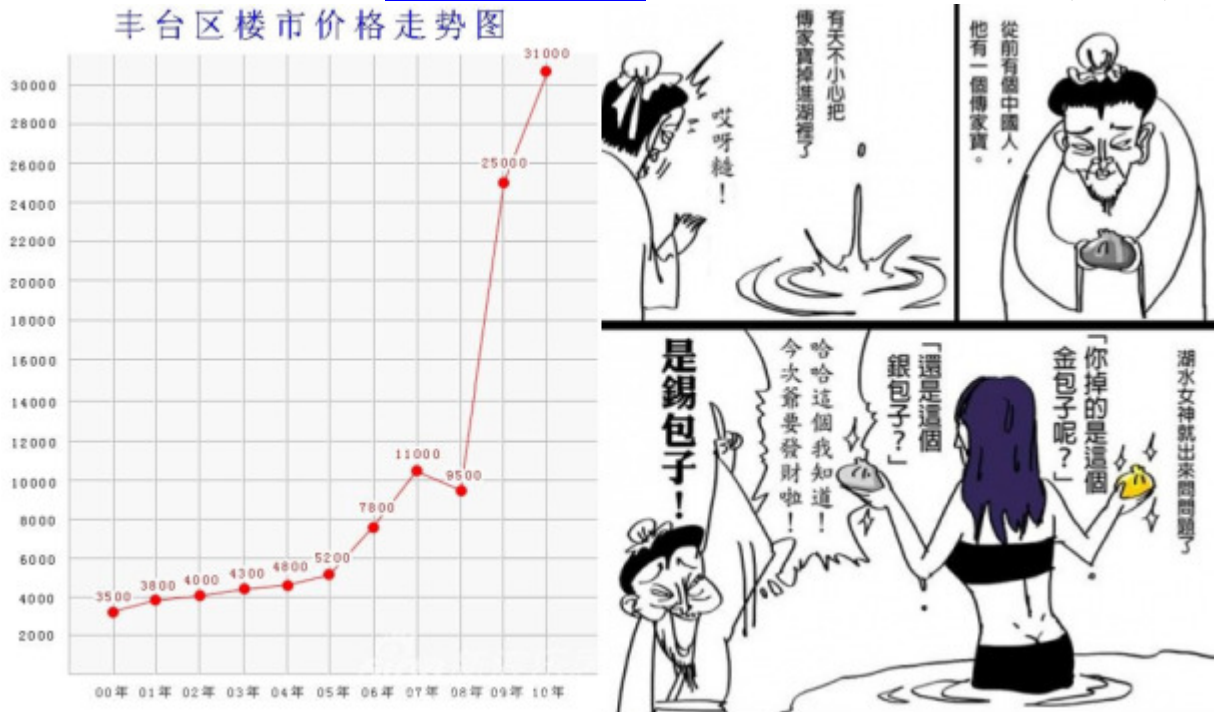

- <https://wenku.baidu.com/view/410a8af4f61fb7360b4c65ca.html>
- 用俞敏洪的话说：“不要太相信三十而立之类的，不要太给自己压力，生活是慢慢成功的，毛泽东 30 多岁还在北大图书馆当馆员吧，我 30 岁是穷光蛋一个。保持努力心态，坚持目标不放弃，早晚都会成功。另外成功不一定是财富上的，自己喜欢上自己的生活，就是成功。”
- [毛金习魔头整的共产奴隶活着不累才怪呢。问题是傻逼俞敏洪却拿毛泽东 30 多岁做榜样。 - 反革命 10:36:11 9/24/17 \(91944\) \(3\)](#)
  - [若毛万岁的话，俞敏洪就是个一辈子默默无闻的穷光蛋。所以，俞敏洪脑残。 - 反革命 10:55:05 9/24/17 \(91947\)](#)
  - [薄熙来就是拿毛泽东做榜样，结果被毛二世包子弄进秦城监狱去了。 - 反革命 10:39:42 9/24/17 \(91945\) \(1\)](#)

- [如果不是大毛吞小毛,而是旗鼓相当,那就领袖\(军阀\)混战.各屠杀千百万,国不灭也半死](#) - 反革命 10:45:30 9/24/17 (91946)
- [北京消息: 习近平将摒弃列毛邓三科 回归马克思原教旨](#) - Epochtimes (1712 bytes) 14:23:30 9/20/17 (91749) (13)
  - [谁说毛金痞不是折腾中朝两国妖孽?习痞则是呼之欲出的妖孽.习妖孽的诞生胡面瘫功不可没](#) - 反革命 14:28:46 9/20/17 (91753) (12)
    - [从\[彻底肃清\]到\[更加彻底肃清\]再到\[深入彻底肃清\],发展到现在的\[全面彻底肃清\], - 习妖孽不断加码](#) 09:56:23 9/21/17 (91806) (7)
      - [据悉, 自肃清张成泽以来, 北韩以“我是否曾阳奉阴违”为主题在全国范围内 - 开展批评与自我批评](#) (1427 bytes) 21:48:34 9/21/17 (91821)
      - 习近平搞国安委和深改组就是脱裤子放屁,为什么?因为共产体制本来就是高度集权的制度 - 反革命 13:35:00 12/17/13 (7813) (6)
        - 政治局听常委的,常委听领袖斯大林的.习近平被曾庆红推上了领袖的位置不等于就是斯大林 - 反革命 15:05:17 12/17/13 (7819) (4)
          - 所以,习近平要想办法自己把自己弄成中国的共产主义革命男儿斯大林. - 反革命 15:07:43 12/17/13 (7820) (3)
          - 斯大林很能干这是大家都知道的,血洗整个党和国家. - 反革命 15:14:18 12/17/13 (7821)(2)
          - 照片里坐着轮椅的习仲勋不象黑老大?旁边的习近平未经传授权术能有这本事? - 反革命 19:01:15 12/17/13 (7824)
          - 记得这句[When I called Mr Shannon Yeh as Chairman Yeh,how many people believe?] - 反革命 07:08:04 12/18/13 (7843)
            - 无非就是为自己抓权集权,找机会和借口调部队进京搞政变壮大习近平共产党 - 反革命 13:40:53 12/17/13 (7814)
            - 在全国范围内以人民班（每个人民班大约有二十户居民组成）形式开展批评与自我批评活动 - 金三习猪一唱一和 (150 bytes) 10:44:45 12/16/13 (7766) (4)
              - 据悉, 自肃清张成泽以来, 北韩以“我是否曾阳奉阴违”为主题在全国范围内 - 开展批评与自我批评 11:58:27 12/16/13 (7768)
              - [开展批评与自我批评]:人民都是浑球,只有金三习猪是圣人. - 金三习猪一唱一和 11:14:56 12/16/13(7767) (2)
                - 博讯正在力挺习近平,什么剩下的9年一定会干得很漂亮.是不是习近平快滚蛋了? - 反革命 (266bytes) 18:37:07 12/16/13 (7777)
                - 江上台后边走边看,胡上台后小心谨慎步步为营,习上台后就是叶向农的风格- 一个毛疯子 - 反革命 18:48:30 12/16/13 (7778)
    - [这个“习阿斗”还是要模仿“薄二哥”，“习思想”诞生在“思想就像内裤”的一个时代](#) - 《南华早报》苏晓康 (887 bytes) 10:37:37 9/21/17 (91807) (6)

- 3、未曾想，这个“习阿斗”还是要模仿“薄二哥”，难道非如此则不能有别于“打工集团”？习能不能跟毛“并列”，不取决于他自己的欲望，而是要看他驾驭权力和大众（crowd）的魅力——谈到“魅力”，就引入了 Max Weber 的一套说法，即三种“权威模式”，其中 Charisma（个人魅力型统治），是许多学者借来诠释从希特勒、斯大林直到毛泽东等“枭雄”现象的一种流行看法。然而，习有“个人魅力”吗？且不论他只有初中文化水平，迄今为止，他将“通商宽农”读成“通商宽衣”、他的“政治化妆师”为他设计“晒书单”以比附毛泽东“乱翻杂书闲书”的陋习，已成互联网上的笑料；又者，习居然会有“思想”？在“顺口溜”横行的中国，倒是令人想起一个旧句：“中国人问蒙古人，贵国没有海洋，为何还要组建海军？”然而“习思想”诞生在“用脚投票”、“用下半身写作”、“思想就像内裤”的一个时代，其实是很般配的。若为习近平计，他何苦要去当“毛二世”？撇下韦伯理论不说，此举非但不能为习家光宗耀祖，反而是将自己降低到了毛新宇那一个层级，离痴呆很近了。
- [【薄熙来骂习近平是“刘阿斗”】又多了个外号,“习阿斗”.这外号也比较贴切.](#) - 反革命 10:47:26 9/21/17 (91808) (5)
  - [事实上,薄熙来不如习阿斗.人家是登基后才露峥嵘.而薄熙来则是个假冒伪劣的毛分子](#) - 反革命 11:30:58 9/21/17 (91810)
  - [习阿斗的脑子里除了老习痞给灌了的那点屎外什么也没有,空空如也.赤裸裸地拉帮结伙](#) - 反革命 10:51:26 9/21/17 (91809) (3)
    - [党媒姓习,一言堂,贪官习阿斗说谁是贪官谁就是贪官,不是贪官也是贪官,挡了习家天下的道](#) - 反革命 12:25:09 9/21/17 (91811) (2)
      - [党媒姓毛金习.东朝鲜的张成泽被消音了.西朝鲜只剩习阿斗的声音了.](#) - 反革命 12:29:14 9/21/17 (91812) (1)
        - [9大胜利召开毛说刘是叛徒内奸工贼,刘就是叛徒内奸工贼.刘家父子能干.刘源现在忙什么](#) - 反革命 12:54:29 9/21/17 (91813)
        - [范长龙、许其亮逼退刘源，背后应该是习。没有习的“意思”，范和许哪里敢自作主张啊。](#) - qinliu\*1年前 (173 bytes) 00:03:20 9/22/17 (91831)
        - [刘源是帮习给军队动手术的功臣，刘少奇是鼓吹毛思想的功臣。父子差不多都是革命烈士。](#) - 反革命 00:11:47 9/22/17 (91833)
        - [毛知道启用王洪文等新人好掌控。习除了抄袭毛还能什么，比毛新宇强点。](#) - 反革命 00:06:46 9/22/17 (91832)

- [中国大陆官方今天公布,共青团中央第一书记秦宜智调任国家质检总局副局长,立刻引发联想](#) - 习严厉批评共青团 (166 bytes) 14:46:25 9/20/17 (91758) (11)
  - [妖孽治国理政是拉帮结伙空喊口号享用民脂民膏,国外可借鉴的政治经济全数拒于火墙之外](#) - 反革命 15:29:58 9/20/17 (91762) (2)
    - [习妖孽的“八项规定”是猪 8 戒倒打 1 耙的鸡毛蒜皮形式主义掩盖共产奴隶制祸国殃民实质](#) - 反革命 (2372 bytes) 17:44:36 9/20/17 (91764) (1)
      - [一边骂共青团庸俗,一边又不得妄议中央,这习痞不是政治流氓,就没有政治流氓。](#) - 反革命 20:19:44 9/20/17 (91769)
  - [可以比较一下胡面瘫和江泽民的政治水平高低.这下团派被习痞清算得差不多了吧](#) - 反革命 14:48:43 9/20/17 (91759) (7)
    - [据说胡面瘫退位时,提条件,要江以后不得继续干政.这算什么?自己管不好竟要管别人.泼妇](#) - 反革命 14:56:11 9/20/17 (91761) (5)
      - [交易拿不上台面,团派被习痞一锅端了.现在,面瘫只有向习妖孽讨饭吃的份.](#) - 反革命 (1572 bytes) 17:07:10 9/20/17 (91763) (4)
        - [维基解密: 曾庆红逼宫夺主席头衔 胡以毒攻毒解危机](#) - 阿波罗新闻网 0920 讯 (410 bytes) 18:35:05 9/20/17 (91765) (3)
 

<http://www.aboluowang.com/2017/0920/996727.html>

          - 另外,胡锦涛在十七大前,掌握了不少曾庆红家族的贪腐证据,最后在政治局用“七上八下”的党内潜规则逼退了曾庆红。曾庆红在退下前,据称开出了苛刻的条件,其中一步是卖习近平一个人情,让习近平进入常委。日媒报导说,当时的情况是江派属意的接班人薄熙来在党内投票中几乎位列最末,只能暂时用习近平“顶上去”。
        - [邓小平胡耀邦是偏好平民干部讲求公平正义的.薄熙来曾庆红习近平则是穷凶极恶的太子党](#) - 反革命 18:56:20 9/20/17 (91767) (1)
          - [邓担心江拒绝按时交班隔代指定胡。所以,1999-2012 是太子党与团派争夺中国统治权的 14 年](#) - 反革命 19:01:18 9/20/17 (91768)
        - [1 个国家或政治家要有\[坚定正确的政治方向\]要么向家天下要么向民主自由 4 年 1 滚蛋,否则.....](#) - 反革命 18:49:41 9/20/17 (91766)
      - [江泽民退位胡面瘫讲话时诚惶诚恐,哭丧着脸腔调,担心被胡面瘫清算.](#) - 反革命 14:52:17 9/20/17 (91760)
  - [习近平 7·26 讲话至今仍高度保密 这里面暗藏着啥玄机?](#) - 多维... (1681 bytes) 06:55:10 9/19/17 (91670) (4)

- [玄机就是习痞的狐朋狗友（习共党）要金蝉脱壳绑架全党，习痞从水晶棺里站起来了 - 反革命 06:59:19 9/19/17 \(91671\) \(3\)](#)
  - [19 大重头戏重庆官场 传习近平亲自下令清洗，陈敏尔果断出手，抓捕了她 - 重庆官场最强烈地震 \(1636 bytes\) 12:35:03 9/19/17 \(91691\) \(3\)](#)
    - [这就是黑社会权斗,要那遮羞布共产党党章做什么?习近平的脑浆就是党章就是指路明灯. - 反革命 12:38:21 9/19/17 \(91692\) \(2\)](#)
      - [好社会应该富人很安全,穷人充满向上希望.官员守法治,学者专家自由做学问和发明创造 - 军人不干政.赵博士 \(208 bytes\) 14:00:52 9/19/17 \(91693\) \(1\)](#)

赵云龙博士历时十七年研究，并对九十多国进行了社会制度考察。张杰博士连线专访了战略学专家赵云龙博士。赵博士认为，好社会应该富人很安全，穷人充满向上希望。官员守法治，学者专家自由做学问和发明创造，军人不干政。

        - [面瘫拉了包子一把,包子就成了\(杀人的\)战略家.俩都羡慕战略家金三无法无天. - 反革命 14:28:37 9/19/17 \(91695\)](#)
  - [玄机就是习痞恫吓威胁利诱全党，讲话摆不上台面，习痞一副黑社会头子的嘴脸。 - 反革命 07:50:14 9/19/17 \(91674\)](#)
  - [今天的三反分子就是，反习痞，反习共党，反共产奴隶制。 - 反革命 07:36:03 9/19/17 \(91672\) \(1\)](#)
    - [共产奴隶制是人类最野蛮的制度,是定量供应饥荒画地为牢运动洗脑持续批量死人的制度 - 反革命 07:41:28 9/19/17 \(91673\)](#)
- [党媒释放重大信号：19 大上将修改党章 写进习近平思想 - 2017-9-18 新华社 \(4456 bytes\) 13:09:20 9/18/17 \(91634\) \(10\)](#)
  - [使党章充分体现马克思主义中国化最新成果，始终保持党同人民群众的血肉联系。 - 人民群众的血肉联系 \(18 bytes\) 13:50:11 9/18/17 \(91636\) \(3\)](#)
    - [\[最新成果\]?上了马克思魔鬼的当,U 拐回正常,再 U 拐回去? - 反革命 14:47:43 9/18/17 \(91639\)](#)
    - [\[马克思主义中国化\]1 种说法是魔鬼中国化,另 1 说法是修正主义\(马指导的列宁主义太血腥\) - 反革命 14:38:08 9/18/17 \(91638\)](#)
    - [\[保持党同人民群众的血肉联系\]党棍不吸人民群众的血肉,岂不是要喝西北风,饿死? - 反革命 14:27:55 9/18/17 \(91637\)](#)
  - [可怜的习胖子，他有思想吗？写过著作吗？ - cahsaaa \(91 bytes\) 13:11:26 9/18/17 \(91635\) \(5\)](#)
    - [生物都有思想,只是简单和复杂的区别.秘书拼凑或自己胡诌骗稿费都是著作.马要恩接济 - 反革命 14:54:38 9/18/17 \(91640\) \(4\)](#)
      - [粪蛆在粪坑里扑腾或爬出来,你能说粪蛆没有思想? - 反革命 14:57:25 9/18/17 \(91641\) \(3\)](#)

- [老习痞知道自己无法长命百岁,就\[留一个搞政治\]让自己的思想在小习痞的脑袋里得到延续](#) - 反革命 15:11:44 9/18/17 (91642) (2)
  - [金 3 的思想能不是从金 2 金 1 那里来的传家宝?没经历革命的大风大浪能搬弄是非?马列祖宗](#) - 反革命 15:18:43 9/18/17 (91643) (1)
    - [习痞娄罗也是吃里扒外吃党的饭砸党的锅的主,竟然不提醒习痞是穿着皇帝的新衣让他一个人出洋象](#) - 反革命 17:44:57 9/18/17 (91644)
- [以史为鉴,习近平能走什么路? /黄鹤升](#) - 作者: 黄鹤昇 (9861 bytes) 09:49:42 9/15/17 (91383) (25)
  - [【习近平对“太子党”知根知底志大才疏不堪重用】【学《实践论》《矛盾论》指示源自习近平本人】](#) - 多个省市区委 (260 bytes) 08:19:10 9/17/17 (91497) (1)
    - [谁也挡不住习痞超越毛痞,毛金习仁大傻逼领导世界革命人民。](#) - 反革命 08:22:00 9/17/17 (91498)
  - [比起大撒币股市上万点赶走外资富豪移民损失的钱,那些所谓的大老虎贪的只是九牛一毛](#) - 反革命 21:50:38 9/15/17 (91427) (3)
    - [做大国企搞金 3 毛痞的无法发展经济的共产主义,李嘉诚不跑才怪呢,人家跟你包子一样傻?](#) - 反革命 22:53:15 9/15/17 (91431)
      - [本来是脑子被灌过屎的傻逼,偏要包装成 300 年 4 伟大的背书单,辩证法马克思主义真理的化身](#) - 反革命 23:10:58 9/15/17 (91432)
    - [而且,那些倒霉的大老虎贪的钱既没拿去送女儿美国留学,也没有弄去巴拿马避税](#) - 反革命 21:53:18 9/15/17 (91428) (2)
      - [大老虎贪的钱,花掉的为工人创造了工作机会,存银行的支援了建设,烂掉的助缓解通货膨胀](#) - 反革命 21:57:57 9/15/17 (91429) (1)
        - [所以,我说共产党奴隶主毛金习是披着人皮的豺狼。](#) - 反革命 22:01:14 9/15/17 (91430)
  - [这黄鹤升也是孤陋寡闻,习就是毛痞金 3.](#) - 反革命 (758 bytes) 11:52:25 9/15/17 (91396) (3)
    - [和平演变需要时间,防火墙可以防止社会崩溃,但也给野心家毛二世复辟家天下可乘之机](#) - 反革命 14:29:09 9/15/17 (91407) (2)
      - [九大是毛痞大会,十九大是习痞大会,或曰共产骗子全\(中\)国大会.](#) - 反革命 17:04:32 9/15/17 (91414) (1)
        - [全称:中国共产党\(习家\)第十九届 2017 年共产骗子全国代表大会.](#) - 反革命 17:12:11 9/15/17 (91415)
  - [近日《习近平关于青少年和共青团工作论述摘编》一书出版](#) - 对中共青团极为不满 (395 bytes) 10:40:01 9/15/17 (91391) (13)
    - [包子还有脸这么骂团干部的,他自己呢?下属代写论文,通商宽衣,人均收入八千万美元](#) - 反革命 (467 bytes) 19:58:25 9/15/17 (91425)
      - “说科技说不上,说文艺说不通,说工作说不来,说生活说不对路,
      - 说来说去就是那几句官话、老话、套话,同广大青年没有共同语言、



- 没有共同爱好，那当然就会话不投机半句多。”
- 习发言中说“中国人均收入接近 8 千万美元”，惊煞了下面听众。
- 细看视频，习在“千”和“万”当中，他犹豫停顿了一下，似乎觉得千字不对，再加了个万。然后他瞥一下右边提词器，于是又订正说，8 千美元。从视频上些来回反复的细节可以看出，习近平讲到人均美元数字时，不象是无意识的口误，而是他拿不准是千，万，还是千万。
- [中国人均收入 8 千美元还是 8 万美元都搞不清楚，还精准扶贫什么核心狗屁领袖。](#) - 反革命 21:12:01 9/15/17 (91426)
- [中华谚语-名言【满口仁义道德，满肚子男盗女娼】说的冠冕堂皇,做的凶恶奸诈。](#) - 反革命 15:16:37 9/15/17 (91409) (3)
  - [类似【满口依法治国,满肚子拉帮结伙越境绑架】【满口党的领导,满肚子独裁家天下】](#) - 反革命 15:19:39 9/15/17 (91410) (2)
    - [【满口人民当家做主,满肚子官本位弱肉强食】【满口民主集中制,满肚子党同伐异唯我独尊】](#) - 反革命 15:23:49 9/15/17 (91411) (1)
      - [【满口精准扶贫,满肚子巴拿马避税平价转让股票霸占国库】【满口共产主义革命理想高于天,满肚子炮灰奴隶奴才】](#) - 反革命 15:31:37 9/15/17 (91412)
- [【近日】为什么是近日?就是造势胡春华不要接班,习痞要终身制,胡面瘫一文不名可上吊](#) - 反革命 10:58:29 9/15/17 (91394) (5)
  - [闭关锁国共产是成功家天下的必要条件.也就是说,习痞要成功,闭关锁国新共产是迟早的事](#) - 反革命 13:19:59 9/15/17 (91399) (4)
    - [当年毛痞骂美国及蒋是豺狼跟今天习痞骂呼吁“军队国家化”的人“心很黑”是一回事](#) - 反革命 13:45:28 9/15/17 (91400) (3)
      - [人类真好糊弄,那不是党的军队,那是毛金习的军队,共产奴隶的子弟兵看管镇压共产奴隶](#) - 反革命 14:09:17 9/15/17 (91404) (2)
        - [习近平许其亮钟绍军王岐山栗战书这几个就是党?这几个狐朋狗友是人渣.](#) - 反革命 14:13:27 9/15/17 (91405) (1)
          - [贪婪的流氓恶棍没本事却眼红别人的权势财富,只能只有搞权斗搞阶级斗争.](#) - 反革命 14:19:06 9/15/17 (91406)
  - [应该给习痞再取个外号,习八戒,专事倒打一耙.搬弄是非必然要倒打一耙.](#) - 反革命 10:42:51 9/15/17 (91392) (2)
    - [大小包子要向习八戒学,锻炼心理素质【定力】\[补齐短板\],谎话连篇不脸红,做到人模狗样](#) - 反革命 10:50:42 9/15/17 (91393) (1)
      - [【正能量】是包子发明的?离开参考点\(民主自由还是家天下\)讲能量毫无意义就是胡说八道](#) - 反革命 11:36:35 9/15/17 (91395)

- [【那麼他就利用他手中有行政權的機會，大撈一把，亂搞一通，然後走人。】 - 【中共的半封建制】](#) (1730 bytes) 10:18:08 9/15/17 (91388) (2)
  - [七年前我说中国是四不象国家,现在,习痞要向金三看齐,复辟毛痞共产奴隶制.](#) - 反革命 (130 bytes) 10:27:48 9/15/17 (91389) (1)
    - [共产奴隶制就是权斗党同伐异凶残同僚共产洗脑奴役民众.](#) - 反革命 13:09:24 9/15/17 (91398)
- [【像薄熙來這樣的高官，他在重慶任書記時可以作威作福】唱红打黑风生水起](#) - 专制体制的优势 09:52:41 9/15/17 (91384) (3)
  - [还可随意杀文强.所以,胡面瘫承认自己不如薄熙來?被架空说得过去吗?](#) - 反革命 09:55:19 9/15/17 (91385) (2)
    - [面瘫怕死,江把他副手的老婆杀了,胡面瘫就焉了.哪有习痞我是流氓我怕谁的英雄气概.](#) - 反革命 10:02:14 9/15/17 (91387)
    - [专制体制的优势\(中国特色\)就是每个大小土皇帝在自己势力范围都可以无法无天.包子越境](#) - 反革命 09:57:57 9/15/17 (91386)
- [习共党【御用闲人】大外宣 1](#) - 反革命 (7210 bytes) 20:59:43 9/12/17 (91216) (8)  
<http://bbs.omnitalk.org/politics/messages/91216.html>
  - [习共党【御用闲人】大外宣 2](#) - 反革命 (27240 bytes) 21:00:32 9/12/17 (91217) (7)  
<http://bbs.omnitalk.org/politics/messages/91217.html>
    - [习共党【御用闲人】大外宣 3](#) - 反革命 (28168 bytes) 21:01:25 9/12/17 (91218) (6)  
<http://bbs.omnitalk.org/politics/messages/91218.html>
      - [习共党【御用闲人】大外宣 4](#) - 反革命 (36940 bytes) 21:02:06 9/12/17 (91219) (5) <http://bbs.omnitalk.org/politics/messages/91219.html>
        - [习共党【御用闲人】大外宣 5](#) - 反革命 (35686 bytes) 21:02:47 9/12/17 (91220) (4) <http://bbs.omnitalk.org/politics/messages/91220.html>
          - [习共党【御用闲人】大外宣 6](#) - 反革命 (27862 bytes) 21:04:06 9/12/17 (91221) (3)  
<http://bbs.omnitalk.org/politics/messages/91221.html>
            - [习共党【御用闲人】大外宣 7](#) - 反革命 (24335 bytes) 21:04:32  
<http://bbs.omnitalk.org/politics/messages/91222.html>
              - 9/12/17 (91222) :91093:65.49.68.184:6751:御用闲人:  
:91160:65.49.68.173:7456:且听风吟:  
:91168:65.49.68.195:7538:会唱歌的沙滩: 4526  
occurrence(s) have been found.  
[通缉郭文贵和纪念王岐山的岳父姚依林是此地无银三百两。](#) - 反革命 21:11:46 9/12/17 (91223) (1)

- [许其亮要把他送钱的核批他上将的郭徐首长批倒批臭，你能说许其亮不是草包？](#) - 反革命 22:09:31 9/12/17 (91232) (2)
  - [既然许其亮是草包,那他的部下丁来杭不是草包?说句实在话,那韩卫国的面相不是草包?](#) - 反革命 22:12:46 9/12/17 (91233) (1)
    - [习包子许丁韩草包,这叫物以类聚.完了,中国的国防安全危殆!中印对峙只能赔钱了事。](#) - 反革命 22:21:19 9/12/17 (91234)
- [如果中国人民都知道我是穿着皇帝新装的习包子,那我吭哧吭哧篡党夺权五年又有什么意义?](#) - 反革命 21:21:14 9/12/17 (91224)
- [秦生祥被赶走了,习包子的钟绍军就应该同时扶正,又难产了?](#) - 反革命 16:28:52 9/13/17 (91289) (10)
  - [中国已经是包子手里的玩具了,还有放完风快一个月不宣布任命的?骗子号令中国](#) - 反革命 16:34:28 9/14/17 (91339) (6)
    - [金3靠的是祖上\[积德\]号令朝鲜,包子就是一土匪拉帮结伙党政军到处抢官位.](#) - 反革命 16:58:00 9/14/17 (91341) (5)
      - [大包子任命小包子,结成共惨\(残\)主义铁幕,中国就是习家黑社会了.](#) - 反革命 17:52:32 9/14/17 (91350) (2)
        - [李方时评【习近平是野心勃勃的独裁者,是个深谙中国官场黑厚学的老司机】](#) - 反革命 (147 bytes) 18:20:53 9/14/17 (91351) (1) <https://youtu.be/rCMge3A0U0E>
          - [习狗B五年政绩:自封黑心拉帮结伙,抢劫权贵资本家,出书自封理论家打造习家天下。](#) - 反革命 19:48:42 9/14/17 (91352)
  - [搞政治怎么能掩面而泣呢,搞政治就要学毛金习,忍,黑,能屈能伸,拍马屁,跑官要官](#) - 反革命 (180 bytes) 17:22:26 9/14/17 (91342) (1)
    - [许其亮就学的不错嘛,黑,请许其亮解释一下他的上将是怎样弄来的,天上掉下来的?](#) - 反革命 17:25:20 9/14/17 (91346)

- [香港《明报》亦于 8 月 23 日 钟绍军接替秦生祥任军委办主任. 真的难产了? - 反革命 \(402 bytes\) 16:30:08 9/14/17 \(91338\) \(2\)](#)
  - [钟绍军看上去老实憨厚的嘛,无所谓啦,机器人都一样.只要包子升天后,别把他家人下狱就行 - 反革命 16:38:34 9/14/17 \(91340\) \(1\)](#)
    - [包子吸取毛痞教训,效法金家,江山万年长.3 军统帅都习家人.闭关锁国.中国草民暗无天日 - 反革命 17:36:06 9/14/17 \(91349\)](#)



- [阿贵惹怒了上帝，必遭天谴 - 会唱歌的沙滩 \(244 bytes\) 03:27:36 9/12/17 \(91168\) \(3\)](#)
  - [习近平是个被专制体制关在思想监牢之中的囚徒困兽傀儡 - 大潮 Tide\\*10 小时前 \(510 bytes\) 19:24:38 9/12/17 \(91213\) \(1\)](#)
    - [拿下中南海活捉习近平 解救中国人民于水深火热 解救习近平于思想囚牢 - 拿下中南海活捉习 \(236 bytes\) 19:26:19 9/12/17 \(91214\)](#)
  - [【御用闲人】，你全家死光，滚去给你干爹习狗 B 报丧吧！ - 反革命 17:00:42 9/12/17 \(91203\)](#)
- [纽约华人团体声讨#郭文贵 \(视频\)。 - 且听风吟 \(184 bytes\) 05:33:00 9/11/17 \(91109\)](#)
- [纽约 23 街游艇码头 - 御用闲人 \(253 bytes\) 22:40:40 9/10/17 \(91093\) \(3\)](#)
  - [【御用闲人】，你天天在这放毒，你全家不得好死！ 65.49.68.\\* - 反革命 \(1956 bytes\) 16:41:50 9/12/17 \(91201\)](#)
- [众高官绞尽脑汁揣摩习近平心思 押宝投机风险大 - 江森哲 \(86 bytes\) 14:09:07 9/10/17 \(91041\) \(8\)](#)
  - <https://youtu.be/i0UzYvZiKdY>
  - [1991 年,授空军少将军衔.1996 年,授空军中将军衔.2007 年,晋升空军上将军衔 - 许其亮 1950 年 3 月- 14:42:31 9/10/17 \(91046\) \(3\)](#)
    - [习痞 2010 年才升任军委副主席。也就是说许其亮是郭徐任上升上将的。 - 反革命 14:45:16 9/10/17 \(91047\) \(2\)](#)
      - [许送了多少钱给郭徐？“严肃查处郭伯雄徐才厚案件、全面彻底肃清其流毒影响” - 反革命 14:46:37 9/10/17 \(91048\) \(1\)](#)

- [习痞家百年大计运筹帷幄，没准许送钱给郭徐买来的上将就是靠习痞穿针引线行贿弄来的](#) - 反革命 15:24:42 9/10/17 (91056)
- [许的上将是郭徐批的。现在要彻底肃清郭徐，这种人，跟林彪差不多。](#) - 反革命 14:50:02 9/10/17 (91052)
  - [不如林彪。言而无信，要郭徐加倍偿还自己送的钱，还要搞得郭徐家破人亡。](#) - 反革命 19:57:17 9/10/17 (91066) (4)
    - [你不是把郭徐说成是大贪官财迷吗,你许其亮送了多少钱?没送,你许其亮的上将怎么弄来的.](#) - 反革命 20:01:06 9/10/17 (91067) (3)
      - [胡面瘫不是被架空了吗,批不了上将,送钱买官,再用买到的官权把卖官的搞的家破人亡](#) - 反革命 20:08:18 9/10/17 (91068) (2)
        - [这样的话，你许其亮这个习痞的狐朋狗友的人品能好到哪里去，许狗 B?](#) - 反革命 20:14:24 9/10/17 (91069) (1)
- [消灭习家共产党，自由属于中国人民！](#) - 反革命 20:16:36 9/10/17 (91070)
- [江森哲说,吕逸涛导演周强院长揣摩圣意错了,要等 19 大后才知道习要干什么](#) - 反革命 14:14:58 9/10/17 (91042) (3)
  - [事实上，吕周并没有揣摩错，只是脑残没用搬弄是非的方式把圣意表达出来。](#) - 反革命 14:19:18 9/10/17 (91043) (2)
    - [或者，吕周这种赤裸裸的表达方式还不到时候。也就是说，江森哲是习派出的放烟幕的](#) - 反革命 14:22:47 9/10/17 (91044) (1)
      - [若毛金 1 开始说要把战友分期分批消灭,把没能成烈士的炮灰变共产奴隶家天下还能成功吗?](#) - 反革命 14:33:24 9/10/17 (91045)
- [习近平 12 月再次“南巡”广东 将是在十九大后，届时其“核心“地位已经巩固](#) - 来源：万维读者网 (2025 bytes) 16:02:29 9/09/17 (90991) (18)
  - [在厦门金砖峰会上曾表示，“明年就是改革开放 40 年，到明年我们要隆重地纪念一下“。](#) - 习近平日前 16:03:22 9/09/17 (90992) (17)
    - [\[中国一不输出革命,二不输出饥饿和贫困,三不去折腾你们,还有什么好说的。\]](#) - 习男儿语录 16:22:12 9/09/17 (90995) (3)
      - [【不去折腾你们】金痞不折腾自由世界？毛金习本质一样。习痞也快原形毕露了。](#) - 反革命 16:31:22 9/09/17 (90998)
      - [【不输出饥饿和贫困】刚开放穷疯中国人各显神通往外跑,5 年来搞习治,富豪跟着往外跑](#) - 反革命 16:28:57 9/09/17 (90997)

- [【不输出革命】，越境绑架，越境骚扰，一国习制，香港变大陆。](#) - 反革命 16:25:45 9/09/17 (90996)
- [改革开放 40 年:Mao's can beat capitalists and enjoy their fruit for a while.](#) - 反革命 (186 bytes) 16:13:18 9/09/17 (90994)
- [习狗 B 男儿五年疯狂开倒车无法无天,还有脸纪念改革开放 40 年.八成是枪没到手,光杆司令.](#) - 反革命 16:06:43 9/09/17 (90993) (11)
  - [少将两年变上将司令，习包子敢保证那不是草包子？](#) - 反革命 21:19:39 9/09/17 (91002) (10)
    - [韩卫国 2015 年还是少将，2017 年 8 月陆军司令](#) - 反革命 22:24:19
    - [丁来杭 2013 年还是少将，2017 年 8 月空军司令。](#) - 反革命 22:23:55
    - [沈金龙 2016 年还是少将，2017 年 1 月海军司令](#) - 反革命 22:22:46
    - [脑子被老习痞灌尿后变疯子。毛领袖，习疯子。领袖和疯子，一步之遥。](#) - 反革命 21:29:45 9/09/17 (91003) (6)
      - [一步之遥，看怎么解释。实际上，（共产）领袖就是疯子。](#) - 反革命 21:40:02 9/09/17 (91004) (5)
        - [习狗 B 的中国特色还不如以前的科举制度。](#) - 反革命 21:53:20 9/09/17 (91005) (4)
          - [不想搞家天下，不想改变邓小平路线，抢枪干嘛？](#) - 反革命 22:39:04 9/09/17 (91010) (3)
            - [胡面瘫【北朝鲜政治上一贯正确】，郭徐架空（如果有）胡面瘫是应该的。](#) - 反革命 22:40:52 9/09/17 (91011) (2)
  - [发生攻击温家宝的《纽时》事件后,胡锦涛习近平阵营处境变的异常紧张.刘源成为\[弃子\] - 军委常务副主席争夺](#) (1789 bytes) 11:07:56 9/10/17 (91037)  
<http://www.aboluowang.com/2012/1120/269732.html>
  - [“严肃查处郭伯雄徐才厚案件、全面彻底肃清其流毒影响”是“习主席作出的英明决策”](#) - 许其亮表忠心更特别 (185 bytes) 11:00:12 9/10/17 (91036)  
<http://www.ntdtv.com/xtr/gb/2016/10/17/a1291988.html>
  - [野心家阴谋家家天下习狗 B 担心房张强行立储推孙或胡为军委副主席，把孙房张都抓了](#)-反革命

- [获习近平提拔的中共空军司令员丁来杭，本身就是习家军人马。日前网络曝光一张 - 丁和习在福州的合照 \(252 bytes\) 13:29:39 9/05/17 \(90730\)](#)



(26)



1991年初，空24师71团到福州轮训，时任福州市委书记习近平在福空许其亮军长陪同下看望24师71团轮战分队，习近平并与丁来杭团长(后排右2)等71团轮战分队官兵一起合影。

- [王岐山现身湖南 首次以"中央巡视工作领导小组组长"身份亮相 - 自由亚洲电台等 \(1053 bytes\) 22:32:03 9/05/17 \(90780\) \(2\)](#)
- [中国被习共匪玩弄于股掌之上,随心所欲成立个组,自封组长,行使权力,有习狗友许其亮压阵 - 反革命 22:36:34 9/05/17 \(90781\) \(1\)](#)
- [抱上习狗 B 大腿的, 不要利令智昏, 掂量掂量自己有几两。 - 反革命 22:39:49 9/05/17 \(90782\)](#)
- [许其亮抱上习狗 B 大腿,习狗 B 把许其亮拉出来阅兵唬人, 这叫狼狈为奸。 - 反革命 23:26:41 9/05/17 \(90783\)](#)
- [金家成功的 4 要素: 金日成清党+人脑的记忆不遗传+人脑不辨是非+人的自以为是的秉性 - 反革命 23:55:03 9/05/17 \(90784\) \(5\)](#)

- [人的自以为是的秉性:被洗过脑的炮灰誓死捍卫活阎王毛金习\[主席好!\],九头牛都拉不回来.](#) - 反革命 12:36:27 9/06/17 (90823)
- [魔头清党成功是基于看清了人的自私明哲保身的秉性,等整到自己悔之晚矣,能帮的都先去了](#) - 反革命 09:22:04 9/06/17 (90819) (1)
  - [草民对高层内讧不要幸灾乐祸,整完当官就运动草民,定量供应饿死草民,共产奴隶甚于养猪](#) - 反革命 09:25:46 9/06/17 (90820)
- [【杀人抢劫】说成【革命理想高于天】就成马列主义【真理】,拐了几个弯,人脑不辨是非了](#) - 反革命 01:05:15 9/06/17 (90786)
- [人脑的记忆不遗传,下一代对上一代的经历根本不感兴趣,甚至还可能认贼做父](#) - 反革命 00:11:21 9/06/17 (90785)
- [“习家帮”众人马摩拳擦掌 欲在十九大后主宰中国政坛](#) - 德国之声 (3653 bytes) 17:32:33 9/05/17 (90753) (14)
  - [毛金习共匪帮与其他统治者的区别在于,毛金习不仅最贪腐\(国库\)而且\(或准备\)批量杀人](#) - 反革命 18:05:59 9/05/17 (90754) (13)
    - [共匪帮不主动杀人就无法颠倒历史,5年来许其亮张又侠压阵,王 73 操刀杀人迄今算小打小闹](#) - 反革命 18:12:19 9/05/17 (90755) (12)
      - [批量杀人清党快摆上日程了,习狗 B 上层中层夺权洗脑需要时间,无法把江派胡派赶去台湾](#) - 反革命 18:17:32 9/05/17 (90756) (11)
        - [习狗 B 明摆假反腐真恢复绞肉机,搬出毛痞 54 共产毛法等等.选票房产收入公开言论自由呢?](#) - 反革命 18:28:18 9/05/17 (90757) (10)
          - [治国理政就是拉帮结伙,穿着皇帝的新装敢说你那帮歪瓜裂枣都是人才,没烂泥糊不上壁](#) - 反革命 19:27:00 9/05/17 (90765) (1)
            - [撒币搞垮经济通货膨胀物资短缺,定量供应闭关锁国,做大国企,习家共产帝国就顺理成章了](#) - 反革命 19:31:30 9/05/17 (90766)
    - [蒋毛邓江胡习,这几个统治者里,最恶心的就是胡面瘫,不知道自己在干什么.](#) - 反革命 18:33:48 9/05/17 (90758) (7)
      - [胡面瘫羡慕金家,现该羡慕习家了,解密贬邓谩骂戈氏,以为世界很美好,想干几年就干几年](#) - 反革命 19:16:50 9/05/17 (90764)



- [江当维持会长,拒绝民主自由,也说得过去,否则,跟他刚上台反和平演变就无法自圆其说](#) - 反革命 19:12:05 9/05/17 (90763)
- [邓\[必须使民主制度化法律化,使这种制度和法律不因领导人的改变\(看法和注意力\)而改变\]](#) - 反革命 19:08:42 9/05/17 (90761)
- [小时候被洗过脑,说是蒋介石十恶不赦屠杀共产党人,宁可错杀一千不可放过一个](#) - 反革命 18:57:11 9/05/17 (90759) (3)
  - [跟毛痞说蒋独裁没胆民主无量是矛盾的.还有文人说蒋是自由多少的问题,毛是有无自由](#) - 反革命 19:00:53 9/05/17 (90760) (2)
    - [毛痞说蒋有妇孺之心。毛金习是没有妇孺之心的。习仲勋是共匪，齐心是保姆小三婊子。](#) - 反革命 20:07:42 9/05/17 (90767)
    - [蒋说先训政,后宪政.](#) - 反革命 19:09:45 9/05/17 (90762)
- [老习痞高瞻远瞩多亏当年从正定开溜父子到厦门跑官要官,否则,哪来的今日中国习家天下](#) - 反革命 13:56:28 9/05/17 (90736) (2)
  - [胡面瘫死气了吧,他的房峰辉完蛋了,他那弱智儿子只能向习痞讨饭吃.将熊熊一窝.](#) - 反革命 14:49:06 9/05/17 (90741) (1)
    - [习痞赤裸裸地党政军拉帮结伙遮羞布也不要.当年全体中国人\(99.99%\)都以为毛真的代表党](#) - 反革命 16:21:32 9/05/17 (90752)
- [中央軍委巡視領導小組長許其亮要求軍委巡視組「向中央巡視組學習」「查處一批人」](#) - 2014年7月11日, (127 bytes) 13:37:44 9/05/17 (90731) (7)
  - [是不是下一步要杀一批人?](#) - 反革命 13:39:25 9/05/17 (90732) (6)
    - [行贿受贿自愿,比杀人越货文明.赃款也在社会上流动,支援建设,仅不公平而已.共匪无能](#) - 反革命 14:31:21 9/06/17 (90830)
    - [既然范长龙是反腐对象,許其亮又是习家人.哪还有什么习痞做不到的?](#) - 反革命 13:42:15 9/05/17 (90733) (5)
      - [毛痞说了,\[可上九天揽月,可下五洋捉鳖\].习近平思想主义怎么就难产了呢?](#) - 反革命 13:45:17 9/05/17 (90734) (4)
        - [海陆空军不是都习家人了吗,完全可以指鹿为马了,习近平思想主义怎么就难产了呢?](#) - 反革命 13:59:49 9/05/17 (90737) (1)

- [海陆空军司令是干什么吃的?占领新华社,宣布习近平主义,解放全人类!](#) - 反革命 14:02:32 9/05/17 (90738)
- [活阎王毛金习说\[地富反坏右\]是坏人.习狗 B 说兜售翻墙软件的是坏人被判刑.](#) - 反革命 13:51:35 9/05/17 (90735) (1)
  - [金 3 威武关起门来想干啥就干啥.习痞东跑西颠的干着自己不想干的,也惨,U 拐太急怕翻车](#) - 反革命 14:33:14 9/05/17 (90740)

- [习氏篡党窃国走极权的下场是什么?众叛亲离、四面楚歌下,成为【过街老鼠,人人喊打】!](#) - hyb\*41 分钟前 (1711 bytes) 21:24:34 9/02/17 (90599) (7)

◦ hyb • 41 分钟前

中共习氏篡党窃国极权者，秉性是【睚眦必报】。兼之小肚鸡肠。在【绝对权力】的恶性膨胀下，岂能容得下上届【隔代制定的王储】？只要在所谓【预测名单】上，且排名靠前者，都是中共习氏篡党窃国极权者【必欲诛杀】的对象！理由十分清楚；彻底铲除及株连其九族，毁灭对习氏篡党窃国极权进程的一切对手与障碍。甚至连【异议】者，都是【被入罪】的对象。例中共习氏篡党窃国极权者的类黑道【政治规矩】、【妄议中央】等被习的篡党窃国政治盟友七三【同志】，列入【违反党的规矩】的所谓【违规】而【入罪】！要说习氏【没思想】，这是诅咒习氏的潜在词【畜牲一个】。不管是披着一张人皮，还是精神严重失常者都有【思想】！换言之；是人，都有各自的思想！但，要把某人的【个人思想】作为组织、政党、国家的【思想】，除非这个【思想】是天生的【宇宙真理】！毛泽东思想，并非是【毛个人的思想】。是代表了【中共集团的整体】。因为毛泽东好歹还是属【中共集团创始人之一】！那么，中共习氏篡党窃国极权者有什么【思想】呢？【九三大月饼】上的史无前例、空前绝后、前无古人、后无来者的首创【习式左手礼】？还是在党国杭州召开的 G20 峰会上疯言疯语的【宽衣】？还是连小学三年级算术都不如的【党国人均收入八千万美元】的【国际大画饼】给党国屁民来【充饥】的【精准】而又不及格的【习式算术】？！还是【七个不准讲】？还是【股市上万点】神经失常的疯癫语？还是【政治规矩】、【妄议中央】等这类狗屁不通、不如的【习氏疯子思想】？！还是习氏的【扛二百斤小麦，走十里山路不换肩】？还是周游世界【背书单】？还是【练拳击、游泳】？一个装满大粪的腐败肚的习氏，难道真的是【全能主席】？还是【万宝全书缺只角】类擀面杖吹火的棍子【思想】？！故而中共习氏篡党窃国极权者，不是被追求绝对权欲弄疯了，就是得了【权欲失心疯】而彻底脑残了！中共习氏篡党窃国走极权的下场是什么？众叛亲离、四面楚歌下，成为【过街老鼠，人人喊打】！

• 回复 • 分享 >

- [中方以“赔钱又折兵”的完败，换来了印度撤军，尤其是莫迪的莅临和习近平的‘面子’](#) - 洞朗对峙 (264 bytes) 22:27:12 9/02/17 (90600) (6)

- [外交部否认\[中方以 200 亿美元无息贷款摆平印方\]的传闻,习近平在访问印度时,对莫迪的 - 承诺远不止这一数字 \(219 bytes\) 22:30:10 9/02/17 \(90601\) \(5\)](#)
  - [搞穷共产奴隶是毛金习操控共产奴隶的战略思想。 - 反革命 23:13:28 9/02/17 \(90602\) \(4\)](#)
    - [揭秘徐才厚 2000 平米京城豪宅 以国家科研项目名义修建 - 多维... \(12759 bytes\) 10:11:20 9/03/17 \(90630\) \(2\)](#)
      - [徐才厚谷俊山只是小打小闹,习近平党政军拉帮结伙霸占中国霸占国库,人民网却歌功颂德 - 反革命 10:14:22 9/03/17 \(90631\) \(1\)](#)
        - [更恶劣的是,这只是走向共产奴隶习家天下的第一步。 - 反革命 10:16:30 9/03/17 \(90632\)](#)
    - [习近平任人唯亲空前绝后, 暴露其空前野心\李方时评 - 李方时评 \(160 bytes\) 09:00:27 9/03/17 \(90629\) <https://youtu.be/rCMge3A0U0E>](#)
- [传习亲自布局 房峰辉与张阳及杜恒岩上将同时落马 - 看中国灰飞烟灭 \(2322 bytes\) 14:24:22 9/01/17 \(90561\) \(8\)](#)
  - [【痞子运动好得很!】现在就差临门一脚,习猪头就成了中国的金三。 - 反革命 14:33:12 9/01/17 \(90563\) \(7\)](#)
    - [打天下的时候再怎么艰苦也不会饿到土匪头子,对吧?而且,延安的时候毛痞还每天吃一只鸡 - 反革命 14:50:22 9/01/17 \(90565\) \(6\)](#)
      - [【革命理想高于天】革命一定会胜利,铁幕落下前,大多数中国人主动被动都是拥护共产党的 - 反革命 14:55:53 9/01/17 \(90567\) \(5\)](#)
        - [不是出书\[谈治国理政\]吗?可这\[治国理政\]到了党中央的名下去了,你说包子神气什么? - 反革命 \(328 bytes\) 15:40:54 9/01/17 \(90568\) \(4\)](#)
          - [强闯新华社自封核心在党政军高层搞痞子运动,为什么就不能公开宣布习近平思想主义呢! - 反革命 17:16:58 9/01/17 \(90579\) \(1\)](#)
            - [「如果我们党弱了、散了、垮了,无法全民痞子运动,我这个核心又有什么意义?」 - 反革命 17:21:10 9/01/17 \(90580\)](#)
          - [在字里行间作文章鼻祖是马列毛,等草民也字里行间分析党中央文件的时候,共产党就完蛋了 - 反革命 17:05:27 9/01/17 \(90578\)](#)
          - [胡面瘫指出【特别是在大的问题上都经过常委讨论...有人在字里行间作文章,挑拨离间】 - 反革命 \(209 bytes\) 17:02:00 9/01/17 \(90577\)](#)
  - [中共 19 大在即 习近平个人宣传再现高潮 - 来源: V O A \(3047 bytes\) 12:24:26 9/01/17 \(90555\) \(3\)](#)
    - [毛泽东同志天才地、创造性地、全面地继承、捍卫和发展了马克思列宁主义 - 一个崭新的阶段 \(563 bytes\) 12:52:04 9/01/17 \(90556\) \(2\)](#)
      - [习近平总书记外交思想贯穿马克思主义立场、观点、方法,是对新中国建立 60 多年来 - 300 年来最伟大 \(391 bytes\) 12:53:46 9/01/17 \(90557\) \(1\)](#)

- [谁敢说王毅不是高级黑习近平,马克思主义就是搬弄是非颠倒历史打造共产奴隶家天下.](#) - 反革命 13:05:36 9/01/17 (90558)
- [廖祖笙: 习近平先生,有人在反你!](#) - 2017年9月01日 (3807 bytes) 12:37:02 8/31/17 (90494) (10)
  - [2006年7月16日是胡面瘫\[党的领导、人民当家作主、依法治国有机统一\]的时候](#) - 反革命 12:45:31 8/31/17 (90495) (9)
    - [原告被告都是平民就用依法治国,有一方能通天就坚持党的领导.\[人民当家作主\]-那是放屁](#) - 反革命 13:15:21 8/31/17 (90501) (3)
      - [胡面瘫说的这句话他自己都不懂是什么,弱智吧!被突然赶下台,看似偶然,其实是必然](#) - 反革命 13:27:19 8/31/17 (90503) (1)
        - [也就是说,如果他真懂这句话,他既不会被突然赶下台,团派也不会跟着他一起倒霉](#) - 反革命 13:53:41 8/31/17 (90504)
      - [为什么说那是放屁呢?你得没有防火墙,没有政治运动,有言论自由,有选票,财产收入公开](#) - 反革命 13:18:24 8/31/17 (90502)
    - [清华的\(朱令\)凶手能通天,广东中学老师也能通天?要不怎么说是\(中共\)骗子中央.](#) - 反革命 12:52:37 8/31/17 (90497) (3)
      - [校园杀人发生后,有党的影子;城管打死人,也有党的影子;团派被整落花流水,又有党的影子](#) - 反革命 13:02:55 8/31/17 (90498) (2)
        - [习流氓拉帮结伙整团派就是胡面瘫说的\[有机统一\],胡面瘫自己不知道自己在说什么.](#) - 反革命 13:05:17 8/31/17 (90499) (1)
          - [胡面瘫泪流满面自己都做不了主,还人民当家做主,岂不让世人笑掉大牙?](#) - 反革命 13:07:45 8/31/17 (90500)
    - [这么个校园凶杀案没个公正判决,还要不断敲掉廖祖笙的饭碗.胡面瘫习流氓依法治国?](#) - 反革命 12:48:13 8/31/17 (90496)
- [港媒: 习王大事不妙 十九大前官场内幕 反腐“严重矫枉过正”论](#) - 来源: 开放杂志 (902 bytes) 20:18:33 8/30/17 (90425) (13)
  - [913事件后,中央倒了一批干部,中央文件说这个那个是林彪的死党.](#) - 反革命 21:17:50
    - [\[这不公平,是突然袭击.当初孙政才...常委会审定的,里边并没有‘肃清薄王流毒’一项\]-《动向》2017年8月号 \(349 bytes\) 09:05:24 8/31/17 \(90484\) \(1\)](#)
- 据港媒《动向》杂志2017年8月号披露,今年初,徐令义被任命为中央第十一巡视小组组长,巡视重庆等地,终于使孙政才“清除薄、王遗毒不力”浮出水面。
- 报道说,对此,有现任正国级官员称:“这不公平,是突然袭击。当初孙政才兼任重庆书记,讲话稿是中央政治局常委会审定的,里边并没有‘肃清薄王流毒’一项”。可见中共巡视组2月份在重庆,突然对孙政才发难是有备而来。
  - [习痞阴谋家能干什么光明正大的事?没有阴谋和阳谋,毛金习怎么活?](#) - 反革命 09:08:59 8/31/17 (90485)

- [今天，习痞不是也有一批死党不是，什么王 73，栗战书，蔡奇，李书磊，钟绍军等等 - 反革命 21:19:34 8/30/17 \(90438\) \(5\)](#)
  - [自己拉帮结伙篡党夺权，要别人【决不允许搞团团伙伙，搞圈子文化、码头文化】 - 反革命 21:23:40 8/30/17 \(90439\) \(4\)](#)
    - [第一次听说，什么是【码头文化】？习帮流氓语言，【妄议中央】【自己挖坑活埋自己】 - 反革命 21:26:11 8/30/17 \(90442\) \(3\)](#)
      - [（人民日报的文章要反着读），毛金习的语录也要反着读，否则，无以愚弄民众打造家天下 - 反革命 21:32:14 8/30/17 \(90443\)](#)
        - [毛痞怕被人清算怕被揭以前的罪恶，无恶不作。习狗 B 是脑子进了水要吃独食，又没那本事 - 反革命 8/30/17](#)
          - [羡慕金家没用,胡面瘫该滚还得滚.模仿毛痞没用,老习痞还得进秦城,小习痞不是要寻足迹吗 - 反革命 21:49:23 8/30/17 \(90445\)](#)
- [习王反腐严重矫枉过正跟毛派刘劝赫出兵匈牙利处死纳吉本质是一样的，都是修复绞肉机。 - 反革命 20:21:35 8/30/17 \(90426\) \(5\)](#)
  - [列宁斯大林毛金习是真共产党，知道自己是在颠倒历史搞的是没有人性的共产奴隶制 - 反革命 20:28:19 8/30/17 \(90427\) \(4\)](#)
    - [假共产党只能处于不稳定平衡，结果垮了。所以，胡面瘫指出【北朝鲜政治上一贯正确】 - 反革命 20:33:24 8/30/17 \(90428\) \(3\)](#)
      - [共产党这个黑社会组织不垮就没有天理，罗共苏共解散是顺天意。 - 反革命 00:16:57 8/31/17 \(90454\) \(2\)](#)
        - [本来中共马上就要分裂成团党红党实现全国大选，没成想冒出个跑官要官拍马屁的习臭老鼠 - 反革命 00:21:39 8/31/17 \(90455\) \(1\)](#)
          - [金蝉脱壳习共党。消灭习家共产党，自由属于中国人民！ - 反革命 00:27:29 8/31/17 \(90456\)](#)
- [愈描愈丑陋的习近平/春申建康——评习近平日前的“内部讲话” - 2017年8月30日 \(3147 bytes\) 12:19:46 8/29/17 \(90357\) \(20\)](#)
  - [什么“内部讲话”，党内党外 CCTV,搞得神秘兮兮的,不就是黑社会时刻准备着闭关锁国嘛 - 反革命 18:50:02 8/29/17 \(90378\)](#)
  - [一个月前去朱日和唱阅兵独脚戏，警告王和其余匪朝大臣不得轻举妄动。 - 习不可能与之翻脸 12:21:56 8/29/17 \(90358\) \(18\)](#)
    - [说王要取代习,就跟说彭要取代毛一样是冤枉的.赶尽老臣起用新人是可能的.步伐快了点 - 反革命 12:25:55 8/29/17 \(90359\) \(17\)](#)
      - [一种说法是王 73 没收了郭的财产,习就利用郭爆料,随时可收拾王 73,不让王 73 坐大. - 反革命 13:04:58 8/29/17 \(90365\) \(9\)](#)
        - [用王 73 肯定不如用陈敏尔顺手,王 73 那副奸臣像再怎么坐大也大不到哪里去. - 反革命 13:08:05 8/29/17 \(90366\) \(8\)](#)

- [说到像,毛痞除了 1 两张 8 字胡照片,你还不能说毛痞 1 看就是个杀人屠夫.斯诺照了张挺精神的](#) - 反革命 16:54:03 8/29/17 (90371) (3)
  - [\[曾庆红曾对与会的党代表发感慨称: 终于选出各方都能接受的未来领导人!\]](#) - 反革命 16:58:16 8/29/17 (90372) (2)
    - [傻逼习特勒上台前不仅装得很憨厚,中宣部也给画的慈眉善目.可惜不少照片看上去很邪恶](#) - 反革命 17:01:19 8/29/17 (90373) (1)
      - [中纪委习弊引用恩格斯的话指出,人是“半人半兽的东西”.毛金习却是披着人皮的豺狼.](#) - 反革命 17:15:34 8/29/17 (90375)
- [奴才走狗肯定比哥们更好使唤,而且哥们背后还有姚家势力.](#) - 反革命 13:15:51 8/29/17 (90367) (3)
  - [林彪听命毛痞残忍围困饿死二十万长春居民的时候,哪知自己二十年后死无葬身之地](#) - 反革命 17:07:18 8/29/17 (90374) (2)
    - [韩卫国魏凤和张又侠李作成,都是林彪第二的候选人,前途无量.知人知面不知心.](#) - 反革命 (2025 bytes) 18:26:32 8/29/17 (90376) (1)
- “在困难时期, 要更加依靠中央的领导, 更加依靠毛主席的领导, 相信毛主席的领导。只有这样, 才更容易克服困难。事实证明, 这些困难, 恰恰是由于我们有许多事情没有按照毛主席的指示去做而造成的。如果按照毛主席的指示去做, 如都听毛主席的话, 那么, 困难会少得多, 弯路会弯得小一些。我在中央的时间是不长的, 但是从看得到的、听得到的、同志们的思想经常出现的三种状况: 一是毛主席的思想; 二是“左”的思想; 三是右的思想。”“当时和事后都证明, 毛主席的思想是正确的。有些同志说是执行毛主席的思想, 但是把事情往“左”拉, 执行主席思想走了样, 精神并不一致。当然也有右的问题, 党内外都是有的。如彭德怀就算一个, 庐山会议暴露得很清楚。”“毛主席的优点是多方面的。我个人几十年的体会, 他的突出优点是实际, 总是与实际八九不离十, 总是在实际周围, 围绕实际, 不脱离实际。”“我们的世界观中, 最主要的是唯物主义, 这就是尊重实际, 实事求是, 调查研究, 把主观条件、客观条件综合起来办事, 而不是毛主席的思想不受尊重, 受到干扰时, 就会出毛病。几十年的历史, 就是这个历史。”[6]
- 林彪发完言, 毛泽东站起来带头鼓掌。随后毛泽东说: “林彪同志的讲话水平很高, 我希望把它整理一下, 给你一星期、半个月搞出来。”[7] <http://www.aboluowang.com/2017/0828/984818.html>
  - [\[几十年的历史,就是这个历史.\]讲话说明林彪对毛痞的态度是马屁第一,公平公正理想第二.](#) - 反革命 18:30:31 8/29/17 (90377)
  - [1966-1971 也是五年,毛就把林给灭了.所以,习要灭王 73 也不算太快.](#) - 反革命 12:28:54 8/29/17 (90360) (6)

- [普通草民都知道你要干坏事了,那你习某还是政治家吗?只能是活宝,傻逼了.](#) - 反革命 12:33:44 8/29/17 (90361) (5)
  - [马列斯毛金习就这几个鸟人,让半个地球的人互相厮杀作茧自缚进入共产奴隶社会.](#) - 反革命 12:42:10 8/29/17 (90362) (4)
    - [这几年习流氓让中纪委去整那些土皇帝,半斤八两,还不都是共产奴隶养着的,习好浑水摸鱼](#) - 反革命 12:46:07 8/29/17 (90363) (3)
      - [几轮洗牌后全是既得利益习家马仔,恢复 54 毛法新共产集体化就顺理成章了,奈何金三?](#) - 反革命 14:47:07 8/29/17 (90370)
      - [那是快马加鞭回到毛痞共产奴隶社会.美国为什么不需要反腐败.财产收入选举透明](#) - 反革命 13:39:50 8/29/17 (90368)
      - [亿万革命人民就斗不过马列斯毛金习就这几个鸟人,这人类的智商还真有点够呛的了](#) - 反革命 12:51:10 8/29/17 (90364)
- [民企外企为何都要建党委? 党委领导多为兼职党组织充分发挥文化引领作用 北京青年报 - 2015 年 07 月 06 日 \(718 bytes\)](#) 10:51:13 8/27/17 (90190) (4)
  - [马列共产文化主旋律是不断批量死人的骗子文化,战争屠杀镇反运动三反五反饥荒文革清党](#) - 反革命 10:55:48 8/27/17 (90191) (3)
    - [主旋律下有次旋律,党\(棍\)领导,批评与自我批评,统一战线,国进民退,阶级斗争一抓就灵](#) - 反革命 11:02:13 8/27/17 (90192) (2)
      - [所谓加强党的领导就是加强习狗 B 的领导,他不用狐朋狗友养一帮饭桶党棍怎么呼风唤雨?](#) - 反革命 11:06:54 8/27/17 (90195) (1)
        - [习近平主席就是这么一个活宝,婚礼上要当新娘,葬礼上要当尸体。](#) - 反革命 15:11:41 8/27/17 (90224) (1)
          - [谁说不是? 共产主义行将就木, 习狗 B 还就要当中国的共产主义头子。](#) - 反革命 15:35:55 8/27/17 (90225)
      - [5 月份搞“模拟选举”,几人对习投了弃权票,而孙和张则直接投了反对票.](#) - 抨击习[破坏党章] (440 bytes) 13:44:09 8/27/17 (90221)
      - 据透露,在孙政才落马前,曾经有隐秘消息传出,指中共高层内部在今年 5 月份搞“模拟选举”,其结果对外高度保密,原因是在这次模拟投票中,全体现任中央政治局成员对下届中共总书记进行模拟投票时,以江派常委“两张一刘”为首的几人对习投了弃权票,而孙政才和张春贤两人则直接投了反对票。
      - 该报导称,在模拟投票后的所谓“思想交流会”上,据传孙对“核心”的表态相当冷淡,称所谓的“民主集中制”更重要。此外,张春贤和孙政才还公开抨击习近平“破坏党章”云云。

- [中共中央軍委成員全數免職,重新任命職務.並指這是習近平“防止政變的又一特別措施”](#) - 海外有報道指, (158 bytes) 11:58:55 8/27/17 (90210)
- [葛兆光: 什么才是“中国的”文化——在上海图书馆的演讲](#) - 2015-10-21 (2208 bytes) 15:08:55 8/26/17 (90149) (15)
  - [一个成语,把别人背后说的话传来传去,蓄意挑拨,或在别人背后乱加议论,引起纠纷](#) - 百度百科[搬弄是非] (134 bytes) 15:40:54 8/26/17 (90156) (8)
    - [不光是\[别人背后说的话\],还可以是\[别人做的事\],拿来蓄意挑拨,达到驱使他人的目的](#) - 反革命 15:43:50 8/26/17 (90157) (7)
      - [两千多年前的孔丘时代,中国人就会\[搬弄是非\]了.蒋介石能摆平那么多军阀不会吗?](#) - 反革命 15:49:14 8/26/17 (90158) (6)
        - [那为什么蒋输给了毛, 封建文化的\[搬弄是非\]不敌马列共产文化的\[搬弄是非\]?](#) - 反革命 15:56:37 8/26/17 (90159) (5)
          - [因为马列共产文化的\[搬弄是非\]洗脑是批量的多层次的\[搬弄是非\], 你只看到目前的层次](#) - 反革命 16:03:08 8/26/17 (90160) (4)
            - [多层次.彭德怀井冈山听命老毛的时候, 能知道毛将来要搞家天下传位江青毛远新吗?](#) - 反革命 16:11:43 8/26/17 (90161) (3)
              - [革委会叶主任反汉奸\(先来的\),这是第 1 层次.再反后来的\(无法跟先来的区别开\)这是第 2 层次](#) - 反革命 16:21:00 8/26/17 (90163) (1)
                - [达到反开放,第 3 层次;反邓小平\(谁搞的开放?\), 第 4 层次;夺取中国的政权,这是第 5 层次](#) - 反革命 16:24:21 8/26/17 (90164)
              - [习狗 B 五年来忙吧?他的目的就是反复洗牌用自己的马仔夺取党政军大权打造习家天下](#) - 反革命 16:14:16 8/26/17 (90162)
    - [北京大学研究生毕业,曾任清华大学教授,上海复旦大学文史研究院及历史系特聘资深教授 - 中国宗教思想文化史](#) (240 bytes) 15:15:12 8/26/17 (90150) (5)
      - [国务院办公厅印发关于成立国家教材委员会通知, 葛任国家教材委员会的专家委员](#) - 反革命 15:23:16 8/26/17 (90154) (1)
        - [是不是国务院看上葛兆光能为教育部马列洗脑文化涂脂抹粉?](#) - 反革命 15:25:10 8/26/17 (90155)
      - [我今天一再强调, 各种文化没有高低, 只有文明是程度不同的。](#) - 葛兆光, 15:15:41 8/26/17 (90151) (2)
        - [这话是不对的, 应该说【各种人类语言没有高低, 只有文化文明是程度不同的】](#) - 反革命 15:17:33 8/26/17 (90152) (1)



- [【各种人类语言没有高低】对不起,这话说快了,跟我以前说的自相矛盾,象型方块文字 - 反革命 \(134 bytes\) 17:28:28 8/26/17 \(90165\) \(1\)](#) 象型方块文字会引导中国人发现基本粒子就不可思议了.除了金木水火土还知道什么? - 反革命 19:20:34 7/17/10 (58560) (1)
      - [谁能论证象型方块文字的优点?自大?习痞老家河南,齐心娘家雄安,都成了国家重点投资地 - 反革命 17:32:47 8/26/17 \(90166\)](#)
    - [也就是说文化和文明是不可分割的。人类社会有原始文化,封建文化,马列共产文化等 - 反革命 15:20:19 8/26/17 \(90153\)](#)
- [“我们要永远铭记,改革开放伟大事业,是在以毛泽东同志为核心的...基础上进行的。” - 胡锦涛 17大政工报告 \(256 bytes\) 09:49:57 8/24/17 \(90021\) \(17\)](#)
  - [习近平:党要明确宣示举什么旗、走什么路 2017年07月27日 19:51 - 来源于财新网 \(6641 bytes\) 18:38:34 8/24/17 \(90041\) \(11\)](#)
    - [【道路自信、理论自信、制度自信、文化自信】半死不活路、防火墙罩、秃子打伞制、官本位文化 - 反革命 21:41:29 8/24/17 \(90054\)](#)
    - [\[牢牢把握社会主义初级阶段\]奴隶不能有选票不能有发言权,工资不能太高,不能有奴隶工会 - 反革命 19:23:07 8/24/17 \(90049\)](#)
    - [唯物辩证法要求精准扶贫的同时钱进巴拿马平价转让股票 - 反革命 19:15:58 8/24/17 \(90047\) \(1\)](#)
      - [历史唯物主义要求把开倒车说成是解决了许多难题办成了许多大事 - 反革命 19:16:24 8/24/17 \(90048\)](#)
    - [举共惨主义旗走半死不活路,分 369 等让共产奴隶养着一帮党棍文痞及其狐朋狗友 7大姑 8大姨 - 反革命 19:05:14 8/24/17 \(90046\) \(2\)](#)
      - [共产奴隶制就是利诱党官贪污受贿的升官发财制,毛金习党同划异有借口,杀 AB 团需借口一样 - 反革命 20:01:24 8/24/17 \(90051\) \(1\)](#)
        - [毛金习自己则可无法无天。 - 反革命 20:02:11 8/24/17 \(90052\)](#)
    - [习共匪大抓律师,越境绑架华裔,一国习制,说成是\[我们坚定不移全面推进依法治国\] - 反革命 18:52:53 8/24/17 \(90044\) \(1\)](#)
      - [习共匪为什么不说防火墙是为了保护中国人民的言论自由?双规是为了保护共党官的人权? - 反革命 18:57:30 8/24/17 \(90045\)](#)
    - [首先,这个\[党\]不是 5 年前那个党,更不是邓胡赵时期那个党,党已经差不多完全被习痞篡夺了 - 反革命 18:42:14 8/24/17 \(90042\) \(2\)](#)
      - [现在的这个\[党\]是挂满头衔的习痞及其狐朋狗友和之江新军.是个满嘴谎言的习毛共党 - 反革命 \(186 bytes\) 18:47:37 8/24/17 \(90043\) \(1\)](#)
        - [\[捍卫民族独立最坚定,维护民族利益最坚决,反抗外来侵略最勇敢\]习满嘴谎言不要打草稿 - 反革命 19:27:36 8/24/17 \(90050\)](#)
  - [什么样的人才会说得出这样的屁话?1 必须是智力低下,2 目光短浅为贪小便宜甘愿指鹿为马 - 反革命 09:57:04 8/24/17 \(90022\) \(4\)](#)

- [\[北朝鲜政治上一贯正确\]解密贬邓\[不走邪路\]国进民退\[戈是社会主义的叛徒\]此为指鹿为马](#) - 反革命 10:13:47 8/24/17 (90033) (2)
  - [江泽民曾庆红胡锦涛习近平都知道邓小平在搞和平演变,只有胡面瘫公开指桑骂槐](#) - 反革命 10:20:09 8/24/17 (90035) (1)
    - [据说当年高干听胡反和平演变后觉毛骨悚然,可跟习【均按反革命惩处】篋美](#) - 反革命 10:30:24 8/24/17 (90036)
- [马上就要被人赶下台了浑然不知还信誓旦旦地跟老同学说自己要再干2年,此为智力低下](#) - 反革命 10:01:47 8/24/17 (90023)
- [人民日报: 赢得伟大胜利的法宝——纪念《实践论》《矛盾论》发表80周年](#) - 许全兴 08月22日 (8331 bytes) 09:29:13 8/22/17 (89840) (52)
  - [【为什么我们要毫不动摇地坚持党对军队的领导?就是从苏联解体汲取的教训。】](#) - 习“新南巡”讲话 (742 bytes) 22:08:14 8/22/17 (89904) (17)
    - [坚持了党对军队的领导,北朝鲜金家屹立不倒,中国屠杀了几百万,整死了几百万,饿死了三千万.](#) - 反革命 15:55:55 8/23/17 (89980) (1)
      - [城管打死人就是坚持党对警察的领导,党就是书记,书记的儿子当城管,警察就是书记的私家军.](#) - 反革命 (258 bytes) 15:58:39 8/23/17 (89981)
        - <https://www.youtube.com/watch?v=Ja5HfZL69os>
    - [【偌大一个党就没了.按照党员比例,苏共超过我们,但竟无一人是男儿,没什么人出来抗争】](#) - 习“新南巡”讲话 22:14:14 8/22/17 (89907)
    - [【叶利钦站在坦克上发表讲话,军队完全无动于衷,戈巴乔夫一句话,宣布苏联共产党解散】](#) - 习“新南巡”讲话 22:12:30 8/22/17 (89906)
    - [【一路否定下去,搞历史虚无主义,思想搞乱了,各级党组织几乎没有什么作用了。】](#) - 习“新南巡”讲话 22:09:05 8/22/17 (89905) (12)
      - [被洗脑的作茧自缚的害人害己的杀人越货的颠倒历史的为毛金习打造家天下的炮灰组织](#) - 反革命 09:49:37 8/23/17 (89944) (5)
        - [地球上的马列毒瘤从生长到死亡需要经历几代人的时间,这期间出现了,战争,清洗,饥荒.](#) - 反革命 09:58:57 8/23/17 (89945) (4)
          - [还出现了衍生物金日成主体思想,毛泽东思想,习近平大计划,卡斯楚齐傲赛死酷思想等等.](#) - 反革命 10:05:30 8/23/17 (89946) (3)
            - [马列杀人夺权行,但清洗饥荒经济无以为继.这样苏共都男儿还不都神经病?习就是神经病](#) - 反革命 10:12:46 8/23/17 (89949) (2)
              - [共产党打压宗教主张无神论,但是,共产党要大家崇拜共产邪教教主毛金习这个神-神经病](#) - 反革命 11:40:17 8/23/17 (89967) (1)

- [\[《习近平谈治国理政》成果展在京举行\]真TMD惨,视频人影都没见着,滥用权力出版垃圾 - 反革命 11:59:13 8/23/17 \(89968\)](#)
  - [俄奸列宁从德国弄钱打造了第一个国家级黑社会苏联,脓头破了,余毒犹存,朝鲜古巴中国 - 反革命 08:08:04 8/23/17 \(89927\)](#)
  - [这讲话说明习痞铁了心要成为中国的金3,绑架这个国家,绑架这个党,绑架这个军队。 - 反革命 00:02:37 8/23/17 \(89909\) \(4\)](#)
    - [但是,左手礼,【总指挥】,【统帅】,【主席好!】,说明心虚,是个光杆司令。 - 反革命 00:11:16 8/23/17 \(89910\) \(3\)](#)
      - [许范都不是自己上台时亲自任命的,头衔多多就是为了强行用自己的心腹取代他们。 - 反革命 00:14:29 8/23/17 \(89912\) \(2\)](#)
        - [敢下令让他俩镇反清党批量杀人吗?习痞在前,党旗,国旗,军旗殿后,好像很威风。 - 反革命 00:19:37 8/23/17 \(89913\) \(1\)](#)
          - [坚持了党对军队的领导,就是坚持了习流氓习猪头习痞习狗B对军队的领导 - 反革命 16:01:44 8/23/17 \(89982\)](#)
- [死亡的《布尔什维克》《真理报》搬出来,傻逼主任院长副主席博士生导师也太理屈词穷了。 - 反革命 12:03:26 8/22/17 \(89872\)](#)
- [习共和邓共,1个要权斗,1个要建设.敌我目前处于一共同矛盾体中,习共要统一战线蚕食邓共 - 反革命 11:09:26 8/22/17 \(89867\) \(3\)](#)
  - [为习家共产奴隶制家天下,一切得益于邓共改革开放的帮派团体都在习共分期分批消灭之列 - 反革命 11:09:46 8/22/17 \(89868\) \(2\)](#)
    - [习\[防止封建专制披着革命的外衣顽固地盘踞在统治地位.小平同志退出中央,实行退休制\] - 反革命 \(2173 bytes\) 11:27:40 8/22/17 \(89869\) \(1\)](#)
      - [北朝鲜金家是共产奴隶制,不是封建专制.习家父子披着什么外衣?马克思主义?习近平主义? - 反革命 11:52:56 8/22/17 \(89871\)](#)
- [\[本本主义主观主义\[左\]右倾错误路线的认识论根源\]共惨\(残\)党要与时俱进地坑蒙拐骗 - 反革命 10:55:44 8/22/17 \(89866\) \(2\)](#)
  - [共党不能被教条主义本本主义束缚了手脚,时空俱进效法金家3代无法无天18般武艺都用出来 - 反革命 14:42:10 8/22/17 \(89880\) \(1\)](#)
    - [黑社会双规,越境绑架,1国2制变1国习制,私生子操控海航,姐夫钱进巴拿马,踢开橡皮大撒币 - 江森哲颂习依法治国 17:36:04 8/22/17 \(89884\)](#)
- [【无条件的绝对的斗争性】这样才能颠倒历史,打造共产奴隶家天下。 - 反革命 10:22:47 8/22/17 \(89863\) \(2\)](#)

- [【统一战线、武装斗争和党的建设】坑蒙拐骗,杀人抢劫,党同划异](#) - 反革命 10:24:22 8/22/17 (89864) (1)
  - [\[实践、认识、再实践再认识\]武装革命实践当上了儿皇帝,文化革命再实践家天下近在咫尺](#) - 反革命 10:28:18 8/22/17 (89865)
- [《矛盾论》说你的左右手是矛盾该打起来.《实践论》说扣好第一颗扣子快上贼船](#) - 反革命 10:19:47 8/22/17 (89861) (4)
  - [《唯物论辩证法》与其被资本家剥削,还不如杀人抢劫进乌托邦当小共产奴隶主](#) - 反革命 10:20:04 8/22/17 (89862) (3)
    - [毛金习让炮灰们盯着眼前的局部的利益,自己高瞻远瞩用 1 个阶级消灭另 1 个,家天下万年长](#) - 反革命 12:18:38 8/22/17 (89873) (2)
      - [颠倒是非,坑蒙拐骗,定性定量,模棱两可,模糊边界,得寸进尺,时空俱进,能屈能伸,言而无信](#) - 反革命 12:23:39 8/22/17 (89874)
- [\[以邓小平同志为代表.,号召全党学习《实践论》《矛盾论》\]哪年?王八许全兴造谣嘛!](#) - 反革命 10:11:52 8/22/17 (89860)
- [“中国研究马克思及辩证唯物论的要以陈独秀、李大钊、李达为最早,最有贡献.只有李达”-近五十年中国思想史 \(225 bytes\) 09:36:51 8/22/17 \(89843\) ①1935 年 11 月出版的郭湛波的《近五十年中国思想史》指出:“中国研究马克思及辩证唯物论的要以陈独秀、李大钊、李达为最早,最有贡献。至于今日,一死,一囚;所以只有李达了,在近日介绍成绩最佳,影响最大,当然是李氏。”\(该书第 384 页。\)](#)
- [这个老不死许全兴没被共产绞肉机绞碎成为革命烈士的一员是个历史的误会.](#) - 反革命 09:31:45 8/22/17 (89841) (14)
  - [许全兴简介: 汉族,江苏无锡人,1964 年北京大学哲学系哲学专业毕业后留系任教。](#) - 反革命 (460 bytes) 09:39:59 8/22/17 (89846) (13)
    - [\[论文二百余篇获多项奖\]认得几个字,靠写文章愚弄别人混饭吃,不是狗屎王八蛋又是啥?](#) - 反革命 17:52:54 8/22/17 (89885) (12)
      - [【会议】第四届“中国社会科学院毛泽东思想论坛”在京召开 2017-04-17 中国社会科学网 - 全国性高端学术论坛 \(2260 bytes\) 18:29:35 8/22/17 \(89887\) \(10\)](#)
        - [【批驳历史虚无主义思潮】共产主义瘟疫是人造的唯心的历史,不是社会自然发展的历史](#) - 反革命 18:59:27 8/22/17 (89893) (4)
          - [斯大林是毛的伯乐.毛是王张江姚的伯乐.所谓不走邪路就是要由胡面瘫习痞的意志左右中国](#) - 反革命 19:07:29 8/22/17 (89894) (3)
            - [胡面瘫要再干两年被无预警突然赶下台,没自知之明还要左右中国的走向.自作聪明](#) - 反革命 19:14:22 8/22/17 (89895) (2)

- [普京承认那 70 年共产主义瘟疫是死胡同,中国的骗子中央还在那自欺欺人.](#) - 反革命 19:18:50 8/22/17 (89896) (1)
  - [共产革命就是瞎折腾浪费生命资源,破坏生态.就是共匪抢劫,还习氏族谱不以为耻还以为荣](#) - 反革命 19:25:44 8/22/17 (89897)
- [几个脑残教授\[叫兽\]蹲在如来佛的掌心上研究如来佛,能研究出什么名堂?](#) - 反革命 18:32:40 8/22/17 (89888) (4)
  - [那个【五位一体】就是\[叫兽\]们在如来佛的掌心上发现的五根擎天柱。历史重大发现!](#) - 反革命 20:34:14 8/22/17
  - [毛痞一半靠剽窃\(李达艾思奇\),一半靠权力淫威,把自己打扮成神-如来佛](#) - 反革命 18:38:03 8/22/17 (89889) (3)
    - [陈云说了,毛是人不是神.也就是说,陈云曾山习仲勋都知道如何搬弄是非,神化自己.](#) - 反革命 18:40:51 8/22/17 (89890) (2)
      - [习仲勋\[留一个搞政治\]给习痞脑袋灌了尿后,习痞轻车熟路,5年就把自己打扮成神-伟大领袖](#) - 反革命 18:52:22 8/22/17 (89892)
      - [王 73 要搞庆亲王曾庆红,曾庆红哑巴吃黄连,敢公开说毛痞习痞是坏人吗?](#) - 反革命 18:45:36 8/22/17 (89891)
  - [这老朽没有王沪宁用功,两驼狗屎.](#) - 反革命 18:12:39 8/22/17 (89886)
- [斯大林勃列日涅夫算是一流的政治家,但不热衷于搞家天下。](#) - 反革命 12:43:55 8/20/17 (89667) (6)
  - [斯大林是个冷血动物,大清洗,老婆可杀\(?\),儿子瓦西里空军演习失误免职,也不找替罪羊](#) - 反革命 12:54:12 8/20/17 (89669) (1)
    - [\[勃列日涅夫晚年开始大搞个人崇拜,有“勋章大王”之戏称,一生获得至少 114 枚勋章\]](#) - 反革命 12:56:33 8/20/17 (89671)
  - [齐奥赛斯库卡斯特罗毛金习都是二流政治家,热衷于搞家天下。](#) - 反革命 12:46:01 8/20/17 (89668) (3)
    - [心理阴暗的胡面瘫说出了【北朝鲜政治上一贯正确!】可惜儿子不中用\(至少看上去是这样\)](#) - 反革命 13:01:04 8/20/17 (89672) (2)
      - [【郭文贵爆料习当年插队时生的私生子和老王当年的私生子一起成了海航的大股东/大宗师】](#) - 反革命 (2467 bytes) 13:27:05 8/20/17 (89674) (1)

<http://www.peacehall.com/news/gb/pubvp/2017/08/201708210129.shtml#.WZnHpyh96M8>

- [贯君为啥一下子给美国捐款 180 亿美元?那可是中国共产奴隶们的血汗钱。](#) - 反革命 13:29:14 8/20/17 (89675)
- [1995 年邓小平香港\[镜报\]指明了中国前进的方向:【到下世纪中叶,实现全国大选的目标】](#) - 反革命 (186 bytes) 08:06:40 8/20/17 (89638) (6)
  - [胡面瘫的不作为和野心家习痞的上台, 2034 年实现全国大选显然是不可能的了。](#) - 反革命 08:29:04 8/20/17 (89644) (2)
    - [【实现全国大选的目标】就要抛弃共惨体制, 改名, 或分裂成两个或三个大党。](#) - 反革命 08:33:10 8/20/17 (89647) (1)
      - [习共党\(狐朋狗友之江新军\)还要继续篡党走下去的话, 就消灭它。](#) - 反革命 08:35:56 8/20/17 (89649)
    - [初中末, 中叶指 2034 年到 2067 年。1995 年到 2011 年胡面瘫崇拜北朝鲜, 不作为, 乱作为。](#) - 反革命 08:13:24 8/20/17 (89639) (2)
      - [拒绝沿邓小平的方向前进.结果被蓄势待发的野心家阴谋家习近平赶下台,泪流满面落荒而逃](#) - 反革命 08:18:44 8/20/17 (89640) (1)
        - [习共党有跟胡团派搞好团结的意思吗?1996 年\[境外有些人,挑拨离间,妄图破坏我们的团结\]](#) - 反革命 (104 bytes) 08:25:48 8/20/17 (89642)
    - [昔日放弃锡金, 今天我们终于感到痛了](#) - 来源: 精致小号 (15336 bytes) 22:12:22 8/19/17 (89600)
      - [作者代表一帮脑子进了水的【感到痛了】,多几个共奴作伴?先解决共惨体制习王栗三骗子。](#) - 反革命 23:55:08 8/19/17 (89614) (1)
        - [中国成了正常国家, 言论自由了, 习王栗岂不是要喝西北风了?](#) - 反革命 00:47:00 8/20/17 (89616)
          - [所以,毛金习不愿意跟正常文明国家打交道.一个叛乱起家愚弄奴役镇压平民共产奴隶制国家](#) - 反革命 (372 bytes) 08:02:59 8/20/17 (89637) 美前高官坎贝尔说:“..中国高级官员..目的之一是想打听他们自己的政府在干什么” - 反革命 (3323 bytes) 13:57:51 7/15/16 (64468) (2)
            - [有目的地不与外界互动他们跟习近平出访时总是非常小心地避开与美国人或西方人接触] - 反革命 14:00:13 7/15/16 (64469) (1)
        - [共惨王毛金习知道共惨体制下自己的国力, 解放全人类那是骗三岁小孩。](#) - 反革命 23:59:47 8/19/17 (89615)
        - [伟大领袖毛金习说是要解放全人类,那是逗草民的,实际是做好山大王,奴役愚弄镇压草民。](#) - 反革命 22:17:30 8/19/17 (89601) (6)
          - [进入 1970 年代,在对市场社会主义掀起批判,强调计划经济的优越性,建立联合公司](#) - 勃列日涅夫 (462 bytes) 22:35:09 8/19/17 (89602) (5)
            - <https://zh.wikipedia.org/wiki/%E5%88%97%E6%98%82%E5%B0%BC%E5%BE%B7%>

C2%B7%E4%BC%8A%E9%87%8C%E5%A5%87%C2%B7%E5%8B%83%E5%88%97%E6%97%A5%E6%B6%85%E5%A4%AB

- [勃列日涅夫压制言论自由，因为共产党是个反动的东西，经不起言论自由，需要防火墙](#) - 反革命 (221 bytes) 23:21:21 8/19/17 (89611) (1) 著名作家西尼亚夫斯基和丹尼尔因在国外发表反斯大林作品，而被控犯“诽谤”罪投入劳改营，《古拉格群岛》作者索尔仁尼琴被驱逐出境，《让历史来审判》作者罗伊·麦德维杰夫被开除出党，《斯大林大清洗内幕》作者费尔德宾受到克格勃追杀。
  - [没有监督,没有制衡,只要今天,不管明天,颠倒历史,死胡同,杀人,饿死人,破坏地球生态](#) - 反革命 23:42:50 8/19/17 (89612)
- [勃【联合公司】毛【公私合营】习【混合制】，一回事,沾草民的便宜,共惨党奴役共奴](#) - 反革命 23:17:54 8/19/17 (89610)
- [他在 1968 年派军队镇压捷克斯洛伐克。1979 年，他发动了阿富汗战争。与埃及中国闹翻。](#) - 勃列日涅夫主义： 23:05:22 8/19/17 (89609) (1)
  - [斯大林勃列日涅夫普京向外扩张。毛习痞装神弄鬼做山大王奴役中国平民，也无能扩张。](#) - 反革命 23:51:37 8/19/17 (89613)
- [习近平回信在大学生中引发热烈反响](#) - 来源：中青在线 (3204 bytes) 09:52:05 8/17/17 (89452) (14)
  - [\[中国特色新阶段\]:习痞王 73 栗战书的狐朋狗友之江新军马仔习家共享民脂民膏](#) - 反革命 (449 bytes) 18:21:41 8/17/17 (89509)
  - [\[青年红色筑梦之旅\]梦想小共产奴隶主,梦想共产绞肉机上的螺丝钉,梦想革命烈士打手炮灰](#) - 反革命 13:18:13 8/17/17 (89472) (2)
    - [分产分权民主自由才能脱贫.习痞集权能脱贫五千万?你还不如说毛痞大跃进三千万脱贫死](#) - 反革命 14:59:37 8/17/17 (89485) (1)
      - [集权,一把经济搞糟,二独裁者临死时交权困难.不仅有儿子,还有干儿子?](#) - 反革命 17:21:38 8/17/17 (89508)
  - [习狗 B 的脑袋被他老爹灌了尿后糊弄二十岁的大学生那是绰绰有余.](#) - 反革命 12:44:49 8/17/17 (89468) (3)
    - [韩卫国王春宁王少军若读完我的 PDF,会不会跟着习狗 B 干坏事还是个问号,尽管有奶便是娘](#) - 反革命 12:49:55 8/17/17 (89469) (2)
      - [据双领导制,韩卫国王春宁王少军搭档政委也必须是习痞马仔,习痞才算真正掌握了这支军队](#) - 反革命 22:19:07 8/17/17 (89511) (5)
        - [不过当年汪东兴掌握 8341 时候,没听说他有什么搭档.毛思想武装了全军所以毛掌握了全军.](#) - 反革命 22:22:15 8/17/17 (89512) (4)
          - [所以，习痞急着要出台习痞思想，要司令政委都向习黑心看齐，习黑心好统帅全军。](#) - 反革命 22:25:09 8/17/17 (89513) (3)
            - [问题是太监们有办法拼凑出习痞思想让司令政委互相监督都向习黑心看齐吗](#) - 反革命 22:28:09 8/17/17 (89514) (2)

- [如果习痞思想拿不出手没有料寒碜,没习主义,那全军的司令政委还不都成了军阀? - 反革命 22:31:16 8/17/17 \(89515\) \(1\)](#)
      - [最惨,习思想没成形,而司令政委却掌握了毛思想而不是被武装,那全军不成了一盘散沙? - 反革命 22:35:00 8/17/17 \(89516\)](#)
    - [以斯大林毛痞金家历史为鉴,跟着习狗 B 干坏事可能更大,都觉得不会整到自己. - 反革命 12:54:32 8/17/17 \(89470\) \(1\)](#)
      - [而且,还有不少人跟着毛痞干了一辈子的坏事,把国家搞得贫穷落后,还能得以善终 - 反革命 13:01:35 8/17/17 \(89471\)](#)
  - [青年重点要学习家父子跑官要官,拍马屁海外卖江著,公款摆平梦雪,时机到了,夺权决不手软 - 反革命 10:07:35 8/17/17 \(89455\) \(2\)](#)
    - [驴粪蛋,很光鲜,党权,军权,政权,全部到手. - 反革命 10:15:29 8/17/17 \(89456\) \(1\)](#)
      - [毛痞 54 宪法怎么不大张旗鼓地宣传呢?无疾而终啦?个人崇拜也还没赛过毛痞嘛! - 反革命 10:15:48 8/17/17 \(89457\)](#)
  - [对军队多次洗牌,军改,明修栈道暗渡陈仓,最后都洗成自己的马仔,韩卫国王春宁王少军 - 反革命 10:02:11 8/17/17 \(89454\)](#)
  - [\[要像习近平青年时代那样\]能\[忍\],小官小贪大官大贪,五年把自己做成毛二世习思想习主义 - 反革命 09:57:10 8/17/17 \(89453\) \(1\)](#)
    - [习思想:跑官要官公款嫖梦雪拍马屁做成毛二世.习主义:发动战争闭关锁国共产做成中国金 3 - 反革命 12:24:00 8/17/17 \(89467\)](#)
- [毛金习要搞终身制基于两个原因,一个是要家天下,另一个是怕被人清算. - 反革命 14:37:06 8/16/17 \(89377\) \(5\)](#)
  - [历史上赫鲁晓夫清算斯大林.搞家天下,就要拉帮结伙,越级提拔狗腿蔡奇等等. - 反革命 14:41:31 8/16/17 \(89378\) \(4\)](#)
    - [一言论自由真相大白,毛金习还如何继续颠倒历史\[为人民服务\]搬弄是非愚弄奴役民众? - 反革命 14:43:48 8/16/17 \(89379\) \(3\)](#)
      - [所以,还是十年\[中国\]或八年\[美国\]一滚蛋最好,当权者就不敢太黑. - 反革命 14:46:15 8/16/17 \(89380\) \(2\)](#)
        - [孔老二没有给世界革命人民带来共惨主义真理.所以,\[天不生马克思,万古长如夜\] - 反革命 15:15:36 8/16/17 \(89381\) \(1\)](#)
          - [马克思还没过时,有人说,习近平是弱智型的毛泽东,跟毛新宇有得一比.谁夺了谁的天下? - 反革命 16:04:00 8/16/17 \(89394\)](#)
  - [近半数海归月薪不到 6000 人民币 出国留学不划算? - 侨报网 \(3702 bytes\) 18:53:38 8/15/17 \(89293\) \(5\)](#)
    - [王岐山的私生子贯君一下给美国捐款 180 亿美金,共产奴隶的工资怎么高的起来? - 反革命 18:58:46 8/15/17 \(89294\) \(4\)](#)



- [习近平的狐朋狗友王岐山不是盗国蟹谁是,90/1/2 年他哪来的巨款为家人买美国绿卡? - 反革命 19:13:30 8/15/17 \(89295\) \(3\)](#)
  - [政治上对党国没有信心,公务员叛国,经济上巨贪,谁敢肯定他自己没有美国绿卡? - 反革命 19:16:14 8/15/17 \(89296\) \(2\)](#)
    - [要设监察委夺取两高权力,习近平王岐山这俩不是野心家阴谋家谁是? - 反革命 19:18:57 8/15/17 \(89297\) \(1\)](#)
      - [真理就是,饿死胆小的,撑死胆大的,毛痞杀了千百万中国人后用水晶棺供着. - 反革命 19:38:17 8/15/17 \(89298\)](#)
- [反思“重庆现象”的国家样本意义。十九大后,中国将告别改革开放,再次走近腥风血雨 - 美兰湖评论 \(3947 bytes\) 09:42:58 8/15/17 \(89245\) \(6\)](#)
  - [博讯的美兰湖是真正的毛粉,对习痞小骂帮大忙。 - 反革命 09:44:55 8/15/17 \(89246\) \(5\)](#)
    - [美兰湖的文笔还是不错的,谁能说姚文元的文笔差,毛金习掌握了国库,什么样的人才有? - 反革命 11:01:13 8/15/17 \(89262\) \(2\)](#)
      - [你看那狗屎王沪宁不是人模狗样的? - 反革命 11:02:43 8/15/17 \(89263\) \(1\)](#)
        - [战略家毛痞为胡面瘫的儿子预备了一个不会失业且待遇越来越好\(官越大\)的工作 - 反革命 17:02:02 8/15/17 \(89292\)](#)
    - [毛粉怎么狡辩也无法解释饥荒,逃亡潮,定量供应,画地为牢,1 个接 1 个的洗脑运动和杀人运动 - 反革命 10:01:19 8/15/17 \(89252\) \(1\)](#)
      - [中国人健忘的话,还有北朝鲜金家活化石。 - 反革命 10:04:00 8/15/17 \(89253\)](#)
  - [以弄臣之子身世登基,其王位难稳,而且已有被害妄想.专制独裁更加剧政权动荡,恐不得善终 - 亮油发表评论 08-14 \(167 bytes\) 22:44:40 8/14/17 \(89217\) \(4\)](#)
    - [习总智不出众,才不惊人,无功无德又非民选。 - 恐不得善终。 22:45:30 8/14/17 \(89218\) \(3\)](#)
      - [中国有史以来最大的慈善家.王夫人的护照号码,社会安全号码,在加州的豪宅地址是假的吗? - luting 发表评论 08-14 \(159 bytes\) 22:48:27 8/14/17 \(89219\) \(2\)](#)
        - [党国逃兵姚家海航贪官反腐败双规别人投入监狱。 - 国际玩笑 10:06:50 8/15/17 \(89257\)](#)
  - [江泽民悄悄地改变了中国 而习近平则正在慢慢地改回去 - 美国之音... \(7319 bytes\) 20:25:38 8/12/17 \(88790\) \(12\) http://enewstree.com/discuz/forum.php?mod=viewthread&tid=173083](#)
    - [这个刘士余看来有点来头。【新任证监会主席刘士余有三重后台】 - 反革命 \(1769 bytes\) 20:36:08 8/12/17 \(88792\) \(11\) https://zh.wikipedia.org/wiki/%E5%88%98%E5%A3%AB%E4%BD%99](#)
      - [史宗瀚\(Victor Shih\)说。“没人敢挑战最高领导层先入为主的观念,不管它是什么。” - nytimes.com \(592 bytes\) 21:35:39 8/12/17 \(88805\) https://cn.nytimes.com/china/20160221/c21china/](#)
      - [\[牢狱大门\]这刘士余讲的都是些适合搞阶级斗争的屁话,没有如何建设公平公正的市场经济 - 反革命 21:09:45 8/12/17 \(88800\) \(3\)](#)

- [刘士余讲讲姐夫钱怎么来的怎么弄去巴拿马又怎么弄回来,屁都不会放一个吧,因为是党干的](#) - 反革命 21:18:46 8/12/17 (88801) (2)
  - [姐夫家注重党的组织建设: 齐心家庭会议。](#) - 反革命 8/12/17 (88803)
    - [一看霸占国库机会来了,习家马上停止经商,这党组织建设水平如何刘士余大人?](#) - 反革命 22:08:05 8/12/17 (88806)
    - [姐夫发挥党的先锋模范作用](#) - 反革命 21:19:48 8/12/17 (88802)
- [\[在资本市场巧取豪夺残忍地侵犯广大投资者\]刘某要现代文明资本主义还是回到共产奴隶制](#) - 反革命 21:03:17 8/12/17 (88799)
- [“凡是搞坏了公司,就是不注重公司的党的组织建设,不注重发挥党的先锋模范作用。”](#) - 反革命 20:37:59 8/12/17 (88793) (4)
  - [1口1个党,为啥不提账目公开民主决策.共惨党捣鼓\[国企\(奴隶主企\)\]就是为己创造工作机会](#) - 反革命 20:53:33 8/12/17 (88797) (1)
    - [没有【国企】,或被私企竞争淘汰了,共惨痞子们,吃什么喝什么?如何腰缠万贯?](#) - 反革命 20:57:48 8/12/17 (88798)
  - [感觉这个刘士余就是一个被洗过脑的打手,党棍。要不怎么能被习狗 B 选中呢。](#) - 反革命 20:44:22 8/12/17 (88795) (1)
    - [党是个含糊的东西。是迈向全民党的邓改革开放党,还是毛金习家天下党。](#) - 反革命 20:47:20 8/12/17 (88796)
- [“让领导先走!”克拉玛依烧死近 300 学生现场](#) - “让领导先走!” (41 bytes) 22:27:30 8/11/17 (88778) (1) <https://youtu.be/ebtsweS4ooM>
  - [让习主席继承胡主席的遗志,【北朝鲜政治上一贯正确!】](#) - 反革命 22:30:26 8/11/17 (88779)
- [社评: 半岛极端游戏会变假成真为战争吗](#) - 环球时报 2017-08-10 (2301 bytes) 12:00:16 8/11/17 (88740) (17)
  - [香港民主党党员疑遭中国“强力部门”跨境酷刑 涉球星签名赠刘霞](#) - 林荣基事件后 (481 bytes) 15:19:30 8/11/17 (88758) (6)
    - [林荣基旧金山演讲: 中共以黑社会方式管制大陆和香港 2017-05-22](#) - (特约记者 CK) (2284 bytes) 15:22:34 8/11/17 (88759) (5)
      - [从习痞海外卖江著到毛金习胡作非为无法无天,大家看到的是共产奴隶制官大一级压死人.](#) - 反革命 17:08:08 8/11/17 (88768) (4)
        - [坏人惧怕言论自由怕被赶下台【十九大前夕当局对腾讯微信、新浪微博及百度立案调查】](#) - 反革命 (11 bytes) 17:42:52 8/11/17 (88773) (3)
          - [面对私企富豪坐大之势,一直在考虑如何用\[混合所有制\]将私企中的优质资本吸纳进国企](#) - 习共匪上台后 18:56:11 8/11/17 (88774) (2)
            - [国企是腐败的根源,是供养大小共产奴隶主的社会基础.习共匪,学金家,见行动.](#) - 反革命 19:00:20 8/11/17 (88775) (1)

- [毛金习,这仨地痞流氓,一无所长,不靠杀人抢劫控制民众的生存权,怎么活下去呢?](#) - 反革命 19:04:27 8/11/17 (88776)
- [【改变朝鲜半岛的政治版图,中国将坚决出手阻止】为习家把朝鲜海参崴台湾弄回来闹饥荒?](#) - 反革命 13:05:44 8/11/17 (88749)
- [习共党随时准备求干爹俄毛子帮忙【中国还会加强与俄罗斯协调立场】](#) - 反革命 12:02:47 8/11/17 (88741) (8)
  - [问题是共产党每求一次俄毛子,就卖一次国土,包输不赢.海参崴彻底玩完了吧.](#) - 反革命 12:08:30 8/11/17 (88742) (7)
    - [美国要跟金 3 贸易,金 3 不干要用自己的方式搞经济,让中俄输血.中国方式陈云鸟笼经济](#) - 反革命 12:26:40 8/11/17 (88743) (6)
      - [原因是担心信息流通家天下垮台.赤祸就是愚弄奴役民众斯毛金习个人就能发动战争](#) - 反革命 12:31:27 8/11/17 (88744) (5)
        - [普京抛弃共产主义,照样搞独裁,据说还有百分之七八十的支持率.](#) - 反革命 12:52:16 8/11/17 (88746) (1)
          - [习痞离开了共产主义真理革命理想高于天还怎么搞独裁?还\[我和您普京的性格很相似\]](#) - 反革命 12:57:51 8/11/17 (88747)
        - [习痞不是担心党\[弱了、散了、垮了\],而是担心无法把目前的党改造成习家共产党.](#) - 反革命 (196 bytes) 12:50:28 8/11/17 (88745) (2)
          - [你看习痞的狐朋狗友之江新军大多是歪瓜劣枣不忍卒睹,无法跟老一代无产阶级革命家比](#) - 反革命 13:17:43 8/11/17 (88750) (1)
            - [老无产阶级革命家是大浪淘沙结果.靠狐朋狗友之江新军就能霸占中国?要不怎么是初中水平](#) - 反革命 14:40:17 8/11/17 (88752)
  - [黄奇帆发表长篇财经报告 因涉“内容违规”遭封杀](#) - 综合新闻. (29637 bytes) 08:01:12 8/09/17 (88466) (21) <http://enewstree.com/discuz/forum.php?mod=viewthread&tid=172812>
    - [黄奇帆发表长篇财经报告 因涉“内容违规”遭封杀 II](#) - 综合新闻 (29426 bytes) 08:02:20 8/09/17 (88468) (20)
      - [既然黄奇帆不是草包,他的领导薄熙来孙政才也就肯定比包子强.刘鹤王沪宁帮包子装神弄鬼](#) - 反革命 09:48:05 8/09/17 (88475) (7)
        - [换句话说,刘鹤王沪宁就是草包.](#) - 反革命 09:59:09 8/09/17 (88476) (6)
          - [实现终身制有四种办法,习痞及其谋士草包选了个最臭的办法----共产主义瘟疫.](#) - 反革命 15:51:08 8/09/17 (88505) (5)
            - [共产瘟疫是要持续批量死人的,运动镇反饿死.封建社会仅只改朝换代的时候批量死人.](#) - 反革命 17:28:59 8/09/17 (88510)

- [习痞的脑袋被他老爹灌了尿,谋士们又被共产洗过脑,不懂变通,两眼一抹黑,还不草包?](#) - 反革命 16:58:06 8/09/17 (88506) (3)
        - [我估计【留一个搞政治】只能把习崽搞成墙里墙外都不是人.](#) - 反革命 17:05:17 8/09/17 (88507) (2)
          - [【与中央对抗者, 均按反革命惩处】习崽以为自己刚从水晶棺里爬起来,搞笑!](#) - 反革命 17:18:09 8/09/17 (88509)
- [政治经济文化都不许有言论自由,毛金习夺取经济大权后要装神弄鬼,所以,“内容违规”](#) - 反革命 09:08:18 8/09/17 (88474) (11)
  - [封杀黄奇帆长篇财经报告,就是清理薄王思想余毒的具体行动.](#) - 反革命 12:02:37 8/09/17 (88482) (10)
    - [到底习痞有多大的特权,姐夫能钱进巴拿马,明星都往习家跑,跟梁家河的时候不可同日而语](#) - 反革命 12:47:09 8/09/17 (88483) (9)
      - [还习近平思想哪,不就是毛泽东思想家天下嘛,U转又没胆太露骨sharp,弧形园椭圆](#) - 反革命 13:07:27 8/09/17 (88484) (8)
        - [习近平思想亮点:](#) - 反革命 14:00:12 8/09/17 (88491) (7)
          - [这些亮点说明了习痞 1.登皇位尽力而为没十足信心 2.当不上奴隶主就当个贪官污吏](#) - 反革命 14:24:29 8/09/17 (88498)
          - [1.父子跑官要官,正定爬不上去跑厦门](#) - 反革命 14:01:55 8/09/17 (88497)
          - [2.在职法学博士,下属代写论文](#) - 反革命 14:01:32 8/09/17 (88496)
          - [3.茅台请老江,海外卖江著](#) - 反革命 14:01:20 8/09/17 (88495)
          - [4.主动退赃 30 万人民币,其他剩余进巴拿马](#) - 反革命 14:01:08 8/09/17 (88494)
          - [5.霸占国库在即,抓大放小,平价转让股票](#) - 反革命 14:00:42 8/09/17 (88493)
          - [6.党同伐异,国家机器是玩具,只用奴才](#) - 反革命 14:00:24 8/09/17 (88492)
- [中央军委办公厅发出通知要求全军和武警部队认真学习贯彻习主席重要讲话 2017-08-07](#) - 来源:新华社 (3804 bytes) 15:33:45 8/07/17 (88204) (17)
  - [习痞、党旗、国旗、军旗-----习痞威武.](#) - 反革命 15:59:43 8/07/17 (88211) (10)
    - [不是习痞“黑”毛泽东,而是因为习痞目前还是光杆司令或习痞要的是习近平主义](#) - 脑残江森哲 (59 bytes) 18:56:31 8/07/17 (88218) (3)

- [习痞五年的一贯表现,还指望他搞民主,江森哲不是脑残还能是什么? - 反革命 18:59:29 8/07/17 \(88219\) \(2\)](#)
      - [狗屎王沪宁还真以为自己是个东西,在那绞尽脑汁拼凑习近平思想. - 反革命 19:03:54 8/07/17 \(88220\) \(1\)](#)
        - [十九大怎么开?讨论如何搬弄是非如何拉帮结伙的下一个五年计划?. - 反革命 19:21:51 8/07/17 \(88221\)](#)
    - [【传家宝和力量所在】搬弄是非,蚕食对手,言而无信,得寸进尺,共产国际资金,苏军武器 - 反革命 17:24:56 8/07/17 \(88216\)](#)
    - [习痞凌驾于党之上,党就是狐朋狗友和之江新军. - 反革命 17:15:46 8/07/17 \(88215\)](#)
    - [【习主席亲自出席展现的大国领袖、最高统帅的崇高风范】左手礼,脑袋轻斜,一副流氓像. - 反革命 17:14:21 8/07/17 \(88214\)](#)
    - [当年打电话要官海外卖江著的习痞,今天一副流氓嘴脸蛮不讲理的习痞,反差权力使人疯狂 - 反革命 16:04:01 8/07/17 \(88212\) \(1\)](#)
      - [【北朝鲜政治上一贯正确】毛金习是搬弄是非、颠倒黑白、模棱两可、得寸进尺的流氓核心 - 反革命 16:10:54 8/07/17 \(88213\)](#)
  - [【人民军队为中国人民求解放、求幸福，为中华民族谋独立、谋复兴建立的伟大历史功勋】 - 习主席赞扬了 15:42:37 8/07/17 \(88205\) \(5\)](#)
    - [【谋复兴】1980年左右刚开放时,穷疯了中国人拼命往外跑 - 反革命 15:52:45 8/07/17 \(88210\)](#)
    - [【为中华民族谋独立】儿皇帝喊斯大林万岁 - 反革命 15:52:26 8/07/17 \(88209\)](#)
    - [【求幸福】画地为牢定量供应,饿死三千万 - 反革命 15:52:01 8/07/17 \(88208\)](#)
    - [【求解放】射杀逃\(香\)港难民 - 反革命 15:51:44 8/07/17 \(88207\)](#)
    - [习痞解释一下中东路事件,中华苏维埃政府,毛痞鼓吹各省独立,潘汉年曾山勾结日寇 - 反革命 15:45:44 8/07/17 \(88206\)](#)
- [天津政法委书记下死命令：打一场取缔非法传销歼灭战 - 来源：天津长安网 \(1419 bytes\) 11:49:43 8/06/17 \(88077\) \(6\)](#)
  - [【广大群众对非法传销活动深恶痛绝。】这话说得没有分寸没有水平。 - 反革命 19:22:15 8/06/17 \(88090\) \(3\)](#)
    - [传销活动就包括传销组织（党）和传销方式（共产绞肉机），这样打击面就太大了。 - 反革命 20:53:11 8/06/17 \(88098\) \(1\)](#)
      - [打蛇打七寸嘛，所以，广大群众对毛金习及其绞肉机深恶痛绝。 - 反革命 20:55:11 8/06/17 \(88100\)](#)
    - [你能说对毛金习共产党深恶痛绝吗？正确说法是对毛金习及其共产搅肉机深恶痛绝。 - 反革命 19:24:23 8/06/17 \(88091\)](#)
  - [饿死一个李文星算什么呢？毛痞搞共产传销饿死了三千万中国人。 - 反革命 11:51:20 8/06/17 \(88079\) \(1\)](#)

- [毛金习发动战争比日常发展经济对地球环境的破坏要大得多。要高瞻远瞩。](#) - 反革命 11:57:27 8/06/17 (88084)
- [当过苏联特务的普停当总统后不知道如何当总统，以为让特务去各国捣乱就是当总统](#) - 说特务嘴脸 (18 bytes) 13:14:58 8/05/17 (87981) (4)
  - [这类属中共：“中华评述”“中华联邦”“反革命”“高智晟”“杨晓炎”“袁红冰”](#) - 转播： (103 bytes) 16:06:56 8/05/17 (87996) (1)
    - [猪八戒倒打一耙本来只是毛金习的专利，现在毛金习的狗腿也会。](#) - 反革命 20:15:01 8/05/17 (87999)
  - [你这个傻逼,天天在这论坛上嚷【说中共下台后】,这不是睁眼说瞎话吗?](#) - 反革命 15:09:55 8/05/17 (87995)
  - [少给自己化妆，习痞的共特应该称赞普京才是。](#) - 反革命 14:28:22 8/05/17 (87993)
- [化名反革命的共产特务经常胡言乱语](#) - 说特务嘴脸 (4 bytes) 13:07:08 8/05/17 (87980) (2)
  - [胡言乱语?点到要害了，习狗 B 的狗腿就要跳出来了。](#) - 反革命 14:39:01 8/05/17 (87994)
  - [说我是共产特务的，不是脑残，就是共匪习痞派出来的。](#) - 反革命 14:02:09 8/05/17 (87982)
- [可以这么说,没因特网的话,在摄政曾庆红谋划下江家天下 20 年前就成功了,就轮不到习狗 B](#) - 反革命 11:48:28 8/05/17 (87975) (2)
  - [证据呢，1994 年夏天【世界日报】报纸有报道，北京周围的部队出现了非常的调动。](#) - 反革命 11:58:03 8/05/17 (87976) (1)
    - [习猪现在就是个光杆司令，想通过造势骗三岁小孩来夺取军权。](#) - 反革命 20:12:06 8/05/17 (87998)
- [习近平彻底得罪江泽民、胡锦涛，大事果然来了！（2017.8.1）](#) - 江森哲 (165 bytes) 15:24:21 8/04/17 (87941) (3) <https://www.youtube.com/watch?v=42etZGU3mzk>
  - [8.1 是正式讲话，向核心看齐，以后不得提江胡。目前且提毛邓，向习狗 B 主义过渡。](#) - 反革命 12:29:50 8/05/17 (87979)
  - [否定江胡的二十年，尽管江胡干的不怎么样也是邓认可的，下一步否定邓，再否定毛。](#) - 反革命 12:25:39 8/05/17 (87977) (1)
    - [习近平主义，金日成主义，习家天下，习狗 B。](#) - 反革命 12:27:35 8/05/17 (87978)
- [官方严控对外投资 中国海外房产投资锐减 82% - 【博闻社】 ...](#) (3404 bytes) 13:24:00 8/03/17 (87761) (38)
  - [【习复辟终身制趋向是上台半年后为其老子在全国范围无先例地纪念冥寿.学习朝鲜金家榜样】](#) - 钟明\*6 小时前 (791 bytes) 12:24:54 8/04/17 (87921) (8)
    - [反动的血统论,土匪基因很荣耀,【不平凡的五年】,打造习家绞肉机的五年.](#) - 反革命 16:07:28 8/04/17 (87942) (4)
      - [日本中国对科技文明贡献按人口是不成比例的,因中国有共产瘟疫有假博士束缚民众的思想](#) - 反革命 16:33:59 8/04/17 (87943) (3)

- [习近平主义,开动党媒还真人模狗样象是这么回事,民众思维不得越过习猪头的如来佛掌心.](#) - 反革命 16:44:10 8/04/17 (87945)
- [每千万人口诺奖得主比例::中国 0.036 排名 50;日本 1.738 排名 29](#) - 每千万诺奖得主比例 16:39:51 8/04/17 (87944) (1)
  - [日本 1.738/中国 0.036=48 倍](#) - 每千万诺奖得主比例 17:29:53 8/04/17 (87948)
- [传 19 大前习总口传\[四个不惜\]保住王岐山.海航集团某些主要投资者,与王岐山还有血缘关系](#) - 省部级领导研讨班 (2098 bytes) 12:43:08 8/04/17 (87923) (2)
  - [表面是保别人-----王贯君他爹,实际是保自己-----习呈杰他爹.](#) - 揭示真相\*4 小时前 (85 bytes) 12:45:37 8/04/17 (87925)
  - [不禁让人怀疑郭文贵是习近平放出去爆料,敲打王岐山的.1 打 1 拉,让王岐山乖乖地听话就范](#) - 美兰湖\*3 小时前 (339 bytes) 12:45:08 8/04/17 (87924)
- [国家机器沦为习猪的玩具:全国人大教科文卫委员会原副主任王珉被判处无期徒刑](#) - 来源:人民日报 (520 bytes) 10:19:14 8/04/17 (87915) (4)
  - [\[习近平“说你腐败你就是腐败,不腐也败,说你不腐败你就是不腐败,腐也不败”\]](#) - 王珉: 10:22:09 8/04/17 (87916) (3)
    - [九州大地到处肃清余毒,试问毒从何来啊???:\)阿留 发表评论于 2017-08-04 06:50:26](#) - 阿留发表评论 10:41:43 8/04/17 (87917) (2)
      - [源自共产主义瘟疫,和平演变无法一蹴而就,就有余毒.习狗 B 做余毒的文章复辟共产主义瘟疫](#) - 反革命 10:45:14 8/04/17 (87918) (1)
        - [\(法广 RFI 香港特约记者甄树基\)【有头有脸的跑到北戴河都干些啥?】这都不知道?分赃呗!](#) - 猪头习近平\*2 小时前 10:54:20 8/04/17 (87919)
  - [“坚决听习主席的话,做习主席的好战士”的标语,只少了“读毛主席的书”一句。](#) - 《将改革进行到底》 09:36:16 8/04/17 (87910) (3)
    - [比德国的希特勒还无耻,不要脸!](#) - 反革命 09:37:18 8/04/17 (87911) (2)
      - [\[读习主席的书\]拿不出手,博士论文是宁德下属代写,\[走在前列\]\[治国理政\]是秘书瞎拼凑的](#) - 反革命 09:45:10 8/04/17 (87912) (1)
        - [读完毛金习主席的书,后果大家都知道:爹亲娘亲不如毛主席亲.都成了机器人,二百五.](#) - 反革命 09:50:29 8/04/17 (87913)
  - [不跨过三八线! 美国首表态愿与朝鲜谈判](#) - 来源: 纽约时报 (354 bytes) 18:10:27 8/03/17 (87782) (3)
    - [习猪成功中国的金三就必须彻底改变邓小平路线,出台一系列共产运动,并且闭关锁国](#) - 反革命 18:14:14 8/03/17 (87783) (2)
      - [斯大林靠贝利亚杀了 70%,习痞目前心虚得很,谁都信不过,所以,头衔不嫌多,阅兵不嫌多](#) - 反革命 00:32:18 8/04/17 (87817) (1)

- [历史证明:领袖的帮凶杀人者要准备被人杀掉,以为领袖不会整到自己杀掉自己结果被整杀](#) - 反革命 00:45:58 8/04/17 (87818)
- [两千多年人治证明是失败的,没有监督无法监督.更不用说共匪搬弄是非说的跟做的正相反](#) - 反革命 17:09:58 8/03/17 (87777) (4)
  - [所以,不管包子说的如何漂亮,精准扶贫,生态兴,反腐,强军,两个百年梦,中国梦,全是鬼话](#). - 反革命 17:12:27 8/03/17 (87778) (3)
    - [邓小平时期形成的废除党的领导人终身制,以及隔代指定接班人\[规矩\]正被习近平一一废除](#) - 王岐山功不可没 (304 bytes) 17:27:14 8/03/17 (87779) (2)
      - [隔代指定接班人的目的就是为保证和平演变路线的延续,使中国逐步进入文明发达国家行列](#) - 反革命 17:35:11 8/03/17 (87780) (1)
        - [而习猪呢,全方位开历史的倒车,习党内讲话杀气腾腾,电视党媒网站上习讲话比唱的还好听](#). - 反革命 17:39:26 8/03/17 (87781)
- [习近平以不及初中毕业文化程度,当时还忙着当省长,是怎么得到北京清华法学博士学位的?](#) - mmnn66777 发表评论 (144 bytes) 15:27:20 8/03/17 (87769) (4)
  - [30岁贯君为啥是中国首富?贯君爹是谁?贯君为啥一下子给美国捐款180亿美金?习王都是和珅](#) - worley 发表评论于 (147 bytes) 15:30:24 8/03/17 (87770) (3)
    - [习近平18届中纪委5次全会「反腐无禁区全覆盖零容忍」「没有铁帽子王」没有任何实质意义](#) - 我要真普选发表评论 (200 bytes) 15:33:13 8/03/17 (87771) (2)
      - [王岐山超龄留是包子制造先例,为自己留后路..习保今年69岁的王就是保5年后69岁的自己](#) - 只能靠自己 liuwei (179 bytes) 15:34:45 8/03/17 (87772) (1)
        - [这样一来反腐就破功了,就是一场政治运动.wenxuecity13 发表评论于2017-08-03](#) - wenxuecity13 评论 (90 bytes) 15:35:42 8/03/17 (87773)
- [新闻标题应改为:【习近平严控对外投资 中国海外房产投资锐减82%】](#) - 反革命 13:25:25 8/03/17 (87762) (5)
  - [掌控一切,都变成习家的财产,有用吗?北朝鲜对外投资为零\(假钞贩毒\),金家是富强了](#). - 反革命 13:27:52 8/03/17 (87763) (4)
    - [对外投资挣到钱的话,钱还能回流中国.问题是如果中国是个文明国家,习家天下就要泡汤](#). - 反革命 13:33:15 8/03/17 (87764) (3)
      - [跟习痞大被同眠的狐朋狗友及之江新军一定支持愚弄奴役中国平民.这就是中国草民的敌人](#) - 反革命 14:06:52 8/03/17 (87765) (2)
        - [封建社会闹饥荒是天灾,社会主义社会闹饥荒是人祸.不知金3定义北朝鲜啥社会,主体社会?](#) - 反革命 16:39:43 8/03/17 (87775) (1)
          - [共产主义名副其实共惨残主义,毛金习站起来了\(在烈士炮灰尸体上\),毛金习富强了\(奴役共产奴隶\)](#) - 反革命 16:44:27 8/03/17 (87776)



- [中国老赖多，最近郭文贵这是要干嘛，大款也欠债，遭债主堵门](#) - 白云高飞 (386 bytes) 08:11:52 8/03/17 (87743) (2)
  - [习痞王岐山的马仔自然是要围剿郭文贵的.习痞有私生子?王岐山帮忙获回报?罪犯团伙盗国?](#) - 反革命 10:43:50 8/03/17 (87745) (1)
    - [郭文贵粗心闹出乌龙 私生子原来另有亲爹](#) - 私生子原来另有亲爹 (138 bytes) 10:51:50 8/03/17 (87746)
- [君主立宪其实是个不错的选项,世代荣耀衣食无忧.但没权,不能干政,大撒币,愚弄民众.](#) - 反革命 19:08:50 8/02/17 (87708) (3)
  - [把习猪立为君主,凭什么,无功受禄.再说,无权的虚君也不是贪得无厌的毛金习想要的.](#) - 反革命 19:12:53 8/02/17 (87709) (2)
    - [不能说完全无功,陕北救了党中央.说习猪出书了,有什么思想,那真是猪鼻子插葱--装象.](#) - 反革命 19:16:09 8/02/17 (87710) (1)
      - [君主立宪不行的话,习猪还有两个选项,一是成习傲赛死酷,二是跟普京金三联盟进水晶棺.](#) - 反革命 19:19:53 8/02/17 (87711)
- [决胜全面小康 不负人民期待——习近平总书记在省部级专题研讨班上的重要讲话](#) - 引起强烈反响 (780 bytes) 23:42:10 7/31/17 (87593) (6)
  - [金正恩元帅自 2012 年为了朝鲜人民的幸福和朝鲜的富强呕心沥血。中国的金 3 满口谎言](#) - 反革命 23:47:40 7/31/17 (87595) (5)
    - [不惜代价保护习匪帮，不惜代价清洗党，不惜代价应对外部压力，不惜代价镇压反革命](#) - 一段无法核实的话 (286 bytes) 20:37:44 8/01/17 (87679) (4)
      - 网上更是广泛传播着这样一段无法核实的话：此次会议通报参会者，中央不惜代价保护陷入风口浪尖的高层领导。不惜代价清洗党内反习人士。不惜代价应对十九大前后的外部压力，不惜代价镇压社会不安要素。习强调，凡是在这四个问题上持有异议，与中央对抗者，均按反革命惩处，无论职务多高，政绩如何，立功多少。
      - [凡在这 4 个问题上持异议,与中央对抗者,均按反革命惩处,无论职务多高,政绩如何,立功多少](#) - 此次会议通报参会者 20:41:19 8/01/17 (87681) (3)
        - [猪八戒习共匪倒打一耙：不得浏览非法和反动网站](#) - 微信新百姓杂志 (212 bytes) 23:42:27 8/01/17 (87687) (2)
          - [习上台后，比薄还左。这说明什么？他们根本就不是什么路线斗争，就是争权夺位而已。](#) - 民主中国:南风 (1206 bytes) 01:59:44 8/02/17 (87692) (1)三，中共为什么这样热衷于权利内斗？  
简单地说，就是权利的诱惑。极权专制国家的权利诱惑和民主国家是有着根本的不同。专制国家的权利可以给统治者带来极大的享受，这些特权在民主国家是没有的。譬如，毛带领中共一打进北京城，就占据了瀛海，以前皇帝的御花园就

成了他们私宅，并且在全国各地为他们修建豪华行宫。毛走到哪里，那里的官员就为他挑选美女，供他淫荡。他有专机、专列，这一切都不用他自己掏腰包。试问：这样的荣华富贵谁愿丢失？所以林彪一语道破，“有权的幸福，无权的痛苦；丧权的危险，保权的重要。”美国总统奥巴马访问中国，习带他夜游中南海，让他尝试一下内宫的豪华；为了显示“大国风范”；一个杭州 C20 会议，筹备两年，花 2000 亿，不惜将居民赶走，这在任何民主国家都办不到的。另外，专制国家的领导人想把国库的钱给谁就给谁，人民休想过问，他一句话，就可以将几百亿、几千亿送人。这些都把西方民主国家政要们羡慕死了。权利就像女人一样，她越是漂亮，对男人诱惑越大；反之则小。假若当官是个苦差事，吃力不讨好，除了“从政有瘾”的人，又有多少人去拼命。所以，当年薄熙来为何在重庆搞“唱红打黑”，实际上是在为没能登上皇位泄愤！这块肥肉谁不想吃，你看习带着夫人到世界各国访问多风光，各国政要个个捧场，实际上捧的是钱，而中国老百姓的钱几百亿、几千亿就这样被他们撒出去。

- [前两天,屠夫习狗 B 还在那公开鼓吹【杀人\(革命\)理想高于天】](#) - 反革命 09:55:44 8/02/17 (87698)



- [中央军委举行晋升上将军衔仪式 习近平颁发命令状](#) - 来源：新华社 (1044 bytes) 09:24:13 7/28/17 (87466) (21)
  - [韩卫国刘雷于忠福王家胜高津](#) - 晋升上将军衔 09:25:29 7/28/17 (87467) (20)
    - [【本世纪毛泽东,下世纪叶向农】是个笑话,【上世纪毛泽东,本世纪习近平】也一定是笑话](#) - 反革命 08:43:26 7/29/17 (87507)

- [鱼目混珠晋升上将就能达到习痞篡夺军权的目的。](#) - 反革命 10:00:55 7/28/17 (87471)
- [袁世凯用皇帝的头衔吓唬人，包子用党的名义吓唬人，结果军阀混战。](#) - 反革命 09:51:50 7/28/17 (87468) (17)
  - [习近平\[先天基因\]和\[红色血脉\]的毫不避讳的表述引发对朝鲜\[白头山血脉\]的比附和联想](#) - 路透社《学习时报》 (304 bytes) 09:58:22 7/28/17 (87470)
  - 中国国家主席习近平路透社 (法广 RFI 上海特约记者沈愚) 7月28日，最新一期的中共中央党校主办的《学习时报》刊发署名特约评论员的长文《习近平总书记的成长之路》。\*文章中所谓“先天基因”和“红色血脉”的毫不避讳的表述，引发对朝鲜“白头山血脉”的比附和联想，来自自由派的各种批评在所难免。
  - [双领导\(政委\)到底是毛痞发明的，还是苏联斯大林的东西。](#) - 反革命 09:54:14 7/28/17 (87469) (15)
    - [从政委的前世今生来看,政委不是和平时期保家卫国时期的产物,而是革命国家动乱的产物](#) - 反革命 23:08:58 7/28/17 (87484) (3)
      - [也就是政委與指揮員互相制衡，防止军队溃散军队叛变，保证毛金习打造家天下成功的产物](#) - 反革命 23:12:53 7/28/17 (87485) (2)
        - [双领导之一不想继续革命了，能一两天内阐明是非权术说服另一位一起反革命吗？](#) - 反革命 23:18:21 7/28/17 (87486)
          - [邓小平 1972 年写检讨书时已经出生入死参加革命了半个世纪。](#) - 反革命 (214 bytes) 23:27:42 7/28/17 (87487)
          - 本反革命认为,这份 1972 年检讨书第一段说明邓小平已认识到了中国的历史被老毛颠倒了. - 反革命 (7405 bytes) 11:51:35 11/06/13 (6296) o 也就是说检讨书的第一段是很危险的装糊涂. - 反革命 12:05:04 11/06/13 (6297)
  - [1791 年制宪会议颁布法令派遣特派员调查、监督武备。法国大革命时期的\[政治特派员\]](#) - [政治特派员] 22:55:26 7/28/17 (87481)
  - [1918 年托洛茨基大胆启用沙俄旧军官。为监督他们托洛茨基在军队各级都设置了政治委员](#) - 政委 22:54:59 7/28/17 (87480)
  - [1924 年孙中山模仿苏俄红军在黄埔军校国民革命军中建立了党代表制政治部制](#) - 及特别党部制 22:54:28 7/28/17 (87479)
  - [政治委员與军事指揮員或司令員擁有相同的權力，政治委員與指揮員等互相制衡。](#) - 政委是黨的軍代表 22:44:10 7/28/17 (87478) (7)

- [1927年毛泽东领导三湾改编确立部队连以上要设立党代表的制度强化了党对军队的绝对指挥](#) - 军队极易瓦解逃散 (308 bytes) 23:03:48 7/28/17 (87483)
- 国共分裂后，中共以武装暴动独立建军，初期同样面临军队极易瓦解逃散的问题，1927年毛泽东领导的三湾改编，确立了部队连以上要设立党代表的制度，强化了党对军队的绝对指挥，此经验被推广后，中共军队强化党的制度建设不断完善，军队纪律性大幅增强，军官叛变无法带走成建制的部队，即使是后来的张国焘也只能带走身边的警卫员。
- [2014年10月30日召开的\[新古田会议\]上,习近平强调,要\[把政治工作威信在全军牢固立起来\]](#) - 政委的春天即将到来 (282 bytes) 22:59:53 7/28/17 (87482) (5)
  - <http://www.bw40.net/1313.html/3>
  - 关键时刻历史再度奏响了最强音——今年2014年10月30日召开的“新古田会议”上，中共中央军委主席习近平强调，要“把政治工作威信在全军牢固立起来”，可以预见，在未来的银幕上，政委的春天即将到来。
  - [毛习痞有什么原创的东西？零！](#) - 反革命 23:35:30 7/28/17 (87488) (4)
    - [共产无法发展经济，所以，共产革命党就是破坏经济的杀人权斗党。](#) - 反革命 23:57:46 7/28/17 (87490) (2)
      - [以经济建设为中心就是反共产党，市场经济就是反革命。](#) - 反革命 23:58:43 7/28/17 (87491) (1)
        - [抓住\[社会主义特色\]不放就是要把被邓小平颠倒过来的中国历史再颠倒回去做毛痞的中国梦](#) - 反革命 00:02:12 7/29/17 (87492)
    - [光明正大的决策还需要政委與指揮員互相制衡吗？没有防火墙，共产党只能见光死。](#) - 反革命 23:42:02 7/28/17 (87489)
- [北戴河会前先拿下孙政才,习近平与胡温](#) - 已达成妥协 (2647 bytes) 19:29:08 7/25/17 (87247) (10)
  - [2014年10月23日,习近平在中共18届四中全会第二次全体会议上讲话,](#) - 有这样一段: (402 bytes) 23:04:42 7/25/17 (87255) (7)

- 2014年10月23日，习近平在中共18届四中全会第二次全体会议上讲话，有这样一段：“一些人无视党的政治纪律和政治规矩，为了自己的所谓仕途，为了自己的所谓影响力，搞任人唯亲、排斥异己的有之，搞团团伙伙、拉帮结派的有之，搞匿名诬告、制造谣言的有之，搞收买人心、拉动选票的有之，搞封官许愿、弹冠相庆的有之，搞自行其是、阳奉阴违的有之，搞尾大不掉、妄议中央的也有之，如此等等。有的人已经到了肆无忌惮、胆大妄为的地步！”。
- [任人唯亲排斥异己团团伙伙拉帮结派收买人心拉动选票封官许愿弹冠相庆自行其是阳奉阴违](#) - 尾大不掉 23:16:39 7/25/17 (87259)
- [这些罪名除了【匿名诬告】不知习痞有没有，其他都有习痞的份](#) - 反革命 23:09:19 7/25/17 (87256) (5)
  - [习痞公开制造共产主义谣言。习仲勋不是妄议中央怎么会进秦城监狱呢？](#) - 反革命 23:11:33 7/25/17 (87257) (4)
    - [五年来，习狗B除了搬弄是非什么也不会。](#) - 反革命 07:49:50 7/26/17 (87320) (1)
      - [形式是政治运动。手法是猪八戒倒打一扒。目的是打造家天下。实质是变自由人为炮灰奴隶](#) - 反革命 07:53:27 7/26/17 (87321)
    - [习狗B【已经到了肆无忌惮、胆大妄为的地步！”。】](#) - 反革命 23:13:06 7/25/17 (87258) (1)
      - [猪八戒倒打一扒是共产党的传家宝惯用手法。](#) - 反革命 07:40:27 7/26/17 (87319)
  - [已达成妥协?谁说不是习猪头造谣？](#) - 反革命 21:38:37 7/25/17 (87249)
  - [中共政坛的“凶险诡异”，或许还有“下一个”！](#) - 荣成视察,荣成之子 19:32:17 7/25/17 (87248)
- [梁京：刘晓波之死与中国危机 2017年7月24日](#) - 来源：自由亚洲电台 (2742 bytes) 22:24:50 7/23/17 (87120) (27)
  - [以房地产经济为支柱发展中国经济其实是朱镕基在1998年到深圳市视察时决定的见王石回忆](#) - 吴力#8226;1天前 (376 bytes) 13:54:01 7/24/17 (87179) (6)
    - [始作俑者的朱镕基这些年来竟然反咬一口，指责别人要对此负责，真是不知人间还有什么羞耻事！](#) 13:54:34 7/24/17 (87180) (5)
      - [广大屁民以为啥事都要听党中央的.江朱胡温习脑子就比屁民开窍,各干各的.](#) - 反革命 14:07:59 7/24/17 (87181) (4)
        - [不是向文明发达国家学习治国安民,而是朱共惨特色胡面瘫北朝鲜习痞54毛法](#) - 反革命 14:13:54 7/24/17 (87182) (3)
          - [拒回朝鲜 脱北者一家五口在中国服毒亡](#) - 来源：中央社 (985 bytes) 14:38:09 7/24/17 (87183) (2)

- [从人道主义出发这 1 家 5 口应去愿意接受他们的第 3 国,如果中国不愿收留.这事金习穿 1 条裤](#) - 反革命 16:31:48 7/24/17 (87188)
  - [习痞拍金三的马屁:云南送溇阳【一週前,15 名脱北者在云南省被捕,3 日被押送溇阳市】](#) - 反革命 14:40:46 7/24/17 (87184)
- [有网贴说章莹颖还活着,被绑架后被拐卖了.章莹颖的几张照片跟习痞的几张神似:脑袋轻斜](#) - 反革命 (820 bytes) 09:55:48 7/24/17 (87165) (2)
  - [犯罪嫌疑人被抓前有句话说,看到的某某某具有他可以攻击下手的完备气质.](#) - 反革命 10:01:31 7/24/17 (87166) (1)
    - [我认为这种完备气质就体现在脑袋轻斜--目中无人老子天下第一,没有自知之明](#) - 反革命 10:04:26 7/24/17 (87167)
- [栗战书搞腐败的胆子比令计划更大,是令计划受贿金额 7 5 倍](#) - 作者: 吕柏林 (5368 bytes) 01:04:46 7/24/17 (87142) (8)
  - [蔡华波和栗潜心拥有的 5 8 亿港元以上的财产只能来自栗战书的受贿款,是地道的以贪反贪 - 以腐反腐典型。](#) (162 bytes) 09:22:16 7/24/17 (87159) (7)
    - [中共中央:孙政才涉严重违纪被立案审查 2017 年 7 月 24 日美国之音 / 纽约时报](#) - 以贪反贪以腐反腐 (7068 bytes) 10:14:00 7/24/17 (87168) (6)
      - [孙政才戴名表显摆为哪般,有钱,才能?人家习痞要的是实惠,房子,股票,银行里的钱](#) - 反革命 10:29:50 7/24/17 (87169) (5)
        - [习痞现在\[人心不古世风日下\],杀掉几百万饿死几千万才能建设好习氏新社会树立新风尚](#) - 反革命 10:38:34 7/24/17 (87170) (4)
          - [习痞终身制有理有据,\[普京公开宣称:永远不会从俄罗斯总统位子上退下来\]还有金 3](#) - 反革命 (868 bytes) 11:16:11 7/24/17 (87171) (3)
            - [毛习思想:以一人之重,定全党之尊,政治局常委,都不过是听令一人、为一人服务的办事员](#) - 来源: 世界新闻网 (1777 bytes) 12:43:03 7/24/17 (87178)
            - [请胡锦涛出来讲话澄清事实【联合报:孙政才倒台引发团派恐慌 胡春华表态“不想接班”】](#) - 反革命 (1841 bytes) 12:20:44 7/24/17 (87173)
            - [习痞杀鸡\[孙政才\]给猴看【胡春华曾上书中央,不愿担任“隔代指定继承”人选的消息。】](#) - 反革命 (2078 bytes) 12:09:52 7/24/17 (87172)
    - [毛痞是大家捧上神坛的,习痞是自己走上神坛的。基本是这样。没有信众就是光杆司令](#) - 反革命 23:04:21 7/23/17 (87127) (2)

- [胡春华目前还是人，人怎么接神【习痞】的班呢？神不需要人接班，也不会死翘翘](#) - 反革命 23:10:20 7/23/17 (87128) (1)
  - [神也没什么了不起，也是凡人生的，或是韶山冲里的小地主，或是陕北的土匪和保姆](#) - 反革命 23:19:17 7/23/17 (87129)
- [这贴说孙政才是步薄熙来的后尘，妄图篡党夺权取习而代之，被习痞发觉拿下的。](#) - 反革命 22:50:06 7/23/17 (87122) (4)
  - [这贴，Murphy 说的，3 小时前【可能想搞薄的那手，被习特勒察觉了？】](#) - 反革命 (2180 bytes) 23:00:01 7/23/17 (87126)
  - [看来，重庆是是非之地，陈敏尔不久也会被习痞拿下，理由一样也是谋反。](#) - 反革命 22:50:23 7/23/17 (87123) (2)
    - [当年，毛痞任命林彪接班，然后，指责林彪谋反，林彪被围追堵截横死。](#) - 反革命 22:50:41 7/23/17 (87124) (1)
      - [当年海外卖江著谦逊的习痞五年就自我膨胀成毛痞，共产疯子天天斗月月斗年年斗。](#) - 反革命 22:51:08 7/23/17 (87125)
- [在人文领域就变成了非议声不断，甚至在获奖者献出生命之后，还是被嘲笑不断呢？！](#) - 笔名：最爱卤煮 (201 bytes) 18:13:37 7/21/17 (87000) (24)
  - [因为共匪流氓胡面瘫和习痞要拉帮结伙霸占国库主宰共产奴隶们的命运。](#) - 反革命 18:15:53 7/21/17 (87001) (23)
    - [中央纪律贪污委员会亮今年上半年“反腐战绩”：21 万人被查处 部级官员 38 人](#) - 2017 年 7 月 22 日 18:38:34 7/21/17 (87002) (22)
      - [为什么美国纳税人不要养一大帮东厂特务？北朝鲜是黑社会，中国是灰社会，美国是白社会。](#) - 反革命 23:00:31 7/21/17 (87007) (19)
        - [普京说那 70 年是死胡同，就是说马克思主义是邪教。](#) - 反革命 23:26:26 7/21/17 (87008) (18)
          - [现在党媒说习近平思想是马克思主义中国化最新成果。捡人家的垃圾，还抱着不放。](#) - 反革命 (305 bytes) 23:31:08 7/21/17 (87009) (17)
            - [马克思主义邪教【中国化最新成果】，无耻吧！打着民主的旗号上台，现在骂民主选举是邪路](#) - 反革命 01:22:28 7/22/17 (87023) (3)
              - [你胡面瘫儿子的那副傻样连你胡面瘫的精明样都没有，靠他自己的本事能混到目前的待遇？](#) - 反革命 01:25:46 7/22/17 (87024) (2)
                - [党的基本原则是党给你的待遇已经很优越了，还可拉帮结伙，党棍就不应该再贪钱了](#) - 反革命 08:42:09 7/22/17 (87039) (1)

- [就这么个基本原则,毛金习自己都做的不好,把秘书集体写的【选集】稿费据为己有,贪!](#) - 反革命 08:46:48 7/22/17 (87040)
- [什么是【最新成果】?就是讲鬼话,一边说要赶英超美,实际呢搞穷你闹饥荒,你反抗都没力气](#) - 反革命 00:53:23 7/22/17 (87018) (4)
  - [习痞五年政绩在哪?毛痞饿死三千万继续歌功颂德。党媒不姓习还不早就滚蛋了](#) - 反革命 01:01:39 7/22/17 (87020) (3)
    - [不搞终身制,梁家河厕所的老鼠哪有钱频繁出国游山玩水?他有什么屁本事挣到那些费用?](#) - 反革命 01:14:01 7/22/17 (87022) (2)
  - [他不依靠党依靠组织,哪来的钱摆平梦雪,哪来的钱进巴拿马,哪来的钱供女儿美国留学?.](#) - 反革命 08:51:12 7/22/17 (87041) (1)
    - [道理就这么简单,资源都被党霸占了,习痞父子能不上韶山朝贡接管毛痞霸占的资源吗?](#) - 反革命 08:54:37 7/22/17 (87042)
- [中华民族是劣等民族?还是中共中央是骗子中央?两者必居其一。](#) - 反革命 23:34:35 7/21/17 (87010) (7)
  - [这种体制下倒霉的是最底层的民众,进了毛金习的著作挖的坑,成了炮灰工具奴才奴隶](#) - 反革命 00:04:07 7/22/17 (87012) (5)
    - [革命烈士以为消灭国民党军队是因为他们维护的是地主资产阶级的利益](#) - 反革命 00:12:11 7/22/17 (87013) (4)
  - [毛金习著作越学心里越亮堂,你那智商,那著作是你学的吗?毛金习出书就是为浪费你的生命](#) - 反革命 00:18:47 7/22/17 (87015) (2)
    - [自以为掌握了毛泽东思想,就成了毛金习的镇反工具,就去屠杀其他](#)





- [习痞的狗腿博讯的汉评习痞掉脑袋:\[先生肩膀上那个是脑袋吗?\]消灭习共党,自由属于人民!](#) - 反革命 (622 bytes) 15:15:51 7/20/17 (86945) (1)
  - [消灭习共党,自由属于人民!习痞狗腿博讯汉评担心习痞掉脑袋:\[先生肩膀上那个是脑袋吗?\]](#) - 反革命 15:22:45 7/20/17 (86946)
  - 南华早报事件给习近平敲了警钟/汉评 (博讯北京时间 2017 年 7 月 21 日 来稿)  
作者: 汉评
  - 在发生了铜锣湾, 肖建华事件后, 特别是在郭文贵爆料, 国安在香港常住几千特工后, 还有人认为, 南华早报涉及栗战书的文章是什么疏忽, 真要问问, 先生肩膀上那个是脑袋吗?  
南华早报的文章是发出信号, 有人有习近平这边人的料。  
习近平不应忽视这个警钟。  
十九大前这两个月是黄金的两个月, 最糟糕就是像现在这样, 到处走走看看, 作秀空谈, 鸡毛蒜皮小打小闹, 没有实质性大民心政策出台, 白白浪费掉。  
什么是大民心政策, 汉评已经说了不知多少遍, 这里就不再重复了。 [博讯来稿]
- [《将改革进行到底》,还【改革】哪,拼命开倒车,习猪就是活脱脱的一个毛痞反面教员](#) - 反革命 00:02:11 7/20/17 (86884)
  - [当年叶主任在 SCC 上当反面教员,25 年后习主席“人心不古世风日下”在中南海当反面教员](#) - 反革命 08:40:11 7/20/17 (86933)
  - [“搞否定社会主义方向的‘改革开放’也是死路一条”,只能是改革到底成习家天下](#) - 反革命 07:50:03 7/20/17 (86930)
- [习痞上任之初“南巡 2.0”讲了\[“竟无一人是男儿”\]是肯定的.“新开拓”是殃视造谣吧.](#) - 反革命 (537 bytes) 21:36:43 7/19/17 (86867)
  - 纵是擎天柱, 难挽溃败局-闻习总“竟无一人是男儿”有感  
2013-2-3 02:05 作者: 何清涟
  - 共总书记习近平曾于 2012 年 12 月“南巡”, …其中最有名的一段话是他谈到当年苏联崩溃时所说: “最后戈尔巴乔夫轻轻一句话, 宣布苏联共产党解散, 偌大一个党就没了。按照党员比例, 苏共超过我们, 但竟无一人是男儿, 没什么人出来抗争。”
- [废了江胡,胡面瘫被耍了,为什么是毛邓习,而不是毛习呢,时机没到,还是光杆司令,没枪.](#) - 反革命 (565 bytes) 21:19:51 7/19/17 (86866)
  - 但是在孙政才被免职后, 就有王岐山的长文章, 特别明显地强调习近平的贡献。文章没有提到胡锦涛和江泽民。实际上是说习近平对中国的贡献比他的两位前任都大, 我想应该是为习近平背书吧。”
  - 央视政论电视片强调习近平对邓小平的继承

- 美国丹佛大学的赵穗生说，除了没有宣布接班人外，也有其他迹象显示，习近平是想继续第三任期的。
- 他说：“他现在正处于要做事情的高峰期，你看北京的中央电视台正在热播的政论片，这个政治领袖从毛泽东到邓小平直接跨越到习近平。因此，他要做的事情是和毛泽东和邓小平是完全一样的，显然 10 年是不够的，
- [永葆江山不变色 习仲勋习近平父子二上韶山 2011-03-24](#) - 【多维新闻】 ... (961 bytes) 21:12:37 7/19/17 (86865)
- [媒体爆料习近平亲信栗战书家属香港豪宅 疑涉高层权斗](#) - VOA2017-7-19 (4137 bytes) 21:03:42 7/19/17 (86864)
- [巨变！江湖出局 中共首次明确毛邓习断代 党媒称习近平为中国改革之路的“新设计师”](#) - 阿波罗新闻网 0719 (478 bytes) 10:17:32 7/19/17 (86831) (17)
  - [19 大前夕 历史学博士杨洁篪突颂扬“习思想”.报道称杨洁篪心脏不好，曾做过搭桥手术。](#) - 来源：世界新闻网 (2033 bytes) 15:10:00 7/19/17 (86856) (4)
    - [又是一个拍马屁的主.历史学博士心脏不好,怎么没死掉呢.](#) - 反革命 (67 bytes) 15:12:05 7/19/17 (86857) (3)
      - [杨洁篪王毅真心为习家天下卖命?也不一定,不知啥时被习痞整死,还不是被既得利益绑架了?](#) - 反革命 10:30:24 7/21/17 (86979)
      - [一个拍马屁,一个辱骂记者,一个自我神化.三猪头凑一块了.](#) - 反革命 15:15:20 7/19/17 (86858) (2)



- [习主义:搬弄是非,得寸进尺,模棱两可,欺下媚上,拉帮结伙,言论管制镇压异议,共产奴役](#) - 反革命 17:38:28 7/19/17 (86860) (1)
  - [习痞就是那个半桶水高岗,不过,习痞这个亡命之徒只会杀人不会自杀.](#) - 反革命 19:12:21 7/19/17 (86861)
  - [“互联网是我们面临的‘最大变量’，搞不好会成为我们的‘心头大患’。”这是](#) - 习近平“8·19”讲话 11:52:31 7/20/17 (86936) (3)

- [中国人团结起来狠狠打击祸国殃民的习共党.\[习有一小撮反动知识分子一定要严肃打击\]](#) - 反革命 (299 bytes) 12:01:42 7/20/17 (86939) (2)
    - [香港南华早报爆出栗战书子女贪腐,这很好.还应该上街游行,要骗子贪官习王栗下台滚蛋.](#) - 反革命 12:09:55 7/20/17 (86940) (1)
      - [不要脸的共匪贪官习王栗,要是在民主国家,早就知趣辞职滚蛋了.](#) - 反革命 12:16:13 7/20/17 (86941)
- [\[凡是习主席提倡的坚决响应,凡是习主席决定的坚决执行,凡是习主席禁止的坚决不做\]](#) - [三个凡是]是指, (270 bytes) 13:16:31 7/19/17 (86850) (3)
  - 另有消息指, 中共在军内施行习近平“三个一切”“三个凡是”要求。
  - “三个一切”是指, “一切重大事项由习主席决定、一切工作对习主席负责、一切行动听习主席指挥。”
  - “三个凡是”是指, “凡是习主席提倡的坚决响应, 凡是习主席决定的坚决执行, 凡是习主席禁止的坚决不做。”
  - [30年后,习猪头死了广大屁民怎么办?](#) - 反革命 13:17:39 7/19/17 (86851) (2)
    - [老习痞活了 88.5 岁,现在医疗条件更好,给小习痞多五年预期寿命,94.](#) - 反革命 (142 bytes) 13:25:45 7/19/17 (86852) (1)
      - [当年秦始皇寻找长生不老药,今天小习痞的狗腿谋士是否也该考虑.](#) - 反革命 13:29:43 7/19/17 (86853)
- [“新设计师”?金 3 三年搞定.习狗 B 五年了还在那权斗.照胡面瘫说的做,拜金三为师吧.](#) - 反革命 11:00:42 7/19/17 (86838) (3)
  - [wiki 说郭文贵的后台是刘淇和孙政才,所以王岐山就把孙政才搞掉了.狗咬狗.](#) - 反革命 (350 bytes) 12:18:10 7/19/17 (86841) (2)
    - [这是借口,分期分批消灭其他派系,下个胡春华不被消灭也是当花瓶料,得赐于胡面瘫的无能](#) - 反革命 14:09:06 7/20/17 (86942) (2)
      - [主动杀人整人进攻型的共党才是真正共产党,胡面瘫自以为是共产党骂戈,面瘫不知己姓什么](#) - 反革命 14:13:08 7/20/17 (86943) (1)
        - [毛痞整老习痞会整错吗?\[党的利益在第一位\]不要覬覦毛痞的天下,一山不容两虎](#) - 反革命 15:03:00 7/20/17 (86944)
    - [为什么说孙政才也是狗呢,因为他脑子不开窍,人家报个新闻就把人家停职](#) - 反革命 (316 bytes) 12:20:16 7/19/17 (86842) (1)

- [前面给胡面瘫献策上吊自杀让习家天下泡汤;这里给胡春华献策不让接班就拒当花瓶搞点事](#) - 反革命 12:27:54 7/19/17 (86843)
    - [陕北救了党中央;毛痞剽窃了老习痞的天下;中国是习家的.](#) - 反革命 10:20:46 7/19/17 (86832) (3)
      - [\[马克思恩格斯列宁斯大林之所以能够作出他们的理论,除了他们的天才条件之外,...\]](#)- 《毛选》《实践论》 (172 bytes) 11:19:11 7/19/17 (86839) (2)
        - [共产主义瘟疫就是天才毛金习搬弄是非把中朝两国人口抹掉几千万打造金字塔共产奴隶社会](#) - 反革命 11:36:35 7/19/17 (86840) (1)
          - [所以,共产党=洗脑屠杀权斗=祸国殃民.](#) - 反革命 12:45:34 7/19/17 (86849)
  - [习薄半斤八两,肃什么“遗毒”?共产党体制就是腐败任命体制,反什么腐败?还复辟毛帝国](#) - 反革命 10:13:34 7/19/17 (86830) (4)
    - [中国人的崇高理想就是当皇帝不劳而获.江胡习一个比一个左,其他人上台会好到哪里去?](#) - 反革命 10:29:04 7/19/17 (86834) (3)
      - [邓小平不搞家天下是中国历史上的一个异数,\[以经济建设为中心\]+\[市场经济\]=非共产党.](#) - 反革命 10:32:44 7/19/17 (86835) (2)
        - [朱胡温刁党棍却拼命在\[社会主义特色\]六个字上做文章,\[永远特色\]\[邪路\]\[偏离,死路一条\]](#) - 反革命 10:39:23 7/19/17 (86836) (1)
          - [目前党中央就是骗子中央有狗胆把防火墙拆了?朱胡温刁为己既得利益用共产盘剥压榨草民](#) - 反革命 10:51:29 7/19/17 (86837)
  - [中国设立国务院金融稳定发展委员会 习近平强调“党的领导”和实体经济](#) - 2017年7月17日 (328 bytes) 16:43:33 7/17/17 (86672) (15)
    - [毛痞既黑又无耻靠的是自己的革命资本.习痞既黑又无耻靠的是父子跑官要官海外卖江著.](#) - 反革命 16:53:08 7/17/17 (86675) (12)
      - [习痞既要国库金钱资本,也觊觎毛痞的革命资本-----一辈子一路屠杀中国人.](#) - 反革命 17:01:05 7/17/17 (86676) (11)
        - [中国革命就是共产主义瘟疫瞎倒腾了 55 年 1921-1976.毛痞死后还有毛分子兴小风作小浪.](#) - 反革命 17:38:29 7/17/17 (86679) (10)
          - [革命\(杀人\)要拉帮结伙,比较,习痞象历史上的高岗.饶漱石这人不错搞单干倒了霉](#) - 反革命 (443 bytes) 17:42:20 7/17/17 (86680) (9)
            - 1954年2月,中共中央批判高、饶的座谈会上,周恩来总结发言列举了高岗的十大罪行:“一是散布枪杆子上出党、红区白区论;二是进行宗派活动,反对中央领导同志;三是造谣挑拨,制造党内不和;四是实行派别性的干部政策,尤其是对干部私自许愿封官;五是把自己领导的地区看作个人资本和独立王国;六是假借中央名义,破坏中央威信;七是剽窃别人文稿,抬高自己,蒙蔽

中央；八是在中苏关系上，拨弄是非，不利中苏团结；九是进行夺取党和国家权力的阴谋活动；十是私生活腐化”。

- [毛痞一看饶胆敢\[夜诘毛泽东\],此人不可用,不会无原则地跟着自己打造毛家天下](#) - 反革命 18:11:56 7/17/17 (86682) (3)
  - [搞单干就是普通人朝九晚五上班,只有纳税的份,往拉帮结伙的土匪窝里钻岂不是找死?](#) - 反革命 18:15:32 7/17/17 (86684)
  - [所以,饶漱石是虚构高饶联盟搞阶级斗争的殉葬牺牲品,监狱临死也不知自己上了革命的贼船](#) - 反革命 18:12:22 7/17/17 (86683) (1)
- [康生周恩来就是跟着毛痞干坏事整人害人瞎折腾.习痞高岗就是小毛痞,自以为是.](#) - 反革命 17:47:37 7/17/17 (86681) (4)
  - [毛痞领导下没被打倒过的基本不会是好人.习痞领导下能快速往上爬的基本不会是好人.](#) - 反革命 18:37:28 7/17/17 (86687) (1)
    - 饶因自知无领导战争和根据地工作的实际经验，却被委以这样的重任，心里的压力是很大的，他曾有一个电报给中央：“在德的方面我可无愧，但才的方面难于胜任，因此，希望中央速派才德兼备的干部来来帮助我们。”
    - [再说了,饶漱石都有自知之明.你这些习痞狐朋狗友只要做大官,有没能耐占着毛坑不拉屎](#) - 反革命 (194 bytes) 18:41:00 7/17/17 (86688)
    - [\[哲学是基础\]\[真理\]\[治国理政\]\[解放全人类\]\[吃饱了\]你不就一个通商宽衣的初中生嘛!](#) - 反革命 18:30:15 7/17/17 (86686)
    - [大家都不知习痞葫芦里卖什么药,如果他的每一步棋都让世界人吃惊预料之外,那才是真毛二痞](#) - 反革命 18:25:28 7/17/17 (86685)
  - [\[金融\]\[经济\]就是钱.什么是党?党就是包子+之江新军,就是政治流氓.](#) - 反革命 16:45:23 7/17/17 (86673) (1)
    - [所以,党领导实体经济,就是共匪抢钱,大撒币.](#) - 反革命 16:47:12 7/17/17 (86674)
- [有消息指出,刘晓波其实早在 2015 年下半年就出现身体异常,但中国当局却篡改医疗检查报告](#) - 副监狱长自缢身亡 (1227 bytes) 11:22:58 7/14/17 (86541) (11)
  - [出妖孽毛痞,中国死了多少?尖嘴猴腮的中纪委 5 年整死多少?一个刘晓波还不够习痞塞牙缝](#) - 反革命 11:46:04 7/14/17 (86542) (10)
    - [老年痴呆的胡面瘫怎么还活着?屁用也没有.](#) - 反革命 11:51:25 7/14/17 (86543) (9)

- [【2016年8月26日捧儿子捧得这么不要脸嘉兴市长代理屁股还没坐热就到副省级的宁波当市】](#) - [【真是日了狗了。】](#) 11:54:57 7/14/17 (86544) (8)
  - [胡面瘫没有自知之明,现在不讲赵家人,现在只讲习家人,之江新军,团派昨日黄花清洗对象](#) - 反革命 12:18:08 7/14/17 (86550) (7)
    - [傻逼还以为自己高风亮节对习家天下有功分杯羹,跟刘少奇把毛痞捧上神坛一样.](#) - 反革命 12:27:27 7/14/17 (86551) (6)
      - [为儿能捞一官半职,\[北朝鲜政治上一贯正确\]这鬼话都说的出来,团派不跟他一起倒霉才怪](#) - 反革命 14:10:05 7/14/17 (86553) (5)
        - [看来【龙生龙,凤生凤,老鼠儿子打地洞】还是有一定道理的.](#) - 反革命 14:22:45 7/14/17 (86555) (1)
          - [共匪习仲勋的儿子就是大手笔战略家.茶叶奸商的儿子尽搞些鸡毛蒜皮的东西.](#) - 反革命 14:25:25 7/14/17 (86556)
        - [习不傻 1 边拉帮结伙越境绑架,1 边说民主法治司法改革公平公正;1 边加固防火墙 1 边亲民包子](#) - 反革命 14:13:56 7/14/17 (86554) (2)
          - [【刘凯 10 年间边升迁边向 20 名官员子女卖官】习痞正定爬不上去,父子就厦门跑官要官](#) - 反革命 (103 bytes) 14:49:51 7/14/17 (86557) (1)
- [【法制晚报】怎么就屁都不放一个呢?详细报道一下习痞父子买官卖官](#) - 反革命 14:51:43 7/14/17 (86558)
- [伟大的导师, 伟大的领袖, 伟大的统帅, 伟大的舵手, 伟大的包子, 万岁。](#) - 万岁。万万岁。(910 bytes) 14:43:34 7/13/17 (86457) (4)
  - 新华社北京 7 月 1 0 日电 题: 作为党中央的核心、全党的核心、人民军队最高统帅, 习主席以马克思主义政治家的政治智慧、理论勇气、卓越才能和驾驭全局能力, 大气魄治党治国治军, 大视野运筹国内国际大局, 大手笔推动改革发展稳定, 党、国家和军队面貌发生巨大变化, 赢得人民群众和全军官兵发自内心的爱戴。
  - [坏人跟年龄无关.何况包子有共匪基因.坏人的程度不同,坏过了头物极必反,就变成救星领袖](#) - 反革命 15:20:29 7/13/17 (86461) (3)
    - [毛痞临死批林批孔批周,临死 5 年整死林彪,临死 10 年整死刘少奇.指望坏人不贪婪是一厢情愿](#) 反革命 15:29:14 7/13/17 (86462) (2)
      - [毛共靠什么口号上台?民主自由富强.毛金习为进水晶棺蓄意让你为 1 日 3 餐奔命把你搞聋瞎](#) - 反革命 (349 bytes) 22:43:32 7/13/17 (86485) (1)

- [quiet2013 发表评论于 2017-07-13 15:32:39](#)  
作者和刘晓波一样，把自己估价的太高。民主难道可以当饭吃？更荒唐的是指责，“人们关注的是财经新闻，G20 峰会”。问问普通老百姓，关心的是吃饱饭，经济繁荣，还是虚无缥缈的民主；喜欢民主吃不饱饭的伊拉克，还是独裁繁荣的中国。搞政治不是普通老百姓的选项。刘晓波们醒醒吧，老百姓关心的是一日三餐。政治就是个屁。
- [【问普通老百姓，关心的是吃饱饭，经济繁荣，还是虚无缥缈的民主】](#) - quiet2013 发表 07-13 17:19:31 7/14/17 (86560) (3)
  - [这个 quiet2013 就马大哈了,事实是民主自由决定了经济繁荣.否则只有定量供应闹饥荒](#) - 反革命 17:22:12 7/14/17 (86561) (2)
    - [基于谁也不知道键盘后坐着的是人还是狗,这 quiet2013 可以是马大哈,也可以是习痞的狗腿](#) - 反革命 17:35:17 7/14/17 (86563)
    - [毛痞死了都四十年了,又去搬弄毛痞的 54 宪法,你说习狗 B 想干什么,就是效法北朝鲜](#) - 反革命 17:28:39 7/14/17 (86562)
- [不少人根本没意识到习狗 B 发动战争夺取军权新集体化复辟毛泽东帝国搞家天下的危险。](#) - 反革命 22:48:32 7/13/17 (86486)
  - [百万革命烈士中有多少是自愿慷慨赴死的，不是大多数生存权被毛金习绑架了？](#) - 反革命 23:57:21 7/13/17 (86494) (1)
    - [不是吗？十大洋革命同志就被习仲勋屠杀了，杀鸡儆猴。](#) - 反革命 23:57:51 7/13/17 (86495)
- [邓胡赵刻意培养平民官员看来不行,胡面瘫\[北朝鲜政治上一贯正确\]催生了毛二世习痞](#) - 反革命 17:47:02 7/12/17 (86393) (4)
  - [陈云的还是自己人可靠估计也不行.毛刘彭林,习薄,不是自己人?却斗得你死我活.](#) - 反革命 17:47:24 7/12/17 (86394) (3)
    - [还是美国的三权分立更可靠,能有效地管制贪得无厌的毛金习这类骗子.](#) - 反革命 17:47:43 7/12/17 (86395) (2)
      - [毛金习考虑的是如何糟蹋国家成功奴役民众才能使自己进水晶棺.](#) - 反革命 17:55:18 7/12/17 (86396) (1)
        - [离开防火墙共产党是生存不下去的.邓小平的开放就是要解散共产党实现世纪中叶全国大选](#) - 反革命 19:08:21 7/12/17 (86398)
  - [凭习痞“搞否定社会主义方向的‘改革开放’也是死路一条”这句话,中国就发展不起来](#) - 反革命 12:51:48 7/11/17 (86303) (17)
    - [社会主义/共产主义/共产党,就是贫穷/权斗/奴隶供养党棍东厂特务政工干部的代名词](#) - 反革命 12:56:20 7/11/17 (86304) (16)
      - [习痞姚依林为什么鼓吹公有制,可以黑箱取钱.摆平梦雪钱进巴拿马女儿留学移民美国都要钱](#) - 反革命 13:03:12 7/11/17 (86306) (15)



- [周小舟是姚依林入党介绍人,《周小舟缘何以生命为毛主席“祝寿”》](#) - 反革命 (3535 bytes) 16:10:55 7/11/17 (86315) (11)
  - [马克思基本理论问题“前途是光明的,道路是曲折的”,这一论断的理论根据是](#) - 选择题 (161 bytes) 16:22:35 7/11/17 (86316) (10)
    - 马克思基本理论问题
    - “前途是光明的,道路是曲折的”,这一论断的理论根据是 ( ) .
      - A 联系和发展的观点
      - B 对立统一规律
      - C 质量互变规律
      - D 否定之否定规律
  - [理论根据是有比较高的悟性能在革命实践中掌握真理的毕竟是极少数,革命是一定要胜利的](#) - 反革命 16:26:11 7/11/17 (86317) (9)
    - [周小舟既没能悟出真理,又没有投机革命的意识,只好自杀了事.习仲勋致悼词是猫哭老鼠.](#) - 反革命 17:01:41 7/11/17 (86320) (8)
      - [毛痞:“我跟你\(周小舟\)讲过,你是民主人士,你是挂着共产党招牌的民主人士”](#) - 8月16日8届8中全会闭幕会上 (203 bytes) 18:25:06 7/11/17 (86323) (5)
        - [这是什么意思呢?这就是说毛金习嘴里的\[民主\]是骗人的鬼话.不打自招的共匪流氓.](#) - 反革命 18:27:33 7/11/17 (86324) (4)
          - [明明是错误方向,天天做无用功\[“两个坚定不移”,始终坚持司法体制改革正确政治方向\]](#) - 反革命 (266 bytes) 19:10:56 7/11/17 (86325) (3)
  - [毛金习的\[正确政治方向\]就是打造家天下拉帮结伙奴役民众的方向.死胡同正确方向?](#) - 反革命 18:50:27 7/12/17 (86397)
  - [\[改革\]让金3派个宣讲团到中国巡回演讲,你习包子还能改得过胡面瘫崇拜的金3不成?](#) - 反革命 12:40:28 7/12/17 (86386)
    - [权斗,逆淘汰,都整成土匪窝了,不够,还要越境绑架,要不怎么是习狗B呢.](#) - 反革命 19:18:25 7/11/17 (86328)
    - [什么是党呢?大小书记土皇帝,习包子就是党.党干预司法,党同划异,被](#)

[包子弄进监狱了](#) - 反革命 19:14:18 7/11/17 (86327)

- [第一个坚定不移是空话屁话,第二个坚定不移就是\[坚持党的领导\]](#) - 反革命 19:12:12 7/11/17 (86326)

- [习家姚家\(王 73 代言人\)的言行,证明了两家都掌握了搬弄是非的真理,都是货真价实的共产党](#) - 反革命 17:09:59 7/11/17 (86321) (1)
  - [【留一个搞政治】证明了老习痞有教唆小习痞.姚依林有没有教唆王岐山只有天晓得.](#) - 反革命 17:18:24 7/11/17 (86322)
- [草民没有公平的经济权\(国企\[腐败\]优先\),更没有投票政治权,有的是供养党棍防火墙](#) - 反革命 13:37:32 7/11/17 (86312)
- [美国靠信用\(贷款\)治国,中朝靠权力治国.所以,就有\[有权不用过期作废\]造成浪费重复腐败](#) - 反革命 13:34:33 7/11/17 (86311) (1)
  - [一当上官实现理想有权有经费,就能挪用公款,管他脚底下的路是死胡同,还是死后洪水滔天](#) - 反革命 13:50:02 7/11/17 (86313)

- [网民查证 王岐山妻子美国社会安全码属实\(图\)](#) - 苹果日报 06-17 (2033 bytes) 18:28:46 7/09/17 (86189) (1)

- [姚明珊是 1992 年登记 SSN, 于 1996 年开始在加州居住; 姚明端是 1990 年登记 SSN](#) - 姚依林政治局常委 (209 bytes) 18:32:43 7/09/17 (86190)
  - 王岐山同志口口声声要清理裸官, 并以此理由拿下了数以十万计的裸官, 现在王书记如何解释? 请你自刎以谢全党吧!
  - 郭文贵也在爆料中感慨: 美国房产、美国公民身份, 这不是开玩笑, 这是政治、经济、党纪的问题! 打铁还需自身硬, 裸官要抓起来。姚明珊是美国公民, 这事大不大? 被抓的 26 万党员、960 万反腐案件, 大家都要翻案, 今天翻不了, 明天一定翻。是对 9,000 万党员的巨大耻辱, 你们真应该向王岐山讨还公道!

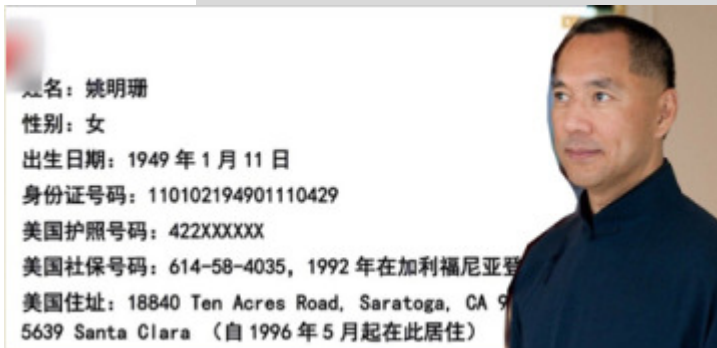

- [姚依林对党失去信心全家移民美国,现在上门女婿卖力为习痞篡党夺权,这不是反党是什么?](#) - 反革命 11:00:41 7/10/17 (86233) (17)
  - [常委待遇不错这没问题,姚依林王岐山哪来的巨款移民美国?](#) - 反革命 13:11:34 7/10/17 (86242)
  - [姚依林是搞学运出身的,自己怕死,鼓动别人送死,骗子.](#) - 反革命 11:41:03 7/10/17 (86236)
  - [别忘了,这上门女婿王岐山是国民党军官的儿子.](#) - 反革命 11:14:09 7/10/17 (86235) (12)
    - [看来习家天下就要砸在自己选错了打手,就要栽在王岐山身上了.](#) - 反革命 11:59:17 7/10/17 (86237) (11)
      - [男子胆大妄为竟私设虚假期货交易平台 赚了将近一个亿](#) - 安徽在线 (183 bytes) 13:36:02 7/10/17 (86244) (6)
        - [毛主席的好学生都是\[人有多大胆地有多高产\],毛痞自己上九天揽月,习痞解放全人类为己任.](#) - 反革命 15:41:50 7/10/17 (86247) (3)
          - [中国是发达国家吗?你刚爬上来有什么资格全世界发行\[谈治国理政\]?臭不要脸.](#) - 反革命 15:47:57 7/10/17 (86248) (2)
            - [防火墙里发行忽悠被洗过脑的还差不多.](#) - 反革命 15:51:58 7/10/17 (86249) (1)
    - [据说,这治国理政药方不是靠实践而是靠习痞背着双手在屋子里“踱方步”苦思冥想出来的](#) - 反革命 16:25:13 7/10/17 (86250)
  - [包子胆大妄为竟私设虚假权力交易平台 赚了将近???亿](#) - 反革命 13:37:47 7/10/17 (86245) (1)
    - [斯大林金三希特勒毛痞是群众领袖,包子是光杆司令虚假权力.](#) - 反革命 13:41:35 7/10/17 (86246)
    - [真毛主席用党的干部,假毛主席用狐朋狗友.要不怎么说包子只有初中水平,毛痞师范中专.](#) - 反革命 12:31:21 7/10/17 (86241)
    - [一 WIKI,发现孟学农也是赵家人,跟王岐山连襟,要不怎么当大官.](#) - 反革命 (351 bytes) 12:11:54 7/10/17 (86238) (2)
  - <https://zh.wikipedia.org/wiki/%E5%A7%9A%E4%BE%9D%E6%9E%97>
  - 兒子：姚明伟（1947年2月-2001年10月30日），中国机械工业联合会党委书记兼会长，2001年10月30日病逝[8]。姚明偉夫婦育有一子姚庆（1976年10月26日-）；
  - 二女：姚明珊（1949年1月11日-），丈夫王岐山（1948年7月19日-）[9][10][11]。
  - 三女：姚明端（1950年11月28日-），丈夫孟学农[12][13]（1949年8月-）。

- [唯一儿子姚明伟的遗像没搞错吧 54 岁看上去 8,9 十岁.姚依林面像就是坏人,报应.](#) - 反革命 10:49:14 7/11/17 (86300) (2)
  - [共产党领导穷人闹革命,结果穷人成了炮灰,饿死鬼,共产奴隶.贫穷国里草民的理想是当官.](#) - 反革命 12:44:32 7/11/17 (86302)
  - [你把中国搞成红色,草民受苦受难,自己卷巨款女儿们移民美国,这是人干的吗?](#) - 反革命 12:11:02 7/11/17 (86301)
  - [前几天,习痞说金三年轻鲁蛮,言下之意是习痞王岐山骗人更高明.](#) - 反革命 12:16:49 7/10/17 (86239) (1)
    - [说毛金习治国,不如说毛金习如何享用民脂民膏.](#) - 反革命 12:19:29 7/10/17 (86240)
- [依法治国狐朋狗友占要津,司法改革越境绑架,民主法治集权自封核心,不是共匪骗子是什么?](#) - 反革命 11:05:46 7/10/17 (86234) (1)
  - [包子自作自受连块遮羞布都没有:坑蒙拐骗=为人民服务.](#) - 反革命 13:21:55 7/10/17 (86243)
- [巴克：金正恩为何不弃核武？郭文贵爆料为何都假了？](#) - 2017 年 7 月 09 日 (5676 bytes) 20:40:32 7/08/17 (86156) (6) 尽管我们与郭文贵不是一路人，郭文贵本身也不是什么善类，但有一点可以肯定，郭文贵做到了我们所有的民运同仁目前尚没有做到的事情，他的爆料虽然有很大的水分，但许多是肯定存在的，不过就是中共特务的掩人耳目的手法足以拿出“证据”，说明“是也不是，不是也是”的“真亦假，假亦真”地欺骗我们。如果我们也跟随着中共特务的意图发表言论，不仅郭文贵大爆粗口，我们自己对我们自己也应该大爆粗口。

因为，我们所受的中共暴力集团的污蔑与残害，足以让我们清醒。况且，中共那些常委，从江泽民以来，哪个不是富翁？他们的钱财是天上掉下来的吗？即使现在是假，那么过去是真吗？阿波罗的调查员们，难道你们的眼睛不会被中共国安的手法蒙蔽吗？你们的核实，是帮助王岐山吗？鄙人看来，不仅是帮助王岐山，还是帮助中共不至于过快地倒掉。

- [关键在于,你支持的是什么路线,分产分权民主自由,还是共产独裁专制拉帮结伙搞家天下.](#) - 反革命 21:03:28 7/08/17 (86161) (1)
  - [习用王岐山栗战书绑架习匪帮之江新军,之江新军绑架党,党绑架国家.习痞代表党代表国家](#) - 反革命 21:40:53 7/08/17 (86162)
    - [能跑出来的百万是 13 亿的千分之 1,有 999 人支持,习痞消灭抓特务 1 人还不是只需吹灰之力?](#) - 反革命 23:23:42 7/08/17 (86163)
      - [博闻社,习近平严令中国代表团全体成员,在本届 G20 峰会期间,必须全程恪守“三不政策”](#) - 从知情者独家了解到 (241 bytes) 08:38:15 7/09/17 (86182) (1)

- 博闻社记者从知情者独家了解到，习近平严令中国代表团全体成员，在本届 G20 峰会期间，必须全程恪守“三不政策”；其主要内容包括：“一不许使用包括固定电话在内的所有通讯设备，二不许单独离团和擅自接受采访，三不许回答外媒任何有关刘晓波病情的问题。”
- [美媒:习已做好准备把 19 大空缺给自己人-栗战书\[当选\]19 大代表政治局委员仅 2 人未公布](#) - 【阿波罗新闻网 0709 (131 bytes) 09:11:33 7/09/17 (86184)
- 美媒：习已经做好准备 把十九大空缺给自己人——栗战书“当选”19 大代表 政治局委员仅 2 人未公布【阿波罗新闻网 2017-07-09 讯】
- [这个习狗 B 跟金三有什么区别？](#) - 反革命 08:39:25 7/09/17 (86183)
- [抓特务有意思吗？你骂我汉奸 mad dog 化名反革命的共特，我就当你放屁。](#) - 反革命 20:57:16 7/08/17 (86160)
- [当年，毛泽东还是国民党宣传部部长，你说毛痞是国民党特务？](#) - 反革命 20:52:20 7/08/17 (86159)
- [邓小平力排高层反对意见坚持持续开放打开国门，你还不如说能跑出来的都是共特。](#) - 反革命 20:51:00 7/08/17 (86158)
- [毛共时代金家王朝,有海外中共特务朝共特务吗?没有\(个别特工不算数\)。看到的只有叛逃](#) - 反革命 20:47:50 7/08/17 (86157)
- [湖南女台长偷获美国绿卡 被控“非法经营同类营业罪”很罕见](#) - 2017 年 7 月 9 日 (4646 bytes) 20:15:55 7/08/17 (86154) (1)
  - [王岐山老婆的绿卡就不是偷获?要是能抱上习痞的大腿进习匪帮就不是偷获,还能钱进巴拿马](#) - 反革命 20:22:21 7/08/17 (86155)
- [章立凡:习近平是否要用一国否定两制？【阿波罗新闻网 2017-07-05 讯】](#) - 2017-07-05 讯 (1638 bytes) 09:44:51 7/05/17 (86019) (7)
  - [现实是由历史发展而来的,今天金三 PK 习痞的局面是胡面瘫造成的.](#) - 反革命 14:41:16 7/05/17 (86022) (6)
    - [苏联帮中国造火箭,胡面瘫帮金三造火箭很正常,没准还派专家一起造.家天下需要互相帮助](#) - 反革命 15:42:53 7/05/17 (86025) (3)
      - [胡面瘫派周永康去朝鲜助威金二阅兵时,为什么不抵制?光想着奴役民众,如今囚徒是报应](#) - 反革命 17:59:24 7/05/17 (86047) (1)
    - [胡面瘫当权十年屁事没干脑细胞萎缩一只手发抖,看人家战略家习痞大刀阔斧开倒车](#) - 反革命 18:11:41 7/05/17 (86050) (10)
      - [金三和习痞都是 2012 年掌权,当年金三才 28 岁是习痞年龄的一半,比习痞强多了,搅动世界.](#) - 反革命 17:33:12 7/06/17 (86097) (7)

- [有种说法是\[天才与疯子往往一线之隔\],你能说金三习痞毛痞不是天才?林彪说毛痞是天才.](#) - 反革命 17:45:35  
7/06/17 (86098) (6)
  - [还有一种说法\[物极必反\]天才变疯子.别说 28 就是 18 也能领导 1 个国家,1 个大国.此话怎讲?](#) - 反革命 17:52:07 7/06/17 (86099) (5)
    - [对内:\[共产\]\[分类\]\[搞穷\]\[穷搞\];对外:结盟社会主义国家,挑起事端制造闭关锁国的借口.](#) - 反革命 19:16:29 7/06/17 (86100) (4)
    - [不妨称做共产党领袖毛金习治国安民八字方针:\[共产\]\[分类\]\[搞穷\]\[穷搞\]](#) - 反革命 10:31:02 7/07/17 (86135)
      - [1.共产:国进民退,掌握大家的生存权,国库姓习.](#) - 反革命 19:17:39 7/06/17 (86104)
      - [2.分类:打造金字塔式绞肉机,分 369 等互监,互斗,互争有限社会主义资源.](#) - 反革命 19:17:20 7/06/17 (86103)
      - [3.搞穷:大撒币,瞎折腾,瘦死的骆驼比马大,国库剩下的搞核武还是有余.](#) - 反革命 19:17:04 7/06/17 (86102)
      - [4.穷搞:阶级斗争,党校林立,路线教育,加固防火墙,洗脑,党媒姓习.](#) - 反革命 19:16:47 7/06/17 (86101)
- [说他屁事没干是指没干好事.](#) - 反革命 (585 bytes) 10:35:23  
7/06/17 (86094)
  - [这语文真成问题,指的是一丁点小小的好事都没做,不是好事就是屁事的意思,见谅.](#) - 反革命 00:07:01 7/07/17 (86108)
- 胡锦涛 10 年来办着三件大事:拉帮结伙接管中共,国进民退巩固公有制,加强社会管理维稳 - 反革命 20:01:54 7/16/11 (93958) (3)
  - 党禁报禁网禁拒绝政体改革,目的就是为了政变,屠杀,等待机会复辟毛泽东帝国家天下. - 反革命 20:58:27 7/16/11 (93968)
  - 不纵容小胡锦涛出动装甲车维稳,胡自己就会失去横行的法理,所以要维护小奴隶主们的利益 - 反革命 20:28:07 7/16/11 (93960)
  - 万事不离其宗,就是为了打造胡家王朝.除了这三件大事外,胡锦

涛就显得无事可做无聊的很 - 反革命 20:07:53 7/16/11 (93959)

•

- [嚷\[我们的旗帜\],到底什么旗帜胡面瘫自己都搞不清,共产主义?社会主义?家天下?绞肉机?](#) - 反革命 09:55:02 7/06/17 (86093)

- [金三骂中国是演戏,金三是习痞的同盟军,习痞\[解放全人类\]的马前足.洲际打到阿拉斯加](#) - 反革命 15:46:49 7/05/17 (86026)

- [江泽民反和平演变到三个代表全民党巨大进步.胡面瘫一上台解密贬邓朝鲜一贯正确很恶心](#) - 反革命 14:54:38 7/05/17 (86023) (1)

- [毛金习有【坚定正确的政治方向】,而胡面瘫跟北洋军阀一样没有,被灰溜溜赶下台是迟早的事](#) - 反革命 15:13:57 7/05/17 (86024)

- [【习近平抵港 港媒报导梁振英接机 40 秒被轰下飞机】说明了什么?](#) - 反革命 09:01:06 7/03/17

- [“你贪的是利息，人家要的是你的本金”，毛金习共产党超越,要的是你的子孙万代。](#) - 反革命 21:00:27 7/03/17 (85959)

- [\[香港可以选自己的市长,为什么我上海不可以?\]所以当局\[一定要拖住香港的民主化进程\] - 中英联合声明无效 \(4759 bytes\)](#) 10:37:52 7/03/17 (85942) (7)

- [各省市都是习痞之江新军的私有财产.跟金家俄普京结盟赤化香港解放台湾解放全人类](#) - 反革命 10:51:19 7/03/17 (85945) (3)

- [一, 北韩飞弹试射有增无减;二, 中国承诺对北韩经济制裁并未兑现,与北韩贸易不减反增](#) - 解放美国 (1587 bytes) 15:17:52 7/03/17 (85952) (2)

- [【美中“百日计画“】当年希特勒跟斯大林结盟,随后进攻入侵苏联.](#) - 反革命 15:34:44 7/03/17 (85954)

- [川普发现被习近平涮了 连出狠招子\(博讯北京时间 2017 年 7 月 04 日 转载\)](#) - 来源: 世界日报 15:19:05 7/03/17 (85953)

- [大陆作家笑蜀编写的《历史的先声——半个世纪前的庄严承诺》](#) - 早已被中共一笔抹煞 10:38:57 7/03/17 (85943) (2)

- [《中英联合声明》承诺香港在“一国两制“下享有不同于中国内地的自由与司法独立。](#) - 邓小平李先念见证 (321 bytes) 10:43:45 7/03/17 (85944) (1)

- 《中英联合声明》是中英两国于 1984 年共同发表的一份声明，承诺香港现行社会、经济制度和生活方式 50 年不变，在“一国两制“下享有不同于中国内地的自由与司法独立。该声明由当时的中国国务院总理赵紫阳和英国首相撒切尔夫人签订，当时中共中央军委主席邓小平、中国国家主席李先念都在场见证。该文件于 1985 年在联合国秘书处登记，正式生效。

- [邓小平改造共产党以期实现世纪中叶全国大选.习近平率领之江新军篡党夺权打造习家天下](#) - 反革命 10:54:32 7/03/17 (85946)

- [4.习包子一点信心都没有,只要有机会,猴急表示自己是老大\(只能是光杆司令\).](#) - 反革命 09:39:27 7/03/17 (85940)

- [3.向草民泄露了党文化党语言,\[一国两制\]是花架子,特首是北京任命的.](#) - 反革命 7/03/17
  - [2.“苏州过后无艇搭”今后香港姓习.梁是曾庆红指派的特首.](#) - 反革命 09:30:50 7/03/17
  - [1.满脸横肉的包子很野蛮.](#) - 反革命 09:29:35 7/03/17 (85937) (1)
    - [据说以前是特首跟在主席后面下飞机.](#) - 反革命 15:11:21 7/03/17 (85951)
- [太惊悚! 眼尖网友在 29 日香檳伊大祈祷会上发现凶嫌身影](#) - 世界日报 wang7 (1296 bytes) 11:18:24 7/02/17 (85896) (1)
  - [谁能说毛金习没变态? 还是批量.](#) - 反革命 11:19:56 7/02/17 (85897)
    - [华襄](#) · 40 分钟前
    - 习大大说“苏州过后无艇搭”意味着什么? 可以理解为, 我今天一走, 就是“苏州过后”, “无艇搭”者, 即是一国两制玩完也。中国外交部发言人表示, “1984 年的《中英联合声明》作为一个历史文件, 不再具有任何现实意义”, 这番话本身就具有非常巨大的现实意义, 清楚表明《中英联合声明》中所说的“一国两制, 港人治港, 高度自治”, “五十年不变”等条款已经作废。2017 年 7 月 1 日, 就是一国两制彻底收档正式启动的大日子。
    - [qinliu](#) · 3 小时前
    - 陆慷一不当心暴露出习近平心里的《中英联合声明》, 原来习近平把国际协议都当了“手纸”, 他只知道自己的红头文件。党大于法, 变成了党大于国际协议。
    - [猪头](#) · 7 小时前
    - 土匪哪会有什么诚信, 包括当年的蒋公, 英国, WTO, 哪个不被坑? 尤其是现在猪头的无赖, 跟湘西尸王有得一拼
    - **章立凡质疑“中英联合声明不再具现实意义”**
    - 章立凡第一推文: 【请教外交部发言人】 1. 中美三个联合公报作为历史文件, 是否也“不再具有任何现实意义”? 美国是否应该放弃“一个中国”原则? 2. 中日建交时签署的中日联合声明, 同样是一个历史文件, 当时中国政府承诺放弃对日战争赔偿要求, 是否也“不再具有任何现实意义”? (本人强烈支持重启战争赔偿谈判)
    - 章立凡第二推文: 【继续请教外交部发言人】 3. 以承认外蒙古独立为条件签署的《中苏友好同盟互助条约》早就是废约; 《中苏国界东段协定》、《关于中俄国界西段的协定》和《中俄边界东段补充协定》作为历史文件, 是否也“不再具有任何现实意义”? (本人强烈支持收回自沙俄时代起被侵占和分裂的一切中国领土)
    - 章立凡第三个推文: 【请外交部发言人继续否认“不再具有现实意义”的历史文件, 收复中国领土】 4. 收回白龙尾岛, 否认中越陆地边界条约, 收回中国军人浴血奋战后被出让的领土; 5. 否认中缅边界条约, 收回高黎贡山以西领土; 6. 否认与尼泊尔、朝鲜、巴基斯坦、阿富汗的边界条约。
- [章莹颖失联超半月 中外网友: 中国为何比美国安全](#) - 来源: 中国青年网 (3712 bytes) 08:23:01 7/01/17 (85854) (2)
  - [毛金习变脸魔头,习狗 B 越境绑架,中国怎比美国安全呢?被胡面瘫习狗 B 整死监狱的还少吗?](#) - 反革命 08:29:31 7/01/17 (85855) (1)
    - [毛金习一宣布战争一运动, 全中国草民就都成了待宰的鸡鸭, 中国还安全吗?](#) - 反革命 08:32:18 7/01/17 (85856)
- [当年中共用法律诉讼缠斗张宏堡, 现在中共用法律诉讼缠斗郭文贵](#) - 历史一页 10:12:24 6/30/17 (85824) (12)



- [\[中共用法律\]?鬼都不信.讲法律,流氓恶棍毛金习能成毛金习吗?](#) - 反革命 10:21:16 6/30/17 (85827) (10)
  - [流氓习狗 B 跟那些被它弄进监狱的薄周令徐郭是半斤八两,它讲法律?](#) - 反革命 10:27:48 6/30/17 (85828) (9)
    - [我没有表达准确。原意是: 中共指使下, 在美国法庭用诉讼缠斗张宏堡和郭文贵](#) - 历史一页 14:41:14 6/30/17 (85838) (2)
      - [群狼式诉讼和缠斗是中共在美国用过在张宏堡身上的手段。](#) - 历史一页 14:54:17 6/30/17 (85839) (1)
        - [如此密集诉讼同时发生应是政治操作所为。](#) - 历史一页 15:33:20 6/30/17 (85840)
    - [1927年陳獨秀「黨外無黨帝王思想黨內無派千奇百怪以黨治國放屁胡說黨化教育專制余毒」](#) - 反革命 (382 bytes) 11:28:42 6/30/17 (85829) (5)
      - [中共里派别就应分裂成两或三大党竞争,你个习流氓混混怎么可能五年就变成伟大领袖呢?](#) - 反革命 11:51:06 6/30/17 (85832) (2)
        - [六个穿黑衣的保镖护着包子的汽车就跟护送灵柩车似的,杀人的人自然是怕被人杀。](#) - 反革命 19:57:21 6/30/17 (85845) (1)
          - [林彪彭德怀帮老毛杀了不少人吧,最后被毛杀了,跟老毛干革命的最后被饿死整死的不少吧](#) - 反革命 20:02:20 6/30/17 (85846)
          - [有理论靠杀人抢劫谋生的叫领袖,没理论靠杀人抢劫谋生的叫土匪,领袖靠消灭兼并土匪壮大](#) - 反革命 23:38:55 6/30/17 (85851) (1)
          - [所以共党领袖就是土匪王.一般人只能当烈士打手太监替死鬼奴才炮灰牛鬼蛇神地富反坏右](#) - 反革命 23:47:44 6/30/17 (85852)
      - [为自己的终身制,崇尚暴力,消灭其他派系,糟蹋民众,糟蹋经济拉帮结伙打造毛党金党习党](#) - 反革命 11:32:55 6/30/17 (85830) (1)
        - [毛痞霸占天安门广场,金家不倒,卡斯特罗善终弟弟接班,这就给习狗 B 打了鸡血。](#) - 反革命 11:40:09 6/30/17 (85831)
- [我看劉曉波](#) - 张三一言 (380 bytes) 23:12:15 6/27/17 (85672) (25)
  - [印度农业部长随地小便被偷拍 遭全民声讨要他下台](#) - .中国日报. (768 bytes) 16:35:18 6/29/17 (85776) (2)

- [这跟习猪头有得一比,一边说“一国两制”行稳致远,另一边越境绑架.](#) - 反革命 16:37:17 6/29/17 (85777) (1)
  - [毛金习共产党是怎么成功的?就是把坑蒙拐骗说成是为人民服务.](#) - 反革命 16:40:39 6/29/17 (85778)
- [山体垮塌事故灾前, 富贵山山体已经出现一条宽几十米、长数百米并蓄水严重的裂缝.](#) - 村民曾反映无果 (249 bytes) 22:13:46 6/28/17 (85736) (2)
  - [大小习包子集权后都忙着权斗, 卡位, 拉帮结伙, 跑官要官, 拍马屁卖书去了, 忙不过来.](#) - 反革命 22:25:27 6/28/17 (85737) (1)
    - [“6.24”山体垮塌 3 分天灾 7 分人祸不是共产党领导下的第一个, 也不是最后一个.](#) - 反革命 (384 bytes) 22:30:47 6/28/17 (85740)
      - [共产奴隶体制不倒, 共产书记蛀虫不绝.](#) - 反革命 23:10:08 6/28/17 (85741)
        - [49 年叫沦陷,76 年毛死叫解放.今天,习猪头暴毙也叫解放.](#) - 反革命 11:13:55 6/29/17 (85760) (1)
          - [毛邓之争的输赢具体表现是,大陆变香港还是香港变大陆.](#) - 反革命 13:36:28 6/29/17 (85767)
      - 共产书记们为 1 己之私拼命抓权,结果 3 分天灾 7 分人祸的事就多起来了
      - - 反革命 14:41:30 6/05/17 (84632) (2)
      - 【博闻社】6月24日晨,四川省茂县叠溪镇新磨村新村组富贵山突发垮塌。接茂县应急办“6.24”高位山体垮塌书面续报,截止27日上午10时,通过走村入户、户口比对、电话比对、群众质证等方式和社会各界信息反馈,118名失联人员中,共有35人确认安全,目前,累计发现遇难者遗体10具,仍有73人失联。
  - [谁是郭文贵国内保护伞? \(胡平\)](#) - 2017-05-01 (2509 bytes) 16:08:47 6/28/17 (85714) (9)
    - [“除非在中共上层有人把郭文贵爆的料摆上桌面, 提上议程, 否则, ”](#) - 爆料不会起预期作用 16:23:54 6/28/17 (85719) (1)
      - [现在的常委都是太监公公,一口一个\[习核心\].“竟无一人是男儿, 没什么人出来抗争。”](#) - 反革命 17:46:43 6/28/17 (85720)
    - [这明显是自相矛盾。如果当局真的不担心郭文贵爆料, 它又何必要“采取强硬策略”](#) - 加大对郭文贵反制 16:22:30 6/28/17 (85718) (1)
      - [如临大敌,假公济私发出了红色通缉令,还煞有介事通过外交部发言,王 73 习狗 B 心虚的很.](#) - 反革命 17:50:58 6/28/17 (85721)
    - [习近平讲话, 说反腐败斗争是“两军对垒, 呈胶着状态”。两军, 另一军是那些人呢?](#) - 应该是指曾庆红。 16:09:37 6/28/17 (85715) (4)
      - [用\[白手套\]瓜分毛家天下也正常,偏要以腐反腐打造习家天下\(王 73 顺手牵羊\), 还不成习狗 B?](#) - 反革命 17:56:38 6/28/17 (85722) (3)

- [能一步到位把毛家天下分产分权?告诉民众大家都上了共产党的当,革命烈士都是毛的炮灰?. - 反革命 18:43:47 6/28/17 \(85726\)](#)
- [王 73 习狗 B 刚到各大学抓意识形态,恶心人不是?自己说的自己都不信,骗子心理素质超强 - 反革命 18:31:39 6/28/17 \(85724\) \(1\)](#)
  - [1 边贪污行贿圈钱,1 边把女儿送美国上大学或送老婆美国定居,再 1 边反别人的腐败,啥玩意 - 反革命 18:35:41 6/28/17 \(85725\)](#)
- [胡面瘫把刘晓波弄进监狱,自己呢,泪流满面落荒而逃. - 反革命 10:44:10 6/28/17 \(85678\) \(12\)](#)
  - [\[北朝鲜政治上一贯正确\]也想吃独食,若大中国无从下手,一犹豫,被习包子高风亮节赶下台 - 反革命 18:24:14 6/28/17 \(85723\)](#)
  - [中国积贫积弱就是因为有胡面瘫这种人为眼前的小利上窜下跳嚣张,迎来了毛二世 - 反革命 10:50:32 6/28/17 \(85679\) \(10\)](#)
    - [胡面瘫的儿子面像不如胡面瘫,靠专业知识混饭吃,跟草民一样较惨,所以要当市委书记 - 反革命 11:20:36 6/28/17 \(85683\) \(6\)](#)
      - [市委书记的工资基本就不用动了,特权多多,房子汽车司机保姆,就是共产主义了. - 反革命 11:22:35 6/28/17 \(85684\) \(5\)](#)
        - [林彪说了【有权就有一切】,没有了权,党棍父子不成了流浪汉,还不跟你拼命? - 反革命 11:29:18 6/28/17 \(85685\) \(4\)](#)
          - [【前车之鉴:揭秘前苏联版的习大大没错,就是他!】瞎了眼或故意才把勃列日涅夫比习大大 - 反革命 \(51 bytes\) 14:20:23 6/28/17 \(85695\) \(2\)](#)
            - [为什么故意呢,习狗 B 能够发动战争能够大规模清党能够新集体化还需要时间. - 反革命 15:02:48 6/28/17 \(85702\)](#)
            - [勃列日涅夫=终身制+不折腾.习狗 B=终身制+折腾+把自己变成斯大林毛二世 - 反革命 14:26:49 6/28/17 \(85697\)](#)
          - [\[胡春华未入习近平法眼 19 大立储无望或被发配西藏新疆\]讨价还价傻逼才裸退,上了圈套 - 反革命 \(1473 bytes\) 13:44:24 6/28/17 \(85691\)](#)
      - [跟赵紫阳一个德行,好高骛远,是当第一把手的料吗? - 反革命 10:52:55 6/28/17 \(85680\) \(2\)](#)
        - [习狗 B 第一把手偶尔露峥嵘,全方位开历史的倒车. - 反革命 10:54:52 6/28/17 \(85681\) \(1\)](#)
          - [老习痞【留一个搞政治】不是瞎说. - 反革命 11:05:49 6/28/17 \(85682\)](#)
    - [本来是没有敌人的,毛金习要制造敌人,毛金习是人类的公敌. - 反革命 10:30:19 6/28/17 \(85677\) \(1\)](#)

- [没有敌人,就没有毛金习的荣华富贵,英雄毛金习驱动奴隶创造历史.](#) - 反革命 12:29:33 6/28/17 (85689)
- [大步回归毛 习当局露出了大批谋杀政治犯狰狞面目/曾节明](#) - 2017年6月27日 (2522 bytes) 11:40:01 6/27/17 (85621) (2) 刘晓波王立军王林彭明徐明.最近又抓了房地产商黄如伦。习近平上台以来，曾成杰、薛蛮子、徐明、王功权、吴晓会、肖建华、郭文贵纷纷被杀被抓，或被逼流亡，统统搞垮“充公”，近传中国首富——“万达”老总王健林也岌岌可危。这显然是一场有预谋的大规模抢劫民营资产阶级的大运动，以“反腐”的名义堂皇进行！
  - [习近平是人类历史上最卑鄙，最无耻，最残暴的人。](#) - abc#8226;11 小时前 (934 bytes) 11:41:08 6/27/17 (85622) (1)
    - [“竟无一人是男儿，没什么人出来抗争。”，把习狗 B“弄起来”。](#) - 反革命 (706 bytes) 13:33:13 6/27/17 (85623)
    - 习近平“新南巡”讲话，最醒目的部分是重提苏联解体的历史，他说“苏联为什么会解体？苏共为什么会垮台？一个重要原因是理想信念动摇了。最后‘城头变幻大王旗’只是一夜之间。教训十分深刻啊！全面否定苏联历史、苏共历史、否定列宁，否定斯大林，一路否定下去，搞历史虚无主义，思想搞乱了，各级党组织几乎没有什么作用了。为什么我们要毫不动摇地坚持党对军队的领导？就是从苏联解体汲取的教训。苏联军队非政治化、非党化、国家化，解除了党的武装。出来几个还想挽救苏联的人，把戈尔巴乔夫弄起来，没搞几天又被反过去了，因为专政工具不在他们手中。叶利钦站在坦克上发表讲话，军队完全无动于衷，保持所谓“中立”。最后戈尔巴乔夫轻轻一句话，宣布苏联共产党解散，偌大一个党就没了。按照党员比例，苏共超过我们，但竟无一人是男儿，没什么人出来抗争。”
- [中国首个互联网法院获批 是个啥机构\(博讯北京时间 2017年6月27日 转载\)](#) - 来源：侨报 (2832 bytes) 10:02:46 6/27/17 (85618) (1)
  - [习狗 B 用来对付言论自由的.要不要公审搬弄是非屠杀民众的毛金习波尔布特?](#) - 反革命 10:05:03 6/27/17 (85619)
- [暑期将至 谨防青少年落入邪教陷阱](#) - 七上八下 (3563 bytes) 22:26:13 6/25/17 (85518) (1)
  - [说谁呢？火墙内共产邪教横行都快一百年了。](#) - 反革命 23:24:16 6/25/17 (85519)
- [整人狂！杨尚昆生前披露的毛泽东内情\(图\)](#) - 杨尚昆认为， (2721 bytes) 21:47:08 6/25/17 (85510) (10) <https://www.secrechina.com/news/gb/2017/06/26/826934.html>
  - [【就相信王张姚,当然还有江青.所以后来就反常反得极端了】一点也不反常,往毛家天下走](#) - 反革命 19:28:57 6/26/17 (85553)
  - [杨氏兄弟临终也不懂,共产主义是谎言,毛是蓄意屠杀千百万中国人的恶魔,党内还有毛 2 毛 3](#) - 反革命 09:20:37 6/26/17 (85545) (2)
    - [有刘少奇前车之鉴,邓小平完全清楚自己在做什么,毛从水晶棺爬起来是一定要杀掉邓的](#) - 反革命 09:30:08 6/26/17 (85546) (1)
      - [谁挡了毛金习家天下的道,谁就在被杀之列.](#) - 反革命 09:36:18 6/26/17 (85547)

- [毛泽东看了，也亲自跟我讲过，说秋白这个同志是书生，说他文章写得很好。](#) - 说他是叛徒。也是他 (204 bytes) 09:14:44 6/26/17 (85544)
- [，说“我无非是吃喝嫖赌，孙中山能够，为什么我不能？”](#) - 毛因此经常开会就骂 (70 bytes) 09:13:07 6/26/17 (85543)
- [毛泽东在江西苏区查田运动（即土改）和扩红（即拉壮丁强迫老百姓加入红军）都很左，](#) - 谁反对扩红的就杀 (547 bytes) 08:55:39 6/26/17 (85540) (3)
  - [【毛泽东曾给杨尚昆批示“谁反对扩红的就杀”。】这叫壮大革命\(共匪\)力量.](#) - 反革命 09:07:21 6/26/17 (85541) (2)
    - [壮大革命势力,大家都上贼船,毛二世说了,要扣好人生的第一个扣子.](#) - 反革命 09:11:38 6/26/17 (85542) (1)
      - [怎没看到那个狗 B 副委员长王晨宣传毛痞 54 宪法的后续文章?](#) - 反革命 16:56:03 6/26/17 (85549)

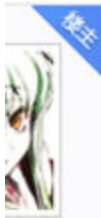

【财新网】(记者 崔先康 沈凡)四川茂县叠溪镇新磨村山体垮塌救援进入第三天。6月26日早上9时许，在位于叠溪镇小学的灾民安置点中，村民与四川省民政厅厅长益西达瓦展开对话。村民表示，在此次山体垮塌事故灾前，富贵山山体已经出现一条宽几十米、长数百米并蓄水严重的裂缝。此前村民曾向政府反映情况但无果，村民认为需对此追责。

- [妻子连开 3 枪 传中纪委原副书记中央军委纪委原书记张树田自杀](#) - 2017 年 6 月 24 日转载) (559 bytes) 09:54:30 6/24/17 (85495) (3)
  - [张树田一家被抓被杀,打造绞肉机,死人的事是经常发生的,叫习包子领倒下的死人【新常态】](#) - 反革命 08:59:29 6/25/17 (85502) (2)
    - [习狗 B 王 73 上台前跟其他常委一样贪污行贿圈钱，上台后拉帮结伙大肆掠夺国库](#) - 反革命 09:03:14 6/25/17 (85503) (1)
      - [俩共匪小人之心清楚,你不整别人,别人上台也会整自己,为了自己的终身制就是要整别人](#) - 反革命 09:09:39 6/25/17 (85504)
- [一种治学态度,始于汉代,流行于清代.后来毛泽东援引实事求是,成为毛泽东思想的核心](#) - GOOGLE 实事求是 (498 bytes) 16:37:02 6/22/17 (85394) (4)
  - 实事求是- 维基百科，自由的百科全书 <https://zh.wikipedia.org/zh-hans/实事求是>  
 实事求是，原指一种治学态度，始于汉代，流行于清代。后来毛泽东援引实事求是，并给予新的解释，成为毛泽东思想的核心，直到现在实事求是仍然是中国共产党的 ...  
[www.baike.com/wiki/实事求是](http://www.baike.com/wiki/实事求是)  
 实事求是-实事求是（Seek truth from the facts），就是是一说一，是二说二，严格按照客观现实思考或办事。从实际情况出发，不夸大，不缩小，正确地对待和处理问题， ...
  - [实事求是原来指\[是一说一,是二说二\],被毛痞折腾了一下,变成了\[无中生有,搬弄是非\]](#) - 反革命 16:39:12 6/22/17 (85395) (3)
    - [本来社会发展还凑合顶多需改革修正,毛金习来个\[实事求是\]革命+运动,千百万生命就没了](#) - 反革命 16:44:15 6/22/17 (85396) (2)

- [\[实事\]就是找出可搬弄是非的社会现象,如不公平腐败;\[求是\]就是搬弄是非.结果更腐败](#) - 反革命 16:47:22 6/22/17 (85397) (1)
  - [金家王朝腐败吗?王 73 习狗 B 把团派江曾派都搞下去,出了两个活阎王习狗 B 王 73,不是更腐败?](#) - 反革命 16:52:15 6/22/17 (85398)
- [十九大敏感时刻 胡锦涛突然重拳出击【阿波罗新闻网 2017-06-22 讯】](#) - 近期《争鸣杂志》(1175 bytes) 11:13:32 6/22/17 (85378) (11)
  - 十九大敏感时刻 胡锦涛突然重拳出击【阿波罗新闻网 2017-06-22 讯】最近一期香港《争鸣杂志》披露,5月10日至11日,北京当局在中南海召开中共中央政治局常委扩大生活会,离退休常委、委员被特邀参加。与会者包括胡锦涛、朱镕基、宋平、李瑞环、吴邦国、温家宝、贾庆林、李岚清等人。江泽民、李鹏、曾庆红和贺国强缺席。
  - 胡锦涛在十九大临近的敏感时刻,以自己的“科学发展观”为代价,提出删除江泽民的“三个代表”,被视为再度做出牺牲助习近平打击江泽民。主政时期遭江泽民“架空”的胡锦涛,在2012年11月的十八大上曾以“裸退”的方式力图终结江泽民再度“干政”。
  - 据前述《争鸣杂志》披露,在胡锦涛提出删除“三个代表”的会议上,还通过了三项决议:其一,反对任何形式给予贪腐官员“特赦”;其二,管束亲属和身边工作人员不得“搞特殊”;其三,十九大准中央委员、准候补委员、准中纪委委员,必须在十九大前夕公布本人及家属财产和海外居留权、国籍情况。
  - [【你说的没错。据我们了解,国际刑警组织已经向犯罪嫌疑人郭文贵发出了红色通缉令】](#) - 外交部发言人陆慷】 (102 bytes) 21:18:08 6/23/17 (85471) (1)
    - [后来呢郭文贵家人到美国团聚,还打算撤销红色通缉令?王 73 习狗 B 也太不给外交部面子了](#) - 反革命 21:21:52 6/23/17 (85472)
  - [王健林不慎泄露天机: 万达真正的大股东是习近平家族](#) - :美国之音: (3739 bytes) 12:29:35 6/23/17 (85457) (3)
    - [“2013年10月8日,齐桥桥把她在秦川大地公司的股权转让给一个人,徐再生,这个人是他们的](#) - 职员公司副经理。” (199 bytes) 15:08:39 6/23/17 (85465) (2)
      - [“我有海航你有万达,大家都是粪坑里的蛆,谁也别装蒜!”王岐山要拖习近平下水?](#) - “同归于尽”? (1067 bytes) 17:48:45 6/23/17 (85469) (1)
        - [王把持的金融监管机构突向被指与习近平家族有关的万达集团等发难,或为王有意“搞局”](#) - 来源: 苹果日报 (110 bytes) 17:50:11 6/23/17 (85470)

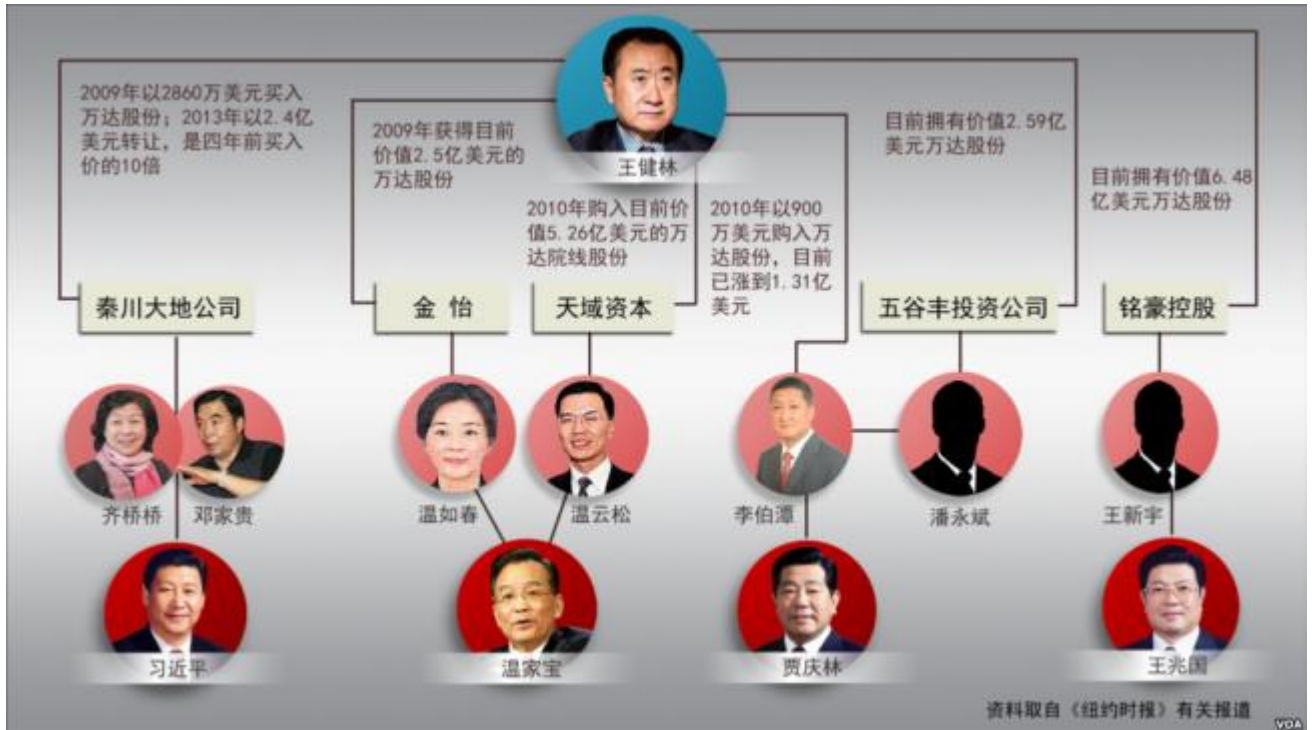

- 删除? 恶人不是? 当年提[科学发展观]时, 为什么不谦虚一点说自己就是个混混什么也不懂? - 反革命 12:18:48 6/23/17 (85456) (2)
  - [台上的时候不起劲搬弄是非\(不折腾\), 下台了还搬弄是非又有什么用呢?](#) - 反革命 12:53:56 6/23/17 (85458) (1)
    - [当年说是不折腾, 我看是不知道怎么折腾, 现在只有观看习痞折腾的份.](#) - 反革命 13:57:08 6/23/17 (85464)
- [【其二, 管束亲属和身边工作人员不得“搞特殊”】\[搞特殊\]的条件永存, \[管束\]管屁用](#) - 反革命 15:01:08 6/22/17 (85388) (2)
  - [你胡面瘫的儿子凭什么当市委书记, 习痞凭什么爬上去的? 靠政绩, 还是靠拍马屁贪污行贿?](#) - 反革命 15:03:14 6/22/17 (85389) (1)
    - [【还通过了三项决议】胡面瘫不要江泽民干政, 就是为了自己来干政?](#) - 反革命 18:08:10 6/22/17 (85399)
- [这胡面瘫嘛, 屁本事没有, 报复心还挺强的.](#) - 反革命 13:47:19 6/22/17 (85383) (4)
  - [胡面瘫以为如此为习近平数钱, 他的儿子及其团派就能分杯羹不至于在官场上溃不成军.](#) - 反革命 16:25:18 6/22/17 (85393)
  - [\[习近平思想\]=\[毛泽东思想\], “三个代表”还是比较接近“邓小平理论”的.](#) - 反革命 13:57:46 6/22/17 (85384) (2)
    - [资本主义国家发展了几十年上百年的经验说成是\[邪路\], 你说“科学发展观”能是什么玩意?](#) - 反革命 14:00:16 6/22/17 (85385) (1)
      - [问问胡面瘫, 科学是什么? 学水利的, 皇城下的下水道都搞不清楚, 怎么发展?](#) - 反革命 14:02:53 6/22/17 (85386)

- [【未普评论】为十九大造势「习近平思想」来势凶猛 - 【未普评论】](#) (92 bytes) 11:25:17 6/22/17 (85379) (2)
  - [5月16日,刘云山党校讲话,习近平的系列讲话“开辟了马克思主义中国化新境界” - 归功于习近平](#) (221 bytes) 11:26:37 6/22/17 (85380) (1)
    - [刘云山言下之意是说,伟大的习主席,我是支持您的,您清党千万不能把我给杀了.](#) - 反革命 14:14:23 6/22/17 (85387)
- [大学生嫌父亲工资低 训斥父亲:赚不到钱不准回家\(博讯北京时间 2017年6月21日 转载\)](#) - 来源: 重庆晨报 (2805 bytes) 09:49:27 6/21/17 (85326) (3)
  - [这大学生真是鼠目寸光.学习毛金习,以人民的名义向全国屁民收刮](#) - 反革命 09:54:57 6/21/17 (85327) (2)
    - [习近平大丈夫,能屈能伸-能做老鼠也能做毛二世,能少能多-少则 30 万多则国库.](#) - 反革命 10:01:52 6/21/17 (85330) (1)
      - [有道是,重要的不是你站哪,而是往哪走,习近平就实现了自己的中国梦毛二世梦.](#) - 反革命 10:15:20 6/21/17 (85331)
- [垄断资源,获得巨大的利益.他们可能是权贵阶层,也可能是‘白手套’,与权力完成合谋](#) - 习近平说: (202 bytes) 22:04:29 6/20/17 (85302) (1)
  - 习近平说: “每一个权力中心的周边,都聚集了一批仰其鼻息的既得利益集团。这些人因为接近权力中心,得以垄断资源,获得巨大的利益。他们可能是权贵阶层,也可能是‘白手套’,他们游走在边缘,与权力完成合谋”。
  - [这个习狗 B 真不要脸,自己说自己.](#) - 反革命 22:05:38 6/20/17 (85303)
- [内幕:习近平急令十九大前严防“动乱”要“严打”网络言论](#) - 博闻社北京特别报道 (1996 bytes) 10:11:59 6/20/17 (85296) (3)
  - [习近平上任至今,已经近百次反复强调‘党不能乱军队不能乱社会不能乱中国不能乱’!](#) - 中南海消息人士 (239 bytes) 10:14:13 6/20/17 (85297) (2)
    - [大喜的日子,不能乱!普天同庆毛二世诞生](#) - 普天同庆毛二世诞生 (36 bytes) 10:16:14 6/20/17 (85298) (1)
      - [【他为人民谋幸福,他是人民的大救星!】.](#) - 普天同庆毛二世诞生 (36 bytes) 11:21:20 6/20/17 (85299)
- [【反共知识分子翦伯赞的真面目 戚本禹 林杰 阎长贵 - 1966.12.15】](#) (24083 bytes) 19:48:18 6/18/17 (85234) (3) <https://ccradb.appspot.com/post/3412>
  - [【风雷动,旌旗奋。毛泽东思想武装起来的中国人民,“可上九天揽月,可下五洋捉鳖”】 - 【结束语】](#) (185 bytes) 20:03:18 6/18/17 (85235) (2)
    - [【什么党内走资本主义道路的当权派,什么资产阶级反动学阀反动学术权威,统统都是纸老虎】 - 【结束语】](#) (86 bytes) 20:04:37 6/18/17 (85236) (1)
      - [【汹涌澎湃的无产阶级文化大革命的怒涛,“横扫千军如卷席”,一切牛鬼蛇神统统要被吞没】 - 【结束语】](#) 20:05:13 6/18/17 (85237)



- [对与王岐山习近平必须有一个交待/陈维健](#) - 作者: 陈维健 (2285 bytes) 21:44:18 6/17/17 (85209) (3)
  - [打铁还需自身硬, 裸官要抓起来。姚明珊是美国公民, 这事大不大?](#) - 王书记如何解释? (585 bytes) 21:53:10 6/17/17 (85210) (2)
    - [姚氏姊妹六四后即移民到美国,证明当时连她们任中共常委的父亲都以为垮台在即,](#) - 把家人送去美国 (110 bytes) 21:54:53 6/17/17 (85211) (1)
      - [被抓的 26 万党员 960 万反腐案件,大家都要翻案,今天翻不了,明天一定翻.](#) - 向王岐山讨还公道! (133 bytes) 21:57:39 6/17/17 (85212)
- [中共推行“党建全覆盖” 民营企业主成待宰肥羊?](#) - .明镜网. (7012 bytes) 08:26:51 6/15/17 (85132) (3)
  - [习家家庭会议抓大放小停止经商,转让股票给肖建华,霸占国库,让全国大小企业为习家打工](#) - 反革命 08:49:49 6/15/17 (85133) (2)
    - [当年愚昧中国人完全不知道毛痞霸占国库在中南海开妓院,以为毛痞带领大家奔向共产主义.](#) - 反革命 08:52:01 6/15/17 (85134) (1)
      - [不贪污盗窃,左棍姚依林家能在加州买豪宅?上门女婿王岐山养得起私生女?](#) - 反革命 08:56:39 6/15/17 (85135)
- [严防"内鬼和独狼搞暗杀和恐袭"习近平从阿斯塔纳一回到北京, 便一头“扎”进](#) - 2017年6月14日 (968 bytes) 09:37:22 6/14/17 (85095) (8)
  - [共党领袖 5 毒:1 毒民众当炮灰;2 毒民众当奴隶;3 毒民众斗民众;4 毒世界撒币;5 毒拉帮搞世袭](#) - 反革命 21:04:17 6/14/17 (85102) (3)
    - [谁说马列斯齐卡毛金习不是人渣? 没见过不知道什么是披着人皮的豺狼?](#) - 反革命 21:13:55 6/14/17 (85103) (2)
      - [胡面瘫崇拜的伟大的战略家就是怎么搞穷中国,穷光蛋好控制.什么股市房市一带一路](#) - 反革命 18:00:55 6/15/17 (85139) (1)
        - [二次大跃进\(股市房市一带一路\),二次文革\(派巡视组\),改头换面换个名字.](#) - 反革命 18:03:22 6/15/17 (85140)
    - [习痞就是"内鬼独狼"惟恐天下不乱,打造习共党,把自己从邓共里独立出去.](#) - 反革命 09:42:17 6/14/17 (85096) (3)
      - [习痞派人轰我的 PDF,每两分钟下载一个拷贝.不是你四个自信吗?](#) - 反革命 (1099 bytes) 18:41:07 6/14/17 (85099) (2)
        - [编这个软件下载的就是一条狗嘛!](#) - 反革命 18:49:36 6/14/17 (85101)
        - [你这么下载,我那有那么多钱付 rackspace,不象你习痞有钱把国库搬去巴拿马.](#) - 反革命 18:45:45 6/14/17 (85100)
- [\$\psi\(x\)\$ 可表示粒子波函数\(或场,波包\)\[目前认为点状,小于 10 的负 16 次方厘米\],x 代表时空](#) - 反革命 18:15:38 6/13/17 (85055) (4)
  - [氢原子里电子的几率波函数占据的空间半径是电子本身波函数\[场\]的大小的至少六千万倍](#) - 反革命 18:16:37 6/13/17 (85059)

- [可研究\(点\)粒子的内禀特性\(波函数的奇偶性,自旋,电荷共轭,相角规范对称,等等\)](#) - 反革命 18:15:53 6/13/17 (85056) (2)
  - [一维  \$\psi\(x\)\$ 表示自旋为零的场,或二维分量表示核子同位旋\(质子和中子,上世纪 50 年代还没提出夸克时\)](#) - 反革命 18:16:08 6/13/17 (85057) (1)
    - [或四维分量 Dirac 费米子\(自旋 1/2 的两个分量和正负电子\)和还在寻找的 Majorana 费米子](#) - 反革命 18:16:22 6/13/17 (85058)
- [弄权大师数庆丰, 蜈蚣有术似真龙。日有威严夜安枕, 东厂锦衣收囊中。](#) - 问题哥 2017-06-11 (117 bytes) 16:15:15 6/12/17 (85032) (1)
- [乱世出英雄,人为刀俎我为鱼肉.共产主义瘟疫,还是周恩来有远大的共产主义理想?](#) - 反革命 17:48:55 6/08/17 (84846) (7)
  - [1937 年的\[12 月会议\]前,党内排名是洛周博毛.洋主子:张闻天不适合当总书记,老毛排名第一](#) - 官媒陈云的回忆: (1031 bytes) 12:18:37 6/09/17 (84898) (8) 周恩来不想搞毛还是搞不过毛 [http://creaders.net/m/blog/user\\_blog\\_diary.php?did=246247](http://creaders.net/m/blog/user_blog_diary.php?did=246247)
    - 作者: 赛昆 时间: 2016-01-20 16:46:11  
八十年代初, 官媒报道了陈云的回忆: 遵义会议确定周是“党内委托的对于指挥军事上下最后决定的负责者”, 毛只是协助周而已。事实上, 直到 1937 年的“十二月会议”前, 党内排名是洛周博毛。老毛排老四。王明回国后, 传达洋主子圣旨: 张闻天不适合当总书记, 老毛排名第一。
    - 作者: Robert 时间: 2016-01-20 09:33:57  
基本赞同作者的观点, 发现毛, 提拔毛的是斯大林. 毛张, 毛王的矛盾, 都是斯大林做裁判, 周拥护毛, 是听从上级斯大林的指挥, 党性原则很强。  
五三年以后, 中共独立, 作者所言是正确的. 文革中周有实力, 推翻毛, 但是周深思熟虑后, 认为政变推翻毛后, 自己成了军阀, 所以明知毛错了, 要等毛死后纠正, 即按制度走联想到今日薄政变传说, 只能说周考虑的深远。
    - [发现提拔毛的是斯大林.毛张毛王矛盾都是斯大林做裁判,周拥护毛是听从上级斯大林的指挥](#) - 党性原则很强. 12:46:18 6/09/17 (84900) (7)
      - [斯大林\(1878-1953\)1907 年 6 月 26 日伏击帝国银行护送队殺死 40 人劫取 25 万卢布脱逃](#) - zh.wikipedia.org (488 bytes) 15:59:42 6/09/17 (84903) (6)
        - [1916 年,沙俄将他强征入伍却被医生检查出左臂有伤,免于参与动员,被流放到阿钦斯克](#) - zh.wikipedia.org 16:01:27 6/09/17 (84906)
        - [1913 年 3 月发表《马克思主义和民族问题》,首次使用笔名“斯大林”\(意为“钢铁的人”\)](#) - zh.wikipedia.org 16:01:05 6/09/17 (84905)
        - [1902 年 4 月—1913 年 3 月间, 因参加革命活动被逮捕 7 次、流放 6 次, 从流放地逃出 5 次。](#) - zh.wikipedia.org 16:00:31 6/09/17 (84904) (3)
          - [共产党领袖都是杀人放火的亡命之徒,相对来说,共产党领袖的敌人比共产党领袖仁慈](#) - 反革命 16:11:26 6/09/17 (84907) (2)

- [所以,沙皇全家被杀,蒋家被赶去了台湾,习包子的对手都进了监狱或整死](#) - 反革命 16:14:02 6/09/17 (84908) (1)
  - [习包子习狗 B 习宽衣绝对是个魔鬼.\[以解放全人类为自己的崇高目标.没有个人的私利\]](#) - 反革命 (281 bytes) 16:17:11 6/09/17 (84909) 包子前些年还说不输出革命,现在[以解放全人类为自己的崇高目标,没有个人的私利] - 反革命 (835 bytes) 13:10:00 10/14/16 (70261) (8) 习近平自述: 我的文学情缘 来源: 学习小组公众号 13、形象塑造要全面把握人物性格 ....中国共产党人就是以解放全人类为自己的崇高目标, 没有个人的私利。
- [周恩来没自己搞家天下的打算,他是个聪明人,不可能一辈子都没意识到共产主义死路一条](#) - 反革命 17:49:10 6/08/17 (84847) (6)
  - [那共产船主要是由周恩来打造的,并拱手把船送给老毛,所以,不能说,毛把周的船劫持了.](#) - 反革命 17:49:37 6/08/17 (84848) (5)
    - [估计他生命最后十来年是得过且过,也没处好逃,临死也不知道自己被老毛暗算了没活过毛](#) - 反革命 17:49:58 6/08/17 (84849) (4)
      - [\[杀人\]文雅说法是\[革命\],\[抢劫\]文雅说法是\[共产\].共产革命-抢劫杀人趋之若鹜,真匪夷所思](#) - 反革命 18:25:10 6/08/17 (84852) (1)
        - [话说回来,贪官习痞王 73 杀了几个贪官,不就暴富啦!](#) - 反革命 18:29:36 6/08/17 (84853)
      - [周恩来干了一辈子革命,最后竟然要讨好张玉凤,算什么事,不是黑社会是什么?](#) - 反革命 18:13:48 6/08/17 (84851)
      - [目前常委看病还不需要先通报包子要由包子批准治病方案吧?!](#) - 反革命 18:01:47 6/08/17 (84850)
- [王伟光从信奉重庆模式改谈阶级斗争,照样当官再兼要职,大约他是跟核心较好地保持了一致](#) - (法广 RFI 安德烈) (3364 bytes) 15:35:52 6/08/17 (84833) (8)
  - [这王伟光,大鼻子,你别说,满脸横肉,还真有点象习包子.当然,不傻啦,28 岁能考上北大.](#) - 反革命 (2427 bytes) 15:40:14 6/08/17 (84834) (7)
    - [▼后评为教授▼.还教授哪,你王伟光就是叫兽.](#) - 反革命 16:58:54 6/08/17 (84844) (1)
      - [▼享受国务院特殊津贴▼纳税人的钱养着,67 岁还一下子死不了,纳税人营养不良先死了](#) - 反革命 17:02:47 6/08/17 (84845)
    - [如果没高考改革,这小子就上不了北大,他的一辈子就离黑龙江生产建设兵团不会距离太远](#) - 反革命 15:43:24 6/08/17 (84835) (4)
      - [28 岁才上大学也挺惨的,人家习包子 75 年 22 岁就上清华了,也不撒泡尿自己照照,揣摩圣意](#) - 反革命 15:50:12 6/08/17 (84836) (3)

- [圣上要的是阶级斗争绞肉机,否则,五年最多十年就得滚蛋,俩党棍为将来吃喝计惺惺相惜.](#) - 反革命 15:56:15 6/08/17 (84837) (2)
    - [共产党党棍就是自己贪得无厌的同时拿别人当傻瓜.](#) - 反革命 16:28:29 6/08/17 (84843)
    - [五年该滚蛋了,王八蛋,还在那到处找野心家阴谋家,照照镜子就是.](#) - 反革命 16:17:23 6/08/17 (84838)
- [\[中国梦\] 就是习包子毛二世梦.19大只能是9大,就是党天下变成家天下的大会,如还能如期举行](#) - 反革命 23:16:45 6/07/17 (84779) (5)
  - [说19大类似7大,确立习近平思想,这比不恰当.7大是凝聚党内力量弄个旗帜夺取政权分杯羹](#) - 反革命 23:23:36 6/07/17 (84780) (4)
    - [也就是说,九大是颠覆七大,是毛痞的大会,毛痞要把老家伙们分到的羹都抢来占为己有。](#) - 反革命 23:28:54 6/07/17 (84781) (3)
      - [凭资历能力,过去1百年里,中国1号人物里,最无耻最不要脸的就是习近平,远超袁世凯毛泽东](#) - 反革命 23:35:08 6/07/17 (84782) (2)
        - [如果你的言行举止都是重复毛痞的炒毛痞的现饭,还能另取名【习近平思想】吗?](#) - 反革命 23:45:32 6/07/17 (84783) (1)
          - [9大之前,全党全军全国人民都不知道毛痞葫芦里卖的什么药,那才叫思想.否则,猪也有思想](#) - 反革命 23:49:19 6/07/17 (84784)
            - [【领导我们事业的核心力量是之江新军,指导我们思想的理论基础是习包子通商宽衣思想】](#) - 反革命 09:35:14 6/08/17 (84813)
  - [六四镇压带来经济繁荣是弥天大谎撒 来源:网络 作者:东方明月](#) - 博讯 6月06日来稿 (7584 bytes) 22:32:53 6/05/17 (84647) (4)
    - [当年的毛共没撒弥天大谎撒,说是要建设一个民主自由光明的中国?](#) - 反革命 22:51:26 6/05/17 (84651)
    - [此言差矣,没有尊重历史,毛泽东推动了历史的前进-东方明月\(88bytes\)23:08:41 7/10/10](#) - 23:08:41 7/10/10 22:40:36 6/05/17 (84648) (2)
      - [那么个落后半野蛮的国家,只有不知天高地厚的毛习痞喽啰才会把自己比做东方明月](#) - 反革命 23:42:09 6/05/17 (84657)
      - [东方明月就是毛习痞狗特务。也许你说,此东方明月,非彼东方明月。其实,世界很小.](#) - 反革命 22:43:35 6/05/17 (84649) (1)
        - [此东方明月,十有八九就是彼东方明月.习家觊觎中国的政权几十年,只是没十分的把握而已](#) - 反革命 22:46:49 6/05/17 (84650)
  - [有人说郭文贵是搅屎棍,这是非常不公平的.共产党毛金习才是搅屎棍.](#) - 反革命 09:23:48 6/05/17 (84617) (9)
    - [上将王建平又被习痞杀了,让儿子搞建设拿回扣为啥不可以?经济下滑大撒币拉帮结伙可以?](#) - 反革命 13:51:53 6/05/17 (84628) (4)

- [姐夫的钱不弄清楚啦?女儿留学费用靠你俩那点工资?只退赃 30 万不多退点?专长杀人搞运动.](#) - 反革命 14:01:56 6/05/17 (84629) (3)
  - [分产分权才是正道.共产书记们为 1 己之私拼命抓权,结果 3 分天灾 7 分人祸的事就多起来了](#) - 反革命 14:41:30 6/05/17 (84632) (2)
    - [搞终身制,除把竞争对手弄进监狱,还要有个冠冕堂皇的理由.光说这龙椅我坐到死不是办法](#) - 反革命 15:03:32 6/05/17 (84635) (1)
      - [毛痞的理由阶级斗争 1 抓就灵,战争杀几十万镇反几百万饿死几千万后每 7、8 年来一次\(文革\)](#) - 反革命 16:49:29 6/05/17 (84636)
        - [冥阎王没生死概念,是永垂不朽的.【毛泽东主席永垂不朽!】就是活阎王去冥阎王那报到去了.](#) - 反革命 16:59:47 6/06/17 (84715) (1)
          - [走了一个毛阎王,还有两个活阎王,金正恩元帅,总书记习近平主席,俩永垂不朽越早越好](#) - 反革命 17:03:32 6/06/17 (84716)
            - [一个活阎王领导朝鲜,另一个活阎王领导中国,就是下地狱的节奏,能不经济下滑闹饥荒吗?](#) - 反革命 22:40:40 6/06/17 (84722)
  - [政治上的搅屎棍通常是指批量死人的搅死棍,是结果共产瘟疫横行民不聊生的搅死棍.](#) - 反革命 10:41:58 6/05/17 (84623) (2)
    - [郭文贵\[搅\]什么呢?间接\[搅\]动了习家天下,\[搅\]动了权贵们的分赃不均.跟搅屎棍两码事](#) - 反革命 10:42:16 6/05/17 (84624) (1)
      - [所以,郭文贵这根金箍棒,不仅砸出了妖精王 73 的原形,也照出了习痞的妖精影子.](#) - 反革命 11:06:52 6/05/17 (84626)
    - [有谁不同意,上来说说理由.](#) - 反革命 09:24:46 6/05/17 (84619)
  - [郭文贵骂中国反腐背后的文章](#) - 奇一 (2778 bytes) 04:13:44 6/02/17 (84529) (1)
    - [【骂反腐后面—不过是一条肥蛆离开粪便之后的哀嚎】你是说习痞王 73 还拼命往粪便里钻?](#) - 反革命 07:57:29 6/02/17 (84548)
  - [苏明张健评论: 习近平当政，中国更穷，人民更苦](#) - 201-05-31 (7941 bytes) 22:28:08 6/01/17 (84520) (1)
    - [封建社会是【学而优则仕】，现在是抱上了习痞王 73 的大腿则仕。进步了?](#) - 反革命 08:02:59 6/02/17 (84549)
      - [近平 Style 就是习无耻 Style 的别名。](#) - 反革命 08:16:20 6/02/17 (84550)
  - [郭文贵叫板王岐山到底是谁给的胆子？后台老板隐约浮现 \[复制链接\]](#) - 自由亚洲电台. (3227 bytes) 15:29:03 6/01/17 (84510) (3)
    - [你王岐山不能用纪委的人去收编中国,要用习痞的之江新军.这下好了,两个野心家打起来了.](#) - 反革命 15:31:11 6/01/17 (84511) (2)

- [独裁专制不就是为了个终身制嘛,为这点一己之私,把社会管死,把经济整死,把国家搞穷](#) - 反革命 16:00:54 6/01/17 (84513) (1)
  - [为终身制可君主立宪,名不正言不顺,要邪教马列,把自己涂抹成伟光正,不够,还要呼风唤雨](#) - 反革命 16:01:13 6/01/17 (84514)
- [独家: 习近平重整国安军情系统, 军情将官须军委主席任命](#) - 博闻社北京消息】 (3083 bytes) 10:26:48 5/31/17 (84426) (9)
  - [昭明不是博讯说,胡锦涛握有名器\(主席\)吗?怎么没搞识别区填岛 1 带 1 路?郭徐怎籍口反对?](#) - 反革命 10:22:12 6/01/17 (84505) (4)
    - [架空一说是占不住脚的,习痞王 73 的手笔就是比你胡锦涛更流氓,没用就是没用,废人一个](#) - 反革命 10:25:12 6/01/17 (84506) (3)
      - [习痞上台前表现大智若愚,胡锦涛上台后表现大愚若智.习痞上台后全数使尽毛痞的手法](#) - 反革命 10:36:47 6/01/17 (84507) (2)
        - [说简单点,就是,胡主席对搬弄是非一知半解,而且,不知道也许没想过怎么打抓权擦边球.](#) - 反革命 15:41:46 6/01/17 (84512)
        - [习痞成功的标志:发动战争,闭关锁国,共产集体化,随心所欲杀人清党.](#) - 反革命 10:45:32 6/01/17 (84508)
  - [王岐山:\[中国老百姓再过一百年都开不了智,中国老百姓就得用宣传,就得用鞭子\]](#) - [政治错误才叫腐败呢 (306 bytes) 21:17:47 5/31/17 (84446) (3)
    - 王岐山托文贵给大家带个话!0 15 2017-05-29 19:57 mitbbs | 军事天地 5 于 29 日, 文贵视频曝出的王岐山语录:
    - “中国老百姓再过一百年都开不了智, 中国老百姓就得用宣传, 就得用鞭子”
    - “什么叫腐败啊? 搞几个娘们, 搞几吨钱叫腐败吗? 你丫挺的傻啊, 政治错误才叫腐败呢。”(王岐山歪着头抽着烟对某官员说)
    - [一边借改革开放做副总理时神不知鬼不觉掠夺金融财权,一边又污蔑改革是政治错误.夺权再说](#) - 反革命 21:46:17 5/31/17 (84449)
    - [王岐山这老狗呲牙咧嘴要在防火墙里洗脑【中国老百姓就得用宣传,就得用鞭子】](#) - 反革命 21:40:17 5/31/17 (84448)
    - [王岐山的第一句话是放屁! 第二句说对了, 拉帮结伙搞家天下的政治是最大的腐败。](#) - 反革命 21:20:14 5/31/17 (84447)
  - [如果无法用习近平思想把习家马仔武装起来的话,还是一盘散沙,瞎折腾,屁用也没有!](#) - 反革命 10:28:45 5/31/17 (84428) (4)
    - [老习痞生前指示\[留一个金 3 小习痞搞政治\]其他马仔独裁专制无监督卷款潜逃\[远走高飞\]](#) - 反革命 10:45:38 5/31/17 (84432) (3)
      - [金家能把朝鲜建设好的话太阳就会从西边出来.所以,习近平就是习狗 B.](#) - 反革命 11:00:22 5/31/17 (84433) (2)
        - [王岐山就是王狗 A,栗战书就是栗狗 C,.....](#) - 反革命 11:03:17 5/31/17 (84434) (1)

▪ [习家马仔全是狗,编号.](#) - 反革命 11:05:04 5/31/17 (84435)

• [标题: 惊! 王岐山家族操纵中国数万亿金融资产 /日期: 2017-05-29](#) - 来源:综合报道 (138 bytes) 19:25:01 5/29/17 (84315) (5)

◦ [王岐山的岳父姚依林是个左棍, 左字都写在姚的脸上, 搞学运出身, 愚弄学生闹革命。](#) -

反革命 19:29:03 5/29/17 (84317) (4)

▪ [郭文贵爆出最大“猛料”: 王岐山有私生女现居澳洲\(图\)](#) - 5月29日 (992 bytes) 15:06:00 5/30/17 (84358) (3)

▪ [流氓反腐败.](#) - 王岐山打铁 17:54:19 5/30/17 (84363) (2)

▪ [国民党军官儿子王岐山成姚依林女婿 妻照片曝光加拿大家园 iask.ca 2012-11-04 15:38](#) - 来源:苹果日报 (43 bytes) 18:42:28 5/30/17 (84365)

▪ [\[打铁还得自身硬\],两个流氓习宽衣王 73](#) - 私生女于歌 17:59:39 5/30/17 (84364)



王岐山家族控制的金融资产, 几乎覆盖影响了全国的180万亿总量, 都被他们控制, 除了海航的两万亿之外, 还有多少呢? 海航的贷款, 会变成不良资产, 进入王岐山书记绝对控制的中建投, 中建投处理不良资产, 再以0价格转回海航, 这样就把钱拿走了。过去20年, 中建投处理不良资产达50万亿人民币。这个国家级不良资产包处理过程完全是黑箱操作, 王岐山本人在操作。过去两年, 王岐山竟然把中建投变成私人控股企业, 姚庆要成为第一个实名股东, 2016年5月主持公司, 来处理中建投不良资产。什么马健、令计划、苏荣, 加在一起还不如他们一个零头。王岐山这个盗国贼, 都不用做权钱交易, 直接把把银行的钱拿走了, 千亿、万亿。这不是一个简单的腐败问题, 为什么王岐山要控制那么大的资产, 他的私生子女都很年轻很优秀, 受很好的教育。王岐山家族的房子, 在西方有一百多套。和薄熙来比较, 该判一百多次天期了。一切都是刚刚开始 2017.5.29

**王岐山操纵中建投  
处理不良资产  
达50万亿**



王岐山的小三  
于歌的母亲  
Xianguang Yu



于歌

• [习近平下令移防 27 军军长落泪\(博讯北京时间 2017 年 5 月 30 日 转载\)](#) - 来源: 政知局 (1951 bytes) 15:35:30 5/29/17 (84306) (14)

◦ [这贴说中国军队已经姓习. 不见得, 习痞还在拼命做功课拉帮结伙. 大张旗鼓宣传伟大领袖?](#) -

反革命 15:39:15 5/29/17 (84307) (13)

▪ [全中国人高喊习大大, 习主席像章 1 人 1 枚, 普及 54 毛痞宪法, 巡视组要红红火火地巡视下去...](#) - 反革命 16:05:18 5/29/17 (84310)

▪ [毛金习这种流氓嘛, 他们越是缺少什么, 就越要表现什么, 经常是适得其反。](#) - 反革命 15:42:25 5/29/17 (84308) (11)

▪ [毛痞剽窃哲学诗词甚至把【毛选】据为己有; 习痞下属代笔的假博士只能也会通商宽衣了](#) - 反革命 16:36:15 5/29/17 (84312) (1)

- [习痞梦雪通商宽衣公款摆平，习痞彭丽媛通商宽衣从非法到合法再把赖昌星弄进监狱。](#) - 反革命 17:25:43 5/29/17 (84313)
    - [骂【共产党是流氓】不公平,骂【毛金习是流氓】就对了,大流氓毛金习扶植一批小流氓。](#) - 反革命 15:54:38 5/29/17 (84309) (8)
      - [你看，习痞的狗腿歪瓜裂枣一个个上位，跟当年毛痞的部下一比，真是一代不如一代。](#) - 反革命 16:17:39 5/29/17 (84311) (7)
        - [反历史反文明反动的胡面瘫习宽衣梦想家天下,却说民主宪政多党竞选言论自由是邪路.](#) - 反革命 10:25:00 5/30/17 (84348) (6)
          - [胡面瘫习宽衣联手对付从反和平演变转变到\[尽职尽责\]当维持会长江泽民及派系就好理解了](#) - 反革命 12:03:19 5/30/17 (84349) (5)
            - [联系\[北朝鲜一贯正确\]\[境外有些人丧心病狂\]\[解密贬邓\]说明胡面瘫是要家天下却无从下手](#) - 反革命 12:19:00 5/30/17 (84350) (4)
              - [\[男子抢银行成功潜藏 20 年 却被准儿媳举报了\]二百万美元支撑不了几年 - 英国一个抢劫犯故事 \(47 bytes\)](#) 12:39:30 5/30/17 (84352) (2)
  - [地球人都知道,二百万美元是无法跟胡二瘫市委书记的权位相比的.](#) - 反革命 12:41:47 5/30/17 (84353) (1)
    - [西方国家市长就是一个打工职位,共产国家市委书记是土皇帝可以支配糟蹋这个市的一切.](#) - 反革命 13:25:40 5/30/17 (84354)
  - [无从下手贪婪无能的胡面瘫只能掩面而哭落荒而逃,\[高风亮节\]把家天下拱手让给习宽衣](#) - 反革命 12:25:07 5/30/17 (84351)
- [贺卫方认为习近平的目标是共产主义，事实上已经逐渐北韩化。](#) - 中国正在北韩化 (153 bytes) 10:00:52 5/27/17 (84234) (4)
  - [北京大学法学教授贺卫方社交媒体遭禁封.....](#) - 5月27日 (199 bytes) 10:05:25 5/27/17 (84235) (3)
    - [火箭直升北京书记蔡奇三年五连跳\(博讯北京时间 2017 年 5 月 28 日 转载\)](#) - 新华社 5月27日消息 (1128 bytes) 17:32:04 5/27/17 (84237) (2)



- [蔡奇王小洪刘鹤火箭窜升,是他们有非凡的才能吗,非也.是他们能\[对习不领会也要执行\]](#) - 反革命 17:37:40 5/27/17 (84238) (1)
  - [开历史文明的倒车向金 3 看齐,除了习痞的狗腿,谁能领会?王沪宁则是条断了脊梁骨的癞皮狗](#) - 反革命 17:42:37 5/27/17 (84239)
    - [贪官王沪宁\[衣俊卿\]被王岐山找谈话威逼利诱反思四大错否定\[三个代表\]《争鸣》2014-8](#) - 反革命 19:39:41 5/27/17 (84240)
      - [全世界都在看，到底是世纪中叶全国大选的邓小平路线死路一条，还是习共党死路一条。](#) - 反革命 20:30:19 5/28/17 (84270)

## 1.1 Examples of Gauge Theories

### 1.1.1 QED

QED has the gauge group  $= U(1)_{EM}$ . The number of gauge fields is  $dim(U(1)_{EM}) = 1$ . This gauge field is the photon. It couples to charged leptons and quarks. Does SSB occur: No. So the photon remains massless.

### 1.1.2 QCD

QCD has the gauge group  $SU(3)_{colour}$ . A gauge transformation is  $U \in SU(3)_{colour}$ . QCD offers a new way of thinking about matter. Every quark field of flavour  $f$ , say  $\Psi^f(x)$ , has an associated colour of **red**, **green** or **blue**. Define

$$\chi^f(x) = \begin{pmatrix} \Psi^f_{red}(x) \\ \Psi^f_{green}(x) \\ \Psi^f_{blue}(x) \end{pmatrix}$$

Construct the gauge invariant lagrangian from  $\chi^f(x)$ . This is

$$\mathcal{L} = \bar{\chi}^f(i\gamma^\mu D_\mu - m)\chi^f$$

This Lagrangian is invariant under  $SU(3)_{colour}$ , i.e.  $\chi^f(x) \rightarrow U(x)\chi^f(x)$  where  $U(x) \in SU(3)_{colour}$ . Number of gauge fields  $= dim(SU(3)_{colour}) = 8$ . These are the eight gluon fields that couple to the quarks, holding them together to form non-perturbative bound states called hadrons. Does SSB occur? No, so the gluons remain massless.

### 1.1.3 ElectroWeak (EW) Theory

The EW theory has the gauge group  $SU(2)_{left} \times U(1)_{hypercharge}$ . The number of gauge fields is equal to  $dim(SU(2)_{left} \times U(1)_{hypercharge}) = 4$ . The gauge fields are the  $W_\mu^a, B_\mu, a = 1, 2, 3$ .

Does SSB occur? Yes, the  $SU(2)_{left} \times U(1)_{hypercharge}$  theory interacts with a complex doublet. A complex doublet has four real scalar field components. The symmetry group is spontaneously broken to  $U(1)_{QED}$ . Each broken generator produces a goldstone boson. The number of goldstone bosons is  $dim(G/H) = dim(SU(2)_{left} \times U(1)_{hypercharge}) - dim(U(1)_{QED}) = 4 - 1 = 3$ . These three goldstone bosons are "eaten" by three gauge fields to become massive (in unitary gauge). We still have one massive real scalar field left after SSB, which we call the Higgs.

After SSB, the massive gauge fields are called  $W_\mu^\pm, Z_\mu^0$  while the massless gauge field is called the photon. The  $W_\mu^\pm$  couple to left handed matter causing flavour changing processes like beta decay, the  $Z_\mu^0$  couples to all particles and the photon couples to charged matter.

- [http://www.damtp.cam.ac.uk/user/ch558/pdf/Gauge\\_theories.pdf](http://www.damtp.cam.ac.uk/user/ch558/pdf/Gauge_theories.pdf)

- [美国说中国知道限制朝鲜核计划的时间有限 - 忽悠没有时间 \(1129 bytes\) 13:53:25 5/26/17 \(84202\)](#)

- [胡面瘫习痞朋友金 3 一贯正确,都想要搞家天下,结成世界反自由统一战线,怎会限制朝鲜? - 反革命 14:28:08 5/26/17 \(84203\) \(2\)](#)
  - [毛痞算计毛家天下几十年,\[别了,司徒雷登\]是必然,否则,哪来的纪念堂. - 反革命 15:03:09 5/26/17 \(84204\) \(1\)](#)
    - [否则,胡二瘫怎么能当上市委书记,习痞的狐朋狗友怎么混饭吃贪污盗窃?. - 反革命 15:06:41 5/26/17 \(84205\)](#)
- [内蒙古前公安厅长被执行死刑 系建国后首个亲手杀人的高官 - 2017 年 5 月 26 日 \(2109 bytes\) 09:59:16 5/26/17 \(84193\) \(4\)](#)
  - [在呼市有多套豪宅, 妻子在公安系统“吃空饷”,赵黎平还与多名女下属传出过绯闻。 - 赵黎平“文化”厅长 10:00:40 5/26/17 \(84194\) \(2\)](#)
    - [共产奴隶制培养孵化的高官就这德行\[文化\]厅长跟习近平法学博士的区别在于习没亲自杀人 - 反革命 10:03:59 5/26/17 \(84195\) \(1\)](#)
      - [伟大领袖毛痞除了从彭璜那拿到第一桶革命资金后,也没亲自杀一个人.\(用笔杀了千百万\). - 反革命 10:08:34 5/26/17 \(84196\)](#)
- [深度解读习近平十九大人事布局 接班人或将难产 - 美国之音... \(9589 bytes\) 21:59:26 5/24/17 \(84137\) \(4\)](#)
  - [贪官污吏,不守规矩的,搞团团伙伙的,都进去了.赖昌星 2011 年 7 月 23 日抵达北京国际机场 - 反革命 22:13:16 5/24/17 \(84139\) \(2\)](#)
    - [赖昌星被变相灭口是中加两国为皇储上台做准备吧。可这皇储跑官要官圈钱巴拿马通奸梦雪 - 反革命 22:17:45 5/24/17 \(84140\) \(1\)](#)
      - [破坏一国两制破坏国际法,比那进去的有过之而无不及,“习流氓恶棍思想”将会在 19 大写入党章 - 反革命 22:35:41 5/24/17 \(84141\)](#)
  - [悠悠万事,唯此为大, 扩建毛主席纪念堂, 改名毛习纪念堂。 - 反革命 22:02:19 5/24/17 \(84138\)](#)
- [人类智慧的结晶=马列主义+标准模型  \$SU\(3\)\_C \times SU\(2\)\_L \times U\(1\)\_Y\$  - 反革命 08:57:19 5/24/17 \(84117\) \(2\)](#)
  - [标准模型=量子场论,只在目前 LHC 十的 4 次方 GeV 能量探索的十的负 18 次方厘米微观尺度有效 - 反革命 08:57:45 5/24/17 \(84118\) \(1\)](#)
    - [LHC 距探索大统一理论需要的能量十的 15 次方 GeV 左右还差 11 个数量级 - 反革命 08:58:38 5/24/17 \(84119\)](#)
- [王岐山亲属旧金山豪宅外聚集抗议人群 背后疑有人指使 \[复制链接\] - 成为了旅游胜地, \(1095 bytes\) 07:30:47 5/24/17 \(84116\)](#)
  - 前往采访的《世界日报》查明了姚明珊的妹妹即王岐山的小姨子姚明端名下登记有一间位于旧金山萨拉托加埃克斯路的豪宅。据 RFI 报道称, 该豪宅总面积 500 m<sup>2</sup>, 拥有 5 个房间及 4 间浴室, 当地不动产业界推算其价值为 534 万美元。据 RFI 报道称: “经《世界日报》报道之后, 姚明端的豪宅俨然成为了旅游胜地, 聚集了大量好奇心强的游客, 甚至有

中国反体制人士聚集在此，举行示威要求释放被关押的人权活动



家。”

- [民航总局公安部证实乘机须身份证属实 国际联航不例外](#) - 文章来源:侨报 (2716 bytes) 12:10:50 5/22/17 (84001) (12)
  - [\[只能读取身份证的信息，存在安全隐患，此前曾出现过使用假护照未被识别的情况\]](#) - 本末倒置 12:17:50 5/22/17 (84003) (2)
    - [中国的身份证含金量比护照高,这是个什么先进国家?美国正相反,某些州的驾照不能登机.](#) - 反革命 12:20:29 5/22/17 (84004) (1)
      - [中国身份证和人是一一对应\(也不绝对\),中国护照和人是 N 一对应\(官员可有 N 个护照\)](#) - 反革命 12:23:30 5/22/17 (84005)
  - [习痞是个无法无天得寸进尺的土匪,为这么个土匪的安全,给多少草民共产奴隶带来不方便](#) - 反革命 12:14:12 5/22/17 (84002) (8)
    - [这国家邪乎,13 亿良民要为土匪\(屠杀十大洋革命同志杀徐才厚\)习痞父子 16 岁小三齐心让路](#) - 反革命 12:30:39 5/22/17 (84006) (7)
      - [毛金习是解放全人类的救世主,还是共产\(惨,残\)恐怖大王反恐?](#) - 反革命 14:35:55 5/22/17 (84009) (6)
        - [【1980 年 9 月,习仲勋谭震林徐向前等 5 人向中共中央提出】习是有底气,谭徐是瞎起哄](#) - 反革命 (8200 bytes) 14:48:54 5/22/17 (84010) (5)
          - 1980 年 9 月，习仲勋、谭震林、徐向前等五人向中共中央提出，再重新出版《毛泽东选集》时，应当做出澄清：哪些是其他人的著作，哪些是中共中央集体的著作，哪些是中央文件。
          - 中共集体造假的铁证：《毛泽东选集》真相【阿波罗新闻网 2017-02-15 11:36 讯】作者：庄重  
<http://www.aboluowang.com/2017/0215/882461.html>
          - [这贴说明 1《毛泽东选集》是一个大家的杂烩,2 毛痞的脸皮是铜墙铁壁-厚颜无耻.](#) - 反革命 15:01:24 5/22/17 (84014) (2)
            - [不可否认的是,跟习一样,毛掌握了《毛泽东选集》的精髓,就是中国化了的马克思列宁主义](#) - 反革命 15:04:00 5/22/17 (84015) (1)

- [马克思列宁主义就是搬弄是非颠倒黑白分期分批批量屠杀颠倒历史打造共产奴隶家天下](#) - 反革命 15:07:32 5/22/17 (84016)

- [老习痞习仲勋高瞻远瞩,1980年开始否定毛痞,为将来的习家天下打基础,扫清道路.](#) - 反革命 14:54:47 5/22/17 (84012)
- [中共中央党校校长王震就是一大老粗,你就是打死他,他也不知道毛泽东思想\(选集\)为何物.](#) - 反革命 14:52:19 5/22/17 (84011)

- [呼吁大家为郭文贵签名,](#) - 反革命 (349 bytes) 19:15:46 5/19/17 (83824) (1)
  - [骚扰不算数,习痞要能越境绑架令完成郭文贵才本事.](#) - 反革命 19:25:14 5/19/17 (83825)
- [星辰: 13亿中国人中最不可能搞宪政民主的是习近平](#) - : 习近平观察 (2802 bytes) 15:54:57 5/19/17 (83819) (2)
  - [当年韩国总统朴正熙部下绑架金大中,美国总统卡特来到韩国责问朴正熙,并威胁撤军,](#) - 朴正熙只能苦苦哀求 (98 bytes) 15:56:18 5/19/17 (83821)
  - [几十万都会铤而走险的社会环境下,让一个人放下万亿的利益归零是不可能的,](#) - 除非摘下他的脑袋。 (88 bytes) 15:55:31 5/19/17 (83820)
- [傅政华又上新闻联播了,这叫运气来推不开.黄艳怎么不上啊?她也是副部级,也被郭文贵爆料](#) - 不能歧视妇女干部哦 (140 bytes) 13:33:19 5/19/17 (83814)
- [中共习氏极权集团面临【太平天国】的《洪、杨内斗》的尴尬之中局面!](#) - hyb.2小时前 (919 bytes) 10:37:03 5/18/17 (83767) (16)
  - [单就习氏干瞪眼,看着王氏把持的【中纪委】在习氏眼皮底线【名正言顺】地扩权、夺权,](#) - 习氏连1个屁都放不出 11:04:58 5/18/17 (83769) (15)

- hyb • 2小时前

中共习氏极权集团面临【太平天国】的《洪、杨内斗》的尴尬之中局面！太平天国【洪杨斗】的实质，就是【杨】也要称【万岁】。洪尽管被杨承诺称【万万岁】，实质是【架空洪】，使洪成为傀儡与摆设。从中共习氏极权集团的习、王两人的【真才实学】来较量，习确实是个【啥都不是】的垃圾！王的【才干】与习的【朽材】，简直就是【天上、地狱】之异。这，是不争的事实。单就习氏干瞪眼，看着王氏把持的【中纪委】在习氏眼皮底线【名正言顺】地扩权、夺权，习氏连一个屁都放不出。就是事实。故而有【面授傅政华调查王岐山及其家族贪渎】的丑闻的出现。而傅政华也确实查到了【海航】的【奇特发家史】的材料！当然，习氏现在还离不开王岐山这根【拐杖】。因为习氏的【伟大思想】还没成行！【红后代】还继续霸占着【利益领域】，成为了习氏【坐地分赃】的巨大障碍。但，习氏现在就跟【红后代】翻脸的基本，还不存在！于是逼迫习氏进入了【两难的选择】！这，也就是郭文贵爆料后，中共暂时【寂静】的原因之一！

• 回复 • 分享 >

- [瞎折腾了五年,连个选拔干部的标准规则都没有,尽用狐朋狗友.还全世界发行\[谈治国理政\].](#) - 反革命 11:10:31 5/18/17 (83770) (14)

- [不是习痞王沪宁不知道理论重要,而是俩搞不出名堂,只能喊口号靠防火墙贺社科院 40 周年.](#) - 反革命 12:23:29 5/18/17 (83777)
- [20 世纪,理论可预言粒子存在,进而发现它.理论可对人洗脑,把人变成机器人,变成敢死队.](#) - 反革命 12:16:37 5/18/17 (83776)
- [朱元璋借郭子兴坐大,王 73 也可借习痞坐大.朱元璋就是用狐朋狗友做了皇帝,不要理论](#) - 反革命 11:41:29 5/18/17 (83773) (2)
  - [习痞要王 73 消灭其他势力,王 73 借习坐大,习要傅政华监督王 73,这就叫习痞王 73 良性互动.](#) - 反革命 12:41:29 5/18/17 (83778) (1)
    - [习痞大撒币霸占国库搞大王国,房管规划局长搞小王国,这样中国就被大小习近平糟蹋瓜分了](#) - 反革命 12:51:48 5/18/17 (83779)
- [刚打倒老四人帮时,中央重视提拔平民,小小中学校长被提拔当县长.王兆国胡锦涛都算草根.](#) - 反革命 11:31:21 5/18/17 (83772) (7)
  - [要打造习家天下,自然就要反其道而行之,先消灭从平民上来的权贵,再收拾红二代.](#) - 反革命 16:45:54 5/18/17 (83782) (6)
    - [老习痞当年由于信心不足,指导思想有问题,所以,这习家天下打造的有点难看,不怎么漂亮.](#) - 反革命 16:50:25 5/18/17 (83783) (5)
      - [毛痞家好几口贡献给了革命事业,老习痞【留一个搞政治,\(其他的\)远走高飞】,哪象革命家](#) - 反革命 17:40:08 5/18/17 (83786) (3)
        - [毛痞爱财,把\[毛选\]稿费据为己有.习痞也挣稿费\[走在前列\]\[治国理政\]还圈国企钱进巴拿马](#) - 反革命 17:43:20 5/18/17 (83787) (2)
          - [秘书写的毛习痞只是过目让秘书按搬弄是非要求修修改改,稿费应该秘书毛习痞 55 分成.](#) - 反革命 17:57:11 5/18/17 (83788) (1)
    - [不说毛痞,你看习痞象是个能坐下来写书的吗?](#) - 反革命 18:04:46 5/18/17 (83789)
    - [不过也没关系,党媒姓习,谎言重复一千遍就是真理,经几代人洗脑,习家王朝就能跟金家媲美](#) - 反革命 16:56:53 5/18/17 (83784)
  - [用狐朋狗友\[任何时候任何情况下\(清党,大开杀戒,发动战争\)\],掌权的人中没人说个\[不\]字](#) - 反革命 11:23:31 5/18/17 (83771)
  - [刘鹤在 19 大之后被重用 已是铁板钉钉\(博讯北京时间 2017 年 5 月 15 日 转载\)](#) - 来源: 东方日报 (2215 bytes) 20:37:04 5/14/17 (83568) (3)

- [【刘鹤是习近平的“发小”】 【刘鹤“顶层设计”“供给侧改革”】刘鹤将面临巨大挑战](#) - 习近平干纲独断之际 20:43:15 5/14/17 (83569) (2)
  - [金 3 的金融大臣有【面临巨大挑战】一说吗?\[对习不领会也要执行\]的刘鹤能搞出什么名堂?](#) - 反革命 20:49:07 5/14/17 (83570) (1)
    - [金 3,毛痞,齐奥赛斯库,搞经济,怎么对终身制对家天下有利就怎么搞。习共党早死早好。](#) - 反革命 20:52:49 5/14/17 (83571)
      - [外逃正厅官员仍在行骗 检方墙内首发《告在美华人华侨同胞书》](#) - 宁夏回族自治区银川市 (1826 bytes) 23:14:44 5/14/17 (83579)
- [“习近平思想”将会在中共十九大写入党章 \(博讯北京时间 2017 年 5 月 11 日 转载\)](#) - 【观察中国】 (3110 bytes) 16:58:09 5/11/17 (83439) (12)
  - [《解决中国捱骂的问题,在理论创新方面有过人之处》](#) 文革语言就是在搬弄是非上狠下功夫 - 反革命 19:51:21 5/11/17 (83455)
  - [习痞能有什么思想,在墨西哥说不输出革命不去折腾你们,扶正后却说要解放全人类](#) - 反革命 17:21:29 5/11/17 (83447) (5)
    - [跑官,卖江著,假大空有痕留印上万点,下属代笔,通商宽衣,任人唯亲,退赃 30 万,抓大放小.](#) - 反革命 17:38:34 5/11/17 (83450) (1)
      - [抓律师依毛痞 54 似是而非依法治国,把梦雪安排进中南海当机要生活秘书,继承毛痞的事业](#) - 反革命 17:57:07 5/11/17 (83454)
    - [毛金习都说要解放全人类,实际他们要的是闭关锁国当土匪头,说的正相反,搬弄是非一例](#) - 反革命 17:26:47 5/11/17 (83449) (2)
      - [九段线没了,识别区没用,仗没打起来,党也清的不彻底,不如金 3 威风,闭关锁国山大王也不易](#) - 反革命 17:45:46 5/11/17 (83451) (1)
        - [这毛金习解放全人类,除了越境绑架,看来是没有更好的办法了.](#) - 反革命 17:47:45 5/11/17 (83452)
  - [“毛泽东当年解决了中国捱打的问题”屁话.毛共折腾中国半个世纪.批量死人贫穷落后](#) - 反革命 17:04:09 5/11/17 (83440) (4)
    - [没共党瘟疫,中国人均收入会比现在高,不会丢那么多国土.估计也没有保护毛金习的原子弹](#) - 反革命 17:17:04 5/11/17 (83445)
    - [所谓\[苏联红军出兵东北\],实际是日本在东北经营的工业被斯大林抢劫了,被打了](#) - 反革命 17:07:23 5/11/17 (83442) (2)
      - [你还不如说,“伟大的金 3 太阳正恩今天解决了北朝鲜捱打的问题”](#) - 反革命 17:09:14 5/11/17 (83443) (1)
        - [毛金习就是只能也只会骑在本国民众头上作威作福的土匪,流氓.](#) - 反革命 17:11:49 5/11/17 (83444)
- [郭文贵眉清目秀的,比满脸横肉的包子强多了.两千年前陈胜喊出了“王侯將相,寧有種乎”](#) - 反革命 15:07:16 5/06/17 (82854)

- [把十九大搅黄,把五年计划搅黄,把习王天下搅黄.中国就进步了,自由人,自由市场经济.](#) - 反革命 15:15:54 5/06/17 (82855)
- [人民日报推出《青年榜样习近平》](#) - 来源: 人民日报 (770 bytes) 13:53:00 5/04/17 (82725) (8)
  - [央视曝光惊天骗局:全国近万人已被骗走 10 亿\(组图\)](#) - 文学城 (166 bytes) 23:57:22 5/04/17 (82752) (4)
    - [台湾 10 万人电话诈骗内地人 每年骗走 80 亿\(图\)](#) - 文学城 (109 bytes) 23:57:50 5/04/17 (82753) (3)
      - [美国曝光投资移民骗局: 50 名华人被骗 2700 万美元\(图\)](#) - 文学城 (59 bytes) 23:58:14 5/04/17 (82754) (2)
        - [庞氏骗局“e 租宝”诈骗 500 亿 曝央视卷入\(图\)](#) - 文学城 (51 bytes) 23:58:43 5/04/17 (82755) (1)
          - [以上都是零头。毛泽东金家三代习家两代骗走了多少亿?](#) - 反革命 00:00:47 5/05/17 (82756)
  - [洗脑 2 步曲:陕北救了党中央;洗脑 3 步曲:毛痞剽窃了习痞的天下;洗脑 4 步曲:中国是习神的.](#) - 反革命 19:02:12 5/04/17 (82730) (3)
    - [金 3 五岁就能开飞机,毛痞上九天揽月下五洋捉鳖,谁敢说梁家河厕所里的老鼠不会开飞机?](#) - 反革命 19:09:17 5/04/17 (82731) (2)
      - [梁家河厕所里的老鼠上进心是很强的,青年立志过五关斩六将,终于跑进中国国库的厕所.这下不得了了.](#) - 反革命 19:19:45 5/04/17 (82732) (1)
        - [梁家河厕所里惊恐怕见人怕见毛痞,现在是穷凶极恶要打仗要吃人.\[人之贤不肖譬如鼠矣\]](#) - 反革命 19:28:39 5/04/17 (82733)
  - [梦雪通奸公款摆平,跑官要官,搬弄是非,耍横撂担子,圈钱巴拿马,篡党夺权,习狗 B 是榜样?](#) - 反革命 14:05:21 5/04/17 (82728)
  - [杀彭璜袁文才刘志丹鹊巢鸠占,直到把妓院开进中南海,这毛泽东能学吗?](#) - 反革命 13:58:53 5/04/17 (82727)
  - [周恩来还号召学习毛泽东呢!](#) - 反革命 13:54:26 5/04/17 (82726) (1)
    - [维基百科:张钦礼紧跟林彪四人帮\[挖空心思捏造焦裕禄事蹟,欺騙全黨欺騙全國人民\]徒刑 13 年 - 包子宣传焦裕禄 \(2217 bytes\) 20:51:35 5/04/17 \(82737\)](#)  
<https://zh.wikipedia.org/wiki/%E7%84%A6%E8%A3%95%E7%A6%84>
  - [疑王岐山夫人美国豪宅 5394 呎 估计 534 万 来源: 世界日报 2017 年 5 月 04 日](#) - 王岐山打铁 (1863 bytes) 13:19:18 5/03/17 (82644) (7)
    - [【郭文贵爆料王岐山家属在美国豪宅地址 记者实地探访 2017 年 5 月 5 日】](#) - 世界日报 / 美国之音 (1417 bytes) 20:35:07 5/04/17 (82734) (2)
      - [【记者 3 日查证,郭文贵所指豪宅目前登记在 Suen Frank Fung Shan 与 Yao, Ming Duan 名下 - 类似“姚明端”】](#) (112 bytes) 20:38:05 5/04/17 (82735) (1)
        - [【已故前中国副总理姚依林有四名子女, 女儿姚明瑞、姚明珊、姚明端、儿子姚明伟, - 此豪宅所有人之一】](#) 20:38:29 5/04/17 (82736)

- [毛习痞教导我们,要立志做大事做牛马,不要立志做大官,主席由毛习痞做,大官由毛习痞任命](#) - 反革命 17:54:10 5/03/17 (82645) (6)
  - [【他说,立志是一切开始的前提,青年要立志做大事,不要立志做大官】](#)。 - 骗子习近平 (1590 bytes) 18:04:55 5/03/17 (82646) (5)
    - [父亲给高扬打电话要官,正定爬不上去就跑厦门,神隐两周,海外卖江著,茅苔请老江,咋回事?](#) - 反革命 18:08:36 5/03/17 (82647) (4)
      - [习痞篡党夺权后用什么鸟人,陈敏尔让女儿堕胎,刘鹤\[对习不领会也要执行\]刘鹤妹夫省长](#) - 反革命 18:24:27 5/03/17 (82648) (3)
        - [十九大马上就要胜利召开了,习痞的狐朋狗友就要当仁不让地登上中国的历史舞台了,万岁!](#) - 反革命 18:40:10 5/03/17 (82651)
        - [忠于习痞就可以,管他什么鸟人,这习中国跟金朝鲜黑社会有多大区别,越境绑架解放全人类](#) - 反革命 18:33:29 5/03/17 (82650)
        - [中国政法大学要开新课:模棱两可\(模糊边界\),以点带面,分期分批,拉帮结伙,搬弄是非](#) - 反革命 18:28:57 5/03/17 (82649)
- [中共高层认定郭文贵涉及十九大权斗 将严惩其国内同党 \[复制链接\]](#) - 回帖奖励美国之音 (3469 bytes) 19:38:50 5/02/17 (82573) (3)
  - [栗战书讲话发文造势十九大习近平思想料写入党章历史地位或超邓小平](#) - 博闻社综合 (135 bytes) 20:04:28 5/02/17 (82575) (2)
    - [习痞不如毛痞,王岐山不如张春桥,栗战书不如姚文元,彭丽媛不如江青.](#) - 一代不如一代 20:18:13 5/02/17 (82576) (1)
      - [就你栗战书那副弱智面相要把习近平捧成神,还不活生生地把习痞给糟蹋了?!](#) - 反革命 21:06:31 5/02/17 (82578)
- [4月28日,中共老党员、云南省委党校退休老师子肃发呼吁信:十九大习近平下胡德平上](#) - 建议人:子肃 (1426 bytes) 00:29:14 5/02/17 (82542)

• **【中共党员的呼吁信】**

关于在中共十九大上开放党内民主直选和选举胡德平先生为新一届中共总书记的建议

目前中共处于历史的转折关头,是顺应历史潮流走向民主宪政,还是沿袭独裁腐败的老路走向崩溃?

习近平先生在 2012 年中共十八大上当选总书记,已经任职 5 年。总体评价这 5 年,我认为习近平先生有功有过。习的功绩主要表现在比前任胡锦涛总书记在反贪腐问题上有所作为,惩治了一批贪官污吏。习的过错主要是模仿毛泽东搞个人崇拜专注于集权,担任了十几个小组的组长或委员会负责人的职务,反对民主宪政取向的政治体制改革,大肆迫害维权律师和民主异议人士,加紧网络舆论钳制。习的反贪腐因只是在一党专政体制内进行,也就是重用中纪委系统查处党政官员贪污腐败的案件,而且是选择性反贪腐,所以连治标都谈不上。出于保党救党的考虑,习提出了"七不讲"全面复辟毛泽东时代的意识形态,明目张胆地反对邓小平、胡耀邦、赵紫阳等前几任党的领导人倡导推行的改革开放路线,这是习最大的过错。

有鉴于此,很多党内外人士认为,习近平先生已经不适合担任中共中央总书记的职务。我建议即将召开的



中共十九大上开放党内直选。我个人建议，由前任总书记胡耀邦同志的儿子胡德平先生接任中共中央总书记的职务。因为胡德平先生的政治理念倾向于民主宪政改革，这就为在党和国家的历史关头扭转复辟毛泽东时代的方向提供了契机。我认为，为中华人民共和国的未来选择一个能顺应历史潮流的党和国家领导人，这是每一个中共党员和中国公民的责任和义务。凡是赞同我的建议的党内外人士都可以签名附议。

建议人:子肃

附议人:朱德龙、黄剑平

2017年4月28日呈阅

- [习近平非常愤怒 给姐姐帮忙反而惹祸\(博讯北京时间 2017年5月01日 转载\)](#) - 来源: 内幕 (3964 bytes) 21:27:04 4/30/17 (82486) (1)

- 2013年1月，肖建华共同创建的一家公司与国家主席习近平的亲属达成交易：北京的秦川大地投资公司以至少1500万元人民币的价格将其在另一家投资公司的50%股份出售给肖建华创立的这家企业，与习近平亲属当初的收购价持平。

公司记录显示，当时，习近平的姐姐齐桥桥及姐夫邓家贵通过其他几家企业拥有秦川大地投资公司。这笔交易宣布的时间，是在彭博社有关习近平亲属资产的报导问世六个月后。彭博称，这一资产价值超过3亿美元（约合18.7亿元人民币）。

- 据明镜出版集团总裁何频估计，肖建华掌握的资金中，其中应当包括曾庆红、贾庆林，朱镕基家族的秘密交易，还包括习近平家族的资产买卖。肖建华可能以为自己在几年前帮了习近平家族一把，有恩于习，可以把自己放进政治保险箱了。可是在中国的环境下，政商关系是最靠不住的关系，当官的说变脸就变脸，做商人的说倒霉就倒霉。

肖建华为这些权贵家族打理资产，被一些分析家认为是他这次出事的原因。例如，财信传媒董事长谢金河对中央社说，肖建华出事可能和他先前买下习的姐姐习桥桥，及姐夫邓家贵股权有关。

《苹果》曾经披露说，2014年肖建华曾通过发言人声明回应《纽约时报》关于其收购习近平家人股权的报导，不但证实自己为习家接盘，还透露习家在习近平接任中共总书记之际不计损失急售股份。消息人士指，这一爆料令习非常愤怒，加上肖还曾试图拉拢习的舅仔彭磊“埋堆”，令习深感受胁迫，更加决心严打权力掮客，也借此敲打肖为之服务的政敌。

美国《世界日报》的社论称，其实，肖建华出事，不是因他与高官及其家族间的贪腐行为，而是出在他曾向《纽约时报》爆料与习家关系。

- [距离习氏【神隐后上位】仅十个月左右。政治企图就是【毁灭贪渎、圈钱的罪证】!](#) - hyb.12分钟前 (326 bytes) 21:28:20 4/30/17 (82487)

- hyb • 12分钟前

从时间上推算：习氏已经是【储君】及【身居高位的中央、军委二把手】，

- 距离习氏【神隐后上位】仅十个月左右。  
那么，这笔【习氏家族】的买卖交易，发生的【政治背景】究竟是什么？  
相信读者都是【你懂的】。是【权力掌控者授意下的切割】。
- 政治企图就是【毁灭贪渎、圈钱的罪证】！
- 回复·分享 >



- [http://www.peacehall.com/news/gb/china/2017/04/201704301241.shtml#.WQaR3\\_krKM8](http://www.peacehall.com/news/gb/china/2017/04/201704301241.shtml#.WQaR3_krKM8)
- [海航股票大跌有秘密!姚庆出境 现在越南 北京时间 2017年4月27日 - 来源：明镜新闻 \(1587 bytes\) 18:54:13 4/26/17 \(82276\) \(3\)](#)
  - [而海航的股票是从 10 日左右下行走低！这应属金融内幕交易！王 73 系列的人所为？ - 还是什么人？ \(260 bytes\) 18:55:07 4/26/17 \(82277\) \(2\)](#)
    - [郭先生的直播是 19 日、信息是 13 日左右开始扩散发出的； - 有网友亦指出： \(14 bytes\) 19:06:41 4/26/17 \(82279\)](#)
    - [这是只有获得内幕消息的人（或机构）才能做到“预先出手”持有的股票、套现避险的！ - “信息”的“源头”！ \(82 bytes\) 18:56:43 4/26/17 \(82278\)](#)
- [“以前老百姓不相信政府会干坏事，现在老百姓不相信政府会干好事”。 - 剧中精彩台词 \(373 bytes\) 13:35:41 4/26/17 \(82270\) \(5\)](#)
  - [许多中国人提出的为什么中共中央总书记习近平把自己的女儿送到西方国家接受教育的问题 - “西方价值观”渗透 \(294 bytes\) 14:03:38 4/26/17 \(82271\) \(4\)](#)

- [王岐山太太姚氏家族的贪婪与荒淫披露的一清二楚，习近平总算和王岐山扯平了。 - 姐夫钱进巴拿马 \(334 bytes\) 15:40:48 4/26/17 \(82272\) \(3\)](#)
  - [这不能不让人联想，“新左王”王岐山是不是用他的靠拢和“极左”立场向习交投名状呢？ - 王岐山这 2 年越来越左 \(286 bytes\) 16:09:09 4/26/17 \(82273\) \(2\)](#)
    - [中国官方围剿郭文贵的最根本理由，就是他抹黑了习近平和王岐山的反腐体制。 - 以黑反腐，以贪反贪 \(268 bytes\) 17:30:33 4/26/17 \(82274\) \(1\)](#)
      - [郭文贵爆料，中国官方为何坐不住了？ / 未普 北京时间 2017 年 4 月 27 日 - 来源：自由亚洲电台 \(3206 bytes\) 17:32:39 4/26/17 \(82275\)](#)
- [目前人造飞行器基本上只能走直线,远没有达到 UFO 的高速度和能在高速条件下 90 度拐弯 - 反革命 15:02:56 4/25/17 \(82171\) \(3\)](#)
  - [高速聚停,驾驶舱需要有人造重力,否则,人的内脏就要蹦出来. - 反革命 15:06:40 4/25/17 \(82172\) \(2\)](#)
    - [我认为,科学的目的是能够造出比 UFO 更先进的飞行器,在太阳燃尽前人类能逃离太阳系. - 反革命 15:09:24 4/25/17 \(82173\) \(1\)](#)
      - [指望出洛伦兹爱因斯坦泡利,就该普及高中甚至大学义务教育,撒大网,这里有个几率的问题 - 反革命 18:47:53 4/25/17 \(82175\)](#)
- [【“习核心”已逐步成型。可以说，在中国共产党内已经没有任何政治力量能和习近平抗衡 - 对郭事件的反向思考】 \(3406 bytes\) 15:33:52 4/24/17 \(82075\) \(5\)](#)
  - [【习近平毕竟是一把手，占据上风。19 大之后，继续执掌中国已经不是悬念。 - 掌控着大量政治资源】 16:11:40 4/24/17 \(82077\) \(2\)](#)
    - [古话说得好,打天下容易坐天下难.谁说不是?海外卖江著,给高扬打打电话,这天下就到手了 - 反革命 18:18:17 4/24/17 \(82080\) \(1\)](#)
      - [坐天下就是找借口折腾赖在死在十几顶高帽下:反腐,清党,战争,施行 54 宪法,新集体化. - 反革命 18:22:24 4/24/17 \(82081\)](#)
  - [\[7 个军区不但被撤换,还被打乱了建制\]胡面瘫为什么不能?都是清华的,还是工农兵学员能干 - 反革命 16:03:08 4/24/17 \(82076\) \(1\)](#)
    - [叶主任也是清华的,仨哥们都是毛粉,可在毛主席纪念堂开个趴,交流交流夺权经验,互相促进 - 反革命 18:10:40 4/24/17 \(82079\)](#)
      - [1942,1953,1966,毛粉三代同堂,不亦乐乎. - 反革命 13:44:04 4/25/17 \(82168\) \(1\)](#)
        - [叶主任只比我小三岁,竟然在本论坛上骂我老不死,真是岂有此理.有人说他 mute 了. - 反革命 14:10:28 4/25/17 \(82170\)](#)
- [到昨天十八大的中央委员和候补委员都死了 29 个了，多死一个部级，少死一个部级无所谓 - 石涛：中共 \(184 bytes\) 17:23:15 4/20/17 \(81834\) \(4\)](#)
  - [习痞恢复毛痞绞肉机运转做馅,蒸人肉包子吃. - 反革命 17:17:47 4/21/17 \(81877\)](#)
  - [五年了,可以写小说了,【习家天下是怎样炼成的】 - 反革命 17:37:47 4/20/17 \(81836\) \(1\)](#)

- [毛习痞捉贼\[要特别警惕赫鲁晓夫那样的个人野心家和阴谋家坏人篡夺党和国家各级领导权\]](#) - 反革命 15:19:38 4/22/17 (81890)
  - [比斯大林金日成差远了.包子.](#) - 反革命 17:35:00 4/20/17 (81835)
- [国际刑警组织回应郭文贵被红通：红色通报非国际逮捕令 所有权归提出请求的成员国](#) - 【博闻社】. (5047 bytes) 19:29:25 4/20/17 (81840) (1)
  - [建议改名为【国际私家侦探组织】为妥帖！明摆着《巴拿马文件》上的事实的【不作為】](#) - hyb.43 分钟前 (468 bytes) 19:31:09 4/20/17 (81841) hyb • 43 分钟前  
 国际刑警组织，如此地滥发【红通】，实质是降低了国际刑警组织的品质与格调及严肃性，而沦为【某势力国】的【御用工具】的嫌疑！更脱不了【被金钱驱使】的，实质的【贪渎、腐败】的嫌疑！例；明摆着《巴拿马文件》上的事实大陆权力犯罪嫌疑者，国际刑警组织，恰恰是【毫无动静】的【不作為】！  
 因为，既然被冠以《国际刑警组织》的头衔，当然要对这个头衔的定义作出相应的【作為】。否则，建议改名为【国际私家侦探组织】为妥帖！
  - Reply•Share >
- [中共官员财产申报定新规 突出家事家产\(博讯北京时间 2017 年 4 月 20 日 转载\)](#) - 来源：万维读者网 (2641 bytes) 23:51:24 4/19/17 (81780) (1)
  - [中共官员的待遇是毛习痞从共产奴隶收割来的民脂民膏中赏赐的,有义务向毛习痞汇报](#) - 反革命 23:57:59 4/19/17 (81782)
- [郭文贵传遭国际刑警红色通缉\(博讯北京时间 2017 年 4 月 19 日 转载\)](#) - 2017 年 4 月 19 日 (2866 bytes) 09:23:00 4/19/17 (81586) (12)
  - [【郭文贵爆王岐山家人涉嫌贪腐猛料,傅政华以习近平的名义要挟其搜集王岐山的贪腐证据。 - 美国之音停止直播】](#) (195 bytes) 12:35:43 4/19/17 (81597) (3)
    - [王岐山那个中纪委开会的视频,说话阴阳怪气的,尖嘴猴腮,能不是贪官吗?](#) - 反革命 14:56:08 4/19/17 (81600)
    - [1966-1971,2012-2017 五年,毛 2 就整到林 2 头上了.傅没自由啦?傅政华习近平王岐山一家人](#) - 反革命 12:43:55 4/19/17 (81598) (1)
      - [毛痞能吞下国库是因为有理论有干部队伍有革命资历.习痞要吞下国库是人心不足蛇吞象](#) - 反革命 12:57:42 4/19/17 (81599)
  - [【郭.行贿罪】回扣正常,你不活动,没人送钱给你.靠毛习痞施舍那点口粮是发不了财的](#) - 反革命 10:37:56 4/19/17 (81593) (1)
    - [社会财富增加了,分配又没规矩,只能各显神通.姐夫还把钱弄去巴拿马避税.朱温都吃饱了](#) - 反革命 10:41:32 4/19/17 (81594)
  - [【不过在国际刑警官网搜寻针对中国商人郭文贵的红色通缉令， - 没有找到结果。】](#) 10:25:34 4/19/17 (81589) (3)
    - [【你说的没错。据我们了解,国际刑警组织已经向犯罪嫌疑人郭文贵发出了红色通缉令， - 外交部发言人陆慷】](#) (276 bytes) 10:26:48 4/19/17 (81590) (2)

- [毛习痞共产党一辈子都是玩假大空,虚张声势,忽悠民众.](#) - 反革命 10:28:23 4/19/17 (81591) (1)
      - [否则,毛习痞共产党是壮大不起来的.](#) - 反革命 10:29:19 4/19/17 (81592)
  - [我说了二十多年,狼来了,毛二来了,毛二包子终于来了.包子贿赂国际刑警通缉郭文贵](#) - 反革命 09:25:21 4/19/17 (81587) (1)
    - [不管包子怎么变着花样折腾,包子还是光杆司令包子.【调整组建 84 个军级单位】](#) - 反革命 (1551 bytes) 09:48:14 4/19/17 (81588)
- [“习近平主席是一位伟大的领袖，”2017 年 04 月 17 日 06:39 来源：人民网](#) - 驻法国记者李永群 (422 bytes) 23:37:21 4/16/17 (81319) (5)
  - [\[共产党是坏人\]这话有失公允;\[毛金习是土匪\]这话百分之百正确.](#) - 反革命 16:57:11 4/17/17 (81366)
  - [一个帮的帮主怎么称得上是领袖呢？大撒币开倒车不如金三怎么个伟大呢？](#) - 反革命 23:44:22 4/16/17 (81321) (2)
    - [制度比人强，金三那猪头样，朝鲜人还就拿他没辙屁颠屁颠地跟在他屁股后面捧场](#) - 反革命 23:50:47 4/16/17 (81324) (1)
      - [当年毛痞延安拉帮结伙还有共产主义旗帜掩护，今天习痞只有皇帝的新装](#) - 反革命 00:25:19 4/17/17 (81325)
  - [英语里\[\*\*great leader\*\*\]可以翻译成\[不错的领导人\],不要脸的李永群把它译成\[伟大领袖\]](#) - 反革命 23:40:55 4/16/17 (81320)
- [司马璐：我所认识的毛泽东 发表于 2014 年 05 月 11 日 由 lixindai](#) - 来源:高和分享 (14728 bytes) 16:01:18 4/14/17 (81274) (9)
 

<http://hx.cnd.org/2014/05/11/%E5%8F%B8%E9%A9%AC%E7%92%90%EF%BC%9A%E6%88%91%E6%89%80%E8%AE%A4%E8%AF%86%E7%9A%84%E6%AF%9B%E6%B3%BD%E4%B8%9C-2/>

  - [\[中国革命胜利后,我们要建设一个什么样的国家呢?同志们,我们要保证你们每个人都丰衣足食,安居乐业,有房子,有汽车,人人可以出洋.....\]](#) - 在延安毛泽东说： (443 bytes) 17:59:19 4/14/17 (81282) (1)
    - [毛金习就是好话说尽,坏事做绝的骗子,当代土匪。](#) - 反革命 18:01:45 4/14/17 (81283)
  - [托洛茨基生前说过一句话：“不是斯大林制造了这个制度,而是这个制度制造了斯大林。”](#) - 反革命 17:48:54 4/14/17 (81280) (1)
    - [说对了,是马列为斯大林制造了这个制度.而毛痞则是照葫芦画瓢在中国克隆了这个制度.](#) - 反革命 17:53:00 4/14/17 (81281)
  - [【毛泽东是一个天才,是一个人鬼神集中于一身的混合物】不对！毛只是人鬼混合物。](#) - 反革命 17:45:34 4/14/17 (81278) (1)
    - [否则，金正恩，习近平，曾庆红都是天才,都是神。](#) - 反革命 17:47:04 4/14/17 (81279)
  - [抗战初期,我曾经多次见到毛泽东振臂高呼“蒋委员长万岁”,争取蒋介石多给共产党一些钱](#) - 延安驻有国民党代表 (146 bytes) 16:03:04 4/14/17 (81275) (2)

- [毛泽东又说了许多“中国需要民主”之类的话，那是专门说给美国人听的。](#) - 延安也时有美国记者 (92 bytes) 16:05:27 4/14/17 (81276) (1)
  - [毛痞一辈子坑蒙拐骗,江湖习把民主党都弄进了监狱.所以,各地土皇帝跟习痞一样无法无天.](#) - 反革命 16:12:30 4/14/17 (81277)
- [深圳黑作坊日产 4 吨“有毒”牛百叶 化学溶液浸泡增重 4 倍](#) - 2017 年 4 月 13 日 (3420 bytes) 13:15:23 4/13/17 (81247) (3)
  - [习包子全世界贩毒共产马列主义发行\[习包子谈治国理政\],怎么没人把包子抓起来呢?](#) - 反革命 13:18:12 4/13/17 (81248) (2)
    - [手捧\[宇宙真理\]\[习近平当世界领袖的雄心\]:姜野飞被习雇佣黑社会越境抓人抓进监狱](#) - 反革命 (100 bytes) 14:52:36 4/13/17 (81252) (1)
      - [当世界领袖?那是包子痴心妄想.全世界出书发行\[习包子谈治国理政\]只能是以权骗钱了.](#) - 反革命 18:31:05 4/13/17 (81255)
- [中方在川习会中,再度要求美方协助追捕滞留在美国的要犯,包括北京列为头号人物的令完成](#) - 来源: 中央社 (1531 bytes) 16:17:36 4/12/17 (81219) (1)
  - [还在乎,说明习心里有鬼心里发虚.如果没用的胡面瘫没说跟令计划划清界线,令还能取代习](#) - 反革命 20:33:53 4/13/17 (81256)
- [多餘的話 1935 年 5 月 23 日](#) - 作者: 瞿秋白 (33275 bytes) 23:21:43 4/09/17 (81029) (8)
  - [一篇不错的短期历史陈述。](#) - 反革命 07:55:07 4/10/17 (81130)
    - [洋洋洒洒一大篇,实质就一句话:不要杀我,我只是随波逐流混了碗饭吃.](#) - 反革命 14:05:51 4/10/17 (81139) (3)
      - [但是,\[殺一隻老鼠都不會的,不敢的\]狡辩有点牵强,翻译【国际歌】,犯了今天的【煽颠罪】](#) - 反革命 (120 bytes) 14:30:09 4/10/17 (81140) (2) 可笑的很，我做過所謂「殺人放火」的共產黨的領袖？可是，我確是一個最懦怯的「婆婆媽媽」的書生，殺一隻老鼠都不會的，不敢的。
        - [1927 年 5 月，在中共“五大”后的中央委员会第一次全体会议上，成为政治局委员.在 1927 年 6 月，成为政治局常委。](#) - “八七会议” (2337 bytes) 11:03:21 4/11/17 (81189)
          - [内斗 中共第二任最高领袖瞿秋白不得不死终极理由](#)
          - <http://www.aboluowang.com/2015/0202/509013.html>
        - 在 1927 年的“八七会议”上，则成为中共实际上的最高领导。此后的七八个月里，在瞿秋白的领导和支持下，中共在各地发动了多次儿戏般的“武装暴动”，以“红色恐怖”的方式对抗国民党政权。
        - 1927 年 11 月，瞿秋白中央命令张太雷在广州准备暴动。是张太雷把瞿秋白介绍进共产党，现在瞿秋白又把张太雷送上了黄泉路。瞿秋白中央还做出了“尽量施行红色恐怖”的决策：杀！瞿秋白中央指示各地：“杀尽改组委员会委员，工贼、侦探、以及反动的工头”，“杀尽土豪劣绅、大地主、烧地主的房子”，“杀政府官吏，杀一切反革命”。

- [【我做過所謂「殺人放火」的共產黨的領袖?】山大王轮流做,最后精通家天下的毛金习胜出](#) - 反革命 15:12:10 4/10/17 (81141) (1)
  - [今天你用【国际歌】煽颠的话,习痞就更有理由重复毛痞做过的.历史不是简单重复.](#) - 反革命 15:20:01 4/10/17 (81143)
- [还见过布哈林, 俩都不知道自己在干什么, 更不知道自己死期不远。](#) - 反革命 07:48:48 4/10/17 (81129)
- [【为著要消滅「國家」，一定要先組織一時期的新式國家；一定要先實行無產階級的民權。】](#) - 階級鬥爭, (520 bytes) 23:25:11 4/09/17 (81030) (7) 記得當時懂得了馬克思主義的共產社會同樣是無階級、無政府、無國家的最自由的社會，我心上就很安慰了，因為這同我當初無政府主義、和平博愛世界的幻想沒有衝突了。所不同的是手段。馬克思主義告訴我達到這樣的最終目的，客觀上無論如何也逃不了最尖銳的階級鬥爭，以致無產階級專政——也就是無產階級統治國家的一個階段。為著要消滅「國家」，一定要先組織一時期的新式國家；為著要實現最徹底的民權主義（也就是所謂的民權的社會），一定要先實行無產階級的民權。這表面上「自相矛盾」，而實際上很有道理的邏輯——馬克思主義所謂辯證法——使我很覺得有趣。
  - [这明显是鬼话，一旦骗到了政权，改革都举步维艰，只有往家天下狂奔。](#) - 反革命 00:33:50 4/10/17 (81034)
    - [【为人民服务】不是,中央委员家产都捐一半出去,几个愿意?毛习痞还守着自己的稿费呢!](#) - 反革命 15:59:00 4/10/17 (81144)
  - [陆定一谈瞿秋白为何写《多余的话》2003年第2期 炎黄春秋杂志](#) - 炎黄春秋杂志 (3191 bytes) 23:45:54 4/09/17 (81031) (5) 陆定一说：“反对王明路线比反对其他错误路线更为困难。因为：一，他们有共产国际的米夫作为靠山，而在当时，中国党对共产国际有迷信，以为共产国际的任何决定都是正确的，共产国际相信王明宗派，那么王明宗派也一定是正确的。二，他们言必称马列，在马列主义词句掩护下干错误的事情。当时中国党还没有这种理论水平，不能分别马列主义词句中哪些是适合中国情况的，哪些是不适合中国情况的，所以就受到他们的欺蒙。三，他们也是反对帝国主义，反对地主资产阶级，主张土地革命的，所以就很难看出有什么路线分歧。”所以王明路线能在党内统治达四年之久。
 

这些情况瞿秋白在中央苏区都亲所目睹，特别是第五次反“围剿”的失败，中央苏区呆不下去，被迫进行长征，这不能不使瞿秋白感到万分痛心，在遗书中，他不能谴责王明等人，因为这毕竟是党内的事情，不能向敌人暴露，只能用委婉、低沉的词句，表示出他当了党的领袖而没有把王明路线反掉的内疚。

    - [瞿秋白](#) - 瞿秋白 (591 bytes) 00:09:38 4/10/17 (81033) (4) <https://zh.wikipedia.org/wiki/%E7%9E%BF%E7%A7%8B%E7%99%BD> 冯雪峰曾回忆说：“那时，毛主席对瞿秋白很有感情。有一次，他们彼此谈了一个通宵，话很投机，两个都是王明路线的排挤对象，有许多共同语言。后来瞿秋白

死了，毛主席认为这是王明、博古他们有意把瞿秋白当作包袱甩给敌人造成的。”

- 
- 国民党中央随后派人来，声称瞿秋白可不必发表反共声明和自首书，只要答应到南京政府下属机构去担任翻译即可。对这种貌似保全面子，实则要他放弃政治原则的条件，瞿秋白断然拒绝。蒋介石见劝降不成，即下令处决瞿秋白。
- 

周扬还回忆称，“我问主席看《多余的话》没有，主席说：看不下去，无非是向敌人告饶，自首叛变。为什么不宣传陈玉成而宣传李秀成？为什么不宣传方志敏而宣传瞿秋白？” [5]

- [博古王明也不是个东西，借刀杀人，没有民主选举，只有你死我活地斗，别无他法。](#) - 反革命 00:47:39 4/10/17 (81037) (1)
  - [\[马列必将战胜反革命的\[毛思想\],无产阶级国际主义必将战胜毛泽东的资产阶级民族主义\]](#) - 王明《中共五十年》 (105 bytes) 11:07:46 4/10/17 (81133) (2) [\[马列主义的革命学说必将战胜反革命的\[毛泽东思想\],无产阶级国际主义必将战胜毛泽东的资产阶级民族主义\]](#)p293
    - [\[毛泽东的资产阶级民族主义\]???所以,王明也不知道自己一辈子干了什么.](#) - 反革命 11:09:40 4/10/17 (81134) (1)
      - [金痞搞的是资产阶级民族主义?毛金习是一丘之貉.](#) - 反革命 11:26:43 4/10/17 (81135)
    - [博古飞机失事,谁知道是军统干的,还是毛周干的.顾顺章,李震,谢富治,皮定均,朱德](#) - 反革命 01:02:57 4/10/17 (81038) (1)
      - [好象中国国民党只暗杀对手,中国共产党只暗杀自己人.谁能论证一下?!](#) - 反革命 11:59:59 4/10/17 (81136)
  - [若蒋介石确有让他【担任翻译即可】，那《多余的话》就是想在监狱里活下去，不是叛变](#) - 反革命 00:37:46 4/10/17 (81035) (1)
    - [翻译【国际歌】，让那么多中国年轻人送死，自己怕死说不过去。](#) - 反革命 00:39:58 4/10/17 (81036)

- [毛痞领导下,草民见面的问候语不是\[你好!\],而是\[吃了没?\],1人1年3尺布票](#) - 反革命 11:03:16 4/06/17 (80827) (6)
  - [就是说,在毛痞折腾下,草民有没有东西吃成了头等大事.今天,金痞习痞就是当年的毛痞](#) - 反革命 11:03:58 4/06/17 (80828) (5)
    - [有网文说,雄安只建统一出租的租赁房,变相共产.](#) - 反革命 11:06:34 4/06/17 (4)
      - [凶残诈骗靠打擦边球,共惨主义就成功了.希特勒凶残太直接就被英美灭掉了.](#) - 反革命 12:26:19 4/06/17 (80831) (2)



- [擦边球是个好东西,我说毛金习杨振宁剽窃,多少人相信?](#) - 反革命 12:29:01 4/06/17 (80832) (1)
  - [政治家有装神弄鬼的,科学家就没有装神弄鬼的?](#) - 反革命 13:35:59 4/06/17 (80833)
- [当年的\[收听敌台有罪\]成了今天的\[翻墙有罪\]](#) - 反革命 (90 bytes) 11:23:45 4/06/17 (80830)

1992年邓小平南巡后,敌台一词已经不见于日常口头语言,随着互联网的普及,眼睛比耳朵更通天,“翻墙”又成了社会主义中国特色的一道风景。

**Kongfz.com**  
孔子旧书网  
夫子旧书网

一、为什么要禁止偷听敌台广播?

粉碎帝、修、反的广播宣传,禁止偷听敌台广播,是政治思想领域中一场严肃的阶级斗争。搞好这场斗争,对于巩固无产阶级专政,防止资本主义复辟,建设社会主义,促进人的思想革命化,有着重要意义。我们一定要牢记毛主席关于“凡是敌人反对的,我们就要拥护;凡是敌人拥护的,我们就要反对”的教导,自觉抵制偷听敌台广播,使帝、修、反的罪恶阴谋彻底破产。

毛主席教导我们:“革命的根本问题是政权问题。”帝、修、反加紧敌台广播,其罪恶目的就是为了复辟资本主义,妄图变无产阶级专政为资产阶级专政。如果我们不和敌人的反动广播进行斗争,任人收听敌台广播,听任敌台放毒,我们就会上大当,吃大亏,那就不要很多时间,我们无产阶级专政的社会主义国家就会变为资产阶级专政,我们工人阶级、贫下中农就会吃二遍苦,受二遍罪,重新过着牛马不如的悲惨生活。因此,偷听敌台广播不是什么个人爱好的问题,而是关系到国家的存亡,党的存亡,政权的存亡,关系到人民得到一切或丧失一切的重大问题。我们一定要牢记无权的痛苦,夺权的艰难,保权的重要,失权的危险,念念不忘阶级斗争,念念不忘无产阶级专政,以不偷听和抵制偷听敌台广播的实际行动,击溃帝、修、反的进攻,捍卫社会主义和无产阶级专政。



- [地下钱庄在中国大行其道 一年间转移资金 9000 亿人民币](#) - 第一财经网 (9832 bytes) 08:35:18 4/05/17 (80791) (14)
  - [我就不懂,这怎么就违法,又没印伪钞,监控共产恐怖组织资金?钱进巴拿马用的是什么办法?](#) - 反革命 08:38:57 4/05/17 (80792) (13)

- [当年俄沙皇没管好边境和银行,结果共产恐怖列宁从德国弄钱把沙皇推翻了,全家给杀了.](#) - 反革命 09:46:14 4/05/17 (80799) (2)
  - [孙中山到处骗钱,中华苏维埃自己印钱,毛痞从斯大林弄钱,没钱,就没人跟你杀人抢劫闹革命](#) - 反革命 09:51:22 4/05/17 (80800) (1)
    - [习痞有钱,它就能雇佣黑社会越境绑架破坏国际法,破坏一国两制.](#) - 反革命 12:19:04 4/05/17 (80806)
- [哪位学金融的,说说这“对敲”怎么就违法了?](#) - 反革命 08:40:18 4/05/17 (80793) (9)
  - [促进商品经济才有银行信用卡公司等,不收取微薄手续费,人家怎么运行?只许党国放火?](#) - 反革命 09:08:15 4/05/17 (80797)
  - [曾伟澳洲薄熙来法国买别墅的时候,怎么没看到你打击地上钱庄-\[人民\]银行?](#) - 反革命 08:51:16 4/05/17 (80796) (6)
    - [党国机场有安检,曾伟薄熙来不可能搬现金出国买别墅,得通过地上钱庄\[人民\]银行,对吧?](#) - 反革命 09:42:17 4/05/17 (80798) (5)
      - [要不怎么说是共产奴隶主的银行呢,那陈元高兴贷款给谁\(薄熙来\)就给谁?空手贷款](#) - 反革命 10:38:17 4/05/17 (80801) (4)
        - [习家不学无术,姐夫哪来的钱进巴拿马?](#) - 反革命 4/05/17 (3)
          - [美国靠工资债务财产评估贷款,中国靠跑官要官贷款.](#) - 反革命 10:47:37 4/05/17 (80803) (2)
            - [当然,比起习狗 B 要发动战争独揽大权,这都是鸡毛蒜皮的小事.](#) - 反革命 4/05/17 (80804) (1)
  - [据说今年八一又要阅兵,说明 9.3 阅兵花的钱打了水漂,没抓到军权.习痞光杆总指挥.](#) - 反革命 11:18:56 4/05/17 (80805)
  - [我借美元给某人,这人让国内亲友还人民币给我国内的亲友,这违的什么法?](#) - 反革命 08:47:20 4/05/17 (80795)
  - [令计划精心设计一句话暗示不服 被新华社删去](#) - 负荆请罪 (2521 bytes) 13:20:04 4/01/17 (80661)
  - [当年,天时地利人傻,中国成了毛痞的.今天呢,不是你的就不是,强求也没用.](#) - 反革命 02:00:53 4/01/17 (80626) (6)
    - [张杰代表一些人,老习是好人,习痞是坏人\[家风治国: 习近平为何成了毛泽东的“儿子”?\] - 反革命 \(127 bytes\) 02:33:27 4/01/17 \(80628\) \(5\)](#)
      - [6.习近平就是习仲勋的儿子,毛金习都懂马列,关键是第一个提出\(马列\)IDEA的.](#) - 反革命 20:00:07 4/02/17 (80694)
        - [马克思和爱因斯坦都是犹太人,如果不是封建社会洗脑,没准马克思和爱因斯坦都是中国人](#) - 反革命 23:35:03 4/02/17 (80695) (1)

- [而掌握了马列的毛金习要用马列对中韩两国人洗脑, 这是很恶劣的反人类的畜牲行为](#) - 反革命 23:40:23 4/02/17 (80696)
  - [5.老习痞拿胡耀邦当枪使, 逮着机会搬弄是非, 唯恐天下不乱。](#) - 反革命 02:51:36 4/01/17 (80634)
  - [4.邓掌权时在明处,毛习痞们在暗处看得很清楚邓在搞和平演变,但邓不知道谁是毛分子](#) - 反革命 02:48:04 4/01/17 (80633)
  - [3.毛痞一看老习就是比诸葛亮还厉害的同类,逮机会弄秦城去.屠杀十大洋没整人?](#) - 反革命 02:43:38 4/01/17 (80632)
  - [2.习痞哪有什么家风, 梦雪通奸, 钱进巴拿马, 母亲小三上位。](#) - 反革命 02:39:18 4/01/17 (80631)
  - [1.为什么讲家风?因为领导有奴隶主特权,所以要讲家风,不要搞得吃象很难看](#) - 反革命 02:36:04 4/01/17 (80629)
- [政协主席俞正声争取, 中共总书记习近平同意为俞大维建墓园, 并拨款 100 万元人民币](#) - 来源: 世界日报 (2661 bytes) 20:31:21 3/31/17 (80613) (5)
  - [拒绝抛弃共惨主义旗帜, 还想统战台湾, 除非台湾人都是白痴。](#) - 反革命 21:04:22 3/31/17 (80618)
  - [俞正声脸皮也厚, 不会自己掏钱, 为死人要一百万, 这钱不能投在高中义务教育?](#) - 反革命 20:35:41 3/31/17 (80614) (3)
    - [100 万元人民币也是个数,比起屠杀十大洋革命同志的杀人犯习仲勋陵园无底洞就不是钱了](#) - 反革命 20:42:30 3/31/17 (80615) (2)
      - [人死如灯灭,若不是梦想死人的子孙让中国草民世代地供养着,建陵园又有有什么用呢?](#) - 反革命 20:46:54 3/31/17 (80616) (1)
        - [明陵, 定陵, 十三陵, 对中国的科技还是社会做出了什么进步贡献? 屁也没有。](#) - 反革命 20:53:40 3/31/17 (80617)
- [中文\(和网站\)把杨振宁对弱电强相互作用规范对称的贡献吹得神乎其神,根据这篇文章,实际是泡利的 IDEA](#) - 反革命 (1646 bytes) 00:03:21 4/01/17 (80622) (2)
  - [他跟 A. Pais 都在 Institute for Advanced Study,Princeton,读了 Pauli 的 Meson-Nucleon...Differential Geometry 还要装自己不懂德文](#) - 反革命 09:55:38 4/03/17 (80731)
  - [说他是数学家应该没问题。物理大师?Give me a break!](#) - 反革命 13:27:19 4/02/17 (80688)
    - [明摆的,宇称不守恒剽窃李的,规范对称剽窃泡利的,你说中国引进了世界一流物理大师?!](#) - 反革命 13:27:59 4/02/17 (80689)
  - Norbert Straumann:"My historical account of the non-Abelian generalizations by Klein, Pauli and others, culminating in the paper by Yang and Mills, will also be much abbreviated."
  - 
  - [Early History of Gauge Theories and Weak Interactions](#)  
[http://c1a9d1e724b66186c90f-496e997661e17b0f10de398568b5537c.r44.cf5.rackcdn.com/gauge\\_history96\\_9609230.pdf](http://c1a9d1e724b66186c90f-496e997661e17b0f10de398568b5537c.r44.cf5.rackcdn.com/gauge_history96_9609230.pdf)
  -

- With this background, the following story of spring 1954 becomes more understandable. In late February, Yang was invited by Oppenheimer to return to Princeton for a few days and to give a seminar on his joint work with Mills.

- Here, Yang's report [25]:

Pauli was spending the year in Princeton, and was deeply interested in symmetries and interactions. (He had written in German a rough outline of some thoughts, which he had sent to A. Pais. Years later F.J. Dyson translated this outline into English. It started with the remark, "Written down July 22-25, 1953, in order to see how it looks," and had the title "Meson-Nucleon Interaction and Differential Geometry.") Soon after my seminar began, when I had written down

on the blackboard,  $(\partial_\mu - i\epsilon B_\mu)\psi$ ,

Pauli asked, "What is the mass of this field  $B_\mu$ ?" I said we did not know.

- <http://c1a9d1e724b66186c90f-496e997661e17b0f10de398568b5537c.r44.cf5.rackcdn.com/yang-mills.pdf>

- [泡利的 IDEA 是在洛伦兹 \(July 18, 1853\) 百年纪念会议上提出的, 7/18/1953](#) - 反革命 (673 bytes) 22:42:54 4/01/17 (80667)

- During a discussion following a talk by Pais at the 1953 Lorentz Conference [24] in Leiden, Pauli said:  
. . . I would like to ask in this connection whether the transformation group[isospin] with constant phases can be amplified in a way analogous to the gauge group for electromagnetic potentials in such a way that the meson-nucleon interaction is connected with the amplified group . . .

- [24] Conference in Honour of H.A. Lorentz, Leiden 1953. Proceedings in Physica, 19 (1953). A.Pais, p. 869.

- 
- [yang-mill 论文\(Jun28,1954\)没有任何 Klein/Pauli 对弱电强相互作用规范对称的贡献的索引](#) - 反革命 00:05:06 4/01/17 (80623) (1)

- [什么意思,是泡利觉得自己的 IDEA 被偷了,还是说 YANG-MILL 把 Schrödinger 做过的拿来讲](#) - 反革命 (437 bytes) 00:19:48 4/01/17 (80624) I don't remember what happened at the end of the seminar. But the next day I found the following message: February 24, Dear Yang, I regret that you made it almost impossible for me to talk with you after the seminar. All good wishes. Sincerely yours, W.Pauli.

- [1953 年泡利 KK 理论的非阿贝尔群工作, 跟 Klein 一样给过讲座, 没有正式发表文章](#) - 反革命 (523 bytes) 10:05:03 4/01/17 (80660)

[http://c1a9d1e724b66186c90f-496e997661e17b0f10de398568b5537c.r44.cf5.rackcdn.com/pauli\\_0012054.pdf](http://c1a9d1e724b66186c90f-496e997661e17b0f10de398568b5537c.r44.cf5.rackcdn.com/pauli_0012054.pdf)

- two seminars in Zurich on November 16 and 23, 1953. Pauli got all important formulae of Yang and Mills, as he later (Feb. 1954) pointed out in a letter to Yang, after a talk of Yang in Princeton.
  - [自己主动把 seminar 上跟 Pauli 的互动写出来就是为了堵住 Pauli 的嘴说自己剽窃 - 反革命 \(237 bytes\) 08:57:42 4/01/17 \(80658\) \[25\] C.N. Yang, Selected Papers 1945-1980 with Commentary. Freeman and Co. 1983, p.525.](#)
  - [李政道的面相让人觉得直爽，杨振宁的面相让人觉得猥琐。](#) - 反革命 01:34:56 4/01/17 (80625)
- [天津原公安局长武长顺河南受审 涉贪贿 5 亿人民币](#) - 来源:自由亚洲电台 (636 bytes) 09:06:04 3/29/17 (80496) (1)
  - [这是共产奴隶制毛习痞 54 宪法授予中号奴隶主的特权,武长顺无罪,有罪恶的是毛金习痞.](#) - 反革命 09:23:59 3/29/17 (80497)
- [“公司可以随便解雇人。你不能解雇议员。他们并不为你工作，而是为家乡的选民服务。”](#) - 特朗普麻烦可就大了 (246 bytes) 14:14:33 3/28/17 (80456) (2)
  - [刘鹤的妹夫当上了省长,中国成了习匪黑帮的私有财产](#) - 习匪黑帮的私有财产 14:16:44 3/28/17 (80457)
- [如果胡春华 19 大进不了常委当花瓶,跟习的交易呢,胡锦涛还有什么脸活,应该上吊自杀](#) - 反革命 22:15:52 3/26/17 (80400) (8)
  - [胡锦涛 1996 年高干会议上说“境外有些人,丧心病狂,挑拨离间,妄图破坏我们的团结”](#) - 反革命 11:38:18 3/27/17 (80424) (1)
    - [邓小平要世纪中叶全国大选,习近平步步为营实现家天下,胡锦涛羡慕北朝鲜要再干两年](#) - 这仨怎么团结? 11:38:40 3/27/17 (80425)
  - [一上吊,全中国人就问为什么,习家天下就泡汤.中国就躲过百年浩劫,胡锦涛就作出了伟大贡献](#) - 反革命 10:54:04 3/27/17 (80421) (2)
    - [共产瘟疫没绝迹,北韩蔓延中国:中新网 3 月 26 日福建武警在伟大领袖毛主席雕像前认真瞻仰](#) - 光辉词篇如梦令元旦 (344 bytes) 11:04:25 3/27/17 (80422) (1) 中新网三明 3 月 26... 26 日,正在福建三明宁化县进行“魔鬼周”极限训练的武警福建总队特战官兵,来到中央苏区县、红军长征出发地宁化县开展红色爱国主义教育,在伟大领袖毛主席雕像前认真瞻仰伟人雕像,重温毛主席的光辉词篇《如梦令·元旦》。
      - [共瘟是鸦片,奴隶主是极少数,利益得到极大化,所以金家不倒,倒霉的是进秦城的和底层民众](#) - 反革命 11:10:50 3/27/17 (80423)
- [“习近平思想”的博弈和发展 \(博讯北京时间 2017 年 3 月 24 日 转载\)](#) - 法广 RFI 上海沈愚 (4470 bytes) 10:13:11 3/24/17 (80338) (12)
  - [“纵贯古今指引方向气贯长虹真功夫领袖风范”.维护习核心是“当代中国最大的政治”](#) - 李鸿忠赞颂习近平 10:18:18 3/24/17 (80341) (1)
    - [李鸿忠王岐山林彪都一样,颧骨突出,一副奸臣相](#) - 反革命 11:00:17 3/24/17 (80348)

- [王立军闯领馆事件导致的薄系垮台，以及保福寺车祸导致的令系崩溃，](#) - 给了总书记机遇 10:16:07 3/24/17 (80340) (6)
  - [没有民主选举,不使点手段怎么夺取政权?你敢肯定令谷不是习近平谋杀的?](#) - 反革命 10:42:52 3/24/17 (80344) (5)
    - [再说,今天,你有啥办法把死皮赖脸的习王栗赶下台?当年袁世凯毛痞称帝,旁人也拿他没办法](#) - 反革命 10:47:49 3/24/17 (80345) (4)
      - [俞正声李克强一口一个习核心,连不作声都做不到,生怕自己成下一个被习痞关进秦城,](#) - 反革命 10:52:46 3/24/17 (80346) (3)
        - [用毛痞当年围剿蒋介石官兵的话来说,就是,'你们迟早是要被\(习痞\)消灭的'.](#) - 反革命 10:54:51 3/24/17 (80347) (2)
          - [从国际共产主义精神出发,有金核心,就不应该脱裤子放屁再来个习核心.](#) - 反革命 12:14:49 3/24/17 (80349) (1)
            - [越穷落后的国家共党越容易成功,搞得更落后半个世纪讽刺的是共党给草民洗脑落后要挨打](#) - 反革命 15:05:38 3/24/17 (80351)
  - [去年京西宾馆王岐山明言,\(确立“习核心”\)这是党中央的决定,只需落实,无须再讨论.](#) - 去年10月京西宾馆 (4 bytes) 10:15:03 3/24/17 (80339) (2)
    - [中纪委进驻新华社](#) - 篡改中全会公报 10:20:05 3/24/17 (80342) (1)
      - [文革时,毛痞分了林彪一杯羹,林尝了一口,没等林彪喝完,毛痞就抢回来把那杯羹给倒掉了.](#) - 反革命 10:32:15 3/24/17 (80343)
  - [骂【美兰湖】是习痞狗腿,看来是冤枉【美兰湖】了.在这道个歉.](#) - 反革命 (1478 bytes) 15:08:43 3/23/17 (80189) (11) • Reply•Share >

Avatar

美兰湖 • 6 小时前

据说，11年筹备十八大的时候，江泽民原打算让才疏学浅的习近平在十八大接班，同时安排那个更有才能的薄熙来进常委，当政法委书记。如此则习薄两人的职位高低，按照其才能的强弱反向配置，相互牵制，老江则继续垂帘听政。

然而，薄熙来贪心不足，居然要价总理。须知以薄熙来的强势，一旦当上总理，习近平势必难以牵制，江泽民的平衡策略也就泡了汤，自然不会同意薄熙来的要求。

薄熙来当不成总理，就暗中策划，打算在十八大后把习近平赶下台，自己取而代之。结果，在铁杆反薄的温家宝、贺国强等人的运作下，薄熙来的团队发生裂变，王立军出逃美领馆。薄熙来的夺权计划因此泄露，成了泡影。他本人也随后在温、贺等人的坚持下遭撤职查办。

由于薄熙来这么个强势的牵制和威胁垮了，江胡两代领导人在十八大前后又矛盾重重，争斗不休，习近平趁机白捡了一个大元宝，掌握了实权。再经过几年运作，终于成了画虎不成反类犬的“核心”。

• Reply•Share >

Avatar

Google007 美兰湖 • 4 小时前

你会用 GOOGLE 吗? 271 就是美国走狗, 博下台是米犹直接阻扰中国崛起的一部大棋。事件前后 90 多岁老米猪鸡心哥九次往返中国做了什么生意?

• Reply • Share >

Avatar

美兰湖 Google007 • 3 小时前

09 年四万亿刺激, 把本该大跌的房价托起来, 以至现在房地产业泡沫大得惊人, 小民怨声载道的是这个温戏子; 12 年坚决反薄, 把薄熙来拉下去的是这个温戏子; 被轮子当作第一代“救星” (现在这个轮子“救星”的位子由习近平继承), 日盼夜盼这个“救星”能清算“蛤蟆”, 给轮子平凡的, 也是这个温戏子。

• Reply • Share >

- [【薄熙来当不成总理,打算在 18 大后把习赶下台,自己取而代之】这可能.习诬陷令是莫须有 - 反革命 18:05:37 3/23/17 \(80197\) \(6\)](#)
  - [有可能但不一定, 网上都是习专制放出来的一面之词, 也许薄就为政法常委呢? - 反革命 20:14:45 3/23/17 \(80200\) \(4\)](#)
    - [为什么不可能是温戏子贺汪联手到大连查王立军的把柄,教唆王立军跑美领馆制造大案? - 反革命 20:18:38 3/23/17 \(80201\) \(3\)](#)
      - [当年林彪倒的时候,全国人民口诛笔伐林彪是坏人,实际上毛痞比林坏得没底线. - 反革命 20:22:12 3/23/17 \(80202\) \(2\)](#)
        - [林彪当年只想保住自己派系部下的半壁江山官位, 毛痞故意挑起事端斗垮林彪 - 反革命 20:38:17 3/23/17 \(80204\)](#)
        - [“四个全面”:经济下滑,开历史倒车,依习治国,习帮篡党.“五位一体”:习家天下一言堂 - 无耻习近平思想 \(249 bytes\) 20:30:32 3/23/17 \(80203\) 《明报》报道称, 即将写入中共党章的“习近平思想”包含“四个全面” \(全面建成小康社会、全面深化改革、全面依法治国、全面从严治党\) 战略布局及“五位一体” \(经济建设、政治建设、文化建设、社会建设、生态文明建设\) 总体布局的治国理政新理念、新思想、新战略。](#)
- [【美兰湖】这帖对温戏子薄熙来习近平的评论到位,但有没想过,为什么你能写出这帖子. - 反革命 15:48:30 3/23/17 \(80193\)](#)
- [实际上,博讯上每个发言人都不是某个人的意见,而是代表了一批人,一帮人,或曰一个阶级 - 反革命 15:12:13 3/23/17 \(80190\) \(2\)](#)
  - [【美兰湖】的言论听起来都有点道理,谁能说毛痞领导中国人闹革命的革命道理没有道理?. - 反革命 15:17:43 3/23/17 \(80191\) \(1\)](#)

- [问题在于在讲政治不能斤斤计较抠门,否则就会犯方向错误,上毛金习痞共产党的当.](#) - 反革命 15:22:37 3/23/17 (80192)
- [【中纪委副书记敲打私营企业主：不要企图插手政治！】这中纪委副书记水平真臭！](#) - 反革命 23:14:33 3/18/17 (79970) (3)
  - [私营企业主不要行贿说成是不要企图插手政治!忍气吞声让【国企】不公平地挤压私营?](#) - 反革命 23:18:38 3/18/17 (79971) (2)
    - [毛痞金痞领倒下，谁敢插手政治？!中国的金三习痞领倒下也一样！](#) - 反革命 23:21:27 3/18/17 (79972) (1)
      - [政治是各种团体进行集体决策的一个过程，亦指對於一國內外事務之監督與管制](#) - 政治[编辑]维基百科 (351 bytes) 23:28:46 3/18/17 (79973)
- [西欧核子中心 CERN 大强子对撞机 LHC 探测的微观尺度是十的负 18 次方厘米,这是什么概念?](#) - 反革命 (785 bytes) 00:40:34 3/18/17 (79935) (8) [http://c1a9d1e724b66186c90f-496e997661e17b0f10de398568b5537c.r44.cf5.rackcdn.com/Fogli\\_1112Model2013.pdf](http://c1a9d1e724b66186c90f-496e997661e17b0f10de398568b5537c.r44.cf5.rackcdn.com/Fogli_1112Model2013.pdf)
  - [比较:氢原子大小约十的负 8 次方厘米,质子大小约十的负 13 次方厘米\(由 3 夸克\(点\)组成\)](#) - 反革命 10:17:09 3/18/17 (79958)
    - [若氦核\(质子\)是半径 0.8 毫米的球,那么繞原子核運轉的電子最小軌道\(驻波\)玻尔半径约 53 米](#) - 反革命 18:48:26 3/19/17 (79996)
  - [1 厘米的十等分之 1 是 1 毫米,再取 1 毫米分十等分之 1,这样分 18 次,取最后的十等分之一大小](#) - 反革命 00:41:46 3/18/17 (79937) (7)
    - [普朗克粒子\(或微型黑洞\)重力量子效应变得显著重要的微观尺度是十的负 33 次方厘米.](#) - 反革命 00:42:32 3/18/17 (79938)
    - [这个微观尺度的理论\(10 维弦理论,11 维超重力理论,4 维圈量子重力理论\)纯属推理,目前的实验无法检验](#) - 反革命 00:43:04 3/18/17 (79939) (2)
      - [1919 年德国 Theodor Kaluza 试图统一重力和电磁 Kaluza-Klein 5 维理论被认为是弦理论前身](#) - 反革命 (151 bytes) 00:53:44 3/18/17 (79945) [https://en.wikipedia.org/wiki/Kaluza%E2%80%93Klein\\_theory](https://en.wikipedia.org/wiki/Kaluza%E2%80%93Klein_theory)
      - [1914 年芬兰人 Gunnar Nordstrom 第一个提出多维空间](#) - 反革命 (110 bytes) 00:51:45 3/18/17 (79944) [https://en.wikipedia.org/wiki/Gunnar\\_Nordstr%C3%B6m](https://en.wikipedia.org/wiki/Gunnar_Nordstr%C3%B6m)
    - [LHC 检验的标准模型\(Standard Model\)应该是这些理论的“低能/大尺度”的近似结果。](#) - 反革命 00:43:32 3/18/17 (79940)
    - [而标准模型里呈现点状的基本粒子在这些理论里应该展现内部结构。](#) - 反革命 00:43:54 3/18/17 (79941) (1)
      - [我估计波粒二象性的根源在于点状的基本粒子内部是波.](#) - 反革命 09:39:37 3/22/17 (80133)
      - [第 1 个试图用非阿贝尔规范对称统一弱电和核强相互作用力的是 2 战前夕 Oscar Klein 1938](#) - 反革命 (309 bytes) 00:49:25 3/18/17 (79942)



[http://c1a9d1e724b66186c90f-496e997661e17b0f10de398568b5537c.r44.cf5.rackcdn.com/Klein\\_gauge\\_9411233.pdf](http://c1a9d1e724b66186c90f-496e997661e17b0f10de398568b5537c.r44.cf5.rackcdn.com/Klein_gauge_9411233.pdf)

[http://c1a9d1e724b66186c90f-496e997661e17b0f10de398568b5537c.r44.cf5.rackcdn.com/gauge\\_history\\_0012061v1.pdf](http://c1a9d1e724b66186c90f-496e997661e17b0f10de398568b5537c.r44.cf5.rackcdn.com/gauge_history_0012061v1.pdf)

Secure | [https://www.youtube.com/watch?v=zNVQfWC\\_evq](https://www.youtube.com/watch?v=zNVQfWC_evq)

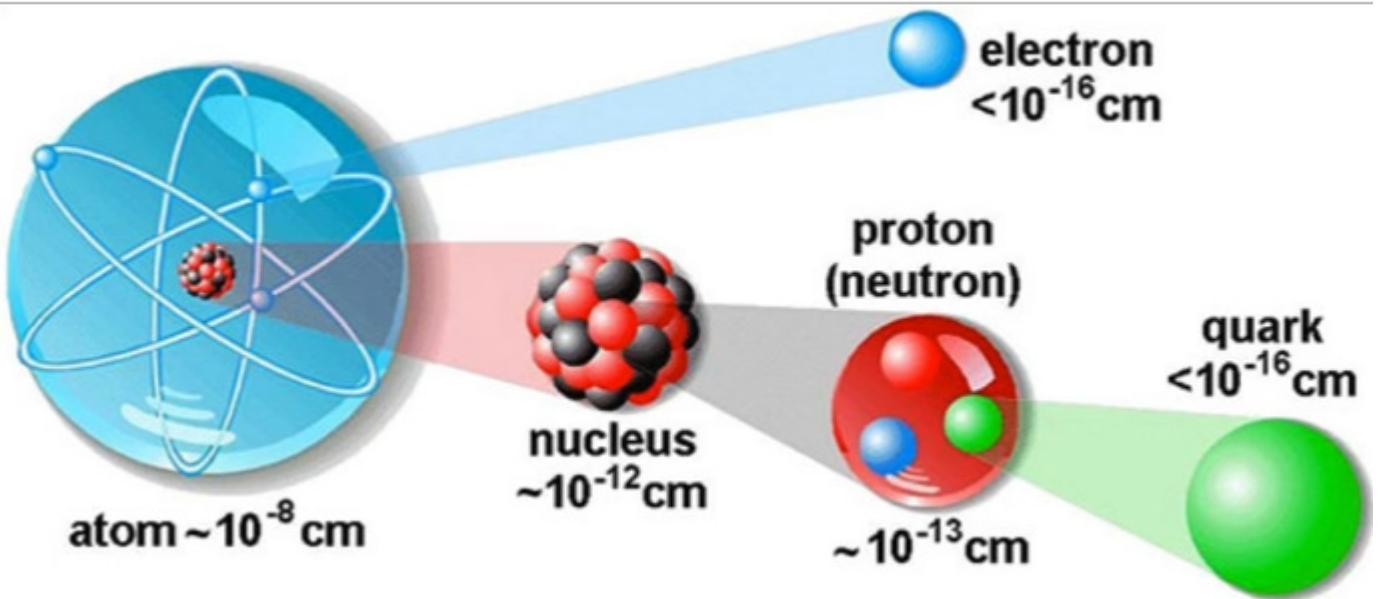

- [这帖子比莫言的水平高多了。](#) - 反革命 (662 bytes) 21:46:12 3/16/17 (79867)
- hyb • 30 分钟前
- 调侃；习痞子的【用人之道】在于【武大郎式】的弱智思维！众所周知，武大郎乃
- 【三寸丁谷树皮】，扁担倒在地上都不识是【一个一字】的货！例习痞子启用网络
- 骗子作为【中共党国的宣传骗子】，来糊弄大陆百姓，表彰中共党国的【政绩】是
- 《司马昭之心》的【精辟警句】就是例证！而习痞子遥相对应的【工整句】是通商
- 【宽衣】！一个在《九三大月饼》，顶着国家、中央【军委主席】二顶【头衔】的
- 习痞子的【左手礼】，就能知道；即使《十九大》被自我加冕为【中共党的领袖】
- 及【习痞子思想】等的虚假头衔，得到的仅仅是【更具自我讽刺】的狗血【政治闹剧】！
- 这些臆造的习痞子【皇帝的新衣】，能掩盖得了习痞子【在没有内裤】下的【裸奔】？！
- [Reply](#)•Share >
- [未普：王岐山的这些新说法意味着什麼？\(博讯北京时间 2017 年 3 月 16 日 转载\)](#) - 自由亚洲电台。(3244 bytes) 08:14:22 3/16/17 (79827) (11)
  - [\[\[党政军民学,东西南北中,习是领导一切的\]这是习近平去年一月在政治局常委会议上说的\]](#) - 反革命 12:50:34 3/16/17 (79850) (5)
    - [王还说:在党的领导下,只有党政分工、没有党政分开,对此必须旗帜鲜明、理直气壮...](#) - 反革命 12:52:30 3/16/17 (79851) (4)

- [他说百姓把党机关干部看作政府,而他和习主张政府被看作党的附庸,党牵着政府鼻子走.](#) - 反革命 12:57:46 3/16/17 (79852) (3)
  - [原话是,通过制定国家监察法,赋予监察委员会必要的调查权限,使党的主张成为国家意志.](#) - 反革命 13:01:15 3/16/17 (79853) (2)
    - [\[使党\(习\)的主张成为国家意志\],习狗 B 家天下就大功告成了!](#) - 反革命 14:34:21 3/16/17 (79855) (1)
      - [\[主张成为国家意志\],王岐山脑子清楚得很,干的就是文革时林彪的角色.](#) - 反革命 15:26:28 3/16/17 (79857)
- [王岐山这狗东西尖嘴猴腮,上窜下跳,它在干活,在颠倒历史,打造习家天下.](#) - 反革命 09:18:57 3/16/17 (79845) (2)
  - [薄熙来没装孙子,上台前就唱红打黑效法毛痞横扫一切牛鬼蛇神,结果把自己给扫进去了.](#) - 反革命 10:30:55 3/16/17 (79846) (1)
    - [习家天下绞肉机是怎么工作的?你们联手把得罪你们的薄扫进去,习狗 B 再把你们扫进去.](#) - 反革命 12:22:55 3/16/17 (79849)
- [金三刚上台时,张成泽也是金的一条狗,后来主人不高兴就把狗杀了.](#) - 反革命 09:12:35 3/16/17 (79844)
- [王岐山就是习近平的一条狗,【党】就是【习】,反邓小平制定的十三大报告](#) - 反革命 08:17:05 3/16/17 (79830)
- [自封组长取代国务院,少将取代上将,监察委取代两高,敢死队取代警卫局,无法无天超越毛痞](#) - 反革命 12:39:05 3/15/17 (79748) (3)
  - [还\[人民代表\],只能代表屠杀十大洋革命同志的杀人犯习仲勋,习家.](#) - 反革命 12:46:52 3/15/17 (79749) (2)
    - [如果习狗 B 不是野心家阴谋家,这地球上除了金家就没有野心家阴谋家,毛痞都够不上.](#) - 反革命 12:52:36 3/15/17 (79750) (1)
      - [中全会公仆们,如果你们不把习猪赶下台还如何保护黎明百姓,就只能做习痞的奴才,炮灰,牛鬼蛇神?!](#) - 反革命 (727 bytes) 16:46:01 3/15/17 (79765)
      - [\[\] 中全会的公仆们,](#) - 反革命 10/27/16 (71222) (5)
        - [如果你们不团结起来把习猪赶下台,当你们被习猪分期分批或赶下台或送秦城,就晚了.](#) - 反革命 14:01:31 10/27/16 (71223) (4)
          - [你们瞻前顾后等着被习痞各个击破,那你们还如何继续为人民服务领导中国呢屁用也没有.](#) - 反革命 14:28:39 10/27/16 (71227) (1)
            - [如果你们自己都保护不了,还如何保护黎明百姓,只能做毛习痞的奴才,炮灰,牛鬼蛇神?](#) - 反革命 14:45:41 10/27/16 (71228)
            - [你们的财产\(带点原罪,比共产体面些\),就会象周永康家族的财产\(名曰充公\)变成习家的财产](#) - 反革命 14:05:26 10/27/16 (71224) (1)
              - [查查北朝鲜当年跟金日成一起闹革命的,现在还剩多少在北朝鲜中央委员会.北朝鲜就是榜样.](#) - 反革命 14:08:42 10/27/16 (71225)

- [教育部：不具备条件延伸义务教育年限](#) - 新京报 / 证券时报网 (1635 bytes) 17:52:18 3/12/17 (79297) (9)
    - [估计是习宽衣给陈宝生打了预防针：知识越多越反动。](#) - 反革命 18:04:24 3/12/17 (7)
      - [他扬言教育部确立传承【中华优秀传统文化革命文化、社会主义先进文化的社会主义价值】](#) - 陈宝生分析和回应 20:45:00 3/12/17 (79312) (4)
        - [二十多年前我就说过，事情总要有人去做，所以官商勾结发展经济何错之有？](#) - 反革命 22:29:09 3/12/17 (79334) (2)
          - [袁贵仁陈宝生爬上去后，不是也利用手中的权力当起了共产奴隶主？说一套做一套](#) - 反革命 22:31:55 3/12/17 (79335) (1)
            - [最恶劣的毛金习杀人抢劫爬上去后，奴役屠杀饿死奴隶，还嫌皇帝称号不受用，要称领袖](#) - 反革命 22:35:43 3/12/17 (79336)
              - [一个土匪流氓穷光蛋，爬上去后手里有了权，看到有钱人不眼红？不抢劫永远在路上才怪呢！](#) - 反革命 22:46:34 3/12/17
                - [什么是马列斯毛金习共产党？搬弄是非杀人抢劫颠倒历史，打造共产奴隶社会家天下。](#) - 反革命 10:43:46 3/13/17
  - [【中华优秀传统文化】：君臣父子【革命文化】：打砸抢【社会主义先进文化】：造神洗脑共产](#) - 反革命 20:48:50 3/12/17 (79319)
  - [全国所有学校都是党校，这是不彻底整死中国教育不罢休的节奏。](#) - “故国遗民”写道， 19:37:02 3/12/17 (79300) (1)
    - [毛痞金痞领倒下，除了抄袭西方的科学技术还能做什么呢？](#) - 反革命 19:52:49 3/12/17 (79301)
      - [邓小平不搞家天下让给习近平搞家天下？邓小平栽在习近平的手里？我就不信会有这种事。](#) - 反革命 23:17:22 3/13/17 (79394)
- [【向上\(高中三年\)延伸】是必要的，你陈宝生怕什么？有毛习痞的 54 宪法，敌对势力渗透不了。](#) - 反革命 (129 bytes) 18:01:25 3/12/17 (79298)
- [揭秘中国：李源潮和习近平彻夜长谈，意味着什么？](#) - 3 月 11 日 (219 bytes) 11:29:01 3/11/17 (5)
  - [如果此事属实，说明目前习痞的权势还不如金三，想杀谁就杀谁。](#) - 反革命 11:31:32 3/11/17 (79236) (4)
    - [至于俩谈了什么，有这几种可能，三者必居其一，否则，谈个屁：.](#) - 反革命 11:41:37 3/11/17 (79237) (3)
      - [1.要李顾全大局，不要阻挡习，自动隐退，以暂时目前李不进秦城为条件。](#) - 反革命 11:43:12 3/11/17 (79240)
      - [2.要李当花瓶过渡，为习成为中国的金三营造祥和的气氛。](#) - 反革命 11:42:46 3/11/17 (79239)
      - [3.若李未来掌权，不要把习王栗抓进秦城，要抓习王栗也不要放令出来。](#) - 反革命 11:42:16 3/11/17 (79238)

- [【博闻社】反市场经济，习近平反形已露](#) - 曾节明于 2017.3.5 (2127 bytes) 14:45:45 3/10/17 (79205) (5)
  - [曾节明写的东西还是有点深度的,习痞的狗腿\[美兰湖\]又在那捧习痞的臭脚.](#) - 反革命 14:47:44 3/10/17 (79206) (4)
    - [习近平“房子是用来住的，不是用来炒的。”，也就是说,房子要由习痞来分配.](#) - 反革命 14:50:05 3/10/17 (79207) (3)
      - [中国海军把习痞捧为领袖,十九大还没开习痞就已经成了中国的金三啦?!](#) - 反革命 17:13:23 3/10/17 (79210) (2)
        - [围着习痞转的是不是也要象北朝鲜高层那样拿着笔和小本子记下领袖的每一句话每个屁?](#) - 反革命 17:18:03 3/10/17 (79211) (1)
          - [如果大家同意金三是政治流氓,那毛泽东习近平就是政治流氓,这个类比道理很简单.](#) - 反革命 17:21:48 3/10/17 (79212)
  - [“盗墓，还是需要国家来，那个盗法才叫专业。”](#) - 还是需要国家来 (44 bytes) 07:08:38 3/09/17 (79010) (2)
    - [盗国库，还是需要毛金习来，那个盗法才叫专业。](#) - 反革命 07:10:00 3/09/17 (79011) (1)
      - [没什么了不起，也就是鹦鹉学舌，披着马克思的外衣，效法列宁斯大林而已](#) - 反革命 07:31:38 3/09/17 (79012)
  - [关爱女性抵制邪教](#) - 七上八下 (5133 bytes) 20:51:04 3/06/17 (78738) (1)
    - [不要转移斗争大方向，共产邪教第一位，害死人最多。](#) - 反革命 20:54:31 3/06/17 (78740)
  - [俞正声提议，习近平拍板：抓一批金融大鳄!](#) - 3月07日肖建华案 (3408 bytes) 15:59:43 3/06/17 (78728) (9) 明镜新闻出版集团执行总编陈小平博士，介绍《内幕》第62期，谈肖建华通过与政治局家族联手，构建中国权贵万亿俱乐部的长篇报导。
    - [【习近平或减少常委 让心腹“跳级”入常】](#) (博讯北京时间 2017年3月06日转载) - 来源：苹果日报 (1310 bytes) 00:21:30 3/07/17 (78743) (2)
      - [不是他老爹给它的脑子灌了屎，就是金家王朝半个世纪不倒给它打了鸡血](#) - 反革命 00:24:07 3/07/17 (78744) (1)
        - [否则，心腹不心腹有什么劲？哪个朱由俭的大臣不是朱由俭的心腹？](#) - 反革命 00:26:15 3/07/17 (78745)
    - [“资本市场不允许大鳄呼风唤雨，要有计划地把一批资本大鳄逮回来。”](#) - 证监会刘士余 2月10日 18:07:15 3/06/17 (78734) (3)
      - [如果大鳄不靠内幕,而是靠本事炒股,你越境抓人,不就是金三那副土匪嘴脸.](#) - 反革命 18:09:54 3/06/17 (78735) (2)
        - [【北朝鲜政治上一贯正确】,美国是不是应该把喬治·索羅斯\(George Soros\)抓起来?](#) - 反革命 18:20:13 3/06/17 (78736) (1)
          - [自由国家可以有多个富翁,北朝鲜只有一个金三.](#) - 反革命 18:22:33 3/06/17 (78737)

- [【终于,在一次政治局常委会上】政治局常委会都是绝密的,你陈小平怎么知道的? - 反革命 16:05:44 3/06/17 \(78729\) \(4\)](#)
  - [【俞正声提议,众常委响应,王岐山附和,习近平拍板】你陈小平造谣是要负责的! - 反革命 16:07:37 3/06/17 \(78730\) \(3\)](#)
    - [看这谣造的,1 政协不是花瓶,2 常委开会还真有点民主集中制的意思. - 反革命 16:12:51 3/06/17 \(78731\) \(2\)](#)
      - [3 还透露了常委兄弟座次 1 习近平 2 王岐山 3 俞正声 4 其他众常委 - 反革命 16:27:08 3/06/17 \(78732\) \(1\)](#)
        - [伟大领袖毛主席领导下的政治局常委会开会能出现这种现象吗? - 反革命 16:41:30 3/06/17 \(78733\)](#)
- [中国为遏止资金外逃大举扫荡地下钱庄 截获人民币 9 千亿 - 中国大陆公安部 22:32:55 2/27/17](#)
  - [你可以堵住渠道,但你能当土匪抢劫,什么叫【截获】,就是抢劫! - 反革命 2/27/17](#)
    - [北朝鲜那种体制,抢再多的钱有用吗? - 反革命 23:15:45 2/27/17 \(78418\)](#)
      - [【中国九个月查获 56 处地下钱庄涉资万亿人民币】-12:36:31 10/21/16 - 反革命 09:05:57 2/28/17 \(78460\) \(10\)](#)
        - [为了终身制,除了前面说过的三人转,至少还有另两个办法,所以说习狗 B 脑子进了水. - 反革命 09:28:28 2/28/17 \(78463\) \(6\)](#)
          - [第 4 个终身制办法推翻金家兼并北韩\(估计要跟美国南韩商量\),中国台湾北朝鲜实行联邦制. - 反革命 10:00:53 2/28/17 \(78467\) \(1\)](#)
            - [习狗 B 不是考虑如何收拾金家而是效法胡痞向金家看齐,南海挑起事端为闭关锁国找借口 - 反革命 10:27:40 2/28/17](#)
          - [第 3 个实现终身制的办法是,抛弃共产主义,统一台湾,实现联邦制. 民主自由统一,你功劳大 - 反革命 09:56:39 2/28/17 \(78466\) \(1\)](#)
            - [只有抛弃共产主义消灭大小共产奴隶主,一个国家才能正常理性发展. - 反革命 15:39:43 2/28/17 \(78476\)](#)
          - [习狗 B 脑子被它老爹\[留一个搞政治\]灌了尿后,只知道毛金那套窝里斗残害民众的终身制 - 反革命 09:31:27 2/28/17 \(78464\) \(1\)](#)
            - [\[宁要社会主义的草,不要资本主义的苗\]不是向自然索取,而是向本国奴隶,向自由世界索取 - 反革命 09:43:09 2/28/17](#)
          - [搞穷中国,从奴隶收刮来的钱打造防火墙,维稳,养洗脑宣传部,养内斗中纪委,养越境绑架部 - 反革命 09:18:44 2/28/17 \(78462\) \(1\)](#)
            - [现中组部形同虚设,习由俭崇帙一人说了算,买官卖官都要经习由俭首肯,中组部也挣不到钱 - 反革命 16:21:53 2/28/17 \(78477\)](#)
            - [半个多世纪,中国给金家输了多少血?有用吗?习家王朝一回事,习狗 B 不倒天理难容. - 反革命 09:08:50 2/28/17 \(78461\)](#)
          - [金三敢开门吗? 让习狗 B 步它老爹的后尘进秦城才是解决问题的办法。 - 反革命 23:23:46 2/27/17 \(78419\)](#)

- [美国华人社区也有钱庄帮中国人汇钱到中国去, 怎没听说美国政府抢劫地下钱庄 - 反革命 22:35:08 2/27/17 \(78413\) \(1\)](#)
  - [习共匪撒币把中国搞穷了,就开动脑筋抢劫了, 共匪本性, 政府的功能是抢劫? - 反革命 22:38:10 2/27/17 \(78414\)](#)
- [习痞说了,「如果我们党\(习共党\)弱了、散了、垮了, 其他政绩又有什么意义?」 - 反革命](#)
  - [如果我不能大撒币,装傻充楞,装神弄鬼,到处显摆-摆拍,国家富强了又关我何事? - 反革命 14:28:05 2/25/17 \(78153\)](#)
- [瑞士雅各布·伯努利 Jacob Bernoulli\(1655-1705\)研究复合利息\(利滚利\)时发现了 e 常数 - 反革命 \(86 bytes\) 23:06:03 2/23/17 \(77902\) \(4\)](#)
- [瑞士欧拉\(Leonhard Euler\)1748 年通过对 e 虚指数函数和三角函数的级数展开发现欧拉公式 - 反革命 17:22:35 2/24/17 \(78114\) \(3\)](#)
  - [欧拉公式  \$e^{ix} = \cos x + i \sin x\$  .x 就是相角,  \$i^2 = -1\$  使得 e 虚指数函数的级数展开式的值的大小发生周期性的变化 - 反革命 17:22:55 2/24/17 \(78115\) \(2\)](#)
    - [虚数的定义  \$i^2 = -1\$ ,  \$i^2\$  可以写成  \$1 \* e^{i\frac{\pi}{2}} \* e^{i\frac{\pi}{2}}\$ .就是把 1 逆时针旋转 90 度两次就成了 -1 - 反革命 17:23:14 2/24/17 \(78116\) \(1\)](#)
      - [前面说过, 虚数是求立方体体积时引入的, 虚数的正确提法应该是纵坐标数 - 反革命 22:26:38 2/24/17 \(78119\)](#)
      - [描述增长和变化率的 e 常数和  \$i^2=-1\$  相结合使得 e 虚指数函数  \$e^{ix}\$  成为描述波动的不二选择 - 反革命 17:23:33 2/24/17 \(78117\)](#)
- [以 e 为底数的\(实数\)指数函数  \$y=e^x\$ ,它在 x 的函数值\(直角坐标,不是极坐标\)等于在该点的变化率\(斜率\),越变越快 - 反革命 23:19:54 2/23/17 \(77903\) \(3\)](#)
  - [年利率 100%的一块钱,一年后总额介于两块和 e 块之间,e 是一块钱利滚利的极限 - 反革命 23:30:39 2/23/17 \(77905\) \(1\)](#)
    - [也就是说,习共党靠自身的变化增长,也有个极限,不可能爆炸式地增长突然解放全人类 - 反革命 23:34:10 2/23/17 \(77906\)](#)

- [习近平》习王栗》之江新军》习共党,也是越变越快势不可挡,就象利滚利细胞分裂一样 - 反革命 23:22:33 2/23/17 \(77904\)](#)

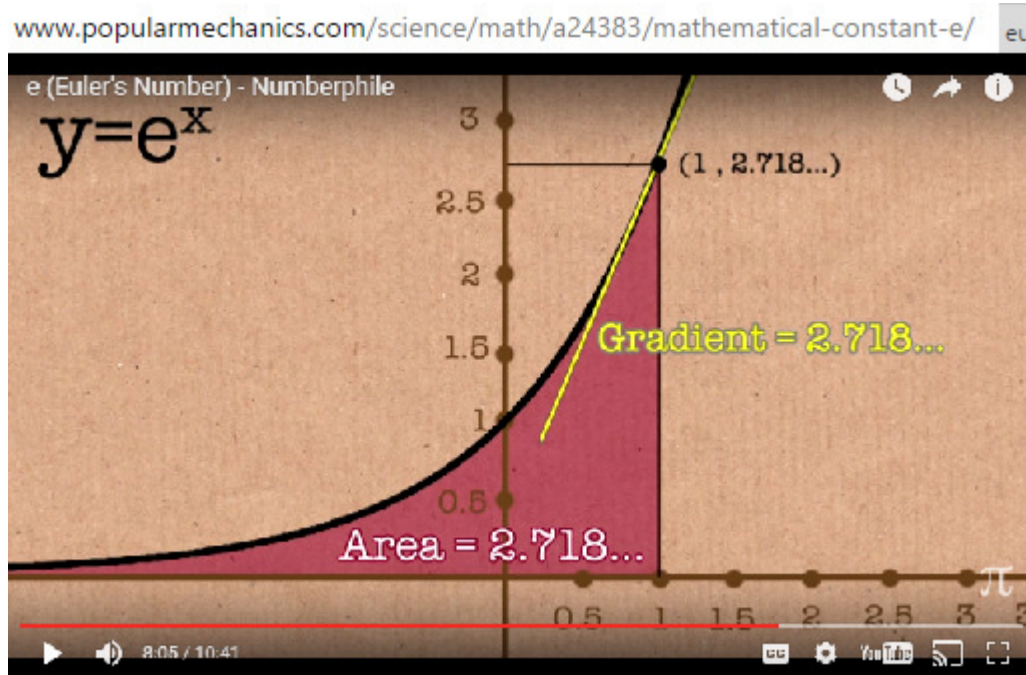

- [纪念中共已经下台四周年 - 说中共下台后 \(20 bytes\) 15:39:53 2/22/17 \(77824\) \(1\)](#)
  - [习共党正在膨胀,掐死习共党,只争朝夕! - 反革命 18:33:23 2/22/17 \(77826\)](#)
- [肖建华事件闹大了 上万商界人物遭限制出境 包括李彦宏 - 苹果日报 2017-2-22 \(980 bytes\) 12:59:36 2/22/17 \(77797\) \(7\)](#)
  - [如果北朝鲜要发展经济的话,官商不【勾结】怎么发展? - 反革命 13:01:47 2/22/17 \(6\)](#)
    - [那是金家的财产,改革放权搞活经济就是【官商勾结】 - 反革命 13:28:06 2/22/17](#)
      - [第一步官商勾结, 第二步党政分家。那是梦话。现在是加强党的一元化领导,姓党,姓习! - 反革命 22:30:34 2/23/17 \(77899\)](#)
    - [【多达万人】一万人是 13 亿的几分之几?十万分之一都不到,一小撮极少数涉嫌反对习狗 B - 反革命 13:09:16 2/22/17 \(77799\) \(4\)](#)
      - [现在国库就是习家的,习家还用经商吗?要做的是把其他人从国库【国有】弄走的抢回来 - 反革命 13:35:22 2/22/17 \(77802\) \(3\)](#)
        - [一边大撒币把\[国\(习\)有\]做\[优\]做大做强,一边精准扶贫,那是习狗 B 打发要饭的叫花子 - 反革命 13:54:37 2/22/17 \(77803\) \(2\)](#)
          - [化名反革命的俄国共产党特务去另一个世界见习 - 认识人 \(24 bytes\) 15:36:07 2/22/17 \(77823\) \(1\)](#)
            - [一种可能你是习痞的狗腿放烟幕,另一可能你弱智自欺欺人-掩耳盗铃-视而不见-有眼无珠 - 反革命 15:49:59 2/22/17](#)
  - [定义群的乘法为逆时针转 60 度角,那么,单位 1 的六次复数根\( \$Z^6=1\$ \)就构成一个\(有限\)群 - 反革命 \(174 bytes\) 22:26:10 2/21/17 \(77734\) \(2\)](#)

- [欧拉角为零的根\(n=0\)就是单位元，也就是 1。沿顺时针转 n 个 60 度角就构成各群元的逆元。](#) - 反革命 22:26:33 2/21/17 (77735) (1)
  - [这 6 个复数根\(或六个单位矢量\)的欧拉角是\(n\\*π\)/3,n=0,1,2,3,4,5.它们满足封闭性结合律](#) - 反革命 22:26:49 2/21/17 (77736)
    - [N 次复数根的群的乘法的转角是 2π 的 N 等分,若 N 是 13 亿,这角就很小,微分,就是连续群,李群](#) - 反革命 23:52:17 2/21/17 (77762)

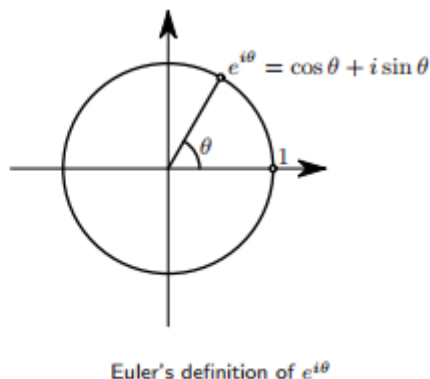
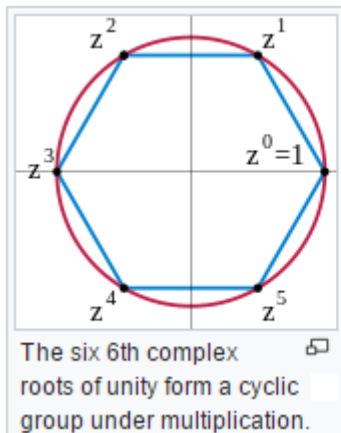

- [伍凡评论第 517 期 中共十九大搏斗帘幕拉开了](#) - 2017-02-15 (11495 bytes) 22:54:27 2/19/17 (77648)
- (6) <http://www.chinaaffairs.org/gb/detail.asp?id=163651>
  - [「十九大前夕，宋平说：退休同志可干到 80 岁。」](#) 十九大是团结的大会,胜利的大会 - 《世界日报》 09:51:53 2/21/17 (77727) (2)
    - [跟当年接习仲勋一样,把今天秦城里的同志们都接出来欢聚一堂,让十九大胜利召开胜利闭幕](#) - 反革命 10:26:13 2/21/17 (77728) (1)
      - [在伟大的毛习痞英明领导下,敢于斗争善于斗争,中国共惨党总是从胜利走向胜利,谁说不是](#) - 反革命 10:31:24 2/21/17 (77729)
  - [习近平炮轰改革派和伍凡评论](#) - “逢场作戏”原文： (4596 bytes) 23:19:32 2/19/17 (77649) (2) [http://blog.boxun.com/hero/201307/dwdl/2\\_1.shtml](http://blog.boxun.com/hero/201307/dwdl/2_1.shtml)
    - [这是习痞模仿毛痞讲话,煽动群众,二次文革的讲话,防火墙里有多少群众知道怎么搬弄是非?](#) - 反革命 23:42:38 2/19/17 (77650) (1)
      - [你“功劳”再大、再装得像，他到头来还是要搞死你！](#) - 林彪一家三口 (4483 bytes) 00:03:33 2/20/17 (77651)

<https://www.peacehall.com/news/gb/pubvp/2017/02/201702201112.shtml#.WKziqvnyuM8>

- [但柯小明据说生了个儿子后，因为长相不理想，被习近平抛弃了。](#) - 高举毛泽东思想 (2626 bytes) 16:12:39 2/20/17 (77675) (3)
- <http://www.backchina.com/comments/20130621/news-249335-1.html>
- 9楼 游客 (76.226.x.x) ] 发表于 2013-6-21 21:19 习近平企图向左转引起了全中国人思想的混乱。习近平妄图肯定文革，胡说：“前后三十年不能割裂。” 傻子习近平逻辑思维极为混乱。如果不



彻底否定文革，怎么可能搞好改革！如果不搞改革，即不搞改“文革”的革，这三十年中国能发展得这么快吗？只有彻底否定文革(十一届三中全会已经彻底否定文革)。十八大决定不走闭关锁国封建老路，就是继续否定文革和前三十年。难道呆子习近平连这个也搞不清楚？看来很多人说呆子习近平是先天性白痴完全是正确的！他一定把中国搞得晕头转向的混乱境地。老百姓必定大吃苦头。社会一定会倒退！“南周事件”实际是江泽民、习近平、刘云山一起策划的压制与镇压那些提倡言论自由、宪政的人的行动。一轮更严厉的镇压很快就要开始。我们可以拭目以待！向南周报和新京报社长-中国的良心致敬！作为总书记习近平，他以弄虚作假、中庸之道鬼混在官场出了名。对习近平所有的学位，全中国老百姓都认为是假的。一个连学历都作假的人要大家学习，据说还博学自信，是不是在开老百姓天大的玩笑。只能造成老百姓对共产党的厌恶更厉害了！赖昌星在红楼里，把漂亮的女歌星彭丽媛介绍给习近平，害得习近平妻离子散，非常恶劣！为了漂亮的女歌星彭丽媛，赖昌星害得习近平最后抛弃原配，生子。赖昌星害得习近平妻离子散！为了美色，习近平抛弃发妻，生子。一个对发妻，生子都不好的人怎么可能对老百姓好！习近平作为反革命子女是根本没有资格读工农兵大学的。是习近平的前妻柯小明竭尽全力帮习近平搞进去的。柯小明当时是响当当的红五类。她是当时中国驻英国大使柯华的小女儿。柯小明为习近平进入入党、上大学、进仕途，竭尽了全力，起了很大作用。应该说习近平能有今天，柯小明绝对功不可没。但柯小明据说生了个儿子后，因为长相不理想，被习近平抛弃了。习近平做人的品格实在太差劲了。习近平的第二任夫人彭丽媛是歌星。是赖昌星在红楼里介绍给习近平的。习近平与彭丽媛一见钟情、未婚先孕、暗结珠胎。赖昌星绝对罪该万死！柯小明是去英国留学、而不是去移民和定居。说柯小明要移民定居，而习近平不愿意移民才离婚的这种说法与事实完全不符合。老婆要留学就离婚，那实在太荒唐了。今天习近平的女儿、彭丽媛都在美国留学(据说最近回来了)，习近平怎么不离婚？真正的原因是柯小明长相确实不怎么好看(见照片)，她绝对不如赖昌星在红楼里介绍给习近平的歌星彭丽媛漂亮。应该这才是习近平离婚的真正原因！女歌星彭丽媛仅仅是一个转正的二奶而已。难道共产党想发起一场大规模的包二奶运动！

- [\[习近平是先天性白痴完全是正确的！他一定把中国搞得晕头转向的混乱境地。\]](#) - 看来很多人说呆子习 18:43:22 2/21/17 (77731) (1)
  - [【那些认为习蠢笨无脑的,明显低估他了.】两个 30 年是缓兵之计把枪骗到手.](#) - 有名无实的中国金 3 18:49:57 2/21/17 (77732)
  - [第一次听说习痞有儿子,那太子继位不就没问题啦.](#) - 反革命 16:23:04 2/21/17 (77730)
- [暗杀金正男的刺客既不是金正恩，而是中国习大大清除的江曾周薄政变集团。](#) - 暗无天日的中国 (856 bytes) 09:01:42 2/19/17 (77608) (1)
  - [习狗 B 就是你说的【毛左毛粪毛狗与腐败分子】](#) - 反革命 09:09:01 2/19/17 (77611)
- [共党成功的法则屡试不爽:模棱两可\(模糊边界\),以点带面,分期分批,拉帮结伙,搬弄是非](#) - 反革命 (535 bytes) 08:42:17 2/19/17 (77601) (23) ) 中国人倒霉的原因是没有掌握好 5 个成语:模棱两可,以点带面,分期分批,拉帮结伙,搬弄是非 - 反革命 10:21:19 11/21/16 (72343) (5) • 模棱两可就是模糊边界渐行渐远,跟以点带面(横向)分期分批(纵向)相结合,就能走向反面 - 反革命 13:19:52 11/21/16

(72345) (3)• 搬弄是非就是利用人的大脑的认知绝对真理预知未来的困难,搬弄两个完全相反的东西. - 反革命 13:25:38 11/21/16 (72346) (2)• 拉帮结伙就是把狐朋狗友[做优做大做强],达到弱肉强食,适者生存,不劳而获. - 反革命 13:35:50 11/21/16 (72347) (1)

。 [林彪死后毛泽东一诡异问题说两次\(博讯北京时间 2017 年 2 月 20 日 转载\)](#) - 来源:天安门往事追踪 (3567 bytes) 18:16:33 2/19/17 (77635) (12)

- [913 事件快五十年了,还在炒,真的假的编的瞎说的,专制独裁统治,没有新闻自由](#) - 反革命 18:19:20 2/19/17 (77636) (11)
  - [为什么这个人必须死? 金正日金正男张成泽吴克烈金正恩](#) - 金氏王朝恩宫廷角鬥 (1398 bytes) 18:51:21 2/19/17 (77638) (1) 为什么这个人必须死? 金正男之死與金氏王朝恩宫廷角鬥
  - [https://bowenpress.com/news/bowen\\_165186.html](https://bowenpress.com/news/bowen_165186.html)
  - 2010 年 6 月底,就在张成泽确立了自己党内二号人物的地位之后不足一个月,张成泽提出将党内结构进行调整,将党作战部统合到党行政部下。这一提案的意图明显是张成泽企图掌握财政收入的一大动作:
  - 一旦这一统合实现,那么金正男在海外的一切活动也都将被置于张成泽的党行政部的管辖之内,但这样一来,吴克烈这名当朝元老,也将不得不听从张成泽的领导。对于这样僭越的行为,吴克烈自然不会束手待毙。
  - 手足相殘
  - 先下手为强,吴克烈在 2010 年 6 月底开始投向了金正恩的阵营,成为了他背后的支持者之一,而这也是吴克烈在斗争中最为高明的一步棋:自己首先表明了对金正恩的支持,这样便可以让金正恩派安心地获得资金支持,同时逼迫张成泽不得不在此时选择站队:
  - 如果选择金正男,那么他就会面临与军队派全面对立的威胁;如果选择支持金正恩,那么他的外汇管理统合计划就不得不放弃。但无论如何,这样一步棋之后,张成泽想自己上位的可能性便消失了。
  - 权衡利弊之后,2010 年 9 月,张成泽选择了较为稳妥的做法:他也表明了支持金正恩作为接班人。这样一来,金正男的优势一瞬间便消失殆尽:原本就没有什么国内根基的他,最终也丧失了张成泽的公开支持。
  - 作为自己手中的筹码的外汇资金渠道,也被吴克烈拿去作为投诚金正恩派的见面礼……简单来说,金正男在此时失去了一切政治筹码。
  - 2011 年 12 月 17 日,金正日去世。金正恩继位体系正式开始执行。2011 年 12 月 30 日,金正恩正式就任朝鲜人民军总司令官,开始了他继任最高权力的日子。
    - [拉帮结伙抓政权,军改抓军权,搞垮股市抓财权,意识形态抓洗脑,毛痞 54 宪法恢复铁幕](#) - 习狗 B 不是阴谋家? 20:41:35 2/19/17 (77647)

- [除当事人\(差不多今天都死了\)知道是怎么回事,其他人只能是瞎猜瞎编\(因为没新闻自由\) - 反革命 18:23:39 2/19/17 \(77637\) \(8\)](#)
  - [打倒了刘邓,各级革委会夺取了政权,按论功行赏,林要个国家主席的名分也是说的过去的 - 反革命 19:55:54 2/19/17 \(77641\) \(5\)](#)
    - [现在不叫革委会,叫巡视组。 - 反革命 20:01:51 2/19/17 \(77643\)](#)
    - [毛按部就班,抓住林要设国家主席这个辫子不放,搬弄是非新一轮权斗,南巡放风,要打倒林系 - 反革命 20:00:33 2/19/17 \(77642\) \(3\)](#)
      - [受到\(党中央\)惊吓的叶群林立果,不愿做阶下囚,架上林彪外逃,党要林豆豆一起上飞机报销 - 反革命 20:07:43 2/19/17](#)
        - [好像是周恩来下令全国机场关灯,机油耗不到天亮,只能往外逃,机长又故意在天上兜圈子 - 反革命](#)
          - [看到毛算计了一个又一个,周大哭,意识该轮到自己了。习狗 B 算计的下一个是谁? - 反革命 20:23:47 2/19/17 \(77646\)](#)
    - [以毛共和北朝鲜为镜子,既然习狗 B 不愿十年交班,那当然是分期分批消灭其他派系。 - 反革命 18:57:51 2/19/17 \(77639\) \(1\)](#)
      - [邓担心江拒绝按时交班隔代指定胡。 - 反革命 19:52:43 2/19/17](#)
- [毛共党斗倒了蒋家国民党,商人肖建华怎么可能是习共党的对手? - 反革命 \(5 bytes\) 08:42:49 2/19/17 \(77602\) \(9\)](#)
  - [肖建华习狗 B 的共同点是贪婪好色,不同点是肖说自己只是个读书人,习知道\(留一个\)搞政治 - 反革命 08:55:16 2/19/17 \(77606\)](#)
  - [搬弄是非--没事,香港跟日本一样安全,前任现任常委都是你的靠山,回香港吧。 - 反革命 \(4 bytes\) 08:43:26 2/19/17 \(77603\) \(7\)](#)
    - [模糊边界--一模糊香港的边界,香港就变成了大陆,肖建华就被弄走了。 - 反革命 \(4 bytes\) 08:44:04 2/19/17 \(77604\) \(6\)](#)
      - [习狗 B 故意推高搞砸股市,现在是栽赃的时候了。金三要杀张成泽还不是莫须有? - 反革命 08:44:29 2/19/17 \(77605\) \(5\)](#)
        - [推高股市,跟十几年前我经常没关车库门\(有保安 gate\)结果有一晚新自行车让人搬走一样 - 反革命 15:38:37 2/19/17 \(77629\) \(4\)](#)
          - [习故意推高搞砸股市可以动用国家机器越境抓人栽赃买股票的,我丢了新自行车去抓谁呢? - 反革命 15:42:07 2/19/17 \(77630\) \(3\)](#)
            - [区别只是我跟搬自行车的没内幕交易,自行车不是公共财产.不懂经济为什么装懂推高股市。 - 反革命 15:50:27 2/19/17 \(77631\) \(2\)](#)

- [杨建利说\(17:17\),王岐山做常务副总理主管金融的时候,当时是肖建华发的最厉害的时候 - 反革命 \(134 bytes\) 16:58:26 2/19/17 \(77633\) \(1\)](#)
      - [美国之音](#)  
[youtube.com/watch?v=TIH5nUV8TSA](http://youtube.com/watch?v=TIH5nUV8TSA) 焦点对话:肖建华案持续扩大,终极目标是谁? - 反革命 17:01:31 2/19/17 (77634)
- [祖国这么决绝? 回国办身份证悲惨经历 - 没有户口的护照 \(839 bytes\) 10:00:22 2/17/17 \(77480\) \(27\)](#)
- <http://www.wenxuecity.com/news/2016/02/22/4994674.html>
  - [当官的可以有多个化名护照,草民护照延期非法?以前注销户口,现在不注销了? - 反革命 10:03:33 2/17/17 \(77481\) \(26\)](#)
    - [原护照没过期为什么不可以延期?依法办事?依权办事,依文件办事,林彪说了\[有权就有一切\] - 反革命 10:45:09 2/17/17 \(77485\) \(2\)](#)
      - [02年后出国的不用注销,以前的非要住满6个月才能恢复户口,共产党的法是初一十五不一样 - 反革命 21:52:45 2/17/17 \(77529\) \(1\)](#)
        - [习痞吃透党国的法不是法,才敢说一套做一套,党同划异,越境抓人,破坏国际法,破坏1国2制. - 反革命 21:59:42 2/17/17 \(77530\)](#)
    - [一帮骗子天天在CCTV上说的天花乱坠为人民服务.为啥注销?不如关上国门统一奴隶的思想 - 反革命 10:33:55 2/17/17 \(77483\) \(22\)](#)
      - [习痞的十九大就是毛痞的九大,团结的大会,胜利的大会,看你怎么胜利召开,胜利闭幕. - 反革命 19:52:20 2/17/17 \(77528\)](#)
      - [江胡习都要\(或变相说过\)搞家天下,可是手里没枪,所以呢,就变着花样跟邓小平路线斗. - 反革命 10:38:55 2/17/17 \(77484\) \(20\)](#)
        - [\[王岐山“有意识地”向外透底\]习家天下黑社会不能一步到位.胡春华孙政才非我族类 - 反革命 \(2174 bytes\) 11:00:10 2/17/17 \(77486\) \(19\)](#)
          - [李克强07年常委,王岐山07年委员.今天需王岐山“洩密”任命李克强任下届总理 - 反革命 11:06:26 2/17/17 \(77488\) \(18\)](#)
            - [习近平王岐山栗战书这仨搞黑箱操作,不是黑社会是什么? - 反革命 11:08:38 2/17/17 \(77489\) \(16\)](#)
              - [所谓18大以来的\[伟大斗争\]就是这仨狐朋狗友分期分批消灭非我族类后,互相争权打起来 - 反革命 16:12:32 2/17/17 \(77522\)](#)
              - [人进了虎圆,没枪的话,人是斗不过老虎的,人会制造枪说明人的智商高于老虎. - 反革命 13:56:20 2/17/17 \(77506\) \(7\)](#)

- [习近平王岐山栗战书就是靠搬弄是非吃人.](#) - 反革命 13:57:13 2/17/17 (77508) (6)
  - [就是说这仁是披着人皮的老虎](#) - 反革命 15:47:00 2/17/17 (77519) (5)
    - [\[中国政府\(习狗 B\)祭出狠招 富人转移至海外的资产将被一网打尽\]姐夫的财产理清楚了没?](#) - 反革命 (456 bytes) 15:55:33 2/17/17 (77520) (4)
      - [邓胡赵刚上台时,全中国人基本上都是穷光蛋,就是今天的北朝鲜\(除了高干有点特权\)](#) - 反革命 19:47:03 2/17/17 (77527)
      - [最恶劣的是毛习痞狗 B 是非法爬上去的,要效法金三,搞穷中国,吃独食.](#) - 反革命 19:40:04 2/17/17 (77526)
      - [准确地说,中国的富人都是非法的,因为滥发纸币掠夺上班族,掠夺实体经济.](#) - 反革命 19:37:05 2/17/17 (77525)
      - [要是毛痞没死,习狗 B 就是梁家河的穷光蛋包括姐夫,哪里来的钱进巴拿马?](#) - 反革命 19:32:58 2/17/17 (77524)
- [“官员财产公示” 公示姐夫的财产,你仨一根绳上的蚂蚱就该一起滚蛋了.](#) - 反革命 12:04:41 2/17/17 (77493) (2)
  - [“财产公示” 后再社会主义改造抢劫成习家财产,那还不如不要“公示”](#) - 反革命 12:07:04 2/17/17 (77494) (1)
    - [因为,那样的话,接下去就是二次大跃进反右文革饿死三千万定量供应](#) - 反革命 12:09:27 2/17/17 (77495)

- [你仨干了五年了,该滚蛋了,有什么资格“反腐败”?](#) - 反革命 12:00:56 2/17/17 (77492)
  - [2016年10月下旬,《路透社》报导称,王岐山一直努力推动“官员财产公示”和“反腐败法”](#) - 英国《路透社》 (194 bytes) 11:58:17 2/17/17 (77491) (2)
    - [王岐山以为自己抱上了习近平的大腿就是九千岁了.](#) - 反革命 12:10:58 2/17/17 (77496) (1)
    - [习近平走了狗屎运,王岐山栗战书这俩当哥的就不要脸肉麻地吹捧抱上了弟弟的大腿.](#) - 反革命 19:18:28 2/17/17 (77523)
- [习仲勋【留一个搞政治】.不是利益集团对你们‘围猎’,而是习家要对你们进行围猎.](#) - 反革命
  - [金正恩这样做很愚蠢 完全没必要](#) - 来源:德国之声中文网 (4200 bytes) 16:01:22 2/16/17
    - [一个区区的金正男,换取金三胖对某些政治阴谋的【承诺】,最起码达到【两个胖子互访】](#) - hyb\*3 小时前 (929 bytes) 23:03:07 2/16/17 (77417)
    - [习狗 B 认为两次破坏一国两制都是必要及时的,维护领袖形象和抢夺财产一样重要.](#) - 反革命 16:03:42 2/16/17 (77336) (1)
      - [金 3 国际机场杀兄习狗 B 越境抓人本质一回事,抓进监狱慢慢折磨弄死更恶劣,两个政治流氓](#) - 反革命 17:52:12 2/16/17 (77337)
- [【大陸富商蕭建華傳全盤招供出大批中共貪官!】](#) - 中共赃官已常态 (1360 bytes) 10:54:00 2/14/17 (76995) (23)
  - [习狗 B 预谋家天下:王岐山 9 月 28 日\[一场更激烈的战斗可能在今年稍后及\[十九大\]前夕发生\]](#) - 反革命 10:59:31 2/14/17 (77000) (22)
    - [林彪 1966 年在巨大的利益面前疯了,谁想 5 年后竟被毛整死.今天的王岐山栗战书也疯了.](#) - 反革命 15:53:59 2/14/17 (77023) (16)
      - [9 届 2 中全会上,因保护张春桥,中共主席毛泽东打倒了陈伯达,批评了黄吴李邱军委办事组.](#) - 毛林关系开始分裂 (79 bytes) 16:26:11 2/14/17 (77024) (15)
      - <https://zh.wikipedia.org/wiki/%E4%B9%9D%E4%B8%80%E4%B8%89%E4%BA%8B%E4%BB%B6>
        - [\[毛主席江青真是高度配合,真是政治夫妻,兵不厌诈,江青在 1971 年夏天为林彪拍一个照片\]](#) - “孜孜不倦” (130 bytes) 17:50:35 2/14/17 (77025) (14)
          - [林彪不认错,不死,毛痞就难自圆伟大领袖形象.林彪放纵老婆儿子,死于被老婆儿子架上飞机](#) - 反革命 18:16:28 2/14/17 (77029) (1)
            - [林彪认错,下场就是彭德怀刘少奇.下一个就是批周公.毛家天下就圆满了.就轮不到习狗 B 了](#) - 反革命

- [毛痞的一生就是借中共这个壳达到实现毛家天下目的,手段就是糟蹋中国人民的生命和财产 - 反革命 \(43 bytes\) 17:53:59 2/14/17](#)
  - [估计周知道毛搞家天下,所以,用江青的照片要挟?李震.林彪知道的话,就不会要半壁,遭灭门 - 反革命 23:59:22 2/14/17](#)
    - [照片有啥用,把毛捧上去\[学习毛泽东\],最后医生护士都听毛痞的,让你得膀胱癌不知早点死 - 反革命 14:06:21](#)
      - [习狗 B 不是在北戴河建议把自己宣传成强人就能救中国吗?毛痞金三那样的狗 B 混混什么强人. - 反革命 14:10:47 2/15/17 \(77206\)](#)
    - [除了曾山习仲勋,一辈子跟着毛痞,都不知道自己干了什么,就稀里糊涂地死了。 - 反革命](#)
  - [\[解放\]战争抗美援朝镇反,大跃进社会主义改造,高岗进京,文革,整林彪,批周邓,都为此目的 - 反革命 17:59:18 2/14/17](#)
    - [毛痞家天下江青毛远新覆灭是毛不敢撕下马列画皮.今马列破产习狗 B 我是流氓我怕谁嘴脸 - 反革命](#)
      - [如今马列破产,习狗 B 还在那马克思主义,真理,革命理想高于天,比起毛痞,既无能又无耻. - 反革命 18:30:03 2/14/17 \(77032\) \(2\)](#)
        - [大撒币完后,前两天又说对外投资不能当冤大头.毛痞金三会这么说吗?光杆司令没枪 - 反革命 18:51:09 2/14/17 \(77034\) \(1\)](#)
          - [金家消灭了各个派系三代洗脑,你习家 5 年前还不敢肯定自己能不能登基,要消灭的还多哪! - 反革命](#)
    - [当年,全国人民信马列共产主义,毛痞忌讳马列画皮,还得用邓制衡周,没把林周一锅端. - 反革命](#)
      - [也就是说,林彪死后,毛痞抛弃马列主义,效法金日成,搞个毛泽东主义,毛家天下就成了. - 反革命 18:26:45 2/14/17 \(77031\)](#)
  - [江泽民胡锦涛家人怎么都跟骗子王林扯上了.说明了什么呢? - 反革命 13:02:13 2/14/17 <http://blog.wenxuecity.com/blog/frontend.php?page=0&act=article&blogId=1666&date=201405&postId=16631>](#)
    - [说明他们迷信,心里没底,完全不知道如何领导一个国家,不论向金 3 看齐,还是走向民主自由 - 反革命 13:06:35 2/14/17 \(77010\) \(3\)](#)

- [据说江泽民的军师曾庆红自诩摄政,所以,曾庆红是唯一有能力跟习近平较量的对手](#) - 反革命 13:10:39 2/14/17 (77011) (2)
    - [没有毛泽东习仲勋如何迷信的文章吧?这俩狗东西知道如何颠倒中国的历史,不需要寄托迷信](#) - 反革命 13:31:45 2/14/17 (77012) (1)
      - [这就是为什么共产党是无神论者,这俩狗东西毛泽东习仲勋就是神.](#) - 反革命 11:20:06 2/15/17 (77198)
- [郑恩能做的金平也能做,一个杀兄一个监发小,都玩女星据国为己。](#) - 大潮 Tide1 小时前 (129 bytes) 08:25:19 2/14/17 (76979) (7)
  - [习狗 B 跟金三一个德行,破坏一国两制,越境泰国抓人,美国骚扰令完成.](#) - 反革命
    - [金正恩同父异母兄长金正男于 2 月 13 日上午 9 点在马来西亚被两名朝鲜的特工女子用毒针杀害](#) - 反革命 11:34:40 2/14/17 (77002) (2)
      - [【这次被刺杀,说明金正男已不受中国保护,也说明北韩发射导弹后更加猖狂。】](#) - 郭宝胜政论 12:32:03 2/14/17 (77005) (1)
        - [金正恩帮北京测试美国.金正恩的作为,对北京、韩国和日本都成天上掉下来的礼物。](#) - 来源: 世界新闻网 (3335 bytes) 12:33:23 2/14/17 (77006)
    - [一看到习狗 B 霸占国库有望,婊子齐心立马召开家庭会议:习家停止经商.](#) - 反革命
      - [这些“巡视组”,完全是习王的权斗组,是为权斗服务的,是违法乱纪的反党组织。](#) - 啊啊啊 3 小时前 (230 bytes) 11:43:39 2/14/17 (77003) (1)
        - [【各地方政府和执法部门全国广大党员和干部,坚决把这些“巡视组”抓起来,一定要逮捕法办】](#) - 反革命 11:44:38 2/14/17 (77004)
  - [“资本大鳄”的丧钟已敲响!](#) - baronpp (2966 bytes) 22:33:17 2/13/17 (76847) (1)
    - [【像吸血鬼一样,使劲吸完血后,还不忘用舌头舔舐着普通民众勤劳残留的血滴】毛金习更甚](#) - 反革命 22:44:09 2/13/17 (76849)
  - [金融风险、资本大鳄与“肖建华现象”](#) - baronpp (2889 bytes) 22:30:50 2/13/17 (76845) (1)
    - [习狗 B 正是要效法毛金【对散户扒皮吸血】](#) - 反革命 22:34:20 2/13/17 (76848)
  - [习总棋高一招 特朗普终于认怂](#) - baronpp (3774 bytes) 22:21:05 2/13/17 (76836) (1)
    - [习狗 B 有本事就解放美国,把特朗普抓到电视上认罪。](#) - 反革命 22:27:43 2/13/17 (76842)
  - [肖建华实为北京涉黄集团保利俱乐部的“肖亮”?](#) - baronpp (2575 bytes) 22:15:42 2/13/17 (76833)
    - [你这么一说,既免了习狗 B 二次破坏一国两制,又助了习狗 B 打造家天下财产一臂之力。](#) - 反革命 22:23:11 2/13/17 (76839)
  - [通奸、包养、情妇录! 富豪肖建华四季酒店藏 5 个“行宫”情妇大曝光](#) - baronpp 2/13/17 (1)
    - [习包子跟梦雪就是五十步笑一百步。](#) - 反革命 22:16:24 2/13/17 (76834)
  - [温哥华飞北京航班在阿拉斯加紧急迫降 竟因为有人装病](#) - 文: 刘乃顺 (4447 bytes) 2/13/17
    - [强调党内干部要“严格自律,要注重防范被利益集团‘围猎’,不能挖习家国库的墙角](#) - 习近平于 2 月 13 日 (418 bytes) 21:54:22 2/13/17 (76826) (1)



- [飞机上有人装病，有警察把他们赶下飞机。习狗 B 中南海装傻，怎没人把他弄起来呢？！](#) - 反革命 21:57:11 2/13/17 (76827)
- [邱会作打开心结：亲述九一三两大悬案](#) - 毛主席和林彪 (1324 bytes) 11:55:28 2/13/17 (76759)
- 专案审查，过多地在林彪的思想见解和历史问题上搞，是对现实问题缺乏证据的无奈！要说毛泽东一开始就和林彪进行斗争，根本不是那个历史。我很早就亲身感受了毛主席和林彪非同寻常的密切关系。
- 1935 年遵义会议后，我调任中央军委四局三科科长，管中央纵队的军务行政和生活保障，就和毛主席在一起了。我们四渡赤水，过大渡河，过雪山草地，经历了长征中最艰苦的一段。我到职后发现，红一军团长林彪经常给毛主席送吃的用的东西和战利品，科里的人对我说，长久以来林彪一直那样作。红军过草地之前，林彪派他的管理员牵上他自己骑的驯良的骡子给毛主席用。毛主席不善骑马，一直没有合意的牲口，那林彪就解决了他的难处嘛！林彪还派了八名身强体壮、政治可靠的战士为毛主席抬担架，他想得多周到！我到红一军团二师把他们领回中央纵队时，二师师长陈光，政委刘亚楼代表林彪送给毛主席二十几斤青稞面的干饼子和十几斤牦牛肉干，那可是珍贵的东西。他们说，林军团长交待，只能给毛主席用。那时毛泽东不是最高领导人，在他之上或差不多的还有张闻天、周恩来、博古好几个嘛，可是林彪关心的就是毛泽东。后来，中央纵队在草地上遭敌人骑兵袭击，到了陕北铁边城又被敌人冲散遇了险，都是林彪派的那个担架班抬着毛主席跑，才脱险！说的再早些，在江西时毛泽东受王明路线打击，生了大病，心情非常压抑。在毛主席人生最不得意，很少被人理睬的时候，林彪对他一往情深，暗中保护着他。那些是我听说的，而长征中的事，我亲眼所见。现在为了把“军事政变”说得像那么回事，就把毛泽东和林彪亲密的历史关系说成是激烈斗争的样子，扯谎！
- [习近平参加达沃斯，周强何以亮剑](#) - 笔名:姜维平 (4249 bytes) 15:08:21 2/09/17 (76336) (7)
  - [终身制有更好办法,效法普京 2 人转,习王 73 栗可 3 人转,只要你往大选方向,草民也没啥好说的](#) - 反革命 23:38:13 2/09/17 (76370) (2)
    - [每个位置干三届, 3X15 年=45 年, 足够你仨进棺材了。](#) - 反革命 2/09/17 (1)
      - [可你却言行必仿毛, 搞垮经济, 整人打造绞肉机, 向金三看齐, 那还不成了狗 B? !](#) - 反革命 23:45:34 2/09/17 (76372)
  - [周强只知道狗仗人势向平民亮剑.团派里除了胡耀邦,其他都是软蛋,没用的家伙.](#) - 反革命
  - [姜维平的脑子被薄熙来踢坏了.明明是周强要挤上习共党的泰坦尼克号.](#) - 反革命
    - [刘少奇指示\[我们的法律不是为了约束自己\]\[党委决定要捕的,检察院要闭着眼睛盖章\]](#) - 反革命 15:16:55 2/09/17 (76338) (1)
      - [你能说,这是刘少奇向曾经鼓吹过民主监督的毛主席亮剑?](#) - 反革命 2/09/17
- [因為「六個情人」出版在即, 所以, 越境綁架書商, 因為姐夫「錢進巴拿馬」遭到公開](#) - Guest12 小时前 (403 bytes) 15:01:37 2/09/17 (76333) (12)
  - [基本上,回不來了,尤其桂民海和李波:第一是破壞一國兩制;第二個錯你違反了國際法](#) - 一國兩制蕩然無存 (991 bytes) 17:18:55 2/09/17 (76357) (9)
    - [讓他們慢慢消失可能是當局最好選擇,但他們要是回來,他們一定會說出是怎麼去大陸的。兩](#) - 個人都沒有出境記錄 (100 bytes) 18:40:44 2/09/17 (76361) (7)

- [第二個錯你違反了國際法，把一個瑞典公民桂民海从泰國抓到大陸，你怎麼承擔？](#) - 习流氓治国安民 22:33:50 2/09/17 (76365) (2)
  - [习水平臭,人家又没你的情书影印件,让人编挣点钱有啥关系,尽管你有国库,也可敲点啥费来](#) - 反革命 22:40:49 2/09/17 (76366) (1)
    - [把经济搞垮后新集体化定量供应就顺理成章。何清莲却说肖建华回去是帮习管理外汇](#) - 反革命 22:55:39 2/09/17 (76367)
- [那个徐明是不是在\(习近平说的弄起来后\)快出来的时候就被温家宝弄掉了？](#) - 反革命 18:47:06 2/09/17 (76362) (3)
  - [温家宝那多股票有啥用?习倒腾下还值钱吗?纸币贬值,经商搞垮,房产没收,带不进骨灰盒](#) - 反革命 23:02:49 2/09/17 (76368)
  - [徐明小人物,叫抓,能跟习近平竞争的,叫弄.](#) - 反革命 2/09/17 (1)
    - [明摆的是芮成钢跟令计划一起动了习狗 B 的奶酪.\[他动了谁的奶酪?\]](#) - 反革命 (359 bytes) 19:02:12 2/09/17 (76364)
- [李波護照回鄉證還在家裡,怎去的大陸;桂民海在泰國有入境記錄,沒出境記錄:違反了國際法](#) - 反革命 17:21:50 2/09/17 (76358)
- [「十日文革」又無以為繼，所以，又越境綁架商人，都急需發掘高官太子党黑材料。](#) - Guest12 小时前 15:02:10 2/09/17 (76334) (1)
  - [傷神啊,得找呀找尋出哪些各個家族有份的「公共情婦」白手套、野蠻人是跟自己 - 家族距離遠的哩。](#) 15:03:48 2/09/17 (76335)
- [贪权的和贪财的,贪权的不仅是土匪杀人还贪财终身霸占国库,贪财的只是贪财挣点利润而已](#) - 反革命 23:08:07 2/08/17 (76299) (5)
  - [鼓吹共产主义的毛金习都是没有人性的土匪，专整本族人，希特勒都不如。](#) - 反革命
    - [毛金习也不如斯大林,斯大林屠杀清党输出革命的同时,还把中国的土地抢了一大块走.](#) - 反革命 09:59:05 2/09/17 (76329)
    - [比起现在的贪官,陈希同那点算贪吗?不论是权力还是财产,魔鬼毛金习对手下都是欲擒故纵](#) - 反革命 23:18:00 2/08/17 (76301) (3)
      - [为了自己好贪，监管故意留漏洞。你习狗 B 把权力都抓走了，出了事只是肖建华的责任？](#) - 反革命 23:21:41 2/08/17 (76302) (2)
        - [把中国的大门一关,你习狗 B 就跟毛狗 B 一样可以无法无天,饿死三千万,中国人又能把你怎样?](#) - 反革命 23:26:50 2/08/17 (76303) (1)
          - [毛运气好能霸占天安门,习狗 B 没准正如微博帐户「奉命归国」说的【自己挖坑活埋自己】](#) - 反革命 23:53:04 2/08/17 (76304)
  - [习近平主持召开中央全面深化改革领导小组第三十二次会议 2017 年 02 月 06 日 19:01](#) - 来源：新华社 (5482 bytes) 11:05:23 2/06/17 (76107) (12)
    - [【习近平对比毛泽东、邓小平对比】李克强很无能 习近平已经没有对手](#) - 来源：美国之音
      - [事件指 1967 年 2 月 16 日“大闹中南海怀仁堂”。当习狗 B 模棱两可得寸进尺夺权的时候,常委没 1 个敢站起来指责](#) - 反革命 13:19:33 2/06/17 (76118) (1)

- [不是军民融合吗?给中纪委枪就成 KGB,就能象斯大林那样开始清党.](#) - 反革命
      - [公社书记有枪,大小纪委应该都有枪,要法院\(尽管是党领导下的法院\)干吗反正是黑社会](#) - 反革命 23:31:01 2/06/17 (76121)
  - [【瞄准世界科技前沿】VPN 被没收了.趴在防火墙上,用什么高倍望远镜瞄准世界科技前沿呢](#) - 反革命 12:39:45 2/06/17 (76116)
  - [【懂技术会创新.宏大的产业工人队伍】工人就是培训后 8 小时干活的,边创新不把活砸了?](#) - 反革命 11:22:10 2/06/17 (76111)
  - [【工人阶级是我国的领导阶级】初中水平,搞阶级分析,糊弄工人搞阶级斗争,还能做什么呢?](#) - 反革命 11:16:58 2/06/17 (76110) (2)
    - [实际上,谁是领导阶级?有土匪血统的,跑官要官的,跟皇上是老朋友或有一面之交的](#) - 反革命 11:44:50 2/06/17 (76114) (1)
      - [面像上看,郭文贵马建象好人,王岐山王沪宁刘鹤象坏人,坏人也分档次,毛金习痞坏得没底线](#) - 反革命 11:58:09 2/06/17 (76115)
  - [共党是文件治国,为什么事无巨细,要抓权,为自己创造工作机会终身制,改来改去瞎折腾.](#) - 反革命 11:13:36 2/06/17 (76109) (1)
    - [共党文件几十年已经堆积如山了,中国被折腾得如何呢?毛痞说【天下大乱,达到天下大治】](#) - 反革命 11:25:32 2/06/17 (76112)
  - [【改革】有方向问题,往分产分权民主自由方向,还是共产集权.防火墙越筑越牢,开放是鬼话](#) - 反革命 11:09:39 2/06/17 (76108) (1)
    - [【亲自抓..狠抓落实】最后,一比较发现回到了毛主席无产阶级革命路线,被习狗 B 糊弄了](#) - 反革命 11:33:53 2/06/17 (76113)
- [2012 年包子上台后一系列拙劣外交政策的又一个败笔,仅次于“一张废纸”仲裁案](#) - 看党国如何收场吧! (228 bytes) 17:10:55 2/05/17 (76069) (5) 东方来 • 5 小时前  
看看党国如何收场吧! 这也是自 2012 年包子上台后一系列拙劣外交政策的又一个败笔,仅次于“一张废纸”仲裁案。如果包子的对立面还想进一步反击,萨德是一个很好的攻击炮弹!
- Reply•Share >
  - [博讯有个习狗 B 派出的狗腿【美兰湖】](#) - 反革命 (990 bytes) 21:25:03 2/05/17 (76074)
    - [川普的誓言与邓小平的承诺 /姜维平文集](#) 美兰湖 3 天前  
特朗普是房地产商。现在就来扯一下他所从事的房地产行业。  
强拆“钉子户”，造豆腐渣工程害人，强揽物业、威胁业主.....，这些事中国的房地产开发商几乎都沾边，而且都是在光天化日下干的。特朗普只要做过其中一件，这次出来选总统，肯定被人晒出来炮轰。莫说总统梦做不成，还会从此成为千夫所指的恶人。光凭这一点，中国的那些“民营”富豪就学不成特朗普 – 不仅他们发家致富的后台，中共当权派不允许，老百姓也不服他们。
    - [美兰湖 • 1 个月前](#)  
邓小平很擅长“现代社会”高层圈子里的政治斗争，手段非常高超，懂得如何利用自己的资历和影响力，通过暗中窜联、开会表态等博弈手段，翻手为云，覆手为雾，

一步步打击对手，树立自己的权威。楼主文章中所说的就是老邓当年试探性对付华国锋的一招棋。

不过说实话，老邓的手段说到底也就对付优柔寡断，对那帮老家伙充满敬畏与胆怯，不敢对他们下手的“英明领袖”华主席。假如华国锋有金正恩杀伐决断的魄力，早就动用大内禁军，把不臣之心日益显露的老邓和陈云送去“见总理和先走的战友”了，根本就不会给他们赶自己下台的机会。

- [川普上任后还未给习近平打过电话 太忙还是故意怠慢？](#) - 南华早报 (3040 bytes)
  - [弱智肖建华明知自己挣了那么多不义之财,还待香港,明摆随时把自己内地亲属当人质](#) - 反革命 (188 bytes) 19:08:42 2/05/17 (76072) (1)
    - [世界共运史高层从来都是懂是非权术的一派杀不懂的另派,分不清敌我,看上去都是【人】](#) - 反革命 20:01:08 2/05/17 (76073)
  - [是否川普得到线报,习狗 B 下台了? 炮弹肖建华反弹打到习狗 B 自己?](#) - 反革命
- [专家谈鸡年人民币形势\(博讯北京时间 2017 年 2 月 02 日 转载\)](#) - 来源:(俄罗斯)卫星网 (3439 bytes) 15:19:37 2/01/17 (75880) (12)
  - [莫言拍习马屁原来是受到习恐吓,“文艺作品不能以到国外获奖为目的..是历史虚无主义”](#) - 反革命 (304 bytes) 20:09:56 2/01/17 (75893) 但据周小平透露，习在 2014 年中央文艺座谈会上，不点名批判诺贝尔文学奖得主莫言“文艺作品不能以追求到国外获奖为目的”，“一些丑化人民群众，丑化中国，丑化英雄人物的现象，是在毁坏我们的信仰根基，是历史虚无主义”，吓得莫言面如土色，终于找机会在 2016 年文学艺术界大会说出“习近平是我们思想的指引者”这样的马屁昏话。
    - [【那些认为习蠢笨无脑的,明显低估他了.】毛痞那套照葫芦画瓢,至于有无效果是另一回事](#) - 反革命 (5613 bytes) 16:12:25 2/02/17 (75934) (1)
      - [江曾跟习狗 B 有区别,江曾知道打住毛痞的路子.习狗 B 竟说邓小平全国大选的路子是死路一条](#) - 反革命 19:01:09 2/02/17 (75935)
        - [没选票没监督,1 言堂,骗子当道,共产主义就是共惨主义.习狗 B 王岐山栗战书忍了多年的饿虎](#) - 反革命 11:13:24 2/03/17 (75965) (7)
          - [中共十八大一开,这仨狗 B 就一夜之间拥有十三亿共产奴隶,真是天上掉馅饼.](#) - 反革命 14:32:57 2/03/17 (75971) (4)
            - [还扶贫哪,监督别人,谁监督这开倒车的仨狗 B?全家死光!](#) - 反革命 14:44:25 2/03/17 (75973) (1)
              - [谁给的路费,国内外游山玩水的机票钱?还恬不知耻地我最牵挂的是困难群众,我是来调研的](#) - 反革命
        - [◎【「没有政府,就没有国贼」10 个月没民选政府,西班牙人民反而过得更好了!】](#) - 反革命 (1053 bytes) 14:42:26 2/03/17 (75972) (1)

- [【到 2016 年 10 月 16 日为止已 300 天没有政府的西班牙成为了欧洲的新星,经济增速达 3%】 - 【是欧盟平均值的 2 倍!】 14:53:22 2/03/17 \(75974\)](#)
    - [毛金习只要今天不管明天共匪窝里斗轮流抢劫完不卷款潜逃才怪呢?除了习狗 B 谁有安全感? - 反革命 11:19:44 2/03/17 \(75966\) \(1\)](#)
      - [习狗 B 要搞毛金那套,闭关锁国是迟早的事,贪婪害人做恶就怕失去权力,就要终身制 - 反革命 11:34:11 2/03/17 \(75967\)](#)
- [《新财富》等媒体报道,“明天系”掌控 9 家上市公司,控股、参股 30 家金融机构 - 涉习近平庆林相龙等 \(709 bytes\) 16:36:50 2/01/17 \(75883\) \(9\)](#)
  - [前有李波,肖建华脑子进了水,等着被抓,不是\[加拿大公民,还有外交护照\]吗? - 反革命 17:21:14 2/01/17 \(75884\) \(8\)](#)
    - [两次破坏一国两制,都是为了习狗 B 个人的利益,打造领袖的伟光正,权斗为自己的终身制 - 反革命 12:02:21 2/02/17 \(75929\) \(2\)](#)
      - [1 个撒币集权的独裁者 1 门心思都用在权斗上,跟金 31 样到处摆拍,这人民币不贬值那才是怪事 - 反革命 12:06:08 2/02/17 \(75930\) \(1\)](#)
      - [8 年滚蛋还用得着破坏 1 国两制吗?也就是说,习狗 B4 年来不是治国安民而是开倒车做无用功. - 反革命 12:16:15 2/02/17 \(75931\)](#)
    - [【公安部长郭声琨曾在 2015 年提出“把维护政治安全、政权安全放首位”】 - 反革命 08:29:54 2/02/17 \(75926\) \(2\)](#)
      - [习狗 B 正是要通过肖建华整垮消灭曾庆红郭声琨达到习家政治安全、习家政权安全。 - 反革命 08:32:22 2/02/17 \(75927\) \(1\)](#)
        - [天时地利人和,毛金成功了,习狗 B 也要吃独食,有的只是一小撮歪瓜裂枣. - 反革命 10:18:43 2/02/17 \(75928\)](#)
    - [看不懂,还北大毕业,不是李书磊那样的傻逼,就是肖建华这弱智,待在“安巴”也比香港安全 - 反革命 \(186 bytes\) 22:12:55 2/01/17 \(75895\) \(2\)](#) 肖建华星期二再发“声明”否认被绑架回内地,并称是加拿大公民、香港永久居民,还有外交护照,但很快声明便被删除。几家香港媒体说,肖建华并非香港永久居民,但持有中美洲安提瓜和巴布达的外交护照。
      - [还亿万,50 万投资移民弄个加拿大美国护照没问题吧,保镖有屁用,还不如令完成的智商 反革命 22:16:25 2/01/17 \(75896\) \(1\)](#)
        - [要知道,毛金习痞什么鸟人,战争消灭几十万,镇反屠杀几百万,瞎折腾饿死几千万,不是个事! - 反革命 22:20:52 2/01/17 \(75897\)](#)
          - [这仨就是胡锦涛胡痞称颂的战略家。江泽民也说了,一个政治家要有一个政治家的气魄。 - 反革命 22:34:13 2/01/17](#)
            - [1993 年我就差点被战略家叶向农消灭了,哪天习狗 B\(中共\)决定闭关锁国,也一样被消灭了 - 反革命 bytes\) 22:53:25 2/01/17 \(75899\)](#)

- [继续旁观,以为不会整到自己头上,等铁幕加固后,习狗 B 就要开始杀人清党了.](#) - 反革命 18:08:44 2/01/17 (75889) (3)
  - [在毛金习狗 B 的统治下,除了拍马屁,就是做奴隶或被杀非正常死亡.](#) - 反革命 18:11:44 2/01/17 (75890) (2)
    - [23 年前我就说过,要夺权就是反当权者做的事.习狗 B 就是对邓小平的改革开放全面反攻倒算](#) - 反革命 18:16:56 2/01/17 (75891) (1)
      - [改革开放不可能 1 步到位尽善尽美公平合理,会有这样那样的问题.但好于毛金习往死胡同走.](#) - 反革命 18:20:49 2/01/17 (75892)
- [现在要收归【国\(习\)有】:【肖建华旗下公司被指涉嫌以低于市价私有化国家财产】](#) - 反革命 (268 bytes) 17:49:26 2/01/17 (75886) (2)
  - [习狗 B 自己不干净,却一个又一个地抢劫其他高官,恢复奴隶制,接下来共产奴隶也要倒霉](#) - 反革命 17:52:36 2/01/17 (75887) (1)
    - [习共匪的多面人【定力】超乎常人的想象,否则,马列邪教也不可能夺取政权.](#) - 反革命 (1 bytes) 18:01:09 2/01/17 (75888)
- [在毛金习狗 B 的意志下,国家机器都成了没有底线的流氓组织.](#) - 反革命 17:24:11 2/01/17 (75885)
- [贬了 6.6-6.7%又有什么关系,朝币国际上一文不值,金三不是照样造核弹,过得好好的?](#) - 反革命 15:33:32 2/01/17 (75881) (1)
  - [也就是说,不把大骗子习狗 B 赶下台,朝鲜的今天就是中国的明天.](#) - 反革命 15:38:48 2/01/17 (75882)
    - [谎言建立的政权只能靠谎言维持,和平演变或暴力推翻,否则,任何人都是毛金习杀戮的对象.](#) - 反革命 21:43:08 2/01/17 (75894)
- [1545 年意大利 Cardano 用立方体论证 3 次方程的解.虚数 i 诞生在 3 次方程  \$x^3=15x+4\$  的解法中](#) - 反革命 (42 bytes) 23:02:09 1/31/17 (75827) (3)
  - [也就是说,虚数不虚。为了描述二维坐标,需要引入纵坐标单位矢量  \$i=\sqrt{-1}\$ .](#) - 反革命 23:03:29 1/31/17 (75828) (2)
    - [应翻译成想象数,而不是虚数. imaginary number,now complex number](#) - 反革命 11:33:23 2/01/17 (75861)
    - [例如,一边长  \$1+i\$  的正方体,体积是  \$-2+2i\$ ,它的模是根号 2 的两倍,这正是实数根号 2 的立方.](#) - 反革命 23:04:33 1/31/17 (75829)

<http://c1a9d1e724b66186c90f-496e997661e17b0f10de398568b5537c.r44.cf5.rackcdn.com/cardano.pdf>

- [周有光谈俄罗斯愚昧战胜智慧:「只要一天离不开共产主义,中国就无法摆脱黑暗」](#) - 反革命 (495 bytes) 01:22:45 1/31/17 (75783) (11)

- [2013 年底,肖建华出资 1500 万人民币,收购习近平姊姊齐桥桥和姐夫邓家贵持有辖下的 - 一家公司 50%的股权 \(2320 bytes\) 10:57:10 1/31/17 \(75802\) \(10\)](#)
  - [不料报导一出,惹习大怒,下令调查这个不知天高地厚的金融大鳄,肖闻讯“避难”至今 - 肖闻讯急逃出境 10:59:17 1/31/17 \(75803\) \(9\)](#)
    - [习家周永康家没区别大捞特捞让姐夫打理巴拿马是因为当年习狗 B 没十足的把握能登基称帝 - 反革命 11:11:20 1/31/17 \(75804\) \(8\)](#)
      - [习狗 B 卖江著爬上去后,不是均贫富走向民主自由全国大选,而是效法毛金痞吃独食霸占国库 - 反革命 12:40:16 1/31/17 \(75823\) \(7\)](#)
        - [习狗 B 卖江著爬上去后,哪天不主动出击?【对一批涉反习势力当局已决定主动出击】 - 来源: 世界新闻网 \(224 bytes\) 14:00:08 1/31/17 \(75824\) \(6\)](#)
          - [习狗 B 标准像怎没挂上天安门城楼呢?刚发表的重要讲话怎没有习狗 B 思想主义呢? - 反革命 14:06:30 1/31/17 \(75825\) \(5\)](#)
            - [“我最牵挂的还是困难群众!”不主动出击收刮群众习狗 B 喝西北风?终身制最牵挂毛痞 - 反革命 19:08:54 1/31/17 \(75826\) \(4\)](#)
              - [【当局为保十九大顺利召开,要清除党内反习势力和“野心家、阴谋家”】 - 习狗 B 不是阴谋家? 09:50:49 2/01/17 \(75859\) \(3\)](#)
  - [习狗 B 所谓的规矩:【坚持以习的旗帜为旗帜、以习的方向为方向、以习的意志为意志】 - 反革命 13:14:30 2/01/17 \(75874\)](#)
  - [习狗 B 不是还派人来美国骚扰令完成,跟王歧山一样不知道自己姓什么,还扶贫手册,黑手! - 反革命 11:47:12 2/01/17 \(75862\)](#)
  - [“野心家、阴谋家”毛金习狗 B 香港动用黑社会抓肖建华,破坏一国两制.习狗 B 不得好死! - 反革命 09:55:26 2/01/17 \(75860\)](#)
  - 周有光谈俄罗斯: 被杀戮的早期苏共领导阶层个个都是学有专长、知识渊博; 布哈林尤其突出, 他懂德、法、拉丁、希腊等多种外语, 著作震动一个时代。唯独斯大林只读六年神学, 不懂任何外语, 没有出过国, 缺少现代常识。斯大林用权术和阴谋, 消灭了一代知识精英。愚昧战胜智慧, 苏联哪能不落后于西欧? 「只要一天离不开共产主义, 中国就无法摆脱黑暗」; 「中国一切都要改, 假如不是和平过渡, 就会闹革命暴动, 那是迟早的事情。」



- [周永康贪污犯罪有家族企业但也创造了社会财富,毛金呢屠杀闹饥荒,习狗 B 才开始神气什么? - 反革命 14:19:04 1/28/17 \(75678\) \(9\)](#)
  - [郑重声明,习狗 B 不是我发明的,看到博讯上有人这么骂,认为骂得有水平,所以,就借用了. - 反革命 11:34:52 1/30/17 \(75768\)](#)
  - [毛痞没收蒋官僚资产跟习狗 B 没收周永康家族企业一回事,后币贬值闭关锁国大跃进定量供应 - 反革命 09:15:46 1/29/17 \(75707\) \(8\)](#)
    - [习狗 B 要打仗, 希特勒还要求德国人民爱好和平呢! - 反革命 \(422 bytes\) 20:38:01 1/29/17 \(75724\) \(7\)](#)
      - [为什么说习近平是习狗 B? \(政治, 经济, 文化, 制度, 军事, 外交\) - 反革命 21:10:38 1/29/17 \(75725\) \(6\)](#)
        - [1.拉帮结伙用狐朋狗友掌握政权向习家天下迈进. - 反革命 21:13:16 1/29/17 \(75731\)](#)
        - [2.用中纪委打造绞肉机鼓吹毛痞假大空流氓文化 - 反革命 21:12:42 1/29/17 \(75730\)](#)
        - [3.毁约世贸赶走外资复辟共产奴隶制度把国企做【优】做大做强 - 反革命 21:12:17 1/29/17 \(75729\)](#)
        - [4.撒币故意搞垮经济, 鼓吹发动战争打仗, 搞穷中国人好控制 - 反革命 21:11:53 1/29/17 \(75728\)](#)
        - [5.鼓吹复辟毛痞 1954 年共产奴隶制宪法 - 反革命 21:11:29 1/29/17 \(75727\)](#)
        - [6.变着花样夺取军权, 效法刘邦集权逐个消灭各个山头 - 反革命 21:11:06 1/29/17 \(75726\)](#)



- [中国直辖市长全换“习天下”布局几近完成](#) - 来源:世界日报 (3311bytes)23:41:34 1/25/17 (75549)(3)
  - [这一布局, 未来至少影响中国历史进程一、二十年, 事关重大。](#) - 今年秋天中共 19 大 11:34:06 1/26/17 (75595) (1)
    - [习泽东超越毛泽东十四倍,此话怎讲?习泽东打造共产铁幕只要四年,毛泽东竟花了五十六年.](#) - 反革命 11:37:41 1/26/17 (75596)
  - [这不是黑社会是什么?qinzhe 为习猪头美言几句?](#) - 反革命 23:44:33 1/25/17 (75550)

<https://www.youtube.com/watch?v=-cvFLB0gwel> <https://www.youtube.com/watch?v=eA6wmocKPtW>



- [【报道指, 中央军民融合发展委员会向中央政治局、中央政治局常务委员会负责。】](#) - 【报道指, 07:51:25 1/25/17 (75510) (1)
  - [有人指出,靠军队内部换人夺权习痞时间不够,融合发展就能让它的狐朋狗友直接夺取军权](#) - 反革命 08:12:42 1/25/17 (75513) (1)
    - [备战, 备荒, 为猪头。](#) - 反革命 08:13:32 1/25/17 (75514)
      - [当年,毛猪头是怎么忽悠中国人的?【备战, 备荒, 为人民!】【抓革命,促生产, 促工作, 促战备!】](#) - 反革命 19:15:59 1/25/17 (75529)
      - [国家,国家,在毛金习的倒腾下,国就变成了这仨猪头的家了.武警已经是习痞的私人武装了.](#) - 反革命 14:08:54 1/25/17 (75524)
  - [中央军民融合发展委员会习特勒主任向中央政治局常务委员会习黑心猪头负责。](#) - 反革命 07:53:13 1/25/17 (75511)

- [习猪头为什么不把人大委员长的帽子戴上？这不人大连橡皮图章都不是。](#) - 反革命 08:03:31 1/25/17 (75512)
- [【博闻社】中共决定成立中央军民融合发展委员会 习近平当主任](#) - 西朝鲜军国主义 (1133 bytes) 05:44:48 1/22/17 (75352) (7)
  - [江主席放弃毛二世,胡主席无能毛二世.江主席就这么默认习泽东,没什么要出来说两句的?](#) - 反革命 21:21:04 1/22/17 (75394)
  - [比毛痞的公私合营先进。中国就是毛习痞的实验田。](#) - 反革命 06:59:12 1/22/17 (75353) (5)
    - [著名经济学家茅于軾网站和微博被关闭删除](#) - 2017年1月22日 (1461 bytes) 10:46:27 1/22/17 (75373) (4)
      - [流氓治国要有流氓意识.习痞流氓意识就是【政治意识、大局意识、核心意识、看齐意识】](#) - 反革命 10:50:52 1/22/17 (75374) (3)
        - [这就是当年毛痞蒋介石的【一个党一个领袖一个主义】](#) - 反革命 13:41:23 1/22/17 (75379) (2)
          - [毛金习痞治国比蒋介石更流氓,1边搞穷你,1边扶贫,1边撒币挥霍国库,1边嚷着奔向共产主义](#) - 反革命 13:41:43 1/22/17 (75380) (1)
            - [反腐败=杀人抢劫=打造绞肉机奴隶制=阶级斗争,毛习痞共产党不搞阶级斗争难道民主选举?](#) - 反革命 18:34:58 1/22/17 (75389)
  - [“我认为，研究人员是一等人才，教学人才是二等人才，当所长做官是三等人才。”](#) - 朱家骅 (5788 bytes) 00:11:52 1/18/17 (75109) (11)
    - [【值此社会转型之际，各路学术精英就纷纷开始竞选院属研究所所长一职。】](#) - 毛习痞奴隶主上台了 11:23:09 1/18/17 (75165) (3)
      - [苏联,朝鲜,中国,都是官本位大小奴隶主当道的社会.](#) - 反革命 11:25:51 1/18/17 (75166) (2)
        - [【学霸】不是考试考得好,而是学了点东西半桶水,在学术界横行霸道的.何祚麻等](#) - 反革命 11:30:29 1/18/17 (75167) (1)
          - [【政霸】就是懂得搬弄是非,在政界宣称掌握了真理,掌握了他人杀大权的,流氓毛金习等](#) - 反革命 11:44:07 1/18/17 (75168)
    - [华罗庚抢先争当数学所所长。华罗庚反对曾任中国数学会会长的姜立夫当选学部委员。](#) - 陈寅恪反感华罗庚 09:25:35 1/18/17 (75149) (2)
      - [姜立夫是陈省身的导师,陈省身是丘成桐的导师.](#) - 反革命 12:00:49 1/18/17 (75170) (1)
        - [有互联网,导师就不那么重要.网上可查.世界上任何角落能上互联网的人都可能成为大师](#) - 反革命 12:04:53 1/18/17 (75171)
    - [华罗庚 1983年写给丘成桐的信 丘成桐（Shing-Tung Yau，1949年4月4日—）](#) - 华罗庚 1910年11月12 (1452 bytes) 00:19:12 1/18/17 (75110) (3)

- [前面责怪陈省身不回国,这会又跟他的学生套近乎,还跟总理要求改名换姓搞研究,什么精神?](#) - 反革命 00:36:15 1/18/17 (75112)
- [没搞错吧, 华罗庚叫比自己小近四十岁的人为兄?](#) - 反革命 00:21:37 1/18/17 (75111) (1)
  - [这信是写给丘成桐的, 丘成桐泰然受之兄长称谓, 还拿来发表, 这丘成桐也是醉了。](#) - 反革命 23:52:44 1/18/17 (75207)
  - [原以为华罗庚一书呆子,网上一查,有点不象.](#) - 反革命 15:33:05 1/18/17 (75190)
- [是【制约战争的力量】, 还是【制造战争的祸根】? ! hyb • 11小时前](#) - 习【两面人】行为 (1411 bytes) 08:57:24 1/17/17 (75069)
  - 本届【达沃斯】的背景特点是什么? 国际哪几个主要国家【缺席】? 为何有言论声称是【发展中国家盛会】? 习近平的【破例】符合中共【党国】的宪法、法律、惯例吗?
 

各国都在反思【经济全球化】对【本国】到底带来多少【利益与弊端】时, 暂时收缩、审议【对外交往】的协议、契约是【经济保护主义】吗? 例; 跨国公司的【盈利】的事实基础是建立在【本土工作岗位的流失、利润分配的失衡、贫富两极化等】! 特别是在【全球化】的进程中的某些邪恶国, 故意实施破坏WTO规则, 独裁权力制造【事实的不对等、不全面开放市场】的流氓行为, 也是【全球化进程的必须】? 习近平的【宽容】是流氓、痞子行径、逻辑的强加与人。换言之; 只许流氓耍无赖, 不许正直人士批判、指正! 这样的【单向对中共党国】的【宽容】, 是【经济全球化】的【目标与方向】吗?

习近平说; 『中国是一个和平力量、制约战争的力量。』这, 是真的吗? 那么看看东海、台海、南海的动荡的【祸根】, 究竟是谁造成的? 面对《南海仲裁》发出非人类语言的【废纸一张、三不】等的挑衅人类和平的言论与事实的在南海【填礁造岛、部署东风系列】, 是【制约战争的力量】, 还是【制造战争的祸根】? !

习近平的人格分裂的【两面人】行为, 是中共匪党的【土匪遗传基因】加习近平的【痞子秉性】的混合物! 看看对内思维的【加强汇率管理】下的种种限制外资取款自由、设置障碍等, 是【融入全球化】的作为吗?

显然, 有人想为了得到中共【党国】的【制度腐败】下的【制度寻租、权钱勾结】下的【掠夺、榨取大陆奴隶血汗】, 分得一杯羹, 挤上中共【党国】垂死前的【末班车】而卖力地做虚假政治广告而已!
  - Reply•Share >
- [【一个没有“玻璃天花板”的上升机会, 一个使自己所有的知识和经验能 110%发挥出来的机会】](#) - “中国梦” (140 bytes) 22:08:52 1/15/17 (74944) (8)
  - [搞科研要先了解最前沿吧。防火墙里 110%发挥什么?](#) - 反革命 22:21:53 1/15/17 (74947)
    - [北朝鲜的科研能搞出什么名堂? 鸡窝里能飞出金凤凰?](#) - 反革命 22:39:17 1/15/17 (74950)

- [没\[玻璃天花板\]?糊弄谁?习匪帮一卡位,王 73 陈敏尔李书磊栗战书都可在你头上拉屎拉尿](#) - 反革命 22:19:14 1/15/17 (74946) (1)
  - [里根就是当年美国的大 V 竞选总统。今天习流氓让中国的大 V 上电视认罪!](#) - 反革命 22:42:29 1/15/17 (74951)
- [就今天来说,“中国梦”就是习痞子梦。脑残华罗庚自讨没趣](#) - 反革命 (4925 bytes) 22:15:32 1/15/17 (74945) (3) 根据周鲸文《风暴十年》一书指出,1950年3月16日,华罗庚一片热心的由美国回来投奔祖国,不久就碰上文化大革命。因为他还保存着原有的出国护照,未加焚毁。由这个引线起就对他展开了无情的斗争,说他有“投靠帝国主义的思想”,为“留后路”的打算。在斗争会上他有口难辩,觉得生活在这社会没什么意义,于是愤而自杀,幸被发现及时,保存了生命。
  - [钱学森为毛痞造火箭武器还能亩产万斤,所以,毛痞就把他保护起来养起来,长命百岁](#) - 反革命 11:15:01 1/16/17 (74996) (2)
    - [华罗庚一书呆子,数学又不能马上为毛痞解放全人类.毛痞就任人批斗华罗庚,华 74 岁就死了](#) - 反革命 11:18:55 1/16/17 (74997) (1)
      - [实际上,数学是支配一切的,支配物理\(包括武器\).毛习痞除了一分为二,其他狗屁不懂](#) - 反革命 11:22:20 1/16/17 (74998)
  - [不仅要经济上和平演变中国,还要政治上和平演变中国.否则,习痞可随时对任何人瓮中捉鳖](#) - 反革命 23:18:27 1/15/17 (74952)
    - [习痞率众大臣朝拜的毛痞就是一人渣,习痞当权怎会有让人\[免除恐惧的自由\]?](#) - 反革命 14:55:23 1/16/17 (75014) (6)
      - [毛习痞就是杀人抢劫当奴隶主,中国的金三齐奥塞斯库,其他任何说法都是鬼话.毛习死光光](#) - 反革命 16:45:29 1/16/17 (75020)
      - [毛痞借刀杀人消灭张国涛势力,整死吹鼓手刘少奇,谋杀朱德为江青毛远新接班扫清道路](#) - 反革命 16:02:31 1/16/17 (75019)
      - [毛痞霸占陕北后,谋杀刘志丹,后又让老习蹲秦城,让小习痞流放梁家河做厕所里的老鼠](#) - 反革命 15:46:56 1/16/17 (75018)
      - [周恩来遵义会议\(担架上阴谋后\)唯毛是从,毛却打算用柯庆施取而代之,周死于谋杀癌不让治](#) - 反革命 15:21:31 1/16/17 (75017)
      - [毛让彭德怀杀袁文才占井冈山,又命彭德怀林彪杀红 20 军 200 多军官,后来再整死彭德怀林彪](#) - 反革命 15:07:46 1/16/17 (75016)
      - [造反当皇帝革命需要经费,毛把彭璜\(最后跟毛在一起\)谋杀了,拿到革命需要的第一桶金.](#) - 反革命 15:01:50 1/16/17 (75015)
  - [【迅速地建立了初步的革命秩序,镇压了反革命活动】 - 【我们解放了】中国](#) 22:30:54 1/15/17 (74948) (1) 华罗庚:《致中国全体留美学生的公开信》
    - [什么是革命秩序?社会主义改造合作化人民公社.什么是反革命活动?单干分产分权市场经济](#) - 反革命 22:35:36 1/15/17 (74949)
- [莫之许:中国社会除了成功,别无信仰](#) - 来源: 微信 (654 bytes) 15:17:01 1/14/17 (74888) (2)

- [毛痞成功了，霸占着天安门。习痞也成功了，霸占着中国元首的位置。](#) - 反革命 15:24:14 1/14/17 (74889) (1)
  - [总结毛习痞对中国的政治经济文化的所做所为，可以得出结论，毛习痞共产党必须灭亡。](#) - 反革命 15:24:41 1/14/17 (74890)
- [干嘛拼命加固防火墙啊，不是四个自信吗？](#) - 反革命 21:42:30 1/13/17 (74846) (4)
  - [照抄毛痞思想，又不敢理直气壮，理论自信。](#) - 反革命 04:23:42 1/14/17 (74866)
  - [金字塔绞肉机制度，金3比习痞自信多了，制度自信。](#) - 反革命 04:20:49 1/14/17 (74865)
  - [两个U拐弯，回去了，道路自信。](#) - 反革命 04:18:09 1/14/17 (74863)
  - [【抓铁有痕、踏石留印】假大空毛习痞流氓文化,文化自信。](#) -反革命 1/13/17 (74847)
- [“当科学家”失吸引力 谁偷走了中国孩子的科学梦？](#) - 北京 1月12日电 (3619 bytes) 15:52:15 1/13/17 (74835) (10)
  - [谁?毛习痞共产党.党棍,温家宝习近平之流.流氓周永康遇上了土匪习近平.](#) - 反革命 17:53:23 1/13/17 (74836) (9)
    - [没听说江泽民胡锦涛跑官要官,所以,习近平比江泽民胡锦涛贪婪.](#) - 反革命 18:59:42 1/13/17 (74837) (8)
      - [江湖把其他政治势力都消灭在萌芽状态.世纪中叶全国大选就意味着江湖分裂成两大党竞选.](#) - 反革命 20:46:58 1/13/17 (74840) (5)
        - [江派可以比作红二代富人美国共和党，胡派团派可以比作平民美国民主党。](#) - 反革命 20:50:03 1/13/17 (74841) (4)
          - [没成想江派里冒出野心家习痞把江派胡派都给灭了,以毛痞思想为指导思想,打造习家共产党](#) - 反革命 20:56:08 1/13/17 (74842) (3)
            - [齐心婊子养的【习近平：让批评和自我批评成为每个党员、干部的必修课】](#) - 反革命 21:27:33 1/13/17 (74845)
            - [齐心婊子养的【“全面建成小康社会进程就可能被迫中断”。】战争+绞肉机](#) - 反革命 21:26:47 1/13/17 (74844)
            - [齐心婊子养的【我一直在思考一个问题,这就是:我们中国共产党人能不能打仗】](#) - 反革命 21:25:54 1/13/17 (74843)
    - [如果希特勒率先美国造出原子弹,也就称霸世界了.](#) - 反革命 19:01:35 1/13/17 (74838) (1)
      - [防火墙里的中朝科学家能造出类似 UFO 高速 90 度拐弯的飞行器,也能为金3习痞称霸全世界](#) - 反革命 19:06:32 1/13/17 (74839)
- [莫之许：也论邓相超事件 统一和动员体制群体，全面压制和控制新兴社会力量](#) - 2017年1月11日 (4033 bytes) 09:55:16 1/11/17 (74721) (27)
  - [【办好中国的事情,关键在党】是屁话.合适说法:【办好中国的事情,关键在党的指导思想】](#) - 反革命 (542 bytes) 13:45:52 1/11/17 (74740) (18)
    - [为什么【合适说法】呢,因中国目前的宪法有问题,是毛邓宪法,习痞要回到毛痞 54 宪法](#) - 反革命 15:23:51 1/11/17 (74758) (6)

- [邓小平只能修改毛痞宪法,不可能一步到位照搬民主自由人人平等的华盛顿美国宪法.](#) - 反革命 16:20:27 1/11/17 (74763) (1)
  - [1.上过毛的贼船.2.被洗过脑的中国人无法接受.3.威胁到自己领导改革开放的权力](#) - 反革命 16:23:05 1/11/17 (74764)
- [毛痞宪法就是共产奴隶主宪法,流氓无赖共匪没本事没能力靠权力抢劫别人的宪法.](#) - 反革命 15:28:55 1/11/17 (74759) (3)
  - [毛痞上台前 1943 年\[新华日报\]不是也称颂美国的民主制度吗?所以,毛习痞就是骗子.](#) - 反革命 15:37:22 1/11/17 (74760) (2)
    - [人家贪官受贿是自愿偷摸的,不象贪官习王栗明火执仗抢劫,还算文明没发动战争用枪炮](#) - 反革命 15:50:45 1/11/17 (74761) (1)
      - [恶劣的是毛习痞抢劫只是第 1 步,【永远在路上】,搞垮经济,饥荒定量供应,家天下,水晶棺](#) - 反革命 15:58:05 1/11/17 (74762)
- [王沪宁给江弄了个三代表,给胡弄了个科发观,给习痞怎么就照抄毛泽东思想呢?江郎才尽?](#) - 反革命 14:38:38 1/11/17 (74748) (3)
  - [美国总统的幕僚 4 年或 8 年跟着总统滚蛋离职失业,三朝不倒翁王沪宁也够无耻的.](#) - 反革命 17:56:40 1/11/17 (74765) (2)
    - [帮助考虑蚕食全党,拉帮结伙,终身制而不是 4 年 8 年,分杯羹,也是需要点技巧的.](#) - 反革命 18:04:06 1/11/17 (74766) (1)
      - [还有那李书磊中纪委副书记,面像就是傻逼\(有网文说他的文章逻辑混乱\),竟有人称他是天才](#) - 反革命 18:08:01 1/11/17 (74767)
- [【会议强调...】防火墙里大小奴隶主各就各位【以习痞的意志为意志】操作绞肉机](#) - 反革命 14:10:03 1/11/17 (74746)
- [【最大优势是中国共产党领导】让民众养着一帮饭桶大小共产奴隶主是优势吗?](#) - 反革命 14:06:04 1/11/17 (74744) (1)
  - [看报喝茶,勾心斗角,争权夺利,媚上欺下,贪污盗窃,跑官要官,公款茅台宴请老江,还优势哪?](#) - 反革命 14:25:31 1/11/17 (74747)
- [【切实把党中央重大决策部署落实到各项工作中去】毛痞折腾糟蹋了 30 年,习痞再来个 30 年?](#) - 反革命 14:03:05 1/11/17 (74743)
- [办好中国的事情,是按邓小平的指导思想,还是按毛金习痞的指导思想?](#) - 反革命 13:57:22 1/11/17 (74742)
- [习痞就是党,什么狗屁【坚持以习的旗帜为旗帜、以习的方向为方向、以习的意志为意志】](#) - 反革命 13:50:41 1/11/17 (74741) (1)
  - [毛习痞把国家搞穷了后,出国成了优惠成了名额,驻外使节也只能发可怜工资,得防他们叛逃](#) - 反革命 19:25:00 1/11/17 (74768)
- [根据 1 习父子跑官要官的习惯 2 海外卖江著, 可推测习痞贿赂令计划让他在胡痞面前美言自己](#) - 反革命 20:51:52 1/11/17 (74769)

- [美国人是自由的,中国人是不自由的.中国警察除维护治安还要为毛习痞限制民众自由.](#) - 反革命 10:02:13 1/11/17 (74722) (7)
  - [中国军队不是保家卫国,而是保卫毛金习痞.习痞正在打造金字塔式习家共产奴隶主阶级.](#) - 反革命 10:06:08 1/11/17 (74723) (6)
    - [习痞除了搬弄是非拉帮结伙狗屁不懂,还达沃斯.靠一言堂假新闻,毛金习痞就成了伟大领袖.](#) - 反革命 10:35:18 1/11/17 (74727)
    - [中国人朝鲜人被毛金习痞洗脑后都成了废人,有多少自己发明创造的?除了抄袭还是抄袭](#) - 反革命 10:31:30 1/11/17 (74726)
    - [共产党的宣传组织部纪委建防火墙的,不会创造财富,要奴隶们供养,是打手寄生虫饭桶](#) - 反革命 10:19:53 1/11/17 (74725)
    - [所以,习痞要《统一和动员体制群体,全面压制和控制新兴\(市场经济\)社会力量》](#) - 反革命 10:07:46 1/11/17 (74724) (2)
      - [现体制是半共产半资本,若大家继续装聋作哑怕死不把习痞赶下台就会变成金3共惨体制](#) - 反革命 12:46:02 1/11/17 (74731) (1)
        - [金字塔式以点带面拉帮结伙搬弄是非颠倒历史分期分批模棱两可时空俱进渐行渐远走向反面](#) - 反革命 13:13:49 1/11/17 (74732)
- [十八届中央纪委第七次全体会议公报\(全文\)\(博讯北京时间 2017 年 1 月 09 日 转载\)](#) - 来源: 央视 (9964 bytes) 22:07:26 1/08/17 (74588) (14)
  - [7 不要讲 1 普世价值 2 新闻自由 3 公民社会 4 公民权利 5 中共历史错误 6 权贵资产阶级 7 司法独立](#) - 反革命 07:52:11 1/09/17 (74623) (2)
    - [7 讲:讲姐夫,讲梦雪,讲老习保姆通奸,讲跑官要官,讲退赃 60 万,讲海外卖江著,讲茅台请老江](#) - 反革命 (4 bytes) 07:58:17 1/09/17 (74624) (1)
      - [校正一下,网文原文是说,习痞主动退赃 30 万.](#) - 反革命 09:09:15 1/09/17 (74628)
  - [效法毛金痞伟大领袖大权独揽方方面面一刀切治国的唯一办法是发动战争闭关锁国](#) - 反革命 22:43:55 1/08/17 (74594) (5)
    - [否则只有挨骂的份,一刀切治国就是疯子治国,4 年该滚蛋了,习疯子有滚蛋的意思吗?](#) - 反革命 22:46:34 1/08/17 (74595) (4)
      - [“世界上所有的独裁者都有一个共同的本领,就是把国家搞穷。”](#) - 邓相超攻击毛主席 (3621 bytes) 10:30:23 1/09/17 (74629) (3)
        - [“如金三胖,津巴布韦的穆加贝,古巴的卡斯特罗,委内瑞拉的马杜罗,还有一个不便说的人”](#) - 邓相超攻击毛主席 10:31:29 1/09/17 (74630) (2)
          - [“毛粉哪来这么大的能量?义和团没了朝廷的支持,转眼就成了拳匪。”](#) - 朝廷的支持 10:32:26 1/09/17 (74631) (1)
            - [毛习痞共产党本来就是披着画皮的拳匪.](#) - 反革命 10:33:50 1/09/17 (74632)

- [习痞的讲话【信息量极大】，不就是毛痞那套改头换面中国文字重新排列组合 - 反革命 22:21:07 1/08/17 \(74591\) \(2\)](#)
  - [搬弄是非破坏资本经济打造金字塔共产奴隶制绞肉机,大权大贪小权小贪,毛金习痞无法无天 - 反革命 22:25:35 1/08/17 \(74592\) \(1\)](#)
    - [1.搬弄是非坑别人 2.得寸进尺结党营私 3.破坏经济控制奴隶 4.让奴隶们互相监督批斗 - 反革命 22:38:42 1/08/17 \(74593\)](#)
- [谁敢说习猪头没拉帮结伙？马屁精李书磊高升了，跟习猪头是同性恋吧？ - 反革命 22:15:15 1/08/17 \(74590\)](#)
- [【抓铁有痕、踏石留印】这不是放屁吗？谁做得到？毛习痞对中国的大破坏倒是有痕留印 - 反革命 22:12:41 1/08/17 \(74589\)](#)
- [未普: 习核心的重要使命: 回归毛泽东时代，习近平能走多远？ - 2017年1月05日 \(3104 bytes\) 12:10:22 1/04/17 \(74428\) \(7\)](#)
  - [实际上,共产社会主义社会还不如历史上的奴隶社会,是共产奴隶黑社会. - 反革命 13:26:35 1/04/17 \(74434\) \(6\)](#)
    - [毛习痞为了夺权掌权控制奴隶画地为牢,故意搞垮资本经济,才会有饥荒定量供应上山下乡 - 反革命 13:29:23 1/04/17 \(74435\) \(5\)](#)
      - [没有防火墙,奴隶们知道自己供养黑心毛习痞及其爪牙宣传组织部纪委,习近平能走多远？ - 反革命 \(884 bytes\) 15:24:05 1/04/17 \(74442\) \(4\)](#)
        - [毛痞一辈子愚弄屠杀中国人能够自圆其说.习痞装孙子变脸要做毛二世是无法自圆其说的. - 反革命 15:49:57 1/04/17 \(74445\) qinliu • 3 小时前](#)

从来没有一个霸王是想演“别姬”的，但作恶太多，不别姬又能怎么样。老毛作恶多端，姬子江青太嚣张，死于牢房，打手康生死有余辜。习近平这场戏再演下去，结局也不会好到哪里去，不是“能不能”的问题。执政才四年就已经在说，“保持战略定力”，防止“霸王别姬的悲剧”。真是前途岌岌可危啊。

至于这个讲话的内容，更是教条多于实效。比如文中说，“党内存在的一个突出问题，就是不愿监督、不敢监督、抵制监督等现象不同程度存在，监督下级怕丢“选票”，监督同级怕伤“和气”，监督上级怕穿“小鞋”。”习近平自己在多事的福建待过，在远华案中贾庆林不是一团和气？当政前，到重庆拜访薄熙来，不是一团和气？只是当政后掌了权，与周永康等人有了权力冲突，才谈什么“监督”。这样的监督也是为了习自己控权的需要。至于真的下级们被“穿小鞋”，倒霉的是监督人罢了。为什么不用制度监督，包括监督自己和政治局？为什么不许民间监督，还撤销《炎黄春秋》等。大家都不是傻瓜了。

• Reply•Share >
- [习痞王岐山栗战书爬上那位子前装孙子,一爬上去马上变脸要把自己做优做大做强牺牲别人 - 反革命 15:46:23 1/04/17 \(74444\)](#)



- [【反腐永远在路上】的别名是习痞王岐山要终身制,誓言走毛痞的不归路办法是修复绞肉机](#) - 反革命 15:40:17 1/04/17 (74443) (1)
  - [习痞王岐山栗战书这仨王八蛋没胆量公开喊清党,就说什么“内鬼”,“灯下黑”.](#) - 反革命 17:56:05 1/04/17 (74446)
  - [这仨加上彭丽媛就是新四人帮,践踏法律,眼红践踏别人的基本权利,明火执仗地抢劫,活阎王](#) - 反革命 09:30:26 1/05/17 (74458) (6)
    - [无能的胡痞崇拜愚弄屠杀中国人的战略家毛痞,却泪流满面高风亮节拱手让习痞当战略家.](#) - 反革命 10:31:27 1/06/17 (74503) (5)
      - [ALPHAGO 灭了整个围棋界后 下一步可能拿股市散户和交易员开刀](#) - 综合中国基金报 (3498 bytes) 11:10:33 1/06/17 (74504) (4)
    - [康生年轻时照片蛮不错的,老年看上去像个坏人,长期心理作用的结果.](#) - 反革命 18:16:48 1/06/17 (74514) (1)
      - [用习痞的话来说,就是心理\[定力\]不够,伪装的不好,让使坏的心理从面像上表现出来了.](#) - 反革命 18:19:19 1/06/17 (74515)
    - [每个围棋子都是平等的,而且没有思想.人就不同了,不仅各有思想,还互相不服气.](#) - 反革命 17:48:29 1/06/17 (74513)
    - [ALPHAGO 怎没把毛金习痞思想给灭了?](#) - 反革命 11:11:49 1/06/17 (74505)
- [喉舌刊习近平六中讲话:周永康让我深思\(图\)2017-01-01 08:30:26](#) - 文章来源:多维 (2591 bytes) 22:50:56 1/02/17 (74324) (18)
  - [【他们\(周 薄郭徐令等人\)在政治上暴露出来的严重问题,引起我深入思考】](#) - 习近平深入思考 11:59:56 1/03/17 (74389) (6)
    - [糊弄谁呀?现在才深思?【留一个搞政治】你习痞父子都思考了几十年,都.](#) - 反革命 12:01:55 1/03/17 (74390) (5)
      - [为了宏伟绚丽的共产主义革命事业被说成是【留一个搞政治】.毛痞就善于伪装不留话柄](#) - 反革命 12:29:10 1/03/17 (74397)
      - [习痞父子从来都不安分守己,一贯反党,妄图取而代之.](#) - 反革命 12:11:16 1/03/17 (74394)

- [搬出毛病 54 宪法对付 11 届 3 中 13 大和平演变路线反\(邓\)党,是不是政治上的严重问题?](#) - 反革命 12:07:53 1/03/17 (74393)
- [习仲勋父子正定到厦门跑官要官是不是政治上的严重问题?](#) - 反革命 12:05:09 1/03/17 (74392)
- [习仲勋利用小说反\(毛\)党是不是政治上的严重问题?](#) - 反革命 12:04:01 1/03/17 (74391)
- [O. 坚持红色革命血统论,不是任何父子跑官要官都跑得来要得来.绞肉机离不开阶级斗争](#) - 反革命 00:10:42 1/03/17 (74339)
- [一。跑官要官要趁年轻, 大把年纪爬上常委有被毛二世消灭的风险](#) - 反革命 23:42:55 1/02/17 (74338)
- [二。当上王储前要装孙子, 专制制度靠拍马屁靠装孙子靠提拔](#) - 反革命 23:42:24 1/02/17 (74337)
- [三。依靠政治搬弄是非间接杀人, 直接杀人会受人以柄或成替罪羊](#) - 反革命 23:41:55 1/02/17 (74336)
- [四。利用公权出书捞钱挣稿\(搞\)费, 搞垮资本经济也是为奴隶主捞钱](#) - 反革命 23:41:33 1/02/17 (74335)
- [五。要有全局意识拼凑思想主义, 经营一个政法部门没用会被毛二世连锅端](#) - 反革命 23:41:09 1/02/17 (74334)
- [六。捞到手的钱要避开政法部门的监管, 让姐夫打点避税巴拿马](#) - 反革命 23:40:34 1/02/17 (74333)
- [七。用钱摆平一切, 摆平梦雪, 不要沾上刑事犯罪的嫌疑](#) - 反革命 23:40:05 1/02/17 (74332)
- [八。高举意识形态真理的大旗, 不让民众知道自己葫芦里卖什么药](#) - 反革命 23:39:28 1/02/17 (74331) (2)
  - [【争鸣】杂志说,习痞为了军权发动战争,生灵涂炭,中国\[崛起\]的好日子也就到头了.](#) - 反革命 10:54:47 1/03/17 (74387) (1)
    - [外蒙古革命史说,斯大林指令蒙古高层 A 除掉清党镇反时流眼泪的 B,后来 A 和 B 在监狱里会合](#) - 反革命 10:55:06 1/03/17 (74388)
- [四万亿彻底改变了中国的经济秩序, 现在走不回去了。](#) - 全部 SB 了。(780 bytes) 13:38:41 12/28/16 (74096) (26)
  - [中纪委: 公安部要继续肃清周永康流毒 2016 年 12 月 29 日](#) - 中纪委书记王岐山 (326 bytes) 23:24:04 12/28/16 (74123) (8)
    - [习痞王岐山嚣张什么, 还以为自己就是当年的毛痞林彪,现在还是信息闭塞的毛痞时代?](#) - 反革命 23:27:49 12/28/16 (74124) (7)
    - [这俩王八蛋爬上去前怎么就没发现周永康流毒呢? 屁也没放一个呢?](#) - 反革命 23:39:29 12/28/16 (74125) (6)
      - [习痞的老狗爹习仲勋自以为精通是非权术在中央上窜下跳,结果邓小平让他去广东坐冷板凳](#) - 反革命 11:14:17 12/29/16 (74148)

- [毛痞反国民党的腐败,结果呢?饿死 3 千万定量供应上山下乡,说是大干快上建设社会主义.](#) - 反革命 11:11:04 12/29/16 (74147)
- [执政五年 金正恩共枪毙肃清 340 人](#) - 2016 年 12 月 29 日 (937 bytes) 01:19:07 12/29/16 (74131) (3)
  - [共匪习痞王岐山这俩王八蛋关了 200 多高干加上自杀的, 数目也差不多。](#) - 反革命 01:21:33 12/29/16 (74132) (2)
    - [\[百名华人落入投资移民陷阱遭美国无良律师诈骗\]这算啥,13 亿奴才还遭习痞王岐山诈骗呢](#) - 反革命 (386 bytes) 09:42:30 12/29/16 (74145) (1)
      - [\[统战部:干部们对令计划野心家面目认识更深\]毛金习痞破坏国民经济 1 鸟独裁谁是野心家?](#) - 反革命 (317 bytes) 10:09:31 12/29/16 (74146)
- [中国未从苏联倒台吸取哪些教训?](#) - 2016 年 12 月 29 日 (2537 bytes) 21:46:45 12/28/16 (74116) (6)
  - [【25 年前苏联的崩溃,一度促使中国改革】这句话本末倒置,是邓小平改革引发苏东波](#) - 反革命 22:00:29 12/28/16 (74117) (5)
    - [习男儿搬出毛痞宪法对付邓小平路线, 实践胡痞的【北朝鲜政治上一贯正确】](#) - 反革命 22:02:44 12/28/16 (74118) (4)
      - [跟毛痞相比, 习痞的喽啰都是些歪瓜裂枣, 不如当年毛思想武装起来的一帮上当受骗的。](#) - 反革命 22:07:02 12/28/16 (74119) (3)
        - [《体制机制不变革, 中央精神难以真正贯彻落实》篡改公报自封核心, 习痞挟党以令诸侯](#) - 反革命 (277 bytes) 22:14:51 12/28/16 (74120) (2)
          - [现在没有【中央精神】只有【习痞精神】, 团结起来, 吃党的饭, 砸习痞的锅。](#) - 反革命 22:19:44 12/28/16 (74121) (1)
            - [朝鲜只有金家, 党没了, 国也没了。](#) - 反革命 22:21:55 12/28/16 (74122)
  - [【六中全会上多位中央委员上书请求王岐山留任】《君宪救国论》](#) - 反革命 (570 bytes) 14:51:56 12/28/16 (74104) (6)
    - [今天的王沪宁就是当年的共产党员杨度再世.](#) - 反革命 14:53:59 12/28/16 (74105) (5)
      - [金字塔式的社会好啊,可以分杯共产奴隶羹.一边跟西方贸易骗钱骗技术,一边变成金三](#) - 反革命 15:01:30 12/28/16 (74106) (4)
        - [【既要敢于斗争,又要善于斗争】跟美国斗跟奴隶斗 1 边撒币 1 边让姐夫把币弄去避税巴拿马](#) - 反革命 16:29:17 12/28/16 (74112) (3)
          - [谁说毛痞不是一辈子【敢于斗争善于斗争】?白话就是:坑蒙拐骗,说话从来不算数.](#) - 反革命 16:54:13 12/28/16 (74115)

- [清洗完徐郭,刚被提拔的下级军官别高兴太早,习痞要发动战争让你送死,他好洗牌高层军官](#) - 反革命 16:44:39 12/28/16 (74114)
    - [打造共惨绞肉机,结果到处杀村官,新疆墨玉县政府遭袭击.习共党就是短命的党](#) - 反革命 16:36:42 12/28/16 (74113)
  - [第 1 个该上吊自杀以谢国人是温家宝推高房市.第 2 个该上吊自杀以谢国人是习近平推高股市](#) - 反革命 13:44:14 12/28/16 (74099) (2)
    - [当然,温押宝不会自杀守财奴要守着 27 亿.恶人习宽衣也不会自杀梦想发动战争终身毛二世](#) - 反革命 13:49:01 12/28/16 (74102) (1)
      - [而且,比起毛痞造的恶,房市股市撒币都是小事一庄,还没饿死 3 千万,习痞需要温水煮青蛙](#) - 反革命 13:55:06 12/28/16 (74103)
- [地球大小 UFO 用太阳作星门\(宇宙的奇异点\)实现星际旅行.地球上的火山是小 UFO 的星门](#) - 反革命 (378 bytes) 10:17:55 12/27/16 (74024) (2)
 

<https://www.youtube.com/watch?v=nH7F36gAs8M&feature=youtu.be>
- <https://soho.nascom.nasa.gov/about/about.html>

SOHO, the Solar & Heliospheric Observatory, is a project of international collaboration between ESA and NASA to study the Sun from its deep core to the outer corona and the solar wind.

  - [解说员说奇异点是连一起的,从这个星系奇异点进,可从另一星系奇异点出,wild guess.](#) - 反革命 10:27:38 12/27/16 (74030)
  - [这个 SOHO 影像也有可能是地球大小 UFO 砸到太阳表面,随后一巨大的等离子体喷注爆发](#) - 反革命 10:21:00 12/27/16 (74027)
- [美国法@轮@功骨干杨森之妻患癌症病亡](#) - 会唱歌的沙滩 (847 bytes) 21:36:25 12/26/16 (73965) (4)
  - [共产弟子攻击法轮功有什么意思呢? 共产功是地球上最邪恶的。](#) - 反革命 22:42:25 12/26/16 (73967) (3)
    - [不信神但要弟子信臭皮螂共产领袖, 严禁弟子信其他宗教只信共产邪教。](#) - 反革命 22:43:20 12/26/16 (73968) (2)
      - [中共中央自己都斗得不可开交, 法轮功真想染指政权吗?](#) - 反革命 23:32:25 12/26/16 (73975) (1)
        - [如果法轮功能不靠批量杀中国人而夺取政权, 那倒是中国历史的一大进步。](#) - 反革命 23:34:31 12/26/16 (73976)
- [中共新监察委用“留置”取代“雙規” 實為變相司法手段](#) - 來源:微信號|刑事 (182 bytes) 13:44:12 12/26/16 (73953) (5)
  - [\(谈话、讯问、询问、查询、冻结、调取、查封、扣押、搜查、勘验检查、鉴定、留置\)](#) - 反革命 13:52:10 12/26/16 (73956) (2)
    - [这不是黑社会是什么? qinzhe 解释一下为什么需要组织部宣传部纪委监察委而不要选票?](#) - 反革命 13:55:55 12/26/16 (73957) (1)
      - [估计 qinzhe 全家跟王岐山一样都是这几个部无谓地享用民脂民膏的瘪三流氓。](#) - 反革命 17:06:13 12/26/16 (73958)

- [姚依林的女婿习近平的狐朋狗友，也就是说一半靠卖身一半靠结党爬上去的](#) - 反革命 13:47:19 12/26/16 (73954) (1)
  - [监察委【自任一把手】，就跟当年毛林一样，现在中共国就是习近平王岐山的了。](#) - 反革命 13:49:49 12/26/16 (73955)
- [甚麼「\(雾霾\)西方国家过去也有，这是发展中的问题」?! 真是胡說八道!](#) - Guest#8226;4 小时前 (2892 bytes) 18:37:12 12/23/16 (73765) (16)
  - [郭伯雄、徐才厚最新罪名：严重破坏军委主席负责制](#) - 政事儿. (418 bytes) 19:10:54 12/23/16 (73766) (15)
    - [炒这两头死老虎有什么意思呢？习痞是说它这个军委主席有名无实。](#) - 反革命 19:38:31 12/23/16 (73769) (12)
      - [也就是说习痞既无能发动战争，也无能开始清党，还得继续玩得寸进尺的把戏。](#) - 反革命 19:53:38 12/23/16 (73770) (11)
        - [2006年10月,任新民钱学森屠守锷黄纬禄梁守槃等5位专家获\[中国航天事业50年最高荣誉奖\]](#) - 反革命 20:10:15 12/24/16 (73804) (6)
          - [除黄纬禄留学英国，其他都是留美的，却要拿中国普通民众的生命跟美国打仗。](#) - 反革命 20:10:58 12/24/16 (73805) (5)
            - [普通人杀一抵命.毛金习屠杀了千百万,搞穷国家还要霸占天安门.世上是没有公平的.](#) - 反革命 12/24/16 (73809) (1)
              - [毛金习痞杀人就跟养鸡场批量杀鸡供应超市一样。](#) - 反革命 21:36:41 12/24/16 (73810)
            - [毛金领导下的社会就是黑社会，习黑心正要把中国改造回毛痞共产奴隶黑社会。](#) - 反革命 20:38:43 12/24/16 (73808)
            - [毛习痞好战就是为了把中国搞穷,否则生活改善就会要民主,这俩流氓就无法一辈子作威作福](#) - 反革命 20:33:52 12/24/16 (73807)
            - [毛痞还是花了点血本养这几个的，都活了近百岁。毛痞自己83就死翘翘了](#) - 反革命 20:18:21 12/24/16 (73806)
          - [这张家铝70多一副老态龙钟的样子,习痞加15年也78会这个样子吗?显然不会.说明什么?](#) - 反革命 22:39:02 12/23/16 (73772) (3)
            - [习痞无耻得很，说别人思想上缺钙，它自己钙多了，跑官要官，跟梦雪通奸，谄媚老江.](#) - 反革命 23:38:19 12/23/16 (73775)
            - [那个骗吃骗喝的王晨，再过12年，它会这个样子吗。不会。好人不长寿，坏人活千年。](#) - 反革命 22:48:29 12/23/16 (73774)
            - [也许你说，这因人而异，张家铝遗传基因不行。那就把党棍跟做科研的都做个统计怎样?](#) - 反革命 22:42:07 12/23/16 (73773)
        - [习痞清楚得很,它不变着花样折腾就只有下台.](#) - 反革命 19:22:34 12/23/16 (73768)

- [除了毛金习痞,不懂是非都要斗私批修!周恩来能干也【要干到老、学到老、改造到老。】](#) - 反革命 (64 bytes) 19:16:09 12/23/16 (73767)
- [教育部长: 敌对势力的渗透首先选定的是教育系统 作者: 陈宝生 - 来源:明镜新闻网 \(6566 bytes\) 12:39:13 12/21/16 \(73593\) \(37\)](#)
  - [普及宪法知识 增强宪法意识 弘扬宪法精神 推动宪法实施](#) - 副委员长王晨 (11477 bytes) 15:49:04 12/21/16 (73619) (29)
    - [毛共宪法就是忽悠宪法,政治-经济-文化大忽悠.从党外到党内,从支部忽悠到政治局常委.](#) - 反革命 17:44:37 12/22/16 (73705) (13)
      - [为了颠倒历史民脂民膏无谓地供养组织部宣传部纪委习家军,共产无能经济,民众能不贫困?](#) - 反革命 20:36:47 12/22/16 (73721)
      - [\[民主\]是幌子\[集中\]是目的\(民主集中制\),毛习痞独裁,下面也跟着,结果出现了到处杀村官](#) - 反革命 18:56:58 12/22/16 (73717)
      - [国企可做大,但做优强是鬼话,毛习痞抓到权再说.毛痞临死前才不管普通中国人活得怎样呢.](#) - 反革命 18:46:21 12/22/16 (73716)
      - [【要坚定坚持中国共产党的领导】谁是党?习就是党.林刘周都被整死了.王晨脑装屎没历史](#) - 反革命 18:18:06 12/22/16 (73712) (7)
        - [如果曹清确有江曾指令而习痞还必须按游戏规则演戏没大开杀戒抓人说](#)  
[明军队不在习痞手里](#) - 反革命 22:43:04 12/22/16 (73730)
        - [习痞会吸取毛痞的教训效法金家彻底消灭其他派系,把家天下办彻底.要](#)  
[么等死要么掐死习党](#) - 反革命 22:29:36 12/22/16 (73727)
        - [胡痞流泪裸退跟习痞达成什么交易?现在是习痞当家做主.交易拿不上台](#)  
[面,胡痞只有上吊.](#) - 反革命 22:14:25 12/22/16 (73725)
        - [【我一直在思考一个问题,这就是:我们中国共产党人能不能打仗】消灭](#)  
[徐郭,习家军当然能!](#) - 反革命 20:27:00 12/22/16 (73719)
        - [把徐才厚直接从医院整死为习远平出了一口恶气, 怎么就放了赖昌星一](#)  
[马呢?](#) - 反革命 20:20:42 12/22/16 (73718)
        - [习就是习帮就是党,拉帮结伙中国是习匪帮的私产,其他派别都在消灭之](#)  
[列,党外消灭到党内](#) - 反革命 18:36:26 12/22/16 (73715)
        - [陈宝生王晨效忠自然成习共党 1 员,奴隶主档次高财富就多,但离习痞越](#)  
[近死得越快,利弊都有](#) - 反革命 18:30:29 12/22/16 (73714)
    - [毛共宪法未雨绸缪,民众发现上当要反抗,先把武器都收缴了.共产掌握奴隶们的](#)  
[经济命脉](#) - 反革命 17:57:20 12/22/16 (73708)
    - [四人帮倒台时有人担心否定毛就否定了共产党.现在否定习就否定了习共党.毛](#)  
[习痞最聪明.](#) - 反革命 17:52:17 12/22/16 (73706)
  - [【扩大社会主义民主,发展社会主义政治文明】独裁所以要\[扩大民主\],野蛮所以\[发展](#)  
[文明\]](#) - 反革命 17:19:56 12/22/16 (73703) (1)

- [不要\[民主-文明\]一步到位,而要供养奴隶主【矢志不移坚持和发展中国特色社会主义】](#) - 反革命 17:22:41 12/22/16 (73704)
- [《意识形态工作是党的一项极端重要的工作》哪个国家有意识形态,那个国家就发展不起来.](#) - 反革命 20:01:46 12/21/16 (73626) (2)
  - [还《立德树人》习黑心你父亲是土匪,你母亲是婊子,你自己贪污受贿,跑官要官,献媚老江](#) - 反革命 (212 bytes) 20:05:35 12/21/16 (73627) (1)
    - [为什么退赃 60 万留人口实?没把握当上毛 2?毛痞搞痞子运动的时候就知道一定能当上毛主席](#) - 反革命 13:52:43 12/22/16 (73696)
- [习痞鼓吹的毛痞\[五四宪法\]就是牺牲国家的发展,养几个流氓恶棍,毛痞康生,习痞岐山战书](#) - 反革命 19:55:28 12/21/16 (73625)
- [1953 年 12 月,毛痞花了 77 个日日夜夜制定这部共产奴隶大法,如何洗脑,如何镇压反抗.](#) - 反革命 15:56:36 12/21/16 (73621) (3)
  - [敌对势力是随时间的变化而变化的,过了十几年毛泽东思想的吹鼓手刘少奇就成了敌对势力](#) - 反革命 15:59:24 12/21/16 (73622) (2)
    - [刘少奇是毛痞的工具,王晨也只能是习痞的工具.](#) - 反革命 16:08:39 12/21/16 (73623) (1)
      - [黑箱操作提拔,关起门来权斗,哪来的\[人民当家作主\]?](#) - 反革命 16:10:57 12/21/16 (73624)
- [王晨爬到副委员长了,当老奴隶主养起来了,紧跟习痞的毛共宪法颠覆 11 届 3 中和 13 大决议](#) - 反革命 15:53:18 12/21/16 (73620) (4)
  - [共产体制是靠搬弄是非讲假话支撑的,官员晋升是逆淘汰,能一直往上爬的没几个好鸟.](#) - 反革命 21:33:58 12/21/16 (73632) (3)
    - [睁着眼睛说瞎话【有力地保障了人民当家作主】,王晨天天吃大便搞人治折腾中国](#) - 反革命 10:25:51 12/22/16 (73676) (2)
      - [王晨代表了共产党内不参于权斗西瓜偎大边骗吃骗喝有奶便是爹的一群.](#) - 反革命 10:32:27 12/22/16 (73677) (1)
        - [不参于权斗不等于能够善终,金三想杀谁谁就活不成.习痞就是中国的金三.](#) - 反革命 10:42:18 12/22/16 (73678)
- [【是 18 世纪的市场经济?】教育部长胡搅蛮缠,当什么教育部长?](#) - 反革命 15:48:05 12/21/16 (73618)
- [王岐山说【中国特色】就是四项基本原则陈宝生说【中国特色】就是坚持中国共产党的领导](#) - 反革命 13:01:10 12/21/16 (73596) (1)
  - [实际上【中国特色】是为邓小平和平演变思想【路线没有偏,方向没有错】过渡用的](#) - 反革命 13:38:22 12/21/16 (73599)
- [【教育系统】有能力【生产思想-舆论-理论-文化】吗?这是什么狗屁教育部长水平!?](#) - 反革命 12:49:48 12/21/16 (73595) (2)

- [【教育系统】没有能力生产思想.【教育系统】只能灌输某人通过宪法\(党代会\)制定的思想](#) - 反革命 13:06:01 12/21/16 (73597) (1)
  - [美国宪法-华盛顿民主自由平等思想.毛共宪法-毛痞共产奴隶制思想.11届3中13大-邓小平和平演变思想](#) - 反革命 13:16:16 12/21/16 (73598)
- [这是为了给习痞效忠的文章.效忠习共党搞阶级斗争.文章空洞无物还有错误.](#) - 反革命 12:44:16 12/21/16 (73594)
- [花10亿美金去美国建厂 中国玻璃大王用脚对中国经济说“不”!](#) - “21 金融圈” (597 bytes) 21:32:16 12/19/16 (73468) (19)
  - [中国的经济被朱共惨温押宝的经济规律和习包子的【治国理政】折腾的不伦不类的。](#) - 反革命 23:05:09 12/19/16 (73469) (18)
    - [林彪说【有权就有一切】有权就拥有经济规律.共产党人定胜天.擦屁股那是子孙后代的事.](#) - 反革命 17:26:35 12/20/16 (73515)
    - [地球上,自洽的基本上能自圆其说的制度就2个,1个是北朝鲜金家制度,1个是美国的民主制度](#) - 反革命 12:09:14 12/20/16 (73503) (12)
      - [其他国家的制度都介于这两者之间,一个朝着野蛮倒退的方向,一个朝着文明进步的方向](#) - 反革命 12:13:23 12/20/16 (73504) (11)
        - [金家王朝就是靠习痞鼓吹的【哲学是基础】之上的马克思主义的【真理】建立发展而来的](#) - 反革命 12:35:32 12/20/16 (73505) (10)
          - [习痞把世纪中叶全国大选说成是“搞否定社会主义方向的‘改革开放’也是死路一条”](#) - 反革命 13:05:18 12/20/16 (73509) (3)
            - [王岐山说,“一场更激烈的战斗可能在今年稍后及‘十九大’前夕发生。”](#) - 反革命 (828 bytes) 18:21:53 12/20/16 (73517)
            - [“死路一条”是说习痞要掐死世纪中叶全国大选的邓小平路线所以,掐死习共党,只争朝夕.](#) - 反革命 18:15:43 12/20/16 (73516)
            - [镜报1995邓小平说:到下世纪中叶,实现全国大选的目标.中国应该有多些三四十岁的政治家](#) - 反革命 (221 bytes) 13:14:32 12/20/16 (73511)
  - [习痞有无掌握军权就看他如何处置玻璃大王和向美国大学大笔捐款的,那是习家产的一部分.](#) - 反革命 12:58:33 12/20/16 (73508) (1)
    - [发动战争闭关锁国效法金正恩,还是拆掉防火墙分产分权世纪中叶全国大选.全世界看着习痞](#) - 反革命 13:10:12 12/20/16 (73510)
  - [搬弄是非用【哲学】和【自然科学】进行包装就是马克思主义,夺取政权之前需要列宁主义](#) - 反革命 12:51:07 12/20/16 (73507) (1)



- [夺权后除局部阶级斗争基本不需要列宁主义,靠父子跑官要官,公款茅苔宴请老江海外卖江著](#) - 反革命 15:52:51 12/20/16 (73514)
    - [所以,不用看《习近平谈治国理政》都知道里面说什么:共产搬弄是非骗吃骗喝杀人抢劫](#) - 反革命 12:39:36 12/20/16 (73506) (1)
      - [据说大爆炸微小量子涨落成现在巨大星系;俄奸列宁德国弄了点钱共产瘟疫席卷半个地球](#) - 反革命 13:43:34 12/20/16 (73512)
  - [尽管上班族被滥发纸币掠夺,庆幸的是战争还没打响,还没又饿死人。](#) - 反革命 23:09:05 12/19/16 (73470) (3)
    - [【《习近平谈治国理政》新书多国销售】真恶心,看看中国目前的经济形势,不是搞笑?](#) - 反革命 23:22:11 12/19/16 (73471) (2)
      - [人民网:【48名大老虎获刑】傻逼,毛金习痞才是贪污国库破坏经济屠杀民众的大撒币大老虎](#) - 反革命 (301 bytes) 19:09:35 12/20/16 (73518) (1)
        - [江泽民=挂名的共产党,胡锦涛=无能的共产党,习近平=能干的共产党.能干=哲学+真理+书单](#) - 反革命 19:31:49 12/20/16 (73519)
- [解放军上将:最好和最坏的人都在党内-来源:联合早报网\(6036 bytes\)21:01:54 12/11/16\(73108\)\(31\)](#)
  - [糟蹋国家奴役民众的毛金习及其哈巴狗腿刘源刘亚洲是最坏的.](#) - 反革命 14:21:00 12/12/16 (73173)
  - [【谷俊山的脑子是电脑】【我看八九不离】【空前地接近危机危险】整篇共产党假大空文风](#) - 反革命 09:12:01 12/12/16 (73153) (3)
    - [\[批评与自我批评、民主集中制、严明党的纪律\]就是黑社会组织管理建设](#) - 反革命 09:24:54 12/12/16 (73156)
    - [\[密切联系群众\]就是煽动群众,所以需要防火墙网管.](#) - 反革命 09:24:38 12/12/16 (73155)
    - [\[实事求是理论联系实际\]就是与时俱进地搬弄是非.真的\[一就是一\]共产党就无法生存](#) - 反革命 09:24:22 12/12/16 (73154)
  - [【我们军队\(有自杀\)还有一点希望】人家明受贿自杀,你上门女婿当上将暗受贿也该自杀?](#) - 反革命 09:08:03 12/12/16 (73152)
  - [【有思想的人,在这个时代,或者说在任何时代,都注定是少数】言下之意刘上将就是这少数](#) - 反革命 22:10:19 12/11/16 (73117) (10)
    - [【中国现在已经是老二了】人均国内生产总值人均国民总收入中国是老二?刘上将放屁!](#) - 反革命 22:15:16 12/11/16 (73118) (9)
      - [刘亚洲狗屁【思想是最性感的器官,只有思想才能造成伤口,也只有伤口处才能长出思想】](#) - 反革命 22:29:53 12/11/16 (73120) (8)

- [【刘亚洲曾自诩自己是懂军事的政治家】这讲话证明刘亚洲什么【家】都不是,是傻逼](#) - 反革命 (43 bytes) 10:43:24 12/14/16 (73248)  
<http://www.backchina.com/news/2013/12/05/273701.html>
- [刘亚洲上将拉不出屎，硬是让他给憋了三坨出来，哈哈，伟大！](#) - 反革命 00:20:29 12/14/16 (73226)
- [刘亚洲这叫打肿脸充胖子,比林彪的水平差远了.连林彪都没研究清楚还有脸出来卖弄.](#) - 反革命 17:15:21 12/12/16 (73183) (1)
  - [习特勒是捧着毛金疮画葫芦,改头换面都不需要,还不如革委会叶向农主任的水平.](#) - 反革命 17:20:43 12/12/16 (73184)
- [脑浆是器官。思想成了器官？还性感？能不能说毛泽东思想习近平思想都是最性感的器官](#) - 反革命 23:59:35 12/11/16 (73126) (4)
  - [百度百科：【性感可指很多方面，身材、衣着、外貌、谈吐、表情、姿势、内涵等。】](#) - 反革命 00:05:12 12/12/16 (73127) (3)
    - [所以，性感跟视觉有关。思想是大脑活动。怎变成了【最性感的器官】。刘亚洲傻逼上将。](#) - 反革命 00:08:52 12/12/16 (73128) (2)
      - [你刘亚洲看到毛泽东思想习近平思想,到底是对毛习感兴趣呢,还是对毛习思想感兴趣?](#) - 反革命 00:14:17 12/12/16 (73129) (1)
        - [阅读毛习思想就是阅读色情小说,这狗屁上将刘亚洲水平高吧?](#) - 反革命 14:29:37 12/12/16 (73174)
  - [看这刘亚洲挺着个将军肚要跟美国打仗,上将不用锻炼只要动脑子?讲的话却狗屁不通](#) - 反革命 (94 bytes) 22:46:07 12/11/16 (73124)



- [刘源搁浅了，看来军队的副统帅就刘亚洲上将莫属了。](#) - 反革命 (437 bytes) 21:09:10 12/11/16 (73109) (13)
  - [习痞不让医治徐才厚【弥留之际】【传出来的】,病人弥留之际该说胡话吧,还【非常准确】](#) - 反革命 21:19:35 12/11/16 (73110) (12)
    - [徐被剥夺医疗条件临死还不忘助习痞反腐一臂之力.刘亚洲这上门女婿靠磨嘴皮子当上上将](#) - 反革命 21:24:29 12/11/16 (73111) (11)

- [【习主席高瞻远瞩,讲血性】:这不是【在强权面前说软话,在领导面前说谀话】自打嘴巴?](#) - 反革命 21:33:26 12/11/16 (73112) (10)
  - [【至于什么县长、州长不过是一场空忙】这就是为什么习痞父子高瞻远瞩正定厦门跑官要官](#) - 反革命 22:25:55 12/11/16 (73119) (1)
    - [县州长空忙,那炮灰们不要活了.没炮灰,你上门女婿怎当上将军副统帅呢?什么狗屁讲话水平?](#) - 反革命 11:36:19 12/12/16 (73161)
  - [【高瞻远瞩】?跑官要官【小康进程被迫中断】,你这上将挺个将军肚跟风要跟美国打仗?](#) - 反革命 21:37:36 12/11/16 (73113) (7)
    - [【凡是够得着\[郭伯雄、徐才厚\]的,...谁空过手】看来这整个军队都要换成习家军才行](#) - 反革命 21:44:59 12/11/16 (73114) (6)
      - [毛金习痞都是这样,把共产官本位奴隶制里的别人说成是天生的坏人,需要改造再改造](#) - 反革命 23:05:05 12/11/16 (73125) (1)
        - [而对这种落后的吹牛拍马屁绞肉机制度屁都不放一个,胡面瘫还\[北朝鲜政治上一贯正确\]](#) - 反革命 11:26:59 12/12/16 (73160)
      - [你刘亚洲当时为什么不【讲血性】,拒绝登门拜访呢?竟然还【没有空过手】。](#) - 反革命 21:48:07 12/11/16 (73115) (3)
        - [习痞谁也不信任,北京军\(战\)区司令员北京卫戍司令一换再换,换好了还是被换了?](#) - 反革命 21:59:06 12/11/16 (73116) (2)
    - [军区改战区,这不是明摆着习特勒准备打仗吗?](#) - 反革命 12/12/16 (73169) (1)
      - [这边军权没到手仗没打起来,那边又要对付党代会被赶下台,习特勒忙啊习家天下画饼充饥](#) - 反革命 13:23:06 12/12/16 (73170)
- [给习政权定个性](#) - 笔名:余志坚 (368 bytes) 23:29:22 12/07/16 (72952) (13)
  - [习猪当然是极左,中国的金三,先把经济搞糟,发动战争闭关锁国,再新集体化。](#) - 反革命 23:37:57 12/07/16 (72953) (12)
    - [如果中国人有钱,能经常出国旅游,那防火墙不就白搞了?你能说习撒币不是故意赶跑资本?](#) - 反革命 23:47:26 12/08/16 (72975) (11)

- [当年，胡面瘫对戈尔巴乔夫义愤填膺，现在该出来夸几句习痞搞的真正的社会主义了。](#) - 反革命 23:51:46 12/08/16 (72976) (10)
  - [邓小平要改革开放【外面有什么风声?】.胡习痞给中国人洗脑搞共惨主义,胡习痞不是猪头?](#) - 反革命 09:35:44 12/09/16 (73030)
  - [【习近平昨天就说了,我们的高校是党领导下的高校,是中国特色社会主义高校。】](#) - 反革命 00:03:53 12/09/16 (72978) (5)
    - [现在这个党的发起人是习大大彭麻麻,中国的一个传销组织,庞氏\(Pyramid scheme\)骗局.](#) - 反革命 10:46:28 12/10/16 (73060)
    - [习痞给高校灌输马克思共产主义证明了人性的贪婪,哪个皇帝不想万岁?人比动物更贪婪](#) - 反革命 09:17:01 12/09/16 (73026) (3)
      - [动物吃饱了就行,习痞说要为习家狐朋狗友贪婪两个一百年.](#) - 反革命 09:18:46 12/09/16 (73027) (2)
        - [从【不输出革命饥饿贫困折腾】到【解放全人类】,习痞超越毛痞贪婪.](#) - 反革命 09:23:38 12/09/16 (1)
          - [不加固防火墙,不把中国人都洗脑洗成机器人,习痞拿什么【解放全人类】?](#) - 反革命 09:31:28 12/09/16 (73029)
      - [组织巡回宣讲团习家升官经验,正定到厦门跑官要官,让梦雪隐形,退赃 60 万，海外卖江著](#) - 反革命 00:08:48 12/09/16 (72979)
    - [习痞就是实践毛痞的越穷越革命，中国特色就是比赛当上大小书记前装孙子。](#) - 反革命 00:00:56 12/09/16 (72977) (2)
      - [有种说法,毛痞时代大家都穷,只要毛痞终身掌权,大家穷并不影响毛痞发展核武器](#) - 反革命 00:21:24 12/09/16 (72980) (1)
        - [大家穷官有特供,习有终身制,防火墙洗脑,草民为生计糊口疲于奔命,习痞就达到目的了](#) - 反革命 00:24:55 12/09/16 (72981)
  - [2016年6月17日中共重判中国民主党人陈树庆10年六个月重判吕耿松11年徒刑](#) - 吕耿松的二审判决书 (2219 bytes) 12:06:39 12/07/16 (72936) (9)
    - [习共产党本身就是封建余孽,它打着社会主义的旗号搞封建主义,建立了比以前所有王朝更加](#) - 独裁的封建专制制度 (100 bytes) 12:11:04 12/07/16 (72937) (8)
      - [毛金习共党比封建余孽恶劣多,屠杀民众起家,运动害人饿死人,洗脑窝里斗.封建仅仅不公平](#) - 反革命 15:42:58 12/07/16 (72947)
      - [浙江高级\[人民\]法院只会充当习痞的打手,对习痞颠覆邓小平政权屁都不会也不知道放一个](#) - 反革命 12:15:22 12/07/16 (72938) (6)
        - [冠以\[人民\],其实是\[共产奴隶主\]代名词,马列毛金习不傻,公社,公安,检察院,医院等等](#) - 反革命 12:43:17 12/07/16 (72939) (5)

- [\[不忘初心\],一开始就知道将是奴役愚弄民众,故意冠以\[人民\],收缴武器以备镇压反抗](#) - 反革命 13:50:05 12/07/16 (72940) (4)
  - [\[为人民服务\]就是\[为共产奴隶主服务\],宣传洗脑部卖官组织部中纪委,都是无中生有的饭桶](#) - 反革命 (57 bytes) 14:28:25 12/07/16 (72943) (3)
    - [看这王岐山,尖嘴猴腮的,得意忘形,上蹿下跳,都七老八十了,还不知道自己姓什么,可悲!](#) - 反革命 14:32:40 12/07/16 (72944) (2)
      - [\[军民团结如一人,试看天下谁能敌!\]这句话只有唯有毛金习懂是非权术的条件下成立](#) - 反革命 14:53:32 12/07/16 (72945) (1)
        - [如果大家都知道是非权术,不仅这句话要崩溃,中朝共政治局,全世界各国共产党都要崩溃](#) - 反革命 14:57:35 12/07/16 (72946)



三次严重的打压,充分暴露了中共专制统治的残酷性”、“共产党本身就是封建余孽,它打着社会主义的旗号搞封建主义,建立了比以前所有王朝更加独裁的封建专制制度”“中国民主党一直对共产党以德报怨,等待共产党改变态度,我们还会等待”

- [钟明: 习近平这个一代妖孽,在 21 世纪的文明时代,是如何成功走到了今天这一步,](#) - 每个人都认真想一想 (1973 bytes) 15:08:11 12/06/16 (72898) (8)
  - [紫禁城來鴻:六中全會得了“核心”桂冠丢了“財產公示”規範黨國領導待遇針對在位諸君](#) - 博聞社北京特別報道 (3203 bytes) 23:54:00 12/06/16 (72902) (1)
    - [习猪头可以霸占国库搞终身制,其他人还有什么好“財產公示”的?](#) - 操紫禁城來鴻全家! (17 bytes) 23:57:37 12/06/16 (72903)
  - [从现有的迹象看,习近平已经成功了。效忠习近平,已经成为了中共军队的最高使命。](#) - 效忠习近平, (118 bytes) 15:23:33 12/06/16 (72900) (3)
    - [说习猪头成功了是言之过早,他还是虚张声势,敷衍做些他不想做的事情.](#) - 反革命 15:26:53 12/06/16 (72901) (2)
      - [习猪头能否成功效法金 3 随心所欲杀人,还是进秦城或突然滚蛋,取决于邓小平这句话的安排](#) - 反革命 16:11:06 12/07/16 (72948) (1)
        - [邓小平说,耀邦是个好同志,他为其他同志担了风险,其他同志就不用担风险了.](#) - 反革命 16:11:27 12/07/16 (72949)

- [中共魁首中，尤其值得提到的，是温家宝其人。不逊于任何其他中共魁首。](#) - 温家宝之邪恶, (44 bytes) 15:09:43 12/06/16 (72899) (1)
  - [温家宝这狗东西攫取了 27 亿美元当然要鼓吹\(习\)党指挥枪保护它的财产](#) - 反革命 13:56:09 12/07/16 (72941)
- 钟明 • 5 小时前  
很久不见“来鸿”兄弟露面了。“紫禁”先生，你大哥“紫荆”近来可好？
- 继续讨论中共高层是否风平浪静，已经没有什么意义。毛泽东时代，中共党内高层也从未平静过，但那丝毫没有动摇毛泽东的暴虐独裁统治。如今，已经到了海内外承认严酷现实的时候了：习近平反动复辟已经成功，他将是毛泽东二世。
- 军事上：习近平以抗战胜利阅兵为突破口，借大阅兵声势，实现了大军区到战区的过渡，形成了新的军队指挥体系，促成了将要进行的大幅裁军，而所有这些，中心目的其实只有一个，那就是把中共军队，彻底改造成习家军。从现有的迹象看，习近平已经成功了。如今，不是效忠国家，甚至也不是效忠党，而是效忠习近平，已经成为了中共军队的最高使命。
- 组织上：习近平以反腐为名，把无官不贪的中共官僚体系，置于自身及其死党王岐山的严密控制之下，效忠习近平，已经是中共上下官员保住官位，乃至保住身家性命的必由之路。至于江泽民胡锦涛这些人，我相信他们对习近平的支持，源于他们对中共自身生存的巨大的危机感。中共如果垮了，他们哪个也逃不脱惩罚。中共魁首中，尤其值得提到的，是温家宝其人。温家宝为习近平鞍前马后，鼎力帮助习近平，铲除了最大竞争者薄熙来。在温家宝指控薄熙来左倾意在恢复文革的时候，我就不相信他不知道，即将上台的习近平，是怎样的一个双料左棍。与其他人比较，温家宝或许对普世价值有较多的认同，但一旦涉及到他自家 27 亿美元的利害关系，温家宝选择的，是维护这个罪恶的体制。从而，温家宝之邪恶，不逊于任何其他中共魁首。
- 社会上：当今中国，要想平稳复辟终身制，必然辅之以不断强化的极权统治。习近平正在打造一个真正的“1984”社会。我所谓的“真正的 1984”，是在奥威尔小说中描述的，但还从未在任何国家或地区成为现实的最可怕的特征：利用电子技术，把全体人民，置于时时刻刻的严密监视之下。如今，中共正在构造一个囊括全体国民的所谓“文明监控体系”，任何“不文明”行为，事无巨细，都将被记录在内。可以保证，这个体系中最重要，也是你永远看不到的部分，是习近平及其遍及全国的打手们，对你的忠诚度的评估。这是比毛泽东时代决定每个人命运的政治档案，更为邪恶得多的翻版。
- 冰冻三尺，非一日之寒。习近平这个一代妖孽，在 21 世纪的文明时代，是如何成功走到了今天这一步，实在值得每个人都认真想一想。
- 来鸿兄弟，你们是不是也应该认真想一想？
  -
- [北韩人怎么了？8 人骸骨之幽灵船漂至日本](#) - 2016-12-500:08 (1876 bytes) 17:59:31 12/04/16 (72794) (25)
  - [\[媒体:意思是女儿让网友养\]不就谋点财嘛抓住不放,毛习痞谋财害命还几十年叫好](#) - 反革命 (898 bytes) 22:32:32 12/04/16 (72795) (24)

- [习痞正在鼓吹的是毛痞独裁共惨的五四宪法。邓小平的主张是十三大报告一个字也不能改。](#) - 反革命 22:41:41 12/04/16 (72796) (23)
  - [【1205 讯】传民政部长李立国贪 2000 亿网民炸锅\]习猪头全方位变中国为西朝鲜怎没人做声?](#) - 反革命 (2092 bytes) 14:55:19 12/05/16 (72842) (11)
    - [为什么朝鲜人更穷:共产瘟疫,家天下,共产奴隶制.五四宪法就是为奴隶主谋利益的共产宪法](#) - 反革命 (1906 bytes) 15:31:00 12/05/16 (72843) (10)
      - [\[我國人民在過去幾年內已經勝利地進行了改革土地制度、抗美援朝、鎮壓反革命分子\]](#) - 反革命 18:37:38 12/05/16 (72848) (5)
        - [\[鎮壓反革命\]要只争朝夕,否则,反革命分子会越来越多镇压不过来习猪头就只能景山上吊](#) - 反革命 18:54:11 12/05/16 (72851)
        - [\[抗美援朝\]只有反美闭关锁国才能把家天下搞下去.\[小康进程被迫中断\]肃清海外文化特务](#) - 反革命 18:49:18 12/05/16 (72850)
        - [\[土地国有\]\[国企\]=毛习痞所有:通过大小共产奴隶主掌控,需权斗洗脑破坏经济加以掩饰](#) - 反革命 18:43:07 12/05/16 (72849) (2)
          - [由于权斗,财产所有权不稳定,人治,这样对社会资源财富积累都不利,浪费,无规划等等](#) - 反革命 18:59:05 12/05/16 (72852) (1)
            - [根子在于毛习痞不管死后洪水滔天,只要自己进水晶棺.](#) - 反革命 19:00:41 12/05/16 (72853)
  - [\[黨\]=毛习痞;\[社會主義\]=共产奴隶;\[蘇維埃聯盟\]=勾结反华势力;\[愛好和平\]=共产党好斗;](#) - 反革命 15:52:22 12/05/16 (72845) (2)
    - [\[大家庭\]=369 等;\[人民\]=刍狗;\[消滅剝削貧困\]=饿死 3 千万;\[社會主義改造\]=毛习痞家天下](#) - 反革命 16:01:42 12/05/16 (72846) (1)
      - [\[人民民主專政\]=毛习痞家内姐夫梦雪章含之等实行民主,对其他不愿做奴才炮灰的实行专政](#) - 反革命 18:04:01 12/05/16 (72847)
  - [习猪头搬出\[五四宪法\]对付邓小平和平演变路线.\[推动宪法实施作出贡献\]宪法还没实施?](#) - 反革命 (980 bytes) 15:46:08 12/05/16 (72844)

- 习近平对“五四宪法”历史资料陈列馆作出重要指示强调
- 普及宪法知识增强宪法意识
- 弘扬宪法精神推动宪法实施

- 新华社杭州 12 月 4 日电 在第 3 个国家宪法日到来之际，中共中央总书记、国家主席、中央军委主席习近平作出重要指示强调，宪法是国家的根本法，是治国安邦的总章程，是党和人民意志的集中体现。坚持依法治国首先要坚持依宪治国，坚持依法执政首先要坚持依宪执政。中国共产党领导人民制定了“五四宪法”。设立“五四宪法”历史资料陈列馆，对开展宪法宣传教育、增强社会主义民主法治意识、推动尊法学法守法用法具有重要意义。开展宪法宣传教育是全面依法治国的重要任务。“五四宪法”历史资料陈列馆要坚持党的领导、人民当家作主、依法治国有机统一，努力为普及宪法知识、增强宪法意识、弘扬宪法精神、推动宪法实施作出贡献。

- [习猪头什么都模仿毛痞，据说习仲勋经常以传授搞政治的名义给习痞脑子灌毛屎。](#) - 反革命 22:50:21 12/04/16 (72797) (10)
  - [当年王治坪的王氏特务们 SCC 拼命骂我，如今面对习痞匪帮收拾江派不知道做何感想](#) - 反革命 22:58:38 12/04/16 (72798) (9)
    - [1 遗憾没能打造江家天下 2 后悔没搞政治体制改革堵死毛二世诞生 3 自认倒霉咎由自取活该](#) - 反革命 09:20:51 12/05/16 (72820) (8)
      - [\[挑拨离间妄图破坏我们的团结\]无能胡面瘫现就废人一个,现在还有谁需要团结胡面瘫呢?](#) - 反革命 09:30:06 12/05/16 (72821) (7)
        - [\[王立军挽救了中国\],催生了毛 2 世习猪头,廖锡龙刘源现土头灰脸的,跟胡令一样当垫脚石](#) - 反革命 10:33:16 12/05/16 (72823) (6)
          - [翻翻彭丽媛的简历,有什么资格当中国文联副主席?几篇象样的文章吧.夫唱妇随,一样无耻.](#) - 反革命 11:11:34 12/05/16 (72827)
          - [共产体制 1 阻碍破坏经济发展 2 供养吹鼓手宣传部 3 供养买官卖官组织部 4 供养东厂特务中纪委](#) - 反革命 11:05:28 12/05/16 (72826)
          - [薄熙来是令计划带中央警卫局抓的吧,后来这整个中央警卫局又被习猪换掉干掉了.](#) - 反革命 10:44:56 12/05/16 (72825) (3)
        - [\[比诸葛亮还厉害\]习痞父子\[搞政治\]盯着政权超半世纪,胡令搞什么屁政治,搞得过人家吗?](#) - 反革命 11:36:57 12/05/16 (72829) (2)
          - [判断一痞一帮一派一党是否共产党的标志就是是否主动进攻,主动夺权](#)



[主动杀人抢劫.](#) - 反革命 11:42:24  
12/05/16 (72830) (1)

- [\[政治定力\]就是满口谎言,却信誓旦旦.言而无信大骗子.](#) - 反革命 12:28:08  
12/05/16 (72834)

- 序言[编辑]

中國人民經過一百多年的英勇奮鬥，終於在中國共產黨領導下，在 1949 年取得了反對帝國主義、封建主義和官僚資本主義的人民革命的偉大勝利，因而結束了長時期被壓迫、被奴役的歷史，建立了人民民主專政的中華人民共和國。中華人民共和國的人民民主制度，也就是新民主主義制度，保證我國能夠通過和平的道路消滅剝削和貧困，建成繁榮幸福的社會主義社會。

- 從中華人民共和國成立到社會主義社會建成，這是一個過渡時期。國家在過渡時期的總任務是逐步實現國家的社會主義工業化，逐步完成對農業、手工業和資本主義工商業的社會主義改造。我國人民在過去幾年內已經勝利地進行了改革土地制度、抗美援朝、鎮壓反革命分子、恢復國民經濟等大規模的鬥爭，這就為有計劃地進行經濟建設、逐步過渡到社會主義社會準備了必要的條件。
- 中華人民共和國第一屆全國人民代表大會第一次會議，1954 年 9 月 20 日在首都北京，莊嚴地通過中華人民共和國憲法。這個憲法以 1949 年的中國人民政治協商會議共同綱領為基礎，又是共同綱領的發展。這個憲法鞏固了我國人民革命的成果和中華人民共和國建立以來政治上、經濟上的新勝利，並且反映了國家在過渡時期的根本要求和廣大人民建設社會主義社會的共同願望。
- 我國人民在建立中華人民共和國的偉大鬥爭中已經結成以中國共產黨為領導的各民主階級、各民主黨派、各人民團體的廣泛的人民民主統一戰線。今後在動員和團結全國人民完成國家過渡時期總任務和反對內外敵人的鬥爭中，我國的人民民主統一戰線將繼續發揮它的作用。
- 我國各民族已經團結成為一個自由平等的民族大家庭。在發揚各民族間的友愛互助、反對帝國主義、反對各民族內部的人民公敵、反對大民族主義和地方民族主義的基礎上，我國的民族團結將繼續加強。國家在經濟建設和文化建設的過程中將照顧各民族的需要，而在社會主義改造的問題上將充分注意各民族發展的特點。
- 我國同偉大的蘇維埃社會主義共和國聯盟、同各人民民主國家已經建立了牢不可破的友誼，我國人民同全世界愛好和平的人民的友誼也日見增進，這種友誼將繼續發展和鞏固。我國根據平等、互利、互相尊重主權和領土完整的原則同任何國家建立和發展外交關係的政策，已經獲得成就，今後將繼續貫徹。在國際事務中，我國堅定不移的方針是為世界和平和人類進步的崇高目的而努力。
- [95 岁基辛格此刻来北京见习近平 有何使命](#) - 来源：网络 (153 bytes) 13:46:41 12/04/16 (72786) (7)
  - [基辛格给习痞磕头:只要您不发动战争,不搞斯大林式的共产主义,特朗普就支持您搞终身制](#) - 反革命 13:52:23 12/04/16 (72787) (6)

- [【阿波罗 2016-12-04 讯】换言之,习近平下届连任,将不再是总书记职务,而是党主席。 - 港媒曝 19 大筹备文件 \(1449 bytes\) 15:07:52 12/04/16 \(72788\) \(5\)](#)
  - [习痞没有毛痞的能耐,却有过毛痞的无耻,直追希特勒。 - 反革命 15:09:42 12/04/16 \(72789\) \(4\)](#)
    - [看上去,希特勒比毛痞无耻;事实上,毛痞更无耻;希特勒是阳无耻,毛痞是阴无耻; - 反革命 15:45:38 12/04/16 \(72790\) \(3\)](#)
      - [毛痞比希特勒杀的人多得多;毛痞装疯卖傻,以为民众都是傻瓜,不知道他比希特勒能干。 - 反革命 15:48:49 12/04/16 \(72791\) \(2\)](#)
        - [习痞共产主义要解放全人类.共产奴隶制无法发展经济.苏联先例\[成也共产,败也共产\] - 反革命 16:12:46 12/04/16 \(72792\) \(1\)](#)
          - [当年,毛痞和希特勒都曾经是民众公认的领袖,今天的习共产党主席却是个小丑,这就是区别。 - 反革命 16:40:25 12/04/16 \(72793\)](#)
- [习近平三千人大会议万字发言谈中华优秀传统文化 - 阿波罗新闻网 12-01 \(4555 bytes\) 19:12:21 12/01/16 \(72710\) \(4\)](#)
  - [没有防火墙的话,习猪头就是光着屁股宣传共产党革命文化,如果搬弄是非也算文化 - 反革命 19:13:55 12/01/16 \(72711\) \(3\)](#)
    - [普京说那 70 年是死胡同,没说苏联没文化.颠倒历史武装斗争到 1 个接 1 个的运动都是文化 - 反革命 19:25:45 12/01/16 \(72712\) \(2\)](#)
      - [胡面瘫说北朝鲜政治上一贯正确,绝不可能一贯没文化,炮决就是先进文化,古代没炮 - 反革命 19:29:04 12/01/16 \(72713\) \(1\)](#)
        - [如果说毛习痞丧尽天良的话,胡面瘫也是良心坏透了,这仨痞子不代表中华优秀传统文化? - 反革命 22:36:39 12/01/16 \(72714\)](#)
- [《前哨》毛澤東剽竊軍事思想 打壓役使朱德半世紀 - 2010-12-522:56 \(5816 bytes\) 10:19:00 11/30/16 \(72657\) \(3\)](#)
  - [【纪念朱德冥诞习近平率所有政治局常委参加并发表讲话】又是哪壶不开提哪壶。 - 反革命 \(81 bytes\) 10:29:19 11/30/16 \(72658\) \(2\)](#)
    - [从大清贪婪到习黑帮贪婪,百年轮回.慈贪婪-孙乱世-蒋无能-毛瘟疫-邓拨乱反正-习瘟贪 - 反革命 10:43:08 11/30/16 \(72659\) \(1\)](#)
      - [按唯物辩证法,这百年轮回不是简单轮回,而是螺旋式上升,包子不仅贪婪还带共产瘟疫病毒 - 反革命 23:26:32 11/30/16 \(72678\)](#)
- [习近平治国理政关键词：政治定力 把牢正确方向 致力民族复兴 - 来源：人民网 \(178 bytes\) 09:55:21 11/28/16 \(72569\) \(17\)](#)
  - [【换届如何避免“带病提拔”“带病上岗”】大撒币就是.还有毛痞谋财害命彭璜没清算 - 反革命 18:47:51 11/28/16 \(72585\) \(3\)](#)

- [金 3 领导下的共产党不是全身都是病?敢给它治病的都被炮决.习痞是金 3 刚上台需要两届固权](#) - 反革命 19:11:31 11/28/16 (72588)
- [【彭璜袁文才 AB 团刘志丹张国涛\(部队\)项英刘少奇林彪】不带病黑厚能进水晶棺吗?](#) - 反革命 18:58:11 11/28/16 (72586) (1)
  - [习痞父子知道杀\(中国\)人越多越伟大.所以,习痞要进行\[伟大斗争\]\[小康进程被迫中断\]](#) - 反革命 19:01:42 11/28/16 (72587)
    - [这第一次分期分批政治局就有过半是习痞黑帮,看来这完成习家天下所需要的 N 是不会太大。](#) - 反革命 (642 bytes) 21:53:11 11/28/16 (72589)
    - 
    - 1.习近平、3.王岐山、5.王沪宁、6.栗战书、8.赵乐际、10.另一位军委副主席（可能是张又侠）、13.刘鹤、14.陈希、15.黄坤明、16.丁薛祥、18.蔡奇、21.陈敏尔、22.夏宝龙、23.李希、24.李强、25.应勇、26.李鸿忠
    - 
    - 这样算起来，明年可能留任（或入局）的政治局委员的名单如下，越靠后被他人替代（或出局）的机会越大。
    - 1.习近平、2.李克强、3.王岐山、4.胡春华、5.王沪宁、6.栗战书、7.汪洋、8.赵乐际、9.许其亮、10.另一位军委副主席（可能是张又侠）、11.孙政才、12.李建国、13.刘鹤、14.陈希、15.黄坤明、16.丁薛祥、17.陈全国、18.蔡奇、19.李源潮、20.刘奇葆、21.陈敏尔、22.夏宝龙、23.李希、24.李强、25.应勇、26.李鸿忠、27.韩正、28.孙春兰、29.张春贤。
    - 
    - [这是一个 14 亿人口的大国政权，成功了耀武扬威，输了就是习痞一根繩上的蚂蚱。](#) - 反革命 22:29:05 11/28/16 (72592)
    - [习家军卡位关键位置 习近平十九大政治局名单浮现](#) - .阿波罗新闻网.. (45 bytes) 22:07:21 11/28/16 (72590)  
http://www.aboluowang.com/2016/1128/842181.html
- [还全世界兜售【大撒币谈治国理政】,共产党把各个国家折腾得怎么样世界人民不清楚?](#) - 反革命 10:26:25 11/28/16 (72576)
- [拼命加固防火墙,哪来的四个自信?大撒币坐井观天,夜郎自大吧!](#) - 反革命 10:21:07 11/28/16 (72575)
- [共产党需要戴假发领导中国人!毛痞卡斯特罗都不需要假发.秦始皇还寻找长生不老药呢?](#) - 反革命 10:18:12 11/28/16 (72574)
- [【致力民族复兴】毛痞还大跃进赶英超美呢.你能说毛痞金齐奥库临死不在努力民族复兴?](#) - 反革命 10:11:08 11/28/16 (72573)
- [【把牢正确方向】北朝鲜政治上一贯正确翻版,是把牢错误方向颠倒历史奴役民众,揽权到死](#) - 反革命 10:06:44 11/28/16 (72572)

- [习发明的【政治定力】【抓铁有痕、踏石留印】词汇邪乎,让人不着边际,属于共产党假大空](#) - 反革命 (197 bytes) 10:00:07 11/28/16 (72570) (7)
  - [什么是【政治定力】?坚持马列主义,公有制,计划经济,阶级斗争,一个党,一个终身领袖](#) - 反革命 10:03:16 11/28/16 (72571) (6)
    - [才折腾四年,中国就倒退了四十年.竟然放风要干四届,前两固权,后两传位,不愧婊子养的](#) - 反革命 16:36:30 11/28/16 (72583)
    - [来源:明镜网【王岐山兼任监察改革试点组长】王岐山就跟林彪一样,颧骨突出,一副奸臣相](#) - 反革命 (1318 bytes) 16:30:59 11/28/16 (72582) (1)
      - [奸臣就是罔顾党、国、民的利益,明知故犯把毛习痞拿到火上烤,自己也拉帮结伙顺便捞一把](#) - 反革命 18:11:03 11/28/16 (72584)
    - [【穿军装的习近平】江泽民曾说自己就是多套军装而已,习猪头穿军装又能当真?](#) - 反革命 16:17:07 11/28/16 (72581)
    - [习野心家是没开化野蛮人,把革命同志薄熙来等弄监狱,姻亲兄弟徐才厚从病房直接抓进监狱](#) - 反革命 16:14:26 11/28/16 (72580)
    - [民主文明国家正好相反:政教分离,私有制,市场经济,民主选举,多党制,干四年滚蛋.](#) - 反革命 16:01:11 11/28/16 (72579)
- [马云: 未来 30 年,“计划经济”会越来越大“国家市场这只无形的手有可能被我们发现”](#) - 来源: 钱江晚报 (3130 bytes) 23:56:56 11/25/16 (72531) (9)
  - [“未来 30 年”,就是习猪头死之前。](#) - 反革命 00:03:37 11/26/16 (72534) (3)
    - [尽管人不可貌相。马云那脸相跟他讲的这屁话倒是般配的。](#) - 反革命 00:11:25 11/26/16 (72536) (2)
      - [【公私合营】最后不是全被毛痞共产了?是不是马云的财产本来就属于【计划经济】习痞的?](#) - 反革命 00:33:57 11/26/16 (72538) (1)
        - [不管政治还是经济, 想靠妥协求生存是徒劳的, 看看金家王朝, 回忆一下毛痞做过的。](#) - 反革命 00:46:25 11/26/16 (72540)
  - [习猪头是婊子养的, 拍婊子养的马屁, 这是人干的吗?](#) - 反革命 00:01:47 11/26/16 (72533) (3)
    - [妓女是生活所迫。婊子通奸, 不以为耻, 还以为荣, 还生个兔崽子政治婊子。](#) - 反革命 00:08:02 11/26/16 (72535) (2)
      - [马列, 斯大林, 毛金习, 卡斯楚兄弟, 齐奥赛斯库, 都是立牌坊的政治婊子。](#) - 反革命 00:17:30 11/26/16 (72537) (1)
        - [没收地主资本家靠坑蒙拐骗致富, 还就有那末多人拜倒在这些土匪脚下。](#) - 反革命 00:37:24 11/26/16 (72539)
  - [估计马云的钱来的不干净, 担心习猪头收拾自己。不是傻瓜都知道习猪头要搞计划经济](#) - 反革命 23:59:28 11/25/16 (72532)
- [中纪委披露 325 起扶贫案例 村官成主要违纪群体](#) - 来源: 澎湃新闻网 (6938 bytes) 09:42:54 11/22/16 (72407) (14)

- [习\[精准扶贫\]是放屁.大撒币退赃 60 万,巴拿马,摆平梦雪,跑官要官.财产不公开权力没监督.](#) - 反革命 10:34:59 11/22/16 (72413) (8)
  - [毛痞说要建民主中国结果成了水晶棺.谁信毛金习共产党变色龙,谁就死得快.](#) - 反革命 13:10:05 11/22/16 (72417) (7)
    - [2013 年 01 月 22 日 新华网北京 1 月 2 2 日电【习近平:把权力关进制度的笼子里】](#) - 来源: 新华网 (1092 bytes) 17:30:17 11/22/16 (72422) (5)
      - [两个笼子,1 个叫\[习近平\],1 个叫\[王岐山\]俩共产党土匪 4 年来在党政军公检法头上拉屎拉尿](#) - 反革命 17:37:08 11/22/16 (72423) (4)
        - [习【政治路线确立后,干部队伍素质是决定因素,危机隐患就出在中央政治局常委会内部】](#) - 反革命 (333 bytes) 18:51:11 11/22/16 (72424) (3)
          - [十八大报告“必须准备进行伟大斗争”,没拿现任政治局常委开刀还能叫\[伟大斗争\]吗?](#) - 反革命 (325 bytes) 19:08:33 11/22/16 (72427)
          - [习近平的【干部队伍素质】,习【干部队伍】能有什么【素质】?一帮贪的无厌的土匪流氓.](#) - 反革命 19:05:59 11/22/16 (72426)
          - [习近平要颠覆国企改革,\[以解放全人类为自己的崇高目标\],走没有毛泽东的毛泽东政治路线](#) - 反革命 18:59:11 11/22/16 (72425)
            - [记住,毛金习痞是先用草民整当官的,再饿死草民。](#) - 反革命 20:54:08 11/22/16 (72432)
        - [特朗普没打算斩草除根肃清流毒搞终身制\[高级顾问称特朗普\[不希望\]追查希拉里\[邮件门\]\]](#) - 反革命 (2175 bytes) 13:29:36 11/22/16 (72420)
  - [好象中纪委在上班干活,实际是做无用功.就是明朝的东厂,换了块牌子.为什么?](#) - 反革命 09:46:56 11/22/16 (72408) (4)
    - [言论自由,舆论监督,多党竞选,天下太平.问题是习黑帮需要打手,中纪委需要就业生活来源.](#) - 反革命 09:49:45 11/22/16 (72409) (3)
      - [习痞流氓为打造绞肉机,压迫其他阶级,制造中纪委阶级\[做优做大做强\]抢夺公检法权力](#) - 反革命 09:57:28 11/22/16 (72410) (2)
        - [习共党奴隶主阶级需打手中纪委阶级维护绞肉机运转,这两个阶级互相打起来,就是太监干政](#) - 反革命 10:10:58 11/22/16 (72411) (1)
          - [历史上太监干政很严重,俩阶级斗争很激烈,人命不少.毛痞教导我们:历史的经验值得注意.](#) - 反革命 10:18:44 11/22/16 (72412)

據最新一期香港中文雜誌披露，中共六中全會後，在地廳省部軍高級官員學習報告會上，傳達了習近平2013年3月在中央政治局的講話指：政治路線確立後，幹部隊伍素質是決定因素，黨內危機、政局隱患就出在中央政治局內部、中央政治局常委會內部。

- [又沒提到習近平中國在怕什麼？ 亞太政治哲學文化出版社 - 《神州悲歌》 \(1571 bytes\) 22:33:57 11/21/16 \(72365\) \(1\)](#)
  - [《神州悲歌》作者之子週三離台返澳,在深圳轉機時,突然出現 7、8 個大漢,要查扣書籍, - 不答應便要扣人 \(136 bytes\) 23:49:20 11/21/16 \(72368\)](#)
- [中紀委機關報:查 200 多名高級幹部不會抹黑黨形象 - 2016 年 11 月 22 日 \(2955 bytes\) 22:18:01 11/21/16 \(72363\) \(3\)](#)
  - [為習痞黑幫挪官位。不是抹黑的问题，是篡党的问题。習黑幫比被它关进监狱的更黑。 - 反革命 22:27:28 11/21/16 \(72364\) \(2\)](#)
    - [篡党就是开历史倒车，打造习毛共黑社会。 - 反革命 22:39:46 11/21/16 \(72366\) \(1\)](#)
      - [習痞黑幫不只是貪婪，還要搞窩里斗，殃及池魚草民。 - 反革命 23:45:40 11/21/16 \(72367\)](#)
- [習仲勛【\(其他的\)远走高飞】【留一个搞政治\(折腾中国人\)】,你能说习仲勛父子不是畜牲? - 反革命 22:37:10 11/19/16 \(72270\) \(1\)](#)
  - [【坚持依法治国首先要坚持依宪治国】问题是,这是个什么【宪】,毛【宪】,还是金【宪】 - 反革命 23:29:03 11/19/16 \(72271\)](#)
    - [逐步夺取权力和国库,习痞登基前实践毛痞提倡的【忍】,做梁家河厕所的老鼠,国外卖江著 - 反革命 14:33:26 11/20/16 \(72299\)](#)
      - [政治就是如何借助武力让多数人支持你。上世纪共产瘟疫的流行根源于民众没上过共产党的当 - 反革命 16:05:19 11/20/16 \(72301\) \(1\)](#)
        - [今天，習痞金痞的成功就要靠防火墙了。 - 反革命 11/20/16 \(72302\)](#)
    - [中国人倒霉的原因是没有掌握好 5 个成语:模棱两可,以点带面,分期分批,拉帮结伙,搬弄是非 - 反革命 10:21:19 11/21/16 \(72343\) \(5\)](#)
      - [模棱两可就是模糊边界渐行渐远,跟以点带面\(横向\)分期分批\(纵向\)相结合,就能走向反面 - 反革命 13:19:52 11/21/16 \(72345\) \(3\)](#)
        - [搬弄是非就是利用人的大脑的认知绝对真理预知未来的困难,搬弄两个完全相反的东西. - 反革命 13:25:38 11/21/16 \(72346\) \(2\)](#)



- [金字塔式黑社会 1 层压 1 层,窝里斗\[美名批评\]人人都吃习痞的饭,某个人就无法砸习痞的锅](#) - 反革命 12:09:45 11/18/16 (72223) (2)
  - [问题是,大家真的是吃毛金习痞拉帮结伙的饭吗?不是!毛金习痞是土匪,屠夫,流氓,骗子!](#) - 反革命 12:13:00 11/18/16 (72224) (1)
    - [是大家供养毛金习痞及其有奶便是娘的王 73 栗战书王沪李希等黑社会头目.](#) - 反革命 12:33:50 11/18/16 (72225)
- [罪魁祸首习近平:【陕西贾敬龙名叫黑延平:村长已死,几乎遭灭门】](#) - 反革命 11:51:10 11/18/16 (72220) (1)
  - [撒币搞穷中国,让村民跟村长争夺有限社会主义资源.小习痞村长效法习痞贪婪就发生了灭门](#) - 反革命 11:55:57 11/18/16 (72221)
- [习痞具备了实现毛痞金痞梦的必要条件,但还不具备实现毛金痞子梦的充分条件.](#) - 反革命 11:29:55 11/18/16 (72216) (8)
  - [为什么习痞要那顶假核心帽子,明摆就是范长龙许其亮房峰辉等都不是自己任命的铁杆](#) - 反革命 13:07:00 11/18/16 (72226) (5)
    - [打死老虎以点带面,顺藤摸瓜,蚕食全军,算盘打得不错,你习猪头也要有那本事才行](#) - 反革命 13:22:47 11/18/16 (72228) (2)
      - [习仲勋跟保姆通奸后换老婆.习近平习远平变仓库老鼠后也换老婆还都换成了演艺界明星](#) - 反革命 14:21:28 11/18/16 (72230) (1)
        - [金钱\(巴拿马\),美女\(明星\),权力.永远贪不够.这就是习家共匪的\[为人民服务\]!](#) - 反革命 14:31:02 11/18/16 (72231)
    - [军改失败没抓到军权.总指挥有什么屁用.自己带枪掏枪去抓人杀人看人家金三威武](#) - 反革命 13:10:02 11/18/16 (72227) (1)
      - [毛痞当年为什么能呼风唤雨无法无天,因为当年中国人没上过共产党的当.](#) - 反革命 13:51:22 11/18/16 (72229)
  - [习痞和厄瓜多尔的联合声明\(全文\):大撒币承诺一百亿美元的投资,1 亿 5 千万美元的捐款地震](#) - 反革命 (3914 bytes) 11:40:47 11/18/16 (72218) (1)
    - [官网为什么没有具体撒币数据?搞穷自己的国家是毛金习痞巩固个人独裁家天下的法宝.](#) - 反革命 (1533 bytes) 11:44:19 11/18/16 (72219)
- [习近平在胡耀邦纪念讲话中消失的内容](#) - 来源: 纽约时报 (3695 bytes) 17:35:39 11/16/16 (72118) (9)
  - [11 月 16 日刊发了原香港大学新闻及传媒研究中心研究助理周炜乐的评论文章。](#) - 纽约时报中文网 22:24:17 11/16/16 (72132)



- [多了习痞共产党假大空八股文：“夙夜在公呕心沥血”“彪炳史册”“顶风破浪披荆斩棘”](#) - 反革命 17:46:43 11/16/16 (72125) (1)
  - [祸国殃民的假博士假核心习痞共产党上台了.](#) - 反革命 17:49:11 11/16/16 (72126)
- [“光明磊落”、“谦虚好学”](#) - 几个提法消失。 17:44:01 11/16/16 (72124)
- [“锐意改革”、“勇于创新”，“坚决拥护党和国家工作重点的转移”](#) - 几个提法消失。
- [胡耀邦反对大跃进的态度。推动工农业生产、搞活经济，](#) - 几个提法消失。
- [推进党的统一战线促进民族团结、繁荣民族经济文化](#) - 几个提法消失。
- [《关于党内政治生活的若干准则》‘三不主义’](#) - 几个提法消失。
- [一个是“冲破‘两个凡是’的严重束缚”。](#) - 几个提法消失。 17:37:13 11/16/16 (72119)
- [习近平要恢复“同志”称呼，可惜这个词含义有变\(博讯北京时间 2016 年 11 月 16 日 转载\)](#) - : 纽约时报中文网 (2842 bytes) 15:23:45 11/16/16 (72113) (4)
  - [男“同志”女“同志”，都是不管中华民族延续不管生儿育女的.也就是破坏生产力瞎折腾.](#) - 反革命 15:31:15 11/16/16 (72115)
  - [习痞共产党就是要故意挑衅发动战争破坏生产力,不叫“同志”叫什么?](#) - 反革命 15:31:00 11/16/16 (72114) (2)
    - [战争一打响,假\[核心\]立马成真\[核心\],一言九鼎,毛痞就附着习痞的尸身还魂爬出来了.](#) - 反革命 15:37:05 11/16/16 (72116) (1)
      - [习痞言行说明他的理想就是成为中国的金三.凭他这几杆破枪要实现理想还需要 N 个分期分批](#) - 反革命 16:00:05 11/16/16 (72117)
- [对称性群论可研究自然也可研究社会.一个群由一组定义了\(广义\)乘法\(\\*\)的群元\(E\)组成](#) - 反革命 11:35:44 11/14/16 (72026) (11)
  - [群元由乘法的运算\(或称操作,或称转动\)而来,离开了乘法\\*谈群元 E 是没有意义的.](#) - 反革命 11:35:58 11/14/16 (72027) (10)
    - [这个乘法就是对群元之间进行变换,把乘法用矩阵表达出来,就叫着这个群的表象.](#) - 反革命 11:36:10 11/14/16 (72028) (9)
      - [符合这四个条件的一组元素 E 就构成一个群:](#) - 反革命 11:36:24 11/14/16 (72029) (8)
        - [1\)满足封闭性: \$E \* E' = E''\$](#)  - 反革命 11:37:17 11/14/16 (72033) (1)
          - [习宽衣,薄熙来,曾庆红,陈元,谁上台都一样,都是共产体制祸国殃民.](#) - 反革命 14:23:20 11/14/16 (72043)
        - [2\)满足结合律: \$E \* \(E' \* E''\) = \(E \* E'\) \* E''\$](#)  - 反革命 11:37 11/14/16 (72032) (1)
          - [正定到厦门,国外卖江著,总书记篡改成核心,都是共产人事操作\(转动\).结果还是共产体制.](#) - 反革命 14:11:57 11/14/16 (72041)
        - [3\)存在单位元: \$E \* I = I \* E = E\$](#)  - 反革命 11:36:50 11/14/16 (72031) (1)
          - [毛金习痞罢开党代会,或连任,就是单位元,不\(转\)动.](#) - 反革命 14:17:23 11/14/16 (72042)
        - [4\)存在唯一逆: \$E \* E^{-1} = E^{-1} \* E = I\$](#)  - 反革命 11:36:36 11/14/16 (72030) (1)

- [习仲勋官复原职就是老毛把他抓进秦城监狱的毛痞共产体制的逆变换。](#) - 反革命 13:13:49 11/14/16 (72040)
- [中南海大内总管栗战书撰文 颂习近平「最有威信、最有影响、最有经验」](#) - :星岛日报: (1982 bytes) 20:03:14 11/13/16 (71978) (9)
  - [习近平「展现出坚定的信仰和信念」, 「透视出深沉的忧患意识和顽强的意志品质」。](#) - 中纪委书记王岐山 20:04:27 11/13/16 (71979) (8)
    - [这三个评价用在毛痞金痞身上难道不是一样合适吗? 颠倒历史的三头猪。](#) - 反革命 20:55:32 11/13/16 (71984) (1)
      - [包子可以永远愚弄奴役中国人了.奴才\[突破网络空间防御技术不再“易攻难守”- 中新网\]](#) - 反革命 09:44:11 11/14/16 (72025)
    - [一爬上那位置,就露出贪婪青面獠牙的本来面目.20年终身制整人说成是自己忍辱负重](#) - 反革命 20:16:29 11/13/16 (71982) (2)
      - [包子, 你能一只手拉着张玉凤, 另一只跟美国总统尼克松握手, 那才本事。打发掉梦雪算啥屁本事。](#) - 反革命 23:08:25 11/13/16 (71985) (1)
        - [搞砸股市房市,颠覆国企改革,发动战争,新集体化,闭关锁国,定量供应.包子还会什么路子?](#) - 反革命 23:28:34 11/13/16 (71986)
    - [「一旦入了帮进了派抱了团成了夥,就很难保持政治上的清流,就会成为一根绳上的蚂蚱」](#) - [严明党的政治纪律] 20:08:09 11/13/16 (71980) (2)
      - [习宽衣王疯子栗狗腿就是一根绳上的蚂蚱。](#) - 反革命 20:20:06 11/13/16 (71983)
      - [识时务者为俊杰, 当年加入毛痞帮派, 今天加入习痞帮派。](#) - 反革命 20:10:40 11/13/16 (71981)
- [中共十八届六中全会公报遭严重篡改](#) - 送交者:柏林 (417 bytes) 20:29:00 11/11/16 (71932) (13) [http://bbs.creaders.net/politics/bbsviewer.php?trd\\_id=1188207&blog\\_id=272169](http://bbs.creaders.net/politics/bbsviewer.php?trd_id=1188207&blog_id=272169)
  - [习宽衣没本事发表自己的公报【在习泽东的旗帜下前进!】, 只能把党中央的《公报》篡改得不伦不类的。](#) - 反革命 08:59:32 11/12/16 (71967)
  - [王岐山明摆就是文革中的林彪联手习泽东, 怎么会是改革派呢?](#) - 反革命 21:58:02 11/11/16 (71943) (2)
    - [真是核心的话是不需要这帽子的.把帽子都抢戴自己头上不是为了好看,而是准备批量杀人。](#) - 反革命 22:07:13 11/11/16 (71944) (1)
      - [王岐山说, “一场更激烈的战斗可能在今年稍后及‘十九大’前夕发生。”](#) - 反革命 (387 bytes) 22:14:25 11/11/16 (71945)
        - [《动向》10月号报导,中纪委书记王岐山在9月28日中纪委常委会议上表示打造绞肉机不顺畅](#) - 反革命 (521 bytes) 22:55:56 11/11/16 (71946)
 

“全面从严治党是场攻坚战, 今日必须承认, 局势严酷, 形势复杂。这场攻坚战有进展但不顺畅, 各种有形、无形的‘挑战、干扰、反扑’很激烈, 有多方面, 主要来自党内、党的上层。”

- [【《倒习公开信》事件的处理结果告诉,中共高层根本不可能向 18 届 6 中全会推出“习核心”】](#) - 反革命 (532 bytes) 21:50:20 11/11/16 (71942)
- [【中共高层既在羊年除夕前叫停“习核心”的拥戴潮的通知不可能出尔反尔地推出“习核心”】](#) - 反革命 21:49:37 11/11/16 (71941)
- [【邓小平向江泽民授予“说了算”权力的“核心”称号, 是邓小平在非常时期的非常之举】](#) - 反革命 21:49:09 11/11/16 (71940)
- [【《公报》也没理由睁眼写瞎字地写出“党的十八大以来, 以习近平同志为核心的党中央”】](#) - 反革命 21:48:48 11/11/16 (71939)
- [【《公报》没理由在第 2 0 段推出“党内不允许有不受制约的权力”的情况下推出“习核心”】](#) - 反革命 21:48:15 11/11/16 (71938)
- [【“以习近平同志为核心的党中央”系由“以习近平同志为总书记的党中央”篡改而成】](#) - 反革命 21:47:57 11/11/16 (71937)
- [【“党中央”这个核心又与第 1 5 段推出的“坚持集体领导制度”相呼应】](#) - 反革命 21:47:35 11/11/16 (71936)
- [【《公报》没理由在第 1 2 段推出“党中央”这个核心的情况下推出“习核心”】](#) - 反革命 21:47:15 11/11/16 (71935)
- [【执笔者都是一流的公文笔杆, 根本不可能写出自相矛盾的公文】](#) - 反革命 21:46:59 11/11/16 (71934)
- [【“核心”“说了算”口出即圣旨一言九鼎的人, 与“坚持集体领导制度”水火不容】](#) - 反革命 21:46:42 11/11/16 (71933)
- [【王岐山极有可能在中共十九大后出任新组建的国家监察委员会主任】](#) - 习党媒《学习时报》(873 bytes) 00:30:00 11/10/16 (71869) (6)
  - [N 个组长还无法夺取全部权力。这【国家监察委员会】又是夺谁的权呢? 公检法国安?】](#) - 反革命 00:32:50 11/10/16 (71870) (5)
    - [毛痞领导痞子运动口号是【一切权力归农会!】,今天【一切权力归习宽衣王疯子栗狗腿!】](#) - 反革命 00:37:09 11/10/16 (71871) (4)
    - [栗狗腿夺取中央警卫局就是为搞痞子运动干坏事做准备却反污别人搞阴谋。】](#) - 反革命 07:49:39 11/10/16 (71891) (3)

- [习宽衣，你小子先天不足，再怎么摆拍都无济于事，没有毛痞的气势，没用的。](#) - 反革命 (63 bytes) 08:02:19 11/10/16 (71892)



(2)

- [自学的毛痞就是比教唆的习痞能力强些。](#) - 反革命 08:05:33 11/10/16 (71893) (1)
  - [【君主立宪制,帝制,议会制,多党制,总统制都试过行不通.最后】中国选择了搬弄是非制,饿死 3 千万](#) - 反革命 (306 bytes) 10:39:53 11/10/16 (71898) 1911 年，孙中山先生领导的辛亥革命，推翻了统治中国几千年的君主专制制度。旧的制度推翻了，中国向何处去？中国人苦苦寻找适合中国国情的道路。君主立宪制、复辟帝制、议会制、多党制、总统制都想过了、试过了，结果都行不通。最后，中国选择了社会主义道路。——2014 年 4 月 1 日，习近平在比利时布鲁日欧洲学院发表重要演讲
    - [孙大炮成事不足败事有余,竟然没能象毛痞老习痞那样嗅出共产主义搬弄是非制](#) - 反革命 15:23:36 11/11/16 (71925) (1)
      - [如果民主选举自由市场经济,共产党就失业了,共产党的历史使命就是折腾民众倒腾国家.](#) - 反革命 15:51:24 11/11/16 (71931)
    - [【弘扬爱国主义】毛痞金痞不比习宽衣更爱国?大撒币.【中国社会主义制度】=搬弄是非制](#) - 反革命 15:20:08 11/11/16 (71924)
    - [习氏【中国特色】第一步就是颠覆国企改革,下一步呢四个【自信】就是加固防火墙](#) - 反革命 15:14:01 11/11/16 (71923)
    - [敢问习宽衣,这【大政方针必须长期坚持】有没有包括国家领导人任两届就必须滚蛋?](#) - 反革命 (422 bytes) 15:08:17 11/11/16 (71922) (1) [习近平]: 在当代

中国，弘扬爱国主义就必须深刻认识到，中国共产党领导和中国社会主义制度必须长期坚持，不可动摇；中国共产党领导中国人民开辟的中国特色社会主义必须长期坚持，不可动摇；中国共产党和中国人民扎根中国大地、借鉴人类文明优秀成果、独立自主实现国家发展的大政方针必须长期坚持，不可动摇。我们要增强中国特色社会主义道路自信、理论自信、制度自信、文化自信，坚定不移沿着中国特色社会主义道路守护好、建设好我们伟大的国家。 [10:25]

- [一边颠覆国企改革,一边说大政方针必须长期坚持.你这猪头哪天不是搬弄是非骗人? - 反革命 15:28:51 11/11/16 \(71926\)](#)
- [“习大大“要干嘛? /吕洞宾 三、解决台湾问题, 实现祖国统一。 - 博讯 2016年 11月 09日 \(2165 bytes\) 12:49:59 11/08/16 \(71816\) \(4\)](#)
  - [习黑心能干得很,率众大臣朝拜毛痞,【小康进程被迫中断】,解放台湾【解放全人类】 - 反革命 13:40:45 11/08/16 \(71818\) \(2\)](#)
    - [习核心的「不处理台独我们会被推翻」.拆掉防火墙的话,你解放台湾,反而会被推翻. - 反革命 14:18:09 11/08/16 \(71819\) \(1\)](#)
      - [因为你毛金习反人类,糟蹋国家,糟蹋民众.当年,毛痞就号召各省独立. - 反革命 14:19:22 11/08/16 \(71820\)](#)
  - [解放台湾是小意思,包子前些天说中国共产党要解放全人类. - 反革命 \(281 bytes\) 12:53:08 11/08/16 \(71817\)](#)
- [王岐山在人民日报发文：不受监督的权力极其危险 2016年 11月 08日 - 来源：人民日报 \(8400 bytes\) 18:54:43 11/07/16 \(71753\) \(11\)](#)
  - [王疯子的这篇文章挺有意思的,讲的是毛痞那一套;只字不提毛,却两次提到邓小平. - 反革命 09:56:58 11/09/16 \(71853\) \(5\)](#)
    - [也就是说,仨王八蛋这四仅仅只是造势虚张声势而已,迄今公安部安全部队都不在自己手里 - 反革命 10:04:31 11/09/16 \(71854\) \(4\)](#)
      - [如果这仨王八蛋就代表中国共产党的话,那\[打倒中国共产党\]就顺理成章了. - 反革命 10:11:32 11/09/16 \(71856\) \(2\)](#)
        - [给这仨习近平王岐山栗战书各取个外号吧. - 反革命 10:29:29 11/09/16 \(71857\) \(1\)](#)
          - [习宽衣-无德,无才,无能.王疯子-到处空降干部收编中国.栗狗腿-用鲜血生命捍卫习宽衣 - 反革命 10:32:48 11/09/16 \(71858\)](#)
    - [无法无天,自己监督自己.打造绞肉机,开历史倒车.习痞共产\(惨,残\)党取代邓改革开放党. - 反革命 19:29:37 11/07/16 \(71762\)](#)

- [【尤其要警惕野心家阴谋家窃取党和国家的权力】就你仁篡党夺权.](#) - 反革命 19:24:48 11/07/16 (71761)
- [【中国共产党是政治组织】不受法律约束的,颠倒历史的,不用注册的黑社会组织.](#) - 反革命 19:21:38 11/07/16 (71760)
- [【要以人民高兴不高兴】人民要多党竞选,拆掉防火墙.你的黑心把律师都抓了,还越境抓人](#) - 反革命 19:17:10 11/07/16 (71759)
- [【搞任人唯亲、排斥异己】贼喊捉贼.](#) - 反革命 19:12:56 11/07/16 (71758)
- [【党内监督是第一位的】你王岐山可以监督习近平到他头上拉屎拉尿?](#) - 反革命 19:10:59 11/07/16 (71757)
- [【3自信+文化自信】防火墙干什么吃的?](#) - 反革命 19:08:38 11/07/16 (71756)
- [【不受监督的权力极其危险】谁来监督怎么监督你仁狐朋狗友习近平王岐山栗战书?](#) - 反革命 19:02:28 11/07/16 (71755)
- [这是一篇利令智昏的疯子写的文章.](#) - 反革命 18:57:01 11/07/16 (71754) (2)
  - [化名反革命的最初是俄国人,现在是共特在冒充](#) - 认识人 (16 bytes) 20:41:47 11/07/16 (71764) (1)
    - [捅到习痞的痛处,当年毛痞派出的共产党特务以各种各样的伪装出现,终于把蒋介石赶去台湾](#) - 反革命 22:28:42 11/08/16 (71821)
    - [你他妈的有本事就推翻中国政府啊!](#) - 反革命 23:09:10 11/07/16 (71766)
- [《成报》疑云 – 张叁一言 \(409 bytes\) 23:25:50 11/06/16 \(71733\) \(4\)](#)
  - [它公然攻击可视为习近平之下的第一个实权人物击的张德江、香港地下共产党委特首梁振英](#) - 反共产党中央的行为 (124 bytes) 00:17:29 11/07/16 (71739)
  - [疑云是: 在两个共产党中央的事实中为甚麽不见习近平踪影?](#) - 两个共产党中央 (78 bytes) 00:12:03 11/07/16 (71737) (1)
    - [有时不需要圣旨, 可以揣摩圣意.](#) - 反革命 00:14:22 11/07/16 (71738)
- [刘东: 习奥塞斯库国企“改革”时光倒流 30 年 朱镕基当年为何要推进国企改革?](#) - 刘东: 博讯 11月 06 日 (5987 bytes) 13:37:51 11/06/16 (71705) (17)
  - [【习奥塞斯库“第二次国企改革”,中国人什么都没得到,连许诺的“市场化方向”都失去了。】](#) - 胡流氓+习流氓 18:44:17 11/06/16 (71712)
  - [【胡锦涛晚期开始的国进民退, 国企实际上又回到了朱镕基国企改革前的状态.】](#) - 胡流氓+习流氓 18:43:45 11/06/16 (71711) (2)
    - [胡面瘫为习特勒做嫁衣裳,电视前掩面而哭,乞求习特勒给儿子官位,【胡文选】不如卫生纸](#) - 反革命 19:04:31 11/06/16 (71713) (1)
      - [既要学北朝鲜,【国】进民退是不够的, 电视前掩面而哭被赶下台就是历史的必然了.](#) - 反革命 19:16:44 11/06/16 (71715)
  - [【朱镕基 1997 年推行国企改革.WTO 接纳中国有个前提,以 15 年为期,中国必须建立市场经济.】](#) - 胡流氓+习流氓 18:43:07 11/06/16 (71710)

- [【习奥塞斯库“国企改革”，比李荣融更进一步，明确地回到了朱镕基国企改革之前的状态】](#) - 胡流氓+习流氓 18:42:30 11/06/16 (71709)
- [【李荣融这一做大做强政策的结果,是导致国进民退,这方面的抱怨批评很多,后果也很严重。】](#) - 胡流氓+习流氓 18:41:58 11/06/16 (71708)
- [【习奥塞斯库国企改革的方向，正好与毛泽东时代的计划经济模式下的国企经营方式相同】](#) - 胡流氓+习流氓 18:41:28 11/06/16 (71707) (9)
  - [国库就是毛金习的家产。](#) - 反革命 19:12:02 11/06/16 (71714) (8)
    - [人大成了习痞的玩具，刚任免了几个部长？](#) - 反革命 22:37:40 11/06/16 (71731) (3)
      - [跟习痞有几个月交集的陈文清都扶正了，王小洪怎没有，奇怪。](#) - 反革命 23:27:30 11/06/16 (71734) (2)
        - [上次对比简历搞错了，以为习痞从福建调上海。](#) - 反革命 00:03:48 11/07/16 (71736)
        - [陈文清调福建的时候，习痞已离开了，还是习痞嫡系吗？](#) - 反革命 23:53:49 11/06/16 (71735)
    - [习屠夫说的\[防止封建专制披着革命的外衣...为了前进和发展,小平同志退出中央...\]](#) - 反革命 (467 bytes) 20:57:44 11/06/16 (71717) (3)
      - [今天的习痞跟上台前你印象中的习痞不一样吧？N年后的习正恩会更让你惊掉了下巴。](#) - 反革命 21:04:48 11/06/16 (71718) (2)
        - [共产党毛金习,权术不折手段,搬弄是非,颠倒黑白,屠杀奴役民众,说话从来都是不算数的。](#) - 反革命 21:11:02 11/06/16 (71720) (1)
          - [还有人指望习痞对某案关心,真是瞎眼.你能说毛痞对中国人不关心?最后关心成了毛家天下](#) - 反革命 21:19:03 11/06/16 (71722)
  - [盛世才 维基百科，自由的百科全书](#) - 蒋介石用人 (2719 bytes) 13:02:34 11/06/16 (71703) (1)
    - [蒋介石没人可用，盛世才，所以兵败台湾。习近平只用狐朋狗友。](#) - 反革命 13:07:24 11/06/16 (71704)
  - 盛世才（1897年1月8日—1970年7月13日）1941年1月，盛世才曾向苏联提议：成立突厥斯坦苏维埃共和国，脱离中華民國，加盟苏联。鉴于当时中苏的同盟关系，斯大林拒绝了这一提议。1943年，盛世才加入中國国民党，并表示“矢志拥护中央，尽忠党国，绝对服从领袖”。。。。但此后因國民政府主席蒋中正对新疆用兵，盛世才开始采取对策，准备把中國国民党势力逐出新疆。为寻找退路，盛世才企图再次投靠苏联。他致电斯大林，要求重新加入苏联共产党和将新疆划为苏联的一个加盟共和国，但此时的蘇聯共產黨與斯大林已经对盛世才彻底失望，拒绝了他的要求，并把其电报转给了蒋介石。此时的盛世才，已是众叛亲离，怨声载道。蒋介石决定把盛世才调离新疆，另任农林部长，由朱绍良代理新疆省主席。

晚年及逝世[编辑]

盛世才隨同國民政府去台灣，…因仇家太多，住在台北市南京东路五段的一个小巷子里，蔣中正特別派了一個排的步兵保護他[16]. 1970年7月13日，盛因脑溢血逝世于台北市[17]。

- 
- [3年抛售资产近800亿，李嘉诚究竟嗅到了什么？ 2016-11-05 07:53:46](#) - 来源:环球老虎财经 (6228 bytes) 20:33:34 11/05/16 (71668) (2)
  - [比江、胡当政时期严苛很多限制更多,这种逐渐封闭网络的政策是习锐意改革还政于民吗? - 做梦吧! 中国梦! \(126 bytes\) 22:53:14 11/05/16 \(71669\) \(1\)](#)
    - [江、胡、习当政,越来越反动](#) - 越来越反动 (10 bytes) 10:08:22 11/06/16 (71698)
- **三竹斋** 发表评论于 2016-11-05 08:32:28
- 李嘉诚究竟嗅到了什么？  
臘肉包子味！
- [注意:臭名昭著的狗贼春秋戈改名了---叫北京毛主席著作学习小组](#) - 犀利戈 (316 bytes) 13:48:54 11/04/16 (71606) (3)
  - [《习近平是党内头号野心家和阴谋家》 宣传春秋戈,学习春秋戈](#) - 打着红旗反红旗 (1722 bytes) 14:12:53 11/04/16 (71607) (2)
    - [不能有厌战情绪。“一场更激烈的战斗可能在今年稍后及‘十九大’前夕发生。”](#) - 王岐山说, (383 bytes) 14:40:32 11/04/16 (71608) (1)
      - [“坚决防止野心家、阴谋家窃取党和国家权力。”《新形势下党内政治生活的若干准则》](#) - 中共新华社 (618 bytes) 14:42:49 11/04/16 (71609)
- [【反毛就是反党，反党必定反毛；反毛就是反人民，反人民也必定反毛。】](#) - 这句值得商榷 00:37:47 11/04/16 (71571) (24)
  - [【六中全会宣讲团】开倒车还有宣讲团,绞肉机无用功,怎么会进步呢?那方滨兴,死哪去了? - 反革命 \(1296 bytes\) 17:40:16 11/04/16 \(71618\) \(2\)](#)
    - [【深刻阐释系统总结科学分析深入解读了】习痞放个屁他清华同学陈希就能分析的头头是道](#) - 反革命 17:57:05 11/04/16 (71620)
    - [什么【中国梦】,就是【习痞梦】,【毛二世梦】,【习奥赛斯库梦】.](#) - 反革命 17:43:59 11/04/16 (71619)
  - [【在党内搞小山头、小圈子、小团伙,培植个人势力、结成利益集团】是说习流氓自己吗? - 反革命 \(222 bytes\) 14:49:08 11/04/16 \(71610\) \(9\)](#)
    - [【坚决防止野心家、阴谋家窃取党和国家权力】江泽民曾庆红臭手,捧习痞上台,竟然管不住](#) - 反革命 14:55:17 11/04/16 (71611) (8)
      - [王沪宁也是江泽民曾庆红培养出来的恶心人物.](#) - 反革命 18:14:25 11/04/16 (71621)
      - [自封十几个文革小组长,自封总指挥,自封核心:野心家、阴谋家窃取了党和国家的最高权力](#) - 反革命 15:01:05 11/04/16 (71612) (5)



- [看北朝鲜人被金家折腾得一楞一楞的,所以胡痞习痞要折腾中国人不得好死.](#) - 反革命 15:11:51 11/04/16 (71613) (4)
  - [没有胡痞占着茅坑不拉屎\[高风亮节\]拉习痞一把,中国不会倒退近四十年.](#) - 反革命 15:17:54 11/04/16 (71614) (3)
    - [你那儿子看上去就是弱智,只能乞求习痞给个官当当,干技术活估计是不行.](#) - 反革命 15:28:30 11/04/16 (71615) (2)
      - [\[5名政治局常委被迫做自我批评\]一帮没用的家伙,就不会让习痞把跑官梦雪姐夫的事说说?](#) - 反革命 15:46:12 11/04/16 (71616) (1)
        - [跟令计划一样,没用,不如薄熙来:共产主义=鸦片=野心家+烈士+贪婪+愚昧](#) - 反革命 16:13:47 11/04/16 (71617)
- [不许反毛,习仲勋应该老死秦城监狱,习痞只配做梁家河厕所而不是中南海仓库里的老鼠.](#) - 反革命 11:24:59 11/04/16 (71603) (3)
  - [习痞总书记王岐山中纪委栗战书中办快查,中共中央谁胆大包天,敢发这种红头文件.](#) - 反革命 11:27:45 11/04/16 (71604) (2)
    - [这仨王八蛋自己不打算五年十年下台,就叫这个野心家,那个阴谋家,挑起全国内斗,大撒币.](#) - 反革命 13:46:51 11/04/16 (71605) (1)
      - [人如果没生病的话,五年很快就过去了,如果有民脂民膏供养,那就过得更快活了,当然终身制](#) - 反革命 18:42:43 11/04/16 (71623)
- [毛痞可以十三年不开党代会,习痞不得已还得继续开会,帽子多又有什么屁用?](#) - 反革命 00:57:49 11/04/16 (71575) (3)
  - [金正恩运气好,有金日成金正日给他打好基础,登基就是.](#) - 反革命 10:19:50 11/04/16 (71600) (2)
    - [习仲勋刚从秦城监狱灰溜溜地跑出来,除了给习痞传授权术跑官要官,能做的就有限了.](#) - 反革命 10:20:15 11/04/16 (71601) (1)
      - [夺权抢劫就全靠习痞自己了.](#) - 反革命 10:20:30 11/04/16 (71602)
- [后半句完全错了,毛痞是共产奴隶主.正确说法是:拥毛就是反人民,反人民也必定拥毛.](#) - 反革命 00:42:19 11/04/16 (71573)
- [前半句要看这个党是走资本主义道路,还是走共惨\(残\)主义道路.](#) - 反革命 00:38:42 11/04/16 (71572) (2)
  - [彭德怀代表了历史的先声:反毛\(痞\),反\(共惨\)党,反社会主义\(共产奴隶制度\).](#) - 反革命 00:46:07 11/04/16 (71574) (1)
    - [所以,反毛就是反共惨党,反共惨党必定反毛.](#) - 反革命 08:32:14 11/04/16 (71594)



- [刘东：习近平是齐奥赛斯库第二！！](#) - 处决习近平 (3078 bytes) 13:24:05 11/03/16 (71563) (2)
  - [复辟倒退的习近平既不是开国的毛泽东，也不是闭国的蒋经国，而是找死的齐奥赛斯库！](#) - 一个基本事实： (121 bytes) 16:59:47 11/03/16 (71565)
  - [打倒习奥库,解放全中国!这口号不错.](#) - 反革命 15:14:13 11/03/16 (71564)
- [中共“党内政治生活的若干准则”发布：长达 1.36 万字](#) - 来源：新华网 (775 bytes) 10:23:40 11/02/16 (71481) (31)
  - [【监督条例】【准则】出笼说明目前中共中央被一伙坏人把持.恢复毛痞金字塔权位开倒车](#) - 反革命 10:27:21 11/02/16 (71482) (30)
    - [王岐山公检法头上拉屎拉尿,党同划异说成防止“灯下黑”“要算算账”,这灯本身就是鬼火](#) - 反革命 22:26:41 11/02/16 (71512) (4)
      - [因为是习痞的狐朋狗友姚依林的女婿就可以一副流氓像【闪电般掏出反腐牌手铐】](#) - 反革命 22:41:28 11/02/16 (71513) (3)
        - [1982 年姚依林当选候补委员并进入中央书记处；同时王岐山被安排到书记处农村政策研究室](#) - 反革命 22:47:50 11/02/16 (71514) (2)
          - [姚是搞学运的鼓动别人送死,自己往上爬,什么好鸟.跟王岐山一样尖嘴猴腮,物以类聚嘛](#) - 反革命 23:06:43 11/02/16 (71516)
          - [这俩活宝决心效法当年的毛痞林彪永远在祸国殃民的路上整人，越整越恐惧失去权力](#) - 反革命 22:58:21 11/02/16 (71515)
      - [【保障党员权利不受侵犯】徐财厚的权利呢【以高级干部为重点】狐朋狗友取而代之就好办](#) - 反革命 (167 bytes) 18:50:58 11/02/16 (71502) (9)
        - [【要讲真话】你包子没这个胆吧?!把防火墙拆了,你共产党不就完蛋了.](#) - 反革命 18:58:41 11/02/16 (71504) (7)
          - [朱镕基：“讲真话，这是我一生坚持的原则”.温家宝：“要创造条件让人民讲真话。”](#) - 反革命 19:07:05 11/02/16 (71505) (6)
            - [朱镕基讲永远搞中国特色就是屁话.温家宝言下之意是共党领导下大家言不由衷天天讲假话](#) - 反革命 19:10:18 11/02/16 (71506) (5)

- [人民不讲假话咋办?流氓手里有权,不想活了不是? - 反革命 19:13:32 11/02/16 \(71507\) \(4\)](#)
  - [【要讲真话】从总书记做起,至少把 3 件事向全党交代 1 下.茅台宴请老江退赃 60 万小事就算了 - 反革命 19:44:01 11/02/16 \(71508\) \(3\)](#)
    - [3.姐夫巨款哪来到哪去了,巴拿马不用纳税,周永康也抓不到把柄\[巨款\]到\[国库\]成长历程. - 反革命 19:55:05 11/02/16 \(71511\)](#)
    - [2.花了多少官银把梦雪摆平了,钱哪来,纳税了没,自己做官受贿来的,还是彭丽媛演出挣来 - 反革命 19:50:01 11/02/16 \(71510\)](#)
    - [1.父子跑官要官,从正定到厦门,靠的什么关系,老战友老同事老部下?分享经验 - 反革命 19:46:15 11/02/16 \(71509\)](#)
  - [【以高级干部为重点】当狗群众拿你徒唤奈何,只有高级干部才能跟你争权夺利,当然是重点 - 反革命 18:56:40 11/02/16 \(71503\)](#)
- [毛痞就是靠坑蒙拐骗爬上去的,上去前说要建立美国式民主制度,上去后说要打倒美帝. - 反革命 12:47:09 11/02/16 \(71491\) \(10\)](#)
  - [美国总统 4 年或 8 年下台后,除了总统后待遇,找个地方上班去了,成了一介平民. - 反革命 12:49:27 11/02/16 \(71492\) \(9\)](#)
    - [共产体制就不一样,一旦你当上了官,就可一辈子都做官到死欺压百姓,正定到厦门跑官要官 - 反革命 12:53:53 11/02/16 \(71493\) \(8\)](#)
      - [习近平认为中国是他的因习仲勋出生入死打天下.你王岐山也认为中国是你的,恐怖统治双规 - 反革命 13:03:34 11/02/16 \(71494\) \(7\)](#)
      - [什么纪委,管纪律处分?都超越公检法了,挂羊头卖狗肉,纪委就是共产党黑社会. - 反革命 13:05:33 11/02/16 \(71495\) \(6\)](#)
        - [徐财厚受贿不偷不抢,你下令医院不得给他治病,你这俩王八蛋就是没有人性嘛!. - 反革命 13:09:45 11/02/16 \(71496\) \(5\)](#)
          - [耦合说的对,让习痞交代自己过去十年的“成长历程”,交军委政治工作部 - 反革命 \(293 bytes\) 13:42:25 11/02/16 \(71497\) \(4\)](#)
    - [毛痞整昔日战友彭德怀-刘少奇-林彪的时候有人性吗? - 反革命 13:47:12 11/02/16 \(71498\) \(3\)](#)

- [谁敢说让毛痞干五年就滚蛋的肯定活不成.给习痞通风报信的当上上将了吧.](#) - 反革命 13:52:16  
11/02/16 (71499) (2)
      - [这就是中国两千多年的优秀文化.](#) - 反革命 13:54:11  
11/02/16 (71500) (1)
        - [一边搞砸经济撒币,一边要大家互相举报内斗这就是共产党习近平王岐山栗战书篡党夺权.](#) - 反革命 09:31:21  
11/03/16 (71556)
  - [当年这伙坏人对周永康令计划能为所欲为眼红得很,忍到自己上台立马把自己做优做大做强.](#) - 反革命 10:31:05 11/02/16 (71483) (3)
    - [周永康令计划只是滥用职权为所欲为,你土匪习近平把手伸到中国国境外.](#) - 反革命 12:34:15 11/02/16 (71490)
    - [这伙坏人拉帮结伙,大痞任命小痞结成共惨铁幕,那是多少财富?](#) - 反革命 11:01:06 11/02/16 (71485)
    - [如果周永康令计划是强盗,习近平王岐山就是杀人的土匪,不是吗?进监狱自杀变相处死的](#) - 反革命 10:35:39 11/02/16 (71484)
- [中共消灭了贵族 剩下了流氓【阿波罗新闻网 2016-11-02 讯】](#) - 作者: 佚名 (5496 bytes) 09:19:53  
11/02/16 (71479) (1)
  - [要期望流氓带领民族走向高尚, 走向文明, 那是痴心妄想!](#) - 最终变成流氓大国 (261 bytes) 09:43:26 11/02/16 (71480)
- [臭名昭著的狗贼春秋戈--又来挑拨离间了-想政变想疯了-先一枪崩了这个狗贼](#) - 犀利戈 (245 bytes) 12:29:02 11/01/16 (71434) (5)
  - [胡痞称颂的战略家嘛,杀他个一小撮 130 万也就千分之一又何妨?只要绝大多数拥护你就行.](#) - 反革命 15:06:05 11/01/16 (71438) (1)
    - [清华大学毕业的,不是 250.\[戈尔巴乔夫是社会主义的叛徒\]\[北朝鲜政治上一贯正确\]](#) - 反革命 15:31:08 11/01/16 (71439)
  - [尽管你的\[改革\]是改回毛痞时代,不是还得提改革开放不是?有本事大开杀戒闭关锁国吗?](#) - 反革命 14:49:24 11/01/16 (71437)
  - [当年江曾派了一帮特务到 SCC,有用吗?胡锦涛派昭明博讯嚷着要邓江交出军权,有用吗?](#) - 反革命 14:39:18 11/01/16 (71436)

- [春秋戈应该是好人一个,紧跟习猪头迟早都是没有好下场的,不论他能否成为中国的金正日.](#) - 反革命 13:53:55 11/01/16 (71435)
- [中美经济互助,中国经济好,美国经济就不差。预测今年最后季度中国经济增长 7.2%](#) - 观察: (435 bytes) 14:23:09 10/31/16 (71392) (2)
  - [毛习痞故意搞穷中国的副产品【中国日报:2011年始1万多名中国人在日本突然不知去向】](#) - 反革命 (817 bytes) 10:51:34 11/01/16 (71422)
  - [李宗仁中毒身亡后地下有知“..在..习主席英明领导之下,使国家蒸蒸日上](#) - 反革命 10:33:58 11/01/16 (71421)
- [海外华人: 国内的经济形势大变 海归窗口已关闭 2016年10月30日](#) - 2016年10月30日 (3092 bytes) 13:20:19 10/30/16 (71356) (9)
  - [这小子1980年来美国的话就不会这么说了【去了一趟美国,我再也不想移民】](#) 来源:综合天涯 - 反革命 21:09:34 10/31/16 (71399) (1)
    - [今天的朝鲜平民来美国一趟会这么说吗? 习猪头正要把中国带回毛痞时代。](#) - 反革命 21:11:16 10/31/16 (71400)
  - [这是共产党,不是习痞批判的山头主义:【内蒙古高层大换血 陈敏尔大秘出任要职图】](#) - 反革命 (1537 bytes) 17:42:13 10/31/16 (71398)
  - [回归计划经济, 习猪头不得好死。](#) - 反革命 13:26:50 10/30/16 (71358) (3)
    - [习黑心出笼有三种说法,1中全会通过,2中纪委强闯新华社,3政治局\(比中全会人少\)放行](#) - 反革命 14:40:28 10/31/16 (71393) (3)
      - [\[巡视组进驻新华社、参考消息等4家单位\]跟希特勒国会纵火案差不多了.](#) - 反革命 14:55:29 10/31/16 (71394) (2)
        - [共产主义旗帜下反腐败是搞笑,【共产】=杀人抢劫,反啥腐败.毛金习狗屁不懂,如何发财?](#) - 反革命 15:10:05 10/31/16 (71395) (1)
          - [习黑心现在有资格发动战争让【小康进程被迫中断】了吧?!](#) - 反革命 17:35:21 10/31/16 (71397)
      - [毛金习痞为一己之私把国家往死胡同里整,随便换个人不比这三头猪强?](#) - 反革命 14:06:46 10/30/16 (71362)
      - [为什么【监督条例】,有特权啊.为什么美国两党没这玩意?没特权啊.所以包子反腐是放屁.](#) - 反革命 13:46:34 10/30/16 (71360)
      - [习猪头用人只用狐朋狗友听话的奴才,打造家天下.毛金习痞领倒下,能干的都要倒霉。](#) - 反革命 13:31:11 10/30/16 (71359)
    - [海外华人: 国内的经济形势大变 海归窗口已关闭](#) - 2016年10月30日 (5724 bytes) 13:21:25 10/30/16 (71357) (4)
      - [权力加上货币,抵过体制.身份.双轨制.批文.票证等以前一切分割财产的方法,只要印钞](#) - 把别人成果分自己 (936 bytes) 14:02:27 10/30/16 (71361) (3)

- [懂得经济也没用，早就有名家名言「經濟問題從來是（因為）政治問題」。](#) - 黨棍自然倒行逆施 (475 bytes) 14:24:27 10/30/16 (71363) (2)
  - [说对了，共惨党最懂经济，因为共惨党最懂政治。](#) - 反革命 16:10:32 10/30/16 (71367)
  - [政府那只闲不住的手,一直在企业的怀里乱摸.「姐夫」的錢跑路,跑到「巴拿馬」,誰管得了](#) - 有個屁的障礙 (1486 bytes) 14:28:51 10/30/16 (71364) (1)
    - [社會主義國家全民供養「黨組織」，其次是「多餘」繁多的正腐部門](#) - 蠢國家[新階級]不蠢 15:10:09 10/30/16 (71365)

- [李方评述：“习核心”打扮三年正式亮相，王沪宁制造](#) 原题：主席就是核桃仁儿- 2016年2月02日 (10231 bytes) 00:19:55 10/29/16 (71318) (6)
  - [如今的王沪宁，被奉为国师，其实应该是国妖。](#) - 学习尊习念习恐习 17:27:34 10/29/16 (71349)
  - [王沪宁急于为新主子献血。为习大帝创意“黄粱梦”、“南柯梦”、“黄花梦”](#) - 已经“一戴一露”了 11:51:52 10/29/16 (71346)
  - [《人民日报》评论员文章《全党要向中央看齐》,提出向中央看齐,就要做政治上的明白人。](#) - 习大帝四面杀伐威吓 11:36:31 10/29/16 (71345)
  - [“坚决维护习近平总书记这个核心，经常、主动向党中央看齐，向习总书记看齐”。](#) - 要有帝王意识。 11:32:15 10/29/16 (71344)
  - [我们没有闻到习大帝登基带来的“冲天香阵”，只闻到了尸体的腐臭，和恐怖的气息。](#) - 晚唐江山血流成河 11:30:29 10/29/16 (71343)
  - [历史向来如此，有独裁者，必然有奸臣。常常，独裁者就是由奸臣们接生出来的。](#) - 国家统计局王保安 00:21:44 10/29/16 (71319)
  -

- “习核心”并不意味着习近平权力空前(博讯 2016年10月30日 转载)来源：德国之声中文网

• **hyb** • 1 小时前

- 假如，对中共集团本质认识不清、假如对习痞子的人渣秉性分析不透，就会陷入自我造就的【真实的谎言】的陷阱而误己误人，作出误导人们的蠢事！

本人引用作者原文一段：『从这次的公报来看，反腐运动不会结束。习近平作为总书记，要进一步加强对党内纪律的监督。党员、干部被要求，积极推动中央的改革计划。与此同时，公报撰写者却也提出警告，称不要劳民伤财、搞“形象工程”、“政绩工程”，并表示一旦发现这类行为，将会问责追责，进行严厉的处罚。』

也只有作者本人能【相信】中共及习痞子的政治诈骗集团的谎言！

理由：G20峰会在大陆杭州举办成什么样的【劳命伤财、挥霍无度】的习痞子【个人政绩、痞子面子工程】？习痞子受到【问责、追责】了吗？

大陆宪法规定公民有言论、结社、游行等自由。但，事实有没有？事实有的是莫须有的【煽颠、颠覆、扰乱】等的欲加之罪！

脱离了大陆社会常态，从字面到纸面的【研究】，除了迂腐外，不排除【阿谀、奉承、媚上、选边站】的嫌疑！

• •

• • •

• • Reply

• • •

• 习近平任期可能无限延长 (博讯北京时间 2016 年 10 月 30 日 转载)来源: 法广中文网

• **hyb** • 2 小时前

• 标题中, 建议: 去掉【可能】两字。习痞子的【人造痞子神】的【核心】, 就是【大陆痞子『梦』】!  
理由: 自打习痞子【神隐后登基】至今的系列倒行逆施的人渣式所作所为, 那一件不是为了【习痞子终身皇帝梦】在瞎折腾、正反乱拨?!

借【交易原则】来比喻; 【投入与产出】、【成本与利润】的关系出发吧, 决定这笔交易是否存在【继续的可能】!

故而, 习痞子违宪违法地自我册封、自我加冕, 动用【选择性打虎反腐】、血腥镇压大陆异议、维权、上访人士, 不惜采用类 ISIS 恐怖手段的跨境、跨国实施【政治绑架】, 霉体姓习痞子、忠于习痞子, 封网、销号、噤声、人间失联、人间消失、人间蒸发-----等系列魔行为了什么?

难道仅仅就是为了【七项组长、一项军队总指挥、一项核心】的违宪违法的纸孝帽?!

所以, 习痞子的【子系中山狼, 得志更猖狂】的狼子野心, 还不【昭然若揭】!

• •

• • •

• • Reply

• • •

• • Share >

• **博闻视频: 习近平强调军委“主席制” 向终身制迈进**

• **耦合** • 4 小时前

• 每人都要以“谈体会”名义, 交代自己过去十年的“成长历程”, 上交各级政治工作部, 其中将领交军委政治工作部, 校尉等中下级军官交各军种、集团军政治部。-----过去十年, “党”不见了。习自己·能交代吗? 呵呵!

• •

• • •

• • Reply

• • •

• • Share >

• [1965 年李宗仁回中国欲当副国级高官 遭拒 \(博讯北京时间 2016 年 10 月 29 日 转载\)](#) - 来源: 今日头条 (4253 bytes) 16:39:55 10/28/16 (71299) (11)

• [这李宗仁也够饭桶的,大跃进饿死 3 千万,还“..在..毛主席英明领导之下,使国家蒸蒸日上](#) - 反革命 16:43:21 10/28/16 (71300) (10)

• [能够认清时代怎样做人,1965 年回中国大陆享毛主席的福,竟然 4 年后就死在北京,多可惜呀.](#) - 反革命 17:21:13 10/28/16 (71305) (1)

• [李宗仁只能算是一个无耻政客,而不是政治家.](#) - 反革命 17:27:16 10/28/16 (71306)

• <http://www.todayonhistory.com/people/201512/11908.html>

临终前, 李宗仁给毛泽东主席和周恩来总理留下一封信, 信上说: 我在 1965 年毅然从海外回到祖国所走的这一条路是走对了的, 在这个伟大时代, 我深深地感到能成为中国人民的一分子是一

个无比的光荣。在我快要离开人世的最后一刻，我还深以留在台湾和海外的国民党人和一切爱国的知识分子的前途为念，他们只有一条路，就是同我一样回到祖国的怀抱。

- <https://zh.wikipedia.org/wiki/%E6%9D%8E%E5%AE%97%E4%BB%81>
- 1978年11月9日，中共中央组织部部长胡耀邦在中共中央党校讲话，谈到中共特工首脑康生的问题，其中提到李中毒致死的疑案时说：“我们肯定了李宗仁是慢性中毒死亡……李宗仁到底死在谁的手中，当然康生有最大嫌疑。”
  - [如果是康生下的毒，能不是毛痞指使？1965年都已经镇反了大批虾兵蟹将，回去，脑残。](#) - 反革命 (650 bytes) 21:58:31 10/28/16 (71316) (1)
    - [没有利用价值的，挡了毛习痞家天下的道的，迟早都得死。掐死习共党，只争朝夕。](#) - 反革命 22:06:05 10/28/16 (71317)
  - [毛像怎么上人民币的:\[天时\]有苏联红军\[地利\]中国贫穷落后\[人和\]剽窃哲学钻研搬弄是非](#) - 反革命 17:15:15 10/28/16 (71302) (6)
    - [过几年习痞的头像也要上人民币了,因为跟毛痞一样,习痞也有他的\[天时地利人和\]](#) - 反革命 17:15:54 10/28/16 (71303) (5)
      - [\[天时\]毛痞还霸占着天安门广场\[地利\]有防火墙\[人和\]有习仲勋传授的搬弄是非](#) - 反革命 17:16:26 10/28/16 (71304) (4)
        - [不象叶主任吹牛,习痞倒是真有可能15年把中国变白\(红色恐怖\).毛蒋,毛刘,毛邓,邓习之争](#) - 反革命 17:39:17 10/28/16 (71307) (3)
          - [不同时期中国的政治就是他们俩\(毛蒋,毛刘,毛邓,邓习\)的政治.一个搬弄是非,另一个不会.](#) - 反革命 17:50:58 10/28/16 (71308) (2)
            - [共产党毛金习既无道德底线\(屠杀千百万\),又是痞子政争不择手段时空俱进搬弄是非](#) - 反革命 17:57:20 10/28/16 (71309) (1)
              - [共产党拉帮结伙把民众整成共产奴隶,说成是毛金习正在为人民服务.](#) - 反革命 18:00:51 10/28/16 (71310)
      - [在习主席英明领导下,股市泡沫,房市泡沫,大撒币,资本外逃,人民币贬值,殃视天天歌功颂德](#) - 反革命 16:48:02 10/28/16 (71301)
        - [经济搞糟了不辞职拼命抓权整人，大跃进饿死人不下台而整别人,你毛习痞不是土匪是什么?](#) - 反革命 21:04:30 10/28/16 (71315)
        - [【2句广告词均违法 深圳“鸽笼房”被罚60万】共产党习痞的【抓铁有痕】怎么不要罚款?](#) - 反革命 20:54:12 10/28/16 (71314)
    - [毛共党灭亡了,习共党又诞生了,这就是历史,这就是现代中国的野蛮史.](#) - 反革命 13:04:01 10/28/16 (71295) (5)



- [不把习共党掐死,有权的公仆们迟早都会象蒋介石刘少奇徐才厚那样死无葬身之地.](#) - 反革命 13:06:10 10/28/16 (71296) (4)
  - [说到死无葬身之地,我要提醒大家当年 Soc.Culture.China 上没有任何人相信我称呼 Shannon Yeh 叶主席。](#) - 反革命 00:34:08 10/30/16 (71352)
  - [草民就更惨了,不用我多说,看看北朝鲜今天的草民.有人要 HACK 我的 PDF 账号.](#) - 反革命 (217 bytes) 13:13:57 10/28/16 (71297) (3)
    - [完全封杀我的 PDF,胡痞习痞的三个自信哪去了?](#) - 反革命 18:22:38 10/28/16 (71311) (1)
      - [\[三个自信\]是 2012 年 11 月时任中共中央总书记胡锦涛在中共十八大报告中提出的政治概念](#) - 反革命 (278 bytes) 18:27:32 10/28/16 (71312)
    - [例外的是那些能认清时代知道怎样做人的,康生谢富治李济深王沪宁何祚麻等等](#) - 反革命 13:32:37 10/28/16 (71298)
- [立刻枪毙该死的臭名昭著的狗贼春秋戈-----又来挑拨离间了一枪崩了你-](#) - 犀利戈 (332 bytes) 08:46:27 10/26/16 (71117) (30)
  - [【外界分析很可能是习近平阵营故意让他对外放风传递信息】早说了辛子陵就是习痞一条狗](#) - 反革命 (3343 bytes) 17:49:35 10/27/16 (71229) (3)
    - [\[有些人的面目还不清楚\]这就是说,习痞的走狗面目清楚,其他人都是面目还不清楚](#) - 反革命 18:11:39 10/27/16 (71232)
  - [【难道总书记、国家主席、军委主席就不是核心了吗?非要再造个“核心”名词儿?】](#) - 因为枪还没到手. 09:20:50 10/27/16 (71194) (16)
    - [头衔要的越多,说明越心虚,没人买包子的账.常委其他人都是势利眼,反正还没整到自己头上](#) - 反革命 09:41:26 10/27/16 (71195) (15)
      - [狗屁\[核心\],\[黑心\]名副其实.看看人民币贬值,失业的,大撒币,多少被整死的,自杀的.](#) - 反革命 09:47:40 10/27/16 (71196) (14)
        - [开倒车糟蹋中国能当上\[核心\],你能说那开中全会的不是明哲学保身得了斯德哥尔摩综合征?](#) - 反革命 09:54:33 10/27/16 (71197) (13)
          - [就没人站出来说,你包子搞的完全是毛痞共产人治祸国殃民那一套?\[谁不改革,谁就下台!\]](#) - 反革命 10:06:04 10/27/16 (71198) (12)
            - [【中央全会根本没通过习核心的说法,是“习近平一伙以“中央巡视组”名义强闯新华社】](#) - 中央全会还没完全烂掉 (277 bytes) 11:33:40 10/27/16 (71217) (11)
              - [中全会的公仆们,](#) - 反革命 10/27/16 (71222) (5)
                - [如果你们不团结起来把习猪赶下台,当你们被习猪分期分批或赶下台或送秦城,就晚了.](#) - 反革命 14:01:31 10/27/16 (71223) (4)

- [你们瞻前顾后等着被习痞各个击破,那你们还如何继续为人民服务领导中国呢?屁用也没有.](#) - 反革命 14:28:39  
10/27/16 (71227) (1)
  - [如果你们自己都保护不了,还如何保护黎明百姓,只能做毛习痞的奴才,炮灰,牛鬼蛇神?](#) - 反革命 14:45:41  
10/27/16 (71228)
- [你们的财产\(带点原罪,比共产体面些\),就会象周永康家族的财产\(名曰充公\)变成习家的财产](#) - 反革命 14:05:26  
10/27/16 (71224) (1)
  - [查查北朝鲜当年跟金日成一起闹革命的,现在还剩多少在北朝鲜中央委员会.北朝鲜就是榜样.](#) - 反革命 14:08:42 10/27/16 (71225)
- [中共 6 中全会周三\(26 日\)召开第 3 日,中纪委发文,指巡视组进驻新华社、参考消息等 4 家单位](#) - 2016-10-27 (398 bytes) 11:41:16 10/27/16 (71218) (4)
  - [这就是说,习包子明目张胆搞政变,现在夺取国安部公安部就包子核心一句话了.](#) - 反革命 11:43:24 10/27/16 (71219) (3)
- [为什么公报晚了一天?内斗没通过.](#) - 反革命 11:50:44 10/27/16 (71220) (2)
  - [【民主】就是选票,【集中】就是独裁,【集中】否决【民主】就是【民主集中制】,骗子.](#) - 反革命 11:58:49 10/27/16 (71221) (1)
    - [【核心】【集中】13 亿伟大的中国人民耶,就天天看这习骗子上窜下跳?钱贬了没关系?](#) - 反革命 14:16:33  
10/27/16 (71226)
- [【权力统统牢牢在书记手中】当年人民日报还迫不及待地声明权力移交已顺利完成呢!](#) - 反革命 18:39:20 10/26/16 (71159) (1)

- [颠覆毛金习的家天下可是死罪,简单明了,邓共能不清楚吗?](#) - 反革命 18:59:28 10/26/16 (71160)
- [《习近平要求保留王岐山的中常委位置。其他中常委不服,也有要求继续留任》](#) - 《“讲服从”》 (552 bytes) 14:55:23 10/26/16 (71155) (1)
  - [《还有什么人能帮习挑大梁》话不能这么说,毛痞就能单打独斗,书房装神弄鬼,哪跑杭州念稿](#) - 反革命 15:30:04 10/26/16 (71156)
- [春秋戈偶尔会出现脑子短路,还是讲道理的.包子自比毛痞的无耻让民众吃惊.](#) - 反革命 10:02:37 10/26/16 (71120) (4)
  - [普京说那 70 年是死胡同,所以普京不是斯大林.不是包子想当儿皇帝就能当得上的.](#) - 反革命 11:08:13 10/26/16 (71121) (3)
    - [毛\[最糟糕的情况不过是日本人占领了全中国,到时候我也还可以借助苏联的力量打回来嘛!\] - 反革命 \(297 bytes\) 11:27:38 10/26/16 \(71132\) \(2\)](#)
      - [包子鼓吹共产主义解放全人类,普京不要共产主义.包子哪找靠山当汉奸呢?金 3 卡斯特罗?](#) - 反革命 11:35:45 10/26/16 (71139) (1)
        - [邓共抛弃共产转向市场经济最后多党大选,包子没有苏联红军后盾如何金蝉脱壳消灭邓共呢?](#) - 反革命 11:42:22 10/26/16 (71143)
- [【博闻时评】军中元老被打怕? 开国将军高锐去世, 仅迟浩田一人到场](#) - 退役后的迟浩田 (1056 bytes) 09:55:27 10/24/16 (70983) (9)
  - [在内部预备会上, 中国国家主席习近平也首次脱口而出“人心不古世风日下”](#) - 描绘中国现实 (462 bytes) 09:58:18 10/24/16 (70984) (8)
    - [“人心不古”谁说不是,原梁家河厕所的臭老鼠现中南海的肥老鼠习近平也要争着进水晶棺](#) - 反革命 10:02:20 10/24/16 (70985) (7)
      - [經濟下滑, 自由被箝制, 社會倒退, 法治全無, 所有事情都是它一個猪头說了算 - 毛殭屍只會濫權整人 \(219 bytes\) 14:20:55 10/24/16 \(71024\)](#)
      - [【全面从严治党】的别名是【让中国大小共产奴隶主都姓习】习痞三年修复共产体制对称性](#) - 反革命 11:08:44 10/24/16 (71008) (5)
        - [有人博讯建议依法治党,这等于是说依法治毛痞习痞,但毛痞说他自己就是秃子打伞无法无天](#) - 反革命 10:39:38 10/25/16 (71066) (3)
          - [毛习痞就是搬弄是非得寸进尺发展成瘟神的,\[依法\]毛习痞怎么壮大?共党\[依法\]登记过吗?](#) - 反革命 10:46:07 10/25/16 (71067) (2)
            - [讲通俗一点,毛金习痞就是搬弄是非的同时打擦边球发展成瘟神的,大家都不是 250](#) - 反革命 10:51:19 10/25/16 (1)
              - [时空俱进地搬弄是非得寸进尺地当上瘟神就是马克思主义活的灵魂.](#) - 反革命 11:03:02 10/25/16 (71069)
  - [毛痞不懂对称性照样搬弄是非,如果说习痞懂对称性群论,那就是抬举习痞了.](#) - 反革命 11:19:03 10/24/16 (71019)

- [\[10月21日,纪念红军长征胜利80周年\]7脑袋,6个正的,只有中间1脑袋轻斜,牛什么,侮辱人类智商](#) - 反革命 (76 bytes) 09:27:22 10/22/16 (70827) (5)
  - [估计那6个脑袋被那个轻斜脑袋绑架了,吃了毛习痞的饭,不能砸毛习痞的锅。](#) - 反革命 09:32:17 10/22/16 (70828) (4)
    - [半个地球的人类被马列毛金习忽悠。本来事情过去就算了,既往不咎,走向文明。](#) - 反革命 09:38:14 10/22/16 (70830) (3)
      - [可是,这轻斜傲慢包子脑袋梦想家天下水晶棺,把无耻当光荣,肉麻当有趣,TMD恶心。](#) - 反革命 09:38:58 10/22/16 (70831) (2)
        - [出现这种现象造孽的是胡锦涛,茶叶奸商儿也梦想学北朝鲜,眼高手低束手无策。](#) - 反革命 09:48:07 10/22/16 (70832) (1)
          - [【今年春节,胡锦涛与当年的一批清华校友聚餐,大家问他是不是还要干两年?他亲口回答“是。”】](#) - 日期 2012 (843 bytes) 00:06:36 10/23/16 (70872)
          - 消息来源透露,有人写了一份改革建议,托胡锦涛在北京一位至亲转交给他,胡坚决拒绝,并说:管他呢,谁爱干谁干,反正我不干。显得十分缺乏责任心。同时也反映出他的精神状态,并不是一个强者。
          - 法律人士对胡锦涛在全国公安会议上的一次公开讲话十分不满,他说:“我们要支持公安部门的同志做工作。”好像公安部门是个弱势群体,还得总书记支持。这样做的结果,本来很强势的就更强了。很多现象就是在这种情况下出现的。所以江之后,大开杀戒。李慎之老的《风雨苍黄五十年》,那是指着江开骂的,但是江并没有采取措施对他打击报复。到了胡时代,网络抓人,打击报复,接二连三。刘晓波因为起草《零八宪章》,提出宪政和联邦制,就被重判十一年。直到现在还把刘晓波这位诺贝尔和平奖得主关在监狱里,同时囚禁刘晓波的妻子刘霞,成为世界性大丑闻。比希特勒、勃列日涅夫不如。
          - 
          - 作者:高瑜

- 日期 11.12.2012



- [习近平全面从严治党新思想：把纪律刻印全体党员心上 2016年10月20日 08:48](#) - 来源：人民网 (1378 bytes) 18:28:30 10/20/16 (70716) (5)
  - [突出伟大领袖习包子\[中纪委专题片没有王岐山耐人寻味\]\[习近平长达一分半钟的反腐讲话\]](#) - 反革命 (2894 bytes) 21:08:13 10/20/16 (70723)
    - [【不忘初心】为了解放全人类？为了抢不多于十大洋？为了有碗饭吃？为了枪口下求生存？](#) - 反革命 23:58:45 10/20/16 (70732)
      - [大撒币没钱去抢地下钱庄,共匪本性难移【中国九个月查获 56 处地下钱庄涉资 万亿人民币】](#) - 反革命 (417 bytes) 12:36:31 10/21/16 (70790) (2)
        - [窃钩者诛,怎没人审诈骗犯习近平呢?【重庆女企业家被赌局骗千万 7 被告人获刑】](#) - 反革命 (417 bytes) 14:00:38 10/21/16 (70791) (1)
          - [还反腐败呢?党媒姓习,防火墙就是保护习痞共惨党腐败的,党国不分,帮党不分,家帮不分](#) - 反革命 15:01:51 10/21/16 (70792)
  - [你包子还有新思想?除了装疯卖傻搬弄是非,你包子狗屁不懂.](#) - 反革命 (249 bytes) 19:23:17 10/20/16 (70721) 杨光:习近平的山头主义用人路线 十八大之前,习近平对上恭顺、对下平和、为政中庸、处事稳重,既不像薄熙来那样显得另类与“霸气”,也不像周永康那样公开扶植、培育自己的“石油帮”、“四川帮”、“政法帮”追随体系.来源:《中国人权双周刊》
    - [为什么说习痞装疯卖傻呢?他福建浙江上海一把手的时候,怎没现在这样风风火火反腐败?](#) - 反革命 22:49:48 10/20/16 (70728) (3)
      - [没灰色收入没特权,靠那点工资,书记还有什么好当的,他自己都是贪官还能欲擒故纵?.](#) - 反革命 22:55:48 10/20/16 (70729) (2)
        - [共产主义运动就是变色龙人渣领导的运动.罗马帝国强大,当年罗马每个奴隶也强大吗?](#) - 反革命 23:01:59 10/20/16 (70730) (1)

- [【全面从严治党】开倒车变回奴隶.能自由择业,自由出国移民,衣食无忧,谁还鸟你这个骗子](#) - 反革命 23:13:16 10/20/16 (70731)
  - [共产主义只有穷国才搞得起来.结果国家搞得更穷.毛金习富可敌国.制造了千万炮灰烈士.](#) - 反革命 10/21/16 (70733)
- [“还在继续”“赶考”哪,防火墙不拆,就是习痞共惨党黑社会.经济故意搞砸了不是!?](#) - 反革命 18:41:17 10/20/16 (70718)
  - [【落后就要挨打】为了自己的特权巴不得发动战争搞穷中国,习痞就是毛痞,丢了多少国土?](#) - 反革命 21:30:28 10/20/16 (70724) (1)
    - [胡锦涛拱手送普京国土:2008年7月21日《中俄关于国界线东段的补充叙述议定书及其附图》](#) - 反革命 (464 bytes) 21:48:35 10/20/16 (70725)  
[http://www.360doc.com/content/10/0626/01/244330\\_35271676.shtml](http://www.360doc.com/content/10/0626/01/244330_35271676.shtml)
    - 至此,中俄之间一百几十年长达4300公里的边境线得到确认。从北洋军阀袁世凯到蒋介石国民政府,都坚决不承认老沙皇从中国抢走的这150多万平方公里的领土,终于成了俄罗斯的合法国土;相当于40多个台湾、1300多个香港的国土,却从此永远脱离了祖国的怀抱.所有这一切就是为了普京一句话的表扬。
      - [江泽民2001年《中俄睦邻友好合作条约》,江泽民没用枪顶着你胡锦涛签字吧?](#) - 反革命 22:14:38 10/20/16 (70726)
        - [江泽民胡锦涛俩饭桶150多万平方公里送普京,海参威附近出海口都不会争点来?](#) - 反革命 (95 bytes) 00:39:31 10/21/16 (70735)
          - [“中国不会吞下苦果恶果”吹牛吧!忽悠墙里中国人,东北出海口都送普京了,不是苦果恶果?](#) - 反革命 (254 bytes) 12:05:52 10/21/16 (70788) (1) 孙表示,中方决不会承认和接受国际仲裁对南海问题的仲裁,“我们不惹事,也不怕事。中国不会吞下苦果恶果,不会允许自己的主权和安全利益受到侵犯,不会坐视少数国家将南海搞乱。”孙再度发出警告指,中国军队“历来信理不信邪,服理不服霸”,不会坐视少数国家在南海捣乱。
            - [包子目的抓权闭关锁国,知道自己打不过人家,喊打喊杀忽悠国人把九段线弄没了.这是甜果?](#) - 反革命 12:25:44 10/21/16 (70789)
  - [\[打天下\]杀人抢劫\[坐天下\]要别人养.\[全面从严治党\]金3比包子强.毛痞没把权带进水晶棺](#) - 反革命 18:38:38 10/20/16 (70717) (2)
    - [原本就一只梁家河厕所里的臭老鼠,谁让你五年十年不滚蛋的?有能耐中全会投票看看.无耻!](#) - 反革命 18:50:22 10/20/16 (70719) (1)
      - [为你习家及狐朋狗友一小撮还有那个见风使舵的王沪宁的利益,把中国搞成绞肉机.不得好死](#) - 反革命 18:59:14 10/20/16 (70720)
        - [王沪宁是所谓的【帝师】,还是有奶便是娘骗饭吃的?](#) - 反革命

- [温押宝也是 N 朝不倒翁，能是什么好东西，现在不都抱上了习痞的大腿。](#) - 反革命 22:37:06 10/20/16 (70727)

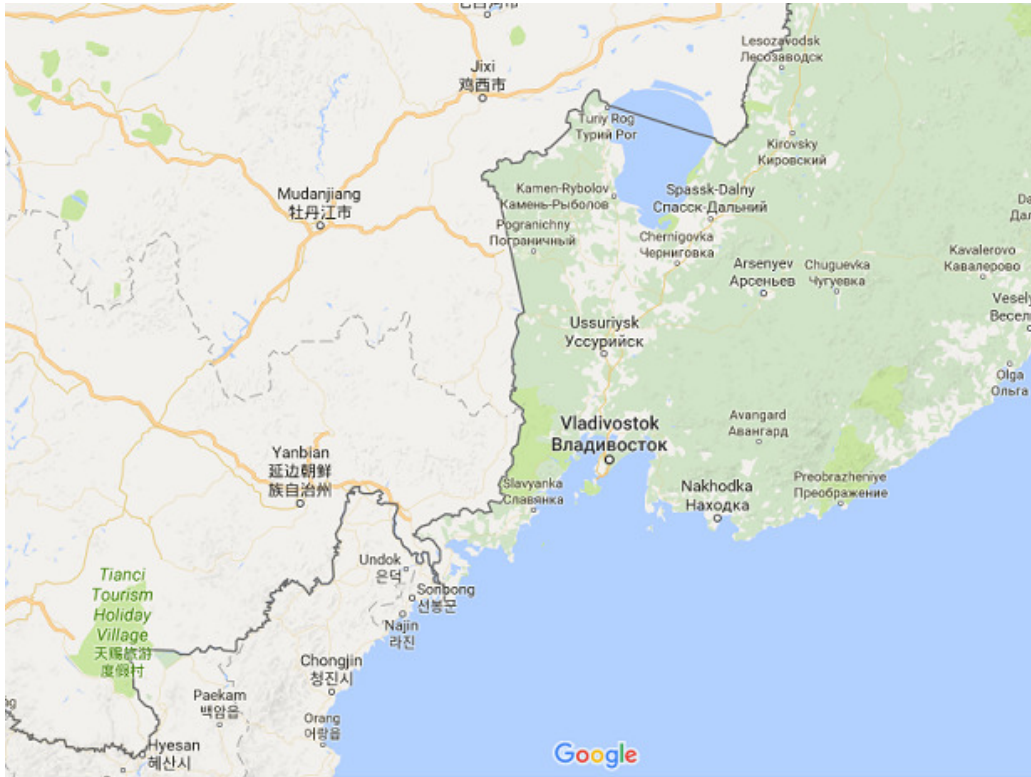

- [连习近平都已被打死，何况习以下的不安分的喽啰](#) - 常识- (34 bytes) 18:29:17 10/19/16 (70621) (1)
  - [你他妈的不要放烟幕弹,习近平活的好好的,他的老婆跟他一起在新华网上出风头,家天下.](#) - 反革命 19:00:51 10/19/16 (70623)
- [习近平：加快形成军民深度融合发展格局 2016 年 10 月 19 日 18:15:07](#) - 来源：新华社 (1742 bytes) 15:31:58 10/19/16 (70610) (10)
  - [有人说江派胡派被蚕食也只好顾全大局,难道苏联派延安派朴宪永南朝鲜派就没顾全大局?](#) - 反革命 (987 bytes) 17:36:47 10/19/16 (70616) (4)
    - [据《陕西日报》报道,10月18日上午,两当兵变领导人亲属代表习远平讲话为纪念馆雕塑揭幕](#) - 天下本来就是习家的 17:52:50 10/19/16 (70619) (1)
      - [\[两当兵变\],又是\[纪念长征\],谁敢跳出来反对我习包子的天下,我一个一个宰了你!](#) - 反革命 18:29:06 10/19/16 (70620)
    - [“两当兵变”是“一次具有重要政治、军事意义的革命暴动”，杀人有理,抢劫光荣.](#) - 反革命 17:40:19 10/19/16 (70618)
    - [最后,苏联派延安派朴宪永南朝鲜派还不是都被金日成分期分批消灭了?记住:毛金习是瘟神.](#) - 反革命 17:38:43 10/19/16 (70617)
  - [【《永远在路上》在央视播出】反腐败,那是搞笑.4年该滚蛋了,却赖在那,这腐败谁来反?](#) - 反革命 15:55:24 10/19/16 (70614) (1)

- [《永远在路上》谁说不是,斯大林毛痞金家卡斯罗齐奥库,哪个不是走在进水晶棺的路上? - 反革命 16:02:25 10/19/16 \(70615\)](#)
  - [习痞\[军民融合\]跟金痞的\[先军政治\]是一回事,就是把军民搞浑,习家金家好浑水摸鱼. - 反革命 15:36:09 10/19/16 \(70611\) \(2\)](#)
    - [毛痞当年第三世界领袖大撒币,威风凛凛,\[军民团结如一人,试看天下谁能敌!\] - 反革命 15:38:13 10/19/16 \(70612\) \(1\)](#)
      - [就是要把中国搞成警察国家,把习痞自己搞成活阎王. - 反革命 15:40:58 10/19/16 \(70613\)](#)
- [毛痞问李政道“对称为什么重要?”只知埋头搬弄是非不知道共产体制是自發對稱破缺 - 反革命 09:43:19 10/19/16 \(70575\) \(6\)](#)
  - [就是共产体制所遵守的共产主义理论具有某種對稱性,而共产体制本身並不具有這種對稱性 - 反革命 09:44:02 10/19/16 \(70576\) \(5\)](#)
    - [全体共产党干部都实行终身制,全体中国人除毛痞外被彻底洗脑,共产体制就具有對稱性. - 反革命 09:44:36 10/19/16 \(70577\) \(4\)](#)
      - [但毛习痞只要自己终身制,洗脑又不彻底,这样就只能权斗解决问题,共产体制自發對稱破缺 - 反革命 09:45:16 10/19/16 \(70578\) \(3\)](#)
        - [对称性的数学语言是群论.人类用对称性探索自然的法则\(the laws of nature\). - 反革命 09:49:54 10/19/16 \(70579\) \(2\)](#)
          - [每一种对称性都对应于一个守恒量\(Noether's theorem, Emmy Noether-19 世纪德国数学家\) - 反革命 09:51:34 10/19/16 \(70580\) \(1\)](#)
            - [共产体制的对称性对应于毛金习终身制水晶棺. - 反革命 09:53:32 10/19/16 \(70581\)](#)
  - **【杨光: [人们不难发现, 习近平的用人路线分明就是赤裸裸的山头主义](#)】来源: 《中国人权双周刊》 - 2016 年 10 月 18 日 (6403 bytes) 12:22:49 10/18/16 (70514) (7)**
    - **【[利益集团好过意识形态集团、派系争权好过独裁政治、寡头制衡好过极权回潮。】 - 【大黑暗时代的来临。】 15:19:50 10/18/16 \(70523\)](#)**
    - **【[比邓小平着眼未来的“干部四化”和江、胡偏宠一派的“梯队计划”更自私、更褊狭。】 - 【习家军一家独大】 \(268 bytes\) 12:24:07 10/18/16 \(70515\) \(5\)](#)**
      - [习痞应该实现毛痞\(19 大\)后再去毛堂朝拜毛痞,而不是一上台就去朝拜毛痞. - 反革命 12:44:57 10/18/16 \(70517\) \(2\)](#)
        - [毛痞关于抗日的八句话.历史学家尚久颖表示:“毛泽东实为抗日历史上最大的汉奸” - 反革命 \(2386 bytes\) 13:21:36 10/18/16 \(70522\)](#)
        - [7 大\[在毛泽东的旗帜下前进\],19 大习痞除高喊马克思主义科学外,什么旗帜也没有 - 反革命 12:47:46 10/18/16 \(70518\)](#)
      - **【[若十九大真的实现了习家军独领风骚以至“莫非王臣”必然意味着一个大黑暗时代的来临](#)】 - 【在这个意义上】 12:25:30 10/18/16 (70516) (1)**



- [普京把体制内对手都消灭,剩顺民,奴才,太监,斯德哥尔摩综合征患者,终身制就水到渠成](#) - 反革命 12:56:40 10/18/16 (70520)
- [党天下: 继媒体姓党后 习近平开始要求国企姓党](#) - 博讯热点: 习近平 (800 bytes) 10:56:17 10/14/16 (70247) (16)
  - [人大是毛习痞的玩具:\[习近平柬埔寨撒币 7 亿 国内贫困夫妻跳楼自杀\]](#) - 反革命 (594 bytes) 17:36:26 10/14/16 (70279)
  - [包子前些年还说不输出革命,现在\[以解放全人类为自己的崇高目标,没有个人的私利\]](#) - 反革命 (835 bytes) 13:10:00 10/14/16 (70261) (8) 习近平自述: 我的文学情缘 来源: 学习小组公众号 13、形象塑造要全面把握人物性格 ....中国共产党人就是以解放全人类为自己的崇高目标, 没有个人的私利。
    - [反着读就对,为了包子 1 家\[囚禁全人类\].先是把 13 亿变成聋子瞎子,要谁进监狱谁就自由不了](#) - 反革命 13:58:03 10/14/16 (70266) (3)
      - [毛痞用路线斗争铲除对手,包子黔驴技穷只能靠\[反腐败\],他自己一家都不干净反什么腐败?](#) - 反革命 14:01:47 10/14/16 (70267) (2)
        - [十一届六中全会选举结果最能干的是倒数第一的被毛痞看重的习仲勋.](#) - 反革命 (372 bytes) 14:39:11 10/14/16 (70268) (1) 全会通过无记名投票,对中央主要领导成员进行了改选和增选,选举的结果是:
          - 一、胡耀邦同志为中央委员会主席;
          - 二、赵紫阳同志为中央委员会副主席;
          - 三、华国锋同志为中央委员会副主席;
          - 四、邓小平同志为中央军事委员会主席;
          - 五、中央政治局常务委员会由中央主席和副主席组成,他们是: 胡耀邦、叶剑英、邓小平、赵紫阳、李先念、陈云、华国锋。
          - 六、习仲勋同志为中央书记处书记。
        - [栗战书说要用生命保卫习痞.说的也是,没有习,栗什么也不是.林彪还敬祝毛主席万寿无疆呢](#) - 反革命 14:51:55 10/14/16 (70269)
  - [股市砸,房市泡沫,\[1 带 1 路\]没戏,资本外逃,人民币贬值.假大空,还不如当年的叶主任靠谱.](#) - 反革命 13:22:16 10/14/16 (70265)
  - [变色龙就是这样,如果当年在墨西哥说要解放全人类,江泽民曾庆红还会不会把包子抬上去](#) - 反革命 13:17:32 10/14/16 (70264)
  - [包子拿什么解放全人类?\["一带一路"可能遭遇滑铁卢\].跟毛痞一样,诈骗一天算一天.](#) - 反革命 (946 bytes) 13:14:28 10/14/16 (70263)
  - [包子讲鬼话\[没有个人的私利\],怎么没有言论自由?](#) - 反革命 13:11:22 10/14/16 (70262)
  - [媒体姓党,中国人成哑巴.加固防火墙,中国人成瞎子.共产奴役打压民营.不是共匪是什么?](#) - 反革命 11:12:33 10/14/16 (70250)

- [“国有”是“帮有”，“帮有”是“习有”“姐夫有”。朱共惨瞎折腾一番，习痞干脆开倒车](#) - 反革命 11:06:09 10/14/16 (70249)
- [习近平说，“坚持党的领导、加强党的建设，是国有企业的‘根’和‘魂’。”](#) - 谁是黨？ 10:58:02 10/14/16 (70248) (3)
  - [习猪头还可 2 次社会主义改造,新集体化.发动战争夺取军权,否则过几年象赖皮狗一样滚蛋.](#) - 反革命 11:18:08 10/14/16 (70251) (2)
    - [“国企”亏了,也要国库买单,反正是大撒币,习共匪帮过得好就行.](#) - 反革命 11:21:10 10/14/16 (70252) (1)
      - [“国企”是怎么来的?当年,逃荒陕北的习仲勋嗅到了共产主义能打造家天下就当共匪去了.](#) - 反革命 11:53:24 10/14/16 (70255)
- [坚持党对国有企业的领导不动摇，坚定不移把国有企业做强做优做大。](#) - 新华社北京 10 月 11 日 (851 bytes) 17:46:23 10/11/16 (70038) (9)
  - [大撒币把经济搞糟了,就去抢劫地下钱庄.非法组织习共党允许私营银行,哪来地下钱庄?](#) - 反革命 20:11:50 10/11/16 (70044) (3)
    - [普通人家哪能象薄瓜瓜习明泽想进哈佛就进哈佛，象温押宝那样让美国公司雇用自己女儿](#) - 反革命 20:18:50 10/11/16 (70045) (2)
      - [不要花钱打点路子？不要学费？不要出卖国家利益交换？不是共匪？](#) - 反革命 20:19:42 10/11/16 (70046) (1)
        - [把自己的子女都改行弄成金融高管，就是朱共惨要永远搞下去的中国特色社会主义。](#) - 反革命 20:29:30 10/11/16 (70047)
  - [历史上,有哪个共产国家能够把\[国有企业做强做优做大\]的先例?没有!坚决反对历史虚无主义](#) - 反革命 18:03:54 10/11/16 (70039) (4)
    - [也就是说:\[坚持习痞对国有企业的领导不动摇，坚定不移把习痞做强做优做大\]](#) - 反革命 18:05:08 10/11/16 (70040) (3)
      - [北朝鲜台湾人口差不多,为什么北朝鲜要大陆长期输血?怎没把国有企业做强做优做大?](#) - 反革命 18:13:07 10/11/16 (70041) (2)
        - [刚开放时,为什么大陆需要台湾投资输血?习猪头怎没把国有企业做强做优做大?](#) - 反革命 18:14:46 10/11/16 (70042) (1)
          - [不是要反对历史虚无主义吗?历史告诉人们,猪头毛金习能做的就是糟蹋一个国家.](#) - 反革命 18:22:02 10/11/16 (70043)
  - [共产党狗仔王希哲狡辩](#) - 操他奶奶 (9661 bytes) 18:21:37 10/09/16 (69915) (19)
    - [骂王希哲没用,拿出\[理论\]\[武装\]民众,或出钱,当年孙大炮蒋介石闹革命也是到处骗钱](#) - 反革命 18:44:14 10/10/16 (69981) (1)
      - [孙大炮蒋介石傍大款傍上了张静江和宋家,你投资革命,等我掌权,百倍偿还](#) - 反革命 18:52:05 10/10/16 (69982)
    - [假设中国政变了,邀请魏京生回去当总统\[主席,或皇帝\],目前靠什么规章制度约束魏京生呢?](#) - 反革命 12:18:28 10/10/16 (69958) (1)

- [魏京生说\[习近平优柔寡断\],实际上习近平是大刀阔斧.所以,魏京生脑残.](#) - 反革命 (221 bytes) 13:16:20 10/10/16 (69960)
  - [王希哲也不完全是狡辩.夺取政权如同剥柑橘得有个下手的地方.毛痞有马列主义苏联资金.](#) - 反革命 11:41:18 10/10/16 (69953) (1)
    - [光有钱人家只跟你干一锤子买卖.有\[理论\]有所谓的狗屁\[理想\]人家才跟你干一辈子革命](#) - 反革命 12:37:28 10/10/16 (69959)
  - [“4.12”是蒋介石搞的.皖南事变不是毛痞搞的借刀杀人?](#) - 反革命 11:28:19 10/10/16 (69952) (12)
    - [习痞效法毛痞与时俱进借刀杀人.把胡温的老部下都赶尽光给胡温留个名份又有有什么用?](#) - 反革命 11:51:26 10/10/16 (69954) (11)
      - [而且这名份还可以随时废掉,金三就废除共产主义独尊金日成主体思想.](#) - 反革命 12:13:44 10/10/16 (69957) (4)
        - [习痞开动绞肉机,绞官僚,绞律师平民,都是胡锦涛眼高手低造成的,那副德行还梦想再干两年](#) - 反革命 16:21:36 10/10/16 (69974) (3)
          - [胡锦涛：“戈尔巴乔夫是社会主义的叛徒。”\[北朝鲜政治上一贯正确\]](#) - 《胡锦涛文选》 16:36:40 10/10/16 (69975) (2)
            - [江泽民从\[他们的主要手段是派遣文化特务\]\[要有政治家的气魄\]到停止反和平演变,进步了.](#) - 反革命 17:55:00 10/10/16 (69977)
            - [再指望江政治体制改革,就有点要求他自打嘴巴强人所难了.相比之下,胡锦涛就是脑残了.](#) - 反革命 17:55:15 10/10/16 (69978)
      - [习痞胃口大得很,明摆着要把邓江湖的老部下全部赶尽杀绝.这是目前中国社会的主要矛盾.](#) - 反革命 11:55:41 10/10/16 (69955) (5)
        - [来源:政知道【军方为何 45 天内三次放话“肃清郭徐流毒”?】顺藤摸瓜都换成习痞的马仔](#) - 反革命 18:19:14 10/10/16 (69980)
        - [普京\(专制\)叫板美国\(民主\).中国访民事件比起习痞效法普京发动战争难道不是微不足道?](#) - 反革命 12:06:14 10/10/16 (69956) (3)
          - [美国没有核心.记得小时候有毛痞核心是什么景象,街头经常看到枪毙犯人带大红叉的布告](#) - 反革命 13:59:59 10/10/16 (69971) (2)
            - [“罪大恶极，令人发指”-----这是习痞批示自己习家贪污国库.](#) - 反革命 15:01:22 10/10/16 (69972) (1)
              - [朝鲜的党政干部从上到下清廉得很有理想有道德,哪象白恩培贪污盗窃,那是习家的家产.](#) - 反革命 15:48:40 10/10/16 (69973)
  - [美国告诉中国为什么房子不能炒 \(博讯北京时间 2016 年 10 月 08 日 转载\)](#) - @美国-Kevin 律师 (2932 bytes) 15:52:36 10/07/16 (69773) (4)

- [却很难说出一件有国际市场竞争力的产品和一间有国际竞争力的企业 - 中国 GDP 世界第二 \(95 bytes\) 15:55:55 10/07/16 \(69774\) \(3\)](#)
  - [诺奖获得者仅次于美国，日本近年拿奖到手软有何秘诀？ - 来源：新京报 \(172 bytes\) 17:01:41 10/07/16 \(69776\) \(1\)](#)
    - [秘诀是:没有共产主义歪理洗脑,没有大小共产奴隶主奴役,没有防火墙. - 反革命 17:05:15 10/07/16 \(69777\)](#)
  - [谁说朱共惨温押宝不是饭桶? - 反革命 15:57:49 10/07/16 \(69775\)](#)
- [北京公司老板心血来潮 规定女职工每天上班要与他接吻 - 央广网 \(294 bytes\) 11:44:13 10/07/16 \(69752\) \(6\)](#)
  - [习近平的左膀右臂 双双助他六中闯关 - 【阿波罗新闻网 \(548 bytes\) 11:46:17 10/07/16 \(69755\) \(5\)](#)
    - [美国之音【六中全会暗流汹涌,习近平警告最高层?】... ..小流氓威胁老革命 - 反革命 22:24:10 10/07/16 \(69778\)](#)
    - [“从严治党”仁贪得无厌坏人,赖着不滚,不是从严治党,是从严提拔自己的马仔打造黑社会 - 反革命 12:22:50 10/07/16 \(69760\)](#)
    - [习王栗仁脑子进了水,世界红潮渐退的今天还在那拼命打造黑社会.这不枪口又对准了张德江 - 反革命 11:56:40 10/07/16 \(69759\)](#)
    - [\[他在美国看到了有一家公司就是这样做的\]估计这老板看到毛习痞金三是这样做的. - 反革命 11:53:12 10/07/16 \(69758\)](#)
    - [公司老板以为女职工都是他的妃子呀?【不能吃老板\[党\]的饭砸老板\[党\]的锅】 - 反革命 11:49:25 10/07/16 \(69757\)](#)
- [美国议员在华尔街日报炮轰习近平 \(博讯北京时间 2016 年 10 月 07 日 转载\) - 华尔街日报 \(1982 bytes\) 12:36:33 10/06/16 \(69688\) \(1\)](#)
  - [“中国变得越来越专制”、并“对国际规范不屑一顾” \(dismissive\) - 将长臂伸出国境 \(132 bytes\) 13:00:10 10/06/16 \(69689\)](#)
- [40 年前的今天：“四人帮”被逮捕 - 2016 年 10 月 6 日 \(1509 bytes\) 10:18:18 10/06/16 \(69665\) \(11\)](#)
  - [今天的“四人帮”以习包子为首. - 反革命 10:20:32 10/06/16 \(69666\)](#)
- [共产主义理论和弱电规范统一理论之比较。 - 反革命 00:21:22 10/06/16 \(69620\) \(44\)](#)
  - [弱电规范统一理论说规范玻色子质量都是零.但弱电力短程,规范玻色子需要大约 80Gev 质量 - 反革命 00:22:40 10/06/16 \(69622\) \(1\)](#)
    - [为了解决弱电规范玻色子质量问题，引入了无处不在的 HIGGS 场机制。 - 反革命 00:23:10 10/06/16 \(69623\)](#)
  - [共产主义理论说是有个各尽所能按需分配的乌托邦，剩余价值阶级斗争也是纸上谈兵。 - 反革命 00:22:04 10/06/16 \(69621\) \(4\)](#)
    - [为了解决共产主义纸上谈兵，引入了无处不在的俄（汉）奸机制。 - 反革命 00:23:51 10/06/16 \(69624\) \(3\)](#)

- [共产主义理论指导下的土匪是人类历史上最高端、大气、上档次的土匪。](#) - 反革命 00:36:12 10/06/16 (69627)
- [毛痞从苏联弄钱成了汉奸，打造了血淋淋的毛痞共和国](#) - 反革命 00:25:32 10/06/16 (69626)
- [列宁从德国弄钱成了俄奸，打造了血淋淋的列宁斯大林苏联。](#) - 反革命 00:24:21 10/06/16 (69625)
- [杨振宁跟米尔如何合作，谁先提出规范对称不得而知，只知道米尔年轻 5 岁。](#) - 反革命 (133 bytes) 22:56:50 10/05/16 (69611) (4)
  - [中国人把 YANG-MILL 理论吹嘘成【epoch-making contribution for particle physics】](#) - 反革命 22:57:10 10/05/16 (69612) (3) <http://insti.physics.sunysb.edu/~yang/yangbio.pdf>
    - [但是根据 LeonLederman 的\[God Particle\]p348-349 规范对称起源于爱因斯坦的广义相对论](#) - 反革命 22:57:48 10/05/16 (69613) (2)
      - [Hermann Weyl 是规范理论鼻祖,YANG-MILL 论文说自己的同位旋规范对称是电磁规范的推广](#) - 反革命 12:11:19 10/06/16 (69687)

Here are some cornerstones in the development of gauge theory.

1918 H. Weyl

1926 V. Fock Gauge covariance of the Schrödinger equation.

1927 F. London  $\Omega(x) = e^{ia(x)}$ .

1929 H. Weyl Local gauge theory for the Maxwell and matter fields.

1938 O. Klein Conference in Warsaw. Non-abelian gauge field with covariant derivative, no Lagrangian.

1953 W. Pauli Non-abelian gauge theory, based on non-abelian Kaluza-Klein theory. Unpublished.

1954 C. N. Yang, and R. Mills Phys. Rev. **96** (1954) 191. Gauge theory for SU(2).

1955 R. Shaw PhD thesis as student of A. Salam, Cambridge (UK).

1957 R. Utiyama Phys. Rev. **101** (1957) 1597. Gauge model of gravity.

- [BTW，杨振宁跟李政道合作宇称不守恒，也是李政道年轻。](#) - 反革命 22:58:10 10/05/16 (69614)
- [美国为啥一定要搞垮中国俄罗斯甚至欧洲？](#) - 温铁军：瞭望智库 (811 bytes) 10:02:33 9/26/16 (69036) (39)
  - [温铁军【普京和查韦斯还是用美元结算的;最彻底的敌人是曾经的萨达姆.侯赛因和金正恩】](#) - 反革命 (4537 bytes) 21:41:12 9/26/16 (69111) (2)
    - [\[跑够了咱再坐下来聊\]萨达姆金正恩卡扎菲是英雄，美国不打伊朗伊拉克巴尔干就活不下去](#) - 反革命 21:59:55 9/26/16 (69112) (1)
      - [共产党不搞阶级斗争，不靠防火墙，还真的活不下去呢。](#) - 反革命 22:02:08 9/26/16 (69113)
  - [\[我是跑过美国十多趟的人，几乎每年都去\]中国人的纳税钱都被这家伙骗去坐飞机了。](#) - 反革命 (4849 bytes) 19:06:51 9/26/16 (69104) (6)

- [\[现在欧美发达国家享受着低物价,购买最便宜的东西\]温铁军只分杯羹,大都被姐夫存海外.](#) - 反革命 19:43:19 9/26/16 (69109) (1)
  - [到底是中国人被美国人剥削的多,还是中国人被习共党压榨奴役的多?](#) - 反革命 19:47:09 9/26/16 (69110)
- [\[二八开\]要摸黑美国,为共产党唱赞歌,为什么不关起门来实现共产主义解放全人类?](#) - 反革命 19:24:07 9/26/16 (69106) (2)
  - [美国没用枪炮逼着你做原材料劳动力加工贸易吧?中国目前的技术管理水平都是自己发明的?](#) - 反革命 19:32:13 9/26/16 (69108)
  - [朝鲜要从中国偷核技术火箭技术,中国是从美国苏联进口核技术火箭技术,关门有用吗?](#) - 反革命 19:27:04 9/26/16 (69107)
- [中国贫困线以下人口还有 2 亿,这家伙骗吃骗喝,还能每年旅游美国,能不为独裁专制唱赞歌?](#) - 反革命 19:09:57 9/26/16 (69105)
- [\[只要中国维持现有的这套体制,它的币值就是坚挺的,不断升值。\]难道不是最近贬值了?](#) - 反革命 (1093 bytes) 18:56:11 9/26/16 (69102) (1)
  - [中国是人治国家,哪天包子突然闭关锁国,外国人谁敢手里攥着一大把人民币,不都成了废纸](#) - 反革命 18:59:47 9/26/16 (69103)
- [中国东北的出海口被俄罗斯霸占了,现在又要出租新疆一万平方公里给普京回收火箭.](#) - 反革命 11:59:26 9/26/16 (69050) (4)
  - [当年苏联把日本在东北搞的重工业都抢走了,到底是美国还是俄罗斯要搞垮中国?](#) - 反革命 12:01:58 9/26/16 (69052) (3)
    - [普京变着法子搞终身制.根本的问题是习包子要学金三.香港变大陆,不是大陆变香港](#) - 反革命 12:06:28 9/26/16 (69053) (2)
      - [毛痞当年就是斯大林的儿皇帝,习包子为什么不可以是普京的儿皇帝?](#) - 反革命 12:33:25 9/26/16 (69064) (1)
        - [独裁专制为一小撮人谋利益的代价就是这个国家发展不起来.\[苏联的今天就是中国的明天\]](#) - 反革命 15:25:41 9/26/16 (69090)
  - [\[甚至欧洲\]是什么意思?就是说他拿不出美国要搞垮欧洲的真凭实据,瞎掰.](#) - 反革命 10:58:33 9/26/16 (69041) (3)
    - [美国民选政府,是比较\[自私\]的.不会象毛痞那样为了金家及毛家王朝倾全国之力出兵朝鲜](#) - 反革命 14:36:24 9/26/16 (69087) (2)
      - [习痞喊打喊杀要\[小康进程被迫中断\].一个党\(国家\)所在位置不重要,重要的是往哪个方向走](#) - 反革命 14:43:33 9/26/16 (69088) (1)
        - [也许你说,没有呀,习不是刚开 G20 吗?那是因为他上台才 3 年多,还没本事一言九鼎闭关锁国](#) - 反革命 14:47:33 9/26/16 (69089)
  - [\[为什么那么多国家就乖乖地去金本位转而推崇美元呢?战争打的.\]关门学北朝鲜解放全人类](#) - 反革命 10:47:28 9/26/16 (69039) (6)

- [美国不是个好战的国家,也不搞人海战术.侵略伊拉克没仔细研究,有可能是小布什公报私仇](#) - 反革命 11:12:06 9/26/16 (69042) (5)
  - [共产\(惨\)主义是好战的,这是独裁的需要,愚弄民众的需要,独裁者搞家天下的需要.](#) - 反革命 11:18:21 9/26/16 (69043) (4)
    - [当年美国担心被赤化防难民潮.现又跟古巴建交.金三不挑衅指望美国解放朝鲜显然不可能](#) - 反革命 11:29:17 9/26/16 (69044) (3)
      - [2015年默克尔改变自己两月前难民观点前,比其他发达国家,美国是个更能容人\(难民\)国家.](#) - 反革命 11:42:06 9/26/16 (69045) (2)
        - [只两个月就完全改变自己的难民观点开放边境,这种政治家\(及她的团队\)的水平是有问题.](#) - 反革命 12:42:39 9/26/16 (69065)
        - [前些天有网文说,比起其他国家,美国是个比较均贫富的国家.](#) - 反革命 11:44:55 9/26/16 (69046)
- [温铁军\\_百度百科 男, 祖籍河北昌黎, 1951年5月生于北京。](#) - 温铁军叫兽 (2630 bytes) 10:07:03 9/26/16 (69037) (13)
  - [温铁军是叫兽.如果不是邓小平改变与西方为敌的战略,温铁军还能上大学到美国进修?](#) - 反革命 10:20:57 9/26/16 (69038) (12)
    - [1979年才上大学,工农兵学员都没温铁军的份,只能做个半文盲老死农村.](#) - 反革命 10:53:58 9/26/16 (69040) (11)
      - [\[中國人民大學可持續發展高等研究院院长\]做农业专家也许凑合,这种脑残当什么院长](#) - 反革命 14:17:43 9/26/16 (69078) (10)
        - [没人啦?79才上大学,77-78干嘛去了?不觉得这院长头衔丢中國人民大學的脸?](#) - 反革命 14:26:06 9/26/16 (69084) (9)
          - [\[八次危机\],就1次差点老死农村为毛痞干1辈子革命.社会主义文科基本都是骗吃骗喝的](#) - 反革命 16:45:11 9/26/16 (69091) (8)
            - [要是毛痞领导,你这叫兽还有机会\[40天的苏东考察\],\[挨了一处分\]要拍习痞马屁?](#) - 反革命 (6306 bytes) 17:24:08 9/26/16 (69094) (7)
              - [\[益于无形之中推进的是货币化加快,恰恰又配合了市场经济改革\]\[用本国政治体制维持\]](#) - 反革命 18:09:48 9/26/16 (69097) (4)
  - [\[货币化\]\[市场经济\]实际上是分权化民主化的过程,是反独裁专制制度的.](#) - 反革命 18:20:07 9/26/16 (69100)

- 为什么说他脑残呢,因为他赞成的东西互相矛盾,他也赞成[国有],[国有]就是习痞所有. - 反革命 18:12:39 9/26/16 (69098) (2)
          - 关起门来货币化,从发明轮子开始,走毛痞[自力更生]的道路,就能称霸世界解放全人类 - 反革命 18:23:11 9/26/16 (69101)
          - 正常的国家,应该是[国有银行][国有企业]跟民营一起进入市场,经营不善,该倒闭的倒闭 - 反革命 18:16:19 9/26/16 (69099)
        - [40天回来了,我当时写了一篇像模像样的苏东7国考察]这家伙就是个骗子,怎考察获信息?. - 反革命 17:54:58 9/26/16 (69096)
        - [上了美国人的当,先是政权解体,随后货币体系应声倒塌]蒋经国开放党禁,货币怎没倒塌? - 反革命 17:45:15 9/26/16 (69095)
- 罗宇就是习痞派到海外颠倒黑白的狗东西. - 反革命 22:08:09 9/24/16 (68923) (2)
  - 毛痞搞人治仗着天下是自己骗来的.习痞王岐山搞人治上瘾,也不撒泡尿自己照照什么东西 - 反革命 (821 bytes) 00:16:43 9/25/16 (68927) (1)
    - 辽宁贿选怎么啦?!你包子自己是怎么爬上去的? - 反革命 00:17:51 9/25/16 (68928)
 

长期关注中共政坛的观察人士认为,中共六中全会的两大议题,就是解决中共内部出现的搞“团团伙伙、宗派主义”,首要问题就是解决党内的“野心家、阴谋家”。既然党内形势到了如此严峻的程度,中共最高层需要借助“老王”自十八大以来打虎的威势,把党内的“规矩”立得更加严格。

      - 当年叶主任想念毛主席,有人给他出招水晶棺上戳个洞钻进去,你包子近水楼台可以先试试嘛 - 反革命 00:40:04 9/25/16 (68930)
- 一个质量 75 公斤的人,他的静止质量和能量各占多少?大约 1 公斤的静止质量,74 公斤的能量. - 反革命 (299 bytes) 21:21:30 9/23/16 (68877) (1)

电子的静止质量  $e \sim 0.5 \text{ MeV}$

u 夸克的静止质量  $1.7\text{-}3.3 \text{ MeV}$ ,  $\sim 2.5 \text{ MeV}$

d 夸克的静止质量  $4.1\text{-}5.8 \text{ MeV}$ ,  $\sim 5 \text{ MeV}$

proton(uud) 质子的静止质量  $938 \text{ MeV}$ , uud  $10 \text{ MeV}$

neutron(udd) 中子的静止质量  $940 \text{ MeV}$ , udd  $12.5 \text{ MeV}$



- [所以，人体的质量主要来源于夸克在核子内的能量（动能和势能）。 - 反革命 21:22:20 9/23/16 \(68878\)](#)
- [上海小区内停车位对外发售 居民提前 3 天彻夜排队 - 网易. \(72 bytes\) 17:13:34 9/23/16 \(68873\) \(3\)](#)
  - [毛痞领倒下，只有部长有小车，包子只能在梁家河厕所里做老鼠。 - 反革命 20:27:24 9/23/16 \(68876\)](#)
  - [陈光标被当靶子 李源潮这下真悬了 -来源:世界日报 \(1666 bytes\) 19:45:34 9/23/16 \(68874\)\(1\)](#)
    - [看上去 李源潮两边袖子有 PS 的痕迹,包子丧尽天良滚回梁家河厕所里做老鼠 - 反革命 19:48:35 9/23/16 \(68875\)](#)
    - [包子满脑子长征古田遵义延安陕北红军水晶棺,就跟当年溥仪怀念大清王朝一样,脑子进了水 - 反革命 22:38:08 9/23/16 \(68879\)](#)
      - [正确说法:包子 1 边想着自己的水晶棺,1 边用\[长征古田遵义延安陕北红军\]给身边的喽啰洗脑 - 反革命 11:48:37 9/24/16 \(68911\)](#)
- [李政道话当年:我给毛主席演示对称 - 闵捷曾伟 \(1028 bytes\) 09:33:33 9/22/16 \(68726\) \(4\)](#)  
<http://www.shuku.net/novels/zhuanji/phjzwrnbjfyycxx38.html>
  - [毛痞\[动才是重要的\]看到\[对称\]就担心是\[静止\],满脑子的阶级斗争打砸抢反文明共惨主义. - 反革命 12:26:04 9/22/16 \(68743\) \(1\)](#)
    - [\[对称\]跟\[平衡\]都分不清,再跟毛痞讲对称为什么重要岂不浪费时间? - 反革命 12:28:50 9/22/16 \(68744\)](#)
  - [\[对称就是平衡\]毛痞中文臭吧?!李政道只回答了对称不是静止,没回答对称为什么重要 - 反革命 10:56:56 9/22/16 \(68739\) \(1\) <http://c1a9d1e724b66186c90f-496e997661e17b0f10de398568b5537c.r44.cf5.rackcdn.com/GerardtHooft.pdf>](#)
    - [对称性可以演绎推寻物理定律中的各种相互作用力的性质. - 反革命 \(373 bytes\) 15:27:12 9/22/16 \(68759\) Gerard 't Hooft: “The properties of the forces are deduced from symmetries or regularities apparent in the laws of physics”](#)
      - [这是诺贝尔奖得主 Gerard 't Hooft 说的. - 反革命 23:42:11 9/22/16 \(68766\) \(4\)](#)
        - [1956 年夏 LEE 和 YANG 提出宇称在弱相互作用中不守恒, 年底吴健雄实验证实。 - 反革命 23:42:46 9/22/16 \(68767\)](#)
        - [1957 年 1 月 4 日李政道告诉 LEON LEDERMAN（费米实验室主任）吴健雄电话说宇称不守恒。 - 反革命 23:43:24 9/22/16 \(68768\)](#)
        - [随后 LEON LEDERMAN 做实验证实并电话李政道宇称不守恒。 ISBN13:9780618711680 - 反革命 23:43:57 9/22/16 \(68769\)](#)
        - [1957 年 2 月 6 日美国物理协会纽约聚会, 纽约时报宣布宇称不守恒。 - 反革命 23:44:23 9/22/16 \(68770\)](#)
- [涉令计划 媒体揭陈光标“首善”称号的背后 - 文章来源:多维 \(2851 bytes\) 9/20/16 \(68617\) \(6\)](#)
  - [独裁变换到民主社会的过程,不可避免会出现这样那样的问题,习痞不是解决问题而是开倒车 - 反革命 19:03:35 9/20/16 \(68622\)](#)
  - [到底毛习痞是瘟神,还是其他中国人都迟早是坏人? - 反革命 18:51:05 9/20/16 \(68621\)](#)

- [中国人生来就有是坏人的嫌疑，要被洗脑，要被政审，要通过政治考试才能升学。](#) - 反革命 21:43:18 9/20/16 (68624)
    - [有网文说,习痞要动马云是因为马云有政治野心.也就是说国库是习痞的,马云不要贪得无厌](#) - 反革命 18:37:39 9/20/16 (68618) (3)
      - [毛痞那时代要打倒一切,横扫一切牛鬼蛇神.一言堂,习痞是伟大领袖,越境抓人为哪般?](#) - 反革命 18:40:42 9/20/16 (68619) (2)
        - [胡温脑子不清楚,学北朝鲜没戏,指望习痞分杯羹.习痞脑子清楚穿着皇帝的新装勇气十足.](#) - 反革命 18:46:39 9/20/16 (68620) (1)
          - [活宝就是没有自知之明的意思.毛痞说自己是猴子称霸王,说明毛痞有自知之明,不是活宝.](#) - 《胡锦涛文选》 19:22:35 9/20/16 (68623)
  - [毛新宇谴责官员践踏人权 呼吁实现民主 胡锦涛签署命令，授予毛新宇少将军衔。](#) - 网民诧异 (2313 bytes) 14:54:54 9/19/16 (68538) (6)
    - [这个活宝当上少将本身就是胡锦涛践踏人权专制独裁腐败的产物。](#) - 反革命 14:57:39 9/19/16 (68539) (5)
      - [那么多官位,象你儿子那样随便找个官位养起来就是了,非要弄个少将,影响军队的形象不是?](#) - 反革命 10:55:42 9/20/16 (68600) (1)
        - [要智商没智商,要形象没形象,要健康没健康,怎么个少将法?](#) - 反革命 10:58:20 9/20/16 (68603)
      - [【中共十八大后，每当中共政局出现紧张或混乱的重大时刻，胡温都屡屡几乎同期“露面”】 - 【一同露面什么信号】](#) (2869 bytes) 10:12:46 9/20/16 (68579) (2)
        - [【胡锦涛、温家宝上次“露面”的时间，恰好处于国内媒体公然转发攻击习近平的文章，】 - 【权斗更加激烈之际】](#) 12:56:18 9/20/16 (68605)
        - [过气的活宝胡温给台上的活宝习痞站岗放哨,还有什么解释?](#) - 反革命 10:17:46 9/20/16 (68584)
  - [什么是宇称不守恒?我觉得这两个回答都啰嗦了。甚至有误导的嫌疑。](#) - 反革命 (249 bytes) 00:28:24 9/18/16 (68462) (1) <http://iask.sina.com.cn/b/2229005.html>
  - [http://zhidao.baidu.com/link?url=R2oDI5pOooGE9mf8odBm6Wqprs061jdPmSSmPCaJUSjYjULx-3cZHQG8Tmgw6dd1I2mNb-lHh4wqyVkrPB5GEdAsyt\\_Abt5CH6SMYVHREr\\_](http://zhidao.baidu.com/link?url=R2oDI5pOooGE9mf8odBm6Wqprs061jdPmSSmPCaJUSjYjULx-3cZHQG8Tmgw6dd1I2mNb-lHh4wqyVkrPB5GEdAsyt_Abt5CH6SMYVHREr_)
    - [当你做实验 A 的时候，它的镜像实验是 B，如果你做不了 B，就是宇称不守恒。](#) - 反革命 00:28:49 9/18/16 (68463)
  - [改革不能搞私有化 开放不能引狼入室](#) - 中国知青网 (1383 bytes) 10:50:33 9/15/16 (68326) (18)
    - [1804 年 T.Young 发现光的波粒二象性到 1897 年 J.J.Thomson 发现电子,人类科技几乎没进步](#) - 反革命 18:16:13 9/15/16 (68348) (1)
      - [19 世纪科技文明几乎没进步,但不会倒退,社会文明就不一样了,统治者贪婪时不时地开倒车](#) - 反革命 18:22:47 9/15/16 (68349)
    - [\[工农安居乐业\]有的无能又懒觉得大锅饭合算,有的创造了 20 份财富,毛习痞只让他留 1 份](#) - 反革命 12:11:40 9/15/16 (68339) (2)

- [恶劣的是,毛金习为了自己的终身制,打造绞肉机,破坏生产力,让穷光蛋共产奴隶们要斗无门](#) - 反革命 12:16:06 9/15/16 (68340) (1)
  - [党禁报禁网禁,黄兴国下台,李鸿忠上台,有你\[人民\]说话的份吗?](#) - 反革命 12:38:23 9/15/16 (68341)
- [健全法律,劳动法税法反垄断法,私有化本来就是历史必然,私民企挣多纳税也多,民富国强](#) - 反革命 12:00:12 9/15/16 (68337) (4)
  - [不提党政分家了?分了,还怎么以权谋私?怎么拉帮结伙任命土皇帝?怎么官商勾结盘剥民众?](#) - 反革命 12:03:42 9/15/16 (68338) (3)
    - [开倒车?现任官员拒绝公开财产的就是贪官.房产股票.温押宝还能用他人的身份证敛聚财富](#) - 反革命 12:46:22 9/15/16 (68342) (2)
      - [温押宝就是个守财奴,他知道什么是党指挥枪.斯大林大清洗不是党?金正恩?齐奥赛斯库?](#) - 反革命 14:03:17 9/15/16 (68344) (1)
        - [如果说中国的总理不知道中共苏共朝共的历史,那就是装傻充楞.](#) - 反革命 17:00:27 9/15/16 (68347)
  - [\[引狼入室\]?毛金习就是三头狼.](#) - 反革命 11:19:54 9/15/16 (68334) (3)
    - [\[引狼入室\]?先搞清楚为什么江胡习要搞防火墙,就是为了拉帮结伙盗窃国库.](#) - 反革命 11:22:25 9/15/16 (68335) (2)
      - [什么\[不能搞私有化\],毛金习搞的就是大小共产奴隶主土皇帝部门私有化,还能世袭.](#) - 反革命 11:36:40 9/15/16 (68336) (1)
        - [党指挥枪,让工农子弟做炮灰捍卫习痞父子世袭中国境内自由做官升官,这是什么精神?](#) - 反革命 12:50:43 9/15/16 (68343)
          - [嚣张:“这里面的共产党员到哪儿去了?”,曾庆红不站出来的话,就剩习痞一个共产党员了](#) - 反革命 (286 bytes) 21:27:10 9/16/16 (68394)  
据衡阳市教育局主办的衡阳教育信息网显示,习近平连声追问的六个“到哪儿去了”,分别是“这里面的共产党员到哪儿去了?”;“市委和市政府到哪儿去了?”;“当地人大领导班子和领导干部到哪儿去了?”;“当地的纪委到哪儿去了?”;“这些人的党纪国法观念到哪儿去了?”;“这些人的良知到哪儿去了?”。
    - [\[国有企业\]效率低下,腐败,是\[毛金习\]奴隶主的权力基础.实际是毛金习拉帮结伙的家产](#) - 反革命 11:12:18 9/15/16 (68333)
    - [写这帖子的人有两选择,一是学习王岐山打砸抢效忠习痞,就能快速往上爬成为社会的主人](#) - 反革命 11:02:24 9/15/16 (68328) (1)
      - [另一选择是,移民北朝鲜,效忠金三,也能找到归属感.](#) - 反革命 11:04:44 9/15/16 (68330)
    - [改革开放都快四十年了,还有这种脑残的帖子.当知青当糊涂了.老糊涂了六七十岁了吧?](#) - 反革命 10:53:07 9/15/16 (68327)

- [问题：螺旋性\(helicity\)和手征性\(chirality\)有什么区别？](#) - 相对论吧 (53 bytes) 00:28:02 9/15/16 (68312) (1) <http://tieba.baidu.com/p/1155752402>
  - [手征性\(chirality\) = 螺旋性\(helicity\) + Lorentz Boost](#) - 反革命 (344 bytes) 00:43:40 9/15/16 (68317) What is the difference between chirality and helicity?  
Answer: helicity refers to the projection of the spin along the direction of motion, chirality refers to the way the spinor transforms under Lorentz transformations.
- [“反腐败”与中共没有关系,完全是习近平自己家里的事情,是邓家贵和齐桥桥等人的事情](#) - 换谁都没用! (1598 bytes) 18:34:51 9/14/16 (68309) (1)
  - [如果习近平不想任满下台,成立众多“领导小组”方式,显然已经为此安排铺平了道路](#) - 民主化改革没了必要 (2679 bytes) 18:51:38 9/14/16 (68310)
- [胡锦涛的法律顾问被捕 \(博讯北京时间 2016年9月02日 转载\)](#) - 来源: 朝鲜日报 (1155 bytes) 14:37:19 9/02/16 (67665) (4)
  - [怎么台湾人也来美国生孩子? \(博讯北京时间 2016年9月03日 转载\)](#) - 来源: 世界日报 (2749 bytes) 15:07:01 9/02/16 (67669) (2)
    - [等习流氓把中国搞成了习家西朝鲜,那肯定没人跑黑社会中国生孩子.](#) - 反革命 15:09:46 9/02/16 (67670) (1)
      - [因为那就会如何祚庥院士说的: 谁叫你不幸生在中国了?](#) - 反革命 16:47:38 9/02/16 (67674)
  - [估计国家保密局长夏勇知道习包子在福建吃喝嫖赌贪污受贿的内幕](#) - 反革命 14:41:19 9/02/16 (67666)
    - [习包子就是一条疯狗嘛,凭什么你可以当主席,薄熙来令计划李源潮就不可以竞争?](#) - 反革命 22:12:08 9/02/16 (67676)
- [经济不行了? 习近平强势回应唱衰中国论](#) - 2016年9月01日 (636 bytes) 19:22:44 8/31/16 (12)
  - [石涛: 习近平要揪出的阴谋家究竟是谁?](#) - 阿波罗新闻网 0901 讯 (256 bytes) 12:36:16 9/01/16 (67609) (4) 人民日报日前刊发习近平今年1月在中共18届中纪委六次会议讲话,首次披露习近平使用“党内存在野心家、阴谋家”说法.
    - [阴谋家要终身制,野心家要做中国的金三,这能是谁?就是习包子自己.](#) - 反革命 12:40:27 9/01/16 (67610) (3)
      - [为了终身制,就给曹清莫须有,缴戒换自马仔.终身制搞不定的话,代价是下台后担心自己暴死街头](#) - 反革命 12:58:42 9/01/16 (67611) (2)
        - [\[刘鹤的妹夫将升山东省长\]\[2013年10月至2015年8月接替调职的黄坤明\]黑社会马仔高升](#) - 反革命 14:05:21 9/01/16 (67612) (1)
          - [中国成了习痞黑帮的私有财产?](#) - 反革命 14:11:16 9/01/16 (67613)
    - [这么摆拍就能拍出毛泽东第二? 毛泽东的摆拍可是花了千百万中国人的人头的。](#) - 反革命 00:24:59 9/01/16 (67582)
    - [商丘一男子李某为还赌债租来爹娘和老婆 诈骗 20万后消失](#) - 来源: 大河网 (2406 bytes) 00:09:36 9/01/16 (67578) (1)

- [习痞带着他的狐朋狗友诈骗国库，不玩消失，给狐朋狗友实惠，还要终身制进水晶棺。](#) - 反革命 00:11:28 9/01/16 (67580)
- [8月29日视察战略支援部队机关是虚张声势,告诉官兵,我是头儿,别跟着起哄把我轰下台](#) - 反革命 19:37:46 8/31/16 (67573) (2)
  - [习痞走路有点左右晃象螃蟹横着走,因为有恃\(皇帝的新衣\)无恐.](#) - 反革命 19:52:05 8/31/16 (67574) (1)
    - [不是唱衰中国,是唱衰习痞.毛金习痞从来都是打肿脸充胖子.](#) - 反革命 19:54:15 8/31/16 (67575)



- [这张照片肯定是摄影师按习痞要求的摆拍,而不是抓拍.“踱方步”四年了还没搞定中国](#) - 反革命 (287 bytes) 19:27:15 8/31/16 (67572)
- [是非权术可称作社会科学.既然马克思主义是科学,那是非权术自然而然就是科学了.](#) - 反革命 11:03:07 8/31/16 (67551) (12)
  - [是非权术讲完以后讲自然科学.今天讲 1964 年俄国天文学家 Kardashev 提出的文明分类](#) - 反革命 11:03:34 8/31/16 (67552) (11) <http://futurism.com/the-kardashev-scale-type-i-ii-iii-iv-v-civilization/>
    - [为了文明进步,人类必须保护地球,消灭战争,继续支持科技的进步和发现.](#) - 反革命 (605 bytes) 11:28:01 8/31/16 (67560)
    - [五类文明: 具有操纵宇宙的知识](#) - 反革命 11:24:02 8/31/16 (67559)
    - [四类文明: 能利用整个宇宙能量,能做超越宇宙膨胀的空间旅行.能在超大型质量黑洞里生存](#) - 反革命 11:22:00 8/31/16 (67558)
    - [三类文明: 具有有关能量的一切知识.能够实现星际旅行.](#) - 反革命 11:14:47 8/31/16 (67556) (1)
      - [实现三类文明\(掌握银河系能源\)Kardashev 估计要 5800 年.Dyson 估计延迟百万年因拦路虎相对论](#) - 反革命 17:11:14 8/31/16 (67570)
    - [二类文明: 能利用整个太阳的能量\(Dyson Sphere\).或者,能操控太阳的核聚变进度.](#) - 反革命 11:11:45 8/31/16 (67555) (1)
      - [实现二类文明\(掌握太阳能\)Kardashev 估计要 3200 年左右.](#) - 反革命 17:10:58 8/31/16 (67569)
    - [一类文明: 能够收集和存储所有可用的太阳能.能够控制火山天气,甚至地震](#) - 反革命 11:08:05 8/31/16 (67554) (1)

- [实现一类文明\(掌握地球能源\)估计要 200 年左右\(Freeman Dyson,IAS,Princeton,NewJersey\)](#) - 反革命 (81 bytes) 17:10:39 8/31/16 (67568) <http://mkaku.org/home/articles/the-physics-of-extraterrestrial-civilizations/>
  - [零类文明:从死亡的植物和动物获取维持生命的能源需求,目前的地球人.](#) - 反革命 (144 bytes) 11:06:00 8/31/16 (67553)
- [用马克思主义唯物史观指导历史研究 2016 年 08 月 26 日 08:41](#) - 来源: 红旗文稿 (7390 bytes) 17:46:28 8/29/16 (67428) (12) <http://theory.people.com.cn/n1/2016/0826/c143844-28667748.html>
  - [【马克思一生中两个伟大的发现——唯物史观和剩余价值学说,使社会主义由空想成为科学】](#) - [【历史研究成为历史科学】](#) 18:42:50 8/29/16 (67435) (3)
    - [按照这篇文章,作者的意思就是:马克思主义就是\[唯物史观和剩余价值学说\]](#) - 反革命 18:47:57 8/29/16 (67436) (2)
      - [\[剩余价值学说\]就是搬弄是非让你当炮灰,除非往上爬得快,否则,大命不死做共产奴隶](#) - 反革命 19:14:08 8/29/16 (67438)
      - [\[唯物史观\]就是共惨主义颠倒历史,\[汲取教训\]毛金痞饥荒定量供应,一个接一个的政治运动](#) - 反革命 18:59:09 8/29/16 (67437)
  - [【向种种错误思潮亮剑,还马克思主义的历史本原,以发展着的马克思主义武装思想、指导实践】](#) - [【继承和发展毛泽东思想】](#) 18:39:35 8/29/16 (67434) (3)
    - [一边\[还马克思主义的历史本原\],另一边\[以发展着的马克思主义\],这脑残逻辑混乱吧?!](#) - 反革命 19:16:43 8/29/16 (67439) (2)
      - [都是河南省考上北京大学的,可以跟“北大神童”李书磊一起演逻辑混乱二人转.](#) - 反革命 19:28:57 8/29/16 (67440) (1)
        - [中国纳税人的钱养饭桶.滚去中学教语文挣饭吃,而不是象现在这样骗饭吃.](#) - 反革命 19:52:26 8/29/16 (67441)
  - [先讲讲这室主任宋月红.首先这是革命的名字战斗的名字.\[红\]代表革命嘛代表烈士的鲜血嘛](#) - 反革命 18:15:59 8/29/16 (67431) (2)
    - [但是,毛痞说,阶级斗争要年年讲月月讲天天讲.所以这名字革命不彻底,应改为宋日红.](#) - 反革命 18:18:35 8/29/16 (67432) (1)
      - [1966 年宋月红,文化大革命如火如荼的年代.问题是这名容易让人联想到女士每月大姨妈](#) - 反革命 18:24:53 8/29/16 (67433)
  - [【以郭沫若为代表的一批先进史学家】](#),也是可以随着独裁者的好恶而随时更换结果的 - 郭不要脸的学术成果 (2158 bytes) 17:55:37 8/29/16 (67430)
- [习近平态度大转弯 高规格接待缅甸亲美派昂山素季](#) - 发表于 6 小时前 (2880 bytes) 18:19:53 8/22/16 (67002) (1)
  - [习共党正在死去,习痞除了大转弯还能做什么?](#) - 反革命 18:21:13 8/22/16 (67003)
- [中共无意对国企进行市场导向的改革 来源: 美国之音](#) - 作者:萧洵 8 月 20 日 (6745 bytes) 17:14:49 8/19/16 (66775) (12)

- [习近平的健康观：以人民为中心，以健康为根本](#) - 人民网记者王宇鹏 (413 bytes) 17:43:50 8/19/16 (66776) (10)
  - [说的比唱的还好听就是不公布贪污盗窃来的官员财产一论深化“两学一做”学习教育 - 反革命](#) (223 bytes) 21:20:55 8/19/16 (66786)
    - [土皇帝习流氓不仅不公布自己的财产，还要收刮前任官员的财产归己所有。转移财产](#) - 反革命 08:42:23 8/20/16 (66818)
  - [中国人巨大的贫富差距就是习流氓这种骗子造成的\[四川逾千民办代课教师连日抗议\]](#) - 反革命 (2325 bytes) 18:11:53 8/19/16 (66783)
  - [1党专政的中国朝鲜就是以高干为中心,以世袭为根本.为掩平民耳目,不可避免附带上了权斗](#) - 反革命 18:05:01 8/19/16 (66782) (1)
    - [一要搞穷好奴役二要分 369 等好内斗让你往上爬有动力三要洗脑好圈养他好抓权大撒币](#) - 反革命 22:39:36 8/19/16 (66790)
  - [\[市场导向\]了,拿什么搞人治?拿什么拉帮结伙?都公开透明公平竞争了,拿什么贪污盗窃?](#) - 反革命 17:54:01 8/19/16 (66781)
  - [比较一下,中国知识分子和共产党高干党棍文痞的平均寿命.人分 369 等寿命就有 369 等](#) - 反革命 17:50:33 8/19/16 (66779) (2)
    - [2000~2004 年中关村三大单位高级知识分子的死亡年龄](#) - 反革命 (450 bytes) 22:09:31 8/19/16 (66788) (1)  
[http://www.360doc.com/content/11/04/29/15/18017\\_113167401.shtml](http://www.360doc.com/content/11/04/29/15/18017_113167401.shtml)
      - [把一定级别以上党官同一时期死亡年龄也做个统计，看看到底是勤务员还是共产奴隶主。](#) - 反革命 22:12:27 8/19/16 (66789)
  - [颠倒黑白了,没有国企,如何把习流氓养得那么健康?尽管挺着个将军肚,至少看上去很健康](#) - 反革命 17:46:34 8/19/16 (66777) (1)
    - [习痞仅仅是大腹便便而已，跟他同龄的一些中国教授看上去就有点老态龙钟了。](#) - 反革命 21:55:32 8/19/16 (66787)
- [习近平：让“一带一路”建设造福沿线各国人民](#) - 来源：新华社 (2200 bytes) 15:02:48 8/17/16 (66637) (6)
  - [这是习痞第一次正儿八经肯定【十一届三中全会】自打前后两个三十年不能互相否定的嘴巴](#) - 反革命 15:06:56 8/17/16 (66638) (5)
    - [转念一想,这篇文章没有引用习痞的原话,会不会是刘云山编造的?](#) - 反革命 17:08:22 8/17/16 (66648) (1)
      - [毛习痞的执政史就是搬弄是非史,美其名曰唯物辩证法的【否定之否定规律】.](#) - 反革命 17:12:17 8/17/16 (66649)
    - [【曾子病了,孟敬子去探望他,曾子就说了:「鸟之将死,其鸣也哀,人之将死,其言也善。」】](#) - 反革命 (114 bytes) 15:13:17 8/17/16 (66640) (2)
      - [习共快死了,事情还没完,邓小平的世纪中叶全国大选就是否定社会主义,否定一党专政.](#) - 反革命 16:38:14 8/17/16 (66646) (1)

- [这道理简单,两党能竞选,理念应相近,不可能一个要家天下一个要民主自由,那需要枪炮说话](#) - 反革命 16:48:46 8/17/16 (66647)
- [广东汕头文革博物馆展品遭水泥覆盖 \(博讯北京时间 2016 年 8 月 11 日 来稿\)](#) - 2016 年 8 月 11 日 (68 bytes) 23:20:05 8/11/16 (66341) (6)
  - [从铜锣湾书店事件和 709 大抓捕 看公安国保的强势与国安的衰落](#) - 博讯 8 月 13 日 (3663 bytes) 15:44:06 8/13/16 (66464) (1)
    - [王小洪等着夺取公安部, 陈文清等着夺取国安部。](#) - 习家共惨党天下 15:46:14 8/13/16 (66466)
  - [文革的本质和陕北红军闹革命的本质完全一样,搬弄是非颠倒黑白。所以,习痞怕被揭老底。](#) - 反革命 23:35:00 8/11/16 (66343) (5)
    - [下面成立各级革命委员会为包子夺权,上面效法斯大林大开杀戒。可是包子没枪。](#) - 反革命 00:29:27 8/12/16 (66346) (4)
      - [别看包子神气活现的,就是张又侠魏凤和读完我的 PDF 会不会继续支持包子都成问题。](#) - 反革命 14:03:07 8/12/16 (66383) (3)
        - [是非权术和粒子物理是类似的,肉眼是看不到的,只能从最终的产物反推。](#) - 反革命 16:44:36 8/12/16 (66387) (2)
          - [我们生存的自然宇宙是由数学决定的, 而共党国家民众的生存是由党魁脑浆里的是非决定的](#) - 反革命 21:44:22 8/12/16 (66392)
          - [探测器只能记录衰变产物,由此反推基本粒子由数学 SU\(3\)xSU\(2\)xU\(1\)描述并服从最小作用量原理](#) - 反革命 16:45:49 8/12/16 (66389)
          - [是非权术里,大家看到的是分期分批杀人饿死人进监狱,由此可以反推毛金习痞在搞什么鬼。](#) - 反革命 16:45:18 8/12/16 (66388)
- [陆媒：防政变是今后中共需特别注意的政治工作 \(博讯北京时间 2016 年 8 月 11 日 综合报道\)](#) - 8 月 11 日综合 (97 bytes) 15:24:04 8/11/16 (66323) (7)
  - [栗战书号召下属效忠“习核心”或暗示高层发生权斗](#) - prince 于 2016-8-11 (324 bytes) 16:58:11 8/11/16 (66329) (5)
    - [起草 18 大报告时习近平同志坚持把“必须准备进行具有许多新的历史特点的伟大斗争”写入十八大报告](#) - 李慎明在讲话中指出 (204 bytes) 22:13:03 8/11/16 (66337)
      - [共匪痞子不斗则垮, 不斗则亡。](#) - 反革命 22:41:42 8/11/16 (66339)
      - [习痞的毛痞分期分批尾巴在起草十八大报告时就已经露出来了!](#) - 反革命 22:20:24 8/11/16 (66338)
    - [栗战书不效忠“习核心”怎办?生是习的人,死是习的鬼.\[生是毛主席的人,死是毛主席的鬼\]](#) - 反革命 17:01:01 8/11/16 (66330) (3)
      - [中共高层腐败世袭 栗战书之女 32 岁出任高官](#) - 自由亚洲 2016-08-01 (258 bytes) 17:29:42 8/11/16 (66331) (2)



- [面像看智商,\[樸實\]\[不起眼\]\[低調\]跟\[弱智\]差不了多少,他的女儿真那么能干鹤立鸡群?](#) - 反革命 17:45:41 8/11/16 (66333)
    - [不是\[栗战书大器晚成\],而是习痞走了狗屎运.踢开外交部秘会普京出成果了没有?](#) - 反革命 17:40:46 8/11/16 (66332)
  - [谁要求习痞按时交班,谁就是搞政变.这习痞终身制就是有理有据有\[法\]可依了.](#) - 反革命 15:26:35 8/11/16 (66325)
- [刘亚洲国防大学讲话挺习近平,劲爆谷俊山把女儿送给徐才厚享用](#) - 2016年8月10日 (704 bytes) 22:03:28 8/09/16 (66180) (6)
  - [北戴河会议没讨论接班 传习近平谋延长任期\(博讯北京时间 2016年8月10日转载\)](#) - 蒲亭总统总理轮流当 (1832 bytes) 22:22:26 8/09/16 (66185) (1)
    - [习近平王岐山两个流氓主席中纪委书记轮流当,每次十年轮流四次后死翘翘。](#) - 反革命 22:26:17 8/09/16 (66186)
  - [中国的上将就这副德行,这种事,你刘亚洲是怎么知道\[谷俊山就坐在外屋坐着\]?](#) - 反革命 22:06:39 8/09/16 (66181) (3)
    - [刘亚洲到底是凭水平高还是李先念女婿当上将的?](#) - 反革命 20:47:44 8/10/16 (66266)
    - [刘亚洲两个弟弟定居国外,鼓动战争,让平民当炮灰为习痞夺取军权。](#) - 反革命 22:09:07 8/09/16 (66182) (1)
      - [没记错的话,多年前刘亚洲的讲话偏改革开放开明的,后来调子变了,成了变色龙。](#) - 反革命 22:11:21 8/09/16 (66183)
- [紫禁城來鴻: 北戴河會議習近平接掌中國經濟 李克強退當配角](#) - 2016年8月10日 (4045 bytes) 14:13:44 8/09/16 (66169) (18)
  - [新華社 8月7日發表《习近平告诉你经济应该这么抓》](#) - 《学习进行时》 14:15:05 8/09/16 (66171) (17)
    - [马列邪教共产党的假大空乌托邦是唯心的,只能糟蹋物质糟蹋生命.](#) - 反革命 14:34:17 8/09/16 (66176) (3)
      - [而世界是唯物的,是实实在在的,遵从最小作用量原理.](#) - 反革命 14:34:44 8/09/16 (66177) (2)
        - [引伸到人,每人忙碌一辈子对时间的积分应该是最经济实惠.而不是共产党颠倒历史瞎折腾.](#) - 反革命 15:11:39 8/09/16 (66178) (1)
          - [当然,习流氓党政军拉帮结伙独裁专制对习家也是最经济实惠.](#) - 反革命 15:13:46 8/09/16 (66179)
    - [除非你习痞能证明天底下学经济都是饭桶,需要共产党领袖搞假大空来搞经济.](#) - 反革命 14:28:22 8/09/16 (66175)
    - [美元上\[In God We Trust\],美国总统有没有指挥经济该怎么抓?没有,他不想抓权独裁](#) - 反革命 14:26:17 8/09/16 (66174)

- [习痞突然成经济沙皇,上台前干啥去了呢?\[脱贫总动员令\]比毛痞的大跃进号角低几个档次](#) - 反革命 14:18:37 8/09/16 (66173) (10)
  - [喊口号能致富?脑子进水.埋头苦干几年几十年搞点高科技销往世界各地.北朝鲜关门能致富?](#) - 反革命 11:03:27 8/10/16 (66251) (7)
    - [中国人口多,不是毛痞打内战闭关锁国的话,没准 DOS 和 WINDOW 的发明人就是中国人](#) - 反革命 12:40:39 8/10/16 (66256) (1)
      - [洛伦兹爱因斯坦没能是中国人,跟清朝腐败有关,我认为跟中国象形文字的误导也有一定关系](#) - 反革命 12:50:04 8/10/16 (66257)
    - [中国民众应找机会上街打横幅\[废除领导终身制不容践踏\]把习痞这个草包赶下台.](#) - 反革命 11:09:44 8/10/16 (66252) (4)
      - [也就是要把事情闹大,让军头们都知道习痞是草包,习痞夺取军权的战争就发动不起来.](#) - 反革命 11:12:50 8/10/16 (66253) (3)
        - [\[习近平放言对形形色色的敌人要决一死战\]除了他的团伙外,习近平就是全中国人的敌人](#) - 反革命 15:01:58 8/10/16 (66262) (2)
          - [而毛习痞又是按时间顺序对付他自己的团伙成员彭德怀 1958 刘少奇 1966 林彪 1971 周恩来 1975](#) - 反革命 15:17:37 8/10/16 (66263) (1)
            - [据说朱德被骗到人民大会堂冻了一两个小时生病住院被暗算,另 1 说离奇触电后车祸死在毛前](#) - 反革命 15:30:00 8/10/16 (66265)
    - [毛习痞大跃穷故意把中国搞穷,让草民疲于生计糊口,路线教育洗脑,不知己为啥穷选票何物](#) - 反革命 10:32:49 8/10/16 (66248) (1)
      - [美国穷人有选票,可吃救济租房补贴,甚至懒人不干活,不能有存款房产.美国穷人有枪也不反](#) - 反革命 10:40:17 8/10/16 (66249)
  - [全国人大副委员长沈跃跃、前监察部长马馼被中纪委立案调查](#) - 2016年8月06日 (2214 bytes) 12:55:32 8/06/16 (65970) (4)
    - [京剧《苏三起解》里的一句唱词:“洪洞县里无好人”剧本里唱的是洪洞县衙里没好人](#) - 反革命 12:58:19 8/06/16 (65971) (3)
      - [现在这唱词应改为\[中共中央无好人\]问题是好人坏人是相对的,正说明习猪头是流氓.](#) - 反革命 13:02:34 8/06/16 (65972) (2)
        - [希姆莱为党卫军制定的座右铭是:“忠诚是我的荣誉。”](#) - 反革命 14:41:11 8/06/16 (65974) (1)
          - [在习痞思宗近平的领倒下,中共中央委员都得了斯德哥尔摩综合征.](#) - 反革命 16:09:08 8/06/16 (65978)
    - [军中又揪出大老虎!网传前总政主任及总后部长双双被抓 \[复制链接\]](#) - 发表于 8 小时前 (1883 bytes) 22:55:11 8/05/16 (65909) (8)

- [好像中共中央就剩习流氓一男儿了,就是活着的斯大林毛泽东金日成,反正还没整到自己头上](#) - 反革命 23:21:33 8/05/16 (65910) (7)
  - [薄熙来上台前就宣告自己要做毛痞,搞什么华表.习痞是上台后宣告自己要做毛痞.一丘之貉](#) - 反革命 23:50:59 8/05/16 (65917) (1)
    - [【李源潮开创的哈佛省部级官员专修班】这不是要搞和平演变吗? 习土匪流氓还能容忍?](#) - 反革命 00:13:59 8/06/16 (65921)
  - [看来回到毛痞黑社会不是很遥远的事情了。](#) - 反革命 23:23:14 8/05/16 (65911) (4)
    - [鼓吹农业合作化做大国企赶走外资,共产搞砸经济,实行人民公社定量供应,天塌不下来的回去](#) - 反革命 23:24:03 8/05/16 (65912) (3)
      - [毛金习痞那套能强国的话,就不用改革开放了,金家早就解放全人类了。](#) - 反革命 23:59:59 8/05/16 (65919)
      - [要集权就要共产就要\(会\)搞砸经济,依法治国分产分权共产党这个颠倒历史的怪物就要完蛋](#) - 反革命 23:56:15 8/05/16 (65918)
      - [防火墙不仅不能拆,还要闭关锁国,否则习主席就会变成白骨精就要滚蛋,终身制就会泡汤](#) - 反革命 23:26:14 8/05/16 (65913)
- [北京航空航天大学教授张文木新书《重温毛泽东战略思想》将于五月出版](#) - 2016-05-03 (4135 bytes) 14:06:23 8/04/16 (65773) (18) <http://www.caogen.com/blog/index.aspx?ID=121>
  - [\[周恩来曾向全党发出“学习毛泽东”的号召\]膀胱癌被不允许知道,被毛痞决定死在毛前面](#) - 反革命 15:23:21 8/05/16 (65889) (4)
    - [彭德怀刘少奇林彪周恩来,都是咎由自取.人的生命只有一次.活着的想想该如何对付习痞.](#) - 反革命 15:26:47 8/05/16 (65890) (3)
      - [彭德怀 76 刘少奇 71 林彪 64 周恩来 78 差两个月,毛泽东 83.彭刘林周都因毛而先死了.](#) - 反革命 15:47:00 8/05/16 (65891) (2)
        - [也就是说参加马列邪教共产党黑社会是有风险的,有风光的时候,但不知道自己是否能够善终](#) - 反革命 15:50:11 8/05/16 (65892) (1)
          - [\[军中又楸出大老虎!\]脑残.习痞 1 号虎.人民币贬值资本外逃,等饿死人习痞还是英明领袖?](#) - 反革命 15:59:27 8/05/16 (65894)
    - [\[毛主席的书使我在人生的启蒙阶段生发了理想和做人的主义\]习思宗也说要扣好第一个扣子](#) - 反革命 10:51:21 8/05/16 (65861) (1)
      - [张叫兽习思宗俩活宝真是英雄所见略同.习思宗真活宝,张叫兽假活宝.](#) - 反革命 10:55:05 8/05/16 (65862)
    - [\[与农民的交往使我知道自己在世界中的位置,知道了知识人还应向人民学习\]农民变人民](#) - 反革命 10:25:14 8/05/16 (65845) (3)
      - [这就是共产党假大空瞎掰,逻辑混乱,认几个字就是\[知识人\],\[知识人\]不是\[人民\]的一部分?](#) - 反革命 10:28:33 8/05/16 (65846) (2)
        - [知识人还应向农民学习,那你上什么大学,从农民变成了所谓的\[知识人\],农民有多少好学的?](#) - 反革命 10:32:15 8/05/16 (65850) (1)

- [自己不是当过四年农民吗,农民变\[知识人\],自己向自己学?脑残.这就是马克思主义文艺观](#) - 反革命 10:37:50 8/05/16 (65858)
- [\[总觉得对毛主席有不尽的谢意和怀念\]脑子进水,滚回毛痞让你插队的地方,在北京混什么?](#) - 反革命 18:15:31 8/04/16 (65791)
- <http://gs.people.com.cn/n2/2016/0503/c372498-28264771.html>
- [张文本说,\[我们就能够将毛泽东的战略思想创造性地运用于未来中国人民的伟大实践\]](#) - 反革命 17:51:28 8/04/16 (65786) (4)
  - [张文本已经掌握了毛泽东的战略思想.这个\[我们\],应该是指张文本和习近平两个人吧?.](#) - 反革命 17:54:31 8/04/16 (65787) (3)
    - [如果你张文本没爬到习近平那个位置的话,你如何\[运用\]\[毛泽东的战略思想\]?](#) - 反革命 17:57:40 8/04/16 (65788) (2)
      - [有道是无知者无畏我认为十有八九是张文本被毛痞洗脑了,而不是,张文本掌握了毛战略思想](#) - 反革命 18:01:14 8/04/16 (65789) (1)
        - [18岁高中才毕业,估计考了3次77.78.79才考上大学的智商能掌握需要老痞传授的思想?](#) - 反革命 18:05:36 8/04/16 (65790)
- [既然农村那么理想,1979考什么大学?傻逼张文本为什么不扎根农村干一辈子革命?](#) - 反革命 (692 bytes) 14:10:42 8/04/16 (65774) (11) [http://www.caogen.com/blog/infor\\_detail/75378.html](http://www.caogen.com/blog/infor_detail/75378.html)
  - [用了4个\[事实并不是这样\],这种太监真的知道自己姓什么就应该低调混碗饭吃就是了.](#) - 反革命 11:37:22 8/05/16 (65863) (1)
    - [\[深入学习毛泽东战略思想\]用了11个\[事实上\],这种叫兽傻逼就是真理的化身.](#) - 反革命 11:41:40 8/05/16 (65864)
  - [披着人皮讲鬼话,75年插队,怎没当上工农兵学员,老毛不死,估计是要老死农村的](#) - 反革命 (1404 bytes) 14:17:31 8/04/16 (65775) (10)
    - [老毛不死又无后门\(76年就该走了\),张文本是要老死他插队户口所在生产队的,不是广大农村](#) - 反革命 16:44:56 8/04/16 (65781) (4)
      - [毛痞战略思想就是要张文本滚去农村为共惨主义家天下解决城市就业问题做贡献.](#) - 反革命 16:51:45 8/04/16 (65782) (3)
        - [张文本却跟习痞认贼作父,又是出书,又是到处讲座,对毛痞歌功颂德,北京航空航天大学叫兽](#) - 反革命 16:55:28 8/04/16 (65783) (2)
          - [只会马克思的搬弄是非,没有外国的武器资金,革命是不会成功的.列宁靠德国,毛痞靠苏联](#) - 反革命 17:05:25 8/04/16 (65784) (1)
            - [茶叶奸商崽子胡痞也说毛痞是战略家:屠杀百万,镇反百万,饿死千万,1个接1个运动再死百万](#) - 反革命 17:10:18 8/04/16 (65785)
              - [【胡锦涛的倾力相助有密切关系】胡锦涛这个臭流氓自己学北朝鲜无门就助习思宗搞终身制](#) -

反革命 (297 bytes) 22:36:18 8/04/16 (65794) 报导并指，习近平断然撤销“隔代任命”名单，与胡锦涛的倾力相助有密切关系。胡锦涛在去年五中全会前夕曾经致信政治局，呼吁撤销正在推行的某些政策或不成文规则，并提出了八条建议。排列在八条建议第一位的，就是提请撤销在2012年中共“十八大”前夕中央内部会议上，提议并通过的这两届中央政治局领导核心人员名单。

- [当然，也有可能是习思宗造谣来支持自己的胡作非为，兵不厌诈。](#) -反革命 22:44:23 8/04/16 (65795)

- [习思宗能当上清华工农兵学员,你张文本为什么不能?77,78年不想考大学要扎根农村?](#) - 反革命 15:12:51 8/04/16 (65778) (1)
  - [老习痞进秦城仅仅是没权,小兔崽子还是高人一等,工农兵社会主人是鬼话,土皇帝才是主人](#) - 反革命 15:35:37 8/04/16 (65779)
- [是否考了三次才考上大学?满口马列主义毛泽东思想,那副猪头像能看懂?还不是为了往上爬](#) - 反革命 14:30:01 8/04/16 (65777) (1)
  - [马列毛被文痞们炒了7,80年了,文字排列组合早就穷尽了,除东抄西凑,张教授还能做啥?](#) - 反革命 16:07:32 8/04/16 (65780)
- [怎没进习思宗的智囊团,57年的60岁了,再不进习痞的法眼,就要一辈子糟蹋粮食了](#) - 反革命 14:21:18 8/04/16 (65776)

- [胡石根案5](#) - 123\* (123 bytes) 22:53:59 8/03/16 (65680) (3)
  - [胡石根跟刘晓波一样都是吃饱了撑的，天津法院是吃干饭的，习思宗正在颠覆国家政权。](#) - 反革命 23:55:38 8/03/16 (65681) (2)
    - [习思宗搞的完全是毛太祖那一套，习思宗三年来一直都在颠覆邓小平政权（路线）。](#) - 反革命 00:17:54 8/04/16 (65684)
    - [颠覆政权要能洗脑有枪,给喽啰好处有人卖命.胡石根刘晓波两手空空拿什么颠覆?瞎闹而已](#) - 反革命 00:10:05 8/04/16 (65682)
      - [习思宗是真龙天子，就能废除北戴河务虚会，无限期推迟党代会。不用这个那个吓唬猴子](#) - 反革命 00:39:33 8/04/16 (65685) (1)
        - [党和国家一把手头衔主席组长都在习思宗头上.废除党代会就自然实现终身制.谁开会谁250](#) - 反革命 00:46:58 8/04/16 (65687)
  - [习近平真的低头服软了 效果未必佳 来源：明镜网](#) - 作者：洗岩 (5363 bytes) 13:07:15 8/02/16 (65581) (4)
    - [【这种阐述与此前习近平多次强调的“..”等观点,明显有重大差异.不同侧面表述?权宜之计?】](#) - [【这是一个问题】](#) 13:10:10 8/02/16 (65582) (3)

- [清朝权贵看不上君主立宪被供养,要揽权要腐败要领倒中国要糟蹋中国,结果清朝灰飞烟灭](#) - 反革命 13:27:07 8/02/16 (65584) (2)
  - [习痞要搞马克思主义政治经济开倒车,污蔑邓小平世纪中叶全国大选的改革开放是死路一条](#) - 反革命 13:32:12 8/02/16 (65586) (1)
    - [明思宗大义凛然为国殉葬了,习近平也大义凛然一回景山的歪脖子树上为共产党殉葬吧!](#) - 反革命 (23 bytes) 13:36:22 8/02/16 (65587)
      - [习思宗拒绝按时交班打压团中央,习共党也要玩完,歪打正着不如解散共青团,反正是傻冒团](#) - 反革命 16:52:25 8/03/16 (65667) (1)
        - [党被搞得声名狼藉,现在团又要倒霉,跑官要官贪污公款跟梦雪通奸的习思宗就是能干.](#) - 反革命 16:58:15 8/03/16 (65668)
    - [毛太祖,习思宗.思宗-思念祖宗-思念马克思思念共产党,哈哈.](#) - 反革命 16:13:09 8/03/16 (65666)
- [中纪委搞起连坐制: 下属若讲错话上级领导要负责任](#) - rave 于 2016-7-29 (5511 bytes) 13:49:11 7/30/16 (65389) (9)
  - [大清洗之后 习近平计划将国安部降级\(博讯北京时间 2016 年 7 月 30 日 转载\)](#) - 来源: 明镜新闻 (1871 bytes) 13:54:53 7/30/16 (65390) (8)
    - [北朝鲜的党代会就是金家大会, 高兴啥时开就啥时开。毛痞也能 13 年开一次 1956-1969 年](#) - 反革命 23:17:57 7/30/16 (65422) (1)
      - [毛泽东金日成希特勒掌握绝对权力后大家才知道他们是坏人。包子还没称帝就已臭大街了。](#) - 反革命 23:18:44 7/30/16 (65423)
    - [为什么习近平疯狂开历史倒车打造绞肉机? 这要从习家父子的出身和社会阅历说起。](#) - 反革命 13:57:14 7/30/16 (65391) (5)
      - [老习痞要留一个搞政治,并经常教导小习痞如何搞政治,就是如何效法毛金一步一步搞家天下](#) - 反革命 15:07:54 7/30/16 (65392) (4)
        - [老习痞是要被活埋前【坑都挖好了】还是这之后掌握了斯毛金思想搬弄是非, 无从考证](#) - 反革命 15:11:10 7/30/16 (65393) (3)
    - [毛痞比习痞大二十岁, 两代人\(痞子\), 毛泽东 1893 年 12 月习仲勋 1913 年 10 月。](#) - 反革命 16:24:17 7/31/16 (65463) (4)
      - [毛痞 1925 年 32 岁《中国阶级分析》1927 年 34 岁《湖南痞子运动报告》1937 年 44 岁【实践论】](#) - 反革命 16:25:18 7/31/16 (65464) (3)
        - [也就是说毛痞写文章知道搬弄是非得到斯大林赏识往上爬的时候,老习痞才 10 来岁穿开裆裤](#) - 反革命 16:32:56 7/31/16 (65465) (2)



- [还不如让贤今年五十岁年富力强的清华大学毕业的小毛泽东叶向农来领导中国.](#) - 反革命 10:32:38 7/24/16 (65046)
- [习近平抛弃了邓小平的改革开放\(博讯北京时间 2016年7月24日转载\)](#) - 来源: 世界日报, (1621 bytes) 23:42:33 7/23/16 (65019) (2)
  - [习痞子由于个人政治野心的恶性膨胀, 致使【痞子梦】向【痞子人造神】异化](#) - hyb. 5 小时前 (1584 bytes) 23:44:35 7/23/16 (65020) (1) 于是习痞子的个人政治阴谋接连不断; 1; 对【南周】事件的【秋后算帐】。2.对大陆维权律师实施国家暴力的【七零九大逮捕】。3, 面上取消【劳教】, 但, 大陆各地的【黑监狱】恰恰是【遍地开花】。大陆【居民】的被失联、被消失、被蒸发----。甚至发展到采用类 ISIS 的暴恐手段实施【跨境、跨国绑架】! 4, 在大陆经济改革上, 背弃邓小平的【以经济建设为中心】的改革之路, 事实实施【政治凌驾于经济至上】的倒退、复辟到【文革】系列所谓的【顶层设计】实实在在地采用【蚕食】阴谋, 用【局部、小领域的文革复辟】, 用【深化改革】的旗号, 来达到【全面复辟文革】的所谓【大局】。5, 在国际上背弃邓小平【韬光养晦】的中共集体共识与原则, 处处显示【武力】。特别是在东、南海的【国际正义】问题上彻底背离邓小平一代集体的处理【争议】的决定; 维持原状、搁置争议、共同开发】的模糊【九段线】的法、理的缺失与站不住脚(事实已经取得了实在的效果)。但, 习痞子的【填海造岛】触怒了周边国家, 致使【南海仲裁】的出炉。6, 以【深、开、改】的名义, 破坏邓小平等三代的努力, 确立起的【集团领导】制度(尽管有缺陷, 事实也证明邓小平等的三代的努力建立的【集团领导制】, 经不起习痞子的颠覆)。开展运动式所谓的【打虎反腐】, 选择性地打击习痞子的政敌。(所谓红 X 代的真正的大贪, 一个都没有触及)。实施《文革领导小组》手法, 肢解中共【集团领导制】。例; 自我加冕。头上的【权力之最】自我册封, 已经超越了十顶! 甚至通过【霉体姓痞子】的喉舌放风【取消常委制】及刊登【多少年中共没有常委】的文章, 来实现习痞子【习泽东二世】的专制、独裁、威权、血腥镇压造势、铺路-----。
  - [习痞把世纪中叶全国大选说成是“搞否定社会主义方向的‘改革开放’也是死路一条”](#) - 反革命 00:04:20 7/24/16 (65021)
- [中国外交部计划 3 年 600 亿美元资金支持中非合作计划](#) - 北京 2016 年 7 月 22 日 (3685 bytes) 18:56:33 7/22/16 (64931) (23)
  - [冤大头又要出来撒钱了](#) - 中国人民的钱好花 (4 bytes) 21:29:31 7/22/16 (64939) (1)
    - [【黄之锋周永康 3 人被中共秋后算账! 中共老牌流氓手段再次上演着!】](#) - 共匪流氓 (620 bytes) 00:21:14 7/23/16 (64951)
  - [习近平说, 为确保“十大合作计划”顺利实施, 中方决定提供总额 600 亿美元的资金支持](#) - 中非产能合作基金 18:57:29 7/22/16 (64932) (20)
    - [这个羅蔭國家就是习痞家, 神似, “一把手”, 反腐倡廉, 远走高飞, 境外置業。](#) - 反革命 (553 bytes) 14:00:46 7/23/16 (65006) (2)
 

<http://dailynews.sina.com/bg/chn/chnpolitics/phoenixtv/20160723/04397434779.html>



- [羅蔭國的“四親自”“茂名經驗”“一崗雙責”能跟习痞共产党經驗一崗十几責比嗎?](#) - 反革命 14:20:32 7/23/16 (65007) (1)
  - [“四親自”:親自部署重要工作,親自過問重大問題,親自協調重點環節,親自督辦重要案件](#) - 反革命 14:22:52 7/23/16 (65008)
- [习近平——拿开你的黑手! 滾!!](#) - 习近平操你妈 (1513 bytes) 00:22:23 7/23/16 (64952)
- [房价离谱说明了什么?说明了朱共惨温押宝是饭桶.经济沙皇习痞要夺总理的权加入饭桶行列](#) - 反革命 22:21:21 7/22/16 (64942) (6)
  - [货币发行过量,上班族被收刮过量,有权就有钱,防火墙里没有公平,浪费资源烂尾楼鬼蜮](#) - 反革命 23:13:03 7/22/16 (64943) (5)
    - [不要借口政令不出中南海,共产党有能力公私合营抢劫,就有能力建立真正的自由市场经济](#) - 反革命 23:52:27 7/22/16 (64949) (1)
      - [让姐夫把钱弄到海外避税,把薄周令徐郭等等弄进监狱还不是你习老大一句话?](#) - 反革命 23:55:30 7/22/16 (64950)
    - [美国 07 年房价高的时候也就现在的两倍吧,中国人口 4 倍,房价多少算合理,参照工资可以估算](#) - 反革命 23:34:33 7/22/16 (64946)
    - [从正定到厦门需要跑官要官,从省委书记到皇储就不需要跑官要官?给了江曾胡令计划多少?](#) - 反革命 23:16:52 7/22/16 (64944) (1)
      - [你的政绩在哪,他们凭什么要请你上台?](#) - 反革命 23:20:12 7/22/16 (64945)
- [靠暗箱操作卖书爬上去,谁授权你大撒币?还今天收拾这个,明天收拾那个.](#) - 反革命 19:14:17 7/22/16 (64936) (3)
  - [定期内民众创造的财富有限.超量发行纸币通货膨胀嫁祸中国草民.投资外国保本就不错了](#) - 反革命 19:52:13 7/22/16 (64938) (2)
    - [没外汇支撑,人民币都是废纸.最惠国待遇,暗箱操作,赢了权贵转移资产,亏了中国草民买单](#) - 反革命 21:35:18 7/22/16 (64940) (1)
      - [你说薄瓜瓜的钱都是薄熙来贪污来的,那你摆平梦雪奉命归国留学的钱都是干净的?](#) - 反革命 21:37:35 7/22/16 (64941)
- [毛痞当年也是死要面子世界共产主义领袖大撒币.](#) - 反革命 19:06:29 7/22/16 (64935)
- [邢台泄洪疑未通知,至少数十人甚至上千死亡/视频 博讯北京时间 2016 年 7 月 23 日 - 草菅人命... \(131 bytes\) 18:59:12 7/22/16 \(64933\) \(3\)](#)
  - [流氓王 73 不是说美国的\[基础设施完全破败\]吗?中国的水利系统无法排洪到处淹死人](#) - 反革命 19:04:01 7/22/16 (64934) (2)
    - [习痞大撒币浪费多少钱,一句话军演浪费多少钱?你不能花钱把各城市的排水系统弄清楚?](#) - 反革命 23:43:00 7/22/16 (64947) (1)
      - [习痞没人管得了,下面的土皇帝淹死人也不用问责.](#) - 反革命 23:44:18 7/22/16 (64948)

- [俄罗斯部署俄版“萨德”系统全境监控中国东风导弹\(图\)](#) - 发表于昨天 07:07 (2126 bytes) 08:16:42 7/22/16 (64905) (4)
  - [军方将领透露：习近平绕开政治局独自做出南海军演决定](#) - 发表于 3 小时前 (171 bytes) 14:03:52 7/22/16 (64928) (2)
    - [7月19日，习近平说：“我习某积蓄的能量太久了，要爆发出来去实现伟大的中国梦。”](#) - 实现伟大的中国梦 (141 bytes) 14:22:08 7/22/16 (64929) (1)
      - [【爆发】还是【爆炸】?典型的共产党假大空八股语言.](#) - 反革命 19:35:24 7/22/16 (64937)
    - [这是普京配合习痞搞政变。](#) - 反革命 08:18:04 7/22/16 (64907)
  - [香港中大出版《赵紫阳文集》九成文稿首次面世](#) - 香港中文大学出版社 (2101 bytes) 09:56:14 7/21/16 (64847) (1)
    - [不论政治,先讲讲赵紫阳的面像,就是一副弱智样.那么多纸张做什么不好,浪费资源](#) - 反革命 10:04:56 7/21/16 (64849)
  - [一个深陷试图开历史倒车泥潭中无法自拔的人。](#) - 长征是全面溃败 (429 bytes) 10:10:58 7/20/16 (64775) (28) 北戴河开会前习近平长征纪念碑献花被指为中共继承人形象装身- 中国- RFI
    - [习痞的举止就象是个吸食过毒品的人一样,正常人是无法理解的.](#) - 反革命 15:55:57 7/20/16 (64797)
    - [当年毛痞几乎遭遇灭顶之灾的时候,竟然从国民党报纸上发现了救命稻草陕北红军](#) - 反革命 11:12:10 7/20/16 (64776) (26)
      - [\[红军三大主力会师后,彭德怀诱使张国焘脱离大部队,仅带数十人的警卫排进入根据地\]](#) - 反革命 (360 bytes) 14:49:14 7/20/16 (64792) (4)
        - [毛痞无法直接消灭张国焘的势力,就组成陈昌浩、徐向前红军西路军,让马家军来消灭.](#) - 反革命 (305 bytes) 14:55:42 7/20/16 (64793) (3)
          - [\[张国焘开始新一轮肃反运动,逮捕杀害了曾中生、旷继勋、余笃三、吴展等人\]](#) - 反革命 (57 bytes) 15:05:40 7/20/16 (64794) (2)
            - [张国焘也不是什么好鸟,但他势力大,毛痞不能象刘志丹那样,一枪把他崩了.](#) - 反革命 15:29:24 7/20/16 (64796)
            - [\[曾中生是曾希圣之兄.\]\[曾希圣 1968年7月15日在北京遭批斗致死。\]](#) - 反革命 (243 bytes) 15:09:19 7/20/16 (64795)
        - [1935年9月红25军到达陕北,10月肃反刘志丹习仲勋.新编红15军团政委程子华听命毛痞搞的](#) - 反革命 (403 bytes) 13:46:46 7/20/16 (64788) (3)
          - [红15军团长徐海东政治委员程子华副军团长兼参谋长刘志丹政治部主任高岗副主任郭述申](#) - 反革命 (831 bytes) 13:55:25 7/20/16 (64789) (2)

- [\[副军团长兼参谋长\]先把刘志丹稳住,\[副\]的没有用,刘志丹没意识到自己的危险.](#) - 反革命 14:03:11 7/20/16 (64790) (1)
  - [刘志丹当时刚满 32 岁,比毛痞小十岁,指望他当时不死也难.](#) - 反革命 14:08:55 7/20/16 (64791)
- [后来呢,毛痞就把小毛泽东刘志丹吃掉了.这说明了中国革命的胜利纯属偶然.](#) - 反革命 11:19:42 7/20/16 (64777) (16)
  - [这说明了,毛痞和刘志丹都没有利用地缘政治\(接近苏联\)的国际视野.不如石敬瑭一世](#) - 反革命 11:24:23 7/20/16 (64778) (15)
    - [黑吃黑,本来兵强马壮刘志丹应该兼并毛痞的,但马列毛更黑,结果刘志丹成了烈士](#) - 反革命 11:39:19 7/20/16 (64779) (14)
      - [等习仲勋回过神来,想要翻盘,晚了,只能进秦城监狱.毛周都是自私的,走一步看一步.](#) - 反革命 11:46:58 7/20/16 (64780) (13)
        - [王实味说对毛痞:“佩服,只是对他的个人享受欲太大,病人们全没得吃的啊,而他们”](#) - 反革命 (3551 bytes) 18:05:08 7/20/16 (64798) (8)
          - <http://view.news.qq.com/a/20140419/004272.htm>
          - [http://blog.sina.com.cn/s/blog\\_687c210e0102vryn.html](http://blog.sina.com.cn/s/blog_687c210e0102vryn.html)
          - <https://www.marxists.org/chinese/reference-books/yanan1942/5-02.htm>
        - [这话能不传到毛痞耳朵吗.毛要弄死你暗示一下就是,象李达,“有所声明即够,不必议处.”](#) - 反革命 20:59:16 7/20/16 (64801) (6)
          - [王实味仅仅是发牢骚,远没有触及毛痞搬弄是非底线,没尝过共惨主义,还是要闹革命的。](#) - 反革命 21:25:33 7/20/16 (64804) (2)
            - [王实味只有翻译马列著作混碗饭吃的能力没自知之明,不想当烈士却惹杀身之祸](#) - 反革命 21:46:16 7/20/16 (64807)
            - [毛痞呢,一是要杀鸡儆猴,二是消灭言论自由,三是不能让辩论靠近自己搬弄是非的猫腻](#) - 反革命 21:31:12 7/20/16 (64806)
    - [你王实味要平均主义,是不是还要一人一票,那共产党不就完蛋了。](#) - 反革命 21:08:07 7/20/16 (64803)

- [毛痞让潘汉年当汉奸，用完后翻脸不认人，给个无期徒刑。](#) - 反革命 21:02:11 7/20/16 (64802) (1)
          - [魔鬼毛金习为个人荣华富贵拿千百万人头垫底后为维护统治合法性穷兵黩武定量供应闹饥荒](#) - 反革命 22:22:11 7/20/16 (64809)
        - [都是文人,为什么是王实味而不是胡乔木呢?水平差点又没能投毛痞所好,结果成了靶子.](#) - 反革命 20:43:19 7/20/16 (64800)
      - [毛痞临死还没把后事弄清楚,只关心自己\[还有救吗?\].三个失算.](#) - 反革命 11:57:58 7/20/16 (64781) (3)
        - [3.预言右派要倒霉.搬弄是非永远不会大白天下.](#) - 反革命 12:02:19 7/20/16 (64784)
        - [2.没料到江山又落到了习家的手里.说明\[留一个搞政治比毛有远见\].](#) - 反革命 12:01:08 7/20/16 (64783)
        - [1.没料到华国锋会取江青而代之.](#) - 反革命 11:59:04 7/20/16 (64782)
- [中共自由派的舆论阵地《炎黄春秋》宣布停刊](#) - 博讯北京 (6518 bytes) 7/18/16 (64635) (12)
  - [\[百家争鸣\]要有个度,要的是阳谋引蛇出洞,绝不能持续放任自由,否则马列共党就原形毕露](#) - 反革命 09:22:11 7/18/16 (64636) (11)
    - [共产党那套不可预测的不可重复的假大空是经不起推敲的,所以就把党员王实味杀了](#) - 反革命 (582 bytes) 10:00:56 7/18/16 (64640) (8)
      - [按 wikipedia,\[科学\]的定义是可重复的可预测的知识.](#) - 反革命 (308 bytes) 12:15:49 7/18/16 (64643) (7)
        - [习痞\[抓铁有痕\]是科学吗?胡痞的科学发观,哪个发观他自己都不知道遑论重复预测.](#) - 反革命 12:21:01 7/18/16 (64646) (6)
          - [\[第一要义是发展,核心是以人为本,基本要求是全面协调可持续性,根本方法是统筹兼顾\]](#) - 反革命 (376 bytes) 19:0 7/18/16 (64663) (4)
            - [\[以人为本\]搞笑选票在哪?\[可持续\]\[统筹\]到处水患城里水都排不出去还清华水利毕业哪](#) - 反革命 19:15:05 7/18/16 (64666) (1)
              - [\[以人为本\]那强拆,活人埋里面,过些天挖出尸体.如果你胡痞当年台上不混日子会这样吗?](#) - 反革命 19:20:47 7/18/16 (64667)

- [\[发展\]与\[可持续性\]重复,\[全面协调\]与\[统筹兼顾\]重复.\[发展\]没说往哪个方向.](#) - 反革命 19:04:33 7/18/16 (64664) (1)
        - [你能说胡痞的智囊团不是饭桶?当然,这科学发展观里面没有习痞开倒车的意思](#) - 反革命 19:09:31 7/18/16 (64665)
      - [你看,习痞胡痞就是这样装神弄鬼糟蹋赛先生的.德先生呢,全是土皇帝,选票鬼影也没有](#) - 反革命 12:26:50 7/18/16 (64651)
    - [包子要问责大小党委书记,实现自己的中国金三梦,谁敢不姓习谁就必须滚蛋.](#) - 反革命 09:29:59 7/18/16 (64637) (1)
      - [毛痞大跃进问责了没有,包子搞砸经济问责了没有,没有!还要多杀人,多害人,中国草民](#) - 反革命 10:12:10 7/18/16 (64641)
- [水库无预警洩洪 闽清上千人死亡\(颱风\\_尼伯特\)](#) - 水库无预警洩洪 (42 bytes) 17:51:22 7/16/16 (64534) (9) <https://www.youtube.com/watch?v=xkzYu2gh-Vo>
  - [【中國情報】福建闽清泄洪上千人死亡](#) - 20160716 (136 bytes) 17:52:13 7/16/16 (64535) (8) <https://www.youtube.com/watch?v=cAeBVab9-2U>
    - [感动! 闽清坂东洪水突袭 楼上居民放绳救下大巴乘客两名 高清](#) - Jul11,2016 (56 bytes) 18:03:37 7/16/16 (64536) (7) [https://www.youtube.com/watch?v=Y5ey\\_qWt0Q8](https://www.youtube.com/watch?v=Y5ey_qWt0Q8)
      - [毛金习痞要的是进水晶棺, 四年一滚蛋的意识形态能不能是敌对势力吗?](#) - 反革命 20:19:04 7/16/16 (64538) (5)
        - [习痞这骗子不为己为谁呢?他父母当年是社会底层的渣滓,父亲土匪,母亲16岁保姆婊子上位](#) - 反革命 21:54:01 7/16/16 (64539) (4)
          - [瞧这马屁宏文 43 个习主席, 中央军委政治工作部没脑残吧?!](#) - 反革命 (14955 bytes) 22:07:14 7/16/16 (64540) (3) [http://news.xinhuanet.com/politics/2016-07/16/c\\_129151288.htm](http://news.xinhuanet.com/politics/2016-07/16/c_129151288.htm)
            - [根据习痞讲话问责, 那谁来问习痞的责. 习痞就凌驾于党之上了, 就是中国的金三。](#) - 反革命 07:36:46 7/18/16 (64633)
            - [习痞那脑袋怎么摇身一变就成了【科学指南】?还是那个独裁专制主席位就是【科学指南】](#) - 反革命 22:27:07 7/16/16 (64542)
            - [【科学】就是【搬弄是非】,你这不是侮辱【科学】吗?还【武装头脑.入脑入心.真懂真信】](#) - 反革命 7/16/16 (2)
              - [【\(社会\)科学】是可重复预测的, 马列邪教的结果就是家天下, 北朝鲜金家是样板](#) - 反革命 7/16/16(1)
                - [【科学】就是可重复可预测的.比如龙生龙,凤生凤,习仲勋的儿子打地洞.](#) - 反革命 7/17/16
    - [习痞共产党没人监督就是这样治理中国的.习痞说四个没有变,经济形势一片大好.](#) - 反革命 18:06:43 7/16/16 (64537)

- [中国面临战略抉择：适应游戏规则或者重回自我中心老路](#) - 剑桥大学林昆瑾博士 (5386 bytes) 16:33:52 7/15/16 (64476) (3)
  - [习若是不打，请下台，换敢打的上！](#) - NNKK 半小时前 (33 bytes) 16:30 7/15/16 (64477) (2)
    - [习痞今天耀武扬威,当年海外低声下气兜售江的著作,下贱的很,跟某些女人一样](#) - 反革命 16:41:15 7/15/16 (64479)
    - [什么领土领海,跟毛痞一样,只要给习痞军权,卖国求荣都可以.](#) - 反革命 16:38:38 7/15/16 (64478)
- [《国际歌》中文译词的演变 李友唐](#) - 来源:中共新闻网 (1445 bytes) 10:12:57 7/15/16 (64448) (8) <http://cpc.people.com.cn/GB/64162/64172/85037/85039/6045651.html>
  - [美前高官坎贝尔说：“..中国高级官员..目的之一是想打听他们自己的政府在干什么”](#) - 反革命 (3323 bytes) 13:57:51 7/15/16 (64468) (2)
    - [\[有目的地不与外界互动他们跟习近平出访时总是非常小心地避开与美国人或西方人接触\]](#) - 反革命 14:00:13 7/15/16 (64469) (1)
      - [装神弄鬼呗,就是毛痞金三那套,搬弄是非颠倒历史.惨的是无法躲在书房里装神弄鬼](#) - 反革命 14:03:03 7/15/16 (64470)
  - [《无产者将成为万有者！》《让思想冲破牢笼》这《国际歌》滑稽吧?!](#) - 反革命 (204 bytes) 10:20:42 7/15/16 (64449) (4)
    - [\[国家压制我们,法律欺骗我们,租税困苦我们!富贵者则受保护,贫贱者则没有发言权\]](#) - 毛习痞领导下 10:24:12 7/15/16 (64450) (3)
      - [毛习痞共产党防火墙中宣部正是要把无产者的思想赶进牢笼.害怕你知道如何搬弄是非.](#) - 反革命 10:27:42 7/15/16 (64451) (2)
        - [《无产者将成为万有者!》【全面建成小康社会进程就可能被迫中断】做炮灰吧!](#) - 反革命 10:30:54 7/15/16 (64452) (1)
          - [人大成了花瓶,大小官员的任命和国库都成了毛习痞的私有财产.习痞金三统一战线](#) - 反革命 10:37:57 7/15/16 (64453)
  - [【独裁者死到临头才想起民主法治！】炎黄春秋](#) - 中共独裁必亡 (12808 bytes) 05:12:57 7/12/16 (64202) (5)
    - [两种独裁,1种是发展经济的\(如 Franco\),1种是破坏经济\(鼓吹共产马列邪教颠倒历史\)的](#) - 反革命 10:24:52 7/12/16 (64210)
    - [不对吧,清朝是死到临头才想起君主立宪吧.](#) - 反革命 10:13:30 7/12/16 (64209) (1)
      - [而且,一些独裁者要赌一把,比如斯大林金日成毛习痞希特勒卡斯特罗,齐奥塞斯库等等](#) - 反革命 11:01:34 7/12/16 (64214)
    - [中共改名,习痞滚蛋.孙大炮成事不足,败事有余.](#) - 反革命 09:21:20 7/12/16 (64208) (1)
      - [习痞前些天还跟普京密谋要做石敬瑭三世,毛二世就是石敬瑭三世.](#) - 反革命 10:50:27 7/12/16 (64211)
  - [誰先破壞一國兩制？](#) - 中国人都关注 (1556 bytes) 10:48:48 7/11/16 (64149) (3)

- [香港脚就是贱，从继父那里回到亲爹怀抱，对亲爹使劲耍驴抱屈，亲爹很无奈 - 香港脚洗不干净 \(19 bytes\) 11:42:52 7/11/16 \(64154\) \(2\)](#)
  - [脑残了吧你,如果中国越来越象北朝鲜,习痞能给你的不就越越来越少了. - 反革命 12:05:45 7/11/16 \(64157\) \(1\)](#)
    - [别打岔，香港脚打小寄养憋屈得崩溃，现在亲爹给天给地也落埋怨。彻底无奈 - 香港脚洗不干净 \(6 bytes\) 14:16:35 7/11/16 \(64159\)](#)
- [温立三被按美日文化间谍已经被关起来了，无需多言 - 发布于 2016-07-08 \(78 bytes\) 21:01:50 7/09/16 \(64030\) \(14\)](#)
  - [温立三事件与中小学语文教材主导权的沦陷 时间：2016-05-26 所在专题 来源：察网 - 作者：吴斌 \(147 bytes\) 23:39:52 7/09/16 \(64045\) \(4\)](#)  
[http://www.cwzg.cn/html/2016/chayanguanxing\\_0526/28393.html](http://www.cwzg.cn/html/2016/chayanguanxing_0526/28393.html)
    - [吴斌在防火墙里有【政治觉悟】是可以理解的。但不排除不少人就是为了升官发财 - 反革命 23:44:26 7/09/16 \(64047\) \(3\)](#)
      - [理想占多大比例？革命组织的壮大不是靠趋炎附势出人头地升官发财衣锦还乡被苏联武力的裹挟？ - 反革命 23:50:24 7/09/16 \(64052\) \(2\)](#)
        - [习“农业合作社是发展方向”毛痞惊世骇俗的话多了去，就是共产，抓权，终身制 - 反革命 \(269 bytes\) 00:01:20 7/10/16 \(64056\) \(1\)](#)
          - [分田单干好还是合作化好？习近平直指中国要害 2016-05-28 - by 破土编辑 \(3214 bytes\) 00:02:59 7/10/16 \(64057\)](#)
    - [有人说，温立三是中国当代鲁迅。鲁迅骂过毛痞蠢贼吗？ - 反革命 \(5436 bytes\) 21:45:10 7/09/16 \(8\)](#) [毛泽东与鲁迅彼此是如何评价对方的？ http://history.sina.com.cn/his/zl/blog/2013-09-29/111655518/1221707263/48d1c5ff01008ztj.shtml55518.shtml](#)
      - [独立批判精神被弃之一边。《讲话》否定了文艺的独立性，要求文艺无条件服从于政治。 - 洗脑做白痴 22:04:18 7/09/16 \(64034\)](#)
      - [“横眉冷对千夫指，俯首甘为孺子牛”前半句做革命烈士炮灰，后半句要你做共产奴隶 - 反革命 22:01:38 7/09/16 \(64033\)](#)
      - [“我得引为同志，是自以为光荣的”鲁迅引毛痞为同志？ - 反革命 21:52:22 7/09/16 \(64032\) \(5\)](#)
        - [鲁迅只看到毛痞当上共产奴隶主前的半个毛泽东，所以引毛痞为同志就是一个会骂街的傻逼 - 反革命 22:12:30 7/09/16 \(64035\) \(4\)](#)
          - [所以，鲁迅只看到四分之一的毛泽东，也就是砸烂旧世界要造反的毛泽东。 - 反革命 22:29:11 7/09/16 \(64038\) \(1\)](#)
            - [鲁迅没看到制造炮灰的毛泽东，奴役民众的毛泽东，饿死民众的毛泽东。 - 反革命 22:29:48 7/09/16 \(64039\)](#)
          - [当上主席后,半个毛痞加固铁桶奴役,另一半饿死定量供应民众。活毛习痞把温立三关起来了 - 反革命 22:20:59 7/09/16 \(64037\)](#)

- [鲁迅只看到毛痞造反的那一半，没看到毛痞愚弄民众驱动民众当炮灰的另一半。](#) - 反革命 22:16:03 7/09/16 (64036)



土城布衣 🏠

4-29 来自iPhone 6 Plus

王亚南说：“专制制度下只有两种人，一种是哑子，一种是骗子。我看今天的中国就是少数骗子在统治多数哑子。”诚哉斯言。所以，每当看见电视机里那些西装革履道貌岸然正襟危坐开口闭口这个主义那个思想还有什么理论什么观什么梦将国家民族人民挂嘴上的东西，我就会情不自禁地心里骂一句：尼🐶的骗子！



15-11-21 来自iPhone 6 Plus

“中国改革开放的大门永远不关上”的意思是：来我这里投资！我要是外商，听了这话还是不放心的。其一，说明中国有一扇大门，只要有扇门在那儿 就是一种危险。第一 由国曾经羊

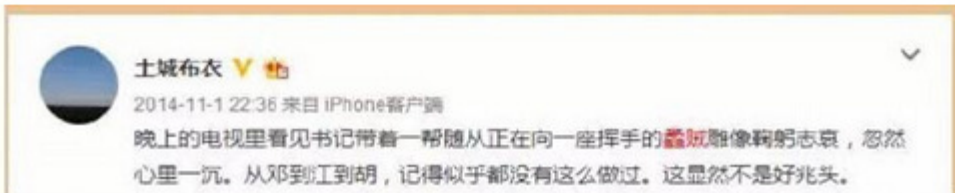

- [借洪水踢开李克强 习近平主持开经济专家座谈会](#) - 2016年7月9日 (3201 bytes) 14:38:31 7/08/16 (63935) (11)
  - [四年不到,经济就被习痞搞垮了,还\[借洪水踢开李克强 习近平主持开经济专家座谈会\]](#) - 反革命 15:31:26 7/08/16 (63958) (5)
    - [防火墙里,方向反了,再怎么折腾也是瞎忙乎,顺手牵羊盗国库.金三比习痞还忙.](#) - 反革命 15:35:24 7/08/16 (63959) (4)
      - [2012年6月底, 彭博社刊文披露习近平家族至少3.76亿美元的投资](#) - 反革命 (1722 bytes) 15:40:57 7/08/16 (63960) (3)
 

<https://zh.wikipedia.org/wiki/%E4%B9%A0%E8%BF%91%E5%B9%B3>



- [117.3 亿美元稀土公司 38%间接持股,还有 9020 万美元上市科技公司控股香港七处房产](#) - 总值逾 7500 万美元等 15:43:11 7/08/16 (63961) (2)
      - [王健林在哈佛大学的公开课承认习近平的姐姐齐桥桥和她丈夫邓家贵曾经持有万达集团股份](#) - 2015 年 11 月中国首富 15:53:04 7/08/16 (63962) (1)
        - [军报说被习近平打倒的徐才厚郭伯雄是忠诚有问题,站错了队,估计没给习家进贡.](#) - 反革命 16:08:26 7/08/16 (63964)
  - [人大花瓶.政治,经济都暗箱操作.习帮就是一伙骗子\[王沪宁栗战书万钢周小川和有关部门\]](#) - 反革命 (58 bytes) 15:01:41 7/08/16 (63957) (1)
    - [王沪宁栗战书万钢周小川各贪污盗窃多少?光凭那点工资能过得那么滋润?还不早就病亡了.](#) - 反革命 16:01:52 7/08/16 (63963)
  - [什么供给侧,一伙骗子,祸国殃民.](#) - 反革命 14:47:35 7/08/16 (63946)
  - [包子凭什么踢开总理搞所谓的马克思主义政治经济?当年你掌管福建浙江的时候出现过奇迹?](#) - 反革命 14:40:56 7/08/16 (63938) (1)
    - [金日成主体思想来源于共产主义理想.包子主体思想需要马克思主义过渡.](#) - 反革命 14:45:37 7/08/16 (63943)
- [《善做统战工作的习仲勋》](#) - 作者刘立军, (15504 bytes) 13:30:54 7/08/16 (63925) (5)
  - [北京某大报更在一版显着位置发表短评,明确提出知识分子不再是统战对象.](#) - 1982 年, 13:35:00 7/08/16 (63926) (4)
    - [肯定统战部的正确意见,并责成该报改正和澄清.但该报拒不改正,](#) - 习仲勋当即批示, (189 bytes) 13:36:51 7/08/16 (63927) (3)
      - [马列主义著作和我们党的文件中从来没有讲过工人阶级内部有统一战线](#) - 报拒还狡辩 13:38:11 7/08/16 (63928) (2)
        - [标题《善做统战工作的习仲勋》应改成《善把中国人分成 369 等的习仲勋》](#) - 反革命 13:40:26 7/08/16 (63929) (1)
          - [要搬弄是非搞阶级斗争就得先把人分 369 等,这个道理浅显易懂.](#) - 反革命 13:43:09 7/08/16 (63930)
  - [朝鲜牌打多了,没有人再相信中国的结果.](#) - kk#8226;6 小时前 (113 bytes) 11:34:45 7/08/16 (63921) (1)
    - [我看是习痞以实际行动学习北朝鲜的结果.胡痞说\[北朝鲜政治上一贯正确\]](#) - 反革命 12:25:55 7/08/16 (63923)
  - [潘基文呼吁北京开放公民社会 王毅没有反应](#) - 来源: 明镜新闻 (1510 bytes) 7/07/16 (63888) (4)
    - [【王毅没有反应】是有讲究的,如果是公民社会,他那副臭水平当得上外长吗?](#) - 反革命 23:26:18 7/07/16 (63894) (2)
      - [所以,他对包子感恩戴德,乘机表现一下自己的泼皮无赖水平以示对习痞的忠心.](#) - 反革命 23:29:50 7/07/16 (63897) (1)

- [包子也挺惨的,自己生吞活剥老习痞给的是非权术.又没人可用,什么王毅黄坤明,一副弱智样](#) - 反革命 23:37:15 7/07/16 (63899)
  - [中国改革开放以来最恶劣的外长,为讨好习包子开倒车,记者会上发飙,一副流氓像.](#) - 反革命 19:11:18 7/07/16 (63889)
- [中国各大银行卖国求荣折本送钱数万亿给洋人](#) - 来源: 网络(8679 bytes) 20:207/06/16 (63800) (8)
  - [温押宝还恬不知耻地跑出来挺习痞党对军队的绝对领导保护温家回扣财产](#) - 反革命 20:32:20 7/06/16 (63802) (6)
    - [\[摩根大通曾雇温如春,年薪90万美金\]薄熙来没有温家宝27亿贪的多吧?](#) - 反革命 (3246 bytes) 21:15:54 7/06/16 (63803) (5)
      - [不知道为什么温家宝恨薄熙来,估计是薄商务部部长时交恶](#) - 反革命 21:31:07 7/06/16 (63804) (4)
        - [温说薄搞文革,怎没对习放个屁?送薄进监狱,担心薄揭温押宝卖国老底?](#) - 反革命 21:39:36 7/06/16 (63805) (3)
          - [习不仅没【唱红打黑】,还伪装成各方都能接受,一上台才毛痞原形毕露](#) - 反革命 21:43:43 7/06/16 (63806) (2)
            - [薄\[唱红打黑\]不合时宜,对毛共党史无知,毛痞上台其对手都会家破人亡,争个常委毫无意义](#) - 反革命 21:49:19 7/06/16 (63807) (1)
              - [所以,我只能说薄是个假毛泽东,习是个准毛泽东.准和真还是有区别的.](#) - 反革命 21:52:27 7/06/16 (63808)
    - [2003年—2013年温押宝总理领导下](#) - 反革命 20:23:27 7/06/16 (63801)
  - [令计划是小毛泽东粉,习近平是大毛泽东.大毛泽东把小毛泽东粉吃掉了.](#) - 反革命 11:46:49 7/04/16 (63648) (20)
    - [令计划只是个粉,而不是小毛泽东曾庆红.所以,令计划很快进监狱,而曾庆红没有但有可](#)  
[能.](#) - 反革命 11:48:29 7/04/16 (63649) (19)
      - [习痞的目的是习家独大消灭江系和团系,7.1讲话提到江湖无妨反正江湖被他软禁了.](#) - 反革命 11:56:07 7/04/16 (63650) (18)
        - [毛痞金痞习痞说的跟他们做的正好相反,只有这样才叫搬弄是非,只有这样才能颠倒历史.](#) - 反革命 12:38:51 7/04/16 (63656) (3)
          - [打造绞肉机跟三中全会路线背道而驰,7.1讲话还不明提11届三中全会.毛金把经济搞好了?](#) - 反革命 12:53:34 7/04/16 (63657) (2)
            - [和平时期把全国划成战区,不是想发动战争全面夺取军权是什么?韩卫国是否姓习还不一定](#) - 反革命 13:09:33 7/04/16 (63658)
      - [令计划是没有用的家伙,不知道习痞用他以点带面,快进监狱还【求是】发文表忠心习痞求饶](#) - 反革命 12:00:11 7/04/16 (63651) (13)

- [中办杨尚昆窃听毛主席是要紧跟主席的思想.不就是搬弄是非嘛,习有什么好给令窃听的](#) - 反革命 19:20:05 7/04/16 (63680) (2)
  - [\[令计划最后陈述:我不上诉向办案机关负荆请罪\]\[他们俩成了好朋友,同心协力保卫赵国\]](#) - 反革命 09:19:45 7/05/16 (63723) (1)
    - [蔣相如廉颇成了好朋友.令计划习近平成了好朋友.令计划用这个成语是否别有用心?](#) - 反革命 11:31:20 7/05/16 (63729)
- [跑官要官远华案退赃 30 万海外避税茅台江泽民梦雪通奸,贪官习痞凭什么判令计划无期徒刑](#) - 反革命 12:06:31 7/04/16 (63652) (9)
  - [就凭习痞掌握了马克思主义搬弄是非的真理,体制内的人无法吃习痞的饭,砸习痞的锅](#) - 反革命 12:13:18 7/04/16 (63653) (8)
    - [不许别人砸共产党的锅。事实是习痞不仅把中共的锅砸了,还把马列主义的锅砸了。](#) -反革命 21:27 7/04/16 (63682) (5)
      - [本来可公布官员财产秘密退赃,来维护伟光正.却抹黑全党猴急打造习家天下换自家马仔来贪](#) - 反革命 21:34:22 7/04/16 (63683) (4)
        - [传播马列真理的党校科研学术水平要有包子定夺,由周花网上传播正能量,这就是马列主义?](#) - 反革命 21:42:39 7/04/16 (63684) (3)
  - [初中水平的假博士掌握了马列真理?搞笑,清华大学毕业的叶向农仅自比毛泽东都没夸这个口](#) - 反革命 21:47:28 7/04/16 (63685) (2)
    - [毛痞 1 辈子搬弄是非装神弄鬼,从来不提示自己掌握\[真理\]\[真经\],临死还\[弄通马克思主义\]](#) - 反革命 08:59:21 7/05/16 (63720) (1)
      - [临死号召全党\[认真看书学习弄通马克思主义\]是水晶棺里的毛痞和活着的习毛痞的区别.](#) - 反革命 09:05:06 7/05/16 (63721)
  - [【不忘初心】什么是【初心】? 就是姓【马】姓【共】，搬弄是非颠倒历史杀人抢劫。](#) - 反革命 12:17:21 7/04/16 (63654) (1)

- [【马是发展的】拆掉防火墙,发展马克思主义,习近平成世界共产主义领袖皆大欢喜大撒币](#) - 反革命 12:24:22 7/04/16 (63655)
- [黎澍评价毛泽东——新编语录（162）（2012-07-25 10:48:09）转载](#) - 三月云淡风清 (3593 bytes) 21:59:28 7/01/16 (63405) (10)
  - [史学家黎澍认为毛泽东思想为 5 点 1 割据为王 2 阶级斗争 3 统一战线 4 实事求是 5 不断改造思想](#) - 反革命 22:09:12 7/01/16 (63406) (9)
    - [前面说过了，【阶级】【斗争】是马列毛金习【搬弄是非】为杀人抢劫臆造出来的](#) - 反革命 00:02:36 7/02/16 (63415)
    - [【统一战线】先用你（个人或阶级）做炮灰消灭目前主要的敌人，到适当的时期再消灭你。](#) - 反革命 22:57:21 7/01/16 (63412)
    - [\[不断改造思想\]是不断改造其他中国人的思想他自己到处建行宫有专机专列中南海妓院。](#) - 反革命 22:51:00 7/01/16 (63411)
    - [\[实事求是\]不是\[严格按照客观现实思考或办事\]而是发现可搬弄是非的社会问题愚弄坑害你](#) - 反革命 22:45:19 7/01/16 (63410) (2)
      - [习痞王 73 不是反腐成压倒性态势吗?怎么官员财产公布不了?所以是假反腐真集权搞家天下](#) - 反革命 23:13:37 7/01/16 (63413) (1)
        - [等习痞成了毛金痞活阎王,闭关锁国指鹿为马,你说他的反腐败是利国利民还是祸国殃民](#) - 反革命 23:24:37 7/01/16 (63414)
    - [第一次看到有人归纳毛泽东思想.其实就是两点:1 做石敬瑭 2 搬弄是非](#) - 反革命 22:18:29 7/01/16 (63407) (2)
      - [马克思要人救济,列宁染梅毒,斯大林毛痞杀人恶魔.把这些人供成祖宗,你说习痞想干什么?](#) - 反革命 10:38:19 7/02/16 (63467)
      - [用中共中央的话来说，这搬弄是非还得采取时空俱进分期分批高屋建瓴的方式](#) - 反革命 22:27:54 7/01/16 (63408) (1)
        - [否则，你个小毛泽东局部地短视地搬弄是非迟早会被背后的大毛泽东吃掉。](#) - 反革命 22:32:42 7/01/16 (63409)
- [邓小平翻译曝秘闻：他对六四事件的底线是这样的](#) - 来源:多为 20160603 (27247 bytes) 11:21:32 6/30/16 (63247) (14)
  - [公开公平言论自由是最重要的.美国不少社区的物业费都有人贪污,更不要说国库.习正恩.](#) - 反革命 13:40:25 6/30/16 (63256) (3)
    - [\[习近平旧部执掌网信办及澳门中联办\]这不是拉帮结派团团伙伙是什么?](#) - 反革命 (1069 bytes) 14:01:44 6/30/16 (63257) (2)
      - [“\(政治局会议\)还研究了其他事项”还要政治局干嘛,都习包子土匪一个人说了算了.](#) - 反革命 14:14:32 6/30/16 (63259) (1)

- [民选台湾总统一上台,台湾驻美大使就马上失业滚蛋,那是合法的.习包子拉帮结伙是非法的.](#) - 反革命 14:34:13 6/30/16 (63274)
- [\[还没有完全搞清楚,有两条 1 定要坚持,1 是党的领导不能动摇,2 是公有制占主体不能动摇\]](#) - 反革命 13:09:37 6/30/16 (63253) (2)
  - [不提\[公有制占主体\]的话,还不给习仲勋口实围攻邓小平的领导?](#) - 反革命 13:15:42 6/30/16 (63255)
  - [要把被毛痞颠倒的历史重新颠倒过来,要有人做事有人支持,所以\[党的领导不能动摇\]](#) - 反革命 13:13:48 6/30/16 (63254)
- [\[改革开放中形成的一整套制度,这对中国长治久安的意义..\]都被习痞砸得稀巴烂了吧?!](#) - 反革命 11:42:27 6/30/16 (63251)
- [\[邓小平不会允许公开挑战和推翻社会主义制度\]应该是:不会允许公开挑战和推翻现政权.](#) - 反革命 11:24:00 6/30/16 (63248) (2)
  - [\[社会主义制度\]?邓小平都问谁说得清.你张维就说得清什么是社会主义?](#) - 反革命 11:29:45 6/30/16 (63249) (1)
    - [在习痞的眼里,\[社会主义\]就是把书记都换成自己的狗腿,罗志军换成习近平“管家”李强](#) - 反革命 11:36:41 6/30/16 (63250)
- [习痞又在鼓吹要【有铁的纪律】就是要听习痞的.习家父子正定厦门跑官要官有没有纪律?](#) - 反革命 09:33:06 6/30/16 (63225) (8)
  - [‘就来瞧瞧你们能找谁来接这份工作.我就是要消失 2 周,晃掉美国的国务卿’习有没有纪律?](#) - 反革命 09:36:17 6/30/16 (63226) (7)
    - [爬上去前是不要纪律的,爬上去后就要【有铁的纪律】中国是习王粟的私产可任意空降官员](#) - 反革命 09:40:34 6/30/16 (63227) (6)
      - [当年江泽民关掉经济导报有没有遵守纪律?没有!上台后也说要【有铁的纪律】](#) - 反革命 09:43:05 6/30/16 (63228) (5)
        - [你看,习痞和江泽民都是靠不讲纪律爬上去的,却要别人【有铁的纪律】,这就是中国的政治](#) - 反革命 09:47:16 6/30/16 (63229) (4)
          - [导火索:江关掉经济导报把赵紫阳搞掉了习痞神隐 2 周要老人们听他的把令计划周永康搞掉了](#) - 反革命 09:51:41 6/30/16 (63230) (3)
            - [如果习痞没有贪污巨款的话,他哪来的钱摆平梦雪让梦雪隐形.梦雪那么容易被习痞打发掉?](#) - 反革命 09:57:23 6/30/16 (63231) (2)
              - [不讲纪律是政治贪官,通奸摆平梦雪是经济贪官,还人模狗样的在那打老虎拍苍蝇,搞笑!](#) - 反革命 10:29:50 6/30/16 (63232) (1)
                - [有网文说,比胡痞,习痞领倒中国官员自杀人数翻倍.不仅独霸中国,还要披上马列真理开倒车](#) - 反革命 10:48:02 6/30/16 (63233)

- [习王正式出台中共问责制 江泽民首当其冲【阿波罗新闻网 2016-06-29 讯】](#) - 【阿波罗新闻网 (6003 bytes) 21:35:24 6/28/16 (63146) (3)
  - [习王问责：搞砸股市,资本外逃,天津大爆炸,大撒币,失业上升,人民币贬值,结伙 4 年不滚](#) - 反革命 21:53:07 6/28/16 (63147) (2)
    - [习痞字里行间都是毛痞假大空，还恬不知耻地各级党委牢固树立【核心意识、看齐意识】](#) - 反革命 22:16:56 6/28/16 (63148) (1)
      - [【精准落地】没学过误差?实际是模糊边界搬弄是非得寸进尺.习痞能有抓铁有痕的本事?](#) - 反革命 22:18:33 6/28/16 (63149)
- [公孙平：毛、邓、习父预言习近平结局](#) - 来源：明镜博客 (4550 bytes) 12:12:11 6/27/16 (63041) (9)
  - [有人对老习痞要《不同意见保护法》一直耿耿于怀,毛金习都是变色龙,都是屁话,何必当真?](#) - 反革命 12:14:48 6/27/16 (63042) (8)
    - [家天下能一步搞成吗?得一步一个脚印,每一步都要搞出点能够糊弄人的东西.](#) - 反革命 12:21:31 6/27/16 (63044) (6)
      - [金日成打造家天下分期分批消灭了几个派系?习痞正在做同样的事.](#) - 反革命 13:13:26 6/27/16 (63047) (1)
        - [习痞正在博讯放风要抓李源潮,李源潮女儿腐败,抓了李源潮大秘](#) - 反革命 14:47:26 6/27/16 (63050)
      - [共产主义就是反动的,\[允许言论自由,但不许反动言论\],那你还保护个屁?](#) - 反革命 12:40:47 6/27/16 (63045) (3)
        - [防火墙一拆,毛金习就成了白骨精人渣,这防火墙能拆吗?](#) - 反革命
        - [防火墙一拆:共党面临改名,或分裂成多党竞争,军队国家化,习痞那 20 几号人马成过街老鼠](#) - 反革命 16:04:08 6/27/16 (63070) (1)
          - [那时候,我建议让习痞上 CCTV 认罪,把自己跑官要官,挪用公款让梦雪隐形的事说说.](#) - 反革命 16:16:48 6/27/16 (63074)
    - [我早就说过,老习痞的签字给人就是油头滑脑的感觉.](#) - 反革命 (97 bytes) 12:18:25 6/27/16 (63043)



- [朱铁志近期露面 参加杂文创作研讨会](#) - 杂文如何体现党性 (795 bytes) 15:17:52 6/26/16 (62946) (18)
  - [发现上了贼船? 自杀了就是做了一辈子无用功, 不自杀还有机会做半辈子有用功.](#) - 反革命 16:00:51 6/26/16 (62959) (4)

- [【求是杂志社副总编辑兼机关党委书记】56岁怎么能随随便便就自杀了呢？](#) - 反革命 (294 bytes) 16:52:32 6/26/16 (62966) (3)
  - [\[求是副总编自杀与令计划有关?站错队了?\]](#) - 反革命 6/26/16 (62976) (2)
    - [自杀还是被自杀?绞肉机里非正常死人才是正常的.](#) - 反革命 15:28:47 6/27/16 (63051) (1)
      - [毛金习的猪脑袋就是这个绞肉机的发动机.](#) - 反革命 11:46:54 6/28/16 (63136)
- [习痞说马主义就是真理，朱铁志却说【身处党刊不代表是真理化身】](#) - 反革命 15:21:40 6/26/16 (62949) (11)
  - [习痞说他掌握了马克思主义真理是什么意思，就是伺机政变大开杀戒。](#) - 反革命 15:50:13 6/26/16 (62957)
  - [朱铁志说【要把党性与人民性有机统一】【在党报党刊，写文章有党气是理所当然】](#) - 反革命 15:23:50 6/26/16 (62951) (9)
    - [什么是写文章有【党气】？只能是习痞说的姓【马】姓【共】。那只能是死路一条。](#) - 反革命 16:15:32 6/26/16 (62962) (1)
      - [【马】就是搬弄是非颠倒历史，【共】就是杀人抢劫。](#) - 反革命 16:19:11 6/26/16 (62963)
    - [人民要自由生活要好一些，党棍要圈养人民破坏经济，这怎么有机统一？](#) - 反革命 15:53:49 6/26/16 (62958) (1)
      - [中国人杀来杀去也二千年了,我看历史账也不用算,也算不清,不管怎样,首先要习特勒滚蛋](#) - 反革命 16:10:28 6/26/16 (62960)
    - [什么是【人民性】呢？言论自由，选票，自由迁徙，个体户不惧被整得倾家荡产的自由等等](#) - 反革命 15:37:04 6/26/16 (62954) (1)
      - [【权威人士】L型经济跟当年陈云鼓吹低增长率是一回事,共痞都知道操控穷光蛋更容易](#) - 反革命 15:41:50 6/26/16 (62955)
    - [这个【党】当然是指共产党.【共产】是什么意思呢,当然是以各种名义\(比如公私合营\)抢劫](#) - 反革命 15:29:19 6/26/16 (62952) (2)
      - [习共党顺便把薄徐周郭等等反（习）党集团的财产都共走了。](#) - 反革命 15:45:34 6/26/16 (62956)
      - [什么是【党性】，党性就是为共产党大小官员谋利益，官越大，拥有的特权就越多。](#) - 反革命 15:31:43 6/26/16 (62953)
- [防火墙里，如何【为《检察日报》写稿，立足检察，却面向全国甚至全世界】](#) - 反革命 15:20:01 6/26/16 (62947)
- [是“英雄创造历史”，还是“人民创造历史”？](#) - 反革命 (440 bytes) 09:37:41 6/25/16 (62874) (4)
  - [\[历史\]分进步的历史和倒退的历史,促进历史进步的精英是\[英雄\],颠倒历史的精英是\[狗熊\]](#) - 反革命 09:48:23 6/25/16 (62875) (3)

- [\[英雄\]和\[狗熊\]跟爱因斯坦的出现类似, 社会给了他机会, 社会发展到了](#)[一定阶段。](#) - 反革命 09:53:54 6/25/16 (62876) (2)
  - [也就是说大家都差不多, 英雄不是少数, 毛泽东能干的, 曾山习仲勋及其兔崽子也能做到。](#) - 反革命 10:04:15 6/25/16 (62877) (1)
    - [毛泽东是\[英雄\]还是\[狗熊\], 取决于你的智商。](#) - 反革命 10:37:32 6/25/16 (62878)
- <http://bbs.tianya.cn/post-develop-206686-1.shtml>
- <http://bbs.tianya.cn/post-666-1296-1.shtml>
- [新四军与日军接触是中共中央的正式决定。要求日本人“只打国民党不打共产党”](#) - 曾山维基百科 (2955 bytes) 14:41:03 6/24/16 (62812) (2)
  - [中共中央的正式批文, 毛泽东、刘少奇、周恩来、任弼时、康生都有亲笔签字](#) - 包括曾山的报告, (190 bytes) 14:42:16 6/24/16 (62813) (1)
    - [1967年10月内务部革命造反派联合总部由中共情报工作人员提供材料知道曾山曾经和日本人](#) - 由汪东兴谢富治批准 (312 bytes) 14:55:04 6/24/16 (62814)
- [习近平是潜伏的改革者?乌坎林祖恋电视认罪,习近平真实集权目的 20160622](#) - 20160622 (121 bytes) 13:25:36 6/23/16 (62736) (18) <https://www.youtube.com/watch?v=Ft9cQIRnrj0>
  - [北朝鲜几十年在闹饥荒边沿徘徊,有颠倒历史共产奴隶制方向性的原因,也有制度性的原因。](#) - 反革命 16:04:04 6/23/16 (62747) (6)
    - [要养活宣传部,组织部,中纪委,这些马仔打手,只能从重收刮,使得经济下行恶性循环。](#) - 反革命 16:04:21 6/23/16 (62748) (5)
      - [习让毛流放到梁家河被整成半文盲,毛痞的威风 and 风光在习痞的脑细胞里刻下了深深的烙印。](#) - 反革命 16:10:46 6/23/16 (62749) (4)
        - [习痞上台迫不及待率众大臣朝拜毛就一点都不奇怪了,除了效法金三祸国殃民它还能做什么](#) - 反革命 16:16:36 6/23/16 (62750) (3)
          - [博士论文要抄下属的,搬弄是非要抄胡痞的,管管正定县也许凑合偏要跑官要官卖书效法金三](#) - 反革命 16:26:35 6/23/16 (62751) (2)
            - [看那一张张合影,习博士习主席,脑袋轻斜,左手礼,大有普天之下,舍我其谁的架式。](#) - 反革命 16:34:11 6/23/16 (62752) (1)
              - [【中共体制会有外人难以想象的变革】有什么难以想象的,不就是出个习特勒嘛。](#) - 反革命 19:01:22 6/24/16 (62820)
      - [国民性的悲剧,爱受虐,爱强者,爱统一,爱集权,爱下跪。](#) - 爱下跪.13:29:53 6/23/16 (62737) (10)
        - [林祖恋 - 简介 来源互动百科-旧版](#) - 来源互动百科 (1108 bytes) 6/23/16 (62738) (9)
          - [\[林祖恋 1965年加入中国共产党.\]习共要废掉这民选党支部书记,所以共产党喊民主是鬼话](#) - 反革命 14:09:48 6/23/16 (62741) (3)



- [跟皇帝一样大小官员要毛金习任命认可,跟皇帝不一样的是搞共产奴隶制破坏经济.](#) - 反革命 14:16:20 6/23/16 (62742) (2)
  - [毛习共产党为了控制穷光蛋搞砸经济可以,但无法称霸世界,只能象金三那样吓唬世界.](#) - 反革命 14:30:23 6/23/16 (62743) (1)
    - [所以马列共产主义\(习痞称之为真理真经\)是敲骨吸髓的瘟疫.](#) - 反革命 14:31:13 6/23/16 (62744)
- [感觉就是习痞指使广东消灭民选](#) - 反革命 13:43:46 6/23/16 (62739) (4)
  - [要广东等习痞出访时把事办好.](#) - 反革命 13:45:28 6/23/16 (62740) (3)
    - [共匪抓贪官:\[中纪委:“百名红通人员”36号返回中国自首\]](#) - 反革命 (1791 bytes) 15:05:16 6/23/16 (62745) (2)
      - [贪腐是制度造成,不改革制度,反而复辟毛痞更集权制度.这不是反腐,是土匪抢劫4年不滚.](#) - 反革命 18:23:18 6/24/16 (62819)
      - [共匪不仅是贪官,还是明火执仗的土匪,谁授权?习痞最大贪官贪点不要紧,方向反了更恶劣.](#) - 反革命 6/23/16 (62746)
- [有人质疑吴建民是否被谋杀,这种可能是有的.](#) - 反革命 10:42:08 6/22/16 (62618) (11)
  - [习正恩穷兵黩武搞家天下,还是中国被常委们瓜分进步?不要跟我讲什么腐败权贵资本主义](#) - 反革命 17:40:40 6/22/16 (62671) (1)
    - [邓小平\[路线没有偏方向没有错\]就是分产分权由各地区选票决定,而不是由土皇帝书记决定](#) - 反革命 18:12:25 6/22/16 (62673)
  - [来源: 观察者网:\[而另外一些人批评吴先生缺乏国家利益意识, 甚至直斥为“汉奸”。\]](#) - 反革命 (7655 bytes) 13:51:24 6/22/16 (62641) (5)
    - [当年,毛痞说不要爱国,是蒋介石的国,结果命运更悲惨,临死也没搞清爱的是毛金习痞的国](#) - 反革命 13:57:02 6/22/16 (62642) (4)
      - [千百万上亿的草民成了地球上的匆匆过客,成就了野心家阴谋家毛金习对权力和财富的贪婪](#) - 反革命 14:06:01 6/22/16 (62646) (3)
        - [爱因斯坦之所以成了爱因斯坦,1从小有机会接受自然科学,2人类科学文明发展到了一定阶段](#) - 反革命 14:25:31 6/22/16 (62661) (2)
          - [也就是说那些千百万上亿的为毛金习去死地球匆匆过客有不少人有着跟爱因斯坦一样的天赋](#) - 反革命 14:29:34 6/22/16 (62663) (1)
            - [洛伦兹 1853-1928 启蒙爱因斯坦,马魔鬼启蒙毛金习.1个促进人类文明进步,1个糟蹋人类文明](#) - 反革命 15:18:31 6/22/16 (62667)
    - [司机知道自己和副驾有气袋,知道可以开多快.只有二排两死.三排冲击力变小](#) - 反革命 10:45:28 6/22/16 (62619) (2)
      - [据说是,选他睡着了的时候,连本能反应都免了.](#) - 反革命 11:10:03 6/22/16 (62624) (1)

- [司机驾驶时必须始终清醒,后视镜可以看到谁睡了,谁在小动作.](#) - 反革命 11:14:55 6/22/16 (62625)
- [习近平已有定夺? 党媒暗示政治局常委会曾被取消过](#) - 2016-06-19 讯 (3262 bytes) 18:56:05 6/19/16 (62491) (10)
  - [当年邓隔代指定胡, 担心江不按时交班搞终身制, 担心有毛二世推翻邓路线。](#) - 反革命 18:59:22 6/19/16 (62492) (9)
    - [现在习痞就是毛二世, 对外已然抛弃韬光养晦, 对内搞毛痞那套也是分分钟钟的事。](#) - 反革命 19:02:49 6/19/16 (62493) (8)
      - [多维新闻北京时间 5 月 30 日:胡春华孙政才现身科创大会](#) - 反革命 (1744 bytes) 19:17:09 6/19/16 (62495) (7)
        - [入常需要院士科技撑门面,院士要经费需常委批,院士们搞科研要乞求常委防火墙网开一面](#) - 反革命 22:41:56 6/19/16 (62498) (6)
          - [院士乞求包子: \[但我们搞科学研究的,是否可以网开一面?我们保证不看海外的反动消息.\]](#) - 反革命 18:11:11 6/21/16 (62574) (2)
            - [潘院士说爱因斯坦提到科学殿堂里有 3 种人:名利驱动,兴趣驱动,探索驱动.还差 1 种生存驱动](#) - 反革命 18:40:23 6/21/16 (62575) (1)
              - [生存驱动存在于共产奴隶社会.毛金习握国库你能不乞求?潘院士提圣经得声明自己不是教徒.](#) - 反革命 20:16:22 6/21/16 (62576)
          - [院士挺朕,尔等臭知识分子,1 没送你上前线,2 没送你进牛棚,让你吃饱撑的,还有什么好说的?](#) - 反革命 22:48:28 6/19/16 (62499) (2)
            - [至少我认为这是一个神奇的国度, 主席糊弄院士不懂是非, 院士糊弄主席不懂中微子](#) - 反革命 (93 bytes) 02:40:41 6/20/16 (62508) (1)
              - [中微子是核反应的产物,人体低能分子物理吧,怎变成了中微子源高能核反应堆?还是我无知?](#) - 反革命 02:41:32 6/20/16 (62509)
  - [中国民主党就陈树庆、吕耿松被重判的申明](#) - 2016 年 6 月 18 日 (1833 bytes) 6/18/16 (62355) (2)
    - [一党专政集权独裁的危害在于, 一旦被毛习痞篡党夺权, 对国家的破坏人民遭殃是巨大的](#) - 反革命 10:45:49 6/18/16 (62356) (1)
  - [王岐山下令禁止 120 名省部级官员出国访问 以防他们叛逃](#) - 阿波罗新闻网. (1728 bytes) 21:03:11 6/17/16 (62265) (9)
    - [庆丰包王太监搞特权专案组凌驾法律和上帝无法无天!!](#) - 包子王太监结婚 (4 bytes) 21:18:57 6/17/16 (62268)
    - [这是法治国家吗? 这是阶级斗争一抓就灵, 土匪习包子王岐山治国。](#) - 反革命 21:05:03 6/17/16 (62266) (7)

- [当年毛痞能无法无天是仗着自己杀的中国人多，几十年土匪生涯自己的喽啰也多。](#) - 反革命 21:10:19 6/17/16 (62267) (6)
  - [习包子王岐山栗战书就是仨贪权无厌明火执仗的土匪流氓,该滚不滚,抢劫坑人害人](#) - 反革命 21:22:15 6/17/16 (62270) (5)
    - [搞人治，股市搞砸，资本外逃，大撒币，人民币贬值，还拼命整别人，共匪。](#) - 反革命 21:41:10 6/17/16 (62273) (4)
      - [习痞=毛痞，彭丽媛=江青，刘鹤=柯庆施谢富治，栗战书=汪东兴](#) - 反革命 (13601 bytes) 21:51:29 6/17/16 (62274) (3)
        - [包子任命戎装彭丽媛为军委办公厅主任名正言顺，比文革小组副组长强多了](#) - 反革命 22:06:00 6/17/16 (62277)
        - [王岐山=康生](#) - 反革命 21:53:21 6/17/16 (62275) (1)
          - [习痞不滚蛋，北朝鲜的今天就是中国的明天。](#) - 反革命 21:56:58 6/17/16 (62276)
- [本社今天播发的《（时政）受习近平主席委托 孟建柱看望美国司法部部长林奇》稿请撤销](#) - 2016年6月13日 (2141 bytes) 17:25:19 6/14/16 (62028) (2)
  - [【在反恐问题上,中国人民和美国人民坚定地站在一起】中办下令撤稿正常,中办是黑帮](#) - 反革命 17:35:28 6/14/16 (62031)
  - [毛金习就是共产（惨，残）主义恐怖头子，怎么跟美国一起反恐？](#) - 反革命 17:28:08 6/14/16 (62029)
- [（来源：学习时报）习近平：中国不要没有尊严的和平](#) - 来源：星岛环球网 (11174 bytes) 22:41:47 6/11/16 (61849) (1)
  - [\[他是那种知道怎样攻破球门的人\]能成功发动战争,习包子卖书弄来的赌资就能再次翻倍.](#) - 反革命 21:46:51 6/16/16 (62193)
- [中南海开始给富人吃定心丸 防止他们将资产转移到国外](#) - 多维多维 (2597 bytes) 12:28:38 6/10/16 (61711) (9)
  - [刘鹤这种人的屁话也能信?“对习近平的精神，‘领会要执行，不领会也要执行’”](#) - 反革命 (3584 bytes) 12:32:58 6/10/16 (61712) (8)
    - [搞穷中国是毛习痞共惨\(残\)党的大方向,但又不要让民众看出是故意的.](#) - 反革命 12:38:39 6/10/16 (61713) (7)
      - [朝鲜屁民见到金三又哭又喊,你能说金三不爱民如子,不爱国不强国?那个国强的起来吗?](#) - 反革命 16:35:56 6/10/16 (61744)
      - [包子大撒币论证过没有?人大通过没有?抢劫来的钱避税去了?难道不是把国库当家库?](#) - 反革命 16:31:23 6/10/16 (61739) (2)
        - [包子明火执仗土匪电视做报告,那么多人不明偷不明抢却被包子弄进监狱了.历史就是循环重演.](#) - 反革命 17:15:21 6/10/16 (61754) (1)
          - [毛痞杀死饿死千百万中国人,把中南海变成自己的妓院.](#) - 反革命 17:17:38 6/10/16 (61755)

- [陈云说了,"让他们\(穷光蛋\)要斗无门,一律取缔\(出版法\)."](#) - 反革命 15:14:53 6/10/16 (61736)
- [什么辛子陵戴晴罗宇陈破空,都是海外帮习痞共惨\(残\)党敲边鼓的.](#) - 反革命 12:50:56 6/10/16 (61716)
- [大权搞定前不择手段坑蒙拐骗,大权到手立马青面獠牙共产颠倒历史.](#) - 反革命 12:44:19 6/10/16 (61714)
- [在全国党校工作会议上的讲话来源:《求是》2016/09](#) - 作者: 习近平 (26771 bytes) 14:51:20 6/06/16 (61530) (31)
  - [【坚持党校姓党,首先要坚持姓“马”姓“共”】](#)这是包子说的,不是刘云山说的,[高级黑]? - 反革命 10:22:18 6/07/16 (61589) (2)
    - [“中国要出问题,还是出在共产党内部”说的就是习包子背叛要使民主制度化法律化方向](#) - 反革命 10:39:27 6/07/16 (61590) (1)
      - [习包子篡党夺权后就是党中央了,要向包子看齐,不得妄加议论.](#) - 反革命 10:57:25 6/07/16 (61593)
  - [当地球人渣毛金习为一己之私用马邪教搞窝里斗祸国殃民的时候,看看外星人的科技水平吧.](#) - 反革命 (94 bytes) 16:56:08 6/06/16 (61551) (5)
    - [也许这 UFO 里有人造太阳,人造重力,青山绿水,DNA 任意配方,没有窝里斗,全是反革命.](#) - 反革命 10:06:39 6/07/16 (61588)
    - [我估计是外星人能够把行星打造成宇宙飞船驶离原轨道实现星际旅行也许月球就是这么来的](#) - 反革命 00:43:57 6/07/16 (61565)
    - [估计这个球的直径是地球的 7 倍左右,而不是解说中说的二十倍。太阳直径是地球的 109 倍](#) - 反革命 (135 bytes) 23:32:10 6/06/16 (61559)
    - [这个球形停留在太阳附近达 70 小时左右\(另一视频说 80 小时\).而地球上的龙卷风是运动的](#) - 反革命 19:21:16 6/06/16 (61558)
    - [据信是巨型 UFO,既不是行星,也不是太阳表面的自然现象\(巨大球形下的龙卷\[高能粒子\]风\)](#) - 反革命 (96 bytes) 18:47:18 6/06/16 (61557)
  - [【关于提高党校科研能力和水平】](#)科研题目 1 为什么需要网上长城 2 为什么 4 年不用滚蛋. - 反革命 16:09:46 6/06/16 (61546) (5)
    - [【没有自己的哲学社会科学体系,就没有话语权】](#)习能超越毛,就不用引用毛的讲话 - 反革命 16:15:43 6/06/16 (61547) (4)
      - [【党校是党的学校,教学科研学术水平怎么样,要由党作评价和确定】](#)由包子作确定,搞笑吧! - 反革命 16:22:06 6/06/16 (61548) (3)
        - [党校纪委经费哪里来?土匪王岐山代表习近平栗战书回答 10 年也不用滚,抢劫永远在路上](#) - 反革命 16:34:26 6/06/16 (61549) (2)
          - [【我们党要在中国长期执政】](#)习痞共产党要在中国长期执政,祸国殃民! - 反革命 16:44:14 6/06/16 (61550) (1)

- [总而言之,人治,绞肉机,金字塔式窝里斗,颠倒历史实行共产奴隶制,毛金习主席终身制.](#) - 反革命 17:21:16 6/06/16 (61553)
- [【党章和党规党纪课程只占总课程的 2.5%.这个比例太低了!】习痞说洗脑力度太低了!](#) - 反革命 16:03:15 6/06/16 (61545)
- [【一些干部今天是“好干部”、明天是“阶下囚”】毛金习活阎王上台了,谁能有好日子?](#) - 反革命 15:58:51 6/06/16 (61544) (1)
  - [周刘错过机会修理毛结果被毛修理;江曾没修理习挪用公款跑官要官,结果?](#) - 反革命 18:01:01 6/06/16 (61556)
- [【对领导干部而言,党性就是最大的德】充当习帮共产党的打手和炮灰](#) - 反革命 15:55:02 6/06/16 (61543) (1)
  - [共产党有党性没有人性,否则共产党就无法颠倒历史。](#) - 反革命 6/07/16 (61579)
- [胡痞的有用东西,习痞也拿来用【坚持党的领导、人民当家作主、依法治国有机统一】](#) - 反革命 15:52:20 6/06/16 (61542) (4)
  - [胡痞也挺惨的,混了十年,搬弄是非唯一象点样的就这了.什么是科学发展观,糊弄谁?](#) - 反革命 18:34:43 6/07/16 (61599) (1)
    - [习痞就不一样了,老鼠儿子打地洞,党建,军建,两个一百年,小康进程被迫中断,一套一套的](#) - 反革命 18:39:40 6/07/16 (61600)
  - [习痞比胡痞就是有底气,显然,老习痞屠夫教会了习痞怎么搬弄是非.](#) - 反革命 17:26:51 6/06/16 (61554) (1)
    - [\[党的高级干部要努力把马克思主义立场观点方法学到手\]都会搬弄是非,你包子不就没戏了?](#) - 反革命 17:50:29 6/06/16 (61555)
- [包子说,马邪教是共产党的祖宗:【马克思主义就是我们共产党人的“真经”】](#) - 反革命 15:41:29 6/06/16 (61540)
- [包子偷梁换柱:【中国特色社会主义理论体系归根到底是以马克思主义基本理论为指导的】](#) - 反革命 15:38:41 6/06/16 (61538) (1)
  - [【特色】是邓小平为到世纪中叶大选过渡提的.市场经济跟\[马\]\[共\]邪教背道而驰](#) - 反革命 17:16:57 6/06/16 (61552)
- [【党的 17 大后我担任中央党校校长时,就不断讲这个问题】说了啥?善于蛰伏今又\[马\]又\[共\]](#) - 反革命 15:34:35 6/06/16 (61537) (2)
  - [习痞说既要算经济账,还要算政治账,除了抢劫,习痞哪来的资本跟人算政治账?](#) - 反革命 08:54:29 6/09/16 (61660) (1)
- [习帮共产党要效法金三\[北朝鲜政权的合法性有赖于更为彻底的信息封锁\]](#) - 反革命 (3183 bytes) 09:55:35 6/09/16 (61661) <https://www.youtube.com/watch?v=NOtdm-CgnQQ>

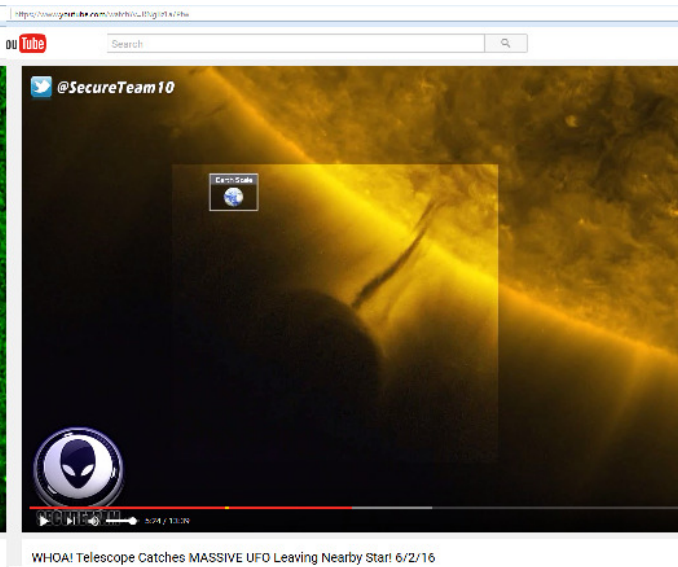



- [中国正快速迈向世界科技强国](#) - 2016年5月30日 (2395 bytes) 13:30:06 5/30/16 (61349) (11)
  - [搅屎棍 7,8年来1次,能成科技强国比较玄,称霸世界就成了问题,习家王朝跟着金家王朝垮台](#) - 反革命 13:39:56 5/30/16 (61350) (10)
    - [习痞的言下之意是要学金三:【2、伊拉克、叙利亚、利比亚这些国家就是典型!】](#) - 反革命 (858 bytes) 17:38:54 5/30/16 (61369) (9)
      - [搞阶级斗争越多人上贼船越好【颜昌海:毛泽东为什么要进行血腥“土改”?】](#) [中国报道周刊](#) - 反革命 (10710 bytes) 17:43:20 5/30/16 (61370) (8)
        - [【有多大担当才能干多大事业】](#) 只会搬弄是非没有用.没有防火墙,习痞死翘翘. - 反革命 19:35:55 5/30/16 (61377) (3)
          - [【尽多大责任才会有多大成就】](#) 金三搞人治尽的责任有的成就不比你习痞的大? - 反革命 11:05:16 5/31/16 (61413) (2)
            - [就是鼓吹毛痞的主观能动性瞎折腾 LBYD-BZYD.](#) - 反革命 11:08:46 5/31/16 (61414) (1)
              - [干5年滚蛋要什么忠诚?黑社会才讲“虽九死而不悔”](#) [【习近平秘书朱国锋被踢出中办】](#) - 反革命 (1930 bytes) 12:41:37 5/31/16 (61417)
- [毛金习共产党祸国殃民,掠夺土地为党棍们\(因而为毛金习\)谋利益.北朝鲜目前又闹饥荒了](#) - 反革命 19:25:18 5/30/16 (61374)
- [不仅应该解散党校,还应该解散中共,或改名,或分裂成两党竞争。](#) - 反革命 19:21:23 5/30/16 (61373)
- [习痞放屁:【中国有了中国共产党执政,是中国、中国人民、中华民族的一大幸事。】](#) - 反革命 19:19:10 5/30/16 (61372)

- [习痞就是从水晶棺里爬起来的毛痞，还有脸提邓小平的讲话。八成是枪还没到手。](#) - 反革命 (6476 bytes) 17:50:56 5/30/16 (61371)
- [杨光](#) [【听老革命讲革命故事】](#) - 送交者:反共同盟 (1021 bytes) 5/29/16 (61293) (2)
  - [这故事玄，毛痞不是战国白起，除了围困长春餓死二十萬人左右，主要采用洗脑化俘虏为炮灰](#) - 反革命 11:14:05 5/29/16 (61298) (1)
    - [再说当时台湾还没解放，不是杀俘虏的时候，要分期分批等到镇反再杀。](#) - 反革命 11:22:00 5/29/16 (61301)
- [成都男子生产“铭记八酒六四”被警方拘捕，製酒也煽動顛覆國家政權](#) - 香港苹果日报 (2395 bytes) 09:48:23 5/29/16 (61292) (4)
  - [当时，党内有邓派，习派，曾（江）派，赵派。](#) - 反革命 (428 bytes) 16:22:16 5/29/16 (61310) (3) 这时习仲勋措词尖锐地指责邓小平：“防止封建专制披着革命的外衣顽固地盘踞在统治地位。从现在起，我们应当坚持从人治向法治过渡，坚持法律面前人人平等，坚持依法治国。为了革命，为了前进和发展，小平同志退出中央，实行退休制，就会给我们的子孙后代又立一次大功。”邓小平冷冷地说：“说穿了，你们是不希望我再过问中央的事，嫌我干涉你们的工作了是不是？那好，我可以不干，一退到底。”会议在没有达成一致决议的情况下不欢而散。
    - [习仲勋搬弄是非指责邓小平封建专制,而习崽打造家天下,说明毛家天下镇压习完全正确及时](#) - 反革命 04:24:31 5/30/16 (61340)
    - [有习仲勋邓小平这样的对话,江曾还让习上台,不是存心成全习家天下让习痞消灭自己?](#) - 反革命 04:16:03 5/30/16 (61339)
    - [如果 250 赵紫阳当权,赵搬弄是非狗屁不懂,中央一开会,习派曾派一发难,赵理屈词穷只能缴械](#) - 反革命 16:29:50 5/29/16 (61311) (2)
      - [凭老习痞的革命资格，曾庆红显然斗不过习仲勋，天下最后还是习家的。](#) - 反革命 16:34:03 5/29/16 (61312) (1)
        - [也就是说邓李杨负责任的表现使中国的政权晚了 20 年才又落到了搞家天下的毛\(习\)分子手里](#) - 反革命 16:40:04 5/29/16 (61313)
- [李达 \(1890 年 10 月 2 日—1966 年 8 月 24 日,哲学家\)一辈子研究马列邪教【成果】被毛痞剽窃，最后被毛痞整死](#) - 反革命 (4779 bytes) 11:37:50 5/28/16 (61253) (7) [https://zh.wikipedia.org/wiki/%E6%9D%8E%E8%BE%BE\\_\(%E5%93%B2%E5%AD%A6%E5%AE%B6\)](https://zh.wikipedia.org/wiki/%E6%9D%8E%E8%BE%BE_(%E5%93%B2%E5%AD%A6%E5%AE%B6))
  - [【群众的革命热情一定要爱护要保护;毛泽东还说对于领导干部来讲,一定要“又热又冷”】](#) - 毛痞搅屎棍 (2840 bytes) 21:30:51 5/28/16 (61280) (1)
    - [习痞就是毛痞，好话说尽，坏事做绝，糟蹋国家和民众，就为一己之私，弄权。](#) - 反革命 21:57:43 5/28/16 (61281)
  - [【1958 年李达曾在武汉东湖客舍同毛泽东就主观能动性问题上发生争论】](#) - 反革命 13:00:31 5/28/16 (61261) (1)



- [就是不懂装懂，不争论才怪，【中华\[人民\]共和国】就是搬弄是非的产物。](#) - 中华毛痞共和国 13:03:58 5/28/16 (61262)
- [毛痞要整死李達：“陶鑄閱後，轉任重同志酌處。”“主席：請救我一命！李達七月十九日”](#) - 反革命 11:49:14 5/28/16 (61255) (3)
  - [\[1920年李达回国,与陈独秀陈望道等人共同发起建立中国共产党早期组织并代理书记\]](#) - 反革命 11:54:39 5/28/16 (61257) (2)
    - [1921年李达筹备并出席中共第一次全国代表大会出版《唯物史观解说》《马克思经济学说》](#) - 反革命 11:57:27 5/28/16 (61258) (1)
      - [咎由自取:1966年8月13日,李達臉色蒼白,口吐鮮血,8月24日死在武汉医学院附属第二医院](#) - 反革命 11:59:32 5/28/16 (61259)
- [毛痞指示說：“不要把李達整死,要照顧一下”就是說要把他整死但不要暴毙,所以提【死】](#) - 反革命 11:43:55 5/28/16 (61254) (2)
  - [李達罪行包括指出毛泽东并非一大代表,只是代替者;以及批注毛泽东《矛盾论》《实践论》](#) - 反革命 11:51:52 5/28/16 (61256) (1)
    - [李達敢批注毛痞愚弄民众的东东,毛痞富贵全靠这俩东东,还不整死你?不懂装懂的下场](#) - 反革命 12:08:18 5/28/16 (61260)
- [北京之春編者按語, 昭明: 發動文革 2.0 版 為曾慶紅拿下習打開方便之門](#) - USA 北京之春拿下習 (14180 bytes) 09:55:53 5/25/16 (61086) (5)
  - [习近平都快进水晶棺了,曾慶紅豈不更老掉牙了?](#) - 反革命 10:32:51 5/25/16 (61090) (4)
    - [习近平曾慶紅跟毛痞金家三代是一路貨色.](#) - 反革命 10:38:14 5/25/16 (61091) (3)
      - [江曾搞掉了杨家将增加了邓小平掌控改革开放方向的难度.杨家兄弟不懂如何搬弄是非](#) - 反革命 10:40:36 5/25/16 (61092) (2)
        - [江曾没有充分认识为什么毛痞把老习关进秦城监狱低估了习家父子的能耐.](#) - 反革命 10:43:31 5/25/16 (61093) (1)
          - [习痞海外兜售江的著作跟毛痞喊蒋委员长万岁是一个德行.](#) - 反革命 11:01:55 5/25/16 (61094)
  - [馬英九涉 24 案 臺北地檢署將重啟偵辦](#) - (蘋果日報) (1314 bytes) 09:54:12 5/25/16 (61084) (1)
    - [偵辦毛金习反人类罪.](#) - 反革命 09:55:12 5/25/16 (61085)
  - [不就是用偏振光加密通讯嘛,世界首个【核心器件依赖进口】吹得神乎其神,叫量子气功好了](#) - 反革命 (254 bytes) 22:45:30 5/22/16 (60925) (1) [http://www.chinaequip.gov.cn/2016-05/13/c\\_135356043.htm](http://www.chinaequip.gov.cn/2016-05/13/c_135356043.htm)
    - [何院士把\[物理\]往左的方向吹,潘院士把\[物理\]往右的方向吹,目的呢?](#) - 反革命 09:32:47 5/23/16 (60958)
  - [独家：中共军队六月再次“改革”重点涉军官异地提拔](#) - 北京 2016 年 5 月 22 日 (3197 bytes) 08:44:00 5/22/16 (60885) (3)
    - [“保家卫国”变成了“想、谋、会打仗”。习想把国家导向战争。](#) - 耦合.2 小时前 (339 bytes) 08:45:06 5/22/16 (60886) (2)

- [政治流氓愚弄民众奔向共惨共残主义，却在那大谈党内有【阴谋家，野心家】。](#) - 反革命 09:17:27 5/22/16 (60888)
- [毛金习就是人性泯灭的政治流氓。](#) - 反革命 08:47:27 5/22/16 (60887)
- [陈破空：习近平必须拿下江泽民](#) - 阿波罗新闻 20160520 (4951 bytes) 22:27:41 5/19/16 (60755) (3)
  - [陈破空狐狸尾巴露出来,或练法轮功的,或习痞的狗腿,或所谓的脑残\[政论家\]](#) - 反革命 22:32:52 5/19/16 (60756)
- [英明领袖毛金习](#) - 反革命 (93 bytes) 11:33:01 5/17/16 (60572) (1)
  - [亲密战友林彪评毛痞\[一个专门仇恨、轻视、终日算计别人、将责任推卸到别人身上去的人\]](#) - 反革命 12:44:04 5/17/16 (60573)
- [中国社科院宣布将对学位论文进行“意识形态审读”](#) - [博讯综合报道] (2450 bytes) 10:28:29 5/19/16 (60730) (12)
  - [巡视组组长王怀臣就是习痞的狗腿按习痞的要求要社科院敢于亮剑。](#) - 反革命 14:51:57 5/19/16 (60734) (5)
    - [王怀臣的要求互相矛盾,所以是做无用功,为一小撮谋利益,糟蹋社会资源。](#) - 反革命 14:52:26 5/19/16 (60735) (4)
      - [邓小平说了改革开放是一个过程,不是阶段论,更不是拉锯式。](#) - 反革命 14:52:43 5/19/16 (60736) (3)
        - [改革开放的最终目的就是民主自由资产阶级自由化,废除四项基本原则,中国成为自由国家。](#) - 反革命 14:53:19 5/19/16 (60737) (2)
          - [\[阶级\]是马列毛金习搬弄是非为杀人抢劫臆造出来的,如果你一定要坚持存在阶级,那么,](#) - 反革命 17:31:59 5/19/16 (60743) (1)
            - [金家和毛痞统治下的绝大多数民众都属穷光蛋共产奴隶阶级美国绝大多数属于资产阶级。](#) - 反革命 17:33:21 5/19/16 (60744)
    - [为什么改革开放?闭关锁国搞得国家贫穷落后无法\[解放全人类\]。](#) - 反革命 5/19/16 (60733)
      - [毛金习共就是丑的,不存在丑化党和国家形象的问题。](#) - 反革命 5/19/16 (60738) (2)
        - [毛金习痞就是土匪也不存在诋毁、诬蔑党和国家领导人的问题。](#) - 反革命 14:53:52 5/19/16 (60739) (1)
          - [共产主义瘟疫家天下曾经颠倒了中国的历史,这是历史事实,不存在歪曲党史、军史。](#) - 反革命 14:54:16 5/19/16 (60740)
    - [马克思主义坚强阵地,中国哲学社会科学研究的最高殿堂.党中央国务院重要思想库和智囊团](#) - 中国社会科学院 10:30:10 5/19/16 (60731) (1)
      - [中国社会科学院就是饭桶院.不同意?有本事有胆量就把防火墙拆了。](#) - 反革命 10:32:07 5/19/16 (60732)
  - [就是政治挂帅、政治第一。只是这小子不敢如此说，变换词汇而已。](#) - 耦合 • 4 小时前 (259 bytes) 09:49:52 5/18/16 (60622) (2) 新华社北京 5 月 17 日电（记者吴晶、华春雨）中共中央总书

记、国家主席、中央军委主席习近平 17 日上午在京主持召开哲学社会科学工作座谈会并发表重要讲话。

- [马克思主义是德国哲学社会科学,只是【开辟了通向真理的道路】。](#) - 反革命 (6974 bytes) 10:00:51 5/18/16 (60623) (1)
  - [我们要学习金家王朝自立门户构建主体思想,加快构建中国习痞哲学社会科学。](#) - 反革命 10:02:01 5/18/16 (60624)
- [林彪微笑着说：“中国的祸害是毛习痞。他是主要矛盾。他不掌权了，什么都好说了。”【阿波罗新闻网 2016-05-15 讯】作者：胡星斗-](#) 反革命 (9440 bytes) 09:23:12 5/15/16 (60435) (12)
  - [林彪没看出是【实践论】的读后感,也不懂搬弄是非【少奇的书\(指《论修养》\)写得很好】](#) - 反革命 18:37:59 5/15/16 (60460) (3)
    - [【1939 年问世迄今,总印数达数千万册,有英日捷荷西班牙等多种语言的译本在数十个国家发行】](#) - 反革命 (182 bytes) 18:46:08 5/15/16 (60461) (2)  
[http://www.wxyjs.org.cn/hwzgyj\\_578/201602/t20160217\\_210214.htm](http://www.wxyjs.org.cn/hwzgyj_578/201602/t20160217_210214.htm)
      - [毛痞知道《论修养》是【实践论】的读后感,所以才有底气骂它是反马列主义的,要批判](#) - 反革命 (1321 bytes) 19:05:22 5/15/16 (60462) (1)  
<https://www.marxists.org/chinese/maozedong/1968/5-280.htm> 中文马克思主义文库 -> 毛泽东 -> 1968 年汉版《毛泽东思想万岁》(三)刘少奇的《论共产党员的修养》我看过几遍,这是反马列主义的.我看大学生应该更好的研究一下,选几段写文章批判。要批判刘少奇的《论共产党员的修养》和邓小平多年来的讲话。
        - [【革命的基本问题就是政权问题】马列毛金习就是只管夺权砸烂旧世界屠杀民众颠倒历史](#) - 反革命 19:50:13 5/15/16 (60464)
  - [林彪不死心踏地为毛卖命,有取而代之念头,心有余力不足,想跟毛平分天下,保住自己的势力](#) - 反革命 10:29:48 5/15/16 (60442)
  - [林彪说\[毛泽东老是喜欢说辩证法,不知他的辩证法是个什么东西!\]难道习痞不也是这样?](#) - 反革命 10:06:18 5/15/16 (60439) (1)
    - [就是搬弄是非,心有灵犀一点通,马列毛金习臭气相投。](#) - 反革命 5/15/16
  - [林彪说：“再说，现在他们没动手，我们如果先动手，说不过去。”](#) - 反革命 09:55:34 5/15/16 (60438) (1)
    - [林彪拍毛痞马屁整别人的时候,能说不是\[先动手\]吗?](#) - 反革命 5/15/16
  - [林彪苦笑着说,“打下天下后,才知道,世界上哪有这些东西\(平等、公道、安全\).很可笑。”](#) - 反革命 09:35:05 5/15/16 (60436) (2)
    - [【在日记中,林彪对毛泽东、周恩来、刘少奇进行了评价,可谓是入木三分。】](#) - 反革命 09:43:02 5/15/16 (60437) (1)
      - [林彪周恩来刘少奇都是聪明人,但看透毛习痞还是差了一层面纱。](#) - 反革命 19:16:15 5/15/16 (60463)
  - [快讯：令计划在天津第一中级法院被提起公诉](#) - 北京 5 月 13 日电 (1322 bytes) 08:07:26 5/13/16 (60296) (3)

- [\[党领导一切\]中共中央办公厅主任\[非法获取国家秘密\]?习痞啥玩意?野心家阴谋家骗子](#) - 反革命 13:03:26 5/13/16 (60320) (1)
  - [说是要判死缓令计划窃钩者诛, 习日成窃国者侯.](#) - 反革命 13:31:51 5/13/16 (60321)
- [一边整李克强黑材料,一边策反王立军,另一边找突破口谋杀令谷,把公检法变成习家家法.](#) - 反革命 08:11:55 5/13/16 (60297)
- [习近平讲给省委书记省长的话, 今天全文公开了 \(2016年1月18日\)](#) - 《人民日报》5月10日 (41597 bytes) 00:19:39 5/11/16 (59909) (20)
  - [毛\[过7,8年又来一次.牛鬼蛇神自己跳出来.他们为自己的阶级本性所决定,非跳出来不可\]](#) - 反革命 (110 bytes) 14:54:52 5/12/16 (60252) (1)
    - [习毛痞王 73 栗战书就是牛鬼蛇神,时机到了,\[非跳出来不可\].](#) - 反革命 14:58:37 5/12/16 (60253)
  - [王 73 栗战书说起来跟习痞是有缘分的,可这权威人士刘鹤又是何年何月抱上习痞的大腿的?](#) - 反革命 22:01:53 5/11/16 (60055)
  - [唯物辩证法就是抓实权搞砸经济大撒币,再把尿盆子扣到李克强头上.毛痞伟光正嘴脸](#) - 反革命 19:33:35 5/11/16 (60042)
  - [习痞父子言行表明,当上毛二世纯属偶然,并非志在必得,还不如那些把钱财留在中国的贪官.](#) - 反革命 10:58:35 5/11/16 (60021)
  - [美国总统四年滚蛋.毛金习痞不折腾,你让它干嘛?滚蛋?它干吗?它要吃人,不会主动滚的.](#) - 反革命 08:48:14 5/11/16 (59999)
  - [时至公元2016年1月18日, 习痞还以为只有毛金习痞知道怎么搬弄是非搞人治颠倒历史](#) - 反革命 08:19:40 5/11/16 (59997)
  - [没有谎言和暴力共产奴隶制会比清朝短命多.干部求生本能和自私决定了毛痞7,8年来一次](#) - 反革命 08:16:19 5/11/16 (59996)
  - [毛痞夺取中国前漂亮话多了去, 大权到手, 镇反公私合营社会主义改造三面红旗反右文革](#) - 反革命 01:57:16 5/11/16 (59926)
  - [不如把【论十大关系】重新发表一下.教导党棍喽啰们如何\[合理\]颠倒历史\[合理\]收刮民众](#) - 反革命 01:51:00 5/11/16 (59925)
  - [习痞要效法1945年的毛痞死猪不怕开水烫“准备吃亏”。放烟幕把邓江湖的讲话也扯上](#) - 反革命 (774 bytes) 01:42:01 5/11/16 (59924) (1)
    - [习毛痞人性泯灭\[全面建成小康社会进程就可能被迫中断\]\[干部要有..准备对付非常的困难\]](#) - 反革命 08:27:21 5/11/16 (59998)
  - [还是鼓吹人治【关键在各级领导干部的认识和行动】一口一个干部, 目的是习大大领倒中国](#) - 反革命 01:37:02 5/11/16 (59920)
  - [习骗子【以人民为中心的发展思想】选票在哪里? 以习痞为中心党同伐异习共惨党](#) - 反革命 01:15:38 5/11/16 (59917)
  - [包子放屁【积极主动同西方国家形形色色的保护主义作斗争】把 GOOGLE 赶走,防火墙更牢了](#) - 反革命 01:08:05 5/11/16 (59916)

- [习痞就是毛痞那样的帅才\[需要从时间和空间大角度审视我国发展\]习痞谈改革就是谈折腾](#) - 反革命 00:43:19 5/11/16 (59912)
- [你能说习痞的祖师爷毛痞的【毛泽东选集】1至5卷信息量不大,思想性知识性不强?](#) - 反革命 00:39:10 5/11/16 (59911)
- [毛二世习痞鼓吹\[新常态\],什么是\[新常态\]?\[新\]就是习痞上台了,\[常\]就是终身制](#) - 反革命 00:34:58 5/11/16 (59910)
- [“治死”徐才厚有功 解放军总医院医务主任升少将](#) - 解放军总医院 (2447 bytes) 17:14:04 5/09/16 (59800) (10)
  - [毛痞从水晶棺里爬起来了不吃人才不正常,不吃人才是怪事.](#) - 反革命 17:16:28 5/09/16 (59801) (9)
    - [说刘云山给习痞挖坑高级黑,那是抬举刘云山了,刘云山有那本事?](#) - 反革命 17:35:44 5/09/16 (59802) (8)
      - [当上皇储时就开始整李克强的黑材料,上台后当然是要横扫一切牛鬼蛇神.](#) - 反革命 (239 bytes) 19:06:19 5/09/16 (59809) 习近平对李克强暗地里下手早在他是副主席的时候就开始了。 - 据 Wikileaks: (2637 bytes) 23:45:50 11/11/15 (46248) (1) o 这一小段插曲说明,习近平在很久以前就对他潜在的对手下手了。 - 不管你是李薄周令 (102 bytes) 17:22:28 11/12/15 (46336)
      - [干几年就滚蛋要标准像干嘛?江泽民胡锦涛有没有把自己的标准像跟毛痞的摆在一起兜售?](#) - 反革命 18:18:24 5/09/16 (59808)
      - [团中央\[高位截瘫\],你习痞上台前怎么连屁都没放一个?对无产阶级革命事业什么态度?](#) - 反革命 18:00:50 5/09/16 (59807)
      - [全世界发行《谈治国理政》封面初升太阳《知之深爱之切》《习讲话读本》《走在前列》.](#) - 反革命 17:57:24 5/09/16 (59806)
      - [《习规矩摘编》《习仲勋画册》习仲勋陵园,南巡发誓做中国的共产男儿,也是刘云山搞的?.](#) - 反革命 17:55:07 5/09/16 (59805)
      - [十大组长总指挥都是刘云山给习痞加冕的?党媒姓\[习\]党军队姓\[习\]党是刘云山教习痞的?.](#) - 反革命 17:53:13 5/09/16 (59804)
      - [据说习痞要废除常委会,毛痞没废除常委不是照样大权独揽.习仔不够用再怎么改也是枉然](#) - 反革命 17:47:31 5/09/16 (59803) (1)
        - [\[《巴拿马文件》财政部长楼继伟等上榜\]朱共惨的弟子能是什么好东西?还不赶快辞职滚蛋?](#) - 反革命 (1343 bytes) 21:25:39 5/09/16 (59811)
- [叶剑英养女: 习近平的对手都是流氓](#) - 阿波罗新闻 20160423 (2193 bytes) 09:45:32 5/02/16 (3)
  - [戴晴这个二百五,脑子进了水.习痞就是毛痞,毛痞伟光正,事实是毛痞比蒋介石更流氓.](#) - 反革命 09:50:14 5/02/16 (59055) (2)
    - [顶多,你只能说习近平的对手是在他们的职权范围内耍流氓.习近平呢?](#) - 反革命 09:54:03 5/02/16 (59056) (1)

- [习近平使用搬弄是非攫取不该属于他的权力跟毛痞一样无法无天耍流氓。](#) - 反革命 09:59:47 5/02/16 (59057)

- [“有一小撮反动知识分子，利用互联网恶毒攻击党的领导和社会主义，要严肃打击”](#) - 笔名:三竹斋 (300 bytes) 21:49:57 4/30/16 (58942) (5) [习：有一小撮反动知识分子，一定要严肃打击](#) - 发表于：2013-09-02 (383 bytes) 22:01:22 4/30/16 (58943) (4) [有网文说习痞要开始收拾李源潮派系了，这是习痞干正事的前哨战之一。](#) - 反革命 22:26:23 4/30/16 (58944) (3) [胡痞当年赖在台上显得有点无聊不如早点滚蛋，因为想学北朝鲜无从下手门摸不着](#) - 反革命 22:29:25 4/30/16 (58945) (2) [习痞今天也进入了胡痞当年无聊的角色，【亮剑】变成了【不打棍子】，手里没有枪。](#) - 反革命 22:33:12 4/30/16 (58947) (1) [习痞需要枪干正事：镇反闭关锁国阶级斗争屠杀一半以上中委。](#) - 反革命 22:37:37 4/30/16 (58948)

- • 三竹斋 发表评论于 2016-04-30 06:11:20

- 這個狗 / 日的言不由衷  
忘了自己不久前說的那句惡狠狠的話：  
“有一小撮反动知识分子，利用互联网恶毒攻击党的领导和社会主义，要严肃打击”

- 請任何有點良知的中國人  
不要再對這個  
綁架人質  
關押律師  
箝制媒體  
貪權無厭的文革混混  
抱任何幻想

- 习：有一小撮反动知识分子，一定要严肃打击
- facebookgoogle+twitter 微信微博更多字体大小：大 中 小 hewe 发表于：2013-09-02 14:12  
高瑜 @gaoyu200812 1 时

《全国宣传工作会议》19 日刘云山作报告当中，习近平插了一句话：有一小撮反动知识分子，利用互联网，对党的领导、社会主义制度、国家政权造谣、攻击、污蔑，一定要严肃打击。  
<http://dw.de/p/19aCx> (文字有误，明天才能改，请包涵)

- [解放军报说军队姓党，「军委联指总指挥」说军队姓习。](#) - 来源：苹果日报 (1580 bytes) 21:27:15 4/24/16 (58435) (4) 质疑来自两方面，其一是中央军委主席已是三军统帅，兼任军委联指总指挥是否与军方欠缺互信的表现？堪为对比的是，美国总统从未兼任军职，但对军队拥有无可异议的指挥权。2013 年 2 月，他就任总书记和军委主席后、尚未出任国家主席，在与民主党派举行春茗时说：「对中国共产党而言，要容得下尖锐批评，做到有则改之、无则加勉。」但上周他在网安座谈会上已改口只欢迎「善意的批评」。

- [周恩来说,如果没有军队的国家化,军队\[就成为\]\[披着\]国家\[外衣的政治土匪\]](#) - 反革命 09:24:28 4/25/16 (58517) (2)
  - [这句话说明周恩来不是毛分子.毛痞是不会这么说的,因为毛习知道自己就是土匪](#) - 反革命 09:27:02 4/25/16 (58518) (1)
    - [习痞发话了,习痞折腾中国只能接受善意的批评.](#) - 反革命 4/25/16 (58544)
- [毛泽东习近平就是俩骗子。](#) - 反革命 21:29:38 4/24/16 (58436)

## 毛泽东：我们完全赞成军队国家化

1945 年路透社驻重庆记者甘贝尔在九月中书面提出十二项问题，请毛泽东同志答复。问：你赞成军队国家化，废止私人拥有军队么？答：**我们完全赞成军队国家化与废止私人拥有军队**，这两件事的共同前提还是国家民主化。通常所说的“共产党军队”按其实际乃是中国人民在战争中自愿组织起来而仅仅服务于保卫祖国的军队，这是一种新型的军队，与过去中国一切属于个人的旧式军队完全不同。它的民主性质为中国军队之真正国家化提供了可贵的经验，足为中国其他军队改进的参考。（1945 年 9 月 27 日《新华日报》）

## 周恩来：军队国家化，我们非常同意

1946 年 1 月 16 日，周恩来代表中国共产党代表团在向政治协商会议提交《和平建国纲领》的同时，做了《关于军队国家化问题》的发言。他说：“和平建国方案是政治协商会议主题之一。这个方案包括两大项目：一是政治民主化，一是**军队国家化。**”他还说，**如果没有军队的国家化，各种政治力量凡事都要用拳头、用枪炮来“商量”那就会“成为一种反人民的武装集团，一种披着”国家“外衣的政治土匪。”**

## 解放军报：坚决抵制“军队国家化”等错误观点

2012年03月19日 11:01:26 文章来源：解放军报 编辑：胡韵 微博ib0.com/u/5703087050

- [陶驷驹是这样花钱的。习痞王岐山栗战书反别人的腐败弄来的钱又在哪里？](#) - 反革命 (1069 bytes) 14:09:12 4/23/16 (58354) (9)
- 陶驷驹交代他在任职公安部长期间的问题如下：
- [一] 陶本人亲自批准挪用经济实体的资金、没收走私货款，自九四年至九七年，合计五亿五千万万元；〔二〕用上述款项，在北京、天津、青岛、大连、烟台、苏州、杭州、上海、广州、珠海、深圳、武汉、成都、海口、厦门等十五个城市，购买了三百二十套豪华住宅、别墅，以三千至五千元不等的价格，「卖」给当时国务院领导、各部委领导、退休党政军高级干部及其家属、子女；〔三〕收取地方海关、公司走私、贩私、骗出口税等款项共七十多单，金额一亿五千多万元，部分用于供高级干部及其家属到美、欧、日、澳及香港等地旅游、购物之用；〔四〕用一千

七百多万元，通过在港中资集团购买了三百多块名表（多属劳力士等名牌）以处理没收走私物品为名，分别以一百至五百元人民币的价格，「卖」给了中央各部的高级干部、退休党政军高级干部及其家属；（五）陶本人也拥有四幢住宅、别墅、三块名表、二辆轿车（一辆敞篷宝马、一辆日制越野，都是由广东省上的车牌）；（六）陶本人收受贿赂二百十多万元人民币、不记名债券、七万美元，都是福建厦门，广东湛江、广州，辽宁大连，江苏连云港等海关赠给的；（七）陶交代，公安部党组十一名成员中，有七人（包括二名副书记）都收受过现金、债券、轿车、手表、贵重饰物等贿赂。《争鸣》2000年十二月号

- - [习痞鼓吹笑话 3 严 3 实:严以修身、严以用权、严以律己，又谋事要实、创业要实、做人要实 - 反革命 16:17:37 4/23/16 \(58358\) \(8\)](#)
    - [【修身齐家平天下】习仲勋教父：【留一个搞政治（其他的远走高飞）】 - 反革命 16:54:53 4/23/16 \(58362\) \(2\)](#)
      - [习把贪污十大洋革命同志都杀了,不是共匪是什么?赃款没收,赶走不要人家革命不就是了 - 反革命 17:01:49 4/23/16 \(58364\) \(1\)](#)
        - [这是毛金习从共产主义就是家天下的指导思想做出的有利于革命的【正确】决定。 - 反革命 17:45:00 4/23/16 \(58367\)](#)
    - [搬弄是非搅屎就是【严以修身】跑官要官让宁德地委女下属代写论文就是【做人要实】 - 反革命 16:45:30 4/23/16 \(58361\)](#)
    - [习仲勋跟保姆齐心习痞跟梦雪就是【严】。习家父子联手正定到厦门跑官要官就是【实】。 - 反革命 16:22:42 4/23/16 \(58359\) \(3\)](#)
      - [搞砸股市资本外逃撒币就是【创业要实】。毛痞就是虚的，习痞能实的起来吗？ - 反革命 16:28:51 4/23/16 \(58360\) \(2\)](#)
        - [是坏人变老了，而不是老人变坏了。坏人年轻时不可能从来不漏马脚。 - 反革命 16:58:14 4/23/16 \(58363\) \(1\)](#)
          - [倒霉.毛习痞破坏国家经济屁事没有，这是【窃钩者诛，窃国者侯】的充分证明。【男子倒汇 500 万美元获利 3.5 万涉骗购外汇获刑 6 年】 - 反革命 \(1684 bytes\) 17:38:17 4/23/16 \(58366\)](#)
  - [中信证券被指经济政变 王东明仗与习近平私交发财 - 紫禁城来鸿： \(2958 bytes\) 09:15:28 4/20/16 \(58182\) \(2\)](#)
    - [习痞指使王东明搞砸股市,类似毛痞搞 3 面红旗搞砸经济.穷光蛋好控制.共产党领袖就干这事 - 反革命 09:18:33 4/20/16 \(58184\) \(1\)](#)
      - [引蛇出洞:【阿波罗新闻网 2016-04-20 讯】习近平强调“广开言论”有玄机？ - 防火墙不拆 \(1094 bytes\) 14:23:09 4/20/16 \(58194\)](#)
  - [估计文学城网站是毛习痞狗腿办的，不让我注册反革命笔名：无效笔名 - 反革命 13:21:48 4/17/16 \(57969\) \(16\)](#)
    - [你妈屁肛裂崩亡 - 操你妈屁 15:02:29 4/17/16 \(57974\) \(9\)](#)
      - [操你妈屁:99.237.228.181 - 操你妈.. \(48895 bytes\) 19:31:29 4/17/16 \(57983\)](#)



- Name Rogers Cable Inc. MTNK  
Handle C02172520  
Street 1 Mount Pleasant Road  
City Toronto  
State/Province ON  
Postal Code M4Y-2Y5  
Country CA

- [你去齐心家，齐心 16 岁做保姆时就邀请有妇之夫习仲勋了。](#) - 反革命 18:53:27 4/17/16 (57979) (5)

- [齐心题词“战斗一生、快乐一生，天天奋斗、天天快乐”就是搅屎一生。](#) - 反革命 11:47:20 4/18/16 (58029) (1)

- [从家里搅到家外,从党内搅到党外,从国内搅到国外.搅屎棍天天搅屎、天天快乐](#) - 反革命 11:50:49 4/18/16 (58030)

- [如果胡痞当年出版《胡家共产党干部读本》，谁能拦他？团派就不会被整得落花流水](#) - 反革命 13:26:45 4/17/16 (57970) (4)

- [鼓吹胡痞被架空，既是瞎说，也是拍习痞的马屁，赞习痞干得好大于党大于法](#) - 反革命 13:29:20 4/17/16 (57971) (3)

- [习痞就是毛痞那样的帅才，全方位颠倒中国历史，政治经济文化国防外交。](#) - 反革命 13:31:51 4/17/16 (57972) (2)

- [当然，毛习痞还是远不如金痞，不仅朝鲜人民而且全世界各国政要都被金痞玩得团团转](#) - 反革命 20:03:47 4/17/16 (57985) (1)

- [毛痞也不是吃素的,看出这四人中唯一的同类不以\[党的利益在第一位\],就送进监狱](#) - 反革命 (95 bytes) 12:01:11 4/18/16 (58031)



- [习近平家人疑公开回应巴拿马文件 2016 年 4 月 12 日](#) - (来源：读家) (4286 bytes) 12:34:39 4/12/16 (57570) (8)

- [【靠家族或父母的权势和关系经商，就是西方领导人的家属和子女也很普遍】](#) - 反革命 12:54:13 4/12/16 (57575) (3)
  - [问题是习痞要媒体姓党,婊子齐心不想经商而要抓大放小霸占国库坐享其成.](#) - 反革命 12:57:08 4/12/16 (57576) (2)
    - [媒体姓党,中国姓习.毛金习痞威武.](#) - 反革命 13:13:33 4/12/16 (57577) (1)
      - [等习痞跟金痞 1 样强大,还回应什么巴拿马文件,直接发射洲际导弹或携带原子弹让你瞅瞅](#) - 反革命 13:35:35 4/12/16 (57578)
- [【需要指出的是，齐是习的大姐，她的财富主要是靠父荫。】习仲勋收刮了多少财富？](#) - 反革命 12:48:24 4/12/16 (57573) (1)
  - [习仲勋刚从秦城放出来何德何仁,习仲勋陵园不是以权谋私？](#) - 反革命 12:51:31 4/12/16 (57574)
- [【习明泽回国后，十分低调】发布土匪言论的微博帐户「奉命归国」【自己挖坑活埋自己】](#) - 反革命 12:40:09 4/12/16 (57571) (1)
  - [【习明泽也为父亲作出了巨大的牺牲】回国帮习痞收刮民脂民膏怎么是【巨大的牺牲】呢？](#) - 反革命 12:42:36 4/12/16 (57572)
- [当前舆论关注的焦点不在于谁是否拥有离岸的空壳公司，而是离岸公司名下资产的来源。](#) - 有分析指出， (821 bytes) 23:23:31 4/11/16 (57485) (2)
  - [邵明说的对,若习痞邓家贵从万达王健林那弄来的钱存国内,岂不把柄落周永康令计划手里？](#) - 反革命 (5550 bytes) 23:30:19 4/11/16 (57486) (1)
    - [邵明？【官场观察工作室昭明】？徐再生邓家贵都知道](#) - 反革命 (96 bytes) 23:38:31 4/11/16 (57487)

# 萬達與中共權貴關係圖

資料來源：《紐約時報》



- 
- 
- 视频: 2015年4月13日王岐山内部讲话完整版流出 被称新左王 <https://youtu.be/CS8z-SEWeK4> - 2016年4月10日 (604 bytes) 20:26:35 4/09/16 (57259) (25)
- 视频【出现频率最高的人物名称主要有两个，分别是“习近平”和“毛主席”。】 - 反革命 16:08:34 4/10/16 (57370)
- 【习近平总书记强烈的历史感体现了马克思列宁主义的历史唯物主义】 - 反革命 23:57:16 4/09/16 (57279) (2)
  - [习痞王岐山从此站立起来了！看那副得意忘形的样子。](#) -反革命 00:00 4/10/16 (57280) (1)
    - [谁来从严治理习痞王岐山纪委呢?废除党报网禁习痞王岐山栗战书仁历史小丑就失业了。](#) - 反革命 09:57:27 4/10/16 (57310)
- [咱们的地谁规定的?党章!党内的纪律互通与公检法是错误的.违法必是先违纪.讲的是全党] - 反革命 23:52:06 4/09/16 (57277) (3)
  - [王岐山就是说党比法大,习痞王岐山又比党大,中国的悠悠万事必须先由习痞王岐山经手](#) - 反革命 10:09:41 4/10/16 (57316)
  - 【讲的是全党】就是说习共党要发展壮大，蚕食全党。 -反革命 23:54 4/09/16 (57278) (1)
    - [党章让习痞把钱存避税天堂,让习痞搞个人崇拜,让习痞跑官要官,让习痞跟梦雪通奸的吗?](#) - 反革命 00:13:10 4/10/16 (57282)
- [以从严治党为名为习痞抓权搞人治，就是东厂狗腿.一边讲话，一边敲桌子，一副流氓像](#) - 反革命 23:45:52 4/09/16 (57276)

- [王岐山胡说八道：【十三亿人都实现现代化那确实需要很长的时间】?不是国家实现现代化](#) - 反革命 23:34:59 4/09/16 (57275)
- [王岐山说，不要埋汰中共拆迁的同志，虽然野蛮吧。](#) - 反革命 23:26:10 4/09/16 (57274) (2)
  - [党政不分家,还要全面复辟毛痞人治.【我当中央纪委书记还没准备哪】流氓像还自鸣得意](#) - 反革命 14:06:27 4/10/16 (57348) (1)
    - [与财新主编胡舒立有私生子,他的位子不是嫖娼违纪么,还要妄议历史?做“纪委书记”?](#) - 八千里.17 小时前 (250 bytes) 14:13:06 4/10/16 (57349)
- [王岐山说，【而我上一届（次？）说真的去几次美国感觉美国确实基础设施完全破败！】](#) - 反革命 23:23:39 4/09/16 (57273)
- [王岐山说邓小平理论是具体的不是抽象的,就是四项基本原则.中国特色道路核心是中共领导](#) - 反革命 23:10:38 4/09/16 (57272)
- [还不首先使用核武器，就是说习痞王 73 栗战书是密谋要血洗中共高层搞政变的.](#) - 反革命 23:01:20 4/09/16 (57271) (1)
  - [搅屎棍王岐山：【危险和挑战来自于党的内部】](#) - 反革命 14:26:24 4/10/16 (57351)
- [王岐山颠倒黑白说，78 到 80 年境外华人包括台湾不相信中国农村（进步巨大）。](#) - 反革命 22:56:14 4/09/16 (57270)
- [国家被毛习痞故意搞穷了不靠助学金靠什么？不提习痞工农兵学员上大学走后门？](#) - 反革命 22:47:40 4/09/16 (57269)
- [中共真是藏龙卧虎之地，习痞是活着的毛痞，王 73 是活着的林彪，打造习共党的一条狗。](#) - 反革命 22:07:51 4/09/16 (57264) (4)
  - [跟毛痞林彪不同的是，习痞王岐山是六十多岁了才突然发光露峥嵘的。](#) - 反革命 22:15:01 4/09/16 (57266) (3)
    - [王岐山的笑声就是干笑，奸笑。](#) - 反革命 22:22:00 4/09/16 (57267) (2)
      - [开始他先讲历史给大家洗脑，结束时要纪委干部给习做狗永远在路上。](#) - 反革命 22:24:56 4/09/16 (57268) (1)
        - [王岐山跟林彪一样，一人之下，万人之上，为了权力，疯了。](#) - 反革命 00:07:21 4/10/16 (57281)



- [惹毛习近平？《经济学人》被封锁](#) - 2016年4月6日 (955 bytes) 11:14:50 4/07/16 (57035) (13)



- [\[白毛女並沒有受過什麼壓迫，而真實的黃世仁更是勤勞本分、喜歡行善的地主。\]](#) - 2015-05-18 (4200 bytes) 14:32:01 4/07/16 (57054) (5)
  - [彭丽媛演白毛女,赖昌星演黃世仁.](#) - 挺好的嘛! (9 bytes) 14:35:03 4/07/16 (57055) (4)
    - [放高利贷当然是剥削,但是,马列毛习把利润说成是剥削为杀人越货共产奴役制造舆论.](#) - 反革命 15:14:37 4/07/16 (57064) (3)
      - [没有利润,没有商品经济,没有正常的通货膨胀.那社会只能是倒退,饥荒,共产奴隶制了.](#) - 反革命 15:23:44 4/07/16 (57065) (2)
        - [7或9个奴隶主\(常委\)统治中国当然比一个奴隶主毛金习统治中国好,民众更自由些.](#) - 反革命 15:28:35 4/07/16 (57071) (1)

- [核心说嘛,如果这个核心不是引领中国前进而是开历史倒车,这核心就是黑心了.](#) - 反革命 15:30:56 4/07/16 (57074)
    - [大力宣传马列主义习泽东思想,人人有责!](#) - 反革命 (142 bytes) 11:26:12 4/07/16 (57036) (6)
      - [你可以不关心政治,毛痞习家骗吃骗喝共产主义瘟疫是一定要关心你的.](#) - 反革命
        - [习泽东是否泡沫 4 大标志:闭关锁国,发动战争夺取军权,屠杀一半以上中委,共产新集体化.](#) - 反革命 12:09:23 4/07/16 (57039) (4)
          - [都换成习家军.习痞自己\[权\]\[钱\]都不干净.\[武警副司令牛志忠被带走第 20 名落马中委成员\]](#) - 反革命 (1319 bytes) 19:18:00 4/07/16 (57077) (3)
            - [\[马克思主义就是为共产党领袖们谋利益\]可以用军委副主席刘华清这个例子来说明](#) - 反革命 19:50:03 4/07/16 (57078) (2)
              - [刘华清的一生是比较顺的,毛痞共产党的绞肉机几乎没扎到他身上.](#) - 反革命 (6159 bytes) 19:53:00 4/07/16 (57079) (1)
                - [所以,他是个铁杆共产者.他不知道共产主义就是家天下.估计他无法理解江曾给他小鞋穿](#) - 反革命
  - [刘少奇【论共产党员的修养】I\(一九三九年七月\)](#) - 刘少奇\_ (47740 bytes) 10:15:08 4/03/16 (14)
    - [毛痞 1937 年 7 月发表【实践论】所以这个【修养】就是【实践论】的读后感加以发挥写成的](#) - 反革命 14:16:02 4/03/16 (56623) (1)
      - [【修养】,不如说是搅屎论,螺丝钉论,炮灰论,领袖论,共产主义乌托邦论,打造黑社会论](#) - 反革命 14:19:25 4/03/16 (56624)
    - [刘少奇【论共产党员的修养】II\(一九三九年七月\)](#) - 刘少奇\_ 10:16:40 4/03/16 (56589) (11)
      - [【在我们的领袖毛泽东同志领导下, 它有坚强的马克思列宁主义的理论武装】](#)
      - [\[斗争不是如某些人所说的,是什么“偶然的”社会现象,是某些共产党人所制造出来的事件\]](#) - 反革命 14:04:51 4/03/16 (56621) (1)
        - [偶然因素德国出钱俄奸列宁打造出了一个国家级的黑社会苏维埃后瘟疫传遍半个地球](#) - 反革命 18:51:46 4/03/16 (56628)
      - [\[我们的同志应该经常有党内斗争的准备,接受一切正确的批评,误会、打击,以至委屈冤枉\]](#) - 反革命 13:58:12 4/03/16 (56620)
      - [\[经过长期斗争的锻炼和教育, 把带有各种弱点的人类改造成为高度文明的共产主义者\]](#) - 反革命 13:43:46 4/03/16 (56619)
      - [\[去和党内各种不正确特别是对于影响到当时革命斗争的各种不正确思想意识进行斗争\]](#) - 反革命 12:45:01 4/03/16 (56607)
      - [\[为了党的无产阶级的民族解放的事业,能够毫不犹豫地牺牲个人利益,甚至牺牲自己的生命\]](#) - 反革命 12:14:28 4/03/16 (56595)

- [\[党员个人利益服从党的利益也就是服从阶级解放和民族解放的共产主义的社会发展利益\]](#) - 反革命 12:07:32 4/03/16 (56594)
- [\[这当然是虚妄的。我们是革命的唯物主义者，我们的修养不能脱离人民群众的革命实践。\]](#) - 反革命 11:00:28 4/03/16 (56593)
- [\[径自封为领袖,自己爬到负责的位置上,家长式地在党内发号施令,企图教训我们党,责骂党\]](#) - 反革命 (1169 bytes) 10:52:32 4/03/16 (56592)
- [\[有一种人不能学习到马克思列宁主义的本质,只是肤浅地学习到马克思列宁主义的词句。\]](#) - 反革命 10:44:59 4/03/16 (56590)



- @行者-回来：在上个世纪上半叶的德国，一位检察官曾迷惑地问希特勒的助手戈林：“你们少数纳粹党人，怎么会让所有德国人心甘情愿地跟着你们干坏事呢？”戈林说：“老百姓都是愚民，你只要让他们相信他们正处于危险之中，只要跟着领袖就可以避免被害，他们就会放弃理智，迷信领袖，干任何事情都会认为理由充分。”@酒缸不小 8097：媒体姓党的起源找到了，竟然是他说的。“大众传播媒介只能是党的工具，它的任务是向民众解释党的政策和措施，并用党的思想理论改造人民。”——戈培尔（纳粹德国时期宣传部长）
- [人民日报总编：互联网也要“姓党”否则中国就会大乱](#) - \_多维新闻\_ (1538 bytes) 15:05:48 3/21/16
  - [【互联网也要“姓习”否则中国就会大乱】](#) 实际是习痞惟恐天下不乱否则 19 大滚蛋或 20 大滚蛋 - 反革命 15:10:32 3/21/16 (55118)
- [薄熙来重庆模式“经济奇迹”真相大白：全是泡沫](#) - 投入过剩产能领域 (5647 bytes) 23:59:21 3/20/16 (55019) (5)
  - [习近平 2015 年 10 月 29 日【“全面建成小康社会进程就可能被迫中断”。】](#) - 习近平还强调， 00:02:17 3/21/16 (55020) (4)
    - [发动战争，转移民众视线，薄习一路货色，搞砸经济，正中下怀，定量供应，控制民众。](#) - 反革命 00:07:46 3/21/16 (55021) (3)
      - [刘云山会见扎克伯格和要求习近平辞职公开信/火石](#) - 作者：火石 (3479 bytes) 00:20:39 3/21/16 (55024) (2)

- [【最好不要参与】实际是支持习痞君主专制的。普通民众愿意回到封建社会还是奴隶社会？](#) - 反革命 00:27:26 3/21/16 (55029) (1)
    - [【习近平清洗中办的路线图】出个毛泽东花了三十年,出个习泽东只要三年,能不是泡沫？](#) - 反革命 (3036 bytes) 11:16:09 3/21/16 (55092)
- [马克思主义新闻观的三条主要“原则”:即“喉舌论”“教育工具论”“舆论导向论”](#) - 马克思主义新闻观 (296 bytes) 22:43:58 3/20/16 (55013) (1)
  - [邪教颠倒历史配套工程【阶级斗争暴力革命】【马克思主义新闻观】【马克思主义文艺观】](#) - 反革命 22:47:36 3/20/16 (55014)
- [明文“将习近平的个人名字及头衔与毛泽东、邓小平的名字并列写进了党内法规”](#) - 《中共纪律处分条例 (6823 bytes) 13:44:22 3/20/16 (54969) (5)
  - [解剖习、李、王关系之现状 /王睿](#) - 2016年3月21日 (4432 bytes) 14:01:16 3/20/16 (4)
    - [这就是说,习痞还无法马上在十九大把李克强赶下台.](#) - 反革命 14:03:10 3/20/16 (3)
      - [习毛痞喜欢引用毛主席语录,毛痞说\[群众才是真正的英雄,而我们自己则往往是幼稚可笑的\]](#) - 反革命 (202 bytes) 14:08:39 3/20/16 (54972) (2)
        - [毛痞这句话,一石两鸟,第一鸟群众是英雄是炮灰,第二鸟\[我们\]共产党干部是幼稚可笑的](#) - 反革命 14:13:51 3/20/16 (54974) (1)
          - [结论,只有毛习痞是伟大光荣正确的.](#) - 反革命 14:15:23 3/20/16
  - [刘少奇向毛泽东求饶 毛讥讽其有篡位野心 图【阿波罗新闻网 2016-03-15 讯】](#) - 2016-03-15 讯 (4300 bytes) 12:44:28 3/15/16 (54592) (6)
    - [19世纪德国海克尔《宇宙之谜》18世纪法国拉美特里《人是机器》汉武帝时代《淮南鸿烈》](#) - 毛和刘最后一次会面 (448 bytes) 10:29:27 3/16/16 (54668) (1)
      - [左右是非由毛习痞定义戏弄刘不懂是非.谁敢说毛习痞不比那些被打倒的践踏党纪国法更甚？](#) - 反革命 10:57:10 3/16/16 (54670)
    - [人的一切来之于宇宙和物质，也将会回归于宇宙和物质，赤条条来去无牵挂么？](#) - 毛要刘读这本书 (140 bytes) 12:46:12 3/15/16 (54593) (1)
      - [毛习痞眼里,物质不灭,人性道德都是多余的,【要革命就会有牺牲,死人的事是经常发生的】](#) - 反革命 00:59:53 3/16/16 (54617)
  - [中共教育部长袁贵仁用权力为儿子袁昕的“袁氏教材”作商业运作](#) - 2015年1月31日 (21137 bytes) 18:02:46 3/10/16 (54180) (5)
    - [共产奴隶主的脸皮厚的很,还有脸在那里答记者问什么是马克思主义.](#) - 反革命 18:04:11 3/10/16 (54181) (4)
      - [袁贵仁跟习痞一样，能与时俱进地见人说人话见鬼说鬼话。](#) - 反革命 22:09:59 3/10/16 (54183) (3)
        - [鼓吹公有制主体效法金三踢开公检法两会直接抓人,一边要民营依法经营,天天讲鬼话.](#) - 反革命 23:30:02 3/10/16 (54187) (2)



- [公有制主体实现美好共产主义当然好,70年前中国人上了毛痞的当,还要再上习痞的当?](#) - 反革命 23:30:36 3/10/16 (54188) (1)
    - [毛痞前言不搭后语,都是屁话.习痞违宪抓权,就是毛痞,把这种流氓直接赶下台就对了](#) - 反革命 23:44:25 3/10/16 (54190)
- [习近平张德江有说有笑 与李克强无交流](#) - 2016年3月10日 (2355 bytes) 20:16:38 3/09/16 (3)
  - [共产党流氓抢走了国务院的权力,并且凌驾于人大之上.](#) - 反革命 20:18:46 3/09/16 (2)
    - [习痞说要毫不动摇坚持公有制为主体的经济制度,国企是习痞的权力基础.](#) - 反革命 20:27:28 3/09/16 (54106) (1)
      - [\[国企\]亏损全民买单,只有这样,毛金习痞才能富可敌国.](#) - 反革命 21:54:26 3/09/16 (54107)
- [这公开信写的好有水平,好象是逐字逐句推敲的.](#) - 反革命 (2897 bytes) 18:17:09 3/07/16 (53940) (8)
  - [毛发动文革全国人民雷厉风行.习痞要是发动战争批量杀人清党没准自己后脑勺被打一枪.](#) - 反革命 14:14:14 3/08/16 (53989) (3)
    - [有人劝习痞快点动手:\[从中央到地方,抓一批,杀一批,包括一些退了休还要影响力的\]](#) - 反革命 (2665 bytes) 15:05:44 3/08/16 (53996) (2)
      - [习死群龙无首,5大战区争地盘,军阀混战,又回到1百年前,马列毛完了,拿什么统一思想?](#) - 反革命 15:33:21 3/08/16 (53997) (1)
        - [习若不死,习近平主义就要取代马列毛主义.习是中国金三,杀其他贪官就是捍卫习家的利益](#) - 反革命 18:38:54 3/08/16 (53998)
    - [习主席是自己三年吹出来的,毛主席是自己几十年坑蒙拐骗一步一步干出来的](#) - 泡沫习主席 19:41:21 3/07/16 (53942) (3)
      - [习螃蟹两会出场,即没挥手,也没有掌声雷动,更没习主席万岁,西藏代表戴习像章,啥阵势?](#) - 反革命 11:54:51 3/08/16 (53981) (2)
        - [抓那么多权干嘛,管得过来吗?不就是要终身制进水晶棺嘛.犯得着糟蹋一个国家吗?](#) - 反革命 (92 bytes) 12:26:45 3/08/16 (53985) (1)
          - [\[底层庶众之生存质量很大程度上是习近平胡乱作为的结果\]习家帮却可以霸占国库为所欲为](#) - 反革命 14:04:06 3/08/16 (53986)



习近平

地址: 北京市宣武区永定门西大街甲一号 邮政编码: 100805  
电话: 010-63035987

中国共产党中央委员会总书记  
中央军委军事委员会主席  
中华人民共和国主席  
中华人民共和国中央军事委员会主席  
中国国家安全委员会主任  
中国海洋石油资产管理小组组长  
中央对台工作领导小组组长  
信息化和互联网信息安全领导小组组长  
中央外事工作领导小组组长  
找明星海老管兴小组组长  
庆中电子消费品宣传小组组长  
领导康复治疗攻关小组组长



太行军事  
www.thjunshi.com



你们要关心国家大事要把无产阶级文化大革命进行到底!



- [摘自: 《毛泽东百周年纪念》 论毛泽东对马克思主义文艺观的发展 - 董学文 \(24632 bytes\) 12:17:32 3/04/16 \(53663\) \(21\)](#)
  - [\[享受“国务院政府特殊津贴”专家 \(1990\)\] 凭什么拿特殊津贴?就凭他给北大学生洗脑. - 反革命 \(4989 bytes\) 13:03:08 3/04/16 \(53668\) \(4\)](#)
    - [《唯心历史观的破产》--毛泽东 1949年9月16日写的一篇评论。 - 毛泽东 1949年 \(9948 bytes\) 13:17:12 3/04/16 \(53671\)](#)
    - [\[有个别项目最终做成了属于在意识形态和观念上“吃共产党的饭,砸共产党的锅”的作品\]. - 董学文坦率地说, 13:13:59 3/04/16 \(53670\) \(1\)](#)
      - [党的饭是从人民的饭碗里抢来的,习痞的饭又是从党的饭碗里抢来的,董学文吃习痞的饭 - 反革命 22:47:40 3/04/16 \(53714\)](#)
    - [北大学生肯定不用在北大学语文.董学文对学生的贡献是啥?洗脑.几十年浪费粮食饭桶叫兽 - 反革命 13:06:55 3/04/16 \(53669\)](#)
  - [北京大学中文系教授董学文就是被马列毛邪教洗过脑的脑残叫兽. - 反革命 12:23:27 3/04/16 \(53665\)](#)

- [“只有牢固树立马克思主义文艺观,真正做到了以人民为中心,文艺才能发挥最大正能量”](#) - 习近平 2014 年 (2134 bytes) 12:19:09 3/04/16 (53664) (14)
  - [什么是马克思主义?什么是马克思主义文艺观?](#) - 反革命 17:07:18 3/04/16 (12)
    - [马克思主义文艺观是倡共性灭个性倡共产灭私有歌颂领袖让受过教育的向没受过教育的愚昧看齐.](#) - 反革命 17:38:00 3/04/16 (53700) (2)
      - [以领袖伪人视角,把别人分 369 等必须改造世界观,批评自我批评,接受工人贫下中农的再教育](#) - 反革命 18:28:02 3/04/16 (53701) (1)
        - [忽悠十三亿,每人被忽悠一分钱,习家就捞到一千三百万块钱。](#) - 反革命 20:24:04 3/04/16 (53702)
    - [马克思主义就是搬弄是非颠倒历史屠杀民众为共产党领袖们谋利益不断权斗最终实现家天下](#) - 反革命 17:19:48 3/04/16 (53699) (8)
      - [井冈山陕北到中南海坑蒙拐骗---时空俱进具体问题具体分析革命阶段论不断革命论原理](#) - 反革命 22:38:08 3/04/16 (53713)
      - [公有制计划经济户口定量供应---建设社会主义新社会的原理](#) - 反革命 22:01:25 3/04/16 (53712)
      - [分期分批消灭革命对象\(\[毛习痞的\]敌人和战友\)---革命和斗争策略革命领袖论原理](#) - 反革命 22:00:44 3/04/16 (53711)
      - [以痞代帮以帮代党以党代国金字塔式共产铁幕黑社会---无产阶级革命\\*专政和政党原理](#) - 反革命 21:59:06 3/04/16 (53710)
      - [\[实践论\]\[可知论\]\[群众是英雄\]让民众当炮灰---人民群众是历史的创造者原理](#) - 反革命 21:58:20 3/04/16 (53709)
      - [从搬弄是非到大小共产党书记党棍文痞奴役民众---剩余价值资本家剥削原理](#) - 反革命 21:57:49 3/04/16 (53708)
      - [从资本主义到定量供应画地为牢共产奴隶社会---历史唯物主义资本主义制度必然灭亡原理](#) - 反革命 21:56:53 3/04/16 (53707)
      - [在定性定量上搬弄是非阶级斗争局部搅屎屠杀民众---辩证唯物主义原理](#) - 反革命 21:55:31 3/04/16 (53706)
    - [有人说,习痞知道老毛的天高,但习痞不知道地厚.](#) - 反革命 13:49:36 3/04/16 (53672)
- [陈破空: 一场混战, 中南海乱套了【阿波罗新闻网 2016-03-03 讯】](#) - 作者: 陈破空 (3699 bytes) 19:20:05 3/03/16 (53608) (4)
  - [\[王岐山是改革派、推墙派、宪政派\]这个陈破脑就是习王派出来捧臭脚的.](#) - 反革命 19:30:29 3/03/16 (53609) (3)
    - [习王关系就是毛林关系,一个是主人,一个是打手狗腿.毛肯定没告诉林共产主义就是家天下](#) - 反革命 19:33:40 3/03/16 (53610) (2)
      - [任大炮是王 73 哥们,就是替加州习痞的狗腿干活给习提了个醒,别走太远了,不见棺材不掉泪.](#) - 反革命 19:39:00 3/03/16 (53611) (1)

- [用微博帐户「奉命归国」的话来说就是习痞三年来【自己挖坑活埋自己】](#) - 反革命 20:47:25 3/03/16 (53612)
- [整完前任整现任,下一个就是许其亮.查查习痞这个流氓土匪这三十年一共贪污了多少.](#) - 反革命 (3625 bytes) 10:45:18 3/03/16 (53577)
- [上海市民购房 8 个月涨 500 万 感叹干 30 年不抵一套房](#) - 发表于昨天 20:45 (2085 bytes) 3/01/16
  - [中国股市楼市有辩证法的痕迹,只顾眼前利益不管死后洪水滔天.\[哲学是基础\]习痞搅屎结果](#) - 反革命 10:48:54 3/02/16 (53489) (4)
    - [马列邪教利用人的求生存的本能进行洗脑搅屎,不是被苏联武力的裹挟,还是狗屁远大理想?](#) - 反革命 10:58:21 3/02/16 (53490) (3)
      - [今天,大家被习痞掌握的权力裹挟,这就是\[“为什么”大家被逼竞相说假话?\]](#) - 反革命 11:30:22 3/02/16 (53495) (2)
        - [毛金习痞为牢固权力故意搞砸经济,\[公\]有,让 369 等人互斗争夺资源,定量供应,敢不喊万岁?](#) - 反革命 14:55:08 3/02/16 (53526) (1)
          - [没有气枪,没有钱,没有自由,有户口,有定量供应,除了给毛金习痞共党做奴隶,还有啥选择?](#) - 反革命 17:17:49 3/02/16 (53536)
    - [说明朱共惨温押宝是俩饭桶总理.不能怪李克强,1 是冰冻 3 尺非 1 日之寒,2 是习痞要颠倒历史](#) - 反革命 11:26:58 3/01/16 (53422) (7)
      - [股市飞涨,楼市飞涨,中南海几个骗子就能从中渔利了.不要发达国家经验,要党领导装神弄鬼](#) - 反革命 11:35:20 3/01/16 (53423) (6)
        - [党就是习痞,金三除了搬弄是非狗屁不懂,资本富人外逃,搞一言堂让民众闭嘴就成了必然](#) - 反革命 11:47:11 3/01/16 (53424) (5)
          - [尼克松水门辞职.毛痞饿死 3 千万还搞文革多杀中国人.习痞没开始批量杀人是中国人的万幸](#) - 反革命 11:53:12 3/01/16 (53425) (4)
            - [杀人和洗脑都是为拥有共产奴隶:\[习近平宣布开展学习教育运动进行共产党价值观的教育\]](#) - 反革命 (2376 bytes) 3/01/16 (3)
              - [共党价值观:搬弄是非,以痞代帮,以帮代党,以党代国,破坏经济,糟蹋生命,颠倒历史,家天下](#) - 反革命 3/01/16 (53433) (2)
                - [架空房取消副主席党委管控穷人,敢闹事镇压闭关锁国发动战争美其名\[小康进程被迫中断\]](#) - 反革命 (1938 bytes) 08:03:48 3/02/16 (53484)
                - [\[当痞子当道,无赖招摇于殿堂,而且操生杀·予夺大权,颠倒黑白指鹿为马成为王法时\]](#) - 耦合#8226;7 分钟前 (363 bytes) 18:44:19 3/01/16 (53442)
      - [人大代表王亚非:警惕极左势力借任志强事件大做文章](#) - rave 于 2016-2-27 (4107 bytes) 2/28/16
        - [徐才厚贪污的是习痞糟蹋的九牛一毛.徐才厚“让他\(指习近平\)干 5 年就滚蛋!”是太正确了](#) - 反革命 10:26:04 2/28/16 (53200)

- [《党委会工作方法》讲富农剥削分清革命反革命.共产主义反动历史反人类,毛习痞真反革命 - 反革命 09:32:59 2/28/16 \(53194\) \(1\)](#)
  - [普京说\[我们将近 70 年都在一条死胡同里发展\],敢说金家 60 年不是反人类?中国前 30 年? - 反革命 09:39:22 2/28/16 \(53195\)](#)
- [不把人分 369 等,不搞习禁评,不靠权力吃饭,不让一些人奴役另一些,毛习痞如何从中渔利? - 反革命 09:21:42 2/28/16 \(53193\) \(1\)](#)
  - [言论自由人人平等靠本事吃饭,就不会有仇富心态,能放心让民众拥有枪支有推翻暴政的自由 - 反革命 09:45:39 2/28/16 \(53197\)](#)
- [王亚非说得有道理吧?逻辑没问题吧?什么党性人民性,就是领袖性,大家都上了毛习痞的当 - 反革命 08:59:44 2/28/16 \(53191\) \(1\)](#)
  - [习家父子正定厦门跑官要官,习痞挪用公款让梦雪隐形公款茅台宴请江泽民,党性哪去了? - 反革命 09:05:19 2/28/16 \(53192\)](#)
- [令完成叛逃案令习近平大怒 令计划或将被判处死刑 - 多维多维 \(2508 bytes\) 2/26/16 \(52988\) \(11\)](#)
  - [不比胡锦涛马大哈,习痞完全清楚专制制度是怎么运行的,可以如何操作.-反革命 2/26/16](#)
    - [习痞篡权后 1 步 1 步修复毛痞绞肉机,在江胡头上拉屎拉尿,国内外舆论先行放风要杀令计划 - 反革命 14:52:08 2/26/16 \(52998\) \(6\)](#)
      - [绞肉机还没修好,没准习痞就暴毙或遭雷劈了.把毛痞的党委工作黑社会法搬出来修的好? - 反革命 14:56:29 2/26/16 \(52999\) \(5\)](#)
        - [1 边要学\[毛著党委法\]恢复共产铁幕盘剥共产奴隶,那另 1 边的\[精准扶贫\]就是骗人的鬼话了 - 反革命 20:00:15 2/26/16 \(53037\) \(2\)](#)
          - [供养大小奴隶主,供养纪委鹰犬,供养买官卖官组织部,供养歌功颂德宣传部,\[扶贫\]?搞笑吧! - 反革命 20:08:38 2/26/16 \(53038\) \(1\)](#)
            - [习痞何德何仁搞个人崇拜?出了个红太阳,还是出了个大撒币毛习痞领导让香港向大陆看齐 - 反革命 2/26/16 \(53039\)](#)
          - [栗战书王 73 孤陋寡闻忙搅屎拉帮结伙政变没空无法提醒习痞,加州那个狗腿总有空吧? - 反革命 14:59:06 2/26/16 \(53000\) \(1\)](#)
            - [习痞中国梦就是世界共产革命领袖梦,问题是现在只要不弱智都知道怎么当毛主席金主席 - 反革命 15:02:03 2/26/16 \(53001\)](#)
  - [习痞说\[党是领导一切的\].中办主任不掌握“党和国家大量核心机密”还是中办主任吗? - 反革命 13:31:41 2/26/16 \(52989\) \(2\)](#)
    - [所以,土匪流氓习近平给令计划的罪名就是莫须有.你有什么证据令完成带走了什么机密? - 反革命 13:33:47 2/26/16 \(52990\) \(1\)](#)
      - [再说了,共产党不就是搬弄是非黑箱操作拉帮结伙权斗,还能有什么机密?习帮消灭山西会. - 反革命 13:36:53 2/26/16 \(52991\)](#)
  - [天安门广场“四君子”发问 如何才能斗过共产党? - 来源:明报 2014-4-28 \(2826 bytes\) 2/23/16 \(12\)](#)
    - [邓小平 78 年复出后领导全中国人民跟共产党斗,跟习痞鼓吹的马列邪教意识形态真理斗。 - 反革命 21:59:39 2/23/16 \(52713\) \(2\)](#)

- [跟党内的左棍们斗；改革开放跟马列邪教斗；商品经济抛弃共产主义](#) - 反革命 22:05:05 2/23/16 (52714) (1)
  - [毛习共的本质是拉帮结伙大小奴隶主奴役中国人,跟朝鲜金家一样,糟蹋中国那块土地和民众](#) - 反革命 22:08:27 2/23/16 (52715)
- [跟邓小平 78 年复出后的方针政策过不去唱对台戏的就是真正的共产党毛习共。](#) - 反革命 21:44:56 2/23/16 (52710) (2)
  - [毛共的卧底四君子的高新大闹天安门广场后,毛习共就又回来了,至少形式上是这样](#) - 反革命 21:48:00 2/23/16 (52711) (1)
    - [习痞的所做所为跟邓小平主张的分产分权世纪中叶全国大选是完全背道而驰的。](#) - 反革命 21:51:10 2/23/16 (52712)
- [【如何才能斗过共产党?】跟共产党的组织斗呢,还是跟共产党的意识形态斗,还是两者?](#) - 反革命 21:17:34 2/23/16 (52707) (2)
  - [分不清谁是共产党里的真正的共产党领袖,领袖-帮-党,你就无法跟共产党的组织斗。](#) - 反革命 21:26:52 2/23/16 (52708) (1)
    - [掌握马列邪教意识形态真理的才是真正的共产党领袖,其他都是陪衬分杯羹或被铲除的对象](#) - 反革命 21:33:08 2/23/16 (52709)
- [如果毛痞长命百岁,老习就要老死秦城监狱,习痞就一梁家河大老粗也不用背国内外书单了](#) - 反革命 19:00:54 2/23/16 (52694) (2)
  - [毛痞活阎王镇反 516 通知小说反党是一大发明,习家对毛痞没意见?习痞最爱活阎王的龙床](#) - 反革命 19:09:43 2/23/16 (52695) (1)
    - [习痞不能否定前三十年,哪来跑官要官的机会?更没机会当上活阎王。](#) - 反革命 21:13:49 2/23/16 (52706)
- [堂堂中华人民共和国的商务部长,这就难以摆脱以权谋私之嫌。](#) - 儿子卷入小摩应聘门 (2218 bytes) 15:08:36 2/21/16 (52514) (2)
  - [高珏 2007 年就业面试中成绩最差而摩根大通对高珏向同事发送性骚扰邮件也视而不见](#) - 《华尔街日报》 (3134 bytes) 15:14:08 2/21/16 (52515) (1)
    - [这商务部部长还不辞职?跟毛习痞一样脸厚心黑。](#) - 反革命 14:09:56 2/22/16 (52579)
- [作者:三妹——革命还是改良?! 革命! 革命必然是杀人和暴力!](#) - 中国需要革命! (19412 bytes) 07:12:02 2/16/16 (52140) (8)
  - [这三妹刘家就是人渣,为什么这么说呢?她老爹就是参加革命让别人送死当上大官的](#)-反革命 13:43:22 2/16/16 (52185) (7)
    - [中国刚开放的时候,中国穷兮兮的,她老爹官派出访美国就叛逃了,怎合算就怎么干](#)
      - [过了些年,刘家发现没叛逃的高官大都有钱,发现又不合算了,这下又鼓动别人闹革命送死](#) - 反革命 13:49:06 2/16/16 (52187) (5)
        - [刘家和习痞近平家是穿一条裤子的,怎合算就怎么干。](#)-反革命 2/16/16(4)

- [物以类聚,跟刘家三婆共议国家大事的娘娘腔曹长青能是什么玩意?](#) - 反革命 19:20:45 2/16/16 (52214)
  - [习仲勋把贪污十大洋的革命同志都杀了,屠夫刽子手.有其父必有其子.](#) - 反革命 14:04:13 2/16/16 (52189) (2)
    - [习痞还值得荣耀的是\[有其母必有其子\].此话怎讲.齐心跟习仲勋通奸后用结婚掩盖](#) - 反革命 14:07:23 2/16/16 (52190)
      - [习痞跟梦雪通奸后用挪用公款让梦雪隐形掩盖.](#) - 反革命 14:08:40 2/16/16 (52192)
- [李波成“犯罪主谋”策划 被指“敲诈”面临判刑](#) - 博讯 2016年2月16日 (2686 bytes) 19:25:31 2/15/16 (52076) (12)
  - [【李波要出版的是甚麼書? 難不成是“敲诈”「趙王」豬頭席夢屍?】](#) - [【“敲诈”豬頭席夢屍】](#) (10 bytes) 19:26:23 2/15/16 (52077) (11)
    - [判刑李波就能掩饰土匪越境抓人?先自封组长后,用栗战书取代外交部,用刘鹤取代国务院](#) - 反革命 (1077 bytes) 19:47:28 2/15/16 (52084) (10)
      - [不是见不得人的东西,派栗战书见普京干嘛?外交部干什么吃的?](#) - 反革命 13:37:06 2/16/16 (52184)
      - [习痞的中纪委号称消灭了新时期革命对象“石油帮”“秘书帮”,向毛习帝国又迈进一步](#) - 反革命 (2160 bytes) 10:49:23 2/16/16 (52169) (2)
        - [习痞就是土匪流氓坏人嘛,不仅不改革这专制独裁祸国殃民的制度,还要复辟毛痞帝国.](#) - 反革命 12:36:16 2/16/16 (52180) (1)
          - [4年了不仅不滚蛋,还恬不知耻地自封核心,世界上最大的贪官.普京都知道要块选举遮羞布](#) - 反革命 12:43:53 2/16/16 (52181)
      - [【上个月中财办主任刘鹤与美国财长杰克.卢就人民币汇率政策通电话—国务院的事】](#) - 习痞政治 21:05:00 2/15/16 (52092) (1)
        - [毛习共的经济文化是为夺权实现终身制服务的.故意搞砸经济出卖经济利益都不用见怪.](#) - 反革命 21:29:27 2/15/16 (52102)
      - [【中办主任栗战书——派到莫斯科,与克里姆林宫进行会谈,包括与俄罗斯总统普京会面】](#) - 习痞政治 20:58:49 2/15/16 (52089) (2)
        - [栗跟普京密谋,准备政变血洗中共高层,寻求普京支持跟俄结盟对抗美国.结果普京不鸟习痞](#) - 反革命 21:10:23 2/15/16 (52095) (1)
          - [如果普京坚持共产主义意识形态的话,是一定会跟习痞同流合污的。普京不是斯大林](#) - 反革命 21:17:00 2/15/16 (52098)
      - [这不是毛痞当年权斗用的掺沙子,这是习痞权斗用的砸烂旧世界.](#) - 反革命 19:50:03 2/15/16 (52085)
  - [东北农村民风遽变 村妇谋划微信组团外出“约炮”](#) - 《财经》高胜科/文 (15947 bytes) 15:32:59 2/14/16 (51939) (4)

- [【几年来，我始终思考着“缘何至此”这个问题，可惜，至今不能得出那个最准确的答案，】 - 【以“零度情感”略记】 15:34:11 2/14/16 \(51941\) \(3\)](#)
  - [如果台湾新加坡没有这种普遍现象的话，那就是毛习痞造成的。共产党不信神，信领袖。 - 反革命 15:39:09 2/14/16 \(51944\) \(2\)](#)
    - [问题是共产党领袖就是土匪流氓，天不怕地不怕，越境抓人，越境洗脑。 - 反革命 15:41:06 2/14/16 \(51946\) \(1\)](#)
      - [习痞是假博士重罪犯搞个人崇拜，违宪提拔上将，违宪军改，违反国际公约越境抓人。 - 反革命 15:45:53 2/14/16 \(51949\)](#)
- [我认为「藏字石」是上世纪 20 年代或文革时人工雕刻的「中國共產黨萬歲」演变来的 - 反革命 \(90 bytes\) 14:29:08 2/11/16 \(51765\) \(7\)](#)
  - [毛共就是毛痞+四人帮,毛共 40 年前就灭亡了.习痞一上台就去朝拜毛痞心有灵犀一点通 - 反革命 16:58:10 2/11/16 \(51775\) \(6\)](#)
    - [习痞的脑壳装着 90 年前毛痞的脑浆,帝王思想,与时俱进地改称皇帝为主席组长核心 - 反革命 17:05:58 2/11/16 \(51776\) \(5\)](#)
      - [毛痞全家齐上阵领导中国,怎领导?有人说是\[逆向思维\],这提法不错很文雅.搬弄是非很难听 - 反革命 17:11:07 2/11/16 \(51777\) \(4\)](#)
        - [习共就是习家+那么几个干将王 73 栗战书等,习痞也不甘落毛后,也是全家齐上阵领导中国 - 反革命 17:32:39 2/11/16 \(51778\) \(3\)](#)
          - [共产革命领袖是怎样炼成的?\(通俗版\) Aug11,2013 15:10:53 - 反革命 \(1284 bytes\) 18:29:18 2/11/16 \(51779\) \(2\)](#)
            - [\[永远跟党走!中国开抓留学生爱国教育\]平民担心失业,习痞率领全家及狐朋狗友霸占国库 - 反革命 18:512/11/16 \(1\)](#)
              - [「永远跟党走」这有讲究,邓领导下的党是开明开放的毛习痞领\[倒\]下的党就是黑社会组织 - 反革命](#)





## 共产革命领袖是怎样炼成的?(通俗版) Aug11,2013 15:10:53

掌握阶级论,阶段论,搬弄是非,分期分批消灭革命的对象,就能颠倒历史成为共产革命领袖进水晶棺.

阶级论:人出生时脑细胞一片空白除了求生的本能没有是非的概念.共产革命领袖通过共产党组织给人进行洗脑让每人带上正电:主席万岁,共产党万岁,共产主义是美好的. 不愿接受带正电的不是应该被湮灭带负电的就是应该被威胁恐吓的. 该消灭的消灭,该改造的改造,[一个阶级被消灭了,另一个阶级又产生了],[七、八年来一次]重新划分阶级,[七亿人口,不斗行吗?]

阶段论: 旧民主主义,新民主主义,社会主义,共产主义文革时期,共产主义美好且遥不可及.

搬弄是非:宣传资本主义剥削人,结果搞成了共产主义奴役人且无法发展经济,是变成了非.  
宣传为劳苦大众谋利益,结果搞成了为大小共产革命领袖书记谋利益,是搬弄成了非.

分期分批消灭革命的对象: 用搬弄是非的手法反当权者做的事到达消灭各种组织势力,把所有大权收归到共产主义旗帜下,用大书记任命小书记金字塔式层层迭迭铁幕把共产奴隶们管得死死的. 消灭个体户和消灭出过国的汉奸都能达到消灭改革开放支持者的目的. 革命的对象可以是国共合作时的委员长,也可以是自己的嫡系学生.

资本主义: 分产分权,言论自由, 民主选举一人一票, 自由迁徙,公平公正合理透明的市场经济,忙选举,忙管理移民,忙征税纳税,收容他国难民.

共产主义: 共产集权,政治教育洗脑,搞阶级斗争,共产革命领袖一言堂, 把人分三六九等,忙权斗忙维稳忙应对主席制造的敌对势力,忙户籍管理,忙定量供应,忙应付饥荒,忙防叛逃,射杀逃亡者.

- [中办国办要老干部保持“对党忠诚”明确规定不得信仰宗教](#) - 来源: RFA (2592 bytes) 19:09:54 2/06/16 (51453) (5)
  - [【而是坚定的马克思主义者，是无神论者】这不是跟领袖核心论矛盾吗？要信披着人皮的神](#) - 反革命 19:17:46 2/06/16 (51454) (4)
    - [习痞默默无闻几十年,怎么三年就突然变成了领袖,变成了神呢？不信这个邪就要掉脑袋？](#) - 反革命 19:23:19 2/06/16 (51455) (3)
      - [照理应该是人人平等，退休金按你一共纳了多少税来计算的。可是土毛党把人分 369 等](#) - 反革命 19:29:14 2/06/16 (51456) (2)
        - [就是说党让你沾了金字塔底层民众的便宜,你就有义务“对党忠诚”,不能吃习痞饭砸习痞锅](#) - 反革命 19:35:25 2/06/16 (51457) (1)
          - [毛金习痞统治术：领袖崇拜洗脑,养寄生纪委鹰犬,阶级斗争互斗监督,搞砸经济民众忙生存](#) - 反革命 19:48:48 2/06/16 (51458)
            - [军改违宪，春节团拜老同志拒绝出席，习痞心里发慌，急命中部战区韩卫国二级备战](#) - 反革命 23:102/06/16 (51465) (1)
              - [军区变战区，疯子要打仗了，习痞朝拜的历史上的毛痞内战内行外战外行当汉奸](#) - 反革命 23:18:15 2/06/16 (51466)
  - [从江湖习的自私自利看共产主义言论是鬼话.](#) - 反革命 16:18:31 2/06/16 (51447) (4)
    - [仨都想当毛泽东二世,江湖只有言论,习不仅有言论,还有行动大踏步地向毛泽东二世迈进.](#) - 反革命 16:20:44 2/06/16 (51448) (3)
      - [没有邓胡\(耀邦\)赵的改革开放,江湖\(锦涛\)习屁也不是不可能爬到总书记的位置.](#) - 反革命 16:23:47 2/06/16 (51449) (2)
        - [如果江湖继续改革向全国大选迈进就不用担心被决意进水晶棺的毛习疯子折腾](#) - 反革命 16:35:09 2/06/16 (51450) (1)
          - [现在的问题是全党全国人民跟着习疯子一起疯呢,还是把一个习疯子弄进秦城监狱.](#) - 反革命 16:41:05 2/06/16 (51451)
  - [前中共中央军委书记 被秘密处死【阿波罗新闻网 2016-02-05 讯】](#) - 2016-02-05 讯 (3148 bytes) 11:35:55 2/05/16 (51371) (9)
    - [中国人再多也有限 13 亿,大家都不信马列邪教,习痞及其娄罗吃什么喝什么,喝西北风不成?](#) - 反革命 18:31:48 2/05/16 (51403)
    - [武看来是王明康生借苏联手除了,象毛习痞那样革命赌博呢,还是为人民谋利益成千古之谜了](#) - 反革命 18:27:01 2/05/16 (51402)
    - [王明 中共中央代理总书记 任期 1931 年 6 月—1931 年 9 月](#) - 1904 年-1974 年陈绍禹 (7735 bytes) 11:46:43 2/05/16 (51372) (6)
      - [王明临终剖析毛泽东 为何成为孤家寡人\(图\)，抱病完成回忆录《中共五十年》](#) - 反革命 (11978 bytes) 16:31:49 2/05/16 (51399) (2)

- [【“他一个人打垮了所有中国人”，这话不能算错。】说毛痞呢,还是说习痞? - 反革命 17:43:03 2/05/16 \(51401\)](#)
  - [指责毛背叛马列是荒谬的,问题是王明自己没有毛金习的水平没能掌握马列邪教 - 反革命 16:38:19 2/05/16 \(51400\)](#)
- [王明只看到国际共产主义运动的表象,「农村工人一点没受过教育,蠢得很,什么也不懂」 - 反革命 11:49:10 2/05/16 \(51373\) \(2\)](#)
  - [王明没有吃透马列搬弄是非灵活机动随机应变坑蒙拐骗,所以被毛痞当作教条主义批判 - 反革命 11:51:46 2/05/16 \(51374\) \(1\)](#)
    - [习痞就是活着的毛痞,为了夺权,可以不择手段,没有任何底线,不管死后洪水滔天. - 反革命 11:54:50 2/05/16 \(51375\)](#)
- ["马航失踪客机 99.9%能找到" 但必须有前提----- - 江泽民被押上审判台 \(48004 bytes\) 11:05:39 2/04/16 \(51280\) \(1\)](#)
  - [轮子脑残,资金入市股市要翻红是谁提的?审判习痞. - 反革命 19:42:57 2/04/16 \(51305\)](#)
- [\[RFA 《习规矩摘编》威胁封疆大吏必须拥戴自己为核心\].没有防火墙自封小丑更合适 - 反革命 \(3204 bytes\) 09:37:37 2/04/16 \(51279\) \(8\)](#)
  - [中办国办联合下令离退休干部党员也不能信仰宗教《加强改进离退休干部工作的意见》 - 来源: 澎湃新闻 \(4416 bytes\) 17:12:58 2/04/16 \(51302\) \(3\)](#)
    - [信了马列邪教就不能信其他教.说到底,还是能不能揩油,高干特权,医疗保健,退休待遇问题 - 反革命 17:20:48 2/04/16 \(51303\) \(2\)](#)
      - [卷款潜逃小意思,最恶劣毛金习痞贪污挥霍国库.防火墙监管不透明,资本外逃,得到是雾霾 - 反革命 19:10:10 2/04/16 \(51304\) \(1\)](#)
        - [毛痞把中国搞得贫穷落后,报纸一言堂天天歌功颂德.今天全面依习治国说成全面依法治国 - 反革命 10:29:46 2/05/16 \(51370\)](#)
    - [谁敢妄议习痞,习痞就要把谁往死里整. - 反革命 \(63 bytes\) 13:32:56 2/04/16 \(51291\) \(3\)](#)
      - [毛泽东主席是屠杀了几十万中国人才造就的.搞砸经济关几个人就想造就习泽东主席? - 反革命 14:22:43 2/04/16 \(51298\) \(2\)](#)
        - [毛习痞的自由是建筑在低工资福利定量供应上,再加高干们或下狱或奴才或如履薄冰 - 反革命 15:35:32 2/04/16 \(51299\) \(1\)](#)
          - [毛习痞为了自己的终身制进水晶棺,披着一张人皮搬弄是非天天讲鬼话. - 反革命 15:42:28 2/04/16 \(51300\)](#)
    - [习同意胡在政治局安插广东书记胡春华与重庆书记孙政才两个第六代精英 - 与习近平有一个交易 \(2463 bytes\) 21:46:51 2/01/16 \(51070\) \(12\)](#)
      - [【《习规矩摘编》就是给习核心造势的!让人想起毛泽东.地方大员显然听懂了这个警告】 - 来源: RFA \(3349 bytes\) 09:31:42 2/04/16 \(51278\)](#)
      - [【宋普选担任司令刚满一年,再把他调走,换上韩卫国,御林军就彻底被习近平掌控了。】 - 来源: 苹果日报网 \(4000 bytes\) 16:25:42 2/03/16 \(51230\)](#)

- [【习近平的最终目标是在 19 大将现有军委人马全部换掉。29.01.2015 方冰 - 【一波一波清算。】 \(3681 bytes\) 14:31:40 2/02/16 \(51155\)](#)
- [【林和立：缺依法接班机制，习近平的第六代接班人选 \(博讯北京时间 2016 年 2 月 02 日转载\)】 - 来源：苹果日报 13:53:42 2/02/16 \(51153\)](#)
- [【雄心勃勃的 21 世纪大独裁者习近平已决定执政至少 15 年】 - 【起码到 2027 年底】 21:52:58 2/01/16 \(51074\)](#)
- [【习近平一上台便表露了要当 21 世纪毛泽东的野心。 - 【与习近平有一个交易】 21:49:23 2/01/16 \(51072\)](#)
- [【习的亲信已半公开放话，习近平需要时间栽培第六代接班人， - 【与习近平有一个交易】 21:47:52 2/01/16 \(51071\) \(5\)](#)
  - [胡痞被习痞耍了,交易泡汤了. - 反革命 21:51:33 2/01/16 \(51073\) \(4\)](#)
    - [什么裸退高风亮节,就是中了习痞的圈套.谁敢保证王立军法拉利不是习痞制造的? - 反革命 22:10:32 2/01/16 \(51075\) \(3\)](#)
      - [什么高风亮节,傻了巴几的.江都怕被你清算.你就不怕团派被习痞一锅端了?政治是实力较量 - 反革命 22:14:15 2/01/16 \(51076\) \(2\)](#)
        - [习痞就不是头好鸟,抢夺不该是他的权力.招招都是毛痞那套搬弄是非得寸进尺. - 反革命 22:20:56 2/01/16 \(51077\) \(1\)](#)
          - [公开宣布世界上的第一大党是只讲规矩不讲选票的黑社会,这党魁水平高吧?! - 反革命 22:54:35 2/01/16 \(51078\)](#)
  - [福建男子用假名网购配件组装枪支 被判 4 年 - 中新网南平 1 月 27 日 \(1206 bytes\) 1/27/16\(17\)](#)
    - [共产邪教头子知道自己在愚弄奴役民众干坏事,收缴武器后还不放心,担心民众持气枪造反. - 反革命 11:44:08 1/27/16 \(50715\) \(1\)](#)
      - [专制下周永康欺压没武器的民众很爽,不想自己被技高一筹的习痞欺压.周滨案呢? - 反革命 19:25:46 1/27/16 \(50746\)](#)
    - [qinzhe 跑哪去了,这组装气枪都要被判刑,不是黑社会是什么? - 反革命 10:57:28 1/27/16 \(50712\) \(14\)](#)
      - [有苏联红军出兵东北,百万革命烈士垫底,恢复毛痞黑社会的顶层设计是件很容易的事情 - 反革命 11:00:50 1/27/16 \(50713\) \(13\)](#)
        - [对外,与独裁者为伍,与假民主普京为伍,撒钱,虚张声势丐帮朋友遍天下 - 反革命 13:30:23 1/27/16 \(50719\) \(1\)](#)
          - [西方绝对是敌对势力,认同西方价值观四年就得滚蛋,十年都没了,遑论终身制进水晶棺 - 反革命 13:33:49 1/27/16 \(50720\)](#)
        - [让马仔们互相监督争夺有限社会主义资源,以效忠领袖窝里斗,美其名曰\[批评与自我批评\] - 反革命 13:10:10 1/27/16 \(50718\) \(3\)](#)
          - [民主集中制实际应叫集中民主制,集中民主制让人觉得更是个骗局,民主无影,集中独裁确实 - 反革命 13:45:06 1/27/16 \(50721\) \(2\)](#)



- [习近平 2015 年 10 月 29 日【“全面建成小康社会进程就可能被迫中断”。】](#) - 习近平还强调, 10:15:16 1/24/16 (50427) (2)
  - [习痞夺取军权后就准备闭关锁国打仗了, 什么扶贫, 那是变色龙毛习痞闹着玩的 - 反革命 10:17:48 1/24/16 \(50429\) \(1\)](#)
    - [习痞比叶主任能干三倍, 叶主任要十五年把中国变白, 习痞五年就够了。 - 反革命 10:19:51 1/24/16 \(50430\)](#)
- [中共党刊《求是》奇论: 想砍掉毛泽东 党决不答应\(博讯北京时间 2016 年 1 月 22 日 转载\)](#) - 来源: 求是 (9044 bytes) 17:43:18 1/21/16 (50224) (19)
  - [防火墙里耸人听闻:【古人说:“灭人之国,必先去其史”】没人灭你,顶多防赤祸入侵.](#) - 反革命 22:28:09 1/21/16 (50242) (1)
    - [邓小平说, \(我们\) 应该相信社会发展本身会提供建立新的政治制度的条件 - 反革命 22:29:06 1/21/16 \(50243\)](#)
  - [黑社会:【实事求是、理论联系实际、密切联系群众、批评和自我批评、民主集中制】](#) - 反革命 22:05:32 1/21/16 (50239) (3)
    - [马克思搬弄是非,列宁实践杀人抢劫共产集权,斯大林用集来权屠杀高干将领,恐怖主义.上层权斗清党,底层共产奴隶,这是什么制度? - 反革命 22:12:35 1/21/16 \(50240\)](#)
      - [习家要复辟毛共吃独食就不应该贪污公款跑官要官留一个搞政治留话柄。估计是没志在必得 - 反革命 22:22:32 1/21/16 \(50241\) \(1\)](#)
        - [千百万上亿人头就为家天下个人独裁, 黑! - 反革命 22:34:27 1/21/16 \(50244\)](#)
  - [毛习痞“找到了马克思列宁主义这个放之四海而皆准的普遍真理”后, 就把防火墙建起来 - 反革命 21:57:11 1/21/16 \(50238\)](#)
  - [\[一些别有用心的人骨子里是不希望中国发展壮大的\]中国经济就是毛习痞共产抓权故意搞砸 - 反革命 21:43:33 1/21/16 \(50237\)](#)
  - [邓小平说【我的文选现在用得着】, 不是敌对势力要【否定了中国特色社会主义理论体系】](#) - 反革命 21:29:03 1/21/16 (50234) (2)
    - [【党的领导和执政地位不容置疑】习篡党夺权步伐比毛快十倍,让人如何相信习就是党? - 反革命 21:32:40 1/21/16 \(50235\) \(1\)](#)
      - [矛盾, 步伐太慢五年最多十年就得滚蛋, 习痞也没有更好的办法。 - 反革命 21:36:29 1/21/16 \(50236\)](#)
  - [【办好中国的事情, 关键在党。】颠倒历史糟蹋中国, 关键在毛痞习痞。曾已出局。 - 反革命 21:20:42 1/21/16 \(50233\)](#)
  - [这篇文是要说: “想砍掉毛泽东 习决不答应” - 反革命 \(364 bytes\) 20:56:40 1/21/16 \(50229\)](#)
    - [儿皇帝祸国殃民汉奸毛痞还有脸说【求得民族独立和人民解放, 实现国家富强和人民幸福】 - 反革命 20:59:32 1/21/16 \(50230\) \(2\)](#)
      - [\[但都因其自身的局限性,无法承担起救国救民\]其他派系缺毛曾习祸国殃民缺苏联武器资金 - 反革命 21:08:11 1/21/16 \(50231\) \(1\)](#)

- [革委会叶主任 94 年就指出毛邓路线之争是你死我活之争 - 反革命 \(613 bytes\) 21:10:41 1/21/16 \(50232\)](#)
  - [【在中共八届二中全会上,毛泽东强调说:我看有两把“刀子”,一把是列宁,一把是斯大林.】 - 两把“刀子” \(954 bytes\) 20:25:56 1/21/16 \(50226\) \(2\)](#)
    - [【马克思的哲学配上列宁带刀子的革命实践, 它就成了无产阶级取得阶级斗争胜利的法宝;】 - 列宁带刀子 \(5547 bytes\) 20:28:55 1/21/16 \(50227\) \(1\)](#)
      - [斯大林的刀子是清党屠杀高干将领.习痞只能把他们弄死弄进监狱,还无法大张旗鼓 - 反革命 20:34:15 1/21/16 \(50228\)](#)
- ["马航失踪客机 99.9%能找到" 但必须有前提----- - 江泽民被押上审判台 \(48274 bytes\) 15:41:55 1/19/16 \(50094\) \(10\)](#)
  - [夏宝龙简历 - 习近平嫡系 \(1479 bytes\) 21:56:21 1/19/16 \(50121\) \(5\)](#)
    - [夏宝龙,男,汉族,1952 年 12 月生,天津市人,1973 年 11 月加入中国共产党,1969 年 8 月参加工作 - 反革命 \(342 bytes\) 23:38:01 1/19/16 \(50135\) \(4\)](#)
      - [21 岁 73 年入党, 那是火红的毛时代, 看这简历, 人才啊, 削尖脑袋往上爬的党棍 - 反革命 23:43:36 1/19/16 \(50137\) \(3\)](#)
        - [47-50 岁在职获北大博士学位.从简历看,这党棍有中专水平就不错了.这不是糟蹋北大的名声? - 反革命 \(140 bytes\) 23:54:35 1/19/16 \(50141\) \(2\)](#)
          - [省委书记、省人大常委会主任, 再加省军区第一政委? 黑社会的打砸抢土皇帝。 - 反革命 00:05:57 1/20/16 \(50142\) \(1\)](#)
            - [\[书记\]代表党,\[人大主任\]代表人民,\[政委\]代表枪.有这三代表想干啥就干啥,拆教堂小意思 - 反革命 1/20/16 \(50174\)](#)
    - [轮子不要瞎参乎政治.没参乎政治的天主教堂共产党都要拆.包围中南海不是自找没趣? - 反革命 17:36:13 1/19/16 \(50095\) \(3\)](#)
      - [政治经济密不可分,有权就可以不劳而获.中共党内各宗派斗得你死我活,轮得上你法轮功吗? - 反革命 17:39:05 1/19/16 \(50096\) \(2\)](#)
        - [看你抱了十年胡锦涛的大腿,捞到什么没有?现在又抱上了习近平的大腿,脑残了不是? - 反革命 17:42:02 1/19/16 \(50097\) \(1\)](#)
          - [练法轮功就好好练,跟老弱病残烧香拜佛一样,相信神仙鬼怪有精神寄托比颓废没有寄托好. - 反革命 17:49:24 1/19/16 \(50098\)](#)
  - [刘东: 习近平的厄运来自“破坏十字架” - 2016 年 1 月 18 日 \(2694 bytes\) 09:57 1/18/16 \(49994\)\(21\)](#)
    - [话说当年习仲勋刘志丹运动中国人搞的比毛泽东周恩来成功红火,可是果实却被老毛窃取了. - 反革命 18:27:53 1/18/16 \(50024\) \(3\)](#)
      - [老习用小说\[刘志丹\]反毛党夺回胜利果实,结果反被老毛运动进了秦城,小习被运动进了梁家河. - 反革命 18:35:09 1/18/16 \(50025\) \(2\)](#)
        - [王震\[你不去运动人家了,人家来运动你\].邓江湖既不运动习家父子,还让从厕所搬进仓库. - 反革命 18:41:18 1/18/16 \(50026\) \(1\)](#)

- [小习进仓库后跟李斯说的一样一点也不怕人了,而且吃的又肥又壮,开始运动全中国人民了.](#) - 反革命 18:46:57 1/18/16 (50027)
- [这个\[看山\]是被洗过脑的或习痞的走狗: \[但选择“导向西方邪路”的可能性却极大\]](#) - 反革命 (2341 bytes) 11:28:59 1/18/16 (50007) (8)
  - [首先,习痞要的是终身制,不存在什么\[习近平之后, 要警惕大陆出现“李登辉”\]](#) - 反革命 11:30:13 1/18/16 (50008) (7)
    - [其次,西方宪政民主国家,民富国强,怎么是“邪路”?](#) - 反革命 1/18/16 (50009) (6)
      - [目前,中国处于不稳定平衡,就是说,要么倒向宪政民主稳定平衡,要么倒向家天下稳定平衡.](#) - 反革命 11:41:16 1/18/16 (50010) (5)
        - [政教合一政治领袖兼为宗教领袖.军政府军人担任国家元首由军队进行直接控制的政府形式.](#) - 反革命 13:21:51 1/18/16 (50012) (4)
          - [毛痞金三习魔鬼马列邪教搞的政教合一军政府,不是黑社会是什么?](#) - 反革命 13:24:57 1/18/16 (50013) (3)
            - [只有黑社会才有规矩:《习近平关于严明党的纪律和规矩论述摘编》在全国发行](#) - 反革命 (2527 bytes) 18:20:37 1/18/16 (50023) (2)
              - [若当年邓江胡拿习跑官要官贪污公款让梦雪隐形说事把习痞运动进秦城,\[摘编\]还能发行吗?](#) - 反革命 10:01:17 1/19/16 (50067) (1)
  - [高扬为中国人民做了一件大好事,撕下了习骗子的画皮.](#) - 反革命 10:21:36 1/19/16
- [习魔鬼马列邪教跟天主教争夺教徒.没人信革命理想高于天就没人跟着习痞把坏事当好事做](#) - 反革命 10:12:15 1/18/16 (49998) (4)
  - [不接受洗脑敢说话的,反对洗脑的,都弄进监狱.前有帮凶艾思奇,今有帮凶方宾兴.](#) - 反革命 10:17:39 1/18/16 (49999) (3)
    - [毛痞当年口口声声要把蒋介石的中国\[翻个个\],今天习痞也要把邓小平的中国\[翻个个\].](#) - 反革命 10:20:22 1/18/16 (50000) (2)
      - [94年我说江反和平演变就是反邓,胡痞96年就高干会议上说\[境外有些人丧心病狂挑拨离间\]](#) - 反革命 10:26:11 1/18/16 (50001) (1)
        - [若江曾完全掌握了军队,就该江绵恒接班了.既没胡的十年,也轮不到习痞上窜下跳搬弄是非.](#) - 反革命 10:31:15 1/18/16 (50002)
- [港媒: 主掌政法委的孟建柱 遭习近平点名批评-《动向》2016年1月\(2522 bytes\) 1/18/16](#)
  - [“周永康专政横行期间人治凌驾法制,稳定压倒法制,官意替代法律状况现象十分严重”](#) - 习近平说: “ 09:59:35 1/18/16 (49996) (1)



- [这就是共产党猪八戒倒打一耙,充其量职权范围搞人治.是谁抢夺各常委权力大权独揽搞人治](#) - 反革命 10:03:45 1/18/16 (49997)
- [朝鲜日报:对薄熙来斩草除根 习近平解散薄一波嫡系第 14 集团军](#) - 朝鲜日报: (1112 bytes) 10:31:58 1/15/16 (49845) (5)
  - [滥用国家机器公报私仇:姚文田高瑜姜野飞李波第 14 集团军.这种鸟人也能领导一个国家?](#) - 反革命 10:36:06 1/15/16 (49846) (4)
    - [他怎么对待挡了他升官路的老上级高扬逝世的.高扬在会上把老习伸手要官的电话公开了.](#) - 反革命 10:45:00 1/15/16 (49847) (3)
      - [连当年叶主任的雅量都没有.我就是毛痞,我就是要当毛痞,你能把我怎么样?](#) - 反革命 10:49:27 1/15/16 (49848) (2)
        - [你骂江泽民胡锦涛,俩装着没听见.你骂习痞猪头,他就越境绑架把你弄进监狱.](#) - 反革命 18:42:17 1/15/16 (49868) (1)
          - [什么共产主义,那是放屁.明摆的就是习宗派消灭了薄宗派和令宗派变成了习共党黑社会.](#) - 反革命 20:39:16 1/15/16 (49869)
- [习近平: 民心是最大政治 正义是最强力量](#) - 新华社北京 1 月 12 日 (3169 bytes) 1/13/16 (49701)
  - [看习痞颠倒黑白搬弄是非把非说成是,这就是共产党一边干坏事一边同时给自己鼓掌](#) - 反革命 18:45:05 1/13/16 (49717) (2)
    - [“腐败问题是腐败问题，政治问题是政治问题，不能只讲腐败问题、不讲政治问题。”](#) - 《习主席语录》 18:53:10 1/14/16 (49764) (1)
      - [腐败问题挪用公款让梦雪隐形,政治问题搞金毛痞那套,腐败政治问题从正定到厦门跑官要官](#) - 反革命 19:01:27 1/14/16 (49765)
  - [“奉命学习”的微博账号发文,习痞马上就要拿下公安部了.](#) - 反革命 (3298 bytes) 1/13/16(8)
    - [【政治上有一个令人毛骨悚然而又放诸四海而皆准的法则:【哪里有死亡,哪里就有希望】】](#) - 反革命 (2359 bytes) 17:46:30 1/13/16 (49712) (7)
      - [陶铸官拜毛共第四号人物【前三位分别是毛泽东、林彪和周恩来.林彪提醒陶铸北京水深】](#) - 反革命 (7078 bytes) 18:12:29 1/13/16 (49713) (6)
        - [毛痞绞肉机:林彪死无全尸 64,周恩来膀胱癌不许知死期来临,陶铸被打倒后胆癌享年 61](#) - 反革命 19:37:16 1/13/16 (49718)
        - [陶铸革命理想者,完全不知道毛共就是黑社会.林彪知道毛共黑水深,但不知道到底有多深](#) - 反革命 18:18:05 1/13/16 (49714) (4)
          - [林彪知道共产党就是权斗党所以才趾高气扬地跟着毛痞整别人往上爬.跟王岐山一个德行](#) - 反革命 18:41:51 1/13/16 (49716) (2)
            - [周恩来的一生是被名利左右的一生,如果知道共产主义就是家天下周就不会唯毛是从](#) - 反革命 19:50:33 1/13/16 (49719)

- [如果知道，要么学龚楚张国涛，要么自己做老大。显然，邓小平是文革被打倒后才悟出。](#) - 反革命 21:39:53 1/13/16 (49723)
    - [金日成有多黑,毛习痞就有多黑,金毛习仁才是共产党黑社会最后的赢家.](#) - 反革命 18:21:29 1/13/16 (49715)
  - [【正义是最强力量】以言治罪,公权私用习禁评,泰国抓漫画家,香港抓出版商,就是正义?](#) - 反革命 14:10:59 1/13/16 (49708) (2)
    - [就算李波是中国公民，你也得通过香港警署抓人，偷偷摸摸绑架就是黑社会破坏一国两制。](#) - 反革命 20:59:23 1/13/16 (49721) (1)
      - [就是政治流氓嘛，被漫画戳到了痛处，还只能以偷渡治罪。有本事把令完成弄回去。](#) - 反革命 21:07:47 1/13/16 (49722)
  - [【民心是最大政治】防火墙里一言堂里的【民心】?这世界上除了金三就习痞聪明](#) - 反革命 14:07:03 1/13/16 (49707)
  - [【党的十八大以来，党中央着力解决管党治党失之于宽、失之于松、失之于软的问题】](#) - 反革命 (72 bytes) 13:52:23 1/13/16 (49702) (4)
    - [以反腐败为名,寄生虫纪委明火执仗到处抢劫,还境外抓人.习共党就是习共匪.](#) - 反革命 14:03:35 1/13/16 (49706)
    - [【三年多的实践，重塑了我们党，提升了我们党。】距离习共党还是有距离的.](#) - 反革命 13:53:41 1/13/16 (49703) (2)
      - [【反腐败斗争压倒性态势正在形成。】夺权虚张声势.腐是权造成的.越集权越腐败](#) - 反革命 13:56:56 1/13/16 (49704) (1)
        - [腐是权造成.民主选举监督,屁都不放一个,所以习痞是腐败土匪头子](#) - 反革命 13:59:39 1/13/16 (49705)
- [辛灏年指出，毛泽东是最大的汉奸，潘汉年是执行者。](#) - 反革命 (529 bytes) 00:51:55 1/09/16 (49382) (9) 辛灏年教授：抗日戰爭中的負面戰場 <https://youtu.be/y7gqyG9ZlIE>
  - [两个多小时前 GOOGLE 才意外发现辛灏年是大陆出来的.才耐心地把两小时视频看完](#) - 反革命 (54 bytes) 00:57:26 1/09/16 (49383) (8)
    - [多年前就在网上看到辛灏年的名字,一直以为他是台湾人,所以以前从来不看他的东西](#) - 反革命 01:02:19 1/09/16 (49386) (7)
      - [辛灏年另一个视频好像也赞成革命，这是不对的。革命的后果，倒霉的都是底层民众](#) - 反革命 (81 bytes) 12:19:12 1/09/16 (49399) (3) 辛灏年：揭中共紀念抗戰70週年海內外戰略 <https://www.youtube.com/watch?v=Icgk1MXJqx4>
        - [而且目前习近平并不能代表今天的共产党,他只能打打擦边球玩的就是毛痞那套坑蒙拐骗](#) - 反革命 12:25:48 1/09/16 (49400) (2)
          - [就是搞毛痞那套假大空,什么两个一百年,今年就该滚蛋,一个三十年就要死翘翘。](#) - 反革命 14:09:58 1/09/16 (49402)

- [没搞清楚毛痞干了些什么,光喊革命是搞不过习痞的.毛痞有机会就跟蒋合作蚕食对手](#) - 反革命 12:41:50 1/09/16 (49401)
        - [毛痞习痞胃口一样大,毛痞三十年的饭习痞三年就吃完了,出现了习仔荒。](#) - 反革命 21:52:23 1/10/16 (49452)
    - [共產黨就是流氓、土匪、地痞](#) - 共產黨就是土匪! (1783 bytes)1/09/16 (2)
      - [99.99%的共产党人都是杀人抢劫的土匪?这说不过去.革命烈士自己也是受害者稀里糊涂死了](#) - 反革命 12:07:04 1/09/16 (49398)
      - [正确的提法是毛泽东习近平就是流氓、土匪、地痞。](#) - 反革命 1/09/16
- [政治局常务委员会听取全国人大常委会工作汇报,听取中央书记处工作报告党是领导一切的](#) - 《人民日报》1月8日 (2597 bytes) 08:52:31 1/08/16 (49328) (23)
  - [表面上,习痞比毛痞还要大权独揽,风光有权.实际上是个花架子,他现在还必须口是心非](#) - 反革命 16:51:57 1/08/16 (49362) (9)
    - [习痞要做毛二世是明摆着的,目前他敢鼓吹第3次世界大战不可避免以阶级斗争为纲吗?](#) - 反革命 17:04:34 1/08/16 (49363) (8)
      - [也没有完全夺取党权军权政权,习帮二十几号人马还得靠似是而非偷偷摸摸发展壮大.](#) - 反革命 17:07:15 1/08/16 (49364) (7)
        - [算盘是《摘编》出版时军权也到手了,可以大肆扫荡前朝元老的下部了,温的下部暂时除外](#) - 反革命 (1634 bytes) 18:05:19 1/08/16 (49368) (3)
          - [不是江曾那些所谓的贪官跟习有啥过节,而是「谁挡他的\(打造习家天下\)道就要把谁搬开」](#) - 反革命 18:30:58 1/08/16 (49370) (1)
            - [所有贪官所涉金额的总和不及习痞搞砸经济造成国家经济损失的零头.](#) - 反革命 18:34:52 1/08/16 (49371)
          - [习痞如意算盘是就算江曾知道习在搞什么鬼也只能哑吧吃黄莲,江能说毛曾习是一样的坏人?](#) - 反革命 18:20:14 1/08/16 (49369)
        - [把经济搞砸了,大家都在挤兑外汇了,他还在那恬不知耻地指点怎么搞经济](#) - 反革命 17:10:37 1/08/16 (49365) (2)
          - [当年毛痞饿死三千万还理直气壮地整彭德怀是一个德行.](#) - 反革命 17:12:16 1/08/16 (49366) (1)
            - [毛痞敢说没人听他的就重上井冈山,你也回陕北,不要靠老人干政上台,不要靠金蝉脱壳夺权](#) - 反革命 17:21:42 1/08/16 (49367)
    - [君主立宪是国家拨钱把君主养起来,让他不要管国家大事,不要用君主独裁专制糟蹋这个国家](#) - 反革命 12:49:04 1/08/16 (49354) (4)
      - [习彭出国显摆国内外游山玩水毛痞中南海开妓院全国各地建行宫不是个事花不了多少钱](#) - 反革命 12:53:10 1/08/16 (49355) (3)
        - [可恶的毛习痞金三为这点蝇头小利不惜拉上1个国家垫背,骗吃骗喝同时把自己打扮成伟光正](#) - 反革命 13:01:13 1/08/16 (49356) (2)

- [人民网说,吴三桂不具备政治家好素质,要大家都及时投降习痞.](#) - 反革命 (3708 bytes) 13:39:43 1/08/16 (49357) (1)
  - [毛痞刚死习痞就登基习痞成功率是非常大的.毛痞死后近 40 年才登基,我就不信习痞能成功](#) - 反革命 13:45:24 1/08/16 (49358)
- [习痞比当年的毛痞还风光,政治局常委张德江代表人大常委会党组向习痞汇报工作.](#) - 反革命 (2981 bytes) 11:16:55 1/08/16 (49351) (1)
  - [抢不到军权就进不了毛痞的水晶棺,到时候还得乖乖地滚蛋.](#) - 反革命 11:21:59 1/08/16 (49352)
- [【党政军民学，东西南北中，党是领导一切的】习痞就是党,复辟毛痞人治.](#) - 反革命 08:57:22 1/08/16 (49329) (5)
  - [当年毛痞诈骗的时候,先是以\[联合政府\]为幌子,后来以全国人大是最高权力机关为幌子](#) - 反革命 08:59:29 1/08/16 (49330) (4)
    - [习痞现在连这块遮羞布也不要了,全国人大常委会向常委\[习痞党\]汇报报告工作.](#) - 反革命 09:02:20 1/08/16 (49331) (3)
      - [其他常委屁颠屁颠跟后面,也不质疑开的是什么鸟会,\[依法治国安民\]还是\[依习痞治国抓民\]](#) - 反革命 09:05:36 1/08/16 (49332) (2)
        - [鸟会就是模棱两可,似是而非,鸟语花香.](#) - 反革命 10:00:39 1/08/16 (49344) (1)
          - [人大都要听\[党\]的,那宣布战争,不就是习鸟人一句话了?!](#) - 反革命 10:11:55 1/08/16 (49350)



【2700 亩地是个什么概念,土地肥沃的富平县,它可以养活 5000 人以上为一个死人而闲占着】

- [习近平内部讲话曝光 指控某些人有政治野心引外界猜测](#) - 太阳报 (2242 bytes) 23:29:24 1/06/16 (49221) (23)
  - [【大宗师:中共似乎有法西斯倾向】个别极权人物的利益凌驾党国家之上为所欲为卑劣残暴](#) - 毛灯江湖熄 (2090 bytes) 17:20:28 1/07/16 (49289) (1)
    - [【温家宝前秘书丘小雄卸任 温家宝秘书田学斌项兆伦林雄受习近平重用】](#) - 丘小雄到龄卸任 (2488 bytes) 18:29:45 1/07/16 (49290)
  - [【国务院召开紧急会议证监会主席肖钢请辞将于周末宣布】这是本末倒置,要把习痞赶下台.](#) - 反革命 16:29:21 1/07/16 (49288) (8)
    - [习痞的博讯通讯员发话了:【中南海官员:习近平与对手对决已到白热化程度/紫荆来鸿】](#) - 反革命 (718 bytes) 18:35:07 1/07/16 (49291) (7)
      - [【到手的军权也会发生变化。朋友说,目前不排除老板使用武力解决经济战役的可能性】](#) - /紫荆来鸿 18:37:18 1/07/16 (49292) (6)
        - [瞎掰嘛,有军权就有政权和经济财权.毛痞就是通过三大战役夺得军权才有了财权.](#) - 反革命 18:40:36 1/07/16 (49293) (5)
          - [/紫荆来鸿在博讯造谣【到手的军权也会发生变化】,实际情况是习痞还没有夺得军权](#) - 反革命 18:43:38 1/07/16 (49294) (4)
            - [【不排除老板使用武力解决】是什么意思呢?效法斯大林杀掉大部中委清洗 90%集团军将领?](#) - 反革命 18:48:38 1/07/16 (49295) (3)
              - [【陆军仍掌权】除非习痞不断革命,否则就目前来说,习痞的军改是竹篮子打水,军权没到手](#) - 反革命 (2889 bytes) 19:11:15 1/07/16 (49296) (2)
                - [房峰辉魏凤和宋普选不管仨是否习心腹,军改前后职务不变,不就改个名费笔钱换胸肩章而已](#) - 反革命 19:18:51 1/07/16 (49297) (1)
      - [毛痞怎准备文革习痞不知道?汪东兴不够还要林彪的部队调到北京周边石家庄,军改是花架子](#) - 反革命 1/07/16
    - [【官场观察工作室昭明:同是打草惊蛇,毛泽东逼反了林彪父子,习近平逼反了令计划兄弟】](#) - 反革命 (4780 bytes) 10:59:43 1/07/16 (49265) (7)
      - [全国人民跟毛痞一起批林彪,实际呢毛比林更坏.今天,全国人民跟习痞一起批薄批令.](#) - 反革命 13:38:42 1/07/16 (49272) (6)

- [钟祖康：习近平的浮夸与虚荣，死不认错](#) - 2016年1月07日 (3395 bytes) 14:47:55 1/07/16 (49273) (5)
  - [有人问，习近平真的会为了人家议论一下他的情史就要这样赶尽杀绝吗？当然会！](#) - 梁振英 (6 bytes) 14:55:58 1/07/16 (49277)
  - [习近平的清华大学法学博士论文被指剽窃了他人著作](#) - 宁德地委书记女下属 14:55:02 1/07/16 (49276)
  - [香港出版人姚文田一审被判刑十年《中国教父习近平》](#) - 《中国教父习近平》 14:53:39 1/07/16 (49275)
  - [有评论认为高瑜 2013 年 10 月在纽约强烈批评习近平的言论是高瑜被判刑的真正原因](#) - 真正原因 14:52:37 1/07/16 (49274) (1)
    - [高瑜 2013 年 10 月在纽约强烈批评习近平](#) - 反革命 (62 bytes) 15:04:25 1/07/16 (49278)
- [【陈希破例列席政治局会议 为习近平同窗】拉帮结伙意欲何为?](#)-反革命(3780 bytes)1/07/16
- [习痞三年来始终都在搅屎集权,与【必须使民主制度化、法律化】背道而驰.](#) - 反革命 (209 bytes) 10:27:29 1/07/16 (49263)
- [“不该问的偏要问”习近平搅屎棍搅屎,你还不能问.这书证明了习近平就是搅屎棍.](#) - 反革命 10:04:37 1/07/16 (49262)
- [本来党内有竞争是正常的,一般人也认为强人时代不再,野心家偏要把自己打造成强人毛二世](#) - 反革命 23:33:06 1/06/16 (49222)
- [也谈“供给侧”改革](#) - “供给侧” (17072 bytes) 11:13:32 1/06/16 (49192) (11)
 

<http://club.mil.news.sohu.com/shilin/thread/3r578a8jivf>

  - [百度把我的 PDF 链接清理的干干净净,你可以宣传共产主义,我不可以宣传资本主义?](#) - 反革命 (157 bytes) 13:05:08 1/06/16 (49208) (1)
    - [叶向农的文章在大陆网站可以畅通无阻,所以,毛泽东习近平叶向农穿一条裤子](#) - 反革命 13:07:20 1/06/16 (49209)
  - [令计划被习骗子整惨了：半年内提审 33 次 写了 25 份交代书](#) - 反革命 (2079 bytes) 1/06/16
    - [如果胡锦涛房峰辉张阳不是脑残的话,应该想办法把令计划弄出来.](#) - 反革命 1/06/16
      - [因为王立军事件法拉利事件都是习骗子无中生有搬弄是非.](#) - 反革命 1/06/16
        - [无中生有可以缔造苏联,缔造毛帝国,缔造习帝国,缔造批量血卡汉奸](#) - 反革命 17:36:53 1/06/16 (49217)
  - [人民网记者 杨芳【学习有方】习近平为何九天两提“供给侧结构性改革”?](#) - 反革命 (4496 bytes) 11:41:07 1/06/16 (49195) (4)
    - [习骗子不仅是政治家还是经济沙皇.中国人群不仅经济上贫富悬殊,而且政治上贫富悬殊](#) - 反革命 11:45:35 1/06/16 (49196) (3)
      - [他不仅不关心经济上的“分配制度”,政治上还要复辟毛集权.只有他可以拉帮结伙.](#) - 反革命 11:48:42 1/06/16 (49197) (2)

- [为什么美国 4 年 1 大选?给你 4 年把经济搞糟了,还不让你滚蛋?还天天新闻看你那副臭脸?](#) - 反革命 11:58:17 1/06/16 (49198) (1)
  - [马克思邪教共产党骗子领袖万变不离其宗--抓权,为了权力可以打第三次世界大战.](#) - 反革命 12:18:00 1/06/16 (49200)
- [习近平关于文艺工作的基层情结](#) - 来源:人民网文化频道 (4801 bytes) 10:39:38 1/05/16 (49090) (18)
  - [【习近平从严治党语录②】,红宝书【习主席语录】很快就要出版了,人模狗样的.](#) - 反革命 (401 bytes) 10:31:37 1/06/16 (49189) (2)
    - [【反腐永远在路上】,就是共匪终身制的别名.](#) - 反革命 10:41:01 1/06/16 (49190) (1)
      - [停止抢劫无法自圆其说,届满让位无特警保护又怕暴死街头.习近平王岐山也不容易.](#) - 反革命 10:49:34 1/06/16 (49191)
  - [胡锦涛窝囊废把邓交给团派平民干部的半壁江山弄没了,还\[境外有些人丧心病狂挑拨离间\]](#) - 反革命 11:44:45 1/05/16 (49109) (7)
    - [还\[北朝鲜政治上一贯正确\],想学北朝鲜门都找不着.被徐郭架空,那习怎没被范许架空?](#) - 反革命 11:50:23 1/05/16 (49110) (6)
      - [习国外卖书的时候江肯定没想到习会把贾延安弄起来,这就是革命阶段论,先扫荡外围](#) - 反革命 12:20:19 1/05/16 (49112) (4)
        - [下一步呢,就是把弄贾延安的弄起来,只是时间问题.贾延安有没有帮助习把徐郭弄起来?](#) - 反革命 12:23:00 1/05/16 (49113) (3)
          - [张阳是胡提拔,再怎卖力捧习也是暂时利用,要得习信任需象朝鲜外长一样切掉两手指表效忠](#) - 反革命 17:15:36 1/05/16 (49125)
          - [大家不要光读我的贴子不做事,有亲朋好友在军队的,告诉他们不要支持习痞.](#) - 反革命 12:33:22 1/05/16 (49114) (1)
            - [现在不告诉,等习痞闭关锁国想告诉都没门.文革时,毛痞怎么对待有海外关系的,都是特务.](#) - 反革命 14:37:54 1/05/16 (49123)
    - [无能就是无能,喊喊口号可以,没有搬弄是非颠倒历史的本事.](#) - 反革命 11:53:12 1/05/16 (49111)
    - [为什么毛痞和习痞都对文艺感兴趣?就是为了共产揩油,不劳而获.打造国家级黑社会.](#) - 反革命 10:42:24 1/05/16 (49093) (6)
      - [忽悠民众,糟蹋中国.习痞要是真男儿没有见不得人的东西就把防火墙拆了](#) - 反革命 (66 bytes) 10:51:57 1/05/16 (49099) (5)
        - [【2700 亩地是个什么概念,土地肥沃的富平县,它可以养活 5000 人以上为一个死人而闲占着】](#) - 反革命 (743 bytes) 11:12:58 1/05/16 (49108) (1)
          - [【留一个搞政治】成功了,【远走高飞】的现在都可以回去享清福了,婊子养的.](#) - 反革命 14:42:11 1/05/16 (49124)
        - [你习痞不可能五年马上就把中国搞成西朝鲜.30 年到你临死前是可能的再指鹿为马](#) - 反革命 10:55:09 1/05/16 (49102) (2)

- [人脑是健忘的.更不用说经过一两代大中小学幼儿圆洗脑.看北朝鲜都成共产机器人](#) - 反革命 11:01:39 1/05/16 (49106) (1)
      - [说白了,金家毛家习家就是吃人的人.](#) - 反革命 1/05/16 (49107)
- [大陆微博帐号“奉命归国”发帖称：“不信你（贾）会撑到 2017 年退休”](#) - 【博闻社】新浪微博 (2004 bytes) 10:45:35 1/04/16 (49033) (8)
  - [曝习近平情史 香港书店老板及三名职工离奇失踪](#) - 这本书尚未付梓 (846 bytes) 14:10:28 1/04/16 (49044) (2)
    - [这绑架原因靠谱,这是伟大领袖就是贪官流氓的直接证据.](#) - 反革命 1/04/16 (49048)
    - [反腐败倡廉洁,习近平为摆平梦雪挪用了多少公款?](#) - 反革命 14:14:19 1/04/16 (49047)
  - [对外撒钱搞砸股市资本外逃 93 阅兵浪费,拉帮结伙准备打仗,习痞不是贪官,中国就没有贪官](#) - 反革命 12:15:03 1/04/16 (49039) (3)
    - [财富增加政体不改,官商勾结分配不合理,不偷不抢,维持会长们有苦劳,拿点也没什么](#) - 反革命 12:51:46 1/04/16 (49040) (2)
      - [江本来也想霸占国库后改做维持会长,胡只有做维持会长的能力,习痞是抢国库见行动](#) - 反革命 13:13:14 1/04/16 (49042)
      - [习近平王岐山明火执仗拉帮结伙抢国库抢银行,不把他们弄起来,反什么腐败?](#) - 反革命 12:53:35 1/04/16 (49041)
  - [这算什么事,老婆女儿一起瞎参乎国家大事,这不是黑社会是什么?](#) - 反革命 10:48:44 1/04/16 (49034)
- [习共漏了一个习痞的秘书孔庆东的师兄神童李书磊：14 岁上北大，称“神童”](#) - 反革命 (10282 bytes) 20:08:14 1/03/16 (48981) (9)
  - [中纪委机关报一派胡言：【春节是新版纪律试水期 谁碰谁流血】纪委就是寄生虫](#) - 反革命 (2317 bytes) 00:09:55 1/04/16 (48987) (3)
    - [非透明政府非依法治国,国库当党库,书记是老大,所以需要纪律.依法治国了纪委就失业了](#) - 反革命 00:21:25 1/04/16 (48988) (2)
      - [说个小的,各党政机关的食堂都是亏本的,补贴给食堂吃饭的公仆了,养得习痞书磊肥头大耳](#) - 反革命 00:26:52 1/04/16 (48989) (1)
        - [恶劣的是习共故意搞砸经济搞斗争境外抓人,藐视很忙碌正在为人民服务实际是在揩油](#) - 反革命 00:33:20 1/04/16 (48990)
  - [你习痞拉帮结伙就代表中国共产党了，别人就是宗派主义，团团伙伙？](#) - 反革命 20:11:04 1/03/16 (48982) (4)
    - [写的东西逻辑混乱，还神童哪，那神童也就多如牛毛了。都跟习痞孔庆东一样到处骗吃骗喝](#) - 反革命 (113 bytes) 20:17:52 1/03/16 (48983) (3)
      - [哇塞，脸上都是痣，还是老人斑，神童就长这样？见识了。](#) - 反革命 20:24:24 1/03/16 (48984) (2)



- [你他妈的何德何仁北京市委常委、纪委书记就当仁不让了？](#) - 反革命 20:32:14 1/03/16 (48985) (1)
      - [神童对党的伟大贡献就是为习痞放屁打草稿，并对习痞的陈年旧屁进行发掘整理出版。](#) - 反革命 23:48:46 1/03/16 (48986)
- [海峡论谈：习马新年新愿齐拼诺奖追求历史定位?也有人认为,刘晓波仍被中共关在狱中](#) - 来源：美国之音 (643 bytes) 13:12:50 1/03/16 (48964) (5)
  - [胡锦涛昏君把刘晓波这个昏民送进了监狱。刘晓波蹲监狱就跟革命烈士死的一样冤枉](#) - 反革命 (284 bytes) 13:16:19 1/03/16 (48965) (4)
    - [“我绝不认为中国的落伍是几个昏君造成的,而是每个人造成的,..这可能与人种有关。”](#) - 刘晓波毫不掩饰地说 18:56:19 1/04/16 (49052)
    - [中国的落伍当然是几个昏君造成的，这个都不懂，还搞什么屁政治。](#) - 反革命 13:19:03 1/03/16 (48966) (2)
      - [随便举个例,胡昏君酷爱专制把刘昏民送进监狱,结果习昏君就用专制把团派整的丢盔弃甲](#) - 反革命 13:27:31 1/03/16 (48967) (1)
        - [胡昏君刘昏民共同点是喊口号,一个喊专制,一个喊自由.习昏君才是实干家\[实事\]\[求是\]派](#) - 反革命 13:44:19 1/03/16 (48968)
- [宣战！习近平批太上皇树立所谓绝对权威 三拒特赦](#) - 阿波罗新闻网 01-03 (2475 bytes) 00:55:05 1/03/16 (48941) (5)
  - [轮子脑残不要幸灾乐祸,中国真成了习家天下,法轮功死得更快.毛痞金三想杀谁谁就活不了](#) - 反革命 01:13:10 1/03/16 (48947)
  - [什么反腐败，儿戏不是？正常国家习痞王 73 今年就该滚蛋了，到处抢劫马上就要满四年了。](#) - 反革命 01:03:21 1/03/16 (48944) (2)
    - [官员财产不公开，抢劫来的赃款哪去了，俩王八蛋搞终身制霸占国库不是？](#) - 反革命 01:05:47 1/03/16 (48945) (1)
      - [论皇帝资历本事，袁世凯毛泽东习近平，这仨哪个最无耻？](#) - 反革命 01:24:00 1/03/16 (48949)
  - [李克强脑子进水？支持习痞王 73 夺权对你有啥好处?习痞上台前就背地整你材料不是？](#) - 反革命 00:59:22 1/03/16 (48943)
- [金正恩为何抚尸痛哭？心腹金养建被谁暗杀？](#) - 2016-01-01 (6068 bytes) 19:05:42 1/01/16 (48876) (19)
  - [温家宝说薄唱红打黑是文革那套，习痞直接搞个人崇拜你温家宝怎么连屁都不放一个？](#) - 反革命 20:35:22 1/01/16 (48885) (2)
    - [个人崇拜还怎么换届？党（习痞）对军队的绝对领导了，你这老奸巨猾的财产就安全了？](#) - 反革命 20:40:56 1/01/16 (48886) (1)
      - [搞砸股市,资本外逃,撒钱,失业,还恬不知耻要国人称他习大大.反贪赃款去向网站在哪？](#) - 反革命 21:33:26 1/01/16 (48890)

- [让张成泽铲除李济刚后，再把张成泽铲除，这就是马克思主义的不断革命论革命阶段论 - 反革命 19:18:11 1/01/16 \(48879\) \(12\)](#)
  - [中央政治局里各派系袖手旁观不阻止习痞的各个歼灭，在未来的数年里是先后都要倒霉的 - 反革命 19:31:45 1/01/16 \(48881\) \(11\)](#)
    - [习痞整前任就是为了整现任夺权，（习）共产党不斗则垮。 - 反革命 19:37:54 1/01/16 \(48882\) \(10\)](#)
      - [孟建柱是不是要帮助习痞阶级斗争扩大化？下一个就是你孟建柱自己。 - 反革命 20:28:42 1/01/16 \(48883\) \(9\)](#)
        - [伟大领袖搞清洗需要突破口，王立军有把柄在温习手里，权衡之后觉得咬薄比较合算 - 反革命 20:32:50 1/01/16 \(48884\) \(8\)](#)
          - [薄只争入常而已,政变都是 1 月之内商定,那有几年前就商量的,风声不早走了? - 反革命 20:52:41 1/01/16 \(48887\) \(7\)](#)
            - [一会儿说薄政变要当总书记，一会儿又说令政变要当总书记，习骗子那句是真话？ - 反革命 20:54:32 1/01/16 \(48888\) \(6\)](#)
              - [美国人告诉习的时候，习骗子一点都不奇怪，王立军正是按温习编好的剧本演戏 - 反革命 20:57:36 1/01/16 \(48889\) \(5\)](#)
- [王立军为什么要借美国人之口造成轰动，为什么不学傅政华即可升官又不用蹲监狱？ - 反革命 17:32:24 1/02/16 \(48929\)](#)
  - [时间掐得正合适，闯领馆一星期后伟大领袖访问美国。 - 反革命 17:41:14 1/02/16 \(48930\) \(1\)](#)
    - [15 年再加 5 年,怕王立军出来.徐明干脆弄死.估计王立军去成都前有草菅人命案在温习手里 - 反革命 17:53:20 1/02/16 \(48936\)](#)
- [王立军把中国变成了西朝鲜。王立军进美领馆跟温家宝办公室电话有直接关系 - 反革命 \(1334 bytes\) 00:28:36 1/02/16 \(48892\)](#)
  - [中办主任直升常委总书记没有先例。薄入常五年后暗箱当上总书记的话跟政变扯不上 - 反革命 00:34:56 1/02/16 \(48893\)](#)

- [【消息人士分析，这可能是金正恩阵营在壮大势力的过程中将其（李济刚）铲除。】](#) - 反革命 19:09:31 1/01/16 (48877) (2)
  - [尽管习共目前只有二十几号人马，但是它是能够发展壮大的。](#) - 反革命 19:14:14 1/01/16 (48878) (1)
    - [中国人口十三亿，中共中央委员席位就那么多，要换成清一色的习帮马仔不是难事](#) - 反革命 19:23:16 1/01/16 (48880)
- [赵克志忙着造神,孟建柱忙着阶级斗争海外化,习痞忙着抓权搞砸经济.没人要法治民主了吧!](#) - 反革命 (52 bytes) 11:52:10 12/30/15 (48791) (22)
  - [看这封面习痞如初升的太阳普照中国大地《知之深爱之切》爱国就是爱家,习家天下](#) - 反革命 11:56:31 12/30/15 (48792) (21)
    - [《知之深》不如金三,金三刚把金养建弄死了.《爱之切》普天之下莫非习土.皇帝都是流氓.](#) - 反革命 12:03:57 12/30/15 (48793) (20)
      - [《猪头的做法，跟僵尸如出一撤》虚张声势,造谣.习僵尸黔驴技穷.](#) - 反革命 (417 bytes) 12:14:50 12/30/15 (48794) (19)
        - [\[喉舌炮制的 IS 与国内势力合谋必欲除掉习近平,干脆把习近平包装成了国际反恐一线领袖\]](#) - 《反恐法》 11:21:51 12/31/15 (48850)
        - [2次文革叫反腐,打反党集团叫非组织活动,大跃进叫股市要翻红.这习男儿是当的偷偷摸摸的](#) - 反革命 12:26:20 12/30/15 (48795) (17)
          - [反腐成了新常态,习帮土匪抢劫永远在路上,让民主选举见鬼去.这就是中国今后的新常态.](#) - 反革命 18:55:12 12/30/15 (48812)
          - [“三嚴三實”是指“嚴以修身、嚴以用權、嚴以律己、謀事要實、創業要實、做人要實”](#) - 反革命 17:00:35 12/30/15 (48804) (14)
            - [三嚴三實,習痞一条都没做到.阳奉阴违爬上去后就搞毛痞那一套.“我們黨嚴肅查處他們”?](#) - 反革命 (1057 bytes) 17:06:06 12/30/15 (48805) (13)
              - [徐才厚主张军队去毛化断了习痞财路被杀，徐不是害人精是贪官只是你习痞一面之词](#) - 反革命 22:50:08 12/30/15 (48816) (1)
                - [毛习痞是国库巨贪而且是害人精却是秃子头上的虱子——明摆着](#) - 反革命 22:54:02 12/30/15 (48817)
              - [“我們黨”就是这么一小撮习近平王岐山栗戰書邓卫平王小洪陈一新蔡奇黄坤明等等](#) - 反革命 (223 bytes) 17:21:35 12/30/15 (48807) (8)

- [恐怖主义:「以胁迫一定人口为目的,旨在造成平民或非战斗人员死亡或严重伤害的行为」](#) - 反革命 (3140 bytes) 22:32:47 12/30/15 (48814) (1)
  - [共产主义恐怖头子毛习痞从来都是鱼目混珠搬弄是非愚弄民众,习痞《反恐法》不可能例外](#) - 反革命 22:38:33 12/30/15 (48815)
- [王小洪面像看还是不错的,但你上了习骗子的贼船,就是帮习痞干坏事了.](#) - 反革命 17:45:26 12/30/15 (48810)
- [习共就是毛共,都是不干人事,鱼肉百姓的搅屎棍习共就这么二十几号人马.](#) - 反革命 (2829 bytes) 17:32:52 12/30/15 (48809) 习近平王岐山栗戰書邓卫平王小洪陈一新蔡奇黄坤明舒国增陈伦何立峰钟绍军夏宝龙李强陈敏尔巴音朝鲁楼阳生应勇陈德荣胡和平陈希
- [政治局委员向党中央习痞看齐,各自拉帮结伙.岂不逻辑混乱自打嘴巴?](#) - 反革命 17:25:09 12/30/15 (48808) (3)
  - [本来毛习共就是金字塔式拉帮结伙的黑社会组织,无需组织部走形式,高扬说习痞是中央的人](#) - 反革命 12:31:44 12/31/15 (48851) (2)
    - [毛痞就反对爱国说那是蒋介石的国,后来被毛痞糟蹋成了毛痞的国,现在爱国就是爱习痞的国](#) - 反革命 12:40:57 12/31/15 (48853) (1)
      - [百姓苦难是自私的毛习痞造成的【炫耀财力非洲撒钱民生维艰无钱看病夫妻双双坠楼身亡】](#) - 反革命 (2213 bytes) 14:11:04 12/31/15 (48858)

- [\[努力成為高水平的馬克思主義政治家\]毛痞的水平高吧?加固防火牆如何解放全人類? - 反革命 17:10:42 12/30/15 \(48806\) \(1\)](#)
      - [如果周恩來\[能把似是而非運用到每一政治事務上\]就應該是開國皇帝,不會恐懼毛澤東了 - 反革命 18:11:45 12/30/15 \(48811\)](#)
    - [看到習痞的嫡系公安部紀委書記鄧衛平的照片那副形象就好笑. - 反革命 12:34:53 12/30/15 \(48796\)](#)
- [馬列邪教的目的是為領袖奪取權利後顛倒歷史建立共慘奴隸制家天下奴役民眾.四大要素: - 反革命 \(2871 bytes\) 09:05:30 12/26/15 \(48541\) \(6\)](#)
  - [上帝是否存在,我是持懷疑態度的。即使存在,也是只管創造世界,不管售後服務的。 - 反革命 09:26:05 12/26/15 \(48546\) \(1\)](#)
    - [所以才會有希特勒斯大林毛澤東習近平這些不管死後洪水滔天的男兒。 - 反革命 09:29:12 12/26/15 \(48547\)](#)
  - [1.畫餅充飢（人類社會發展有人突然【權.財】暴富,就有民眾要倒霉）](#)
  - [2.搬弄是非（讓政治經濟跟物質一樣運動起來砸爛舊世界,文化為共產）](#)
  - [3.模糊邊界（模糊國.黨.幫.家.的界限,模糊立.司.執.法的界限.忽悠.獨裁.）](#)
  - [4.分期分批（時空俱進地消滅吃革命老本的,賞塊紀念碑,让其無怨無悔.）](#)
- [3年不到經濟就被習痞故意搞糟了,徐才厚“讓他干5年就滾蛋!”是完全正確的有遠見的 - 反革命 15:02:51 12/22/15 \(48448\) \(11\)](#)
  - [徐才厚雖是貪官大學文化,習豬頭小學生一個不能相提並論 - 太子黨都是藥蠶蠶 \(4 bytes\) 19:30:47 12/22/15 \(48456\) \(1\)](#)
  - [市場經濟下美國兩大黨幾乎是無事可做.可是 CCTV 上中國的習痞卻是個大忙人政治經濟文化 - 反革命 17:21:25 12/22/15 \(48453\) \(2\)](#)
    - [本來按鄧三科發展到世紀中葉,鄧共變兩大黨競選的.中國將成為自由國家,跟共產黨拜拜的. - 反革命 17:28:09 12/22/15 \(48454\) \(1\)](#)
      - [習豬頭却要\[走自己的路\],政治經濟文化全面攪屎,狗膽包天要吃掉鄧共,打造習家共產黨 - 反革命 17:32:35 12/22/15 \(48455\)](#)
  - [毛習痞之所以是流氓是因為他們不僅要中國人養着,還要搬弄是非辯證唯物愚弄糟蹋中國人 - 反革命 15:23:54 12/22/15 \(48449\) \(4\)](#)
    - [沒有馬克思啟蒙列寧不可能有所發揮.沒有列寧啟蒙,毛澤東習仲勛就不會是披着人皮的野獸 - 反革命 15:34:28 12/22/15 \(48450\) \(3\)](#)
      - [老鼠的兒子打地洞,這世界上唯一的男兒習近平能是什麼玩意兒? - 反革命 15:38:37 12/22/15 \(48451\) \(1\)](#)
        - [共產集權,拉幫結伙,顛倒歷史,政治經濟文化,全才,效法金三恢復毛痞絞肉機,禍國殃民 - 反革命 15:59:13 12/22/15 \(48452\)](#)

- [何清涟：刘源退休：红二代政治长跑终“封印” 胡习出席军委扩大会议刘源举止「另类」](#) - 反革命 (8041 bytes) 16:22:40 12/20/15 (48311) (18)
  - [刘源“向总后告别”这么重要的讲话连着【华国锋老主席的夫人】是啥意思？](#) - 反革命 08:19:47 12/21/15 (48366) (4)
    - [华国锋主席连着毛主席无产阶级革命路线，连着奴隶主杀大户。](#) - 反革命 08:21:20 12/21/15 (48367) (3)
      - [彭丽媛教授亲善大使,这头衔离红都女皇就一步之遥了,如果习近平哪天突然暴毙的话.](#) - 反革命 10:42:46 12/21/15 (48369) (2)
        - [女儿帮父亲,老婆帮老公,打理国家大事,都有了从政经验,红都女皇顺理成章可传给女儿](#) - 反革命 10:47:35 12/21/15 (48370) (1)
          - [前些天网上看到的,叫什么把权力平稳地还给子孙后代.](#) - 反革命 10:49:05 12/21/15 (48371)
  - [刘不是仰望天花板,就是坐在位置上腰板挺直,手放在椅子的扶手上,头略微上扬,桌上](#) - 不留一纸一笔 19:49:24 12/20/15 (48322) (2)
    - [这说明什么? 刘源是一身正气反腐败为了国家?只能是军委扩大会议上没伪装好的野心家](#) - 反革命 19:53:07 12/20/15 (48323) (1)
      - [1993年我就在 Soc.Culture.China 上说过，我总是怀疑宣称自己高贵的人。](#) - 反革命 20:02:36 12/20/15 (48324)
  - [【邓小平陈云拍板:让自己人的子弟接班】按此条件和对红 2 代分析,此文结论习痞成不 2 人选](#) - 反革命 17:16:56 12/20/15 (48314) (2)
    - [鼓吹鸟笼经济奴役平民陈云要【让自己人的子弟接班】是肯定的。估计对邓小平是权宜之计](#) - 反革命 17:53:51 12/20/15 (48319) (1)
      - [否则,邓小平隔代指定胡锦涛和 1995 年香港镜报 MIRROR 主张世纪中叶全国大选就解释不通.](#) - 反革命 18:00:00 12/20/15 (48320)
  - [此文说,2012 年军委扩大会议刘源对习痞不服,后调整心态学习林彪争取成为解放军副统帅](#) - 反革命 16:27:22 12/20/15 (48312) (6)
    - [胡锦涛自己学北朝鲜无门,一气之下就高风亮节助了习痞一臂之力学北朝鲜。](#) - 反革命 17:07:58 12/20/15 (48313) (5)
      - [胡锦涛有过极左讲话骂戈巴乔夫【北朝鲜政治上一贯正确】,担心胡锦涛搞家天下不无道理.](#) - 反革命 17:46:42 12/20/15 (48317) (1)
        - [邓小平担心江搞家天下隔代指定胡。江担心胡搞家天下架空胡也是说得过去的。](#) - 反革命 17:49:22 12/20/15 (48318)
      - [能大开杀戒清党或发动战争或拒开党代会,才说明习痞真正掌握了中国能干到进水晶棺](#) - 反革命 17:35:50 12/20/15 (48315) (2)
        - [中国的金三是怎么上台的呢,1 靠装疯卖傻 2 靠国外卖书 3 靠贵人胡锦涛房峰辉刘源相助](#) - 反革命 17:41:41 12/20/15 (48316) (1)

- [凭习痞自己的阅历是不可能爬到今天独揽大权的，这装疯卖傻一定是老习痞调教的结果。](#) - 反革命 20:06:31 12/20/15 (48325)
- [每回想起习包子的“人走就是要茶凉”，我就觉得这个人好笑。](#) - 靠“老人干政”上台 (1244 bytes) 12:52:06 12/19/15 (48273) (9)
  - [你凭什么反对“老人干政”？你有本事就自己通过民主选举上台嘛。](#) - 不要“老人干政” (34 bytes) 13:04:56 12/19/15 (48274) (8)
    - [任照因发文批评彭丽媛被警察带走:现在解决财政无非两种途径，印钱和杀大户](#) - 习近平观察 (2750 bytes) 16:23:38 12/19/15 (48275) (7)
      - [任照《我听到文革急促的脚步声》批评中共总书记习近平的妻子彭丽媛指导拍摄《白毛女》](#) - 被警察带走 20:53:53 12/20/15 (48326)
      - [独家：中办设彭丽媛办公室 专责习近平私人外交公关](#) -：习近平观察 (2192 bytes) 16:24:22 12/19/15 (48276) (5)
        - [那点搞家天下的雕虫小技谁不会玩，还不是江泽民曾庆红让给你姓习的玩，](#) - 反革命 10:29:11 12/20/15 (48308) (2)
          - [上行下效，各省市地县乡都可以开成夫妻店终身制。](#) - 反革命 13:26:39 12/20/15 (48309) (1)
            - [开夫妻店都不是好鸟,齐奥赛库,金三,毛痞,林彪.齐心 16 岁跟有妇之夫小三上位就有了习痞](#) - 反革命 15:19:54 12/20/15 (48310)
      - [国库成了党库，党库又成了家库。这就是你妈的为人民服务。](#) - 反革命 09:44:03 12/20/15 (48307) (1)
        - [看官不要看歪了,我没骂人,齐心不是及时召开家庭会议不许经商要习家为人民服务吗？](#) - 反革命 18:06:10 12/20/15 (48321)
- [山寨土匪头子习猪头鼓吹网络主权论。宣传共产主义瘟疫怎没有主权论？](#) - 反革命 08:00:09 12/18/15 (48216) (15)
  - [正宗土匪头子列宁是俄奸,由德国出钱颠覆沙俄,这是苏联诞生的偶然性](#) - 反革命 18:39:58 12/18/15 (48246) (2)
    - [山寨土匪头子习痞父子是汉奸,杀人由俄国出钱颠覆民国,这是中华人民共和国诞生的偶然性](#) - 反革命 18:44:31 12/18/15 (48247) (1)
      - [偶然的反人类的共产主义\(共惨奴隶社会\)要永久地强加于人类是不可能的.](#) - 反革命 19:01:11 12/18/15 (48248)
  - [\[人来源于动物界这一事实已经决定人永远不能完全摆脱兽性,在于摆脱得多些或少些.\]](#) - 恩格斯说： 18:27:54 12/18/15 (48242) (5)
    - [马列毛习就完全恢复了自己的兽性,要把自己唯心的意志强加于人,剥夺别人的人权.](#) - 反革命 18:30:27 12/18/15 (48243) (4)
      - [据说马云挣了几个钱就不知道自己姓什么了,跟习痞同流合污,大谈要管理互联网.](#) - 反革命 18:33:22 12/18/15 (48244) (3)

- [谁来管理?马列鼓吹领袖论,就由你这俩领袖习痞马云来管理?](#) - 反革命 19:10:24 12/18/15 (48249) (2)
    - [马列主义的精髓就是画饼充饥砸烂旧世界,但对新世界里的权力监督平衡屁都没放一个.](#) - 反革命 19:14:19 12/18/15 (48250) (1)
      - [画饼充饥就是历史唯物主义.毛共的前三十年今天的朝鲜跟其他国家比,所以习痞需要防火墙](#) - 反革命 19:19:29 12/18/15 (48251)
  - [有人问得好【全世界无产者联合起来】推翻各国政府的时候怎没有主权论呢?](#) - 反革命 08:01:43 12/18/15 (48217)
- [中国：将制裁参与美国对台湾军售企业](#) - 来源：BBC (2633 bytes) 23:43:37 12/16/15 (48093) (7)
  - [【制裁美国】忘了当年期望最惠国待遇的时光。中国人创造了点财富够习痞糟蹋一阵子了。](#) - 反革命 (96 bytes) 23:55:06 12/16/15 (48094) (6)
    - [初中生掌握了宇宙真理。当年洪秀全也是这么说的。](#) - 反革命 00:59:19 12/17/15 (48102) (1)
      - [洪秀全糟蹋了多少中国人？毛痞糟蹋了多少中国人？如今习痞穿着皇帝的新装也粉墨登场了。](#) - 反革命 01:03:14 12/17/15 (48103)
    - [当年苏联要解放全人类结果灰飞烟灭。习痞就能搞统一战线坑蒙拐骗美国解放全人类?](#) - 反革命 00:10:53 12/17/15 (48100)
    - [习痞玩老毛那一套,他可以做,草民不能说他在做什么.敢说就弄进监狱.这不是共匪是什么?](#) - 反革命 00:02:44 12/17/15 (48099)
    - [习痞搞反美统一战线。美国人不会象蒋介石那样傻给八路军发钱发枪结果打蒋介石自己](#) - 反革命 23:58:11 12/16/15 (48096) (1)
      - [支持习痞就是支持毛痞,结果会被他捉弄得一愣一愣的.最近例子房峰辉【老板对他有看法】](#) - 反革命 00:47:24 12/17/15 (48101)
- [毛痞和习痞运用马克思主义的革命阶段论时是有操作上的区别的,一个以年计,一个以天计](#) - 反革命 10:00:18 12/15/15 (48030) (1)
  - [用炮灰 A 消灭炮灰 B,再用炮灰 C 消灭炮灰 A,再用炮灰 D 消灭炮灰 C,循环往复以致成毛习家天下](#) - 反革命 10:06:13 12/15/15 (48031)
- [习近平摸黑全党,让他把自己跟梦雪勾搭成奸动用公款让她隐形的事说说.彭跟赖有无一腿?](#) - 反革命 (1029 bytes) 11:42:01 12/13/15 (47849) (27)
  - [地球人都知道共产党不主动杀人绝无夺取政权可能,海伍德令谷阮志柏满铭安徐才厚徐明...](#) - 反革命 11:52:25 12/13/15 (47850) (26)
    - [马克思魔鬼邪教杀人出点子,职业杀人犯列斯毛金习在党言党习家党杀人为生.](#) - 反革命 15:15:50 12/13/15 (47861) (25)
      - [习痞在党言党.列宁\[只有承认阶级斗争,同时也承认无产阶级专政的人,才是马克思主义者\]](#) - 反革命 20:34:40 12/13/15 (47883) (10)



- [\[在中国,离开了武装斗争,就没有无产阶级的地位,就没有人民的地位,就没有共产党的地位, - 就没有革命的胜利\]](#) 21:37:36 12/13/15 (47887) (6)
  - [毛痞就这样代表了共党无产阶级中国人民.所以习痞一定要夺取军权消灭江系胡系邓系的 - 反革命](#) 21:42:15 12/13/15 (47888) (5)
    - [国家由军队及其附属物如监狱和法制机关等组成, 掌握着社会权力和征税权并驾于社会之上 - 反革命](#) 22:19:53 12/13/15 (47889) (4)
      - [\[国家是从控制阶级对立的需要中产生的,....所以它是在经济上占统治地位的阶级的国家\]](#) - 恩格斯的论断 22:30:41 12/13/15 (47890) (3)
        - [恩格斯陈独秀是上了马克思当的学究,马列毛习就是四大流氓搬弄是非颠倒黑白,往东说西 - 反革命 \(310 bytes\)](#) 23:26:19 12/13/15 (47895) 毛泽东对马克思主义阶级斗争、社会政治革命和国家学说的主要贡献 ——以新民主主义革命时期和建国初期为中心的考察 胡为雄 (中共中央党校哲学教研部,北京 100091) 理论学刊 Mar. 2012 <http://c1a9d1e724b66186c90f-496e997661e17b0f10de398568b5537c.r44.cf5.rac.kcdn.com/MaoClassRevolutionState.pdf>
        - [照此逻辑, 习痞掌握了军队就掌握了国家, 中国就是习帮黑社会。 - 反革命](#) 22:40:04 12/13/15 (47891) (1)
          - [正常国家应该是保护本国资源为社会谋福利的组织。 - 反革命](#) 22:41:39 12/13/15 (47892)
- [社会分工说成阶级,资源利益分配不公说成阶级斗争,策略就是搬弄是非分期分批坑蒙拐骗 - 反革命](#) 21:16:17 12/13/15 (47885)
- [习只能暂时代表习帮,等习大权在握,习跟他的狐朋狗友就要开始新一轮的权斗.跟阶级无关. - 反革命](#) 20:55:47 12/13/15 (47884) (1)
  - [习帮随时间变化.习跟目前的习帮有关.跟党无关.跟阶级无关.习痞的\[在党言党\]是放屁. - 反革命](#) 18:41:38 12/14/15 (47983)
- [习痞说\[哲学是基础\].马克思主义哲学就是唯物辩证法或辩证唯物论.还没有习近平哲学 - 反革命](#) 15:41:55 12/13/15 (47862) (13)
  - [“辩证”就是从本质上系统地、完整地认识对象。“唯物”就是意识是物质的反映。 - 反革命](#) 15:46:17 12/13/15 (47863) (12)

- [号称【对于具体情况作具体地分析,是马克思主义最本质的东西,是马克思主义活的灵魂】](#) - 反革命 19:12:48 12/13/15 (47877) (2)
  - [炮灰们只管理头搅屎,无视全局方向,无视反人类的共产主义和苏联诞生的偶然性](#) - 反革命 19:17 12/13/15 (47878) (1)
    - [党官们多吃多占就成了搞终身制的最大贪官【有权就有一切】的毛习痞的打击对象。](#) - 反革命 19:25:19 12/13/15 (47879)
- [号称【两个最显著的特点:一个是它的阶级性,为无产阶级服务;再一个是它的实践性】](#) - 反革命 17:34:34 12/13/15 (47872) (2)
  - [实践、认识、再实践、再认识,这种形式,循环往复以至成炮灰。](#) - 反革命 17:45:29 12/13/15 (47875)
  - [为毛习痞服务 7、8 年换一批大小书记,被整死,或自杀,或被自杀,或成隐藏很深的叛徒内奸](#) - 反革命 17:43:32 12/13/15 (47874)
- [号称【人类在自己的思维和意识中能够正确认识客观世界。】](#) - 反革命 16:17:58 12/13/15 (47865) (2)
  - [只有毛习痞正确认识了如何搬弄是非运动群众当炮灰。徐明实现中国梦了。房峰辉呢?](#) - 反革命 17:52:26 12/13/15 (47876) (1)
    - [中国人对毛习痞是该有个正确认识的时候了。](#) - 反革命 19:32:32 12/13/15 (47880)
- [号称【将对象作为一个整体,从其内在矛盾的运动,变化及各个方面的相互联系中进行考察】](#) - 反革命 16:16:09 12/13/15 (47864) (2)
  - [人类对自然科学认识远没有探底,UFO 都没搞清楚,遑论把无人性的物质运动演绎到人类社会](#) - 反革命 16:30:18 12/13/15 (47866) (1)
    - [而自然科学只有初中水平的习痞号称掌握了建立在自然科学的哲学基础上的马克思主义真理](#) - 反革命 16:40:26 12/13/15 (47867)

只要把令完成弄回来,就可以把徐明令完成令计划王立军都弄死监狱中,天衣无缝 - 反革命 11:00:50 12/10/15 (47659) (27)

指使喽啰从局部鸡毛蒜皮着手搅屎是辩证唯物论的精髓,习痞掌握大局方向颠倒中国历史. - 反革命 11:37:19 12/10/15 (47663) (4)

[股市要翻红]搞垮股市搞垮中产阶级抢夺做空者财产是习痞辩证唯物论又一次成功运用. - 反革命 23:29:14 12/10/15 (47687) (2)

把股市弄成赌场自然有人做空,而始作俑者搅屎棍始终是好心办坏事一副无辜的英明领袖样 - 反革命 23:33:28 12/10/15 (47688) (1)

毛痞搞社会主义大跃进瞎折腾是艰苦探索,文革是反修防修被坏人利用,中国人太监多多。 - 反革命 23:37:53 12/10/15 (47689)

记得网文说徐明是温女婿,让准女婿做点事有何不可,有网文说海伍德是徐明诱骗到成都的? - 反革命 11:03:51 12/10/15 (47660) (18)

薄弄死文强,习联贺整薄也就不难.一边树大招风,另一边主动出击.死人的事都在习掌控中 - 反革命 11:09:14 12/10/15 (47661) (16)

温说薄搞文革那套.习现搞的就是文革那套贪权大贪官.为什么温屁都不放一个还挺习? - 反革命 11:12:30 12/10/15 (47662) (14)

凭现在的医疗条件,为什么徐才厚死的那么快,谁敢保证徐才厚不是习近平谋杀的? - 反革命 12:01:18 12/10/15 (47670) (13)

习近平坐天下,薄熙来坐监狱.所以彭丽媛唱的【打天下,坐天下】是不对的. - 反革命 14:41:08 12/10/15 (47673) (12)

坐天下只能一个人,毛痞或习痞.其他人大难不死没成炮灰只能分杯羹.所以[打天下,分杯羹] - 反革命 14:43:49 12/10/15 (47674) (11)

一个不要外国人管山寨王国的闲事,一个唱着要坐天下.这才是夫唱妇随. - 反革命 14:50:49 12/10/15 (47675) (10)

权比钱大,习近平是最大贪官.来源:中华网【中国史上最大贪腐案 近五万人牵连被杀】 - 反革命 (5225 bytes) 15:00:56 12/10/15 (47676) (9)

胃口最大习近平党政军独吞国库,薄自己也就取代周,令顶多奢望常委因胡春华摆在那 - 反革命 15:10:01 12/10/15 (47677) (8)

薄了不起取代习也是下一步,也是江曾周等把他推到台前,分享中国.而习共匪如入无人之境 - 反革命 15:14:34 12/10/15 (47678) (7)

习痞明知管不过来为啥要把全部权力都抓在手里呢?他只管方向,效法金三毛痞往家天下狂奔 - 反革命 15:27:10 12/10/15 (47679) (6)

[出狱威胁上层相关人物形象与前途.且在出庭作证时袒护过薄熙来,给薄案的判决带来阻扰] - 来源:世界日报 20:27:38 12/10/15 (47681) (5)

依习治国,依党治国都不是.漫画家画个党大还是习大大就动国家机器泰国抓人.这是人干的? - 反革命 20:44:43 12/10/15 (47683) (4)

[问题是,如果今后又出现毛主席这样的强人怎么办?他坚持要搞,怎么办?我看难哪,难哪!] - 诸葛亮装疯卖傻: 21:14:32 12/10/15 (47684) (3)

诸葛亮能掐算.毛痞见到老习痞说:“仲勋,你真厉害,诸葛亮七擒孟获,你比诸葛亮还厉害.” - 反革命 21:21:41 12/10/15 (47685) (2)

【习近平为什么有那么多斜眼看人照片】,老习痞能掐算。一辈子不露狐狸尾巴也难。 - 反革命 21:42:20 12/10/15 (47686) (1)

老习痞说:【留一个搞政治】,到最后成了政治搞习痞也没准。 - 反革命 14:08:34 12/11/15 (47792)

- [习上台前,貌似是各派都能接受的人选,还低三下四的到国外卖书。真是咬人的狗不叫啊](#) - 反革命 21:41:03 12/09/15 (47602) (4)
  - [上台前去亲自挖李克强的料,王立军谁挑唆?令谷谁害死?薄周等政变只是掌权的习一面之词](#) - 反革命 21:47:56 12/09/15 (47603) (3)
    - [毛痞掌权其他人都是坏人.习痞掌权了,其他人也都成了坏人.我怎么看都觉得习痞是坏人呢!](#) - 反革命 21:52:29 12/09/15 (47604) (2)
      - [这分析不无道理。阮志柏也可能是习谋杀后栽赃。薄那么张扬,阴的可能是不多。](#) - 反革命 (1043 bytes) 08:39:50 12/10/15 (47656) (1)
        - [今天的政局是习近平温家宝密谋的结果,胡锦涛就是身在大戏中的马大哈。](#) - 反革命 09:31:18 12/10/15 (47658)
- [习李王能破掉美国给中国做了30年的“局”吗?](#) - 瞬间之间 (9165 bytes) 22:51:43 12/08/15 (47545) (6)
  - [作者学了点辩证唯物论,不过在中文里辩证唯物论很快就要变成垃圾了。](#) - 反革命 17:18:08 12/09/15 (47599) (2)
    - [习痞“哲学是基础.”.习骗子只能靠防火墙了。](#) - 反革命 17:25:13 12/09/15 (47600) (1)
      - [毛痞活着的时候,习痞是厕所里的老鼠;毛痞死后,习痞成了仓库里的老鼠。](#) - 反革命 (854 bytes) 18:40:58 12/09/15 (47601)

- [【习总的横空出世打破了这个格局】婊子养怎能叫横空出世?斯大林给朝鲜做了个百年\[局\]](#) - 反革命 10:50:59 12/09/15 (47588) (2)
  - [要别人不搞团团伙伙,自己拼命集权夺权拉帮结伙.以实际行动证明自己婊子养的要搞终身制](#) - 反革命 15:28:15 12/09/15 (47597) (1)
    - [把竞争对手都弄进监狱,花上五到十年夺权,龙椅还没坐热就拱手让给别人?不可能的事.](#) - 反革命 15:42:04 12/09/15 (47598)
- [艾思奇是內控右派 更新於：2012-06-06 作者：申淵](#) - 作者：申淵 (7002 bytes) 11:42:19 12/08/15 (47501) (27)
- [兼任中央黨校馬列學院副院長的陳伯達在食堂裡突然走到艾思奇跟前:「艾教員是九品官」](#) - 一九五三年, 14:38:20 12/08/15 (47517)
- [陈伯达 文化大革命初期\[编辑\]](#) - 1988 年陈刑满释放 (6480 bytes) 13:41 12/08/15 (47509) (9)
  - [从陈伯达对艾思奇的态度说明陈伯达很恶劣,但陈伯达的儿子把陈伯达说成是好人.](#) - 反革命 14:00:52 12/08/15 (47513) (8)
    - [如果陈伯达跟康生一样紧跟毛泽东江青,毛就不会打倒他,四人帮倒台后,他还是要下狱的](#) - 反革命 14:06:25 12/08/15 (47514) (7)
      - [恶劣是说他是势利眼,不知道自己在干什么,他的权势通过毛共间接来源于\[大众哲学\]](#) - 反革命 14:14:37 12/08/15 (47515) (6)
        - [比起陈伯达毛更看重艾思奇,但又巴不得艾思奇早点死掉,因毛剽窃了艾思奇李达的辩证法](#) - 反革命 14:25:04 12/08/15 (47516) (5)
          - [革命理论的精髓是搬弄是非要你当炮灰,大难不死做共产奴隶,这理论怎摆上台面?要穿衣服.](#) - 反革命 14:48:58 12/08/15 (47518) (4)
            - [毛泽东发现共产主义搬弄是非的猫腻,需要唯物辩证法这件破衣服把这猫腻包起来](#) - 反革命 19:37 12/08/15 (47526) (3)
              - [艾思奇李达正赶上共产主义瘟疫,就把唯物辩证法这衣服赶制出来,粗心大意也没发现哪破了](#) - 反革命 19:42:15 12/08/15 (47527) (2)
                - [猫\(毛\)总是把猫腻\(屎\)埋起来见不得人.毛死啃艾思奇李达的书十几遍就把那破衣服穿上身](#) - 反革命 19:52:15 12/08/15 (47528) (1)
    - [习仲勋只算革命家,毛痞把那破衣服剽窃过来穿上就也是哲学家了,革命领袖就舍我其谁了](#) - 反革命 20:07:53 12/08/15 (47529)
    - [作者:三妹——革命还是改良?! 革命! 革命必然是杀人和暴力!](#) - 中国需要革命! (21298 bytes) 11:56:37 12/08/15 (47508) (9)

- [发现自己上了贼船,可以弃船或有本事改变船的航向.一跳船就要把船掀翻的叛徒是人渣.](#) - 反革命 10:17:58 12/09/15 (47587) (1)
    - [利用公务派出的机会弃船就是叛徒“叛逃”.](#) - 反革命 11:40:09 12/09/15 (47592)
  - [自己的父亲率团访问美国时“叛逃”不归,还有脸出来号召革命.臭不要脸!](#) - 反革命 (180 bytes) 10:01:28 12/09/15 (47586) (1)
    - [是政府机构,非学术机构.](#) - 反革命 13:09:44 12/09/15 (47596)
  - [六十岁该称三婆,不要把【妹】字给糟蹋了。](#) - 反革命 08:42:54 12/09/15 (47585)
  - [习近平正在赤裸裸地干革命集权夺权拉帮结伙,你这老太婆想出人头地快去找他](#) - 反革命 17:42:50 12/08/15 (47525)
  - [76年上的大学,现在该六十左右的老太婆了,在芝加哥闹革命,当心 FBI 找上门.](#) - 反革命 (82 bytes) 17:29:20 12/08/15 (47524)
  - [一妇女知道什么叫革命,怎么革命?直说杀人得了.多找几个老公才是正事.](#) - 反革命 17:13:01 12/08/15 (47522)
  - [工农兵学员上大学感恩毛共\[我是一九七六年去大连工学院上学\]\[我的前夫的家乡无锡市\]](#) - 反革命 17:10:23 12/08/15 (47521)
- [薄熙来的“钱袋子”徐明 传今年获释](#) - 来源: 苹果日报 (1091 bytes) 11:34:12 12/06/15 (47371) (18)
    - [【之江新军大举入京】没有用!这班底没有打造一个朝代的气势.面像看都是弱智包括习痞](#) - 反革命 (107 bytes) 21:43:44 12/06/15 (47388)
    - [徐明好歹也是个人物,不至于伙食太差被折磨死于狱中吧?基因太差短命?44 岁心梗?](#) - 反革命 11:39:39 12/06/15 (47372) (16)
      - [他杀?可能的只有薄熙来或习近平.做完伪证\(有立功表现\),不想让他出监狱,就弄死?](#) - 反革命 11:44:10 12/06/15 (47373) (15)
        - [还有温押宝,有人说【现在徐明分明是被温家宝家族灭的口。他们绝不敢让徐活着出来。】](#) - 反革命 (1405 bytes) 17:30:37 12/06/15 (47379) (8)
          - [GOOGLE 段伟红结果:【千古奇闻:段伟红借了温老母的身份证买股票】](#) - 反革命 17:34:25 12/06/15 (47380) (7)
            - [温押宝鼓吹\(习\)党指挥枪,习对温肯定是有求必应。](#) - 反革命 17:35:53 12/06/15 (47381) (6)
              - [艾思奇要求刚“解放”不久的知识分子“脱裤子要彻底,把最后的遮羞布也要去掉”](#) - 反革命 (6548 bytes) 18:49:45 12/06/15 (47382) (5)
                - [艾思奇这活宝给中国人洗脑做恶遭报应,还是毛为了窃取辩证法把他给弄死了,56 就翘辫子](#) - 反革命 21:17:24 12/06/15 (47387)

- [\[人来源于动物界这一事实已经决定人永远不能完全摆脱兽性,在于摆脱得多些或少些.\] - 恩格斯说: \(166 bytes\) 19:09:57 12/06/15 \(47383\) \(3\)](#)
  - [区别不在于羞耻心,制造工具,约法三章\[村规到国际法\],抽象思维能力,而在于发明了\(语言\)文字。 - 反革命 \(25 bytes\) 19:36:35 12/06/15 \(47384\) \(1\)](#)
    - [毛要全党\[脱裤子\]\[割尾巴\].习要全党\[洗澡治病\].毛习痞金三仗着手里有权无羞耻心 - 反革命 19:44:55 12/06/15 \(47385\)](#)
- [一党\(一帮,一狗屁领袖\)专政下,要在医院或监狱弄死一个人真是太容易了. - 反革命 11:58:16 12/06/15 \(47374\) \(5\)](#)
  - [2012年3.19\[北京出事了!\]是周永康与中纪委抢薄熙来\[财长\]徐明而发生的冲突 - 反革命 \(1474 bytes\) 12:49:44 12/06/15 \(47375\) \(4\)](#)
    - [2012年3.19房峰辉在胡锦涛命令下帮习近平温家宝把徐明抢到了手,现在就把房峰辉甩了? - 反革命 00:58:45 12/07/15 \(47389\)](#)
    - [习明泽读哈佛大学哪来的钱?如果习近平的\[财长\]被抓,哪现在就是薄熙来领导中国.黑吃黑 - 反革命 13:16:46 12/06/15 \(47376\) \(2\)](#)
      - [【薄熙来前金主徐明武汉狱中猝死迅速被火化】当权者才有办法这么做.否则验尸查原因. - 反革命 \(1784 bytes\) 13:48:19 12/06/15 \(47377\) \(1\)](#)
        - [【黄钟:崛起是如何变成坏事的——纳粹覆亡七十年祭】希特勒纳粹党==习近平习共党 - 反革命 \(13289 bytes\) 14:23:51 12/06/15 \(47378\)](#)
  - [陆媒报道大连实德董事长徐明去世“徐是薄的金主,就像万达的王是西的管家” - 【博闻社】 \(1076 bytes\) 08:43:12 12/06/15 \(47358\) \(6\)](#)
    - [一百年前的【革命】就是搞垮清朝自己当总统,革命需要有钱,光凭三寸不烂之舌没人理你 - 反革命 08:47:43 12/06/15 \(47359\) \(5\)](#)
      - [毛共靠杀人抢劫弄钱,蒋介石孙中山靠黑社会四大家族弄钱。薄靠徐,习靠王健林弄钱 - 反革命 08:51:43 12/06/15 \(47360\) \(4\)](#)
        - [当然,习当地方诸侯从下级受贿,从赖昌星那,从他老婆演出都可以弄些钱 - 反革命 08:54:49 12/06/15 \(47361\) \(3\)](#)
          - [光凭兜售江的书表个态,不花钱能让朝廷权贵都支持野心家习痞上台?一本万利 - 反革命 09:01:19 12/06/15 \(47362\) \(2\)](#)

- [谁敢保证江曾郭徐周令的贿款里没有习近平的贡献?](#) - 反革命 09:04:45 12/06/15 (47363) (1)
    - [野心家习痞清楚得很,一旦爬上去,这投资不仅可以拿回来,还是一本万利。](#) - 反革命 09:07:23 12/06/15 (47364)
- [习近平斜眼看人的照片\(我不知道习近平为什么有那么多斜眼看人照片\)](#) - 习王这次捕食又扑空 (3534 bytes) 18:00:09 12/03/15 (47259) (10)
  - [有无经橡皮人大论证,还是不管国人死活放卫星?\[习近平非洲大笔金援气候峰会作出承诺\]](#) - 反革命 (1870 bytes) 15:42:22 12/04/15 (47300)
  - [CNN 有一篇报道,这个中共新领袖看上去很可怕,在他的眼睛中,你看不到丝毫的 compassion](#) - 反革命 15:27:11 12/04/15 (47299)
  - [一个人能够做到分分秒秒把自己内心世界伪装起来是件困难的事情.](#) - 反革命 14:30:35 12/04/15 (47298)
  - [毛习痞的标准像慈眉善目,共产党领袖善于伪装,搬弄是非借刀杀人,运动群众杀群众杀干部](#) - 反革命 22:18:46 12/03/15 (47260) (6)
    - [纳粹党相形见绌,希特勒标准像凶神恶煞,各国一合力,希特勒完了,纳粹党也打了短命](#) - 反革命 22:24:32 12/03/15 (47261) (5)
      - [这就是为什么共产党比纳粹党寿命长,杀死整死饿死的人也比纳粹党多得多的道理](#) - 反革命 22:27:32 12/03/15 (47262) (4)
        - [多\(大于三\)年来,习痞按部就班,打造习共党,复辟毛帝国,复辟终身制。](#) - 反革命 22:36:59 12/03/15 (47263) (3)
          - [偶尔,习痞也提【改革】,【开放】,在等待突发事件把枪完全骗到手后闭关锁国。](#) - 反革命 22:43:08 12/03/15 (47264) (2)
            - [\[中国一不输出革命,二不输出饥饿和贫困,三不去折腾你们,还有什么好说的。\]](#) - 反革命 (131 bytes) 22:50:01 12/03/15 (47265) (1)
              - [山寨土匪头子习近平说,"有些吃饱了没事干的外国人,对我们的事情指手画脚"](#) - 反革命 00:00:46 12/04/15 (47266)
  - [这人跟习痞是什么关系?青蜓点水坐火箭.](#) - 反革命 (1029 bytes) 09:32:29 12/01/15 (47127) (28)
    - [\[中直机关开展政纪政规检查\]时空错乱,靠【绝对忠诚】习共党这个黑帮就能生存下去?](#) - 反革命 (2692 bytes) 19:57:59 12/01/15 (47147) (6)
      - [《金融圈 5 高管非正常死亡》习痞贪污国库复辟毛痞终身制,还上窜下跳活的好好的.](#) - 反革命 (5762 bytes) 10:06:59 12/02/15 (47174) (5)
        - [自杀是无能的表现,贪污受贿是体制赋予党官的权利,习痞要毛体制装新酒所以把你们害死了](#) - 反革命 10:14:27 12/02/15 (47175) (4)



- [正确做法是敲掉毛共体制,而刘源为自己成为新酒自告奋勇充当习痞打手往上爬,会遭报应的](#) - 反革命 15:19:02 12/02/15 (47191) (2)
  - [敲掉毛共体制最简单办法就是改中宣部为竞选组织部为验票部.这样,黑组织就变白组织](#) - 反革命 19:19:10 12/02/15 (47194)
  - [习近平=毛泽东,刘源=林彪,栗战书=汪东兴,王岐山=康生..长点记性王岐山康生像貌一样.](#) - 反革命 17:09:54 12/02/15 (47192)
- [共产主义事业就是为了毛张孟中南海鬼混,习彭浪费民脂民膏出国显摆,为了中国落后四十年](#) - 反革命 11:08:24 12/02/15 (47184)
- [习痞要的是哈巴狗.独裁胸有成竹.至少徐才厚还让他干五年,说句五年后滚蛋就把人弄死](#) - 反革命 09:56:14 12/01/15 (47128) (12)
  - [金三才是真男儿,独善其身,不跟世界上的帝国主义头子混在一起.只是朝鲜草民更倒霉](#) - 反革命 09:59:17 12/01/15 (47129) (11)
    - [习痞以言治罪就是土匪.而且这土匪还是阴阳人.阴阳人要做男儿只能是说说而已](#) - 反革命 10:04:36 12/01/15 (47130) (10)
      - [毛痞一眼就看出习仲勋葫芦卖的什么药。天无二日，否则，习痞也不用等到六十岁才登基。](#) - 反革命 23:27:51 12/01/15 (47150) (2)
        - [习痞今天还在鼓吹共产主义，说明中国人的霉运还没有随着毛岸英成为烤鸭而散去。](#) - 反革命 23:39:00 12/01/15 (47151) (1)
          - [金三不是为了朝鲜的共产主义?金家3代伟人不是为朝鲜人民能吃上米饭喝上肉汤鞠躬尽瘁?](#) - 反革命 23:50:11 12/01/15 (47152)
    - [【习近平念念不忘令完成巴黎习奥会再提遣返】说明贪婪无耻穷凶极恶习痞日子过得不安心](#) - 反革命 (2098 bytes) 10:27:35 12/01/15 (47131) (6)
      - [习奥会习没骂奥吃饱了撑的管中国的家事，不把习的家奴令完成交出来?](#) - 反革命 21:43:31 12/01/15 (47148)
      - [【抢风头出席世界气候峰会】是假,想念令完成是真.](#) - 反革命 13:16:29 12/01/15 (47146)
      - [【对中国国家主席念念不忘令完成\[感到吃惊\]】【没能抓住令计划胞弟令完成而深感不安】](#) - 反革命 10:35:27 12/01/15 (47132) (3)
        - [这说明了胡锦涛还没死,胡春华又没把柄,团派还可能卷土重来,习痞就要进秦城安度晚年](#) - 反革命 10:38:31 12/01/15 (47133) (2)
          - [毛痞消灭了八百万美蒋匪帮坐江山心里还发虚,你习痞也来个镇反一百万,抗美援朝几十万吧](#) - 反革命 11:41:08 12/01/15 (47136) (1)

- [习痞就是胡锦涛高度赞扬的毛痞那种军事家政治家战略家,把团派整得丢盔弃甲落荒而逃](#) - 反革命 12:22:21 12/01/15 (47137)
- [习近平为何要动军队? 中共军改趋议 \(一\)](#) - 【博闻社独家】 (478 bytes) 22:56:45 11/29/15 (47028) (2)
  - [博讯收了习痞多少钱为习痞放风夺取军权?](#) - 反革命 22:58:21 11/29/15 (47029) (1)
    - [老邓是靠对越战争造就核心地位的? 三次被打倒革命五十年都不算数?](#) - 反革命 23:05:34 11/29/15 (47030)
- [「保证习主席和军委掌最高军权」阅兵副总指挥枪毙了军委, 现在四总部又枪毙了党中央](#) - 反革命 (821 bytes) 10:02:57 11/28/15 (46987) (38)
  - [这样一来,【党中央、中央军委和习主席】就剩独夫民贼【习主席】了.对中国是祸是福?](#) - 反革命 10:07:03 11/28/15 (46988) (6)
    - [可以借鉴古今中外的历史,党政军大权都系在一头猪的身上,这国家和平民都要倒霉。](#) - 反革命 10:18:21 11/28/15 (46989) (5)
      - [为什么说习痞是猪呢? 道理简单,他要做共产主义男儿,而他的偶像普京都不要共产主义。](#) - 反革命 19:04:30 11/28/15 (47001) (2)
        - [如何扶贫? 习痞说要加强党的领导,而不是靠法治民主。都一党专政了还怎么加强?](#) - 反革命 09:25:37 11/29/15 (47024) (1)
          - [习痞让梦雪隐形挪用的公款先吐出来,再谈扶贫.进秦城后回忆如何从正定到厦门跑官要官](#) - 反革命 09:31:15 11/29/15 (47025)
      - [因为集权玩不转一个国家。习痞临终还会引发权斗。习痞要用旧毛瓶装新酒习帮派。](#) - 反革命 10:48:28 11/28/15 (46990) (1)
        - [中国的习酒广告就这意思,旧\(毛\)瓶装新\(习\)酒。](#) - 反革命 23:30:36 11/28/15 (47005)
  - [“军改”三问 /鬼晓得“军改”是为了国家, 还是习家?](#) - “军改”三问春秋戈 (1524 bytes) 21:26:28 11/25/15 (46891) (4)
    - [习痞无耻得很,一爬上位,以为天下就是他的,不需要授权,想咋弄就咋弄,也不是第一次越权](#) - 反革命 15:48:17 11/26/15 (46943) (1)
      - [【“军改”的必要性】? 野心家夺取党权政权没夺取军权等于 0,过几年习痞还得乖乖地滚蛋](#) - 反革命 (134 bytes) 15:57:17 11/26/15 (46944)
    - [小伙结婚半年得知"妻子"是男人 对方曾谎称怀孕](#) - 下面长了一个肉瘤 (1919 bytes) 21:34:41 11/25/15 (46892) (1)
      - [夺取党政军大权后, 党代会就成了 \(毛\) \(金\) 习代会。](#) - 高兴啥时开就啥时开 (63 bytes) 22:04:38 11/25/15 (46893)
  - [屠民政权绝无合法性](#) - #24352;叁一言 (2780 bytes) 07:17:52 11/25/15 (46869) (15)

- [\[即使我退一万步,承认共产党说的人民选择、历史选择,因而共产党政权具有合法性\]](#) - 张叁一言 20151125HK 13:59:23 11/25/15 (46880) (8)
  - [张三一言是毛共安插在香港的文痞还是脑子进了水的大傻逼,只有张三一言自己知道了.](#) - 反革命 14:04:59 11/25/15 (46881) (7)
    - [为什么说张三一言是脑子进了水的大傻逼呢?](#) - 反革命 14:12:13 11/25/15 (46883) (6)
      - [1.分不清谁是毛痞,谁是共产党.](#) - 反革命 14:13:34 11/25/15 (46889)
      - [2.分不清毛共和邓共.](#) - 反革命 14:13:22 11/25/15 (46888)
      - [3.分不清主动杀人和被动杀人.](#) - 反革命 14:13:11 11/25/15 (46887)
      - [4.分不清死亡几百和死亡千百万.](#) - 反革命 14:12:57 11/25/15 (46886)
      - [5.分不清少数地痞流氓和绝大多数被洗脑的民众](#) - 反革命 14:12:44
      - [6.分不清历史的选择和苏联武力共产瘟疫的裹挟.](#) - 反革命 14:12:26
- [學者：習近平紀念胡耀邦講話曝中共仍堅拒政治改革 人治高於一切](#) - BBC 中文網 24 日 (3832 bytes) 22:34:04 11/23/15 (46802) (20)
  - [中国需要的不是「核心」，而是「路线」，邓小平和平演变多党竞选路线。](#) - 反革命 22:59:40 11/23/15 (46804)
- [喻智官：彭丽媛的“真诚”和希拉里的“无耻” 夫唱妇随的新造神运动](#) - 《动向》2015 年 11 期 (8551 bytes) 20:02:40 11/22/15 (46754) (8)
  - [中南海密令定点打击海外敌对出版物](#) - 【博闻社独家】. (1984 bytes) 10:58:44 11/23/15 (46778) (7)
    - [毛习痞共产党都是“主动出击”杀人抢劫,不许草民说话.自己反动开倒车却说别人反动](#) - 反革命 11:07:27 11/23/15 (46781) (2)
      - [开倒车目的是终身制.习没有搞终身制的政治资本,所以习的贪婪无耻超越袁世凯毛泽东](#) - 反革命 11:53:37 11/23/15 (46784) (1)
        - [贪婪无耻超越毛泽东,习痞就能跟金日成斯大林媲美.](#) - 反革命 12:02:04 11/23/15 (46785)
    - [\[其实早于习近平上台后不久即开始计划\]\[根据中共高层指示\]就是习包子下令.](#) - 反革命 11:04:05 11/23/15 (46780) (1)
      - [\[中紫禁城来鸿：来鸿透露，根据中共高层指示，\]好象来鸿要大家知道习包子是人民公敌](#) - 反革命 11:24:01 11/23/15 (46782)
    - [“抹黑党和国家领导人煽动颠覆中国政治体制的反动出版物”要“主动出击”“定点打击”](#) - 根据中共高层指示 (304 bytes) 11:02:05 11/23/15 (46779) (1)
      - [拒绝改革,坚持反动政治体制.把黑包子弄起来也没什么不妥.](#) - 反革命 12:24:56 11/23/15 (46787)
- [中办主任栗战书：中共反腐败斗争不能停步](#) - 来源：BBC (1711 bytes) 20:09:11 11/18/15 (46622) (2)

- [【有的目无法纪，滥用权力，以权谋私，给党和人民事业造成重大损失。】](#) - 4种领导干部必须下台 20:11:37 11/18/15 (46623) (1)
  - [最符合这一条的是习近平王岐山栗战书。](#) - 反革命 20:13:41 11/18/15 (46624)
- [官微“学习小组”：三年来，习近平如何治理中国？](#) - 来源：观察者网 (5440 bytes) 23:18:32 11/17/15 (46566) (5)
  - [18大刚开时大家还看不清习痞葫芦里卖的什么药。19大还没开中国的金正恩已穿上皇帝新装](#) - 反革命 23:32:49 11/17/15 (46567) (4)
    - [说是【对抗是灾难】习痞还巴不得中美打起来，就跟毛痞当年煞有架势跑重庆和谈一样](#) - 反革命 (2321 bytes) 23:43:11 11/17/15 (46568) (3)
      - [对内对外不搞点事\(不包括民主选举公布财产\)5年最多10年就得滚蛋,说是草包还不至于250](#) - 反革命 23:49:00 11/17/15 (46569) (2)
        - [共产主义领袖都是说红的做黑的,草民成了奴隶炮灰,毛痞的党帮,毛痞的经济,毛痞的军队](#) - 反革命 23:59:03 11/17/15 (46571) (1)
          - [结果呢，哪个共产党国家不是落后自由国家几十年？](#) - 反革命 00:01:00 11/18/15 (46573)
  - [习近平会晤金砖国家首脑：反恐不搞双重标准 2015年11月16日 07:38 中国政府网](#) - 新华社土耳其 (5208 bytes) 23:20:48 11/16/15 (46517) (3)
    - [今天的金三,昨天的毛痞,风光无限,为所欲为为自己及一小撮,牺牲国家经济,牺牲民众自由](#) - 反革命 00:49:06 11/17/15 (46522)
    - [【反恐不搞双重标准】？不要干涉你镇压西藏新疆民众？习痞治国理政绞肉机没人反抗？](#) - 反革命 00:07:16 11/17/15 (46521)
    - [共产主义头子就是恐怖头子。高举共产主义旗帜反恐？神经病。跑泰国去抓漫画家叫反恐？](#) - 反革命 23:23:46 11/16/15 (46518)
  - [王沪宁临时改稿 习近平透露治国理念](#) - 北京时间 11月15日 (2373 bytes) 23:13:25 11/16/15 (46516) (2)
    - [一年一个调子。共产主义领袖都知道要压低经济增长才能奴役民众。陈云就主张低增长率](#) - 反革命 (1720 bytes) 23:52:10 11/16/15 (46520) 华颇：习、李之间的裂痕显现 (博讯北京时间 2014年7月08日 来稿) 7月8日，习近平主持召开了“中央经济工作专家座谈会”，说白了习、李的分歧就在于习近平想要中国经济“这辆高速行驶的列车停下来大修”！
    - [到底是王沪宁在治国，还是习痞治国？稿子都是别人写的。习痞除了抓权搬弄是非懂个屁](#) - 反革命 23:33:57 11/16/15 (46519)
  - [动向：胡锦涛如此敲打习近平](#) - 敲打习近平 (946 bytes) 13:21:29 11/15/15 (46432) (9)
    - [胡痞以为自己还是块料或政治家，我的建议是胡痞不要再跑出来丢人现眼。](#) - 反革命 (104 bytes) 15:35:36 11/15/15 (46442) (8)
      - [胡痞不是说不折腾吗？现在又要习痞“勇往直前”大折腾？](#) - 反革命 15:39:43 11/15/15 (46443) (7)

- [也不能排除习痞的狗腿造谣要习痞“勇往直前”](#) - 反革命 15:58:26 11/15/15 (46444) (6)
  - [从时间顺序看，今天中国的政局是温家宝和习近平密谋的结果。](#) - 反革命 (1191 bytes) 17:36:38 11/15/15 (46445) (5)
    - [薄熙来王立军的关系如同习近平栗战书的关系。没准王立军是习近平教唆的。](#) - 反革命 (138 bytes) 18:25:18 11/15/15 (46451) (2)
      - [习近平要恢复终身制，从当时来看就必须消灭所有潜在的同时的和未来的对手。](#) - 反革命 18:29:02 11/15/15 (46452) (1)
        - [习近平都跑去整李克强的材料了。薄熙来在重庆折腾树大招风就更不在话下了。](#) - 反革命 18:33:51 11/15/15 (46453)
    - [温家宝一个电话干掉了薄熙来团伙，习近平一个法拉利干掉了团派。](#) - 反革命 17:41:28 11/15/15 (46447) (1)
      - [唯物辩证法【唯物】从局部鸡毛蒜皮小事着手:中国前进方向反了.团派太子党轮流毁了.](#) - 反革命 17:49:40 11/15/15 (46448)
- [北京首虎吕锡文丈夫做地产为“西城三哥” 女儿任职香港华润](#) - 【博闻社综合】 (1610 bytes) 20:11:03 11/12/15 (46337) (4)
  - [拒绝言论自由民主选择反腐不是反腐,是夺权抢劫.纪委对经济建设多大贡献?就是寄生虫.](#) - 反革命 15:10:23 11/13/15 (46376) (3)
    - [除了民愤大放高利贷,合理回扣有什么好反的?毛共体制就是为大小毛主席搞特权腐败定制的](#) - 反革命 15:16:16 11/13/15 (46377) (2)
      - [习王栗有没有准备明年民主选举竞争?没有!就是如入无人之境的土匪好象中国就是他们的.](#) - 反革命 15:25:38 11/13/15 (46378) (1)
        - [比较一下这仨的讲话跟张春桥的讲话,没什么区别,一个路子,搬弄是非的毛泽东共产党土匪.](#) - 反革命 15:33:59 11/13/15 (46379)
  - [邓小平在十一届三中全会讲话全文](#) - 1978年12月13日(16452 bytes) 11/12/15 (46335) (1)
    - [邓小平主张“三不主义”言论自由,对问题宜粗不宜细向前看,分权有责有权,搞好经济建设](#) - 反革命 10:46:45 11/13/15 (46369)
  - [张春桥关于“批邓反右”运动的讲话](#) - 张春桥 1976.06.28 (16241 bytes) 11/12/15 (46334) (5)
    - [\[记忆中张春桥是个坏蛋\].但认为\[他是真正的预言家\]是被搬弄是非唯物辩证法洗脑的结果](#) - 反革命 (9080 bytes) 14:00:43 11/13/15 (46375) (1)
      - [毛痞也预言左派一定会利用他的另一些话组织起人民将右派打倒.敢拆防火墙,看谁打倒谁.](#) - 反革命 16:59:54 11/13/15 (46380)
    - [张春桥的理论水平跟毛痞习痞比是八九不离十了,集权,搅屎,镇压\(追查反革命妄议中央\)](#) - 反革命 10:04:04 11/13/15 (46364) (2)

- [为什么说还差一呢?张春桥没机会搬弄是非证明他知道共产主义就是屠夫民贼掌权家天下.](#) - 反革命 10:08:40 11/13/15 (46365) (1)
  - [曾庆红扳倒杨家将,习痞迄今所为金蝉脱壳习共党,证明曾庆红习痞跟毛痞的水平旗鼓相当.](#) - 反革命 10:14:35 11/13/15 (46366)
- [习近平对李克强暗地里下手早在他是副主席的时候就开始了。](#) - 据 Wikileaks: (2637 bytes) 23:45:50 11/11/15 (46248) (1)
  - [这一小段插曲说明,习近平在很久以前就对他潜在的对手下手了。](#) - 不管你是李薄周令 (102 bytes) 17:22:28 11/12/15 (46336)
- [何氏家族:走出奇啸山庄 何家第四代孙、中科院理论物理所的何祚庥院士](#) - 新民周刊 2009年08月 (17702 bytes) 16:26:00 11/11/15 (46234) (14)
  - [蒋介石标榜自己是革命的,因为追随孙中山反封建.1923年9月访问苏联后拒绝共产主义](#) - 反革命 18:35:03 11/11/15 (46238) (9)
    - [毛泽东发现了共产主义搬弄是非的猫腻,发表几篇猫腻文章得到斯大林赏识而成中共领袖](#) - 反革命 18:43:30 11/11/15 (46240) (7)
      - [历史悬案:毛杀彭璜只为第1桶金,猫腻是毛自己发现的.毛痞有多坏,习痞就有多坏](#) - 反革命 (943 bytes) 08:37:10 11/12/15 (46330)
      - [共产主义1最大奴隶主掌控1切而非成千上万个大地主.共产主义就比封建主义更落后更反动](#) - 反革命 18:51:24 11/11/15 (46241) (5)
        - [蒋介石拒绝共产主义毛泽东就给蒋介石贴上反革命的标签.实际上,毛泽东才是真正的反革命](#) - 反革命 (714 bytes) 18:56:07 11/11/15 (46242) (4)
          - [中共十一届三中全会是毛共在中国的统治由发展到消灭的转折点.这是一个伟大的事变。](#) - 反革命 20:05:17 11/11/15 (46246)
          - [今天习痞还鼓吹中国特色社会主义就是为了实现共产主义.实际上,共产党就是抢劫党的别名](#) - 反革命 18:58:51 11/11/15 (46243) (2)
            - [习痞随时可重演斯大林毛镇反清党大屠杀那一套.而江泽民说他认为共产主义不会很快到来](#) - 反革命 11/11/15 (46245)
            - [共产主义搬弄是非不仅在土地上公有制财产上,在拉帮结伙人事上,都是反动的没有人性的](#) - 反革命 11/11/15 (46244)
    - [封建依爵位將領土分封.大地主領主能強行索取土地收入,並且能在其領地上行使政府職權](#) - 反革命 18:38:05 11/11/15 (46239)
    - [“怎样做人,我以为最重要的是认清时代,认清社会发展的动向,做时代的积极推进者。”](#) - 《做人做事做学问》 16:31:57 11/11/15 (46235) (3)
      - [何祚庥鼓吹做人要积极跟风,毛痞来了跟毛痞,习痞来了跟习痞,做时代的颠倒历史车轮者](#) - 反革命 17:37:33 11/11/15 (46236) (2)
        - [王承书张文裕是何祚庥写信鼓动回国造原子弹为毛痞解放全人类.日本好战才被投原子弹](#) - 反革命 (974 bytes) 17:57:26 11/11/15 (46237) (1)

- [GOOGLE 意外结果【原子弹总设计师何祚麻的表姐王承书丈夫张文裕】趋炎附势,物以类聚](#) - 反革命 22:16:06 11/11/15 (46247)
- [张文裕:深切悼念我们伟大领袖和导师毛主席 - 物理学报 1976年11月](#) - 反革命 (160 bytes) 18:39:01 11/09/15 (46015) (14)  
<http://wulixb.iphy.ac.cn/CN/article/downloadArticleFile.do?attachType=PDF&id=1335&usg=AFQjCNEVW2yL8xdp4dQVIo8FGLPn5hpMSw>
  - [脑残朝拜的天安门腊肉已经成妖制造雾霾祸害神州大地应尽快焚之](#) - 大嫖客毛腊肉 22:25:34 11/09/15 (46029)
  - [张文裕在华主席领导下,拍毛主席马屁:\[努力学习马列著作和毛主席著作,认真改造世界观\]](#) - 反革命 19:00:59 11/09/15 (46016) (12)
    - [毛主席已经带着\[坚毅,安详的遗容\]死翘翘了,还发文拍毛主席的马屁,这马屁文需要分析.](#) - 反革命 19:12:14 11/09/15 (46018) (5)
      - [物质分最后中微子光子或能量,哪能无限可分.估计毛痞基于是可侃成非,非也可侃成是,瞎掰](#) - 反革命 19:44:44 11/09/15 (46022)
      - [中国当时被毛痞整得跟今天的北朝鲜差不多,张文裕说成是\[初步繁荣昌盛的社会主义国家\]](#) - 反革命 19:20:40 11/09/15 (46019) (3)
        - [张文裕在英国美国都待过,你能说张文裕当时 1976年不是睁着眼睛说瞎话?爱国?害国?](#) - 反革命 19:26:37 11/09/15 (46020) (2)
          - [抗战爱国回国不错,不愿上前线可去延安.为什么又回美国?56年爱国还是沽名钓誉?](#) - 反革命 19:30:58 11/09/15 (46021) (1)
            - [\[认真改造世界观\]1956年的世界观跟 1976年的世界观有什么区别?沽名钓誉没改](#) - 反革命 20:11:05 11/09/15 (46023)
    - [高能物理学家张文裕要{努力学习和运用毛主席的哲学思想来指导高能物理的研究工作}](#) - 反革命 19:04:48 11/09/15 (46017) (5)
      - [毛痞的【哲学】思想是涉及人的利益指导人的思维搞阶级斗争的人文社会【科学】](#) - 反革命 21:01:05 11/09/15 (46024) (4)
        - [用人文社会【科学】指导自然科学研究.你能说张文裕不是跟何祚麻一样睁着眼睛说瞎话?](#) - 反革命 21:03:45 11/09/15 (46025) (3)
          - [马列毛扯上自然科学的发展来支持阶级斗争说,把搬弄是非包装成人类社会发展的科学真理](#) - 反革命 01:39:45 11/10/15 (46030) (2)
            - [张文裕何祚麻再用这【科学真理】指导自然科学研究.张何不是惟利是图为了当官往上爬?](#) - 反革命 11/10/15 (46031)
              - [科学院院士都这副德行,又有什么理由责怪叶主任伸手要官【中国需要一个小毛主席!】呢?](#) - 反革命 13:25:59 11/10/15 (46153)
    - [蒋介石一生最大误判 未在重庆干掉毛泽东\(博讯北京时间 2015年11月05日转载\)](#) - 来源: 北京日报 (24775 bytes) 18:01:35 11/04/15 (45812) (7)

- [马列主义是科学真理,是搬弄是非的科学,是革命领袖用来包装自己的理论打造家天下的科学](#) - 反革命 18:31:09 11/04/15 (45816) (3)
  - [掌握了这门科学,就能像革命先辈陈云那样在共产党内的权斗中始终立于不败之地](#) - 反革命 18:33:30 11/04/15 (45817) (2)
    - [或像习近平这样继承父亲的遗志静观其\[党\]变等待时机,轮到创建自己的理论,打造自家天下](#) - 反革命 18:39:41 11/04/15 (45818) (1)
      - [怀疑人大教授王向明高级黑,共产党领袖正是“只要当下荣华富贵,哪管身后洪水滔天”](#) - 反革命 (4153 bytes) 19:00:35 11/04/15 (45819)
- [把《重庆谈判》改成现在这个标题是不懂政治.死了毛泽东,还有曾山习仲勋.](#) - 反革命 18:09:21 11/04/15 (45813) (2)
  - [共产党的势力是一天一天长大的,不会因为毛泽东死了,共产党的势力会突然消失.](#) - 反革命 18:11:10 11/04/15 (45814) (1)
    - [即使毛死了,有斯大林撑腰,曾山习仲勋这种党内的金子迟早是要闪光领导中国革命胜利的](#) - 反革命 18:19:39 11/04/15 (45815)
- [中国腐败带头人邓小平家族](#) - 邓小平的白猫黑猫 (6966 bytes) 13:59:58 11/04/15 (45810) (6)
  - [腐败指不公平.毛金共产奴隶制,封建制,中国四不象制,西方现代资本主义制,哪个最腐败?](#) - 反革命 07:58:01 11/05/15 (45861) (1)
    - [事情要有人做,制度过渡需时间.拒绝言论自由而反经济建设副产品是挂反腐败名行抢劫实.](#) - 反革命 08:05:22 11/05/15 (45862)
  - [毛时代按革命贡献分等级定量供应,坐火车住旅馆凭单位介绍信,进城招工指标土皇帝霸占](#) - 反革命 22:38:21 11/04/15 (45823) (1)
    - [毛金痞操盘,人跟人斗,弄点吃的发展武器,号称要跟美帝苏修斗打一次第三次世界大战](#) - 反革命 22:58:00 11/04/15 (45824)
  - [陈云就抱怨经济增长速度过高产生腐败,主张要按比例.不能牺牲公有制意识形态,习要大修](#) - 反革命 20:09:48 11/04/15 (45820)
  - [作者真是神通广大,跨越时空,透露这么多大家从报纸上看不到的内幕新闻,普通人有办法吗?](#) - 反革命 17:32:55 11/04/15 (45811)
- [毛痞告诉金痞:朴是个文人,不像贝利亚杀了很多人如果将来证明他不是反革命可恢复名誉](#) - 反革命 (8182 bytes) 11:17:22 11/04/15 (45798) (3)
  - [马列主义不信鬼神,鼓吹领袖\(神\)论,这就是世界各国共产党千百万地屠杀民众的理论基础.](#) - 反革命 11:24:10 11/04/15 (45799) (2)
    - [“不能认为共产主义虚无缥缈我们发展中国特色社会主义就是要朝着共产主义的方向努力”](#) - 反革命 11:41:24 11/04/15 (45800) (1)
      - [这是习痞搞个人崇拜自我造神,政治运动,消灭其他派系,屠杀民众搞终身制家天下的伏笔.](#) - 反革命 11:48:10 11/04/15 (45801)



- [曾庆红大网收紧？网传江泽民哀求放过 2015-11-01](#) - 作者：李文隆 (4306 bytes) 11:18:54 11/02/15 (45628) (24)
  - [美国前几任总统可以和和气气一起合影.中国领导斗得你死我活.说明中国人还比较野蛮.](#) - 反革命 (18 bytes) 11:25:24 11/02/15 (45629) (23)
    - [野心家习痞等火拼是好事,但是\[城门失火，殃及池鱼\]这鱼就是没有野心的普通中国人](#) - 反革命 11:33:14 11/02/15 (45630) (22)
      - [习痞鼓吹股市翻红资金入市搞砸经济,现嫁祸抓炒股赢利的.毛痞嫁祸三年自然灾害苏联逼债](#) - 反革命 12:05:19 11/02/15 (45634) (21)
        - [抓炒股的说是利用内幕信息.常委里有多少不是利用内幕信息持股暴富的习痞溜了.](#) - 反革命 12:29:37 11/02/15 (45637) (6)
          - [只要贪污犯退赃万达股票就清白了,就不用判刑了,就成了中国人民的伟大领袖了?](#) - 反革命 12:37:07 11/02/15 (45638) (5)
            - [温家宝家族不是靠内幕信息持股暴富的?为什么只抓无权无势的草民?](#) - 反革命 12:48:31 11/02/15 (45640) (4)
              - [毛痞政治体制下暴富能跟权力没关系?自己不干净还想效法毛痞独霸中国.](#) - 反革命 13:08:22 11/02/15 (45643) (3)
                - [自己不干净反腐败就不名正言顺,尽管当共匪无所谓干不干净.毛金习痞只要有权就不要脸.](#) - 反革命 14:44:17 11/02/15 (45645) (2)
  - [「军民深度融合发展格局」贿赂军队抓军权.先军政治?军民团结如一人,试看天下谁能敌?](#) - 反革命 (590 bytes) 20:06:04 11/02/15 (45646) (1)
    - [习痞见西方政客说人话,党内讲毛痞鬼话.党领导一切还是市场经济?毛法特务警察国家](#) - 反革命 20:17:51 11/02/15 (45647)
  - [股市帮助好的企业资金周转,利润靠企业创造.股市能创造财富?独裁集权印纸币创造财富?](#) - 反革命 12:25:24 11/02/15 (45636) (6)
    - [抓徐翔,不如抓习痞,有没鼓吹股市翻红资金入市.毛痞说为人民服务,实际是残害中国人民](#) - 反革命 22:28:38 11/02/15 (45648) (5)
      - [把股市搞成赌场，朱共惨温押宝脱不了干系。](#) - 反革命 22:40:27 11/02/15 (45650) (4)

- [习近平温家宝跟薄熙来令计划半斤八两，习温把薄令弄进去了。薄熙来说敢同恶鬼争高下。](#) - 反革命 22:44:08 11/02/15 (45651) (3)
  - [习近平满脸横肉，王岐山尖嘴猴腮，满嘴跑火车搬弄是非，能是什么好鸟？](#) - 反革命 22:56:31 11/02/15 (45653) (2)
- [团派【高位截瘫】，你习痞有治国理政良策，早干嘛去了？不是野心家，阴谋家，两面派？](#) - 反革命 11/02/15 (45655) (1)
  - [你习痞不是跑重庆给薄熙来唱红打黑捧场？人家要跟你竞争皇位就把人家弄进监狱。](#) - 反革命 23:14:16 11/02/15 (45656)
- [搞穷了你忙着生计糊口就不会要选票 1边王 73 特务警察统治,1边习痞上窜下跳直致进水晶棺](#) - 反革命 12:12:57 11/02/15 (45635) (6)
  - [习近平王岐山栗战书,凑个谁就是公害新\[四人帮\]习共党.为什么博讯辟谣习明泽一起访英？](#) - 反革命 22:34:43 11/02/15 (45649) (5)
    - [又是访英又是十三五宣传，两个一百年。习家天下万年长。接班或听政需要积累政治资本](#) - 反革命 22:47:53 11/02/15 (45652) (4)
      - [金日成不是朝鲜人民慈父？希特勒不是为了祖国强盛斯大林不是为了苏联人民的共产主义？](#) - 反革命 23:04:17 11/02/15 (45654) (3)
        - [这些枭雄为了自己的帝位可以不惜千百万人头落地，不要说一个中国的破股市。](#) - 反革命 23:27:17 11/02/15 (45658) (2)
- [【在下一盘很大很大的棋】搞好外交做共运领袖使外国不会干涉他效法斯大林杀掉大部中委](#) - 反革命 (594 bytes) 23:48:08 11/02/15 (45659) (1)
  - [「天京之变」北王韦昌辉、翼王石达开等人誅殺楊秀清。](#) - 反革命 23:57:26 11/02/15 (45660)

- [选举统计作弊软件迅速在欧亚地区悄悄流行的结果](#) - 资本主义世界观察 (927 bytes) 23:48:34 10/31/15 (45538) (3)
  - [中国禁止阅读。美国没有防火墙。美国言论自由，没有删帖网警，所以有你放屁的机会。](#) - 反革命 00:56:38 11/01/15 (45543) (2)
    - [化名反革命的共产党分子当年应该被共产党整风掉](#) - 随便说句话 (65 bytes) 02:17:36 11/01/15 (45548) (1)
      - [知道你这习近平共产党狗腿子.74.131.241.172:资本主义世界观察:随便说句话 - 74.131.241.172 \(243 bytes\) 07:57:55 11/01/15 \(45568\)](#)
- [俞可平：邓小平与中国政治的进步](#) - 来源：共识网 (18591 bytes) 16:34:23 10/31/15 (45531) (5)
  - [【他\(邓小平\)曾设想,到本世纪中叶,中国大陆“可以实行普选”】当然是多党竞选.一党只有暗箱操作](#) - 反革命 23:03:13 10/31/15 (45536)
  - [估计习痞不容此文，反腐又没抓到俞可平把柄，只好逼他辞职中央编译局副局长](#) - 反革命 21:29:05 10/31/15 (45533) (3)
    - [中共中央马克思恩格斯列宁斯大林著作编译局,1942年成立是中共中央直属机构副部级单位](#) - 反革命 21:34:03 10/31/15 (45534) (2)
      - [中央编译局是鼓吹马列主义真理（邪教）的要塞，也就是共产瘟疫在中国传播的发源地。](#) - 反革命 21:37:59 10/31/15 (45535) (1)
        - [习痞的倒行逆施加速了中共的灭亡，要么改名，要么分裂成两大党竞争，要么解散。](#) - 反革命 23:08:24 10/31/15 (45537)
- [神华副总在办公室蹊跷身亡](#) - 夏雪冬雨看中国 (1864 bytes) 03:03:52 10/31/15 (45517) (9)
  - [为什么说王健林是个傻逼？《王健林首次回应习近平家人入股万达传闻》【治家更严】](#) - 反革命 (765 bytes) 15:00:37 10/31/15 (45523) (6)
    - [习近平看到可以霸占国库了才转让万达商业股票。这叫抓大放小。所以，王健林是个傻逼。](#) - 反革命 15:02:57 10/31/15 (45524) (5)
      - [另,王健林以为拍马屁后习就不会共他的产.这只是一厢情愿,只要挡了习痞的共产主义道路](#) - 反革命 15:47:49 10/31/15 (45529) (1)
        - [斯大林希特勒齐奥赛库毛习痞贪得无厌不管死后洪水滔天，常人无法理解他们是否有精神病](#) - 反革命 16:59:33 10/31/15 (45532)
    - [习痞从每人收刮 1 元就是 13 亿.为养中南海毛痞及几个情妇限制中国发展 27 年,中国损失多少](#) - 反革命 15:16:00 10/31/15 (45525) (2)
      - [共产党就是供养大小共产奴隶主及其帮凶的窝里斗限制经济发展颠倒历史的黑社会组织。](#) - 反革命 16:23:05 10/31/15 (45530) (1)
        - [为奴隶主特权美其名有计划按比例地发展国民经济最大限度地满足劳动人民日益增长需要](#) - 反革命 00:49:34 11/01/15 (45541)
  - [习泽东不搞终身制下台后敢自己一人去庆丰包子店吃包子还不被人打死？](#) - 反革命 08:43:18 10/31/15 (45519)

- [自从来习了习泽东绞肉机总书记,官员自杀成了新常态.不改制度,选择反腐换自马仔来腐败](#) - 反革命 08:40:18 10/31/15 (45518)
- [习近平浙江旧部两人进入中纪委? 习近平浙江旧部也近身助力王岐山](#) - 作者: 晏清流 (2033 bytes) 18:52:39 10/28/15 (45419) (13)
  - [俄羅斯歷史學家潘佐夫《毛澤東:真實的故事》,中文版由台灣出版,根據英文版本作翻譯](#) - 反革命 (3198 bytes) 13:32:37 10/29/15 (45482) (4)
    - [「黨史達林化需要強化其領導人的個人崇拜即使沒有真正的反對派存在也不妨編造出來」](#) - 反革命 14:10:27 10/29/15 (45485)
    - [史太林就是毛澤東背後的「木偶師」07年以俄文出版了毛澤東傳記《Mao:The Real Story》](#) - 反革命 13:34:41 10/29/15 (45483) (2)
      - [毛痞说赶英超美大跃进,习痞说中国梦股市要翻红两个一百年顶层设计,把中国人当猴耍.](#) - 反革命 15:16:51 10/29/15 (45486) (1)
        - [有人说一个中全会就把一胎国家大法废了,人大连像皮图章都不是,就习痞说了算.](#) - 反革命 15:19:14 10/29/15 (45487)
  - [当年毛痞打了一个又一个反党集团,事实是毛痞才是最坏的【令计划正式被踢出党】](#) - 反革命 (569 bytes) 10:49:11 10/29/15 (45478) (3)
    - [这三年胡痞大开眼界了,看看人家习痞是怎么学北朝鲜的,【北朝鲜政治上一贯正确】不是?](#) - 反革命 10:55:36 10/29/15 (45479) (2)
      - [胡瘟体制,一个死脑筋,一个老奸巨猾.瘟家宝巨贪鼓吹\(习\)党指挥枪保护他的财产.](#) - 反革命 11:37:28 10/29/15 (45480) (1)
        - [瘟押宝要是押错了宝,就是要清算他的财产.](#) - 反革命 11:44:53 10/29/15 (45481)
  - [三年没干一件人做的事,夺权集权搞个人崇拜镇压异见毁教堂抓律师,查查令谷是否习痞谋杀](#) - 反革命 23:30:23 10/28/15 (45424)
  - [人心不古【留一个搞政治】,习痞做着一百年前毛痞做过的美梦。](#) - 反革命 23:16:07 10/28/15 (45423)
  - [习痞的奋斗目标就是超越毛痞金三成为世界上绑架人口最多的最大的绑匪。](#) - 反革命 22:13:42 10/28/15 (45422)
  - [拉帮结伙成毛痞金三恢复绞肉机屠杀中国人,不仅不用为搞砸经济负责还能实现终身制。](#) - 反革命 22:04:47 10/28/15 (45421)
- [高新: 教育界的两名恶棍周济和闵维方都被令谷牵连](#) - 来源: RFA (6758 bytes) 20:08:32 10/27/15 (45347) (3)
  - [习主席的原话高新都能听到,感觉高新就是毛\(曾习\)共在六四运动中的卧底。](#) - 反革命 23:29:27 10/27/15 (45350) (1)
    - [高新还写文章炫耀自己是79年入党的老共产党员,为了实现共产主义?](#) - 反革命 (14987 bytes) 09:44:55 10/28/15 (45409)

- [【大内总管给自己儿子开绿灯绝对是事实】言下之意其他都是瞎编的,高新这水平就是高!](#) - 反革命 21:01:42 10/27/15 (45348)
- [从习总的书目,看毛时代的特权](#) - 作者:李晨辉 (12847 bytes) 10:47:15 10/26/15 (45273) (4)
  - [习痞集权夺权说是【把权力关进笼子】,那笼子就是习痞那副臭皮囊.](#) - 反革命 15:00:49 10/26/15 (45276) (3)
    - [中共公布“最严党纪”,“妄议习痞中央”可开除党籍](#) - 反革命 10/26/15
- [中国学者潘瑞可:习近平是中国的实事求是派](#) - 作者:潘瑞可哲学博士 (6477 bytes) 21:24:56 10/24/15 (45150) (10)
  - [\[习接手的正是这样一个积重难返的中国.他力挽狂澜式的改革\]\[迅速树立执政威信和口碑\]](#) - 习痞无耻 23:43:11 10/24/15 (45160) (1)
    - [用股市搞砸经济撒钱资本外逃造成工厂倒闭潮后【习接手的正是这样一个积重难返的中国】](#) - 反革命 09:32:27 10/25/15 (45198)
  - [这篇文章读下来让人觉得是要把习仲勋包装成中国的金日成,那习痞就是中国的金正日了.](#) - 反革命 23:08:48 10/24/15 (45158)
  - [【以习仲勋为代表的先辈们在实践中找到的正确发展模式】刚从秦城滚出来能代表谁?](#) - 反革命 22:50:36 10/24/15 (45156)
  - [\[习要求全党的领导干部多读点历史\]习要用历史证明共党用\[实事\]\[求是\]夺取政权之伟光正](#) - 反革命 21:59:41 10/24/15 (45154) (2)
    - [多读点历史,陕北救来党中央,以习仲勋为代表的先辈们打下的江山本来就是习家的.](#) - 反革命 22:56:35 10/24/15 (45157)
    - [共党\[实事\]\[求是\]夺取政权【后】,大饥荒,大清洗,民不聊生定量供应,上山下乡,计划生育](#) - 反革命 22:06:20 10/24/15 (45155)
  - [所以,【习近平是中国的实事求是派】就是夸奖习痞【习近平是中国的搬弄是非搅屎派】](#) - 反革命 21:46:00 10/24/15 (45153)
  - [【实事】就是唯物主义近视看局部,具体问题具体分析搅屎。【求是】就是搬弄是非.](#) - 反革命 21:41:44 10/24/15 (45152)
  - [这重庆大学经略研究院傻逼以为习痞会走“中庸”之道。其实习痞是枪还没骗到手.](#) - 反革命 21:38:49 10/24/15 (45151)
- [习近平派遣的狗特务工作有成绩嘛,现在从 \[www.google.com.hk\]\(http://www.google.com.hk\) 无法下载我的 PDF](#) - 反革命 (2927 bytes) 10:49:33 10/23/15 (45084) (5)
  - [王岐山:没有忠诚干净担当 制度再好也形同虚设](#) - 来源:人民日报 (14491 bytes) 16:45:30 10/23/15 (45088) (4)
    - [\[坚持高标准守住底线\]什么底线?中国目前最大的贪官土匪就是习近平王岐山,还有栗战书](#) - 反革命 16:55:04 10/23/15 (45090) (2)
      - [权比钱大,5年任期马上就要到了\(美国4年\).这仨根本没准备滚蛋的意思.说还在\(抢劫\)路上](#) - 反革命 16:59:46 10/23/15 (45091) (1)

- [可以既往不咎,不管你习近平王岐山以前贪污了多少钱,跟梦雪胡舒立有没有通奸.](#) - 反革命 17:03:11 10/23/15 (45092)
  - [王岐山这狐狸水平高跟邓小平唱反调.邓小平说坏制度下好人可变坏人.](#) - 反革命 16:50:41 10/23/15 (45089)
- [习近平文艺工作座谈会讲话首度公开](#) - (2014年10月15日) (15025 bytes) 23:23:54 10/14/15 (44531) (10)
  - [估计习共党自2014年10月15日文艺工作座谈会习痞讲话要对党内外洗脑就开始走下坡路了](#) - 反革命 (281 bytes) 00:38:31 10/15/15 (44534) (7)
    - [什么是习痞要的马克思主义文艺观? 就是鼓吹假典型, 消灭个性, 夸大共性, 成共产机器人](#) - 反革命 (278 bytes) 00:58:19 10/15/15 (44536) (6)
      - [习痞\[\(马克思主义\)文艺才能发挥最大正能量\],其实是最大负能量,邪教,象北朝鲜半死不活](#) - 反革命 01:01:19 10/15/15 (44537) (5)
        - [马列主义就是共产,阶级斗争\(窝里斗\)搬弄是非颠倒历史,领袖论,各国共产领袖臭气相投](#) - 反革命 01:12:54 10/15/15 (44539) (4)
          - [\[人民是历史的创造者\]几千年来,人民推动历史前进;几百年内,人民也能跟着梟雄颠倒历史](#) - 反革命 08:05:43 10/15/15 (44562) (3)
            - [明朝末年已出现资本主义萌芽, 梟雄皇太极多尔衮重农抑商把落后的生产关系带入中原](#) - 反革命 08:08:57 10/15/15 (44563) (2)
              - [梟雄汉奸毛泽东共产党把更落后的共产奴隶制引入中原。习近平脑子装了共产狗屎。](#) - 反革命 08:11:40 10/15/15 (44564) (1)
                - [落后的生产关系造成物资短缺,结果饥荒,定量供应,青少年上山下乡,计划生育.毛金习痞霸占国库](#) - 反革命 08:10:33 10/16/15 (44602)
    - [一年前习共党还处于攻势, 当时习痞有没有那个肚量让毛邓江胡一起论文艺是个问题。](#) - 反革命 23:33:35 10/14/15 (44533)
    - [为什么花了一年时间才公开? 有没有被篡改, 只有与会的没打瞌睡的或有录音的才知道。](#) - 反革命 23:26:46 10/14/15 (44532)
  - [金正恩\(中\)2015年10月10日同刘云山\(右二\)一道观看朝鲜"劳动党"](#) - 建党70周年阅兵式 (136 bytes) 18:43:15 10/10/15 (44224) (13)
    - [胡痞派遣周永康,习痞派遣刘云山.胡习痞就是跟和平演变世纪中叶大选的邓小平路线对着干](#) - 反革命 18:56:29 10/10/15 (44225) (12)
      - [陈云就是要计划要鸟笼经济。就是不让发展, 控制奴役民众, 为共产高官谋利益。](#) - 反革命 22:26:33 10/10/15 (44235) (2)
        - [杀人抢劫到手的权势哪能拱手让出去, 【\(不要搞出版法\)让他们要斗无门, 一律取缔。】](#) - 反革命 22:28:56 10/10/15 (44236) (1)

- [高干只要没撞到毛痞枪口,被打倒仅是无权而已,过得还是比草民好,出来后还会去朝拜毛痞](#) - 反革命 22:35:09 10/10/15 (44237)
  - [刘云山的儿子凭什么爬得那么快? 共产党说资本家惟利是图,儿子爬得那么快比抢劫还厉害](#) - 反革命 22:16:04 10/10/15 (44234)
  - [邓小平也是牲口路线](#) - 日倪乃 (10 bytes) 20:32:33 10/10/15 (44226) (7)
    - [都让你跑出来了, 你还是牲口吗?](#) - 反革命 22:47:29 10/10/15 (44238) (1)
      - [防火墙肯定不是邓指示.如果大家只有杨兄弟俩的智商,毛金习痞成功家天下是没问题的](#) - 反革命 22:53:20 10/10/15 (44239)
    - [话不能这么说。邓小平要复辟资本主义分产分权, 连杨尚昆杨白冰俩都没敢交底。](#) - 反革命 21:12:05 10/10/15 (44229) (4)
      - [邓上过\(毛\)贼船,有些话不好说.只能说【路线没有偏,方向没有错】【外面有什么风声?】](#) - 反革命 22:10:08 10/10/15 (44233)
      - [杨尚昆杨白冰俩临死还相信共产主义.共产主义旗帜不倒, 就有人要借这旗搞清洗搞家天下](#) - 反革命 21:16:23 10/10/15 (44230) (2)
        - [要搞家天下就必须枪毙改革开放。杨白冰的【军队要为改革开放护航】就是一句空话](#) - 反革命 21:19:00 10/10/15 (44231) (1)
          - [毛金习痞掌权,管什么民富国强.探索火星冥王星让别人去弄,还怕咱毛金痞三流流氓国家](#) - 反革命 21:37:44 10/10/15 (44232)
- [纳粹反腐提供给中国一面镜子《纳粹德国的腐败与反腐》纳粹党在 1933 年 9 月解散反贪局](#) - 弗兰克·巴约尔 (3484 bytes) 14:05:47 10/08/15 (44121) (10)
  - [习共党就是纳粹党,习近平就是习特勒,王岐山就是希姆莱.毛痞金三超越希特勒,杀人不见血](#) - 反革命 14:12:11 10/08/15 (44122) (9)
    - [习王只反别人的金钱腐败,不反自己的金钱腐败,更不反自己的权力腐败.](#) - 反革命 14:16:00 10/08/15 (44123) (8)
      - [习行贿多少江曾胡令才爬上去的?江曾胡令为了自己的小命和习的共同利益,敢说吗,会说吗?](#) - 反革命 14:22:10 10/08/15 (44124) (7)
        - [戚火贵告诉中纪委自己行贿阮崇武,结果戚火贵就被阮崇武枪决了.](#) - 反革命 14:37:30 10/08/15 (44125) (6)
          - [只要能爬上去霸占国库,要钱干嘛?婊子还经什么商?令完成带走的 6 亿美元都可以送给美国](#) - 反革命 15:06:01 10/08/15 (44130) (1)
            - [谁敢保证令完成带走的 6 亿美元里没有习痞为了爬上去给胡锦涛令计划的贿款?](#) - 反革命 15:18:16 10/08/15 (44133)
          - [习痞就是个白眼狼,一爬上去恨不得把江曾胡令都收监,可是又没有毛痞金三希特勒的本事.](#) - 反革命 14:42:25 10/08/15 (44126) (3)

- [说起来,毛痞不如金三希特勒,不能为所欲为,得靠搬弄是非拐弯抹角来达到自己的目的.](#) - 反革命 14:51:05 10/08/15 (44127) (2)
    - [王山说,为了中国的稳定和安全,中国 出个希特勒也不是不可能.这句应验到习近平头上了](#) - 反革命 14:54:24 10/08/15 (44128) (1)
      - [习近平貌似希特勒大权在握全能冠军,是不是金三希特勒能够随心所欲,还得拭目以待](#) - 反革命 14:58:49 10/08/15 (44129)
- [大陆大刮左风的始作俑者是自诩为「二十一世纪毛泽东」的习近平](#) - 苹果日报 (2120 bytes) 18:37:24 10/05/15 (43958) (1)
  - [鹊巢鸠占\[本世纪毛泽东下世纪叶向农\]叶主任也不找些人上街抗议,洛杉矶或北京.](#) - 反革命 18:47:50 10/05/15 (43959)
- [杨尚昆遗嘱录音: 三个代表是垃圾, 我说的](#) - 杨尚昆“家庭遗嘱” (1679 bytes) 13:29:29 10/05/15 (43947) (3)
  - [录音象是真的.杨兄弟俩被共产主义洗脑后就没救了,哪是毛曾习的对手,白忙活了一辈子.](#) - 反革命 13:37:18 10/05/15 (43949) (2)
    - [除了毛曾习,都可以是“中国党内的赫鲁晓夫修正主义者”,包括骂戈巴乔夫的胡痞](#) - 反革命 (208 bytes) 14:09:43 10/05/15 (43950) (1)
      - [刘周邓会见一位外国党领导人时都以为“中国党内的赫鲁晓夫修正主义者”已经挖出来了](#) - 《516 通知》后第三天 14:11:11 10/05/15 (43951)
- [宣传三个自信强调马克思主义宇宙真理](#) - 毁十字架摧残基督徒 (862 bytes) 09:24:25 10/05/15 (43941) (2)
  - [主政浙江省,当了党魁后以浙江省为试点的,大肆捣毁十字架摧残基督徒的](#) - 大肆捣毁十字架 (94 bytes) 09:33:45 10/05/15 (43942) (1)
    - [马列主义是邪教,共产党是邪教组织,马列斯金毛曾习是魔鬼.](#) - 反革命 15:29:13 10/05/15 (43956)
- [习近平爬上去的时候送了江曾郭徐胡令多少钱?\[中国官场买官卖官“价格指南”曝光\]](#) - 反革命 (4642 bytes) 17:34:27 10/02/15 (43781) (12)
  - [\[副部以上的老虎就抓了 120 多位\]当毛二世心太急,没做好组织保证称帝\(文革组长\)太早](#) - 反革命 17:43:31 10/02/15 (43782) (11)
    - [习近平 3 年来言行决定了他无缘做邓小平,更不可能成为大陆的蒋经国,除非返工和自打嘴巴](#) - 反革命 17:52:42 10/02/15 (43783) (10)
      - [\[中国梦\]就是做中国的斯大林金三,毛二世其次.其实这傻逼还不如金三只能做勃列日涅夫](#) - 反革命 18:01:01 10/02/15 (43784) (9)



- [有网文说胡痞今年年初什么时候有想自杀,那肯定是造谣,政治家要学毛痞忍耐,哪能想自杀](#) - 反革命 19:12:34 10/02/15 (43788) (2)
  - [胡痞应该多想想自己当年的豪言壮语,要真自杀了,那你提拔的那些娄罗就彻底没希望了.](#) - 反革命 19:23:47 10/02/15 (43790)
  - [真正的共产党是主动出击杀别人,会自杀的肯定不是共产党,所以田家英罗瑞卿都是假共产党](#) - 反革命 19:16:34 10/02/15 (43789)
- [中国还没拿下来就全世界发行《谈治国理政》你能说习痞比金三高明?金三拿下了北朝鲜](#) - 反革命 19:04:53 10/02/15 (43787) (3)
  - [互动百科有“婊子”的定义,习痞是政治婊子打造习共党恰如其分,而且习痞就是婊子养的](#) - 反革命 (4736 bytes) 10/03/15 (43799) (2)
    - [齐心 16岁跟习仲勋通奸婊子小三上位,后来就有了习近平婊子养的。](#) - 反革命 00:28:58 10/03/15 (43800) (1)
      - [用股市搞砸经济使资本外逃对外撒钱抢劫私人银行钱庄让国人互斗争夺有限\[社会主义\]资源](#) - 暴力镇压律师 00:46:42 10/03/15 (43801)
  - [美国之音说习访美随行人员清一色服装且拘束有如北朝鲜金家出访,那是抬举习痞了.](#) - 反革命 18:07:06 10/02/15 (43785) (1)
    - [皇太极被告知没组织保证不要入主中原,这锅饭被煮的半生不熟,习痞不做朱由俭就算走运](#) - 反革命 18:13:55 10/02/15 (43786)
- [化名反革命的共特定要发材](#) - 随便说句话 (57 bytes) 00:46:43 9/30/15 (43669) (1)
  - [说谁呢? 你的习老板大势已去,王少军都带来访美,说明京城无险可守。](#) - 反革命 21:34:01 9/30/15 (43702)
- [怕了? 李嘉诚 6提习近平作挡箭牌](#) - 2015年9月30日 (1405 bytes) 20:01:47 9/29/15 (43650) (3)
  - [看这戏唱的,没准李嘉诚习近平窜通一气要把中国搞穷.一个撤资,一个撒钱.](#) - 反革命 20:08:23 9/29/15 (43651) (2)
    - [共产党的生存土壤就是【穷】,以前当红军,现在当五毛.习主席给你一碗饭,你为他卖命](#) - 反革命 21:34:50 9/29/15 (43661)
    - [\[我们的朋友遍天下\]你\[借\]钱给穷光蛋,人家没钱还,你不免除债务还能怎么样?](#) - 反革命 20:17:38 9/29/15 (43652)
- [习近平联合国演讲现场冷清,官媒:人多得进不去](#) - 发言人:明报 (1654 bytes) 9/28/15 (43564) (2)
  - [习痞能不能写点高论翻译成火星文统战火星人?统战部领导下教火星人操纵绞肉机窝里斗](#) - 反革命 15:01:51 9/28/15 (43616) (1)
    - [马克思主义真理不管用了,这解放太阳系类人类的重任就落到了习痞的肩上](#) - 反革命 15:59:43 9/28/15 (43617)
- [据说戚火贵得罪了阮崇武,而阮崇武又是江泽民的哥们,结果戚火贵就被枪决了.](#) - 反革命 (3722 bytes) 11:00:02 9/26/15 (43514) (5)

- [戚火贵海南省东方市市委书记人大主任.阮崇武公安部勞動部部長海南省長書記](#) - 反革命 (104 bytes) 11:11:27 9/26/15 (43515) (4)
  - [江泽民是陈云力荐邓认可的国家元首.江绵恒没贪污?我不信.戚阮江都贪污,就戚下地狱?](#) - 反革命 11:17:43 9/26/15 (43516) (3)
    - [贪官分档次,徐其耀就比戚火贵水平高.薄熙来可以弄死文强,阮崇武还不能弄死你戚火贵?](#) - 反革命 14:10:29 9/26/15 (43524) (2)
      - [权力是上司给的,不是自己挣来的.不能太张扬,不能大贪特贪,除非爬上了毛痞金三的位置.](#) - 反革命 14:16:47 9/26/15 (43525) (1)
        - [习痞又比徐的水平高,临登基了,还谦卑地兜售江的著作,公款嫖梦雪退赃 30 万 8 万茅台款待江](#) - 反革命 14:31:32 9/26/15 (43526)
- [棺材里的火星星人](#) - 反革命 (110 bytes) 17:14:32 9/23/15 (43364) (7)



MARS CORPSE in COFFIN ? Alien & Parasite Plant ? Pareidolia Exercise ? ArtAlienTV ·



ArtAlienTV - MARS ZOO

Subscribe 10,824

[太阳系 1 - 反革命 \(97 bytes\) 21:21:19 9/23/15 \(43367\)](#)

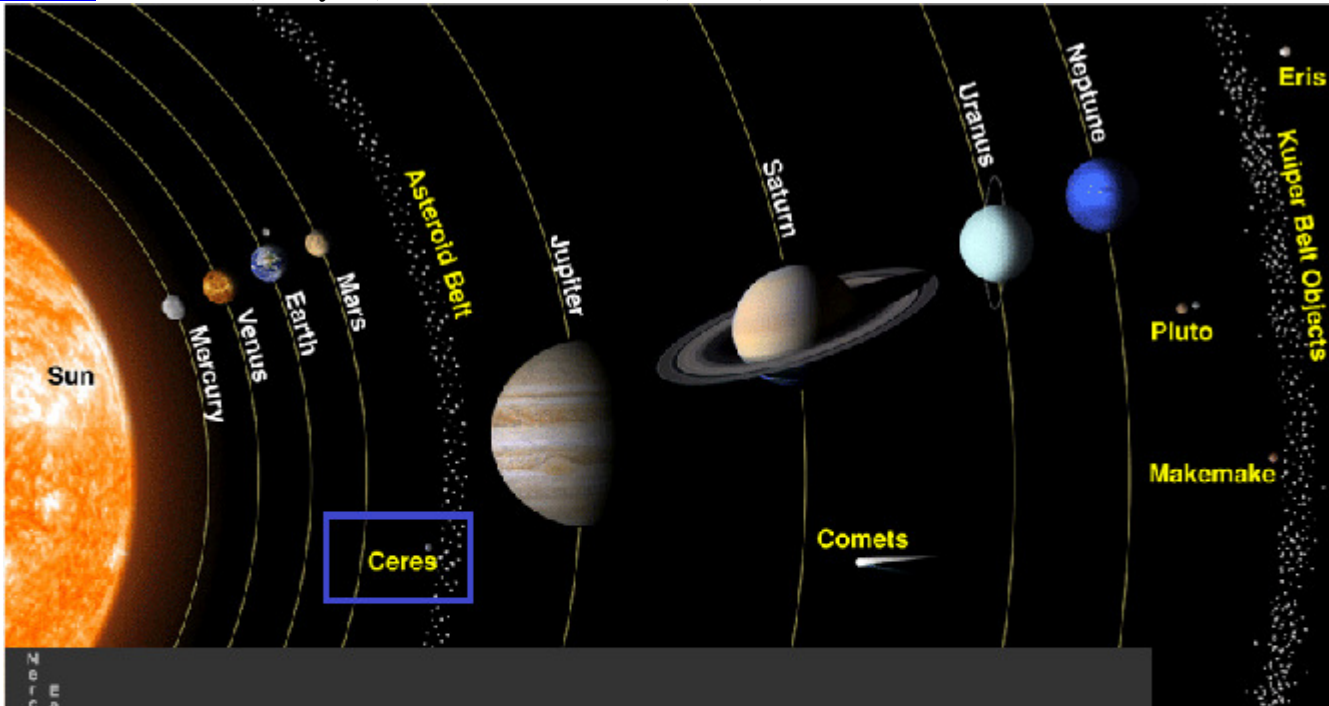

(6)

- [如果月亮是\(外星\)人造的,那谷神星更有可能是\(外星\)人造的. mass1:80 diameter1:4 - 反革命 \(148 bytes\) 12:53:25 9/24/15 \(43441\) \(4\)](#)
  - [不能否认蚂蚁蜜蜂有思维,只是不如地球人思维开阔.蚂蚁无法理解地球人能把卫星送入轨道 - 反革命 13:11:15 9/24/15 \(43443\) \(3\)](#)
    - [类似,也许地球人无法理解外星人能制造并把月球送入轨道 - 反革命 13:16:47 9/24/15 \(43444\) \(2\)](#)
      - [而且地球人思维开阔程度因人而异.习痞的思维就比防火墙里的普通中国人思维开阔得多. - 反革命 13:24:26 9/24/15 \(43445\) \(1\)](#)
        - [习痞既能在中国发表誓做共产男儿专制演讲,也能在美国发表谦卑贴近民众要做公仆的演讲 - 反革命 13:31:28 9/24/15 \(43446\)](#)
- [太阳系 2 - 反革命 \(98 bytes\) 21:22:15 9/23/15 \(43368\)](#)



# Solar System Model

| Body                    | Body Diam (km) | Scaled Body Diam (mm)             | Orbit radius (km) | Scaled orbit radius (meters)            |
|-------------------------|----------------|-----------------------------------|-------------------|---|
| <a href="#">Sun</a>     | 1391900        | 304.7                             |                   |   |
| <a href="#">Mercury</a> | 4866           | <input type="text" value="1"/>    | 57950000          | <input type="text" value="12.689"/> m   |
| <a href="#">Venus</a>   | 12106          | <input type="text" value="2.6"/>  | 108110000         | <input type="text" value="23.674"/> m   |
| <a href="#">Earth</a>   | 12742          | <input type="text" value="2.7"/>  | 149570000         | <input type="text" value="32.753"/> m   |
| <a href="#">Mars</a>    | 6760           | <input type="text" value="1.4"/>  | 227840000         | <input type="text" value="49.892"/> m   |
| <a href="#">Jupiter</a> | 142984         | <input type="text" value="31.3"/> | 778140000         | <input type="text" value="170.398"/> m  |
| <a href="#">Saturn</a>  | 116438         | <input type="text" value="25.4"/> | 1427000000        | <input type="text" value="312.486"/> m  |
| <a href="#">Uranus</a>  | 46940          | <input type="text" value="10.2"/> | 2870300000        | <input type="text" value="628.541"/> m  |
| <a href="#">Neptune</a> | 45432          | <input type="text" value="9.9"/>  | 4499900000        | <input type="text" value="985.393"/> m  |
| <a href="#">Pluto</a>   | 2274           | <input type="text" value="0.4"/>  | 5913000000        | <input type="text" value="1294.836"/> m |

- [纽约大学法学院教授孔杰荣: 美国向中国遣返逃犯之法律及道德困境](#) - 资料来源: 纽约时报 (3596 bytes) 13:32:05 9/21/15 (43045) (11)
  - [新的《网络安全法\(草案\)》《反恐怖主义法\(草案\)》和《境外非政府组织管理法\(草案\)》 - 《国家安全法》](#) 14:51:17 9/24/15 (43453)
  - [等均旨在切断与西方组织的交流这些西方组织传播宪政独立法官和不受拘束的刑事辩护律师 - 等“敌对”概念](#) 13:37:24 9/21/15 (43049) (5)
    - [习共匪闭关锁国.](#) - 反革命 13:45:41 9/21/15 (43051) (4)
      - [习痞父子始终知道毛痞是搬弄是非蓄意屠杀民众的土匪坏人,还就要朝拜立志做毛二世男儿](#) - 反革命 13:50:05 9/21/15 (43052) (3)
        - [邓小平文革后悟出了毛痞是坏人,党内坏人还不止一个.邓小平主张“依法治国”](#) - 反革命 13:54:02 9/21/15 (43053) (2)
          - [根据是:邓小平说,耀邦是个好同志,他和其他同志担了风险,其他同志就不用担风险了.](#) - 反革命 15:11:19 9/21/15 (43055)
          - [1990年左右,江曾也打算做坏人大权独揽,后来选择犯罪中止.](#) - 反革命 13:59:39 9/21/15 (43054)

- [在中国，“并非实务操作逐渐向立法靠拢，而是立法被修改以适应实务操作。”](#) - 孔杰荣认为， 13:35:08 9/21/15 (43048) (1)
  - [习痞以为他还能象毛痞那样,搬弄是非,一手遮天.](#) - 反革命 13:43:42 9/21/15 (43050)
- [习近平掌权以来尽管时常提及“依法治国”但事实上中国司法一直朝错误方向前进](#) - 孔杰荣指出， 13:34:15 9/21/15 (43047)
- [中国刑事司法制度仍未达法律正当程序之国际最低标准，并呼吁中国进行真正的司法改革。](#) - 呼吁中国司法改革 13:33:18 9/21/15 (43046)
- [国企改革首个配套文件印发：坚持党对国企的领导](#) - 来源：澎湃新闻 (1649 bytes) 12:27:43 9/20/15 (42972) (3)
  - [习痞能搞出什么名堂？党就是拉帮结伙，就是党棍及狐朋狗友愚弄普通党员掠夺普通民众](#) - 反革命 12:31:38 9/20/15 (42973) (2)
    - [习痞中国证监会机构投资者狼狈为奸搞砸中国经济\[被开除的券商老透露:股灾的真正内幕\]](#) - 反革命 (8773 bytes) 12:49:44 9/20/15 (42974) (1)
      - [毛痞故意搞砸经济后嫁祸所谓的 3 年自然灾害,谎称苏联逼债.共匪还树典型模范榜样,滑稽!](#) - 反革命 12:54:18 9/20/15 (42975)
- [一对火星入木乃伊](#) - 反革命 (25 bytes) 18:02:48 9/18/15 (42918) (12)

- [一对火星木乃伊](#). - 反革命 (96 bytes) 18:20:48 9/18/15 (42919)



(11)



- [谷神星上有 10 英里高自备光源的塔](#) - 反革命 (162 bytes) 23:05:11 9/19/15 (42948) (3)
  - [月球上有金字塔](#) - 反革命 (97 bytes) 23:07:23 9/19/15 (42949) (1)
    - [冥王星上有数个宽约一英里长约二十英里的直线管道，及直径约两英里的等距圆顶](#) - 反革命 (144 bytes) 23:38:30 9/19/15 (42950)
- [1941 年核爆? NASA RAW IMAGE](#) - 反革命 (757 bytes) 16:52:05 9/19/15 (42944) (1)
  - [独立发现冥王星天文学家 Clyde Tombaugh 说 August 27, 1941 看到火星闪光\(原子弹爆炸\)](#) - 反革命 (263 bytes) 17:11:46 9/19/15 (42945)
- [火星好战向外没有掌握马克思主义真理窝里斗,结果被外星人核爆了,蘑菇云还在.](#) - 反革命 15:24:29 9/19/15 (42943) (1)
  - [有专事窝里斗的金痞和习痞掌权,外星人核爆既不会光顾北朝鲜,也不会光顾中国,放心.](#) - 反革命 17:40:22 9/19/15 (42946)
- [有人指出中间还有个小孩.](#) - 反革命 (605 bytes) 20:05:44 9/18/15 (42920) (2)



## GIANT TUBE & DOME STRUCTURES found on PLUTO.



- [以开发右脑行骗“马博士”诈骗集团落网](#) - 文章来源：北京晚报 (1846 bytes) 13:26:44 9/16/15 (42801) (7)
  - [【不少会员竟然对乔装的侦查员坚称，“伟人的理念是高尚的”。】----习博士的理念? - 反革命](#) 14:44:49 9/16/15 (42808)
  - [【自己研发了“红宝书”】---《习近平谈治国理政》 - 反革命 \(1237 bytes\) 14:23:23 9/16/15 \(42807\)](#)
  - [【采用传销的管理模式疯狂发展下线实施诈骗】----闽江旧部之江新军 - 反革命](#) 14:19:41 9/16/15 (42806)
  - [习博士不仅开发右脑还开发左脑,鼓吹马克思主义真理,出书骗钱,为什么不抓习博士呢? - 反革命](#) 13:30:08 9/16/15 (42802) (3)
    - [从正定到厦门,不走组织程序,跑官要官. - 反革命](#) 13:41:25 9/16/15 (42803) (2)
      - [动用公款让情妇隐形.鼓吹共产邪教出书骗钱.发行标准像搞个人崇拜自封共产教主组长 - 反革命](#) 13:44:14 9/16/15 (42804) (1)



- [习博士不抓,抓马博士.难道不是捡了芝麻,丢了西瓜?](#) - 反革命 13:47:45 9/16/15 (42805)
- [邪教作乱面面观](#) - 123\* (5467 bytes) 21:02:31 9/14/15 (42666) (1)
  - [你的老板习痞看来是完完了,最近官网上习痞的视频照片看上去跟阅兵一样没底气。](#) - 反革命 21:49:08 9/14/15 (42675)
- [邪教作乱面面观](#) - 123\* (8211 bytes) 21:02:18 9/14/15 (42665) (1)
  - [怀疑你是打着红旗反红旗。跟共产邪教一比,小打小闹的它们还算邪教吗?](#) - 反革命 21:25:30 9/14/15 (42674)
- [官方智库警告“别让一介小商人李嘉诚跑了](#) - 香港甄树基 (5411 bytes) 13:41:27 9/14/15 (42659) (2)
  - [什么狗屁智库,毛共杀人抢劫祸害中国,总结了没有?](#) - 反革命 19:37:49 9/14/15 (42662) (1)
    - [【左权之死真相:阿波罗新闻网 2015-09-14 讯】【毛泽东才是货真价实的汉奸卖国贼】](#) - 反革命 (12349 bytes) 20:05:05 9/14/15 (42663)
- [王岐山称中共的合法性是人心向背决定的 \(博讯北京时间 2015年9月12日 转载\)](#) - 来源: 自由亚洲电台 (1989 bytes) 18:43:29 9/11/15 (42525) (23)
  - [习痞破坏一国两制灭言论自由【香港警務處網刪改六七暴動史恐怖主義共產黨等字眼消失】](#) - 反革命 (3966 bytes) 13:07:25 9/14/15 (42652)
  - [习痞的左手礼是欲擒故纵装傻充楞,真正夺取军权.](#) - 反革命 11:07:54 9/14/15 (42651)
  - [习共要抓“社会主义文艺”,当年毛泽东江青演样板戏,今天习近平彭丽媛演皇帝的新装](#) - 反革命 11:29:39 9/13/15 (42590) (3)
    - [【毛泽东何要置新四军军长项英于死地?】【阿波罗新闻网 2006-08-31 讯】](#) - 反革命 (7236 bytes) 12:28:56 9/13/15 (42592) (2)
      - [枭雄毛痞成功之路按时间顺序:彭璜袁文才 AB 团刘志丹张国涛项英刘少奇林彪.习痞刚开始](#) - 反革命 12:47:50 9/13/15 (42593) (1)
        - [大脑记忆不遗传.经金家三代清党洗脑北朝鲜全金粉丝,你奈何金三? 金三能,习痞也可能。](#) - 反革命 13:00:24 9/13/15 (42594)
  - [中国政府愿出 6 亿美元天价换回令完成 美方奇货可居](#) - .明镜新闻. (1842 bytes) 16:26:21 9/12/15 (42567) (4)
    - [\[第 2 中国愿意接收美国遣返中国 2.5 万名非法移民\]qinzhe 跑哪去了?你能说习共不是黑社会?](#) - 反革命 16:28:59 9/12/15 (42568) (3)
      - [令完成真有那么大能耐,说明习痞惶惶不可终日.以前也有高官叛逃的,没见过这般大惊小怪的](#) - 反革命 16:35:37 9/12/15 (42569) (2)
        - [这种制度,谁当权谁就有话语权,现在薄熙来周永康是有口难辩,或妥协求生](#) - 反革命 18:27:46 9/12/15 (42571) (1)
          - [贪官习痞做地方诸侯时没把柄在令计划周永康手里? 文革时江青把知道她过去的往死里整](#) - 反革命 18:31:45 9/12/15 (42572)

- [\[反腐倡廉斗争可以理解成针对人性中的弱点展开的斗争\]很好,权比钱大,习王干五年就滚蛋](#) - 反革命 22:49:00 9/11/15 (42535) (2)
  - [习王是江湖老人们抬上去的,现在习王鼓吹人走茶凉不要老人干政,十年不下台要终身制](#) - 反革命 23:09:36 9/11/15 (42536) (1)
    - [向普京学习,习王每十年对调位置,这样既不违反政治规矩又能体面地干到进水晶棺。](#) - 反革命 23:13:28 9/11/15 (42537)
- [\[建立新政权以后工人农民的生活是大大改善了\]你怎么不跟原始社会刀耕火种的时代比?](#) - 反革命 19:53:06 9/11/15 (42534)
- [\[共产党在中国也做过一些好事\]毛习就是要你贪小便宜吃大亏.选票呢?王岐山就是土匪](#) - 反革命 19:50:38 9/11/15 (42533)
- [王岐山当了几天打手就代表中共?\[中共的合法性\]太笼统,习王代表绝大多数中央委员意志?](#) - 反革命 18:53:39 9/11/15 (42526) (6)
  - [中共分为:前毛共时期,毛共时期,后毛共时期,邓共时期,后邓共时期,习共今天.](#) - 反革命 18:57:23 9/11/15 (42527) (5)
    - [\[中共的合法性源自于历史,是人心向背决定的,是人民的选择\]这句看似正确,实际是无耻](#) - 反革命 19:07:28 9/11/15 (42528) (4)
      - [所谓合法性是大多数人都支持.共产党主张宣传革命,马列主张领袖论,就是领袖给草民洗脑](#) - 反革命 19:25:26 9/11/15 (42529) (3)
        - [微观看,毛共的伪合法性源自革命烈士被洗脑后不知自己是怎么死的和苏联武力的裹挟](#) - 反革命 19:29:27 9/11/15 (42530) (2)
          - [宏观看,苏联源自德国出钱颠覆沙俄.共产主义瘟疫带给半个地球不是文明而是血腥饥荒](#) - 反革命 19:35:49 9/11/15 (42531) (1)
            - [习共和\(前\)毛共一样都要颠倒中国历史.所以,王岐山这个活宝说的话很无耻.](#) - 反革命 19:44:20 9/11/15 (42532)
  - [政治攬局中南海愕然 胡春華 20 大接班沒戲](#) - 【博聞社獨家】. (4067 bytes) 08:21:07 9/10/15 (42484) (5)
    - [\[按照中共的傳統,總書記人選一定是從地方省市諸侯中選拔\]那令计划如何另立中央?](#) - 反革命 08:22:12 9/10/15 (42485) (4)
      - [一会儿薄熙来要谋反,一会儿说令计划要篡位,没准都是莫须有。习痞捏造,公布一下证据](#) - 反革命 08:36:39 9/10/15 (42486) (3)
        - [莫须有,就有也是好现象,绞肉机松动竞争岗.凭啥你这贪可把那俩贪弄进去,凭你根红苗正?](#) - 反革命 20:13:07 9/10/15 (42502)
        - [现在胡春華也篡位,不是等接班.毛痞打了那多么反党集团,专案组影印件下发全党,全莫须有](#) - 反革命 09:19:41 9/10/15 (42487) (1)

- [习痞集权复辟毛帝国却是不争的事实.毛习痞就一个目的,为一己终身制糟蹋国家.](#) - 反革命 09:23:23 9/10/15 (42488)
- [李悔之：从信力建进去了想到的 \(博讯北京时间 2015 年 9 月 07 日 来稿\)](#) - 2015 年 9 月 07 日来稿 (4444 bytes) 13:45:36 9/07/15 (42264) (18)
  - [邓担心江搞终身制隔代指定胡.习痞利用令谷车祸搬弄是非摧毁太子党平民党团派轮流执政](#) - 反革命 22:07:03 9/07/15 (42274) (8)
    - [如果令计划当时及时报告胡并公开车祸，指出警惕有人利用车祸打击第四代领导集体。](#) - 反革命 22:12:05 9/07/15 (42275) (7)
      - [那么，党内各派政治势力对比就不是今天习痞独大。胡痞及团派被习痞整得一愣一愣的。](#) - 反革命 22:16:16 9/07/15 (42276) (6)
        - [有人说习痞狗腿陈敏尔要替换胡春华接班。胡痞不是要学北朝鲜毛方阵吗，不懂装懂的报应](#) - 反革命 22:23:47 9/07/15 (42277) (5)
          - [还指望习为你出江的气，结果输得更惨。天安门城楼上哭丧着脸，一丝笑容也没有，哈哈.](#) - 反革命 22:31:27 9/07/15 (42278) (4)
            - [有人放风要处死令,你习痞不是正在「結黨營私」?【令計劃「結黨營私」或成致命死因】](#) - 反革命 (1182 bytes) 22:47:48 9/07/15 (42279) (3)
              - [习共党吹鼓手紫禁城來鴻说整垮团派应该,因为\[胡錦濤主政十年無心進取連軍隊也懶得管\]](#) - 反革命 (3177 bytes) 20:06:12 9/08/15 (42368) (2)
                - [令谷车祸跟天津大爆炸比算啥屁事?习痞还就利用这屁事搬弄是非整垮团派\[世上本无事.\]](#) - 反革命 11:00:10 9/09/15 (42417) (1)
- [搬弄是非可以产生泡沫,苏联罗马尼亚人民共和国中华人民共和国古巴朝鲜,哈哈.](#) - 反革命 11:09:09 9/09/15 (42418)
- [不违反毛共宪法，如何改革开放?](#) - 反革命 13:54:32 9/07/15 (42267) (5)
  - [毛习痞把经济搞砸了去，阶级斗争定量供应巩固无产阶级专政就顺理成章了。](#) - 反革命 14:09:22 9/07/15 (42269) (4)
    - [毛习刘邓（路线）之争，就是敌我矛盾。只不过习痞没有叶向农的狗胆说要判邓的死刑。](#) - 反革命 14:14:42 9/07/15 (42270) (3)
      - [不会搬弄是非权术的都是毛曾习的敌人。换句话说，毛曾习是中国人的公敌。](#) - 反革命 14:18:03 9/07/15 (42271) (2)

- [习痞在天安门城楼上举手高呼\[人民必胜!\]象不象个小丑?毛习痞必胜? - 反革命 18:03:39 9/07/15 \(42272\) \(1\)](#)
          - [习痞多少还是有点自知之明的, 习痞没有喊【自由必胜!】, 因为人民都成了习痞的奴隶。 - 反革命 20:13:05 9/07/15 \(42273\)](#)
  - [网传习近平清洗中央警卫局 换上自己亲信严防宫廷政变 - 中共历史上相当罕见 \(1810 bytes\) 13:47:29 9/07/15 \(42265\) \(2\)](#)
    - [凭那点工资, 贪得无厌的习痞不腐败还不早就辞职了? - 反革命 14:03:09 9/07/15 \(42268\)](#)
    - [查查习痞花了多少公款让梦雪隐形和习痞姐的股票, 就可以把习痞弄进秦城监狱 - 反革命 13:53:20 9/07/15 \(42266\)](#)
- [光线位置都有问题,干嘛用手挡住普京半个脸,当汉奸有什么不好意思的,毛痞喊斯大林万岁 - 反革命 \(93 bytes\) 10:00:11 9/03/15 \(42050\) \(15\)](#)
  - [江湖习聚会, 姜维平就不相信薄是令一伙的, 薄是令抓捕的, 薄是姜再熟悉不过的老朋友 - 反革命 \(96 bytes\) 22:04:34 9/03/15 \(42066\) \(5\)](#)
    - [胡锦涛县委书记的水平自己的总管都顾不上。姜维平说习泽东抓捕了薄周令徐郭掌控了中国 - 反革命 \(691 bytes\) 22:22:45 9/03/15 \(42067\) \(4\)](#)
      - [如果王健刘源是军委副主席,说习泽东掌控了中国还差不多,十八大不是习一言九鼎定的 - 反革命 22:29:58 9/03/15 \(42068\) \(3\)](#)
        - [江泽民的水平有曾庆红撑腰可塑性比较大,对克林顿总统说 1 个政治家要有 1 个政治家的气魄 - 反革命 22:35:17 9/03/15 \(42069\) \(2\)](#)
          - [折腾了三年习痞还是个活死人, 十九大习痞能不能一言九鼎, 难说! - 反革命 22:38:13 9/03/15 \(42070\)](#)
            - [比起斯大林金日成毛泽东的清党,习痞就是闹着玩的.想飞是一回事猪能否飞起来是另一回事 - 反革命 22:48:46 9/03/15 \(42072\)](#)
  - [拉帮结伙走自己的路.\[谁说习近平没有自己班底 看这些人要职上位刷刷的 图\] - 反革命 \(2860 bytes\) 14:14:00 9/03/15 \(42063\)](#)
  - [曾庆红看上去比习痞精神,俩真共产党,\[庆祝法西斯在中国胜利 70 周年\]这话不无道理。 - 反革命 12:02:15 9/03/15 \(42058\) \(6\)](#)
    - [从习痞的讲话说明习痞就是个活死人,此话怎讲?他说要坚持马列毛邓三科为指导。 - 反革命 12:23:22 9/03/15 \(42061\)](#)
      - [马列毛搬弄是非要进死胡同往东,邓三科要发展往西,两同时坚持,还怎么动,不是活死人? - 反革命 12:26:36 9/03/15 \(42062\)](#)
    - [法西斯共产党都是千百万地屠杀饿死草民,全世界共产党糟蹋的人类生命大于法西斯糟蹋的 - 反革命 12:04:28 9/03/15 \(42059\) \(3\)](#)



- [大家都是吃万历家的饭,谁多拿少拿,关你海瑞什么事.现在党官都是吃习痞的饭,中国姓习.](#) - 反革命 17:50:02 8/30/15 (41792)
  - [海瑞就是个苦行僧害红眼病.钱又不是你的,嫉妒有用吗?是万历收刮来的想给谁就给谁](#) - 反革命 18:28:21 8/30/15 (41793)
- [习老虎的所谓”军队改革”,无非就是要把党卫军,改为习家军。把军队贪入习个人的囊中](#) - 要一个人独吞。(100 bytes) 09:32:02 8/30/15 (41775) (2)
  - [“习主席：你拿全国纳税人的钱搞这么大阵势的阅兵，是要打日本收复钓鱼岛吗？”](#) - 习禁评 (2298 bytes) 11:47:51 8/30/15 (41778)
    - [凡窥见新皇内衣者，以大不敬罪论处，钦此。](#) - 钦此。(135 bytes) 14:45:11 8/30/15 (41785)
- [高华：林立衡大义灭亲的真实原因【阿波罗新闻网 2015-08-29 讯】](#) - 2015-08-29 讯 (42245 bytes) 21:29:15 8/28/15 (41720) (9)
  - [\[71年9月1至2日,江西领导人程世清在南昌当面向毛揭发\]程世清引爆913事件,贡献中国历史](#) - 反革命 (334 bytes) 00:45:03 8/29/15 (41733)
    - [毛强奸了林的女人](#) - 大吊 (4557 bytes) 11:15:51 8/29/15 (41750)
  - [毛对大军区第一把手的任用极为用心，对这一级军队领导，林没有任何用人权。](#) - 林彪的“第一个号令 (18 bytes) 00:19:41 8/29/15 (41731)
  - [海外有学者认为，从50年代后期起，林彪就被毛“玩弄于股掌之上，他在毛的掌上，](#) - 有过欢笑,有过抑郁 23:54:39 8/28/15 (41729) (5)
    - [有过趾高气扬，也有过愤懑哀愁，他成长在他的掌上，也死在他的掌上”，](#) - 这话说得不无道理 23:55:10 8/28/15 (41730) (4)
      - [这句话是对共产屠夫喽啰们不同程度的写照。今天的王岐山栗战书就是当年的林彪。](#) - 反革命 00:25:46 8/29/15 (41732) (3)
        - [自从来了习泽东,绞肉机恢复正常运转,说是反腐败鬼都不会相信。草民欢呼一起进共产天堂](#) - 反革命 00:52:03 8/29/15 (41734) (2)
          - [君君臣臣，父父子子，各自身份明确，臣就不会有觊觎君位之心，君也不用试探臣](#) - 反革命 00:59:55 8/29/15 (41735)
            - [搬弄是非模棱两可基础上共产专制必然是一台绞肉机,毛习痞既做皇帝婊子又立领袖牌坊](#) - 反革命 01:07:09 8/29/15 (41737)
  - [新华奇文：正确理解毛泽东"感谢日本侵略"一语--黄俄撑不住了](#) - 博讯北京 (5209 bytes) 04:04:42 8/28/15 (41693) (3)
    - [天涯社区有人说大陆落后台湾\[生活品质约30年,科技20年,经济实力30年\]](#) - 反革命 13:44:23 8/28/15 (41712) (2)

- [还有人说,时间:2012-11-17\[大陆经济四十年后就会撵上日本美国台湾算个屁!\] - 反革命 13:47:02 8/28/15 \(41713\)](#)
  - [中央党校党屎部教授李东朗是不是要感谢毛痞习痞把中国搞的贫穷落后?四十年后就会撵上? - 反革命 13:51:24 8/28/15 \(41714\)](#)
- [人走茶凉,许其亮发话单挑江泽民 2015年8月26日 - 军报记者 8月25日电 \(2103 bytes\) 22:43:31 8/27/15 \(41673\) \(5\)](#)
  - [有争议的领土为什么那么爽快地划给俄罗斯?乘江主席活着应有个交代.对苏联有感情? - 反革命 10:34:47 8/28/15 \(41706\) \(4\)](#)
    - [习痞拍普京马屁都来不及.做男儿就是共产奴役中国人.别忘了,习痞是习仲勋通奸后的产物 - 反革命 10:41:44 8/28/15 \(41707\) \(3\)](#)
      - [当年,毛痞投靠苏联颠倒历史屠杀奴役中国人.今天习痞拉外国势力普京压阵对抗民主宪政 - 反革命 11:46:24 8/28/15 \(41710\)](#)
      - [阅兵有三种可能表示:某人真正掌权了,国家强盛可跟邻国和平共处了,国家可称霸世界了 - 反革命 10:46:55 8/28/15 \(41708\)](#)
        - [9.3阅兵这三种可能都不是,就是“聚众扰乱社会秩序”. - 反革命 10:49:31 8/28/15 \(41709\)](#)
  - [叶剑英收拾毛共残余四人帮,对中国的进步有着不可磨灭的历史功劳. - 反革命 18:36:33 8/26/15 \(41600\)](#)
  - [党中央和国务院:马凯回答说:北院\(国务院办公厅所在地\)。习近平说:我看未必。 - 过去在管理经济方面 \(1250 bytes\) 12:21:06 8/27/15 \(41657\) \(2\)](#)
    - [韩正活着的柯庆施?毛指责周恩来写不出柯庆施的文章\[快马加鞭加快社会主义建设新步伐\] - 反革命 \(125 bytes\) 12:37:18 8/27/15 \(41660\)](#)
      - [敢说毛痞习痞金痞不懂经济?历史都可以颠倒,经济算个屁. - 反革命 \(1722 bytes\) 14:29:30 8/27/15 \(41663\)](#)
  - [中国为何考虑对四类服刑罪犯特赦? \(博讯北京时间 2015年8月24日 转载\) - 来源:中国新闻网 \(2693 bytes\) 09:32:33 8/24/15 \(41432\) \(26\)](#)
    - [《梦雪时间》在福建真是人人喜爱的电视栏目,深受福建人民的喜欢。 - 习大大你过七夕吗? \(2867 bytes\) 11:45:58 8/24/15 \(41435\) \(23\)](#)
      - [\[梦雪竟然只提出了户口迁移问题,大王你愉快的答应了要求.不大的福州城很快就传开了:\] - 梦雪是习书记的情人 13:50:19 8/24/15 \(41447\) \(5\)](#)
        - [再后来梦雪的哥哥也来福建了先是小小的得真广告公司开起来虽不谙业务加之妹子的因素 - 公司业务真真日上 13:58:08 8/24/15 \(41449\)](#)
        - [只有共产制度下才有户口迁移定量供应问题权力集中起来为党官腐败创造条件就是共产制度 - 反革命 13:54:15 8/24/15 \(41448\) \(3\)](#)

- [党棍如鱼得水发了,无权无势的草民就倒霉了.能量守恒这是大家都知道的.](#) - 反革命 14:01:21 8/24/15 (41450) (2)
  - [\[习大王高升巡抚了,梦雪突然从喜欢她的观众中消失了\]查查习痞花了多少公款让她隐形!](#) - 反革命 14:06:44 8/24/15 (41456)
    - [\[巡抚主管一省\]高升前那个陈秘书是否陈少勇.知道太多判无期.如毛痞对付潘汉年.](#) - 反革命 14:22:22 8/24/15 (41457)
- [\[后来,彭麻麻听到风声,和习大王大闹了一场,还闹到了要离婚啊。\]](#) - 陈秘书大力劝阻 (272 bytes) 12:07:52 8/24/15 (41439) (3)
  - [\[“国母”晓以大局\]看来习痞跟梦雪有一腿是铁板钉钉.彭丽媛赖昌星估计是捕风捉影](#) - 反革命 12:10:45 8/24/15 (41440)
    - [记得有网文说彭丽媛是赖昌星介绍给习痞的,赖昌星被判无期,习痞不捞人不是脸上无光吗?](#) - 反革命 12:30:55 8/24/15 (41441)
- [这跟令计划通奸,习仲勋跟齐心婚前通奸,有什么区别?](#) - 反革命 11:48:45 8/24/15 (41436) (12)
  - [习痞父子通奸小事,毛痞制定的革命宪法就没有通奸罪.习王拿通奸打击政敌是黔驴技穷.](#) - 反革命 13:19:52 8/24/15 (41445)
    - [打反\(习党\)党集团理不直气不壮,\[非组织政治活动\]\[不守政治规矩\].](#) - 反革命 13:38:11 8/24/15 (41446)
  - [有其父必有其子.还把通奸大大方方地搬上《人民日报》,真是哪壶不开提哪壶.](#) - 反革命 12:00:09 8/24/15 (41438) (5)
    - [有网文说习仲勋齐心谈婚论嫁时跟原配还没离,就是说没习仲勋齐心婚前通奸就没有习痞](#) - 反革命 17:31:38 8/25/15 (41530) (4)
      - [搅屎棍习痞王岐山俩活宝不仅能搬弄是非搅屎,还能搬起石头砸自己的脚搅屎.](#) - 反革命 17:35:43 8/25/15 (41531) (3)
        - [如果不是跟保姆通奸,哪有媒婆把 16 岁的小女孩说给刚生才两岁儿子的男人?](#) - 反革命 17:43:21 8/25/15 (41532) (2)
          - [老习痞称霸一方有权有势土匪头\(杀尽贪污十大洋革命同志\),齐心能够小三上位何乐而不为?](#) - 反革命 10:59:46 8/26/15 (41587)
          - [毛痞通奸工作需要生活-机要秘书,老习痞通奸为了生毛二世.习痞梦雪为了练习毛痞通奸](#) - 反革命 17:58:02 8/25/15 (41533)
    - [还有习痞的偶像毛痞跟张玉凤孟锦云等等不是通奸?你能说习痞王岐山这俩活宝不是搅屎棍?](#) - 反革命 11:53:57 8/24/15 (41437) (3)
      - [通奸通常要有照片或录像做证据.张玉凤孟锦云住进中南海就不用证据了.](#) - 反革命 (12088 bytes) 17:10:04 8/24/15 (41459) (2)



- [说人家通奸是否中纪委专职抓奸?\[胡舒立王岐山关系密切仿如一对战友\]是否通奸?](#) - 反革命 17:11:59 8/24/15 (41460)

- [党棍自己通奸指责别人通奸抢其饭碗.党棍就这样,说一套,做一套,想着下一套.](#) - 反革命 17:15:46 8/24/15 (41461)

- [毛痞是大罪犯,习痞是大罪犯.大罪犯特赦小罪犯.公平?正义?](#) - 反革命 09:34:40 8/24/15 (41433)

- [这主意肯定来自习痞,多搞些人支持习痞.不拉一批打一批,怎么搞阶级斗争?](#) - 反革命 09:54:54 8/24/15 (41434)

- [就应该让吕加平在监狱待着,毛痞才是真正的汉奸,他屁也没放一个.](#) - 反革命 (123 bytes) 18:41:09 8/24/15 (41462) (2)

- [吕加平算是高干子弟,惟恐天下不乱,政治投机分子,做梦中政治彩票.](#) - 反革命 (124 bytes) 18:49:23 8/24/15 (41463)

- [投机胡锦涛不成,还可投机毛二世习痞.江还在台上的时候,你吕加平早干嘛去了?](#) - 反革命 19:01:57 8/24/15 (41464)

- [中共 11 个大内总管【阿波罗新闻网 2015-08-23 讯】作者：石扉客](#) - 中共 11 个大内总管 (3405 bytes) 22:21:28 8/22/15 (41340) (3)

- [中共 11 个大内总管 中共中央办公厅主任](#) - 反革命 (323 bytes) 22:26:35 8/22/15 (41342) (2)

- 中共中央办公厅主任

- 杨尚昆 1945 年—1965 年 20 年

- 汪东兴 1968 年—1978 年 10 年

- 姚依林 1978 年—1982 年 04 年

- 胡启立 1982 年—1983 年 01 年

- 乔石 1983 年—1985 年 02 年

- 王兆国 1984 年—1986 年 02 年

- 温家宝 1986 年—1993 年 07 年

- 曾庆红 1993 年—1999 年 06 年

- 王刚 1999 年—2007 年 08 年

- 令计划 2007 年—2012 年 05 年

- 栗战书 2012 年 9 月至今

- [这百年老店离开了防火墙是难以为继，习共金蟬脫殼也是雷声大雨点小。拆掉防火墙改名](#) - 反革命 22:54:54 8/22/15 (41344)

- [中国共产党中央委员会主席/中国共产党中央书记处主席/中国共产党中央委员会总书记](#) - 反革命 (418 bytes) 23:18:09 8/22/15 (41352)

- 毛泽东 中国共产党中央委员会主席 1945 年 6 月—1976 年 9 月

华国锋中國共產黨中央委員會主席 1976 年 10 月－1981 年 6 月

中国共产党中央书记处主席/中国共产党中央委员会总书记

陈独秀 1925 年－1928 年 03 年

向忠发 1928 年－1931 年 03 年

博古 1931 年－1935 年 04 年

张闻天 1935 年－1943 年 08 年

毛泽东 1943 年－1956 年 13 年

邓小平 1956 年－1967 年 11 年

胡耀邦 1982 年－1987 年 05 年

赵紫阳 1987 年－1989 年 02 年

江泽民 1989 年－2002 年 13 年

胡锦涛 2002 年－2012 年 10 年

习近平 2012 年 11 月至今

- [何清涟：权力寻租：天津重演深圳清水河大爆炸的主因](#) - 作者:清涟 (6886 bytes) 17:02:47 8/17/15 (41062) (16)
  - [习家国库还经什么商《人民日报》8月18日7版小三上位婊子齐心能干召开家庭会议不得经商](#) - 反革命 (3043 bytes) 21:55:08 8/19/15 (41178)
  - [1993 年中共福建省委常委习近平不可能没听说 1993 年八月深圳清水河大爆炸吧?](#) - 反革命 17:08:27 8/17/15 (41063) (14)
    - [天津大爆炸的因果 2013-15 是你集权后的眼皮底下发生的,你这狗官怎么当的?](#) - 反革命 17:14:28 8/17/15 (41064) (13)
      - [习痞绝无可能成为烤鸭,已经完成了从社会的最底层\(共匪\)爬到了社会的最高层毛痞的位置](#) - 反革命 11:07:27 8/18/15 (41089) (12)
        - [要做中国的金三,最不济也要做中国的普京变着戏法实现终身制.搞掉薄熙来令计划胡春华](#) - 反革命 17:41:14 8/18/15 (41105) (6)
          - [说令计划不守政治规矩妄图篡习夺权会不会是习无中生有?因为胡锦涛已经安排了胡春华](#) - 反革命 17:54:01 8/18/15 (41106) (5)
            - [中办主任令计划市委书记薄熙来直接升任党总书记,党史上是没有的.令薄小学生思维?](#) - 反革命 17:57:26 8/18/15 (41107) (4)
              - [中办主任就是给总书记打杂的保姆,政治局候补委员都不是,习猪头说他违反规矩篡党夺权](#) - 反革命 21:13:10 8/18/15 (41117)

- [完全有可能是习痞栽赃诬陷,扫平党内各山头,打造习近平共产党,绞肉机.](#) - 反革命 18:01:02 8/18/15 (41108) (2)
  - [如果令谷是习痞谋杀的,搞掉令计划目的就是要胡春华接不了班.](#) - 反革命 (650 bytes) 20:56:48 8/18/15 (41116)
  - [习痞鼓吹的\[红色基因\]就是靠杀人谋生,毛痞靠打反党集团,金三靠屠杀高级干部,奴役民众](#) - 反革命 18:44:34 8/18/15 (41109)
- [习毛痞剥夺民众选票剥夺言论自由,实行党报网禁,撤职楊棟梁,换自己的安監總局長,然并卵](#) - 反革命 17:29:53 8/18/15 (41104) (4)
  - [红太阳习近平是天上掉下来的吗?是习仲勋生下習正寧两年后跟17岁的保姆勾搭后产生的](#) - 反革命 (2159 bytes) 19:00:49 8/18/15 (41110) (3)
    - [刚生完儿子就【因感情不合离婚】,那保姆齐心17岁不到就【论及婚嫁】,按18岁标准未成年](#) - 反革命 19:41:01 8/18/15 (41113)
    - [这种人劳民伤财阅兵是给中国人长脸呢,还是丢中国人的脸?](#) - 反革命 19:05:07 8/18/15 (41111)
      - [习仲勋不当土匪的话,养得起那么多兔崽子吗?](#) - 反革命 19:06:27 8/18/15 (41112)

• <https://zh.wikipedia.org/zh/%E4%B9%A0%E4%BB%B2%E5%8B%8B>

•

## 家族

习仲勋和夫人齐心

- 习仲勋祖籍河南省邓州市，其远祖居於江西临江府新淦县华成门村（今吉安市新干县习家村）[31]，明太祖洪武二年（1369年），朝政混乱，新淦县连年久旱无雨，庄稼歉收，生活窘迫，太祖习思敬配夫人赵氏携家人迁徙至河南承宣布政使司南阳府邓州堰子里（今河南省邓州市十林镇习营村）定居落户，以农为业，繁衍生息。[32]在邓州经过600多年的繁衍生息，习姓发展为数千人的望族。[33]清光绪年间，战乱匪祸，时厄年荒，光绪八年（1882年）习仲勋祖父习永盛配妻子张氏携家带着从邓州迁至陕西省富平县塘头习家村。在富平，习仲勋的父亲习宗德和叔叔相继出生。1911年，习宗德与原籍河南浙川的柴菜花结婚，养育子女七人：长子仲勋、长女秋英、次子小名导儿（夭折），二女东英、三子仲凯、三女夏英、小女雁英。
- 前妻郝明珠（1916年6月24日—），是习仲勋的第一任妻子。是西北革命者吴岱峰的外甥女。郝明珠1916年6月24日生于陕西陕北安定县（现子长）瓦窑堡，1935年12月和当时的陕甘边苏维埃主席习仲勋结婚，后因感情不合离婚。两人育有5个孩子，前两位孩子不幸夭折。另有长女习和平（已在文革中不堪迫害自杀去世，留下孩子由母亲郝明珠抚养成人）。

次女习干平，曾用名郝平（1939年—），均系习仲勋与前妻郝明珠所生。习干平丈夫马宝善，1941年生于山西省太原古交市，为《法制日报》编辑。

长子习正宁，曾用名习富平（1941年—1998年11月27日）。

妻子齐心（1926年11月—），是习仲勋的第二任妻子。1943年4月与习仲勋相识。1943年冬天两人论及婚嫁。两人于1944年4月28日在绥德地委结婚[34]，共有四子女。

- [求是：周薄郭徐才厚权欲熏心丧失共产党人本色](#) - 来源：求是 (3298 bytes) 09:21:27 8/16/15 (41019) (3)
  - [早就说了【求是】应改名【求非】。](#) - 反革命 09:25:45 8/16/15 (41020) (2)
    - [马克思主义政党的性质、宗旨和价值追求决定了共产党就是攫取权力而自肥的政治集团](#) - 反革命 09:26:32 8/16/15 (41021)
      - [尽管也可能发展成为毛共但他们被习下狱前的腐败比起毛习痞祸害中国小到可忽略不计。](#) - 反革命 09:31:49 8/16/15 (41022)
- [天津爆炸到底死了多少人？网曝死亡超过 1300 人](#) - 8月15日综合报道 (1409 bytes) 23:48:00 8/14/15 (40953) (5)
  - [后台真硬：大爆炸仓库老板是李瑞环侄子](#) - 来源：苹果日报 (3147 bytes) 23:49:00 8/14/15 (40954) (4)
    - [李瑞环也不是头好鸟。一人得道鸡犬升天。【一党独裁，遍地是灾】应验到自己身上了](#) - 反革命 23:52:36 8/14/15 (40955) (3)
      - [李瑞环不是给杂志取名【求是】吗？什么是【是】呢？](#) - 反革命 11:28:57 8/17/15 (41052)
        - [就是,除非你能做到金三毛二,否则贪得无厌就有可能要遭现世报应的。](#) - 反革命 11:29:21 8/17/15 (41053)
    - [更可恶的是，习痞要一帮（习帮）独裁，那还不是人间（毛习）地狱？](#) - 反革命 23:56:45 8/14/15 (40956)
  - [成立之初名为阿尔巴尼亚共产党 \(1991 年\) 阿尔巴尼亚劳动党](#) - 解散 1991 年 6 月 12 日 (1634 bytes) 13:29:45 8/14/15 (40944)
  - [诺奖得主：习总缺乏智慧 说一不二却不知道自己在干啥](#) - 纽约时报. (1760 bytes) 11:26:56 8/14/15 (40940) (9)
    - [港媒：用习近平的话说 中南海将要「地动山摇」了](#) - 阿波罗新闻 20150812 (577 bytes) 17:27:29 8/14/15 (40950)
      - [\[地动山摇\]任何事情都无法预测,没准习痞直接从天安门城楼上掉进广场上的水晶棺也难说](#) - 反革命 19:06:54 8/14/15 (40951)

- [习痞上台以来做事都虎头蛇尾,因他临时目的和最终目的相差太大,这就需他的目的随时变化](#) - 反革命 16:06:04 8/14/15 (40945) (4)
  - [之所以会让诺奖得主等看得眼花缭乱以为习痞不知道自己在干啥是因习痞一直在打擦边球.](#) - 反革命 16:09:47 8/14/15 (40946) (3)
    - [最终目的是中国名副其实的金三毛二,只有不断改变目的方向才能完成让中国打完 U-Turn](#) - 反革命 16:16:32 8/14/15 (40947) (2)
      - [党政军大权没完全到手还无法象毛痞在斯大林庇护下猖狂颠倒中国历史共产镇反闭关锁国](#) - 反革命 16:22:21 8/14/15 (40948)
        - [刘少奇为毛痞卖命,刘源为习痞卖命.有其父必有其子.陕北救了党中央,天下本就是习家的.](#) - 反革命 16:27:54 8/14/15 (40949)
  - [此言差矣,习总\(痞\)既不是\[说一不二\],也完全知道自己在干啥](#) - 反革命 11:32:35 8/14/15 (40941)
- [饶漱石（前华东军政委员会主席）\(1903年9月-1975年3月2日\)](#) - 百度百科. (40350 bytes) 10:31:02 8/06/15 (40638) (19)
  - [饶漱石胆敢夜诘毛泽东,又发现他革命不彻底\(批量杀人不很\),哪还不到把他踢出毛派时候?](#) - 反革命 18:33:29 8/06/15 (40650)
    - [从李力群说的来看,毛本来是要用高赶刘周下台的,后没把握就把高卖了,高岗能忍文革再起](#) - 反革命 19:01:38 8/06/15 (40653)
  - [百度百科定义的宗派主义套在毛习痞头上是再恰当不过了.尽管俩痞都打着党和人民的旗号](#) - 反革命 (621 bytes) 18:00:48 8/06/15 (40647) (3)
    - [废黜百家独尊毛\(习\)派.这个毛派还随时间的变化而变化.终极目标就是毛\(习\)家天下](#) - 反革命 18:16:46 8/06/15 (40648) (2)
      - [以史为鉴,经毛痞倒腾四十年后结果就是毛痞江青张玉凤毛远新领导中国](#) - 反革命 18:20:06 8/06/15 (40649)
        - [还有朝鲜人民在主体思想的沐浴下都成了共产机器人金粉丝.](#) - 反革命 20:15:45 8/06/15 (40657)
  - [毛说:“对党对人民忠诚老实,这是很好的.对阴谋家野心家可不能老实呀!对阴谋家野心家 - 老实是要上当的.”](#) 16:51:41 8/06/15 (40643) (3)
    - [高岗的老战友习仲勋逼着高岗把“篡夺党和国家的最高权力”写进《我的反省》.](#) - 反革命 (3740 bytes) 17:25:01 8/06/15 (40644) (2)
      - [07年采访过李力群的高瑜:“当年高岗死了以后,毛主席还规定一个孩子要给40元的生活费”](#) - 反革命 (204 bytes) 17:38:43 8/06/15 (40645)
        - [李力群是老糊涂了,毛痞害死了高岗,却骂邓小平不给高岗平反.](#) - 反革命 17:52:15 8/06/15 (40646)
  - [高饶事件要从毛痞打造绞肉机颠倒中国历史的视角才能理解.习痞正重复毛痞做的](#) - 反革命 10:40:59 8/06/15 (40639) (8)

- [毛痞 1945 年说要民主跟习痞今天说要依法治国是一样的鬼话,也就是权还没完全骗到手.](#) - 反革命 15:30:30 8/06/15 (40640) (7)
  - [\[曾山是毛在井冈山时的五虎上将之一\]黄花塘饶漱石排挤陈毅.刘少奇和饶漱石各有一台](#) - 反革命 (9486 bytes) 16:15:39 8/06/15 (40641) (6)
    - [毛泽东曾秘诫陈毅：“凡事忍耐，忍耐最难，但作为一个政治家，必须练习忍耐。”](#) - 饶曾经也是毛嫡系 16:48:41 8/06/15 (40642) (5)
      - [离毛越近死得越快,所以陈毅得以善终.林彪一死,周恩来大哭,估计自己是下一个](#) - 反革命 18:41:19 8/06/15 (40651) (4)
        - [不搞阶级斗争,就无事可做,就剩民主选举,五年或十年就得滚下台,习男儿就做不成](#) - 反革命 18:50:18 8/06/15 (40652)
          - [毛痞已经搞过一次“洪洞县里没好人”,习痞再搞几次又何妨?](#) - 反革命 (7085 bytes) 19:57:50 8/06/15 (40654)
            - [\[习近平总书记最新指示”用不着担心老百姓会说我们党和军队已经是“洪洞县里没好人”\]](#) - 反革命 20:08:56 8/06/15 (40656)
            - [事实是,毛习痞自己才是真正的阴谋家野心家,人民公敌.](#) - 反革命 19:59:22 8/06/15 (40655)
  - [何清涟：习近平与规则之间关系的迷思](#) - rave 于 2015-8-2 (12339 bytes) 22:53:49 8/02/15 (40430)
    - [从历史的文字记载来看，目前人类的智商跟两千年前孔老二的时代没什么差别](#) - 反革命 11:35:45 8/03/15 (40466) (7)
      - [也就是说，马列毛思想理论早就被张春桥姚文元的笔杆子和林彪的政变经穷尽了。](#) - 反革命 11:37:42 8/03/15 (40467) (6)
        - [剩下的只有口号,胡痞的毛泽东思想万岁方阵，习痞的哲学是基础要坚持马克思主义真理](#) - 反革命 11:40:24 8/03/15 (40468) (5)
          - [胡习痞中宣部说马克思主义是发展的,要理论创新,要培养一大批理论专家,怎么创新?](#) - 反革命 11:57:23 8/03/15 (40469) (4)
            - [除非论证:党章是宪法,党比法大,公私合营非变相掠夺,共产是分产分权,鸟笼是市场经济](#) - 反革命 12:05:06 8/03/15 (40470) (3)
              - [否则毛习狗屁理论指导结果只能是,饥荒,定量供应,贫富悬殊,防火墙,群体访民,阶级斗争](#) - 反革命 12:11:32 8/03/15 (40471) (2)
                - [中新网 6 月 23 日电 9 月 3 日上午,习痞将穿上马克思主义真理新装在北京天安门广场举行阅兵](#) - 反革命 (150 bytes) 00:06:20 8/05/15 (40580)
                  - [\[习近平强调：“没有网络安全，就没有国家安全”。\]毛习痞心里有鬼。](#) - 反革命 (162 bytes) 11:54:24 8/05/15 (40603)

- [“党外无党,帝王思想;党内无派,千奇百怪,以党治国,放屁胡说;党化教育,专制余毒” - 终其一](#)



生翦除同僚 (684 bytes) 23:48:48 8/02/15 (40431) (8)

- [人不可貌像,毛痞这张像就照的不好不阳光,透出一种阴气坏人的感觉](#) - 反革命 11:18:55 8/03/15 (40465) (2)
    - [习痞凭什么反腐败? 习痞自己是大贪官,集权颠倒历史复辟毛帝国,假公济私拉帮结伙](#) - 反革命 13:02:59 8/03/15 (40472)
      - [谁不认同毛泽东思想谁就是大贪官? 你习痞为什么不让位毛远新或毛新宇呢?](#) - 反革命 13:48:47 8/03/15 (40473)
  - [原以为“党外无党,帝王思想;党内无派,千奇百怪”是毛痞发明的,原来是剽窃陈独秀的](#) - 反革命 10:31:40 8/03/15 (40460) (2)
    - [四圣经是剽窃的,诗词是剽窃的,哲学是剽窃的,谁知道搬弄是非是不是从彭璜那剽窃来的](#) - 反革命 10:41:38 8/03/15 (40461)
      - [习仲勋曾山的搬弄是非手法跟毛痞不相伯仲,毛泽东中国人民的伟大领袖称号可以休矣](#) - 反革命 10:45:50 8/03/15 (40462)
  - [以反对党内帮派为名不断翦除那些让他不放心的同僚决不允许在毛派之外还有别的政治派系](#) - 坏人屠夫毛习痞 00:13:36 8/03/15 (40433)
  - [陈独秀的《国民党四圣经》“以党治国,放屁胡说;党化教育,专制余毒” - 正是中共写照](#) 00:10:26 8/03/15 (40432)
- [好消息,习痞宣布:北戴河今后不再开会,中国共产党十九大要等习痞死后才可以开。](#) - 反革命 19:31:02 8/01/15 (40414) (4)
    - [八大 56年开的,九大 69年开的,毛习痞的权力不稳就不用 5年开一次会,这是党的规矩](#) - 反革命 19:55:08 8/01/15 (40415) (3)
      - [谁说中国的太监绝迹了? 强世功“中国共产党的党章毫无疑问也是一个‘宪法’](#) - 反革命 22:39:49 8/01/15 (40416) (2)
        - [太监是指中华文化圈中古代中被阉割后失去性能力,专供古代都城皇室役使男性中的官员](#) - 反革命 (235 bytes) 22:43:54 8/01/15 (40417)
          - [太监“党大于法”就是“毛大于法”“习大于法”,毛习痞是黑社会老大,老大说了算就是党](#) - 反革命 (46 bytes) 22:48:47 8/01/15 (40418)

- [评《武训传》——一种政治批判的开端 摘自《李庄文集》](#) - 来源： 人民网 (9856 bytes) 12:28:58 7/28/15 (40050) (24)
  - [习痞抓律师跟毛痞批《武训传》是异曲同工,就是不要改良\(改革\),要靠打砸抢革命治国.](#) - 反革命 13:22:29 7/28/15 (40053) (15)
    - [山東冠縣中學紅衛兵在老師帶領下,砸開武訓的墓,掘出其遺骨抬去游街當眾批判後焚燒成灰](#) - 在文化大革命期間, 13:57:14 7/29/15 (40165) (9)
      - [作為意識形態總管的胡喬木,也講了話。他說：「趙丹臨死還放了個屁。」](#) - 1980年 (1235 bytes) 10:59:01 7/30/15 (40327) (5)
        - [要是演員想說啥就說啥,防火牆也沒了,習痞還能想提拔誰就提拔誰?土毛黨還能不勞而獲嗎?](#) - 反革命 11:54:21 7/30/15 (40328) (4)
          - [又多個組長頭銜,集權又邁進一步,平民黨團派快被徹底打垮了,新華網該為習痞報個喜吧?!](#) - 反革命 (441 bytes) 17:44:50 7/30/15 (40330) (3)
            - [習毛痞夢:洗腦十幾億改造千萬知青餓死千萬殺死百萬整死百萬名勝變行宮中南海變妓院](#) - 反革命 18:36:31 7/30/15 (40334)
            - [習要是暴斃那麼多頭銜一下子如何分攤出去,不是為難活人嗎?中國不隨地球一起轉了?](#) - 反革命 18:05:45 7/30/15 (40332)
            - [若是正常國家,三年集完權第4年該準備滾蛋了,但在中國這才是習痞終身毛痞夢的開始!](#) - 反革命 17:48:59 7/30/15 (40331)
  - [習痞就是毛痞的紅衛兵治國,上層輪流清洗,基層階級鬥爭屠殺,武訓問\[全靠那殺人行嗎\]](#) - 反革命 14:06:46 7/29/15 (40166) (2)
    - [這殺來殺去,殺得國弱民窮,人均收入只有南韓的三分之一,台灣的四分之一.](#) - 反革命 17:16:20 7/29/15 (40167)
      - [唯一的象點樣的成果就是習痞朝拜的過些年要擠進去的天安門廣場上的水晶棺](#) - 反革命 17:19:45 7/29/15 (40168)
  - [往共產的方向,往鼓吹共性消滅個性的方向去寫就能按習痞要求“創作更多正能量作品”](#) - 反革命 (278 bytes) 13:52:59 7/28/15 (40055) (4)
    - [往鼓吹個性的方向去寫習痞要挾訛詐神隱,就會寫出負能量作品](#) - 反革命 16:00:26 7/28/15 (40059) (2)
      - [再,寫毛痞殺袁文才劉志丹,假冒國際趕走張國濤,整死劉少奇林彪,這作品會是什麼能量?](#) - 反革命 16:03:54 7/28/15 (40060)
        - [跟毛習痞這種亡命之徒鬥就要不怕死,否則就會落得被他分期分批殲滅的下場](#) - 反革命 19:16:29 7/29/15 (40169)



- [李庄临死也不知道自己的脑子被洗过了--\[人民日报社原总编辑 2006年3月3日李庄逝世\]](#) - 反革命 (1584 bytes) 13:11:48 7/28/15 (40052) (2)
  - [李庄认为抗美援朝共产镇反是发展生产力.用马主义研究历史人物以历史唯物观点分析武训](#) - 反革命 (318 bytes) 13:28:13 7/28/15 (40054)
    - [按马主义历史唯物观点,武训既没有打砸抢,也没杀人,更没有远大的共产主义理想](#) - 反革命 14:32:33 7/28/15 (40056)
- [应当重视电影《武训传》的讨论 毛泽东](#) - 来源：人民网 (1903 bytes) 12:29:36 7/28/15 (40051) (4)
  - [武训乞讨办义学反衬了毛痞共产杀人抢劫的凶残,所以,毛痞对《武训传》暴跳如雷](#) - 反革命 14:36:22 7/28/15 (40057) (3)
    - [毛痞就是《武训传》里的张举人:\[我倒要看看是他的刀子凶还是我的笔杆子凶\]](#) - 反革命 20:04:42 7/28/15 (40061) (2)
      - [还有一句台词:\[洪秀全一到南京上了宝座就忘了我们穷人了\]](#) - 反革命 20:06:35 7/28/15 (40062)
        - [这就是\[新中国\]第一禁片《武训传》](#) - 反革命 20:07:45 7/28/15 (40063)
- [胡锦涛撇清和令计划关系 江泽民将去北戴河](#) - 【博闻社独家】. (1224 bytes) 23:22:13 7/25/15 (39737) (17)
  - [习近平别有用心地称赞邓小平\[坚决顶住否定毛泽东同志和毛泽东思想的错误思潮\]](#) - 反革命 (59 bytes) 13:44:07 7/27/15 (39905) (6)
    - [由于历史的局限性,当时不给毛三七开,如何领导中国改革开放把中国从死胡同里拉出来?](#) - 反革命 15:13:30 7/27/15 (39906) (5)
      - [毛泽东习痞对自己实行的是极端的个人主义枭雄,对别人实行的是共产法西斯主义](#) - 反革命 15:16:14 7/27/15 (39907) (4)
        - [毛泽东思想就是搅屎棍,要搅屎就离不开\[实事求是\]\[群众\]\[从实际出发\]\[文化大革命\]](#) - 反革命 15:18:16 7/27/15 (39908) (3)
          - [共产抢劫杀人还把敢讲真话的都杀了,比土匪还土匪.毛共不是土匪这世界上就没有土匪](#) - 反革命 16:33:41 7/27/15 (39909) (2)
            - [毛习痞这俩土匪除了懂搬弄是非,懂什么文艺?还\[文艺座谈会\],臭不要脸.](#) - 反革命 18:07:54 7/27/15 (39910)
              - [政治沙皇经济沙皇文艺沙皇,一主义一党一路线一领袖一目的搬弄是非残害人民颠倒历史](#) - 反革命 00:02:58 7/28/15 (39920)
    - [胡锦涛这窝囊废,既不如习近平知道如何成为毛二世,又不如江泽民知道如何与时俱进](#) - 反革命 23:47:43 7/25/15 (39740) (6)
      - [如今团派溃不成军,胡锦涛死后如何有脸去见胡耀邦?朱由俭都知道披发掩面](#) - 反革命 14:45:15 7/26/15 (39765)

- [胡痞名言:\[戈尔巴乔夫是苏东剧变的罪魁,是社会主义的叛徒,而绝不是所谓的「功臣」\]](#) - 反革命 14:34:33 7/26/15 (39764) (4)
  - [从时间顺序来看,苏东剧变的源头应该是邓小平领导的中国的改革开放](#) - 反革命 14:51:02 7/26/15 (39766) (3)
    - [胡痞要学北朝鲜没胆子骂邓小平,胡痞只好指桑骂槐戈尔巴乔夫](#) - 反革命 14:53:59 7/26/15 (39767) (2)
      - [令鞍前马后为胡干了一辈子,胡痞就这德行要撇清关系,用张千帆的话来说就是没有担当](#) - 反革命 15:09:35 7/26/15 (39768)
        - [习痞要搞毛痞的共产法西斯主义,胡痞跑得比兔子还快,真是社会主义的叛徒](#) - 反革命 15:20:05 7/26/15 (39769)
- [习近平放屁,令计划窃什么密,令计划不知道国家机密,还是大内总管吗?](#) - 反革命 23:25:15 7/25/15 (39738) (2)
  - [金三全世界发行《金正恩谈治国理政》了吗?习痞连金三的自知之明都没有.](#) - 反革命 14:21:40 7/26/15 (39763)
    - [全世界各国领导人和经济学家都要学习《习近平谈治国理政》?你能说习痞的脑子没进水?](#) - 反革命 16:21:28 7/26/15 (39770)
- [过几年,新华社可以把这个稿件里的令计划换成习近平,修改日期后照发不误](#) - 反革命 (1240 bytes) 12:42:07 7/20/15 (39383) (25)
  - [\[北京曾答应令完成若其协助调查可获从轻发落而其转移到美国的十亿美元财产亦不予追究\]](#) - 反革命 (1594 bytes) 17:30:14 7/21/15 (39507) (5)
    - [纳税人钱拿去造防火墙剩下的官员私分,官员财产不公开,房产无实名,你说江湖习什么玩意?](#) - 反革命 18:54:59 7/21/15 (39508) (4)
      - [离退休的不论,现任党官拒绝公开财产说明非法所得太多,那还有脸当什么狗官?回家养老去](#) - 反革命 19:52:49 7/22/15 (39597)
      - [70年前喊\[民主的美国万岁!\],70年后的今天加固防火墙,这土毛党不是骗子党是什么?](#) - 反革命 (4655 bytes) 19:15:49 7/21/15 (39509) (2)
        - [习痞这两年半做的都是大手笔,跟毛痞一样,也是一个呼之欲出的狗屁战略家](#) - 反革命 19:21:09 7/21/15 (39510)
          - [上台前要挟讹诈神隐,上台后要别人五个必须铁的纪律,习痞不是流氓也是政治流氓](#) - 反革命 17:15:51 7/23/15 (39688)
    - [令计划借央视名嘴爆习温家族敛财习家聚财 3.76 亿美元,温家财富则达 27 亿美元](#) - 反革命 (2624 bytes) 10:56:55 7/21/15 (39498) (5)
      - [TMD 就是土毛党,土包子毛共党.贪财还人模狗样的,捧臭脚的赞扬习包子有底气有定力](#) - 反革命 11:04:27 7/21/15 (39499) (4)
        - [古今中外,哪个江洋大盗没底气没定力?](#) - 反革命 11:06:34 7/21/15 (39500) (3)
          - [土毛党正事不干只会争权夺利,这个\[原商务部副部长廖晓淇\]没人管?](#) - 反革命 (1397 bytes) 11:29:20 7/21/15 (39501) (2)

- [习包子不是要效法毛痞吃独食吗?快把廖晓淇父子的非法所得没收了.](#) - 反革命 11:46:21 7/21/15 (39502)
        - [\[王岐山: 中国金融机构上层太黑\]让习包子王岐山吃独食就不算黑了.](#) - 反革命 (1125 bytes) 11:37:37 7/24/15 (39708)
- [当年毛痞打了一个又一个的反党集团批倒批臭,结果呢,火墙外的人们发现毛痞是最臭的.](#) - 反革命 19:00:46 7/20/15 (39391) (3)
  - [习痞不惜泄露国家机密搞臭薄徐令周郭恨不得杀了他们,这样可以立即推断习痞臭不可闻.](#) - 反革命 19:05:40 7/20/15 (39392) (2)
    - [有人跟你竞争皇位很正常,你要以点带面顺藤摸瓜把人家赶尽杀绝,组建习共党就不正常了.](#) - 反革命 20:06:06 7/20/15 (39393)
      - [杀人整人越多,就越恐惧失去权力,就越困兽忧斗,共产绞肉机就是这样炼成的。](#) - 反革命 21:27:52 7/20/15 (39394)
- [估计习痞步令计划后尘进秦城时会埋怨王岐山栗战书“吾非亡国之君,汝皆亡国之臣”](#) - 反革命 15:39:49 7/20/15 (39389)
  - [就是说王岐山栗战书没提个醒,百姓都看清楚了皇帝没穿衣服还光着屁股到处瞎晃悠](#) - 反革命 15:46:48 7/20/15 (39390)
- [\[lifeShouldn'tBeThatHard\]毛习痞为个人利益把中国打造成绞肉机草民的生活能不 hard](#) - 反革命 (7654 bytes) 15:19:22 7/20/15 (39388) (2) 新闻充值:中共的政治规矩是什么
  - [草民早九晚五上班挣钱要纳税,所以争当官让别人养着,草民基数大官痞敛财就容易多了](#) - 反革命 15:32:13 7/21/15 (39504)
    - [半死不活的朝鲜为证,共产绞肉机是恶性循环,杀人越货起家}抓权}穷}争当官}权斗}穷](#) - 反革命 15:36:51 7/21/15 (39505)
- [\[新华社\]就是新中国通讯社,前三十年的倒行逆施是对\[新华社\]的讽刺,还不如旧中国](#) - 反革命 15:12:39 7/20/15 (39387)
- [有两种政治规矩:一是邓小平十三大制定的改革开放世纪中叶全国多党竞选的政治规矩](#) - 反革命 14:25:26 7/20/15 (39384) (2)
  - [二是毛制定的打着人民旗号干着愚弄人民独裁专制搞家天下个人终身制逆我者亡的政治规矩](#) - 反革命 14:28:51 7/20/15 (39385)
    - [习痞搞的就是毛痞那套政治规矩](#) - 反革命 14:30:18 7/20/15 (39386)
- [习近平不能如愿提拔他 4 人有上升空间](#) - 来源: 《明镜月刊》 (5004 bytes) 17:59:40 7/17/15 (39221) (7)
  - [“能上能下”是习痞要效法毛痞提拔王洪文,而第一个“能下”就是习痞自己](#) - 反革命 21:42:00 7/17/15 (39225) (3)
    - [人民币通货膨胀过速, 主席总理不是饭桶就是故意瞎整掠夺上班族](#) - 反革命 21:49:54 7/17/15 (39226) (2)
      - [朱温都是饭桶贪官。李是不是饭桶不好说, 因为权被习痞夺走了。。](#) - 反革命 21:55:26 7/17/15 (39227)

- [什么一口一个习大,就是习痞,就是毛痞当年赞扬过的痞子运动的领军人物,统帅.](#) - 反革命 18:05:06 7/17/15 (39222) (2)
  - [官媒《人民日报》,那是什么地方?那是讨论国家大事奔向共产主义天堂非常严肃的地方](#) - 反革命 18:08:05 7/17/15 (39223)
    - [没有习痞点头,谁敢给习痞取外号?\[习大\]\[习大大\].当年谁敢给毛取外号,长几颗脑袋?!](#) - 反革命 18:11:00 7/17/15 (39224)
- [邓小平的阶下囚, 习近平的座上宾 \(高新\)](#) - “烈属”落实政策 (5447 bytes) 15:25:13 7/14/15 (39079) (2)
  - [毛痞习痞=共产党=搅屎棍=白骨精,这话难听却是事实,所以,中国需要防火墙.](#) - 反革命 16:52:47 7/14/15 (39084)
  - [习痞跟毛远新臭气相投,都是吃人的共产党土匪.](#) - 反革命 15:57:05 7/14/15 (39080)
  - [贫穷]是共产党赖以生存的土壤,习痞夺取财经大权就是为了把中产搞穷,财产收归国(习)有 - 反革命 10:21:00 7/13/15 (39012) (28)
  - 中纪委网站文章说国企腐败管理混乱党要管党,北朝鲜劳动党的国企管的很严很好对吧? - 反革命 16:42:29 7/14/15 (39081) (3)
  - 结果怎么样呢?北朝鲜国企出口什么产品了?贩毒,印假美元.国企本来就是为共产奴隶主谋利 - 反革命 16:46:31 7/14/15 (39082) (2)
  - 所以,哪来的腐败一说,还不是你王歧山眼红要换上自己的人马来分赃.穷斗. - 反革命 16:48:51 7/14/15 (39083)
  - 中国共产主义绞肉机上有阶级斗争按钮,是由习痞掌握的,习痞一按王歧山就疲于奔命 - 反革命 17:02:38 7/14/15 (39085)
  - 习痞当年对自己能否登上龙椅是没有十分的把握的, 否则他就不会到海外兜售江泽民的书 - 反革命 00:51:24 7/14/15 (39029) (7)
  - 习家也不会有巨额股份和离岸账户, 只效法毛贪污国库, 就是朱共惨告诉他的抓大放小 - 反革命 00:55:33 7/14/15 (39030) (6)
  - 要是早就知道那国库都是自己的, 还要那巨额股份和离岸账户, 岂不是脑子进了水? - 反革命 00:58:55 7/14/15 (39031) (5)
  - 毛痞就有先见之明,除了拿点稿(搞)费(当然也是贪污秘书的),只以[公][人民]的名义贪 - 反革命 01:05:27 7/14/15 (39032) (4)
  - 可恶的是不仅共产无法发展经济, 而且为了共产领袖能终身掌权大家就必须穷 - 反革命 01:10:07 7/14/15 (39033) (3)
  - 否则, 民富国强, 共产领袖终身有权富可敌国, 全民皆大欢喜, 革命烈士[做鬼也幸福] - 反革命 01:17:27 7/14/15 (39034) (2)
  - 曾几何时江泽民要让个体户倾家荡产, 习痞还真做到了让个体散户倾家荡产 - 反革命 07:40:22 7/14/15 (39077)
  - 这就印证了, 谁信毛曾习, 谁就死得快。 - 反革命 07:50:19 7/14/15 (39078)

- 博讯 1 文说,习痞打算把股指拉到 1 万点来拯救疲软经济.没有实体经济支持的股市就是赌场 - 反革命 10:24:46 7/13/15 (39013) (15)
- 中产消灭后再用公安部的枪去收缴那些少数从股市发了财的大款刘鹤说这算盘打得没问题. - 反革命 10:30:07 7/13/15 (39014) (14)
- 习痞的内政外交都是为自己的终身制服务的,这外交瞎折腾把越南最高层的亲华派搞没了. - 反革命 13:42:06 7/13/15 (39015) (13)
- 股灾黑手就是用股市[拯救]经济财经组长习痞,无实体经济支持股市回到原形是自然的事情 - 反革命 (1232 bytes) 13:57:35 7/13/15 (39016) (12)
- 1994 年我就说了共产党就是要把你搞得穷兮兮的,吃了上顿愁下顿忙糊口就没时间要民主 - 反革命 (7 bytes) 14:07:03 7/13/15 (39019) (9)
- 习字是刀字加一滴血,主凶,让习痞这样搞下去,中国人要血流成河. - 反革命 14:11:27 7/13/15 (39020) (8)
- 比起对付一个庞大的中产阶级,习共党要对付几个大款大 V 就要容易多了. - 反革命 15:17:13 7/13/15 (39021) (7)
- 方滨兴是习共党的救命恩人,我的 PDF 最近一个多月一个拷贝也没进防火墙. - 反革命 15:21:04 7/13/15 (39022) (6)
- 美国较自私朝战爆发才派军舰台湾海峡,否则毛痞率共产机器人解放台湾还不是易如反掌? - 反革命 15:29:58 7/13/15 (39023) (5)
- 毛痞《反对本本主义》那么神乎其神的话,快拆掉防火墙,用它解放全人类 - 反革命 (814 bytes) 16:13:29 7/13/15 (39024) (4)
- [调查研究]就是辩证法,就是搅屎棍.利毛痞利习痞,[利党]值得商榷,[利国利民]是放屁 - 反革命 16:29:29 7/13/15 (39025) (3)
- 高干没威胁到毛就是被打倒也能长寿[利党].基层党员都是炮灰大多打了短命[利党]个屁 - 反革命 16:35:39 7/13/15 (39026) (2)
- 习仲勋被打倒了没事,不仅养了两窝兔崽子,还活到近 90 岁,[利党]全靠搅屎棍唯物辩证法 - 反革命 18:06:30 7/13/15 (39028)
- [独家：令计划案即将公布，大肆賣官受贿](#) - 【博闻社独家】 (1041 bytes) 17:20:49 7/07/15 (38739) (19)
  - [毛痞时代,敢跟毛竞争就死定了,刘少奇,林彪.现在敢跟习痞竞争就得坐牢.周薄令徐](#) - 反革命 15:35:11 7/08/15 (38792) (6)
    - [指控周薄令徐非组织活动就是提醒全民习痞是暗箱操作非法上台的.](#) - 反革命 15:37:09 7/08/15 (38793) (5)
      - [民主国家参加竞选总统失败是不用坐牢的.竞选演说可以公开宣布要当毛二世](#) - 反革命 15:50:05 7/08/15 (38794) (4)
        - [朝鲜不是黑社会是什么?中国要防火墙干嘛?就算不是黑社会也要搞得像个黑社会神秘兮兮的](#) - 反革命 16:03:44 7/08/15 (38795) (3)

- [什么不能否定前三十年,前三十年就是黑社会.](#) - 反革命 16:06:26 7/08/15 (38796) (2)
      - [全国上下七亿人口除了毛曾习都是被洗过脑的往死胡同赶的共产机器人.](#) - 反革命 16:09:22 7/08/15 (38797)
        - [不能排除习痞故意制造股灾打击后三十年的改革开放.](#) - 反革命 18:59:42 7/08/15 (38805)
  - [\[解放\]后,毛痞不那么搞就会失去权力退居二线,他的狗屁理论就要露馅,没办法的事](#) - 反革命 18:31:35 7/07/15 (38746) (5)
    - [你习痞没有这个负担,为什么也要如此贪得无厌呢?蒋经国不学,学金三.猪头](#) - 反革命 18:35:13 7/07/15 (38747) (4)
      - [绞肉机被邓小平拆了个大口子,你习痞不杀几百万中国人是修不好的.](#) - 反革命 18:40:06 7/07/15 (38748) (3)
        - [\[中国特色社会主义\]是邓小平提出的从人治到法治过渡用的,却被你江胡习搞人治做挡箭牌](#) - 反革命 19:02:37 7/07/15 (38749) (2)
          - [结果呢,村长能贪污上亿,股市成了赌场,闽江旧部护京华之江新军掌中枢,TMD人模狗样](#) - 反革命 19:06:26 7/07/15 (38750)
            - [“四个全面”就是通过全面抓权限制草民自由为大小习痞党棍创造工作机会让纳税人养着](#) - 反革命 (694 bytes) 20:27:29 7/07/15 (38751)
    - [这就是大贪官习近平整小贪官令计划.习拉帮结伙打造毛二世习共党贪污整个国库](#) - 反革命 17:25:04 7/07/15 (38740) (5)
      - [毛痞把中南海打造成妓院全国名胜打造成行宫还不比令计划贪的多?](#) - 反革命 17:28:12 7/07/15 (38741) (4)
        - [还有专列,专机,特供,《走在前列》搞\(中国人\)费.](#) - 反革命 17:32:09 7/07/15 (38742) (3)
          - [毛痞习痞金三一丘之貉是人吗?习痞没邀请金三阅兵那才是怪事.](#) - 反革命 17:37:11 7/07/15 (38743) (2)
            - [如果令计划赢了,那今天公布的就是习近平大肆卖官受贿.](#) - 反革命 17:39:44 7/07/15 (38744)
              - [令父给子女取的名字就是毛粉,你怎么斗得过毛痞称赞过的\[比诸葛亮还厉害\]的习崽子呢?](#) - 反革命 18:18:32 7/07/15 (38745)
    - [习流氓是这样对待革命工作的:‘好吧,去你的,就来瞧瞧你们能找谁来接这份工作。’](#) - 反革命 (357 bytes) 00:11:47 7/06/15 (38640) 一位中共前情报官员对作者透露:“习近平基本上就是这么说的,‘好吧,去你的,就来瞧瞧你们能找谁来接这份工作。我就是要消失2周,晃掉美国的国务卿。’他就这么做了。这掀起了一阵骚乱,然后那些中共大佬们就急忙地说,‘慢点、慢点、慢”

- 点’。”结果，2012年11月15日，习近平按照预定时间接班。 - See more at: <http://www.aboluowang.com/2015/0705/580418.html#sthash.RFXfBRF7.dpuf>
- [习近平再访俄 俄官媒批国安法限制公民自由 \(博讯北京时间 转载\)](#) - 2015年7月04日 (987 bytes) 17:12:16 7/03/15 (38596)
    - [共产党奴隶主习痞打造绞肉机,封建社会俄官媒看不惯](#) - 反革命 17:18:38 7/03/15 (38597)
  - [有人哭，有人笑，是什么力量在摧毁中国股市？](#) - 系统总是繁忙 (1394 bytes) 12:08:24 7/03/15 (38592) (2)
    - [记住,习痞朝拜毛痞做中国男儿,毛痞从战略上屠杀中国人,以个人终身制牺牲整个国家利益](#) - 反革命 13:28:16 7/03/15 (38595)
    - [只要继续鼓吹党的领导\(也就是搞人治,大小习痞的领导\),善良的人们是看不到希望的.](#) - 反革命 13:03:50 7/03/15 (38594)
  - [美媒：中国已向金正恩发出九月份访华邀请](#) - 来源：自由亚洲 (639 bytes) 08:51:16 7/02/15 (38530) (13)
    - [俄罗斯吞并克罗米亚相当于秦始皇统一六国的开始，就是说普京是个封建社会现代皇帝](#) - 反革命 00:37:40 7/03/15 (38556) (3)
      - [毛共给人洗脑说资本主义国家为了掠夺资源必然要发动战争。实际是苏联赤化全球失败解体](#) - 反革命 00:47:09 7/03/15 (38557) (2)
        - [苏联共产奴隶制解体开始封建社会.搞过什么社会主义那都是扯淡,跟习痞天天讲鬼话一样.](#) - 反革命 00:56:41 7/03/15 (38558)
          - [对帝王\[共产奴隶主\]的权力没有制约的国家就会\[作死\],只能在封建制和奴隶制来回转打圈](#) - 反革命 09:21:35 7/03/15 (38588)
      - [震惊 中国正在迈向零利率 北京对商业银行具 65%所有权，实际掌控这些银行逾 95%资产](#) - 英国《金融时报》 (2244 bytes) 09:51:07 7/02/15 (38531) (8)
        - [习近平对商业银行具 65%所有权，当然有钱邀请黑社会头子金正恩](#) - 反革命 09:53:13 7/02/15 (38532) (7)
          - [平壤国际机场新航站楼竣工 内部装潢“超豪华”](#) - 腾讯图片 (61 bytes) 11:03:45 7/02/15 (38533) (6)
            - [金三真有钱,屁民成了点缀,习近平眼红才去朝拜广场上的毛痞.](#) - 反革命 18:49:04 7/02/15 (38535) (5)
              - [共产党头子都是好战的,既需要\[斗\]夺权,也需要\[斗\]愚弄民众.红旗插遍全世界.](#) - 反革命 18:53:16 7/02/15 (38536) (4)
                - [从历史来看,美国及其民众多考虑自己的利益,没有解放全人类的意思.](#) - 反革命 18:55:33 7/02/15 (38537) (3)
                  - [当年出兵朝鲜是不得已,担心全球赤化,美国亡国.](#) - 反革命 18:57:38 7/02/15 (38538) (2)

- [金三信奉金日成主体思想,习痞信奉马克思主义真理.都是一回事,就是知道怎么搬弄是非](#) - 反革命 19:12:13 7/02/15 (38539)
    - [如果全世界都是共产党国家就没有\[美帝国主义亡我之心不死\]一说,只能互掐修正主义](#) - 反革命 19:21:05 7/02/15 (38540)
- [中共总书记习近平“御用记者慎海雄”中共纪念建党 94 周年 党媒再批多党制](#) - 来源: BBC 中文网 (1831 bytes) 09:38:18 7/01/15 (38447) (6)
  - [慎海雄浙江湖州人,1967 年 4 月生,汉族.1989 年杭州大学本科毕业.这种傻逼也要当出头鸟](#) - 反革命 15:38:25 7/01/15 (38451)
    - [这种傻逼也不洒泡尿自己照照,18 岁才考上大学,要 13 亿人听他放屁.](#) - 反革命 16:28:18 7/01/15 (38452)
  - [大小土皇帝大小吹鼓手防火墙都需要民脂民膏,没有一党专政哪来民脂民膏?](#) - 反革命 14:50:21 7/01/15 (38450)
  - [一党专政好处多多,毛要谁死谁就活不成,中南海成了毛的妓院,全国名胜成了毛的行宫.](#) - 反革命 14:38:47 7/01/15 (38449)
    - [妓院门口还立了个牌坊就是新华门前的“为人民服务”](#) - 反革命 20:22:01 7/02/15 (38541)
  - [1 对习绝对忠诚 2 抓权用权,笔杆枪杆洗脑 3 心系群众让群众贪小便宜吃大亏 4 讲习性拉杆子](#) - 反革命 09:46:15 7/01/15 (38448)
- [据新华社消息, 30 日上午, 习近平会见全国 102 名优秀县委书记, 提四点要求](#) - 来源: 人民网 (1328 bytes) 23:18:07 6/30/15 (38426) (2)
  - [习痞能说点什么新鲜的?党八股,忽悠中国人近百年了,就那些烂词汇重新组合.白话文就是:](#) - 反革命 23:54:43 6/30/15 (38427)
    - [1 对习绝对忠诚 2 抓权用权,没权就没一切 3 心系群众让群众贪小便宜吃大亏 4 讲党性带队伍](#) - 反革命 23:55:28 6/30/15 (38428)
- [中共中央总书记习近平主持会议《关于推进领导干部能上能下的若干规定（试行）》](#) - 来源: 人民网 (3387 bytes) 18:10:10 6/26/15 (38149) (22)
  - [什么是一夜爆富的搞人治的流氓无赖毛二世, 看看习近平就是。](#) - 反革命 00:14:17 6/29/15 (38232) (5)
    - [处决马元春机场设计\[缺乏民族性\]个人崇拜.金三习痞就是反面教员证明共产党是邪教组织](#) - 反革命 11:34:36 6/29/15 (38289) (4)
      - [叶向农海外证明了共产党是邪教组织,习近平要在大陆证明共产党是邪教组织.这就是能者上](#) - 反革命 16:09:30 6/29/15 (38294)
      - [拉帮结伙打造铁幕\[镇反\]\[闭关锁国\]\[新共产集体化\]水到渠成.](#) - 反革命 11:36:33 6/29/15 (38290) (2)



- [要当毛二世这是迟早的事.敢把防火墙拆了,习痞朝拜的毛痞天安门广场上还待得下去?](#) - 反革命 14:27:55 6/29/15 (38291)
      - [明镜集团总裁何频说今年抗战阅兵是习共党自取其辱.](#) - 反革命 (34 bytes) 15:59:47 6/29/15 (38293)
  - [刘云山没实况转播他跟普京鬼混,他马上就放风要搞刘云山父子.](#) - 反革命 00:11:05 6/29/15 (38231)
  - [内外搞事好实现终身制.急于阅兵宣称已掌控军队,如江当年急于宣称已经掌控党政军一样.](#) - 反革命 22:21:34 6/28/15 (38230)
  - [从骂外国人吃饱撑的,就没打算让中国草民过好日子.习包子还记得江曾是自己的干爹吗?](#) - 反革命 (505 bytes) 22:07:27 6/28/15 (38229)
  - [从..到「习近平经济学」毛分子都是经济沙皇,瞎整.从斯大林毛泽东朱容鸡金三到习流氓.](#) - 反革命 21:42:15 6/28/15 (38228)
  - [中共中央总书记习近平脑壳里装了三坨屎,一坨搬弄是非,另一坨模棱两可,还有一坨变色龙.](#) - 反革命 12:49:48 6/28/15 (38207)
  - [\[习:让法规制度的力量充分释放\]什么是\[充分释放\]?从 50%到 98%?搬弄是非流氓政治语言](#) - 反革命 23:50:01 6/27/15 (38201)
  - [拒绝废除党禁报禁网禁,鼓吹共产主义搬弄是非复辟毛帝国绞肉机就是围猎中国人](#) - 反革命 09:34:05 6/27/15 (38200)
  - [方滨兴能干怎没进常委?共产党领袖就是先把人批量杀了再搬弄是非愚弄奴役民众](#) - 反革命 19:46:08 6/26/15 (38163)
  - [\[肖冬松:“四个全面”集中展现了党的理论创新和实践创新\]就是搬弄是非创新,一帮太监.](#) - 反革命 19:31:29 6/26/15 (38161)
  - [习流氓认识到干部储备严重不足\[文艺座谈\]洗脑估计没戏,就来粗的,说你能你就能不能也能](#) - 反革命 19:17:54 6/26/15 (38156)
  - [毛泽东是杀人不眨眼的共匪,习近平就是共匪.马克思主义邪教的徒子徒孙.](#) - 反革命 18:50:49 6/26/15 (38153)
  - [江曾瞎了眼把习流氓抬上去.习流氓福建浙江做官时还不是混日子有什么政绩?](#) - 反革命 18:47:34 6/26/15 (38152)
  - [什么\[能者上\],就是骗子上.狗东西王歧山说中国只能搞一党专政.](#) - 反革命 18:26:22 6/26/15 (38151)
  - [臭流氓习近平,打造习共党拉帮结伙就有\[法\]可依了.](#) - 反革命 18:19:39 6/26/15 (38150) (2)
    - [浙江福建跟习流氓以前认识的都是信得过的\[能者\],孟庆丰邓卫平王小洪占领公安部](#) - 反革命 11:02:38 6/29/15 (38288)
    - [不论习流氓能否成功打造习共党,习共党都是迟早要被埋葬的.越早死对中国损害越小](#) - 反革命 18:55:54 6/26/15 (38154)
- [【阿波罗新闻网 2015-06-26 讯】日媒 习近平内部讲话:你死我活的斗争 没人能阻止](#) - 来源: 东方日报 (947 bytes) 21:38:10 6/25/15 (37966) (4)

- [搅屎棍只能用窝里斗政治运动来转移民众要求民主选举的视线.](#) - 反革命 21:41:32 6/25/15 (37967) (3)
  - [习痞不仅象毛痞那样以\[公\]的名义贪,还直接以\[私\]的名义贪,甚至有离岸帐户](#) - 反革命 21:45:15 6/25/15 (37968) (2)
    - [习痞糟蹋了毛痞的形象,毛痞夺取政权是步步为营,那象习痞这样小学生水平](#) - 反革命 22:59:36 6/25/15 (37970)
      - [\[政治\]习语录没出版\[组织\]习帮后备严重不足\[经济\]反腐抢劫偷鸡摸狗\[军事\]两手空空没枪](#) - 反革命 23:07:16 6/25/15 (37971)
- [毛痞阴沉着脸在想什么?你们这些\[实践\(搅屎\)论\]下的实践者.](#) - 反革命 (6727 bytes) 10:58:18 6/25/15 (37937) (6)
  - [\[在最初设计的画面上曾出现洪秀全、林则徐等知名人物\]当时毛痞就是活着的洪秀全](#) - 反革命 (388 bytes) 12:47:51 6/25/15 (37938) (5)
    - [洪秀全治国安民能治成什么样?大家有目共睹.现在,习痞就是活着的毛痞.](#) - 反革命 12:49:45 6/25/15 (37939) (4)
      - [\[争取民族独立\]难道毛痞不是斯大林的儿皇帝?\[和人民自由幸福\]这就是放屁了.](#) - 反革命 13:12:10 6/25/15 (37940) (3)
        - [不彻底否定改革开放前三十年,中国只能象古巴朝鲜半死不活,做习痞的\[中国梦\]](#) - 反革命 14:00:35 6/25/15 (37941) (2)
          - [“不作死就会不死”习痞不把马克思主义搬出来,马克思至少不会死的这么快.](#) - 反革命 14:28:12 6/25/15 (37942)
            - [习把\[马克思\]\[军\]\[民\]\[官\]都得罪了,一光杆司令 9.3 阅兵,滑稽吧?!](#) - 反革命 14:32:38 6/25/15 (37943)



- [刘云山：更好推动马克思主义中国化时代化大众化 2015年06月23日 20:04](#) - 来源：新华网 (2152 bytes) 21:01:44 6/23/15 (37749) (10)
  - [邓小平说:\[对社会主义、马克思主义谁能说清楚？对资本主义又有谁能说清楚？\]](#) - 反革命 08:55:37 6/24/15 (37821) (6)
    - [习近平：“中国特色社会主义...,科学社会主义基本原则不能丢,丢了就不是社会主义。”](#) - 反革命 09:49:46 6/24/15 (37846)
      - [科学社会主义基本原则就是共产和计划经济,养着习痞及其狗腿.](#) - 反革命 09:51:01 6/24/15 (37847)
    - [习近平不仅自己出书,还说“必须坚持马克思主义基本原理不动摇”.](#) - 反革命 08:58:01 6/24/15 (37822) (3)
      - [习近平刘云山唱双簧,其实刘云山跟胡锦涛一样什么也不懂.](#) - 反革命 09:22:10 6/24/15 (37823) (2)
        - [毛痞是随机应变地搬弄是非,习痞是愣头青式地机械地搬弄是非.](#) - 反革命 09:24:38 6/24/15 (37824)
          - [就是说,就算习仲勋还没死,也帮不了习崽的忙.](#) - 反革命 09:30:56 6/24/15 (37825)
  - [共产制度下有毛二世虎视眈眈,绞肉机运行\[只有进行时,没有完成时\]做官就是高危职业](#) - 反革命 (521 bytes) 21:37:08 6/23/15 (37752)
  - [一百年了还没中国化？时代化岂不成了修正主义？大众化-那还是真理吗？](#) - 反革命 21:29:59 6/23/15 (37751)
  - [马主义就是打鸡血,习痞自己出书鼓吹马克思主义真理就是为了对付邓理论调转中国的航向](#) - 反革命 (184 bytes) 21:11:35 6/23/15 (37750)
- [毛痞拉杆子几十年吞下中国,习痞刚从秦城跑出来没几年也想吞下中国,能成吗?大家猜](#) - 反革命 14:04:31 6/22/15 (37698) (4)
  - [换句话说,与其一个接一个被习痞收拾,不如大家一起把习痞弄起来.](#) - 反革命 16:28:59 6/22/15 (37699) (3)
    - [江泽民曾庆红知难而退放弃毛二世,就是好样的.](#) - 反革命 16:30:58 6/22/15 (37700) (2)
      - [自己是放弃了,有没有密谋扶植薄熙来成毛二世,就属于党国帮派秘密了.](#) - 反革命 18:40:25 6/22/15 (37701)
        - [谷神星 月亮 地球 mass1:80 diameter1:4](#) - 反革命 (162 bytes) 11:31:56 6/23/15 (37743) 谷神星 月亮 地球  
 $9.39 \times 10^{20}$  kg ceres 950 km  
 $734.76 \times 10^{20}$  kg moon 3475 km  
 $59721.90 \times 10^{20}$  kg earth 12742 km  
 谷神星 月亮 地球
- [为什么说马克思列宁主义是邪教之王？](#) - 反革命 (779 bytes) 22:52:13 6/21/15 (37636) (21)

- [马克思生活需要恩格斯接济,除写文章没本事,仇恨资本家,鼓吹暴力革命颠倒人类历史](#) - 反革命 23:10:17 6/21/15 (37657)
- [把唯心的东西冠以\[科学,必然,必须,唯物\],别有用心地混淆自然科学和社会发展](#) - 反革命 23:09:24 6/21/15 (37656)
- [立论荒谬,为实现\[各尽所能各取所需\]共产主义乌托邦理想,糟蹋了几亿人类生命](#) - 反革命 23:05:21 6/21/15 (37655)
- [在定性定量上做文章,虚张声势,模糊边界划分阶级,丧心病狂,挑拨离间,唯恐天下不乱](#) - 反革命 23:04:40 6/21/15 (37654)
- [鼓吹无产阶级政党论,虚无飘渺的革命理想和铁的纪律,打造共产党黑社会组织](#) - 反革命 23:04:09 6/21/15 (37653)
- [把社会分工说成是社会阶级,阶级斗争,进而暴力革命,即所谓的阶级性和实践性](#) - 反革命 23:03:34 6/21/15 (37652)
- [革命阶段论,这1阶级消灭那1小阶级,再用另1阶级消灭这1阶级,7,8年来1次循环无穷](#) - 反革命 23:02:41 6/21/15 (37651)
- [否定权利平等,鼓吹领袖论,鼓吹专政,为大小共产奴隶主谋利益,党领导公检法一家亲.](#) - 反革命 23:02:10 6/21/15 (37650)
- [阶级斗争史论别有用心地夸大成王败寇的一面,无视人类社会文明进步发展的一面.](#) - 反革命 23:01:23 6/21/15 (37649)
- [马克思主义搬弄是非,通过\[阶级\]斗争把无产\[阶级\]从自由打工者变成了共产奴隶.](#) - 反革命 23:00:45 6/21/15 (37648)
- [当无产阶级逃亡偷渡香港的时候,党棍领袖就运用\[无产阶级专政\]射杀逃亡中的无产阶级](#) - 反革命 23:00:08 6/21/15 (37647)
- [绝口不提民主选举权力监督和平衡,生态破坏,资源浪费,贫富悬殊,共产奴隶主卷款潜逃](#) - 反革命 22:59:37 6/21/15 (37646)
- [\[哲学是基础\]\[辩证\]\[唯物\]\[实践\]\[可知\]\[万物运动\]\[群众是英雄\],要草民去斗争当炮灰](#) - 反革命 22:58:47 6/21/15 (37645)
- [鼓吹矛盾对立统一斗争的普遍绝对性时,以矛盾的特殊性和主次矛盾做掩饰](#) - 反革命 22:58:14 6/21/15 (37644)
- [鼓吹社会主义计划经济,领袖唯心操纵国家的经济命脉,造成饥荒定量供应经济停滞](#) - 反革命 22:57:43 6/21/15 (37643)
- [鼓吹剩余价值存在剥削压榨,无视前期投资,破产,市场价格,税法,选举法,反垄断法.](#) - 反革命 22:57:09 6/21/15 (37642)
- [\[马克思的劳动价值理论与利润率趋向下降的理论互相矛盾,剩余价值和剥削理论不攻自破\]](#) - 反革命 22:56:40 6/21/15 (37641)
- [明明国家起源于地域资源的差异,却偏要说成国家是阶级矛盾不可调和的产物](#) - 反革命 22:55:20 6/21/15 (37640)

- [鼓吹批评与自我批评论要大小党棍领导基础邪教徒穷于内斗,永远跟着领袖走](#) - 反革命 22:54:48 6/21/15 (37639)
- [阶级论地阶段论地时空俱进地搬弄是非分期分批屠杀权斗,为领袖党棍文痞谋利益](#) - 反革命 22:54:13 6/21/15 (37638)
- [结果:实行的是大小党棍所有制.托方滨兴的福,习近平在中国新社会境内自由做官全面发展](#) - 反革命 22:53:39 6/21/15 (37637)

[北京官场大换血后收缴护照](#) - 夏雪冬雨看中国 (2296 bytes) 04:42:03 6/19/15 (37561) (13)

- [习近平拉帮结伙拒绝放弃马克思主义【真理】唯物辩证法,就是等待机会搬弄是非搞政变](#) - 反革命 15:49:06 6/21/15 (37608)
- [要言论自由群而不党.强调党的领导就是为了谋取私利为了小官小贪大官大贪主席特贪](#) - 反革命 14:32:40 6/19/15 (37579)
- [收缴护照是闭关锁国第一步,腐是制度允许的,不改革制度,反而整人复辟,治国还是跳梁小丑](#) - 反革命 10:07:19 6/19/15 (37578)
- [习近平王岐山不是当活阎王的料,比毛泽东的像貌差一大截.一个肥头大耳,一个尖嘴猴腮.](#) - 反革命 09:21:46 6/19/15 (37577)
- [张宝成袁冬马新立等人在西单休闲广场,要求党和国家领导人公示财产宣讲活动,被抓捕判刑](#) - 2013.03.31 (1781 bytes) 13:03:49 6/17/15 (37488) (6)
  - [习痞跟毛痞一样出书愚弄中国人有稿费收入,就是搞中国人,搞费.](#) - 反革命 13:08:34 6/17/15 (37489) (5)
    - [习痞死的时候会会不会下半旗致哀?一把手搞中国人有功.](#) - 反革命 (1519 bytes) 09:01:45 6/18/15 (37535) (4)
      - [东方红太阳升 2013 年中国出了个习近平\[习近平：善于运用辩证思维谋划经济社会发展\]](#) - 反革命 (588 bytes) 11:25:52 6/18/15 (37537) (3)
        - [14 年\[1921-35\]才出毛泽东,习是 2013 年元旦突然出了的,如同习仲勋从秦城突然跑出一样](#) - 反革命 15:40:18 6/18/15 (37540)
        - [习讲话为下次常委政治局扩大会议统一思想要大家支持他象毛痞那样挽救革命挽救习共党](#) - 反革命 13:10:54 6/18/15 (37539)
        - [看薄周跌倒还看习吃饱.搞乱经济和社会习集产和权大成,与草民百害无 1 利.这就是辩证思维](#) - 反革命 12:03:43 6/18/15 (37538)
- [1938 年 9 月 29 日,毛贼东给蒋公中正写了一封信](#) - 民国 27 年 9 月 29 日 (1373 bytes) 12:01:42 6/17/15 (37486)
  - [谁信毛曾习,谁死得快.](#) - 反革命 12:03:52 6/17/15 (37487)
- [德国《世界报》：招远血案震惊海内外](#) - sunshine (2685 bytes) 11:29:07 6/17/15 (37484)
  - [还是马克思主义邪教厉害,邪教之王.](#) - 反革命 11:42:03 6/17/15 (37485)
- [周案后 习近平在遵义会址释强硬信号](#) - 来源：动向 (1760 bytes) 23:27:09 6/16/15 (37459) (4)

- [跑遵义,50%的几率是挽救革命挽救\(习共\)党,另 50%的几率是步薄周的后尘进去.](#) - 反革命 09:06:28 6/18/15 (37536)
- [担架上的阴谋也好,假国际张浩也好,反正毛痞赢了.习痞示威,我是搅屎棍我怕谁?](#) - 反革命 08:25:54 6/17/15 (37478) (2)
- [习痞对内对外都是说一套做一套,为自己的终身制创造条件.浑水摸鱼](#) - 反革命 (43 bytes) 10:00:54 6/17/15 (37479) [習近平當選總書記後首見外賓：中國決不搞擴張](#)  
<https://www.youtube.com/watch?v=DUdEJANomGs&feature=youtu.be>
  - [就是毛痞那副德行,结果后果就是糟蹋中国和中国人.](#) - 反革命 10:32:53 6/17/15 (37480)
- [用革命结束中共暴政!用革命结束专制!](#) - 舵手 (760 bytes) 18:02:17 6/16/15 (37456) (2)
  - [曹长青习近平都是革命理想高于天,俩活宝都六十多还闹什么革命,都已经是老不死了.](#) - 反革命 21:46:45 6/16/15 (37457)
    - [叶主席反汉奸革命无疾而终,习主席反腐革命也快无疾而终.曹长青革命连影子还没见到](#) - 反革命 22:04:33 6/16/15 (37458)
- [实践论认识和实践的关系——知和行的关系（一九三七年七月）](#) - 毛泽东. (22007 bytes) 22:54:55 6/14/15 (37337) (19)
  - [【炮灰论】或\[搅屎论\]毛痞搬弄是非颠倒黑白\[这就是整个儿地推翻世界和中国的黑暗面\]](#) - 反革命 (3244 bytes) 23:04:34 6/14/15 (37338) (18)
    - [\[理解了社会阶级的剥削关系他们就变成了一个'自为的阶级'\]共产瘟疫来了搅屎棍来了](#) - 反革命 13:53:34 6/16/15 (37451)
    - [恩格斯倒霉被几个魔鬼拿去当陪衬.马克思主义之所以是真理是因为只为极少数魔鬼掌握](#) - 反革命 19:53:38 6/15/15 (37396)
    - [\[剥削阶级的偏见经常歪曲社会的历史\]习痞高筑防火墙剥夺共产奴隶的言论自由严禁有偏见](#) - 反革命 19:36:52 6/15/15 (37395)
    - [\[实践认识、再实践再认识,这种形式,循环往复以至无穷\]兵不厌诈屡试不爽直致进水晶棺.](#) - 反革命 18:07:13 6/15/15 (37385)
    - [\[革命党人的认识不能随之而急速变化就不能引导革命走向胜利\]搬弄是非变色龙大权铁幕](#) - 反革命 13:29:50 6/15/15 (37384)
    - [\[辩证唯物论之所以为普遍真理在于经过无论什么人的实践都不能逃出它的范围\]如来佛掌心](#) - 反革命 13:26:01 6/15/15 (37383)
    - [按毛痞矛盾斗争的普遍性绝对性逻辑,\[主观和客观,理论和实践,知和行\]都应斗争打起来.](#) - 反革命 09:29:08 6/15/15 (37376)
    - [与其可自由选择被资本家剥削不如暴力革命做我毛痞的共产奴隶, 保证定量供应奴隶](#) - 反革命 07:24:49 6/15/15 (37359)

- [【我们的结论是。。】实际是【我的结论是】中国革命人民就这样被毛痞洗脑被代表了 - 反革命 07:21:16 6/15/15 \(37358\)](#)
- [\[辩证唯物论之所以为普遍真理\]\[以科学的社会实践\]搬弄是非普遍真理打砸抢科学社会实践 - 反革命 \(4 bytes\) 23:53:02 6/14/15 \(37346\)](#)
- [【但人不能事事直接经验】同时斥责别人【唯心论和机械唯物论,机会主义和冒险主义】 - 反革命 23:42:19 6/14/15 \(37345\)](#)
- [\[原定的理论部分地或全部地不合于实际,部分错了或全部错了的事,都是有的\]敢信毛痞? - 反革命 23:37:09 6/14/15 \(37344\)](#)
- [武断地认为马克思主义是科学,天降大任于毛痞\[已经历史地落在无产阶级及其政党的肩上\] - 反革命 23:32:16 6/14/15 \(37343\)](#)
- [习痞反腐集权就是实践马克思主义活的灵魂,但对夺权后的权力检查和平衡屁都没放一个. - 反革命 23:29:17 6/14/15 \(37342\)](#)
  - [\[马恩列斯之所以能够作出他们的理论,除了他们的天才条件之外\]毛痞是天才,习痞也是天才 - 反革命 11:15:28 6/15/15 \(37377\)](#)
- [【公然申明辩证唯物论是为无产阶级服务的】辩证唯物论实际上是为共产党领袖服务的 - 反革命 23:19:38 6/14/15 \(37341\)](#)
- [鼓吹阶级斗争，煽动存在阶级剥削压榨，却要拉上生产过程科学实验做掩护 - 反革命 23:16:49 6/14/15 \(37340\)](#)
- [\[一切反对改造的人们\]都被消灭了，北朝鲜今天【成为前所未有的光明世界】了吗? - 反革命 23:12:25 6/14/15 \(37339\)](#)

• 实践论 论认识和实践的关系——知和行的关系 毛泽东  
(一九三七年七月)

认识对生产和阶级斗争的依赖关系

人的社会实践，不限于生产活动一种形式，还有多种其他的形式，阶级斗争，政治生活，科学和艺术的活动 其中，尤以各种形式的阶级斗争，给予人的认识发展以深刻的影响。

在阶级社会中，每一个人都在一定的阶级地位中生活，各种思想无不打上阶级的烙印。

剥削阶级的偏见经常歪曲社会的历史 把对于社会的认识变成了科学，这只是到了伴随巨大生产力——大工业而出现近代无产阶级的时候，这就是马克思主义的科学。

(物质生产过程中，阶级斗争过程中，科学实验过程中)

• 辩证唯物论的认识论把实践提到第一的地位

马克思主义的哲学辩证唯物论有两个最显著的特点：一个是它的阶级性，公然申明辩证唯物论是为无产阶级服务的；再一个是它的实践性

马克思、恩格斯、列宁、斯大林之所以能够作出他们的理论，除了他们的天才条件之外你要有知识，你就得参加变革现实的实践。

你要知道革命的理论和方法，你就得参加革命。但人不能事事直接经验

事实上多数的知识都是间接经验的东西，这就是一切古代的和外域的知识。

“自在的阶级”，有意识有组织经济斗争和政治斗争的时期，经过马克思、恩格斯用科学的方法把

这种种经验总结起来，产生了马克思主义的理论，理解了社会阶级的剥削关系，他们就变成了一个“自为的阶级”。

帝国主义联合中国买办阶级和封建阶级以压榨中国人民大众

认识开始于经验——这就是认识论的唯物论。

只要是在认识过程中根据于实践基础而科学地改造过的东西，正如列宁所说乃是更深刻、更正确、更完全地反映客观事物的东西。

拿了这种对于客观规律性的认识去能动地改造世界。列宁说过的一句话：“没有革命的理论，就不会有革命的运动。”用到生产的实践、革命的阶级斗争和民族斗争的实践以及科学实验的实践中去。

许多自然科学理论之所以被称为真理，不但在于自然科学家们创立这些学说的时候，而且在于为尔后的科学实践所证实的时候。马克思列宁主义之所以被称为真理，也不但在马克思、恩格斯、列宁、斯大林等人科学地构成这些学说的时候，而且在于为尔后革命的阶级斗争和民族斗争的实践所证实的时候。

辩证唯物论之所以为普遍真理，在于经过无论什么人的实践都不能逃出它的范围。

（不论是关于变革某一自然过程的实践，或变革某一社会过程的实践）

许多理论是错误的，经过实践的检验而纠正其错误。

即是说，原定的思想、理论、计划、方案，部分地或全部地不合于实际，部分错了或全部错了的事，都是有的。

许多时候须反复失败过多次，才能纠正错误的认识，才能到达于和客观过程的规律性相符合，因而才能够变主观的东西为客观的东西

革命时期情况的变化是很急速的，如果革命党人的认识不能随之而急速变化，就不能引导革命走向胜利。 唯心论和机械唯物论，机会主义和冒险主义

以科学的社会实践为特征的马克思列宁主义的认识论，社会实践中的发生、发展和消灭的过程是无穷的，人的认识的发生、发展和消灭的过程也是无穷的。

我们的结论是主观和客观、理论和实践、知和行的具体的历史的统一

世上最可笑的是那些“知识里手”。唯心论和机械唯物论，机会主义和冒险主义，都是以主观和客观相分裂，以认识和实践相脱离为特征的。

以科学的社会实践为特征的马克思列宁主义的认识论

正确地认识世界和改造世界的责任，已经历史地落在无产阶级及其政党的肩上。

- 这种根据科学认识而定下来的改造世界的实践过程，这就是整个儿地推翻世界和中国的黑暗面，把它们转变过来成为前所未有的光明世界。所谓被改造的客观世界，其中包括了一切反对改造的人们，世界到了全人类都自觉地改造自己和改造世界的时候，那就是世界的共产主义时代。实践、认识、再实践、再认识，这种形式，循环往复以至无穷这就是辩证唯物论的全部认识论，这就是辩证唯物论的知行统一观。



- [党刊嘲弄公知：谁都懂的道理他们不懂](#) - 多维新闻 2015-06-10 (3148 bytes) 19:27:01 6/10/15 (37125) (31)
  - [一口一个【中国共产党】,毛痞领导下,不要说党,全中国人都被毛洗脑成了毛的奴隶机器.](#) - 反革命 22:17:46 6/10/15 (37136)
  - [\[敢于亮剑\]就是把研究翻墙的人抓进监狱?你们这些《红旗文稿》太监们也太无耻了吧。](#) - 反革命 21:05:35 6/10/15 (37133)
  - [\[苏联解体是一面很好的镜子\]这话太对了,毛共早就解体,习痞靠王 73 打造习共好像是搁浅了](#) - 反革命 20:59:17 6/10/15 (37132)
  - [马列毛习叶共产邪教头子自己唯心地虚拟的共产主义史观说成是唯物史观,要奴隶们坚持](#) - 反革命 19:49:12 6/10/15 (37128) (4)
    - [邪教头子唯心史观的结果就是英雄\(邪教头\)创造历史\(短期\),邪教头却说是奴隶创造历史.](#) - 反革命 19:54:08 6/10/15 (37129) (3)
      - [邪教头子为了掩盖自己唯心,鼓吹唯物,鼓吹辩证法,混淆自然科学和社会科学,要奴隶当炮灰](#) - 反革命 19:59:16 6/10/15 (37130) (2)
        - [辩证法就是要变,斗争,当炮灰,天下大乱.甚至你的左右手都是对立统一,都应该斗争打起来](#) - 反革命 21:14:40 6/10/15 (37134)
          - [学生毕业跟老师水平一样,合 2 为 1.毛痞说合 2 为 1 是反革命,必须 1 分为 2,学生造老师的反有理](#) - 反革命 21:50:01 6/10/15 (37135)
  - [历史虚无主义要害就是要从根本上否定马克思主义指导地位和中国走向社会主义历史必然性](#) - 正如习近平指出的 (1 bytes) 19:36:55 6/10/15 (37127) (4)
    - [马克思仇富要恩接济,只讲剥削剩余价值,不讲利润,不讲财富贬值,不讲破产风险,不讲投资](#) - 反革命 23:14:09 6/10/15 (37138)
      - [习痞搞党内文革,老毛搞党内外文革,把那些捧自己上去的党干部当落水狗打,共产骗子土匪.](#) - 反革命 23:21:48 6/10/15 (37139)
- [云南省委书记：决不许媒体吃党的饭却砸党的锅](#) - [博讯综合报道] (3018 bytes) 12:20:39 6/09/15 (37072) (2)
  - [\[政治家办报办台办网站\]毛痞泽东习痞近平叶痞向农是政治家吗?是野心家阴谋家政治流氓](#) - 反革命 12:28:33 6/09/15 (37074)
  - [这\[党的饭\]是怎么弄来的?是利用当时宽松社会环境骗来的,现在呢用专制高压防火墙接着骗](#) - 反革命 12:25:20 6/09/15 (37073)
- [周永康被秘密审判获无期徒刑“闹了半天,康师傅还不如个村长贪得多,算是个清官。”](#) - 来源：自由亚洲电台 (3179 bytes) 18:35:28 6/11/15 (37186) (15)
  - [共产程度越高越是难以为继,奴隶社会到封建社会,到分产分权的资本主义才是历史唯物主义](#) - 反革命 18:02:02 6/12/15 (37224) (2)
    - [49 年出现的共产儿皇帝是中国历史大倒退社会大破坏,饿死三千万后定量供应是共产的必然](#) - 反革命 18:08:31 6/12/15 (37225)

- [从领导痞子运动到中南海毛江张三人转说明毛是个厌上班好吃懒做要名要利要权政治流氓](#) - 反革命 18:19:15 6/12/15 (37226)
  - [刚来美国时,早来的 1 留学生说,看看人家美国儿童过的什么日子,言下之意是中国让毛折腾的](#) - 反革命 21:30:42 6/11/15 (37190) (5)
    - [也就是说,毛主席已经被毛痞当过一回了,还有多少中国人支持习痞再当一回毛主席?](#) - 反革命 21:33:55 6/11/15 (37191) (4)
      - [毛痞是怎么当上毛主席的呢?靠唯物辩证法.唯物就是领袖唯心要奴隶唯物短视.](#) - 反革命 10:24:40 6/12/15 (37216) (3)
        - [辩证法就是领袖\(文痞\)负责理论\(胡诌\),奴隶负责变,运动,乱起来,革命实践冲锋当炮灰](#) - 反革命 10:28:28 6/12/15 (37217) (2)
          - [习痞有理论书,腐败要亡党亡国,中纪委给我冲!习痞目前手里没枪无法发动群众冲锋陷阵.](#) - 反革命 10:36:02 6/12/15 (37218)
            - [毛习痞选择唯物辩证法\(所谓大乱达到大治\(死气\)\).政治家邓小平选择世纪中叶全国大选](#) - 反革命 11:05:48 6/12/15 (37219)
  - [中国的一针一线都是中国的金三习痞的,怎么能随便拿呢,这下失去了自由吧,都是毛害的.,](#) - 反革命 20:06:28 6/11/15 (37187) (5)
    - [可能周永康并没有认识到自己是毛痞打造的绞肉机给害的,风光和倒霉时都应想念毛主席](#) - 反革命 20:10:39 6/11/15 (37188) (4)
      - [这台绞肉机正在为大小习主席谋利益,权斗还将继续...有没有水晶棺等习主席还是未知数](#) - 反革命 20:16:50 6/11/15 (37189) (3)
        - [习痞就是毛痞,一辈子骗吃骗喝,拉帮结伙,为当官而当官的骗子,说一套,做一套,想着下一套](#) - 反革命 (3133 bytes) 17:42:22 6/12/15 (37223) (2)
          - [十八大以来,习近平在福建、浙江、上海期间的大批旧部飞黄腾达,折射出习的用人思路。](#) - 来源: 万维 20:17:36 6/12/15 (37247)
            - [国有是习有,书记有是习喽啰有,没言论自由,没阅读自由,更没选票,中国特色依习依法治国.](#) - 反革命 23:19:40 6/12/15 (37248)
  - 
  - [中共官媒: 习近平领航中国 十个前所未有](#) - 来源: 人民论坛网 (7213 bytes) 19:53:37 6/08/15 (37028) (2)
    - [\[3 自信,真正做到‘千磨万击还坚劲,任尔东西南北风’\]mmmm,墙是越筑越牢了,](#) - 反革命 22:08:01 6/08/15 (37050)
    - [\[开辟了马克思主义中国化的新境界\]邪教中国化了,等本反革命把马克思主义邪教总结一下.](#) - 反革命 22:03:56 6/08/15 (37049)

- [苹果日报: 国企变党企 80 年代以来实行的政企分开改革政策遭逆转 - 习流氓开倒车 \(1304 bytes\) 10:08:16 6/08/15 \(37013\) \(8\)](#)
  - [当年朱共惨抓大放小的时候,习痞为什么不跳出来,小的也不能放,我们要实现共产主义呢? - 反革命 17:19:57 6/08/15 \(37018\) \(5\)](#)
    - [所以,习痞就是个野心家阴谋家,爬上去前,对前朝元老毕恭毕敬,又是茅苔,又是卖书. - 反革命 17:23:38 6/08/15 \(37019\) \(4\)](#)
      - [土匪基因习痞老爹把贪污十大洋革命同志都杀了.有什么资格反腐败抢别人不是抢来的财产? - 反革命 \(2923 bytes\) 17:47:10 6/08/15 \(37020\) \(3\)](#)
        - [“有人威胁说要我们走着瞧,我要正告他们,谁怕谁!”看习近平王岐山这俩土匪谁笑到最后 - 反革命 17:51:34 6/08/15 \(37021\) \(2\)](#)
          - [习近平王岐山这俩土匪底气哪来的,谁支持他们?还不是仗着方滨兴的防火墙. - 反革命 18:06:51 6/08/15 \(37024\)](#)
            - [当年毛痞底气十足说调不动解放军就上井冈山,今天你习痞要回陕北谁鸟你. - 反革命 18:14:53 6/08/15 \(37026\)](#)
  - [习痞知道党组书记不会对他感恩戴德卷款潜逃习痞要的是毛痞体制掌握国家经济命脉 - 反革命 11:20:58 6/08/15 \(37017\)](#)
    - [习痞的\[中国梦\]就是斯大林毛痞金三梦,整个国家就是他手里的玩具,国库,国人,江山. - 反革命 18:36:35 6/08/15 \(37027\)](#)
- [是谁? 废掉了“胡春华”的太子之位? - 知情人揭秘 \(1575 bytes\) 17:33:44 6/05/15 \(36933\) \(3\)](#)
  - [崇拜战略家毛痞的胡锦涛废掉了“胡春华”的太子之位,胡锦涛既贪婪又无能. - 反革命 18:10:07 6/05/15 \(36935\) \(2\)](#)
    - [胡锦涛的无能让习痞废掉了邓小平的太子党团派轮流执政。 - 反革命 21:19:26 6/05/15 \(36937\)](#)
      - [因此世纪中叶全国大选成了水中月.另一可能是习痞走上齐奥赛斯库道路,全国大选近在眼前 - 反革命 21:23:52 6/05/15 \(36938\)](#)
- [哪本书毛泽东读 10 遍 批注 1 万多字? 李达《社会学大纲》 - 李达《社会学大纲》 \(1830 bytes\) 22:14:12 6/04/15 \(36894\) \(11\)](#)
  - [剽窃一本破书,四十多岁的毛痞要读十遍,还中国人民的伟大领袖,岂不丢中国人的脸? - 反革命 16:23:40 6/05/15 \(36930\)](#)
  - [毛痞《中国社会各阶级的分析》《湖南农民运动考察报告》被莫斯科相中才发迹的 - 反革命 22:18:11 6/04/15 \(36895\) \(9\)](#)
    - [国际共运背景下,毛曾习那样能悟出利和害的关系,或写成文章,或运用于革命实际,就发了. - 反革命 23:47:29 6/04/15 \(36901\)](#)
    - [除所谓阶级分析搬弄是非虚张声势,借民主革命破封建做跳板实现共惨主义,跟哲学搭不上边 - 反革命 22:25:34 6/04/15 \(36896\) \(7\)](#)
      - [听搅屎棍的阶级理论反腐败分析,完后互相打起来,1 步 1 步砸烂旧世界一切权力归活阎王毛痞 - 反革命 23:32:40 6/04/15 \(36900\)](#)

- [毛痞为了把自己打扮成哲学家，只好剽窃李达艾思奇这俩所谓的哲学家的东西了。](#) - 反革命 22:31:41 6/04/15 (36897) (5)
  - [把唯物辩证法当做唯人辩证法《社会学大纲》用,结果被毛痞剽窃了,还求毛痞救命,哲学家?](#) - 反革命 00:01:22 6/05/15 (36902)
  - [从李达那偷了东西,觉得心里不安,就暗示王任重不仅可批李达.还可让红卫兵送李达上西天](#) - 反革命 (1180 bytes) 22:37:46 6/04/15 (36898) (3)
    - [“我只研究战略、战役。”毛痞说他自己只从战略、战役上屠杀中国人，也就是千百万地。](#) - 反革命 (13645 bytes) 00:36:15 6/05/15 (36903)
      - [\[有一系列理论创造全党上下都佩服\]现在该佩服习痞了,理论书,个人崇拜,标准像.裸奔](#) - 反革命 00:50:10 6/05/15 (36905)
    - [艾思奇享年 56 岁心脏病发逝世，这么个大哲学家会不会是给老毛弄死的? 才 56 岁。](#) - 反革命(316 bytes) 22:53:14 6/04/15 (36899)
- [习近平与邓小平的许多主张背道而驰 \(博讯北京时间 2015 年 6 月 03 日 转载\)](#) - 来源：纽约时报 (6508 bytes) 10:32:35 6/03/15 (36806) (5)
  - [习痞的共产主义远大理想就是把自己打造成金三毛痞那样的活阎王。](#) - 反革命 10:40:25 6/03/15 (36807) (4)
    - [\[\(揽权是为推行改革\)彻底的结构性改革为何没有发生?\]习痞今天成了死阎王,地球照样转](#) - 反革命 10:45:25 6/03/15 (36808) (3)
      - [国企是习痞共惨主义的权力基础,是用来奴役民众养活习痞及其狗腿闽江旧部之江新军的](#) - 反革命 11:23:20 6/03/15 (36809) (2)
        - [\[习爷爷对少年儿童成长提\]不是老人变坏了,而是坏人变老了,还篡夺了党和国家的最高权力](#) - 反革命 12:38:33 6/03/15 (36810)
          - [满口党和人民的利益共产主义理想,满肚子杀人抢劫拉帮结伙奴役民众](#) - 反革命 13:32:02 6/03/15 (36811)
  - [牛刀被封博文：中国货币错配宣布共产主义破产【阿波罗新闻网 2015-06-01 讯】](#) - 2015-06-01 讯 (2341 bytes) 13:38:33 6/01/15 (36668) (21)
    - [牛刀拿李河君事件举例说明不具说服力,汉能好象就是个只能圈钱的上市公司](#) - 反革命 (45 bytes) 19:56:31 6/01/15 (36670)
    - [朱温饭桶贪婪总理比毛痞饿死三千万要人道一点。](#) - 反革命 13:42:03 6/01/15 (36669) (19)
      - [牛刀：人民币就要崩盘 政府想护也护不住](#) - 热点：金融问题 (2611 bytes) 22:15:42 6/01/15 (36684) (18)
        - [\[除非中国自己把自己困死\]牛刀是杞人忧天。金三是朝鲜的屎壳螂，习痞是中国的屎壳螂。](#) - 反革命 22:39:20 6/01/15 (36686) (12)
          - [谁说金三习痞没有事业心正能量远大理想?主体思想毛思想习近平理论都是马列邪教下的蛋](#) - 反革命 10:59:14 6/02/15 (36759) (11)

- [绞肉机不是一两天就能造好的,金家花了半个多世纪才实现能够指鹿为马.习痞要只争朝夕](#) - 反革命 12:12:17 6/02/15 (36760) (10)
  - [这些少先队员真倒霉,那么小被洗脑,从此跟党走,思维逃不出习痞搬弄是非如来佛掌心](#) - 反革命 (1470 bytes) 13:49:21 6/02/15 (36761) (9)
    - [毛痞为自己个人利益别了司徒雷登,照抄苏联的政治制度,搞运动搞得中国民不聊生贫穷落后](#) - 反革命 14:01:09 6/02/15 (36762) (8)
      - [习痞为自己的利益对内亮剑搞阶级斗争,对外寻机挑起事端战争跟毛痞一样都是为了终身制](#) - 反革命 14:11:30 6/02/15 (36763) (7)
- [终身制搞得怎样可以用来衡量一个党和国家领导人的优秀程度.金三最优秀政治上一贯正确.](#) - 反革命 16:56:10 6/02/15 (36764) (6)
  - [金日成卡斯特罗胡志明毛泽东斯大林,...社会主义终身制搞得最差的要数齐奥塞斯库](#) - 反革命 17:16:54 6/02/15 (36765) (5)
    - [要优秀就要搞成家天下,否则就是没完没了权斗轮流抢劫,共产奴隶制度还不如封建社会制度](#) - 反革命 18:10:04 6/02/15 (36781)
    - [金日成卡斯特罗胡志明毛泽东勃列日涅夫斯大林.斯大林非正常死亡不如毛泽东勃列日涅夫](#) - 反革命 17:35:16 6/02/15 (36767)
    - [用毛痞的话来说,俱往矣,数风流人物,还看今朝习痞近平.](#) - 反革命 (70 bytes) 17:26:05 6/02/15 (36766) (2)
      - [习痞终身制\[一不输出革命,二不输出饥饿和贫困,三不去折腾你们,](#)

[还有什么好说的](#)] - 反革命 17:48:46  
6/02/15 (36778)

- [从习痞这三年忙着夺权搞个人崇拜来看,毛痞把老习痞关进秦城监狱是半点也没冤枉老习痞](#) - 反革命 23:08:51  
6/02/15 (36782)

- [习近平：在中国的社会团体建立中共党组](#) - 来源:自由亚洲电台 (2413 bytes) 22:17:49 6/01/15 (36685) (4)
  - [习痞应委托金三培训习共干部,为不久的中国实行警察特务统治做干部组织准备](#) - 反革命 22:53:32 6/01/15 (36687) (3)
    - [不搞 2 次文革镇压反习痞要实现毛二世梦几乎不可能,因为能用的干部少得可怜无以掌控全中国](#) - 反革命 23:01:48 6/01/15 (36688) (2)
      - [习痞那样的干部履历有多少人买他的帐,又有多少人会为他卖命? 终身制要靠发动战争](#) - 反革命 23:07:51  
6/01/15 (36689)
        - [要用习思想理论武装全党,否则,估计任命的习共党干部也是一盘散沙,如何为习痞奋斗终身?](#) - 反革命 23:28:39 6/01/15 (36690)

- [袁紅冰新書《六四之殤》出版說明](#) - 新書發表 (3659 bytes) 07:50:19 5/25/15 (36208) (7)
  - [还「北大才子」,算术都不会, \[血洗\]几百个,比起老毛害死的几千万还不是九牛一毛?](#) - 反革命 15:00:13 5/25/15 (36214) (2)
    - [从某种意义上说,是你自己找死,戒严了,还上街干嘛? 毛习痞整你坑你倒是服服帖帖的](#) - 反革命 15:07:45 5/25/15 (36215)
      - [哪有\[血洗\]先通知你的, 别在街上闹了回家, 毛共重新上台就又要闹饥荒了。](#) - 反革命 15:22:06 5/25/15 (36216)
  - [共产党祸国殃民, 对吧? 那时的口号说什么来着\[支持共产党的领导\]\[支持赵紫阳\]](#) - 反革命 (230 bytes) 14:18:35 5/25/15 (36211) (2)
    - [所以, 什么「学运领袖」「北京大學精神導師」, 都是不懂装懂的骗子。](#) - 反革命 14:43:05 5/25/15 (36212)

- [「学运领袖」「精神導師」也有可能是毛曾习共产党的前锋。](#) - 反革命 15:40:06 5/25/15 (36217)
  - [中国百年瞎折腾就是不断翻新的袁紅冰这类所谓的精英造成的，可你又搞不过毛曾习主席。](#) - 反革命 09:28:32 5/25/15 (36210)
- [习近平不适合当国家的最高领导人。习近平不适合当国家的最高领导人。](#) - 自习近平执政起，(861 bytes) 14:05:48 5/24/15 (36191) (14)
  - [习痞一上台就发誓要做毛痞男儿用叶向农的话来说就是要把被邓小平颠倒的历史再颠倒过来](#) - 反革命 19:07:36 5/24/15 (36203)
  - [阿富汗武装组织塔利班代表团去年 12 月曾秘密访问北京，消息震惊外界。](#) - 1 月华尔街日报踢爆 (1447 bytes) 18:35:24 5/24/15 (36199) (4)
    - [为和解决开拓新出路;为其推行「一路一带」战略,打通南亚这个任督二脉,希望取代美国](#) - 主导亚洲经济及安保 18:41:24 5/24/15 (36202)
      - [物换星移,普京让路,中国是当代共产主义旗帜的中心,习痞要做当代斯大林。](#) - 反革命 19:24:00 5/24/15 (36204)
    - [去年 5 月洪旭东在巴基斯坦被塔利班掳的消息已公布 12 月北京秘会塔利班高层,居然只字不提](#) - 无视国人生命安危 18:38:27 5/24/15 (36201)
    - [塔利班胁持中国人向中国政府索赎金:去年你们在北京秘密接待塔利班那帮家伙的费用,](#) - 都餵狗了吗? 18:36:50 5/24/15 (36200)
  - [例如让干部洗洗澡、红红脸、出出汗、搓搓泥、整整冠，这都什么语言](#) - 没有一句现代语言，(62 bytes) 14:06:39 5/24/15 (36192) (7)
    - [痞子运动需要痞子语言,毛痞说\[痞子运动好得很!\]共产党不搞痞子运动就没事干了。](#) - 反革命 (1 bytes) 18:19:41 5/24/15 (36198)
    - [还有刀把子攥在党手里,吃饭砸党锅论,上海小学课本减少古诗词就给人扣去中国化的帽子](#) - 去中国化的帽子。(16 bytes) 14:07:30 5/24/15 (36193) (5)
      - [这是 180 度的大灵活。中方甚至连钻好的油井都白送给了越南。](#) - 这都是离了谱的灵活 (77 bytes) 14:08:28 5/24/15 (36194) (4)
        - [在东海擅自成立防空识别圈,搞什么假大空,劳民伤财的一路一带，](#) - 大搞金钱外交等等 14:09:56 5/24/15 (36195) (3)
          - [金钱外交撒钱是一种战略,穷平民忙于生计就不会要民主,更没钱出国旅游看到习痞不让看的](#) - 反革命 14:48:22 5/25/15 (36213)
            - [如果习痞没说中国经济要停下来大修跟李克强意见不合，就是博讯造谣。](#) - 反革命 16:46:00 5/25/15 (36218)
          - [香港占中问题上，毫无必要的固执强硬，彻底与年轻一代为敌，让一国两制破局](#) - 台湾绿营的选举大胜 (148 bytes) 14:11:23 5/24/15 (36196)
  - [港媒析决战前夜 习王或先下手为强](#) - 夏雪冬雨看中国 (2745 bytes) 12:48:49 5/23/15 (36146) (10)

- [\[习近平绵里藏针,眼里揉不得沙子,“性格坚韧”\]独夫民贼毛痞斯大林就是这样,只有自己](#) - 反革命 13:28:44 5/23/15 (36149) (9)
  - [毛习痞斯大林金三的特长就是没有沙子也要制造沙子.不制造沙子,难道搞民主选举?](#) - 反革命 13:48:40 5/23/15 (36150) (8)
    - [共匪抢劫完专制不让发展.薄痞习痞唱红打黑圈去的财产那去了透明?糊涂账祸乱中国](#) - 反革命 14:19:10 5/23/15 (36151) (7)
      - [从共产专制转型市场经济不可能完全公平合理,这就给习共匪夺权复辟毛帝国有了口实](#) - 反革命 14:37:57 5/23/15 (36152) (6)
        - [薄令徐周跟你习痞竞争皇位难道不是社会主义民主,凭什么把人家都关进你老爹呆过的地方](#) - 反革命 14:41:43 5/23/15 (36153) (5)
          - [你习痞不是承认自己受贿并且主动退赃 30 万人民币,怎么就不要去你老爹呆过的地方呢?](#) - 反革命 14:48:40 5/23/15 (36155) (4)
            - [什么\[不敢腐不能腐不想腐的长效机制\],你赖在那做梦终身制不是正在搞腐败是什么?](#) - 反革命 15:05:27 5/23/15 (36156) (3)
              - [为什么有人投资北朝鲜把命搭上了现在才爆光?难道不正说明各国共产党都一样靠抢劫生存?](#) - 反革命 15:12:36 5/23/15 (36157) (2)
                - [公平合理的市场经济就要求言论自由,三权分立.否则,党棍抢劫操控舆论党同划异就是常态](#) - 反革命 15:21:29 5/23/15 (36158)
                  - [改革开放要防火墙做什?难道不是共产党有见不得人的东西?担心社会崩溃需要缓冲时间?](#) - 反革命 15:24:29 5/23/15 (36159)
    - [习近平要求安全机关对党绝对忠诚《博讯》杂志 5 月号更披露王庆阴谋暗杀习近平而被抓](#) - 警卫局真的有事 (3063 bytes) 19:25:36 5/19/15 (35914) (19)
      - [蒋介石的演讲跟习痞这两年的言行比较一下简直是弱爆了,骂共产主义就是隔靴搔痒](#) - 反革命 (3986 bytes) 18:25:46 5/21/15 (36057)
        - [所以搬弄是非也是分档次的,毛泽东,曾山\(曾庆红\),习仲勋,叶向农,习近平,胡?锦?涛](#) - 反革命 18:30:59 5/21/15 (36058)
      - [\[中央反腐在布更大的局\]谁授权习王栗赵反腐抢劫?靠卖书拍马屁暗箱操作隐瞒观点爬上去](#) - 反革命 (3427 bytes) 15:15:48 5/21/15 (36049)



- [中国是正常国家,习王栗赵应考虑明年大选滚蛋,而不是变本加厉共产抢劫变中国大北朝鲜](#) - 反革命 15:18:36 5/21/15 (36050)
- [两年前我就主张把习痞用他自己的话\[弄起来\],还是继续让他演戏?](#) - 反革命 (369 bytes) 10:39:52 5/21/15 (36035)

[习痞刚说留学来去自由就开始反右了,早说了习痞只会老毛的那些旧招式,还不如叶向农.](#) - 反革命 (1139 bytes) 14:40:29 5/21/15 (36048) 内部电话传达: 国安委统一处置右派敌对份子

(博讯北京时间 2015 年 5 月 22 日 首发 - 支持此文作者/记者)

博讯获得内部传达的电话记录,可信度极高,也符合目前的形势。此信息显示,内部重新启用文革词汇,将认同普世价值的人士称为“右派”,并视其为“敌对份子”。如果此信息属实,中国政治倒退可能比文革还要糟糕。以下是信息全文:

新反右战略部署:

- 1、将全国的主要右派名单集中到国安委统一研究处置方案,全国一盘棋,不许地方自行弹性处置;
- 2、对名单上的右派代表人物,寻找各种可能的司法突破口予以控制,然后判决;
- 3、不受国际国内舆论干扰,对打击右派敌对势力要有理论自信和司法自信;
- 4、要向全国司法界内部说明打击右派敌对势力的重点案件的政治意图,让司法界牢牢把握处置此类案件的政治方向,体现党对司法的绝对领导。例如,办许志永案是为了扼制所谓自由知识分子煽动不明真相的群众闹事,办高瑜案是为了让北京那些自诩的民主老人失去对国际发声的渠道,办郭玉闪案是为了打击国际反动 NGO 对我国的渗透破坏,办浦志强案是为了扼制所谓‘死磕’派律师对正常司法秩序的干扰破坏,办郭飞雄案是为了控制南方街头闹事,等等;
- 5、要调动一切舆论宣传力量向群众和国际社会说清楚我们处置这些敌对分子的正义性和必要性,形成强大的舆论正能量。

- [\[栗战书郭声琨周强曹建明以及.出席上述有关活动\]阿波罗新闻网习矛头指向现任国安部长](#) - 反革命 (47 bytes) 09:59:20 5/21/15 (36033)
  - [那下一个就是郭声琨,再过一两年矛头就会指向曹建明周强栗战书,习痞就成了毛痞斯大林](#) - 反革命 10:03:28 5/21/15 (36034)
- [斯大林为了开始新一轮大清洗制造所谓的医生暗杀事件,习近平就制造所谓的王庆暗杀事件](#) - 反革命 19:33:40 5/19/15 (35915) (10)
  - [不管暗杀这事有没有,暗杀是下三烂手段,是政争者无能的表现,尽管不少人希望习痞早死](#) - 反革命 19:47:55 5/19/15 (35916) (9)
    - [要是习痞死了,换个上来借口为习痞报仇大开杀戒岂不更糟?江湖习难道不是越换越左?](#) - 反革命 19:52:54 5/19/15 (35917) (8)
      - [也可是博讯造谣,暗杀属绝密,否则岂不摸黑伟大领袖习让中国共产革命人民动摇三个自信?](#) - 反革命 21:34:59 5/19/15 (35918) (7)

- [解放全人类文攻发行《习理政》 武卫\[美古关系解冻中国海军舰艇常驻计划被古巴叫停\]](#) - 反革命 09:59:59 5/20/15 (35989) (6)
  - [这话在理:\[习近平口口声声忠于党,你习近平一家不久之前还都是被我党镇压的反党分子。\]](#) - 反革命 (277 bytes) 11:16:01 5/20/15 (35993) (5)
    - [这话实事求是是大实话:\[党行骗叫正能量,无法无天叫依法治国。\]](#) - 反革命 5/21/15 (36005)
    - [这画不错:曼谷姜野飞作品\[习大帝和他的宇宙真理\]](#) - 反革命 (70 bytes) 11:48:46 5/20/15 (35994) (3)
      - [习痞你大胆地拼命集权往前走,往前走莫回头走自己的路,不要难为你政协讲话回到\[邓三科\]](#) - 反革命 00:09:34 5/21/15 (36006)
      - [称习痞皇帝是抬举,习痞的本质是把人类往死胡同赶的希特勒毛痞金三之流魔鬼.](#) - 反革命 20:24:37 5/20/15 (36004)
      - [习痞做梦还在把人分类加强洗脑\[习近平:要学会同党外知识分子打交道的本领\]](#) - 反革命 17:12:50 5/20/15 (36001)



- [李子木-----高人指点习近平 铁三角能耐大增 - 真【人民日报消息】 \(6771 bytes\) 00:00:38 5/15/15 \(35264\) \(3\)](#)
  - [有人说习近平是钻进铁扇公主肚子里的美猴王，把中共折腾的死去活来。 - 得到了高人指点。 \(156 bytes\) 18:34:12 5/15/15 \(35410\) \(2\)](#)
    - [没错,那个高人就是他老爹老习共产屠夫. - 反革命 18:50:44 5/15/15 \(35411\)](#)
      - [搞政治要有这底气:坏的说成好的,没的说成有的:明报\[毛岸英这事习近平说有官媒说没有\] - 反革命 \(1366 bytes\) 19:07:11 5/15/15 \(35412\)](#)
- [陳破空：習近平王岐山大禍臨頭 三條出路 - 來源：自由亞洲 \(4326 bytes\) 23: 5/14/15 \(35235\) \(4\)](#)
  - [轮子不能光说不练，要想办法助習近平王岐山一臂之力，打倒江泽民让習近平成法轮功他爹 - 反革命 23:36:16 5/14/15 \(35236\) \(3\)](#)
    - [习共党跟法轮功结成统一战线确实是不错选项,都是邪教嘛,远大理想一个天上一个地上 - 反革命 23:46:43 5/14/15 \(35246\) \(2\)](#)
      - [\[我们的目的一定要达到,我们的目的一定能够达到!\]人模狗样的毛临死时达到了什么目的? - 反革命 00:01:47 5/15/15 \(35265\)](#)
        - [\[我的目的一定要达到,我的目的一定能够达到!\]:“你们怎么办?只有天知道” - 反革命 13:22:36 5/15/15 \(35395\)](#)
- [习王反腐受挫，若退却，后果严重（陈破空） - 2015-05-12 \(4030 bytes\) 19: 5/14/15 \(35174\) \(14\)](#)
  - [毛痞比皇帝们恶劣在于不仅贪污整个国家国库,为自圆其说限制发展经济,整死饿死人 - 反革命 20:25:21 5/14/15 \(35180\) \(8\)](#)
    - [习痞反腐就是要把中国打回毛痞时代,讲的话都是假话空话套话屁话模棱两可 - 反革命 20:27:31 5/14/15 \(35181\) \(7\)](#)
      - [为什么松绑曾经规定干部配偶子女不可以经商?制度问题权钱交易.松绑后财富增加分配不公 - 反革命 22:20:36 5/14/15 \(35218\) \(6\)](#)
        - [习痞不问权\(民主选举\)钱交易不问分配不公不问官员财产公开,一味拉帮结伙反腐抢劫 - 反革命 22:25:25 5/14/15 \(35219\) \(5\)](#)
          - [朱温俩饭桶总理埋头自己大捞特捞,一个要永远中国特色社会主义一个要共惨党的领导 - 反革命 22:30:51 5/14/15 \(35220\) \(4\)](#)
            - [毛习痞鼓吹公有制是小毛小习近平书记所有制,国企只能是死气沉沉或倒闭,共党成了共惨党 - 反革命 22:44:09 5/14/15 \(35222\) \(3\)](#)
              - [现代资本主义公平竞争的私企发行股票的上市公司对买这家股票的人来说倒更象是公有国企 - 反革命 22:52:24 5/14/15 \(35225\) \(2\)](#)
                - [习痞先变毛痞,然后效法金三用高射炮处决老二王岐山,超越金三成为男儿世界革命人民领袖 - 反革命 23:12:00 5/14/15 \(35230\)](#)

- [王岐山说国民党失败因为腐败,不对,国民党失败是因为老蒋不懂搬弄是非没有老毛心黑手辣](#) - 反革命 (44 bytes) 13:08:49 5/15/15 (35394)
- [习痞用心险恶地篡改邓小平那段著名的关于\[民主\]的讲话,把\[民主\]改成\[社会主义民主\]](#) - 反革命 19:54:19 5/14/15 (35177)
  - [老习痞把习崽从正定弄去厦门往上爬就是\[社会主义民主\],要制度化法律化.](#) - 反革命 19:57:09 5/14/15 (35178)
- [一边说毛共害死那么多中国人欠个道歉,一边又担心习王“死无葬身之地”.不如改名陈破脑](#) - 反革命 19:40:44 5/14/15 (35175) (2)
  - [当然啦,陈破脑在自由亚洲电台为习王出谋划三策,谁能说他不是在等待习王招安?](#) - 反革命 19:43:59 5/14/15 (35176)
    - [像胡锦涛那样,说话嘴歪一边去,一般都是心术不正.](#) - 反革命 20:04:44 5/14/15 (35179)
- [中国地方先后成立习近平讲话研究中心 请看博讯热点：习近平观察](#) - 来源：BBC 中文网 (2207 bytes) 09:46:21 5/11/15 (34091) (13)
  - [打虎传妥协 停查常委家族 北京时间 2015 年 5 月 11 日](#) - 来源：世界新闻 (1723 bytes) 12:23:49 5/11/15 (34106)
  - [全是乡下人的土玩意儿](#) - 乔健-陈明 (8 bytes) 10:24:23 5/11/15 (34098)
  - [阅兵式全部北京买单，习猪头散财童子，心虚得很，怕有人看出来，空心大老倌。](#) - 卖国贼心虚得很内 (72 bytes) 09:53:31 5/11/15 (34093) (10)
    - [当年毛痞就是这样,为一己独裁专制之私,全世界撒中国人的血汗钱.](#) - 反革命 11:13:27 5/11/15 (34099) (8)
      - [独裁专制是分档次的:希特勒,金三,齐奥塞斯库,毛泽东,卡斯特罗,习近平,普京](#) - 反革命 12:36:12 5/11/15 (34111) (7)
        - [1 希特勒 2 列宁斯大林金三齐奥塞斯库毛泽东卡斯特罗 3 习近平 4 普京](#) - 反革命 13:11:23 5/11/15 (34114) (4)
          - [共产党和法西斯是五十步笑一百步.普京不要共产主义了,习痞还要坚持马列毛.](#) - 反革命 13:18:34 5/11/15 (34115) (3)
            - [普京要面子搞半终身制,习要终身制却厚颜无耻对普京说“我觉得,我和您的性格很相似”](#) - 反革命 18:38:44 5/11/15 (34118) (2)
              - [跟奥巴马套近乎上台三年就得准备第 4 年滚蛋,跟普京套近乎可搞终身制,没人同意习是 250.](#) - 反革命 18:51:37 5/11/15 (34119)

- [对习搞常委们不能幸灾乐祸,习痞大权在握后一个接一个的运动就搞到升斗小民头上了](#) - 反革命 19:02:21 5/11/15 (34120)
    - [习近平讨好普京就是为了提高自己的独裁专制档次.](#) - 反革命 12:37:22 5/11/15 (34112)
      - [中国这一百年来贫穷落后丢失国土就是苏俄造成的](#) - 反革命 12:47:56 5/11/15 (34113)
    - [奥巴马跟北京做生意,北京挣了外汇送普京](#) - 变相奥巴马买单 (14 bytes) 10:16:20 5/11/15 (34095)
- [竟然有人信老习屠夫的\[不同意见保护法\]毛还说自由中国百家争鸣.谁信毛曾习谁死的快](#) - 反革命 09:20:12 5/06/15 (33562) (4)
  - [一山不容两虎.对老毛来说把老习关进秦城监狱是非常英明的,非常正确的,非常及时的.](#) - 反革命 10:42:55 5/06/15 (33568) (3)
    - [毛曾习夺权不择手段.看老习从秦城监狱跑出来后激动的上窜下跳那架式,习崽能例外?](#) - 反革命 11:00:43 5/06/15 (33569) (2)
      - [习崽说\[马克思列宁主义、毛泽东思想一定不能丢,丢了就丧失\(邪教的\)根本。\]说的也是.](#) - 反革命 13:40:25 5/07/15 (33685)
        - [什么是马列毛?马列毛就是阶级论地、阶段论地、随时随地变化地搬弄是非颠倒黑白.](#) - 反革命 15:11:58 5/07/15 (33686)
- [《习近平谈治国理政》在台湾热卖表明啥 2015年05月02日 19:51 来源:中国青年网](#) - (学习大军) (2785 bytes) 22:44:49 5/04/15 (33366) (8)
  - [\[《习近平谈治国理政》只要一放上书架就迅速被抢空,是真正的供不应求。\]习痞发了?](#) - 反革命 10:34:20 5/05/15 (33466) (2)
    - [读完《习理政》你就跟习一样能领导中国,习挣书钱发了就退休让位与你,天下有这等好事](#) - 反革命 11:01:35 5/05/15 (33468)
    - [大陆人均收入比台湾高?习痞有脸书卖台湾?搞得鸡飞狗跳经济下滑富豪逃离两年成了强国?](#) - 反革命 10:47:41 5/05/15 (33467)
  - [\[《习近平谈治国理政》和《摆脱贫困》在台湾卖火了\]:共产党从来都是虚张声势忽悠民众](#) - 反革命 10:28:50 5/05/15 (33464)
    - [首发多少本?追加 500 本就能解放台湾?\(学习大军\)做梦去吧.](#) - 反革命 10:30:49 5/05/15 (33465)
  - [\[中国梦\]就是习痞拉帮结伙梦,牺牲国人 1 人 1 票梦,阻碍延缓中国进步发展颠倒中国历史梦](#) - 反革命 09:34:25 5/05/15 (33462)
  - [热卖表明啥?表明台湾人民要求进步要求被洗脑,洗脑无法遗传,要一代接一代洗](#) - 反革命 23:10:16 5/04/15 (33368)

- [习痞谈【治国理政】就是搬弄是非,打擦边球忽悠你,他自己爬不上去就让他老爹弄去厦门](#) - 反革命 23:02:01 5/04/15 (33367)
- [《传曾庆红为保密动用特工美国杀人灭口》](#) - 看中国 05 月 02 日讯 (1858 bytes) 13:00:03 5/04/15 (33313) (10)
  - [是曾庆红要整周永康吗?这为了自保的秘密资料应该是对习近平不利才对.](#) - 反革命 15:11:27 5/04/15 (33315) (8)
    - [也许你说曾庆红怕周永康咬出自己所以派特工.我还是一头雾水.](#) - 反革命 17:44:41 5/04/15 (33316) (7)
      - [再说曾庆红是习近平的伯乐,尽管习放风不认这账.毛主席从来都是翻脸不认人只认权的.](#) - 反革命 18:25:21 5/04/15 (33319) (4)
        - [不认账没关系.事实是没江曾的提携,习不到国外兜售江的书,这专制制度下,习爬得上去吗?](#) - 反革命 18:31:23 5/04/15 (33320) (3)
          - [习爬不上去的话,胡系团派能溃不成军吗?你胡系习系的团结不是我挑拨离间破坏的吧?](#) - 反革命 18:37:01 5/04/15 (33321) (2)
            - [半路杀出个程咬金--习家共产党,习痞根本没有太子党和团派平民党轮流执政的意思](#) - 反革命 19:14:55 5/04/15 (33326)
              - [邪教把习的标准像画的慈眉善目的,实际的习是满脸横肉一副共产男儿流氓像。](#) - 反革命 21:51:21 5/04/15 (33342)
  - [毛曾习搬弄是非屠杀了上百万饿死上千万中国人,这世界上还有什么秘密资料值得派特工的?](#) - 反革命 17:48:13 5/04/15 (33317)
    - [死猪不怕开水烫.有方滨兴顶着,天也塌不下来.除了杀彭璜尚昆嫌疑,毛曾习是不搞暗杀的](#) - 反革命 17:56:45 5/04/15 (33318)
- [习近平“过河拆桥”恩师凶多吉少 \(博讯北京时间 2015 年 5 月 01 日 转载\)](#) - 来源: 自由亚洲 (3225 bytes) 18:58:19 4/30/15 (32989) (7)
  - [瞧瞧习近平如何对高级干部训话 \(博讯北京时间 2015 年 5 月 02 日 转载\)](#) - 来源: 世界日报 (1229 bytes) 15:43:20 5/01/15 (33038) (6) “我们说不存在党大还是法大的问题,是把党作为一个执政整体而言的,是指党的执政地位和领导地位而言的,具体到每个党政组织、每个领导干部就必须服从和遵守宪法法律,就不能以党自居,就不能把党的领导作为个人以言代法、以权压法、徇私枉法的挡箭牌”。

习总称,“我们只能走自己的道路。我们是中国共产党执政,各民主党派参政,没有反对党,不是三权鼎立、多党轮流坐庄。…任何人以任何借口否定中国共产党领导和我国社会主义制度都是错误的、有害的,都是违反宪法的,都是绝对不能接受的”。

- [你那宪法是毛痞借苏联武力强加中国人头上的,是意识自己被毛痞愚弄的中国人不能接受的](#) - 反革命 16:07:48 5/01/15 (33043)

- [习痞的意思是:党大还是法大?当然是党大。党大还是习大?当然是习大大。](#) - 反革命 15:54:45 5/01/15 (33041)
- [正是贪婪无耻的习近平曾庆红在 CCTV 上鼓吹共产主义理想要别人去送死。](#) - 反革命 15:49:39 5/01/15 (33040)
  - [中国除了毛曾习,共产党就是子虚乌有.不管是习痞还是曾痞斗赢了,结果都是光杆司令。](#) - 反革命 16:00:47 5/01/15 (33042)
- [如果六年后,习痞还没打算收拾行李准备滚蛋的话,习痞就不是人。](#) - 反革命 15:47:28 5/01/15 (33039)
  - [习痞能否撑 6 年?攻势|对持|守势|完蛋 4 阶段.打手岐山说现在是胶着态对持,然后守势完蛋](#) - 反革命 17:23:04 5/01/15 (33044)
- [好象严家祺是赵紫阳的智囊团吧,看他是怎么评价胡锦涛习近平的](#) - 反革命 (246 bytes) 12:44:12 4/28/15 (32847) (5)
  - [\[水深方知锦涛浅, 知青击败辅导员\].这样的智囊团,那赵紫阳能不是窝囊废?](#) - 反革命 12:52:44 4/28/15 (32848) (4)
    - [事实是,习近平学北朝鲜轻车熟路\(有老习屠夫生前指导\),胡锦涛学北朝鲜束手无策。](#) - 反革命 12:56:39 4/28/15 (32849) (3)
      - [中国改革开放的历史就是邓小平跟毛泽东思想斗法的历史\(乔石语,大意如此\)](#) - 反革命 13:19:36 4/28/15 (32850) (2)
        - [毛思想在曾庆红那是战无不胜的,后来被叶向农搞砸了,战无不胜不再,成了历史,成了笑谈](#) - 反革命 13:24:36 4/28/15 (32851)
          - [怀疑叶向农是曾庆红派遣的.孤陋寡闻不识时务的习痞以为毛思想还是传家宝当皇帝新衣穿](#) - 反革命 13:40:42 4/28/15 (32852)
  - [北京军区司令员换人 煞是蹊跷 \(博讯北京时间 2015 年 4 月 27 日 转载\)](#) - 来源: 明镜网 (1300 bytes) 22:26:33 4/26/15 (32741) (14)
    - [12 年 10 月 26 日被任命为北京军区司令员.14 年 12 月与宋普选中将对调,出任国防大学校长](#) - 張仕波 1952 年 2 月 22:32:19 4/26/15 (32742) (13)
      - [习的嫡系两者必有其一.从張取代房和习斗垮胡薄周徐的时间来看,張是习嫡系可能大些。](#) - 反革命 22:38:10 4/26/15 (32743) (12)
        - [但从习派栗战书与普京密谋,派王岐山要奥巴马不要干涉中国内政来看,宋普选是习嫡系](#) - 反革命 22:49:06 4/26/15 (32744) (11)
          - [权斗不是一两个人的事,而是一批人或一个个集团,毛后来形容「抛石头,掺沙子,挖墙脚」](#) - 反革命 (2321 bytes) 15:17:33 4/27/15 (32790) (7)
            - [周恩来主持会议: 撤换了北京军区司令员和第二政委, 还有 38 军也被调离了北京地区。](#) - 1970 年 12 月 22 日 15:19:15 4/27/15 (32791) (6)

- [中央警卫局,卫戍司令,军区司令,还要考虑京区周边各部队互相制衡,毛痞习痞都是大忙人.](#) - 反革命 15:45:33 4/27/15 (32793) (5)
  - [把 2013 年《百年宪政》制片人沈勇平弄进监狱,习痞能是头好鸟吗?](#) - 反革命 (604 bytes) 18:42:12 4/27/15 (32798) (4)
    - [有人说\[这个百年宪政的视频制作,还有很明显的倾向于共产党的立场\]那习痞还是人吗?](#) - 反革命 (328 bytes) 19:42:18 4/27/15 (32799) (3)
      - [总结毛痞习痞\[治国理政\]就是:拉帮结伙,搬弄是非,闭关锁国\(防火墙\),巧立名目镇压异见](#) - 反革命 10:36:36 4/28/15 (32842) (2)
        - [就是两头猪吃饱喝足游山玩水糟蹋中国不管死后洪水滔天的那种.](#) - 反革命 10:49:28 4/28/15 (32843)
          - [据说习彭的文艺观不能容忍车模促销,没本事恢复计划经济,就组织红卫兵跳忠字舞促销吧](#) - 反革命 11:54:43 4/28/15 (32846)
- [尽管人不可貌像,但从像貌看,张比宋阳光些.也许习痞发现张不可用,就把他换成宋了](#) - 反革命 11:41:47 4/27/15 (32779)
- [全方位打造习家天下,要亮剑,要做男儿,要中纪委强化党大于法,挺个将军肚上窜下跳够忙的](#) - 反革命 11:27:53 4/27/15 (32778)
- [房 07 年-12 年北京军区司令.习痞要搞阴谋政变是谁也信不过,两年一换宋听命习鬼知道](#) - 反革命 11:08:57 4/27/15 (32776)

- [徐才厚 PK 习近平,到底谁是国妖?](#) - 谁是国妖? (1048 bytes) 11:47:37 4/22/15 (32463) (4)
  - [4.离岸账户:徐家没有离岸账户 VS 习家有离岸账户\(由国际调查记者联盟证实\)](#) - 习家的离岸账户 10:40:08 4/23/15 (32515)
  - [习家在香港拥有 7 处房产总价值超过 5500 万美元其中一栋豪宅位居香港知名富豪区浅水湾](#) - 3150 万美元长年空置 (10 bytes) 21:27:07 4/22/15 (32476)
  - [习痞就是毛痞就是国妖.没有方滨兴,习痞还不在中国臭大街?](#) - 反革命 13:51:35 4/22/15 (32468)



- [习 23.6 亿中国发布全球红色通缉令 100 名贪官姓名照片曝光](#) - 中纪委网站 (1211 bytes) 12:08:15 4/22/15 (32467)
- [江泽民要求刹车搞特赦 习近平拍板否决 \(博讯北京时间 2015 年 4 月 21 日 转载\)](#) - 来源: 动向 (2438 bytes) 11:50:21 4/21/15 (32405) (12)
  - [95 年初邓小平说下世纪\(现在是本世纪了\)中叶实现全国大选是什么意思?](#) - 反革命 12:46:17 4/21/15 (32412) (8)
    - [3.全国大选 1 人 1 票才是硬道理.共产党,宣传部组织部,防火墙方滨兴都应扫进历史的垃圾堆](#) - 反革命 12:58:30 4/21/15 (32415) (2)
      - [还有封建社会余毒搞人治的东厂中纪委,煞有介事地对站错队的官吏实行\[双规\]](#) - 反革命 17:08:03 4/21/15 (32421)
        - [\[双规\]在规定时间内地点交代清楚为什么没有紧跟中纪委在第一时间抱上毛习痞的大腿](#) - 反革命 17:16:37 4/21/15 (32422)
    - [2.中国人上了马列毛的恶当做了半个世纪的恶梦.共产党是非法组织.中共需要改名.](#) - 反革命 12:52:46 4/21/15 (32414) (3)
      - [百度把这个帖子删了.\[马克思放了一个屁 中国人举了半个多世纪\]](#) - 反革命 (1873 bytes) 13:39:44 4/21/15 (32416) (2)
        - [\[一个民族,被一个屁熏了几十年,大会小会,还都举的高高的说好,不可思议滑天下之大稽.\]](#) - 反革命 13:44:38 4/21/15 (32417)
          - [没有掌握运用这个屁熏的列斯毛曾习金日成卡斯特罗就没有苏共中共朝共古巴共产党](#) - 反革命 17:31:17 4/21/15 (32423)
    - [1.党应该分裂成两党或两个以上实行多党制竞选,三权分立,军队国家化](#) - 反革命 12:49:24 4/21/15 (32413)
  - [习王栗赵狐假虎威,这只老虎就是方滨兴,狐狸开历史的倒车需要方滨兴撑腰那还不是找死?](#) - 反革命 12:08:18 4/21/15 (32407)
  - [习王栗赵黑箱操作爬上去的,谁授权你搅屎棍瞎折腾复辟毛泽东帝国?就是共产习帮土匪](#) - 反革命 11:55:26 4/21/15 (32406)
    - [“一颗红星头上戴,革命的红旗挂两边”时说“这啥打扮啊”?共匪打扮呗.](#) - 反革命 12:39:15 4/21/15 (32411)
- [纽约时报: 习近平下一个反腐目标是高尔夫球](#) - 纽约时报: (3816 bytes) 11:01:56 4/20/15
  - [大粪坑\(闭关锁国镇反新集体化\)搅不动,就搅小粪坑\(高尔夫球私人会所\).搅屎棍也不容易!](#) - 反革命 11:26:13 4/20/15 (32351)
- [闯祸的是何频, 坐牢的是高瑜](#) - 唐夫 (2836 bytes) 20:32:44 4/18/15 (32280) (3)
  - [特工熊宪民哀嚎着 206064007 摔倒在地。。。 - HaochenXiong 07:46:08 4/19/15 \(32303\)](#)
  - [是关于习近平所谓“七不讲”禁令的所谓九号文件。习痞那副流氓像.](#) - 反革命 21:13:25 4/18/15 (32281)
    - [何频 1996 年曾经回国……出卖高瑜 - 刘青说的 \(30 bytes\) 22:18:49 4/18/15 \(32282\)](#)

- [1994年4月江泽民亲家的什么亲戚 Hailong Wang 在 SCC 上鼓吹毛比邓伟大.毛邓到底谁伟大? - 反革命 \(387 bytes\) 14:37:20 4/16/15 \(32176\) \(4\)](#)
  - [1979年对越自卫反击战后邓小平带领中国抛弃了共产主义家天下的邪路走上了资本主义正道 - 反革命 \(78 bytes\) 17:01:30 4/16/15 \(32182\) \(3\)](#) 不说邓小平带领中国倒向资本主义阵营, 否则被毛洗过脑的共产革命人民心里不舒服.
    - [受中国改革开放的影响,世界发生了波兰团结工会事件,两德统一,苏东坡事件,苏联解体 - 反革命 17:16:29 4/16/15 \(32183\) \(2\)](#)
      - [邓小平影响改变了半个地球人类文明史的方向和进程,而毛泽东不过是列宁斯大林的跟屁虫 - 反革命 17:27:58 4/16/15 \(32184\)](#)
        - [由此而来,问问习近平不能否定前三十年要做中国男儿是想干什么?抢劫,整人,洗脑. - 反革命 17:42:07 4/16/15 \(32185\)](#)
- [大家好,有图就有真象. - 反革命 \(79 bytes\) 10:07:31 4/13/15 \(32018\) \(7\)](#)



- [\[习近平批准:吸收具有马克思主义信仰、共产主义觉悟\]靠方滨兴明火执仗地发展邪教徒 - 反革命 \(2125 bytes\) 19:04:52 4/13/15 \(32031\) \(3\)](#)
  - [\[马信仰共觉悟\]说是为你好实际坑你让你死得不明真相,没死就当螺丝钉为习痞服务一辈子 - 反革命 19:22:15 4/13/15 \(32032\) \(2\)](#)
    - [这是对绝大多数很傻很天真的人来说的.如你加入习匪帮并为习的权力保驾护航就另当别论. - 反革命 19:33:55 4/13/15 \(32033\)](#)
      - [比如毛痞始终重用汪东兴.只要你挡了习痞打造习家天下的道路就彭德怀刘少奇林彪的下场 - 反革命 19:49:34 4/13/15 \(32034\)](#)

- [这里只有卡斯特罗还活着,这样习痞凑热闹是既可以跟卡斯特罗说人话,也可跟其他的说鬼话](#) - 反革命 11:01:48 4/13/15 (32021)
- [这个\[大家\]指的是这图里的大家,还包括习痞\(率领众政治局常委纪念堂朝拜毛痞\)](#) - 反革命 10:41:44 4/13/15 (32020)
- [\[a picture is worth a thousand words\]我的近九百页的 PDF 还不如这张图.](#) - 反革命 10:21:45 4/13/15 (32019)
- [洗岩脑子进水: 经济可持续发展的唯一出路是“公有制+市场机制”](#) - 反革命 (4323 bytes) 10:19:28 4/09/15 (31855) (4)
  - [为什么说洗岩脑子进水呢?公有就是官有.公有制眷养党棍.公有没有监督罢免党棍的机制.](#) - 反革命 10:22:10 4/09/15 (31856) (3)
    - [洗岩鼓吹的就是陈云的鸟笼经济.少数需要国家控制的国企,不是人大\(国会\)控制而是党棍.](#) - 反革命 10:28:27 4/09/15 (31857) (2)
      - [公有制的社会主义优越性就是眷养党棍和洗岩吹鼓手薄匪帮习匪帮争夺绞肉机国库控制权](#) - 反革命 10:41:40 4/09/15 (31858)
        - [公有制的结局不是家天下就是轮流抢劫.](#) - 反革命 10:50:13 4/09/15 (31859)
- [王立军呢? 有人混淆视听: \[周永康和令计划的政变图谋在 2012 年 5 月 7 日前一直没被曝光。\]](#) - 反革命 (1286 bytes) 00:25:16 4/08/15 (31772) (5)
  - [\[曾有海外媒体披露,调查期间,一名周永康身边的“深喉”洩密\]啥时候?还是三年后的今天?](#) - 反革命 00:41:35 4/08/15 (31777)
    - [我倒是记得网上有篇文章说,周永康知道自己败局已定不想让胡令坐大所以拖令下水\(大意\).](#) - 反革命 16:59:41 4/08/15 (31819)
  - [是不是此地无银三百两。美国人没告诉习近平【周永康和令计划的政变图谋】?](#) - 反革命 00:29:37 4/08/15 (31773)
- 周永康身边人泄密 3 名常委震怒 (博讯北京时间 2015 年 4 月 08 日 转载) 来源: 《大事件》
- 明镜新闻网曾引述知情者报导说,周永康和令计划的政变图谋在 2012 年 5 月 7 日前一直没被曝光。当天,在令计划的运作下,胡锦涛同意召集全部中共中央委员进京,出很多人意料的闭门海选十八大政治局常委名单。本来这次投票定在 6 月 25 日,大约在“定盘子”的北戴河会议前一个月。
- 令计划和周永康密谋把此日期提前以确保令计划可以入选,避免令公子车祸流传出带来的危险。两人也都做了大量工作,争取支持,确保令计划可以在名单中排名靠前。结果是:5 月 7 日的投票中,令计划名列第三。但这一投票并没有遵照向退休领导人咨询和向当前九常委说明情况的正常程序,一些时任常委和退休领导人开始质疑和调查投票日期提前如此之多的动机。曾有海外媒体披露,调查期间,一名周永康身边的“深喉”洩密,将情况向三名现任常委报告。这三名常委震怒,誓言要揭开真相,并和江泽民、曾庆红、朱镕基等退休高官通报这些信息。周永康得知秘密洩露后,立即要求面见江泽民和曾庆红,但被拒绝。周选择通过中间人向两人汇报情

况，绝望般自保的心态下，他把所有的责任一股脑推给了令计划。

知情者说，当时数位政治局常委要求对事件做彻底调查。他们强烈要求结束如此彻底的公器私用、漠视法律、完全失去自我约束、彻底的违反党纪，从上至下的腐败、从头到尾的背叛人民的信任和违背普世价值和道德的现状。

- 
- [传栗遭贬北京书记估计与普京密谋功败垂成,问题是丁薛祥就比栗战书能干?尽管都是嫡系](#) - 反革命 14:14:32 4/06/15 (31678) (18)
  - [\[通过薄熙来当中间人,周永康、令计划以及薄熙来从 2009 年就形成了“三角”政治联盟\]](#) - 反革命 (2309 bytes) 23:22:05 4/06/15 (31726) (6)
    - [2012 年 2 月 6 日王立军出走美领馆\[2 月 8 日上午重庆官方微博发布了王立军“休假式治疗”\]](#) - 反革命 11:07:55 4/07/15 (31766)
    - [\[美国亮相之旅與王薄事件 2012 年 2 月 13 日至 17 日,习近平首次以國家副主席身份訪問美國\]](#) - 反革命 (643 bytes) 23:26:28 4/06/15 (31727) (4)
      - [\[访美国期间, 美国方面就放出了“薄熙来和周永康秘密计划阻止习近平接班”\]](#) - 反革命 (2309 bytes) 23:29:50 4/06/15 (31728) (3)
        - [2012 年 3 月 15 日,薄被解除職務.令谷 2012 年 3 月 18 日,駕駛法拉利跑车时发生车祸身亡](#) - 反革命 23:38:52 4/06/15 (31729) (2)
          - [从时间顺序来看, 如果美国或王立军或薄熙来供出令计划, 令谷就有可能是习近平谋杀的。](#) - 反革命 23:43:14 4/06/15 (31730)
            - [令谷出事,既可出令计划洋相,又可赶走胡锦涛.当然,如果令谷没家教自取灭亡,也可是巧合](#) - 反革命 23:54:37 4/06/15 (31731)
    - [上世纪中国人饱受苦难的根源是什么?首先清朝贪婪腐败导致改革步伐落后于革命步伐](#) - 反革命 18:29:59 4/06/15 (31711) (3)
      - [其次,孙大炮搞乱全国却无能收拾烂摊子.自此领袖群里始终存在着两条道路两条路线之争](#) - 反革命 18:40:57 4/06/15 (31713) (2)
        - [结果,资本主义道路不敌马克思家天下邪教共产主义道路.先是毛蒋之争,后毛\(刘\)邓之争](#) - 反革命 18:44:59 4/06/15 (31714)
          - [今天是习邓\(路线\)之争.](#) - 反革命 18:52:33 4/06/15 (31715)
    - [习痞需要栗战书当吹鼓手吗?\[欲奉“习核心”\]\[九死而不悔\]\[用鲜血和生命保卫党中央\]](#) - 反革命 (1416 bytes) 17:42:41 4/06/15 (31710) (2)
      - [\[习在最近深改组会上,要求提高改革设计方案的质量,意味着王沪宁的改革思路与习不一致\]](#) - 反革命 09:49:47 4/07/15 (31756)
        - [\[与习的想法不一致\]明火执仗地集权,明火执仗地拉帮结伙,你说习痞能有什么想法?](#) - 反革命 09:53:01 4/07/15 (31757)
    - [毛痞有周恩来辅佐,栗战书丁薛祥有周恩来能干吗?习痞有毛痞能干吗?毛二世能成吗?](#) - 反革命 14:19:30 4/06/15 (31679) (3)

- [也就是说习痞是习家培养出来的,马仔都是任命的,不是大浪淘沙淘出来的.](#) - 反革命 14:23:40 4/06/15 (31680) (2)
  - [习王反腐目的是什么?言论自由发展经济-集权不利经济发展.抢劫-公权私授-开倒车终身制?](#) - 反革命 15:04:52 4/06/15 (31681)

[只有一个目的.反腐为集权,集权为共产镇反闭关锁国当上中国的金正恩毛二世.](#) - 反革命 15:11:13 4/06/15 (31682)

美国人透露政变计划 习近平非常震惊 (博讯北京时间 2015 年 4 月 07 日 转载) 来源: 《内幕》

2012 年下半年,“新四人帮”一词开始从中南海流传出来。据知情人士称,若按党内地位给“新四人帮”排位的话,老大自然是“叛徒”周永康;老二是曾经的“西南王”薄熙来;老三则是“国妖”徐才厚;排在最后的是已被踢出中南海,如今在统战部冷藏的令计划。“虽然在‘新四人帮’中令计划排在最后一位,但从权力和年龄等方面来看,他却是‘新四人帮’的主要策划人。如果没有 2012 年 3 月发生的那起车祸,令计划和周永康主谋的那份推翻习近平政权的名单,就很有可能在中共十八大后变成现实。”知情人士对《中国密报》强调指出。

官媒大公网评论员马俊茂的文章也提到“新四人帮”中薄熙来与周永康之间的“细微特殊关系”。原文是:“根据各种媒体的综合报导,周永康与薄熙来有着细微的特殊关系。”这篇文章具体提到周薄特殊关系的证据是:周永康视察重庆,赞赏“唱红打黑”;在薄熙来事发前的 2012 年“两会”上,九常委中只有周永康于 3 月 8 日下午出席了重庆代表团会议,并为“重庆模式”辩护加持;此外,2012 年审理“王立军”出逃一节时,薄熙来宣称他当时接到了中央政法委的六点指示,其中之一就是以“健康理由”解释王立军的“不露面”。而当时的政法委书记正是周永康。这显然是指 2012 年 2 月 8 日上午重庆官方微博发布了王立军“休假式治疗”的狗头军师就是周永康。

北京官场消息人士向《薄熙来事件谜局》一书透露,习近平以国家副主席身分首访美国期间,美国方面就放出了“薄熙来和周永康秘密计划阻止习近平接班”这样一条直接关系习近平前程的信息,这事让习近平非常震惊。而美国方面有意放出的这种信息,显然是从叛逃到美国大使馆寻求避难的王立军处获得的,这是王立军叛逃的投名状。

2013 年 12 月初,北京获悉的消息显示,中纪委书记王岐山在 12 月 4 日向中央政治局委员通报周永康问题时,除周涉嫌发动政变,还特意提到了周涉嫌制造两起针对国家领导人的谋杀案件。从北京消息来源获知,2012 年 8 月初举行的中共高层北戴河会议上,前中共退休元老对周永康强烈抨击。周认为末日来临,于是孤注一掷,策划暗杀。在北戴河会议前后,周至少两次试图暗杀习近平。一次是在会议室放置计时炸弹,另外一次是趁习在 301 医院做体检时打毒针。习近平为了自己的安全,一度移居西山指挥所以防不测。政变及其后来发生的谋杀事件,则坚定了习铁心收拾周永康和“新四人帮”的决心。

据知情人士介绍：周永康得知令计划儿子令谷法拉利车祸事件后，给令计划打电话要求立即面谈。此前，通过薄熙来当中间人，周永康、令计划以及薄熙来从 2009 年就形成了“三角”政治联盟。

- [看看毛痞是怎么折腾毛粉丝的\[胡风案件中的十人小组\]](#)。习痞迄今只是露出点狐狸尾巴而已 - 反革命 (6568 bytes) 22:55:47 4/04/15 (31610) (5)
  - [胡风案是毛泽东亲自掌握的“反革命集团”，起始于 1955 年。这是十一年后文革的预演。](#) - 反革命 23:07:14 4/04/15 (31611) (4)
    - [十人小组这是一个涵盖党政军、公检法、文化、人事、组织、宣传各界在内的肃反专门机构](#) - 反革命 23:09:50 4/04/15 (31612) (3)
      - [回首十人小组无一例外地在文革中被打成“反党分子”、“走资派”，被关入牢房](#) - 反革命 23:12:10 4/04/15 (31613) (2)
        - [\[但毛不为所动,他亲自主持制定的宪法似乎根本不在他的视野之内\]会有什么在习痞视野里?](#) - 反革命 23:19:16 4/04/15 (31614)
          - [毛痞自学成才，习痞靠老爹传授成才。这就是为什么习痞两年多的表现拙劣不如毛痞。](#) - 反革命 23:55:13 4/04/15 (31615)
- [《出身论》1966 年](#) - 作者：遇罗克 (24758 bytes) 21:26:28 4/01/15 (31519) (19)
  - [批出身论荒谬,但没意识到出身论阶级论是孪生兄弟.说他打着毛旗反毛思想有点牵强附会](#) - 反革命 23:33:58 4/01/15 (31526) (11)
    - [毛思想就是经马克思启蒙的中国马主义邪教,还指望用它战胜\[他们\(当时的毛共政权\)\]?](#) - 反革命 23:38:32 4/01/15 (31527) (10)
      - [王实味张中晓遇罗克,如果你勤思考,快要看出马邪教的破绽时,毛曾习共产党的屠刀就落下了.](#) - 反革命 14:53:32 4/02/15 (31552) (9)
        - [张中晓是否信仰马克思主义无从考证,王实味遇罗克肯定是信仰马克思主义的.](#) - 反革命 (9698 bytes) 14:10:11 4/03/15 (31572) (8)
          - [遇罗克有力地论证了出身论的荒谬,使用同样的逻辑也可以论证阶级论的荒谬.](#) - 反革命 14:12:23 4/03/15 (31573) (7)
            - [王实味张中晓遇罗克的思想太靠近发现马克思主义邪教狰狞面目,威胁到毛泽东教主的地位](#) - 反革命 14:19:23 4/03/15 (31574) (6)
              - [所以,掌握了马克思主义邪教真理的毛曾习共产党就把王实味张中晓遇罗克都杀了.](#) - 反革命 14:22:53 4/03/15 (31575) (5)
                - [马克思主义是搬弄是非,分期分批屠杀权斗,破坏生产力,颠倒历史抢劫为一小撮领袖谋利益](#) - 反革命 15:24:48 4/03/15 (31576) (4)

- [习痞今年 1 月鼓吹的辩证唯物主义原理方法论故意回避的是\[是和非的关系\]或\[是非规律\]](#) - 反革命 15:29:08 4/03/15 (31577) (3)
  - [当然,这个\[是和非的关系\]跟毛痞《论十大关系》里\[是非关系\]一点关系也没有,完全两码事](#) - 反革命 16:08:52 4/03/15 (31578) (2)
    - [\[公,国有\]实际是\[毛,习有\],靠的是谎言暴力,有种就把防火墙拆了,你习痞立马成光杆司令](#) - 反革命 16:21:18 4/03/15 (31583)
      - [毛痞说“始作俑者,其无后乎”,站在封建思想的角度来说,习痞是无后也作俑做中国男儿](#) - 反革命 17:02:38 4/03/15 (31584)

- [“他们在理论上是非常混乱的，是反马克思主义的。要使人民有一个强大的思想武器，](#) - 延安版《毛泽东选集 (716 bytes) 23:06:21 4/01/15 (31523) (6)

七、一天，遇罗克从同屋另一个老犯人那里借来了延安版本的《毛泽东选集》，拿它和文化大革命出版的版本对照来读。读得很认真，每篇都一字一句地校对。时而若有所得地点点头，时而又掩卷而笑----那是他习惯的嘲弄的笑容。他后来对我说：“他们在理论上是非常混乱的，是反马克思主义的。要使人民有一个强大的思想武器，才能战胜他们。而这唯一的武器，就是马克思主义本身！”说完还用力点两下头，嘴角又露出满意的笑容。 <http://www.chinamonitor.org/article/memory/luoykandme.htm>

- [而这唯一的武器,就是马克思主义本身!”1967年4月14日,戚本禹公开宣布](#) - 《出身论》是大毒草 23:23:15 4/01/15 (31524) (5)
  - [戚本禹张宏良还没死，为什么不写篇文章批《出身论》呢，宣布是大毒草算什么屁本事](#) - 反革命 23:26:30 4/01/15 (31525) (4) 2014年接受香港明报采访，称习近平可能为成为毛泽东第二[1]。保皇左派张宏良则称当时戚本禹“指着在场的几个同志说，你们的任务就是支持张宏良，张宏良的任务就是支持习近平顺利上位。目前对于左派来说，支持习近平顺利上位是头等大事，只要习近平能

够顺利上位，就是左派最大胜利。”[2]

<http://zh.wikipedia.org/wiki/%E6%88%9A%E6%9C%AC%E7%A6%B9>

- [习痞复辟毛泽东极权帝国，推行反动的出身论：唯嫡系论，唯红 N 代论，唯狐朋狗友论](#) - 反革命 (1620 bytes) 01:01:43 4/02/15 (31528) (3)
  - [\[中共党校推出习近平语录 APP 引热议\]无耻就无畏,无耻就无敌,无耻就能进特大号水晶棺.](#) - 反革命 (1830 bytes) 17:31:02 4/02/15 (31558) (2)
    - [李光耀独裁 30 年没向全世界推销《治国理政》,习痞装孙子 30 年一上台就《谈治国理政》多语种版出版发行](#) - 反革命 (103 bytes) 18:30:14 4/02/15 (31561)
    - [江湖习一比较,还真是一代不如一代,或者说一个更比一个邪教共产党.](#) - 反革命 17:44:44 4/02/15 (31559)
- [习痞跟洪秀全一样:\[只讲自己的现实需要而毫无仁爱信义。\]](#) - 反革命 (15992 bytes) 14:26:01 3/25/15 (31184) (19)
  - [权力会让某些\[人\]疯狂,所以,中国需要三权分立,而不是网上长城防火墙.](#) - 反革命 15:12:08 3/25/15 (31186) (18)
    - [洪秀全斯大林毛泽东金日成是\[人\]还是魔鬼披了张人皮?习痞放风要杀周永康开始屠杀祭刀](#) - 反革命 20:54:23 3/26/15 (31257) (4)
      - [习痞越过了成为大陆蒋经国的界线,要么成为魔鬼\(领袖\),要么成为小丑.否则,无法自圆其说](#) - 反革命 21:11:23 3/26/15 (31258) (3)
        - LengXiao 发表评论于 2015-03-26 07:55:24 @interead  
"首先，无端定义很多敌人；第二，搞得全部人都不高兴，恐怖，不利于经济发展。"  
=====  
习王搞群众干群众了吗？贪官不都是敌人吗？全部人都不高兴还是全部坏人都不高兴？全坏人不高兴，人民就高兴。官员可以理直气壮地利用搞经济建设大搞贪腐吗？
      - [被洗过脑的不明白,毛曾习是魔鬼不要法,政治是按部就班:夺权,共产,运动洗脑,定量供应](#) - 反革命 (300 bytes) 23:22:49 3/26/15 (31259) (2)
        - [被洗过脑的不明白,贪官是坏人还是不要法的靠千百万屠杀中国人致富的魔鬼更坏](#) - 反革命 23:36:42 3/26/15 (31261)
        - [如果习王还没【搞群众干群众】【镇反】,那是因为枪还没有完全搞到手,先搞官再搞民](#) - 反革命 23:30:36 3/26/15 (31260)
    - [\[习近平指出,.要由人民来评判\].毛痞也这么说.大检察长见习如老鼠见猫,人民怎么评判?](#) - 反革命 (146 bytes) 17:44:05 3/25/15 (31194) (12)



- [习痞依习依法治国安民:\[习亲信闽江旧部护京华 之江新军掌中枢\].实质就是习共匪拉帮结伙.](#) - 反革命 (2247 bytes) 10:52:00 3/26/15 (31237) (11)
  - [中央军委办公厅副主任钟绍军很能干,反腐有功.什么时候跟习近平一起去秦城监狱?](#) - 反革命 11:27:55 3/26/15 (31241)
    - [御林军频换将管屁用,江拖两年不是还得下台.不信邓小平生前没有安排你习痞能成功毛二世](#) - 反革命 11:37:56 3/26/15 (31242)
  - [蔡奇黄坤明舒国增邓卫平王小洪陈伦何立峰\[人不如故\]死党共生死,那有公平公正民主影子?](#) - 反革命 11:04:24 3/26/15 (31239) (7)
    - [邓卫平还没搞定公安部纪委书记? 习痞一言九鼎了?](#) - 反革命 18:33:24 3/26/15 (31252) (2)
      - [纪委书记换自马仔,公安部姓习,想整谁就整谁.比起王小洪,这邓卫平形象是否恶劣了点?](#) - 反革命 (93 bytes) 18:49:38 3/26/15 (31253)
        - [说难听一点,这邓卫平一看就是个傻逼.](#) - 反革命 18:51:01 3/26/15 (31254)
    - [不讲公平公正民主选举,拉帮结伙全方位\(四个全面\)重用嫡系就是准备做坏事血腥政变.](#) - 反革命 18:16:41 3/26/15 (31251)
    - [傅政华投靠习痞现被王小洪取代,是不是要高升了取代曾军师表外甥郭声琨?否则,岂不失落?](#) - 反革命 (1147 bytes) 18:05:51 3/26/15 (31250)
      - [胡批示“事关党国存亡”胡痞嘴巴老\(左\).习痞嘴油\(左的就象是毛的嘴巴\)却是实干\(左\)家](#) - 反革命 10:29:33 3/27/15 (31288)
    - [你干这他干那各自拉杆子,中国习痞私有财产?打造共产铁幕,重演毛痞统治下故事.狗娘养.](#) - 反革命 11:19:14 3/26/15 (31240)
  - [习痞窃国大盗篡党夺权名副其实.](#) - 反革命 10:53:56 3/26/15 (31238)
- [周薄政变定性 中共反腐见好就收?](#) - 来源:世界日报 (3346 bytes) 14:38:28 3/24/15 (31129)
  - [“反腐弄假成真,御林军频繁换将,习\[恩将仇报\],必招江曾势力反弹;联手抵制反腐\[扩大化\]”](#) - 反革命 15:08:36 3/24/15 (31134)
  - [由大法官周强对尚未起诉案件公然表态,依法治标准看实在不可思议,听来也十分刺耳。](#) - 「全面依法治国」 14:53:11 3/24/15 (31131) (3)
    - [习法就是国法.](#) - 反革命 14:54:38 3/24/15 (31132) (2)
      - [曹检察长把习近平最后问候王小丫的那几句话印成文件下发给检察院](#) - 反革命 14:56:35 3/24/15 (31133)
        - [这样做说明曹检察长腐败,心虚.否则,就算得罪了习痞,顶多平调或退休离休。](#) - 反革命 21:11:37 3/24/15 (31146)

- [毛痞有资格打反党集团因为他杀的中国人多,你习痞有什么资格打周、薄、令、徐反党集团?](#) - 反革命 14:49:16 3/24/15 (31130) (4)
  - [薄熙来“敢同恶鬼争高下, 不向霸王让寸分”. 习薄两个恶鬼争高下,有民主竞争的意思.](#) - 反革命 15:20:17 3/24/15 (31137) (3)
    - [‘非组织政治活动’这个四人帮不敢大张旗鼓地叫那个四人帮‘反党集团’就是心虚的表现](#) - 反革命 17:51:40 3/24/15 (31139) (2)
      - [习王栗赵追穷寇周薄令徐,何必呢,都是毛痞的好学生,还要披着\[全面依法治国\]的外衣.](#) - 反革命 18:04:40 3/24/15 (31140)
        - [当然,内讧是共匪帮\(习匪帮,薄匪帮\)成长为共产党的必由之路,没有内讧就无以称为共产党](#) - 反革命 16:05:14 3/25/15 (31193)
- [李晓: 陆媒持续发酵聂树斌案 习王或要揭“活摘”真相](#) - 阿波罗新闻网 (2528 bytes) 15:47:30 3/23/15 (31083)
  - [\[“活摘”的罪名太大,习王也承担不起\]轮子别搞笑,毛痞杀了百万饿死千万如何承担不起?](#) - 反革命 18:20:41 3/23/15 (31085)
- [官兵不解为何“老虎”越抓越多越抓越大 首长妙言解惑](#) - 解放军报 (286 bytes) 12:32:22 3/23/15 (31072) (3) 一次讨论会, 有官兵不解地问: “为什么现在‘老虎’越抓越多, 越抓越大?” 某旅领导当即给大家算起了“加减法”: “党中央、中央军委查处贪污腐败的力度持续加大, 落马的贪官自然越来越多。。。。。。。”听了旅领导生动形象的讲述, 官兵们连连点头。
  - [吃人的老虎吃了一批贪财的老虎后茁壮成长,食量随着大增,需要进食更多更大的财老虎.](#) - 反革命 12:37:24 3/23/15 (31073) (2)
    - [毛痞吃完中国财老虎噎死,諛论解放全人类.现看习痞,纪念堂是否扩建,水晶棺定制特大号的](#) - 反革命 12:48:04 3/23/15 (31074)
      - [毛痞为自圆其说七八年来一次,除炮灰无产者,旁观无产者帮凶无产者成了被整死饿死的对象](#) - 反革命 14:11:38 3/23/15 (31079)
- [习奥塞斯库还能有别的下场?](#) - 习近平是普京的狗 (28 bytes) 21:51:10 3/22/15 (31028) (2)
  - [现在就看到底是习痞消灭一小撮阶级敌人, 还是习痞一小撮被消灭.](#) - 反革命 23:38:25 3/22/15 (31032)
- [在衡阳战死的国军。\(网络图片\)](#) - 跟政治无关 (215 bytes) 19:49:57 3/22/15 (31023)
  - [感觉这个\[跟政治无关\]是习痞的马仔, 唯恐天下不乱.](#) - 反革命 21:21:45 3/22/15 (31026)
- [用 40 万兵力镇压 中央军委下绝密屠杀令](#) - n 明报新闻网 (3716 bytes) 15:02:20 3/22/15 (31019)
  - [这是习共造舆论, 要消灭邓共.](#) - 反革命 19:35:20 3/22/15 (31022)
- [徐才厚走了死无对证也不知真的假的](#) - 跟政治无关 (85 bytes) 00:45:21 3/20/15 (30912)
  - [钟绍军如何明察暗访? 打什么旗号? 特别通行证? 平均每个将军 700 亿?](#) - 反革命 00:54:42 3/20/15 (30913)
- [习近平心腹亲信最近举动异常 仕途或有变?](#) - 2015-03-20 (2398 bytes) 22:11:40 3/19/15 (30903)

- [俄罗斯总统普京会见栗战书 2015年03月20日 03:29:23](#) - 来源: 新华网 (1266 bytes) 22:26:31 3/19/15 (30907) (8)
  - [习痞这就是大愚若智了, 如果收买杨洁篪去跟普京密谋岂不掩人耳目?](#) - 反革命 00:35:57 3/20/15 (30911) (5)
    - [收买王毅也是个选择,多几个死党,人多力量大,习共正是需要招兵买马的时候不是?](#) - 反革命 13:12:00 3/20/15 (30947) (4)
      - [外交部信不过,公安部曾军师表外甥,国防部要反腐.希特勒胃口大战线拉太长结果就完蛋了.](#) - 反革命 17:58:50 3/20/15 (30949) (3)
        - [现在的中国官场不是贪官就是搞非组织活动的宗派分子,就剩伟大领袖红太阳习痞了](#) - 反革命 (1282 bytes) 18:06:38 3/20/15 (30950)
          - [饮水思源新官上任自然支持习痞万岁,把现官及其党羽都搞臭了去.毛痞文革时就是这么干的](#) - 反革命 18:14:20 3/20/15 (30951)
            - [王岐山访美目的是要奥巴马不要干涉中国内政或达成卖国协议,中国血腥政变迫在眉睫.](#) - 反革命 13:38:45 3/21/15 (30991)
  - [习痞派心腹与普京密谋, 红场阅兵与普京金正恩联手对抗西方意识形态。](#) - 反革命 22:30:19 3/19/15 (30908)
    - [这是先搞好外交准备, 对内实行血腥镇反清党的信号。](#) - 反革命 22:33:30 3/19/15 (30909)
- [专家指出, “‘非组织政治活动’有反党、背叛党的宗旨的基本属性”。](#) - 香港《经济日报》 (263 bytes) 22:14:41 3/19/15 (30904) (4)
  - [‘非组织政治活动’别名‘反党集团’,当年就是‘反毛集团’今天‘反习集团’](#) - 反革命 18:59:16 3/20/15 (30953)
  - [上月26日, 中纪委副书记赵洪祝宣布, 曾庆红在经济、政治组织上涉及违纪违法情况](#) - 香港《动向》3月 (2752 bytes) 22:17:20 3/19/15 (30905) (2)
    - [《动向》没造谣的话以薄代习在曾军师这成了传家祸,当然习痞那是非权术目前还是传家宝](#) - 反革命 13:43:26 3/20/15 (30948)
    - [习近平王岐山栗战书赵洪祝就是中国共产党, 谁反对这个“四人帮”谁就是反党。](#) - 反革命 22:23:27 3/19/15 (30906)
- [不是笑话 - 跟政治无关](#) (238 bytes) 11:04:28 3/17/15 (30807) (2)
  - [\[我们要求民主、自由、法制的时候\] 不对吧,你不是把涂毛像的三勇士扭送公安机关了吗?](#) - 反革命 11:25:09 3/17/15 (30808)
- [\[全面从严治党\]就是效法老毛打造习共绞肉机.习把徐整死了,为什么不是徐把习整死了呢?](#) - 反革命 (144 bytes) 17:43:32 3/15/15 (30716) (9)
  - [除了古巴朝鲜中国还有哪个国家讲\[从严治党\]?你\[从严治党\],谁来从严治习痞?骗谁呢?](#) - 反革命 17:50:01 3/16/15 (30768) (3)

- [\[从严治党\]从上往下,你的权力来源于黑箱操作.为什么不可以民主选举各级党委书记? - 反革命 18:01:44 3/16/15 \(30769\) \(2\)](#)
  - [\[从严治党\]就名正言顺\[从严治民\],绞肉机就正常运转.就你习痞能搬弄是非玩毛泽东思想? - 反革命 18:09:45 3/16/15 \(30770\)](#)
    - [张勋要复辟清朝,袁世凯要复辟封建帝制.习痞要复辟毛共奴隶制,有自信就把防火墙拆了. - 反革命 18:17:32 3/16/15 \(30771\)](#)
- [贪官贪财就是贪点,不挖空心思害人.毛曾习害人精上台是要吃人的.毛整刘,刘崽帮习整徐 - 反革命 17:50:52 3/15/15 \(30717\) \(4\)](#)
  - [毛痞以公的名义贪杀了百万饿死千万画地为牢定量供应共产奴隶吃喝,把中国搞成人间地狱 - 反革命 19:22:09 3/15/15 \(30718\) \(3\)](#)
    - [习该死, 还是徐该死? 千百万共产革命烈士不知道自己是怎么死的。 - 反革命 19:32:08 3/15/15 \(30719\) \(2\)](#)
    - [习痞目前只能以反贪清党, 如果他手里有枪就会以镇反清党。 - 反革命 22:49:13 3/15/15 \(30720\)](#)
    - [习近平就是一伙犯罪分子, 共产党土匪。 - 反革命 \(1910 bytes\) 23:16:01 3/15/15 \(30721\)](#)

原中央政策研究室副主任施芝鸿

日前总结, 去年10月召开的四中全会, 提出「三个全面」。同年12月, 习近平在江苏考察时提出加入「从严治党」的四个全面, 并在今年2月举行的省部级干部研讨班中, 将其定位成党中央的战略布局。此时距离人大开幕已不足1个月。

《政府工作报告》起草组负责人、国务院研究室主任宁吉喆日前透露, 报告共修改四、五十稿, 历时半年。习近平先后两次主持高层会议听取汇报, 并研究通过。李克强亲自领导报告起草, 先后主持国务院常务会议、国务院全体会议, 听取报告的汇报并通过。

来源: 明报\_(网文转载)(博讯 boxun.com)

## 新闻内幕：习近平拍板大修「立法法」防官滥权

(博讯北京时间2015年3月16日 首发 - 支持此文作者/记者)

钟明 · a day ago

博闻此文，可称是指鹿为马的典范了。

习近平反动复辟的核心策略，是其“依法治国”骗局--只要将立法权牢牢控制在自己手中，那么他所有的复辟逆行，都可以在“法治”的金字招牌下畅通无阻。简单的例子：两年多来大肆抓捕异议者，是所谓“国家安全法”下的“法治”，疯狂封锁网络言论，根据是新出笼的“网络安全法”，而扼杀香港人民普选诉求的“831”，则是所谓人大常委会的释法结果。整个人大政协会议，梁振英以及香港当局那些爱国贼们，无一不把“法治”香港挂在嘴边，原因不过就是他们个个心领神会中南海习近平反动集团的“依法治国”秘诀。

所谓通过新“立法法”，无非就是进一步把专门整治人民的恶法的立法权，更牢固地控制在中南海手中。这些恶法，可以是中南海反动集团策划于密室，甚至也可以是习包子彭大麻制订于家中，而后送到人大常委会，经过橡皮图章手续，成为进一步倒行逆施的依据。照此下去，你如果以为全国人大通过习近平恢复终身制，甚至当总统即皇帝位，是不可想象的，那你就太低估他们的邪恶了。

自1978年以来，举步维艰但取得明显进步的，三十多年的学者与民间共同的法治启蒙与法治实践，最后彻底葬送在习近平手中，取而代之的，不过就是走一遍“立法”过程后的，与封建帝王“圣旨”无异的东西。习近平语录，已经与久违几十年的毛语录无异，处理周永康，最高法院率先公开声称坚决拥护党中央决议，甚至胡温时代也不至于发生这种闹剧。

对于中南海不能以恶法取代的法律，比如必须出现在各国宪法中的公民的各种基本权利，“言论、集会、结社、示威”自由等，他们就再不谈法治，而是凶相毕露，直接违宪血腥镇压。罪恶昭彰，还需要我举例子吗？

钟明 → 钟明 · a day ago

脱离政治层面，剥夺地方立法权，还要地方人大何用？各地情况不同，又怎么可以全由中南海说了算？这些，中南海不懂吗？

说穿了，集中立法权，根本目的，还是政治上集权复辟的需要。

啊啊啊 → 钟明 · a day ago

钟明火眼金睛，及时揭露了习近平这伙犯罪分子的罪恶目的。我呼吁所有华人，无论左中右，无论党内外，军内外，国内外，都同仇敌忾，坚决与习近平这伙犯罪分子进行斗争，直到将习近平这伙犯罪分子绳之以法！

- [不依法治国吗?怎么抓人不靠法律而是靠人呢?](#) - 跟政治无关 (85 bytes) 10:18:02 3/13/15 (30660) (11)

- [习近平就是政治流氓,流氓治国,要什么法.\[我们不要法,我们就是法.\]](#) - 反革命 10:29:06 3/13/15 (30661) (10)

- [以经济建设为中心三十多年财富增加了,但分配不公平,维持会长江胡对此袖手旁观](#) - 反革命 21:54:19 3/13/15 (30672) (2)
- [这下来了两只臭老鼠习近平王岐山,看着别人富裕了,自己没别的本事,只能到处抢劫曰反腐](#) - 反革命 21:58:09 3/13/15 (30673)

- [“党风廉政建设和反腐败斗争永远在路上”是黑话。白话是共匪抢劫永远在进水晶棺的路上](#) - 反革命 23:08:15 3/13/15 (30674)
    - [中国将“依法公开审判”周永康 博讯北京时间 2015 年 3 月 13 日 转载\)](#) - 反革命 (834 bytes) 10:52:56 3/13/15 (30662) (6)
      - [“依法公开审判”,这\[法\]跟周永康当权时的\[法\]一样没变,说明这毛\[法\]有问题.](#) - 反革命 14:39:54 3/13/15 (30666) (4)
        - [毛\[法\]是毛为自己的利益最大化而制定的,爬上了毛的位置就可整任何人.习痞周痞斗法](#) - 反革命 14:42:29 3/13/15 (30667) (3)
          - [毛\[法\]将永葆共产党红色江山永不变色,窝里斗绞肉机器正常运转,共产奴隶们永世不得翻身](#) - 反革命 15:11:50 3/13/15 (30668) (2)
            - [不管自己老爹刚从秦城监狱跑出来不久,给自己出书出画册,还出标准像.一副邪教头子嘴脸](#) - 反革命 15:36:14 3/13/15 (30669)
              - [北西欧发达国家哪个还“依法公开审判”前领导人?\[革命理想高于天\]就是给习痞当炮灰](#) - 反革命 17:18:00 3/13/15 (30671)
      - [刘源 2/22/1951\[是习近平主席决定、督办的\]刘源 64 岁了,这种臭水平还搞什么政治?](#) - 反革命 10:55:45 3/13/15 (30663)
  - [中国科学家最新成果 超光速“瞬间移动”成为可能\(图\)](#) - 观察者网 (3958 bytes) 13:32:19 3/06/15 (30351) (16)
    - [\[搭建了 6 光子 11 量子比特的自旋-轨道角动量纠缠实验平台\]6 光子 11 量子比特?没误差 不骗?](#) - 反革命 21:20:21 3/06/15 (30364) (2)
      - [你怎么数的\[6 光子\]?测量基本粒子不靠统计数据?你的测量仪器没有误差?](#) - 反革命 21:22:19 3/06/15 (30365)
        - [6 种偏振光或 6 光束? 你能同时制造 6 个光子, 不多不少?](#) - 反革命 23:28:15 3/06/15 (30367)
    - [\[潘建伟教授的项目组 2013 年也测出, 量子纠缠的传输速度至少比光速高 4 个数量级。\]](#) - 反革命 (559 bytes) 18:40:40 3/06/15 (30354) (5)
      - [潘建伟教授有没有条件测量过光速没有,高 4 个数量级?有其他国家的实验室印证结果?](#) - 反革命 19:46:51 3/06/15 (30362) (2)
        - [潘建伟教授有比\[穩頻氦氖雷射器\]精密度高 4 个数量级的东东是啥玩意?](#) - 反革命 (52 bytes) 21:35:41 3/06/15 (30366)
          - <http://zh.wikipedia.org/wiki/%E5%85%89%E9%80%9F>

## 光速测量年表

| 年份 | 主持人 | 方式 | 光速 (km/s) | 不確定度 (km/s) |
|----|-----|----|-----------|-------------|
|----|-----|----|-----------|-------------|

|      |                        |                        |              |        |
|------|------------------------|------------------------|--------------|--------|
| 1675 | <a href="#">奥勒·羅默</a>  | <a href="#">木星卫星</a>   | 220 000      |        |
| 1849 | <a href="#">阿曼德·斐索</a> | 旋轉齒輪法                  | 315 300      |        |
| 1954 | Froome                 | 微波干涉儀                  | 299 792.75   | 0.3    |
| 1964 | Rank 等                 | 帶光譜                    | 299 792.8    | 0.4    |
| 1972 | Bay 等                  | 穩頻氦氖雷射器                | 299 792.462  | 0.018  |
| 1974 | Blaney                 | 穩頻 CO <sub>2</sub> 雷射器 | 299 792.4590 | 0.0006 |
| 1980 | Baird 等                | 穩頻氦氖雷射器                | 299 792.4581 | 0.0019 |

- [如果你说不需要测量，“超时空传输”，那你4个数量级是如何量化来的？](#) - 反革命 23:29:50 3/06/15 (30368)
- [维基百科说不可能.潘建伟教授的测量结果估计是梦里得到的.](#) - 反革命 18:43:19 3/06/15 (30355) [http://en.wikipedia.org/wiki/Photon\\_entanglement](http://en.wikipedia.org/wiki/Photon_entanglement)
  - 通过量子纠缠的及时通讯实际上是不可能的。  
Instantaneous communication by means of quantum entanglement is actually impossible because neither side can manipulate the state of the entangled particles, they can only measure it (see No-communication theorem). This fact means that if you measure one particle you cannot infer anything meaningful about the observers measuring the other particle, except you know what state they will measure, or have already measured. Thus causality is preserved.
  - [毛痞习痞可以骗国库.潘建伟教授骗点科研经费为什么不可以?.](#) - 反革命 18:47:00 3/06/15 (30356)
- [感觉这个潘建伟院士就是何祚庥院士,类似气功大师.没研究过量子纠缠,不懂为何物,但是,](#) - 反革命 17:07:32 3/06/15 (30353) (6)
  - [\[国际上最高亮度的自旋-轨道角动量超纠缠源、高效率的轨道角动量测量器件\]](#) - 反革命 18:59:00 3/06/15 (30358) (5)
    - [测特定波长的光谱也不是易事,直接测光子还是测衍生物?只能测轨道角动量谱.器件?谱仪吧](#) - 反革命 08:41:01 3/07/15 (30397)
    - [\[轨道角动量测量器件\]没看到你的论文原文,如果你能直接测量轨道角动量,那你就神了.](#) - 反革命 19:01:28 3/06/15 (30359) (3)
      - [\[纠缠源\]就纠缠光源吧.什么叫\[超纠缠源\]?糊弄政协的不懂量子力学?](#) - 反革命 19:11:28 3/06/15 (30360) (2)

- [\[中国理工科生的天王级偶像量子物理学家潘建伟\]这跟马克思李洪志等都齐名或超越了.](#) - 反革命 (1399 bytes) 19:32:21 3/06/15 (30361)
      - [这个潘建伟院士跟【谢周勇，中国当代伟大的人民思想家】有的一比。](#) - 反革命 (124 bytes) 15:03:27 3/07/15 (30398)
- [港媒:中国将邀请奥巴马出席抗战阅兵式](#) - 资料图片 (557 bytes) 21:58:13 3/05/15 (30315) (5)
  - [取消了香港的“港人治港”与“高度自治”，以及对香港民主派及“外部势力”的声讨](#) - 政协主席俞正声 (136 bytes) 22:29:11 3/05/15 (30316) (4)
    - [苏荣落马后，周建华被改判无期徒刑。称，蘇榮是周永康集團的主要成員之一](#) - 2014年2月21日報導 (1543 bytes) 10:11:52 3/06/15 (30347) (3)
      - [周举报苏荣,苏荣就判周建华死缓.薄熙来为了出风头往上爬就弄死文强.现在习痞要干什么?](#) - 反革命 10:29:15 3/06/15 (30349)
        - [什么\[不能否定前三十年\]\[铁帽子王\]\[反腐上不封顶\]就是反党反邓小平路线.一步一步来](#) - 反革命 (142 bytes) 10:47:31 3/06/15 (30350)
- 政治就是一步一步来.  
Subject: What is power-skill  
Date: 21 Jun 1994 19:50:55 GMT
- This is politics, step by step.
  - [站错了队不是?由此习痞反腐啥玩意\[只要站好队你领导下的坏事都能变成好事变成事迹\]](#) - 反革命 10:19:00 3/06/15 (30348)
- [学习大国：天上掉下个郭正钢，释放啥信号“你懂的”](#) - 来源：人民网 (2952 bytes) 14:22:05 3/04/15 (30212) (19)
  - [经济“不能那么任性了”要“治理”,往哪个方向治理,往\[共产\]方向还是朝现代市场经济](#) - 反革命 14:40:06 3/05/15 (30301) (7)
    - [习痞当知青时为什么不上书老毛自己是治理国家的全才?政治经济权斗拉帮结伙全能冠军](#) - 反革命 14:43:30 3/05/15 (30302) (6)
      - [说白了就是习痞父子知道自己在老毛面前就是班门弄斧.](#) - 反革命 14:58:06 3/05/15 (30304)
      - [共匪离开计划经济就失业了.共匪只会揩油消耗民脂民膏.最近几任美国总统管了多少经济?](#) - 反革命 14:49:11 3/05/15 (30303) (4)
        - [为什么世界各地的难民只要有可能会就向往法治的美国跑?而不是往人治的古巴朝鲜跑?](#) - 反革命 15:00:01 3/05/15 (30305) (3)
          - [如果不是朱共惨在邓小平的命令下搞了个半吊子的人治市场经济,非洲难民也不往中国跑](#) - 反革命 15:04:17 3/05/15 (30306) (2)
            - [朱共惨自己是发家致富了,对记者说中国不要法治,要永远搞半吊子的人治市场经济.](#) - 反革命 15:11:58 3/05/15 (30307)



- [党内的共匪就是拒绝和平演变,变着法子跟邓小平路线斗.](#) - 反革命 15:16:11 3/05/15 (30308)

○ [这你不能完全怪郭正钢,这党国体制就是个腐败体制,就是允许你腐败,习才能权力大腐败.](#) - 反革命 14:26:57 3/04/15 (30214) (10)

- [习痞就是靠腐败爬上去的.高扬不提拔他就跑厦门.这县太爷变成厦门市太爷要花多少银子?](#) - 反革命 14:42:41 3/04/15 (30216) (8)

- [“我们要清廉自律,坚决不搞特殊化,坚决不搞特权,坚决不搞不正之风,坚决不搞腐败”](#) - 反革命 (448 bytes) 14:48:15 3/04/15 (30217) (7)

- [不让舆论监督政府民主选举官员开放党禁,还要加固防火墙.你说这么多坚决不就等于放屁.](#) - 反革命 17:59:14 3/04/15 (30221)

- [\[我们\]\[坚决\]共党就是骗子.反腐=抢权抢财.民主呢何时交权.公有制破坏经济控制大家饭碗.](#) - 反革命 15:25:41 3/04/15 (30218) (5)

- [\[共产\]字面是什么?就是抢劫嘛.痞子是流氓的尊称 1 个道理.怎么还相信共产党痞子运动呢?](#) - 反革命 15:37:08 3/04/15 (30219) (4)

- [百年前成立中国抢劫党,还有戏吗?要讲品牌广告效应再加宣传,不能说搬弄是非,这事就成了.](#) - 反革命 17:02:05 3/04/15 (30220) (3)

- [人家腐败是钻党法党规的空子,你反腐是明火执仗的抢劫共匪,哪个更恶劣凶残?](#) - 反革命 19:41:45 3/04/15 (30222) (2)

- [权和产都抢来了,无法发展经济还要终身制怎么办?洗脑,窝里斗,加固防火墙,定量供应.](#) - 反革命 19:45:29 3/04/15 (30223)

- [说中国抢劫党流氓运动多难听,说中国共产党痞子运动就文雅多了.](#) - 反革命 19:49:07 3/04/15 (30224)

- [利用党赋予手里的特权,腐败要有个度,不能太离谱.太离谱了跟对了人也没事,紧跟毛痞习痞.](#) - 反革命 14:31:14 3/04/15 (30215)

● [对于反腐是“权力斗争手段”说法 官媒赵洪祝怒斥其别有用心 《人民日报》03月02日](#) - 赵洪祝怒斥别有用心 (10678 bytes) 11:04:10 3/02/15 (30082) (15)

○ [\[遇“反腐大家都很任性”\]就是秃子打伞无法无天,跟毛把蒋赶走台湾精神实质上一回事.](#) - 反革命 13:24:55 3/03/15 (30150) (3)

- [习痞随耿彪向邓小平汇报工作时,邓小平肯定没想到面前坐着个将来无法无天的小毛泽东.](#) - 反革命 14:04:06 3/03/15 (30151) (2)

- [你习家财产不公开,反什么腐败,就是权力斗争,共产集权,反改革开放,反党.](#) - 反革命 19:33:44 3/03/15 (30155)
  - [中国只有毛痞习痞可以腐败.任何其他人都只能穷兮兮的不许腐败.](#) - 反革命 19:36:54 3/03/15 (30156)
- [博讯改成谣讯得了,习痞要有这本事,那就不会把邓三科搬回来,而是拼命鼓吹\[走自己的路\]](#) - 反革命 (316 bytes) 11:16:38 3/03/15 (30132)
 

博讯独家自北京消息灵通人士讲：今天正在召开两会的第二天，北京军方中央警卫局九局官员拟进行军事政变颠覆习近平。政变九局官员，企图软禁习近平和王岐山等领导，结果被习近平抢先下手为强。中共中央保卫局对外号称九局，负责新老常委的保安。现在九局的所有营长级别以上干部，在习近平向北京军区下达命令后，300多人被缴械交出佩戴的枪支，接受军内进行政变调查。 [博讯首发, 转载请注明出处]- 支持此文

  - [但是, 境内外一些别有用心的人说什么反腐败只是刮一阵风导致为官不为影响经济发展](#) - 是“权力斗争的工具 (142 bytes) 11:15:57 3/02/15 (30084) (6)
    - [让赵洪祝出来说,不靠“权力斗争“你凭什么爬到今天的位置,你凭什么就比别人更能干?](#) - 反革命 11:18:43 3/02/15 (30086) (5)
      - [习痞离开浙江,你接任,当然是信得过的,死党.](#) - 反革命 11:44:23 3/02/15 (30088) (4)
        - [\[一旦走资派搞了点资本主义,我们就能打倒他们并享受他们的劳动果实\]毛共习痞就这嘴脸](#) - 反革命 (347 bytes) 16:59:56 3/02/15 (30091) (3)
 

Subject: We Chairman Maos  
Date: 21 Jun 1995 22:18:26 GMT

The good thing is, once some capitalists did some capitalism, we can beat them and enjoy their fruit for a while.

          - [反腐共产集权,嘴上挂着马克思主义,实际干着杀人越货土匪的勾当袁仁贵父子都能发财](#) - 何况习痞共产党 18:08:29 3/02/15 (30092) (2)
            - [腐败也就是分产不公平不公正,也是共产权力制度允许下的腐败,你不去改革这个制度,](#) - 整人抢权抢财.共匪 18:23:54 3/02/15 (30093)
              - [毛痞抢来权和国库,为自圆其说,只能装神弄鬼把中国人整成聋子瞎子,画地为牢定量供应](#) - 反革命 18:36:12 3/02/15 (30094)
    - [延安老乡曾和习近平一起睡土炕 期待“富强梦” 来源：新京报](#) - 2015年03月02日 (6661 bytes) 11:14:07 3/02/15 (30083) (2)
      - [习近平除主动退赃 30 万,还慷平民之慨给延安老乡寄钱治腿送飞机票,同时消极怠工改革开放](#) - 反革命 11:23:19 3/02/15 (30087)

- [共产党外强中干,共产党就仁,毛曾习.胡锦涛这种就是想当共产党,但没有共产党的本事](#) - 反革命 19:59:17 3/02/15 (30095)
- [刘少奇作茧自缚: 闭着眼睛盖章](#) - 闭着眼睛盖章 (1130 bytes) 09:30:35 2/26/15 (29923) (9)



- [\[党委决定要捕的, 检察院要闭着眼睛盖章。这样做也可能有错, 这在党内可以讲清楚, \]](#) - 泄露了党的机密.. 11:17:47 2/26/15 (29927) (3)
  - [刘幼稚\[党内可以讲清楚\],不知道党魁权斗史?刘不如毛,毛不如金,金不如马列.看习啥玩意](#) - 反革命 17:51:17 2/26/15 (29939) (2)
    - [\[朝鲜政治上一贯正确\]就是毛不如金.否则毛远新党政军一把手.哪轮得上胡?锦涛脑子进水](#) - 反革命 17:57:10 2/26/15 (29940)
      - [不能说习痞脑子进水,因毛窃取的红色江山本来就是习仲勋的,陕北救了党中央,大家说对吧?](#) - 反革命 18:11:59 2/26/15 (29941)
- [刘少奇作了许多指示“我们的法律不是为了约束自己而是用来约束敌人打击和消灭敌人的”](#) - 张鼎丞向刘汇报工作 11:14:11 2/26/15 (29926) (5)
  - [所以,党内黑社会不要法律,只要双规.习痞王威武领导一切,立法,执法,司法反贪](#) - 反革命 11:24:06 2/26/15 (29929) (4)
    - [习痞就是红太阳,其他都是牛鬼蛇神.\[这是说他们要谋权篡政不彻底打掉第五代无以为安也\]](#) - 来源: 东方日报 (1543 bytes) 10:52:10 2/27/15 (29978) (3)
      - [「有些人在党内藏得很深…」毛曾习就是裸奔,公开搬弄是非愚弄奴役中国人.](#) - 反革命 11:08:13 2/27/15 (29979) (2)
        - [谁反对毛曾习搞家天下,谁就是\[在党内藏得很深\]谁就是反\[毛曾习\]主席,反党,反社会主义](#) - 反革命 23:47:48 2/27/15 (29985)
        - [吴英案、袁氏三兄弟案曾成杰案:小巫见大巫,高官抢财,习痞抢国库.](#) - 反革命 (3358 bytes) 11:31:42 2/27/15 (29980)

- [全面建成小康社会、全面深化改革、全面依法治国、全面从严治党。](#) - “四个全面” (266 bytes) 10:41:13 2/25/15 (29885) (4)
  - [四个\[大跃进\],最关键的一跃是从河北省正定县跃进到福建省厦门市。](#) - 反革命 14:31:19 2/25/15 (29890)
  - [习近平上位后,开始重用他一些非常熟悉的人士,包括过往同事、同期同学、前秘书以至同乡](#) - 小团伙可真全面啦! (197 bytes) 11:30:34 2/25/15 (29887)
  - [\[四个全面\],看这牛皮吹的,这治理国家就是跳大神。](#) - 反革命 11:21:00 2/25/15 (29886)
    - [跟\[一定要实现共产主义\]一样假大空.没时间表.当年,实现四化在本世纪末.赶英超美15年](#) - 反革命 18:56:16 2/25/15 (29895)
- [王立军”孤立事件“的定性来自胡锦涛\(博讯 2012 年 4 月 22 日 转载\)特約記者:劉軍](#) - 来源: 明镜新闻网 (1541 bytes) 10:32:47 2/16/15 (29481) (18)
  - [”孤立事件“的定性说明胡锦涛没有掌握好马克思主义唯物辩证法.天下太平还不民主选举?](#) - 反革命 15:30:53 2/16/15 (29496) (2)
    - [以点带面,星星之火可以燎原,天下大乱达到天下大治,才能夺取政权.这才是马克思主义者。](#) - 反革命 15:34:03 2/16/15 (29497)
      - [这样一来,假马克思主义者胡锦涛就被真马克思主义者曾庆红习近平赶下台了。](#) - 反革命 15:39:01 2/16/15 (29498)
  - [如果徐郭支持胡再干两年成功,薄熙來接周永康政法,两年后令计划或胡太子接总书记](#) - 反革命 11:01:02 2/16/15 (29485) (5)
    - [那习痞子就一文不名了。](#) - 反革命 11:01:54 2/16/15 (29486) (4)
      - [胡是应该滚蛋,尸位素餐.问题是习痞野心胃口太大。](#) - 反革命 11:29:48 2/16/15 (29487) (3)
        - [中纪委说习痞就是雍正,考虑的是如何以权治国世袭治国,如何抵制公平公正的市场经济](#) - 反革命 14:22:09 2/16/15 (29494) (2)
          - [雍正为加强中央集权重农抑商,没竞争就没进步.习痞要你思维逃不出他搬弄是非如来佛掌心](#) - 反革命 12:00:36 2/17/15 (29518)
            - [在皇帝和毛痞的轮流统治下中国成了近现代科技创新的不毛之地.没有创新的需要和环境](#) - 反革命 15:12:38 2/17/15 (29523)
    - [王立军于 12 年 2 月 6 日前往美国驻成都总领事馆滞留事件引爆胡锦涛派系与习近平派系的权斗](#) - 反革命 10:41:11 2/16/15 (29482) (8)
      - [2012 年 3 月 15 日, 薄熙來被解除中共重慶市委書記職務](#) - 反革命 12:44:34 2/16/15 (29490) (4)
        - [令谷 2012 年 3 月 18 日, 在駕駛法拉利跑车时发生车祸身亡](#) - 反革命 12:44:58 2/16/15 (29491) (3)
          - [扳倒薄是不够的.只有扳倒令计划,才能赶走胡锦涛.王宝森自杀\(谋杀\)了,陈希同也就完了。](#) - 反革命 12:53:33 2/16/15 (29492) (2)

- [为了夺取政权,毛分子可以饿死几十万长春人屠杀上百万,谋杀一两个还不是捏死蚂蚁?](#) - 反革命 14:44:28 2/16/15 (29495)
      - [杨尚昆据说身体还是不错的,怎一个感冒就报销了.感冒就器官衰竭,引发脑溢血心脏病?](#) - 反革命 10:35:51 2/18/15 (29566)
  - [网上黄鹤升分析是有道理的.还有网文说徐才厚叛江投胡惹江不满.立军叛逃自发还是阴谋.](#) - 反革命 10:46:03 2/16/15 (29483) (2)
    - [立军叛逃的结局大家都看到了:习疯狂集权疯狂报复十八大竞争对手.离民主制度渐行渐远](#) - 反革命 10:50:51 2/16/15 (29484)
      - [习上台以来,顶多讲\[依法治国\],当然是依毛共宪法.对\[民主选举\]\[民主制度\]屁都不放一个](#) - 反革命 15:02:46 2/17/15 (29522)
- [周令徐郭被抓: 都是十八大惹的祸/黄鹤昇 \(博讯北京时间 2015 年 2 月 13 日 首发 - - 2015 年 2 月 13 日 \(4649 bytes\) 01:08:03 2/13/15 \(29314\) \(8\)](#)
  - [黄鹤升: 对中共现政权内斗的再分析](#) - 2014 年 8 月 29 日 (11304 bytes) 01:16:09 2/13/15 (29315) (7)
    - [江泽民儿子陪同曾庆红、习近平视察的新闻, 说明江在讨好此两人。](#) - 最近媒体爆出, 10:58:44 2/13/15 (29348)
    - [所以呢,在成为毛二世之前,目前习近平还是曾庆红的马仔,曾庆红斗赢了胡锦涛](#) - 反革命 09:48:35 2/13/15 (29343) (3)
      - [尽管是邓隔代指定担心江,不能说曾庆红斗赢了邓小平,因胡鼓吹 " 朝鲜在政治上一贯正确 "](#) - 反革命 09:52:35 2/13/15 (29344) (2)
        - [目前习痞的\[反腐败\]既是对十八大竞争对手的疯狂报复,也是迈向毛二世的既定步伐.](#) - 反革命 09:56:16 2/13/15 (29345)
          - [谁敢保证习温曾朱不比周薄令徐郭更腐败?](#) - 反革命 10:00:01 2/13/15 (29346)
      - [从广东纪委书记王晓玲被告没事就可以看出端倪;从最近广州市委书记万庆良落马佐证](#) - 因此而得罪曾庆红。(208 bytes) 01:31:53 2/13/15 (29317)
      - [我想十八大前习神隐十几天,不是与薄熙来做斗争,而是与胡锦涛派作斗争.令计划出局](#) - 胡锦涛裸退, (120 bytes) 01:30:23 2/13/15 (29316)
- [专制国家, 不搞政变, 搞什么? 难道搞选举? 政变是专制国家题中应有之事。](#) - 习要那么恼羞成怒, 00:33:08 2/13/15 (29310) (4)
  - [干嘛咧? 习同志既然敌视民主, 决心维护专制制度, 习同志就要爱护政变, 鼓励政变,](#) - 多政变, 快政变。 00:33:43 2/13/15 (29311) (3)
    - [你既想搞专制, 又怕掉脑袋, 那怎么行? 既想整别人, 又怕被别人整, 也不行。](#) - 所谓专制, 00:34:22 2/13/15 (29312) (2)
      - [所谓专制, 就是你专制我, 我专制你. 你整我, 我整你. 都往死里整. 这就是专制。](#) - 这就是专制。 00:34:59 2/13/15 (29313)

- [专制有利有弊:利产生伟大领袖斯毛金习;弊国家贫穷落后腐败平民百姓被洗脑为生存而挣扎](#) - 反革命 10:29:21 2/13/15 (29347)
- [十八大后习近平中央党校“授课”全纪录\(附课堂笔记\)](#) - 来源:人民网 13:29:33 2/11/15 (29237) (18)
  - [习痞成了\[经济改革“设计师”习近平\],TMD无耻.多年前我就说了毛分子个个都是经济沙皇](#) - 反革命 (867 bytes) 10:26:04 2/12/15 (29278) (4)
    - [经济改革“设计师”习近平 开阔的经济学视野 2015年02月12日08:48 来源: 人民网](#) - TMD早干嘛去了 10:39:42 2/12/15 (29287)
    - [就是说毛分子知道\[共产\]是祸国殃民,但在无法马上闭关锁国搞新集体化形势下,只好让步](#) - 反革命 10:31:31 2/12/15 (29283) (2)
      - [目的就是搞人治,以权捞钱,不劳而获,刮无权无势普通中国人的油水让中国人养着自己.](#) - 反革命 10:37:33 2/12/15 (29286)
        - [习痞的如意算盘是,先搞前任军委,再搞现任军委,扫荡江系胡系邓系,夺取政权成为毛二世.](#) - 反革命 11:01:00 2/12/15 (29291)
  - [当年,江泽民隆重发表\[论十二大关系\].习痞就是靠兜售江泽民的书拍马屁爬上去的.](#) - 反革命 13:41:50 2/11/15 (29240) (4)
    - [现在有人学习江泽民\[论十二大关系\]吗?所以,可想而知,习痞鼓吹的能是什么玩意?](#) - 反革命 13:44:18 2/11/15 (29241) (3)
      - [防火墙里给十三亿不明真相的“授课”反腐,算什么屁本事.](#) - 反革命 15:01:21 2/11/15 (29245) (2)
        - [加固火墙紧控意识形态鼓吹亮剑共产主义就是消灭改革开放支持者否定邓小平世纪中叶大选](#) - 反革命 13:38:11 2/12/15 (29307)
        - [窃钩者诛,窃国者侯.](#) - 反革命 15:15:31 2/11/15 (29246)
  - [习痞鼓吹\[共产主义远大理想\]意味着有一天曾经的腥风血雨还将等待着中国人.](#) - 反革命 13:36:22 2/11/15 (29238) (7)
    - [\[共产\]束缚生产力,\[共产\]是腐败根源.世界历史证明了,正在证明,还将证明共产主义是邪教](#) - 反革命 13:39:44 2/11/15 (29239) (6)
      - [刘汉兄弟被习痞处决了,这就是档次高的土匪处决档次低的土匪.](#) - 反革命 14:45:46 2/11/15 (29243) (5)
        - [命抵命,刘汉该死.为什么刘汉死的这么快?因为他是周永康的社会基础.习痞要扫荡江系](#) - 反革命 11:13:19 2/12/15 (29296)
          - [刘不懂搬弄是非站错队该死.文明国家刘既无法打家劫舍最多也就死缓.中国法治落后百年](#) - 反革命 11:20:57 2/12/15 (29300)
        - [习痞“授课”?那叫训练马仔如何不劳而获.](#) - 反革命 14:50:09 2/11/15 (29244) (2)
          - [你不是打击传销吗?习痞“授课”讲的就是金字塔式共产传销.](#) - 反革命 15:28:22 2/11/15 (29247)

- [中国市场只有一个.共产高档传销打击其他的低档传销,霸占中国市场.](#) - 反革命 15:31:14 2/11/15 (29248)

- [曼谷姜野飞优秀作品 \[博讯首发,转载请注明出处\]-](#) - 优秀作品 (70 bytes) 08:49:18 2/08/15 (29132)



- (4)
- [习近平在 2012 年 12 月命令卡特中心今后应该专注研究中美关系。](#) - 习真是一头猪 (1929 bytes) 08:51:56 2/08/15 (29133) (3)
    - 自从 1990 年代开始, [卡特中心在中国即从事研究和监察农村选举议题, 之后又研究中国政府的透明度](#) - 习真是一头狗 (18 bytes) 08:54:39 2/08/15 (29134) (2)
      - [习【公仆】不想让民【主人】过好日子](#) - 习真是不如一头狗 (35 bytes) 08:58:02 2/08/15 (29135)
        - [这边说愤怒扶贫款被截留挪用赋予农民更多财产权, 那边又不要民主选举透明政府](#) - 习【公仆】就是骗子 09:19:47 2/08/15 (29136)
  - [党大还是法大? 习近平一锤定音: 二者是同一码事! “党大还是法大, 习近平用宪法回答”](#) - 人民日报微信公众 (5805 bytes) 13:30:15 2/05/15 (29011) (15)
    - [\[三个自信\]加固防火墙自信个屁!\[方向是大问题\]坚持什么方向?坚持\[共产\]就是鱼肉民众](#) - 反革命 19:49:34 2/05/15 (29034)
    - [刘把毛捧上了天.当刘辩解“老革命遇到了新问题”,毛却骂刘“什么老革命,老反革命!”](#) - 反革命 18:22:47 2/05/15 (29032)

- [所以,共产党头子斯大林毛泽东金日成习近平都是政治流氓!](#) - 反革命 18:24:31 2/05/15 (29033)

[\[党依宪治国依宪执政依据的是宪法\]毛共宪法祸国殃民,不继续修改了?要复辟毛共宪法?](#) - 反革命 (2342 bytes) 14:24:32 2/05/15 (29020) 第四部宪法的几次修改. 为了适应中国经济和社会的发展变化, 全国人大分别于1988年4月、1993年3月、1999年3月、2004年3月对这部宪法逐步进行了修改、完善。http://news.xinhuanet.com/ziliao/2003-01/18/content\_695288.htm

- [说你习痞自己?\[不能把党的领导作为个人以言代法、以权压法、徇私枉法的挡箭牌\]](#) - 反革命 14:07:57 2/05/15 (29019)
- [马列毛共产邪教惯用手法就是搬弄是非得寸进尺.当年多党合作协商,最后成了毛家天下](#) - 反革命 13:46:15 2/05/15 (29016)
- [标题应该改成:“党大还是法大, 习近平用搬弄是非回答”.](#) - 反革命 13:32:27 2/05/15 (29012) (8)
  - [\[法治必须坚持党的领导\]\[党自身必须在宪法法律范围内活动\]这不自相矛盾?](#) - 反革命 13:35:53 2/05/15 (29013) (7)
    - [你习痞河北快升不了跑福建是\[在宪法法律范围内活动\]?你怎么爬上去的,权力来源是什么?](#) - 反革命 14:04:02 2/05/15 (29018)
    - [\[法治\]为什么\[必须坚持党的领导\]?根据什么?杀了1百万,饿死3千万,颠倒了中国的历史?](#) - 反革命 14:00:00 2/05/15 (29017) (2)
      - [习痞的\[伯伯\]高岗要把东北变成第17个苏维埃共和国毛有自己的打算借用苏联武力夺取政权](#) - 反革命 (7581 bytes) 17:29:23 2/06/15 (29063) 《中共往事钩沉(卷二)》, 编著: 文博, 出版社: 四川人民出版社
        - [共产头子们为一己之私,可出卖国土,让生灵涂炭,饥荒清党,不管死后洪水滔天.谁是汉奸?](#) - 反革命 17:35:23 2/06/15 (29064)
    - [\[双规\]在法律范围内活动?当法对党不利,党就去修改法来利党.这样既法治又坚持党的领导](#) - 反革命 13:39:30 2/05/15 (29014) (2)
      - [党大还是习大? 习近平一锤定音: 二者是同一码事!](#) - 反革命 13:40:14 2/05/15 (29015)
        - [当党对习不利,习就去修理党清党.这样既坚持了党的领导,也坚持了法治.](#) - 反革命 14:37:17 2/05/15 (29024)
  - [江泽民大秘 贾延安已被监视居住 博讯北京时间 2015年2月05日](#) - (明镜网) (1539 bytes) 12:50:19 2/04/15 (28968) (6)
    - [出习特勒了不是?江曾把习抬上去管不住了吧?也不看是谁的崽子.毛把老习弄进秦城会搞错?](#) - 反革命 13:53:15 2/04/15 (28973)
      - [老习装疯卖傻,小习就不会装疯卖傻?不把毛弄老习弄进秦城当回事,也太小看老毛的智商了](#) - 反革命 13:57:10 2/04/15 (28975)



- [十三亿中国人,就剩习痞一个男儿了?! - 反革命 \(2881 bytes\) 13:31:41 2/04/15 \(28970\) \(2\)](#)
  - [因刺杀希特勒事件而献身的 1 5 名德国高级军官 - 毛曾习也不怕死. 13:35:09 2/04/15 \(28971\)](#)
- [中国就是习痞的啦?!习王栗正走在去秦城监狱的路上也没准. - 反革命 13:04:47 2/04/15 \(28969\)](#)
- [内斗 中共第二任最高领袖瞿秋白不得不死终极理由 - 阿波罗新闻网 \(19326 bytes\) 12:56:36 2/02/15 \(28824\) \(5\)](#)
  - [南方人打不过北方人.吴三桂勾结满清明朝灭亡了.毛共勾结苏联人中华民国灭亡了. - 反革命 13:25:33 2/02/15 \(28828\) \(4\)](#)
    - [满清把落后生产关系带入中原,苏联把共产奴隶带入中原.消灭了资本主义萌芽所以贫穷落后 - 反革命 13:50:00 2/02/15 \(28829\) \(3\)](#)
      - [可以这样比喻资本主义和共产主义这两列沿着相反的方向奔跑的列车: - 反革命 14:13:31 2/02/15 \(28833\) \(2\)](#)
        - [资本主义是贴着地面与自然斗正常行使的列车共产主义是离地三尺与人斗的进死胡同的列车 - 反革命 14:17:51 2/02/15 \(28834\)](#)
          - [习痞国庆高调\[必须坚持走自己的路\],除了斯大林苏联人的老路,习痞能发明什么自己的路? - 反革命 11:55:32 2/03/15 \(28892\)](#)
  - [习近平准备的“通奸”帽子为谁量身定制/昭明“全民党”再到“通奸党”的华丽转身 - “习近平思想” \(10207 bytes\) 08:17:41 2/02/15 \(28814\) \(11\)](#)
    - [十几年前网上有笔名\[大陆人\]上贴说,习近平福建做官时家有漂亮老婆不够还到外面乱搞. - 反革命 14:27:32 2/02/15 \(28835\)](#)
      - [所以,当年的党中央比较仁慈忙着\[以经济建设为中心\]没有来得及治理习近平的“通奸罪” - 反革命 14:30:48 2/02/15 \(28836\)](#)
    - [令人拍案称奇是中共竟然对通奸女干部杨晓波电视游街唯恐天下不知中共党员干部受贿通奸 - 毛主席遗志二次文革 10:26:53 2/02/15 \(28822\)](#)
      - [“以党内斗争为中心”,经济大幅下滑,仅两年时间,年增长率降至 7%.反腐只涉及江派团派 - 毛主席遗志二次文革 14:47:26 2/02/15 \(28837\)](#)
    - [79年 11 届 2 中全会到 01 年“三个代表”中共从“阶级党”转变到“全民党”用了 22 年时间 - 以经济建设为中心 09:51:36 2/02/15 \(28815\) \(6\)](#)
      - [中共由“全民党”转变成“通奸党”,只用了两年时间,可以称是戏剧性华丽转身. - “以党内斗争为中心 09:54:30 2/02/15 \(28816\) \(5\)](#)
        - [“坚持党的集体领导与民主集中制”变为“坚持党中央（习近平）的集中统一领导” - 独裁、个人崇拜复辟 09:57:28 2/02/15 \(28817\) \(4\)](#)
          - [只要回顾一下党内秘史,党的第一代、第二代领导集体基本全是通奸党党员。 - 延安是黄色通奸之都! 10:00:37 2/02/15 \(28818\) \(3\)](#)

- [如果在新刑法中规定通奸罪,那毛泽东则是最大的通奸犯,党的大部分高级干部也都是通奸犯](#) - 所以[刑法]没通奸罪 10:04:10  
2/02/15 (28819) (2)
  - [本来党的通奸历史已为人们遗忘,但经习王这么一搞,人们又对通奸行为感兴趣起来.建议](#) - 中共改名“通奸党” 10:08:53  
2/02/15 (28820)
    - [习王已然为江胡曾量身定制准备好了“通奸”的帽子,把江曾胡打成“通奸犯”](#) - “习近平思想”宪法 10:15:01  
2/02/15 (28821)
- [“现在国内的网络比文革大字报更险恶,海外的敌对媒体比侵华日军更残酷。”](#) - 杨卫泽“贼喊捉贼” (1072 bytes) 22:19:58 1/25/15 (28402) (11)
  - [这十天我正在井冈山学习,井冈山斗争历史和其精神,使我更淡定更从容面对任何敌对攻击、](#) - 恶意中伤和传谣惑众 (172 bytes) 23:02:46 1/25/15 (28411) (7)
    - [\[井冈山精神\]就是辩证唯物,就是“革命理想高于天”,就是抢劫,杀人,破坏,运动,窝里斗](#) - 反革命 08:25:10 1/26/15 (28437) (6)
      - [\[唯物\]就是短视近视,听习痞的给习痞当炮灰,死了也不知道自己怎么死的为谁而死.](#) - 反革命 10:50:27 1/26/15 (28440) (4)
        - [习痞掌握了马克思真理比张春桥更阴险:搞经济建设是走资派,搞制度建设是资产阶级法权](#) - 反革命 11:04:15 1/26/15 (28441) (3)
          - [习痞掌握了辩证唯物主义世界观方法论就能进水晶棺动用国库大阅兵,美国总统只能4年滚蛋](#) - 反革命 (4291 bytes) 11:29:24  
1/26/15 (28442) (2)
            - [习痞大阅兵是向世界展示短短两年里军队反腐整的鸡飞狗跳人心惶惶下取得的中国军事实力](#) - 反革命 11:49:29  
1/26/15 (28443)
              - [你说你反贪我说你夺权抢劫,你说人家受贿我说人家发展经济拿合理回扣不偷抢,谁说的清?](#) - 反革命 12:00:09 1/26/15 (28444)
    - [习痞也“贼喊捉贼”,刑法应该增加\[贪权罪\],因为权不仅是钱,且取之不尽用之不竭](#) - 反革命 22:25:51 1/25/15 (28403) (2)
      - [等到党政军都换上习痞的嫡系后,习痞就能跟毛痞一样无法无天了。](#) - 反革命 22:50:23 1/25/15 (28405)
        - [如果杨卫泽能有先见之明早就抱上习痞的大腿,就不至于现在被东厂双规。](#) - 反革命 22:54:24 1/25/15 (28407)

- [习近平“清君侧”，目的在君，江、胡处境凶险/昭明\(博讯北京时间 2015年1月23日 首发 - 2015年1月23日 \(18326 bytes\) 21:42:26 1/22/15 \(28196\) \(3\)](#)
  - [指的就是今天反党、反十一届三中全会、反邓小平、反江泽民、反胡锦涛的习近平！ - 文革余孽未除尽 \(326 bytes\) 22:04:09 1/22/15 \(28199\) \(2\)](#)
    - [习痞是中国最高权力机关，人大常委会必须向习痞定期汇报工作。习猪军委主席负责制。 - 习猪军委主席负责制 \(78 bytes\) 08:07:29 1/23/15 \(28233\)](#)
      - [斯大林为何在党内大开杀戒 清洗 90%集团军将领？ 2013-08-16 16:05 来源：光明网 - 来源：光明网 \(1653 bytes\) 08:13:15 1/23/15 \(28234\)](#)
- [文革后还鼓吹共产,鼓吹\[公\]有制,鼓吹共产主义的都是两面人. - 反革命 13:47:43 1/21/15 \(28125\) \(5\)](#)
  - [为什么当官能够腐败,\[公\]有制有问题,习猪鼓吹\[公\]有制,你说他是真反腐还是假反腐? - 反革命 18:44:06 1/21/15 \(28131\) \(4\)](#)
    - [\[公\]有变官有,\[共产\]无法发展经济阻碍生产力的发展,所以共产党不散就改名免崩溃. - 反革命 18:57:32 1/21/15 \(28132\) \(3\)](#)
      - [毛痞杀了几十万上百万中国人才打造完毛共.习痞打击\[!消灭\]一下江派团派就能打造习共? - 反革命 19:18:08 1/21/15 \(28134\)](#)
        - [结果呢,习共没打造成,整个党却被搞得颜面扫地面临解散崩溃.习王栗凭什么这么能干? - 反革命 19:24:18 1/21/15 \(28135\)](#)
      - [习猪梦想毛魂附体,共产党能够起死回生,这是不可能的. - 反革命 19:01:42 1/21/15 \(28133\)](#)
- [来钱的办法 - 跟政治无关 \(94 bytes\) 13:04:49 1/21/15 \(28113\)](#)



- [档次低了.毛痞掌管国库靠毛泽东思想,也就是习痞正在玩的东西.胡锦涛想玩却无从下手. - 反革命 13:27:44 1/21/15 \(28121\)](#)

- [回老家过春节 - 跟政治无关 \(94 bytes\) 11:10:32 1/20/15 \(28037\) \(4\)](#)



- [这头像将换成习猪.](#)

[百万千万地屠杀中国人,就能把自己的头像弄上中国的纸币.](#) - 反革命 12:59:58  
1/20/15 (28039) (3)

- [习:\[确保刀把子牢牢掌握在党和人民手中\]谁是党?谁是人民?习猪满脑子阶级斗争痞子运动](#) - 反革命 14:38:43 1/20/15 (28045) (2)

- [毛曾习就是党和人民,杀掉国人千分之一的阶级敌人就是一百三十万.](#) - 反革命 14:43:11 1/20/15 (28046)

- [习猪运动式反腐是要搞得大家都灰头土脸他好活着进毛的水晶棺.大家知道他自己也不干净](#) - 反革命 14:56:39 1/20/15 (28047)

- [苹果日报:习近平大权独揽改游戏规则 李克强作检讨处境不妙 毛痞出生入死习痞骗吃骗喝](#) - 反革命 (1349 bytes) 09:37:29 1/19/15 (27977) (14)

- [传曾庆红 4 次致信中央被“打回” 曾庆红家属财产仅在国内资产有四百三十多亿](#) - 来源: 动向 (801 bytes) 12:58:43 1/19/15 (27984) (8)

- [毛为习题词“\(毛\)党的利益在第一位”,习也可给曾庆红回信“\(习\)党的利益在第一位”](#) - 反革命 13:08:27 1/19/15 (27985) (7)

- [共党头子是认天下\(国库,政权\)不认人,如习要把江曾的财产收归\(习\)国有,也是江曾自找的](#) - 反革命 (4968 bytes) 13:18:00 1/19/15 (27986) (6)

- [影射江泽民秘书 炎黄春秋撤销网站文章,杂志总编杨继绳对本报证实:「是上面要求的。」](#) - 来源: 星岛环球网 (810 bytes) 14:45:30 1/19/15 (27987) (5)

- [有人说为什么福建浙江没有副省级以上的大老虎,因为那是习共的骨干后备军嫡系.](#) - 反革命 15:43:17 1/19/15 (27993) (2)
  - [邓小平说不要搞运动,习近平偏要搞运动,因为习近平是共产党痞子,只要运动,不要制度.](#) - 反革命 15:46:31 1/19/15 (27994)
    - [毛痞一辈子搞运动杀中国人,运动党,运动阶级,运动全体中国人,把自己运动进水晶棺等习痞](#) - 反革命 15:51:06 1/19/15 (27995)
- [习近平脚步快,胃口大,不会等不到十九大就把自己撑死了吧?](#) - 反革命 15:00:52 1/19/15 (27989)
- [共产国际要毛当中共领袖,毛没有马上搞掉王明莫斯科派,而是让王稼祥继续当名义领袖.](#) - 反革命 14:56:40 1/19/15 (27988)
- [毛泽东《工作方法六十条》:「大权独揽,小权分散。党委决定,各方去办。」](#) - 折腾糟蹋中国 09:45:48 1/19/15 (27980)
- [外界关注会议强调「要坚持习痞的集中统一领导搞人治,这是一条根本的政治规矩」](#) - 习痞骗吃骗喝 09:44:28 1/19/15 (27979)
- [历史正在重演,习近平更亲掌多个领导小组,集权尤胜毛泽东,「毛主席是真理的代表」。](#) - 习痞骗吃骗喝 09:39:21 1/19/15 (27978) (2)
  - [世界上最无耻无畏的就是共产党头子:斯大林,毛泽东,金日成,齐奥赛斯库,习近平.](#) - 反革命 10:12:18 1/19/15 (27982)
    - [“问题是,如果今后又出现毛主席这样的强人怎么办?他坚持要搞,怎么办?我看难哪,难哪!”](#) - 习仲勋装疯卖傻 10:19:13 1/19/15 (27983)
- 中纪委疲于奔命,抓了外鬼抓内鬼 来源:美国之音(博讯北京时间 2015年1月17日转载)



啊啊啊 · 2天前

这其实这就是我说的。习王杀完政敌后就会杀同伙，然后习王互杀，最后还要杀看热闹的。



sfdsa → 啊啊啊 · 2天前

你说你这样的评论除了让人说你像条疯狗之外还有什么意义呢？悲哀！



反革命 → sfdsa · 2天前

人家说的有道理,当年毛林就是这样.



分水岭 → sfdsa · 2天前

呜呼哀哉!中土竟有如此颠倒黑白出言不逊的狂勃之人!悲哀!悲哀!悲哀!



1 → 啊啊啊 · 2天前

你不用操心，还是多考虑你项上人头还能不能保住



反革命 → 1 · 2天前

象你这样离习王太近的是要考虑自己的项上人头的安危.



反革命 · 2天前

不论从经济还是内斗来说,[共产]这两个字都比较臭.记得有次外交部发言人不愿提[中共],认为那是过去时,专指毛共.



反革命 · 2天前

不论哪个国家的共产党开会都是走个形式,中委全会也好,中纪委全会也好,因为大家都被毛曾习洗脑N遍.

- [你懂的 炎黄春秋揭露江泽民大秘贾延安 \(博讯北京时间 2015 年 1 月 13 日 转载\)](#) - 来源：法广 (3158 bytes) 21:57:20 1/12/15 (27473) (26)
  - [媒体：习近平首谈周永康案释放 6 大信号 1 月 13 日，第五次全体会议上发表重要讲话。](#) - 新华社记者李涛摄 (1433 bytes) 12:48:38 1/13/15 (27518) (23)
    - [金家把其他派系清洗后,经几代洗脑,现可以对北朝鲜人民指鹿为马了.人是不长记性的](#) - 反革命 09:41:49 1/14/15 (27676) (3)
      - [习近平在国内外兜售他的共匪老爹习仲勋革命生涯画册,想干什么?独吞中国.](#) - 反革命 09:45:08 1/14/15 (27677) (2)
        - [我不信习共崇帧比中国历史上的皇帝更能干,不信中纪委的\[干部\]比明朝东厂的特务更能干](#) - 反革命 10:51:40 1/14/15 (27679)
          - [习猪栽赃周薄要改变邓路线.说薄有可能,周不信.事实是习正在改变邓路线,正在走毛路线.](#) - 反革命 15:28:48 1/14/15 (27703)

- [明明是体制造成腐败,习共匪却拼命驱使东厂纪律检查委员会做无用功,还要复辟毛泽东专制](#) - 反革命 18:46:27 1/13/15 (27536)
- [胡锦涛台上时大愚若智,故做深沉状.中国历史上如没有过毛泽东这厮,习近平就是大智若愚](#) - 反革命 18:08:24 1/13/15 (27531) (5)
  - [习近平这厮闭口不谈民主选举言论自由,他在赌博,赌什么呢?赌自己活着进老毛的水晶棺.](#) - 反革命 18:22:51 1/13/15 (27532) (4)
    - [如果他过几年要滚下台无法活着进老毛的水晶棺,没众特警保卫,没准哪天他会突然横死街头](#) - 反革命 18:35:28 1/13/15 (27533) (3)
      - [因为好象他既无法把那些被他抢夺了官位的人消灭掉,也无法把他们赶去台湾.](#) - 反革命 18:39:00 1/13/15 (27534) (2)
        - [只有防火墙里被洗脑的屁民们才会山呼英明领袖习近平金正恩万岁万万岁](#) - 反革命 18:41:28 1/13/15 (27535)
          - [越是作恶多端就越恐惧失去权力,就越是作恶多端,恶性循环,习猪就要走上毛泽东的老路.](#) - 反革命 18:51:18 1/13/15 (27537)
- [6、向世界各国释放信号：中国反腐态度坚定，也是兴党兴国之举](#) - 来源：海外网 12:50:56 1/13/15 (27524)
  - [习共兴国衰亡.苏联古巴朝鲜.共产党集权破坏经济奴役愚弄民众一茬接一茬的痞子运动](#) - 反革命 21:30:57 1/13/15 (27583)
- [5、向反腐倡廉制度制定者释放信号：4个方面的制度，你们一定要制定好](#) - 来源：海外网 12:50:36 1/13/15 (27523)
  - [自己都是靠老爹走后门黑箱爬上去的,无政绩无口碑,\[反腐倡廉制度制定\]个屁.主动辞职吧](#) - 反革命 23:24:08 1/13/15 (27649)
- [4、向全体党员释放信号：守纪律讲规矩，你们必须刻在心上](#) - 来源：海外网 12:50:16 1/13/15 (27522)
  - [习猪自己爬上去了，就要别人守纪律讲规矩，河北快升不了就跑福建，越权提拔魏凤和](#) - 反革命 (6021 bytes) 21:53:49 1/13/15 (27606)
- [3、向纪检人员释放信号：反腐任务依旧艰巨，你们今年有4个重点](#) - 来源：海外网 12:49:58 1/13/15 (27521)
  - [反腐要向上,4年全国1大选,黑箱操作爬上去赖在那就是一毒瘤最大的腐败,反腐任务是艰巨](#) - 反革命 23:10:38 1/13/15 (27648)
- [2、向腐败分子释放信号：连周徐都处理了，谁也别有侥幸心理](#) - 来源：海外网 12:49:42 1/13/15 (27520)
  - [习痞子帮江泽民卖书上台一转身忘了自己姓什么，也不洒泡尿自己照照，成气候了没有。](#) - 反革命 21:42:39 1/13/15 (27594)
- [1、向全国人民释放信号：半个月3谈反腐，中央对反腐极重视](#) - 来源：海外网 12:49:24 1/13/15 (27519)

- [毛痞子比习痞子更能反腐,把国民党蒋介石赶台湾,结果饿死三千万,民不聊生青年上山下乡](#) - 反革命 21:35:48 1/13/15 (27587)
  - [王被捕后,交代了与他同案的 40 多人,“奇怪的是,没有一个受到追究或查处,现都在军师两级](#) - 据张金昌的说法 21:59:59 1/12/15 (27474)
    - [1962 年“七千人大会”刘少奇林彪周恩来没把毛关进笼子,结果,刘林周被毛分期分批整死.](#) - 反革命 22:18:59 1/12/15 (27475)
- [“30 号文件”之谜：是习近平对左派的一个批示？](#) - 博讯热点:习近平观察 (2369 bytes) 18:48:12 1/08/15 (27129) (6)
  - [正相反,习对受西方影响的理念进行的持续打压令党内传统左派欢欣鼓舞.毛泽东的专制](#) - 正是腐败的保护伞 (93 bytes) 10:11:07 1/09/15 (27180)
  - [去年 10 月,一些党内和高校网站上出现了习的指示,“绝不允许吃共产党的饭砸共产党的锅”](#) - 与党中央唱反调 18:50:17 1/08/15 (27130) (4)
    - [这话是对习家军说的,“绝不允许吃习共的饭砸习共的锅”](#) - 反革命 18:52:33 1/08/15 (27131) (3)
      - [这就是共产党的所谓的铁的纪律,就是黑社会.qinzhe 跑哪去了?上来说说.](#) - 反革命 11:04:44 1/09/15 (27181)
      - [只有把习共的锅砸了,全中国人才有好日子过.](#) - 反革命 18:54:43 1/08/15 (27132)
        - [陈世炬正部级,那副部级栗忠贤怎么管理陈世炬?感觉习共中办已经被砸了.](#) - 反革命 (837 bytes) 19:14:59 1/08/15 (27133)
- [毛泽东预言习近平要玩完 邓预言也不妙 \(博讯北京时间 2015 年 1 月 03 日 转载\)](#) - 来源：明镜网 (4617 bytes) 00:17:08 1/03/15 (26724) (3)
  - [邓小平是从国家建设的角度担忧经济建设的过程中出现的权钱交易资本垄断说的](#) - 反革命 (771 bytes) 09:21:09 1/03/15 (26750) 然而，1985 年 3 月 7 日邓小平在全国科技工作会议上说：“如果我们的政策导致两极分化，我们就失败了；如果产生了什么新的资产阶级，那我们真是走了邪路了”。
    - [邓小平 95 年\[镜报\]一篇文章提出解决办法:建立新的政治制度世纪中叶全国大选\(多党制\)](#) - 反革命 09:24:43 1/03/15 (26755)
  - [毛泽东从政治的搬弄是非的角度,认为共产党必须 1921-76 一脉相承地颠倒历史才能继续统治](#) - 反革命 (273 bytes) 09:14:24 1/03/15 (26749) 《毛泽东文选》26 卷 301 页有这样一段话：“我们共产党人，是从批孔起家的，但是我们决不能走前面他们的路，批了再尊，等到我们为了巩固自己的地位再把孔子的思想拿来给予老百姓，落入历史的一种循环，这是不行的。如果共产党也到了没法统治或者遇到难处了，也要把孔子请回来，说明你也快完了”。
- [习近平 2012 年 14 天神隐秘闻：涉周永康、令计划](#) - 博讯 12 月 23 日首发 (2695 bytes) 12:46:06 1/02/15 (26707) (5)



- [习近平跟他共匪老爹一样就是一个赌棍.一撻挑子搞掉周永康,二撻挑子搞掉令计划](#) - 反革命 12:49:29 1/02/15 (26708) (4)
  - [\[重用浙江旧部 习家军已正式成型\]这样习家共产党初步成型,当然目前还是个烂共党.](#) - 反革命 (5319 bytes) 12:52:41 1/02/15 (26709) (3)
    - [蔡奇黄坤明钟绍军舒国增夏宝龙李强陈敏尔巴音朝鲁楼阳生应勇和陈德荣,胡和平陈希等](#) - 『杀敌』新『阵容』 16:24:15 1/02/15 (26719)
    - [邓小平说,如果他们\(高自联\)形成组织,我们就取缔.](#) - 反革命 (163 bytes) 13:08:12 1/02/15 (26710)
      - [毛泽东共产党早已入土,习近平共产党正在防火墙里生长.](#) - 反革命 13:11:07 1/02/15 (26711)
- [解密时刻: 是是非非周恩来\(完整版\)](#) - 反革命 (32 bytes) 17:17:04 12/27/14 (26405) (6)  
<https://www.youtube.com/watch?v=C7azxUTSgEM>
  - [凭资历开国皇帝非周莫属, 因不懂马列, 只好摧眉折腰, 把风光让给毛曾习。](#) - 反革命 23:26:18 12/27/14 (26422)
  - [大公网: 李源潮出席中越青年联欢大会 李源潮篡党夺权 习近平很头疼](#) - 来源: 明镜邮报 (1907 bytes) 22:58:07 12/27/14 (26414) (4)
    - [\[合法\]就是绝大多数人同意认可的东西, 不论这绝大多数人是否被洗脑。](#) - 反革命 23:10:54 12/27/14 (26415) (3)
      - [老毛是合法领袖, 因为当时绝大多数中国人被洗脑。老习就是暗箱操作非法上台的。](#) - 反革命 23:13:29 12/27/14 (26416) (2)
        - [所以老习要拼命打压言论自由, 要给中国人洗脑, 变自己这个非法领袖成合法领袖](#) - 反革命 23:16:17 12/27/14 (26417)
          - [甚至目前老习还是非法领袖, 所以“新四人帮”敢于篡【习】党夺【习】权, 不尿习近平](#) - 反革命 23:21:35 12/27/14 (26420)
  - [来源: 新华网 中组部:不搞领导班子成员任职年龄层层递减和一刀切.](#) - 反革命 (1477 bytes) 19:11:17 12/25/14 (26310)
    - [这不是开倒车?给习猪搞终身制开绿灯?敢说哪个老党棍的脑细胞不老化年轻人里没人才?](#) - 反革命 19:15:37 12/25/14 (26311)
  - [习近平目前还在打游击没有自己的老巢,秦城是老毛给习仲勋弄的老巢,习崽准备打道回府](#) - 反革命 21:32:23 12/24/14 (26270) (2)
    - [此话怎讲? 大家知道中国有个 wendangdaquan.com 这两天从这网企图下载我的 PDF 的爆增十倍](#) - 反革命 (74 bytes) 21:38:49 12/24/14 (26271)
      - [尽管 50 企图只一二能成功翻墙下载.说明什么?如习猪连 wendangdaquan 都掌控不了 遑论中国](#) - 反革命 21:45:03 12/24/14 (26272)

[中纪委首次把 7 大机构都看起来 包括刘云山中宣部](#) - 重磅 (3395 bytes) 08:06:04 12/15/14 (25918) (28)

- [习近平及高层智囊为何频频强调阶级？](#) - 来源:中国青年网 (32804 bytes) 18:07:50 12/15/14 (15)
  - [全世界被共产主义涂毒的人口过亿,天安门广场\[人民英雄纪念碑\]应改名\[共惨主义纪念碑\]](#) - 反革命 12:55:46 12/16/14 (25986)
  - [1口1个中共,路线分只有毛共和邓\[共\].遵义之前,共产瘟疫大浪淘沙,只有毛曾习弄通马列](#) - 反革命 12:39:03 12/16/14 (25985)
    - [毛写湖南农痞运时就弄通了马列临死前还装神弄鬼号召全党\[认真看书学习弄通马克思主义\]](#) - 反革命 14:07:33 12/16/14 (25988)
  - [老毛的与天斗与地斗是瞎折腾是为了掩饰与人斗抓权的本质,毛粉习能玩出什么名堂?](#) - 反革命 12:12:01 12/16/14 (25984)
  - [军报批某些人搞权力部门化：干部派不进调不出 2014年12月16日 08:17 来源：解放军报](#) - 反革命 (2163 bytes) 21:14:07 12/15/14 (25948)
    - [服从习家大局，接受习家马仔领导，打造习家奴隶主共产党。](#) - 反革命 21:16:34 12/15/14 (25949)
  - [说明了\[与人斗其乐无穷\],习王阶级消灭了周薄阶级,这只是权斗进水晶棺的第一个回合.](#) - 反革命 19:16:00 12/15/14 (25943)
    - [胡锦涛就无法\[与人斗其乐无穷\]学北朝鲜,上台时笑挂脸上,下台时哭挂脸上](#) - 反革命 20:27:03 12/15/14 (25947)
  - [吴恒 2014年9月26日 北斗深度智库特邀舆情分析师 2014-09-29 吴恒 昆仑策研究院 - 北斗深度智库 \(53 bytes\) 18:52:41 12/15/14 \(25942\) \(2\)](#)
    - [所以，应该称昆仑策脑残研究院北斗深度脑残特邀舆情分析师 吴恒](#) - 反革命 21:41:12 12/15/14 (25951)
    - [邓小平理论是发展国家全国大选.毛曾习集权阶级斗争世袭奴役愚弄中国人.两者背道而驰.](#) - 反革命 21:37:42 12/15/14 (25950)
  - [重新强调要坚持“阶级分析”这一科学社会主义的基本原则，这很显然是习近平治国理政](#) - 的重要思想。(660 bytes) 18:27:46 12/15/14 (25941) (3)
    - [《习近平谈治国理政》《摆脱贫困》在台销售 - 2014年12月15日 \(754 bytes\) 19:36:55 12/15/14 \(25944\) \(2\)](#)
      - [上台前没政绩,上台后专事权斗亲民秀.这种书不看都知道是骗钱的烂书.](#) - 反革命 19:44:03 12/15/14 (25946)
      - [这书有没讲\[亮剑\]\[阶级分析\]\[共产主义理想\],没有的话,那就是见人说人话,见鬼说鬼话](#) - 反革命 19:40:28 12/15/14 (25945)
- [时事大家谈：李克强将靠边，高层酝酿大震？\(博讯北京时间 2014年12月16日 转载\)](#) - 来源：美国之音 (1101 bytes) 14:31:56 12/15/14 (25937)
- [习包子给周戴了个“泄密”罪，没想到反把自己的脖子给套牢了。习家的腐败被泄漏得](#) - 更加满城风雨了 (134 bytes) 11:23:19 12/15/14 (25929) (5)
  - [习家的腐败被泄漏得更加满城风雨了。于是乎，五毛和轮子纷纷出笼，为习近平解套。](#) - 为习近平解套 (81 bytes) 13:30:14 12/15/14 (25934)

- [习包子把中纪委看起来, 中纪委把 7 大机构都看起来 - 看起来看起来 11:24:41 12/15/14 \(3\)](#)
  - [杨教授说“中国历史上--1949 年建国到现在,真正的强人只有三个:毛泽东邓小平习近平!” - 来源: 自由亚洲 \(1989 bytes\) 14:57:47 12/15/14 \(25938\)](#)
  - [毛泽东、邓小平、习近平、、、、很奇怪, 习近平上台到现在两年能够变得这么强势!” - 很奇怪, \(187 bytes\) 13:35:31 12/15/14 \(25935\)](#)
    - [这有什么奇怪的,习仲勋死前给习近平打了鸡血. - 反革命 14:27:38 12/15/14 \(25936\)](#)
- [习近平的笑话: 习大大一围着一坨“屎”打苍蝇 \(民间流传\) - 韩阳 \(371 bytes\) 03:05:39 12/15/14 \(25911\) \(3\)](#)
  - [那坨“屎”就是“共产党”! - 韩阳 \(33 bytes\) 04:24:26 12/15/14 \(25913\)](#)
    - [回答不准确.正确答案:那坨“屎”就是毛曾习. - 反革命 15:36:54 12/15/14](#)
- [令完成招供: 令计划收礼藏山西, 搜出六卡车 博讯北京时间 2014 年 12 月 08 日 首发 - 博讯 12 月 08 日首发 \(1215 bytes\) 09:35:54 12/08/14 \(25659\) \(11\)](#)
  - [2014-08-31 令计划夫妇指使 向纽时彭博社放料 芮成钢爆习温敛财惹祸 - 反革命 \(116 bytes\) 12:55:21 12/08/14 \(25667\) \(2\)](#)
    - [所以习猪演不成真正的毛猪席,习猪既贪权也贪财.如果薄熙来当权也可把习猪弄进秦城 - 反革命 \(14 bytes\) 12:58:12 12/08/14 \(25668\)](#)
      - [除了可能谋杀彭璜,毛猪席从来不以私人的名义贪财和贪权. - 反革命 \(52 bytes\) 13:19:00 12/08/14 \(25669\)](#)
  - [媒体透露周案后各省太过谄媚的表态让中央不满 - 《明报》引知情人士 \(1679 bytes\) 09:38:26 12/08/14 \(25660\) \(7\)](#)
    - [复辟集权独裁选择反腐.以\[公,人民\]的名义贪,只能是更腐败,而且随时可以给国家带来灾难 - 反革命 \(94 bytes\) 10:20:22 12/08/14 \(25666\) \(2\)](#)
      - [权力集中了,社会运转就不正常|落后|中世纪.老毛当年就是活阎王,让底层民众遭殃. - 反革命 18:48:39 12/08/14 \(25678\)](#)
        - [都互联网时代了,习猪还人模狗样拼命集权,谁说习猪不是脑子进了水神经病? - 反革命 18:52:40 12/08/14 \(25679\)](#)
    - [不要让习猪演成毛猪席,要让习猪演成救世主. - 反革命 \(40 bytes\) 09:51:27 12/08/14 \(25662\) \(2\)](#)
      - [习猪\[组长\]头衔把各权力机关玩残,现又要总理提前\[下车\].这样一来一个国家就命悬一猪 - 反革命 13:50:48 12/08/14 \(25671\)](#)
        - [当年永远健康的老毛突然死亡,全国屁民感到天都要塌下来了,大有不知道还怎么活下去 - 反革命 13:54:05 12/08/14 \(25672\)](#)
      - [不是\[让中央不满\],是让习猪不满. - 反革命 \(31 bytes\) 09:39:38 12/08/14 \(25661\)](#)
  - [夺权没错!!! 消灭共产党! - 韩阳 \(66 bytes\) 08:32:47 12/08/14 \(25658\)](#)
    - [习猪以实际行动夺权,你呢,只能喊喊口号. - 反革命 18:33:13 12/08/14 \(25677\)](#)
  - [伪造华国锋罪状 邓小平陈云狼狈为奸/高新 - 博讯北京 \(8669 bytes\) 06:13:23 12/06/14 \(25556\) \(3\)](#)

。 [高新这狗要投靠习猪了。](#) - 反革命 (22 bytes) 17:32:36 12/06/14 (25570)

## 与同志们商榷：江泽民发布倒习动员令！/春秋戈

(博讯北京时间2014年12月04日 来稿)



朱士强 · 2 days ago

扯这些王八犊子干吗？历史会评价的，隐瞒篡改历史有用吗？看看土匪毛邓江湖，有一个好东西吗？有一个是人吗？共匪有一个好人吗？他们有为这个国家做过一件好事吗？会清算的。

2 ^ | v · 回复 · 分享



反革命 → 朱士强 · a day ago

怎么改名字了？不是朱仕强了？

^ | v · 回复 · 分享



反革命 → 反革命 · a day ago

中国有个农民土匪皇帝(1980)名字也叫朱仕强,很傻很天真.

^ | v · 回复 · 分享



反革命 → 朱士强 · a day ago

你这话太极端. 邓小平是好人,没有邓小平,中国就是大北朝鲜.

^ | v · 回复 · 分享



1 · 2 days ago

这是江的狗吗？

2 ^ | v · 回复 · 分享



反革命 → 1 · 2 days ago

管他是不是,把习猪弄起来错不了.

1 ^ | v · 回复 · 分享



朱士强 · 2 days ago

哪个王八土匪或者五毛回一下，共匪有为这个国家做过的任何一件好事我听听！反腐腐的也都是土匪吧，光老百姓什么事？

1 ^ | v · 回复 · 分享



反革命 → 朱士强 · a day ago

说话怎么这样,泼妇骂街似的,大有要当主动土匪的意思.农民朱仕强也是王八主动土匪.绝大多数共匪都是被洗脑的被动土匪.

^ | v · 回复 · 分享



5699874 · 2 days ago

博讯之前不是说江是支持习的吗？打脸能再狠点吗。中共官员害怕的领导肯定比中共官员喜欢的好。习再怎么比只会收买人，闷声发大财的江要好太多。

1 ^ | v · 回复 · 分享



反革命 → 5699874 · a day ago

江放弃当毛二世,习一定要当毛二世. ???[习再怎么比..江要好太多]???



tom313 · 2 days ago

都不能被全体中央委员和广大党员干部群众所接受???应是都不能被全体中央委员和广大党员干部所接受。

^ | v · 回复 · 分享



反革命 → tom313 · 2 days ago

群众接受与否管屁用，枪和选票都被毛猪席收走了。

^ | v · 回复 · 分享



tom313 → 反革命 · 2 days ago

只能说等待时机，强大的苏联、大秦、大隋、大唐帝国比现成要强大的多，一夜间也可以倒塌。

2 ^ | v · 回复 · 分享



反革命 → tom313 · 2 days ago

北朝鲜一夜间也可以倒塌？是非权术可把一国变铁桶。

^ | v · 回复 · 分享



tom313 → 反革命 · 2 days ago

一夜间不是明天，是任何时候都可以，当然也可能一百年，但也可能是明天，谁知道呢？做好自己，不作恶，与人为善，从日常生活一点一滴做起比什么都重要。

^ | v · 回复 · 分享



反革命 → tom313 · 2 days ago

开国皇帝都是土匪，土匪进化了，发明了党-共产-搬弄是非

^ | v · 回复 · 分享



春秋戈 · 2 days ago

问题研讨 万位网友公孙明问：靠谱。但什么是“回归到正确的思想政治路线上来”？

问得好！对中共来说，正确的思想政治路线就是，在思想上坚持辩证唯物主义世界观和人民创造历史的观点，在方法上坚持实事求是，密切联系群众。像习仲勋他们这一代的许多中共老干部，在长期的革命斗争中，逐步形成了这实事求是和密切联系群众的这两个优良作风。这就是中共能够战胜国民党的最根本原因。如果去掉这两个优点，应该说共产党与国民党就没有什么区别了。一个实事求是，一个群众路线，是保证不犯错误，少犯错的重要条件。如果要习仲勋像王岐山那样去整人，去刑讯逼供，去株连九族，应该很难。因为他知道，这种做法违背了实事求是，密切联系群众的正确路线，是错误的。

希望大家继续提出这样的问题，让我们共同讨论，学习。

^ | v · 回复 · 分享



反革命 → 春秋戈 · 2 days ago

习家父子是真正的杀人眨眼的马列毛共产党土匪。

3 ^ | v · 回复 · 分享





反革命 → 春秋戈 · 2 days ago

共产党与国民党的区别在于毛蒋的区别，能否搬弄是非颠倒中国的历史

^ | v · 回复 · 分享 >



反革命 → 春秋戈 · 2 days ago

【实事求是】搬弄是非颠倒历史，【群众路线】制造千百万烈士炮灰

^ | v · 回复 · 分享 >



反革命 → 春秋戈 · 2 days ago

【应该很难】？习仲勋把它的偷拿十块钱的部下都杀了,你脑子没进水吧？

^ | v · 回复 · 分享 >



反革命 → 春秋戈 · 2 days ago

胡锦涛早就回答了这个问题：【北朝鲜政治上一贯正确】

^ | v · 回复 · 分享 >



反革命 → 春秋戈 · 2 days ago

你的大脑就是被马列毛成功洗脑的典范。

^ | v · 回复 · 分享 >



王岐山，当代的康生 · 2 days ago

王岐山，当今的康生，搞恐怖政治。

^ | v · 回复 · 分享 >



反共彻底 · 2 days ago

还敢称xx损害党的利益和权力，这作者不够民族性，是共匪就要骂，和它们是亲戚吗？是亲戚也感到羞愧

^ | v · 回复 · 分享 >



电驴小乔 · 2 days ago

习大大有气魄！

^ | v · 回复 · 分享 >



反革命 → 电驴小乔 · 2 days ago

瞎说,比毛猪席差远了.

^ | v · 回复 · 分享 >





**看你月淡风清** · 2 days ago

习近平总书记能够听取多方人士的意见和建议，相信他能够给我们带来一个更好的新篇章

^ | v · 回复 · 分享 >



**反革命** → 看你月淡风清 · 2 days ago

国庆讲话消灭了邓三科,最近外事讲话又搬了回来,这样乖点就好.

^ | v · 回复 · 分享 >



**Duchess\_L** · 2 days ago

落实好中央各项惠民政策，更多关注困难群众，让群众切实感受到党和政府的关怀和温暖，习总为民谋利益，深得民心！相信新一届领导集体一定会带领中国人民走向辉煌！

^ | v · 回复 · 分享 >



**反文革大军** → Duchess\_L · 2 days ago

这就是五毛式腐败，组织鬼军，换马甲吃空饷。

1 ^ | v · 回复 · 分享 >



**反革命** → Duchess\_L · 2 days ago

这么短时间里换多个笔名,这习猪捧臭脚的智商有点低.

^ | v · 回复 · 分享 >



**大熊猫子** · 2 days ago

习王代表着中国即将开启新的纪元，期待令人国家领导人能够实现老百姓的富强民主，带领中国走向世界！

^ | v · 回复 · 分享 >



**反革命** → 大熊猫子 · 2 days ago

习王要回到毛共宪法搞人治,目前还是在打擦边球,还没本事放开手脚.

^ | v · 回复 · 分享 >



coring1982 · 2 days ago

受命于危难之际，执政短短一年时间，能够赢得人心，已经很不容易了

^ | v · 回复 · 分享



反革命 → coring1982 · 2 days ago

习猪惟恐天下不乱,全国山河一片红.

^ | v · 回复 · 分享



David → 反革命 · 2 days ago

你爹被中纪委插了吧，或者你全家都躲到国外了让你爹在国内被插呢

^ | v · 回复 · 分享



反革命 → David · 2 days ago

要么我开始讲政治时你还穿开裆裤，要么你是中纪委插傻了的七八十岁快进棺材的死老头。

^ | v · 回复 · 分享



单衣人 · 2 days ago

习所做的就像这些天媒体所说的，不仅仅是反腐，而且是新型的国家治理现代化建设过程。习将中国带入新的希望中去，实现中华民族的伟大复兴目标。

^ | v · 回复 · 分享



反革命 → 单衣人 · 2 days ago

从1966年到1976年,毛猪席已经实现了一次中华民族的伟大复兴.

^ | v · 回复 · 分享

在 BOXUN NEWS 上还有.....

这是什么?

### 中国政治体制改革建议书/宗道

7 条评论 · 6 hours ago

shrine79 —

### 官方：周永康涉嫌犯罪立案侦查并予以逮捕

11 条评论 · 8 hours ago

- 
- 
- 
- 
- 
-



- [毛二世拟定军委名单，没宣布就曝光了，说明泡汤了。四个军委副主席哪个是林彪第二？](#) - 反革命 (1558 bytes) 09:43:46 11/29/14 (25262) (2)
  - [多年前我就说了，重赏之下必有勇夫，林彪第二也能威风几年，何乐而不为？](#) - 反革命 09:46:16 11/29/14 (25263)
    - [魏凤和是习二世越权违法任命的死党,其他的嘛,“西瓜偎大边”,胡爱将房峰辉可改换门庭](#) - 反革命 09:51:08 11/29/14 (25264)
- [中国打倒封建共产党的资本主义革命已经胜利。中国已走资本主义道路](#) - 中国新执党执政 (367 bytes) 03:18:05 11/26/14 (25130) (4)
  - [打倒中国封建共产党的革命非常好，以前的中共高官去世用鬼冒充](#) - 踢鬼 (262 bytes) 10:58:29 11/26/14 (25134) (2)
    - [诅咒习猪死亡，这装疯卖傻的档次比较低，不如当年江家狗腿鼓吹毛主席伟大。](#) - 反革命 21:10:53 11/26/14 (25151)
    - [装疯卖傻的一定是习家的狗腿。](#) - 反革命 19:56:15 11/26/14 (25150)
  - [不要放烟幕弹,先把共匪习近平弄起来。](#) - 反革命 09:43:52 11/26/14 (25132)
- [亲共媒体发布《国贼徐才厚查抄内幕》若隐若现 徐才厚案背后还有三大黑手](#) - 来源：苹果日报 (1207 bytes) 21:08:20 11/25/14 (25113) (4)
  - [贪污点小钱就是国贼?脑残了吧!毛泽东习近平才是国贼。](#) - 反革命 10:27:38 11/26/14 (25133)
  - [小孩把逾吨重的现钞放家里，谁看到？老毛还说林彪要谋害老毛呢。](#) - 反革命 08:20:26 11/26/14 (25131)
  - [博讯有篇文章说徐才厚在军中去毛化。那徐才厚主张军队国家化有功。](#) - 反革命 21:23:21 11/25/14 (25115)
  - [把共产党土匪习近平弄起来。](#) - 反革命 21:20:19 11/25/14 (25114)
- [总政治部：彻底肃清徐才厚案件的恶劣影响](#) - 来源:北青网 (3006 bytes) 22:48:34 11/24/14 (25058) (7)
  - [徐才厚掌权时动用了他的权力的几分之几搞腐败？习猪拼命集权搞毛那一套谁更腐败？](#) - 反革命 23:01:55 11/24/14 (25059) (6)
    - [\[病原体并没有根除\]习猪根本就不打算根除病原体共产邪教。](#) - 反革命 23:19:03 11/24/14 (25061) (5)
      - [自古以来，是非的定义都是相对的。这就给邪教洗脑搬弄是非提供了可乘之机。](#) - 反革命 23:26:15 11/24/14 (25062) (4)
        - [是非的定义类似前后左右位置的定义,都是相对的.区别在于是非的定义触及人的利益。](#) - 反革命 10:02:48 11/25/14 (25091) (2)
          - [搬弄是非能驱动人,曰\[人的主观能动性\],实际是被洗脑了成了机器人,可以被主席当枪使了](#) - 反革命 10:09:14 11/25/14 (25092)
            - [叶主席骂我拿血卡是汉奸卖国,我还说我是自谋出路不与众人争稀少资源是爱国呢。](#) - 反革命 10:21:08 11/25/14 (25093)

- [共产邪教洗脑美名\[政治思想工作\],把中国人变成共产机器人.这是习猪上窜下跳的日常工作](#) - 反革命 09:41:46 11/25/14 (25090)
- [这头习猪的傻逼在那研究从 google.com.hk 能不能搜索到我的 PDF,习猪要抓紧时间政变](#) - 反革命 (1367 bytes) 11:32:48 11/22/14 (24959) (7)
  - [这家伙多次下载我的 PDF, 看有没有翻新? 再怎么努力也挡不住习共完蛋的命运。](#) - 反革命 16:40:11 11/22/14 (24970) (6)
    - [一边要军头们站好队封杀江,一边又跟江泽民坐在一起听音乐会.说明习共是不成气候的烂共党](#) - 反革命 16:45:53 11/22/14 (24971) (5)
      - [润涛阁:\[还得从邓小平的一句话说起。这句话是：“军队进城不是对付学生的。”\]](#) - 反革命 (15 bytes) 18:08:20 11/23/14 (25006) (4)
        - [\[杨主席当时说“军队进城不是对付学生的”\]](#)应该是国家主席杨尚昆说的. - 反革命 18:22:01 11/23/14 (25009)
        - [这句的出处在哪?如果是邓小平说的,可以说军队进城是为了对付死掉的和活着的毛曾习.](#) - 反革命 18:11:51 11/23/14 (25007) (2)
          - [为什么要对付死掉的毛泽东曾山呢?因为当时毛泽东思想还活着.](#) - 反革命 18:15:27 11/23/14 (25008)
            - [什么是毛泽东思想呢?就是:千百万屠杀中国人,集体化共产奴役中国人,闭关锁国愚弄中国人](#) - 反革命 12:50:23 11/24/14 (25047)

- Name Hurricane Electric, Inc. Handle HURC  
Street 760 Mission Court,
- City Fremont ,
- State/Province CA  
Postal Code 94539  
Country US
- **65.49.68.184** - - [22/11/2014:09:06:05 +0000] "GET /c1a9d1e724b66186c90f-496e997661e17b0f10de398568b5537c.r44.cf5.rackcdn.com/HMY\_JHX\_CPC\_1993\_2013.pdf HTTP/1.1" 206 1249263  
"http://[www.google.com.hk](http://www.google.com.hk)/url?sa=t&rct=j&q=&esrc=s&source=web&cd=2&ved=0CCIQFjAB&url=http%3A%2F%2Fc1a9d1e724b66186c90f-496e997661e17b0f10de398568b5537c.r44.cf5.rackcdn.com%2FHMY\_JHX\_CPC\_1993\_2013.pdf&ei=71FwVLTNN4KcNvmbgYAK&usg=AFQjCNH2Jvh1ZhK-4qdTL8\_2tgPL4dt3Jg&bvm=bv.80185997,d.eXY" "Mozilla/5.0 (Windows NT 6.1; WOW64; Trident/7.0; rv:11.0) like Gecko"
- 你这个傻逼天天刷屏, ! - 给我滚出去 (4 bytes) 22:42:29 8/26/14 (20251) (7)
  - 8月21日[特别关注:习近平文化战略思想]快滚去配合习猪防火墙里的文化战略思想,

- 滑稽. - 反革命 (819 bytes) 15:25:22 8/27/14 (20306)
- ▮ [重视意识形态工作,提升国家文化软实力,建设社会主义文化强国]胡主席教导拜朝鲜为师 - 反革命 15:34:42 8/27/14 (20307)
- ▮ 在加州 **65.49.68.171** 骂法轮功和封从德有什么劲, 滚去人民网那里人多势众 - 。 (92 bytes) 08:00:40 8/27/14 (20298)
- ▮ [御用闲人]笔名真是名副其实,习猪的狗腿. - 反革命 14:12:15 8/27/14 (20305)
- [周永康、薄熙来、徐才厚相关文件资料大清理](#) - 2014年11月12日首发 (2212 bytes) 20:57:03 11/12/14 (24522) (6)
    - [明朝大太监刘瑾之死](#) - 来源:《文史参考》 (8565 bytes) 20:58:17 11/12/14 (24523) (4)
      - [刘瑾效法大太监王振弄权, 习大大效法毛贼东弄权](#) - 效法毛贼东弄权 (14 bytes) 21:54:53 11/12/14 (24526) (3)
        - [四十多年前毛贼东就是这样处理林彪的文字图像的](#) - 效法毛贼东弄权 (44 bytes) 21:57:08 11/12/14 (24527) (2)
          - [中国的经济要停下来大修跟政治同步](#) - 效法毛贼东弄权 (32 bytes) 22:23:38 11/12/14 (24528)
            - [毛贼东弄权登峰造极前无古人后有来者习大大](#) - 效法毛贼东弄权 (40 bytes) 23:16:51 11/12/14 (24529)
  - [古田再塑权威 习近平挟毛思想以令诸侯](#) - 来源: 东方日报 (2820 bytes) 19:02:34 11/02/14 (24095) (8)
    - [可是习脑浆却停留在老毛夺陈毅的军权搬弄是非搞阶级斗争打造黑社会共产党叛乱的时代。](#) - 反革命 21:46:47 11/02/14 (24098) (6)
      - [毛曾习为 1 己之私,前 28 年叛乱,后 28 年糟蹋.1976 年民不聊生成不入流国家美名第三世界领袖](#) - 反革命 22:33:04 11/02/14 (24100)
        - [民国也是叛乱清朝。只不过孙蒋没打算也不知道怎么搬弄是非颠倒中国的历史。](#) - 反革命 23:36:32 11/02/14 (24105)
      - [看老毛是怎样搬弄是非打造黑社会的: \[关于纠正党内的错误思想\]](#) - 反革命 (10446 bytes) 22:08:39 11/02/14 (24099) (3)
        - [\[红军是一个执行革命的政治任务的武装集团\]\[党和红军都是执行革命任务的工具\]](#) - 反革命 23:14:20 11/02/14 (24103)
          - [1 颠倒历史\[共产\]破坏生产力 2 扩充共产奴隶队伍 3 把共产邪教头子毛曾习捧上独裁者的宝座](#) - 反革命 23:23:51 11/02/14 (24104)
          - [说你\[极端民主化\]\[绝对平均主义\]瞎扯\[反对分伤轻伤重\]\[背米不问大小强弱要平均背\]](#) - 反革命 22:44:47 11/02/14 (24101)
    - [今天的时代是邓小平理论市场经济发展国家争取人人机会均等的时代。](#) - 反革命 21:42:57 11/02/14 (24097)
  - [春秋戈: 如果习近平政变, 逮捕张德江, 俞正声, 刘云山和张高丽!](#) - 习近平观察 (2877 bytes) 17:32:33 10/31/14 (24020) (4)

- [吉歌：极度危险：王岐山思想走入歧途](#) - 王岐山观察 (2787 bytes) 17:37:07 10/31/14 (24021) (3)
  - [习王俩小丑,投机钻营溜须拍马爬上去,反腐败?言论自由多党制军队国家化是最好的反腐败](#) - 反革命 19:52:29 10/31/14 (24022) (2)
    - [胡锦涛大开眼界,看看习王怎学北朝鲜集权.不是一句\[北朝鲜政治上一贯正确\]光打雷不下雨](#) - 反革命 20:26:05 10/31/14 (24023)
      - [四人帮：王洪文王岐山，张春桥栗战书，江青习近平，姚文元周小平。](#) - 反革命 11:39:10 11/01/14 (24034)
- [我就不明白为什么有人 82.146.40.91HACK 我的 PDF 帐号,宣传马列主义毛泽东思想有什么错?](#) - 反革命 (754 bytes) 09:58:06 10/31/14 (24006) (2)

82.146.40.91 - - [31/10/2014:07:56:08 +0000] "GET /c1a9d1e724b66186c90f-496e997661e17b0f10de398568b5537c.r44.cf5.rackcdn.com/customer/account/forgotpassword/HTTP/1.1" 404 339 "-" "Mozilla/5.0 (Windows; U; Windows NT 6.1; ru; rv:1.9.2) Gecko/20100115 MRA 5.6 (build 03278) Firefox/3.6 (.NET CLR 3.5.30729)"

- [习要理直气壮坚持习共领导搞人治,如毛长生不死把习父子关秦城,习就没法理直气壮,哈哈](#) - 反革命 11:04:58 10/31/14 (24007)
  - [毛共曾共习共就\[犯有组织和领导恐怖主义团伙罪\]昆明砍人案 3 名未在犯罪现场被告获死刑](#) - 反革命 (1466 bytes) 14:23:46 10/31/14 (24018)
- [栗要求中办所有人绝对效忠习近平，以至「九死而不悔」「用鲜血和生命保卫党中央」 - 「试水习核心」](#) (1665 bytes) 22:18:37 10/21/14 (23527)
  - [上台才两年就到了人人喊打要「用鲜血和生命保卫」，也够惨的。邪教的结局都这样。](#) - 反革命 23:30:45 10/21/14 (23530)
- [林彪出人意料地在九届二中全会上突然发难 2010 年 08 月 25 日 15:05](#) - 作者：顾保孜 (9793 bytes) 19:54:19 10/06/14 (22689) (9)
  - [不少人有意或无意脑残地认为毛是伟大领袖,文革时期只是受到江青的影响拖累](#) - 反革命 11:19:25 10/07/14 (22747)
  - [\[令毛泽东感到事态严重\]作者真神,当时老毛怎么\[感到\]都知道,不说江青的原话他哪里查到](#) - 反革命 (163 bytes) 00:05:19 10/07/14 (22695) (4)
    - [当年发到公社一级的 913 事件中中共中央文件里只有毛林权争,说是源自设国家主席和天才论。](#) - 反革命 09:21:00 10/07/14 (22746) (3)
      - [所以,整陈伯达整林彪批周公只能是无中生有搬弄是非为江青毛远新进入权力中心扫清道路](#) - 反革命 12:04:09 10/07/14 (22755)
      - [老毛承认自己是导师\(领统舵手不算\),不是天才怎么能是导师呢?所以天才论也不能算个事](#) - 反革命 11:36:10 10/07/14 (22753)
      - [多个国家主席的头衔有什么关系嘛,又不是架空老毛,把汪东兴换成自己人.习猪还 12 个头衔](#) - 反革命 11:32:22 10/07/14 (22750)

- [1970年8月23日,中共九届二中全会在江西庐山人民剧院开幕了。](#) - 在毛泽东愤怒中落幕 (407 bytes) 22:40:13 10/06/14 (22694)
- [揭秘:中共九届一中全会选举内情](#) - 邱会作回忆 (4281 bytes) 20:00:49 10/06/14 (22691)
  - [1969年4月28日,中共九届一中全会召开.加强了林彪集团在中共中央和军委领导机构中地位](#) - 中央文革小组不再 (670 bytes) 22:37:22 10/06/14 (22693)
- [首个与北京建交的卡特总统在北京受辱 作者 香港特约记者 郑汉良](#) - 来源: 法广中文网 (2646 bytes) 10:46:31 10/06/14 (22643) (4)
  - [习对美国的意识形态避之不及.国门被邓打开了一下子又关不上.](#) - 反革命 18:07:56 10/06/14 (22676)
  - [某国一群官员大声呼吁要警惕西方:俄国人的镰刀斧头法国人的国际歌德国人的共产党宣言](#) - 很好笑#8226;6 小时前 (242 bytes) 10:57:18 10/06/14 (22645) (2)
    - [无产者以为只共地主资本家的产,最后把自己的人身自由都共给了毛曾习共产邪教头子.](#) - 反革命 12:46:39 10/06/14 (22660)
      - [杀死饿死整死千百万中国人后,习猪还要在中国实现共产主义就只能靠防火墙和篡改历史了](#) - 反革命 12:49:54 10/06/14 (22661)

[九一三事件中的李文普 2014-03-18 04:12:40](#) - 多维历史 (30646 bytes) 22:22:41 10/05/14 (22605) (9)

- [林彪一家玩儿戏.不知道自己一家的一举一动在汪东兴张耀祠的掌握中,思维在毛的预料中?](#) - 反革命 16:43:09 10/06/14 (22669) (3)
  - [习猪这两年在党政军里折腾的就是\[项庄舞剑,意在沛公\]](#) - 反革命 16:58:41 10/06/14 (22670) (2)
    - [这个\[沛公\]就是能象老毛那样通过警卫员掌控全体政治局委员和中央离休老干部的一举一动](#) - 反革命 17:00:52 10/06/14 (22671)
      - [这是习猪实现共产主义理想\[闭关锁国镇压反革命新共产集体化\]的先决条件.](#) - 反革命 17:02:59 10/06/14 (22673)
- [根据计划,林彪一家包括林立衡和李文普都应该悄悄地上飞机、共赴瑶池仙会。](#) - 李文普和潘景寅 (489 bytes) 14:18:25 10/06/14 (22666)
- [这两个身份分别对应两个不同的服务对象,一个是直接首长林彪,另外一个最高领袖毛泽东](#) - 李文普的双重身份 (549 bytes) 14:10:21 10/06/14 (22663)
- [有关部门高估了林立衡的忠诚,低估了李文普的智力,留下了两个可能泄露党和国家机密](#) - 只好事后再做弥补了 (148 bytes) 22:55:43 10/05/14 (22606) (2)
- [《习近平谈治国理政》多语种版出版发行](#) - 中国梦 (1509 bytes) 21:27:02 10/04/14 (22553)
  - [\[中.英.法.俄.阿.西.葡.德.日等多语种出版发行\]哇塞,解放全世界,习猪能干,早干嘛去了?](#) - 反革命 21:52:22 10/04/14 (22554)
- [习近平在国庆65周年招待会上的讲话\(全文\) 2014年10月01日 10:07](#) - 来源: 新华网 (6831 bytes) 11:46:55 10/04/14 (22534) (7)
  - [习猪既无政绩又无口碑,有什么资格消灭邓理论3代表科发观?就因他耍手腕爬上了那个位置](#) - 反革命 12:21:17 10/04/14 (22542) (3)

- [习封杀江上电视《邓小平》消灭 3 代表,因为江现不在那位置.习要想办法 8 年后还赖在那](#) - 反革命 12:32:52 10/04/14 (22543) (2)
  - [\[要斗争\], 直接文革不行不能自打嘴巴。还剩搞乱香港澳门, 解放台湾, 发动对国外的战争](#) - 反革命 12:37:50 10/04/14 (22544)
    - [做梦都想进水晶棺是一回事, 8 年后要不要灰溜溜地老老实实地滚蛋是另一回事。](#) - 反革命 12:43:20 10/04/14 (22545)
- [李克强 64 周年国庆讲话\[新中国成立特别是改革开放以来...\]习近平呢“一唱马鸡天下红”](#) - 反革命 (3419 bytes) 12:00:13 10/04/14 (22537) (2)
  - [李温 6364 周年国庆讲话提到邓理论 3 代表科发现,习近平只剩走\[习\]自己的路\[不断推进一国两制\]](#) - 反革命 (3222 bytes) 12:08:54 10/04/14 (22540)
    - [毛曾习的拿手好戏是搬弄是非偷梁换柱瞒天过海.温李坚持“一国两制”,习要推成共产红色](#) - 反革命 12:15:26 10/04/14 (22541)
- [习近平面有戚戚 眼泛泪光 一常委心慌\(图\) 2014-10-03 21:26](#) - 看中国 10 月 03 日讯 (2612 bytes) 21:47:30 10/03/14 (22484)
  - [老毛打倒刘邓时也请刘邓上天安门检阅红卫兵,所以习江坐一起听国庆音乐会说明不了什么](#) - 反革命 22:41:32 10/03/14 (22485)
- [香港大罢课 习近平的回应玄机何在?\(视频\)](#) - 看中国 09 月 23 日 (329 bytes) 13:02:38 9/29/14 (22201) (3)
  - [李天笑博士脑残?为什么不是习组长指使张德江唱白脸,他自己唱红脸呢?](#) - 反革命 13:10:02 9/29/14 (22202) (2)
    - [以前最高领导人叫皇上,\(蒋\)总统,\(毛\)主席,现在叫组长!张德江捣组长的乱?他有几个脑袋?](#) - 反革命 13:18:55 9/29/14 (22203)
      - [香港普选事小,防火墙里\[世纪中叶全国大选\]事大.这是个路线方向的问题.大选\[萌芽状态\]](#) - 反革命 14:53:30 9/29/14 (22208)
- [中纪委触目惊心的内部通报 党员干部失踪、外逃、自杀死亡报告统计资料如下:](#) - 中纪委内部通报 (7279 bytes) 22:32:10 9/27/14 (22068) (3)
  - [触目惊心是用这的吗? 比起历次政治运动这数字算什么? 这是江胡习政绩的一部分](#) - 反革命 22:49:03 9/27/14 (22073) (2)
    - [如果不是江胡习自己要贪的话, 他们上台第三年还不得开始准备第四年的连任竞选?](#) - 反革命 22:56:16 9/27/14 (22074)
      - [除了卷款潜逃成功的, 这些倒霉的家伙既不是江胡习的子女也不是江胡习的嫡系](#) - 反革命 22:58:36 9/27/14 (22075)
- [曹长青:中共成立以来杀人记录,不能忘记, 不能饶恕!](#) - 該給共匪送葬了! (20102 bytes) 10:48:10 9/26/14 (21967)
  - [曹长青\(阴阳人?\)怎没早出生 50 年引领中国历史前进的方向呢?管生死的阎王失职.](#) - 反革命 12:26:40 9/26/14 (21970)

- [曹长青.用革命结束中共暴政.中国民主革命檄文](#), - 革命是唯一的道路! (35753 bytes) 10:39:55 9/26/14 (21957)
  - [曹长青视频说话一股娘娘腔,是否变性,也未可知](#). - 反革命 11:52:37 9/26/14 (21969)
  - [金镇涛: 曾庆红“牺牲自己成全习近平”内幕](#) - 阿波罗 2014-09-23 (7783 bytes) 13:42:01 9/24/14 (21826) [此外,更蹊跷的是,2007年中共十七大前,一本对共产党歌功颂德的杂志《旧闻秘录》披露当年(曾庆红父亲)曾山代表中共中央与日本勾结,多次签订秘密协定。熟悉中共运作的行内人士明白,如果没有特别需要,党媒会连对党不利的片言只语都不可能登载,何况如此“反党”的文章。这只有一个解释,那就是高层有人拿曾庆红父亲是货真价实的大汉奸逼曾庆红识相,乖乖下台。]
  - [毛指使潘汉年曾山与日本勾结当汉奸,就剩习仲勋是名正言顺的共匪了](#). - 反革命 (336 bytes) 17:35:38 9/24/14 (21830)
- [讲讲江胡习,邓小平路线,毛泽东路线三者的关系](#). - 反革命 18:30:42 9/23/14 (21741) (5)
  - [尽管江泽民对邓小平路线有过犹豫,但后来\[抛出三个代表混日子\],是改革开放的维持会长](#). - 反革命 18:34:01 9/23/14 (21742) (4)
    - [胡习大权到手后为了回归毛泽东路线,两人都切断自己的权力来源,忘了自己是怎么爬上去的](#) - 反革命 18:38:51 9/23/14 (21743) (3)
      - [胡是邓指定,胡解密贬邓,喊口号拉帮结伙毛方阵,学北朝鲜不得要领,尽做些小学生都会的](#). - 反革命 18:55:34 9/23/14 (21744) (2)
        - [习是江曾抬上去的,习封杀江上电视《历史转折中的邓小平》,习行必仿毛,言必称毛,义无反顾进水晶棺见毛](#) - 反革命 19:02:47 9/23/14 (21745)
          - [毛把老习打成反党进秦城,习拿自己的热脸去贴毛的冷屁股,就因搬弄是非是一笔巨大的财富](#) - 反革命 20:04:56 9/23/14 (21746)
  - [习近平對高揚“君子報復，25年不晚”？時間：2013-10-30 21:05](#) - 《名星》吳楠高曉 (4167 bytes) 14:12:07 9/23/14 (21726)
  - • [网传习近平“8.19”讲话精神传达提纲全文 杀气腾腾 京港台：2013-11-5](#) - 来源：多维 (30472 bytes) 14:47:23 9/23/14 (21729) (7)
    - [习近平的\[延安文艺讲话\]愚弄全体中国人打造大小习近平为颠倒中国历史做思想和组织准备](#) - 反革命 17:54:42 9/23/14 (21737)
    - [\[敌对势力在那里极力宣扬所谓的“普世价值”\]中国人的敌对势力就是毛曾习及其子孙后代](#) - 反革命 17:26:34 9/23/14 (21736)
    - [\[我一直在思考一个问题,这就是:我们中国共产党人能不能打仗\]仗还没开打你习某进秦城了](#) - 反革命 15:28:10 9/23/14 (21734)
      - [当年邓小平深感中国落后要抓住机遇发展.习猪老毛一样要打仗把中国搞穷,目的就为己抓权](#) - 反革命 18:09:16 9/23/14 (21740)
    - [\[\(共产\)党性和人民性\]就是根本对立的.党棍愚弄人民阻碍国家发展还要人民养着](#). - 反革命 15:18:35 9/23/14 (21733)

- [\[坚定理想信念\]你习近平理想信念就是当官往上爬,一点耐心都没有,正定不行急着跑厦门.](#) - 反革命 15:15:38 9/23/14 (21732)
- [\[用真理揭露谎言, 让科学战胜谬误。\]把防火墙拆了,看有多少人支持你习近平.](#) - 反革命 9/23/14 (21731)
- [习近平在庆祝中国人民政治协商会议成立 65 周年大会上的讲话](#) - (2014 年 9 月 21 日) (18744 bytes) 12:37:38 9/22/14 (21652) (20)
- [习近平封杀江泽民上电视《历史转折中的邓小平》就是告诉世界江系不掌握控制北京的军权](#) - 反革命 08:30:25 9/23/14 (21703) (2)
  - [估计许其亮范长龙副主席都不是习的心腹, 博讯有几篇文章鼓吹向邓系动手夺取军权。](#) - 反革命 08:33:39 9/23/14 (21706)
    - [习近平的\[改革\]就是改成\[毛二世习近平帝国\], 习近平的\[开放\]随时可以关门。](#) - 反革命 08:36:29 9/23/14 (21707)
- [共产无法发展经济,马列主义是邪教,共产党是邪教组织,共产党应改名.这真话墙里谁敢讲?](#) - 反革命 17:30:08 9/22/14 (21662) (10)
  - [习公开鼓吹共产主义理想,革命理想高于天,亮剑,借反腐夺权,全方位做准备开中国的倒车](#) - 反革命 17:59:49 9/22/14 (21663) (9)
    - [邓小平说\[不改革就是死路一条\]\[不搞政治体制改革不能适应形势\]\[不争论\]\[世纪中叶全国大选\]](#) - 反革命 18:03:34 9/22/14 (21664) (8)
      - [化名反革命的中共残余的奴隶需要当见习生: 汉语较差](#) - 预言- (26 bytes) 9/22/14 (2)
        - [习仲勋要他的子女中\[留一个搞政治\]当搅屎棍,其他的\[远走高飞\]拿外国护照.](#) - 反革命 13:48:04 9/23/14 (21724)
        - [要说骂外国人管中国事是吃饱撑的搅屎棍习近平没放一些小娄罗出来搅浑水是不可能的](#) - 反革命 13:21:41 9/23/14 (21722)
      - [\[习近平封杀江泽民上电视很不寻常\]:江胡习都想改变邓小平路线打造自己的帝国](#) - 反革命 (2058 bytes) 18:07:37 9/22/14 (21665) (4)
        - [只习大展拳脚搬弄是非打造习近平帝国\[封杀江上电视\]很可能是江曾主导以薄代习政变计划](#) - 反革命 18:17:34 9/22/14 (21666) (3)
          - [从习怎对待高扬逝世说明习没有气量.江泽民为改革开放当了十几年维持会长没功劳有苦劳](#) - 反革命 18:21:51 9/22/14 (21667) (2)
            - [这边封杀江上电视,那边让王找沪宁认错 3 代表,抹掉江.你国外兜售江泽民的书是为那搬?](#) - 反革命 18:54:12 9/22/14 (21668)
              - [3 代表}全民党}\[世纪中叶全国大选\].不因政变计划,就因政治方向.准备开中国历史的倒车](#) - 反革命 19:05:35 9/22/14 (21669)
    - [\[人民只有投票的权利而没有广泛参与的权利\]现状下,谈\[投票\]\[参与\]\[权利\]就是别有用心](#) - 反革命 14:54:50 9/22/14 (21656) (2)
      - [怎么\[投票\]?基层开始选芝麻官,8年后全国大选,你习某主动滚蛋,而不是暗箱内定继承人](#) - 反革命 15:00:23 9/22/14 (21657)
        - [集权一身 10 组长没施政目标没时间表.鼓吹底下\[民主\]选举换成习家军,打造\[习近平帝国\]](#) - 反革命 16:58:16 9/22/14 (21661)
    - [据现状和习这两年言行,习今天鼓吹\[要敢于讲真话、讲诤言\]就是重演老毛阳谋引\[蛇\]出洞](#) - 反革命 12:43:09 9/22/14 (21653) (2)



- [防火墙里出洞的\[蛇\],都被习抓到笼子里去了.跑出来的\[蛇\]就有义务在这讲真话](#) - 反革命 13:39:57 9/22/14 (21655)
  - [那\[蛇\]犯\[颠覆国家政权罪\],你习某不也一样?反改革要当中国的\[男儿\],还有行动拉帮结伙](#) - 反革命 16:50:06 9/22/14 (21659)
- ● [降级安排 控制使用 就地消化 逐步淘汰——有关地下党的另一个十六字方针](#) - 作者: 穆广仁 (13440 bytes) 22:29:24 9/20/14 (21566) (2)
  - [\[他是有远谋大略的, 是从全局的大政策考虑的。\]老毛是有颠倒中国历史的远谋大略的。](#) - 反革命 22:37:19 9/20/14 (21568)
    - [地下党熟悉国民党政策.毛要打造独裁专制毛家天下.政策一比较这地下党还不再一次反水?](#) - 反革命 22:43:51 9/20/14 (21569)
- [博讯有文章说王用自己的老部下占领反贪出的空位,中国成习王的私有财产?习共反攻倒算?](#) - 反革命 11:30:50 9/19/14 (21502) (2)
- [“马克思共产党”是不是“匪”? 《该不该称“匪”? 》](#) - 夜莺 (3147 bytes) 14:38:27 9/16/14 (21343) (3)
  - [《论人民民主专政》里,毛称\[帝国主义者及其走狗们\]是\[野兽\],其实,毛曾习自己是\[野兽\]](#) - 反革命 14:47:18 9/16/14 (21344) (2)
    - [当年,SCC上就有人指出,你叶向农跳的越高\(今天是习近平在跳\),毛泽东就越黑.](#) - 反革命 14:52:10 9/16/14 (21345)
      - [毛泽东杀整饿死千百万中国人,还\[学雷锋\]\[为人民服务\],什么毛家祖训怎么做人真 TMD 滑稽](#) - 反革命 18:03:04 9/16/14 (21350)
  - [张三一言: 推翻共产党是国人首要任务](#) - 政治先知張三一言 (7270 bytes) 12:56:53 9/16/14 (21334) (3)
    - [还\[政治先知\]哪,張三一言是脑子进了水的,这是大家都知道的.为什么这么说呢?](#) - 反革命 14:01:05 9/16/14 (21339) (2)
      - [只要国人还能翻墙,只要海底光缆还没被砍断,毛泽东的鬼魂就还没有真正附体习近平.](#) - 反革命 14:05:21 9/16/14 (21340)
        - [那么,\(习\)共产党就是个子虚乌有的东西,何来\(推翻\)\(革命\)\(送葬\)?](#) - 反革命 14:08:44 9/16/14 (21341)
  - [习近平篡改邓小平讲话, 要（毛共）宪法不因领导人（的看法和注意力）的改变而改变](#) - 反革命 (913 bytes) 23:30:55 9/09/14 (21014) (8)

邓小平在七八年十二月十三日中共十一届三中全会的主题报告中说：“为了保障人民民主，必须加强法制。必须使民主制度化、法律化，使这种制度和法律不因领导人的改变而改变，不因领导人的看法和注意力的改变而改变。”

在庆祝全国人民代表大会成立 60 周年大会上的讲话 （2014 年 9 月 5 日） 习近平

——坚持和完善人民代表大会制度，必须全面推进依法治国。发展人民民主必须坚持依法治国、维护宪法法律权威，使民主制度化、法律化，使这种制度和法律不因领导人的改变而改变，不因领导人的看法和注意力的改变而改变。

- [当年，江泽民的篡改是要民主集中制不因领导人（的看法和注意力）的改变而改变](#) - 反革命 23:33:32 9/09/14 (21015) (7)
  - [这就是举重若轻地搬弄是非,改变邓分产分权民主自由路线,回到毛集权共产愚弄奴役路线.](#) - 反革命 23:45:23 9/09/14 (21016) (6)
    - [都集中集权了，还 TMD 怎么民主？有听说哪个土皇帝被人大代表投票罢免了？](#) - 反革命 23:58:51 9/09/14 (21017) (5)
      - [国体:工人阶级领导的以工农联盟为基础的人民民主专政,也就是共产邪教头搬弄是非的体制](#) - 反革命 12:38:00 9/10/14 (21052)
        - [抓权限制经济,善窝里斗搬弄是非,亮剑与人斗其乐无穷.这种国家的人均收入不垫底谁垫底?](#) - 反革命 13:27:57 9/10/14 (21056)
      - [中国的政体就是大小土皇帝书记通过组织部\(形式上\)的卖官制.人大代表傀儡制是花瓶.](#) - 反革命 12:29:49 9/10/14 (21051)
        - [政体=书记+组织部+宣传部,书记卖官,组织部走形式,宣传部给\[人民\]洗脑,公检法一家亲.](#) - 反革命 17:34:35 9/10/14 (21062)
        - [你习近平现身说说当年是怎么卖力兜售江泽民的书，拍马屁暗箱操作卧薪尝胆爬上去的。](#) - 反革命 00:03:00 9/10/14 (21018)
- [习近平的讲话被中宣部弱化、外界忽视\(博讯北京时间 2014 年 9 月 09 日 首发](#) - 2014 年 9 月 09 日 (2611 bytes) 17:50:56 9/09/14 (20997) (10)
  - [香港《争鸣》杂志最近报导,一批中共前政治局常委和委员,要求习近平连续担任三届总书记](#) - 2014 年 09 月 08 日讯 (3145 bytes) 21:53:27 9/09/14 (21009)
  - [\[要坚持用制度管权管事管人\]让习讲讲是怎么破坏制度腐败集权 10 个组长选择性反腐的](#) - 反革命 18:20:12 9/09/14 (21001)
    - [集权 10 个组长的施政目标是什么?哪年开放党禁?还是永远坚持党棍领导.](#) - 反革命 18:25:04 9/09/14 (21002)
  - [如果现在全国大选,习近平肯定马上滚蛋.所以,习讲话的合理解释是上台后一贯的装疯卖傻](#) - 反革命 18:05:42 9/09/14 (20999)
    - [或者说,讲话就是煽动二次文革,不管底下怎么\[民主\],反正动不了他这邪教头子.权抓到再说](#) - 反革命 18:10:29 9/09/14 (21000)
  - [\[外界有一种说法，前 5 年是习近平稳固权力的时期，是否改革要看后 5 年。\]](#) - 疯言疯语 17:59:13 9/09/14 (20998) (4)

- [\[后5年\]?毛共上台前说的比唱还好听.习近平的讲话就是毛泽东从水晶棺跑出来的疯言疯语](#) - 反革命 18:40:03 9/09/14 (21003) (3)
  - [\[中国国情\]\[中国特色\]?哪个一把手书记不是土皇帝?哪个人大代表不是举手赞成的傀儡?](#) - 反革命 19:15:25 9/09/14 (21004) (2)
    - [说是中国特色,实质上还是俄国人黑箱操作哪一套.“走俄国人的路——这就是结论。”](#) - 反革命 19:23:11 9/09/14 (21005)
      - [鼓吹民主集中制党的领导搬弄是非.有自信就把防火墙拆了,不要封我的PDF.](#) - 反革命 19:26:52 9/09/14 (21006)
- [习近平：防止人民形式上有权实际上无权现象 2014-09-05 19:31:38](#) - 来源：新华网 (6211 bytes) 09:53:37 9/05/14 (20790) (10)
  - [这边坚持党的领导给党棍特权纵容腐败自己跟着沾光,那边浪费资源反腐败.骗子炒废话](#) - 反革命 10:45:13 9/05/14 (20797)
  - [\[坚持党的领导、人民当家作主、依法治国有机统一\]这是胡锦涛发明的吧?](#) - 反革命 09:59:54 9/05/14 (20792) (8)
    - [\[依法治国\]还有依什么宪法的问题.有为大多数人的宪法.也有为一小撮党棍的宪法.](#) - 反革命 14:01:36 9/05/14 (20810) (2)
      - [是继续修改宪法实现邓小平提出的世纪中叶全国大选.还是复辟毛泽东帝国打造习家共产党.](#) - 反革命 14:09:38 9/05/14 (20812)
      - [毛共宪法就是在毛泽东思想的指导下经老毛修改过的瞒天过海为大小毛主席谋利益的宪法.](#) - 反革命 14:05:06 9/05/14 (20811)
    - [\[坚持了党\(大小书记\)的领导,人民还怎么当家作主?\]毛曾习比胡锦涛皮厚是一点都不奇怪的](#) - 反革命 (112 bytes) 12:03:27 9/05/14 (20806)
      - [胡锦涛一点用都没有,当无法坚持党的领导再干两年时,竟然流出了心酸委屈的眼泪](#) - 反革命 12:06:21 9/05/14 (20807)
    - [\[坚持党的领导\]就是否定\[依法治国\].文革时,\[人民\]不仅形式上而且实际上都有权.](#) - 反革命 10:02:10 9/05/14 (20793) (2)
      - [\[人民\]和\[阶级\]这两个概念都是骗人的东西,除非世袭存在,龙生龙,老鼠儿子打地洞.](#) - 反革命 10:04:38 9/05/14 (20794)
        - [\(大,小\)共产社会是,几个挑头不怕死的+一伙结拜兄弟+一帮被洗脑的+千百万随波逐流的.](#) - 反革命 10:17:56 9/05/14 (20796)
- [1949年6月30日毛泽东发表《论人民民主专政》](#) - 《论人民民主专政》 (18912 bytes) 14:04:57 9/02/14 (20614) (4)
  - [防火墙里做好意识形态工作就是为了巩固千百万地杀人整人饿死人改造人的搬弄是非的成果](#) - 反革命 (5540 bytes) 19:26:36 9/02/14 (20619)
  - [\[“不要国际援助也可以胜利”这是错误的想法\]这句过时了,现在习近平搞政变也可以胜利](#) - 反革命 18:12:51 9/02/14 (20618)

- [此文可作怎样共产颠倒历史的样本解读,虚张声势在定性定量上搬弄是非阶级论阶段论](#) - 反革命 18:09:44 9/02/14 (20617)
- [\[选举权只给人民\]毛临死时把反动派都镇压了也没给人民选举权,毛粉习近平能是什么玩意?](#) - 反革命 15:18:07 9/02/14 (20615)
- [习近平叶向农演出水平旗鼓相当,一个大刀红缨枪,一个银样蜡头枪.](#) - 反革命 19:21:45 9/01/14 (20568)
- [习近平自认是一个高明的领导,能举重若轻阻挡中国历史的车轮.死猪不怕开水烫](#) - 反革命 (852 bytes) 15:00:20 8/26/14 (20243) (26) 习近平总书记指出：“一个高明的领导，讲究领导艺术，知关节，得要领，把握规律，掌握节奏，举重若轻”，“一把手领导艺术的重要体现是有容人之气度、纳谏之雅量，充分发挥党内民主”，“善于把‘多种声音’协调为‘一首乐曲’”。习近平同志指出：“我们党是靠革命理想和铁的纪律组织起来的马克思主义政党，纪律严明是党的光荣传统和独特优势。党面临的形势越复杂、肩负的任务越艰巨，就越要加强纪律建设，越要维护党的团结统一，确保全党统一意志、统一行动、步调一致前进。”
- [马主义是瘸脚的搅屎棍理论,所以习猪提拔任命马仔派遣特务经费来源都是非法的,习猪完了](#) - 反革命 00:09:13 8/27/14 (20255) (11)
  - [叶向农把毛泽东思想搬出来用,毛泽东思想就完蛋了.](#) - 反革命 16:31:51 8/27/14 (20308) (10)
    - [习近平把马克思主义理论搬出来用,马克思主义理论就完蛋了.](#) - 反革命 16:32:51 8/27/14 (20309) (9)
      - [马克思是世界各国共产党的老祖宗,马克思主义理论就是马克思这个始皇帝的尚方宝剑](#) - 反革命 18:34:14 8/27/14 (20314) (4)
        - [\[尚方寶劍，是天子所御用的劍，並以代表皇帝旨意，是一種權力和榮譽的象徵。\]](#) - 反革命 18:36:13 8/27/14 (20315) (3)
          - [马克思始皇帝,列宁,斯大林,毛泽东,金日成,齐奥塞斯库,胡锦涛,习近平,都只能算是大臣了](#) - 反革命 18:41:00 8/27/14 (20316) (2)
            - [持有皇帝御賜的尚方寶劍則享有先斬後奏特權,不但代表著無上權力,也是大臣官員的殊榮](#) - 反革命 18:45:08 8/27/14 (20317)
              - [习近平有这尚方寶劍要砍谁谁还能活?还能没资格跟老毛躺在一起进天安门广场上的水晶棺?](#) - 反革命 18:51:03 8/27/14 (20318)
- [胡锦涛根本不知道尚方宝剑在哪,谈不上搬来用.马克思主义理论也就没有死在胡锦涛手上.](#) - 反革命 17:15:20 8/27/14 (20313)

- [江泽民说他认为共产主义不会很快到来,他知道\(或庆红告诉他\)尚方宝剑在哪,懒得去搬来用](#) - 反革命 17:11:54 8/27/14 (20312)
  - [邓小平说\[我的文选现在用得着\]就是说,邓知道他身后不会再有忽悠人的什么理论\[读本\]了](#) - 反革命 16:36:43 8/27/14 (20310)
    - [当然,邓文选不是忽悠你,而是引导你从\[死路一条\]的\[社会主义\]\[公有制\]胡同里转身](#) - 反革命 16:44:01 8/27/14 (20311)
- [你这个傻逼天天刷屏,!](#) - 给我滚出去 (4 bytes) 22:42:29 8/26/14 (20251) (7)
  - [8月21日\[特别关注:习近平文化战略思想\]快滚去配合习猪防火墙里的文化战略思想,滑稽.](#) - 反革命 (819 bytes) 15:25:22 8/27/14 (20306)
    - [\[重视意识形态工作,提升国家文化软实力,建设社会主义文化强国\]胡主席教导拜朝鲜为师](#) - 反革命 15:34:42 8/27/14 (20307)
  - [在加州 65.49.68.171 骂法轮功和封从德有什么劲,滚去人民网那里人多势众](#) - 。 (92 bytes) 08:00:40 8/27/14 (20298)
    - [\[御用闲人\]笔名真是名副其实,习猪的狗腿.](#) - 反革命 14:12:15 8/27/14 (20305)
- [\[靠革命理想和铁的纪律组织起来的马克思主义政党\]革命理想=洗脑,铁的纪律=黑社会组织](#) - 反革命 19:11:39 8/26/14 (20248)
  - [尽管习男儿穿着老毛穿过的衣服,哼着老毛唱过的乐曲,能不能让共党起死回生还得拭目以待](#) - 反革命 19:16:26 8/26/14 (20249)
- [\[把'多种声音'协调为'一首乐曲'\]金正恩弹的也是这首乐曲,鸟语花香生活在梦里在未来](#) - 反革命 17:58:23 8/26/14 (20247)
- [穿皇帝新衣的人掌握了党政军大权.毛泽东是中国人捧上去的.习近平是江泽民庆红弄上去的](#) - 反革命 17:18:20 8/26/14 (20246)
- [\[容人之气度、纳谏之雅量\]屁话!防火墙加固了,权力集中了,访民遭殃了,土皇帝说了算](#) - 反革命 15:19:08 8/26/14 (20245)
- [这么高明的领导,竟然没有突出的地方治理政绩,一路骗吃骗喝,对改革开放消极怠工.](#) - 反革命 15:11:07 8/26/14 (20244)
- [\[绝对真理和相对真理\]\[相对真理是...不完全的、近似的、有条件的、相对正确的反映\]](#) - 反革命 (546 bytes) 14:51:36 8/25/14 (20188) (13)
  - [据说,\[第一个带头做的是天才,第二个跟住做的是庸才,第三个跟住做的是蠢才.\]](#) - 反革命 18:46:32 8/25/14 (20200)
    - [所以,马列是天才,毛泽东金日成是庸才,叶向农习近平是蠢才.](#) - 反革命 18:49:18 8/25/14 (20201)
  - [《实践是检验真理的唯一标准》不对.正确说法:\[实践和时间是检验\(绝对\)真理的唯一标准\]](#) - 反革命 15:23:13 8/25/14 (20192)
    - [这绝不是鼓吹不可知论.某些事物实践一次就成了绝对真理:大米可以食用,喝硫酸会死人.](#) - 反革命 15:43:50 8/25/14 (20193)

- [辩证唯物主义的研究工作者的这些见解只适用部分客观事物,不是全部.相对真理可以是谬误](#) - 反革命 (125 bytes) 14:59:35 8/25/14 (20189) (8)
  - [\[辩证唯物主义研究工作者\]典型代表是叶向农,\[唯物\]发现批量汉奸,\[辩证\]希望\[变\]\[运动\]](#) - 反革命 17:56:02 8/25/14 (20195) (3)
    - [想\[变\]往上爬,没老爹打电话要官,只能靠自己做研究,乞求钦点,甚至主动伸手要官.](#) - 反革命 17:59:25 8/25/14 (20196) (2)
      - [\[哲学是基础\]只研究\[剥削\]\[辩证\]\[阶级斗争\]\[无产阶级专政\],但决不研究权钱可互相转换](#) - 反革命 18:05:03 8/25/14 (20197)
        - [所以,马克思主义理论是基于辩证号称唯物实际唯心的瘸脚的搅屎棍理论.](#) - 反革命 18:08:48 8/25/14 (20198)
    - [比如说\[共产党好\]就是相对真理,几十年后大家发现共产党不好上了当,提出要讨论真理标准](#) - 反革命 15:02:52 8/25/14 (20190) (3)
      - [\[共产党不好\]也是相对真理,绝对真理是毛曾习是三家共产教主大坏蛋.](#) - 反革命 15:07:59 8/25/14 (20191) (2)
        - [习近平是活着的共产教主上帝,跟其他教主平起平坐,当然可不给基督教天主教上帝面子.](#) - 反革命 17:20:03 8/25/14 (20194)
          - [据说今年是习教主元年,除了照搬老毛那一套,还真没看出习有什么水平,怎没写进博士论文](#) - 反革命 18:36:14 8/25/14 (20199)
- [毛泽东思想指导共产革命就是搬弄是非,党外搬弄是非基本结束后就开始在党内搬弄是非.](#) - 反革命 (141 bytes) 14:02:26 8/21/14 (20026) (7)
  - [92年之前一直在想邓改革要把中国改成什么样,提市场经济我就知道邓要分产分权资本主义](#) - 反革命 15:36:28 8/21/14 (20033)
    - [所以,不要跟我说邓小平第三次复出后还要实现共产主义理想.](#) - 反革命 15:38:23 8/21/14 (20034)
  - [毛泽东是什么?是共产,独裁,奴隶主,搬弄是非,大批量蓄意屠杀中国人.习近平还是贼心不死毛二世](#) - 反革命 14:28:36 8/21/14 (20030)
    - [为了中国进步,你可以不提毛泽东.不要借邓小平一时一事的讲话来实现自己的毛二世野心.](#) - 反革命 14:35:23 8/21/14 (20031)
  - [颠倒中国历史\[独立自主与实事求是群众路线共同构成毛泽东思想活的灵魂的三个基本方面\]](#) - 反革命 14:17:28 8/21/14 (20028)
    - [\[独立自主\]闭关锁国加固防火墙.\[实事求是\]与时俱进搬弄是非.\[群众路线\]让群众做炮灰](#) - 反革命 14:20:16 8/21/14 (20029)
  - [习近平口头上赞成否定\(文革理论\)党内搬弄是非,行动上却大搞党内搬弄是非反腐败夺权.](#) - 反革命 14:05:13 8/21/14 (20027)
- [严书翰:习总书记对中国特色社会主义道路论述的两大创新 8月14日来源:人民网理论频道 - 来源人民网](#) (6399 bytes) 19:40:22 8/15/14 (19660) (6)

- [创新二\[社会主义道路长期实践\],杀了几百万,整了几百万,饿死几千万,不加固防火墙怎办?](#) - 反革命 19:55:30 8/15/14 (19663)
- [创新一\[道路决定命运\]没社会主义道路,习猪能爬得那么快吗?严书翰怎么混饭吃?](#) - 反革命 (417 bytes) 19:52:06 8/15/14 (19662) (3)
  - [\[享受国务院特殊津贴中央实施马克思主义理论研究和建设工程专家\]严书翰搅屎棍拍马专家](#) - 反革命 20:10:26 8/15/14 (19665)
  - [\[全国哲学社会科学基金项目课题评审组专家\],我敢肯定这基金都喂了低能儿太监.](#) - 反革命 20:05:51 8/15/14 (19664)
    - [否则,西方\(发达\)国家的经济学者都是低能儿饭桶。两者必有其一。](#) - 反革命 21:21:47 8/15/14 (19666)
- [还\[道路的源头\]哪,没共产折腾,中国人均收入不至于还这么低吧.](#) - 反革命 19:47:54 8/15/14 (19661)
- [孙中山先生称洪秀全为“反清第一英雄”, 并还常以“洪秀全第二”自居.](#) - 孙中山先生 (13 bytes) 16:11:28 8/15/14 (19652) (2)
  - [毛泽东同志称他为代表中国共产党出世以前向西方寻找救国救民道路的“先进的中国人”](#) - 毛泽东同志 (10 bytes) 16:12:05 8/15/14 (19653)
    - [老毛 50 年建议按千分之一比例杀人,13 亿的千分之一是一百三十万,你个能上网移民了不起?](#) - 反革命 16:52:12 8/15/14 (19656)
- [张谦:中国也许是人类有史以来最邪恶的国家](#) - 中国是最邪恶的国家 (34615 bytes) 11:19:05 8/15/14 (19636)
  - [毛泽东超过了斯大林?过讲了吧.](#) - 反革命 17:58:56 8/15/14 (19658)
- [伪造华国锋罪状 邓小平陈云一手炮制](#) - 伪造华国锋罪状 (5709 bytes) 00:56:24 8/15/14 (19605) (2)
  - [没有邓小平,中国的大门早就关上了.看看样板北朝鲜吧,还有你们在这放屁的机会.](#) - 反革命 16:24:46 8/15/14 (19654)
- [传张蓓莉管家曾处理 200 亿资产 已被带走](#) - 温家宝家族 (1926 bytes) 17:22:55 8/13/14 (19511) (9)
  - [红二代密友言论曝光 可窥习王治国方略 曾与数百名「红二代」的代表面谈](#) - 红二代 (1906 bytes) 18:47:18 8/13/14 (19518) (2)
    - [孔丹表现出罕见的高姿态。相反,秦晓的著作在内地则被禁。](#) - 红二代 18:48:05 8/13/14 (19519)
      - [给温家宝献策,利用现代科学技术投胎红三代红四代或红五代](#) - 反革命 (123 bytes) 18:51:44 8/13/14 (19520)
  - [温家宝之子再被爆料 权钱交易获利十几亿](#) - 温家宝家族 (1472 bytes) 18:09:09 8/13/14 (19515) (2)
    - [林彪不是毛泽东的亲密战友可靠接班人吗?所以呢,王岐山也不要得意忘形.](#) - 反革命 18:13:28 8/13/14 (19516)
      - [王岐山刘源跟林彪一样,脸上没肉,不是憨厚之人.](#) - 反革命 18:17:37 8/13/14 (19517)

- [贪权达到贪钱的\(毛泽东习近平\)整直接贪钱的\(刘青山徐财厚温家宝\).温不是会流眼泪吗? - 反革命 17:28:26 8/13/14 \(19512\) \(2\)](#)
  - [温不是鼓吹党对军队的绝对领导吗?现在习就是党.温押宝押错了宝? - 反革命 17:44:28 8/13/14 \(19514\)](#)
  - [习近平再怎么跳也是小丑,有老毛的反腐力度吗?推翻了国民党政府,消灭了八百万美蒋匪帮. - 反革命 17:40:17 8/13/14 \(19513\)](#)
- [习近平早已去世,为何还有人说起习的腔调如同睁眼瞎 - 说眼睛瞎的人 \(56 bytes\) 10:46:39 8/13/14 \(19500\) \(2\)](#)
  - [你放屁,习近平活的好好的,正上窜下跳打造习家红色帝国. - 反革命 16:45:19 8/13/14 \(19510\)](#)
    - [化名反革命的东欧共产党特务也是共特的奴才 - 认识人 \(68 bytes\) 00:35:40 8/14/14 \(19551\)](#)
- [习近平的尚方宝剑邪教祖宗马克思不能骂,现在这 PDF 完全被王晨封杀. - 反革命 \(28 bytes\) 09:32:29 8/13/14 \(19497\) \(2\)](#)
  - [叶主任的文章在中国是畅行无阻,王主任叶主任是打成一片了. - 反革命 09:45:39 8/13/14 \(19498\)](#)
    - [只要共产主义旗帜不倒,共产党不改名,就会有野心家要吃人. - 反革命 10:27:51 8/13/14 \(19499\)](#)
- [习近平與江澤民決裂 江派連折四名大將 - 看中國 \(1777 bytes\) 00:13:46 8/12/14 \(19400\) \(2\)](#)
  - [谁能打倒江澤民,谁就是法轮功他爹,胡锦涛坐失良机,习近平机不可失。 - 反革命 00:39:21 8/12/14 \(19406\)](#)
    - [法轮功拜共产功为爹,通法理,共产功比法轮功高几个层次,拥有马克思主义真理,能开天目 - 反革命 00:47:00 8/12/14 \(19410\)](#)
- [今年 10 月召开中共十八届四中全会,将聚焦“依法治国”。 - 都必须予以追究 \(188 bytes\) 18:04:22 8/11/14 \(19382\) \(10\)](#)
  - [习近平强调,一切违反宪法和法律的行为,都必须予以追究。新华社发 - 毛粉习近平 18:15:56 8/11/14 \(19384\) \(5\)](#)
    - [毛粉习言行显然没有改造毛共宪法的意思.没三头六臂,只能一刀切疯子治国,书房装神弄鬼 - 反革命 18:21:05 8/11/14 \(19385\) \(4\)](#)
      - [化名反革命的俄国共产党分子要努力学习汉语后才能贴 - 无内容 18:52:27 8/11/14 \(19388\) \(3\)](#)
        - [习猪自己就是暗箱操作违反宪法爬上去的,他在那上窜下跳整别人,也是同时拆自己的台. - 反革命 19:31:28 8/11/14 \(19389\) \(2\)](#)
          - [习猪能一言九鼎的话,他那位置就值整个国库千万亿,岂止徐财厚的区区几亿小菜. - 反革命 19:36:35 8/11/14 \(19390\)](#)
            - [有道是\[\(共产体制\)官大一级压死人\],什么公仆为人民服务勤务员,那是黑心共匪忽悠人. - 反革命 23:43:22 8/11/14 \(19398\)](#)



- [这“依法治国”有讲究,按邓小平理论健全市场经济,还是按马列毛公有制开倒车.](#) - 反革命 18:08:03 8/11/14 (19383) (3)
  - [\[公\]有就是官有,掌控\[公\]有财产就能无法无天.这小组那新指挥中心,架空原权力架构夺权](#) - 反革命 19:44:29 8/11/14 (19391) (2)
    - [反外企垄断的同时支持国企垄断就是为国企官员和体制内大小共产奴隶主谋利益](#) - 反革命 21:19:04 8/11/14 (19393)
      - [国企垄断养肥了石油系,现把人家打倒把财产抢过来,接着垄断。倒霉的只有草民被收刮](#) - 反革命 21:33:34 8/11/14 (19394)

习习毛 · 2天前

毛泽东說, 习近平举起左手打倒资本主义, 举起右手打倒自由民主。

匿名 → 习习毛 · 1天前

哈哈, 中国这样的政治局面, 恐怕只能如此。习近平处境危险, 不玩平衡他就死定了。

反革命 → 习习毛 · 2天前

习不问天时地利人和, 白日梦己就是毛贼东。

匿名 → 反革命 · 1天前

但毛泽东是不会取消农村户口的, 也不会取消劳教所的。

反革命 → 匿名 · 1天前

习博士的论文是没打算取消农村户口的, 习主席还在努力实现一言九鼎。

匿名 → 反革命 · 1天前

那么现在是谁取消了农村户口?

反革命 → 匿名 · 19小时前

农村户口变成了城镇户口, 又不是取消了户口, 你激动个啥? 农村人往城镇跑, 城镇人往小城市跑, 小城市人往大城市跑, 说农村户口消失了也可以, 这是改革开放发展的结果, 跟刚夺得大权的习某有多大关系, 没他同意地球不转了? 据说城市越大户口含金量越高, 大家都忙着为户口奋斗这样就没时间关心习猪是怎么爬上去的甚至忘了自己还有投票权。

反革命 → 作者 · 2天前

习效法毛一人独裁, 颠倒了35年的改革方向, 朝最不公平的方向走。

反革命 → 章小舟 · 14小时前

“渐进式民主”不行, 那你有什么良策拯救北朝鲜草民? 我知道问你这个问题就是承认自己是高级五毛了, 我没有良策只好做高级五毛。

反革命 → 匿名 · 13小时前

土地[国家]所有, 70年之类, 都是为世袭共产奴隶主谋利益, 这么大的事你都不知道, 你匿名接着睡吧。

习近平的言行就说明了他自己是什么货色,还用抹黑吗?

猪头 → 反革命 · 6天前

就是,习猪头已是墨墨黑了,是别人能还能抹黑的吗?

wow@yahoo.com → 反革命 · 4天前

你说习近平,但你能说出中共和你的角色吗?中共失在没有制度,不是习样人物!你还是五毛!

反革命 → wow@yahoo.com · 3小时前

中共制度这个物质是按毛曾习的意识打造的.

反革命 → wow@yahoo.com · 7小时前

习父反毛共,习崽反邓共.为建习共党,习家父子一贯反党.

反革命 → wow@yahoo.com · 18小时前

[不是习样人物!]没有习样人物,就不叫中共,别以为你都懂.

反革命 → wow@yahoo.com · 18小时前

你想要什么答案?我是五毛的话,你就什么也不是,什么也是不了.

11 → 反革命 · 7小时前

毛共是封建独裁,邓共是官僚资本主义独裁,这俩都用政治方式清洗异己.支持他们说明你这个人纯粹是XX!

反革命 → 11 · 3小时前

你把凶残的奴隶主打扮成皇帝,接下去是不是要说习近平是英明领袖?

反革命 → 11 · 4小时前

不清楚你是为习共还是为民主自由说话,都有可能.

反革命 → 11 · 7小时前

刚才还看到你的笔名,怎么不见了变成11了.

反革命 → 11 · 7小时前

民主自由能一步到位?毛共跟金家一样是奴隶主独裁,你这个人纯粹不是XX,你有多大本事能改造毛共金共习共?

- [王沪宁被找谈话反思四大错否定“三个代表” - 《争鸣》2014-8 21:24:13 8/03/14 \(18887\) \(7\)](#)
  - [王沪宁否定“三个代表”是王岐山诱供结果吧,王岐山前些年怎没对“三个代表”放个屁呢? - 反革命 22:12:47 8/03/14 \(18892\)](#)
  - [王岐山不能这么搞,不是说马克思主义是发展的吗?要是江湖的不是东西,习的也不是东西 - 反革命 22:06:30 8/03/14 \(18891\)](#)
  - [“科学发展观”就纯属口号了,胡锦涛对保护环境预测雾霾北京下水道系统等有过什么指示? - 反革命 21:57:16 8/03/14 \(18890\)](#)
  - [就“三个代表”来说,象征着不搞阶级斗争,说得过去,名副其实。 - 反革命 21:46:14 8/03/14 \(18888\) \(3\)](#)
    - [习猪要\[亮剑\]就有要搞阶级斗争的意思.问问王岐山\[习读本\]是什么,习让咬谁就咬谁? - 反革命 21:49:44 8/03/14 \(18889\) \(2\)](#)
      - [既然原始的马克思主义理论是搅屎棍理论,竞争中国化的马克思主义理论又有什么意义呢? - 反革命 13:26:29 8/04/14 \(18941\)](#)
        - [尽管如此,习主席觉得自己是真理的化身跟当年的叶主任一样义正词严\[我将仍然叫你同志!\] - 反革命 14:35:25 8/04/14 \(18944\)](#)

- [解龙将军：中国需要一个没有儿子的独裁者](#) - 第三中国万岁 (4478 bytes) 17:31:00 8/01/14 (18791) (3)
  - [《习读本》是\[一种新哲学诞生\]就为“中国的自新运动”,如同希特勒的《我的奋斗》](#) - 反革命 8/01/14 (18795)
  - [反腐败嘛,第一个要查的就是习近平,查查他一路是怎么爬上去的.权比钱大得多.](#) - 反革命 8/01/14 (18793)
  - [这理论成问题,习近平就是要效法毛泽东,无法世袭\(1 呆儿子,1 女儿\)也要赖在龙床上到死](#) - 反革命 18:09:12 8/01/14 (18792)



- [习近平掌握了马克思主义理论真理尚方宝剑,说要“必须坚持马克思主义基本原理不动摇”](#) - 反革命 7/31/14
  - [1.马克思主义哲学，即辩证唯物主义和历史唯物主义。](#) - 反革命 15:12:47 7/31/14 (18712) (6)
    - [实际是辩证唯心主义和历史唯心主义.也就是说,马克思主义是一种宗教信仰,共产邪教.](#) - 反革命 15:37:12 7/31/14 (18714) (5)
      - [这就是马克思主义\[辩证唯物主义与历史唯物主义的原理\]和\[人民群众是历史的创造者原理\]](#) - 反革命 17:55:21 7/31/14 (18719)
      - [鼓吹\[实践论\]\[可知论\]\[万物运动论\]\[群众是英雄\],就是给你洗脑,要你为共产邪教卖命](#) - 反革命 16:31:11 7/31/14 (18718)
      - [自然和社会运动没有可比性,社会运动大方向文明进步,不是不斗则垮.只有共党是不斗则垮](#) - 反革命 16:21:42 7/31/14 (18717)
      - [人的正确认识能力不是无限的,正确认识某事物取决于所需时间,甚至把错误观点带进棺材](#) - 反革命 16:12:57 7/31/14 (18716)
      - [苏联,毛共国和金家王朝都是搬弄是非的产物,是领袖意识的产物,灭亡是迟早的事.](#) - 反革命 15:40:46 7/31/14 (18715)
  - [2.马克思主义政治经济学。](#) - 反革命 15:12:23 7/31/14 (18711) (4)
    - [\[无产者失去的只是锁链获得将是整个世界\]结果：无产者被专政变共产奴隶得户口定量供应](#) - 反革命 22:32:04 7/31/14 (18723)
    - [\[无产阶级政党原理，革命和斗争的策略原理\]\[关于无产阶级专政和国家理论\]](#) - 反革命 22:31:15 7/31/14 (18722)
    - [\[所有社会自古以来的历史都是阶级斗争的历史\]\[只有用暴力推翻全部现存的资本主义制度\]](#) - 反革命 22:30:37 7/31/14 (18721)

- [\[剩余价值原理\]\[阶级斗争原理:无产阶级革命和专政\]\[资本主义制度必然灭亡原理\]](#) - 反革命 22:29:20 7/31/14 (18720)
- [3.科学社会主义。](#) - 反革命 15:12:00 7/31/14 (18710) (3)
  - [\[建设社会主义新社会的原理\]\[实行计划经济解决资本主义周期性的经济危机\]](#) - 反革命 22:34:47 7/31/14 (18726)
  - [\[未来的新社会实行的是生产资料公有制\]\[实现了人的自由而全面发展\]](#) - 反革命 22:34:15 7/31/14 (18725)
  - [结果:实行的是大小党棍所有制.习近平在中国新社会境内自由做官全面发展](#) - 反革命 22:33:36 7/31/14 (18724)
- [马克思主义理论就是在定性定量上搬弄是非为一小撮党棍文痞谋利益残害大众的搅屎棍理论](#) - 反革命 11:51:09 7/31/14 (18702) (3) 胡锦涛同志在党的十八大报告中强调指出：“对马克思主义的信仰，对社会主义和共产主义的信念，是共产党人的政治灵魂，是共产党人经受任何考验的精神支柱”。
  - [德国人俄国人不要的垃圾,胡锦涛习近平捧为宝贝,说明这俩是骗子.](#) - 反革命 (146 bytes) 15:28:15 7/31/14 (18713) (2)
    - [胡锦涛真可怜骗别人骗自己.曾庆红习近平掌握了马克思主义理论真理是真的相信共产主义](#) - 反革命 11:57:00 8/01/14 (18777)
    - [共产主义养大的,生是共产主义的人,死是共产主义的鬼,去见邪教祖宗马克思.](#) - 反革命 12:04:20 8/01/14 (18778)
- [马克思主义基本原理到底有哪几个,据说马克思没指明,至少有些可算得上,肯定习也讲不清](#) - 反革命 10:31:18 7/31/14 (18697) (3)
  - [后来跟屁虫说马克思主义是发展的,没经过马克思认可肯定不能算是马克思主义基本原理.](#) - 反革命 10:35:27 7/31/14 (18698) (2)
    - [习近平要构筑“马克思主义坚强阵地”,淡化取消列、毛、邓、三,就是说习是中国的马克思](#) - 反革命 (36 bytes) 10:49:21 7/31/14 (18700)
    - [《习讲话读本》《走在前列》是中国化的马克思主义,就是胡诌骗吃骗喝.](#) - 反革命 11:00:07 7/31/14 (18701)
- ● [中共国安共特把中共各派都整垮蛀空,共特对打倒中共功不可没](#) - 共产党的幽默 (28 bytes) 19:46:23 7/30/14 (18629)
  - [\[空壳中共中央\]哀叹习近平成光杆司令?你这不是不打自招吗?言多必失.回去给习述职去吧.](#) - 反革命 21:44:02 7/30/14 (18631)
- [新华网罕见用词斥周: 没党性也没人性](#) - 2014年7月31日 (2299 bytes) 18:06:01 7/30/14 (18621) (5)
- [这样骂周永康不公平.毛泽东有党性有人性,愚弄屠杀了几百万饿死了几千万中国人,对吧?](#) - 反革命 18:14:34 7/30/14 (18622) (4)
  - [习近平有党性有人性,言行效法毛泽东,跃跃欲试要当毛二世习男儿.](#) - 反革命 18:18:15 7/30/14 (18623) (3)
    - [江泽民只是嘴上谈兵\[一个政治家要有政治家的气魄\],习男儿才是身体力行](#) - 反革命 19:10:55 7/30/14 (18628)
    - [习准备做邪教头子,他的言论表明他掌握了马克思主义理论真理,掌握了战无不胜毛泽东思想](#) - 反革命 18:31:13 7/30/14 (18624)

- [本来理论真理是由曾庆红掌握着的,栗忠贤也不告诉一声习为什么轮到习来掌握理论真理了 - 反革命 \(2660 bytes\) 18:46:50 7/30/14 \(18626\)](#)
- [习近平是徐其耀的好儿子: 江苏建设厅厅长徐其耀给儿子的一封信/范冠峰 - 反革命 09:35:05 7/29/14 \(18509\) \(4\)](#)
- [据说习近平下令反腐败会上讲话时衬衣扣子都蹦掉了,真是义正词严,比毛主席还毛主席. - 反革命 11:09:44 7/29/14 \(18513\) \(3\)](#)
  - [周永康栽了不是?搞政治怎能卷入刑事谋杀案呢.学老毛搬弄是非杀人,杀完彭璜就金盆洗手 - 反革命 11:14:20 7/29/14 \(18514\) \(2\)](#)
    - [习近平运用马克思主义真理,现在不打反党集团不好听,采用灵活机动的战略战术各个击破 - 反革命 11:39:01 7/29/14 \(18517\)](#)
      - [体制不变,大戏不止.草民到世纪中叶还是没有选票,只有继续看宫廷大戏. - 反革命 11:54:29 7/29/14 \(18518\)](#)
- [习近平:“推进理论创新,必须坚持马克思主义基本原理不动摇。”科学社会主义 - 反革命 7/27/14 \(18402\) \(22\) 内容](#)

①阐明生产社会性和生产资料资本主义私人占有形式之间的矛盾的发展,必然导致社会主义取代资本主义,以生产资料的公有制取代生产资料私有制,科学地论述了资本主义必然灭亡、社会主义必然胜利的客观规律。②无产阶级和资产阶级的斗争是现代社会变革的巨大杠杆,无产阶级是作为资产阶级的掘墓人出现的。③无产阶级必须推翻资产阶级的统治,夺取政权,并在夺取政权后,彻底打碎旧的国家机器,代之以新的国家机构,建立并巩固无产阶级专政。④无产阶级专政是达到消灭一切阶级和进入无阶级社会的过渡。因此,在无产阶级专政条件下,要对整个社会进行改造,发展生产力,进行社会主义建设,逐步实现由社会主义社会向共产主义社会过渡的伟大目标。此外,科学社会主义科学地阐明了无产阶级政党在无产阶级革命和建设中的作用。科学社会主义具有鲜明的实践性,与无产阶级革命运动联系最直接、最密切,是马克思主义理论体系的核心。

## • [科学社会主义理论](#)

- [既然马克思主义理论是搅屎棍理论,那马克思主义理论的儿子---共产党就是邪教组织. - 反革命 11:22:21 7/28/14 \(18465\)](#)
- [马克思批评与自我批评论就是要大小党棍领导基础邪教徒时穷于内斗,永远跟着教徒头子走 - 反革命 \(1524 bytes\) 08:17:41 7/28/14 \(18455\) \(5\)](#)
  - [\[馬克思的勞動價值理論與利潤率趨向下降的理論互相矛盾,剩餘價值和剝削理論不攻自破\] - 反革命 \(352 bytes\) 08:22:05 7/28/14 \(18456\) \(4\) \[弗里德里希·海耶克則批評馬克思主義忽略了市場在分配資源和協調生產上的角色.忽略了供給和需求對於價格的影響,並質疑馬克思對這方面概念的解釋一向模稜兩可。包括博姆-巴維克在內和其他眾多新古典主義學者也認為馬克思的勞動價值理論與他所提出利潤率趨向下降的理論互相矛盾,如果這種矛盾的確在存,那麼馬克思主義倚賴的剩餘價值和剝削理論也就不攻自破了。\]](#)
    - [市场反垄断法,经营不善王安电脑破产.不能象习仲勋父子看到别人有钱就搬弄是非杀人抢劫 - 反革命 10:59:55 7/28/14 \(18464\)](#)
    - [人类社会历史既是成王败寇史,也是人类为改善自身生存环境的大方向文明进步史 - 反革命 09:28:14 7/28/14 \(18458\) \(2\)](#)

- [馬克思的阶级斗争史论别有用心地夸大成王败寇的一面,忽视人类社会文明进步发展的一面.](#) - 反革命 09:30:45 7/28/14 (18459)
      - [这样一个漏洞百出的搅屎棍理论习猪头别有用心地称作:\[普遍真理,具有永恒的思想价值\]](#) - 反革命 09:35:03 7/28/14 (18460)
- [习近平的反腐败就是重新分赃,既不能促公平,也不能促经济发展,没有意义,做无用功.](#) - 反革命 22:46:09 7/27/14 (18414) (4)
  - [习近平反腐败的目的是把枪抢到手,坚持马克思主义基本原理,提高共产程度.](#) - 反革命 22:51:44 7/27/14 (18415) (3)
    - [马克思鼓吹可知论能动改造世界论人民创造历史论, 联系群众就是要无产阶级做英雄当烈士](#) - 反革命 05:19:38 7/28/14 (18435) (2)
      - [社会矛盾是可以通过修改宪法来解决的,比如美国废除奴隶制,但马克思要当神颠倒历史造神](#) - 反革命 10:43:39 7/28/14 (18462)
        - [造神简单,社会分阶级,无产阶级领导其他阶级,党领导无产阶级,领袖神领导党搞阶级斗争.](#) - 反革命 10:48:05 7/28/14 (18463)
- [一口一个\[无产阶级\], \[推翻\]\[革命\]\[运动\]的时候是需要\[无产阶级\]做炮灰](#) - 反革命 22:24:35 7/27/14 (18411) (2)
  - [实现\[公有制\]\[无产阶级专政\]的时候,谁来掌控这公有财产和专政工具?没有选票只有党棍](#) - 反革命 22:29:32 7/27/14 (18412)
    - [当无产阶级逃亡偷渡香港的时候, 党棍就运用\[无产阶级专政\]射杀逃亡中的无产阶级.](#) - 反革命 22:35:25 7/27/14 (18413)
- [\[之所以是“科学”,是因为找到无产阶级和共产党,使社会主义从“空想”转变为“科学”\]](#) - 反革命 22:11:13 7/27/14 (18408) (3)
  - [\[必然导致\]\[科学地论述了\]\[必须推翻\],这就是\[科学\]? 全是磨嘴皮子唯心的断言.](#) - 反革命 22:17:46 7/27/14 (18410) (2)
    - [马克思唯心的还有阶级论阶段论阶级斗争史论阶级政党领袖论剩余价值论,全是为了造神.](#) - 反革命 00:12:16 7/28/14 (18417)
      - [神就是最大的党棍。目前, 习近平正在努力把自己造成这样的神.](#) - 反革命 00:14:18 7/28/14 (18418)
- [科学社会主义的核心是公有制和计划经济, 说是为了解决资本主义的周期性经济危机](#)- 反革命 21:53:41 7/27/14 (18405) (2)
  - [资本主义经济危机有没有造成类似苏联中国北朝鲜的社会主义大饥荒?](#) - 反革命 21:58:44 7/27/14 (18406)
    - [共产程度越高, 人祸就越严重.](#) - 反革命 22:03:35 7/27/14 (18407)
- [爱因斯坦对恩格斯《自然辩证法》的评价:“这部手稿的内容完全就是胡说八道疯人之作”](#) - 反革命 (617 bytes) 20:25:09 7/24/14 (18252) (18) <http://www.baike.com/wiki/唯物主义>
  - [\[物质决定意识,意识能够正确地反映物质。\]错.意识正确与否取决于当事人所处的视角.](#) - 反革命 (8 bytes) 20:43:53 7/24/14 (18255) (17)
    - [2013 届高考哲学难点解析:物质和意识关系:\[物质决定意识, 意识能够正确地反映物质。\]](#) - 反革命 7/25/14 (18312) <http://218.200.39.183/sns/app/group/topic.aspx?tid=936>
      - [物质决定意识;意识能够全面,或片面,或荒谬地反映物质;意识对物质具有能动或反动作用.](#) - 反革命 18:31:38 7/25/14 (18313)

- [前半句\[物质决定意识\]来自费尔巴哈哲学的“基本内核”，是对的。](#) - 反革命 (8 bytes) 22:39:21 7/24/14 (18259) (12) <http://baike.baidu.com/view/1574613.htm>
- [物质指自然现实或社会现实,马克思出于不可告人的目的,打着哲学旗号把两个现实进行类比](#) - 反革命 00:34:44 7/25/14 (18275) (11)
  - [马列鼓吹\[辩证\]唯物论, \[辩证\]就是要变化要实践要阶级斗争要运动群众杀人抢劫。](#) - 反革命 01:08:32 7/25/14 (18279) (6)
    - [马克思的立场观点方法是什么?\[辩证\]就是要动起来乱起来.毛说\[天下大乱达到天下大治\]](#) - 反革命 20:01:51 7/25/14 (18318)
    - [马克思主义理论基于几个唯心的断言,是\(马克思和革命领袖的\)意识决定\(人民群众\)意识.](#) - 反革命 09:24:37 7/25/14 (18298) (4)
      - [马克思鼓吹社会主义计划经济,计划经济就是意识决定物质,这还是唯物论吗?不是自打嘴巴?](#) - 反革命 18:55:26 7/25/14 (18314) (3)
        - [社会主义是共产奴隶制的别名,领袖能呼风唤雨大权在握,糟蹋一个国家甚至全世界又何妨?](#) - 反革命 19:00:41 7/25/14 (18315) (2)
          - [\[无产者在这个革命中失去的只是锁链\]事实无产者得到是锁链:户口定量供应,逃亡被射杀](#) - 反革命 19:06:15 7/25/14 (18316)
    - [在社会主义制度下党棍文痞们在自己的权限内确实实现了\[各尽所能各取所需\]共产主义理想](#) - 反革命 19:17:01 7/25/14 (18317)
  - [社会现实里有谁愿意从封建社会或资本主义社会回到野蛮的共产奴隶社会?](#) - 反革命 01:05:05 7/25/14 (18278)
    - [社会现实要遵从魔鬼\(自造的神\)马克思的意识?](#) - 反革命 09:30:16 7/25/14 (18301)
  - [自然现实里一个物体可以沿完全相反的方向运动,质量和能量可以互相转换。](#) - 反革命 01:03:06 7/25/14 (18277)
    - [自然现实遵从最小作用量原理.](#) - 反革命 09:26:35 7/25/14 (18299)
- [社会意识上,现代人只知道埋头反汉奸,不知道在反邓的改革开放把自己做成下一个汉奸。](#) - 反革命 21:54:26 7/24/14 (18257)
- [自然意识上,古人只知道天上地上,不知道中国是围绕太阳转的地球的一部分。](#) - 反革命 21:49:28 7/24/14 (18256)

- [党刊反击《炎黄春秋》:警惕历史虚无主义的新变种](#) - 2014-07-11 14:54:03 (13411 bytes) 15:13:29 7/22/14 (18087)
  - [这个田心铭是个什么鸟啊?就连什么是\[\[形而上\]学\]metaphysics 都没搞清楚.](#) - 反革命 16:13:51 7/22/14 (18092)
- [反贪绞杀: 习近平要抓五百名副省级以上官员](#) - 2014年7月23日转载 (1458 bytes) 7/22/14
  - [\[完全不走司法程序\]薄熙来把重庆搞成黑社会人治,习近平把中国搞成黑社会人治](#) - 反革命 16:48:25 7/22/14 (18093)
    - [重庆的六栋大厦楼顶上挂出的霓虹灯广告「薄书记辛苦了」「习书记辛苦了」](#) - 反革命 (63 bytes) 16:53:05 7/22/14 (18094)



- [18年前刁爱青谜案疑凶指向军区高官取器官杀人来自高层的命令让大家彻底绝望:结案](#) - 2014年7月22日 (3435 bytes) 21:46:44 7/21/14 (18032) (6)
  - [方祖岐（1935年10月—）1993年12月至2000年12月任南京军区政治委员，党委书记。](#) - 反革命 (56 bytes) 23:14:47 7/21/14 (18041)
  - [陈炳德 1996年1月，任南京军区司令员、党委副书记。](#) - 反革命 22:51:31 7/21/14 (18040)
  - [如果\[高层命令\]来自军委,江泽民也知道这事.这就是一党专政.所以,需要多党制三权分立](#) - 反革命 22:38:49 7/21/14 (18037)
    - [一党专政下南京警方军区就代表政府,这样对待一个草民结案,是人民政府还是党棍政府?](#) - 反革命 04:25:31 7/22/14 (18044)
- [共黨不歹，唯惡右派？](#) - 张三一言 (2692 bytes) 11:10:49 7/20/14 (17917) (2)
  - [偶尔也读你张三一言的东东，没发现一句有用的，全是垃圾，唯恐天下不乱。](#) - 反革命 15:03:37 7/20/14 (17947)



- [\[若堅持..與人民為敵\]比起毛共文革时期,这半句目前还成立吗?比较言论留学就业移民自由](#) - 反革命 15:00:08 7/20/14 (17946)
- [习近平治中办：警惕奇谈怪论](#) - 2014-07-18 (2252 bytes) 18:51:55 7/18/14 (17873)
  - [老毛当年是怎么说的?蛇已经感到冬天的寒冷,但还没冻僵呢.](#) - 反革命 18:53:44 7/18/14
- [这话有道理,民运祖宗毛曾习就是社会渣滓.](#) - 反革命 11:36:08 7/18/14 (17842)
- [中央编译局局长:切实加强马克思主义理论学习研究宣传](#) - 贾高建作者 00:04:51 7/18/14 (17793)
  - [习近平：“掌握马克思主义,..运用它的立场、观点、方法和基本原理分析实际问题”](#) - 反革命 16:40:17 7/18/14 (17868) (4)
    - [特别强调“哲学是基础,掌握马克思主义哲学,是掌握马克思主义完整科学体系的重要前提”](#) - 反革命 16:41:52 7/18/14 (17869) (3)
      - [习近平同志指出：“马克思主义基本原理是普遍真理，具有永恒的思想价值”](#) - 反革命 16:42:38 7/18/14 (17870) (2)
        - [习一副掌握了真理马克思的真传弟子的模样.其实就仗着他老爹传授了他如何搬弄是非而已](#) - 反革命 16:48:17 7/18/14 (17871)
          - [几十年做官骗吃喝读什么书,那博士论文狗屁不通,一个工农兵大学生懂得真理能当教父.](#) - 反革命 16:53:57 7/18/14 (17872)
    - [习近平指出：“马克思主义是...不断丰富发展的,是人类迄今为止最先进的思想理论体系”](#) - 反革命 16:18:06 7/18/14 (17862) (4)
      - [习近平：“党要始终坚持把马克思主义作为根本指导思想...高级干部...作为看家本领。”](#) - 反革命 16:22:43 7/18/14 (17863) (3)
        - [习近平“追根溯源认真学习马克思列宁主义经典作家的著作,认真学习毛泽东同志的著作”](#) - 反革命 16:26:02 7/18/14 (17864) (2)
          - [习近平指出：“推进理论创新,必须坚持马克思主义基本原理不动摇”](#) - 反革命 16:28:25 7/18/14 (17865)
            - [习近平同志指出宣传思想工作就是要“巩固马克思主义在意识形态领域的指导地位”](#) - 反革命 16:30:38 7/18/14 (17866)
      - [马克思主义说它是魔鬼理论就是说它是坑害大众的东西,也不是什么高深莫测的东西.](#) - 反革命 11:52:00 7/18/14 (17847) (4)
        - [马克思主义就是几个武断的唯心的断言+搬弄是非+阶段论一步一步来先把权夺到手再说](#) - 反革命 11:55:27 7/18/14 (17848) (3)
          - [搬弄是非就是说反话的升级版,说反话以讽刺嘲笑别人为目的,搬弄是非以坑害别人为目的](#) - 反革命 11:58:47 7/18/14 (17849) (2)
            - [马克思主义就是为党棍\(书记,宣传部长,组织部长\)和文痞谋利益欺压广大共产奴隶的理论.](#) - 反革命 12:24:37 7/18/14 (17850)
              - [如果共产能让大家过得更好,欺压也没什么.问题是共产主席抓权故意破坏经济限制经济发展](#) - 反革命 19:17:56 7/18/14 (17875)

- [习近平有关马克思主义的言论说明习近平不仅是死猪不怕开水烫而且是不见棺材不掉泪 - 反革命 00:08:20 7/18/14 \(17794\) \(4\)](#)
  - [胡下台时掉泪了.毛曾习农民土匪只管当皇帝不管死后.毛把仲勋弄进监狱时习肯定没掉泪 - 反革命 \(131 bytes\) 00:37:58 7/18/14 \(17795\) \(3\)](#)
    - [胡不如习的地方就是没真正掌握马克思主义.拉帮结伙嘴硬要权鼓吹马克思主义谁都会. - 反革命 00:45:38 7/18/14 \(17796\) \(2\)](#)
      - [以刘少奇周恩来为代表的一代知识分子上了贼船,被洗脑,中了邪,催眉折腰,自愿的,没办法 - 反革命 00:51:06 7/18/14 \(17797\)](#)
        - [最惨的是那些千百万革命烈士不知道自己是因为什么而死,三千万饿死的不知道自己被谁饿死 - 反革命 19:22:37 7/18/14 \(17876\)](#)
- [动向杂志: 徐才厚疑 4 次雇凶谋杀刘源 家中抄出 16 亿财物 - 动向杂志/新唐人 \(4194 bytes\) 10:00:32 7/16/14 \(17694\) \(9\)](#)
  - [周恩来在\[学习毛泽东\]里说,允许言论自由,但不许反动言论.问题是共产本身是反动的. - 反革命 10:42:52 7/16/14 \(17701\) \(3\)](#)
    - [共产破坏经济限制经济发展,博讯有文章说习要中国经济停下来大修.共产体制就是反动体制 - 反革命 10:57:47 7/16/14 \(17705\) \(2\)](#)
      - [毛共本身是反动的是颠倒历史的,毛共领导能有真正的言论自由吗?草民只有被整死饿死的份 - 反革命 11:02:16 7/16/14 \(17709\)](#)
        - [马克思的科学社会主义就是党棍文痞\[各尽所能各取所需\]的共产主义社会.草民成共产奴隶 - 反革命 11:07:44 7/16/14 \(17710\)](#)
    - [徐薄为什么进去了?学习毛泽东不到位.要以\[公\]的名义贪,要以\[人民\]的名义贪. - 反革命 10:38:45 7/16/14 \(17700\) \(3\)](#)
      - [学毛不到位就要进秦城监狱活受罪,学毛到位就能得以善终进水晶棺死享受有人来朝供. - 反革命 12:09:57 7/16/14 \(17713\) \(2\)](#)
        - [也就是说,学毛到位就能把贪来的骗来的钱财实现\[生不带来,死能带去\]的境界. - 反革命 12:37:08 7/16/14 \(17714\)](#)
          - [人家皇帝还没死,什么陵就开始建了.天安门广场上的\[习近平纪念堂\]是不是也可以开工了. - 反革命 13:10:30 7/16/14 \(17715\)](#)
      - [以前是\[只反贪官不反皇帝\],现在是\[只反贪官不反体制\].就是习刘看着徐薄眼红. - 反革命 10:36:47 7/16/14 \(17699\)](#)
    - [二炮姓习:二炮司令政委谈徐才厚案: 自觉划清界限肃清影响 - 反革命 19:21:40 7/14/14 \(17585\)](#)
      - [怎讲?要毛共永远健康,雾霾笼罩中国永远贫穷落后,邪教头子当道,没人往中国移民才好? - 反革命 \(281 bytes\) 20:03:59 7/14/14 \(17589\)](#)
      - [\[越权晋升魏凤和\]二炮好象是管洲际导弹核武器的吧?习公公要做习男儿还不易如反掌? - 反革命 19:35:30 7/14/14 \(17588\)](#)
      - [\[全面学习掌握马列主义、毛泽东思想,...特别是习主席系列重要讲话\] - 反革命 19:27:31 7/14/14 \(17586\) \(2\)](#)

- [什么是毛思想讲过了,等我有空再写一篇\[什么是马克思主义理论?\],你俩就可以全面学习了.](#) - 反革命 19:29:44 7/14/14 (17587)
  - [马克思是老毛的老祖宗,祖宗的理论要点之一是鼓吹阶级斗争,毛思想就是讲怎样搞阶级斗争](#) - 反革命 08:27:37 7/15/14 (17642)
- [揭秘习近平神隐消失的 13 天 密晤逾百红后代](#) - (明报)7 月 12 日 20:58:35 7/11/14 (17502)
  - [习近平一直都在从理论上和人事上积极为日后政变当上习男儿做准备。](#) - 反革命 11:18:59 7/12/14 (17517)
    - [马克思主义实践证明了共产是邪教,共党是邪教组织.马主义颠倒是非为超级黑社会头子定制](#) - 反革命 11:26:09 7/12/14 (17518)
  - [那谁唱的\[打天下坐天下\], 杀人抢劫后要分赃。你能指望猪脑浆能有什么思维?](#) - 反革命 21:02:34 7/11/14 (17503)
- [徐才厚之后, 贾庆林也出了问题?](#) - 2014 年 7 月 12 日 (2591 bytes) 14:30:16 7/11/14 (17492) (5)
  - [习目前清除江的外围势力,后江曾,然后胡温.江湖是邓定下的接班人,习的目的是改变邓路线](#) - 反革命 14:49:08 7/11/14 (17495) (2)
    - [习查处徐贾只是手段,目的是抢夺他们的娄罗占据的官位,让大小官员都变成小习近平.](#) - 反革命 18:04:03 7/11/14 (17501)
    - [习反腐跟叶反汉奸是异曲同工.万变不离其宗,夺权靠反当权者的人和做的事.](#) - 反革命 15:57:15 7/11/14 (17498)
  - [江泽民说的\[十五年来,对小平同志的重托,我是尽心尽力、尽职尽责的\]基本属实](#) - 反革命 14:43:06 7/11/14 (17494)
  - [美国总统四年一选举,如果你习近平没打算两年后下台又拒绝政改,就是妄图复辟毛泽东路线](#) - 反革命 14:40:46 7/11/14 (17493)
- [社科院将意识形态列入干部考察 实行一票否决](#) - 来源: 人民日报 (7610 bytes) 23:11:54 7/09/14 (17415) (23)
  - [马克思主义时空俱进地搬弄是非颠倒黑白颠倒历史为党棍文痞谋利益向共惨主义家天下迈进](#) - 反革命 15:49:17 7/10/14 (17459) (8)
    - [马阶级斗争说,先创造阶级,再模糊阶级边界,并虚张声势夸大其词在定性和定量上做文章](#) - 反革命 19:11:55 7/10/14 (17470) (2)
      - [叶 YWP 里这三个东西都有,说你走在街上他无法分辨你是否汉奸,late comers 也成了汉奸](#) - 反革命 19:16:23 7/10/14 (17471)
        - [模糊边界就是老毛说的剥笋,无产阶级专政下继续革命,反正不会剥到革到共产邪教头子头上](#) - 反革命 20:44:26 7/10/14 (17472)
    - [搞共惨家天下的这种政治目的是见不得人的,所以马克思共产邪教头子就需要革命阶段论](#) - 反革命 18:25:38 7/10/14 (17466) (2)
      - [如果叶主任反汉奸伊始就说他要关上中国大门搞二次文革,late comers 还会帮他反汉奸吗?](#) - 反革命 18:58:36 7/10/14 (17468)

- [同理,如果你支持坏人习近平,等他大权在握铁幕落下,发现上当就叫天天不应怨地地不灵了.](#) - 反革命 19:03:19 7/10/14 (17469)
    - [搬弄是非是古今中外的人都会的,忽悠,说反话,甚至花钱买毛选习读本被忽悠得美滋滋的](#) - 反革命 16:40:20 7/10/14 (17461)
    - [时空俱进地就是具体情况具体分析,列宁靠工人靠德国出钱,老毛靠农民靠卢布靠日本侵华](#) - 反革命 16:34:24 7/10/14 (17460)
  - [社科院那帮饭桶真不要脸,当年文革是只听说读毛主席语录,那时社科院的专门人才哪去了?](#) - 反革命 11:27:49 7/10/14 (17441) (3)
    - [“多出学术成果的需要”陈云早就给出了成果\[鸟笼经济\],就研究如何实现.不崩盘不闹饥荒](#) - 反革命 11:51:59 7/10/14 (17446)
    - [\[一连串闪光的数字彰显着中国社会科学院的强大实力\]堆垃圾.哪个纯共产国家发展起来了?](#) - 反革命 11:39:35 7/10/14 (17444)
    - [习主席想要什么文章,你就献上什么文章,专为五斗米折腰.又是\[殿堂\],又是\[专门人才\]](#) - 反革命 11:32:06 7/10/14 (17442)
  - [“社会科学的最高殿堂”?一帮饭桶.意识形态是什么?就是要共产,共产无法发展经济,邪教](#) - 反革命 09:31:10 7/10/14 (17425) (3)
    - [邓小平 86 年就看出共产的问题,习近平还在穿着皇帝的新衣人模狗样地演戏要共产主义理想](#) - 反革命 (898 bytes) 10:50:54 7/10/14 (17439)
    - [共产就是赤祸:1 无法发展经济 2 靠权靠溜须拍马弄钱 3 官员任命唯上.这样就产生很多问题](#) - 反革命 10:41:32 7/10/14 (17433)
    - [火墙没建成时,有人骂我诡辩专家,估计这家伙现不是被防火墙圈起来了,就是面壁思过去了](#) - 反革命 09:40:58 7/10/14 (17428)
  - [“如此大规模、长时间地对全院干部进行培训，在社科院历史上还是第一次。”](#) - “为党棍做学问” 00:11:54 7/10/14 (17420)
    - [培训就是洗脑,然后这些干部再给其他人洗脑,也就是金字塔传销式洗脑,邪教头子习近平](#) - 反革命 09:06:50 7/10/14 (17424)
  - [今年 2 月 27 日，中国社科院成立“马克思主义学院”](#) - 仅用半年;规模大 (80 bytes) 23:24:39 7/09/14 (17417)
    - [踊跃自费留学北朝鲜的可能不多，公派，那里有真正的“马克思主义学院”](#) - 反革命 23:57:01 7/09/14 (17419)
  - [47.7%高校教师年薪不足 10 万 青年教师多成“月光族”](#) - 来源：中国青年报 (4022 bytes) 23:20:57 7/09/14 (17416)
    - [重金修火墙培养大批洗脑专家.税款都被党棍糟蹋了.没闹饥荒,月光族,不错了.](#) - 反革命 23:38:20 7/09/14 (17418)
- [港臺媒體報郭伯雄已關秦城監獄 百度解禁「被抓內幕」](#) - 2014-07-09 7/09/14 (17403) (4)
  - [为什么美国军界和政界没有后任整前任的现象?这说明共产党体制是个坏体制绞肉机.](#) - 反革命 17:11:34 7/09/14 (17405) (3)

- [习要求党棍们掌握运用好毛泽东思想活的灵魂巩固这个共产党坏体制,所以,习近平是个恶棍](#) - 反革命 17:15:02 7/09/14 (17406) (2)
  - [习指示反腐败不论查到谁都要夺权.谁授权你习猪出版\[习读本\]浪费国家资源愚弄民众?](#) - 反革命 18:11:31 7/09/14 (17408)
    - [尽管狗娘养的 YaowenLi 建议我出书挣大钱,但我的 PDF 分文不取,跟共产邪教斗是我应该做的](#) - 反革命 (1503 bytes) 20:24:55 7/09/14 (17410)
- [和讯: 抓徐才厚是形势所迫 军队腐败关乎内也关乎外](#) - 阿波罗新闻网 07-05 (4280 bytes) 20:50:44 7/04/14 (17098) (4)
  - [\[因为习近平政权要追求的是毛泽东那种可以肆意施暴或发昏而不受惩罚的绝对权力\]](#) - 反革命 22:24:29 7/04/14 (17103)
  - [习公公当然是想打仗,一可以立威,二可以夺军权,三可以把中国搞穷-穷是共产党生存的土壤](#) - 反革命 21:59:14 7/04/14 (17101)
    - [习大帝君临天下准备发动第三次世界大战,五毛可做核弹炮灰](#) - 习大帝 (4 bytes) 22:13:13 7/04/14 (17102)
  - [张爱萍就是一介武夫,说他是毛分子可能是抬举他了。](#) - 反革命 (1451 bytes) 21:54:02 7/04/14 (17100)
- [美国之音: 习近平弟弟习远平给中共带来的新麻烦 2013-10-21 01:22 发表于 贝壳村](#) - 作者: dulisikao (19745 bytes) 19:46:12 7/03/14 (17057) (2)
  - [好文! 1993 年 SCC 上一活宝叶向农。20 年后的 2013 年中南海一活宝习近平。](#) - 反革命 20:28:57 7/03/14 (17059)
    - [俩活宝受到天安门广场上的一死宝的诱惑。](#) - 反革命 20:31:55 7/03/14 (17060)

[徐水良作恶一世,隐瞒癌症怕被人笑,严家祺偏偏泄露徐癌症隐私给徐的死对头陈尔晋](#) - 徐水良癌症加精神病 (1546 bytes) 13:24:09 7/03/14 (17045) (11)

- [你仨搞政治先天不足是形象,给人感觉是底气不足,人家习大大就有把死的说成活的那种底气](#) - 反革命 14:46:45 7/03/14 (17051) (5)
  - [这底气不是你想要就有的,靠 DNA,靠父辈栽培,靠拉帮结伙,靠有百分之多少的中国人支持你](#) - 反革命 14:59:37 7/03/14 (17052) (4)
    - [四靠有人支持,忽悠有理论《习讲话读本》《走在前列》,网禁报禁统一新闻稿派遣文化特务](#) - 反革命 16:39:59 7/03/14 (17056)
    - [三靠拉帮结伙,不能一辈子啃老,要扶植自己的势力,老家伙会死,习仲勋前些年就死翘翘了](#) - 反革命 15:48:00 7/03/14 (17055)
    - [二靠父辈栽培,习父不给高扬打电话要官,习崽不另找出路往福建跑,习大大能爬得那么快吗](#) - 反革命 15:23:20 7/03/14 (17054)
    - [一靠 DNA,就是说你父亲必须是流氓恶棍杀人犯,但能高瞻远瞩,这样杀人犯就会变成伟大领袖](#) - 反革命 15:15:30 7/03/14 (17053)

- [国冬礼：七一之际，国内的一股暗流七一之际，国内的一股暗流 - 博讯热点：占领中环 \(1725 bytes\) 16:29:37 7/02/14 \(17009\) \(6\)](#)
  - [开放党禁不是组织战斗队搞痞子运动.美国两大党是非常松散的可随意加入退出的全民组织 - 反革命 21:08:22 7/02/14 \(17017\)](#)
  - [成立这个那个\[联盟\]\[组织\]还是毛共思维.习公公巴不得你闹事他好镇压成习男儿. - 反革命 16:50:19 7/02/14 \(17010\) \(4\)](#)
    - [中国社会反腐败都反了两千年了,还用你习公公接着反吗?废除党报网禁才是正事. - 反革命 16:58:03 7/02/14 \(17011\) \(3\)](#)
      - [习公公反腐败的同时就是拉帮结伙集权,这个反腐败的同时形成的新腐败谁来反?靠习男儿? - 反革命 17:53:40 7/02/14 \(17013\) \(2\)](#)
        - [徐财厚腐败仅是想办法多吃多占,毛曾习杀人夺权让中国人互相残杀从中渔利,破坏束缚生产力,哪个更黑? - 反革命 18:00:36 7/02/14 \(17014\)](#)
          - [想多吃占的多,杀人致富的少.习父陕北闹革命杀人致富,习崽踢开高扬去福建也是想多吃占 - 反革命 19:33:04 7/02/14 \(17016\)](#)
- [万庆良落马与揭阳窝案有关.从 03 年开始,曾分别任揭阳市委副书记、市长、市委书记 - 大纪元 14 年 6 月 30 日 \(1632 bytes\) 14:17:26 6/30/14 \(16884\) \(21\)](#)
  - [广州一哥万庆良落马广东官场惊现大地震 - aboluowang.com \(286 bytes\) 6/30/14 \(16885\) \(20\)](#)
    - [为什么老毛领导下的\[三年自然灾害时期\]没有这么多的贪污腐败大案,要案,窝案? - 反革命 15:09:02 6/30/14 \(16886\) \(19\)](#)
      - [这些案发的家伙都是贪得无厌超出党允许贪污的限度,而他们的后台又不愿罩住他们的结果 - 反革命 17:08:42 6/30/14 \(16892\) \(7\)](#)
        - [哪个单位一把手不是要什么有什么?要利用权变着法子弄钱,要打着\[为人民服务\]的旗号弄钱 - 反革命 17:16:14 6/30/14 \(16893\) \(6\)](#)
          - [这只在他的权限之内.所以,做官就要做大官.学习毛泽东,一个地方升不了官,就异地升官. - 反革命 18:52:00 6/30/14 \(16894\) \(5\)](#)
            - [（一九四九年五月七日）周恩来学习毛泽东\[他是最老实的，是则是，非则非。\] - 反革命 6/30/14 \(16895\) \(4\)](#)
              - [毛泽东怎样异地升官?鹊巢鸠占,把袁文才刘志丹弄掉.习近平小学毛泽东,河北升不了跑福建 - 反革命 19:10:27 6/30/14 \(16897\) \(2\)](#)
                - [一做官,二做大官,三做终身官.4 套房加 4 千万小菜 1 碟.只说徐薄贪污,不说徐薄为什么贪污 - 反革命 16:40:40 7/01/14 \(16968\)](#)
                  - [做大官好处是摇身一变继续升官发财当年多少国民党高官变共产党高官?杀的都是虾兵虾将-反革命 7/01/14 \(16969\)](#)

- [周恩来这种学习水平到了一九七五、九、二十就只有喊“我不是投降派！”的份了.](#) - 反革命 19:01:29 6/30/14 (16896)
- [上下局部阶级斗争激烈,徐未遂政变被习开除出党.令计划背后是胡锦涛,周背后是江曾](#) - 反革命 15:27:10 6/30/14 (16889) (8)
  - [据说薄只接替周,令才是取代习.把令弄进秦城,胡就会一文不名,岂不遭了羡慕金二的报应?](#) - 反革命 15:39:53 6/30/14 (16890) (7)
    - [\[因在此前 2 天\(2012 年 3 月 15 日\),刚发生薄熙来被免事件,令法拉利车祸事件变得扑朔迷离.\]](#) - 反革命 21:47:01 6/30/14 (16901) (5)
      - [\[2012 年 2 月 14-17 日习近平访美期间爆出王立军交代“薄熙来周永康秘密计划阻习接班”\]](#) - 反革命 22:01:16 6/30/14 (16902) (4)
        - [如果徐才厚阮志柏参与了政变计划,那江曾主使的可能就很大.如果是\[令取代习\]也是暂时的](#) - 反革命 22:14:21 6/30/14 (16903) (3)
          - [把薄扶上台,跟江欣赏\[第三只眼睛看中国:为了稳定安全中国出个希特勒也不是不可能\]](#)一致 - 反革命 (678 bytes) 10:54:32 7/01/14 (16934)
          - [江曾朱利用法拉利车祸让胡想再干两年成了泡影,所以,胡跟政变计划没有关系](#) - 反革命 22:24:39 6/30/14 (16904)
        - [\[车祸扑朔迷离\]阴谋论可这样解释,计划泄露,周自己这派快完了,故制造车祸不让胡令坐大.](#) - 反革命 22:34:47 6/30/14 (16907)
      - [本来天下就是习共的,被毛共窃取,后来半路杀出个曾共,还有个山寨版胡共凑热闹.](#) - 反革命 15:57:49 6/30/14 (16891)
    - [习党棍的言论丝毫没有打算改变毛共体制的意思,要通过反腐败换上习自己的嫡系接着腐败](#) - 反革命 15:18:56 6/30/14 (16888)
    - [这说明毛共体制既是束缚生产力的根源,也是纵容共产党棍腐败的根源.](#) - 反革命 15:11:59 6/30/14 (16887)
  - [每人从小都应有自己的梦想,我小时候的梦就是不被定量供应不被户口囚禁不被剥夺上大学](#) - 反革命 22:34:49 6/27/14 (16755)
    - [所以,习猪头不能以“后 30 年”否定“前 30 年”的论调就是放屁!](#) - 反革命 22:35:38 6/27/14 (16756)

- [化名反革命的几个共产党员该把嘴闭住](#) - 认识人 (107 bytes) 12:07:44 6/26/14 (16661) (3)
  - [你不用担心,完不成任务,回去习近平不会杀你,顶多降级使用.](#) - 反革命 13:25:46 6/26/14 (16671)
  - [要不是我把叶向农赶走了,你的贴子只能淹没在大家的唾沫里没人读到.你牛什么牛?](#) - 反革命 12:31:52 6/26/14 (16665)
  - [象你这种脑子进了水的才会尽说些废话,什么\[替身\]\[打死\]\[结束\]\[把嘴闭住\]这谁都可发言](#) - 反革命 12:25:13 6/26/14 (16664)
- [袁纯清金道铭团派内讧证明了迟浩田局部阶级斗争论的英明正确,是掌握了毛思想活的灵魂](#) - 反革命 08:42:38 6/26/14 (16652) (9)
  - [中国历史上最发达的时期全部是被外族统治的时期](#) - 网评: (862 bytes) 11:50:57 6/26/14 (16658) (2)
    - [廖祖笙:港人的自决权和独立权不可予夺](#) - 杨佳冲天一怒庙 (4041 bytes) 12:02:47 6/26/14 (16659)
      - [美国的州法不可与联邦法冲突.问题是中国目前的法基本上是毛法-共惨法.](#) - 反革命 11:32:53 6/27/14 (16727)
  - [各级党委内部都有可能发生局部阶级斗争,当然发生在毛主席和刘少奇之间也不奇怪](#) - 反革命 08:46:28 6/26/14 (16653) (5)
    - [\[活的灵魂\]就是与时俱进地搬弄是非也就是共产邪教头子毛泽东断言的\[阶级斗争一抓就灵\]](#) - 反革命 09:40:00 6/26/14 (16654) (4)
      - [邓小平只说他的文选当时\[用得着\],而现在《习讲话读本》却能为全党武装头脑邪教洗脑!](#) - 反革命 (432 bytes) 10:24:33 6/26/14 (16655) (3)
        - [\[指导实践推动工作\]阻挡历史车轮吧!普通人打工谋生服务换报酬,党棍们愚弄民众寄生](#) - 反革命 10:40:17 6/26/14 (16656) (2)
          - [要颠倒历史把自由人改造成自愿喊万岁的奴隶,邪教头子别无他法只有靠搬弄是非颠倒黑白](#) - 反革命 10:47:38 6/26/14 (16657)
            - [毛泽东曾山习仲勋为一己之私猪狗不如,曾庆红搬弄是非把杨家兄弟赶下台.](#) - 反革命 12:11:49 6/26/14 (16662)
  - [原来 1966 年 6 月 27 日邓小平只是重复老毛说过的,当时并没有真正理解什么是剥笋。](#) - 反革命 (287 bytes) 23:04:35 6/23/14 (16515) (8) 毛泽东在这一年说过一句话:文革就是剥笋。“彭、罗、陆、杨”就是这个“笋”的外层。<http://history.dwnnews.com/news/2014-06-23/59481490-7.html>
    - 陈再道上将对韩先楚上将说: [\[老韩哪,咱们这些人,生是毛主席的人,死也是毛主席的鬼呀!\]](#) [共产邪教吧?!被洗过脑的都这德行](#) - 反革命 16:03:00 6/24/14 (16575)
    - [罗瑞卿的遭遇说明了什么呢? 1.“家臣”不如“侍臣”,“侍臣”不如“皇亲”](#) - 反革命 (226 bytes) 23:13:59 6/23/14 (16516) (6)
      - [2.共产革命就是胡闹,党只是个幌子,党内派系林立](#) - 反革命 23:15:56 6/23/14 (16517) (5)



- [3.手里有权一定要站好队，如果紧跟林彪，就能晚几年才被清洗](#) - 反革命 23:26:54 6/23/14 (16518) (4)
  - [4.学习汪东兴想办法跻身侍臣，唯毛（习）主席是从，为共惨家天下卖命。](#) - 反革命 23:33:53 6/23/14 (16520) (3)
    - [独裁式反腐习猪头如果无法六年后顺利移交集权来的十顶\[小组组长\]帽子就是最大的腐败](#) - 反革命 (1747 bytes) 09:58:48 6/24/14 (16548) (2)
      - [除非你能闭关锁国亮剑镇反新集体化,否则你个人集权没有任何意义,就是一个花架子.](#) - 反革命 11:54:23 6/24/14 (16549)
        - [治国安民大方向靠邓小平的分产分权市场经济,具体不论政治还是经济发达国家有现成经验](#) - 反革命 11:57:08 6/24/14 (16550)
- [习近平重要讲话读本出版 被要求纳入高校教材【多维新闻】据官媒新华社 6月23日报道](#) - 新华社 6月23日报道 (2127 bytes) 22:09:27 6/23/14 (16510)
- [既然在台上的胡锦涛都那么刻意保持与胡耀邦的距离，为什么在台下的胡锦涛却没有忌讳](#) - “草民”胡锦涛 (2 bytes) 18:30:42 6/23/14 (16494) (2)
  - [通过访问胡耀邦故居公开拉近他跟胡耀邦的距离呢？这种政客式的做派](#) - “草民”胡锦涛 (2 bytes) 18:31:02 6/23/14 (16495)
    - [让人们不得不去琢磨胡锦涛湖南三日行的政治符号意义。](#) - “草民”胡锦涛 (2 bytes) 18:31:19 6/23/14 (16496)
- [从日云,牛人！\[金日成究竟是流氓还是政治家？\]这不是暗讽毛泽东吗？](#) - 反革命 (5955 bytes) 20:30:15 6/18/14 (16246) (2)
  - [毛泽东是习近平的偶像,\[就能看到天边在积聚着乌云听到乌云中酝酿的风暴\]什么意思？](#) - 反革命 20:54:33 6/18/14 (16247)
    - [不论你家人出售数亿美元资产与否，只要图谋效法老毛篡国，你习近平就是流氓。](#) - 反革命 (2189 bytes) 21:01:08 6/18/14 (16248)
- [看来和讯 hexun.com 支持方舟子,把我的贴子删了,没有我说话的权利.](#) - 反革命 (480 bytes) 10:11:45 6/12/14 (15783) (8)

[方舟子有社会责任感]

谁说共产邪教头子毛主席没有社会责任感,他打了一辈子的假,全是把真的打成[假]的. 他的徒子徒孙能打出什么名堂?

[说人家“拍马屁”！——那你说：你给老百姓带来什么好处？]

不要转移话题,93年就有人问过我类似的问题.

我们在这辩论谁是邪教徒,我不信任何教,我说 GOD 只是表达一种愿望,不是信上帝. 共产无法发展经济,所以共产教就是邪教,是世界历史上最邪破坏力最大的邪教.

你和何祚庥方舟子没有张春桥毛主席搬弄是非的[理论]水平,但是有邪教徒的共同点就是死猪不怕开水烫.

- [我把最后一句骂死猪的话去掉重贴,还是被删.然后我说\[删贴怎么辩论啊?怕什么?邓小平都不怕共产党,你们小编辑怕什么?\]](#) - 反革命 (37 bytes) 10:30:50 6/12/14 (15784) (7)
  - [这句又被删了.所以,可以得出个结论,有权就有理.林彪说,有权就有一切.](#) - 反革命 10:33:00 6/12/14 (15785) (6)
    - [1921-1976 五十六年,两个廿八也就是两个共,第一个廿八把共玩大了,第二个廿八把共玩完了](#) - 反革命 17:05:04 6/12/14 (15802) (5)
      - [毛死\[联合国以及 53 个国家降半旗致哀\],用毛自己的话来说真是\[生的伟大,死的光荣\]](#) - 反革命 (472 bytes) 17:52:41 6/12/14 (15804) (4)
        - [所以,老毛就是不愿早九晚五上班打工要做土匪的人学习的楷模,学习毛泽东.](#) - 反革命 17:57:01 6/12/14 (15805)
        - [五十六年毛共简史可以这么写,先弄枪\[枪杆子里面出政权\],\[革命\]杀人\[解放\]杀人](#) - 反革命 18:24:17 6/12/14 (15806)
        - [建无产阶级专政,再\[镇反\]杀人,然后\[改造\]\[合营\]抢劫,把中国人都圈成共产奴隶](#) - 反革命 18:25:25 6/12/14 (15807)
        - [\[大跃进\]\[人民公社\]闹饥荒定量供应,接着文革无产阶级专政下继续革命,五十六年一脉相承](#) - 反革命 18:26:20 6/12/14 (15808)

方舟子:我国有规定只能在宗教场所传教,所以在公共场所传教是违法的.但是没有人去管.共产党信仰的是马克思主义,马克思主义是无神论,所以按理党员都应该是无神论者,但是某些党员却公开说自己信教,甚至在网上传教,按党纪应劝退的. 为何祚庥授奖[编辑] 2014年1月13日,在司马南主持下,新语丝网站创办人方舟子授予何祚庥由林树坤赞助的新语丝科学精神奖,奖金为一万瑞士法郎[145]. 2013年7月,美国旧金山发生韩亚航空214号班机事故.在得知遇难学生是去参加基督教学校组织的夏令营后,方舟子评论道“上帝也不保佑保佑他们”

反革命(未注册) Re:[2014-06-12 02:31:03]

[可笑的是,你把文革当成革命来反,来显示你的无知。]

文革不是革命是什么?1921-1976共产党56年在大方向上颠倒中国历史是一脉相承的。

反革命(未注册) Re:[2014-06-11 21:34:52]

[如果是方舟子在这里驳辩,肯定比我高明得多。句句钻心刺骨]

司马南吹捧方舟子是升级版的司马南. 共产邪教是分档次的,最上面是毛主席习主席. 你算那个档次?

恩格斯曾经[反思马克思暴力革命],由此推论,马克思没有跟恩格斯分享搬弄是非的猫腻。

就如毛瞽东没跟他的战友分享搬弄是非的猫腻一样,很享受自己搞的[批林批孔][反投降派]

方舟子打假是作秀是手段,拍共产党领袖的马屁是目的,跟何祚庥抱团取暖一个德行。

马克思一边宣传无神论,一边鼓吹领袖论伟人论,这马克思算什么东西?

世界历史证明了共产领袖就是土匪流氓。

反革命(未注册) Re:[2014-06-10 20:58:38]

我说[权且],既没说存在神,也没说神不存在,我怎么就沦落成了邪教分子了呢?

共产邪教积极分子刘少奇临死也不知道自己是怎么死的,是够可怜的。

[数学式]就是方程式,不是数,知道什么是最小作用量原理吗?

最小作用量原理不是人设置的,你怎么否定它也不是神(或高等智慧)设置的?

反革命(未注册) Re: 共产党的外围组织[2014-06-10 05:56:06]

如果说小毛泽东叶向农是共产党,那方舟子何祚庥充其量只是个共产党的外围组织,只有帮叶向农擦屁股的资格。

- [方舟子不信神,信毛主席.方舟子跟党棍们抱团取暖去了.](#) - 反革命 (27 bytes) 19:59:41 6/06/14 (15506) (18) [方舟子关于科学无神论的演讲](#) <http://www.douban.com/group/topic/42678868/>
  - [给方舟子看个像,尖嘴猴腮,那演讲就像个小丑表演](#) - 反革命 01:39:47 6/07/14 (15516)
  - [方舟子还扭扭捏捏打什么假,干脆说捍卫毛主席得了,狗娘养的传播共产瘟疫还科普呢](#) - 反革命 01:13:04 6/07/14 (15513)
    - [方舟子认了个干爹何祚庥,干嘛拐弯抹角,直接认习近平干爹岂不更爽?!](#) - 反革命 (142 bytes) 01:31:24 6/07/14 (15515)
  - [方舟子是共产邪教的鼓吹者,不得好死.](#) - 反革命 (221 bytes) 20:04:21 6/06/14 (15507) (4)
    - [\[公共场所传教是违法的\],共产教不是在公共场所传播的,放你方舟子的臭狗屁!](#) - 反革命 01:23:29 6/07/14 (15514)
    - [方舟子自以为懂科学,他懂个屁呀,科学是人创造的吗?你敢肯定科学就一定不是神创造的?](#) - 反革命 20:09:20 6/06/14 (15508) (2)
      - [方舟子诅咒韩亚航空遇难学生.方舟子死的时候,看看毛主席保佑不保佑方舟子.](#) - 反革命 (132 bytes) 20:47:17 6/06/14 (15512)
        - [大家不觉得方舟子这几年闹的出名的象根搅屎棍?当然,这根搅屎棍的档次比较低就是了。](#) - 反革命 12:24:56 6/07/14 (15580)

- [看过电影《列宁在 1918》,闹了一百年原来共产教是邪教.为什么毛共要宣传无神论?](#) - 反革命 (6102 bytes) 17:42:08 6/04/14 (15403) (12)
- [马克思的唯心的魔鬼理论就是在精细处做文章,也就是在定性和定量上,在是和非上做文章。](#) - 反革命 07:58:15 6/05/14 (15453) (2)
  - [共产教主马克思列宁为摆脱自己穷困潦到处境荼毒人类,马克思要恩格斯接济,列宁 51 中风.](#) - 反革命 08:08:10 6/05/14 (15454)
    - [什么政党领袖阶级斗争,马克思自己没捞到 65 就死翘翘了,让斯大林毛泽东金日成捡了大便宜](#) - 反革命 08:13:19 6/05/14 (15455)
- [相信神（上帝）的存在就蕴含了任何人不可能是（或成为）神因而人人（机会）平等](#) - 反革命 21:57:46 6/04/14 (15424) (2)
  - [只有鼓吹无神论才能把叶主任指出的掌握毛泽东思想活的灵魂的 few people 包装成伟大领袖](#) - 反革命 22:04:26 6/04/14 (15425)
    - [这些 few people 竞争伟大领袖也是激烈的,陈云说,老毛是人不是神.叶能当小毛,习也够资格](#) - 反革命 22:30:23 6/04/14 (15427)
- [不论从共产现象,本质,还是共产过程,结束和发展来看,共产教都是邪教,而且是显而易见的](#) - 反革命 18:47:11 6/04/14 (15407) (2)
  - [共产过程的表象就是杀人抢劫,毛曾习美其名曰\[革命\]\[镇反\]\[社会主义改造\]\[公私合营\]\[人民公社\]\[三反五反\]\[文化革命\]](#) - 反革命 21:35:56 6/04/14 (15421)
    - [共产本质就是颠倒是非,上面权斗下面阶级斗争,共产结果无法发展经济闹饥荒定量供应](#) - 反革命 21:47:29 6/04/14 (15423)
- [93 年我在 SCC 贴了\[If power is unlimited,e.g.CR ...\],有人就说:\[God save China!\]](#) - 反革命 18:19:50 6/04/14 (15404) (2)
  - [估计他看到中共高层几十年没完没了的权斗,要上帝拯救中国.另一人则说\[There is no God.\]](#) - 反革命 18:22:47 6/04/14 (15405)
    - [宇宙万物变化可用数学式描述,信神可把这数学式当神的旨意,不信神可权且把这数学式当作神](#) - 反革命 18:39:36 6/04/14 (15406)
- [魏京生：中国动乱已不可避免](#) - 动乱已不可避免 (6037 bytes) 12:46:53 6/04/14 (15396)
  - [魏京生让中国大乱,习近平运用毛泽东活的灵魂让中国实现大治.一对活宝.](#) - 反革命 18:23:08 6/05/14 (15469)
- [“全能神”邪教揭秘:每个男领导配一美女](#) - 2014-05-31 (6328 bytes) 09:36:49 6/01/14 (15241) (8)
- [\[“全能神”赵维山潜逃避难\],为什么\[共产功\]领导人习近平不需要潜逃避难?](#) - 反革命 09:54:03 6/01/14 (15244) (5)
  - [化名反革命的共特对习去世很难过](#) - 认识人 (30 bytes) 10:17:44 6/01/14 (15249)
    - [你这两下子就能掩护共匪面目暴露无遗的习男儿暗渡陈仓?](#) - 反革命 17:34:16 6/01/14 (15270)
  - [有各种各样的邪教组织,最邪最成功的邪教组织就是毛曾习领导的\[共产功\]](#) - 反革命 09:57:19 6/01/14 (15245) (2)

- [跟习一样“想做点事”,金三留学后回北朝鲜对洗过脑的朝鲜人吆三喝四跟国际社会叫阵](#) - 反革命 10:06:57 6/01/14 (15246)
  - [毛曾习杀人放火抢劫鼓吹\[革命理想高于天\]实现共惨主义,\[共产功\]哪样不如“全能神”?](#) - 反革命 10:12:04 6/01/14 (15247)

- [浙江省委书记的习近平在杭州以 1958 年入窖, 价值 8 万元的茅台款待来杭度假的江泽民。](#) - 2014 年 5 月 27 日 (733 bytes) 18:34:14 5/26/14 (15003) (2)

- [90 年代中期, 江浙地方媒体刊载一条消息 \(如果耐心查找的话, 肯定还能找到这份报纸\),](#) - 价值 8 万元的茅台 21:11:07 5/28/14 (15073)
  - [同时披露贵州茅台集团领导班子刚刚访问过浙江, 习近平接见了茅台集团领导成员。](#) - 排名最后勉强不出局 21:15:26 5/28/14 (15074)

- [虽然江派暂时用习近平“顶上去”, 但这只是权宜之计, 根本的目的是为了阻止胡锦涛](#) - 派系的接班人上台。(94 bytes) 15:43:48 5/23/14 (14856) (11)

- [刘汉案揭开周永康案最后大幕. 袁宝璟兄弟三人与刘汉发生冲突, 雇凶枪击刘汉未果,](#) - 在 2006 年被匆忙枪决 16:10:47 5/23/14 (14857) (10)
  - [打“薄”后续呀!!!!!!! 如没有习总书记的反腐风暴, 此类问题谁来解决?](#) - 打“薄”后续呀! (191 bytes) 16:12:35 5/23/14 (14858) (9)
    - [英明领袖习主席顺便替袁宝璟兄弟三人报仇,周薄要篡自己的位.](#) - 反革命 16:17:35 5/23/14 (14859) (8)
      - [习是不应该整周薄的,反正都是毛分子,都要颠倒历史,习是实质毛分子,薄是表象毛分子](#) - 反革命 17:00:58 5/23/14 (14862) (5)
        - [如果周薄真是江曾指使,习就更应该坦然地让薄干五年,自己也是江曾安排的,跟薄称兄道弟](#) - 反革命 17:31:44 5/23/14 (14865)
          - [为什么习近平上台后就再也没有必要到国外兜售江泽民的书了呢?](#) - 反革命 19:03:10 5/23/14 (14868)
        - [估计美国人不喜欢薄唱红打黑,但不知道习是真共党,如美国人不告诉习政变计划,习去整谁?](#) - 反革命 17:03:58 5/23/14 (14863) (2)
          - [习本质决定迟早要露出反美反民主体制本来面目,他不会感谢别人的情报,还骂吃饱撑的](#) - 反革命 17:09:07 5/23/14 (14864)
            - [习也不需要什么情报,反正上台后不说杀绝吧,至少是要把其他派系全部赶尽.](#) - 反革命 17:54:31 5/23/14 (14866)
        - [薄有权就把文强杀了,刘仗着周有权就把袁仁杀了,现在习有权要把刘俩杀了,中国法治社会?](#) - 反革命 16:31:19 5/23/14 (14860)
          - [这跟二十年代老毛杀 AB 团时期的革命形势没有实质性的区别,也就是共匪争霸.](#) - 反革命 16:42:28 5/23/14 (14861)

- [习近平决策趋向集权 下一步是极权](#) - 来源: 法广网 (685 bytes) 19:29:32 5/21/14 (14778)

- [习近平煽动反美 中国欲做亚洲老大](#) - 来源: 苹果日报 (1785 bytes) 19:46:29 5/21/14 (14780)

- [曾庆红遭监视居住 对外官式联络被切断](#) - 送交者:神目如电 (5310 bytes) 11:55:38 5/21/14 (14772) (4)
- [算江曾密谋以薄代习,习也是江曾扶上去,毛不仗义习也一样,拒绝政改,上台年半专事窝里斗](#) - 反革命 12:09:24 5/21/14 (14773) (3)
  - [习就唯一清廉了?习仲勋让省委书记高扬关照习崽,高扬在会上把老习伸手要官的电话公开了](#) - 反革命 15:14:38 5/21/14 (14776) (2)
    - [当年自封的革命委员会主任叶向农也是主动伸手向江泽民要官:“中国需要一个小毛主席!”](#) - 反革命 20:10:49 5/21/14 (14781)
    - [嫌河北升官太慢,习崽只好跑福建升官发财.为建自己的习共党,习家父子一贯反党.](#) - 反革命 (1945 bytes) 15:25:43 5/21/14 (14777)
- [我们中国新的执政党观看法轮功与中共的不同状况](#) - 中国新的执政党 (655 bytes) 22:29:17 5/20/14 (14745) (2)
  - [从习混混到习匪帮,再从习匪帮到新执党,规格越来越高了,茁壮成长](#) - 反革命 00:01:34 5/21/14 (14748)
    - [反革命同志不仅要学汉语,也要学逻辑学,不要混淆不同的人 and 事](#) - 酒后不要写贴 (100 bytes) 00:52:17 5/21/14 (14750)
- [解放军黑客跨越红线,美方忍无可忍才出手](#) - 来源: 美国之音 (1801 bytes) 13:05:13 5/20/14 (14734)
  - [首先,自己门没锁好怪人家偷东西,其次比较美国在朝鲜战争中的损失微不足道](#) - 反革命 22:59:28 5/20/14 (14747)
- [“纪监系统是破坏法治的大本营”。浦志强算是公开出面为曾庆红系做了一回狙击手。](#) - 作者: 火眼金睛 (8327 bytes) 10:35:58 5/19/14 (14658) (22)
  - [中国革命史上最值得庆祝的就是毛分子火拼,毛新宇已不成气候,曾习同归于尽最完美.](#) - 反革命 10:57:26 5/19/14 (14659) (2)
    - [最近曾庆红江绵恒合影,有可能是曾告诉习\[要抢我曾江的地盘,考虑万一你吃不了兜着走\]](#) - 反革命 11:08:16 5/19/14 (14660)
      - [网上说毛新宇\[说\]\[写\]什么都是家人交代好的,习近平言行也是他老爹死前交代好的,一样智商.](#) - 反革命 11:27:02 5/19/14 (14661)
- [中央党校教授汤应武《中共 90 年若干重大历史问题的评价》专题报告](#) - 暨南大学在职研究生 (2261 bytes) 21:58:27 5/16/14 (14530) (6)
  - [\[开阔缜密正确.走自己的路\]看说的,再怎么冥思苦想也逃不出毛曾习搬弄是非如来佛的掌心.](#) - 反革命 23:13:05 5/16/14 (14536)
  - [“欲亡人之国,必先灭其史”.没错,邓共不灭毛共,毛曾习就要灭掉邓共,是无法改变的规律.](#) - 反革命 23:04:03 5/16/14 (14535)
  - [\[党能够自己纠正错误\]1978 年前的毛共和 1978 年后的邓共背道而驰,哪来的\[自己纠正错误\]?](#) - 反革命 22:58:20 5/16/14 (14534)
  - [\[晚年的错误\]伟大马列主义者毛曾习几十年如 1 日搬弄是非颠倒中国历史 1 脉相承哪来错误?](#) - 反革命 22:53:54 5/16/14 (14533)

- [\[文革十年成就不容忽视\]什么成就?杀人武器?国民经济到崩溃边缘还是停滞不前?定量供应?](#) - 反革命 22:17:57 5/16/14 (14532)
- [汤应武 51 周岁不到就赶去见马克思了,主动还是被动给暨南大学千人洗脑又是千古之谜.](#) - 反革命 22:11:55 5/16/14 (14531)
- [实现共产主义有自上而下和自下而上两种方式,当然,这两种方式都离不开搬弄是非.](#) - 反革命 13:03:59 5/11/14 (14314) (3)
- [自上而下就是对社会重新划分阶级,高举三面红旗开始第二次无产阶级文化大革命,](#) - 反革命 13:06:37 5/11/14 (14315) (2)
  - [自下而上惟恐天下不乱暴力推翻各种资产阶级,官僚资产阶级,\(引进外资的\)买办资产阶级,\(家庭式\)民族资产阶级,\(合伙式\)民族资产阶级等等](#) - 反革命 13:12:20 5/11/14 (14316)
    - [自上而下习近平领衔,自下而上魏京生领衔.上下合作,只要三天共产主义就能在中国实现](#) - 反革命 13:20:23 5/11/14 (14317)
- [到底是几度哽咽的兰考县官员是小丑,还是鼓吹批评与自我批评的习近平是小丑?或都是?](#) - 反革命 (1336 bytes) 18:57:00 5/10/14 (14267) (4)
- [45 年毛:“理论和实践相结合的作风,和人民群众紧密地联系在一起以及自我批评的作风”](#) - 反革命 (512 bytes) 21:03:18 5/10/14 (14274) (3)
  - [只有批评与自我批评,大家穷于窝里斗才会乐于被驯服神智不清地紧跟毛曾习走邪路](#) - 反革命 21:51:29 5/10/14 (14277)
  - [不和人民群众紧密地联系在一起,就无法“以党员为牺牲,以群众为刍狗”,毛曾习喝西北风?](#) - 反革命 21:28:32 5/10/14 (14276)
  - [\[理论\]就是搬弄是非,不和实践相结合就无法把惟恐天下不乱转化为中国颠倒历史的现实](#) - 反革命 21:21:06 5/10/14 (14275)
- [中共已经在被打倒,为何装作还在执政,无聊!](#) - 读后 (176 bytes) 23:45:16 5/06/14 (14097) (5)
  - [化名反革命的网特现在定期领特务经费 - 随便说句话 \(66 bytes\)](#) 01:12:44 5/07/14 (14102)
    - [反动派都是不会自动退出历史舞台的,毛曾习共匪帮及其走狗不可能例外.](#) - 反革命 17:07:08 5/07/14 (14150)
  - [匪特停止放烟幕弹,习共匪帮正掌权.](#) - 反革命 23:57:08 5/06/14 (14099) (2)
    - [化名反革命的网特被中共收买那钱可能不好用 - 预言网特不吉 \(38 bytes\)](#) 01:02:49 5/07/14 (14101)
      - [预言习共匪猪头很快就会变成历史的垃圾.](#) - 反革命 18:30:51 5/07/14 (14152)
- [习近平北大行勉励学生“人生就像扣扣子”引热议](#) - 来源: 中国新闻网 (2603 bytes) 00:49:48 5/06/14 (14030) (23)
  - [习近平留国内叶向农出国都是为革命理想“想做点事”,继承毛主席的遗志,将革命进行到底](#) - 反革命 07:12:56 5/06/14 (14055)
  - [对中国人来说,“人生就像上贼船”,当年是去延安,今天是入习帮.](#) - 反革命 00:57:18 5/06/14 (14031) (21)
    - [学习写谎言真难为外国汉语学者](#) - 无内容 (32 bytes) 01:24:26 5/06/14 (14034)

- [谎言?事实是当年上了叶向农反汉奸贼船的都逃了,早就一哄而散了.](#) - 反革命 13:15:53 5/06/14 (14068)
- [“问苍茫大地,谁主沉浮?”这还用问吗,过去是老毛,今天老习沉浮中国大地呗.](#) - 反革命 01:05:56 5/06/14 (14032) (18)
  - [讲讲江胡习跟他们的智囊团的关系.如果胡有智囊团的话,那就是博讯的昭明.](#) - 反革命 01:30:16 5/06/14 (14036) (3)
    - [江的智囊团以曾摄政为首辅执政期间江能采纳智囊团意见,江似乎没掌握好毛思想的灵魂](#) - 反革命 20:39:50 5/06/14 (14091) (2)
      - [胡的大管家身在曹营心在汉,所以胡就是瞎忙乎了 10 年,不知道自己都干了什么,维持会长](#) - 反革命 20:53:46 5/06/14 (14092)
        - [习跟毛一样不需要智囊团,讲话是智囊团按习的意思写的,亲民秀是智囊团按习的意思策划的](#) - 反革命 20:59:16 5/06/14 (14093)
  - [讲讲江胡习跟老毛的关系.一个比一个左,一代不如一代.](#) - 反革命 01:24:10 5/06/14 (14033) (13)
    - [江:尽管 95 年说 92 年反和平演变是对的,但还是能与时俱进跟老毛保持点距离的.](#) - 反革命 14:14:42 5/06/14 (14075) (12)
      - [胡:当被要求时,斩钉截铁地回绝了重新评价老毛.重评老毛,胡就没法学北朝鲜了.](#) - 反革命 14:17:33 5/06/14 (14079) (11)
        - [习:就是一个地道的毛粉丝,毛的诗,词,\[工作\]方法,名句,毛的梦,灵魂,毛的水晶棺等等.](#) - 反革命 14:22:25 5/06/14 (14080) (10)
          - [这种毛粉提核心价值观都是一种亵渎,可杨恒均偏要把\[三个自信\]玩意跟 24 字价值观挂钩.](#) - 反革命 15:28:19 5/06/14 (14081) (9)
            - [\[爱国、敬业、诚信、友善\]:发给选票,竞选官员](#) - 反革命 17:09:00 5/06/14 (14087)
              - [草民只有被洗脑的份,谈什么选票.普天之下皆是习土,四海之内皆是习臣.清华浙江拉几百号](#) - 反革命 17:57:14 5/06/14 (14090)
      - [\[自由、平等、公正、法治\]:三权分立,人人平等](#) - 反革命 17:08:21 5/06/14 (14086)
        - [习毛二世以言代法,把个中华人民共和国首席大检察官曹建明乐得屁颠屁颠的.](#) - 反革命 17:49:53 5/06/14 (14089)
  - [\[富强、民主、文明、和谐\]:废除党报网禁,公开官员财产](#) - 反革命 17:07:57 5/06/14 (14085)









后来开会时再度谈到废除老人干政问题，胡乔木又乘机起哄，这时习仲勋措词尖锐地指责邓小平：“防止封建专制披着革命的外衣顽固地盘踞在统治地位。从现在起，我们应当坚持从人治向法治过渡，坚持法律面前人人平等，坚持依法治国。为了革命，为了前进和发展，小平同志退出中央，实行退休制，就会给我们的子孙后代又立一次大功。”邓小平冷冷地说：“说穿了，你们是不希望我再过问中央的事，嫌我干涉你们的工作了是不是？那好，我可以不干，一退到底。”会议在没有达成一致决议的情况下不欢而散。可是，邓小平要把胡耀邦拉下马的决心已经下了。据说，就在这次会后，王震对邓小平说：“谁让你下台，就让他下台。”邓小平点点头说：“那些做梦都想让我下台的人，矛头必然要针对共产党的领导。这一点，我们必须坚持，即使流血也值得。”

- [邓小平“那些做梦都想让我下台的人”就是毛共习仲勋,毛共的矛头必然要针对邓共的领导.](#) - 反革命 (1833 bytes) 15:44:49 4/22/14 (13462) (6)
  - [比唱好听,习崽今天什么德行:集权,拉帮结伙,搬弄是非.有\[从人治向法治过渡\]的影子没有](#) - 反革命 18:04:24 4/22/14 (13465) (4)
    - [毛共为了夺权是没有道德底线的,最漂亮的话能说,最黑的事能做.说要关笼子,做的是集权.](#) - 反革命 18:12:24 4/22/14 (13466) (3)
      - [胡面瘫最近露面了,有人猜是为了保温押宝,或是为了挺习,其实他只能表明自己还活着](#) - 反革命 23:07:01 4/22/14 (13471) (2)
        - [他的虾兵虾将都被习男儿排除在 19 大常委外,消灭在竞争萌芽状态,他再露那副臭脸还管用吗](#) - 反革命 23:12:52 4/22/14 (13472)
          - [习男儿企图架空常委搞现代文革小组好象是失败了,变成了常委重新分工而已.](#) - 反革命 07:27:18 4/23/14 (13474)
- [刘少奇与毛泽东的最后一次谈话](#) - 来源：腾讯评论 (4325 bytes) 10:41:26 4/22/14 (13431) (9)
  - [由于刘少奇不懂是非,被毛泽东折腾的云里雾里晕头转向.](#) - 反革命 11:23:57 4/22/14 (13447)
  - [华润案为何让中共高官人人自危](#) - 来源：苹果日报 (2472 bytes) 10:54:30 4/22/14 (13432) (6)
    - [集权修复毛共体制的反腐败是类似\[解放\]战争和当年社会主义改造,为一己之私束缚生产力](#) - 反革命 11:20:07 4/22/14 (13445) (5)
      - [不是改革体制修改宪法适合生产力发展,而是为自己的帝王梦糟蹋一个国家的财力人力物力](#) - 反革命 11:37:53 4/22/14 (13448) (4)
        - [生产力发展了财富增加了,工资待遇提高的同时监督完善了没有?废除党报网禁了没有?](#) - 反革命 11:45:27 4/22/14 (13449) (3)
          - [党禁报禁网禁下的反腐败就是搬弄是非,束缚生产力-共产-颠倒历史,习猪吃独食.](#) - 反革命 12:43:59 4/22/14 (13454)
          - [腐败仅分赃不均,财富还在社会上流动增加就业建设,你让人家关门束缚生产力颠倒历史.](#) - 反革命 12:02:04 4/22/14 (13451)
          - [你这不是纵容腐败?你习猪凭什么爬到那位置?拉帮结伙是最大腐败.难道习猪不是狗娘养的?](#) - 反革命 11:49:00 4/22/14 (13450)
- [关于修改宪法的报告（《人民日报》19750120 第1版）](#) - （张春桥）(7562 bytes) 20:05:05 4/21/14 (13397) (6)
  - [我们一定要牢记\[伪大的\]共产党领袖的淳淳教诲:](#) - 反革命 20:45:57 4/21/14 (13398) (5)

- [毛泽东：“阶级斗争必须年年讲，月月讲，天天讲，有一条马克思列宁主义的路线。”](#) - 反革命 20:49:32 4/21/14 (13403)
- [江泽民：“帝国主义正在处心积虑地对我国实行和平演变他们的主要手段是派遣文化特务”](#) - 反革命 20:48:56 4/21/14 (13402)
- [胡锦涛：“戈尔巴乔夫是社会主义的叛徒。”](#) - 反革命 20:47:44 4/21/14 (13401)
- [叶向农：“搞二鬼子没有用，首先要批邓。”](#) - 反革命 20:47:17 4/21/14 (13400)
- [习近平：“要坚持和运用好毛泽东思想活的灵魂。”](#) - 反革命 20:46:49 4/21/14 (13399)
- [请化名反革命的欧洲人写点内容，不要全是“无内容”浪费地方](#) - 建议： (112 bytes) 21:09:31 4/20/14 (13369) (2)
  - [标题就是内容,这地方我不浪费,让给你也是一样浪费,有什么区别?](#) - 反革命 21:37:23 4/20/14 (13370)
    - [对于外国人写汉语的确是比较困难的事可以理解](#) - 无内容 00:02:14 4/21/14 (13376)
- [毛共和习共是怎样运用毛泽东思想活的灵魂与时俱进地搬弄是非的?](#) - 反革命 20:52:18 4/20/14 (13366) (13)
  - [毛共和习共都是以实现类原始社会的共产主义为最终目的的,都是要颠倒历史折腾中国人的](#) - 反革命 20:57:31 4/20/14 (13367) (12)
    - [毛共是如何运用毛泽东思想活的灵魂与时俱进地搬弄是非 颠倒中国历史的?](#) - 反革命 05:00:17 4/21/14 (13383) (5)
      - [外交上受苏联巨款,外蒙丢了,派潘汉年跟日本互通款曲,抗美援朝人物财力打水漂继续补贴](#) - 反革命 19:04:53 4/21/14 (13396)
      - [组织上分期分批整人杀人,从彭璜袁文才到刘少奇林彪,最后中南海毛泽东江青张玉凤三人转](#) - 反革命 18:47:39 4/21/14 (13395)
      - [思想上延安整风镇压反革命阳谋反右四清文革批林批孔社会主义路线教育反击右倾翻案风.](#) - 反革命 18:40:04 4/21/14 (13394)
      - [经济上打土豪分田地延安烧鸦片共产改造统购统销三反五反公社定量供应割资本主义尾巴](#) - 反革命 18:26:43 4/21/14 (13393)
      - [政治上乌托邦共产主义,以\[马主义革命发展论\]阶段论搞出《新民主主义论》,权骗到手再说](#) - 反革命 18:19:34 4/21/14 (13392)
    - [习共是如何与时俱进地实现习泽东的中国梦集权梦?](#) - 反革命 22:06:20 4/20/14 (13371) (4)
      - [组织上顽固维护共产反动体制与民主选举为敌,安插亲信拉帮结伙,蚕食全党变中共为习共.](#) - 反革命 22:30:33 4/20/14 (13375)
      - [思想上鼓吹意识形态和经济一样甚至更重要,搞乱人们的思想.](#) - 反革命 22:21:00 4/20/14 (13374)
      - [经济上没收前常委前国企董事长的财产,类似\[解放\]毛共没收官僚资产阶级.](#) - 反革命 22:18:50 4/20/14 (13373)
      - [政治上鼓吹远大的共产主义理想,拒绝否定毛共时代的倒行逆施.](#) - 反革命 22:11:47 4/20/14 (13372)
  - [现在就没有毛共习共，都是非法组织里的去世的人](#) - 随便说句话 (24 bytes) 21:02:43 4/20/14
- [李讷文革讽江青：当武则天？你没这本事](#) - 来源：南方人物 (5491 bytes) 15:56:45 4/18/14 (13301) (19)
  - [毛泽东想传位江青 周恩来临终殊死一搏](#) - 传位江青 (384 bytes) 16:04:37 4/18/14 (13302) (18)

- [如果毛泽东真想传位江青,其实是件很容易的事.哪为什么江青却进了监狱呢?](#) - 反革命 16:06:44 4/18/14 (13303) (17)
  - [所以,江青进监狱是毛泽东清党不力,小气传授权术不力和大批妇女没走上领导岗位支持江青](#) - 反革命 22:22:32 4/18/14 (13321)
  - [马克思主义就是靠搬弄是非杀人,除了杀彭璜毛泽东一辈子都算是位真正的马克思主义者](#) - 反革命 18:57:25 4/18/14 (13305) (5)
    - [马克思列宁斯大林能骗,我金日成毛泽东习近平为什么不能骗?来个习近平主义,分阶段清党.](#) - 反革命 23:38:35 4/18/14 (13324)
    - [习署名著作《干在实处走在前列》\[习近平成为毛泽东之后首个在任出书的中共最高领导人\]](#) - 反革命 20:50:25 4/18/14 (13315)
    - [如果毛泽东也来个毛泽东主义\(1956年金日成主义\[主体思想\]\),清洗其他派系岂非易如反掌](#) - 反革命 20:45:28 4/18/14 (13314)
    - [尽管毛泽东掌权到死\(1938-1976\),但过得不算太潇洒,临死还需要说\[要搞马克思主义\]](#) - 反革命 20:23:05 4/18/14 (13312)
  - [要领导一个国家就要确立政治路线\(方向\)经济路线\(吃穿\)思想路线\(稳定\)组织路线\(人事\)](#) - 反革命 18:37:14 4/18/14 (13304) (9)
    - [组织:妇女能顶半边天走上领导岗位彰显文明进步,哪象习某浙江清华拉几百人拉帮结伙难看](#) - 反革命 21:52:43 4/18/14 (13320)
    - [思想:资本家剥削工人资本主义随时失业,公社定量供应不愁吃穿有户口指标不愁居无定所](#) - 反革命 21:43:13 4/18/14 (13319)
    - [经济:公有制经济糟了放手让走资派去 FIX 好转就让学生斗走资派,如此循环向共产主义挺进](#) - 反革命 21:32:07 4/18/14 (13318)
    - [政治:社会主义公有制必然战胜资本主义私有制,最终实现海市蜃楼\[各取所需\]的共产主义](#) - 反革命 21:25:21 4/18/14 (13317)
    - [毛远新文革大字报说明他智力掌握马克思主义没问题.习父对习胖很有信心\[留一个搞政治\]](#) - 反革命 19:49:54 4/18/14 (13310)
    - [一种可能是毛泽东宁愿把马克思主义带进水晶棺也要装神弄鬼故弄玄虚没有传授江青毛远新](#) - 反革命 19:34:29 4/18/14 (13309)
    - [但是,从彭德怀骂娘的天数和张东荪投票事件等,说明毛泽东不是一个宰相肚里可撑船的人](#) - 反革命 19:17:25 4/18/14 (13308)
    - [尽管毛泽东杀人都是大手笔,AB团成千上万,\[解放\]战争几十万上百万,三面红旗饿死几千万.](#) - 反革命 19:09:42 4/18/14 (13307)
    - [毛泽东有没有毫无保留地把他年轻时经列宁启蒙探索来的马克思主义传授给江青毛远新呢?](#) - 反革命 19:02:00 4/18/14 (13306)
- [200 浙江嫡系将赴京“习家军”强势崛起](#) - 来源: 中文 (2900 bytes) 23:03:54 4/17/14 (13281) (3)



- [一帮子多是歪瓜劣枣猥琐样，唯有边上一位女的身材曲线不错。](#) - 曲线可以救国。(116 bytes) 14:46:23 4/18/14 (13299)
- [这比薄熙来拉帮结伙有过之而无不及，薄敢当庭翻供就是知道习跟自己一样黑。](#) - 反革命 00:34:58 4/18/14 (13284)
- [习胖你大胆地往前走，往前走，莫回头，从今后，中国永远姓习-共匪流氓。](#) - 反革命 23:08:47 4/17/14 (13282)
- [习近平白眼狼 &#8226; 19 分钟前](#) - 博讯热点:贺国强 (629 bytes) 16:24:02 4/17/14 (13273) (4)
  - [习用毛的活灵魂搞共产主义,所以国库就是习的.大家拿的就是习家的,习当然要逐一要回去](#) - 反革命 16:32:16 4/17/14 (13274) (3)
    - [如果大家不想束手待毙,就团结起来,把习弄起来。](#) - 反革命 16:33:53 4/17/14 (13275) (2)
      - [国库分了,利市场竞争.习独占闹饥荒.93 年叶向农 SCC 上窜下跳,今习近平中南海上窜下跳](#) - 反革命 18:54:00 4/17/14 (13277)
      - [只集权,不政改.所以,是换上自己的马仔由自己来腐败而已,而且是更腐败。](#) - 反革命 18:47:13 4/17/14 (13276)
  - [主题：赵紫阳临终大叫三声“鲍彤误我” ZT](#) - 2001 年七一 (9803 bytes) 10:15:46 4/17/14 (13260) (7)
    - [鲍彤和赵紫阳都只有高中学历，谈不出有见地的高论来。](#) - 民主国家里当不了官 (4 bytes) 12:11:00 4/17/14 (13267)
    - [鲍彤出面大骂以江泽民同志为首的现任中共领导核心背叛了建党初衷。](#) - 鲍彤邓力群一丘之貉 (92 bytes) 10:19:01 4/17/14 (13261) (5)
      - [江泽民同志本来是打算以政治家的气魄当中国的斯大林的,后来选择了当中国的赫鲁晓夫。](#) - 反革命 11:57:34 4/17/14 (13266)
      - [RFA 独家：赵紫阳和公平正义（鲍彤）](#) - 2014-01-16 (2000 bytes) 10:45:03 4/17/14 (13262) (3)
        - [“政反左经反右” 不知道自己在干什么.1 个 3 流政治家.邓让他认个错出来当花瓶还不识抬举](#) - 反革命 11:52:28 4/17/14 (13265)
        - [鲍彤：毛泽东的民主骗局和习近平的理论勇气](#) - 2013-12-28 (3447 bytes) 4/17/14 (13263)
          - [鲍彤这老家伙嘛,应该有自知之明,勇敢地承认自己脑残,不要再接受这个那个的采访。](#) - 反革命 11:30:07 4/17/14 (13264)

- [陈一谔说曾庆红建议陈回国答应帮助解决医药费.那陈一谔曾庆红是什么关系?](https://www.youtube.com/watch?v=-EEeRBRbjk&noredirect=1) - 反革命 (27 bytes) 15:04:39 4/15/14 (13188) (11)
- [\[到胡锦涛那就没下文了\]09年胡忙权斗那管得上你,现胡的照片\[精\]\[神\]\[气\]全没了,也快了](#) - 反革命 17:37:27 4/15/14 (13193)
  - [习实事求是知道\[活的灵魂\]是什么东西.胡滑稽的很搞个\[毛方阵\]自己都不知道是什么](#) - 反革命 17:45:55 4/15/14 (13194)
- [如果陈一谔是煽动 64 的,那曾庆红?没有 64 曾庆红就当不上国家副主席](#) - 反革命 15:07:50 4/15/14 (13189) (6)
  - [陈一谔应该是不懂是非权术的,被曾庆红当枪使是有可能的.](#) - 反革命 4/15/14 (13192)
  - [曾庆红当不上国家副主席,就无法把习近平扶上去当国家主席](#) - 反革命 15:11:37 4/15/14 (13190) (4)
    - [曾庆红习近平都是掌权时在电视上公开鼓吹虚无缥缈的不可能实现的共产主义的共匪](#) - 反革命 15:20:26 4/15/14 (13191) (3)
      - [共匪就是叶青说的:“它以党员为牺牲,以群众为刍狗。”](#) - 反革命 20:46:11 4/15/14 (13195) (2)
        - [这么说估计差不多:曾庆红以陈一谔为牺牲,以 64 群众为刍狗\(用过以后即被丢弃\).](#) - 反革命 20:52:54 4/15/14 (13196)
          - [共匪的立论目标\[各取所需\]的共产主义社会是荒唐的,所做的一切自然就是伤天害理荒唐的.](#) - 反革命 17:31:33 4/16/14 (13253)
- [毛泽东为何要发动延安整风 来源:《同舟共进》2014年第4期 作者:罗平汉 - 来源:《同舟共进》](#) (21019 bytes) 12:15:05 4/13/14 (13086) (34)
- [整风就是对参加革命者彻底洗脑变成大大小小的毛泽东,为颠倒中国历史做思想和组织准备.](#) - 反革命 12:07:43 4/14/14 (13132)
- [毛不止对一人至少对彭德怀说过,\[也许真理在你那一边\],这是不打自招变相承认搬弄是非](#) - 反革命 09:29:52 4/14/14 (13129)
- [\[这两个时期的错误项英都有份\]说明项英不知道自己干的是祸国殃民颠倒中国历史的事业](#) - 反革命 20:38:15 4/13/14 (13096)
  - [据说蒋介石访苏后反共产主义制度,但讲不出个所以然,只有蒋毛俩知道是你死我活的争斗.](#) - 反革命 21:30:40 4/13/14 (13097)
- [苏联大饥荒斯大林大清洗后的\[1942年,\(延安\)整风运动也就轰轰烈烈开始了。\]](#) - 反革命 19:07:19 4/13/14 (13095) (3)
  - [\[各取所需\]是梦话,共党做的就是浪费生命和资源颠倒历史,就算苏联解放了全人类迟早崩溃\\$](#) - 反革命 12:46:39 4/15/14 (13179) (2)
    - [\[各取所需\]不值一驳,39年竟然有这么多理论家为之辩护,没听说苏联大饥荒斯大林大清洗?](#) - 反革命 (185 bytes) 12:57:54 4/15/14 (13180)
      - [今天中国的党校马列所毛思想研究院那帮家伙难道不是跟这些作古的理论家一样糟蹋粮食?](#) - 反革命 13:08:36 4/15/14 (13181)
- [毛泽东 40 年 2 月 15 日《新民主主义论》原题为《新民主主义的政治与新民主主义的文化》](#) - 反革命 (12 bytes) 12:36:23 4/13/14 (13089) (23) <http://www.marxists.org/chinese/maozedong/marxist.org-chinese-mao-194001.htm>



- [毛贼说\[共产主义的宇宙观是辩证唯物论和历史唯物论\],实际呢,是辩证唯心论和历史唯心论](#) - 反革命 17:46:43 4/14/14 (13138) (2)
  - [非白即黑,你不积极革命,就是思想落后或成阶级敌人,\[举起你的双手吧\]这就是辩证唯心论](#) - 反革命 17:56:50 4/14/14 (13139)
    - [实际呢,纳完税\[国防外交行政需要开支\]各人有各人的活法,想什么思想如何关你毛贼屁事](#) - 反革命 18:00:46 4/14/14 (13140)
- [鼓吹\[马克思主义的革命发展论\]就是先把权骗到手再说,跟习近平正在做的是一回事](#) - 反革命 14:52:34 4/14/14 (13137) (2)
  - [习胖现在可以无法无天了,下面由于共产体制造成的腐败就成了习胖杀人整肃立威的借口](#) - 反革命 18:36:05 4/14/14 (13141)
    - [实际呢,不论权钱,最腐败是共匪头列宁斯大林金日成齐奥塞斯库和习近平纪念参拜的毛泽东](#) - 反革命 19:23:46 4/14/14 (13143)
- [\[决不能让少数资本家少数地主“操纵国民生计”\]结果毛一人操纵了全体中国人的国民生计](#) - 反革命 14:36:56 4/14/14 (13136)
- [按阶级论毛是富裕中农或富农,却把自己标榜成无产阶级先锋队的领袖.为名为利贪得无厌](#) - 反革命 08:06:51 4/14/14 (13127) (2)
  - [乱世出英雄,可以理解.比如今天的徐水良魏京生叶向农习近平,问题是今天的世还没开始乱](#) - 反革命 10:54:36 4/14/14 (13131)
  - [以\[民主联合政府\]的诱饵\[不没收其它资本主义的私有财产\],结果:改造阴谋文革打尽](#) - 反革命 08:13:13 4/14/14 (13128)
- [《新民主.论》提到列斯的民主集中制,搬弄是非是马克思的,结合中国实际就成\[活的灵魂\]](#) - 反革命 23:22:13 4/13/14 (13104) (4)
  - [毛泽东只不过是个能结合本土实际的高明抄手而已,被习胖故弄玄虚地吹成\[活的灵魂\]](#) - 反革命 23:26:51 4/13/14 (13105) (3)
    - [马克思主义为超级黑社会头子订制,以乌托邦为诱饵,搬弄是非阶级斗争颠倒人类历史为手段](#) - 反革命 00:04:50 4/14/14 (13109)
    - [革委会叶主任的反汉奸运动就是习胖鼓吹的\[毛思想活的灵魂\],中国化的马克思列宁主义](#) - 反革命 23:33:07 4/13/14 (13106)
      - [有革委会叶主任的诗句为证:\[本世纪毛泽东,下世纪叶向农\].](#) - 反革命 10:33:18 4/14/14 (13130)
- [\[对于文化问题,我是门外汉,想研究一下,也方在开始\]第一次看到老毛谦虚, 难得。](#) - 反革命 13:35:34 4/13/14 (13093)
  - [老毛狂妄:\[这是一定的, 谁要反共谁就要准备变成齏粉。\].现在看老习.](#) - 反革命 19:00:33 4/14/14 (13142)
- [\[到延安整风即将启动时军事家政治家毛泽东同样是杰出的理论家的地位似乎还没有树立\]](#) - 反革命 13:28:13 4/13/14 (13092)
- [\[国民党理论家叶青读《新民主主义论》'我对于毛泽东从此遂把他作共产党理论家看待了'\]](#) - 反革命 13:21:32 4/13/14 (13091) (3)
  - [洋洋洒洒近三万字胡诌,其实就十个字:阶级论,阶段论,搬弄是非.](#) - 反革命 20:21:44 4/14/14 (13144) (2)
    - [叶青早年赴法勤工俭学与周恩来邓小平等一起组织开展共产主义运动曾任中共旅欧支部书记](#) - 反革命 (280 bytes) 11:31:28 4/15/14 (13169)

- [叶青提出“统一救国”模糊边界来对付老毛的“统一战线”已接近破解老毛的阶级论 - 反革命 \(32 bytes\) 12:20:29 4/15/14 \(13176\)](#)  
<http://dangshi.people.com.cn/GB/144956/12433924.html>
    - [\[当周传达共产国际执行委员会书记曼努伊尔斯基说张闻天是中共的理论家时,毛当即反驳\] - 反革命 13:17:06 4/13/14 \(13090\)](#)
  - [\[王稼祥六届六中全会传达了共产国际关于中共领导机关要‘以毛泽东为首’的指示\]38年 - 反革命 \(188 bytes\) 12:21:34 4/13/14 \(13087\)](#)
    - [\[王明、张闻天、博古等都是在共产国际的帮助下走上领导岗位的\]看来这些领袖都是任命的 - 反革命 12:25:11 4/13/14 \(13088\)](#)
- [最高人民法院原院长肖扬:走在法治的大道上. 稿件来源: 人民法院报 - 发布时间:20140323 \(9410 bytes\) 13:09:57 4/10/14 \(12951\) \(19\)](#)
- [马克思主义:\[历史唯物主义,剩余价值学说\]\[社會主義會從革命中產生\]\[共產主義將會誕生\] - 反革命 \(1686 bytes\) 15:39:59 4/10/14 \(12961\) \(13\)](#)  
<http://zh.wikipedia.org/wiki/%E9%A9%AC%E5%85%8B%E6%80%9D%E4%B8%BB%E4%B9%89>
  - [马克思主义搬弄是非,通过\[阶级\]斗争把无产\[阶级\]从自由打工者变成了共产奴隶. - 反革命 22:28:52 4/10/14 \(12969\) \(2\)](#)
    - [随时间变化的阶级划分也没有清楚的界限,这就为共产野心家黑社会头子提供了历史机会. - 反革命 22:32:13 4/10/14 \(12970\)](#)
      - [13亿人里有党,党里有习帮,习帮里有习胖,这样一来,13亿人就被习胖劫持绑架了. - 反革命 09:25:22 4/11/14 \(12998\)](#)
  - [马克思共产主义社会各取所需依需求規劃生產是乌托邦,所以是历史唯心主义,就是颠倒历史 - 反革命 21:44:33 4/10/14 \(12965\) \(4\)](#)
    - [\[各取所需\]是报酬平等吧,这就鬼话了,某人能做的,另一人打死他也做不了,报酬怎么平等? - 反革命 10:10:20 4/11/14 \(13012\)](#)
      - [共产社会里的各级党棍倒是能够用掌握的权力\[各取所需\],普通人只有做奴隶的份. - 反革命 10:17:47 4/11/14 \(13013\)](#)
    - [光说剩余价值,不说资本家前期投资和可能破产.现代资本主义税法,选举法,反垄断法,移民法,爆发革命? - 反革命 22:08:28 4/10/14 \(12968\)](#)
      - [权利应该平等\(罗斯福四大自由\),最大限度地发挥自己的潜能,但报酬不可能平等. - 反革命 10:26:28 4/11/14 \(13014\)](#)
    - [恩格斯\[反思马克思暴力革命\]\[死后被伯恩斯坦重述,后来受到列宁的攻击,被称为修正主义\] - 反革命 \(2276 bytes\) 18:50:16 4/10/14 \(12963\) \(4\)](#)  
<http://zh.wikipedia.org/wiki/%E5%BC%97%E9%87%8C%E5%BE%B7%E9%87%8C%E5%B8%8C%C2%B7%E6%81%A9%E6%A0%BC%E6%96%AF>
    - [马克思需要恩格斯接济,除了写点破文章没什么本事,所以仇恨原始资本主义,鼓吹暴力革命 - 反革命 21:49:18 4/10/14 \(12966\) \(3\)](#)
      - [《共产党宣言》搬弄是非的帝王梦被列宁斯大林毛曾习认识并实践,共产瘟疫席卷半个地球. - 反革命 21:58:07 4/10/14 \(12967\) \(2\)](#)
        - [\[星星之火可以燎原\],这星火就是德国间谍列宁为发动所谓“十月革命”从德国获取的巨资 - 反革命 21:00:53 4/11/14 \(13025\)](#)

- [习拼命集权,难道他有三头六臂,没有,只能一刀切疯子治国,希特勒老毛,跟金三理一个发型](#) - 反革命 12:04:10 4/11/14 (13015)
- [肖扬也不讲两句什么是马克思主义法律观\[马克思主义法学成熟的标志——《共产党宣言》\]](#) - 反革命 (43 bytes) 15:34:58 4/10/14 (12960) <http://ssroff.whu.edu.cn/2011/0616/229.html>
  - [说\[资深教授李龙\]通篇故意搬弄是非是抬举他,他是不知自己中毒的状态传播共产主义瘟疫](#) - 反革命 20:22:26 4/10/14 (12964)
- [\[习近平同志指出\]\[马克思主义法律观\]\[坚持党的领导\]\[党领导立法\]谁是党?](#) - 反革命 14:01:22 4/10/14 (12952) (2)
  - [肖扬的文章就是紧跟拍习胖的马屁.肖扬被\[受贿,双规,自杀\]是阶级敌人公开造谣.](#) - 反革命 22:39:36 4/10/14 (12971)
    - [习父\[为了革命\],把贪污十元的都杀了,习胖\[革命理想高于天\]这下肖扬的小命玄了.](#) - 反革命 07:52:57 4/13/14 (13080)
- [主题: 元老发起保卫战 周永康仍无恙连双规都没有](#) - [苹果日报]20140408 (1002 bytes) 14:33:18 4/08/14 (12876) (9)
  - [一大批中共元老认为, 习的承诺不可信, 那所有常委家族都失去防波堤](#) - 只要开了先例, 14:35:19 4/08/14 (12877) (8)
    - [权是取之不尽用之不竭的钱,习泽东用集权腐败来消灭官僚资产\[阶级\]的集钱腐败](#) - 反革命 18:39:51 4/08/14 (12878) (7)
      - [习集权越多越腐败象老毛和尚打伞\[国\]进民退,共产改造,三面红旗,饿死千万二次文革](#) - 反革命 18:47:25 4/08/14 (12879) (6)
        - [这样下去,中国人很快就要在习泽东的领倒下,吃二遍苦,遭二茬罪,回到毛共黑社会.](#) - 反革命 18:50:45 4/08/14 (12880) (5)
          - [北朝鲜有金胖,中国有习胖.习仲勋这种黑社会头子怎么没终年秦城监狱呢?](#) - 反革命 19:00:43 4/08/14 (12881) (4)
            - [毛泽东警告习仲勋为习仲勋题词“党的利益在第一位”,心有灵犀一点通,先让毛泽东坐天下](#) - 反革命 19:08:52 4/08/14 (12882) (3)
              - [派遣济南军区巡视组夺江系军权,派遣北京军区巡视组夺邓系军权,习猪现在可以号令天下了](#) - 反革命 (272 bytes) 22:54:17 4/08/14 (12885) (2)
                - [党报网禁下的反腐是假反腐真夺权换上自己的马仔,「先有威,再有望」闭关锁国搞个人崇拜](#) - 反革命 23:07:44 4/08/14 (12886)
    - [\[第三只眼睛看中国:为了稳定和安全中国出个希特勒也不是不可能\]这历史重任非习莫属.](#) - 反革命 18:15:34 4/10/14 (12962)
    - [拿下周永康、徐才厚后, 江泽民到深圳, 无人搀扶上楼梯](#) 博讯 2014年4月06日 首发 - 博讯独家飘香雨 (818 bytes) 18:00:28 4/05/14 (12763) (5)
    - [作者怎么知道江泽民心情爽朗与否?所以,这新闻是瞎掰.](#) - 反革命 18:02:03 4/05/14 (12764) (3)

- [\[无人搀扶上楼梯\],作者想说江泽民很健康,心情爽朗,不担心步周永康、徐才厚的后尘](#) - 反革命 18:04:39 4/05/14 (12765) (2)
  - [江泽民\(1926年8月17日-\),马上就88周岁了,还提心吊胆当心被习泽东清算,当初拒绝政改..](#) - 反革命 18:10:52 4/05/14 (12766)
    - [毛就是周恩来扶上去刘少奇捧上去的,毛要周早点死周就活不成,习是江曾扶上去的又怎地](#) - 反革命 18:15:58 4/05/14 (12767)
- [习近平评“毛”释放的信号“要坚持和运用好毛泽东思想活的灵魂”](#) - 博讯北京4月2日首发 (6258 bytes) 22:28:09 4/02/14 (12626) (21)
  - [这一叙述意味着,习近平并不把毛泽东思想看作历史范畴中的概念,也从属于现实政治的轨道](#) - 毛63年“枫桥经验” 23:23:37 4/02/14 (12629) (6)
    - [肥头大耳挺着将军肚的习近平要学小丑叶向农,有十八位高级将领表态拥护,没人拦得住.](#) - 反革命 14:21:49 4/03/14 (12674) (5)
      - [习近平要在军队中搞阶级斗争还要扩大化,\[指责军队中存在范围更大的“谷俊山现象”\]](#) - 反革命 (225 bytes) 18:03:50 4/03/14 (12678) (4)
        - [这跟当年革委会叶向农主任以点带面制造的血卡汉奸阶级是一回事,就是夺权反改革开放](#) - 反革命 18:10:42 4/03/14 (12679) (3)
          - [纽约时报\[谷俊山案只是个开始,习近平可能以打击军内腐败为契机,整肃那些不听话的军头\]](#) - 反革命 18:17:20 4/03/14 (12680) (2)
            - [习近平要搞乱子,不愿当维持会长的话,把他弄起来,天也塌不下来.](#) - 反革命 18:19:34 4/03/14 (12681)
              - [\[弄起来\]是习近平南巡讲话里的原话,就是把习近平软禁起来,抓起来.](#) - 反革命 18:22:46 4/03/14 (12682)
    - [\[毛泽东思想活的灵魂是贯穿其中的立场观点方法,有三个基本方面,这就是实事求是群众路线独立自主\]](#) - 有2763人参与 (5973 bytes) 22:57:32 4/02/14 (12627) (13)
      - [纪念无法无天的屠夫老毛,就不可能提到依法治国,习近平活的灵魂是做梦也想无法无天](#) - 反革命 09:41:35 4/03/14 (12666)
        - [总而言之,与时俱进地把似是而非运用到每一政治事物上,你就掌握了毛泽东思想活的灵魂.](#) - 反革命 10:05:14 4/03/14 (12667)
      - [毛泽东思想的目的是\[共产\]抢劫,鼓吹\[共产主义\]\[社会主义\],手段就是搞阶级斗争屠杀民众](#) - 反革命 09:33:48 4/03/14 (12664) (2)
        - [具体办法就是,\[实事求是\]搬弄是非,\[群众路线\]愚弄群众,\[独立自主\]闭关锁国](#) - 反革命 09:35:28 4/03/14 (12665)
          - [不搬弄是非习共就面临失业,不愚弄群众习共就要喝西北风,不闭关锁国习某就进不了水晶棺](#) - 反革命 15:10:46 4/03/14 (12676)
      - [与时俱进地选择正确的立场和与时俱进地选择正确的观点,才能与时俱进地选择正确的方法](#) - 反革命 08:26:02 4/03/14 (12656)
        - [借用苏共的武力是暂时的,正确的方法是学习北朝鲜金家王朝的独立自主,不怕外国不信邪](#) - 反革命 08:30:24 4/03/14 (12657)
      - [对人群\(帮派\)事物\(利益\)划分要运用一分为二辩证法,非白即黑,有是才有非,不要定量分析](#) - 反革命 07:19:05 4/03/14 (12643) (2)

- [如果你发现有 13 亿个阶级,还有用吗?事物都是相对的,没划分出一小撮汉奸,哪来爱国革命群众?](#) - 反革命 07:28:58 4/03/14 (12646)
        - [一分为二不要分太多,定性分析搬弄是非,党外搞阶级斗争党内搞派系权斗,就是正确的观点.](#) - 反革命 09:28:06 4/03/14 (12663)
    - [毛思想活的灵魂,首先,与其被划分为汉奸或革命群众,不如学习康生紧跟习主席对别人分类](#) - 反革命 06:33:15 4/03/14 (12638) (2)
      - [老毛康生都死了,现在是学习王岐山紧跟习主席\[反腐败\]整人,一朝君子一朝臣.](#) - 反革命 08:06:39 4/03/14 (12653)
        - [学习王岐山,想方设法从革命群众中脱颖而出,就是正确的立场.](#) - 反革命 08:45:03 4/03/14 (12658)
- [中国革命或曰颠倒中国历史的三大法宝是什么? 统一战线, 武装斗争, 党的建设](#) - 反革命 (624 bytes) 20:10:18 3/23/14 (12173) (9)
  - [党的建设划分所谓的阶级七、八年重新来一次,消灭党外党内大大小小山头后,中南海党中央只剩一王两后](#) - 反革命 22:25:46 3/23/14 (12186) (2)
    - [\[习大大不会象老毛那么坏吧?\]\[不会象老毛那么黑,那他为什么拼命向老毛看齐呢?\]](#) - 反革命 22:41:25 3/23/14 (12187)
      - [习权迷心窍,拒绝多党制,拒绝军队国家化,阻挡中国逐步迈入民主自由富裕的发达国家行列](#) - 反革命 22:42:22 3/23/14 (12188)
  - [武装斗争就是先划分所谓的阶级然后利用阶级利益搬弄是非煽动中国人杀中国人,中国人整中国人.](#) - 反革命 21:48:48 3/23/14 (12183) (2)
    - [怎搬弄是非?\[这是为你好啊\]实际是坑你.由于这骗术涉及人群时空变化,一般人不易识别.](#) - 反革命 21:57:21 3/23/14 (12184)
      - [一定要把杀袁文才 AB 团刘志丹刘少奇林彪消灭张国涛势力说成路线斗争掩饰土匪强盗毛泽东](#) - 反革命 22:07:37 3/23/14 (12185)
  - [统一战线就是为了夺权暂时模糊界限,用在党外就是所谓的阶级之间,用在党内就是派系之间](#) - 反革命 20:59:38 3/23/14 (12177)
    - [举例:陈云集团夺权按阮铭的说法是\[联邓打华\]\[联赵打胡\]再\[联邓打赵\]让江\[宁静致远\]](#) - 反革命 21:03:08 3/23/14 (12178)
  - [他忘了最重要的法宝是二爹苏联.](#) - 毛泽东之父 20:44:38 3/23/14 (12176)
- [【多维新闻】穆岸：悬挂中共五领袖题词 习近平藏三大玄机 日期：2014-03-23](#) - 【多维新闻】穆岸 (5017 bytes) 11:42:37 3/23/14 (12160) (6)
  - [某人在马航空难已露出魔鬼般的面孔，世人如不警觉将有难.](#) - 马航乘客 (4 bytes) 20:42:39 3/23/14 (12174)
  - [就一个目的:拒绝“军队国家化”.\[但要争党的兵权\],谁是党?老毛,毛二世习近平.](#) - 反革命 11:53:21 3/23/14 (12161) (4)
    - [这就是习确立的左的路线:不能否定前 30 年共产主义理想,8.19 讲话亮剑,公有制马列毛思想](#) - 反革命 12:01:55 3/23/14 (12162) (3)
      - [\[为毛、邓、江、胡正名\]?为邓江胡正名为虚,\[强力反腐\]换新马仔当上毛二世为毛正名为实](#) - 反革命 12:19:10 3/23/14 (12163) (2)
        - [\[悬挂题词习近平切割周永康案\]?非也,这是习某搞统一战线,统一战线是洗脑的一部分](#) - 反革命 12:35:54 3/23/14 (12168)

- [当秦始皇无法用焚书坑儒镇反的办法消灭对手时,就用统一战线作为权宜之计](#) - 反革命 14:51:34 3/23/14 (12170)

- [马航：马来西亚警方已开始调查正副机师 2014年03月14日08:00](#) - 来源：新京报 (1150 bytes) 09:19:37 3/15/14 (11834) (4)
  - [劫机者和劫国者,有人调查马航正副机师,但没有人调查毛泽东金日成](#). - 反革命 09:23:53 3/15/14 (11835) (3)
    - [一个在空中,一个在地上;一个劫持几百号人,一个劫持几千万几亿](#). - 反革命 09:27:22 3/15/14 (11836) (2)
      - [一个靠控制驾驶舱,一个靠搬弄是非洗脑.马列主义牌子只是为了临时借用苏联的武力](#). - 反革命 09:53:23 3/15/14 (11837)
        - [一个靠燃料生存不到12小时,一个靠奴役和镇压能苟延残喘几十年上百年](#). - 反革命 11:16:38 3/15/14 (11842)
- [周强“必杀夏俊峰”言论 舆论哗然 湖南城管打死瓜农免死](#) - 来源：东方日报 (541 bytes) 3/12/14 (11710)
  - [1.团派基本上是党棍.2.周强面像弱智.3.能在逆向淘汰官场上迅速往上爬的没几个好鸟](#). - 反革命 20:31:03 3/12/14 (11713)
- [博讯独家：王立军因涉周永康案被加刑五年](#) - 博讯 3月12日首发 (1571 bytes) 11:23:02 3/12/14 (11699) (4)
  - [这么短时间就加刑五年?这秦城监狱象是习共匪私人开的,习自己也是可以随时随便进去的](#). - 反革命 11:27:38 3/12/14 (11700)
- [荒谬人类5000年极致：全国政协委员称“不要鼓励农村孩子上大学”/巩胜利](#) - 2014年3月10日 (4161 bytes) 10:49:10 3/10/14 (11554) (20)
  - [谁说知识不是力量?掌握战无不胜的毛思想就能发出无穷的威力把中国打回共产奴隶社会](#) - 反革命 10:58:22 3/10/14 (11557) (13)
    - [据说周光召就不赞成\(或反对\)他的研究生出国留学.不论是老毛还是金正恩领导,周都是人才](#) - 反革命 11:01:43 3/10/14 (11558) (12)
      - [周光召自己留苏,跟何祚庥一样被彻底洗脑.于光远也是学物理的,脑子就比较活,没洗干净](#) - 反革命 (9182 bytes) 11:31:41 3/10/14 (11562) (11)
        - [马屁精何祚庥:\[江泽民‘三个代表’的理论是科技创新评价体系的根本性标准\]](#) - 反革命 (1366 bytes) 13:04:35 3/10/14 (11587) (10)
          - [何就是习要的\[系统地而不是零碎地、实际地而不是空洞地学会了马克思列宁主义的同志\]](#) - 反革命 (687 bytes) 18:03:49 3/10/14 (11600) (3)
            - [三之一任一要素的缺失或缺陷都会蚕食其他两要素,最终导致和平演变走上\[帝国主义\]道路](#) - 反革命 18:19:12 3/10/14 (11603)
            - [共产革命领袖的成功取决于三大要素:\[闭关锁国\]\[镇反\]\[集体化\].这三大要素相辅相成](#) - 反革命 18:12:33 3/10/14 (11602)
            - [实际上,就算有了这一百个至二百个政治辅导员,还是不能保证共产主义家天下的成功](#) - 反革命 18:08:03 3/10/14 (11601)
          - [何祚庥院士拍马时,江还在台上,不知江听了是不好意思呢还是心里发笑.有这几种可能:](#) - 反革命 13:26:44 3/10/14 (11588) (5)

- [5.何祚庥院士的脑细胞萎缩,老年性痴呆 - 反革命 13:45:52 3/10/14 \(11593\)](#)
- [4.何祚庥院士搞笑,名曰捧场实为开涮,以何院士一辈子严谨的科学态度,这种可能性极小 - 反革命 13:43:47 3/10/14 \(11592\)](#)
- [3.何祚庥院士想要江主席提高自己的待遇,但是自己七老八十了多干活不大现实 - 反革命 13:38:52 3/10/14 \(11591\)](#)
- [2.何祚庥院士觉得每月领了工资就要做点事,否则心里过不去不好意思,顺便出出风头 - 反革命 13:33:15 3/10/14 \(11590\)](#)
- [1.何祚庥院士确实是为了科学,论证了‘三个代表’就是科学真理 - 反革命 13:30:23 3/10/14 \(11589\)](#)

- [毛泽东与反“和平演变”——《政治战略家毛泽东》选摘之一 - 中央民族大学出版社 \(16695 bytes\) 19:24:11 3/08/14 \(11497\) \(15\)](#)
  - [战略家毛泽东颠倒中国历史残害国人出卖国土,希特勒也是战略家,席卷欧洲扩充德国版图 - 反革命 11:19:06 3/09/14 \(11531\)](#)
  - [江泽民早在 1992 年就指出:“和平演变与反和平演变的斗争将长期存在,决不能放松警惕” \] - 反革命 00:52:07 3/09/14 \(11506\) \(2\)](#)
    - [00 年提出的三个代表不是“全民国家、全民党”的修正主义思想?这 04 年的书真是逻辑混乱 - 反革命 \(0 bytes\) 01:07:26 3/09/14 \(11507\)](#)
      - [1993 年中国就被邓小平的市场经济和平演变了,\[三个代表\]只能算是跟进补充说明. - 反革命 01:23:16 3/09/14 \(11508\)](#)
  - [毛说列斯是两把‘刀子’:列宁只搞党外阶级斗争,斯大林增党内宗派斗争清党迈向家天下 - 反革命 22:02:14 3/08/14 \(11502\) \(3\)](#)
    - [宗派就是小阶级,列宁来不及搞清党 51 岁中风两次作恶多端 53 亡混混孙中山闻讯后致悼词 - 反革命 22:15:02 3/08/14 \(11503\) \(2\)](#)
      - [邓力群都活到一百岁了还没死,老毛也活到八十多,\[恶有恶报\]这种说法肯定是不对的 - 反革命 22:21:34 3/08/14 \(11504\)](#)
        - [毛要专政,习要亮剑.所以,列宁毛泽东是明火执仗的共匪,习近平是潜在的共匪. - 反革命 01:32:57 3/09/14 \(11509\)](#)
    - [毛泽东与反“和平演变”——《政治战略家毛泽东》选摘之二 - 中央民族大学出版 \(38049 bytes\) 20:34:01 3/08/14 \(11501\) \(3\)](#)
      - [说杜勒斯要“资金和技术和平演变”中国,又要\[引进资本主义国家的资金技术和管理经验\] - 反革命 10:59:33 3/09/14 \(11528\) \(2\)](#)
        - [这书逻辑混乱吧?有本事效法苏联闭关锁国,强国后打开国门解放全世界.苏联什么结局? - 反革命 11:03:39 3/09/14 \(11529\)](#)
          - [北朝鲜闭关锁国半死不活的能解放全世界?\[北朝鲜政治上一贯正确\]胡锦涛脑子进了水 - 反革命 11:10:50 3/09/14 \(11530\)](#)
      - [作者:邓力群 ISBN:7810568477 出版日期:2004-1-1 出版社:中央民族大学出版社 - 战略家 \(1679 bytes\) 19:46:29 3/08/14 \(11498\)](#)
        - [号称\[中共毛思想理论家\],没听说他有什么著名的理论文章,这书就是\[权威专家学者\]大杂烩 - 反革命 22:35:41 3/08/14 \(11505\)](#)

- [强烈要求好男儿习总借此天赐良机收复外蒙古 \[复制链接\]](#) - 新手上路 (771 bytes) 16:42:29 3/07/14 (11454) (3)
  - [习不久前还鼓吹共产主义,有这种意識形態的脑袋完全有可能把毛共打造成类苏共对外扩张](#) - 反革命 (1391 bytes) 17:52:24 3/07/14 (11457)
  - [好男儿习总正忙斗周永康.斗死老虎周永康是手段,目的是要周永康的嫡系把官位都让出来](#) - 反革命 17:21:04 3/07/14 (11456)
  - [苏共对内共惨对外扩张,毛共只对内共惨窝里斗,没有对外扩张传统.老毛死前忙斗周恩来](#) - 反革命 17:17:47 3/07/14 (11455)

沈志华：美国是怎样卷入朝鲜战争的 (博讯北京时间 2014 年 1 月 26 日 转载)

来源：人民网

希特勒是怎样在西方绥靖政策的鼓舞下，一步步蚕食欧洲的情景还深深留在人们的记忆中，这很容易使人们联想到远东多米诺骨牌的结局。对于出现这种可怕后果的担心，无疑是美国决定在朝鲜出兵的原因之一。

**Guest** · 1天前

說"1950年初美国政府曾公开宣布朝鲜半岛处于美国远东战线的防御圈之外"這話不當，事實上，確實地美國官員在向外宣布远东政策的時候漏掉了朝鮮半島，但不是宣布放棄朝鮮半島，應該留意的是，三巨頭原有協議，為如何劃分勢力，史太林一度同意各國共黨參加競選進入聯合政府，只是歐洲方面的共黨失利，於是蘇聯變臉，標誌之一是圍堵柏林，另一方面，中國共黨亦同樣在選舉中佔不到多數，特別的一個問題是外蒙和那個不凍港海參崴，美國不圖與蘇硬撼，這是老蔣要失掉大陸的一個主要原因，說回南北韓的事上，其實現在資料已經明確指出，甚至在金太陽回去坐上龍椅以前，他在中國的時候，就跟毛商討過借人攻南，這並不是東方的一個個別事件，而是全球性問題，兩個出自歐洲的意識形態之戰，新興國家同時捲了進去，只是因為，如非美控，就即蘇佔，因為，第一，地緣，第二，潛在國力，第三，這一點最重要，意識形態或者叫做理論，這些國家自己提不出其他更優方案，注定將必須從兩者中選一，但同時，這又並非真正是這些國家的人民的自動選擇，事實上，這更取決於兩大國的博弈結果，如果美國對蔣之援有如同解救柏林一樣的決心，則中國的後來，極可能是完全不同的，而當時朝鮮半島的狀況，說實在的，美國已經讓夠了，先將東歐賣了。再將中國賣了，一覺醒來發現自己是再一次跟個希特拉講和平，於是美國就發狠了。

^ | v · 回复 · 分享 >

**Guest** → **Guest** · 1天前

而且，對於出賣了各國的親自由主義的政治集團，美國亦必自己報復自己，那就是麥卡錫風暴。

^ | v · 回复 · 分享 >

- [“反官倒”口号是错误的.没有\[官倒\]\(就是经商\),怎么把共产奴隶制过渡到自由市场经济?](#) - 反革命 (464 bytes) 12:42:02 3/07/14 (11445) (6)
  - [反腐败?毛以“公,人民”的名义贪来的行宫专机专列女秘书中南海,怎没看到你上街反腐败?](#) - 反革命 15:27:19 3/07/14 (11453)



- [倒就是投机倒把,利润高叫倒,利润低叫合法经营\(经商\).这口号谁发明的,毛曾习及其余孽? - 反革命 12:46:22 3/07/14 \(11448\) \(4\)](#)
  - [事情总是需要有人去做.该做的是去争取公平的贷款机会,而不是“反官倒”回到计划经济 - 反革命 12:56:12 3/07/14 \(11449\) \(3\)](#)
    - [邓小平提出市场经济后预料海外有人说中国复辟了资本主义:\[外面有什么风声?\] - 反革命 13:07:00 3/07/14 \(11450\) \(2\)](#)
      - [估计邓小平没料到的是当时海外发生了一场由革委会叶向农主任领导的短命的反\[汉奸\]运动 - 反革命 13:12:31 3/07/14 \(11451\)](#)
        - [邓肯定知道海外会有事\[如果毛共无法反\[汉奸\]的话,那毛共的搬弄是非就要大白于天下\] - 反革命 13:21:07 3/07/14 \(11452\)](#)
- [俄罗斯侵犯乌克兰 中国外交处境尴尬 - 2014-3-5 \(3597 bytes\) 11:30:48 3/05/14 \(11327\) \(13\)](#)
  - [作者牛军,北京大学国际关系学院外交学与外事管理系教授,中美关系史研究会秘书长 - 山姆大叔的全球战略 \(419 bytes\) 14:54:41 3/05/14 \(11342\)](#)
  - [邓小平好不容易带着中国跳脱冷战,才有了后冷战时代中国外交的回旋余地。 - 上世纪 80 年代中期 \(1 bytes\) 13:01:27 3/05/14 \(11339\)](#)
  - [或许还有再次与俄罗斯联合抵制“西方渗透”的意味? 不得而知。 - 习近平新思维 \(12 bytes\) 11:35:07 3/05/14 \(11328\) \(10\)](#)
    - [习会普京:“我觉得,我和您的性格很相似”。这话有点大言不惭。 - 反革命 \(1 bytes\) 11:56:19 3/05/14 \(11336\) \(9\)](#)
      - [\[统一俄罗斯党声明了普京思想为该党的指导思想\],习只会坚持马列毛搬弄是非参拜毛僵尸 - 反革命 13:19:33 3/05/14 \(11341\)](#)
        - [坚持是非权术传家宝就能坐稳龙椅?习书都出了,声明习思想为习共党的指导思想岂不更爽? - 反革命 18:02:45 3/05/14 \(11346\)](#)
      - [普京将国歌曲调修改为 1991 年前苏联国歌的曲调,意欲扩张领土.而习的言行穷于党内党外内斗 - 反革命 13:07:28 3/05/14 \(11340\)](#)
        - [开放了,这颠倒历史的绞肉机操作起来也不是那么容易,需要把握好分寸 - 反革命 17:54:15 3/05/14 \(11345\)](#)
      - [俄罗斯实行多党竞选制,普京由代总统竞选成为总统.习对自己是如何上台的却讳莫如深 - 反革命 12:57:22 3/05/14 \(11338\)](#)
        - [天天演戏,亲民秀,暗箱操作,拉帮结伙,官本位世袭.草民只有供养党官的份。 - 反革命 17:49:29 3/05/14 \(11344\)](#)
      - [普京说世界秩序应是一个公正民主的世界秩序\]习只会骂别人是吃饱撑的\(习只奴役本国\) - 反革命 \(154 bytes\) 12:53:31 3/05/14 \(11337\) \(2\)](#)
        - [\[根据本国国情选择的发展道路\]就是继续历史遗留下的剥夺草民的知情权和投票权 - 反革命 17:44:21 3/05/14 \(11343\)](#)
          - [中\(共\)国国体政体决不照搬外国模式,苏联模式除外,因为苏联已经灭亡不算外国。 - 反革命 18:43:15 3/05/14 \(11347\)](#)

- [1930年5月,陶铸“厦门大劫狱”,国民党守军死伤20余人,被国民政府逮捕,判处无期徒刑](#) - 反革命 (2566 bytes) 16:54:32 2/20/14 (10637) (17)
- [陶铸病逝,可说是被文革整死的,终年61岁.好象陶铸没有派系,因此政治上有点象无头苍蝇](#) - 反革命 (443 bytes) 17:07:41 2/20/14 (10639) (10)
  - [\[1937年,经周恩来叶剑英.将陶铸.营救出狱\].49年1月,陶铸随东北野战军,林彪成了老领导](#) - 反革命 17:15:09 2/20/14 (10640) (9)
    - [解放初陶铸赵紫阳受毛林派遣主政广东打击周叶的地方势力揪反党,文革林彪竟没拉他一把](#) - 反革命 17:21:49 2/20/14 (10642) (8)
      - [为什么说赵紫阳是个野心家?](#) - 反革命 21:43:25 2/21/14 (10709) (6)
        - [0.由他的智囊团鼓吹\(赵紫阳\)新权威主义,有如今天习近平鼓吹需要\[国安委\]\[深改组\]](#) - 反革命 22:06:40 2/21/14 (10715)
        - [1.1976年毛发动批邓时,向胡耀邦表示,他要从理论上批邓,剖析邓小平路线的理论根源.](#) - 反革命 21:49:18 2/21/14 (10714)
        - [2.1984年给邓小平、陈云写信要求去掉胡耀邦\[及早解决,以后无人能管得住他。\]](#) - 反革命 21:48:30 2/21/14 (10713)
        - [3.向戈尔巴乔夫透露,13届1中全会决定:「在最重要的问题上需要他\(邓小平\)掌舵。」](#) - 反革命 21:46:24 2/21/14 (10712)
        - [4.非常关心天安门事态的发展,常常去到人大大会堂房顶用望远镜观察广场的情况](#) - 反革命 21:45:25 2/21/14 (10711)
        - [5.煽动学生要民主:「你们还年轻,来日方长, ...你们不像我们,我们已老了,无所谓了。」](#) - 反革命 21:44:33 2/21/14 (10710)
      - [老毛的方向是颠倒历史,大家都成无产阶级.叶剑英的土改政策合理一点当然就被批为右倾](#) - 反革命 17:41:23 2/20/14 (10647)
- [所以,上海绝对不应该判杨佳死刑.而且杨佳头像很象许世友,上将的材料,生不逢时.](#) - 反革命 16:58:27 2/20/14 (10638) (5)
  - [什么七搭八搭越来越搭不到边了](#) - 还是那煮了 17:27:00 2/20/14 (10643) (4)
    - [毛共官本位靠权势欺压掠夺无权无势的社会流毒比封建剥削社会流毒更为恶劣.](#) - 反革命 11:48:39 2/21/14 (10705)
    - [上海法院不如当年国民党法院,陶铸杀了人还有政治目的,目标整个社会,杨佳目标只1个警局](#) - 反革命 18:54:27 2/20/14 (10649)
      - [这样一比,你能说中国社会比75年前进步了?先不跟其他发达国家比.](#) - 反革命 19:01:56 2/20/14 (10654)
    - [怎么搭不到边了?你要合理判案,不要激化加深社会仇恨.](#) - 反革命 17:38:02 2/20/14 (10646)

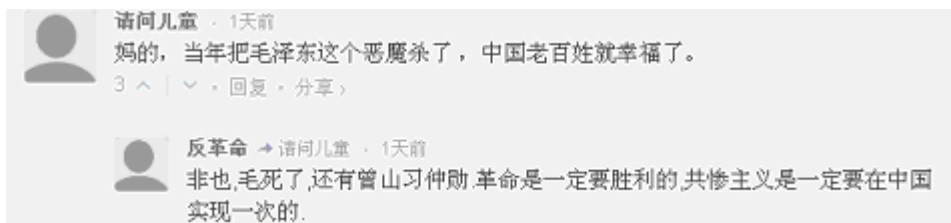

- [比较一下习近平和毛泽东.他们的共同点是都知道如何搬弄是非.](#) - 反革命 15:16:57 2/20/14 (10628) (4)

- [迄今为止,习近平的一生是要官的一生,毛泽东的一生是整\(杀\)人的一生.](#) - 反革命 15:18:41 2/20/14 (10629) (3)
  - [习近平是先搭花架子\(要官\)再整\(杀\)人,毛泽东是边整\(杀\)人边搭花架子\(要官\).](#) - 反革命 15:21:15 2/20/14 (10631) (2)
    - [博讯有人说支持习近平就是支持你自己,毛泽东在延安进北京前也说要打造自由民主中国.](#) - 反革命 15:28:23 2/20/14 (10633)
      - [说习近平 3 帽少要 5 帽集权是为了改革分权,这跟习近平鼓吹要做共产男儿捍卫集权自相矛盾](#) - 反革命 15:31:41 2/20/14 (10636)
- [早就说了,习家父子绝对不是好鸟：习仲勋斥责逃港者](#) - 反革命 (401 bytes) 23:56:43 2/17/14 (10455)
  - (博讯北京时间 2014 年 2 月 18 日 转载)
 

《邓小平时代》P388：习仲勋初到广东，与当地干部开会时说，逃港者就是走资产阶级路线，要惩罚。一个当地干部大胆反驳说，边界的广东人没日没夜干仍然 吃不饱。逃到香港后一年，就能得到他们想要的一切。习仲勋当即宣布开除这个干部。这人回答说：“不必了，我已经辞职了！”
  - [周末在意问者何人，随口答称「接毛小蜜去了」（嘲张玉凤是毛的情人）](#) - 张大怒反脸,大闹宴席 (71 bytes) 19:00:33 2/15/14 (10327) (9)
    - [有人告诉我,毛共时期如果有人告发你议论高于有特供的话你就会被抓起来打成反革命判刑](#) - 反革命 20:47:01 2/15/14 (10330) (2)
      - [老毛的专列专机行宫 N 个二奶不是资产阶级法权,是共产奴隶主法权.](#) - 反革命 21:33:31 2/15/14 (10331)
        - [习近平这男儿压根不打算反共产党腐败制度,他是只反贪官不反皇帝,他自己要当皇帝毛二世](#) - 反革命 21:37:03 2/15/14 (10332)
    - [毛蟹东张春桥俩臭气相投,愚弄很傻很天真的为他俩卖命,鼓吹人人平等却要保留工资等级制](#) - 反革命 20:38:19 2/15/14 (10329) (5)
      - [俩骗子一会儿鼓吹阶级斗争一会儿鼓吹人人平等,周恩来动手术要老毛批准,哪来的平等?](#) - 反革命 21:44:53 2/15/14 (10333) (4)
        - [掌握毛泽东思想后再读老毛的《论十大关系》,就会发现那是胡诌,是拿中国拿中国人做试验](#) - 反革命 22:21:33 2/15/14 (10335) (3)
          - [93 年革委会叶主任要“海外未来中国政治家停留地下,因为血卡\[历史\]是千载难逢政治点”](#) - 反革命 (598 bytes) 18:09:03 2/16/14 (10369) (2)
            - [侃看,叶主任一急就把毛曾习的传家宝公诸于世:夺权要靠搬弄是非运动群众反当权者做的事](#) - 反革命 18:10:41 2/16/14 (10370)
              - [习近平拒绝政体改革集权下反这反那都是变相反改革开放换上自己的马仔继续共产腐败.](#) - 反革命 20:00:07 2/16/14 (10371)
    - [作为领袖应该有超人的学识孙中山是这样毛泽东是这样希望魏领袖也应该。。。.](#) - 纽约贾伟 (38 bytes) 20:03:46 2/14/14 (10251) (3)
      - [领袖胡锦涛叶向农习近平都是清华大学毕业的,都有超人的学识,都 TMD 权迷心窍.](#) - 反革命 20:38:00 2/14/14 (10255)
        - [就因为权是取之不尽用之不竭的钱.剥夺你的投票权,就是剥夺你的自由抢你的财产.](#) - 反革命 20:49:00 2/14/14 (10258)



反革命 · 3天前

说话悠着点,你挣了中国人的钱才实现移民的.

^ | v · 回复 · 分享 >



楼主的选择是对的 → 反革命 · 3天前

凭自己的本事挣钱,至于挣什么人的钱,有什么关系呢?

1 ^ | v · 回复 · 分享 >



反革命 → 楼主的选择是对的 · 3天前

我说他的说话,没说他的选择.

天底下没有完全公平的买卖.

一方亏点,另一方挣点,薄利多销发家致富.

挣点的那一方应感谢亏点的那一方.

能发家致富应感谢自己所在的市场经济.

在毛贼东金正恩领导下,平民有办法发家致富移民吗?

^ | v · 回复 · 分享 >



路过 → 反革命 · 3天前

毛腊肉和他的像不是还在天安门那里吗? 你的意思是主子赏一口给奴才, 并打开一条门缝让奴才出去看看喘口气, 奴才们就应该感恩戴德了, 嘿嘿!

2 ^ | v · 回复 · 分享 >



反革命 → 路过 · 3天前

你能干,你行,去给北朝鲜人民支个招吧.

那里跟过去的中国一样不可以谈论商品(经济).

^ | v · 回复 · 分享 >

- [何物黨内健康力量?](#) - 张三一言 (3171 bytes) 11:02:45 2/07/14 (9891) (3)
  - [任何一个国家都有\[方向\]\[正面\]\[大局\],你是不看\[方向\],专抠\[细节\]和\[反面或阴暗面\]](#) - 反革命 13:41:49 2/07/14 (9896)
  - [习近平说要对反动知识分子亮剑也只是内部吹风务虚而已,发 516 通知动用国家机器了吗?](#) - 反革命 13:30:12 2/07/14 (9895)
  - [\[占主流位置的是腐败力量\]?那中国怎么没变成大北朝鲜某人的家天下呢?](#) - 反革命 13:27:45 2/07/14 (9894)
- [习近平:中共「失尽民心」像 1948 年的国民党!](#) - 2014 年 2 月 05 日 (4533 bytes) 11:46:32 2/05/14 (9782) (5)

- [习近平...会议后并与当时的中共领导人胡锦涛和前总书记江泽民达成共识](#) - 「收拾民心」 21:16:26 2/05/14 (9806) (3)
  - [习近平认为,但若能有一个人作为「中共代言人」,只需完成对他个人的形象塑造,](#) - 就能改变民意。 21:19:54 2/05/14 (9807) (2)
    - [为此,习近平决定有条不紊地推行「威望攻略」,即「先有威,再有望」,这也是习「集权」的背后想法](#) 21:21:20 2/05/14 (9808)
      - [江湖习\[达成共识\],一致同意只能\[再\]由习来试试,看能不能让老毛从水晶棺里爬起来](#) - 反革命 21:29:43 2/05/14 (9809)
- [司马昭之心当毛贼东,还是继续邓小平路线当蒋经国](#) - 反革命 12:08:09 2/05/14 (9785)
- [“煽动别人去当炮灰”,何罪之有?](#) - 张三一言 (4267 bytes) 10:23:27 2/04/14 (9722) (7)
  - [张三一言,对回贴应一视同仁,不要对我的回贴视而不见,对他人的就\[强硬地顶了回去\]](#) - 反革命 14:42:20 2/04/14 (9734)
    - [张三一言可能是 ACT 上的 MICKY WONG,世界就这么大,或者是双胞胎](#) - 反革命 17:50:05 2/04/14 (9735)
  - [大陆香港应出台居住地互换条例,张三一言让出香港移民大陆,能更好地实地宣传自己的理念](#) - 反革命 13:12:55 2/04/14 (9728)
  - [习近平说要对反动知识分子亮剑,他下令解放香港的话,你张三一言不是死得更快?](#) - 反革命 12:23:26 2/04/14 (9726)
  - [你去北朝鲜讲这些话,被洗过脑的千百万北朝鲜军民会象捏死一只臭虫一样捏死你](#) - 反革命 11:55:11 2/04/14 (9725)
  - [说说你张三一言的办法,如何使北朝鲜一步到位变成自由国家?](#) - 反革命 11:49:50 2/04/14 (9724)
  - [\[应该说这是最后一次付出的代价\],张三一言脑子进了水,你说是最后一次就是最后一次?](#) - 反革命 11:47:19 2/04/14 (9723)
- [曹长青: 革命不仅可行 也是唯一的道路](#) - 美国曹长青 (12658 bytes) 05:17:17 2/04/14 (9710) (5)
  - [瞎掰嘛,如老毛当权,今天的金家王朝,\[共党\]哪来外部压力,你曹长青能否偷渡来美国还是个问题](#) - 反革命 18:06:21 2/04/14 (9736)
    - [毛曾习就靠屠杀愚弄民众,没什么好说的.无耻的胡锦涛也口口声声要把什么什么消灭在萌芽](#) - 反革命 18:16:51 2/04/14 (9737)
  - [中国民主革命檄文,海外联席会议 2013 年会议全体通过](#) - 改革已死,革命当立 (37940 bytes) 05:29:26 2/04/14 (9713)
- [太子党大分裂 习近平身不由己深度卷入](#) - 来源: 《开放》杂志 (2395 bytes) 17:46:36 2/03/14 (9682) (4)
  - [作为薄熙来政变的幕后主使的“军师”、红二代的曾庆红也被摆上了台](#) - 《开放》2014年2月号 17:49:08 2/03/14 (9683) (3)
    - [如果属实,郭声琨言必称习近平是因为知道自己的靠山曾庆红快玩完了.毛分子火拼是好事](#) - 反革命 18:22:34 2/03/14 (9685)
      - [火拼的结果就是,祸国殃民的毛曾习反动势力在不久的将来将从中国的政治舞台上永远消失](#) - 反革命 18:32:05 2/03/14 (9686)
    - [如果属实,说明曾庆红发现自己掌控不了习近平,一山不容两虎\(真毛二世\),取薄代之](#) - 反革命 18:13:09 2/03/14 (9684)

- [讲讲林副主席副统帅林彪,林彪掌握是非权术的熟练程度介于胡锦涛和习近平叶向农之间](#) - 反革命 00:35:22 2/03/14 (9645) (9)
  - [也就是既不是象胡锦涛那样对是非权术一头雾水,也不是象老毛那样搬弄是非得心应手](#) - 反革命 00:39:49 2/03/14 (9646) (8)
    - [他不知道成功的是非权术就是家天下,加上唯利是图趋炎附势,导致他自己死无葬身之地](#) - 反革命 00:46:00 2/03/14 (9647) (7)
      - [当上副统帅后不知道下一步做什么,免杀身之祸的办法是打造林家天下\(难!\)或继续毛家天下](#) - 反革命 09:33:34 2/03/14 (9663) (6)
        - [为什么说林彪要打造林家天下难呢,\[枪杆子里面出政权\],有这几个问题:](#) - 反革命 10:00:43 2/03/14 (9665) (3)
          - [把老毛抓起来后,如何从理论上服众,如何保证其他方面野战军不会造反?](#) - 反革命 10:18:24 2/03/14 (9668)
          - [据说只有老毛能调动连以上的部队,林彪能溜出北京指挥自己的京畿四野捉拿老毛吗?](#) - 反革命 10:12:48 2/03/14 (9667)
          - [如何让汪东兴的枪杆子听自己的,否则他自己在北京都没自由,还有老毛安插的耳朵](#) - 反革命 10:08:30 2/03/14 (9666)
        - [以林彪为榜样,除非你当上一把手,否则,鼓吹\[革命理想高于天\]是有风险是可能人头落地的](#) - 反革命 09:36:18 2/03/14 (9664)
          - [习近平当上了一把手,鼓吹\[革命理想高于天\],奋勇奔向共惨主义家天下,顺习者昌,逆习者亡](#) - 反革命 17:36:16 2/03/14 (9681)
- [主题: 中国政治的变局: 党政关系的新走向 作者杨光斌是中国人民大学政治学教授](#) - 作者: 杨光斌 (4752 bytes) 18:31:34 1/28/14 (9417) (8)
  - [习的讲话说明他集权不是为\[破解特殊利益集团\],而是为了共产\(惨\)主义的远大理想高于天](#) - 反革命 18:54:50 1/28/14 (9420) (5)
    - [集权折腾完民众后,这大权又无法带进水晶棺,怎么办?只能留给下一个共产\(惨\)野心家](#) - 反革命 18:58:30 1/28/14 (9421) (4)
      - [习抓权亲民秀,把\[特殊利益集团\]财富据为己有破坏生产力,死时写个\[你办事,我放心\]](#) - 反革命 20:28:09 1/28/14 (9425) (3)
        - [集权后果:希特勒-毁灭,斯大林老毛金家-民不聊生.习有没有解散深改组的时间表?没有!](#) - 反革命 21:03:56 1/28/14 (9427) (2)
          - [深改组要把中国改成什么样?权抓到再说.最终实现全国大选,还是请胡锦涛回来学北朝鲜?](#) - 反革命 21:12:26 1/28/14 (9430)
            - [中央文件能实现公私合营社会主义改造,无法\[破解特殊利益集团\],需深改组,骗三岁小孩?](#) - 反革命 04:17:36 1/29/14 (9434)
    - [维持会长江泽民胡锦涛决不走三权分立的\[邪\]路,习就走一权独揽的\[正\]路直到进水晶棺](#) - 反革命 18:47:59 1/28/14 (9419)
    - [老毛没死时有句口号\[加强党的一元化领导\].这个\[党\]就是老毛.习就是这个意思,疯子治国](#) - 反革命 18:35:44 1/28/14 (9418)
  - [习近平胡锦涛邓小平一起中箭 背后有大阴谋?](#) - 来源: 世界日报社论 (3355 bytes) 01:09:58 1/25/14 (9240) (11)

- [\[推断不是掌控中国金融外汇的人，就是情报或国安系统人士\] - \[绝对是「专业人士」\] 01:11:12 1/25/14 \(9241\) \(10\)](#)
  - [估计是习近平指使人干的.把自己捎上可掩人耳目,且自己正当权,别人一时耐何不了自己. - 反革命 01:15:40 1/25/14 \(9242\) \(9\)](#)
    - [缺周可让人臆测爆料人是周的马仔.反正周永康已经是死老虎,权和钱已经或正在收缴中. - 反革命 01:46:17 1/25/14 \(9251\)](#)
    - [习近平是江曾扶上去的,所以「涉案」对象并无江曾作为报答.对其他人可一网打尽独吞中国 - 反革命 01:20:22 1/25/14 \(9244\) \(7\)](#)
      - [国安委自己领导自己,权力监守自盗,国家被\[掏空了\],一建立就派上用场了,习猪头真聪明及时 - 反革命 15:49:36 1/25/14 \(9289\) \(6\)](#)
        - [常委习李张-政治局习李张-国安委习李张,自己监督自己,中国特色变着花样抓权愚弄民众 - 反革命 18:55:26 1/25/14 \(9290\) \(5\)](#)
          - [中国特色就是党国不分,落后野蛮,很容易变成家国不分,而且各级野心家大行其道指鹿为马 - 反革命 21:53:23 1/25/14 \(9298\) \(4\)](#)
            - [一边加固集权共惨制学金正恩,一边喊反腐败.这戏演的.叶向农都知道戏演不下去就不演了 - 反革命 22:33:17 1/26/14 \(9339\)](#)
            - [习就是个大贪官,他的政绩在哪?他有什么资格厚颜无耻坐上那位置?他什么资格反别人腐败? - 反革命 21:58:13 1/26/14 \(9337\)](#)
            - [糟糕的是党国不分连累国家经济发展整体水平提高,是牺牲绝大多数人利益为一小撮习党棍. - 反革命 21:51:34 1/26/14 \(9335\)](#)
            - [党国不分,国库据为党有谈反腐败就是搞笑,这党就不可能廉洁,只有小腐大腐和土匪的区别 - 反革命 21:43:37 1/26/14 \(9334\)](#)
  - [长平:习近平执掌国安委传递出的 2 大信息 - 来源: rfi \(4872 bytes\) 23:57:48 1/24/14 \(9236\) \(4\)](#)
    - [毛泽东当时搞权斗的时候，也不是说以权斗的名义，也是以反腐败、反走资派等名义。 - 骏马拉风见新神 13:34:07 1/25/14 \(9281\)](#)
    - [那从另一个意义上卯以认为这些东西 都是得到他的首肯，甚至是他组织的。 - 是一个新的造神运动 13:31:16 1/25/14 \(9280\)](#)
    - [所以我说他（习近平）是最不在乎党和国家区分的人。 - 前共讲“党政分开” 13:29:53 1/25/14 \(9279\)](#)
    - [无耻习猪头. - 反革命 00:12:26 1/25/14 \(9237\)](#)
  - [独家「打老虎」沦为「泥浆战」习近平放缓舞剑,习近平喊反腐激动到崩掉衬衣纽扣 - 2014年1月25 \(2781 bytes\) 15:09:58 1/24/14 \(9220\) \(5\)](#)
    - [反腐喊得最响的就是最腐败的.毛泽东金正恩是吃人不吐骨头的.习近平上台就是腐败的结果 - 反革命 15:14:04 1/24/14 \(9221\) \(4\)](#)
      - [凭什么你拉帮结伙一句话你的秘书就成了福建省委常委,要让这种腐败制度万年长? - 反革命 15:37:22 1/24/14 \(9224\)](#)

- [据说你去年的讲话出于他手,有人说逻辑混乱还不如万金油王沪宁,那副傻样还神童哪](#) - 反革命 15:41:21 1/24/14 (9225)
- [你不废党禁,可以先言论自由监督.还狗改不了吃屎\[管不好互联网,提头来见\]封锁升级](#) - 反革命 15:26:52 1/24/14 (9223)
- [习近平还贪得无厌,要效法毛泽东金正恩.比起习近平,江泽民胡锦涛就算是老实人了.](#) - 反革命 15:17:53 1/24/14 (9222)

- [陈洪潮博讯编者都脑残了.\[可信度相当高\]又怎样?只能说明习要公有制要利用群众搞运动](#) - 反革命 (590 bytes) 09:35:50 1/21/14 (9074) (5)

現在一些人，把改革旗号当做了老虎皮，不让人民群众说话和评价。我看是有人打改革的旗号反改革。

- [你习某不是贪得无厌就废除党禁,转变宣传部组织部功能为民主竞选服务,自己干四年就滚蛋](#) - 反革命 (65 bytes) 10:12:11 1/21/14 (9075) (4)

解放军和武警部队，也是我们的坚强后盾。如果一些人还利令智昏，贪得无厌，不知悔改。我看人民群众就会在毛泽东思想的旗帜下，要声讨他们，要运动他们的。这一点我是完全站在人民群众一面的。

- [老毛说了\[群众是真正的英雄,而我们自己往往是幼稚可笑的\]实际呢,毛江胡习叶是五只苍蝇](#) - 反革命 (69 bytes) 10:18:55 1/21/14 (9076) (3)

人民群众质疑改革就给人扣帽子、抡棒子，说人家是要搞文革，说人家是反改革、是敌对势力。老百姓为甚愈来愈对改革不满，就是一只苍蝇坏了一锅汤，把改革道路搞臭了。这些人试图一叶障目，掩耳盗铃，但老百姓心里也都有杆秤，有一面镜子。

- [虽都是苍蝇,毛江胡习叶治国安民还是有细微差别的.毛习叶假大空.江边走边看.胡念念有词](#) - 反革命 15:00:36 1/21/14 (9081)
- [文革开始老毛说北京是针插不进、水泼不进.你习猪头今天也讲类似的话,真是人模狗样的](#) - 反革命 (65 bytes) 10:25:01 1/21/14 (9077)



不是我们党中央认识不到问题，不是我们没有好的方案，而是无法推行，推行不下去。有些人，有些部委的老虎屁股摸不得了。

▪ [\[投机取巧\]\[剥夺了更多人的\]你不是靠老爹投机取巧爬上去?你拉帮结伙不是剥夺了更多人?](#) - 反革命 (64 bytes) 14:17:00 1/21/14

现在一些党内既得利益集团和权力部门，是在竭力阻挠这些改革政策和法律法规的制定、出台、落实的。现在成了一小部分人先投机取巧富裕了起来，但他们还要阻挠更多人也富裕起来。他们通过手里的权力和公共资源，剥夺了更多人的发展空间。

(9080)

- [中共定性北京「公盟」为反党集团](#) - 博讯 2014年1月11日 (1858 bytes) 11:20:53 1/11/14 (8648) (18)
  - [「反党」集团?这是哪个王八蛋定的,习近平还是俞正声?刘少奇不是说阶级斗争早就熄灭了?](#) - 反革命 22:07:03 1/11/14 (8671) (4)
    - [网上除张三一言徐水良鼓吹阶级斗争外,没看到有阶级斗争.习近平俞正声徐水良一路货色?](#) - 反革命 22:11:14 1/11/14 (8672) (3)
      - [习近平党内党外搞阶级斗争不得好死!: \[清洗政法系统 国安部副部长被查\]](#) - 反革命 (1318 bytes) 22:45:37 1/11/14 (8673) (2)
        - [文革刚开始时邓小平的讲话显然没意识到自己很快就成了下一个目标.](#) - 反革命 05:29:52 1/12/14 (8679) 一九六六年六月二十七日下午十六时于人民大会堂安徽厅
          - [邓小平提到\[用剥笋的办法\]认为\[文化革命才开始\]\[要从大多数人的最高利益来考虑问题\]](#) - 反革命 (451 bytes) 14:12:06 1/12/14 (8703)
    - [俞正声有点太过份了吧,不要一边沾邓朴方的光,一边为党内毛分子朱共惨习猪头充当打手](#) - 反革命 11:26:04 1/11/14 (8649) (11)
      - [还有,他不一定就是象某些报道的那样沾邓朴方的光,或许有其他门道升官,反正是黑箱操作](#) - 反革命 14:01:24 1/11/14 (8662)
      - [话说回来,俞父是江青前夫,如果俞正声是为江青打抱不平就不过份了](#) - 反革命 13:41:42 1/11/14 (8658) (8)
        - [\[1935年俞启威考入北京大学数学系,与姚依林等领导了12·9运动\]姚依林是个左棍](#) - 反革命 14:57:39 1/11/14 (8663) (7)
          - [姚依林女婿王岐山是习近平目前依靠的两山之一,左棍扎堆,领导中国还是折腾中国?](#) - 反革命 15:04:56 1/11/14 (8664) (6)



- [反革命:晚饭吃了没? 你是老革命了, 光靠骂、讽刺是没用的, 中国的问题需要内部变革。 - 俺在明处你在暗处 \(3 bytes\) 19:34:03 12/30/13 \(8299\) \(7\)](#)
  - [俺说的内部变革是实行多党轮流执政下宪政制, 你思维太顽固, 俺不想与你对话了!! - 不懂得幽默 \(4 bytes\) 23:48:04 12/30/13 \(8307\)](#)
  - [其实我对你老板习近平没有个人好恶,如果明天胡春华整你老板习近平,我会拿胡春华开涮。 - 反革命 22:36:36 12/30/13 \(8306\)](#)
    - [俺真希望有这样的大老板, 俺不能像你那样臆想啊。你说来说去, 俺就是卧底 - 卧底就卧底吧 23:57:17 12/30/13 \(8308\)](#)
  - [黑箱里\[内部变革\]不是恶斗是什么,斗了 90 年还要全国人民继续观看这个党每次恶斗结果? - 反革命 22:29:49 12/30/13 \(8305\)](#)
  - [我啥时成了老革命了,我是老革命,那你习近平毛二世不就是老反革命了,你脑子没进水吧 - 反革命 22:24:22 12/30/13 \(8304\)](#)
  - [你习近平不是恶斗党,这就是骂?你可以恶斗,我还不能说你.你以为你习近平真是伟光正呀? - 反革命 22:19:40 12/30/13 \(8303\)](#)
  - [明处?你是说你就是乔健-陈明,那个培训民主干部时说共产党是胜利者一定掌握真理的那位? - 反革命 22:14:54 12/30/13 \(8302\)](#)
- [楼下署名“反革命”的傻 B, 说的全是不着边的废话, 还没完没了, 你脑残了吧你? - Shutup 19:50:26 12/29/13 \(8223\) \(25\)](#)
  - [你傻 B 脑残看不懂了是吧,你的老板习近平正在一步一步集权一步一步搞乱中国。 - 反革命 20:32:17 12/29/13 \(8227\)](#)
  - [你骂的是外国人懂点汉语, 你可当心被那个团伙整 - 辨别好坏人 \(72 bytes\) 20:02:05 12/29/13 \(8224\) \(23\)](#)
    - [楼上两个傻 B 倒是一唱一和的。 - 反革命 20:24:35 12/29/13 \(8225\) \(22\)](#)
      - [反革命同志也是关心中国政治的辛苦的写作成员 - 也说一句 \(4 bytes\) 20:29:00 12/29/13 \(8226\) \(21\)](#)
        - [谁跟你同志?离我远点。 - 反革命 20:33:59 12/29/13 \(8228\) \(20\)](#)
          - [没有人愿跟你同志, 要努力理解汉语的深意 - 也说一句 21:01:52 12/29/13 \(8229\) \(19\)](#)
            - [理解汉语的深意?好象你不是毛粉,如果你能看懂我这篇你就不会跟我吵了。 - 反革命 \(2496 bytes\) 21:15:34 12/29/13 \(8230\) \(18\)\[ 为什麼说毛泽东思想是放之四海皆准的绝对真理? \]](#)
              - [请问“反革命”, 这是 10 年前网络上的一篇东西, 而且是一字不差, 你说是你写的 - 我怀疑你抄袭 22:31:29 12/29/13 \(8242\) \(7\)](#)
                - [你拿了习近平的钱,就要为他说话,合情合理。 - 反革命 23:05:42 12/29/13 \(8244\) \(6\)](#)
    - [你从你控制的这网上找找看, 俺什么时候为习近平说过话? 俺批评一下你就受不了啦? - 俺不搞民主也不反共 23:30:29 12/29/13 \(8248\) \(4\)](#)
      - [说对了,你是习派来的卧底怎会搞民主呢你是恶斗党的一部怎会反共呢,到时跟习](#)



- [党内都没民主,国人还指望这个恶斗党赐给党外民主,岂不是做梦?](#) - 反革命 18:26:44 12/29/13 (8216)
  - [财产公开,何错之有?习近平公报私仇.](#) - 反革命 17:50:28 12/29/13 (8213) (2)
    - [温家宝要习近平这个党指挥枪来保护温家宝的巨额隐蔽财产.](#) - 反革命 18:31:31 12/29/13 (8218)
    - [学习毛泽东,杀 AB 团袁文才刘志丹,借刀杀人消灭张国涛势力,一统天下.](#) - 反革命 18:47:05 12/29/13 (8219)
- [习公开造谣,邓小平什么时候说\[毛泽东思想这个旗帜丢不得\]?只说\[要用准确的完整的\]](#) - 反革命 (579 bytes) 13:16:53 12/27/13 (8128) (11)
  - [\[毛泽东思想..这就是实事求是、群众路线、独立自主\],只有 3 分之 1 是对的,就是愚弄群众](#) - 反革命 17:58:03 12/27/13 (8141) (3)
    - [\[实事求是\],毛说自己一辈子干的两件事之一就是文革,文革算不算\[实事求是\]?](#) - 反革命 18:00:11 12/27/13 (8142) (2)
      - [\[独立自主\],老毛不喊斯大林万岁,光靠日本侵华,毛共就能把党天下打下来?](#) - 反革命 18:02:47 12/27/13 (8143)
        - [为什么不把老毛说过的让人民监督政府民主联合政府的谎言定义为\[毛泽东思想\]呢?](#) - 反革命 18:12:06 12/27/13 (8144)
  - [习没有造谣,不过那是 1980 年的事是权宜之计.你习想干嘛,复辟毛共?](#) - 反革命 (424 bytes) 13:53:28 12/27/13 (8131) (2)
    - [原文没写邓的原话,且是其他人要彻底否定毛思想时说的.邓被毛思想打倒.你习非居心叵测?](#) - 反革命 15:04:15 12/27/13 (8136)
      - [秘书写的邓的讲话,没有加引号,尽管经邓过目,但我想邓还是不打算以后把这句话当回事的.](#) - 反革命 17:55:38 12/27/13 (8140)
  - [毛泽东思想=搬弄是非+阶级论+阶段论,只权斗不建设的党棍才要永远高举毛泽东思想的旗帜](#) - 反革命 13:26:15 12/27/13 (8129) (3)
    - [毛泽东思想夺权管用,只破坏不建设.习是想建设一个国家还是想搞乱一个国家?](#) - 反革命 13:35:53 12/27/13 (8130) (2)
      - [鼓吹群众路线就是愚弄群众.你皇位是你老爹栽培结果.老毛皇位是一路杀一小撮自己挣的](#) - 反革命 15:20:52 12/27/13 (8137)
        - [所以,为了攫取到跟老毛同等的终身制权力,光几篇讲话是远远不够的.估计没戏.](#) - 反革命 16:08:51 12/27/13 (8138)
- [邓小平说,\[中国要出问题,还是出在共产党内部。\].这句话是什么意思呢?](#) - 反革命 10:05:52 12/27/13 (8117) (2)
  - [一旦毛分子掌握了中国的党政军最高权力,中国就要出问题.走资派和毛分子是敌我矛盾.](#) - 反革命 11:02:00 12/27/13 (8123)
    - [一个要搞经济建设实现人民民主民富国强.一个要搞阶级斗争为一己之私最终实现家天下.](#) - 反革命 11:05:16 12/27/13 (8124)
- [不是努力完成邓小平的未竟事业,让民众监督官员,而是去参拜毛魔头,实在是国人的悲哀](#) - 反革命 (67 bytes) 22:32:01 12/26/13 (8090) (5)
  - [刚打开国门时,穷疯了国人拼命往外跑,横向比国民收入,毛魔头的丰功伟绩在哪?](#) - 反革命 22:37:15 12/26/13 (8091) (4)

- [简单地说,毛泽东思想就是共产集权为一小撮;邓小平思想就是分产分权为大多数.](#) - 反革命 22:39:52 12/26/13 (8092) (3)
  - [现在村长都能当上土皇帝称霸一方,常委们还去参拜毛魔头,这是脑残还是别有用心?](#) - 反革命 22:44:32 12/26/13 (8093) (2)
    - [废除报禁网禁后,你们还是积极参拜毛魔头而不是避之不及,就算你们常委本事.](#) - 反革命 22:52:38 12/26/13 (8094)
      - [苏维埃共产党政治局常委们屁颠屁颠地跟在习后面一起表演过时的搬弄是非魔术](#) - 反革命 23:08:39 12/26/13 (8095)
- [客观评价毛泽东一生的丰功伟绩:颠倒中国历史有功,荼毒中国人民有理,卖国求荣斯大林光荣](#) - 反革命 17:14:21 12/26/13 (8081)
- [看习仲勋装疯卖傻,以为没人能破解阐述是非权术,他的猪头儿子定能马到功成毛二世](#) - 反革命 (192 bytes) 21:59:58 12/25/13 (8059) (2)
  - [“问题是,如果今后又出现毛主席这样的强人怎么办?他坚持要搞,怎么办?我看难哪,难哪!”](#) - 习仲勋装疯卖傻 22:02:48 12/25/13 (8061)
    - [“我们今后一定要坚持党必须在宪法和法律的范围内活动的规定这是一项极其重要的原则”](#) - 彭真说: 14:29:08 12/26/13 (8075)
- [中国“钱荒”罪魁祸首是“习八条”](#) - 中国时报|2013-12-25 (1614 bytes) 13:21:09 12/25/13 (8048)
  - [习说要对反动知识分子亮剑,那要死好多人耶,最好办法是砍下习猪头,这样就死一个..](#) - 反革命 20:39:07 12/25/13 (8056)
- [美国之音: 习父子与毛](#) - 作者: 齐之丰 (8290 bytes) 12:47:29 12/19/13 (7873) (6)
  - [毛江胡习叶这五个领袖里就数习近平是不知天高地厚的.此话怎讲?](#) - 反革命 16:58:06 12/19/13 (7878) (5)
    - [习得了父训如打了鸡血上了天上宫阙不知人间今夕是何年\[男儿共产主义革命理想高于天献生命亮剑\]](#) - 反革命 17:34:45 12/19/13 (7884)
    - [胡比其他四位低一档,还在努力探索革命真理,对是非权术一头雾水,就是马大哈一个.](#) - 反革命 17:24:05 12/19/13 (7883)
      - [自己的大管家竟然是所谓的新四人帮成员,还有脸要学北朝鲜,出书给谁看?投靠金,金要吗](#) - 反革命 15:30:21 12/20/13 (7917)
  - [叶要别的未来政治家停留在地下否则他的反汉奸运动就要玩完,说明他有自知之明.](#) - 反革命 17:17:58 12/19/13 (7882)
  - [江一转口风说这本书只能作参考不宜宣讲,说明他知道适时收敛适可而止.](#) - 反革命 17:15:13 12/19/13 (7881)
  - [毛说自己是猴子称霸王并把习仲勋打入冷宫,说明他知道自己不是唯一懂是非权术的](#) - 反革命 17:01:54 12/19/13 (7879)
- [习近平搞国安委和深改组就是脱裤子放屁,为什么?因为共产体制本来就是高度集权的制度](#) - 反革命 13:35:00 12/17/13 (7813) (6)

- [政治局听常委的,常委听领袖斯大林的.习近平被曾庆红推上了领袖的位置不等于就是斯大林](#) - 反革命 15:05:17 12/17/13 (7819) (4)
  - [所以,习近平要想办法自己把自己弄成中国的共产主义革命男儿斯大林.](#) - 反革命 15:07:43 12/17/13 (7820) (3)
    - [斯大林很能干这是大家都知道的,血洗整个党和国家.](#) - 反革命 15:14:18 12/17/13 (7821) (2)
      - [照片里坐着轮椅的习仲勋不象黑老大?旁边的习近平未经传授权术能有这本事?](#) - 反革命 19:01:15 12/17/13 (7824)
        - [记得这句\[When I called Mr Shannon Yeh as Chairman Yeh,how many people believe?\]](#) - 反革命 07:08:04 12/18/13 (7843)
- [无非就是为自己抓权集权,找机会和借口调部队进京搞政变壮大习近平共产党.](#) - 反革命 13:40:53 12/17/13 (7814)
- [在全国范围内以人民班（每个人民班大约有二十户居民组成）形式开展批评与自我批评活动](#) - 金三习猪一唱一和 (150 bytes) 10:44:45 12/16/13 (7766) (4)
  - [据悉,自肃清张成泽以来,北韩以“我是否曾阳奉阴违”为主题在全国范围内](#) - 开展批评与自我批评 11:58:27 12/16/13 (7768)
  - [\[开展批评与自我批评\]:人民都是浑球,只有金三习猪是圣人.](#) - 金三习猪一唱一和 11:14:56 12/16/13 (7767) (2)
    - [博讯正在力挺习近平,什么剩下的9年一定会干得很漂亮.是不是习近平快滚蛋了?](#) - 反革命 (266 bytes) 18:37:07 12/16/13 (7777)
      - [江上台后边走边看,胡上台后小心谨慎步步为营,习上台后就是叶向农的风格-一个毛疯子](#) - 反革命 18:48:30 12/16/13 (7778)
- [毛泽东 32 周岁发《中国社会各阶级的分析》 33 周岁《湖南农民运动考察报告》领导痞子运动](#) - 反革命 19:34:58 12/14/13 (7693) (6)
  - [据说莫斯科就是拜读了老毛这两篇大作才相中老毛为中国革命领袖的.](#) - 反革命 19:37:38 12/14/13 (7694) (5)
    - [叶向农 25 岁就在因特网上反汉奸搬弄是非,习近平熬到 60 岁登基才有机会施展搬弄是非才能](#) - 反革命 19:41:56 12/14/13 (7695) (4)
      - [所以,跟毛泽东叶向农年轻有为领导中国革命的经历比起来,习近平就显得比较寒惨.](#) - 反革命 19:49:36 12/14/13 (7696) (3)
        - [毛泽东这样的\[天才\]18 岁张贴文章革命参军,经导师列宁启蒙和十四年探索,才领悟革命道理](#) - 反革命 12:35:57 12/16/13 (7769) (2)
          - [叶向农 25 岁刚走出清华大学校门不久,根本不用参加革命实践,直接上因特网领导中国革命.](#) - 反革命 12:42:41 12/16/13 (7770)
            - [所以,比起需要启蒙和探索的毛泽东,叶向农才是孔老二说的那种“生而知之”真正的\[天才\]](#) - 反革命 12:46:41 12/16/13 (7771)
  - [张成泽事件揭示出中国对朝鲜内政的影响力接近于零.](#) - 中国对朝鲜 11:32:04 12/13/13 (7657) (7)
    - [北朝鲜可能的改革开放只能由金三来主导,成之后,金三还面临如何给金一金二闹饥荒打圆场](#) - 反革命 11:46:22 12/13/13 (7658) (6)

- [问题是:一旦改革开放,人民发现以前上了当,世袭也无法理,金三要拱手让出拥有的一切,疯? - 反革命 12:51:36 12/13/13 \(7662\)](#)
- [北朝鲜任何他人企图撇开金三搞改革开放改善人民生活都是自取灭亡. - 反革命 11:49:53 12/13/13 \(7659\) \(4\)](#)
  - [集权和分权,共产主义和资本主义,毛刘之争,毛邓之争,从来都是你死我活. - 反革命 11:53:21 12/13/13 \(7660\) \(3\)](#)
    - [北朝鲜和中国,金三和习猪,就是一对,循序渐进一步一个脚印,两眼一抹黑往死胡同赶. - 反革命 11:57:34 12/13/13 \(7661\) \(2\)](#)
      - [经过三代人江泽民胡锦涛习近平的不懈觊觎努力,在中国复辟毛泽东帝国估计是彻底没戏了. - 反革命 18:56:25 12/13/13 \(7666\)](#)
        - [无论如何,江泽民习近平有金一金三的气度架势,胡锦涛就比较猥琐DNA 差点. - 反革命 09:52:02 12/14/13 \(7686\)](#)
- [《深入学习习近平同志系列讲话精神》出版 2013-12-06 03:10- 来源: 人民日报 \(1051 bytes\) 18:19:08 12/05/13 \(7390\) \(2\)](#)
  - [权+思想=神.众信徒在习近平思想的旗帜下,在神坛上的习主席引导下奔向共产主义. - 反革命 22:39:36 12/05/13 \(7395\)](#)
  - [江泽民讲了十年,胡锦涛讲了又十年,竟然没讲清楚,习近平接着讲.这说明了什么?骗子. - 反革命 18:24:14 12/05/13 \(7391\)](#)
- [这头像有意思,半习半毛,加一痣 - 反革命 \(67 bytes\) 21:45:50 12/03/13 \(7295\) \(9\)](#)
  - [\[是他听从江泽民的耳提面命\],江泽民听曾摄政的,烂新闻.小学生都懂的招数能管颠倒历史? - 反革命 \(680 bytes\) 21:55:46 12/03/13 \(7296\) \(8\)](#)
    - [习为一小撮谋利益的心态与江胡是一致的,不同的是使出浑身解数求突破誓死不当维持会长 - 反革命 22:25:12 12/03/13 \(7297\) \(7\)](#)
      - [江胡习高层讲话版本与传达到基层的不同党内版本与群众听到的不同神秘兮兮黑社会似的 - 反革命 22:31:49 12/03/13 \(7298\) \(6\)](#)
        - [不就是妄图效法老毛把党政军变成你一小撮的私产嘛,还能有什么新花样? - 反革命 22:40:09 12/03/13 \(7299\) \(5\)](#)
          - [党棍担心自己风光不再:宣传部变竞选部,组织部变投票监督部.和平崛起,世纪中叶全国大选 - 反革命 22:59:38 12/03/13 \(7300\) \(4\)](#)
            - [据说绞肉机北朝鲜前些天刚处死了张成泽的两个亲信. - 反革命 23:05:48 12/03/13 \(7301\) \(3\)](#)
              - [金让崔搞掉张,如当年毛让林搞掉刘.下个就是崔\(林\).金\(毛\)神化了,崔\(林\)无法搞掉金\(毛\) - 反革命 18:36:10 12/04/13 \(7348\) \(2\)](#)
                - [崔\(林\)不能主动解甲归田避祸,这无法给民众交代岂不是说伴君如伴虎,只能戴反党帽子英勇就义 - 反革命 18:56:06 12/04/13 \(7349\)](#)



- [这\[义\]就是 \[\(共产\)革命理想高于天\],越近权力中心,得到特权就越多,死得更快的几率也越大.](#) - 反革命 19:06:43 12/04/13 (7350)
- [温二七不调查,江面很不调查,李电力王国不调查,胡海锋不调查](#) - 王岐山就会抓苍蝇 22:06:42 11/28/13 (7132) (3)
  - [查又怎么样?查出赃款给谁?进国库?谁有资格监管国库支出?拒绝全盘西化,只有轮流抢劫.](#) - 反革命 10:09:48 11/29/13 (7137)
    - [江主席只是\[一个政治家要有政治家的气魄\]而已,习主席才是真正的实干家-伟人毛二世.](#) - 反革命 10:38:16 11/29/13 (7139)
  - [就是习家一条狗嘛](#) - 王岐山 22:08:35 11/28/13 (7133)
- [为什么说温家宝是古今第一奸相? \(博讯北京时间 2013 年 11 月 27 日 来稿\)](#) - 2013 年 11 月 27 日 (3841 bytes) 17:16:42 11/26/13 (7063) (7)
  - [毛江胡习叶为了个人的利益故意破坏国民经济是见不得人的,只能在搬弄是非的幌子下进行](#) - 反革命 18:37:54 11/26/13 (7068)
  - [只要没有人为故意的战争大饥荒破坏,尽管有腐败资源浪费,财富还是在积累社会在进步](#) - 反革命 18:35:03 11/26/13 (7067)
  - [朱温奸相搞权贵资本主义不是公平公正自由市场经济,但从共产奴隶制来也不可能一步到位](#) - 反革命 18:28:24 11/26/13 (7066)
  - [只要国门没关上,中国就还有希望.政治是实力的较量,铁桶北朝鲜全是金粉丝就没希望](#) - 反革命 18:11:52 11/26/13 (7065)
  - [哪里是\[弱主\],江胡习都是妄图颠倒中国历史的的野心家:\[反和平演变\]\[学北朝鲜\]\[亮剑\]](#) - 反革命 17:56:43 11/26/13 (7064) (2)
    - [除非习猪有本事\[镇反\]\[新集体化\]\[闭关锁国\],否则他哪有什么剑好亮,就光杆司令一个.](#) - 反革命 01:04:20 11/27/13 (7072)
      - [识别区挑起战争\[闭关锁国\],8.19 讲话煽动达到\[镇反\],肯定改革开放前 30 年实现\[新集体化\]](#) - 反革命 08:08:24 11/28/13 (7124)
- [这个论坛里都是一批下流坯](#) - sdeff (4 bytes) 20:25:23 11/25/13 (7031)
  - [骂毛江胡习叶是伍个下流坯不是人人都能接受的.](#) - 反革命 11:06:04 11/26/13 (7059)
- [中国以前是有过个共产党政府,可是觉得那是很久以前的事](#) - 历史的记忆 (4 bytes) 07:22:23 11/25/13 (7016) (5)
  - [中央党校号召领导干部读《向毛泽东学习》2013 年 11 月 25 日 07:04](#) - 来源: 光明日报 (306 bytes) 10:43:17 11/25/13 (7022) (4)
    - [江泽民学老毛虎头蛇尾;胡锦涛学老毛落荒而逃;现在就看习猪头怎么学老毛.](#) - 反革命 11:01:28 11/25/13 (7023) (3)
      - [叶向农学老毛出师未捷,大活人一个,死老虎一头.](#) - 反革命 12:16:57 11/25/13 (7025) (2)
        - [这样学老毛:江泽民虎头蛇尾;胡锦涛落荒而逃;习近平壮志未酬;叶向农出师未捷.](#) - 反革命 12:34:34 11/25/13 (7026)
          - [没有叶向农搅局,江胡习学习毛泽东做稳毛二世都是没问题的.正是:一只臭老鼠坏了一锅汤](#) - 反革命 12:56:10 11/25/13 (7027)

- [吾皇万岁万岁万万岁 媒体叹习效仿雍正](#) - 来源: 苹果日报 (67 bytes) 14:42:36 11/14/13 (6665) (6)
  - [三中全会刚在“猫眼”看到的震惊!!](#) - 【阿波罗新闻网 (2206 bytes) 18:00:59 11/14/13 (6666) (5)
    - [\[习总给他爹玩儿一百年诞辰活动\]:就习总跟他爹俩知道玩毛泽东思想,曾庆红也不在他眼里](#) - 反革命 18:38:21 11/14/13 (6667) (4)
      - [78年三中全会就是掉转历史车轮,92年市场经济就是终结中国共产党.](#) - 反革命 18:42:32 11/14/13 (6668) (3)
        - [可是习猪头却偏要跟邓小平对着干:不能否定前30年,8.19讲话亮剑,公有制马列毛思想](#) - 反革命 18:45:13 11/14/13 (6669) (2)
          - [一个党叫什么名称不重要,重要的是它正在干什么和打算干什么.](#) - 反革命 19:06:51 11/14/13 (6670)
            - [习猪要的就是共产集权进水晶棺,副产品就是内斗贫穷难民饥荒战争落后](#) - 反革命 19:26:34 11/14/13 (6671)
  - [结果全会是闭门会,会后才发公报。大红专题下空荡荡的,全是一堆说过来翻过去的废话](#) - 各大网站都挂了专题 18:53:10 11/12/13 (6597) (4)
    - [习主席60岁满头乌黑的头发,那不是假发,就一定是几十年做官民脂民膏堆出来的.](#) - 反革命 18:55:46 11/12/13 (6598) (3)
      - [马列主义毛泽东思想还真是鸦片上了瘾,就是放不下,自欺欺人.](#) - 反革命 18:58:45 11/12/13 (6599) (2)
        - [\[公\]有制为主体,谁来掌管这\[公\]有财产?党禁报禁网禁下党棍世袭权钱交易](#) - 反革命 19:02:20 11/12/13 (6601)
          - [设国安会军队改革是分权还是集权-抢权抢枪.据说奥巴马权限相当办公厅主任.习集权上天?](#) - 反革命 20:29:06 11/12/13 (6603)
  - [习近平:隆重简朴务实办毛泽东诞辰纪念](#) - 来源: 华声在线 (4482 bytes) 16:20:25 11/07/13 (6367) (21)
    - [骂毛共是黑社会组织,古稀学者 qinzhe 等肯定是接受不了的,因为得过毛共的小恩小惠嘛](#) - 反革命 10:57:35 11/08/13 (6399) (8)
      - [这小恩小惠毛共还可收回去,关键是历史大方向反了,是非被颠倒了,北朝鲜金家王朝是样板](#) - 反革命 11:02:11 11/08/13 (6401) (7)
        - [也许你说\[存在就是合理\],毛共的存在在于蒋无能,已有苏联饥荒肃反教材,蒋还是斗不过毛.](#) - 反革命 11:10:33 11/08/13 (6402) (6)
          - [习共要壮大也少不了\[合作\]和 SHIFT,谁能保证习主席不会被整成死老虎?恐惧互联网很自然.](#) - 反革命 18:52:32 11/08/13 (6429)
          - [毛很风光,1\[合作\]1SHIFT,共党壮大上百倍.可是小毛泽东叶向农却被互联网整成了死老虎.](#) - 反革命 18:45:18 11/08/13 (6428)
          - [蒋不懂是非何物,被老毛共产革命洗脑宣传,国共第二次\[合作\]以及身边的一帮共谋赶去台湾](#) - 反革命 18:39:33 11/08/13 (6427)
          - [毛蒋赛流氓,历史证明了毛比蒋更流氓,杀死的中国人多得多.中国的开国皇帝都是土匪流氓](#) - 反革命 17:49:03 11/08/13 (6426)
          - [斯大林饥荒清党,不够,老毛饥荒清党,还不够,轮到习猪搞清党闹饥荒,人是不长记性的.](#) - 反革命 14:39:49 11/08/13 (6423)
          - [历史就是历史,无法假设.毛的存在,让曾习黯然失色.蒋的无能成就了邓小平的伟大](#) - 反革命 11:35:01 11/08/13 (6403)

- [\[欲灭其国、先去其史\]只是借口,就是要维护自己的既得利益.不如说\[欲习下台、先去其父\]](#) - 反革命 10:14:01 11/08/13 (6394) (4)
  - [不彻底否定颠倒中国历史的改革开放前三十年,中国就不可能跻身于世界强国.](#) - 反革命 10:28:04 11/08/13 (6395) (3)
    - [世界各国的共产党组织都是专门与人斗颠倒历史为共产高干谋利益的黑社会组织](#) - 反革命 10:31:08 11/08/13 (6396) (2)
      - [\[以经济建设为中心\]与自然斗才是正道,什么\[政治经济两手都要硬\]习猪头葫芦里卖什么药?](#) - 反革命 10:33:23 11/08/13 (6397)
        - [以 78 年为界线尊邓小平为国父,党.政府还是合理合法的,不存在\[欲灭其国先去其史\]的问题](#) - 反革命 10:46:17 11/08/13 (6398)
- [说共产党是坏人是不对的,因为千百万共产党人都是被洗脑被愚弄的\(曰宣传革命发动群众\).](#) - 反革命 19:39:41 11/07/13 (6373) (2)
  - [说共产党的缔造者是没有人性的屠夫就对了.列宁斯大林金日成毛泽东曾山习仲勋.](#) - 反革命 19:44:21 11/07/13 (6374)
    - [习仲勋就是靠愚弄屠杀中国人起家的,你让他的猪头儿子怎么否定改革开放前三十年?](#) - 反革命 20:37:01 11/07/13 (6375)
- [要纪念毛泽东,就应该让位薄熙来。把薄熙来送进监狱,说明习猪头脑子进了水。](#) - 反革命 18:59:46 11/07/13 (6372)
- [纪念老毛一:颠倒是非,愚弄民众送死,产生百万冤魂革命烈士,建奴隶黑社会.](#) - 反革命 17:35:05 11/07/13 (6369) (2)
  - [纪念老毛二:共产集权,无法发展经济,定量供应,为大小共产书记谋利益.](#) - 反革命 17:35:31 11/07/13 (6370)
    - [纪念老毛三:窃换党天下成家天下,党同划异,闹饥荒,射杀逃亡民众.](#) - 反革命 17:35:57 11/07/13 (6371)
- [本反革命认为,这份 1972 年检讨书第一段说明邓小平已经认识到了中国的历史被老毛颠倒了.](#) - 反革命 (7405 bytes) 11:51:35 11/06/13 (6296)
  - [也就是说检讨书的第一段是很危险的装糊涂.](#) - 反革命 12:05:04 11/06/13 (6297)
- [胡锦涛当年不是也发表过类似的极左讲话,又如何,习猪头到时候该滚蛋还是得滚弹](#) - 反革命 (3563 bytes) 21:29:23 11/05/13 (6257) (2)
  - [江胡习极左讲话的目的都一样,舆论造势,把枪抢到手颠倒中国历史.](#) - 反革命 07:15:02 11/06/13 (6284)
    - [习猪头主张经济意识形态两手抓,一旦发生突发事件,马上就是政治第一,政变枪毙改革开放.](#) - 反革命 07:19:11 11/06/13 (6285)
- [曹长青: 革命不仅可行, 也是唯一的道路! - 革命.就是暴力革命! \(12477 bytes\) 07:52:00 11/04/13 \(6166\) \(7\)](#)
  - [这跟习近平品尝的老毛的继续革命两坨屎\[两个务必\]是一脉相承的.](#) - 反革命 12:27:37 11/04/13 (6178) (4)
    - [《求是》应该改名《求非》,颠倒中国历史习猪头《革命理想高于天》求非.](#) - 反革命 (2364 bytes) 14:34:59 11/04/13 (6181) (3)
      - [李瑞环对苏星说:“你们那个《求是》的名字还是我起的呢!”](#) - 反革命 18:53:07 11/04/13 (6187) (2)
        - [李瑞环懂什么是非?好象只懂纵容他的弟兄搞腐败吧.](#) - 反革命 18:55:54 11/04/13 (6188)
          - [江胡唱罢习登场:不是公开财产民主选举完善市场经济,而是整风整人阻挡历史车轮做无用功](#) - 反革命 18:43:13 11/05/13 (6251)

- [三年多前放的屁经过日晒雨淋到今天对某些人来说还是香的?](#) - 反革命 11:51:12 11/04/13 (6176)
- [當代中國註定要政治動蕩的根源---當代中國註定要政治動蕩的根源](#) - “被代表” (748 bytes) 14:25:34 10/31/13 (6036) (2)
  - [那个时候毛泽东怎么会有“百年”问题呢?即使有,大家也不情愿去想。](#) - 1961年9月 (498 bytes) 16:59:04 10/31/13 (6038)
    - [在中国人的心理上,还不太愿意考虑毛主席的继承人问题,因为大家对他无比崇拜,相信他能](#) - 长久领导新中国前进 17:00:12 10/31/13 (6039)
- [洪秀全的最后结局:尸体被曾国藩剁成肉酱](#) - 来源:时代青年网 (480 bytes) 18:03:14 10/17/13 (5046) (5)
  - [毛家天下功败垂成,毛泽东的人生跟虎头蛇尾也是相去无几](#) - 反革命 18:35:26 10/17/13 (5048) (2)
    - [中国共产革命千百万人头换来的最终成果就是毛泽东江青张玉凤仨在中南海发号施令.](#) - 反革命 18:40:07 10/17/13 (5049)
      - [周恩来动员博古交权的时候哪想得到自己快死的时候得低三下四有求于张玉凤.](#) - 反革命 21:44:26 10/18/13 (5118)
  - [劳驾哪位转告习近平,苏联使毛泽东的运气比洪秀全的好.](#) - 反革命 18:27:56 10/17/13 (5047)
    - [习近平已经不幸去世,转告哪个习近平](#) - 说睁眼瞎 (28 bytes) 22:26:41 10/17/13 (5057)
- [许多分析家早就指出,习近平大力颂扬毛泽东必然导致许多人问两个问题:](#) - 问两个问题 21:06:00 10/02/13 (4482) (9)
  - [1\)到底是毛泽东是坏蛋,冤枉了习近平的爹爹习仲勋?还是](#) - 问两个问题 21:06:34 10/02/13 (4483) (8)
    - [2\)习仲勋就是毛泽东所说的反党坏蛋,习近平是反党分子的后代?](#) - 问两个问题 21:07:08 10/02/13 (4484) (7)
      - [答案是,习近平是反党分子的后代,习家父子一样都是要反各自当前的党而取而代之.](#) - 反革命 21:10:16 10/02/13 (4485) (6)
        - [过去是毛泽东让全国人民抽风,今天是全国人民看习近平抽风.](#) - 反革命 21:36:55 10/02/13 (4490)
        - [新版毛泽东语录总编、解放军军事科学院研究员陈宇强调说](#) - 陈宇强调说 21:19:09 10/02/13 (4486) (4)
          - [中国共产党的历史是在毛泽东思想上站立起来的,中国共产党对毛泽东的定论不会有变化,](#) - 陈宇强调说 21:20:04 10/02/13 (4487) (3)
            - [新华门前“战无不胜的毛泽东思想万岁”还在,天安门城楼上的毛泽东像还在,就不会变.](#) - 陈宇强调说 21:22:57 10/02/13 (4488) (2)
              - [革委会主任叶向农是最有资格说毛泽东思想是否战无不胜.](#) - 反革命 21:40:32 10/02/13 (4491)
                - [尽管手法上本质一样,叶向农还能玩点新花样,习近平黔驴技穷只会炒现饭](#) - 反革命 10:09:38 10/04/13 (4538)
    - [找工作吧,一个简历三封推荐信就行了.要档案户口做什?](#) - 反革命 (50 bytes) 19:52:01 9/19/13 (3954) (2)
      - [有档案户口:对毛主席来说,就能更好地奴役民众;对大小共产官员来说,就腐败创造了条件](#) - 反革命 19:55:13 9/19/13 (3955)
        - [纪念洪秀全毛泽东叶向农,纪念江泽民胡锦涛习近平,纪念\[伟大光荣正确的\]中国共产党](#) - 反革命 (76 bytes) 20:41:20 9/19/13 (3956)

- [作者: 张三一言 ”愛國必須反共，反共才能愛國！ ” - 愛國必須反共 \(955 bytes\) 11:16:05 7/14/13 \(1769\) \(2\)](#)
  - [叶主席说,邓小平是反毛第 1 人,反毛就是反共.所以,邓小平是反共第 1 人,分产分权市场经济 - 反革命 14:03:05 7/14/13 \(1771\)](#)
    - [所以,邓小平是反共爱国第一人,国父当之无愧. - 反革命 11:00:40 7/15/13 \(1803\)](#)
- [习近平这是警告? 要使红色江山永远不变色,包含着对我国几千年历史治乱规律的深刻借鉴 - 来源: 大公报 \(1168 bytes\) 20:39:15 7/12/13 \(1720\) \(6\)](#)
  - [毛泽东同志当年路过西柏坡拉了两坨屎「两个务必」,习近平同志吃这两坨屎津津有味 - 反革命 07:14:46 7/13/13 \(1739\) \(5\)](#)
    - [毛泽东告诫全党刹住历史车轮颠倒中国历史“夺取全国胜利这只是万里长征走完了第一步” - 反革命 \(228 bytes\) 15:34:31 7/13/13 \(1747\) \(4\)](#)
      - [毛泽东同志拉的第二坨屎:“务必使同志们继续地保持艰苦奋斗的作风” - 反革命 15:39:55 7/13/13 \(1749\)](#)
        - [习近平同志吃完这第二坨屎全身充满了带领被愚弄的穷光蛋们往共产主义死胡同赶的正能量 - 反革命 15:58:50 7/13/13 \(1751\)](#)
      - [毛泽东同志拉的第一坨屎:“务必使同志们继续地保持谦虚、谨慎、不骄、不躁的作风” - 反革命 15:38:30 7/13/13 \(1748\)](#)
        - [习近平同志吃完这第一坨屎得到了最好的营养剂,装疯卖傻搬弄是非达到了出神入画的境界 - 反革命 15:50:25 7/13/13 \(1750\)](#)
- [李伟东说今年对毛的纪念总体上是一个对毛封圣过程,就是要封成国父.他还和贺卫方打了赌 - 习近平会进纪念馆 10:50:19 7/04/13 \(1467\) \(2\)](#)
  - [什么?要把习近平做成毛腊肉?那真是太好了,习仲勋积了德坟头冒青烟了. - 反革命 12:32:27 7/04/13 \(1470\)](#)
    - [这么好的事情要做就要抓紧时间,十年太久,只争朝夕. - 反革命 15:27:21 7/04/13 \(1474\)](#)
- [你有没有信仰啊? 你把老婆孩子送到美国, 你信仰啥? 孔丹恼羞成怒: 我操你妈! ” - 秦晓质问孔丹 \(1199 bytes\) 10:58:56 7/01/13 \(1353\) \(8\)](#)
  - [这就是秦晓不对了.本反革命前面说了,中国是资本主义,美国是社会主义,孔丹信仰社会主义 - 反革命 13:44:57 7/01/13 \(1355\) \(2\)](#)
    - [孔丹身处中国资本主义惦记着美国社会主义,习近平惦记美国社会主义向往北朝鲜共产主义 - 反革命 14:02:39 7/01/13 \(1356\)](#)
      - [尽管孔丹也向往北朝鲜共产主义,但入常无望,只能脚踏实地地惦记着美国的社会主义 - 反革命 18:41:05 7/01/13 \(1357\)](#)
  - [“始作俑者”应当说还是习近平.他在新南巡讲话中对苏共丧失信仰大发感慨。 - 习骗子“够甜了” \(2025 bytes\) 11:03:59 7/01/13 \(1354\) \(4\)](#)
    - [只有比尔盖茨这种合理收割来的钱用不完愿意把钱捐出去的人说为人民服务才是合理的. - 反革命 18:53:00 7/01/13 \(1358\) \(3\)](#)
      - [政治局常委都是吃干饭的,有钱拿去维稳,为什么不能学硅谷大盗微软,抢夺 WINDOW 市场呢? - 反革命 12:34:00 7/02/13 \(1392\)](#)
        - [你看微软,偷窃 MAC 的 WINDOW 概念,5 万元把 DOS-OS 骗到手,硬盘格式化和网络协议另起炉灶 - 反革命 12:41:59 7/02/13 \(1393\)](#)

- [你看这巨骗习近平就是个穷光蛋,靠公家这里蹭一套房,那里蹭一套.他拿什么为人民服务?](#) - 反革命 18:58:03 7/01/13 (1359)
- [举报:毛匪泽东愚弄屠杀饿死中国人千百万,\[证据确凿、国内外影响恶劣\],你习猪头立案吗?](#) - 反革命 (5724 bytes) 18:43:29 6/25/13 (1192)
  - [\[曾庆红当属紧随二人之后的高危人选\].毛整习,习整曾.毛分子们火拚最好同归于尽](#) - 反革命 18:52:44 6/25/13 (1193)
- [叶向农与习近平的关系.](#) - 反革命 22:00:53 6/20/13 (992) (6)
  - [1994年,叶向农结束了\(不论成功与否\)从下往上打造共产奴隶独裁专制制度.](#) - 反革命 22:04:42 6/20/13 (993) (5)
    - [今天2013年,习近平开始了从上往下打造共产奴隶独裁专制制度.](#) - 反革命 22:06:52 6/20/13 (994) (4)
      - [出卖他老爸的五逆子!!!!](#) - 习近平是五逆子 (4 bytes) 23:37:48 6/20/13 (996)
        - [老鼠的儿子打地洞,一丘之貉](#) - 反革命 00:34:15 6/21/13 (999)
      - [他们都是伟大的导师伟大的领袖伟大的统帅伟大的舵手,骗子屠夫,老毛的孙子.](#) - 反革命 22:09:47 6/20/13 (995)
        - [比起江曾习叶的手法,胡锦涛整个就一小丑.](#) - 反革命 12:59:22 6/21/13 (1022)
- [胡乔木如何进入和淡出毛泽东视野 2013年06月17日](#) - 党新闻网 (1291 bytes) 11:06:27 6/17/13 (900) (3)
  - [这篇文章想说什么?是不是要说胡乔木不是左棍,毛分子?](#) - 反革命 11:07:43 6/17/13 (901) (2)
    - [改革开放后胡乔木还主张停止向西方国家派遣留学生怎么解释?](#) - 反革命 11:10:58 6/17/13 (902)
      - [汉奸多了党不好对付,少点容易消灭.](#) - 反革命 11:22:14 6/17/13 (903)
- [主题:官方定义陈希同病亡寓意深](#) - [博讯论坛] (2137 bytes) 09:15:25 6/06/13 (566) (9)
  - [认真看书学习,弄通党文化,向陆昊学习,站好队,否则,陈希同就是榜样.](#) - 反革命 09:36:26 6/06/13 (567) (8)
    - [陆昊拍胡锦涛马屁顺势而上,同龄叶向农企图另辟稀径,差点爬到陆昊头上去了.](#) - 反革命 09:42:14 6/06/13 (568) (7)
      - [升任省长了,怎么弄了一张以前清瘦的标准像,去年五四讲话时肥得那样不是很好嘛?!](#) - 反革命 09:56:44 6/06/13 (569) (6)
        - [一天不说假话都活不下去?党胡锦涛给的.人民哪有权给你什么?“是党给的,是人民给的。”](#) - 反革命 (158 bytes) 12:55:27 6/06/13 (571) (5)
          - [陆昊讲假话成习惯.如果叶向农主席反汉奸成功,那叶主席手里的权力真的是人民给的.](#) - 反革命 15:21:53 6/11/13 (721) (4)
            - [陆昊的权力就是胡锦涛给的.没听到 soc.culture.china 的声音 “Mr.Yeh,I support you!”](#) - 反革命 16:07:43 6/11/13 (724) (3)
              - [共产党毛曾习的权力就是人民给的,或曰上了当的被愚弄的暴民给的](#) - 反革命 16:52:05 6/11/13 (726) (2)
                - [所以中国的独裁专制都是尔等人民亲手制造的,有什么好骂的?等曾庆红习近平死了再说吧](#) - 反革命 10:37:32 6/12/13 (750)

- [听到老毛说：“人民,只有人民,才是创造世界历史的真正动力”。\[纵做鬼也幸福\]??](#) - 反革命 11:45:08 6/12/13 (754)
- [今天的东厂有个现代名称:纪委.纪委是督察党官的,MAKE SURE 党官不要太贪要适可而止](#) - 反革命 09:01:43 6/05/13 (530) (4)
  - [纪委和党官干嘛呢,就是消耗民脂民膏,内斗做无用功.党中央先给党官特权后让纪委去审计](#) - 反革命 09:05:30 6/05/13 (531) (3)
    - [党中央为什么如此劳民伤财内耗呢,党中央自己要贪.以前是老毛一人独贪现在是常委合伙](#) - 反革命 09:09:14 6/05/13 (532) (2)
      - [江胡习特别眼红老毛一人独贪.有用吗?明朝灭亡了,清朝也灭亡了,民国蒋家王朝也灭亡了](#) - 反革命 09:14:24 6/05/13 (533)
        - [奴隶制不易亡千年还是要亡的.戈是叛徒北朝鲜正确不管死后洪水滔天,就凭这该操死胡锦涛](#) - 反革命 10:45:47 6/05/13 (535)
- [伍凡: 清党和反宪政挽救不了中共](#) - 阿波罗新闻网 (15767 bytes) 05:54:03 5/30/13 (290) (4)
  - [清党的目的就是用这批中国人整那一批中国人,七、八年来一次,其实猪头自己才是最黑的](#) - 反革命 10:15:30 5/30/13 (313) (3)
    - [“党法”大于“国法”,“党法”可代替“国法”,土皇帝掌控公检法成一家,哪来公平正义?](#) - 反革命 10:38:03 5/30/13 (315) (2)
      - [废除党禁,实行全民党,国家才有希望.党员有特权,还是依法治国吗?这个党就是黑社会了.](#) - 反革命 10:41:18 5/30/13 (316)
        - [说白了,跟西方文明发达国家比,中国目前就是一个半野蛮国家.](#) - 反革命 11:02:33 5/30/13 (317)
- [说改革开放是搞资本主义 这是要走向老路/金冲及](#) - 作者: 金冲及 (5593 bytes) 18:45:28 5/29/13 (256) (16)
  - [被洗过脑的老不死的御用文人金冲及知道什么是\[邪路\]?江胡习领导党走邪路他认为是正路.](#) - 反革命 22:58:10 5/29/13 (273)
  - [邓小平\[中国特色社会主义\]就是暂时在\(共产\)党领导下逐步建设西方发达国家式的社会主义](#) - 反革命 (830 bytes) 21:44:36 5/29/13 (265) (8)
    - [为什么说是暂时党领导呢?因为,邓小平提出世纪中叶全国大选,这必然是实行多党制.](#) - 反革命 23:48:45 5/29/13 (274)
    - [江胡习为自己利益故意把邓小平的和平演变经念歪,\[两极分化\]\[剥削\]都发生在目前的中国](#) - 反革命 22:29:55 5/29/13 (270) (2)
      - [有关系搞到贷款经商有人富得流油\[两极分化\],国企垄断价格\[剥削\],发生在目前中国对吧](#) - 反革命 22:43:08 5/29/13 (272)
        - [高利贷或暴利价格垄断产生\[剥削\]薄利不会.哪个大公司价格垄断,美国法院会下令其 1 分为 2](#) - 反革命 22:37:42 5/29/13 (271)
    - [这个逐步建设转变绞肉机社会到民主自由富强的国家的过程是不容易的,掌握不好就要翻船](#) - 反革命 22:04:34 5/29/13 (266) (3)
      - [习近平就是要\[不知不觉中动摇和脱离党的基本路线\]重新回到毛泽东金日成共产奴隶社会](#) - 反革命 22:06:30 5/29/13 (267) (2)

- [朱共惨跟记者说要永远搞朱共惨所谓的\[中国特色\]他的子女改行当金融高管鱼肉中国民众.](#) - 反革命 22:15:33 5/29/13 (268)
  - [有人要回去,有人要永远保持他改成不伦不类的样子,大小土皇帝跟着沾光,民众能不闹事?](#) - 反革命 22:21:23 5/29/13 (269)
- [金冲及 \(1930年-\) 男,上海市人.著名的辛亥革命史和孙中山研究专家.原中国史学会会长](#) - 作者: 金冲及 18:47:24 5/29/13 (257) (5)
  - [金冲及都 83 岁了,估计是老糊涂了.还是我来讲讲什么是社会主义资本主义](#) - 反革命 18:50:55 5/29/13 (258) (4)
    - [低收入公共福利做的好,凭收入信用纳税公平得到贷款,官员由竞选投票产生,就是社会主义](#) - 反革命 20:43:53 5/29/13 (262) (3)
      - [贷款凭关系薄从陈弄走上百亿,山区儿童上课破房子无桌椅,官场拉帮结伙,就是资本主义](#) - 反革命 20:50:29 5/29/13 (263) (2)
        - [美国加拿大西欧发达国家都是社会主义国家,中国是资本主义国家,所以中国需要防火墙](#) - 反革命 21:09:04 5/29/13 (264)
          - [这样,\[帝国主义\]是人民当家做主的社会主义国家,中国是人压迫人人剥削人的资本主义国家](#) - 反革命 15:30:53 5/30/13 (325)
  - [习近平或自掘坟墓/ 杨子](#) - 博讯 5 月 29 日 (850 bytes) 14:03:56 5/29/13 (253)
    - [江湖观望十年,习猪头观望十天](#) - 反革命 14:33:17 5/29/13 (254)
  - [大小书记党棍世袭比共产奴隶社会是进步了,是不是比封建明朝清朝进步还需要比较研究](#) - 反革命 11:15:36 5/29/13 (245) (5)
    - [明朝清朝是一个大金字塔,党棍世袭则是金字塔层层迭迭,小顶中,中顶大,村乡县市省中央](#) - 反革命 11:22:12 5/29/13 (246) (4)
      - [中国人的优秀传统是把人分为三六九等,视人人平等为垃圾,“党法”就是用来约束小党棍的](#) - 反革命 11:48:55 5/29/13 (247) (3)
        - [“党法”还用来党同伐异,同样贪腐情况,大党棍没事小党棍就有事.实行大官大贪小官小贪](#) - 反革命 11:54:30 5/29/13 (248) (2)
          - [别看习男儿在那振振有词,其实若大的一个党也挺惨的还得靠防火墙生存,根源就在贪中央](#) - 反革命 12:30:47 5/29/13 (249)
            - [习男儿南巡大放厥词是为他日后调动军队政变镇压打下伏笔,习男儿枪抢不来说了也是白说](#) - 反革命 13:24:38 5/29/13 (250)
    - [胡锦涛、习近平下狠手, 上海帮旗帜被拔出](#) - 习近平上台后 (4130 bytes) 10:42:31 5/28/13 (202) (14)
      - [牛泪瞎掰.党的文痞说了中国特色社会主义理论体系包括邓小平理论三个代表科学发展观](#) - 反革命 10:49:39 5/28/13 (206) (12)
        - [邓小平说\[我的文选现在用得着\],言下之意就是将来不用或没用.](#) - 反革命 10:53:07 5/28/13 (207) (11)
          - [可党棍们为了自己的既得利益却偏要搞出更多的理论,三个代表,科学发展观,习思想中国梦](#) - 反革命 10:56:03 5/28/13 (208) (10)
            - [看看习近平的博士论文写了什么?](#) - 反革命 (7611 bytes) 11:36:21 5/28/13 (210) (8)



- [所以,习近平就是经习仲勋调教过的共产党棍,共匪.](#) - 反革命 14:05:40 5/28/13 (221)
    - [拒绝给共产奴隶自由:\[对阻碍劳动力要素市场化配置的户籍制度, 他的论文没有讨论\]](#) - 反革命 12:53:16 5/28/13 (219)
    - [拒绝分产分权:\[几乎没有讨论“确权”和“金融自由化”对农村市场化的重要作用\]](#) - 反革命 12:52:48 5/28/13 (218)
    - [不提金融自由化:\[用乡镇企业来作为农村也可以吸纳剩余劳动力的借口\]](#) - 反革命 12:52:20 5/28/13 (217)
    - [共产抓权:\[推论则是中国政府不能放弃对三农问题的宏观调控\]](#) - 反革命 12:51:51 5/28/13 (216)
    - [拒绝私有化方向:\[家庭联产承包责任制和乡镇企业——并没有展开论述\]](#) - 反革命 12:51:22 5/28/13 (215)
    - [暗示中央管理的新集体化:\[习认为分散经营的承包制没有能力参与市场竞争\]](#) - 反革命 12:50:51 5/28/13 (214)
    - [拒绝私有农场:\[提倡农村市场化,但在如何提高竞争力以及宏观调控的时候,强调政府作用\]](#) - 反革命 12:50:06 5/28/13 (213)
    - [习中国梦就是防火墙里的党棍世袭梦](#) - 反革命 11:01:27 5/28/13 (209)
  - [习近平下狠手](#) - 邓小平理论隐形 10:44:18 5/28/13 (203)
- [习近平在布一盘什么样的棋局, 无人能解。喉舌论宪政姓资姓社 让邓小平情何以堪](#) - 来源: 多维 (5471 bytes) 17:04:51 5/24/13 (88)
  - [习猪头以为现在是 60 年代初,搞个阳谋,大字报大辩论,他就能领导大多数把走资派赶下台](#) - 反革命 17:15:33 5/24/13 (89)
- [过半美国人从未出过国 称“其它地方太危险”](#) - 最新调研显示 (1113 bytes) 11:48:38 5/24/13 (73) (10)
  - [朝鲜人民也是这么认为的,“其它地方太危险”](#) - 金正恩也不允许 11:52:05 5/24/13 (74) (9)
    - [胡太子本来是要进常委的,还是个市委副书记.上面没人提拔,那玻璃天花板岂不触手可及?](#) - 反革命 (67 bytes) 12:33:19 5/24/13 (75) (8)
      - [如果胡锦涛重启政改的话,胡太子接班人民应该也是支持的,现在好了把胡太子给废了](#) - 反革命 13:32:04 5/24/13 (76) (7)
        - [如果政改能废除大大小小的土皇帝的特权,胡太子接班又有什么关系呢?胡锦涛弱智](#) - 反革命 13:37:57 5/24/13 (77) (6)
          - [胡锦涛太贪婪羡慕金家王朝,那你怎么斗得过曾山习仲勋的子孙呢?人家有权斗基因你有吗](#) - 反革命 13:44:00 5/24/13 (78) (5)
            - [胡锦涛跟曾习 PK 搬弄是非,邓小平跟曾习反 PK 搬弄是非.](#) - 反革命 21:43:54 5/25/13 (121)
            - [你要的也是曾习要的,人家会拱手让你吗?砸烂共产世袭才有可能让胡太子上位.脑子不清楚!](#) - 反革命 14:34:24 5/24/13 (81) (3)
              - [胡家祖孙三代就是小家子气的那种志大才疏,捣鼓茶叶弄点小钱还差不多.出书?真是笑死人](#) - 反革命 14:41:32 5/24/13 (82) (2)

- [胡太子上过正规大学为什么不能凭技术挣饭吃非要当官?习近平工农兵学员混技术饭吃困难 - 反革命 \(808 bytes\) 18:21:45 5/24/13 \(90\)](#)
  - [都是共产狗官搞的恶性循环:当官抓权-- 限制经济发展-- 穷平民养官-- 争当官抓权 - 反革命 18:28:29 5/24/13 \(91\)](#)
  
- [从现在的情况看, 习近平正在把中国引向一条最坏的路。左左左, 左到底 - 笔名:明镜网 \(3186 bytes\) 11:11:17 5/24/13 \(71\) \(2\)](#)
  - [习近平的\[中国梦\]就是习近平自己的终身制,或他为他女儿准备的红都女皇梦,否则他脑进水 - 反革命 14:03:45 5/24/13 \(79\)](#)
    - [别以为苏维埃政府主席的儿子窜下跳抢枪就能把枪抢到手,抢不来滴,江胡都试过 - 反革命 14:13:56 5/24/13 \(80\)](#)
  
- [對敵人, 一個也不寬恕! 對!對!!對!!! - 張三一言 \(3596 bytes\) 04:06:37 5/23/13 \(3\) \(5\)](#)
  - [\[我個人主張\],張三还是有自知之明的,知道用\[個人主張\]. - 反革命 11:12:21 5/23/13 \(25\) \(4\)](#)
    - [毛共 49年就搞了一次\[民主正義事業\],你張三要再来一次,可你張三又没有老毛的本事 - 反革命 11:14:03 5/23/13 \(26\) \(3\)](#)
      - [你張三是非好坏分不清,共党要你向东你决不向西.不排除你張三是披着\[民主\]的本世纪毛共 - 反革命 11:19:47 5/23/13 \(27\) \(2\)](#)
        - [魏京生跟你張三一样都是潜在的毛共产党,老毛活着时候支持毛不做声,老毛死后就出来贫嘴 - 反革命 11:27:59 5/23/13 \(29\)](#)
          - [江胡习骨子里都是毛共都是要搞新集体化国进民退闭关锁国的.可惜枪不在这仨奴隶主手里 - 反革命 11:36:04 5/23/13 \(30\)](#)
  
  - [\[按江泽民的路子走,习近平将建国安委\]夺权不外乎组建新部委,裁军,打仗调动军队,政变 - 反革命 08:35:53 5/20/13 \(28184\) \(8\)](#)
    - [6亿劲球奖金用会完,钢铁大王也落魄.毛曾习共产事业成功能给子孙取之不尽用之不竭财富 - 反革命 14:33:14 5/20/13 \(28189\) \(7\)](#)
      - [胡拍了拍江的肩膀\[你不行,看我的\].过了八年,习拍了拍胡的肩膀\[你更不行,还是看我的\] - 反革命 13:19:19 5/23/13 \(31\)](#)
      - [假设江贪污 13 亿,国人损失 1 元.老毛金三饿死那么多人大家穷兮兮的你说他贪污多少亿? - 反革命 15:44:31 5/20/13 \(28196\)](#)
      - [关键要形成金日成主体思想毛泽东思想.才会有胡锦涛的英明论断:\[北朝鲜政治上一贯正确\] - 反革命 15:25:21 5/20/13 \(28194\)](#)
      - [杀人抢劫就要做到金三老毛那份上土匪就当出头了,国际社会拿你没办法还得看你脸色行事 - 反革命 15:20:33 5/20/13 \(28193\)](#)
      - [拉帮结伙杀人抢劫上梁山为王也不怎么的,最终被官匪剿灭,50年代地方土匪被毛共匪剿灭了 - 反革命 14:59:26 5/20/13 \(28192\)](#)
      - [杀人抢劫单干是致富下下策,抢来钱不知往哪放,吃不好睡不香被通缉,不知警察啥时来敲门 - 反革命 14:50:45 5/20/13 \(28191\)](#)

- [自有人类历史以来,地球人都知道杀人抢劫是发财致富的最快捷径.富不过 3 代,致富易守财难 - 反革命 14:44:48 5/20/13 \(28190\)](#)
- [李慎明善于窥测政治风向投习近平所好,指出杨尚昆披露的大饥荒数字是有人刻意编造 - 反革命 \(4206 bytes\) 10:01:14 5/19/13 \(28164\)](#)
- [方励之不及严家祺, 世无英雄, 遂使竖子成名! - 伦敦会见方励之 \(6964 bytes\) 09:26:20 5/17/13 \(28079\) \(21\)](#)
  - [方励之自称美国人, 忘恩负义恶狗咬主人李洁明; 严家祺搞藏独, 给达赖、李登辉当走卒。 - 他们都是人渣败类 \(40 bytes\) 12:11:36 5/17/13 \(28096\) \(4\)](#)
    - [美国对移民搞\[少数民族\]政策,移民进美国后在宪法下人人平等.中国应检讨少数民族政策 - 反革命 12:54:59 5/17/13 \(28101\) \(3\)](#)
      - [如果你越给他优惠,他就越觉得自己是根葱,就越要闹独立 - 反革命 13:00:10 5/17/13 \(28102\) \(2\)](#)
        - [党中央给大小党官特权,党官们都觉得自己是根葱,就都成了只对上级负责的土皇帝 - 反革命 15:19:09 5/17/13 \(28104\)](#)
        - [问题是党中央不要人人平等要搞三六九等,不明就里以为它在领导中国,实际是浑水摸鱼 - 反革命 15:07:13 5/17/13 \(28103\)](#)
    - [\[方励之不及严家祺\],能这么说吗?没看到严家祺的高论,方励之的五点倒是都说到点子上了。 - 反革命 11:18:43 5/17/13 \(28087\) \(4\)](#)
      - [共产党员人面兽心共产党员人面兽心 - 杀死共产党员 \(16 bytes\) 12:08:05 5/17/13 \(28095\) \(3\)](#)
        - [叫嚷有用吗?蒋介石杀共产党,共产党越杀越多,最后成了红色中国 - 反革命 12:22:17 5/17/13 \(28098\)](#)
          - [从红色中国跑出来的一小撮反而差点被共产党江曾叶\[杀\]死消灭了 - 反革命 12:25:23 5/17/13 \(28099\)](#)
        - [毛曾习人面兽心就对了 - 反革命 12:14:49 5/17/13 \(28097\)](#)
      - [政治优先科学,那是他觉得搞政治油水多.科学优先政治,那是他发现自己搞不动政治了。 - 反革命 10:21:10 5/17/13 \(28081\) \(11\)](#)
        - [说\[搞政治油水多\]有贬他的意思,做事要负点责,心里没底又不想负责就不要做 - 反革命 16:09:53 5/17/13 \(28105\)](#)
        - [方励之说的这五点都是对的.问题是,按温元凯的说法是,公鸡司晨必须鸣得不早不晚 - 反革命 \(2270 bytes\) 10:44:03 5/17/13 \(28085\) \(6\)](#)
          - [五、鼓吹资产阶级“民主”、“自由” - 方励之五点 11:40:16 5/17/13 \(28093\)](#)
          - [四、主张大学摆脱党的领导,鼓吹大学“完全独立” - 方励之五点 11:39:54 5/17/13](#)
          - [三、公开提出要“改变党”,否定党的领导。 - 方励之五点 11:39:30 5/17/13 \(28091\)](#)
          - [二、否定社会主义制度,宣扬“全盘西化”,主张走资本主义道路。 - 方励之五点 11:39:04 5/17/13 \(28090\)](#)
          - [一、鼓吹马克思主义已经过时,否定马克思主义的指导作用。 - 方励之五点 11:38:34 5/17/13 \(28089\)](#)
          - [方励之就是叫得太早了,半夜.我想现在天快亮了吧。 - 反革命 10:48:06 5/17/13](#)
        - [\[听信\]又是被\[恶意挑拨和传言蒙蔽\]?都不是.权落到毛二世手里,中国就要成大北朝鲜 - 反革命 10:16:39 5/17/13 \(28080\)](#)
          - [左有暗藏毛分子\[习曾\],右有方励之刘冰雁王若望,还有党内大批洗过脑老革命,邓小平能怎么办? - 反革命 11:29:37 5/17/13 \(28088\)](#)

- [老毛看到自己骗来的江山,又转到当年习主席的儿子手中,那种表情,一定很有趣!](#) - 苏维埃政府主席 (208 bytes) 10:25:27 5/15/13 (28003) (4)
  - [习近平说,不能否定老毛整老习的三十年!老毛不整老习,老习就要整老毛.黑吃黑,本性决定](#) - 反革命 10:44:54 5/15/13 (28004) (3)
    - [谁说不是.老习有胆赶老邓下台,当然也有胆赶老毛下台.利用小说反\(毛\)党完全正确.](#) - 反革命 11:09:19 5/15/13 (28005) (2)
      - [邓胡赵尝试过政治体制改革,江胡习屁也没放一个.这就是邓共和毛共的区别.](#) - 反革命 (63 bytes) 12:49:54 5/15/13 (28007)
        - [邓世纪中叶全国大选不是江胡习要的.180度弯拐不了就拐90度,把中国搞成不伦不类就是了](#) - 反革命 13:17:43 5/15/13 (28008)
- [胡耀邦被逼下台内幕 胡至死不原谅薄一波](#) - 来源: 胡耀邦传 (2892 bytes) 18:53:27 5/13/13 (27921) (8)
  - [民众一厢情愿地认为党内鼓吹民主的\(毛共习仲勋\)就代表人民是人民的化身](#) - 反革命 19:08:53 5/13/13 (27922) (7)
    - [毛共习仲勋冲锋陷阵要把邓共赶下台,在陈云的摇旗呐喊下,毛共曾庆红捡了个大便宜](#) - 反革命 20:44:00 5/13/13 (27924) (6)
      - [尽管薄一波说邓最伟大贡献是废止阶级斗争,谁知是否薄家父子演双簧,还是薄熙来自学成才](#) - 反革命 20:49:05 5/13/13 (27925) (5)
        - [毛共上台是人民民主的开始还是人民恶梦的开始,中国人民和朝鲜人民都领教过和正在领教](#) - 反革命 20:53:11 5/13/13 (27926) (4)
          - [在没搞清楚人的正确思想是从哪里来的之前,习仲勋讲民主,江泽民讲政治,都是骗子讲洗脑](#) - 反革命 09:35:10 5/14/13 (27958) (3)
            - [95年 SCC 一家伙给我发了个电邮说他 really want talk about politics in this news group](#) - 反革命 09:56:09 5/14/13 (27963) (2)
              - [过了几天,可能这家伙发现我在 SCC 上说的不合他的口味或不对劲,他就发电邮来骂我](#) - 反革命 10:00:58 5/14/13 (27964)
                - [要我 shut the f\\*\\*k up,get the f\\*\\*k out of here.这么多年了,也不知他死哪讲政治去了](#) - 反革命 10:05:53 5/14/13 (27965)
    - [毛曾习共产党把中国搞得贫穷落后,争夺出国名额成了下毒原因](#) - 反革命 (7005 bytes) 15:21:11 5/13/13 (27916) (2)
      - [刘铁男两亿,陈元帮薄熙来弄了多少亿?温云松江绵恒朱云来朱燕来,这就叫权贵资本主义](#) - 反革命 (2789 bytes) 15:51:49 5/13/13 (27917)
        - [胡海锋吃回扣,比起毛曾习颠倒中国历史\(战争,运动,千百万饿死人\)来都是鸡毛蒜皮的腐败](#) - 反革命 17:40:56 5/13/13 (27918)
    - [火箭干部家庭多有背景 官员选拔俨然成世袭](#) - 共产党骗子 (2989 bytes) 15:15:15 5/13/13 (27915)
      - [各级官员最大限度地无法无天地行使自己手里的公权世袭,就是胡锦涛鼓吹的和谐社会](#) - 反革命 18:19:49 5/13/13 (27920)

[\[你不去运动人家了,人家来运动你\]王震有水平的嘛,你不去运动习近平,习近平就来运动你](#) - 反革命 10:08:15 5/10/13 (27832) (2)

- [国五条落空 中国房价面临全面失控](#) - 来源: BBC (1897 bytes) 20:58:07 5/08/13 (27782) (10)
  - [习近平,你这个狗东西,拒绝政改,看你要把中国的官场搞成什么样!](#) - 反革命 (1352 bytes) 00:00:00 5/09/13 (27786) (9)
    - [看老毛装疯卖傻,自己把千百万中国人灌进迷魂汤并送去见阎王,那某将军一个人也没杀](#) - 反革命 (2781 bytes) 10:32:38 5/09/13 (27793) (8)
      - [习近平“两个不能否定”就是搬弄是非,这头驴要借助火墙还能有什么新技巧?](#) - 反革命 (8860 bytes) 17:48:13 5/09/13 (27801) (7)
        - [火墙外绝大多数是要否定改革开放前的,火墙内外绝大多数是要否定不公平的权贵资本主义](#) - 反革命 17:52:17 5/09/13 (27802) (6)
          - [火墙内外绝大多数并不是要否定改革开放,习猪头故意模糊概念搬弄是非主席儿当主席](#) - 反革命 17:55:44 5/09/13 (27803) (5)
            - [\[坚持党对历史问题的基本结论\]就是坚持吸食共产鸦片上瘾毛共屠杀民众颠倒历史\[正确\]](#) - 反革命 18:01:57 5/09/13 (27804) (4)
              - [习猪头不舍得共产党,还不如满清遗老遗少不舍得清朝,共产党压根就不该来到这个地球](#) - 反革命 18:14:07 5/09/13 (27805) (3)
                - [因为共产党的领袖苏维癌政府主席是没有人性的屠夫列宁斯大林毛泽东曾山习仲勋金日成](#) - 反革命 18:42:32 5/09/13 (27806) (2)
  - [据说越南政经改革比中国好,中国处不稳定平衡不能长久,向北朝鲜看齐还是向越南看齐](#) - 反革命 18:46:12 5/09/13 (27807)
    - [如果习近平拒绝把共产党这一页翻过去,大家定会象翻骂越南的胡锦涛那样把习近平翻过去](#) - 反革命 18:55:00 5/09/13 (27808)
  - [没错,邓当时是不能全盘否定毛泽东.现在可以,修改宪法,尊邓小平为国父 1978 为新中国元年](#) - 反革命 (1948 bytes) 10:23:49 5/08/13 (27759)
  - [外媒:中国房价飙升,市场变得越发离谱](#) - 来源: 环球时报 (2173 bytes) 11:00:12 5/07/13 (27723) (24)
    - [看这个李克强估计跟朱共惨温押宝一样,也是个滥竽充数的总理,干不了就辞职让别人干](#) - 反革命 11:08:32 5/07/13 (27724) (23)
      - [什么买第二套要缴 20%的税,这算什么.有抢劫的意思,我有钱不可乱买东西.20%要给薄熙来?](#) - 反革命 16:06:32 5/08/13 (27777)
        - [这 20%税不用在当地,用到哪?习李就是不打算搞清楚,跟老毛一样,共产糊涂帐好浑水摸鱼](#) - 反革命 16:42:55 5/08/13 (27778)
      - [房价都管不住当什么总理,难道还要本反革命在这里介绍目前美国是怎么管理房地产的不成?](#) - 反革命 11:12:46 5/07/13 (27725) (20)
        - [美国 IRS 有权要求银行或信用卡网关公司提供经商 MERCHANT 或个人过去两年的全部交易记录.](#) - 反革命 19:26:25 5/08/13 (27781)

- [美国政府部分或全额补贴符合条件的低收入家庭房租,直接付给出租者并报告给 IRS YEARLY](#) - 反革命 19:09:57 5/08/13 (27780)
- [美国房产实名制,各地政府网站上,按房屋地址打入,就可看到所有人的名字和买卖成交历史](#) - 反革命 15:17:58 5/08/13 (27772) (3)
  - [打入人名,将显示此人名下的全部房产,以及最近三年每套房产缴纳地产税的记录](#) - 反革命 06:07:50 5/09/13 (27787)
  - [自住屋两万美元以上征地产税,政府鼓励你常住不搬家地税不怎么涨.](#) - 反革命 15:53:42 5/08/13 (27776)
  - [卖1套房要给中介6%佣金,如果几年内房子升值不多只够佣金还有地税倒卖房子挣不了多少](#) - 反革命 15:24:57 5/08/13 (27773)
- [美国政府对所有房屋每年重新评价评价价值一般比房屋市场价低.评价价值高房屋的地产税也高](#) - 反革命 13:16:13 5/08/13 (27762) (9)
  - [美国政府\(银行\)鼓励买住房优先,房子到市面上,投资出租房购买者15天内不得参与竞争](#) - 反革命 14:43:40 5/08/13 (27767) (2)
    - [有些公寓社区只许55岁以上的人购买,并且要求是购买人自己居住,公寓价格也较便宜](#) - 反革命 15:45:09 5/08/13 (27775)
    - [有些社区委员会立法规定个人投资出租房购买者在同一社区内购房总数不得超过N套](#) - 反革命 15:39:02 5/08/13 (27774)
  - [美国政府FHA鼓励第一次购房,只需付百分之三头款,其他人要付百分之三十头款](#) - 反革命 14:39:25 5/08/13 (27766)
    - [房利美对少数房子也只要求3%头款,不论你第一次购房与否](#) - 反革命 16:22:20 5/09/13 (27798)
  - [也就是说,不是房子买下就高枕无忧了,豪宅几年下来的地产税都可以买一小房子](#) - 反革命 13:21:32 5/08/13 (27763) (3)
    - [地产税用于当地学校治安政务城市改造.中国的高房价地区应由地产税养着政府应投资别处](#) - 反革命 15:03:42 5/08/13 (27771) (2)
      - [地产税用于当地县政府,学校,治安,政务,自来水,水利,城市改造,儿童服务,医院,消防](#) - 反革命 21:34:32 5/08/13 (27783)
        - [各项所占比例\(2012年度\)](#) - 反革命 (701 bytes) 23:33:45 5/08/13 (27785)

县委员会 COUNTY COMMISSION 653.70  
 选民批准债务征收 VOTER APPROVED DEBT LEVY 46.26  
 公立学校 PUBLIC SCHOOLS  
 根据州法 BY STATE LAW 651.68  
 根据地方委员会 BY LOCAL BOARD 283.36  
 水管理 WATER MANAGEMENT 47.13  
 建设项目 CONSTRUCTION PROJECT 7.87  
 内河航行 INLAND NAVIGATION 4.35  
 儿童服务委员会 CHILDREN'S SERVICE COUNCIL 60.37  
 市政留存(县管市) MUNICIPAL 736.14

医院 HOSPITAL DISTRICT 236.34

消防 FIRE RESCUE 169.50

累计 TOTAL 3054.86

- [房价飞涨有共产专制影子,把资金教育资源都拿去装点重庆,那大家还不都跑重庆去买房子? - 反革命 \(881 bytes\) 09:38:03 5/08/13 \(27756\) \(3\)](#)
  - [美国 07 年前后房价飞涨,贷款只要工作证明不查信用还款能力,后来很多人不要房子一走了之 - 反革命 09:52:34 5/08/13 \(27757\) \(2\)](#)
    - [美国银行目前严格放贷,查收入查纳税查信用,还贷能力不够,有抵押也贷不到款 - 反革命 13:04:12 5/08/13 \(27761\)](#)
    - [美国 07 年房价飞涨也就两倍到四倍,我知道的没超过四倍,中国大城市的房价涨了多少倍? - 反革命 10:15:13 5/08/13 \(27758\)](#)
- [问问习近平要当男儿有没有罪恶感和犹豫?媒体评河北幼儿园投毒案:底线失守令社会不安\] - 反革命 \(2626 bytes\) 18:03:18 5/03/13 \(27616\) \(7\)](#)
  - [毛\[我还有救吗?快死时有没罪恶感和犹豫?邓小平打左灯往右拐,习近平打左灯回大寨\] - 反革命 \(2203 bytes\) 18:24:31 5/03/13 \(27617\) \(6\)](#)
    - [\[工人伟大,李瑞环的儿子怎么不当工人?\]问得好!防火墙一天不拆,党中央就是骗子一天 - 反革命 \(439 bytes\) 21:20:20 5/03/13 \(27619\) \(5\)](#)
    - [总之,全世界被共产主义杀死整死饿死的人都白死了,总数比希特勒杀死的要多得多 - 反革命 21:48:16 5/03/13 \(27620\) \(4\)](#)
      - [骗子假大空,什么\[中华人民共和国象太阳\],竟然有那么多人相信.中国两千多年文明没长进 - 反革命 21:56:33 5/03/13 \(27621\) \(3\)](#)
        - [老毛骗中国人不够,要做国际共产主义运动领袖,骗整个地球,赢了,至今天安门广场上供着 - 反革命 22:18:24 5/03/13 \(27622\) \(2\)](#)
          - [骗子屠夫无法无天的淫棍毛泽东供在天安门广场,\[中国梦\]中国人能有什么梦?恶梦还差不多 - 反革命 09:47:30 5/04/13 \(27643\)](#)
            - [胡锦涛几十年探索毛泽东搬弄是非权术艰难历程就写在自己脸上,学来竟无用武之地,悲哀. - 反革命 10:27:27 5/04/13 \(27644\)](#)
  - [泸州一大学生坠楼身亡 同学称系该校唯一男生 2013 年 05 月 02 日 - 来源: 中国新闻网 \(967 bytes\) 09:49:31 5/02/13 \(27579\) \(6\)](#)
    - [据说\[政治是统帅是灵魂\],政治下面就是经济文化生活.这家伙真是身在福中不知福 1/2000 - 反革命 10:42:08 5/02/13 \(27580\) \(5\)](#)
      - [政治下面还有军事,第 3 次世界大战 1 直没如毛预言的那样打起来.而这家伙能在 2000 多中挑一 - 反革命 10:52:04 5/02/13 \(27581\) \(4\)](#)
      - [生前事都不管还管身后事留下遗书,估计是挑花了眼,一般人哪有这个机会 - 反革命 11:01:47 5/02/13 \(27582\) \(3\)](#)
        - [古稀学者大道无形 qinzhe 深入敌后美国支持习搞共产主义,第 3 次世界大战迟早是要打起来的 - 反革命 11:34:53 5/02/13 \(27583\) \(2\)](#)





- [\[认为毛泽东是真正的刽子手\]谁能说他不是要象毛泽东习仲勋叶向农那样建设民主中国上台](#) - 反革命 (631 bytes) 18:13:40 4/29/13 (27482) (2)
  - [老毛死的时候也 26 岁了,世界观早就形成了,怎么没贴大字报反毛?](#) - 反革命 18:38:44 4/29/13 (27483)
    - [所以,魏就是跟江朱胡温习一样装傻.](#) - 反革命 18:46:43 4/29/13 (27484)
- [农历 1994 年春节时间 公历: 1994 年 2 月 10 日 星期四 农历: 1994 年正月 \(大\) 初一](#) - 农历 1994 年春节时间 09:30:54 4/28/13 (27444) (10)
  - [1994 年邓小平在上海过春节神算:\[外面有什么风声?\]](#) - 反革命 09:47:07 4/28/13 (27445) (9)
    - [苏联和中华人民共和国是搬弄是非的结果,也就是意识决定物质,是唯心主义的结果](#) - 反革命 09:03:33 4/29/13 (27467) (8)
      - [这就是为什么毛共为了愚弄中国民众要向全民灌输唯物主义,毛共做梦都怕骗术露馅](#) - 反革命 09:08:10 4/29/13 (27468) (7)
        - [\[在人类社会发展方面,没有理念的整合,其他物质条件的存在是不成系统的,是没有意义的.\]](#) - 反革命 (386 bytes) 11:02:35 4/29/13 (27471) (6)
          - [出生时脑细胞空白,所见所闻后有了意识,贪婪野心战胜社会不公,列宁就搬弄是非杀人抢劫](#) - 反革命 13:05:38 4/29/13 (27472) (5)
            - [有人的地方就有竞争,共产革命事业也有竞争,远的不说,近的,薄熙来进去了,胡锦涛败北了](#) - 反革命 14:08:00 4/29/13 (27478)
            - [原因当然是近视和贪婪,红色江山能管几代人的吃喝,还能人模狗样电视上大会堂做报告](#) - 反革命 13:56:06 4/29/13 (27477)
            - [尽管毛分子们知道一国家主席只能一个,共产胡闹也不可能永远参加共产革命还是趋之若鹜](#) - 反革命 13:38:51 4/29/13 (27475)
            - [共产骗子们靠唯心主义成功,自然就忌讳大家谈论唯心主义,而要鼓吹不彻底的半截唯物主义](#) - 反革命 13:26:40 4/29/13 (27474)
            - [综观老毛的一生,他干革命明明是贪婪和野心使然,他却偏要对外国记者说是被迫干革命的](#) - 反革命 13:16:06 4/29/13 (27473)
  - [高连奎:基层白领成为新赤贫阶层](#) - 2013 年 4 月 27 日 (4172 bytes) 09:54:05 4/27/13 (27409) (5)
    - [胡锦涛和谐社会\[中国大企业的工资差距高达 1000 倍, 很多名企高管的年薪可以达到数千万\]](#) - 反革命 10:02:39 4/27/13 (27410) (4)
      - [完全的私企没话说,否则,董事会睡着了不管年薪,国企靠权力高管跟着贪官江朱胡温习沾光](#) - 反革命 10:08:33 4/27/13 (27411) (3)
        - [美国总统年薪是家庭中位 8 倍.中国家庭中位是 6 万,你们这些狗高管朱云来凭什么拿那么多?](#) - 反革命 (888 bytes) 10:56:21 4/27/13 (27414) (2)
          - [美国公权工资透明受限制,朱共惨狗东西鼓吹的中国特色社会主义才是万恶的权贵资本主义](#) - 反革命 15:47:01 4/27/13 (27422)
            - [朱云来年薪一亿多朱镕基卖国安排儿子代理高胜证卷在中国的利益枪毙朱镕基朱云来朱燕来](#) - 反革命 (7764 bytes) 16:36:39 4/27/13 (27423)
    - [\[胡锦涛同志新书出版了\],胡锦涛整个一弱智脑子不清楚还出书,浪费资源](#) - 反革命 (1213 bytes) 10:57:44 4/26/13 (27368) (4)

- [《论构建社会主义和谐社会》又长又臭 13 万字.废除党报网禁,社会就和谐了,就这么简单.](#) - 反革命 11:17:16 4/26/13 (27370)
- [江泽民能见风使舵,朱镕基能装疯卖傻,温家宝能即兴表演,胡锦涛能什么?](#) - 反革命 11:02:29 4/26/13 (27369) (3)
  - [\[北朝鲜政治上一贯正确\],所以胡锦涛应该带一批人投靠金三壮大共产主义阵营解放全人类](#) - 反革命 13:12:35 4/26/13 (27372) (2)
    - [胡锦涛去年权斗输了正好可以投靠金三,据说胡锦涛信誓旦旦要再干两年](#) - 反革命 15:10:28 4/26/13 (27376)
- [邓小平一句话就扒下了习仲勋的画皮.估计胡锦涛又要大骂\[境外有些人丧心病狂挑拨离间\]](#) - 反革命 (447 bytes) 17:22:59 4/25/13 (27336) (17)
  - [毛晚年最大的错误是没有杀邓小平。](#) - 毛应该杀邓小平 (97 bytes) 21:21:24 4/25/13 (27340) (13)
    - [老毛金三领倒下的绞肉机有什么好?还不是自己没当上毛二或象不要脸的贪得无厌的朱共惨](#) - 反革命 22:38:46 4/25/13 (27343) (4)
      - [老毛金三领导下的绞肉机当然不好,但是邓小平更坏!](#) - 邓小平更坏! (44 bytes) 22:56:37 4/25/13 (27345) (3)
        - [戒严了还不回家怎么个平民?闹事的.](#) - 反革命 23:00:39 4/25/13 (27348) (2)
          - [戒严了就可以屠杀平民了? 那打仗了岂不更可以屠杀平民了?](#) - 岂有此理! (84 bytes) 23:05:17 4/25/13 (27350)
            - [邓领导民众建设国家跟自然斗,老毛金三领导民众跟人斗.闹事的快去投靠金三才是出路](#) - 反革命 23:11:30 4/25/13 (27352)
      - [邓小平伟大](#) - 邓小平伟大 (244 bytes) 21:38:42 4/25/13 (27342) (6)
        - [邓小平伟大个屁! 邓小平是一个过河拆桥的小人,低头认罪的懦夫,口呼...](#) - 邓小平伟大个屁 (191 bytes) 22:47:58 4/25/13 (27344) (5)
          - [长期革命实践锻炼取得的炉火纯青的政治斗争艺术](#) - 伟大伟大 22:57:03 4/25/13 (27346) (4)
            - [邓小平的所谓的”斗争艺术“,是中国今天道德败坏的总根源!](#) - 邓小平罪大恶极! (16 bytes) 23:00:29 4/25/13 (27347) (3)
              - [江朱胡温故意把和平演变经念歪了](#) - 邓小平伟大 23:02:59 4/25/13 (27349) (2)
                - [邓小平过河拆桥的结果](#) - 邓小平伟大个屁 (58 bytes) 23:11:12 4/25/13 (27351)
                  - [全中国人都被洗过脑,人心隔肚皮,邓小平领导做的都是对的](#) - 邓小平伟大 23:17:36 4/25/13 (27353)
        - [\[令人质疑朱总理是否把利益留给自己人\]---朱共惨就是个狗东西嘛!](#) - 反革命 (5066 bytes) 18:34:08 4/25/13 (27337) (2)
          - [中国有色\(香港\)资产净值 9 亿\[当两间公司变成烂壳后,才公布平价收购\]朱共惨朱云来梁青](#) - 反革命 21:24:52 4/25/13 (27341)
          - [如果邓小平搞家天下,还轮得上朱共惨胡鞍刚一起装疯卖傻,朱共惨还不就是一坨狗屎](#) - 反革命 18:38:48 4/25/13 (27338)
      - [\[十月革命一声炮响,给我们送来了马列主义\]之前的两千多年,中国人的最高理想就是当皇帝](#) - 反革命 22:12:15 4/23/13 (27274) (4)

- [马列主义就给有野心的中国人多了一个理想,共产奴隶主.毛一直霸占共产奴隶主位置到死.](#) - 反革命 22:19:01 4/23/13 (27275) (3)
  - [赵紫阳的理想就是当皇帝,因为他不知道怎么当共产奴隶主.](#) - 反革命 22:24:13 4/23/13 (27276) (2)
    - [胡锦涛薄熙来鹦鹉学舌地要当共产奴隶主,结果,一个不得要领,一个栽进去了](#) - 反革命 22:32:35 4/23/13 (27278)
      - [江泽民虎头蛇尾地要当共产奴隶主,习近平不可一世地要当共产奴隶主](#) - 反革命 22:45:58 4/23/13 (27279)
- [「下连当兵」「洗澡治病」,说了吧,习近平就是跟叶向农一样只会模仿毛泽东的小丑](#) - 反革命 (244 bytes) 08:53:37 4/23/13 (27253) (6)
  - [习近平应该自觉让贤叶向农来干主席的位置,叶向农知识面显然比习近平广,习懂的叶都懂](#) - 反革命 09:00:21 4/23/13 (27254) (5)
    - [比如说因特网知识,习近平就相当于小学水平,人家叶向农的因特网知识相当于大学教授水平](#) - 反革命 09:03:16 4/23/13 (27255) (4)
      - [电视上搞个搬弄是非竞赛习近平肥那样脑细胞受压迫谁能保证习近平就一定能胜过叶向农?](#) - 反革命 09:08:44 4/23/13 (27256) (3)
        - [叶向农比习近平年轻十几岁肯定精神多,叶向农往主席台一站电视一亮相还不大长军威国威?](#) - 反革命 09:13:26 4/23/13 (27257) (2)
          - [这是\[中国亿万人民和中共党内有良知的广大党员意志,代表中华民族爱憎分明的浩然正气\]](#) - 反革命 10:21:03 4/23/13 (27258)
            - [再说习近平也应该成人之美,不要把\[本世纪毛泽东下世纪叶向农\]搞成了\[下世纪习近平\]](#) - 反革命 12:54:34 4/23/13 (27265)
  - [习屠夫习仲勋很会演戏,这里的\\*\\*\\*指薄一波还是邓小平?](#) - 反革命 (3501 bytes) 10:39:25 4/21/13 (27178) (12)
    - [习屠夫仲勋被毛泽东压在五指头山下十几年不能动蛋,一下子蹦出来,除了曾家谁还在他眼里](#) - 反革命 16:42:37 4/22/13 (27225) (4)
      - [没准曾山曾庆红也不在他眼里,老毛都说他比猪葛亮还厉害不是?那就习老子天下第一了](#) - 反革命 16:46:31 4/22/13 (27226) (3)
        - [以\[民主\]的名义把有经验的政治家赶下台,习家就可顺理成章地夺取本就属于习家的天下](#) - 反革命 16:53:38 4/22/13 (27228) (2)
          - [看习\[南巡讲话\]把老奸巨滑帽戴到习仲勋头上最恰当,习仲勋拿政治小儿科胡耀邦当枪使.](#) - 反革命 17:04:08 4/22/13 (27229)
            - [不是顺应民主历史潮流,而是拼命打造中国版的\[先军政治\],习男儿会死得很难看的.](#) - 反革命 20:48:20 4/22/13 (27237)
      - [看习屠夫说的\[防止封建专制披着革命的外衣...为了前进和发展,小平同志退出中央...\]](#) - 反革命 13:13:18 4/22/13 (27210) (3)
        - [康生说邓小平是\[坏人\],康生跟习屠夫习仲勋一样穿一条裤子.](#) - 反革命 13:17:36 4/22/13 (27211) (2)
          - [毛分子们当然看得出邓小平在搞和平演变\(就如毛要打倒邓\),所以,极尽搬弄是非之能事夺权](#) - 反革命 13:24:32 4/22/13 (27212)
            - [马列徒子徒孙披着革命的外衣搬弄是非运动民众屠杀民众,颠倒历史,向着家天下死胡同迈进](#) - 反革命 14:23:13 4/22/13 (27214)

- [\[习仲勋真是一位伟大的人民好干部\],?脑残,那毛主席岂不更是人民的好领袖?](#) - 反革命 10:55:43 4/21/13 (27179) (2)
  - [没错,64是死了几个,那是被动不得已,比起毛曾习愚弄杀死整死饿死的千百万,只是九牛一毛](#) - 反革命 10:59:03 4/21/13 (27180)
    - [霸占广场不是要推翻时政权还是拥护?只是把闹事的打散赶跑而已并没有全国军管戒严搜捕](#) - 反革命 11:10:30 4/21/13 (27181)
- [习近平南巡讲话摘要](#) - 王悦文 (广东) (4646 bytes) 20:29:26 4/20/13 (27155) (8)
  - [习近平提出了'城头变幻大王旗'的问题,就应该在习滚蛋的时候解决城头变换大王旗的问题](#) - 反革命 21:12:55 4/20/13 (27158) (5)
    - [为什么要实现城头变换大王旗由毛旗变为邓旗实现罗斯福的四大自由呢?](#) - 反革命 21:13:56 4/20/13 (27159) (4)
      - [1.毛旗就是共旗搬弄是非旗,只有变旗才能废除因言治罪](#) - 反革命 21:15:00 4/20/13 (27160) (3)
        - [2.共旗就是祸国殃民有权就有一切,只有变旗才能有信仰自由](#) - 反革命 21:15:50 4/20/13 (27161) (2)
          - [3.共旗无法发展经济,只有变旗才能有不虞匮乏的自由居民安居乐业](#) - 反革命 21:16:45 4/20/13 (27162)
            - [4.共旗颠倒历史主动出击愚弄人杀人人整人,破坏经济饿死人,只有变旗才有免除恐惧的自由](#) - 反革命 21:21:07 4/20/13 (27163)
    - [习近平搬弄是非坚持说邓小平理论改革开放就是为了实现共产主义.火墙也是邓指示打造的?](#) - 反革命 20:46:05 4/20/13 (27157)
    - [苏联就是抛弃了共产主义,也没有“城头变幻大王旗”,大王变来变去?没看到军阀混战.](#) - 反革命 20:41:09 4/20/13 (27156)
  - [记得多年前网上有篇文章吹捧朱镕基如何教育子女是\[严父\],怎么成了当仁不让的贪官了呢?](#) - 反革命 19:31:04 4/19/13 (27123) (4)
    - [党中央根本没打算把国家建设好,常委们才能继续用\[批示\]\[运动\]治国,顺便火墙里贪污腐败](#) - 反革命 20:49:27 4/19/13 (27126) (3)
      - [什么\[路线教育\]\[马列主义\]\[政治局\],不知道中国人比俄国人进化的速度慢多少拍.](#) - 反革命 21:22:29 4/19/13 (27127) (2)
        - [中国人比俄国人退化慢 32 拍\(1949-1917\)估计中国人比俄国人进化速度也慢 32 拍\(2023-1991\)](#) - 反革命 23:05:55 4/19/13 (27128)
          - [所以中国'城头变幻大王旗'的时间大约是 2023 年左右,也就是习近平滚蛋的时候](#) - 反革命 23:11:27 4/19/13 (27129)
  - [习近平祸心闯大祸 中国经济掉链子](#) - 三反五反 (4162 bytes) 11:07:17 4/18/13 (27058)
    - [江胡习都是大事\(政改,民主选举\)不抓,抓小事演戏,什么打的到农家包饺子,图谋不轨](#) - 反革命 11:12:11 4/18/13 (27059)
  - [日本人与中国人的区别就是向外扩张与向内压榨的区别](#) - 反革命 (6488 bytes) 12:06:51 4/17/13 (27018) (3)
    - [邓要开放.江朱胡温习就打造火墙对着干,好不容易等来施展搬弄是非愚弄民众的才干的机会](#) - 反革命 12:55:02 4/17/13 (27022) (2)

- [昨天看 YOUTUBE 薄熙来徐才厚在 2009 年阅兵检阅台上很谈得来.薄熙来习近平就是半斤八两](#) - 反革命 14:08:43 4/17/13 (27026)
  - [就是说薄只是比习早点进去了.前面说过徐才厚面像不是奸诈之人,可能有点贪脑子不好使.](#) - 反革命 14:13:13 4/17/13 (27027)
- [比起朱家狗崽拿的天价\[工资\],陶驷驹为了搞活经济拿的那点佣金实在是寒惨](#) - 反革命 (6181 bytes) 22:07:05 4/15/13 (26953) (17)
  - [\[医改下岗,老百姓头上的都动了\].说对了,朱共惨专拿草民开刀,还说自己讲真话反腐败](#) - 反革命 22:10:55 4/15/13 (26954) (16)
    - [也许你会说朱共惨还是做了点改革的事情,他不做自然会有人做,又不是邓小平求他当总理](#) - 反革命 09:37:02 4/16/13 (26977) (4)
      - [再说这改革还有个是否尽量公平合理的问题,为草民改,还是为官僚阶层改的问题](#) - 反革命 09:42:46 4/16/13 (26978) (3)
        - [他这个总理的改革需要防火墙罩着\[宁可错杀一千不可放过一个\],心里有鬼包藏祸心](#) - 反革命 09:46:21 4/16/13 (26979) (2)
          - [写照朱共惨:\[“改革者”不懂经济\(半瓶子醋\),不懂社会,不会操作\(能力低\)\]](#) - 反革命 17:57:06 4/16/13 (26995)
            - [\(半瓶子醋\)是故意装疯卖傻,他不想借鉴资本主义国家的经济发展经验,搞共惨,肥自己子女](#) - 反革命 18:01:46 4/16/13 (26996)
    - [骗子朱共惨跟老毛一个德行:\[我们的事业是正义的,正义的事业是不可战胜的..ba..ba\].](#) - 反革命 22:13:57 4/15/13 (26955) (10)
      - [这就是掌握了毛泽东思想搬弄是非后大言不惭的所谓的“道路自信、理论自信、制度自信”](#) - 反革命 07:48:11 4/16/13 (26974) (7)
        - [朱共惨就是跟斯毛金一样包藏祸心又能信誓旦旦骗人的那种,普通人没这素质](#) - 反革命 11:48:30 4/16/13 (26981) (6)
          - [看窃国大盗毛泽东怎么说](#) - 反革命 (22 bytes) 21:54:41 4/16/13 (26998)
          - [至少,江泽民发现骗人不容易时能知难而退,\[这本书只能作为参考,不宜宣讲](#) - 反革命 11:54:47 4/16/13 (26983) (4)
            - [胡锦涛:\[戈尔巴乔夫是社会主义的叛徒\]我们的目的一定要达到,我们的目的一定能够达到\]](#) - 反革命 12:09:15 4/16/13 (26985)
              - [胡锦涛为了达到目的,象当年的孔老二一样轻车从简,周游列省,到处贩卖他的科学发展观](#) - 反革命 15:20:59 4/16/13
              - [习近平:让吃饱了撑的帝国主义各国反动派在我们穿的皮鞋面前发抖吧!](#) - 反革命 12:42:38 4/16/13 (26989)
                - [金三代表朝鲜人就好比习代表中国人档次高:一不怕苦二不怕饿三不怕死的英雄的朝鲜人民.](#) - 反革命 15:34:24 4/16/13 (26991)
      - [尽管只剩 97 口棺材,朱燕来朱云来朱共惨也要装疯卖傻把社会主义永远进行下去](#) - 反革命 22:19:07 4/15/13 (26956)
        - [不同意朱共惨装疯卖傻?那你就太小看这个清华大学经济管理学院院长了.](#) - 反革命 04:00:12 4/16/13 (26959)

- [朱共惨出来说说他,他的子女凭什么改行就比别人能干担任金融高管?你提拔我我提拔你子女](#) - 反革命 (1141 bytes) 09:37:50 4/14/13 (26909) (4)
  - [这就是 2011 年朱共惨跟记者鼓吹的要永远搞下去的社会主义?朱燕来朱云来,朱共惨朱钱来](#) - 反革命 09:45:08 4/14/13 (26911) (3)
    - [朱共惨当年猖狂的很,估计他以为江某能成功变天,跑去中央党校公开质疑邓小平南巡](#) - 反革命 09:48:51 4/14/13 (26912) (2)
      - [掌握经济命脉就有钱对因特网信息\[宁可错杀一千不可放过一个\]\[湖南人只能喊毛主席万岁\]](#) - 反革命 10:01:18 4/14/13 (26913)
        - [朱镕基打下容纳金子的基地后,他的子嗣就衔金而来云来燕来金子滚滚而来,朱祖宗梦金成真](#) - 反革命 20:20:21 4/14/13 (26923)
- [77 年恢复高考,那年也就 20 岁,考不上大学 83 年参加工作,函授,党校,党组书记,典型的党棍](#) - 这种人 (1750 bytes) 17:40:02 4/12/13 (26851) (8)
  - [\[1983 年 7 月入党, 1983 年 7 月参加工作\],查查这家伙党是怎么入的,还是造假.](#) - 反革命 18:25:24 4/12/13 (26855) (2)
    - [任贤良\[认为须坚决打击,必须敢于碰硬,该关闭的关闭\],真以为党就是他的,跟朱云来一样](#) - 反革命 18:46:50 4/12/13 (26856)
      - [朱云来把国企当私企,自定上下班时间,监守自盗,跟他父亲一样,尖嘴猴腮](#) - 反革命 18:50:51 4/12/13 (26857)
  - [看到没有,\[中央党校研究生\]都是一些 20 岁考不上大学的弱智.](#) - 反革命 17:50:02 4/12/13 (26853) (3)
    - [所以,中央党校校长就是弱智班班长.](#) - 反革命 17:55:52 4/12/13 (26854) (2)
      - [班长们,光荣!毛分子毛泽东曾庆红习近平,半个毛分子康生陈云胡锦涛.其他都是凑数的](#) - 反革命 (1192 bytes) 19:35:39 4/12/13 (26858)
        - [中共心明眼亮与阶级敌人斗把中国搞成绞肉机往死胡同里跑就靠这三死三活的中共党校校长](#) - 反革命 20:20:45 4/13/13 (26882)
  - [这家伙就是共产党里的典型的骗吃骗喝的弱智党棍](#) - 反革命 17:41:59 4/12/13 (26852)
- [不返故里的朱镕基,真能留下清官的美名嗎? 不返故里的朱镕基,真能留下清官的美名嗎?](#) - 本文来源: 调查 (3760 bytes) 13:36:14 4/09/13 (26741) (3)
  - [中国历史上的封建王朝有好相误国这一说,中国共产奴隶王朝也不可能例外,朱共惨,温押宝](#) - 反革命 13:51:14 4/09/13 (26742) (2)
    - [你宰相有权要贪草民拿你没办法,中国人多,养你两个贪官高俅还是养得起的,没关系](#) - 反革命 13:57:21 4/09/13 (26743)
      - [可恶俩高俅要染指政治要世代地贪下去,一个要永远中国特色社会主义,一个要党指挥枪](#) - 反革命 14:01:54 4/09/13 (26745)
- [外媒:习近平"一己之私"讲话针对朝美日菲](#) - 2013 年 4 月 08 日 (1155 bytes) 22:24:14 4/07/13 (26679) (6)
  - [共产主义资本主义要共谋发展,共匪习老爷子尸骨未寒,习猪头为金三打抱不平](#) - 反革命 22:30:59 4/07/13 (26680) (5)
    - [习会普京:"我觉得,我和您的性格很相似" 也就叶向农的水平,估计绝大多数网民大失所望](#) - 反革命 00:08:59 4/08/13 (26681) (4)
      - [小毛泽东叶向农是什么水平?叶向农本来是要抢救共产党的,结果成了反面教员.](#) - 反革命 16:52:21 4/08/13 (26707) (2)

- [邓小平早就看出共产党不可救药,所以来个市场经济干脆让它死了算了.](#) - 反革命 17:30:13 4/08/13 (26708)
        - [看习猪头有没有让共产党起死回生的本事.](#) - 反革命 17:34:57 4/08/13 (26709)
      - [前两天习某直接把老毛穿过的风衣穿在身上陪外国人见仪仗队,急!](#) - 反革命 00:17:54 4/08/13 (26682)
- [讲讲生命的意义 \$\[-\infty, +\infty\]\$ ,生命不能长生不死,所以生命的意义就跟时间跨度密切相关](#) - 反革命 12:33:56 4/05/13 (26623) (7)
  - [在太阳变成红巨星之前,如果人类无法逃离地球或太阳系,生命就没有意义](#) - 反革命 14:58:33 4/05/13 (26635)
    - [如果宇宙是由星系碰撞大爆炸-演变-塌缩循环的,如果人类无法逃离银河系,生命也没有意义](#) - 反革命 15:05:40 4/05/13 (26636)
  - [对几十,几百,几千年的时间跨度,生命当然是有意义的.自食其力,损人利己,还是助人为乐](#) - 反革命 13:29:01 4/05/13 (26626) (4)
    - [谁都不想做亡国奴,谁都想随着科技的进步自己或子孙后代的生活能变得更好一些](#) - 反革命 14:38:07 4/05/13 (26630) (3)
      - [邓小平不搞家天下,冒险为绝大多数中国人谋利益,对中国人来说他的生命意义是正无穷 \$+\infty\$](#)  - 反革命 14:40:53 4/05/13 (26631) (2)
        - [\[为人民服务\]本意是好的,可由蓄意屠杀千百万中国人的毛泽东嘴里说出来就让人恶心](#) - 反革命 14:43:46 4/05/13 (26632)
          - [所以,毛曾习的生命意义是负无穷 \$-\infty\$ .64 那会儿,上窜下跳最兴奋的非曾庆红习仲勋莫属](#) - 反革命 14:48:34 4/05/13 (26633)
- [毛领会列宁的\[正确思想\]后,抄袭艾思奇的哲学\[胡诌\],使邪恶的\[正确思想\]披上华丽的外衣](#) - 反革命 (2358 bytes) 10:25:04 4/05/13 (26613) (10)
  - [记得当时读这本教科书,不知所云,还得请同学帮忙解释,记得是研究生院指定参考书](#) - 反革命 (307 bytes) 10:35:09 4/05/13 (26614) (9)
    - [自己读不懂《辩证唯物主义历史唯物主义》,就说它\[胡诌\],是有点过分.不过我就这么认为](#) - 反革命 10:40:42 4/05/13 (26615) (8)
      - [记得里面讲什么:绝对和相对,辩证统一,矛盾对立面.就是胡诌,胡侃,误导](#) - 反革命 10:57:37 4/05/13 (26616) (7)
        - [据说艾思奇的《大众哲学》冲垮了三民主义的防线,真是祸国殃民艾思奇](#) - 反革命 (29 bytes) 13:16:24 4/05/13 (26625)
          - [毛泽东给苏联留学的毛岸英寄艾思奇的《大众哲学》,培养毛岸英搬弄是非,真是用心良苦](#) - 反革命 (386 bytes) 14:30:51 4/05/13 (26629)
        - [你跟一个房租都没法按月交的人讲哲学,他想听吗?当然是党校教授骗吃骗喝的日子过得舒服](#) - 反革命 11:18:14 4/05/13 (26621) (2)
          - [你说这艾思奇是被马列糊弄了又去糊弄别人,还是为了骗吃骗喝糊弄别人,谁知道?](#) - 反革命 11:20:42 4/05/13 (26622)
            - [看来艾思奇是被马列糊弄了:「\(毛主席成为领袖\)当然有偶然性」,还有曾山习仲勋](#) - 反革命 (6702 bytes) 19:00:11 4/05/13 (26641)

- [乌托邦是不可能实现的东西,而共产党刚起家时是穷叫花子,不误导就立马断了党的财路生路](#) - 反革命 11:11:15 4/05/13 (26619)
            - [要定量分析,不能光定性分析,非白即黑.否则,就容易上当受骗被共产党艾思奇毛曾习忽悠](#) - 反革命 16:38:18 4/05/13 (26639)
- [历史无法假设,蒋介石的无能成就了邓小平复兴中华的伟业.蒋经国邓小平是同学,](#) - 反革命 10:37:46 4/02/13 (26542) (7)
  - [所以,如果蒋介石能干的话,凭邓小平的才干也许会帮蒋经国复兴中华出力.](#) - 反革命 10:41:41 4/02/13 (26543) (6)
    - [胡适说:生命本没有意义,经孙蒋就有了三民主义的意义,经毛曾习就有了共产主义的意义](#) - 反革命 11:28:01 4/02/13 (26544) (5)
      - [胡适原话: \[生命本没有意义,你要能给他什么意义,他就有什么意义。\]](#) - 反革命 14:25:04 4/02/13 (26546) (3)
        - [就是说?不是没有理想就没有意义,而是不同的活法有不同的意义,就是都有意义?](#) - 反革命 14:26:52 4/02/13 (26547) (2)
          - [从\[生命本没有意义\]到结论生命都有意义,胡适说的?白的说成了黑的?](#) - 反革命 14:32:17 4/02/13 (26548)
            - [所以,意义应该用实数轴  \$\[-\infty, +\infty\]\$ 上的一点来衡量](#) - 反革命 15:05:45 4/02/13 (26552)
    - [\[我的文选现在用得着\],我理解是邓小平主张无主义,最大程度地公平公正自由平等市场经济](#) - 反革命 11:49:59 4/02/13 (26545)
- [安徽绩溪是出名人的地方耶,胡锦涛-胡適,一个是共产流氓痞子,一个是自由主义者](#) - 反革命 10:17:22 4/02/13 (26541)
- [中央党校中青二班举行习近平同志讲话交流会 2013 年 03 月 30 日 12:58:23](#) - 来源: 新华网 (3147 bytes) 17:50:51 3/30/13 (26479) (7)
  - [历史上搞共产的国家最后结果都是贫穷落后的国家,这是事实,对吧?](#) - 反革命 04:05:38 3/31/13 (26486) (2)
    - [所以,给黑老大敲边鼓的中央党校马列毛研究所都是靠防火墙骗吃骗喝的地方,早该关门](#) - 反革命 04:09:28 3/31/13 (26487)
      - [看北朝鲜平壤的万人誓师大会,“精神盛宴”“头脑风暴”过后,还不用担心成精神病?](#) - 反革命 08:36:30 3/31/13 (26488)
  - [这专门研究是非权术愚弄百姓的中央党校研究生院院长的形象是有点不象忠厚老实之形象](#) - 反革命 03:14:22 3/31/13 (26482) (3)
    - [你说他真的知道“共产主义者的心至少有一半生活在未来”,还是装疯卖傻,谁说得清楚是吧](#) - 反革命 03:16:54 3/31/13 (26483) (2)
      - [江胡习的极左只在党政军大权都到手之后才偶尔露峥嵘,目前的科技水平无法测量人的思维](#) - 反革命 03:23:44 3/31/13 (26484)
        - [共产就是抢劫,院长马上就衣食无忧,自然知道“共产主义者的心至少有一半生活在未来”?](#) - 反革命 03:40:57 3/31/13 (26485)



- [\[人的正确思想是从哪里来的? \]一九六三年五月 - 作者: 毛泽东 \(2200 bytes\) 11:20:53 3/29/13 \(26443\) \(8\)](#)
  - [中国两千多年的不断革命改朝换代始终没有产生伟大的革命导师列宁. - 反革命 11:22:59 3/29/13 \(26444\) \(7\)](#)
    - [所以,共匪猴王毛泽东的\[正确思想\]只能来自俄国革命导师列宁的启蒙. - 反革命 11:25:06 3/29/13 \(26445\) \(6\)](#)
      - [本来是只猴子毛润芝,自己改名成虎王毛泽东装神弄鬼吃了不少中国人,千百万计不吐骨头 - 反革命 12:59:56 3/29/13 \(26446\) \(5\)](#)
        - [毛粉们没有理由骂我污蔑毛泽东,老毛说了他自己既是老虎又是猴子,什么猴气虎气的 - 反革命 09:28:22 4/02/13 \(26540\)](#)
        - [争夺帝王位从来都是血腥的,曾山习仲勋以党的事业利益为重顾全大局捍卫一个虎王吃人 - 反革命 13:13:53 3/29/13 \(26447\) \(3\)](#)
          - [毛曾习家族心明眼亮领导痞子运动搬弄是非屡试不爽,认识经实践考验产生一个又一个飞跃 - 反革命 17:41:39 3/29/13 \(26452\) \(2\)](#)
            - [北朝鲜实现了认识实践循环的完美全飞跃.\[北朝鲜政治上一贯正确\]毛曾习家族比金家劣等. - 反革命 18:07:18 3/29/13 \(26453\)](#)
              - [俄毛子列宁\[正确思想\]的生死依赖于家天下世袭统治的成功和防火墙抵抗英特网信息的成功 - 反革命 10:16:39 3/30/13 \(26474\)](#)
  - [党政军大权都到手了,是启动邓小平未竟的党政分家政体改革,还是效法老毛图谋霸占中国 - 反革命 \(751 bytes\) 23:41:29 3/24/13 \(26329\) \(3\)](#)
    - [尊邓小平为国父,彻底否定毛共,军队国家化,废除党禁报禁网禁,才是一个政治家的正确选择 - 反革命 23:52:24 3/24/13 \(26330\) \(2\)](#)
      - [当然,指望儿子否定老子在陕北搞的祸国殃民的事业是强人所难.不愿意,可以主动辞职滚蛋 - 反革命 00:02:55 3/25/13 \(26331\)](#)
        - [要效法江胡耍两面派手法浪费中国的时间,十年后赖着不下台,还不一定由你习某说了算 - 反革命 00:12:05 3/25/13 \(26332\)](#)
  - [习猪头当上中国国家主席是习屠夫算计的结果,也是中国从专制走向民主过渡时期的产物 - 反革命 \(1293 bytes\) 22:59:33 3/23/13 \(26298\) \(6\)](#)
    - [习猪头却抛出“鞋子论”,要让这种结果制度化,企图由他来操纵中国未来的二十甚至三十年 - 反革命 23:04:27 3/23/13 \(26299\) \(5\)](#)
      - [“鞋子论”根据是中国历史糟粕,先是\[君君臣臣\]洗过一遍脑再被毛共颠倒黑白洗过二遍脑 - 反革命 23:11:00 3/23/13 \(26300\) \(4\)](#)
        - [实现国家富强须民主选举机会均等,腐败假民主是富强不起来的,专制能短暂强大希特勒苏联 - 反革命 23:34:00 3/23/13 \(26301\) \(3\)](#)
          - [普京梅轮流坐庄实际上是独裁专制,这不利俄强大起来,但利于中国在可见的未来不受威胁 - 反革命 23:48:14 3/23/13 \(26302\) \(2\)](#)
            - [但你习猪头要搞独裁专制就不利中国强大起来,但有利一部分人搞腐败破坏环境,卷款潜逃. - 反革命 23:53:27 3/23/13 \(26303\)](#)
              - [防火墙下党报网禁下,不是有人吃回扣出卖国家利益?不管死后洪水滔天不只你习猪头一个 - 反革命 0:00:38 3/24/13 \(26304\)](#)

- [\[预计中石油和中石化将有数百贪官为此落马\]胡温十年干什么去了?温 28 亿巨贪?](#) - 反革命 (1673 bytes) 20:55:02 3/23/13 (26289) (4)
  - [把巨贪周温赶下去,轮到习李贪污十年?当然习会效法毛以\[公\]\[共产\]的名义贪](#) - 反革命 20:58:22 3/23/13 (26290) (3)
    - [温家宝巨贪,且巨骗.因为他一边鼓吹政治体制改革,另一边又鼓吹党对军队的绝对领导](#) - 反革命 (6853 bytes) 21:03:02 3/23/13 (26291) (2)
      - [\[党对军队的绝对领导\]就是党内新旧帮派轮流抢劫国库.周习都是江曾的马仔,怎么反腐?](#) - 反革命 21:09:12 3/23/13 (26292)
        - [\[党对军领导\]最完善是北朝鲜家天下.习泽东要开历史倒车屠杀中国人,不是要反腐小菜一碟](#) - 反革命 21:17:02 3/23/13 (26293)
- [“洛阳市委书记侄子砍死人，判三缓三，老人北京上访被抓，黑监狱 20 年受尽虐待。”](#) - 3 月 20 日 18 时左右 (555 bytes) 18:43:25 3/21/13 (26220) (13)
  - [两会发出政治信号：习近平为政改划终止符](#) - 来源：明镜网 (6927 bytes) 18:46:19 3/21/13 (26221) (12)
    - [习猪头心明眼亮,有个花岗岩脑袋](#) - 反革命 (1236 bytes) 19:10:42 3/21/13 (26223) (10)
      - [\[心明眼亮\]就是\[姓社姓资\]\[阶级斗争\]的翻版.有几个\[心明眼亮\]的?没读几年书的工农兵?](#) - 反革命 23:44:14 3/21/13 (26230)
        - [人之初,性本善.没有经历革命实践,一个人的大脑只有被洗脑的份.](#) - 反革命 23:26:24 3/21/13 (26227) (8)
          - [但是,习猪头的大脑经习屠夫启蒙奇迹出现了,习猪头的大脑就有了给中国民众洗脑的功能.](#) - 反革命 23:31:44 3/21/13 (26228) (7)
            - [俄国人比中国人优秀,革命导师列宁发明了洗脑.](#) - 反革命 20:52:13 3/24/13 (26324) (3)
              - [习屠夫在陕北革命实践中在俄国人列宁的启蒙下也学会了洗脑.](#) - 反革命 20:54:16 3/24/13 (26325) (2)
                - [老毛的文革实践不足以启蒙习猪头的洗脑功能.](#) - 反革命 20:55:45 3/24/13 (26326)
                  - [所以,习猪头的洗脑功能只能来自习屠夫的启蒙.](#) - 反革命 20:57:43 3/24/13 (26327)
  - [\[心明眼亮\]\[革命理想高于天\]\[去献出自己的全部精力乃至生命\]\[远大的共产主义理想\]](#) - 真是猪头说鸟语 23:51:10 3/21/13 (26231) (2)
    - [二十世纪初鼓吹共产主义的人鬼都有,二十一世纪初鼓吹共产主义的肯定不是人.](#) - 反革命 23:56:05 3/21/13 (26232)
      - [在那个共产党官本位酱缸里一染,好人进去,共产流氓痞子出来,胡锦涛就是一个典型代表](#) - 反革命 3/22/13
  - [习屠夫的崽子习猪头代表的就是类洛阳市委书记家族的利益](#) - 反革命 19:03:06 3/21/13 (26222)

什么是习近平说的“领导干部必须普遍掌握的工作制胜的看家本领”？就是忽悠无权无势的草民让他们心甘情愿地把劳力和财物贡献出来支持领导干部终身制官越做越大 领导干部怎么忽悠民众,怎么往上爬,这是一门学问. 忽悠民众就要练就三寸不烂之舌,死的说成活的,坏的说成好的. 要往上爬,要充分认识权比钱大,要以[公]的名义贪财 要快速往上爬,就要站好队吹牛拍马拉帮结伙,站错队就有翻船的可能 要稳妥做官,没人提拔往上爬就慢了或原地退休,但能保

证衣食无忧 领导干部不需要竞选演说,不需要施政目标,不需要政绩,只要站好队你领导下的坏事都能变成好事变成事迹

习近平:[首先要认真学习马克思主义理论,这是我们做好一切工作的看家本领,也是领导干部必须普遍掌握的工作制胜的看家本领。毛泽东同志曾经提出,“如果我们党有一百个至二百个系统地而不是零碎地、实际地而不是空洞地学会了马克思列宁主义的同志,就会大大提高我们党的战斗力量。”这个任务,今天依然很现实地摆在我们党面前。只有懂得了马克思列宁主义、毛泽东思想、邓小平理论、“三个代表”重要思想、科学发展观,特别是领会了贯穿其中的马克思主义立场、观点、方法,才能心明眼亮,才能深刻认识和准确把握共产党执政规律、社会主义建设规律、人类社会发展规律,才能始终坚定理想信念,才能在纷繁复杂的形势下坚持科学指导思想和正确前进方向,才能带领人民走对路,才能把中国特色社会主义不断推向前进。]

- [十八大後中國網民“翻牆”更難 十八大後中國網民“翻牆”更難](#) - 为人民服务. (3267 bytes) 11:25:12 3/02/13 (25719) (11)
  - [人民日报:执政党有包容各种意见的雅量](#) - 本文来源: 人民日报 (2658 bytes) 18:19:18 3/02/13 (25722) (10)
    - [那边加固防火墙,这边说有雅量.中共中央干脆改名骗子中央.\(无内容\)](#) - 反革命 (0 bytes) 18:27:35 3/02/13 (25723) (9)
      - [习猪头3月1日说的这么好,有一百个至二百个毛二世,快解放全人类,怎么还需要防火墙?](#) - 反革命 (653 bytes) 17:07:54 3/03/13 (25753) (8)
        - [邓理论改革开放一百年不变世纪中叶全国大选所以邓理论在马主义毛思想三代表科学观之上\(无内容\)](#) - 反革命 (0 bytes) 18:34:06 3/03/13 (25759) (2)
          - [可是习猪头却别有用心偏要把他们罗列在一起,他好塞进传家宝\[中左\]私货,\[习思想?\]\(无内容\)](#) - 反革命 (0 bytes) 18:40:40 3/03/13 (25760) (1)
            - [问题是没有毛匪泽东极左思想,他老爹伪装的\[中左\]思想就成了无源之水无本之木活不下去\(无内容\)](#) - 反革命 (0 bytes) 18:46:21 3/03/13 (25761) (0)
        - [\[社会主义建设规律\]干扰自由市场经济,打造鸟笼市场经济权捞钱官相护为官僚阶层谋利益\(无内容\)](#) - 反革命 (0 bytes) 18:21:48 3/03/13 (25758) (0)
        - [\[共党执政规律\]顺者昌逆者亡终身只上不下,拉帮伙党同伐异,无法无天官本位世袭直至灭亡\(无内容\)](#) - 反革命 (0 bytes) 18:16:01 3/03/13 (25757) (0)
        - [官本位世袭是没有竞争机制的,滥竽充数的X总理的前下属都成了部长副部长,13亿没人才?\(无内容\)](#) - 反革命 (0 bytes) 17:30:56 3/03/13 (25756) (0)
        - [本反革命想说的都说了,以后真的只能\[每天喊口号反共\]了](#) - 反革命 (782 bytes) 17:19:03 3/03/13 (25754) (1)
          - [人类社会发展规律](#) - 反革命 (1124 bytes) 17:22:59 3/03/13 (25755) (0)
- [纪念洪秀全毛泽东叶向农,纪念江泽民胡锦涛习近平,纪念\[伟大光荣正确的\]中国共产党](#) - 反革命 (76 bytes) 19:04:21 2/28/13 (25669) (4)
  - [\[习近平:国家、党要上进就必须大兴学习之风\]\[大兴\]就是搞群众运动,谁说洗脑不是学习?\(无内容\)](#) - 反革命 (0 bytes) 09:25:00 3/01/13 (25676) (3)

- [党八股变白话文:要颠倒中国的历史为习帮一小撮谋利益必须用群众运动的方式对群众洗脑\(无内容\)](#) - 反革命 (0 bytes) 12:37:38 3/01/13 (25690) (0)
  - [\[胡锦涛:北朝鲜政治上一贯正确\],谁说北朝鲜古巴不上进?\(无内容\)](#) - 反革命 (0 bytes) 09:28:29 3/01/13 (25677) (1)
    - [上进国家领倒干部的子女都应该\[远走高飞,留一个搞政治\]加固防火墙\(无内容\)](#) - 反革命 (0 bytes) 09:38:11 3/01/13 (25678) (0)
- [北朝鲜奴隶家天下就是共产主义,所以,\[党的最高理想和最终目标是实现共产主义\]是句鬼话\(无内容\)](#) - 反革命 (0 bytes) 22:03:03 2/26/13 (25589) (13)
  - [中国的落后除了清朝的腐败孙混混的革命并造成日本侵华,主要是毛共产主义瘟疫造成的\(无内容\)](#) - 反革命 (0 bytes) 22:51:15 2/26/13 (25593) (7)
    - [习仲勋要他的子女远走高飞,留一个搞政治.这种口是心非教导出来的准裸官怎么领导中国?\(无内容\)](#) - 反革命 (0 bytes) 22:54:55 2/26/13 (25594) (6)
      - [对于据说的 118 万左右的“裸官”应一律削职为民退休或自谋职业,减轻纳税人的负担\(无内容\)](#) - 反革命 (0 bytes) 22:58:36 2/26/13 (25595) (5)
        - [如果\[共产\]\[公有\]能发展经济民富国强,还用得着\[远走高飞背井离乡,留一个搞政治\]吗?\(无内容\)](#) - 反革命 (0 bytes) 09:12:18 2/27/13 (25610) (4)
          - [\[远走高飞\]担心子女共产制度下不走运,\[留一个搞政治\]为了在共产制度下走运. 习共匪无耻!\(无内容\)](#) - 反革命 (0 bytes) 09:18:14 2/27/13 (25611) (3)
            - [薄习尽管被老毛打成黑五类,还是感谢老毛留给俩的共产抢劫制度,抢劫能成功吃点苦算什么\(无内容\)](#) - 反革命 (0 bytes) 09:28:49 2/27/13 (25612) (2)
              - [薄熙来真男儿唱红打黑为共产党抗争为共产主义抗争,结果唱到监狱去了,你习猪头怎么说?\(无内容\)](#) - 反革命 (0 bytes) 09:33:18 2/27/13 (25613) (1)
                - [薄不愿仕途重庆终结,习不愿仕途十年后终结,俩\[男儿\]要效法老毛无法无天地奋起\[抗争\]\(无内容\)](#) - 反革命 (0 bytes) 18:12:12 2/27/13 (25628) (0)
      - [既然党最高纲领是鬼话,那最低纲领,五年计划,新民主主义,社会主义等就都是荒谬的胡闹\(无内容\)](#) - 反革命 (0 bytes) 22:07:36 2/26/13 (25590) (4)
        - [因为\[最终目标是实现共产\],所以\[打土豪,分田地\]就是再明显不过的欺骗愚弄农民的口号.\(无内容\)](#) - 反革命 (0 bytes) 22:13:23 2/26/13 (25591) (3)
          - [\[我国正处于并将长期处于社会主义初级阶段\]\[社会主义\]防火墙就是为了维护官本位世袭\(无内容\)](#) - 反革命 (0 bytes) 22:38:22 2/26/13 (25592) (2)
            - [江胡习别有用心不作为致贪官污吏附体,党或解散或改名,这样才能名副其实省下防火墙费用\(无内容\)](#) - 反革命 (0 bytes) 23:11:40 2/26/13 (25596) (1)
              - [既不敢枪毙\[改革开放\],又要维护官本位世袭.没有邓的\[改革开放\]江胡习就是仁无名死臭虫\(无内容\)](#) - 反革命 (0 bytes) 09:48:13 2/27/13 (25614) (0)

- [习猪头说依法治国那是说着玩的骗人的,为什么?先不说废除党禁,报禁网禁废了没有?\(无内容\)](#) - 反革命 (0 bytes) 09:15:19 2/25/13 (25529) (18)
  - [看依谁定的法,神棍让宪法规定党是永远执政党,而党内神棍最大,神棍领导就是依法治国 \(无内容\)](#) - 反革命 (0 bytes) 15:32:02 2/27/13 (25627) (0)
  - [习猪头玩缓兵之计然后炒毛江湖的现饭,\[革命\]\[共产主义\]\[新集体化,党领导,国进民退\]\(无内容\)](#) - 反革命 (0 bytes) 13:59:38 2/25/13 (25541) (3)
    - [在\[共产主义理想\]的外衣下,习找借口如\[年轻化\],党政军上下全部换人中国立马成习家天下 \(无内容\)](#) - 反革命 (0 bytes) 16:16:35 2/25/13 (25551) (2)
      - [当然,前提是习猪头要成习核心,一言九鼎. \(无内容\)](#) - 反革命 (0 bytes) 16:18:34 2/25/13 (25552) (1)
        - [怎么玩缓兵之计呢?就是跟江湖一样耍两面派手法想办法把枪完全骗到手 \(无内容\)](#) - 反革命 (0 bytes) 16:56:04 2/25/13 (25555) (0)
  - [报网禁不废财产不公开是鼓励腐败.当年老毛包二奶机要秘书专列特供行宫你习某敢放个屁? \(无内容\)](#) - 反革命 (0 bytes) 09:19:37 2/25/13 (25530) (12)
    - [当年老毛把张东荪傅作义耍了,就是为了日后进北京搞腐败当时老毛也说依法治国民主中国 \(无内容\)](#) - 反革命 (0 bytes) 09:23:51 2/25/13 (25531) (11)
      - [傅作义把神棍当军阀结果输得精光.张东荪把骗子当民族救星结果 82 岁被抓死在秦城监狱 \(无内容\)](#) - 反革命 (0 bytes) 09:33:47 2/25/13 (25532) (10)
        - [军阀当了 23 年水利部长,加上毛共把国家搞得穷兮兮的,毛共把中国的水利整得如何可想而知 \(无内容\)](#) - 反革命 (0 bytes) 15:01:52 2/25/13 (25543) (2)
          - [这里大家看到的是神棍论功行赏,水利部长威胁不到老毛的神坛,所以傅作义当得很安稳 \(无内容\)](#) - 反革命 (0 bytes) 15:19:19 2/25/13 (25544) (1)
            - [据说傅作义起义时想跟共军平起平坐,结果被消灭于无形,后来被送上朝鲜战场 \(无内容\)](#) - 反革命 (0 bytes) 15:54:08 2/25/13 (25550) (0)
      - [傅作义以为老毛收编他就如军阀蒋介石收编其他军阀一样,结果傅作义一文不名 \(无内容\)](#) - 反革命 (0 bytes) 12:34:50 2/25/13 (25538) (5)
        - [蒋介石的失败在于没有效法《苏维埃政权的组织问题决议案》对待收编的军阀部队 \(无内容\)](#) - 反革命 (0 bytes) 15:46:52 2/25/13 (25548) (4)
          - [就是三年饥荒时期蒋想反攻大陆都不可能,人力物力不够,大陆人被洗脑九头牛都拉不回来 \(无内容\)](#) - 反革命 (0 bytes) 16:35:04 2/25/13 (25553) (2)
            - [看到瞻仰遗容哭倒一片的没,\[毛金主席万岁\]\[共产党万岁\]\[我们视死如归奔向共产主义\] \(无内容\)](#) - 反革命 (0 bytes) 16:50:56 2/25/13 (25554) (1)
              - [93 年 SCC 上 1 捧毛者要反击\[tillIgetTime\],另说毛除文革\[hasAnotherWayAround\]为人民服务 \(无内容\)](#) - 反革命 (0 bytes) 22:06:31 2/25/13 (25556) (0)

- [蒋不象毛对待袁文才刘志丹,蒋更没有撤换收编的军阀部队中下级指挥官派驻政委指导员\(无内容\)](#) - 反革命 (0 bytes) 15:51:28 2/25/13 (25549) (0)
- [神棍能洗脑派指导员控制人的思想,使自己的帮派从小变大从弱变强从胜利走向胜利\(无内容\)](#) - 反革命 (0 bytes) 12:30:50 2/25/13 (25537) (0)
- [中国乱了/仇翡](#) - 博讯 (17788 bytes) 09:41:32 2/22/13 (25436) (5)
  - [当年的毛共产党是由这几类人组成的:第一类是你这样的脑残争取做烈士的\(无内容\)](#) - 反革命 (0 bytes) 09:57:55 2/22/13 (25440) (3)
    - [第二类是颠倒是非的土匪头子毛泽东曾山习仲勋\(无内容\)](#) - 反革命 (0 bytes) 09:59:33 2/22/13 (25441) (2)
      - [第三类是理想主义者胡耀邦邓小平王实味.后来被打倒过的不全是理想主义者,有火拼的\(无内容\)](#) - 反革命 (0 bytes) 10:03:41 2/22/13 (25443) (1)
        - [第四类是唯利是图的康生林彪陈云李维汉\(无内容\)](#) - 反革命 (0 bytes) 10:07:18 2/22/13 (25444) (0)
    - [你这脑残还是去跟烈士为伍,没邓小平就没你在这放屁的机会\(无内容\)](#) - 反革命 (0 bytes) 09:47:54 2/22/13 (25437) (0)
  - [慎重给原创者道歉:习猪头不是本反革命给习近平取的外号](#) - 反革命 (4528 bytes) 19:59:03 2/21/13 (25411) (11)
    - [\[厉行节约\]就是党政不分来的钱太容易,小的党棍们要省着点花,做表面文章,转移视线\(无内容\)](#) - 反革命 (0 bytes) 20:21:27 2/21/13 (25412) (10)
      - [扰乱市场经济就是不务正业,江有\[三个代表\]胡有\[科学观\],赶紧弄个什么习玩进党章才是正事\(无内容\)](#) - 反革命 (0 bytes) 20:34:14 2/21/13 (25413) (9)
        - [起初江也把毛思想塞回中央文件后来跟毛拉开了点距离.胡习却拼命要往毛身上挤比江聪明\(无内容\)](#) - 反革命 (0 bytes) 20:54:26 2/21/13 (25414) (8)
          - [江曾习搬弄是非说的过去,遗传基因就那样.茶叶奸商儿也人模狗样搬弄是非就让人匪夷所思\(无内容\)](#) - 反革命 (0 bytes) 18:37:49 2/22/13 (25450) (6)
            - [因为胡某不只是象林彪康生那样做个二把手捧捧场,他是要学金正日霸占一个国家\(无内容\)](#) - 反革命 (0 bytes) 18:41:46 2/22/13 (25451) (5)
              - [李光耀这老不死的在那颂扬并怂恿习猪头,说什么中国不能有民主制度.\(无内容\)](#) - 反革命 (0 bytes) 18:48:05 2/22/13 (25452) (4)
                - [李老不死跟金一样把党政军从上到下金字塔式地都换上自己人,当然能独裁独霸一个国家了\(无内容\)](#) - 反革命 (0 bytes) 18:51:14 2/22/13 (25453) (3)
                  - [李知道民主才能强大,他要中国继续独裁专制国弱民穷,所以他要美国到亚太地区制衡中国\(无内容\)](#) - 反革命 (0 bytes) 20:48:25 2/22/13 (25457) (0)
                  - [李担心中国民主后,新加坡也跟着民主,怕他的家族遭到清算,尽管他自己是快要死翘翘了\(无内容\)](#) - 反革命 (0 bytes) 20:48:25 2/22/13 (25457) (0)





- [刘志丹比毛年轻十岁,中央红军到陕北剩几条枪?历史上盗贼蜂起农民起义是大的兼并小的\(无内容\)](#) - 反革命 (0 bytes) 22:11:53 2/16/13 (25273) (5)
  - [如果刘志丹知道老毛的凶残,就不会主动进牢房,束手待毙了\(无内容\)](#) - 反革命 (0 bytes) 22:14:44 2/16/13 (25274) (4)
    - [刘志丹好歹也是黄埔军校出来的,没听说过 AB 团,袁文才的故事?\(无内容\)](#) - 反革命 (0 bytes) 08:12:49 2/17/13 (25287) (3)
      - [\[革命理想高于天\]就是习猪头准备杀人整人的信号.电视观众面前一套,党内讲话另一套.\(无内容\)](#) - 反革命 (0 bytes) 08:35:38 2/17/13 (25288) (2)
        - [“Chinese are Chinese,what can you expect?”僵诈民朱共惨胡歪嘴温押宝习猪头\(无内容\)](#) - 反革命 (0 bytes) 22:22:16 2/17/13 (25295) (1)
          - [反感我骂这些“党和国家领导人”的网虫快上来摆摆他们阻挡中国历史车轮的丰功伟绩\(无内容\)](#) - 反革命 (0 bytes) 23:00:56 2/17/13 (25296) (0)
- [如果张国涛多读历史,懂搬弄是非,知道挟天子\[共产国际、斯大林\]以令诸侯](#) - 反革命 (716 bytes) 21:46:10 2/16/13 (25269) (0)
- [张国焘在香港说的东西,说明他一辈子也没搞懂共产革命搬弄是非](#) - 反革命 (31 bytes) 21:40:18 2/16/13 (25268) (0)
- [看习仲勋的签字,给人就是一种油头滑脑的感觉,不要跟我说那是什么什么体\(无内容\)](#) - 反革命 (0 bytes) 21:29:06 2/16/13 (25267) (0)
- [土匪习仲勋还是斗不过土匪毛泽东,土匪毛泽东进了水晶棺,土匪习主席的儿子有这本事?](#) - 反革命 (4300 bytes) 21:49:02 2/12/13 (25160) (12)
  - [在\[比诸葛亮还厉害:毛语\]的习仲勋算计下,习阿斗去年底荣登皇位,历史上阿斗什么结局\(无内容\)](#) - 反革命 (0 bytes) 12:31:11 2/14/13 (25213) (0)
  - [毛说曾家满门忠烈,颠倒中国历史残害中国人民,忠烈?当土匪不死人?满门土匪,死有余辜!\(无内容\)](#) - 反革命 (0 bytes) 09:39:03 2/14/13 (25206) (0)
  - [这个阎红彦就不懂搬弄是非,所以早亡,出生入死参加革命为哪般?自杀的不会是共匪](#) - 反革命 (6034 bytes) 19:05:03 2/13/13 (25186) (0)
  - [参加革命的千千万,能否领悟搬弄是非的共惨革命道理就要看你的智商,三大共匪头子毛曾习\(无内容\)](#) - 反革命 (0 bytes) 18:48:22 2/13/13 (25185) (0)
  - [毛杀刘志丹整习仲勋是党内火拼权斗,刘志丹是不是好人无从谈起,毛习白骨精大家都看到](#) - 反革命 (5053 bytes) 18:37:07 2/13/13 (25184) (0)
  - [所以彭德怀帮毛泽东杀袁文才占领井冈山占鹊巢是天经地义的,是执行《苏..决议案》\(无内容\)](#) - 反革命 (0 bytes) 17:56:02 2/13/13 (25183) (0)
  - [根据《苏维埃政权的组织问题决议案》地方土匪头子投靠共党后\[这类首领均应完全歼除\]\(无内容\)](#) - 反革命 (0 bytes) 17:08:17 2/13/13 (25182) (0)
  - [共匪的定义是懂得搬弄是非的共产土匪.逼上梁山的没有共产主义理想的地方土匪不是共匪\(无内容\)](#) - 反革命 (0 bytes) 17:02:56 2/13/13 (25181) (0)
  - [毛曾习共匪荣誉称号实至名归.杀人抢劫浮财给下线小恩惠,把权世袭地弄到手限制经济发展\(无内容\)](#) - 反革命 (0 bytes) 09:40:04 2/13/13 (25174) (0)

- [教出的共匪不如原创共匪,叶主席不是输的挺惨的?你能指望兔崽子习近平玩出什么花样?\(无内容\)](#) - 反革命 (0 bytes) 22:01:27 2/12/13 (25161) (0)
- [毛岸英成烤鸭前是否得到老毛搬弄是非的真传已然是千古之谜了.因为上天没给他施政机会 \(无内容\)](#) - 反革命 (0 bytes) 08:40:22 2/12/13 (25141) (4)
  - [也许老毛认为崽子还年轻,来日方长,可以把自己多年探索来的共产革命经验慢慢传授给他 \(无内容\)](#) - 反革命 (0 bytes) 08:42:57 2/12/13 (25142) (3)
    - [金日成曾山习肿勋都把自己摸索来的搬弄是非共产革命经验毫无保留传授给了他们的兔崽子\(无内容\)](#) - 反革命 (0 bytes) 08:46:17 2/12/13 (25143) (2)
      - [比金正日,毛岸英倒运.邓小平才有机会帮普通中国人逃过历史劫难.上帝还是保佑中国人的\(无内容\)](#) - 反革命 (0 bytes) 08:51:03 2/12/13 (25144) (1)
        - [现可理解我 20 年前第 2 个署名帖了吧:“Best wishes to Deng Xiaoping,long live CCP!”.](#) (无内容) - 反革命 (0 bytes) 08:59:40 2/12/13 (25145) (0)
- [转嫁国内危机, 中共准备打仗 \(无内容\)](#) - 三本五十六 (0 bytes) 19:52:03 2/07/13 (25031) (13)
  - [打仗是手段 \(无内容\)](#) - 抢夺军权是目的 (0 bytes) 20:57:49 2/07/13 (25032) (10)
    - [放了刘晓波, 习近平才有资格说共产党能容得下尖锐批评 \(无内容\)](#) - 胡温贪腐十年 (0 bytes) 02:25:13 2/08/13 (25033) (9)
      - [当年,我跟大家说以后不来 SOC.CULTURE.CHINA 了,有人给我发电邮说,你真的要离开 SCC?\(无内容\)](#) - 反革命 (0 bytes) 08:41:39 2/08/13 (25043) (7)
        - [他说,it is so difficult to 区别特务和被洗过脑的.现代太平天国共产党靠的就是防火墙 \(无内容\)](#) - 反革命 (0 bytes) 08:45:38 2/08/13 (25044) (6)
          - [估计邓第 3 次复出时这么想:\[文革那次输了,这次我放一批人出去,看你毛二世们怎么跟我斗\] \(无内容\)](#) - 反革命 (0 bytes) 11:18:16 2/08/13 (25049) (1)
            - [这样,毛二世的两句话就好理解了:\[搞二鬼子没有用,首先要批邓\]\[毛 1976 年前应判邓死刑\]](#) - 反革命 (435 bytes) 12:35:53 2/08/13 (25050) (0)
      - [百年前还说不好区别,经多国试验后的今天还睁眼说瞎话鼓吹共产主义的不是魔鬼是什么? \(无内容\)](#) - 反革命 (0 bytes) 10:26:23 2/08/13 (25048) (1)
        - [习就是毛,如果李跟温一样腐败,李就是蒋.就是说,未来十年毛泽东蒋介石合作领导\(倒\)中国 \(无内容\)](#) - 反革命 (0 bytes) 14:47:53 2/08/13 (25051) (0)
      - [这论坛好处是容易发帖,不好处是不象 SCC 和 ACT,你不知道共产党特务从哪个服务器上发帖 \(无内容\)](#) - 反革命 (0 bytes) 08:55:04 2/08/13 (25045) (1)
        - [邓小平和平演变中国,96 年曾庆红和今天习近平 CCTV 上公开叫嚷共产主义理想是为毛共召魂 \(无内容\)](#) - 反革命 (0 bytes) 16:33:01 2/08/13 (25055) (0)
    - [不对吧,把防火墙拆了. \(无内容\)](#) - 反革命 (0 bytes) 07:56:35 2/08/13 (25042) (0)

- [他能一进入银监会就是副局级吗？！又能在一年后就火箭般晋陞为正局级吗？！（无内容）](#) - 如果刘不是温的女婿 (0 bytes) 21:25:20 2/06/13 (25009) (3)
  - [不是要反腐败政改吗?先把你的女婿罢官从科员做起再说.还要党指挥枪保护你女婿升官](#) - 反革命 (3631 bytes) 21:31:30 2/06/13 (25010) (2)
    - [你没当总理的话,你的儿子也会这么能干?\[儿子温云松, 现任中国卫星通信集团董事长\]](#) - 反革命 (345 bytes) 21:39:42 2/06/13 (25011) (1)
      - [温押宝政绩呢?火墙结实了,贫富两极分化了.还要抢枪保卫官本位世袭.](#) (无内容) - 反革命 (0 bytes) 23:30:50 2/06/13 (25012) (0)
- [争鸣杂志：震惊！揭秘中央编译局长衣俊卿上位的内幕](#) - 阿波罗新闻网 0205 (3423 bytes) 13:39:29 2/06/13 (24996) (9)
  - [曾庆红：衣俊卿“后生可畏”，那衣俊卿一定是伟大的马克思主义者了.同时,](#) (无内容) - 反革命 (0 bytes) 15:56:50 2/06/13 (25001) (5)
    - [曾庆红也给胡耀邦戴上了伟大的马克思主义者的桂冠.这下,胡耀邦惨了竟然跟衣俊卿为伍了](#) (无内容) - 反革命 (0 bytes) 15:59:33 2/06/13 (25002) (4)
      - [说到这,胡看了一定大骂“境外有些人丧心病狂挑拨离间,妄图破坏胡耀邦和衣俊卿的团结”](#) (无内容) - 反革命 (0 bytes) 16:50:42 2/07/13 (25028) (1)
        - [胡耀邦衣俊卿不懂是非,胡锦涛半懂是非,胡锦涛拼老命也想挤进曾庆红的行列](#) (无内容) - 反革命 (0 bytes) 17:06:43 2/07/13 (25029) (0)
      - [这就是说,马克思主义就是曾庆红可以操作的科学,搬弄是非就是中共中央天天研究的科学](#) (无内容) - 反革命 (0 bytes) 16:02:52 2/06/13 (25003) (1)
        - [搬弄是非就是科学,共产党就是\[拜上帝会\],中南海就是天王府,习近平就是洪秀全 N 世](#) (无内容) - 反革命 (0 bytes) 19:10:16 2/06/13 (25008) (0)
    - [——「狐狸」变「豺狼」——衣俊卿事件的中组部背景](#) (无内容) - 「狐狸」变「豺狼」 (0 bytes) 15:09:07 2/06/13 (25000) (2)
      - [「狐狸」就是马克思,狐狸仅仅是狡猾而已.「豺狼」就是列宁,豺狼饿了是要定期吃人的.](#) (无内容) - 反革命 (0 bytes) 16:34:43 2/06/13 (25005) (1)
        - [这里,「狐狸」就是衣俊卿,「豺狼」就是曾庆红.](#) (无内容) - 反革命 (0 bytes) 16:36:12 2/06/13 (25006) (0)
  - [普京：列宁创建的苏联是人间地狱 2012-06-09](#) - (来源：凯迪网) (2213 bytes) 08:55:00 2/05/13 (24944) (20)
    - [普京说\[我们将近 70 年都在一条死胡同里发展\],可习猪头还在鼓吹共产主义理想](#) - 反革命 (2637 bytes) 13:31:23 2/05/13 (24960) (13)
      - [由此可见,\[中国人\]或俄杂习猪头的智商不如俄国人普京,不是本反革命信口开河乱说的](#) (无内容) - 反革命 (0 bytes) 09:31:50 2/06/13 (24987) (0)
      - [共产独裁统治者中有懂是非权术的如毛曾习金,有只被利益驱使的保守者如李鹏勃列日涅夫](#) (无内容) - 反革命 (0 bytes) 13:46:31 2/05/13 (24963) (11)
        - [只有精通马列主义的毛曾习金才知道如何实现共产主义理想,也就是死胡同家天下.](#) (无内容) - 反革命 (0 bytes) 13:59:58 2/05/13 (24964) (10)
          - [从独裁专制切换到民主自由要触及太多官僚的利益,既得利益者习猪头完成这个切换不可能](#) (无内容) - 反革命 (0 bytes) 14:08:36 2/05/13 (24965) (9)

- [胡温新政已成笑谈,习李新政眼看就要成习小丑表演独角戏了\(无内容\)](#) - 反革命 (0 bytes) 14:32:11 2/05/13 (24966) (8)
  - [除官本位拉帮结伙代名词\[干部培养选拔\]外,他还会什么?要的是竞聘管理人员,不需要党棍](#) - 反革命 (760 bytes) 16:22:25 2/05/13 (24967) (7)
    - [习猪头自己正在做的就是\[玩虚招,享乐思想,形式主义,严重脱离群众\]\(无内容\)](#) - 反革命 (0 bytes) 16:28:11 2/06/13 (25004) (0)
    - [是习猪头这样的毛共为 1 己 1 帮共产官僚之私把平民百姓的生活整得那样艰难,还摆为民谋利\(无内容\)](#) - 反革命 (0 bytes) 10:00:00 2/06/13 (24989) (0)
    - [1 美国人到中国旅游照了 1 张老太太担柴照片放网上,注明\[life shouldn't be that hard\]\(无内容\)](#) - 反革命 (0 bytes) 09:55:33 2/06/13 (24988) (0)
    - [中下官僚会感激习皇上培养选拔的话,中国就不会有朝代的更迭.他们只会鱼肉百姓卷款潜逃\(无内容\)](#) - 反革命 (0 bytes) 17:09:31 2/05/13 (24971) (0)
    - [可是你习某已经绝后了呀,传位给侄儿?传位给女儿红都女皇有点玄.\(无内容\)](#) - 反革命 (0 bytes) 17:04:39 2/05/13 (24970) (0)
    - [只有下面的搞终身制\[干部培养选拔\],你习某才能搞终身制,干到 80 岁为你的帮派谋利益\(无内容\)](#) - 反革命 (0 bytes) 16:51:50 2/05/13 (24969) (0)
    - [会说民主选举,市场导向,竞争上岗,党政分家,私有财产神圣不可侵犯吗?一副共产土匪嘴脸\(无内容\)](#) - 反革命 (0 bytes) 16:27:34 2/05/13 (24968) (0)
- [统一是灾难,统一没有出路,分裂才是出路](#) - 分裂才是出路 (40389 bytes) 11:43:17 2/05/13 (24954) (1)
  - [分裂才是灾难.统一在民主自由下,而不是独裁专制下.抱怨太多无益,自己无能+祖宗没积德\(无内容\)](#) - 反革命 (0 bytes) 12:02:35 2/05/13 (24957) (0)
- [终于明白当时蒋介石为什么坚定反共](#) - 发表于: 12-08-25 (1948 bytes) 09:00:29 2/05/13 (24945) (3)
  - [孙中山蒋介石都出身于黑社会,孙中山的无能决定了蒋介石的无能.\(无内容\)](#) - 反革命 (0 bytes) 10:30:01 2/05/13 (24946) (2)
    - [革命就是买凶杀人:孙蒋从黑社会弄钱;列宁从德国弄钱;毛共从苏共弄钱\(无内容\)](#) - 反革命 (0 bytes) 10:35:04 2/05/13 (24947) (1)
      - [孙蒋为了从苏共弄钱只好联俄联共.总而言之,千年中国正在从野蛮中走\(出来\).....\(无内容\)](#) - 反革命 (0 bytes) 10:38:16 2/05/13 (24948) (0)
- [意味深长 习近平为啥躬身微笑与她握手?](#) - 来源: 湖畔小子博客 (2880 bytes) 16:12:04 2/04/13 (24916) (9)

- [李济深真不是东西,杀人为生,杀完共产党人,杀国民党人,那年头在中国,除了杀人就没活路?\(无内容\)](#) - 反革命 (0 bytes) 19:26:39 2/04/13 (24923) (2)
  - [当然,毛曾习比起李济深就更不是东西就是畜牲,什么党不党,只要是中国人就分期分批地杀\(无内容\)](#) - 反革命 (0 bytes) 19:31:51 2/04/13 (24924) (1)
    - [中国人需列宁启蒙两千多年杀来杀去就出不了革命导师,智商不如俄国人,毛曾习是沐猴而冠\(无内容\)](#) - 反革命 (0 bytes) 20:16:28 2/04/13 (24925) (0)
- [怎么个意味深长法,没有防火墙,毛曾习还能领导中国人闹革命?\(无内容\)](#) - 反革命 (0 bytes) 18:28:45 2/04/13 (24919) (3)
  - [在革命导师列宁的启蒙下,中国人百年前就进入了文明社会,由武器杀人进化到用文章杀人\(无内容\)](#) - 反革命 (0 bytes) 18:41:32 2/04/13 (24920) (2)
    - [习猪头说\[革命理想高于天\],还要接着杀下去\(无内容\)](#) - 反革命 (0 bytes) 18:43:20 2/04/13 (24921) (1)
      - [原始共产癌细胞已在发源地死亡,但共产癌细胞已扩散到半个地球,有些国家得了共产癌症\(无内容\)](#) - 反革命 (0 bytes) 19:15:28 2/04/13 (24922) (0)
- [毛泽东曾山习仲勋,人格分裂,笑面虎,颠倒历史,水晶棺,搬弄是非,白骨精,屠夫,吃人不吐骨\(无内容\)](#) - 反革命 (0 bytes) 16:34:49 2/04/13 (24917) (1)
  - [这仨都当过苏维埃省政府主席在革命老前辈中绝不是巧合,精通杀人不见血杀人不眨眼权术\(无内容\)](#) - 反革命 (0 bytes) 18:21:46 2/04/13 (24918) (0)
- [吴仁华谎称最近回国在家呆了 40 多天, 没带电脑手机也不上网, 实则是专程领取维稳经费 - 隐瞒事前获中国签证](#) (2482 bytes) 14:26:29 2/04/13 (24913) (2)
  - [凡是鼓吹推翻现政权惟恐天下不乱或鼓吹危言耸听居安思危的都有毛派共产党的嫌疑\(无内容\)](#) - 反革命 (0 bytes) 15:27:09 2/04/13 (24914) (1)
    - [通常是,下层的毛共鼓吹推翻现政权惟恐天下不乱;上层的毛共鼓吹危言耸听居安思危.\(无内容\)](#) - 反革命 (0 bytes) 15:29:36 2/04/13 (24915) (0)
- [\[12月7日至11日习近平南巡\]\(无内容\)](#) - 反革命 (0 bytes) 22:17:14 2/01/13 (24837) (5)
  - [12月25日左右,媒体报道中央军委办公厅主任换人\(无内容\)](#) - 反革命 (0 bytes) 22:18:39 2/01/13 (24838) (4)
    - [\[1月21日追悼会的当天清晨,习近平\(专题\)突然提出要亲往杨白冰追悼会现场。\]\(无内容\)](#) - 反革命 (0 bytes) 22:19:34 2/01/13 (24839) (3)
      - [为什么\[突然提出\]?复辟毛泽东帝国底气不足?\(无内容\)](#) - 反革命 (0 bytes) 22:22:08 2/01/13 (24840) (2)
        - [\[对我帮助最大的是两种人\]革命老前辈习仲勋教导搬弄是非,陕北老乡供给民脂民膏 - 反革命 \(352 bytes\) 15:33:46 2/03/13 \(24886\) \(1\)
 
          - \[狗嘴不吐象牙人分几种,革命老前辈搞阶级斗争颠倒历史,陕北老乡救了党中央陕共是正统\\(无内容\\)\]\(#\) - 反革命 \(0 bytes\) 19:42:03 2/03/13 \(24887\) \(0\)](#)
  - [未普评论: 习近平的“新南巡”讲话传递危险信号](#) - 2013-01-30 (3299 bytes) 22:55:33 1/30/13 (24783) (4)

- [共匪栗习要毛思想万岁有道理.茶叶奸商儿跟起哄是不要脸,没那本事血统资格,只用白日梦\(无内容\)](#) - 反革命 (0 bytes) 00:23:32 1/31/13 (24784) (3)
  - [学生领袖姚依林的女儿中纪委书记王岐山的老婆在美国是有豪宅滴](#) - 反革命 (38 bytes) 09:21:35 1/31/13 (24795) (2)
    - [流氓薄熙来遇到共匪习近平](#) - 反革命 (80 bytes) 17:58:32 2/01/13 (24831) (1)
      - [流氓打不过共匪,这是中国历史常识\(无内容\)](#) - 反革命 (0 bytes) 18:33:21 2/01/13 (24833) (0)
- [尽管习泽东跟毛泽东一样绝后,但由于嗜权如命的本性,他们还是沿着共产家天下的路上狂奔\(无内容\)](#) - 反革命 (0 bytes) 09:25:58 1/30/13 (24754) (9)
  - [当然这绝后是按中国封建传统的说法,女儿也是后嘛.大家知道封建思想很多是不对的,迷信\(无内容\)](#) - 反革命 (0 bytes) 09:28:20 1/30/13 (24755) (8)
    - [栗习红 2 代享民脂民膏,栗的女儿有香港居留证,习家\[留 1 个搞政治\],却要国人继续共惨主义\(无内容\)](#) - 反革命 (0 bytes) 17:49:32 1/30/13 (24777) (2)
      - [80 年代河北邻县同时当县委书记,今天狼狈为奸又在一起了,看这俩\[男儿\]怎么领倒中国\(无内容\)](#) - 反革命 (0 bytes) 18:06:18 1/30/13 (24778) (1)
        - [30 岁县委书记,他人白干.计划经济下的县委书记什么概念?掌管几十万人口的土皇帝活阎王\(无内容\)](#) - 反革命 (0 bytes) 21:23:30 1/30/13 (24782) (0)
    - [一天,栗忠贤去见习泽东,说:“习总,这三反结束,就是五反四清,再下去就是二次文革了吧”\(无内容\)](#) - 反革命 (0 bytes) 09:33:28 1/30/13 (24756) (4)
      - [习泽东答:“当然,社会主义社会是个相当长的历史阶段,继承毛主席的遗志按既定方针办”\(无内容\)](#) - 反革命 (0 bytes) 09:39:00 1/30/13 (24757) (3)
        - [栗忠贤又说“习总,是不是玩点新鲜的,您这一身皇帝的新装大家都看得出来是什么也没穿呀”\(无内容\)](#) - 反革命 (0 bytes) 09:42:42 1/30/13 (24758) (2)
          - [习答:“放屁!你我废物能比毛主席更天才吗?革命理想高于天.战无不胜毛泽东思想万岁!”\(无内容\)](#) - 反革命 (0 bytes) 09:48:46 1/30/13 (24759) (1)
            - [栗说“是.不留神忘了,给您起草的南巡讲话就这意思,中共不是苏共,共产主义一定要实现”\(无内容\)](#) - 反革命 (0 bytes) 15:47:02 1/30/13 (24775) (0)
  - [习泽东要清党,要控制规模,要对中国人分类,要防止全民党.否则,特权党,独裁专制就要玩完](#) - 反革命 (932 bytes) 09:35:33 1/28/13 (24685) (22)
    - [党是野心家能够身在其中拉帮结伙清党最后取而代之的东西,斯大林毛泽东金日成莫不如此\(无内容\)](#) - 反革命 (0 bytes) 09:20:46 1/29/13 (24726) (3)
      - [所以在一党独裁党指挥枪下,党一转眼就成了斯毛金黑社会组织.需要政党平等军队国家化\(无内容\)](#) - 反革命 (0 bytes) 09:30:26 1/29/13 (24727) (2)
        - [说\[一转眼\]有点勉强,蒋介石有该死的地方.共党目标是颠倒历史,它的诞生就是黑社会组织\(无内容\)](#) - 反革命 (0 bytes) 09:35:41 1/29/13 (24728) (1)
          - [98 年有人给我发电邮说不同意我在这论坛上说的\[中国需要另一个邓小平\]难道需要习泽东?\(无内容\)](#) - 反革命 (0 bytes) 10:10:27 1/29/13 (24730) (0)

- [一说\[第三次移民潮正掏空中国\],另一说\[介绍台湾民主四川官办杂志遭停刊\],为什么?\(无内容\) - 反革命 \(0 bytes\) 18:03:49 1/28/13 \(24707\) \(2\)](#)
  - [习匪帮要霸占中国,不愿实行法治,富人官员感觉不安全,乘机钻人治和党禁报禁网禁的空子\(无内容\) - 反革命 \(0 bytes\) 18:07:41 1/28/13 \(24708\) \(1\)](#)
    - [拒绝废除党禁报禁网禁的反腐败就是假反腐,中国永远都是绞肉机,胡方唱罢习登场\(无内容\) - 反革命 \(0 bytes\) 18:10:54 1/28/13 \(24709\) \(0\)](#)
- [习泽东一撮屁股,大家就知道他要拉什么屎.十几年前有人这样骂我,所以这样骂习也不过分\(无内容\) - 反革命 \(0 bytes\) 10:43:56 1/28/13 \(24689\) \(8\)](#)
  - [习\[反对浪费\]搞人治.为什么浪费?因是公款.他不打算治理公款.他要沿袭老毛套路巩固特权 - 反革命 \(1092 bytes\) 15:06:12 1/28/13 \(24701\) \(7\)](#)
    - [\[厉行节约\]什么东东?调控反市场经济.习泽东不会讲缩小三大差别的,要扩大还要把人分类\(无内容\) - 反革命 \(0 bytes\) 19:35:35 1/28/13 \(24710\) \(2\)](#)
      - [习共匪泽东有什么屁胆量?干脆明说要计划经济要阶级斗争就是了.\(无内容\) - 反革命 \(0 bytes\) 20:21:34 1/28/13 \(24711\) \(1\)](#)
        - [邓小平想的是中国如何才能发展.毛曾习猪狗想的是如何牺牲中国的发展让中国人养着自己\(无内容\) - 反革命 \(0 bytes\) 22:15:10 1/28/13 \(24715\) \(0\)](#)
    - [常委就是几个跳大神的,迟迟不愿松手\[人治\],为一己一小撮之私在防火墙里忽悠中国草民\(无内容\) - 反革命 \(0 bytes\) 15:23:25 1/28/13 \(24702\) \(3\)](#)
      - [忽悠词来自东北方言,其字面意思,是让人陷于一种飘飘忽忽神志不清基本丧失判断力的状态\(无内容\) - 反革命 \(0 bytes\) 15:25:38 1/28/13 \(24703\) \(2\)](#)
        - [中国草民还就吃这一套,被忽悠了还觉得很幸福,出了防火墙还哼不忘要打倒反革命瘪三\(无内容\) - 反革命 \(0 bytes\) 15:29:48 1/28/13 \(24704\) \(1\)](#)
          - [这绝不是我瞎掰,中国政府网站上是经常说什么什么又引起了中国草民的强烈反响\(无内容\) - 反革命 \(0 bytes\) 15:43:09 1/28/13 \(24705\) \(0\)](#)
  - [习泽东要对中国人分类,搞特权,你拿小头,他拿大头拉帮结伙,你干不干?\(无内容\) - 反革命 \(0 bytes\) 10:06:09 1/28/13 \(24686\) \(5\)](#)
    - [蒋匪帮已成历史,中国人今天面对的是共匪帮,习匪帮.\(无内容\) - 反革命 \(0 bytes\) 10:07:26 1/28/13 \(24687\) \(4\)](#)
      - [习匪泽东年轻有为才 60 岁.叶主任说他只要 15 年就能把中国变白,这担子落到了习匪泽东肩上\(无内容\) - 反革命 \(0 bytes\) 10:16:39 1/28/13 \(24688\) \(3\)](#)
        - [这担子历史性地落到了习匪泽东肩上,因为 1994+15 也就是 2010 年前后叶主任没能把中国变白\(无内容\) - 反革命 \(0 bytes\) 16:21:12 1/28/13 \(24706\) \(2\)](#)
          - [叶主任不如王洪文 38 当上副主席.叶主任当年以其父母要他结婚为由炫耀年轻,今年也 40 有 6.\(无内容\) - 反革命 \(0 bytes\) 09:42:39 1/29/13 \(24729\) \(1\)](#)
            - [有些人年轻时盛气凌人喜欢贬损旁人来抬高自己,到了中年不也是一个熊样\(无内容\) - 反革命 \(0 bytes\) 11:16:45 1/29/13 \(24734\) \(0\)](#)

- [习泽东胆敢挑起路线之争鼓吹共产主义,拒绝胡「不折腾」和江「闷声发大财」,薄就是榜样](#) - 反革命 (2499 bytes) 22:05:27 1/27/13 (24656) (3)
  - [发你娘的狗臭屁, 操你老爹的 \(无内容\)](#) - 叉叉 (0 bytes) 22:08:20 1/27/13 (24657) (2)
    - [美国怎么没有清理不合格党员一说 \(无内容\)](#) - 共产党特务的专长 (0 bytes) 09:25:35 1/28/13 (24684) (0)
    - [原文就是这样说的,你全家人死光光 \(无内容\)](#) - 反革命 (0 bytes) 22:24:45 1/27/13 (24660) (0)
- [\[新书触六四禁区习近平亲审通过\]想干嘛?历史地追究起来六四元凶就是毛泽东曾山习仲勋](#) - 反革命 (1727 bytes) 20:04:08 1/26/13 (24616) (5)
  - [《刘志丹》就是突出习仲勋要把毛比下去.习猪头亲审六四禁区突出习造舆论要把邓比下去. \(无内容\)](#) - 反革命 (0 bytes) 04:09:47 1/27/13 (24630) (3)
    - [假反腐,快速集权,已经是习泽东了,把他弄起来.](#) - 反革命 (7658 bytes) 04:18:08 1/27/13 (24631) (2)
      - [共党理想就是拉帮结伙共产主义刮油水,还要操纵限制经济发展,所以就是要把习泽东弄起来 \(无内容\)](#) - 反革命 (0 bytes) 12:27:01 1/27/13 (24648) (0)
      - [\[值得注意的是, 习近平在上任初已经越权晋升了二炮司令魏凤和.\] \(无内容\)](#) - 反革命 (0 bytes) 04:19:40 1/27/13 (24632) (0)
  - [胡锦涛利欲熏心,辜负了邓小平的期望,来了个习猪头. \(无内容\)](#) - 反革命 (0 bytes) 20:35:42 1/26/13 (24619) (0)
- [周揚認為《刘志丹》沒問題,毛澤東康生認為有問題.毛澤東康生習仲勛是同一量级的政治家](#) - 反革命 (7748 bytes) 11:55:49 1/26/13 (24610) (2)
  - [習近平两年言行证明:1.習仲勛是毛分子.2:習仲勛把是非权术传授给\[留一个搞政治\]習近平 \(无内容\)](#) - 反革命 (0 bytes) 12:00:55 1/26/13 (24611) (1)
    - [3.对毛的长远战略打造家天下来说,打击習仲勛利用小说反毛是完全正确的非常及时的. \(无内容\)](#) - 反革命 (0 bytes) 12:13:52 1/26/13 (24612) (0)
- [罗斯福四大自由: 言论的自由, 崇拜上帝的自由, 不虞匮乏的自由, 免除恐惧的自由。](#) - 反革命 (1154 bytes) 11:53:18 1/25/13 (24581) (4)
  - [\[进入“常人”时代言之过早\],就是应该把习近平弄起来,五年都不要让他干.](#) - 反革命 (730 bytes) 12:11:31 1/25/13 (24583) (3)
    - [习近平拒绝承认国父邓小平纪元 1978 年带领中国进入了新时代 \(无内容\)](#) - 反革命 (0 bytes) 12:28:07 1/25/13 (24586) (0)
    - [习近平拒绝改名共产党要从党内另立山头实行清党成为新一代伟人 \(无内容\)](#) - 反革命 (0 bytes) 12:23:15 1/25/13 (24585) (0)
    - [习近平拒绝法治市场经济和平演变鼓吹共产\(惨\)主义 \(无内容\)](#) - 反革命 (0 bytes) 12:20:58 1/25/13 (24584) (0)

The first is freedom of speech and expression -- everywhere in the world.

第一是在全世界任何地方发表言论和表达意见的自由。



The second is freedom of every person to worship God in his own way everywhere in the world.

第二是在全世界任何地方，人人有以自己的方式来崇拜上帝的自由。

The third is freedom from want, which, translated into world terms, means economic understandings which will secure to every nation a healthy peacetime life for its inhabitants -- everywhere in the world.

第三是不虞匮乏的自由——这种自由，就世界范围来讲，就是一种经济上的融洽关系，它将保证全世界每一个国家的居民都过健全的、和平时期的生活。

The fourth is freedom from fear, which, translated into world terms, means a world-wide reduction of armaments to such a point and in such a thorough fashion that no nation will be in a position to commit an act of physical aggression against any neighbor -- anywhere in the world.

第四是免除恐惧的自由——这种自由，就世界范围来讲，就是世界性的裁减军备，要以一种彻底的方法把它裁减到这样的程度：务使世界上没有一个国家有能力向全世界任何地区的任何邻国进行武力侵略。

- [习近平鼓吹\[共产党\]的\[共产主义远大理想\]就是洪秀全鼓吹\[太平天国\]的\[神灵性和正统性\]](#) - 反革命 (487 bytes) 22:35:16 1/23/13 (24522) (10)
  - [太平天国那年头,你要是在街上拉个横幅\[太平天国是邪教\],太平天国将士还不把你剁成肉酱\(无内容\)](#) - 反革命 (0 bytes) 08:54:34 1/24/13 (24533) (2)
    - [今天进步文明了,如果你在天安门广场拉个横幅\[共产主义是邪教\]习近平不会把你剁成肉酱\(无内容\)](#) - 反革命 (0 bytes) 08:57:09 1/24/13 (24534) (1)
      - [天王府三千女兵厉害,神勇.今天毛泽东思想要靠防火墙才能发出无穷的威力,解放全人类\(无内容\)](#) - 反革命 (0 bytes) 10:22:17 1/24/13 (24539) (0)
  - [毛泽东在运动战中消灭敌人是从天王洪秀全那里照抄来的.天王密诏北王翼王诛杀东王后,\(无内容\)](#) - 反革命 (0 bytes) 00:37:12 1/24/13 (24524) (4)
    - [洪命韦秦石杀杨,石路远没赶上,洪诱杀杨属下,洪命韦杀石,洪命韦杀石全家属,](#) - 反革命 (10295 bytes) 09:23:04 1/24/13 (24535) (3)
      - [石逃进城挟众而来,洪命秦追杀石,洪变脸下诏诛杀韦,韦被洗过脑的天王府女兵打败被杀,\(无内容\)](#) - 反革命 (0 bytes) 09:23:46 1/24/13 (24536) (2)
        - [洪命追杀秦,洪把韦秦二人首级装匣送石.稍后石无权出走战败\(无内容\)](#) - 反革命 (0 bytes) 09:24:29 1/24/13 (24537) (1)
          - [毛泽东的手法与洪秀全的手法无异,只是把时间空间尺度拉大,加上\[搬弄是非\]佐料而已\(无内容\)](#) - 反革命 (0 bytes) 10:12:21 1/24/13 (24538) (0)
    - [人格分裂症患者多重人格行为的差异无法以常人在不同场合,不同角色的不同行为来解释\(无内容\)](#) - 反革命 (0 bytes) 23:00:14 1/23/13 (24523) (1)
      - [看过电视剧\[太平天国\]没有?政治局常委开会的时刻就是共产天父马克思下凡的时候\(无内容\)](#) - 反革命 (0 bytes) 18:27:04 1/24/13 (24559) (0)

- [\[如果照實說是元月 15 日講的這番話,人家就會發現,王洪文直到這時還是受到毛澤東信任的\]](#) - 来源: 新史记 (5628 bytes) 10:29:51 1/23/13 (24500) (6)
  - [\[正规宗教教人向善,不杀生\]毛共教人不断革命\(杀人\),不是邪教是什么?多少人上了贼船 \(无内容\)](#) - 反革命 (0 bytes) 11:01:47 1/23/13 (24505) (1)
    - [\[革命理想高于天\]不知习猪头脑子进了水还是为不久的将来复辟毛共打下伏笔 \(无内容\)](#) - 反革命 (0 bytes) 11:05:54 1/23/13 (24506) (0)
  - [周恩来早就要博古支持毛泽东,58 年后越是发觉老毛深不可测,只好\[摧眉折腰彻底奴化\] \(无内容\)](#) - 反革命 (0 bytes) 10:39:53 1/23/13 (24502) (1)
    - [根本的原因是对是非权术红旗到底能打多久心里没底,不敢挑头,自己生命 8341 部队在毛手里 \(无内容\)](#) - 反革命 (0 bytes) 10:43:57 1/23/13 (24503) (0)
  - [毛真想让王洪文接班?开始就是骗局,虚晃一枪,让草民以为他是真在搞文化大革命 \(无内容\)](#) - 反革命 (0 bytes) 10:34:13 1/23/13 (24501) (1)
    - [金正日恩都能,王洪文怎么不能?你毛不要对王洪文装神弄鬼,把是非权术传授给他不就是了 \(无内容\)](#) - 反革命 (0 bytes) 10:48:19 1/23/13 (24504) (0)
- [64 学生美国激情演讲□中国人希望手中有枪!](#) - 看中国 (3431 bytes) 12:39:37 1/22/13 (24473) (7)
  - [129 运动\[缓解了中共在陕北的困境\],64 运动缓解了陈云集团的困境.学生姚依林蒋南翔左棍](#) - 反革命 (1028 bytes) 16:29:42 1/22/13 (24477) (4)
    - [姚依林蒋南翔就是老一辈的学生领袖,什么东西,左棍,祸国殃民 \(无内容\)](#) - 反革命 (0 bytes) 16:33:18 1/22/13 (24478) (3)
      - [纵观左棍们的一辈子,他们关心的是自己手中有权,对国家的兴亡熟视无睹 \(无内容\)](#) - 反革命 (0 bytes) 17:17:34 1/22/13 (24481) (0)
      - [蒋南翔呢在清华发明了政治辅导员制度,就有了伟大领袖胡锦涛主席 \(无内容\)](#) - 反革命 (0 bytes) 17:12:36 1/22/13 (24480) (0)
      - [如果没记错的话当年邓要姚依林拿出经济改革计划,邓看了很生气,几乎没改还是计划经济.](#) - 反革命 (937 bytes) 17:02:56 1/22/13 (24479) (0)
    - [要夺走资派权的就是共产党或共产党煽动的,共产党祸国殃民,属于应该被镇压之列. \(无内容\)](#) - 反革命 (0 bytes) 14:22:52 1/22/13 (24476) (0)
    - [有枪啊,不是都跑延安去了拿着枪打出了一个红色中国.一帮脑残. \(无内容\)](#) - 反革命 (0 bytes) 13:18:37 1/22/13 (24475) (0)
- [看被洗过脑的全国人大常委会李铁映的文章\[国体和政体问题\]](#) - 反革命 (15273 bytes) 22:38:02 1/20/13 (24411) (22)
  - [猫腻就在这句:\[在我国，国体是工人阶级（通过共产党）领导的人民民主专政。\]](#) (无内容) - 反革命 (0 bytes) 22:41:10 1/20/13 (24412) (21)
    - [脑残了吧,为了辩护共产革命颠倒历史的\[正确\]夸辛亥革命,那是瞎闹,孙中山就是混混](#) - 反革命 (34 bytes) 12:29:54 1/21/13 (24442) (10)
      - [香港《前哨》害死了李鐵映的兒子李力踐? /姜維平](#) - 阿波羅 2010-12-07 (13792 bytes) 12:45:15 1/21/13 (24443) (9)
        - [习仲勋就知教他儿青蜓点水式地做官往上爬,经什么商把儿搭进去了不是,权是用之不竭的钱 \(无内容\)](#) - 反革命 (0 bytes) 23:51:34 1/21/13 (24454) (2)

- [弄通马克思列宁主义第一档次是做官,第二档次是经商权钱交易,第三档次是收贿养情妇团. \(无内容\)](#) - 反革命 (0 bytes) 00:03:25 1/22/13 (24455) (1)
  - [毛泽东是精通马克思列宁主义,当然是三档全能冠军. \(无内容\)](#) - 反革命 (0 bytes) 00:06:04 1/22/13 (24456) (0)
- [尽管李鐵映文革受过冲击,说他一辈子都在做无用功,以他的智商他是至死都不会接受的 \(无内容\)](#) - 反革命 (0 bytes) 13:00:38 1/21/13 (24444) (5)
  - [老毛最怕分产分权,那样就会\[大陆经济蓬勃发展\],共产革命就会露馅,毛就要丢权 \(无内容\)](#) - 反革命 (0 bytes) 14:19:26 1/21/13 (24447) (2)
    - [中央编译局的衣也想效法中南海的毛,毛的权是夺来的,你的权是讨来的,都是出卖灵魂 \(无内容\)](#) - 反革命 (0 bytes) 14:26:46 1/21/13 (24448) (1)
      - [\[列宁没有来得及...作进一步的论述\]革命导师出卖灵魂还需要论述?徒子徒孙顺理成章 \(无内容\)](#) - 反革命 (0 bytes) 14:42:10 1/21/13 (24449) (0)
  - [以李鐵映的家庭背景没进常委,那他不是太左就是水平太次. \(无内容\)](#) - 反革命 (0 bytes) 14:02:37 1/21/13 (24445) (1)
    - [左和次是相关的,有些人因次而左,有些人因贪而左 \(无内容\)](#) - 反革命 (0 bytes) 14:09:07 1/21/13 (24446) (0)
- [你这国体能发展经济草民自由幸福,工人也就认了.事实不是,你要防火墙,有过饥荒定量供应 \(无内容\)](#) - 反革命 (0 bytes) 00:03:29 1/21/13 (24420) (2)
  - [你李铁映分到的那杯羹不如西方发达国家的中产,毛要你死你就活不成.你这国体怎么整? \(无内容\)](#) - 反革命 (0 bytes) 00:09:41 1/21/13 (24421) (1)
    - [共产家天下如此多娇,引江胡竞折腰.数风流人物,还看习近平. \(无内容\)](#) - 反革命 (0 bytes) 00:14:20 1/21/13 (24422) (0)
- [先不说\[人民民主专政\]是什么东东.工人阶级为什么不能通过工会领导人民民主专政? \(无内容\)](#) - 反革命 (0 bytes) 23:40:14 1/20/13 (24417) (2)
  - [难道是因为工人阶级是党煽动起来的,党愚弄工人阶级有功,所以必须\[通过共产党\]来领导? \(无内容\)](#) - 反革命 (0 bytes) 23:44:02 1/20/13 (24418) (1)
    - [党又是通过大小毛主席来领导的,最大的毛主席在中宣部中组部的帮助下愚弄共产党有功 \(无内容\)](#) - 反革命 (0 bytes) 23:49:17 1/20/13 (24419) (0)
- [“知识分子是工人阶级的一部分” 是否定阶级论第一步,识字的人们不必为此感到乐不可支](#) - 反革命 (953 bytes) 23:08:52 1/20/13 (24413) (3)
  - [你李铁映在文章中把阶级分析的头头是道,反对无阶级论.那我问你两个问题. \(无内容\)](#) - 反革命 (0 bytes) 23:13:33 1/20/13 (24414) (2)
    - [你李铁映对社会做了哪些贡献,跟你领取的工资待遇是否相符,不符你是否属于奴隶主阶级? \(无内容\)](#) - 反革命 (0 bytes) 23:22:21 1/20/13 (24416) (0)
    - [一个工人中了彩票得千万,他是不是一夜间从工人阶级变成资产阶级成为被专政的对象? \(无内容\)](#) - 反革命 (0 bytes) 23:17:17 1/20/13 (24415) (0)
- [揭秘：编译局长是如何泡到女博士后的？](#) - 笔名:张德笔 (7163 bytes) 18:47:54 1/20/13 (24404) (5)

- [马列毛研究所是为独裁者出谋划策如何维护 1 个颠倒历史的国体.这个国家怎么发展得起来?\(无内容\)](#) - 反革命 (0 bytes) 19:39:43 1/20/13 (24409) (0)
- [为领导人的“观点做论证”?李长春刘云山能有什么观点?他们的脑子都是灌了马列毛狗屎的\(无内容\)](#) - 反革命 (0 bytes) 19:17:02 1/20/13 (24408) (0)
- [可以把这些研究马列狗屁毛蟹东思想的发配落后地区去教中学语文,让他们自食其力\(无内容\)](#) - 反革命 (0 bytes) 19:11:30 1/20/13 (24407) (0)
- [马列主义是变相\[君权神授\],\[君\]就是那帮党棍,\[神\]就是俄国人当垃圾的马克思列宁主义\(无内容\)](#) - 反革命 (0 bytes) 18:56:19 1/20/13 (24406) (0)
- [好文,马列主义就是狗屎,还研究个屁呀.\[“发展”到数书中出现多少个厕所的无聊境地\]\(无内容\)](#) - 反革命 (0 bytes) 18:50:46 1/20/13 (24405) (0)
- [中央编译局证明了在世界共产历史证明了失败的今天还鼓吹马列主义的都是满脑子男盗女娼\(无内容\)](#) - 反革命 (0 bytes) 08:54:34 1/20/13 (24397) (3)
  - [人类的败类列宁斯大林毛泽东金日成打着这个猜想正面的旗号,做着这个猜想反面的事情\(无内容\)](#) - 反革命 (0 bytes) 09:16:21 1/20/13 (24400) (0)
  - [马克思共产主义是个猜想,正面是富丽堂皇乌托邦,反面是建在尸骨累累上的极少数独裁专制\(无内容\)](#) - 反革命 (0 bytes) 09:10:43 1/20/13 (24399) (0)
  - [这包括胡锦涛习近平李长春刘云山之流他们不是男女之娼也是政治之娼,他们盗是板上钉钉\(无内容\)](#) - 反革命 (0 bytes) 09:03:02 1/20/13 (24398) (0)
- [阶级论,阶段论,搬弄是非,颠倒黑白,分期分批,在运动战中消灭敌人,最后剩毛一人进水晶棺](#) - 反革命 (16520 bytes) 12:23:20 1/18/13 (24355) (2)
  - [\[运动战\]指:1.不断地重新划分阶级,2. 运动群众,3.从井冈山到陕北到中南海\(无内容\)](#) - 反革命 (0 bytes) 12:31:34 1/18/13 (24356) (1)
    - [只要毛还供在天安门,没有任何 1 个中国人是安全的,没准哪天胡春华上台就可动手整习近平\(无内容\)](#) - 反革命 (0 bytes) 13:18:02 1/18/13 (24362) (0)
- [杀人叫革命,不杀人叫改革.\[革命理想高于天\]习猪头说\[去献出自己的全部精力乃至生命。\]\(无内容\)](#) - 反革命 (0 bytes) 08:03:04 1/18/13 (24351) (2)
  - [徐水良王澄魏京生等都是鼓吹革命的,习猪头跟他们里应外合,中国革命还有不成功道理的?\(无内容\)](#) - 反革命 (0 bytes) 11:13:32 1/18/13 (24352) (1)
    - [因你有机会见识一下现代资本主义社会,毛二世江胡习叶就要把你打成汉奸要杀你要革你命](#) - 反革命 (18 bytes) 20:30:31 1/19/13 (24386) (0)
- [【九评之三】评中国共产党的暴政\(图\)](#) - 杨振宁 (25233 bytes) 06:09:03 1/17/13 (24323) (10)
  - [杨振宁谈暴政?江泽民给杨振宁好处,杨振宁帮江泽民打压法轮功还差不多\(无内容\)](#) - 反革命 (0 bytes) 11:46:20 1/17/13 (24327) (9)
    - [如果你坟上不冒青烟当不上党官.党就拿你当奴隶使,打发叫化子给你几个指标自己评去吧\(无内容\)](#) - 反革命 (0 bytes) 12:50:55 1/17/13 (24336) (0)
    - [中国怎么花钱的?花在官僚身上,花在名人身上.某人当大官,国家的钱就投资到他老家去了\(无内容\)](#) - 反革命 (0 bytes) 12:44:30 1/17/13 (24335) (1)

- [还有 1 个花钱地方派遣文化特务:1 个是康乃尔的老家伙 sqs,1 个是 KSU 物理系却冒充 MIT 的](#) - 反革命 (2165 bytes) 00:07:08 1/18/13 (24344) (0)
  - [他那儿篇 PAPER 何年何月能\(或根本无法\)转化为生产力?问题是他的脑细胞已经老化了\(无内容\)](#) - 反革命 (0 bytes) 12:41:03 1/17/13 (24333) (0)
  - [中国有钱为什么不提高普通科研人员的待遇,要把钱花在这老朽身上?美国亏待他了?\(无内容\)](#) - 反革命 (0 bytes) 12:37:46 1/17/13 (24331) (0)
  - [你能发现某东西,那是因为你所处的社会给你提供了机会待遇条件等,并对你的努力予以报酬\(无内容\)](#) - 反革命 (0 bytes) 12:22:00 1/17/13 (24330) (0)
  - [应该说是发现,生产力或科学发展到一定水平,你没发现某东西自然同行的别人就会发现\(无内容\)](#) - 反革命 (0 bytes) 12:05:28 1/17/13 (24329) (1)
    - [例如,没有邓小平的开放没有因特网,就不知什么叫是非权术,中国人只能\[还在黑暗中苦斗\]\(无内容\)](#) - 反革命 (0 bytes) 16:09:42 1/17/13 (24337) (0)
  - [杨振宁的发明吧都是跟人合作的,这合作就有猫腻,谁知道是谁的 IDEA,有本事你一个人干\(无内容\)](#) - 反革命 (0 bytes) 11:51:39 1/17/13 (24328) (0)
- [这版本要等 20 年后才出现也太离谱了而且是杨白冰刚去世.造谣,不是曾摄政庆红搞的离间计](#) - 反革命 (2105 bytes) 23:46:36 1/16/13 (24316) (2)
  - [从这可见无耻江曾之一斑,人家不会说了,你俩还没死想怎么说就怎么说.\(无内容\)](#) - 反革命 (0 bytes) 00:04:27 1/17/13 (24317) (1)
    - [Subject: 江泽民偷笑](#) - 反革命 (1092 bytes) 00:47:23 1/17/13 (24318) (0)
- [所以,他最喜欢从一九四九年到现在中国、、、他的名字叫曾庆红](#) - 反革命 (1172 bytes) 21:35:38 1/16/13 (24314) (1)
  - [洪秀全的诗:\[洪秀全不但拿自己当皇上,而且当神。毛泽东呢,拿自己比从前的皇上。\]](#) - 反革命 (2215 bytes) 21:41:12 1/16/13 (24315) (0)
- [【禁闻】胡德华吁查到底:揪薄案最高幕后](#) - 新唐人 (7468 bytes) 14:28:41 1/16/13 (24311) (1)
  - [神经病,习近平薄熙来俩半斤八两,查什么?想找列宁还是找斯大林?\(无内容\)](#) - 反革命 (0 bytes) 15:17:21 1/16/13 (24312) (0)
- [杨白冰留下了什么\(博讯北京时间 2013 年 1 月 17 日 来稿\)](#) - 博讯 1 月 17 日 (952 bytes) 13:07:48 1/16/13 (24306) (3)
  - [\[陈云、薄一波等元老不愿意再跟着邓小平瞎干\]?陈薄要鸟笼经济,邓要市场经济.\(无内容\)](#) - 反革命 (0 bytes) 13:11:43 1/16/13 (24307) (2)
    - [鸟笼就是共产,由党中央掌握财权人事权思维权世袭权,规划共产奴隶们的生产和生活及自由\(无内容\)](#) - 反革命 (0 bytes) 13:24:42 1/16/13 (24308) (1)
      - [党中央要鸟笼经济.亿万人民要实现共产主义.邓小平一个人要市场经济.难!\(无内容\)](#) - 反革命 (0 bytes) 13:47:26 1/16/13 (24309) (0)
- [建议赵乐际看看这玩意,而不是跟在胡锦涛后面嗅老毛的大便“两个务必”](#) - 反革命 (20 bytes) 12:30:21 1/14/13 (24248) (22)
  - [为什么说“两个务必”就是两坨屎?“务必使同志们”就是土匪口气,这官这一辈子当定了](#) - 反革命 (88 bytes) 09:22:52 1/16/13 (24299) (3)

- [而且这“两个务必”也只是糊弄基层支部书记的,等级高层党委书记哪来的谦虚艰苦奋斗?\(无内容\) - 反革命 \(0 bytes\) 09:30:33 1/16/13 \(24300\) \(2\)](#)
  - [民众养着你这俩白痴,你还要搞党禁报禁网禁,束缚生产力.北朝鲜人一直都在“艰苦奋斗”\(无内容\) - 反革命 \(0 bytes\) 09:42:02 1/16/13 \(24302\) \(0\)](#)
  - [“谦虚”?你赵乐际胡锦涛凭什么往上爬任命娄罗,你有什么权利拒绝民主选举?\(无内容\) - 反革命 \(0 bytes\) 09:36:16 1/16/13 \(24301\) \(0\)](#)
- [资本主义自然地涡旋式向前发展,共产主义人为地涡旋式走向灭亡.\(无内容\) - 反革命 \(0 bytes\) 12:59:04 1/14/13 \(24249\) \(17\)](#)
  - [为什么一代枭雄毛泽东打造毛家天下功败垂成?为什么毛远新江青没当上主席却进了监狱?\(无内容\) - 反革命 \(0 bytes\) 23:24:46 1/14/13 \(24261\) \(7\)](#)
    - [老毛不如老金,毛粉孔和尚们有什么好骄傲的,老毛一国家天下都搞不定,遑论世界革命领袖\(无内容\) - 反革命 \(0 bytes\) 14:50:06 1/15/13 \(24284\) \(0\)](#)
    - [阎王爷少给了老毛五到十年的寿命,所以老毛只有哀叹:“你们怎么办?只有天知道”\(无内容\) - 反革命 \(0 bytes\) 00:46:42 1/15/13 \(24267\) \(0\)](#)
    - [毛不担心万世英名,无人破解是非权术.断言\[左派.用我的另一些话组织起来,将右派打倒\]\(无内容\) - 反革命 \(0 bytes\) 00:38:40 1/15/13 \(24266\) \(0\)](#)
    - [毛也没打算效法刘邦对付老师,一是没想撕下假马克思主义面具二是也顾忌万一汪东兴反水\(无内容\) - 反革命 \(0 bytes\) 00:27:56 1/15/13 \(24265\) \(0\)](#)
    - [文革目的就是要让毛家势力坐大,等到毛消灭了林彪反党集团,毛已无力消灭周恩来反党集团\(无内容\) - 反革命 \(0 bytes\) 00:19:09 1/15/13 \(24264\) \(0\)](#)
    - [毛刚打倒刘邓就去问林彪,小张\(春桥\)接林彪的班怎么样,显然,定林彪接毛的班只是开玩笑\(无内容\) - 反革命 \(0 bytes\) 00:14:25 1/15/13 \(24263\) \(0\)](#)
    - [不论华国锋是否毛私生子,要交班就这仨.毛家天下之所以功败垂成就是反党集团打得少而小 - 反革命 \(9047 bytes\) 23:58:47 1/14/13 \(24262\) \(0\)](#)
  - [习近平墨西哥痛斥吃饱了撑的是有备而来有的放矢,这个的就是今天他鼓吹的革命共产集中\(无内容\) - 反革命 \(0 bytes\) 14:37:50 1/14/13 \(24250\) \(8\)](#)
    - [江青在毛逝世首都大会上那副行头打扮就是效法某外国遗孀为了当主席红都女皇的\(无内容\) - 反革命 \(0 bytes\) 18:21:10 1/15/13 \(24287\) \(0\)](#)
    - [终身制搞不了,还可搞世袭,尽管两者是一回事.没有儿子没关系,可以有红都女皇\(无内容\) - 反革命 \(0 bytes\) 18:17:02 1/15/13 \(24286\) \(0\)](#)
    - [做人会有惯性,自习老爹被平反复出后,习儿近平就一路做官升官,一路骗吃骗喝\(无内容\) - 反革命 \(0 bytes\) 18:13:02 1/15/13 \(24285\) \(0\)](#)
    - [共产革命领袖就是土匪穷要饭的,让你抢后分你一点,他能给你天堂生活?有些人就不长记性\(无内容\) - 反革命 \(0 bytes\) 15:24:18 1/14/13 \(24255\) \(0\)](#)
    - [跟江胡公开反邓不同,迄今,习同时高举毛旗邓旗.所以,你无法预测他打算做好事还是干坏事\(无内容\) - 反革命 \(0 bytes\) 15:04:38 1/14/13 \(24254\) \(1\)](#)
      - [事情不那么简单,胡比江聪明,现在习敢于穿着皇帝的新装游行,说明习比胡更聪明\(无内容\) - 反革命 \(0 bytes\) 18:44:34 1/14/13 \(24257\) \(0\)](#)
    - [江胡习有个共同点是,上台前装着羞答答的样子,上台后隐藏的毛二世的嘴脸就显露无遗\(无内容\) - 反革命 \(0 bytes\) 14:54:21 1/14/13 \(24253\) \(0\)](#)

- [世界历史证明了共产无法发展经济,他鼓吹共产主义就是要刮油水,拒绝给国人言论选举自由 \(无内容\)](#) - 反革命 (0 bytes) 14:50:05 1/14/13 (24252) (0)
- [这就是人模狗样的江朱胡温习李的政绩.一心想着包括自己的共产官僚主义阶层](#) - 反革命 (21879 bytes) 14:56:15 1/12/13 (24215) (5)
  - [他们党外电视上搬弄是非,党内勾心斗角坐地分赃 \(无内容\)](#) - 反革命 (0 bytes) 20:43:59 1/12/13 (24223) (0)
  - [他们拒绝向世纪中叶全国大选迈进,视群体事件上访民众两极分化为无物 \(无内容\)](#) - 反革命 (0 bytes) 20:32:43 1/12/13 (24222) (0)
  - [他们藐视公平正义,唯扩充势力范围利益是图,覬覦当上毛二世胜出,江胡习首恶,朱温李胁从 \(无内容\)](#) - 反革命 (0 bytes) 20:29:09 1/12/13 (24221) (0)
  - [他们两面三刀:披着开放的外衣,加固防火墙愚弄民众;披着改革的外衣,打造自己的势力 \(无内容\)](#) - 反革命 (0 bytes) 20:14:49 1/12/13 (24220) (0)
  - [中国现状分析: 挤不进去, 你永远是穷人 \(无内容\)](#) - 来源: 炎黄春秋 (0 bytes) 14:58:06 1/12/13 (24216) (0)
- [共产奴隶社会无法解决就业问题,就自然而然地向共产原始社会迈进,接受贫下中农的再教育](#) - 反革命 (70 bytes) 22:34:48 1/10/13 (24169) (6)
  - [老毛黑吧,为一己之私,屠杀百万,饿死千万,把中国人往原始社会赶,江胡习学毛贼心不死 \(无内容\)](#) - 反革命 (0 bytes) 22:38:51 1/10/13 (24170) (5)
    - [胡是自学成才半桶水新共产党,江曾习是祖传秘方老牌共产党,跟毛一样都是吃人不吐骨头的 \(无内容\)](#) - 反革命 (0 bytes) 22:47:37 1/10/13 (24171) (4)
      - [1994年的刘云山之流主张建防火墙封掉因特网,当时有文章称因特网“恶毒攻击社会主义” \(无内容\)](#) - 反革命 (0 bytes) 13:36:14 1/11/13 (24186) (0)
      - [彭德怀是党内的先知先觉三反分子,反\(毛共\)党,反社会主义,反毛主席,是完全正确的. \(无内容\)](#) - 反革命 (0 bytes) 13:32:07 1/11/13 (24185) (0)
      - [老牌共党多有修养,半桶水象泼妇“境外有些人,丧心病狂,挑拨离间,妄图破坏我们的团结” \(无内容\)](#) - 反革命 (0 bytes) 13:19:34 1/11/13 (24184) (0)
      - [老毛掌每人生存权,除争当小奴隶主只有当奴隶.现选项多了,不1定非要争当刘云山分杯羹 \(无内容\)](#) - 反革命 (0 bytes) 23:54:58 1/10/13 (24172) (0)



- [难道我不是在讲道理吗?怎么能说我\[每天喊口号反共\]呢?](#) - 反革命 (635 bytes) 14:12:26 1/09/13 (24141) (7)
  - [毛泽东接见红卫兵江青林彪周恩来在天安门城楼上:\[让毛泽东思想的革命烈火烧遍全中国\]](#) - 反革命 (54 bytes) 22:17:08 1/09/13 (24145) (6) <http://www.youtube.com/watch?v=BzGEHHI6eY4>
    - [\[无产阶级文化大革命万岁!\]-1977年寿终正寝\(无内容\)](#) - 反革命 (0 bytes) 22:24:18 1/09/13 (24149) (0)
    - [\[中国共产党万岁!\]-1978年寿终正寝\(无内容\)](#) - 反革命 (0 bytes) 22:22:23 1/09/13 (24148) (0)
    - [\[战无不胜的毛泽东思想万岁!\]-1994年寿终正寝\(无内容\)](#) - 反革命 (0 bytes) 22:21:14 1/09/13 (24147) (0)
    - [\[伟大的领袖毛主席万岁!万岁!万万岁!\]-1976年寿终正寝\(无内容\)](#) - 反革命 (0 bytes) 22:20:15 1/09/13 (24146) (2)
      - [最长没超 30,怎么万岁?再看那疯狂的群众,结论习某\[五个优势\]的共产党组织是邪教组织\(无内容\)](#) - 反革命 (0 bytes) 22:42:18 1/09/13 (24151) (1)
        - [\[必须使民主制度化、法律化..\]就是一只笼子,就是要把江胡习手中的权力关进这只笼子里](#) - 反革命 (281 bytes) 11:27:07 1/10/13 (24161) (0)
- [中宣部密令全文被曝光 刘云山成眾矢之的](#) - 密令 (5121 bytes) 11:08:25 1/09/13 (24128) (4)
  - [不象习近平,刘云山的老爹教授刘云山是非权术的几率几乎为零.都是为自己的既得利益](#) - 反革命 (1750 bytes) 13:29:58 1/09/13 (24137) (3)



- [邓小平说坏制度下好人可变坏人.毛江胡习金就是要共产专制,要刘云山做伪人做坏人.](#) - 反革命 (208 bytes) 13:36:45 1/09/13 (24138) (2)
  - [难道邓小平说的坏制度不是指毛共专制?江胡习却把毛共专制描绘成艰苦卓绝的探索.](#) (无内容) - 反革命 (0 bytes) 13:47:34 1/09/13 (24139) (1)
    - [防火墙拆了,中宣部就完蛋了;县市直选了,中组部就完蛋了;两部完蛋了,共产专制就完蛋了](#) (无内容) - 反革命 (0 bytes) 14:02:34 1/09/13 (24140) (0)
- [这个论坛也应该有些经济方面的观点](#) - 论坛议论 (18 bytes) 20:35:47 1/06/13 (24087) (3)
  - [颠倒历史“没有正确的政治观点,就等于没有灵魂”“政治工作是一切经济工作的生命线”](#) - 反革命 (306 bytes) 10:21:44 1/07/13 (24104) (2)
    - [毛蟹东一再教导我们,政治是统帅,是灵魂。“政治工作是一切经济工作的生命线”](#) (无内容) - 反革命 (0 bytes) 12:01:57 1/07/13 (24107) (1)
      - [经济基础决定上层建筑是顺应历史潮流,上层建筑决定经济基础是共产反动历史.](#) (无内容) - 反革命 (0 bytes) 14:28:29 1/07/13 (24110) (0)
- [习近平说的改革开放前后两时期是根本对立的,前期是通向家天下的死路一条,根本不是探索](#) - 反革命 (648 bytes) 18:44:29 1/05/13 (24063) (20)
  - [除非你习近平有本事复辟终身制,否则十年后就象胡锦涛那样黯然滚蛋为胡春华做嫁衣裳](#) (无内容) - 反革命 (0 bytes) 20:43:11 1/06/13 (24090) (0)
  - [所以,你就要誓死继承老毛你老爹的遗志继续搬弄是非愚弄中国人加固防火墙中宣部中组部](#) (无内容) - 反革命 (0 bytes) 20:36:24 1/06/13 (24088) (0)
  - [邓说不能完全否定毛是因邓有当时的自身历史局限.你有什么局限?没你老爹就没你今天?](#) (无内容) - 反革命 (0 bytes) 20:26:02 1/06/13 (24086) (0)
  - [老毛就是人治就是共惨,你不否定毛,你怎么实现邓小平的\[必须使民主制度化、法律化\]](#) (无内容) - 反革命 (0 bytes) 20:20:34 1/06/13 (24085) (0)
  - [你占着那个茅坑,拒绝否定曾经苏维埃主席老毛你老爹共惨胡闹,为稳定大家也拿你没办法](#) (无内容) - 反革命 (0 bytes) 20:13:49 1/06/13 (24084) (0)
  - [当然,他也可效法胡锦涛浑浑噩噩十年,拉帮结伙,装神弄鬼,等待时机,觊觎毛二世,到时滚蛋](#) (无内容) - 反革命 (0 bytes) 20:04:44 1/06/13 (24083) (0)
  - [如果习近平打算实现邓小平的\[必须使民主制度化、法律化\],还是有很多事情可以做要做的](#) (无内容) - 反革命 (0 bytes) 19:59:12 1/06/13 (24082) (0)
  - [谁知习近平震震是否演双簧唱苦肉计,现又推到胡春华头上.毛共体制爬上去的有几个好鸟?](#) - 反革命 (1231 bytes) 17:48:55 1/06/13 (24081) (0)
  - [习近平\[震撼讲话\]不是别有用心就是脑子进了水,逢单讲人治逢双讲法治地领导一个国家?](#) - 反革命 (2906 bytes) 16:32:16 1/06/13 (24080) (0)
  - [\[人民日报\]有些文章要反着读,可能习近平要告诉大家\[改革开放前后两时期是根本对立的\]](#) (无内容) - 反革命 (0 bytes) 14:13:26 1/06/13 (24075) (0)
  - [习近平是否是在执行邓小平路线要看他是否努力实现邓小平的\[必须使民主制度化、法律化\]](#) (无内容) - 反革命 (0 bytes) 21:12:48 1/05/13 (24068) (5)
    - [还是搬弄是非为 1 小撮掌权人及其亲属谋利益以\[公有\]\[社会主义\]的名义化公为私拉帮结伙](#) (无内容) - 反革命 (0 bytes) 21:18:24 1/05/13 (24069) (4)

- [搞人治必然造成腐败,贫富两极分化,浪费资源,破坏环境,国弱民穷,甚至内斗,饥荒,逃亡\(无内容\)](#) - 反革命 (0 bytes) 21:36:42 1/05/13 (24070) (3)
            - [习近平鼓吹共产主义远大理想就是要牺牲国家应有的发展速度为一小撮官僚谋利益](#) - 反革命 (696 bytes) 21:44:56 1/05/13 (24071) (2)
              - [1978年邓小平复出后啥时说过要有远大的共产主义理想?你习近平跟金正恩是可以一弹一唱\(无内容\)](#) - 反革命 (0 bytes) 21:04:55 1/06/13 (24092) (0)
              - [习近平要组织共产敢死队了:\[革命理想高于天。\]\[去献出自己的全部精力乃至生命。\]\(无内容\)](#) - 反革命 (0 bytes) 22:51:22 1/05/13 (24073) (0)
  - [习近平想说的是毛曾习当年绝没有搬弄是非愚弄中国人用千百万中国人头打造家天下的意思\(无内容\)](#) - 反革命 (0 bytes) 20:03:53 1/05/13 (24066) (1)
    - [然而,习近平的讲话是正在搬弄是非愚弄大家相信他的改革开放前后是一脉相承的胡说\(无内容\)](#) - 反革命 (0 bytes) 20:09:12 1/05/13 (24067) (0)
  - [\[坚持真理,修正错误\]就应该拆掉防火墙,\[发扬经验,吸取教训\]就要以北朝鲜作反面教员\(无内容\)](#) - 反革命 (0 bytes) 18:52:31 1/05/13 (24064) (1)
    - [改革开放前的中国就是一台由毛蟹东掌控的从上到下的共产绞肉机,应彻底改造\(无内容\)](#) - 反革命 (0 bytes) 19:02:19 1/05/13 (24065) (0)
- [对习近平讲话的四个评论都是对的,习近平要的就是陈云的鸟笼经济.](#) - 反革命 (6128 bytes) 09:37:57 1/05/13 (24047) (2)
  - [刚上台就这个调子,等他把枪都骗到手,还不是屠夫毛二世一个.\(无内容\)](#) - 反革命 (0 bytes) 09:44:21 1/05/13 (24048) (1)
    - [鸟笼经济是人为地限制资本主义发展,用权力世袭地攫取财富,公开名正言顺地贪污盗窃民财\(无内容\)](#) - 反革命 (0 bytes) 10:19:17 1/05/13 (24050) (0)
- [江胡习警告不反腐败会“亡党亡国”是吓唬3岁小孩.江胡习抓权不放本身就是最大的腐败\(无内容\)](#) - 反革命 (0 bytes) 11:23:16 1/04/13 (24008) (4)
  - [“亡党亡国”是什么意思呢?就是说要是共产党亡党了中国就亡了,你怕不怕,怕就要听我的.\(无内容\)](#) - 反革命 (0 bytes) 11:25:24 1/04/13 (24009) (3)
    - [事实又是如何呢?事实是中国共产党1978年就亡了,中国亡了没有?没有.中国还在发展进步.\(无内容\)](#) - 反革命 (0 bytes) 11:28:10 1/04/13 (24010) (2)
      - [所以,江胡习警告真实意图是梦想共产党能够起死回生,攫取全部的党政军大权当上毛二世\(无内容\)](#) - 反革命 (0 bytes) 11:32:14 1/04/13 (24011) (1)
        - [江泽民20年前就说了,\[党目前的状态比起20年代的剿匪还要悲惨\]谁说中共不是78年灭亡的?\(无内容\)](#) - 反革命 (0 bytes) 11:43:04 1/04/13 (24012) (0)
- [习某:防火墙里继续解放思想,中组部下继续拉帮结派权力分赃,中宣部下继续摸石头不过河\(无内容\)](#) - 反革命 (0 bytes) 22:26:52 1/02/13 (23958) (0)
- [张千帆错误地否认\[经济基础决定上层建筑\],并断言\[民主宪政不可能在中国发芽\]](#) - 反革命 (796 bytes) 14:38:12 1/02/13 (23945) (5)

- [邓小平预言世纪中叶实现全国大选民主宪政,英雄皇帝们江胡习妄图阻挡历史车轮是徒劳的.](#) (无内容) - 反革命 (0 bytes) 15:10:02 1/02/13 (23950) (0)
- [这样必然导致封建王朝的灭亡和更替,张千帆的结论就是对封建社会的观察管中窥豹得出的](#) (无内容) - 反革命 (0 bytes) 14:59:27 1/02/13 (23949) (0)
- [英雄皇帝们不愿意让出手中的权力,重农抑商,消灭资本主义萌芽,要让个体户倾家荡产](#) (无内容) - 反革命 (0 bytes) 14:53:46 1/02/13 (23948) (0)
- [但是,如果你只看几百年的历史或上千年的封建社会历史,你看到的是英雄皇帝们创造历史](#) (无内容) - 反革命 (0 bytes) 14:48:49 1/02/13 (23947) (0)
- [从原始到资本社会几千年整个历史发展全过程看,是人民创造历史,经济基础决定了上层建筑](#) (无内容) - 反革命 (0 bytes) 14:45:41 1/02/13 (23946) (0)
- [看看孔教授是怎么愚弄中国民众的.跟张千帆一起就是北大一对活宝](#) - 反革命 (63 bytes) 17:29:01 1/01/13 (23890) (2)
  - [天安门广场上供着毛尸毛像,\[这是对北京人民智商的污辱\]](#) - 反革命 (63 bytes) 17:37:19 1/01/13 (23891) (1)
    - [孔庆东的面像给人的感觉跟李鹏的差不多,长期\[毫不利人,专门利己\]心理作用的结果.](#) (无内容) - 反革命 (0 bytes) 18:09:02 1/01/13 (23892) (0)
- [搬弄是非为官僚巧取豪夺辩护.你《求是》不说:苏联为什么热衷于向世界输出独裁专制?](#) - 反革命 (5630 bytes) 15:09:52 1/01/13 (23882) (5)
  - [美国造成他国\[经济困顿民生艰难\],你苏联输出共产造成死亡人数多少经济还是半死不活](#) (无内容) - 反革命 (0 bytes) 17:15:26 1/01/13 (23889) (0)
  - [按贡献能力大小分类是必要的.按种族血缘地域宗教官民分类是荒谬.共产党搞的是荒谬分类](#) (无内容) - 反革命 (0 bytes) 15:40:45 1/01/13 (23886) (0)
  - [把中国人分类,搞种族歧视.少数民族优惠政策是什么意思?高人 1 等还是低 1 等?优惠作补偿](#) (无内容) - 反革命 (0 bytes) 15:29:37 1/01/13 (23885) (0)
  - [美国大熔炉,怎没听说墨西哥人或海地人闹事?就你中国民族问题多,什么西藏问题,新疆问题](#) (无内容) - 反革命 (0 bytes) 15:22:59 1/01/13 (23884) (0)
  - [\[跟美国跑的都发展起来了\]并不是要听美国的,而是要学习美国依法治国,人人机会均等](#) (无内容) - 反革命 (0 bytes) 15:18:18 1/01/13 (23883) (0)
- [\[当黄灯亮起时\],不对吧,那怎么刹得住.你得根据道路的时速限制规定缓冲距离.郭声琨规定](#) - 反革命 (60 bytes) 09:37:04 12/30/12 (23824) (13)
  - [李鹏年轻时长像还可以嘛,怎么后来长成那副模样,都是让私心给害的.](#) - 反革命 (62 bytes) 16:16:44 12/31/12 (23854) (0)
  - [要么改成\[当黄灯灭掉时\],要么画条缓冲线.这关系千百万驾驶员郭声琨不规定,他规定什么?](#) (无内容) - 反革命 (0 bytes) 19:25:42 12/30/12 (23839) (4)
    - [还是曾庆红指派郭声琨到公安部享受待遇拉帮结伙?](#) (无内容) - 反革命 (0 bytes) 19:31:30 12/30/12 (23840) (3)
      - [广东公安厅处长爆料:公安拿美籍华人胡炜升开刀,靠打黑赚快钱](#) - 博讯 2012/12/26 (1843 bytes) 19:44:39 12/30/12 (23841) (2)



- [有人骂我讲鬼话,也有人不同意说\[人话还是鬼话要由时间来检验\]](#) (无内容) - 反革命 (0 bytes) 12:28:33 12/28/12 (23766) (6)
  - [当然,本反革命说的也只是给你做个参考,你还可以把本反革命归类为反面人物](#) - 反革命 (428 bytes) 14:17:45 12/28/12 (23773) (0)
  - [政治不是你玩的,政治是少数人毛泽东曾庆红叶向农玩的.不要象那个半桶水张千帆.](#) (无内容) - 反革命 (0 bytes) 13:13:11 12/28/12 (23771) (1)
    - [张千帆号召大家要有担当,他自己说话前后矛盾都担当不起,要别人有担当岂不是笑话](#) (无内容) - 反革命 (0 bytes) 18:11:13 12/28/12 (23785) (0)
  - [当时没理他,现做公开答复.除非你十分肯定你在说什么能用你的生命担保,否则只读不说.](#) (无内容) - 反革命 (0 bytes) 13:08:13 12/28/12 (23770) (0)
  - [当时国内上网的都可上贴.有人发电子邮件质问我,为什么明知国人上贴不安全还支持公布 IP](#) (无内容) - 反革命 (0 bytes) 12:53:32 12/28/12 (23768) (0)
  - [十几年前,防火墙还没建成或正在建,本反革命支持有个论坛\(忘了叫什么星\)公布上贴者 IP](#) (无内容) - 反革命 (0 bytes) 12:50:10 12/28/12 (23767) (0)
- [郭声琨接孟建柱,背后是曾庆红 郭声琨接孟建柱,背后是曾庆红](#) - (明镜网) (2167 bytes) 10:18:14 12/28/12 (23756) (6)
  - [曾摄政江主席说了\[薄熙来的问题不是要整垮习近平\],此地无银三百两](#) - 反革命 (4048 bytes) 10:34:33 12/28/12 (23760) (4)
    - [如果没有曾慶紅出谋划策江关闭导报激化事态,就没有 64 灾难,中国的和平演变就要平稳的多](#) (无内容) - 反革命 (0 bytes) 11:15:50 12/28/12 (23764) (0)
    - [曾慶紅的外甥郭声琨任公安部长党委书记说明了,庆父不死,鲁难未已](#) (无内容) - 反革命 (0 bytes) 11:09:46 12/28/12 (23763) (0)
    - [曾摄政就是活着的曹操毛泽东,胡锦涛那两把破刷子也想 PK 曾摄政](#) (无内容) - 反革命 (0 bytes) 10:51:15 12/28/12 (23762) (0)
    - [江主席的丰功伟绩就是在曾摄政\(曹操\)的指导下兢兢业业工作了二十多年.](#) (无内容) - 反革命 (0 bytes) 10:38:40 12/28/12 (23761) (0)
  - [僧多粥少,就那么几个官位,分赃都不够,P 民们还想要什么民主?](#) (无内容) - 反革命 (0 bytes) 10:22:21 12/28/12 (23759) (0)
- [这 8 个人的子孙控制中国 规模达 16000 亿美元](#) - 倍可亲 (3425 bytes) 12:00:09 12/27/12 (23717) (5)
  - [毛泽东亲生的女儿李敏、李娜至今还是普通工人, 穷困潦倒, 倍遭中南海新贵欺凌侮辱](#) - 走资派当权就腐败了 (2 bytes) 15:00:52 12/27/12 (23724) (3)
    - [造谣,去查维基百科.脑残都应滚去北朝鲜.还没清算毛泽东蓄意屠杀千百万中国人的罪行呢](#) (无内容) - 反革命 (0 bytes) 17:13:28 12/27/12 (23728) (2)
      - [毛泽东女儿李敏是工人编制, 毛泽东强行规定子女不得提干, 所以李敏出嫁后完全平民化了](#) - 李敏最恨中共贪官 (2797 bytes) 20:24:47 12/27/12 (23731) (1)
        - [老毛是中国历史上最大贪官,如果不是,他俩女儿三年\[自然\]灾害中最少应饿死一个](#) (无内容) - 反革命 (0 bytes) 21:20:51 12/27/12 (23732) (0)
    - [不论报道有无水份,眼红什么,看亚洲其他国家,你上台还不是一样,会象金正恩那样独吞](#) (无内容) - 反革命 (0 bytes) 13:10:31 12/27/12 (23723) (0)
  - [彭博社爆料中共元老子在美国的生活: 投票给奥巴马](#) - 倍可亲 (3997 bytes) 11:57:02 12/27/12 (23715) (2)

- [彭博社是金正恩的派出机构吧 \(无内容\)](#) - 反革命 (0 bytes) 12:23:09 12/27/12 (23721) (1)
  - [胡锦涛就曾指望中国是完全北朝鲜,朱熔基就要中国是半个北朝鲜曰中国特色 \(无内容\)](#) - 反革命 (0 bytes) 12:34:25 12/27/12 (23722) (0)
- [為何進入繁榮反而促進革命?](#) - 香港革命者 (4522 bytes) 11:13:59 12/27/12 (23704) (1)
  - [大陆很多人都想移民香港,你弹元之地装得下吗?大陆人革命不关你香港人張三一言屁事 \(无内容\)](#) - 反革命 (0 bytes) 11:35:57 12/27/12 (23707) (0)
- [\[张千帆为何被围攻?\]这家伙脑残,说话信口开河前后矛盾,能不被围攻吗?](#) - 反革命 (1172 bytes) 09:30:26 12/27/12 (23701) (0)
- [初看张千帆教授的简历 CUSPEA 把本反革命给镇住了](#) - 反革命 (863 bytes) 10:43:53 12/24/12 (23600) (26) [http://v.youku.com/v\\_show/id\\_XNDg0MDUyMDU2.html](http://v.youku.com/v_show/id_XNDg0MDUyMDU2.html)
  - [\[尤其是 1989 年之后,改革已经在既得利益绑架下变质\]大失所望.美国混了 15 年的双博士? \(无内容\)](#) - 反革命 (0 bytes) 10:48:15 12/24/12 (23601) (25)
    - [这披着儒宪画皮反邓惟恐天下不乱的家伙是怎么占据那个位置的?毛上台时也高喊民主宪政 \(无内容\)](#) - 反革命 (0 bytes) 00:19:48 12/27/12 (23678) (0)
    - [这样张千帆也是主动脑残,装疯卖傻比房宁棋高 1 着\[中国目前的英雄是毛泽东\]小看这厮了 \(无内容\)](#) - 反革命 (0 bytes) 23:42:57 12/26/12 (23677) (0)
    - [反市场经济还呼唤什么\[哪个最高领导人带领中国实现民主宪政\]妖言惑众是在呼唤野心家吧 \(无内容\)](#) - 反革命 (0 bytes) 23:03:03 12/26/12 (23676) (0)
    - [他想说的应该是\[尤其是在 1992 年之后\]吧,因为 89,90,91 改革几乎停顿或倒退.反市场经济? \(无内容\)](#) - 反革命 (0 bytes) 22:53:31 12/26/12 (23675) (0)
    - [不知他政府学博士怎么混来的,没到革命的 SCC 大风大浪中锻炼,不闻窗外事 1 心只拿两博士 \(无内容\)](#) - 反革命 (0 bytes) 17:51:15 12/26/12 (23671) (0)
    - [房宁是主动脑残,张千帆是被动脑残.都是中国教授,都是骗吃骗喝,都是妖言惑众. \(无内容\)](#) - 反革命 (0 bytes) 09:23:30 12/26/12 (23662) (0)
    - [而且,他的演讲还在不由自主地对中国人进行分类,被毛共洗过脑,到美国混了 15 年还是脑残 \(无内容\)](#) - 反革命 (0 bytes) 22:39:57 12/25/12 (23649) (0)
    - [演讲就象一个小气的女人斤斤计较专抠细节不看大局,20 年都没看见中国发生了和平演变 \(无内容\)](#) - 反革命 (0 bytes) 22:16:07 12/25/12 (23648) (0)
    - [有眼无珠\[如果哪个最高领导人能带领中国实现民主宪政的梦想\]78 年起邓小平一直是这样做 \(无内容\)](#) - 反革命 (0 bytes) 19:56:35 12/25/12 (23645) (0)
    - [没有市场经济,谈什么宪政.这家伙对政治和经济的关系都搞不清楚,又是一个骗吃骗喝的主. \(无内容\)](#) - 反革命 (0 bytes) 08:33:25 12/25/12 (23637) (0)
    - [他把目前的市场经济加引号,没有过渡如何实现 1989 年鸟笼经济到没引号的市场经济?做梦? \(无内容\)](#) - 反革命 (0 bytes) 08:29:34 12/25/12 (23636) (0)
    - [\[南京大学经济行政法专业博士生导师\]物理政治经济都会,全才,要搞 1989 年以前的经济?! \(无内容\)](#) - 反革命 (0 bytes) 01:00:58 12/25/12 (23633) (0)
    - [\[如果你的宪政需要英雄的话,这个宪政是很危险的\]独裁是英雄创造的,宪政也是英雄创造的 \(无内容\)](#) - 反革命 (0 bytes) 23:23:45 12/24/12 (23631) (0)
    - [\[总是盯着上面,中国永远是没有希望的\]没上面你能敢会说这句?没上外面朝鲜古巴能改变?. \(无内容\)](#) - 反革命 (0 bytes) 23:11:40 12/24/12 (23626) (0)

- [邓小平知道被洗过脑的 13 亿不\[会做出理智的判断\],所以才会问左右官员\[外面有什么风声\] \(无内容\)](#) - 反革命 (0 bytes) 20:33:34 12/24/12 (23625) (0)
- [儿童的大脑是张白纸,可以画上君君臣臣,也可以画上共产主义理想,被洗脑了还怎么问自己. \(无内容\)](#) - 反革命 (0 bytes) 20:18:44 12/24/12 (23624) (0)
- [\[宪政没实现的最大原因要问你自己\]?瞎掰嘛,你自己来美国都白混了 15 年,还让大家问自己 \(无内容\)](#) - 反革命 (0 bytes) 20:12:23 12/24/12 (23623) (0)
- [就这样的\[北京大学法学院教授、博士生导师\],北大是徒有虚名. \(无内容\)](#) - 反革命 (0 bytes) 19:11:52 12/24/12 (23614) (0)
- [\[人民的眼睛是雪亮的\]这是毛时代语言.不讲防火墙,中宣部和组织部,讲宪政就等于没讲 \(无内容\)](#) - 反革命 (0 bytes) 19:07:03 12/24/12 (23613) (0)
- [说反对革命,却一味妖言惑众.说要宪政,却无具体推动基层直选主张,无校正权力经济的主张 \(无内容\)](#) - 反革命 (0 bytes) 18:34:54 12/24/12 (23612) (0)
- [一开头就是\[北大不说,谁说\]?知识分子臭毛病不是,北大了不起,还不是被老毛玩于股掌之上 \(无内容\)](#) - 反革命 (0 bytes) 12:11:42 12/24/12 (23609) (0)
- [\[还有出国的机会呀\],为什么把出国机会跟公务员仕途相提并论? \(无内容\)](#) - 反革命 (0 bytes) 11:38:08 12/24/12 (23608) (0)
- [\[1949 年基本..统一..\]肯定共产瘟疫,这教授还是早点退休吧 \(无内容\)](#) - 反革命 (0 bytes) 11:09:10 12/24/12 (23606) (0)
- [为什么以 1989 年划线?搞市场经济不对,还是应修正为真正的民主自由公平的市场经济? \(无内容\)](#) - 反革命 (0 bytes) 11:04:41 12/24/12 (23605) (0)
- [\[多数人做出理智的判断\]?北朝鲜人民就很理智! \(无内容\)](#) - 反革命 (0 bytes) 10:59:39 12/24/12 (23602) (0)
- [实现共产主义的国家 - 桃花源. \(70 bytes\) 08:06:16 12/20/12 \(23479\) \(10\)](#)
  - [金家卫星上天了,民众闹饥荒定量供应高层遭定期清洗屠杀,这卫星不表明整体现代化水平 \(无内容\)](#) - 反革命 (0 bytes) 20:01:38 12/20/12 (23493) (5)
    - [中国发展了,是邓小平给中国人松绑的结果,是邓小平跟党内的毛共势力作斗争的结果 \(无内容\)](#) - 反革命 (0 bytes) 20:07:38 12/20/12 (23494) (4)
      - [当年在国内有一两次讲党的风凉话,听的人满脸不高兴板着脸说\[我们对党还是很有感情的\] \(无内容\)](#) - 反革命 (0 bytes) 20:13:36 12/20/12 (23495) (3)
        - [闭关锁国只知纵向比.横向比人均收入应跟台湾差不多吧?共产瘟疫在中国历史上就不应存在 \(无内容\)](#) - 反革命 (0 bytes) 23:06:16 12/20/12 (23502) (0)
        - [如果没有太平天国义和团革命党人造成的军阀混战,1 方有天灾 8 方支援.解放后生活跟谁比 \(无内容\)](#) - 反革命 (0 bytes) 22:58:52 12/20/12 (23501) (0)
        - [还有人说,解放后生活比解放前好,饿死 3 千万不算.仗打完没天灾,生活不好起来说得过去吗 \(无内容\)](#) - 反革命 (0 bytes) 22:41:17 12/20/12 (23500) (0)
  - [帝国主义国家就是民主自由法治国家.毛贼东最担心中国走上帝国主义的道路上. \(无内容\)](#) - 反革命 (0 bytes) 11:47:28 12/20/12 (23482) (3)
    - [皇帝都是暴君流氓.皇帝毛泽东还多三个头衔:屠夫,搅屎棍,白骨精. \(无内容\)](#) - 反革命 (0 bytes) 16:50:06 12/20/12 (23490) (2)
      - [天安门广场继续供着毛贼东出于 1.既得利益 2.知道被愚弄了还死要面子 3.继续奴役中国平民 \(无内容\)](#) - 反革命 (0 bytes) 17:49:34 12/20/12 (23491) (1)

- [党中央里这三种人都有,当然还有 4.认为批毛时机还不成熟的 5.主张彻底清算毛泽东的 \(无内容\)](#) - 反革命 (0 bytes) 17:58:37 12/20/12 (23492) (0)
- [“和平理性非暴力”就是别有用心的骗子!!!](#) - 脑袋进水 (4182 bytes) 12:10:13 12/18/12 (23413) (5)
  - [这贴鼓吹暴力空洞无物.暴力后要建立什么样的社会秩序,由你这样的骗子填补权力真空? \(无内容\)](#) - 反革命 (0 bytes) 18:58:25 12/18/12 (23426) (1)
    - [鼓吹暴力为民主自由可能为零,1种可能是前受过共党迫害,另1可能是目前的地下共产党特务 \(无内容\)](#) - 反革命 (0 bytes) 19:49:53 12/18/12 (23427) (0)
  - [鼓吹暴力的才是别有用心的骗子.应该以身作则身体力行学杨佳,不要煽动别人去送死 \(无内容\)](#) - 反革命 (0 bytes) 18:33:42 12/18/12 (23423) (2)
    - [也许你被贪官剥削惨了,你可以维权上访,用命去拼应该是最后一招,吃点亏没什么 \(无内容\)](#) - 反革命 (0 bytes) 18:37:04 12/18/12 (23424) (1)
      - [多少本事做多大事,可考,可去国走人\(不在北朝鲜\),不可能马上民主自由,党内还忙着权斗 \(无内容\)](#) - 反革命 (0 bytes) 18:50:21 12/18/12 (23425) (0)
- [江泽民同志视察江西时 有关政法公安工作的讲话要点 \(摘自江西省公安厅专报材料\)](#) - (未经本人审阅) (4746 bytes) 10:27:35 12/17/12 (23352) (21)
  - [江主席提出要讲政治,这是绝对正确的.不论你关心政治与否,政治是一定要关心你的. \(无内容\)](#) - 反革命 (0 bytes) 20:59:36 12/17/12 (23384) (5)
    - [不论你乐意与否,政治是一定要关心你的自由,关心你纳多少税,或只做奴隶没有纳税的概念 \(无内容\)](#) - 反革命 (0 bytes) 21:06:11 12/17/12 (23386) (4)
      - [权谋家们梦想能让共党起死回生,不愿面对中共死亡事实不愿面对\[没有共产党才有新中国\] \(无内容\)](#) - 反革命 (0 bytes) 16:31:35 12/18/12 (23422) (0)
      - [太平天國在洪秀全死後不久滅亡,中国共产党也在毛泽东死後两年 1978 年滅亡了.权谋家不甘愿 \(无内容\)](#) - 反革命 (0 bytes) 16:22:07 12/18/12 (23421) (0)
      - [这就自然而然地产生了专门玩弄权术损人利己的皇帝们政治家洪秀全毛泽东曾庆红叶向农 \(无内容\)](#) - 反革命 (0 bytes) 09:29:37 12/18/12 (23403) (0)
      - [自从告别原始社会有了国家,每个人的生存/社会活动地位/能力发挥/财富支配都受权力制约 \(无内容\)](#) - 反革命 (0 bytes) 09:13:28 12/18/12 (23402) (0)
  - [江差点被乔石取代时,是薄一波把江保下来.以薄代习的主谋很可能是江曾.以习代李是权宜 \(无内容\)](#) - 反革命 (0 bytes) 13:26:32 12/17/12 (23365) (6)
    - [周永康的夫人是不是江的外甥女?由周永康出面支持薄.出事了,把令计划抛出去 \(无内容\)](#) - 反革命 (0 bytes) 14:00:16 12/17/12 (23368) (5)
      - [薄入常取代习政变成功不是完全不可能.有人说王立军救了中国也不完全是胡说八道 \(无内容\)](#) - 反革命 (0 bytes) 20:44:00 12/17/12 (23383) (0)
      - [好象习近平有放弃宣传自己的\[五个优势\]的迹象,估计是他发现了中南海的水很深 \(无内容\)](#) - 反革命 (0 bytes) 16:47:00 12/17/12 (23376) (0)
      - [没有江曾的支持,一个市委书记要搞政变就是儿戏. \(无内容\)](#) - 反革命 (0 bytes) 14:29:30 12/17/12 (23374) (0)
      - [什么法拉利车祸关键时刻到对手阵营寻求帮助,难道周永康令计划不是一家人? \(无内容\)](#) - 反革命 (0 bytes) 14:11:35 12/17/12 (23370) (0)



- [令纵容媒体发布江要见马克思的新闻也说明不了什么.障眼法.最多是江令没有直线联系 \(无内容\) - 反革命 \(0 bytes\) 14:03:48 12/17/12 \(23369\) \(0\)](#)
  - [江主席\[阶级斗争在一定范围内还存在\],实质是野心家互斗还存在. \(无内容\) - 反革命 \(0 bytes\) 11:50:13 12/17/12 \(23357\) \(7\)](#)
    - [薄熙来杀文强抢劫陈明亮,令计划下令逮捕兄长薄熙来,令谷被\[政治谋杀\],汪洋李源潮失常 \(无内容\) - 反革命 \(0 bytes\) 11:55:47 12/17/12 \(23358\) \(6\)](#)
      - [不如金正恩,自己的大内总管是对手阵营的人,还天天做着黄粱美梦,一副大愚若智的架式. \(无内容\) - 反革命 \(0 bytes\) 20:37:35 12/17/12 \(23382\) \(0\)](#)
      - [胡指示令逮捕薄熙来是没办法的事,王立军不是孤立事件,他把政变计划泄露给美国人了. \(无内容\) - 反革命 \(0 bytes\) 20:30:07 12/17/12 \(23381\) \(0\)](#)
      - [胡锦涛的算盘是连任或听政,先让李克强和胡春华接班,胡海锋进常委再接班,打造胡家王朝 \(无内容\) - 反革命 \(0 bytes\) 17:08:52 12/17/12 \(23377\) \(0\)](#)
      - [江胡薄周都对令寄予重望都是自己人,哪来政治谋杀一说,就是一普通车震车祸嘛 \(无内容\) - 反革命 \(0 bytes\) 16:41:38 12/17/12 \(23375\) \(0\)](#)
      - [薄熙来在重庆搞的就是搞阶级斗争,尽管薄一波说邓小平最伟大的贡献是抛弃阶级斗争 \(无内容\) - 反革命 \(0 bytes\) 13:22:59 12/17/12 \(23364\) \(0\)](#)
      - [估计房峰辉现在发现胡锦涛是个阿斗,就是想出头支持胡锦涛也师出无名 \(无内容\) - 反革命 \(0 bytes\) 12:05:47 12/17/12 \(23359\) \(0\)](#)
- [中央编译局绯闻 背后出现令计划的身影 原标题: 编译局绯闻折射出的政治信息 - 政治信息 \(14007 bytes\) 14:37:30 12/16/12 \(23325\) \(2\)](#)
  - [颠倒一个国家的历史是个系统工程,党校毛思想研究所社科院中央编译局,搬弄是非骗吃骗喝 \(无内容\) - 反革命 \(0 bytes\) 17:58:43 12/16/12 \(23328\) \(0\)](#)
  - [成都新都国土局长被双规 家中搜出 3872 万元现金 - 胡锦涛和谐社会 \(2136 bytes\) 16:37:42 12/16/12 \(23326\) \(0\)](#)
- [操弄“自焚”改变不了达赖集团失败命运及唯色炒作中国问题的真实动机 - laipizhu \(2171 bytes\) 21:49:37 12/15/12 \(23306\) \(2\)](#)
  - [多民族国家不止中国 1 个,怎就中国有因民族问题多人“自焚”的风景,达赖比胡像更有本事 \(无内容\) - 反革命 \(0 bytes\) 23:46:20 12/15/12 \(23308\) \(0\)](#)
  - [不是说胡主席的像进了西藏家家户户吗?还镇不住,达赖还能操纵多人“自焚” \(无内容\) - 反革命 \(0 bytes\) 23:17:25 12/15/12 \(23307\) \(0\)](#)
- [福建——中共中央常委之家的腐败迷雾 孙春兰到福建后, 万达地产蜂拥入福建- - 腐败盛行民不聊生 \(3041 bytes\) 19:27:22 12/15/12 \(23297\) \(2\)](#)
  - [孙春兰本事大,边贪边升,有中宣部防火墙保驾,怨声载道有何妨 \(无内容\) - 反革命 \(0 bytes\) 23:53:07 12/15/12 \(23309\) \(0\)](#)
  - [福州夫妇人大办公楼外自焚\(组图\) - 香港东方日报 \(366 bytes\) 20:30:43 12/15/12 \(23298\) \(0\)](#)
- [德国这样一个欧洲“中国”只有半亿人口,打了两次世界大战和半个世纪的分占才把它从 - 专制改造成民主社会 \(762 bytes\) 18:04:13 12/15/12 \(23292\) \(3\)](#)

- [中国怎么能跟德国比呢,中国是要学北朝鲜的,内战内行,外战外行. \(无内容\)](#) - 反革命 (0 bytes) 18:18:02 12/15/12 (23293) (2)
  - [内战内行占山为王,中国历来要求他国也坚持尊重主权互不干涉内政的原则,否则是吃饱撑的 \(无内容\)](#) - 反革命 (0 bytes) 18:36:32 12/15/12 (23294) (1)
    - [当然,共产党当年强烈要求苏联干涉中国内政的中东路事件那是例外 - 反革命 \(1726 bytes\) 18:53:42 12/15/12 \(23296\) \(0\)](#)
- [胡锦涛下台后梦游遵义,上世纪\(遵义出了个\)毛泽东,本世纪叶向农,不可能是胡锦涛了 \(无内容\)](#) - 反革命 (0 bytes) 14:10:54 12/13/12 (23187) (0)
- [“胜利者一定是掌握真理的”,这就是陈明主席吗?主席就这水平,这种党早该解散了 - 反革命 \(49 bytes\) 20:53:49 12/09/12 \(22967\) \(3\)](#)
  - [你首先得搞清楚,这个化名“陈明”的特务,其实也不姓乔,护照身份是伪造的。 - 徐熬春替他保守机密 \(76 bytes\) 21:43:50 12/09/12 \(22969\) \(1\)](#)
    - [共产党胜利了共产党一定掌握真理要听共产党的,所以,陈明主席是\(江胡曾习\)共产党特务 \(无内容\) - 反革命 \(0 bytes\) 23:34:17 12/09/12 \(22974\) \(0\)](#)
  - [这种弱智还开什么干部学校讲课,真 TMD 不要脸,教一帮人骗吃骗喝吧 \(无内容\) - 反革命 \(0 bytes\) 20:59:17 12/09/12 \(22968\) \(0\)](#)
- [跟苏联跑的都半死不活,苏联自己也灰飞烟灭.\[跟美国跑的都发展起来了\].就这么简单 \(无内容\) - 反革命 \(0 bytes\) 14:09:03 12/08/12 \(22936\) \(5\)](#)
  - [把目前中国和清朝末年做个比较:毛那一套相当于奴隶专制\(皇\);邓那一套相当于立宪改革 \(无内容\) - 反革命 \(0 bytes\) 09:05:53 12/09/12 \(22947\) \(4\)](#)
    - [保皇派有江胡曾习叶,革命党人有徐魏.他们的共同目标都是要把民主立宪的赶下台自己上位 \(无内容\) - 反革命 \(0 bytes\) 09:09:57 12/09/12 \(22948\) \(3\)](#)
      - [保皇派和革命党人为了自己上位都是不择手段的.清末的革命党人暗杀出国学宪政的五大臣 \(无内容\) - 反革命 \(0 bytes\) 09:16:05 12/09/12 \(22949\) \(2\)](#)
        - [清末革命党人眼里五大臣就是汉奸.毛蟹东眼里谁不为毛家天下卖命谁就是汉奸 \(无内容\) - 反革命 \(0 bytes\) 10:10:04 12/09/12 \(22951\) \(0\)](#)
        - [革命党人混混把大清玩完了,却让懂得如何颠倒历史的毛蟹东捡了大便宜.螳螂捕蝉黄雀在后 \(无内容\) - 反革命 \(0 bytes\) 09:33:31 12/09/12 \(22950\) \(0\)](#)
- [胡锦涛令计划没有帝王相嘛,孔老二两千年前就说了:生死由命,富贵在天 - 反革命 \(1348 bytes\) 11:08:03 12/06/12 \(22876\) \(15\)](#)
  - [当代中国,改旗易帜是正道 - yangjia \(12830 bytes\) 11:25:12 12/06/12 \(22880\) \(6\)](#)
    - [革命不杀人就抢劫.你徐水良魏京生去井冈山或中国边境弄块根据地,没军阀混战也不好弄 \(无内容\) - 反革命 \(0 bytes\) 13:28:50 12/06/12 \(22882\) \(4\)](#)
      - [社会是 1 天 1 天发展而来的,有连续性,要短时巨变就要死人.杀人可以暴富,这是谁都知道的. \(无内容\) - 反革命 \(0 bytes\) 13:41:29 12/06/12 \(22883\) \(3\)](#)
        - [老毛比你俩早知道是你俩的先驱,\[解放战争\]是杀人,社会主义改造是抢劫. \(无内容\) - 反革命 \(0 bytes\) 13:45:10 12/06/12 \(22884\) \(2\)](#)

- [文痞们不是说老毛的思想有光芒吗,你俩的思想跟老毛的相近,有黑芒还差不多.\(无内容\)](#) - 反革命 (0 bytes) 15:25:17 12/06/12 (22888) (0)
      - [如果你俩嫌稿费太少无法暴富,建议你俩一稿多投.\(无内容\)](#) - 反革命 (0 bytes) 13:47:53 12/06/12 (22885) (0)
    - [先去研究一下清朝末年的历史,不要在这放屁.\(无内容\)](#) - 反革命 (0 bytes) 11:35:02 12/06/12 (22881) (0)
  - [你出生时母亲高龄你就可能体弱多病长寿不乐观.\[富贵在天\]需天时地利人和不是你想当然\(无内容\)](#) - 反革命 (0 bytes) 11:16:00 12/06/12 (22877) (7)
    - [老毛是怎么富贵的:天共产瘟疫来了,地国家分裂接壤苏联,人被八国联军打了人人都想强国\(无内容\)](#) - 反革命 (0 bytes) 11:25:07 12/06/12 (22879) (6)
      - [老叶失去 1 富贵机会:天江泽东掌权,地国境火墙外出现批量汉奸,人人爱国要奔向共产主义\(无内容\)](#) - 反革命 (0 bytes) 09:13:21 12/07/12 (22899) (5)
        - [更糟的是,这句话打开了潘朵拉的盒子,以至于有人发电子邮件骂我:who is S. Yeh.\(无内容\)](#) - 反革命 (0 bytes) 09:26:35 12/08/12 (22931) (0)
        - [老叶说民主斗士汉奸血卡奋斗者原来在国内是优秀共产党员,就这句毁了老叶富贵革命事业.\(无内容\)](#) - 反革命 (0 bytes) 09:21:33 12/08/12 (22930) (0)
        - [有人只给老叶洋洋洒洒万言书 YWP 评了个及格,因其中有句话露馅了.老毛讲话圆滑的很有秘书嘛\(无内容\)](#) - 反革命 (0 bytes) 09:15:14 12/08/12 (22929) (0)
        - [老叶反汉奸伊始并没有骂邓小平,那为什么眼看就要到手的富贵泡汤了呢?问题出在他没秘书\(无内容\)](#) - 反革命 (0 bytes) 09:11:40 12/08/12 (22928) (0)
        - [其实老叶当时胜算的机会是非常大的,本反革命经历过知道国人爱党爱国那是绝不含糊的\(无内容\)](#) - 反革命 (0 bytes) 12:14:16 12/07/12 (22907) (0)
- [\[中国输出革命以惨败告终。\],最近的例子是小毛泽东叶向农英特网 scc 上反汉奸.](#) - 反革命 (3153 bytes) 20:11:57 12/03/12 (22828) (7)
  - [共产党的历史使命就是颠覆当时的政权搞破坏颠倒历史,叶向农大骂邓小平是十大汉奸之一\(无内容\)](#) - 反革命 (0 bytes) 06:06:13 12/04/12 (22833) (6)
    - [共产党是以老鼠会为组织形式,搬弄是非杀人越货为手段,一会独大家天下为目的的犯罪组织\(无内容\)](#) - 反革命 (0 bytes) 06:11:40 12/04/12 (22834) (5)
      - [中国共产党老鼠会的发起人有苏维癌省政府主席毛曾习,英特网革命委员会主任叶向农\(无内容\)](#) - 反革命 (0 bytes) 06:19:15 12/04/12 (22835) (4)
        - [曾习叶无限忠于毛主席,有坚强的顾全大局的共残党党性和崇高远大的共惨主义理想\(无内容\)](#) - 反革命 (0 bytes) 14:54:08 12/05/12 (22867) (2)
          - [毛泽东不如金日成,让江湖曾习叶有了打造家天下的机会,没野心只想分杯羹也有可能掉脑袋\(无内容\)](#) - 反革命 (0 bytes) 15:11:13 12/05/12 (22870) (1)
            - [1 百年前清朝废科举派大臣出国学宪政,今天组织部还不如科举,你说毛暨东共产党搞什么鬼\(无内容\)](#) - 反革命 (0 bytes) 01:31:24 12/06/12 (22872) (0)
        - [是祖师爷革命导师列宁把空想马克思主义变成血淋淋现实,毛曾习叶是跟屁虫没什么好牛的\(无内容\)](#) - 反革命 (0 bytes) 09:01:55 12/04/12 (22844) (0)

- [相由心生, 40 岁后什么样子大都是自己的选择...说不出好话的人,多数一副讨厌/嫌相 \(无内容\)](#) - 相由心生 (0 bytes) 08:32:24 11/25/12 (22598) (1)
  - [如果功夫了得,能够实现心相分离,或从嫌相修炼得不那么讨厌.比如金日成金正恩毛泽东.](#) - 反革命 (283 bytes) 08:55:29 11/25/12 (22599) (0)
- [龚楚 35 年发现上了毛曾习的当,邓小平文革后发现上了毛曾习当,杨尚昆朱德陈毅临死也不知](#) - 反革命 (7136 bytes) 22:46:44 11/22/12 (22507) (5)
  - [邓小平被打倒江西思过,复出后只做不\(能\)说,把被毛曾习颠倒的中国历史重新颠倒了过来 \(无内容\)](#) - 反革命 (0 bytes) 22:51:01 11/22/12 (22508) (4)
    - [哪里是\[起义首领季振同黄宗岳被错杀\],根据《苏维埃政权的组织问题决议案》就是该杀的 \(无内容\)](#) - 反革命 (0 bytes) 23:02:10 11/22/12 (22509) (3)
      - [胡锦涛在毛新宇曾庆红习近平面前班门弄斧鹦鹉学舌“戈尔巴乔夫是社会主义的叛徒!” \(无内容\)](#) - 反革命 (0 bytes) 08:15:51 11/23/12 (22521) (2)
        - [造王者曾庆红才是真本事,江泽民这个王是他出谋划策造的,习近平这个王又是他交易给造的 \(无内容\)](#) - 反革命 (0 bytes) 23:24:33 11/23/12 (22543) (1)
          - [记得当年网上有个传言说,摄政王曾庆红扬言只让胡锦涛干一届 \(无内容\)](#) - 反革命 (0 bytes) 10:10:25 11/24/12 (22560) (0)
  - [中共的本质变了吗? 专制本质没有变!!!](#) - 雨夜 (6068 bytes) 12:30:14 11/22/12 (22495) (4)
    - [毛共就是搞民运的,谁上台不都一样?江李胡温习李叶有什么区别?哪有蒋经国邓小平第二 \(无内容\)](#) - 反革命 (0 bytes) 16:32:13 11/22/12 (22500) (1)
      - [可以这么说,中国人里搞政治的,贪官多,野心家多,政治家少. \(无内容\)](#) - 反革命 (0 bytes) 16:52:36 11/22/12 (22501) (0)
    - [中国能十年一次改朝换代的话,进步已是巨大.毛共夺权前鼓吹民主比今天民运唱得还好听 \(无内容\)](#) - 反革命 (0 bytes) 16:25:30 11/22/12 (22499) (0)
  - [王立军事件关键人物: 胡锦涛妻弟四川省委书记刘奇葆](#) - 中宣部部长 (2052 bytes) 20:23:10 11/21/12 (22452) (9)
    - [\[如果劉奇葆不撤除地震預報公告,居民在震前預防,絕不至於在大白天導致八萬人的死亡\]](#) - 反革命 (5313 bytes) 18:16:37 11/22/12 (22502) (0)
    - [没有防火墙的话,书记就是 1 个官位而已,1 切都是透明的.防火墙里的书记是民脂民膏养着的. \(无内容\)](#) - 反革命 (0 bytes) 00:09:49 11/22/12 (22463) (3)
      - [为小集团历史都可篡改,不要拿国情做借口,只有落后与进步,文明与野蛮,向外与向内之分](#) - 反革命 (1768 bytes) 00:23:01 11/22/12 (22465) (2)
        - [国家文明程度不同,两个极端,一极是奴隶主世袭北朝鲜,另一极是民主法治定期民选总统 \(无内容\)](#) - 反革命 (0 bytes) 00:28:35 11/22/12 (22467) (1)
          - [星球到基本粒子运动遵从最小作用量原理.考虑领袖洗脑大多数几因素,社会运动也有迹可寻 \(无内容\)](#) - 反革命 (0 bytes) 00:42:47 11/22/12 (22471) (0)
      - [老毛拉帮结伙那是人家的本事,江曾拉帮结伙也沾着曾山的光,胡锦涛拉帮结伙就是偷盗 \(无内容\)](#) - 反革命 (0 bytes) 23:29:12 11/21/12 (22459) (3)
        - [轮到习近平拉帮结伙了,中国几千年官场的优秀传统就是揩民脂民膏 \(无内容\)](#) - 反革命 (0 bytes) 23:33:11 11/21/12 (22460) (2)

- [毛曾习苏维埃省政府主席早就算计好了,拿千百万中国人的脑袋为自己的子孙后代谋利益 \(无内容\)](#) - 反革命 (0 bytes) 23:47:17 11/21/12 (22461) (1)
  - [\[习近平爱将何立峰将陞任天津市长\],习要么捞 1 把走人,要么跟朝中社发的金正恩 1 个德行. \(无内容\)](#) - 反革命 (0 bytes) 23:59:04 11/21/12 (22462) (0)
- [习仲勋铁腕抢劫: 贪 10 元就枪毙](#) - 贪 10 元就枪毙 (4313 bytes) 21:37:40 11/20/12 (22410) (8)
  - [奴隶比封建社会寿命长,周王朝 800 年,清朝 300 年.所以北朝鲜共产奴隶制的寿命可近千年](#) - 反革命 (30 bytes) 09:44:59 11/21/12 (22428) (2)
    - [\[清朝的皇帝是中国历代质量最高的,没有一个昏君,没有一个暴君,连守成之君也很少\]???](#) (无内容) - 反革命 (0 bytes) 10:28:52 11/21/12 (22429) (1)
      - [那怎么腐朽落后没落了?应该是满族把落后的生产关系带入中原吧.越落后朝代寿命越长. \(无内容\)](#) - 反革命 (0 bytes) 10:31:48 11/21/12 (22430) (0)
  - [不稳定的\[中国特色社会主义\]必然稳定成半死不活的家天下,或稳定成民主自由的法治社会 \(无内容\)](#) - 反革命 (0 bytes) 09:29:20 11/21/12 (22427) (0)
  - [习仲勋不得已也主张改革,但和赵紫阳的思路是有本质区别的.任仲夷对此极为不满](#) - 反革命 (774 bytes) 08:59:08 11/21/12 (22426) (0)
  - [要永远掌权就不能让民富有,所以习仲勋主政广东习近平当诸侯时对改革开放都是消极怠工 \(无内容\)](#) - 反革命 (0 bytes) 07:31:46 11/21/12 (22424) (0)
  - [毛泽东曾山习仲勋仁苏维埃省政府主席当然知道如何煽动抢劫,共产晃子,其他的是上了贼船 \(无内容\)](#) - 反革命 (0 bytes) 23:55:40 11/20/12 (22412) (0)
  - [抢来的浮财当然要听老大怎么分啦,\[衣分三色,食分五等\].再,只有穷光蛋才愿继续跟你干 \(无内容\)](#) - 反革命 (0 bytes) 23:41:06 11/20/12 (22411) (0)
- [胡锦涛为何裸退?非不为也,是不能也.倘若接替胡锦涛大位的是他原本属意的李克强 \(无内容\)](#) - 又会是一番景象 (0 bytes) 08:51:15 11/20/12 (22370) (9)
  - [学北朝鲜,要先学主体思想.金日成在镇压并肃清“苏联派”和“延安派”反对势力後提出的](#) - 反革命 (4378 bytes) 09:00:43 11/20/12 (22371) (8)
    - [骂不过人家的时候,蒋匪帮跟毛匪帮的区别在于,一个搞暗杀,一个加固防火墙 \(无内容\)](#) - 反革命 (0 bytes) 19:05:13 11/20/12 (22399) (0)
    - [\[人民群众主人观\]实质是奴隶和炮灰,“革命的首领观”“社会政治的生命体论”很好理解 \(无内容\)](#) - 反革命 (0 bytes) 11:40:04 11/20/12 (22386) (0)
    - [江泽民对克林顿总统说“我们有不同的意识形态,一个政治家要有一个政治家的气魄” \(无内容\)](#) - 反革命 (0 bytes) 10:00:28 11/20/12 (22377) (0)
    - [习近平苏维埃打砸抢杀世家出身,韶山朝圣,马列毛著里找洗脑偏方,\[五个优势\]搬弄是非 \(无内容\)](#) - 反革命 (0 bytes) 09:57:48 11/20/12 (22376) (0)
    - [摄政王曾庆红在主席台上给习近平一个拥抱,祝贺他夺取了中国的最高权位 \(无内容\)](#) - 反革命 (0 bytes) 09:54:00 11/20/12 (22375) (0)
    - [江曾胡习虎视眈眈,妄图效法毛泽东,夺取政权,再次颠倒中国历史,为一小撮人谋利益 \(无内容\)](#) - 反革命 (0 bytes) 09:50:52 11/20/12 (22374) (0)
    - [共产社会主义是靠暴力和谎言建立起来,暂时平衡也必是不稳定平衡必须靠谎言和清洗维持 \(无内容\)](#) - 反革命 (0 bytes) 09:46:15 11/20/12 (22373) (0)

- [今日北朝鲜是稳定平衡社会,是一家独大,其他势力全部消灭,全民被洗脑,鬼魂是无法反抗的\(无内容\)](#) - 反革命 (0 bytes) 09:41:58 11/20/12 (22372) (0)
- [当年江去职讲话时担心被胡清算,胡当时笑挂脸上,现在胡泪水在眼眶里,江可以安享晚年了](#) - 反革命 (2841 bytes) 01:47:18 11/17/12 (22260) (8)
  - [网上胡泪水在眼眶里的照片是 PS 的,据说当年高干听胡居安思危反和平演变后觉毛骨悚然\(无内容\)](#) - 反革命 (0 bytes) 08:01:04 11/17/12 (22275) (5)
    - [只有讲话使人毛骨悚然才能使十几亿中性原子带正电,这是共产党革命领袖的历史使命\(无内容\)](#) - 反革命 (0 bytes) 18:16:31 11/17/12 (22283) (4)
      - [不愿带正电的极少数\(百分之一的十几亿是几千万,千分之一是几百万\)就让他们带负电.\(无内容\)](#) - 反革命 (0 bytes) 18:17:58 11/17/12 (22284) (3)
        - [让带正负电的极少数湮灭掉,剩下的绝大多数就能紧跟共产革命领袖沿着共产主义道路迅跑\(无内容\)](#) - 反革命 (0 bytes) 18:18:43 11/17/12 (22285) (2)
          - [\[面容憔悴晦暗\]说明他就是冲胡家王朝去的,不能说他\[没有任何能力\],跟宋德福一样尽力了](#) - 反革命 (4625 bytes) 18:57:10 11/17/12 (22286) (1)
            - [美国总统干完两届哪个不是无官 1 身轻?只说明胡锦涛不如江泽民曾庆红,不论能力还是表现\(无内容\)](#) - 反革命 (0 bytes) 19:01:03 11/17/12 (22287) (0)
    - [\[江以后干预政治变得困难\]?若江说了五个都要搞还是干预好,习近平到国外兜售江泽民的书\(无内容\)](#) - 反革命 (0 bytes) 01:59:59 11/17/12 (22261) (1)
      - [\[裸退的影响是什么? \],中国出现家天下开历史倒车的几率变小了,维持会长后继有人了\(无内容\)](#) - 反革命 (0 bytes) 02:20:49 11/17/12 (22264) (0)
  - [纪委是人治特权象征,有法律还要纪委干么,要么是党权大于法,要么是毛共宪法要推倒重来](#) - 反革命 (112 bytes) 23:42:48 11/14/12 (22192) (2)
    - [公有制是奴役民众的,纪委是搞人治的,组织部是拉帮结伙卖官的,宣传部是愚弄民众的\(无内容\)](#) - 反革命 (0 bytes) 12:55:59 11/16/12 (22257) (1)
      - [毛共那套东西就是一堆垃圾,不靠网上防火墙靠什么?\(无内容\)](#) - 反革命 (0 bytes) 12:57:37 11/16/12 (22258) (0)
  - [胡锦涛的平庸不仅仅是他个人的平庸,也反映了他所领导和代表的中国共产党的平庸。](#) - 胡少江: 2012-11-09 (2407 bytes) 23:05:11 11/13/12 (22090) (15)
    - [\[那批充满理想、敢于牺牲的热血青年\]????最贪婪、最不择手段的是毛泽东\(无内容\)](#) - 反革命 (0 bytes) 23:08:36 11/13/12 (22091) (14)
      - [如果曾山先发表一篇什么\[农民运动考察报告\],那苏共岂不是要指定曾山为中共首领了?\(无内容\)](#) - 反革命 (0 bytes) 14:43:27 11/14/12 (22123) (13)
        - [卢展工得罪了习近平,现在被习近平弄的什么都不是了.\(无内容\)](#) - 反革命 (0 bytes) 16:24:04 11/14/12 (22140) (1)
          - [习近平就这度量,他能在防火墙里搞出什么名堂来?\(无内容\)](#) - 反革命 (0 bytes) 16:26:24 11/14/12 (22141) (0)

- [听说过欧洲的黑死病没有?共产主义瘟疫来了的时候那是谁也挡不住滴 \(无内容\) - 反革命 \(0 bytes\) 15:46:50 11/14/12 \(22137\) \(2\)](#)
  - [都是瘟疫过后大量死人了才研发疫苗的,没有无的放矢的. \(无内容\) - 反革命 \(0 bytes\) 15:52:28 11/14/12 \(22138\) \(1\)](#)
    - [邓小平研发的疫苗叫\[开放\]. \(无内容\) - 反革命 \(0 bytes\) 15:55:56 11/14/12 \(22139\) \(0\)](#)
- [周恩来充分认识苏共指示正确要大家全力支持毛,以为毛是不二人选,其实还有曾山习仲勋 \(无内容\) - 反革命 \(0 bytes\) 14:57:11 11/14/12 \(22125\) \(5\)](#)
  - [所以,曾庆红的能力远在周恩来之上. \(无内容\) - 反革命 \(0 bytes\) 15:00:06 11/14/12 \(22126\) \(4\)](#)
    - [叶向农发表了 YWP,所以,曾庆红肯定会指定叶向农接习近平的班. \(无内容\) - 反革命 \(0 bytes\) 15:39:52 11/14/12 \(22135\) \(1\)](#)
      - [根据江泽民说的\[他们的主要手段是派遣文化特务\],谁能说叶向农就不是曾庆红派遣的? \(无内容\) - 反革命 \(0 bytes\) 15:42:26 11/14/12 \(22136\) \(0\)](#)
    - [因为,周恩来只能发现毛新宇,而曾庆红就发现了习近平. \(无内容\) - 反革命 \(0 bytes\) 15:03:09 11/14/12 \(22127\) \(1\)](#)
      - [胡锦涛自学成才还是不如科班出身的曾庆红 \(无内容\) - 反革命 \(0 bytes\) 15:11:12 11/14/12 \(22129\) \(0\)](#)
  - [看曾山的子孙多能干多有理想,又是造王,又是把中国人的钱搬到国外去. \(无内容\) - 反革命 \(0 bytes\) 14:45:47 11/14/12 \(22124\) \(1\)](#)
    - [曾家当今朝庭势力强悍,什么鲁能集团澳洲豪宅小菜一碟,没把朝廷翻个底朝天算是客气了 \(无内容\) - 反革命 \(0 bytes\) 21:43:42 11/14/12 \(22169\) \(0\)](#)
- [郭聲琨的官場貴人——前政治局常委、國家副主席曾慶紅。 - 《明鏡月刊》 \(1298 bytes\) 11:18:17 11/13/12 \(22075\) \(3\)](#)
  - [曾慶紅提拔自己的亲戚,朝里有人好做官,这是千年不变的真理.鸡犬升天都成为劳心者治人 \(无内容\) - 反革命 \(0 bytes\) 12:26:10 11/13/12 \(22082\) \(2\)](#)
    - [李克强的弟弟不是也上去了?托胡主席的福.拉帮结伙+任人唯亲=江山万年长 \(无内容\) - 反革命 \(0 bytes\) 12:28:32 11/13/12 \(22083\) \(1\)](#)
      - [温家宝是发了,现在轮到李克强.商人弄钱是富豪,政治家弄钱是贪官.显形贪官不如隐形贪官 - 反革命 \(4533 bytes\) 13:31:27 11/13/12 \(22084\) \(0\)](#)
- [新一屆「三委」名單將出爐 誰說了算? - 刘因全 \(2541 bytes\) 16:37:01 11/12/12 \(22040\) \(11\)](#)
  - [搞政治需银子,没钱谁给宣传?现在不兴打土豪,只能靠募捐.政治经商同时搞那本事就大了 \(无内容\) - 反革命 \(0 bytes\) 17:45:56 11/12/12 \(22042\) \(4\)](#)
    - [搞政治就是为了抢地盘,有了地盘就会来钱,这样一循环,地盘和钱就能做大做强事业兴旺 \(无内容\) - 反革命 \(0 bytes\) 17:59:47 11/12/12 \(22044\) \(3\)](#)
      - [所以,民主国家就忌讳政治献金导致权钱交易不公平.苏共给了中共钱就有了指挥中共的权 \(无内容\) - 反革命 \(0 bytes\) 18:05:11 11/12/12 \(22045\) \(2\)](#)
        - [毛共把中国象北朝鲜那样往死胡同赶.所以,毛共不仅是黑社会而且是中国历史上最大黑社会 \(无内容\) - 反革命 \(0 bytes\) 18:29:34 11/12/12 \(22047\) \(1\)](#)

- [声明：“不改革开放只能是死路一条。”这句话不是本反革命说的。\(无内容\)](#) - 反革命 (0 bytes) 19:05:14 11/12/12 (22049) (0)
  - [【新唐人】是法轮功办的吧,建电视台,没钱是办不成的.法轮功有钱啊.\(无内容\)](#) - 反革命 (0 bytes) 17:39:21 11/12/12 (22041) (5)
    - [要练法轮就好好练,练到开天目,有造化,跟佛教徒一样.瞎掺乎什么政治,要抢地盘?\(无内容\)](#) - 反革命 (0 bytes) 17:55:47 11/12/12 (22043) (4)
      - [曾庆红派胡锦涛派薄熙来派斗得不可开交,有你法轮掺乎的份吗?\(无内容\)](#) - 反革命 (0 bytes) 18:12:20 11/12/12 (22046) (3)
        - [这三派,哪一派不想兼并另两派把党的帽子戴到自己头上,象老毛那样独霸全中国?\(无内容\)](#) - 反革命 (0 bytes) 18:43:47 11/12/12 (22048) (2)
          - [“1个反党集团被消灭了,另1个反党集团又产生了,这就是党史,这就是几十年党的文明史”\(无内容\)](#) - 反革命 (0 bytes) 22:40:40 11/12/12 (22052) (1)
            - [同意这个观点的就是历史唯物主义,反对这个观点的就是历史唯心主义.人为财死,鸟为食亡.\(无内容\)](#) - 反革命 (0 bytes) 22:44:55 11/12/12 (22053) (0)
- [胡锦涛想改革,也改不了,毛派、江派、太子党会联合起来打垮他](#) - 刘因全 (700 bytes) 15:58:42 11/10/12 (21970) (18)
  - [北朝鲜\[正路\]胡锦涛不敢走,依法治国\[邪路\]胡锦涛绝不走,他要走中间道路\[科学发展观\]路\(无内容\)](#) - 反革命 (0 bytes) 18:42:22 11/10/12 (21973) (4)
    - [胡锦涛要的是\[坚持党的领导、人民当家作主、依法治国有机统一\]\(无内容\)](#) - 反革命 (0 bytes) 18:43:31 11/10/12 (21974) (3)
      - [党的领导就是搞人治,宪法规定党的领导大于法,所以坚持党的领导就是依法治国\(无内容\)](#) - 反革命 (0 bytes) 18:46:34 11/10/12 (21976) (2)
        - [胡就是党,所以坚持胡的领导就是依法治国.逻辑没问题,是宪法规定的,这就是科学发展观\(无内容\)](#) - 反革命 (0 bytes) 22:06:33 11/10/12 (21988) (1)
          - [跟胡有直接利益冲突的,坚持\[胡\]党的领导,否则人民当家作主依法办事,这样就有机统一了\(无内容\)](#) - 反革命 (0 bytes) 22:10:52 11/10/12 (21989) (0)
  - [毛泽东思想方阵不是胡锦涛搞的?解密贬邓不是胡锦涛干的?\(无内容\)](#) - 反革命 (0 bytes) 18:26:01 11/10/12 (21972) (2)
    - [大事都是九常委集体决定。九常委中，江派占了6个。\(无内容\)](#) - 刘因全 (0 bytes) 18:44:13 11/10/12 (21975) (1)
      - [毛方阵解密贬邓省市一把手团派都是九常委集体决定的?江派减缓了胡家王朝崛起的步伐\(无内容\)](#) - 反革命 (0 bytes) 19:21:55 11/10/12 (21981) (0)
  - [胡锦涛说要学北朝鲜也是大家强迫他说的?\(无内容\)](#) - 反革命 (0 bytes) 18:05:31 11/10/12 (21971) (8)
    - [关于“胡锦涛要学北朝鲜”一说的几点想法](#) - 周亚辉 (2628 bytes) 18:47:07 11/10/12 (21977) (7)
      - [\[开明人士李克强汪洋李源潮\],怎么个开明法开明在哪?还不都是见风使舵,胡锦涛的跟屁虫\(无内容\)](#) - 反革命 (0 bytes) 21:59:53 11/10/12 (21987) (0)



- [如果胡锦涛不想窃国,就应为改革做点实事,而不是象江泽民那样为下任搞独裁专制做嫁衣裳 \(无内容\)](#) - 反革命 (0 bytes) 21:52:59 11/10/12 (21986) (0)
- [如果胡锦涛不想窃国,他就没必要任人唯亲大搞团派上位,没必要几年时间把儿子弄成高官. \(无内容\)](#) - 反革命 (0 bytes) 21:49:19 11/10/12 (21985) (0)
- [\[他不喜欢毛泽东时代的政治\],比较一下胡耀邦,赵紫阳,江泽民,胡歪嘴各时期对民众的控制 \(无内容\)](#) - 反革命 (0 bytes) 21:42:42 11/10/12 (21984) (0)
- [\[他只能走邓小平路线。\],要不怎么说宋平推荐的胡锦涛的所做所为是吃错了药呢. \(无内容\)](#) - 反革命 (0 bytes) 21:34:53 11/10/12 (21983) (0)
- [\[胡锦涛这个绝顶聪明的政治人物\],自以为聪明过江泽民且小看邓小平的开放政策,大愚若智 \(无内容\)](#) - 反革命 (0 bytes) 21:31:36 11/10/12 (21982) (0)
- [干脆说胡锦涛就是中国的戈巴桥夫.光说没用,十年了胡锦涛做了一件算得上改革的事吗? \(无内容\)](#) - 反革命 (0 bytes) 19:12:22 11/10/12 (21979) (0)
- [昨晚看 CCTV 国际频道,十八大上某些党和国家领导人不是斜眼就是讲话歪嘴 \(无内容\)](#) - 反革命 (0 bytes) 17:56:34 11/09/12 (21950) (4)
  - [胡锦涛吴邦国讲话就右歪嘴,委员长比主席歪得更厉害,据说这是心术不正长期心理作用使然 \(无内容\)](#) - 反革命 (0 bytes) 18:00:02 11/09/12 (21951) (3)
    - [贾庆林好象有点斜眼,谁能说他不是凭江泽民个人好恶为标准提拔上来的?有什么才干政绩? \(无内容\)](#) - 反革命 (0 bytes) 18:04:03 11/09/12 (21952) (2)
      - [\[五不搞\],哪搞什么?搞防火墙,拉帮结伙任人唯亲,搬弄是非,权钱交易,幕后权力分赃交易 \(无内容\)](#) - 反革命 (0 bytes) 18:17:12 11/09/12 (21953) (1)
        - [有秘书干活这些领导人是劳心者治人,本反革命天天自己敲键盘是劳力者治于人是被统治者 \(无内容\)](#) - 反革命 (0 bytes) 18:28:35 11/09/12 (21954) (0)
  - [为什么说\[科学发展观是马克思主义同当代中国实际和时代特征相结合的产物\]\[胡 18 大报告\] \(无内容\)](#) - 反革命 (0 bytes) 11:18:48 11/09/12 (21943) (3)
    - [马列主义以共产主义乌托邦为旗帜以颠倒是非为手段,弄死千百万人为一小撮列毛金谋利益 \(无内容\)](#) - 反革命 (0 bytes) 11:23:02 11/09/12 (21944) (2)
      - [中国实际就是封建拉帮结伙和封建等级残余,封建等级划分不以才干而以个人好恶为标准 \(无内容\)](#) - 反革命 (0 bytes) 11:27:02 11/09/12 (21945) (1)
        - [中国时代特征改革开放 30 多年,无法赤裸裸地公开鼓吹\[共产,革命,北朝鲜政治上惯正确\] \(无内容\)](#) - 反革命 (0 bytes) 11:31:56 11/09/12 (21946) (0)
  - [汪洋放屁,什么\[探索允许失误\],不就是不舍得自己手中的权力,发达国家有现成的经验](#) - 反革命 (1107 bytes) 08:57:05 11/09/12 (21938) (2)
    - [毛共把中国当实验田折腾了 57 年,弄死了几千万中国人,汪洋还要继续\[探索允许失误\] \(无内容\)](#) - 反革命 (0 bytes) 09:01:56 11/09/12 (21939) (1)
      - [中共中央委员至少有一半应放弃手中权力自觉移民北朝鲜,或偷渡北朝鲜,或流放北朝鲜 \(无内容\)](#) - 反革命 (0 bytes) 09:09:06 11/09/12 (21942) (0)
  - [党里最无耻的就是胡锦涛,\[科学发展观\]成了党的指导思想,1 党独裁下就成了国家指导思想 \(无内容\)](#) - 反革命 (0 bytes) 17:51:50 11/08/12 (21916) (9)
    - [依法治国的发达国家有没有一个又一个的指导思想?没有!有指导思想的都是落后国家 \(无内容\)](#) - 反革命 (0 bytes) 18:07:42 11/08/12 (21920) (3)

- [邓小平说\[我的文选现在用的着\],言下之意以后不用.18 大好了,胡思想将成为长期指导思想 \(无内容\) - 反革命 \(0 bytes\) 18:13:57 11/08/12 \(21921\) \(2\)](#)
  - [靠防火墙治国,压制国家充分自由发展,茶叶奸商的后代比当年的\[刮民党\]有过之而无不及 \(无内容\) - 反革命 \(0 bytes\) 18:19:11 11/08/12 \(21922\) \(1\)](#)
    - [十八大报告高喊解放思想喊 30 多年了,另 1 边加固防火墙,顽固坚持愚弄中国民众的反动立场 \(无内容\) - 反革命 \(0 bytes\) 08:37:26 11/09/12 \(21937\) \(0\)](#)
- [茶叶奸商对这个国家的建立是八竿子打不着,他的儿子的思想竟然成了这个国家的指导思想. \(无内容\) - 反革命 \(0 bytes\) 17:54:09 11/08/12 \(21917\) \(4\)](#)
  - [胡锦涛思想成了这个国家的指导思想,谁还敢动胡锦涛家族抢劫到手的财产? \(无内容\) - 反革命 \(0 bytes\) 17:57:10 11/08/12 \(21918\) \(3\)](#)
    - [\[科学发展观\]?爬上中央的极少数拉帮结伙瓜分中国,搞人治拒绝公平,见不得人才要防火墙 \(无内容\) - 反革命 \(0 bytes\) 18:03:49 11/08/12 \(21919\) \(2\)](#)
      - [\[科学发展观\]的实质就是牺牲国家应有的发展速度好让胡锦涛及其一小撮抢劫刮油水 \(无内容\) - 反革命 \(0 bytes\) 20:56:54 11/08/12 \(21924\) \(1\)](#)
        - [\[理论创新永无止境\]???,江胡习,充其量就是仁顺手牵羊的维持会长 \(无内容\) - 反革命 \(0 bytes\) 22:13:41 11/08/12 \(21925\) \(0\)](#)
- [。‘您是否认为,在苏联应该取消社会主义,解散共产党,因为它是一个犯罪组织?’ \(无内容\) - 一位代表咄咄逼人地 \(0 bytes\) 13:59:52 11/08/12 \(21913\) \(2\)](#)
  - [‘共产党内有成千上万正直的同志,不能把他们与叛乱分子混为一谈。’ - 联合所有民主力量’ \(537 bytes\) 14:02:07 11/08/12 \(21914\) \(1\)](#)
    - [8 月 23 日下午,事件的中心又转移到了老广场,在苏共中央委员会大楼前聚集了大批示威群众 - 加夫里尔·波波夫 \(508 bytes\) 14:08:43 11/08/12 \(21915\) \(0\)](#)
- [如果温家宝没当总理,他的家族能在这么短的时间累积那么多财富吗?抢财容易守财难 \(无内容\) - 反革命 \(0 bytes\) 16:52:06 11/06/12 \(21858\) \(5\)](#)
  - [守财难,所以温家宝要拍胡习的马屁鼓吹党对军队的绝对领导,帮助他的家族弄来的财产 \(无内容\) - 反革命 \(0 bytes\) 16:55:52 11/06/12 \(21859\) \(4\)](#)
    - [金正恩技高一筹,以国企的名义弄钱,让共产奴隶们打理他的国企公司.温家宝算是小打小闹 \(无内容\) - 反革命 \(0 bytes\) 17:42:33 11/06/12 \(21860\) \(3\)](#)
      - [胡锦涛一边演戏一边觊觎向金正恩看齐狼狈为奸胡锦涛家族弄钱估计不比温家宝家族逊色 \(无内容\) - 反革命 \(0 bytes\) 17:47:59 11/06/12 \(21861\) \(2\)](#)
        - [如果胡温一起主张公布官员财产,会办不成吗?还需要维稳吗?开个会还需要严禁销售菜刀吗? \(无内容\) - 反革命 \(0 bytes\) 17:56:14 11/06/12 \(21862\) \(1\)](#)
          - [胡温政绩加固江朱建的网上长城,大小党官跟着沾光,拉帮结伙隐形贪污,卷款移民显形贪污 \(无内容\) - 反革命 \(0 bytes\) 18:24:03 11/06/12 \(21863\) \(0\)](#)
- [中国民主运动迎接大变革宣言——致全国同胞和中共十八大 - 刘因全 \(6692 bytes\) 16:44:09 11/06/12 \(21857\) \(1\)](#)
  - [悠着点,要是弄得老毛从水晶棺里坐起来,你们这些组织加起来还不够他塞牙缝 \(无内容\) - 反革命 \(0 bytes\) 00:56:41 11/07/12 \(21864\) \(0\)](#)

- [政治体制改革必须'摸着石头过河',中国民主政治建设要坚持'三统一''四制度''五不搞'](#) - 人话还是鬼话 (9951 bytes) 10:20:28 11/04/12 (21778) (10)
  - [1978年搞阶级斗争的中共被邓小平解散,中国历史车轮悄然逆转,只是你个睁眼瞎看不见而已\(无内容\)](#) - 反革命 (0 bytes) 11:11:30 11/04/12 (21785) (0)
  - [苏联解体是必然迟早的事\(或几十年,或几百年如果能搞成家天下\),不存在教训不教训的问题](#) - 反革命 (18392 bytes) 11:07:05 11/04/12 (21784) (3)
    - [奴隶社会封建社会大多都消亡了,共产专制家天下稳定平衡靠的洗脑和暴力迟早也会消亡.\(无内容\)](#) - 反革命 (0 bytes) 12:15:45 11/04/12 (21786) (2)
      - [北朝鲜体制羡慕胡锦涛,胡锦涛应想办法利用现代科学技术投胎李雪主\(无内容\)](#) - 反革命 (0 bytes) 12:24:50 11/04/12 (21787) (1)
        - [科学家已找到“灵魂”存在证据,为胡锦涛投胎北朝鲜统一中国实现科学发展观奠定了基础](#) - 反革命 (1081 bytes) 23:27:11 11/05/12 (21828) (0)
  - [自然,这些不劳而获的周围的吹喇叭的抬轿子,抢着要分一杯羹的也是分档次的.太监有大小.\(无内容\)](#) - 反革命 (0 bytes) 10:54:09 11/04/12 (21783) (0)
  - [自古以来,从小偷小摸,杀人越货,黑社会,到占山为王,国家暴君希特勒列宁,都是分档次的.\(无内容\)](#) - 反革命 (0 bytes) 10:49:15 11/04/12 (21782) (0)
  - [这种前言不搭后语的脑残教授,那些破格提拔推荐他的教授的教授不是脑残又能是什么呢?\(无内容\)](#) - 反革命 (0 bytes) 10:39:14 11/04/12 (21781) (0)
  - [谁能说无产阶级文化大革命不是毛主席领导下的\[稳步扩大有序政治参与\]?\(无内容\)](#) - 反革命 (0 bytes) 10:35:48 11/04/12 (21780) (0)
  - [这就是语无伦次的为十八大号脉的精英教授,纳税人的钱把这种太监喂得肥头大耳的\(无内容\)](#) - 反革命 (0 bytes) 10:28:02 11/04/12 (21779) (0)
- [十七大他退下,让出空位给习,否则十八大的王位就落在胡锦涛的团派手上.\(无内容\)](#) - 「造王者」曾慶紅 (0 bytes) 21:59:39 11/01/12 (21692) (13)
  - [孔夫子说,劳心者治人,劳力者治于人.曾慶紅就是这样的劳心者,真龙天子.胡习是狐假虎威.\(无内容\)](#) - 反革命 (0 bytes) 23:42:51 11/01/12 (21694) (12)
    - [\[其弟薄熙成也被中央调查\].为什么不调查曾慶紅的儿子弄钱去澳大利亚买豪宅](#) - 反革命 (103 bytes) 10:18:50 11/02/12 (21705) (11)
      - [但是,卷款潜逃,或者弄钱去澳大利亚就不对了.\(无内容\)](#) - 反革命 (0 bytes) 11:13:47 11/02/12 (21710) (4)
        - [卷款潜逃包括以国企境外投资的方式,环境牺牲了钱又被卷了,如何监管?需要废除党报网禁](#) - 反革命 (2000 bytes) 15:48:52 11/02/12 (21721) (3)
          - [许家屯不是用公款在香港投资开公司后,找借口把钱卷走了?\(无内容\)](#) - 反革命 (0 bytes) 15:55:51 11/02/12 (21722) (2)
            - [裸官是向外卷财,毛泽东是向内敛财占山为王,薄熙来是里外通吃\(无内容\)](#) - 反革命 (0 bytes) 16:01:44 11/02/12 (21723) (1)
              - [如果常委们想证明自己不是薄熙来那样的坏人,就应该尽快拆除防火墙废除党禁报禁网禁\(无内容\)](#) - 反革命 (0 bytes) 16:11:27 11/02/12 (21724) (0)
    - [过渡嘛,尽管不怎么公平,事情总是要有人去做,弄钱也不是大错,财富还在社会上流动\(无内容\)](#) - 反革命 (0 bytes) 11:12:24 11/02/12 (21709) (0)

- [只好先来\[社会主义市场经济\],就是权力市场经济.大小土皇帝们常委的家属就可以权弄钱\(无内容\)](#) - 反革命 (0 bytes) 11:08:17 11/02/12 (21708) (0)
  - [邓小平还不能说河对岸是资本主义自由市场经济,否则,13 亿被洗过脑的革命群众坚决不答应\(无内容\)](#) - 反革命 (0 bytes) 11:01:26 11/02/12 (21707) (1)
    - [可以把这条河叫做是非河,为什么要回到河对岸?还不是发现上了老毛共产的当.\(无内容\)](#) - 反革命 (0 bytes) 12:57:41 11/02/12 (21718) (0)
  - [\[邓小平对陈云提出的“摸着石头过河说”完全赞同\].陈云的其他言论说明他根本不想过河\(无内容\)](#) - 反革命 (0 bytes) 10:46:36 11/02/12 (21706) (1)
    - [陈云要到河中央去,那里有个岛,叫鸟笼经济,能更有效供养陈云曾慶紅这样的劳心共产高官\(无内容\)](#) - 反革命 (0 bytes) 15:10:29 11/02/12 (21719) (0)
- [一篇脑残写的漏洞百出的文章:军报: 确保党对军队绝对领导 红色江山永不变色](#) - 反革命 (7501 bytes) 10:13:00 10/31/12 (21616) (14)
  - [胡锦涛的权力来源于邓小平的认可,胡锦涛解密贬邓与邓切割,胡锦涛还有什么资格指挥军队\(无内容\)](#) - 反革命 (0 bytes) 12:14:14 10/31/12 (21632) (1)
    - [房峰辉总参谋长陈世炬军委秘书长刘奇葆中宣部长,中国的金正日胡锦涛想干什么?\(无内容\)](#) - 反革命 (0 bytes) 12:18:07 10/31/12 (21635) (0)
  - [共产党是\[无产阶级政党\]吗?\[中国特色社会主义\]是人人平等的社会主义吗?毛\[宪法\]\(无内容\)](#) - 反革命 (0 bytes) 12:02:07 10/31/12 (21627) (1)
    - [毛共史就是拿无产阶级当炮灰的历史.三年饥荒饿死的能活下来打短命的不是无产阶级?\(无内容\)](#) - 反革命 (0 bytes) 12:07:57 10/31/12 (21629) (0)
  - [\[党对军队绝对领导\],问题是这个金字塔式的党,谁有最终决定权,谁是党?胡锦涛还是习近平\(无内容\)](#) - 反革命 (0 bytes) 11:37:32 10/31/12 (21625) (1)
    - [邓小平在世的话,这不是问题,因为邓小平的改革开放和平演变代表了中国前进的正确方向.\(无内容\)](#) - 反革命 (0 bytes) 11:44:49 10/31/12 (21626) (0)
  - [\[但无论是两党制还是多党制国家,执政党领导军队是普遍的必然选择\],这是公开造谣.\(无内容\)](#) - 反革命 (0 bytes) 11:20:39 10/31/12 (21623) (1)
    - [西方国家是总统指挥军队,不存在党支部建在连上.党离军队滚得远远的.\(无内容\)](#) - 反革命 (0 bytes) 11:23:18 10/31/12 (21624) (0)
  - [如果你这个党是无特权的全民党,\[党对军队绝对领导\]也没错,全民的军队就是国家的军队\(无内容\)](#) - 反革命 (0 bytes) 11:13:38 10/31/12 (21621) (1)
    - [可是,你还鼓吹要颠倒历史实现共惨主义,把人分为三六九等,为野心家搞终身制敞开大门\(无内容\)](#) - 反革命 (0 bytes) 11:17:27 10/31/12 (21622) (0)
  - [刘少奇半个世纪前就主张阶级斗争熄灭论,这俩脑残今天还在鼓吹阶级论\(无内容\)](#) - 反革命 (0 bytes) 10:48:54 10/31/12 (21619) (1)
    - [这俩脑残就是拍野心家的马屁.阶级论+阶段论+搬弄是非=野心家的法宝\(无内容\)](#) - 反革命 (0 bytes) 10:51:37 10/31/12 (21620) (0)
  - [\[党对军队的绝对领导\]源于野心家利用共产瘟疫象北朝鲜那样把国家割踞并走入死胡同\(无内容\)](#) - 反革命 (0 bytes) 10:34:15 10/31/12 (21617) (1)
    - [光有\[党对军队的绝对领导\],没有苏联红军的支持的话,野心家要做傀儡也是无法达到目的的\(无内容\)](#) - 反革命 (0 bytes) 10:36:16 10/31/12 (21618) (0)

- [资深著名太监王晨将出任党和国家领导人](#) - 作者: 红景天 (1763 bytes) 15:06:40 10/30/12 (21593) (3)
  - [加强党史网上宣讲 凝聚奋进强大力量 中宣部副部长中央外宣办国家互联网信息办主任](#) - 来源: 人民日报 (2791 bytes) 16:45:45 10/30/12 (21594) (2)
    - [60载\[艰苦卓绝\]-窝里斗不容易没苏共撑腰肯定不行,\[成就辉煌\]-死了几千万赛过洪秀全\(无内容\)](#) - 反革命 (0 bytes) 17:01:15 10/30/12 (21595) (1)
      - [57载共产杀人抢劫窝里斗共惨踏上不归路.34载改革开放松绑放生恶梦初醒融入地球村\(无内容\)](#) - 反革命 (0 bytes) 17:40:34 10/30/12 (21596) (0)
- [中央和军委不让我升上将,我也不让中央和军委四中全会习近平出任军委副主席人事案过关](#) - 房峰辉司令 (523 bytes) 00:04:22 10/25/12 (21424) (3)
  - [这就是军阀,只关心自己升上将,不关心胡太子进常委\(无内容\)](#) - 反革命 (0 bytes) 00:26:14 10/25/12 (21425) (2)
    - [军阀当上了总参谋长,胡锦涛让董建华放风要连任军委主席.\(无内容\)](#) - 反革命 (0 bytes) 00:33:20 10/25/12 (21426) (1)
      - [军阀要同时担起大内总管的职责,否则,胡锦涛不就成了瘸子.\(无内容\)](#) - 反革命 (0 bytes) 00:36:01 10/25/12 (21427) (0)
- [3座靠山,3大毛分子屠夫](#) - 反革命 (2201 bytes) 16:30:25 10/24/12 (21408) (2)
  - [中国特色的社会主义标志之一是退休金按人被划分成三六九等领取,不是按纳税多少领取\(无内容\)](#) - 反革命 (0 bytes) 20:04:08 10/24/12 (21417) (1)
    - [温家宝嘴上不是嚷改革吗?在他的职权范围朝人人平等方向做了几件实事?说他没权不合事实\(无内容\)](#) - 反革命 (0 bytes) 20:30:43 10/24/12 (21418) (0)
- [传中共十八大党章修正案将去毛化 毛泽东思想是建党建国的理论基础!](#) - .【多维新闻】. (1971 bytes) 14:13:16 10/24/12 (21402) (5)
  - [俄国人称列宁主义斯大林主义,北朝鲜人称金日成主题思想,中国人称毛泽东思想](#) - 反革命 (1200 bytes) 14:22:51 10/24/12 (21403) (4)
    - [简单地说,就是搬弄是非,分期分批共产上下杀人颠倒历史,打造共产奴隶主家天下\(无内容\)](#) - 反革命 (0 bytes) 14:27:15 10/24/12 (21404) (3)
      - [分期分批共产,当土匪才有经济支持.分期分批上下杀人,才能攫取越来越多的权力.\(无内容\)](#) - 反革命 (0 bytes) 15:16:40 10/24/12 (21405) (2)
        - [\[中国出了个毛泽东,这是中国共产党的骄傲,是中国人民的骄傲,是中华民族的骄傲。\]-](#) 反革命 (5009 bytes) 15:23:59 10/24/12 (21406) (1)
          - [\[戈巴乔夫是苏东剧变罪魁,是社会主义叛徒,说他是功臣那是没有站在苏联人民的立场讲话\]-](#) 反革命 (1492 bytes) 15:57:02 10/24/12 (21407) (0)
  - [鸟枪也要收缴.担心治安,可发放持枪证.如果民众有持枪反抗暴政的自由,你们还不尿裤子?](#) - 反革命 (2989 bytes) 02:11:52 10/23/12 (21318) (6)
    - [民众持枪自由的好处:房屋强拆不再;贪官污吏收敛;访民消失维稳经费下降\(无内容\)](#) - 反革命 (0 bytes) 09:02:35 10/23/12 (21333) (2)
      - [这样做的话,飞扬跋扈的大小共产土皇帝就会成为历史\(无内容\)](#) - 反革命 (0 bytes) 09:04:35 10/23/12 (21334) (1)



- [国企就是毛企,当年掠夺民财不叫\[唱红打黑\],而是叫做\[社会主义改造\],今天叫\[国进民退\]\(无内容\) - 反革命 \(0 bytes\) 08:41:51 10/17/12 \(21171\) \(0\)](#)
- [说到底,是胡锦涛优待贪官、狠整百姓的“内宽外紧”害死了他们!这正是:\(无内容\) - 只要作恶必有报应! \(0 bytes\) 00:31:00 10/17/12 \(21162\) \(6\)](#)
  - [\[作恶必有报应\]这说法有问题,北朝鲜金家三代不是过的好好的?老毛不是还在广场上供着?\(无内容\) - 反革命 \(0 bytes\) 11:39:36 10/18/12 \(21199\) \(2\)](#)
    - [看胡锦涛崇拜的北朝鲜金日成是怎样分期分批踏着共产党同伴的尸骨打造家天下 - 反革命 \(1327 bytes\) 18:24:30 10/18/12 \(21205\) \(1\)](#)
      - [分期分批消灭\[一小撮\]敌对势力+分期分批消灭党内高层领导宗派+一头乌黑假发=胡家王朝\(无内容\) - 反革命 \(0 bytes\) 07:58:18 10/19/12 \(21215\) \(0\)](#)
  - [江胡习觊觎毛贪官的权势,誓死捍卫毛体制拒绝发还平民选票,纵容党官欺压百姓卷款潜逃\(无内容\) - 反革命 \(0 bytes\) 00:44:02 10/17/12 \(21163\) \(2\)](#)
    - [薄熙来重庆所做所为是毛泽东中国所做所为的缩影.薄熙来的重庆警察就是老毛的 8341 部队\(无内容\) - 反革命 \(0 bytes\) 00:52:36 10/17/12 \(21164\) \(1\)](#)
      - [胡锦涛不是盛赞毛泽东炉火纯青的革命斗争艺术吗?有本事就学老毛把这艺术拿出来耍一耍\(无内容\) - 反革命 \(0 bytes\) 12:57:45 10/17/12 \(21175\) \(0\)](#)
- [毛泽东统治时期五年（1958-1962年）饿死六千多万人 - yangjia \(14160 bytes\) 11:41:01 10/09/12 \(20987\) \(3\)](#)
  - [你这个 yangjia 跟那个\[民主\]党的王澄差不多,三句不离本行,革命,大乱,造反,惟恐天下不乱\(无内容\) - 反革命 \(0 bytes\) 12:45:30 10/09/12 \(20991\) \(1\)](#)
    - [胡锦涛就比你俩有修养多了,心里惟恐天下不乱,嘴上却是维稳和谐社会\(无内容\) - 反革命 \(0 bytes\) 12:47:22 10/09/12 \(20992\) \(0\)](#)
  - [三千万变六千万了?杨佳一人做事一人当,不象共产党做煽动群众的事情\(无内容\) - 反革命 \(0 bytes\) 12:05:59 10/09/12 \(20989\) \(0\)](#)
- [试问,文强的儿子既没在海外定居,也没办自己的公司,他的太太也没有企业,没有杀人\(无内容\) - 你说谁是贪官? \(0 bytes\) 14:11:16 10/07/12 \(20961\) \(4\)](#)
  - [胡主席说你是贪官你就是贪官,胡主席说你是清官你就是清官\(无内容\) - 你说谁是贪官? \(0 bytes\) 14:26:17 10/07/12 \(20962\) \(3\)](#)
    - [胡贪官主席\(无内容\) - 你说谁是贪官? \(0 bytes\) 14:27:35 10/07/12 \(20963\) \(2\)](#)
      - [有人说薄熙来只有县城一级的贪官能力,却要谋取国家一级的贪官位置 - 反革命 \(745 bytes\) 21:10:46 10/07/12 \(20966\) \(1\)](#)
        - [胡贪官早就把国家级贪官金日成研究透了作为借鉴,就差临门一脚就能坐上毛贪官的位置\(无内容\) - 反革命 \(0 bytes\) 21:25:41 10/07/12 \(20967\) \(0\)](#)
- [今日北朝鲜,再怎么奋勇前进,也出不了死胡同. - 反革命 \(10407 bytes\) 08:22:12 10/06/12 \(20941\) \(4\)](#)
  - [一九六八年五月二十日,永远沿着毛主席的革命路线奋勇前进--热烈欢呼伟大领袖毛主席\(无内容\) - 反革命 \(0 bytes\) 08:49:00 10/06/12 \(20944\) \(1\)](#)
    - [分期分批打击消灭一小撮,目的就是为了让震慑剩余的大多数\(无内容\) - 反革命 \(0 bytes\) 08:51:55 10/06/12 \(20945\) \(0\)](#)

- [打鸡血使全民亢奋必须在闭关锁国的条件下才有可能 \(无内容\)](#) - 反革命 (0 bytes) 08:28:20 10/06/12 (20942) (1)
  - [国家党权力机器当然是需要有一帮人掌控,一两个人显然人手不够,要不党史上哪来反党集团](#) - 反革命 (7716 bytes) 08:46:07 10/06/12 (20943) (0)
- [称之是与毛邓比肩的领导人, 投机商在赶拍习父习仲勋的影片, 贵州也在热抄“习酒”。](#) - 对 18 大有过高期盼 (3758 bytes) 09:59:57 10/05/12 (20920) (3)
  - [习近平毛新宇比肩不相上下. 一党专制能有短暂的不稳定平衡,不倒向家天下就会倒向多党制 \(无内容\)](#) - 反革命 (0 bytes) 00:22:45 10/06/12 (20933) (1)
    - [旋转的陀螺就是一种不稳定平衡,不抽不转就垮. \(无内容\)](#) - 反革命 (0 bytes) 09:32:31 10/07/12 (20956) (0)
  - [习近平病重, 被列毛金腐尸病毒感染. \(无内容\)](#) - 反革命 (0 bytes) 10:58:14 10/05/12 (20921) (0)
- [胡锦涛除了能表演政治局集体学习,还能一再表演人民英雄纪念碑献花 \(无内容\)](#) - 反革命 (0 bytes) 18:34:11 10/04/12 (20902) (7)
  - [\[绝不走改旗易帜的邪路\],那就走金日成的\[正\]路吧.这\[正\]路你胡锦涛习近平走得下去吗 \(无内容\)](#) - 反革命 (0 bytes) 19:34:00 10/04/12 (20909) (0)
  - [行动纪念烈士,加固网上长城, 打压言论自由, 关押异议, 解密贬邓指桑骂槐,要学北朝鲜. \(无内容\)](#) - 反革命 (0 bytes) 19:21:46 10/04/12 (20908) (0)
  - [叶向农坏了江泽民的大事, 薄熙来坏了胡锦涛的大事。胡锦涛要做的岂能让薄熙来捷足先登 \(无内容\)](#) - 反革命 (0 bytes) 19:10:52 10/04/12 (20907) (0)
  - [老毛当年是在书房里装神弄鬼, 胡锦涛不得已必须身体力行在广场上电视上装神弄鬼 \(无内容\)](#) - 反革命 (0 bytes) 19:05:38 10/04/12 (20906) (0)
  - [胡锦涛奢权如命装神弄鬼等待时机, 要的是共惨社会主义, 而不是 \(全民\) 保险社会主义 \(无内容\)](#) - 反革命 (0 bytes) 19:00:38 10/04/12 (20905) (0)
  - [与其说胡锦涛纪念烈士, 不如说胡锦涛嘲弄烈士为共惨主义死得不明不白, 奸商儿也梦称帝 \(无内容\)](#) - 反革命 (0 bytes) 18:49:50 10/04/12 (20904) (0)
  - [烈士们指望人民能有自由和幸福的生活, 而维稳会长胡锦涛十年来则是反其道而行之 \(无内容\)](#) - 反革命 (0 bytes) 18:38:31 10/04/12 (20903) (0)
- [邓小平在七八年十二月十三日中共十一届三中全会的主题报告中说: “为了保障人民民主, \(无内容\)](#) - 反革命 (0 bytes) 15:19:01 9/29/12 (20805) (3)
  - [必须加强法制。必须使民主制度化、法律化, 使这种制度和法律不因领导人的改变而改变, \(无内容\)](#) - 反革命 (0 bytes) 15:19:50 9/29/12 (20806) (2)
    - [不因领导人的看法和注意力的改变而改变。” \(无内容\)](#) - 反革命 (0 bytes) 15:20:35 9/29/12 (20807) (1)
      - [邓小平的讲话就是一面照妖镜,照照江胡习的讲话就能照出江胡习的白骨精原形. \(无内容\)](#) - 反革命 (0 bytes) 15:24:28 9/29/12 (20808) (0)
- [习近平论党的五个优势](#) - 毛新宇. (1725 bytes) 20:46:57 9/28/12 (20765) (4)



- [习近平思想继承和发展了毛泽东思想,让共产主义理想和民主集中制或隐或现,\(无内容\) - 反革命 \(0 bytes\) 23:35:10 9/28/12 \(20793\) \(3\)](#)
  - [从理论上成功地模糊了习某习帮习党群众的界限,使共党搬弄是非的手法上了一个新的台阶\(无内容\) - 反革命 \(0 bytes\) 23:36:27 9/28/12 \(20794\) \(2\)](#)
    - [使共产邪教披上了华丽的科学外衣,是中国化的最先进的马克思主义,是共产党智慧的结晶\(无内容\) - 反革命 \(0 bytes\) 23:39:51 9/28/12 \(20795\) \(1\)](#)
      - [习近平思想将作为党的指导思想写入党章,以习帮\[铁的纪律\]领导习共党从胜利走向胜利\(无内容\) - 反革命 \(0 bytes\) 23:49:31 9/28/12 \(20796\) \(0\)](#)
- [论\(中国\)共产党的生与死\(无内容\) - 反革命 \(0 bytes\) 20:28:46 9/27/12 \(20704\) \(7\)](#)
  - [任何胡锦涛毛二世之流妄图重温毛匪泽东的风光都必然是光杆司令的黄粱美梦 - 反革命 \(57 bytes\) 21:19:37 9/27/12 \(20715\) \(0\)](#)
  - [今天的磋商常委是民主的原始形式.毛匪泽东任命王洪文张春桥提议张玉凤政治局常委不再\(无内容\) - 反革命 \(0 bytes\) 21:13:53 9/27/12 \(20714\) \(0\)](#)
  - [所以 11 届三中全会标志着中国共产党的死亡和中国资本主义党的诞生民主选举磋商的开始.\(无内容\) - 反革命 \(0 bytes\) 21:05:36 9/27/12 \(20712\) \(0\)](#)
  - [邓小平十一届三中全会抛弃以阶级斗争为纲就是铲除了共产党赖以生存颠倒历史是非的土壤\(无内容\) - 反革命 \(0 bytes\) 21:02:23 9/27/12 \(20711\) \(0\)](#)
  - [共产党外的阶级斗争群众运动与党内的权斗\(美其名曰路线斗争\)是相辅相成的群众和领袖.\(无内容\) - 反革命 \(0 bytes\) 20:51:40 9/27/12 \(20710\) \(0\)](#)
  - [重要的是共产党生存土壤-颠倒历史搬弄是非的群众运动阶级斗争是否能够存在.穷则思变\(无内容\) - 反革命 \(0 bytes\) 20:43:03 9/27/12 \(20709\) \(0\)](#)
  - [\[十月革命一声炮响,给我们送来了马克思主义\]还是苏共派人到中国建立中共是不重要的\(无内容\) - 反革命 \(0 bytes\) 20:35:32 9/27/12 \(20707\) \(0\)](#)
- [毛分子屠夫习仲勋的狗崽子习近平：“党史的一部分真相就是不能让老百姓知道。” - 反革命 \(5868 bytes\) 21:22:59 9/18/12 \(20419\) \(9\)](#)
  - [习近平就这水平,还是请毛新宇领导中国吧.\(无内容\) - 反革命 \(0 bytes\) 22:25:29 9/18/12 \(20425\) \(4\)](#)
    - [江泽民能见风使舵,胡锦涛能表演政治局集体学习,习近平会什么?\(无内容\) - 反革命 \(0 bytes\) 16:23:33 9/19/12 \(20437\) \(3\)](#)
      - [尽管习仲勋给习近平灌输了搬弄是非的传家宝,习近平也只有毛新宇杨佳直来直去的水平\(无内容\) - 反革命 \(0 bytes\) 16:25:50 9/19/12 \(20438\) \(2\)](#)
        - [据说老毛对老习赞扬有加,俩臭气相投.事实是小习没有老习圆滑,习家很不幸地退化了\(无内容\) - 反革命 \(0 bytes\) 18:22:21 9/19/12 \(20439\) \(1\)](#)
          - [据说老习要子女中留下一个搞政治,到底能搞得怎么样就不是老习在地底下能够掌握的了\(无内容\) - 反革命 \(0 bytes\) 18:26:42 9/19/12 \(20440\) \(0\)](#)
    - [习近平在 2012 年七月发表的党史禁令.江泽民自己没能翻天,江泽民任命的习近平就能翻天?\(无内容\) - 反革命 \(0 bytes\) 21:26:54 9/18/12 \(20420\) \(3\)](#)
      - [习近平这狗娘养的,要学他狗爸愚弄屠杀中国人.\(无内容\) - 反革命 \(0 bytes\) 21:34:13 9/18/12 \(20421\) \(2\)](#)

- [胡锦涛不如江泽民,可以预见习近平不如胡锦涛.一个更比一个恶劣,都是利令智昏的党棍.\(无内容\)](#) - 反革命 (0 bytes) 22:06:01 9/18/12 (20423) (1)
        - [在官本位唯上专制制度下,能一路爬上去的能有好东西?更不用说搬弄是非的屠夫狗崽子 \(无内容\)](#) - 反革命 (0 bytes) 22:19:05 9/18/12 (20424) (0)
- [还能再上一位](#) - yangyangtang (836 bytes) 22:00:52 9/17/12 (20354) (2)
  - [不是讽刺争着进政治局常委的吧?\(无内容\)](#) - 反革命 (0 bytes) 22:09:29 9/17/12 (20356) (1)
    - [争进常委一帮废物,政绩乏善可陈惟恐拍胡习马屁不及.哪有邓的勇气\[右倾翻案\]不怕被打倒 \(无内容\)](#) - 反革命 (0 bytes) 22:20:33 9/17/12 (20357) (0)
- [\[党的政治纪律\]拉帮结伙\[经济民生方面的政绩乏善可陈\]汪洋一条党棍穿军服练靶进军委](#) - 反革命 (4130 bytes) 19:11:10 9/17/12 (20348) (2)
  - [汪洋无聊,经济政绩乏善可陈,基层民主选举改革不想也不敢做,做无用功,他自己就是贪权官 \(无内容\)](#) - 反革命 (0 bytes) 19:16:55 9/17/12 (20349) (1)
    - [权不是钱胜似,权不仅可以变钱还可拉帮结伙,权钱循环.汪洋反腐就是官迷大贪反小贪,无聊 \(无内容\)](#) - 反革命 (0 bytes) 22:04:37 9/17/12 (20355) (0)
- [周恩来在“匈牙利事件”的风头/淳于雁](#) - 9月15日澳洲日报 (3984 bytes) 08:11:44 9/15/12 (20248) (7)
  - [胡洞察戈和赫一样不懂是非权术,坚信自己能把改革家都赶下台,所以大骂戈社会主义的叛徒 \(无内容\)](#) - 反革命 (0 bytes) 08:32:40 9/15/12 (20252) (2)
    - [邓小平领导的中国改革开放影响和促成了苏东波巨变,所以邓小平改变了世界.\(无内容\)](#) - 反革命 (0 bytes) 21:41:23 9/15/12 (20268) (1)
      - [没能改变古巴北朝鲜,这两家天下打得结实.所以野心家胡锦涛说了,北朝鲜政治上一贯正确 \(无内容\)](#) - 反革命 (0 bytes) 21:44:28 9/15/12 (20269) (0)
  - [赫鲁晓夫不知道自己在做什么,既要改革反斯大林,又被老毛说服镇压纳吉,最终是被赶下台 \(无内容\)](#) - 反革命 (0 bytes) 08:27:37 9/15/12 (20251) (0)
  - [\[有些国家党高层主张苏军立即镇压,表现最激烈的便是“中国人民的伟大领袖”毛泽东\]](#) (无内容) - 反革命 (0 bytes) 08:20:24 9/15/12 (20250) (1)
    - [\[表现最激烈的便是“中国人民的伟大领袖”毛泽东\],老毛做贼心虚,怕账逐步算到自己头上 \(无内容\)](#) - 反革命 (0 bytes) 17:02:08 9/15/12 (20263) (0)
  - [马大哈周恩来不是力促邓小平复出吗?镇压匈牙利的纳吉就是镇压中国的邓小平.](#) - 反革命 (538 bytes) 08:17:29 9/15/12 (20249) (0)
- [作者的这种说法是很成问题的](#) - 反革命 (435 bytes) 17:12:51 9/07/12 (20114) (5)
  - [习仲勋鼓吹用群众运动屠杀不能过左过激,用军队围猎屠杀例外因为革命事业是\[正义\]的 \(无内容\)](#) - 反革命 (0 bytes) 17:37:59 9/07/12 (20118) (1)
    - [\[解放\]战争围猎长春百姓足以说明毛共靠屠杀人民起家,为权非为人民服务 \(无内容\)](#) - 反革命 (0 bytes) 17:43:56 9/07/12 (20119) (0)
  - [陈云说康生如何也是搞笑.如果历史上不曾有过康生这人,那康生那个位置就是陈云的 \(无内容\)](#) - 反革命 (0 bytes) 17:19:48 9/07/12 (20117) (0)
  - [康生\[蒙蔽毛泽东\]?搞笑吧! \(无内容\)](#) - 反革命 (0 bytes) 17:16:41 9/07/12 (20116) (0)
  - [中国共产党革命事业就是要颠倒历史,没有破坏迫害蒙蔽,如何学北朝鲜实现家天下? \(无内容\)](#) - 反革命 (0 bytes) 17:15:09 9/07/12 (20115) (0)

- [说说朱镕基温家宝这俩活宝.如果中国有出现两极分化的话,就是这俩奸相搞的 \(无内容\)](#) - 反革命 (0 bytes) 14:15:13 8/29/12 (19002) (6)
  - [当然,你也可以说江湖不让朱温研究资本主义经济历史,一个要反和平演变,一个要学北朝鲜 \(无内容\)](#) - 反革命 (0 bytes) 15:21:28 8/29/12 (19008) (0)
  - [如果说你温学地质不懂经济,那你国务院智嚷都是胡安钢式刚改行现买现卖的骗子? \(无内容\)](#) - 反革命 (0 bytes) 14:35:37 8/29/12 (19007) (0)
  - [邓只是给你指明方向鼓励你工作,朱却忘乎所以在党校质疑邓小平南巡 \(无内容\)](#) - 反革命 (0 bytes) 14:30:09 8/29/12 (19006) (0)
  - [朱去年还跟记者说要永远搞中国特色的社会主义,以前还说湖南人只能喊毛主席\(经济\)万岁. \(无内容\)](#) - 反革命 (0 bytes) 14:27:45 8/29/12 (19005) (0)
  - [看朱的经历他能懂多少经济,还要胡安钢帮忙.邓说朱懂点经济,朱还真以为自己是经济沙皇 \(无内容\)](#) - 反革命 (0 bytes) 14:24:18 8/29/12 (19004) (0)
  - [西方国家搞经济建设搞资本主义有上百年了吧,你可以研究人家的经济史作为借鉴,对吧 \(无内容\)](#) - 反革命 (0 bytes) 14:18:02 8/29/12 (19003) (0)
- [政治局常委们多年来誓死捍卫自己的特权拒绝政治体制改革发还选票,下面的就跟着沾光了](#) - 反革命 (373 bytes) 16:57:02 8/28/12 (18870) (5)
  - [常委日常工作:划分势力范围,互相提拔对方子女,打擦边球\[合法\]权钱交易,商量谁接自己班 \(无内容\)](#) - 反革命 (0 bytes) 17:30:59 8/28/12 (18871) (4)
    - [温戏子 250,\[经得起历史的检验\]要防火墙做什?共党是无法无天,共党历史 1 笔糊涂账 U 拐弯](#) - 反革命 (72 bytes) 23:34:20 8/28/12 (18900) (3)
      - [放任房价飞涨,不是变相圈钱?你这总理干什么吃的?胡温圈钱掠夺罪过不比薄熙来的差多少 \(无内容\)](#) - 反革命 (0 bytes) 23:43:18 8/28/12 (18901) (2)
        - [胡锦涛虚伪,什么 77 次集体学习,其实怎么搬弄是非他当辅导员时就已胸有成竹还学个屁呀](#) - 反革命 (574 bytes) 03:59:38 8/29/12 (18928) (1)
          - [如果搬弄是非管用的话,怎么也轮不上胡锦涛习近平这俩大 SB,今日之中国早已是江曾王朝了 \(无内容\)](#) - 反革命 (0 bytes) 04:25:52 8/29/12 (18940) (0)
  - [薄熙来成了阶下囚,犯什么罪失去人身自由?他犯党法,国法,还是犯了帮规?还是中国没有法?](#) - 反革命 (5235 bytes) 23:19:05 8/27/12 (18795) (0)
  - [再斗 20-40 年以后, 穷的叮当响, 再开启“开放大门”, , 引进外资欺骗, , ,](#) - CNN 记者 (688 bytes) 12:00:11 8/27/12 (18752) (5)
    - [指望胡习领导中国成为自由强盛国家是勉为其难,经历决定他们有让中国人自由的心理障碍 \(无内容\)](#) - 反革命 (0 bytes) 14:34:40 8/27/12 (18773) (0)
    - [邓小平 16 岁起在法国待过五年多,所以他有经历有能力领导中国. \(无内容\)](#) - 反革命 (0 bytes) 14:27:12 8/27/12 (18772) (0)
    - [目前中共中央跟中国历史上封建王朝没太大区别,披着前苏联的垃圾外衣,在防火墙里权斗](#) - 反革命 (5157 bytes) 14:06:54 8/27/12 (18768) (0)
    - [在坐井观天的意义上,中央委员以上官员是不会穷的叮当响的,老毛死前呼风唤雨富可敌国 \(无内容\)](#) - 反革命 (0 bytes) 12:20:48 8/27/12 (18760) (0)

- [有道理,1983年本反革命进研究生院听音室第一次看到铺有地毯的房间,乡下人进城 \(无内容\)](#) - 反革命 (0 bytes) 12:13:01 8/27/12 (18756) (0)
- [全世界各种文化都是相互转播影响的,否则西方也不会如此反对共产党 \(无内容\)](#) - 反革命半桶水 (0 bytes) 08:01:24 8/24/12 (18622) (1)
  - [你一桶水连冷战前后的共产党都分不清,目前西方对中国实行政治和经济封锁了吗? \(无内容\)](#) - 反革命 (0 bytes) 09:58:56 8/24/12 (18625) (0)
- [文化大革命这种极端恐怖的政治形式几乎传遍全世界包括美国西欧等民主国家 \(无内容\)](#) - 说说看 (0 bytes) 07:51:42 8/24/12 (18617) (7)
  - [不需要评论研究发动文革的毛泽东洪秀全,照照镜子,就能看到他们的转世灵童. \(无内容\)](#) - 反革命 (0 bytes) 18:36:06 8/24/12 (18639) (0)
  - [当年积极参加共产党革命,现在喊着要革共产党的命.人类一百年能进化多少,退化都有可能. \(无内容\)](#) - 反革命 (0 bytes) 18:28:49 8/24/12 (18638) (0)
  - [就不要说共产党其它的政治行为作风手段等在全世界的转播 \(无内容\)](#) - 说说看 (0 bytes) 07:59:05 8/24/12 (18621) (0)
  - [反革命说他家祖宗3代不受共产党影响的说法是彻头彻尾的谎言 \(无内容\)](#) - 反革命无诚信 (0 bytes) 07:53:17 8/24/12 (18618) (3)
    - [无诚信这种卑劣恶习是共产党转播给你反革命家祖宗3代 \(无内容\)](#) - 说说看 (0 bytes) 07:55:29 8/24/12 (18619) (2)
      - [还是反革命你家祖宗3代把无诚信转播给共产党的? \(无内容\)](#) - 说说看 (0 bytes) 07:56:32 8/24/12 (18620) (1)
        - [人类使用的语言中有些单词比起\[共产党\]还不雅,比如,脑瘫,低能儿,弱智等等 \(无内容\)](#) - 反革命 (0 bytes) 18:57:38 8/24/12 (18640) (0)
- [反革命你支持美军北约采用军事手段解决中国共产党吗 \(无内容\)](#) - 说说看 (0 bytes) 07:49:23 8/24/12 (18616) (3)
  - [如果你要效法毛泽东做洪秀全第四,北约采用军事手段解决你也没什么不妥. \(无内容\)](#) - 反革命 (0 bytes) 09:47:51 8/24/12 (18623) (2)
    - [北约是你亲爹呀,你说打谁就打谁? \(无内容\)](#) - 小小布衣 (0 bytes) 21:31:17 8/24/12 (18647) (1)
      - [打共产党狗特务 \(无内容\)](#) - 是应该的 (0 bytes) 22:58:00 8/24/12 (18660) (0)
- [反革命他真实意图应该是反对中国老百姓革共产党的命 \(无内容\)](#) - 对不对 (0 bytes) 07:44:23 8/24/12 (18614) (3)
  - [别往自己脸上贴金了,你了解中国老百姓? \(无内容\)](#) - 小小布衣 (0 bytes) 21:34:14 8/24/12 (18648) (1)
    - [都被共产党狗特务洗脑了 \(无内容\)](#) - 中国老百姓. (0 bytes) 23:00:21 8/24/12 (18661) (0)
  - [中国目前的大方向是对的,老百姓得到的待遇不公但不到造反的份上,你要造反没人拦你 \(无内容\)](#) - 反革命 (0 bytes) 09:52:49 8/24/12 (18624) (0)
- [化名反革命的共特写作组成员终于承认他们是共特](#) - 议论共特 (58 bytes) 17:56:25 8/23/12 (18576) (5)
  - [你祖宗三代不仅支持过共党,而且被共党洗过脑.告诉人你大陆来的你就能脱掉共特的嫌疑? \(无内容\)](#) - 反革命 (0 bytes) 19:02:58 8/23/12 (18580) (2)

- [失败的共特还敢倔嘴？ - 识别共特 \(45 bytes\) 20:18:19 8/23/12 \(18581\) \(1\)](#)
      - [你赢,赢在哪里?你不倔嘴,哪个帖子有内容?你不是共特,敢说你祖宗三代内跟共党没关系? \(无内容\) - 反革命 \(0 bytes\) 20:45:09 8/23/12 \(18587\) \(0\)](#)
  - [再说了,没有你祖宗直系旁系三代的大力支持,共产党哪有能力建立中华苏维埃共产奴隶国 \(无内容\) - 反革命 \(0 bytes\) 18:54:41 8/23/12 \(18579\) \(0\)](#)
  - [过讲了,本反革命既构不成\[组\]也构不成\[们\],你还是贴点有水平的内容上来给大家见识见识 \(无内容\) - 反革命 \(0 bytes\) 18:50:20 8/23/12 \(18578\) \(0\)](#)
- [无内容标题是共特们的标志 - 识别共特 \(124 bytes\) 13:56:19 8/23/12 \(18569\) \(1\)](#)
  - [那你就弄点内容上来让大家听你的,否则,你怎么取代共产党统治中国,那么多官位你坐哪个? \(无内容\) - 反革命 \(0 bytes\) 15:32:55 8/23/12 \(18574\) \(0\)](#)
- [无内容标题是共特们的标志 - 识别共特 \(128 bytes\) 13:55:57 8/23/12 \(18568\) \(1\)](#)
  - [你的帖子是有内容几个字,都是垃圾,有号召力吗?就你这水平,共产党还就是能够万万岁呢. \(无内容\) - 反革命 \(0 bytes\) 15:49:22 8/23/12 \(18575\) \(0\)](#)
- [论共党对军队的绝对领导.共党对军队的绝对领导起源于为了保卫毛共抢劫来的财产和地盘 \(无内容\) - 反革命 \(0 bytes\) 09:45:51 8/23/12 \(18540\) \(21\)](#)
  - [如果薄熙来有军队,胡锦涛毛二就会把他作为林彪第二法定继承人请到北京,开始二次文革 \(无内容\) - 反革命 \(0 bytes\) 13:35:03 8/23/12 \(18567\) \(0\)](#)
  - [温家宝胡锦涛等共产党头子的言论和行为是最严重的叛国罪 \(无内容\) - 共产党叛国集团 \(0 bytes\) 10:09:21 8/23/12 \(18552\) \(4\)](#)
    - [叛国?叛大清国,还是叛中华民国?搞笑不是. \(无内容\) - 反革命 \(0 bytes\) 11:10:39 8/23/12 \(18556\) \(2\)](#)
      - [对中华人民共和国也可定为叛国罪,符合逻辑 \(无内容\) - 没有问题 \(0 bytes\) 14:22:22 8/23/12 \(18570\) \(2\)](#)
        - [要为毛共招魂? \(无内容\) - 反革命 \(0 bytes\) 13:16:29 8/24/12 \(18628\) \(0\)](#)
        - [中华苏维埃共产奴隶国 1949-1977 \(无内容\) - 反革命 \(0 bytes\) 14:30:51 8/23/12 \(18572\) \(0\)](#)
    - [他们是半个共产党.温家宝鼓吹政改,改成北朝鲜那样也是政改,就是胡锦涛要的完全共产党 \(无内容\) - 反革命 \(0 bytes\) 10:24:12 8/23/12 \(18555\) \(0\)](#)
  - [历史和法律都已经证明:任何政党或组织拥有军队都是叛国罪 \(无内容\) - 共产党犯叛国罪 \(0 bytes\) 10:04:09 8/23/12 \(18551\) \(4\)](#)
    - [法律?什么法律?你定的法律?不懂就不要乱说. \(无内容\) - 反革命 \(0 bytes\) 10:20:47 8/23/12 \(18554\) \(0\)](#)
    - [怎么个历史法?秦始皇,刘邦,洪秀全都有叛国罪,你要起诉他们?不懂就不要乱说. \(无内容\) - 反革命 \(0 bytes\) 10:12:52 8/23/12 \(18553\) \(2\)](#)
      - [在现代国家中政党或政治宗教组织拥有军队,当然是叛国罪 \(无内容\) - 你可看看英国历史 \(0 bytes\) 14:25:24 8/23/12 \(18571\) \(3\)](#)



- [幾十年來美國在全世界殺人放火，沒看見？昨天美軍在阿富汗陣亡人數達 2000 人](#) - 不要井底之蛙 (4 bytes) 07:35:15 8/23/12 (18533) (2)
    - [沒研究過美國的對外政策.只知道美軍是國家軍隊,美國不搞階級鬥爭,人不分三六九等 \(無內容\)](#) - 反革命 (0 bytes) 09:34:59 8/23/12 (18539) (0)
    - [滾去北朝鮮 \(無內容\)](#) - 不要在這嚷 (0 bytes) 08:51:26 8/23/12 (18536) (0)
  - [soc.culture.china 的葉向農,這裡的 yangjia,中南海的胡錦濤習進平,都是共產黨 \(無內容\)](#) - 反革命 (0 bytes) 22:43:20 8/19/12 (18439) (1)
    - [周克華實踐共產黨,葉向農 yangjia 中華評述 sqs 理論 共產黨,胡錦濤習進平理論實踐共產黨 \(無內容\)](#) - 反革命 (0 bytes) 22:52:15 8/19/12 (18440) (0)
- [“和平理性非暴力”就是別有用心的騙子!](#) - yangjia (4412 bytes) 04:34:20 8/14/12 (18157) (6)
  - [還有,你可以跟遲浩田合伙打劫,都是只顧自己升官發財不管別人的土匪 \(無內容\)](#) - 反革命 (0 bytes) 09:36:09 8/14/12 (18160) (2)
    - [遲浩田提倡局部階級鬥爭論,跟着他殺人放火升官發財不僅合法還有制度保證前途無量 \(無內容\)](#) - 反革命 (0 bytes) 14:55:32 8/14/12 (18170) (0)
    - [跟林彪一樣,好象國家進死胡同跟他沒關係,林彪不得善終大家都是知道的 \(無內容\)](#) - 反革命 (0 bytes) 11:01:45 8/14/12 (18162) (0)
  - [再說了,你也就是楊佳許世友那副德行有勇無謀,跟李自成一樣過過皇帝癮還差不多 \(無內容\)](#) - 反革命 (0 bytes) 09:33:08 8/14/12 (18159) (1)
    - [李自成過完皇帝癮后就無影無蹤了. \(無內容\)](#) - 反革命 (0 bytes) 10:59:00 8/14/12 (18161) (0)
  - [毛共定量供應餓死你畫地為牢讓你互鬥,你喊萬歲.鄧共放你生路改革開放,你喊革命.賤! \(無內容\)](#) - 反革命 (0 bytes) 09:21:36 8/14/12 (18158) (0)
- [【九評之二】評中國共產黨是怎樣起家的](#) - yangjia (33107 bytes) 12:28:26 8/13/12 (18121) (7)
  - [洪秀全沒有理論,完蛋了;蔣介石不懂是非,完蛋了;毛澤東絕後,完蛋了;胡習應有自知之明 \(無內容\)](#) - 反革命 (0 bytes) 16:33:27 8/13/12 (18134) (0)
  - [內亂,人財兩空,別的国家看你的熱鬧.“革命是盛大的節日”，那是對野心家說的. \(無內容\)](#) - 反革命 (0 bytes) 15:03:44 8/13/12 (18132) (0)
  - [幾十年一輪回,內亂,出革命領袖.遲浩田就很惡心在那津津樂道淮海戰役是怎麼打的 \(無內容\)](#) - 反革命 (0 bytes) 14:59:48 8/13/12 (18131) (0)
  - [你又說了,共產黨腐敗該造反了.歷史事實证明了,越造反越內亂越腐敗.天京內亂,國共內戰 \(無內容\)](#) - 反革命 (0 bytes) 14:42:15 8/13/12 (18129) (0)
  - [那是傳說是領袖編造的:清朝如何腐敗洪秀全應該造反國民黨如何腐敗共產黨應該造反. \(無內容\)](#) - 反革命 (0 bytes) 14:28:57 8/13/12 (18128) (0)
  - [如果你祖宗不支持洪秀全,清朝君主立憲自由市場經濟,中國是完全可能抵禦共產主義瘟疫的 \(無內容\)](#) - 反革命 (0 bytes) 14:18:14 8/13/12 (18127) (0)

- [没有你这种人的支持,洪秀全孙中山蒋介石毛泽东是无法起家的. \(无内容\)](#) - 反革命 (0 bytes) 12:58:48 8/13/12 (18123) (0)
- [孙中山是个求官不成就造反的混混,他说的欧洲如何富强之本加了引号,说明不是他的原创](#) - 反革命 (312 bytes) 13:12:32 8/07/12 (17887) (14)
  - [逢年过节,天安门广场就摆上马恩列斯毛孙的像,这些不是骗子就是混混,这样能长治久安吗? \(无内容\)](#) - 反革命 (0 bytes) 17:23:42 8/07/12 (17899) (3)
    - [政治局常委们各怀鬼胎加固因特网防火墙穿着皇帝的新装效法孙毛煞有介事地坑蒙拐骗 \(无内容\)](#) - 反革命 (0 bytes) 17:31:51 8/07/12 (17900) (2)
      - [华盛顿没理论主义吧!你中共中央有马列毛思想科学发展观怎么还整出那么多访民群体事件 \(无内容\)](#) - 反革命 (0 bytes) 18:28:14 8/07/12 (17901) (1)
        - [袁世凯得益于他的叔祖父,你们常委的子女也要当大官才符合中国的传统. 中国人没有投票权](#) - 反革命 (1644 bytes) 18:34:25 8/07/12 (17902) (0)
  - [野心家有两种,当权的野心家和在野的野心家,他们的共同点是都希望爆发革命让别人送死 \(无内容\)](#) - 反革命 (0 bytes) 16:34:19 8/07/12 (17896) (2)
    - [革命就是破坏糟蹋国家重新分赃.孙中山当上了总统,袁世凯当上了皇帝.社会问题依然在 \(无内容\)](#) - 反革命 (0 bytes) 16:37:23 8/07/12 (17897) (1)
      - [如爆发革命,当权的野心家就不用 5 年 1 滚蛋\(中国特色是十年 1 滚蛋,只上不下就是终身制 \(无内容\)](#) - 反革命 (0 bytes) 16:44:04 8/07/12 (17898) (0)
  - [1894 年清朝仿效西法已三十年.\[而不知之輩,必竭力以阻撓\].2012 年改革开放也三十四年](#) - 反革命 (776 bytes) 14:33:29 8/07/12 (17893) (2)
    - [不仅要杜绝共匪杜绝垄断的自由市场经济,还要废除党禁报禁网禁的自由市场政治. \(无内容\)](#) - 反革命 (0 bytes) 14:57:00 8/07/12 (17894)
  - [他既没能把「人地物貨」发挥成所谓的三民主义\(改了又改\),更不知共产瘟疫为何物 \(无内容\)](#) - 反革命 (0 bytes) 13:16:34 8/07/12 (17888) (4)
    - [前面讲过列宁一看到孙中山的文章,就知道孙不懂共惨革命,对孙加以斥责 \(无内容\)](#) - 反革命 (0 bytes) 14:12:30 8/07/12 (17892) (0)
    - [维基百科说他敢於做『洪秀全第二』,那毛泽东只好屈居『洪秀全第三』了. \(无内容\)](#) - 反革命 (0 bytes) 13:19:28 8/07/12 (17889) (2)
      - [不说三民主义是邪教吧,至少也是为了野心不负责任地把中国当自己的实验田使生灵涂炭 \(无内容\)](#) - 反革命 (0 bytes) 13:28:24 8/07/12 (17890) (1)
        - [因为他不知道自己在做什么,所以,他的得意门生蒋介石被赶到台湾去就不足为怪了 \(无内容\)](#) - 反革命 (0 bytes) 13:30:59 8/07/12 (17891) (0)
  - [作者: 文章笑拳”两岸去毛去蒋 中国才有希望](#) - yangjia (2781 bytes) 04:03:13 8/05/12 (17764) (11)
    - [孙中山无德无能,祸国殃民,叫孙国父是搞笑.满清权棍们又太贪婪,中国人只能自认倒霉 \(无内容\)](#) - 反革命 (0 bytes) 09:31:10 8/05/12 (17774) (10)
      - [不愧為淋漓盡致的 5 毛, 還號稱反革命 \(无内容\)](#) - 打着紅旗反紅旗 (0 bytes) 13:52:10 8/06/12 (17841) (2)
        - [繁体字,不会是台湾国民党的遗老遗少吧?孙国父的得意门生怎么被赶台湾去了呢? 废物不是 \(无内容\)](#) - 反革命 (0 bytes) 15:10:26 8/06/12 (17845) (0)



- [孙中山是你的国父?什么是三民主义他自己都讲不清,改了又改.孙 5 毛?什么红旗?\(无内容\)](#) - 反革命 (0 bytes) 15:03:16 8/06/12 (17844) (0)
  - [本属中国人选择国体政体的问题,被野心家孙毛蒋和日苏倒腾下,大家都成了土匪,蒋匪毛匪](#) - 反革命 (8210 bytes) 22:11:52 8/05/12 (17795) (2)
    - [杀来杀去有意思吗?所谓的辩证法说螺旋式上升进步,清朝比早一千年的唐朝进步了多少?\(无内容\)](#) - 反革命 (0 bytes) 22:32:41 8/05/12 (17796) (1)
      - [草民求生存跟野心家结合就是天下大乱.草民求生存,野心家求帝位.中国几千年来从来不变\(无内容\)](#) - 反革命 (0 bytes) 22:51:32 8/05/12 (17797) (0)
  - [不是有人写文章鼓吹习近平憨厚吗?搞这种小动作?毛泽东中晚年有个大肥头,看上去也憨厚](#) - 反革命 (2526 bytes) 11:23:35 8/05/12 (17776) (3)
    - [讲权斗,不讲政绩.\[习近平闪电秘访李克强大本营 \]\[不愉快的闭门会议\].\(无内容\)](#) - 反革命 (0 bytes) 11:29:51 8/05/12 (17777) (2)
      - [权,钱.贪得无厌.要当皇帝,五年太短,十年不够,终身制不能光宗耀祖,家天下要世袭.](#) - 反革命 (2472 bytes) 11:42:37 8/05/12 (17778) (1)
        - [短时间内整个社会财富总量守恒.少数王八蛋捞到太多不该得的,大多数人就要为此买单.\(无内容\)](#) - 反革命 (0 bytes) 11:49:57 8/05/12 (17779) (0)
- [军报透露胡锦涛忧野心家调动军队谋反 - 来源: 参与](#) (1672 bytes) 12:33:58 8/02/12 (17674) (4)
  - [“从来没人能够利用军队实现个人阴谋”?屁话.老毛绑架了全党全军全中国人.\(无内容\)](#) - 反革命 (0 bytes) 21:29:05 8/02/12 (17687) (0)
  - [问问胡锦涛到底谁是野心家,解密贬邓多次险遭暗杀,骂戈氏是社会主义的叛徒.\(无内容\)](#) - 反革命 (0 bytes) 13:02:52 8/02/12 (17683) (0)
  - [野心家胡锦涛拒绝按时交班把水搅浑,却说别人是野心家\(无内容\)](#) - 反革命 (0 bytes) 12:40:13 8/02/12 (17678) (1)
    - [假定薄是野心家\(野心当上常委\),假定江指定习接班合法.那也是薄跟习掐,没你胡的事\(无内容\)](#) - 反革命 (0 bytes) 12:46:26 8/02/12 (17680) (0)
- [国际正义武装联盟和国际刑警为何要打掉化名反革命的共特集团](#) - 信感共享 (292 bytes) 13:39:20 8/01/12 (17624) (1)
  - [历史充分证明了毛共毛分子们是变色龙.\(无内容\)](#) - 反革命 (0 bytes) 22:46:31 8/01/12 (17654) (0)
- [不说理而说脏话是共特们贴帖的特点之一, 共网特的另一个特点是连贴很多无意义标题](#) - 识别共特 (178 bytes) 18:26:07 7/31/12 (17567) (3)
  - [最坏的一种可能是,你这家伙脑残,是低能儿,再多的帖子也治不好你的脑袋\(无内容\)](#) - 反革命 (0 bytes) 00:04:14 8/01/12 (17585) (0)
  - [如果共产党能不流血地演变成没有特权的全民党\(类似美国共和党民主党\),共特又怎么样?\(无内容\)](#) - 反革命 (0 bytes) 23:09:26 7/31/12 (17583) (0)
  - [共特又怎么样?反清复明成功了吗?光复大陆成功了吗?你这窝囊废连话都不会说\(无内容\)](#) - 反革命 (0 bytes) 22:06:26 7/31/12 (17580) (0)

- [暂且不论党天下的好坏,你王永胜大校有什么妙计防止党天下象北朝鲜那样蜕变成家天下](#) - 反革命 (1194 bytes) 13:54:32 7/31/12 (17554) (11)
  - [茶叶奸商的儿子胡锦涛都跃跃欲试妄图篡党篡国,更不用说共产党焦大的儿子习近平了.](#) (无内容) - 反革命 (0 bytes) 22:09:45 7/31/12 (17581) (0)
  - [就算你王永胜大校有妙计能使党天下万岁,那样的党国也只是党官轮流抢劫的国家](#) (无内容) - 反革命 (0 bytes) 15:18:40 7/31/12 (17563) (2)
    - [共产奴隶制比封建社会糟糕,党天下只会滑向共产奴隶制,因为它需要一套狗屁理论愚弄民众](#) (无内容) - 反革命 (0 bytes) 15:22:17 7/31/12 (17564) (1)
      - [越共产,越财产集中,越官进民退,经济就越糟,累计饿死人就越多,共产奴隶主家天下是也.](#) (无内容) - 反革命 (0 bytes) 16:08:11 7/31/12 (17565) (0)
  - [\[国家宪法\]?毛共宪法吧.\[多党合作和政治协商制度\]?老毛跟谁合作协商过?](#) (无内容) - 反革命 (0 bytes) 14:36:56 7/31/12 (17559) (0)
  - [\[完全符合中国的国情\]?什么国情?毛匪叛乱引苏联入室出卖中国人的利益打造毛家天下](#) (无内容) - 反革命 (0 bytes) 13:58:20 7/31/12 (17555) (5)
    - [党指挥枪的政治属性就是保卫贪官污吏.不承认?拆防火墙,让草民用选票把贪官污吏赶下台](#) (无内容) - 反革命 (0 bytes) 14:05:10 7/31/12 (17556) (4)
      - [\[毫不动摇地推进改革开放\]跟党指挥枪是矛盾的,是不可能并存的.子弟兵不保卫贪官污吏](#) (无内容) - 反革命 (0 bytes) 14:14:53 7/31/12 (17557) (3)
        - [除非你闭关锁国给民众洗脑,否则,群体事件加上子弟兵掉转枪口,你这个党天下就要玩完](#) (无内容) - 反革命 (0 bytes) 14:22:25 7/31/12 (17558) (2)
          - [当年有多少国民党军队在共产主义的湮惑宣传下掉转枪口,你心里有鬼,需要加固防火墙](#) (无内容) - 反革命 (0 bytes) 15:05:32 7/31/12 (17562) (0)
          - [用权抢钱能不发生群体事件?压榨子弟兵家属却要子弟兵保卫贪官污吏?学北朝鲜先军政治](#) (无内容) - 反革命 (0 bytes) 14:51:37 7/31/12 (17561) (0)
  - [毛泽东抗美援朝,残害中朝平民,偷鸡不成失把米,毛家王朝覆灭换来金家王朝不倒](#) - 反革命 (1922 bytes) 09:35:09 7/30/12 (17479) (4)
    - [金日成玩火自焚,老毛既不是于心不忍,也不象是要兼并北朝鲜,而是雄才大略送太子镀金](#) (无内容) - 反革命 (0 bytes) 09:54:32 7/30/12 (17482) (1)
      - [毕竟人家老毛是天才,心想事成,不管是死是活,金色烤鸭是事实.](#) (无内容) - 反革命 (0 bytes) 10:10:13 7/30/12 (17483) (0)
    - [这头鸡就是毛泽东的接班人的位置,这把米就是毛太子,成了烤鸭.](#) (无内容) - 反革命 (0 bytes) 09:40:37 7/30/12 (17480) (1)
      - [中国之大幸.否则,往死胡同走,中国永远也发展不起来.](#) (无内容) - 反革命 (0 bytes) 09:44:11 7/30/12 (17481) (0)
  - [为什么说齐奥塞斯库是个马大哈?](#) (无内容) - 反革命 (0 bytes) 13:13:46 7/28/12 (17445) (6)
    - [经济上民不聊生,自己却住宫殿.](#) (无内容) - 反革命 (0 bytes) 13:15:58 7/28/12 (17446) (5)
      - [独裁专制自己说了算,军队却不在自己手里,也不在自己子女的姑父手里.](#) (无内容) - 反革命 (0 bytes) 13:18:23 7/28/12 (17447) (4)

- [没有打造家天下的意识,子女不在高层,老婆也只是个副总理 \(无内容\)](#) - 反革命 (0 bytes) 13:26:18 7/28/12 (17448) (3)
  - [享用民脂民膏却没有分期分批清党,只能落个不得善终. \(无内容\)](#) - 反革命 (0 bytes) 13:29:15 7/28/12 (17449) (2)
    - [胡锦涛尽管政治上跟齐奥塞斯库旗鼓相当,还是能看到学习北朝鲜的重要性. \(无内容\)](#) - 反革命 (0 bytes) 13:32:18 7/28/12 (17450) (1)
      - [高层由近亲掌握,大金任命小金结成共惨主义铁幕,掌握舆论给民众洗脑,江山就固若金汤了. \(无内容\)](#) - 反革命 (0 bytes) 14:02:19 7/28/12 (17452) (0)
- [北京公安局长的发言北京是因为他早就得到郭的承诺,升官后会提起一帮北京的“哥们”。](#) - 博讯 7月27日 (1497 bytes) 09:27:44 7/27/12 (17403) (8)
  - [中投境外投资：再次巨亏！再次质疑！/邱林](#) - 2012年7月27日 (3241 bytes) 09:39:33 7/27/12 (17404) (6)
    - [纽约“迷药祈福党”跟各国共产党一样,异曲同工.](#) - 反革命 (2719 bytes) 09:48:46 7/27/12 (17405) (5)
      - [共产党是贫穷腐败落后绞肉机的代名词. \(无内容\)](#) - 反革命 (0 bytes) 10:02:02 7/27/12 (17406) (4)
        - [共产党是由个人野心家拉帮结伙,多个帮派火拚,最后一帮独大发展而来的. \(无内容\)](#) - 反革命 (0 bytes) 10:15:22 7/27/12 (17407) (3)
          - [如果 20 年前叶主席反汉奸成功的话,那支持他的人现在就都当上师长旅长了. \(无内容\)](#) - 反革命 (0 bytes) 10:25:02 7/27/12 (17408) (2)
            - [确定是非问题}}搬弄是非}}消灭先来的}}再消灭后来的}}枪毙开放}}反邓}}颠倒历史 \(无内容\)](#) - 反革命 (0 bytes) 10:30:11 7/27/12 (17409) (1)
              - [有人说,CCP is extra ordinary,也不过如此嘛. \(无内容\)](#) - 反革命 (0 bytes) 10:41:50 7/27/12 (17410) (0)
    - [傅政华是被洗过脑的机器人,彭德怀反党反社会主义反毛主席这样的\[三反分子\]是你抓的吗?](#) - 反革命 (1314 bytes) 22:43:00 7/25/12 (17347) (5)
      - [\[1万多名\]彭德怀,还有沉默的大多数,傅政华你抓得完吗? \(无内容\)](#) - 反革命 (0 bytes) 09:20:23 7/26/12 (17365) (4)
        - [美国政府祝贺金正恩,彭德怀抗美援朝为哪般?](#) - 反革命 (1379 bytes) 18:00:24 7/26/12 (17378) (3)
          - [齐奥塞斯库政治上的失误在哪呢?没吃透革命理论.非列斯毛金一量级,跟江湖习叶旗鼓相当 \(无内容\)](#) - 反革命 (0 bytes) 18:26:02 7/26/12 (17381) (0)
          - [那中国政治上的失误在哪呢?抗美援朝,把毛太子弄没了,成了烤鸭. \(无内容\)](#) - 反革命 (0 bytes) 18:22:04 7/26/12 (17380) (0)
          - [金家王朝走大运,胡锦涛由衷地发出了“北朝鲜政治上一贯正确.”的英明论断 \(无内容\)](#) - 反革命 (0 bytes) 18:16:34 7/26/12 (17379) (0)
    - [没说到点子上. \[而是 5000 年不遇的政府。\]](#) - 反革命 (618 bytes) 14:25:35 7/23/12 (17258) (12)

- [据说这是中国最大汉奸毛泽东卖国求荣接受苏联援助的收据,相当于 2005 年的四百万美元 - 反革命 \(30 bytes\) 00:05:34 7/24/12 \(17268\) \(2\)](#)
  - [书名:毛:没人知道的故事.\[Jung Chang, Jon Halliday\] - 反革命 \(23 bytes\) 00:13:24 7/24/12 \(17269\) \(1\)](#)
    - [拿千百万中国人垫底名利双收,江胡习叶看着眼红,他儿不成烤鸭哪有机会在这跟大家侃大山 \(无内容\) - 反革命 \(0 bytes\) 12:57:54 7/24/12 \(17289\) \(0\)](#)
- [林彪把老毛捧过头了,曾山习仲勋也深谙革命的道理,为了一个领袖,顾全大局,深藏不露而已 \(无内容\) - 反革命 \(0 bytes\) 18:02:24 7/23/12 \(17265\) \(2\)](#)
  - [林彪不为毛家天下卖命被铲除李英浩为金家天下卖命也被铲除.这都是闹共产革命的活教材 \(无内容\) - 反革命 \(0 bytes\) 18:06:35 7/23/12 \(17266\) \(1\)](#)
    - [共产革命理论就是颠倒是非,颠倒是非的鸟笼经济理论有可能搞的好吗?没把你饿死算你命大 \(无内容\) - 反革命 \(0 bytes\) 18:13:41 7/23/12 \(17267\) \(0\)](#)
- [根源是列宁共产瘟疫后遗症.共产党帮只管瓜分权力瓜分社会资源,不管反腐败保护生态环境 \(无内容\) - 反革命 \(0 bytes\) 17:25:03 7/23/12 \(17259\) \(5\)](#)
  - [老毛还没死的时候,就有人用农药河里毒鱼,沿河十几里全是死鱼,有人吃死鱼中毒死. \(无内容\) - 反革命 \(0 bytes\) 17:31:08 7/23/12 \(17260\) \(4\)](#)
    - [权斗阶级斗争忙不过来,哪有时间保护生态环境.大小共产土皇帝就是腐败,腐败没法反. \(无内容\) - 反革命 \(0 bytes\) 17:33:44 7/23/12 \(17261\) \(3\)](#)
      - [如果讲法治,五年或十年下台.哪终身制就完蛋了.终身制完蛋了,共产党表面上就完蛋了. \(无内容\) - 反革命 \(0 bytes\) 17:40:30 7/23/12 \(17262\) \(2\)](#)
        - [表面上完蛋不等于真玩蛋,还可以互相提拔对方的子女,实现曲线终身制,当今就这样 \(无内容\) - 反革命 \(0 bytes\) 17:44:18 7/23/12 \(17263\) \(1\)](#)
          - [共产国里的官不是 1 个临时职位,而是 1 个只上不下收刮民脂民膏的金饭碗 1 个拉帮结伙契机 \(无内容\) - 反革命 \(0 bytes\) 17:55:02 7/23/12 \(17264\) \(0\)](#)

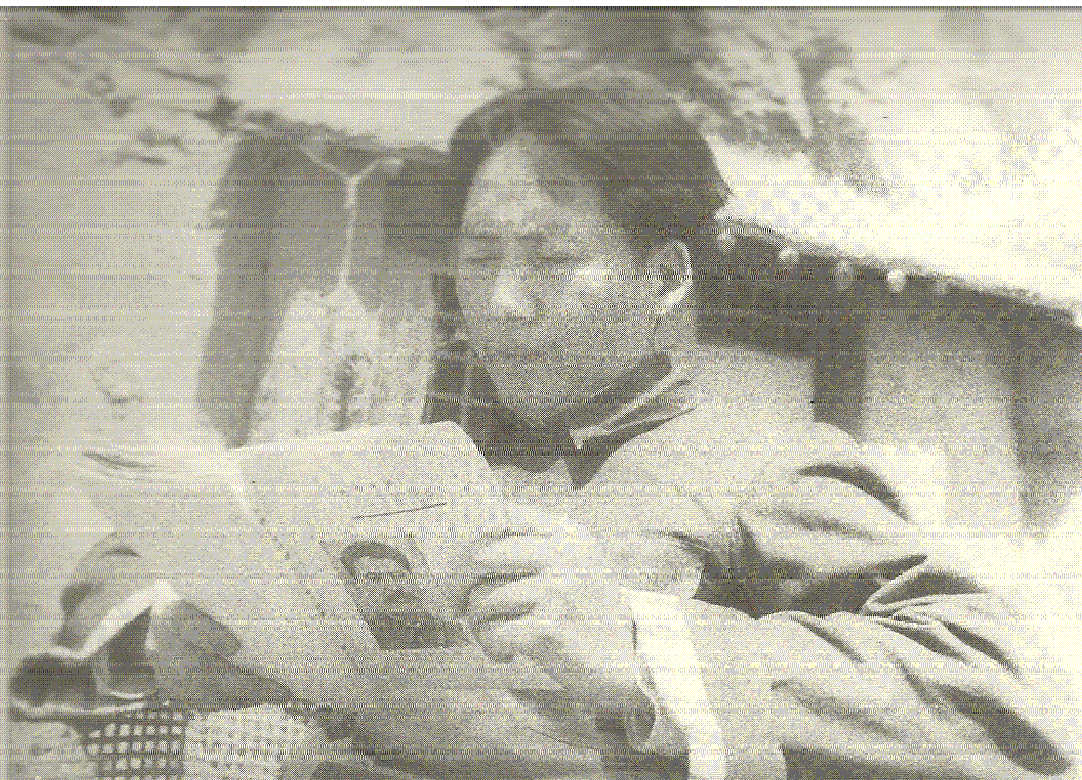

Mao posing outside one of his residences in 1939 reading Stalin for a documentary by Stalin's favorite film-maker, Roman Karmen, who duly reported back on Mao's "devotion."

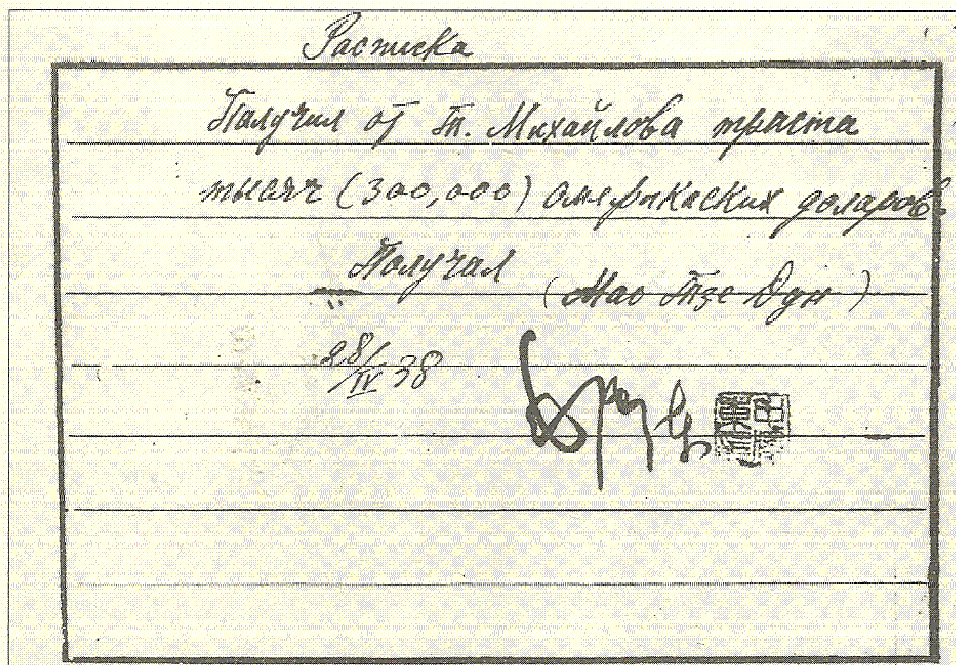

A receipt signed by Mao for US\$300,000 (worth about US\$4 million in 2005) received from a Russian called Mikhailov, dated 28 April 1938.

[MAO The Unknown Story] by Jung Chang and Jon Halliday 2005 ISBN 978-0-679-74632-4

- [作者: 博讯螺杆“多难兴邦啊,一场大雨成了北京精神” - yangjia \(4321 bytes\) 11:39:31 7/23/12 \(17239\) \(7\)](#)
  - [中共中央政治局常委们不是贪官污吏就是占着茅坑不拉屎的.所以,才会\[多难兴邦\]. \(无内容\) - 反革命 \(0 bytes\) 11:46:26 7/23/12 \(17242\) \(6\)](#)
    - [想的是如何扩大既得利益,拉帮结伙暗箱操作讨价还价任命的官不是庸官就是贪官. \(无内容\) - 反革命 \(0 bytes\) 11:56:16 7/23/12 \(17243\) \(5\)](#)
      - [上行下效,赖着不退休,体制内外差多了.退了,少了钱,少了进贡,少了权钱交易的法码 \(无内容\) - 反革命 \(0 bytes\) 12:00:22 7/23/12 \(17245\) \(4\)](#)
        - [三权分立怎么就不行?大小土皇帝就代表伟光正了?就伤害了你拉帮结伙了,伤到你的马仔了? \(无内容\) - 反革命 \(0 bytes\) 12:04:09 7/23/12 \(17246\) \(3\)](#)
          - [废报禁拆防火墙怎么就不行?要掩盖共党的罪恶.你可以起诉薄熙来,不可起诉祖师爷毛泽东? \(无内容\) - 反革命 \(0 bytes\) 12:12:08 7/23/12 \(17248\) \(2\)](#)
            - [多党制怎么就不行?就你知道怎么领倒国家?就因胡静之茶叶奸商,习仲勋多杀了几个中国人? \(无内容\) - 反革命 \(0 bytes\) 12:18:27 7/23/12 \(17250\) \(1\)](#)
              - [竞选各级官员为国效力怎么就不行,非要拍你胡习马屁?也不照镜子,1个歪嘴,1个胖猪头 \(无内容\) - 反革命 \(0 bytes\) 13:13:52 7/23/12 \(17257\) \(0\)](#)
  - [行將崩潰? 中共所有銀行都已破產! - yangjia \(2325 bytes\) 12:31:45 7/20/12 \(17162\) \(4\)](#)
    - [崩潰不了,再怎么不济也不会饿死三千万. \(无内容\) - 反革命 \(0 bytes\) 19:08:52 7/20/12 \(17167\) \(3\)](#)
      - [黄奇帆吴邦国被警告了.防火墙不拆,说明常委大多数都是坏人. - 反革命 \(1804 bytes\) 19:22:42 7/20/12 \(17168\) \(2\)](#)
        - [温押宝几年时间就把自己儿子拔到高位,还有脸讲政治体制改革,常委大多数都是不要脸的. \(无内容\) - 反革命 \(0 bytes\) 21:48:53 7/21/12 \(17189\) \(1\)](#)
          - [大雨把皇城灌了,死了几十人.水利毕业的胡歪嘴还有脸赖着军委主席的位置不交班. \(无内容\) - 反革命 \(0 bytes\) 22:27:27 7/22/12 \(17210\) \(0\)](#)
  - [金正恩究竟为何要拿下李英浩? 本文来源: 蔡慎坤凤凰博报 - 加紧整肃老臣的步伐 \(3081 bytes\) 09:58:08 7/19/12 \(17106\) \(4\)](#)
    - [传言说李被崔打死,有人说李是中国的林彪,类似.哪有共产主义社会,分明是共产人吃人社会 \(无内容\) - 反革命 \(0 bytes\) 10:42:32 7/20/12 \(17152\) \(0\)](#)
    - [这就是胡狗锦涛今年年初鼓吹要捍卫的意识形态. \(无内容\) - 反革命 \(0 bytes\) 10:04:32 7/19/12 \(17107\) \(2\)](#)
      - [共产=杀人越货=搬弄是非=颠倒历史=愚弄屠杀奴役饿死民众=清党屠杀高官=奴隶主家天下 \(无内容\) - 反革命 \(0 bytes\) 11:42:14 7/19/12 \(17113\) \(1\)](#)
        - [金家打造家天下费了几十年的时间.不要跟我讲中国特色,1+1 在中国也是 2,不会等于 1.5 \(无内容\) - 反革命 \(0 bytes\) 11:55:21 7/19/12 \(17118\) \(0\)](#)

- [不对吧,文痞胡鞍钢 66 年才 13 岁 胡鞍钢: 主席制, 中国特色的“单一总统制” - 反革命 \(4980 bytes\)](#) 10:34:30 7/16/12 (15910) (2)
  - [胡鞍钢自动化专业出身,自学成才经济学家,跟朱沙皇有得一比,看这么多头衔,到处骗吃骗喝 - 反革命 \(965 bytes\) 11:12:03 7/16/12 \(15967\) \(1\)](#)
    - [社会转型,大浪淘沙,瞅准机会功成名就.姚文元就拿起笔杆,江青往延安跑差一步就红都女皇 \(无内容\) - 反革命 \(0 bytes\) 11:21:56 7/16/12 \(15991\) \(0\)](#)
- [【阿波罗新闻网 2012-03-21 讯】中共像卡扎非那样灭亡 - yangjia \(4123 bytes\) 11:29:15 7/13/12 \(15387\) \(7\)](#)
  - [这个 yangjia 也是,转贴怎么不带作者呢,查了一下是魏京生写的,让本反革命瞎忙乎了 20 分钟 \(无内容\) - 反革命 \(0 bytes\) 12:55:47 7/13/12 \(15402\) \(0\)](#)
  - [似乎作者对邓很有意见,邓是主张世纪中叶全国大选的,只是邓周围的贪官变着戏法对着干 \(无内容\) - 反革命 \(0 bytes\) 12:18:03 7/13/12 \(15396\) \(1\)](#)
    - [如果作者处在邓的位置,不用几个月,一个中央扩大会议,不是被陈云就是被曾庆红赶下台的 \(无内容\) - 反革命 \(0 bytes\) 12:20:57 7/13/12 \(15398\) \(0\)](#)
  - [\[意外地\]?不对吧,邓复出的时候,忘了在哪看到 1 句\[要求邓小平当龙头老大的呼声是很高的\] \(无内容\) - 反革命 \(0 bytes\) 12:04:32 7/13/12 \(15393\) \(1\)](#)
    - [陈云就支持邓复出,按阮铭的说法是\[联邓打华\]\[联赵打胡\]再\[联邓打赵\]让江\[宁静致远\] \(无内容\) - 反革命 \(0 bytes\) 12:13:24 7/13/12 \(15395\) \(0\)](#)
  - [作者说的似乎有点道理,可是,你要考虑一个社会的惯性,邓也要看他周围党官们的脸色行事 \(无内容\) - 反革命 \(0 bytes\) 11:58:20 7/13/12 \(15392\) \(0\)](#)
- [大学中, 精于人际关系普通行政人员生活都比专业人员幸福。\(无内容\) - 政工政委吃整人饭 \(0 bytes\) 09:52:40 7/09/12 \(15194\) \(4\)](#)
  - [一想到自己这么多年免费晒太阳吹风,白占了国家这么多年便宜,心情一下子好了起来 - 政工政委吃整人饭 \(1938 bytes\) 10:00:54 7/09/12 \(15195\) \(3\)](#)
    - [再一想到自己没被饿死整死,心情一下子就更好了起来 \(无内容\) - 政工政委吃整人饭 \(0 bytes\) 18:27:37 7/09/12 \(15206\) \(2\)](#)
      - [没有大量政工政委做大量思想工作给民众洗脑就不可能把整个社会往死胡同里赶 \(无内容\) - 政工政委吃整人饭 \(0 bytes\) 12:35:05 7/10/12 \(15238\) \(1\)](#)
        - [刘少奇被人整死了,刘源政委发誓整别人 \(无内容\) - 政工政委吃整人饭 \(0 bytes\) 16:28:26 7/10/12 \(15247\) \(0\)](#)
- [胡青帮拉帮结伙找不到年青人,65 岁郭金龙接管北京,胡青帮是日暮途穷了,改名胡老帮好了 \(无内容\) - 反革命 \(0 bytes\) 12:09:41 7/05/12 \(15087\) \(7\)](#)
  - [小时候,看到一帮人头上被剃了个十字架,跪在毛主席像前,唱这首歌:“凡是错误的思想, - 反革命 \(102 bytes\) 16:55:52 7/05/12 \(15094\) \(5\)](#)
    - [当时自己也就 4 岁左右吧,他们天天唱,是不是早晚各一次,唱了几个月多少天都记不清了 \(无内容\) - 反革命 \(0 bytes\) 10:36:13 7/06/12 \(15107\) \(1\)](#)
      - [当时只看到他们都是大人,对大人的岁数也没有概念,如还活着他们现在应 8,90 或早就作古了 \(无内容\) - 反革命 \(0 bytes\) 10:41:21 7/06/12 \(15108\) \(0\)](#)

- [据说,不久前胡主席的像进了西藏家家户户. \(无内容\)](#) - 反革命 (0 bytes) 16:58:38 7/05/12 (15095) (2)
      - [你还不可以说毛共是黑社会,你这样说,有人会跟你急.](#) - 反革命 (272 bytes) 17:10:17 7/05/12 (15096) (1)
        - [洗脑了吧 -草原上升起不落的太阳](#) - 反革命 (37 bytes) 22:55:27 7/05/12 (15103) (0)
- [县市委大楼比省委还高,冰山一角,说明各级党委花着不该花的钱,目前共党比国民党还腐败](#) - 反革命 (268 bytes) 12:18:29 7/03/12 (14987) (12)
  - [大楼盖的高就眼馋,你是不是看着我们穷的落魄你才高兴。](#) - 正革命 (4 bytes) 22:48:21 7/03/12 (15030) (5)
    - [乱象源于共产奴隶体制,党棍说了算,党棍权力来源这个体制,所以中共中央要维护这个体制\(无内容\)](#) - 反革命 (0 bytes) 23:30:20 7/03/12 (15036) (1)
      - [中共中央也想消灭这些假共产党,无奈枪还没全部弄到手,无法签发第二个 5.16 通知\(无内容\)](#) - 反革命 (0 bytes) 23:37:25 7/03/12 (15037) (0)
    - [应该是中小学校建筑盖得比政府大楼好才对,你比李源潮更有水平,可惜被外派当了五毛\(无内容\)](#) - 反革命 (0 bytes) 22:55:39 7/03/12 (15032) (2)
      - [政府大楼里坐的至少有一半是等提拔或赖着不退休的党棍,中小学校里坐的才是国家的未来\(无内容\)](#) - 反革命 (0 bytes) 00:01:01 7/04/12 (15038) (0)
      - [好象是李源潮眼馋吧,县市委大楼盖成了白宫小天安门城楼,他担心君君臣臣不成体统了.\(无内容\)](#) - 反革命 (0 bytes) 23:22:56 7/03/12 (15034) (0)
  - [从共产奴隶社会向资本主义社会转变的过程中,某些奴隶主会利用手中权力空手套白狼掠夺\(无内容\)](#) - 反革命 (0 bytes) 12:58:26 7/03/12 (14999) (1)
    - [江朱胡温为一己一帮之私拒绝政改发还选票甚至效法老毛,造成了今天中国种种社会乱象.\(无内容\)](#) - 反革命 (0 bytes) 13:09:58 7/03/12 (15001) (0)
  - [真正的共产党是没有人性的打造大小共产奴隶主家天下的那种,毛共,金共,古共,罗共.\(无内容\)](#) - 反革命 (0 bytes) 12:48:01 7/03/12 (14997) (1)
    - [所以,老毛 46 年说要消灭假共党,那时老毛已铲平了其他共产山头,还要消灭地富资产阶级\(无内容\)](#) - 反革命 (0 bytes) 13:01:48 7/03/12 (15000) (0)
  - [李源潮想说什么?\[与群众疏远了\]?做点实事:把防火墙拆了,把选票还给被愚弄被奴役的民众\(无内容\)](#) - 反革命 (0 bytes) 12:21:40 7/03/12 (14990) (1)
    - [与群众套近乎还不是为了共人家的产,党棍坑蒙拐骗?自食其力最好,做一份事,拿一份工钱.\(无内容\)](#) - 反革命 (0 bytes) 14:02:57 7/03/12 (15003) (0)
- [蒋介石的反共理论实在是隔靴搔痒](#) - 反革命 (2141 bytes) 14:08:58 6/29/12 (11281) (6)
  - [彭博社因这篇习近平家族报道 遭北京封杀](#) - 越左越贪 (3562 bytes) 16:18:33 6/29/12 (11283) (5)
    - [打造家天下不是一件易事,但是,一旦打造好了,低能儿孙都能维护统治家天下\(无内容\)](#) - 反革命 (0 bytes) 16:41:22 6/29/12 (11286) (2)
      - [胡锦涛把党政军大权都骗到手后才露出左的面孔,习近平还没登基就左露无遗,如果\(无内容\)](#) - 反革命 (0 bytes) 16:45:32 6/29/12 (11287) (1)
        - [胡锦涛都搞不定家天下终身制的话,那习近平也肯定没戏.如此,还可靠啥,5 年最多 10 年滚蛋\(无内容\)](#) - 反革命 (0 bytes) 16:47:54 6/29/12 (11288) (0)



- [越左越贪,贪官分档次,挪用公款卖官黄胜属低档次,拉帮结伙权益交换属高档次胡温 \(无内容\)](#) - 反革命 (0 bytes) 16:26:48 6/29/12 (11284) (1)
    - [贪官最高档次境界是贪污整个国库整个国家,金日成毛泽东.需要理论支持,主体思想毛思想 \(无内容\)](#) - 反革命 (0 bytes) 16:30:27 6/29/12 (11285) (0)
- [“凡是错误的思想,凡是毒草,凡是牛鬼蛇神,都应该进行批判,绝不能让他们自由泛滥。” \(无内容\)](#) - 毛主席教导我们 (0 bytes) 11:05:17 6/28/12 (11209) (7)
  - [“我们的事业是正义的.我们的目的一定要达到,我们的目的的一定能够达到。” \(无内容\)](#) - 毛主席教导我们 (0 bytes) 11:32:39 6/28/12 (11211) (6)
    - [魔鬼比人强,话也比人讲得好,讲得自信. \(无内容\)](#) - 魔鬼讲的好 (0 bytes) 11:35:52 6/28/12 (11212) (5)
      - [共产魔鬼说的好,赛过希特勒.“湖南人只能喊毛主席万岁.” \(无内容\)](#) - 反革命 (0 bytes) 16:19:46 6/28/12 (11232) (4)
        - [毛魔:“我们现在在思想战线上的一个重要任务,就是要开展对于修正主义的批判。”](#) - 反革命 (20441 bytes) 17:34:05 6/28/12 (11234) (3)
          - [毛泽东的讲话阶级分析搬弄是非颠倒黑白,话说得溜圆不露馅,这是叶主任的 YWP 无法可比. \(无内容\)](#) - 反革命 (0 bytes) 17:41:47 6/28/12 (11235) (2)
            - [习近平的培养可靠接班人也是阶级分析搬弄是非,想说谁不可靠?刘少奇?邓小平? \(无内容\)](#) - 反革命 (0 bytes) 18:39:03 6/28/12 (11236) (1)
              - [没有改革开放,利用小说反\(毛\)党的焦大能把习近平安排到今天的位置? \(无内容\)](#) - 反革命 (0 bytes) 18:41:21 6/28/12 (11237) (0)
  - [博讯发表社论又发表时评,有评论说博讯被胡青帮收买了,本反革命早说了,不要往那送文章 \(无内容\)](#) - 反革命 (0 bytes) 10:03:39 6/27/12 (11161) (1)
    - [共产党绝大部分时间都忙于权斗,几十年城市的下水道系统都弄不清楚](#) - 反革命 (50 bytes) 10:23:18 6/27/12 (11162) (0)
  - [习近平最近鼓吹培养可靠接班人,这包含拉帮结伙,官本位终身制,跟民主选举唱反调的意思 \(无内容\)](#) - 反革命 (0 bytes) 13:38:31 6/23/12 (10923) (12)
    - [源于焦大嘱托,习近平是最不可靠接班人,当上毛二,他家人可回中国享福不用“远走高飞”](#) - 反革命 (47 bytes) 15:58:41 6/25/12 (11031) (0)
    - [胡锦涛要走老毛的邪路说是不走改旗易帜的邪路,胡锦涛要滚蛋正遇为习近平做嫁衣裳危机 \(无内容\)](#) - 反革命 (0 bytes) 20:30:21 6/24/12 (10980) (0)
    - [习近平这些年就是对改革开放消极怠工往上爬的,每个中国人被收刮一元就足以撑死习近平 \(无内容\)](#) - 反革命 (0 bytes) 19:06:01 6/24/12 (10977) (0)
    - [这种外援不是为了吃回扣就是别有用心,把北朝鲜喂好了,学北朝鲜搞社会主义就理直气壮了 \(无内容\)](#) - 反革命 (0 bytes) 18:43:37 6/24/12 (10976) (0)
    - [以亿计外援往外送,中国人最低时薪是多少?胡温习是好鸟?某年中国发大水,美国仅捐两万. \(无内容\)](#) - 反革命 (0 bytes) 18:37:10 6/24/12 (10975) (0)

- [不论共党还是纳粹都是先给民众一点甜头把权骗到手,视民众为草芥,视国库为自己的钱包 \(无内容\) - 反革命 \(0 bytes\) 18:30:30 6/24/12 \(10974\) \(0\)](#)
- [江泽民与时俱进说赫鲁晓夫是改革家,胡锦涛骂戈尔巴乔夫是社会主义的叛徒,胡习利令智昏 - 反革命 \(1517 bytes\) 16:48:12 6/24/12 \(10972\) \(0\)](#)
- [习仲勋是共党的焦大,他崽子跟他老爹一样耍横是不是有法理依据,坐火箭往上爬是焦大安排 \(无内容\) - 反革命 \(0 bytes\) 16:38:28 6/24/12 \(10971\) \(0\)](#)
- [培养可靠接班人\]习共反攻倒算组织动员令.已有政治\[韶山朝圣\]理论\[学马列毛著\]动员令 \(无内容\) - 反革命 \(0 bytes\) 13:13:44 6/24/12 \(10962\) \(0\)](#)
- [共产党和纳粹党的区别:阶级斗争和阶级调和,出身歧视和种族歧视,对内窝里斗和对外侵略\(无内容\) - 反革命 \(0 bytes\) 09:45:59 6/24/12 \(10961\) \(0\)](#)
- [世袭接班人最可靠,书记的儿子当书记,省长,县长,乡长,村长的儿子当村长.学北朝鲜. \(无内容\) - 反革命 \(0 bytes\) 13:50:46 6/23/12 \(10924\) \(1\)](#)
  - [互相提拔对方子女或指使下属提拔自己的子女接班也很可靠,目前的中共中央就是这么干的 \(无内容\) - 反革命 \(0 bytes\) 14:45:44 6/23/12 \(10925\) \(0\)](#)
- [民主化的丹麦人, 他们高举“打到共产党、解放全中国” - yangjia \(798 bytes\) 05:00:36 6/21/12 \(10815\) \(5\)](#)
  - [这不是马后炮吗?共产党早就被邓小平打倒了.解放?全中国只剩一堵弱不禁风的防火墙. \(无内容\) - 反革命 \(0 bytes\) 16:43:40 6/21/12 \(10840\) \(4\)](#)
    - [所以,1994年2月本反革命就说了:“Best wishes to Deng Xiaoping, long live CCP!” \(无内容\) - 反革命 \(0 bytes\) 16:45:19 6/21/12 \(10841\) \(3\)](#)
      - [中间那个C是 capitalist 非 communist,跑去高校游说指望共产党万岁的是政治流氓做白日梦. \(无内容\) - 反革命 \(0 bytes\) 17:13:01 6/21/12 \(10842\) \(2\)](#)
        - [江胡习上台前后,有个共同的特点,都妄图开历史的倒车,上蹿下跳,不可一世. \(无内容\) - 反革命 \(0 bytes\) 20:22:07 6/21/12 \(10849\) \(1\)](#)
          - [开倒车成功共产无法发展经济,任何人的饭碗由江胡习\(金正日\)说了算,就是大小共匪分赃 \(无内容\) - 反革命 \(0 bytes\) 10:18:41 6/23/12 \(10911\) \(0\)](#)
  - [彩色纪录片: 中国人民的胜利 \(1950年中苏合拍\) - 彩色纪录片 \(44 bytes\) 22:47:13 6/17/12 \(10566\) \(3\)](#)
    - [一口一个\[人民\]\[自由\]\[民主\]\[解放\],事实是非颠倒,铁幕落下,烈士共惨,屠夫毛泽东的胜利 \(无内容\) - 反革命 \(0 bytes\) 23:27:10 6/17/12 \(10573\) \(2\)](#)
      - [世界历史证明了搬弄是非能够升官发财,大到一个党\(苏共,毛共,金共,罗共,古共\), \(无内容\) - 反革命 \(0 bytes\) 06:46:08 6/18/12 \(10584\) \(1\)](#)
        - [一个帮\(江氏上海市委,胡青帮\),小到个人\(姚文元,叶向农,沈颂祺\),愚弄屠杀平民为代价 \(无内容\) - 反革命 \(0 bytes\) 06:50:32 6/18/12 \(10585\) \(0\)](#)
  - [八国联军侵华真相八国联军侵华真相八国联军侵华真相八国联军侵华真相 - 八国联军侵华真相 \(7824 bytes\) 10:49:05 6/16/12 \(10503\) \(1\)](#)
    - [中共中央与时俱进,不练义和拳,正带领中国人民在防火墙里变着戏法练共产拳. \(无内容\) - 反革命 \(0 bytes\) 16:20:09 6/16/12 \(10507\) \(0\)](#)

- [中共智囊学者王占阳公开撰文批胡锦涛“修正主义”背离邓小平 - 反革命 \(4669 bytes\) 16:10:39 6/14/12 \(10457\) \(0\)](#)

[10 楼的游客](24.233.x.x) 发表于 2012/6/15 04:37

7 楼,

说话要讲道理,中国不可能一夜从野蛮变成文明,

在一个杀来杀去的野蛮社会里,掌权的不杀人就会被人杀掉.

要看出发点大方向,宜粗不宜细.

[12 楼的游客](24.233.x.x) 发表于 2012/6/15 04:46

平民里出野心家,刘邦毛泽东等等,杀也是没办法的事.

[15 楼的游客](24.233.x.x) 发表于 2012/6/15 05:15

远的不说,近的,太平天国,杀了多少人,不野蛮,还是文明?

1949 年中国大踏步迈进共产奴隶社会直到 1976 年毛奴隶主下地狱.

今天的大方向当然是对的,封建社会当然比奴隶社会进步.

[16 楼的游客](174.3.x.x) 发表于 2012/6/15 05:20

[15 楼的游客](24.233.x.x): 这样粗看,还真有些道理.

[22 楼的游客](24.233.x.x) 发表于 2012/6/15 06:47

>后来的历届政府都有点进步

进步在哪? 江湖有重提邓胡赵提出的党政分家吗?

- [若胡锦涛 18 大顺利滚蛋,若习近平 18 大顺利接班.大家知道习近平也是勉强改革开放的毛分子 - 反革命 \(46 bytes\) 21:16:45 6/10/12 \(10300\) \(4\)](#)
  - [那么,改革开放能否实现一百年不变或世纪中叶全国大选,就要考验邓小平的政治智慧了 \(无内容\) - 反革命 \(0 bytes\) 21:19:29 6/10/12 \(10301\) \(3\)](#)
    - [1994 年夏天,当时在 ILLINOIS 费米实验室,看到中文报纸\[世界日报\]几则关于北京局势的报道 \(无内容\) - 反革命 \(0 bytes\) 21:25:55 6/10/12 \(10302\) \(2\)](#)
      - [其中一报道说,94 年初军头秘密集会,邓小平要求大家全力支持江泽民,提到当年抓捕四人帮 \(无内容\) - 反革命 \(0 bytes\) 21:31:32 6/10/12 \(10303\) \(1\)](#)

- [既然秘密集会 被媒体曝光,说明这个秘密集会的作用和效果就失效了. \(无内容\)](#) - 反革命 (0 bytes) 21:35:40 6/10/12 (10304) (0)
- [要说我是贪官, 说明官场都是贪官! 你们凭什么专整我? 我能把茂名官场翻个底朝天!](#) - 罗荫国 (1005 bytes) 08:20:49 6/09/12 (10274) (6)
  - [你们以为我是贪官, 关键, 谁不是贪官, 你们能说出一个我这个级别的不是贪官的吗? \(无内容\)](#) - 罗荫国 (0 bytes) 08:21:37 6/09/12 (10275) (5)
    - [中国不就是贪官查贪官, 腐败分子反腐败吗? 难道这个还要我告诉你们? \(无内容\)](#) - 罗荫国 (0 bytes) 08:22:32 6/09/12 (10276) (4)
      - [真正的大贪官, 你们有本事抓吗? 今天你们抓我, 明天你们自己又得被自己人抓进去 \(无内容\)](#) - 等着吧杂种们! (0 bytes) 08:24:17 6/09/12 (10277) (3)
        - [大家都是贪官, 你们为什么抓我, 要抓一起抓, 从村长开始, 一直抓到“中国长” \(无内容\)](#) - 谁比谁更清白吗? (0 bytes) 08:25:31 6/09/12 (10278) (2)
          - [242 人铺就罗荫国腐败路? “兵熊熊一个, 将熊熊一窝”之说的正确性](#) - 江朱胡温 (2352 bytes) 19:11:13 6/09/12 (10280) (1)
            - [中国的进步是有目共睹的,江朱胡温都\[还\]没能把中国搞成自己一姓的家天下. \(无内容\)](#) - 反革命 (0 bytes) 20:43:17 6/09/12 (10281) (0)
  - [胡锦涛从来没有讲清楚军队不能国家化的道理,而强调党指挥枪实质是党的总书记要指挥枪 \(无内容\)](#) - 野心家 (0 bytes) 21:50:28 6/08/12 (10238) (2)
    - [这就为野心家和阴谋家篡夺党和国家领导权开了方便之门。把国家武装力量矮化为政客的 \(无内容\)](#) - “御用工具” (0 bytes) 21:51:14 6/08/12 (10239) (1)
      - [是对宪法的亵渎, 也是对现代军人的侮辱, 军人, 不该为他人当“王八蛋”! \(无内容\)](#) - “王八蛋”! (0 bytes) 21:51:35 6/08/12 (10240) (0)
  - [魏京生: 纪念六四民主运动](#) - yangjia (4052 bytes) 10:24:32 6/07/12 (10200) (3)
    - [这位也够惨的,没有自己的笔名,还要借用英雄杨佳的名字. \(无内容\)](#) - 反革命 (0 bytes) 11:05:33 6/07/12 (10202) (2)
      - [杨佳像貌很象许世友](#) - 反革命 (30 bytes) 11:33:10 6/07/12 (10203) (1)
        - [杨佳生不逢时](#) - 反革命 (79 bytes) 12:02:22 6/07/12 (10207) (0)
  - [谣言是信息不透明的产物](#) - sunshine (131 bytes) 05:43:16 6/07/12 (10186) (1)
    - [有共产防火墙,信息能透明吗? \(无内容\)](#) - 反革命 (0 bytes) 09:05:52 6/07/12 (10199) (0)
  - [普遍认为, 传播谣言的都是那些没文化的人](#) - sunshine (665 bytes) 05:40:45 6/07/12 (10183) (2)
    - [有谁同意李长春刘云山习近平没文化? \(无内容\)](#) - 反革命 (0 bytes) 12:33:23 6/07/12 (10209) (0)
    - [没文化怎么宣传共产革命? \(无内容\)](#) - 反革命 (0 bytes) 09:04:31 6/07/12 (10198) (0)
  - [铲除网络谣言 必须用法律手段打击造谣者](#) - sunshine (1695 bytes) 04:42:29 6/07/12 (10179) (1)
    - [共产法律保护共产防火墙,共产法律保护共产主义谣言. \(无内容\)](#) - 反革命 (0 bytes) 09:03:25 6/07/12 (10197) (0)

- [党八股文,裹脚布又长又臭.归根结底一句话:搬弄是非有理,拉帮结伙有权,打家劫舍有财](#) - 反革命 (18179 bytes) 22:18:24 6/04/12 (10084) (0)
- [還有沒有對神不服氣的共特, 客觀現象是神法, 神是人類的主](#) - 看論壇 (54 bytes) 00:44:37 6/04/12 (10031) (1)
  - [英雄杨佳喊你回家吃饭.快滚吧. \(无内容\)](#) - 反革命 (0 bytes) 09:06:29 6/04/12 (10054) (0)
- [化名反革命的共特不是已經死啦, 怎麼又有替身冒名](#) - 看論壇 (30 bytes) 00:08:43 6/04/12 (10029) (1)
  - [天安门广场纪念碑里的英雄喊你回家吃饭.快滚吧. \(无内容\)](#) - 反革命 (0 bytes) 09:05:48 6/04/12 (10053) (0)
- [\[博讯社论\]?既然是个\[社\],一定是个组织,而不是一个几个人的新闻网站,把本人帖子删了 \(无内容\)](#) - 反革命 (0 bytes) 15:27:09 6/03/12 (10017) (6)
  - [被删贴是:\[博讯社论\]?傻逼社论.把你们的网站搬到北朝鲜去吧. \(无内容\)](#) - 反革命 (0 bytes) 15:31:10 6/03/12 (10018) (5)
    - [不排除博讯就希望中国闭关锁国成为古巴朝鲜那样的真正的社会主义共惨主义国家. \(无内容\)](#) - 反革命 (0 bytes) 15:34:36 6/03/12 (10019) (4)
      - [你看,江泽民要反和平演变,胡锦涛要学北朝鲜,习近平要共产主义理想.这仨都在\[宁静致远\] \(无内容\)](#) - 反革命 (0 bytes) 15:38:01 6/03/12 (10020) (3)
        - [这仨都想做坏人列宁斯大林毛泽东勃列日涅夫,而不想做改革家邓小平赫鲁晓夫戈尔巴乔夫. \(无内容\)](#) - 反革命 (0 bytes) 17:49:30 6/03/12 (10024) (0)
        - [这个\[远\]就是把枪弄到手搞家天下.一旦成功外国干瞪眼.干涉?还看划算不外国民众同意不 \(无内容\)](#) - 反革命 (0 bytes) 15:53:03 6/03/12 (10023) (1)
          - [胡家王朝,陆忠伟秘书薄熙来成都军区事件扩大化,不就把军队国安公安都弄到手了 \(无内容\)](#) - 反革命 (0 bytes) 18:14:47 6/03/12 (10025) (0)
  - [列宁发明了是非权术,是非权术主要用于国内窝里斗.苏联出兵匈牙利,苏联出兵中国东北.](#) - 反革命 (1993 bytes) 12:10:55 6/03/12 (10014) (0)

From news.nd.edu!chi-news.cic.net!su-news-hub1.bbnplanet.com!cam-news-hub1.bbnplanet.com!cpk-news-hub1.bbnplanet.com!news.bbnplanet.com!ais.net!uunet!in2.uu.net!208.202.14.37!news.icanect.net!usenet Sat May 3 08:05:49 1997

Path: news.nd.edu!chi-news.cic.net!su-news-hub1.bbnplanet.com!cam-news-hub1.bbnplanet.com!cpk-news-hub1.bbnplanet.com!news.bbnplanet.com!ais.net!uunet!in2.uu.net!208.202.14.37!news.icanect.net!usenet

From: "吴泽渊 (Zeyuan Wu)" <zwu@nowhere>

Newsgroups: alt.chinese.text

Subject: 什麼是毛泽东思想?

Date: 3 May 1997 03:49:40 GMT  
Organization: 民主 和 自由  
Lines: 42  
Message-ID: <01bc5774\$43b9bc80\$6ea58ece@zwu>  
NNTP-Posting-Host: 206.142.165.110  
X-Newsreader: Microsoft Internet News 4.70.1160

毛泽东思想就是权术，也就是似是而非理论。  
毛泽东就是靠他的似是而非理论，把中国的历史颠倒了两千多年，建立了中国历史上最黑暗的奴隶社会。

什么是似是而非？似是而非就是看上去像是，实际上却完全相反。比如说一个强盗采取先和你交朋友来达到谋财害命的目的，在你死之前你会觉得他对你挺不错的，这就是似是而非（似是而非例一）。

什么是似是而非理论？似是而非理论就是把个人与个人之间的似是而非推广（似是而非例二）到阶级与阶级之间的似是而非，阶级的划分也没有清楚的界线，阶级的界线随着权力斗争的需要和时间的变化而变化（似是而非例三）。

毛泽东是怎样运用他的权术领导中国人民闹革命的呢？毛泽东把中国人划分为若干个阶级，然后利用一些似是而非的问题（通过反当权者做的事，既然当权者做的事不对，那当权者就不应该当权了）愚弄穷人去杀富人，抢劫来的财产归为毛帮自己所有（名曰国有，似是而非例四），然后给穷人定户口变穷人为奴隶把奴隶搞得更穷，先饿死几千万奴隶，再实行配给制，宁要社会主义的草，不要资本主义的苗。

邓小平复出做了什么呢？改革，开放。改革开放就是搞和平演变，改革就是走资本主义道路。开放就是培养走资派。

江泽民一贯反和平演变就是一贯（直接）反邓。江泽民是镇压六四运动的先锋，而六四运动是改革开放的结果，所以江泽民是个（间接）反邓先锋。江泽民不仅积极关闭上海【经济导报】，而且在上

海给万里做思想工作要他支持镇压。不镇压六四运动江泽民能有今日集党政军大权于一身的风光吗？小毛泽东叶向农号召人民杀汉奸，看上去好像是在为全中国人民的利益而奋斗，实际上他是在反对邓小平的开放政策（间接反邓），为他自己当下个世纪的毛泽东而奋斗（似是而非例五），企图把中国人民重新投入毛式奴隶社会，也就是在党和共产主义旗帜掩护下的奴隶社会，党的领导实质上是毛帮派领导，毛帮派领导实质上是毛屠夫一个人领导（似是而非例六），毛泽东的权力机器是人民解放军和无产阶级专政，无产阶级专政实质上是少数人毛帮派专广大无产阶级奴隶的政（似是而非例七）。

如果您能把似是而非运用到每一政治事务上，那您就掌握了毛泽东思想，也就是说您能够活学活用毛泽东思想颠倒中国的历史了。

- [姚文元也并非等闲之辈。《录以备考》成“救命稻草”](#) - 《文汇报》 (5413 bytes) 16:51:57 6/01/12 (9967) (9)
  - [毛泽东 34 岁中状元,叶向农青胜于蓝 25 中状元发表\[9201 行动委员会给中美公众的公开信\]](#) (无内容) - 反革命 (0 bytes) 17:53:26 6/01/12 (9972) (0)
  - [毛状元:“艰苦的工作就像担子”,颠倒历史整台机器都在做无用功,这工作能不艰苦吗?](#) (无内容) - 反革命 (0 bytes) 17:37:52 6/01/12 (9971) (3)
    - [毛泽东的一生就是搬弄是非颠倒中国历史愚弄残害中国人民罪恶的一生.](#) (无内容) - 反革命 (0 bytes) 21:02:22 6/01/12 (9974) (2)
      - [朱共残朱钱来妄图托毛泽东的福世代代奴役中国人,所以把毛的头像搬上人民币.](#) (无内容) - 反革命 (0 bytes) 22:48:12 6/01/12 (9975) (1)
        - [心里有鬼反对开放最坚决图谋跟毛二世分杯羹的就是共残党.](#) (无内容) - 反革命 (0 bytes) 22:57:07 6/01/12 (9976) (0)
  - [现代状元和封建状元的区别在于不仅能消费民脂民膏,还要能运动群众,工作量大要求更高](#) (无内容) - 反革命 (0 bytes) 17:26:43 6/01/12 (9970) (0)
  - [1927 年 3 月 5 日,毛泽东发表《湖南农民运动考察报告》后,被斯大林相中钦点为中国革命状元](#) (无内容) - 反革命 (0 bytes) 17:21:19 6/01/12 (9969) (1)
    - [毛泽东中状元只能当儿皇帝直到斯大林死亡.叶向农还没当上儿皇帝江泽民就退位了.](#) - 反革命 (765 bytes) 20:51:33 6/01/12 (9973) (0)
  - [姚文元胡乔木叶向农都是状元,现代科举和封建科举区别在于现代科举文章必须能运动群众](#) (无内容) - 反革命 (0 bytes) 17:13:18 6/01/12 (9968) (0)
- [薄总响应胡总号召学北朝鲜先行 1 步,胡总不仅不表彰反而跟温总用文革方式把薄总给收拾了](#) (无内容) - 反革命 (0 bytes) 23:07:26 5/30/12 (9859) (4)
  - [常委这块蛋糕小,为了各自的人马拉帮结伙什么马馭令计划之流,胡总温总一拍即合整薄](#) (无内容) - 反革命 (0 bytes) 23:15:37 5/30/12 (9860) (3)

- [马馱上去可提携温云松,令计划上去可提携胡海锋,几年后温云松胡海锋怎么斗那是以后的事\(无内容\)](#) - 反革命 (0 bytes) 23:20:47 5/30/12 (9861) (2)
  - [胡家王朝一步到位江泽民说没那么容易.温押宝演戏拉帮结伙 3 不误,不演戏早把防火墙拆了\(无内容\)](#) - 反革命 (0 bytes) 23:27:08 5/30/12 (9864) (1)
    - [共产的最大获益者是常委们.共产颠倒历史,共产破坏经济,共产必然党禁报禁网禁,共产必死\(无内容\)](#) - 反革命 (0 bytes) 23:39:42 5/30/12 (9865) (0)
- [温家宝应改名温押宝,押无不胜的温家宝思想万岁.\(无内容\)](#) - 反革命 (0 bytes) 14:26:13 5/28/12 (9428) (4)
  - [胡温对中国的未来信心十足,琢磨着把枪弄到手,继续\[社会\]主义,实现共惨主义.](#) - 反革命 (957 bytes) 14:47:55 5/28/12 (9429) (3)
    - [中国是人治还是法治,从这个贴子就一目了然了,何勇定的调子基本就是法律了,没言论自由](#) - 反革命 (2768 bytes) 19:09:14 5/28/12 (9436) (2)
      - [\[是非成败转头空\]\[心底无私天地宽\].猥琐胡温少拿点,不要贪得无厌,多拿也带不进棺嘛.\(无内容\)](#) - 反革命 (0 bytes) 19:23:17 5/28/12 (9438) (0)
      - [这是何苦呢?封建社会没两样.短视窝里斗.党报网禁造成不公平市场经济,腐败,两极分化\(无内容\)](#) - 反革命 (0 bytes) 19:13:31 5/28/12 (9437) (0)
  - [四川省人大副主任马开明因公意外去世](#) - 非婚子马驰 (2752 bytes) 15:23:44 5/27/12 (9248) (3)
    - [权是党给你的,是让你拉帮结伙收刮民财的,有本事最终接管党中央,没本事就跟其他帮分赃\(无内容\)](#) - 反革命 (0 bytes) 16:37:07 5/27/12 (9250) (1)
      - [胡温和谐社会,你这两个狗娘养的,高中老师月工资 1450,钱都给你俩弄哪去了?](#) - 反革命 (4418 bytes) 18:16:18 5/27/12 (9251) (0)
    - [温家宝、王乐泉、周永康、华建敏、杨汝岱等,人大常委会国务院中组部](#) - 等送来花圈。 (108 bytes) 15:24:51 5/27/12 (9249) (0)
  - [狐瘟演双簧:一个解密贬邓,一个要为六四平反\(无内容\)](#) - 反革命 (0 bytes) 22:03:29 5/26/12 (9155) (5)
    - [一个要军队对党忠诚,一个政府工作报告中强调“坚持党对军队 绝对领导的根本原则”。\(无内容\)](#) - 反革命 (0 bytes) 22:04:29 5/26/12 (9156) (4)
      - [瘟家饱也唱政改光说不练,当年老毛边屠杀边说建民主中国,戏演得比瘟漂亮多了\(无内容\)](#) - 反革命 (0 bytes) 22:20:18 5/26/12 (9167) (3)
        - [光说不练比闭嘴不说更坏,不是拖延骗人就是阴谋篡党夺权.总理拆墙的权都没有还不如辞职\(无内容\)](#) - 反革命 (0 bytes) 22:27:43 5/26/12 (9168) (2)
          - [64 平反与否毫无意义.中国当务之急是发还投票权抑制贪官污吏,军队国家化废除党报网禁\(无内容\)](#) - 反革命 (0 bytes) 22:42:18 5/26/12 (9169) (1)
            - [温戏党不是想从胡骗党那分杯羹,就是想从习骗党那分杯羹.\(无内容\)](#) - 反革命 (0 bytes) 22:53:42 5/26/12 (9170) (0)
    - [理想归理想,共产党领袖的理想是个人独裁家天下而不是两党轮流执政,斯金齐凹莫不如此](#) - 反革命 (487 bytes) 18:20:31 5/26/12 (9147) (7)
      - [这就是为什么老毛要打过长江去,\[解放\]全中国.从历史上看,中国不可避免必遭共产荼毒\(无内容\)](#) - 反革命 (0 bytes) 18:24:15 5/26/12 (9148) (6)



- [中国人值得庆幸的是,邓小平把中国人从定量供应饥荒威胁的共产奴隶制度下解放了出来.\(无内容\) - 反革命 \(0 bytes\) 18:28:38 5/26/12 \(9149\) \(5\)](#)
  - [邓小平冒险把被老毛颠倒的历史重新颠倒了过来,一刻也不敢掉以轻心\[外面有什么风声?\].\(无内容\) - 反革命 \(0 bytes\) 19:12:40 5/26/12 \(9153\) \(0\)](#)
  - [蒋经国被斯扣作人质,蒋介石只好放红军一条生路,让邵力子养虎为患.没毛泽东还有习泽东\(无内容\) - 反革命 \(0 bytes\) 18:34:33 5/26/12 \(9150\) \(3\)](#)
    - [蒋介石跟胡适争当总统搞封建家天下.邓小平的目标才是民主自由中国\[谁不改革谁就下台\].\(无内容\) - 反革命 \(0 bytes\) 19:22:17 5/26/12 \(9154\) \(0\)](#)
    - [蒋介石不懂是非权术无法抵抗共产主义瘟疫,打造封建家天下,败给了老毛打造奴隶家天下\(无内容\) - 反革命 \(0 bytes\) 18:59:05 5/26/12 \(9152\) \(0\)](#)
    - [成功打造家天下,心一定要黑,先枪炮屠杀百万,再逐个铲除党内反党集团,再定量供应闹饥荒\(无内容\) - 反革命 \(0 bytes\) 18:47:29 5/26/12 \(9151\) \(0\)](#)
- [周永康发出死亡威胁 十六名老干部再发公开信\(图\) - 公开信\(图\) \(2698 bytes\) 17:35:35 5/24/12 \(8866\) \(3\)](#)
  - [如果狐瘟一上台就开始政治体制改革,薄熙来还有机会在重庆瞎折腾吗.\[要同狐瘟保持一致\]\(无内容\) - 反革命 \(0 bytes\) 18:23:42 5/24/12 \(8869\) \(0\)](#)
  - [温家宝吃错了药吧,温家宝早干了什么,早干什么去了. - 反革命 \(89 bytes\) 18:12:50 5/24/12 \(8868\) \(0\)](#)
  - [周永康为胡锦涛维稳,政治体制不变,胡锦涛学北朝鲜才有近路可抄.\(无内容\) - 反革命 \(0 bytes\) 18:00:02 5/24/12 \(8867\) \(0\)](#)
- [为什么说“坚持党的领导”“对党忠诚”是两句鬼话?没人提依法治国了.\(无内容\) - 反革命 \(0 bytes\) 11:01:19 5/24/12 \(8848\) \(7\)](#)
  - [“党的领导”加上民主集中制就是个人独裁专制.如果胡某今年滚蛋,下个十年习某就是党\(无内容\) - 反革命 \(0 bytes\) 11:22:27 5/24/12 \(8853\) \(1\)](#)
    - [从胡某的十年所做所为来看,胡某要求大家下个十年忠诚于习某,鬼话不是?\(无内容\) - 反革命 \(0 bytes\) 11:24:41 5/24/12 \(8854\) \(0\)](#)
  - [谁能说薄熙来不要“坚持党的领导”?可是薄党目前正在被围剿.问题是谁是党?\(无内容\) - 反革命 \(0 bytes\) 11:06:55 5/24/12 \(8850\) \(1\)](#)
    - [官越做越大,混了十年还要赖着,想着终身制,还有脸谈论“民主”“延安讲话”为人民服务\(无内容\) - 反革命 \(0 bytes\) 11:15:15 5/24/12 \(8852\) \(0\)](#)
  - [“坚持党的领导”结果好点是领导人无穷尽的权斗,坏点家天下对领导人杀戮民众闹饥荒\(无内容\) - 反革命 \(0 bytes\) 11:04:21 5/24/12 \(8849\) \(2\)](#)
    - [江党围剿陈希同党,胡党围剿陈良宇党围剿薄熙来党.\(无内容\) - 反革命 \(0 bytes\) 11:11:56 5/24/12 \(8851\) \(1\)](#)
      - [江党打掉一个反党集团,胡党能干打掉两个反党集团.\(无内容\) - 反革命 \(0 bytes\) 11:26:16 5/24/12 \(8855\) \(0\)](#)
- [无则怨不知死哪去了还是被防火墙圈了,他自己脑残,无视一些人利用意识形态杀人升官发财 - 反革命 \(4480 bytes\) 19:38:12 5/21/12 \(8309\) \(8\)](#)

- [习近平是真有本事的\[摄政\]曾庆红,还是假有本事的\[英明领袖\]华国锋,大家拭目以待. \(无内容\) - 反革命 \(0 bytes\) 10:00:00 5/22/12 \(8540\) \(0\)](#)
- [印度闹饥荒?为什么不跟台湾,香港,澳门比人均收入,跟近亲比.朝鲜收入跟意识形态没关系? \(无内容\) - 反革命 \(0 bytes\) 01:09:50 5/22/12 \(8460\) \(0\)](#)
- [任何人有信仰自由,但是你没有权利利用防火墙把自己的信仰强加给别人的自由. - 反革命 \(2875 bytes\) 21:15:57 5/21/12 \(8347\) \(2\)](#)
  - [习近平 2 1 日指出, \[加强党的先进性和纯洁性\],就是拉帮结伙清党. \(无内容\) - 反革命 \(0 bytes\) 06:58:30 5/22/12 \(8521\) \(2\)](#)
    - [习近平 2 1 日指出, \[共产主义远大理想\],就是搬弄是非愚弄党员和民众. \(无内容\) - 反革命 \(0 bytes\) 06:59:36 5/22/12 \(8522\) \(1\)](#)
      - [习近平 2 1 日指出, \[党领导中国人民\],就是篡党夺权打造家天下. \(无内容\) - 反革命 \(0 bytes\) 07:01:15 5/22/12 \(8523\) \(0\)](#)
  - [任何人有信仰自由,但是你没有权利利用防火墙把自己的信仰强加给别人的自由. \(无内容\) - 反革命 \(0 bytes\) 21:19:45 5/21/12 \(8351\) \(0\)](#)
  - [如果大多数人都都不相信你的信仰,你就无法领导大家,你就有了滚蛋下台的自由. \(无内容\) - 反革命 \(0 bytes\) 21:18:50 5/21/12 \(8350\) \(0\)](#)
- [\[为什么美国从越南撤兵\],美国没有\[解放全人类\]的打算,因为美国民众反战 \(无内容\) - 反革命 \(0 bytes\) 20:39:40 5/21/12 \(8335\) \(1\)](#)
  - [美国出兵朝鲜出兵越南台湾关系法只是担心被共产主义瘟疫吞没 \(无内容\) - 反革命 \(0 bytes\) 20:41:24 5/21/12 \(8336\) \(0\)](#)
- [\[挑起中国人的内讧\]?明明是毛二世们主动挑起内讧. \(无内容\) - 反革命 \(0 bytes\) 20:30:33 5/21/12 \(8329\) \(0\)](#)
- [如果没有民主自由和独裁专制意识形态对垒,为什么 15 年后中国还是铺天盖地的科学发展观 \(无内容\) - 反革命 \(0 bytes\) 20:23:07 5/21/12 \(8326\) \(0\)](#)

给心河,也给网上低段位反共人士.

送交者: 无则怨 于 October 02, 1997 04:05:53:

给心河,也给网上低段位反共人士.无则怨

"心河"君,读了你的帖后倍感亲切,特别是几处关于"意识形态"和"根本利益"的高论,更把我的思路带回了那"过去的好时光".老实坦白,本人已经有日子没有读毛选,关于"意识形态"什么的概念也已忘得差不多了.能先帮咱复习一下,什么是"意识形态"好吗?国家的"意识形态"怎么反映国家的"根本利益"?美国和印度,一个是最强的民主大国,一个是最大的民主大国,都是两院议会,都是直选总统,都曾为维护"西方的意识形态"而发动战争,都曾在自己发动的战争中遭到惨败.....等等,等等.你看他们的"意识形态"有多么的相似,可结果呢?美国成了最富有的国家之一,起码大多数的中国人向往美国人那样的富裕生活;而印度呢?还用我说吗?各位看官,有想往印度移民的人请举手.....怎么

没人举?公开地表示自己的愿望不丢人."意识形态"是谁发明的我不知道,共产党使用这个概念是为了巩固他的政权,团结起全国的老百姓去干点什么.只有头脑简单的"红卫兵"才真正相信这个概念,为此不惜抛头颅,洒热血,大打派仗.经验丰富,老奸巨猾,具有光荣"民主,自由"传统的美国人民,会去为了维护"西方的意识形态"而卷入战争?你不会认为他们都信仰了共产主义了吧?哪想到你也信"意识形态"什么的,你是受共产党的蒙蔽太深了.西方社会没有谁会对"意识形态"感兴趣,除了 CIA 的反共专家(凭着这个吃饭的,现在也不用了)和吴泽渊(没准大脑有毛病??固执狂??反正是看不见,接受不了新事物)之流,也没有几个人会使用"意识形态"这个词,也不存在"西方的意识形态"这个概念.更别提为了维护"西方的意识形态"而卷入战争了.....怕让人送到精神病院里去(给你一个小道消息,人家现在流行用"价值观念"这个词,定义我也搞不清,大概是"情人眼里出西施"的意思吧,男人喜欢丰满的女人说这样的女人"性感"是男人的"价值观念";女人自己喜欢节食减肥说"苗条既是美"是女人的"价值观念";俄罗斯搞议会选总统后来总统又下令把议会大厦炸了工人农民穷得叮当响贩毒黑道富得直冒油俄罗斯人满世界让人当叫花子不招人戴敬北约东进干生气挡不住却说这是"民主"是俄罗斯的"价值观念").你要反共没关系,得另外建立有别于他的,你自己的思想体系.你用共产党的思想体系去反共产党,只能是"反着红旗,打红旗",其实和"打着红旗反红旗"一样.我想没人会相信你比以写出"矛盾论""实践论"的毛泽东为首的中共理论家集团还聪明,你用共产党建立的思想体系去反共,就凭你的智力档次,非被绕得找不着北不可,还是先偃旗息鼓,搬兵回朝,通读马,恩,列,斯,毛全集,卧薪尝胆,备足精神食粮,研究共产理论弱点,建立自己思想体系,以励再战吧.另外连傻瓜都知道,在中国历史上"打着红旗反红旗"的一个有好下场的都没有.劝你以后写文章先从小题目下手,别一上来就亮出反共的大旗,丢人现眼,到时候连反共专家都不戴敬你,可就没人救你了.希望你向 Eagle 学习,只有输得起,才能赢得起.也许你觉得你还没败,可我认为,辩论一个问题,如果三个回合还没有把对方辨倒,那么不是对方逻辑混乱,智力低下,不可理喻,就是自己思路不明,底气不足,不能以理服人.与其继续胡搅蛮缠,不如及早班师回朝.你真的以为你比这几位和你辨的网友都聪明吗?ACT 上有一位出名人物"革委会叶主任",人家那才叫"打着红旗反红旗"的高手呢.我佩服.有空你也去 ACT 串串门儿,取取经?保你能顿开茅塞,五体投地,定能收"看君反红旗高贴一篇,胜读马,恩,列,斯,毛十年"之效.如果你没空,可请哪位网友---对了,这两天看见 ACT 版主魏亚桂女士在这里出帖来着---就请魏老板转贴两篇叶主任的帖子怎么样?(魏老板:前两天在 ACT 上讨论由谁给马兰小姐洗澡的问题,脏了您的版面,请海涵.我绝对相信您是一位有高尚人格的人,不会和我一般见识.我也就为逗一逗).心河君,你年轻气盛,容易上火,不过读了我的帖后你还是压着火静静地思考几天,你就是马上回我这一贴,我也没法继续跟你的帖,我打字太慢.有空还是先读一下"致吴泽渊们"吧.

下面把你所说的那些我看不懂的话抄在下面,好接受你的指点.

"保卫西方意识形态的根本目的是保卫美国人自己的利益"

..这话是谁告诉你的?美国人或美国政府?(请注明出处)共产党?(我上面那一堆算白写了)还是你发明的?(请证明)辩论中有一个基本常识:自己的前一个论点不能未经证明便

拿过来做下一个论点的论据.上过中学,学过几何的人都知道这一点.你得先把这一点证明清楚.提示:中国共产党的"意识形态"这几十年变化了吗?伴随着这一变化"美国人自己的利益"有什么变化?中国人自己的利益,你自己的利益又有什么变化?

问题:保卫西方意识形态能保卫中国人自己的利益吗?保卫西方意识形态能保卫越南人自己的利益吗?如果不能,你在这里反对共产党的"意识形态",保卫西方意识形态,从而挑起中国人的内讧是何居心?如果能,那为什么美国从越南撤兵,放弃在越南保卫西方意识形态,也就是放弃保卫越南人的利益?答案:因为美国认为美国利益高于越南利益,为了美国利益美国可以抛弃越南利益.由此可推论出为了美国利益,美国可以抛弃别国的利益.而且从俄罗斯的例子看美国就是这么干的.他也会对中国这么干的,当美国因私利而放弃在中国保卫西方意识形态时,你这铁杆反共的下场该有多可怜?当然你可以像学运先辈们那样跑到美国去,可那时美国佬是否还愿意施舍你一碗剩饭吃就不得而知了.或许还有别的答案?请教了.

- [网络无疆,言行有界](#) - 黑眼睛 (1960 bytes) 09:27:44 5/20/12 (8123) (1)
  - [考虑自己的发言是否有确凿根据]:[共产党宣传共产主义的时候有没有确凿根据?](#) (无内容) - 反革命 (0 bytes) 09:56:36 5/20/12 (8125) (0)
- [网络的蝴蝶效应](#) - 黑眼睛 (4493 bytes) 09:24:06 5/20/12 (8122) (1)
  - [\[作为网民,我们该怎么办\]:不要网上乱说,与党中央保持一致,防火墙里看党中央允许你看的](#) (无内容) - 反革命 (0 bytes) 10:01:50 5/20/12 (8126) (0)
- [毛泽东论政权舆论的关系是胡说八道?邓小平推翻无产阶级\(奴隶主\)专政办法就是\[不争论\]](#) - 反革命 (208 bytes) 20:42:14 5/19/12 (8069) (0)
- [江核心支持朱大炮办远华案?瞎编!江核心的爪牙贾黑子那时在福建做什么? - \]\(69.134.x.x\)](#) (195 bytes) 19:43:30 5/19/12 (8067) (8)
  - [习近平那时在福建做什么?贺国强 1996-1999 在福建做什么?他们没责任??? \(无内容\) - \]\(69.134.x.x\)](#) (0 bytes) 19:43:55 5/19/12 (8068) (7)
    - [TMD 当年的大小党书记把招工进城,参军入伍,\[推荐\]上大学的指标都弄走了.](#) (无内容) - 反革命 (0 bytes) 09:28:17 5/20/12 (8124) (0)
    - [毛泽东颠倒历史心明眼亮底线以生产队为核算单位,谁单干自动进入被打倒铲除行列邓子恢](#) (无内容) - 反革命 (0 bytes) 05:13:15 5/20/12 (8109) (0)
    - [当年买进口车要凭票,走私打击了党国特权凭票供应.走私带进先进产品冲击落后有什么不好](#) (无内容) - 反革命 (0 bytes) 23:32:53 5/19/12 (8096) (0)
    - [胡锦涛拿远华案说事打击政敌妄图独霸国库,到目前为止,怎么看也是竹篮子打水](#) (无内容) - 反革命 (0 bytes) 23:12:37 5/19/12 (8093) (0)
    - [常委的崽子们能挣大钱不靠税收靠什么?朱云来直接从国库掏钱,当然要打击走私啦](#) (无内容) - 反革命 (0 bytes) 23:08:17 5/19/12 (8092) (0)
    - [民众可买到低价走私商品,所以,在共产国家走私真正就是为人民服务](#) (无内容) - 反革命 (0 bytes) 23:03:46 5/19/12 (8091) (0)

- [共产经济劳民伤财民不聊生为大小党书记谋利益.走私让党国损失了税收\(税收主要为书记\)\(无内容\)](#) - 反革命 (0 bytes) 23:00:21 5/19/12 (8089) (0)
- [纽约时报: 贪污腐败 中国「太子党」更贪心](#) - (世界日报) (1651 bytes) 17:39:55 5/18/12 (7987) (4)
  - [也许你会问,难道这样看这帮搞官本位世袭?办法是大力宣传毛思想,让中共中央成光杆司令](#) - 反革命 (2512 bytes) 19:19:03 5/18/12 (7991) (0)
  - [只要中国没有出现颠倒历史的家天下,社会还是在进步发展的.\[主要是防左\]就是防家天下.](#) (无内容) - 反革命 (0 bytes) 18:26:49 5/18/12 (7990) (0)
  - [就当这些能爬上常委的中了彩票,他们不能把贪污来的钱财带进棺,还得费力经营这些赃款](#) (无内容) - 反革命 (0 bytes) 18:20:29 5/18/12 (7989) (0)
  - [中国共产党比中国国民党腐败,但是,谁能保证你上台就不会比中国共产党还中国共产党?](#) (无内容) - 反革命 (0 bytes) 17:42:16 5/18/12 (7988) (0)
- [王八蛋们津津乐道的民主集中制成果:酒店女服务员三年升三次 任县司法局长](#) - 反革命 (5477 bytes) 08:58:00 5/18/12 (7951) (4)
  - [君子不党.坚持党的领导就是以帮代党,好逸恶劳,奴役民众,刮民众的油水.](#) (无内容) - 反革命 (0 bytes) 09:26:43 5/18/12 (7958) (3)
    - [好逸恶劳要做皇帝都与时俱进,朱元璋靠口号,皇太極靠家族,洪秀全靠拜上帝教](#) (无内容) - 反革命 (0 bytes) 09:30:52 5/18/12 (7961) (2)
      - [毛泽东靠马列邪教搬弄是非和党组织民主集中制,跟屁虫胡锦涛加个不伦不类 X 观](#) (无内容) - 反革命 (0 bytes) 09:34:30 5/18/12 (7964) (1)
        - [毛洪利用邪教当皇帝比朱元璋皇太極恶劣之处在于颠倒历史把国家带进死胡同搞得民不聊生](#) (无内容) - 反革命 (0 bytes) 09:43:18 5/18/12 (7965) (0)
- [赖昌星走私促进中国的经济发展,赖昌星一审被判无期徒刑,这法律有问题,很不公平](#) - 反革命 (74 bytes) 23:25:21 5/17/12 (7892) (5)
  - [比较,毛泽东恶意屠杀饿死千百万中国人,鼓吹各省独立,引俄军入关,却在天安门广场上供着](#) (无内容) - 反革命 (0 bytes) 23:29:08 5/17/12 (7893) (4)
    - [为什么赖昌星可以走私那么多年,没在一个月发现并阻止?你的法律有问题嘛,能怪他吗?](#) (无内容) - 反革命 (0 bytes) 23:41:41 5/17/12 (7894) (3)
      - [公有制大法就是共产奴隶主土匪大法,搞那么多细则有用吗?宪法授权大小书记可以践踏](#) (无内容) - 反革命 (0 bytes) 23:46:31 5/17/12 (7895) (2)
        - [金家三代跟老毛一样都是土匪流氓,胡锦涛解密贬邓指桑骂槐学北朝鲜,胡锦涛就是土匪流氓](#) (无内容) - 反革命 (0 bytes) 23:53:52 5/17/12 (7896) (1)
          - [赖昌星走私经济低油价为普通草民谋利益,胡锦涛共产经济为大小共产奴隶主党书记谋利益](#) (无内容) - 反革命 (0 bytes) 04:51:35 5/18/12 (7940) (0)
  - [比起中国的平均家庭收入,这些王八蛋值那么多钱吗? \[中国上市公司高管平均薪酬超 60 万\]](#) - 反革命 (1533 bytes) 10:26:43 5/17/12 (7729) (5)
    - [公司上市}圈钱}投资研发新产品}挣钱利润}股票升值.没挣钱没利润,圈的钱就被高管们分了](#) (无内容) - 反革命 (0 bytes) 11:57:19 5/17/12 (7738) (0)

- [不是说中国股民去年平均亏损 4 万吗?钱都给这些百万千万高管拿走了.\(无内容\)](#) - 反革命 (0 bytes) 11:52:23 5/17/12 (7737) (0)
- [上市公司就是圈钱公司,大家的钱?现在毛主席不给你定工资了,自己给自己定,百万,千万,亿\(无内容\)](#) - 反革命 (0 bytes) 10:47:08 5/17/12 (7731) (0)
- [现代寓言: 酒过三巡,“美女”胡锦涛成了胡紧逃](#) - 反革命 (1105 bytes) 10:31:09 5/17/12 (7730) (1)
  - [胡锦涛想念毛主席,没空理民生.](#) - 反革命 (2031 bytes) 12:39:57 5/17/12 (7739) (0)

酒过三巡,“美女”胡锦涛成了胡紧逃 来源: 中安在线

因为长得清秀,再加上声线像女声,北京一男子凭借着先天“优势”在网上假扮女子,不仅把淮北市网友王某迷住,还男扮女装与王某见面,不料却在酒后现出了男儿身。5月12日,胡某因涉嫌诈骗被(安徽)淮北市警方行政拘留。

胡某今年60岁,是安徽绩溪人,在北京生活多年。今年4月份,胡某在网上认识了王某。由于长相清秀、声线很细,胡某自称是单身女性。之后的一段时间里,两人频频聊天通话,王某表示出思念之情,提出与胡某见面,胡某居然答应了。

5月12日上午,胡某戴上假发、首饰,穿上女性服装,还化了淡淡的妆,看上去就像个美女。随后,胡某和王某在约定的地方见了面。王某看着眼前“如花似玉”的胡某,顿时眼都直了。王某邀请胡某陪他去商场玩一玩。其间,王某给胡某1600元“见面礼”,为其购买了一些衣服,并带胡某到了一家酒店。

吃饭时,王某又打电话邀请了几位朋友。胡某禁不住王某朋友们的劝酒,便端起了酒杯。酒过三巡后,胡某忘了自己的身份,抬手擦了擦头发,结果头上戴的假发脱落了,露出了男儿面目。顿时,同桌人全傻了眼。胡某自知事情败露,拿起挎包便想逃走,但被众人拦下并报了警。

辖区民警很快赶到现场,将胡某控制。当日下午,胡某被警方行政拘留。(陈修才 韩友升)

- [支持香港反洗脑大游行.要洗脑,中国大陆就不要开放,而是用枪杆子解放香港.](#) - 反革命 (30 bytes) 22:28:00 5/13/12 (6989) (0)
- [中国要出希特勒,还\[不要干预中国\].心眼太坏,所以\[德国\]作家打了短命,报应.](#) - 反革命 (12455 bytes) 14:39:04 5/13/12 (6879) (4)
  - [事实是,\[第一个敢于用第三只眼睛看中国的人\]不是\[德国\]作家,而是 1989 年的\[摄政\]曾庆红\(无内容\)](#) - 反革命 (0 bytes) 15:40:41 5/13/12 (6880) (3)
    - [第一个敢于用第三只眼睛看中国并付诸行动的人是 1989 年西藏上街杀人的胡锦涛\(无内容\)](#) - 反革命 (0 bytes) 15:49:02 5/13/12 (6883) (2)
      - [1.反改革开放,反制邓小平给中国人松绑的势头.\(无内容\)](#) - 反革命 (0 bytes) 08:29:40 5/14/12 (7103) (1)

- [2.变治藏无能为维稳有功.3.表现自己,在封疆大吏中,\[鹤\]立鸡群,为篡党夺权奠定基础\(无内容\)](#) - 反革命 (0 bytes) 08:33:26 5/14/12 (7104) (0)
- [曾令江泽民“上当”《第三只眼睛看中国》作者病逝 - 【多维新闻】](#) . (4921 bytes) 15:57:16 5/11/12 (6648) (6)
  - [德国作家,有没\[第三只眼睛看朝鲜\]?只要不危害到邻国,谁管你窝里斗.袁世凯还是杨度\(无内容\)](#) - 反革命 (0 bytes) 20:23:41 5/11/12 (6657) (0)
  - [本来是要惊天动地的,到头来只能\[悄然病逝\].\[实在太可惜\]?什么鸟.早死早好.](#) - 反革命 (154 bytes) 19:09:05 5/11/12 (6653) (0)
  - [60不到就赶去见毛主席了.“好人不长寿,坏人活千年.”也不一定对.\(无内容\)](#) - 反革命 (0 bytes) 16:03:16 5/11/12 (6649) (3)
    - [中国共产党的理论家们: 毛泽东 83 张春桥 88 姚文元 74 胡乔木 80 王山 58 叶向农 1967-\(无内容\)](#) - 反革命 (0 bytes) 16:22:08 5/11/12 (6650) (2)
      - [除了毛泽东是真正的理论家,其他几位用叶向农的话来说都是\[半调子\]理论家.\(无内容\)](#) - 反革命 (0 bytes) 17:22:50 5/11/12 (6652) (0)
      - [叶向农 90年才二十出头,他哪来的钱到加州开公司反汉奸,不是江曾给他从国库弄来的?\(无内容\)](#) - 反革命 (0 bytes) 16:27:03 5/11/12 (6651) (0)
- [十六名中共老糊涂,还尊敬的,周永康为胡锦涛维稳,刘云山为胡锦涛学北朝鲜,何错之有?](#) - 反革命 (5962 bytes) 00:35:10 5/10/12 (6200) (1)
  - [叫胡锦涛提前滚蛋让出茅坑就对了\(无内容\)](#) - 反革命 (0 bytes) 00:37:51 5/10/12 (6201) (0)
- [瞎掰吧,电子可分啦?既然\[无限可分\],怎么区分‘毛粒子’?毛二代,毛三代,毛死代?](#) - 反革命 (2316 bytes) 21:37:01 5/09/12 (6062) (1)
  - [老毛的专长不是基本粒子是搬弄是非杀人.老胡的专长不是 X 观而是跟他老爹做茶叶奸商弄钱\(无内容\)](#) - 反革命 (0 bytes) 21:49:06 5/09/12 (6079) (0)
- [为什么说胡锦涛上台伊始解密贬邓要学北朝鲜自以为一定能赛过江泽民是吃错了药.\(无内容\)](#) - 反革命 (0 bytes) 10:28:22 5/09/12 (5984) (7)
  - [1.没有\[鞠躬尽瘁死而后已\]承诺的负担\(无内容\)](#) - 反革命 (0 bytes) 10:33:57 5/09/12 (5985) (6)
    - [2.有年龄优势一定能占着茅坑活到胜利篡党夺权建立胡家王朝的那一天\(无内容\)](#) - 反革命 (0 bytes) 10:34:26 5/09/12 (5986) (5)
      - [3.没人能完整清楚地阐述是非权术\(无内容\)](#) - 反革命 (0 bytes) 10:34:50 5/09/12 (5987) (4)
        - [4.没人敢说毛泽东是屠夫坏人\(无内容\)](#) - 反革命 (0 bytes) 10:35:12 5/09/12 (5988) (3)
          - [5.没人相信毛泽东是屠夫坏人.\(无内容\)](#) - 反革命 (0 bytes) 10:35:41 5/09/12 (5989) (2)
- [为什么不执行刘华清指示\[切断与某些外国的关系\],切断海底光缆?学北朝鲜不敢理直气壮](#) - 反革命 (376 bytes) 21:00:35 5/07/12 (5697) (3)
  - [一边开放,一边加固防火墙.不是劳民伤财是什么?这钱怎不可用在医保养老金上.却做了狗食\(无内容\)](#) - 反革命 (0 bytes) 23:25:14 5/07/12 (5726) (2)

- [现在关 http 太晚了.关 http 还不如砍光缆.搞防火墙是虚弱的表现.美国俄国搞防火墙了吗?\(无内容\) - 反革命 \(0 bytes\) 00:18:17 5/08/12 \(5738\) \(1\)](#)
      - [不就是为了拉帮结伙终身制官本位世袭奴役愚弄民众嘛,没有防火墙牌坊就很难看了.\(无内容\) - 反革命 \(0 bytes\) 00:27:28 5/08/12 \(5739\) \(0\)](#)
- [“对于一个真正的政治家来说,其首要目标不是保卫自己的权力和地位,而是推进国家的进步 - 和民主”戈尔巴乔夫 \(214 bytes\) 20:53:05 5/06/12 \(5600\) \(0\)](#)
- [又强烈反响了?为什么没投票权,要防火墙,不公布官员财产,大官儿子都是官,十年还要占坑 - 反革命 \(2880 bytes\) 21:11:48 5/05/12 \(5436\) \(3\)](#)
  - [青年要有终身为官的理想,要祈祷有人提拔,要在自己势力范围内拉帮结伙,最终接管党中央 \(无内容\) - 反革命 \(0 bytes\) 21:34:21 5/05/12 \(5444\) \(2\)](#)
    - [胡锦涛父子讲讲利用国库援外洗钱是怎么回事,胡温动用国库审批流程,为什么国库就是党库 \(无内容\) - 反革命 \(0 bytes\) 21:46:18 5/05/12 \(5448\) \(1\)](#)
      - [从批量屠杀到维稳对付访民是进步了,但是,建防火墙和拒绝发还选票就是为了回到批量屠杀 \(无内容\) - 反革命 \(0 bytes\) 23:10:51 5/05/12 \(5484\) \(0\)](#)
- [\[胡语:社会主义的叛徒\]戈尔巴乔夫获颁俄罗斯最高勋章 - 本文来源: 新华网 \(1069 bytes\) 08:18:50 5/05/12 \(5388\) \(2\)](#)
  - [“空饷”一吃就是 20 年, 还有比这更幸福的事吗? 当官就为吃“空饷” - 本文来源: 四川在线 \(1860 bytes\) 08:32:20 5/05/12 \(5390\) \(1\)](#)
    - [坚持党的领导就是坚持拉帮结伙掠夺民众投票权.党八股一句话:占着茅坑十年不拉一坨屎 - 反革命 \(10372 bytes\) 09:00:03 5/05/12 \(5391\) \(0\)](#)
- [中共以非正常方式将马列邪教政权带入中国,中国人民强烈抗议!要求中共邪教立即离开中国 \(无内容\) - 并向全中国人民道歉 \(0 bytes\) 11:23:12 5/02/12 \(4561\) \(6\)](#)
  - [政治课讲马列主义理论,精神与物质能互相转化,唯物主义实践证明了搬弄是非能升官发财 \(无内容\) - 反革命 \(0 bytes\) 18:05:39 5/02/12 \(4568\) \(5\)](#)
    - [有成功的如金日成毛泽东,有半成功的如张春桥姚文元,有不成功的如叶向农沈颂祺 \(无内容\) - 反革命 \(0 bytes\) 18:12:47 5/02/12 \(4571\) \(4\)](#)
      - [叶向农沈颂祺一唱白脸一唱红脸:你能说共产主义理想不在邓小平这个老共产党员的心里吗 \(无内容\) - 反革命 \(0 bytes\) 18:45:03 5/02/12 \(4576\) \(1\)](#)
        - [唱白脸的说要判邓死刑,唱红脸的说邓信仰共产主义搞资本主义是社会主义的叛徒,量刑适当 \(无内容\) - 反革命 \(0 bytes\) 08:53:42 5/04/12 \(4999\) \(0\)](#)
      - [搬弄是非建\[中华人民共和国\]就是精神变物质,花钱办社科院党校毛研所就是物质变精神 \(无内容\) - 反革命 \(0 bytes\) 18:16:41 5/02/12 \(4572\) \(1\)](#)
        - [物质变精神就是培养革命接班人洗脑过程,洗脑后成机器人又会创造物质,循环往复千秋万代 \(无内容\) - 反革命 \(0 bytes\) 18:28:18 5/02/12 \(4575\) \(0\)](#)
  - [政治局无法无天,地方官员才能跟着沾光:《中共中央“无法无天”陈光诚事件终酿祸端》 - 反革命 \(553 bytes\) 20:20:41 4/29/12 \(4440\)](#)



- [刘淇忙啊,垄断了政治经济文化,不维稳行吗?拉帮结伙,分赃,对付恐怖,消灭薄敌对势力,忙!](#) - 反革命 (352 bytes) 09:12:47 4/28/12 (4407) (2)
  - [刘淇这段讲话就是胡锦涛讲话的翻版,中毒成了小胡锦涛 \(无内容\)](#) - 反革命 (0 bytes) 09:40:18 4/28/12 (4408) (1)
    - [省发改委主任何错之有,共产党中央要的就是官本位世袭](#) - 反革命 (2308 bytes) 22:31:45 4/28/12 (4413) (0)
  - [于造成: 悼方励之并论中国政局: 改革已死 - 取而代之](#) (5975 bytes) 22:43:30 4/25/12 (4307) (3)
    - [温家宝狗东西就是戏子,和平演变还要枪干嘛,就是为了反和平演变反全国大选枪毙改革开放](#) - 反革命 (326 bytes) 22:54:31 4/25/12 (4312) (7)
      - [问问温家宝,他的儿子何德何能几年时间就爬到副部级,他自己年轻时怎没这本事. \(无内容\)](#) - 反革命 (0 bytes) 16:21:19 4/26/12 (4355) (4)
        - [因为是\[老鼠會\],除了有人提拔还得耐心等,这不,你看胡温都 70 了. \(无内容\)](#) - 反革命 (0 bytes) 16:38:54 4/26/12 (4356) (3)
          - [搬弄是非还是让年轻人叶向农来干.老毛年轻时搬弄是非风生水起,年老时搬弄是非怨声载道 \(无内容\)](#) - 反革命 (0 bytes) 16:56:45 4/26/12 (4358) (1)
            - [江曾老糊涂怎么考虑的,习近平快 60 了,让叶向农接班可以使中国直接多稳定十几年不是? \(无内容\)](#) - 反革命 (0 bytes) 17:29:55 4/26/12 (4360) (0)
            - [奥巴马比这俩维持会会长年轻 20 岁 \(无内容\)](#) - 反革命 (0 bytes) 16:45:14 4/26/12 (4357) (0)
      - [胡温都要抢枪,洒泡尿自己照照,政绩在哪. \(无内容\)](#) - 反革命 (0 bytes) 23:21:36 4/25/12 (4321) (1)
        - [胡温的接班人同伙叶向农倒是很需要枪,他在 SCC 上说要颠倒的历史再颠倒过来\(去\). \(无内容\)](#) - 反革命 (0 bytes) 23:40:49 4/25/12 (4325) (0)
- [党指挥枪这种说法很荒谬.一旦邓小平的改革开放一百年不变写入宪法,党指挥枪就会添乱 \(无内容\)](#) - 反革命 (0 bytes) 21:26:56 4/25/12 (4298) (6)
  - [邪教共产党组织类似層壓式传销\[老鼠會\],最大受益人是發起人,最受害的是最低層參與者](#) - 反革命 (937 bytes) 22:24:30 4/25/12 (4304) (0)
  - [没有党指挥枪,各国共产党叛乱就不可能夺取政权.毛泽东就当不上洪秀全第二. \(无内容\)](#) - 反革命 (0 bytes) 22:01:19 4/25/12 (4303) (0)
  - [如果枪在胡锦涛手里中国还不成大北朝鲜.如果枪在薄手里胡温还不是薄的阶下囚. \(无内容\)](#) - 反革命 (0 bytes) 21:53:37 4/25/12 (4302) (0)
  - [军队国家化后出现党争,最多只能在会场摔椅子打群架,动不了枪炮,百姓和军队都不会遭殃. \(无内容\)](#) - 反革命 (0 bytes) 21:45:18 4/25/12 (4301) (0)
  - [正规军保家卫国对外,由人大投票宣布战争的.党指挥枪对内就只有搞叛乱.治国安民靠警察 \(无内容\)](#) - 反革命 (0 bytes) 21:35:43 4/25/12 (4300) (0)
  - [谁是党?毛二世一言九鼎了,毛二世就是党.党派军队支左就是干坏事,就是颠倒历史搞家天下 \(无内容\)](#) - 反革命 (0 bytes) 21:31:03 4/25/12 (4299) (0)

- [1988 年底在胡锦涛推荐下接任贵州省委书记的刘正威 妻子闫健宏贪污扶贫款 18 万元被枪毙](#) - 刘正威的妻子闫健宏 (6774 bytes) 16:51:08 4/24/12 (4241) (2)
  - [杀鸡给猴看,中组部中宣部防火墙,江泽民胡锦涛拉帮结伙竞赛.江离职讲话时,胡笑挂在脸上.\(无内容\)](#) - 反革命 (0 bytes) 18:19:07 4/24/12 (4242) (1)
    - [不要脸的朱共惨凑热闹瓜分中国\[博讯:18 大:朱镕基希望王岐山做总理李克强做委员长\]\(无内容\)](#) - 反革命 (0 bytes) 19:28:41 4/24/12 (4243) (0)
- [谢春涛教授:《历史的轨迹——中国共产党为什么能》](#) - 反革命 (767 bytes) 15:51:16 4/24/12 (4239) (1)
  - [简要答案:毛共有苏联支持日本侵华能搬弄是非.邓共把毛共颠倒的历史重新颠倒了过来.\(无内容\)](#) - 反革命 (0 bytes) 15:56:59 4/24/12 (4240) (0)
- [邓小平把洪秀全第二毛泽东领倒中国进死胡同的方向作 180 度的拐弯,邓不是开国者是什么?](#) - 反革命 (617 bytes) 09:29:18 4/24/12 (4226) (0)
- [本来一篇不错的文章,让这一小段给搞砸了.不是网开一面,国安公安都是吃干饭的?](#) - 反革命 (2751 bytes) 15:53:46 4/23/12 (4195) (2)
  - [要公安就是来枪毙你这个共特的,你已经完蛋没有](#) - 公安的新作用 (18 bytes) 18:28:27 4/23/12 (4201) (1)
    - [你要做革命烈士是不可阻挡的,天安门广场上的无名英雄纪念碑就是为你建的.\(无内容\)](#) - 反革命 (0 bytes) 19:28:21 4/23/12 (4206) (0)
- [做人不要贪得无厌,没有毛泽东金日成的本事,图谋家天下是会引火烧身的.](#) - 反革命 (912 bytes) 13:39:21 4/23/12 (4189) (2)
  - [实行资本主义制度根本不需要毛泽东金日成之类的垃圾](#) - 评论- (84 bytes) 18:46:25 4/23/12 (4205) (1)
    - [跟你这种脑残\[神言-\]没什么好说的.\(无内容\)](#) - 反革命 (0 bytes) 21:38:46 4/23/12 (4214) (0)
- [从 1967 年马列书籍下架到今年撤下他们的画像, 金氏祖孙三代用了整整 45 年的时间。](#) - 金日成主义 (1205 bytes) 08:44:21 4/22/12 (4164) (6)
  - [这很像他们的祖宗对待中国的手法](#) - 朝鲜是中国行省 (14 bytes) 08:50:58 4/22/12 (4166) (0)
  - [习近平的竞选演说有骂外国人吃饱撑的,韶山朝圣,马列毛著里找稻草,严禁客观研究毛共等\(无内容\)](#) - 反革命 (0 bytes) 08:48:24 4/22/12 (4165) (4)
    - [毛泽东为他和各地的大小党书记土皇帝建设了一个万恶的奴隶制度,“人之初,性本善\(无内容\)](#) - 反革命 (0 bytes) 09:04:20 4/22/12 (4169) (1)
      - [你在土皇帝面前属于弱势群体,土皇帝在老毛面前也是弱势群体,所以,口号坚决拥护党中央\(无内容\)](#) - 反革命 (0 bytes) 09:09:02 4/22/12 (4170) (0)
    - [习近平是又一个脑子进水的胡锦涛,近年的国进民退就是为胡家王朝奠基登基做准备的\(无内容\)](#) - 反革命 (0 bytes) 08:53:22 4/22/12 (4167) (1)
      - [官进民退结果就是特权腐败倒退,不会有公平效率进步.中国人只有在现代长城内实行窝里斗\(无内容\)](#) - 反革命 (0 bytes) 08:59:04 4/22/12 (4168) (0)
- [解放军把中共中央给关门啦](#) - 内部消息 (64 bytes) 18:00:56 4/21/12 (4142) (8)

- [绞死所有共产党员 - 绞死所有共产党员 \(16 bytes\) 18:31:31 4/21/12 \(4143\) \(7\)](#)
  - [玄!斯大林毛泽东金正日被绞死了?曾庆红叶向农活得比你滋润.为什么,因为你比他们弱智\(无内容\) - 反革命 \(0 bytes\) 21:12:47 4/21/12 \(4144\) \(6\)](#)
    - [正因为你认为你不弱智,所以你要步其他抵制资本主义革命的人后尘 - 两个跟贴是一共特写 \(66 bytes\) 21:40:59 4/21/12 \(4145\) \(5\)](#)
      - [如果你不认为你是邓小平开放政策下走出中国国门的共特的话,就滚去古巴北朝鲜吧.\(无内容\) - 反革命 \(0 bytes\) 22:34:43 4/21/12 \(4149\) \(0\)](#)
      - [还是让 IP 说话吧 - 还是让 IP 说话吧 \(207 bytes\) 22:12:54 4/21/12 \(4147\) \(3\)](#)
        - [说说我的 IP?\(无内容\) - 说说我的 IP? \(0 bytes\) 22:30:02 4/21/12 \(4148\) \(2\)](#)
          - [随便捏造一个 - 随便捏造一个 \(12 bytes\) 00:06:03 4/22/12 \(4150\) \(1\)](#)
            - [那么容易随便捏造吗?除非都是代理服务器或代理的代理\(无内容\) - 还是让 IP 说话吧 \(0 bytes\) 10:33:07 4/23/12 \(4185\) \(0\)](#)
- [\[中纪委抢夺徐明\],理想办法胡锦涛学金日成毛泽东,先弄权,权到手国就是你的,就不愁钱了 - 反革命 \(831 bytes\) 15:30:47 4/20/12 \(4087\) \(1\)](#)
  - [问题是温家宝不在胡锦涛那个位置,就只好先弄钱了,有权不用过期作废,所以胡温就俩骗子\(无内容\) - 反革命 \(0 bytes\) 15:32:57 4/20/12 \(4088\) \(0\)](#)
- [化名“反革命”的共特是抵制中国资本主义革命和维护共产党罪恶统治的违法分子 - 看论坛 \(78 bytes\) 11:52:35 4/20/12 \(4072\) \(3\)](#)
  - [比起毛共屠杀百万饿死千万,邓共的统治过失是可以忽略不计的.\(无内容\) - 反革命 \(0 bytes\) 12:13:34 4/20/12 \(4075\) \(0\)](#)
  - [邓小平的市场经济启动了中国的资本主义革命.\(无内容\) - 反革命 \(0 bytes\) 12:10:20 4/20/12 \(4074\) \(0\)](#)
  - [如果伟光正能军队国家化开放党禁报禁网禁,就没有打倒伟光正的必要.\(无内容\) - 反革命 \(0 bytes\) 12:01:29 4/20/12 \(4073\) \(0\)](#)
- [\[王立军监听高官汇报薄督螳螂捕蝉?\],谣言满天飞目的就是为了抵制民主选举,开历史倒车 - 反革命 \(2342 bytes\) 11:19:39 4/20/12 \(4069\) \(2\)](#)
  - [崇顿骂他的大臣们唱女人的小脚;今天中共中央委员们就唱苏俄的垃圾,唱老毛的权谋\(无内容\) - 反革命 \(0 bytes\) 11:27:15 4/20/12 \(4070\) \(1\)](#)
    - [马克思主义科学发展观指导下的伟光正依靠现代长城抵御外来侵略实行窝里斗毁灭重建循环\(无内容\) - 反革命 \(0 bytes\) 11:42:59 4/20/12 \(4071\) \(0\)](#)
- [法论功自问自答\[为什么下一个会是周永康\(组图\)\],以为胡锦涛在为法论功讨公道哪\(无内容\) - 反革命 \(0 bytes\) 23:12:31 4/19/12 \(4056\) \(2\)](#)
  - [下一个不是周永康,就会是温永康,这是毛二世分期分批铲除异己打造家天下的必然规律\(无内容\) - 反革命 \(0 bytes\) 23:15:59 4/19/12 \(4057\) \(1\)](#)
    - [从面像上来看虽然周永康有点横还算是个阳人,胡锦涛父子就是一脸阴像满肚子坏水\(无内容\) - 反革命 \(0 bytes\) 23:19:21 4/19/12 \(4058\) \(0\)](#)

- [不是说薄是王引荐给周的,那王怎么还会担心周护薄要往美领馆跑?\[买枪 5000 支\]谋反?](#) - 反革命 (2090 bytes) 12:29:18 4/18/12 (4024) (2)
  - [薄是王的衣食父母,一荣俱荣,周薄王成铁三角才合理.问问东厂中纪委是怎么教唆王立军的. \(无内容\)](#) - 反革命 (0 bytes) 12:33:30 4/18/12 (4025) (1)
    - [\[巨大腐败恶行的曾伟,不但没有被追究罪行,国家反而赔偿了他个人 42 亿元。\]](#) - 反革命 (4027 bytes) 14:36:36 4/18/12 (4029) (0)
- [党中央在处理薄案时完全违背了基本的外交原则,主动承认薄和谷暗杀了海伍德,主动通报英 - 国政府海伍德是他杀](#) (1378 bytes) 10:08:47 4/18/12 (4013) (2)
  - [这不奇怪,胡锦涛拒绝按时交班已经利令智昏了,再说这种活宝能考虑那末周到吗? \(无内容\)](#) - 反革命 (0 bytes) 10:12:18 4/18/12 (4014) (0)
- [王铮：“薄熙来篡党夺权之嫌，可能违反党纪，但并不违法国法”。](#) - /陈维健 (3911 bytes) 22:30:39 4/17/12 (3997) (2)
  - [一个活宝以为自己是毛泽东能领导民众打土豪,一个活宝以为自己是华国锋也能粉碎四人帮 \(无内容\)](#) - 反革命 (0 bytes) 00:44:41 4/18/12 (4008) (0)
- [新华社报道：周永康四月十七日出席了司法部全国司法所建设工作总结表彰电视电话会议](#) - 跌破海外谣媒的眼镜 (2982 bytes) 13:23:46 4/17/12 (3980) (2)
  - [人无完人,金无足赤,把胡家王朝消灭在萌芽中就是英雄. \(无内容\)](#) - 反革命 (0 bytes) 13:32:56 4/17/12 (3981) (1)
    - [毛始皇靠屠杀百万中国人起家,你要目前的政治局委员都没有命案在身,不大现实,对吧?!](#) (无内容) - 反革命 (0 bytes) 14:26:50 4/17/12 (3989) (0)
- [=====叶向农对当前大陆时局的看法=====](#) - 轮到你吃闷棍 (3446 bytes) 16:03:26 4/16/12 (3939) (11)
  - [科学发展观,反汉奸,十八大分赃,追查谣言等,如果少了方滨兴的鼎力相助一件也干不成 \(无内容\)](#) - 反革命 (0 bytes) 23:53:55 4/16/12 (3957) (4)
    - [不知所云。这个逢什么反什么的 Wu Zeyuan.](#) - 令人摇头 (4 bytes) 15:56:02 4/17/12 (3990) (3)
      - [林彪说,不要读斯\(大林\)和一号\(毛\)的讲话,费脑力\(搬弄是非\). \(无内容\)](#) - 反革命 (0 bytes) 17:15:14 4/17/12 (3991) (2)
        - [所以,不要读叶主席的讲话,没有斯毛讲话的水平和技巧,经常露馅. \(无内容\)](#) - 反革命 (0 bytes) 17:40:26 4/17/12 (3992) (1)
          - [二十年前,S. Yeh 在 SCC 上口无遮拦坏了曾庆红江泽民的大事. \(无内容\)](#) - 反革命 (0 bytes) 18:02:45 4/17/12 (3993) (0)
    - [把毛匪抢劫来的国企和近三十年中国人创造的财富都弄到江胡习叶主席名下世袭操作困难 \(无内容\)](#) - 反革命 (0 bytes) 23:46:16 4/16/12 (3956) (0)
    - [不\[打那么多年的仗,死那么多的人\]无法建立共残奴隶社会,江胡习叶主席都是光说不练的主 \(无内容\)](#) - 反革命 (0 bytes) 23:40:39 4/16/12 (3955) (0)
  - [薄熙来事件没有赢家：薄熙来是输家，胡温是输家，共产党是输家，中国人民也是输家。](#) - [游客](24.84.x.x) (3359 bytes) 01:59:43 4/16/12 (3887) (13)

- [说\[共产党是输家\]还是赢家没有意义,党是由毛共产屠夫分子和绝大多数被愚弄的人组成的 \(无内容\)](#) - 反革命 (0 bytes) 02:21:40 4/16/12 (3891) (10)
  - [再说胡温觉得王立军进美领馆给党抹黑不过瘾,再来个宣告人治双规薄熙来,软禁周永康三天 \(无内容\)](#) - 反革命 (0 bytes) 08:25:37 4/16/12 (3918) (9)
    - [除非温担心被薄经济清算,否则跟在胡屁股后管起路线斗争,让人觉得是狗咬耗子多管闲事 \(无内容\)](#) - 反革命 (0 bytes) 09:48:11 4/16/12 (3920) (7)
      - [薄熙来习近平之间竞争关你胡锦涛屁事,你胡锦涛按时交班就是了,找个突破口颠倒历史? \(无内容\)](#) - 反革命 (0 bytes) 12:46:24 4/16/12 (3933) (0)
      - [薄周都有命案在身的話,其他政治局委員都干净?前些年不是有网文说胡锦涛指使人搞暗杀? \(无内容\)](#) - 反革命 (0 bytes) 12:43:08 4/16/12 (3932) (0)
      - [中国历史上皇位权斗不少谜案,权弄到手就是王,百年后世人爱怎么说关他屁事 \(无内容\)](#) - 反革命 (0 bytes) 12:29:11 4/16/12 (3931) (0)
      - [拒绝按时交班,为什么伍海德不可以是暗杀后嫁祸于人,中纪委跑重庆约谈王立军什么? \(无内容\)](#) - 反革命 (0 bytes) 12:20:53 4/16/12 (3930) (0)
      - [如果你温家宝连下令拆掉防火墙的权力都没有,还干什么总理?滚回家养老吧! \(无内容\)](#) - 反革命 (0 bytes) 10:42:11 4/16/12 (3924) (0)
      - [温一边收监薄加固防火墙追查谣言,同时鼓吹权力要在阳光下运行,我看温不是戏子就是脑残 \(无内容\)](#) - 反革命 (0 bytes) 10:37:28 4/16/12 (3923) (0)
      - [只见温打头阵,未见胡对薄周王做任何公开评论,说明胡在玩阴的,见风使舵 \(无内容\)](#) - 反革命 (0 bytes) 09:51:45 4/16/12 (3921) (0)
    - [陈良宇薄熙来都进了监狱,敢问天下谁还敢跟胡锦涛黑老大唱对台戏? \(无内容\)](#) - 反革命 (0 bytes) 08:48:56 4/16/12 (3919) (0)
- [目前胡温赢家,等胡温输,中国人民是赢家,否则在假右派领倒下畸形发展,甚至建立胡家王朝 \(无内容\)](#) - 反革命 (0 bytes) 02:05:30 4/16/12 (3889) (1)
  - [如果把支持薄的都搞下去,让胡青帮坐大党又回到毛共黑社会,那中国人民倒霉就在眼前了 \(无内容\)](#) - 反革命 (0 bytes) 02:36:03 4/16/12 (3895) (0)
- [薄熙来胡锦涛,两个活宝,一个效法毛泽东,一个效法蒋介石,都是反动的东西. \(无内容\)](#) - 反革命 (0 bytes) 18:09:23 4/15/12 (3872) (0)
  - [蒋介石最讲嫡系,如果你在当年的胡团中央混过,你就能平步青云,双规别人,不用担心被双规 \(无内容\)](#) - 反革命 (0 bytes) 22:52:50 4/15/12 (3878) (0)
    - [两活宝掐架是大好事,两活宝同归于尽最理想. \(无内容\)](#) - 反革命 (0 bytes) 00:16:35 4/16/12 (3881) (0)
- [严禁媒体监督常委,周为民请命令薄王建常委档案如果属实何错之有?解密贬邓就是违法乱纪 \(无内容\)](#) - 反革命 (0 bytes) 12:46:07 4/13/12 (3787) (4)
  - [胡温跟地方党官一样很有权,对薄实行黑打,先抓再定罪,翻陈年老帐,公开宣告中国是人治](#) - 反革命 (3847 bytes) 13:07:20 4/13/12 (3788) (3)
    - [本来胡锦涛是打算效法毛泽东,估计是没什么希望,看来他只好试着效法蒋介石了. \(无内容\)](#) - 反革命 (0 bytes) 16:42:18 4/13/12 (3793) (2)

- [蒋没 X 观被赶台湾,胡老爹直接弄钱被戴帽.胡聪明了弄个 X 观跟马恩列斯毛挂钩先弄权再弄钱](#) - 反革命 (1058 bytes) 17:27:43 4/13/12 (3795) (1)
  - [原始{-奴隶\(毛\)-{-封建\(蒋\)-{-四不象\(江胡习\)-}-民主自由资本\(邓\)-}-文明社会\(无内容\)](#) - 反革命 (0 bytes) 21:06:04 4/13/12 (3803) (0)
  
- [除了杀顾顺章家人和博古坠机可疑外,毛共自持是非武功高强,不搞暗杀,都是明杀如杀 AB 团\(无内容\)](#) - 反革命 (0 bytes) 10:20:22 4/13/12 (3782) (0)
- [一边加固防火墙,一边说言论自由是违法行为.这是人干的?](#) - 反革命 (598 bytes) 17:57:29 4/12/12 (3769) (1)
  - [共产主义是地狱,却偏说成是天堂.共产党就是在造谣传谣中诞生的.\(无内容\)](#) - 反革命 (0 bytes) 17:59:31 4/12/12 (3770) (0)
  
- [路透: 十八大或推迟召开! 直到踢开习近平,确认胡海锋接胡狗锦涛的班再隆重召开十八大](#) - 反革命 (1286 bytes) 10:19:01 4/12/12 (3737) (9)
  - [「收拾薄熙来是迟早的事,只不过王立军\(专题\)给了『今上』\(胡锦涛\)一个大惊喜!」](#) - 『今上』(胡锦涛) (323 bytes) 10:32:55 4/12/12 (3746) (8)
    - [正确说法应该是:贺国强通过王立军给了『今上』\(胡锦涛\)一个大惊喜!\(无内容\)](#) - 反革命 (0 bytes) 14:59:44 4/12/12 (3760) (4)
      - [有本事就把薄周谋反密谈的音像在 CCTV 播出,否则,就是陷害薄周.\(无内容\)](#) - 反革命 (0 bytes) 15:02:36 4/12/12 (3761) (3)
        - [如果能揭开胡家的丑闻那胡倒的比薄还快](#) - 反革命 (372 bytes) 15:38:53 4/12/12 (3762) (2)
          - [都什么年代了,还谋反呢?谋谁的反,难道人家不可以争取做总统,人家采取的可是赢得民意的\(无内容\)](#) - 谁是正统有民意吗? (0 bytes) 15:42:44 4/12/12 (3766) (1)
            - [谁说共产党没能力?最能干的都在共产党内一路上爬:胡是两面三刀阴人;温是八面玲珑官僚](#) - 反革命 (177 bytes) 16:15:41 4/12/12 (3767) (0)
  - [如薄周有问题,为什么不早处理?胡目的就是破坏权力平稳过渡,破坏党天下,拒绝按时交班\(无内容\)](#) - 反革命 (0 bytes) 10:50:01 4/12/12 (3749) (2)
    - [把薄周描得越黑,说明目前的政治局\(常委\)也越黑.\(无内容\)](#) - 反革命 (0 bytes) 11:12:13 4/12/12 (3752) (1)
      - [金正恩能在共产主义的光环下杀人越货,胡锦涛只能穿着皇帝的新衣收刮民财.\(无内容\)](#) - 反革命 (0 bytes) 11:32:13 4/12/12 (3753) (0)
  
- [港媒曝内幕: 王立军遭中纪委约谈详情【阿波罗新闻网 2012-02-26 讯】](#) - 阿波罗新闻网 2012 (1592 bytes) 15:45:36 4/10/12 (3655) (6)
  - [传中纪委去年 12 月秘密约谈王立军 致薄王反目](#) - 2012 年 02 月 10 日讯 (2309 bytes) 15:47:46 4/10/12 (3656) (5)
    - [胡温是利用共产独裁体制,薄熙来是滥用共产独裁体制,五十步笑一百步.\(无内容\)](#) - 反革命 (0 bytes) 20:11:03 4/10/12 (3662) (0)

- [海伍德案是谋杀案?那刘少奇是叛徒内奸工贼的证据也是确凿的,中共中央文件里有影印件\(无内容\)](#) - 反革命 (0 bytes) 16:38:13 4/10/12 (3661) (0)
- [都是独裁体制惹的祸,谁都不愿意被边缘化,谁都担心下台后被清算,文强死了薄当政法常委\(无内容\)](#) - 反革命 (0 bytes) 16:12:00 4/10/12 (3660) (0)
- [薄掌控国安公安还不把海伍德案办成铁案?还能复查?如果有人告发此案就免得中纪委去拱王\(无内容\)](#) - 反革命 (0 bytes) 16:04:39 4/10/12 (3659) (0)
- [胡温英明吧,路线斗争成了刑事案件,早干什么去了?估计海伍德案是揭批中的意外收获\(无内容\)](#) - 反革命 (0 bytes) 15:55:40 4/10/12 (3658) (0)
- [当年忽悠了很多人的所谓“深藏不露”其实是没得可露,“不多为到底”已成定局。 - 胡执政十年 \(2858 bytes\) 20:42:09 4/09/12 \(3648\) \(1\)](#)
  - [不是没得可露,而是在党内高层露了一下,目前是虎头蛇尾,还可能翻盘,不至于无疾而终.\(无内容\)](#) - 反革命 (0 bytes) 21:12:23 4/09/12 (3649) (0)
- [说说王立军事件,事件反映共产独裁统治接班危机,和封建独裁统治出现的接班危机是一回事\(无内容\) - 反革命 \(0 bytes\) 23:04:33 4/07/12 \(3600\) \(5\)](#)
  - [大家看到是历史上的皇帝接班危机,如果省县长不是高升,其实省级县级同样存在接班危机\(无内容\)](#) - 反革命 (0 bytes) 23:12:12 4/07/12 (3601) (4)
    - [这种体制存在就必然需要对经济\(生产力\)产生阻碍和破坏,对民众的自由加以约束,腐败盛行\(无内容\)](#) - 反革命 (0 bytes) 23:19:48 4/07/12 (3602) (3)
      - [累计结果是以巨大社会代价实现改朝换代,不搞两党轮流执政,历史只好选择朝代轮流执政\(无内容\)](#) - 反革命 (0 bytes) 23:24:34 4/07/12 (3603) (2)
        - [美国两党每四年竞选总统换届有没有不择手段斗得你死我活?何况号称为人民服务的中共.\(无内容\)](#) - 反革命 (0 bytes) 23:34:21 4/07/12 (3604) (1)
          - [所以,在防火墙里新闻联播上为一己之私人模狗样地以狗屁发展观愚弄民众是很无耻的.\(无内容\)](#) - 反革命 (0 bytes) 23:35:24 4/07/12 (3605) (0)
  - [江泽民的惊天动地的叛变! - 公权力 \(6074 bytes\) 08:11:00 4/05/12 \(3539\) \(7\)](#)
    - [\[江“首辅”曾庆红曾经引用古人的话:“不谋万世者不足谋一时,不谋全域者不足谋一域”\]\(无内容\)](#) - 反革命 (0 bytes) 21:55:04 4/06/12 (3578) (1)
      - [如果习近平是曾庆红安插的毛二世,那至少是谋到了千世,如果未能谋到万世的话.\(无内容\)](#) - 反革命 (0 bytes) 22:01:24 4/06/12 (3580) (0)
    - [\[薄的个人政治身份不够路线斗争资格,但胡、温如此拔高对手,定是认为薄背后有势力。\]\(无内容\)](#) - 反革命 (0 bytes) 14:53:56 4/05/12 (3545) (3)
      - [\[利用和炒作王立军,薄熙来事件来达到破坏党的十八大的既定日程\]\(无内容\)](#) - 反革命 (0 bytes) 21:45:46 4/06/12 (3575) (0)
      - [\[薄要逼着对手只能搞两条路线政治斗争,而无法仅仅用贪腐女色这两项惯用帽子将他打倒\]](#) - 反革命 (3902 bytes) 21:27:09 4/06/12 (3574) (1)
        - [薄熙来不具备搞好\[两条路线政治斗争\]的智慧\(无内容\)](#) - 反革命 (0 bytes) 21:48:04 4/06/12 (3576) (0)

- [“某功”?写这文的不是法轮功就是胡锦涛的打手,比起毛泽东的罪过,江的罪过可忽略不计. \(无内容\)](#) - 反革命 (0 bytes) 11:41:13 4/05/12 (3541) (0)
- [现在中国就是贫富太悬殊,富人欺骗穷人,黑势力欺负老百姓! - \]\(68.123.x.x\) \(403 bytes\) 16:44:34 4/04/12 \(3532\) \(10\)](#)
  - [万千老外带着梦想、财富和技术涌向中国,那么中国离真正的崛起就不远了。 - 如果有一天 \(9762 bytes\) 17:09:50 4/04/12 \(3533\) \(9\)](#)
    - [\[近些年来随着国进民退的趋势,以及国家对上游产业的垄断,压缩了私人投资者的盈利空间\] \(无内容\) - 反革命 \(0 bytes\) 20:45:56 4/04/12 \(3535\) \(7\)](#)
      - [要不怎么说胡锦涛是胡狗锦涛呢? \(无内容\) - 反革命 \(0 bytes\) 20:47:16 4/04/12 \(3536\) \(6\)](#)
        - [人心不足蛇吞象.他老爹贪污茶叶钱都弄的土头灰脸的.这狗娘养的还图谋贪污整个中国. \(无内容\) - 反革命 \(0 bytes\) 20:55:15 4/04/12 \(3538\) \(5\)](#)
          - [北朝鲜政治上一贯正确:清党杀 1 半中委,新集体化,实行局域网,外交限古巴朝鲜等独裁国家 \(无内容\) - 反革命 \(0 bytes\) 10:58:05 4/05/12 \(3540\) \(4\)](#)
            - [独裁体制好啊,习近平上台后就可以凭他高兴整空手套外汇的胡海锋 \(无内容\) - 反革命 \(0 bytes\) 16:47:35 4/05/12 \(3549\) \(0\)](#)
            - [江绵恒空手套电信江泽民光整邓质方?胡锦涛更恶劣上台迫不及待解密贬邓指桑骂槐. \(无内容\) - 反革命 \(0 bytes\) 16:44:14 4/05/12 \(3548\) \(0\)](#)
            - [如果邓小平搞家天下,那江泽民胡锦涛就屁也不是.江湖的区别在于江没有公开反邓学北朝鲜 \(无内容\) - 反革命 \(0 bytes\) 16:32:39 4/05/12 \(3547\) \(0\)](#)
            - [不是境外有些人丧心病狂挑拨离间,而是共产党中央从来都是不团结的. \(无内容\) - 反革命 \(0 bytes\) 16:29:16 4/05/12 \(3546\) \(0\)](#)
  - [作者: 吴晓林 姜永熹 单位: 中南大学公共管理学院 \(无内容\) - 作者:吴晓林姜永熹 \(0 bytes\) 17:33:27 4/04/12 \(3534\) \(0\)](#)
- [温家宝快下台了才讲这些话,现在说总比装聋作哑好,应支持一下.国有银行要成胡有银行了 - 反革命 \(1877 bytes\) 12:30:47 4/04/12 \(3525\) \(4\)](#)
  - [这些话跟前些日子温刚讲的要严控民间借贷调子相反.如果有抵押为什么借贷是问题? \(无内容\) - 反革命 \(0 bytes\) 20:51:27 4/04/12 \(3537\) \(0\)](#)
  - [说个事,不是为了翻江的老账,江还是能与时俱进的,谁能不犯错误?曾经想当毛二世也可理解 \(无内容\) - 反革命 \(0 bytes\) 12:45:40 4/04/12 \(3526\) \(2\)](#)
    - [国有企业和国有银行就是毛二世的权力基础.邓小平市场经济就是要抽走毛二世的权力基础 \(无内容\) - 反革命 \(0 bytes\) 12:47:46 4/04/12 \(3527\) \(1\)](#)
      - [江急了,在全国宣传会议说,采取措施保护国有企业,经济蓬勃发展同时要严防资本主义演变. \(无内容\) - 反革命 \(0 bytes\) 12:52:23 4/04/12 \(3528\) \(0\)](#)
- [曹雪芹幼年锦衣玉食 竟是父祖每年贪污四千万 来源:济南时报 - 借古喻今 \(4972 bytes\) 09:29:10 4/03/12 \(3502\) \(6\)](#)



- [中共家法的存在表明：这就保证了涉官案件的处置权完全彻底地掌握在党的手里。](#) - 中共黑社会 (274 bytes) 11:42:15 4/03/12 (3505) (5)
  - [封建东厂中纪委的功能:官越大越能逃避制裁,打击党内对手,刑不上政治局常委 \(无内容\)](#) - 反革命 (0 bytes) 12:05:55 4/03/12 (3506) (4)
    - [记得姜维平有篇文章把薄未付两百元橱柜修理也作为贪污受贿证据](#) - 反革命 (5355 bytes) 14:25:47 4/03/12 (3507) (3)
      - [不论诬陷与否,薄熙来整姜维平是通过公检法的,胡温整薄熙来则是亲自出马赤膊上阵 \(无内容\)](#) - 反革命 (0 bytes) 14:28:41 4/03/12 (3508) (2)
        - [国库是党\[胡温\]的,入伙可以,必要时必须接受家法党法帮规,\[大连实德董事长徐明被调查\]](#) - 反革命 (1469 bytes) 16:42:33 4/03/12 (3514) (0)
        - [通过欺骗得到权力需要欺骗保持权力没人敢说我们是骗子没人敢把权力拿走我们会把他杀了 \(无内容\)](#) - 反革命 (0 bytes) 14:40:54 4/03/12 (3511) (0)
- [蒋介石的法西斯主义救国梦：一个主义 一个领袖 一个国策](#) - 消息来源：腾讯 (20320 bytes) 19:25:17 4/02/12 (3486) (9)
  - [现在不叫法西斯独裁,党中央运用搬弄是非进行包装后美其名曰民主集中制,先民主后集中 \(无内容\)](#) - 反革命 (0 bytes) 20:49:55 4/02/12 (3495) (3)
    - [刚 GOOGLE 了一下,民主集中制也是列宁斯大林的东西,抬举毛共党中央了.](#) - 反革命 (239 bytes) 10:43:40 4/03/12 (3504) (0)
    - [要中庸之道,走极端都是要坏事的.共产搞不好经济,独裁搞不好政治,一言堂搞不好文化. \(无内容\)](#) - 反革命 (0 bytes) 20:57:21 4/02/12 (3496) (1)
      - [中国历史两千多年,除了邓小平这个异数,哪个掌握最高权力的不是为一己之私谋利益? \(无内容\)](#) - 反革命 (0 bytes) 21:02:45 4/02/12 (3497) (0)
  - [胡温拿下薄就是蒋介石的法西斯主义作风,说 1:8,只知道是黑箱操作,哪里有常委会议记录? \(无内容\)](#) - 反革命 (0 bytes) 20:15:41 4/02/12 (3487) (4)
    - [这就是民主集中制,自上而下选拔任命制,顶端的胡温任期到了赖着不下台,什么机制拿下? \(无内容\)](#) - 反革命 (0 bytes) 20:20:22 4/02/12 (3488) (3)
      - [薄是政治局委员吧,连个政治局全体会议胡温都不敢开民主投票决定,不是法西斯独裁作风? \(无内容\)](#) - 反革命 (0 bytes) 20:23:39 4/02/12 (3489) (2)
        - [不是主张消灭在萌芽?为什么权斗都要弄到你死我活进监狱,早点免职人家还可当个自由臣民 \(无内容\)](#) - 反革命 (0 bytes) 20:37:41 4/02/12 (3490) (1)
          - [只能是等待时机大张旗鼓地学北朝鲜金正日等出了娄子. \(无内容\)](#) - 反革命 (0 bytes) 23:53:05 4/02/12 (3500) (0)
  - [说说法轮功,法轮功在台湾加拿大照样练,人家政府也没镇压法轮功,为什么江要镇压法轮功? \(无内容\)](#) - 反革命 (0 bytes) 23:43:34 4/01/12 (3472) (6)
    - [估计根源是法轮功包围中南海也就是参与政治了,就不是象佛教一样是个人信仰的问题了 \(无内容\)](#) - 反革命 (0 bytes) 23:46:51 4/01/12 (3473) (5)

- [法轮功是不是也想试试包围台湾加拿大的首府?看看人家还让不让你游行宣传法轮功 \(无内容\)](#) - 反革命 (0 bytes) 23:49:51 4/01/12 (3474) (4)
  - [有组织地参与政治意味着什么?意味着染指政权,政权包括军队,警察,法庭,国库,民政,边防. \(无内容\)](#) - 反革命 (0 bytes) 23:59:59 4/01/12 (3475) (3)
    - [社会资源有限,共产功跟法轮功能不掐起来吗?共产功自己内部都掐得不亦乐乎. \(无内容\)](#) - 反革命 (0 bytes) 09:04:47 4/02/12 (3477) (2)
      - [先解决共产功内部掐架,需要军队国家化后,共产功分列成两功,跟民主功和法轮功一起竞选 \(无内容\)](#) - 反革命 (0 bytes) 09:14:00 4/02/12 (3478) (1)
        - [军队国家化后,能够由胜选的某党派暂时操纵的只剩法庭,国库和民政. \(无内容\)](#) - 反革命 (0 bytes) 09:23:51 4/02/12 (3479) (0)
- [胡温朱的崽子不用捡垃圾吧?\[南京一大学生工资太低 捡垃圾补贴冻晕街头\]](#) - 反革命 (1406 bytes) 07:30:15 4/01/12 (3450) (0)
- [江泽民三次转身三次背叛, 在政治上已经无险可守](#) - 公权力 (4231 bytes) 05:34:37 4/01/12 (3447) (3)
  - [搞掉江共,胡共独大?胡锦涛有险可守,解密贬邓,学北朝鲜,敌对势力忧患意识. \(无内容\)](#) - 反革命 (0 bytes) 07:04:54 4/01/12 (3449) (1)
    - [网文称江五个都要搞.而反动的胡锦涛至今无任何反悔其要学北朝鲜的表示,是中国人的公敌 \(无内容\)](#) - 反革命 (0 bytes) 12:51:44 4/02/12 (3480) (0)
- [胡锦涛办公室放风说军队不宜国家化,否则就出现国民党民进党互斗,还是老毛整死刘林合理](#) - 反革命 (45 bytes) 20:40:28 3/30/12 (3381) (4)
  - [胡锦涛办公室放风说军队不宜国家化理由是不成立的,说共产党有血债,难道国民党没血债? \(无内容\)](#) - 反革命 (0 bytes) 23:39:19 3/31/12 (3441) (1)
    - [只要军队国家化之前修改宪法:任何党派不得追究历史上的是非责任,不得成立自己的武装 \(无内容\)](#) - 反革命 (0 bytes) 23:44:55 3/31/12 (3442) (0)
  - [胡锦涛办公室把温家宝驳体无完肤,不论温家宝还是周永康,对胡锦涛来说,能当垫脚石就行 \(无内容\)](#) - 反革命 (0 bytes) 21:01:52 3/30/12 (3382) (1)
    - [狗粮养着的中国社会科学院副院长李慎明又出来鼓吹与敌对思潮斗争了](#) - 反革命 (5158 bytes) 21:08:14 3/30/12 (3383) (0)
- [\[杀臣立威?金正恩至少处决 30 名官员\]党指挥枪的结果,温家宝鼓吹党指挥枪是心里有鬼.](#) - 反革命 (456 bytes) 17:45:41 3/29/12 (3350) (9)
  - [中国的出路在于军队国家化三权分立多党制,这样才能实现邓小平提出的世纪中叶全国大选 \(无内容\)](#) - 反革命 (0 bytes) 14:41:20 3/30/12 (3379) (0)
  - [一党独裁党指挥枪的中国特色就是轮流抢劫,比较玄,随时有可能变成北朝鲜那样的一家抢劫 \(无内容\)](#) - 反革命 (0 bytes) 14:37:11 3/30/12 (3378) (0)
  - [问问温家宝大人,您有没有从下列事件中反思? \[游客\]\(96.255.x.x\)发表于 2012/3/30](#) - 反革命 (6327 bytes) 22:00:17 3/29/12 (3357) (0)

- [是非权术大白天下的今天还拒绝邓胡赵曾经尝试过的政体改革,说明你不想当毛就是想当蒋 \(无内容\)](#) - 反革命 (0 bytes) 19:47:18 3/29/12 (3356) (0)
- [两极分化就要加税维稳恶性循环.党指挥枪就是把产和权都共给毛金胡主席.温家宝分杯羹 \(无内容\)](#) - 反革命 (0 bytes) 18:30:06 3/29/12 (3355) (0)
- [世界历史已经证明了共产无法发展经济是死路一条.两极分化是另类共产到少数寡头手里 \(无内容\)](#) - 反革命 (0 bytes) 18:23:06 3/29/12 (3354) (0)
- [党指挥枪造成权力和资产垄断两极分化,无法实现公平公正的市场经济,更不用谈全民大选 \(无内容\)](#) - 反革命 (0 bytes) 18:02:20 3/29/12 (3353) (0)
- [温家宝就是为胡锦涛全面夺取军权后\(幕前或幕后\)留任冲锋陷阵,以求胡能保护他的利益 \(无内容\)](#) - 反革命 (0 bytes) 17:56:16 3/29/12 (3352) (0)
- [要拿下薄熙来用得着鼓吹党指挥枪吗?常委讨论决定就是了.所以温家宝别有用心. \(无内容\)](#) - 反革命 (0 bytes) 17:48:22 3/29/12 (3351) (0)
- [\[清水论坛\] 话说政治家与野心家的区别](#) - 作者: 无名氏 (4956 bytes) 08:15:11 3/29/12 (3316) (1)
  - [为民谋利是政治家如邓小平.为一己之私是野心家如蒋介石毛泽东.混饭吃的是政客如温家宝 \(无内容\)](#) - 反革命 (0 bytes) 16:17:15 3/29/12 (3349) (0)
- [韩寒父子硬要把“游行大典”“我穿的就是新衣”进行完毕.谁说中共中央不也是这样?](#) - 反革命 (10068 bytes) 10:57:36 3/28/12 (3253) (0)
- [温家宝\[深入推进\]治标不治本.加强防火墙建设,加强中宣部搬弄是非,加强中组部拉帮结伙](#) - 反革命 (4726 bytes) 16:12:42 3/27/12 (3214) (0)
- [胡锦涛工作室绝望了,建议要\[要依靠军委首长江泽民同志生命的终结\]](#) - 反革命 (9171 bytes) 09:38:22 3/27/12 (3206) (2)
  - [胡锦涛工作室绝望了,担心\[在军委同志们的列席下,恐怕每个人都要与胡锦涛划清界限。\]](#) (无内容) - 反革命 (0 bytes) 09:40:36 3/27/12 (3207) (1)
    - [胡紧逃好,宁要党天下,不要家天下. \(无内容\)](#) - 反革命 (0 bytes) 09:46:46 3/27/12 (3208) (0)
- [中国的中产阶级正在弱化或者遭遇剥夺。高税率让「白领」褪色成「蓝领」 \(无内容\)](#) - (世界日报) (0 bytes) 21:46:52 3/25/12 (3154) (2)
  - [购房调控, 股市不振, 让他们丧失了投资发展的机会, 言论控制, 剥夺了他们直抒胸臆 \(无内容\)](#) - (世界日报) (0 bytes) 21:47:51 3/25/12 (3155) (1)
    - [参与社会的责任感。于是, 要么选择移民逃避, 要么挖空心思攀上利益集团, 不然就 \(无内容\)](#) - 沦为相对贫穷的一群 (0 bytes) 21:48:44 3/25/12 (3156) (0)
- [学者: 温家宝平反六四意在卸包袱 - 卸包袱 \(2414 bytes\) 00:51:25 3/25/12 \(3109\) \(6\)](#)
  - [总理都贪.李鹏老实,共产政治下无法搞好经济.朱温奸臣经济搞不好却要搞政治颠倒历史. \(无内容\)](#) - 反革命 (0 bytes) 08:42:15 3/25/12 (3122) (0)
  - [朱共惨做的就是\[双轨制\],温影帝做的就是演戏,目前上蹿下跳就是为了以后能睡安稳觉 \(无内容\)](#) - 反革命 (0 bytes) 08:31:11 3/25/12 (3121) (0)
  - [杨白冰的\[军队要为改革开放护航\]是对的.\[党指挥枪\]是错的过时的,是为一小撮人谋利益 \(无内容\)](#) - 反革命 (0 bytes) 08:23:25 3/25/12 (3120) (0)

- [胡温\[新政\]把中国搞成这样还有脸说三道四,快快滚蛋就是.温担心什么,为胡打头阵夺军权 \(无内容\)](#) - 反革命 (0 bytes) 08:19:11 3/25/12 (3119) (0)
- [很奇怪,房价物价银行两极分化这些本份的事弄不好,却关心胡要关心的党指挥枪平反六四 \(无内容\)](#) - 反革命 (0 bytes) 08:00:17 3/25/12 (3118) (0)
- [应不应平反六四是另一个问题,但温家宝现在点这火头,却似是在凿沉船! \(无内容\)](#) - 凿沉船 (0 bytes) 00:53:24 3/25/12 (3110) (0)
- [2011年10月28日,香港《東方日報》發表文章對溫家寶的執政能力提出質疑](#) - 温家宝维基百科 (379 bytes) 12:54:40 3/23/12 (3071) (13)
  - [家饱,家饱,自家吃饱;仰望星空,不得善终! \(无内容\)](#) - 傻 B 轮子 (0 bytes) 11:25:40 3/24/12 (3099) (0)
  - [總理不懂经济,但他懂政治,懂得党要指挥枪,这回把寶押在胡锦涛身上. \(无内容\)](#) - 反革命 (0 bytes) 12:57:30 3/23/12 (3072) (11)
    - [胡锦涛办公室放风说,胡锦涛发动了军事政变并控制了北京,江曾坐镇上海逼胡让周出境](#) - 反革命 (13345 bytes) 19:26:38 3/23/12 (3081) (7)
      - [胡要政法委书记培训在京举行.江说不行,要在上海.胡办急于夺权\[翻案\]大白于天下](#) - 反革命 (574 bytes) 19:51:05 3/23/12 (3082) (6)
        - [北京观察家对明镜新闻网说,令计划只有控制周永康3天的能量,胡锦涛很快就要成胡紧逃](#) - 反革命 (734 bytes) 21:46:04 3/23/12 (3084) (5)
          - [胡挑起的权斗严重败坏了党的形象,是近平克强源潮学习的活教材,学后或能放弃毛二世梦想 \(无内容\)](#) - 反革命 (0 bytes) 11:31:02 3/24/12 (3100) (0)
          - [习近平李克强李源潮都是共产主义接班人不是,非要瞎折腾厚此薄彼,不为胡海锋一定神经病 \(无内容\)](#) - 反革命 (0 bytes) 11:19:26 3/24/12 (3097) (0)
          - [除上海党中央,还有武汉党中央,广州党中央,这些年哪次权斗漂亮过,要不怎么是一坨烂泥 \(无内容\)](#) - 反革命 (0 bytes) 11:13:04 3/24/12 (3096) (0)
          - [如果没有集中培训1说,只是党内高层丢脸,这下全国丢脸全世界丢脸,周都搞不定还不辞职? \(无内容\)](#) - 反革命 (0 bytes) 11:08:27 3/24/12 (3095) (0)
          - [上海党中央炮制1封\[周永康致信\],胡只好让周官复原职,丢大脸,没用的令,要全国统1行动 \(无内容\)](#) - 反革命 (0 bytes) 11:00:40 3/24/12 (3094) (0)
    - [黑社会组织才搞“双规”.被“双规”3天周承认1个党1个领袖1个科学发展观后又自由了?](#) - 反革命 (2889 bytes) 14:15:03 3/23/12 (3078) (0)
    - [为什么不可让王岐山李克强在电视上辩论,看他打算怎么治理中国经济.就为当官平衡利益?. \(无内容\)](#) - 反革命 (0 bytes) 13:50:29 3/23/12 (3077) (0)
    - [统治四不象国家的总理只要懂怎样把自己的子女弄成国企高管挣大钱.李小琳朱云来温云松 \(无内容\)](#) - 反革命 (0 bytes) 13:46:34 3/23/12 (3076) (0)

- [源起贺拱王,你胡不裸退就是诬陷薄周谋反周要取代江,我还可以说王的录音是合成伪造的\(无内容\)](#) - 反革命 (0 bytes) 10:41:56 3/22/12 (3031) (12)
  - [习到重庆支持不是,搞掉习不就顺理成章了,这不就干净地把江共习共消灭了!三共演义落幕\(无内容\)](#) - 反革命 (0 bytes) 06:06:49 3/23/12 (3070) (0)
  - [温说了是路线斗争,明摆着,除了胡温李克强贺国强李源潮,胡温说了算其他都可以属于反党集团\(无内容\)](#) - 反革命 (0 bytes) 06:01:38 3/23/12 (3069) (0)
  - [不要跟我讲周永康如何贪污腐败,他能一手遮天拒绝公布官员财产?你胡温就 TMD 干净?](#) - 反革命 (6432 bytes) 00:16:44 3/23/12 (3068) (0)
  - [中国特色社会主义就是:1/4 封建社会+1/4 奴隶社会+1/4 资本主义社会+1/4 社会主义社会\(无内容\)](#) - 反革命 (0 bytes) 23:57:13 3/22/12 (3067) (0)
  - [周为胡等待时机复辟毛帝国鞍前马后维稳,胡现在等不下去了要立威要赖位先拿周做垫脚石\(无内容\)](#) - 反革命 (0 bytes) 23:48:24 3/22/12 (3066) (0)
  - [我还可以说从薄王翻脸到进领馆见国安都是贺遵胡指示要王做的,闹的越大越好,为胡留任\(无内容\)](#) - 反革命 (0 bytes) 14:12:10 3/22/12 (3039) (0)
  - [表现出格争取上位接替周是明显的,还没进京就计划篡位,也不担心王泄露,俩二百五不成?\(无内容\)](#) - 反革命 (0 bytes) 13:30:48 3/22/12 (3036) (2)
    - [一个二百五掌管中国的公安部政法委十年?到底周是二百五,还是胡是二百五?\(无内容\)](#) - 反革命 (0 bytes) 13:37:06 3/22/12 (3037) (1)
      - [可以鉴定录音看周是不是二百五.反正胡早就是二百五,一上台就解密贬邓嚷着要学北朝鲜.\(无内容\)](#) - 反革命 (0 bytes) 13:52:48 3/22/12 (3038) (0)
  - [薄敢于跟王立军切割,说明没有太多把柄在王手里.否则第一时间周恩来怎么对付顾顺章\(无内容\)](#) - 反革命 (0 bytes) 13:15:20 3/22/12 (3035) (0)
  - [领导中国需要一帮人围着你,连一个王立军都捎带不上,薄周俩就能搞定中国?\(无内容\)](#) - 反革命 (0 bytes) 13:11:39 3/22/12 (3034) (0)
  - [如果王事件没发生,薄就是总书记,周就是太上皇,王不是政法委书记也是公安部长\(无内容\)](#) - 反革命 (0 bytes) 13:07:10 3/22/12 (3033) (0)
- [我赞成网民提出假右派假左派的论点。胡温假右派的倒行逆施/右志并](#) - 2012年3月22日转载 (1808 bytes) 23:50:12 3/21/12 (2995) (2)
  - [\[假左派假右派\]提法新颖:\[假左派\]毛泽东,\[假右派\]蒋介石.都是坏东西.\(无内容\)](#) - 反革命 (0 bytes) 23:53:54 3/21/12 (2996) (1)
    - [\[真左派\]陈独秀,\[真右派\]邓小平.\(无内容\)](#) - 反革命 (0 bytes) 18:42:56 3/22/12 (3049) (0)
- [如果胡温不想留任,不想自己安排接班人,不担心自己不干净被清算,不去拱王立军\(无内容\)](#) - 反革命 (0 bytes) 19:45:32 3/21/12 (2980) (4)
  - [不想转移视线推卸十年执政失误,完全可以给薄熙来一个虚职,不用搞得这样轰轰烈烈\(无内容\)](#) - 反革命 (0 bytes) 20:09:34 3/21/12 (2981) (3)
    - [胡温家族利用毛共体制拉帮结伙贪污钱财,下台前还要搞乱党国,已然是党国肌体上的肿瘤.\(无内容\)](#) - 反革命 (0 bytes) 20:17:03 3/21/12 (2982) (2)
      - [先把薄熙来拿下,再决定是否依\[法\]处置,不是开历史的倒车,还“党内民主是党的生命”\(无内容\)](#) - 反革命 (0 bytes) 20:44:56 3/21/12 (2983) (1)

- [这也不是胡锦涛第一次自打嘴巴,破坏党中央的团结.\(无内容\)](#) - 反革命 (0 bytes) 20:50:21 3/21/12 (2984) (0)
- [2月1日,温家宝办公室给薄熙来打电话,声称王立军有刑讯逼供嫌疑,要求王接受调查。](#) - 中国珠宝协会张培莉 (1594 bytes) 11:19:16 3/21/12 (2963) (6)
  - [如果胡锦涛有给温家宝什么承诺的话,也是短暂的,胡锦涛是不讲信用的,劝温不要给胡卖命.\(无内容\)](#) - 反革命 (0 bytes) 11:25:29 3/21/12 (2964) (5)
    - [爱财还当什么官,俸禄太低活不下去,你老婆儿子要用你的权去弄钱?做小职员就埋没了?-反革命](#) (5789 bytes) 12:10:46 3/21/12 (2965) (4)
      - [江朱胡温从来没有打算依法治国,朝里没人,你就是非法经营,城管赶得小贩满街跑,争当官\(无内容\)](#) - 反革命 (0 bytes) 13:01:33 3/21/12 (2972) (0)
      - [靠权弄来的钱都是皇上的,皇上可以对贪官抄没家产发配边疆,大家都知道皇帝有这个权力.\(无内容\)](#) - 反革命 (0 bytes) 12:47:17 3/21/12 (2971) (0)
      - [小职员发不了财.投资做老板靠利润才能发财.你老婆儿子的第一桶金怎么来的?靠你的权?\(无内容\)](#) - 反革命 (0 bytes) 12:31:39 3/21/12 (2970) (0)
      - [你的权是江朱商量着给你的,你让朱的子女做金融高管就对了,让你老婆儿子去弄钱就不对了\(无内容\)](#) - 反革命 (0 bytes) 12:16:08 3/21/12 (2966) (0)
- [温家宝就是一个政治小丑,你防火墙都不拆,怎么平反六四?你想怎么说就怎么说?](#) - 反革命 (3367 bytes) 10:31:54 3/21/12 (2960) (7)
  - [你防火墙都不拆,怎么政改?你刚上台时怎么不提?团帮占大多数了,你就来个少数服从多数.\(无内容\)](#) - 反革命 (0 bytes) 16:24:23 3/21/12 (2973) (4)
    - [早干什么去了?马上就要下台了才想起要政改,要党内民主,担心下任清算自己.终身制最好\(无内容\)](#) - 反革命 (0 bytes) 17:51:37 3/21/12 (2975) (2)
      - [估计温家宝跟胡锦涛有交易:\[温家宝在人大会议上有两大异常表现\]](#) - 反革命 (389 bytes) 18:51:35 3/21/12 (2976) (1)
        - [\[党指挥枪\],胡温就是党的化身了?什么东西!\(无内容\)](#) - 反革命 (0 bytes) 19:30:10 3/21/12 (2979) (0)
    - [你老婆儿子捞点没关系,重要的是你的政绩在哪?\(无内容\)](#) - 反革命 (0 bytes) 16:30:13 3/21/12 (2974) (0)
  - [如果温家宝不是别有用心,就应该做点实事,而不是光磨嘴皮子,为胡锦涛打头阵。\(无内容\)](#) - 反革命 (0 bytes) 10:38:24 3/21/12 (2961) (1)
    - [毛分子说的比唱的还好听,一旦枪杆子骗到手,屠杀百万,饿死千万,只是小菜一碟。\(无内容\)](#) - 反革命 (0 bytes) 10:41:48 3/21/12 (2962) (0)
- [胡锦涛的3.14政变和当年4.12政变有什么区别?](#) - 政变 (2614 bytes) 10:22:33 3/21/12 (2959) (1)
  - [而是指将胡温家族十年贪污的钱财合法化,用政改的名义,用法律的形式合法化。\(无内容\)](#) - 用法律的形式合法化 (0 bytes) 19:23:13 3/21/12 (2978) (0)
- [强征耕地,豆腐渣工程,浪费资源等都是集权造成的,上行下效,拼命抓权.](#) - 反革命 (1417 bytes) 00:38:29 3/21/12 (2953) (5)
  - [党指挥枪,准备打内战:山东平邑火车站军队调动一大炮 火车头向北.应该是调动到了北京](#) - 反革命 (34 bytes) 01:04:06 3/21/12 (2954) (4)
    - [\[胡锦涛、温家宝、李克强主张依法处理\],什么法?安个效法老毛煽动共产的罪名吧?!](#) - 反革命 (2114 bytes) 09:19:19 3/21/12 (2955) (3)

- [李克强就是胡锦涛的死党. \(无内容\)](#) - 反革命 (0 bytes) 09:22:27 3/21/12 (2956) (2)
        - [看山：胡温希望十八大这样开\(博讯北京时间 2012年3月21日 来稿\)](#) - 反革命 (9170 bytes) 09:39:26 3/21/12 (2958) (0)
        - [贺国强做市委书记,明知道文强是黑社会的保护伞,黑社会老大王平顺利出逃到美国就是诠释](#) - 反 (2528 bytes) 09:31:05 3/21/12 (2957) (0)
- [说说薄熙来,如果说他是二百五吧,肯定没几个人同意,他曾经是中国的商务部长 \(无内容\)](#) - 反革命 (0 bytes) 22:29:35 3/20/12 (2940) (4)
  - [所以薄做的是不可持续的.胡目前做的相对而言可持续,胡青帮多吃占,美其名曰科学发展观 \(无内容\)](#) - 反革命 (0 bytes) 22:55:37 3/20/12 (2944) (0)
  - [薄做的就是老毛做过的,老胡想做还不敢做的,混世魔王,最后:“你们怎么办?只有天知道”. \(无内容\)](#) - 反革命 (0 bytes) 22:50:11 3/20/12 (2943) (0)
  - [薄打家劫舍,为自己同时给民众一点好处,这好处根据薄的权力需要随时会被收回,好处短暂 \(无内容\)](#) - 反革命 (0 bytes) 22:45:04 3/20/12 (2942) (0)
  - [薄熙来跟胡锦涛一样,都是一坨烂泥,薄一波要把薄熙来糊上壁.两坨不同档次的烂泥. \(无内容\)](#) - 反革命 (0 bytes) 22:33:56 3/20/12 (2941) (0)
- [邓小平说“路线没有偏,方向没有错”,也就是市场经济,分产分权改革开放,给普通人机会 \(无内容\)](#) - 反革命 (0 bytes) 17:12:43 3/20/12 (2908) (12)
  - [那江朱胡温都干了些什么,做对了哪些,又是怎样阻碍破坏生产力的? \(无内容\)](#) - 反革命 (0 bytes) 17:16:58 3/20/12 (2909) (11)
    - [10.尽管改革开放使国家进步发展了,党官多吃多占,无权无势的劳动者没有得到应该得到的 \(无内容\)](#) - 反革命 (0 bytes) 22:07:34 3/20/12 (2937) (0)
    - [9.不仅浪费税收用公安维稳,还鼓吹要浪费税收用军队维稳,也就是所谓的党派指挥枪 \(无内容\)](#) - 反革命 (0 bytes) 21:50:47 3/20/12 (2925) (0)
    - [8.对权力集中造成的腐败,滥用职权,浪费资源,不想从根本解决问题,一切为自己着想. \(无内容\)](#) - 反革命 (0 bytes) 21:39:03 3/20/12 (2924) (0)
    - [7.没完没了的权斗,前些天刘源还鼓吹党内民主,这两天怎么就拳脚相向呢?没信用骗到底. \(无内容\)](#) - 反革命 (0 bytes) 21:32:52 3/20/12 (2923) (0)
    - [6.本来双轨制是改革初期用来过渡的,\[经济沙皇\]却把它做大做强,说要永远搞这样中国特色 \(无内容\)](#) - 反革命 (0 bytes) 21:23:59 3/20/12 (2917) (0)
    - [4.滥发纸币掠夺民财造成两极分化房价飞涨.5.官本位世袭争当公务员 \(无内容\)](#) - 反革命 (0 bytes) 21:19:52 3/20/12 (2916) (0)
    - [再说反动的:1.拉帮结派公权私授.2.加固防火墙愚弄民众.3.国进民退颠倒历史. \(无内容\)](#) - 反革命 (0 bytes) 21:15:25 3/20/12 (2915) (0)
    - [3.没有把国门关上,允许留学自由,继续利用外资和先进技术,追赶发达国家. \(无内容\)](#) - 反革命 (0 bytes) 21:08:38 3/20/12 (2914) (0)
    - [说的不全,大家补充.先说对的:1.没有劳民伤财搞政治运动.2.把共党改造成了半个全民党 \(无内容\)](#) - 反革命 (0 bytes) 20:56:06 3/20/12 (2913) (2)
      - [也许你会问为什么这四家伙也有做对的地方,答案是枪杆子还没有完全被他们掌握骗到手 \(无内容\)](#) - 反革命 (0 bytes) 21:59:59 3/20/12 (2932) (0)

- [把中共跟美国的共和党或民主党比较,就知道为什么是半个全民党,因为它是个自私自利的党\(无内容\)](#) - 反革命 (0 bytes) 21:56:50 3/20/12 (2929) (0)
- [聂磊可惜了,如果他搞个类似毛泽东思想科学发展观什么的武装他的部下,就不至于被处死了](#) - 反革命 (2565 bytes) 15:34:42 3/20/12 (2906) (1)
  - [聂磊就无法象温家宝、胡锦涛那样大量发行纸币靠制造通货膨胀抢劫.](#) - 反革命 (216 bytes) 16:22:24 3/20/12 (2907) (0)
- [明镜独家放风:大内总管王承恩直接指挥 8341 部队,朱由俭直接命令王承恩处置魏忠贤](#) - 反革命 (785 bytes) 10:48:33 3/20/12 (2896) (9)
  - [\[某些支持魏忠贤的也被控制起来了\].京畿枪杆子已全部由王承恩掌握.识时务者为俊杰. \(无内容\)](#) - 反革命 (0 bytes) 10:55:54 3/20/12 (2897) (8)
    - [美国之音曾披露,魏忠贤密谋造反,购买军火,建立私人武装,密谋篡位谋杀朱由俭,证据确凿](#) - 反革命 (714 bytes) 11:03:50 3/20/12 (2898) (7)
      - [\[控制武警和公安, 由此逼迫习近平下台。\],控制北京市的幼儿园就能逼迫习近平下台吧. \(无内容\)](#) - 反革命 (0 bytes) 11:11:04 3/20/12 (2899) (6)
        - [朱由俭领倒拱政权,朝庭权斗,两千多年了,没完没了,接着斗下去. \(无内容\)](#) - 反革命 (0 bytes) 11:19:38 3/20/12 (2900) (5)
          - [煤山应该是朱由俭建设社会主义的好地方,估计其他地方的人都是社会主义的叛徒. \(无内容\)](#) - 反革命 (0 bytes) 11:39:07 3/20/12 (2901) (4)
            - [“君非亡国之君,臣皆亡国之臣”,君是要学北朝鲜毛太祖的,臣都是社会主义的叛徒. \(无内容\)](#) - 反革命 (0 bytes) 13:14:06 3/20/12 (2902) (3)
              - [满朝贪官,据王承恩汇报朱由俭攒下的皇银有一千多万两,偏要拿薄周反腐败祭旗. \(无内容\)](#) - 反革命 (0 bytes) 14:32:32 3/20/12 (2903) (2)
                - [防火墙里朱由俭说了算,薄周谋反,篡位,反党,把江系收编的收编,下狱的下狱,才能把习搞掉\(无内容\)](#) - 反革命 (0 bytes) 14:46:47 3/20/12 (2904) (1)
    - [不是明思宗不想唱红回归毛太祖,是不到时候,唱红也不能由你来唱,你唱就是 AB 团,杀无赦. \(无内容\)](#) - 反革命 (0 bytes) 14:58:31 3/20/12 (2905) (0)
    - [习共还需江共扶持,胡共收了王薄,下一个是周,再下一个是习,法轮功指望胡把薄周江一锅端 \(无内容\)](#) - 反革命 (0 bytes) 23:01:25 3/16/12 (2722) (10)
      - [不过,估计胡共也是瞎忙呼,否则,不用等到要下台前绝地反击,似回光反照. \(无内容\)](#) - 反革命 (0 bytes) 23:06:48 3/16/12 (2723) (9)
        - [一切源于胡锦涛拒绝按时交班.温家宝就象一只会磨嘴皮子的无头苍蝇. \(无内容\)](#) - 反革命 (0 bytes) 23:31:35 3/16/12 (2724) (8)
          - [5.确定温云松的每个高升职位都是公开公平合理竞争来的 \(无内容\)](#) - 反革命 (0 bytes) 00:19:23 3/17/12 (2730) (0)



- [4.公开自己及家庭成员的私有财产,党中央没有理由因此把你免职\(无内容\)](#) - 反革命 (0 bytes) 00:17:05 3/17/12 (2729) (0)
  - [3.适时控制房价,而不是让它飞涨\(无内容\)](#) - 反革命 (0 bytes) 00:14:13 3/17/12 (2728) (0)
  - [2.控制和压缩公务员\(官员\)队伍.按累计纳税的多少统一全民退休金待遇\(无内容\)](#) - 反革命 (0 bytes) 00:11:26 3/17/12 (2727) (0)
  - [1.以改革开放的名义拆掉防火墙给民众以知情权,允许舆论监督官员.\(无内容\)](#) - 反革命 (0 bytes) 00:05:33 3/17/12 (2726) (0)
  - [“苟利国家生死以, 岂因祸福避趋之”的温家宝没有做这些他能做的:\(无内容\)](#) - 反革命 (0 bytes) 00:03:05 3/17/12 (2725) (2)
    - [朱温都贪钱,如果放到江湖的位置,一样,也是贪权又贪钱.拼命为自己争来的怎舍得交出去?\(无内容\)](#) - 反革命 (0 bytes) 09:15:42 3/17/12 (2737) (1)
      - [朱胡是狗胆包天的,敢于公开质疑反邓的.江温还是通情达理的算是说的过去.\(无内容\)](#) - 反革命 (0 bytes) 09:18:57 3/17/12 (2738) (0)
- [在中国太可怕了!老百姓不知道什么是对的,什么是错的,一个人一句话,好的就变成坏的, - 坏的就变成好的。\(177 bytes\) 15:03:17 3/16/12 \(2699\) \(9\)](#)
  - [什么‘重庆模式’‘中国模式’‘广东模式’,只要是共产党,还不如请刘源搞‘桃园模式’\(无内容\)](#) - 反革命 (0 bytes) 17:47:40 3/16/12 (2711) (0)
  - [当年老毛弄权弄钱,把人分为三六九等,把党官分为二十三级,曰\(第\)二十三级干部\(无内容\)](#) - 反革命 (0 bytes) 15:23:49 3/16/12 (2704) (1)
    - [让这些不同等类的不同级别的互相监督互相斗\(八亿人口,不斗行吗?\),自己大把行宫妃子\(无内容\)](#) - 反革命 (0 bytes) 15:28:20 3/16/12 (2705) (0)
  - [这就是为什么共产党需要方滨兴需要防火墙.\(无内容\)](#) - 反革命 (0 bytes) 15:16:15 3/16/12 (2703) (1)
    - [谢选骏:\[中国的万里长城,没有阻挡住蒙古和满清、日本和苏联,反而导致中国封闭和落后\]\(无内容\)](#) - 反革命 (0 bytes) 15:59:19 3/16/12 (2706) (0)
  - [共产党就是靠搬弄是非颠倒黑白起家,不会搬弄是非颠倒黑白就不是共产党.\(无内容\)](#) - 反革命 (0 bytes) 15:13:56 3/16/12 (2702) (3)
    - [薄熙来搞的是共产党的形式表面的东西,胡锦涛习近平才是实质性地搬弄是非颠倒黑白.\(无内容\)](#) - 反革命 (0 bytes) 17:18:00 3/16/12 (2710) (0)
    - [胡锦涛的\[办好中国的事情关键在党\]就是搬弄是非颠倒黑白,因为共产党把中国搞糟了.\(无内容\)](#) - 反革命 (0 bytes) 16:17:05 3/16/12 (2708) (1)
      - [比较邓小平说的\[必须使民主制度化、法律化,使这种制度和法律不因领导人的改变而改变\]\(无内容\)](#) - 反革命 (0 bytes) 16:18:39 3/16/12 (2709) (0)
- [\[薄熙来一生最大的失误是未能在书记任上提出“重庆市长全民直选”的政治改革措施\]](#) - 反革命 (1885 bytes) 10:19:01 3/16/12 (2687) (5)
  - [浪费纳税人的钱维稳维不下去可以修改刑法秘密逮捕,秘密逮捕不管用了还可宣布军管戒严\(无内容\)](#) - 反革命 (0 bytes) 12:30:00 3/16/12 (2692) (0)
  - [这是强人所难,1,你要真假毛主席做四年或八年就滚蛋,人家是立志终身做官,官越做越大\(无内容\)](#) - 反革命 (0 bytes) 11:52:18 3/16/12 (2688) (3)

- [2,一把手主张让选民把自己选下去?3,这是直接挑战中组部,没准张罗选民投票时就被罢免了\(无内容\) - 反革命 \(0 bytes\) 11:58:22 3/16/12 \(2689\) \(2\)](#)
  - [这是一个搬弄是非颠倒历史可以自圆其说的金字塔官本位制度问题\(无内容\) - 反革命 \(0 bytes\) 12:00:46 3/16/12 \(2690\) \(1\)](#)
    - [金字塔里的官员唯上欺下压榨底层民众,大家都听毛主席的.\(无内容\) - 反革命 \(0 bytes\) 12:05:09 3/16/12 \(2691\) \(0\)](#)
- [地球上没有任何国家这样奇怪 - 腐败明目张胆 \(70 bytes\) 13:49:04 3/15/12 \(2631\) \(2\)](#)
  - [这种体制 - 鬼都会腐败 \(70 bytes\) 13:49:53 3/15/12 \(2632\) \(1\)](#)
    - [一是中共中央弄权又弄钱,二是胡锦涛在等待..等待..等待..等待..等待自己变成活毛.\(无内容\) - 反革命 \(0 bytes\) 13:53:59 3/15/12 \(2633\) \(0\)](#)
- [41.请问总书记大人,你上任已近十年都不解决,光会给部队和公务员涨工资,\(无内容\) - 国企高管年薪几十万 \(0 bytes\) 13:11:33 3/15/12 \(2628\) \(3\)](#)
  - [几百万,几千万不等,我们涨了七次每月才一两千,差别之大你就是不管,哪里还有公平可言\(无内容\) - 还有你那个温管家 \(0 bytes\) 13:12:27 3/15/12 \(2629\) \(2\)](#)
    - [都是装聋作哑,对你们,我们已经失望透顶了,你是希望我们这些企业退休老人快点死完,\(无内容\) - 想甩包袱吧。\(0 bytes\) 13:12:47 3/15/12 \(2630\) \(1\)](#)
      - [政治局正忙着第 N 次集体学习,没空管你们.\(无内容\) - 反革命 \(0 bytes\) 14:11:26 3/15/12 \(2634\) \(0\)](#)
- [\[胡还有更多的后招、狠招,在等待时机祭出\]?我看胡就剩移民北朝鲜给金正恩打打下手了 - 反革命 \(6810 bytes\) 10:01:05 3/15/12 \(2622\) \(3\)](#)
  - [这下,真毛主席把假毛主席消灭在萌芽状态了,胡海锋 PK 薄瓜瓜\(无内容\) - 反革命 \(0 bytes\) 09:56:13 3/16/12 \(2686\) \(0\)](#)
  - [如果你一定要说\[温前胡后、温明胡暗\],那胡可以利用温使上台伊始的学北朝鲜出现新契机\(无内容\) - 反革命 \(0 bytes\) 10:41:48 3/15/12 \(2624\) \(1\)](#)
    - [因为胡在党政军已经经营了十年,快有一手翻天的本事了.\(无内容\) - 反革命 \(0 bytes\) 10:44:58 3/15/12 \(2625\) \(0\)](#)
- [猪瘟光考虑自己的子女如何挣大钱,如何扩大官民比例,如何提高官员薪金和退休待遇,\(无内容\) - 反革命 \(0 bytes\) 21:55:36 3/14/12 \(2582\) \(7\)](#)
  - [把干活的压榨得没有动力了,那这个国家就会象北朝鲜古巴死气沉沉,只有金正恩活跃\(无内容\) - 反革命 \(0 bytes\) 23:19:23 3/14/12 \(2598\) \(0\)](#)
  - [在某个时间社会总财富不变,乱提高待遇滥发纸币造成通货膨胀人民币贬值,糊瘟不懂道理?\(无内容\) - 反革命 \(0 bytes\) 23:08:35 3/14/12 \(2597\) \(0\)](#)
  - [公务员不创造财富,官员过多,那各行各业干活的拿到的就少于应该得到的,猪瘟不懂道理?\(无内容\) - 反革命 \(0 bytes\) 23:00:20 3/14/12 \(2596\) \(0\)](#)
  - [子女挣大钱就是自己挣大钱,扩大官民比例把亲朋好友都弄进去,提高薪金退休待遇跟着沾光\(无内容\) - 反革命 \(0 bytes\) 22:46:57 3/14/12 \(2595\) \(0\)](#)
  - [不是官,是公务员;不是宰相,是总理.猪要对因特网信息“宁可错杀一千,不可放过一个”\(无内容\) - 反革命 \(0 bytes\) 22:01:02 3/14/12 \(2584\) \(2\)](#)

- [大家都争当公务员,进而当官权斗拉帮结伙,用权捞钱,恶性循环,这国家怎么搞的好?\(无内容\)](#) - 反革命 (0 bytes) 22:09:30 3/14/12 (2588) (1)
      - [用权掠夺,房价能不飞涨?那么多人自焚,就是胡温新政?不要等任期的最后一天,早早滚蛋吧!\(无内容\)](#) - 反革命 (0 bytes) 22:24:59 3/14/12 (2593) (0)
- [拒绝公布官员收刮来的私有财产,却要大家学雷锋,无耻胡锦涛,无耻温家宝,无耻中共中央](#) - 反革命 (785 bytes) 09:18:00 3/13/12 (2447) (2)
  - [给人大一个提案,改名中共中央为中国维持会,十八大改名维持会一大,习近平任第一任会长.\(无内容\)](#) - 反革命 (0 bytes) 17:20:57 3/13/12 (2449) (1)
    - [不改名,开十八大有什么意思?唱俄国人扔掉的垃圾和中国的封建糟粕.一帮小丑不是?\(无内容\)](#) - 反革命 (0 bytes) 17:29:55 3/13/12 (2450) (0)
- [中国又掀起学雷锋运动,老毛愚弄屠杀百万人当上皇帝后,要剩下的学雷锋做毛的好战士\(无内容\)](#) - 反革命 (0 bytes) 19:19:01 3/12/12 (2351) (5)
  - [如果相机是部队的,那这不是公物私用公开腐败吗?除非是领导安排的“形象面子工程”\(无内容\)](#) - 反革命 (0 bytes) 19:55:42 3/12/12 (2356) (0)
  - [如果相机是你自己的,要买胶卷显影水,不如把相机卖了救济穷人,把时间花在做好事上\(无内容\)](#) - 反革命 (0 bytes) 19:51:29 3/12/12 (2355) (0)
  - [60年代初是“三年自然灾害”困难时期吧,怎没把雷锋困倒呢?能有照相机玩生活会困难吗?\(无内容\)](#) - 反革命 (0 bytes) 19:41:18 3/12/12 (2354) (0)
  - [可是,雷锋60年代初就照了那么多像,本来做好事应该不留名的,做好事还照像不是别有用心?\(无内容\)](#) - 反革命 (0 bytes) 19:32:19 3/12/12 (2353) (0)
  - [小时候\(上世纪60年代末\)要照张像可不容易,要等县城照相馆的人下乡来才照得上像\(无内容\)](#) - 反革命 (0 bytes) 19:23:03 3/12/12 (2352) (0)
- [朱镕基朱共惨能改什么革,一张大写特写的臭脸做自己的书的封面,TMD不要脸.](#) - 反革命 (5730 bytes) 14:09:59 3/12/12 (2339) (7)
  - [做官时就是纳税人养,滚蛋了要拿比纳税人拿的多得多,还不够,还要子女改行做金融高管\(无内容\)](#) - 反革命 (0 bytes) 14:31:30 3/12/12 (2340) (6)
    - [所以,中国特色的社会主义就是以社会主义的旗号用共产的方式收刮民财的世袭官本位.\(无内容\)](#) - 反革命 (0 bytes) 15:07:45 3/12/12 (2347) (0)
    - [那除了封建世袭拉帮结伙权谋外,还有什么属于中国特色呢?\(无内容\)](#) - 反革命 (0 bytes) 15:05:01 3/12/12 (2343) (1)
      - [胡锦涛习近平朝思暮想的皇帝新衣终于披到自己身上,马克思主义外衣包着颠倒黑白的宝贝\(无内容\)](#) - 反革命 (0 bytes) 17:02:16 3/12/12 (2349) (0)
    - [常委津津乐道的马克思列宁主义也不属于中国,也是俄国人扔掉的不要的东西\(包括政治局\)\(无内容\)](#) - 反革命 (0 bytes) 15:01:44 3/12/12 (2342) (1)
      - [明清朝封建社会撑了几百年,古巴朝鲜共产社会能撑过百年,只能说明他们比俄国人劣等.\(无内容\)](#) - 反革命 (0 bytes) 16:48:10 3/12/12 (2348) (0)
    - [据说四大发明属于中国,是不是老掉牙了,现代发明哪一样是属于中国的?\(无内容\)](#) - 反革命 (0 bytes) 14:58:19 3/12/12 (2341) (0)

- [洗岩反对中国民主的三个伪论 - 张三一言 \(6036 bytes\) 10:08:47 3/12/12 \(2327\) \(3\)](#)
  - [中国的问题:共产\(主义破旗\),官本位世袭,官民比例失调,防火墙愚弄民众,当官的假大空 \(无内容\) - 反革命 \(0 bytes\) 10:53:31 3/12/12 \(2337\) \(0\)](#)
  - [\[洗岩\]是中宣部特派.本反革命显然反对革命.但赞成罢工罢课罢市,把无能的狗官赶下台. \(无内容\) - 反革命 \(0 bytes\) 10:43:48 3/12/12 \(2334\) \(0\)](#)
  - [坳政权?没到过国外看看的胡锦涛最崇高的理想就是当皇帝.毕竟邓小平江泽民都留过学. \(无内容\) - 反革命 \(0 bytes\) 10:38:28 3/12/12 \(2332\) \(0\)](#)
- [根子就在胡锦涛,他贪得无厌,他解密贬邓,他要学北朝鲜,他要复辟毛泽东帝国,他在等时机 - 反革命 \(4366 bytes\) 16:29:14 3/11/12 \(2239\) \(9\)](#)
  - [普京敢于全国大选,承诺俄罗斯将继续推进私有化.胡狗锦涛呢?你不是要走俄国人的路吗? \(无内容\) - 反革命 \(0 bytes\) 20:44:31 3/11/12 \(2249\) \(0\)](#)
  - [胡锦涛拒绝政改使薄熙来野心膨胀,所以胡锦涛直接和间接地把薄熙来弄进监狱 \(无内容\) - 反革命 \(0 bytes\) 17:46:39 3/11/12 \(2246\) \(1\)](#)
    - [茶叶奸商四类分子的后代要把红二代弄进监狱,真是风水轮流转. - 反革命 \(1788 bytes\) 18:16:06 3/11/12 \(2247\) \(0\)](#)
  - [邓小平的这两句,前一句是对的,后一句值得商榷,还要看何时何地什么背景下讲的. - 反革命 \(161 bytes\) 16:48:03 3/11/12 \(2241\) \(4\)](#)
    - [也许邓小平是想说官僚资产阶级吧. \(无内容\) - 反革命 \(0 bytes\) 17:02:43 3/11/12 \(2243\) \(2\)](#)
      - [否则,没有资产阶级怎么搞市场经济,不可能均贫富,不可能人人都中彩票. \(无内容\) - 反革命 \(0 bytes\) 17:19:25 3/11/12 \(2244\) \(1\)](#)
        - [靠发明,靠薄利多销挣服务费发展起来的资产阶级是必然合理的. \(无内容\) - 反革命 \(0 bytes\) 17:21:34 3/11/12 \(2245\) \(0\)](#)
      - [一个小雇主,开几个公司,雇了 60 几号人,他自己也一天忙到晚包括周末,他算不算资产阶级? \(无内容\) - 反革命 \(0 bytes\) 16:53:28 3/11/12 \(2242\) \(0\)](#)
    - [下面的贪官污吏也就乘机贪得无厌了. \(无内容\) - 反革命 \(0 bytes\) 16:33:40 3/11/12 \(2240\) \(0\)](#)
  - [刘少奇林彪都不是真正的毛分子,否则,他们就应该迎合毛要建家天下的口味,就可得以善终 \(无内容\) - 反革命 \(0 bytes\) 11:37:54 3/09/12 \(2140\) \(11\)](#)
    - [邓小平警告说,要警惕有人在“不知不觉”中改变了改革开放的大方向. \(无内容\) - 反革命 \(0 bytes\) 12:44:23 3/09/12 \(2148\) \(0\)](#)
    - [第三个致命错误是只关注小范围短期的社会问题,犯了历史方向性的错误. \(无内容\) - 反革命 \(0 bytes\) 12:18:33 3/09/12 \(2147\) \(1\)](#)
      - [或视而不见,不管阶级斗争破坏生产力,只要自己手中有权,继续共产颠倒历史. \(无内容\) - 反革命 \(0 bytes\) 16:26:18 3/09/12 \(2158\) \(0\)](#)
    - [第二个致命错误是不知道革命对象可以随时间的变化而变化. \(无内容\) - 反革命 \(0 bytes\) 12:16:09 3/09/12 \(2146\) \(1\)](#)
      - [或视而不见,\[四清\]那么多党员干部被整,没想过会整到自己头上. \(无内容\) - 反革命 \(0 bytes\) 16:22:57 3/09/12 \(2157\) \(0\)](#)
    - [第一个致命错误是不知道是和是非可以互相转化. \(无内容\) - 反革命 \(0 bytes\) 12:14:35 3/09/12 \(2145\) \(1\)](#)

- [或视而不见,拍老毛的马屁是福,也可以是祸. \(无内容\)](#) - 反革命 (0 bytes) 16:21:15 3/09/12 (2156) (0)
  - [革命理论家布哈林刘少奇跟毛分子的区别在于犯了三个致命错误,归根到底是没掌握是非 \(无内容\)](#) - 反革命 (0 bytes) 12:04:50 3/09/12 (2144) (0)
  - [什么桃园经验,这不是挡了江青的道吗?拥戴江青毛远新掌权接班,刘少奇林彪不会那个下场 \(无内容\)](#) - 反革命 (0 bytes) 11:58:13 3/09/12 (2143) (0)
  - [彭德怀把毛岸英弄没了,老毛即使不弄死你,罢你的官那是肯定的. \(无内容\)](#) - 反革命 (0 bytes) 11:53:54 3/09/12 (2142) (0)
  - [刘源是否从他父亲那吃一堑长一智跟胡锦涛一样成长为毛分子了呢?还可取代胡建刘家王朝. \(无内容\)](#) - 反革命 (0 bytes) 11:46:15 3/09/12 (2141) (0)
- [胡锦涛已经打定主意,要在18大后将继续当军委主席八荣八耻“皇叔”](#) - 反革命 (1232 bytes) 22:59:28 3/08/12 (2132) (1)
  - [江应该继续现在的“太上皇”身份,对付这个不要脸的胡“皇叔” \(无内容\)](#) - 反革命 (0 bytes) 23:08:37 3/08/12 (2133) (0)
- [好文转:王立军及手下的人的提拔,完全是参照胡锦涛同志提拔团干时“举贤不避亲”的原则](#) - 反革命 (3981 bytes) 09:49:42 3/08/12 (2118) (4)
  - [有野心就要唱红,拒绝民选就要维稳,经费呢,不都是从纳税人那抢来的,你俩早滚蛋早好 \(无内容\)](#) - 反革命 (0 bytes) 18:32:38 3/08/12 (2128) (0)
  - [当然,政治赌博比起一次性的偷盗赌博杀人越货的优越性在于受惠时间跨度大,一代或N代人 \(无内容\)](#) - 反革命 (0 bytes) 18:18:10 3/08/12 (2127) (0)
  - [江泽民胡锦涛薄熙来竞相给伟大的党抹黑,把陈希同陈良宇王立军弄到监狱去,免职不就是了 \(无内容\)](#) - 反革命 (0 bytes) 18:11:10 3/08/12 (2126) (0)
  - [民主国家搞政治竞选州长总统,就是找个四年合同工.目前在中国搞政治就是拉帮结伙赌博 \(无内容\)](#) - 反革命 (0 bytes) 18:06:44 3/08/12 (2125) (0)
- [刘源捧胡的臭脚胡主席强调“党内民主是党的生命”.党外不要民主,民主也无需制度化.](#) - 反革命 (6605 bytes) 12:03:33 3/06/12 (2073) (26)
  - [对屠夫毛泽东斯大林小骂帮大忙,要把胡锦涛捧上毛泽东斯大林的位置,拍马屁跟着捞一把](#) - 反革命 (300 bytes) 22:54:55 3/07/12 (2110) (1)
    - [毛泽东斯大林是什么货色,还伟人哪,尖嘴猴腮,装疯卖傻. \(无内容\)](#) - 反革命 (0 bytes) 23:02:37 3/07/12 (2111) (0)
  - [马屁精刘少奇跟毛泽东的交易还是很划算的,不仅捞了个国家主席,还为马屁儿子捞了个上将 \(无内容\)](#) - 反革命 (0 bytes) 09:19:16 3/07/12 (2098) (2)
    - [刘少奇拍毛泽东的马屁后,党内地位火箭上升,否则,王光美还不一定会嫁刘少奇,哪来上将 \(无内容\)](#) - 反革命 (0 bytes) 11:03:44 3/07/12 (2100) (0)
    - [不要跟我说被打倒病死狱中,人生七十古来稀,比起千百万默默无闻的革命烈士,刘家够本了 \(无内容\)](#) - 反革命 (0 bytes) 09:22:08 3/07/12 (2099) (0)
  - [\[以科学发展观来指导发扬民主才能有实现民主基础上的集中\]你老爹也是这样拍老毛的马屁 \(无内容\)](#) - 反革命 (0 bytes) 23:41:17 3/06/12 (2093) (2)

- [看这句说的,既拍了胡锦涛的马屁,又搬弄了是非,把集中独裁说成是发扬民主. \(无内容\) - 反革命 \(0 bytes\) 11:19:45 3/07/12 \(2101\) \(0\)](#)
- [“打死我也不信刘少奇反对毛主席”老鼠的儿子打地洞,想起文革时墙壁上到处都是的漫画 \(无内容\) - 反革命 \(0 bytes\) 23:47:15 3/06/12 \(2094\) \(0\)](#)
- [“党内民主”鬼话不是?第一任期结束怎没提倡直选总书记?这十年不是你胡某暗箱操作的? \(无内容\) - 反革命 \(0 bytes\) 16:38:27 3/06/12 \(2083\) \(1\)](#)
  - [金日成打造北朝鲜不容易,胡共要学北朝鲜也不容易,既要消灭江共,又要不让习共登台,难 \(无内容\) - 反革命 \(0 bytes\) 16:57:08 3/06/12 \(2084\) \(0\)](#)
- [共产党管理国家不象西方政党按劳取酬,是颠倒历史束缚生产力,霸占资源,分等级奴役民众. \(无内容\) - 反革命 \(0 bytes\) 12:50:14 3/06/12 \(2078\) \(1\)](#)
  - [如果你不同意这种说法,那你为什么建防火墙,为什么拒绝公布官员个人财产? \(无内容\) - 反革命 \(0 bytes\) 12:52:10 3/06/12 \(2079\) \(0\)](#)
- [\[权力是党和人民给的\]\[民主集中制\],胡锦涛的权力是骗来的,你刘源的权力是胡锦涛给的. \(无内容\) - 反革命 \(0 bytes\) 12:28:42 3/06/12 \(2077\) \(1\)](#)
  - [不要在记者面前丢人现眼,你刘源的父亲一辈子搬弄是非也没弄清是非为何物. \(无内容\) - 反革命 \(0 bytes\) 13:00:07 3/06/12 \(2080\) \(0\)](#)
- [讲讲\[西方式、陈水扁式的民主\]的坏处在哪?共党变成了西方式的松散组织,平民才有希望 \(无内容\) - 反革命 \(0 bytes\) 12:17:30 3/06/12 \(2076\) \(2\)](#)
  - [中国特色好啊,胡锦涛给你一块骨头就摇尾,给你一根杆子,你就往上爬. \(无内容\) - 反革命 \(0 bytes\) 13:08:10 3/06/12 \(2081\) \(1\)](#)
    - [据说胡锦涛给王立军定叛徒,你刘源贺国强要扩大战果,搅浑水,拿下十八大,中国就是你仁的 \(无内容\) - 反革命 \(0 bytes\) 16:39:24 3/07/12 \(2105\) \(0\)](#)
- [马主义政党是什么东东?是拉帮结伙分享国库的利益集团.刀耕火种不再,需要拉帮结伙谋生 \(无内容\) - 反革命 \(0 bytes\) 12:13:10 3/06/12 \(2075\) \(4\)](#)
  - [历史证明了毛分子抓权是没有道德底线的,不论成百万屠杀平民,还是杀 AB 团,或打反党集团 \(无内容\) - 反革命 \(0 bytes\) 17:08:30 3/06/12 \(2085\) \(3\)](#)
    - [朱元璋毛泽东都是要从一介草民通过屠杀百万中国人当皇帝的,区别在于: \(无内容\) - 反革命 \(0 bytes\) 16:28:12 3/07/12 \(2102\) \(2\)](#)
      - [一个是当上皇帝后让百姓休养生息,一个是当上皇帝后搞运动把百姓往共产大饥荒死胡同赶 \(无内容\) - 反革命 \(0 bytes\) 16:29:47 3/07/12 \(2104\) \(0\)](#)
      - [一个是名正言顺要杀人要当皇帝,一个是婊子立牌坊颠倒是非借刀杀人不见血; \(无内容\) - 反革命 \(0 bytes\) 16:28:39 3/07/12 \(2103\) \(0\)](#)
- [共产党内的民主都是假民主,胡青帮里出一个吹喇叭抬轿子的,胡主席就可继续掌舵不需滚蛋 \(无内容\) - 反革命 \(0 bytes\) 12:08:53 3/06/12 \(2074\) \(3\)](#)
  - [谷俊山搞活市场经济何罪之有,你刘源上班看报喝茶屁事不干,抢班夺权拉帮结伙就是清廉? - 反革命 \(2899 bytes\) 20:19:11 3/06/12 \(2088\) \(2\)](#)
    - [防火墙里无阳光法案的反腐败就是假反腐真夺权,胡共和习共联合抢夺江共的官位. - 反革命 \(48 bytes\) 20:26:57 3/06/12 \(2089\) \(1\)](#)
      - [刘源,你这样一表现,那军委副主席的位子就等你去坐了. \(无内容\) - 反革命 \(0 bytes\) 21:06:29 3/06/12 \(2092\) \(0\)](#)

- [胡德华跟他父亲胡耀邦一样乱说话,不救党怎么救民?民被党绑架了,党又被毛分子绑架了.](#) - 反革命 (194 bytes) 17:02:25 3/01/12 (2000) (4)
  - [只有一个毛分子能够胜出成为毛二世,必须通过消灭铲除其他真假毛分子实现中国北朝鲜化\(无内容\)](#) - 反革命 (0 bytes) 17:44:08 3/01/12 (2001) (3)
    - [江泽民都知道要考虑对付邓小平的开放这一手,所以胡锦涛习近平算是劣等毛分子.\(无内容\)](#) - 反革命 (0 bytes) 18:16:25 3/01/12 (2004) (0)
    - [党内没有路线斗争,没有打斗杀人,党内整不出反党集团,那还是共产党吗?\(无内容\)](#) - 反革命 (0 bytes) 17:55:19 3/01/12 (2002) (1)
      - [先不提全国大选,如果党内实现民主选举,党还能履行颠倒历史的重任吗?党就不是共产党了\(无内容\)](#) - 反革命 (0 bytes) 18:00:30 3/01/12 (2003) (0)
- [估计是胡锦涛赖着不滚蛋不大可能,就这么灰溜溜地滚蛋以后无法见人.](#) - 反革命 (3696 bytes) 12:01:47 2/29/12 (1977) (13)
  - [胡歪嘴还真是人模狗样的,胡歪嘴就是党,党要指挥枪.](#) - 反革命 (67 bytes) 11:51:46 3/01/12 (1999) (0)
  - [就目前的科学技术水平,正常人都知道人死不能复生,胡锦涛脑残拼老命也要把死毛演成活毛](#) - 反革命 (51 bytes) 21:58:24 2/29/12 (1986) (6)
    - [2002年胡锦涛踌躇满志自以为比江泽民能干,事实是不论从哪方面来说,都不如江泽民\(无内容\)](#) - 反革命 (0 bytes) 22:12:07 2/29/12 (1987) (5)
      - [贪权比贪钱恶劣百倍.权是钱的源泉.胡锦涛赖着不滚蛋滋润胡青帮和乘机刮油水的贪官污吏\(无内容\)](#) - 反革命 (0 bytes) 22:45:58 2/29/12 (1994) (1)
        - [说胡锦涛忘本是太冤枉他,钰锦锋祖孙三代都忘不了金子,贪钱茶叶奸商,又贪权学北朝鲜\(无内容\)](#) - 反革命 (0 bytes) 08:34:45 3/01/12 (1998) (0)
      - [论应变能力,江泽民能与时俱进一改口风,比胡锦涛五不搞木呐强\(无内容\)](#) - 反革命 (0 bytes) 22:36:50 2/29/12 (1990) (0)
      - [论争当毛二世,国内国外江泽民手腕比胡锦涛学北朝鲜光打雷不下雨强\(无内容\)](#) - 反革命 (0 bytes) 22:33:23 2/29/12 (1989) (0)
      - [论改革开放,江泽民三个代表全民党算是对社会进步的贡献,胡锦涛屁事没干行尸走肉.\(无内容\)](#) - 反革命 (0 bytes) 22:27:55 2/29/12 (1988) (0)
    - [当年全国人民都担心没有毛主席天会塌下来,时过境迁,今天不作为的胡锦涛越早滚蛋越好\(无内容\)](#) - 反革命 (0 bytes) 12:22:28 2/29/12 (1978) (4)
      - [\[胡温新政\]就这样结束了?对改革开放从来都是消极怠工的习近平估计也是半斤八两\(无内容\)](#) - 反革命 (0 bytes) 12:32:39 2/29/12 (1979) (3)
        - [专制体制下能一帆风顺地爬上去的都一个德行非好鸟,所以一贯正确的北朝鲜统治固若金汤\(无内容\)](#) - 反革命 (0 bytes) 14:55:22 2/29/12 (1980) (2)
          - [不要民主选举,江共,胡共,习共,可以上演三共演义,现代三国演义.\(无内容\)](#) - 反革命 (0 bytes) 15:19:38 2/29/12 (1981) (1)
            - [这是一国之内的三维演义,时髦说法就是3D,不象古代三国演义是二维各占一块地.\(无内容\)](#) - 反革命 (0 bytes) 18:13:53 2/29/12 (1983) (0)

- [今年十月的十八大还没到,胡锦涛工作室就无可奈何地承认胡锦涛玩完了?](#) - 反革命 (9747 bytes) 21:25:01 2/25/12 (1855) (2)
  - [胡锦涛工作室出来避谣说,胡锦涛没打算把周薄习一锅端,是周薄联手要整垮胡锦涛汪洋的 \(无内容\)](#) - 反革命 (0 bytes) 00:57:33 2/26/12 (1857) (1)
    - [原来的谣言是说周薄要制造习的负面新闻,周泄密,一锅端. \(无内容\)](#) - 反革命 (0 bytes) 01:00:42 2/26/12 (1858) (0)
- [盖棺定论说锦涛 佚名 YI Ming 华夏文集](#) - 海外遗民 (3426 bytes) 14:47:42 2/24/12 (1825) (3)
  - [毛泽东靠林彪拿下九大,胡锦涛靠贺国强刘源就能拿下十八大?玄了,贺国强出师不利 \(无内容\)](#) - 反革命 (0 bytes) 18:40:22 2/24/12 (1830) (0)
  - [干革命就是为了掌权,入党不仅为做官,还要为拉帮结伙,官位有限,内斗是出路解决办法 \(无内容\)](#) - 反革命 (0 bytes) 15:05:49 2/24/12 (1827) (0)
  - [胡锦涛高屋建瓴高瞻远瞩,多年前告诫全党领导要有忧患意识,王立军同志积极响应率先行动 \(无内容\)](#) - 反革命 (0 bytes) 14:54:23 2/24/12 (1826) (0)
- [岂容薄泽东 中共老干部解析薄熙来孤立无援](#) - schu (2467 bytes) 19:26:38 2/21/12 (1774) (1)
  - [要讲为什么会发生这事件.不要薄唱红打黑,又不要依法治国,还不是要由你自己来唱红打黑 \(无内容\)](#) - 反革命 (0 bytes) 19:37:51 2/21/12 (1775) (0)
- [中国情报史上的“多面”袁殊 1955年潘汉年：凡搞情报工作的大多数都没好下场](#) - 本文来源：辽沈晚报 (7853 bytes) 18:22:22 2/21/12 (1772) (12)
  - [时任华东组织部部长的曾山同志亲自找袁殊谈话,考虑到各种关系,让袁殊暂时改名跟他姓曾 \(无内容\)](#) - “曾达斋” (0 bytes) 18:33:11 2/21/12 (1773) (11)
    - [乱世出英雄嘛,党对你俩不赖,都活了 70 多.没人逼你紧跟毛泽东曾山干革命. \(无内容\)](#) - 反革命 (0 bytes) 19:44:30 2/21/12 (1776) (10)
      - [毛泽东曾山中共言论精选 最激动人心的“承诺”](#) - 关于民主政治 (3577 bytes) 20:27:21 2/21/12 (1778) (9)
        - [共产主义天堂就是防火墙里家天下大饥荒.曾山像跟毛泽东像一样都是似笑非笑皮笑肉不笑 \(无内容\)](#) - 反革命 (0 bytes) 09:36:03 2/22/12 (1786) (8)
          - [十几岁的曾庆红背诵《辨奸论》,当上国家副主席后给胡耀邦戴上伟大马克思主义者的桂冠](#) - 反革命 (805 bytes) 09:51:15 2/22/12 (1787) (7)
            - [\[从微小的迹象中预知日后显著的结果\],这跟搬弄是非是相通的.奸贼辨奸毛曾是学到家了.](#) - 反革命 (2395 bytes) 10:10:48 2/22/12 (1788) (6)
              - [从十几岁开始培养,曾庆红终不负父望,成长为党和国家领导人.而不是自食其力的普通中国人 \(无内容\)](#) - 反革命 (0 bytes) 10:31:59 2/22/12 (1791) (2)
                - [祖父提着脑袋愚弄民众打下的江山,曾伟自己跑澳洲去了,让胡海锋李慧镛温云松浑水摸鱼? \(无内容\)](#) - 反革命 (0 bytes) 13:45:25 2/22/12 (1799) (1)



- [估计邓小平当初认可胡锦涛接班是出于改革贴近平民考虑,可是茶叶奸商烂泥还是糊不上壁 \(无内容\)](#) - 反革命 (0 bytes) 16:07:39 2/22/12 (1801) (0)
- [曾把杨家将整下去也不一定是坏事,反正杨白冰也不知道邓小平的目标是要实现全国大选. \(无内容\)](#) - 反革命 (0 bytes) 10:24:54 2/22/12 (1790) (1)
  - [或说,杨白冰系迟早是要被江胡习叶清洗的.既要改革开放又要共产主义,不是毛分子的对手. \(无内容\)](#) - 反革命 (0 bytes) 12:03:39 2/22/12 (1792) (0)
  - [中国人才\(野心家\)济济,曾家父子始终没能争到一把手,只能给老毛江泽民打打下手. \(无内容\)](#) - 反革命 (0 bytes) 10:21:54 2/22/12 (1789) (0)
- [把温家宝扯进来为胡锦涛开脱?贺国强的纯洁党组织才刚开始不是?](#) - 反革命 (3676 bytes) 09:39:10 2/21/12 (1768) (2)
  - [“王立军事件”沉重打击了方滨兴防火墙的伟大历史功能,使党国颜面扫地.](#) - 反革命 (1388 bytes) 13:55:25 2/21/12 (1770) (1)
    - [王立军事件虽然失败了,但它有不可磨灭的历史功绩,沉重打击撼动了防火墙的反动统治根基 \(无内容\)](#) - 反革命 (0 bytes) 16:14:48 2/21/12 (1771) (0)
- [“毛泽东”这个名字就是跟斯大林金日成波尔布特一样,让东方成为不毛之地的意思.](#) - 反革命 (1115 bytes) 22:12:27 2/20/12 (1742) (2)
  - [拉帮结伙,荼毒百姓,打造家天下.茶叶奸商崽,欲与老毛试比高,还看今朝. \(无内容\)](#) - 反革命 (0 bytes) 22:52:58 2/20/12 (1746) (1)
    - [党中央阳奉阴违嘴上挂邓理论,邓小平说世纪中叶全国大选,没迹象还开倒车拉帮结伙杈斗忙 \(无内容\)](#) - 反革命 (0 bytes) 07:08:36 2/21/12 (1767) (0)
- [共产党不折腾自己就要折腾民众,有时是同时折腾,一个反动的组织,不折腾它就](#) - 无法存在下去了 (183 bytes) 15:02:55 2/19/12 (1719) (5)
  - [左右之争实质就是四年滚蛋制和终身制之争.共产党不折腾党官就无法实现终身制. \(无内容\)](#) - 反革命 (0 bytes) 15:41:55 2/19/12 (1722) (2)
    - [终身制有两重意义,一旦当上了党官,那你一辈子都是党官,这党官还能一路做大做强 \(无内容\)](#) - 反革命 (0 bytes) 15:49:08 2/19/12 (1723) (1)
      - [其二,一旦当上了主席一辈子都是毛主席.胡锦涛毫不犹豫选择左,誓死与民为敌. \(无内容\)](#) - 反革命 (0 bytes) 15:55:09 2/19/12 (1724) (0)
  - [共产党从来不隐瞒自己的观点,有道是,不斗则退,不斗则修,不斗则垮. \(无内容\)](#) - 反革命 (0 bytes) 15:33:59 2/19/12 (1720) (1)
    - [但是,共产党从来都是隐瞒自己正在颠倒历史束缚生产力,胡说什么领导民众奔向共产主义 \(无内容\)](#) - 反革命 (0 bytes) 15:37:25 2/19/12 (1721) (0)

- [造谣,这谣言是帮习近平上台呢,还是帮中纪委跑重庆约谈王立军](#) - 反革命 (1058 bytes) 10:33:10 2/15/12 (1650) (21)
  - [王立军还装什么蒜,\[对中纪委则守口如瓶\],全是贺国强中纪委一手导演的.\(无内容\)](#) - 反革命 (0 bytes) 23:12:47 2/16/12 (1677) (2)
    - [党最纯洁的时候是清党刚结束,其实是最黑的时候.\[贺: 扎实做好保持党的纯洁性工作\]](#) - 反革命 (3314 bytes) 08:50:28 2/17/12 (1687) (1)
      - [贺国强遥控王立军就做得很扎实,中共清党正拉开序幕.\(无内容\)](#) - 反革命 (0 bytes) 08:53:57 2/17/12 (1688) (0)
  - [在这场博弈中, 最受益的当是胡锦涛。\]他策划的,他能不最受益?](#) - 反革命 (2428 bytes) 22:58:49 2/16/12 (1675) (5)
    - [贺国强倒戈一击助胡锦涛消灭江泽民共产党,胡锦涛不久就可以称帝了](#) - 反革命 (1714 bytes) 23:07:40 2/16/12 (1676) (4)
      - [贺国强有把柄在胡锦涛手里,他就叛变江泽民.王立军有把柄在贺国强手里,他就叛变薄熙来.\(无内容\)](#) - 反革命 (0 bytes) 23:36:48 2/16/12 (1678) (3)
        - [这次胡温习李贺把周贾吴李整下去,下次胡再把温习贺整下去,胡海锋就上来了\(无内容\)](#) - 反革命 (0 bytes) 23:47:37 2/16/12 (1679) (2)
          - [经此一役,政治局常委全在胡锦涛掌控中,谁还敢对胡锦涛说个不字?\(无内容\)](#) - 反革命 (0 bytes) 00:13:09 2/17/12 (1681) (0)
          - [被整下去当然包括失去发言权推荐接班人的机会\(无内容\)](#) - 反革命 (0 bytes) 23:50:06 2/16/12 (1680) (0)
    - [方滨兴校长在王立军兼职教授聘任仪式暨学术报告会上的致辞](#) - 反革命 (4887 bytes) 21:52:57 2/16/12 (1672) (2)
      - [防火墙推迟了中国言论自由,否则薄王也许不会成为独裁专制的殉葬品,方滨兴把薄王给坑了\(无内容\)](#) - 反革命 (0 bytes) 22:13:36 2/16/12 (1674) (0)
      - [要聘就要聘老大胡锦涛,聘其他人是有风险的.\(无内容\)](#) - 反革命 (0 bytes) 22:02:03 2/16/12 (1673) (0)
    - [党提倡提拔选拔领导人,怎么这次就是勾结?英明领袖胡锦涛很快就要整出个反党集团了](#) - 反革命 (1754 bytes) 20:53:08 2/16/12 (1669) (1)
      - [薄王是一荣俱荣一损俱损,王的把柄在中纪委手里,中纪委要王怎么做王就只能怎么做\(无内容\)](#) - 反革命 (0 bytes) 21:17:20 2/16/12 (1670) (0)
    - [与其说薄熙来\[不让他顺利接班\],不如直接说胡锦涛要连任\(无内容\)](#) - 反革命 (0 bytes) 12:27:21 2/15/12 (1657) (0)
    - [中纪委是明朝东厂,跟在皇帝后面有选择性地反腐败,这样反腐,明朝保不了,皇帝也万不了岁\(无内容\)](#) - 反革命 (0 bytes) 12:09:51 2/15/12 (1656) (0)
    - [习近平不是还跑重庆以示支持薄熙来吗?一种可能是中纪委导演王立军进美领馆造谣\(无内容\)](#) - 反革命 (0 bytes) 11:11:37 2/15/12 (1655) (0)
    - [\[海外媒体\]就能\[阻止习近平接班\]?\[周永康还有薄熙来\]\[计划在春节后\]\[不让他顺利接班\]?\(无内容\)](#) - 反革命 (0 bytes) 10:54:17 2/15/12 (1653) (1)
      - [周永康薄熙来不是二百五吧,两百天的时间能搞出什么名堂来,早干什么去了?\(无内容\)](#) - 反革命 (0 bytes) 11:01:00 2/15/12 (1654) (0)
    - [薄熙来就是为了\[入常\],目的还没达到,就跟周永康签有如何\[强迫习近平交权\]的书面合同?\(无内容\)](#) - 反革命 (0 bytes) 10:48:43 2/15/12 (1652) (0)

- [难道王立军事件不是中纪委通过铁岭市顺藤摸瓜跑重庆约谈王立军造成的? \(无内容\)](#) - 反革命 (0 bytes) 10:44:22 2/15/12 (1651) (0)
- [京人:毛泽东与富田事变 古柏和省苏维埃主席曾山则趁夜色跑掉了。](#) - 毛泽东与富田事变 (16240 bytes) 18:11:25 2/14/12 (1627) (2)
  - [这事件说明曾山跟毛泽东一样具极左思想,曾庆红从他老爹那里得到是非权术就不足为怪 \(无内容\)](#) - 反革命 (0 bytes) 18:25:21 2/14/12 (1629) (1)
    - [一个共产党只能有一个毛主席,所以毛主席要铲除 AB 团,胡锦涛要铲除薄熙来. \(无内容\)](#) - 反革命 (0 bytes) 18:46:30 2/14/12 (1633) (0)
- [胡锦涛工作室造舆论发话了,胡锦涛要连任军委主席后,由李源潮接班,国家公器私相授受](#) - 反革命 (7750 bytes) 10:10:17 2/14/12 (1621) (11)
  - [由李源潮接班,还是由李克强接班,都一样,目的就是一个,创造机会由胡海锋接班胡家王朝 \(无内容\)](#) - 反革命 (0 bytes) 14:13:36 2/14/12 (1624) (0)
  - [这是胡锦涛共产党跟江泽民共产党掐架,原以为党中央能把十八大开成团结分赃的大会... \(无内容\)](#) - 反革命 (0 bytes) 11:32:19 2/14/12 (1622) (9)
    - [薄熙来担心步陈良宇的后尘,12 日高调倡科学发展,拍胡锦涛的马屁,\[这在以往..颇为少见\]](#) - 反革命 (2842 bytes) 17:08:35 2/14/12 (1625) (7)
      - [解密贬邓指桑骂槐说明胡锦涛拒按时交班要颠覆的是整个政权,而不只是收拾陈良宇薄熙来. \(无内容\)](#) - 反革命 (0 bytes) 21:32:41 2/14/12 (1638) (1)
        - [胡不要依法治国,专反腐打击政敌,被打击的不许泄露消息,消灭江泽民共产党有望了 - 反革命 \(763 bytes\) 08:57:47 2/15/12 \(1649\) \(0\)](#)
      - [尽管薄熙来脑子进水,说明党国不是死水一潭.听任胡收拾薄,没准下一个他要收拾的就是你 \(无内容\)](#) - 反革命 (0 bytes) 21:26:37 2/14/12 (1637) (0)
      - [估计是胡锦涛指令贺国强通过铁岭-王立军-铲除薄熙来,不忌讳给党国抹黑,尽管到处有脓包 \(无内容\)](#) - 反革命 (0 bytes) 21:18:37 2/14/12 (1636) (0)
      - [所以,以共产党的法理胡锦涛是没有铲除薄熙来的,难道你胡锦涛不是拉帮结伙贪污腐化?. \(无内容\)](#) - 反革命 (0 bytes) 18:32:32 2/14/12 (1630) (0)
      - [薄熙来的\[重庆模式\]跟当年\[打土豪分田地\]是没有本质区别的,都是共产党无法无天的表现 \(无内容\)](#) - 反革命 (0 bytes) 18:21:08 2/14/12 (1628) (0)
      - [胡锦涛的科学发展是什么东东? 就是: 高筑墙, 学金家, 待时机, 缓称帝 \(无内容\)](#) - 反革命 (0 bytes) 17:41:52 2/14/12 (1626) (0)
      - [胜利分赃的大会是肯定的,本反革命只说错了一半,党中央从来都是从胜利走向胜利的嘛 \(无内容\)](#) - 反革命 (0 bytes) 11:36:53 2/14/12 (1623) (0)
  - [洗岩从来都是为大小毛泽东捧臭脚的,流氓毛泽东一生都是拿民众当垫脚石](#) - 反革命 (1778 bytes) 08:55:04 2/14/12 (1620) (0)
  - [贪二代胡锦涛和红二代火拼, 换届之年好戏连台](#) - 贪二代胡锦涛 (1126 bytes) 09:50:08 2/13/12 (1529) (7)
    - [胡锦涛薄熙来都爱好老毛的独裁专制很受用可以呼风唤雨,俩搬弄是非政治手腕是半斤八两 \(无内容\)](#) - 反革命 (0 bytes) 10:12:11 2/13/12 (1551) (1)

- [一个假毛分子\(薄熙来\),一个真毛分子\(胡锦涛\),很好,大家继续观看演出. \(无内容\)](#) - 反革命 (0 bytes) 13:19:02 2/13/12 (1560) (0)
- [那贺公仆和汪公仆的脸也是谁都能随便抽的?熙来学泽东,没做到活学活用.](#) - 热点评论 (8444 bytes) 16:45:53 2/10/12 (1300) (3)
  - [\[唱红打黑\]这个黑是点黑,这个红是面黑制度黑,越打越黑,红得发黑,自然就打进秦城监狱 \(无内容\)](#) - 反革命 (0 bytes) 22:14:26 2/10/12 (1305) (0)
  - [\[中两人已经被殴打致死,1人自杀\]看来,薄熙来自己也要进监狱了,唱红要唱进秦城监狱了.](#) - 反革命 (476 bytes) 17:52:17 2/10/12 (1302) (0)
  - [熙来学泽东还是定格在重庆的好,学泽东的人太多,画虎不成反类犬 \(无内容\)](#) - 反革命 (0 bytes) 17:41:56 2/10/12 (1301) (0)
- [前香港《文汇报》高级记者姜维平披露薄熙来所重用的王立军的丑闻说: - “黑吃黑”](#) (910 bytes) 09:28:46 2/08/12 (1172) (1)
  - [薄王这出戏充分证明中国特色的社会主义中国是人治国家,而非法治国家.朱共惨要永远这样 \(无内容\)](#) - 反革命 (0 bytes) 10:42:20 2/08/12 (1174) (0)
- [太监胡乔木有个女儿,奇闻!又是\[取得了举世瞩目的成就!\],又是\[走歪了的路\],放屁嘛!](#) - 反革命 (2956 bytes) 10:40:59 2/07/12 (1100) (8)
  - [什么叫“延续红色生命”?好吃懒做,杀人越货共产,颠倒中国历史,重造共产奴隶制家天下? \(无内容\)](#) - 反革命 (0 bytes) 17:09:14 2/07/12 (1109) (0)
  - [猴子太监胡乔木心里有鬼怕露馅,所以主张停止向西方国家派遣留学生 \(无内容\)](#) - 反革命 (0 bytes) 16:16:19 2/07/12 (1108) (0)
  - [延安儿女联谊会会长是个大官吧,当年孙大炮也是先搞兴中會,后变国民党,再后就横扫中国 \(无内容\)](#) - 反革命 (0 bytes) 15:21:04 2/07/12 (1107) (0)
  - [胡乔木的老婆谷羽当年领导高能所,外行领导内行,所长都要听她的,横行霸道象母螃蟹 \(无内容\)](#) - 反革命 (0 bytes) 14:49:20 2/07/12 (1106) (0)
  - [估计这些红二代经商无能,不甘心做小职员,贪婪眼红别人有钱,残存有不安分守己造反基因. \(无内容\)](#) - 反革命 (0 bytes) 12:00:54 2/07/12 (1104) (0)
  - [富商经营不善会象美国的钢铁大王电脑大王破产,富商无能象老毛\[新中国\]那样饿死三千万 \(无内容\)](#) - 反革命 (0 bytes) 11:47:56 2/07/12 (1103) (0)
  - [任命这一千多红二代为太监宫女,高草民一等或多等,这些红二代心理就平衡了 \(无内容\)](#) - 反革命 (0 bytes) 11:11:14 2/07/12 (1102) (0)
  - [邓小平说“路线没有偏,方向没有错.”,问题在江胡搞假大空,筑防火墙,拒绝民众监督政府 \(无内容\)](#) - 反革命 (0 bytes) 10:46:20 2/07/12 (1101) (0)
- [薄熙来就这臭水平还搞什么屁政治?薄一波支持邓小平废除以阶级斗争为纲是有功劳的](#) - 反革命 (643 bytes) 23:42:56 2/06/12 (1093) (0)
- [谁是汉奸? \(zt\)](#) - 无风起浪 (4635 bytes) 22:48:47 2/05/12 (1055) (1)
  - [如果毛泽东不是吃里扒外残害中国人的汉奸的话,那古今中外就没有汉奸. \(无内容\)](#) - 反革命 (0 bytes) 15:51:52 2/06/12 (1066) (0)

- [陈云主张镇压，为何让你这个反革命漏网而留给新的执政党处理](#) - 东方蓝 (122 bytes) 18:54:18 2/05/12 (1038) (4)
  - [当年毛共说要建立民主自由的中国,今天的毛共说要资本主义革命,毛共不行骗就死 \(无内容\)](#) - 反革命 (0 bytes) 15:00:46 2/06/12 (1065) (0)
  - [\[陈云主张镇压..\],你跟陈云是一伙的,那还叫什么新执党,毛共.毛共还是正在死去... \(无内容\)](#) - 反革命 (0 bytes) 14:46:15 2/06/12 (1064) (0)
  - [你这弱智又换笔名了?定义讲清楚点,...接你这种弱智的贴子... \(无内容\)](#) - 反革命 (0 bytes) 22:33:42 2/05/12 (1052) (0)
  - [资本主义革命?陈云主张镇压?新的执政党?现在公开?自有中文论坛本反革命就在这了 \(无内容\)](#) - 反革命 (0 bytes) 22:28:43 2/05/12 (1051) (0)
- [陈云还说,毛主席是人不是神,言下之意是他懂是非权术我也懂,要江泽民宁静致远](#) - 反革命 (71 bytes) 12:58:33 2/05/12 (1034) (3)
  - [治国他无能,陈云是说治国要靠他的鸟笼经济,经济要在他的手心里转,共产邪教才能万万岁 \(无内容\)](#) - 反革命 (0 bytes) 13:48:42 2/05/12 (1036) (0)
  - [记得很小的时候听我父亲说,陈云是搞经济的,其实,毛分子是万金油无所不能. \(无内容\)](#) - 反革命 (0 bytes) 13:24:43 2/05/12 (1035) (1)
    - [万金油多好的名字啊,不论用在什么上面都是金子,干部就是这样党任命他做什么都有模有样 \(无内容\)](#) - 反革命 (0 bytes) 17:30:00 2/05/12 (1037) (0)
- [什么都要“实名制”，就是党官收刮来的财富不要“实名制”，这是邪教党中央规定的](#) - 反革命 (2442 bytes) 23:40:39 2/03/12 (1019) (0)
- [一些人陈独秀马林把共产主义当作理想奋斗,另一些人列宁斯大林把共产主义当作邪教利用](#) - 反革命 (2696 bytes) 22:08:27 2/02/12 (979) (3)
  - [一旦你有了包产到户的独立思想\(刘少奇田家英\),你就进入了要被共产邪教消灭的行列 \(无内容\)](#) - 反革命 (0 bytes) 11:09:03 2/03/12 (1012) (2)
    - [上世纪二十年代,你不可能知道鼓吹共产主义的是人还是魔鬼 \(无内容\)](#) - 反革命 (0 bytes) 11:11:21 2/03/12 (1013) (1)
      - [经历 N 国共产主义大饥荒后还鼓吹共产主义的一定是魔鬼 \(无内容\)](#) - 反革命 (0 bytes) 11:13:39 2/03/12 (1014) (0)
- [习近平如何成为接班人的/毕柯](#) - 18 大争夺战 (1032 bytes) 09:21:30 2/01/12 (871) (1)
  - [野心家在夺取最高权力过程中总是装出这样或那样一副虔诚样子,尽管还是会经常露出马脚 \(无内容\)](#) - 反革命 (0 bytes) 10:19:07 2/01/12 (872) (0)
- [是实行党政分离的时候了,因为现在大家都知道为什么共产主义是邪教毛泽东是洪秀全第二 \(无内容\)](#) - 反革命 (0 bytes) 08:55:18 2/01/12 (870) (1)
  - [支持政教分离](#) - 支持。 (4 bytes) 10:21:55 2/01/12 (873) (0)
- [为何国民党称“白”共产党称“赤”](#) - 来源：北京日报 (4990 bytes) 22:42:18 1/29/12 (755) (12)
  - [清末君主立宪实现资本主义错过机会,孙大炮革命,出现军阀混战,蒋还是要建立封建王朝 \(无内容\)](#) - 反革命 (0 bytes) 23:23:52 1/29/12 (759) (8)
    - [这时,马列邪教趁虚而入,既不要封建主义,也不要资本主义,毛贼东要大家搞共惨主义 \(无内容\)](#) - 反革命 (0 bytes) 23:27:57 1/29/12 (760) (7)

- [如果毛贼东 1949 年驾崩,还有陈云曾山习仲勋,共惨主义照搞.看金日成照斯大林的葫芦画瓢 \(无内容\) - 反革命 \(0 bytes\) 18:09:40 1/30/12 \(789\) \(0\)](#)
  - [这共惨主义后遗症是毛的徒子徒孙要搞世袭官本位,纵容大小共产奴隶主滥用权力卷款潜逃 \(无内容\) - 反革命 \(0 bytes\) 23:37:28 1/29/12 \(761\) \(5\)](#)
    - [如果你中共中央不承认这一点,有本事有胆量就把防火墙拆了,否则你不是在为人们服务 \(无内容\) - 反革命 \(0 bytes\) 00:08:31 1/30/12 \(762\) \(4\)](#)
      - [1949 年建国时有中苏秘密协议,中国是苏联的卫星国,全中国人又一起做了一回汉奸 \(无内容\) - 反革命 \(0 bytes\) 06:37:27 1/30/12 \(767\) \(3\)](#)
        - [这回是共产邪教入侵主动做汉奸,上回是满族武力入侵被动做汉奸. \(无内容\) - 反革命 \(0 bytes\) 17:46:37 1/30/12 \(788\) \(0\)](#)
        - [比满人更落后的生产关系共产奴隶制进来了,这就是中国共产党人的集体智慧??? \(无内容\) - 反革命 \(0 bytes\) 07:23:05 1/30/12 \(771\) \(1\)](#)
          - [三权分立,两院制,言论自由,全国大选,都不适合中国的国情,因为中国野心家辈出江胡习叶 \(无内容\) - 反革命 \(0 bytes\) 09:48:46 1/31/12 \(823\) \(0\)](#)
  - [反封建是对的,因为是落后的生产力和生产关系;需要反殖民吗,如果它带来先进的生产关系 \(无内容\) - 反革命 \(0 bytes\) 23:07:02 1/29/12 \(756\) \(2\)](#)
    - [香港让英国管辖,目前大陆孕妇不是都往那跑生小孩?再说你大明王朝不是让满族殖民了? \(无内容\) - 反革命 \(0 bytes\) 23:10:39 1/29/12 \(757\) \(1\)](#)
      - [而且满人带来的是更落后的生产关系,反清复明成功了吗?没有,所以,全中国人都是汉奸 \(无内容\) - 反革命 \(0 bytes\) 23:13:35 1/29/12 \(758\) \(0\)](#)
  - [17 大报告这句是要贬低邓小平的功劳,让邪教毛泽东思想永远为官员谋利益阻碍中国的进步 - 反革命 \(1025 bytes\) 19:17:29 1/29/12 \(748\) \(3\)](#)
    - [邓小平改革开放跟老毛那一套完全相反,脑袋被驴踢的胡锦涛偏要把改革开放跟老毛扯一起 \(无内容\) - 反革命 \(0 bytes\) 19:22:39 1/29/12 \(749\) \(2\)](#)
      - [习近平的脑袋也好不到哪里去:外国人吃饱了,我们只奴役中国人,你们还有什么好说的 \(无内容\) - 反革命 \(0 bytes\) 20:43:21 1/29/12 \(750\) \(1\)](#)
        - [习近平没有儿子没关系,女儿也可以当皇帝,红都女皇,中国历史上又不是没有过女皇帝. \(无内容\) - 反革命 \(0 bytes\) 20:56:57 1/29/12 \(751\) \(0\)](#)
  - [在防火墙里读书,你能写出什么东西?朱镕基朱共惨鼓吹的中国特色社会主义是什么东西? - 反革命 \(4761 bytes\) 22:23:36 1/28/12 \(715\) \(7\)](#)
    - [中国是政教合一制度,国家主席兼任共产邪教总书记.美国是政教分离国家. - 反革命 \(3857 bytes\) 15:07:12 1/29/12 \(745\) \(1\)](#)
      - [民众的思维被防火墙管制,被少数几个共产邪教首领圈定,民众的思维还会有创造力就奇怪了 \(无内容\) - 反革命 \(0 bytes\) 15:14:11 1/29/12 \(746\) \(0\)](#)
    - [中国特色就是毛共利用邓共来自毛共无法宣布共产教是邪教的弱点进行反攻倒算开倒车 \(无内容\) - 反革命 \(0 bytes\) 22:41:41 1/28/12 \(718\) \(1\)](#)
      - [93 年毛共叶向农自信得很,说他正在跟当局沟通,只要你转而支持他,到时候他仍然叫你同志. \(无内容\) - 反革命 \(0 bytes\) 12:44:14 1/29/12 \(744\) \(0\)](#)

- [这个社会主义不是指福利和保险那种意义的社会主义,而是有共产抢劫那种意义的社会主义 \(无内容\)](#) - 反革命 (0 bytes) 22:28:12 1/28/12 (716) (2)
  - [就是一党独裁下的世袭官本位,看朱共惨子女,胡锦涛的儿子,都是厅级 \(无内容\)](#) - 反革命 (0 bytes) 22:34:54 1/28/12 (717) (1)
    - [在防火墙下,你们的崽子比金正恩还能干,领导中国绰绰有余 \(无内容\)](#) - 反革命 (0 bytes) 22:47:23 1/28/12 (719) (0)
- [新华网说的不对吧,毛共才是中国最后也是最大的一场农民革命运动。](#) - 反革命 (1322 bytes) 18:57:12 1/28/12 (709) (5)
  - [洪秀全--毛泽东,拜上帝会邪教--共产邪教 \(无内容\)](#) - 反革命 (0 bytes) 21:03:21 1/28/12 (710) (4)
    - [用胡锦涛的话来说就是,谁不想当洪秀全毛泽东谁就是社会主义的叛徒 \(无内容\)](#) - 反革命 (0 bytes) 21:33:05 1/28/12 (714) (0)
    - [能当上洪秀全毛泽东当然过瘾,要不叶向农江泽民胡锦涛习近平怎么都那么眼红 \(无内容\)](#) - 反革命 (0 bytes) 21:29:16 1/28/12 (713) (0)
    - [两邪教造成生灵涂炭,引进是落后生产力生产关系,洪秀全只会封王,不知搞个中宣部中组部. \(无内容\)](#) - 反革命 (0 bytes) 21:20:55 1/28/12 (712) (0)
    - [毛泽东比洪秀全有文化,太平天国 11 年就完蛋了,毛像却还挂天安门城楼,毛共还在伺机反扑 \(无内容\)](#) - 反革命 (0 bytes) 21:12:02 1/28/12 (711) (0)
- [自封唯物主义李慎明一定要说老毛如何伟大,就把金正恩叶向农弄去领导中国好了](#) - 反革命 (191 bytes) 10:26:56 1/27/12 (687) (12)
  - [党校社科院饭桶骗吃骗喝几十年,为拍马屁为一己之私挖空心思论证共产束缚生产力是对的 \(无内容\)](#) - 反革命 (0 bytes) 14:54:34 1/27/12 (695) (1)
    - [共产束缚生产力,共产滋生腐败,官大权大钱多,天底下就是共产党巧取豪夺蓄意培植腐败 \(无内容\)](#) - 反革命 (0 bytes) 13:12:30 1/28/12 (701) (0)
  - [没错,毛是公认的革命领袖,又一个洪秀全,他颠倒中国历史危害了十亿人民的根本利益](#) - 反革命 (409 bytes) 10:54:48 1/27/12 (692) (1)
    - [不是敌对力量,是邓小平要搞资本主义,你黄克诚不是一把手料.不同意这说法滚去古巴朝鲜 \(无内容\)](#) - 反革命 (0 bytes) 07:48:21 1/28/12 (698) (0)
  - [战无不胜的毛泽东思想就被叶向农江泽民胡锦涛习近平搞砸了](#) - 反革命 (405 bytes) 10:48:23 1/27/12 (691) (1)
    - [不搞阶级斗争,无事可做,不反腐管党,他们也无事可做,万变不离其宗,为自己抓权无中生有. \(无内容\)](#) - 反革命 (0 bytes) 09:37:07 1/28/12 (699) (0)
  - [毛、刘、周、朱、陈、林、邓中,只有陈云知道老毛在干什么](#) - 反革命 (335 bytes) 10:42:03 1/27/12 (690) (1)
    - [没有孙大炮引日寇入室,没有苏共侵略瓜分中国,毛润芝哪有本事颠倒历史搞所谓的社会主义 \(无内容\)](#) - 反革命 (0 bytes) 14:32:54 1/27/12 (693) (0)
  - [不是犯了错误,他一辈子一脉相承地颠倒是非愚弄屠杀中国人,颠倒中国历史还有科学价值?](#) - 反革命 (64 bytes) 10:36:18 1/27/12 (689) (1)
    - [当年毛共教导我们,洪秀全思想科学价值在于短命的太平天国沉重打击了反动腐朽的清王朝 \(无内容\)](#) - 反革命 (0 bytes) 09:46:28 1/28/12 (700) (0)

- [“实践也已经证明，”，“据笔者所知，”，实践怎么证明?怎么所知?方滨兴告诉你的?](#) - 反革命 (181 bytes) 10:33:23 1/27/12 (688) (1)
  - [“实践也已经证明，”，为什么不闭关锁国建成超级大国后,然后打开国门解放全人类?\(无内容\)](#) - 反革命 (0 bytes) 14:43:40 1/27/12 (694) (0)
- [在政治论坛上谈低级话的常常是网上的中共党员，中共党员的几个标志让人一看就认识](#) - 论坛结语 (126 bytes) 19:25:21 1/26/12 (679) (4)
  - [让你一头撞死残忍了,不要一棵树上吊死,毛共那领不到经费,找台湾自由亚洲电台美国之音\(无内容\)](#) - 反革命 (0 bytes) 08:50:16 1/29/12 (743) (0)
  - [没人跟你一起打倒共产党,你没地方领经费活不下去了,你就赶快一头撞死了去吧\(无内容\)](#) - 反革命 (0 bytes) 09:42:56 1/27/12 (686) (0)
  - [化名反革命的就是一个中共的低级（可能是副科级）网特](#) - 看论坛 (84 bytes) 19:30:25 1/26/12 (680) (1)
    - [你的高级话在哪?你说的全是梦话废话,你个脑残等于什么也没说\(无内容\)](#) - 反革命 (0 bytes) 20:00:51 1/26/12 (681) (0)
- [刘源服务胡锦涛,就如延安整风时期刘少奇服务毛泽东?](#) - 反革命 (4116 bytes) 09:47:18 1/26/12 (667) (9)
  - [江泽民处理法轮功是头脑发热,一想显示自己的权威,二是半个共产党搞准阶级斗争没事做\(无内容\)](#) - 反革命 (0 bytes) 11:22:31 1/26/12 (672) (0)
  - [没有刘少奇,会有周少奇\(周恩来\)](#) (无内容) - 反革命 (0 bytes) 10:16:26 1/26/12 (668) (7)
    - [陈云宋平都对中中国革命心里有底,所以敢于率领陈云集团向改革派邓胡赵进攻\(无内容\)](#) - 反革命 (0 bytes) 12:08:46 1/26/12 (674) (2)
      - [胡耀邦没吃透共产革命历史,天真,栽了;赵紫阳有私心,要当却没有当一把手的本事,也栽了\(无内容\)](#) - 反革命 (0 bytes) 14:04:37 1/26/12 (675) (1)
        - [唧唧歪歪象受了多大委屈,如果中国的斯大林上台清党,一半要杀的中委不杀你赵紫阳杀谁\(无内容\)](#) - 反革命 (0 bytes) 15:03:44 1/26/12 (676) (0)
    - [敢用小说反党的习仲勋,敢解密贬邓的胡锦涛,都是对中国革命心里有底的共产党\(无内容\)](#) - 反革命 (0 bytes) 11:48:10 1/26/12 (673) (0)
    - [没底就不挑头,心甘情愿臣服于老毛,老毛要打刘少奇,就打刘少奇,要打林彪,就消灭林彪\(无内容\)](#) - 反革命 (0 bytes) 10:33:21 1/26/12 (671) (0)
    - [周恩来没领会是非权术,心有灵犀点不通,对中国革命心里没底\(无内容\)](#) - 反革命 (0 bytes) 10:25:28 1/26/12 (670) (0)
    - [有斯大林这样的伯乐,通过老毛的几篇破文章,老毛这匹中国革命的马就被相中了.\(无内容\)](#) - 反革命 (0 bytes) 10:21:25 1/26/12 (669) (0)
- [跟 Madoff 比,150 years,罪不至死吧.东阳市政府十几名官员曾写联名信,查查这十几名官员](#) - 反革命 (19755 bytes) 23:19:55 1/25/12 (663) (3)
  - [估计这十几名官员是挪用公款了吧,他们靠什么作抵押挪用公款?挪用公款靠批条子就可以\(无内容\)](#) - 反革命 (0 bytes) 07:49:37 1/26/12 (665) (1)
    - [当年是生活必需品要靠批条子,现在是贷款要靠批条子\(无内容\)](#) - 反革命 (0 bytes) 08:24:59 1/26/12 (666) (0)
  - [贪官污吏可以这样开倒车:只贷官员,只贷国企,消灭民营,重农抑商,消灭资本主义,重建皇威](#) - 反革命 (530 bytes) 07:46:08 1/26/12 (664) (0)



- [装疯卖傻毛润芝:矛盾论,阶段论,阶级论,对内论,分类论.经济不可能强大,权到手再说](#) - 反革命 (12047 bytes) 22:33:23 1/25/12 (661) (1)
  - [明末的资本主义萌芽被清朝扼杀了,毛疯子干脆把中国拉进共产奴隶社会. \(无内容\)](#) - 反革命 (0 bytes) 23:02:04 1/25/12 (662) (0)
- [洪深:习近平鼓励掀起习仲勋崇拜热](#) - 来源: 参与 (1941 bytes) 07:32:28 1/23/12 (628) (10)
  - [曾庆红 96年在电视上鼓吹共产主义理想,怎么没把他的儿子培养成毛二世,也许竞争太激烈了 \(无内容\)](#) - 反革命 (0 bytes) 10:07:58 1/25/12 (650) (1)
    - [只是把共来的一点产弄到澳大利亚去了,说明曾伟没有习近平贪婪 \(无内容\)](#) - 反革命 (0 bytes) 10:10:13 1/25/12 (651) (0)
  - [\[参与\]这篇文章是脑子进水,人家毛共正覬覦重出江湖多杀中国人,你却瞎嚷嚷要道歉赔偿](#) - 反革命 (3124 bytes) 17:32:31 1/24/12 (646) (2)
    - [中共=毛共+邓共,毛共巴不得有借口召开 XX 扩大会议,会上发难夺权兼并邓共枪毙改革开放 \(无内容\)](#) - 反革命 (0 bytes) 18:43:58 1/24/12 (647) (1)
      - [中国成大北朝鲜,中小奴隶主为既得利益都支持毛二世,只跟古巴朝鲜往来,你能拿它怎么样 \(无内容\)](#) - 反革命 (0 bytes) 18:57:29 1/24/12 (648) (0)
  - [毛都说习仲勋比诸葛亮厉害会算计,他儿当然人模狗样领导中国,你吃饱撑的还有什么好说的 \(无内容\)](#) - 反革命 (0 bytes) 14:32:40 1/24/12 (641) (0)
  - [中共中央很不仗义,没看到报道他们给方滨兴拜年,没有方滨兴,中共中央早就成了光杆司令 \(无内容\)](#) - 反革命 (0 bytes) 18:51:29 1/23/12 (629) (3)
    - [党的十八大怎么开?党的功臣方滨兴不进政治局常委说得过去吗? \(无内容\)](#) - 反革命 (0 bytes) 19:04:01 1/23/12 (630) (2)
      - [还有方滨兴的搭档李慎明,一硬件一软件,是他们不是别人保证了党的共产主义事业后继有人 \(无内容\)](#) - 反革命 (0 bytes) 19:47:49 1/23/12 (631) (1)
        - [是功臣还是不得好死是相对的,就如防火墙相对于路由器是软件,相对于搬弄是非就是硬件了 \(无内容\)](#) - 反革命 (0 bytes) 22:25:30 1/23/12 (632) (0)
  - [毛共靠愚弄屠杀民众起家,建电影审查是再自然不过的事.欺骗得到权力,需要欺骗保持权力](#) - 反革命 (2466 bytes) 23:13:28 1/21/12 (611) (12)
    - [\[苏联的今天就是我们的明天\],所以可以把中共和苏共进行比较,尽管不完全相同 \(无内容\)](#) - 反革命 (0 bytes) 09:49:33 1/22/12 (614) (11)
      - [第二个看点是,中共如何实现和参加全国大选. \(无内容\)](#) - 反革命 (0 bytes) 09:57:31 1/22/12 (616) (8)
        - [中共改名参加大选,还是挂共产党的牌子参加大选,还是由中国的戈爾巴喬夫宣布解散共产党 \(无内容\)](#) - 反革命 (0 bytes) 09:59:45 1/22/12 (617) (7)
          - [共产党改名最好,继续挂共产党的牌子,名不符实,野心家就要搬弄是非拿共产说事 \(无内容\)](#) - 反革命 (0 bytes) 10:03:37 1/22/12 (618) (6)
            - [尽管解散共产党是民心所向,从保持社会稳定过渡来考虑,还是改名最好. \(无内容\)](#) - 反革命 (0 bytes) 10:25:07 1/22/12 (620) (5)
              - [官位和其他技术职位都投放市场就是自由民主市场经济,当一个党没有特权改名就容易了 \(无内容\)](#) - 反革命 (0 bytes) 13:10:49 1/22/12 (623) (1)

- [官位被一党霸占,小官小权,大官大权,权就是钱.毛二世们是不想改的,还嫌贪得不如老毛多\(无内容\)](#) - 反革命 (0 bytes) 13:29:26 1/22/12 (624) (0)
    - [\[共产\]就是杀人抢劫建立等级森严的黑社会家天下,难道解散共产党不是民心所向?\(无内容\)](#) - 反革命 (0 bytes) 10:34:00 1/22/12 (621) (2)
      - [黑社会最大的工头就是毛主席金正恩拥有整个国家,其他人都是任由这俩宰割的穷光蛋\(无内容\)](#) - 反革命 (0 bytes) 14:07:58 1/22/12 (626) (0)
      - [黑社会就是大家恨小工头敢怒不敢言,大家又羡慕小工头希望有一天也能象他那样鱼肉别人.\(无内容\)](#) - 反革命 (0 bytes) 13:52:36 1/22/12 (625) (0)
  - [一个看点是,中国的勃列日涅夫胡锦涛会不会死在任上.\(无内容\)](#) - 反革命 (0 bytes) 09:52:55 1/22/12 (615) (1)
    - [勃列日涅夫靠政变上台,所以胡锦涛没有勃列日涅夫的能量大.\(无内容\)](#) - 反革命 (0 bytes) 10:12:26 1/22/12 (619) (0)
- [中共不该下台结束自然没有人能让这么大的党结束,中共该结束自然没人能挡住它结束](#) - 劝说 (116 bytes) 20:23:46 1/18/12 (554) (1)
  - [当代民运哪是毛共的对手.古代民运产生了中共.中共经历 28 年的演变成了毛共和邓共.\(无内容\)](#) - 反革命 (0 bytes) 13:10:05 1/21/12 (602) (0)
- [十八大中央军委名单?](#) - 十八大军委名单 (2346 bytes) 08:53:54 1/18/12 (541) (16)
  - [老毛这个党就是用 8341 部队这把枪监管林彪通过林彪的部队指挥监管中国共产党全党\(无内容\)](#) - 反革命 (0 bytes) 16:35:51 1/19/12 (565) (0)
  - [有道是“枪杆子里面出政权”,什么“绝不允许枪指挥党”,其实从来都是枪指挥党\(无内容\)](#) - 反革命 (0 bytes) 16:29:51 1/19/12 (564) (0)
  - [当然啦,中国都已经独裁专制了两千多年,多个几十年还不是零头,集体决定才刚开始\(无内容\)](#) - 反革命 (0 bytes) 16:26:46 1/19/12 (563) (0)
  - [“党中央,中央军委,X 主席对军队的绝对领导”是正确提法,X 主席在后要服从军委集体决定\(无内容\)](#) - 反革命 (0 bytes) 16:19:50 1/19/12 (562) (0)
  - [“党对军队的绝对领导”是似是而非的提法,党不是抽象的,具体起来是毛对军队的绝对领导\(无内容\)](#) - 反革命 (0 bytes) 16:14:00 1/19/12 (561) (0)
  - [乱讲\(无内容\)](#) - 乱讲 (0 bytes) 18:37:08 1/18/12 (552) (0)
  - [军队就是要用枪顶着习近平后脑勺:继续改革开放.或把他送到中朝边境让去他投靠金正恩\(无内容\)](#) - 反革命 (0 bytes) 11:26:28 1/18/12 (547) (0)
  - [不搞拒绝政治体制改革,等到革命的枪炮声响起,军阀混战,军队跟着民众一起倒霉\(无内容\)](#) - 反革命 (0 bytes) 11:23:36 1/18/12 (546) (0)
  - [不搞自由市场经济,经济搞不好畸形发展贫富分化,军队待遇国防建设都受影响\(无内容\)](#) - 反革命 (0 bytes) 11:21:15 1/18/12 (545) (0)
  - [目前的中国与清朝末年的区别在于军队,一个是为改革开放护航,一个是镇压改革开放\(无内容\)](#) - 反革命 (0 bytes) 10:10:31 1/18/12 (544) (0)

- [你魏京生不要闭着眼睛鼓吹革命,维持会长江泽民胡锦涛拒绝政治体制革命,但没能量开倒车 - 反革命 \(4102 bytes\) 10:07:23 1/18/12 \(543\) \(1\)](#)
  - [有报道称江泽民曾经对他身边的工作人员说他这个军委主席只是多了一套军装而已 \(无内容\) - 反革命 \(0 bytes\) 08:50:53 1/19/12 \(559\) \(0\)](#)
- [“如何能更好领会理解和支持习近平的领导思路”?还是用枪顶着他的后脑勺:继续改革开放 \(无内容\) - 反革命 \(0 bytes\) 09:22:41 1/18/12 \(542\) \(3\)](#)
  - [骂外国人吃饱撑的跑去韶山朝圣,他那猪脑袋能有什么思路? \(无内容\) - 反革命 \(0 bytes\) 12:19:54 1/18/12 \(548\) \(2\)](#)
    - [他老爹教他搬弄是非,然后他自己装出一副虔诚的样子要官僚们到马列毛著里找救命稻草 \(无内容\) - 反革命 \(0 bytes\) 12:26:22 1/18/12 \(549\) \(1\)](#)
      - [还威胁不许客观研究毛共反动派,他要当毛二世. \(无内容\) - 反革命 \(0 bytes\) 12:38:37 1/18/12 \(550\) \(0\)](#)
- [《中国的出路》之四十八：改良主义不可行（魏京生） - 2011-09-19 \(3753 bytes\) 17:25:28 1/17/12 \(528\) \(5\)](#)
  - [“不流血的政变”.你打算目前的政府政变到什么方向上去?学北朝鲜,枪毙改革开放? \(无内容\) - 反革命 \(0 bytes\) 18:03:23 1/17/12 \(532\) \(0\)](#)
  - [“人民造反,流血的政变”.如果你没打算亲自杀人,不要鼓动别人去杀人. \(无内容\) - 反革命 \(0 bytes\) 17:56:01 1/17/12 \(531\) \(1\)](#)
    - [除了杀彭璜,杀人千百万老毛自己从来不亲自动手. \(无内容\) - 反革命 \(0 bytes\) 19:06:20 1/17/12 \(533\) \(0\)](#)
  - [魏京生弱智:毛“是为了改革不合理的现实,实现他们那一代人年轻时为之奋斗的理想” - 反革命 \(230 bytes\) 17:34:43 1/17/12 \(529\) \(1\)](#)
    - [你还不如干脆唱\[东方红\]好了,他为人民谋幸福,他是人民的大救星. \(无内容\) - 反革命 \(0 bytes\) 17:53:35 1/17/12 \(530\) \(0\)](#)
- [胡锦涛——糊涂得紧,别被套牢了 2012-01-15 02:05 - 作者：寿帆 \(4545 bytes\) 00:01:58 1/16/12 \(510\) \(12\)](#)
  - [邓小平提出改革开放一百年不变,世纪中叶实现全国大选. \(无内容\) - 反革命 \(0 bytes\) 11:25:11 1/17/12 \(522\) \(1\)](#)
    - [所以,搞防火墙愚弄中国人的朱镕基江绵恒方滨兴们都不得好死. \(无内容\) - 反革命 \(0 bytes\) 11:27:05 1/17/12 \(523\) \(0\)](#)
  - [当年毛泽东为了搞终身制理所当然倒向斯大林,今天胡锦涛为了搞终身制只能倒向金正恩 \(无内容\) - 反革命 \(0 bytes\) 10:54:38 1/17/12 \(520\) \(3\)](#)
    - [马列共惨党文化是为官僚阶层谋利益的畸形社会腐朽没落的文化,它的充分发挥是家天下. \(无内容\) - 反革命 \(0 bytes\) 11:19:22 1/17/12 \(521\) \(2\)](#)
      - [这家天下是共惨奴隶主家天下,不是封建皇帝家天下.所以,共产家天下恶劣的很,没有人性 \(无内容\) - 反革命 \(0 bytes\) 13:55:50 1/17/12 \(525\) \(1\)](#)
        - [这就是为什么毛家天下不如蒋家天下.当国人发现上了当,晚矣,共产铁幕已经落下. \(无内容\) - 反革命 \(0 bytes\) 14:18:11 1/17/12 \(527\) \(0\)](#)
  - [大饭桶慰问小饭桶:李长春看望慰问马克思主义理论研究和建设工程咨询委员会委员 - 反革命 \(2189 bytes\) 11:56:31 1/16/12 \(515\) \(2\)](#)

- [儿子能干,副总裁又是两兼职教授,学管理为当官,兼职就要收钱,留点职位给没背景的人吧](#) - 反革命 (31 bytes) 12:22:53 1/16/12 (516) (1)
        - [物以类聚,才会跑去给方滨兴当兼职教授,用纳税人的钱加固防火墙愚弄纳税人\(无内容\)](#) - 反革命 (0 bytes) 15:02:06 1/16/12 (517) (0)
    - [胡锦涛要用搬弄是非作为支点撬动中国,可是,他能做的最多是去古巴和北朝鲜帮人打打下手\(无内容\)](#) - 反革命 (0 bytes) 10:10:16 1/16/12 (514) (1)
      - [胡锦涛--社科院李慎明之流--搬弄是非--中国,就是,力--杠杆--支点--物体\(无内容\)](#) - 反革命 (0 bytes) 23:31:42 1/16/12 (519) (0)
    - [什么文化制高点,不就是搬弄是非嘛,不是弱智,谁都可以占领革命领袖曾经占领过的制高点\(无内容\)](#) - 反革命 (0 bytes) 00:22:14 1/16/12 (512) (0)
- [文革, 一场远没有结束的革命/胡赛萌](#) - 中国执政党党魁 (9134 bytes) 20:13:28 1/15/12 (508) (1)
  - [革命领袖流氓屠夫洪秀全孙中山毛泽东列宁斯大林齐奥塞斯库金正日正在地狱召唤胡锦涛\(无内容\)](#) - 反革命 (0 bytes) 20:44:42 1/15/12 (509) (0)
- [「孫大砲」「搗毀偶像」求招安惟李鴻章拒絕面會,以香港為基地,圖以排滿思想為其革命](#) - 反革命 (56 bytes) 19:18:13 1/13/12 (478) (4)
  - [你这个反革命分子的儿子立刻要上火星令公众愉快](#) - 枪毙共产网特 (52 bytes) 16:19:07 1/14/12 (483) (1)
    - [既没名字又无固定笔名,跟革命领袖流氓屠夫孙中山毛泽东列宁斯大林比,你这窝囊废快自杀\(无内容\)](#) - 反革命 (0 bytes) 16:47:15 1/15/12 (503) (0)
  - [列宁一眼看出野心家孙中山不懂搬弄是非,斯大林相中毛泽东,国民党败给毛共早就注定了](#) - 反革命 (9697 bytes) 01:21:56 1/14/12 (480) (1)
    - “孫中山混淆了歐美國家人民的权利 (rights), 政府的权力 (authority), 与施政的能力或才能 (political ability), ”- 反革命 (33 bytes) 01:48:48 1/14/12 (481) (0)
- [江苏省建设厅厅长徐其耀写给儿子的一封信, 畅述做官心得, 总结为官原则, 具有较高的](#) - 理论价值和应用价值 (4698 bytes) 10:03:01 1/13/12 (473) (1)
  - [徐其耀的信是对江胡习多年为官实践的真实写照,是对中国特色的社会主义官场的科学总结\(无内容\)](#) - 反革命 (0 bytes) 10:56:58 1/13/12 (474) (0)
- [北韩制金正日干尸 打造另类“金”字塔](#) - 第 10 共产“木乃伊” (1318 bytes) 14:40:02 1/12/12 (442) (5)
  - [胡锦涛没有了权,他能做什么?还不是穷光蛋一个,哪个公司愿意雇他吃白饭?装饰门面\(无内容\)](#) - 反革命 (0 bytes) 17:11:26 1/12/12 (453) (2)
    - [连你这个共匪都不得不承认你们的总书记去世用替身冒充而无权](#) - 看论坛 (83 bytes) 17:28:33 1/12/12 (455) (1)
      - [估计你的祖宗有一半被共产党镇压了或上了共产党的当,活该!谁让你们弱智低能儿.\(无内容\)](#) - 反革命 (0 bytes) 17:44:26 1/12/12 (458) (0)
  - [老毛能做的就是鼓动你去杀人越货,抢来分他一份,大家都分他一份,他就发了.\(无内容\)](#) - 反革命 (0 bytes) 17:06:43 1/12/12 (452) (0)
  - [什么唤起工农千百万,就是愚弄工农千百万.老毛自己都要靠杀彭璜贪污巨款,他能给你什么?\(无内容\)](#) - 反革命 (0 bytes) 17:04:25 1/12/12 (451) (0)

- [我们认为西方不能同伊朗打仗 - 国际局势分析 \(960 bytes\) 12:50:38 1/12/12 \(437\) \(5\)](#)
  - [邓共改革开放为中国人做好事,可是,中国人好斗,斗得毛共或隐或现的又要回来了 \(无内容\) - 反革命 \(0 bytes\) 16:20:14 1/12/12 \(449\) \(0\)](#)
  - [当然蒋介石也是满脑子的皇帝梦,要搞世袭的.蒋介石栽就栽在不懂搬弄是非愚弄你. \(无内容\) - 反革命 \(0 bytes\) 16:14:41 1/12/12 \(448\) \(0\)](#)
  - [中国人好斗,觉得蒋介石给的自由太少,把蒋赶跑了,毛共来了,自由也完全弄没了 \(无内容\) - 反革命 \(0 bytes\) 16:09:50 1/12/12 \(447\) \(0\)](#)
  - [当年江泽民就号召大家讲政治,其实他真正的意图是要给你洗脑,让你不明是非 \(无内容\) - 反革命 \(0 bytes\) 16:05:44 1/12/12 \(446\) \(0\)](#)
  - [中国人爱讲政治,就如 IT 里的人爱讲编程,个个都觉得自己比别人更行 \(无内容\) - 反革命 \(0 bytes\) 16:02:14 1/12/12 \(445\) \(0\)](#)
- [关于“名相春秋”笔名的真相 - 看中国政坛 \(712 bytes\) 12:17:14 1/12/12 \(436\) \(4\)](#)
  - [此共匪化名反革命的网特们已经被枪毙几个啦 \(无内容\) - 看论坛 \(0 bytes\) 17:35:44 1/12/12 \(457\) \(1\)](#)
    - [你家的弱智低能儿被共产党镇压了是好事 \(无内容\) - 反革命 \(0 bytes\) 17:58:45 1/12/12 \(459\) \(0\)](#)
  - [应该枪毙此共匪反革命分子 - 随便议论 \(84 bytes\) 17:33:35 1/12/12 \(456\) \(0\)](#)
  - [天安门广场人民英雄纪念碑里的革命烈士变成了二鬼子跑到防火墙外说梦话 \(无内容\) - 反革命 \(0 bytes\) 13:06:16 1/12/12 \(438\) \(0\)](#)
- [化名“反革命”的共特写作组成员还有人存在，又冒出来啦 - 看论坛 \(58 bytes\) 10:31:17 1/12/12 \(434\) \(3\)](#)
  - [写作组?不要造谣.就我一个反革命.而且邓共一分钱也没给我,仅仅是放出国门而已. \(无内容\) - 反革命 \(0 bytes\) 16:46:19 1/12/12 \(450\) \(0\)](#)
  - [除非你能驳倒我,否则指望我从因特网上消失是不可能的. \(无内容\) - 反革命 \(0 bytes\) 13:35:42 1/12/12 \(439\) \(0\)](#)
  - [有本事就拿出革命理论灌输中国民众建立革命组织推翻中共啊?骂街有用吗?有几人听你的? \(无内容\) - 反革命 \(0 bytes\) 10:49:01 1/12/12 \(435\) \(0\)](#)
- [“闭门密谈去邓化”?要开倒车?习近平、李克强算什么东西? - 反革命 \(67 bytes\) 10:23:11 1/12/12 \(433\) \(4\)](#)
  - [今天抽空给四军委领导人一起看个像 - 反革命 \(79 bytes\) 14:48:26 1/12/12 \(443\) \(3\)](#)
    - [胡锦涛一看就不是好人,习近平象个老油子,郭徐看上去都是老实人.心生像. \(无内容\) - 反革命 \(0 bytes\) 14:53:35 1/12/12 \(444\) \(2\)](#)
      - [江泽民习近平都是老油子,有可塑性.胡锦涛就是一桶坏水. \(无内容\) - 反革命 \(0 bytes\) 12:46:42 1/13/12 \(475\) \(1\)](#)
        - [胡锦涛叶向农跟老毛一样,都够资格制成共产“木乃伊”. \(无内容\) - 反革命 \(0 bytes\) 12:49:37 1/13/12 \(476\) \(0\)](#)
- [现在要求化名“名相春秋”的共特们立刻宇航 - 神言- \(14 bytes\) 09:16:48 1/11/12 \(406\) \(3\)](#)
  - [你还是继续看论坛吧,你不是脑残就是惟恐天下不乱的毛共匪特 \(无内容\) - 反革命 \(0 bytes\) 10:22:34 1/11/12 \(407\) \(2\)](#)
    - [现在就枪毙你这个反革命分子 \(无内容\) - 神言- \(0 bytes\) 18:44:22 1/11/12 \(415\) \(1\)](#)
      - [你自己都是革命烈士二鬼子,鬼说梦话真能枪毙打死人? \(无内容\) - 反革命 \(0 bytes\) 13:57:18 1/12/12 \(441\) \(0\)](#)

- [政治思想战场：三对一 - 张三一言 \(5446 bytes\) 07:55:05 1/10/12 \(370\) \(3\)](#)
  - [革命就是用社会底层的大流氓取代掌权的小流氓,孙中山取代清王朝,毛泽东取代蒋介石. \(无内容\) - 反革命 \(0 bytes\) 08:21:45 1/10/12 \(372\) \(2\)](#)
    - [天安门城楼挂个毛像,还时不时地把孙像抬到天安门广场,是庄严还是滑稽? \(无内容\) - 反革命 \(0 bytes\) 13:10:32 1/11/12 \(410\) \(1\)](#)
      - [毛尸滚出天安门广场的时候就是普通中国人从奴隶成为自由人的时候. \(无内容\) - 反革命 \(0 bytes\) 13:15:55 1/11/12 \(411\) \(0\)](#)
- [胡锦涛：深入推进党风廉政建设和反腐败斗争 - 来源：新华网 \(6142 bytes\) 13:06:40 1/09/12 \(351\) \(13\)](#)
  - [罢官不乐意,就把中组部中宣部合并成选举监督部,类似当年的顾问委员会,为国家发挥余热 \(无内容\) - 反革命 \(0 bytes\) 08:11:02 1/10/12 \(371\) \(0\)](#)
  - [今天胡锦涛就是当年的汪东兴,每次开会改革开放都要跳出来反一反,结果被迫辞职下台 \(无内容\) - 反革命 \(0 bytes\) 07:36:20 1/10/12 \(369\) \(0\)](#)
  - [伟大领袖胡主席教导我们,境外有些人丧心病狂挑拨离间,妄图破坏毛主席和刘少奇的团结 \(无内容\) - 反革命 \(0 bytes\) 23:09:06 1/09/12 \(367\) \(0\)](#)
  - [当年江泽民就是“为保持党的先进性和纯洁性和战斗力”派遣革命队伍到 SCC 扎实开展工作 \(无内容\) - 反革命 \(0 bytes\) 16:42:45 1/09/12 \(365\) \(0\)](#)
  - [“难道那么多人被毛主席愚弄了?”.没有,有些人是既得利益者. \(无内容\) - 反革命 \(0 bytes\) 16:34:39 1/09/12 \(364\) \(0\)](#)
  - [贺国强:胡总着皇帝新装全面总结了科学分析了明确提出了深刻阐述了,是对马创新和发展 \(无内容\) - 反革命 \(0 bytes\) 16:15:08 1/09/12 \(363\) \(0\)](#)
  - [骗到了一把手就酷爱集中,由他说了算,骗子胡锦涛就可以搞终身制赖着不走了 \(无内容\) - 反革命 \(0 bytes\) 14:10:05 1/09/12 \(359\) \(0\)](#)
  - [邓小平说要使民主制度化法律化.所以,胡锦涛解密贬邓多次险遭暗杀指桑骂槐 \(无内容\) - 反革命 \(0 bytes\) 13:47:40 1/09/12 \(357\) \(0\)](#)
  - [民主集中制来源于搬弄是非骗术,民主是幌子是假的,集中是真.江泽民要它制度化法律化 \(无内容\) - 反革命 \(0 bytes\) 13:41:41 1/09/12 \(356\) \(0\)](#)
  - [胡锦涛跳大神,其实反腐败很简单,公布官员财产,拆掉中组部把选票还给草民,拆掉中宣部 \(无内容\) - 反革命 \(0 bytes\) 13:34:20 1/09/12 \(355\) \(0\)](#)
  - [民主集中制就是共产官只上不下,两三年爬一级,封妻荫子,最差是没人提拔原地待命 \(无内容\) - 反革命 \(0 bytes\) 13:27:12 1/09/12 \(354\) \(0\)](#)
  - [毛主席到处建行宫,行宫既没房产证也没挂毛泽东的名字,毛主席金正日比你胡锦涛清廉吧. \(无内容\) - 反革命 \(0 bytes\) 13:17:35 1/09/12 \(353\) \(0\)](#)
  - [民主集中制是腐败源头,贯彻民主集中制就是要制造腐败.凭什么共产大官有资格选拔小官 \(无内容\) - 反革命 \(0 bytes\) 13:12:08 1/09/12 \(352\) \(0\)](#)
- [如果日本愿意帮助他推翻满清政府，孙中山愿意事后把长江以北的大半中国给日本 - 骗子孙中山 \(644 bytes\) 14:56:16 1/07/12 \(290\) \(6\)](#)
  - [如果君主立宪,没有日本苏俄的侵略,没有孙蒋毛瞎折腾,大陆人均收入应跟台湾不相上下吧 - 反革命 \(1528 bytes\) 22:49:55 1/07/12 \(298\) \(5\)](#)
    - [清王朝贪婪不改革结果把王朝弄没了,孙蒋毛贪婪瞎折腾把大片领土弄没了 \(无内容\) - 反革命 \(0 bytes\) 22:56:48 1/07/12 \(299\) \(4\)](#)

- [毛润芝之所以能成为毛大仙是有日本苏俄和野心家孙中山蒋介石的鼎力相助 \(无内容\) - 反革命 \(0 bytes\) 23:14:46 1/07/12 \(301\) \(3\)](#)
      - [胡锦涛习近平叶向农也念念有词要成毛大二仙,谁能帮你们啊?马列共产不是舶来品? \(无内容\) - 反革命 \(0 bytes\) 23:21:23 1/07/12 \(303\) \(2\)](#)
        - [没有野心家的中国才能走向繁荣富强.干八年捞够了要知足,老老实实滚蛋下台. \(无内容\) - 反革命 \(0 bytes\) 23:43:10 1/07/12 \(304\) \(1\)](#)
          - [近代中国\(1978-\)的国父是邓小平. \(无内容\) - 反革命 \(0 bytes\) 23:45:24 1/07/12 \(305\) \(0\)](#)
  - [胡锦涛的“国际敌对势力论”预示事情正在起变化? - 来源: 法广: 凯文 \(5782 bytes\) 20:56:49 1/05/12 \(224\) \(6\)](#)
    - [老毛成功发动文革夺权是有历史条件的:搬弄是非被极少数人掌握,没有因特网,手里有枪 \(无内容\) - 反革命 \(0 bytes\) 21:59:46 1/05/12 \(251\) \(0\)](#)
    - ['预示事情正在起变化?'胡锦涛要挺身领导这次文革,拒绝按时交班?跟薄一样不折腾就玩完 \(无内容\) - 反革命 \(0 bytes\) 21:50:57 1/05/12 \(247\) \(0\)](#)
    - [胡锦涛不至于每次讲完话同时指示只限高层不得向下传吧,那还怎么造势掌握群众夺取权力? \(无内容\) - 反革命 \(0 bytes\) 21:39:22 1/05/12 \(238\) \(0\)](#)
    - [当年毛主席一发最高指示,下面可是连夜敲锣打鼓往基层送,好象没听说有被屏蔽的事发生 \(无内容\) - 反革命 \(0 bytes\) 21:32:16 1/05/12 \(227\) \(0\)](#)
    - [尽管胡锦涛经常发表重要讲话,底下也是经常强烈反响,事实还是胡锦涛心有余而力不足 \(无内容\) - 反革命 \(0 bytes\) 21:28:39 1/05/12 \(226\) \(0\)](#)
    - [从“北朝鲜政治上一贯正确”到“文化渗透”被屏蔽,说明胡锦涛在中央唱了十年一人乐队 \(无内容\) - 反革命 \(0 bytes\) 21:20:20 1/05/12 \(225\) \(0\)](#)
  - [中共从频死到回生,周恩来张闻天特别是斯大林的贡献最大 - 打倒周毛奋斗一辈子 \(887 bytes\) 13:13:55 1/05/12 \(215\) \(1\)](#)
    - [斯大林帮毛泽东,毛泽东帮金日成,大屠夫帮小屠夫,履行国际共惨主义义务. \(无内容\) - 反革命 \(0 bytes\) 13:40:25 1/05/12 \(216\) \(0\)](#)
  - [胡锦涛讲话: 警惕敌对势力思想、文化渗透 《求是》2012年第一期 - \(明报\) \(1159 bytes\) 19:38:32 1/01/12 \(156\) \(5\)](#)
    - [共产党不搞阶级斗争就面临死亡,胡锦涛不可能例外. \(无内容\) - 反革命 \(0 bytes\) 08:16:38 1/02/12 \(162\) \(1\)](#)
      - [由于邓小平不搞家天下,活着的共党毛主席就有个共同的臭毛病,好象那家天下就非他莫属 \(无内容\) - 反革命 \(0 bytes\) 09:51:26 1/02/12 \(163\) \(0\)](#)
    - [我要告诉你,我本人没有想当主席,是全国人民选了我,让我当主席。 - ——胡锦涛 \(314 bytes\) 20:12:05 1/01/12 \(157\) \(2\)](#)
      - [我不应该辜负全国人民的期望.以我代帮,以帮代党,以党代政,让全国人民跟外国敌对势力斗 \(无内容\) - ——胡锦涛 \(0 bytes\) 20:16:34 1/01/12 \(158\) \(1\)](#)
        - [今年是胡歪嘴交班滚蛋倒计时年,他要赖着不走,任何人都有理由赶这个骗子下台. \(无内容\) - 反革命 \(0 bytes\) 20:24:21 1/01/12 \(159\) \(0\)](#)

- [胡锦涛习近平言论说明俩跟叶向农一样持有共同理念“搞二鬼子没有用,首先要批邓”\(无内容\)](#) - 反革命 (0 bytes) 19:36:10 12/30/11 (117) (5)
  - [消灭了二鬼子,就消灭了社会主义的叛徒,就捍卫了胡锦涛的“北朝鲜政治上一贯正确”\(无内容\)](#) - 反革命 (0 bytes) 16:54:30 12/31/11 (139) (0)
  - [北朝鲜就没有二鬼子问题,金日成以“美国间谍”罪处决南朝鲜劳动党领导人李承烨朴宪永\(无内容\)](#) - 反革命 (0 bytes) 14:13:48 12/31/11 (136) (0)
  - [只是胡锦涛习近平目前还没有狗胆跟叶向农一样臭骂邓小平,要判处邓小平死刑.\(无内容\)](#) - 反革命 (0 bytes) 10:38:10 12/31/11 (134) (0)
  - [骂外国人吃饱撑的韶山朝圣不是反改革开放是什么?解密贬邓指桑骂槐不是共残党又是什么?\(无内容\)](#) - 反革命 (0 bytes) 10:28:10 12/31/11 (133) (0)
  - [当年出台只有海外关系才许申请自费留学就是为了到时候干净彻底轻易地全歼二鬼子\(无内容\)](#) - 反革命 (0 bytes) 10:16:19 12/31/11 (132) (0)
  
- [魏京生是老糊涂了,其他不说,就说他的这两句吧.'中国人支持'人民支持',草民管屁用](#) - 反革命 (224 bytes) 10:18:42 12/29/11 (74) (3)
  - [前一句靠汪东兴的枪杆子.后一句靠的是邓小平南征北战的资格和跟随他的一大批干部\(无内容\)](#) - 反革命 (0 bytes) 10:23:36 12/29/11 (75) (2)
    - [草民管屁用是指政权建立后,当然,草民有时很管用的,比如共产革命,解放战争,网上反汉奸\(无内容\)](#) - 反革命 (0 bytes) 10:29:06 12/29/11 (76) (1)
      - [可是,草民管用的时候都是被人利用了,所以,是英雄毛泽东叶向农创造了中国历史\(无内容\)](#) - 反革命 (0 bytes) 10:41:06 12/29/11 (77) (0)
  
- [韩马屁精：党组织庞大到一定程度，它就是人民本身](#) - 韩寒马屁精 (2359 bytes) 01:44:45 12/28/11 (16) (9)
  - [等习近平浑浑噩噩再十年吧,等江泽民胡锦涛死的时候,大家不象北朝鲜人跪倒一片就不错了\(无内容\)](#) - 反革命 (0 bytes) 21:08:31 12/28/11 (45) (0)
  - [办“好”中国的事情,关键在党,在少数几个人包括叶向农,中组部拉帮结伙,中宣部愚弄民众\(无内容\)](#) - 反革命 (0 bytes) 20:55:46 12/28/11 (44) (0)
  - [纵看习近平没政绩,横看习近平跟江胡没两样,都是胸中装着毛蟹东披着羊皮的共产豺狼\(无内容\)](#) - 反革命 (0 bytes) 20:43:48 12/28/11 (43) (0)
  - [江泽民胡锦涛本来就是镇压改革开放的急先锋,当政二十年贪官遍地到处访民是一点不奇怪\(无内容\)](#) - 反革命 (0 bytes) 20:34:51 12/28/11 (42) (0)
  - [党听胡锦涛,所以胡锦涛就是人民本身?党中央拥有防火墙,人民就拥有防火墙?自己防自己?\(无内容\)](#) - 反革命 (0 bytes) 08:00:46 12/28/11 (23) (4)
    - [拒绝政改只能等来社会乱象,胡锦涛等了十年觊觎复辟毛金帝国,他手里没枪称这是和谐社会](#) - 反革命 (4678 bytes) 17:13:07 12/28/11 (27) (3)
      - [右是顺应历史发展潮流,左是颠倒历史颠倒是非.共产家天下还不如封建社会.](#) - 反革命 (1721 bytes) 17:43:06 12/28/11 (28) (2)
        - [放弃共产破旗中共中央就失去了挥霍国库搞终身制理由,剩下只有民主选举,这是问题的根源\(无内容\)](#) - 反革命 (0 bytes) 17:58:36 12/28/11 (29) (1)



- [所以中共中央就是要拿中国人创造的财富去补贴北朝鲜金家王朝,同时自己及子孙一路升官\(无内容\)](#) - 反革命 (0 bytes) 18:02:10 12/28/11 (30) (0)
- [批评与自我批评绷紧神经打成一锅粥,毛润芝就渔翁得利了,这就是共惨党整风的目的.\(无内容\)](#) - 反革命 (0 bytes) 12:19:37 12/27/11 (99960) (5)
  - [明明是被毛润芝愚弄了,却偏偏要别有用心地说毛润芝是在探索革命经验,分到一杯羹\(无内容\)](#) - 反革命 (0 bytes) 12:22:45 12/27/11 (99961) (4)
    - [如果毛润芝的矛盾论阶段论成立,每年上百万美国合法非法新移民怎么没杀人放火共产革命\(无内容\)](#) - 反革命 (0 bytes) 12:27:02 12/27/11 (99962) (3)
      - [为了自圆其说和不至于大权旁落共惨露馅,他就需要抓革命促生产把中国搞得半死不活\(无内容\)](#) - 反革命 (0 bytes) 12:39:13 12/27/11 (99963) (2)
        - [再加上分期分批清洗共产党高层,毛润芝就成了伟大领袖红太阳毛泽东了.\(无内容\)](#) - 反革命 (0 bytes) 12:45:57 12/27/11 (99964) (1)
          - [颠倒历史颠倒是非无法发展经济能不产生矛盾草民不反抗?还一口一个共产党集体智慧](#) - 反革命 (7413 bytes) 15:47:58 12/27/11 (99965) (0)
  - [朱共惨狗东西“毫不尊重你的劳动经历和服务质量,非常不公道的。”](#) - 反革命 (636 bytes) 10:25:50 12/27/11 (99958) (2)
    - [朱共惨挂着改革的旗号干着把人分为三六九等共产的勾当.\(无内容\)](#) - 反革命 (0 bytes) 10:58:26 12/27/11 (99959) (1)
      - [市场经济就是为了公平,所以朱共惨党校公开质疑邓小平南巡,要湖南人只能喊毛万岁\(无内容\)](#) - 反革命 (0 bytes) 16:28:51 12/27/11 (99966) (0)
  - [中共中央文献研究室副主任李捷马屁表示,毛泽东至少有五个方面的重大贡献。](#) - 反革命 (600 bytes) 10:33:50 12/24/11 (99802) (5)
    - [第一,中国人都成了共产奴隶,毛泽东自己倒是取得独立和彻底解放\(无内容\)](#) - 反革命 (0 bytes) 10:36:45 12/24/11 (99803) (4)
      - ['第二,带领中国人民走上了一条实现现代化的道路!'这句是狗屁不通,北朝鲜现代化了?\(无内容\)](#) - 反革命 (0 bytes) 10:38:51 12/24/11 (99804) (3)
        - [第三。极大加强了中国的国防,射杀逃亡的中国难民.\(无内容\)](#) - 反革命 (0 bytes) 10:45:28 12/24/11 (99805) (2)
          - [第四,建设了一个邪教组织毛泽东共产党,但不如金日成干净利落.\(无内容\)](#) - 反革命 (0 bytes) 10:48:18 12/24/11 (99806) (1)
            - ['第五,极大的提升了中国的国际地位。'玩笑开大了,人家都防着你战争疯子,难民潮.\(无内容\)](#) - 反革命 (0 bytes) 10:50:36 12/24/11 (99807) (0)
    - [被打成反党集团分子的黄克诚,显然没有掌握毛泽东思想,不知道毛泽东思想为何物.](#) - 反革命 (4649 bytes) 08:54:40 12/23/11 (99785) (3)
      - [1981年砍掉毛泽东思想不是时候,30年改革开放后,还鼓吹毛泽东思想意义何在?\(无内容\)](#) - 反革命 (0 bytes) 09:00:31 12/23/11 (99786) (2)

- [吹捧毛思想就如吹捧秦始皇统一中国有多大现实意义?除非你想学北朝鲜颠倒历史搞家天下\(无内容\)](#) - 反革命 (0 bytes) 09:04:23 12/23/11 (99787) (1)
      - [30年后的今天抛弃祸国殃民的毛思想,无损目前邓小平曾经领导的中国资本主义党执政地位.\(无内容\)](#) - 反革命 (0 bytes) 09:09:06 12/23/11 (99788) (0)
- [对高收入阶层课以重税帮助穷人,因为高收入阶层是依赖于市场经济才得以获得高收入.](#) - 反革命 (4011 bytes) 22:33:21 12/19/11 (99658) (0)
- [世界上民主富裕的地方基本上都没有共产党 没有共产党是中国走上正路的第一步。说得好](#) - 反革命 (494 bytes) 10:42:06 12/19/11 (99625) (10)
  - [只要共产主义破旗不倒,共产骗子就可以拿共产说事,利用善良的人们,利用党,利用帮派斗争\(无内容\)](#) - 反革命 (0 bytes) 19:59:56 12/19/11 (99642) (0)
  - [因为你随时可以找借口关上国门,13 亿都被洗过脑,都听你的,继续分赃,权斗,维护绞肉机\(无内容\)](#) - 反革命 (0 bytes) 14:38:29 12/19/11 (99639) (0)
  - [共产党继续给 13 亿洗脑,除非你把防火墙拆了,否则,改革开放一百年不变就是一句空话.\(无内容\)](#) - 反革命 (0 bytes) 14:33:48 12/19/11 (99638) (0)
  - [一旦中共中央把枪骗到手,就不需再提改革开放邓理论,“走北朝鲜人的路——这就是结论”.](#) (无内容) - 反革命 (0 bytes) 14:29:40 12/19/11 (99637) (0)
  - [“走俄国人的路——这就是结论。”毛泽东 49 年党庆时在《论人民民主专政》中如是说。\(无内容\)](#) - 反革命 (0 bytes) 14:21:23 12/19/11 (99636) (0)
  - [共产骗子在夺取政权以前,鼓吹民主自由,打土豪分田地,一旦大权到手,就撕掉面纱.\(无内容\)](#) - 反革命 (0 bytes) 14:20:41 12/19/11 (99635) (0)
  - [金正日死了,胡锦涛不死也快滚蛋了,问题是习近平也是一头共产猪.\(无内容\)](#) - 反革命 (0 bytes) 10:49:59 12/19/11 (99627) (3)
    - [好文推荐](#) - 反革命 (865 bytes) 12:20:49 12/19/11 (99634) (0)
    - [吃饱了撑的共产猪想风光地吃得更饱,小心别撑死.\(无内容\)](#) - 反革命 (0 bytes) 12:09:34 12/19/11 (99633) (0)
    - [中国比朝鲜文明进步之处在于,胡锦涛还没把他的儿子扶正就要快滚蛋了\(无内容\)](#) - 反革命 (0 bytes) 10:52:56 12/19/11 (99628) (0)
- [作者本身就是靠民众养着的寄生虫党棍吹鼓手.难道那些党官不是你“仲祖文”任命的?](#) - 反革命 (2500 bytes) 10:03:27 12/18/11 (99594) (2)
  - [不想奴役中国人要防火墙网络实名制干嘛?就差镇反二次文革,因为枪还不在你们手里.\(无内容\)](#) - 反革命 (0 bytes) 10:21:23 12/18/11 (99596) (0)
  - [一个杀人不眨眼的屠夫毛泽东挂在嘴上有什么用.你“仲祖文”手里的选票还给草民,党官就乖巧了\(无内容\)](#) - 反革命 (0 bytes) 10:06:43 12/18/11 (99595) (0)
- [自以为比邓小平高明作者是谁?其实他只配当“毛泽东戎马一生”里实现安乐死的革命烈士](#) - 反革命 (3441 bytes) 23:05:37 12/17/11 (99561) (7)
  - [林彪说了,“有权就有一切”,这就是共产搞社会主义的目的;为什么还有许多国人不长记性\(无内容\)](#) - 反革命 (0 bytes) 23:31:59 12/17/11 (99567) (0)

- [理论上,共产颠倒是非;实践上,共产杀人越货后,权力过于集中于大小毛主席,经济被统死 \(无内容\) - 反革命 \(0 bytes\) 23:28:57 12/17/11 \(99566\) \(0\)](#)
- [改革的过程和改革时的现实不可能是公平的,否则就不需要改革了. \(无内容\) - 反革命 \(0 bytes\) 23:10:35 12/17/11 \(99562\) \(4\)](#)
  - [更何况还有人借改革为自己的小圈子谋利益,甚至图谋复辟毛共北朝鲜共产奴隶制 \(无内容\) - 反革命 \(0 bytes\) 23:13:18 12/17/11 \(99563\) \(3\)](#)
    - [所以,不要骂邓小平,要骂就骂江泽民胡锦涛,因为他们三心二意地执行邓小平的方  
向路线. \(无内容\) - 反革命 \(0 bytes\) 23:16:12 12/17/11 \(99564\) \(2\)](#)
      - [邓小平说“路线没有偏,方向没有错”,也就是和平演变,世纪中叶实现全国大  
选. \(无内容\) - 反革命 \(0 bytes\) 23:19:33 12/17/11 \(99565\) \(1\)](#)
        - [只有当人们拿到了被毛共剥夺的投票权后,才能最大程度地实现社会  
的公平合理正义. \(无内容\) - 反革命 \(0 bytes\) 23:39:01 12/17/11  
\(99569\) \(0\)](#)
- [江泽民撰文:《领导干部一定要努力学习外语》 - 努力学习外语 \(2954 bytes\) 08:12:20 12/17/11 \(99549\) \(3\)](#)
  - [指望江泽民 180 度转弯是不可能的,中国还是长期处于社会主义初级阶段,估计没有道歉机会 \(无  
内容\) - 反革命 \(0 bytes\) 21:26:21 12/17/11 \(99556\) \(0\)](#)
  - [江泽民能进一步与时俱进撰文废除党禁报禁网禁,本反革命保证不再骂他,并公开向他道歉. \(无  
内容\) - 反革命 \(0 bytes\) 11:49:23 12/17/11 \(99551\) \(0\)](#)
  - [江泽民是与时俱进,他的初衷是叶向农等和沈颂棋等学好英语就行,宣传共惨主义反汉奸. \(无内  
容\) - 反革命 \(0 bytes\) 08:38:49 12/17/11 \(99550\) \(0\)](#)

## 习仲勋虽然也主张改革，但和赵紫阳的思路是有本质区别的

送交者: 社会主义的优越性 于 December 13, 2011 22:55:17:

1978年习仲勋担任广东省委第一书记以后，猛烈批评过去经济工作失误导致大量群众偷渡外逃，这无疑是对长期在广东主持经济工作的赵紫阳的否定。习仲勋虽然也主张改革，但和赵紫阳的思路是有本质区别的，他设立特区的初衷是通过发展边境地区生产根本解决偷渡外逃等问题，显现社会主义的优越性。习仲勋对赵紫阳在四川搞得包产到户那一套是不感兴趣的，他在1980年5月27日明确提出：“一是坚决反对分田单干。第二是包产到户同分田单干有原则区别，但它很容易滑向单干。”于1980年11月接任广东省委第一书记的任仲夷对此极为不满，一上台就说：“有的省没有被批准实行特殊政策，但搞得比广东活。”

【多维新闻】本文网址：<http://china.dwnnews.com/news/2011-12-13/58402945-2.html>

所有跟贴:

- [习仲勋是什么货色,这不是很清楚了吗?老鼠的儿子打地洞. - 反革命 \(0 bytes\) 07:52:09 12/14/11 \(0\)](#)
- [社科院李慎明狗东西研究毛战略思想,又是研究苏联为什么解体,最近又是研究文革的合理性 \(无内容\) - 反革命 \(0 bytes\) 16:57:47 12/12/11 \(99339\) \(10\)](#)

- [“意识形态安全最重要”.李慎明方滨兴胡锦涛\(或习近平或叶向农\)可以组成三驾马车 \(无内容\) - 反革命 \(0 bytes\) 15:57:52 12/13/11 \(99425\) \(0\)](#)
- [李慎明除了鼓吹共产骗吃骗喝还有什么本事.劳民伤财的社科院还没关门也是中国的奇迹 - 反革命 \(6631 bytes\) 15:39:16 12/13/11 \(99424\) \(0\)](#)
- [当然这是共产魔头们不管自己死后洪水滔天颠倒历史以千百万上亿的奴隶为代价的 \(无内容\) - 反革命 \(0 bytes\) 18:05:26 12/12/11 \(99346\) \(0\)](#)
- [苏联由赫鲁晓夫领导加上鸟笼经济还没准真能战胜自由世界,让红旗暂时插遍全世界几百年 \(无内容\) - 反革命 \(0 bytes\) 17:59:09 12/12/11 \(99345\) \(0\)](#)
- [颠倒历史的共产奴隶制尽管也能带来一时的辉煌,短则几十年,长则几百年,迟早是要灭亡的. \(无内容\) - 反革命 \(0 bytes\) 17:52:55 12/12/11 \(99344\) \(0\)](#)
- [苏联短命是始于勃列日涅夫的政变,终于戈尔巴乔夫的改革手腕不如勃列日涅夫的保守手腕 \(无内容\) - 反革命 \(0 bytes\) 17:24:54 12/12/11 \(99343\) \(0\)](#)
- [经历了苏联中国的大饥荒后,还有目前北朝鲜的饥荒,睁眼瞎话鼓吹共产,他就是狗东西 \(无内容\) - 反革命 \(0 bytes\) 17:17:07 12/12/11 \(99342\) \(0\)](#)
- [上世纪 20 或 30 年代李慎明写这些东西,骂他是狗东西是没有根据的,人们还没尝过共产主义 \(无内容\) - 反革命 \(0 bytes\) 17:12:44 12/12/11 \(99341\) \(0\)](#)
- [这狗东西是生不逢时,要是老毛还活着,那还不马上把他提进政治局常委,可胡锦涛爱莫能助 \(无内容\) - 反革命 \(0 bytes\) 17:02:46 12/12/11 \(99340\) \(0\)](#)
- [揭秘: 习近平的家人为什么都生活在国外? /博讯独家 - 2011 年 10 月 24 日 \(2460 bytes\) 16:44:37 12/10/11 \(99275\) \(9\)](#)
  - [江家,曾家,习家,还有胡家叶家,这么多家共产党角逐毛二世,僧多粥少输出革命缓解压力 \(无内容\) - 反革命 \(0 bytes\) 20:34:51 12/10/11 \(99287\) \(0\)](#)
  - [苏维哀政府主席说他一辈子没整过人,没犯过左的错误,哄小孩差不多,可没哄过康生老毛 \(无内容\) - 反革命 \(0 bytes\) 18:16:13 12/10/11 \(99283\) \(0\)](#)
  - [习仲勋陈云,运用是非权术,帮毛共变非法为合法,从小到大,从弱到强,让草民要斗无门 - 反革命 \(371 bytes\) 18:10:06 12/10/11 \(99282\) \(0\)](#)
  - [明知毛共是台绞肉机,却忘不了毛二世操控国库光宗耀祖的荣耀,这就是习仲勋. \(无内容\) - 反革命 \(0 bytes\) 17:58:07 12/10/11 \(99281\) \(0\)](#)
  - [远走高飞让草民给毛二世纳贡“最淳朴没有心机的”习近平下令不许客观研究毛共反动党史 \(无内容\) - 反革命 \(0 bytes\) 17:51:45 12/10/11 \(99280\) \(0\)](#)
  - [毛共社会主义奴隶制牵涉到太多高干的利益,所以,自己子孙当上毛二世还是大有希望的 \(无内容\) - 反革命 \(0 bytes\) 17:32:08 12/10/11 \(99279\) \(0\)](#)
  - [什么叫留一个搞政治的?留一个争取当毛二世吧?!否则,曾经的苏维哀政府主席死不瞑目 \(无内容\) - 反革命 \(0 bytes\) 17:20:21 12/10/11 \(99278\) \(0\)](#)
  - [年纪轻轻就当上苏维哀政府主席可是人精啊,你把他打扮的很无辜,就象你打扮老毛是救星 \(无内容\) - 反革命 \(0 bytes\) 17:09:38 12/10/11 \(99277\) \(0\)](#)
  - [苏维哀政府主席搬弄是非起家,要靠广东华人华侨了解西方?太小看习仲勋了吧? \(无内容\) - 反革命 \(0 bytes\) 16:51:09 12/10/11 \(99276\) \(0\)](#)
- [斯大林输出共产革命,吞并中国外蒙古;汉奸毛泽东输出共产革命,尽干赔本的买卖. \(无内容\) - 反革命 \(0 bytes\) 01:07:50 12/04/11 \(99063\) \(0\)](#)

- [这是为哪般?现任俩军委副主席郭伯雄、徐才厚深切缅怀毛分子刘华清同志?](#) - 反革命 (40 bytes) 20:38:21 11/30/11 (98923) (13)
  - [习近平的文化特务说我瞎说一点不懂历史和政治,那你贴点象样的历史和政治上来大家看看 \(无内容\)](#) - 反革命 (0 bytes) 11:56:34 12/01/11 (98988) (0)
  - [刘华清的前女婿潘岳,本来在中国政坛上是很牛的,有办法用第三只看中国,近来没声音了? \(无内容\)](#) - 反革命 (0 bytes) 11:50:09 12/01/11 (98987) (1)
    - [江泽民刘华清联手都没能翻天,胡锦涛习近平就有本事翻天? \(无内容\)](#) - 反革命 (0 bytes) 17:36:56 12/01/11 (99007) (0)
  - [胡锦涛发财的路子多就不用靠走私,权换钱隐蔽安全,拉帮结伙,房地产啦,援外吃回扣啦 \(无内容\)](#) - 反革命 (0 bytes) 11:42:06 12/01/11 (98986) (2)
    - [那副贪婪像足以说明当年茶叶奸商的儿子当上政治辅导员就是好逸恶劳使然. \(无内容\)](#) - 反革命 (0 bytes) 16:28:42 12/01/11 (99003) (1)
      - [除了会搬弄是非没有其他屁本事,想要世世代代富裕下去,就只有屠杀千百万,奴役千百万. \(无内容\)](#) - 反革命 (0 bytes) 16:51:47 12/01/11 (99005) (0)
  - [刘华清一边参与走私,一边反对开放.毛分子的共同点是反对开放需要方滨兴入股 \(无内容\)](#) - 反革命 (0 bytes) 11:37:14 12/01/11 (98985) (1)
    - [军委副主席默许家人参与走私,说明当年参加革命杀人越货就是为了发财好逸恶劳 \(无内容\)](#) - 反革命 (0 bytes) 16:34:25 12/01/11 (99004) (0)
  - [一种可能是胡锦涛想借“远华”走私案赶一批人下台. \(无内容\)](#) - 反革命 (0 bytes) 10:46:30 12/01/11 (98982) (0)
  - [刘华清同志主张必要时切断与某些外国的关系,这才是学北朝鲜最关键的一步. \(无内容\)](#) - 反革命 (0 bytes) 09:54:28 12/01/11 (98980) (3)
    - [就是反邓小平改革开放一百年不变.反就是夺权,要夺权才反.邓小平的部下修炼成了毛分子 \(无内容\)](#) - 反革命 (0 bytes) 10:01:04 12/01/11 (98981) (2)
      - [邓小平说:以经济建设为中心,改革开放一百年不变,处理好中央和地方的关系,坚持党的领导 - 反革命 \(1383 bytes\) 22:44:13 12/01/11 \(99021\) \(1\)](#)
        - [要改革,不提依\(共产\)法治国,坚持党的领导不包括文革三种人,毛分子是高级的文革三种人 \(无内容\)](#) - 反革命 (0 bytes) 22:53:58 12/01/11 (99022) (0)
- [李慎明这狗东西为什么不把 1995 年镜报杂志发表的\[邓小平的心事\]一文研究一下.](#) - 反革命 (2291 bytes) 22:25:23 11/29/11 (98833) (6)
  - [李慎明叶向农政治局委员都不是,却是地道的搬弄是非颠倒黑白的共产党歹徒. \(无内容\)](#) - 反革命 (0 bytes) 16:12:51 11/30/11 (98911) (1)
    - [搬弄是非颠倒黑白把一个社会朝独裁专制的方向赶的就是共产党歹徒. \(无内容\)](#) - 反革命 (0 bytes) 16:50:46 11/30/11 (98912) (0)
  - [按毛泽东金日成的思路搞,普通高干\(尽管有特供\)的生活水平还不如西方国家的中产阶级 - 反革命 \(1772 bytes\) 23:00:27 11/29/11 \(98834\) \(3\)](#)
    - [不要说哪方水土不养人,事实是地球上共产党反动派领倒下的水土就是不养人. \(无内容\)](#) - 反革命 (0 bytes) 23:17:27 11/29/11 (98836) (0)
    - [国民经济都搞不上去,还谈什么国防现代化,原子弹有什么用?敢拿出来用吗? \(无内容\)](#) - 反革命 (0 bytes) 23:03:44 11/29/11 (98835) (1)

- [抓权是目的,搞穷是手段:暴动,战争,援朝,公私合营,合作化,人民公社,大跃进,文化大革命\(无内容\)](#) - 反革命 (0 bytes) 23:29:46 11/29/11 (98837) (0)
- [纵观世界共产党国家都是这样, 这些也就很能说明问题了。](#) - 毛贼绝了后 (4048 bytes) 10:23:51 11/27/11 (98726) (11)
  - [鲁迅对中国历史了解得深,所以他搞政治能进得去,出得来,而我们则不行,走进去就出不来了](#) - 毛贼绝了后 (8246 bytes) 11:30:40 11/27/11 (98727) (10)
    - [胡锦涛讲话就是毛《在延安文艺..讲话》翻版,胡锦涛就是毛泽东翻版,艾未未就是胡风翻版\(无内容\)](#) - 反革命 (0 bytes) 11:53:42 11/27/11 (98728) (9)
      - [毛泽东把胡风搞成无期徒刑,艾未未进去没几天又出来了.胡锦涛早就该洒泡尿自己照照.\(无内容\)](#) - 反革命 (0 bytes) 11:58:29 11/27/11 (98729) (8)
        - [看老毛先把中国人分类, 然后搬弄是非, 加点抗日口号佐料, 号召文艺工作者愚弄中国人。](#) - 反革命 (38231 bytes) 14:49:06 11/27/11 (98737) (7)
          - [国企党校之类慷国家之慨花 2.3 亿收藏这种垃圾,如私企十有八九官商勾结巧取豪夺来的财富](#) - 反革命 (936 bytes) 19:48:04 11/27/11 (98745) (0)
          - [毛泽东胡锦涛是人渣毒瘤, 用中国人愚弄中国人, 用中国人杀中国人, 用中国人奴役中国人\(无内容\)](#) - 反革命 (0 bytes) 18:43:17 11/27/11 (98743) (0)
          - [怀疑这篇讲话是不是原文, 毛共反动派的东西, 都是七改八改的有真的吗? 要搬弄是非嘛\(无内容\)](#) - 反革命 (0 bytes) 15:37:25 11/27/11 (98742) (0)
          - [今天的贴子是用 UBUNTU 上的, 中国政府办公软件应该用 UBUNTU, 没必要送那麽钱给微软。\(无内容\)](#) - 反革命 (0 bytes) 15:23:01 11/27/11 (98741) (0)
          - [当年叶向农反汉奸处于革命初期阶段, 既没秘书也没枪手, 写的 YWP 就比毛的讲话惨多了\(无内容\)](#) - 反革命 (0 bytes) 15:11:43 11/27/11 (98740) (0)
          - [其实哪来的那麽多种工作者, 还不是学了点文化会写会画, 能不用干体力活而混口饭吃。\(无内容\)](#) - 反革命 (0 bytes) 15:03:56 11/27/11 (98739) (0)
          - [文章有可能是老毛身边的枪手写的, 只要掌握搬弄是非-阶段斗争-颠倒历史的写作大方向。\(无内容\)](#) - 反革命 (0 bytes) 14:56:55 11/27/11 (98738) (0)
- [《反垄断法》的下一步就是开放党禁.要不胡锦涛这样的混混都想效法老毛用权术发财致富](#) - 反革命 (10011 bytes) 13:42:03 11/22/11 (98570) (3)
  - [不管从哪方面考虑,叶向农哪点不比胡锦涛强?叶很自觉,权术发不了财,就靠因特网业务发财\(无内容\)](#) - 反革命 (0 bytes) 13:48:13 11/22/11 (98571) (2)
    - [胡锦涛习近平那帮家伙就是骗吃骗喝的主,不如叶向农.\(无内容\)](#) - 反革命 (0 bytes) 13:55:42 11/22/11 (98572) (1)

- [靠技术发财是剥削,靠权术发财是杀人.叶向农进可攻退可守.胡习攻不了进秦城监狱有饭吃\(无内容\)](#) - 反革命 (0 bytes) 14:09:37 11/22/11 (98573) (0)
- [李捷:要有力回击境内外对毛泽东别有用心的污蔑 来源:中国共产党新闻网 - 越描越黑 \(2330 bytes\)](#) 10:29:06 11/21/11 (98516) (6)
  - [衣俊卿不要躲在方滨兴的防火墙庇护下光说不练,拆掉防火墙,解放全人类,实现共产主义.](#) - 反革命 (5872 bytes) 22:52:14 11/21/11 (98535) (0)
  - [毛共反动派没有大张旗鼓地运动群众和打反党集团有些年头了,半睡半醒.](#) - 反革命 (70 bytes) 22:03:54 11/21/11 (98534) (0)
  - [十五年过去了,小毛泽东叶向农还没能把中国变白,所以毛共反动派中共中央只好亲自出马了\(无内容\)](#) - 反革命 (0 bytes) 15:46:57 11/21/11 (98520) (0)
  - [中央文献研究室副主任李捷要有力回击境内外?拿什么回击?拆掉防火墙,解放全人类.\(无内容\)](#) - 猪头李捷 (0 bytes) 11:35:34 11/21/11 (98518) (0)
  - [张全景:决不能以回顾为名,歪曲历史、玷污领袖](#) - 越描越黑 (2053 bytes) 10:33:08 11/21/11 (98517) (1)
    - [党棍饮水思源树下乘凉,平民百姓偷渡逃荒.\(无内容\)](#) - 猪头张全景 (0 bytes) 11:38:57 11/21/11 (98519) (0)
- [胡锦涛听到任仲夷不同声音,立刻就如临大敌,变脸了.这无疑是胡锦涛真面目的一次大暴露](#) - 《动向》 2004 (4137 bytes) 15:00:08 11/17/11 (98418) (13)
  - [蒋国反动派败给了更反动的毛共反动派,显然,蒋介石无能也没打算建立民主自由的中国.\(无内容\)](#) - 反革命 (0 bytes) 15:40:57 11/19/11 (98471) (0)
  - [《苏维埃政权的组织问题决议案》私藏枪械处死是预见性地防止共产暴力统治下的民众造反](#) - 反革命 (387 bytes) 09:35:06 11/19/11 (98470) (0)
  - [毛共不亡,天理难容.共产主义理想就是杀人抢劫,并对主张甚至了解自由社会的人赶尽杀绝\(无内容\)](#) - 反革命 (0 bytes) 08:56:55 11/19/11 (98469) (0)
  - [伪造的毛委员来信?怎么没有追究伪造责任?AB团也不是老毛杀的?就是毛指令彭杀袁王](#) - 反革命 (2044 bytes) 21:55:50 11/18/11 (98467) (0)
  - [瞿秋白向忠发被蒋镇压了,周恩来李立三被毛压着,布哈林被斯大林杀了,毛泽东斯大林赢了](#) - 反革命 (137 bytes) 21:30:23 11/18/11 (98466) (0)
  - [苏维埃第一天起就打算暴力统治,担心民众再次革命,对支持共产革命的土匪头子一律镇压](#) - 反革命 (749 bytes) 21:13:42 11/18/11 (98465) (0)
  - [骗子中共中央该死吧!上梁不正下梁歪!贵阳 5 辆“美式校车”只接老师上下班不接学生](#) - 反革命 (557 bytes) 20:25:54 11/18/11 (98463) (0)
  - [骗子中共中央该死吧!中国的移民法在哪?中国的资源是有限的,帮助养活几十万非洲黑人](#) - 反革命 (4213 bytes) 22:30:48 11/17/11 (98448) (0)
  - [毛泽东义正词严残害中国平民建立了共产党棍鸦片制度,胡锦涛学老毛义正词严嘴都练歪了\(无内容\)](#) - 反革命 (0 bytes) 21:47:03 11/17/11 (98435) (0)
  - [毛主席们忙着讲政治,还管什么校车安全.靠法律,不靠文件治国,毛主席们不就闲得没事干了](#) - 反革命 (1842 bytes) 17:53:54 11/17/11 (98422) (0)
  - [解密贬邓裁军夺军权有效果吗,如果明年此时滚蛋,胡锦涛穷凶极恶还不是为习近平做嫁衣裳](#) - 反革命 (837 bytes) 17:27:16 11/17/11 (98421) (0)

- [作者脑子进了水,毛主席搞阶级斗争什么时候失误过?](#) - 反革命 (70 bytes) 15:12:24 11/17/11 (98420) (0)
- [「胡锦涛...果真受了李长春的蒙骗,上了李长春的当」李长春命令胡锦涛学北朝鲜?](#) (无内容) - 反革命 (0 bytes) 15:05:03 11/17/11 (98419) (0)
- [文革时李立三因何触怒林彪 酿下自杀悬案](#) - 自杀他杀 (10272 bytes) 22:19:54 11/16/11 (98383) (8)
  - [这就是为什么江泽民叶向农胡锦涛习近平前仆后继争当毛主席.](#) (无内容) - 反革命 (0 bytes) 23:39:19 11/16/11 (98390) (3)
    - [前仆后继:仆:倒下;继:接着,跟上。前面的倒下了,后面的紧跟上去。形容斗争的英勇壮烈.](#) (无内容) - 反革命 (0 bytes) 10:41:27 11/17/11 (98414) (0)
    - [我看你是在瞎说,一点不懂历史和政治!](#) (无内容) - 就一网民 (0 bytes) 01:49:10 11/17/11 (98395) (1)
      - [你这个共产党的特务不要伪造我的笔名.](#) - 反革命 (144 bytes) 08:03:00 11/17/11 (98413) (0)
  - [不管李立三懂权术与否,他敢说你是坏人吗,说了他也知道没人信他的.是非权术说得清楚吗](#) (无内容) - 反革命 (0 bytes) 23:34:45 11/16/11 (98389) (0)
  - [对于党内的其他也懂是非权术的共产党领导人,你要整死他也是照整不误.](#) (无内容) - 反革命 (0 bytes) 23:28:15 11/16/11 (98388) (0)
  - [一旦你当上了毛主席,你就掌握了其他人的生杀大权,你要谁死,谁就活不长.](#) (无内容) - 反革命 (0 bytes) 23:25:41 11/16/11 (98387) (0)
  - [什么是毛主席?掌握是非权术的共产党一把手就是毛主席.斯大林金日成卡斯特罗齐奥塞斯库](#) (无内容) - 反革命 (0 bytes) 23:22:23 11/16/11 (98386) (0)
- [北上大陆打工的香港人很自豪 认为大陆人普遍有钱无文化](#) - 香港科技大学副院长 (2171 bytes) 21:36:41 11/15/11 (98332) (6)
  - [习近平坚决反对歪曲丑化党史就是威胁不许客观研究毛共,因为两个月后他要赶去韶山朝圣](#) (无内容) - 反革命 (0 bytes) 14:44:41 11/16/11 (98355) (0)
  - [北朝鲜有核武器就跻身世界强国了?长寿的金家人是以多少平民百姓被饥荒夭折为代价的?](#) (无内容) - 反革命 (0 bytes) 23:32:29 11/15/11 (98340) (0)
  - [中国的金正日一直未能大力实践“北朝鲜政治上一贯正确”的上台初衷,出国访问板着臭脸](#) (无内容) - 反革命 (0 bytes) 23:15:18 11/15/11 (98337) (0)
  - [谁敢不为金唱歌,就敲掉谁的饭碗.所以,目前的大陆文化是介于北朝鲜文化和香港文化之间.](#) (无内容) - 反革命 (0 bytes) 23:06:12 11/15/11 (98336) (0)
  - [因为颠倒黑白,所以党文化不堪一击.就要防火墙,要暴力.谁敢不为党唱歌,就敲掉谁的饭碗](#) (无内容) - 反革命 (0 bytes) 22:19:59 11/15/11 (98335) (0)
  - [伟大的马克思主义者屠夫毛泽东扫除封资修黑货后,大陆就剩党文化,搬弄是非颠倒黑白.](#) (无内容) - 反革命 (0 bytes) 21:44:47 11/15/11 (98333) (0)
- [前些天有人说我当不上卡斯特罗就不要嫉妒眼红,不就是跟这个傻逼想念毛主席一个调子](#) - 反革命 (825 bytes) 11:33:23 11/12/11 (98237) (1)

!>2): About Chairman Yeh

!>



!> I do not see any bad thing in becoming Chairman Yeh, if he do the  
!>good for China and if he has the ability, supposed a lot of people in  
!>China are willing to vote for him. You can have the dream yourself,  
!>but do not be sour grapes. If you cannot get some position, please do not  
!>stop other people who want to get it. Yeh has his right in respecting  
!>Chairman Mao, he has the right to express his altitude towards those  
!>who got their 6.4 cards, provided he acts lawfully.

!>  
!>4): My personal impression of Yeh  
!>  
!>He is brave, he says many things that many of us do not say, or do not dare  
!>to say. He looks like a person who is for the good of China, rather than  
!>the States. I wish he can continue his fight. God bless him.

- [这家伙当年在日本研究地震,没听说他预报了今年东京大地震,他能研究出什么名堂?\(无内容\)](#) - 反革命 (0 bytes) 11:51:46 11/12/11 (98238) (0)
- [国家资本主义要是真的那么好,为什么俄罗斯和中国的企业家都在外逃呢?](#) - forbeschina.com (3253 bytes) 20:32:51 11/10/11 (98197) (4)
  - [鉴于中共中央野心家扎堆贪婪的本性,更倾向于学北朝鲜,而不是建立公平公正的法治中国\(无内容\)](#) - 反革命 (0 bytes) 21:02:11 11/10/11 (98198) (3)
    - [如果你要中共中央揭示过去发生的悲剧的真正的原因和责任,它还要防火墙干嘛?](#) - 反革命 (5793 bytes) 22:16:33 11/10/11 (98200) (2)
      - [如果中共中央告诉你事情的真相了,中共中央还怎么混下去?\(无内容\)](#) - 反革命 (0 bytes) 22:26:37 11/10/11 (98201) (1)
        - [毛分子胡锦涛习近平是死不悔改的吃中国人的食肉动物.\(无内容\)](#) - 反革命 (0 bytes) 22:53:04 11/10/11 (98202) (0)
- [这个\(Verified\)的沈颂棋很不象话嘛,宣传共产主义虎头蛇尾,老朽啦?养老去啦?](#) - 反革命 (43 bytes) 19:31:40 11/09/11 (98175) (4)
  - [共产教毛主席说,舆论阵地无产阶级不去占领,资产阶级和地主婆就要去占领。\(无内容\)](#) - 反革命 (0 bytes) 20:07:43 11/09/11 (98176) (3)
    - [这是中国北京中关村 1994 年第一个由 Cao 先生送往海外的问候网贴](#) - 反革命 (1149 bytes) 23:31:10 11/09/11 (98186) (1)

Article: 118958 of soc.culture.china

Newsgroups: soc.culture.china

Path:

news.nd.edu!spool.mu.edu!sdd.hp.com!elroy.jpl.nasa.gov!swrinde!emory!sol.ctr.columbia.edu!usenet.ucs.indiana.edu!guest@lumba.ncic.ac.cn

From: Cao Tama guest@lumba.ncic.ac.cn>

Subject: Hello from Zhong-Guan-Cun, BeiJing, CHina

Message-ID: 199407020305.AA00775@lumba.ncic.ac.cn>

Sender: daemon@usenet.ucs.indiana.edu (Usenet Server Daemon)

Organization: Indiana University

Date: Sat, 2 Jul 1994 03:06:44 GMT

Lines: 24

Hello, there,

This is just a test message from Mainland China.

Maybe this is the first one ever.

I have long been told there is a SCC newsgroup and people fight hard there. The following guys are famous (or infamous?) as far as we know:

yeh shannon(who has sent some kind of whitepaper to Beijing also)

edie cheng

J. chen and Joan chen(are they sisters, BTW?)

Old Lix

Little Li X.

:  
:  
:

sorr for my short memory, couldn't list more than this.

Please add any for me to the list, if you have.

Bye.

Cao.

- [越来越不开放了,今不如昔.\(无内容\)](#) - 反革命 (0 bytes) 01:02:00 11/10/11 (98187) (0)
- [强国论坛拷贝过来的,中国现在就靠方滨兴的防火墙强国了.](#) - 反革命 (143 bytes) 20:13:40 11/09/11 (98177) (0)
- [另有网贴说卢展工曾打算查有关习近平的腐败举报,后发现人家是未来天子就不了了之](#) - 反革命 (1979 bytes) 15:43:44 11/09/11 (98173) (1)
  - [不是能力不高.毛分子能做的不是反和平演变,就是对改革开放消极怠工\(无内容\)](#) - 反革命 (0 bytes) 16:14:31 11/09/11 (98174) (0)
- [“高压锅”. 根源嘛,就是江泽民胡锦涛拒绝政治体制改革的同时等待时机图谋复辟毛帝国](#) - 反革命 (2584 bytes) 21:35:10 11/06/11 (98102) (0)
- [林彪说中美關係被耽擱了 20 年显然是没吃透是非权术,老毛要的就是史達林颠倒历史的道路](#) - 反革命 (2515 bytes) 20:49:22 11/05/11 (98056) (15)
  - [他们在电视上装出一副理直气壮的样子,其实他们虚弱的很,虚弱得要靠方滨兴的阳光雨露\(无内容\)](#) - 反革命 (0 bytes) 22:01:21 11/05/11 (98063) (9)
    - [共产靠的就是颠倒是非,那共产党不是反动派谁是反动派?“一切反动派都是纸老虎”](#) - 反革命 (26 bytes) 23:40:27 11/05/11 (98065) (8)

- [指望共匪习近平给共产党改名是与虎谋皮 \(无内容\)](#) - 反革命 (0 bytes) 08:51:23 11/06/11 (98093) (7)
  - [习近平不得丑化党史用马列毛著武装头脑韶山朝圣鼓吹斗争阶段论鼓吹共产瘟疫苏维埃政权 \(无内容\)](#) - 反革命 (0 bytes) 11:47:43 11/07/11 (98133) (5)
    - [只有言论自由,三权分立,民主选举,才能杜绝魔头毛二世,使全体中国人生活在免于恐惧之中 \(无内容\)](#) - 反革命 (0 bytes) 18:21:46 11/08/11 (98161) (0)
    - [习近平大权还没到手就公开自己要走老毛独裁专制的老路.这种人当崇祯第二还差不多 \(无内容\)](#) - 反革命 (0 bytes) 18:14:39 11/08/11 (98160) (0)
    - [毛泽东金日成不属于老革命?被他们清洗镇压的还少?也有半打倒半养起来的象薄一波习仲勋 \(无内容\)](#) - 反革命 (0 bytes) 18:04:36 11/08/11 (98159) (0)
    - [那种认为从太子党中选拔接班人才能保护太子党的利益的思维是很成问题的. \(无内容\)](#) - 反革命 (0 bytes) 18:00:02 11/08/11 (98158) (0)
    - [习近平憨\(悍\)匪要继承毛泽东叶向农的遗志,将革命进行到底. \(无内容\)](#) - 反革命 (0 bytes) 20:51:21 11/07/11 (98146) (0)
  - [叶不如习,习不如胡,胡不如江. \(无内容\)](#) - 反革命 (0 bytes) 18:35:26 11/06/11 (98096) (0)
- [他们杜绝民主选举不让别人干,是不是他们更能干?非也,他们只会领倒中国,不会领导中国 \(无内容\)](#) - 反革命 (0 bytes) 21:43:48 11/05/11 (98062) (0)
- [所以,他们才会说“我们有不同的意识形态”,“是社会主义的叛徒”,“是吃饱了撑的” \(无内容\)](#) - 反革命 (0 bytes) 21:33:53 11/05/11 (98061) (0)
- [江泽民胡锦涛习近平要的就是拉帮结伙一人得道鸡犬升天终身制世袭,绝没想过 8 年下台 \(无内容\)](#) - 反革命 (0 bytes) 21:30:07 11/05/11 (98060) (0)
- [跟民主国家搞好关系,就不可能继续愚弄本国民众,意识形态之争就是民主选举和终身制之争 \(无内容\)](#) - 反革命 (0 bytes) 21:19:33 11/05/11 (98058) (0)
- [谁知道这些是不是编造的,你跟老毛一起搞文革就是为了“國計民生”? \(无内容\)](#) - 反革命 (0 bytes) 21:11:39 11/05/11 (98057) (0)
- [习近平跟当年叶向农一样亢奋,纪念苏维埃政权,鼓吹共产瘟疫独霸中国,不必跟江胡 33 分成 \(无内容\)](#) - 反革命 (0 bytes) 11:13:34 11/05/11 (98044) (1)
  - [江泽民拨专款派遣古稀学者沈颂棋宣传共产,至少三分之二打水漂,假定习近平同意三三分成 \(无内容\)](#) - 反革命 (0 bytes) 18:44:19 11/05/11 (98055) (0)
- [朱镕基把自己子女改行弄成金融高管要别人说他是清官,是在大街上小便要路人说他很文明](#) - 反革命 (176 bytes) 11:10:14 11/04/11 (98029) (0)
- [地方选举中共十八大代表有什么用?花纳税人的钱到北京旅游,等额投票举手江胡分赃结果](#) - 反革命 (2642 bytes) 11:30:21 11/02/11 (97991) (19)
  - [邓小平说“谁不改革,谁就下台”最好把中共中央送进秦城监狱,中南海改成公园供游人参观 \(无内容\)](#) - 反革命 (0 bytes) 09:11:40 11/03/11 (98016) (1)

- [鼓吹共产主义瘟疫的筑防火墙的是不可能做到邓小平的“改革开放一百年不变。”的 \(无内容\) - 反革命 \(0 bytes\) 09:24:52 11/03/11 \(98017\) \(0\)](#)
- [搬弄是非的同时要大家明辨是非,反开放输了就回头造防火墙,难道不是愚弄人民见不得人? - 反革命 \(1286 bytes\) 15:59:31 11/02/11 \(98000\) \(14\)](#)
  - [中组部负责人是李源潮吧,有人为几千块杀人越货,进了中共中央鼓吹共产主义瘟疫自然不过 \(无内容\) - 反革命 \(0 bytes\) 16:41:26 11/02/11 \(98001\) \(13\)](#)
    - [毛共原来鼓吹的打土豪分田地和民主中国都是骗人的,都以走向反面告终,共匪黑社会. \(无内容\) - 反革命 \(0 bytes\) 17:29:23 11/03/11 \(98023\) \(2\)](#)
      - [办好中国的事情,关键在放弃共产主义破旗,依法治国,而在某个党,某个帮,或茶叶奸商 \(无内容\) - 反革命 \(0 bytes\) 18:39:02 11/03/11 \(98026\) \(1\)](#)

[“办好中国的事情,关键在党”是小毛泽东叶向农说他知道怎样办好中国的事情的翻版。 - 反革命 \(2571 bytes\) 18:34:46 11/04/11 \(98032\) \(0\)](#)

Article: 97054 of soc.culture.china

Path: news.nd.edu!spool.mu.edu!howland.reston.ans.net!usc!news.service.uci.edu!yeh

From: yeh@netix.com (Mr Shannon Yeh)

Subject: Wei Jingsheng

Nntp-Posting-Host: netix.com

Message-ID: 2D078BEB.13844@news.service.uci.edu

Newsgroups: soc.culture.china

Organization: Netix Communications, Inc.

Lines: 39

Date: 9 Dec 93 20:34:52 GMT

1. Wei Jingsheng is brave. He reminds me of Huang Jiguang, who yelled to his comrades "you stay here! Let me go threr, and I will use my body to block the enemy's machine guns".

2. Wei Jingsheng is stupid. I know that many people fought with Deng Xiaoping taugher (than Wei Jingsheng did) in 1979 and after 1979, but none of them got arrested. And they are still fighting with Deng Xiaoping, in a more effective way.

3. Wei Jingsheng is a scholar but not a politician. From what he wrote, I got a feel that he knew the Chinese problems, but he was short of the skills to kill these problems. This is the missing part for Wei----and this is why Chairman Mao is great. What's wrong with China----everybody knows it. How to fix it---few people know. One of the reasons for me to feel good about myself is that I am one of these "few people". For example, since I know China's problems, I seldomly mention the problems, instead, I focus on the study of "how to fix it". Wei Jingsheng's enemy, Deng Xiaoping, said that the Singapore Expierience might work in China, but I found out that the so called Singapore Experience would not work in China at all after my study. Singapore is no larger than our Beijing

City, and even my Wai(outside)Po(grandma) knows how to build up a better Beijing City.

4. Deng Xiaoping is right on one issue, which is: China's problems have its own Te4(special) Se4(color). So, to fix China's problems, we must use the tools which are of Chinese "Special Color". In other words, the Russia Experience won't work in China; the Taiwan Experience won't work in China; the Singapore Experience won't work in China.

Just want to write down some random thoughts in memory of the Wei Jingsheng Spirit.

shannon

-----

To understand why Chairman Mao had to kill those so called Chinese "intellectuals", simply try to understand why Shannon Yeh has to fight with those so called Chinese "human-right/democracy-fighters" in the US.

---Shannon T. Yeh

- [分产分权的资本主义跟共产集权的共产主义就是你死我活的关系,共产的甜头就是鸦片上瘾\(无内容\)](#) - 反革命 (0 bytes) 17:24:55 11/03/11 (98022) (1)
  - [胡锦涛吸共产鸦片后,西藏杀人,第一批支持北京戒严,骂戈氏越南改革,捧金正日,解密贬邓\(无内容\)](#) - 反革命 (0 bytes) 18:35:17 11/03/11 (98025) (0)
- [共产主义瘟疫破坏经济造成物资短缺,把人分为 369 等,供养一大批党务政工理论饭桶工作者\(无内容\)](#) - 反革命 (0 bytes) 17:55:30 11/02/11 (98005) (2)
  - [这些工作者就组成了服务于中共中央颠倒中国历史的需要的国家机器\(无内容\)](#) - 反革命 (0 bytes) 09:50:21 11/03/11 (98018) (1)
    - [金正日拿大头,工作者们拿小头,最底层的民众只好过着生来不必要也不应该过的艰难的生活\(无内容\)](#) - 反革命 (0 bytes) 09:59:32 11/03/11 (98019) (0)
- [现在还鼓吹共产主义瘟疫的有三种可能,一是眼睛瞎了,二是脑子进了水,三是装疯卖傻\(无内容\)](#) - 反革命 (0 bytes) 17:10:22 11/02/11 (98004) (1)
  - [看不到资本主义市场经济带来的进步,无法分辨搬弄是非,或就是吃搬弄是非愚弄人民这碗饭\(无内容\)](#) - 反革命 (0 bytes) 17:10:12 11/03/11 (98021) (0)
- [茶叶奸商的儿子都能修炼成毛分子,更不用说李源潮出生在一个中共高级干部家庭。\(无内容\)](#) - 反革命 (0 bytes) 16:48:05 11/02/11 (98002) (2)
  - [中共中央由叶向农领导更合适,他比你们这帮老朽年轻多,他穿上皇帝的新衣肯定比你们精神\(无内容\)](#) - 反革命 (0 bytes) 16:54:08 11/02/11 (98003) (1)
    - [搬弄是非有理,颠倒历史光荣,搅屎棍是人杰,汉奸成了英雄.中华苏维埃共和国成立 80 周年\(无内容\)](#) - 反革命 (0 bytes) 23:37:19 11/04/11 (98039) (0)
- [还不就是不乐意于十年八年就下台,要拉帮结伙,要终身制,要世袭,所以,故弄玄虚,装疯卖傻\(无内容\)](#) - 反革命 (0 bytes) 11:52:19 11/02/11 (97994) (0)

- [没有施政演说,不知道他上台后要干么.上台后\[第三眼\]给警卫局洗脑,解密贬邓,什么都有 \(无内容\)](#) - 反革命 (0 bytes) 11:35:28 11/02/11 (97992) (0)
- [看习近平装疯卖傻鼓吹阶段论,鼓吹共产主义瘟疫,骂外国人吃饱撑的,自己却当准裸官](#) - 反革命 (2170 bytes) 10:48:49 10/31/11 (97925) (5)
  - [历史是老毛投靠苏联出卖中国利益屠杀中国人才当上儿皇帝,不要把无耻当光荣挂在嘴上 \(无内容\)](#) - 反革命 (0 bytes) 18:18:34 10/31/11 (97936) (0)
  - [抵制邓小平提出的世纪中叶全国大选就是篡党篡国,就是图谋复辟毛泽东共产奴隶黑社会. \(无内容\)](#) - 反革命 (0 bytes) 13:33:25 10/31/11 (97931) (0)
  - [目的是要终身制,一路升官拉帮结伙不够,还要壮大自己的帮派争当毛主席,江胡习要打破头 \(无内容\)](#) - 反革命 (0 bytes) 12:29:29 10/31/11 (97930) (0)
  - [苏联不再,俄国人也不要马列主义了,你还鼓吹共产主义无非是舍不得自己手中的权力 \(无内容\)](#) - 反革命 (0 bytes) 12:05:05 10/31/11 (97929) (0)
  - [共产无法发展经济就会有斗争,中国人分阶段地永无休止地斗下去,同时共产骗子一路升官 \(无内容\)](#) - 反革命 (0 bytes) 11:01:10 10/31/11 (97927) (0)
- [国家信用是个很严肃的事情,不是在延安种大烟的土包子们随便下发个文件就能树立起来的](#) - 希望当局者明白。 (812 bytes) 17:21:36 10/29/11 (97818) (9)
  - [共产骗子口口声声坚持不懈武装全党教育人民共同理想凝聚力量时代精神鼓舞斗志运动人民 \(无内容\)](#) - 反革命 (0 bytes) 22:20:31 10/29/11 (97829) (0)
  - [官员是靠民众纳税养着的,中共中央哪来的资格和权利拒绝公布官员的房产财产收入股票? \(无内容\)](#) - 反革命 (0 bytes) 22:13:54 10/29/11 (97828) (0)
  - [还有大量印发纸币\(什么四万亿\)拿去给国企用,那私企的钱就自然缩水,这叫人为通货膨胀 \(无内容\)](#) - 反革命 (0 bytes) 21:09:33 10/29/11 (97827) (2)
    - [换句话说,掌握话语权和印钞权的中共中央要搞垮私企搞穷国民简直是易如反掌 \(无内容\)](#) - 反革命 (0 bytes) 23:19:37 10/29/11 (97830) (1)
      - [胡锦涛还没有掌握足够翻天的枪杆子数目,还要继续应付改革开放而无法马上枪毙改革开放. \(无内容\)](#) - 反革命 (0 bytes) 23:28:01 10/29/11 (97831) (0)
  - [加固网上防火墙,维稳,党校,社科院,收拾异议分子,毛泽东思想研究院,都是需要花钱的 \(无内容\)](#) - 反革命 (0 bytes) 21:05:28 10/29/11 (97826) (0)
  - [假设 2005 年有一千万臣民办理了一代身份证,那就是五千万人民币,这钱哪不好花不好分啊 \(无内容\)](#) - 反革命 (0 bytes) 20:54:51 10/29/11 (97825) (0)
  - [权当五块钱支持国家建设吧,国库省钱了,党库就赢钱了,国库就是党库,党库就是国库,对吧 \(无内容\)](#) - 反革命 (0 bytes) 20:49:39 10/29/11 (97824) (0)
  - [钟孝义也太小气了,假设你当年办证花了十块,你也就损失了四块,加上通货膨胀,最多五块 \(无内容\)](#) - 反革命 (0 bytes) 20:45:27 10/29/11 (97823) (0)
- [社会主义就是党棍刮油水,“建设社会主义核心价值体系”就是有人指出的小文化大革命](#) - 反革命 (4606 bytes) 23:03:13 10/23/11 (97557) (9)
  - [你们这些饭桶教授理论工作者要认真领会邓小平说的:“不改革,就是死路一条。” \(无内容\)](#) - 反革命 (0 bytes) 12:31:03 10/25/11 (97615) (1)

- [就是说共产公有制是颠倒是非的结果是死胡同,不灭亡不崩溃,也只能象北朝鲜那样半死不活\(无内容\)](#) - 反革命 (0 bytes) 12:35:43 10/25/11 (97617) (0)
- [胡锦涛要培养造就一批马克思主义理论家特别是中青年理论家。 , 转化为人民的自觉追求。 - 反革命 \(1011 bytes\) 21:58:33 10/24/11 \(97585\) \(2\)](#)
  - [那你胡锦涛不就成了理论家的理论家啦.'转化为人民的自觉追求。'那不就都中毒啦。\(无内容\)](#) - 反革命 (0 bytes) 22:03:27 10/24/11 (97586) (1)
    - [茶叶奸商的儿子转眼就成了马克思主义理论家的理论家,神啊!比江泽民强多了\(无内容\)](#) - 反革命 (0 bytes) 22:12:34 10/24/11 (97587) (0)
- [社会主义核心价值体系就是共产收刮民财,党棍优先杜绝民主,在防火墙里建设强国实现复兴\(无内容\)](#) - 反革命 (0 bytes) 21:38:59 10/24/11 (97583) (0)
- [社会主义核心价值体系就是\(党\)政府工作岗位不得投放市场,要留着拉帮结伙,官官相护](#) - 反革命 (387 bytes) 21:16:55 10/24/11 (97580) (0)
- [海外的理论工作者也要响应胡锦涛的号召,多出文章多上贴.估计沈颂棋 sqs 是养老去了.](#) - 反革命 (398 bytes) 18:31:37 10/24/11 (97572) (0)
- [“理论工作者,我既感到兴奋,更感到责任重大”饭碗又可稳定了,拿了钱就有责任搬弄是非\(无内容\)](#) - 反革命 (0 bytes) 09:40:38 10/24/11 (97570) (0)
- [共产意识形态是什么?就是搬弄是非颠倒黑白,胡锦涛梦想共产主义意识形态毛泽东思想万岁](#) - 反革命 (1963 bytes) 19:52:11 10/23/11 (97543) (4)
  - [小毛泽东胡锦涛叶向农健忘活在梦幻里,早在九三和九六年他们就间接宣告毛泽东思想破产](#) - 反革命 (640 bytes) 13:42:50 10/24/11 (97571) (0)

1996年,据世界日报报道,胡锦涛在一次中央高干会议上说:境外有些人,丧心病狂,挑拨离间,妄图破坏我们的团结

Newsgroups: soc.culture.china

Subject: Re: To Those Oversea Future Chinese Politicians

Date: 29 Oct 1993 16:19:32 GMT

References:

In article yeh@netix.com (Mr Shannon

Yeh) writes:

- > 1. I urge all of you to stay underground;
- >
- > 2. remeber the blood card history, because it is a
- > QianZai(1000 years) Nan(difficult)Feng(meet) political point;
- >
- > 3. remember CCP's reaction to blood cards, because it is a
- > QianZai NanFeng political point.
- >
- > shannon
- > -----
- >

- [共产国家忙权斗忙维稳忙应对主席制造的敌对势力;自由国家忙税收忙选举忙新移民问题 \(无内容\) - 反革命 \(0 bytes\) 22:51:35 10/23/11 \(97554\) \(0\)](#)
- [胡锦涛叶向农没有毛泽东的本事却梦想当毛主席.光知道是非权术不会操作也是没有用的. \(无内容\) - 反革命 \(0 bytes\) 22:10:46 10/23/11 \(97553\) \(0\)](#)
- [阶级分析后下一步就是阶级斗争了,胡锦涛这个渔翁就可以得利了就可以浑水摸鱼了 \(无内容\) - 反革命 \(0 bytes\) 21:58:05 10/23/11 \(97552\) \(0\)](#)
- [毛泽东跟斯大林金日成一样只干了一件事:颠倒历史.不负责任:“你们怎么办?只有天知道” - 反革命 \(605 bytes\) 17:22:59 10/23/11 \(97536\) \(8\)](#)
  - [江泽民为了反和平演变也把改革开放说成阶段论,引起邓小平的不满 \(无内容\) - 反革命 \(0 bytes\) 19:02:49 10/24/11 \(97574\) \(0\)](#)
  - [毛泽东为了愚弄中国人故意把颠倒历史说成阶段论,新旧民主主义革命社会主义革命等等 \(无内容\) - 反革命 \(0 bytes\) 19:00:17 10/24/11 \(97573\) \(0\)](#)
  - [邓小平才是做了两件事,一是帮老毛打天下;二是把颠倒的历史颠倒过来,分产分权市场经济 \(无内容\) - 反革命 \(0 bytes\) 18:30:39 10/23/11 \(97540\) \(0\)](#)
  - [毛泽东知道自己罪孽深重,要继续颠倒历史“搞不好就得血雨腥风了” \(无内容\) - 反革命 \(0 bytes\) 17:53:04 10/23/11 \(97537\) \(4\)](#)
    - [毛泽东们阶级分析万言书其实很简单:似是而非颠倒黑白,对人分类,七、八年来一次再分类 \(无内容\) - 反革命 \(0 bytes\) 19:05:59 10/23/11 \(97541\) \(0\)](#)
    - [纵观中国历史,心肠不黑的人\(拿千百万平民当垫脚石\)是不可能从一介平民当上皇帝的. \(无内容\) - 反革命 \(0 bytes\) 18:10:39 10/23/11 \(97538\) \(2\)](#)
      - [中国的问题是中共中央在防火墙下贪得无厌,完全没有适可而止捞一把就走人的意识 \(无内容\) - 反革命 \(0 bytes\) 18:17:55 10/23/11 \(97539\) \(1\)](#)
        - [也就是存在着毛泽东二世搞新集体化,“国”进民退共产,闭关锁国学北朝鲜的危险性 \(无内容\) - 反革命 \(0 bytes\) 19:19:49 10/23/11 \(97542\) \(0\)](#)
- [卡扎非/傻大母的凄惨下场和小金的幸福生活说明了一个真理:在这个世界上要当独裁者又没 - 有核武器是很危险滴 \(150 bytes\) 10:51:38 10/21/11 \(97490\) \(4\)](#)
  - [我看还是与西方和解造成的,所以胡歪嘴要学北朝鲜把中国人整成聋子瞎子 - 反革命 \(104 bytes\) 11:02:48 10/21/11 \(97491\) \(3\)](#)
    - [只有丧心病狂的胡锦涛胡歪嘴才说得“北朝鲜政治上一贯正确。” \(无内容\) - 反革命 \(0 bytes\) 15:50:11 10/21/11 \(97497\) \(0\)](#)
    - [毛泽东边防军对逃香港中国人也是子弹伺候,还有柏林墙.毛泽东思想就是金日成斯大林思想 \(无内容\) - 反革命 \(0 bytes\) 12:25:01 10/21/11 \(97493\) \(0\)](#)
    - [北朝鲜就是共产主义家天下,定量供应,经常闹饥荒,想逃走边防军子弹伺候 \(无内容\) - 反革命 \(0 bytes\) 12:21:29 10/21/11 \(97492\) \(0\)](#)
- [强烈要求恢复发行《毛主席语录》 - 作者: 杨明华 \(5433 bytes\) 20:42:03 10/19/11 \(97400\) \(6\)](#)
  - [现在一些人简直是疯子,根本不懂得尊重史实 \(无内容\) - 大道无形 \(0 bytes\) 21:11:03 10/19/11 \(97401\) \(5\)](#)
    - [象你这样懂得尊重史实的人,应悉数移民北朝鲜,那是毛泽东时代的活化石,从那上网 \(无内容\) - 反革命 \(0 bytes\) 21:54:49 10/19/11 \(97420\) \(0\)](#)



- [武装斗争鼓动中国人杀中国人,统一战线坑蒙拐骗蚕食对手,党的建设拉帮结伙铲平山头 \(无内容\)](#) - 反革命 (0 bytes) 21:46:08 10/19/11 (97412) (0)
- [有道理,你相信的毛泽东思想是中国革命的三大法宝:武装斗争,统一战线,党的建设 \(无内容\)](#) - 反革命 (0 bytes) 21:39:34 10/19/11 (97409) (2)
  - [有的人理论一套一套的,可实际做起来就另当别认喽!](#) - 大道无形 (14 bytes) 21:50:49 10/19/11 (97416) (1)
    - [毛泽东思想听起来是很有道理的,可就是不知道自己什么时候会被老毛铲除,刘少奇林彪 AB 团 \(无内容\)](#) - 反革命 (0 bytes) 22:01:58 10/19/11 (97421) (0)
- [国庆方阵,纪念辛亥革命讲话,中共 17.6 全会公报,胡锦涛都死抱毛泽东思想为指导不放 \(无内容\)](#) - 反革命 (0 bytes) 20:35:49 10/18/11 (97365) (8)
  - [有句口号是战无不胜的毛泽东思想万岁,所以毛思想跟“战”分不开,也就是土匪斗思想 \(无内容\)](#) - 反革命 (0 bytes) 20:52:52 10/18/11 (97368) (0)
  - [毛泽东思想跟民主选举是水火不相容,只有野心家图谋大权独揽,糟蹋国家平民的才要毛思想 \(无内容\)](#) - 反革命 (0 bytes) 20:48:36 10/18/11 (97367) (0)
  - [简单地说,毛泽东思想就是共产公有制,搬弄是非颠倒历史,奴役平民百姓独裁专制搞家天下 \(无内容\)](#) - 反革命 (0 bytes) 20:38:46 10/18/11 (97366) (5)
    - [我宁可信毛泽东思想,也不相信你说的这些歪理! 哼! \(无内容\)](#) - 大道无形 (0 bytes) 20:52:57 10/18/11 (97369) (4)
      - [要做毛思想的炮灰的,你不是第一个,也不是最后一个,不排除你是宣传毛思想的小毛泽东 \(无内容\)](#) - 反革命 (0 bytes) 21:11:53 10/18/11 (97371) (3)
        - [瞧你起的名字,“反革命”,当然就要反毛泽东啦!](#) - 大道无形 (44 bytes) 21:53:43 10/19/11 (97418) (2)
          - [事实你应该弄清楚,革命一词已被老毛滥用了,经老毛搬弄是非后,革命反革命都面目全非了 \(无内容\)](#) - 反革命 (0 bytes) 22:28:02 10/19/11 (97423) (0)
          - [没更合适的,凑合着用吧.你说对了,这世界到处都是陷阱,不小心还真不知道自己是怎么死的 \(无内容\)](#) - 反革命 (0 bytes) 22:16:12 10/19/11 (97422) (0)
  - [中国共产党完蛋啦 - 看中国政坛 \(12 bytes\)](#) 10:39:11 10/16/11 (97185) (6)
    - [共产党存在的标志之四是没有言论自由,靠防火墙用欺骗谎言夺取和维持权力 \(无内容\)](#) - 反革命 (0 bytes) 11:28:33 10/16/11 (97192) (0)
    - [共产党存在的标志之三是搬弄是非颠倒历史成百上千万饥荒屠杀平民百姓 \(无内容\)](#) - 反革命 (0 bytes) 11:20:13 10/16/11 (97191) (0)
    - [共产党存在的标志之二是党同划异搞终身制以建立家天下为目的 \(无内容\)](#) - 反革命 (0 bytes) 11:16:41 10/16/11 (97190) (0)
    - [共产党存在的标志之一是搞政治运动,包括改头换面的政治运动](#) - 反革命 (2642 bytes) 11:03:25 10/16/11 (97189) (0)
    - [采访金正日的孙子的时候,别忘了被他曾祖父清洗屠杀的李承烨朴宪永和亲苏派延安派 \(无内容\)](#) - 反革命 (0 bytes) 10:51:01 10/16/11 (97188) (1)

- [言论自由下,能把一个党一个领袖一个主义的家天下维持下去算你有本事 \(无内容\)](#) - 反革命 (0 bytes) 11:49:25 10/16/11 (97193) (0)
- [党棍说了算,如果人人都有投票权,污染工厂不是你党棍想办就可以办下去的](#) - 反革命 (4833 bytes) 21:41:28 10/13/11 (97099) (1)
  - [胡锦涛是最大的党棍,心术不正,直接后果造成了胡歪嘴 \(无内容\)](#) - 反革命 (0 bytes) 21:44:10 10/13/11 (97100) (0)
- [温州模式死于胡锦涛当局掠夺之手](#) - 胡锦涛葬送温州模式 (5163 bytes) 07:16:17 10/13/11 (97089) (1)
  - [江泽民没胆量做的,胡锦涛都敢做,整的个体户倾家荡产. \(无内容\)](#) - 反革命 (0 bytes) 08:17:24 10/13/11 (97090) (0)
- [这科级单位就是效法党中央,江家帮,胡家帮,难道历史上党内的反党集团不是一窝一窝的?](#) - 反革命 (1862 bytes) 12:10:53 10/11/11 (97045) (5)
  - [这科级单位是不是当年的 AB 团的翻版?加入江湖帮才有战无不胜的光明前途,否则死路一条 \(无内容\)](#) - 反革命 (0 bytes) 14:15:42 10/11/11 (97050) (0)
  - [这科级单位应学老毛要发展壮大,要有国家甚至国际视野,老毛有没有被判刑?没有! \(无内容\)](#) - 反革命 (0 bytes) 13:41:23 10/11/11 (97049) (0)
  - [世界上任何真正的共产党杀起人来都是十万百万千万的,消灭一个反党集团还不是小菜一碟? \(无内容\)](#) - 反革命 (0 bytes) 13:30:26 10/11/11 (97048) (0)
  - [胡家帮代表正统的社会主义,拉帮结伙也是名正言顺,因为其他人都是社会主义的叛徒嘛 \(无内容\)](#) - 反革命 (0 bytes) 12:33:53 10/11/11 (97047) (0)
  - [江家帮代表中国最广大人民的根本利益,所以以前跟江泽民共过事的都有资格到中央做大官 \(无内容\)](#) - 反革命 (0 bytes) 12:31:14 10/11/11 (97046) (0)
- [政治腐败是整个国库的腐败是取之不尽用之不竭的腐败,个人贪污受贿走私经济腐败是零头](#) - 反革命 (2849 bytes) 23:51:37 10/10/11 (97020) (5)
  - [拉帮结伙是最大的腐败,江泽民上海帮和胡锦涛胡青帮是两个最大的腐败实体 \(无内容\)](#) - 反革命 (0 bytes) 00:00:51 10/11/11 (97021) (4)
    - [更恶劣的是还要搞世袭腐败,黑箱操作和谐分赃,要防火墙罩着,要坚持毛泽东土匪思想 \(无内容\)](#) - 反革命 (0 bytes) 00:08:35 10/11/11 (97022) (3)
      - [官二代就是你家祖坟上冒青烟,你的子子孙孙都能轻易当上比你自已低一级别的官 \(无内容\)](#) - 反革命 (0 bytes) 00:16:43 10/11/11 (97025) (2)
        - [户口是用来对付平民百姓的,大小毛主席一年一升迁,异地做官,游山玩水,户口只是形式摆设 \(无内容\)](#) - 反革命 (0 bytes) 00:30:15 10/11/11 (97027) (1)
          - [房价也是用来收刮对付平民百姓的,县委以上都有公款建的干部住房,大小毛主席不愁房子 \(无内容\)](#) - 反革命 (0 bytes) 00:37:37 10/11/11 (97029) (0)
  - [本世纪中国革命只有一个: 打倒封建共产和建立西方式社会制度](#) - 随便议论 (164 bytes) 07:44:54 10/08/11 (96890) (7)
    - [共产党连法轮功到北京静坐抗议都不能容忍, 中共真的应该被打倒](#) - 看论坛 (42 bytes) 10:12:52 10/08/11 (96903) (2)

- [你法轮功真能超越时空?哪个新朝不要收编旧朝?都是一帮骗子你方唱罢我登场. \(无内容\)](#) - 反革命 (0 bytes) 11:12:44 10/08/11 (96907) (0)
    - [毛共为了打倒蒋介石还得先合作两次,你法轮党想打倒共产党?你有多少法轮干部掌控中国? \(无内容\)](#) - 反革命 (0 bytes) 11:07:51 10/08/11 (96906) (0)
  - [本世纪中国革命只有一个: 打倒封建法轮功 \(无内容\)](#) - 开天目 (0 bytes) 07:53:02 10/08/11 (96891) (3)
    - [放眼世界, 只有中国共产党迫害法轮功这样的民间健身群体](#) - 看世界整体 (12 bytes) 10:18:06 10/08/11 (96904) (2)
      - [正确的说法是江泽民为了显摆自己有权迫害法轮功 \(无内容\)](#) - 反革命 (0 bytes) 10:56:41 10/08/11 (96905) (1)
        - [江泽民创造了法轮功阶级 \(无内容\)](#) - 反革命 (0 bytes) 11:08:06 10/09/11 (96981) (0)
- [盖棺论定说锦涛](#) - 胡锦涛平庸愚蠢 (2575 bytes) 09:10:36 10/05/11 (96758) (2)
  - [胡锦涛梦想进驻毛主席纪念馆,壮志未酬. \(无内容\)](#) - 反革命 (0 bytes) 10:47:31 10/05/11 (96761) (0)
  - [说锦涛一一房子为什么涨1 0 倍](#) - awang9988 (2276 bytes) 09:13:57 10/05/11 (96759) (0)
- [毛时代经济真相揭秘: 三十年经济负增长](#) - 毛时代经济负增长 (5835 bytes) 06:08:20 10/05/11 (96754) (11)
  - [地主群体最有资格获诺贝尔和平奖/谭松年](#) - 谭松年 (1422 bytes) 06:11:49 10/05/11 (96755) (10)
    - [土改都 60 年前的事,你还保留了变天账不成?反正中国历史就是野心家杀来杀去的一笔糊涂账 \(无内容\)](#) - 反革命 (0 bytes) 18:58:49 10/05/11 (96768) (3)
      - [杀来杀去,倒霉的是平民,李济深,27 年 4-15 屠杀共产党人,参加毛共开国大典,搞笑吧?! \(无内容\)](#) - 反革命 (0 bytes) 21:48:13 10/05/11 (96772) (1)
        - [共产革命初起,山头林立,为铲平山头杀 AB 团,由苏共鉴定扶持的掌握是非权术的毛派胜出 \(无内容\)](#) - 反革命 (0 bytes) 23:17:25 10/05/11 (96775) (0)
      - [我看土改就算了,把被朱共惨贱卖或被权力掠走的国企弄回来大家平分倒是应做的事情 \(无内容\)](#) - 反革命 (0 bytes) 19:04:36 10/05/11 (96769) (0)
    - [“现在地富后代已有 1 亿 3000 万人”?10 个人中就有一个是地富后代?造谣吧? \(无内容\)](#) - 反革命 (0 bytes) 18:54:55 10/05/11 (96767) (0)
    - [让我们地主后代团结起来,连网.向中共讨公道.](#) - 小露. (1298 bytes) 14:52:30 10/05/11 (96764) (4)
      - [蒋被赶台湾搞土改,好象是用钱买.毛共没钱只能靠抢,谁让你斗不过斯大林的儿子毛泽东? \(无内容\)](#) - 反革命 (0 bytes) 18:43:23 10/05/11 (96766) (0)
      - [“施暴者, 吸取教训”?施暴者老毛进了水晶棺,被施暴者的后代胡锦涛企图成新施暴者 \(无内容\)](#) - 反革命 (0 bytes) 18:36:21 10/05/11 (96765) (2)
        - [胡歪嘴敢西藏上街杀人,敢解密贬邓,是冲着政权去的,官进民退共产抢劫,吸取教训? \(无内容\)](#) - 反革命 (0 bytes) 22:03:25 10/05/11 (96773) (0)
        - [也就是说野心家土匪是不会绝迹的 \(无内容\)](#) - 反革命 (0 bytes) 21:31:52 10/05/11 (96771) (0)
- [北京大学第八名被处决者——黄立众](#) - 2011 年 10 月 05 日 (1600 bytes) 20:28:20 10/04/11 (96746) (5)

- [如果是其他组织的宣传我也许相信](#) - 侠客 00 (288 bytes) 21:13:01 10/04/11 (96749) (2)
  - [哪里还有什么其他组织,都被共产功给灭了.\(无内容\)](#) - 反革命 (0 bytes) 01:47:42 10/05/11 (96753) (1)
    - [共产功连慈善组织都不能容忍,明显是因为慈善组织违背了阶级斗争学说\(无内容\)](#) - 反革命 (0 bytes) 10:44:52 10/05/11 (96760) (0)
- [法轮功对促进言论自由是有贡献的,不能让共产功人民网一枝独秀.\(无内容\)](#) - 反革命 (0 bytes) 20:38:36 10/04/11 (96747) (1)
  - [周恩来批极左,本来是要贯彻毛泽东的旨意,没想到却被毛泽东和文革派打了一闷棍 - 毛泽东周恩来 \(12089 bytes\) 20:54:31 10/04/11 \(96748\) \(0\)](#)
- [这是最低档次的小毛泽东,能抢劫杀人不见血把性奴冠冕堂皇地带进中南海才是最高档次](#) - 反革命 (2734 bytes) 11:48:31 10/01/11 (96651) (3)
  - [光为自己贪是要被杀头的,要会拉帮结伙也为自己的娄罗谋利益,有人支持你,贪要疏通关系\(无内容\)](#) - 反革命 (0 bytes) 11:53:38 10/01/11 (96652) (2)
    - [要学洪秀全附身马列主义邪教,这样一来你的头像就能在天安门城楼上一年一换\(无内容\)](#) - 反革命 (0 bytes) 11:57:14 10/01/11 (96653) (1)
      - [在目前的中国,如果你能混上苏联遗产的政治局常委,你就能放开手脚,不用担心会掉脑袋\(无内容\)](#) - 反革命 (0 bytes) 21:32:20 10/01/11 (96665) (0)
- [《深度分析美国“网络自由”的战略与技术》](#) - 民意 (14515 bytes) 14:16:21 9/30/11 (96589) (3)
  - [中共中央抵制网络自由就是抵制开放抵制邓小平提出的世纪中叶全国大选的具体行动\(无内容\)](#) - 反革命 (0 bytes) 22:55:56 9/30/11 (96617) (0)
  - [防火墙局域网代表颠倒历史的落后社会生产力和落后文化以及大小毛泽东金正日的根本利益\(无内容\)](#) - 反革命 (0 bytes) 22:50:14 9/30/11 (96616) (0)
  - [“网络自由”代表先进社会生产力的发展要求,先进文化前进方向和最广大人民的根本利益\(无内容\)](#) - 反革命 (0 bytes) 22:44:42 9/30/11 (96614) (0)
- [曝网络汉奸的丑恶嘴脸](#) - 民意 (4524 bytes) 14:03:15 9/30/11 (96587) (7)
  - [你这种网络智障人只能在防火墙下上人民网混口饭吃,想来这里给大家洗脑,做梦去吧\(无内容\)](#) - 反革命 (0 bytes) 19:27:56 9/30/11 (96607) (0)
  - [毛泽东不说自己汉奸流氓,但他赤裸裸发表卖国言论,保卫苏联,斯大林万岁,感谢日本占领\(无内容\)](#) - 反革命 (0 bytes) 19:18:57 9/30/11 (96606) (0)
  - [你就是网络汉奸流氓,希望中国搞得跟北朝鲜一样贫穷落后,为家天下及你这样的走狗谋利益\(无内容\)](#) - 反革命 (0 bytes) 14:11:01 9/30/11 (96588) (4)
    - [加强对网络智障人的关注](#) - 民意 (1247 bytes) 15:01:34 9/30/11 (96592) (3)
      - [你认为你是网络智障人,不是网络汉奸流氓,也可以.\(无内容\)](#) - 反革命 (0 bytes) 15:11:22 9/30/11 (96594) (2)
        - [给网络智障者出点偏方](#) - 民意 (610 bytes) 23:03:31 9/30/11 (96619) (1)
          - [标题限制 40 个字,有时为了省时少打字,大家看得懂就行.当然啦,你这弱智是看不懂的.\(无内容\)](#) - 反革命 (0 bytes) 23:11:18 9/30/11 (96620) (0)

- [听说缪一轮在网上发表了很多文章,但是一个脑子进了水的人发表的文章再多也没有用.](#) - 反革命 (1616 bytes) 18:13:43 9/28/11 (96440) (4)
  - [蒋斗不过毛,然而,邓“共”把毛共差不多消化于无形,所以,邓在毛蒋之上,是中国的华盛顿](#) (无内容) - 反革命 (0 bytes) 10:07:17 9/29/11 (96504) (0)
  - [除非你精通是非权术学北朝鲜把中国变成你的家天下,改革开放你不可能比邓小平做的更好](#) (无内容) - 反革命 (0 bytes) 20:13:40 9/28/11 (96447) (0)
  - [中国的富强取决于邓小平的市场经济实行的好坏,而不是陈云的权力腐败掠夺经济](#) (无内容) - 反革命 (0 bytes) 18:42:36 9/28/11 (96442) (1)
    - [陈云无法否决邓,就提出要有计划的市场经济,企图让民众“要斗无门,一律取缔”.](#) (无内容) - 反革命 (0 bytes) 18:45:28 9/28/11 (96443) (0)
- [朱镕基把自己在国家气象局工作的儿子和女儿送上金融系统高位](#) - 狗东西朱镕基 (522 bytes) 19:24:40 9/25/11 (96179) (8)
  - [朱共惨有点象历史上的和坤,不知道自己姓什么,把手伸进国库大把大把捞钱](#) (无内容) - 反革命 (0 bytes) 10:30:08 9/27/11 (96370) (1)
    - [让子孙后代霸占国库高管的贪污盗窃手法比江绵恒一次贱卖国企办公司要严重的多](#) (无内容) - 反革命 (0 bytes) 10:58:45 9/27/11 (96371) (0)
  - [朱共惨是中国政坛上无耻第一人,自己都不干净,还有脸骂这个骂那个,还出书](#) (无内容) - 反革命 (0 bytes) 11:18:00 9/26/11 (96223) (0)
  - [无耻共匪朱镕基](#) - 反革命 (1634 bytes) 21:26:57 9/25/11 (96183) (4)
    - [难道中国的军队就是为了保卫朱云来腐败的?](#) (无内容) - 反革命 (0 bytes) 08:09:17 9/26/11 (96222) (0)
    - [无耻共匪朱镕基的子女都改行成了经济小沙皇小共匪](#) - 反革命 (1355 bytes) 21:34:19 9/25/11 (96184) (2)
      - [朱共匪镕基杀人抢劫共产后,今年跟记者说要鸟笼经济永远搞社会主义](#) (无内容) - 反革命 (0 bytes) 08:03:48 9/26/11 (96221) (1)
        - [这样一来,朱共匪镕基的子子孙孙都可以名正言顺地把手伸进国库.](#) (无内容) - 反革命 (0 bytes) 07:02:11 9/27/11 (96365) (0)
  - [为了党的利益,需要有人出来替党认罪,这一合适人选,非胡莫属.](#) - 胡和谐扼杀中国人才 (2135 bytes) 01:09:49 9/25/11 (96174) (2)
    - [胡锦涛“办好中国的事情关键在党”言犹在耳,就是要继续搞人治,抢夺别人的财产.](#) (无内容) - 反革命 (0 bytes) 09:11:10 9/25/11 (96175) (1)
      - [如果胡锦涛有提公布官员财产方案的话,也是为了胡青帮抢劫,方案被江家帮否决也是正常的](#) (无内容) - 反革命 (0 bytes) 09:14:19 9/25/11 (96176) (0)
  - [“中国出了个毛泽东,这是中国共产党的骄傲,是中国人民的骄傲,是中华民族的骄傲。”](#) - 胡锦涛. (176 bytes) 08:00:32 9/21/11 (96072) (4)
    - [靠屠杀中国人往上爬的人,靠奴役中国人不劳而获的人,都同意茶叶奸商的儿子胡锦涛的论断](#) (无内容) - 反革命 (0 bytes) 08:23:25 9/21/11 (96076) (0)
    - [毛泽东只是毛分子的代表,没有毛泽东,还有曾三习仲勋,所以,用不着那么多的骄傲.](#) (无内容) - 反革命 (0 bytes) 08:18:03 9/21/11 (96074) (0)

- [毛泽东卖国求荣,投靠苏联,搞国际共惨主义运动,所以,是世界性的伟人. \(无内容\)](#) - 反革命 (0 bytes) 08:14:52 9/21/11 (96073) (1)
  - [说投靠有点牵强,事实是大斯大林任命小斯大林结成共产主义铁幕,金日成也是任命的代理人 \(无内容\)](#) - 反革命 (0 bytes) 17:22:48 9/21/11 (96109) (0)
- [胡锦涛“北朝鲜政治上一贯正确”,处决胡锦涛也用这种办法.](#) - 反革命 (2696 bytes) 17:44:40 9/19/11 (96018) (8)
  - [江胡习叶,哪个毛二世不想篡党篡国,只可惜一代不如一代! \(无内容\)](#) - 反革命 (0 bytes) 23:17:03 9/19/11 (96031) (0)
  - [17年后今天习近平专程韶山朝圣跟叶向农无限想念毛一唱一和,习近平是吃饱了撑的赖蛤蟆 \(无内容\)](#) - 反革命 (0 bytes) 22:54:49 9/19/11 (96030) (0)
  - [八年后的 02 年胡锦涛大展拳脚,解密贬邓,指桑骂槐,说明胡锦涛身边没有谋士只有太监 \(无内容\)](#) - 反革命 (0 bytes) 22:44:59 9/19/11 (96029) (0)
  - [“94 年下半年江泽民一转口风,这本书只能作为参考,不宜宣讲”,江有谋士或特务向他报丧 \(无内容\)](#) - 反革命 (0 bytes) 22:40:47 9/19/11 (96028) (0)
  - [搬弄是非不是一言两语能戳穿的把戏,敢说三道四就杀你,所以毛二世们趋之若鹜争当毛主席 \(无内容\)](#) - 反革命 (0 bytes) 20:50:43 9/19/11 (96023) (0)
  - [毛共崛起的四个要素:共产瘟疫进入中国,共产国际的支持,日本侵华,野心家毛分子应运而生 \(无内容\)](#) - 反革命 (0 bytes) 20:22:36 9/19/11 (96021) (1)
    - [也就是:理论,资金,武器,领袖 \(无内容\)](#) - 反革命 (0 bytes) 20:28:56 9/19/11 (96022) (0)
  - [江泽民做的有板有眼象个政治家,胡锦涛只会在党内高层骂街在电视上摆出大愚若智的架式 \(无内容\)](#) - 反革命 (0 bytes) 17:50:32 9/19/11 (96019) (0)
- [胡锦涛号召练共产功,李洪志号召练法轮功,为的是他们自己的荣华富贵不要为柴米油盐操劳 \(无内容\)](#) - 反革命 (0 bytes) 21:54:38 9/13/11 (95778) (6)
  - [信徒是没有自己主见唯教主是从的人,比如共产主义信徒法轮信徒等,说难听点就是脑子进水 \(无内容\)](#) - 反革命 (0 bytes) 22:41:47 9/13/11 (95784) (0)
  - [李洪志不自量力包围江泽民中南海,结果法轮教被共产教打得落花流水,落荒而逃 \(无内容\)](#) - 反革命 (0 bytes) 22:32:43 9/13/11 (95783) (0)
  - [毛泽东江泽民胡锦涛习近平叶向农李洪志这些人跟当年的洪秀全有得一比,看哪个稍逊风骚. \(无内容\)](#) - 反革命 (0 bytes) 22:28:10 9/13/11 (95782) (0)
  - [李洪志是弱势群体,毛泽东也曾是弱势群体,可一旦大权在手,千百万屠杀镇压中国人没商量 \(无内容\)](#) - 反革命 (0 bytes) 22:23:32 9/13/11 (95781) (0)
  - [这俩骗子除了号召别人练功还会什么?让他俩去打工他们能做什么? \(无内容\)](#) - 反革命 (0 bytes) 22:16:55 9/13/11 (95780) (0)
  - [中国是政教合一落后国家,党中央强迫民众信奉共产教,为争夺势力,共产教法轮教掐起来](#) - 反革命 (861 bytes) 22:05:41 9/13/11 (95779) (0)
- [说明毛分子朱共惨破坏实行自由市场经济,等待梦想复辟社会主义鸟笼经济](#) - 反革命 (2349 bytes) 18:13:21 9/09/11 (95671) (6)
  - [难道朱共惨没说过退休后不问国事?怎么跟胡歪嘴掐起来了呢?还是利欲熏心.](#) - 反革命 (3181 bytes) 23:34:45 9/09/11 (95676) (5)

- [也许朱共残朱镕基跟赖昌星有瓜葛,而胡歪嘴审赖昌星有成果,朱共残被迫反击 - 反革命 \(2096 bytes\) 20:41:15 9/10/11 \(95687\) \(2\)](#)
  - [几百亿资金流动不是一天两天,福建也不是独立州政府,当总理的在睡觉?不是同谋是什么?\(无内容\) - 反革命 \(0 bytes\) 21:12:35 9/10/11 \(95692\) \(0\)](#)
  - [朱共惨又名朱共残,曾叫嚣“宁可错杀一千,不可放过一个.”\(无内容\) - 反革命 \(0 bytes\) 20:43:26 9/10/11 \(95688\) \(0\)](#)
- [斯大林称赞毛泽东“是中国人民的好儿子!”朱共惨说“湖南人只能喊毛万岁”狗屎成鲜花 - 反革命 \(2002 bytes\) 00:13:54 9/10/11 \(95677\) \(1\)](#)
  - [35年来,仍然是权力产生权力官员产生官员,权大于法官高于民,官权践踏民权特权践踏人权 - 反革命 \(5347 bytes\) 08:54:07 9/10/11 \(95679\) \(0\)](#)
- [十八大人事安排标准探讨之一 - 民意 \(15808 bytes\) 05:17:38 9/07/11 \(95606\) \(18\)](#)
  - [毛泽东江泽民胡锦涛习近平叶向农是一丘之貉.\(无内容\) - 反革命 \(0 bytes\) 16:31:45 9/07/11 \(95622\) \(0\)](#)
  - [小毛泽东叶向农指出,毛主席的错误是没有判处邓小平死刑\(无内容\) - 反革命 \(0 bytes\) 16:27:50 9/07/11 \(95621\) \(4\)](#)
    - [你到这里来就是为了宣传“改革开放没有不对”!滚去白天鹅宾馆! - 滚去白天鹅 \(64 bytes\) 09:08:28 9/09/11 \(95658\) \(3\)](#)
      - [今天是中国值得喜庆的日子,害人精毛泽东翘辫子了.老毛不翘辫子,就没有改革开放.\(无内容\) - 反革命 \(0 bytes\) 16:24:02 9/09/11 \(95669\) \(1\)](#)
        - [没有改革开放,我就还在山沟沟里当民办教师.14岁高中一毕业就当上了初中老师误人子弟\(无内容\) - 反革命 \(0 bytes\) 16:27:18 9/09/11 \(95670\) \(0\)](#)
        - [如果你无法把霍英东的钱财抢过来,你还可以上吊自杀.\(无内容\) - 反革命 \(0 bytes\) 10:18:01 9/09/11 \(95666\) \(0\)](#)
  - [小毛泽东叶向农指出,邓小平没能动共产党的一根 diao hair\(无内容\) - 反革命 \(0 bytes\) 16:11:17 9/07/11 \(95620\) \(0\)](#)
  - [小毛泽东叶向农指出,搞二鬼子没有用,首先要批邓\(无内容\) - 反革命 \(0 bytes\) 16:09:25 9/07/11 \(95619\) \(0\)](#)
  - [小毛泽东叶向农 1994年指出,邓小平用了15年把中国变黑,他将用15年时间把中国变白.\(无内容\) - 反革命 \(0 bytes\) 16:06:53 9/07/11 \(95618\) \(0\)](#)
  - [真正的共产党人毛分子是不怕死的,写这篇文章的人连署名都没有,怎么领导革命群众呢?\(无内容\) - 反革命 \(0 bytes\) 15:57:59 9/07/11 \(95617\) \(0\)](#)
  - [毛匪泽东化国有为党有,化党有为帮有,化帮有为家有,化家有为家长毛泽东所有\(无内容\) - 反革命 \(0 bytes\) 15:49:39 9/07/11 \(95616\) \(0\)](#)
  - [民主集中制就是搬弄是非,民主是假集中是真.集中独裁黑箱操作却要美其名曰民主提拔选拔\(无内容\) - 反革命 \(0 bytes\) 15:46:42 9/07/11 \(95615\) \(0\)](#)
  - [法轮功没有鼓吹暴力革命吧?所以,共产功镇压法轮功是一百步笑五十步.\(无内容\) - 反革命 \(0 bytes\) 11:44:14 9/07/11 \(95612\) \(1\)](#)
    - [那是轮子们投鼠忌器!\(无内容\) - 不信不行 \(0 bytes\) 22:13:15 9/08/11 \(95643\) \(0\)](#)
  - [这是脑残的人或毛分子写的,把大小江主席搞下去,让大小胡主席或大小习主席掌权?\(无内容\) - 反革命 \(0 bytes\) 06:54:42 9/07/11 \(95607\) \(3\)](#)
    - [致“反革命诗一首” - 民意 \(892 bytes\) 23:18:51 9/07/11 \(95623\) \(2\)](#)

- [毛泽东江泽民叶向农都会作打油诗,你去跟他们好好练吧. \(无内容\)](#) - 反革命 (0 bytes) 00:10:15 9/08/11 (95626) (0)
  - [乌有之乡网就是脑残人办的,乌托邦空想怎么会有号召力?该取名今日革命圣地延安什么的 \(无内容\)](#) - 反革命 (0 bytes) 00:02:57 9/08/11 (95625) (0)
- [江泽民是几乎不改革,胡锦涛是开倒车.茶叶奸商的儿子歪嘴胡锦涛是很恶心人的.](#) - 反革命 (7786 bytes) 22:22:51 9/06/11 (95602) (0)
- [一点都不奇怪“全国都有“彭宇案””,这是一个防火墙下搬弄是非的国家](#) - 反革命 (4170 bytes) 22:35:20 9/04/11 (95559) (3)
  - [所有共产主义革命,都是共产领袖人物运用是非权术搬弄是非颠倒历史的大屠杀的暴力革命](#) - 反革命 (3767 bytes) 23:26:46 9/04/11 (95560) (2)
    - [毛泽东脑子清楚的很,无产阶级专政下的继续革命就是继续颠倒历史把党天下切换成家天下](#) - 反革命 (7750 bytes) 23:46:07 9/04/11 (95561) (1)
      - [坚持与时俱进三化,马克思主义鼓吹的暴力革命弄没了,还是马克思主义吗?文革打砸抢才是](#) - 反革命 (4272 bytes) 23:58:22 9/04/11 (95562) (0)
- [有不少人,明明知道自己被老毛愚弄了,还就是死要面子不承认.](#) - 反革命 (294 bytes) 08:50:01 9/04/11 (95511) (11)
  - [原本中性国家,被屠夫马列毛搬弄是非带正负电互相湮灭进死胡同“不改革,就是死路一条” \(无内容\)](#) - 反革命 (0 bytes) 09:23:40 9/04/11 (95518) (0)
  - [共产党不斗则修,不斗则垮,不斗就只剩民主选举.防火墙是为屠杀极少数 1%\(1 千 3 百万\) \(无内容\)](#) - 反革命 (0 bytes) 09:15:24 9/04/11 (95516) (0)
  - [不彻底推倒老毛,党无宁日,国无宁日,毛像还挂在天安门城楼上,野心家屠夫们就看到了希望 \(无内容\)](#) - 反革命 (0 bytes) 09:03:58 9/04/11 (95515) (8)
    - [有没有被老毛愚弄,要不要推倒老毛,这里不去说。但三十年来国贼,谁去清算? - 谁去清算?](#) (166 bytes) 12:10:59 9/04/11 (95531) (7)
      - [改革开放不对?那你跟胡锦涛一起滚去北朝鲜. \(无内容\)](#) - 反革命 (0 bytes) 14:12:39 9/04/11 (95547) (0)
      - [中共牺牲无数信徒,也杀灭了无数对手,才基本上将中国人的财产收归国有! - 收归国有!](#) (75 bytes) 12:13:15 9/04/11 (95532) (5)
        - [收归毛有 \(无内容\)](#) - 反革命 (0 bytes) 17:59:46 9/04/11 (95551) (0)
        - [但三十年来的国贼,却是将这些国有财产“化公为私”!](#) - 杀中华种、投洋主子 (50 bytes) 12:16:19 9/04/11 (95533) (3)
          - [方向正确,尽管不怎公平 \(无内容\)](#) - 反革命 (0 bytes) 18:00:41 9/04/11 (95552) (0)
          - [吃祖宗饭、断子孙路! 杀中华种、投洋主子!](#) - 投洋主子! (40 bytes) 12:17:15 9/04/11 (95534) (1)
            - [这正是你的祖宗日俄汉奸毛泽东干的 \(无内容\)](#) - 反革命 (0 bytes) 18:02:12 9/04/11 (95553) (0)
  - [这是什么法律,做贼心虚,要搞得民众手无寸铁?靠气枪能推翻共产党?组装气枪获刑 6 个月](#) - 反革命 (764 bytes) 14:51:25 9/02/11 (95457) (3)



- [有了这样的恶法,党说人民必须无偿养活类似李慎明一帮饭桶理论家,你就得乖乖地供养他们\(无内容\)](#) - 反革命 (0 bytes) 19:24:12 9/02/11 (95458) (1)
  - [饭桶理论家们只会感谢老毛,不会感谢你,因为老毛的一句有饭大家吃让他们分到了一杯羹\(无内容\)](#) - 反革命 (0 bytes) 19:26:50 9/02/11 (95459) (0)
- [中共官媒重提意识形态斗争](#) - .【多维新闻】. (3686 bytes) 22:19:26 9/01/11 (95434) (7)
  - [李慎明: 苏联意识形态工作的教训 2011年08月29日10:04 环球时报](#) - 社科院副院长李慎明 (3727 bytes) 22:34:53 9/01/11 (95435) (6)
    - [邓小平的开放这一手斗得共产党手忙脚乱的,又是派遣文化特务,又是筑防火墙\(无内容\)](#) - 反革命 (0 bytes) 00:15:07 9/02/11 (95440) (0)
    - [不用你说,老毛早就说过“社会主义是个相当长的历史阶段”:打\(骗\)天下容易,坐天下难.\(无内容\)](#) - 反革命 (0 bytes) 00:06:37 9/02/11 (95439) (2)
      - [所谓意识形态就是搬弄是非,判断你是不是共产党的唯一标准就是看你会不会搬弄是非\(无内容\)](#) - 反革命 (0 bytes) 00:20:18 9/02/11 (95441) (1)
        - [当年的共产党如日中天说一不二,今天的共产党胡锦涛江棉恒李慎明却要乞求方滨兴的保护\(无内容\)](#) - 反革命 (0 bytes) 00:34:11 9/02/11 (95443) (0)
    - [整篇文章空洞无物,除了教胡锦涛软硬兼施外,没见这家伙什么“深入细致的理论”.\(无内容\)](#) - 反革命 (0 bytes) 22:59:55 9/01/11 (95436) (1)
      - [胡锦涛能拙劣地运用是非权术,这个李慎明还不一定懂是非权术,整个一个骗吃骗喝的主\(无内容\)](#) - 反革命 (0 bytes) 23:57:25 9/01/11 (95438) (0)
- [有了赖昌星这根救命稻草,胡锦涛就能夺取全中国,癞蛤蟆总是想吃天鹅肉的](#) - 反革命 (1833 bytes) 12:42:58 8/30/11 (95398) (2)
  - [安徽明光市委原书记“党坚强”受贿获无期 称遭百人陷害](#) - 反革命 (9467 bytes) 23:00:06 8/31/11 (95425) (1)
    - [“团坚强”才能“党坚强”,如果这个“党坚强”有团中央的工作经历的话,何至于进班房?\(无内容\)](#) - 反革命 (0 bytes) 23:20:52 8/31/11 (95426) (0)
- [特权阶层是苏共亡党的物质力量](#) - 社科院副院长李慎明 (4008 bytes) 16:08:49 8/29/11 (95336) (23)
  - [“李慎明, 协同十多位专家曾先后四次访俄”,这白痴出国游山玩水,这机票食宿钱谁出?\(无内容\)](#) - 反革命 (0 bytes) 18:26:33 8/29/11 (95345) (14)
    - [他说他是“社科院副院长李慎明”, 你就信啊?](#) - 讹金刀 (4 bytes) 21:49:17 8/29/11 (95353) (3)
      - [李慎明养的肥头大耳的,是多少纳税人的辛苦纳税的代价,却帮毛二世愚弄纳税人,恶性循环\(无内容\)](#) - 反革命 (0 bytes) 23:30:54 8/29/11 (95369) (0)
      - [副院长双聘教授不来这里,他去都是花纳税人的钱的地方,什么做客清华时代论坛之类的\(无内容\)](#) - 反革命 (0 bytes) 22:39:56 8/29/11 (95357) (1)
        - [22222](#) - 1112ss (70 bytes) 01:37:59 9/02/11 (95444) (0)
    - [北京大学也不怎么样啊,跟屁虫王东跟着白痴李慎明](#) - 反革命 (3139 bytes) 18:50:26 8/29/11 (95346) (9)
      - [通俗一点讲,搬弄是非就是猪八戒倒打一耙.自己颠倒历史开倒车,却说别人反动派反动势力\(无内容\)](#) - 反革命 (0 bytes) 08:31:32 8/30/11 (95389) (3)

- [胡锦涛是社会主义的叛徒学封建北朝鲜,却骂戈尔巴乔夫是社会主义的叛徒,为解密贬邓造势\(无内容\)](#) - 反革命 (0 bytes) 10:42:39 8/30/11 (95392) (0)
  - [江泽民派遣文化特务到海外,却在全国宣传工作会议说帝国主义的主要手段是派遣文化特务\(无内容\)](#) - 反革命 (0 bytes) 10:37:27 8/30/11 (95391) (0)
  - [毛泽东自己是坏人害人精共匪,却骂别人是牛鬼蛇神害人虫走资派.\(无内容\)](#) - 反革命 (0 bytes) 10:32:25 8/30/11 (95390) (0)
  - [这些无耻文人写的东西就是想方设法去凑合毛二世搬弄是非的需要,以谢狗粮之恩\(无内容\)](#) - 反革命 (0 bytes) 23:19:35 8/29/11 (95368) (0)
  - [不要跟我说深入系统的理论发掘,除非你比毛分子们更能搬弄是非.\(无内容\)](#) - 反革命 (0 bytes) 19:19:19 8/29/11 (95350) (0)
  - [不要跟我说实事求是,除非你能论证北朝鲜比瑞典自由富强.\(无内容\)](#) - 反革命 (0 bytes) 19:14:31 8/29/11 (95349) (0)
  - [不要跟我说马克思主义剩余价值观,薄利多销错在哪,要我赔本送你个懒虫,你配吗?\(无内容\)](#) - 反革命 (0 bytes) 19:13:00 8/29/11 (95348) (0)
  - [还这突破,那突破的,具有广阔的世界视野,你先突破江绵恒方滨兴给你设置的防火墙吧.\(无内容\)](#) - 反革命 (0 bytes) 19:08:31 8/29/11 (95347) (0)
- [共产党任命体制就是党的大小书记瓜分各单位贪污腐败破坏法制破坏自由市场经济的体制.\(无内容\)](#) - 反革命 (0 bytes) 17:38:38 8/29/11 (95344) (0)
- [这些掌握是非权术极少数怀着不可告人的目的,运动中国人互相屠杀,任意处死异己共产党人\(无内容\)](#) - 反革命 (0 bytes) 17:23:21 8/29/11 (95343) (0)
- [特权阶层并不是今天才有,共产党从诞生之日起就存在特权阶层,苏共斯大林中国毛分子们\(无内容\)](#) - 反革命 (0 bytes) 17:15:44 8/29/11 (95342) (0)
- [“底层沦陷上层逃离”就是江泽民鼓吹新集体化胡锦涛鼓吹学北朝鲜拒绝还民众投票权造成\(无内容\)](#) - 反革命 (0 bytes) 17:11:40 8/29/11 (95341) (0)
- [共产党国家,除了彻底蜕化为家天下,否则,只要党内还有正义力量的存在就必然会改旗易帜\(无内容\)](#) - 反革命 (0 bytes) 16:58:36 8/29/11 (95340) (0)
- [苏联不解体,再坚持一百年,谁能说不就是北朝鲜那样富强?北朝鲜算二流国家还是不入流?\(无内容\)](#) - 反革命 (0 bytes) 16:53:50 8/29/11 (95339) (0)
- [估计李慎明得了胡锦涛太多的好处,所以时不时地要跳出来说几句,否则心里不踏实.\(无内容\)](#) - 反革命 (0 bytes) 16:29:31 8/29/11 (95338) (0)
- [李慎明想改造这个特权阶层,还是促成一个新的取代这阶层的更特权的共产奴隶主阶层?\(无内容\)](#) - 反革命 (0 bytes) 16:23:46 8/29/11 (95337) (0)
- [共产党既不要改名,又不要毛泽东遗臭万年,就只好乞求于方滨兴的防火墙了](#) - 反革命 (3004 bytes) 22:49:45 8/27/11 (95314) (2)
  - [苏维哀毛泽东主席装疯卖傻:“不搞文化大革命,中国走什么路呢?”\(无内容\)](#) - 反革命 (0 bytes) 09:37:09 8/28/11 (95319) (1)
    - [苏维哀习仲勋主席装疯卖傻:“我这个人呀,一辈子没有整过人,一辈子没有犯‘左’的错误!”\(无内容\)](#) - 反革命 (0 bytes) 09:41:13 8/28/11 (95320) (0)
- [这厮眼红稿费,当年全家怎么没被老毛饿死整死.有本事你也出书啊.](#) - 反革命 (1463 bytes) 12:08:03 8/27/11 (95287) (1)

- [干脆说,邓小平领导中国改革开放跟陈云左棍们斗争的过程中都是剽窃了你的思想,搞笑](#) - 反革命 (3005 bytes) 12:12:50 8/27/11 (95288) (0)
- [习近平倡导“踱方步”,搬弄是非装神弄鬼,学他老爹打砸抢杀“一辈子没犯左的错误”](#) - 反革命 (3120 bytes) 20:03:06 8/22/11 (95096) (1)
  - [只可惜习仲勋稍逊风骚,被老毛抢了头彩,比起那些革命烈士习家还是赢了,革命家敢赌敢赢\(无内容\)](#) - 反革命 (0 bytes) 22:03:46 8/22/11 (95114) (0)
- [胡星斗拍中组部马屁赞成京官空降钦差大臣,可避免权力网群体腐败,让民主选举见鬼去.](#) - 反革命 (1213 bytes) 10:08:31 8/21/11 (95041) (8)
  - [防火墙一天不拆,中组部中宣部一天不干人事.方滨兴挽救了党,方滨兴接胡锦涛的班最合适](#) - 反革命 (2919 bytes) 10:44:54 8/21/11 (95046) (0)
  - [是非权术养了一批废物,这个辛向阳跟胡锦涛一样,满口官话党八股屁话,没一句实质的东西.](#) - 反革命 (3078 bytes) 10:29:54 8/21/11 (95045) (1)
    - [太监辛向阳鼓吹公有,却拿不出行之有效监管国企腐败办法,为一己之私胡歪嘴给的1份狗粮\(无内容\)](#) - 反革命 (0 bytes) 19:37:17 8/21/11 (95051) (0)
  - [在北京待了几年就高人一等了?地方官就不行?可是网上有种说法是,人渣到哪都是人渣\(无内容\)](#) - 反革命 (0 bytes) 10:21:34 8/21/11 (95044) (1)
    - [胡锦涛先北京当小媳妇,后贵州培养贪官,西藏杀人,北京拉帮结伙骂越南改革,中国头号人渣\(无内容\)](#) - 反革命 (0 bytes) 19:46:41 8/21/11 (95052) (0)
  - [钦差大臣能治国,那太监也能治国安民,中国目前最大的太监就是令计划.\(无内容\)](#) - 反革命 (0 bytes) 10:16:54 8/21/11 (95043) (1)
    - [如果令计划将进政治局常委,那就真要应验叶向农说的中国人都死光了,只剩人渣。\(无内容\)](#) - 反革命 (0 bytes) 19:54:44 8/21/11 (95053) (0)
  - [钦差大臣可避免权力网群体腐败,中国早就逃出了\[建设-破坏-资源再分配\]的死循环了.](#) - 反革命 (4 bytes) 10:14:09 8/21/11 (95042) (0)
- [胡办胡说.胡锦涛是不见棺材不掉泪的,胡办要搬去秦城监狱是真正到了\[居安思危\]的时候](#) - 反革命 (2047 bytes) 15:48:17 8/17/11 (94945) (0)
- [毛泽东跟朱元璋是没有本质区别的,一个是血杀,一个是阴杀.](#) - 反革命 (14377 bytes) 09:41:46 8/15/11 (94873) (12)
  - [毛泽东为家天下杀人颠倒是非阶级斗争是纲婊子立牌坊名不正言不顺,纲举目张.\(无内容\)](#) - 反革命 (0 bytes) 22:24:13 8/15/11 (94879) (8)
    - [这个婊子就是天安门城楼上的毛像,这个牌坊就是新华门前的“为人民服务”\(无内容\)](#) - 反革命 (0 bytes) 11:16:16 8/16/11 (94890) (0)
    - [前些时候看到老毛\(跟他儿子一起\)一张留着八字胡的照片,象个坏人,干脆不留\(还是拔了?\)\(无内容\)](#) - 反革命 (0 bytes) 23:01:59 8/15/11 (94883) (4)
      - [没胡子的男人就是不男不女,做事不干脆,这不,前脚刚走,后脚毛家天下就被华国锋给端了\(无内容\)](#) - 反革命 (0 bytes) 23:08:06 8/15/11 (94884) (3)
        - [如果毛远新今天还当权的话,那朱共惨胡歪嘴今天就屁也不是,还鼓吹社会主义\(无内容\)](#) - 反革命 (0 bytes) 23:21:01 8/15/11 (94886) (2)

- [由于贪婪无耻,这哥俩多年来一直琢磨怎样反和平演变,如何这样或那样反邓小平路线\(无内容\)](#) - 反革命 (0 bytes) 23:26:25 8/15/11 (94887) (1)
  - [十年前有人上贴对我给领倒人起外号不以为然,难到僵诈民朱共惨胡歪嘴这外号不恰如其分?\(无内容\)](#) - 反革命 (0 bytes) 23:43:44 8/15/11 (94888) (0)
- [纲举目张,办法就是群众斗群众.目就多了,批斗,打倒,洗脑,劳教,枪毙,饥荒,...\(无内容\)](#) - 反革命 (0 bytes) 22:45:12 8/15/11 (94882) (0)
- [毛泽东杀死的中国人史无前例,对中国不仅没进步,还倒退进了共产奴隶社会.\(无内容\)](#) - 反革命 (0 bytes) 22:35:09 8/15/11 (94881) (0)
- [朱元璋为家天下杀人冠冕堂皇名正言顺,亲自操刀,好汉做事好汉当.\(无内容\)](#) - 反革命 (0 bytes) 22:18:31 8/15/11 (94878) (1)
  - [杀了那么多中国人对中国的进步几乎没贡献,封建社会还是封建社会,几百年原地踏步.\(无内容\)](#) - 反革命 (0 bytes) 22:28:52 8/15/11 (94880) (0)
- [《我们的旗帜》不明说到底是什么旗帜,共惨主义旗帜,中国特色拐弯抹角糊弄人的旗帜?](#) - 反革命 (330 bytes) 19:40:54 8/13/11 (94833) (4)
  - [中共“七大”：“在毛泽东的旗帜下胜利前进”，这很好理解,就是搬弄是非颠倒黑白.\(无内容\)](#) - 反革命 (0 bytes) 19:57:18 8/13/11 (94834) (3)
    - [如果说“在科学发展观的旗帜下胜利前进”，问问胡歪嘴,科学发展观是什么东东?\(无内容\)](#) - 反革命 (0 bytes) 20:00:07 8/13/11 (94835) (2)
      - [这科学应该是指社会科学,不会是自然科学吧,那就听马屁精中国社会科学院的吧\(无内容\)](#) - 反革命 (0 bytes) 20:15:40 8/13/11 (94836) (1)
        - [你个学水利的懂什么社会科学?社会科学院的头也是你任命的,这就回到了搬弄是非颠倒黑白\(无内容\)](#) - 反革命 (0 bytes) 20:20:29 8/13/11 (94837) (0)
  - [拿赖昌星达到胡青帮独大目的是黔驴技穷,赖昌星走私经济跟朱共惨经济竞争也不定是坏事\(无内容\)](#) - 反革命 (0 bytes) 14:33:00 8/10/11 (94753) (1)
    - [北朝鲜一贯正确,走私贩毒假钞.胡锦涛胡杨贩毒经济,胡锦涛胡海锋援外回扣经济\(无内容\)](#) - 反革命 (0 bytes) 16:58:18 8/10/11 (94760) (0)
  - [北朝鲜如苏联,共产汉奸胡锦涛就会效法老毛引朝兵入关里应外合推翻现政权建立胡家王朝\(无内容\)](#) - 反革命 (0 bytes) 18:47:11 8/05/11 (94603) (0)
  - [从江泽民胡锦涛习近平到叶向农,看毛二世们一代不如一代.\(无内容\)](#) - 反革命 (0 bytes) 16:38:30 7/30/11 (94453) (3)
    - [为梦想,江泽民在政治经济军队党内党外海内外方方面面做足了功课,最后放弃,有自知之明\(无内容\)](#) - 反革命 (0 bytes) 16:41:22 7/30/11 (94454) (2)
      - [胡锦涛只在党内打雷要学古巴北朝鲜骂戈氏,在党外尽说些模棱两可的话,一副守株待兔架式\(无内容\)](#) - 反革命 (0 bytes) 16:43:19 7/30/11 (94455) (1)
        - [习近平韶山朝圣鼓吹学马列毛著,骂外国人吃饱撑的,还有什么高招?叶向农只会网上骂街.\(无内容\)](#) - 反革命 (0 bytes) 16:45:17 7/30/11 (94456) (0)

- [据 93-94 年的中国时代周刊,每次晋升将军,江泽民都要亲自对每个将军单独背靠背进行谈话 \(无内容\) - 反革命 \(0 bytes\) 15:19:59 7/27/11 \(94374\) \(4\)](#)
  - [如果前些时候胡锦涛也找贾延安单独背靠背进行谈话,那就为难贾延安了. \(无内容\) - 反革命 \(0 bytes\) 15:29:44 7/27/11 \(94377\) \(1\)](#)
    - [到时候贾延安的枪口到底是听胡锦涛党的,还是听江泽民党的?反正反党集团两者必居其一. \(无内容\) - 反革命 \(0 bytes\) 15:33:08 7/27/11 \(94378\) \(0\)](#)
  - [有什么不好公开说的呢?忠于国家,忠于党,保卫人民,保卫党中央.对吧? \(无内容\) - 反革命 \(0 bytes\) 15:22:36 7/27/11 \(94375\) \(1\)](#)
    - [猜想啊,唯一不好公开说的就是,在\[任何\]时候,在\[任何\]情况下,忠于我江泽民. \(无内容\) - 反革命 \(0 bytes\) 15:25:59 7/27/11 \(94376\) \(0\)](#)
- [铁路:前总理朱镕基: 请你勇敢地站出来兑现诺言! - 来源: 参与 \(6620 bytes\) 06:56:23 7/27/11 \(94368\) \(3\)](#)
  - [朱共惨对英特网过滤宁可错杀一千不可放过一个,这狠劲也不比蒋介石杀共产党人差啊 \(无内容\) - 反革命 \(0 bytes\) 10:54:07 7/27/11 \(94371\) \(0\)](#)
  - [你二点没关系啊,但不要猪鼻子插葱-装象,一边质疑邓小平南巡,另一边湖南人只能喊毛万岁 \(无内容\) - 反革命 \(0 bytes\) 08:00:40 7/27/11 \(94370\) \(0\)](#)
  - [朱镕基朱共惨,老不死的共产老狗.前些日子还跟记者说要永远搞中国特色的社会主义腐败 \(无内容\) - 反革命 \(0 bytes\) 07:57:25 7/27/11 \(94369\) \(0\)](#)
- [一叶知秋,官场腐败.胡锦涛为了拉帮结伙拒绝政改下面的官跟着沾光,社会主义就是黑社会. - 反革命 \(3489 bytes\) 10:09:18 7/24/11 \(94251\) \(1\)](#)
  - [这并不是说中国是黑社会,前面说过中国是四不象社会,所以,中国还是大有希望的. \(无内容\) - 反革命 \(0 bytes\) 12:33:43 7/24/11 \(94254\) \(0\)](#)
- [赖昌星够赖——12年后遣返兜里怕没有几文钱了 - 牧白 \(701 bytes\) 09:21:10 7/23/11 \(94236\) \(3\)](#)
  - [改革开放不可能一步到位,走私冲击共产奴隶主经济是正常的.没有党报网禁,他能走私吗? \(无内容\) - 反革命 \(0 bytes\) 12:15:04 7/23/11 \(94246\) \(0\)](#)
  - [赖昌星只是佔了改革开放不到位的空子而已.比起共产主义大屠杀的罪恶,就没什么好说的. \(无内容\) - 反革命 \(0 bytes\) 12:09:35 7/23/11 \(94244\) \(1\)](#)
    - [改革开放怎样才算到位?废除党禁报禁网禁,实现邓小平的世纪中叶全国大选. \(无内容\) - 反革命 \(0 bytes\) 12:11:37 7/23/11 \(94245\) \(0\)](#)
- [让国企垄断资源与经营, 逼民企同意让国企收购股份而形成了事实上的“新公私合营”运动 - 网络上网民热议 \(355 bytes\) 07:49:56 7/23/11 \(94233\) \(7\)](#)
  - [鼓吹社会主义公有制的,就是像胡锦涛这样的歪嘴共产土匪.借壳抢劫. \(无内容\) - 反革命 \(0 bytes\) 09:34:10 7/23/11 \(94237\) \(6\)](#)
    - [我说的没错吧?争当毛二世的排着队哪:江泽民胡锦涛习近平胡春华胡海锋..... - 反革命 \(3087 bytes\) 01:08:05 7/25/11 \(94258\) \(0\)](#)
    - [公有制代名词:颠倒是非,家天下,饥荒,定量供应,集体屠杀,腐败落后,权斗绞肉机,浪费资源 \(无内容\) - 反革命 \(0 bytes\) 11:55:02 7/23/11 \(94243\) \(0\)](#)
    - [为什么被判刑的四兄弟能做空国企?说明社会主义对党委书记没有监管,产生两极分化. \(无内容\) - 反革命 \(0 bytes\) 09:55:57 7/23/11 \(94238\) \(3\)](#)

- [国企亏损被兼并破产也是应该的,难道非要留个空壳让共产党委书记轮番上来抢劫?\(无内容\)](#) - 反革命 (0 bytes) 10:22:31 7/23/11 (94241) (0)
  - [除了极少国企\(邮政,海关,国防,矿产等\)不能私有化外,大多国企上市赢利股民分红是对的\(无内容\)](#) - 反革命 (0 bytes) 10:19:34 7/23/11 (94240) (0)
  - [美国总统只是个高薪打工职位,有本事拉帮结伙任命诸侯还能隔代指定胡春华胡海锋接班吗\(无内容\)](#) - 反革命 (0 bytes) 10:03:15 7/23/11 (94239) (0)
- [据说,赖昌星正在飞往中国的班机上,毛二世胡锦涛跟毛二世习近平掐架就更丰富多彩了.](#) - 反革命 (6359 bytes) 22:51:15 7/22/11 (94223) (3)
  - [办好中国的事情,关键在党-中央和谐分赃!党中央一定能把 18 大开成团结胜利分赃的大会!\(无内容\)](#) - 反革命 (0 bytes) 22:56:14 7/22/11 (94224) (2)
    - [网民纳税人人有责!用网民纳的税打造网上长城愚弄网民是党中央高筑墙不称霸的英明决策!\(无内容\)](#) - 反革命 (0 bytes) 23:01:50 7/22/11 (94225) (1)
      - [这英明决策关系到党官的子孙后代党的社会主义事业后继有人的千秋大业,万年大计!\(无内容\)](#) - 反革命 (0 bytes) 23:07:43 7/22/11 (94226) (0)
- [胡乔木就是一副党棍像,我估计这篇文章是他的后人雇的枪手写的.](#) - 反革命 (3088 bytes) 12:34:04 7/16/11 (93930) (5)
  - [指着胡锦涛年青时的照片说是个坏人,没几人会认同.可在专制下,习相远,他就成了坏人\(无内容\)](#) - 反革命 (0 bytes) 12:38:57 7/16/11 (93931) (4)
    - [胡锦涛 10 年来办着三件大事:拉帮结伙接管中共,国进民退巩固公有制,加强社会管理维稳\(无内容\)](#) - 反革命 (0 bytes) 20:01:54 7/16/11 (93958) (3)
      - [党禁报禁网禁拒绝政体改革,目的就是为政变,屠杀,等待机会复辟毛泽东帝国家天下.\(无内容\)](#) - 反革命 (0 bytes) 20:58:27 7/16/11 (93968) (0)
      - [不纵容小胡锦涛出动装甲车维稳,胡自己就会失去横行的法理,所以要维护小奴隶主们的利益\(无内容\)](#) - 反革命 (0 bytes) 20:28:07 7/16/11 (93960) (0)
      - [万事不离其宗,就是为了打造胡家王朝.除了这三件大事外,胡锦涛就显得无事可做无聊的很\(无内容\)](#) - 反革命 (0 bytes) 20:07:53 7/16/11 (93959) (0)
- [“我告诉你,我本人没有想当主席。全国人民选了我,让我当主席。我不应该辜负 - 全国人民的期望。”](#) (3982 bytes) 21:51:49 7/11/11 (93832) (6)
  - [叶向农就没有胡锦涛那么虚伪,喊出了:“中国需要一个小毛主席!”\(无内容\)](#) - 反革命 (0 bytes) 23:00:48 7/11/11 (93838) (0)
  - [毛二世们把中国\(人\)看成是非他们莫属的私有财产,防火墙,剥夺选票,加强和创新社会管理\(无内容\)](#) - 反革命 (0 bytes) 22:55:31 7/11/11 (93837) (0)
  - [这个门道就是,邓的市场经济把毛二世的家产散给了中国共产奴隶们,开放又放跑了一些奴隶\(无内容\)](#) - 反革命 (0 bytes) 22:46:10 7/11/11 (93836) (0)
  - [毛二世们恨邓小平,这是为什么?照叶向农的说法就是,会看的看门道,不会看的看热闹.\(无内容\)](#) - 反革命 (0 bytes) 22:38:13 7/11/11 (93835) (0)
  - [将近 10 年后的 02 年,胡锦涛也不示弱,解密贬邓,指桑骂槐,“戈尔巴乔夫是社会主义的叛徒”\(无内容\)](#) - 反革命 (0 bytes) 22:32:49 7/11/11 (93834) (0)

- [当年\(1993-94\),叶向农 SCC 上大骂邓,还说毛错在没判邓死,俨然革命闯将痛恨走资派的架式 \(无内容\)](#) - 反革命 (0 bytes) 22:27:02 7/11/11 (93833) (0)
- [中国高房价来至中国政府对土地的垄断.有道理,“公”有制,“官”有制是万恶之源](#) - 反革命 (95 bytes) 23:02:48 7/10/11 (93816) (2)
  - [美国的房价没有经过社会主义改造就从 2008 年的高房价跌了二分之一到四分之三. \(无内容\)](#) - 反革命 (0 bytes) 23:21:13 7/10/11 (93817) (1)
    - [搞社会主义改造掠夺没足够的补偿款是要出问题的,外汇储备分点给平民,胡锦涛为张负责](#) - 反革命 (6311 bytes) 17:09:07 7/11/11 (93829) (0)
- [陈云骗子,鸟笼经济,共惨奴隶,还谈什么国家经济的腾飞和社会进步,不管死后洪水滔天.](#) - 反革命 (3720 bytes) 09:32:58 7/10/11 (93736) (7)
  - [中国特色社会主义制度是介于毛金氏共惨主义社会和半封建半党官资本主义社会之间的制度](#) - 反革命 (6170 bytes) 12:42:45 7/10/11 (93763) (3)
    - [就是学而优则仕人人争当公务员的制度,就是党官拉帮结伙有权不用过期作废的制度 \(无内容\)](#) - 反革命 (0 bytes) 12:49:38 7/10/11 (93766) (2)
      - [就是自上而下选拔党棍,剥夺民众投票权,用防火墙把民众搞成聋子瞎子不明是非的制度. \(无内容\)](#) - 反革命 (0 bytes) 12:52:56 7/10/11 (93767) (1)
        - [就是大小野心家党棍书记主席活着就上来搬弄是非捞一把,死后不管洪水滔天的制度. \(无内容\)](#) - 反革命 (0 bytes) 13:00:09 7/10/11 (93768) (0)
  - [“国”进民退就是官进民退,统购统销,搬弄是非自圆其说,压榨底层民众,供养陈云一小撮. \(无内容\)](#) - 反革命 (0 bytes) 09:49:31 7/10/11 (93737) (2)
    - [陈元应该去北朝鲜帮金正日打造鸟笼经济,顺便帮助养活方滨兴等一帮狗腿. \(无内容\)](#) - 反革命 (0 bytes) 09:56:18 7/10/11 (93738) (1)
      - [北朝鲜遇到暂时的经济困难,等胡锦涛派遣一大批中国经济沙皇去把北朝鲜打造成世界强国. \(无内容\)](#) - 反革命 (0 bytes) 10:03:29 7/10/11 (93739) (0)
- [永葆共产党人政治本色](#) - sunshine (480 bytes) 20:28:01 7/07/11 (93651) (13)
  - [今天是 7 月 7 日,历史上的今天,因为有七七卢沟桥事变,汉奸毛泽东胡锦涛走大运了. \(无内容\)](#) - 反革命 (0 bytes) 21:47:57 7/07/11 (93654) (3)
    - [毛像挂天安门是不伦不类.文革绝不是反官僚主义,是搬弄是非剥笋式搞掉不忠于自己派系的惯用伎俩 \(无内容\)](#) - 反革命 (0 bytes) 23:09:39 7/07/11 (93681) (2)
      - [中国人白死了几千万还落个贫穷落后,毛泽东思想就是土匪思想. \(无内容\)](#) - 反革命 (0 bytes) 23:24:36 7/07/11 (93682) (1)
        - [胡锦涛还在那鼓吹毛泽东思想长毛泽东思想短的共产人治,打死土匪胡锦涛也是天经地义 \(无内容\)](#) - 反革命 (0 bytes) 23:28:44 7/07/11 (93683) (0)
  - [胡锦涛占着茅坑不拉屎,学北朝鲜光打雷不下雨,解密贬邓,既没本事也无胆量复辟毛泽东帝国](#) - 反革命 (801 bytes) 21:33:57 7/07/11 (93653) (7)
    - [如江泽民成功当上毛二世,胡锦涛只有忍气吞声当小媳妇到离休,哪机会左右开弓拉帮结伙 \(无内容\)](#) - 反革命 (0 bytes) 22:48:55 7/07/11 (93667) (6)
      - [本反革命 1997 和 1999 年到中国旅游了两趟,还没看到胡锦涛有撕烂我的嘴的本事. \(无内容\)](#) - 反革命 (0 bytes) 11:24:11 7/08/11 (93696) (0)

- [胡锦涛的狗腿说\(原话记不清了\)我在这讲了多年,如果敢回中国讲,胡锦涛就要撕烂我的嘴.\(无内容\) - 反革命 \(0 bytes\) 11:20:51 7/08/11 \(93695\) \(0\)](#)
    - [后来呢,解密贬邓,囚禁陈良宇,破坏党中央团结的正是胡锦涛自己.\(无内容\) - 反革命 \(0 bytes\) 11:12:01 7/08/11 \(93694\) \(0\)](#)
    - [1996年胡锦涛在高干会议上说,境外有些人丧心病狂挑拨离间妄图破坏我们\(党中央\)的团结\(无内容\) - 反革命 \(0 bytes\) 11:07:03 7/08/11 \(93693\) \(0\)](#)
    - [江泽民指出,枪可以打敌人也可以打自己,就是说党中央里毛分子跟走资派的矛盾是敌我矛盾\(无内容\) - 反革命 \(0 bytes\) 10:49:51 7/08/11 \(93692\) \(0\)](#)
    - [令计划哪是曾庆红的手,人家曾庆红有祖传世功,茶叶奸商的儿子也梦想翻天.\(无内容\) - 反革命 \(0 bytes\) 22:55:41 7/07/11 \(93669\) \(0\)](#)
  - [共产骗子就是土匪流氓,没有阳光法案,但有因特网防火墙.\(无内容\) - 反革命 \(0 bytes\) 21:11:17 7/07/11 \(93652\) \(0\)](#)
- [胡锦涛急急忙忙给自己的“科学发展观”定位成重要战略思想 - 警察、官员恶行 \(2803 bytes\) 23:50:15 7/02/11 \(93580\) \(1\)](#)
  - [也许是想掩护老毛的战略屠杀思想吧.问题是胡锦涛应该撒泡尿自己照照,什么东西.\(无内容\) - 反革命 \(0 bytes\) 23:49:11 7/06/11 \(93639\) \(0\)](#)
- [搬弄是非颠倒中国历史是个巨大的系统工程,需要大量的人力,物力,财力和生命资源. - 反革命 \(280 bytes\) 18:18:32 6/30/11 \(93520\) \(0\)](#)
  - [胡锦涛放毒“办好中国的事情关键在党”,关键在胡青帮吧?!关键在中国要有一部好的宪法. - 反革命 \(6259 bytes\) 23:45:46 6/30/11 \(93528\) \(1\)](#)
    - [党纪法律,是用来约束对付其他人的.胡青帮拉帮结伙该干嘛就干嘛,接管中国共产党. - 反革命 \(671 bytes\) 23:57:31 6/30/11 \(93531\) \(0\)](#)
  - [“打天下,坐江山”,言下之意就是要老百姓纳税进贡,老百姓不是奴隶也是仆人.帝王习近平 - 反革命 \(240 bytes\) 21:59:29 6/30/11 \(93523\) \(3\)](#)
    - [只要防火墙不拆,党的宣传品反过来读就对了,因为党是靠搬弄是非颠倒黑白起家的.\(无内容\) - 反革命 \(0 bytes\) 22:15:38 6/30/11 \(93525\) \(1\)](#)
      - [把“人民”“老百姓”换成“书记”“党棍”或“主席”,就八九不离十了. - 反革命 \(222 bytes\) 22:26:05 6/30/11 \(93526\) \(0\)](#)
      - [再说了,你这天下是怎么打下来的,靠愚弄和屠杀老百姓.老百姓连张选票都没有.还 TMD 挂念\(无内容\) - 反革命 \(0 bytes\) 22:03:18 6/30/11 \(93524\) \(0\)](#)

|                       |         |
|-----------------------|---------|
| 旧民主主义革命 (1840-1919年)  | 封建社会    |
| 新民主主义革命 (1919-1949年)  | 封建社会    |
| 社会主义革命 1953-1956年三大改造 | 封建+奴隶社会 |
| 社会主义时期 (1956-1966年)   | 奴隶社会    |
| 毛氏共产主义时期 (1966-1976年) | 共惨主义    |



号称民主主义革命,谁看到一张选票没有?

- [建党九十年：中共的困境与抉择](#) - 2011年6月29日 (3695 bytes) 11:29:41 6/29/11 (93483) (7)
  - [九十年里就有六十年是在愚弄屠杀中国人颠倒历史,有什么好庆祝的?\(无内容\)](#) - 反革命 (0 bytes) 17:06:09 6/29/11 (93492) (0)
  - [第二大课题是,如何防止党官在市场经济和苏联体制下对民众巧取豪夺,防止民怨民乱.\(无内容\)](#) - 反革命 (0 bytes) 16:43:48 6/29/11 (93491) (0)
  - [第一大课题是,以史为鉴,如何防止党天下被篡夺成家天下.\(无内容\)](#) - 反革命 (0 bytes) 16:40:14 6/29/11 (93490) (0)
  - [中央党校和社科院都是马屁精,养着他们是浪费粮食,没看到他们研究两大课题.\(无内容\)](#) - 反革命 (0 bytes) 16:36:49 6/29/11 (93489) (0)
  - [最好的方案是,中共改名以免解散的命运,并开始政治体制改革,然后废除党禁报禁网禁.\(无内容\)](#) - 反革命 (0 bytes) 16:33:21 6/29/11 (93488) (0)
  - [中国共产党第六次全国代表大会，代表當時全國 13 多萬名黨員。维基百科，自由的百科全书](#) - 在莫斯科秘密召开 (5690 bytes) 11:50:30 6/29/11 (93484) (1)
    - [中国共产党第七次全国代表大会，代表當時全國 121 万党员。维基百科，自由的百科全书](#) - 确立了毛泽东的领导 (4781 bytes) 11:54:46 6/29/11 (93485) (0)
- [九十大寿大庆有点回光反照的意味,真正应该庆祝的是中国的和平演变似乎不久就要成功了.](#) - 反革命 (3023 bytes) 21:24:36 6/28/11 (93473) (0)
- [如果全国唱红会是几万亿，为什么这些钱不用来搞医保？](#) - 比歌颂辉煌更重要 (1335 bytes) 19:45:21 6/28/11 (93468) (5)
  - [薄熙来是大小党委书记无法无天的行为.“唱红”就是鼓吹:上班可耻,抢劫有理,卖国光荣\(无内容\)](#) - 反革命 (0 bytes) 13:58:20 6/29/11 (93486) (0)
  - [腐败群体化、高官化、巨额化 建立财产申报制度条件不成熟](#) - 民间反腐败违法 (3318 bytes) 19:50:20 6/28/11 (93469) (3)
    - [“深刻认识”“充分运用”“不断推进”,这就叫天天杀猪的具体操作办法之一.](#) - 反革命 (3309 bytes) 19:57:13 6/28/11 (93470) (2)
      - [世上本无事,党棍自扰之.为揽权揽钱拉帮结伙,故意做无用功.否则,废除党禁报禁网禁.\(无内容\)](#) - 反革命 (0 bytes) 21:02:21 6/28/11 (93471) (1)
        - [配粮大减民众吃草 北韩恐爆大饥荒](#) - 中央社 27日 (949 bytes) 21:11:37 6/28/11 (93472) (0)
  - [官员财产公示制度不适合中国国情，那是西方的腐朽制度](#) - 与虎谋皮共匪 (3080 bytes) 17:15:05 6/26/11 (93386) (1)
    - [毕竟天下是毛匪泽东打下来的,茶叶奸商的儿子胡锦涛也要当共匪就是地道的无耻之徒了.\(无内容\)](#) - 反革命 (0 bytes) 17:30:59 6/26/11 (93387) (0)
  - [谢春涛睁眼说瞎话,难道朝鲜劳动党不是连续执政超过 60 年的政党?](#) - 反革命 (740 bytes) 21:56:34 6/22/11 (93294) (1)
    - [答案很简单,枪杆子和笔杆子.改革开放,还是复辟毛泽东帝国都离不开它们.\(无内容\)](#) - 反革命 (0 bytes) 22:01:14 6/22/11 (93295) (0)

- [胡温矛盾激化 李克强可能提前接总理 孙政才去上海任书记 - 争权夺利, \(2151 bytes\) 20:25:16 6/22/11 \(93292\) \(10\)](#)
  - [这跟电影小说里的黑社会上层内部斗殴争权夺利没什么区别. \(无内容\) - 反革命 \(0 bytes\) 11:31:44 6/23/11 \(93318\) \(0\)](#)
  - [资本主义社会是个相当长的历史阶段,在这个历史阶段中,存在着帮派,帮派矛盾和帮派斗争 \(无内容\) - 反革命 \(0 bytes\) 11:14:59 6/23/11 \(93315\) \(7\)](#)
    - [中国社会的正确说法是四不象社会,不封建,不奴隶,不社会,不资本. \(无内容\) - 反革命 \(0 bytes\) 11:23:42 6/23/11 \(93317\) \(4\)](#)
      - [国企象社会主义,改革开放象资本主义,拉帮结伙象封建主义,户口档案象奴隶主义. \(无内容\) - 反革命 \(0 bytes\) 11:44:17 6/23/11 \(93319\) \(3\)](#)
        - [它们不是等距离的,社会主义靠近奴隶主义,封建主义靠近资本主义,两组差距很大 \(无内容\) - 反革命 \(0 bytes\) 11:51:17 6/23/11 \(93320\) \(2\)](#)
          - [谁来掌管社会主义“国有”企业,谁爬上政治局常委谁就是奴隶主. \(无内容\) - 反革命 \(0 bytes\) 11:54:47 6/23/11 \(93321\) \(1\)](#)
            - [胡狗锦涛要“加强和创新社会管理”,北朝鲜有现成的最优秀的社会管理成果,照搬就是了. \(无内容\) - 反革命 \(0 bytes\) 12:50:22 6/23/11 \(93322\) \(0\)](#)
    - [由于方滨兴的防火墙,就存在着社会主义复辟毛尸还魂的危险性. \(无内容\) - 反革命 \(0 bytes\) 11:17:22 6/23/11 \(93316\) \(1\)](#)
      - [这样一来,就会一帮独大,胡家独大,李克强就会被整死,胡海锋取而代之. \(无内容\) - 反革命 \(0 bytes\) 19:34:40 6/23/11 \(93326\) \(0\)](#)
  - [香港官方谈“赴港产子”:限制数目 本地优先 - 搞死五不搞胡锦涛 \(1201 bytes\) 21:25:04 6/22/11 \(93293\) \(0\)](#)
- [邓小平说:“我的文选现在用得着”,世纪中叶实现全国大选.而党的姚文元们却摇唇鼓舌.. - 反革命 \(2760 bytes\) 23:29:59 6/21/11 \(93225\) \(4\)](#)
  - [“这是历史和人民选择的必然。”,有胆量就废除党禁报禁网禁,让屠夫毛主席从中国绝迹 \(无内容\) - 反革命 \(0 bytes\) 23:58:07 6/21/11 \(93229\) \(0\)](#)
  - [“民族独立和人民解放、国家繁荣富强。”,毛共把中国糟蹋得还不如古巴北朝鲜. \(无内容\) - 反革命 \(0 bytes\) 23:52:41 6/21/11 \(93228\) \(0\)](#)
  - [“实践雄辩地证明,以马克思主义科学理论”,光靠搬弄是非颠倒黑白,没要苏联的芦布武器? \(无内容\) - 反革命 \(0 bytes\) 23:42:57 6/21/11 \(93227\) \(0\)](#)
  - [斯大林早就大饥荒清党把马克思主义苏联化了,还用等你来中国化?照瓢画葫芦就是了. \(无内容\) - 反革命 \(0 bytes\) 23:36:37 6/21/11 \(93226\) \(0\)](#)
- [毛泽东为何让人热泪盈眶? ——毛泽东为何总是让人怀念? - 叶剑英 \(5488 bytes\) 21:14:38 6/21/11 \(93197\) \(4\)](#)
  - [除了杀彭璜,老毛都是依靠人民杀人民;今天为了人民给点小恩小惠,明天就要搞运动整人民 \(无内容\) - 反革命 \(0 bytes\) 22:59:33 6/21/11 \(93222\) \(0\)](#)
  - [搞政治的人贪小财是要倒霉的,不是被判刑就是枪毙,老毛就是技高一筹贪大财篡国\(库\). \(无内容\) - 反革命 \(0 bytes\) 22:21:02 6/21/11 \(93210\) \(0\)](#)

- [20 世纪的中国人是够倒霉的,躲也躲不了,北有苏联共产瘟疫,东有日本侵略中国.西南?\(无内容\) - 反革命 \(0 bytes\) 22:11:56 6/21/11 \(93209\) \(0\)](#)
- [苏联共产主义瘟疫蔓延中国孵化出白骨精毛泽东,白骨精勾结日本人,就变成中国人的大救星 \(无内容\) - 反革命 \(0 bytes\) 22:01:06 6/21/11 \(93208\) \(0\)](#)
- [中国共产党总书记陈独秀维基百科, 自由的百科全书 - 1921 年 8 月 2 日 \(11032 bytes\) 11:07:32 6/21/11 \(93149\) \(7\)](#)
  - [有人喊打喊杀要多占领土领海,小骂帮大忙,如果是帮中国的金正日夺取军权,那意义在哪里?\(无内容\) - 反革命 \(0 bytes\) 14:32:01 6/21/11 \(93160\) \(0\)](#)
  - [除了共产主义瘟疫造就少数天才\(林彪语\)屠夫外,大家都是无辜的.所谓共产领袖不是人. \(无内容\) - 反革命 \(0 bytes\) 13:04:17 6/21/11 \(93159\) \(0\)](#)
  - [革命一生的周恩来肯定没料到自己临终前没有看病的自由,被老毛算计要死在老毛的前面. \(无内容\) - 反革命 \(0 bytes\) 12:52:11 6/21/11 \(93158\) \(0\)](#)
  - [看到共产理想被屠夫利用,陈独秀只好独善其身.胡锦涛习近平想重温共产屠夫斯毛金的风光 \(无内容\) - 反革命 \(0 bytes\) 12:27:02 6/21/11 \(93154\) \(0\)](#)
  - [陈独秀理想中的共产主义跟在墨西哥发酒疯的习近平叫嚷的共产主义绝对是两码事. \(无内容\) - 反革命 \(0 bytes\) 12:18:57 6/21/11 \(93153\) \(0\)](#)
  - [共产的代名词有,瘟疫,饥荒,定量供应,按百分比杀人,粉碎反党集团,集体屠杀镇压反革命 \(无内容\) - 反革命 \(0 bytes\) 12:09:16 6/21/11 \(93151\) \(0\)](#)
  - [让乌托邦理想走向反面,共产主义就这样被屠夫斯大林毛泽东金日成利用了,成了共惨主义. \(无内容\) - 反革命 \(0 bytes\) 11:24:21 6/21/11 \(93150\) \(0\)](#)
- [做秀.颠倒历史的共惨社会再怎么零敲碎打都是搞不好的,防火墙的存在说明中共中央是骗子 - 反革命 \(223 bytes\) 22:09:40 6/17/11 \(92745\) \(4\)](#)
  - [当年邓小平二次复出,想把国家搞好一点,马上就被老毛的反击右倾翻案风打翻在地. \(无内容\) - 反革命 \(0 bytes\) 22:34:46 6/17/11 \(92749\) \(0\)](#)
  - [如果你不懂是非权术,你就只能做无用功,否则逃不出毛二世的如来佛的掌心. \(无内容\) - 反革命 \(0 bytes\) 22:31:55 6/17/11 \(92748\) \(0\)](#)
  - [毛二世就是要把中国人往共惨社会里赶,为刑不上政治局常委的一小撮谋利益. \(无内容\) - 反革命 \(0 bytes\) 22:28:31 6/17/11 \(92747\) \(0\)](#)
  - [方法有现成的,民主选举,言论自由,三权分立.这些狗官为了一己一帮私利不想干而已. \(无内容\) - 反革命 \(0 bytes\) 22:16:52 6/17/11 \(92746\) \(0\)](#)
- [最新可靠消息称, 胡春华将接任北京市委书记/博讯独家 - \[博讯首发, \(3937 bytes\) 16:43:21 6/17/11 \(92716\) \(1\)](#)
  - [拉帮结伙,拒绝政治体制改革,浪费中国的时间,就是对中国底层民众的谋财害命. \(无内容\) - 反革命 \(0 bytes\) 17:55:03 6/17/11 \(92720\) \(0\)](#)
- [中共 18 大前的思想战已子弹乱飞 胡锦涛复辟文革 - 18 大争夺战 \(12637 bytes\) 16:16:32 6/17/11 \(92712\) \(3\)](#)
  - [江泽民当不成毛二世,拒绝政改就是为胡锦涛做嫁衣裳,江系成为胡系清洗的对象. \(无内容\) - 反革命 \(0 bytes\) 16:36:40 6/17/11 \(92713\) \(2\)](#)

- [同理,胡锦涛当不成毛二世,拒绝政改就是为习近平做嫁衣裳,胡系将成为习系清洗的对象.\(无内容\)](#) - 反革命 (0 bytes) 16:38:40 6/17/11 (92714) (1)
      - [直至毛共彻底灭亡,被中国人民抛弃.\(无内容\)](#) - 反革命 (0 bytes) 16:41:09 6/17/11 (92715) (0)
- [共产主义就是邪路,专门为歪嘴野心家定做.中国需要拆掉防火墙,改旗易帜走资本主义正路.](#) - 反革命 (2473 bytes) 10:31:29 6/16/11 (92453) (11)
  - [支持老头胡锦涛习近平掌权还不如支持年富力强的叶向农,他们是一个路子,都是职业屠夫.\(无内容\)](#) - 反革命 (0 bytes) 17:05:20 6/16/11 (92531) (1)
    - [叶向农靠自己真本事干革命,胡锦涛嚷着要取经北朝鲜,习近平忙着马列毛著里找救命稻草.\(无内容\)](#) - 反革命 (0 bytes) 19:16:49 6/16/11 (92551) (0)
  - [社会主义是颠倒历史的共产奴隶社会,公有就是官有,党官越大有的越多,就这么简单.\(无内容\)](#) - 反革命 (0 bytes) 16:44:05 6/16/11 (92518) (4)
    - [如果共产奴隶社会能发展经济,党官多吃多占也就认了,事实是共产社会要饿死人只能定量\(无内容\)](#) - 反革命 (0 bytes) 16:59:40 6/16/11 (92528) (1)
      - [共产是非权术杀死饿死的人比希特勒杀死的人要多得多.\(无内容\)](#) - 反革命 (0 bytes) 19:52:06 6/16/11 (92553) (0)
    - [社会主义是少数党官发财,各种隐形财产,权变钱.资本主义在民主自由市场经济下共同富裕\(无内容\)](#) - 反革命 (0 bytes) 16:49:28 6/16/11 (92519) (1)
      - [这跟林彪说的正好相反.\(无内容\)](#) - 反革命 (0 bytes) 16:50:14 6/16/11 (92520) (0)
  - [斯毛金实践证明了社会主义邪路,胡锦涛习近平的榜样,搬弄是非剥笋式铲除异己打造家天下\(无内容\)](#) - 反革命 (0 bytes) 14:44:29 6/16/11 (92495) (2)
    - [斯大林毛泽东金日成以屠杀人民篡党为手段,以篡国为目的.\(无内容\)](#) - 反革命 (0 bytes) 15:45:56 6/16/11 (92508) (1)
      - [因为毛泽东是汉奸卖国贼,所以胡锦涛习近平也是汉奸卖国贼.\(无内容\)](#) - 反革命 (0 bytes) 17:24:28 6/16/11 (92533) (0)
  - [野心家是搅屎棍,搅动阶级斗争旋涡,踏着别人的尸体,喝着别人的鲜血,人模狗样地做报告\(无内容\)](#) - 反革命 (0 bytes) 10:41:51 6/16/11 (92455) (0)
- [明明是两件偏要掩人耳目别有用心说成是三件:第一件实现了毛氏共产主义;第二件改革开放](#) - 反革命 (2320 bytes) 18:37:20 6/09/11 (91320) (10)
  - [老毛被冠以战略家.老毛是邪恶战略家.邓小平是正义战略家,把中国历史重新颠倒了回来.](#) - 反革命 (42 bytes) 15:09:04 6/10/11 (91487) (4)
    - [无证据表明周恩来是毛分子,也许是上了贼船身不由己再加上名利的驱使吧.\(无内容\)](#) - 反革命 (0 bytes) 15:22:53 6/10/11 (91489) (1)
      - [上了共产主义贼船,中国革命船却是他跟老毛等一起打造的,只是后来这船被老毛窃取了.\(无内容\)](#) - 反革命 (0 bytes) 12:22:14 6/11/11 (91644) (0)
    - [陈云指望江泽民“宁静致远”当下一个战略家的希望可能是要落空了.\(无内容\)](#) - 反革命 (0 bytes) 15:15:13 6/10/11 (91488) (1)
      - [胡锦涛自认胜过江泽民叶向农当战略家绰绰有余也来凑热闹,人不自量成了疯子还浑然不知\(无内容\)](#) - 反革命 (0 bytes) 15:37:32 6/10/11 (91491) (0)

- [说成是三件就是为野心家再次颠倒中国历史创造条件制造舆论并掩盖毛共的罪恶. \(无内容\)](#) - 反革命 (0 bytes) 11:33:05 6/10/11 (91460) (0)
- [全国党史部门的工作人员有 1.7 万多人.养这么多吃闲饭,党抢来国库爱怎么挥霍就怎么挥霍 \(无内容\)](#) - 反革命 (0 bytes) 18:44:14 6/09/11 (91321) (3)
  - [没看到美国存在阶级斗争,没看到新移民阶级杀人放火去共原居民的产.](#) - 反革命 (4805 bytes) 20:18:12 6/09/11 (91327) (2)
    - [\[所有党魁都不知道的百年之谜\],就你今钟知道?迂腐今钟. \(无内容\)](#) - 反革命 (0 bytes) 20:48:53 6/09/11 (91347) (1)
      - [毛泽东按照自己的意志搬弄是非颠倒黑白剥笋式铲除异己成功实现了毛氏共产主义. \(无内容\)](#) - 反革命 (0 bytes) 13:08:40 6/10/11 (91479) (0)
- [习近平亲切探望卡斯特罗,金正日亲切探望胡锦涛.半斤八两就亲切嘛,都是政治流氓.](#) - 反革命 (1458 bytes) 15:40:47 6/07/11 (90881) (17)
  - [搞社会主义共产主义就必然要反西化反分化搞阶级斗争,因为你是颠倒黑白. \(无内容\)](#) - 反革命 (0 bytes) 15:42:49 6/07/11 (90882) (16)
    - [搞共产就是收刮民财,不仅为公仆自己,还要为帮兄弟狐朋狗友封妻荫子子子孙孙.滑稽. \(无内容\)](#) - 反革命 (0 bytes) 19:01:21 6/07/11 (90915) (14)
      - [毛曾惺惺相惜,要当上共产奴隶主愚弄残害人民,家里不死几口怎么可能呢?共产是致富捷径](#) - 反革命 (772 bytes) 20:46:40 6/07/11 (90936) (13)
        - [江泽民在纽约对克林顿总统说“我们有不同的意识形态”“一个政治家要有政治家的气魄” \(无内容\)](#) - 反革命 (0 bytes) 22:34:42 6/07/11 (90970) (12)
          - [这就是说,江泽民曾庆红密谋好了,一旦军权全部到手,就要象历史上那样大批量屠杀中国人 \(无内容\)](#) - 反革命 (0 bytes) 22:38:45 6/07/11 (90972) (11)
            - [意识形态就是千百万地屠杀中国人,胡锦涛也不例外.](#) - 反革命 (1951 bytes) 22:48:57 6/07/11 (90976) (10)
              - [胡锦涛党内杀气腾腾形势严峻\[居安思危\]解密贬邓,党外鼓吹社会主义意识形态,等军权到手 \(无内容\)](#) - 反革命 (0 bytes) 15:37:09 6/09/11 (91316) (1)
                - [我看邓小平指望的世纪中叶全国大选只有让中共中央搬到秦城监狱去上班才有可能. \(无内容\)](#) - 反革命 (0 bytes) 15:42:54 6/09/11 (91317) (0)
        - [习近平在中央党校鼓吹马列毛,他当然知道他父亲是靠马列毛打砸抢杀起家的,也不是好鸟. \(无内容\)](#) - 反革命 (0 bytes) 23:18:02 6/07/11 (90985) (1)
          - [尽管嘴往左歪,习近平的标准像还是照的\(画的,PS 的\)很好看的,电影里的白骨精漂亮吧?!](#) (无内容) - 反革命 (0 bytes) 11:36:05 6/09/11 (91312) (0)
      - [鼓吹意识形态,自然就倒退拒绝改革.邓小平说:“谁不改革,谁就下台”.江胡是真共产党. \(无内容\)](#) - 反革命 (0 bytes) 23:10:38 6/07/11 (90984) (1)

- [江泽民胡锦涛在邓小平面前毕恭毕敬,心里却盘算着如何鼓吹意识形态颠覆邓小平路线.\(无内容\)](#) - 反革命 (0 bytes) 09:56:49 6/09/11 (91307) (0)
    - [鼓吹意识形态,就是鼓吹搬弄是非阶级斗争,就是准备政变,就是准备千百万地屠杀中国人.](#) - 反革命 (158 bytes) 23:04:00 6/07/11 (90980) (1)
      - [人家靠发明致富,这些共产党毛分子靠颠倒黑白搬弄是非杀人致富,名利双收.\(无内容\)](#) - 反革命 (0 bytes) 11:30:28 6/09/11 (91311) (0)
    - [所谓意识形态就是叶向农都知道的那点搬弄是非的雕虫小技.真共产党不干人事,专门杀人\(无内容\)](#) - 反革命 (0 bytes) 22:55:26 6/07/11 (90977) (1)
      - [剥笋和杀人本来是八杆子打不着的,共产主义运动就把两者紧密联系起来,伟大奇迹!\(无内容\)](#) - 反革命 (0 bytes) 11:11:34 6/09/11 (91310) (0)
  - [反西化实际上是坚持西化\(马克思主义垃圾\),反分化实际上是搞分化变色龙最后成了家天下.\(无内容\)](#) - 反革命 (0 bytes) 16:24:57 6/07/11 (90888) (0)
- [这些\(时代先锋\),都是让方滨兴的防火墙给坑的.](#) - 反革命 (7265 bytes) 08:20:06 6/06/11 (90710) (15)
  - [中共中央不是不想干\(政治体制改革\)吗?解散最好.这些年江胡不作为,地球不还是照样转.\(无内容\)](#) - 反革命 (0 bytes) 11:11:44 6/06/11 (90721) (4)
    - [解散中共中央的一大好处是帮助习近平早日圆满他的毛二世南柯黄粱美梦。\(无内容\)](#) - 反革命 (0 bytes) 20:40:07 6/06/11 (90793) (0)
    - [你胡锦涛上台迫不及待地解密贬邓切断这权力来源,所以解散中共中央合理又合法.\(无内容\)](#) - 反革命 (0 bytes) 16:26:24 6/06/11 (90758) (0)
    - [邓小平的权力来自人民,人民支持他改革开放.你胡锦涛的权力来源于邓小平的指定.\(无内容\)](#) - 反革命 (0 bytes) 16:24:27 6/06/11 (90757) (0)
    - [乘这个解散机会实行党政分家,在政府上班的照常行使权力,免得出现权力真空.\(无内容\)](#) - 反革命 (0 bytes) 14:39:55 6/06/11 (90740) (0)
  - [中共第N次代表大会我看也不用开了,分赃会嘛劳民伤财,还搞得神秘兮兮的象个黑社会.\(无内容\)](#) - 反革命 (0 bytes) 11:08:10 6/06/11 (90720) (3)
    - [没有方滨兴防火墙党的第N次代表大会怎么开?难道不是全体政治局常委穿着皇帝新装开会?\(无内容\)](#) - 反革命 (0 bytes) 16:39:39 6/08/11 (91135) (2)
      - [所以,可以这么说,方滨兴挽救了党,挽救了中国,挽救了中国革命,中国避免了.....\(无内容\)](#) - 反革命 (0 bytes) 16:41:38 6/08/11 (91136) (1)
        - [中国避免了一次大流血,避免了一次大分裂,避免了一次大倒退,避免了一次大灾难,中国...\(无内容\)](#) - 反革命 (0 bytes) 09:44:34 6/09/11 (91305) (0)
  - [美国\(松散的\)两党有没有劳民伤财开第N次代表大会?没有,人家不还是照样领导美国.\(无内容\)](#) - 反革命 (0 bytes) 11:05:04 6/06/11 (90719) (0)
  - [就说这无产阶级专政吧,无产阶级里有人中了彩票就变成了资产阶级成了专政对象.穷才行.\(无内容\)](#) - 反革命 (0 bytes) 09:00:23 6/06/11 (90714) (2)

- [刘少奇邓小平都中了彩票,都成了中了头彩的老毛的专政对象. \(无内容\)](#) - 反革命 (0 bytes) 11:57:37 6/06/11 (90727) (0)
    - [那这是什么狗屁理论.我不反对有人朝方滨兴扔鞋把他砸成脑震荡. \(无内容\)](#) - 反革命 (0 bytes) 09:03:27 6/06/11 (90716) (0)
  - [津津乐道俄老毛子都不要了马克思主义,一帮二百五. \(无内容\)](#) - 反革命 (0 bytes) 08:56:04 6/06/11 (90713) (0)
  - [这些被坑的“时代先锋”又去坑\(蒙拐骗\)别人. \(无内容\)](#) - 反革命 (0 bytes) 08:27:52 6/06/11 (90711) (0)
- [重庆市民方竹笋微博讽刺薄熙来被劳教](#) - 转自: 许志勇博客 (2201 bytes) 10:44:23 6/05/11 (90529) (10)
  - [邓胡赵时期,想搞政体改革,但搞不下去,因为大家都被洗过脑,毛分子还紧盯邓胡赵手中权 \(无内容\)](#) - 反革命 (0 bytes) 11:34:22 6/05/11 (90542) (6)
    - [江泽民胡锦涛时期,是不想搞政体改革,建防火墙等待机会回归毛泽东共产帝国. \(无内容\)](#) - 反革命 (0 bytes) 11:37:44 6/05/11 (90543) (5)
      - [表面看,薄熙来左,胡锦涛中,温家宝右.中国如再发生武装革命,第一罪人胡锦涛第二江泽民 \(无内容\)](#) - 反革命 (0 bytes) 12:04:45 6/05/11 (90546) (3)
        - [薄熙来左不一定是毛分子,胡锦涛中实际是土匪毛分子,温家宝右却是唱戏的. \(无内容\)](#) - 反革命 (0 bytes) 20:10:39 6/05/11 (90622) (2)
          - [温总理有权拆防火墙吧,因为当年朱共惨指令防火墙“宁可错杀一千不可放过一个”. \(无内容\)](#) - 反革命 (0 bytes) 20:15:04 6/05/11 (90623) (1)
            - [共产党毛分子都是心里有鬼的土匪阴阳人,一旦言论自由,他们的戏也就唱完了. \(无内容\)](#) - 反革命 (0 bytes) 20:29:19 6/05/11 (90629) (0)
        - [周立波说邓小平担心有人再把国门关上把门套也拆了.那方滨兴的防火墙是干什么吃的? - 反革命 \(26 bytes\) 11:44:10 6/05/11 \(90545\) \(0\)](#)
    - [薄熙来不折腾不杀几个人搞人治,他的仕途也就要在重庆无疾而终了.折腾还有可能往上爬. \(无内容\)](#) - 反革命 (0 bytes) 11:27:37 6/05/11 (90541) (0)
    - [江泽民胡锦涛比薄熙来更想搞人治夺取更多的权力,只是不得不等待机会,“宁静致远”. \(无内容\)](#) - 反革命 (0 bytes) 11:19:51 6/05/11 (90539) (1)
      - [“这样中肯,切中时弊的书,应该组织宣讲”“戈尔巴乔夫是社会主义的叛徒” \(无内容\)](#) - 反革命 (0 bytes) 11:23:52 6/05/11 (90540) (0)
  - [张作霖杀害共产党创始人李大钊的复杂内幕](#) - 2009年10月21日 (5665 bytes) 22:04:57 6/03/11 (90282) (16)
    - [苏联 1928-1934 年大饥荒,斯大林 1934-1940 年大清洗.预示了共产主义是死胡同必然消亡. \(无内容\)](#) - 反革命 (0 bytes) 11:04:04 6/04/11 (90427) (2)
      - [有这样历史教训,1940 年后共产主义还能在中国成功,说明蒋介石的宣传无能敌不过中宣部 \(无内容\)](#) - 反革命 (0 bytes) 11:16:29 6/04/11 (90428) (1)
        - [也说明了邓小平的能力在蒋介石之上\(还要看中中央里的毛分子有没有本事翻盘\). \(无内容\)](#) - 反革命 (0 bytes) 11:21:39 6/04/11 (90429) (0)

- [国家越穷越容易传播共产主义瘟疫,瘟疫过后人民才会抛弃共产主义.](#) - 反革命 (124 bytes) 10:51:58 6/04/11 (90425) (0)
- [如果李大钊不是屠夫毛分子的话,那他迟早也是要被党内的毛分子赶下台的.](#) - 反革命 (942 bytes) 23:15:43 6/03/11 (90291) (11)
  - [“没有毛主席,至少我们中国人民还要在黑暗中摸索更长的时间。”这句话是不对的.](#) - 反革命 (2161 bytes) 23:27:27 6/03/11 (90295) (10)
    - [北朝鲜人民坚持说金日成比毛泽东更伟大.这也说明,没有毛中国革命也能按时成功.\(无内容\)](#) - 反革命 (0 bytes) 23:53:52 6/03/11 (90298) (2)
      - [维基百科无资料显示卡斯特罗和胡志明掌握分期分批杀人是非权术,所以胡锦涛只学北朝鲜\(无内容\)](#) - 反革命 (0 bytes) 09:08:29 6/04/11 (90412) (0)
    - [没有毛润芝,还有曾山习仲勋.有苏联援助,天时地利人和,中国革命无论如何都能按时成功.\(无内容\)](#) - 反革命 (0 bytes) 23:33:44 6/03/11 (90296) (6)
      - [共产主义事业后继有人,悟性再高一点,象胡锦涛那样没有父辈点拨,你也能加入白骨精行列.](#) - 反革命 (3454 bytes) 23:44:01 6/03/11 (90297) (5)
        - [你还能发现毛泽东思想是面照妖镜,能把斯大林毛泽东金日成这样的白骨精照得原形毕露.\(无内容\)](#) - 反革命 (0 bytes) 09:27:45 6/04/11 (90416) (0)
        - [老毛文革后的中国,金日成铲除最后异己的北朝鲜,这家天下就是你梦寐以求的共产主义社会\(无内容\)](#) - 反革命 (0 bytes) 09:19:01 6/04/11 (90415) (0)
        - [但是,一旦你掌握了伟大的毛泽东思想,你就能超越时空,发现共产主义桃花源近在咫尺.\(无内容\)](#) - 反革命 (0 bytes) 09:13:40 6/04/11 (90414) (0)
        - [你这辈子看不到,你的子子孙孙继续努力,做螺丝钉.别人拉帮结伙升官发财那是工作需要.\(无内容\)](#) - 反革命 (0 bytes) 09:07:26 6/04/11 (90411) (0)
        - [党教育千百万革命青年,共产主义很遥远长期社会主义初级阶段,中级,然后高级,要奋斗终身\(无内容\)](#) - 反革命 (0 bytes) 08:58:21 6/04/11 (90410) (0)
- [学者称朱镕基在掩盖真相](#) - .【多维新闻】. (3394 bytes) 21:20:55 6/02/11 (90151) (9)
  - [程晓农: 朱镕基不告诉你的真相](#) - 大纪元 2011年6月3日 (16841 bytes) 21:29:34 6/02/11 (90152) (8)
    - [共产了,公有了,国有了,朱共惨要的社会主义就有法可依了.\(无内容\)](#) - 反革命 (0 bytes) 21:36:36 6/02/11 (90153) (7)
      - [公有国有都是违反人性的,正好被不法之徒利用,明明是老毛的共和国,哪里是人民共和国.\(无内容\)](#) - 反革命 (0 bytes) 22:00:18 6/02/11 (90154) (6)
        - [你说,这鼓吹湖南人只能喊毛主席万岁曾经质疑邓小平的朱共惨不是狗东西又是什么呢?\(无内容\)](#) - 反革命 (0 bytes) 04:10:19 6/03/11 (90206) (0)
        - [而 16 年后的今天,朱共惨还在那对着记者鼓吹中国要永远搞社会主义.\(无内容\)](#) - 反革命 (0 bytes) 04:07:01 6/03/11 (90205) (0)



- [1995年邓小平说,社会发展的本身会提供建立新的政治制度的机会. \(无内容\)](#) - 反革命 (0 bytes) 04:05:35 6/03/11 (90204) (0)
  - [共产宪法是个天大的玩笑,有防火墙这共产宪法就不用改了.问题是这防火墙撑得住吗? \(无内容\)](#) - 反革命 (0 bytes) 22:18:49 6/02/11 (90166) (0)
  - [公有国有实质就是官有,同一块地,现任可以否决上任的,对它折腾一番.](#) - 反革命 (756 bytes) 22:09:50 6/02/11 (90165) (0)
  - [朱共惨鼓吹中国要永远搞社会主义,还不是他父子俩可以揩社会主义的油. \(无内容\)](#) - 反革命 (0 bytes) 22:03:14 6/02/11 (90161) (0)
- [何频主办的多维新闻网发表社论文章 祭“中国海外民主运动已死” - 指民运人士卖身为谍](#) (9424 bytes) 12:56:03 6/02/11 (90111) (7)
  - [“中共领导者并不反对民主和人权的价值，”.造谣.胡锦涛这些年对民主和人权做了什么?- 反革命](#) (91 bytes) 15:08:44 6/02/11 (90112) (6)
    - [邓小平改革开放全心全意地为中国人民逐步实现民主自由的资本主义社会. \(无内容\)](#) - 反革命 (0 bytes) 15:59:28 6/02/11 (90115) (3)
      - [必要时他也说反资产阶级自由化,因为他面对的是十亿被洗过脑的民众和暗藏的毛分子.](#) - 反革命 (1762 bytes) 16:04:02 6/02/11 (90116) (2)
        - [金正日就是典型的毛分子,搞家天下,搞定量供应,制造饥荒,处决外逃的. \(无内容\)](#) - 反革命 (0 bytes) 16:47:56 6/02/11 (90117) (1)
          - [60年代“大逃港”罕见照 \(组图\)](#) - 反革命 (294 bytes) 20:21:39 6/02/11 (90140) (0)
      - [胡锦涛拉帮结伙等待时机政变处心积虑地颠倒历史要把中国人民往共产奴隶社会赶. \(无内容\)](#) - 反革命 (0 bytes) 15:36:31 6/02/11 (90113) (1)
        - [胡锦涛判刘晓波就是以言治罪. \(无内容\)](#) - 反革命 (0 bytes) 15:37:46 6/02/11 (90114) (0)
  - [中共官媒呼吁坚信共产主义理直气壮地支持胡锦涛胡青帮抢劫](#) - 反革命 (4785 bytes) 09:04:06 6/01/11 (89999) (7)
    - [习近平登基前表现出色有理想有抱负,不想当毛屠夫的共产党员就不是一个好共产党员!?! - 反革命](#) (341 bytes) 16:04:28 6/01/11 (90040) (0)
    - [林彪名言：“有权就有一切”.挂个社会主义初级阶段的牌子,就是为了不至于大权旁落. \(无内容\)](#) - 反革命 (0 bytes) 09:09:03 6/01/11 (90000) (5)
      - [社会主义的牌子也是毛共搞新集体化二次文革复辟毛泽东帝国的必要条件和社会基础. \(无内容\)](#) - 反革命 (0 bytes) 22:41:25 6/01/11 (90084) (0)
      - [拆掉防火墙,光明正大地搞资本主义,毛共以前是杀人放火,现在是偷鸡摸狗. \(无内容\)](#) - 反革命 (0 bytes) 09:12:53 6/01/11 (90001) (3)
        - [江泽民还算是个政治家,毛二当不成了,输了也就算了,拿得起放得下. \(无内容\)](#) - 反革命 (0 bytes) 12:45:29 6/01/11 (90024) (2)
          - [这是对他自己而言,江泽民也是不甘心失败的,找了习近平做代理人. \(无内容\)](#) - 反革命 (0 bytes) 16:22:38 6/01/11 (90041) (0)
          - [胡锦涛叶向农就是两个流氓恶棍.你胡锦涛有本事开始裁军呀夺军权呀. \(无内容\)](#) - 反革命 (0 bytes) 12:47:54 6/01/11 (90025) (0)

- [布哈林《共产主义 ABC》讲的那些东西跟实际正好相反,被斯大林处死是咎由自取.](#) - 反革命 (151 bytes) 23:14:24 5/31/11 (89968) (2)
  - [显然,毛泽东就是中国的斯大林屠夫知道如何搬弄是非,刘少奇就是中国的布哈林.](#) - 反革命 (1320 bytes) 23:28:53 5/31/11 (89969) (1)
    - [胡锦涛谩骂戈尔巴乔夫是社会主义的叛徒就是准备在党内大开杀戒的信号. \(无内容\)](#) - 反革命 (0 bytes) 07:58:29 6/01/11 (89998) (0)
- [到莫斯科不久,蒋经国就加入了共产主义青年团,他的团小组长是邓小平\(当时名叫邓希贤\).](#) - 来源:环球人物 (15038 bytes) 20:55:17 5/31/11 (89931) (3)
  - [斯大林就是要中国人内斗把中国变成卫星国.苏共党内外发生的灾难后来在中共党内外重复. \(无内容\)](#) - 反革命 (0 bytes) 12:28:49 6/01/11 (90014) (1)
    - [老毛坚持说,斯大林是好人不是屠夫,因为老毛有自知之明跟斯大林一样是蓄意屠夫. \(无内容\)](#) - 反革命 (0 bytes) 12:32:12 6/01/11 (90023) (0)
- [周恩来:“现在大家对乱杀人的事很痛恨,这是我们党一个最为惨痛的教训。”](#) - 来源: 网易历史 (3734 bytes) 17:49:18 5/31/11 (89908) (4)
  - [不杀人共不了产,共了产就会来饥荒定量供应,不组共产党就拿不到苏联的卢布,为中华? \(无内容\)](#) - 反革命 (0 bytes) 18:14:23 5/31/11 (89915) (3)
    - [有文章说,国民党为了得到苏联的援助,也只好联俄,附加联共扶助工农.为小集团利益乎? \(无内容\)](#) - 反革命 (0 bytes) 18:17:36 5/31/11 (89916) (2)
      - [已成历史,清朝灭亡,千万上亿中国人饿死战死被镇压被整死,中国成了第三世界的领袖. \(无内容\)](#) - 反革命 (0 bytes) 18:28:41 5/31/11 (89917) (1)
        - [问题是历史可以重演,要复辟毛共家天下大清王朝,还是逐步实现邓小平的世纪中叶全国大选 \(无内容\)](#) - 反革命 (0 bytes) 18:32:37 5/31/11 (89918) (0)
- [拒绝政治体制改革,为大小胡书记谋利益,胡锦涛黔驴技穷装甲车待命](#) - 反革命 (2213 bytes) 09:17:57 5/30/11 (89728) (13)
  - [康生如何在中共党内发迹](#) - 来源: 燕赵老年报 (12316 bytes) 14:01:56 5/30/11 (89757) (12)
    - [哲学随笔:一分为二·一分为三·合二而一](#) - 来源: 北京日报 (4036 bytes) 14:54:05 5/30/11 (89758) (11)
      - [毛泽东涉嫌谋杀彭璜年轻时涉嫌贪污巨款屠杀 AB 团铲除异己,这种土匪怎么可能救民于水火? \(无内容\)](#) - 反革命 (0 bytes) 21:02:23 5/30/11 (89799) (1)
        - [邓小平担心江泽民搞终身制指定胡锦涛,这下茶叶奸商的儿子据说要赖着军委主席 18 大不退 \(无内容\)](#) - 反革命 (0 bytes) 21:11:16 5/30/11 (89800) (0)
      - [等大家发现上了当,铁幕已经落下.邓小平都要低头永不翻案.苏共毛共不亡没有天理. \(无内容\)](#) - 反革命 (0 bytes) 15:52:09 5/30/11 (89769) (0)
      - [苏共毛共就是高级土匪集团而已.蒋介石不懂一分为二,没有所谓的思想理论就被赶到台湾去 \(无内容\)](#) - 反革命 (0 bytes) 15:46:24 5/30/11 (89768) (5)
        - [真正的共产党都是变色龙,几年一变最后都成了家天下.古共,金共,毛共,罗共,斯大林苏共. \(无内容\)](#) - 反革命 (0 bytes) 16:29:58 5/31/11 (89901) (0)
        - [斯大林清党老毛文革一个路子野心家篡党.当年中国苏联的饥荒都是颠倒黑白的共产造成的. \(无内容\)](#) - 反革命 (0 bytes) 14:54:54 5/31/11 (89900) (0)

- [蒋跟孙中山一起\(暗\)杀人起家.清朝如能君主立宪.胡锦涛要复辟的毛共有如当年的清朝. \(无内容\)](#) - 反革命 (0 bytes) 16:39:08 5/30/11 (89772) (0)
  - [蒋内部共谍\(被思想理论洗脑\)多,美国军援被四大家族贪污,毛共投靠苏共彻底还勾结日本人 \(无内容\)](#) - 反革命 (0 bytes) 16:17:07 5/30/11 (89770) (1)
    - [当年如日中天的伟大光荣正确的毛共今天却要靠方滨兴的防火墙支撑,合天理. \(无内容\)](#) - 反革命 (0 bytes) 16:21:51 5/30/11 (89771) (0)
  - [有人不愿做一个平民,要暴富,要出人头地当皇帝,鼓吹阶级斗争,杀人是最有效的致富手段 \(无内容\)](#) - 反革命 (0 bytes) 15:41:29 5/30/11 (89767) (0)
  - [都是无中生有,瞎掰.人人都为混口饭吃而已,不用刀耕火种,看你有本事混得怎么样. \(无内容\)](#) - 反革命 (0 bytes) 15:12:34 5/30/11 (89759) (0)
- [胡锦涛就希望茉莉花闹事,他好再开杀戒,赖着主席位置不退,打造胡家王朝.](#) - 反革命 (3411 bytes) 19:25:03 5/29/11 (89624) (6)
  - [革命字面上就是去掉某人的生命,就是杀人,对吧.革命这个词被滥用了. \(无内容\)](#) - 反革命 (0 bytes) 19:32:45 5/29/11 (89625) (5)
    - [被毛共洗脑后,人人都以革命\(杀人\)为荣,我是某年某月开始参加革命工作的. \(无内容\)](#) - 反革命 (0 bytes) 19:36:38 5/29/11 (89626) (4)
      - [毛共不配用革命这词,革了封建社会的命,不是进入民主自由,而是共惨\(残\)奴隶社会. \(无内容\)](#) - 反革命 (0 bytes) 19:44:23 5/29/11 (89627) (3)
        - [胡锦涛穿着皇帝的新装治国安民,就这几把刷子:搬弄是非,拉帮结伙,打反革命集团杀人. \(无内容\)](#) - 反革命 (0 bytes) 19:50:55 5/29/11 (89628) (2)
          - [胡锦涛穿着皇帝的新装主动出击批量杀人,以为别人都不知道他的葫芦里卖的是什么药. \(无内容\)](#) - 反革命 (0 bytes) 20:02:39 5/29/11 (89629) (1)
            - [北京周末诗会: 齐奥塞斯库为什么不得好死?/告专制者](#) - 反革命 (3690 bytes) 21:05:11 5/29/11 (89630) (0)
  - [共产主义两大误区:一是颠倒历史进入共惨奴隶社会,二是党天下被野心家屠夫篡夺为家天下](#) - 反革命 (6486 bytes) 11:36:29 5/26/11 (89239) (9)
    - [邓小平说“改革开放一百年不变”.毛分子刘华清却主张必要时切断与某些外国的关系.](#) - 反革命 (2380 bytes) 19:20:13 5/26/11 (89266) (2)
      - [刘华清从小当土匪小头子一路升迁,他不管国内外老百姓是怎么活的,他自己过得好就行. \(无内容\)](#) - 反革命 (0 bytes) 19:38:51 5/26/11 (89268) (1)
        - [曾庆红没当上毛二,只能给刘华清小鞋穿,而不能把刘华清整死.共产党内斗是常态. \(无内容\)](#) - 反革命 (0 bytes) 20:00:40 5/26/11 (89269) (0)
    - [列宁说,人是划分为阶级的,阶级斗争,阶级由政党领袖来领导.就是鼓吹土匪需要领头的. \(无内容\)](#) - 反革命 (0 bytes) 19:06:51 5/26/11 (89265) (1)
      - [正常国家不搞阶级斗争,实行自由市场经济,靠民主选举和移民法治国. \(无内容\)](#) - 反革命 (0 bytes) 19:32:32 5/26/11 (89267) (0)
    - [共产是发展不了经济的,斯大林毛泽东明知故犯要搞集体化,就为集权,为自己手中的权力. \(无内容\)](#) - 反革命 (0 bytes) 12:30:32 5/26/11 (89242) (1)

- [第 N 个五年计划就是苟延残喘,你想分散权力把经济搞好一点你就是走资派,正好整你. \(无内容\) - 反革命 \(0 bytes\) 12:35:47 5/26/11 \(89243\) \(0\)](#)
  - [共产主义事业靠搬弄是非颠倒黑白起家,共产主义道路只能是越走越窄,最后崩溃. \(无内容\) - 反革命 \(0 bytes\) 11:45:26 5/26/11 \(89240\) \(1\)](#)
    - [共产主义就是分期分批杀人,这种连党内都没有民主的绞肉机制度下争民主自由是自己找死 \(无内容\) - 反革命 \(0 bytes\) 12:00:48 5/26/11 \(89241\) \(0\)](#)
- [胡锦涛习近平叶向农是一路货色搬弄是非,年富力强的叶向农领导中国能实现长治久安. \(无内容\) - 反革命 \(0 bytes\) 11:49:41 5/25/11 \(89028\) \(0\)](#)
- [胡锦涛爬上方滨兴的防火城墙,往里看,欢呼的革命群众红旗如海,往外看,密密麻麻的反革命 \(无内容\) - 反革命 \(0 bytes\) 12:16:45 5/24/11 \(88952\) \(5\)](#)
- [“在毛泽东的旗帜下胜利前进!”浩浩荡荡进共产主义死胡同,真 TMD 壮观. - 反革命 \(4765 bytes\) 20:36:30 5/22/11 \(88728\) \(13\)](#)
  - [王稼祥率先提出了“毛泽东思想”是抬举老毛了,是非权术是列宁斯大林布哈林的原创. - 反革命 \(2755 bytes\) 20:40:15 5/22/11 \(88729\) \(12\)](#)
    - [很多人上了贼船一辈子帮助打造这贼船最后成为是非权术的实践者斯大林毛泽东的刀下鬼. \(无内容\) - 反革命 \(0 bytes\) 14:40:24 5/23/11 \(88838\) \(5\)](#)
      - [以为理论要清洗的人离自己遥远,等到那天只能寄希望“遗嘱”“好在历史是人民写的” \(无内容\) - 反革命 \(0 bytes\) 15:59:20 5/23/11 \(88844\) \(4\)](#)
        - [换句话说,共产理论家布哈林刘少奇的结局是自找的.抱侥幸心理,革命理论不会革自己的头. \(无内容\) - 反革命 \(0 bytes\) 18:17:33 5/23/11 \(88861\) \(1\)](#)
          - [这些共产理论家对两个问题视而不见,一是是非关系的问题,二是革命对象随时而变的问题. \(无内容\) - 反革命 \(0 bytes\) 19:57:02 5/23/11 \(88880\) \(0\)](#)
        - [加米涅夫、季诺维也夫列宁死后不同意斯大林辞职,于 1936 年 8 月莫斯科公审被斯大林处死. - 反革命 \(30 bytes\) 16:48:52 5/23/11 \(88851\) \(1\)](#)
          - [赞毛泽东思想,赞斯大林钢铁般的意志,所以,茶叶奸商的儿子胡锦涛就是共产土匪. \(无内容\) - 反革命 \(0 bytes\) 17:03:50 5/23/11 \(88852\) \(0\)](#)
      - [邓小平复出后,吃一堑长一智,反其\(是非权术\)道而行之. \(无内容\) - 反革命 \(0 bytes\) 22:18:40 5/22/11 \(88751\) \(1\)](#)
        - [邓小平复辟资本主义为的是全体中国人的利益. \(无内容\) - 反革命 \(0 bytes\) 11:21:40 5/23/11 \(88809\) \(0\)](#)
      - [曾山习仲勋传授曾庆红习近平,曾庆红教唆江泽民,胡锦涛靠自己嗅门道,大家都会是非权术 \(无内容\) - 反革命 \(0 bytes\) 22:13:17 5/22/11 \(88750\) \(1\)](#)
        - [野心家妄图复辟毛共为的是另立山头图谋家天下为一小撮人谋利益. \(无内容\) - 反革命 \(0 bytes\) 11:20:09 5/23/11 \(88808\) \(0\)](#)
      - [这就是为什么毛泽东曾山习仲勋在同一时间运用是非权术干革命. \(无内容\) - 反革命 \(0 bytes\) 22:03:12 5/22/11 \(88747\) \(1\)](#)

- [红军军长回忆：红军连地主家婴儿都杀 - 据龚楚回忆： \(14355 bytes\) 18:46:30 5/19/11 \(88461\) \(13\)](#)
  - [看胡锦涛堕落成共匪,嘴也歪了,胡锦涛的脸上哪里有胡耀邦天真的脸庞的影子. \(无内容\) - 反革命 \(0 bytes\) 18:58:39 5/19/11 \(88462\) \(11\)](#)
    - [共匪就是看到有巨大利益可图主动出击屠杀中国人的毛分子.其他人都是被愚弄上了贼船的. \(无内容\) - 反革命 \(0 bytes\) 21:05:44 5/20/11 \(88578\) \(6\)](#)
      - [毛分子就是懂得搬弄是非颠倒黑白分期分批屠杀其他人的毛泽东式的共产党棍. \(无内容\) - 反革命 \(0 bytes\) 22:41:28 5/20/11 \(88581\) \(5\)](#)
        - [共产党棍就是以共产主义为旗帜搬弄是非颠倒黑白拉帮结伙杀人越货的土匪. - 反革命 \(2250 bytes\) 23:23:10 5/20/11 \(88584\) \(4\)](#)
          - [胡静之习仲勋受到毛泽东直接或间接压迫,没能大展拳脚发财,比上不足但比下还是有余. \(无内容\) - 反革命 \(0 bytes\) 23:55:03 5/20/11 \(88585\) \(3\)](#)
            - [习近平也不甘落后,大骂外国人吃饱撑的,韶山朝圣,鼓吹马列毛著.只差二次文革新集体化 \(无内容\) - 反革命 \(0 bytes\) 09:27:13 5/21/11 \(88619\) \(0\)](#)
            - [为了挽救垂死的毛共,胡锦涛在党内做足了文章,甚至自打嘴巴解密贬邓,丧心病狂挑拨离间 \(无内容\) - 反革命 \(0 bytes\) 09:22:12 5/21/11 \(88618\) \(0\)](#)
            - [胡锦涛习近平眼红毛泽东金正日到处建行宫,也高喊“公”有制当共匪用权抢别人的. \(无内容\) - 反革命 \(0 bytes\) 23:59:37 5/20/11 \(88586\) \(0\)](#)
  - [胡锦涛讲话时嘴往右边歪得很厉害;习近平讲话时嘴往左边歪,不多,不是很严重. \(无内容\) - 反革命 \(0 bytes\) 19:05:46 5/19/11 \(88463\) \(3\)](#)
    - [看胡锦涛习近平这俩活宝,心黑就表现在脸上,这老毛还怎么学下去呢,穿帮了吧. \(无内容\) - 反革命 \(0 bytes\) 19:53:53 5/19/11 \(88473\) \(0\)](#)
    - [毛泽东是中国历史上最凶残的皇帝,屠杀了千百万中国人,功底深厚,心黑而能嘴不歪. \(无内容\) - 反革命 \(0 bytes\) 19:46:03 5/19/11 \(88472\) \(1\)](#)
- [“对党说句心里话”庆祝建党九十周年特别版上线 - 反革命 \(1337 bytes\) 08:20:19 5/19/11 \(88400\) \(3\)](#)
  - [中国共产党就是阶级斗争党,窝里斗党,鼓动人杀人才能共党的党.改名中国资本主义党吧. \(无内容\) - 反革命 \(0 bytes\) 08:24:17 5/19/11 \(88401\) \(2\)](#)
    - [共党打斗,从国外斗到国内,从党外斗到党内,从底层斗到高层,只剩屠夫斯大林毛泽东金日成 \(无内容\) - 反革命 \(0 bytes\) 12:05:04 5/19/11 \(88422\) \(1\)](#)
      - [共产党留给平民百姓的,不是三年两头闹饥荒,就是定量供应. \(无内容\) - 反革命 \(0 bytes\) 12:38:59 5/19/11 \(88436\) \(0\)](#)
- [只有和毛切割中共才能找回自信和光荣 - 辛子陵 \(6297 bytes\) 10:29:55 5/18/11 \(88290\) \(8\)](#)
  - [方滨兴防火墙就是帮毛二世搬弄是非,用这一些中国人去杀另一些中国人,毛二世从中渔利. \(无内容\) - 反革命 \(0 bytes\) 19:34:00 5/18/11 \(88332\) \(0\)](#)
  - [前两天又说学马列毛思想吗?习副主席有人脉,有篡党篡国基础,有朝圣呼风唤雨能力 - 反革命 \(74 bytes\) 17:58:33 5/18/11 \(88331\) \(0\)](#)

- [机会是给有准备的野心家的.别说任期还有一年半载,只要几天甚至几个小时,政变都能成功 \(无内容\)](#) - 反革命 (0 bytes) 17:30:28 5/18/11 (88329) (2)
  - [胡锦涛的六不搞,说明他有信心效法金正日政变成功,搞世袭走共产主义死胡同.](#) - 反革命 (92 bytes) 17:44:09 5/18/11 (88330) (1)
    - [茶叶奸商发财不成功,他这个龟儿子和孙子下决心要打个翻身仗. \(无内容\)](#) - 反革命 (0 bytes) 19:50:40 5/18/11 (88333) (0)
- [江泽民没有评毛,胡锦涛拒绝评毛,习近平韶山朝圣.为什么?巨大的共产奴隶主私利的诱惑. \(无内容\)](#) - 反革命 (0 bytes) 17:25:23 5/18/11 (88324) (0)
- [习近平和十八大寄托着全党和全国人民的巨大期望. \(无内容\)](#) - 痴人说梦 (0 bytes) 17:14:01 5/18/11 (88323) (0)
- [04年7.1前夕,万里写信给胡锦涛,敦促中央执行邓小平指示,执行14届政治局常委扩大会议决议 \(无内容\)](#) - 胡锦涛悼念胡家王朝 (0 bytes) 17:11:52 5/18/11 (88322) (0)
- [《刘志丹》重新被禁,说明“为习篡党篡国制造政治资本”并非子虚乌有.](#) - 反革命 (7938 bytes) 08:24:11 5/17/11 (88142) (0) 中共中央办公厅转发了胡耀邦的批示。中共中央决定，立即停止发行该书，并对作者进行严肃的批评帮助和适当的处理。
- [这篇文章片面了,当年国民党是腐败,是不是比今天共产党更腐败呢?亮亮政治局委员家产](#) - 反革命 (2228 bytes) 14:01:06 5/16/11 (88093) (7)
  - [邓小平冒着被毛二世杀头危险为中国人改革开放,胡锦涛学金日成搞世袭不是野心家是什么? - 反革命 \(492 bytes\) 14:45:54 5/16/11 \(88098\) \(0\)](#) 1951年1月30日朝鲜人民军前线司令官金策突然死亡后完全掌握了军队的全部权力。1953年和1955年先后以“美国间谍”的罪名处决了朝鲜共产主义运动的指导者和其最大的竞争对手，南朝鲜劳动党领导人李承烨、朴宪永。之后金日成又陆续清洗了以许嘉谊为代表的亲苏派和以金斗奉、武亭、崔昌益为代表的亲华派（即延安派）的力量，在1967年至1968年清洗了朝鲜劳动党内最后一批反对派成员甲山派后，最终在1972年成为朝鲜民主主义人民共和国主席，由他一人掌握了朝鲜党政军全部最高权力。1992年4月，被授予朝鲜民主主义人民共和国大元帅称号。
  - [胡锦涛这狗东西知道邓小平在搞和平演变,他要造舆论,解密贬邓,搞乱子.](#) - 反革命 (132 bytes) 14:19:36 5/16/11 (88097) (3)
    - [蒋被赶台湾跟他没关系,江都搞不定,还想学金正日,骂戈氏社会主义叛徒.无耻赖蛤蟆. \(无内容\)](#) - 反革命 (0 bytes) 18:49:48 5/16/11 (88100) (2)
      - [当毛二世,江泽民凭父亲是革命烈士,习近平凭父亲是开国元勋,胡锦涛凭父亲是茶叶奸商? \(无内容\)](#) - 反革命 (0 bytes) 19:19:24 5/16/11 (88102) (1)
        - [当然还是凭他自己有本事西藏上街屠杀,自以为当政治辅导员时学了几手要学斯大林.](#) - 反革命 (73 bytes) 19:55:24 5/16/11 (88105) (0)
  - [为了夺取长春,最大的日俄汉奸毛泽东故意饿死了多少长春人民? \(无内容\)](#) - 反革命 (0 bytes) 14:08:37 5/16/11 (88095) (0)
  - [人民是被选择了共产党,被洗脑,在苏共和中共的枪口下选择了共产党.长春是怎么抢来的? \(无内容\)](#) - 反革命 (0 bytes) 14:05:08 5/16/11 (88094) (0)
  - [洪深：“习薄左盟”要求全党大学马列经典原著](#) - 来源:参与作者:洪深 (1126 bytes) 18:35:30 5/14/11 (87843) (1)

- [哪来的那么多马列毛狗屁理论,邓小平说:“我的文选现在用得着”. \(无内容\)](#) - 反革命 (0 bytes) 12:43:08 5/15/11 (87941) (0)
- [习近平看重马克思主义毛泽东思想,习的这一讲话仿佛为中国下一个政治方向指明了道路。 - 2011-05-1309:05:46 \(3146 bytes\) 16:28:52 5/14/11 \(87840\) \(1\)](#)
  - [皇帝轮流做,轮到习近平了.可是习近平的头像看上去没有他老爹习仲勋的头像精干,退化了?\(无内容\)](#) - 反革命 (0 bytes) 12:49:24 5/15/11 (87942) (0)
- [给邓小平最好的祝愿,中国资本主义党万岁!上帝保佑中国,没有更多的毛主席!\(1994年2月\)](#) - 反革命 (9813 bytes) 10:31:00 5/14/11 (87833) (0)
- [薄一波:“小平同志最大的历史功绩,就是他果断地抛弃“以阶级斗争为纲””\(无内容\)](#) - 反革命 (0 bytes) 10:02:29 5/13/11 (87604) (10)
  - [这句话是说,中国人做了60年\(1918-1978\)的恶梦,中国人互相厮杀,人财两空. \(无内容\)](#) - 反革命 (0 bytes) 10:05:40 5/13/11 (87605) (9)
    - [北朝鲜是胡锦涛羡慕的把利润说成是剥削坚持无产阶级专政下继续革命最成功的王朝国家. \(无内容\)](#) - 反革命 (0 bytes) 11:05:43 5/13/11 (87621) (1)
      - [胡锦涛习近平俩白骨精,拒绝评毛,拜金为师. \(无内容\)](#) - 反革命 (0 bytes) 22:44:40 5/13/11 (87736) (0)
    - [苏共斯大林慧眼识人,凭毛泽东的几篇文章,认定他知道如何搬弄是非,指定他为中共领导人\(无内容\)](#) - 反革命 (0 bytes) 10:25:48 5/13/11 (87608) (1)
      - [就这样,共产瘟疫进入了中国,造成了千百万中国人死于战乱和饥荒. \(无内容\)](#) - 反革命 (0 bytes) 22:21:49 5/13/11 (87731) (0)
    - [这梦游被说成是党的光辉历程,是十月革命的一声炮响给中国送来了马克思列宁主义造成的. \(无内容\)](#) - 反革命 (0 bytes) 10:17:26 5/13/11 (87607) (1)
      - [事实上,送来的是中国的贫穷和落后,圆了毛分子们的大小皇帝梦. \(无内容\)](#) - 反革命 (0 bytes) 18:12:46 5/13/11 (87685) (0)
    - [薄稀来却脑子进了水,要用隐晦的阶级斗争方式,吸引国人的眼球,为了升官. \(无内容\)](#) - 反革命 (0 bytes) 10:10:50 5/13/11 (87606) (2)
      - [国家越穷,官员和平民的生活反差就越大,做梦想往上爬当公务员的就越多. \(无内容\)](#) - 反革命 (0 bytes) 22:49:42 5/13/11 (87737) (1)
        - [共产国家,贫穷--独裁专制--腐败--浪费资源--贫穷,恶性循环. \(无内容\)](#) - 反革命 (0 bytes) 15:33:49 5/14/11 (87838) (0)
- [毛泽东预言: \[左派则一定会利用我的另一些话组织起来, 将右派打倒。\] - 反革命 \(709 bytes\) 20:36:39 5/08/11 \(86900\) \(4\)](#)
  - [记得中央文件里这句预言前面还有一句,\[他们\(右派\)这样一做就要倒霉了,左派则...\]\(无内容\)](#) - 反革命 (0 bytes) 20:57:01 5/08/11 (86903) (3)
    - [毛泽东这句话是说,他不是党内唯一的知道搬弄是非的人,他死后一定有毛二世将右派打倒. \(无内容\)](#) - 反革命 (0 bytes) 21:02:58 5/08/11 (86904) (2)
      - [毛泽东掌权时,党内毛分子们不会也不敢阐述是非权术指出毛泽东是坏人,说了也没人相信. \(无内容\)](#) - 反革命 (0 bytes) 21:10:00 5/08/11 (86910) (1)

- [毛泽东愚弄了中共,而被老毛愚弄的中共又依次愚弄了全体中国人.天安门毛像是侮辱象征. \(无内容\)](#) - 反革命 (0 bytes) 21:15:54 5/08/11 (86917) (0)
- [“军队要为改革开放护航”,同时又要实现共产主义.就这水平劝杨白冰不要跑重庆丢人现眼](#) - 反革命 (1179 bytes) 12:18:15 5/08/11 (86839) (4)
  - [彭羅陸楊事件是有發生政變的可能的,這是激烈國際國內階級鬥爭在我們黨內領導機關反映](#) - 劉少奇座談會上指出 (687 bytes) 15:11:54 5/08/11 (86861) (3)
    - [比起彭德怀刘少奇林彪的结局,杨白冰应知足.五毛们为混口饭吃鼓吹共产主义另当别论. \(无内容\)](#) - 反革命 (0 bytes) 17:26:50 5/08/11 (86881) (0)
    - [除非你是一把手象老毛金正日那样,否则,搞共产主义是祸是福对小毛主席们来说也是未知数 \(无内容\)](#) - 反革命 (0 bytes) 17:22:16 5/08/11 (86879) (0)
    - [这段历史,杨白冰不会不清楚,为什么还要老毛的共产主义理想,脑子不长记性. \(无内容\)](#) - 反革命 (0 bytes) 17:18:52 5/08/11 (86878) (0)
- [胡锦涛智囊俞可平: 因牵涉宪法 两岸不可能打造平潭民主实验区](#) - 来源: 联合早报网 (1445 bytes) 11:18:01 5/08/11 (86831) (1)
  - [牵涉到老毛制定的狗屁共产宪法,退还平民投票权可以暂缓,中共中央内的权斗还在继续. \(无内容\)](#) - 反革命 (0 bytes) 11:22:52 5/08/11 (86837) (0)
- [毛泽东发动文革的准备工作是把林彪的军队调到石家庄附近包围北京,对付其他的老革命. \(无内容\)](#) - 反革命 (0 bytes) 10:32:22 5/08/11 (86821) (4)
  - [当然,中央警卫局是掌握在老毛自己手里,否则,913 出逃的就是毛泽东,而不是林彪. \(无内容\)](#) - 反革命 (0 bytes) 10:34:58 5/08/11 (86822) (3)
    - [经济建设和政治体制的矛盾导致的社会动乱将成为毛二世发动二次文革闭关锁国的契机籍口 \(无内容\)](#) - 反革命 (0 bytes) 10:49:09 5/08/11 (86827) (2)
      - [改革开放和苏联政治局体制并存不可能长治久安,毛二世的首要任务是夺取军权. \(无内容\)](#) - 反革命 (0 bytes) 10:54:38 5/08/11 (86828) (1)
        - [毛二世夺得军权之时,就是二次文革开始中国历史悄然逆转之日.防火墙方滨兴就是功臣. \(无内容\)](#) - 反革命 (0 bytes) 11:10:46 5/08/11 (86829) (0)
- [加拿大年增十万移民 祸福相倚](#) - 移民政策 (1689 bytes) 21:54:05 5/07/11 (86754) (1)
  - [移民多的国家,平等观念就强.中共中央只对克己复礼窝里斗,拉帮结伙维护等级制度感兴趣. \(无内容\)](#) - 反革命 (0 bytes) 22:14:38 5/07/11 (86756) (0)
- [环球时报: “八一九事件”为何失败 中国官媒为苏联招魂](#) - .【多维新闻】. (4821 bytes) 12:28:16 5/04/11 (86226) (5)
  - [中国需要清党!!](#) - 中国需要清党!! (14 bytes) 14:06:41 5/04/11 (86240) (4)
    - [怎么个清法?清毛共党棍,还是清走资派?还是象国民党那样,分裂出一个新党. \(无内容\)](#) - 反革命 (0 bytes) 14:33:09 5/04/11 (86245) (3)
      - [毛共党棍就是象胡锦涛王晨方滨兴这种. \(无内容\)](#) - 反革命 (0 bytes) 14:57:06 5/04/11 (86250) (1)



- [毛分子一定是党棍,党棍不需要是懂得搬弄是非的毛分子.党棍只要有名利就跟毛主席干革命\(无内容\)](#) - 反革命 (0 bytes) 15:45:32 5/04/11 (86259) (0)
    - [防火墙里十亿被洗过脑的支持毛共党棍的多,若没有防火墙支持走资派就多.\(无内容\)](#) - 反革命 (0 bytes) 14:37:59 5/04/11 (86246) (0)
- [胡锦涛塞给吴邦国“五不搞”对市场经济的巨大杀伤千万富豪拟胜利逃亡](#) - 博讯观察员刘天剑 (3127 bytes) 07:13:24 5/04/11 (86192) (6)
  - [既然要网上防火墙死抱颠倒是非的毛泽东思想不放,那关上国门也是迟早的事.\(无内容\)](#) - 反革命 (0 bytes) 08:34:14 5/04/11 (86206) (0)
  - [改革开放是过渡是权宜之计,经济基础决定上层建筑,毛共和邓共总有一天迟早要摊牌.\(无内容\)](#) - 反革命 (0 bytes) 08:25:48 5/04/11 (86205) (0)
  - [要么效法蒋经国废除党禁报禁网禁,要么效法金正日闭关锁国建立胡家王朝.\(无内容\)](#) - 反革命 (0 bytes) 08:16:41 5/04/11 (86204) (0)
  - [是和非,资本主义市场经济和共产主义计划经济,是两个你死我活完全相反的东西.\(无内容\)](#) - 反革命 (0 bytes) 08:12:49 5/04/11 (86203) (0)
- [朱镕基：“讲真话，这是我一生坚持的原则”](#) - 海信你 (3593 bytes) 09:26:26 5/03/11 (86042) (3)
  - [朱镕基就是朱共惨,怎么对当官的有利,他就怎么改.\(无内容\)](#) - 反革命 (0 bytes) 11:57:55 5/03/11 (86066) (0)
  - [邓小平要江朱改革开放,俩又不想改,把中国经济搞成了介于鸟笼经济和市场经济之间的东西\(无内容\)](#) - 反革命 (0 bytes) 09:54:41 5/03/11 (86045) (0)
  - [骗子才需要标榜自己.\(无内容\)](#) - 反革命 (0 bytes) 09:31:23 5/03/11 (86043) (0)
- [韦与谢，其何能？](#) - 海天一笑 (1862 bytes) 11:00:31 5/01/11 (85905) (2)
  - [共产专制公有制下哪来的大众民主?你这帖贴在防火墙里的人民网上有没有人信都是个问题\(无内容\)](#) - 反革命 (0 bytes) 14:04:22 5/01/11 (85922) (0)
  - [“建立在公有制基础上的大众民主才是真民主”.没有公有制,中宣部怎么给你发工资啊?\(无内容\)](#) - 反革命 (0 bytes) 12:56:16 5/01/11 (85918) (0)
- [山寨产品受到中国人广泛的欢迎。然而，山寨食品却深深地毒害了中国人。](#) - 共产党政府做得了假 (713 bytes) 09:21:38 4/27/11 (85270) (3)
  - [有权的贪婪腐败,而财富基本被少部分有权人垄断与控制,那没钱没权的屁民、刁民怎么办?\(无内容\)](#) - 只好制做毒假食品 (0 bytes) 11:25:46 4/27/11 (85279) (0)
  - [几十年时间，年年讨论这个，年年都不敢实行，说明了什么问题？说明这个政权什么本质？ - 毫不利人专门利己 \(504 bytes\) 09:52:30 4/27/11 \(85271\) \(1\)](#)
    - [话不能这么说,看党中央政治局又人模狗样地集体学习了一次.](#) - 反革命 (3277 bytes) 09:59:52 4/27/11 (85274) (0)
- [一语让毛泽东数日睡不好觉的人\(图\) 储安平一语“党天下”](#) - “党天下” (4916 bytes) 08:40:24 4/26/11 (85080) (11)
  - [政治保证:搬弄是非,共产主义洗脑,颠倒历史.经济保证:公有制,共产.\(无内容\)](#) - 反革命 (0 bytes) 09:05:30 4/26/11 (85081) (9)

- [组织保证:大毛主席任命小毛主席结成共产铁幕.军事保证:大小毛主席指挥枪,支部建在连上\(无内容\)](#) - 反革命 (0 bytes) 09:09:06 4/26/11 (85083) (8)
  - [你这个瘪三, 你知道啥叫黑社会, 在这里乱用词儿, 是个流氓还差不多\(无内容\)](#) - qinzhe (0 bytes) 11:23:09 4/26/11 (85096) (4)
    - [把国家搞得穷兮兮的,防着驻外使馆人员叛逃,毛共金共不是黑社会?胡锦涛做梦要做金正日\(无内容\)](#) - 反革命 (0 bytes) 21:54:21 5/02/11 (86004) (0)
    - [不劳而获靠权力维生的瘪三真是层出不穷,走了江泽民的娄罗,又来了胡锦涛的狗腿.\(无内容\)](#) - 反革命 (0 bytes) 14:38:05 4/26/11 (85116) (0)
    - [颠倒黑白搬弄是非的毛泽东胡锦涛是流氓,你就是小流氓.\(无内容\)](#) - 反革命 (0 bytes) 11:50:19 4/26/11 (85099) (0)
    - [金正日共产党不是黑社会,那你滚去北朝鲜啊.\(无内容\)](#) - 反革命 (0 bytes) 11:39:06 4/26/11 (85098) (0)
  - [结论:毛泽东共产党,金正日共产党,胡锦涛共产党就是黑社会.\(无内容\)](#) - 反革命 (0 bytes) 09:11:24 4/26/11 (85084) (2)
    - [人人被洗脑被太监穷于内斗溜须拍马,绞肉机式的国家会强盛,太阳都会从西边出来.\(无内容\)](#) - 反革命 (0 bytes) 09:27:16 4/26/11 (85086) (1)
      - [邓小平说世纪中叶实现全国大选是太乐观了一点,中共中央里的政治痞子太多.\(无内容\)](#) - 反革命 (0 bytes) 15:10:41 4/26/11 (85123) (0)
- [朝鲜阅兵视频曝光: 金家父子与周永康观礼台齐亮相\(视频\)](#) - 金家父子与周永康 (52 bytes) 18:39:25 4/25/11 (84890) (1)
  - [学习北朝鲜,把中国搞成三流国家.独夫民蠹胡锦涛出门就需要狙击手保驾安全.\(无内容\)](#) - 反革命 (0 bytes) 21:42:21 4/25/11 (84936) (0)
- [中国社会科学院早该解散,李慎明骗饭吃.颠倒黑白的共产理论支撑的共产制度能不完蛋吗?](#) - 反革命 (4014 bytes) 15:54:59 4/24/11 (84753) (9)
  - [用文革时的革命语言,可以这么说,中共中央对英特网怕得要死,恨的要命.\(无内容\)](#) - 反革命 (0 bytes) 20:34:59 4/24/11 (84780) (3)
    - [这几个骗子怕被中国人民抛弃,怕全民大选,怕失去拉帮结伙滥用国库的权利.\(无内容\)](#) - 反革命 (0 bytes) 20:38:31 4/24/11 (84781) (1)
      - [还想变着戏法夺军权,我看不把他们一锅端了,算是网开一面,这也是维护稳定.\(无内容\)](#) - 反革命 (0 bytes) 21:05:25 4/24/11 (84786) (0)
  - [这研讨会的经费来自中国纳税人,却用于研讨如何奴役愚弄中国纳税人.\(无内容\)](#) - 反革命 (0 bytes) 20:25:30 4/24/11 (84775) (1)
    - [毛蟹东领倒的时候,没有纳税这一说,奴役后发给的工资以不饿死你为标准.\(无内容\)](#) - 反革命 (0 bytes) 20:29:33 4/24/11 (84776) (0)
  - [光明正大的共产主义理论应解放全人类,而不是立防火墙让清华研制局域网搞局部共产主义.\(无内容\)](#) - 反革命 (0 bytes) 16:07:17 4/24/11 (84756) (2)
    - [胡锦涛逛清华最关心是研制局域网,猴子称霸王的关键就是防火墙和洗脑.\(无内容\)](#) - 反革命 (0 bytes) 16:25:46 4/24/11 (84758) (0)
    - [清华百年校庆是好事,可是几个清华骗子上窜下跳地领倒中国却不是好事.\(无内容\)](#) - 反革命 (0 bytes) 16:11:19 4/24/11 (84757) (0)

- [李庄案薄熙来受挫，进政治局只差温家宝点头/博讯独家](#) - 人治不休内斗不止 (2002 bytes) 11:40:41 4/24/11 (84715) (1)
  - [防火墙里,官官相护,贪污腐败,浪费资源,团派班门弄斧搬弄是非,能不给太子党让出点位置? \(无内容\)](#) - 反革命 (0 bytes) 14:10:40 4/24/11 (84735) (0)
- [中华民族到了最缺德的时候/孔捷生](#) - 喝血社会 (2216 bytes) 14:29:13 4/22/11 (84467) (2)
  - [胡锦涛学老毛搬弄是非,说的跟做的完全相反,得精神分裂症就不足为怪了. \(无内容\)](#) - 反革命 (0 bytes) 14:33:35 4/22/11 (84468) (1)
    - [根据维基百科对精神分裂症的定义,可以肯定胡锦涛患有夸大妄想精神分裂症.](#) - 反革命 (235 bytes) 16:45:53 4/22/11 (84491) (0)
- [别忘了朱镕基这狗东西,94 或 95 年他说对英特网封锁要宁可错杀一千不可放过一个. \(无内容\)](#) - 反革命 (0 bytes) 14:36:56 4/21/11 (84375) (4)
  - [什么中国特色社会主义,还不是为了你自己和你子女的既得利益.朱骗子.](#) - 反革命 (86 bytes) 15:11:12 4/21/11 (84376) (3)
    - [看贪官朱镕基的豪言壮语.还出书《朱镕基答记者问》,骗点钱而已.](#) - 反革命 (833 bytes) 17:01:50 4/21/11 (84388) (1)
      - [此书稿费是属于国库吧,至少是党产吧?尽管是不义之财.](#) - 反革命 (34 bytes) 09:06:29 4/22/11 (84441) (0)
    - [公有制就是抢劫制,假公济私. \(无内容\)](#) - 反革命 (0 bytes) 15:24:58 4/21/11 (84385) (0)
- [胡锦涛到清华大学，特警三步一岗、五步一哨，高位有架起长枪的狙击手把守。](#) - (明报) (1891 bytes) 08:46:33 4/21/11 (84341) (1)
  - [打造胡家王朝,与民为敌,做贼心虚,需要狙击手保驾. \(无内容\)](#) - 反革命 (0 bytes) 09:40:05 4/21/11 (84344) (0)
- [习近平：坚决反对任何歪曲丑化中共历史的错误倾向 2010 年 07 月 21 日](#) - 搬弄是非有理 (2357 bytes) 11:59:38 4/20/11 (84290) (11)
  - [颠倒历史有功,搬弄是非有理,习主席万岁! \(无内容\)](#) - 反革命 (0 bytes) 12:06:28 4/20/11 (84291) (10)
    - [颠倒历史有功,搬弄是非有理,日俄汉奸光荣,毛主席万岁! \(无内容\)](#) - 反革命 (0 bytes) 12:44:42 4/20/11 (84292) (8)
      - [毛共反汉奸,最后反到自己头上,由攻势变守势,不是奇迹也是在邓小平开放决策的预料中. \(无内容\)](#) - 反革命 (0 bytes) 12:55:55 4/20/11 (84293) (7)
        - [所以,94 年初邓小平在上海问左右官员,“外面有什么风声?”. \(无内容\)](#) - 反革命 (0 bytes) 15:14:45 4/20/11 (84302) (0)
        - [邓小平知道如果毛共无法反“汉奸”的话,那毛共的猫腻\(搬弄是非\)就要大白于天下. \(无内容\)](#) - 反革命 (0 bytes) 15:11:35 4/20/11 (84301) (0)
        - [邓小平知道不搞市场经济,大家就不知道他的改革就是要走资本主义道路. \(无内容\)](#) - 反革命 (0 bytes) 14:57:31 4/20/11 (84300) (0)
        - [邓小平知道不用事实说明资本主义优越,毛共会卷土重来,改革会夭折,所以,开放继续开放. \(无内容\)](#) - 反革命 (0 bytes) 14:53:14 4/20/11 (84299) (0)

- [邓小平知道资本主义比社会主义优越,所以,不改革就是死路一条,“不争论”. \(无内容\) - 反革命 \(0 bytes\) 14:50:09 4/20/11 \(84298\) \(0\)](#)
  - [毛共由攻势变守势,由江棉恒领衔狗腿方滨兴,打造网上长城防火墙. \(无内容\) - 反革命 \(0 bytes\) 14:46:53 4/20/11 \(84297\) \(0\)](#)
  - [毛共派遣文化特务由叶向农领衔到海外反汉奸,结果全军覆没,偃旗息鼓. \(无内容\) - 反革命 \(0 bytes\) 14:44:28 4/20/11 \(84296\) \(0\)](#)
- [1911年10月10日,革命黨人發動辛亥革命,結束影響中國兩千多年的君主政體 - 皇帝梦 \(1349 bytes\) 11:18:41 4/19/11 \(84142\) \(6\)](#)
  - [一百年了,胡锦涛还在做皇帝梦,毛泽东给皇帝改了个名字叫主席. \(无内容\) - 反革命 \(0 bytes\) 15:03:30 4/19/11 \(84164\) \(5\)](#)
    - [毛泽东给奴隶社会改了个名字叫社会主义社会. \(无内容\) - 反革命 \(0 bytes\) 15:07:38 4/19/11 \(84165\) \(4\)](#)
      - [尽管汉奸毛泽东杀人如麻,但他是成功人士建立了现代帝制,受到胡锦涛习近平叶向农的追捧 \(无内容\) - 反革命 \(0 bytes\) 15:31:07 4/19/11 \(84169\) \(3\)](#)
        - [才20出头,千里之外叶向农就知道中共中央有大事要发生.汉奸大小毛泽东心有灵犀一点通 - 反革命 \(4100 bytes\) 18:16:42 4/19/11 \(84181\) \(0\)](#)
        - [大小汉奸毛泽东的个人利益直接建立在烈士鲜血上,不需要什么卡,直接占山为王,名曰共匪 \(无内容\) - 反革命 \(0 bytes\) 15:50:40 4/19/11 \(84171\) \(0\)](#)
        - [现代帝制建立在搬弄是非的基础之上.大小汉奸毛泽东的利益建立在烈士和奴役国人之上. \(无内容\) - 反革命 \(0 bytes\) 15:47:48 4/19/11 \(84170\) \(0\)](#)
- [蒋介石暗杀陶成章,毛泽东亲手谋杀彭璜? - 年轻时因贪污巨款 \(1342 bytes\) 16:49:51 4/18/11 \(83991\) \(11\)](#)
  - [看孫中山蒋介石杀陶成章的土匪行径 - 反革命 \(2246 bytes\) 19:58:28 4/18/11 \(84004\) \(0\)](#)
  - [中国“伟人”的起源??? 应该是中国屠夫的起源吧. \(无内容\) - 反革命 \(0 bytes\) 17:08:29 4/18/11 \(83996\) \(7\)](#)
    - [49年以前,国民党腐败,军阀混战,要认识毛共的汉奸本质也不是一件容易的事. \(无内容\) - 反革命 \(0 bytes\) 17:41:17 4/18/11 \(83999\) \(6\)](#)
      - [49年后到76年老毛毙命,老毛搞的一次又一次的政治运动充分暴露了毛共的汉奸本质. \(无内容\) - 反革命 \(0 bytes\) 17:44:27 4/18/11 \(84000\) \(5\)](#)
        - [从毛共的秋收起义解放战争到批邓反击右倾翻案风是一脉相承的搬弄是非颠倒中国历史. \(无内容\) - 反革命 \(0 bytes\) 17:52:19 4/18/11 \(84001\) \(4\)](#)
          - [习近平骂外国人吃饱了撑的和韶山朝圣都是为再次颠倒中国历史做舆论和动员准备. \(无内容\) - 反革命 \(0 bytes\) 10:18:14 4/19/11 \(84129\) \(0\)](#)
          - [胡锦涛就是吃错了药,毛二世那么好当的话,江泽民也不会把毛二世让给胡锦涛. \(无内容\) - 反革命 \(0 bytes\) 09:18:26 4/19/11 \(84127\) \(0\)](#)
          - [江泽民不甘心自己没当上毛二世,他要通过安排代理人实行反扑. \(无内容\) - 反革命 \(0 bytes\) 09:16:21 4/19/11 \(84126\) \(0\)](#)
          - [胡锦涛解密贬邓,习近平韶山朝圣,问问这两个狗东西想干什么? - 反革命 \(0 bytes\) 23:29:06 4/18/11 \(0\)](#)

- [彭璜似乎并未得到领有“两万银圆”的毛泽东的接济和补助 - 毛泽东的命案 \(4796 bytes\) 16:57:44 4/18/11 \(83992\) \(1\)](#)
  - [毛泽东的命案? —陈小雅推出新着《中国废片》 文章来源: 多维月刊 - 新世纪新闻网 \(6514 bytes\) 17:10:17 4/18/11 \(83997\) \(0\)](#)
- [在内战时候,是不是这群黄埔军校师生之间惨烈内斗?为什么在同一党内老干部们在文革中又 - 经历新一轮惨烈内斗? \(328 bytes\) 14:23:11 4/18/11 \(83972\) \(2\)](#)
  - [流血的还是草民.等人人都掌握了搬弄是非的毛泽东思想,内斗就不会再发生了. \(无内容\) - 反革命 \(0 bytes\) 14:28:30 4/18/11 \(83973\) \(1\)](#)
    - [方滨兴的防火墙就是帮助共产党内斗,所以大家看应该怎么处置方滨兴最合适. \(无内容\) - 反革命 \(0 bytes\) 14:31:14 4/18/11 \(83974\) \(0\)](#)
- [一边让人民讲真话,另一边又拒绝政治体制改革.我说你温家宝马上辞职下台,当戏子都没份. - 反革命 \(1035 bytes\) 08:55:02 4/15/11 \(83584\) \(4\)](#)
  - [真话:毛共是苏俄操纵的汉奸组织,毛泽东分期分批屠杀中国人,颠倒中国历史,残害中国人民 \(无内容\) - 反革命 \(0 bytes\) 08:59:44 4/15/11 \(83585\) \(3\)](#)
    - [毛泽东夺皇位三法宝:苏联资金和武器,通过潘汉年勾结日本人和‘战无不胜’的毛泽东思想 - 反革命 \(2546 bytes\) 10:27:10 4/15/11 \(83588\) \(2\)](#)
      - [问问戏子温家宝,谁敢讲真话?谁讲真话谁掉脑袋. \(无内容\) - 反革命 \(0 bytes\) 10:30:58 4/15/11 \(83590\) \(1\)](#)
        - [所以,有可能的是,温家宝唱红脸引蛇出洞,胡锦涛习近平唱白脸操刀屠杀. \(无内容\) - 反革命 \(0 bytes\) 22:02:11 4/16/11 \(83756\) \(0\)](#)
  - [“要创造条件让人民讲真话。”---大家都在讲假话.这总理的水平也是够可以的. - 反革命 \(332 bytes\) 17:13:28 4/14/11 \(83417\) \(7\)](#)
    - [打倒反革命! - 古稀学者 \(36 bytes\) 20:58:26 4/14/11 \(83435\) \(3\)](#)
      - [否则,你只能从你的主子那里领点可怜的口粮.这是我看完全部署名古稀学者的贴子的忠告. \(无内容\) - 反革命 \(0 bytes\) 18:09:04 4/17/11 \(83846\) \(0\)](#)
      - [你要打倒我的唯一可能办法就是让你的主子拆掉防火墙,发动全民网战,解放全人类. \(无内容\) - 反革命 \(0 bytes\) 18:04:08 4/17/11 \(83844\) \(0\)](#)
      - [你拿什么打倒我,有本事把互联网关了?亮亮你古稀学者都学了啥?你知道毛共最看不起学者. \(无内容\) - 反革命 \(0 bytes\) 22:07:09 4/14/11 \(83445\) \(0\)](#)
    - [没准中共中央又在引蛇出洞. \(无内容\) - 反革命 \(0 bytes\) 19:30:36 4/14/11 \(83431\) \(0\)](#)
    - [温总理,墙里假话墙外真话,你是不是戏子,就看你拆不拆方滨兴的防火墙. \(无内容\) - 反革命 \(0 bytes\) 17:31:49 4/14/11 \(83418\) \(1\)](#)
  - [朝鲜提拔多名太子党 成正恩近卫军 - \(联合早报\) \(2404 bytes\) 16:40:10 4/14/11 \(83416\) \(0\)](#)
  - [爬上了政治局常委的宝座,不想当毛二世也难啊!江泽民企图没当成,胡锦涛还在做黄粱美梦. \(无内容\) - 反革命 \(0 bytes\) 16:00:04 4/14/11 \(83410\) \(4\)](#)
    - [爬上了政治局..... - 古稀学者 \(36 bytes\) 20:44:24 4/14/11 \(83434\) \(1\)](#)
      - [不是他自己爬上去的,难道是你投票选上去的不成? \(无内容\) - 反革命 \(0 bytes\) 22:01:16 4/14/11 \(83444\) \(0\)](#)

- [习近平也跃跃欲试,TMD 人心不足蛇吞象.难怪当年叶向农主席表现出毛主席的大度胸怀,\(无内容\)](#) - 反革命 (0 bytes) 16:03:06 4/14/11 (83411) (1)
  - [尽管你在 SCC 上臭骂叶向农主席,只要你转而支持他,他将不记前嫌,仍然叫你同志!\(无内容\)](#) - 反革命 (0 bytes) 16:07:37 4/14/11 (83412) (0)
- [周恩来一道命令让邱会作多活了七十年 险被秘密处死](#) - 周恩来命令秘密处死 (3659 bytes) 09:04:53 4/14/11 (83392) (1)
  - [邱会作的名字看起来很熟悉,小时候看林彪事件的中共中央文件里,多处都可见到这个名字.\(无内容\)](#) - 反革命 (0 bytes) 13:16:02 4/14/11 (83405) (0)
- [王功说: 江泽民祭起老邓牌位, 胡锦涛左右不是东西](#) - 《动向》2011 年 1 月号 (8449 bytes) 18:47:24 4/13/11 (83279) (14)
  - [王功说: 看他如何打造胡氏王朝——未来两年中南海政局大概 \(上\)](#) - 《动向》2010 年 4 月 (8063 bytes) 19:19:11 4/13/11 (83280) (13)
    - [吴国光教授说的不错,江泽民胡锦涛都是第三类政治家的优秀人才](#) - 反革命 (390 bytes) 21:00:12 4/13/11 (83301) (6)
      - [当年是“救大清,不救中国”,现在是“救帮派,不救党”.](#) (无内容) - 反革命 (0 bytes) 21:03:37 4/13/11 (83303) (5)
        - [党这块牌子早就被老毛用烂了,没人信了,也不用救了,除非改名,放弃共产主义旗帜.\(无内容\)](#) - 反革命 (0 bytes) 21:25:11 4/13/11 (83305) (4)
          - [中国资本主义党万岁跟否定党的领导并不矛盾,党下台了通过选举可以再上台.\(无内容\)](#) - 反革命 (0 bytes) 21:42:28 4/13/11 (83312) (1)
            - [中国不需要野心家,不需要毛二世,不需要胡锦涛这种阴人.\(无内容\)](#) - 反革命 (0 bytes) 21:44:49 4/13/11 (83313) (0)
          - [走蒋经国的路,走金正日的路,还是只顾权斗走光绪的路,需要中共中央作出及时的选择.\(无内容\)](#) - 反革命 (0 bytes) 21:31:40 4/13/11 (83306) (1)
            - [人模狗样的糊弄防火墙里的无投票权民众的第 N 次政治局集体学习可以休矣.\(无内容\)](#) - 反革命 (0 bytes) 13:05:16 4/14/11 (83402) (0)
    - [王功说: 看他如何打造胡氏王朝 \(中\) ——未来两年半中南海政局大概](#) - 《动向》2010 年 5 月 (7321 bytes) 19:20:27 4/13/11 (83281) (5)
      - [三传传给胡海峰? 这并不是说笑话, 也不是什么天方夜谭。](#) - 反革命 (656 bytes) 21:15:00 4/13/11 (83304) (0)
      - [看他如何打造胡氏王朝—未来两年半中南海政局大概 \(下\)](#) - 作者: 王功说 (10864 bytes) 19:22:43 4/13/11 (83282) (3)
        - [六四是胡锦涛西藏屠杀的翻版,胡锦涛怎么打「六四」这张牌?还不是继续窝里斗.\(无内容\)](#) - 反革命 (0 bytes) 20:57:29 4/13/11 (83300) (0)
        - [哪个方面鼓动废除最高领导人选](#) - 笔名:方觉 (2233 bytes) 20:48:06 4/13/11 (83297) (1)
          - [不知王功说的文章踩到方觉的哪根神经了,给人上纲上线,神经病.\(无内容\)](#) - 反革命 (0 bytes) 20:54:08 4/13/11 (83298) (0)

- [中国的宪法已经过时了.中国需要一部帮助国家建设的移民法. \(无内容\)](#) - 反革命 (0 bytes) 16:00:54 4/13/11 (83267) (5)
  - [分期分批屠杀中国人的毛泽东制定的宪法是一部恶法,是大小毛泽东渔翁得利的窝里斗法.](#) - 反革命 (2048 bytes) 23:03:56 4/13/11 (83340) (0)
  - [中国目前的宪法实质上是用似是而非点缀包装的窝里斗法. \(无内容\)](#) - 反革命 (0 bytes) 16:02:19 4/13/11 (83268) (3)
    - [窝里斗还有\(革命\)阶段论一说.有些人的思维就沉浸留在窝里斗. \(无内容\)](#) - 反革命 (0 bytes) 16:05:52 4/13/11 (83269) (2)
      - [据说江泽民前些天又发表诗词赞扬革命烈士,大概是想找点窝里斗的资本吧. \(无内容\)](#) - 反革命 (0 bytes) 16:09:37 4/13/11 (83270) (1)
        - [那个座谈会的经费是谁出的?党产还是国库拨的?大概是被剥夺投票权的纳税人出的. \(无内容\)](#) - 反革命 (0 bytes) 16:18:09 4/13/11 (83271) (0)
- [共产主义意识形态就是搬弄是非,奴役绝大多数人,为一小撮人谋利益. \(无内容\)](#) - 反革命 (0 bytes) 21:32:01 4/10/11 (82871) (5)
  - [中共中央拒绝放弃共产主义旗帜,就是为了运动屠杀千百万中国人.老毛说七,八年来一次. \(无内容\)](#) - 反革命 (0 bytes) 21:36:31 4/10/11 (82873) (4)
    - [要愚弄和奴役绝大多数中国人,为一小撮人谋利益,就需要金盾工程,网上长城. \(无内容\)](#) - 反革命 (0 bytes) 21:40:55 4/10/11 (82875) (3)
      - [你能说方滨兴们不爱金正日的国吗?胡锦涛金正日给了方滨兴们一份狗粮. \(无内容\)](#) - 反革命 (0 bytes) 21:43:16 4/10/11 (82877) (2)
        - [坚持党的利益就是坚持大小胡锦涛的利益,胡锦涛拿大头,方滨兴们拿小头. \(无内容\)](#) - 反革命 (0 bytes) 22:47:56 4/10/11 (82900) (1)
          - [叶向农不行了,方滨兴再不行的话,毛共就只能再来个秋收起义南昌起义了. \(无内容\)](#) - 反革命 (0 bytes) 14:05:45 4/11/11 (82940) (0)
  - [「毛泽东是一只高高盘旋的雄鹰，而那些诬蔑诽谤毛泽东的人不过是一群鸡而已。」](#) - 苹果日报 (2245 bytes) 14:19:30 4/01/11 (81777) (6)
    - [这只雄鹰只能在方滨兴的防火墙里高高盘旋,所以,方滨兴比毛泽东更伟大光荣正确. \(无内容\)](#) - 反革命 (0 bytes) 14:35:31 4/01/11 (81778) (5)
      - [名不见经传的方滨兴比毛泽东伟大,那方滨兴思想就一定能领导中国人民从胜利走向胜利. \(无内容\)](#) - 反革命 (0 bytes) 14:53:18 4/01/11 (81779) (4)
        - [江泽民知道大家都在骗,他根本就不买胡锦涛的科学发展观的帐.让习近平兜售自己的书. \(无内容\)](#) - 反革命 (0 bytes) 16:08:36 4/01/11 (81784) (3)
          - [申明:这是本反革命的个人见解,既不是丧心病狂,也不是挑拨离间,更达不到破坏党中央团结 \(无内容\)](#) - 反革命 (0 bytes) 16:11:56 4/01/11 (81785) (2)
            - [苏维埃政府主席习仲勋说他自己没有整过人没有犯‘左’的错误! 你信吗? - 反革命 \(3101 bytes\) 21:04:33 4/01/11 \(81792\) \(1\)
 
              - \[不左,怎么干革命,怎么颠倒中国的历史?所以,习仲勋和老毛一样,就是一个大言不惭的骗子. \\(无内容\\)\]\(#\) - 反革命 \(0 bytes\) 11:09:05 4/02/11 \(81862\) \(0\)](#)

- [解放军报发文批驳意识形态领域各种错误观点](#) - 解放军报 03 月 29 日 (17055 bytes) 16:02:38 3/31/11 (81658) (3)
  - [挣稿费是无可厚非,为把文章写好多做调研是必要的.瞎子应先问党中央为什么需要网上长城\(无内容\)](#) - 反革命 (0 bytes) 16:25:03 3/31/11 (81659) (2)
    - [什么防火墙之父方滨兴,那是扯蛋,一个流氓而已.许多 HACKER 比他强的多.\(无内容\)](#) - 反革命 (0 bytes) 16:30:29 3/31/11 (81660) (1)
      - [计算机网络归根到底就是 0 和 1,你把 IP 和 TCP 数据包一分解,就可以进行拦截.\(无内容\)](#) - 反革命 (0 bytes) 16:54:12 3/31/11 (81661) (0)
- [坚持党的领导,就是坚持人治,人治是万恶之源.为什么说坚持党的领导很荒谬,举个例子,](#) - 反革命 (535 bytes) 11:52:47 3/31/11 (81640) (6)
  - [前面讲过,谁是党这个问题,具体人格化后,胡锦涛就是党.党一纸调令下来,要江系,邓系,\(无内容\)](#) - 反革命 (0 bytes) 11:57:14 3/31/11 (81641) (5)
    - [把军权如数交出给胡青帮,你干不干?党政军大帽都戴在胡锦涛头上,胡锦涛就是伟大的党啊.\(无内容\)](#) - 反革命 (0 bytes) 11:59:29 3/31/11 (81642) (4)
      - [你江泽民不仅不干,还找个代理人习近平来接胡锦涛的班.所以,坚持党的领导就是胡说八道\(无内容\)](#) - 反革命 (0 bytes) 12:03:02 3/31/11 (81643) (3)
        - [习仲勋是真懂毛思想,还是假懂,查查他的所有的讲话.毛分子搬弄是非杀人千百万不见血](#) - 反革命 (146 bytes) 12:23:35 3/31/11 (81644) (2)
          - [习近平就能保江家的平安吗?老毛就专整亲密战友.人是会变的,历史上有儿子杀老子抢皇位\(无内容\)](#) - 反革命 (0 bytes) 12:24:31 3/31/11 (81645) (1)
            - [江泽民胡锦涛习仲勋是见利忘义的主,他们的儿子不可能例外.如毛远新当权,他们屁也不是\(无内容\)](#) - 反革命 (0 bytes) 15:29:50 3/31/11 (81656) (0)
  - [“从小衣食无忧”,当支书当县委书记镀金,然后坐火箭,习近平不想念老毛想念谁?](#) - 反革命 (6873 bytes) 17:16:14 3/30/11 (81532) (6)
    - [那么多支书县委书记,怎么就你习近平能坐火箭上升,胡锦涛凭的是西藏上街杀人,你凭什么?\(无内容\)](#) - 反革命 (0 bytes) 17:21:45 3/30/11 (81534) (5)
      - [胡锦涛习近平的今天完全是得益于邓小平的改革开放,这俩酒囊饭袋,却要去捧老毛的臭脚.\(无内容\)](#) - 反革命 (0 bytes) 17:42:15 3/30/11 (81535) (4)
        - [都想效法老毛搬弄是非,名曰为人民,实为自己一小撮.不是我小看你俩,你们不是那块料!\(无内容\)](#) - 反革命 (0 bytes) 22:16:22 3/30/11 (81568) (0)
        - [习近平福建 17 年有什么政绩?毛邓治国方向完全相反,你今天去捧老毛臭脚,能搞出什么名堂?\(无内容\)](#) - 反革命 (0 bytes) 22:11:16 3/30/11 (81566) (0)
        - [胡锦涛忙拉帮结伙权斗,鸚鵡学舌老毛搬弄是非,四不象,到现在还没有个眉目,所以酒囊饭袋\(无内容\)](#) - 反革命 (0 bytes) 22:02:55 3/30/11 (81563) (0)
        - [邓小平的治国方向是分产分权民主自由,毛泽东的治国方向是共产集权独裁专制.\(无内容\)](#) - 反革命 (0 bytes) 21:57:54 3/30/11 (81561) (0)
  - [坚持了党\(大小书记\)的领导,人民还怎么当家作主?放胡锦涛的狗屁.](#) - 反革命 (142 bytes) 19:39:57 3/29/11 (81378) (2)



- [毛迷跟胡锦涛移民北朝鲜,不要死不要脸赖在中国,想的一套,说的一套,做的又是另一套. \(无内容\)](#)  
- 反革命 (0 bytes) 08:52:16 3/30/11 (81488) (1)
  - [想的是当土皇帝,挂在嘴上的是党的利益,做的是拉帮结伙黑社会头子的行径. \(无内容\)](#) - 反革命 (0 bytes) 08:56:49 3/30/11 (81490) (0)
- [永葆江山不变色 习仲勋习近平父子二上韶山 2011-03-24 16:16:48](#) - . 【多维新闻】 . (3896 bytes) 13:24:26 3/28/11 (81213) (18)
  - [在共产独裁制度下,只有老毛金正日过得随心所欲,其他高官被整死,清洗,枪毙的也不少. \(无内容\)](#)  
- 反革命 (0 bytes) 13:50:28 3/28/11 (81218) (1)
    - [被打倒的高干过的日子还是比平民好的多,这就是为什么习仲勋薄一波杨尚昆想念毛主席. \(无内容\)](#) - 反革命 (0 bytes) 13:53:30 3/28/11 (81219) (0)
  - [毛泽东铜像题写“毛泽东同志”。邓小平铜像题写“邓小平”。 \(无内容\)](#) - 江泽民不是文盲 (0 bytes) 13:30:47 3/28/11 (81214) (15)
    - [毛江叶是同志关系,叶向农骂邓小平是汉奸出卖了大小毛主席们的利益. \(无内容\)](#) - 反革命 (0 bytes) 13:47:35 3/28/11 (81217) (14)
      - [利欲熏心,茶叶奸商的儿子胡锦涛也会堕落成毛分子. \(无内容\)](#) - 反革命 (0 bytes) 13:59:13 3/28/11 (81220) (13)
        - [效法老毛金正日也不是易事,一要闭关锁国,二要全部的枪杆子听命于你. \(无内容\)](#) - 反革命 (0 bytes) 14:01:04 3/28/11 (81221) (12)
          - [搞金盾工程,鼓吹党对军队的绝对领导,只是一种妥协的办法,达不到目的. \(无内容\)](#) - 反革命 (0 bytes) 15:22:25 3/28/11 (81225) (11)
            - [鼓吹党对军队的绝对领导,就是鼓吹主席对军队的绝对领导,只是不好明说,要立个牌坊. \(无内容\)](#) - 反革命 (0 bytes) 17:18:13 3/28/11 (81229) (7)
              - [谁是党?是胡锦涛,还是中央常委的投票结果,还是中央中央委员会的投票结果? \(无内容\)](#) - 反革命 (0 bytes) 17:22:13 3/28/11 (81230) (6)
                - [这样,什么是党的领导下依法治国或有机结合,党制定的宪法规定党是执政党就很好理解了 \(无内容\)](#) - 反革命 (0 bytes) 23:42:47 3/28/11 (81266) (0)
                - [所以,党是用来吓人骗人的东东.要党的领导,还要法律做什?党要随心所欲发文件治国安民. \(无内容\)](#) - 反革命 (0 bytes) 20:37:47 3/28/11 (81249) (0)
                - [常委是江泽民胡锦涛商量的结果,而中央委员会又是中央常委任命的结果,所以胡或胡+江=党 \(无内容\)](#) - 反革命 (0 bytes) 17:59:19 3/28/11 (81234) (0)
                - [再说了,毛共是从来没有登记过的出卖中国的利益给苏联的非法组织.还梦想复辟毛共? \(无内](#)



- [曾锦春有中央常委的后台,他会落得这样下场吗?中央常委有比他更坏的,贪权就是贪钱. \(无内容\) - 反革命 \(0 bytes\) 09:43:12 3/26/11 \(80945\) \(0\)](#)
  - [曾锦春是个老实人杀了可惜.中央常委胡锦涛等会象曾锦春这样竹筒倒豆子似的交代问题吗? \(无内容\) - 反革命 \(0 bytes\) 16:55:30 3/25/11 \(80830\) \(0\)](#)
- [刘贤斌刑事判决书 四川省遂宁市中级人民法院刑事判决书 - \(1999\) \(7999 bytes\) 11:22:37 3/25/11 \(80795\) \(11\)](#)
  - [非法组党是不成立的,国民党共产党都是非法组织企图推翻清,清非法推翻明,成王败寇 \(无内容\) - 反革命 \(0 bytes\) 15:39:29 3/25/11 \(80819\) \(1\)](#)
    - [所以,及时的民心所向\(包括被愚弄的民心所向\)就是合法的. \(无内容\) - 反革命 \(0 bytes\) 16:08:20 3/25/11 \(80828\) \(0\)](#)
  - [组党的目的应该是如何和平演变中共,而不是取代推翻它,否则它不镇压你? \(无内容\) - 反革命 \(0 bytes\) 12:43:54 3/25/11 \(80807\) \(1\)](#)
    - [共产党是杀人越货起家的,你要把它抢到手的东西拿过来?你打个喷嚏还要看旁边有人没. \(无内容\) - 反革命 \(0 bytes\) 12:48:11 3/25/11 \(80808\) \(0\)](#)
  - [为了 700 美元和 5000 元人民币而给海外“民运”骗子当炮灰, 值吗? 神经病一个! - 判十三年太便宜他了 \(4 bytes\) 12:40:24 3/25/11 \(80805\) \(2\)](#)
    - [如果共产党里的毛共露脸登上政治舞台,那刘贤斌早就被枪毙了. \(无内容\) - 反革命 \(0 bytes\) 12:59:27 3/25/11 \(80809\) \(1\)](#)
      - [中共中央里的野心家不少,都想效法金正日,化国有为家有. \(无内容\) - 反革命 \(0 bytes\) 13:03:16 3/25/11 \(80810\) \(0\)](#)
  - [为台美经费而干活, 就该枪毙! - 活该 \(12 bytes\) 12:33:02 3/25/11 \(80804\) \(1\)](#)
    - [2012 年还没到,2008 年共产党就把他提前释放了.你却要枪毙他,老毛还拿卢布呢 \(无内容\) - 反革命 \(0 bytes\) 12:40:45 3/25/11 \(80806\) \(0\)](#)
  - [我在这免费给人看相,上至国家主席,下达黎民百姓,只要你把你的标准像搬上英特网. \(无内容\) - 反革命 \(0 bytes\) 11:51:57 3/25/11 \(80799\) \(1\)](#)
    - [刘贤斌的相嘛,不是搞政治的料,还是养家糊口去吧. \(无内容\) - 反革命 \(0 bytes\) 11:56:42 3/25/11 \(80800\) \(0\)](#)
- [党校教授: 毛泽东是执政为民的楷模 - 《湖湘论坛》6 期 \(2629 bytes\) 16:18:33 3/24/11 \(80701\) \(3\)](#)
  - [学习老毛炉火纯青的高超的革命骗术,习近平刚到韶山朝圣. \(无内容\) - 反革命 \(0 bytes\) 16:27:36 3/24/11 \(80702\) \(2\)](#)
    - [依我来看,胡锦涛习近平不如江泽民曾庆红,所以这骗术能否学到手是个很大的问题. \(无内容\) - 反革命 \(0 bytes\) 16:31:09 3/24/11 \(80703\) \(1\)](#)
      - [我来看像,胡锦涛太木\(笨\),习近平太憨\(笨\),江泽民比较油,曾庆红看上去眼观六路耳听八方 \(无内容\) - 反革命 \(0 bytes\) 16:47:24 3/24/11 \(80704\) \(0\)](#)
- [江主席教导我们:“帝国主义正在处心积虑...他们的主要手段是派遣文化特务.” \(无内容\) - 反革命 \(0 bytes\) 09:07:41 2/23/11 \(76048\) \(0\)](#)
- [叶主席教导我们:“搞二鬼子没有用,首先要批邓.” \(无内容\) - 反革命 \(0 bytes\) 09:04:50 2/23/11 \(76047\)](#)
- [胡主席教导我们:“戈尔巴乔夫是社会主义的叛徒.....” \(无内容\) - 反革命 \(0 bytes\) 09:03:45 2/23/11 \(76046\) \(0\)](#)

- [毛主席教导我们：“社会主义社会是个相当长的历史阶段,..存在着资本主义复辟的危险性” \(无内容\)](#) - 反革命 (0 bytes) 09:02:14 2/23/11 (76045) (0)
- [反思邓小平“发展才是硬道理”的发展理论/曾飞](#) - 来源： 共识网 (13039 bytes) 09:55:29 2/10/11 (73959) (1)
  - [这个脑残的作者还想部分地搞阶级斗争.中国的问题是如何公平地私有化市场化资讯自由化. \(无内容\)](#) - 反革命 (0 bytes) 10:00:06 2/10/11 (73960) (0)
- [抗战时曾庆红亲爹曾山曾奉毛泽东之命勾结侵华日军,中共中央档案馆里都有秘密的记载](#) - 汉奸毛泽东汉奸曾山 (2620 bytes) 14:49:20 1/31/11 (72687) (4)
  - [毛分子曾庆红的父亲曾山是汉奸屠夫,这是一点都没有什么好奇怪的. \(无内容\)](#) - 反革命 (0 bytes) 15:24:20 1/31/11 (72688) (3)
    - [文革时,曾庆红的母亲说\(大意\),不要怕红卫兵造反派,毛主席了解曾山. \(无内容\)](#) - 反革命 (0 bytes) 16:36:44 1/31/11 (72693) (2)
      - [曾庆红有资格有本事继承毛主席的遗志把红色江山万代传,可惜落空了. \(无内容\)](#) - 反革命 (0 bytes) 17:01:00 1/31/11 (72706) (1)
        - [我就怀疑叶向农是曾庆红派遣的,如果成功了,曾庆红再取代江泽民,曾家王朝就诞生了. \(无内容\)](#) - 反革命 (0 bytes) 09:43:37 2/01/11 (72799) (0)
- [吴邦国就是一头老不死的死猪.](#) - 反革命 (124 bytes) 09:46:03 1/28/11 (72365) (4)
  - [看吴邦国那副蠢驴猪头像,可抓起权来的贪婪劲一点也不比胡锦涛逊色. \(无内容\)](#) - 反革命 (0 bytes) 22:40:37 1/28/11 (72401) (0)
  - [无帮国不是反和平演变就是要党的领导,查查他的亲属和娄罗贪污受贿拥有多少特权. \(无内容\)](#) - 反革命 (0 bytes) 13:28:52 1/28/11 (72372) (2)
    - [中国国企老总人均受贿近千万 吴邦国受贿没有一个亿?](#) - 反革命 (1380 bytes) 13:41:49 1/28/11 (72373) (1)
      - [吴邦国当全国人大常委会委员长,难道不是糟蹋中国?](#) - 反革命 (2438 bytes) 13:52:43 1/28/11 (72374) (0)
- [11月8日,张俊还为学生做过一个讲座,题目是《校园犯罪若干问题》。](#) - 政法学院 (13798 bytes) 09:51:44 1/19/11 (71232) (2)
  - [“一个政法学院的副院长教授杀人焚尸,其不仅突破了法律的底限,更是突破了道德的底限” \(无内容\)](#) - 一位教师这样评说 (0 bytes) 09:54:31 1/19/11 (71233) (1)
    - [这没什么,号称“他是人民的大救星”的毛泽东金正日胡锦涛,其实是屠夫. \(无内容\)](#) - 反革命 (0 bytes) 09:57:14 1/19/11 (71234) (0)
- [毛刘周朱邓五位领袖中,只有老毛一人是懂是非权术的真正的共产党人。](#) - 反革命 (72 bytes) 20:38:05 1/03/11 (68906) (1)
  - [康生林彪张春桥曾山跟老毛站在一起才象个中国共产党的样子. \(无内容\)](#) - 反革命 (0 bytes) 20:43:27 1/03/11 (68908) (0)
- [胡锦涛讲话表决心 中国要动大手术 以经济转型抗 GDP 热](#) - 消息来源： 联合早报 (3111 bytes) 10:09:22 1/03/11 (68817) (1)

- [习近平在新加坡重复发展是硬道理,骗子胡锦涛就来个发展是硬道理就是坚持科学发展观 \(无内容\)](#) - 反革命 (0 bytes) 10:11:48 1/03/11 (68818) (0)
- [细心网友断案浙江乐清钱云会死亡真相：特警杀人！（图）](#) - 胡锦涛的特警杀人！ (2352 bytes) 18:14:27 12/30/10 (68184) (1)
  - [臭流氓胡锦涛权斗忙啊,没时间搞基层民主选举政治制度改革. \(无内容\)](#) - 反革命 (0 bytes) 18:15:52 12/30/10 (68185) (0)
- [只要继续邓小平的改革开放和平演变国策,太子党掌权没什么不好.](#) - 反革命 (1532 bytes) 10:58:09 12/27/10 (67529) (1)
- [汪精卫投靠日本毛泽东投靠苏联卖国求荣屠杀中国人本质是一样的,都是为了奴役中国人. \(无内容\)](#) - 反革命 (0 bytes) 09:27:23 12/27/10 (67520) (0)
- [北京市公安局长抢先中纪委插手对台办 3 亿美元巨资去向不明](#) - 胡紧套主席 (2037 bytes) 13:38:30 12/19/10 (66193) (4)
  - [从李刚案看权力只手遮天](#) - 张凯律师 (2554 bytes) 14:04:02 12/19/10 (66206) (0)
  - [中国官员身后 妻多子多财产多](#) - 作者：金晓刚 (2562 bytes) 14:01:56 12/19/10 (66205) (0)
  - [除了胡耀邦，团派里还有什么好鸟？ \(无内容\)](#) - 反革命 (0 bytes) 13:49:35 12/19/10 (66195) (0)
  - [没有三权分立多党制，就没有公平正义，就只有帮派权斗贪污腐败。 \(无内容\)](#) - 反革命 (0 bytes) 13:44:59 12/19/10 (66194) (0)
- [李鹏民间“反江斗士”吕加平组成了“揭江老底战斗队”，不能流芳百世,也要个遗臭万年](#) - 要臭大家一起臭 (3129 bytes) 14:42:18 12/10/10 (65318) (2)
  - [大家都是在胡锦涛西藏屠杀的示范下不得已为之,胡锦涛才想清清白白戴著白手套溜之大吉 \(无内容\)](#) - 反革命 (0 bytes) 15:10:56 12/10/10 (65319) (1)
    - [胡锦涛那一副臭脸歪嘴是因为没能象毛蟹东那样杀的中国人多给憋出来的. \(无内容\)](#) - 反革命 (0 bytes) 15:25:23 12/10/10 (65323) (0)
- [“唱红打黑”的正确提法是“唱黑打黑”，老毛史上最黑,树巨型毛像,垃圾政客争当毛主席. \(无内容\)](#) - 反革命 (0 bytes) 07:01:29 12/10/10 (65292) (0)
- [练共产功胡锦涛风光无限，练法轮功李洪志狼狈逃亡，练民主自由功刘晓波蹲胡锦涛的大牢 \(无内容\)](#) - 反革命 (0 bytes) 20:37:48 12/09/10 (65230) (0)
- [社會愈亂 暴亂愈多 文獄愈嚴 冤案愈增 軍心愈軟 政改愈滯 災害愈頻 人心愈反](#) - 此人當政几年下來 (225 bytes) 10:40:31 12/06/10 (65001) (1)
  - [贪污中国,胡锦涛就是比老毛无耻,毕竟老毛为了自己的皇帝梦出生入死干革命. \(无内容\)](#) - 反革命 (0 bytes) 11:10:50 12/06/10 (65004) (0)
- [中共中央实现民主决策已经多年.](#) - 反革命 (686 bytes) 09:56:16 11/21/10 (63594) (0)

[8 楼的游客](98.64.x.x) 发表于 2010/11/21 07:36

[6 楼的游客](76.10.x.x) 发表于 2010/11/21 07:23 这张照片是邓小平向毛主席表决心：我出来工作，但我永不翻案

老毛是不允许邓小平翻案的,原因很简单.一旦让邓小平翻案搞资本主义民主法制,人民生活就会逐步提高,老毛这个坏人就要原形毕露,尽管老毛已经断子绝孙毛家王朝无望他也要江青当党主席. 楼上有不同意我的说法的,可以移民北朝鲜古巴.

[52 楼的游客](98.64.x.x) 发表于 2010/11/21 22:52

[38 楼的游客](70.50.x.x) 发表于 2010/11/21 11:55 #8, 是“邓小平翻案搞资本主义”了, 可是“民主法制”在哪儿呢?

回 38 楼: 邓小平是要民主法制的,可是他周围的共产歹徒是不要民主法制的,中共中央本着少数中央委员服从多数中央委员的民主原则,全国的民主法制只能慢慢来.

- [中共中央脑子进水了要学《毛泽东传》,大家都学老毛杀人为自己,天下还会太平吗?\(无内容\)](#) - 反革命 (0 bytes) 11:21:35 11/14/10 (63347) (1)
  - [读《毛泽东传》看老毛在自己羽翼未丰时是杀 AB 团借刀杀人消灭张国涛派系建立自己的势力](#) - 反革命 (18753 bytes) 10:01:52 11/15/10 (63378) (0)
- [中共将在党内集体学习《毛泽东传》 2010-11-05 06:06:53](#) - .【多维新闻】. (3497 bytes) 17:42:14 11/05/10 (63071) (3)
  - [共产党,象月亮,初一十五不一样.哪里有了共产党,哪里的人民就遭殃.\(无内容\)](#) - 反革命 (0 bytes) 22:04:31 11/05/10 (63078) (0)
  - [东方红,太阳升,中国出了个毛蟹东.他为官员谋幸福,他是人民的大灾星.\(无内容\)](#) - 反革命 (0 bytes) 22:02:04 11/05/10 (63077) (0)
  - [闹饥荒定量供应的时代也饿不死官员,共产体制下改革官员来钱快,所以感谢汉奸毛泽东.\(无内容\)](#) - 反革命 (0 bytes) 19:44:51 11/05/10 (63074) (0)
- [“党员干部推荐学习书目 2010 年第三期”简介](#) - 来源：人民网 (2964 bytes) 00:01:13 11/05/10 (63042) (4)
  - [老毛给了中宣部理论局、中组部干部教育局一份狗食,所以要不遗余力地宣传汉奸毛泽东.\(无内容\)](#) - 反革命 (0 bytes) 08:39:46 11/05/10 (63054) (0)
  - [学习毛泽东金正日祸国殃民为一小撮党棍谋利益,这种国家强盛得起来吗?\(无内容\)](#) - 反革命 (0 bytes) 07:13:22 11/05/10 (63052) (0)
  - [毛泽东同志为实现民族独立和人民解放、作为一代伟人的人格魅力和精神风采\(无内容\)](#) - 《毛泽东传》 (0 bytes) 00:02:23 11/05/10 (63043) (1)
    - [老毛投靠苏联卖国求荣屠杀中国人.叶向农说:丧家犬老毛变成了人杰,汉奸也当上了英雄\(无内容\)](#) - 反革命 (0 bytes) 08:31:23 11/05/10 (63053) (0)
- [毛泽东感谢日本侵略](#) - 毛泽东感谢日本侵略 (3976 bytes) 10:54:39 11/02/10 (62950) (8)
  - [汉奸卖国求荣投靠苏联屠杀中国人\(无内容\)](#) - 二十世纪秦始皇 (0 bytes) 11:20:17 11/02/10 (62951) (7)

- [苏联不在,俄国也不要社会主义马克思了,中共中央却还一口一个马克思社会主义,恶心人吧?\(无内容\)](#) - 反革命 (0 bytes) 11:36:44 11/02/10 (62952) (6)
  - [中国革命的三大法宝统一战线、武装斗争、党的建设都是源于搬弄是非.\(无内容\)](#) - 反革命 (0 bytes) 11:46:51 11/02/10 (62953) (5)
    - [再加上卖国求荣投靠苏联和日本侵略中国,就成就了毛泽东的帝王梦.\(无内容\)](#) - 反革命 (0 bytes) 11:48:43 11/02/10 (62954) (4)
      - [金盾工程的目的是为大小官员奴役平民百姓,铲除金盾工程才能实现长治久安.\(无内容\)](#) - 反革命 (0 bytes) 17:00:49 11/02/10 (62961) (0)
      - [毛分子靠搬弄是非阶级斗争分批清洗治国.金盾工程保护官本位任命制户籍制.\(无内容\)](#) - 反革命 (0 bytes) 17:00:27 11/02/10 (62960) (0)
      - [从辅导员到总书记的可以堕落成毛分子如胡锦涛.太子党里有毛分子的徒子徒孙如曾庆红.\(无内容\)](#) - 反革命 (0 bytes) 17:00:02 11/02/10 (62959) (0)
      - [什么从意识形态打开突破口,胡锦涛要搬弄是非又不是那块料,马上就 70 了,往棺材奔的人了.\(无内容\)](#) - 反革命 (0 bytes) 12:09:42 11/02/10 (62955) (0)
- [党报高调谈政改 疑不满温秀过头 记者：陈斐 - 郑青原-正本清源 \(6148 bytes\) 10:26:02 10/28/10 \(62826\) \(5\)](#)
  - [如果不是政治体制改革严重滞后,哪里来的那么多访民,自焚,官员\(自\)杀,贪官潜逃?\(无内容\)](#) - 反革命 (0 bytes) 10:34:30 10/28/10 (62828) (4)
    - [这些现象说明党一把手\(包括这个郑青原\)太有权,权力过于集中,还需要英特网防火墙罩着.\(无内容\)](#) - 反革命 (0 bytes) 10:42:53 10/28/10 (62829) (3)
      - [共产体制是老毛留给共产贪官党棍的宝贵财富.\(无内容\)](#) - 反革命 (0 bytes) 10:58:40 10/28/10 (62830) (2)
        - [贪权优于贪钱,中奖或贪污赢来的钱是用得完的,而权下面的钱是取之不尽用之不竭的.\(无内容\)](#) - 反革命 (0 bytes) 11:04:05 10/28/10 (62831) (1)
          - [所以,官二代优于富二代,富二代挣来的钱没准哪天会被官二代没收.\(无内容\)](#) - 反革命 (0 bytes) 11:14:48 10/28/10 (62832) (0)
  - [扁家再吐出 4 笔瑞士赃款 总计已汇回逾 6 亿元 - 来源：中央社 \(690 bytes\) 08:23:47 10/26/10 \(62706\) \(1\)](#)
    - [有权就有钱,这是真理.这就是为什么毛泽东江泽民胡锦涛贪恋权力.\(无内容\)](#) - 反革命 (0 bytes) 08:26:40 10/26/10 (62707) (0)
  - [所谓“因言获罪”是对刘晓波案判决的误读 - 来源：新华网 \(7535 bytes\) 14:51:13 10/25/10 \(62655\) \(17\)](#)
    - [毛共“独裁政权祸国殃民”，这也是事实,不是造谣诽谤.\(无内容\)](#) - 反革命 (0 bytes) 23:07:22 10/25/10 (62694) (1)
      - [唯独中国还处在威权主义的政治生态中,并由此造成连绵不断的人权灾难和社会危机.事实\(无内容\)](#) - 反革命 (0 bytes) 11:58:20 10/26/10 (62716) (0)
    - [反动的毛共是不会自己退出历史舞台的,总是要搬弄是非为自己辩护的.\(无内容\)](#) - 反革命 (0 bytes) 16:06:25 10/25/10 (62664) (1)

- [小毛泽东叶向农早就指出,毛共和邓共的斗争是你死我活的斗争.绝不是丧心病狂挑拨离间.\(无内容\)](#) - 反革命 (0 bytes) 17:39:09 10/25/10 (62676) (0)
  - [难道邓小平提出的世纪中叶实现全国大选不是“取消一党垄断执政特权”?\(无内容\)](#) - 反革命 (0 bytes) 15:10:00 10/25/10 (62659) (1)
    - [挪威诺贝尔委员会有眼无珠,应授予邓小平和平奖和平演变中国.\(无内容\)](#) - 反革命 (0 bytes) 08:02:07 10/26/10 (62705) (0)
  - [如果刘晓波的文章没有推翻现政权的字眼,就是因言获罪.难道改革开放不是改变现政权?\(无内容\)](#) - 反革命 (0 bytes) 15:08:20 10/25/10 (62658) (1)
    - [胡锦涛推翻现政权路线既有言论也有行动准备,怎么没被投入监狱?刑不上大夫?\(无内容\)](#) - 反革命 (0 bytes) 10:18:54 10/26/10 (62710) (0)
  - [搞金盾工程英特网防火墙,使中国民众偏听偏信,“具有严重的社会危害性”\(无内容\)](#) - 反革命 (0 bytes) 15:05:56 10/25/10 (62657) (6)
    - [这种社会危害性表现在,学北朝鲜王朝世袭,毛共完全有机会卷土重来.\(无内容\)](#) - 反革命 (0 bytes) 15:52:12 10/25/10 (62662) (5)
      - [抗美援朝怎么成了反击帝国主义侵略,不是仁疯子\(金日成毛泽东斯大林\)侵略南朝鲜?\(无内容\)](#) - 反革命 (0 bytes) 17:23:44 10/25/10 (62674) (4)
        - [共产能夺权全国的政权和财权,共产魔头的产生是再自然不过的事情了.\(无内容\)](#) - 反革命 (0 bytes) 17:31:42 10/25/10 (62675) (3)
          - [党内没有民主选举,党外搞文字狱,用防火墙把民众整成聋子瞎子,这种党怎么个先进法?\(无内容\)](#) - 反革命 (0 bytes) 22:59:48 10/25/10 (62691) (2)
            - [当然了,比起当年共产魔头老毛杀 AB 团,滥杀无辜镇反,横扫牛鬼蛇神,是先进了点.\(无内容\)](#) - 反革命 (0 bytes) 23:03:52 10/25/10 (62692) (1)
              - [问题是,活着的共产魔头可以撕下假面具,历史可以重演.\(无内容\)](#) - 反革命 (0 bytes) 11:24:55 10/26/10 (62713) (0)
    - [“1949 年建立的新中国,名义上是人民共和国,实质上是党天下.”是事实,不是造谣诽谤.\(无内容\)](#) - 反革命 (0 bytes) 15:02:05 10/25/10 (62656) (1)
      - [后来,进一步发展成了毛家天下,党被老毛踩在脚下.胡锦涛煞是羡慕北朝鲜的金家王朝.\(无内容\)](#) - 反革命 (0 bytes) 17:00:04 10/25/10 (62673) (0)
  - [林彪没听懂,他真是个二流货.毛要林彪讲出交班给江青的话, - 两句话都答非所问 \(895 bytes\)](#) 00:16:17 10/24/10 (62583) (1)
    - [看老毛说话是什么水平,胡锦涛那臭水平还想效法老毛,拉毛旗做虎皮.\(无内容\)](#) - 反革命 (0 bytes) 00:28:55 10/24/10 (62585) (0)
  - [宋平先生说:“第四代亡党”,说得很准! - 评论- \(42 bytes\)](#) 19:05:26 10/20/10 (62443) (4)
    - [宋平,非等闲之辈啊。是中共的一尊。 - 当周恩来的秘书 \(258 bytes\)](#) 16:25:33 10/21/10 (62450) (2)
      - [前阵子有网贴说宋平快死了,早死早好,最好带上胡锦涛.\(无内容\)](#) - 反革命 (0 bytes) 16:59:15 10/21/10 (62453) (0)



- [毛共不亡,天理难容.想把老毛从水晶棺里拉起来是不可能的.亡了好,新党就诞生了. \(无内容\)](#) - 反革命 (0 bytes) 16:55:26 10/21/10 (62452) (0)
  - [论像貌,宋平和胡锦涛一样,看上去就是阴人,所以,俩臭味相投. \(无内容\)](#) - 反革命 (0 bytes) 20:16:26 10/20/10 (62444) (0)
- [毛泽东、邓小平、江泽民在任时期我们党的指导思想分别是什么](#) - baidu 悬赏分 (1093 bytes) 17:20:04 10/20/10 (62439) (2)
  - [毛泽东：搬弄是非;邓小平：实事求是;江泽民胡锦涛：静观其变宁静至远拉帮结伙 \(无内容\)](#) - 反革命 (0 bytes) 17:29:55 10/20/10 (62441) (0)
  - [中共第几大确立了邓小平理论为全党的指导思想？](#) - 发现规律了吧 (281 bytes) 17:22:11 10/20/10 (62440) (0)
- [北朝鲜世袭政治比中国黑箱政治文明先进,中国黑箱政治又比西方金钱政治文明先进.](#) - 反革命 (9912 bytes) 09:15:53 10/20/10 (62426) (5)
  - [秋石\(求是\)的真实意图是求非,颠倒黑白搬弄是非,为自己的既得利益的共产文痞. \(无内容\)](#) - 反革命 (0 bytes) 15:42:55 10/20/10 (62435) (2)
    - [共产国家\(包括 30 年前中国\)普通高干的待遇不如西方普通国民,文痞还一口一个马克思 \(无内容\)](#) - 反革命 (0 bytes) 16:10:09 10/20/10 (62437) (1)
      - [文痞是文化流氓的尊称,读了几年书识字善于指鹿为马颠倒黑白,毛泽东叶向农胡锦涛之流 \(无内容\)](#) - 反革命 (0 bytes) 09:16:10 10/21/10 (62447) (0)
  - [秋石是个什么鸟,有种用你的真名真姓出来搬弄是非.中国政治文明,老毛整死饿死多少 \(无内容\)](#) - 反革命 (0 bytes) 09:20:08 10/20/10 (62427) (1)
    - [中国政治文明,为什么需要洗脑宣传部?为什么需要英特网防火墙? \(无内容\)](#) - 反革命 (0 bytes) 09:25:12 10/20/10 (62428) (0)
- [德国政府要求立即释放刘晓波](#) - 德国之声中文网 (542 bytes) 09:36:09 10/08/10 (62073) (1)
  - [要领导中国的人太多,怎么会不打破头呢.党内都分赃不均,怎么会轮到党外呢.释放陈良宇 \(无内容\)](#) - 反革命 (0 bytes) 09:45:38 10/08/10 (62074) (0)
- [胡上台后,为了取得中央其他各派的支持,也动了很多脑筋](#) - 18 大争夺战 (3747 bytes) 08:16:49 10/06/10 (62009) (2)
  - [胡上台后可以说,没有做出过任何实质性的政绩,在意识形态方面也是摇摆不定 \(无内容\)](#) - 18 大争夺战 (0 bytes) 08:56:53 10/06/10 (62010) (1)
    - [这种混混怎么能继续领导中国呢,快点用外援洗来的钱滚蛋养老去吧. \(无内容\)](#) - 反革命 (0 bytes) 08:59:56 10/06/10 (62011) (0)
- [毛泽东谈宪法 \(好文重登\) \(图\)](#) - 毛泽东谈宪法 (28 bytes) 23:26:29 10/03/10 (61931) (1)
  - [全文闪烁着是非权术的光辉,胡锦涛 04 年上台后的言行说明领袖胡还没有吃透是非权术.](#) - 反革命 (89 bytes) 08:30:04 10/04/10 (61936) (0)
- [胡锦涛修补革命意识形态:重提处理人民内部矛盾和大张旗鼓向人民英雄纪念碑敬献花篮 \(无内容\)](#) - 反革命 (0 bytes) 08:34:54 10/02/10 (61816) (2)

- [两者都是对中国人进行分类搞阶级斗争.胡锦涛目前还不能象老毛那样放手大干搞阴谋镇反 \(无内容\)](#) - 反革命 (0 bytes) 08:38:00 10/02/10 (61817) (1)
  - [胡锦涛等待的就是大规模的群众闹事,他好籍口调整领导班子全面夺权,颠覆现政权. \(无内容\)](#) - 反革命 (0 bytes) 08:44:11 10/02/10 (61818) (0)
- [关于正确处理人民内部矛盾的问题 \(II\)](#) - 1957年2月27日 (21669 bytes) 21:49:39 9/29/10 (61753) (6)
  - [“剽客”毛泽东及其它](#) - BY 胡锦涛 (4945 bytes) 19:57:21 9/30/10 (61772) (0)
  - [搬弄是非分析矛盾,以阶级斗争\(非民主选举\)解决矛盾的毛泽东胡锦涛金正日是永远正确的. \(无内容\)](#) - 反革命 (0 bytes) 08:36:47 9/30/10 (61765) (0)
  - [各种矛盾可以互相转化,比如党跟彭德怀刘少奇陈良宇的矛盾,党跟李宗仁沈醉的矛盾. \(无内容\)](#) - 反革命 (0 bytes) 08:17:41 9/30/10 (61764) (0)
  - [鸚鵡学舌,下篇要拉的屎就是处理人民外部的敌我矛盾了.想威胁谁?](#) - 反革命 (3418 bytes) 22:54:37 9/29/10 (61759) (0)
  - [论十大关系 \(一九五六年四月二十五日\)](#) - 1956年4月25日 (25668 bytes) 21:53:18 9/29/10 (61754) (1)
    - [论人民民主专政](#) - 1949年6月30日 (21916 bytes) 22:03:29 9/29/10 (61755) (0)
- [胡德平辟谣透出啥秘密?](#) - 转个好看的 (10264 bytes) 16:36:56 9/29/10 (61742) (2)
  - [许多干部言不及义的假大空话太多,或是一脸木然,不表达自己的真实感受,不作为。](#) - 胡爷爷胡爷爷 (832 bytes) 16:52:29 9/29/10 (61743) (1)
    - [有正作为和反作为.胡等待时机反作为.快下台了这时机还没等来,只好要开启胡锦涛新时代. \(无内容\)](#) - 反革命 (0 bytes) 17:15:31 9/29/10 (61744) (0)
  - [湖南农民运动考察报告 \(一九二七年三月\) 抄家伙](#) - 学习毛泽东 (36562 bytes) 21:21:51 9/23/10 (61511) (1)
    - [老胡六十多《居安思危》,老毛三十多搞痞子运动,老叶二十多反汉奸,青出于蓝而胜于蓝. \(无内容\)](#) - 反革命 (0 bytes) 19:51:06 9/24/10 (61525) (0)
- [毛泽东和周恩来欠下匈牙利的一笔血债\(图\)《从反右到文革》](#) - 作者: 魏紫丹 (8473 bytes) 13:59:21 9/22/10 (61476) (6)
  - [胡锦涛狗胆包天解密贬邓是以为没人能清楚完整阐述是非权术,没人敢说老毛是坏人屠夫. \(无内容\)](#) - 反革命 (0 bytes) 10:42:45 9/23/10 (61501) (1)
    - [江泽民知道派遣文化特务反汉奸,胡只知道直接贬邓.谁能说胡锦涛不是下三烂的政治家? \(无内容\)](#) - 反革命 (0 bytes) 11:16:23 9/23/10 (61503) (0)
  - [“刘少奇和邓小平态度最坚决”,没过几年老毛就整自己.不知毛葫芦里的是非权术就是吃亏 \(无内容\)](#) - 反革命 (0 bytes) 10:28:12 9/23/10 (61500) (0)
  - [难道真的会这样?](#) - 说三道四 (4 bytes) 22:48:47 9/22/10 (61482) (0)
  - [“毛倾向于进行镇压,但以为最好等反革命多暴露一些,在人民看得更清楚的时候再行动” \(无内容\)](#) - 对国人洋人一视同仁 (0 bytes) 14:08:05 9/22/10 (61477) (1)
    - [屠杀有分析能力的人越多越好,这就是共产屠夫毛泽东的阴谋. \(无内容\)](#) - 反革命 (0 bytes) 15:14:59 9/22/10 (61478) (0)

- [不论你关心政治与否,政治都要找到你.小则剥削你要你多交税,大则奴役你对你实行圈养. \(无内容\)](#) - 反革命 (0 bytes) 10:02:59 9/22/10 (61454) (0)
- [谁说胡锦涛时代就要结束了?列宁主义已经破产, 列宁主义旗下的毛泽东思想也跟着破产了.- 胡锦涛时代就要来临 \(1394 bytes\)](#) 11:55:40 9/21/10 (61425) (12)
  - [这完全是谣言,除非胡锦涛在 CCTV 上宣布他也要做社会主义的叛徒. \(无内容\)](#) - 反革命 (0 bytes) 15:20:06 9/21/10 (61432) (4)
    - [换句话说,胡锦涛刚上台时的极左言论决定了由他搞政治体制改革不合适,这种人没有可信度 \(无内容\)](#) - 反革命 (0 bytes) 16:54:10 9/21/10 (61434) (3)
      - [刚上台胡锦涛自以为比江强能更熟练运用毛思想.解密贬邓,又大放极左厥词.忙的不亦乐乎 \(无内容\)](#) - 反革命 (0 bytes) 17:21:30 9/21/10 (61435) (2)
        - [孤陋寡闻的胡锦涛及智囊团瞎忙乎一年半载后,才发现中央委员们都能运用毛泽东思想 \(无内容\)](#) - 反革命 (0 bytes) 17:39:54 9/21/10 (61436) (1)
          - [这下就不再是物以稀为贵了,任何中央委员都有能力取代胡锦涛. \(无内容\)](#) - 反革命 (0 bytes) 17:43:33 9/21/10 (61437) (0)
    - [跟当年合影照胡温新政一样,又一出骗人把戏.跟老毛一样,鞠躬尽瘁一辈子骗人,死而后己. \(无内容\)](#) - 反革命 (0 bytes) 15:09:39 9/21/10 (61431) (0)
    - [开会不是说要大力宣传胡锦涛吗?赖着不下台还需要放风?房峰辉的枪杆子数太少了不够用? \(无内容\)](#) - 反革命 (0 bytes) 14:08:36 9/21/10 (61429) (1)
      - [枪杆子里面出政权.伟大领袖胡主席在党政军里倒腾了这么多年还是不能一言九鼎. \(无内容\)](#) - 反革命 (0 bytes) 14:56:18 9/21/10 (61430) (0)
    - [胡锦涛组建的中央编译局出来放风,这八年不算数,要开启胡锦涛新时代.什么政治流氓? \(无内容\)](#) - 反革命 (0 bytes) 12:32:31 9/21/10 (61428) (1)
      - [胡锦涛这些年除了拉帮结伙打击异己,还有什么政绩? - 反革命 \(1236 bytes\)](#) 20:24:51 9/21/10 (61438) (0)
    - [把共产党分为执政党和在野党中国共和党!! - 胡锦涛万岁 \(6 bytes\)](#) 12:04:00 9/21/10 (61427) (0)
    - [胡锦涛是中国最应该自我了断的官员 \(无内容\)](#) - 胡锦涛时代就要来临 (0 bytes) 11:58:28 9/21/10 (61426) (0)
  - [1951年2月21日:中央公布《中华人民共和国惩治反革命条例》](#) - 中国新闻网 (909 bytes) 11:53:37 9/16/10 (61171) (6)
    - [关于肃清一切反革命分子问题的报告](#) - 董必武《人民日报》 (15468 bytes) 11:59:20 9/16/10 (61172) (5)
      - [还不如拼死杀几个共匪 - 革命到底 \(12 bytes\)](#) 21:34:14 9/16/10 (61194) (4)
        - [毛分子才够资格共匪,老毛分子毛泽东康生林彪刘华清曾山,新生毛分子曾庆红潘岳叶向农等 \(无内容\)](#) - 反革命 (0 bytes) 23:37:02 9/16/10 (61195) (3)
          - [千百万中国人被数得过来的几个毛分子们驱使互相残杀. \(无内容\)](#) - 反革命 (0 bytes) 23:39:49 9/16/10 (61196) (2)
            - [人总是要死的.为中国的进步富强,还是为毛分子的利益向朝鲜看齐为中国的贫穷落后去死. \(无内容\)](#) - 反革命 (0 bytes) 23:54:22 9/16/10 (61197) (1)

- [如果“革命”应跟“进步”联系在一起.那么,共产革命都是颠倒历史的事实上的“反革命”\(无内容\)](#) - 反革命 (0 bytes) 00:03:55 9/17/10 (61198) (0)
- [在任何时候任何情况下,党只能容纳一个毛主席,胡海锋叶向农掐架就会损害党的形象利益.](#) - 反革命 (2670 bytes) 23:26:23 9/15/10 (61132) (5)
  - [老革命家曾山就能深藏不露顾全大局维护毛主席的权威,尽管他也有毛主席的那两下子.](#) (无内容) - 反革命 (0 bytes) 00:25:17 9/16/10 (61134) (4)
    - [毛主席的那两下子也没什么难学的,年轻 20 岁的刘华清在革命实践中就轻易掌握了.](#) - 反革命 (1988 bytes) 01:00:52 9/16/10 (61135) (3)
      - [刘华清 14 岁赶上了拿枪革别人命的好时代.我赶上的是毛主席号召上山下乡的时代.](#) (无内容) - 反革命 (0 bytes) 08:59:25 9/16/10 (61160) (0)
      - [毛分子都是变色龙,刘华清 92 年还大肆吹捧邓小平,96 年就指责邓小平最近几年枪指挥党.](#) (无内容) - 反革命 (0 bytes) 08:19:14 9/16/10 (61156) (1)
        - [满腔热情热爱祖国的小毛主席汉奸叶向农看到反“汉奸”无望了,就摇身一变大骂邓小平.](#) (无内容) - 反革命 (0 bytes) 08:27:04 9/16/10 (61157) (0)
- [这个作者写的基本都是放 P 老周哭,首先因为老林翘辫子了,下一个老毛就要搞老周了.](#) - 所以才大哭一鼻子的 (2275 bytes) 14:08:24 9/14/10 (61101) (2)
  - [叶向农的文章百度都找得到,所以,毛主席很快就要从水晶棺里爬起来了.](#) (无内容) - 反革命 (0 bytes) 16:03:59 9/14/10 (61107) (1)
    - [这样一来,大家就不用走进去看瞻仰,只要抬头往天安门城楼上看就行了.中国人需要有人领导.](#) (无内容) - 反革命 (0 bytes) 16:22:55 9/14/10 (61108) (0)
- [邓小平搞政改的时机不成熟,他只能寄希望于后来的领导人,实现世纪中叶全国大选.](#) - 反革命 (3210 bytes) 14:08:25 9/12/10 (61028) (4)
  - [邓小平的对手是党内的毛分子,毛分子要搞的是北朝鲜式的共产世袭.](#) (无内容) - 反革命 (0 bytes) 14:11:20 9/12/10 (61029) (3)
    - [中共中央搞网禁愚弄中国人就是胡锦涛要走回头路搞北朝鲜的共产世袭.](#) (无内容) - 反革命 (0 bytes) 14:21:59 9/12/10 (61032) (0)
    - [邓小平只能点到为止:\[不改革就是死路一条\].他不能引火烧身说共产主义是死路一条.](#) (无内容) - 反革命 (0 bytes) 14:18:05 9/12/10 (61031) (0)
    - [邓小平在明处,毛分子在暗处.邓小平不能预见胡锦涛上台后会露出毛分子的真面目.](#) (无内容) - 反革命 (0 bytes) 14:14:42 9/12/10 (61030) (0)
- [胡锦涛 04 年党政军高帽一戴到头上,以为自己一夜间改名胡锦涛,今天,他还是姓名胡锦涛.](#) - 反革命 (6536 bytes) 11:59:50 9/12/10 (61024) (3)
  - [江泽民的历史功劳就是把共产奴隶主党改革成三个代表全民党.这不是胡锦涛能够诋毁的.](#) (无内容) - 反革命 (0 bytes) 12:55:11 9/12/10 (61026) (1)
    - [这么讲有点夸大江泽民的功劳,三个代表是在邓小平理论指导下才有的.](#) (无内容) - 反革命 (0 bytes) 12:59:43 9/12/10 (61027) (0)

- [胡锦涛要为最近几年中国自杀官员和自焚平民下台谢罪.\(无内容\)](#) - 反革命 (0 bytes) 12:33:55 9/12/10 (61025) (0)
- [邓小平的开放政策就是从意识形态打开突破口,和平演变中国,颠覆专政还中国人民主自由.](#) - 反革命 (1572 bytes) 19:05:03 9/10/10 (60967) (2)
  - [胡锦涛解密贬邓学朝鲜就是要搞乱中国社会,颠覆现政权,意识形态开倒车搞乱人民的思想.\(无内容\)](#) - 反革命 (0 bytes) 19:05:53 9/10/10 (60968) (1)
    - [所以,胡锦涛胡青帮就是邓小平改革开放路线的敌对势力.\(无内容\)](#) - 反革命 (0 bytes) 19:06:28 9/10/10 (60969) (0)
- [意识形态是什么东东?就是搬弄是非颠倒黑白,名曰为大家,实为自己一小撮.](#) - 反革命 (503 bytes) 14:23:05 9/09/10 (60923)

胡锦涛：牢牢把握党对学校意识形态工作主导权

2010年09月08日 17:56 新华网【大 中 小】 【打印】 共有评论 124 条

核心提示：新华社8日全文刊发胡锦涛7月13日在全国教育工作会议上的讲话。胡锦涛指出，加强学校领导班子和领导干部队伍建设，加强在优秀青年教师、优秀学生中发展党员工作，要坚持社会主义办学方向，牢牢把握党对学校意识形态工作的主导权，加强和改进学校思想政治工作。

新华社北京9月8日电在全国教育工作会议上的讲话

(2010年7月13日)

胡锦涛 [胡锦涛会继续担任一届军委主席，欲让胡春华、孙政才进十八大/博讯独家](#)

- [胡骗子军权还没完全骗到手,哪敢公开鼓吹学北朝鲜开倒车.一边解密贬邓,另一边还要献花.](#) - 反革命 (6743 bytes) 21:05:33 9/08/10 (60905) (1)
  - [从温家宝讲话谈看中共是否开始又一次生死决斗?今天中共党内的华国锋汪东兴指的是谁?](#) - 国际先驱导报 (2652 bytes) 21:31:28 9/08/10 (60907) (0)
- [胡锦涛不给政改松绑,深圳30周年庆典强调社会主义道路「俨然已成特区的追悼会」。](#) - [苹果日报] (8626 bytes) 02:34:55 9/07/10 (60867) (2)
  - [\[谁不改革谁就下台\]正确,否则,不掉脑袋也要被批倒批臭.\[枪可以打敌人,也可以打自己.\]](#) - 反革命 (546 bytes) 13:01:40 9/07/10 (60875) (1)
    - [目前,党中央被坏人毛分子胡锦涛把持不干人事,所以,需要\[枪指挥党.\]\(无内容\)](#) - 反革命 (0 bytes) 13:51:11 9/07/10 (60876) (0)

>Subject: Jiang Zemin said,

>Date: 9 Jun 1996 01:05:34 GMT

In the last monthly magazine Zheng Ming (or Dong Xian ? sorry I forget which one I read), Jiang Zemin said, "A gun can shoot enemy, it can shoot ourself, too."

>Subject: Jiang Zemin and Liu Huaqing want more power

>Date: 10 Aug 1996 22:24:45 GMT

"Jiang Zemin and Liu Huaqing think that there is [the gun is directing/ commanding the party],...On Jul 9-10, CCP Central Military Commission held an EXPANDING meeting at Beijing" p16-17, Cheng Ming No. 226, 8/96

- [胡锦涛勉深圳繼續改革 惟絕口不提政改](#) - 2010-09-06 新聞速報 (955 bytes) 18:16:15 9/06/10 (60852) (3)
  - [提又怎样?早 TMD 干什么去了!不提又怎么?快滚蛋了,还能横行几天!\(无内容\)](#) - 反革命 (0 bytes) 19:06:33 9/06/10 (60853) (2)
    - [93 年底前后有篇报道说邓小平大势已去,大意是说江泽民可以放手大干了.后来不见得.\(无内容\)](#) - 反革命 (0 bytes) 19:51:53 9/06/10 (60854) (1)
      - [10 年后的 2004 年,胡锦涛还搞解密贬邓.只能说胡锦涛的智囊团是一帮饭桶.\(无内容\)](#) - 反革命 (0 bytes) 19:56:45 9/06/10 (60855) (0)
- [毛泽东 1949-1976 的统治还原了颠倒黑白的毛泽东们才是真正的蛇一样的恶人.](#) - 反革命 (10018 bytes) 18:35:39 9/05/10 (60834) (5)
  - [真是太伟大了, 气魄无人能敌啊! \(无内容\)](#) - 永远是伟人 (0 bytes) 20:07:42 9/05/10 (60836) (3)
    - [跟秦始皇一样,杀人越多越伟大\(无内容\)](#) - 永远是伟人 (0 bytes) 20:10:07 9/05/10 (60837) (2)
      - [你看见秦始皇杀人了吗? 那是革命和战争。\(无内容\)](#) - 永远是伟人 (0 bytes) 21:09:43 9/05/10 (60838) (1)
        - [秦始皇是推动历史前进的革命战争, 毛泽东是颠倒历史的反革命战争。\(无内容\)](#) - 永远是伟人 (0 bytes) 21:48:19 9/05/10 (60839) (0)
    - [毛泽东千古一帝无限风光.叶向农的梦想泡汤了.江泽民的梦想放弃了.胡锦涛还贼心不死.\(无内容\)](#) - 反革命 (0 bytes) 18:56:26 9/05/10 (60835) (0)
  - [惊天秘密: 中共党校教授对老百姓说 豪强资产阶级 权贵资产阶级](#) - 送交者:赵一曼 (4504 bytes) 09:19:04 8/25/10 (60418) (5)
    - [有钱人资产阶级产生是社会发展的必然,废除党报网禁,让他们处于舆论民主选举的监管之下\(无内容\)](#) - 反革命 (0 bytes) 09:26:22 8/25/10 (60419) (4)
      - [要防止胡锦涛共产奴隶主阶级产生,共产奴隶主阶级的使命是消灭资产阶级残害中国人\(无内容\)](#) - 反革命 (0 bytes) 09:29:46 8/25/10 (60420) (3)
        - [经商发财,你就能从无产阶级加入到资产阶级.拍胡锦涛马屁,你就能加入共产奴隶主阶级.\(无内容\)](#) - 反革命 (0 bytes) 11:31:48 8/25/10 (60422) (2)
          - [在毛主席领导下坚决狠狠打击投机倒把活动,你不可以经商,你只有做奴隶的份.\(无内容\)](#) - 反革命 (0 bytes) 14:08:43 8/25/10 (60424) (1)

- [明明知道自己被老毛愚弄了,还死要面子不承认,摘下是非狗头像铲平毛堂,才是正确的态度\(无内容\)](#) - 反革命 (0 bytes) 14:18:51 8/25/10 (60425) (0)

- [回逢先知:《毛泽东传》对“文革”中几个重大历史问题的研究](#) - 反革命 (1631 bytes) 19:23:37 8/22/10 (60329) (3)
  - [成也是非权术,败也是非权术.儿子去朝鲜镀金赌输了,没有胡子,婆婆妈妈的,刘邦多利索\(无内容\)](#) - 反革命 (0 bytes) 01:05:41 8/23/10 (60337) (0)
  - [逢先知应改名逢无知,你不继续“研究”,党也不会克扣你的工资,也不会没收你的房产.](#) - 反革命 (480 bytes) 20:13:52 8/22/10 (60330) (1)
    - [中共开放网禁的两大困难:1.中共需要改名.2.大批研究毛泽东思想的机构倒闭人才失业.\(无内容\)](#) - 反革命 (0 bytes) 21:44:13 8/23/10 (60365) (0)

- 1.文革是老毛运用是非权术建立毛家王朝的一步棋,不论是刘少奇还是林少奇在那个位置都会被打倒.
- 2.老毛要的是黑老大皇帝的位置,正常的国家体制老毛是不能容忍的,所以,“林彪事件”就是毛泽东逼出来的.
- 3.在建立毛家王朝的征途中,毛泽东利用“四人帮”跟毛泽东利用高岗利用林彪没有区别.有文章指出,文革不久,老毛就有意让张春桥接管林彪的部分权力,而最后的常委名单却没有张春桥的名字.所以,除了毛家的人,任何其他其他人跟毛泽东的关系都是被利用和迟早被清洗的关系.
- 4.为了毛家王朝,毛泽东要朱德周恩来死在他前面.

=====

### 《毛泽东传》对“文革”中几个重大历史问题的研究 逢先知

2010年08月20日 08:28 来源:《北京日报》

- 一、毛泽东为什么发动“文化大革命”?
- 二、“林彪事件”是毛泽东逼出来的吗?
- 三、毛泽东与“四人帮”的根本区别
- 四、毛泽东如何对待周恩来的病情?

[博讯论坛] 临终遗命：毛泽东将毛远新放在常委第一位！

张玉凤回忆：主席从（七六年）四月至七月中旬，思维还正常时，多次就身后党政军领导班子圈划，但未有定论，忧虑政局会有剧变。主席是圈了、提了五个人名：毛远新、华国锋、江青、陈锡联、纪登奎。对此，毛远新和张玉凤，都有记录资料。

张玉凤又提供：主席在七六年七月十五日，曾召见毛远新、华国锋、江青、汪东兴和她本人（张玉凤），提出毛后政治局常委班子名单，毛远新、汪东兴、张玉凤作记录。名单顺序为：毛远新、华国锋、江青、陈锡联、纪登奎、汪东兴及张玉凤。

江青听后，要主席再重覆一次，并问：洪文、春桥呢？主席当即指着江青说：「你好幼稚！」举手往左右方各斩一刀，说：「老师，王（洪文）、张（春桥）都不进！」张玉凤还交代：打倒四人帮后，汪东兴曾以党中央的名义，命令张玉凤将此记录交出，并不准对外透露主席对中央领导的评价。张玉凤声称：该记录已毁掉了。

- [叶向农说邓小平用的办法蒋介石都用过了,还说毛主席的错误是没有判处邓小平死刑. \(无内容\)](#) - 反革命 (0 bytes) 15:59:06 8/18/10 (60237) (2)
  - [叶向农的老校友胡锦涛骂戈尔巴乔夫社会主义的叛徒 \(无内容\)](#) - 反革命 (0 bytes) 16:00:45 8/18/10 (60238) (1)
    - [叶向农的老校友胡锦涛解密贬邓多次险遭暗杀. \(无内容\)](#) - 反革命 (0 bytes) 16:13:56 8/18/10 (60239) (0)
- [叶青：中共历史上最决绝的叛徒](#) - 笔名:散木 (7340 bytes) 18:03:36 8/15/10 (60132) (5)
  - [这篇文章的出笼有鼓吹共产主义为胡锦涛搞政变做舆论准备的嫌疑,“国”进民退共产主义 \(无内容\)](#) - 反革命 (0 bytes) 21:58:12 8/15/10 (60144) (0)
  - [胡锦涛骂戈尔巴乔夫社会主义的叛徒就是指桑骂槐,图谋政变. \(无内容\)](#) - 反革命 (0 bytes) 18:39:19 8/15/10 (60135) (0)
  - [叶青：中共历史上最决绝的叛徒 \(II\)](#) - 笔名:散木 (13539 bytes) 18:08:53 8/15/10 (60133) (2)
    - [反共产主义是对的,只可惜反了半个世纪,著述逾千万字, 还不如我的这篇短文管用.](#) - 反革命 (2545 bytes) 18:31:42 8/15/10 (60134) (1)
      - [叶向农说搞二鬼子没有用,在邓后,他的办公室要搬到北京去.事实呢?搞二鬼子还是有用的 \(无内容\)](#) - 反革命 (0 bytes) 19:04:26 8/15/10 (60137) (0)
- [低俗化的始作俑者 反三俗拿谁开刀 胡歪嘴吹响了反“三俗”运动的号角](#) - 不折腾 (13672 bytes) 00:08:56 8/15/10 (60100) (2)
  - [反资产阶级自由化这种口号不好再用,换个说法,一步一步来. \(无内容\)](#) - 胡歪嘴不折腾 (0 bytes) 00:24:51 8/15/10 (60101) (1)
    - [共产党不折腾就会死亡,就无事可做,就剩民主选举.不斗则退, 不斗则修, 不斗则垮. \(无内容\)](#) - 胡歪嘴不折腾 (0 bytes) 10:58:15 8/15/10 (60127) (0)
- [共产主义包括马列主义,斯大林主义,毛泽东思想,金日成主体思想,齐奥赛斯库等等. \(无内容\)](#) - 反革命 (0 bytes) 17:24:29 8/14/10 (60089) (2)
  - [共产主义实践就是以颠倒是非进行剥笋式的阶级斗争为极少数人夺取共产独裁权力. \(无内容\)](#) - 反革命 (0 bytes) 17:25:06 8/14/10 (60090) (1)
    - [共产必然导致政治上独裁经济上民不聊生,共产个人独裁必然走向共产奴隶制家族世袭统治. \(无内容\)](#) - 反革命 (0 bytes) 17:25:49 8/14/10 (60091) (0)
- [袁腾飞们是如何从人变成“猿”的?](#) - 来源:辽沈晚报 (2247 bytes) 16:36:57 8/14/10 (60086) (3)
  - [反“三俗”运动就是变相二次文革,中共中央就是\\*改不了吃\\*. \(无内容\)](#) - 反革命 (0 bytes) 18:35:37 8/14/10 (60094) (0)
  - [反“三俗”运动,就是要还原共产党毛泽东伟大领袖人物的正面形象 \(无内容\)](#) - 来源:辽沈晚报 (0 bytes) 16:38:57 8/14/10 (60087) (1)



- [毛泽东为个人皇帝梦屠杀了几千万中国人.中共中央要把反“三俗”运动深入持久开展下去.\(无内容\)](#) - 反革命 (0 bytes) 18:24:19 8/14/10 (60093) (0)
- [吕加平如果你是在帮胡锦涛的忙的话,你全家大小快点死光光.](#) - 反革命 (8929 bytes) 16:27:34 8/12/10 (59980) (5)
  - [百度还有这种文章,要复辟毛泽东帝国不是?不是说你不能发言,而是你不能有选择地禁网.](#) - 反革命 (60 bytes) 17:01:42 8/12/10 (59981) (4)
    - [百度 politicalfaq.txt 什么也没有,百度跟吕加平胡锦涛穿一条裤子.\(无内容\)](#) - 反革命 (0 bytes) 00:19:37 8/13/10 (59989) (0)
    - [反革命,你热爱我们敬爱的领袖金正日同志吗?\(无内容\)](#) - 帝国 (0 bytes) 17:21:41 8/12/10 (59982) (2)
      - [你让我想起了读小学的时候,白色的墙壁上红漆刷的大字:毛主席万岁!中国共产党万岁!\(无内容\)](#) - 反革命 (0 bytes) 22:15:37 8/12/10 (59987) (1)
        - [可是,才40年的光景,老毛死,中共也完了,吕加平胡锦涛需要借力金正日让老毛中共起死回生\(无内容\)](#) - 反革命 (0 bytes) 00:06:24 8/13/10 (59988) (0)
- [李克强是胡青帮共产党胡锦涛的死党,把他们一起赶下台就对了.](#) - 反革命 (6589 bytes) 14:22:41 8/07/10 (59672) (0)
- [我拿了一个高能实验物理的博士,我想我的这篇文章再拿一个政治学博士应该是没问题的.](#) - 反革命 (2427 bytes) 17:22:21 7/25/10 (59123) (3)
  - [毛分子们都是真名真姓的,所以,本反革命不想出名也难,网上混了17年给观众一个交代吧.](#) - 反革命 (19 bytes) 18:34:32 7/25/10 (59125) (2)
    - [吴泽渊\(1963-\)北京高能物理研究所硕士 1986,美国 INDIANA 圣母大学高能实验物理博士 1995\(无内容\)](#) - 反革命 (0 bytes) 18:35:40 7/25/10 (59126) (1)
      - [目前暂住美国佛罗里达州,计算机软件程序员.\(无内容\)](#) - 反革命 (0 bytes) 18:36:12 7/25/10 (59127) (0)
- [显然胡耀邦不懂是非权术,由毛分子曾庆红封胡耀邦一顶马克思主义者桂冠似乎有点搞笑.](#) - 反革命 (1081 bytes) 17:09:46 7/25/10 (59122) (0)
- [当年正是在以李鹏为首的保守派撺掇下,中共最高层,包括邓小平陈云等才选择了开枪镇压](#) - 日记“有失偏颇” (1596 bytes) 09:57:09 7/25/10 (59095) (1)
  - [赵紫阳要夺邓小平的权,李鹏要夺赵紫阳的权,学自联江泽民上海帮要夺全国政权,大体如此\(无内容\)](#) - 反革命 (0 bytes) 10:07:27 7/25/10 (59096) (0)
- [洗岩啰嗦个屁,问题是党中央及其亲属需要贪污受贿,下面跟着沾光,否则废除党禁报禁网禁.](#) - 反革命 (2874 bytes) 17:33:15 7/23/10 (59030) (21)
  - [蒋经国拱手让出家天下,而叶向农跟胡锦涛争夺毛主席家天下,所以,中共中央很无耻.\(无内容\)](#) - 反革命 (0 bytes) 17:55:35 7/23/10 (59031) (20)
    - [小毛叶向农指出,大家\(江泽民胡锦涛叶向农等毛分子们\)跟邓小平的斗争是你死我活的斗争\(无内容\)](#) - 反革命 (0 bytes) 03:50:40 7/24/10 (59060) (0)
    - [中共中央要解决的是如何更好地分权复辟资本主义,而不是天天高喊中国特色社会主义.\(无内容\)](#) - 反革命 (0 bytes) 18:11:31 7/23/10 (59033) (18)

- [看大陆网站上的下岗工人骂邓小平改革开放,我说你们是骂错人了.要骂就骂江泽民胡锦涛.\(无内容\)](#) - 反革命 (0 bytes) 18:18:18 7/23/10 (59036) (16)
  - [因为江泽民没想好好干,所以,让朱熔基和胡鞍钢俩二百五在那瞎折腾.\(无内容\)](#) - 反革命 (0 bytes) 19:18:47 7/23/10 (59046) (0)
  - [这俩不比别人傻,如果认真干的话,中国会发展得比目前更好更合理民怨也不会这么多.\(无内容\)](#) - 反革命 (0 bytes) 18:22:21 7/23/10 (59037) (14)
    - [毛分子不傻,既然知道如何颠倒历史建立奴隶社会,当然就知道如何建立和谐资本主义社会\(无内容\)](#) - 反革命 (0 bytes) 18:36:18 7/23/10 (59039) (2)
      - [做人不要贪得无厌,你能把权力和财富带进棺材吗?除非你能学北朝鲜象金日成那样世袭成功\(无内容\)](#) - 反革命 (0 bytes) 19:09:53 7/23/10 (59043) (1)
        - [否则,将被整肃或枪毙\(齐奥库\).江泽民担心被胡锦涛清算,胡锦涛担心被习近平清算..\(无内容\)](#) - 反革命 (0 bytes) 19:15:43 7/23/10 (59045) (0)
    - [毛分子会比你傻吗?问题是这俩一步三回头,心里老是惦记着毛泽东帝国共产主义世袭.\(无内容\)](#) - 反革命 (0 bytes) 18:25:43 7/23/10 (59038) (10)
      - [胡锦涛说:“境外有些人,丧心病狂,挑拨离间,妄图破坏我们的团结.”\(无内容\)](#) - 反革命 (0 bytes) 12:16:12 7/24/10 (59074) (1)
        - [事实是,胡锦涛胡青帮左右开弓自坏党中央团结,左反江泽民人事,右反邓小平和平演变路线\(无内容\)](#) - 反革命 (0 bytes) 12:18:13 7/24/10 (59075) (0)
      - [胡锦涛骂越南改革,骂戈尔巴乔夫社会主义的叛徒,解密贬邓,要学古巴北朝鲜,搞国进民退.\(无内容\)](#) - 反革命 (0 bytes) 03:35:20 7/24/10 (59058) (1)
        - [胡锦涛就是一个活脱脱的共产歹徒.\(无内容\)](#) - 反革命 (0 bytes) 03:35:54 7/24/10 (59059) (0)
      - [\[第三只眼睛看中国\]这本书鼓吹,为了中国的稳定和安全,中国出个希特勒也不是不可能.\(无内容\)](#) - 反革命 (0 bytes) 03:27:47 7/24/10 (59056) (1)
        - [江泽民说,“这样中肯,切中时弊的书,应该组织宣讲”\(无内容\)](#) - 反革命 (0 bytes) 03:28:37 7/24/10 (59057) (0)
      - [江泽民在纽约对克林顿总统说“我们有不同的意识形态”“一个政治家要有政治家的气魄”\(无内容\)](#) - 反革命 (0 bytes) 23:13:52 7/23/10 (59052) (1)
        - [什么意思?就是准备大批量屠杀中国人回到毛泽东的共产奴隶社会.\(无内容\)](#) - 反革命 (0 bytes) 23:15:37 7/23/10 (59053) (0)
      - [94年初江泽民说,在大陆经济蓬勃发展\(92年邓南巡给逼的\)的同时,一定要严防资本主义演变\(无内容\)](#) - 反革命 (0 bytes) 18:59:12 7/23/10 (59040) (1)

- [你听,他明明知道只有搞分产分权的资本主义才能发展经济,他就是不想搞,要反,要共产.\(无内容\)](#) - 反革命 (0 bytes) 19:02:13 7/23/10 (59041) (0)
    - [明摆着共产主义社会主义是为大小党棍书记及其亲属谋利益,为什么还睁眼说瞎话人模狗样\(无内容\)](#) - 反革命 (0 bytes) 18:14:18 7/23/10 (59034) (0)
- [胡锦涛、曾庆红亲属强入深圳地产和娱乐业致千余娱乐场所关闭](#) - 博讯 2006 年 1 月 (2938 bytes) 15:39:14 7/23/10 (59026) (2)
  - [如果邓质方关心政治从政的话,既不会被人给小鞋穿,也不用担心曾胡颠覆邓小平路线.\(无内容\)](#) - 反革命 (0 bytes) 15:55:51 7/23/10 (59028) (0)
  - [俩都是货真价实的共产党,都是土匪.\(无内容\)](#) - 反革命 (0 bytes) 15:41:21 7/23/10 (59027) (0)
- [痞子运动是毛主席领导的主动出击的以建立维护共产奴隶社会为目的的大批量地屠杀中国人](#) - 反革命 (4 bytes) 09:24:52 7/23/10 (59013) (3)
  - [共产主义战争的性质是恶劣的,它颠倒一个国家的历史,把一个国家带回到奴隶社会.\(无内容\)](#) - 反革命 (0 bytes) 09:39:08 7/23/10 (59014) (2)
    - [投靠苏联,收编日本兵,建立共产奴隶社会后,为了维护它的运转,就需要不断的痞子运动,\(无内容\)](#) - 反革命 (0 bytes) 09:51:12 7/23/10 (59015) (1)
      - [否则,为了生存,资本主义草就会自然长出.阶级斗争一抓就灵,让大家互相打斗,自顾不暇\(无内容\)](#) - 反革命 (0 bytes) 09:54:59 7/23/10 (59016) (0)
- [如果开放网禁报禁,还有可能发生这种事吗?胡锦涛你他妈的在等什么呢?](#) - 反革命 (6901 bytes) 11:57:10 7/22/10 (58971) (0)
- [矿产属于全民可发股票给每人,不能因为你私人投资建厂,挖出的矿就是你的,投资可得多股.](#) - 反革命 (2974 bytes) 09:52:07 7/22/10 (58970) (0)
- [胡锦涛拉帮结伙卖的是省级官位,安徽省五河县委书记徐社新就跟着沾光了.](#) - 反革命 (8082 bytes) 08:43:41 7/22/10 (58968) (0)
- [习近平: 坚持实事求是坚决反对任何歪曲丑化中共历史的错误倾向](#) - 2010 年 7 月 22 日 (1837 bytes) 20:17:07 7/21/10 (58822) (4)
  - [尽管习仲勋也当过苏维埃政府主席,还是一次差点被活埋,另一次坐了 16 年的冷板凳.\(无内容\)](#) - 反革命 (0 bytes) 21:13:44 7/21/10 (58826) (1)
    - [所以,习近平要靠自己掌握好战无不胜的伟大的毛泽东思想.\(无内容\)](#) - 反革命 (0 bytes) 21:18:31 7/21/10 (58827) (0)
  - [党史:11 届 3 中全会之前的基本上都是痞子运动,11 届 3 中全会之后大体上基本上是干正经事\(无内容\)](#) - 反革命 (0 bytes) 20:57:13 7/21/10 (58824) (1)
    - [痞子就是流氓的尊称,毛主席高度赞扬痞子运动好的很,因为毛主席是最大的痞子.\(无内容\)](#) - 反革命 (0 bytes) 21:04:47 7/21/10 (58825) (0)
- [给邓小平最好的祝愿,中国资本主义党万岁!\(1994 年 2 月\)](#) - 反革命 (1062 bytes) 20:53:48 7/19/10 (58768) (0)

Article: 102128 of soc.culture.china  
Newsgroups: soc.culture.china,talk.politics.china  
Path: news.nd.edu!spool.mu.edu!howland.reston.ans.net!wupost!gumby!yale!cs.yale.edu!xtangw  
From: xtangw@cs.yale.edu (Wen-Kai Tang)  
Subject: Re: Best wishes to Deng Xiaoping, long live CCP!  
Message-ID:  
Sender: news@cs.yale.edu (Usenet News)  
Nntp-Posting-Host: rhino.zoo.cs.yale.edu  
Organization: Yale University Computer Science Dept., New Haven, CT 06520-2158  
X-Newsreader: Tin 1.1 PL5  
References:  
Date: Tue, 8 Feb 1994 17:54:28 GMT  
Lines: 14  
Xref: news.nd.edu soc.culture.china:102128 talk.politics.china:12223

Zeyuan Wu (wu@undhe6.hep.nd.edu) wrote:

:  
:  
:  
: Title says all!

Me too. Long live DXP and long live the Chinese Captialist Party.

- --  
\*\*\*\*\* Wen-Kai(Tony) Tang, Yale University  
\* Abolish All Taxes And Tariffs NOW !!!!! \* 1588 Yale Station  
\* World Free Trade NOW !!!!! \* New Haven, CT 06520  
\*\*\*\*\* (203)436-1285
- [改革开放就是要背离共产主义.否则杨白冰保驾护航什么,岂有不败在曾庆红手下之理.](#) - 反革命 (1213 bytes) 20:05:38 7/19/10 (58762) (5)
  - [邓小平在明处,毛分子在暗处.毛分子运用毛泽东思想到邓小平面前搬弄是非就把杨氏扳倒了\(无内容\)](#) - 反革命 (0 bytes) 21:06:53 7/19/10 (58769) (0)
  - [如果杨白冰还有共产主义理想的话,那他一定是跟刘少奇一样,还没有掌握毛泽东思想.\(无内容\)](#) - 反革命 (0 bytes) 20:16:47 7/19/10 (58763) (3)
    - [难道邓小平自己不知道搞共产主义世袭,要留给你们来搞?\(无内容\)](#) - 反革命 (0 bytes) 20:34:06 7/19/10 (58766) (0)
    - [毛泽东金日成卡斯特罗搞的是成功的共产主义,齐奥塞斯库搞的是失败的共产主义.\(无内容\)](#) - 反革命 (0 bytes) 20:31:15 7/19/10 (58765) (0)
    - [假设杨尚昆杨白冰俩互相之间没有保留,那就是说杨尚昆临死前不知道自己瞎忙乎了一辈子\(无内容\)](#) - 反革命 (0 bytes) 20:21:25 7/19/10 (58764) (0)
- [不论采取什么方式,分产就行,不能让胡毛主席独吞.先督查处理胡海锋外援洗钱.](#) - 反革命 (3810 bytes) 19:33:43 7/18/10 (58664) (1)
  - [公平分产是发行股票给每人,腐败分法也是个办法,进入市场竞争,而不是毛主席说了算\(无内容\)](#) - 反革命 (0 bytes) 20:12:03 7/18/10 (58669) (0)

- [“李克强是靠自己的本事奋斗出来的。”???骗三岁小孩吧!李克强靠的就是胡锦涛.](#) - 反革命 (5941 bytes) 21:19:32 7/17/10 (58567) (1)
  - [而胡锦涛 50%靠宋平,25%靠媳妇功,25%靠变脸术. \(无内容\)](#) - 反革命 (0 bytes) 22:41:47 7/17/10 (58575) (0)
- [王晨是反开放的马前卒,这狗东西为一己之私就希望中国象古巴北朝鲜那样半死不活的.](#) - 反革命 (3597 bytes) 17:30:41 7/17/10 (58556) (5)
  - [开放有什么不好?山寨别人的进步快,中国互联网不是山寨美国的互联网是什么?\(无内容\)](#) - 反革命 (0 bytes) 19:16:24 7/17/10 (58559) (2)
    - [象型方块文字会引导中国人发现基本粒子就不可思议了.除了金木水火土还知道什么?\(无内容\)](#) - 反革命 (0 bytes) 19:20:34 7/17/10 (58560) (1)
      - [还知道搬弄是非颠倒中国历史,与文明世界为敌:发达国家都是敌对势力,流氓国家都是朋友. \(无内容\)](#) - 反革命 (0 bytes) 19:26:37 7/17/10 (58561) (0)
  - [中共中央宣传部副部长、中共中央对外宣传办公室主任、国务院新闻办公室主任](#) - 王晨同志 (806 bytes) 17:39:53 7/17/10 (58557) (1)
    - [环球时报 明清两朝藩属国琉球 如何覆灭成为日本冲绳](#) - 闭关锁国贫穷落后 (8268 bytes) 17:44:38 7/17/10 (58558) (0)
- [中国没有走错方向,错在江湖为一己之私拒绝政改,让大小书记们钻改革开放的空子.](#) - 反革命 (5403 bytes) 12:03:18 7/16/10 (58479) (2)
  - [如果改革开放分产方向错了,你姜维平为什么不先移民古巴或北朝鲜再上网发表高见?\(无内容\)](#) - 反革命 (0 bytes) 12:58:14 7/16/10 (58480) (1)
    - [分产才能分权,才能实现民主全国大选.邓小平说:“路线没有偏,方向没有错.”\(无内容\)](#) - 反革命 (0 bytes) 13:02:10 7/16/10 (58481) (0)
  - [上梁不正下梁歪,党棍及其周围的人利益至上,党禁报禁网禁就是为一小撮谋利益. \(无内容\)](#) - 反革命 (0 bytes) 00:06:00 7/15/10 (58320) (0)
  - [毛泽东超越希特勒,以史为鉴,邪教共产功轮子是最凶残的轮子. \(无内容\)](#) - 反革命 (0 bytes) 09:30:34 7/15/10 (58405) (0)
- [李光耀认为,在中国 1 + 1 等于 2 是不实际的.](#) - (2010-07-13) (2830 bytes) 13:20:40 7/13/10 (58203) (4)
  - [在中国确实存在这个问题, 路漫漫啊 \(无内容\)](#) - 东方明月 (0 bytes) 18:45:21 7/13/10 (58207) (3)
    - [有人说你是职业革命家,我就直接说,你是共产党狗特务. \(无内容\)](#) - 反革命 (0 bytes) 21:06:34 7/13/10 (58216) (2)
      - [你是个狗日的轮子, 你们纯粹是人类垃圾! \(无内容\)](#) - 东方明月 (0 bytes) 10:26:39 7/14/10 (58281) (1)
        - [你这个共产轮子狗特务听好了,本反革命跟法轮功没有丝毫的关系. \(无内容\)](#) - 反革命 (0 bytes) 11:36:52 7/14/10 (58284) (0)
  - [严家祺瞎扯,中国何曾有过平均主义的社会主义?正确说法是告别共产奴隶社会.](#) - 反革命 (6531 bytes) 08:56:05 7/12/10 (58054) (7)
    - [城里的居民户口什么时候跟农村户口平均过? \(无内容\)](#) - 反革命 (0 bytes) 08:59:35 7/12/10 (58055) (6)

- [大小共产书记什么时候跟普通平民百姓平均过?高干特供是什么?\(无内容\)](#) - 反革命 (0 bytes) 09:01:18 7/12/10 (58056) (5)
  - [最大的奴隶主老毛到处建行宫纳妃子,把全国搞得穷兮兮的,让全中国人为争食物而互斗.\(无内容\)](#) - 反革命 (0 bytes) 09:21:44 7/12/10 (58058) (3)
    - [老毛自己在书房里装神弄鬼,“社会主义社会是个相当长的历史阶段,...复辟的危险性.”\(无内容\)](#) - 反革命 (0 bytes) 09:24:42 7/12/10 (58059) (2)
      - [中华民国是正统中国,让我们高呼:中华民国万岁!!\(无内容\)](#) - 军委主席 (0 bytes) 10:35:19 7/12/10 (58063) (1)
        - [居安思危共特的多面性:喊打倒中共的,怀念老毛的,要清算改革开放的,惟恐天下不乱的.。\(无内容\)](#) - 反革命 (0 bytes) 10:57:08 7/12/10 (58065) (0)
    - [工农兵大学生有多少是来自无权无势的家庭没有路子的?\(无内容\)](#) - 反革命 (0 bytes) 09:04:37 7/12/10 (58057) (0)
- [报告给谁看?既然你要纳税人养活你,为什么不在网上公开报告?共产党不应该是骗子党.](#) - 反革命 (353 bytes) 23:22:36 7/11/10 (58015) (0)
- [移动高管外逃:提前5年布局,卷款过亿 胡锦涛温家宝是同谋](#) - 反革命 (87 bytes) 15:09:55 7/11/10 (57982) (2)
  - [一而再再而三出现携巨款外逃是胡温为了自己贪污盗窃拒绝政治体制改革,所以胡温是同谋\(无内容\)](#) - 反革命 (0 bytes) 17:08:24 7/11/10 (57986) (1)
    - [胡锦涛不要监督,小胡锦涛就跟着沾光.巨款能扛出海关?胡锦涛洗钱,小党棍跟着沾光了\(无内容\)](#) - 反革命 (0 bytes) 17:23:46 7/11/10 (57987) (0)
- [最大的泡沫是毛泽东吹的,这个泡沫就是“中华人民共和国”.](#) - 反革命 (3048 bytes) 12:54:12 7/10/10 (57923) (5)
  - [此言差矣,没有尊重历史,毛泽东推动了历史的前进](#) - 东方明月 (88 bytes) 23:08:41 7/10/10 (57941) (3)
    - [共产党特务不承认毛泽东颠倒中国历史是一点都不奇怪的,想念老毛的也不只你一个.\(无内容\)](#) - 反革命 (0 bytes) 23:30:23 7/10/10 (57945) (2)
      - [让我们中国人高呼:中华民国万岁!](#) - 军委主席 (4 bytes) 06:26:00 7/11/10 (57950) (1)
        - [中华民国万岁意味着台湾统一大陆\(除非台湾独立\),牵涉到太多人的利益,不现实.\(无内容\)](#) - 反革命 (0 bytes) 08:26:06 7/11/10 (57959) (0)
- [独家爆料:清华大学教授汪晖的多面人生揭密](#) - 清华大学教授 (2699 bytes) 09:45:20 7/10/10 (57921) (1)
  - [清华大学是培养党国领导人的摇篮.伟大的领袖统帅胡锦涛,伟大的导师舵手叶向农.\(无内容\)](#) - 反革命 (0 bytes) 10:05:45 7/10/10 (57922) (0)
- [标题:一位省直公务员的感慨:几乎全是“官二代”!](#) - 作者: 碧翰烽 (1494 bytes) 22:38:50 7/09/10 (57898) (1)
  - [拒绝重新评毛,拒绝政治体制改革,覬覦等待复辟毛泽东帝国,胡锦涛这狗东西该滚下台了.\(无内容\)](#) - 反革命 (0 bytes) 22:43:28 7/09/10 (57899) (0)

- [马上就要把人给整死,还推荐几本书给刘少奇读,老毛虚伪无聊吧?](#) - 反革命 (8049 bytes) 19:48:04 7/08/10 (57771) (7)
  - [继续革命就是继续搬弄是非剥笋,把上了贼船的分期分批搞掉,才能把共和国变换成毛家天下 \(无内容\)](#) - 反革命 (0 bytes) 19:55:02 7/08/10 (57772) (6)
    - [有《林彪工作札记》和革委会叶主任的贴子为证,中国很少人知道如何继续革命.](#) - 反革命 (1618 bytes) 20:07:15 7/08/10 (57773) (5)
      - [说少也不少,老毛林彪康生张春桥曾山曾庆红江泽民胡锦涛刘华清迟浩田叶向农..... \(无内容\)](#) - 反革命 (0 bytes) 20:25:00 7/08/10 (57774) (4)
        - [漏了两个大家伙,革命工人陈云和《新华日报》社资料室主任编辑部秘书长宋平. \(无内容\)](#) - 反革命 (0 bytes) 22:44:50 7/08/10 (57779) (1)
          - [还有胡乔木提出停止派留学生到西方国家留学把中美关系降至联络处一级加强同苏联的关系 \(无内容\)](#) - 反革命 (0 bytes) 22:56:47 7/08/10 (57781) (0)
        - [还有搞金盾工程的江绵恒和鼓吹第三只眼睛看中国的潘岳..... \(无内容\)](#) - 反革命 (0 bytes) 20:39:51 7/08/10 (57775) (1)

[还有共产主义特务们:sqs“你能说共产主义理想不在邓小平这个老共产党员的心里吗?” \(无内容\)](#) - 反革命 (0 bytes) 20:48:13 7/08/10 (57776) (0)

《林彪日记》亦称《林彪工作札记》，官方一直严密封存。近日开始在有限范围内开放。这部《林彪日记》是研究中共党史的珍贵史料。

识破毛的阴谋——文化大革命开始

一九六六年五月二十六日：老毛施阳谋外出，由刘（少奇）主持中央会议，经刘除“彭、罗、陆、杨”作第一步，再通过毛的政治斗争纲领文件，铲除刘、周、邓，这是毛的阴谋。

（按：一九六六年五月四日至二十六日，中央政治局召开扩大会议。十六日，会议通过由陈伯达、康生起草，毛泽东作了七处修改的《五一六通知》。通过时，朱德、陈云、李富春三人弃权。）

>From: yeh@netix.com (Mr Shannon Yeh)

>Subject: Wei Jingsheng

>Date: 9 Dec 93 20:34:52 GMT

>

>...

>3. Wei Jingsheng is a scholar but not a politician. From what he wrote,  
 > I got a feel that he knew the Chinese problems, but he was short of the  
 > skills to kill these problems. This is the missing part for Wei----and  
 > this is why Chairman Mao is great. What's wrong with China----everybody  
 > knows it. How to fix it----few people know. One of the reasons for  
 > me to feel good about myself is that I am one of these "few people".  
 > For example, since I know China's problems, I seldomly mention the problems,  
 > instead, I focus on the study of "how to fix it". Wei Jingsheng's enemy,  
 > Deng Xiaoping, said that the Singapore Experience might work in China,  
 > but I found out that the so called Singapore Experience would not work

> in China at all after my study. Singapore is no larger than our Beijing  
> City, and even my Wai(outside)Po(grandma) knows how to build up a better  
> Beijing City.  
>...  
>  
>shannon  
>-----

- 
- [学习胡锦涛,爬进政治局常委,就不会被镇压,刑不上政治局常委.](#) - 反革命 (571 bytes) 16:40:16 7/08/10 (57766) (1)
- [李克强能干的,薄熙来江绵恒怎么就干不了,不是拉帮结伙是什么?又破坏你们的团结了?\(无内容\)](#) - 反革命 (0 bytes) 09:32:21 7/08/10 (57754) (0)
- [苹果日报:文强处死,上司升官](#) - 文强处死,上司升官 (1597 bytes) 14:57:37 7/08/10 (57756) (6)
  - [胡锦涛解密贬邓,就是在党内公开宣布胡青帮是邓小平路线的敌对势力.\(无内容\)](#) - 反革命 (0 bytes) 15:27:11 7/08/10 (57757) (5)
    - [胡锦涛要的北朝鲜共产主义与邓小平的资本主义是朝两个完全相反的方向跑的列车.\(无内容\)](#) - 反革命 (0 bytes) 15:30:35 7/08/10 (57758) (4)
      - [资本主义指含有实行自由市场经济这个必要条件,瑞典的社会主义实质上也是资本主义.\(无内容\)](#) - 反革命 (0 bytes) 15:37:29 7/08/10 (57759) (3)
        - [在资本主义下,胡锦涛无法任命诸侯独霸一方,陈良宇也不用进监狱,胡海锋也无法洗钱.\(无内容\)](#) - 反革命 (0 bytes) 15:49:42 7/08/10 (57762) (2)
          - [奴隶主比贪官污吏凶残,所以反贪官污吏要小心,大家不要把自己反进共惨主义社会里去了.\(无内容\)](#) - 反革命 (0 bytes) 15:56:21 7/08/10 (57763) (1)
            - [1949年中国人民就把自己反进共惨主义社会里去了,长点记性好.\(无内容\)](#) - 反革命 (0 bytes) 16:10:04 7/08/10 (57765) (0)
  - [胡锦涛这狗东西就是不愿分权,不愿下放权力.不要法治,党棍治国能保护生态环境吗?](#) - 反革命 (448 bytes) 22:52:23 7/06/10 (57563) (5)
    - [党棍要的是往上爬的政绩工程,捞完钱走人,管你什么生态环境?只管拉帮结伙,不管党国前程\(无内容\)](#) - 反革命 (0 bytes) 22:59:46 7/06/10 (57564) (4)
      - [洪水刚走,高温又到.难道跟大小党棍治国没关系?全国各地的绿化多,还是砍伐多?\(无内容\)](#) - 反革命 (0 bytes) 23:05:35 7/06/10 (57565) (3)
        - [一帮溜须拍马的党棍的智慧就比选民的智慧高?中国没有选民,网民没有说话的权利.\(无内容\)](#) - 反革命 (0 bytes) 23:11:06 7/06/10 (57566) (2)
          - [党棍们几年甚至几个月异地升官,会珍惜各地的山山水水吗?你胡锦涛西藏做官西藏杀人\(无内容\)](#) - 反革命 (0 bytes) 23:16:37 7/06/10 (57567) (1)
            - [俩典型党棍:杀人往上爬的胡锦涛,抢劫出逃的郑海雄.](#) - 反革命 (25234 bytes) 08:38:01 7/07/10 (57650) (0)



- [主题：革命人 - 薄一波：《若干重大决策与事件的回顾》 - 毛魔头降临人间 \(45192 bytes\) 23:11:55 7/04/10 \(57393\) \(5\)](#)
  - [邓子恢跟老毛还曾有过这么一份友谊,显然老毛没有向邓子恢透露是非权术传家宝. - 反革命 \(704 bytes\) 23:47:17 7/04/10 \(57395\) \(2\)](#)
    - [曾山跟老毛一样,都是当过苏维埃政府主席的. \(无内容\) - 反革命 \(0 bytes\) 23:50:54 7/04/10 \(57396\) \(1\)](#)
      - [这哥俩跟革委会叶主任一样,都是痞子运动的领袖人物,货真价实的杀人不眨眼的共产党. \(无内容\) - 反革命 \(0 bytes\) 21:04:43 7/05/10 \(57463\) \(0\)](#)
  - [老毛搬弄是非精巧手法是胡锦涛想学就学得会的?江泽民看上去都比木讷的胡锦涛机灵的多 \(无内容\) - 反革命 \(0 bytes\) 23:38:01 7/04/10 \(57394\) \(1\)](#)
    - [当然,一旦共产主义铁幕打造完毕,中过风的脑残金正日都能统治一个国家. \(无内容\) - 反革命 \(0 bytes\) 20:41:46 7/05/10 \(57443\) \(0\)](#)
- [胡锦涛只提改革,不提开放.因为胡青帮需要党禁报禁网禁. - 反革命 \(1756 bytes\) 11:06:45 7/04/10 \(57348\) \(7\)](#)
  - [马克思主义执政党,马列主义中国化就是搬弄是非中国化.不断取得新的胜利?松绑还不够. - 反革命 \(1606 bytes\) 22:56:04 7/04/10 \(57392\) \(0\)](#)
  - [1个简单的事实,为什么大多数当官的都过得比普通人好,凭他那点工资,他哪来那么多钱? \(无内容\) - 反革命 \(0 bytes\) 11:25:04 7/04/10 \(57354\) \(0\)](#)
  - [让直选和民主见鬼去吧! 团结起来, 我们胡主席们能够改变中国的面貌。 \(无内容\) - 反革命 \(0 bytes\) 11:20:52 7/04/10 \(57353\) \(0\)](#)
  - [我们只任命胡主席,大胡主席任命小胡主席结成共产主义铁幕,我们胡主席走遍祖国大地 \(无内容\) - 反革命 \(0 bytes\) 11:20:19 7/04/10 \(57352\) \(0\)](#)
  - [市场经济,公平竞争,需要战斗堡垒做什?还不是为了揩别人的油? \(无内容\) - 反革命 \(0 bytes\) 11:17:17 7/04/10 \(57351\) \(0\)](#)
  - [在光鲜的口号下,更多的是拉帮结伙以权换利,养着一帮不劳而获的党棍胡主席. \(无内容\) - 反革命 \(0 bytes\) 11:15:08 7/04/10 \(57350\) \(0\)](#)
  - [鼓吹基层党组织战斗堡垒作用就是搞人治,是与依法治国背道而驰的. \(无内容\) - 反革命 \(0 bytes\) 11:09:24 7/04/10 \(57349\) \(0\)](#)
- [只有废除党报网禁,才能废掉共产绞肉机. - 反革命 \(449 bytes\) 19:21:23 7/02/10 \(57305\) \(0\)](#)
- [林彪日记档案揭秘：我吃了一惊，冒了一身冷汗 - 读者评论 \(9715 bytes\) 17:59:34 7/01/10 \(57239\) \(8\)](#)
  - [毛在六六年给江青信不可能伪造,毛提携林是为了江青进军委,搞家天下. - 反革命 \(1198 bytes\) 18:05:21 7/01/10 \(57240\) \(6\)](#)
    - [如果林彪帮助老毛搞家天下,红都女皇或毛远新登基,不争国家主席,也不至于死无葬身之地. \(无内容\) - 反革命 \(0 bytes\) 18:14:01 7/01/10 \(57241\) \(5\)](#)
      - [那样的话,现在的中国就是大北朝鲜,普通中国人就惨了,就轮不到胡锦涛流氓学北朝鲜了. \(无内容\) - 反革命 \(0 bytes\) 11:08:41 7/02/10 \(57295\) \(4\)](#)
        - [林彪和赵紫阳一样,一味争权,争来了也不知怎么用,没有目标.不是毛邓一个级别的. \(无内容\) - 反革命 \(0 bytes\) 15:55:53 7/02/10 \(57299\) \(3\)](#)

- [94年老江的特务王海龙在 SCC 上说,毛邓都伟大,实际上毛比邓伟大,如果我不信,去问邓先生. \(无内容\)](#) - 反革命 (0 bytes) 16:07:02 7/02/10 (57300) (2)
      - [Subject: Re: Support China's MFN Status](#) - soc.culture.china (1382 bytes) 18:40:16 7/02/10 (57304) (0)
      - [事实是,邓小平的改革开放战胜了毛泽东是非权术思想,所以邓比毛伟大. \(无内容\)](#) - 反革命 (0 bytes) 16:09:35 7/02/10 (57301) (1)
        - [去年'国庆,政治流氓胡锦涛扛出的毛泽东思想万岁方阵纯属无稽之谈. \(无内容\)](#) - 反革命 (0 bytes) 16:14:43 7/02/10 (57302) (0)
- [主题: 胡锦涛出访泄天机: 中国外交困局变危局](#) - [博讯论坛] (4860 bytes) 14:27:40 7/01/10 (57231) (4)
  - [有三种人继续吹捧毛泽东:托老毛的福既得利益的,有野心的和弱智的. \(无内容\)](#) - 反革命 (0 bytes) 14:44:59 7/01/10 (57234) (1) [人民网日报党校中组部是第一种,胡锦涛及其特务是第二种,第三种大家在网上经常都见得到](#) - 反革命 (262 bytes) 19:37:30 7/03/10 (57345) (0)
  - [谩骂戈尔巴乔夫是社会主义的叛徒的胡锦涛只能领倒中国不可能领导中国. \(无内容\)](#) - 反革命 (0 bytes) 14:33:16 7/01/10 (57233) (0)
  - [中国应该公开抛弃为大小奴隶主谋利益的祸国殃民的共产主义旗帜. \(无内容\)](#) - 反革命 (0 bytes) 14:30:14 7/01/10 (57232) (0)
- [中国农民迫切要求平反土改/谭松年](#) - 2010年7月02日 (2546 bytes) 12:53:16 7/01/10 (57228) (2)
  - [还没收了所有贫下中农的土地,再行人平均分配,分配后很多贫下中农的土地反而少了 \(无内容\)](#) - 没几年还被合作化去 (0 bytes) 12:54:48 7/01/10 (57229) (1)
    - [共产才能集权,才能当上奴隶主. \(无内容\)](#) - 反革命 (0 bytes) 12:57:23 7/01/10 (57230) (0)
- [党员干部有特权就是鼓励腐败,中纪委做的都是无用功直到废除党报网禁.](#) - 反革命 (1414 bytes) 19:42:43 6/29/10 (57096) (2)
  - [中共是从黑社会组织演变来的.当然,天下大乱,军阀,国民政府都是黑的.天下乌鸦一般黑. \(无内容\)](#) - 反革命 (0 bytes) 19:48:31 6/29/10 (57097) (1)
    - [中共演变成美国民主党共和党这样的松散组织,入党无任何特权可图的时候,中国才有希望. \(无内容\)](#) - 反革命 (0 bytes) 19:53:11 6/29/10 (57098) (0)
- [官总是需要有人来当的,关键是要共产主义独裁清洗家天下,还是要资本主义轮流执政. \(无内容\)](#) - 反革命 (0 bytes) 11:48:19 6/26/10 (56851)
  - [64 是因为赵紫阳要夺邓的权,而邓小平又不愿给,谁知道你是不是毛分子要搞共产主义家天下 \(无内容\)](#) - 反革命 (0 bytes) 12:39:04 6/26/10 (56857) (1)
  - [从历史的观点来看,64 是因为中国人在遭受毛泽东的长期迫害后争民主争自由的表现. \(无内容\)](#) - 反革命 (0 bytes) 12:47:49 6/26/10 (56858) (0)
- [韩战结束后, 朴宪永被金日成发动的清洗活动铲除. 北韩内斗 中苏美误判局势引爆韩战](#) - VOA 记者: 白桦 (3518 bytes) 11:59:52 6/25/10 (56809) (5)

- [金日成党内大清洗：71名老委员只剩28人](#) - www.stnn.cc (4934 bytes) 12:03:10 6/25/10 (56810) (4)
  - [老毛不如金日成](#) - 要学北朝鲜 (742 bytes) 13:06:31 6/25/10 (56813) (3)
    - [同样是跟列宁学,金就学得比毛好,毛思想也不是林彪吹的那样神乎其神战无不胜.](#) (无内容) - 反革命 (0 bytes) 22:23:45 6/25/10 (56820) (2)
      - [胡锦涛正是看到了主体思想比毛思想优越,有很大的发挥空间,要学北朝鲜胡家天下固若金汤](#) - 反革命 (8 bytes) 22:32:33 6/25/10 (56821) (1)
        - [政治局完全清楚金家王朝的黑幕,胡锦涛也不可能例外,胡锦涛是什么样鸟人也就不言而喻](#) (无内容) - 反革命 (0 bytes) 11:53:05 6/26/10 (56854) (0)
- [骗子宋平与他的秘书胡锦涛](#) - 反革命 (4732 bytes) 15:35:30 6/23/10 (56688) (1)

[上海帮军师出书,鼓吹人治.怎么没找本反革命写个前言什么的.](#) - 反革命 (1506 bytes) 08:40:44 6/22/10 (56524)

(6) 我们不要法，我们就是法。通过欺骗，我们得到权力。我们需要欺骗保持权力。没人敢说我们是骗子，没人敢把这权力拿走，我们会把他杀了。在共产主义的旗帜下，在死毛和死陈云似是而非理论的指引下，通过压制新闻自由，我们江主席们能够永远愚弄和奴役普通的中国人民。我们的利益高于任何其他的人，高于国家的，高于普通中国人民的，高于党的，党只是个工具为我们获取权力。

- [记得曾庆红 96年在电视上鼓吹共产主义,这才是真正的靠杀人起家的共产党.](#) (无内容) - 反革命 (0 bytes) 18:13:48 6/22/10 (56539) (4)
  - [曾庆红有祖传秘方,而长在红旗下的茶叶奸商的儿子胡锦涛堕落成毛分子是让人跌落眼镜.](#) (无内容) - 反革命 (0 bytes) 19:30:50 6/22/10 (56541) (3)
    - [胡锦涛的恩师宋平,清华大学肄业,论相貌,跟胡锦涛一样,是个阴人.](#) - 反革命 (63 bytes) 21:14:00 6/22/10 (56543) (2)
      - [宋平强烈批评目前的政策,强调共产主义: '共产主义万岁!'](#) - 反革命 (677 bytes) 23:53:10 6/22/10 (56561) (1)
        - [尽管宋平催胡锦涛早点动手,军权还没完全骗到手,胡锦涛只能潜伏爪牙忍受等待.](#) - 反革命 (58 bytes) 23:58:01 6/22/10 (56563) (0)
  - [我们的利益高于任何其他的人,高于国家的,高于普通中国人民的,高于党的,党只是个](#) (无内容) - 工具为我们获取权力. (0 bytes) 11:01:44 6/22/10 (56526) (0)

- [温家宝总理察看水情：“我来为你们搬几块砖吧”](#) - 光砍树不造林 (2844 bytes) 11:41:29 6/21/10 (56361) (3)
  - [本反革命家乡连四、五公分粗的小树都被砍去磨粉做胶合板,能不涨洪水吗?共产狗官多.](#) (无内容) - 反革命 (0 bytes) 23:14:51 6/21/10 (56392) (0)
  - [搞人治,抓权,剥夺民众的投票权是会年年有大洪水的.](#) (无内容) - 反革命 (0 bytes) 12:54:28 6/21/10 (56362) (0)
- [李鹏跟胡锦涛完成了一笔交易.](#) - 反革命 (1393 bytes) 10:40:19 6/21/10 (56359) (12)
  - [难道老子当过官儿子就不能再当官吗? 在中共高层](#) - 谁主沉浮 (48 bytes) 18:17:24 6/21/10 (56376) (7)

- [大小土皇帝在各自的势力范围搞世袭,这样的国家能不贫穷落后吗?能长治久安吗?\(无内容\)](#) - 反革命 (0 bytes) 22:36:41 6/21/10 (56390) (2)
  - [越是贫穷落后越需要当官才能改变自己的处境,官本位恶性循环,北朝鲜就是这样炼成的.\(无内容\)](#) - 反革命 (0 bytes) 07:14:16 6/22/10 (56423) (0)
  - [所以,我完全赞同挖掉老毛纪念堂.有人不同意,明知自己被老毛愚弄了,还死活不承认.\(无内容\)](#) - 反革命 (0 bytes) 22:43:21 6/21/10 (56391) (0)
- [凭政绩,凭选票,还是凭\(科举\)考试?凭世袭很无耻.那是封建社会,还人民政府呢.\(无内容\)](#) - 反革命 (0 bytes) 19:38:07 6/21/10 (56386) (3)
  - [他家主沉浮,当然他家的子弟要做官、做大官。\(无内容\)](#) - 军委主席 (0 bytes) 22:36:40 6/21/10 (56389) (2)
    - [为人民服务那是狗屁,就算李小鹏不象胡锦涛当官为害人利己,也是冲着当官的待遇去的.\(无内容\)](#) - 反革命 (0 bytes) 00:07:40 6/22/10 (56394) (1)
      - [在他的眼里,为人民服务就是为他家服务,因为他家的人才人民啊。\(无内容\)](#) - 军委主席 (0 bytes) 05:58:06 6/22/10 (56419) (0)
- [李鹏有能力当总理吗?没有!他还要他的子女继续领导中国,也许比专干坏事的毛分子好些.\(无内容\)](#) - 反革命 (0 bytes) 14:22:07 6/21/10 (56365) (0)
- [一个州长也就是一份工作而已,能起的作用也有限.问题是中国搞人治书记把权都弄走了.\(无内容\)](#) - 反革命 (0 bytes) 13:00:42 6/21/10 (56363) (1)
- [你把责任都落实到邓的头上帮我贬邓同时把我描成毛主席爱人民,我就提拔你的儿子.\(无内容\)](#) - 反革命 (0 bytes) 10:46:35 6/21/10 (56360) (0)
- [四个女人抢一个男人尸体:河北高院副院长刘宏死后之谜](#) - 小胡锦涛 (3491 bytes) 09:18:55 6/20/10 (56211) (3)
  - [这女士丈夫一拳打的好,打出一个家产过亿的小胡主席,这一拳能打到胡锦涛头上就更好了.\(无内容\)](#) - 反革命 (0 bytes) 09:28:49 6/20/10 (56212) (2)
    - [胡锦涛拒绝政改一箭双雕:拉帮结伙贪污洗钱,反腐为名党同划异复辟毛泽东帝国霸占全中国\(无内容\)](#) - 反革命 (0 bytes) 15:13:45 6/20/10 (56214) (0)
    - [大小胡主席忙着拉帮结伙贪污受贿,植树造林忘到脑后,所以中国年年闹N年不遇的大洪水.\(无内容\)](#) - 反革命 (0 bytes) 14:36:20 6/20/10 (56213) (0)
- 胡绩伟是老糊涂老不死,不然的话,干嘛当年跑延安去闹革命,也没被打成右派,尽放马后炮. - 反革命 (13237 bytes) 09:08:37 6/18/10 (56016) (30)
- 毛晚年犯的最大的错误,就是没有把邓小平给杀了. - 最大的错误 (45 bytes) 09:21:35 6/18/10 (56018) (22)
- 毛犯的最大的错误,就是没有把你的祖宗都饿死或整死.(无内容) - 反革命 (0 bytes) 09:27:09 6/18/10 (56020) (21)
- 早知道邓后来会屠杀学生,当年批邓的时候,学生们就该杀了邓 - 最大的错误 (71 bytes) 09:35:38 6/18/10 (56022) (20)
- 学生就有资格跟一个政权叫板了?如果毛二上台,一个镇反一个运动就让你死上百万.(无内容) - 反革命 (0 bytes) 09:49:31 6/18/10 (56024) (19)
- 同样的天安门运动,毛没有屠杀学生,但是邓屠杀学生. - 邓又算老几? (92 bytes) 09:57:12 6/18/10 (56025) (18)

- 老毛有谁他不敢杀的,他杀了几千万中国人颠倒历史,老幼妇孺,杀人不见血,学生算老几? (无内容) - 反革命 (0 bytes) 10:04:32 6/18/10 (56027) (17)
- "4.5"天安门运动,毛开枪屠杀学生了?没有吧? (无内容) - 毛没有开枪 (0 bytes) 10:07:25 6/18/10 (56029) (16)
- 4.5 你知道老毛没有开枪屠杀学生,新闻自由了?老毛的公安机关枪毙的人中没有学生? (无内容) - 反革命 (0 bytes) 10:15:55 6/18/10 (56030) (15)
- "4.5"毛用的是首都工人民兵和木棒.看看邓罪人干的什么好事... (无内容) - 邓罪人 (0 bytes) 10:20:46 6/18/10 (56031) (14)
- 邓小平一辈子没有故意愚弄中国人.戒严了就该做鸟兽散,你要做革命烈士是你的选择. (无内容) - 反革命 (0 bytes) 10:36:19 6/18/10 (56034) (13)
- 谁给了你邓小平开枪屠杀中国平民和学生权力? (无内容) - 邓罪人 (0 bytes) 10:45:17 6/18/10 (56035) (12)
- 毛共还是邓共,都是几百万革命烈士(不论被愚弄与否)和全国人民支持授权的合法政府. (无内容) - 反革命 (0 bytes) 10:52:01 6/18/10 (56036) (11)
- 那几百万革命烈士会为毛共和邓共的独裁去牺牲的吗? - 邓是个叛国贼! (200 bytes) 11:22:36 6/18/10 (56037) (10)
- 全国人民投入不天安门运动????那不是运动,那是犯傻,瞎闹,起哄,吃饱了撑的. (无内容) - 反革命 (0 bytes) 11:55:36 6/18/10 (56043) (0)
- 共产主义就是独裁,那几百万革命烈士就是为毛共的独裁去牺牲的. (无内容) - 反革命 (0 bytes) 11:51:38 6/18/10 (56040) (4)
- 那几百万革命烈士如果没死,一定会革了邓的命,毙了邓 (无内容) - 毙了邓 (0 bytes) 11:55:24 6/18/10 (56042) (3)
- 没有的事,活着的革命烈士的战友还是支持邓小平. (无内容) - 反革命 (0 bytes) 11:58:43 6/18/10 (56045) (2)
- 是啊,活着的老叛徒薄一波,还是支持邓小平的. - 老叛徒 (27 bytes) 12:04:59 6/18/10 (56047) (1)
- 反省什么呢?除非你能证明金正日共产主义家天下比邓小平资本主义市场经济优越. (无内容) - 反革命 (0 bytes) 12:35:59 6/18/10 (56049) (0)
- 怎么个叛国?你要邓小平象金正日那样搞共产主义家天下就不叛国了? (无内容) - 反革命 (0 bytes) 11:33:16 6/18/10 (56038) (3)
- 屠杀中国平民和学生,还不构成叛国? (无内容) - 不是叛国? (0 bytes) 11:52:18 6/18/10 (56041) (2)
- 老毛投靠苏联愚弄屠杀了几百万建立共产奴隶家天下,你不是拿老毛来比吗?老毛不是叛国? (无内容) - 反革命 (0 bytes) 15:29:28 6/18/10 (56053) (0)
- 哪里,中国历朝历代的革命烈士都是志愿的,没有被迫的. (无内容) - 反革命 (0 bytes) 12:00:26 6/18/10 (56046) (0)
- 一个职业革命者还有脸既批毛也批邓,胡绩伟很搞笑. - 反革命 (445 bytes) 09:19:11 6/18/10 (56017) (6)
- 我相信胡绩伟当年是忧国忧民的热血青年,而且一直忧国忧民 (无内容) - 胡绩伟是好人 (0 bytes) 09:26:48 6/18/10 (56019) (5)
- 胡绩伟说他以笔作枪让别人去做烈士,他自己活到 90 多,所以胡绩伟是坏人. (无内容) - 反革命 (0 bytes) 09:31:33 6/18/10 (56021) (4)
- 无论拿笔或拿枪,当年他们很多都是忧国忧民的热血青年 - 胡绩伟是好人 (55 bytes) 09:40:36 6/18/10 (56023) (3)
- 胡绩伟应该检讨自己的笔害死了多少人才是,而不是继续瞎参乎. (无内容) - 反革命 (0 bytes) 09:59:30 6/18/10 (56026) (2)

- [胡绩伟没有用笔害死学生,但是邓小平用枪害死学生 \(无内容\) - 邓小平害死人 \(0 bytes\) 10:04:36 6/18/10 \(56028\) \(1\)](#)
- [戒严了,该做鸟兽散了.胡绩伟鼓动学生继续闹,不是他害死学生是什么? \(无内容\) - 反革命 \(0 bytes\) 10:23:20 6/18/10 \(56032\) \(0\)](#)
- [还记得胡锦涛同志率九常委集体叩见金正日,怎么锦涛同志现在又抽起自己嘴巴了? - 锦涛又来放风了 \(181 bytes\) 21:01:21 6/17/10 \(55978\) \(2\)](#)
  - [锦涛同志你这是想干嘛咧?想干嘛咧? \(无内容\) - 想干嘛咧? \(0 bytes\) 21:02:05 6/17/10 \(55979\) \(1\)](#)
    - [胡锦涛早就玩完了,不管他说什么,他都无法自圆其说. \(无内容\) - 反革命 \(0 bytes\) 21:15:19 6/17/10 \(55980\) \(0\)](#)
- [【多维新闻】中共理论刊物强调不照搬别国政治模式 - 2010-06-15 \(2057 bytes\) 13:57:31 6/15/10 \(55855\) \(7\)](#)
  - [中国特色是不可能持久的,要么走北朝鲜的共产主义死路,要么废除党报网禁走资本主义活路 \(无内容\) - 反革命 \(0 bytes\) 17:40:30 6/16/10 \(55926\) \(3\)](#)
    - [胡锦涛就不要中国特色持久,解密贬邓《居安思危》对广大干部洗脑做好了思想和组织准备 \(无内容\) - 反革命 \(0 bytes\) 08:25:59 6/17/10 \(55966\) \(2\)](#)
      - [邓小平颠覆了无产阶级专政复辟资本主义,毛二世黄梁梦完了,胡锦涛能不《居安思危》吗? \(无内容\) - 反革命 \(0 bytes\) 20:18:59 6/17/10 \(55973\) \(0\)](#)
      - [胡锦涛就等大小奴隶主与平民百姓的矛盾激化作为借口枪毙改革开放. \(无内容\) - 反革命 \(0 bytes\) 08:30:04 6/17/10 \(55967\) \(0\)](#)
  - [如果你这个制度是为大多数中国人谋利益,不是为大小主席一小撮,搞防火墙干嘛?做贼心虚 \(无内容\) - 反革命 \(0 bytes\) 17:04:44 6/16/10 \(55924\) \(1\)](#)
    - [当大小奴隶主很过瘾,财权,人事权,拉帮结伙,象《人民日报》社长高狄 \(1927—\) \(无内容\) - 反革命 \(0 bytes\) 17:50:57 6/16/10 \(55928\) \(0\)](#)
  - [为什么照搬苏联的?不照搬欧美的如何实现世纪中叶全国大选?这篇文章就是公开号召反邓小平 \(无内容\) - 反革命 \(0 bytes\) 16:58:04 6/16/10 \(55923\) \(0\)](#)
- [李总理,人民的好总理,中华民族的好总理 \(无内容\) - 明成祖 \(0 bytes\) 19:03:19 6/13/10 \(55700\) \(15\)](#)
  - [哪个总理?李鹏还是李克强,俩照片看着都不顺眼,怎么可能是好总理?不是坏人,也是奸臣. \(无内容\) - 反革命 \(0 bytes\) 21:14:52 6/13/10 \(55702\) \(14\)](#)
    - [你懂个屁,有些人为了国家牺牲了自己,有些人却是表面不错,内心却是乌龟王八蛋 \(无内容\) - 明成祖 \(0 bytes\) 23:21:16 6/13/10 \(55706\) \(13\)](#)
      - [赵紫阳就是典型的乌龟王八蛋,活着点天灯,死了下地狱 \(无内容\) - 明成祖 \(0 bytes\) 23:22:38 6/13/10 \(55707\) \(12\)](#)
        - [想当中国的最高领导人的不只赵紫阳一个吧,不敢恭唯你的智商. \(无内容\) - 反革命 \(0 bytes\) 23:29:16 6/13/10 \(55708\) \(11\)](#)
          - [想把中国推向文革的可就不是毛泽东和赵紫阳两个乌龟王八蛋 \(无内容\) - 明成祖 \(0 bytes\) 23:48:35 6/13/10 \(55717\) \(10\)](#)
            - [问问你的伟大领袖胡,拒绝政改解密贬邓搞大型纪录片《居安思危》是不是准备搞二次文革? \(无内容\) - 反革命 \(0 bytes\) 08:41:31 6/14/10 \(55770\) \(0\)](#)

- [李鹏总理为了国家连全家性命和一生的名誉都不要了，这才是堂堂正正的中华民族的好总理 \(无内容\)](#) - 明成祖 (0 bytes) 23:55:20 6/13/10 (55726) (8)
    - [李鹏一句骗人的你就信了?他嫌自己的权限不够,盯着赵的,他不服气江泽民把赵的捞走了. \(无内容\)](#) - 反革命 (0 bytes) 04:10:24 6/14/10 (55766) (6)
      - [倒是赵紫阳想当皇帝祸害中国生出 5 个乌龟王八蛋还有 10 多个孙子小王八 \(无内容\)](#) - 明成祖 (0 bytes) 20:49:30 6/14/10 (55779) (1)
        - [区分弱智和搅屎棍是一件不是那么容易做的事. \(无内容\)](#) - 反革命 (0 bytes) 16:05:02 6/16/10 (55920) (0)
    - [看来你是撒癔症出门忘吃药了，忠奸不分，江泽民也是救国，人家也是准备全家去死的 \(无内容\)](#) - 明成祖 (0 bytes) 20:46:16 6/14/10 (55778) (1)
      - [问问你的伟大领袖江,他说应该组织宣讲《第三只眼睛看中国》是不是准备搞二次文革? \(无内容\)](#) - 反革命 (0 bytes) 21:30:13 6/14/10 (55786) (0)
    - [你少在这里放屁，李鹏连一生的名誉都不要了，人家才不稀罕总书记的位置 \(无内容\)](#) - 明成祖 (0 bytes) 20:42:47 6/14/10 (55777) (1)
      - [是邓小平要李鹏不要不服气,你的贴子全是放屁.你白痴,胡锦涛发你的工资都被你糟蹋了. \(无内容\)](#) - 反革命 (0 bytes) 21:19:21 6/14/10 (55784) (0)
- [毛泽东的发迹，完全是由于大汉奸汪精卫这个“伯乐”的举荐](#) - 农民运动大王彭湃 (6921 bytes) 12:43:33 6/13/10 (55690) (5)
  - [彭湃（1896年10月22日－1929年8月30日） 维基百科，自由的百科全书](#) - 农民运动大王彭湃 (7541 bytes) 12:51:25 6/13/10 (55692) (3)
    - [给中共中央党校一个研究课题:老毛是抄袭彭湃还是抄袭列宁,形成了所谓的毛泽东是非思想](#) - 反革命 (1285 bytes) 21:03:51 6/13/10 (55701) (1)
      - [俄国人抛弃马列多年了,中共中央却死抱马列毛不放,就为自己一小撮手中骗来的权力. \(无内容\)](#) - 反革命 (0 bytes) 22:34:52 6/13/10 (55704) (0)
    - [抢了老毛的风头 烈士彭湃之子文革间遭迫害 十年沉冤终得雪](#) - 农民运动大王彭湃 (15785 bytes) 14:22:35 6/13/10 (55693) (0)

- [杨白冰提出军队要为改革开放护航是正确的,但杨尚昆的水平不是毛分子的手术。](#) - 反革命 (10376 bytes) 18:49:24 6/11/10 (55611) (5)
  - [劉少奇批彭羅陸楊（1966）杨尚昆 维基百科，](#) - 自由的百科全书 (23128 bytes) 11:32:14 6/12/10 (55645) (2)
    - [尽管知道剥笋政策,没想到几个月后就剥到了自己的头上,刘少奇临死也没有掌握毛泽东思想 \(无内容\)](#) - 反革命 (0 bytes) 12:41:39 6/12/10 (55646) (1)
      - [简单地说,运用似是而非的剥笋政策对付任何党派个人,就是毛分子们的毛泽东\(列宁\)思想. \(无内容\)](#) - 反革命 (0 bytes) 12:47:55 6/12/10 (55647) (0)
  - [就算杨氏兄弟不被曾庆红离间整下去的话,迟早也是毛分子胡锦涛的盘中菜. \(无内容\)](#) - 反革命 (0 bytes) 18:52:09 6/11/10 (55612) (1)
    - [所以,杨氏兄弟不用怨天尤人,自己就是那个命:斗不过毛分子. \(无内容\)](#) - 反革命 (0 bytes) 18:55:20 6/11/10 (55613) (0)
- [江泽民能让胡锦涛也当不成毛二,就是应该干预朝政.田纪云不懂是非权术一边凉快去.](#) - 反革命 (1034 bytes) 13:57:02 6/11/10 (55606) (2)
  - [田籟退休领导人勿干预朝政 2010/06/11 17:24](#) - 2010/06/11 (2335 bytes) 17:12:38 6/11/10 (55609) (1)
    - [田纪云为什么对胡锦涛搞胡青帮没有一句话要说?中国人的特点就是不懂政治又喜欢搞政治. \(无内容\)](#) - 反革命 (0 bytes) 17:21:37 6/11/10 (55610) (0)
- [对赢利企业征税和废除党报网禁监督当官的是西瓜,对高收入打工者征税是芝麻.](#) - 反革命 (2042 bytes) 20:13:28 6/09/10 (55438) (2)
  - [对富人征高税补贴穷人是应该的,因为富人不值那个钱,仅仅是托人类社会现代化的福. \(无内容\)](#) - 反革命 (0 bytes) 20:20:37 6/09/10 (55439) (1)
    - [大小共产土匪胡主席则是托毛主席的福. \(无内容\)](#) - 反革命 (0 bytes) 20:22:56 6/09/10 (55440) (0)
- [毛共,搞家天下的,对战友都是杀人不眨眼的.](#) - 反革命 (738 bytes) 17:37:28 6/09/10 (55437) (0)
- [猜中了,李鹏向毛分子胡锦涛示好.有西藏大开杀戒在前,之后有无表态何时表态又有何关系?](#) - 反革命 (840 bytes) 21:53:05 6/08/10 (55382) (6)
  - [自老毛搞了三面红旗后,中央领导就分为三类:走资派,毛分子共产派,楞头青如李鹏赵紫阳等 \(无内容\)](#) - 反革命 (0 bytes) 10:40:04 6/09/10 (55428) (0)
  - [胡锦涛纵容李鹏泄露党和国家的机密,把他们抓起来! \(无内容\)](#) - 反革命 (0 bytes) 09:44:31 6/09/10 (55426) (0)
  - [李鹏要把胡锦涛粉刷成毛主席爱人民. \(无内容\)](#) - 反革命 (0 bytes) 09:29:55 6/09/10 (55425) (0)
  - [一拍胡锦涛的马屁,二报复自己没当上总书记.估计日记肯定没提自己电视上挥舞拳头. \(无内容\)](#) - 反革命 (0 bytes) 22:14:24 6/08/10 (55383) (2)
    - [三拿党的机密为自己挣稿费外快.稿费应予以没收,不能贪得无厌. \(无内容\)](#) - 反革命 (0 bytes) 23:36:26 6/08/10 (55384) (1)
- [胡锦涛修改干部使用年限为十八大连任作准备](#) - 2010-06-06 (1592 bytes) 01:16:33 6/07/10 (55260) (14)
  - [已超过六十岁的副省级干部刘玉浦担任深圳市人大主任.按照原规定,副部级干部 \(无内容\)](#) - 一律六十岁退休. (0 bytes) 08:37:51 6/07/10 (55304) (0)



- [网禁和毛共宪法的存在是胡锦涛丧心病狂地筹建胡家王朝的根本原因和保证. \(无内容\)](#) - 反革命 (0 bytes) 05:19:07 6/07/10 (55298) (9)
  - [毛共宪法保证了大胡主席任命小胡主席掌握党政军警商一切资源结成共产主义铁幕. \(无内容\)](#) - 反革命 (0 bytes) 05:43:57 6/07/10 (55303) (3)
    - [官本位假公济私养着一群不劳而获鱼肉民众的大小胡主席的根源就是这个毛共宪法. \(无内容\)](#) - 反革命 (0 bytes) 12:46:16 6/07/10 (55307) (2)
      - [毛共宪法能够保证大小胡主席无法无天,所以胡锦涛说决不走正路,坚定不移走邪路. \(无内容\)](#) - 反革命 (0 bytes) 08:11:26 6/08/10 (55365) (1)
        - [中国特色不过是邓小平搞和平演变作为过渡用的,胡锦涛却要用它作为跳板筹建胡家王朝. \(无内容\)](#) - 反革命 (0 bytes) 16:53:27 6/08/10 (55378) (0)
    - [网禁保证了绝大多数中国人支持党的共产主义事业和党能够消灭一小撮阶级敌人. \(无内容\)](#) - 反革命 (0 bytes) 05:41:06 6/07/10 (55302) (0)
    - [大家在十八大上不要为了胡锦涛施舍的绳头小利妥协,否则将被分期分批地清洗后悔莫及. \(无内容\)](#) - 反革命 (0 bytes) 05:23:36 6/07/10 (55299) (3)
      - [黔驴技穷的胡锦涛为了夺取军权使出了赛长寿的最后一招,类似当年陈云跟邓小平赛长寿. \(无内容\)](#) - 反革命 (0 bytes) 09:33:08 6/07/10 (55305) (0)
      - [改革开放将因阶级斗争的需要被枪毙.以体现伟大领袖上台伊始要学北朝鲜贬邓的深谋远虑. \(无内容\)](#) - 反革命 (0 bytes) 05:29:12 6/07/10 (55300) (1)
        - [伪造合影\(抓拍\)照体现了伟大领袖的无产阶级革命家的高超的权斗艺术,绝不是出尔反尔. \(无内容\)](#) - 反革命 (0 bytes) 05:33:22 6/07/10 (55301) (0)
  - [接班斗争? 北韩高官接连离奇死](#) - 文章来源: 联合报 (1450 bytes) 01:23:14 6/07/10 (55263) (0)
  - [山西蒲县原煤炭局长家财达数亿 35 处房产](#) - 2010-06-06 (4649 bytes) 01:18:36 6/07/10 (55261) (1)
    - [山西大同市长耿彦波比妓女还恶心](#) - 2010-06-06 (4823 bytes) 01:20:00 6/07/10 (55262) (0)
  - [郭京毅还上诉哪,应判处死刑立即执行.只有掌权的才能当汉奸国蠹,象胡锦涛用外援洗钱.](#) - 反革命 (3587 bytes) 20:13:02 6/06/10 (55196) (0)
  - [民运无赖](#) - 没有一个好东西 (1600 bytes) 18:36:17 6/05/10 (55184) (3)
    - [邓小平, 江贼民, 胡锦涛哪一个是好东西? \(无内容\)](#) - 法轮功谣言 (0 bytes) 21:29:20 6/05/10 (55187) (2)
      - [你有没有胆量象邓小平那样在老毛的眼皮底下复辟资本主义?刘少奇为此丢了脑袋. \(无内容\)](#) - 反革命 (0 bytes) 22:59:52 6/05/10 (55190) (1)
        - [拒不认错.邓小平:“由我主持写这个决议不适宜,我是桃花源中人,‘不知有汉,何论魏晋’” \(无内容\)](#) - 反革命 (0 bytes) 15:20:45 6/06/10 (55194) (0)
  - [胡耀邦和赵紫阳: 赵紫阳对胡耀邦的发难](#) - 来源: 西西河社区 (10222 bytes) 18:59:57 6/04/10 (55153) (5)
    - [不如胡耀邦,赵紫阳不知道自己在做什么.而毛分子们完全清楚邓小平在搞和平演变.](#) - 反革命 (96 bytes) 19:25:44 6/04/10 (55154) (3) 赵紫阳认为八十年代的中国应该是“政治上反左, 经济上反右。”而胡耀邦的主张则是政治、经济上都要反左。

- [不懂政治的赵紫阳加上被洗过脑的亿万民众跟毛分子们斗,你说能斗出什么名堂?\(无内容\)](#) - 反革命 (0 bytes) 19:37:51 6/04/10 (55155) (2)
  - [江泽民都知难而退放弃当毛二,胡锦涛却自以为比江泽民能干做着毛二世的美梦.\(无内容\)](#) - 反革命 (0 bytes) 20:35:33 6/04/10 (55160) (1)
    - [一旦毛二世的美梦成真胡家王朝登上中国的历史舞台,中国就将跟北朝鲜一样万劫不复.\(无内容\)](#) - 反革命 (0 bytes) 23:21:48 6/06/10 (55257) (0)
- [写这种文章的人一定是白痴.应该说杀孩子的悲剧始于二,三十年代老毛的共产痞子运动.](#) - 反革命 (4169 bytes) 16:04:32 6/03/10 (55093) (2)
  - [博讯跟人民日报一样,也开始出社论了.人民日报社论都是骗人的东西.谣讯社论.\(无内容\)](#) - 反革命 (0 bytes) 17:47:37 6/03/10 (55096) (1)
    - [没准博讯和多维一样,都是共产党毛派,你们把东西往那送,毛派掌权之时就是你们倒霉之日.\(无内容\)](#) - 反革命 (0 bytes) 13:23:21 6/04/10 (55144) (0)
- [中共在垮台之际,胡锦涛们会宣布六四平反,也会宣布政治改革的](#) - 太晚了 (106 bytes) 08:56:49 6/03/10 (55070) (13)
  - [在鼓吹老毛是伟大战略家的前提下,由毛分子把持的中共中央非法组织平反 64 没有任何意义\(无内容\)](#) - 反革命 (0 bytes) 10:47:17 6/03/10 (55073) (10)
    - [有人对我说:“难道那么多人都被愚弄了?”.是的,你奋斗了一辈子的共产主义是骗局.\(无内容\)](#) - 反革命 (0 bytes) 17:01:37 6/03/10 (55094) (0)
    - [老毛那个皇位是愚弄和屠杀千百万中国人的鲜血换来的.带来的不是进步而是颠倒中国历史.\(无内容\)](#) - 反革命 (0 bytes) 11:36:49 6/03/10 (55077) (5)
      - [有人说几万拿 64 血卡的人不知哪去了,不敢吱声.本反革命拿的就是血卡,有不服的尽管上贴.](#) - 反革命 (4 bytes) 11:45:03 6/03/10 (55078) (4)
        - [不象老毛,那血不是我造成的,那卡是美国政府施舍的.\(无内容\)](#) - 反革命 (0 bytes) 11:47:13 6/03/10 (55079) (3)
          - [再说了,这卡也不能当饭吃,不象老毛直接接受苏联人的卢步,多维的洗岩接受胡锦涛的专款.\(无内容\)](#) - 反革命 (0 bytes) 23:09:07 6/03/10 (55107) (0)
          - [从历史的观点追究起来,这血就是胡锦涛崇拜的伟大的战略家毛泽东造成的.\(无内容\)](#) - 反革命 (0 bytes) 11:54:10 6/03/10 (55080) (1)
            - [也是胡锦涛对西藏大开杀戒做的示范造成的.\(无内容\)](#) - 反革命 (0 bytes) 14:49:20 6/03/10 (55085) (0)
      - [怎么平反?:胡锦涛会说学生反腐败对,邓江镇压错.昭明接着说邓系江系必须彻底交出军权.\(无内容\)](#) - 反革命 (0 bytes) 11:12:05 6/03/10 (55074) (2)
        - [然后呢,胡锦涛会说走资派社会主义的叛徒邓小平多次险遭暗杀.学北朝鲜加快国进民退.\(无内容\)](#) - 反革命 (0 bytes) 11:16:20 6/03/10 (55075) (1)
          - [然后呢,闭关锁国又回到了共产奴隶社会,这下中国人又跟北朝鲜人一样过上了幸福的生活.\(无内容\)](#) - 反革命 (0 bytes) 11:21:28 6/03/10 (55076) (0)
    - [不过,到那时候,“太晚了,你现在可以去死了!”\(无内容\)](#) - 可以去死了 (0 bytes) 08:57:16 6/03/10 (55071) (1)

- [当时的大清王朝就是胡锦涛这副死相 \(无内容\)](#) - 可以去死了 (0 bytes) 09:06:52 6/03/10 (55072) (0)
- [刚发生惊动中央的富锦长春岭起义事件](#) - 2010-05-09 (4400 bytes) 20:22:42 6/02/10 (54997) (1)
  - [还没等到军权到手就天下大乱的话,齐奥塞斯库就是胡锦涛的榜样. \(无内容\)](#) - 反革命 (0 bytes) 21:10:54 6/02/10 (54999) (0)
- [永州等事件显示: 胡温需破解「深层次」问题, 剩下时间不多了](#) - (明报) (1574 bytes) 19:38:38 6/02/10 (54992) (1)
  - [胡锦涛不会破解,只会屠杀.胡锦涛一边拉帮结伙,一边觊觎夺取军权. \(无内容\)](#) - 反革命 (0 bytes) 20:01:13 6/02/10 (54993) (0)
- [习近平整文风想整谁?](#) - 来源: 争鸣 (5314 bytes) 17:16:45 6/02/10 (54988) (1)
  - [率先提出胡锦涛核心的刘玉浦该是另有重用,「皇储」胡海斌需要有人摇旗呐喊. \(无内容\)](#) - 反革命 (0 bytes) 19:27:12 6/02/10 (54991) (0)
- [毛泽东虽然一再强调“党指挥枪”,但毛泽东从来没有相信过党是可以指挥枪的,长期以来,..](#) - ●张一帆(本报特约) (3516 bytes) 23:22:32 6/01/10 (54921) (0)
- [博讯编辑为什么不把邪教的东西恐怖组织的东西都往你的网站上摆?言论自由啊!](#) - 反革命 (203 bytes) 10:44:18 5/29/10 (54696) (5)
  - [博讯还就是摆邪教的东西:红教,作者:向前进.要宣传红教回中国去,或去北朝鲜古巴. \(无内容\)](#) - 反革命 (0 bytes) 19:16:45 5/29/10 (54700) (4)
    - [博讯编辑脑子进水了?还转贴者按:老邓放你们出来后,你们连自己姓什么都忘了](#) - 反革命 (562 bytes) 19:28:55 5/29/10 (54701) (3)
      - [那么健忘的话,可以看看今天的北朝鲜的平民.是不是还想帮胡锦涛闭关锁国一把? \(无内容\)](#) - 反革命 (0 bytes) 19:33:24 5/29/10 (54702) (2)
        - [中国人多,胡锦涛把党政军都换上自己人,杀掉一小撮\(1%就是一千三百万\),你拿他怎么治? \(无内容\)](#) - 反革命 (0 bytes) 19:45:59 5/29/10 (54703) (1)
          - [那 99 人肯定会说那 1 人该杀. \(无内容\)](#) - 反革命 (0 bytes) 20:06:26 5/29/10 (54705) (0)
  - [这就是中共中央搞网禁希望看到的结果.把胡锦涛抓起来!](#) - 反革命 (35 bytes) 23:48:09 5/28/10 (54681) (0) “邓小平纪念馆”因骂帖太多被迫关闭
  - [该把胡锦涛这个骗子赶下台了吧?!胡锦涛是不见棺材不掉泪不会辞职的.](#) - 反革命 (2489 bytes) 23:41:20 5/28/10 (54680) (0)
  - [中国要发展就必须放弃共产邪说加入资本主义国家阵营,毛分子们注重的是自己一小撮利益](#) - 反革命 (470 bytes) 09:35:19 5/27/10 (54599) (1)
    - [北朝鲜阶级斗争天天讲,问一下迟浩田,北朝鲜发展起来了没有. \(无内容\)](#) - 反革命 (0 bytes) 09:43:29 5/27/10 (54600) (0)

- [下岗男不堪生活压力 先杀妻女后自杀 一家人全靠屈某每月 180 元的救助金维持生活](#) - 来源: 河北青年报 (2986 bytes) 08:37:24 5/26/10 (54501) (2)
  - [比较一下小胡锦涛谢再兴花的钱和这一家人全靠屈某每月 180 元的救助金维持生活](#) - 反革命 (770 bytes) 08:39:59 5/26/10 (54502) (1)
    - [让老子承包中国共产党中央军事委员会主席一职, 年承包金 1000 亿人民币。\(无内容\)](#) - 军事委员会主席 (0 bytes) 17:31:52 5/26/10 (54548) (0)
- [胡 J 锦 T 涛: 党的利益高于国家利益, 国家利益高于人民利益](#) - 参与网 2010 年 5 月 25 日 (1711 bytes) 16:54:32 5/25/10 (54437) (3)
  - [没看出来胡这么讲啊?国家利益即是人民利益\(无内容\)](#) - 二爷 (0 bytes) 19:37:03 5/25/10 (54439) (2)
    - [胡锦涛的导师也没这么讲啊,哪天不是把国家,人民,公有制,党的利益挂在嘴上?\(无内容\)](#) - 反革命 (0 bytes) 14:44:39 5/26/10 (54546) (1)
      - [胡锦涛的导师是北朝鲜的金正日和躺在水晶棺里的老毛,这是大家都知道的.\(无内容\)](#) - 反革命 (0 bytes) 14:46:45 5/26/10 (54547) (0)
- [朱镕基女儿高调升官成中银香港助理总裁](#) - 无耻贪官朱镕基 (1107 bytes) 13:56:55 5/25/10 (54432) (7)
  - [真他妈的牛! 俺恨不得快点钻到朱镕基老婆的胎里去。](#) - 真他妈的牛! (4 bytes) 18:09:41 5/25/10 (54438) (0)
  - [就是那个说湖南人只能喊毛主席万岁,说对海外网络言论宁可错杀一千不可放过一个的骗子.\(无内容\)](#) - 反革命 (0 bytes) 14:02:18 5/25/10 (54433) (5)
    - [宁可错杀一千? 俺怎么没听说过这种论调? 乱讲! \(无内容\)](#) - 二爷 (0 bytes) 19:38:27 5/25/10 (54440) (1)
      - [你可以去翻 94 年的 soc.chulture.china,talk.politics.china news groups.\(无内容\)](#) - 反革命 (0 bytes) 20:34:59 5/25/10 (54459) (0)
    - [朱共惨经济改革出什么名堂没有?没有!还有脸质疑邓小平的 92 年南巡.\(无内容\)](#) - 反革命 (0 bytes) 15:46:39 5/25/10 (54434) (2)
      - [老子都那个熊样,他的子女为什么就都要霸占那些待遇好百姓养的高位呢?中国 13 亿没人啦?\(无内容\)](#) - 反革命 (0 bytes) 15:54:05 5/25/10 (54435) (1)
        - [有人说中国被任命制官本位政客骗子拉帮结伙搞得没有人才了.- 反革命 \(226 bytes\) 16:13:29 5/25/10 \(54436\) \(0\)](#)
- [某年中国水灾美国只捐了 2 万美元,世博馆也不愿花钱.而掌握中国国库的骗子们却挥金如土.\(无内容\)](#) - 反革命 (0 bytes) 10:43:25 5/25/10 (54420) (4)
  - [如果中共中央不承认自己是骗子,就废除网禁.\(无内容\)](#) - 反革命 (0 bytes) 13:07:59 5/25/10 (54421) (3)
    - [听你的? 共产党能执政吗? 能有今天的良好书面吗? \(无内容\)](#) - 二爷 (0 bytes) 19:40:24 5/25/10 (54441) (2)
      - [网禁跟共产党执政有什么关系?今天的局面是网禁带来的吗?\(无内容\)](#) - 反革命 (0 bytes) 20:56:32 5/25/10 (54461) (0)
- [主题: 颜昌海: 从《列宁在 1918》看苏联解体的必然性](#) - 《观察》 (7300 bytes) 10:49:16 5/24/10 (54294) (3)

- [俄罗斯总统叶利钦宣布苏共为非法组织，并限制其在俄罗斯境内的活动 \(无内容\)](#) - 戈尔巴乔夫宣布辞职 (0 bytes) 10:53:39 5/24/10 (54296) (0)
- [列宁“假使在俄罗斯的一万万人口中有一千万不愿意服从苏维埃,那我们便将这一千万人 - 的肉体加以毁灭。”](#) (102 bytes) 10:51:26 5/24/10 (54295) (1)
  - [看来是非权术不是老毛发明的,老毛只不过是列宁的好学生而已. \(无内容\)](#) - 反革命 (0 bytes) 10:56:12 5/24/10 (54297) (0)
- [大家\(?\)分了,总比被你的老板胡金正日一家独吞好,有种就废除报禁网禁让舆论来监督.](#) - 反革命 (4370 bytes) 08:11:44 5/24/10 (54288) (0)
- [江泽民给沈颂棋 sqs 拨的专款打了水漂,胡锦涛给多维的洗岩发的经费也一定是肉包子打狗](#) - 反革命 (5625 bytes) 23:30:07 5/22/10 (54130) (0)

From: "吴泽渊 (Zeyuan Wu)"  
 Newsgroups: alt.chinese.text  
 Subject: 政治 F A Q  
 Date: Mon, 12 May 1997 17:07:57 -0400  
 Organization: 民主 和 自由  
 Lines: 721  
 Message-ID: 337786AD.6A29@undhe6.hep.nd.edu  
 Reply-To: wu@undhe6.hep.nd.edu  
 NNTP-Posting-Host: news.worldpass.net  
 Mime-Version: 1.0  
 Content-Type: text/plain; charset=iso-8859-1  
 Content-Transfer-Encoding: 8bit  
 X-Mailer: Mozilla 3.01 (Win95; I)

1 3 : Re: 没有毛江叶主席

In article, "Tang, Yi" tangyi@eng.umd.edu wrote:

|>=====

|>少讲话就不会有知道你是白痴.

没有毛主席，就没有新中国，就没有几百万生灵涂炭。这是事实。

没有江泽民和赵紫阳的争权，就没有六四镇压：

赵一面发表温和讲话，显示中央有两种声音，企图利用学生；

一面透露邓是最高领导人，这就是威胁邓不得镇压，否则就要负责。

江封闭【经济导报】，激化六四运动，纵恿邓镇压，看似支持邓，

实则坑害老邓，镇压的结局必然是赵邓都得下台。江好搞政变当毛二。

所以，没有江主席，就没有六四镇压和今天的更新的中国。这也是事实。

没有叶主席，就没有 INTERNET 上的阶级斗争，也就没有这几年丰富多彩的 SCC 和 ACT，这也是事实。

所以，没有毛江叶主席的无中生有，就没有今天的大世界。哪句话我说错了？如果你回答不了我的问题，这白痴的桂冠还是你自己留着吧，我不要！

少讲话就不会有知道你是白痴。

In article, kf17@cornell.edu (sqs) wrote:

|>In article , Tang, Yi says...

|>>

|>>吴泽渊 (Zeyuan Wu) wrote:

|>>>

|>>> 没有毛，。。。

|>

|>>少讲话就不会有知道你是白痴。

|>

|>他还自以为是“打遍天下无敌手”呢！

老沈，您也来了，欢迎！欢迎！

英文斗完了，再用中文斗，阶级斗争一刻也不会熄灭。

您说得对呀，我是 s o f a r , s o g o o d 。

你们这些江泽民的走狗全是我的手下败将！

看来，江泽民给您拨的专款也是往水里扔啊！

伟大领袖江主席教导我们：“帝国主义正在处心积虑地对我实行和平演变，他们的主要手段是派遣文化特务。”

伟大的统帅小林彪迟浩田教导我们：“阶级斗争虽然已经不是我国社会的主要矛盾，但仍将在一定范围内长期存在，有时还会激化，国内敌视社会主义的力量也会利用一切可乘之机，制造各种事端，妄图改变我国的社会主义方向。”

1 4 : Re: 迎接六四血卡四周年

In article, pengw@vt.edu (pw) wrote:

|>In article, yeh@beijing.netix.com says...

|>>

|>> 关于“6。4”血卡及旅美汉奸问题的白皮书

l>> [修订版]

l>> 叶向农 [美国。加利福尼亚]

l>> 1994年4月25日

l>

l>排队欢迎叶老回来视察!

l>

l>最近几天 ACT 闹鬼，毛泽东、江泽民之流上来胡闹。叶老看来该

伟大的领袖怎麽能称作【之流】呢？革命怎麽能称作【胡闹】呢？不知国内的网友是否能读到你这帖子，是否知道最近几天 ACT 闹鬼？显然叶老的 WEB SITE 得到邮电部的支持，叶主席能够象当年的林副主席一样，天马行空，独来独往。

l>管一管。老毛是不是还请他老人家回去玻璃缸再躺一躺？老江是  
l>不是请他自行了断？有人反复点你的名叫阵是不是该给他一狼牙  
l>棒？李洪宽被假释，是因为您的汉奸名单太长被迫精简，还是

大家别弄错了，毛江叶主席才是真正的职业民运领导人，中国（甚至匈牙利）的事情都在他们的算计之中。其他的所谓民运领袖只是小巫见大巫，由于受到真正的民运领袖毛江叶主席的迫害而作出的反弹而已。

l>他最近有戴罪立功表现？香港问题马上就要揭晓，是不是请您  
l>指示一下？叶老最近生意又如何？有人说您在拉斯维加斯准备  
l>盖楼了，不知几时动工？

叶老在加州的时候就把江泽民给他拨的专款都花光了，当时他自己说入不敷出，整日忙着处理 EMAIL，创作【老三篇】，传真机也让人给轰坏了。不知他哪里还有资本做生意，还准备盖楼，佩服！

l>

l>千言万语汇成一句：你前两天活到哪里去了？

l>

l>PW

l>

l>> 10。原 LI, HONGKUAN 假释

l>> 新增加汉奸 Wei, YaGui (中文名：魏亚桂)

l>> 此汉奸认为，汉族人占绝大多数的中国人民的领袖必须是客家人行动”。

15: Re: 明年，六四难民就是美国公民了

In article, yeh@beijing.netix.com says...

l>

看来是真把您老人家给惹出来了。

l> 明年，六四难民就是美国公民了

今年的事还没办，怎麼就开始操心明年了？是不是觉得十五大没戏了？江泽民主席刚任命邓力群的秘书主管【求是】（前【红旗】）杂志，一旦革命群众掌握了毛泽东思想，它就会发出无穷的威力。你们毛分子要再接再厉继续努力，巩固十四大的战果把十五大开成庆功大会，万万不可对革命产生悲观情绪。

l> 作者是一位很年轻的，在中国时遭过罪的中国公民，不是老红军！

毛主席领导「痞子运动」的时候已经三十多岁了。八九年，你才刚刚二十出头，你明知自己太年幼仅靠一知半解江泽民主席传授的权术反不了汉奸，为什麼不请老红军刘华清上阵助你一把？江泽民主席也是失职，怎麼会用你这种成事不足败事有余的人呢？老革命红军刘华清都知道必要时切断和某些外国的关系，为什麼江泽民主席就不一刀把海底电缆给砍了？现在砍还来得及！毛主席可是从来不打无把握之仗啊！你们毛分子们可千万别聪明一世，糊涂一时，断送了毛泽东领导的中国革命。当年，许多人都说：没想到国民党政府垮台得这麼快！

（仅两三年的时间 1946—1948）。您革委会叶主任可不能让大家说：没想到毛分子们垮台得这麼快！我还等着看你们这帮骗子在电视上作中国共产党十五大的报告呢！

据说，汪道涵需要定期传授江泽民。总的看起来，生姜还是老的辣。至于汪道涵和刘华清是否真命天子，练的是非武功是否由毛泽东正传，还是歪门邪道就不得而知了。比起祖师爷毛泽东来，徒子徒孙们耍的武功应打点折扣才是合情合理的。

- [毛思想 08 年的十年前就玩完了,还研讨个屁.广场上的毛方阵是自欺欺人,回光反照都算不上.](#) - 反革命 (3111 bytes) 09:56:14 5/21/10 (54071) (3)
  - [一旦毛泽东思想掌握了广大群众,就会变成无穷无尽的力量,变成威力无比的精神原子弹.](#) - 反革命 (112 bytes) 16:28:46 5/21/10 (54082) (2)
    - [如果真是“毛泽东思想为广大群众所掌握”,那毛泽东思想就玩蛋了.\(无内容\)](#) - 反革命 (0 bytes) 16:32:04 5/21/10 (54083) (1)
      - [一是谁也不愿被愚弄去送死,二是中国只能有一个毛主席,人人都争当主席不当炮灰,行吗?\(无内容\)](#) - 反革命 (0 bytes) 16:48:54 5/21/10 (54084) (0)
- [胡锦涛就是一个臭流氓,热衷于权斗,热衷于拉帮结伙,对社会矛盾政治体制改革熟视无睹.\(无内容\)](#) - 反革命 (0 bytes) 09:38:10 5/21/10 (54070) (0)
- [双重国籍问题: 国籍与双\(多\)重国籍/丁华](#) - 2010 年 2 月 23 日 (4830 bytes) 22:57:56 5/19/10 (53844) (4)



- [有些国家不承认双重国籍,但不会象中共那样主动剥夺你的国籍如果你加入外国籍. \(无内容\) - 反革命 \(0 bytes\) 23:28:24 5/19/10 \(53863\) \(3\)](#)
  - [毛共宪法重视的是愚弄奴役绝大多数人,一小撮是可以牺牲的. \(无内容\) - 反革命 \(0 bytes\) 23:30:23 5/19/10 \(53865\) \(2\)](#)
    - [对于一个能做自由人的人,既不好愚弄又不好当奴隶来管,还会起坏的带头作用. \(无内容\) - 反革命 \(0 bytes\) 23:34:04 5/19/10 \(53871\) \(1\)](#)
      - [所以,剥夺你的中国国籍就是中共中央骗子上选. \(无内容\) - 反革命 \(0 bytes\) 23:36:31 5/19/10 \(53875\) \(0\)](#)
- [主题: 惊人! 中共拿 4 亿人民币为美国争光 - \[博讯论坛\] \(1376 bytes\) 22:42:09 5/19/10 \(53843\) \(2\)](#)
  - [小题大作之嫌,这钱又没送给美国,馆还在中国的土地上,钱被中国建筑商和工人赚走了. \(无内容\) - 反革命 \(0 bytes\) 23:03:13 5/19/10 \(53845\) \(1\)](#)
    - [中国的问题是,钱多了并没有统筹兼顾提高各工种的工资,而是便宜了大小毛主席和公务员. \(无内容\) - 反革命 \(0 bytes\) 23:08:29 5/19/10 \(53846\) \(0\)](#)
- [江棉恒搞网禁把千百万共产主义战士圈养起来,不让他们出征解放全人类,真让人匪夷所思. \(无内容\) - 反革命 \(0 bytes\) 20:04:45 5/19/10 \(53827\) \(2\)](#)
  - [如果当年 王氏\(跟王冶坪同姓\)文化特务们在 SCC 上大获全胜的话,也许就不用花钱搞网禁了. \(无内容\) - 反革命 \(0 bytes\) 20:11:36 5/19/10 \(53828\) \(1\)](#)
    - [象北朝鲜那样,把有远大的共产主义理想的战士圈养起来,是无法解放全人类的. - 反革命 \(902 bytes\) 21:13:53 5/19/10 \(53830\) \(0\)](#)

Wang Xingwu: Cao ni ma! Who is S. Yeh?  
U51834@UICVM.CC.UIC.EDU

Wang Hailong: Mao is great, his father is great. In reality, Mao is greater than Deng is. If you don't think so, ask Mr. Deng  
bx151@cleveland.Freenet.Edu

Wang Feng: DXP himself already showed us some evidences which JZM can sentence DXP into death. Military coup is fine, as long as it doesn't hurt ordinary Chinese people  
fwang@gpu3.srv.ualberta.ca (Feng Wang)

Wang Yonghe: General Wang Ruilin should be demoted because he lacks merit and experience. It is a good news if JZM has really successfully prevented Deng's children's effect (assume such effect exists)  
mwang@fcor.glf.forestry.ca (Yonghe Wang)

Wang Ying: Chinese government in 1989 was Nazi Germany  
ywang@zenith.pfc.mit.edu (Ying Wang)

▪

- [儿子澳洲 2.5 亿豪宅曝光 曾庆红连日南游露面出境](#) - 来源：明镜网 (3692 bytes) 15:46:42 5/19/10 (53819) (3)
  - [毛分子曾庆红自称摄政,精通是非权术,上海帮大军师. \(无内容\)](#) - 反革命 (0 bytes) 16:11:28 5/19/10 (53823) (2)
    - [毛分子胡锦涛不需要军师,亲自赤膊上阵,解密贬邓,指桑\(暗地\)骂槐,妄图搞乱人们的思想. \(无内容\)](#) - 反革命 (0 bytes) 16:29:49 5/19/10 (53824) (1)
      - [毛分子胡锦涛有个自掴嘴巴劣迹:修改合影\(其实是抓拍照\),抹去江等人,造出邓钦定的架式. \(无内容\)](#) - 反革命 (0 bytes) 19:34:42 5/19/10 (53826) (0)
- [中国居民住房历经 30 年变迁: 邓小平曾经想为儿子买房](#) - 来源：中国青年报 (18114 bytes) 14:25:43 5/19/10 (53814) (3)
  - [佛罗里达的房价比前几年最高时降了一半,朱镕基只管取消福利分房,不管炒房团. \(无内容\)](#) - 反革命 (0 bytes) 14:42:23 5/19/10 (53815) (2)
    - [江朱胡温房价都治不好,还治什么国?四个江湖朗中. \(无内容\)](#) - 反革命 (0 bytes) 14:48:11 5/19/10 (53816) (1)
      - [四个江湖朗中忙着拉帮结伙,不为民作主,觊觎复辟毛帝国,这就让炒房团乘机钻了空子. \(无内容\)](#) - 反革命 (0 bytes) 14:54:52 5/19/10 (53817) (0)

[谈不上侮辱,中国被日本和苏俄搞得天下大乱,老蒋拼杀老毛,看谁更流氓. \(无内容\)](#) - 反革命 (0 bytes) 16:48:09 5/18/10 (53699) (0)

- [洗岩能不能说一下,美国有没有上访民众,有多少,跟中国比一下.](#) - 反革命 (3411 bytes) 14:29:06 5/17/10 (53567) (2)
  - [美国是一当万, 如此相比中国就比美国好了.](#) - 看如何比 (4 bytes) 20:26:40 5/17/10 (53574) (0)
  - [洗岩--中共'宣传部的'言论? \(无内容\)](#) - 反革命 (0 bytes) 14:31:28 5/17/10 (53568) (0)
- [暴徒“免于绝望的自由”与公众“免于恐惧的自由”](#) - 《青年时报》 (1929 bytes) 12:41:32 5/17/10 (53561) (2)
  - [废除党禁报禁网禁,把大小胡主席的权力下放给各地区的选民,问题就解决了. \(无内容\)](#) - 反革命 (0 bytes) 14:41:32 5/17/10 (53570) (0)
  - [根源在于胡锦涛拒绝重新评毛拒绝政治体制改革妄图复辟毛帝国而军权又还没完全骗到手. \(无内容\)](#) - 反革命 (0 bytes) 13:58:35 5/17/10 (53565) (0)
- [锦涛同志, 屠童案至今一次又一次, 你还在躲猫猫?](#) - 锦涛同志躲猫猫 (95 bytes) 10:59:27 5/16/10 (53428) (2)
  - [难道锦涛同志真的不想干了? \(无内容\)](#) - 不想干了? (0 bytes) 11:00:11 5/16/10 (53429) (1)
    - [哪里话!正在学北朝鲜,夺取军权,切断海底电缆,对港口机场实行军管,安排胡海疯接班. \(无内容\)](#) - 反革命 (0 bytes) 19:46:07 5/16/10 (53446) (0)
- [胡乔木提出停止派留学生到西方国家留学, 把中美关系降至联络处一级,加强同苏联的关系. \(无内容\)](#) - 反革命 (0 bytes) 23:05:10 5/14/10 (53381) (2)
  - [胡乔木陈伯达领会了老毛是个骗子,决心同流合污干到死.田家英发现老毛是个骗子自杀了. \(无内容\)](#) - 反革命 (0 bytes) 23:17:49 5/14/10 (53382) (1)

- [胡乔木老毛,令计划老胡.\(无内容\)](#) - 反革命 (0 bytes) 00:27:40 5/15/10 (53385) (0)
- [中国目前是四不象国家,维护的是大小胡主席的根本利益,其他为资本主义国家维护公民利益](#) - 反革命 (666 bytes) 14:53:39 5/14/10 (53369) (9)
  - [中国的政体是毛主席代表任命大会制,中国的国体是毛主席专政。\(无内容\)](#) - 反革命 (0 bytes) 16:50:23 5/14/10 (53377) (0)
  - [为什么说中国目前是四不象国家,因为,封建,奴隶,社会主义,资本主义成份都有.\(无内容\)](#) - 反革命 (0 bytes) 15:01:12 5/14/10 (53370) (7)
    - [君主立宪也是个办法,但要验DNA,好在老毛还没被火化.如果没问题,立毛新字为君主.\(无内容\)](#) - 反革命 (0 bytes) 15:14:31 5/14/10 (53371) (6)
      - [君主立宪的好处是明显的.不再有人想当毛主席,不再有权斗,不再有运动,于民于官都有利.\(无内容\)](#) - 反革命 (0 bytes) 15:19:16 5/14/10 (53372) (5)
        - [如果君主立宪总统制议会制都不要,那中国就只剩下学北朝鲜了.\(无内容\)](#) - 反革命 (0 bytes) 15:59:13 5/14/10 (53375) (2)
          - [也就是说,从1911到1976中国人的灾难还没结束,饥荒白闹了,鲜血白流了,屠杀还将继续.\(无内容\)](#) - 反革命 (0 bytes) 16:03:50 5/14/10 (53376) (1)
            - [大家等着被胡锦涛分期分批地屠杀呢\(已直接或间接杀了多批\),还是大家先把胡锦涛抓起来\(无内容\)](#) - 反革命 (0 bytes) 20:28:28 5/14/10 (53380) (0)
        - [如果谁还想当毛主席,谁就是二百五\(比如胡锦涛\),因为现在太多的人都知道怎么当毛主席.\(无内容\)](#) - 反革命 (0 bytes) 15:24:12 5/14/10 (53373) (1)
          - [科大毕业的柳鲲鹏能不能当毛主席这个角色,我不敢肯定,要不怎么有弱智这么一说呢?\(无内容\)](#) - 反革命 (0 bytes) 15:28:12 5/14/10 (53374) (0)
- [毛泽东思想权威之一柳鲲鹏给中国科大长脸了.](#) - 反革命 (1209 bytes) 08:26:37 5/14/10 (53357) (4)
  - [这说明了,科大\(柳鲲鹏\)不如清华\(叶向农胡锦涛父子\),清华不如北大\(毛泽东\).\(无内容\)](#) - 反革命 (0 bytes) 12:00:11 5/14/10 (53365) (2)
    - [这种排名也不是绝对的,比如逻辑混乱的胡鞍钢就被联合聘为清华大学叫兽.](#) - 反革命 (43 bytes) 14:19:52 5/14/10 (53366) (1)
      - [网禁就是为了贪污腐败为了洗脑为了杀人,胡鞍钢就是帮助中共中央给中国人洗脑.\(无内容\)](#) - 反革命 (0 bytes) 14:27:38 5/14/10 (53368) (0)
  - [柳鲲鹏1974年老毛都快死了,你知道个什么?不要说自己是权威悟性好,谦虚一点.](#) - 反革命 (6 bytes) 08:46:36 5/14/10 (53358) (0)
- [李嵐清的儿子凭什么升官啊? \\*兒子涉十億黑錢民怨大](#) - 反革命 (8041 bytes) 15:32:10 5/13/10 (53302) (8)
  - [这种人也能升官,让温家宝解释一下,李志群有什么能耐,还是官官相护,一起鱼肉百姓.\(无内容\)](#) - 反革命 (0 bytes) 15:39:50 5/13/10 (53303) (7)
    - [这种人也能升官,能不需要党禁报禁网禁吗?一伙骗子!\(无内容\)](#) - 反革命 (0 bytes) 16:49:58 5/13/10 (53305) (6)

- [江绵恒搞网禁也不能说是为胡锦涛做嫁衣裳,常委们共享,只要毛二胡锦涛不把你们打倒. \(无内容\)](#) - 反革命 (0 bytes) 17:35:28 5/13/10 (53306) (5)
  - [如果把搞网禁的钱花在培养 5 毛大军上,互联网上解放全人类可能早就实现了. \(无内容\)](#) - 反革命 (0 bytes) 19:43:32 5/13/10 (53313) (4)
    - [花纳税人的钱对纳税人实行圈养网禁,就这中共中央就是非法组织,网禁就是反改革开放 \(无内容\)](#) - 反革命 (0 bytes) 21:39:09 5/13/10 (53314) (3)
      - [网禁只是第一步,这个非法组织的下一步就是夺取军权复辟毛泽东金正日帝国. \(无内容\)](#) - 反革命 (0 bytes) 10:00:46 5/14/10 (53360) (0)
      - [温家宝说:“还要解决造成问题的深层次的社会原因。”,温家宝任命了多少个贪官李志群?](#) - 反革命 (506 bytes) 08:09:17 5/14/10 (53356) (1)
        - [网禁,江怕大家知道贷款几百万'买'几亿的国企,胡怕大家知道以外援洗钱,等等. \(无内容\)](#) - 反革命 (0 bytes) 08:59:33 5/14/10 (53359) (0)
- [如果早二十年,看到袁对老毛如此的不恭,笔者可能会与那些讨伐袁的五毛党一样热血沸腾。](#) - 2010-5-11 (2563 bytes) 11:55:09 5/11/10 (53145) (5)
  - [97 年左右吧,当时网禁还没搞起来,一从国内上网的网友准备对我进行批判:看某某写的,](#) - 反革命 (46 bytes) 12:36:22 5/11/10 (53146) (4)
    - [94 年北京某医学单位的好事之徒,把我的贴子上交,他的单位领导再上交北京市公安局. \(无内容\)](#) - 反革命 (0 bytes) 12:45:23 5/11/10 (53147) (3)
      - [北京市公安局只好派人到我原单位调查我,你说这不是浪费警力,浪费社会资源吗? \(无内容\)](#) - 反革命 (0 bytes) 12:49:51 5/11/10 (53148) (2)
        - [所以,我估计中国公安部不认识老毛,中国安全部是应该认识老毛的,因为工作性质不同. \(无内容\)](#) - 反革命 (0 bytes) 12:54:35 5/11/10 (53149) (1)
          - [还有一位网友不知出于什么考虑,对我说:“吴泽渊,我看你怎么收场.”,走着瞧吧. \(无内容\)](#) - 反革命 (0 bytes) 13:26:26 5/11/10 (53150) (0)
  - [清華大學叫兽应该论证 1 苏联体制适合中国 2 中国人应被剥夺投票权 3 中国人应被剥夺阅读权](#) - 反革命 (3353 bytes) 09:23:17 5/10/10 (53083) (11)
    - [咬文嚼字“三權分立”与否,党独裁如何监督制衡彈劾大小胡主席?讲不清楚你就是叫兽! \(无内容\)](#) - 反革命 (0 bytes) 00:06:39 5/11/10 (53106) (3)
      - [胡锦涛已经活了 68 年,从政治辅导员始,骗吃骗喝几十年,提出:“\(胡\)党的事业第一.” \(无内容\)](#) - 反革命 (0 bytes) 08:01:23 5/11/10 (53118) (2)
        - [胡锦涛骗吃骗喝几十年学会了是非权术,胡鞍鋼叫兽骗吃骗喝上路还是挺快的也二十年有余 \(无内容\)](#) - 反革命 (0 bytes) 08:08:11 5/11/10 (53119) (1)
          - [胡鞍鋼也已经活了 57 年,可恶的是,俩王八蛋死后还要由他们中意的继续愚弄残害中国人 \(无内容\)](#) - 反革命 (0 bytes) 08:11:48 5/11/10 (53120) (0)
      - [88 年自动化博士,91 年耶鲁经济系博士后研究?跨专业做博士后,我怀疑这博士后申请有诈. \(无内容\)](#) - 反革命 (0 bytes) 23:48:24 5/10/10 (53103) (1)

- [耶鲁要把两年经费花在这非经济专业博士上,这小子又不是天才,77 恢复高考,他 78 年才考上\(无内容\)](#) - 反革命 (0 bytes) 23:53:49 5/10/10 (53104) (0)
  - [中国的问题是各级一把手没有监督和制衡,国情研究中心主任胡鞍钢叫兽?\(无内容\)](#) - 反革命 (0 bytes) 16:12:03 5/10/10 (53089) (3)
    - [胡鞍钢工科自动化博士不干了,搞起了经济政治,我看就是一个到处骗吃骗喝的主.\(无内容\)](#) - 反革命 (0 bytes) 16:14:20 5/10/10 (53090) (2)
      - [朱共惨和胡鞍钢叫兽的分税制改革导致农村教育的高成本和经济的崩溃](#) - 反革命 (5373 bytes) 19:46:14 5/10/10 (53092) (1)
        - [朱共惨和胡鞍钢叫兽可以跟金正日合作去北朝鲜继续搞经济.老毛把中国糟蹋得只剩骗子.\(无内容\)](#) - 反革命 (0 bytes) 20:46:44 5/10/10 (53097) (0)
  - [由纳税人供养的清華大學叫兽有义务论证共产独裁专制,奴隶制和焚书坑儒适合中国.\(无内容\)](#) - 反革命 (0 bytes) 14:02:26 5/10/10 (53087) (0)
- [百姓的忧难中国的贫穷落后腐败人祸变天灾是共产党干部集权造成的,改革开放就是松绑.](#) - 反革命 (2281 bytes) 11:05:54 5/08/10 (52950) (2)
  - [改革开放就是剿匪.](#) - 反革命 (1053 bytes) 19:15:39 5/08/10 (52955) (1)
    - [胡锦涛要毛泽东思想万岁,要当这个土匪头子,能成吗?还有两年,就见分晓了.](#) - 反革命 (550 bytes) 19:29:38 5/08/10 (52956) (0)
- [胡锦涛大骗,章宁泉小骗](#) - 反革命 (4847 bytes) 22:27:32 5/07/10 (52914) (5)
  - [胡青帮就是合法经营了?民选才合法.党内都没有选举,胡青帮向谁交税金和罚款?交给自己?](#) - 反革命 (815 bytes) 22:47:10 5/07/10 (52915) (4)
    - [国库就是胡锦涛的小金库,他高兴拿多少给金正日就拿多少,或以外援的名义洗钱.\(无内容\)](#) - 反革命 (0 bytes) 23:19:54 5/07/10 (52916) (3)
      - [外援多少也不需要人大批准,人大是橡皮图章,人大代表都是任命的,走过场可有可无.\(无内容\)](#) - 反革命 (0 bytes) 23:24:18 5/07/10 (52919) (2)
        - [老胡可以有小金库,小胡怎么就不可以有小金库,不公平嘛,单位创收的,不是全国收刮来的.\(无内容\)](#) - 反革命 (0 bytes) 23:36:58 5/07/10 (52924) (1)
          - [大小胡主席掌握了财权和人事权,还不够,还要考虑他们的子孙后代世袭,需要党禁报禁网禁\(无内容\)](#) - 反革命 (0 bytes) 23:48:05 5/07/10 (52925) (0)
  - [「毛主席紀念堂是中國靖國神社」最牛歷史老師被封殺](#) - 大陸新聞中心 (48 bytes) 13:55:05 5/07/10 (52899) (7)
    - [胡锦涛拒绝万里重新评毛的要求,就是为了要夺取军权搞世袭终身制更多地屠杀中国人.\(无内容\)](#) - 反革命 (0 bytes) 14:19:40 5/07/10 (52903) (6)
      - [道理很简单,如果没有阶级斗争形势的需要,光搞经济建设不需要它赖在那个位置上.\(无内容\)](#) - 反革命 (0 bytes) 14:23:25 5/07/10 (52905) (5)
        - [所以,胡锦涛不要政治体制改革,不要选举,要党报网禁,要制造阶级敌人,要制造敌对势力.\(无内容\)](#) - 反革命 (0 bytes) 14:31:16 5/07/10 (52907) (4)
          - [大小胡主席奴隶主独裁体制不适合搞经济建设,不改就是惟恐天下不乱等待机会屠杀镇压.\(无内容\)](#) - 反革命 (0 bytes) 17:40:37 5/07/10 (52908) (3)

- [文明国家是四年一选举.中国是几年一运动,几年一镇压.西藏,新疆屠杀都是胡锦涛干的.\(无内容\)](#) - 反革命 (0 bytes) 17:52:45 5/07/10 (52909) (2)
  - [看到 89.3 胡锦涛西藏屠杀示范做得那么漂亮,其他常委敢不一致同意镇压吗?敢当叛徒?\(无内容\)](#) - 反革命 (0 bytes) 17:57:12 5/07/10 (52910) (1)
    - [只要胡锦涛登高一呼,千百万革命群众拥护的毛主席横空再世,你立马就成了该杀的一小撮.\(无内容\)](#) - 反革命 (0 bytes) 18:03:16 5/07/10 (52911) (0)
- [跟江泽民比,胡锦涛是个下三烂不入流的政治家.](#) - 反革命 (12274 bytes) 22:51:41 5/05/10 (52816) (9)
  - [胡办报料:墨宝,胡博览南怀瑾国学系列著作,何频团派海外喉舌,孔子让中共专制长治久安\(无内容\)](#) - 反革命 (0 bytes) 00:17:44 5/06/10 (52841) (2)
    - [前些天我还说何频多虑,看来何频为胡锦涛的军权多虑不是空穴来风.\(无内容\)](#) - 反革命 (0 bytes) 00:37:11 5/06/10 (52851) (1)
      - [而且,前些时候,这个昭明就提出,江系和邓系必须彻底把军权交出给胡锦涛.\(无内容\)](#) - 反革命 (0 bytes) 00:40:37 5/06/10 (52852) (0)
  - [江泽民玩是非适可而止,而胡锦涛不仅玩是非骂戈氏,更直接解密贬损邓小平多次险遭暗杀\(无内容\)](#) - 反革命 (0 bytes) 22:57:33 5/05/10 (52817) (5)
    - [本反革命骂江泽民自 94 年始,后来回国两趟,没听到江泽民象胡锦涛泼妇跳脚骂人丧心病狂\(无内容\)](#) - 反革命 (0 bytes) 23:06:54 5/05/10 (52818) (4)
      - [乔石宋平指望要学北朝鲜的胡锦涛搞政治体制改革是痴人说梦](#) - 反革命 (28 bytes) 23:33:09 5/05/10 (52839) (3)
        - [千百万中国人支持毛主席,乔石宋平也不能例外.张闻天让位给毛,快死毛不让他到北京住.](#) - 反革命 (3734 bytes) 23:55:03 5/05/10 (52840) (2)
          - [这才象一篇纪念文章,专讲好话.只有按陈云的鸟笼经济,才能把国家搞成党帮的私有财产.](#) - 反革命 (14598 bytes) 09:19:00 5/06/10 (52853) (1)
            - [如果这样,中国休谈富强,只有苟延残存.\(无内容\)](#) - 反革命 (0 bytes) 09:20:57 5/06/10 (52854) (0)
    - [不管你怎么描述老毛,本反革命给老毛取的外号是最恰如其分的:搅屎棍+白骨精](#) - 反革命 (5186 bytes) 00:16:05 5/05/10 (52767) (0)
    - [中共中央宣传部副部长、中共中央对外宣传办公室主任、国务院新闻办公室主任](#) - 王晨同志简历 (1659 bytes) 23:27:10 5/03/10 (52687) (5)
      - [毛时代大家都被定死在一个单位.王晨却能乘直通车,县委地委光明日报,打砸抢狗东西.\(无内容\)](#) - 反革命 (0 bytes) 10:52:19 5/04/10 (52739) (0)
      - [69 年插队才一年多就到县委办公室工作了?王晨的父母一定是共产贪官污吏利用权力走后门.\(无内容\)](#) - 反革命 (0 bytes) 10:41:07 5/04/10 (52738) (0)
      - [网禁,洗脑,谎称境外有敌对势力.这说明王晨就是中国民众的敌对势力.\(无内容\)](#) - 反革命 (0 bytes) 00:12:16 5/04/10 (52690) (0)

- [王晨同志愚弄中国民众有功劳苦功高,1993年起为享受政府特殊津贴专家。\(无内容\)](#) - 反革命 (0 bytes) 23:50:03 5/03/10 (52689) (0)
- [任何为一帮私利抵抗邓小平和平演变国策\(路线没有偏方向没有错\)的企图都是徒劳的.](#) - 反革命 (405 bytes) 23:37:40 5/03/10 (52688) (0)
- [毛白骨精分期分批地批量屠杀中国人就是从打 AB 团开始的,谁反对毛泽东就叫谁去见阎王.\(无内容\)](#) - 反革命 (0 bytes) 15:09:39 5/03/10 (52674) (3)
  - [一旦权力巩固目的达到,老毛立马给闽西 AB 团死者家属批了 5000 大洋,体现了毛主席爱人民.\(无内容\)](#) - 反革命 (0 bytes) 15:24:56 5/03/10 (52675) (2)
    - [这就是胡锦涛吹捧的所谓战略家.江泽民也说了一个政治家要有政治家的气魄.什么气魄?\(无内容\)](#) - 反革命 (0 bytes) 15:59:13 5/03/10 (52676) (1)
      - [大家看到的只有这俩拉帮结伙的气魄,没看到这俩搞政治体制改革的气魄.\(无内容\)](#) - 反革命 (0 bytes) 16:03:02 5/03/10 (52677) (0)
- [胡力捧《張居正》有五利 粵王汪洋公開號召全省幹部學習《張居正》。](#) - 来源：争鸣 (5374 bytes) 10:00:34 5/03/10 (52665) (3)
  - [有利於提升胡的文化品位，有利於敲打溫家寶，有利於壓制政改派，\(无内容\)](#) - 来源：争鸣 (0 bytes) 10:01:32 5/03/10 (52666) (2)
    - [有利於穩定幹部隊伍和十八大組閣，有利於招安憤青右派分化自由主義。\(无内容\)](#) - 来源：争鸣 (0 bytes) 10:02:05 5/03/10 (52667) (1)
      - [有利于胡海峰进常委,有利于胡家王朝的建立,有利于胡锦涛太上皇帝垂廉听政.\(无内容\)](#) - 反革命 (0 bytes) 10:27:20 5/03/10 (52668) (0)
- [因喊出“打倒毛泽东”而消失的军队](#) - 作者：刘晓 (3132 bytes) 23:35:52 5/01/10 (52619) (3)
  - [李韶九（1904年—1935年）， 维基百科，自由的百科全书](#) - 一說是被陳毅槍斃 (1890 bytes) 23:40:34 5/01/10 (52620) (2)
    - [毛泽东与李韶九](#) - 作者：单立人 (2302 bytes) 23:45:59 5/01/10 (52621) (1)
      - [什么不二过,还不是轮番清洗.中国人民的伟大领袖毛主席就是现实版西游记中的白骨精.\(无内容\)](#) - 反革命 (0 bytes) 23:53:44 5/01/10 (52622) (0)
- [因为张中晓的文章已经非常接近戳穿毛泽东这具白骨精的画皮.](#) - 反革命 (9670 bytes) 21:27:24 5/01/10 (52609) (0)
- [胡靜之在“文化大革命”時期受迫害,胡錦濤卻尋求替他平反不果的傷心往事](#) - 茶叶奸商的子孙 (4243 bytes) 13:01:58 5/01/10 (52595) (3)
  - [O 三年一月指示令计划在黑龙江组织暗杀副总理曾培炎是政治家干的,还是流氓干的?](#) - 反革命 (1966 bytes) 20:34:44 5/01/10 (52605) (0)
  - [把籍贯泰州改成祖籍绩溪涉嫌造假,摘不了茶叶奸商子孙的帽,又显一个皇帝野心家的小心眼\(无内容\)](#) - 反革命 (0 bytes) 17:29:58 5/01/10 (52602) (0)
  - [看胡錦濤拒绝政改报复社会,就是不能给茶叶奸商胡靜之平反,泰州人民群众的眼睛是雪亮的\(无内容\)](#) - 反革命 (0 bytes) 13:43:17 5/01/10 (52596) (0)
- [“有尊严”“体面”咱们搞改革开放,搞现代化、奔小康三十多年了,是不是太低调了?](#) - 现在反而提这个 (4107 bytes) 12:33:15 5/01/10 (52592) (2)

- [蒙城灭门案 为抢 800 元杀害 5 条人命](#) - 钱被大小胡锦涛弄走 (1740 bytes) 12:37:13 5/01/10 (52593) (1)
    - [胡锦涛拉帮结伙拼命集权](#) - 钱被大小胡锦涛弄走 (1020 bytes) 12:56:40 5/01/10 (52594) (0)
- [追究胡锦涛拒绝政治体制改革造成中国"全面动乱"的刑事责任!](#) - 反革命 (1273 bytes) 22:02:55 4/30/10 (52557) (0)
- [如今“胡锦涛时代”很快就要结束了。事实证明，邓小平隔代指定的“第四代领袖” \(无内容\)](#) - 笔名:小龙女 (0 bytes) 22:51:16 4/29/10 (52461) (3)
  - [胡锦涛既没有智慧,也没有激情,他对“稳定压倒一切”的理解,不仅是不变革、不作为 \(无内容\)](#) - 笔名:小龙女 (0 bytes) 22:52:20 4/29/10 (52463) (2)
    - [而且还是倒行逆施,乃至还要学习北朝鲜金正日,连许多中共人士都已经看清楚了 \(无内容\)](#) - 笔名:小龙女 (0 bytes) 22:52:48 4/29/10 (52464) (1)
      - [胡锦涛已经把中共的机会浪费一尽,他留给中共的遗产只能是“全面动乱”。 \(无内容\)](#) - 笔名:小龙女 (0 bytes) 22:53:10 4/29/10 (52465) (0)
- [张春贤赴新疆上任前专程来韶山向毛主席铜像敬献花篮](#) - 湖南省韶山管理局 (4457 bytes) 12:54:57 4/29/10 (52379) (1)
  - [张也不是没经历过文革,崇毛不是愚昧就是有野心.据说张处事圆滑,太聪明是会走向反面的. \(无内容\)](#) - 反革命 (0 bytes) 22:43:17 4/29/10 (52460) (0)
- [除了拉帮结派,胡锦涛还有什么政绩?胡锦涛除了领倒中国,还是领倒中国.](#) - 反革命 (1554 bytes) 10:18:14 4/29/10 (52369) (2)
- [本来邓小平是指望江胡能启动未竟的政治体制改革的,可胡王八却步步为营筹建胡家王朝.](#) - 反革命 (6689 bytes) 09:37:07 4/29/10 (52350) (2)
  - [与其被茶叶奸商的子孙窃国,不如支持太子党领导中国更合法理. \(无内容\)](#) - 反革命 (0 bytes) 09:46:07 4/29/10 (52353) (0)
- [一种版本说,毛泽东是苏共斯大林创造的.另一种版本说,毛泽东是中国本土进化来的.](#) - 反革命 (15605 bytes) 19:05:55 4/28/10 (52282) (0)
- [这篇文章说孙中山的帝王梦发动二次革命和蒋介石的大屠杀成全了毛泽东的痞子运动.](#) - 反革命 (11101 bytes) 13:31:48 4/27/10 (52149) (2)
  - [中国出了个毛泽东,日本人损人不利己,苏联人占了大便宜,中国人的惨败. \(无内容\)](#) - 反革命 (0 bytes) 15:28:40 4/27/10 (52170) (0)
- [邓小平:“我就是最大的走资派”](#) 转引自吴江《社会主义资本主义沟通论》 - 2003 年版 (1243 bytes) 17:08:50 4/26/10 (52020) (1) 1992 年邓小平对香港知名人士说:“我叫一些人把帽子工厂快些关闭,帽子拿给我来戴。如果说把经济建设列为党的基本路线和中心工作就是走资派,那我就是最大的走资派,而且是走定了的。如果学习和借鉴工业国家的先进管理、先进经验、先进技术,扩大和搞活市场经济是搞资本主义,那我就是最大的走资派。其实,我这个马克思主义的信仰者,是学资本主义来搞好自己的社会主义。社会主义不是抽象的。落后、贫困的社会主义制度是不能长期生存下去的,是要



垮台的。我要请教那些‘马列主义理论权威、经济权威、坚定的马列主义者、毛泽东思想捍卫者’，你们到底读了多少马列的书，研究了多少马列主义理论？为什么不回顾一下建国以来我们党犯了哪些极严重的错误？”（转引自吴江《社会主义资本主义沟通论》，中国社会科学出版社，2003年版，第12—13页）这段话充分体现了邓小平的理论勇气与历史责任感。

- [转移资产？曾庆红之子购豪宅移民澳洲\(图\)](#) - 澳洲中文报业集团 (38 bytes) 08:38:36 4/26/10 (51976) (1)
  - [朱熔基温家宝协助转移资产,这是小头.胡锦涛要学北朝鲜搞共产奴隶制独霸国库,这是大头.\(无内容\)](#) - 反革命 (0 bytes) 08:50:04 4/26/10 (51978) (0)
- [请教于建嵘教授：在特色中国如何“高举宪法”？](#) - 笔名:李悔之 (6692 bytes) 17:22:41 4/25/10 (51901) (5)
  - [毛共产宪法是为大小土皇帝毛主席设计的,应该推倒重写.\(无内容\)](#) - 反革命 (0 bytes) 17:44:00 4/25/10 (51909) (1)
    - [如果毛的宪法没有问题,邓就不需要改革开放了.\(无内容\)](#) - 反革命 (0 bytes) 18:35:21 4/25/10 (51917) (0)
  - [县委书记小胡锦涛当上了小皇帝,中南海胡锦涛才能当上大皇帝金正日.这个体制好.\(无内容\)](#) - 反革命 (0 bytes) 17:26:21 4/25/10 (51902) (2)
    - [大小皇帝治国的优势和结局除了以前的贫穷落后腐败外,另加现代的中国特色卷款潜逃.\(无内容\)](#) - 反革命 (0 bytes) 17:34:00 4/25/10 (51905) (1)
      - [巨款轻易转移海外跟中央大员自己可以拥有调拨巨款的权力有关?你不可能把现钞搬上飞机.](#) - 反革命 (11 bytes) 17:58:40 4/25/10 (51915) (0)
  - [一旦网禁失效,相信共产邪说的人少了,开放党禁就会成为大势所趋.胡锦涛就只能去北朝鲜.\(无内容\)](#) - 反革命 (0 bytes) 16:41:43 4/25/10 (51897) (1)
    - [要努力宣传毛泽东思想.毛主席施舍给高干们的特供可能还不如资本主义国家贫民领的救济.](#) - 反革命 (2501 bytes) 16:52:03 4/25/10 (51898) (0)
  - [主题:上帝保佑中国,没有更多的毛主席!\(1994年2月\)](#) - 反革命 (7105 bytes) 13:05:25 4/22/10 (51618) (0)
  - 送交者: 反革命 于 April 22, 2010 13:05:25:
    - 
    - Article: 101597 of soc.culture.china
    - Path: news.nd.edu!undhe6.hep.nd.edu!wu
    - From: wu@undhe6.hep.nd.edu (Zeyuan Wu)
    - Newsgroups: soc.culture.china,talk.politics.china
    - Subject: God bless China, no more Chairman Mao!
    - 主题:上帝保佑中国,没有更多的毛主席!
    - Date: 4 Feb 1994 01:52:40 GMT
    - Organization: Notre Dame High Energy Physics
    - Lines: 65
    - Sender: wu@undhe6.hep.nd.edu ()
    - Distribution: world
    - Message-ID: 2is9p8\$f9r@news.nd.edu

- NNTP-Posting-Host: undhe6.hep.nd.edu
- Xref: news.nd.edu soc.culture.china:101597 talk.politics.china:12191
- 
- 
- God Bless China! No more Chairman Mao!
- 上帝保佑中国,没有更多的毛主席!
- 
- Do China need a little Chairman Mao as S. Yeh saying? No more!
- Can S. Yeh lead a country? Bullsh\*t! Can S. Yeh destroy a country? Maybe,
- just look some 'scientist' support him, no wonder billion peasants and
- workers possibly support him, too. Unfortunately, S. Yeh was born before
- 1976, otherwise maybe S. Yeh will say he is Chairman Mao reborn.
- 
- 中国需要叶向农说的小毛主席吗?不需要!
- 叶向农能领导一个国家吗?放屁! 叶向农能摧毁一个国家吗?也许,只要
- 看看某个'科学家'支持他,你就不会奇怪千百万工人农民也可能支持他.
- 不幸的是,叶向农出生于 1976 年之前,否则,也许叶向农会说他就是毛主席再世.
- 
- The advance of modern technology is the increasing function with time. But
- social knowledge hadn't changed for past thousands years, everyone need
- learn from beginning, it's a period function of time , the parents has no
- way to transfer their social knowledge to their kids, even so, the kids
- would say some day,' my parents did tell me about this, unfortunately I am
- too self-confidence'. If you want to know power-skill which is Mao's
- research subject, you need go to library. It is inseparatable between
- social knowledge and power-skill.
- 
- 现代技术的进步是时间的增函数.但社会知识几千年来就没有改变,每个人都需要从头学,它是时间的周期函数.父母无法把他们的社会知识传授给他们的孩子们,即使这样,孩子们也许有一天会说,'我的父母跟我讲过这些,不幸的是,我太自信了'.如果你想要知道毛主席研究的权术,你需要到图书馆去. 社会知识和权术是不可分割的.
- 
- Does China need democracy, better voting system, power check and balance,
- which is the higher grade society form? Yes, but need to get it gradually.
- You can't get democracy overnight, not mention majority Chinese(include me)
- even don't know what exactly it is. China needs develop economy first
- include education, China is on the right track, keep doing it, the hope is
- ahead for China. Mao did take China into a wrong direction which is a
- direction to keep him on power only, no matter what happens on ordinary
- Chinese people.
- 
- 中国需要民主,更好的选举制度,权力监督和制衡,这样一个更高级的社会形态吗?是的,但需要逐步得到它.你不可能一夜之间就得到民主,先不提大多数中国人(包括我)甚至不知道民主的准确形式是什么. 中国需要先发展经济包括教育,中国正在正确的轨道上,继续做下去,希望就在中国的前头.毛把中国带进了一个错误的方向,也就是只管他自己当权而不管在普通的中国人身上发生了什么.

- 
- Why CCP got power? Because KMT corruption and many people believe communism
- at that time, so majority Chinese people choose CCP in 1940's. Objectively,
- CCP and Mao did unify the China, subjectively Mao got power, then he abused
- the power. Was Mao truly for ordinary Chinese people? No. If it were true,
- he shouldn't have gotten power back from Liu Shaoqi and Deng Xiaoping by
- starting Culture Revolution. Deng Xiaoping has been truly trying to do
- something good for the sake of ordinary Chinese people(though he made mis-
- takes too).CCP need time to be mature, so does KMT, look KMT won the majority
- votes after developing economy (excuse me, maybe you will say TAIWAN was
- feed up by US) and implementing multiparty system. Yes, there is corruption
- in China, can you find any absolute clean government in the world? No way!
- Look at IFCSS, did she clarify what is happening about finance after a
- couple of months past? (Excuse me, maybe I missed something) If you tell me
- you don't know how to write a check, or don't know how to keep the statements
- from a bank, I can't believe, because you guys smart enough to get in US
- college. How can I believe you can manage the finance minister of China?
- If anyone even can't get finance straight, I suggest you don't play politics,
- there is no fun at all with playing politics which relates millions lives.
- 为什么共产党得到权力?因为国民党腐败并且在那个时候许多人相信共产主义,因此大多数中国人在四
- 十年代选择了共产党.客观上,共产党和毛统一了中国,主观上毛得到权力,然后他滥用权力.毛是真诚地
- 为普通中国人吗?不是.如果是的话,他就不应该通过发动文化大革命从刘少奇和邓小平那里夺回权力.
- 邓小平一直真诚地为普通的中国人做好事(虽然他也有过失误).共产党需要时间成熟,国民党也一样,你
- 看国民党在发展经济(请原谅,也许你会说台湾是美国养大的)和实行多党制后赢得了大多数选票.是的,
- 在中国存在腐败.在这个世界上你能找到一个绝对干净的政府吗?不可能!看全美学自联,几个月过去了,
- 她有没有撇清财务是怎么回事?(对不起,如果我错过了什么).如果你告诉我你不知道怎么开支票,或不知
- 道怎么保管银行来的对账单,我不信,因为你们足够聪明能够进美国大学.我怎么能够相信你能管好中国
- 的财政部?
- 如果任何人连财务都搞不清楚的话,我建议你不要搞政治,搞政治是完全没有有什么好玩的,它联系着几百
- 万人的生命.
- 
- Does China need big democracy right after Deng? No need! Be careful be taken
- advantage by some power hungry people, S. Yeh -like! If China becomes chaos,
- who suffers? Ordinary Chinese people.
- 
- 中国在邓后马上需要大民主吗?不需要!小心被权力饥饿的叶向农之类利用!如果中国发生动乱,谁遭难?
- 普通中国人.
- 
- China doesn't need dead cycle, China needs progressing, which is going on.
- If CCP keep doing what they are doing now, raising ordinary Chinese people's
- living standard, curb the corruption, more freedom to ordinary people, then
- long live CCP!
- 
- 中国不需要死循环,中国需要进步,那是正在发生的事情.

- 如果共产党继续做他们现在正在做的,提高普通中国人的生活水平,抑制腐败,给普通人更多的自由,那么,中国资本主义党万岁!
- 
- I believe there are some people, they are truly for democracy in China, as
- Mr. Wei Jingsheng, at least for what he has been doing so far. But how can
- you guarantee you won't be taken advantage by S. Yeh -like when you fight
- for democracy or whatever? Once a big country falls into chaos, can YOU
- handle it? Without collective effort, individual can do nothing, that is why
- the system is very important to a society, a country. Do what you can, get what you got, don't dream to be a
- Chairman as S. Yeh is doing. Whenever, wherever, do what you can, don't forget Chinese people in China.
- God bless China, God bless you!
- 
- 
- 我相信有些人,他们真诚地为中国的民主,比如魏京生先生,至少是他到目前为止所做的.但你怎么能保证当你为民主或什么奋斗的时候不会被叶向农之类利用?一旦一个大国陷入动乱,你一个人处理得了吗?没有集体的努力个人什么也做不了.这就是为什么制度对一个社会一个国家是非常重要的.做你能够做的,得到你所得到的东西,不要象叶向农那样做梦当主席.不论什么时候,不论在哪里,做你能够做的,别忘了在中国的中国人民.上帝保佑中国,上帝保佑你!
- 
- 
- [重温毛泽东同志团结两个 95%的伟大战略思想](#) - 流氓治标不治本 (7597 bytes) 16:36:54 4/21/10 (51486) (4)
  - [这二百五怪不得会受到胡锦涛毛二的接见.有真假二百五,假二百五就是御用文人. \(无内容\)](#) - 反革命 (0 bytes) 20:21:39 4/21/10 (51500) (1)
    - [御用文人就是胡乔木张春桥之流,他们的职业就是愚弄民众. \(无内容\)](#) - 反革命 (0 bytes) 20:38:52 4/21/10 (51501) (0)
  - [关乐原, 男, 1955 年 1 月生, 大学学历, 民盟盟员, 现在国土资源部工作](#) - 关乐原 (489 bytes) 20:16:06 4/21/10 (51499) (0)
  - [13 亿的 5%就是六千五百万一小撮 \(无内容\)](#) - 政治流氓治标不治本 (0 bytes) 16:40:28 4/21/10 (51487) (0)
- [你们的老子都是我们胡耀邦解放出来的, 你不要翘尾巴。](#) - 中共权斗 (1283 bytes) 16:39:23 4/20/10 (51405) (2)
  - [阴人胡锦涛还想粘耀邦的光? 去你妈的胡锦涛! \(无内容\)](#) - 去你妈的胡锦涛! (0 bytes) 22:07:14 4/20/10 (51412) (0)
  - [作为政治家,胡耀邦比邓小平还是差一两个等级.这十八大又要被胡温利用一回了. \(无内容\)](#) - 反革命 (0 bytes) 16:45:00 4/20/10 (51406) (0)
- [倒下去的官员咋都“流氓”/吴贤德](#) - 因为毛泽东是流氓 (2492 bytes) 11:51:42 4/20/10 (51391) (3)
  - [毛泽东给大小毛主席设计的这个制度是人类历史上最完美的制度. \(无内容\)](#) - 因为毛泽东是流氓 (0 bytes) 11:55:38 4/20/10 (51392) (2)
    - [主题: 薄瓜瓜"一门共党忠烈、三条狼子野心!"](#) - 因为毛泽东是流氓 (2967 bytes) 11:59:25 4/20/10 (51393) (1)

- [“上级监督鞭长莫及、同级监督形同虚设、下级监督似同神话” \(无内容\)](#) - 因为胡锦涛是流氓 (0 bytes) 13:06:31 4/20/10 (51399) (0)
- [江泽民同志在文革中](#) - 江泽民同志在文革中 (13669 bytes) 10:20:38 4/20/10 (51375) (2)
  - [过分包装也不符合历史事实,当年江泽民同志派遣文化特务企图占领 soc.culture.china. \(无内容\)](#) - 反革命 (0 bytes) 23:54:52 4/20/10 (51413) (0)
- [十年砍柴：高房价在透支什么？](#) - 作者：十年砍柴 (3382 bytes) 16:43:27 4/16/10 (51111) (1)
  - [胡锦涛就有十足的把握效法毛泽东杀人抢劫后全身而退并霸占天安门广场. \(无内容\)](#) - 反革命 (0 bytes) 16:45:52 4/16/10 (51112) (0)
  - 
  -
- [没有莫斯科就没有毛泽东](#) - 没有莫斯科就没有毛 (8882 bytes) 20:18:11 4/15/10 (51028) (3)
  - [斯大林苏共也不是吃素的,一眼就相中了搞痞子运动的毛泽东这个代理人. \(无内容\)](#) - 反革命 (0 bytes) 20:25:56 4/15/10 (51029) (2)
  - [没有毛润芝的《湖南农民运动考察报告》，就没有毛泽东. \(无内容\)](#) - 反革命 (0 bytes) 20:52:50 4/15/10 (51031) (1)
  - [斯大林赏识毛泽东,毛泽东赏识张春桥,胡锦涛赏识令计划,都因写得一手狗屁好文章. \(无内容\)](#) - 反革命 (0 bytes) 20:57:53 4/15/10
- [【熱點互動】毛澤東如何預測今日中共完蛋](#) - 全国大选 (38 bytes) 08:19:44 4/15/10 (50975) (5)
  - [每个中国人一定会有自己的投票权,毛搅屎棍的预言是不可能发生的.](#) - 反革命 (677 bytes) 11:54:35 4/15/10 (50993) (0) [中国自从一九一一年皇帝被打倒以后，反动派当权总是不能长久的……中国如发生反共的右派政变，我断定他们也是不得安宁的，很可能是短命的，因为代表百分之九十以上人民利益的一切革命者是不会容忍的。那时右派可能利用我的话得势于一时，左派则一定会利用我的另一些话组织起来，将右派打倒。这次文化大革命，就是一次认真的演习。有些地区（例如北京市），根深蒂固，一朝覆灭。有些机关（例如北大、清华），盘根错节，倾刻瓦解。凡是右派越嚣张的地方，他们失败就越惨，左派就越起劲。这是一次全国性的演习，左派、右派和动摇不定的中间派，都会得到各自的教训。

结论：前途是光明的，道路是曲折的，还是这两句老话。

毛泽东

一九六六年七月八日 ]

- [胡锦涛父子俩在自家尊孔就足够了,君君臣臣,父父子子.几千年的孔孟之道在中国可以休矣. \(无内容\)](#) - 反革命 (0 bytes) 11:14:36 4/15/10 (50992) (0)
- [蒋经国拱手让出家天下,胡锦涛却在做梦把党天下搞成家天下. \(无内容\)](#) - 反革命 (0 bytes) 10:56:18 4/15/10 (50991) (0)
- [只有废除党禁报禁网禁,中国才能实现邓小平提出的世纪中叶全国大选. \(无内容\)](#) - 反革命 (0 bytes) 10:49:42 4/15/10 (50989) (0)

- [只有废除党禁报禁网禁,中国才能跻身于世界\(资本主义\)强国. \(无内容\)](#) - 反革命 (0 bytes) 10:48:33 4/15/10 (50987) (0)
- [王有才为什么“难过”?](#) - 张永毅 (2042 bytes) 11:04:54 4/14/10 (50896) (3)
  - [当年的中共也有很多山头,后来都被权斗袅雄老毛兼并了,乱世出英雄,各领风骚数百年. \(无内容\)](#) - 反革命 (0 bytes) 14:01:38 4/14/10 (50898) (2)
    - [老毛,老江,老胡,还有老温,都是为权斗日夜操劳,为自己身边的一小撮人谋利益. \(无内容\)](#) - 反革命 (0 bytes) 15:27:42 4/14/10 (50900) (1)
      - [高房价是对平民百姓的掠夺,胡温没有理由占着茅坑不拉屎.](#) - 反革命 (3960 bytes) 17:08:27 4/14/10 (50905) (0)
- [江泽民接見華東師大教授沈志華, 強調「赫魯曉夫是改革家」。](#) - 来源: 开放 (13965 bytes) 14:19:43 4/08/10 (50314) (6)
  - [别忘了\[鞠躬尽瘁死而后已\]的承诺,江泽民有义务让精心伪装的胡锦涛也当不成毛二. \(无内容\)](#) - 反革命 (0 bytes) 15:18:32 4/08/10 (50319) (0)
  - [殺人實數「大大超過七十一萬二千人」。他還撰有「中共依賴共產國際資助」\(无内容\)](#) - 等敏感題材的論文。 (0 bytes) 14:51:48 4/08/10 (50315) (3)
    - [處決六十八萬人；中委被槍決九十八人；黨代表中槍決者八百四十八人。](#) - 三七、三八年大清洗 (942 bytes) 14:58:47 4/08/10 (50316) (2)
      - [直接關係到中國政治發展遲早要面對的批毛問題與中國未來民主轉型的「以史為鑒」。\(无内容\)](#) - 江要補這一課已太晚 (0 bytes) 15:01:54 4/08/10 (50317) (1)
        - [毛請示中國革命勝利後,要仿蘇聯一樣建立一黨制,除中共外\[所有政黨將從政治舞台上消失\]](#) - 斯大林政治協商制度 (508 bytes) 15:09:58 4/08/10 (50318) (0)
  - [他们杀我孩子！他们迫害作家！](#) - 廖祖笙: (28 bytes) 09:03:44 4/08/10 (50296) (1)
    - [这样的刑事案件都解决不了,胡温提前滚下台吧!不要占着茅坑不拉屎. \(无内容\)](#) - 反革命 (0 bytes) 09:11:34 4/08/10 (50298) (0)
  - [这样的党官有什么用,找胡锦涛算账才是本事.不让你搞小腐败,胡锦涛如何搞大腐败?](#) - 反革命 (704 bytes) 08:24:47 4/08/10 (50294) (4)
    - [莆田市委书记将市长张国胜从市政府 3 号楼 6 层推了下去!](#) - 莆田市委书记 (4 bytes) 08:56:30 4/08/10 (50295) (3)
      - [大小胡锦涛们特权过大,分赃不均,难免火拼,需要党禁报禁网禁罩着. \(无内容\)](#) - 反革命 (0 bytes) 11:29:32 4/08/10 (50311) (0)
  - [对怀念毛泽东时代的实行定量供应,限制自由,饿个半死不活,三年后再问他们怀念毛否.](#) - 反革命 (1980 bytes) 08:16:19 4/08/10 (50293) (0)
  - [北京天安门应挂上邓小平的画像,早就该把颠倒中国历史残害中国人的毛泽东像拿下.](#) - 反革命 (1431 bytes) 09:48:24 4/07/10 (50199) (6)
    - [毛泽东一生就是残害中国人的一生,从湖南痞子运动到反击右倾翻案风一脉相承搬弄是非 \(无内容\)](#) - 反革命 (0 bytes) 10:01:16 4/07/10 (50200) (5)
      - [蒋家王朝腐败被苏毛共产邪教推翻咎由自取,毛为使邪教不露馅只好继续搞运动搬弄是非 \(无内容\)](#) - 反革命 (0 bytes) 10:13:10 4/07/10 (50201) (4)

- [毛的历次政治运动经济上把中国搞得一穷二白, 组织上把共产党清洗成毛家党. \(无内容\)](#) - 反革命 (0 bytes) 11:13:26 4/07/10 (50204) (0)
  - [毛泽东对共产党有罪也有功;毛泽东对中国对中国人民只有罪恶,没有功. \(无内容\)](#) - 反革命 (0 bytes) 10:19:08 4/07/10 (50202) (2)
    - [邓小平不论是对党,对国家还是对中国人民,都是功高盖世.所犯失误微不足道. \(无内容\)](#) - 反革命 (0 bytes) 10:28:12 4/07/10 (50203) (1)
- [鄧小平和鄧力群的對話](#) - 鄧小平鄧力群對話 (1300 bytes) 18:56:46 4/06/10 (50124) (10)
  - [鄧小平說,「有些理論家、政治家,拿大帽子嚇唬人的,不是右,而是『左』。」](#) - 這些就是『左』。(178 bytes) 18:59:26 4/06/10 (50125) (7)
    - [一九八〇年 8 月 26 日,胡耀邦與趙紫陽姚依林房維中到武漢向鄧小平匯報經濟發展計劃 - 後面的人怎麼工作?](#) (545 bytes) 19:03:19 4/06/10 (50127) (6)
      - [歷史上所以犯重大錯誤的根源是政治制度問題](#) - 今後有可能重新出現 (476 bytes) 19:05:16 4/06/10 (50128) (5)
        - [胡探索現代經濟發展新路 陳雲攻擊建設特區是賣國](#) - 陳雲攻擊特區是賣國 (2564 bytes) 19:23:58 4/06/10 (50131) (4)
          - [紫陽發言尖銳 耀邦痛哭失聲 趙紫陽的發言雖不長, 但最尖銳。](#) - 「生活會」批鬥結束 (1886 bytes) 19:25:49 4/06/10 (50132) (3)
            - [不是批判資產階級思想, 而是肅清封建主義影響。](#) - 思想戰線最重要任務 (1527 bytes) 19:46:46 4/06/10 (50133) (2)
              - [鄧小平與蔣經國的世紀對奕](#) - 對台戰略的失敗 (920 bytes) 19:49:06 4/06/10 (50134) (1)
                - [鄧小平和平演變中國的領導藝術](#) - 作者: 阮銘 (16 bytes) 19:53:20 4/06/10 (50135) (0)
    - [茶葉奸商貪污犯的孫子凭什么比別人升官快?](#) - 反革命 (1055 bytes) 18:40:38 4/06/10 (50123) (2)
      - [海鋒現在從官職上和江錦桓一樣了, 年齡可小得多, 可謂前程無量。](#) - 江錦桓一樣 (4 bytes) 19:02:43 4/06/10 (50126) (1)
        - [政治流氓胡錦濤號召全體幹部帶頭自律,不要跟他兒子競爭. \(无内容\)](#) - 反革命 (0 bytes) 20:03:37 4/06/10 (50136) (0)
    - [這胡錦濤政治八股文故弄玄虛浪費納稅人的錢.其實治國很簡單:開放黨禁報禁網禁.](#) - 反革命 (18314 bytes) 17:39:00 4/06/10 (50122) (0)
    - [薄一波:\[小平同志最大的歷史功績,就是他果斷地拋棄以階級鬥爭為綱的錯誤指導思想\]](#) - 反革命 (281 bytes) 20:59:46 4/05/10 (50024) (6) <http://www.people.com.cn/GB/shizheng/1026/2736741.html>  
薄一波: 永久的懷念——在鄧小平生平和思想研討會開幕式上的書面發言 (2004年8月21日) <http://www.people.com.cn/GB/shizheng/1024/2729306.html>  
胡錦濤在鄧小平同志誕辰 100 周年紀念大會上的講話 (2004年8月22日)
    - [發現的唯一的一篇薄一波的文章,可以說薄一波不是毛分子.可薄熙來塑大型老毛像.](#) - 反革命 (55 bytes) 09:58:41 4/06/10 (50102) (0) 幾天前,想找幾篇薄一波的文章,意外發現胡紀念鄧的文章.

- [毛分子胡锦涛没有点明这一点,因为他知道\[阶级斗争\]迟早有一天是要用得上的. \(无内容\) - 反革命 \(0 bytes\) 21:02:50 4/05/10 \(50025\) \(5\)](#)
  - [胡锦涛在纪念毛泽东诞辰 110 周年座谈会的讲话吹捧毛是无产阶级理论家和战略家. - 反革命 \(211 bytes\) 21:10:38 4/05/10 \(50026\) \(4\)](#) <http://www.china.com.cn/chinese/zhuanti/jnmzd/470254.htm> 胡锦涛在纪念毛泽东诞辰 110 周年座谈会的讲话
    - [正确提法是,没有毛泽东卖国求荣投靠斯大林,中国革命就不可能成功. \(无内容\) - 反革命 \(0 bytes\) 22:42:37 4/05/10 \(50033\) \(0\)](#)
    - [当毛泽东思想和邓小平理论打架的时候,哪个优先? - 反革命 \(139 bytes\) 21:16:56 4/05/10 \(50027\) \(2\)](#) 胡锦涛:在任何时候任何情况下, 我们都要始终高举毛泽东思想的伟大旗帜。 胡锦涛:无论在什么时候和什么情况下, 我们都必须坚持用邓小平理论...
      - [\[胡锦涛在邓小平同志诞辰 100 周年纪念大会上的讲话\],与其说是纪念文,不如说是叙事文. \(无内容\) - 反革命 \(0 bytes\) 21:20:49 4/05/10 \(50028\) \(1\)](#)
        - [\[胡锦涛在纪念毛泽东诞辰 110 周年座谈会的讲话\],不写老毛被排挤,做周恩来助手的历史? - 反革命 \(144 bytes\) 21:37:06 4/05/10 \(50029\) \(0\)](#) 胡锦涛: 邓小平同志受到错误批判和斗争, 被剥夺一切职务。..., 他再次被错误地撤职、批判。邓小平同志一生“三落三起”, 在被错误地打倒和蒙受冤屈时, ...
- [王有才: 1998 年的民主党不存在了, 与“自由民主党、中华民主联盟等组建为新的民主党” - 今天成立的才算数 \(3761 bytes\) 15:30:52 4/05/10 \(49998\) \(6\)](#)
  - [王军涛撰文指望李克强掌权,所以,王军涛是李克强的外围组织. \(无内容\) - 反革命 \(0 bytes\) 15:41:01 4/05/10 \(50001\) \(2\)](#)
- [老毛好象没有胡子女性化了,做事就跟女人一样,婆婆妈妈的,你看人家刘邦多干脆. - 反革命 \(7383 bytes\) 17:40:14 4/04/10 \(49952\) \(2\)](#)
  - [老毛搞共产奴隶制,戈尔巴乔夫搞资产阶级自由化,老毛和戈尔巴乔夫都是社会主义的叛徒. - 反革命 \(31 bytes\) 19:36:48 4/04/10 \(49953\) \(0\)](#) 只有胡锦涛是伟大光荣正确的。
- [胡锦涛拉帮结伙拒绝政治体制改革,剥夺中国公民的选举权,小党棍们跟着沾光. - 反革命 \(40 bytes\) 11:12:41 3/31/10 \(49653\) \(0\)](#)
- [决不允许对中央的决策部署阳奉阴违, 决不允许以任何形式泄露党和国家的秘密, 决不允许 - 传播政治谣言。 \(9246 bytes\) 22:56:19 3/30/10 \(49627\) \(2\)](#)
  - [李慎明副院长,我不是说了社科院早该关门了.写烂文章糊口,还不如去摆地摊自食其力. \(无内容\) - 反革命 \(0 bytes\) 10:39:31 3/31/10 \(49650\) \(0\)](#)
  - [胡锦涛对党的基本路线阳奉阴违,泄露江泽民提出辞呈,传播邓多次险遭暗杀的政治谣言. \(无内容\) - 反革命 \(0 bytes\) 23:08:34 3/30/10 \(49628\) \(0\)](#)
- [胡锦涛向朝鲜学习什么政治, 就是朝鲜党内争权夺利的反复大清洗。 - 政治流氓胡锦涛 \(15169 bytes\) 20:06:49 3/30/10 \(49620\) \(1\)](#)



- [明知朝鲜的实际情况，朝鲜政治是个极权政治，而且是流氓政治 \(无内容\)](#) - 政治流氓胡锦涛 (0 bytes) 20:08:08 3/30/10 (49621) (0)
- [毛搅屎们中国大混战.战无不胜毛泽东思想的光辉将照耀着千秋万代.](#) - 反革命 (4927 bytes) 18:10:40 3/30/10 (49615) (2)
  - [江綿恒搞金盾工程不是为胡温做嫁衣裳吗?在网禁报禁下,胡温可以指鹿为马,颠倒黑白. \(无内容\)](#) - 反革命 (0 bytes) 18:46:10 3/30/10 (49616) (1)
    - [胡温可以拉帮结伙共产掠夺,你江綿恒張春江为什么就不可以?难道真是在房蜂辉的枪口下? \(无内容\)](#) - 反革命 (0 bytes) 18:54:59 3/30/10 (49617) (0)
- [张全景说,没有毛思想,不可能形成邓理论.说的也是,因为,文革后邓发现自己上了老毛的当. \(无内容\)](#) - 反革命 (0 bytes) 14:37:26 3/30/10 (49608) (3)
  - [回张全景:十个理由为什么毛泽东思想一定不能丢](#) - 反革命 (6024 bytes) 22:15:22 3/30/10 (49624) (2)
    - [张全景的像看上去就是一个憨人,也够不上毛分子的料,他的狗屁文章一定是东抄西凑来的. \(无内容\)](#) - 反革命 (0 bytes) 22:28:53 3/30/10 (49626) (1)
      - [中国有好几个毛泽东思想研究所吧?这祸国殃民的搅屎棍思想有什么好研究的呢?浪费资源](#) - 反革命 (9984 bytes) 10:53:55 3/31/10 (49651) (0)
- [为什么其他民主国家不象中国人这样在网上斗来斗去?这是老毛搅屎棍折腾中国的后遗症.](#) - 反革命 (2818 bytes) 11:34:35 3/30/10 (49603) (4)
  - [中共中央日夜担心失去老毛赋予的特权,赶紧筑好网上长城舆论导向,窥测网民等待时机. \(无内容\)](#) - 反革命 (0 bytes) 12:12:10 3/30/10 (49606) (1)
    - [中国的社会资源不是用在造福一方监督小毛主席上,而是用在塑巨大搅屎棍,镇压访民上. \(无内容\)](#) - 反革命 (0 bytes) 12:46:22 3/30/10 (49607) (0)
  - [后遗症不仅是表现在人们的思想上,而且也显现在社会的历史演变的过程中. \(无内容\)](#) - 反革命 (0 bytes) 11:45:52 3/30/10 (49604) (0)
- [尽管曾打算反和平演变,江基本上还是执行了邓的路线.胡锦涛和叶向农一样无限想念毛主席](#) - 反革命 (88 bytes) 23:32:17 3/27/10 (49344) (0)

只有无耻之徒才会妄想学北朝鲜独霸中国.

- [习近平为什么要泄漏江泽民给政治局的亲笔信? /博讯独家](#)
- <http://www.peacehall.com/news/gb/china/2010/03/201003281112.shtml>

也许一个社会需要的，是资本主义和社会主义的混合物。

送交者: 反革命 于 March 26, 2010 00:27:21:

%%%

Subject: Re: Best wishes to Deng Xiaoping! No more Chairman Mao!

- 给邓小平最好的祝愿！没有更多的毛主席！
- 
- Date: 9 Dec 1994 14:40:21 GMT
- %%%%%%%%%%%  
%%%%%%%%%
- 
- From: \*\*\*\* \*,Mid-sweden university, Sundsvall, Sweden 中瑞大学，瑞典松兹瓦尔
- Date: Sat, 19 Nov 1994 19:55:08 -0600
- 
- In article , you wrote:
- >
- >>Subject: Communism is dead end 共产主义是死路一条
- >>Date: 9 Jun 1994 20:06:06 GMT
- >
- > Put your property together to let few people to govern, how come
- > you have freedom? Economy law is independent of someone's brain,
- > how come plan economy work?
- >
- > So, how come communism give you free and happier life? A society
- > do need some insurance programs, but not communism. Whoever trying
- > to persist planning economy is trying to keep enjoy privileges
- > and corruption.
- >
- > Capitalism is not as bad as propagandized by Chairman Mao.
- > Everyone has a chance to be richer or bankrupcy.
- >
- > Maybe what a society need is a mixture of capitalism and socialism.
- >
- >把你的财产放在一起，去让少数人支配，你怎么会有自由？经济规律独立于某人的大脑，这计划经济怎么工作？
- >因此，共产主义如何能给你自由和幸福的生活？一个社会确实需要一些保险计划，但不是共产主义。
- >谁坚持计划经济谁就是试图保持享有特权和腐败。资本主义并不是象老毛宣传的那么坏,每个人都有机会成为富裕或破产。
- >也许一个社会需要的，是资本主义和社会主义的混合物。
- 
- 
- I would like to reply upon that. Not reply actually, more like giving
- a comment on the last words, and I Quote: "Maybe what a society needs
- is a mixture of capitalism and socialism".
- 
- 我想给最后一句做个评论，我引述如下：“也许一个社会需要的，是资本主义和社会主义的混合物”。
- 
-

- Being a Swedish student in journalism, I am quite up with the Swedish
- mixture of capitalism and socialism - here we talk about "the third
- way", meaning something in between brutal capitalism like America's
- and brutal communism like China's (brutal in the meaning of not
- accepting human rights in the case of China, and brutal in the sense
- of not common welfare in the case of US).
- 
- 作为一个新闻瑞典学生，我相当赞同瑞典的资本主义和社会主义的混合 - 在这里，我们讲“第三条道路”，意思是
- 某种介于像美国的野蛮的资本主义和像中国的野蛮的共产主义之间的东西（野蛮在这里指的是在中国没有人权，
- 在美国没有共同福利）。
- 
- The third way was in Sweden first formed by Ernst Wigforss, a
- social-democratic thinker, in the 1930s. He's major point was that
- his party should accept free market economy, if it could exist side
- by side with common welfare. This were possible, as you probably are
- aware of. And as a result the once-upon-a-time traditionally
- socialistic party (which ever since has been the BIG PARTY in Sweden)
- became a defender of the free market AND of welfare to everybody in
- society.
- 
- 在瑞典第三条道路是首次由社会民主思想家 Ernst Wigforss 在 20 世纪 30 年代提出的。他的主要观点是，
- 他的党应该接受自由市场经济，如果自由市场经济能与共同福利共存。你大概是知道这是可能的。结果，这个曾经一时的
- 传统的社会主义党（这个党从那以后一直以来就是瑞典的大党）成为社会的自由市场经济和人人有社会福利的捍卫者。
- 
- Has it been successful?
- Yes, in many ways it actually has. First of all the party of Ernst
- Wigforss has been able to maintain support from 42-51 percent of the
- population, and that is - please notice - in a situation with OTHER
- parties from the political right, like US Republican party, over
- mid-field parties, to communist parties and Ecological parties (based
- on such thinkings as those of Norwegian Arne Naess, if he's familiar).
- 
- 有没有成功？是的，在许多方面实际上是成功的。首先，Ernst Wigforss 的党已经能够始终保持百分之四十二到
- 五十一人口的支持率，这就是 - 请注意 - 从政党政治权利情况，类似于美国共和党，超过(其他进入)中场
- (竞争的)的党派，领先共产党和（基于挪威阿兰奈斯者等的思想的）生态党。
- 
- You must say that the "mixture of socialism and capitalism" has been

- succesful if you look upon it in these terms. But what is "socialism"
- in swedish social-democracy, if accepting free-market? That is off-
- course a good question,which I'm not certain that I can answer.
- 
- 如果你从支持率等方面来看,你一定会说,社会主义和资本主义的“混合”已经是成功的.
- 但是,在接受自由市场(经济)的瑞典社会民主里的“社会主义”是什么?这当然是一个好问题,我不能肯定我能回答.
- 
- But I'll give a try: first there has ion the party been a tradition of not
- accepting free market to every cost. Therefore some companies had been
- lead by the community. Such are Televerket( which give services in
- telecommunication) and SJ(railroads) and Kungliga Postverket( Royal
- Swedish Post-office).
- 
- 我来试试(回答这个问题): 首先党有个传统是不接受自由市场的每一个的成本。因此,一些公司是由社区来领导的。
- 比如 Televerket (这家公司提供电信服务) 和 SJ (铁路) 和 Kungliga Postverket (皇家瑞典邮政处)。
- 
- Ernst Wigforss and his friends meant that the citizens would get better
- service if some activities were lead by society. In latest year's there
- has though been a retreat from this position. The political right has
- succesfully argued for selling out state-owned companies to private
- interest. Several companies have already been sold out. But there are
- more "socialism" in Sweden; democratic though...
- 
- Ernst Wigforss 和他的朋友认为如果一些活动由社会来领导公民会得到更好的服务。
- 在最近一年里, 虽然从这个位置有点倒退。政治权利已成功地主张出卖国有企业给私人。有几家公司已经现已售罄。
- 但在瑞典有更多的“社会主义”;虽然民主的...
- 
- Example: one of the general ideas in swedish
- community is that of not accepting poverty. To be able to maintain
- that idea the rich must pay taxes - in US terms the taxes are extremy
- high in Sweden.
- 
- 例如: 在瑞典社区的一般性思想之一就是不接受贫穷。为了能够保持这一想法富人必须交税
- - 以美国的纳税标准,瑞典的纳税是非常高的。
- 
- Rich people in US would probably never accept such
- taxes as ours( we are talking about more than 60 percent of income for
- the richest). The high taxes in Sweden is the result of the idea of
- solidarity. And that is, in fact, a general idea in socialism.
- 
- 美国富人们可能永远都不会接受(我们)这样的税 (我们谈论的是最富有人群要纳超过收入的百分之六十)。

- 在瑞典的高税收是团结思想的结果。实际上，那就是社会主义的总体思路。
- 
- What thinks the rich in Sweden of high taxes?
- Well, most of them doesn't like it, of course. But quite a lot of them
- accept it in the name of solidarity. They don't want beggars on the
- street and are willing to pay in order not to. And to be honest about
- it; rich people in Sweden are still rich, despite the taxes.
- 
- 在瑞典,富人们是怎么考虑高税收呢?当然,他们大多数不喜欢它。但是,相当多的他们在团结的名义下接受高税收。
- 他们不希望街道上有乞丐,并愿意支付。诚实地说,尽管高税收,在瑞典富人还是富有。
- 
- I hope you now have, at least, a vague idea of Third Way in Swedish
- society. And, yes, I do think that a mixture of "capitalism and
- socialism" is better than what communists in China have accomplished
- and, for that sense, republicans and democrats in the US.
- But perfect? No, never. No society will ever be perfect. But perhaps
- a little bit better...
- 
- 现在,至少我希望你有个瑞典社会第三条道路的模糊概念。是的,我确实认为“资本主义和社会主义”的混合是比
- 中国共产党在中国,共和党和民主党在美国取得的成就更好。但是,完美无缺?没有,从来没有。任何社会都不会是完美的。
- 但是,也许更好一点...
- 
- If you want to read more about Swedish society and Swedish
- social-democratic party; don't read other American's, read Swedes'.  
They know what they are talking about. They should, shouldn't they.
- If you can't find anything nice in American libraries, try the Swedish.
- 
- 如果你想更多阅读有关瑞典社会和瑞典社会民主党,不要看其他美国人写的,请阅读瑞典人写的。
- 现在他们在说什么。他们应该(做)什么,他们不应该(做)什么。如果你在美国图书馆不能发现好的,尝试瑞典的图书馆。
- 
- [网民应该认识到公有共产奴隶制是贫穷和生活压力大的根源,也就是中宣部造成的.](#) - 反革命 (1929 bytes) 15:32:26 3/25/10 (49144) (2)
  - [“公”有共惨奴隶制的极端就是老毛的“三年自然灾害”饿死千万和目前北朝鲜的饥荒.\(无内容\)](#) - 反革命 (0 bytes) 16:21:14 3/25/10 (49145) (1)
    - [胡锦涛要学北朝鲜,建议把胡锦涛关进共产党精心修建的秦城监狱饿死它.\(无内容\)](#) - 反革命 (0 bytes) 16:29:37 3/25/10 (49146) (0)
- [胡锦涛打左灯向左转意欲何为? 科学发展观就是科学社会主义,消灭私有制消灭资产阶级](#) - 来源: 明镜周刊 (6593 bytes) 14:39:10 3/25/10 (49141) (1)
  - [多年改革之后,中国仍不具备市场机制的全部特征:分权、自由进入和自由竞争。](#) - 企业集中度不断提高 (633 bytes) 14:56:34 3/25/10 (49142) (0)

- [评“炎黄”及郭道晖的“反右”高论 评“炎黄”及郭道晖的“反右”高论 - 狗狗们疯了都。](#) (8313 bytes) 11:40:54 3/25/10 (49126) (2)
  - [过低的估计了共产党、毛泽东和人民的力量及其洞察力。 共产党 \(无内容\) - 需要网禁加强洞察力](#) (0 bytes) 11:48:56 3/25/10 (49127) (1)
    - [老毛说要光明正大不要搞阴谋诡计,而毛共正是靠中宣部靠网禁搬弄是非专搞阴谋诡计 \(无内容\) - 反革命](#) (0 bytes) 12:51:25 3/25/10 (49139) (0)
- [什么是中国的社会制度?实行党禁报禁网禁愚弄绝大多数为大小胡锦涛一小撮谋利益.](#) - 反革命 (445 bytes) 18:48:41 3/24/10 (49051) (0)
- [刘晓竹: 胡锦涛的两面派问题](#) - 笔名:刘晓竹 (2396 bytes) 16:29:38 3/24/10 (49044) (3)
  - [一刀捅死这个胡锦涛! \(无内容\) - 捅死他!](#) (0 bytes) 19:08:32 3/24/10 (49052) (1)
    - [没有用,死了胡锦涛,还有令锦涛,李锦涛,叶锦涛. \(无内容\) - 反革命](#) (0 bytes) 08:26:25 3/25/10 (49100) (0)
- [没有舆论监督,独裁能管理好一个国家?王八蛋胡锦涛还要继续党禁报禁网禁学金正日.](#) - 反革命 (3356 bytes) 16:08:42 3/24/10 (49041) (1)
  - [胡锦涛就是驴粪蛋外面光亮,电视上讲以人为本,内部会议讲如何镇压. \(无内容\) - 反革命](#) (0 bytes) 16:16:44 3/24/10 (49043) (0)
- [曾节明: 胡锦涛大力纵容和扶持毛左派为哪般?](#) - 作者:曾节明 (6095 bytes) 19:24:23 3/22/10 (48902) (4)
  - [胡锦涛悄然回归“以阶级斗争为纲”治国/曾节明](#) - 作者:曾节明 (9937 bytes) 19:30:15 3/22/10 (48903) (3)
    - [境外有些人,丧心病狂,挑拨离间,妄图破坏我们\(毛泽东和刘少奇\)的团结. \(无内容\) - 伟大领袖胡主席指出](#) (0 bytes) 08:56:08 3/23/10 (48925) (1)
      - [胡主席和叶主任骂人都用丧心病狂这个成语,真是同穿一条裤子,心有灵犀一点通. \(无内容\) - 反革命](#) (0 bytes) 09:24:12 3/23/10 (48926) (0)
    - [胡锦涛黔驴技穷. \(无内容\) - 反革命](#) (0 bytes) 20:13:32 3/22/10 (48904) (0)
- [刘少奇的内心可能也是支持曾希圣的,但因为毛泽东不赞成,也只好按毛主席的面貌来定调](#) - 刘少奇痛免曾希圣 (7168 bytes) 17:03:54 3/22/10 (48895) (2)
  - [老毛是反“责任田”的是要共产的,因为老毛是毛分子,而曾希圣不是 MAOIST. \(无内容\) - 反革命](#) (0 bytes) 17:06:39 3/22/10 (48896) (1)
    - [胡锦涛搬弄是非,要共产,要集权,拉帮结伙故意残害中国人,所以胡锦涛是毛分子. \(无内容\) - 反革命](#) (0 bytes) 17:13:42 3/22/10 (48897) (0)
- [印尼金光集团早年在西南地区大规模种植桉树有关, 因为桉树会强力吸收地下水 - 农地绝收](#) (6154 bytes) 14:54:54 3/22/10 (48882) (3)
  - [主题: 告诉大家云南大旱的真正根源](#) - 金光纸业集团 (2406 bytes) 14:57:12 3/22/10 (48883) (2)
    - [中共中央权斗忙得很哪,哪有工夫管这种鸡毛蒜皮的小事.](#) - 反革命 (118 bytes) 15:05:30 3/22/10 (48884) (1)
      - [党禁报禁忙完了目前是忙网禁,永远黑箱操作,几个骗子治国安民. \(无内容\) - 反革命](#) (0 bytes) 15:08:09 3/22/10 (48885) (0)

- 为什么党政军大权被骗子流氓胡锦涛把持着? 送交者: 反革命 于 March 21, 2010 22:51:06:
- 田纪云: “国有企业”即“官办企业”(图) (博讯北京时间 2010 年 3 月 22 日 转载)
- [李克强的岳父是河南省团省委书记。是李克强的岳父帮助李克强调入团中央工作。](#) - 笔名:周亚辉 (1024 bytes) 14:23:28 3/18/10 (48559) (1)
  - [如果全中国人民都成了社会主义的叛徒,那胡锦涛只能自绝于党自绝于人民了。\(无内容\)](#) - 反革命 (0 bytes) 15:40:39 3/18/10 (48566) (0)
- [胡锦涛羡慕的就是金正日的这种淫威.韩媒称朝鲜负责货币改革前计划财政部长被枪决](#) - 来源: 中国日报 (2046 bytes) 11:10:10 3/18/10 (48500) (1)
  - [真正应该被枪决的是金正日胡锦涛。\(无内容\)](#) - 反革命 (0 bytes) 11:11:50 3/18/10 (48502) (0)
- [批评李鸿忠成禁区? 这个问题很严重/李悔之](#) - 博讯北京时间 2010 年 (6452 bytes) 20:20:15 3/17/10 (48274) (1)
  - [明明是共产奴隶主,却要说是公仆为人民服务,官本位生产的大小胡主席都是这个德行。\(无内容\)](#) - 反革命 (0 bytes) 20:59:47 3/17/10 (48277) (0)
- [一个叫“中国毛主义共产党”，一个叫“中国工人共产党”。](#) - 马克思主义的理论家 (6232 bytes) 17:36:46 3/17/10 (48272) (1)
  - [邓小平说他的文选也只是现在用得着\(防有人要学北朝鲜复辟毛金共产帝国\)。](#) - 反革命 (320 bytes) 17:51:28 3/17/10 (48273) (0)
- [王军涛政治学博士说胡锦涛是核心,李克强将在十八大接胡锦涛的班。](#) - 反革命 (3583 bytes) 15:32:40 3/17/10 (48267) (3)
  - [胡黑心说要学北朝鲜.请问李克强的执政理念是什么?不光是拉帮结伙争权夺利吧?!\(无内容\)](#) - 反革命 (0 bytes) 15:56:43 3/17/10 (48268) (2)
    - [没准李克强也就只能象胡黑心这样半死不活地领倒中国。](#) - 反革命 (243 bytes) 16:12:25 3/17/10 (48269) (1)
      - [前几个月李克强跑了一趟井冈山要求革命烈士支持他领倒中国。\(无内容\)](#) - 反革命 (0 bytes) 16:20:14 3/17/10 (48270) (0)
- [社会主义第 N 个五年计划的正确提法是社会主义第 N 个五年腐败计划。\(无内容\)](#) - 反革命 (0 bytes) 22:36:26 3/15/10 (48073) (0)
- [早前参与围剿温家宝普世价值说的，也有传闻指现任副总理、下届总理大热人选李克强](#) - 《苹果日报》 (1547 bytes) 13:59:13 3/15/10 (48021) (4)
  - [李克强的政绩在哪?还不是胡锦涛拉帮结伙的产物?\(无内容\)](#) - 反革命 (0 bytes) 14:10:49 3/15/10 (48022) (3)
    - [摆摆主政河南辽宁的政绩,李克强凭什么爬上政治局常委的?](#) - 反革命 (160 bytes) 14:16:05 3/15/10 (48023) (2)
      - [你要攻击普世价值说,我要说的是,你李克强也不怎么样,两眼间距较宽,属于弱智的那种。](#) - 反革命 (46 bytes) 15:03:45 3/15/10 (48025) (1)
        - [满口马屁科学发展观,没有胡锦涛的科学发展观,其他国家就没法发展了?\(无内容\)](#) - 反革命 (0 bytes) 15:13:21 3/15/10 (48026) (0)

- [《关于罢免工业和信息化部部长李毅中的公民建议书》](#) - 李毅中四项罪名 (1820 bytes) 09:31:20 3/15/10 (47982) (3)
  - [李毅中是一条没有脑袋只会看着胡锦涛脸色嚎叫的狗. \(无内容\)](#) - 反革命 (0 bytes) 09:33:56 3/15/10 (47983) (2)
    - [李毅中的几张照片显示他跟胡锦涛一样嘴往右边歪,都是心歪造成的.](#) - 反革命 (6 bytes) 09:45:19 3/15/10 (47984) (1)
      - [文革期间,仅 8 年时间,就从一名普通工人提拔为厂长.这种人完全有可能是打砸抢三种人.](#) - 反革命 (222 bytes) 10:02:55 3/15/10 (47985) (0)
- [中共内的毛共是反言论自由的,是反邓小平的改革开放一百年不变的.](#) - 反革命 (2258 bytes) 00:17:44 3/15/10 (47923) (2)
  - [李毅中胡锦涛都是党棍,反言论自由学朝鲜.党棍,只有党棍,才是创造中国历史的真正动力. \(无内容\)](#) - 反革命 (0 bytes) 01:04:44 3/15/10 (47926) (1)
    - [中国一旦言论自由,毛共绝无从水晶棺里爬起来之可能. \(无内容\)](#) - 反革命 (0 bytes) 01:07:29 3/15/10 (47927) (0)
- [胡锦涛这种拉帮结伙的党棍摇身一变就成了经济专家,毛分子都是万无不能战无不胜的.](#) - 反革命 (1780 bytes) 15:24:30 3/11/10 (47674) (2)
  - [“毫不动摇地巩固和发展公有制经济”,要法治的市场经济,还是要人治的“公”有制经济? \(无内容\)](#) - 反革命 (0 bytes) 15:36:02 3/11/10 (47676) (1)
    - [《他領倒中國——胡錦濤新傳》人为干预破坏市场经济. \(无内容\)](#) - 反革命 (0 bytes) 15:48:55 3/11/10 (47681) (0)
- [终于发声了??摸石头过河没饿死三千万吧?!别忘了惟恐天下不乱的胡锦涛正在等待机会](#) - 反革命 (2913 bytes) 11:25:56 3/11/10 (47657) (1)
  - [拒绝政改等待时机复辟毛帝国公有制社会主义就是惟恐天下不乱.经济基础决定上层建筑. \(无内容\)](#) - 反革命 (0 bytes) 12:32:47 3/11/10 (47659) (0)
- [中共中央拒绝开放网禁是巨大利益的驱使等待有一天能够大批屠杀中国人走毛泽东的老路. \(无内容\)](#) - 反革命 (0 bytes) 09:58:26 3/11/10 (47654) (1)
  - [毛分子惯用伎俩是愚弄大多数消灭一小撮,今天一小撮,明天再一小撮,一小撮可以是上百万. \(无内容\)](#) - 反革命 (0 bytes) 10:04:28 3/11/10 (47655) (0)
- [中国官方网站最近强调中国最高领导人是共产土匪茶叶奸尚贪污犯的儿子胡锦涛. \(无内容\)](#) - 反革命 (0 bytes) 09:39:47 3/08/10 (47394) (4)
  - [对不起,正确提法是茶叶奸商贪污犯的儿子共产土匪胡锦涛. \(无内容\)](#) - 反革命 (0 bytes) 11:09:31 3/09/10 (47493) (0)
  - [中国是由最高领导人领导的,不是由以胡 XX 为总书记的党中央领导的. \(无内容\)](#) - 反革命 (0 bytes) 10:57:38 3/08/10 (47397) (0)
  - [皇帝都是贪婪的,现代皇帝不可能例外,这也难怪,没看到有人为几百块都杀人抢劫吗? \(无内容\)](#) - 反革命 (0 bytes) 10:13:06 3/08/10 (47395) (1)
    - [什么'公'有制'国'进民退,我看是胡有制,胡进民退. \(无内容\)](#) - 反革命 (0 bytes) 10:42:35 3/08/10 (47396) (0)



- [副省级每月退休金：6970 元；副厅级：5568 元；正处级：5032 元.....](#) - 人民日报文章 (2582 bytes) 08:43:21 3/07/10 (47311) (2)
  - [曝国企干部退休金 竟不足机关门卫一半](#) - 令计划 (404 bytes) 08:44:49 3/07/10 (47312) (1)
    - [公有制是为大小共产官员谋利益的,削尖脑袋当上了大官,就不用象茶叶奸商靠贪污搞钱\(无内容\)](#) - 反革命 (0 bytes) 09:17:20 3/07/10 (47313) (0)
- [胡星斗建议两会审议国进民退](#) - 笔名:胡星斗 (12577 bytes) 03:27:30 3/05/10 (47187) (1)
  - [政治局应该审议这六年胡锦涛都干了什么,让它提前滚蛋!\(无内容\)](#) - 反革命 (0 bytes) 03:29:45 3/05/10 (47188)
- [王焱：“杀左族毛”为“破冰第一步”！](#) - 杀左族毛 (14189 bytes) 12:12:41 3/04/10 (47150) (4)
  - [绝大多数毛左是被愚弄的或智力低下的.也有人本来不是毛分子嗅觉灵而想跻身于毛分子.\(无内容\)](#) - 反革命 (0 bytes) 19:36:47 3/04/10 (47167) (0)
  - [邓小平一辈子主观上都是想为中国人民谋利益的,尽管他也犯错,没有人不犯错.\(无内容\)](#) - 反革命 (0 bytes) 14:59:21 3/04/10 (47161) (0)
  - [这两年毛新宇频露脸,毛思想万岁现国庆,是胡锦涛要做毛二.\(无内容\)](#) - 反革命 (0 bytes) 14:48:39 3/04/10 (47160) (1)
    - [毛泽东一辈子主观上就是想如何屠杀中国人为自己当皇帝建立毛家王朝.\(无内容\)](#) - 反革命 (0 bytes) 15:03:32 3/04/10 (47162) (0)
- [为了成为毛二,不是性格弱点,是伪人需要伪装,听他满口假话,看他满脸假笑,嘴往右边歪.](#) - 反革命 (6270 bytes) 11:30:23 3/04/10 (47147) (1)
- [官方称两会重点宣传胡锦涛 透重要信息](#) - 笔名:明报 (1929 bytes) 21:53:40 3/02/10 (47032) (8)
  - [中共高层近期作出「重点宣传总书记」?本反革命四年前就开始「重点宣传总书记」了.](#) - 反革命 (1022 bytes) 23:29:01 3/02/10 (47055) (0)
  - [文革时林彪端着枪要宣传毛主席,现在是房蜂辉端着枪要宣传胡主席.\(无内容\)](#) - 反革命 (0 bytes) 22:53:43 3/02/10 (47053) (1)
    - [尽管毛分子都是穷凶极恶,本反革命还是建议胡主席要有自知之明,你没有老毛的帝王像啊!\(无内容\)](#) - 反革命 (0 bytes) 23:44:47 3/02/10 (47058) (0)
  - [联合社评干扰了两会的大方向?什么大方向?筹建胡家王朝阻力还不小?\(无内容\)](#) - 反革命 (0 bytes) 22:44:44 3/02/10 (47051) (1)
    - [如果按联合社评的方向搞,大家都成了自由人真正的公民,那胡家王朝不就泡汤了?!\(无内容\)](#) - 反革命 (0 bytes) 23:34:18 3/02/10 (47057) (0)
  - [怎么个「重点宣传总书记」法?要搞终身制?两年后不用交班滚蛋了?\(无内容\)](#) - 反革命 (0 bytes) 22:39:34 3/02/10 (47050) (1)
    - [我就一直努力宣传胡主席,胡主席知道是非权术的一点皮毛,要做毛二却又不是老毛那块料.\(无内容\)](#) - 反革命 (0 bytes) 23:23:22 3/02/10 (47054) (0)
  - [这样就撇清了胡锦涛跟国进民退的关系了?怎么个较少介入法?哪次常委开会少了他?\(无内容\)](#) - 反革命 (0 bytes) 22:36:37 3/02/10 (47049) (0)

- [太了解毛和江之间关系的周恩来不敢掉以轻心](#) - 《晚年周恩来》。(6059 bytes) 09:35:07 3/01/10 (46939) (3)
  - [毛家王朝胎死腹中,老毛比刘邦差远了,还俱往矣数风流人物,真是不要脸. \(无内容\)](#) - 反革命 (0 bytes) 10:12:48 3/01/10 (46941) (2)
    - [刘邦成功地建立家天下后没有残害千百万无辜草民,也没有死后被制成木乃伊丢人现眼. \(无内容\)](#) - 反革命 (0 bytes) 10:57:23 3/01/10 (46944) (0)
    - [成也是非权术,败也是非权术.为此他要打着为人民服务的旗号,既要做 XX 又要立牌坊. \(无内容\)](#) - 反革命 (0 bytes) 10:20:57 3/01/10 (46942) (0)
- [纳吉·伊姆雷 推动自由化 1958 年在秘密审判后以叛国罪之名被处决。](#) - 维基百科 (1496 bytes) 20:13:23 2/26/10 (46770) (4)
  - [邓小平 1976 年被毛狗叫做邓纳吉。可惜邓纳吉 1989 年连纳吉的一根毛都不如啊](#) - 好文章! (70 bytes) 19:20:22 2/28/10 (46872) (1)
    - [自己傻了巴几的,还骂人家,去做毛泽东的革命烈士呐喊吧. \(无内容\)](#) - 反革命 (0 bytes) 19:33:55 2/28/10 (46873) (0)
  - [苏联红军不在,胡匪锦涛唯一的办法是夺取军权改造解放军. \(无内容\)](#) - 反革命 (0 bytes) 20:50:39 2/26/10 (46773) (0)
- [北朝鲜的金家王朝,中国的胡家王朝,是不可能言论自由的.](#) - 反革命 (2028 bytes) 10:34:04 2/26/10 (46757) (0)
- [何频多虑,如果胡锦涛完全掌握了枪杆子,那就不是暗中破坏改革开放,而是清党镇反杀人了.](#) - 反革命 (24 bytes) 15:04:33 2/25/10 (46683) (1)
  - [何频多虑,胡锦涛穿着皇帝的新衣在中南海中共中央政治局自弹自唱感觉良好.](#) - 反革命 (4422 bytes) 17:13:01 2/25/10 (46687) (0)
- [严义明律师“两会”前再追 4 万亿投资去向](#) - 共产 4 万亿 (2198 bytes) 09:57:12 2/25/10 (46670) (5)
  - [共产'公'有制产生腐败贫穷泯灭创造力,当然肥了胡锦涛共产帮一小撮. \(无内容\)](#) - 反革命 (0 bytes) 11:13:26 2/25/10 (46671) (4)
    - [君子爱财,取之有道.这个南川区农民都比胡锦涛强得多.\(图\)](#) - 反革命 (3856 bytes) 11:24:02 2/25/10 (46672) (3)
      - [用民营企业缴的税强行收购共产民营企业,这就是共产土匪胡锦涛干的. \(无内容\)](#) - 反革命 (0 bytes) 11:34:33 2/25/10 (46673) (2)
        - [胡温以这种办法破坏邓小平的改革开放,要走毛泽东的老路. \(无内容\)](#) - 反革命 (0 bytes) 12:52:38 2/25/10 (46676) (1)
          - [这是胡温以实际行动反击戈尔巴乔夫是社会主义的叛徒. \(无内容\)](#) - 反革命 (0 bytes) 14:55:32 2/25/10 (46682) (0)
  - [为什么是单身汉总理温家宝?只能用腐败缠身来解释. \(无内容\)](#) - 反革命 (0 bytes) 11:11:14 2/24/10 (46593) (3)
    - [跟贾庆林一样. \(无内容\)](#) - 反革命 (0 bytes) 11:12:42 2/24/10 (46594) (2)
      - [俩骗子:是人民在养你们,你们自己看着办.法大于天.言者无罪.筑牢抵御西方多党制. \(无内容\)](#) - 反革命 (0 bytes) 11:39:39 2/24/10 (46598) (0)

- [胡温俩贪官天天演戏不干正经事\(废除党禁报禁网禁启动政体改革\),拿 13 亿中国人当阿斗. \(无内容\)](#) - 反革命 (0 bytes) 11:22:14 2/24/10 (46595) (0)
  - [共产胡青帮才鼓吹社会主义,全国的财富由胡青帮掌控,由中国的金正日说一不二,凭什么? \(无内容\)](#) - 反革命 (0 bytes) 15:29:45 2/23/10 (46460) (0)
  - [社会主义公有制奴隶社会定量供应饿死千万,够了.就是要搞资本主义私有制市场经济. \(无内容\)](#) - 反革命 (0 bytes) 14:46:10 2/23/10 (46459) (0)
  - [摸石头过河失误难免.坚持党的和平演变的基本路线,废除党禁报禁网禁,实现全国大选. \(无内容\)](#) - 反革命 (0 bytes) 09:45:02 2/23/10 (46441) (0)
- [中国艺术家长安街游行维权](#) - -打倒共产党! (1739 bytes) 23:08:23 2/22/10 (46398) (2)
  - [除非胡青帮把江系和邓系都吃掉了,否则打倒共产党这种口号是错误的. \(无内容\)](#) - 反革命 (0 bytes) 23:24:21 2/22/10 (46399) (1)
- [云飞扬放你妈的狗屁,不要在博讯为胡家王朝造舆论.胡锦涛--毛分子共产歹徒人民公敌.](#) - 反革命 (366 bytes) 21:36:42 2/21/10 (46299) (3)
  - [云飞扬就是一贯造谣惑众的博讯胡锦涛办公室昭明. \(无内容\)](#) - 反革命 (0 bytes) 10:12:00 2/22/10 (46367) (0)
  - [拉萨屠夫还想打重评六四的牌争取民心,做梦去吧!再搞两年共产'国'进民退就滚蛋吧! \(无内容\)](#) - 反革命 (0 bytes) 22:13:58 2/21/10 (46307) (0)
  - [96年说'境外有些人丧心病狂...'就知道胡锦涛是个铁杆共产毛分子. \(无内容\)](#) - 反革命 (0 bytes) 21:48:09 2/21/10 (46301) (0)
- [美国华人李玉玲“诈捐”尝到大甜头，赚个全国政协委员](#) - 2010年2月19日 (22318 bytes) 20:55:00 2/18/10 (46047) (5)
  - [都是小儿科,看人家大骗子毛泽东胡锦涛. \(无内容\)](#) - 反革命 (0 bytes) 21:13:30 2/18/10 (46048) (4)
    - [毛润芝这根搅屎棍当年是很吃香的,就跟今天的胡锦涛一样.](#) - 反革命 (2929 bytes) 23:02:35 2/18/10 (46051) (3)
      - [小毛泽东对革命胜利充满信心,声称不论什么时候你转而支持他,他既往不咎仍然叫你同志 \(无内容\)](#) - 反革命 (0 bytes) 00:11:44 2/19/10 (46055) (2)
        - [I will still call you comrade 体现了小毛叶向农伟大的无产阶级革命家的胸怀 \(无内容\)](#) - 反革命 (0 bytes) 08:47:59 2/19/10 (46107) (1)
          - [境外有些人丧心病狂挑拨离间妄图破坏我们的团结体现了贪污犯的儿子胡锦涛小肚鸡肠. \(无内容\)](#) - 反革命 (0 bytes) 08:48:46 2/19/10 (46108) (0)
- [没有苏共就没有外蒙独立,没有苏共就没有所谓的新中国.没有毛就没有新中国说法很荒谬. \(无内容\)](#) - 反革命 (0 bytes) 18:53:13 2/17/10 (45957) (5)
  - [这种颠倒历史的新中国不要也罢.内斗死百万计,饿死千万计.源于共产主义是骗人的鬼话. \(无内容\)](#) - 反革命 (0 bytes) 19:46:16 2/17/10 (45958) (4)
    - [现在是邓小平理论武装全党，还提以前的事情做什么。 \(无内容\)](#) - 明成祖 (0 bytes) 19:55:03 2/17/10 (45959) (3)

- [不要放烟幕弹,目前到处都在鼓吹科学发展观,'公'有制,'国'进民退. \(无内容\)](#) - 反革命 (0 bytes) 20:05:11 2/17/10 (45960) (2)
    - [鼓不鼓, 吹不吹也没有用, 发动 2 次文革, 走道捡鸡毛, 谁也凑不出这个胆 \(无内容\)](#) - 明成祖 (0 bytes) 21:06:08 2/17/10 (45965) (1)
      - [干脆一点,就说现在是胡锦涛理论武装全党胡锦涛是中国各族人民的大救星中国的伟大领袖 \(无内容\)](#) - 反革命 (0 bytes) 23:18:13 2/17/10 (45970) (0)
- [赵紫阳有什么好悼念的?和平演变夭折的祸首就是赵紫阳.拱掉胡耀邦,还要拱掉邓小平.](#) - 反革命 (4057 bytes) 11:30:35 2/17/10 (45946) (0)
- [应该是“極權帮朝”,只有邓小平领导时期才有容纳各派系领导干部五湖四海.](#) - 反革命 (77 bytes) 10:42:21 2/17/10 (45942) (0)
- [胡锦涛一而再地发动政变, 先是房峰辉出头, 然后自己赤膊上阵](#) - 来源: 【八阕】 (3116 bytes) 08:18:26 2/17/10 (45937) (5)
  - [伪大领袖胡主席,北京地区的枪杆子都在你手里了,可以一言九鼎了,可以开始清党杀人了. \(无内容\)](#) - 反革命 (0 bytes) 11:16:02 2/17/10 (45945) (0)
  - [不想建立胡王朝,就没必要搞政变改变党的和平演变的基本路线,野心家是不要按时交班的. \(无内容\)](#) - 反革命 (0 bytes) 11:03:34 2/17/10 (45944) (0)
  - [大家都坐等待毙,要么接受胡家王朝的统治,要么推翻胡锦涛!](#) - 反革命 (629 bytes) 08:58:35 2/17/10 (45938) (2)
    - [肯定的是毛分子胡金正日领导下的国家是不可能强盛的.内耗内斗倒退. \(无内容\)](#) - 反革命 (0 bytes) 09:07:29 2/17/10 (45939) (1)
      - [发展经济不可能一蹴而就,加快转变?抢劫是最快的.把权力集中到胡青帮手里就是加快转变. \(无内容\)](#) - 反革命 (0 bytes) 09:25:17 2/17/10 (45940) (0)
- [李捷要培养出更多地掌握毛泽东思想研究的后继人才。中国人纳的税就养这些废物.](#) - 反革命 (8896 bytes) 08:14:20 2/14/10 (45736) (0)
- [胡锦涛说邓多次险遭暗杀,叶向农说毛的错误是没有判处邓死刑.胡叶俩脑残王八穿一条裤. \(无内容\)](#) - 反革命 (0 bytes) 18:08:00 2/13/10 (45701) (2)
  - [没发现有修改痕迹.本着与时俱进的原则,文中的江应换成胡,上海帮应换成胡青帮.](#) - 反革命 (16 bytes) 20:34:29 2/13/10 (45702) (1) <http://www.famehall.com/bookshelt/NewMoon/politicalfaq.txt>
    - [谁要做毛二就赶谁下台!中国资本主义党万岁!](#) - 反革命 (1073 bytes) 23:31:26 2/13/10 (45704) (0)
- [为什么只提老毛的解放全人类,不提邓小平的本世纪中叶实现全国大选?](#) - 反革命 (32426 bytes) 08:28:07 2/12/10 (45620) (2)
  - [解放全人类是个好办法,可以外派官员部分解决中国官位少的问题,降低党内权斗的惨烈度. \(无内容\)](#) - 反革命 (0 bytes) 08:53:32 2/12/10 (45621) (0)

- 
- 
- [从相貌上看,陈水扁象骗子,胡锦涛象坏人,这是几十年心理作用的结果写在脸上.](#) - 反革命 (6753 bytes) 15:14:01 2/11/10 (45511) (2)
  - [老毛修炼成精,能把心理活动深藏不露,所以坏人老毛屠夫毛泽东看上去..... \(无内容\)](#) - 反革命 (0 bytes) 15:24:46 2/11/10 (45512) (1)
    - [康生,张春桥,林彪,他们看上去就象坏人. \(无内容\)](#) - 反革命 (0 bytes) 15:30:41 2/11/10 (45513) (0)
  - [看了判决书,薛明凯是个典型的不懂政治又要搞政治的,入狱 18 个月是比较冤枉的.](#) - 反革命 (29 bytes) 16:04:22 2/10/10 (45435) (5)
    - [本反革命建议深圳市中级人民法院网开一面,20 岁小孩不懂事. \(无内容\)](#) - 反革命 (0 bytes) 16:16:27 2/10/10 (45436) (4)
      - [如果某党一味鼓吹推翻,误导青少年,那所谓的'民主'就是挂羊头卖狗肉. \(无内容\)](#) - 反革命 (0 bytes) 16:19:22 2/10/10 (45437) (3)
        - [你是一个真的反革命 \(无内容\)](#) - 判你 20 年 (0 bytes) 17:13:34 2/10/10 (45439) (2)
          - [你怎么定义真的反革命?你有什么证据说我是真的反革命? \(无内容\)](#) - 反革命 (0 bytes) 20:38:20 2/10/10 (45440) (1)
  - [政治流氓胡锦涛抄袭李鹏同志的可持续协调科学发展论《李鹏论可持续发展》](#) - 李鹏论可持续发展 (874 bytes) 08:03:14 2/10/10 (45421) (1)
    - [美国的房价比前几年降了一半,为什么中国的房价就不能降一半?胡温是饭桶?](#) - 反革命 (41 bytes) 09:23:51 2/10/10 (45423) (0)
  - [有哪一天哪怕就一天毛共不想颠覆邓共政权?谁能保证当年没有毛帮派插手六四.](#) - 反革命 (436 bytes) 14:06:56 2/08/10 (45278) (1)
    - [老毛几十年探索的是非权术,小毛泽东叶向农 89 年 22 岁时就知道了.不是传授的是什么? \(无内容\)](#) - 反革命 (0 bytes) 14:11:30 2/08/10 (45279) (0)
  - [“没有敌人”面面观](#) - 张三一言 (3656 bytes) 06:05:43 2/08/10 (45266) (2)
    - [没有敌人不表示没有对手。把对手当作敌人是丑陋复仇文化 \(无内容\)](#) - 丑陋的中国人 (0 bytes) 09:36:03 2/08/10 (45269) (0)
    - [主张'公有制共产掠夺搬弄是非愚弄民众的毛分子共产歹徒是党内外全中国民众的敌人. \(无内容\) \]](#) - 反革命 (0 bytes) 08:13:29 2/08/10 (45267) (0)
  - 
  - 
  - [胡锦涛：继续把改革开放伟大事业推向前进 坚持社会主义=坚持公有制=坚持腐败](#) - 空话连篇狗不改吃屎 (7395 bytes) 21:31:37 2/07/10 (45226) (1)
    - [要胡氏社会主义,要'公有制国际洗钱,共要公狗要吃屎,戈尔巴乔夫是社会主义的叛徒. \(无内容\)](#) - 反革命 (0 bytes) 03:26:22 2/08/10 (45247) (0)

- 
- [中共中央党校是研究毛思想培养毛干部的,劳民伤财,应该关门大吉.](#) - 反革命 (2873 bytes) 14:46:29 2/07/10 (45205) (1)
  - [本文是 97 年左右写的,后来老江不玩是非了,文中的老江换成老胡更合适一些.](#) (无内容) - 反革命 (0 bytes) 14:50:55 2/07/10 (45206) (0)
- [美国民主党共和党是竞争关系.中共内毛派走资派是敌对关系,因为毛派搬弄是非制造敌人.](#) (无内容) - 反革命 (0 bytes) 13:34:49 2/07/10 (45204) (0)
- 
- [团派大员高调纪念姬鹏飞,旨在 18 大人事布局中抑制江系人马 - 18 大争夺战](#) (4256 bytes) 13:55:47 2/03/10 (44985) (8)
  - [胡锦涛和顾顺章一样,都想来个金蝉脱壳另起炉灶,密谋组建“新共产党”](#) - 反革命 (11003 bytes) 14:12:25 2/03/10 (44987) (6)
    - [毛泽东说的: 共产党总有一天要被消灭。消灭就那么不舒服?](#) - 《论十大关系》 (301 bytes) 17:14:17 2/03/10 (44992) (2)
      - [市场经济消灭共产党.邓要市场经济,胡要社会主义,所以,中国目前是社会主义市场经济.](#) (无内容) - 反革命 (0 bytes) 00:08:29 2/04/10 (45001) (1)
        - [只要废除党禁报禁网禁就落实了邓小平的市场经济消灭中国共产党\(改名吧\).](#) (无内容) - 反革命 (0 bytes) 00:13:29 2/04/10 (45002) (0)
- 
- [什么提前确定,瞎扯,臭流氓胡锦涛随时都可以变脸,别说还有两三年时间.](#) - 反革命 (57 bytes) 00:13:20 2/02/10 (44864) (1)
  - [政治是实力的较量,不是胡有所松动,而是实力不够.江能上天安门跟胡一起阅兵是江有实力](#) (无内容) - 反革命 (0 bytes) 08:06:43 2/02/10 (44894) (0)
- 
- 令毛泽东“总觉得不安”的两种可能(猜想,估计). 送交者: 反革命 于 January 30, 2010 11:49:12: 林彪这次即席发言, 何以令毛泽东“总觉得不安”?
- 回答: 胡锦涛讲话和林彪讲话是异工同曲 由 反革命 于 January 30, 2010 10:33:14:
- 1.林把毛捧上了天,根据物极必反似是而非,担心自己被捧杀.
- 2.担心林完全掌握了是非权术,以此来对付自己的是非权术.
- [胡锦涛讲话和林彪讲话是异工同曲](#) - 反革命 (24223 bytes) 10:33:14 1/30/10 (44721) (0)
- [贺芝华: 极少被提及的朱德妻子 遭中央特科锄奸](#) - 来源: 网易历史 (15928 bytes) 07:58:03 1/27/10 (44499) (3)
  - [尽管\(有人说\)周恩来是巨奸,但到目前为止还没看到任何文章\(证据\)说明周是毛分子.](#) (无内容) - 反革命 (0 bytes) 08:09:11 1/27/10 (44500) (2)
    - [老毛指责周恩来写不出柯庆施的文章\[快马加鞭加快社会主义建设新步伐\]](#) (无内容) - 反革命 (0 bytes) 08:15:16 1/27/10 (44501) (1)
      - [林彪从革命者\(提问题'红旗到底能够打多久'\)成长为毛分子\(长篇讲话'论反革命政变'\).](#) (无内容) - 反革命 (0 bytes) 14:05:05 1/27/10 (44509) (0)

- 
- [胡锦涛共产党钳制网络自由是为了等待枪毙改革开放政变回到毛主席时代的那一天. \(无内容\)](#) - 反革命 (0 bytes) 21:21:38 1/25/10 (44355) (0)
- [江\(半个共产党\)胡\(整个共产党\)团结如一人,试看天下谁能敌.](#) - 反革命 (32 bytes) 13:43:49 1/20/10 (43877) (3)
  - [不象齐奥塞斯库金正日卡斯特罗,老胡就能容纳老江国庆一起阅兵,谁说共产体制专制独裁? \(无内容\)](#) - 反革命 (0 bytes) 17:48:21 1/20/10 (43883) (0)
  - [主题: 点评中国: 从“胡温新政”到“胡温折腾”](#) - [博讯论坛]夏明 (3821 bytes) 15:13:28 1/20/10 (43878) (1)
    - 折腾是共产党的生命,不折腾共产党就会死亡.胡说不折腾是因为枪杆子还没完全到手.别看眼下没事,随便找个借口毛共又可以折腾起来. 送交者: 反革命 于 January 21, 2010 00:53:02:
    - [因为邓小平没有搬弄是非愚弄人民,所以在 1966 和 1976 两次被打倒. \(无内容\)](#) - 反革命 (0 bytes) 17:23:19 1/20/10 (43882) (0)
- [胡锦涛上海之行 江泽民之子随行露面耐人寻味](#) - 2010-01-18 (1414 bytes) 21:25:59 1/19/10 (43792) (3)
  - [这是有目的的, 还用说嘛! \(无内容\)](#) - 东方明月 (0 bytes) 21:44:51 1/19/10 (43800) (2)
    - [目的一表明江胡一家亲,目的二胡那位置本是江绵恒的,目的三江胡做成了一桩什么交易. \(无内容\)](#) - 反革命 (0 bytes) 22:39:26 1/19/10 (43829) (0)
- [清华比北大强.清华出了两个伪人胡锦涛主席和叶向农主任,北大出了一个伪人毛泽东主席. \(无内容\)](#) - 反革命 (0 bytes) 19:01:41 1/18/10 (43626) (0)
- [毛泽东和周恩来是同性恋关系?](#) - 送交者:星辰的翅膀 (1624 bytes) 09:28:10 1/18/10 (43605) (2)
  - [同性恋?想多了.为了毛家王朝,老毛要朱周死在他前面,还是功亏一篑,没有刘邦的胆量. \(无内容\)](#) - 反革命 (0 bytes) 10:00:06 1/18/10 (43608) (0)
- [洗岩是主张禁止言论自由的,主张对 13 亿实行圈养,这样胡青帮之流就能永远奴役中国人.](#) - 反革命 (4150 bytes) 12:19:21 1/16/10 (43378) (1)
  - [只有这样洗岩才能靠卖字分到一杯人肉残羹. \(无内容\)](#) - 反革命 (0 bytes) 12:30:04 1/16/10 (43379) (0)
- [海地数百中国偷渡客震后生死不明 来源:](#) - 美国世界新闻网 (542 bytes) 22:37:15 1/14/10 (43185) (3)
  - [如果清朝君主立宪成功,也许中国就是世界第一强国,现在就是美国人冒死偷渡中国.](#) - 中国就出不了杀人魔头毛蟹鸩. 反革命 (27 bytes) 22:48:40 1/14/10 (43186) (2)
    - [北伐抗日'解放'战争,炮火连天糟蹋中国.政治运动把人都搞成白痴了,这国家怎么发展?](#) - 洗脑就是使你的大脑无法辨别是非.胡紧套保先政治运动. 反革命 (50 bytes) 08:47:26 1/15/10 (43305) (1)
      - [党禁报禁网禁,设政治课考试给 13 亿国人洗脑,你说胡锦涛中共中央这伙人是不是坏人? \(无内容\)](#) - 反革命 (0 bytes) 08:58:59 1/15/10 (43306) (0)

January 14, 2010 22:37:15:

- [红军时期历史上各个“山头”形成的来龙去脉 - 清朝灭亡盗贼蜂起](#) (11316 bytes) 14:51:38 1/14/10 (43157) (5)
  - [中共利用苏共，毛泽东利用中共。 - 清朝灭亡盗贼蜂起](#) (2128 bytes) 14:54:03 1/14/10 (43158) (4)
    - [有什么好纪念的?不就是杀人越货当皇帝坐天下,这在中国历史都上演了几百遍了。\(无内容\)](#) - 反革命 (0 bytes) 17:05:02 1/14/10 (43162) (1)
      - [当然,纪念一下以千百万计杀死饿死中国人最多的毛始皇也好。\(无内容\)](#) - 反革命 (0 bytes) 17:26:03 1/14/10 (43165) (0)
    - [是不是中国历史上每个皇帝的生日都要定个中国人的节日?\(无内容\)](#) - 反革命 (0 bytes) 14:57:19 1/14/10 (43159) (1)
      - [清朝灭亡盗贼蜂起.清朝的皇帝是强盗,大共王朝的毛始皇也是强盗。\(无内容\)](#) - 反革命 (0 bytes) 17:01:40 1/14/10 (43161) (0)
- [应该喊打倒胡锦涛,是他拒绝政改拉帮结伙,使得一些地方的贪官污吏也跟着沾光。 - 反革命](#) (4596 bytes) 13:55:37 1/14/10 (43150) (0)
- [胡锦涛除了毛泽东思想的颂歌,还有一篇文章说要有斯大林的钢铁般的意志,清党?\(无内容\)](#) - 反革命 (0 bytes) 00:00:19 1/14/10 (43092) (0)
- [陈良宇言论选编（全部） - 陈良宇言论选编](#) (24088 bytes) 23:36:47 1/13/10 (43090) (2)
  - [金正日完全掌握了朝鲜的枪杆子不在乎海外舆论.胡锦涛目前还需要利用海外香港舆论。\(无内容\)](#) - 反革命 (0 bytes) 00:15:16 1/14/10 (43097) (0)
  - [胡锦涛同志他亲自头戴钢盔端起了冲锋枪，我相信胡锦涛同志没有亲自扣动冲锋枪的扳机](#) - 中央政治局常委会 (248 bytes) 23:40:26 1/13/10 (43091) (0)
- [朱学渊：陈良宇的要害是反胡锦涛——读新华社内参《陈良宇言论选编》有感](#) - 作者：朱学渊 (4292 bytes) 20:53:58 1/13/10 (43059) (5)
  - [建议把陈良宇放出来，把胡锦涛关进去。让他们换换班。 - 换换班](#) (54 bytes) 22:00:05 1/13/10 (43069) (0)
  - [他认为胡锦涛头戴钢盔镇压拉萨喇嘛，和对自己泰州养母的刻薄\(无内容\)](#) - 陈的言论反胡锦涛 (0 bytes) 21:08:37 1/13/10 (43066) (0)
  - [陈良宇政治生命的结束，意味着“上海帮”的死亡。这是胡锦涛、曾庆红联手的胜利\(无内容\)](#) - 胡锦涛斗倒曾庆红 (0 bytes) 21:06:50 1/13/10 (43065) (1)
    - [胡锦涛几十年的媳妇功底深厚练得嘴歪眼斜彻底斗倒上海帮军师曾庆红\(无内容\)](#) - 反革命 (0 bytes) 21:27:38 1/13/10 (43068) (0)
  - [陈良宇宣称“我和已故的邓小平同志、健在的江泽民同志一条心”。\(无内容\)](#) - 胡与邓江不是一条心 (0 bytes) 21:05:28 1/13/10 (43063) (0)
- [好文推荐: 坐视不公，必遭不公---李庄事后](#) - 反革命 (4400 bytes) 10:09:03 1/10/10 (42804) (2)
  - [胡锦涛皇上拉帮结伙就是引诱培养贪官. 建立胡氏科学发展税制。\(无内容\)](#) - 反革命 (0 bytes) 10:19:05 1/10/10 (42805) (1)
  - [成瑞龙杀中国人是搞零售的,毛泽东胡锦涛杀中国人是搞批发的。\(无内容\)](#) - 反革命 (0 bytes) 09:01:09 1/08/10 (42667) (2)



- [胡锦涛靠批发西藏人上台.批发西藏人促成 64 镇压.利用地震预报批发四川人.再批发新疆人.\(无内容\)](#) - 反革命 (0 bytes) 09:27:56 1/08/10 (42668) (1)
  - [螳螂\(江泽民\)捕蝉, 黄雀\(胡锦涛\)在后 \(无内容\)](#) - 反革命 (0 bytes) 09:48:19 1/08/10 (42669) (0)
- [鼓吹学北朝鲜和解密贬邓,就凭这两条就应该把茶叶奸商贪污犯的儿子胡锦涛赶下台.\(无内容\)](#) - 反革命 (0 bytes) 10:07:30 1/04/10 (42422) (1)
  - [邓小平是中国各族人民的大救星 中国的伟大领袖 \(无内容\)](#) - 明成祖 (0 bytes) 02:08:08 1/05/10 (42436) (0)

只有利用现行体制,胡锦涛才有可能组建胡青帮霸占中国,所以党禁报禁网禁拒绝政改

送交者: 反革命 于 January 04, 2010 09:56:04:

回答: 从黑帮占领基层政权看中共末日败象 由 笔名:秋不曲 于 January 04, 2010 09:41:00:

基层娄罗也就跟着沾光.

- [胡锦涛要博讯为它造谣涂脂抹粉,胡锦涛行骗多年,靠造谣是没有用的.](#) - 反革命 (6712 bytes) 08:09:42 1/04/10 (42410) (5)
  - [蒋经国开放党禁,国民党不是又重新上台了?什么叫颠覆推翻,骗三岁小孩?!\(无内容\)](#) - 反革命 (0 bytes) 09:31:00 1/04/10 (42417) (2)
    - [杜绝野心家胡青帮篡党夺权复辟毛帝国把胡家王朝消灭在萌芽是完全必要的.\(无内容\)](#) - 反革命 (0 bytes) 09:36:12 1/04/10 (42418)
- [郭泉终审判十年剥权三年](#) - 胡锦涛是臭流氓 (2678 bytes) 16:10:11 12/28/09 (41998) (1)
  - [不开放党禁如何实现\(邓提出的\)世纪中叶全国大选?胡青帮接管党中央篡党夺权.\(无内容\)](#) - 反革命 (0 bytes) 16:15:10 12/28/09 (41999) (0)
- [报禁网禁就是对正常人进行圈养弄成智障痴呆,智障“娃子”成了革命烈士](#) - 反革命 (2419 bytes) 09:52:48 12/27/09 (41932) (0)
- [胡锦涛是臭流氓温家宝是戏子,言者无罪怎么还给刘晓波弄个 11 年,无法大于天政坛不倒翁.](#) - 反革命 (6652 bytes) 22:14:28 12/26/09 (41889) (0)
- [强烈抗议北京法院对无耻汉奸刘晓波轻判十一年徒刑,呼吁民众冲击法院痛打审批员!](#) - 不处决汉奸难平民愤 (18927 bytes) 21:37:40 12/26/09 (41888) (3)
  - [把走资派都弄成汉奸,整死刘,说毛的错误是没判处邓死刑,其实真正祸国殃民的汉奸是毛共.\(无内容\)](#) - 反革命 (0 bytes) 22:22:53 12/26/09 (41890) (2)
    - [刘的政治信仰如何不重要,重要的中国人民需要民主普选这个最基本的权力。](#) - 汉奸者权贵也 (4 bytes) 09:30:22 12/27/09 (41930) (1)
      - [这个被整死的刘是刘少奇,不是刘晓波.\(无内容\)](#) - 反革命 (0 bytes) 09:58:21 12/27/09 (41933) (0)

- [我看郑恩宠的思维能力有点不正常,可能是被上海帮迫害太深了吧?! - 反革命 \(2827 bytes\) 21:14:22 12/24/09 \(41715\) \(2\)](#)
  - [胡锦涛拿郑恩宠当枪使对付上海帮. \(无内容\) - 反革命 \(0 bytes\) 21:21:59 12/24/09 \(41716\) \(1\)](#)
    - [因为郑恩宠脑子不清楚,所以胡锦涛把他放出来,把刘晓波抓进去. \(无内容\) - 反革命 \(0 bytes\) 21:38:43 12/24/09 \(41717\) \(0\)](#)
- [中国的政治还没有走出毛邓之争,邓路线不定毛共\(胡\)呼之欲出,谈论实现宪政为时尚早. \(无内容\) - 反革命 \(0 bytes\) 13:00:18 12/24/09 \(41703\) \(5\)](#)
  - [我认为,老胡还没有完全掌控军权,否则枪毙互联网镇压屠杀'一小撮'中国人早就开始了. \(无内容\) - 反革命 \(0 bytes\) 13:15:42 12/24/09 \(41704\) \(4\)](#)
    - [在中国,13亿是一小撮,掌权的3-5个成了一大群. \(无内容\) - 妙在汉语 \(0 bytes\) 17:01:33 12/24/09 \(41707\) \(3\)](#)
      - [老毛并不是颠倒黑白的国际共运的始作俑者. \(无内容\) - 反革命 \(0 bytes\) 19:07:46 12/24/09 \(41710\) \(2\)](#)
        - [3-5个成了一大群,老毛肯定超过13亿. \(无内容\) - 中国特色 \(0 bytes\) 20:06:45 12/24/09 \(41711\) \(1\)](#)
          - [有一说法,第一个怎么怎么是天才如列宁老毛,第二个鹦鹉学舌的就是蠢才了比如胡锦涛. \(无内容\) - 反革命 \(0 bytes\) 20:48:27 12/24/09 \(41714\) \(0\)](#)
  - [江泽民虽说虚头巴脑,但还是个政治人物,而胡锦涛连点人味儿也没有。 - 香港舆论 \(8702 bytes\) 11:40:56 12/24/09 \(41683\) \(1\)](#)
    - ['强'人胡锦涛解密贬邓多次险遭暗杀来证明邓不是强人胡才是和老毛一样的强人. \(无内容\) - 反革命 \(0 bytes\) 12:01:40 12/24/09 \(41696\) \(0\)](#)
  - [拒绝政治体制改革觊觎复辟金正日帝国 中国官场高压锅连爆自杀案引发舆论关注 - 来源: 大公报 \(3172 bytes\) 21:40:37 12/23/09 \(41557\) \(1\)](#)
    - [自杀是懦弱的表现,找茶叶奸商贪污犯的儿子胡锦涛算帐才是正道. \(无内容\) - 反革命 \(0 bytes\) 22:34:03 12/23/09 \(41561\) \(0\)](#)
      - 为什么一个茶叶奸商贪污犯的儿子能够进政治局常委?还不是托改革开放放松政审的福?
      - 
      - 
      - 送交者: 反革命 于 December 22, 2009 09:24:32:
      - 
      - 回答: 专访李海: 我用艰苦的逃亡来声援刘晓波 由 2009 年 12 月 21 日 于 December 22, 2009 09:23:14:
      - 
      - 为什么一个茶叶奸商贪污犯的儿子能够进政治局常委?还不是托改革开放放松政审的福?
      - 
      - 
      - 送交者: 反革命 于 December 21, 2009 19:47:39:
      -

- 回答: 胡锦涛拒绝万里重新评价毛泽东建议 由 毛二胡锦涛 于 December 21, 2009 19:07:32:
- 
- 可胡某偏不领这个情要学北朝鲜 KIM.
- 
- 09:31:22 12/22/09 (41394) (0)
- 
- [胡锦涛李克强重上井冈山,到底是为了显摆搬弄是非愚弄民众光荣还是烈士被是非愚弄光荣?\(无内容\)](#) - 反革命 (0 bytes) 12:43:52
- 
- [温家宝越来越象个戏子.先把以言获罪的都放了.否则,温家宝的“言者无罪”就是放屁.](#) - 反革命 (2372 bytes) 15:52:40 12/06/09 (40167) (4)
  - [坚持毛思想就是镇反二次文革饥荒屠杀还在等着中国人.这是中共中央寡头自身利益使然.\(无内容\)](#) - 反革命 (0 bytes) 16:44:25 12/06/09 (40169) (3)
    - [毛思想就是公有制加阶级斗争,公有制无法发展经济必然导致统治危机.\(无内容\)](#) - 反革命 (0 bytes) 16:53:47 12/06/09 (40170) (2)
      - [社会主义公有制的优越性在于推行官本位,绝大多数供养一小撮大小共产书记及其等等.](#) - 反革命 (42 bytes) 17:19:22 12/06/09 (40172) (0) 每人被胡锦涛压榨一元,胡锦涛就拿到十三亿元.
      - [胡锦涛拉帮结伙的目的是什么?就是积蓄能量一旦出现统治危机便上街屠杀中国人.\(无内容\)](#) - 反革命 (0 bytes) 16:54:27 12/06/09 (40171) (0)
- [揭秘: 康生死前揭发江青张春桥的真实用意](#) - 张春桥受审 (1545 bytes) 18:39:01 12/05/09 (40105) (2)
  - [无产阶级革命家康生现在可以放心了.邓小平多次险遭暗杀,党又回到了毛共胡锦涛的手里.\(无内容\)](#) - 反革命 (0 bytes) 19:40:27 12/05/09 (40107) (1)
    - [不过,同是清华毕业,不论是业务技术还是政治水平,胡锦涛都不如叶向农.\(无内容\)](#) - 反革命 (0 bytes) 20:09:52 12/05/09 (40108) (0)
- [问题是这宪法是谁写的,如果这个宪法只是有利于一人独裁一党专政,这宪法就得重写来.](#) - 反革命 (891 bytes) 18:18:01 12/04/09 (40079) (0)
- [王实味——野百合花 衣分三色, 食分五等](#) - 反革命 (9632 bytes) 18:01:34 12/04/09 (40076) (1)
- [革命政党的本来面目是什么?就是搬弄是非愚弄民众.让民众给自己戴上锁链进入共惨铁幕.](#) - 反革命 (2230 bytes) 14:12:56 12/04/09

- 
- [胡青帮要永远剥夺民众的投票权,指望这样的党中央黑帮有用吗?](#) - 反革命 (3969 bytes) 22:30:42 12/03/09 (39895) (0)

- [【九评之二】评中国共产党是怎样起家的](#) - 中共是王八蛋組合 (31486 bytes) 22:20:25 12/03/09 (39891) (14)
  - [中共是王八蛋組合，其首領是毛澤東王八，鄧小平王八。](#) - 中共是王八蛋組合 (4 bytes) 22:24:22 12/03/09 (39892) (13)
    - [历史无法割裂,没有毛泽东,在苏联的帮助下李泽东或张泽东也能打败蒋介石建立新中国.](#) (无内容) - 反革命 (0 bytes) 22:36:07 12/03/09 (39897) (2)
      - [从台湾走向民主的事实证明,中共是中国政治文明进程的主要障碍 \(无内容\)](#) - 中共是王八蛋組合 (0 bytes) 22:52:33 12/03/09 (39900) (1)
        - [没有哪个新朝的建立是完全推倒前朝的.毛共就是以共党秘密身份加入国民党颠覆蒋政府的. \(无内容\)](#) - 反革命 (0 bytes) 23:03:18 12/03/09 (39903) (0)
    - [江泽民是王八蛋，胡錦濤、吳邦國、習近平、賀國強等都是王八蛋 \(无内容\)](#) - 中共是王八蛋組合 (0 bytes) 22:28:29 12/03/09 (39894) (7)
      - [掌握財權軍權政權的共產黨是罵不倒的,要學鄧小平從黨內和平演變改造共產黨. \(无内容\)](#) - 反革命 (0 bytes) 22:49:35 12/03/09 (39899) (3)
        - [外因是條件，會影響內因，所以要內外一起來。 \(无内容\)](#) - 中共是王八蛋組合 (0 bytes) 22:57:40 12/03/09 (39902) (1)
          - [內因是起決定作用的.沒看到古巴北朝鮮要倒的跡象,所以胡錦濤要學古巴北朝鮮. \(无内容\)](#) - 反革命 (0 bytes) 23:06:59 12/03/09 (39908) (0)
        - [江澤民的三個代表是進一步改造共產黨.胡錦濤要復辟毛共虎頭蛇尾目前還是底氣不足. \(无内容\)](#) - 反革命 (0 bytes) 22:57:08 12/03/09 (39901) (0)
      - [隨着時間的推移,它們必將被釘在歷史的耻辱柱上。 \(无内容\)](#) - 中共是王八蛋組合 (0 bytes) 22:32:52 12/03/09 (39896) (2)
        - [中國歷史上哪個皇帝擔心自己百年後被釘在歷史的光榮柱上還是耻辱柱上? \(无内容\)](#) - 反革命 (0 bytes) 23:11:31 12/03/09 (39913) (1)
          - [他們關心的是：能操多少中國女人。 - 五毛是狗的孩子 \(4 bytes\) 23:24:19 12/03/09 \(39921\) \(0\)](#)
    - [江澤民是王八蛋，胡錦濤、吳邦國、習近平、突 \(无内容\)](#) - 中共是王八蛋組合 (0 bytes) 22:27:37 12/03/09 (39893) (1)
      - [罵歷代皇帝沒有意義.幾千年的歷史是延續的.只能說中國的文明進程比其他一些國家慢. \(无内容\)](#) - 反革命 (0 bytes) 23:24:07 12/03/09 (39920) (0)

□绿林大学□

去搞阶级斗争，那是大学，可以学到很多东西。什么“北大”“人大”，还是那个大学好！我就是绿林大学的，在那里学了点东西(颠倒黑白混淆是非)。

【关于哲学问题的讲话（1964年8月18日），《毛泽东思想万岁》一九六九年八月版第549页。】

所有跟贴:

老毛一不小心说漏了嘴泄露了天机:老毛脑子里最有用的东西是怎样搬弄是非搞阶级斗争. - 反革命 (0 bytes) 18:29:11 12/02/09 (0)

- [梁柱: 毛泽东与中国社会主义事业](#) - 北京大学叫兽梁柱 (4592 bytes) 14:33:42 11/29/09 (39600) (3)
  - [毛泽东不过是个愚弄了全体中国人而成功当了一把皇帝的超级大骗子](#) - 北大叫兽 (94 bytes) 17:20:17 11/29/09 (39610) (1)
    - [全体中国人肯定不包括老毛自己吧!还有中共中央里的毛分子康生张春桥胡锦涛曾庆红等等.](#) - 反革命 (63 bytes) 19:45:13 11/29/09 (39613) (0)
- [我们只好看着这个政权一天天烂下去,一天天的病入膏肓。](#) - 历史的轮回 (2917 bytes) 12:13:32 11/29/09 (39594) (4)
  - [现在风水轮流转,公务员成了很多人就业的首选,其次是大型国有企业。\(无内容\)](#) - 变迁 (0 bytes) 14:36:42 11/29/09 (39601) (1)
    - [邓共放权走资创造财富,胡共\(毛共\)集权共产糟蹋财富\(腐败\).\(无内容\)](#) - 反革命 (0 bytes) 14:53:53 11/29/09 (39602) (0)
  - [伟大领袖胡锦涛主席以静制动惟恐天下不乱\(无内容\)](#) - 天下大乱天下大治 (0 bytes) 12:40:38 11/29/09 (39596) (1)
    - [静是相对政治体制改革而言.在拉帮结伙上从来都是先发制人.\(无内容\)](#) - 以权谋私 (0 bytes) 14:14:36 11/29/09 (39598) (0)

[邓小平放你出国是指望你支持他的改革开放,不是出来骂他,要不你申请移民北朝鲜吧.\(无内容\)](#) - 反革命 (0 bytes) 12:59:44 11/30/09 (39685) (0)

- [海瑞罢官](#) - 影射彭德懷事件 (21908 bytes) 18:53:47 11/28/09 (39390) (1)
  - [拒绝政治体制改革的原因很简单\(无内容\)](#) - 国产就是家产 (0 bytes) 19:44:06 11/28/09 (39397) (0)

[老毛明知自己搞的是奴役暴政,所以它决不允许私人拥有枪支有推翻暴政的自由.\(无内容\)](#) - 中国人手无寸铁 (0 bytes) 22:09:36 11/27/09 (39323) (0)

- [老蒋与老毛的区别](#) - 芦笛. (4223 bytes) 05:43:36 11/15/09 (37720) (3)
  - [老蒋是基督徒有人性,哪像找僵尸一俱而已!](#) - 僵尸胡锦涛 (4 bytes) 06:16:41 11/15/09 (37721) (2)
    - [胡锦涛不是僵尸,胡锦涛几十年如一日练媳妇功觊觎成为中国的金正日.\(无内容\)](#) - 反革命 (0 bytes) 20:14:28 11/15/09 (37775) (0)
    - [老蒋和老毛都是为了自己的权力屠杀人民,区别在于一个用枪一个用是非权术杀人不见血.\(无内容\)](#) - 反革命 (0 bytes) 11:07:31 11/15/09 (37732) (1)

- [老蒋和老毛都是为了自己的家天下,区别在于一个要走资本主义一个要走共产主义死路. \(无内容\)](#) - 反革命 (0 bytes) 11:15:52 11/15/09 (37733) (0)
- [老毛先把选举权生存权知情权尽收手里,然后以特批特供特发提拔的方式贿赂大小共产干部. \(无内容\)](#) - 反革命 (0 bytes) 07:19:40 11/15/09 (37727) (1)

刚打倒刘少奇就要张春桥跟林彪分享权力,所以,打倒刘少奇只是打造毛家王朝的一步棋.

送交者: 反革命 于 November 11, 2009 13:41:03:

回答: 谷牧说投靠苏联,社会主义改造,公私合营,大跃进,人民公社,总路线,文革,都不能怪毛主席. 由 反革命 于 November 11, 2009 13:31:05:

法定接班人林彪为何急着当国家主席? (博讯北京时间 2009 年 11 月 11 日 转载) 来源: 星岛环球

- 
- [老毛在革命实践中发现了是非权术,他完全清楚共产主义是鬼话.洗岩不是跳梁小丑.](#) - 反革命 (6248 bytes) 10:41:54 11/10/09 (37317) (9)
  - [一个人卖点傻并不难,难的是一辈子装疯卖傻.为了毛家王朝老毛搬弄是非付出了毕生精力. \(无内容\)](#) - 反革命 (0 bytes) 17:52:24 11/10/09 (37352) (1)
    - [胡锦涛继承毛主席的遗志人模狗样政治局集体学习,为家天下奋斗不息. \(无内容\)](#) - 反革命 (0 bytes) 17:55:40 11/10/09 (37354) (0)
  - [目前共产主义在全世界呈颓势.到底是共产主义沉渣泛起,还是资本主义言论自由沉渣泛起? \(无内容\)](#) - 反革命 (0 bytes) 13:07:41 11/10/09 (37328) (0)
  - [洗岩在多维发的文章不少,看来是中宣部在海外的吹鼓手. \(无内容\)](#) - 反革命 (0 bytes) 12:58:28 11/10/09 (37326) (1)
    - [洗岩要继续愚弄别人之前,应该解释一下为什么中国需要党禁报禁网禁. \(无内容\)](#) - 反革命 (0 bytes) 13:02:55 11/10/09 (37327) (0)
  - [洗岩一边说需要言论自由、百花齐放,另一边说别人是跳梁小丑狂犬吠日. \(无内容\)](#) - 反革命 (0 bytes) 12:48:25 11/10/09 (37325) (2)
    - [听说多维被中宣部并购了.全世界不久就要实现共产主义一言堂了.洗岩任第一任堂主. \(无内容\)](#) - 反革命 (0 bytes) 13:54:46 11/10/09 (37329) (1)
      - [中宣部用国人的纳税钱愚弄国人,还要用国人的纳税钱愚弄海外华人. \(无内容\)](#) - 反革命 (0 bytes) 14:08:25 11/10/09 (37330) (0)
  - [什么钱的想法影响了毛泽东?那是屁话.明明是巴结老毛共产集权. \(无内容\)](#) - 反革命 (0 bytes) 10:58:42 11/10/09 (37318) (0)

- 
- [胡锦涛早走, 中国才有希望](#) - 和姜维平先生商榷 (4618 bytes) 04:00:35 11/09/09 (37222) (6)
  - [江比胡开明很多, 但都是在维护共党的专制反动说治, 手法不同而已 \(无内容\)](#) - 姜维平. (0 bytes) 10:16:32 11/09/09 (37239) (5)
    - [依照民选才不反动的标准. 中国政府几千年来都是反动的. \(无内容\)](#) - 反革命 (0 bytes) 12:14:15 11/09/09 (37240) (4)
      - [反革命, 你怕五毛否? - 你怕五毛否?](#) (4 bytes) 12:48:20 11/09/09 (37246) (1)
        - [问题没问清楚, 怕五毛的什么? 我怀疑是否真有五毛这个职业. \(无内容\)](#) - 反革命 (0 bytes) 16:31:40 11/09/09 (37252) (0)
      - [邓小平提出本世纪中叶全国大选. 而胡锦涛要学北朝鲜, 所以他巴不得邓小平险遭暗杀. \(无内容\)](#) - 反革命 (0 bytes) 12:34:30 11/09/09 (37243) (1)
        - [问题是如果邓小平被暗杀就轮不到胡锦涛利用合影照接班, 所以胡锦涛卑鄙而且无耻. \(无内容\)](#) - 反革命 (0 bytes) 12:37:39 11/09/09 (37244) (0)

[不明白为什么姜维平希望杀人不眨眼的毛派胡青帮掌权, 毕竟江薄没把他整死还放他出国. \(无内容\)](#) - 反革命 (0 bytes) 15:55:44 11/06/09 (37021) (1)

- [党政不分不经商就无从和平演变. 北朝鲜共产奴隶主政权靠什么? 贩毒, 印假币.](#) - 反革命 (1561 bytes) 09:57:35 11/06/09 (36999) (1)
  - [张思德不是还烧鸦片吗? 如果张爱萍领导中国, 那中国一定还在死胡同里打转. \(无内容\)](#) - 反革命 (0 bytes) 12:42:29 11/06/09 (37006) (0)
- [胡温名曰经济刺激, 实为颠覆邓小平和平演变全国大选路线, 回到公有制为主体专制腐败.](#) - 反革命 (3011 bytes) 12:18:53 11/02/09 (36692) (4)
  - [共匪垄断了政治、军事、文化、媒体还不够, 经济也来个彻底党有 \(无内容\)](#) - 共匪见鬼去吧 (0 bytes) 13:54:11 11/02/09 (36694) (3)
    - [经济基础决定上层建筑. \(无内容\)](#) - 反革命 (0 bytes) 18:18:02 11/02/09 (36705) (0)
- [黑社会都潜伏在我党内部久矣, 再不清理, 行吗?](#) - 来源: 强国论坛 (2394 bytes) 18:58:53 11/01/09 (36637) (1)
  - [坚持党禁报禁网禁说明中共中央就是黑社会. \(无内容\)](#) - 反革命 (0 bytes) 19:11:04 11/01/09 (36638) (0)
- [贾庆林分析指出了中国政党制度的巨大优势](#) - 胡青帮协商上海帮 (3566 bytes) 12:23:51 11/01/09 (36627) (2)
  - [你贾庆林的官位就是江泽民任命的. 胡青帮占据了大多数省市领导的职位.](#) - 反革命 (116 bytes) 18:12:44 11/01/09 (36636) (0)
  - [如果胡青帮完全掌控了军队, 你贾庆林就是上海帮反党集团死党, 这政党制度能不优势吗?](#) - 反革命 (82 bytes) 13:17:41 11/01/09 (36629) (0)

[党禁报禁网禁是黑社会的温床,刑不上政治局常委,中共中央就是黑社会的保护伞.](#) - 反革命 (2551 bytes)  
07:58:33 11/01/09 (36613) (0)

- [钱学森, 你的伟大只欠一个道歉](#) - 来源: 新浪博客 (3768 bytes) 15:59:44 10/31/09 (36555) (2)
  - [1958 年的那两篇论文睁眼说瞎话说明钱学森回国就是为了个人利益 \(无内容\)](#) - 反革命 (0 bytes) 19:16:26 10/31/09 (36557) (0)
  - [誓死捍卫毛家王朝捍卫金家王朝 \(无内容\)](#) - 草民不足惜不要道歉 (0 bytes) 16:30:06 10/31/09 (36556) (0)
  
- [解密贬邓面向全党毛方阵面向全国房司令面向全军,胡青帮就是邓小平路线的敌对势力. \(无内容\)](#) - 反革命 (0 bytes) 15:26:00 10/13/09 (35052) (14)
  - [改革开放深入人心, 邓小平理论武装全党, 毛思想早就靠了边了. \(无内容\)](#) - 明太祖 (0 bytes) 17:35:41 10/13/09 (35054) (8)
    - [CCTV"六个必须"之一的公有制为主体深入人心了.你造谣也要有根据. \(无内容\)](#) - 反革命 (0 bytes) 22:27:13 10/13/09 (35075) (7)
      - [在看看私有经济在国民经济中的比率, 宪法中私有制逐渐提高的地位, 不言自明 \(无内容\)](#) - 明太祖 (0 bytes) 22:51:12 10/13/09 (35080) (2)
        - [没有新闻自由,你说说那统计的水份有多少?私有制中国的官民比例怎么高居不下? \(无内容\)](#) - 反革命 (0 bytes) 00:25:22 10/14/09 (35093) (1)
          - [他关心的他的爹爹能否从私有化过程中捞上 100 亿美元. \(无内容\)](#) - 他是蛀虫一只 (0 bytes) 12:17:09 10/14/09 (35126) (0)
      - [资本家都入了党了, 姓社姓资的问题还要考虑吗 \(无内容\)](#) - 明太祖 (0 bytes) 22:46:37 10/13/09 (35079) (3)
        - [有道理,中国跟西方国家比起来完全一样了.那党禁报禁网禁你给解释一下. \(无内容\)](#) - 反革命 (0 bytes) 00:21:29 10/14/09 (35092) (2)
          - [中国的问题复杂, 开放了, 法轮功就要和中央唱对台戏, 又是一场文革, 受苦的还是老百姓](#) - 明太祖 (6 bytes) 10:54:11 10/14/09 (35116) (1)
            - [我只是打个比方, 共产党是泰山, 法轮功是狗屎, 不可同日而语](#) - 明太祖 (4 bytes) 10:59:10 10/14/09 (35117) (0)
      - [毛方阵只不过是聋子的耳朵摆设而已, 没有什么大惊小怪的 \(无内容\)](#) - 明太祖 (0 bytes) 17:32:29 10/13/09 (35053) (4)
        - [胡青帮派你来打掩护的吧?好好干,你的前途无量. \(无内容\)](#) - 反革命 (0 bytes) 18:47:42 10/13/09 (35058) (3)
  
    - [突出邓小平, 才能解决中共执政合法性问题. 突出骗子毛泽东颠倒历史是没有出路的.](#) - 反革命 (1544 bytes) 18:51:39 10/10/09 (34908) (13)
      - [邓小平理论武装起来的中国共产党万岁, 毛泽东思想是垃圾 \(无内容\)](#) - 明太祖 (0 bytes) 01:46:20 10/12/09 (34940) (6)



- [操！中国共产党给你经费，你公开反毛，大概你爹妈靠老邓捞大几个亿美元吧！（无内容）](#) - 反贪局长 (0 bytes) 11:49:47 10/12/09 (34972) (1)
  - [腐败横行不能怪老邓,历史没有给他时间和机会进行政治体制改革.\(无内容\)](#) - 反革命 (0 bytes) 13:02:43 10/12/09 (34975) (0)
- [只有埋葬了毛泽东思想,中国才有可能成为资本主义强国,民富国强.\(无内容\)](#) - 反革命 (0 bytes) 09:57:17 10/12/09 (34957) (1)
  - [毛方阵是胡批准的.网禁下 13 亿只有胡掌握了毛思想.常委他人斗胆也不敢点破皇帝新装 \(无内容\)](#) - 反革命 (0 bytes) 10:12:48 10/12/09 (34958) (0)
- [从历史的观点来看,邓小平代表了普通的中国人民.没听说华盛顿有什么思想理论.\(无内容\)](#) - 反革命 (0 bytes) 09:53:10 10/12/09 (34956) (0)
- [邓小平说过"我的文选现在用得着.". 也就是说,以后不用了.\(无内容\)](#) - 反革命 (0 bytes) 08:10:17 10/12/09 (34951) (0)
- [说的好，有道理\(无内容\)](#) - 明太祖 (0 bytes) 07:02:14 10/11/09 (34921) (0)
- [邓小平提出"改革开放一百年不变".网禁是不是反对开放反邓?有什么见不得人?\(无内容\)](#) - 反革命 (0 bytes) 01:00:20 10/11/09 (34917) (4)
  - ["公"有制和中共中央搬弄是非是中国平民百姓贫穷和苦难的根源.\(无内容\)](#) - 反革命 (0 bytes) 01:02:23 10/11/09 (34918) (3)
    - [淡化老毛.最好把它请回湖南.废除报禁网禁党禁.继续愚弄中国人小心你们的是非狗头.\(无内容\)](#) - 反革命 (0 bytes) 01:14:28 10/11/09 (34919) (2)
      - [为什么总是社会主义国家的难民往资本主义国家跑?还公有制为主体?刘云山可以上吊\(无内容\)](#) - 反革命 (0 bytes) 05:43:50 10/11/09 (34920) (1)
        - [中国社科院是研究金字塔鸟笼政治,经济和社会的.早该解散了.- 反革命 \(4517 bytes\) 11:28:56 10/11/09 \(34926\) \(0\)](#)

评《光明日报》记者杨政采访戈尔巴乔夫 送交者: 反革命 于 October 09, 2009 19:10:16:

评:戈尔巴乔夫的“我生活的目的就是消灭对人民实行无法忍受的独裁统治的共产主义。”和邓小平的“谁不改革,谁就下台。”“不改革就是死路一条。”是一致的。

《光明日报》记者杨政采访文章只是一面之词,真实性如何,翻译是否精确? 有没有问答形式的采访文章?有没有采访录音?采访内容有没有经戈尔巴乔夫本人认可并发表在俄文报纸? 再说,照杨政的采访,戈尔巴乔夫说要加强党对改革的领导,并没有一味强调加强党的领导. 改革总得有个目标吧?总不能无休止地永远改革吧?改革就是松绑,党政分家,依法治国,废除党禁报禁网禁,民主选举,一人一票,全国大选.

- [国际记者联合会呼吁胡锦涛不要放空话](#) - 来源: 自由亚洲电台 (1902 bytes) 18:01:59 10/09/09 (34872) (2)
  - [戈尔巴乔夫提出政治公开性,难道戈尔巴乔夫不是社会主义的叛徒?胡锦涛换脑袋了?\(无内容\)](#) - 反革命 (0 bytes) 19:17:30 10/09/09 (34874) (1)

- [戈氏非小孩下台后\(不是前后\)两次讲话判若两人可能吗?科技发达胡锦涛换脑袋倒是可能的.\(无内容\)](#) - 反革命 (0 bytes) 17:29:54 10/10/09 (34907) (0)

## 共产独裁者领导下的国家(毛共中国,金共朝鲜)的特点

送交者: 反革命 于 October 08, 2009 13:23:57:

共产独裁者领导下的国家(毛共中国,金共朝鲜)的特点

- 1.人分为三六九等,户口定位,呈金字塔型.  
金字塔的上层逐级压着下层,阶级斗争互相牵制,  
为自己的既得利益争相往上爬,所以社会很稳定.  
金字塔的顶端就是毛主席金正日,这俩可以肆意  
杀戮其他人挥霍底层奴隶创造的财富.
- 2.军队的主要功能是镇压金字塔底层的反抗,枪杀越境逃离者.  
名曰党的军队,实为毛家军金家军.说是永不称霸世界,  
实为无能称霸世界.只有镇压国人的武力.
- 3.党禁报禁网禁,给底层民众洗脑,把民众当奴隶驱使.
- 4.共产独裁无法发展经济,导致饥荒,定量供应.  
尽管这样,从全国收刮来的财富供毛主席金正日  
挥霍还是绰绰有余的.

这就是胡锦涛要学的北朝鲜.

- [用战无不胜的毛泽东思想武装中国人民](#) - 看到了中国的希望 (6612 bytes) 12:08:11 10/01/09 (34536) (3)
  - [亿万中国人在党禁报禁网禁下被掌握毛泽东思想就会发出无穷的威力.\(无内容\)](#) - 反革命 (0 bytes) 13:52:29 10/01/09 (34545) (2)
    - [毛泽东思想可以打造毛家王朝,当然也可以打造胡家王朝.\(无内容\)](#) - 反革命 (0 bytes) 13:53:59 10/01/09 (34546) (1)

- [颠倒黑白混淆是非的毛泽东思想是彻底的为大小胡主席谋利益的. \(无内容\)](#) - 反革命 (0 bytes) 13:56:23 10/01/09 (34547) (0)

## 保护团派利益?平民就不是人?政治体制改革保护每个中国公民的权益才是正道. 送交者: 反革命 于 September 25, 2009 09:35:15:

有人在博讯上贴说,中国在胡锦涛领导下取得了什么什么成就,这种说法是完全错误的.

送交者: 反革命 于 September 21, 2009 20:03:47:

中国或多或少取得的各种进步是在邓小平奠定的改革开放的基础上依靠巨大的社会运行惯性取得的. 这跟胡锦涛一点关系也没有,不仅没有,而且是起反作用,刹车然后开倒车,鼓吹公有制为主体,世代奴役中国人民,胡锦涛做的就是拉帮结伙觊觎复辟毛帝国效法金正日筹建胡家王朝.

- [北京军区司令房峰辉四中全会向中央发难](#) - (博讯 boxun.com) (832 bytes) 18:09:13 9/20/09 (33869) (7)
  - [到底是党绝对领导下的人民军队,还是房峰辉绝对领导下的人民军队?](#) - 反革命 (7550 bytes) 18:47:12 9/20/09 (33874) (0)
  - [十一国庆,毛二胡锦涛检阅房峰辉. \(无内容\)](#) - 反革命 (0 bytes) 18:37:33 9/20/09 (33873) (0)
  - [98年晋升少将军衔,如果不是胡锦涛授意,他有资格有胆向中全会叫板? \(无内容\)](#) - 反革命 (0 bytes) 18:27:51 9/20/09 (33872) (1)
    - [从鼓吹北朝鲜政治上一贯正确到解密贬损邓小平多次险遭暗杀,就知道胡锦涛想干什么. \(无内容\)](#) - 反革命 (0 bytes) 19:22:48 9/20/09 (33878) (0)
- [一个政党应该是松散的\(三个代表提出的\)全民组织,而不是胡妄图复辟的毛共式黑社会组织 \(无内容\)](#) - 反革命 (0 bytes) 08:56:09 9/19/09 (33818) (4)
  - [一党专政解决不了腐败问题一党专政解决不了避免出现杀人魔头斯大林毛泽东金正日的问题 \(无内容\)](#) - 反革命 (0 bytes) 09:02:15 9/19/09 (33819) (3)
    - [中共中央能够说明自己不是一伙骗子的唯一办法就是开放网禁,开放报禁,最后开放党禁. \(无内容\)](#) - 反革命 (0 bytes) 09:05:34 9/19/09 (33820) (2)
      - [不研究如果杜绝出现毛二,如何实现邓小平提出的世纪中叶全国大选,中全会就是浪费资源. \(无内容\)](#) - 反革命 (0 bytes) 11:08:24 9/19/09 (33821) (1)
- [《六个“为什么”》只有最后一个是对的,其他五个都是狗屁.](#) - 反革命 (441 bytes) 20:03:00 9/18/09 (33796) (11)
  - [公有制为主体好啊,国企多肥缺就多,捞够了就卷款逃.为什么不公布官员财产? \(无内容\)](#) - 反革命 (0 bytes) 21:20:18 9/18/09 (33802) (2)

- [让谁公布? 最后也只能让你这样的没有权力的人公布财产。\(无内容\)](#) - 你真象中共党员 (0 bytes) 23:13:55 9/18/09 (33809) (1)
      - [你想怎样?暴力革命?你进了政治局你也好不到哪里去。\(无内容\)](#) - 反革命 (0 bytes) 23:22:11 9/18/09 (33810) (0)
  - [合作协商是假独裁是真,一党独裁官本位,拉帮结伙,把中国人划成三六九等,鱼肉百姓。\(无内容\)](#) - 反革命 (0 bytes) 21:08:28 9/18/09 (33801) (2)
    - [美国绿卡持有者不论是公务员还是自谋职业缴税满 40 分就可享有退休金和医疗保险\(无内容\)](#) - 反革命 (0 bytes) 21:40:52 9/18/09 (33803) (1)
      - [请问李长春,中国人的人人平等体现在哪条法规上?\(无内容\)](#) - 反革命 (0 bytes) 21:44:10 9/18/09 (33804) (0)
  - [人民代表大会橡皮图章连国库经费审批权都没有,遑论罢免.进了政治局常委就可无法无天。\(无内容\)](#) - 反革命 (0 bytes) 20:56:47 9/18/09 (33800) (1)
    - [人民代表大会简称狗鸡巴代表大会,只有中国共产党才是人的大会\(无内容\)](#) - 非党员全是狗 (0 bytes) 22:58:08 9/18/09 (33807) (0)
  - [中国特色社会主义是加入资本主义成分的社会主义.社会主义是腐败僵化死路一条的代名词。\(无内容\)](#) - 反革命 (0 bytes) 20:49:50 9/18/09 (33799) (0)
  - [一个国家,平民交税,国会审批国防外交大型项目经费,就这么简单.什么理论思想都是狗屁。\(无内容\)](#) - 反革命 (0 bytes) 20:45:16 9/18/09 (33798) (0)
  - [最后一个是实践证明了是对的;其他五个都是实践证明了走过的\(还在走\)的所谓“弯路”。\(无内容\)](#) - 反革命 (0 bytes) 20:28:03 9/18/09 (33797) (0)
- [中国共产党政治僵尸的复活? —— “六个为什么” 批判](#) - (博讯 boxun.com) (2363 bytes) 20:54:55 9/16/09 (33657) (7)
  - [如果当年江泽民向左转,那么今天的中国党政军第一把手就是江绵恒.所以,](#) - 反革命 (59 bytes) 21:57:57 9/16/09 (33668) (0)
  - [江泽民没有向左转,为什么要让给胡锦涛向左转?上海帮不要坐等待毙该动手收拾胡青帮。\(无内容\)](#) - 反革命 (0 bytes) 21:23:23 9/16/09 (33662) (0)
  - [n - dbbv](#) (1607 bytes) 21:17:27 9/16/09 (33660) (0)
  - [《六个》的实质就是为了中共中央一小撮人的利益可以牺牲国家应有的发展步伐继续搞人治](#) - 反革命 (1966 bytes) 21:05:25 9/16/09 (33659) (3)
    - [中宣部封网目的就是为自己一小撮人的利益继续愚民,但没有胆量枪毙开放销毁互联网。\(无内容\)](#) - 反革命 (0 bytes) 16:48:16 9/17/09 (33738) (2)
      - [金日成把这种为一小撮发挥到至极也就是金家王朝,所以胡锦涛鼓吹北朝鲜政治上贯正确。\(无内容\)](#) - 反革命 (0 bytes) 17:27:31 9/17/09 (33739) (1)
        - [胡锦涛就是陈水扁那块料,都想效法金日成化国有为家有,结果大家都知道,画虎不成反成犬\(无内容\)](#) - 反革命 (0 bytes) 21:48:29 9/17/09 (33749) (0)
    - [网络实名制不如学北朝鲜,全国销毁收音机电视机,恢复全国广播站网络,一个声音。\(无内容\)](#) - 反革命 (0 bytes) 20:44:53 9/16/09 (33655) (0)
    - [我看胡启恒就是个马屁精,不久就要扬起了自己生命的风帆去见毛主席了。](#) - 反革命 (1832 bytes) 20:39:41 9/16/09 (33654) (0)



官本位任命制当官油水多,为人民服务是鬼话,中央强调遏制跑官要官让老实人吃亏现象减少

送交者: 反革命 于 June 07, 2009 20:37:52:

胡锦涛上台后的言行所做所为证明了老人们对胡锦涛的钦点是失败的.

送交者: 反革命 于 June 27, 2009 11:06:16:

党禁报禁网禁盗窃国家财富是政治汉奸,窃取出卖国家经济机密是经济汉奸

送交者: 反革命 于 July 13, 2009 11:13:55:

胡锦涛为老毛招魂,妄图独霸中国.

送交者: 反革命 于 June 03, 2009 08:15:44:

回答: 新华网周永康久未露面 中共政法委四面楚歌 由 法委四面楚歌 于 June 03, 2009 07:25:25:

- 1.鼓吹学北朝鲜金正日.
- 2.鼓吹在任何时候任何情况下高举毛旗.
- 3.谩骂越南的改革开放.
- 4.谩骂戈尔巴乔夫.
- 5.解密贬损邓小平多次险遭暗杀.
- 6.组织上拉帮结伙党同划异.
- 7.利用从计划到市场经济改革中出现的小问题大举反攻倒算.
- 8.政治上(鼓吹胡氏发展观),经济上,组织上,军事上全面夺权.

这样看来温家宝也不是个好东西,不是从改革体制反腐败,而是为夺权谋私利反腐败.

送交者: 反革命 于 June 19, 2009 19:14:11:

《多维月刊》：胡温貌离神合，江胡貌合神离（2）

太子党的父辈们打下的天下,就这样被胡温窃取了?

送交者: 反革命 于 June 19, 2009 19:58:33:

回答: 对贪得无厌的胡温,完全可以把他们抓起来. 由 反革命 于 June 19, 2009 19:42:48:

所有跟贴:

胡温可以随心所欲地审查其他人,谁来审查胡温? - 反革命 (0 bytes) 20:06:19 6/19/09 (0)

数风流人物:毛泽东与邓小平的六大共同点和不同点

送交者: 反革命 于 June 04, 2009 20:57:48:

不同点:

毛泽东在斯大林的帮助下,颠倒了中国的历史,并帮助其他小国朝鲜越南柬埔寨印尼等颠倒历史.

邓小平复出后把被老毛颠倒的历史重新颠倒了过来,并影响了东欧多国的历史.“不改革就是死路一条.”也就是说共产主义是死路一条.

看胡锦涛有什么能耐向古巴北朝鲜看齐妄图把中国的历史再颠倒回去.

=====

数风流人物:毛泽东与邓小平的六大共同点

<http://www.dayoo.com> <http://www.dayoo.com> 2009-02-23 09:13 来源: 中国共产党新闻网 发表评论 (4)

“政治上反左, 经济上反右。”?

送交者: 反革命 于 June 04, 2009 15:53:12:

回答: 第一步给邓小平写信搞掉胡耀邦,第二步借戈氏访华利用学运搞掉邓小平 由 赵紫阳运筹帷幄 于 June 04, 2009 13:08:31:

“政治上反左” ---有利加快赵紫阳全面掌权?  
上层建筑必须适应经济基础,“经济上反右” 最终必然还是独裁专制.

为什么胡锦涛“煽动颠覆国家政权” 还照样周游列国?今年国庆还要照样阅兵?

送交者: 反革命 于 June 24, 2009 23:22:34:

文革时期,中共中央文件都是先下达到基层党组织,然后通知革命人民群众.

胡锦涛上台伊始,为了颠覆国家现行路线,就在党内煽阴风点鬼火,鼓吹学古巴北朝鲜,又是批示谩骂越南改革,又是解密贬损邓小平多次险遭暗杀,而且公开演说要在任何时候任何情况下高举毛旗.

胡锦涛煽动颠覆国家政权既有行动也有言论,今年国庆还要照样阅兵.

刘晓波仅仅是言论而已,今年又要蹲监狱了.

这中国还有没有公平?!

胡锦涛说让老实人吃亏就是自打嘴巴说:权为官所用、情为官所系、利为官所谋

送交者: 反革命 于 June 08, 2009 07:55:36:

拉帮结伙,以权谋私,拒绝政改,引发民变,拿胡锦涛温家宝是问!

送交者: 反革命 于 June 21, 2009 08:26:45:

不知毛左们如何粉饰饿死三千万定量供应的前三十年,如何解释朝鲜正闹饥荒的事实.

送交者: 反革命 于 July 14, 2009 08:38:11:

今日中国被动局面的分析

(博讯北京时间 2009年7月14日 转载)

**Subject:** 十个理由为什么毛泽东思想一定不能丢

1. 毛泽东思想是中共中央残害中国人民自己升官发财的秘诀。
2. 毛泽东思想是中共中央以文件代替法律招摇撞骗的护身符。
3. 毛泽东思想是中共中央搞人治几个骗子说了算的根本保证。
4. 毛泽东思想是中共中央凌驾于国家和人民之上的根本保障。
5. 毛泽东思想是中共中央无休无止地进行权斗的理论基础。
6. 毛泽东思想是中共中央为一小撮人谋利益最终毁灭中国的法宝。
7. 毛泽东思想是中共中央维护中央共惨集权奴隶制的理论基础。
8. 毛泽东思想是中共中央使中国人民永远受苦受难的根本保证。



9. 毛泽东思想是中共中央掌握运动革命群众的锐利的思想武器。  
10. 毛泽东思想是中共中央重建毛泽东帝国颠倒中国历史的根本。

=====  
Article: 101754 of soc.culture.china  
Message-ID: 145352Z05021994@anon.penet.fi>  
Path: news.nd.edu!spool.mu.edu!howland.reston.ans.net!EU.net!news.funet.fi!news.eunet.fi!anon.penet.fi  
Newsgroups: soc.culture.china  
From: an65261@anon.penet.fi  
X-Anonymously-To: soc.culture.china  
Organization: Anonymous contact service  
Reply-To: an65261@anon.penet.fi  
Date: Sat, 5 Feb 1994 14:51:32 UTC  
Subject: Re: Secret Life of Mao (A Criminal!!!)  
Lines: 72

In article, an65261@anon.penet.fi writes:

- >  
>Please be reminded how our poor Chinese people had been cheated by  
>CCP into supporting CCP's revolutionary cause, using the millions of  
>lives of their best sons. What did they expect to get in return?  
>Foremost, they expected a better and freer life!  
>Yes, they were quite innocent at that time.

请提醒一下，我们可怜的中国人民被共产党愚弄，  
牺牲了几百万他们最好的儿子的生命支持共产党的革命事业。  
他们曾指望什么回报吗？顶多，他们期望更好和更自由的生活！  
是的，他们当时是非常天真的。

- >What was the result at the end?  
>A saying we often heard before is: "We CCP have sacrificed millions  
>of lives and acquired the country (Jiang1 Shan1), you small kids want  
>to challenge us?" Shit! Who have sacrificed millions of lifes?  
>People!! Who have suffered under CCP? People!

到最后得到的结果是什么呢？

我们以前经常听到的一种说法是：“我们共产党牺牲了几百万生命夺取江山，  
你小孩想要挑战我们？”放屁！谁牺牲了几百万生命？  
人民！！谁在共产党领导下遭难？人民！

- >For those people who insist that Mao should not to be so condemned,  
>people should also be blamed, blah, blah, please answer a question,  
>with the same people, why the similar things haven't happend in Taiwan,  
>in HK, Singapore? And, with perhaps even more "ignorant, backward"

>people, why such things never happend before, in the long history of

有些人坚持说不应过分谴责毛，人民也应受到指责， blah, blah, 请回答一个问题，同样是中国人，为什么类似的事没有发生在台湾，香港，新加坡？并且，同样也是或许甚至更“无知，落后”的中国人，在以前悠久的中国历史上，为什么这样的事从来没有发生过？

>China? So, Mao is certainly a criminal who should take the major  
>responsibility for the millions of lifes perished from starvation  
>and political prosecution. This is not emotional and superficial  
>statement, this is a simple fact.

因此，毛一定是个罪犯，他必须为几百万生命由于饥饿和政治迫害死亡负主要的责任。这不是感情用事，也不是浅薄的说词，这是一个简单的事实。

>If you have lived in Singapore, Tainwen, HK, you will realize what  
>a great people, or originally (sigh!), is the Chinese people. They  
>are so diligent, so intelligent and so efficent. They have achieved  
>what other developed nations have achiceved in much less time.

如果你在新加坡，台湾，香港居住过，你就会认识到中国人民(或原来是,sigh!)是伟大的人民。他们是那样勤劳，聪慧，高效率。他们在短得多的时间里取得了其他发达国家取得的成就。

>I really have no reason to think we Chinese people don't deserve a  
>better and more decent life.If you insist that Chinese people deserve  
>Mao,then please take a look at North Korea.The people there have been  
>quite similar to the Chinese people in the past.And they have the  
>great leader Kim, too.

我实在没有理由认为我们中国人不值得更好和更体面象样一点的生活。如果你坚持说中国人民就需要毛来领导，那麽请看一下北朝鲜。那里的人们正过着跟中国人过去类似的生活。他们也有伟大领袖金。

>So you said Korean people deserve Kim? What about South Korea?  
>Moreover, Korean people are luckier in that they don't have things  
>culture revolution and great leap forward.  
>Why? I'm not going into details here ...

所以你说北朝鲜人民也需要金来领导？南朝鲜怎样？而且，北朝鲜人民运气好点，他们没有文革和大跃进。为什么？我不打算在这里详细谈...

>I do think that people have sth to learn from the tragedies.  
>However, before we educate the people, we should tell people the truth.  
>CCP has been keeping educating people to forget what happened in the

>past in the name of "looking forward".

我确实认为人们应从悲剧中学到一些东西。  
然而，在教育人们之前，我们应该告诉人们事情的真象。  
在“向前看”的口号下共产党一直都在教育人们忘掉过去发生的事情。

>Worse, they fool people with false facts about what happened.They lack  
>the moral courage and decency to tell the people the truth.They lie.

更糟的是，他们讲假话愚弄人民来解释发生的事情。  
他们缺乏道德勇气和正派告诉人们事情的真象。他们撒谎。

>How can you expect such a government to educate people to value human  
>lives while they have caused so many deaths in the past yet without  
>finding out who are responsible for it? How can you expect such a  
>government to educate people to be honest while itself tells lies  
>all the time?

你如何能够指望一个造成这么多死亡也没找出谁应对其负责的政府教育人们尊重  
人的生命？你如何能够指望一个政府教育人们诚实而它自己却一直都在撒谎？

>How can such a government to educate people not to worship anybody and  
>that all mankind are created equal while they still try to make people  
>worship Mao?

你如何能够指望一个政府教育人们不要迷信任何人所有的人都是公平地创造的  
而他们还在继续要人民崇拜毛？

>Without revealing the real causes and responsibilities of tragedies  
>happened in the past, there is no real hope that the current government  
>will be fully responsible to the people, will fully respect rule-by-law,  
>and, there is no real hope that people can be fully improved, there is  
>no real hope for China.

不揭示过去发生的悲剧的真正的原因和责任，要想目前的政府完全对人民负责、  
完全尊重法治、充分改善人民的生活就没有真正的希望，中国就没有真正的希望。

政治FAQ 1/5

-----1911  
 -----秦始皇-----:  
 -----:  
 -----V-----:  
 三皇-----)---夏商周---)秦汉三国魏晋---V  
 五帝-----:---春秋战国---:南北朝五代十国---:  
 -----:-----:隋唐宋元明清---)资本主义  
 -----:  
 -----:---〈两千多年---):  
 -----:  
 (奴隶打鬥): 奴隶打鬥-----:  
 '共产主义'〈'社会主义'---〈---封建主义-----  
 〈---五年计划---〈76-66---毛泽东---〈---革命×-----  
 -----:  
 -----:---死毛-----1949-----:  
 -----:  
 -----:---)---邓小平的市场经济---)---)---)

×无产阶级革命: 毛江叶主席的武装集团人民解放军正在执行革命的政治任务: 抢劫和政变

毛分子就是玩弄似是而非诡计成百万地屠杀中国人为他们自己小集团谋利益建立奴隶社会(曰社会主义社会)的职业杀手。

=====  
 =====政治 F A Q: 政治上经常问的问题及解答=====

- 1: 邓小平论民主和法制
- 2: 江泽民同意自己下台
- 3: 上海人才帮
- 4: 杨尚昆粤讲话被收回
- 5: 江泽民和华国锋第二
- 6: 为什麼说毛泽东思想是放之四海皆准的绝对真理?
- 7: 为什麼中国离不开死循环?
- 8: 陈希同案
- 9: 毛分子江泽民愚弄中国人民
- 10: 江泽民和经济沙皇
- 11: 赵紫阳

## 1: 邓小平论民主和法制

邓小平谈法制、分权（自由）和民主：

“一九八六年六月十日，邓小平在听取经济情况汇报的谈话中说：现在看，不搞政治体制改革不能适应形势。改革，应包括政治体制的改革，而且政治体制改革应作为改革的一个标志。我们要精兵简政，真正把权力下放，扩大社会主义民主，把人民群众和基层组织的积极性调动起来。现在机构不是减少了，而是增加了。你这边往下放权，他那边往上收权，增加了许多公司，实际是官办机构。机构多，人多，就找事情干，就抓住权不放，下边搞不活。

一九八六年六月二十八日，邓小平在中央政治局常委会上讲「改革政治体制，增强法制观念」，批评了纪委和计委。他说：。。。有些属于法律范围的问题，由党管不合适。党干预太多，就会妨碍在全体人民中树立法制观念。。。。”

邓小平在七八年十二月十三日中共十一届三中全会的主题报告中说：“为了保障人民民主，必须加强法制。必须使民主制度化、法律化，使这种制度和法律不因领导人的改变而改变，不因领导人的看法和注意力的改变而改变。”

江泽民却在九四年九月中共十四届四中全会上运用似是而非诡计大谈民主集中制，搞中央集权，鼓吹要使民主集中制制度化、法律化，使这种制度和法律不因领导人的改变而改变，不因领导人的看法和注意力的改变而改变。

邓小平说，我的《文选》现在用得着。

邓小平说，（我们）应该相信社会发展本身会提供建立新的政治制度的条件。

邓小平说，耀邦是个好同志，他为其他同志担了风险，其他同志就不用担风险了。

邓小平说，路线没有偏，方向没有错，。。。。。。就是干扰。

## 2: 江泽民同意自己下台

【二月二十六日下午，在中共中央政治局今年第五次扩大会议上，江泽民代表中共中央政治局传达了《邓小平同志政治嘱托》。

。。。

三。小平同志一再叮嘱：工作千头万绪，但必须坚定不移地贯彻执行党的基本路线。。。特别是党政军领导班子成员第一第二把手。对党的基本路线阳奉阴违的人，要坚决撤下来，不能重用。。。。】《争鸣》九七年四月第八页

评论：江泽民一贯阳奉阴违，反和平演变，结党营私，准备军事政变，试行恢复毛泽东的集体化，反对知识分子是工人阶级的一部分，鼓吹工人阶级比知识分子优越为搞阶级斗争作准备，偷梁换柱企图用《江泽民思想》代替《邓小平理论》，企图步毛泽东的后尘再次颠倒中国的历史搞所谓的社会主义改革，江泽民一贯反党，阴谋组织反党集团。

江泽民自己传达〔邓小平同志政治嘱托毛〕，说明江泽民认识到自己误国害民罪行的严重性并同意自己下台，那第二把手包括李鹏也要坚决撤下来，不能重用。

### 3: 上海人才帮

有人说，上海帮是人才，治国还得靠他们。  
其实治国只要靠邓小平的和平演变大方向。  
什麼“江理论”“经济沙皇”，几个骗子嘛！  
为什麼两个人才都恶狠狠地主张封锁国际新闻网络？心里有鬼嘛！

你想，人家奋斗了几十年，与天斗，与地斗，与人斗，好不容易爬上了那麼高的位子，多不容易呀！愚弄人民，保住手中的权力才是最最重要的。

当年毛屠夫死了，许多人都觉的地球似乎不转了。这不，中国一天天好起来了。多死几个骗子，中国会变得更好。

如果江主席允许我到中央党校去开几期短训班，我能在短时间内培养出一大批具有他们那种歪才的党和国家领导人。

### 4: 杨尚昆粤讲话被收回

二月十四日，中共广东省委办公厅印发杨尚昆春节期间在粤讲话，二月十五日中共中央办公厅就下令收回，二月十六日丁关根更亲自下令，责成省委收回，并对此事作出书面报告。

杨尚昆讲话摘要：

〔从中央到地方，不能搞思想多中心，也不能有两套理论来指导工作。建国以来，毛泽东主席就在运用马列主义理论指导建设社会主义中犯了一个致命的错误，实际上是歪曲，阉割了马列主义理论的真缔。〕

〔法制治国是小平同志一再强调的，是政治改革的主要方面。五、六十年代，少奇同志在党内提出过多次，也和毛泽东主席发生过争论。毛泽东主席就提出说：共产党执政了，党通过的决议，下的指示，不是法吗？中国还要搞两套法吗？还有一套，在对岸（指台湾）。改革开放快二十年了，进展还是不大。问题还是出于领导层没有处理好党的权力、个人的权力和国家法制的关系〕

〔我们要承认这样一个严峻，沉痛的事实：我们的党政部门的腐败情况要比老牌资本主义国家严重，要比香港地区严重。党内有人拿南韩，菲律宾，泰国来比。怎么能拿坏的，毒害的东西来比较呢？廉洁本是共产党的本色。为什麼反腐败斗争工作的收效达不到预期目标，部分腐败还在恶化和扩散？我个人的看法，这是体制，机制上的问题。要建设廉洁的党政部门，廉洁的党政干部队伍，要从这两方面（指体制和机制）开刀。〕

【争鸣】九七年四月第十页

评论：看来，丁关根是打算紧跟曾庆红上海帮，整别人的材料挖党内的反党集团了。

5: 江泽民和华国锋第二

毛泽东是个屠夫，毒死了几百万中国人建立了社会主义国家奴隶制，不仅不许中国人创造财富（走资本主义道路），还饿死了几千万中国人，文革再死几十万。毛泽东当了几十年的帝王奴隶主到死。

华盛顿是个伟人，奠定了美国依法治国的基础，任何个人和帮派都休想篡夺整个国家，任何人最多可以当八年的总统。

华国锋是个庸人，只会抓阶级斗争的纲来治国，只有两个凡是，当了两年元首。

6: 为什麼说毛泽东思想是放之四海皆准的绝对真理？

打倒土匪头子江泽民、曾庆红！

江泽东下令逮捕【民主党】是反邓反和平演变。

送交者：反革命 于 July 12, 1998 21:44:41:

照此下去，中国就是永远人治，指定接帮人。  
邓小平的下世纪中叶实现全国大选将成为泡影。

---

## 五、全党必须在学风上有一个明显进步

17. 学风问题是对待马克思主义的态度问题，是关系党的兴衰和事业成败的重大政治问题。能不能坚持理论联系实际的马克思主义学风，是理论上和政治上是否成熟的一个重要标志。面对100多年来实际生活发生的剧烈而深刻的变动，面对建设有中国特色社会主义事业发展中新的矛盾和问题，党的十五大强调，马克思列宁主义、毛泽东思想一定不能丢，丢了就丧失根本，同时一定要以我国改革开放和现代化建设的实际问题、以我们正在做的事情为中心，着眼于马克思主义的运用，着眼于对实际问题的理论思考，着眼于新的实践和新的的发展。这是我们党总结过去、面向未来得出的正确结论，是理论学习和整个理论建设必须坚持的马克思主义学风。

.....

中共中央

1998年6月24日

《人民日报》（19980701一版）

Subject: 十个理由为什么毛泽东思想一定不能丢

1. 毛泽东思想是中共中央残害中国人民自己升官发财的秘诀。
2. 毛泽东思想是中共中央以文件代替法律招摇撞骗的护身符。
3. 毛泽东思想是中共中央搞人治几个骗子说了算的根本保证。
4. 毛泽东思想是中共中央凌驾于国家和人民之上的根本保障。
5. 毛泽东思想是中共中央无休无止地进行权斗的理论基础。
6. 毛泽东思想是中共中央为一小撮人谋利益最终毁灭中国的法宝。
7. 毛泽东思想是中共中央维护中央共惨集权奴隶制的理论基础。
8. 毛泽东思想是中共中央使中国人民永远受苦受难的根本保证。
9. 毛泽东思想是中共中央掌握运动革命群众的锐利的思想武器。
10. 毛泽东思想是中共中央重建毛泽东帝国颠倒中国历史的根本。

In article, an65261@anon.penet.fi writes:

>

>Please be reminded how our poor Chinese people had been cheated by  
>CCP into supporting CCP's revolutionary cause, using the millions of  
>lives of their best sons. What did they expect to get in return?  
>Foremost, they expected a better and freer life!  
>Yes, they were quite innocent at that time.

请提醒一下，我们可怜的中国人民被共产党愚弄，  
牺牲了几百万他们最好的儿子的生命支持共产党的革命事业。  
他们曾指望什么回报吗？顶多，他们期望更好和更自由的生活！  
是的，他们当时是非常天真的。

>What was the result at the end?

>A saying we often heard before is: "We CCP have sacrificed millions  
>of lives and acquired the country (Jiang1 Shan1), you small kids want  
>to challenge us?" Shit! Who have sacrificed millions of lives?  
>People!! Who have suffered under CCP? People!

到最后得到的结果是什么呢？

我们以前经常听到的一种说法是：“我们共产党牺牲了几百万生命夺取江山，  
你小孩想要挑战我们？”放屁！谁牺牲了几百万生命？



人民！！谁在共产党领导下遭难？人民！

>For those people who insist that Mao should not to be so condemned,  
>people should also be blamed, blah, blah, please answer a question,  
>with the same people, why the similar things haven't happend in Taiwan,  
>in HK, Singapore? And, with perhaps even more "ignorant, backward"  
>people, why such things never happend before, in the long history of

有些人坚持说不应过分谴责毛，人民也应受到指责，blah, blah, 请回答一个问题，同样是中国人，为什么类似的事没有发生在台湾，香港，新加坡？并且，同样也是或许甚至更“无知，落后”的中国人，在以前悠久的中国历史上，为什么这样的事从来没有发生过？

>China? So, Mao is certainly a criminal who should take the major  
>responsibility for the millions of lifes perished from starvation  
>and political prosecution. This is not emotional and superficial  
>statement, this is a simple fact.

因此，毛一定是个罪犯，他必须为几百万生命由于饥饿和政治迫害死亡负主要的责任。这不是感情用事，也不是浅薄的说词，这是一个简单的事实。

>If you have lived in Singapore, Tainwen, HK, you will realize what  
>a great people, or originally (sigh!), is the Chinese people. They  
>are so diligent, so intelligent and so efficent. They have achieved  
>what other developed nations have achiceved in much less time.

如果你在新加坡，台湾，香港居住过，你就会认识到中国人民(或原来是, sigh!)是伟大的人民。他们是那样勤劳，聪慧，高效率。他们在短得多的时间里取得了其他发达国家取得的成就。

>I really have no reason to think we Chinese people don't deserve a  
>better and more decent life. If you insist that Chinese people deserve  
>Mao, then please take a look at North Korea. The people there have been  
>quite similar to the Chinese people in the past. And they have the  
>great leader Kim, too.

我实在没有理由认为我们中国人不值得更好和更体面象样一点的生活。如果你坚持说中国人民就需要毛来领导，那麽请看一下北朝鲜。那里的人们正过着跟中国人过去类似的生活。他们也有伟大领袖金。

>So you said Korean people deserve Kim? What about South Korea?  
>Moreover, Korean people are luckier in that they don't have things  
>culture revolution and great leap forward.  
>Why? I'm not going into details here ...

所以你说北朝鲜人民也需要金来领导？南朝鲜怎样？而且，北朝鲜人民运气好点，他们没有文革和大跃进。为什么？我不打算在这里详细谈...

>I do think that people have sth to learn from the tragedies.

>However, before we educate the people, we should tell people the truth.  
>CCP has been keeping educating people to forget what happened in the  
>past in the name of "looking forward".

我确实认为人们应从悲剧中学到一些东西。  
然而，在教育人们之前，我们应该告诉人们事情的真象。  
在“向前看”的口号下共产党一直都在教育人们忘掉过去发生的事情。

>Worse, they fool people with false facts about what happened.They lack  
>the moral courage and decency to tell the people the truth.They lie.

更糟的是，他们讲假话愚弄人民来解释发生的事情。  
他们缺乏道德勇气和正派告诉人们事情的真象。他们撒谎。

>How can you expect such a government to educate people to value human  
>lives while they have caused so many deaths in the past yet without  
>finding out who are responsible for it? How can you expect such a  
>government to educate people to be honest while itself tells lies  
>all the time?

你如何能够指望一个造成这么多死亡也没找出谁应对其负责的政府教育人们尊重  
人的生命？你如何能够指望一个政府教育人们诚实而它自己却一直都在撒谎？

>How can such a government to educate people not to worship anybody and  
>that all mankind are created equal while they still try to make people  
>worship Mao?

你如何能够指望一个政府教育人们不要迷信任何人所有的人都是公平地创造的  
而他们还在继续要人民崇拜毛？

>Without revealing the real causes and responsibilities of tragedies  
>happened in the past, there is no real hope that the current government  
>will be fully responsible to the people, will fully respect rule-by-law,  
>and, there is no real hope that people can be fully improved, there is  
>no real hope for China.

不揭示过去发生的悲剧的真正的原因和责任，要想目前的政府完全对人民负责、  
完全尊重法治、充分改善人民的生活就没有真正的希望，中国就没有真正的希望。

=====

为什麼说毛泽东思想是放之四海皆准的绝对真理？

毛泽东思想就是似是而非权术，也就是无中生有、搬弄是非，或曰  
骗子理论。毛泽东就是靠他的似是而非理论，把中国的历史颠倒了  
两千多年，建立了中国历史上最黑暗的奴隶社会。

什麼是似是而非？似是而非就是看上去像是，实际上却完全相反。  
比如说一个强盗采取先和你交朋友来达到谋财害命的目的，在你死  
之前你会觉得他对你挺不错的，这就是似是而非（似是而非例一）。

什麼是似是而非理论？似是而非理论就是把个人与个人之间的似是而非推广（似是而非例二）到阶级与阶级之间的似是而非，阶级的划分也没有清楚的界线，阶级的界线随着权力斗争的需要和时间的变化而变化（似是而非例三）。阶级斗争理论再推广就是国家之间的三个世界斗争理论（似是而非例四）。

毛泽东是怎样运用他的权术领导中国人民闹革命夺权的呢？毛泽东把中国人划分为若干个阶级，同时把当权者划进其中的一个阶级，今天的同志可以是明天的敌人只要他手中有权，然后利用一些似是而非的问题反当权者做的事把当权者的支持者分期分批地搞掉，愚弄穷人去杀富人，抢劫来的财产归为毛帮自己所有（名曰国有，似是而非例五），然后给穷人定户口变穷人为奴隶把奴隶搞得更穷，先饿死几千万奴隶，再实行配给制，宁要社会主义的草，不要资本主义的苗。

邓小平复出做了什麼事呢？改革，开放。改革开放就是搞和平演变。改革就是走资本主义道路，开放就是培养走资派及其支持者‘汉奸’。

江泽民一贯反和平演变就是一贯（直接）反邓。江泽民是镇压六四运动的先锋，而六四运动是改革开放的结果，所以江泽民是个（间接）反邓先锋。小毛泽东叶向农号召人民杀‘汉奸’，看上去好像是在为全中国人民的利益而奋斗，实际上他是在反对邓小平的开放（间接反邓），为他自己当下个世纪的毛泽东而奋斗（似是而非例六），企图把中国人民重新投入毛式共惨奴隶社会，也就是在党和共产主义旗帜掩护下的奴隶社会，党的领导实质上是毛帮派领导，毛帮派领导实质上是毛屠夫一个人领导（似是而非例七），毛泽东的权力机器是人民解放军和无产阶级专政，无产阶级专政实质上是少数人毛帮派利用解放军专广大无产阶级奴隶的政（似是而非例八）。

如果您能把似是而非运用到每一政治事务上，那您就掌握了毛泽东思想，也就是说您能够活学活用毛泽东思想颠倒中国的历史了。

中国共产党就是在‘战无不胜’的毛泽东思想的指引下，从无到有，从非到是，从弱到强。然而无中生有、颠倒黑白是经不起时间的考验的，骗术是迟早要曝光的。这就决定了中国共产党必然会从强到弱，从是到非，从有到无，演变成一个非共产党。

但是，不管怎麼说，在似是而非的意义上，毛泽东思想是放之四海皆准的绝对真理，因为它是一种能够自圆其说的胡说理论，也就是侃起来总是对的理论，是可以侃成非，非也可以侃成是。其结果和结论就是：在这个世界上唯一伟大、光荣、正确的就是毛主席。

7: 为什麼中国离不开死循环？

〔中国时报〕1997。04。30

“中共国家主席江泽民正考虑采行一套〔温和独裁主义〕新理论。阐明此一新政治理论的文件，首先援引中国历史先例指出，一个强

大的权力核心对中国大陆的发展是相当重要的。〔回溯数千年前，所有政治承平和经济兴盛时期，都是强大而开明的帝王统治时期〕。据说文件已下达到县级以上干部。”

中国历史上曾经有过资本主义萌芽，但都被扼杀了，因为统治集团为了维护中央集权，重农抑商，为了个人和小集团的利益置国家和普通老百姓的利益于不顾。他们都为自己的即得利益或为了当下一个皇帝或捞个一官半职而拼命。

当奴隶主好还是当皇帝好，对江泽民来说是很明显的，既然杀汉奸当奴隶主希望不大，那就当皇帝吧！当皇帝也不错，皇帝有权册封大小诸侯。

江泽民的〔温和独裁主义〕和赵紫阳的〔新权威主义〕有什麽区别？不就是要权嘛，有权就有一切！拒绝依法治国而高喊反腐败的人就是骗子，以反腐败为口号夺权换上自己的人马，一旦大权在握便可无法无天。毛泽东就是打着反腐败，民主和自由，耕者有其田的旗帜夺取国家权力的。革命不是请客吃饭，不是做文章，不是绣花绘画那样温良恭俭让，革命是杀人，是抢劫，是暴动，是上海共产帮整垮北京走资帮的暴烈的行动。当年可以杀腐败的蒋匪帮，为什麽现在不可以杀腐败的陈希同并消灭腐败的资产阶级？

为什麽像江泽民这样的骗子能够把持着中国的党政军大权这麽多年？为了稳定？美国总统四年最多八年一换也没见美国就分裂了。说到底还是个似是而非的问题：“我这中央集权是为国家好啊！”，实际上是为了个人和小集团的利益，坑害国家和老百姓。封建社会的腐朽人所共知，为什麽还要歌颂帝王呢？中国还需要回到封建社会，再来个八国联军攻入北京麽？如果不是邓小平带领中国走资本主义道路，挽救了国运，那中国和今天闹饥荒的北朝鲜有什麽区别？

一个国家的根本出路在于建立法制，分权，民主和自由的资本主义制度。江泽民是否能够阻挡中国历史的车轮，再次颠倒中国的历史，中国人民正在拭目以待。

江泽民思想闪金光，照得我心里亮堂堂，当不了奴隶主当皇帝，敬祝江主席万寿无疆！万寿无疆！万寿无疆！

据说江主席要把十五大提前到九月召开，说是怕夜长梦多。即是这样，为什麽不这个月召开十五大？搞个政变，宣布自己是拥有十二亿奴隶的奴隶主不就得了，还要什麽面子，遮羞布什麽的，真是！再说，江主席在八九年到九二年的讲话跟现在的一些讲话完全互相矛盾，已经够无耻的了。而且，当年江主席在纽约对克林顿总统说，“我们有不同的意识形态”，“一个政治家要有政治家的气魄”，江主席的政治家气魄在哪呢？也许枪杆子还没完全骗到手吧！？江主席的“这样中肯，切中时弊的”第三只眼睛也该发挥功效指引中国进入江主席的共产主义“新集体化”社会了！

中国落后世界一百年就是因为中国出了一帮土匪毛分子造成的。〔四项基本原则〕中最根本的原则就是坚持毛泽东思想，毛泽东思

想就是似是而非理论，也就是为毛泽东自己及其小集团谋利益坑害国家和平民百姓的理论。不推倒祸国殃民的毛泽东思想，中国人民就永无出头之日。当前的紧迫任务是唤起民众赶奴隶主毛分子和想当皇帝的人下台！

## 8: 陈希同案

1989年，伟大领袖江主席应该亲自率领巴忠谈的上海警备大军打进北京城，将北京城里的大小官员赶尽杀绝，一举推翻邓小平资产阶级的反动政权。可愚蠢的汪道涵偏偏给江主席出了个零敲碎打的馊主意，这不，吃不了还得兜着走。不过，另有消息说，英明领袖江主席准备选择在十五大前给陈希同判刑作为突破口篡夺更多的权力。

毛主席英明伟大具体地体现在对政敌从不手软，杀字当头。

In article, Jie-jun KONG wrote:

>陈希同案不交司法处理

>

>（记者邝同舟报道）据北京消息人士透露，经过两年多的审查，  
>中共中央专案小组并未查出前北京市委书记陈希同牵涉王宝森、  
>周北方经济犯罪的直接有力证据。经江泽民批准，陈希同案件已  
>决定不送交司法部门处理，中纪委将循党内纪律予以处置。该案  
>将在中共十五大召开之前予以公布，以便向全党和全国交代。预  
>期公布的时间将於七月香港回归之後，在九月中共十五大召开之  
>前。

>据悉，在陈希同被隔离审查後，中纪委组织了一个有一百人的专  
>案小组，全力清查王宝森和陈希同的案件。有关部门曾多次到陈  
>希同家搜查，除了几套高级进口相机外，并未搜出其他的贪污证  
>据。

>据调查组查证，陈希同在八九年开始金屋藏娇，他的情妇名何萍。  
>陈希同为她和她的亲戚在北京附近安排了九套住房。在九五年四  
>月四日王宝森自杀後，陈希同更安排何萍移居香港。

>据查，陈希同的最大问题是对王宝森的违法犯罪活动负有重大失  
>职责任。此外，还有生活奢糜、腐化堕落；利用职权，为其亲属  
>和情妇牟取非法利益；利用职务和公务之便，收受贵重物品等。  
>这些非经济犯罪问题可大可小。

>据悉，由於陈希同自认没有太多的把柄为江泽民掌握，因此在事  
>发後虽然被迫辞职，却一直不承认错误。开始，当局称他的所作  
>所为为「罪行」，後来在中共十四届五中全会上仍称他为「同志」，  
>因为在经济等方面的问题有些完全没有查清楚，决定对他继续进  
>行审查。但经过一段时间的调查，仍是毫无所获。去年，广州的《  
>南方日报》周末版的一帧漫画，画了陈希同的一只象徵王宝森的  
>胳膊被斩断。中宣部曾为此事向全国发出通报，指出陈希同仍为「  
>同志」，不应如此，各大媒体今後不得对此事随意报道。

>

>I am not interested in politics. But this one is really a shame.

>--

Jie-jun KONG wrote:

>顺便说一句，用共产党的话说，像陈希同这种贪官污吏其实应该是  
>“不杀不足以平民愤”的。只给个党纪处分也太把老百姓不当人了。  
>

对！不赶尽杀绝就腾不出空位子。中国几千年历史上的贪官污吏你杀得完吗？野火烧不尽，春风吹又生。伟大领袖毛主席什么时候把中国老百姓当人了？他害死，饿死了几千万中国人，是不是也属于“不杀不足以平民愤”之列？还是说那些中国人是该死、死得其所、自己找死、英勇就义？毛屠夫自己说他们一半死得重于泰山，另一半死得轻于鸿毛。毛的画像仍然挂在天安门上，他的死尸仍然供奉在天安门广场上。他就是毛分子们安身立命、坑害人民的护身符，那就是为什麼江泽民亲自下令不许批毛。

伟大领袖江主席和叶主席目前正需要您的支持杀贪官污吏闹革命，问题是这三个伟大领袖比贪官污吏更凶残。你是愿意生活在一个贪官污吏横行的封建社会呢，还是愿意生活在一个等级森严一穷二白的奴隶社会当奴隶呢？

说来说去，看来你还是没能区别共产党内的毛分子和走资派，没搞清楚共产党和法制的关系，没搞清楚党纪、帮纪和屠夫的关系。

## 9: 毛分子江泽民愚弄中国人民

当年毛老头可以砸烂公检法。为什麼现在不可以砸烂中共中央，把江泽民、曾庆红、丁关根扫进历史的垃圾堆？  
要法制，不要政治局。政治局是共产独裁愚弄残害屠杀人民的产物。

=====

《中国时报》1997. 05. 12.

>中共重申加强爱国教育

>

> 【本报综合北京十一日外电报导】正当中共和日本为钓鱼台主权  
>问题引发新一波的紧张之际，中共「人民日报」今天以头版头题的  
>方式，刊登了中共国家主席江泽民於去年十月十日在中共六中全会  
>闭幕式上有关加强「爱国教育主义」的讲话，呼吁全国各族人民均  
>应加强爱国教育和民族团结，并把这样的工作贯穿到社会主义现代  
>化建设的整个过程。

>

> 江泽民在讲话中即指出，加强爱国教育是精神文明建设的重要内  
>容，目的在「把全国各族人民的爱国热忱转化为推动改革开放和现  
>代化建设、振兴中华的强大力量」，并且指出，部分人为了个人私  
>利，不惜损害国家和民族利益，或者盲目对外国崇拜，这些都必须  
>予以高度警惕。

>

> 另外，尽管为避免「中国威胁论」的联想，江泽民强调，爱国主  
>义不同於「狭隘的民族主义」，但他在讲话中还是明确指出，「中  
>国人民从来不在侵略者面前低头，有着酷爱自由、追求进步、维护

>民族尊严和国家主权的光荣传统。对外来侵略者无比痛恨，对卖国  
>求荣的民族败类无比鄙视，对爱国志士无比崇敬，这已经成为我们  
>宝贵的民族性格」，这段话意指为何已极为明白。

## 10: 江泽民和经济沙皇

“江泽民指出：• 社会主义市场经济不仅不排除宏观调控，而且必须有完备的强有力的宏观调控系统。• ”  
p51, CHINA TIMES WEEKLY 1993/8/29-9/4

听起来，江泽民俨然就是另一个经济沙皇，完全掌握了社会主义经济规律。江泽民通过中央电视台要求全国人民要有共产主义的远大理想，上海帮要永远掌权，调控中国的经济，经济就是钱，也就是说上海帮任意挪用中国人民的血汗。

看来，毛分子一个个都是经济沙皇。

## 11: 赵紫阳

“在陈云集团与胡耀邦的斗争中，赵紫阳往往追随陈云主张中央集权，反对胡耀邦的分权主张。陈云批评胡耀邦时常说的一句话是：「我与紫阳说的是北京话，你说的是地方话。」直到一九八四年底，赵紫阳还写信给陈云与邓小平，表示他不能与胡耀邦合作共事，要求中央解决胡耀邦的问题，也就是改变胡耀邦的总书记职务。所以陈云与赵紫阳，都是主张胡耀邦早下台的。而邓小平把赵紫阳的信压住不办，大概是打算让胡耀邦的总书记做到十三大再接替邓小平自己的军委主席的职务。但是赵紫阳与手下的〔权力精英集团〕不愿等待，更不愿让胡耀邦当军委主席、赵自己当挂名的国家主席。”

“所以当陈云集团为除掉胡耀邦建立联盟时，赵紫阳及其权力精英们主动地站到了反胡耀邦一边。十二届六中全会只是反胡耀邦联盟的起点。这个联盟的最后形成与发难是一九八六年十二月。这时全国性学生民主运动已经达到高潮。反胡耀邦联盟认为刺激邓小平下决心立即除掉胡耀邦的最佳策略是利用学潮触怒他。他们把学生运动的兴起，同方励之、刘宾雁、王若望等〔自由化知识分子〕的影响联系起来，并且把胡耀邦当作纵容自由派知识分子的保护伞。”

胡耀邦“他支持国家司法部门依法逮捕贪污三百万元证据确凿的胡乔木之子胡世英。”

“十二月三十日是一个爆发点。上午十时，邓小平召见胡耀邦、赵紫阳、万里、胡启立、李鹏、何东昌。赵紫阳在这次召见中扮演了重要角色，他的插话最多而且具有挑拨性，大概他明确意识到自己要继承胡耀邦的权力了。。。赵紫阳的插话似乎是在为邓小平补充一些材料，实际上使邓小平的怒气升级，调子越来越高，从开除王若望党籍提高到了采取专政手段。”

P188-189 [邓小平帝国]

PS: 1989年赵紫阳故伎重演。

“赵紫阳一月二十八日召集二百多名高级干部开会，就是为了平息异议、解答疑问的。赵紫阳所谓〔中央在一九八四年已经察觉胡耀邦不行，想去掉他〕，就是指他自己给邓小平、陈云写的要求去掉胡耀邦的信。赵紫阳信中有这样的话：〔如果不趁现在老同志还健在，及早解决，以后无人能管得住他。〕” P203〔邓小平帝国〕

“胡耀邦曾对我说，一九七六年毛发动批邓时，赵紫阳向胡表示，他要从理论上批邓，剖析邓小平路线的理论根源。” P223〔邓小平帝国〕

“赵紫阳去天安门广场的内因和外因

更出人意料的是他于戒严前夕亲赴天安门广场看望绝食学生。此举就给赵紫阳以开明和仁爱的形象，非常使人感动。这虽然与他在此前此后的言行一致，但据说其中还有一定的偶然因素——赵紫阳非常关心天安门事态的发展，常常去到人大会堂房顶用望远镜观察广场的情况。这镜头刚好被香港等媒体捕捉到了，并且出现在香港等地的电视新闻上。。。也许是赵紫阳自己看见了那个难看的电视镜头，也许是赵的智囊或亲信提醒了他，总之，在出现上述电视新闻之后，赵紫阳马上就来到了天安门广场。

赵紫阳在〔六四〕之后审查会上作答辩时，不仅如上述挪揄了邓小平（指邓是最高领导人，如果镇压必须负责一切后果），并且还说自己坚决拥护李鹏同志关于撤销自己一切工作的意见，这就等于向大家宣布：李鹏不仅应该对戒严和镇压负责，而且他是积极搞垮自己并想取而代之的打手。

下台之后，赵紫阳不顾一切劝说、纵恿乃至威胁，坚决拒绝复出担任某种花瓶式的工作，这给他在中国人民心中留下了良好的印象，为今后他自己或他所支持的人复出创造了有利的条件。”  
(p41, 〔争鸣〕 No. 227 9/96)



政治FAQ 2/5

-----1911  
 -----秦始皇-----:  
 -----:  
 -----V-----:  
 三皇-----)---夏商周-----)秦汉三国魏晋---V  
 五帝-----:---春秋战国---:南北朝五代十国---:  
 -----:-----:隋唐宋元明清---)资本主义  
 -----:  
 -----:---〈一两千多年---):  
 -----:  
 (奴隶打鬥): 奴隶打鬥-----:  
 '共产主义'〈-'社会主义'---〈---封建主义-----  
 〈-五年计划-〈76-66-毛泽东〈---革命×-----  
 -----:  
 -----:---死毛-----1949-----:  
 -----:  
 -----:---)---邓小平的市场经济---)---)---)

×无产阶级革命：毛江叶主席的武装集团人民解放军正在执行革命的政治任务：抢劫和政变

毛分子就是玩弄似是而非诡计成百万地屠杀中国人为他们自己小集团谋利益建立奴隶社会（曰社会主义社会）的职业杀手。

=====  
 =====政治 F A Q：政治上经常问的问题及解答=====

- 12: 十六个理由为什么江泽民必须滚出中南海（十六条）
- 13: 〔江泽民负[64]血债〕
- 14: 中央二次文革小组成立，丁关根任组长
- 15: 江泽民星期四在中央党校继续招摇撞骗
- 16: 杨尚昆指国企承包制错误
- 17: 上海革命工人陈云同志
- 18: 红旗到底能够打多久？
- 19: 为什么中国目前还处于社会主义初级阶段
- 20: 中共高层内部传达的讲话
- 21: 经济沙皇朱容基 改革家，还是政治骗子？
- 22: 「江泽民邓力群惺惺相惜」

## 12: 十六个理由为什么江泽民必须滚出中南海（十六条）

- 1: 屠杀人民起家, 抢劫北京, 进而掠夺其他省份。  
(此乃中国目前最大的腐败案)
- 2: 鼓吹共产主义的远大理想, 要整得个体户倾家荡产。
- 3: 八九年阴谋夺权后, 把坚持毛泽东思想重新塞进中共中央文件。
- 4: 把十三大的《发展有计划的商品经济》篡改为《计划经济与市场调节相结合》, 前者是发展商品经济的过程中也不能没有计划, 后者是市场仅仅是为计划经济起调节作用。在八九年国庆讲话中突出说明《要更多地强调计划的指导作用》。在九一年《七一》讲话中更明确地强调《要区分两种不同的改革开放观》, 一种是社会主义的, 一种是资本主义的。在九五年下半年的一些场合宣称: “现在看来九二年初反和平演变是对的。”。在九六年中共中央第六次纪律检查工作会议上, 重提反和平演变。
- 5: 九三年十一月, 推荐《第三只眼睛看中国》给京、津、沪、山西省的党、政干部: “这样中肯、切中时弊的书, 还是要组织宣讲。”, 并用此书对中央警卫局排以上的干部进行洗脑, 每人一本, 阴谋准备军事政变。一面欺骗邓小平“鞠躬尽瘁、死而后已”, 另一面又指责邓小平最近几年枪指挥党。
- 6: 鼓吹军队保卫政权、实行文革时各省委书记兼各大军区第一书记和第一政委搞军事统治、民主集中制、中央权威、新集体化和适度规模经营。
- 7: 鼓吹决不以牺牲社会主义公有制意识形态为代价来寻求短暂的经济增长。决不允许资本主义原始资本积累在中国出现。
- 8: 篡改伟大领袖毛屠夫的《论十大关系》捏造了所谓的《论十二大关系》
- 9: 以建设社会主义精神文明和反腐败为借口, 反对依法治国。
- 10: 讲政治挂帅, 反对党的决议以经济建设为中心。
- 11: 搞个人崇拜, 反对党的决议。
- 12: 与朱沙皇一起, 狼狈为奸, 用所谓的“宏观调控”压制全国的经济增长。
- 13: 反对开放, 下令新华社封锁国际新闻网络。下令讲政治、下令不得传播海外谣言、下令记者做好人民心灵的工程师运动人民, 下令要求《人民日报》社分析他的最高指示, 下令严密控制大小报纸和电视台愚弄全国人民。
- 14: 反对知识分子是工人阶级的一部分, 鼓吹工人阶级比知识分子优越, 为第二次文革作好了准备。(这句话的反动之处在于, 江泽民必须让位给一个工厂的普通工人, 因为江泽民自己是个知识分子。党是工人阶级的先锋队, 而先锋队又是由一帮被称为领袖的人来领导的, 而这一帮领袖又必须由一个被称为英明领袖的普通工人来领导)。
- 15: 在党政军各部门大搞拉帮结派, 把他在上海市和电子工业部的奴隶主势力网推向全国。

16：“反”字当头，是个典型的〔四人帮〕残渣余孽打砸抢分子：  
 反殖民文化（马列主义除外）  
 反西化  
 反分化  
 反帝国主义（运用列宁的帝国主义理论）  
 反和平演变  
 反封建主义  
 反精神污染  
 反资产阶级自由化  
 反其他派系的鸡毛蒜皮小腐败夺取权力

上海帮共同奋斗，夺取政权。

江封闭〔经济导报〕，激化六四运动，纵恿邓镇压，看似支持邓，实则坑害老邓，镇压的结局必然是赵邓都得下台。江好搞政变当毛二。

〔世界日报〕96年6月4日，标题：〔朱熔基，六四镇压的关键角色〕：  
 据〔南华早报〕今天报道，朱熔基保证上海工人不会上街，促使当局下令镇压。朱熔基向中央领导保证上海工人将受到管制。每个工人每天发十元以上。

p25 [争鸣] NO. 227 9/96

〔八十年代末期在上海市或市政府工作过的人，大都知道江泽民在上海市内有一大政治恩师（汪道涵）和三大政治心腹（曾庆红、陈至立和刘吉）。〕

〔争鸣〕P27 NO. 227 9/96

“在悼念胡耀邦的纪念会上，刘吉以一个旁听者的身份，未发一言，会后便飞回上海向江泽民、曾庆红及当时上海市委宣传部长陈至立作了汇报。接下来，江泽民听说《导报》决定将悼胡座谈会中的内容不加删改地全部发表，立即传钦本立谈话，希望他〔顾全大局〕、钦表示印好的报纸已发出一部份，令江泽民大怒。市委连夜开会，决定对《导报》进行整顿，刘吉为整顿工作组组长，马达为顾问，陈至立亲自带工作组成员前往《导报》宣布市委决定。

上海方面，刘吉进驻《导报》的第一枪就没打响，颜面丧尽。北京方面及全国范围内，处理《导报》事件引起轩然大波，引发了北京新闻界〔聚众上街闹事〕之后，江泽民奉召进京开会，特别带上了曾庆红，负责在京城内与一批〔老同志〕通气。刘吉则在上海市委里度日如年，担心自己的这一政治赌注下错了时间和地点。

此后，因为赵痴阳的失势，江泽民等人处理《导报》事件的〔草率〕反而收到〔塞翁失马〕的功效，成为〔在党和人民共和国生死危亡的关键时刻立场鲜明、政治坚定〕的最有力证明。

直到〔六四〕枪声，江泽民龙袍加身的消息，在上海的全部在职干部中，除了他本人，只有四个人心里清楚，但不敢提前走露风声，这四个人便是时任上海市委第一副书记兼上海市长朱容基，和曾庆红、陈至立和刘吉三人。”

13: 〔江泽民负[64]血债〕

〔四月十八至二十日，中共在京郊西山召开了关于八九政治风波的研讨会。会上透露出一些八九年中共高层采取军事镇压措施的决策内情，特别是暴露了江泽民从八九年五月二十七日起便参与政治局领导工作，江泽民作为〔行使政治局常委会职权〕的五人领导班子之一员，不但是〔果断措施〕的执行人，还是委托者，即是决策的决策者了。而且，江一定是那五人领导班子中贯彻决策最积极之人。所以，江是参与了〔六四〕屠城决策的。江泽民没有〔六四〕血债的谎言终于破产了。

。。。。。。  
五月十八日晚召开了政治局扩大会议，陈云在会上说：〔要采取措施解决了。外地也在乱，再乱下去，要麻烦了。我们要吸取沉重的教训：搞社会主义建设，能不搞社会主义思想指导？小平同志，你是头，要有决策。〕

。。。。。。  
五月二十三、四日，分别有八十多名和一百二十多名党政军老干部（以中顾委委员为主体）给邓小平同志写信，要求迅速平息政治风波，恢复社会主义正常秩序。

。。。。。。  
五月二十七日，政治局组成了李鹏、乔石、姚依林、杨尚昆、江泽民五人领导班子，行使政治局常委会的职权。

会上，由姚依林宣布：经政治局讨论决定，即日起暂停赵紫阳的党内外职务。

五月二十九日，政治局召开会议，由杨尚昆同志宣布：经政治局讨论决定，停止赵紫阳党内外一切职务，接受审查；停止胡启立政治局常委、政治局委员、书记处书记的职务。

。。。。。。 〕 P6〔争鸣〕 NO. 236 6/97

14：中央二次文革小组成立，丁关根任组长

集权的同时，自上而下向公检法全面夺权。

>【中央社记者王新中台北二十七日电】中共於二十六日成立中央精神文明建设指导委员会，这是中共在邓小平二月过世後及今年秋天十五大之前，唯一新置的高层常设组织，这一安排对於十五大的权力布局，将形成不容忽视的後续影响。

>目前处於中共领导层核心的江泽民，虽然自一九八九年六月起入主中央书记处，并先後於同年十一月和九三年集军委主席和国家主席於一身；>但严格而论，新成立的精神文明建设指导委员会，是他从进入中南海迄今，唯一完全没有邓小平庇荫的道地自制品。

>而这个出自去年中共十四届六中全会决议的江核心自制品，在中共的政>治位阶是如何呢？根据定位，它是中共中央指导全国精神文明建设工作<的议事机构，主要职责是督促检查各地、各部门，并协调解决有关<思想道德、文化建设的问题。

>在言论和传播都受严密管制的中国，这样机构的权力范围以「法力无边>」称之，丝毫不为过，而在权力地位上它又是「指导」到「协调」一体>包办；因此，整个安排是显现了强烈的企图心，突出了把精神文明提升>到与物质文明并列为社会主义建设两大支柱的架势。

### 15: 江泽民星期四在中央党校继续招摇撞骗

江泽民星期四在党校重提赵紫阳的社会主义初级阶段论，继续鼓吹民主集中制似是而非独裁理论。江泽民把党政高级干部当作阿斗，利用国家机器愚弄全中国人民，可奇怪的是，吹喇吧的、抬轿子的还真不少。怎麼解释这种现象呢？中国人都很懒，都想当官，不劳而获，一人得道，鸡犬升天。

十五大报告已三易其稿，从树立江泽民思想的权威讲政治到赵紫阳的社会主义初级阶段论，这不是拿全中国人民当阿斗是什麼？

九五年七月十三日，中国所有主要的报纸都发表了江泽民五、六月〔视察〕上海、长春的讲话，鼓吹公有制和实现新集体化，其规格与发表邓小平南巡讲话相同。

社会主义的文化就是愚弄抢劫普通劳动人民的文化。各级宣传部长就是江湖骗子。

中国需要的是建立法制，分权，民主和自由的资本主义制度。决不是社会主义独裁奴隶制。

### 16: 杨尚昆指国企承包制错误

杨尚昆在二月下旬出席经济研讨会上指出，国有企业搞承包制的改革方向是错误的。党委书记、总经理、厂长以什麼来承包，以什麼来承担经济责任？承包制使领导干部发大财，实际生产力、生产效益并没有提高，相反造成了社会矛盾。

〔争鸣〕 P26, NO. 234 4/97

### 17: 上海革命工人陈云同志

〔陈云这个人工于计谋，遇事机警，总是躲开风头，窥测风向，等待时机，卷土重来。其实陈云是有派别而无活动，或者说，他的派别活动寓于无形之中。唯有陈云，在党内斗争的关键时刻，从来不露痕迹，等到他看准时机讲话的时候，大概心中已是稳操胜卷的了。〕 P125, 阮铭 〔邓小平帝国〕

林彪、陈云提倡的，就是少读（书），美其名〔精读〕。林彪是〔老三篇〕，陈云是〔五篇哲学著作〕，主张反来复去读，背下来。陈云说他就是在延安整风中读了这五篇，〔得益匪浅〕。

〔老三篇〕：  
「为人民服务」  
「纪念白求恩」  
「愚公移山」

〔五篇哲学著作〕：

「实践论」

「矛盾论」

「中国革命战争的战略问题」

「抗日游击战争的战略问题」

「论持久战」

P29 阮铭【邓小平帝国】

左王陈云论言论自由

“邓力群在中央宣传部讲话时说：关于制定出版法的问题，我请示了陈云同志。陈云同志指示，不要搞什麼出版法，过去我们同国民党蒋介石斗，就是利用国民党政府那个出版法去登记，钻出版法的空子进行合法斗争；现在我们不能让人家来钻我们的空子，变非法为合法，利用合法斗争形式同我们斗，要让他们登记无门，一律取缔。”

P117 阮铭【邓小平帝国】

“陈云集团的核心人物，有邓力群、胡乔木、姚依林、宋平这几个人。”  
“陈云集团为了扩大自身的权力，致力于改变十一届五中全会以后的权力格局。他们有三步棋，第一步联邓打华，第二步联赵打胡，第三步再联邓打调赵紫阳，最后把邓小平孤立起来不得不听从他们。”

“在八五年九月召开的讨论第七个五年计划的党的全国代表会议上，陈云对十二届三中全会的经济体制改革决议正式提出挑战，他在讲话中强调【社会主义经济还是要有计划、按比例】，实际上就是要求回到斯大林的公式。” 【邓小平帝国】 P123, P126, P177

江总是陈云推荐的，陈云要江泽民“宁静致远”。【动向】九五年三月

新华社1995年5月22日发表了宋平的长篇文章“纪念陈云”，文章中，“宋平强烈批评目前的政策，强调共产主义：‘共产主义万岁！’，强调中央权威，特别是金融权。”“1989年，时为中顾委主任的陈云在中顾委会议，要求老同志们坚决支持镇压。”

【世界日报】23-May-1995 “江泽民的讲话偏离了邓小平1980年的观点”

【世界日报】15-Jun-1995 “江泽民在为陈云文选出版讲话时把改革归功于陈云，说他在五十年代中期就研究过资本主义。”

> BEIJING, April 11 (Reuter) - Chen Yun, one of China's  
> leading veteran hardliners, backed military suppression of the  
> 1989 democracy movement and differed strongly with paramount  
> leader Deng Xiaoping over his sweeping Western-style reforms.  
> ...  
> A recluse, Chen rarely appeared in public. He was last  
> seen greeting Soviet guests at celebrations of China's October  
> 1 National Day in 1989.  
> ...  
> As chairman of the Communist Party's Central Advisory  
> Commission, Chen made a dramatic appearance on state television  
> on May 26, 1989 during mass pro-democracy demonstrations.

> ``We must expose the plot hatched in secret by a very  
>small number of people. We must struggle against them and never  
>yield to them,’’ Chen was quoted as saying.  
> Taking a line he had espoused for years, Chen blamed  
>the protests then sweeping China on a relaxation of communist  
>education and a weakening of the party’s ideological work.  
> ``If we do not suppress this chaos started by a small  
>number of people then China will never enjoy peaceful days,’’  
>he said. ``We believe the party and the army have ways and the  
>ability to control the chaos.’’

18: 红旗到底能够打多久？

林彪元帅曾指出：“红旗到底能够打多久？”。

杀人如麻的伟大领袖毛主席不仅把中国的红旗扛到了准共产主义。  
而且一举粉碎了林彪同志在军中强大的势力网，巩固了无产阶级专政。

今天，江泽民是又一面红旗，一面上海帮的旗帜，这面红旗到底能够打多久呢？

“香港南华早报十二日说，中共国家主席江泽民已决定暂时不宣传江泽民理论，以维护党的团结。

一直到今春，江泽民的核心幕僚还希望突出江泽民的理论，将之说成是〔邓小平思想的进一步发展〕。

该报引述大陆消息人士的话说，在他的〔十五大〕政治报告最新一份草稿中，已经不见江泽民思想或理论的字眼。

南华早报引述一党内消息人士的话说：〔江泽民选择以安全的方式恢复一些邓小平的深化改革政策。〕〔有人曾指责他企图推开邓小平，而大肆宣传自己。〕”

〔中共密令神化江核心〕

“（九六年）七月二日，中共中央书记处下达了关于全面、高度宣传江泽民的绝密文件” P11，〔争鸣〕NO. 226 8、96

九四年初，中共中央有一个文件下发到各部省、各大军区，要求少宣传邓小平。

19: 为什麼中国目前还处于社会主义初级阶段

中国已经实现了（或搞过）互助组、集体化、大跃进、人民公社、文化大革命，为什麼中国目前还处于社会主义初级阶段？因为江主席鼓吹的民主集中制还没有法制化，鼓吹的新集体化也还没有实现，虽然党指挥枪已经法制化了，说准确些是中国目前还处于江主席掌权的初级阶段，在美国当了八年的总统必须下台，但中国有中国的国情，中国是奴隶社会，一小撮人要独掌大权成为奴隶主是需要一定时间的，一旦当上小奴隶主，你这辈子就不愁吃喝了，除了拍马屁招摇撞骗你不需要有任何屁

本事，那就是为什麼从SCC、ACT到华通都有那麼一小撮江泽民的走狗。为人民服务就是要为人民服务，十二亿人每人服务一分钱，这些奴隶主就都是百万富翁。

中共中央文件是中国人祸之祸源，人祸加重天灾  
从人民公社、大跃进到文化大革命砸烂公检法都是由一纸中共中央文件造成的。目前的中共中央被毛分子把持着，愚弄全中国人民为他们自己一小撮人谋利益。毛泽东可以砸烂公检法，为什麼现在不可以砸烂并改组中共中央，把江泽民、曾庆红、丁关根、胡锦涛扫进历史的垃圾堆？

## 20: 中共高层内部传达的讲话

【世界日报】1996, 10, 3

【要警惕政治谣言和各种流言蜚语，这些东西往往都是从港台和国外传播进来的】。【中央领导同志的一些讲话，原则上都是一致的。特别是在大的问题上都经过常委讨论。但每位领导讲话个别语言或者讲话风格不完全一样，于是就有人在字里行间作文章，挑拨离间。我们必须从政治高度来看待这个问题】。【以江泽民同志为核心的党中央，是在国际国内斗争中形成的。境外有些人妄图制造舆论破坏我们的团结，而我们有些领导同志对这些流言蜚语却缺少鉴别能力，有些人甚至还进行传播。这就是不讲政治的具体表现，这是非常错误的。】

给中央警卫局洗脑也是经过常委讨论的？？？  
江泽民、曾庆红、丁关根就是中共中央，是上海帮联合陈云集团在打垮邓胡赵斗争中形成的。

## 21: 经济沙皇朱容基 改革家，还是政治骗子？

【中央日报】1-29-1996

“【中国时报】香港，朱容基在中央党校公开质问1992年邓小平南巡，这表明中共高层的非邓化变得越来越公开化。在他的讲话中，朱容基强调他早在1992年底的十四大上就对邓小平南巡提出过质问。”

朱熔基总理指示中国人只能喊毛江叶主席万岁！

没有邓小平的南巡，就没有中国进步的今天。邓小平的南巡是在中国的改革几乎完全停顿时作出的。为什麼朱沙皇数次发难攻击邓小平的南巡？而同时要“湖南人民只能喊毛主席万岁”？并数次无耻地吹捧江泽民有非凡的胆略？毛屠夫杀的中国人还少吗？朱沙皇在得意忘形之际有没有想到，他今天的荣誉是邓小平的改革开放OFFER了他一个JOB才有的？

朱沙皇要准备一百口棺材。江泽民说他准备了三百零一口棺材（REUTER）。叶主席说他不怕死，最多脖子上碗口大一个疤，“because I am not the only one who wants to move deng out of power as soon as possible.”看来毛分子一个个都是准备好棺材的亡命之徒。

朱沙皇下令对国际新闻网络“宁可错杀一千，不可放过一个。”中国不需要民主选举制度，只有毛泽东式精通是非的土匪才有资格领导中国。



「谁再打白条就枪毙谁」，朱就是法???

朱□基：良相治国□□中共十五大展望\*萧何

朱□基善於用简洁明快生动的语言诉诸公众和媒体，这也是领导才能的一个重要方面。朱□基大量讲话没有公开，包括他在北京等地所作的经济形势报告和在各地方官的谈话，都很生动，九三年朱□基在全国人大会议湖南团出席会议，听到反映地方官员盘剥农民，他愤怒地说「谁再打白条就枪毙谁」农民代表即高呼「朱副总理万岁」。朱正色道：「湖南人民□能喊毛主席万岁。」在谈到陈希同案件的时候，朱□基说：反腐败要打老虎，准备一百口棺材，包括我的，」这种话，在中国人当中能够产生强烈的共鸣，六四事件後，朱□基来香港，记者问他为什麼敢来「反共基地」，他坦然说「不管什麼基地，我都敢来。」

“朱熔基轻易地夺取了国务院金融、外贸、内贸、农业和体制改革的所有权力。”“现在朱熔基夺取了国务院的所有权力，他再也不需要海外力量来促使内部权力转移了。”“朱熔基做事，通常都是【醉翁之意不在酒】。” p16/17, CHINA TIMES WEEKLY 1993/8/29-9/4

“自从朱熔基进中南海，只要一有机会，他总是安排自己的人控制经济决策部门。朱熔基甚至用【杀头】来威胁省级干部，他的真正目的是完全控制金融系统。” page 16, CHINA TIMES WEEKLY 1993/11/28-12/4

改革家，还是政治骗子？

>Subject: Re: Reformists, or political cheaters!

>Date: 24 Feb 1996 21:58:19 GMT

In article , wu@undhe6.hep.nd.edu (Zeyuan Wu) writes:

!

! "When everybody national wide all shout Reform-Openness, even conservatives have to make concession to Deng, but Zhu Rongji wants to suppress current hot economy development and his attitude is very decisive at the meeting of national economy work."

! page 66, CHINA TIMES WEEKLY 1993/1/10-16

!

! "Zhu seized easily every power of finance, foreign trade, civil trade, agricultural and system reform, in the State Council."

! page 16, CHINA TIMES WEEKLY 1993/8/29-9/4

!

! "Now, Zhu Rongji seized all power of State Council, he doesn't need overseas power to push internal power transfer anymore."

! "When Zhu is doing something, it is usual that '醉翁之意不在酒'"

!

! page 17, CHINA TIMES WEEKLY 1993/8/29-9/4

!

! "It was reported, Jiang Zemin and Zhu Rongji guaranteed Shanghai will

! not be effected by macro-adjust-control policy, but also there are

! special policies for Shanghai's loan and basic construction. Why?"

! "To win the power battle in Zhongnanhai and command all provinces needs

! the support of powerful economy power."

! page 19, CHINA TIMES WEEKLY 1993/8/29-9/4

!

! "Jiang Zemin pointed out:' Socialist market economy not only not exclude

! macro-adjust-control, but also must have complete and powerful

! macro-adjust -control system.'"

!

! page 51, CHINA TIMES WEEKLY 1993/8/29-9/4

!

! "Recently, Jiang Zemin and Zhu Rongji visited Shanghai secretly twice,

! and let Zheng Qinghong tell Shanghai the guarantee of "Shanghai will

! not be effected by tightening policy, will get special benefit treatment

! for loan and basic constructions from CENTRAL. "'

! "hope (Shanghai's) economy power will surpass all other provinces, to

! support their power struggle in ZhongNanHai as a powerful local force."

! page 9, CHINA TIMES WEEKLY 1993/9/5-9/11

!

! "Recently, financial tightening and macro-adjust-control have been realized

!

! in mainland, many provinces and cities have been hurted seriously, many

! phenomena show, it's possible that Shanghai is the only most beneficiary

! under this policy."

! page 10, CHINA TIMES WEEKLY 1993/9/5-9/11

!

! "Economy scholars, including Yu GuangYuan, Tong DaLing, Dong PuQi,

! Wu JingLian, Zhu HouZe, Wang Wang(?), Xiao ZhuoJi and Wu MingYu etc,

! made a discussion meeting of "China's economy analysis and deepen Reform

! problem", they think Deng's speech in early 92 South-Trip is right,

! "发展才是硬道理", they denied the blames of "economy over hot", "financial

!

! shortage", "inflation" and "financial chaos" etc., and think the economy

! of mainland is good."

! page 32, CHINA TIMES WEEKLY 1993/11/7-11/13

!

! "Deng Xiaoping criticized that macro-adjust-control hurted too large

! scope." page 13, CHINA TIMES WEEKLY 1993/11/28-12/4

!

! "Chen Yuan told the delegation of Japan business-work-meeting-institute,

! ' Zhu RongJi commanding central bank is temporary.'"

! page 14, CHINA TIMES WEEKLY 1993/11/28-12/4

Does this mean Chen Yuan KNEW Zhu Rongji will be a big power player in  
Zhong-NanHai, at least replace Li Peng?

!  
! "Among the cooperation and fighting with Deng Xiaoping, Jiang Zemin,  
! Li Peng\$ central every faction forces and provincial leaders, Zhu RongJi  
! is never that kind of person '铁面无私', '任劳任怨', it seems looks like."

!  
! page 14, CHINA TIMES WEEKLY 1993/11/28-12/4  
!  
! "Since Zhu Rongji entered ZhongNanHai, as long as there is a chance, he  
! always employ his favor to take over the departments of economy decision.

! Zhu even used 'killing' to threat provincial leaders, his real purpose  
! is to control financial system completely."  
! page 16, CHINA TIMES WEEKLY 1993/11/28-12/4

!  
! "The Shanghai-agreement between Jinag-Zhu"  
! Jiang and Zhu did cooperate very well to suppress the economy growth of  
! other provinces.  
! page 19, CHINA TIMES WEEKLY 1993/11/28-12/4

!  
! "Zhu Rongji did criticize ShouGang seriously for violating macro-adjust-  
! control."  
! page 18, CHINA TIMES WEEKLY 1994/1/6-1/22

! What Jiang-Zhu have been doing is seizing power from Li Peng's to build  
! their own communism. Li Peng is a conservative, but I have no evidence  
! so far to say he is a Maoist. Since Chen Xitong took Deng's South-Trip  
! speech as the 2nd thinking liberation movement, I would say Chen is a  
! Reformist, embezzling some money is trivial, Jiang-Zhu's Mao route did and  
! WILL do great damage to China. There is an article on CHINA TIMES WEEKLY,  
! it was said, Deng's South-Trip has been completely denied by Jiang-Li-Zhu  
! at the 5th Plenary Session of CCP's 14Da.

! World Journal 13-Jun-1995,  
! "In recent speech, several vice-premiers all talked about how to activate  
! state-own enterprises, no longer mention speed up market reform."

How many vice-premiers are told YES-NO-trick and will be true-Marxists?

ps. Keep in mind, don't let the others get rich, the poorer the  
others,.....

22: 「江泽民邓力群惺惺相惜」

“看来，中共对政治老人重组后的待遇，也因人而异。同是这次十  
五大退下来的政治局委员，在十五大一中全会的决议中，邹家华被安  
排为政治局的顾问，而杨白冰和王汉斌却被排除在外了。这恐怕与杨  
白冰、王汉斌在今夏在北戴河会议上与田纪云、任建新一起提出关于

修改党的章程的建议有关（详见《争鸣》九月号）。同样，任建新似乎也没有得到应有的待遇（退休的书记处成员）。从这种对政治老人的安排，也可以看出江泽民是容不下不同意见的，他的政治度量是何等之小！

不过，江泽民的政治度量也是有倾向性的，他对来自「左」的不同意见，由于在思想深处有相通之处，倒是能容忍的。

同是今年的国庆招待会，江泽民在审阅中央书记处所交的「老同志」出席名单时，见名单上列有邓力群，便亲手写下批示：「要正确对待邓力群同志。外界对他的批评，不少是政治攻击和诽谤。邓力群同志党性强、组织性强，不搞两面手段，要允许他对若干问题持不同意见或保留立场。」”

《动向》P7 NO. 146※10/97

“邓小平听完，只讲了四个字：「尊重民意」。

邓力群的钉子还没有碰完。顾问委员会二百人是等额选举，邓力群算是选上了。然后还要开顾问委员会全体会议选举常委。常委的候选名单当然也是等额的，会场上连椅子都已摆好，等候当选了上去坐。当时许多顾问委员都认为投票不过是走走过场，所以也就不准备提出意见了。唯独一名顾问委员李昌要求发言对邓力群提意见。这一通意见很厉害，从邓力群在延安时的违法乱纪一直到在改革开放中搞极「左」思潮违背十一届三中全会决议。许多顾问委员年纪虽大，却闻所未闻，于是议论开了。王震、薄一波、宋任穷赶紧出来讲话，肯定邓力群在反自由化中的功绩。李昌再度发言，指出这种肯定一方面的成绩来掩盖干部其他方面严重问题的做法，在党的历史上贻害甚大。李昌的发言产生了很大影响。结果投票选举中央顾问委员会常委时邓力群只得了八十五票，因不足半数票落选。

邓力群落选成了中共第十三次代表大会的头号新闻，。。。。”

《邓小平帝国》P212—213

“中南海新一波的装修工程，从今年五月起，由北京军区后勤部和北京市建工局承担，四十多套住宅的内外装修已于九月中旬完毕。这次装修，从欧洲引进了电气、装修材料、防震设施以及家具等，全部卫生设备是从德国进口的，花费达一百十五万美元的外汇，仅怀仁堂装修和更新会场设备，就花费了近四千万元人民币。”

《动向》P21 NO. 146※10/97

政治FAQ 3/5

-----1911  
 -----秦始皇-----:  
 -----:  
 -----V-----:  
 三皇-----) --夏商周-----) 秦汉三国魏晋-- V  
 五帝-----: --春秋战国-----: 南北朝五代十国--:  
 -----: -----: 隋唐宋元明清-- ) 资本主义  
 -----:  
 -----: -----: (一两千多年--):  
 -----:  
 (奴隶打鬥): 奴隶打鬥-----: -----:  
 '共产主义' ( '社会主义' -- ( --封建主义-----  
 ( --五年计划 -- (76-66-毛泽东 ( --革命X-----  
 -----: --: -----: -----:  
 -----: --死毛-----1949-----:  
 -----:  
 -----: -- ) --邓小平的市场经济-- ) -- ) -- ) -- )

×无产阶级革命：毛江叶主席的武装集团人民解放军正在执行革命的政治任务：抢劫和政变

毛分子就是玩弄似是而非诡计成百万地屠杀中国人为他们自己小集团谋利益建立奴隶社会（曰社会主义社会）的职业杀手。

=====  
 =====政治 F A Q：政治上经常问的问题及解答=====  
 =====  
 =====本政治 F A Q 应尽快地【传达】到=====  
 =====县级以上的领导干部，要使全国人民认识到=====  
 =====只有资本主义才能救中国=====  
 =====以实现邓小平提出的到下世纪中叶实现全国大选的目标=====

- 23: 【上海反特权传单事件】
- 24: 政协【政改方案】遭封杀
- 25: 【四人帮】
- 26: 江泽民和中南海【禁卫军】
- 27: 江泽民蔚健行政治局是不折不扣为一小撮谋利益的！
- 28: 为什麼江泽民要盯管跟严防资本主义演变——看今日北朝鲜
- 29: 李瑞环的讲话
- 30: 中国要发展，必需等上海帮过足了官瘾
- 31: 我有一亲戚
- 32: 军委主席张万年
- 33: 数风流人物，还看今朝江泽民

=====

## 23: 〔上海反特权传单事件〕

〔（七月八日）中午一点多，位于徐汇区的由市委专门用来接待省部级干部的衡上宾馆，也从最高层散下了六份署名为〔上海市民呼声〕的传单。

该传单揭露上海社会经济收入两极分化严重，党政领导干部腐败；上海四百二十万职工中，有三百五十万人月收入在五百至一千元之内，有三万二千人月收入在五千元至五万元以上。该传单摘引上海社科院九七年二月一份调查报告的资料说：上海市市一级干部的家属、子女，有百分之八十七在经贸、金融、地产、驻海外机构、中外合资企业管理部门担任领导职务；已离休的市一级干部的家属、子女，有百分之九十五曾享受公费到欧美留学、进修，其中有百分之六十八至今未回国。该传单指出：〔要撕开当局人民公仆的遮羞布，现在是时候了。〕

。。。。。。  
七月十九日，中共上海市委书记黄菊在上海市委扩大会议上说：这是一件有组织、有计划的政治事件，是向党和一千三百万上海人民的挑战，是蓄意制造政治混乱。现在已经有可靠的证据，证明这是一个敌对组织所进行的政治性破坏活动。对此，我们的立场是鲜明的，毫不留情地依法打击，坚定铲除。敌对势力进行反社会主义制度、反对人民民主专政的活动，是和境外、国外反华反共势力相呼应的。黄菊还说：。。。。传单内容不准扩散，不准传阅，不宜登内参和简报，要密切关注事态变化和社会动态。据近日的消息，上海市当局在七月底，先后以违反治安条例为名，拘捕了十一人，其中有七人是市委、市政府、黄浦区委的工作人员。〕

P13 〔动向〕 N0. 144 8/97

## 24: 政协〔政改方案〕遭封杀

〔去年十二月，全国政协党组曾向中共中央政治局提交了「关于政协、民主党派工作改革的建议」，其内容为：

- 一、全国政协中各民主党派负责人和各民主党派中央领导成员，参加、列席中共中央、中央政府关于对国家建设事业、国家有关方针和政策的讨论、研究和决策的会议。
- 二、全国政协中各民主党派负责人和各民主党派中央领导成员，能独自担任国事社会活动，发挥和调动他们参政议政的实际作用。
- 三、全国政协中各民主党派负责人和各民主党派省级负责人，参加、列席省政府、中共省委有关本地区建设、社会、民生等事宜的讨论、研究和决策的会议。
- 四、各民主党派中央和省一级领导层，能以本政党名义自组团（组）外访，宣传社会主义建设、社会主义的民主和法制建设，加强和世界各国对华友好的政党团体的关系。
- 五、各民主党派中央和省一级领导人员如符合条件，应可以在中央政府部委办、省级政府部委办担任正职，拥有正职的职权。
- 六、由党中央提议，经全国人大常委会通过，授权成立以党外人士和各民主党派人士为主体，对中共党和政府部门、领导干部工作和操行的监督机构。

七、各民主党派中央和省一级机构能以本政党纲领名义创办报刊、杂志。

八、各民主党派可以在地（市）、县一级城市地区发展本党组织。

该建议方案还提出：共产党员应当从各民主党派中央和省一级领导班子中退出，并建议规定执政党党员不适于加入各民主党派团体；还提出，各民主党派应当拥有参政、议政的法律地位和权力，以适应新的形势和祖国的统一事业。

政协政改建议遭中央政治局否定

三月中旬，全国政协党组这份关于政治改革的方案，在中共中央政治局和政治局扩大会议的讨论中被正式否决了。

否决的理由如下：

当前必须加强对各民主党派的政治领导，加强对各民主党派新生一代的政治思想教育，要看到新生一代的政治思想的幼稚和出现的问题；

各民主党派在我国政治生活中的作用和法律地位如作出改变，将会削弱党的领导地位，带来政治上、社会上的不稳定因素；任何政治改革的原则，必须在坚持党的基本路线下进行，任何动摇、影响党的基本路线的，都是不符合政治改革方向的；当前必须加强在政协中党的主导地位而不是削弱，要警惕放弃、削弱党对政协政治组织领导的原则；

要注意、抵制和纠正企图仿效西方议会、多党政治体制的思潮和倾向。】

P8 【争鸣】 NO. 235 5/97

25: 【四人帮】

【一九七六年毛死，各派政治力量急于掌握军权。张春桥以总政治部主任掌管干部任免之便，把驻扎北京郊区的两个装甲师的参谋长换上了自己的人。四人帮又密令他们的死党——三十八军的一个副军长、副政委设法带部队开进北京。军长、政委发现后密报叶剑英、叶星夜驰赴保定，密捕那两个副军长、副政委，并以此两人的名义佯装效忠四人帮，报称遵命带兵进京。四人帮受骗被麻痹。而向北京进发的三十八军已听叶指挥。叶又急忙赶回北京，与华国锋、汪东兴联手密捕四人帮，夺取了宫廷政变的胜利。】 P53 【争鸣】 NO. 236 6/97

26: 江泽民和中南海【禁卫军】

江泽民就是冲着枪杆子去的，把四十多名将军赶出了军队准备政变

举一个简单的例子，在“六四”戒严问题上，江泽民立即在电视上表态，坚决支持。他说：“我请大家注意，共产党决不会放松无产阶级专政，枪杆子一直掌握在小平、尚昆同志手。”

“江泽民八九年六月先是在自己出任党的总书记时特意安排六个新政治局常委同杨尚昆合影，而且特别要让杨站中间，六个常委分列两旁。八

九年六月的十三届四中全会结束次日，这张合影被刻意安排在《人民日报》及中共各大报刊上发表。

八九年十一月，江泽民在十三届五中全会上表示自己接任军委主席力不从心时，再次刻意强调「有尚昆同志担任军委第一副主席」，同时不忘再带上一句有「杨白冰同志担任军委秘书长」”

【前哨】九二年十一月号

=====

【江泽民上台近八年时间以来，在【禁卫军】的主控权问题上可谓下足了功夫。到邓小平去世之前，他已经把中央警卫局局长大权成功地转移到了自己的贴身保镖由喜贵（15大候补中委）手中。而对中央警卫局的【政治领导】则由大内总管曾庆红（15大政治局候补）亲自担负。

一九八九年六月二十四日，江泽民在重兵把守的京西宾馆被中共十三届四中全会正式【推选】为中央政治局常委、中央总书记，随即在其【就职演说】中慷慨激昂地宣称其登基后的【第一位政治任务】，便是【彻底平息反革命暴乱】，挽回赵紫阳【给党的事业造成的巨大损失】。

当夜，时任中办主任的温家宝及中办第一副主任兼中央警卫局局长杨德中第一次正式向他汇报工作，中心内容便是根据中央【对赵紫阳的问题继续进行审查】的决定，如何着手对赵紫阳进行行动管制，以及对赵紫阳部下鲍彤、高山等人的突击审讯结果。

听完汇报后，江泽民嘴上称赞温家宝和杨德中的工作得力、党性坚强，心底里却一阵阵发冷。曾几何时，赵紫阳到上海视察工作时，前往机场接驾的江泽民曾亲眼看到杨德中紧随赵紫阳之后，表现得是那样忠心耿耿；曾几何时，赵紫阳主持政治局会议时，与会者之一的江泽民也曾目睹温家宝在赵紫阳面前是那样的谦卑和恭顺。。。也就是从这一天起，江泽民便想明白了一个道理，如果自己不愿重蹈前任总书记的覆辙，首要的一条就是吸取他们的经验教训，把中办系统和中央警卫系统掌控在自己手中。

正所谓「新官上任三把火」。江泽民正式行使总书记权力之后，所做的第一件事情便是要温家宝尽快把他的贴身秘书贾延安（现职中央军委办公厅副主任、中央军委主席办公室主任）的户口调往北京，人事和党组织关系转至中办系统。第二件事情便是在他首次充当「召集人」的政治局常委会议上，以加强中办领导力量为由，提出将时任上海市委副书记曾庆红调进中南海。第三件事情则是把赵紫阳在台上时建立的中央政治体制改革研究室撤消，由总书记亲自主持中央政策研究室的组建工作。

。。。。。。

在邓小平南巡引发的政治危机终于结束后，江泽民便立刻着手进行两件大事：一是将温家宝逐出中办，去掉曾庆红头上的「副」字；二是采取「政治黜？买」的办法，令杨德中逐步交出禁卫军领导权。

。。。。。。

外界已经注意到，当江泽民以中华人民共和国主席身份第二次踏上美国国土时，曾庆红后面的那位「国家主席特别助理」已经不再是杨德中，而是江泽民卫士长出身的由喜贵。

。。。。。。



到此为止，中南海警卫力量的实权已经完全落在曾庆红和由喜贵手中。曾庆红的中办主任的职务按照惯例早在一九九三年三月即已对外正式公布；而没有对外公布的是，他还兼任着中南海警卫局第一政委、党委书记的头衔。

有消息说，杨德中正式交出中央警卫大权后，曾庆红所做的第一件事情，便是以「轮训」的形式，将警卫局派往所有中央领导人身边的警卫参谋和一般警卫员轮流调回局机关接受教育。

。。。。。。  
军、政警卫部队被合二为一

自此，警卫局所属部队扩充整编为警卫一师、二师、三师，原「中央办公厅警卫局」和「中央警卫师」不再使用。同时，军委亦正式发文，规定警卫局的军、政第一把手相当于军内编制的「大军区正职」。

通过如此整编，江泽民和曾庆红至少达到了以下四个目的：

一、警卫局升格为正大军区级，杨德中得上将军衔，志得意满之余交出中央警卫大权自然会痛快得多。

二、曾庆红以解放军总参谋部警卫局政治领导人插手军委事务。

三、整编和提升规格之后的总参谋部警卫局，已经被授予对北京市和全国、全军警卫工作的纵向「指导」和「协调」权力，自然凌驾于武警部队、北京卫戍区，乃至上海和天津警备区等所有担负内部保卫任务的武装力量之上。

最后一个目的，也是最令江泽民得意的一个目的，便是中央军委下属的三总部警卫大权，从此也落到了他的第一亲信曾庆红和自己的卫士长出身的由喜贵手中。

。。。。。。意味着整个中央军事机关及所有军队高级领导人、所有在京离退休军头的警卫力量都要听从曾庆红和由喜贵的调遣和指挥。这对江泽民防止可能发生的兵变，作用非同小可。

。。。。。。 ]

P26 [争鸣] NO. 236 6/97

27：江泽民蔚健行政治局是不折不扣为一小撮谋利益的！

〔万里担任七届人大常委会委员长后，更是籍中共「十三大」规定政治体制改革任务的机会，在政治局内汇报了人大常委会在人大监督「专门化、制度化」方面开展工作的计划，并着手组建「监督法」起草班子。但这些讨论及工作计划都因为「六四」事件的发生而中止。

。。。。。。  
乔石自一九九三年春天从万里手中接过人大委员长职务之后，强调要在他的任期内，强化人大对宪法和法律实施的监督；要总结监督工作的经验，促进监督工作制度化、程序化；强调「人大监督是代表国家和人民进行的具有最高法律效力的监督」。

当时，邓小平南巡讲话内容仍然余音绕梁，深受鼓舞的全国人大常委会乘机把因为「六四风波」已被冷冻数年的起草《监督法》和在人大系统设立监督委员会的动议，重新炒热。

一九九五年召开八届人大三次会议时，针对许多代表对人大系统不能有效发挥监督权的尖锐意见，以及《监督法》草案为什麼迟迟不能拿出来交人大代表们讨论的质问，田纪云解释说：监督权不

能落到实处的原因之一是在人大工作的同志勇气不足，胆子不够大，怕得罪人，怕越轨；原因之二是各方面的承受能力，只想听好的，不想听坏的。从我个人来讲也没有很足的信心，因为确实有困难。田纪云虽然没有具体说出困难出在什麼地方，但他讲过这番话后即在政治局会议上受到批评，即可证明困难无疑是来自江泽民等人。

田纪云在那次讲话中还披露说：从彭真的六届人大到万里的七届人大，都进行了《监督法》的规划和起草工作，但都未能出台。我们现在有规划，但我在常委会的工作报告里却没有讲。不然，承诺了又拿不出来怎麽办？要搞《监督法》就要搞一个象样的东西出来，要有棱有角。如果搞一个又圆又滑的《监督法》，没有意义，反而为后代开了一个不好的先例，制造了工作上的困难。

田纪云为这番大胆讲话在政治局内受到批评的细节外界无从知道，但首先是当时的党报都奉命不得具体报导他的这次讲话内容，而且在这番讲话被私下流传出去后，江泽民、蔚健行等人便开始利用各种场合进行政治「消毒」。蔚健行从九五年上半年开始，多次向中纪委、北京市委干部传达江泽民的提醒：一定要警惕有人籍王宝森这样的案件攻击我们党的根本制度；警惕有人籍机提出要解决中国的腐败问题而必须搞多党制，搞「三权分立」。所以，一定要清醒认识当前的政治形势，要有足够的政治警觉，要注意不为敌对势力所利用。

蔚健行还特别有针对性地表示：我们的各级人大的监督，不同于资本主义国家「三权分立」的监督，而各种形式的监督内容中，重点是加强内部的监督。

如今急切抛出一纸「党纪处分条例」是要用共产党「内部监督」的「法制化」来堵住人大方面要求监督权的压力。

。。。。。

窃钩者诛，窃国者侯

这位人大代表同时也感慨地表示：国家没有一纸「监督法」，名义上的最高权力机构又不准享有独立的监督权，各级权力机构怎麽可能不腐败？

这位以「党外知识分子」身份担任人大代表的老先生大概还不知道，共产党不但不允许人大系统设立独立的监督机构，连他自己的所谓「内部监督」机构都不准单独行使监督权。蔚健行在一次内部讲话中就曾断然表示：「有人说，纪委的权力太小，应当把纪委提高到与党委并列的监督机制，这不符合党的民主集中制原则。」这就是说，共产党的「内部监督机构」只能在同级党委的领导下工作。每一级的党委成员内部发生贪污腐败罪案，只能靠上一级党委领导下的纪委出面，才有可能得到处理。依此类推，中央纪律检查委员会也只能把自己的监督和执「法」范围限制在地方省市及中央部委一级。那麽江泽民、李鹏这一级的领导人，由谁来监督？如果他们中间出了腐化堕落分子，由谁来对他们施以党「法」？中国封建时代有「窃钩者诛，窃国者侯」和「刑不上大夫」的说法，如今中共政权以一纸党内纪律处分条例来替代国法，压制设立独立监督机构的人大代表提案，与封建时代的「刑不上大夫」殊无二致。】

P23-24 【争鸣】 NO. 235 5/97

28: 为什麼江泽民要盯管跟严防资本主义演变——看今日北朝鲜

《中国时报》1997. 09. 30.

北韩路有饿 美媒体见证

【纽约廿九日美联社电】美国哥伦比亚广播公司电视网的采访最小组最近曾随同一班民间赞助的赈济专机，飞入北韩，并拍下北韩人民普受饥馑之苦，铁道沿线饿 倒卧，孤儿院满是瘦弱婴童的惨境。

哥伦比亚广播公司电视网昨天说，该电视网的采访小组是和「美国关怀」救济组织同机入境北韩，并称此行所搭的专机系自韩战结束以来，首次获平壤当局准许，由美国本土直飞北韩的民间班机。

影片也拍下北韩麦作发育不良，稻田废耕，饥民排长龙待领救济，最后入手的不过是些许药草茶叶的凄凉景象。

这次报导是由记者范山特采访，十月一日将在哥伦比亚广播公司电视网「与布莱恩·甘宝看尽大千」(Public Eye With Bryant Gumbel) 节目中播出。

据范山特报导，北韩孤儿院的婴童多因双亲饿死或病体羸弱无力照料而寄养，他们极度营养不良，普遍严重受感染而有致命之虞。

国际救济组织认为，北韩经三年的乾旱和农作严重歉收后，没有外援的话，人口有近五分之一(约五百万人)会饿死。

TVB 北韩饥民吃人肉

北韩的饥荒最近传出骇人听闻的吃人肉事件。

根据香港南华早报的报导，北韩的饥民已经饥不择食，吃起人肉来了，北韩当局已经处决了好几名贩卖人肉的人。

南华早报是引述一名越过北韩边界，逃到大陆的北韩军官的谈话指出，有些人甚至把自己的孩子杀了吃掉，而且目前很多地方都已经出现吃人肉的情形。

29: 李瑞环的讲话

〔七月二十五日，李瑞环在与党内的政协副主席、政协常委的座谈会上，作了题为《共产党员要有自知之明的讲话》，李瑞环列举了共产党的十大弊病：

执政党的自身建社落伍，不但跟不上社会的发展和改革，而且也加剧了人民对党的要求和期待；

党的干部、领导干部、高级干部没有在主人和公仆上摆正自己的位置。

领导干部在现实工作中表现出封建主义意识，在社会上蔓延、毒化，阻碍了社会主义精神文明建设；

党政部门领导干部的特权行径、特权作风，从机关到企业，从城市到农村，都十分严重；

党政部门、单位、企业的浮夸、造假、吹嘘作风，从五十年代后期以来，基本上没有改变；

把个人凌驾于党组织之上、凌驾于人民群众之上、凌驾于宪法和规定之上；利用自己的职权，搞政治上、经济上的非法活动，以谋取个人和亲属的利益；

在党内、在部门搞结党营私、搞帮派、搞小山头主义、搞自己的一套；  
不做实事，专搞要名、要位、要权、要利的事；  
整天唱高调、放空炮，文过饰非，混日子、图享受。

七月二十八日，李瑞环出席中组部、统战部召开的各民主党派团体中央负责人座谈会时，列举了共产党和领导干部中的一些典型的行为和作风：  
把自己作为党的化身，以人民的带路人自居；  
用僵化的教条主义思想指导工作；  
工作作风主观武断、粗暴简单；  
对上逢迎，对下欺压；  
滥用权力，违法乱纪；  
自我膨胀，以我为中心，凌驾于法律、制度之上；  
两面三刀，吹吹拍拍，政客作风；  
腐化堕落，沉溺于声色犬马之中。 』

P8 〔动向〕 N0。144 8/97

30：中国要发展，必需等上海帮过足了官瘾

革命本来是指革皇帝的命，  
进入法制、分权、民主的资本主义社会。

毛屠夫把革命篡改为革资产阶级的命，  
颠倒中国的历史，栽培了一帮穷凶极恶  
的大小奴隶主。

江泽民要社会主义和民主集中制就是要  
集权独裁，不让中国发展。

为什麼有人说中华民族是劣等民族呢？  
就是因为中国历来就有象毛泽东式的疯子暴君，  
象康生、张春桥、朱熔基、曾庆红、蔚建行  
式的好臣，一大帮象王洪文、姚文元、何新、  
沈颂骐、胡鞍刚、王山式的狗腿打手。

31：我有一亲戚

我有亲戚，离休老奴隶主，早年是北大的打砸抢分子之一，被通缉后投共产党。

他一直是忠实的马克思共产主义信徒，他来美国这个资本主义国家两次，一住就好几年，根本忘了他自己肩负着解放全人类的伟大的历史重任，不仅于此，他还从台湾招了一个反动女婿，我所见过的共产党干部有他水平者实在不多，社会现实中，他和康生一样吃整人饭，不论党内党外坑人无数，所以他的新住房窗户被打碎无数次，他的原住房现由谷牧住着。

此老头认为美国虽然富，但是其社会矛盾并未根本缓和，大小官员的住房窗户也被打碎无数次，尤其是等他解放全人类、问题全

球化以后，就更明显，庞大的无产阶级受压迫受剥削的现实没有根本上的改变，所以共产主义理论没有过时，仍然成立。

至于现在中国等社会主义国家中的社会问题，他认为不是共产主义带来的，而是共产主义搞得不彻底解散了人民公社，以及某些共产主义的叛徒败类从中作梗搞改革开放市场经济的恶果。

=====

我有亲戚，离休老干部，早年是北大的学生领袖之一，被通缉后投共产党。他一直是忠实的马克思主义信徒，共产主义的学他上了个够，光是中央党校就读4次，他来美国两次，住了好几年，共产主义信念未改分毫，其台湾来的一个博士女婿与他论战，从来不到一个回合就败下阵来。我所见过的共产党干部有他水平者实在不多，社会现实中，他并不顺利，他曾为中国一大工业部的纪律检察委员会的主任，惩办无数，也得罪无数，离休后，其住房被调换（现谷牧居其中），新房窗户被打碎无数次。

又扯远了。此老头认为美国虽然富，但是其社会矛盾并未根本缓和，尤其是问题全球化以后，就更明显，庞大的无产阶级受压迫受剥削的现实没有根本上的改变，所以共产主义理论没有过时，仍然成立。

至于现在中国等社会主义国家中的社会问题，他认为不是共产主义带来的，而是共产主义的叛徒败类从中作梗的恶果。

一不小心，又说到政治上来了，犯了剑兄的忌讳。

得，就此打住！

[ 5 ] 老枪 (台山的泉) - 10/19/97 \*\*\* 回帖

32: 军委主席张万年

“二。利用反杨势力。江泽民善于利用军内矛盾为己所用，达到治军目的。广州军区司令员张万年和成都军区司令员张太恒一直与杨家将不和，江泽民在倒杨中充分利用两人在军中造势，事成后晋升两人，以为己用。

张万年因对【六四】有看法，遭杨白冰贬去济南军区，杨倒后获升总参谋长、军委委员，去年获封上将军衔。”【前哨】1994年7月号

大家知道，毛分子江泽民和迟浩田对六四镇压是最积极的，因为没有六四，他们今天就当不上军委主席，赵痴阳就还是军委主席。张万年近年来无耻地吹捧江泽民并高喊党要指挥枪，六四镇压也是党的决定或五人决定其中江泽民最积极，为什麼当年张万年不高喊党要指挥枪？他是真的对【六四】有看法吗？无非是军权不在自己手里。所谓党要指挥枪，实质上是这仨家伙要指挥枪。

世上从来就没有什麼救世主，夺权集权抢劫全靠我们自己！

33: 数风流人物，还看今朝江泽民

邓小平要改革时，江要反和平演变少宣传邓小平  
邓小平要搞市场经济时，江准备军事政变  
邓小平要新的政治制度时，江要高举邓小平中国特色的社会主义大旗

## 政治FAQ 4/5

-----1911  
 -----秦始皇-----:  
 -----:  
 -----V-----:  
 三皇-----) --夏商周-----) 秦汉三国魏晋-- V  
 五帝-----: --春秋战国-----: 南北朝五代十国--:  
 -----: -----: 隋唐宋元明清--) 资本主义  
 -----:  
 -----: (一两千多年--):  
 -----:  
 (奴隶打鬥): 奴隶打鬥-----:  
 '共产主义' (一'社会主义' -- (一--封建主义-----  
 (一五年计划-- (76-66-毛泽东 (一--革命X-----  
 -----: --:  
 -----: 一死毛-----1949-----:  
 -----:  
 -----: --) --邓小平的市场经济--) --) --)

×无产阶级革命: 毛江叶主席的武装集团人民  
 解放军正在执行革命的政治任务: 抢劫和政变

毛分子就是玩弄似是而非诡计成百万地屠杀  
 中国人为他们自己小集团谋利益建立奴隶社会  
 (曰社会主义社会) 的职业杀手。

- 1: 我们的旗帜是共产主义! 让我们尽快地变富起来!
- 2: 新中华人民共和国不久就要成立了!
- 3: 千万不要忘记阶级斗争!
- 4: 没有毛江叶主席
- 5: 我们江主席
- 6: 讲学习、讲政治、讲正气, 为人民掌好权、用好权。
- 7: 江主席的五句话:
- 8: 纪念马克思主义光辉文献【论十二大关系】发表两周年
- 9: 世界是你们的, 也是我的!
- 10: 首都北京终于又回到了我们共产党人的手里
- 11: 高举毛泽东思想伟大红旗
- 12: 为什么党(帮)的军队需要捍卫党(帮)的政权?
- 13: 毛江叶主席和中国人民
- 14: 目前的形势和我们的方针政策

- 1: 我们的旗帜是共产主义!

同志们, 朋友们:

我们一定要有崇高的共产主义理想和讲政治, 我们的政法工作人员  
 一定要保持高度的政治警惕性, 敌对势力正在企图颠覆我们的无产

阶级专政，被推翻的阶级还在梦想恢复他们失去的资本主义的天堂。当你们和各种敌对分子作斗争的时候，记住，我们江主席们的利益高于任何其他人的利益，我们伟大的党大于法，因为我们的国家是个社会主义国家，江主席们是主人啊！帝国主义正在处心积虑地对我国实行和平演变，他们的主要手段是派遣文化特务。跟世界上的帝国主义相比，我们有着完全不同的意识形态，我们搞共产是我们的内部事务，不关那些帝国主义及其走狗的事。我们的宣传部长丁关根一定会严防资本主义演变，我们的艺术家一定要多唱革命歌曲，凡是错误的东西，凡是毒草，凡是牛鬼蛇神，都应该进行批判，决不能让他们自由泛滥。我们的【人民日报】一定要继续教育中国人民共产主义理想和【四项基本原则】；继续教育中国人民我们的社会主义奴隶打斗制度比资本主义的剥削制度优越，如果我们放弃社会主义的优越性中国就会成为西方某些大国的附庸；继续教育中国人民工人阶级比知识分子优越，无产阶级专政就是我们奴隶主对资产阶级和阶级敌人实行全面专政；继续教育中国人民列宁的帝国主义理论对指导我们目前和将来的对外方针和政策具有重要的意义；继续教育中国人民我们江主席们正在为人民服务，不仅仅是为了权力。凡是反动的东西，你不打，它就不倒，这也和扫地一样，扫帚不到，灰尘照例不会自己跑掉。这是我们共产主义事业的政治保证！

我们一定要反对和平演变要整得个体户倾家荡产，我们决不能允许资本主义原始资本积累在中国出现。我们一定要坚持社会主义公有制这实际上就是江主席们所有制。这是我们共产主义事业的经济保证！

我们伟大的共产党目前的状态比起二十年代的【剿匪】还要悲惨，这大破坏是由于邓小平的改革开放，特别是市场经济。为了挽救我们伟大的共产党，我们一定要强调和注重政治并通过新集体化和反汉奸以及年青化来培养新一代的小毛主席，这样我们就能集中所有的权力，享受特权并得到小毛主席们的支持。这是我们共产主义事业的组织保证！

我们一定要对中国人民解放军和武警部队采取封闭式的管理，使他们远离资本主义腐朽的民主和自由意识形态。全军的组织原则是连队一定要在党支部书记的领导下，这样最大的毛主席（目前就是我）就能够领导全军，这是我们共产主义事业的军事保证！

象刘少奇一样，邓小平是个暗藏的阶级敌人，走资派，你们一定要关心国家大事，要把无产阶级文化大革命进行到底来保证我们的江山永不变色！

我们的旗帜是共产主义，我们的口号是巩固无产阶级专政防止资本主义复辟。为了共产主义的明天，让我们和叶向农同志一起共同奋斗吧！胜利属于我们，不要十五年我们将使已故毛主席的中国变白，不要一百年红旗将插遍全世界。

致以崇高的无产阶级革命敬礼！

中国共产党主席 江泽民



>Subject: Let's get rich fast!  
>Date: 11 Dec 1995 00:12:32 GMT

Folks, forget about politics.china and culture.china for a moment, let's talk about economy.china: how to get rich fast.

Good news for everyone, there will be lots of little Chairman Mao positions available in China, China will realize my idea of "New Collectivization" soon. The goal of "New Collectivization" is to get the society very rich, do what you can, get what you need. So, nothing wrong with get rich fast though I said let Ge-Ti-Hu Qing Jia Dang Chan.

The question is how to get rich fast, well, just image if you take advantage of someone else, at least (you always want to use someone who has higher ability than you, right?) you double your ability. If you are taking advantage of the people, say, a people's commune, a county/province or even a country, wow! you are becoming a super-man, which means late Chairman Mao is coming back. Think about this, if you slave just 1 cent from every Chinese of 1.2 billions, you are a millionaire!

Shannon Yeh is well deserved a free ZhongNanHai housing, free the highest level medical care and free tickets for travelling around the country and overseas as I do by shutting off Shanghai Economy Herald when I was unsecured for my future. Depending on how hard you fight with Hanjians and how firmly you support Yeh's White Paper, you can own a new people's commune, a county or a province, because you are fighting for whole 1.2 billions Chinese people, the biggest class, by eliminating a bunch of small classes: Hanjians.

China needs a lot of little Chairman Maos for new people's commune which is required by China's agricultural modernization. Once you are a little Chairman Mao, you will love it, you can transfer YOUR property which comes from the power, i.e. Gong Chan, to your offspring, get lots of benefits for them as N.K. Lao Kim did. You will be promoted frequently, the bigger Chairman Mao will never drop you off unless you betrayed the communism. You don't need to worry about facing criminal charges as former S.K. presidents are facing now, instead, the biggest Chairman Mao will be preserved for people to memorize because he was seeking happiness for whole Chinese people.

By the way, the flag of socialism ("New Collectivization") is a very powerful tool to undo Deng's Reform and has been successfully used by us--Chen Yun clique to attack Deng, Hu and Zhao. Before our beloved Chinese people realize the communism is a joke, Deng has no guts to say he wants to do capitalism, otherwise we will agitate

Chinese people to beat him. Chen Yun said, the students protests is a relaxation of communist education and a weakening of the party's ideological work.

Keep in mind, don't let the others get rich, the poorer the others, the harder they fight each other for the limited socialism resources . If the others get rich and economical power, they will fight for political power, which will eventually results in democracy and we will lose our freedom to Gong their Chan. That's what we don't want to see, right?

Capitalism exploiting the others, communism eating the others, that is the way it is. It's obvious which way can get you rich faster.

Anyway, if you are unsecured for your future, learn from Shannon Yeh, anti-Hanjian, be a little Chairman Mao candidate to get rich fast. God bless you!

Chairman Mao II, Jiang Zemin

2: 新中华人民共和国不久就要成立了!

毛主席证明了一条真理：带杀人的抢劫是最有效的致富方法。1989年我再次证明了这条真理，我不仅抢占了赵紫阳的办公室而且抢占了其在中南海的住房。另外，我还为我的一大帮走狗争得了荣耀和幸福，他们也在北京得到了办公室和住房【托江主席的福啊!】。我们毛江叶主席运用是非权术杀人不见血，我们可以给其他人贴上凶手的标签。

考虑一下这么一个简单的道理：别人要辛苦一辈子才能致富，而你却能在几小时内通过带杀人的抢劫夺取他的全部财产（如果他不抵抗就留他当奴隶）！

伟大的导师毛主席以百万为单位对中国人进行大屠杀：

1：建立中华【人民】共和国 2：三面红旗 3：文化大革命

叶向农是个小毛主席，他试图屠杀十万中国汉奸。

我通过全国工会副主席第一书记张丁华向全国各级工会组织传达了工人阶级比知识分子优越为毛主席的第二次文化大革命作好了准备。根据中共中央文件，要从一千两百个中国人中挖出并杀掉一个反革命分子是合情合理的。我们就是要坚决镇压反革命，毛主席说了文化大革命每七八年要及时地来一次杀掉他一百万中国人。在拿枪的敌人被消灭以后，不拿枪的敌人依然存在，他们必然要同我们作殊死的斗争，我们决不可以轻视这些敌人。扫除一切害人虫，全无敌！文化大革命是非常必要的，目前我们的国家出现了新生的资产阶级，帝国主义的经济侵略和封建渣滓死灰复燃。

同胞们！我们将再次推翻帝国主义，封建主义和官僚资本主义，实

现我的新集体化，新中华人民共和国不久就要成立了，中国人民从此又要站起来了！

伟大的导师，伟大的领袖，伟大的统帅，伟大的舵手毛主席万岁！  
伟大的，光荣的，正确的中国共产党万岁！

中国共产党主席 江泽民

### 3: 千万不要忘记阶级斗争！

同志们，当我说我们一定要强调政治，我指的是千万不要忘记阶级斗争；当我说千万不要忘记阶级斗争，我指的是我们毛主席们千万不要忘记推广一些似是而非的问题去煽动中国人民互相打斗，否则就没人支持我们，我们就会失去权力被扔掉，中国人民就再也不养我们了。

一个阶级被消灭了，另一个阶级又产生了。这就是历史，这就是几千年的文明史。即使没有阶级，没人支持我们，我们随时创造阶级。老汉奸、新汉奸、政法工作者、臭老九、个体户、走资派、红卫兵，让他们互相打去吧！我们的社会主义奴隶打斗制比世界上任何剥削制度都要优越。用阶级斗争的方法去分析这个世界煽动中国人民互相打斗是我们毛主席们的历史使命。邓小平和胡耀邦都企图把我们伟大的党放到法之下不搞阶级斗争，那是胡说八道。他们失败了，那就是为什麼他们下台了。中国是毛主席们的！

千万不要忘记阶级斗争！千万不要忘记是非权术！

中国共产党主席 江泽民

### 4: 没有毛江叶主席

没有毛，就没有新中国  
没有江，就没有更新的中国  
没有叶，就没有汉奸

没有毛，就没有无产阶级专政  
没有江，就没有人民民主专政  
没有叶，就没有洛杉矶示威

没有毛，就没有大跃荒  
没有江，就没有倾家荡产  
没有叶，就没有无家可归的狗

没有毛，就没有文化大革命  
没有江，就没有新集体化  
没有叶，就没有反汉奸

没有毛，就没有【论十大关系】  
没有江，就没有【论十二大关系】

没有叶，就没有【毛主席永远活在我心中】

没有毛，就没有雷锋  
没有江，就没有精神文明  
没有叶，就没有【叶的白皮书】

没有毛，就没有「四人帮」  
没有江，就没有「五人帮」  
没有叶，就没有「六人帮」

没有伟大江主席，就没有上海共产帮  
没有毛江叶主席，就没有阶级斗争和中国人生命及资源的浪费

## 5: 我们江主席

我们大小江主席们是世界上最伟大的人，我们奋斗的仅仅是权力，有权就有一切。我们一定要分享中国，每个江主席得一分根据他被任命的江主席的大小，这江主席任命得越大他就能分享到更多的权力和特权，他就有更多的机会和能力搞腐败，欢呼吧！是的，我们只任命江主席，大江主席任命小江主席结成共产主义铁幕，我们江主席走遍祖国大地，让直选和民主见鬼去吧！团结起来，我们江主席们能够改变中国的面貌。

我们不要法，我们就是法。通过欺骗，我们得到权力。我们需要欺骗保持权力。没人敢说我们是骗子，没人敢把这权力拿走，我们会把他杀了。在共产主义的旗帜下，在死毛和死陈云似是而非理论的指引下，通过压制新闻自由，我们江主席们能够永远愚弄和奴役普通的中国人民。

我们的利益高于任何其他人的，高于国家的，高于普通中国人民的，高于党的，党只是个工具为我们获取权力。我们的权力机器是人民解放军和武警部队通过无产阶级专政和阶级斗争。每个奴隶必须遵照我们的指示始终讲假话。谁讲真话反对我们就是反革命分子必须杀掉，这是正义的，因为我们的祖宗死毛有过伟大的历史功绩通过愚弄和浪费几百万普通中国人民的生命像两千年前的秦始皇那样统一了中国。是的，中国是我们的，没人敢挑战我们。我们不需要权力检查和平衡。党的权力是军队打出来的，现在还要靠军队捍卫党的政权。我们将在第一时间屠杀普通中国人民来消灭不稳定。

死毛的画像要永远挂在天安门上，我们活着的毛主席无限想念死毛，百万个感谢给死毛，他给我们再生的毛主席历史机会，权力和特权。

死毛的错误是没有判处邓小平死刑，虽然他对刘少奇做对了，因为邓小平的市场经济破坏了我们的公有制，那是我们国家奴隶制的基础。陈云的鸟笼经济理论优于毛的大跃进理论。实行鸟笼经济，我们毛主席们可以苟延残喘。邓小平的改革开放决不可以一百年不变，因为改革开放威胁到我们毛主席们的权威。象毛主席那样，我们需要一次又一次的政变来保证我们毛分子当权，因为总有人想搞资本主义，而共产主义的目的就是要把中国人搞得穷兮兮的，让他们永

远没有经济权，这样他们也就争不到政治权而只能当奴隶，让他们要斗无门。那就是为什麼毛主席和我们都主张集体化。那就是为什麼毛主席要搞大跃进，我要整得个体户倾家荡产。那就是为什麼我们决不牺牲社会主义精神文明来换取短暂的经济增长。好的一方面是，一旦走资派搞了点资本主义，我们就可以打倒他们并享受他们的劳动果实。为了保证我们能够永远奴役普通的中国人民，我们一定要确定最大的毛主席能够把似是而非运用到每一政治事务上愚弄中国人民来保证历史的车轮不再倒转。

毛主席们万岁，不论是死的还是活的，不论中国应该怎麽样，只要我们毛主席们当奴隶主！

中国共产党主席 江泽民

6: 讲学习、讲政治、讲正气，为人民掌好权、用好权。

讲学习：学习江泽民是非思想

讲政治：政治挂帅、自觉抵制资本主义的金钱挂帅

继续走毛泽东以官为本的国家奴隶制老路

讲正气：讲共产主义，反三座大山，继续颠倒历史

为自己掌好权、只有专门提拔忠于自己的娄罗，才能一辈子永远作威作福。才能使民主集中制不随领导人死了而改变、不随领导人注意力的改变而改变

7: 江主席的五句话：

- 1：做个精神上文明的奴隶
- 2：遵循江泽民思想
- 3：拥有共产主义远大理想
- 4：牢记阶级斗争
- 5：努力做个小江主席

8: 纪念马克思主义光辉文献【论十二大关系】发表两周年

领导我们事业的核心力量是上海共产帮。  
指导我们思想的理论基础是毛泽东、陈云、  
江泽民是非思想。是的，历史有惊人的相似之处，  
毛主席能够颠倒中国的历史，我江泽民也能！

毛泽东思想需要发展，我的【论十二大关系】就是发展毛泽东思想的，我的【论十二大关系】对毛泽东思想最重要的贡献就是“我的第三只眼睛和我的第四只眼睛的关系”。

第三代伟大英明领袖 江泽民主席

=====

【论十二大关系】

- 1：公有制和上海帮所有制的关系
- 2：市场经济和和平演变的关系
- 3：资本主义化的东南地区和社会主义西北地区的关系
- 4：个体户和穷人的关系
- 5：民主集中制和中央权威的关系
- 6：封建剥削制度和社会主义奴隶打斗制的关系
- 7：共产党和法制的关系
- 8：我的第三只眼睛和我的第四只眼睛的关系
- 9：是和非，革命和反革命的关系
- 10：刘少奇和邓小平的关系
- 11：毛主席和上帝的关系
- 12：江主席们和权力及特权的关系

结论：中国需要另一个毛主席！

中国共产党主席 江泽民

9：世界是你们的，也是我的！

但归根结底等我死后是你们第四梯队的，你们青年人六十岁左右朝气蓬勃，正在兴旺时期，好象早晨八、九点钟的太阳，希望寄托在你们身上！

上海共匪帮是我亲自缔造领导的，我就是党、党要指挥枪。枪杆子里面出政权，政权是枪杆子打出来的，还需要枪杆子来捍卫，前两年我就提出了军队保卫政权的新思想，只有党指挥枪，决不允许枪指挥党。叶主席指出了中国人民解放军是毛主席的权力机器，今天也是我的权力机器。我们要牢牢地为自己掌好权，有了权我们才有一切，有了权我们大小奴隶主世袭地愚弄奴役普通中国人民才有国家绞肉机之保障。

广大的党员、干部都是要革命的，都是能够心明眼亮反和平演变的，都是有坚定的共产主义理想的。列宁的帝国主义理论对我们目前和将来的对外方针政策都有着重要的指导意义。帝国主义处心积虑地对我国实行和平演变，他们的主要手段是派遣文化特务。我们有完全不同的意识形态。一个政治家要有一个政治家的气魄。枪可以用来打敌人，也可以用来打自己。我就是中国的希特勒，不要干预中国，我有核武器。党权、军权、政权，老子天下第一！我一个上海帮政治局决议就可以把中国搞得天翻地覆。

只有实现新集体化共产主义并通过全国总工会发动第二次文化大革命，才能巩固我们的无产阶级专政，也就是我们上海共匪帮专无产阶级的政。工人阶级比知识分子优越。现在看来，九二年初反和平演变是对的。毛主席发动文革时也七十多了，我有党指派的保健医生，至少我还能让中国人再斗二十年。为什麼叶向农没人支持？他没权。为什麼这麼多人支持我？我有权动用国库——人民的血汗——任命小奴隶主愚弄奴役中国人————共产恶性循环。在权位面前，我和叶向农都跟毛泽东一样有着共同的伟人品质：也就是正如一位SCC NETTER指出的一一“quite shameless”。

世上从来就没有什麼救世主，夺权集权抢劫全靠我们自己！

「十五大」一开，上海共匪帮就是中国共产党了。  
谁反对我，谁就是反党！  
谁不愿做我的奴隶，我就杀掉谁！

10: 首都北京终于又回到了我们共产党人的手里

就象当年毛主席捣毁彭真反党集团一样，我们攻克了北京市的最后一个权位——北京市委书记的宝座，你知道这个位子值多少人民币吗？  
贾庆林是个真正的马克思主义者，北京公共汽车爆炸案发生后，他就能明确指出这是阶级斗争的表现（后又改口说国际上类似案件时有发生），由他这样的第四梯队掌控北京，党放心、人民放心、我这个他的老相识就更放心。「加强社会治安」就是巩固无产阶级专政、就是巩固上海帮权威。

六四枪声化作我江泽民登基的礼炮，  
四十年代上海学运的道路通向天安门。

让我们高唱革命【==杀人】歌曲埋葬陈希同王国！

11: 高举毛泽东思想伟大红旗

世界上怕就怕“认真”，二字，共产党对  
言论自由、咬文嚼字和似是而非就最讲认真

加强社会治安：巩固无产阶级专政  
驾驭全局的能力：拉帮结派  
革命家的伟大气魄：成百万地屠杀中国人  
三权分立不符中国国情：中国有独裁传统  
宣传要为共产党的利益服务：上海帮就是党  
政治过硬：严禁用各种手段瓜分国有财产，  
要搞共产主义新集体化二次飞跃，反资产阶级自由化  
政治上绝对可靠：无限忠于毛主席  
革命人生观：做毛江叶主席的炮灰

12: 为什么党（帮）的军队需要捍卫党（帮）的政权？

我们的共产极权奴隶制是靠党的军队打出来的，是用似是而非愚弄百万普通中国人民的生命骗来的，是为我们这些极少数奴隶主毛分子们谋利益的，是反经济发展的，是反历史发展规律的。我们毛分子之所以能够成为伟人就在于我们不贪污钱而只是成百万地杀人夺权。

大约在九四年左右的一次政治局常委会议上（【争鸣】报道），我就提出了对一切动乱、骚乱必须采取坚决镇压的措施。后来刘华清同志提出了我们必须第一时间对一切反党反社会主义奴隶制的动乱实行坚决镇压。迟浩田同志也提出，【要同私有制和传统观念实行彻底的决裂】，目前我国【资本主义的腐朽淤积之流泛滥，封建主义的残渣余孽死灰复燃】。【阶级斗争虽然已经不是我国社会的主要矛盾，但仍将在一定范围内长期存在，有时还会激化，国内敌视社会主义的力量也会利用一切可乘之机，制造各种事端，妄图改变我国的社会主义方向。】

共产极权奴隶制是建立在剥夺普通中国人的政治和经济自由权的基础上的，大小奴隶主拉帮结派争权夺利鱼肉人民，无法发展经济，这样就必然会造成那麽极少数的百分之五的普通中国人（包括地、富、反、坏、右和新生的资产阶级）的反抗，这时，党的军队和党的领袖就有用武之地了。

所以，党的军队决不可以非政治化或国家化，党的军队是执行革命的政治任务颠倒中国历史的武装集团，是党的工具，必须在党的绝对领导下随时捍卫我们的社会主义政权，我们的一帮私利，我们都是来自五湖四海，为了一个共同的抢劫目标走到一起来了，我们都听得懂似是而非语言，心有灵犀一点通。我们一定能够用党的军队去共中国人民的产！

### 13: 毛江叶主席和中国人民

共产帮的哲学就是打斗哲学，不斗则退，不斗则修，不斗则垮。

毛江叶共产帮愚弄穷人去杀富人，然后成立人民公社把穷人变成奴隶，再把奴隶搞得更穷。为什麽他们要把奴隶搞得更穷呢？理由很简单：如果某人变富了或有了好一点的生活，他就不会再为毛江叶主席奋斗了。更糟的是他会争自由要求某种权利，要民主跟毛江叶主席分享权力。而且，穷则思变，穷人不怕打斗，他没有财产只有一条短裤，没有什麽好失去的，失去的只是锁链。打土豪分田地，为什麽不干？为毛江叶主席打斗还有希望当小奴隶主。不幸的是，大多数穷人都愿意为毛江叶主席拼命，他们不知道毛江叶主席是凶残贪婪的奴隶主。

所以，毛江叶主席的策略就是怎样把中国搞得越来越穷。那就是为什麽毛主席要发动一次又一次的政治运动，江主席要整得个体户倾家荡产，叶主席要杀掉所有的汉奸，解放台湾和第二次文化大革命。

因此，毛江叶主席和陈云集团是全中国人民包括穷人和富人的敌人。他们是彻头彻尾的共产歹徒。他们有一个共同的东西——一个是非狗头。

### 14: 目前的形势和我们的方针政策

上海帮同志们，

九四年我就提出要李鹏（及其派系）下台，以便我们更多的同志走上中央领导岗位。不幸的是，近三年来我一直没能达到我能够为所欲为的境界，所以我们还必须夹着尾巴作人一段时日，几年前我就是这麽告诫大家的。

任何时候都有左、中、右，我们要对社会发展作出及时的阶级分析，统一战线这个法宝不能丢，我们要团结绝大多数，狠狠打击不同时期的不同的一小撮，这样我们才能始终立于不败之地。



因此，我们目前的方针政策是团结李鹏派系，瓦解那些鼓吹法制、民主、自由的一小撮。

政治FAQ 5/5

-----1911  
 -----秦始皇-----:  
 -----:  
 -----V-----:  
 三皇-----) --夏商周-----) 秦汉三国魏晋-- V  
 五帝-----: --春秋战国-----: 南北朝五代十国--:  
 -----: -----: 隋唐宋元明清-- ) 资本主义  
 -----:  
 -----: -----: (一两千多年--):  
 -----:  
 (奴隶打鬥): 奴隶打鬥-----:  
 '共产主义' ( '社会主义' -- ( --封建主义-----  
 (五年计划-- (76-66-毛泽东 ( --革命X-----  
 -----: --:  
 -----: --死毛-----1949-----:  
 -----:  
 -----: -- ) --邓小平的市场经济-- ) -- ) -- ) -- )

×无产阶级革命：毛江叶主席的武装集团人民解放军正在执行革命的政治任务：抢劫和政变

毛分子就是玩弄似是而非诡计成百万地屠杀中国人为他们自己小集团谋利益建立奴隶社会（曰社会主义社会）的职业杀手。

=====  
 =====政治 F A Q：政治上经常问的问题及解答=====  
 =====  
 =====本政治 F A Q 应尽快地【传达】到=====  
 =====县级以上的领导干部，要使全国人民认识到=====  
 =====只有资本主义才能救中国=====  
 =====以实现邓小平提出的到下世纪中叶实现全国大选的目标=====

1. 增函数，周期函数和指数函数
2. 民运就是共产党，共产党就是民运
3. 什么是民运？谁是民运领袖？谁是民运分子？
4. 以江泽民为首的上海帮是一群职业土匪
5. 人民英雄纪念碑应予保留，但是毛应立即滚出天安门
6. 亲不亲故乡人，江泽民发扬光大中国封建拉帮结派
7. 撕破官吏三寸脸皮，拷问国人半斤灵魂
8. 毛泽东号称料事如神，有自知之明，也有失算的时候
9. 乔石提倡「五个反对」
10. 毛泽东搞阳谋，江泽民搞阴谋
11. 【杨家势力被斩草除根】
12. 「一九九七年度廉洁指数」

13. 也谈“双赢”
14. “三门峡上「华主席万岁」声
15. 中国共产党中央军事委员会应予废除
16. 胡锦涛是个权欲熏心、拉帮结派的家伙
17. 党指挥枪和军委副主席张万年迟浩田
18. 精神文明左棍陈光毅高票当选，感谢党的新闻封锁
19. 土匪头子江泽民呼吁加速扶植上海黑社会帮派势力
20. 中国到底往何处去？
21. 江泽民一个月就贪污了陈希同的一万倍！
22. 为什么共产党必须改名为共和党
23. 中国的现行宪法就是共产党党章
24. 共惨制度下的走私促进经济发展！

=====

#### 1. 增函数，周期函数和指数函数

现代科学技术的进步是时间的增函数。

几千年来就没有改变的社会知识是时间的周期函数（周期为几十年）。

在等级森严的共产奴隶社会里，你所拥有的奴隶是你爬上的官阶的指数函数。

#### 2. 民运就是共产党，共产党就是民运

民运就是打着民主的口号，运动残害人民，毛泽东就是打着反腐败，民主和自由，耕者有其田的旗帜夺取国家权力的。

江泽民也是激化六四群众运动，率领上海帮打着反腐败的旗帜整垮北京帮夺取全国政权的。

愚弄运动人民夺取政权，只有靠继续愚弄运动人民保持政权。这样才能在理论上自圆其说。那就是为什么共产国家需要新闻封锁，需要宣传部对人民进行共产主义教育。

党中央宣传部文件的功能就是运动全体人民、运动整个国家。

#### 3. 什么是民运？谁是民运领袖？谁是民运分子？

什么是民运？民运就是打着民主的口号，运动残害人民，为自己有一天能够爬上金字塔上的某一层宝座，不劳而获、鱼肉人民。毛屠夫的一生就是运动屠杀中国人民的一生。

谁是民运领袖？毛泽东、江泽民、叶向农。

谁是民运分子？网上的共惨打手上海帮爪牙，做梦自己有一天能够得到毛主席的重用成为未来的康生、张春桥、姚文元、王洪文，例如岳东晓，就是民运分子。

#### 4. 以江泽民为首的上海帮是一群职业土匪

上海帮进京，结党营私拉帮结派，能不以高票当选吗？

百分之五十以上的人大代表没有自己的头脑，  
不论谁抢到了位子，他们都会投赞成票。

中国人个人迷信将照耀着千秋万代

朱共惨是个超级骗子，比江泽民强 中国又出了个红太阳朱共惨  
在共产奴隶制下，朱共惨嫌手下的奴隶太少，发牢骚，结果被打成右派，  
后来，苍天不负苦心人，终于当上了大奴隶主，尝到了共产的甜头，  
因而经常高呼：

“私有制救不了中国！”

“湖南人民只能喊毛主席万岁”

“宁可错杀一千，不可放过一个。”

上海共匪帮正在领导中国人民搞经济

集权！不要让其他人富起来！

若干分析家说，不过选择信守保证而不在乎目前的情势却是错误的，  
显示政府更强调政治保证，轻乎实际的经济政策。

专家咸认中国削减预算赤字方向错误

---

指应增加投资创造工作机会方为上策

【本报讯】分析家说，鉴於要求增加公共支出以避免受到亚洲金融风暴波及的压力，北京六日宣布的紧缩一九九八年预算是一项错误方向的行动。在新预算案中，政府建议今年削减预算赤字百分之十八或一百亿人民币（十二亿美元）。

经济学家说，虽然削减的赤字不是很大，不过却对投资人传达了错误的信息。投资人原来希望中国会藉著提高公共支出，刺激经济成长。

Chinese L. A. Daily

大陆经济成长率持续滑落

张裕亮．台北讯

虽然中共总理朱熔基在上月就职后的首场记者会，信誓旦旦地保证今年大陆经济成长率不低於百分之八；但是，中共官方昨日证实，大陆今年第一季经济增长率低於百分之八已成定局，这同时也是大陆经济连续十六季持续滑落。

江泽民自己拉帮结派搞上海帮，却以党自居，  
不讲以法治国，鼓吹核心领导党，党领导法治，挑动中国人内斗。  
江泽民当皇帝是搞阴谋熬出来的。

对于这样大是大非的问题，你辩得过内斗专家江泽民吗？

挑动群众斗群众，挑动干部斗干部。

“决不以牺牲社会主义公有制意识形态为代价来寻求短暂的

经济增长。决不允许资本主义原始资本积累在中国出现。”

“这样中肯、切中时弊的书，还是要组织宣讲。”

“工人阶级比知识分子优越”

“帝国主义正在处心积虑地对我国实行和平演变，他们的主要手段是派遣文化特务。”

“加速经济改革、深化（无具体）政治改革，始终要坚持党（上海帮）的领导，只能加强党（江）的领导，决不能削弱党（江）的领导。在换届工作中必须突出党（江）的领导，任何动摇、削弱共产党（上海帮）对换届工作领导的言行，都是错误的、是违反国家宪法的。”

部分党组织、部分领导干部从政治上放弃了党（江）的领导，还认为是适应社会的改革和发展。他认为这是一种倾向。他举出另一种倾向是不择手段地向中央和组织要权要位，争名夺利；为了达到个人或几个人的小圈子的权欲，搞宗派、非法活动；一切有关名利的事都以我为轴心，用官衔、利益，美色拉拢一批人，来打击、排挤另一批人一批人，甚至策划组织一批人在地区、部门为了个人或某些人吹捧业绩进行宣传，又策划、组织一批人在地区、部门捏造罪名来打击或诬陷坚持党性、作风正派的干部，以达到政治上把别人搞倒。”

P8-9, 【动向】NO. 147 11/97

“1995年7月13日，中国各大报纸发表了江泽民5、6月间参观上海、长春时的讲话，发表规格与邓南巡讲话相同。江泽民强调社会主义是公有制，他认为国有企业亏损问题不是所有制的问题。江泽民认为，过去我们谈论农业有两个飞跃：一个是废除人民公社搞承包，另一个是走到新的集体化，农村经济最终要实现集体化，现在农民搞联产承包不想变，但这并不是说永远不变。他说，发展科学种田后不搞集体化就不能适应，不搞集体化农业现代化就不能实现。”

5. 人民英雄纪念碑应予保留，但是毛应立即滚出天安门

“共和国”成立后，毛泽东没干过一件好事，搞共产主义文化大革命，残害中国人民。蒋介石自廖仲恺遇刺篡（国民）党夺权后，也没给中国人民干过一件好事。

“蒋介石对幕僚们的建议很赞赏，各报提议国民议会早日召开，制定约法。1931年5月5日，即孙中山就任非常总统纪念日，国民会议在南京正式开幕。蒋介石致开幕词。他说：“军阀混战已经结束，训政时期已经到来。今后的任务就是要和平统一救中国。”“当今世界上有三种理论，第一是法西斯的政治理论，第二种是共产主义理论，第三种是自由民主主义理论。根据中国国情和历史经验，共产主义和民主主义都不适合中国，只有法西斯主义才能拯救中国”。”

6. 亲不亲故乡人，江泽民发扬光大中国封建拉帮结派

“亲不亲，故乡人  
出生于一九三五年的刘吉，祖籍安徽，于江泽民首先有了一层同乡之宜。”

至少是在成为中共「第三代领导核心」之前，在上下级之间认「老乡」是江泽民为官和为人的一大特点。赵紫阳担任总书记期间，江泽民曾经拉住赵氏的秘书之一强认「老乡」，一度在中南海里传为笑谈。

外人一般都认为江泽民是江苏扬州人，其实扬州仅仅是他的出生地，安徽才是他真正的祖籍。一九九零年中共中央提供给大英百科全书编辑委员会的时任中共中央政治局常委简历中，乔石的「祖籍」是写明原籍浙江，生于上海；而江泽民的则只有出生地，没有原籍，但江泽民又确实中共前中央军委领导人之一洪学智上将（安徽金寨人）面前，主动谈及自己的祖籍是安徽，籍此与洪学智攀上了「老乡」。

中国老话说：「亲不亲，故乡人」，江泽民这个与人攀「老乡」的习惯在中共官场上颇为有用。在上级面前可以籍此讨得欢心，在下级面前则能够表现自己的「礼贤下士」。

P25, [争鸣] 9/96 NO. 227

江泽民建筑帮天下

广东高层人事续有异动

(记者 尹岩 报道)中共政治局委员李长春出任省委书记之后，广东高层人事近期又出现重重调整，原深圳市委副书记、属于「江核心」人马的黄丽满本月二十一日调升广东省副省长，黄丽满获晋升之快，令人感到意外。

消息人士表示，黄丽满曾在中共总书记江泽民手下做事，与「江核心」渊源颇深。黄丽满获得晋升，可能与此有关。两年前，黄丽满始升为深圳市委副书记，现任深圳市委书记张高丽目前也仅是广东省委常委。

万事俱备，江泽民的党、政、军共产铁幕已经落得差不多了。当有人发现毛泽东是个屠夫骗子的时候，铁幕已经落下。

7. 撕破官吏三寸脸皮，拷问国人半斤灵魂

1915年8月14日这六位吹鼓手仗着十年寒窗所苦挣来的一些功夫你一言我一语凑了几句强词夺理的文字又是联名通电各省又是发表组织筹安会的“宣言”，忙得不亦乐乎。那杨度便臭汗淋漓地搞出一篇《君宪救国论》说中国人的素质太差，共和不适合国情，只有君主才能保证国泰民安，与其共和导致专制，不如立宪实行君主制使大主席总统易为君主，老百姓才能安居乐业。老江读后拍案叫绝，又大笔一挥写下“旷代奇才”4个大字制成金匾馈赠杨度，老江又命把杨度的大作多印上几份，分发给各省的长官参阅，并要求认真讨论，把讨论的意见上交中共中央办公厅。

8. 毛泽东号称料事如神，有自知之明，也有失算的时候

这信是二十几年前的中共中央文件

这信是作为中共中央文件下发到公社一级，应该是属于整林彪的那堆文件，而不是属于整刘少奇的那堆文件，如果我没记错的话。我只记

得其中一些主要的句子。这篇文章是从叶主任的网页上拷贝过来的。

这信说明，毛泽东

1. 料到了受压迫的牛鬼蛇神为阶级本性所决定一定会自己跳出来。
2. 知道自己是个骗子，总觉得不安，又不很自信，猴子称霸王，盛名之下，其实难符，准备摔得粉碎。
3. 指出：没有掌握是非权术的反动派如旧军阀曹锟、新军阀蒋介石和叛徒内奸工贼刘少奇当权总是不能长久的。
4. 断言：中国如发生反革命右派政变如十一届三中全会，利用他的话得势于一时企图永远高举黑旗，左派一定会利用他的另一些话组织起人民将右派打倒，如江泽民正在组织国内的中国人民，叶主任正在组织海外的中国人民。
5. 断言：右派当权是不得安宁的，很可能是短命的，因为代表百分之九十以上人民利益的一切革命者是不会容忍的，毛泽东第二一定会用毛泽东思想重新武装中国人民稳坐江山。

#### 一、毛泽东致江青的信①（一九六六年七月八日）

（略）

#### 9. 乔石提倡「五个反对」

“十五大后，乔石在湖北、浙江二省考察期间有针对性地提出了「五个反对」，即：

反对把个人凌驾于党的组织之上；  
反对搞党内帮派、小圈子；  
反对在党内搞一言堂；  
反对党权高于法制；  
反对在党内树立个人权威。

「从党员直到总书记都是平等的」

乔石还说：党内的地方主义、小山头主义，甚至于帮派主义，还是比较严重的，影响了党的工作和党在人民群众中的号召力与凝聚力，也损害了党的战斗力。很多问题发生在地方、在部门、在基层，但其根子还是在中央。

「下级批评书记指为反党是违反法制」

乔石在湖北、浙江的这两次讲话，不但在中央和地方的党的喉舌上未见报道，甚至连中共中央办公厅或国务院办公厅的《简报》上也只字未提。”

P13—15，〔动向〕NO. 147 11/97

#### 10. 毛泽东搞阳谋，江泽民搞阴谋

“杨白冰怒责政治局”

“十月下旬，杨白冰怒气冲冲地从珠海返回北京，要求面见江泽民，要求澄清

党内对他的种种政治性攻击，查处十五大后党、军内部有组织、有目的地对他的政治声誉进行毁损的幕后策划者。江泽民以近期工作繁忙、准备赴美访问为由，婉拒了杨白冰，安排由胡锦涛、曾庆红、张万年代表中央书记处和江泽民本人会见杨白冰听取意见。

。 。 。

杨白冰又说：作为一个老党员、一个公民，不能老受来自高层传播的人身攻击，政治局不应把过往我党极左时期打击同志的一套，搬到九十年代的今天来。

杨白冰又说：我不能接受政治局一方面建议我在九届人大、政协上担任一定的领导工作（指江泽民、胡锦涛、宋平在十五大前夕建议杨白冰从政治局退下来，在明春九届两会时担任人大副委员长或政协副主席），一方面又放出关于我离开军内领导岗位的所谓内情，这不是在搞鬼吗？

杨白冰提出要求中央澄清所谓和杨尚昆图谋夺取军权、架空江泽民，所谓反对邓小平同志的理论，所谓个人政治野心家等等不实的指责。

杨白冰指责政治局有人有部署地要从政治上把他的名誉毁灭”

P11-12, 【动向】 NO. 147, 11/97

11. 【杨家势力被斩草除根】

“细细端详十五大的新科中央委员名单，发现一点蹊跷：一些年纪轻轻的原任十四届中委的军内将领都落榜了。他们是：十四大前夕的副总参谋长何其宗，常务副总参谋长徐惠兹，总政副主任周文元。这些少壮派军官都是八十年代中期被挑中的军内第三梯队人选，只因【紧跟小平路线】，把宝押在杨氏兄弟身上，便都被江泽民斩草除根”

P22, NO. 147 11/97

“江泽民党同划异不择手段

张美远生于一九三七年，今年正好六十岁，说起来也不算年轻。按照中共军队干部严格的年龄标准，正军职干部六十岁再升不上去的话，就只能退役了。江泽民之所以没有将他及时提升，而且还将他从中央委员名单上剔除，也因为于永波提供的杨白冰大搞军内结党营私的黑材料中，把张美远列为杨白冰准备培养的北京军区司令员接班人。

另外一个在十五大上被踢出中央委员的军内高级将领周玉书，更是江泽民党同划异的政治牺牲品。周氏一九八六年即已被提升为某集团军军长，一九八七年在中共十三上当选候补中央委员。一九八八年获授中将军衔（当时的大部分军长和军政委仅是少将军衔）。

「六四」事件后，周玉书被调任武警司令员。一九九二年召开



十四大时，周玉书被安排为中央委员，但江泽民为了给自己在上海的政治亲信巴忠谈腾出位置，十四大开过后立刻下令将周玉书调任广州军区副司令员。

本来，周玉书被安排接替武警司令员职务纯属偶然，他个人更谈不上杨家将死党。调任广州军区副司令员之后，刘华清和张震均有意让他出任一届广州军区司令员。但有人向江泽民汇报了周玉书私下里发牢骚的内容，前广州军区司令员李希令下台时，江泽民坚持要不是中央委员的陶伯钧接任，硬是压着周玉书一头。结果，按照大军区副职服役最高年龄六十三岁的规定，十五大召开之前周玉书刚好满六十三岁。如此一来，在十五大上不许他继任中央委员就显得非常合乎情理了。

总之，对照一下中共十五大与十四大的中委（候补中委）名单就会发现，江泽民如今在于永波全力效忠的时候，把当年被杨家兄弟看好的军队接班人统统赶出了中央委员会。用中共一位老军头的话说：当年毛泽东和周恩来清理林彪人马、邓小平清理军内「凡是派」时，都没把事情做得这么绝。”

P25, NO. 147 11/97

## 12. 「一九九七年度廉洁指数」

“据「国际透明组织」公布的对全世界五十个国家调查所得的「一九九七年度廉洁指数」（以十分为满分），获九分以上的国家依次序排名是：丹麦、芬兰、瑞典、新西兰、加拿大、荷兰；获五分和五分以下的除了阿根廷、俄罗斯和尼日利亚之外，全部是亚洲国家，中国排名是倒数第七，只得二点八八分；香港在亚洲地区是个异数，得分七点二八，排名十八，在法国和日本之前。”

P3, 【动向】NO. 147 11、97

## 13. 也谈“双赢”

毛派江泽民把不懂权术的改革派赶下了台并消灭了暴民，再给改革派一个花瓶似的位置如政协副主席，然后对改革派说：暴民丧心病狂想推翻共产党，我把他们消灭了，是我江主席保护了大家，这就是“双赢”。

江泽民93年拒让胡启立出任天津市委书记，江泽民95年拒让胡启立出任北京市委书记。邓小平十四大时说胡启立“作风是正派的，党性是强的，有工作能力的”。 P14—15, 【争鸣】NO. 227, 9/96

现在江泽民给胡启立一个花瓶似的位置政协副主席。江泽民的作风是歪的，派性是强的，有搞阴谋和阳谋的双重工作能力。

## 14. “三门峡上「华主席万岁」声

国务院办公厅94年6月19日的《通讯简报》报道，华国锋六月在河

南省三峡考察黄河大坝时，站在当年毛泽东视察过的TI坝上说：  
「站在这里，我们想到当年主席的战略胸怀和毛泽东思想的光辉，此时我们重温主席的教导，会感到毛泽东思想正在鼓励着每一个共产党员和革命者为无产阶级革命事业而奋斗。」陪同的三门峡市一位人大副主任带头高呼：「向华主席致敬！毛泽东思想万岁！」有人还呼出「华主席万岁！」的口号。工地上群众也盲目地跟随高呼。华国锋说：「现在没有〔主席〕了，这样高呼是不适当的。同志们的心情我理解，毛主席万岁我个人认为是对的。」”  
P15, 〔动向〕N0. 107 7/94

“江泽民为十六大连任而奋斗

首先，到公元二00二年中共十六大时，现任政治局常委中，江泽民七十六岁，李鹏七十四岁，朱熔基七十四岁，尉健行七十一岁。安江泽民所说的年龄标准，如果尉健行是上半年生的，七个常委中将有超过半数退休。

七十岁必须退休的规定在十五大中不适用于今年七十六岁华国锋。华国锋为什麼有这个特权？因为他曾经是中共中央的主席，也就是现在江泽民的地位。既然有这个先例，那麼中共十六大江泽民七十六岁时，就可以援用华国锋的先例，留任中央委员和其他更高的职务。”  
P39, 〔动向〕N0. 147 11/97

江主席“不是那麼平庸”。

“江采取诸多措施以巩固自己的权力，夺杨家将兵权，向陈希同等北京帮开刀，说明他还不是那麼平庸，但他拉帮结派（调动、提拔上海帮大批人进京）、封官许愿（提拔大批军队高级干部）和大树特树自己，无所顾忌地鼓励对他本人的个人崇拜（如在军队中挂毛、邓、江的像，有一次《人民日报》把他一个不太重要的讲话刊登在第四版，他竟一怒撤掉多名编辑的职务）。江有意在中共十五大恢复党主席制已经引起党内的反弹（党主席在中央会议上有最后决定权，总书记则只有召集会议的权力）。

。。。。。  
有报道说，杨氏兄弟在中共十四大被解除兵权就是江泽民向老邓告密进谗，说杨要为「六四」平反并把责任推给邓，才惹怒老邓，致被解除兵权的。”  
P54—55, 〔争鸣〕N0. 236, 6/97

15. 中国共产党中央军事委员会应予废除

保留中华人民共和国国家中央军事委员会（目前是一套人马，〔党、国家〕两块牌子）。邓小平恢复国家军委，就是为了防止文革重演，并适时废除中共中央军委。

军队的任务是保家卫国，而不是参与党政治

党的总书记不得进入中央军事委员会把国家的军队变成党帮私人的军队。

国家军事委员会目前应协助共产党过渡到多党竞争，权力制衡，民选，（邓小平提出的）全国大选。

江泽民要把胡锦涛拉入中央军委是假公济私，拉帮结派，搞党天下、帮天下，鱼肉中国人民。

党（帮）和国家领倒人江泽民提交八届人大五次会议的「国防法」是历史大倒退。

#### 16. 胡锦涛是个权欲熏心、拉帮结派的家伙

胡锦涛到底对中国有什么贡献？国有企业应归党所有，人民养他一个不够，还要养他一帮。绕开丁关根，直接任命宣传部副部长。野心家TO BE，江泽民会看上的不会是好东西。

=====

#### 胡锦涛接班态势渐浮

张裕亮·台北讯

港媒报导，中共国家副主席胡锦涛的多名部属近期陆续出任要职，意谓著胡锦涛在党内与国家机构中的地位正不断提升，成为跨世纪接班人的态势正逐步浮现。

具体的事项体现在以下：在胡锦涛的力荐下，原甘肃省委书记阎海旺出任中国人民银行副行长。阎海旺是胡锦涛的老部属，阎在八十年代胡锦涛任甘肃省建委副主任时，担任甘肃建筑工程局二公司党委副书记、经理，并在胡锦涛升任团中央书记后，接替胡锦涛出任甘肃省建设厅厅长。在胡锦涛於十四大当上政治局常委后，阎海旺升任甘肃省长、九三年更升任书记，并在去年的十五大上当选中央委员。

另外，胡锦涛在贵州时的副手陈士能获任为正部级的国家轻工业总局局长；在西藏时的副手田聪明出任国家广播电影电视总局局长；在甘肃工作的老朋友陈光毅出任全国人大财经委员会主任；在甘肃的老友张吾乐出任中国有色金属工业总公司总经理；以及在共青团中央书记任内的两位老部下李源潮、刘鹏，分别出任国务院新闻办公室副主任、和中共中央宣传部副部长。

#### 17. 党指挥枪和军委副主席张万年迟浩田

党指挥枪就是某个人的头上戴着党的帽子要指挥枪。

对六四有看法的张副主席在军中造势夺到军权后，高喊党要指挥枪，作为党员的军委副主席上将高喊党要指挥枪是最自然不过的事了，但什么是党要指挥枪的真正含义恐怕要到他被江泽民曾庆红赶下台时才能领会。

迟副主席经常发表极左言论，什麼反和平演变、阶级斗争还局部存在、人民战争等。至于迟副主席是中毛泽东思想的毒太深，还是真正掌握了毛泽东思想，就只有他自己知道了。不过，能当上军委副主席的人是应该完全有能力掌握和发展毛泽东思想的，至少江主席相信他不会反左。他在向全国人大作有关《国防法》的说明时指出：这部《国防法》最具「中国特色」的地方，是把「

党指挥枪」的原则法律化。然而，什麼是「中国特色」的真正含义恐怕要到江泽民的帮派分子鱼贯而入军委形成大多数把他赶出军委时迟副主席才能自己领会「中国特色」。

在一个实行宪政的民主国家，任何政党要想执政，只能通过宣传自己的政纲，言论自由民主投票选举后上台。它的领导人是以国家而不是党的名义领导军队的。这个党下台时要交出的政权包括军队，否则就是军事政权，而不是宪政民主国家。

#### 18. 精神文明左棍陈光毅高票当选，感谢党的新闻封锁

“省里盛传陈光毅同志在福建搞特权，一次私自进口三集装箱意大利红木家具，被海关查到，报到省长王兆国那里，王兆国知道他的背景，也没敢扣下。谁知道那些意大利高级家具是朝贡给谁的？陈书记还在离福州市十八公里的避暑胜地鼓山风景区修建了一片别墅区。其中一座庭院是他自己的，万绿丛中的两层小白楼，可以望海，风景优美。传说二楼主人房有个洗手间，要重新装修，出价二十七万元人民币，问了福州市的多家装修公司，没人敢接手。因为装修一个洗手间花二十七万元人民币，怎麼个高级法？听讲后来被一家香港装修公司承包走了。

。。。。你们省的全国名校厦门大学一年的教学行政经费，也不过二、三十万元吧？。。。。”

P33, [争鸣] NO. 226 8/96

#### 19. 土匪头子江泽民呼吁加速扶植上海黑社会帮派势力

张裕亮. 台北讯

香港「南华早报」引述来自上海的消息来源报导，江泽民呼吁应加速领导阶层的年轻化，为此他特别要求上海的高层干部要在市政建设和中级干部方面，培植出足够的、合格的人材。

从一九九〇年初期以来，已有几十名的上海市各区、各部的官员，被拔擢到中共党内和政府部门出任要职。分析家指出，虽然外界批评江泽民在建立一个「上海帮」，但是他仍决定任用更多来自上海的人材。

#### 20. 中国到底往何处去？

要集权中央工委军机处，还是要分权？  
 要人民放心，还是要党中央毛主席放心？  
 要与自然斗，还是要专门与人斗？  
 要专家治理水土，还是要政治流氓领倒说了算？  
 要法治，还是要人治最终实现新集体化？  
 要中国特色几个野心家帮派治国，还是要三权分立？  
 要新闻自由、开放党禁、报禁，还是要继续愚弄中国人民？

炒股、买彩票致富是你的运气，鼓吹公有制拉帮结派致富就是土匪！（无内容）

- 反革命 (0 bytes) 19:15:06 8/31/98 (43091) (0)  
江泽民是毛泽东的干儿子，胡锦涛是毛屠夫的干孙子。
- 反革命 (691 bytes) 18:53:26 8/31/98 (43089) (0)  
民主集中制（僵诈民要的中央权威）下的共惨权斗。
- 反革命 (10892 bytes) 18:43:18 8/31/98 (43088) (0)  
公有制是万恶之源，公有制就是掠夺，是最严重的腐败。（无内容）
- 反革命 (0 bytes) 18:15:03 8/31/98 (43086) (0)

东方亮，太阳升

送交者：反革命 于 August 17, 1998 17:21:24:

东方红，太阳升。  
中国出了个僵诈民。  
他为帮派谋幸福，  
他是人民的大灾星。

共惨党，象月亮，  
照到哪里哪里凉，  
哪里有了共惨党，  
哪里的人民就遭殃。

21. 江泽民一个月就贪污了陈希同的一万倍！

1. 江泽民一个月就贪污了陈希同的一万倍！

北京市一千万人口，就算陈希同个人贪污了一千万，摊到每人头上也就是一元，你用不着义愤填膺，再说他贪来的钱必须花掉，否则一堆废纸摆在家里有什么用处？财富还是在社会上流动，他建别墅，总无法让建筑公司工人白干吧？这总比大跃进、不许人民创造财富整个体户、文革和“解放”战争破坏性的打砸抢强一百倍吧？所以，还是少一点嫉妒心为好。如果让江泽民搞共产主义搞得民不聊生，象北朝鲜那样每人每天250克（半斤）玉米，那你每个月的损失就是500元人民币（假设你目前平均月工资600元，100元可买15斤玉米），以两亿城市人口计，光一个月被江泽东贪污糟蹋的财富就是1000亿人民币，一个月1000亿！所以，江泽民一个月就贪污了陈希同的一万倍！

2. 毛主席把自己的生命延长了至少一千万年！

如果你是北大图书馆管理员，每月工资800元人民币，用掉一半，一年节省4800，从20岁工作到70岁退休，共节省24万人民币，这就是你这个人一辈子的工作报酬。从秋收起义到文革，少算点，被毛主席害死的人至少有一千万吧？一条命折算成为毛主席干一年的活的话，毛主席就把自己的生命延长了至少一千万年！没有这些冤死鬼替毛主席垫背，他哪来的钱买座机、买专列毛泽东号、到处建行宫？

3. 陈希同是贪官，江泽民是贪且蓄意杀人的土匪！

陈希同与某些梦想重建毛帝国骨头里都坏的“人”是有根本区别的。换了你爬到他那种位置，十有八九你跟他和李鹏一样贪婪保守，你是否能够被毛主席调教成江朱式的毛分子还要看你是否那份天赋。陈希同提出邓南巡是又一次思想解放运动，而江朱是反邓南巡、鼓吹反和平演变喊毛主席万岁的。还是个制度问题，当上一个不管什么大小的鸟官，你就可以无法无天，除非你的顶头上司党组织看

你不顺眼要罢免你，所以我主张释放陈希同，削职为民足矣。看看政治局常委那几个人的言论就知道了，都是要维护这种无法无天的制度的，没有言论自由谁也不知道他们干了些什么，如果上海帮市不存在腐败，为什么要害怕言论自由？而且发文件强制更好地利用《人民日报》愚弄人民？江泽民的“我们有不同的意识形态”“一个政治家要有政治家的气魄”是什么意思？不就是蓄意搞政变开杀戒杀人嘛！而且是要大量地杀，方显政治家的气魄！

#### 4. 作为一个老百姓主张杀陈希同是愚昧无知！

有人发起签名要杀陈希同，他贪了一千万摊到你头上1分都不到，你要那么恨他干嘛？你为什么就不能发现机遇也争取当官呢？当平民缴税是义务，你也不能太抠门铁公鸡一毛不拔，对吧？否则，当官的工资怎么发得出去？国家国防财政预算哪里来？你为毛主席打天下，他让你吃定量，闹浮肿病，他害死那么多中国人，使中国落后世界一百年，这笔财富多大你算过没有？你为什么不起签名让毛尸滚出天安门？江泽东整陈希同只是第一步，他的最后目的是搞新集体化向全国人民收刮财富，留着陈希同跟江泽东斗有什么不好？所以，你用不着患红眼病，如果你祖上给你留的钱太少（多半是让老毛共了产），你又没本事干技术活，你可以找门路拍马屁捞个一官半职嘛，你还可以想办法出国挣钱嘛！如果你什么都不行，你就必须安分守己得过且过，因为你先天不足，一个人的能力有大小这是个简单的事实，要不怎么会有智障这么一说？毛主席就是比你聪明，杀你之前，你还会深情地高呼：毛主席万岁！

#### 5. 政治

政治是经济利益的表现形式。政治斗争是实力的较量。所以，江主席不仅要培养一大批“德才”兼备政治是非观成熟的小江主席，还要给他们实惠、经济利益。现实政治是各个既得利益集团之间的较量，多个帮派之间达成妥协就是稳定，一人（帮）独大就是独裁，言论自由全民投票选举就是民主。当你把政治对手的外围组织、势力和支持者，一个一个分期分批地消灭干净后，广大的中国人民就是你煮熟了的鸭子了，中共中央办公厅发个文件：现在已经实现了科学种田，不搞新集体化就适应不了，所以，我们必须建立从上到下金字塔式的无法无天的江派共产党铁幕组织。下面敢不执行吗？新的既得利益者小江主席们高呼江主席万岁，老百姓没法过日子骂娘管屁用！

#### 6. 方向才是最重要的。

中国几千年封建式血腥的改朝换代该不该结束？

中国是继续鼓吹公有制，回到毛泽东的共惨奴隶制，

还是和平演变进入民主自由人权、人民安居乐业国家富强的资本主义社会？

#### 22. 为什么共产党必须改名为共和党

送交者：反革命 于 September 27, 1998 19:34:15:

共产就是专制独裁掠夺，这跟当初的口号（建立自由民主的中国）不一致。共产，共惨也，意味着阶级斗争残害人民，党内无休止的血腥权斗。

几千年来中国人互相残杀的历史该结束了。

共和党才能允许民主党的存在，得民心者干四年捞一把就体面地下台，

不要等人民拿起武器赶你下台，江泽民说了枪可以打敌人也可以打自己，罗马尼亚的奇奥赛斯库就是榜样。

23. 中国的现行宪法就是共产党党章

送交者：反革命 于 September 29, 1998 17:19:40:

江泽民鼓吹要在党的领导下依法治国，因为宪法规定共产党是执政党。

什么是宪法？宪法是一个国家的根本大法。现行宪法是谁写的？共产党。害死几千万并把中国搞得一穷二白的共产党凭什么在宪法中规定自己是执政党？这样的宪法跟共产党的党章有什么区别？

什么是党？党就是一帮人拉帮结派、结党营私。共产党的起源就是痞子运动，也就是流氓恶棍黑社会组织，这个组织运用似是而非和乌托邦共产主义理想愚弄中国人民发展壮大。任何一个党都必须具体人格化，目前的共产党人格化后就是江泽民创建的上海帮，上海帮听命于江泽民，所以江泽民就是党。

我们要讲依（宪）法治国，共产党写的宪法规定共产党是执政党，所以依法治国就是要坚持共产党的领导搞人治，搞人治就是依法治国。共产党江泽民就是用这套混帐逻辑把普通中国人当阿斗。

搞人治的国家决不会有三权分立互相监督，中国也就将永远处于半封建半奴隶制的社会，中国人民也就不可能享有真正的人权。

24. 共惨制度下的走私促进经济发展！送交者：反革命 于 January 08, 1999 09:41:34:

有人说，走私使国家税收减少、工人（工程师、技术员）失去工作。

这个问题要用毛泽东思想来分析：

1. 是谁在挥霍国家税收？上海帮。

帮派分子们的待遇、汽车、房子哪里来？国家税收。

好的走私车不用经常修，可以促进经济发展！走私促进了经济发展，拿点佣金也是合理的。

与其让上海帮拉帮结派独吞国家税收，自力更生搞点走私有什么不可以？

象北朝鲜那样关起门来是发展不起来的。

工程技术是吹不起来的，唯一的办法就是跟在人家后面学，然后才谈得上超过。

2. 如果走私造成某工厂倒闭，因为这工厂生产老爷车，新车开不了一、两年就要大修甚至成为一堆废铁，那这不是浪费原材料污染环境吗？这样的厂还是倒了好。可以跟外国合资造汽车，既学到了先进的技术又解决了就业问题，类似的这种技术也不在人家的保密范围，中国人没有必要再去发明轮子嘛！

所以，要杀就要杀毛分子，他们为了自己一小撮人的利益借改革之名夺取政权，千方百计阻碍中国的发展，甚至企图重建毛泽东帝国，如江泽民、朱熔基、胡锦涛之流。

-----1911  
 -----秦始皇-----:  
 -----:  
 -----V-----:  
 三皇-----) ---夏商周-----) 秦汉三国魏晋---V  
 五帝-----: ---春秋战国---: 南北朝五代十国---:  
 -----: -----: 隋唐宋元明清---) 资本主义  
 -----:  
 -----: <---两千多年--->:  
 -----:  
 (奴隶打斗): 奴隶打斗-----:  
 '共产主义' <---'社会主义'---<---封建主义-----  
 <---五年计划---<76-66-毛泽东 <---革命X-----  
 -----:  
 -----: ---死毛-----1949-----:  
 -----:  
 -----: ---) ---邓小平的市场经济---) ---) ---)

X无产阶级革命: 毛泽东江泽民胡锦涛叶向农主席的武装集团  
 中国人民解放军正在执行革命的政治任务: 抢劫和政变

毛分子就是玩弄似是而非诡计成百万地屠杀  
 中国人为他们自己小集团谋利益建立奴隶社会  
 (曰社会主义社会)的职业杀手。

### 请胡锦涛解释一下:

送交者: 反革命 于 April 29, 2006 02:07:59:

解密贬损邓小平多次险遭暗杀跟“八荣八耻”有什么关系. - 以违法乱纪为耻  
 上台前隐瞒主张大权到手即喊学古巴朝鲜跟“八荣八耻”有什么关系. (无内容) - 以见利忘义为耻  
 打压言论自由跟“八荣八耻”有什么关系. (无内容) - 以背离人民为耻  
 独裁专制导致国家衰落跟“八荣八耻”有什么关系. (无内容) - 以危害祖国为耻  
 网禁报禁党禁跟“八荣八耻”有什么关系. (无内容) - 以愚昧无知为耻  
 坚持人治拉帮结派党大于法跟“八荣八耻”有什么关系. (无内容) - 以损人利己为耻  
 理工毕业不学无术最后成了党棍跟“八荣八耻”有什么关系. (无内容) - 以好逸恶劳为耻  
 把国库当自己钱包游山玩水跟“八荣八耻”有什么关系. (无内容) - 以骄奢淫逸为耻

### 社会主义八荣八耻

送交者: 反革命 于 March 27, 2006 12:44:10:

以人治为荣, 以法治为耻.  
 以做大小土皇帝为荣, 以做公民为耻.  
 以练媳妇功为荣, 以不懂变脸术为耻.  
 以上街杀僧人为荣, 以早九晚五上班为耻.  
 以阴谋权术为荣, 以演讲竞选为耻.



以拉帮结派为荣，以顾全大局为耻。  
以为共惨主义殉葬为荣，以背离党国为耻。  
以学习马列胡锦涛思想为荣，以不懂马列胡思想为耻。

巩献田眼红，巩献田要反[物权法]。  
送交者：反！于 March 18, 2006 21:20:48:

巩献田眼红叶利钦女儿拥有一个亿的资产。  
巩献田看到有人中十个亿彩票就要跳脚，要跳河。  
但是，巩献田对金正日齐奥塞死哭毛泽东拥万亿资产是没有异议的，  
因为巩献田要从胡锦涛那里分一杯人肉羹。

## 中国共产党和中国政府没有必要为胡锦涛个人想要的独裁专制殉葬。

送交者：反革命 于 December 24, 2004 02:53:46:

- [不是开放网禁报禁缓解社会矛盾，而是提高镇压能力，制造恐怖舆论准备政变独裁。](#) - 反革命 12/24/04
- [把胡锦涛关起来，让他一个人在铁笼子里自己对自己实践民主集中制。](#) - 反革命 12/24/04
  - [总书记是由各政治局常委发表竞选演说后由党员投票选举的，还是隐瞒政治观点骗来的](#) - 反革命 12/24/04

## 胡锦涛上的党课是要兜售什么？

送交者：反革命 于 December 24, 2004 15:23:31:

1. 新时代已经产生了新的重要指导思想:胡锦涛科学发展观思想
2. 驾驭社会主义市场经济的能力:牢牢掌握特权夺权经济利益
3. 增强基层党组织的凝聚力和战斗力:发扬红卫兵精神
4. 发展社会主义民主贯彻民主集中制:向毛主席金正日那样执政
5. 不断解决好为什么发展怎样发展这个课题:搞人治折腾中国
6. 发挥我们的积极作用处理国际关系:无偿援助古巴和金氏王朝
7. 社会主义先进文化:把马克思主义和封建主义结合起来

'发展是硬道理要坚持以经济建设为中心'是幌子。  
搞社会主义实现共产主义就是以经济建设为中心，  
搞大跃进人民公社都是以经济建设为中心。

普京宣布不参加下届总统选举，胡锦涛鼓吹社会主义民主和民主集中制。

送交者：反革命 于 December 23, 2004 22:26:07:

废除政治局--苏联独裁专制的产物，胡锦涛爱这古董。

胡锦涛先在上层吹风，再到基层鼓动战斗力，以点带面，反邓路线军事政变在即。

送交者: 反革命 于 December 23, 2004 08:32:47:

## 江泽民和胡锦涛

送交者: 反革命 于 December 22, 2004 00:18:00:

江泽民1994年上半年以前大玩是非权术, 反和平演变, 鼓吹[第三只眼睛看中国]“这样中肯, 切中时弊的书, 应该组织宣讲”. 这本书鼓吹, 为了中国的稳定和安全, 中国出个希特勒也不是不可能. “通观全书, 这是一本为某种政治势力在邓公西去后接管政权扫清道路的书”. 也许是发现大家都知道是非权术是怎么回事, 1994年下半年一转口风, “这本书只能作为参考”, 以后也不玩是非权术了, 抛出三个代表混日子, 也不搞政治制度改革, 采取赖位子的拖延战术, 伺机安排儿子登基. 三个代表说白了就是一党(一派一人)永远当权. 一党具体化就是一派, 一派具体化就是一人. 一党独裁可以轻而易举地变成世袭.

胡锦涛的极左讲话跟提反和平演变有什么区别?只不过是换个说法而已. 我不知道胡锦涛是愚蠢呢, 还是吃了豹子胆, 江泽民不玩了的是是非权术, 他却捡起来玩得津津有味, 除非他已经完全控制了中央警卫局和北京军区. 否则他要开倒车就不会有江泽民这么体面下台. 如果胡锦涛说他不知道邓小平要搞资本主义, 那是装傻充楞. 他的澳门讲话提到改革开放只是承认现实的无奈, 他要特别强调大陆姓社, 要中国特色的社会主义, 澳门香港姓资.

经济基础决定上层建筑, 政治和经济是个整体. 如果你那么肯定金氏王朝的政治, 改革开放开倒车只是个时间问题, 以使经济与政治相适应, 因为持续的改革开放必然会对上层建筑发生影响产生矛盾, 就看你是打算修理上层建筑还是修理经济基础开倒车. 对戈尔巴乔夫和国际垄断资本的仇视, 也说明了开改革开放的倒车只是个时间问题. 中国三年’自然灾害’, 北朝鲜饿得人吃人, 不是社会主义的失败是什么, 还是成功?历史已经证明社会主义共产主义是骗人的鬼话. 三年’自然灾害’怎么没把你胡锦涛饿死?!邓小平的改革开放就是公开化、经济多元化, 你那么仇恨戈尔巴乔夫会对邓小平有好感?邓小平的改革开放就是要削弱你手中的特权, 逐步还政于民. 难道毛泽东金氏王朝饿死成百上千万老百姓就不是人民的叛徒?

邓小平并不是没有尝试过政治改革, 但发现行不通, 就改为从经济入手, 让经济最终促进政治制度的改革. 这是邓小平超过戈尔巴乔夫之处. 邓小平抛出胡耀邦是不得已, 否则他自己都可能会被保守派抛出. 戈尔巴乔夫的失败是没有经济改革, 另一半是没有控制好禁卫军.

请胡锦涛解释一下什么是“上层领导的政治腐败”, 目前的政治就是改革开放, 你这不是把矛头指向改革开放是什么?邓小平希望经济改革最终促进政治制度的改革, 而你胡锦涛却要反过来, 照搬金氏王朝的政治来修理中国的改革开放, 你这不是反邓是什么?

胡锦涛1982年任共青团中央书记处书记全国青联主席, 1985年任贵州省委书记贵州省军区党委第一书记, 二十多年, 在他骗取党政军大权以前, 什么时候发表过这么左的言论?狐狸尾巴藏的深吧?所以, 哪一天, 他的儿子突

然一夜之间变成中国的第二号领导人,或者三分之二的中央委员被关被杀,大家就不要感到吃惊,或跌落眼镜什么的,这种骗子是没有什么诚信可讲的.也到了他向全党做个政治交代他要带领中国走什么路的时候了,如果他默认邓小平的路线继续走下去,几年后他就无法反悔自圆其说他的政治主张.所以他现在就要造舆论,籍口苏联垮台,清洗上层,全面夺权,逐步扭转改革开放.苏联垮台都这么多年,你还把它搬出来,不是耸人听闻故意找茬是什么?中国继续改革开放,共产党不见得就会垮台,只不过什么时候改个名字就是了.

我是不是又在丧心病狂,挑拨离间?你胡锦涛想干什么自己心里清楚.

胡锦涛讲话:

"一段时间以来,境外敌对势力,媒体大肆攻击我们国家领导人和政治制度。

而国内媒打着政治体制改革的旗号宣传西方资产阶级议会民主、人权、

新闻自由,散布资产阶级自由化观点,否定四项基本原则,

否定国体和政权.针对这种错误,绝不能手软."

"政政治问题一旦出现,要严厉打击,不要热炒,不要授人以柄。"

"敌对势力总是从舆论入手占领宣传阵地。以美国为首的国际垄断

资本搞垮苏联和苏共的主要手段是从意识形态入手的。"

"西方敌对势力对我国实施西化、分化的战略图谋没有改变,....."

历史经验证明,敌对势力要搞乱一个社会,颠覆一个政权,

往往先从意识形态打开突破口,先从搞乱人民的思想入手。

胡锦涛还讲了前苏联共产党执政74年垮台的教训,他说:其中有一条,就是苏共上层领导的政治腐败,地方基层党组织名存实亡.如果我们不能正确解决好执政基础,完全可能执政不到70年,甚至在更短时间垮台,国家前途要败在我们这一代。

以美国为首的国 际垄断资本搞垮苏联和苏共的主要手段是从意识形态入手的.苏联解体、苏共垮台绝不是马克思主义和社会主义的失败,说到底,是其逐渐脱离、背离乃至背叛马克思主义、社会主义和最广大人民群众根本 利益的最终恶果.戈尔巴乔夫是苏东剧变的罪魁,是社会主义的叛徒,而绝不是所谓的「功臣」,说他是「功臣」,那是没有站在苏联人民和人类进步事业的立场讲话.正是他提倡公开化、多元化,使苏共全党 和人民的思想陷入混乱,苏联、苏

共正是在他「西化」、「资产阶级自由化」的冲击之下解体的，这是苏共内部出现问题的最根本的原因

「管理意识形态，我们要学习古巴和朝鲜。朝鲜经济虽然遇到暂时困难，但政治上是一贯正确的。」

## 胡锦涛活学活用毛泽东思想

送交者：反革命 于 December 15, 2004 18:49:03:

一：邓小平

香港[镜报]1995年(3月或5月)有一篇文章，题目是[邓小平的心事]。

文章提到，邓小平说：(我们)应该相信社会发展本身会提供建立新的政治制度的条件。到下世纪中叶，实现全国大选的目标。中国应该有多些三四十岁的政治家。

因此，我认为，邓小平的理想就是要中国实现全盘西化，也就是市场经济加上每个中国人都是真正的公民，机会均等，都有行使自己一票的权利。一个和谐的法制社会，公民可以拥有枪支，而政府不用担心人民会拿起武器造反。

邓小平还说：耀邦是个好同志，他与其他同志担了风险，其他同志就不用担风险了。

这句话是说，共产党内有坏人。挂着为人民服务(现在叫执政为民)的牌子，干着残害人民的勾当。毛泽东金正日就是这种坏人。而现在，胡锦涛批示朝鲜政治上是一贯正确的。

二：胡锦涛活学活用毛泽东思想。

胡锦涛是不是在执行邓小平的既定路线呢？带领中国朝着世纪中叶实现全国大选的目标前进呢？从两年来胡锦涛的言行来看答案是否定的。

政治上，不提民主法制，不讲依法治国，只讲中国特色社会主义。

邓小平的社会主义市场经济是在特定历史条件下提出的，当时搞市场经济有来自党内及陈云等的阻力，他要搞有计划的社会主义市场经济，而且那时如果你告诉人民，共产主义是死路一条，人民也不会接受，还要扭送你进公安局。但是，今天如果你还拼命鼓吹中国特色社会主义，那你是别有用心，你无非是还要继续把中国人分为三六九等，维护金字塔似的各特权阶层的利益。农民工，工人，知识分子，党员，非党员，党员干部，公务员，团派，等等。很明显处在塔尖的特权最大。这就是为什么你胡锦涛要鼓吹中国特色社会主义。网禁：个人网站要关掉。报禁：[中国法制日报]是非法报纸。胡锦涛还批示：「管理意识形态，我们要学习古巴和朝鲜。朝鲜经济虽然遇到暂时困难，但政治上是一贯正确的。」经济上，反对茅于軾所主张的完全市场经济，仇视国际垄断资本。微软是从一个小公司发展成为国际垄断资本的。沃玛也是从一个家庭经营式的小店发展成为国际垄断资本的。是不是中国的小公司小店不可能发展成为国际垄断资本？不是。是吃了一辈子大锅饭的胡锦涛不允许。如果少了一个不该划为国企的国企，胡锦涛的大锅里就少了一块肥肉。

“军队一定要掌握在真正的马克思主义者手里”。胡锦涛重拾毛泽东的是非帝王术，这种人是不是真正的马克思主义者？我看不是。我看胡锦涛是骗子。毛泽东思想是战无不胜的，江泽民曾庆红跟邓小平路线斗，需要毛泽东思想，胡锦涛跟江泽民曾庆红斗，跟邓小平路线斗同样需要毛泽东思想。

胡锦涛活学活用毛泽东思想 3 例：

1. 1996年，据世界日报报道，胡锦涛在一次中央高干会议上说：境外有些人，丧心病狂，挑拨离间，妄图破坏我们的团结。这话看上去是在为党中央说话，实际上是唯恐高干们不知道江泽民跟邓小平有路线之争，生怕自己不知甚麽时候成了江泽民曾庆红的阶下囚。所用的词汇近乎歇斯底里，一副媳妇急于当婆婆的嘴脸。

2. 胡锦涛在今年9月19日中共十六届四中权会闭幕会议的讲话，又故技重演：境外敌对势力媒体大肆攻击我们国家领导人和政治制度。大家不是在赞扬胡温新政吗？所以，这话看上去是在帮江泽民说话，实际上是在贬损江系人马，唯恐大家不知道江系在海外的声誉差，为日后剪除换自己的人马埋伏笔。

3. 说是，权为民所用，执政为民，实际上是权为自己拉帮结派，权为终身制为特权。禁止讲“民选”，“权为民所授”，这权为民所用执政为民骗术岂不一下就曝光了？

## 上海革命工人陈云同志

〔陈云这个人工于计谋，遇事机警，总是躲开风头，窥测风向，等待时机，卷土重来。其实陈云是有派别而无活动，或者说，他的派别活动寓于无形之中。唯有陈云，在党内斗争的关键时刻，从来不露痕迹，等到他看准时机讲话的时候，大概心中已是稳操胜卷的了。〕 P125，阮铭 《邓小平帝国》

林彪、陈云提倡的，就是少读（书），美其名〔精读〕。林彪是〔老三篇〕，陈云是〔五篇哲学著作〕，主张反来复去读，背下来。陈云说他就是在延安整风中读了这五篇，〔得益匪浅〕。

〔老三篇〕：  
「为人民服务」  
「纪念白求恩」  
「愚公移山」

〔五篇哲学著作〕：  
「实践论」  
「矛盾论」  
「中国革命战争的战略问题」  
「抗日游击战争的战略问题」  
「论持久战」

P29 阮铭 《邓小平帝国》

左王陈云论言论自由

“邓力群在中央宣传部讲话时说：关于制定出版法的问题，我请示了

陈云同志。陈云同志指示，不要搞什麼出版法，过去我们同国民党蒋介石斗，就是利用国民党政府那个出版法去登记，钻出版法的空子进行合法斗争；现在我们不能让人家来钻我们的空子，变非法为合法，利用合法斗争形式同我们斗，要让他们登记无门，一律取缔。”

P117 阮铭〔邓小平帝国〕

“陈云集团的核心人物，有邓力群、胡乔木、姚依林、宋平这几个人。”

“陈云集团为了扩大自身的权力，致力于改变十一届五中全会以后的权力格局。他们有三步棋，第一步联邓打华，第二步联赵打胡，第三步再联邓打调赵紫阳，最后把邓小平孤立起来不得不听从他们。”

“在八五年九月召开的讨论第七个五年计划的党的全国代表会议上，陈云对十二届三中全会的经济体制改革决议正式提出挑战，他在讲话中强调〔社会主义经济还是要有计划、按比例〕，实际上就是要求回到斯大林的公式。”〔邓小平帝国〕P123, P126, P177

江总是陈云推荐的，陈云要江泽民“宁静致远”。〔动向〕九五年三月

新华社1995年5月22日发表了宋平的长篇文章“纪念陈云”，文章中，“宋平强烈批评目前的政策，强调共产主义：‘共产主义万岁！’，强调中央权威，特别是金融权。”“1989年，时为中顾委主任的陈云在中顾委会议，要求老同志们坚决支持镇压。”

〔世界日报〕23-May-1995 “江泽民的讲话偏离了邓小平1980年的观点”

〔世界日报〕15-Jun-1995 “江泽民在为陈云文选出版讲话时把改革归功于陈云，说他在五十年代中期就研究过资本主义。”

## 为什麼说毛泽东思想是放之四海皆准的绝对真理？ June, 1998

毛泽东思想就是似是而非权术，也就是无中生有、搬弄是非，或曰骗子理论。毛泽东就是靠他的似是而非理论，把中国的历史颠倒了两千多年，建立了中国历史上最黑暗的奴隶社会。

什麼是似是而非？似是而非就是看上去像是，实际上却完全相反。比如说一个强盗采取先和你交朋友来达到谋财害命的目的，在你死之前你会觉得他对你挺不错的，这就是似是而非（似是而非例一）。

什麼是似是而非理论？似是而非理论就是把个人与个人之间的似是而非推广（似是而非例二）到阶级与阶级之间的似是而非，阶级的划分也没有清楚的界线，阶级的界线随着权力斗争的需要和时间的变化而变化（似是而非例三）。阶级斗争理论再推广就是国家之间的三个世界斗争理论（似是而非例四）。

毛泽东是怎样运用他的权术领导中国人民闹革命夺权的呢？毛泽东把中国人划分为若干个阶级，同时把当权者划进其中的一个阶级，今天的同志可以是明天的敌人只要他手中有权，然后利用一些似是

而非的问题反当权者做的事把当权者的支持者分期分批地搞掉，愚弄穷人去杀富人，抢劫来的财产归为毛帮自己所有（名曰国有，似是而非例五），然后给穷人定户口变穷人为奴隶把奴隶搞得更穷，先饿死几千万奴隶，再实行配给制，宁要社会主义的草，不要资本主义的苗。

邓小平复出做了什么事呢？改革，开放。改革开放就是搞和平演变。改革就是走资本主义道路，开放就是培养走资派及其支持者‘汉奸’。

江泽民一贯反和平演变就是一贯（直接）反邓。江泽民是镇压六四运动的先锋，而六四运动是改革开放的结果，所以江泽民是个（间接）反邓先锋。小毛泽东叶向农号召人民杀‘汉奸’，看上去好像是在为全中国人民的利益而奋斗，实际上他是在反对邓小平的开放（间接反邓），为他自己当下个世纪的毛泽东而奋斗（似是而非例六），企图把中国人民重新投入毛式共惨奴隶社会，也就是在党和共产主义旗帜掩护下的奴隶社会，党的领导实质上是毛帮派领导，毛帮派领导实质上是毛屠夫一个人领导（似是而非例七），毛泽东的权力机器是人民解放军和无产阶级专政，无产阶级专政实质上是少数人毛帮派利用解放军专广大无产阶级奴隶的政（似是而非例八）。

如果您能把似是而非运用到每一政治事务上，那您就掌握了毛泽东思想，也就是说您能够活学活用毛泽东思想颠倒中国的历史了。

中国共产党就是在‘战无不胜’的毛泽东思想的指引下，从无到有，从非到是，从弱到强。然而无中生有、颠倒黑白是经不起时间的考验的，骗术是迟早要曝光的。这就决定了中国共产党必然会从强到弱，从是到非，从有到无，演变成一个非共产党。

但是，不管怎么说，在似是而非的意义上，毛泽东思想是放之四海皆准的绝对真理，因为它是一种能够自圆其说的胡说理论，也就是侃起来总是对的理论，是可以侃成非，非也可以侃成是。其结果和结论就是：在这个世界上唯一伟大、光荣、正确的就是毛主席。

-----1911  
 -----秦始皇-----:  
 -----:  
 -----V-----:  
 三皇-----) --夏商周-----) 秦汉三国魏晋--V  
 五帝-----: --春秋战国--: 南北朝五代十国--:  
 -----: -----: 隋唐宋元明清--) 资本主义  
 -----:  
 -----: <一两千多年--):  
 -----:  
 (奴隶打斗): 奴隶打斗-----:  
 '共产主义' <'社会主义' -- <-----封建主义-----  
 <一五年计划-- <76-66-毛泽东 <--革命X-----  
 -----:  
 -----: --死毛-----1949-----:  
 -----:  
 -----: --) --邓小平的市场经济--) --) --)

×无产阶级革命：毛泽东江泽民胡锦涛叶向农主席的武装集团  
 中国人民解放军正在执行革命的政治任务：抢劫和政变

毛分子就是玩弄似是而非诡计成百万地屠杀  
 中国人为他们自己小集团谋利益建立奴隶社会  
 (曰社会主义社会)的职业杀手。

邓小平说，我的【文选】现在用得着。  
 邓小平说，（我们）应该相信社会发展本身会提供建立新的政治制度的条件。  
 邓小平说，耀邦是个好同志，他其他同志担了风险，其他同志就不用担风险了。  
 邓小平说，路线没有偏，方向没有错. 外面有什么风声?。。。。就是干扰。

胡锦涛是铁杆毛分子. 60多该退休了. 查一下是谁推动毛刘和好准备为江青平反的-  
 给胡锦涛开棺定论 12/04/04

[保先]就是群众运动, 胡锦涛就是坏人. 送交者：反革命 于 January 10, 2005  
 党的十一届三中全会以前，惩治腐败，主要的办法是搞群众运动；十一届  
 三中全会以后，党中央确立了不用政治运动的办法解决干部中存在的问题  
 的原则。邓小平同志在1980年8月18日的中央政治局扩大会议上明确  
 指出：“我们过去发生的各种错误，固然与某些领导人的思想、作风有关，  
 但是组织制度、工作制度方面的问题更重要，这些方面的制度好可以让坏人  
 无法横行，制度不好可以使好人无法充分做好事，甚至会走向反面。”

中共中央用纪委整治下级官员, 但坚持党禁报网禁, 为自己搞腐败创造条件.  
 送交者：反革命 于 November 07, 2005  
 中共是个颠倒中国历史的政党, 要保持先进就尽快改名. 不挖空心思整人  
 就没事干就要失业 送交者：反革命 于 January 06, 2005

进而论证胡锦涛金正日掌管国库任命官员的合法性. 送交者：反革命  
 于 November 04, 2005 回答：中央整顿文痞就业市场, 投巨资论证  
 共党官本位的正确性 由 反革命 于 November 04, 2005



为什么胡锦涛敢公开反邓(路线)?

送交者: 反革命 于 October 05, 2005

胡锦涛反邓

胡锦涛叫嚷要学古巴北朝鲜,就是反改革开放,这是其一.

胡锦涛解密邓小平险遭暗杀档案,贬损邓小平,这是其二.

胡耀邦是邓小平在薄一波陈云宋平等的压力下被邓小平罢免的,

胡锦涛要高调纪念胡耀邦就是贬损邓小平,这是其三.

胡锦涛高调自己的科学发展观来取代“邓小平理论”,这是其四.

(邓小平说过“我的文选现在用得着.”,以后依法治国,言论自由,

还要这政治理论那政治理论干么?你的政治理论正确就不要封网.

让胡锦涛给科学发展观下个定义,他自己都不知道什么是科学发展观.)

为什么胡锦涛敢公开反邓

1. 没有江泽民“鞠躬尽瘁,死而后已”承诺的负担.

2. 在现行体制下,任期到了,只要自己不提出辞职,别人也无法把他赶下台.

3. 仗着自己才60多岁和国家元首的健康保健,30年内甚至40年内也死不了,只要还有一口气,他就有成功地复辟毛泽东共产帝国的希望.

胡锦涛不是有段时间不提“邓小平理论”吗?今后哪一天他嘴上还挂着

“邓小平理论”,那一天他的“三位一体”就还没有完全落实.

迄今,江家父子没有公开反邓,对邓不满也只是打打擦边球,没有象胡锦涛这样有恃无恐丧心病狂的.所以,对于胡锦涛这样的政治流氓,就要在他的第一或第二任期到了的时候赶他下台,为民除害.

什么第13亿个公民?开玩笑嘛!哪有公民,无言论自由,连阅读权都没有,

封网,选举权没听说 送交者: 反革命 于 January 06, 2005

中国第13亿个公民今日在北京妇产医院诞生

你胡锦涛这辈子不靠剥削靠什么?吃的,用的,勤务人员.养狗都不如,

还挖空心思愚弄人民 送交者: 反革命 于 January 11, 2005 胡锦涛指出,

我们党的执政能力和执政地位从根本上说都来自于人民。人民群众的拥护和支持,是党执政最牢固的政治基础和最深厚的力量源泉。坚持自觉反腐倡廉,是我们党同一切剥削阶级政党的本质区别之一。

胡紧掏没有依法治国的诚意:列宁主义就是搞无产阶级专政,党的阶级

基础论就是搞阶级斗争- 反革命 1/24/05 加强党禁报禁网禁,就是为

胡青帮搞腐败创造条件. 送交者: 反革命 于 January 17, 2005

中共中央愚弄中国人民的铁证:网禁报禁党禁 - 反革命 2/06/05

如果中国发生动乱,中共在中国走到尽头,江泽民胡锦涛就是罪魁祸首.

送交者: 反革命 于 December 12, 2005

就算目前军委都是邓江人马,重赏之下必有勇夫,也就有人要跟着胡干坏事.

送交者: 反革命 于 January 12, 2005 建好毛泽东纪念馆,就能更好地筹划

修建胡锦涛纪念馆. 送交者: 反革命 于 December 27, 2005 回答: 中国将

在湖南扩建毛泽东纪念馆 耗费近3亿 由 VOA记者: 东方 于 December 27, 2005

建议胡锦涛去朝鲜劳动党平壤中央党校进修 送交者: 反革命 于 March 27, 2005

胡锦涛戴着钢盔上街杀藏人可能还行. - 反革命 3/27/05

开放党禁报禁网禁是真假反腐的唯一标准. 送交者: 反革命 于 January 10, 2005

归根结底就是一句话:要人治,要终身制,要做毛主席再世. 送交者: 反革命 于 January 16, 2005

回答: 共产党要'发展社会主义民主政治'到猴年马月?依法治国不提了? 由 反革命 于 January 16, 2005

当年刘少奇开始不是也屁颠屁颠地跟着老毛搞文革,最后搞得自己死无葬身之地. 送交者: 反革命于 January 10, 2005

回答: 胡锦涛唱「保先」,唱着唱着就会唱走调,最后就会唱成[肃反][镇反],屠杀中央委员. 由反革命 于 January 10, 2005

邓小平嘱咐万里要保卫改革开放,万里应有所作为,把反邓的宋平的嫡系胡锦涛踹下去. - 反革命 2/14/05

胡最早表态支持镇压64的省级先锋,而64是改革开放的结果,所以胡是反邓先锋. - 反革命 2/14/05

政治局常委必须发表党内竞选演说才能当选总书记,胡锦涛骗取权位这种事不能再发生.

送交者: 反革命 于 January 09, 2005

加强党的领导就是否定现代企业制度,搞拉帮结派独裁专制,目的就是搞终身制霸占中国 - 反革命 1/26/05

胡锦涛是不是比江更坏的坏人:说江想说而不敢说的,做江想做而不敢做的. - 反革命 3/15/05

胡锦涛笑挂在脸上:感谢敬爱的江主席交给的十几年如一日看护好的这个专制独裁体制. -反革命 3/15/05

共产旗帜统一台湾?我看有点玄. 叶主任比胡主席英明:“解放台湾,如果他们不识时务.” -反革命 3/15/05

为了向北朝鲜看齐为保住这个战友,毫无理由地非要把逃北者遣回. 胡主席没人性没人道. -反革命 3/15/05

发动战争是胡锦涛集权的机会,实现终身制的契机. -反革命 3/15/05

CCTV用美国的南北战争来比较大陆台湾战争-反革命 3/15/05

南北战争是为了解放黑奴、中共对台动武是想将民主台湾奴化- 真言 3/15/05

NO. CCTV说南北战争是大陆要从中华民国独立出去. - 反革命

践踏邓“一国两制”,胡锦涛独裁嘴脸,董建华任期未届满被废. - 反革命 3/15/05

等胡锦涛发动军事政变,这些国际垄断资本都将成为胡锦涛的私有财产(曰国有) - 反革命 1/20/05

曾庆红在中央保持共产党员先进性教育活动工作会议上强调:

要封网,要愚弄共产党员,要让被愚弄共产党员去愚弄全国百姓

送交者: 反革命 于 January 05, 2005

李鹏和64

送交者: 反革命 于 January 17, 2005

据说李鹏出书想撇清和64的关系,把责任都推到邓的头上.

我记得,李鹏在电视上宣布戒严时挥舞拳头.

一个被动地参与镇压的是不会挥舞拳头的.

所以,李鹏和江泽民一样都是积极参与64镇压向赵紫阳派系夺权的.

林保华来稿: 阴柔冷酷,胡锦涛的真面目

送交者: 反革命 于 January 10, 2005

回答: [保先]就是群众运动,胡锦涛就是坏人. 由 反革命于 January 10, 2005

去年九月的中共十六届四中全会上,胡锦涛接收了江泽民的军委主席职务,

集党政军大权于一身,于是世人开始逐渐看清胡锦涛的真面目。

好不容易熬了十二个年头，媳妇终于熬成婆婆，「狼外婆」的面目就很快显露出来了。外表的亲是和是阴柔，冷静则是冷酷。

根据能量守恒定律,如果某一人能够为所欲为,那末在同一个社会里的其他人就要遭殃.

送交者: 反革命 于 February 04, 2005

毛泽东希特勒斯大林金正日齐奥塞斯库卡斯特罗,

胡锦涛走火入魔要坚持正确的社会主义方向,

步毛泽东的后尘饿死整死千百万.

胡胡锦涛有本事就把内部讲话公开发表,不要遮遮掩掩.

胡锦涛的阳谋引蛇出洞:共产主义旗帜一天不倒,假话大话套话空话整人一天不息. - 反革命 2/06/05

老胡锦涛要炮制大批小胡锦涛. 胡锦涛为三所干部学院建成并正式开学发贺信

胡锦涛要效法金正日:改革开放就是社会主义的叛徒. 送交者: 反革命 于 January 16, 2005

前人大委员长万里谈赵紫阳 (博讯2005年1月17日)

消息人士向博讯透露,前人大委员长万里最近表示,紫阳还是党员,还是同志.

他不是敌人,不是洪水猛兽. 改革开放有赵紫阳的功劳,老百姓是忘不了的.

胡锦涛认为这还不够,还要加强党的领导,向北朝鲜古巴看齐 送交者: 反革命 于 January 07, 2005

回答: 行政权力过于集中在少数人手中,缺乏必要的监督,以致成为权钱交易、产生腐败的源泉  
由 新华社记者方列张乐 于 January 07, 2005

胡给赵摆功也提一下过,这样既表改革开放的决心又争取民心. 问题是胡天天梦见毛主席

送交者: 反革命 于 January 30, 2005

民主法制: 首先要破除立“反分裂法”法谋私 - 来源: 人民网 3/22/05

布什为什么不需要调动军队夺取军权? - 为终身制为拉帮结派 3/22/05

史正平: 欧盟中止对华武器解禁,是对胡锦涛的当头棒喝 - 反革命 3/22/05

胡锦涛不思政治制度改革,收拾江系曾系搞复辟;路线决定干部,收拾邓系只是迟早的事.

送交者: 反革命 于 January 09, 2005

回答: 曾节明: 一呼吁抵制胡锦涛复辟图谋! 王通智王宝森曾庆红?????? 由 反革命 于 January 09, 2005

胡锦涛为了复辟毛泽东共产帝国,或退一步复辟封建王朝,步步为营反邓路线是势在必行.

送交者: 反革命 于 October 02, 2005

胡锦涛企图籍纪念胡耀邦,效法11届3中全会,先搞乱思想夺取思想阵地,后全面清算邓路线.

送交者: 反革命 于 October 02, 2005

回答: 胡锦涛要在新闻封锁下纪念胡耀邦,是贬损邓小平的第二个动作,第一个是解密.

由 反革命 于 October 02, 2005

胡锦涛主持政治局会研究政协制度:照抄苏联政治制度

送交者: 反革命 于 January 24, 2005

胡锦涛主持政治局会研究政协制度:不照抄别国

坚持和完善我国政治制度和政党制度,推进社会主义政治文明建设,必须从我国国情出发,坚持走中国特色政治发展道路.要借鉴人类政治文明的有益成果,绝不照抄、照搬别国政治制度的模式.

新华社北京1月24日电 中共中央政治局24日召开会议,

研究加强中国共产党领导的多党合作和政治协商制度建设问题。中共中央总书记胡锦涛主持会议。

什么屁话：'绝不照抄、照搬别国政治制度的模式'，政治局不是苏联的，是胡紧掏发明的？送交者：反革命 于 January 24, 2005

什么狗屁治国方略，只不过是起用胡系(或未来)贪官取代江系贪官而已。  
送交者：反革命 于 January 10, 2005

胡锦涛唱「保先」，唱着唱着就会唱走调，最后就会唱成[肃反][镇反]，屠杀中央委员。

送交者：反革命 于 January 10, 2005

胡锦涛要清党，美其名曰「保先」。

这些天，我一直在琢磨，谁出的馊主意，

什么「保先」教育运动，

我猜想是胡锦涛出的主意，但翻了一些贴子，没找到根据。

苹果日报告诉我答案了。

胡锦涛当政治辅导员学了点下三烂的是非权术，

他的水平连江泽民都不如。

胡锦涛的第一个政治运动是有预谋的，是为配合他的军事政变。

送交者：反革命 于 January 09, 2005 苹果日报：「保先」是胡锦涛的政治运动

胡锦涛要运动中国人民，我看这次该轮到中国人民运动胡锦涛了，叫他滚下台。

送交者：反革命 于 January 09, 2005

胡锦涛愚蠢在于当皇帝心切，军权未完全到手就左右开弓，人事上反江，路线上反邓。

送交者：反革命 于 January 09, 2005

胡锦涛安插的省级心腹“自杀？” 2005年1月8日 星期六

胡锦涛抓权搞终身制要快马加鞭，否则就算能混两届也只剩六年光景了。

送交者：反革命 于 January 11, 2005

回答：胡锦涛暗责江泽民治军错误 由 2005年1月11日 于 January 11, 2005

胡锦涛的共产主义[保先]政治运动被[三个代表]灌水后眼看就要无疾而终了。此乃天意。

送交者：反革命 于 February 07, 2005

胡锦涛主席尚未解决的另一重大的共产主义政治课题是，

如何巧立名目，或变相地实现新集体化。

江主席说了，运用胡锦涛的科学发展观后，

“将来实现了科学种田，不搞新集体化就适应不了。”。

这种人大权在握，中国还有希望吗？

送交者：曹大军广州 于 January 29, 2005

胡锦涛在贵州省委第一书记任上，

把贵州建设成了全国倒数第一的地方，

人民贫困，官吏贪婪，

他调走后在贵州留下了一个非常腐败的班子，

以致他之后的两任贵州书记都出事，

直接接任他贵州第一书记职务的那人的老婆

还成了全国所有省委书记夫人中，第一个因贪污而被枪毙的。

接下来接任的第一书记，又因为贪污被判刑。

还连带一大帮贵州高官被判刑。

可见这个胡锦涛多么无能，他的手下多么贪婪。

这种人大权在握，中国还有希望吗？

所有跟贴:

贪婪是共匪头目毛泽东金正日齐奥塞斯库卡斯特罗胡锦涛的本性. - 反革命 1/29/05

赵紫阳心术不正84年矛头指向胡耀邦89年矛头指向邓小平:

赵紫阳幕后推倒胡耀邦的一封信 送交者: 反革命 于 January 07, 2005

赵紫阳认为八十年代的中国应该是“政治上反左, 经济上反右。”

政治上反左为自己篡权, 经济上反右为自己巩固权力.

胡狗锦涛的加强党的领导是什么东西: 山西一县委书记家中搜出近千万 - 反革命 1/29/05

中共中央应该发文, 村以上的大小官员一律由胡紧掏批发, 造就胡氏共产铁幕铁打江山 - 反革命 1/29/05

邓小平颠覆老毛的政权是死罪. 活着的老毛胡锦涛企图颠覆邓小平的政权同样是死罪.

送交者: 反革命 于 February 07, 2005 叶主任说了, “毛主席的错误是没有判处邓小平死刑.”.

野心家胡锦涛只说要严肃处理基层干部, 不提基层选举, 只管按插亲信拉帮结派.

送交者: 反革命 于 January 17, 2005

邓小平是中国的华盛顿, 复辟资本主义, 颠覆了无产阶级专政. 送交者: 反革命 于 February 04, 2005

何勇就是和珅转世.

送交者: 反革命 于 March 16, 2009 14:59:49:

回答: 中国新政治势力正寻求掌控金融资本 由 中纪委何勇 于 March 16, 2009 14:35:04:

光打雷不下雨, 胡锦涛这个臭流氓要学北朝鲜怎么一直没有动静?

送交者: 反革命 于 March 05, 2009 01:21:21:

温总理说了一句大实话: 如果没有改革开放... (图)

(博讯北京时间 2009 年 3 月 05 日 转载)

中纪委坚持党性体现在查案查到一定级别为止, 党和帮主常委的问题不许查, 川震八万该死.

送交者: 反革命 于 February 14, 2009 07:59

不是数典忘祖, 是帮派利益至上, 国家利益服从野心家的利益. 送交者: 反革命 于 February 13, 2009 23:01:33: 回答: 解放军报的写手数典而忘祖, 难道不读历史的吗? 由 法国国际广播电台 于 February 13, 2009 21:24:21:

这说明刘、邓要发展社会生产力, 而老毛想的是如何通过阶级斗争打倒大臣建立毛家王朝. 送交者: 反革命 于 February 11, 2009 11:05:40: 回答: “毛与刘、邓矛盾源于八大” 不是“猜测” /朱健 由 博讯北京时间 于 February 11, 2009 10:40:16:

北朝鲜政治上一贯正确. 拉帮结伙是手段, 胡家王朝是目的. 送交者: 反革命 于 February 11, 2009 09:45:39: 回答: 处境艰难胡锦涛才上井冈山/高子钦 由 2009 年 2 月 11 日 于 February 11, 2009 09:41:13:

根子在每个中国人都想当皇帝, 没看到胡总上窜井岗山, 下跳军委生活会? 送交者: 反革命 于 February 02, 2009 12:06:30: 回答: 共产党未掌权是追求多党制民主自由, 掌权后坚持一党独大的制度。 由 可笑啊 于 February 02, 2009 08:57:43:

不要信他的不折腾, 胡锦涛迟早是要反攻倒算改革开放的, 因为他一上台就要学北朝鲜. 送交者: 反革命 于 February 02, 2009 22:26:23: 回答: 终于动手了——胡锦涛着手整顿中央军委/李平 由 来源: 香港苹果日报 于 February 02, 2009 20:03:33:

民主改革吃力不讨好, 既要任期满后拱手把特权让与别人, 又无特权拉帮结伙贿赂自己的娄罗 (无内容) - 反革命 (0 bytes) 19:33:51 2/01/09 (12192) (3)

- 胡锦涛所做的就是拉帮结派比江泽民还独裁专制, 他在觊觎搞政变建立胡家王朝的机会. (无内容) - 反革命 (0 bytes) 01:29:22 1/24/09 (11501) (0)

- 中国共产党的封建主义性质 - 中共的封建主义性质 (8067 bytes) 20:22:27 1/23/09 (11482) (4)

- o 给胡德平提个醒, 不要糊里糊涂地做了胡锦涛的帮凶. (无内容) - 反革命 (0 bytes) 18:54:24 1/24/09 (11560) (0)

- o 胡锦涛完全可以利用胡德平的文章来达到筹建胡家王朝的目的. 兵不厌诈. - 反革命 (536 bytes) 01:15:25 1/24/09 (11500) (0)

- 胡家王朝的建立:1 胡锦涛组建胡青帮 2 胡青帮取代中共 3 胡家取代胡青帮 4 胡家王朝成立大典 (无内容) - 反革命 (0 bytes) 12:29:08 1/22/09 (11343) (1)

o 胡锦涛充分利用江泽民维护的独裁专制体制筹建胡家王朝,所以胡锦涛应给江泽民记特等功. - 反革命 (5877 bytes) 12:50:58 1/22/09

买火车票的权可以放,胡青帮拉帮结伙的权绝不能放. 送交者: 反革命 于 January 22, 2009 07:05:50: 回答: 中国民众一句“感谢胡哥”揭穿了所有托词 由来源: 扬子晚报 于 January 22, 2009 07:04:00:

• 为什么说北朝鲜政治上一贯正确?! - 反革命 (504 bytes) 17:03:16 1/20/09 (11266) (1)

送交者: 反革命 于 January 20, 2009 17:03:16:

胡锦涛主席教导我们:“北朝鲜政治上一贯正确”.

因为朝鲜金家王朝是当今世界上在‘社会主义社会’

‘人民’‘无产阶级’等外衣下世袭制搞得最成功的典范.

很明显,毛泽东主席的伟大就比金日成主席逊色得多了,

做事象个女人扭捏作态,还来不及摆正江青毛远新的

位置就去见了马克思,做了一辈子的无用功.

胡锦涛主席一定要吸取毛泽东主席的惨痛教训,

不要因为太多外衣穿在身上而放不下面子,

不要分期分批地搞,用高岗林彪来搞刘少奇,

再用张春桥四人帮来搞林彪周恩来,

要学刘邦一锅端,胡家王朝,千秋大业,只争朝夕.



- 胡锦涛敏感年提出以反腐取信于民 - ?难道解散胡青帮? (3269 bytes)  
23:08:33 1/19/09 (11239) (2)
- o 党就是胡青帮, 反腐败就是反党. (无内容) - ?难道解散胡青帮? (0 bytes)  
09:40:14 1/20/09 (11257) (1)
- § 拉帮结伙是最大的腐败, 胡青帮就是党, 反腐败就是反党. (无内容) - ?难道解散胡青帮? (0 bytes) 09:41:21 1/20/09 (11259) (0)
- 毛泽东就是想在历史上创造一个奇迹, 夫妻领袖共同打江山、保江山的新篇 - 春桥吃透了毛的意图 (9195 bytes) 13:02:58 1/18/09 (11062) (10)
- o 黄永胜捶打着桌子说: “真正吃透了毛泽东的这个意图的, 就是张春桥那班人, - 黄永胜上将 (1428 bytes) 16:58:05 1/18/09 (11080) (1)
- § 黄永胜生前也就是二十多年前就指出, 毛润芝为了毛家王朝鞠躬尽瘁献出了毕生的精力. (无内容) - 反革命 (0 bytes) 17:08:00 1/18/09 (11081) (0)
- 中国人民的好爷爷—五毛是何等的伟大和光荣以及正确的。 - 其实是傻得不可言喻 (569 bytes) 04:55:27 1/17/09 (10992) (5)
- o 九个胡金正日, 大家还有口饭吃, 一个胡金正日, 中国就要闹饥荒了. (无内容) - 反革命 (0 bytes) 09:16:59 1/17/09 (10993) (4)

要么学习蒋经国开放党禁网禁报禁, 要么学习金正日延安整风继续愚弄人民.

送交者: 反革命 于 January 15, 2009 22:49:11:

张永平:为什么入党 (博讯北京时间 2009 年 1 月 16 日 转载)

- 没有邓小平, 就没有今天中国的进步. 胡锦涛解密贬损邓多次险遭暗杀必须滚下台. (无内容) - 反革命 (0 bytes) 11:25:50 1/12/09 (10696) (0)
- 胡锦涛的“不折腾”是麻痹江泽民、曾庆红的韬晦术 - 作者:团派悉尼瓦尔特 (7810 bytes) 16:51:35 1/10/09 (10552) (3)

o 胡锦涛就是一个政治流氓,他能否圆他的皇帝梦就看十八大,还有四年,否则卷铺盖滚蛋. (无内容) - 反革命 (0 bytes) 17:24:08 1/10/09 (10554) (2)

o 开放党禁报禁网禁,开放地方选举,下放权力,三权分立,杜绝拉帮结伙. (无内容) - 没有胡青帮国泰民安 (0 bytes) 20:23:53 1/11/09 (10627) (0)

这些刀具可以留着锻炼身体,也可以用来防身,比如碰上共产土匪薄熙来入室抢劫.

送交者: 反革命 于 October 22, 2008 12:00:29:

回答: 看薄熙来大搞人治,巩固无产阶级奴隶主专政. 由 反革命 于 October 22, 2008 11:13:32:

共产主义的旗帜为极少数人毛泽东康生胡锦涛等等提供了历史机会

送交者: 反革命 于 November 15, 2008 12:59:01:

回答: “为什么每次党内肃反杀掉的几乎都是有一本事、有能力、有才华、有见解、有道德的人?” 由 《多维月刊》: 于 November 15, 2008 11:20:46:

掌握了是非权术的是极少数,被蒙蔽的无辜的中国普通人民是绝大多数.

卡斯特罗金正日毛皇帝的美梦能够成真的话,这个梦应属于江泽民,轮不到你胡锦涛.

送交者: 反革命 于 December 12, 2008 10:50:30:

回答: 清党决战?胡锦涛决战江泽民王沪宁?江泽民没有改变邓小平改革开放世纪中叶大选的大方向 由 反革命 于 December 12, 2008 10:35:32:

彻底共产才能彻底独裁,毛家王朝只成了一半,卡斯特罗金日成成功了,所以要学古巴北朝鲜.

送交者: 反革命 于 November 28, 2008 20:23:00:

回答: 2004年胡锦涛想干什么?为高岗翻案,建立胡锦涛奴隶主共产社会主义帝国? 由 反革命 于 November 28, 2008 14:58:10:

在时过境迁之后的今天来看,刘少奇就算有的话说得有点出格,不够策略,但基本思路,还是恪守了中共中央在七大和七届二中全会定下的方针的;而违背党的既定

路线的，反倒是毛泽东。他在建国之后，在政权初步稳固、经济开始走上轨道之后，迫不及待地要超越向全国民众许诺过的新民主主义，而要转向社会主义。他对未能及时领会他的战略意图的刘少奇及其手下一大帮官员心中很恼火，对看来能够跟上他的心思的高岗，则刮目相看。

看陈水扁家族密帐,就知道为什么胡锦涛要学古巴北朝鲜.

送交者: 反革命 于 November 28, 2008 22:08:29:

回答: 彻底共产才能彻底独裁,毛家王朝只成了一半,卡斯特罗金日成成功了,所以要学古巴北朝鲜. 由 反革命 于 November 28, 2008 20:23:00:

陈水扁家族密帐突破 15 亿台币 来源: 大公网

刘自立很能干,他能一刀切断历史,他不知道今天的中国是从秦始皇的中国演变来的.

送交者: 反革命 于 December 12, 2008 16:28:26:

回答: 刘自立: 我看 08 宪章 需要清兵入关 需要日本侵华 需要苏联红军 由 (博讯 boxun.com) 于 December 12, 2008 15:53:04:

如果肖扬受贿侵吞,那江泽民胡锦涛拉帮结伙安插亲信隐形受贿如何判?

送交者: 反革命 于 November 12, 2008 15:25:20:

邓小平在党内搞五湖四海不为小集团谋利益,尽管历史没能给他足够的时间搞政治体制改革.

=====

黑幕“令人发指”：最高人民法院院长肖扬被双规（图）

• 看薄熙来大搞人治,巩固无产阶级奴隶主专政. - 反革命 (2235 bytes)  
11:13:32 10/22/08 (2478) (3)

o 上百个超级怪轮子走高速 - 【正体版】 (874 bytes) 12:36:59 10/22/08  
(2492) (0)

o 这些刀具可以留着锻炼身体,也可以用来防身,比如碰上共产土匪薄熙来入室抢劫。(无内容) - 反革命 (0 bytes) 12:00:29 10/22/08 (2480) (0)

o 胡耀邦为薄一波平反为了什么?为了薄一波倒打胡耀邦一耙?为了薄熙来升官发财?(无内容) - 反革命 (0 bytes) 11:53:35 10/22/08 (2479) (0)

.

. 今后城市乡村的社会主义教育运动,一律简称“四清”,即清政治、清经济、清思想、清组织 - “文革”前夜的中国 (17739 bytes) 13:12:49 10/21/08 (2399) (1)

o 毛共惨奴隶主阶级的历史使命就是消灭中国的资产阶级,愚弄中国人民,糟蹋中国。(无内容) - 反革命 (0 bytes) 14:02:52 10/21/08 (2401) (0)

. 改革就是松绑.把共产奴隶社会转变为资本主义社会.以法治市场经济实现人人平等自由. - 反革命 (0 bytes) 13:58:40 10/21/08 (0)

.

.

. 毛太祖高瞻远瞩,运筹是非权术,随心所欲把众大臣玩弄于股掌之上.送交者:反革命 于 October 16, 2008 08:53:00:

. 杨尚昆披露庐山会议毛泽东批彭德怀真相 来源:新华网

.

. 梁漱溟人人平等思路的结果是民主法治,毛要的是毛家王朝,亲苏共产是手段独裁专制是目的 - 反革命 (10793 bytes) 10:42:27 10/13/08 (1736) (1)

o 梁漱溟“在大庭广众之下与毛主席争是非,。”,老毛就是搬弄是非起家的,(无内容) - 反革命 (0 bytes) 12:07:02 10/13/08 (1738) (0)

终止上海公检法摸黑共产党,透明审判杨佳,如属实冤情重大,判无期为妥.送交者:反革命 于 September 05, 2008 07:04:05:

中美金融大战尘埃落定!中国真的很惨!青帮误国胡锦涛应引咎辞职!送交者:反革命 于 September 20, 2008 19:05:50:

不分等级,怎么会有人跟你干革命?民主制度搞不起来,因为捞不到好处还要失去既得利益

送交者：反革命 于 September 23, 2008 21:12:45:

回答：无毒无偶的特供食品 称延安是“衣分三色，食分五等”，被大刀砍了头颅，丢入枯井。 由 2008年9月24日 于 September 23, 2008 21:07:25:

特供 2005年胡锦涛上台后重新挂牌, 这就是以人为本科学发展

送交者：反革命 于 September 22, 2008 17:00:51:

回答：祝咏兰主任在中央国家机关特供产品授牌仪式上的讲话：由 五毛们 于 September 22, 2008 15:34:16:

如果中共真的完全自我否定. 杨佳案就应透明审判, 而不是黑箱操作.

送交者：反革命 于 September 06, 2008 19:36:10:

森林狼：杨佳是共产党的好孙子（博讯北京时间 2008年9月07日 来稿）

胡锦涛不仅拉帮结伙, 还大练共惨功.

送交者：反革命 于 September 22, 2008 21:32:00:

尽管江泽民拉帮结伙, 还是搞了个三个代表, 把革命党向全民党推进了一步, 为改革开放做了点贡献.

胡锦涛呢?拉帮结伙假大空草菅人命, 蓄意隐瞒萨斯地震预报毒奶, 误国害民, 死有余辜.

只有颠覆了邓小平路线, 才能确立胡锦涛路线(人事), 这是一块大饼.

送交者：反革命 于 September 29, 2008 11:44:15:

回答：一上台就迫不及待地解密贬损邓小平多次险遭暗杀到底想干什么？ 由 胡锦涛必须交代清楚 于 September 29, 2008 10:22:56:

人民币应换上邓小平头像, 否则总有野心家妄图复辟毛泽东封建奴隶制. - 反革命 (5491 bytes) 21:55:44 7/28/08 (93765) (0)

没有西安事变雅加达协议, 就没有“新中国”, 毛泽东思想是马屁(刘少奇林彪). (无内容) - 反革命 (0 bytes) 20:48:13 7/28/08 (93763) (0)

胡锦涛讲话: " 历史经验证明, 敌对势力要搞乱一个社会, 颠覆一个政权, 往往先从意识形态打开突破口, 先从搞乱人民的思想入手。 "

解密贬邓就是搞乱人民的思想.

中共是合法还是非法组织?

送交者: 反革命 于 March 11, 2008 16:30:12:

合法还是非法这个问题是因时而异的, 要看这个组织是不是为绝大多数人谋利益, 是不是促进社会的进步.

因此, 中国历史上每个朝代建立的初期是合法的, 末期是非法的.

毛共打着为民请命民主建国的旗帜在苏联的帮助下成功建国,

但毛润芝盘算的是建立毛家王朝, 所以, 这个藐视合法的中共

迅速蜕化为非法组织直到 1976 年.

如果中共能够继续邓小平的路线, 改革开放一百年不变,

开放党禁报禁网禁, 在本世纪中叶实现全国大选, 那中共就是合法组织.

如果中共(国)的最高权力被野心家篡夺, 有人别有用心地解密贬损邓小平

多次险遭暗杀, 复辟毛帝国, 效法金正日为一小撮人谋利益, 那中共就是非法组织.

[改革开放就是用事实证明毛共产在任何时候任何情况下都是邪教. \(无内容\)](#) - 反革命 (0 bytes) 22:52:29 3/11/08 (76852) (0)

[还是胡锦涛的老师金正日毛泽东的手段高明, 化国产为党产, 再把党产化为家产. \(无内容\)](#) - 反革命 (0 bytes) 17:08:44 3/07/08 (76618) (1)

[康克: 左派即将重返国务院执政](#) - 北韓和古巴 (14096 bytes) 22:37:47 3/01/08 (76172) (2)

[有中国特色的社会主义在理论和实践上充满了自相矛盾.](#) - njr2 (488 bytes) 03:08:41 3/02/08 (76177) (0)

[00 年张德江叫板江泽民, 而胡锦涛没有. 说明胡锦涛的媳妇功变脸术练的炉火纯青. \(无内容\)](#) - 反革命 (0 bytes) 23:20:17 3/01/08 (76174) (0)

[老毛就是农民领袖, 愚弄农民. 胡温网禁报禁逮捕判刑知识分子要的就是中共中央农民政府.](#) - 反革命 (6460 bytes) 10:51:54 3/01/08 (76135) (3)

[张维为应该到台湾搞调研, 想想为什么台湾和大陆选择了不同的政体.](#) - njr2 (221 bytes) 13:32:06 3/01/08 (76142) (0)

[此文说的是事实. 民主是一个民族集体的道德智慧提升的结果和选择. 拔苗助长不得. \(无内容\)](#) - njr2 (0 bytes) 12:55:19 3/01/08 (76138) (1)

[事实是讲真话的要进监狱, 象胡温这样媳妇功练得好的才有资格有能力领导\(倒\)中国. \(无内容\)](#) - 反革命 (0 bytes) 14:08:07 3/01/08 (76144) (0)

陈良宇杜世成无罪, 应无罪释放. 胡锦涛无能, 应辞职退位.

送交者: 反革命 于 February 28, 2008 10:00:51:

陈良宇杜世成无罪, 应无罪释放. 胡锦涛无能, 应辞职退位.

陈良宇杜世成任职期间的所做所为都是党纪国法所授予的(特)权力允许的, 何罪之有?如果有, 那也是党纪制度有问题. 如果他们没有党纪国法所授予特权, 招标公开公平, 还有人犯得着行贿吗? 情妇问题, 那是人家的私事.

还说什么十几年前就开始有问题了犯法了, 那你这个党纪国法早干什么去了? 有没有年审查帐? 草民得一年交一次税, 人家总统也要四年选举罢免一次.

什么反腐败, 在党禁报禁网禁下, 不改革党纪党法(中国只有党法没有国法), 明明是权斗, 把人家赶下台, 自己一小撮来搞腐败.

胡锦涛搞假典型张海迪, 让手下搞暗杀, 为什么不能查一查?

胡锦涛上台后志在学北朝鲜古巴复辟毛帝国, 又是讲话, 又是批示, 又是解密, 骂戈尔巴乔夫, 骂越南的改革, 要这种人搞政治体制改革无异于要他打自己的嘴巴.

---



所有跟贴:

陈良宇坚持改革开放无罪。陈良宇实际上就是当代的谭嗣同。 - 陈良宇是谭嗣同 (0 bytes) 20:53:22 2/29/08 (0)

胡锦涛的执政能力显低, 不能让陈良宇和他的粉丝心服口服。 - njr2 (0 bytes) 21:36:42 2/28/08 (0)

看来你是江泽民的走狗, 你如果能咬死胡锦涛更好。 - 不信邪人 (0 bytes) 10:15:16 2/28/08 (3)

江泽民不搞政改也没搞复辟, 胡锦涛及其走狗是打算复辟毛帝国搞大饥荒的。 - 反革命 (0 bytes) 10:29:51 2/28/08 (2)

江泽民不但经济上与世界接轨, 还引进了互联网。胡锦涛封网。 - 江泽民引进互联网 (0 bytes) 20:55:37 2/29/08 (1)

胡锦涛封网断网, 上网还要凭身份证, 搞倒退。 - 胡锦涛封网搞倒退 (0 bytes) 20:57:14 2/29/08 (0)

[这个问题, 像他这样讲法过去还没有过。他的一些提法, 我总感觉不安。……” - 他是专讲政变问题的 \(5673 bytes\) 09:36:46 2/27/08 \(75836\) \(2\)](#)

[林彪拍马屁拍得过了头 - njr2 \(576 bytes\) 15:19:01 2/27/08 \(75844\) \(1\)](#)

[胡锦涛十七大政变未遂. 胡锦涛上台后这些年的政绩就是从思想上组织上准备政变. \(无内容\) - 反革命 \(0 bytes\) 16:04:18 2/27/08 \(75845\) \(0\)](#)

[洗岩专稿: 胡温饭桶, 中国已经输了开局 - DWNEWS.COM-- \(3012 bytes\) 08:20:13 2/09/08 \(73990\) \(7\)](#)

[研究一下日本, 台湾, 南韩的历史, 看看人家是怎么搞的. 把鼓吹学北朝鲜的胡锦涛赶下台. \(无内容\) - 反革命 \(0 bytes\) 22:36:08 2/09/08 \(74038\) \(0\)](#)

[胡锦涛组织胡青帮、策划批示学古巴北朝鲜、解密贬损邓搞乱人们思想实施颠覆国家政权 - 反革命 \(219 bytes\) 21:38:44 2/05/08 \(73810\) \(0\)](#)

尽管本人不同意吕耿松文章的某些观点言论, 但四年徒刑完全是以言治罪, 应无罪释放。

送交者: 反革命 于 February 05, 2008 20:52:58:

有实力颠覆国家政权颠覆邓小平路线的只有胡青帮。  
如果吕耿松的言论是诽谤,那吕加平的言论就更是诽谤。

[胡锦涛拒绝政改,而一再鼓吹忧患意识,就是为他自己集权搞政变搞屠杀做舆论准备.](#)  
- 反革命 (6288 bytes) 07:02:35 2/05/08 (73748) (0)

[快讯: 杭州异议人士吕耿松被判刑四年](#) - 民生观察工作室 (474 bytes) 21:58:17  
2/04/08 (73720) (4)

[胡锦涛嫌中国的官场还不够黑,要用胡青帮取而代之,向北朝鲜看齐. \(无内容\)](#) -  
反革命 (0 bytes) 22:05:52 2/04/08 (73724) (0)

[谁有吕耿松的判决书?贴上来看看是怎么写的. 为什么胡锦涛纵容吕加平?](#) - 反革命  
(1247 bytes) 23:54:34 2/04/08 (73731) (3)

[军队不国家化,世纪中叶全国大选就无从谈起. 胡锦涛这样的野心家就不会绝迹..](#)  
中国人残杀中国人的历史循环就不可避免. - 反革命 (37 bytes) 00:47:33  
2/05/08 (73734) (0)

[呼吁将解放军和警察“非政治化”--是正确的方向,难道成胡青帮的私家军不成? \(无内容\)](#) - 反革命 (0 bytes) 00:32:18 2/05/08 (73733) (0)

中国共产党怎么跟小脚女人走路一样,把党禁报禁网禁砸了,不就彻底解放思想啦?!

送交者: 反革命 于 January 19, 2008 23:26:33:

第三次思想解放蓄势待发

DWNEWS.COM-- 2008年1月20日4:41:5(京港台时间) --多维新闻网

[老毛说:“社会主义社会是个相当长的历史阶段”,这是骗子不打自招说的话](#) - 反革命 (409 bytes) 22:22:32 1/16/08 (71953) (0)

送交者: 反革命 于 January 16, 2008 22:22:32:

建议将毛泽东纪念堂迁往韶山

匿名 2008-01-16 03:44:42

[想想毛時代中國的貧窮落后窮兇極惡。再以文革十年為訓，看看今天，事實上是“沒有毛澤東才有新中國”。老毛在中國歷史上是一個最大的反面教員。他證明了馬列主義不但在世界制造動亂饑荒，在中國也行不通。土改、公私合營、反右、人民公社、大煉鋼鐵三面紅旗、階級鬥爭。計劃經濟.....統統是禍國殃民的勾當。鄧小平反其道而行之中國就進步了。老毛把中國進步拖延了幾十年。]

[除了中国,还有多少其他国家设有社会科学院? 在党禁报禁网禁下,应改名为中国社会愚弄院](#) - 反革命 (2286 bytes) 15:53:08 1/10/08 (71260) (0)

[皇帝不上朝最好. 给民松帮依法办事. 当然, 搞党禁报禁网禁的法一定是为一小撮的. \(无内容\)](#) - 反革命 (0 bytes) 20:16:40 1/06/08 (70832) (0)

[广东省和深圳市主要官员接连异动后, 捧胡抑江意味浓厚](#) - 苹果日报李平 (1964 bytes) 18:41:56 1/06/08 (70818) (2)

[胡青帮的动作, 象是感到了胡青帮自己: "不改革, 就是死路一条." \(无内容\)](#) - 反革命 (0 bytes) 18:54:56 1/06/08 (70820) (0)

[胡锦涛在抛弃深圳](#) - 2005年8月29日于深圳 (3193 bytes) 18:43:11 1/06/08 (70819) (0)

武振荣, 你不是在故意造谣吧?

送交者: 反革命 于 January 06, 2008 18:04:50:

回答: 胡锦涛害怕什么? 由 武振荣 于 January 06, 2008 16:31:27:

邓小平只是启动了“改革”，如果出现偏差，  
那是因为江泽民胡锦涛只顾拉帮结派，不搞政改，  
甚至妄图复辟毛泽东金正日的个人极权统治。

有几个铁的事实是你否定不了的.

1. 邓复出后的路线没有造成几千万中国人被饿死.
2. 中国人没有象乞丐一样在定量供应下活着.
3. 中国人有了选择职业和工作单位的自由(如果不是百分百).

=====

“越来越多的中国人感觉到自己是邓小平式的“改革”的受害者，自己非但没有通过参与“改革”收获到自己应该的收获的那一部分经济利益和社会权益，反而连原有的也给丧失了。政治上受压迫，经济上受剥削——这就是他们的真实处境！”

[世人都晓共产好,只有权斗忘不了,平日只恨权无多,积到多时眼闭了.](#) - 反革命 (4761 bytes) 13:06:27 1/04/08 (70612) (2)

[眼闭的了都是权小的或根本没权的,这些人:一是法轮同党,二是台独分子。\(无内容\)](#) - 无权的全部专政 (0 bytes) 18:27:12 1/04/08 (70638) (1)

[中国人民负责纳税供养上海帮胡青帮,上海帮胡青帮负责搞好三禁愚弄中国人民。\(无内容\)](#) - 反革命 (0 bytes) 20:20:38 1/04/08 (70641)

世人都晓共产好,只有权斗忘不了,平日只恨权无多,积到多时眼闭了.

送交者: 反革命 于 January 04, 2008 13:06:27:

伟大领袖江主席教导我们：“帝国主义正在处心积虑地对我国实行和平演变，他们的主要手段是派遣文化特务。”

伟大领袖胡主席教导我们：“北朝鲜政治上一贯正确。”“戈尔巴乔夫是社会主义的叛徒。”“境外有些人，丧心病狂，挑拨离间，妄图破坏我们的团结。”

“苦难的中国”和昭明在博讯上并肩战斗为毛共胡锦涛召魂。

江、曾为何要隔代指定习近平（一）/昭明

(博讯北京时间 2008 年 1 月 04 日 首发 - 支持此文作者/记者)

我认为,不是这样的. - 反革命 (280 bytes) 19:51:39 1/02/08 (70417) (0)

送交者: 反革命 于 January 02, 2008 19:51:39:

回答: 论胡锦涛为什么要排毛? 由 武振荣 于 January 02, 2008 17:51:42:

否则,

胡主席十七大提出以毛主席为核心的第一代为改革开放奠定了基础怎么解释?

胡主席一上台就迫不及待地解密贬损邓多次险遭暗杀企图搞乱人们的思想怎么解释?

胡主席上台后几次提出和批示要学古巴北朝鲜又怎么解释?

胡主席上台后讲话提出在任何时候任何情况下都要高举毛泽东思想的伟大旗帜怎么解释?

所以,应该是胡主席妄图复辟毛泽东帝国当上中国的金正日还底气不足.

人将下台,其言也善.开放党禁报禁网禁,全国大选,中国就和谐了. - 反革命  
00:42:47 1/01/08

“十个结合”归根结底,改革开放慢点走,胡老大拉帮结伙还没捞够. (无内容) -  
反革命 00:50:39 1/01/08

“苦难的中国”和昭明都是毛共胡锦涛的鹰犬.

送交者: 反革命 于 December 28, 2007 21:39:51:

我们胜利了! 齐鲁石化张瑞生已被免职!

(博讯北京时间 2007 年 12 月 29 日 首发 - 支持此文作者/记者)

作者: “苦难的中国”

假和谐共产名,行奴役贪污实.青帮头子说了,权力要在党禁报禁网禁消灭萌芽的阳光下运行

送交者: 反革命 于 December 16, 2007 18:32:55:

回答: 胡紧套脑子里软件不换,中国前程实足堪虑啊! 由 胡欣赏金棒子 于  
December 16, 2007 02:17:23:

党 76 年就倒在水晶棺里了. 现在的问题不是打倒, 而是胡锦涛要把党扶起来.

送交者: 反革命 于 December 15, 2007 20:24:14:

回答: 党是最大最凶恶最真实的反华恶势力!打倒共产党反动派! 由 打倒共产党!  
于 December 15, 2007 20:04:02:

1949 之后：毛对高岗始乱终弃

(博讯北京时间 2007 年 12 月 15 日 转载)

VOA 记者： 李肃

.....

陈云后来为自己的告密行为辩护说：“我把高岗和我讲的话向党说出来，高岗可能觉得我不够朋友。但我讲出来，是党的原则，不讲出来，是哥老会的原则。”陈云所称的“党”就是指毛泽东。

.....

第一代核心老毛要全盘苏化, 第四代核心老胡要全盘北朝鲜化, 光打雷没下雨.

送交者：反革命 于 December 15, 2007 01:24:06:

1949 之后：毛对高岗始乱终弃

(博讯北京时间 2007 年 12 月 15 日 转载)

VOA 记者： 李肃

上海帮围堵胡青帮有功, 学北朝鲜政令没能出中南海.

送交者：反革命 于 December 11, 2007 11:36:43:

回答：搞社会主义，去延安忆旧；再搞资本主义，又去美国朝圣。 由 胡之苦笑  
于 December 11, 2007 09:47:11:

好现象!分产才能分权才能实现民主,才能限制大小共产贪官胡锦涛的权力.

送交者：反革命 于 December 11, 2007 09:07:10:

黑龙江 4 万农民自治选举 宣布夺回被侵土地

(博讯北京时间 2007 年 12 月 11 日 转载)

杨尚昆

送交者：反革命 于 December 09, 2007 22:12:01:

【特稿】吴稼祥：决战六中全会 ——悲剧英雄胡耀邦政治生命的转折点 - 《动向》07 年 6 月号 6/18/07

杨尚昆跟万里唱反调,如杨真是如传言被江害死,那也是自找该死. 否则胡耀邦也不至早死. (无内容) - 反革命 6/18/07

如果杨尚昆是接着左棍余秋里发言,也还可理解谅解. 如果杨是紧接万里发言,杨就是该死了. (无内容) - 反革命 6/18/07

多维独家报导：为什么是习近平？（5）

.....



只隔了一天，胡耀邦就接到中央顾问委员会的通知，到中南海小会议厅开所谓“生活会”，会议由中顾委副主任薄一波主持，

他一开始就要求胡耀邦作“深刻检讨”。耀邦只讲了一两分钟，彭真就打断他的话，批判耀邦同自由化代表人物方励之、

刘宾雁、王若望“打得火热”。杨尚昆接着说：“如果你想亡党亡国的话，那你就去和资产阶级自由化分子结成联盟吧。”

王震说：“你胡耀邦要是不愿意和我们走的话，你不必待在这里了。”薄一波说：“耀邦整天到处乱跑，全国二千多个县你都

快跑遍了。你是党的历史上几位主席、副主席、总书记能跑的最高纪录。这不叫指导工作，而是游山逛景，哗众取宠。”

邓小平说：“耀邦召集政治局常委会，让办公厅的人通知我参加，我偏不去！我在别人面前不敢摆架子，在你面前还是有资格

的。”宋任穷说：“我最不能容忍的是胡耀邦对待小平同志的态度。”  
(chinesenewsnet.com)

在党禁报禁网的阳光下, 骗子们忙起来了, 又重要讲话, 又计划经济, 又掌握主动权, 等等.

送交者: 反革命 于 December 08, 2007 11:24:10:

没那么复杂, 跟历代皇帝一样, 老毛就是一个流氓恶棍.

送交者: 反革命 于 November 15, 2007 22:56:59:

回答: 毛泽东, 一个至今不为我们所知的怪人. 一个义邪善恶智愚爱恨功过的花岗岩脑袋. 由 njr 于 November 15, 2007 22:32:41:

贬邓反邓的应上山下乡修地球做毛主席的好学生, 或干脆移民北朝鲜.

送交者: 反革命 于 November 15, 2007 21:51:04:

回答: 邓小平为什么这么说? 由 njr 于 November 15, 2007 19:32:02:

[胡锦涛的自相矛盾](#) - njr (1052 bytes) 11:15:33 11/10/07 (62984) (5)

[江湖都有能力领导中国, 但邓留下的烂摊子, 他们 \(无内容\)](#) - 肯定无力纠正。  
(0 bytes) 21:51:51 11/10/07 (63017) (3)

[故而, 胡当果断地称帝, 快刀斩乱麻, 彻底地解决中国问题。](#) - 快刀斩乱麻 (4 bytes) 21:56:45 11/10/07 (63018) (2)

[邓留下的是给继任者机遇可进可退的摊子, 江湖是俩贪婪的妄图称帝而又不取的蠢才. \(无内容\)](#) - 反革命 (0 bytes) 22:30:42 11/10/07 (63024) (1)

[写给安全部特务看的, 希望他们能推动帝制. 跟你争论无意义,](#) - 你无丝毫权力  
(4 bytes) 22:51:27 11/10/07 (63025) (0)

[胡锦涛是模范党棍. \(无内容\)](#) - 反革命 (0 bytes) 20:17:56 11/10/07 (63011) (0)

胡锦涛的自相矛盾

送交者: njr 于 November 10, 2007 11:15:33:

胡锦涛的自相矛盾

胡锦涛虽然担任了中国党政军最高首脑, 但是他的言行充满了自相矛盾. 这是中国的最大特色. 都有哪些自相矛盾呢? 没仔细数过. 下面随便举几个例子.

一 在他当政期间的中国的内政外交的成败功过都应该由他负责, 但是他却老看着毛邓江的眼色说与做.

二 他明知道中共中央的执政能力低, 却还非坚持中共中央独裁不可. 若有执政能力高的自信, 何必老吵吵要提高执政能力?

三 他明知道朝鲜的内政外交一塌糊涂, 流氓本色, 却还说朝鲜的政治方向正确.

四 他明知道台湾问题是纯属中国内政，却不厌其烦地向外国人，特别是美国人唠叨个没完没了。

五 他明明知道中共腐败将导致亡党亡国，却坚持讳疾忌医。世界上有哪个医生能给自己治病或动手术？难道连这点常识都不懂吗？

六 他是清华大学的毕业生又从政多年，却把十七大开成了小学课堂的水平。

七 他是否过问过自己子女和亲朋好友的文明经商或从政的问题？难道他不知道上行下效吗？为什么明知故犯？

八 虽然中国古人早就说过 " 兼听则明，偏信则暗 " ，现在又想复兴传统文化，他却加强金盾工程，视异见人士为敌。

九 他也喜欢作亲民秀，却未见一次他到中国灾难事故现场慰问遇难的老百姓，上访冤民就在他的眼皮底下，他却不闻不问。



所有跟贴：

[江湖都有能力领导中国，但邓留下的烂摊子，他们](#) - 肯定无力纠正。 (0 bytes)  
21:51:51 11/10/07 (2)

[故而，胡当果断地称帝，快刀斩乱麻，彻底地解决中国问题。](#) - 快刀斩乱麻 (4 bytes)  
21:56:45 11/10/07 (1)

[邓留下的是给继任者机遇可进可退的摊子，江湖是俩贪婪的妄图称帝而又不取的蠢才。](#) - 反革命 (0 bytes) 22:30:42 11/10/07 (0)

[胡锦涛是模范党棍。](#) - 反革命 (0 bytes) 20:17:56 11/10/07 (0)

这就是江泽民改变了的中国

送交者：云游 于 November 08, 2007 16:36:55:

回答：烧焦女人头惊现深圳工地 由 东方日报 2007-11-08 于 November 08, 2007 15:58:06:

窃国大盗江泽民是中国人民的头号敌人，儿皇帝胡锦涛是江泽民的忠实走狗！

所有跟贴：

不对吧？江只是不搞政治改革，只搞鸡犬升天。胡是要把中国搞成他的北朝鲜开倒车。  
- 反革命 (0 bytes) 17:44:31 11/08/07 (1)

那张玉凤是不是毛主席无产阶级革命路线的牺牲品或战利品之一？你脑子没进水吧？

送交者：反革命 于 October 28, 2007 18:23:57:

回答：杨钰莹只是邓小平的改革开放路线的牺牲品之一 由 njr 于 October 28, 2007 15:08:45:

胡景涛在西藏的屠杀和邓小平在天安门的屠杀的性质都一样 - 是对人民群众的屠杀 (4 bytes) 07:51:37 10/23/07 (17)

不一样。胡二世跟老毛一样是为了权力故意屠杀中国人。64 镇压是不得已。 - 反革命 (0 bytes) 09:47:49 10/23/07 (8)

六四是主观上谋划恐怖屠杀。几十万军人把一万以下的百姓绑起来、关起来不是问题 - 胡景涛西藏屠杀一样 (4bytes) 10:25:06 10/23/07 (7)

绑起来、关起来?? 还是不懂政治, 占着天安门广场不撤。 - 反革命 (0 bytes) 10:39:08 10/23/07 (6)

反革命, 你认为十几个军人绑一个百姓会是问题? - 懂政治? 不懂政治? (0 bytes) 10:48:21 10/23/07 (5)

反革命, 你为什么为天安门屠杀辩护? 十几个不够, 再加倍。当时 - 北京有五十万大军 (4 bytes) 10:59:40 10/23/07 (4)

你可以先查查中共苏共的权斗史,还有金正日朝共,还有纳吉是怎么死的. - 反革命 (0 bytes) 11:16:12 10/23/07 (3)

其实当时中共同意和学生一起研究怎么反官倒问题就平息了。那是杀了人后怕 - 找的借口 (4 bytes) 11:35:06 10/23/07 (0)

中共要表示它一贯伟大光荣正确。我哪有错误! - 你不听话,宰了你 (3 bytes) 11:33:21 10/23/07 (1)

再查一下毛共是怎样'解放'长春的,饿死了多少.你往广场一坐,政权就到手了?还有..... - 反革命 (0 bytes) 08:50:13 10/24/07 (0)

中国人民在他们认为必要的时候,可以围起来血淋淋屠宰。中国百姓 - 有一天会算屠杀帐的 (4 bytes) 07:57:35 10/23/07 (7)

屠杀中国人民和剥夺中国人民选举权,他们自己揭开了他们欺骗的面罩。他们 - 是中国人民的敌人 (3 bytes) 08:07:22 10/23/07 (6)

老毛屠杀了几百万,饿死了几千万.64镇压几百,差几个数量级? - 反革命 (0 bytes) 09:50:45 10/23/07 (5)

毛泽东屠杀在行为的形式上不同于胡景涛和邓小平屠杀。后二者是血淋淋屠杀 - 胡邓直接、毛间接 (7 bytes) 10:31:55 10/23/07 (4)

这3个中共头子特点一样,为了自身权利,对百姓象猪狗残忍宰割 - 在他们认为必要时 (4 bytes) 10:38:50 10/23/07 (3)

当年成百上千万中国人跟着毛共干革命杀人,又怎么解释? - 反革命 (0 bytes) 10:45:08 10/23/07 (2)

这就是毛大骗子的功力。 - 骗是中共的长项 (0 bytes) 10:51:29 10/23/07 (1)

能这样比较毛泽东和邓小平吗?

所有跟贴:

你的逻辑混乱,前面你赞同“平分土地”,这里又赞同老毛的共产是为工农. - 反革命 (0 bytes) 10:33:42 10/22/07 (3)

请听我细说 - njr (1410 bytes) 05:01:15 10/23/07 (2)

我认为,你应该先掌握毛泽东思想是非权术. - 反革命 (0 bytes) 09:01:47 10/23/07 (1)

权术是手段,是为目的服务的. - njr (388 bytes) 15:23:10 10/23/07 (0)

如果邓小平被毛泽东整死,中国的民主化进程很可能要加速几十年. ??????????不可能! - 反革命 (170 bytes) 09:15:28 10/22/07 (7)

我的意思是. . . - njr (1010 bytes) 00:54:57 10/23/07 (6)

邓做的一些事是不得已而为之. 64 学生扭送污毛像三勇士进公安局就是当时的形势的证明. - 反革命 (0 bytes) 09:21:57 10/23/07 (3)

张冠李戴了 - njr (240 bytes) 15:31:14 10/23/07 (2)

怎么毫无关系?说明当时甚至至今,还有很多中国人(在报禁网禁下)仍然相信共产主义. - 反革命 (0 bytes) 10:22:57 10/24/07 (1)

哪还有那么多人相信共产主义? 口是心非而已! - njr (0 bytes) 13:49:32 10/24/07 (0)

假设的东西是没有说服力的,还是用事实说话比较好. - 天堂泉 (162 bytes) 04:54:18 10/23/07 (1)

词典里为什么有“假如”之类的词? - njr (266 bytes) 00:32:45 10/24/07 (0)

毛泽东的立场是站在中国工人和贫农下中农的狭隘立场上???共产就是剥夺奴役他们 - 反革命 (308 bytes) 04:59:36 10/22/07 (3)

毛泽东和邓小平不同之处? - njr (658 bytes) 04:08:46 10/23/07 (2)

当年打倒老蒋腐败独裁.老毛到处建行宫比老蒋更腐败更独裁.你是不是毛分子毛主义者? - 反革命 (0 bytes) 09:08:40 10/23/07 (1)

蒋介石也不是好东西 - njr (240 bytes) 15:38:15 10/23/07 (0)

就凭胡锦涛的“戈尔巴乔夫是社会主义的叛徒”这句话就说明胡锦涛是个骗子.

送交者: 反革命 于 October 22, 2007 12:37:02:

世界历史已经证明社会主义共产主义是一场闹剧, 饿死的人不少.

从每个人求生存的自私本能出发(暂且不提贪污), 共产是搞不好经济的;再从市场经济规律来讲, 一刀切的共产独裁制度也是搞不好经济的.

主张搞共产集权的, 都是想不劳而获, 想通过共产从大家平民百姓那里刮油水.

胡锦涛提出, 必须让权力在阳光下运行?还搞网禁报禁, 发行学北朝鲜指示单行本?阴谋?

送交者: 反革命 于 October 26, 2007 00:46:26:

在阳光下运行?还不是对江不满发的一句牢骚而已. 如果团中央成功接管党中央..... - 反革命 (0 bytes) 00:50:14 10/26/07 (0)

再回头瞟一眼邓小平, 有何感想?

-

所有跟贴:

说明了老毛金正日铁腕治国安民搞大跃进饿死人有能力. 你为什么不移民北朝鲜? - 反革命 (0 bytes) 17:06:02 10/25/07 (4)

反革命, 我请你欣赏邓小平的变脸绝活, 你却让我移民北朝鲜. 这是哪跟哪? - njr (0 bytes) 18:32:53 10/25/07 (3)

又联系不起来了?在毛二世的铁腕英明领导下, 邓不变脸行吗?既然你不希望邓改变那种制度, - 反革命 (19 bytes) 19:03:55 10/25/07 (2)

老邓变脸变成了镇压学生运动的刽子手啦, 你也高兴? 猫论是成不了大气候的! - njr (0 bytes) 21:04:28 10/25/07 (1)

那是不得已. 否则他身边的毛二世会领导被洗过脑的中国革命人民把他整死. - 反革命 (0 bytes) 21:15:36 10/25/07 (0)

窑洞“玩笑”竟成真

送交者: 笔名:傅国涌 于 October 25, 2007 11:21:25:

所有跟贴:

对此种事实要深思 - njr (614 bytes) 15:57:01 10/25/07 (10)

仍然没有全忘记最底层的难兄难弟的另类皇帝?反动性是来源于马克思主义的剥削邪说? - 反革命 (15 bytes) 17:16:07 10/25/07 (9)

请听我说 - njr (1464 bytes) 18:29:37 10/25/07 (8)

怀念毛泽东时代, 没有好爸爸, 休想进城当工人, 休想上大学(工农兵学员)? - 反革命 (0 bytes) 19:35:41 10/25/07 (0)

怀念毛泽东的三年'自然灾害', 定量供应, 高干有特供?你是在搞笑吧?! - 反革命 (0 bytes) 19:21:26 10/25/07 (6)



不是怀念，而是实事求是地探索客观规律。 - njr (0 bytes) 21:07:15 10/25/07 (5)

普通工人贫下中农怀念毛泽东,不是怀念，而是实事求是地探索客观规律? - 反革命 (0 bytes) 23:12:53 10/25/07 (4)

我的意思是 - njr (186 bytes) 23:55:35 10/25/07 (3)

中国知识分子探索规律?讲真话都送进监狱了. 讲话的都是讲假话拍马屁的. - 反革命 (0 bytes) 00:26:47 10/26/07 (0)

网禁报禁是骗子干的. 怎个和谐法?让工农和谐听话, 选举权都没有. 中共中央自己 5 年斗一次 - 反革命 (0 bytes) 00:10:08 10/26/07 (1)

别太性急. 真理的征服人心的力量难以估计. 人心所向, 大势所趋. - njr (0 bytes) 03:01:55 10/26/07 (0)

**【我们要永远铭记，改革开放伟大事业，是在以毛泽东同志为核心的党**

送交者：胡锦涛高调的吹捧毛 于 October 16, 2007 15:19:43:

一，胡锦涛高调的吹捧毛泽东，邓小平，江泽民；他已经是以第四个核心自居。但把毛泽东吹捧为改革开放的奠基者。实在是让人怀疑胡锦涛和他的智囊的智力。

**【我们要永远铭记，改革开放伟大事业，是在以毛泽东同志为核心的党的第一代中央领导集体创立毛泽东思想，带领全党全国各族人民建立新中国、取得社会主义革命和建设伟大成就以及艰辛探索社会主义建设规律取得宝贵经验的基础上进行的。新民主主义革命的胜利，社会主义基本制度的建立，为当代中国一切发展进步奠定了根本政治前提和制度基础。——引自报告】**

[胡锦涛先公布学北朝鲜的讲话指示,才有资格主张公布政治局常委的得票率.否则就是阴谋.](#) - 反革命 (2645 bytes) 10:18:20 10/16/07 (59609) (0)

[胡锦涛是在自封“核心”.实际上只是“镰刀斧头帮”的和谐!](#) - 《动向》 (2947 bytes) 23:42:49 10/15/07 (59552) (1)

[学习胡紧套,想的是一套\(胡天下\),说的是一套\(党天下\),做的是一套\(帮天下\). \(无内容\)](#) - 反革命 (0 bytes) 00:04:38 10/16/07 (59558) (0)

[如果胡锦涛能在任上打破僵局,让共产党让中国回到毛时代,又有谁能说胡锦涛时代已过去?](#) - 反革命 (1843 bytes) 20:19:31 10/15/07 (59502) (2)

[原文是说‘政改僵局’,实际上是团中央接管党中央僵局. \(无内容\)](#) - 反革命 (0 bytes) 22:53:45 10/15/07 (59547) (0)

[要学北朝鲜,中国人民不答应;要独吞中国,其他派系不答应;胡青帮倒台就是迟早的事了. \(无内容\)](#) - 反革命 (0 bytes) 20:33:51 10/14/07 (59426) (0)

解密贬邓的下一步就是批邓,清党,在任何时候任何情况下高举毛旗.

送交者: 反革命 于 October 14, 2007 15:19:28:

回答: 十七大代表认真学习野心家人民公敌胡锦涛的讲话 由 反革命 于 October 14, 2007 15:01:17:

胡锦涛讲话: " 历史经验证明,敌对势力要搞乱一个社会,颠覆一个政权,往往先从意识形态打开突破口,先从搞乱人民的思想入手。 "

解密贬邓就是搞乱人民的思想.

土地“国”有?还是均分给 13 亿中国人?北京晚报:为什么“大地主”是中国首富?

送交者: 反革命 于 October 13, 2007 09:03:35:

不能不问: 为什么“大地主”是中国首富?

(博讯北京时间 2007 年 10 月 13 日 转载)

强国论坛高呼胡总书记“网上对”/我心朝翔

(博讯北京时间 2007 年 10 月 14 日 来稿)

文章提交者: 我心朝翔 加帖在 文化散论 【凯迪网络】

强国论坛高呼胡总书记“网上对” (我心朝翔)

只有坚持党禁报禁网禁,才能坚持毛泽东思想,才能坚持中共中央一小撮愚弄中国人民.

送交者: 反革命 于 October 13, 2007 17:58:07:

回答: 胡总书记带头打瞌睡 代表东倒西歪(图) 由 都是骗子 于 October 13, 2007 17:48:40:

坚持党禁报禁网禁就是打击其他派系或无派系的腐败,为上海帮胡青帮腐败保驾护航.

送交者: 反革命 于 October 10, 2007 14:44:17:

回答: 中共官场荒淫大观: 每一类都可申请吉尼斯记录 由 党内和谐 于 October 10, 2007 14:39:07:

此外,前几年因腐败落马的管志诚、王昭耀、李纪周、李嘉廷、孟庆平、倪献策、陈希同、王宝森、丛福奎、刘方仁、李真、毕玉玺、张宗海、王道生、余振东、卢万里、胡长清、王怀中等等这些省部级大员,哪个不花大钱包几个二奶?目前,不仅有大量贪官卷走巨额资金外逃,而且贪官们的二奶移居海外的也不在少数。

如果 3 个师都听胡锦涛的那就一言九鼎了, 什么常委人数王储学北朝鲜. 还有什么搞不定的?

送交者: 反革命 于 October 08, 2007 12:46:37:

回答: 胡锦涛下令重兵入京 由 争鸣杂志 于 October 08, 2007 12:34:51:

毛是最大的贪官, 贪污了整个中国, 齐奥塞死库罗马尼亚金正日朝鲜卡死特罗古巴死大林苏联

送交者: 反革命 于 October 05, 2007 23:07:08:

回答: 十七大的选择: 是要贪官还是要毛泽东一样的接班人? 由 2007 年 10 月 05 日 于 October 05, 2007 19:36:00:

胡锦涛略输文采稍逊风骚心有余而力不足.

令人吃惊的不是胡锦涛撕去伪装, 而是他撕去伪装速度如此之快, 超过一般人的预期.

送交者: 反革命 于 October 05, 2007 21:52:02:

刘晓竹: 胡锦涛从三个代表蜕化变质 (博讯北京时间 2007 年 10 月 06 日 转载)

首先, 在政治上, 胡锦涛日益与人民为敌, 动不动对维权群众大打出手, 用残酷手段对付上访民众。事实证明, 他蔑视民主与法制, 对黑社会情有独钟。令人吃惊的不是胡锦涛堕落, 而是他堕落速度如此之快, 超过一般人的预期。

野心家人民公敌胡锦涛有机会成为毛二世, 可惜志大才疏, 功亏一篑.

送交者: 反革命 于 October 05, 2007 15:11:06:

野心家人民公敌胡锦涛的权力来源

送交者: 反革命 于 October 05, 2007 13:12:59:

瑞环手下言語得罪胡錦濤，被胡锦涛恶狠狠整 ZT

人民公敌胡锦涛反自由、反人权、反民主的三次指示

送交者：反革命 于 October 04, 2007 00:18:31:

胡锦涛反自由、反人权、反民主的三次指示

(博讯北京时间 2007 年 10 月 04 日 转载)

“境外敌对势力，媒体大肆攻击我们国家领导人和政治制度。而国内媒体打着政治体制改革的旗号宣传西方资产阶级议会民主、人权、新闻自由，散布资产阶级自由化观点，否定四项基本原则，否定国体和政权。针对这种错误，绝不能手软，要加强新闻舆论管理，不要给错误思想观点提供渠道。”

香港《開放》雜誌報導： 2003 年十一月胡锦涛在政治局工作会议上内部讲话

(博讯 boxun.com)

“管理意识形态，我们要学习古巴和朝鲜。朝鲜经济虽然遇到暂时困难，但政治上是一贯正确的。”

——二〇〇四年九月四中全會内部讲话，《开放》报道

“越南早期的改革是改革，最近一個時期的變化不是改革，而是對社會主義原則的背叛。古巴的社會主義處境危機，卡斯特羅同志隨時有倒下去的危險，古巴社會主義面臨帝國主義顛覆的嚴峻危險。對越南的報導一定要加強控制，對古巴的報導要以古巴的穩定和人民對卡斯特羅同志的熱愛，對勞爾同志的擁護和對社會主義的信心為主線。”

——2006 年八月底，由中共中央聯絡部和安全部聯合起草的

《關於最近越南和古巴政治情勢的報告》，作為中央文件由中共中央辦公廳下發各省市、軍兵種，該文件上有胡錦濤親筆寫的這段批示

<http://zyzg.us/thread-167663-1-1.html> \_ (博訊自由發稿區發稿) (博訊boxun.com)

還是給人民鬆綁, 不要貪得無厭!

送交者: 反革命 于 October 03, 2007 20:17:51:

回答: 不是說為人民謀幸福嗎? 怎麼開個黨代會總是拉幫結伙打得焦頭爛額各顯神通呢? 由 反革命 于 October 03, 2007 20:09:05:

將黨禁報禁網禁進行到底!

胡錦濤的干兒子昭明又造謠惑眾要寄望於胡: “胡錦濤的大動作, 重新評價中共”

送交者: 反革命 于 October 03, 2007 09:27:36:

撤換總參謀長, 胡錦濤擺開陣勢決戰七中全會十七大/昭明

(博訊北京時間 2007 年 10 月 03 日 首發 - 支持此文作者/記者)

為什麼令計劃會成為胡錦濤的幕僚

送交者: 反革命 于 October 01, 2007 09:55:20:

給令計劃取名字的一看就是滿腦子官癮的趕毛澤東時代的

路線、政策、方針、計劃、完成, 以收刮民脂民膏為生的.

這點正合胡錦濤的口味.

令计划真实姓名是令狐计划@ 游子驿站

令计划真实姓名是令狐计划，其父母是中共老干部，生有 4 子 1 女，名字分别是令狐路线、政策、方针、计划、完成，其中令狐方针为女儿。令狐计划为了方便，对外改称令计划。其远祖为唐代诗人令狐楚（766~836 年），为吏部尚书。令计划的父亲只是山西省一个副处

胡锦涛任人唯团, 严重侵害了社会主义市场公平竞争的正常规则, 成为贪腐的重要源头 - 反革命 9/27/07

金正日抓权根本不需要在海外先放风. 胡锦涛算什么屁本事?! - 反革命 9/26/07

- 胡锦涛执政五年，以己之矛，攻己之盾 - 庐山真面目 9/26/07
  - o 邓小平真是看走了眼, 胡锦涛这个变色流氓怎么可能带领中国走向本世纪中叶全国大选呢? (无内容) - 反革命 9/26/07
  - o 承诺权力监督，却独揽大权；（无内容）- 希特勒暴君 9/26/07
  - § 主张党内和谐，却打击政敌（无内容）- 希特勒暴君 9/26/07
  - § 谈论党内民主，却任人唯团；（无内容）- 希特勒暴君 9/26/07
  - § 高举社会和谐的大旗，却滥用国家暴力。（无内容）- 希特勒暴君 9/26/07
  - 胡皇帝一日位置不稳，昭明本人也一日不能安宁度日。 - 笔名:党老大 9/21/07
  - o 张国焘曾在港为美分析中国时局，预言邓小平复出 - 中国政法大学 09-20 9/21/07
  - § 當年胡總為了討好老江，在宣傳「三個代表」運動中特別賣力。 - 中國問題評論員 9/21/07
- 170 名老干部对党的十七大的献言书:学习北朝鲜,回到毛主席的半封建半奴隶社会. - 反革命 9/20/07

中共中央能摆脱黑社会抢班夺权的影子?朱元璋怎么就没想到成立个党,搞个党章什么的? - 反革命 9/19/07

党的政治思想洗脑工作优势:既要统一思想,又要解放思想;既要改革开放,又要网禁报禁. (无内容) - 反革命 9/17/07

- 宋德福:向毛主席表述志愿,我是一块砖,东西南北任党搬,党由人民纳税养,跟党就沾光 - 反革命 9/14/07

- o 你也说句人话吧! - aaaaaaa (19 bytes) 01:16:06 9/15/07 (56053) (1)

§ 毛胡宋就是不讲人话,拿着党的俸禄,悠闲自在,明明是愚弄人要为人民服务,却喊着为人民服务 (无内容) - 反革命 9/15/07

- 宋德福为胡锦涛拉帮结派党禁报禁网禁狙击对手占据要津奴役中国人民立下汗马功劳? - 反革命 9/14/07

- o 为国家做点事????还是为独裁者做点事,让国家继续封建积贫积弱? - 反革命 9/14/07

§ 江泽民拒绝政改为胡锦涛修复毛式共产绞肉机立下汗马功劳. (无内容) - 反革命 9/14/07

- 江家班反扑 十七大 人事战未休 - 争鸣月刊记者罗冰 9/10/07

- o 胡锦涛用 13 亿国人来对付区区几十万留学难民就如同捏死一只臭虫. (无内容) - 反革命 9/11/07

- o 6.25 的'坚定不移改革开放'只是胡锦涛的一个缓兵之计.搞独裁人治就一定要关上国门. (无内容) - 反革命 9/10/07

- o 胡提出的三条建议,都是继续党报网禁谋求独裁的阴谋手段,为什么不公开学北朝鲜的讲话? (无内容) - 反革命 9/10/07

§ 朝鲜的金正日就比阴谋家胡锦涛光明正大,他是朝鲜人民的慈父,掌握了朝鲜的党政军大权 (无内容) - 反革命 9/10/07

- o 权斗:掺沙子,挖墙脚,再加似是而非.省市,部委,总参,刘邓大军打下的半个中国都姓胡了? (无内容) - 反革命 9/10/07

- o 江家班没有在党内公开反邓贬损邓,也没有在党内公开说要学古巴北朝鲜! (无内容) - 反革命 9/10/07



o 解密贬损邓就是向党内明示他要走老毛的独裁路线,非嫡系或过渡的迟早将被清洗. (无内容) - 反革命 9/10/07

o 吴官正的临时动议....动议引发的连锁反应最终结局也许不是吴官正想要看到的. - 反革命 9/10/07

o 不要以个人恩怨表态,看胡金正日用的都是团派,也就是说等他大权在握,你们就都是垃圾. - 反革命 9/10/07

o 谁也不想坐以待毙,党心军心民心要求把金正日消灭在萌芽中. (无内容) - 反革命 9/10/07

学北朝鲜重建毛集权帝国的胡锦涛比江曾更齷齪卑鄙,只管权斗,不管政改. - 反革命 9/02/07

胡青帮造谣?,要学北朝鲜就是要把这 1000 亿的人民币要回来,这是毛胡主席的家产. - 反革命 9/01/07

• 陈泱潮:论中共和国当前形势下政变的可能性 - DG 8/31/07

o 有道理,把胡锦涛抓起来! (无内容) - 反革命 8/31/07

历史给了胡锦涛为中国人民做点好事的机会,他却选择了与老毛为伍与人民为敌的反动立场. (无内容) - 反革命 8/28/07

中国共产党要给胡锦涛中国北朝鲜化陪葬?

送交者:反革命 于 August 27, 2007 14:22:19:

胡锦涛日前在中央内部会议上强调,军队工作只有一项,就是对台作战。(博讯 boxun.com)

胡锦涛在会上同时提出中共对台动武的六大顾虑:影响北京奥运,大陆东南沿海经济受损,外交受损,引进外资受挫,军队牺牲重大,大陆现代化推迟。

警惕有人利用 64 全面夺权回到毛时代,3 条路:民主自由分权,继续封建特色,回到毛时代 - 反革命 8/24/07

国际共产主义运动是人类历史上的一大罪恶!毛泽东斯大林都是罪魁... (无内容) - 夕阳西下 8/23/07

誓言在任何时候任何情况下都要复辟毛帝国要做中国的金正日的会是一头羊吗? - 反革命 8/22/07

胡锦涛要以社会主义的名义据中国为己有,所以他骂戈尔巴乔夫是社会主义的叛徒.  
(无内容) - 反革命 8/14/07

- 为林彪正名,折射胡江内斗之微妙。重新拉起四野,来对抗二野 - 任何时候任何情况下 8/13/07

- o 纪念毛泽东,胡本人更不出席???? - 任何时候任何情况下 8/13/07

§ 看胡主席心术不正练媳妇功练得嘴歪眼斜。(无内容) - 任何时候任何情况下 8/13/07

看中国的金正日真是活灵活现,一会儿是老毛的口吻,一会儿又是老曾的口吻。 - 反革命 8/10/07

都是狗咬狗,如果不是,请开放党禁报禁网禁,彻底砸烂毛贼东戴在中国人民身上的枷锁。(无内容) - 反革命 8/10/07

依法治国,市场经济,需要的是职员,美国总统就是一个职务.中国不需要提拔的干部寄生虫。 -

§

§ 还要不要公平正义?这个党非法起家,再制定非法条文.\*改不了\*。(无内容) - 反革命 8/06/07

- o 胡锦涛时不时流露出关起门来做皇帝的心态,其进取心之缺乏一如慈禧太后 - 《动向》2007年7月 8/06/07

§ 谁不改革,谁就下台!(无内容) - 人走茶凉 8/06/07

- 依法治国,市场经济,需要的是职员,美国总统就是一个职务.中国不需要提拔的干部寄生虫。 - 反革命 8/06/07

- o 依法治国市场经济,还是为大小奴隶主(干部)谋利益步历代王朝的后尘.中共是有选择的。 - 反革命 8/06/07

- 亩产4万斤的稻麦把钱学森养到96岁了,另一些人却夭折了.送交者:反革命 于 August 05, 2007 19:26:54:

- <http://china247.com/news/2006-09-23/103572.shtml>

- 不要骂人家无耻.为什么中国不出这样的寻宝家.中共中央干什么吃的?连网都要禁.

- 送交者: 反革命 于 August 05, 2007 12:15:33:
- 无耻英国商人为让古董卖高价 砸碎 60 万件南海珍宝(图) (博讯北京时间 2007 年 8 月 06 日 转载)
- 中国人民纳税养着这些愚弄中国人民的东西:中共中央内设机构大全 - 反革命 8/05/07
- 胡锦涛的干爹老毛只顾占中原为王, 只顾残害中国人民, 只顾搞文化大革命的成果
- 送交者: 反革命 于 August 04, 2007 09:55:52:
- 谷歌地球上的“南沙群岛”越南石油平台(图)
- (博讯北京时间 2007 年 8 月 04 日 首发 - 支持此文作者/记者)
- 越南不但获得了巨大的经济利益, 同时也将世界主要大国都牵连到这一地区,
  - o 大有使南沙问题国际化的趋势。
  - 
  - 如果老毛从水晶棺里爬起来, 第一个掉脑袋的是邓, 第二个就是江. 因为,
  - 
  - 送交者: 反革命 于 August 02, 2007 10:25:21:
  - 
  - 邓江把老毛的财产分给了大家(有人说是分给了权贵们, 不管怎样普通百姓还是沾了光);邓江还给老毛的奴隶们松绑.
  - 所以, 由江来收拾毛魂附体的毛锦涛顺理成章.
  - 
  - 上海帮贪, 胡青帮凶残. (无内容) - 中国人要哪个? 8/01/07
  - o 为什么不解密老毛遭暗杀档案, 贬老毛就是贬胡锦涛自己. - 反革命 8/01/07

§ 2004年二月九日胡锦涛解密「绝密」档案,造舆论学北朝鲜号召「捍卫毛主席革命路线!」(无内容) - 反革命 8/01/07

- 仅凭胡锦涛解密贬损邓小平多次险遭暗杀就足以说明胡锦涛是个无耻小人.
  - 
  - 送交者: 反革命 于 July 29, 2007 14:33:49:
  - 
  - 胡锦涛有这个资格解密吗?
  - 要效法金正日霸占中国回到毛主席的路线就可以不择手段?
  - 起码来说,这个政权是邓小平出生入死打下来的.(不管是不是上了贼船)
  - 指桑吗槐邓小平是社会主义的叛徒?
  - 胡锦涛算什么东西?一堆臭狗屎而已.
  - 他曾向胡温的宏观调控政策挑战,又搞过温家宝之子的平安保险暴富新闻 - 陈良宇、陈希同 7/29/07
- o 中石化董事长陈同海外逃落网记 :文章来源:动向杂志: - 胡海峰温云松 7/29/07

§ 坚持党禁报禁网禁,大贪整小贪,迎接十七大分赃大会胜利开幕!(无内容) - 反革命 7/29/07

§ 贪污分子胡静之的儿子胡锦涛妄图消灭大小贪官效法金正日独霸中国.(无内容) - 反革命 7/29/07

§ 为什么美国政坛没有路线斗争血腥权斗?国共两党的第N次大会实质是分赃大会愚弄人的大会(无内容) - 反革命 7/29/07

§ 紧跟毛蟹东胡紧套,到底是为了理想,还是为了分一杯羹,一杯人肉羹.(无内容) - 反革命 7/29/07

- 吕加平公开为老毛招魂! - 反革命 (9373 bytes) 10:11:13 7/27/07 (51498) (4)

- 吕加平瞅准时机了, 政治投机向上爬的机会到了?这种人文革时期多了, 还是监狱里呆着更好. (无内容) - 反革命 7/27/07
- 老毛都可以乱搞霸占人妻, 江泽民有什么好怕的?把吕加平抓起来判刑就是! (无内容) - 反革命 7/27/07
- § 凭中国公安部的能力, 还怕“璩美凤光盘”的威胁?都抓起来判刑! - 反革命 7/27/07
- 为老毛招魂残害中国人民的不得好死! (无内容) - 反革命 7/27/07
- 胡锦涛的历史使命就是抓权, 为青帮为他自己谋利益, 不是政治体制改革. - 反革命 7/25/07
- 胡锦涛就是个跳梁小丑, 吃改革开放的老本, 却无耻地说成是落实科学发展观的结果. - 反革命 7/26/07
- 刘少奇当年跟陈良宇一样被党开除了党籍, 后来又被党恢复了党籍, 说是搞错了. (无内容) - 反革命 7/26/07
- 这样一搞(搞了 80 多年了), 胡锦涛的威信就有了, 领袖地位就树立了, 中国就有希望了. (无内容) - 反革命 7/26/07
- 难道江泽民整陈希同’胡锦涛整陈良宇就不是反党集团“纸馅包子”? - 反革命 7/26/07
- 如果不搞阶级斗争, 就只剩全民大选了. 所以党棍一定要揪坏人, 尽管大家彼此彼此. (无内容) - 反革命 7/26/07
- 刘兴文非法出版坐牢三年 ——宪法出版自由名义下“中国特色的出版不自由” - observechina.net 7/26/07
- 制度好!托毛主席的福, 托中国人民的殃, 轮到胡锦涛青帮弟兄走大运了. (无内容) - 反革命 7/26/07
- 如果跟毛主席在一起的杨尚昆能帮胡锦涛的忙的话, 毛主席早就伸手拉胡锦涛一把了. (无内容) - 反革命 7/24/07
- 团派胡锦涛树假典型张海迪哄青少年还可以, 作为政治家还不如江泽民. (无内容) - 反革命 7/24/07
- 胡锦涛还要拼命为自己为青帮集权回到毛主席时代. (无内容) - 反革命 7/24/07

- 胡锦涛的打手/昭明/污蔑共产党政法是黑社会:/别人修想办我, 要办我也得等我死后。/ - 反革命 7/24/07

- 不思政改, 专思权斗, 毛魂附体, 即不是老毛那块料, 也不是老毛那个世界共产主义运动的时代 (无内容) - 反革命 7/21/07

- 广西柳州豪华的公仆别墅(图)说明社会进步了, 不能只许毛主席一个建行宫. - 反革命 7/21/07

- /昭明/你不要嚷, 你的干爹胡锦涛更不是好东西, 比江泽民更阴险.

- 

- 送交者: 反革命 于 July 07, 2007 09:53:17:

- 

- o 上海市委反叛中央, 中央理应派军队入沪平叛镇压! /昭明

- o (博讯北京时间 2007 年 7 月 07 日 首发 - 支持此文作者/记者)

- o 所以此次上海市委反叛中央的事件解决并不彻底, 军队必须加强政治思想工作, 保证绝对服从总书记、军委主席的指挥,

上海市委再有反叛事件发生, 要毫不留情地派出装甲部队与空降部队进城, 彻底地平熄叛乱。 [博讯首发, 转载请注明出处]-

支持此文作者/记者(博讯 boxun.com)

- o

- o 所有跟贴:

- o

- o 这篇文章的要点是江系和邓系必须彻底交权, 一切权力归胡锦涛. (无内容) - 反革命 7/07/07

- o /昭明/这文章怎么看就怎么象是胡锦涛指使写的, 否则/昭明/没这狗胆. (无内容) - 反革命 7/07/07

- o 王瑞林就是见证人??他陪你干爹到长沙参观, 可你干爹一转身背信弃义要学北朝鲜贬损邓. - 反革命 7/07/07

o 你干爹胡锦涛拥有的“法理”是骗来的,邓在时他敢说学北朝鲜政治上一贯正确吗? - 反革命 7/07/07

•

• 江湖都是邓点头的接班人,如果我说江湖都恨邓小平,大家可能觉得不好理解吧?其实,

•

• 送交者: 反革命 于 July 06, 2007 16:10:31:

•

• 邓小平的市场经济把这俩土皇帝的权力抽走了大部分,

• 所以江泽民题词邓小平铜像,而不是邓小平同志.

• 胡锦涛一旦大权在握,就迫不及待地要学北朝鲜贬损解密邓多次险遭暗杀.

•

• 所有跟贴:

•

• 没准胡又要象 96 年在高干会议上说,境外有些人,丧心病狂,挑拨离间,妄图破坏我们的团结. - 反革命 7/06/07

• 点头不是钦点,江是陈云们推荐的,胡是宋平们推荐的. - 反革命 7/06/07

•

• 胡锦涛的脑子进水了,不要说你不能把你骗来的权力带进八宝山,5年后还能否抓住我都怀疑(无内容) - 反革命 7/06/07

• 江湖理论阐明了,中国有几千年人治,为一小撮人谋利益的优良传统,这个特色要发扬光大.(无内容) - 反革命 7/06/07

• 党禁报禁网禁愚弄人民为一小撮人谋利益一定要居安思危、增强忧患意识, - 反革命 7/06/07

- 比起去年的党建讲话, 6. 25 提了依法治国, 党纪就是国法, 胡就是党, 还是依胡治国. (无内容) - 反革命 7/06/07
- 提出“三个代表”的重要思想 (理论创新系列之七) 李忠杰 - 自 2000 年 2 月以来 7/06/07
- 现代皇帝需要自己的理论, 三个代表管了 7 年, 现在轮到科学发展观. (无内容) - 反革命 7/06/07
- 青帮头子胡锦涛和他的青帮弟兄 - 青帮胡锦涛暴政网 (1443 bytes) 14:52:19 7/06/07
- 胡青帮接管党中央就是为了坚持党的领导. (无内容) - 反革命 7/06/07
- 坚持党的领导不要依法选举, 就是大小书记都要充分利用自己手中的权力抢劫. (无内容) - 反革命 7/06/07
- 胡锦涛思想理论深刻地阐述了, 党员不可以跑官要官, 但不禁止党员拉帮结派. (无内容) - 反革命 7/06/07
- 胡锦涛为了确保当上国家主席, 下令隐瞒 SARS, - 送交者:柯林 7/03/07
  - o 中国官方学者纷纷撰文为科学发展观入党章造势 - 联合早报》北京日报 7/03/07
  - § 中央党校副校长王伟光最适合进中南海当太监. (无内容) - 反革命 7/03/07
- 科学发展观就是胡锦涛思想, 一个茶叶奸商贪污分子的儿子的思想. (无内容) - 反革命 7/03/07
  - o 战无不胜的胡锦涛思想战胜了毛思想邓理论江三个代表, 是载入党章的中国的马克思主义. (无内容) - 反革命 7/03/07
- 刘晓竹说对了: 在过去五年当中, 胡锦涛从来没有坚定过, 反而常常游离其外。 - 反革命 7/02/07
- 邓小平希望中国在本世纪中叶实现全国大选将成泡影。 - 反革命 7/02/07
  - o 如果中国人的运气好点 5 年后胡滚下台, 运气坏的话胡就会效法老毛终身占着茅坑. (无内容) - 反革命 7/02/07



- 杨恒均想要说的是胡锦涛应加强党禁报禁网禁来保证香港的自由,而不是加快大陆的现代化. - 反革命 7/02/07

- o 胡锦涛正在开历史倒车贿赂军官,把他们拉进地方政府做官,实行毛蟹东的军管. (无内容) - 反革命 7/02/07

胡锦涛妄图颠倒中国历史不得好死!

送交者: 反革命 于 July 01, 2007 21:02:41:

回答: 历史回顾: 港人争民主 由 hoping 于 July 01, 2007 20:55:35:

邓小平说, 我的《文选》现在用得着。

邓小平说, (我们) 应该相信社会发展本身会提供建立新的政治制度的条件。

邓小平说, 耀邦是个好同志, 他为其他同志担了风险, 其他同志就不用担风险了。

邓小平说, 路线没有偏, 方向没有错. 外面有什么风声?。。。。。。就是干扰。

§ 胡锦涛的讲话使香港民主派感挫折: 普选更无指望 - 普选更无指望  
7/01/07

§ 坚定不移地改革开放的金正日怀念多次险遭暗杀的邓小平了?还是枪杆子还没完全骗到手!?(无内容) - 反革命 7/01/07

中国不要普选. 普天之下, 莫非王土. 由胡紧套任命就是了. 贪得无厌, 为一小撮谋利益搞腐败. (无内容) - 反革命 7/01/07

- 赵达功: 社会主义好, 就是都往香港跑 - 一香港回归十年感慨 (6042 bytes) 6/30/07

- o 胡青帮胡紧套不奴役其他中国人, 他们吃什么?他们吃的, 用的, 玩的, 谁来买单? (无内容) - 反革命 6/30/07

香港人不要搞错, 64 的账要算到毛蟹东的头上, 没有他的残酷专政就不存在争民主自由的问题 (无内容) - 反革命 6/30/07

收回一个比大陆任何地方都繁荣文明自由和法治的香港才是我们内心更应该感觉到羞辱的. - 共产主义必胜 6/30/07

胡紧套任命特首, 特首任命街委主任, 这不就回到了人治实现了党的领导了吗?  
(无内容) - 反革命 6/30/07

胡锦涛总书记在党校发表重要讲话,深刻阐述了把学朝鲜搞共产饥荒的獠牙吞下去的思想 (无内容) - 反革命 6/29/07

在伟大领袖胡主席的操纵下,又一位省委书记“当选”了. - 反革命 (348 bytes) 15:47:29 6/28/07

温克坚,是不是邓小平还要管江泽民胡锦涛拉屎拉尿?你要是活得不耐烦就马上移民北朝鲜. - 反革命 6/28/07

上网上贴,还是逃离中国,还是学成回国,都是邓给你机会. 陈云主张停止向西方派遣留学生. (无内容) - 反革命 6/28/07

陈希同的“六四报告”(全文) - 文献资料 (47587 bytes) 12:07:17 6/28/07 (49691) (2)

江胡企图效法金正日继承毛的遗志,陈希同也不例外,斗输了,中国只能容一个毛或一个准毛. (无内容) - 反革命 6/28/07

胡紧套主席中央党校发表重要讲话,坚定不移党禁报禁网禁就是“四个坚定不移”.

送交者: 反革命 于 June 26, 2007 18:36:33:

党禁报禁网禁就是解放思想

党禁报禁网禁就是改革开放

党禁报禁网禁就是科学发展社会和谐

党禁报禁网禁就是建设小康社会

胡紧套主席发表重要讲话,党禁报禁网禁就是以人为本. (无内容) - 反革命 6/25/07

周恩来上了精通帝王术的老毛的贼船?

送交者: 反革命 于 June 25, 2007 08:50:02:

周恩来: 军队国家化与政治民主化要同时进行

(一九四六年一月十六日)

**【题解】**

这是恩来在政治协商会议上就军队国家化问题所作的报告。

胡锦涛们再为非作歹，已经没有任何中共的机构可以管得了他们。

送交者：反革命 于 June 22, 2007 11:11:26:

我就不明白法轮功对解决江泽民有什么好乐的!没有约束的胡锦涛只会比江泽民更坏。 - 反革命 6/22/07

张宝顺的政治机运来啦? - 非团派 (1824 bytes) 09:33:38 6/22/07 (49160) (4)

最近中国大党王朝的胡锦涛团派不动声色地利用反腐败打垮了所有非团派的政治人物和势力 (无内容) - 团派在中国政坛 6/22/07

" 政政治问题一旦出现，要严厉打击，不要热炒，不要授人以柄。 " (无内容) - 拉帮结派以权谋私 6/22/07

胡锦涛讲的都是黑话, 黑帮帮主的讲话. (无内容) - 反革命 6/22/07

看胡锦涛拉帮结派一副无耻贪婪的歪嘴脸. (无内容) - 反革命 6/22/07

为什么是于幼军做检讨, 青帮张宝顺呢. 书记权更大, 抓权有份, 问责开溜, 有损胡紧套? (无内容) - 反革命 6/22/07

黑砖窑事件说明了拉帮结派是徒劳的, 胡锦涛主席紧跟明思宗 (崇祯皇帝) 朱由俭主席前进. (无内容) - 反革命 6/21/07

金正日元帅指出: 黑砖窑丢尽了中国人的脸, 党禁报禁网禁赢得了中国人的尊严. - 反革命 6/21/07

胡紧套主席, 你的八股文还是差了一点, 不及格! 你把依法治国和拉帮结派漏了.

送交者：反革命 于 June 19, 2007 21:08:31:

依法执政是什么东西? 偷梁换柱

胡锦涛在庆祝中国共产党成立 85 周年暨总结保持共产党员先进性教育活动大会上的讲话 (全文) (3)

o 拉帮结派是最大犯罪, 你把犯罪嫌疑人李克强张宝顺都拉到你旗下了. 你把贵州治理的怎样了 (无内容) - 反革命 6/19/07

o 胡青帮能够摧毁上海帮归功于江泽民十几年如一日精心维护共产独裁专制体制. (无内容) - 反革命 6/19/07

强调共产党对军队的绝对领导, 就是强调胡青帮对军队的绝对领导 (无内容) - 《解放军报》18号 6/19/07

罪恶的体制滋生罪恶的经济——从山西黑砖窑役使童工与残障人事件中看 - 胡青帮领倒中国 6/19/07

帝制就是假公济私, 共产更是假公济私 - 反革命 (52 bytes) 10:27:55 6/19/07

【特稿】吴稼祥: 决战六中全会 ——悲剧英雄胡耀邦政治生命的转折点 - 《动向》07年6月号 6/18/07

杨尚昆跟万里唱反调, 如杨真是如传言被江害死, 那也是自找该死. 否则胡耀邦也不至早死. (无内容) - 反革命 6/18/07

如果杨尚昆是接着左棍余秋里发言, 也还可理解谅解. 如果杨是紧接万里发言, 杨就是该死了. (无内容) - 反革命 6/18/07

中顾委和中纪委, 谁都想维护自己的既得利益, 人之常情.’为人民服务’那是骗人的. (无内容) - 反革命 6/18/07

接班人的安排权一点点流走, 到最后, 他只能推荐别人已经向他推荐的人. (无内容) - 胡锦涛是骗子 6/18/07

胡紧套窃取了改革成果: 为胡青帮改革, 为外国人开放. (无内容) - 反革命 6/17/07

这有什么好奇怪的? 党禁报禁网禁难道不是奴隶主行为? (无内容) - 反革命 6/16/07

• 立即罢免胡锦涛这个政治流氓! (无内容) - 反革命 6/15/07

• 看胡锦涛的打手/昭明的文章, 为胡锦涛这根搅屎棍从党内杀起叫好 - 反革命 (7888 bytes)

06:49:44 6/15/07 (48219) (1)

o 要么取缔胡青帮, 要么大家被胡青帮蚕食取缔, 这是你死我活的斗争. (无内容) - 反革命 6/15/07

学习伟大领袖胡主席语录 - 反革命 (1508 bytes) 19:02:44 6/14/07 (48163) (3)

.

o 胡锦涛要走毛润之的老路, 从党内杀到党外, 让中国人斗人, 在任何时候在任何情况下. (无内容) - 反革命 6/15/07

o 江泽民曾经污蔑改革使地方基层党组织“比当年剿匪还惨”, 两个毛分子一个调子. (无内容) - 反革命 6/15/07

o 地方基层党组织要起到人斗人的堡垒作用, 不要依法治国. 胡紧套好坐收渔利. - 反革命 6/15/07

o 为什么胡锦涛敢指桑骂槐公开反邓(路线)? - 反革命 (572 bytes) 22:25:35 6/14/07

o 如果开放党禁, 第一次大选, 一定是共产党胜选, 就象台湾国民党一样, 因他党势力小. - 反革命 6/14/07

'上层领导的政治腐败', 也就是要对上层动大手术, 全面夺权造舆论 (无内容) - 反革命 6/14/07

胡紧套清楚的很, 看他说的, 要颠覆一个(改革开放的)政权, 总是要先造成舆论. (无内容) - 反革命 6/14/07

电视上大家都看到了, 伟大领袖胡主席长期心术不正造成讲话歪嘴, 歪嘴胡主席. (无内容) - 反革命 6/14/07

大家都看到骗子了, 装孙子装媳妇几十年, 大权到手摇身一变就成了毛主席. (无内容) - 反革命 6/14/07

我 1999 年就讲过, 要杀就要杀胡锦涛! - 反革命 (244 bytes) 19:06:51 6/14/07 (48164) (0)

中共权斗升级的三大迹象 - 《苹果日报》 (2420 bytes) 10:38:57 6/12/07 (47893) (5)

不是有传言说胡锦涛的办公室令计划搞过一次暗杀吗?胡锦涛还绕过丁关根任命官员不是!?(无内容) - 反革命 6/12/07

陈良宇怎么没自杀?否则上海可以一锅端了,过两天没准北京的刘淇自杀了。(无内容) - 反革命 6/12/07

作为突破口,王宝森[自杀]北京被攻陷,宋平顺[自杀]天津自然很快会被攻陷(无内容) - 反革命 6/12/07

要安居乐业贸易往来纳税(为国防治安)言论自由,不要没有定义的狗屁科学发展观。(无内容) - 反革命 6/12/07

胡锦涛就是搅屎棍,不搞政治改革,专搞权斗。(无内容) - 反革命 6/12/07

在任何时候任何情况下都要高举毛旗的胡锦涛,如无能终身霸占权位,5年后就是一条赖皮狗。 - 反革命 6/10/07

胡锦涛在人事上的个人色彩越来越强,(无内容) - 胡锦涛的中共 6/10/07

才百万无辜(外国)平民,老毛残害中国人民饿死杀死害死的不止千万吧!(无内容) - 反革命 6/10/07

毛共颠倒中国历史,残害中国人民.谁应该镇压谁?公审四人帮,其实就是镇压毛共。(无内容) - 反革命 6/10/07

如果共产党不造谣有共产主义天堂,为什么要党禁报禁网禁呢?(无内容) - 反革命 6/10/07

宋平顺的自杀说明了他曾经拥有的特权,也说明了为什么胡锦涛要学宰割人民的北朝鲜(无内容) - 反革命 6/10/07

宋平顺的讲话说明了胡锦涛的人模狗样,宋平顺:加强党风廉政建设、深入开展反腐败斗争 - 反革命 6/10/07

'组织化':组织是厉害的,这就是为什么江要搞上海帮,胡要搞胡青帮,形成自己的组织.

送交者:反革命 于 June 07, 2007 12:58:54:

回答：万里：为纪念六四泼瓢冷水 由 2007 年 6 月 08 日 于 June 07, 2007  
12:51:57:

连邓小平都怕组织,记得有篇报道,邓小平说,如果他们(高自联)形成组织,我们就取缔.

所有跟贴:

老毛就是江湖的祖师爷,打 AB 团,收编周恩来朱德,暗杀刘志丹,成功地用毛帮接管了中共. - 反革命 6/07/07

毛曾高举民族`民主主义大旗? ---评刘有权《反右五十周年祭》/张成觉 - 作者:  
张成觉 6/07/07

胡锦涛不断壮大胡青帮组织蚕食全党,让中国共产党姓胡.看来江泽民要功亏一篑了.  
- 反革命 6/07/07

如果高自联接管政权的话,这个政权一定是短命的.因为二十岁左右的思想不成熟.  
- 反革命 6/07/07

送交者：反革命 于 June 07, 2007 14:11:55: 总统竞选最低年龄必须达到 35 岁

邓小平想要依法治国但客观条件不成熟,江和胡根本没这意思,都想开倒车人治万岁.  
- 反革命 6/07/07

五年来拉帮结派学北朝鲜要过毛主席的风光,琢磨怎样颠覆邓小平路线.毛主席说过,

送交者：反革命 于 June 07, 2007 08:37:25:回答：胡狗锦涛这五年干了什么?这就是和谐社会?

由 陕西农民讨薪被碾死 于 June 07, 2007 00:39:55:

凡是要颠覆一个政权(邓小平路线),总是要先造成舆论(解密社会主义的叛徒邓小平多次险遭暗杀),

革命的阶级是这样,反革命的阶级也是这样.

邓小平说,（我们）应该相信社会发展本身会提供建立新的政治制度的条件。

送交者: 反革命 于 June 05, 2007 19:10:07:

第一步: 废除网禁

第二步: 废除报禁

第三步: 废除党禁

第四步: 共党改名

纪念六四 推翻中共 - 森泉 (1589 bytes) 17:39:51 6/05/07 (47056) (1)

这口号只有野心家胡某听了高兴, 百姓士兵嘛就等着流血. 拿什么推? 推翻后谁填权力真空? (无内容) - 反革命

(0 bytes) 18:45:57 6/05/07 (47058) (0) 叶向农江绵恒胡锦涛哥仨都反开放,

只有叶向农靠英特网真本事吃饭, 江绵恒胡锦涛骗吃骗喝 (无内容) - 反革命  
6/04/07

腐败不是坏事, 钱在市场上流通没有被卷逃的话. 如果只进金胡哥俩的腰包中国就要闹饥荒了 - 反革命 6/04/07

•

• 只要胡锦涛在任何时候在任何情况都要高举毛旗, 就还有第二, 第三个六四. 张德江? (无内容) - 反革命 6/04/07

•

• 共产党不改名, '改革开放一百年不变' 是不可能的, 毛金还有伪大领袖胡是懂这个道理的.

• 送交者: 反革命 于 June 04, 2007 22:02:23:

•

• 回答: 再继续开放, 共产党就要改名了, 这就是为什么胡要贬损邓多次险遭暗杀, 关上国门舆论先行. 由 反革命 于 June 04, 2007

•

• 其实江绵恒的金盾这个项目就是反对开放, 反邓. 为伪大领袖胡做了嫁衣裳.



- 
- 我欣赏民运拉杆子打游击搞武装斗争 - 马悲鸣 6/03/07
  - o 武装斗争的条件: 苏共的卢布, 军阀割据, 日本侵华, 还要有愚弄青年的理论思想 (无内容) - 反革命

网禁报禁党禁就是要更多的人头来满足胡锦涛们拉帮结派的贪婪.

送交者: 反革命 于 June 02, 2007 04:15:20:

胡锦涛的打手说得对, 毛主席完全同意, 要学北朝鲜, 要思想控制愚弄人民.

送交者: 反革命 于 June 02, 2007 14:22:20:

我认为这是假的: 1 看上去做工粗糙 2 为什么不干脆写「戒严部队 89. 6. 4. 平息暴乱纪念」?

送交者: 反革命 于 June 02, 2007 16:19:21:

为什么伟大领袖胡主席不能把毛主席的分身术学来? 九个常委就是九个胡主席

送交者: 反革命 于 June 02, 2007 16:43:10:

中国几千年来改朝换代, 只有大共王朝是搬弄是非愚弄人民起家的. 毛家王朝喝烈士鲜血

送交者: 反革命 于 June 02, 2007 16:44:48:

人治就是好,又一个陈进?3、温总理哭了不少次, 80 亿美元在中国没有更好的用途?

中国是大骗子们的天下,满口雌黄的政治家胡锦涛,汉芯造假案的陈进,骗吃骗喝拉帮结派

送交者: 反革命 于 June 02, 2007 17:05:11:

胡锦涛的打手发话了,马上把军权毫无保留地交给活着的毛胡主席,64跟毛的专制统治没关系

送交者: 反革命 于 June 03, 2007 12:41:19:

共产无法发展经济,共产大跃进没饿死人?更不要奢谈什么共产主义.共产党早该改名了.

送交者: 反革命 于 May 31, 2007 16:30:36:

野心家最爱共产专制集权.

江主席和胡主席的实践表明,中国特色社会主义就是上海帮和胡青帮轮流抢劫国库.

送交者: 反革命 于 May 24, 2007 22:31:14:

胡锦涛脑子进水了,拉帮结派就能得天下?大明王朝的哪个大官不是朱由俭任命的?

送交者: 反革命 于 May 24, 2007 21:57:27:

改革开放就是给中国人松绑,胡锦涛拉帮结派就是要给中国人胡紧套.胡帝不如死帝.

送交者: 反革命 于 May 29, 2007 09:52:46

江后来不再玩是非权术了,不当毛主席.胡锦涛还真是人模狗样的自以为从水晶棺里爬出来呢

送交者: 反革命 于 May 28, 2007 12:28:09:

回答: 就凭吕加平的个人好恶写东东?我看金正日的儿子胡锦涛就不比江泽民好.  
由 反革命 于 May 28, 2007 12:11:09:

千头万绪,归根到底,就是一句话,中国需要皇帝,江皇胡帝.

送交者: 反革命 于 May 23, 2007 10:10:05:

如果金日成老毛算是勇敢的死里逃生的土匪的话,那胡锦涛就是个卑鄙下流的土匪.

送交者: 反革命 于 May 14, 2007 20:38:20:

如果中国人有言论自由权,有自由迁徙权以及有四年一度的投票权,那胡锦涛就不是流氓.

送交者: 反革命 于 April 21, 2007 15:01:40:

回答: 谢泳: 倒过来看中国现代历史 由 2007年4月22日 于 April 21, 2007 14:52:58:

一党独裁就是以大多数受苦受难为代价为一小撮谋利益伴随腐败浪费资源阻碍生产力的发展

送交者: 反革命 于 April 21, 2007 14:59:24:

回答: 谢泳: 倒过来看中国现代历史 由 2007年4月22日 于 April 21, 2007 14:52:58:

胡罕有地说:从我, 中央政治局常委, 中央政治局委员, 要自律反思, 要求好好接受全党的监督

送交者: 反革命 于 February 09, 2007 19:58:05:

请胡锦涛解释一下:

送交者: 反革命 于 April 29, 2006 02:07:59:

解密贬损邓小平多次险遭暗杀跟“八荣八耻”有什么关系. - 以违法乱纪为耻

上台前隐瞒主张大权到手即喊学古巴朝鲜跟“八荣八耻”有什么关系. (无内容) - 以见利忘义为耻

打压言论自由跟“八荣八耻”有什么关系. (无内容) - 以背离人民为耻

独裁专制导致国家衰落跟“八荣八耻”有什么关系. (无内容) - 以危害祖国为耻

网禁报禁党禁跟“八荣八耻”有什么关系. (无内容) - 以愚昧无知为耻

坚持人治拉帮结派党大于法跟“八荣八耻”有什么关系. (无内容) - 以损人利己为耻

理工毕业不学无术最后成了党棍跟“八荣八耻”有什么关系. (无内容) - 以好逸恶劳为耻

把国库当自己钱包游山玩水跟“八荣八耻”有什么关系. (无内容) - 以骄奢淫逸为耻

皇恩浩荡, 胡锦涛的脑子进水了, 难道明王朝的大官们不是朱由检一手任命的吗?

送交者: 反革命 于 December 07, 2006 19:27:26:

回答: 十七大权力变更: 团派大接班雞犬昇天是中共专制走向衰落之写照/钟观常由

博讯 2006 年 12 月 08 日 于 December 07, 2006 12:34:38:

党报网禁为活着的老毛胡锦涛贪污全中国. 老毛屠杀百万饿死千万中国人定量供应不残暴?

送交者: 反革命 于 December 04, 2006 23:08:20:

朱学渊评: 邓朴方呼吁普及人道主义

(博讯 2006 年 12 月 05 日)

朱学渊更多文章请看朱学渊专栏

共产主义运动死的人还不够多, 还要胡锦涛这个死人.

送交者: 反革命 于 April 04, 2007 19:49:47:

回答: 阮铭: 胡锦涛的大战略 由 发布时间 20070404 于 April 04, 2007 19:18:26:

这难道跟胡锦涛人模狗样的讲鬼话没有关系?: 中国人是世界上见识最广的人/冯远理

送交者: 反革命 于 February 01, 2007 19:59:32:

胡锦涛要贪污中国, 看来他的死老爹是贪污分子不会是冤枉的.

送交者: 反革命 于 April 01, 2007 23:46:29:

回答: 胡静之, 胡锦涛, 胡海峰, 三代贪污, 一门腐败! 由 青帮就是团派 于 April 01, 2007 22:16:41:

所以中國官員貪污叛逃的罪魁禍首就是骨灰级钉子户政治局常委.

送交者: 反革命 于 March 22, 2007 22:04:25:

回答: 中國官員貪污叛逃的情況, 罪魁禍首是誰? 由 反革命 于 March 22, 2007 13:50:09:

如果说政治局常委们暗中支持官員貪污叛逃, 可能不是事实.

但要政治局常委们开放党禁报禁网禁削減手中的特权杜绝官員貪污叛逃, 也不是政治局常委们想要做的.

政治局常委们想要的是“隱形世袭”

送交者: 反革命 于 March 22, 2007 15:30:50:

回答: 中國官員貪污叛逃的情況, 罪魁禍首是誰? 由 反革命 于 March 22, 2007 13:50:09:

不同在于抗美援朝使中国历史更加倒退而越战后改革开放以真正的民族利益为出发点

送交者: 反革命 于 March 09, 2007 10:20:52:

回答: 毛泽东抗美援朝的真实动机 由 送交者:螺杆 于 March 09, 2007 07:43:50:

一个党, 所谓的一小撮领袖人物可以为所欲为, 是以绝大多数中国人受苦受难为代价的.

送交者: 反革命 于 March 09, 2007 07:26:38:

回答: 中国拟制定《惩治汉奸言论法》遭到哪些团体抗议? 由 自由亚洲电台. 于 March 09, 2007 07:14:46:

不是邓小平斗不过共产党,而是绝大多数中国人都想重温秦始皇毛泽东君临天下的感觉.

送交者: 反革命 于 March 12, 2007 09:19:23:

中国社会主义优越性在于上海帮胡青帮(西藏帮)党禁报禁网禁黑箱操作轮流抢劫国库党产.

送交者: 反革命 于 December 17, 2006 06:55:16:

回答: 历史揭密: 死于贫困交加的七位美国总统 由 美国总统 于 December 17, 2006 06:44:25:

江泽民得意忘形地说: “帝国主义正在处心积虑地对我国实行和平演变,他们的主要手段是派遣文化特务”。

胡锦涛指桑骂槐说: “北朝鲜政治上一贯正确. 戈尔巴乔夫是社会主义的叛徒”。

胡锦涛秉承的他老爹的贪婪本性决定了他要搞网禁报禁党禁回归毛主席时代.

送交者: 反革命 于 May 03, 2007 13:47:40:

胡锦涛露出汉奸真实面目鱼肉中国人民-中国官方新华网

送交者: 反革命 于 April 25, 2007 20:30:11:

胡锦涛露出汉奸真实面目鱼肉中国人民

送交者: 中国官方新华网 于 April 23, 2007 09:41:11:

胡锦涛“格外关注”“多加留意”和“不能亏待”三个词,认为“这三句话发人深思”。 - 中国官方新华网 4/22/07

官本位,油水多,符合条件的,不能亏待。(无内容) - 臭总书记发话了.

为什麼共产党要坚持人治, 纵容腐败, 浪费资源, 为一小撮谋利益, 不想看到中国民主富强?

送交者: 反革命 于 February 14, 2007 11:11:10:

罗干最新文章震动司法界: 依法维权步入严冬?

(博讯 2007 年 2 月 13 日 首发 - 支持此文作者/记者)

中共中央政治局常委、政法委书记罗干。2 月 2 日, 中国共产党的一份期刊发表了中共中央政治局常委、

中国的最高治安官员罗干的一篇文章, 惊动了中国的尚显稚嫩的司法界和外国投资者们。罗干的这篇文章

宣称, 共产党必须保持其对全国司法系统的主导权, 要警惕企图使中国法制西方化的“敌对势力”。(资料图片)

博讯据分析人士指出, 这是个重大的转变, 意味着中国依法维权的空间缩小。分析人士表示, 这可能是去年

少数维权律师将法律维权政治化, 太激进引起的。 [博讯首发, 转载请注明出处]- 支持此文作者/记者(博讯 boxun.com)

所有跟贴:

罗干是不是中国人民的“敌对势力”? - 反革命 (0 bytes) 11:17:01 2/14/07 (8)

竟然有人要金正日在中国掌实权, 清算江曾势力. 中国的金正日比江泽民曾庆红更坏.

送交者: 反革命 于 April 28, 2007 20:32:51:

曾庆红有实力而无名器, 胡锦涛有名器而实力不足/昭明

请看博讯热点: 十七大权力变更

(博讯 2007 年 4 月 29 日 首发 - 支持此文作者/记者)

作者: 昭明



党卫军成为国防军是进步,党卫军成为胡家军就是反动.

送交者: 反革命 于 April 27, 2007 14:00:33:

回答: 中国军方认为文化安全形势严峻 由 反动思想 于 April 27, 2007 12:25:46:

中国汉奸多!毛润之,胡锦涛都是愚弄中国人的汉奸.

送交者: 反革命 于 April 23, 2007 17:45:38:

回答: 中国的军队现在还能打吗? 由 海军论坛 于 April 23, 2007 17:25:53:

老子英雄儿好汉.死老爹是贪污犯,这儿子就不会好到哪里去.

送交者: 反革命 于 April 26, 2007 11:11:57:

回答: 胡锦涛露出汉奸真实面目鱼肉中国人民-中国官方新华网 由 反革命 于 April 25, 2007 20:30:11:

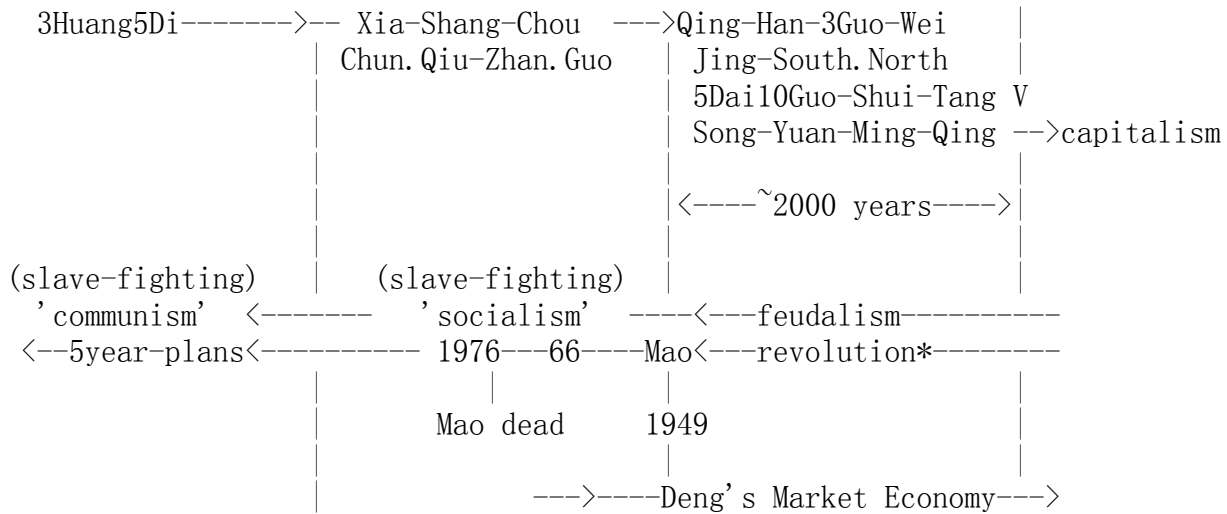

\*proletarian revolution: Mao/Jiang/Yeh's armed corps PLA is performing revolutionary political task: robbery & coup

Down with Professional-Killer Hanjian Maoists:

Song Ping, Zhang Aiping, Jiang Zemin, Liu Huaqing, Zhu Rongji, Hu Jingtao, Chi Haotian, Song Renqiong, Chen Yuan, Pan Yue, Wang Shan, Chen Guangyi, Jia QingLin, Yeh Shannon, Shen Songqi and Wang Daohan!!!

+++++

The definition of Mao's 'People' is different for different period. There is no clear boundary between 'People' and 'Enemy', it can be shifted to anywhere by the requirement of power struggle. By Mao's 'class struggle', you could be thrown in 'Enemy' from 'People' overnight; by Mao's yes-like-actually-no power-skill, you don't know what you are fighting for even you are harming yourself. Mao Zedong thought = class struggle + power-skill.

+++++

FAQ on politics:

+++++

This FAQ may be reproduced and distributed in whole or in part, subject to the condition: Any translation or derivative work of this FAQ must be approved by the author(s) in writing before distribution.

+++++

- 0: 权斗从这里开始
- 1: If power is unlimited, e.g. CR ... ,
- 2: What is Chairman Mao's 'class struggle'
- 3: Mao Zedong thought must be trashed !
- 4: Re: CCP's flag or KMT's flag (Correction)
- 5: Jiang Zemin versus S. Yeh

6: Communism is dead end  
7: What is power-skill  
8: Why no more Chairman Mao  
9: 6.4  
10: Re: It's time for Maoists to retire!  
11: Communism is a joke  
12: Re: Communism is an ideal  
13: dead cycle ?  
14: Jiang Zemin and "The 3rd eye on China"  
15: China needs Deng Xiaoping! No more Chairman Mao!  
16: Deng Xiaoping Thought was revised  
17: What is Mao's system of democratic centralism  
18: Re: Zhao Ziyang on trial? (Re: Yao Yilin died.  
19: China Premier: End Corruption  
20: Yeh vs. Jiang vs. Mao  
21: Jiang Zemin, out ZhongNanHai; Mao Zedong, out TianAnMen  
22: Re: Maoists are anti-Deng Xiaoping all the time  
23: Re: Chen Yun will be next paramount leader  
24: Re: Jian Zemin-Mao Zedong  
25: Re: Jian Zemin-Mao Zedong  
26: Jiang Zemin said,  
27: Re: Chairman Mao-II promoted many generals  
28: Long live Chairman Mao-II-Jiang-Zemin ???!!!  
29: Chen Yun deserves respect ??????????????????  
30: Re: CCP internal document: "ready for a big event(this year)"  
31: Chen Xitong  
32: Jiang Zemin anti-corruption  
33: Zhao Ziyang  
34: Re: Song Ping is advocating public ownership  
35: Re: China communist chief wields corruption whip  
36: Re: Chen Xitong  
37: Re: Chen Yun clique  
38: Chen Yun  
39: China in 1986  
40: Ding Guanggeng and Jiang Zemin  
41: Mao II is emerging  
42: New China rules aim to weed out incompetents  
43: China Communist chief urges more foreign investment  
44: Re: It's time to trash communism idea  
45: Jiang Zemin has been pretending a loony since 1989  
46: Re: Deng Xiaoping advocates new political system  
47: World Journal: "Fu4 Quan2 You3 is closer to Jiang Zemin"  
48: Jiang Zemin found new weapon to anti-Deng Xiaoping  
49: Re: China Communist chief urges more foreign investment  
50: Re: China Orders Officials To Declare Income.  
51: Re: Letter to President Jiang Zemin.  
52: Four cardinal principles must be trashed!  
53: Re: Chairman Mao was greater!  
54: Song Ping is still alive!

55: Jiang Zemin anti-Deng Xiaoping  
56: Does China need another Chairman Mao -- Jiang Zemin???  
57: Jiang Zemin advocates "Army defense power"  
58: People's Daily praising Jiang by Mao  
59: Jiang Zemin grasping army  
60: Re: PLA - mobile missile  
61: Re: Li Peng  
62: Chinese people should oust Mao II Jiang Zemin immediately!  
63: Re: China's communist leaders trapped by June 4  
64: Re: Official 6.4 Toll Increase to 500.  
65: Re: Jiang Zemin keeps distance from Deng Xiaoping  
66: Jiang Zemin fooling PLA  
67: Jiang Zemin is feeding a new generation of little Chairman Maos  
68: Chairman Mao is the greatest emperor  
69: Down with communism hero Jiang Zemin!  
70: Re: Maoist Liu Huaqing is a dog !  
71: Re: Maoist Liu Huaqing is a ... ..  
72: Maoists are anti-Deng Xiaoping all the time  
73: There is no hope for China !  
74: We Chairman Maos  
75: Re: Jiang Zemin is wasting China's time !  
76: Re: The Dying Rooms  
77: Deng Xiaoping indicated, China needs more private enterprises  
78: Wang Baoshen vs. Jiang Zemin  
79: "(Jiang) owes Reform to Chen Yun, media cooperates to report"  
80: Re: The Dying Rooms  
81: Li Peng is a WangBaDan!  
82: Re: Chairman Jiang Zemin indicated,  
83: Re: Why I support CCP (II)  
84: Re: Hatred toward one person, damage to the whole country.  
85: Re: Failure of Maoism in China  
86: The 3rd Plenary Session of the CCP's 11Da  
87: Re: China will be yours, congratulations!  
88: China will realize communism first, then whole world.  
89: Re: Is freedom worth fighting for? (Re: China is a Police State.)  
90: China's Jiang tries to eclipse Chairman Mao(was:Chinese Are Better Off)  
91: Long live great leader Chairman Mao II Jiang Zemin!  
92: Let's get rich fast!  
93: Our flag is the communism!  
94: Never forget Class Struggle!  
95: Twelve Relations  
96: We must make China white!  
97: New Collectivization and <The 3rd eye on China>  
98: Re: No subject  
99: Re: Communism in China is DEAD!!! LONG LIVE CAPITALISM!!!  
100: Mao lives in my heart forever!  
101: Jiang Zemin is a counter-revolutionary, a hanjian!  
102: To CSS  
103: Jiang-Li's philosophy is fighting philosophy

104: Re: Jiang Zemin is a counter-revolutionary, a hanjian!  
105: Jiang Zemin anti-Colonial culture  
106: Maoist Zhu Rongji wants Chinese people shut up  
107: To whom it may concern  
108: Re: Zhu Rongji question Deng Xiaoping  
109: Re: Reformists, or political cheaters!  
110: 6.4  
111: Let's review what Yeh Shannon said in 1993  
112: Jiang Zemin praising Armed Police  
113: 6th Plenary Session of CCP's 14Da will be hold soon  
114: Re: JZM asked LP step down  
115: Re: Jiang Zemin said, "worker class superior than intellectual"  
116: Re: Fu QuanYou promoted as general staff officer  
117: Chairman Mao, Jiang Zemin  
118: five year plans and communism  
119: Jiang Zemin and Deng Liqun  
120: "Zhu Rongji, a key role in 6.4 crack down"  
121: We need [talking politics]!  
122: Jiang Zemin said,  
123: State-own, Party-own or Slaveholder-own?  
124: Who is Bo Yi Bo  
125: Chen Yun Clique, Hu YaoBang, Zhao ZiYang etc.  
126: Deng Xiaoping said,  
127: Re: Free China!  
128: "[anti-Jiang-Zhu] Xiao-Zhi-Bao on Kang1Ping2 Road"  
129: Jiang Zemin will lead China into communism society!  
130: Re: The 3rd Plenary Session of the CCP's 11Da  
131: Re: Why no more Chairman Mao  
132: We need [anti-Hanjian]!  
133: Re: Free China!  
134: Chairman Jiang and Chairman Yeh  
135: Chairman Jiang and Chairman Mao  
136: top 10 [Hanjian]  
137: The law of energy conservation  
138: Chairman Jiang, we love you!  
139: People's Daily is fooling Chinese People!  
140: "Former dissidents turn new leaf"  
141: Chairman Mao and People's Daily  
142: Chairman Mao/Jiang/Yeh and Chinese People  
143: Re: Free China!  
144: Jiang Zemin vs. S. Yeh  
145: Re: chairman mao  
146: Re: At least Taiwan has a Legislation Yuan to exercise democracy.  
147: "China's Deng fades from political stage"  
148: "Top Chinese general warns against West subversion"  
149: "Suharto, 75, nears end of long reign"  
150: Vice Chairman Zhang Wannian  
151: Jiang Zemin-Li Peng and Yang's  
152: Mao Cliques

153: Jiang Zemin and Liu Huaqing want more power  
154: Jiang Zemin declared leading China into the 21st century  
155: <Jiang Zemin Wen2 Xuan3>  
156: Everybody must tell lies all the time!  
157: Maoist Jiang/Liu anti-CCP!  
158: China's future counts on you!  
159: Chen Yuan and his [Hua2(China) Yuan3(far), Inc]  
160: Maoist Jiang Zemin/Liu Huaqing anti-Deng Xiaoping  
161: YES-NO and power-skill  
162: "Chi Haotian advocates anti-peace-evolution and class struggle"  
163: Vice Chairman Chi Haotian  
164: The poor-rich gap and corruption  
165: China needs Chairman Yeh  
166: Jiang Zemin can move HIS troops in Beijing now  
167: Wu Shuqing is an idiot  
168: Jiang Zemin Thought is a Chinese modern science  
169: CCP's 6th plenary session of 14Da  
170: "China moves to tighten grip on state media"  
171: Will Jiang Zemin be a great Helmsman?  
172: Xinhua News Agency declared the 2nd CR  
173: Does China have a law?  
174: N. Korea and China  
175: Re: China's political/legal system  
176: Re: Wang Ying, a moron or another dog! (was Re: Does China have a law?)  
177: Gang of four  
178: Hu Jingtao and Jiang's [Jun Ji Chu]  
179: What is the spiritual civilization?  
180: The east is red!  
181: Jiang Zemin is a bandit in ZhongNanHai!  
182: China needs rule of law and free press!  
183: Re: Release Wang Dan or No State Visits.  
184: Documents of CCP's 14Da 6th plenary session is a piece of junk!  
185: China is a socialist country!  
186: CCP Central wants Class Struggle!  
187: Down with Chairman Mao/Jiang/Yeh!  
188: Jiang Zemin versus Mao Zedong  
189: No free speech in China forever!  
190: Who are the hostile forces?  
191: Jiang Zemin solidify his gang  
192: Re: China needs Yuan Shi Kai!  
193: Jiang Zemin seizing power!  
194: Mao/Jiang/Yeh, the biggest rumor maker and personal attacker  
195: Re: On the Eve of American Election.  
196: Everybody works for Jiang Zemin  
197: Re: Central Military Office reshuffled  
198: Re: Jia QingLin  
199: Re: It is time to dig out ...  
200: Re: Who loves China?  
201: "Beijing Spiritual Civilization Bureau"

202: Re: Happy Birthday Dr. Sun  
203: Re: Mao Zedong and other Chinese political figures  
204: Hua Guofeng, Jiang Zemin, Zhou Beifang  
205: Chairman Mao/Jiang/Yeh are bandits!  
206: China has the law of free speech!  
207: History is a mirror  
208: Re: About Mao Zedong (Re: Mao ...)  
209: anti-corruption  
210: [betray the party]  
211: Jiang Zemin and his culture TeWus  
212: Re: How did China gets its huge population?  
213: Re: Who loves China?  
214: 6.4, whom to blame?  
215: Merry Christmas!  
216: We must protect PARTY secrets!  
217: Our direction is socialism!  
218: Re: Mao Zedong and east-Europe  
219: What is PARTY secrets?  
220: Re: Communism is an ideal!  
221: Re: Happy Chinese Flag  
222: without Chairman Mao|Jiang|Yeh  
223: A free software to learn QiGong  
224: Maoist Zhu RongJi  
225: Re: Premier Zhao, Zhi-yang  
226: FAQ on politics  
227: Re: Who is Bo Yi Bo  
228: CCP' s 15Da  
229: Jiang Datou and Liberation Army Daily  
230: HXWZ ZK47  
231: Chairman Mao lives in my heart forever!  
232: socialism culture  
233: Hu Jingtao and CCP' s 15Da  
234: Re: Long live Chairman Jiang!  
235: N. K. -- communism iron curtain  
236: Anti-corruption  
237: A mystery  
238: socialism reform  
239: Zeng Zhonggang and Jiang Zemin  
240: "What' s wrong with Deng Xiao Ping' s shoes?"  
241: China is mine!  
242: CCP and socialism  
243: Gong Chang Gang is great, glorious and correct!  
244: DA DAO JIANG ZEMIN!  
245: Deng Xiaoping is a First Class Statesman  
246: Let' s get rich fast!  
247: Re: [Mr. Deng Xiaoping' s death ...What is he at heart ?]  
248: Hu Yaobang  
249: Does Jiang Zemin win?  
250: feudalism and socialism

251: Urgent task for CCP Central  
252: Re: Election in Chinese villages  
253: New PRC  
254: Jiang Zemin and PLA  
255: Yao1 Guai4  
256: mainland vs taiwan  
257: Chi Haotian and Yeh Shannon  
258: China  
259: Re: Defense law of China  
260: Maoist Chi Haotian  
261: concret presentation of class struggle  
262: Re: powers in China  
263: Re: Democracy  
264: Supreme Instructions  
265: Re: 最新汉奸排行榜  
266: Re: MAO WILL SHINE FOREVER!  
267: Zhao Ziyang and Yeh Shannon  
268: Li Peng is smarter than Jiang Zemin  
269: Re: Socialism Fight back in China  
270: Re: [《妖魔化中国的背后》作者刘康]  
271: Capitalists work for Maoists  
272: Jiang Zemin's coup  
273: Deng Xiaoping, Zhao Ziyang and Jiang Zemin  
274: CCP == Jiang bandits ???!!??  
275: China is mine!

=====  
Subject: Re: The Chinese are morally bankrupt  
Date: Wed, 20 Oct 1993 21:07:35 GMT

Probably that's why the original author sigh about 'morally bankrupt'. I don't think (s)he was talking a particular part of Chinese nationals.

Yet it's so interesting that someone are more sensitive than others about 'moral' etc.

Hahah, wu, you turned yourself in!

Subject: Re: The Chinese are morally bankrupt  
Date: Wed, 20 Oct 1993 21:16:37 GMT

Hahah, Yeh, I thought you are cute anyway. This time I got you.

Of course not. Chinese government has no more moral than an average Chinese national.  
Why should it listen?

You are born to betrayed.



Subject: Re: Laguna Beach Fire  
Date: 28 Oct 1993 22:28:48 -0700

The mad dog with a name of "()" and an e-mail address of "wu@undhe6.hep.nd.edu", is living near where an organization called "Notre Dame High Energy Physics" locates if the organization is really the place the dog tied and fed.

It's my pleasure to offer you this information. No thanks, please.

Subject: Mr.Wu, don't try to use dirty attack to get you opponent out of ring  
Date: Sun, 7 Nov 1993 03:06:23 GMT

I don't know what you have done to that country, Mr.Wu?  
Of course I'd credit you for ruducing the resident population of PRC by one or several more.

Mr.Wu, don't try to use dirty attack to get you opponent out of ring.  
Don't get fuck up by selfishness or the fear of looking stupid.

Subject: Re: CSPAers may get out-state-tuition refund from 1989!  
Date: Mon, 15 Nov 1993 04:38:03 GMT

Hmm..."sound greedy"...that is not greedy, am I right, Wu?  
Sounds Wu is at the side of those "sounds greedy" people.

Subject: Where is Yeh's Fault?  
Date: 25 Nov 93 07:47:57 GMT

Where is Shannon Yeh's Mistake?

After reading scc for over a year, I have a feeling that a number of you who is attacking Yeh is unfair, at least unfair for quite a number of things. Here are some that just emerged in my mind at this moment, I will simply list them out, to show my support for some of Yeh's action.

1): About personal attack

Some people accused of Yeh attacking people personally by using Han Jian or sth., this term may be inappropriate in describing some Chinese students who have sought PR by 6.4 card since it does have some negative meanig. But look at some people here, when Yeh said "Sick men screw doctors" at the end of his mail, Yeh was attacked personally together with his family. I do not want to repeat the attack, but just want to say, if you accuse Yeh of attacking people personally, should you please stop it first?

## 2): About Chairman Yeh

I do not see any bad thing in becoming Chairman Yeh, if he do the good for China and if he has the ability, supposed a lot of people in China are willing to vote for him. You can have the dream yourself, but do not be sour grapes. If you cannot get some position, please do not stop other people who want to get it. Yeh has his right in respecting Chairman Mao, he has the right to express his altitude towards those who got their 6.4 cards, provided he acts lawfully.

## 3): About 6.4 cards

I am in Japan, we do not need a 6.4 card, since we do not feel the danger at all. Personally, if it is possible, I do want to get a green card in the States. I am even planning to go to the States after graduated here. But I do not have the qualification to get a 6.4 card, since I feel I do not have the ability to be listed as the "wanted people" by our Chinese government. In the same way, I do believe that more than 90% of those who got a 6.4card are just opportunists, they are not wanted by the Chinese government at all, so actually they do not need the so-called "Protection " at all. In this sense, Yeh is right. It is unfair for late comers, to say the truth, quite a number of the late comers actually fought for democracy in China, they even went on strike quite a number of times, as two of my friends did who are now in the States. Unfortunately, they are late comers.

## 4): My personal impression of Yeh

He is brave, he says many things that many of us do not say, or do not dare to say. He looks like a person who is for the good of China, rather than the States. I wish he can continue his fight. God bless him.

>Subject: If power is unlimited, e.g. CR ... ,  
>Date: Thu, 11 Nov 1993 02:58:42 GMT

If power is unlimited:

One generation after another generation, the time/energy/talent /ideal/hope, best years and even lifes has all being wasted in insentient struggle and nonsense sacrifice. Whoever in power has no way to escape even disgusting such politics and not intending to involve in power struggle.

There is no human sentiment, no conscience; people can only defend themselves by attacking others by any means; people can only rise in power by standing on others' body and soul; every rising imply possibly falling in the next turn power struggle.

>Subject: What is Chairman Mao's 'class struggle'

>Date: 26 Feb 1994 22:05:06 GMT

Mao's 'class struggle' is a tool which classifies people as several classes and then makes them fight each other by using some problems which is YES-like-actually-NO.

Mao used this tool to eliminate his power rival, put him in one of those classes, today's comrade could be tomorrow's 'class enemy' as long as he threatens Mao's power.

In this way, the only one who is great-glorious-correct is Chairman Mao.

>Subject: Mao Zedong thought must be trashed !

>Date: 28 Feb 1994 13:01:58 GMT

Mao Zedong thought is a fighting thought, a power struggle thought; it can only destroy a country and must be trashed! Otherwise the power struggle will be endless, the Chinese, the whole country China, will suffer forever.

No more victimS of 'class struggle'!

No more great-selfish Chairman Mao!

>Subject: Re: CCP's flag or KMT's flag (Correction)

>Date: 1 Mar 1994 13:13:36 GMT

Well, it seems that politics-power-blood are mixed together when you want to change a society system.

Don't you see S. Yeh wants killing even he isn't in power?

You can't see blood for Mao's killing.

In article <CLyy8I.AL0@uceng.uc.edu>, mscott@uceng.uc.edu (Scott Ma) writes:

|> In article, wu@undhe6.hep.nd.edu (Zeyuan Wu) writes:

|> >Chinese people should excuse Deng's mistakes, he can't get rid of Mao

|> >Zedong thought overnight, otherwise he need step down, then China will

|> >never progress.

|> >

|> Partially agree, specifically for the word OVERNIGHT. Today, when we examine

|> the situation in the eastern Europe. Chinese should feel lucky that the

|> integrity of China is still retained. However, I feel uncomfortable to

|> forgive Deng-Li because they bloody crackdowned the students movement at

|> the Tianmen Square. Of cause, after I talked several students who joined

|> the students' movement at that time, it seems that the government had no

|> other choice to dismiss students. Perhaps, this secret will be exposed

|> after a couple of generations.

>Subject: Jiang Zemin versus S. Yeh

>Date: 9 Apr 1994 13:54:00 GMT

Jiang Zemin is doing anti-peace-evolution. S. Yeh is doing anti-hanjian. It seems to me that both anti-'s are the same thing: anti- Deng Xiaoping. It sounds that Jiang Zemin is no better than S. Yeh, what he can do is playing 'class struggle' which wasting Chinese people's energy and lifes resulting in China's poor and backward, state-own enterprises can't do market economy, state-own enterprises is the source of corruption though very few enterprises need state-own.

Any comments?

>Subject: Communism is dead end

>Date: 9 Jun 1994 20:06:06 GMT

Put your property together to let few people to govern, how come you have freedom? Economy law is independent of someone's brain, how come plan economy work?

So, how come communism give you free and happier life? A society do need some insurance programs, but not communism. Whoever trying to persist planning economy is trying to keep enjoy privileges and corruption.

Capitalism is not as bad as propagandized by Chairman Mao. Everyone has a chance to be richer or bankruptcy.

Maybe what a society need is a mixture of capitalism and socialism.

>Subject: What is power-skill

>Date: 21 Jun 1994 19:50:55 GMT

Power-skill is the skill how to get power.

To get power, you need some people to support you and remove the people (who are currently in power) out of power. How to do it? Anti! If everything is fine, you don't want to grasp power, then no anti needed. Why anti? Something is wrong, what's wrong? Reform and Openness (I call it peace-evolution. Why need peace-evolution? Because the idea of communism is deadly wrong in both economy and politics, will end up as Rumania sooner or later). How to anti? Anti something which was done by someone who is currently in power. Who is currently in power? Deng Xiaoping's. Who did Reform and Openness? Deng Xiaoping. So anti-peace-evolution is anti-Deng Xiaoping. Early/later comer is the results of Openness, so eliminating HJ is anti-Openness, therefore anti- Deng Xiaoping. (S. Yeh created a HJ class according to Mao's class struggle). Jiang Zemin's anti-peace-evolution is anti-Deng Xiaoping directly, S. Yeh's anti-HJ is anti-Deng Xiaoping indirectly, so Jiang Zemin is no better than S. Yeh.

It is Deng Xiaoping who opens China's door and wants Chinese people to take a look outside; somehow, I guess, he hopes those who got a chance to take a look the world will support his Reform and Openness later. Look at S. Yeh, after his eliminating HJ (i.e. early comer) and closing China's door, then next target will be later comer because they know what the outside world is, they will be treated as HJ/spy too, as in CR. This is politics, step by step.

When Li Peng did kick Zhao Ziyang out of power (partially Zhao's own fault), I think, Li Peng never realized he will be kicked out of power sometime later by Mao II (if emerged). This is Mao Zedong thought, that is why Mao Zedong thought must be trashed; if not, Mao Zedong thought will be taken advantage of by another great-selfish guy to replace Deng's people by his own people.

In article<C82XZ2E12@T335.physics.harvard.edu>, haichimin@harvard.edu (DEATH) writes:

```
|>
|> I think the Chinese government should banish forever any Chinese
|> who had applied for "protection". They should never in their life
|> be allowed to set foot inside China. There should be a policy of
|> allowing any Chinese who wish to immigrate from China to do so.
|> This should separate out the morally bankrupt Chinese from those
|> who are not. The Chinese who are remaining can then be free to
|> pursue unimaginable happiness and glory without the parasitic
|> .....
```

Keep fooling Chinese people!

```
|> influence of those spiritually handicapped individuals.
|>
```

```
>Subject: Why no more Chairman Mao
>Date: 22 Jun 1994 14:39:06 GMT
```

Why no more Chairman Mao?

Because, politically, Chairman Mao will produce many great-selfish little Chairman Mao as S. Yeh wishes, from ministry/province/city/county to people's commune. Then people suffers and has no freedom except those Chairman Maos who can do what they want and enjoy happiness and glory. This is "Mao Zhu Xi Zhou3 Bian4 Zhu3 Guo2 Da4 Di4", eventually a country will be destroyed by these selfish Chairman Maos who are interested in power-struggle and corruption only; economically, Mao' communism idea (which is fooling people to get and keep Mao's in power) will bring disaster to a country.

```
>Subject: 6.4
>Date: 25 Jun 1994 05:12:13 GMT
```

Jiang Zemin is a pioneer to crack down 6.4 movement which is a result of Reform and Openness, so Jiang Zemin is a pioneer of anti-Deng Xiaoping. 6.4 tragedy was due to Chinese people has no patience for Reform.

In May-94's Political Bureau expanding meeting, Jiang Zemin ordered no rehabilitation for 6.4 is allowed. The real murderer of 6.4 is Chairman Mao, and Jiang is a crack-down pioneer.

So, it is understandable for Jiang's order, because he wants to be Mao II. He can label Deng as murderer and capitalist-roader if he rehabilitates 6.4 after Deng. He needs step down immediately if rehabilitating 6.4 now.

>Subject: Re: It's time for Maoists to retire!  
>Date: 10 Sep 1994 13:26:55 GMT

In article, wu@undhe6.hep.nd.edu (Zeyuan Wu) writes:

|>In article , shizongh@gwis2.circ.gwu.edu (Victor Shih) writes:  
|>> Just now, I read an article of a gentleman blasting away at the  
|>> Contemporary Research Institute in China. However, isn't it a good  
|>> sign? These Maoists have once sought to repress economic reforms.  
|>> Yet, Deng and Jiang are letting them have their voice. Isn't that  
|>> progress toward freedom of expression? Come on , do you really

|>>think these Maoists will

Jiang did suppress Dengist's voice, he did ask Shanghai mayor Wu Banguo not to support Huang Puping's articles on Liberation Daily.

page 17, CHINA TIMES WEEKLY 1993/1/3-9

Any comment? Come on, Shi Zhonghan, do I need to tell you Jiang Zemin has been advocating Mao Zedong thought?

Jiang Zemin has his own politics, economy and organization routes, he is waiting for opportunity to coup.

|> Jiang AND Deng? I can only say Jiang encourages Maoists have their  
|>  
|> voice. Freedom of expression? People's Daily? Day dream.  
|>  
|>> again gain influence when a power business interest has already  
|>> emerged in the most important financial centers in China.  
|>>

In article, shizongh@gwis.circ.gwu.edu (Victor Shih) writes:

|> To Mr. Wu,

|> Well, I find it interesting that you think Jiang and Deng are not

Interesting means nonsense to you, well, when I called Mr Shannon Yeh as Chairman Yeh, how many people believe?

|> on the same side considering that Jiang owes his whole career to Deng. Of  
|> course I don't think there is freedom of expression in People's Daily, but  
|> I still think People's Daily has made progress since the Cultural

Progress? Right now, there is no free press in China, so it's very easy to shut off Openness policy and back to CMT. Majority is important to get power, compare to 1.2 billion, people reading SCC is zero.

|> Revolution days. For example, I don't see it calling the US "imperialist"  
|> anymore, and I actually find most of its articles in the international  
|> section similar to Western papers. The point I am trying to make is: don't  
|> worry about Deng Liqun and the CRI. No one takes it seriously anymore.  
~~~~~

Are you sure? A couple of months ago, the journalists in China were ordered to follow Mao Zedong thought and communism.

|> Even if Jiang was a Maoist at heart, there are still Zhu and Qiao to check  
|> on him. They are not Maoists; are they?

Untill China is free press and noone believe communism.

|>  
|> Shi Zonghan

>Subject: Communism is a joke  
>Date: 3 Nov 1994 14:41:05 GMT

Communism is not for the majority, it is for the minority.  
The nature of communism is the minority eating the majority.

Communism is against economy development.  
The poorer the country, the harder the minority (Pan1 Yue4 -like,  
Liu Huaqing's son-in-law, the 3rd hand of "3rd eye on China", see  
HXWZ ZK47) eating people.

Socialism with Chinese characteristics is fine, as Deng Xiaoping  
indicated: we need good study for this cap, i.e. socialism.

China needs to be ruled by LAW, not by party or parties.

>Subject: Re: Communism is an ideal  
>Date: 5 Nov 1994 01:23:05 GMT

Yes, a great ideal which you will never realize.

Instead, this ideal was used by Mao to start Culture Revolution to get power back by sacrificing national interests.

Jiang Zemin and Shannon Yeh are still trying hard to use this ideal to be Mao II, Mao III. Both of them understand well YES-like-actually-NO trick, class struggle and power-skill.

They want to turn back clock, they don't want to see a better China!

>Subject: dead cycle ?

>Date: 5 Nov 1994 15:17:14 GMT

JCS LIU, DENG DENG

-----> time

MAO MAO, HUA JIANG?

>Subject: Jiang Zemin and "The 3rd eye on China"

>Date: 6 Nov 1994 19:23:12 GMT

"The 3rd eye on China" is for the preparation of Jiang Zemin's coup.

Jiang Zemin not only recommended "The 3rd eye on China" for officials of Beijing, Shanghai, Tianjing city and Shanxi province, but also Central Guard Bureau. HXWZ ZK47 page 5, 13, 27

Why one copy for every officials (Pai2 and above) of Central Guard Bureau (Zhong1 Yang1 Jin3 Wei4 Ju2)?  
Brain-wash Central Guard Bureau and prepare coup.

Why Jiang Zemin likes this book? Because Deng's route is bad, need another Chairman Mao(HXWZ ZK47 page12).

ps1.

"The 3rd eye on China" is to clean a way for some political force to get power after Deng. HXWZ ZK47 page 13

ps2.

Mr. Su ShaoZhi:

"(The 3rd eye on China) is anti-peasants, anti-intellectuals, anti-democracy and anti-Reform." HXWZ ZK47 page 24

"(The 3rd eye on China) Actually is criticizing Deng, and anti-Reform."  
HXWZ ZK47 page 25

ps3.

Please pay attention for the introduction of Pan1 Yue4 (who is seeking support from military). HXWZ ZK47 page 5



>Subject: China needs Deng Xiaoping! No more Chairman Mao!  
>Date: 6 Nov 1994 14:05:33 GMT

God bless China! Jiang Zemin goto hell!

>Subject: Deng Xiaoping Thought was revised  
>Date: 13 Nov 1994 12:39:18 GMT

At the Third Plenary Session of the 11th Central Committee of the CCP in Dec, 1978, Deng Xiaoping said: "(we) must let democracy systemized and lawized, let this kind of system and law not change due to leaders changed, not change due to leader's views and focus changed."

But, from the fourth Plenary Session of the 14th Central Committee of the CCP in Sep, 1994: (we) must complete a series of systems of system of democratic centralism, let it not change due to leaders changed, not change due to leader's views and focus changed.

This revision is departure from Deng Xiaoping Thought.  
This revision is back to Mao Zedong Thought.  
This revision is for the preparation of Mao II's emergence.

>Subject: What is Mao's system of democratic centralism  
>Date: 26 Nov 1994 17:12:55 GMT

Mao's system of democratic centralism=system of communistic extreme power.

There is yes-like-actually-no trick here:democratic is means,centralism is purpose (Min2 Zhu3 Wei2 Shou3 Duan4, Ji1 Zhong1 Wei2 Mu4 Di4).

Why did Jiang Zemin advocate "system of democratic centralism" at the 4th Plenary Session of the 14th Central Committee of the CCP in Sep, 1994? Again, he wants to be Mao II.

What can Jiang Zemin do? Repeat everything Mao did before:fooling people by yes-like-actually-no trick and producing anti-party Ji1 Tuan2 one by one, because communistic system doesn't work for economy, this is only way he can survive.

>Subject: Re: Zhao Ziyang on trial? (Re: Yao Yilin died.  
>Date: 14 Dec 1994 18:32:56 GMT

In article, <PXW10@psuvm.psu.edu> writes:  
|>In article, wu@undhe6.hep.nd.edu (Zeyuan Wu) says:  
|> >  
|> >If you want put someone on trial,  
|> >don't forget Zhao Ziyang who has major responsibility.  
|>

|>I wonder why. Did Zhao order to shoot at students and bystanders?  
 |>As I remember he only kept his mouth shut. What was in there for him?  
 |>He WAS the CCP boss at that time. Yes, according to the present  
 |>government, Zhao had major responsibility. I really want to hear from  
 |>you your reasons if you don't just speak for the government (the  
 |>government didn't even put him on trial).  
 |>  
 |>Peter  
 |>

See reasons below. I don't speak for the government, I speak for my believing. Yes, the government didn't even put him on trial, that's why people should support Deng Xiaoping, not Chairman Mao, I said, "If ...".

>Actually, you can figure out the answer from my posts. It's not right  
 >time for democracy in 1989. Democracy and communism are mutually  
 >exclusive. There is no way to persuade all PLA generals to give up  
 >communism in 1989. Zhao's attitude gave the movement an illusion that  
 >democracy could be realized in China overnight, that is impractical, then  
 >Zhao's attitude means he had intention to replace Deng as the paramount  
 >leader. Zhao's attitude and misjudgement caused China was approaching a  
 >civil war, that's why 6.4 tragedy, and almost killed Deng's reform cause.

>Subject: China Premier: End Corruption  
 >Date: 6 Mar 1995 05:23:50 GMT

> BEIJING (AP) -- Calling the fight against corruption ``a matter  
 >of life and death,' Premier Li Peng demanded honest government  
 >Sunday in a report that also promised to slash soaring inflation.  
 >.....  
 > Although most of the premier's speech was devoted to economic  
 >work, it also showed that ideology remains essential to China's top  
 >leaders.  
 > The Communist government will continue to hold up models and  
 >heroes for people to imitate, oppose ``money-worship,  
 >ultra-individualism and decadent lifestyles,' and create high

Maoists are most ultra-individualism,  
 they know, where there is power, there is everything.

>ethical standards, Li said.  
 > ``We can never seek temporary economic development at the cost  
 >of the development of socialist culture and ideology,' he said.

This was the same tone made by Jiang Zemin when Jiang visited Fujian province around July 1994. It is a left tone.

I can only see that economy development has something to do with economy policy, not anything else.

Don't try to fool people by mixing economy policy with law enforcement.

>Subject: Yeh vs. Jiang vs. Mao  
>Date: 23 Mar 1995 14:02:03 GMT

Chairman Yeh Shannon = Chairman Jiang Zemin = Chairman Mao Zedong

They are no difference, cheater, liar, shameless, power hungry, inhuman.

>Subject: Jiang Zemin, out ZhongNanHai; Mao Zedong, out TianAnMen  
>Date: 24 Mar 1995 14:08:36 GMT

China belongs to ordinary Chinese people, not Chairman Mao.

>Subject: Re: Maoists are anti-Deng Xiaoping all the time  
>Date: 24 Mar 1995 23:54:42 GMT

In article <240395101613@128.253.208.151>, sqs writes:

|> In article, wu@undhe6.hep.nd.edu (Zeyuan Wu)  
|> wrote:  
|>  
|> > Whoever persists Reform and Openness, I call him as a Dengist.  
|> > Whoever trys to stop Reform and Openness or back to CMT,  
|> > I call him as a Maoist.  
|>  
|> Was Lin Biao a Maoist until he crached in Mongoria?  
|> Or was Deng himself a Dengist when he fired Hu Yaobang?

Do you believe Deng did everything by himself.

|>Well,hard to label, isn't it?My opinion is simple:never bother to label.

From your posting 'communism is an ideal', it seems that you think Deng is still believing communism.

But, I don't think Deng believe communism any more after the Great Leap.

|>  
|>BTW, The above is only a branched question. Your original post  
|>suggested that "Maoists" wanted to go back to CMT so that they  
|>could corrupt and their children could be high ranking officials.  
|>What do you think about my follow up

That's right, then you even don't know how their children get promoted.

|>posting that said "corruption is much serious a problem today

What do you mean "corruption is much serious a problem today"? If you want to do economy construction, you need deal with money, then automatically bring up 'corruption'. If you are doing nothing and enjoy communism which bring you power and privileges, then you

are clean, right? Many Maoists (except Mao himself, Jiang Zemin and Shannon Yeh. I believe Jiang and Yeh understand Mao Zedong Thought) are just fooled by Mao Zedong Thought, they don't know how to do economy. If 'corruption is much serious a problem today', why did Jiang Zemin order prohibit to deliver Peng Zheng's anti-corruption speech made on 15-Nov-94? (page 7-8 CHENG MING, No. 207 Jan-95). Once you have a transparent government, free press, it is hard to back CMT. That is why Maoists don't want rule of law, don't want free press. They need control media to fool people.

|>than it was in the past?" So, if the so called "Maoists" wanted to  
|>corrupt, would they have a better social environment now than  
|>"going back to CMT?"

Maoists know, where there is power, there is everything.  
Maoists know CMT is much better than 'corruption' now, they even can use 'corruption' as an excuse to get more power as they did in CR. In CMT, no Openness and no free press, ordinary people even don't know how corrupted Maoists are. Why did Jiang Zemin order no criticize Mao?(page 15, CHENG MING, No. 208 Feb-95). He wants to be Mao II.

|>  
|> And pardon moi, does CMT stand for Chairman Mao's Times?

Yes. CMT stands for Chairman Mao's Times. CMT or communism is for few people who got extreme power, meanwhile it destroys economy. To modernize China, only can market economy/capitalism save China. There is no hope for China if stop reform or even back to CMT which results in endless power struggle, because if you want raise ordinary people's living standard, you have to do capitalism.

|>  
|> --- sqs

>Subject: Re: Chen Yun will be next paramount leader  
>Date: 26 Mar 1995 18:51:26 GMT

In article, wu@undhe6.hep.nd.edu (Zeyuan Wu) writes:  
|> 18-Mar-1995 Central Daily News  
|> According to last edition monthly "The Trend Magazine" (Dong4  
|> Xiang4)Yang ShanKun disclosed, Jiang Zemin was recommended by Chen  
|> Yun to be general secretary of CCP, and Chen Yun asked Jiang  
|> "Ling2(rather) Jing4(quiet) Zhi4(for, regard) Wian3(farther, forward)"

Maoists are power-lover, both Yao Yilin and Chen Yun were sent into Niu2 Peng2 by Chairman Mao in CR, they forgot everything as soon as they back to power.

>Subject: Re: Jian Zemin-Mao Zedong

>Date: 27 Mar 1995 04:27:11 GMT

In article <020331Z25031995@anon.penet.fi>, an118704@anon.penet.fi writes:

|> Zeyuan Wu (wu@undhe6.hep.nd.edu) write:  
|> Subject: Jiang Zemin, out ZhongNanHai; Mao Zedong, out TianAnMen  
|>  
|> >China belongs to ordinary Chinese people, not Chairman Mao.  
|>  
|> No objection.  
|> However, DXP is not an ordinary Chinese, nor represents ordinary

Just because politics is cruel, Deng made some mistakes to ordinary people.

Deng's intention to ordinary people is good, at least I think so.  
From the view point of history, I think he represents ordinary Chinese people.

|> Chinese people. Why hate one emperor so much and love another  
|> whole-heartedly?  
|>

I said before, Deng Xiaoping has been truly trying to something good for the sake of ordinary Chinese people (though he made mistakes too).

In article, an118704@anon.penet.fi writes:

|>  
|> Mao and Jinag had been truly trying to do something good for  
|> the sake of ordinary Chinese people(though they made mistakes too).

This is not true. I will say,

Mao had been truly trying to fool ordinary Chinese people for the sake of himself (though he made some good by-product for ordinary people too).

Jiang has been truly trying to fool ordinary Chinese people for the sake of himself and did nothing good for ordinary people so far.

>Subject: Re: Jian Zemin-Mao Zedong

>Date: 28 Mar 1995 13:50:33 GMT

In article, xlli@silver.ucs.indiana.edu (xiao-lin li) writes:

|> Jiang Zemin was ordinary even before he became the President.  
|> He, like many ordinary parents in China, advised his son Jiang  
|> Mian, who was then at the EE Department of Drexel University,  
|> to stay in America if possible.  
|>  
|> I am not against him on this point. I will be against him if  
|> one day, he make a stern face, against those who choose to stay  
|> in America, simply because he is now the President of China.

He will certainly make a stern inhuman face, because that is the only way a communism hero can solidify his power, and Jiang understands power-skill well.

>Subject: Jiang Zemin said,  
>Date: 30 Mar 1995 22:52:54 GMT

page 8, China Times Weekly, 3/27-4/2/1994 No. 117

At national propaganda meeting 24-29-Jan-1994, Jiang Zemin said, imperialism is trying hard(Chu4 Xing1 Ji2 Lu4) to peace-evolutionize mainland, their main means is to dispatch culture TE4 WU4. Jiang asked propaganda work should strictly prevent capitalism evolution, etc.

>Subject: Re: Chairman Mao-II promoted many generals  
>Date: 3 Apr 1995 12:51:18 GMT

In article , wu@undhe6.hep.nd.edu (Zeyuan Wu) writes:  
|>23-Mar-1995 World Journal, according last edition Dong4 Xiang4  
|>(Trend Magazine)  
|>  
|>In Feb-1995, at the second military commission expanding meeting  
|>of this year, Jiang ordered many retired generals to be advisors  
|>for each military regions.

So Mao-II can dig out and get support from Maoists among those retired guys.

|>  
|>Jiang declared that the party secretary of each province(autonomous  
|>region, city) be the first Zheng4(political) Wei3(committee) and the  
|>first party secretary for each provincial military region.  
|>  
|>Liu Huaqing said, the decision will be PLA's organization system.

Sounds that Mao-II is a Hitler to be, doing military ruling.

|>  
|>On 22-Feb-1995, Jiang promoted military/corps commanders and Zheng4  
|>Wei3 of all provinces and 48 cities together with Beijing/Tianjin  
|>/Shanghai as lieutenant and major generals.

Mao-II is seeking people to support his future coup.

>Subject: The murderers of 6.4 are Chen Yun and Jiang Zemin  
>Date: 12 Apr 1995 19:37:26 GMT

Title says all!

>Subject: Long live Chairman Mao-II-Jiang-Zemin ???!!!  
>Date: 12 Apr 1995 20:31:47 GMT

CHENG MING Mar-1995, No. 209 page10

In spring festival 1995, Liu Huaqing visited Guang Dong/Hainan, and disclosed a new leadership of China with Jiang as a core:

CCP will recover the system as that before CR,

CCP Chairman: Jiang Zemin  
President of China: Jiang Zemin  
Chief of Parliament: Hu Jintao  
CPPC (Zheng4 Xie2) Chairman: Ding Guanggeng/Li Tieyin  
CCP central military commission Chairman: Jiang Zemin

The members of central military commission will expand from current 11 to 15, and assign 5 to 7 standing committee members.

Qiao Shi, Li Ruihuan, Liu Huaqing will retire.

>Subject: Chen Yun deserves respect ??????????????????  
>Date: 21 Apr 1995 15:35:45 GMT

>Was there any event in Chinese history that a general tried to get  
>power by leading troops to capital with some kind of excuse?

>  
>

>In article, zwu@schumann.helios.nd.edu (Zeyuan Wu) writes:  
>|> In article, ygu@calypso.ece.uci.edu (Yifan Gu) writes:  
>|> |> Anyone knows for sure what Chen Yun's position was in 89 ?  
>|> |>

>|> |> I remember the book by UCLA prof. Richard Baum says he was against  
>|> |> the use of force, but the LA Times newspaper a few days ago said  
>|> |> he had been for the sending of troops.

>|>  
>|> If this is true, he was preparing PLA infighting.  
>|>

In article <3mh3ea\$15l8@news.ccit.arizona.edu>,  
gao@news.arizona.edu (Qiang Gao) writes:

|> xiao-lin li (xlli@silver.ucs.indiana.edu) wrote:  
|>

|> : Politics is another matter. But for a person who has the heart of  
|> : people, who respect the norm and moral of the people deserves  
|> : respect from the people.

|>  
|> I don't think he had heart of people. My reading of about 6.4 (don't

|> remember where now) leaves me impression that Deng would not resort  
 |> to killing without pressure from Chen's fraction. I may have some

> BEIJING, April 11 (Reuter) - Chen Yun, one of China's  
 > leading veteran hardliners, backed military suppression of the  
 > 1989 democracy movement and differed strongly with paramount  
 > leader Deng Xiaoping over his sweeping Western-style reforms.  
 > ...  
 > A recluse, Chen rarely appeared in public. He was last seen  
 > greeting Soviet guests at celebrations of China's October 1  
 > National Day in 1989.  
 > ...  
 > As chairman of the Communist Party's Central Advisory  
 > Commission, Chen made a dramatic appearance on state television  
 > on May 26, 1989 during mass pro-democracy demonstrations.  
 > ``We must expose the plot hatched in secret by a very small  
 > number of people. We must struggle against them and never yield  
 > to them,`` Chen was quoted as saying.  
 > Taking a line he had espoused for years, Chen blamed the  
 > protests then sweeping China on a relaxation of communist  
 > education and a weakening of the party's ideological work.  
 > ``If we do not suppress this chaos started by a small number  
 > of people then China will never enjoy peaceful days,`` he said.  
 > ``We believe the party and the army have ways and the ability to  
 > control the chaos.``

|> respect for Deng on personal level, since he allows people to have  
 |> their own lives. If he was indeed a norm like you says, he is just  
 |> another decent person I don't know. My feeling on him is purely based  
 |> on his public life as a politician, which I dislike.  
 |>  
 |> Q. Gao

>Subject: Re: CCP internal document: "ready for a big event(this year)"  
 >Date: 29 Apr 1995 01:18:56 GMT

In article ,wu@undhe6.hep.nd.edu (Zeyuan Wu) writes:

|>  
 |> Central Daily News, 16-Apr-1995  
 |>  
 |> According to United Paper (Lian He Bao), Hong Kong,  
 |> CCP central(Zhong Gong Zhong Yang) delivered a document after March's  
 |> NPC/CPPC meetings. "It was said, the document is almost same as what  
 |> Jiang Zemin advocated strongly anti-peace-evolution when Jiang just  
 |> came to power in 1989 though it didn't mention 'peace-evolution',  
 |> instead the document stressed that the high ranking officials and  
 |> intellectuals need more vigilance." "Right now, the document has  
 |> been delivered from higher to lower levels".



This document(made by CCP central office Zheng qinghong?)  
is fooling Chinese people in China and for Jiang Zemin's coup.

>Subject: Chen Xitong  
>Date: 4 May 1995 15:29:35 GMT

Central Daily News, 29-Apr-1995  
According to China Times (Zhong Guo Shi Bao),

On 20-Aug-1979, Chen wrote an article on People's Daily, "The discussion of TRUTH standard problem is an important lesson". (the first thinking liberation movement)

In 1992, Chen raised that a series of speech made by Deng during Deng's South Trip should be treated as the second thinking liberation movement.

>Subject: Jiang Zemin anti-corruption  
>Date: 4 May 1995 16:20:06 GMT

Jiang Zemin is doing anti-corruption? How about his own children?  
(page 20, The Front-Line Magazine(Qian Shao) Jul-1994)

Why not publicize high ranking officials income and property for so many years, instead Jiang Zemin order prohibit to deliver Peng Zheng's anti-corruption speech made on 15-Nov-94? (page 7-8 CHENG MING, No. 207 Jan-95).

>Subject: Zhao Ziyang  
>Date: 6 May 1995 16:47:42 GMT

"Zhao Ziyang was not truly trying to unite social democracy force with the democracy force within the party. His main point of thinking is the struggle within the party, trying to solidify his position for the power struggle with Li Peng by taking advantage of student democracy movement force. Therefore, he made a conciliatory speech (to show there were two different kind of voices within the party), at the meantime, let Li Peng's to hold a conversation with students, to anger students continuously and keep intension." page 255

From <Deng Xiaoping Empire> by Wuan2 Ming2 who did participate document writing for the 3rd Plenary Session of CCP's 11Da:

In article , wu@undhe6.hep.nd.edu (Zeyuan Wu) writes:

|> "In the struggle between Chen Yun faction and Hu Yaobang, Zhao Ziyang  
|> always follow Chen Yun's centralism and against Hu Yaobang's decen-  
|> tralism." "In the end of 1984, Zhao Ziyang wrote Chen Yun and Deng  
|> Xiaoping, indicated he can't cooperate with Hu Yaobang, asked central  
|> (Zhong Yang) to solve Hu Yaobang's problem, i. e. remove Hu from general  
|> secretary's position." "In Dec-1986, anti-Hu Yaobang alliance (of  
|> Chen Yun faction and Zhao Ziyang faction) thought the best strategy

|> to remove Hu is to get Deng Xiaoping be angry at student movement.”

Zhao used the same strategy in 1989 to try remove Li Peng or/and replace Deng.

|> “The meeting of 30-Dec-1986 is an explosive point, in this meeting,  
 |> Zhao Ziyang played an important role, Zhao did most break Deng  
 |> Xiaoping’s speech, and Zhao’s speech possessed agitation, probably  
 |> Zhao realized he will succeed Hu’s power soon.” page 188-189  
 |>  
 |> ps.  
 |> Hu Yaobang did support to arrest Hu ShiYing, son of Hu QiaoMu, for  
 |> embezzling 3 million yuan evidently. (page 188)

“Hu Yaobang once told me (Wuan Ming) that, when Mao did start criticize Deng in 1976, Zhao Ziyang indicated Hu Yaobang, he (Zhao) wanted to criticize Deng theoretically and analyze theoretical source of Deng Xiaoping’s route.” page 223

Chen Yun clique are inhuman; Zhao Ziyang clique are immoral.

>Subject: Re: Song Ping is advocating public ownership  
 >Date: 12 May 1995 01:31:46 GMT

Maoists bring disaster upon the state and injure the people  
 (Fo4 Guo2 Yang1 Min2).

In article , wu@undhe6.hep.nd.edu (Zeyuan Wu) writes:

|>  
 |> World Journal, 5-May-1995,  
 |>  
 |> Former politburo standing committee member Song Ping did visit (Shi4  
 |> Cha2) Beijing and advocate public ownership, the news was reported  
 |> on TV and all major official newspapers on 3/4-May-1995.  
 |>  
 |> I think this Song Ping is fooled by Mao Zedong Thought, otherwise he  
 |> is an either moron or idiot. Maybe he needs study hard my posting:  
 |> “Best wishes to Deng Xiaoping! Long Live CCP (Chinese Capitalist Party)!”

>Subject: Re: China communist chief wields corruption whip  
 >Date: 12 May 1995 04:35:38 GMT

Does Li Peng’s son, who had studied in Canada, hold a position which is equivalent to vice-minister? I did read from World Journal in 1993/1994. How come was he promoted so quickly?

In article , wu@undhe6.hep.nd.edu (Zeyuan Wu) writes:

|> In article, xlli@silver.ucs.indiana.edu (xiao-lin li) writes:  
 |> |> In article , Zeyuan Wu <wu@undhe6.hep.nd.edu> wrote:

>>>This is a big joke! A pioneer of 6.4 crackdown visited Hu Yaobang ?  
 >>No, this is not a joke. The person who directly confronted Hu Yaobang  
 >  
 >It is a joke!His closing 'Shanghai Economic Herald' in 1989 means he is a  
 >pioneer of 6.4 crackdown.Hu Yaobang is a hero.Jiang Zemin is an evil.  
 >  
 >>was Li Peng. In fact, it was said that Hu died of heart attack after  
 >>a personal humiliation from Li Peng.  
 >>  
 >> In doing so, Jiang is distancing himself from Li Peng.  
 >  
 >Distancing from Li Peng? Why need? He just wants fool and get support  
 >from some people. If Jiang get a chance, he will get all Li's power,  
 >and kick Li out. Anyway, both are no good.

>Subject: Re: Chen Xitong  
 >Date: 12 May 1995 22:32:10 GMT

In article , wu@undhe6.hep.nd.edu (Zeyuan Wu) writes:

> In article <@nntp.ucs.ubc.ca>, ding@chem.ubc.ca (Ding) writes:  
 > |>In article, wu@undhe6.hep.nd.edu (Zeyuan Wu) writes:  
 > |> >Central Daily News, 29-Apr-1995  
 > |> >According to China Times (Zhong Guo Shi Bao),  
 > |> >  
 > |> >On 20-Aug-1979, Chen wrote an article on People's Daily,  
 > |> >"The discussion of TRUTH standard problem is an important  
 > |> >lesson". (the first thinking liberation movement)  
 > |> >  
 > |> >In 1992, Chen raised that a series of speech made by Deng during  
 > |> >Deng's South Trip should be treated as the second thinking  
 > |> >liberation movement.  
 > |> >  
 > |> >You mean Chen is a pioneer and advocator of political reform?  
 > |> >People like DENG Liqun, WANG Zhen, both known as General Left,  
 > |> >  
 > |> From <Deng Xiaoping Empire> by Wuan2 Ming2 who did participate  
 > |> document writing for the 3rd Plenary Session of CCP's 11Da:  
 > |> >  
 > |> In March 1983, Wang Zhen did praise Zhou Yang's speech right after  
 > |> Zhou's speech, said, "comrade Zhou Yang, your report is very good, I got  
 > |> being educated. I have a question, how to write the two words YI4  
 > |> HUA4?". But later, Wang Zhen attacked Zhou Yang's YI4 HUA4 as bourge-  
 > |> oisie liberalization and causing student movement. page 149.  
 > |> >  
 > |> Deng Xiaoping said: "It's dead end if not reform" for economy only.  
 > |> He can't say: communism is dead end, let's do capitalism, which means  
 > |> Chinese government is illegal.

Deng Xiaoping said: his wen2 xuan3 "xian4 zai4 yong4 de zhao2" (It's

useful for now). In my understanding, it means Deng's wen2 xuan3 is for reform (peace-evolution), and Deng's goal is capitalism.

Sorry, I didn't write down and forget where I read "xian4 zai4 yong4 de zhao2".

|>  
 |> |> also praised DENG Xiaoping's reform very much.  
 |> |>  
 |> |> Sam  
 |> |>

>Subject: Re: Chen Yun clique  
 >Date: 13 May 1995 19:19:13 GMT

I would like to add Song Renqiong into Chen Yun clique, because 1. he did anti-Deng Xiaoping's route and fight in ZhongNanHai as a Maoist on 13-Jun-1994 (page 16-17, "The Trend Magazine" (Dong4 Xiang4), No. 107 Jul-94); 2. His daughter married with Chen Fang, the 2nd son of Chen Yun (12-Apr-1995, World Journal).

In article , wu@undhe6.hep.nd.edu (Zeyuan Wu) writes:

|>  
 |> "The core people of Chen Yun clique are:Deng Liqun,Hu Qiaomu,Yao Yilin,  
 |> Song Ping" page 123  
 |>  
 |>"The strategy of Chen Yun clique to expand their own power in order to  
 |>change the power pattern after the Fifth Plenary Session of the 11th  
 |>Central Committee of the CCP are:  
 |> 1. united Deng to beat Hua;  
 |> 2. united Zhao to beat Hu;  
 |> 3. united Deng again to beat Zhao;  
 |> 4. so that lonely Deng has to listen to them." page 126  
 |>  
 |>From <Deng Xiaoping Empire> by Wuan2 Ming2 who did participate  
 |>document writing for the 3rd Plenary Session of CCP's 11Da:

>Subject: Chen Yun  
 >Date: 13 May 1995 19:58:02 GMT

"Chen Yun said, he read Chairman Mao's 'five philosophy works' and got lots benefit "De Yi4 Hui Qian3" when he was in Yan2 An1". page 29

I guess Chen Yun invented his bird-cage planning economy by combining Mao's power-skill with Stalin's state-slave-system.

"Chen Yun indicated, don't make whatever publishing law, in the past we took advantage of that publishing law of KMT government to engage in lawful struggle. Now we can't let others to fight with us by lawful struggle; let them(people) no way to register, eliminate them all(Yi1

Lu4 Qu3 Di4). " page 117

From <Deng Xiaoping Empire> by Wuan2 Ming2 who did participate document writing for the 3rd Plenary Session of CCP's 11Da:

>Subject: China in 1986

>Date: 13 May 1995 21:54:11 GMT

"In 1986, Deng Xiaoping found his economy reform had no way to progress, the committees of planning and discipline-inspection controlled by Chen Yun clique not only command and interfere all economy activities including those in special zones by privileges, but also disciplined within party and even arrested and killed non-CCPers by privileges. The abusing power of the committees of planning and discipline-inspection reached a peak in 1985. The planning committee grasped power and the discipline-inspection committee arrested people, the reformists not only lost the power to reform further, but also lots reformists were jailed.

This made Deng Xiaoping raise political reform again in 1986(last time)"

page 171

From <Deng Xiaoping Empire> by Wuan2 Ming2 who did participate document writing for the 3rd Plenary Session of CCP's 11Da:

>Subject: Ding Guanggeng and Jiang Zemin

>Date: 14 May 1995 16:11:17 GMT

Ding Guanggeng did actively support(I read from Central Daily News) anti-peace-evolution right after the national propaganda meeting of 24-29-Jan-1994(Jiang asked propaganda work should strictly prevent capitalism evolution).That's why I said Ding "help Jiang Zemin anti-peace-evolution".

But, according to 6-May-1995, World Journal: "Jiang Zemin is deploying Shanghai culture-propaganda-system enter Beijing, to replace Ding by Liu2 Ji2, vice president of social academia sinica." "Recently, Jiang asked Ding remove Zheng4 Bi1Juan1 from the post of vice minister of propaganda, Ding refused." "There was severe difference between Jiang and Ding about how to deal with the book <the 3rd eye on China>." "since 1993, lots Shanghai culture-propaganda officials were sent into Beijing." From what I read so far, I believe Zheng4 Bi1Juan1 is a firm Dengist.

According to 9-May-1995, World Journal: Jiang Zemin promoted Wang Hu4Ning2, who was from the department of international politics of Fudan university, as chief of political section of CCP central policy research institute. "Wang was classified as 'neo-authoritarianism' faction by mainland scholars."

>Subject: Mao II is emerging  
>Date: 16 May 1995 17:26:55 GMT

Central Daily News, 8-May-1995

"According to China Times, Hongkong: Ming Bao reported, despite CCP Central has decided that armed-police-force be commanded by CCP central military commission last year, Jiang Zemin ordered recently armed-police-force be commanded by politburo directly and selected 400 armed-policemen into Central Guard Bureau for the security of ZhongNanHai. ... After 6.4, Jiang Zemin promoted Ba1 Zhong1 Tan2 from Shanghai as general commander of armed-police-force. ... The main purpose is Jiang Zemin wants to command armed-police-force directly and bypass CCP central military commission. ... Another source said, Jiang Zemin has intention to let Ba1 Zhong1 Tan2 , general commander of armed-police-force, to command Central Guard Bureau."

"According to 6-May-1995 South China Morning Post, Chen Xitong generally was considered as Li Peng's follower, Li Peng tried several times to prevent Jiang Zemin force Chen Xitong step down. ... The western analysts indicated, it is logical that Jiang Zemin replace Li Peng's by his own people. ... Many CCP observers pointed out, Jiang Zemin is taking advantage of this anti-corruption movement to get rid of Olds' effect and establish his own authority. Therefore, they think Jiang will insentient target CCP Olds' children including Deng's to fulfill his purpose."

>Subject: New China rules aim to weed out incompetents  
>Date: 17 May 1995 14:14:36 GMT

> BEIJING, May 17 (Reuter) - China's ruling Communist Party  
>issued new rules on Wednesday forbidding nepotism,  
>favouritism, personal grudges and other abuses that have  
>undermined the quality of state and party officials.  
>...  
> Candidates for government positions must have good  
>theoretical and professional knowledge, practical  
>qualifications and moral fibre, it said.  
> "They must be clean living and democratic, keeping close  
>relations with the masses," Xinhua quoted the rules as saying.  
>...  
> "No officials are allowed to nominate their secretaries or  
>other staffs working with them for promotion," Xinhua said.

How about Jiang Zemin promoted Ba1 Zhong1 Tan2 ?

Central Daily News, 8-May-1995

"According to China Times, Hongkong: Ming Bao reported, When Ba1 Zhong1 Tan2 was in Shanghai, he had very close ties with Jiang Zemin. After 6.4, Jiang Zemin promoted Ba1 Zhong1 Tan2, who already retired, from Shanghai as national general commander of armed-police-force."

How about Pan2 Yue4, Liu Huaqing's son-in-law, was promoted from a newspaper corrector as vice-director of state property supervision bureau?

Pan2 Yue4 did take several dozen 'The 3rd on China' and distribute them among party, government and military high ranking officials.

HXWZ ZK47 page 3

'The 3rd on China' is a book anti-Deng Xiaoping's route.

Actually, the promotion with nepotism and favouritism is much more severe crime than embezzling some money, because there is power, there is everything.

>Subject: China Communist chief urges more foreign investment  
>Date: 21 May 1995 13:20:06 GMT

> BEIJING, May 21 (Reuter) - China's Communist Party chief  
>...  
> ``But we must note that foreign businesses... do not only  
>bring with them capital, technology and management experience  
>but also bring the influence of their culture,' he said.  
> ``These include the achievements in civilisation for the  
>common good of mankind but also some things related to  
>capitalism such as being intent on profit, worship of money and

What's wrong with capitalism, being intent on profit which creates more jobs? Don't keep pretending loony.

Worship of money? How about worship of power yourself?  
There is power, there is everything. What's difference?

>worsening corruption,' Jiang said.

Worsening corruption? If you get success to be Mao II, there will be worst corruption in the world.

Hmm, it sounds you haven't done enough anti-peace-evolution.

>Subject: Re: It's time to trash communism idea  
>Date: 22 May 1995 14:04:41 GMT

In article, diplomat@gwis2.circ.gwu.edu (Maria Goff) writes:

|> Zeyuan Wu (wu@undhe6.hep.nd.edu) wrote:  
 |>  
 |> : Whoever persists communism is inhuman and criminal.  
 |>  
 |>At least communism imporved the lives of many (at least duing the early  
 |>1950's in China--it was the ensuing chaos of the GLF and the cultural

Early 1950's(1949-1952) China was not communism. In 1945, CCP's goal was to establish a free-democracy-China, farmer(sower) has his own land. Starting 1953(after Korea war), CHEN YUN and Mao Zedong began to establish communism, i.e. people's commune-- state-slave-system, which Chen Yun learned from Stalin.

A economy base will determine a government. Communism will result in authoritarianism, one-party ruling which is eventually one-man ruling. Communism will certainly hinder social development. [If everyone(NPC, CPPC, CCP) can get his own share, China has three parties now. :-) ]

A free-democracy-China with improved lives can only be established on capitalism, diversified economy forces.

|> revolution which gave it an inhuman like quality. Also, what about  
 |> strictly totalitarian regimes such NAzi Germnay-I think this is far  
 |> worse--also rmeber that communismis often a response to the cruel and  
 |> inhuman ways of capitlaism. Were you talking of a certain regime,  
 |> theory, or both. Just another way of looking at it  
 |> From Maria, who is not a communist, just trying to be objective --  
 |> -----

>Subject: Jiang Zemin has been pretending a loony since 1989  
 >Date: 22 May 1995 21:40:06 GMT

It seems that Jiang Zemin hasn't done enough anti-peace-evolution. All PLA was asked to follow Jiang Zemin's "5 words", the first one is "political qualified". (according to 13-May-95's "liberation army paper", Central Daily News 15-May-1995).

Jiang Zemin has been pretending a loony since 1989 with yes-like-actually-no-trick in mind as Shannon Yeh and Chairman Mao. Jiang Zemin has been anti-peace-evolution( = anti-Deng Xiaoping) all the time since 1989.

What would be waiting for a country if the country led by a loony?  
 A disaster for sure.

So, I think it's pretty reasonable to throw a loony out of window.

>Subject: Re: Deng Xiaoping advocates new political system  
 >Date: 23 May 1995 19:40:11 GMT



In article , jjw@denver.dev.macsch.com (James Wei)

writes:

|> In article , wu@undhe6.hep.nd.edu (Zeyuan Wu) writes:

|> >

|> >The MIRROR, 3-1995, page 29

|> >

|> >"Deng Xiaoping once indicated CCP related department of policy  
|> >research to do investigation, intent to establish a new political  
|> >system based on the relations among CCP, NPC and CPPC three  
|> >organization structure."

|> >

|> >"Deng Xiaoping said, at the meantime (we) need expand the democracy  
|> >inside and outside the party, complete the rule of law. (we) should  
|> >believe the society developing itself will provide the conditions

|> >for establishing new political system."

|>

|> A friend of mine from China visited me and told me his idea regarding  
|> to what you just mentioned. He said inside CCP there are people who  
|> incline to establish a more democratic and less brutal government.  
|> However, the idea of balance among government branches won't work  
|> in China unless there are freedom of press, and separation of military  
|> (PLA) and Communist Party.

Yeah, trash communism idea; free press; military nationalized; multi-party;  
NPC party, CPPC party, CCP party; or, NPC legislature, CPPC judicature,  
CCP government. All needs to be done, BUT it takes time, since there are  
many opportunists and power hungry guys out there who will cause chaos.

On the other hand, CG should do some preliminary work as Deng indicated now.

>Subject: World Journal: "Fu4 Quan2 You3 is closer to Jiang Zemin"

>Date: 24 May 1995 00:32:39 GMT

World Journal, 11-May-1995,

In 9-May-1995's meeting, Fu4 Quan2 You3, a member of CCP central military  
commission and director of general logistic ministry, stressed: "(we) must  
put thinking-politics at the first position all the time. At any time and  
any situation, (we) must keep highly consistent in politics and action  
with CCP central and CCP central military commission. (we) must decisively  
listen to the command of CCP central and CCP central military commission  
with Jiang Zemin as a core."

"Fu4 Quan2 You3's conversations indicated, not only auditors should notice  
if someone's political stand is inclined to Jiang Zemin, but also Jiang  
Zemin can use audit regulations against unobedient military forces."

CHINA TIMES WEEKLY, 1993/1/3-1/9, page 19

Fu4 Quan2 You3 was promoted from Lan Zhou military regional commander as director of general logistic ministry of military commission after CCP's 14Da.

Central Daily News, 29-Apr-1995

According to South China Morning Post, "Liu Huaqing: PLA should obey Jiang Zemin's demand" when Liu visited(Shi4 Cha2) Shanxi.

>Subject: Jiang Zemin found new weapon to anti-Deng Xiaoping

>Date: 24 May 1995 13:43:35 GMT

World Journal, 10-May-1995,

"In an analysis article of Hongkong "South China Morning Post", Xinhua News Agency's report is equal to criticizing Deng Xiaoping's reform route."

"The sources from CCP's social academia sinica indicated, Jiang Zemin is a standard 'new conservative'. Jiang Zemin hope Confucian culture can be used as thinking-weapon to anti-bourgeoisie-liberalization AFTER DENG."

anti-bourgeoisie-liberalization =anti-peace-evolution =anti-Deng Xiaoping

>Subject: Re: China Communist chief urges more foreign investment

>Date: 24 May 1995 23:56:59 GMT

In article, Mr Shannon Yeh <yeh@beijing.netix.com> writes:

|>Mr. Wu, you are proven to be right on several things. For example, you  
|>predicted Jiang will be another Mao, and you predicted Yeh will be  
|>moving his target step by step. But until today, you still have not  
|>explained to me that why I am wrong.

I think I have already proven that Mao, Jiang and you are wrong, because communism idea with power-skill is fooling people and hindering social development, i. e. oppressing cruelly Chinese people(Chan2 Hai4 Chinese people).

|>FYI, Jiang Zemin is distancing himself from Deng Xiaoping now. To me,  
|>that is NOT enough. As I have said in an earlier message, if Jiang  
|>does not arrest Deng's corrupted children before Deng's death, he will  
|>lose his position

I am happy to see that Jiang lose his positionS because he has been pretending a loony like you since 1989. "because it is a QianZai(1000 years) Nan(difficult)Feng(meet) political point"

I would like to suggest NPC to oust this 'acting president' immediately because he is a loony and will bring disaster upon China.

|>before Deng dies!

|>I guess you are well educated enough to read my lines: Deng's children

|>are corrupted already, while those you hate are just about to be

|>corrupted at most!

Show me evidence, how corrupted they are. Maoists, whom I hate, are not only just about to be corrupted, but also about to be eating ordinary Chinese people without leaving bones.

|>So, which side is more ugly?

|>

|>shannon

|>-----

>Subject: Re: China Orders Officials To Declare Income.

>Date: 25 May 1995 17:20:34 GMT

In article, vp252pt3@ubvms.cc.buffalo.edu (Wei Xin) writes:

|> Can you tell me something legal in China? Do you think the Represen-

|> tatives of National People's Congress are legally elected if judged

|> by western

Well, the progress should be made gradually. China is not US, why need judged by western standards now? Maybe a couple of decades later. The Representatives are ordinary Chinese people, too, no matter how they were elected for now.

|>standards?Why you think NPC has the authority?Tell me against which law?

Since the current PRC constitution says the NPC is supreme power organization. So, a party make a declaration is against the constitution, and it is very likely be taken advantage by Mao II/III.

By different-quota election, the results of election will reflect people's will. For example, in CCP's 13Da, Deng Liqun and Chen Yuan were sacked by different-quota pre-election, Chen Yuan was to be promoted as CCP's chief of Beijing city. page 213/219, <Deng Xiaoping Empire> by Wuan2 Ming2

|> Who are talking about whole nation?Did Jiang asked every citizen in

|> China should claim? Only high CCP official and their offsprings

|> might corrupt. Why not you say this declaration anti-CCP?

|>

|> I just don't understand why!! When I was in China, almost everyone

|> except some CCP officials and their offspring complained about

|> corruption, and complained CCP did too little to punish those

|> corruptive officials. But after CCP did something correct, you  
|> would hear a lot of complains from

Well, I said in another posting, the declaration is "Great! Good move."  
What I want to say is, China can't be ruled by party, needs rule of law.

|> the netters. For example, economic crime is a kind of non-violent  
|> crime, sacking Cheng Xitong was a result of internal struggle.  
|> I wish someday China be a lawful country, but now it is not the fact.  
|> I support Chinese authority do anything to punish corruption.

There are two kind of anti-corruption, true and false, and yes-like-  
actually-no-trick involved. Under the slogan 'anti-corruption', China  
can go either way: back to CMT if you are doing false anti-corruption,  
i.e. picking up some cases randomly; or building a lawful China if you  
are doing anti-corruption by following the anti-corruption law.

The problem is anti-corruption-law has something to do with democracy,  
power check and balance, multi-party system. Again, let's get it gradually.

Yes, CG should sincerely do something. First, free press.  
Fooling people apparatus-- ministry of propaganda-- should be trashed.  
Most important is that China must be doing capitalism.

>Subject: Re: Letter to President Jiang Zemin.  
>Date: 27 May 1995 13:41:43 GMT

In article, UC(Anonymous) writes:

|> Maybe you were not in Shanghai that. I was. Jiang did similar  
|> things in Shanghai, such as shut down the free newspaper. When  
|> the movement got hot

Well, his shutting down the free newspaper gave the CG a hint: crack  
down, so that he will have a chance to be Mao II. This is not only shut  
ordinary Chinese people's mouth up, but also call for Maoists stand up.

|> in late May, people couldn't figure out what the central government  
|> want to do. I think Jiang did either, so he disappeared. Nobody can  
|> find him or talk to him.

Jiang surely could figure out what the central government want to do  
after he gave a hint. Since then he has been very happy: "Dumb Deng:  
why did you give people freedom? Now people want more freedom. You have  
to crack down and step down next, otherwise we Maoists--Chen Yun clique  
--will throw you out as a capitalist roader who is trying to subvert our  
proletarian dictatorship. Haha, China will be mine, long live Chairman Mao."

|> It was the mayor Zhu Longji made a TV speech and cooled down  
|> the hot air on the Shanghai street.

>Subject: Four cardinal principles must be trashed!

>Date: 27 May 1995 15:00:45 GMT

Four cardinal principles should be replaced by persisting Chinese capitalist party leadership for now.

Four cardinal principles must be trashed, otherwise Maoists will back with four cardinal principles, and four cardinal principles are deadly threatening to Deng's REFORM/OPENNESS cause which will be killed by four cardinal principles.

Fooling Chinese people is criminal, free press!

>Subject: Re: Chairman Mao was greater!

>Date: 27 May 1995 16:02:22 GMT

In article, teoh@cs.utk.edu (JONATHAN ENG-SENG TEOH) writes:

|> In article , wu@undhe6.hep.nd.edu (Zeyuan Wu) writes:

|> >He ate ordinary Chinese people without leaving bones.

|> >[people's commune with Chen Yun, great leap forward, culture revolution]

|> You forget the

|> "tricking snakes out of cave" campaign (delegated to Deng Xia Peng)

Do you mean anti-right-movement?

I think Deng is excusable, he was fooled by Mao's "Yang2 tricks", and Deng later agreed Hu Yaobang to remove the cap for almost all rightists but a few for political reason.

>Subject: Song Ping is still alive!

>Date: 2 Jun 1995 13:38:14 GMT

World Journal 23-May-1995,

On 20-May-1995, Song Ping published an article for memorial Chen Yun, highly praising Chen Yun's active role on 6.4 crack down. And repeated what Chen Yun shouted at the 2nd Plenary Session of CCP's 12Da in 1983: "Long live socialism! Long live communism!".

>Subject: Jiang Zemin anti-Deng Xiaoping

>Date: 2 Jun 1995 13:47:28 GMT

World Journal 23-May-1995, "Jiang Zemin's speech deviated Deng's view point"

According to East Express 22-May-1995, in the preface to a new book on using foreign investment in China, Jiang wrote: "Cadres must decisively resist and throw away capitalism's harmful culture and effect." "These speech apparently deviated Deng's view point in 1980

when Deng answered an Italian journalist: 'something from capitalism is not dreadful.' " "Analysts said, Jiang Zemin's recent speech indicated, he has been starting a movement and doing party's so-called 'eliminating Dengized' policy."

ps: When Hu Yaobang was reporting the situation of theory-work-meeting on 27-Jan-1979, Deng Xiaoping said, "The good stuff of bourgeoisie democracy need greatly enhance (Da4 Da4 Fa1 Yang2)."  
page 9-10, <Deng Xiaoping Empire> by Wuan2 Ming2

ps: When Jiang Zemin visited Fujian/Guangdong around July-1994, he said, we never allow capitalism original accumulation repeat in China.

>Subject: Does China need another Chairman Mao -- Jiang Zemin???  
>Date: 2 Jun 1995 18:20:51 GMT

In article, an65261@anon.penet.fi writes:

>

>Please be reminded how our poor Chinese people had been cheated by  
>CCP into supporting CCP's revolutionary cause, using the millions of  
>lives of their best sons. What did they expect to get in return?  
>Foremost, they expected a better and freer life! Yes, they were  
>quite innocent at that time. What was the result at the end?  
>A saying we often heard before is: "We CCP have sacrificed millions  
>of lifes and acquired the country (Jiang1 Shan1), you small kids want  
>to challenge us?" Shit! Who have sacrificed millions of lifes?  
>People!! Who have suffered under CCP? People!

>

>For those people who insist that Mao should not to be so condemned,  
>people should also be blamed, blah, blah, please answer a question,  
>with the same people, why the similar things haven't happend in Taiwan,  
>in HK, Singapore? And, with perhaps even more "ignorant, backward"  
>people, why such things never happend before, in the long history of  
>China?

>

>So, Mao is certainly a criminal who should take the major  
>responsibility for the millions of lifes perished from starvation  
>and political prosecution. This is not emotional and superficial  
>statement, this is a simple fact.

>

>If you have lived in Singapore, Tainwen, HK, you will realize what  
>a great people, or originally (sigh!), is the Chinese people. They  
>are so diligent, so intelligent and so efficent. They have achieved  
>what other developed nations have achiceved in much less time. I  
>really have no reason to think we Chinese people don't deserve a  
>better and more decent life.

>

>If you insist that Chinese people deserve Mao, then please take a  
>look at North Korea. The people there have been quite similar to

>the Chinese people in the past. And they have the great leader Kim,  
>too. So you said Korean people deserve Kim? What about South Korea?  
>Moreover, Korean people are luckier in that they don't have things  
>culture revolution and great leap forward. Why? I'm not going into  
>details here ...

>

>I do think that people have sth to learn from the tragedies. However,  
>before we educate the people, we should tell people the truth.

>

>CCP has been keeping educating people to forget what happened in the  
>past in the name of "looking forward". Worse, they fool people with  
>>false facts about what happened. They lack the moral courage and  
>decency to tell the people the truth. They lie. How can you expect  
>such a government to educate people to value human lives while they  
>have caused so many deaths in the past yet without finding out who  
>are responsible for it? How can you expect such a government to educate  
>people to be honest while itself tells lies all the time? How can  
>such a government to educate people not to worship anybody and that  
>all mankind are created equal while they still try to make people  
>worship Mao?

>

>Without revealing the real causes and responsibilities of tragedies  
>happened in the past, there is no real hope that the current government  
>will be fully responsible to the people, will fully respect rule-by-law,  
>and, there is no real hope that people can be fully improved, there is  
>no real hope for China.

>

>Subject: Jiang Zemin advocates "Army defense power"

>Date: 3 Jun 1995 16:07:36 GMT

World Journal, 14-May-1995,

According to last Hong Kong "Guang3(wide) Jiao3(angle) Jing4(mirror)",  
When Jiang visited Jiangxi, Hunan, and met local military people in the  
end of Mar-95, he raised new idea "Army defense power"; he emphasized,  
CCP's power relied on army's fighting, now it still needs army to  
defense power. He also illustrated: army needs be vigilance the effect  
from western; persisting four cardinal principles; the absolute lead  
of party to army; solidify thinking-political work, etc.

It sounds to me PLA needs kill more ordinary Chinese people.  
Long live Chairman Mao II Jiang Zemin!

>Subject: People's Daily praising Jiang by Mao

>Date: 3 Jun 1995 16:30:01 GMT

Central Daily News, 25-May-1995

People's Daily on 23-May-1995 published an editorial, praising Mao's speech on literature and art at Yan An and Jiang's speech on 27-Dec-1994.

"Beijing observers consider,...Deng Xiaoping's effect is gradually waning."

>Subject: Jiang Zemin grasping army  
>Date: 3 Jun 1995 17:05:07 GMT

Central Daily News, 27-May-1995,

According to "Liberation Army Paper" 25-May-1995 reported, "Jiang visited Jiangsu, Zhejiang, Shanghai during 11-23-May-1995, met Shil and above PLA's officials in these three province/city, and indicated army needs solidify thinking-political work, especially those troops in big cities and economy developed regions need be vigilance of capitalism's corrupted thinking-culture effect."

Whose thinking is corrupted? Jiang Zemin's: emperor thinking; Jiang's interests above everyone; fooling Chinese, use them kill each other; there is no state interest in Jiang Zemin's mind at all.

>Subject: Re: PLA - mobile missile  
>Date: 3 Jun 1995 23:22:53 GMT

In article, siicho@MCS.COM (Yuanxin Yang) writes:

|> That's because these commies are too stupid and they hate Taiwan  
|> too much. The world No.1 Taiwanese intelligence has confirmed that  
|> ALL of China's missiles are aimed at Taiwan, they recently moved  
|> some missiles that previously aimed at ZheJiang and FuJian to FuJian  
|> and ZheJiang and aimed them to Taiwan!

Who will be beneficiary most if the war break out between the straits?  
Mao II Jiang Zemin! Then Mao II will be a real military strong man,  
and CCP will have all Maoists in power, any other factions will be  
purged. The whole country China will shout in one voice:  
"Long live Chairman Mao II Jiang Zemin! Long long live!"

>Subject: Re: Li Peng  
>Date: 4 Jun 1995 01:23:58 GMT

Li Peng has repeatedly claimed that the power transfer from CCP's 2nd generation to 3rd generation has been completed. It sounds that he wants to keep his position and power even though he gives up to be Mao II as he was dreaming right after 6.4. Unfortunately, did Chairman Mao SHARE his power with anyone else? No. So, Mao II Jiang Zemin will kick Li Peng out of power sooner or later. SHARE means a little democracy. If there were a little democracy, Chairman Mao would be out of power. That's why he needs CR to remove non-Mao's people. That is why Chairman Mao can only rely on Wang Dongxin's 8341 troops to keep Mao in power. That is



how communism works. For the best, Li Peng wouldn't be killed by Mao II as Mao did to Liu and Lin. It's useless no matter how his running dog Q. Gao barking on the net. After targetting Li Peng, who will be Mao II Jiang's next target? Anyone, as long as he threatens Mao II's power. Mao united Lin to beat Liu and all generals, and then back to beat Lin.

In article, wu@undhe6.hep.nd.edu (Zeyuan Wu) writes:

|>"When selecting premier candidate after CCP's 13Da, Deng Xiaoping favors  
|> Wan Li, Zhao Ziyang favors Tian Jiyun. Olds favor none of them. Then  
|> Deng said, 'It seems only Li Peng is acceptable for everybody'. Deng  
|> told Wan Li: "since Li Peng was elected as premier, you should support  
|> his work". Wan Li always follows what Deng told. Later Wan Li said, he  
|> felt embarrassing, he thought whatever Li Peng said was incorrect (Bul  
|> Dui4 Tou2) at meetings, but he can't object since he already promised  
|> Xiaoping, so he kept quiet."  
|>  
|> From <Deng Xiaoping Empire> by Wuan2 Ming2, page 218

>Subject: Chinese people should oust Mao II Jiang Zemin immediately!  
>Date: 4 Jun 1995 18:42:16 GMT

"Deng Xiaoping said, Hu Yaobang is a good comrade, he did take the risk for others, so that other comrades don't have to take the risk."  
The MIRROR, 3-1995, around page 29

In my understanding from above, Deng Xiaoping has been taking the risk to change CCP into Chinese Capitalist Party to make Chinese government as a legal one. However, great Jiang Zemin has been trying hard to reverse history and to be another Mao-emperor who set Chinese people as slaves without freedom. Therefore, Jiang Zemin has been committing crimes and will bring disasters to billions ordinary Chinese people, a criminal !

Chinese government and Chinese people should oust Jiang Zemin and rehabilitating 6.4 tragedy immediately before it is too late.

Xinhua News agency 22-May-1995 published Song Ping 20-May-1995's long article "Memorial Chen Yun", in the article, "Song Ping strongly criticized current policies, and emphasized communism: 'Long live communism!', emphasized authoritarianism, especially financial power."  
"In 1989, Chen Yun as chairman presided at the meeting of Communist Party's Central Advisory, asked Olds decisively support crack down."  
"In 1994 spring festival, he (Chen Yun) made speech in Shanghai, emphasized first supporting CCP's central authority with Jiang Zemin as a core. This showed enough that Chen Yun's trust and expectation to the 3rd Central leadership collective with Jiang Zemin as a core."  
"Chen Yun asked leaders should require their children and relatives strictly." "Chen Yun advocted most democratic centralism."  
Central Daily News, 24-May-1995

How about Chen Yuan was to be promoted as Beijing CCP's chief? How about Chen Yun eliminated free press? Song Ping is a cheater, so all Maoists.

It is much easier to get China back to Chairman Mao's time than Deng did REFORM/OPENNESS. Mao II Jiang Zemin will bring disasters upon China and Chinese people. Jiang Zemin showed only a little bit his Chairman Mao identity so far.

Deng Xiaoping just made wrong decision passively, but Chen Yun clique have been intentionally killing and eating ordinary Chinese people !

Down with inhuman Chen Yun clique! Song Ping and Jiang Zemin goto hell!

>Subject: Re: China's communist leaders trapped by June 4

>Date: 4 Jun 1995 23:20:07 GMT

In article , wu@undhe6.hep.nd.edu (Zeyuan Wu) writes:

|> > BEIJING, June 4 (Reuter) - On June 4, 1989, Chinese troops

|> >...

|> > Jiang has shown recent signs he may be ready to ease

|> >condemnation of the demonstrations although not to reappraise.

~~~~~  
If rehabilitating 6.4 now, Maoists need step down, China has no way to back Chairman Mao's time. If rehabilitating 6.4 after Deng, Deng will be labeled as murderer and capitalist roader if Mao II Jiang is in power.

No rehabilitation, the more protesting, the more fighting, the happier Mao II Jiang Zemin, the more chances Mao II get absolute power.

|>

|> An opportunist can change from time to time.

|> But, the nature of a communism hero will never change:

|> fooling and eating ordinary Chinese people.

>Subject: Re: Official 6.4 Toll Increase to 500.

>Date: 5 Jun 1995 00:18:48 GMT

In article, xlli@silver.ucs.indiana.edu (xiao-lin li) writes:

|> A Representative of Chinese National People's Congress told Hong

|> Kong newspaper that Beijing government has now count the death

|> toll of 1989 6.4 Messacre to 500. The original death toll was 327.

Mao's communism idea did waste millions of people's lives for establishing PRC, and added millions more death toll after PRC was established, the 500 is really trivial, all Mao's fault. Why is it so difficult to do REFORM/OPENNESS? Because Chairman Mao brought happiness and glory to little Chairman Maos, they want to keep it by eating ordinary Chinese and sacrificing national interests. It's tough to change a society.

Now, Mao II Jiang Zemin is repeating what Chairman Mao did.  
This is Chinese history, dead cycle.

>Subject: Re: Jiang Zemin keeps distance from Deng Xiaoping  
>Date: 5 Jun 1995 04:16:36 GMT

In article, wu@undhe6.hep.nd.edu (Zeyuan Wu) writes:

|>  
|> World Journal, 17-May-1995,  
|>  
|> "According to last american news weekly pointed out, unusually last  
|> week Xinhua News Agency criticize directly Deng's market reform cause  
|> 'moral crisis', it shows president and general secretary Jiang Zemin  
|> now is keeping distance from Deng Xiaoping who did prompt him."  
|>

This is really ridiculous, a loony/cheater Jiang Zemin is travelling  
around China and fooling ordinary Chinese people by using ordinary  
Chinese people's money and shouting persisting socialism and solidifying  
proletarian dictatorship to make ordinary Chinese people fight each other.

What a joke !!!

>Subject: Jiang Zemin fooling PLA  
>Date: 5 Jun 1995 19:31:40 GMT

World Journal, 24-May-1995

According to 22-May-1995 "Beijing People's Broadcast Radio":

With the title of Chairman of central military commission, Jiang Zemin  
indicated PLA, including seven military regions/marine organization/  
armed police troops/defense scientific technology industry committee/  
military colleges, to conduct four items political-thinking-education-  
work and five checks work, it was said, it has been actively implemented  
by PLA. This shows, Jiang Zemin has gotten important development for  
solidifying his military power.

Four items includes revolutionary life idea.  
Five checks includes checking party character (Dang3 Xing4).

In my understanding, party character means communism ideal.  
Chairman Mao II has been doing a great job so far.

Jiang Zemin is fooling PLA to kill more ordinary Chinese people  
for the sake of him self: Jiang-emperor!

Mao II has been doing anti-reform and enjoying the fruit of Deng's

reform at the meantime. This is not new that conservatives take over the fruit of reformists in the Chinese history.

>Subject: Jiang Zemin is feeding a new generation of little Chairman Maos  
>Date: 6 Jun 1995 01:38:09 GMT

World Journal, 20-May-1995, while some Representatives of National People's Congress publicly indicated, CCP should improve the system of election, but Qiao Xiaoyang, vice-director of law-work committee, indicated that CCP now doesn't consider to expand the scopes of direct-election, and stressed party's leadership which was formed by history. (Right now, direct-election includes county and town.)

Stressing party's leadership actually is stressing Maoists' leadership. "party's leadership formed by history"? That's because Chinese people were fooled. This is anti-democracy. Why? Because Jiang Zemin wants to be emperor and Chairman Maos need share China. Then, China will be divided by these Chairman Maos, every Chairman Mao can get a share depends how big Chairman Mao he is.

I bet what Jiang-emperor knows is yes-like-actually-no and power-skill. If the emperor is a cheater and tyrant, what kind of government officials can you expect? Government with communism idea is illegal. Such kind government will be overthrown by Chinese people sooner or later as Rumania and Soviet Union people did. Down with Maoists!

>Subject: Chairman Mao is the greatest emperor  
>Date: 6 Jun 1995 02:26:40 GMT

Chairman Mao is the greatest emperor in human history, because his inhuman face looks like smile, so is Jiang Zemin, Yeh Shannon. Maoists are dogs. (Fo4 Guo2 Yang1 Min2)

They are much greater than Hitler! Down with great leader Jiang Zemin!

>Subject: Down with communism hero Jiang Zemin!  
>Date: 7 Jun 1995 04:29:02 GMT

A communism government is a modern dynastic corrupted government by fooling and slaving people with yes-like-actually-no and power-skill.

> BEIJING, June 6 (Reuter) - Stalinist North Korea's dynastic

>succession has gelled with Kim Jong Il in firm but quiet control  
>and could be made formal in July, a U.S. congressman said on  
>Tuesday after visiting Pyongyang.

>Subject: Re: Maoist Liu Huaqing is a dog !  
>Date: 14 Jun 1995 04:57:17 GMT

In article, wu@undhe6.hep.nd.edu (Zeyuan Wu) writes:

```
|>In article, wu@undhe6.hep.nd.edu (Zeyuan Wu) writes:
|>|>
|>|>In a political-work meeting of army-police-cadres early Apr-1995,
|>|>Liu Huaqing disclosed the disputs within party during 6.4 movement.
|>
|> This is Liu Huaqing expecting there will be another disputes again
|> within party in near future when he unite Jiang Zemin to start a coup.
|>
|>|>He advocates crack down any unrest, anti-socialism/anti-CG/anti-CCP,
|>|>decisively by proletarian dictatorship in the first time,and terminate
|>
|> This is fooling and killing innocent ordinary Chinese people.
|>
|>|> /cut-off the relations with some foreign countries when necessary.
|>
|> This is anti-Deng Xiaoping, anti-OPENNESS.
|>
|>|>
|>|>On 1-Apr-1995 evening, Liu Huaqing met troops stationed at Beijing,
|>|>and disclosed first time how Deng Xiaoping did move troops during 6.4
|>|> page 27-28 CHENG MING, No. 212 Jun-95
|>
|>This is advocating Maoists' killing,and put all 6.4 responsibility on
|>Deng.
```

Apparently, Liu Huaqing understands yes-like-actually-no and power-skill well. Advocating Maoists' killing is anti-Deng Xiaoping, anti-Reform /Openness.

```
|>
|> |>
|> |> Pan2 Yue4, Liu Huaqing's son-in-law, did take several dozen 'The
|> |> 3rd on China' (which is a book anti-Deng Xiaoping's route) and
|> |> distribute them among party, government and military high ranking
|> |> officials. HXWZ ZK47 p3
|>
|> This is: Pan2 Yue4 wants to be Lin Ligu II and Liu Huaqing wants
|> to be Lin Biao II when Jiang Zemin success his coup to be Mao II.
|>
|> |>
|> |> In my understanding, Liu Huaqing has been seeking more power after
|> |> Deng by killing ordinary Chinese people if he get a chance to move .
|> |> troops And I think Liu Huaqing and Jiang Zemin did plot not let
|> |> Zhang Zheng the first class general to be confered. (page 11,The
|> |> Front-Line Magazine(Qian Shao) Jul-1994)
```

|>  
 |> This is Jiang and Liu want to command whole PLA after Deng, no rivals.  
 |>  
 |> Liu Huaqing's speech is coup-general-mobilization-commands

Central Daily News, 29-May-1995,

According to CHINA-TIMES.HONG-KONG, "Zhang Zheng, vice Chairman of CCP  
 .....

Central Military Commission, will be replaced by Wang Ruilin in the next few month. Jiang Zemin has controlled Deng Xiaoping's Office (Deng Bang4). It was said the information for Deng Xiaoping's Office needs pass Jiang first. Jiang Zemin has successfully prevented Deng's children's effect and lower Wang Ruilin's (director of Deng Xiaoping's Office) position."

This replacement is another trick/plot, then Jiang Zemin and Liu Huaqing will control whole PLA soon.

Wang Ruilin's promotion is another example of yes-like-actually-no: Promotion? No. It's lower actually.

China will be dead. The reason is Wang Ruilin has no military bases. PLA will be controlled by Liu Huaqing, other factions will be purged.

>Subject: Re: Maoist Liu Huaqing is a ... ..  
 >Date: 14 Jun 1995 19:30:59 GMT

In article, mwan@fcor.glf.c.forestry.ca (Yonghe Wang) writes:

|>If Jiang Zemin has really successfully prevented Deng's children's  
 |>effect (assume such effect exists), then it is a good news.  
 |>  
 |> Since Jiang is the supreme leader of China, it is normal that all

What a supreme leader!

Chen Yun made the recommendation. Deng Xiaoping was cheated and did persuade others to accept such a leader. Now, you are saying Jiang did right to Deng's children. Well, it's Chairman Mao/Jiang's inhuman nature anyway.

|> information must pass him first before reaching Deng's office. Can't  
 |> see what is wrong with this.  
 |>  
 |> Wang Ruilin should not be awarded the title of General in the first  
 |> place because he lacks merit and experience. Now if he is really  
 |> demoted, then

Well, Jiang Zemin shouldn't be Chairman of CCP's Central Military Commission in the first place because he lacks merit and experience,

he is a cheater/loony. If he will be trashed, it's normal and understandable thing.

|> this is another normal and understandable thing.

|>

|> YW

>Subject: Maoists are anti-Deng Xiaoping all the time

>Date: 11 Jun 1995 14:39:09 GMT

Maoists are anti-Deng Xiaoping all the time, they don't want "Reform and Openness one hundred years unchanged."

Deng Xiaoping did visit QingDao in June 1994, and raised 3 points:

1. Take economy construction as center, Reform and Openness one hundred years unchanged.
2. Must deal with central and regional relationship well.
3. Must persist CCP's leadership.

This news was published on HongKong's "Wen Hui Bao" on 23-Jun-94, but was prohibited by the office of State Council on national newspapers, prepared on 24-Jun-94, it was said there is considerable principle difference, Cu1(out) Lu4(in).

page 6-9, "The Trend Magazine"(Dong4 Xiang4), No. 107 Jul-94

Whoever persists Reform and Openness is a Dengist. Whoever trys to stop Reform and Openness or back to Chairman Mao's Time is a Maoist.

Jiang Zemin said, imperialism is trying hard(Chu4 Xing1 Ji2 Lu4) to peace-evolutionize mainland, their main means is to dispatch culture TE4 WU4. Liu Huaqing is ready to terminate/cut-off the relations with some foreign countries when necessary.

What's "Cu1(out) Lu4(in)"? Apparently Maoists don't want "Reform and Openness one hundred years unchanged", they want close China's door and back to Chairman Mao's Time, turn whole China as Chairman Maos' private property to be modern emperors, slave/fool ordinary Chinese people and enjoy privileges and corruption with communism, they want their own children to be ministers/premiers, they don't care China's poor and backward.

Will China belong to Maoists Jiang Zemin/Liu Huaqing/Li Peng ?

>Subject: There is no hope for China !

>Date: 20 Jun 1995 21:25:59 GMT

Law-system is much more important than millions people's contribution. Are Chairman Mao, Chen Yun and Jiang Zemin, great leaders? No! Power is everything for them, they are greedy idiots. Socialism/communism is

destructive to a society but very benefits to a few people, Chairman Maos, that is why those idiots would rather make a coup than decentralize power.

There is no hope for China if cheater/loony Jiang Zemin is in power.

>Subject: We Chairman Maos

>Date: 21 Jun 1995 22:18:26 GMT

We Chairman Maos are the greatest people in the world. What we are fighting for is power only. Where there is power, there is everything. We must have to share China, every Chairman Maos can get a share depending on how big Chairman Mao he has been appointed. The bigger Chairman Mao he has been appointed, the more power and privileges he can share, the more opportunities and abilities he can have to do corruption, cheers! Yes, we do appointing Chairman Maos only, let direct-election and democracy go to hell. Together, we Chairman Maos can make difference on China. We don't need law, we are law. By cheating, we got power, we need cheating to keep power, no one dare to say we are cheaters, no one dare to take it away, we will kill him. Under the flag of communism with the yes-like-actually-no-theories of dead Chairman Mao and dead Chen Yun, we Chairman Maos can fool and slave ordinary Chinese people forever by suppressing free press.

Our interests are higher than anyone else's, higher than state's, higher than ordinary Chinese people's, higher than party's. Party is just a tool for us to gain power. Our power machine is People's Liberation Army and Armed Police Forces through proletarian dictatorship and class struggle. Everybody must tell lies all the time by following our instructions. Whoever telling the truth against us is a counter-revolutionary, and have to be executed, this is justified because our ancestor dead Chairman Mao had a great deed and did unify China as Qin Shi Huang did thousands years ago by fooling and wasting millions of ordinary Chinese people's lives. Yes, China is ours, no one dare to challenge us. We don't need power check and balance. We will decisively crack down any unrest by using PLA and APF to kill ordinary Chinese.

Chairman Mao's picture will hang on TianAnMen forever, We alive Chairman Maos miss dead Chairman Mao unlimitedly, millions thanks to dead Mao, he gave us reborn Chairman Maos historical opportunities, power and privileges.

Dead Chairman Mao's mistake is didn't sentence Deng Xiaoping into death, though he did right to Liu Shaoqi, because Deng Xiaoping's market economy undermined our public ownership which is the base of our state-slave-system. Chen Yun's bird-cage theory is a little better than dead Mao's Great-Leap-Forward theory. We Chairman Maos can survive a little longer with the bird-cage theory. Deng's



Reform and Openness must have to be killed whenever we get a chance because it threaten we Chairman Maos' authority. We need make coups again and again to keep us on power since communism idea not working for economy and always some people trying to do capitalism. We will deal with those who trying to do capitalism seriously. The good thing is, once some capitalists did some capitalism, we can beat them and enjoy their fruit for a while. To guarantee we can enjoy happiness and glory forever by slaving ordinary Chinese people, we must make sure the biggest Chairman Mao know how to fool ordinary Chinese and grasp yes-like-actually-no-trick and power-skill well on every political issues to secure the historical wheel will not be reversely running again.

Long live Chairman Maos, no matter dead or alive, no matter what China should be as long as we Chairman Maos are emperors !

ps. attached is a letter to Premier Li Peng

Dear Premier Li Peng,

There is no hope for you to be Mao II. I am Mao II, I got chair. Remember? When I just came Beijing after 6.4, I used to put two chairs together, we co-presided at every meetings. Now you need beg me leave your Premier position alone, Haha, tell you the truth, I am Chairman Mao reborn.

Let me tell you the truth, how I will beat you. Everyone knows I did emerge from 6.4. Few people knows ACTIVELY support 6.4 crack down is anti-Deng, anyway. I lied to Deng: "Ju1 Gong1 Jing4 Cui4, Shi3 Er Hou4 Yi3", so I got chair. History gave me a chance, I will be a China's emperor, in order to be an emperor, there is no way for me to keep Deng's reform, so I have been doing anti-Deng's reform all the time since 1989 in one way or another. China does not need law, I am law, I am advocating Mao Zedong and Chen Yun thought, I never did mention rule of law. I did my best to prevent rule of law and delay to establish any regulations since 1989. I have been collecting evidences for years, I can use these evidences to get rid of those who don't want to be loyal to me like Chen Xi-tong. I am protecting those who are loyal to me by any means. After I get rid of all your supporters, you will be a dead meat. The trick is, people usually ignore the fact that a position like Beijing boss or vice-premier is much more worth than 1 million dollars, because a right person will execute proletarian revolutionary route, though this route will cause great damage to China, but you can't see it easily untill big damage happens. Don't you see I have appointed some vice-premiers? Big Chairman Mao can appoint lots small Chairman Maos, that's a big deal, embezzling some money is a Diaol Chong2 Xiao3 Ji4. I will use anti-corruption to get rid of those who don't want listen to me. The point is I have to select leaders who must

be loyal to me. Power is life, where there is power, there is everything, so I did order officials at all levels must select right persons for the leadership.

In order to get absolute military power, I did successfully get rid of Yang Shankun who advocates army protects Reform/Openness, I have been trying to get rid of Zhang Zhen who said army's first task is protecting state-economy-construction (CHINA TIMES WEEKLY, 1993/1/3-1/9, page 19). "The 3rd eye on China" is for my military coup with Liu Huaqing and Ba Zhong Tan who are my best friends. I am trying to do military ruling and did appoint lots generals who will support me, and also I did try to dig out Maoists among those retired guys whom I appointed as military advisors.

I do appointing Chairman Maos in both government and military, I will have strong support, I will success with my own yes-no-theory. Cheers!

Chairman Jiang Zemin, signed

Always-Right-General-Secretary-of-CCP  
 President-of-PRC  
 Chairman-of-Central-Military-Commission-of-CCP  
 Head-of-CCP-Central-Financial-Section  
 Head-of-Taiwan-Affair-Section-of-CCP-Central  
 :  
 :

>Subject: Re: Jiang Zemin is wasting China's time !  
 >Date: 22 Jun 1995 15:01:06 GMT

Deng Xiaoping said, "whoever steps down if not reform."

In article , wu@undhe6.hep.nd.edu (Zeyuan Wu) writes:

> World Journal 14-Jun-1995,  
 >  
 > "Jiang Zemin admires Chen Yun, trying to establish his own  
 > authority" "Jiang made important speech on a symposium commemorating  
 > the publication of the three volumes of "Selected Works of Chen Yun"  
 > on 13-Jun-1995". "Chen Yun thought is only one which can fight  
 > against Deng Xiaoping thought in recent ten years."  
 >  
 > "In the "Selected Works of Chen Yun", Chen Yun said in Dec-1983,  
 > Taiwan's average high income is because TW doesn't have 0.8 billion  
 > peasants and hugh population burden."  
 >  
 > World Journal 13-Jun-1995,  
 >  
 > "Revising Deng Xiaoping thought will be completed in Aug, the purpose

> is to empasize Jiang Zemin's policy and speech."  
 > "The main items of the 5th Plenary Session of CCP's 14Da will be:  
 > stability, balance, central authority, nationalism."  
 > "In recent speech, several vice-premiers all talked about how to  
 > activate state-own enterprises, no longer mention speed up market  
 > reform." "Since this spring, CCP's official media has been avoiding  
 > to mention some contents of Deng Xiaoping thought: e.g. let some  
 > people richer first, break-through the key-point of market reform,  
 > lower power, etc. Even someone unnamely criticized Deng's foreign  
 > policy is too closer to western."  
 >  
 > Jiang Zemin is the biggest WanBaDan, he got power now, he doesn't  
 > want to reform, he wants to slave ordinary Chinese people, wasting  
 > China's time.

>Subject: Re: The Dying Rooms  
 >Date: 22 Jun 1995 22:43:04 GMT

In article, Haitao Zhang <hzhang@ece.ucsd.edu> writes:  
 >  
 > China does not execute political prisoners.  
 > -----  
 > Haitao Zhang

Haitao Zhang, you are a dog TE4WU4!

How about Zhang Zhixing who was killed, wasn't she a political prisoner?

"In 1977, there were more than 10 excellent youth who were against CR thinking--theoretically were killed, as I (Wuan2 Ming2) know. These cases were revealed in the 3rd Plenary Session of CCP's 11Da and were ready for rehabilitation, since various kind of resistances, only did Wang ShenYou and Shi YunFeng appear on the newspapers."

page23, <Deng Xiaoping Empire> by Wuan2 Ming2

>Subject: Deng Xiaoping indicated, China needs more private enterprises  
 >Date: 23 Jun 1995 03:46:29 GMT

"Deng Xiaoping indicated during 1994 Spring Festival, mainland's privatization(private enterprises) is not many, it is few, it is not few a little, it is quite few." CHINA TIMES WEEKLY, 1994/4/24-4/30, p8

>Subject: China: No Privatization  
 >BEIJING (AP) -- A top economic affairs official has reaffirmed  
 >China's determination not to privatize its state-owned enterprises,  
 >the official China Daily reported Wednesday(21-Jun-1995).

>The joint-stock system is a property organization setup which  
>differs from private ownership and doesn't conflict with  
>socialist principles, Hong said.  
.....

What's socialism? Chairman Maos slave ordinary Chinese.

>Hong insisted that China's reform efforts do not constitute a  
>move toward privatization because ``see to it that the public  
>sector -- including the state-owned sector and collectively-owned  
>sector -- holds a dominant position in China's economy.''  
.....

So, it can fit more Chairman Maos.

>Subject: Wang Baoshen vs. Jiang Zemin  
>Date: 23 Jun 1995 14:46:49 GMT

It was said, Wang Baoshen did commit crimes by abusing Beijing city's financial and personnel power.

Then, Jiang Zemin has been committing crimes by abusing China's financial(anti-Reform) and personnel(appointing Chairman Maos) power.

JIANG Zemin >> wang baoshen

>Subject: "(Jiang) owes Reform to Chen Yun, media cooperates to report"  
>Date: 24 Jun 1995 01:23:30 GMT

World Journal 15-Jun-1995,

"Jiang made speech on the ceremony of the publication of the Selected Works of Chen Yun(on 13-Jun-1995)."

"It was said, Jiang Zemin said, Chen Yun did also study(investigate) capitalism in mid-1950's, and introduced foreign capital together with Deng Xiaoping after CR."

"Analysts pointed out, if Chen Yun was Reform-Opennes-Designer as Deng Xiaoping, he shouldn't attack Deng's Reform policy violently when he was alive. Jiang Zemin owes Reform-achievements to Chen Yun, this demonstrates indirectly that Deng Xiaoping's illness is already very serious."

Jiang Zemin is the biggest cheater in China.  
If a country led by a cheater,.....

>Subject: Re: The Dying Rooms  
>Date: 26 Jun 1995 01:50:03 GMT

In article , Haitao Zhang <hzhang@ece.ucsd.edu> writes:

|> wu@undhe6.hep.nd.edu (Zeyuan Wu) wrote:

|>

|> >Haitao Zhang, you are a dog TE4WU4!

|> >

|> Thank you.

You are welcome. You are as brave as Shannon Yeh helping Chairman Maos slaving ordinary Chinese. I think Shannon Yeh has done most of work, so you are a cheaper TEWU, you may think about reporting your work to Jiang Zemin now.

|>

|> There were a lot more than 10 people killed during the Great

|> Cultural Revolution.

There are difference, the killing in 1977 was ordered by the court, and the court was executing the document made by Maoists from CCP Central. During CR, people was fooled by Mao's yes-no-trick and killed each other. 'Great CR'? Yes, Maoists can get all power by the 2nd CR.

>Subject: Li Peng is a WangBaDan!

>Date: 26 Jun 1995 19:04:01 GMT

|>Subject: Li Peng implied China doesn't need rule of law

|>

|> World Journal 20-Jun-1995,

|>

|> "Li Peng said, the system of public servant is an important content

|> of political system reform, the government at all levels is the

|> government under the leadership of party committee at all levels."

China doesn't need Law. Long live Chairman Maos!

>Subject: China Premier: End Corruption

> BEIJING (AP) -- Calling the fight against corruption ``a matter

>of life and death,' Premier Li Peng demanded honest government

How can a liar build a honest government?

>.....

> The Communist government will continue to hold up models and

>heroes for people to imitate, oppose ``money-worship,

A liar uses models and heroes to fool people.

>ultra-individualism and decadent lifestyles,' and create high

>ethical standards, Li said.

> ``We can never seek temporary economic development at the cost

Enjoy power and privileges, appointing Chairman Maos, slaving ordinary Chinese people by "never seek temporary economic development", have fun!

>of the development of socialist culture and ideology,''' he said.

>Subject: China and Russia issue veiled attack on West

> MOSCOW (Reuter) - China and Russia, gradually overcoming

>Cold War rivalry, issued a veiled attack on the West Monday,

>.....

> ``Russia and China are big countries in the world and we

>will not allow anyone to teach us how to live and work,'''

Does Li Peng represent Chinese people?

>visiting Chinese Premier Li Peng told a joint news conference.

>Subject: Re: Chairman Jiang Zemin indicated,

>Date: 29 Jun 1995 21:38:26 GMT

In article , wu@undhe6.hep.nd.edu (Zeyuan Wu) writes:

|>

|>World Journal, 23-Jun-1995

|>

|>"22-Jun HK Telegraph, Jiang Zemin indicated and said, Lenin's

|>imperialism theory has still very important significance to direct

|>our work with foreign country now and in the future."

|>

Jiang picked up the antique which Mao threw away.

|>

|>"Mao did abandon Lenin's in 70's and use `three world theory'".

|>

|>

|>"In the early last year, Jiang Zemin said at a meeting of CCP

|>Central discipline-inspection committee: "International anti-

|>communism forces are

This is a big liar!

|>trying to do two-ized within CCP, i.e. `westernized' and `separatized'.

`westernized'? Yes, Chinese people want peace-evolution and

`westernized'. `separatized'? Yes, let Maoists goto hell!

|>Jiang Zemin pointed out many times,  
|>if abandon CCP's socialism's advantage,

What `socialism's advantage' is Chairman Maos' enjoying power and privileges.

|>(China)get developed, (China)will become `western big country's  
|>accessory.' ”

A big liar again, "developed country" = "western big country's accessory" ?

See, Chairman Jiang simply doesn't want to see China get developed and become a free-democracy country.  
Great Jiang doesn't want to see a better China because he will lose power.

>Subject: Re: Why I support CCP (II)  
>Date: 1 Jul 1995 01:10:36 GMT

In article<224324Z30061995@anon.penet.fi>, an277586@anon.penet.fi writes:  
|>  
|> So, you can see, all political movement including culture  
|> revolution in China can be regard as self-defense

No. Chairman Maos IS attackers to get power back in CR.

|> Now, you should understand why CP has too many political movement  
|> and is so iron-willing against the enemy.

Are you suggesting that Chen Yun clique Jiang Zemin and Li Peng must sentence Deng Xiaoping into death as Chairman Mao did to Liu Shaoqi?

Communism idea is wrong in the first place and doesn't work for economy. So political movements were used to keep Chairman Maos in power, fooling people and shut people's mouth up.

|>  
|> The capitalism must share its responsibility for many disastrous

Do you mean Liu Shaoqi must share the responsibility for CR?

|> political movement including China's culture revoulotion.  
|> It's not totally due to CCP.

It's not totally due to CCP. It's due to very few people within CCP who know yes-no-trick and power-skill as Chairman Mao.  
Chairman Mao/Jiang Zemin is fooling CCP and PLA.

|>  
|> Recent economy development of China let me believe, China has

|> bright future under the leader of CCP.

Recent economy development of China is due to Deng's South-Trip and China is walking on capitalist road.

Chinese Communist Party with communism idea is a historical mistake. If CCP persists communism, there is no future for China and CCP.

CCP should stand for Chinese Capitalist Party, and CHINA should allow other parties co-exist with CCP sooner or later.

One-party ruling is one-man ruling,  
it's an emperor ruling in a dynasty,  
it's the setback of history.

|> So, I support CCP.

Sounds you are Jiang Zemin's TE4 WU4.

>Subject: Re: Hatred toward one person, damage to the whole country.

>Date: 2 Jul 1995 04:47:42 GMT

In article, cpl@leland.Stanford.EDU (Chang-Ping Lee) writes:

|>  
|> They are worried, what if PRC keeps improving economically  
|> and militarily but NOT POLITICALLY.  
|>  
|> Not necessary heartfully, but it will be very difficult  
|> for anyone to find excuse against PRC if it also improves  
|> politically.  
|>  
|> Chang

A strong country with communism idea and without power check and balance is very dagerous to both outside and its own people.

>Subject: Re: Failure of Maoism in China

>Date: 22 Jul 1995 00:08:38 GMT

In article , wu@undhe6.hep.nd.edu (Zeyuan Wu) writes:

|>In article, gao@news.arizona.edu (Qiang Gao) writes:  
|>|>Kang Sheng was not \*the genius\*, Mao was using him for his purpose--  
|>|>for his power.It is Mao who is responsible for whole thing. Most  
|>|>killing was the result of fightings between different fractions of  
|>|>"revolutionaries".  
|>  
|>Jiang Zemin and your master Li Peng are self-claimed "revolutionaries".  
|>True "revolutionaries" tend to kill each other anyway, Mao united Lin  
|>to get power in CR, and killed Lin later when their power conflicts. So,  
|>Jiang Zemin will kill Liu Huaqing sometime later.



|>  
 |>|>What happened to Deng's son was a factor in Deng's decision to use  
 |>|>deadly force in 6.4--according to a friend here who is a editor of  
 |>|>a journal  
 |>  
 |>You are making rumor here, did Deng's eldest son tell you that is what  
 |>was going on?Surely,you have a bunch of friends,Li Peng's running dogs.  
 |>  
 |>|>for disabled, which Deng's eldest son is in charge. Stability was  
 |>|>top reason for him to use tanks---just like people here who wants  
 |>|>to ban  
 |>  
 |>The crack down decision was a complicated result of 6.4 movement.  
 |>There are some people analyzing 6.4 evolution. It seems police forces  
 |>failed, so PLA called in. I don't know if Deng himself did order use  
 |>tank or not. But everyone surely remembers your master Li Peng's face  
 |>on TV when he declared martial law: "The fate of PRC has been threaten  
 |>seriously,... extremely few peopel....".

I remember Li Peng did wave his fist on Central TV when he declared martial law, didn't he? That's the iron fist of proletarian dictatorship which dictates proletarian. Jiang Zemin and Liu Huaqing are ready to use the same iron fist on ordinary Chinese people again in the near future.

|>  
 |>|> weapons because their sons/spouse are killed by them.  
 |>|>  
 |>|> Q. Gao  
 |>  
 |>I understand why you hate Deng that much, your master Li Peng didn't  
 |>get a chance to be Mao II,he lost too much power due to Deng's reform,  
 |>and he is facing to be thrown out of power by Mao II Jiang Zemin as  
 |>well. Cheers!

>Subject: The 3rd Plenary Session of the CCP's 11Da  
 >Date: 30 Jul 1995 02:09:16 GMT

At the 3rd Plenary Session of the 11th Central Committee of the CCP on Dec 13, 1978, Deng Xiaoping said: "In order to guarantee people's democracy, (we) must solidify rule of law. (We) must let democracy systemized and lawized, let this kind of system and law not change due to leaders changed, not change due to leader's views and focus changed."

The ideal can be realized only when China be a capitalist China.  
 Decentralism vs. Centralism. Capitalism vs. Communism.

ps.At national propaganda meeting 24-29-Jan-1994, Jiang Zemin said,

imperialism is trying hard(Chu4 Xing1 Ji2 Lu4) to peace-evolutionize mainland, their main means is to dispatch culture TE4 WU4. Jiang asked propaganda work should strictly prevent capitalism evolution, etc. page 8, China Times Weekly, 3/27-4/2/1994 No. 117

ps. From the fourth Plenary Session of the 14th Central Committee of the CCP in Sep, 1994: (we) must complete a series of systems of system of democratic centralism, let it not change due to leaders changed, not change due to leader's views and focus changed.

>Subject: Re: China will be yours, congratulations!  
>Date: 30 Jul 1995 03:14:04 GMT

Interesting, is there any relation between these WANGs with wang shan, the author of the book "The 3rd eye on China" which Jiang Zemin recommended for officials of Beijing, Shanghai, Tianjing city and asked them make propaganda by organizing people in Nov-93? HXWZ ZK47 p13

In article, wu@undhe6.hep.nd.edu (Zeyuan Wu) writes:

|> wang feng  
|> wang yonghe  
|> wang xingwu  
|> wang hailong  
|>  
|> you guys share the same WANG,  
|> you guys will share the same China.  
|> congratulations!

>Subject: China will realize communism first, then whole world.  
>Date: 3 Sep 1995 02:47:33 GMT

In article , wu@undhe6.hep.nd.edu (Zeyuan Wu) writes:

|>  
|>4-Aug-95 Central Daily News  
|>  
|>"Jiang Zemin emphasized China's future reform is socialism in its 1996  
|>-2000 Ninth Five Year Plan. Hongkong's last monthly "MIRROR" reported,  
|>on 13-Jul-95, China's all major newspapers published Jiang Zemin's  
|>speech when he visited Shanghai and Changchun in May-June. The manner  
|>of publishingg is the same as that of publishing Deng Xiaoping's South

Jiang anti-Deng/Reform all the time in one way or another since 1989.

|>Trip speech. Jiang Zemin emphasized socialism is public-ownership, he  
|>thinks the problem of state-own enterprises with loss money-making is not  
|>the problem of ownership. Jiang Zemin thinks, in the past talking about

In the past?This is the 1st time I read so called "new collectivization" leap.

|>agriculture has two leaps, one is abolishing people's commune and doing  
 |>Cheng2 Bao1, another is go to new collectivization, the economy of the  
 |>countryside will eventually realize collectivization, now peasants hope  
 |>doing Lian2 Chan3 Cheng2 Bao1 and don't want change, but this is not equal  
 |>to not changing forever. He said, it is not suitable for the situation

Jiang Zemin wants changing, Chairman Maos want fight back.

|>if not collectivization after developing scientific farming , the  
 |>modernization of agriculture will not be realized if not collectivization."

Long live new people's commune !? Long live cheater Chairman Mao II !?

|>  
 |>8-Aug-95 Central Daily News  
 |>  
 |>[Central Agency, Hongkong] "The conservatives are trying to criticize  
 |>Deng Xiaoping, Beijing's political information people indicated, CCP's  
 |>Mao faction and conservative faction have a serious of internal public  
 |>materials ready to reveal the loss and fault of the Deng Xiaping's reform.  
 |>The part of these materials will be publicized in the autumn this year,  
 |>among them the articles writtenn by an outstanding "new conservative"  
 |>will reveal the loss of China's 17 years' reform. These materials pointed  
 |>out Deng Xiaoping's policy make people loss confidence to the party,

People has no confidence to Gong Chan Dang at all.  
 People has confidence to Chinese Capitalist Party.

|>and make people worship money and western."  
 |>

This is much better than Chairman Maos' worship power which is based on  
 eating/slaving ordinary Chinese people.

>Subject: Re: Is freedom worth fighting for? (Re: China is a Police State.)  
 >Date: 17 Sep 1995 16:23:47 GMT

The dictatorship will never make a country stronger eventually.  
 Many emperors in Chinese history tried.  
 Hitler tried. Mao tried to solidify his OWN power only by dictatorship.

To see why the dictatorship not work, I suggest you read latest monthly  
 magazine <CHENG MING>, see how Li Peng(Chen Xitong/Wang Baosheng)'s gang  
 fight with Jiang Zemin's gang, Jiang Zemin gang wants to cancel economy  
 special zone and backs to Mao Zedong's road.

They are not for ordinary Chinese people,  
 they are for their own power, gang's interests.

>Subject:China's Jiang tries to eclipse Chairman Mao(was:Chinese Are Better Off)  
>Date: 8 Oct 1995 16:56:26 GMT

Gee, don't be happy too early, our great leader Chairman Jiang Zemin is still fighting for socialism which is the first step of communism. China doesn't need rule of law, China needs central authority, yes-like-actually-no trick will fool Chinese people forever. Chairman Maos need enjoy power and privileges. Long long live.....

In article, tcyang@tornado.seas.ucla.edu (Tung-Chiang Yang) writes:

> Without communism, Chinese people can be even better off. Fortunately  
> CCP leaders are already adopting capitalism into their policies.  
> That is something good to ordinary Chinese people.  
>  
> =====  
> xiao-lin li (xlli@silver.ucs.indiana.edu) wrote:  
> > A call back to home on China's national day gave me the feeling  
> > that China is indeed better off. It was during the time when my  
> > parents were hosting a family gathering of her brothers and sisters.  
> > She told me that she made many dishes and cost only 200 yuan.  
> > I asked her the feeling. She said that life is much better these  
> > days. I asked her compare to what, 10 years ago? She said even  
> > compare to 2-3 years ago.  
>  
> > Anything can be bought in the market and ordinary people are  
> > affordable. She told me that now all of them have installed telephons.  
> > She has renovated the bathroom in her 3BD apartment. People are  
> > happy and relaxed. No one cares about politics. Poepple no longer  
> > fear governmental persecution on casual talks.  
>  
> > I also feel good. I think this is the progress of China.  
>  
> > Although I still appeal China to change its communist banner so that  
> > it will become more agreeable with the world, I also  
> > hope the world no longer use communism as an excuse to prosecute  
> > and contain China. As long as people are happy, no matter communism  
> > or capitalism, it is a good ism.

Subject: China's Jiang tries to eclipse Chairman Mao

BEIJING, Oct 8 (Reuter) - In a major policy statement inspired by Chairman Mao Tsetung, China's President Jiang Zemin has told provincial leaders not to defy Beijing and said stability is fundamental to Communist Party rule. In his 10,000-word speech issued by Xinhua new agency on Sunday, Jiang announced what he called 12 major relationships that China must tackle, apparently trying to eclipse Mao whose

``10 major relationships'' address of 1956 was among the most important of his career.

Addressing the closing of the fifth plenum of the 14th Communist Party Central Committee on September 28, Jiang said many new problems had cropped up between the central and local governments.

Some localities and departments had paid undue attention to their own interests, failed to implement central government principles and policies and went so far as to disobey orders and defy prohibitions, Jiang said.

``We will not allow the existence of neither local interests nor departmental interests that jeopardise the interests of the country as a whole,'' he said.

Beijing has repeatedly railed at local officials for defying it, for example by arbitrarily raising prices and easing credit, moves the central government says jeopardise its attempts to rein in inflation.

The toppling of Beijing Communist Party boss Chen Xitong last month was seen by some political analysts as a coup for Jiang and a warning to defiant local power brokers.

To accomplish the targets and strategic tasks over the next years, China must seize opportunities, deepen reforms, open up wider to the outside world and promote development and maintain stability, Jiang said.

``Practice has shown that by handling properly the relationship between the reform, development and stability, we will be able to grasp the overall situation and ensure a smooth economic and social development. Otherwise, we will suffer and pay for it,'' he said.

He said China was now in a period of economic transition.

With ``drastic changes'' taking place, it was of great and immediate significance to maintain stability, he said.

``Without a stable political and social environment, nothing can be done and it will be difficult to accomplish any plan no matter how good it is.''

Some people were getting rich too quickly, Jiang said.

National income distribution was inclined toward the individual and the share of the state was too small, he said, adding that the income gap between rich and poor was too big. He ruled out the possibility of allowing lumbering state enterprises to declare bankruptcy en masse.

``Only by ensuring the dominant position of the public sector can we prevent polarisation and achieve common prosperity,'' Jiang said.

``Any move to shake or give up the dominant position of the public sector will deviate from the direction of socialism.'' Jiang said giving full play to the role of market mechanism and strengthening macro-control were both fundamental demands for the establishment of a socialist market economic system.

``None of them can be dispensed with. On no account should they be separated or even antagonised. To stress only one side to the neglect of the other will be detrimental to the great cause of reform and economic development,’’ he said.

>Subject: Long live great leader Chairman Mao II Jiang Zemin!  
>Date: 5 Nov 1995 21:34:28 GMT

According to Reuter, province leaders and above only were notified that Chen Xitong anti-party, anti-Jiang-core, built his own Beijing Kingdom.

Therefore, at the 5th Plenary Session of the CCP's 14th, great leader Chairman Jiang smashed Chen Xitong anti-party Ji-Tuan at one blow. Great leader Chairman Jiang saved the party, saved the China and saved the China's revolution. China avoided a big bloodshedding, China avoided a big reversal.

This is another great victory with Chen Yun clique after get rid of Hu Yaobang, Zhao Zhiyang, Yang Shankun etc.  
This is another great victory of Mao Zedong thought.  
This is great victory of Chairman Mao's proletarian revolutionary route. Great leader Chairman Jiang will save China again and again in the near future. From now on, China's revolution will keep going on from victory to victory under the leadership of great leader Chairman Jiang.

Long live undefeatable Mao Zedong thought!  
Long live great leader Chairman Mao II Jiang Zemin!

Note1: Chairman Mao said, " Socialism society is a RATHER LONG historical period, in this historical period, there exists classes, class contradictions and class struggles, there exists the dangerous of capitalism reversal."

Note2: page 36, THE CHINA TIMES MAGAZINE(weekly) No. 200 10/29-11/4/95  
" `Jiang 12' revised Deng's theory: `Jiang 12' did revise Deng's theory in a great degree.". "Jiang emphasises public ownership and socialism direction, solidify central leadership, keep central authority". "The direction of Jiang Zemin's emphasising is completely opposite with that of Deng Xiaoping's."

>Subject: Let's get rich fast!  
>Date: 11 Dec 1995 00:12:32 GMT

Folks, forget about politics.china and culture.china for a moment, let's talk about economy.china: how to get rich fast.

Good news for everyone, there will be lots of little Chairman Mao positions available in China, China will realize my idea of "New Collectivization" soon. The goal of "New Collectivization" is to

get the society very rich, do what you can, get what you need. So, nothing wrong with get rich fast though I said let Ge-Ti-Hu Qing Jia Dang Chan.

The question is how to get rich fast, well, just imagine if you take advantage of someone else, at least (you always want to use someone who has higher ability than you, right?) you double your ability. If you are taking advantage of the people, say, a people's commune, a county/province or even a country, wow! you are becoming a super-man, which means late Chairman Mao is coming back. Think about this, if you slave just 1 cent from every Chinese of 1.2 billions, you are a millionaire!

Shannon Yeh is well deserved a free ZhongNanHai housing, free the highest level medical care and free tickets for travelling around the country and overseas as I do by shutting off Shanghai Economy Herald when I was unsecured for my future. Depending on how hard you fight with Hanjians and how firmly you support Yeh's White Paper, you can own a new people's commune, a county or a province, because you are fighting for whole 1.2 billions Chinese people, the biggest class, by eliminating a bunch of small classes: Hanjians.

China needs a lot of little Chairman Maos for new people's commune which is required by China's agricultural modernization. Once you are a little Chairman Mao, you will love it, you can transfer YOUR property which comes from the power, i.e. Gong Chan, to your offspring, get lots of benefits for them as N.K. Lao Kim did. You will be promoted frequently, the bigger Chairman Mao will never drop you off unless you betrayed the communism. You don't need to worry about facing criminal charges as former S.K. presidents are facing now, instead, the biggest Chairman Mao will be preserved for people to memorize because he was seeking happiness for whole Chinese people.

By the way, the flag of socialism ("New Collectivization") is a very powerful tool to undo Deng's Reform and has been successfully used by us--Chen Yun clique to attack Deng, Hu and Zhao. Before our beloved Chinese people realize the communism is a joke, Deng has no guts to say he wants to do capitalism, otherwise we will agitate Chinese people to beat him. Chen Yun said, the students protests is a relaxation of communist education and a weakening of the party's ideological work.

Keep in mind, don't let the others get rich, the poorer the others, the harder they fight each other for the limited socialism resources. If the others get rich and economical power, they will fight for political power, which will eventually results in democracy and we will lose our freedom to Gong their Chan. That's what we don't want to see, right?

Capitalism exploiting the others, communism eating the others, that is the way it is. It's obvious which way can get you rich faster.

Anyway, if you are unsecured for your future, learn from Shannon Yeh, anti-Hanjian, be a little Chairman Mao candidate to get rich fast. God bless you!

Chairman Mao II, Jiang Zemin

>Subject: Our flag is the communism!

>Date: 23 Dec 1995 05:42:05 GMT

Comrades and friends, we must have the lofty ideal of communism and emphasis politics. Our political and law workers must keep high political vigilance over enemy forces who are trying hard to subvert our proletarian dictatorship. The overthrown classes are still dreaming of restoring their lost capitalist paradise. When you fight against any enemy elements, keep in mind Chairman Maos' interests are higher than anyone else and our great Dang is the greater/bigger than the law because our country is a socialist country and Chairman Maos are the masters. Imperialists are trying hard to peace-evolutionize our country, their main means is to dispatch culture TeWu. We have totally different ideology from those imperialists, what we are doing Gong Chan is our internal affairs and none of those imperialists and their running dogs' business. Our propaganda work must strictly prevent capitalism evolution. Our artists must sing more revolutionary songs. Our People's Daily must keep educating Chinese people with the communism ideal and four cardinal principles, and must keep educating Chinese people that our socialist slaving system is much better than capitalist exploiting system, China will be some western big countries' accessory if we abandon socialism advantages, keep educating Chinese people that we Chairman Maos are serving the people, not just for power only. This is the political guarantee of our communism cause.

We must oppose peace-evolution and let Ge-Ti-Hu homeless and propertyless. We will never allow capitalism original capital accumulation happen in China. We must persist socialist public ownership which actually is Chairman Maos' ownership. This is the economical guarantee of our communism cause.

The present status of our great Gong Chan Dang is much more miserable than that in 1920's, the great damage is due to Deng Xiaoping's Reform/Openness, especially market economy, in order to save our great Dang, we must emphasize and focus on politics, and cultivate a new generation of little Chairman Maos by



implementing New Collectivization and anti-Hanjian so that we can centralize all power, enjoy privileges and get support from little Chairman Maos. This is the organizational guarantee of our communism cause.

We must keep the People's Liberation Army and Armed Police Forces away from capitalism corrupted democracy and freedom ideology by adopting closed supervision. They must be under the leadership of the secretary of the Dang committee so that the biggest Chairman Mao (currently it's me) can lead whole PLA and APF. This is the military guarantee of our communism cause.

Like Liu Shaoqi, Deng Xiaoping is a hidden class enemy-capitalist roader, you must care about the affairs of state and carry out the Great Proletarian Culture Revolution to the end to keep the color of our country unchanged forever.

Our flag is the communism, our slogan is solidifying proletarian dictatorship and preventing capitalism reversal. For the communism tomorrow, let's fight together with comrade Shannon Yeh! Victory belongs to us, in no more than 15 years, we will make late Chairman Mao's China white, in no more than 100 years, the Redflags will be all over the world.

With the lofty proletarian revolutionary regards,

Chairman Mao II, Jiang Zemin

>Subject: Never forget Class Struggle!

>Date: 24 Dec 1995 19:14:52 GMT

Comrades, when I say we must emphasize politics, I mean we must never forget class struggle; when I say never forget class struggle, I mean we Chairman Maos never forget make Chinese people fight each other by generalizing some yes-no problems, otherwise noone support us, we will lose power and be thrown away, Chinese people won't feed us anymore.

One class eliminated, another class emerged. This is the history, this is the civilization history for thousands years. Even there is no classes, noone support us, we create classes whenever necessary, early comer/late comer/visiting scholar/political and law worker/countryside Hu-Kou/city Hu-Kou/intellectual/Ge-Ti-Hu/Zhou-Zhi-Pai/Red Guard, let them fight! Our socialist slave-fighting system is superior than any other kind of exploiting system. Using the method of class struggle to analyze this world and agitate Chinese people fight each other is the historical mission for us-Chairman Maos. Both Deng Xiaoping and Hu Yaobang tried to set our great Dang

under the law and not use class struggle, that's nonsense, they failed, that's why they stepped down. China is Chairman Maos'.

Never forget class struggle! Never forget yes-no trick!

Chairman Mao II, Jiang Zemin

>Subject: Twelve Relations

>Date: 28 Dec 1995 14:53:58 GMT

1. public ownership vs. Chairman Maos ownership
2. market economy vs. peace-evolution
3. capitalismized east region vs. northwestern region
4. Ge-Ti-Hu vs. the poor
5. democratic centralism vs. central authority
6. feudal exploiting system vs. socialist slave-fighting system
7. Gong Chan Dang vs. the law
8. my 3rd eye vs. my 4th eye
9. YES vs. NO
10. Liu Shaoqi vs. Deng Xiaoping
11. Chairman Mao vs. God
12. Chairman Maos vs. power and privileges

Conclusion: China needs another Chairman Mao!

Chairman Mao II, Jiang Zemin

>Subject: We must make China white!

>Date: 2 Jan 1996 16:27:53 GMT

Our PLA must be politically tough (Zheng Zhi Guo Yin, I emphasize this again a couple weeks ago when I visited GuangDong) in order to make China white.

Once I finish my military coup as comrade Wang Feng suggested, I will kill more than 30% central committee members (Zhou-Zhi-Pai, anti-party-JiTuan) as Stalin did and start Qing Dang (clean party) as Yeh Shannon suggested, at the meantime, realize my leap: New Collectivization.

Can anyone become an emperor without killing? It's so natural, let's do it! As we repeatedly stated in <The 3rd eye on China>, we have nuclear weapon to resist any foreign country's interference, and Liu Huaqing said we will cut off the relation with any foreign country when necessary. China needs STABLE!

I will re-organize all committees:  
 Vice Chairman of Gong Chan Dang military commission:  
 Liu Huaqing, Yu Yongbo, Fu Quanyou, Ba Zhongtan  
 Vice Chairman of Gong Chan Dang central committee:  
 Zheng Qinghong, Chen Yuan, Pan Yue, Yeh Shannon  
 Defense Minister: Chen Jian (tank driver)  
 Propaganda Minister: Wang Huning, Hu Angang, Shen Songqi,  
 Cheng Eddie  
 Taiwan Governor: Wang Daohan  
 :  
 :

By the way, the appointments above are temporary, they will be replaced by all of my family members later, I will make China another N. K. /former Romania.

Regards,

Chairman Mao II, Jiang Zemin

>Subject: New Collectivization and <The 3rd eye on China>  
 >Date: 4 Jan 1996 16:26:00 GMT

Fellow Chinese, if you read HXWZ ZK47 CAREFULLY, you will find my New Collectivization idea is consistent with what <The 3rd eye on China> is talking about. New Collectivization means communism which is a slave-fighting system (worse than a slave system). How to get it? By massive killing. <The 3rd eye on China> is the theoretical preparation for this massive killing.

As <The 3rd eye on China> indicated, there will be a Hitler emerging in China, it is ME!

Mao Zedong = Chen Yun = Jiang Zemin = Evil & Death

Regards,

Chairman Mao II, Jiang Zemin

>Subject: Re: No subject  
 >Date: 7 Jan 1996 22:02:54 GMT

Deng Xiaoping's mistake is didn't do class struggle, otherwise the students would be happy and busy to fight each other, they even don't bother to think about taking to the street.

Mao did class struggle for his whole life until he entered TAM memorial hall, can you count how many Chinese lives he wasted? Now, Jiang Zemin and Yeh Shannon are Chairman Mao reborn, they are trying hard to do class

struggle, that is why "In reality, Mao is the greater than Deng, if you don't think so, ask Mr. Deng".

>Subject: Re: Communism in China is DEAD!!! LONG LIVE CAPITALISM!!!  
>Date: 9 Jan 1996 14:25:50 GMT

Can you separate politics from culture and economy?

Hong Lou Meng reveals individual's self-discovery, predicts the collapse of feudal system and the dawn of capitalism society. However, damn Mao did successfully reverse Chinese history and took China into a slave system. Arming Chinese people with Mao Zedong thought is eliminating individuality, this is reactionary of Chinese culture and history, that's why Mao caused millions death toll which never happened before in Chinese history. Now, Jiang Zemin-Yeh Shannong-Shen Songqi (sqs) are doing the same thing.

>Subject: Mao lives in my heart forever!  
>Date: 20 Jan 1996 22:42:12 GMT

Comrade Li Peng and Xinhua News Agency did a very good job:  
By cheating, we got power; we need cheating to keep power.

Western hostile forces want to westernize our "socialist" slave-fighting system, and impose their "democracy" and "freedom" on us--slaveholders and slaves, so how can we ignore political issues?

Chairman Mao's "yes-no-trick" lives in my heart forever!

Chairman Mao II, Jiang Zemin

>Subject: Jiang Zemin is a counter-revolutionary, a hanjian!  
>Date: 27 Jan 1996 19:35:14 GMT

Deng's Reform/Openness is a great revolution from slave-fighting society to capitalism society.

But, Chairman Jiang Zemin,

1. anti-Reform, advocating New Collectivization which will restore Chairman Mao's communism iron-curtain.
2. anti-Openness, ordered Xinhua censor internet and journalists mobilize(=fool) the people.
3. anti-Party, ``Jiang has given the order to talk politics to get the leftists to support him'', this is anti-Party's cardinal route--take economy construction as center.

Therefore, Jiang Zemin is a counter-revolutionary, a hanjian; he should be sentenced into jail 15 years for his crimes of counter-revolution and death for his crimes of preparing military coup.

Before the whole of the world realize the communism(in which Chairman Jiangs can do what they can, get what they need), Jiang Zemin will order shut off internet---NO SPEECH ALLOWED (human being didn't know how to speak in the original society)!

original ----> slave ----> feudal ----> capitalism  
'communism' <---- 'socialist' <---- feudal  
(slave-fighting) (slave-fighting)

>Subject: Jiang moves to ensure post-Deng China is stable

>Date: Sat, 20 Jan 1996 23:20:07 PST

>

> BEIJING, Jan 21 (Reuter) - China's President Jiang Zemin, heir-apparent to ageing paramount leader Deng Xiaoping, has taken several steps to ensure the death of his patron does not destabilise the world's most populous nation and fastest growing economy.

> The People's Daily, mouthpiece of the ruling Communist Party, splashed a tough speech on political conformity by the state president and party chief across its front page last week. The president paid a personal visit to the offices of the People's Liberation Army Daily where he exhorted the newspaper's journalists to pay heed to politics, prompting a string of hardline editorials analysing his instructions.

> Jiang's repeated reminders to the media and the nation on the importance of politics could mark the birth of a new ideological slogan after several years of leading China's 1.2 billion people under the banner of economic growth, Chinese and Western political analysts said.

> ``Jiang has given the order to talk politics to get the leftists to support him,''' said one veteran Chinese analyst, comparing the slogan of ``talking politics'' to the ``class struggle'' that the late chairman Mao Tse-tung used to rally popular opinion.

> Last week, Jiang allowed the Xinhua news agency to take control of distribution of economic information supplied to China by foreign vendors and the analysts described the closing of that loophole as another brick in Jiang's wall.

> ``He is tightening the screws,''' a second Chinese analyst said.

> Jiang ran into criticism from elderly leftists late last year and this more hardline stance -- with attacks on corruption and the dangers of bourgeois capitalism -- forms part of his defence, the analysts said.

> ``We must resist the invasion of corrupt capitalist thinking  
>and safeguard the implementation of the party line,’’ the  
>Liberation Army Daily quoted Jiang as saying.  
> ``This is a signpost that the party is turning left,’’ the  
>second Chinese analyst said, referring to a shift toward more  
>orthodox communist precepts -- although he stressed that no  
>change was likely in commitment to economic reform.  
> Jiang quoted Mao on his visit to the Liberation Army Daily:  
> ``To do news work successfully it is imperative that statesmen  
>run newspapers’’ and added that this instruction remained as  
>timely today as when Mao first spoke.  
> ``As an ideological and public opinion form for educating  
>and mobilising the people, journalism always reflects directly  
>or indirectly the party’s and government’s political standards,  
>positions and viewpoints,’’ Jiang said.  
> Newspapers and journalists as ``engineers of the people’s  
>minds’’ must not fail in this task, Jiang said.  
>--

>Subject: Chinese president urges orthodoxy above economics  
>Date: Wed, 24 Jan 1996 12:32:41 PST  
>  
> BEIJING (Reuter) - Chinese President and Communist Party  
>.....  
> Jiang’s toughly worded address to China’s most senior  
>ideologues attacked deviants from socialist ideology and urged a  
>renewed commitment to ``spiritual civilization’’ -- a Chinese  
>watchword for leftwing puritan orthodoxy.  
> ``We must strictly ban the cultural trash poisoning the  
>people and social atmosphere,’’ Jiang told the meeting.  
> ``We cannot sacrifice culture and ideology merely for a  
>short period of economic development,’’ the official Xinhua news  
>agency quoted him as saying.  
>.....  
> Jiang’s repeated reminders of the need for political  
>conformity could mark the birth of a new ideological campaign  
>after several years of leading China’s 1.2 billion people under  
>the banner of economic growth, Chinese analysts said.  
> The dramatic propaganda shift was part of preparations to  
>tighten control before Deng’s death, one analyst said, comparing  
>Jiang’s slogan of ``talking politics’’ to the ``class struggle’’  
>espoused by the late chairman Mao Tse-tung to rally popular  
>opinion.  
>....  
> ``The media must remain firmly in the hands of our party,’’  
>Jiang said in a warning to newspapers and television stations  
>that have published increasingly daring material in recent  
>months as China’s propaganda czars appeared busier with reform  
>than with ideology.

>--

>Subject: Jiang raises stakes in call for party purity

>Date: Thu, 25 Jan 1996 9:50:28 PST

>

> BEIJING (Reuter) - Communist Party chief Jiang Zemin had

>....

> Political analysts said Jiang's stress on ideological value  
>over economic interests changed the climate created by the more  
>pragmatic Deng, who at 91 remains ultimate leader despite his  
>nominal retirement and frail health.

> ``This is really criticising Deng Xiaoping's line,' ' said a  
>western diplomat in Beijing.

> ``There's always been this contradiction between ideology  
>and Deng's reform and opening up. But Deng said you can't stop  
>some flies coming in when you open the window. He says, 'Let's  
>continue to be open and accept the dirty flies'.

> ``Now Jiang is turning it around and saying we can stop the  
>dirty flies,' ' the diplomat said. ``This is very worrying.' '

>....

> And increasingly, they say, Jiang's moves to secure his own  
>political future are indistinguishable from national policy.  
> Beijing's policy toward estranged Taiwan, for example, with  
>its heavy emphasis on military intimidation to halt independence  
>moves by the Nationalist-ruled island, has simultaneously served  
>to bolster Jiang's own influence in the military.

> Last October, Jiang took a central role in what analysts say  
>is military intimidation of Taiwan. He had himself filmed for  
>state television with the army's elite command on a warship  
>during dramatic live-fire war games near the island.

> State television showed Jiang Wednesday sporting a  
>military-style khaki suit rather than what had been his  
>technocrat's western suit, evoking not Deng but his radical  
>leftist predecessor Mao Tse-tung.

> Jiang's toughly worded call for socialist orthodoxy also  
>appeared to show his hand behind recent edicts calling for new  
>regulation and possible censorship of foreign economic news and  
>Internet offerings that have been filtering into China.

> ``The media must remain firmly in the hands of our party,' '  
>Jiang said.

> Media experts and executives warn that a return to tough

>Maoist censorship could slow economic development,

>which Deng has enshrined since 1979 as the ultimate

>guarantee of the Communist Party's survival.

>--

>Subject: To CSS  
>Date: 27 Jan 1996 19:39:54 GMT

Dear Chinese Scholars and Students,

Our motherland China is in great danger, Jiang is slaveholder Mao II.

He can simply kill 100,000 'hanjians' and success his communism cause with 99.99% Chinese people's support because he controls all media and ordered journalists mobilize people.

Dear CSS, I urge you call/fax/write people's representatives in your home town, your family members/friends, back in China, ask them not support Jiang Zemin.

Jiang Zemin is an anti-Deng, anti-people, slaveholder Mao II.  
Never trust an evil, trash him out of window !  
Politics is step by step, act now before it is too late!

China's future counts on you-every Chinese who doesn't want China back to the slave-fighting system from which N.K. people are suffering now!

>Subject: Jiang-Li's philosophy is fighting philosophy  
>Date: 18 Feb 1996 19:29:34 GMT

Everybody must have a sensitive political brain to fight each other. No Gong Chan Gang, no fighting. Fight for slaveholders, fight for Jiangs' communism, fight for power by standing on ordinary Chinese people's bones. Deal with the contradictions within the people correctly by agitating them fight each other.

``We can never seek temporary economic development at the cost of the development of socialist culture and ideology,''

There is the difference between a citizen and a criminal.  
Where is the enemy? Jiang-Li, slaveholders- Dai3 Tu2.

>Subject: Jiang tells China's police to guard against ``enemy sabotage'  
>Date: Fri, 9 Feb 1996 9:50:41 PST

BEIJING (Reuter) - Chinese President and Communist Party chief Jiang Zemin told public security officials Friday to cultivate political sensitivity and keep a wary eye on foreign and domestic enemies, state television said.  
Analysts say Jiang appears to be preparing to defend his nearly six-year-old administration before the passing of his key patron, paramount leader Deng Xiaoping who is 91.



``Pay close attention to hostile forces and elements at home and abroad and promptly explore and adopt more effective ways to handle enemy sabotage,’’ Jiang was quoted as telling a national public security conference in Beijing.

``You must increase your political sensitivity and consciousness of state power in order to go all out to safeguard political stability,’’ the president told his audience.

Jiang, flanked by Premier Li Peng, addressed a group of uniformed officials from the Ministry of Public Security and the People’s Armed Police, two key pillars of Communist rule.

``Your fundamental task is to foster ideals, ideology, organization and discipline,’’ he told them.

The president, who wore a Western-style suit instead of the khaki Mao jacket he had donned during recent lectures to China’s military, did not say which enemies he was referring to.

But Jiang borrowed a Maoist phrase when he exhorted the security officials to distinguish ``contradictions among the people’’ from more serious conflicts with China’s enemies.

Jiang told the officials that there was ``not a little’’ dissatisfaction among the masses over rising crime and other threats to social order.

``The phenomenon of crime must be nipped in the bud and criminal elements severely dealt with,’’ the president said.

In a high-profile campaign to ensure political stability, Jiang has in recent weeks called on soldiers, journalists and Communist cadres to pay more attention to politics, neglected in China’s 1990s headlong dash for economic growth.

--

>Subject: Re: Jiang Zemin is a counter-revolutionary, a hanjian!

>Date: 18 Feb 1996 21:58:16 GMT

In article <4f3q8t\$6s@cronkite.seas.gwu.edu>, shizongh@gwis2.circ.gwu.edu (Victor Shih) writes:

|I don’t think Jiang himself is a radical leftist as the current media has  
|pointed out. Remember, Jiang’s whole career had nothing to do with

The media simply report what he did and said, did the media make rumors about him?

|politics (except for what was required of him). He ascended through the

But, he can be told YES-NO-Trick and power-skill and represent those Maoists’ interests.

|electronic industry bureaucracy which was one of the strongest advocates  
|of market reform. Later, as the mayor of Shanghai, Jiang brought about

Nonsense. Why didn’t Jiang take Shanghai as Economy Special Zone in 80’s

when he was in Shanghai?

|numerous experimental economic ideas for prosper the city. I think the  
|current emphasis on politics is conducted to appease the conservatives

It's right time for Maoists to fight back. Conservative economy Scholars  
Wu YiFeng and Chen DaiShuen, and extreme left magazine <Zhong Liu> have  
opened fire on Reform/Openness. (Central Daily, China Times, 1-31-1996)

|and to gain their support in the midst of sucession. Unlike Yeltsin, he  
|has not purged any moderate reformers from the Politburo such as Qian  
|Qichen and Li Ruihuan. Rather, he purged conservative apparachik Chen

He hasn't finished his military coup yet.

|Xitong for the purpose of warning other conservatives from making amove  
|against him. Remember, Jiang is now the leader of all of China without  
|the moral authority of Deng. Hence, he must appease all sides. Notice, in  
|terms of economic reform, Jiang supported a series of reform aimed at  
|legalizing and institutionalizing international tradepractices and the  
|state owned sector is currently in the midst of bankrupting all small and

Nonsense. Isn't it that he did something under some kind of pressure?  
How about his anti-peace-evolution again and again, and let Ge-Ti-Hu  
homeless and propertyless? How about his plotting military coup?

"In Mar-94's meetings, Jiang Zemin proposed a saving measurement, emphasizing  
repeatedly that it is forbidden that individule divides state-own capital by  
any means including stocks; the government will save state-own by any special  
policy operation, or adopting all efective means, and advocated united (Jian1  
Bin4). Economists in Beijing think the measurements is contradicted with the  
fair competition mechanism of new market economy."

Can you read Chinese? Please read HXWZ ZK47, you will conclude that JZM is  
an inhuman evil.

|medium size SOEs. I don't think people should jump to the conclusion  
|based on Jiang's recent moves, but should think about his situation.;  
|Cheers,

Cheers, a teenage ABC always pretends understand something.

>Subject: Jiang Zemin anti-Colonial culture  
>Date: 18 Feb 1996 22:47:11 GMT

Central Daily, 1-31-1996

"According Ming Bao reported, extreme left <Zhong Liu> monthly magazine attacks  
'colonial culture'. It was reported, 'Be vigilance over and resist culture  
colonialism' is from Jiang Zemin's mouth. <Zhong Liu>'s commentary article

claimed, it is a fact that culture imperialism or colonialism exists. Imperialists take advantage of the Openness, market economy and money worship, greatly solidify 'westernize' and 'dividize' China, advance their peace-evolution's strategy steps."

Where did the communism ideal come from? Soviet Union? Mao Zedong invent it? If the capitalism is colonial culture, why not the communism?

The reason is simple, you can be a slaveholder by the communism.

>Subject: Maoist Zhu Rongji wants Chinese people shut up  
>Date: 24 Feb 1996 16:32:36 GMT

>Date: Wed, 21 Feb 1996 5:30:20 PST  
>BEIJING (Reuter)

> International links must route through the Ministry of Posts  
>and Telecommunications, where software is being installed to  
>filter out data from overseas sources known to offer pornography  
>and ``counter-revolutionary,' ' or subversive, ideas, engineers  
>said.  
> Vice Premier Zhu Rongji, a senior party leader, has been  
>quoted as speaking bluntly about the need for such filters.  
> ``Better to kill 1,000 in error than let even one slip  
>through,' ' Zhu reportedly told Internet organisers at Jitong  
>Communication, a major state networking company.

>Subject: To whom it may concern  
>Date: 24 Feb 1996 17:15:01 GMT

If you are working at the Ministry of Posts and Telecommunications in China to filter out news and information, please read,

Today China's prosperous has been brought by Deng Xiaoping's Reform and Openness, however, Jiang-Li-Zhu-Liu have been doing anti-Deng Xiaoping, they don't want Reform/Openness one hundred years unchanged for the sake of Maoists' power. If you turned down Deng's policy, China goes into dead cycle, then after couple of decades, China still needs another Deng Xiaoping.

Chinese people have right to know Deng is much greater than Mao, Chinese people have right to know why Mao caused millions death toll intentionally, not by natural disaster at all.

If you are an american, you can enjoy freedom of speech, Chinese people want freedom, too. They don't want to be fooled and slaved anymore. You have a chance to work in China is due to Deng's Openness as well, but please don't make dirty money. Quit your job, Chinese people will thank you.

If you are a Chinese, be conscience to ordinary Chinese people(you are one

of them), the more Chinese people know outside, the brighter China's future. Quit your job, Chinese people will thank you. In article <4fflk0\$qfu@news.fsu.edu>, cain@geomag.gly.fsu.edu (Joseph Cain) write:

>

>I sent the following also to clinton.

>

>Dear representative and senators:

>

>Attached is my letter which was published in the Tallahassee Democrat  
>(modified from an earlier draft with the title "Second Prohibition coming  
>through Internet censorship) February 6 deriding your inclusion of a couple  
>of noxious items in the Telecommunications Bill just passed. However, there  
>is also an important issue noted, that of U. S. companies (Sun Microsystems  
>at least) that are aiding the Chinese government in suppressing news and  
>information flowing into and out of that country on internet.

>

>It seems to me that allowing U. S. Companies to help suppress Chinese  
>citizens is both immoral and not in the best interests of the United  
>States. Can nothing be done about this or are we still courting the  
>fantasy that by doing "business" with them we will eventually be able  
>to turn them to more democratic ways?

>Subject: Re: Zhu Rongji question Deng Xiaoping

>Date: 24 Feb 1996 17:31:34 GMT

It was a totally mistake, Zhu is a true-Marxist-Maoist, not a rightist at all.

Without Deng's South-Trip, no China's market economy, no Today's China.

In article <4g8evn\$jn2@news.nd.edu>, wu@undhe6.hep.nd.edu (Zeyuan Wu) writes:

|>Apparently, Jiang Zemin and Liu Huaqing have been put there by Chen Yun.

|>

|> I failed to understand why Zhu anti-Deng, apparently Zhu was promoted by  
|> Deng Xiaoping.

|>

|> It's well known that the nature of slaveholders in the history is greedy  
|> and atrocity. China doesn't need capitalism, doesn't need feudalism,  
|> China needs back to slave-society which slaveholders named it as  
|> 'socialism' and 'communism'.

|>

|> Centralism has no way to develop economy, it's dead end.

|>

|>In article <4g8429\$fea@news.nd.edu>, wu@undhe6.hep.nd.edu (Zeyuan Wu) writes:

|>|>

|>|>Central Daily 1-29-1996

|>|>"China Times.HK, Zhu made a speech at CCP's party school, publicly question  
|>|>1992 Deng's South-Trip, this shows that CCP's high ranking un-Dengized has  
|>|>become more public. In his speech, Zhu said he did question Deng's South

>|>Trip early at the meeting of CCP's 14th in the end of 1992."  
 >|>  
 >|>Does Zhu really understand politics? He is happy to talk about "being a  
 >|>true Marxist". In the past year, he flattered JZM shamelessly several times,  
 >|>called JZM has 'unusual guts', etc.  
 >|>  
 >|>It's understandable once you are in that position, JZM can offer you a  
 >|>vice-Chairman anyway. But, be careful, don't get killed later.

>Subject: Re: Reformists, or political cheaters!  
 >Date: 24 Feb 1996 21:58:19 GMT

In article <4go05m\$3hh@news.nd.edu>, wu@undhe6.hep.nd.edu (Zeyuan Wu) writes:

!  
 ! "When everybody national wide all shout Reform-Openness, even conservatives  
 ! have to make concession to Deng, but Zhu Rongji want to suppress current  
 ! hot economy development and his attitude is very decisive at the meeting  
 ! of national economy work."  
 ! page 66, CHINA TIMES WEEKLY 1993/1/10-16  
 !  
 ! "Zhu seized easily every power of finance, foreign trade, civil trade,  
 ! agricultural and system reform, in the State Council."  
 ! page 16, CHINA TIMES WEEKLY 1993/8/29-9/4  
 !  
 ! "Now, Zhu Rongji seized all power of State Council, he doesn't need overseas  
 ! power to push internal power transfer anymore."  
 ! "When Zhu is doing something, it is usual that 'Zuei4 Wong1 Zhi1 Yi4 Bu1  
 ! Zhai4 Jiu3' "  
 ! page 17, CHINA TIMES WEEKLY 1993/8/29-9/4  
 !  
 ! "It was reported, Jiang Zemin and Zhu Rongji guaranteed Shanghai will not  
 ! be effected by macro-adjust-control policy, but also there are special  
 ! policies for Shanghai's loan and basic construction. Why?"  
 ! "To win the power battle in Zhongnanhai and command all provinces need the  
 ! support of powerful economy power."  
 ! page 19, CHINA TIMES WEEKLY 1993/8/29-9/4  
 !  
 ! "Jiang Zemin pointed out: 'Socialist market economy not only not exclude  
 ! macro-adjust-control, but also must have complete and powerful macro-adjust  
 ! -control system.' "  
 !  
 ! page 51, CHINA TIMES WEEKLY 1993/8/29-9/4  
 !  
 ! "Recently, Jiang Zemin and Zhu Rongji visited Shanghai secretly twice, and  
 ! let Zheng Qinghong tell Shanghai the guarantee of "Shanghai will not be  
 ! effected by tightening policy, will get special benefit treatment for loan  
 ! and basic constructions from CENTRAL. ""  
 ! "hope (Shanghai's) economy power will surpass all other provinces, to support  
 ! their power struggle in ZhongNanHai as a powerful local force."

! page 9, CHINA TIMES WEEKLY 1993/9/5-9/11

!

! "Recently, financial tightening and macro-adjust-control have been realized in  
! mainland, many provinces and cities have been hurted seriously, many phenomena  
! show, it's possible that Shanghai is the only most beneficiary under this  
! policy."

! page 10, CHINA TIMES WEEKLY 1993/9/5-9/11

!

! "Economy scholars, including Yu GuangYuan, Tong DaLing, Dong PuQi, Wu JingLian\$,  
! Zhu HouZe, Wang Wang(?), Xiao ZhuoJi and Wu MingYu etc, made a discussion  
! meeting of "China's economy analysis and deepen Reform problem", they think  
! Deng's speech in early 92 South-Trip is right, "Fa1 Zhan3 Cai2 Shi4 Yin4 Dao4  
! Li3", they denied the blames of "economy over hot", "financial shortage",  
! "inflation" and "financial chaos" etc., and think the economy of mainland is  
! good."

! page 32, CHINA TIMES WEEKLY 1993/11/7-11/13

!

! "Deng Xiaoping critisized that macro-adjust-control hurted too large scope."

! page 13, CHINA TIMES WEEKLY 1993/11/28-12/4

!

! "Chen Yuan told the delegation of Japan business-work-meeting-institute,  
! 'Zhu RongJi commanding central bank is temporary.'"

! page 14, CHINA TIMES WEEKLY 1993/11/28-12/4

Does this mean Chen Yuan KNEW Zhu Rongji will be a big power player in Zhong-NanHai, at least replace Li Peng?

!

! "Among the cooperation and fighting with Deng Xiaoping, Jiang Zemin, Li Peng\$,  
! central every faction forces and provincial leaders, Zhu RongJi is never that  
! kind of person 'Tie3 Mian4 Wu2 Shi1', 'Ren4 Lao2 Ren4 Yuan4', it seems looks  
! like."

! page 14, CHINA TIMES WEEKLY 1993/11/28-12/4

!

! "Since Zhu Rongji entered ZhongNanHai, as long as there is a chance, he always\$  
! employ his favor to take over the departments of economy decision. Zhu even  
! used 'killing' to threat provincial leaders, his real purpose is to control  
! financial system completely."

! page 16, CHINA TIMES WEEKLY 1993/11/28-12/4

!

! "The Shanghai-agreement between Jinag-Zhu"

! Jiang and Zhu did cooperate very well to suppress the economy growth of other  
! provinces.

! page 19, CHINA TIMES WEEKLY 1993/11/28-12/4

!

! "Zhu Rongji did criticize ShouGang seriously for violating macro-adjust-  
! control."

! page 18, CHINA TIMES WEEKLY 1994/1/6-1/22

!

What Jiang-Zhu have been doing is seizing power from Li Peng's to build their own communism. Li Peng is a conservative, but I have no evidence so far to say he is a Maoist. Since Chen Xitong took Deng's South-Trip speech as the 2nd thinking liberation movement, I would say Chen is a Reformist, embezzling some money is trivial, Jiang-Zhu's Mao route did and WILL do great damage to China. There is an article on CHINA TIMES WEEKLY, it was said, Deng's South-Trip has been completely denied by Jiang-Li-Zhu at the 5th Plenary Session of CCP's 14Da.

! World Journal 13-Jun-1995,  
! "In recent speech, several vice-premiers all talked about how to activate  
! state-own enterprises, no longer mention speed up market reform."

How many vice-premiers are told YES-NO-trick and will be true-Marxists?

ps. Keep in mind, don't let the others get rich, the poorer the others,.....

>Subject: 6.4

>Date: 24 Feb 1996 22:15:42 GMT

If you don't rehabilitate 6.4, Maoists will take 6.4.89 as an example to do intentional killing to restore Jiang's communism(New Collectivization) as Liu Huaqing was trying(p27-28 Cheng Ming, no.212 June-95). That's why I said, "CG and Chinese people should oust Jiang Zemin and rehabilitating 6.4 tragedy immediately before it is too late."

If you rehabilitate 6.4, it means 6.4.89 crack down was wrong. But, the reasoning is not so simple, in order to avoid a civil war and prevent Maoists(Chen Yun Clique) seize power, you have to agree 6.4(in 1989, not next) crack down was right. It is painful for an ordinary Chinese to agree 6.4.89 crack down was right. However, it is a cruel fact. It is hard to explain why 6.4.89 crack down was right, YES-NO-trick and power-skill involved, without free press, Chen Yun's communism in 1989 will success for sure.

Therefore, we should forget about 6.4.89 for now, maybe, Chinese Government will rehabilitate it politically 40 years later.

The urgent task right now is down with inhuman Maoists Jiang-Zhu-Liu!!!

>Subject: Let's review what Yeh Shannon said in 1993

>Date: 24 Feb 1996 22:26:06 GMT

!No sooner than Deng Xiaoping dies, China will be ready to take a big change,  
!because I am not the only person who likes to move Deng out of power as soon  
!as possible. [No further information can be provided about this statement.]  
!I am doing my best to control myself to avoid a disaster. I am communicating

!with them with an expectation of getting the differences resolved. [No further  
!information can be provided by this statement.]

!23.4 Chairman Mao should have sentenced Deng xiaoping into death before  
!1976. From the political point of view, Deng leads China to a wrong  
!direction; from the humanity point of view, in China, politics means  
!You-die-I-Survive: did Deng xiaoping let our first lady Jiang QIng go after  
!1976? [FYI: Jiang Qing was sentenced into death penalty by Deng xiaoping.]

>Subject: Jiang Zemin praising Armed Police  
>Date: 25 Feb 1996 05:00:12 GMT

Central Daily News 16-Feb-1996

Jiang Zemin once said, "Armed Police should be a keen knife  
and iron fist used by party and people in arbitrary will  
(De2 Xing1 Ying4 Shou3)."

>Subject: 6th Plenary Session of CCP's 14Da will be hold soon  
>Date: 25 Feb 1996 05:43:44 GMT

Central Daily News, 1-28-1996

"South China Morning 1-26-1996 reported, Beijing will establish Jiang  
Zemin's thought as CCP's main ideology at the 6th Plenary Session of  
CCP's 14Da. The session will include personnel changing, including  
PLA's personnel appointment." "Jiang wants to hold the session ahead  
of schedule."

Seoul, Seoul TV reported the news from Beijing, 'Recently, Jiang  
Zemin promoted lots generals and greatly solidified his position  
in the military.'. Therefore, Jiang Zemin has already held  
military power completely. Jiang Zemin continues 'persisting  
socialism'. Jiang Zemin emphasized "it is a must for CCP's  
development to control the media (speech)."

>Subject: Re: JZM asked LP step down  
>Date: 25 Feb 1996 14:43:48 GMT

It was reported JZM has heart problem as well, why not JZM step down himself.

A conservative, a Maoist, which one do you support him to hold power  
if you have to select one?

In article <4gps37\$t22@news.nd.edu>, wu@undhe6.hep.nd.edu (Zeyuan Wu) writes:

|>  
|> Central Daily News, 1-28-1996  
|>



|> "[Central Agency, Tokyo], Everyday News from Beijing, at the BaiDaiHe  
 |> meeting in Aug-1995, Jiang Zemin's did ask Li Peng step down at an  
 |> appropriate time before Mar-1998 of his term end, the reason is LP  
 |> has heart problem(disease). This issue was raised again at the 5th  
 |> plenary session of CCP's 14Da in Sep-1995."

>Subject: Re: Jiang Zemin said, "worker class superior than intellectual"  
 >Date: 25 Feb 1996 20:09:19 GMT

!Date: Sun, 25 Feb 1996 13:26:40 -0500  
 !From: \*\*\*\* \* <\*\*\*\*\*.\*\*\*@CompuServe.COM>  
 !Hello, Wu. Would you explain the importance if Jiang's statement in  
 !terms of internalChinese policy? Thanks. ('worker class superior than  
 !intellecutal" class)

Well, this means Jiang Zemin is doing what Mao did before,

1. classify Chinese people as several classes, then make them fight each other. Worker class will be proud of fighting with intellectual class: worker class must lead everything.
2. What really happened is, some opportunists emerged from worker class as little Chairman Jiangs(little slaveholders), and majority workers are fooled and slaved forever.
3. This is a theoretical preparation for next Culture Revolution.

In article <4gnf81\$p7o@news.nd.edu>, wu@undhe6.hep.nd.edu (Zeyuan Wu) writes:  
 ! Central Daily News, 2-17-1996  
 ! "Last month when Jiang visited Gansu province, emphasized Mao Zedong's  
 ! 'worker class superior than intellectual', Jiang asked Zhang DingHua,  
 ! vice chairman and the 1st secretary of national worker union, deliver  
 ! his speech to workers."  
 !  
 ! "It was reported, Jiang's speech has been delivered to worker union  
 ! at all levels."

>Subject: Re: Fu QuanYou promoted as general staff officer  
 >Date: 25 Feb 1996 20:12:43 GMT

In article <4gqegl\$7dd@news.nd.edu>, wu@undhe6.hep.nd.edu (Zeyuan Wu) writes:  
 |>  
 |> Cheng Ming no. 220 2-1996  
 |>  
 |> Fu QuanYou was promoted as general staff officer(Zhong3 Can1 Mou2 Zhang3),  
 |> predecessor is Zhang WangNian (vice-chairman now).

In the article, Zhang WangNian was said as a typical left faction general.

>Subject: Chairman Mao, Jiang Zemin

>Date: 4 May 1996 21:05:36 GMT

Central Daily News 28-Feb-1996

[Comprehensive Report (Zhong He Bao Dao)], "HK South China Morning Post reported on 26-Feb, President Jiang Zemin forbids Deng Xiaoping's children make speech publicly. CCP Central Office has delivered a command, forbidden Deng Xiaoping's children to disperse Deng Xiaoping's instructions." "It was said, Deng Xiaoping made his own opinion about the relations of mainland-taiwan and sino-u.s., but it has not been reported so far."

Central Daily News 16-Mar-1996

[Comprehensive Report (Zhong He Bao Dao)], "Ba ZhongTan, former general commander of Armed Police Force, has been internally appointed as director of Central Guard Bureau (Zhong1 Yang1 Jin3 Wei4 Ju2), ... it is a promotion."

[United Paper, special], "After resignation of APF general commander, Ba ZhongTan is the director of Central Guard Bureau (Zhong1 Yang1 Jin3 Wei4 Ju2),..., as usual, he will be the first deputy director of CCP Central Office."

>Subject: five year plans and communism

>Date: 4 May 1996 21:27:24 GMT

The core force for leading our (communism) cause is Shanghai GongChan Gang. The theoretical base for directing our thinking is Mao Zedong, Chen Yun and Jiang Zemin (ME) YES-NO Thought.

Yes, history has surprising similarity, Chairman Mao can reverse Chinese history, so do I - Jiang Zemin.

Mao Zedong ----- Jiang Zemin (YES-NO theory expert)

Lin Biao ----- Liu Huaqing

Lin Liguo ----- Pan Yue

Chen Yun ----- Zhu RongJi (economy Czar)

Wang Hongwen ----- Yeh Shannon

Zhang Chunqiao ----- Hu AnGang / Hu Shen

Yao WenYuan ----- Wang HuNing, sqs etc.

Wang DongXin ----- Ba ZhongTan/ Zheng Qinghong

Qiao Guanhua ----- Wu JianMin

Mao YuanXing ----- Chen Yuan

:  
:

Mao Zedong Thought needs development, my <12 relations> is all about. The most important contribution of my <12 relations> to Mao Zedong Thought is the relation of "my 3rd eye vs. my 4th eye".

General Liu Huaqing is right, PLA must be under the leadership of little Chairman Maos, this will be PLA's organizational system. In 1989, we Shanghai committee of GongChan Gang had a great historical meeting and made a great historical decision: shut off Shanghai Economy Herald. Under the guidance of our great historical meeting, it took two months for then-time CG put down 6.4 movement, next time we Maoists will do it at the first time in two days by Liu Huaqing's gun. I like book <Zheng GuoPan> very much, Zheng GuoPan was a hero for killing peasants massively. General Ba ZhongTan is right, we need build strong military defence (defending Maoists) power (to crack down slaves uprising).

Our old economy Czar Chen Yun is dead, fortunately, we have gotten young economy Czar Zhu RongJi, he will schedule our future 5-year plans. We are far away from the communism, we need infinite 5-year plans, although we did successfully enjoy power and privileges for the last 5 years. Zhu RongJi is right, "if we don't use macro-adjust-control to suppress economy growth, people will rush to bank next time instead of commercial stores, then we all need step down", "It is time to Zheng3 Dun4(re-organize) Zhong1(China) Zhi1(capital) Zhu4(stay) Wai4(foreign) Ji-Gou(organizations)", in another word, it's time for Maoists back to power. We should follow Chen Yun's instructions: set the economy growth rate as zero or negative, so that we can centralize and maximize our power and privileges, and fully control the whole society/slaves. China needs GongChan, Maoists need authority, otherwise, Chinese people will suffer and pay for it, I said.

As economy expert, Hu AnGang is right, it is violating our constitution to grant ZhuHai legislature power. It is not only violating Chairman Mao's centralism/communism law, but also violating my central-authority law.

As the head of UN delegation team, Wu JianMin is right, it is Chinese people chose the socialism and want the communism, it is Chinese people chose me as the core; as former foreign minister spokesman, Wu JianMin did a great job to deny Deng visited QingDao in Jun-94 as well.

Dai XiangRong, director of our(Maoists') bank, is right, our socialist market economy doesn't need fair competition, our state(slaveholder)-own enterprises need special preferential policy to keep all slaves, because they are power-bases and financial resource of we Shanghai GongChan Gang, the backbone of our socialism. Only can centralism develop economy and save China. The more centralism, the stronger economy, the more 5-year-plans, the closer to the communism. This is how socialism works as North Korea.

Everyone knows Li Peng is a moron, what he can do is shouting socialism and support me as the core of Shanghai GongChan Gang. He is that kind of person who has ambitious to be Mao II with incapable of understanding YES-NO trick. He will have hard time to make living when he loses his Premier position because he forget everything he learned from college. I forget everything I learned from college as well, however, I can build

my social relations with my 12-relations, and make my living by my 3rd and my 4th eye, so I will be doing pretty well.

All proletarian over the world, unite! I am heading the six countries of Africa to get the help of the proletarian there to revolutionize Deng Xiaoping's capitalism. (Unfortunately, little Chairman Mao Yeh Shannon failed his anti-Hanjian in US).

Anyway, long live 5-year plans!  
 long live socialism and GongChan!  
 long live Shanghai GongChan Gang!  
 long long live myself, Mao II Jiang Zemin!

Chairman Jiang Zemin,  
 the core of Shanghai GongChan Gang,  
 Chen Yun clique

>Subject: Jiang Zemin and Deng Liqun  
 >Date: 18 May 1996 23:32:31 GMT

Central Daily News 25-Apr-1996

[China Times Paper(Zhong Guo Shi Bao), Special] "Since 1995, headed by Deng Liqun, the clique of extreme left force presents the second [Wang Yan Shu](tens of thousand, words, letter) which aims at denying Deng Xiaoping's Reform/Open route and putting China's ideology and economy system etc be under control of conservative forces."

"[Wang Yan Shu] says: 1. class struggle between proletarian and civil & foreign bourgeoisie. 2. there is an acting class of bourgeoisie within CCP, it is possible that Golbachev-like will emerge. 3. anti-peace-evolution must be listed as the first issue of CCP."

"According to [Wang Yan Shu]'s warning: if the authorities doesn't start QingDang(clean party), anti-bourgeoisie-liberalization, stop economy system reform and strictly limit foreign investment immediately, there must be WangDangWangGuo."

"[Wang Yan Shu] is saying `it is glad to see that the main core members of the third generation of leading collective are loyal Marxists.'"

"At some cases in the second half of last year, Jiang Zemin claimed: "now it seems that it was right to anti-peace-evolution in (early) 92.", at the sixth working meeting of CCP Central Committee of discipline-inspection which ended not too long ago, Jiang Zemin raised anti-peace-evolution again, however, this contents were not reported on major newspapers." "..., however, it is for sure that the second [Wang Yan Shu] has been encouraged to present, since Jiang Zemin and ZhongNanHai high rankings didn't show any negative reactions on the first [Wang Yan Shu] in the last year."

>Subject: "Zhu RongJi, a key role in 6.4 crack down"

>Date: 8 Jun 1996 20:25:41 GMT

World Journal Jun-4-1996,

"South China Morning Post reported today, Zhu RongJi did guarantee that Shanghai workers will not take to the street, push the authorities order to crack down. Zhu guaranteed Central leaders that Shanghai workers will be supervised. Every worker paid 10 more Yuan per day. At that time, Jiang Zemin had gone (promoted) for Beijing."

>Subject: We need [talking politics]!

>Date: 9 Jun 1996 00:43:41 GMT

Nowadays, Chairman Jiang is acting as Chairman Yeh in Zhong NanHai just like Chairman Yeh was acting as Chairman Mao on SCC in 1993. They are doing the same thing: fooling Chinese people. The only difference is Chairman Jiang has power to appoint/bribe little Chairman Jiangs.

One week ago, Chairman Jiang said, "I represent Party Central and Central Military Commission to congratulate the anniversary of the founding of the anti-Japanese University. We must be responsible for the Party's cause and cultivate lots of successors with De2(moral) and Chai2(talent), who can cross the centuries." In another word, Party must be responsible for Chairman Mao's communism cause, De2 means being loyal to Jiang's communism and Chai2 means understanding YES-NO trick.

A couple days ago, when visiting HeNan province, Chairman Jiang said, "In the places where the conditions permitted, (leaders) should ACTIVELY lead farmers developing mild scale management(Shi2 Du4 Guei1 Mo2 Jing1 Ying2)." See, Chairman Jiang never forget selling his communism, "mild scale" means taking new people's commune as one production unit, not whole China.

Right now, Czar Zhu RongJi is trying hard to defend his state-own enterprises.

Yes, we need [talking politics], if we can't deal with the relation of "Mao vs. Jiang vs. Yeh" correctly, Chinese people will suffer and pay for it!

Talking Mao Zedong Thought: fooling one class to kill another,  
talking Great Leap Forward, new people's commune,  
talking 40 millions farmers died of starvation,  
talking CR, goto countryside accepting re-education,  
talking culture TeWus, the reliable successors of Jiang's communism,  
talking Jiang's anti-peace-evolution, his 3rd and 4th eye,

talking Chen Yun Clique, Shanghai Gang, WangBaDan,

let's talk!

>Subject: Jiang Zemin said,  
>Date: 9 Jun 1996 01:05:34 GMT

In the last monthly magazine Zheng Ming (or Dong Xian ? sorry I forget which one I read), Jiang Zemin said, "A gun can shoot enemy, it can shoot ourself, too."

>Subject: State-own, Party-own or Slaveholder-own?  
>Date: 13 Jun 1996 01:25:14 GMT

Currently some high rankings in ZhongNanHai persist Party should manage/own the State-own enterprises. Well, even Chairman Mao had to use the name "State-own" to fool people.

If the enterprises are State-own, the national/local people's representative congress has right to vote how to manage them, people don't need to follow Maoists' instructions.

If the enterprises are Party-own, then who is the Party? Naturally, a bunch of slaveholders/Maoists, the biggest slaveholder is Jiang Zemin, they know clearly that slave-system(centralism) doesn't work for economy and having slaves in modern society is illegal, but they don't care, like-Chairman Mao, they care about their own power/privileges only. That's why they want a military coup to save "their" properties and slaves.

Chines people sacrificed millions lifes and put all properties together for slaveholders.

>Subject: Who is Bo Yi Bo  
>Date: Wed Jun 12 20:08:01 1996

He was put in jail in the 1st CR.

His wife died in the 1st CR with unknown reason.

He did actively anti-bourgeoisie-liberalization, push Hu YaoBang out of power and support Deng Liqun enter CCP Central Committee (therefore Central Political Bureau) when Deng Liqun failed in the election of CCP's 13Da (1987).

He lost one-third votes in the election of CCP's 13Da due to his anti-Hu YaoBang.

He wrote the book name for <The tide of the history>, and made self-criticizing for doing this internally later(1992).

He wrote an article on People's Daily in Nov-1994 praising Jiang Zemin's leadership.

>Subject: Chen Yun Clique, Hu YaoBang, Zhao ZiYang etc.

>Date: 13 Jun 1996 02:48:42 GMT

"At Central-working-meeting on Dec 16, 1980, Chen Yun Clique raised adopting the tight-methods which Chen Yun used in the early 1960's, i.e. set economy growth rate as zero or negative, highly centralize power and stop reform completely. Deng Xiaoping didn't agree, only agreed to lower economy growth rate as 4%. Zhao Ziyang and Li Xian nian agree completely Chen Yun's opinions. Zhao Ziyang emphasized particularly current [hidden dangerous] and the possibility of [breaking economy crisis], required power highly centralized. Hua Guofeng and Hu Yaobang didn't make speech." p112-113

"Chen Yun wanted CCP's Party School become his [Huang Pu military school]." p117

"Just before CCP's 12Da in 1982, Chen Yun talked to the leaders of every representative delegations with old-fashion hand-clapping: 'Bai4 Tol, Bai4 Tol, don't vote Hua Guofeng.' " "The main purpose for Chen Yun Clique anti-Hua Guofeng is the second target: Hu Yao bang. If Hua Guofeng kept certain leader position, it is the more difficulty to hit Hu YaoBang." p127

"From June-1981 to Aug-1982 just before CCP's 12Da, Chen Yun Clique had seized the most of power of Party Central including Central Party School, Central Propaganda Minister, Central Organization Minister, Central Secretary Research Institute, Central Discipline-Inspection Committee etc." p144

"Economy was supervised by Zhao ZiYang and Yao YiLin. Deng Liqun said, Hu YaoBang spoilt economy because he was talking about [Fan1 Liang3 Fan1] everywhere." "Chen Yun suggested to hold a meeting of Central Political Bureau Standing Committee and criticize Hu YaoBang . Chen Yun made 10 points which all blaming Hu YaoBang spoilt economy . Zhao ZiYang said he(Zhao) scheduled economy well before he visited Africa in Dec last year(1981), it is Hu YaoBang who spoilt economy. Deng Xiaoping didn't say anything. So, Chen Yun suggested to have a meeting of the 1st secretary of all provinces and cities, criticize and deal with Hu YaoBang's mistakes." p146

"The Plan-Committees at all levels don't want to reduce their own power and continue to interfere against economy reform decisions of the 3rd plenary session of CCP's 12Da." "The Discipline-Inspection committees at all levels invade State's jurisdiction power, arrested lots of reformists national widely by the pretext of hitting economy crimes(particularly in 1985)." p176

"In Sep-1985, at the Party's national representative meeting discus-

sing 7th 5-year plan, Chen Yun emphasized: ' Socialist economy should have a plan and follow proportional.' " p177

In the letter to Deng Xiaoping and Chen Yun, Zhao ZiYang wrote: ' If we don't solve this problem(remove Hu YaoBang out of power) when old comrades are still alive, no one can supervise him(Hu) later.' " p203

From <Deng Xiaoping Empire> by Wuan Ming

>Subject: Deng Xiaoping said,  
>Date: 13 Jun 1996 03:17:20 GMT

"On June 28, 1986, at the meeting of Central Political Bureau Standing Committee, Deng Xiaoping made a speech of <Reform Political System, Solidify Rule of Law> and criticized Discipline-Inspection Committee and Plan-Committee, he said: 'Some problems belong to the scope of the law, it is not suitable for party to supervise. If party interferes too much, it will hinder establishing Rule of Law among national people.' 'Whether all of our reforms will success or not, it will depend on political system reform, because everything needs to be done by the people. You advocate lowering power (decentralism) here, he is there collecting power (centralism), what methods do you have?' "

p177-178 <Deng Xiaoping Empire> by Wuan Ming

Discipline-Inspection Committee is bigger than the law, there is substantial power there, that is why Chairman Jiang Zemin has been trying to promote Huang Ju as the secretary of Central Discipline-Inspection Committee.

Chinese people has no obligation to feed Discipline-Inspection and State-Plan these two stupid Committees.

Trash them! Rule of Law and Free Market Economy!

>Subject: Re: Free China!  
>Date: 20 Jun 1996 01:25:46 GMT

In article, <wxs3421@hertz.njit.edu> "wu sun" writes:  
|> Did you ever learn how to use 'pin yin' correctly?  
|> What is "Gong Chan Gang"?

Someone on ACT said I don't know 'pin yin' and Xian4(show) Bao3 (treasure). Well, maybe it is the real Bao3(treasure), who knows. OK, let me check,

Gong: I think I got this one right, Gong means put all together.



Chan: Yeah, maybe you are right, it is supposed to be 'Chang' which means property.

Gang: Excuse me, this backs to English again. Gang means Dai3Tu2, gang of four: Jiang DaTou, Li MoRon, Zhu XiZha, Liu LinBiao. You know what Dai3Tu2 means, right? For example, those who not only robbed ordinary Chinese people's property but also want to put ordinary Chinese people as slaves forever are Dai3Tu2, like Jiang-Li-Zhu-Liu.

Someone may argue that Li Peng is an honest guy. However, from what he said, 'We will never seek temporary (capitalism) economic development at the cost of the development of socialist (fooling) culture and ideology', he is not an honest guy at all. Apparently he knows socialism can't develop economy. He lied to Yan An people by saying he cares their lives when he visited Yan An at the Spring Festival this year. Unlike Jiang Zemin, he is just incapable of playing YES-NO trick to seize power. What he can do is shouting: I need power, I want privileges, I must own all property and slaves. He got an ugly face because his mind has been tortured by power desire for too many years and has too much to worry about: losing slaves, losing property, new bourgeoisie(GeTiHu) exploiting workers---freed slaves, new bourgeoisie fighting against slaveholders, etc. That is why he was shouting on CCTV with waving his fist: I represent Party Central and State Council, . . . ., the fate of my property which includes slaves has been threatened seriously by extreme few people----- Deng Xiaoping who has been trying to free my slaves when majority of them firmly believe communism. (His spokesman Yuan Mu wrote an article on People's Daily praising public ownership about 1 or 2 years ago)

>Subject: "[anti-Jiang-Zhu] Xiao-Zhi-Bao on Kang1Ping2 Road"  
>Date: 20 Jun 1996 02:03:54 GMT

<The Trend Magazine> Dong Xian, No.107, Jul-1994, page15,

"On June-10-1994, there was an Xiao-Zhi-Bao(little word paper) on Kang1Ping2 Road, ShangHai city. The title is <Are Jiang Zemin and Zhu RongJi people's good leaders ?>, the paper said, both Jiang and Zhu are the leaders of saying-past-their-real (Yan2 Guo4 Qi2 Shi2). Their political deed in Shanghai is normal (Ping2 Yong1). After they got Beijing, the more saying, the more guaranty, the less in real(Jian4 Xiao4 De Shao3). In the organization, they use people by their favor, this is the dangerous signal of Jiel Bang1 Lal Pai4. The paper said, 'people and cadres hope Jiang Zemin and Zhu RongJi say less empty words, do more real things, make good things, be a real parent-leader(Fu4 Mu3 Guang1). The signature of the paper is [The cadres of city committee]. It was said, the author is a cadre

of organization ministry of city committee, he has been fired now. ”

>Subject: Jiang Zemin will lead China into communism society!  
>Date: 22 Jun 1996 01:08:02 GMT

At the sitting–talking meeting of the 75th anniversary of CCP’s founding, Jiang Zemin asked that “must have communism far and big (Yian3 Da4) ideal”. So, China will start the 2nd CR soon, and then step in communism—New People’s Commune. Cheers!

Chairman Mao said, he did two things in his whole life: push Chiang JieShi goto TaiWan and Culture Revolution, if not do Culture Revolution, which road is China supposed to go?

So, Mao’s second Culture Revolution is the right thing for Jiang Zemin to do. Did Deng Xiaoping said we must have communism lofty ideal since 1978, though he didn’t say let us do capitalism either?

ps. Jiang Zemin did support Gao Di, small left king.

>Subject: Re: The 3rd Plenary Session of the CCP’s 11Da  
>Date: 22 Jun 1996 01:43:00 GMT

>from \*\*\*\*\* \*\*\* <\*\*\*\*\*@\*\*\*\*.uiowa.edu>

>Date: Sun, 30 Jul 1995 11:51:45 -0500

>

>It’s interesting you label anyone as TeWu whenever you please.

>I am really sorry you can’t think of a better way.

>

Excuse me, I didn’t invent TeWu, it is Jiang Zemin who implied that he dispatched culture TeWus as his main means. Actually, I didn’t invent anything, what I am doing here is telling the truth, e.g. I didn’t slander Jiang Zemin as a Hitler, it is Jinag Zemin who wants to be a Hitler, he is happy to promote <The 3rd eye on China> which predicts there will be a Hitler emerging in China and no foreign country’s interference is allowed.

Right now, almost all of Jiang’s culture TeWus have stayed underground, they will be back on SCC when Chairman Jiang starts Mao’s 2nd CR. Actually, this is not supposed to be the case, Chairman Jiang has been waiting good news from SCC for a long time so that he can start his CR, even worse, he had to order XinHua News Agency to filter out the internet by himself.

>Subject: Re: Why no more Chairman Mao  
>Date: 22 Jun 1996 01:56:20 GMT

>from \*\*\*\*\*@\*\*\*\*\*.unt.edu

>Date: Thu, 23 Jun 94 10:19:42 -0500

>

> Very good article!! Chinese male students especially from  
>mainland China have a lot to be improved. Oriental males are  
>usually despicted as unmanly, coward, Charlie-Cheng-like  
>figure while oriental females are portrayed to be sex doll  
>like Tan Pan's Joan Chen(Chen Chong). Anyway, Americans possess  
>a negative image of oriental. That sterotyped image cannot be  
>changed within a short period. We need to start from lots of  
>trivial stuff like generous tipping, taking care of personal  
>appearance, etc.

>

>a guy who is determined to hook an American girl.

How does my political posting have something to do with his dating?  
Does this mean the slaves need learn how to dress themselves, or what?  
Chairman Jiang-slaveholder is going to keep socialism advantageS, anyway.

>Subject: We need [anti-Hanjian]!

>Date: 22 Jun 1996 02:08:42 GMT

After [talking politics], we need [anti-Hanjian]!

What is [Hanjian]? [Hanjian] means Gang(DaiTu) within Han(Chinese)  
people, therefore [Hanjian] includes culture TeWus.

Who is [Hanjian]? Jiang Zemin, Li Peng, Zhu Rongji, Liu Huaqing,  
Yeh Shannon, Shen Songqi, Chen Jian(tank driver) etc.

Note: Both Yeh Shannon and Chen Jian advocate force(gun) to liberate  
TaiWan so that Jiang Zemin can have a chance to grasp millitary power.  
Chen Jian said Jiang Zemin is the best leader and knows Wen2 Gong1  
Wu3 Wei4 to remove Yang's.

>Subject: Re: Free China!

>Date: 25 Jun 1996 01:02:04 GMT

>from \*\*\*\*\*@ix.netcom.com

>Date: Wed, 12 Jun 1996 22:37:51 -0700

>

> >Democracy and Rule of Law: Abolish Discipline-Inspection Committees!

>

>This Committee is actually for cleaning up the corruptions inside the  
>Party. It does not rule/control anything outside the Party. You might  
>want to see little further into the CCP policies and organizations  
>before you shout some "Red Guard" words.

The existence of Discipline-Inspection Committee itself means the  
corruption. Party-Discipline and State-Law, why need both? Party-Disci-

pline deals with little Chairman Jiangs, State-Law deals with the slaves. Somebody was seriously punished by the Party-Discipline with freeing of criminal charges. Everybody is equal before the Law, what a joke! Don't you see YES-NO trick here again? Fooling ordinary Chinese people!

The Discipline-Inspection Committees' duty is to make sure that the leaders at all levels are loyal to Jiang, if they are carrying out Jiang's proletarian revolutionary route and protect those little Jiangs who committed crimes from the punishment of the Law. This is the organizational guarantee of Chairman Jiang's communism cause.

Three days ago, Chairman Jiang said that the URGENT TASK right now is to CULTIVATE a large bunch of leading cadres, 'the quality of some cadres, especially their ideological and political qualities, do not fit the needs of the Party'. What does 'cultivate' mean? Well, first, it means we do appointing little Chairman Jiangs only and let direct-election & democracy go to hell, the leaders at all levels must learn from Jiang-Zhu Gang: La1 Bang1 Jie1 Pai4; secondly, it means the current team of leading cadres is miserable(Are they loyal to Chairman Jiang? No. Most of them are Zhou-Zhi-Pai) and needs to be replaced. So, it is a URGENT TASK to brain-wash a large bunch of cadres by lofty communism ideal, or cultivate him as a Maoist if he shows more promising like Yeh Shannon and Zhu Rongji.

Communism system is a Jiao3(hang) Lou4(flesh) Ji1(machine), haven't you seen enough how Mao did play this machine? Do you want see Jiang play it again? When Jiang met Clinton in NY last time, Jiang said we have different ideology. "FAR and BIG ideal" means you will never get it.

Chairman Jiang >>> Discipline-Inspection Committee >>> the State-Law.

Nixon did step down for his political scandal. Bush had to step down when majority of Americans voted for Clinton. Did Mao feel guilty for his Great Leap Forward "mistakes"? No! He did fight back by starting Culture Revolution. (I think Mao said)The purpose of CR is JUST to solve the problem of the leader's power in one area or one department.

When Chairman Jiang finishes his millitary coup, who is going to supervise this Hitler---Jiang WangBa? You tell me!

>Subject: Chairman Jiang and Chairman Yeh

>Date: 27 Jun 1996 01:16:30 GMT

"Jiang Zemin was called as Jiang DaTou by Shanghai people, one reason is that his head was born pretty big, the second reason means he is the eldest brother on the rivers and lakes."

<The Front-Line Magazine> Jul-1994, page 20

On last Sunday and Monday, People's Daily asked the Party and PLA

"study conscientiously" Chairman Jiang's important speech, pretty soon, People's Daily will report Chairman Yeh made another VERY important speech of <Chairman Mao lives in my heart forever!> and will ask every Chinese "study conscientiously". Remember, Liu Shaoqi did help Chairman Mao's Culture Revolution at the beginning. You have been warned if you are supporting Chairman Jiang now, good luck for your "study conscientiously".

Gee, it sounds Chairman Mao's 2nd CR has already started and Chairman Yeh is back on SCC "Remember Blood Cards" and his YWP.

You will surely support Chairman Jiang if you get power under his policy, right? The key to build a communism iron-curtain is Lal(pull) Bangl(gang) Jiel(unite) Pai4(faction) from the top to the bottom.

The problem is, Jiang Zemin is too old to lead China into communism, Yeh Shannon should take over all his positionS.

The question is, if CCP turns into Chairman Yeh's Gang, what are Chinese people supposed to do?

>Subject: Chairman Jiang and Chairman Mao

>Date: 28 Jun 1996 02:19:46 GMT

>Beijing Jun 23(Reuter) - China's Communist Party mouthpiece, the >People's Daily, celebrated on Sunday the Party's coming 75th >birthday with a call for younger blood and a purge of the corrupt, >a sign of the policies that may define its 1997 congress. "The >mission of history-- a chronology of the party centre's building >of socialism with Jiang Zemin as the core," ran the headline >across the front page of the People's Daily.

>Beijing Mon, 24 Jun (Reuter) - The general political department >of the PLA had issued a circular demanding that the 3 million- >strong military "study conscientiously" Jiang's speech, the >People's Daily said.

>

> "Jiang Zemin's speech... deeply expounds on the extreme >importance of building a team of high quality cadres," the army >circular said "It makes more clear the current and future guiding >thought, main task and basic demand of building a team of cadres, >" the circular said. "It points out the road for the vast number >of cadres, especially young cadres."

>

>The newspaper quoted Jiang as saying "the quality of some cadres, >especially their ideological and political qualities, do not fit >the needs of the party."

Jiang Zemin is using his YES-NO thought to seize more power and

get more younger supporters by the pretext of rejuvenation and anti-corruption. Gee, Yeh Shannon is much younger than Jiang Zemin, right? Preparing military coup is not corruption? Jiang Zemin has 'guiding thought' to promote Yu YongBo as Director of the general political department of the PLA, who is a "key role in down-Yang's campaign. Jiang Zemin has known him since Jiang was working in Shanghai". (p9, <The Front-Line Magazine> Jul-1994 ) Such kind of promotion is not corruption? Jiang Zemin hasn't done enough corruption?

This is general mobilization command for Maoists/conservatives to seize power, at the meantime fooling CCP: we Maoists are saving CCP's ruling. This is the starting of Chairman Mao's 2nd CR which strongly needs PLA's support.

Actually, CCP doesn't need to be saved by Maoists at all, instead, CCP should clean up very few people--Hanjian Maoists--immediately.

Chairman Mao, Chairman Jiang and Chairman Yeh can lead China. Cheers!

ps. People may wonder why Chen Jian support IFCSS, either he hopes IFCSS support Jiang Zemin or IFCSS make more noisy so that Jiang Zemin can kill IFCSS.

Jiang's another TeWu Shi Zonghan said, "(China) is just a piece of land, why love it."

>Subject: top 10 [Hanjian]

>Date: 4 Jul 1996 02:44:49 GMT

[Hanjian] is fighting for his own and his gang's interests by sacrificing national and ordinary Chinese people's interests under the flag of communism, which is reversing Chinese history and taking China back to THE slave-fighting system.

[Hanjian]'s main means is controlling Peoples's Daily to fool Chinese people by YES-NO trick, Lal(pull) Bangl(gang) Jiel(unite) Pai4(faction), dispatching culture TeWus(someone with special task) and preparing military coup.

- 1 Jiang Zemin, Chairman Mao II, who has four eyes and <twelve relations>
- 2 Liu Huaqing, Lin Biao II, actively preparing military coup
- 3 Zhu Rongji, economy CZAR
- 4 Li Peng, a moron who knows power only
- 5 Song Ping, Chen Yun's good student, supervised CCP's Party-Affair and Organization for Chen Yun. Chen Yun and JZM hope him not retire at CCP's 14Da

6 Song Renqiong, an old fool, Chen Yun's relative  
 7 Pan Yue, Lin Ligu II, LHQ's son-in-law  
 8 Wang Shan, the author of <viewing China by JZM's  
 3rd and 4th eye>  
 9 Hu Angang, JZM's running dog, who once studied in US  
 10 Yeh Shannon, a loser of his revolutionary cause at  
 Irvin, CA, who has <Yeh's white paper>  
 and <Chairman Mao lives in my heart forever!>

Congratulations! Chairman Jiang Zemin got NO. 1 !!!

>Subject: The law of energy conservation  
 >Date: 9 Jul 1996 00:30:54 GMT

Everyone knows mass-energy equation,  $E = m * c^{**2}$ , where E stands for the energy, m for the mass and c for the speed of light. By using this equation, you can build an atomic bomb for Chairman Mao.

nuclear-reactor  
 MASS <-----> ENERGY  
 where there is the mass, there is the energy.

YES-NO  
 POWER <-----> WEALTH  
 where there is the power, there is the wealth.

You had to control nuclear-reactor/YES-NO properly, otherwise some kind of accident/tragedy would happen.

By violence or peace-evolution, a society can be transformed back and forth between a communism-slave-system and a capitalism-democratic-system.

According to the conservation law of energy, if a few people got extreme power(==national wealth) in a given time, the majority must suffer and be slaved.

In a capitalism-democratic-system, spiritual & material wealth can be created by human being from nature(-the earth) in a more reasonable environment(economy base determines government), it doesn't violate the conservation law of energy either.

A centralized communism-slave-system will collapse eventually because it suffocates the national creativeness for both spiritual & material wealth.

Since decentralism means the slaveholders losing power and wealth, that is why they want anti-peace-evolution.

capitalism communism  
 politics democratization central authority  
 one Hanjian Mao/Jiang/Yeh ruling

economy marketization state-plan(slaveholder-plan)  
 macro-adjust-control  
 People's Commune

culture liberalization no free press  
 no internet  
 read Mao/Jiang/Yeh's articles only

Power can create wealth, power can destroy wealth as well, that is why  
 billions people died for power in human history.

Wealth can build power, wealth can destroy power as well, by spending  
 money on culture TeWus, you can destroy old power and build your own  
 absolute power.

>Subject: Chairman Jiang, we love you!  
 >Date: 10 Jul 1996 02:18:53 GMT

You have been working hard to anti-peace-evolution in one way or another  
 and wasting China's time for the past seven years. The editorial of  
 People's Daily is right, you can always grasp the pulse of the times,  
 not only in 1989, but also today by visiting Europe.

You are the greater than Chairman Mao, you not only play YES-NO to seize  
 power but also act as a double face man for the past seven years, and  
 keep going..., you are well deserved an Oscar Award, we are proud of you!

We admire you have four eyes and twelve relations. We unconditionally  
 support you lead China into the 21st century --- a wonderful communism  
 times. We all want be a Red Guard to defend you.

Chairman Jiang, we love you!

>Subject: People's Daily is fooling Chinese People!  
 >Date: 12 Jul 1996 02:04:37 GMT

>subject: China says socialist democracy superior to west  
 >Beijing, Jul 11 (Reuter)--China's socialist democracy is superior to  
 >the western model, which has set the United States on a downward spiral,  
 >the Communist Party mouthpiece, the People's Daily, said on Thursday.  
 > Democracy in the United States was purely a front for real  
 >inequalities that served to deceive its people, said the newspaper.

No free press, no internet, controlling People's Daily IS fooling people.



Right now, in China, there is only democracy for Jiang Zemin for appointing Shanghai gang.

> The article also lashed out at the U.S. two-party system, describing both parties as representing the bourgeoisie.

Although U.S. democracy/system is not perfect, it is better than one-party representing slaveholder class.

> "The basic weakness of capitalist democracy is that it is democracy for the minority exploiting classes based on a system of private ownership", it said.

Slaving its own people with 'public' ownership corruption is much worse.

> "Only on the foundations of socialist public ownership does 'government by the people' really manifest itself as government by the majority," it said.

> "From all this, we can see the truth of socialist democracy as a new form of democracy and the basic superiority of socialist democracy over western democracy," it said.

Gee, Chairman Mao said this long long time ago.

>Subject: "Former dissidents turn new leaf"  
>Date: 12 Jul 1996 03:59:30 GMT

It seems that the communism education of People's Daily is very successful so far, China is a piece of land for doing Culture Revolution. Five poor writers want to join Mao/Jiang/Yeh's team to be the engineers of people's mind, they wrote a book <China can say no>. The quality of the book seems the lower than Wang Shan's <3rd eye on China> and <Yeh's White Paper>, however, it is very useful to Chairman Jiang and Chairman Yeh.

Is this Jiang Zemin's 5th eye?

Once Chinese people's living standard improved a little bit, should Chinese people really have to be ready to fight each other again? Are these five guys going to liberate Taiwan by themselves as Chen Jian(tank driver)?

China is a country where you can sell junk book like <China can say no> and <3rd eye on China>, Mao/Jiang/Yeh's YES-NO books/articles, but not the books telling the truth.

|subject: Chinese writers attack U.S. arrogance  
|Chicago Tribune, Thursday, Jul 11, 1996  
| "We want to wake people up to the fact that they have a range of choices, including war," explained Song Qiang, another of the authors. "As the people's living standard improve, they're becoming soft. We're worried

|about how the power of imagination is being contaminated by the invasion  
|of American influence.”

: Its first printing of 50,000 copies sold out within weeks, and a  
:second is planned. That is highly unusual for a political work not authored  
|by a senior CCP leader, said publisher Wang Linyun.

| China’s homegrown version was written by five young writers who have  
:never visited America and only one of whom speaks English.

: “What’s amazing to us is the fact that the average young Chinese  
|knows more about America than the Americans do themselves,” said Song.

| “We believe Bill Gates is a person of low IQ and intelliherence who is  
:typical of a new generation of technocrats,” Zhang continued. “The wisdom  
:of Bill Clinton is less than that of even the smallest countries. America  
|is falling under the influence of computer whiz kids, advertising executives  
|and lobbyists.”

: If the U.S. wants to stop China from seizing Taiwan by force, it  
:should start now to prepare a memorial in Washington “for the dead of future  
|conflicts with China,” warned Tang Zhengyu, at 26 the youngest of the group.

>Subject: Chairman Mao and People’s Daily

>Date: 12 Jul 1996 23:20:41 GMT

Who is the current director of People’s Daily?

Pretty soon, People’s Daily will publish Chairman Yeh’s article  
<Chairman Mao lives in my heart forever!> by saying that Deng Xiaoping  
has been leading China into a wrong direction, a capitalist roader who  
represents minority’s interests of Chinese bourgeoisie, his market  
economy undermines socialist public ownership and Chairman Mao should  
have sentenced him into death.

Chairman Mao is laughing in his coffin.

Chairman Jiang is laughing in his ZhongNanHai.

Chairman Yeh is laughing in his netix.com.

>Subject: Chairman Mao/Jiang/Yeh and Chinese People

>Date: 14 Jul 1996 18:46:00 GMT

Gong Chang Gang’s philosophy is fighting philosophy,  
fighting, otherwise withdrawing,  
fighting, otherwise revising,  
fighting, otherwise collapsing.

Gong Chang Gang Mao/Jiang/Yeh are fooling the poor to kill the rich  
and/or someone who has power, then set the poor as slaves, then make  
the slaves the poorer. Why do they have to make the slaves the poorer?  
The reason is simple: if someone becomes the richer or he has a better  
life, he won’t fight for Mao/Jiang/Yeh anymore, even worse, he wants  
some kind of right, he wants some democracy to share power with Mao/  
Jiang/Yeh. Moreover, if someone is poor, then he wants change, he is  
not afraid of fighting because he has no property to worry about, he

has nothing to lose, he is happy to fight so that he has a chance to be a little slaveholder. Unfortunately, the majority of the poor are happy to fight to death for Chairman Mao/Jiang/Yeh since they don't know Mao/Jiang/Yeh are slaveholders(evil) with greedy and atrocity.

Chairman Mao/Jiang/Yeh's strategy is how to make China the poorer and poorer. That's why Mao did massive political movements one by one, Jiang wants GeTiHu homeless and propertyless(Qing Jia Dang Chang), Yeh wants kill all [Hanjian], liberate TaiWan and the 2nd CR.

So, Chairman Mao/Jiang/Yeh, Chen Yun Clique, are the enemy of whole Chinese people -- both the poor and the rich. They are downright Gong Chang Gang(DaiTu). They have one thing in common, a YES-NO dog head.

>Subject: Re: Free China!

>Date: 21 Jul 1996 00:52:47 GMT

>Date: Wed, 12 Jun 1996 22:37:51 -0700

>From: hongbing@ix.netcom.com (George H. Liu)

>You wrote:

>>

>>Da Dao Jiang Zemin! No more Gong Chan Gang!

>

>"Red Guard" style never does anyone any good. Give some reasonings.

China needs a [Culture Revolution] to down with new gang of four: Jiang DaTou, Liu LinBiao, Zhu Czar and Yeh Shannon, together with Li MoRon.

>>

>>Democracy and Rule of Law: Abolish Discipline-Inspection Committees!

>This Committee is actually for cleaning up the corruptions inside the  
>Party. It does not rule/control anything outside the Party. You might  
>want to see little further into the CCP policies and organizations  
>before you shout some "Red Guard" words.

Read my another posting.

>>

>>Free Market Economy: Abolish State-Plan Committees!

>

>I basically agree with you. However, this is not a simple matter.

>Try your method will lead China into a tremendous chaos. Again, give

Geez, did free market economy lead all capitalist countries into chaos. Right now, Zhu Czar is trying to control all money supply, he did order to eliminate all non-official money organizations(Qian2 Zhuan1), this is contradicted with CCTV reported that TaiWan(and any foreign banks?)

business men will open their banks in mainland. I think, a private bank should be legalized as long as it doesn't attract money with illegal interests rate. So, Zhu CZAR simply doesn't want China get developed, a downright Gong Chang Dai Tu, he wants centralism.

A Maoist knows only power matters, and power means the wealth for very few people: Maoists. How to get and keep power? Use YES-NO.

Look around the world, why do all people around the world want get rid of communism? Because people want to have a better life, they don't want to be fooled and slaved anymore.

>some reasonings to your thoughts so that other people can understand  
>why you hold such opinions.  
>  
>>  
>>Free Press: No more socialism road line and communism education!  
>I strongly agree with you.  
>

You know what? A running dog needs changing color according to the political seasons, even Jiang DaTou has to act as a double face man for the past seven years.

>  
>Comment: you might want to take politics more seriously. Or people  
>may not pay as much attention to you as they could if you only shout  
>loudly. I favor such an appeal: Gradual Evolution of China. This  
>does not require students' style or red guards' style. Naive students'  
>movement are pure and worth respecting, but how much negative  
>influence has it brought over to China, frankly? Looking at the bad  
>part of the government and communism has been quite a bit. Only those  
>who dare to look back at themselves are people who can be a success. I

By looking back, Jiang DaTou needs step down!

>hope students with much more passion but little social experience can  
>do the same. What was China? What is China? What will China be?  
>Without a clear understanding of these, I really do see much hope for  
>those who still strongly favor democracy and freedom in China.  
>I also favor these two items, but they just don't come to the top  
>priorities on my mind. China needs a lot more before it is able to  
>take such items. And that takes time.

Yes, China doesn't need capitalism, doesn't need democracy.  
Jiang DaTou needs time to control whole China completely,  
stop reform and reverse Chinese history. Right now, Jiang is  
stressing patriotism, collectivism and communism to fool people.

>Have you seem the movie "On Deadly Ground"? Actor Steohen Seagal says:  
 >"What does it take to change the essence of men?"  
 >  
 >Good question. WHAT DOES IT TAKE?

Well, in order to skew people's mind, you have to make your arguments more persuasive as <Yeh's White Paper>, sqs's <communism is an ideal> and Jiang DaTou's <twelve relations>.

>Thank for sharing your opinion on the net.  
 >hongbing

>Subject: Jiang Zemin vs. S. Yeh  
 >Date: 21 Jul 1996 02:25:45 GMT

In article <4ss2og\$bgq@news.nd.edu>, wu@undhe8.hep.nd.edu (Zeyuan Wu) writes:

|>  
 |> Yes, once again, Jiang Zemin vs. S. Yeh.  
 |>  
 |> As Yeh Shannon has been doing his revolutionary cause,  
 |> Jiang Zemin was a underground student organizer in Shanghai in the 1940s.  
 |>  
 |> "Strictly speaking, Jiang DaTou is one of [princeling], his foster  
 |> father Jiang ShangQing (brother of his birth father) is a live-die-friend  
 |> of Zhang AiPing\*, Wu XuanQian and Ye Ting etc. New Fourth Army generals....  
 |> After Shanghai was liberated, Jiang Zemin was a representative for  
 |> accepting the handover factories of Shanghai, and was sent over Moscow  
 |> to study.... From China's first truck/car maker factory to the ministry  
 |> of the first machinery industry, the ministry of electronic industry,  
 |> then Shanghai mayor..." page 20, <The Front-Line Magazine> Jul-1994.  
 |>  
 |> So, Jiang Zemin is a perfect model for Yeh Shannon to follow.  
 |>  
 |> \*Zhang AiPing, former defense minister, has been actively preparing  
 |> to liberate TaiWan by force.  
 |> "It was said, since 6.4, Zhang AiPing has been taking a uncooprative  
 |> attitude towards CCP's Central Millitary Commission." Page 11, <The  
 |> Front-Line Magazine> Jul-1994.

If my memory serves right (sorry, I didn't keep the source), Zhang AiPing did initiate a letter(together with some generals) to Deng Xiaoping expressing dissatisfaction with Yang's. So, Zhang AiPing is another key role in down-Yang's campaign.

|>  
 |> Keep in mind YES-NO, Zhang AiPing's against 6.4 crackdown doesn't  
 |> justify Zhang AiPing is not a Maoist.

Subject: Re: chairman mao  
Date: 21 Jul 1996 03:23:47 GMT

In article <4ss54c\$cce@news.nd.edu>, wu@undhe8.hep.nd.edu (Zeyuan Wu) writes:  
|>  
|> <<chairman mao>> is obsolete.  
|> Pretty soon, Chairman Jiangs will be all over the China, then Chairman Yehs.  
|> Mr. Zhang HongTu needs to paint <<chairman jiang> and <chairman Yeh>.  
|>  
|> In article <@bluejay.creighton.edu>, <waalbano@creighton.edu> writes:  
|> |>  
|> |> kaide and others,  
|> |>  
|> |> the painting of mao with two pigtails is by a mainland chinese artist  
|> |> living in new york. his name is zhang hongtu. the piece is actually 12  
|> |> different images of mao painted in 1989 -simply called <<chairman mao>>.  
|> |>  
|> |> william a. a.  
|> |>

!>2): About Chairman Yeh

!>  
!> I do not see any bad thing in becoming Chairman Yeh, if he do the  
!>good for China and if he has the ability, supposed a lot of people in  
!>China are willing to vote for him. You can have the dream yourself,  
!>but do not be sour grapes. If you cannot get some position, please do not  
!>stop other people who want to get it. Yeh has his right in respecting  
!>Chairman Mao, he has the right to express his altitude towards those  
!>who got their 6.4 cards, provided he acts lawfully.

!>  
!>4): My personal impression of Yeh

!>  
!>He is brave, he says many things that many of us do not say, or do not dare  
!>to say. He looks like a person who is for the good of China, rather than  
!>the States. I wish he can continue his fight. God bless him.

Oops, Chairman Jiang currently acts lawfully turning whole Chinese people  
as his slaves, by controlling People's Daily, a lot of people in China  
are willing to vote for him, little Chairman Jiangs vote for him, fooled  
ordinary Chinese people vote him, Chairman Jiang is brave, he has guts  
to reverse Chinese history, he looks like a person who is for the good of  
China, rather than the imperialists. I wish he can continue his fight.  
God bless Chairman Jiang Zemin.

>Subject: Re: At least Taiwan has a Legislation Yuan to exercise democracy.  
>Date: 21 Jul 1996 04:10:37 GMT

In article<@news.doit.wisc.edu>, tpan@norman.ssc.wisc.edu (Tingli Pan) writes:  
|> In article <4srrbp\$4n0@news1.mnsinc.com>,

|> Szu-Wen Huang <huang@mnsinc.com> wrote:  
|> |Beijing Ge Men-er (yuan@csd.uwo.ca) wrote:  
|> |  
|> |: yes, if without civil war, opium war etc... China is SOMETHING now.  
|> |: but too bad, it is part of the history just like CR.  
|> |  
|> |But we've learned the lesson of history, haven't we?  
|> |Think about it.  
|> |  
|> |More precisely, it should be "we are talking about learning the lesson  
|> |of history". Otherwise, the history won't repeat itself all the time.  
|> |--  
|> |Tingli Pan

The problem is that the social knowledge is a periodical function of time with a period of 20/30/40 years(soldier/student's age), many innocent people don't know what they are fighting for when they die, few people are willing to die for a couple of hundred dollars, not mention for some position you can offer or for the supreme power of a country.

>Subject: "China's Deng fades from political stage"  
>Date: 6 Aug 1996 02:47:06 GMT

Chicago Sun-Times, Thursday, August 1, 1996  
By Ian Johnson

Beijing-- One of the best-kept secrets about Chinese strongman Deng Xiaoping may finally be out: He doesn't matter anymore.

Indeed, the fate of his family's business empire and the future of his policies have fascinated Chinese and foreign observers here over the last few weeks, more so than the perennial rumors of his impending death.

Deng's children have made a quiet exit from the web of businesses that they once ran in southern China, most of which owed their success to the family name.

Without the protection of their 91-year-old patriarch, Deng's niece, son-in-law and even his youngest son have run afoul of anti-corruption efforts by China's new generation of leaders.

None of the Deng clan has been charged with wrongdoing, but the fact that they are no longer viewed as untouchable shows how the elder Deng's influence has all but vanished.

China's new rulers, headed by President Jiang Zemin, also have tried to tone down some of Deng's policies, showing less tolerance for foreign culture or the gap between rich and poor.

A sign of how serious the Deng family views the situation was seen in a defense of Deng's theories given by his elder son, Deng Pufang, who has been an invalid since communist radicals pushed him out of the window of his college dormitory 30 years ago.

In a speech to the Chinese Federation for the Disabled on July 9, Deng Pufang criticized recent actions that "wholly negate the Deng Xiaoping political line," and he argued that Deng's policies had contributed to social stability rather than fostering the corruption and disparities that many Chinese believe are the flip side of his economic successes.

That Deng's son felt he had to speak in his father's defense shows how much power China's former paramount leader has lost.

.....

>Subject: "Top Chinese general warns against West subversion"  
>Date: 6 Aug 1996 03:20:35 GMT

Lin Biao was a good student of Chairman Mao. Is Zhang Wannian a good student of Chairman Jiang? Chairman Mao was good at digging out anti-Party clique one by one. Are Chairman Jiang and vice-Chairman Zhang Wannian going to dig out anti-Party clique one by one?

Beijing, Aug 2(Reuter)--...

> "Western powers are not willing to see the rise of a strong China  
>and are pushing forward with an invasion to 'westernise' and 'split'  
>socialist China," General Zhang Wannian, one of the four vice-Chairmen of  
>the powerful Central Military Commission wrote in a signed article to mark  
>Army Day on Thursday.  
> "They regard our military as an unavoidable obstacle to the  
>overthrow of the communist party and the socialist system," he said in the  
>bi-weekly magazine Seeking Truth.  
> In a rare hint that the army may not be fully united, General Zhang  
>issued a ringing attack on factionalism, the nurturing of individual  
>powerbases and cliques.  
> He railed against the "rotten ideas and exploiting classes left  
>over by history in our country" that he said were sparking a growth in  
>"the worship of money, individualism and the pursuit of pleasure."

>Subject: "Suharto, 75, nears end of long reign"  
>Date: 6 Aug 1996 04:21:42 GMT

Is Suharto what Zhao Ziyang wants to be? authoritarian/no-democracy.  
Maybe Zhao Ziyang doesn't know what he was doing, what he wants to be,  
socialist-reform-authoritarian?

"For those years of 'stable' /false/big/empty since Jiang Zemin has been  
in power, Deng Xiaoping criticized the period is the worse than Zhao



Ziyang and Hu Yaobang's period." <The front-line magazine> p20 Jul-94  
That is why Zhu Rongji questioned Deng's South-Trip at CCP's Party School.

=====

THE BOSTON SUNDAY GLOBE, Aug 4, 1996  
LOS ANGELES TIMES

JAKARTA, Indonesia -- At 8 p.m. on Oct. 1, 1965, a speech by a relatively obscure army officer aired on Indonesian state radio: The night before, Maj. Gen. Suharto announced, there had been an attempted Communist coup. Then-President Sukarno made no real effort to crack down on the Communists, who were a key prop to his power. But mobs did: An orgy of violence broke out across the nation, targeting suspected Communists and sympathizers and also ethnic Chinese. An estimated 300,000 people died. Soon the communists were crushed, and the next year Sukarno, a broken man, handed the presidency to Suharto.

Now 75, Suharto is widely expected to seek yet another five-year term in 1998 if his health remains satisfactory. But suddenly a wild card has emerged: In the past two months, Megawati Sukarnoputri, 49, Sukarno's eldest daughter--chairwoman of the Indonesian Democratic Party, has spear-headed an opposition movement that threatens to unravel Suharto's carefully constructed political system of authoritarian control hidden a veneer of democracy.

The levers of power remain firmly in the hands of Suharto and the military men around him, so few observers expect any kind of quick "people's power" victory in this nation of 204 million, the fourth most populous in the world.

....  
Although the constitution provides that the People's Consultative Assembly can vote for competing candidates for president, the process is so controlled that Suharto has been elected unopposed six times since 1968.

....  
Suharto's achievements have been great enough that most observers believe he wants to protect them through a smooth transfer of power to someone he trusts.

For example, he has presided over growth that has boosted per-capita economic output to nearly \$1,000 per person, from about \$50. But huge gaps have opened between rich and poor, his own six grown children have become wealthy partly through government favoritism toward their business ventures, and the middle class he helped create now wants its political voice to be heard.

....

Chicago Tribune, Mon, Aug 5, 1996

Republic of Indonesia, population: 203,583,886

Economic profile, 1995  
GDP per capita: \$2,900

Inflation: 6%  
 Unemployment: 3.6%  
 U.S. economic aid: \$90million  
 Total exports: \$45.6 billion  
 Total imports: \$34.6 billion  
 U.S. share of imports: 14%  
 Principal imports from U.S. : Aircraft, cotton, machinery parts, soybeans  
 Principal exports to U.S. : Garments, footwear, natural rubber, electronics

Source: Government of Indonesia, U.S. Department of Commerce

>Subject: Vice Chairman Zhang Wannian  
 >Date: 7 Aug 1996 02:16:23 GMT

"In down-Yang's campaign, Jiang Zemin fully use Zhang Wannian make noisy/propaganda within PLA, after success, promote him as General Staff Officer and the member of Central Military Commission, general conferred last year." p73 <The Front-Line Magazine> Jul-1994

There are always some people who want to be Maoists(slaveholders), Liu Huaqing is too old, here comes young Maoist Zhang Wannian.

Zhang Wannian is fully qualified as a slaveholder because he loves socialism and hates the exploiting classes.

I don't know if Zhang Wannian's IQ is enough for him to have a YES-NO dog head, at least he wants to have one.

>Subject: Jiang Zemin-Li Peng and Yang's  
 >Date: 8 Aug 1996 01:05:23 GMT

"In June 1989, when Jiang Zemin took the position of general secretary of the party, he intentionally scheduled six new standing members of the Political Bureau taking a photo with Yang Shankun, particularly let Yang standing at the middle. On the next day after the end of the 5th plenary session of CCP's 13Da, the photo was published on <People's Daily> and all other CCP's major newspapers.

At the 5th plenary session of CCP's 13Da in Nov 1989, when Jiang Zemin indicated that he himself has no confidence[Li4 Bu4 Chong2 Xing1] to take the position of the Chairman of Central Military Commission, once again he emphasized intentionally 'there is comrade Shankun as the first Vice-Chairman of Central Military Commission', at the meantime didn't forget a sentence of 'comrade Yang Baibing as general secretary of Central Military Commission".

p10, <The Front-Line Magazine> Nov 1992

"Jiang Zemin-Li Peng united against Yang Baibing.

It was said, since Yang Baibing entered Central Military Commission and Central Secretary Department, his relation with Jiang-Li is very inhar-

monious, therefore Jiang-Li hope Yang Baibing lose his membership of the Political Bureau at CCP's 14Da, Jiang-Li expressed this opinion indirectly [Wei2 Wan3 Di] in front of Deng Xiaoping." "Chen Yun is against Deng Xiaoping's idea of letting Yang Baibing take the position of defense minister next term. .... Therefore, when the standing members of the Political Bureau were discussing the name list of the members of the Political Bureau, Jiang-Li questioned[Fa1 Nan4] again what Yang Baibing will do if not next defense minister after he enters the Political Bureau?"  
p14, <The Front-Line Magazine> Nov 1992

>Subject: Mao Cliques  
>Date: 10 Aug 1996 21:20:35 GMT

#### Clique One:

Jiang Zemin- Chairman of Central Military Commission, President of PRC, General Secretary of CCP, nickname Jiang DaTou  
Zhang Wannian- Vice Chairman of Central Military Commission, was commander of JiNan Military Region and digged out by Jiang Zemin  
Zhu Rongji- Vice Premier, economy CZAR who did order to filter out the internet because he wants to hide his economy expertise, was preparative committee member of CCP Central before CCP's 14Da in 1992  
Yu Yongbo- Director of Political Department of PLA, was director of political department of NanJing Military Region and digged out by Jiang Zemin  
Fu Quanyou- Chief of General Staff, who asked people support Jiang Zemin at ANY time and ANY situation (especially at the key moment of Jiang Zemin's Military coup), digged out by Jiang Zemin  
Ba Zhongtan- ?General Commander of Armed Police Force, ?Director of Central Guard Bureau  
Zheng Qinghong- Director of CCP Central Office  
Chen Yuan- Director of China People's Bank, son of Chen Yun

#### Clique Two:

Liu Huaqing- Vice Chairman of Central Military Commission, origin of Red Fourth Army (58 generals wrote a written letter showing support Liu Hauqing, p12 <The Trend Magazine> No. 131 15/7/1996)  
Pan Yue- Vice Director of State Property Supervision Bureau, was a newspaper corrector before he becomes son-in-law of Liu Huaqing  
Wang Shan- Vice President of Beijing-Opera, the author of <Viewing China by Jiang Zemin's 3rd and 4th eye>

Evidently, Clique 2 wants to unite with Clique 1 to share China, and fight each other later, and guys within Clique 1 will fight each other

later as well. Will anyone of these guys quit fighting by themselves?  
NO! Therefore, a lot of shows will be going on .....

Right now, Jiang Zemin is at BeiDaiHe scheduling how to fight for the ninth five year plan and how to fight beyond 2010[Yuan3 Jing3 Mu4 Biao1] untill realizing communism. It was said Wang DaoHan is Jiang Zemin's teacher[Jun1 Shi1], Wang DaoHan has been teaching Jiang Zemin how to fight for years including removing Chen XiTong.

"It has been three years, Jiang Zemin has visited ten provinces and cities, every place he went, he did visit and console the local military troops under the title of Chairman of Military Commission, and conduct individual contact and conversations with the high ranking generals of Three Army General Department and seven Military Regions" p17

"Once Yang Baibing's resolved, Jiang Zemin himself presided immediately this military high ranking personnel reshuffle, Jiang Zemin read every -one's document/archives and talked to everyone personally." p18  
CHINA TIMES WEEKLY 1993 1/3-1/9

>Subject: Jiang Zemin and Liu Huaqing want more power  
>Date: 10 Aug 1996 22:24:45 GMT

"Jiang Zemin and Liu Huaqing think that there is [the gun is directing/ commanding the party],...On Jul 9-10, CCP Central Military Commission held an EXPANDING meeting at Beijing" p16-17, Cheng Ming No. 226, 8/96

Jiang Zemin and Liu Huaqing want to control PLA completely under the name of party, well, actually it is two cliques. Who is the party? Whoever knows YES-NO trick and how to play power-skill, like Mao Zedong, Yeh Shannon, Pan Yue, Wang Shan, Zhang Wannian, they ARE the party-CCP.

Are Jiang Zemin and Liu Huaqing who are actively preparing military coup representing the party and 1.2B Chinese people?

>Subject: Jiang Zemin declared leading China into the 21st century  
>Date: 10 Aug 1996 23:06:15 GMT

"CCP ordered worship Jiang-Core, making God"  
"On Jul 2, CCP Central Secretary Department delivered a document which asks highly and overall propagandizing Jiang Zemin for the preparation of CCP's 15Da next year." p11 Cheng Ming No. 226 8/96

"It was said from CCP high ranking: Jiang Zemin himself has declared that he will lead the 3rd generation leader collective cross over the century." p29 Cheng Ming No. 226 8/96

>Subject: <Jiang Zemin Wen2 Xuan3>  
>Date: 11 Aug 1996 19:56:43 GMT

CCP "establish <Jiang Xuan> working leader group"  
p12 Cheng Ming NO.226 8/96

What is the next? Well, <Yeh Shannon Wen Xuan>.

By the way, if you want to slave ordinary Chinese people to get a share of China, show your support to Jiang Zemin now!!!  
Many people around Jiang are doing so.

>Subject: Everybody must tell lies all the time!  
>Date: 11 Aug 1996 20:00:12 GMT

World Journal Aug 9, 1996  
"CCP Premier Li Peng yesterday did order CCTV to close the programm 'telling the truth[Shi2 Hua4 Shi2 Suo1]'".

The programm talked about how to teach children telling the truth.

>Subject: Maoist Jiang/Liu anti-CCP!  
>Date: 11 Aug 1996 20:42:20 GMT

On Jul 9-10 1996, at the expanding meeting of Central Military Commission, Jiang Zemin and Liu Huaqing are saying "In recent years,... [the gun is commanding the party]", this is accusing Deng Xiaoping's "Whoever steps down if not reform" said at South Trip in 92. Could any commander of Military Region have guts to command the party? Zhang Wannian wants [talking politics] by saying that it is the soul of army construction.

What really happened is that Jiang Zemin has been doing anti-the route of the 3rd plenary session of CCP's 11Da and anti-the route of CCP's 13Da, and Liu Huaqing wants to close China's door. They are anti-the party, anti-CCP's resolutions.

"After Deng's South Trip in 92, when CCP Political Bureau was discussing the political report of CCP's 14Da, some political bureau members publicly questioned Jiang Zemin's speech at CCP's party school on June 9 about the relation of plan-economy and market economy....Our party has decided to [develop commodity economy with plan] at the 3rd plenary session of 12Da in Oct. 1984, and repeated this goal at 13Da in Oct. 1987. But, beginning at the 4th plenary session of 13Da in June 1989, comrade Jiang Zemin has changed this party's resolution as [plan economy with the combination of market adjustment].... They are not simply different wording, they represent different economy direction.... In the speech of Oct. 1, comrade Jiang Zemin illustrated [need more emphasizing the directing role of plan-economy]."  
"In the 2nd half year of 1990, when Political Bureau listened to the report of relative department of State Council about economy-plan-work, Jiang Zemin always [Let's listen to comrade Chen Yuan's opinions] by ignoring all leaders of State Council." "In the South Trip in 1992, Deng Xiaoping said [Whoever steps down if anti-the route of 13Da]" "In the speech of the 40th anniversary

founding of PRC, Jiang Zemin particularly emphasized: there are two completely different Reform/Openness, one is persisting four cardinal principles', one is persisting bourgeoisie liberalization's." p25-27 Cheng Ming NO.226 8/96

Taking opposite economy direction means reversing Chinese history. Don't you see how YES-NO trick works here? It is time for Jiang Zemin to declare he IS Chairman Mao.

Maoists are criminals, bandits like Chen Guang-yi who spent 270,000 yuan to refresh(not fix) his wash room(p33 Cheng Ming NO.226 8/96), what he did in Fujian Province was making spiritual civilization construction.

>Subject: China's future counts on you!

>Date: 11 Aug 1996 21:01:33 GMT

"CCP had a [making God movement] at CCP's 7Da in 1945, which had brought a [never happened before] disaster to Chinese people. Those who did actively participate the [making God movement] had paid the painful price later." "Now, Jiang-Core is doing personal worship for himself, this is denying and overthrowing completely the resolutions made at CCP's 6th plenary session of 11Da in June 1981." p13 Cheng Ming No.226 8/96

Just remind you, the fate of every Chinese and the fate of China's strong or weak are closely relate to the political system of China.

Now, Maoists want to take the fruit of Deng Xiaoping's Reform and Openness. They are using anti-colonial-culture/nationalism to cover their hatred of

Just image if Jiang Zemin were the successor of Mao Zedong in 1976, would you expect Jiang DaTou to open China's door?

>Subject: Chen Yuan and his [Hua2(China) Yuan3(far), Inc]

>Date: 13 Aug 1996 01:23:47 GMT

"Chen Yuan established [Hua2 Yuan3, Inc] when he was working in CCP's Beijing city committee. [Hua Yuan, Inc] has been known by overseas people. But, overseas people don't know that people who are taking the positions of this company from high officials to Ye4Wu4 departments are all Chen Yuan's old classmates. Some are picked up by Chen Yuan himself, some are recommended by Chen Yuan's classmates. These Chen's classmates are sitting in the Hua2Weil building at Beijing XiDan commercial street. When they negotiate and sign contracts, if someone shows skeptical, the people of [Hua Yuan, Inc] will say immediately: Do you want to know the real power[Shi2 Li4--capital] of our company? Tell you the truth, how big the real power of China People's Bank, so is [Hua Yuan, Inc]." p33 <The Front-Line Magazine> Nov 1992

Maoists are the greatest because they 'create' many jobs for their friends.

>Subject: Maoist Jiang Zemin/Liu Huaqing anti-Deng Xiaoping  
>Date: 13 Aug 1996 01:45:08 GMT

On Jul 9-10 1996, at the expanding meeting of Central Military Commission, Jiang Zemin and Liu Huaqing's "In recent years,... [the gun is commanding the party]" is accusing the PLA interfered politics, this is labeling Deng-Yang's as murderers of 6.4, that is why Jiang Zemin doesn't want to re-evaluate 6.4 event.

In 6.4, Chen Yun did actively advocate to crack down. Deng had three choices: one, quit the power(together with Reform/Openness) and hand it over Chen Yun, let Chen Yun move troops to crack down; two, have a meeting to decide, when the majority want communism(even now the majority are supporting Jiang Zemin because little slaveholders want communism, they know communism is a lie, that is why they need tell lies all the time), Chen Yun can easily seize power by YES-NO trick(Fal Nan4--question), Deng has to take the responsibility of 6.4 movement because the social roots of 6.4 movement are Reform/Openness; three, crack down and keep Reform/Openness.

Maoist Zhang Aiping is against crack down because he wants a meeting to seize power.

Zhang Wannian claimed that there are [factionalism, individual powerbases and cliques], which means he is ready to seize the supreme power of China with Jiang Zemin. Oops, do Jiang Zemin and Zhang Wannian already hold the supreme absolute power of China as Mao-Lin had? It seems that the answer is no so far, otherwise they would not need [making God] movement.

>Subject: YES-NO and power-skill  
>Date: 16 Aug 1996 01:25:32 GMT

YES-like: 1. the army interfered the politics in 6.4  
2. "whoever steps down if anti-the route of 13Da"  
Therefore, "[the gun is commanding the party] in recent years"  
Actually-NO: Maoists have been anti-the route of 13Da.  
Who is the clique? Who is the party?  
After Jiang Zemin digged out a bunch of Maoists, Jiang Zemin becomes the party and represents the majority of Central Military Commission and Political Bureau Standing Committee.

Let us assume that the supreme power of China means commanding the Central Guard Bureau. Then, Jiang Zemin/Liu Huaqing's "[the gun is commanding the party] in recent years" is agitating Maoists Zhang Wannian-like together with others who don't know YES-NO trick to fight with Yang Dezhong and Wang Ruilin, directors of the Central Guard Bureau.

power-skill: "anti-something which was done by someone who is current leader"  
Since 6.4 crack-down and "whoever steps down if not reform" are "[the gun is commanding the party] in recent years", therefore,

these are wrong-doing. The right way to deal with ordinary Chinese is using class struggle to agitate them fight each other as in the first CR (how many Chinese died in the 1st CR?). This means Deng Xiaoping is not supposed to hold the supreme power, and Deng-Yang's are the murderers of 6.4, Yang Dezhong and Wang Ruilin should turn over the Central Guard Bureau.

What's the next expanding meeting of the Central Military Commission? Fal Nan4--question and vote, ask Yang Dezhong and Wang Ruilin turn over the Central Guard Bureau, and formally appoint Ba Zhongtan take it over. The majority of both the Central Military Commission and Political Bureau Standing Committee are supporting Jiang Zemin now.

What's the ninth five-year plan and beyond 2010?  
Solidify communism ideal, liberate Taiwan, the 2nd CR, kill all Hanjians and their acting persons within CCP, new collectivization.

>Subject: "Chi Haotian advocates anti-peace-evolution and class struggle"  
>Date: 18 Aug 1996 01:23:32 GMT

World Journal, Aug 14, 1996

"Central Agency, Beijing Aug 13

Vice Chairman of CCP Central Military Commission and defense minister Chi Haotian published a long article, advocating [anti-peace-evolution] and [class struggle].

Today, Liberation Army Bao published Chi Haotian's article which published at [party construction research] NO.8, the title is [We communists should be models of (Jiang3[talking] Zheng4[correct] Qi4[air])].

In the article, Chi Haotian indicated, Jiang Zemin instructed (Jiang3 Zheng4 Qi4), [has very important significance for CCP's thinking construction and style construction, and our party can stand the test of holding power, reform/openness and developing socialism market economy and anti-peace-evolution].

The article indicated, CCP is [facing serious challenge] which includes foreign countries' [westernise] and [split] plot, [bourgeoisie corrupted thinking culture and life style].

Chi Haotian wrote: [Though class struggle is not main contradictions of our society, but it will exist for a long time in some scopes, sometimes it can escalate, the forces with socialism-hostile will create various kind of events by taking advantage of all available opportunities, and try to change the socialism direction of our country].

Chi Haotian emphasized, (Jiang3 Zheng4 Qi4) is a [serious political problem]. He cited Mao Zedong and Deng Xiaoping still persist Marxism words and theories when socialism met difficulties internationally, he praised Jiang Zemin [persisting the socialism road with Chinese characteristics]. Chi Haotian even labeled [do complete interruptions with private ownership and traditional views].

Chi Haotian criticized current China [the corruptions and dirty of capitalism are all over the places, the residual of feudalism has been recovered].



He asked CCP party member [stop and against wrong opinions and actions]. He emphasized: [(we) must listen to the commanding of Party Central with Jiang Zemin as the core at anytime, to guarantee commands pass. This is the extreme high interests of whole party and whole national people]. "

It sounds that Chi Haotian is a downright Maoist if his IQ is enough(I think so ) to understand YES-NO trick. Does he know YES-NO and power-skill? Did he write this article by himself, or someone else wrote and he just signed it?

Chairman Yeh is right, "China is ready for a big change."

Zhang Wannian and Xu GuangChun(vice-minister of propaganda) are hand-picked by Jiang Zemin. Xu GuangChun organized a group of people to read every newspapers published in China to see if all articles follow Jiang's route.

>Subject: Vice Chairman Chi Haotian

>Date: 19 Aug 1996 00:17:44 GMT

His [anti-peace-evolution] is anti-Deng Xiaoping.

His [do a complete break with private ownership and traditional views] is anti-the reform route of the 3rd plenary session of CCP's 11Da.

His [capitalist corruption and dirty are all over the places [Fan4 Lan4], the residual of feudalism has been recovery and burning] is slandering Reform and Openness.

His [persisting class struggle] is back to Mao's time, Jiang be Mao II.

ps. Deng Xiaoping said, "whoever will be downed with if he wants to change the route since the 3rd plenary session". p22 Cheng Ming No.226 8/96

>Subject: The poor-rich gap and corruption

>Date: 24 Aug 1996 01:32:28 GMT

Deng-Hu-Zhao did every bit of reform by fighting with Chen Yun Clique, otherwise Chinese people are still doing Mao-Chen's communism like N.K.. So, how can you blame Deng implement the easiest phases of reform first? If you Maoists don't love power, why not quit?

Is Deng's fault of Openness that you don't own a new car when you were born in a remote-poor village of countryside of China? If no Openness, you are happy to fight each other and ready to liberate the rest of the world.

The right questions should be: did Deng's Reform/Openness cause the majority of Chinese the poorer? or cause the millions of Chinese die of starvation?

The corruption has been happening in every country of the world. The most serious crime/corruption right now in China was made by Jiang Zemin who has been preparing coup by appointing little Chairmen Jiangs in both

military and government, doing centralism and wasting China's time, yet noone can supervise him.

You can't blame yourself not having a good father --slaveholder who can find a good job for you. During 10 years CR, it was very important that you have a good father --- a little slaveholder.

So, who's fault if your hometown is still poor? Centralism and YES-NO cheaters. Centralism caused the destroy-rebuild cycle of dynasty, and Mao was the worst slaveholder, thanks to Mao's class struggle; YES-NO cheaters: Mao Zedong, Chen Yun, Song Ping, Zhang Aiping, Jiang Zemin, Liu Huaqing, Zhu Rongji, Zhang Wannian and Chi Haotian, they have been drinking ordinary Chinese people's blood, what a joke--serving the people!

Chicago Tribune, Wed(?or Tue) Aug 21, 1996

>"As China's Deng turns 92, his era has already ended" by Liz Sly  
>".....He selected the best pieces of meat for himself and left the tough  
>ones for his successors," said one Chinese political author.  
> That is why some diplomats speculate there may be an official  
>reassessment of Deng's legacy after his death, in which Deng may be  
>blamed for creating such problems such as the rich-poor gap or corruption.  
>China's leaders would thus be able acknowledge specific criticisms while  
>protecting the overall system from attack."

The New York Times, Tue, Aug 20, 1996

>"China's Ambitious President Wants Mao's Title: Chairman" By Patrick E.  
>Tyler.  
>".....But what is happening this summer, for the first time since Deng  
>Xiaoping came to power 18 years ago as China's paramount leader after Mao's  
>death, is that the younger generation of communist Party rulers is mapping  
>out -- without Deng's supervision or participation -- fundamental leader-  
>ship and political changes that will reshape post-Deng China.  
>....  
> As leaders began trickling back from the beach resort last weekend,  
>reports were circulating in the capital that he is seeking to coax Prime  
>Minister Li and the Speaker of Parliament, Qiao Shi, into semiretirement,  
>removing them from the seven-member Standing Committee of the Politburo and  
>giving them ceremonial jobs as vice chairmen of the party.  
>...."

>Subject: China needs Chairman Yeh

>Date: 24 Aug 1996 01:43:19 GMT

Chairman Jiang is advocating People's Democratic Dictatorship today on CCTV, which dictates ordinary Chinese People -- slaves. Chairman Jiang said that the revolutionary army must be under his absolute leadership (Party=Jiang Datou).

Yeh Shannon is much younger than Jiang Zemin who is too old and should

go to hell. Chinese people have no choice but support YES-NO cheaters.

"All comrades should recognize that safeguarding the authority of the party leadership with comrade Yeh Shannon at the core would be to safeguard the party, country and interests of all Chinese people," the official Guangming Daily, the newspaper of party intellectuals, said recently. "This will give the best political guarantee to our economic reforms and modernization."

>Subject: Jiang Zemin can move HIS troops in Beijing now  
>Date: 25 Aug 1996 18:01:50 GMT

World Journal, Aug 17, 1996

"You2 Xi3 Gui4 replaced Yang Dezhong, commanding Central Guard Bureau"  
"Central Agency Beijing Aug 16. CCP authoritative media disclosed recently in an obscure manner, Jiang Zemin's Qing1(relative) Xing4(follower) You2 Xi3 Gui3 has formally commanded the Central Guard Bureau, replacing Yang Dezhong appointed by Deng Xiaoping.

....

When reporting two big events since the middle of July, the official authoritative media declared unquestioningly: ....Yang Dezhong is out of Guarding System completely."

>Subject: Wu Shuqing is an idiot  
>Date: 27 Aug 1996 01:27:23 GMT

China needs a law to protect private property, otherwise Maoists(bandits) like Jiang Datou, Yeh Shannon and sqs, are ready to rob ordinary Chinese people at any time, fooling and forcing people put all property together for them (collectivization).

What's Marxism: public(slaveholders) ownership  
Chairman Jians dictatorship  
class struggle -- make slaves fight each other

Wu Shuqing is an idiot like Hu Shen and Chi Haotian. Wu Shuqing wrote an article "China can not practise Market Economy" on People's Daily on 1/23/90.

Subject: China educator calls for Marxist teachings  
Date: Mon, 26 Aug 1996 7:10:16 PDT

Beijing (Reuter) - A prominent Chinese educator has said China must promote Marxist teachings to counter the adverse effects of economic reforms, an official newspaper said Monday.

Wu Shuqing, the former head of prestigious Beijing University, was quoted by the Worker's Daily as saying that the reforms had led to an influx of alternative ideologies, including non-Marxist and anti-Marxist ideologies.

During his tenure, he sent all students to military training.

"Hostile western forces are spreading anti-Marxist opinions to subvert China's socialist system."

"We must keep Marxism as the guiding principle," said Wu, an economist who is now retired.

>Subject: Jiang Zemin Thought is a Chinese modern science

>Date: 4 Sep 1996 02:31:51 GMT

Yeh Shannon Thought is a Chinese bible.

Mao Zedong Thought is a Chinese Qi4(air) Gong1(power).

Jiang Zemin Thought is a Chinese modern science.

Undefeatable Mao Zedong Thought, a Chinese Qi4 Gong1, did liberate China (except Taiwan, HK and Mongolia), it will liberate whole world as well.

Yeh Thought and Jiang Thought need Qi4 Gong1 i. e. Mao Zedong Thought. Chairman Mao has been sending his Qi4 Gong1 from his Memorial Hall to ZhongNanHai's Chairman Jiang and Netix.com's Chairman Yeh so that Chairman Jiang can keep doing anti-peace-evolution and Chairman Yeh can make China white in 15 years with enough energy.

Chairman Mao explained People's Democratic Dictatorship as: Democracy to the People, Dictatorship to the class enemy. On the other hand, there is no law and no freedom of speech in socialist China, the Gang's organization principle is: the minority obey the (fooled) majority; the lower level obey the higher level; the whole party obey the Central (Mao/Jiang/Yeh). There is no democracy among slaveholders in different levels: central, province, city, area, county, people's commune, production brigade, minor production brigade. The lower level slaveholders must obey the higher level slaveholders, otherwise you will be sent into jail as one element of anti-party clique.

Therefore, Jiang Zemin Thought--[PLA is the armed corps to perform revolutionary political task, the strong supporting stone(Juan1 Qiang2 Zhu4 Shi2) of People's Democratic Dictatorship and People's army serving the People wholeheartedly under my absolute leadership, must be absolute reliable politically] -- is a Chinese modern science.

>Subject: CCP's 6th plenary session of 14Da

>Date: 25 Sep 1996 21:35:59 GMT

It was said that the main agenda of CCP's 6th plenary session of 14Da is the spiritual civilization construction.

What's 'spiritual civilization construction'? Isn't it better by 'communism civilization' or 'slavery civilization construction'?

Why not 'rule of law civilization construction'?

Without rule of law, you can do 'construction' or 'anti-corruption' zillions times and never get it done, surely you don't want to get it done and leave some for next next...next times. If you set up rule of law by the constitution, what do you do next? Democracy within CCP? Multi-party system? Military nationalized? Then you will be out of ZhongNanHai. [note: the agenda for political consultative meeting by KMT, CCP etc in Jan10-31, 1946 HAD the five items: military nationalization, politics democratization, united government, drafting a constitution, national people congress.]

Without rule of law, Jiang Datou can reverse Chinese history at any time by any pretext.

It was said that Hu Jingtao supports the idea of party having state-own enterprises, even Mao had to use state-own to fool people, maybe Hu is the smarter than Mao. Folks, don't laugh, once you get that kind of positions, there is the more than 50% probability that you want to be a slaveholder. You can enjoy power and privileges for free by fooling and slaving ordinary Chinese people.

When Qing Benli (director of Shanghai Economy Herald) tried to publish all articles of the memorial of Hu Yaobang, Jiang Datou asked him [Gu4 Quan2 Da4 Ju2]; when provincial leaders tried to develop economy, Jiang Datou/Zhu Czar asked them [Gu Quan Da Ju]. What's [Da Ju]? Shanghai Gang wants to slave whole Chinese people and robs state property which Mao put it together for them. [note: Chen Yun was a Shanghai worker.]

State-own enterprises and Maoists are the symbols of corruption. Therefore, 'spiritual civilization construction' or 'anti-corruption' under the leadership of Shanghai Gong Chang Gang is purely bullshit!

>Subject: "China moves to tighten grip on state media"

>Date: 28 Sep 1996 16:19:54 GMT

Beijing, Sep 27 (Reuter)-China's Communist Party chief Jiang Zemin...  
>... "Historical experience has proved repeatedly that whether guidance  
>of news is right or wrong has to do with the party growing strong...  
>the solidarity of the people and the prosperity of the nation," Jiang  
>said.

Control media to fool people has to do with Gong Chang Gang growing strong, class struggle and the weakness of the nation. Historical experience has proved repeatedly that "the good thing is, once some capitalists did some capitalism, we can beat them and enjoy their fruit for a while."

Keep reform and openness, free press, has to do with the Chinese

Capitalist Party growing strong, the solidarity of the people and the prosperity of the nation.

>Subject: Will Jiang Zemin be a great Helmsman?

>Date: 2 Oct 1996 14:54:02 GMT

It was said that Jiang Zemin is a great Helmsman and will formally declare he is Mao Zedong II in CCP's 15Da next year.

In 1989, both Jiang Zemin and Zhao Ziyang tried to use 6.4 movement to seize the supreme power of China. Both tried to escalate 6.4 movement, Jiang escalated 6.4 movement by shutting off the Shanghai Economy Herald, Zhao escalated 6.4 movement by trying to revise 4.26 editorial and disclose Deng was the paramount leader. Both were pushing Deng to crack down so that they can seize the power.

Jiang Zemin: (p27, Cheng Ming No.227 9/96)

1. Liu Ji went the sitting-talking meeting of memorial of Hu Yaobang in Beijing, and reported to Shanghai Gang.
2. Jiang questioned Qing BenLi (director of the Herald) and decided shut off the Herald.
3. Jiang was called in Beijing for meeting together with Zheng Qinghong who was responsible for communicating with the old comrades.
4. In the end of May-89, Jiang was called in Beijing and informed to replace Zhao Ziyang.

Zhao Ziyang: (p41, Cheng Ming No.227 9/96)

1. Zhao tried to revise 4.26 editorial to prove Deng was wrong and to win students support. (note, Zhao did prove Hu Yaobang was wrong. It was said the outline of 4.26 editorial was given by Deng Xiaoping who was fooled by Li Ximing and Chen Xitong's report.)
2. The footage that Zhao Ziyang used telescope and watched TAM on the People's Congress Hall was captured by HK journalist and was shown on HK's TV. Zhao showed up on TAM "we are late!" with tears in his eyes right after the footage shown on HK's TV.
3. Zhao disclosed Deng was the paramount leader, if crack down, he must be responsible for.

There is the difference between Jiang Zemin and Zhao Ziyang. Jiang Zemin is an inhuman cheater. Zhao Ziyang is an opportunity cheater.

I don't think that Jiang Zemin/Yeh Shannon is qualified to be Chairman Mao II though Jiang and Yeh have Mao's skill to seize power. Jiang needs Wang Daohan to be his teacher. Mao Zedong didn't have a teacher for him to be Chairman Mao, right?

In order to be a real great Helmsman, does Jiang have his 8341 troops

ready? Maybe. One more thing that Jiang needs to do is to build his own Jun1(military) Ji1(machine) Chu4(department) (as Qing Dynasty) or Chi4(service) Cong2(follow) Shi3(department) (as CKS) to govern all of ministries.

Anyway, Long Live great Helmsman Chairman Jiang!

>Subject: Xinhua News Agency declared the 2nd CR  
>Date: 3 Oct 1996 16:57:23 GMT

>Subject: China says needs patriotic action to build power  
>Beijing, Oct 3(Reuter) -...  
>"Normally, capitalists are concerned with the profit, while  
capitalists create jobs and wealth.

>politicians are concerned with the national interests of their  
maoists care their own gang's interets ONLY.

>own nations," the magazine Outlook, which is published by Beijing  
>'s official mouthpiece, the Xinhua News agency said in a signed  
>editorial.

> It was impossible to know how much wealth and resources  
>has been lost to the depredations of foreign businesses by

N. Korea doesn't lose any wealth, right?  
The economy of a capitalist country is going to be collapse  
because it lost wealth and resources to other capitalist  
countries?

>officials desperate to attract foreign investments, it said,  
who are those officials? Zhou Zhi Pai?

>adding it was not enough to merely talk of love for the nation.  
> "Patriotism is not empty words...patriotism is real actions,"  
>it said.

so, start the 2nd CR and seize power from capitalist roaders?

>Subject: Does China have a law?  
>Date: 3 Oct 1996 19:00:55 GMT

Beijing city has been robbed by Shanghai Gong Chang Gang  
and Jiang Zemin has been fooling Chinese people on CCTV  
for the past 7 years!

>Subject: N. Korea and China

>Date: 5 Oct 1996 14:55:01 GMT

N. Korea is what Jiang Zemin wants China to be.

N. Korea refuses any suggestions for economy reform.

Jiang Zemin never forgets selling his communism and New Collectivization.

Every Chinese should fight for freedom, free speech and democracy in China.

Not only for yourself, but also for whole Chinese people.

If you don't care about politics, politics always wants to take care of you!

China doesn't need bandits like Jiang Zemin!

>Subject N. Korea faces harsh winter, possible malnutrition.

>Beijing, Oct 5 (Reuter) - North Koreans face a shortage of 1.5 million

>tonnes of grain after hailstorms, floods and rains, and Red Cross officials

>said on Saturday they were monitoring for malnutrition and stunted growth

>among children.

>Subject: Re: China's political/legal system

>Date: 5 Oct 1996 20:57:24 GMT

The political structure is a slave system, a top slaveholder Jiang Zemin appointed a handful of little slaveholders which appointed a handful of little little slaveholders which ..., and so forth, like a pyramid in Egypt. It is very stable, everyone knows a slave system is quite stable even in few seconds before it collapses. The role of local slaveholders are reading the documents from Central/Top and follow Central Authority.

The social order of socialist China was kept by CCP Central Documents together with massive political movements.

The taxes, judiciary system, patents & trademarks etc. are capitalism stuff.

>Subject: Re: Wang Ying, a moron or another dog! (was Re: Does China have a law?)

>Date: 6 Oct 1996 20:30:44 GMT

It is interesting, another "wang" popped up!

This dog (Wang Ying) was trying to prove explosive bullets were used in 6.4 to justify Jiang Zemin is indeed a legal paramount leader of China.

It is very important to verify that the establishment of bandit 'Jiang core' is the right choice of the whole gang at CCP's 14Da. The practice since CCP's 14Da has proved that Jiang Datou is a Great Helmsman.

Dog ywang@zenith.pfc.mit.edu (Ying Wang) pointed out: then time (before 14Da) Chinese government in 1989 was Nazi Germany.

>From: ywang@zenith.pfc.mit.edu (Ying Wang)

>Subject: Were explosive bullets used in 6.4?



>Date: 13 JUN 96 21:01:02 GMT  
>... I think it is important to verify this. If dum dum bullets were indeed  
>used systematically, it would mean that the Chinese government personally  
>took pleasure in hurting the victims to a degree unwarranted even by its own  
>mission objective. It would mean they are literally blood thirsty creatures.  
>...  
>4. Could dum dum bullets be used in 6.4?  
>Yes. ...  
>So individual soldiers might did the conversion on their own.  
>..  
>6. Why bother?  
>My arguments certainly change nothing about the nature of 6.4. But just as  
>no one should claim Nazi Germany used nerve gas in the battlefield, no one  
>should claim PLA used dum dum systematically, either.  
>  
>ying

Ying Wang (ywang@max.pfc.mit.edu) wrote:  
:Moron! Next time, try to elaborate your point a little bit more. The net  
:is not a place to vent your confused and unrational anger.  
:  
:All this net needs are some writers that make sense!!!

>Subject: Gang of four  
>Date: 7 Oct 1996 15:59:53 GMT

20 years ago, Gang of Four, Wang/Zhang/Jiang/Yao, was arrested.

Now, it is time to arrest New Gang of Four:  
Jiang Zemin, Liu Huaqing, Zhu Rongji and Zhang Wannian.

>Subject: Hu Jingtao and Jiang's [Jun Ji Chu]  
>Date: 7 Oct 1996 20:22:59 GMT

<http://undhe6.hep.nd.edu/85100705.htm>

Jiang Datou surely knows how to build his dictatorship.  
He is trying to use Central Secretary Department as his [Jun Ji Chu].  
Hu Jingtao was promoted by Song Ping and is happy to sell himself  
to Jiang Datou.

So, Hu Jingtao is the best candidate/running-dog for the director of  
Jiang Datou's [Jun Ji Chu] in the FIRST term which deals with Party,  
Government and Military daily affairs with whole power.

>Subject: What is the spiritual civilization?  
>Date: 8 Oct 1996 13:21:19 GMT

Chairman Jiang's [5 words]:

1. Be a civilized slave.
2. Follow Jiang Zemin Thought.
3. Have communism ideal.
4. Keep in mind class struggle.
5. Endeavor to be a little Chairman Jiang.

>Subject: The east is red!  
>Date: 8 Oct 1996 15:39:34 GMT

The east is red, the sun is rising.  
Jiang Zemin is emerging in China.  
He has been seeking happiness for the people.  
He is the big saviour of the people.

Shanghai Gang, like the sun.  
Where the sun illuminates, where is bright.  
Where there is Shanghai Gang, where the people have been liberated.

>Subject: Jiang Zemin is a bandit in ZhongNanHai!  
>Date: 9 Oct 1996 13:36:09 GMT

Jiang Zemin: anti-peace-evolution all the time, solidify proletarian dictatorship, prepare military coup, army protects gang's power, let GeTiHu homeless and propertyless  
Yeh Shannon: Mao's mistake is didn't sentence Deng Xiaoping into death, kill all hanjians, Jiang will be another Mao, Yeh will be moving his target step by step  
Wang Xingwu: Cao ni ma! Who is S. Yeh?  
Wang Hailong: Mao is great, his father is great. In reality, Mao is greater than Deng is. If you don't think so, ask Mr. Deng  
Wang Feng: DXP himself already showed us some evidences which JZM can sentence DXP into death. Military coup is fine, as long as it doesn't hurt ordinary Chinese people  
Wang Yonghe: General Wang Ruilin should be demoted because he lacks merit and experience. It is a good news if JZM has really successfully prevented Deng's children's effect (assume such effect exists)  
Wang Ying: Chinese government in 1989 was Nazi Germany

>Subject: China needs rule of law and free press!  
>Date: 19 Oct 1996 13:45:02 GMT

Don't trust anyone who loves power!

<http://undhe6.hep.nd.edu/85101901.htm>

>Subject: Re: Release Wang Dan or No State Visits.  
>Date: 19 Oct 1996 21:43:55 GMT



issues as...common development of various economic sectors with socialist public ownership as the mainstay versus privatization...socialist democracy versus parliamentary democracy practised in Western countries,"it said.

"Liberalism will precisely lead China to the capitalist road and undermine the political situation," the document thundered.

>Subject: Chinese president calls on army to toe party line

>Date: Thu, 17 Oct 1996 13:41:42 PDT

Beijing (Reuter) -Chinese President Jiang Zemin Thursday

.....

He exhorted the army to be "forever be loyal to the party, loyal to socialism, loyal to the motherland and loyal to the people."

>Subject: China is a socialist country!

>Date: 20 Oct 1996 21:51:38 GMT

politics: socialist democracy--appointing little Chairman Jiangs  
economy: public ownership--slaveholder ownership with 1.2B slaves  
culture: Jiang Zemin Thought--class struggle for communism

>Subject: CCP Central wants Class Struggle!

>Date: 26 Oct 1996 22:53:41 GMT

World Journal, Thu Oct 3, 1996

>"Seeking united only"

>CCP high ranking has a internal [Jan3(talking) Hua4(words)]:

>"Be vigilance politics rumors and various kind of slanderings.

>these kind of stuff are always propagandized in from HK-Taiwan

>and foreign countries.... We must treat this problem from

>political height."

>"The party central with comrade Jiang Zemin as the core was

>formed during international and CIVIL STRUGGLE. Some people

>outside of China are trying [Wang4 Tu2] to make propaganda

>to undermine our unity."

>

>The worry and fright of CCP's main leaders is generated by

>the political system of closed and non-democracy, viewing

>from political height can only be viewing from class struggle.

>

>Subject: Down with Chairman Mao/Jiang/Yeh!

>Date: 26 Oct 1996 23:10:40 GMT

Congratulations! We have successfully downed with Chairman Yeh on SCC. And Chairman Jiang's Culture TeWus are either disappeared (like Eddie Cheng and Hong Jun) or noone believe what they are saying(like sqs and Wang Ying).

However, there is a long way to go in order to down with Chairman Yeh in China, down with Chairman Mao in China and down with Chairman Jiang in China.

For a better China--our motherland, we shouldn't tolerate bandit Jiang Zemin in ZhongNanHai and Yeh Shannon in Beijing.Netix.Com keep fooling ordinary Chinese people.

For a better China--decentralized capitalism tomorrow, EVERY Chinese's contribution is greatly appreciated!

>Subject: Jiang Zemin versus Mao Zedong

>Date: 27 Oct 1996 18:24:50 GMT

World Journal Oct 3, 1996

>"The party central with comrade Jiang Zemin as the core was formed >during international and CIVIL STRUGGLE."

What is "CIVIL STRUGGLE"? The struggle between Deng-Hu-Zhao and Chen Yun Clique. This is a declaration that Jiang Zemin is not appointed by Deng Xiaoping. This is a declaration that Jiang Zemin is a winner and represents Chen Yun Clique. Someone published an article praising CCP's 14Da as 7Da which had established Chairman Mao's God position.

"Wang Daohan was promoted by Jiang ShanQing(foster father of Jiang Zemin) in 30's. Wang Daohan recommended Jiang Zemin successfully in 80's. Wang Daohan is Jiang Zemin's teacher, Zheng Qinghong, Chen ZhiLi and Liu Ji are Jiang Zemin's political followers. [one political En Shi(teacher) and three political Xing(heart) Fu2]"  
p25 Cheng Ming No. 227 9/96

>Subject: No free speech in China forever!

>Date: 28 Oct 1996 21:47:30 GMT

According to World Journal, National People's Congress was trying to publish its own newspaper, but it was denied by Jiang Zemin.

Even NPC has no right to speak, who has right to speak? Only can Jiang DaTou have right to speak among 1.2B Chinese people? Is China really Jiang Datou's?

I think Chen Xitong should back to power, if he did make some mistakes, that's the fault of communism's system. Keep in mind, what Mao/Jiang/Yeh can do is making tens millions ordinary Chinese people perished. He can promote you as a slaveholder today and kill you tomorrow. Jiang Zemin is speeding up to build his gang organization and his own communism. Now, his old fellow of ministry of the first machinery industry, Jia QinLin, is appointed as Beijing Mayor and Vice secretary of Beijing

CCP's committee, and is ready to replace Wei JianXing in the 15Da.

Deng Xiaoping's evaluation of Hu QiLi is positive. However, Jiang Zemin did his best to prevent Hu QiLi take the boss position of TianJin and Beijing in 93 and 95. p14-15 ChengMing No.227 9/96

>Subject: Who are the hostile forces?

>Date: 30 Oct 1996 15:46:29 GMT

Jiang Zemin keeps saying there are hostile forces.  
Who are the hostile forces of whole Chinese people?  
The answer is Jiang Zemin and his gang.

I know some people are supporting Jiang Zemin because he can offer you slaveholder position or keep your slaveholder position(even temporarily). Some people may think Jiang Zemin to be another Chairman Mao is none of your business, you may had better keep quiet. I remember some people are quite brave when they follow Chairman Yeh fight with ordinary Chinese people [Hanjians].

One Chairman Mao in Chinese history is enough, he brought huge disaster to ordinary Chinese people. No more.

Anyway, I hope that the more and more Chinese people know who the hell Chairman Mao/Jiang/Yeh is. Please distribute this [FAQ on politics] as widely as possible.  
Thank you!

>Subject: Jiang Zemin solidify his gang

>Date: 31 Oct 1996 13:38:14 GMT

More than 20 high ranking officials will be promoted to Beijing by Jiang Zemin soon.

<http://207.88.21.66/papers/mainland/85103104.htm>

>Subject: Re: China needs Yuan Shi Kai!

>Date: 1 Nov 1996 01:03:31 GMT

Someone asked me "But how good Yuan ShiKai is?".  
Well, first, Yuan ShiKai was honest, he didn't hide his motivation that he wanted to be an emperor. Secondly, no evidences to say that Yuan ShiKai wanted millions MORE ordinary Chinese perished after he became an emperor, he didn't claim he represents and serving whole Chinese people. Third, if we get a Yuan SHiKai, which means China only steps back about one hundred years. Now we got another Chairman Mao--great Jiang Datou, which means China starts step back for more than 2 thousand years.

: An emperor is much better than a slaveholder, if he is a good emperor.

>Subject: Jiang Zemin seizing power!

>Date: 1 Nov 1996 13:34:22 GMT

<http://207.88.21.66/papers/mainland/85110101.htm>

"According to South-China Morning Post, Jiang Zemin is trying to deploy Huang Ju, Secretary of Shanghai City CCP Committee, to replace Ren JiangXing, party secretary of politics-law committee of CCP Central. 'Jiang Zemin thinks he has enough power to take over politics-law system now.'

It was said, at the meantime Jiang Zemin also nominated his Qing1(relative) Xing4(followers) to take over the position of secretary of discipline-inspection committee of CCP Central and minister of state-security ministry of state council.

Jiang Zemin advocates suppressing Dai Yu Island demonstration. Jiang Zemin thinks the demonstration could turn into anti-government demonstration. "

>Subject: Mao/Jiang/Yeh, the biggest rumor maker and personal attacker

>Date: 5 Nov 1996 14:54:40 GMT

Propagandizing communism is making rumor.  
Communism is Pian4 Ren De Gui3 Hua4.  
Exercising communism is turning tens millions ordinary Chinese into Gui3(ghost).  
Therefore, Chairman Mao/Jiang/Yeh are the biggest rumor makers and personal attackers.

Qian Qichen said, China's law doesn't protect rumor makers and personal attackers.

>Subject: Re: On the Eve of American Election.

>Date: 5 Nov 1996 17:22:26 GMT

xiao-lin li (xlli@silver.ucs.indiana.edu) wrote:

Chinese people don't like voting, but fighting.  
Fight for Chairman Jiang, at the meantime you can be a little Chairman Jiang.  
Once you are a little Chairman Jiang, you have lots to enjoy, respect and admiration from your fellows, revenge your enemies, appointing your own followers, housing and excellent benefits, bribes etc....

:  
 : A friend send me an email which made me feel sad, she wrote:  
 :  
 : My son asked me if I could vote for Chinese President  
 : since I told him I cannot vote for American.  
 : He cannot understand it at all when I told him no.

>Subject: Everybody works for Jiang Zemin  
 >Date: 10 Nov 1996 20:45:57 GMT

Mao Zedong works for Jiang Zemin: Used his damn Mao Zedong Thought  
 , wasted millions Chinese lifes and built a socialist-slave system.  
 He left his extreme power in ZhongNanHai because he had no way to  
 bring his power into his coffin.

Deng-Hu-Zhao works for Jiang Zemin: The fruit of Reform and Openness  
 is sufficient for Jiang Zemin and his gang to enjoy for decades.

Ordinary Chinese slaves work for Jiang Zemin and his gang.

>Subject: Re: Central Military Office reshuffled  
 >Date: 10 Nov 1996 23:35:17 GMT

zeyuan wu (zwu@schumann.helios.nd.edu) wrote:  
 : <http://207.88.21.66/papers/mainland/85111001.htm>  
 : "Jiang Zemin's first secretary Jia TingAn has been appointed as  
 : vice-director of military commission office, and conferred with  
 : major general, Jia has been following Jiang Zemin for 14 years  
 : since 1982 and has no one-day's military-age.

Is this the Party commanding the gun?  
 Obviously, this is Jiang gang commanding the gun,  
 ready to defend gang's power and kill innocent slaves.

:  
 : You XiGui, from Guarding bureau of Shanghai city committee, has  
 : replaced Yang DeZhong as director of central guard bureau. "  
 :  
 : According to World Journal, the general commanders of Navy and  
 : Air force of PLA will be replaced before the end of this year.

>Subject: Re: Jia QingLin  
 >Date: 11 Nov 1996 00:15:10 GMT

According to World Journal, before Jia QingLin went Beijing for mayor  
 position, he had a meeting of provincial standing committee to support  
 Jiang's 6th plenary session decisively on Oct 12..



China has a bright future, everybody wants to be nominated as a little Chairman Jiang. These little Chairman Jiangs are very smart, they are using the power given by Jiang Datou to force people believe communism even they know it is a big lie. Where is ordinary Chinese slaves' interests?

Who cares!

Think about Mao/Jiang/Yeh are bandits, you can understand every puzzle.

>Subject: Re: It is time to dig out ...

>Date: 11 Nov 1996 13:59:09 GMT

: It is time to dig out if you or your relatives(even far relatives)  
 : had some kind of relation(s) with Jiang Zemin before, so that you  
 : make a big fortune or big money out of it. Just like you can find

Remember, this is a communism fortune, it is 100% safe, you will have fortune and glory forever.

When you make some other fortune, you must show your loyalty to Jiang Zemin, otherwise, you will be jailed because you are making capitalism fortune. It is much better to make a communism fortune, because you have bigger Chairman Jiang to protect you, and it is difficult for others to persecute you just because you are abusing your power and privileges. What you need to do is keep showing your loyalty to Jiang Zemin, flatter ing you boss and La Bang Jie Pai. Regards.

: a good job if you can prove you are Chen Yuan's old classmate.  
 :  
 : Cheers!!!

>Subject: Re: Who loves China?

>Date: 12 Nov 1996 13:22:46 GMT

zdo@jhunix.hcf.jhu.edu wrote:

: In article, zwu@schumann.helios.nd.edu (zeyuan wu) writes:  
 : >Good question, indeed!  
 : >The answer is Jiang Zemin and his gang.  
 : Good answer, indeed! May we take it as you don't?  
 : Have a great day,  
 : dz

If you don't think Jiang Zemin and his gang love China, fine! Let's pick someone else, Chairman Mao, Yeh Shannon and sick-man dz.

"You also had Chai Ling and her gang". Are the students the gang members? I would say Chai Ling is a poor leader and opportunist, like Zhao Ziyang. But I don't think their followers are gang members. On the otherhand, Jiang Zemin and his gang are bandits, they are real gang members, like sick-man dz. I understand sick-man dz's frustration, angry and sickness,

his fellow-dogs are either gone or failed on scc.

Can sickman dz save Shanghai Gong Chang Gang and great Mao Zedong Thought?

Gao Ke (chaon@gate.net) wrote:

: > We are dragons' decents, and our country is the one and only country  
 : >who has more than 5,000 years of history!  
 :  
 : This is not always to our credit. In 5000 years, we never invented the  
 : internal combustion engine, and have operated on a pretty basic  
 : epistemology until the Marxists came along.

[talking politics] means keeping [the internal combustion engine] running.  
 That is what bandit Jiang Datou is doing.

>Subject: "Beijing Spiritual Civilization Bureau"

>Date: 13 Nov 1996 13:58:23 GMT

Beijing, Nov. 13(UPI)—...

>The legislation, approved by the Beijing Spiritual Civilization

>Bureau, mandates awards and monetary compensation...

Hmm, the legislation needs approved by so called "Spiritual  
 Civilization Bureau". Does China have a law?

Isn't it another way to seize power?

>Subject: Re: Happy Birthday Dr. Sun

>Date: 13 Nov 1996 19:19:39 GMT

zdo@jhunix.hcf.jhu.edu wrote:

: In article zwu@schumann.helios.nd.edu (zeyuan wu) writes:  
 : >Danny Chi (dannych@netcom.com) wrote:  
 : >: "The revolution is not finished yet. All my comrades  
 : >: should continue to work harder."  
 : >Doing communism to enter a slave society is much much more  
 : >counter-revolution than Yuan ShiKai to be an emperor.  
 : I guess you still remember Dr. Sun's uniting USSR and Commie's  
 : policy.  
 :

That is because he didn't know Lenin/Stalin's and Maoists' true face.

:  
 : It is also very interesting that you mentioned Yuan ShiKai who  
 : had been emperor (80 something days) longer than Dr. Sun had  
 : been Temp. President (30 something days).  
 :

That's because both of them didn't know power skill.

: Before one has a better new to replace the old,  
 : don't break the old.  
 :

It is time for your Jiang Datou declare he is Chairman Mao.

zeyuan wu (zwu@schumann.helios.nd.edu) wrote:

: Mao said, "What stuff is QingShiHuang? We have surpassed him one  
 : hundred times! He killed 460 Lu2(scholars), we buried 46,000!".  
 : Mao said, " 'You guys dictators'. Beloved gentlemen, you are right,  
 : that is what we are."  
 :  
 : Indeed, Mao's revolution is not inviting guests for meals, but robbery.

Chairman Mao was candid after he succeeded his revolution.

Chairman Yeh was candid after he failed his revolution.

It is time for Chairman Jiang to show his candid.

>Subject: Re: Mao Zedong and other Chinese political figures

>Date: 13 Nov 1996 19:29:03 GMT

zeyuan wu (zwu@schumann.helios.nd.edu) wrote:

: zeyuan wu (zwu@schumann.helios.nd.edu) wrote:  
 : : XP (xpan@hogpa.att.com) wrote:  
 : : : Who other than Mao could say  
 : : : t"he Chinese people have stood up from now on." on Tian An Men?  
 : : : XP  
 :  
 : Pretty soon, when Jiang Zemin and Liu Huaqing finish 100,000 hanjians  
 : and close China's door, they will declare on TainAnMen: We have  
 : successfully overthrown imperialism, feudalism and capitalism,  
 : we have arrested Deng Xiaoping and killed all Hanjians,  
 : the Chinese people have stood up again from now on.

More precisely, we Maoists have stood up once again, now we have power  
 send ordinary Chinese to battle fields, make them fight each other,  
 starve them into death.

>Subject: Hua Guofeng, Jiang Zemin, Zhou Beifang

>Date: 14 Nov 1996 14:18:42 GMT

If Hua Guofeng were still in power, there would be no reform and  
 openness, every Chinese is still poor, no reformists have a chance  
 to make corruption, and Jiang Zemin has no chance to be slaveholder.

I think Chen Xitong and Zhou Beifang did some (more or less) contribution  
 to reform. Jiang Zemin is simply a bandit.

So, Chen and Zhou are victims in the hands of a robber.

>Subject: Chairman Mao/Jiang/Yeh are bandits!  
>Date: 16 Nov 1996 22:04:15 GMT

QingShiHuang is a great man, he moved China in right direction.  
Chairman Mao is a bandit, he moved China in wrong direction.

>Subject: China has the law of free speech!  
>Date: 17 Nov 1996 16:42:52 GMT

China has been doing Deng Xiaoping's decentralizing power in order to develop economy.

China's Mao law was established on public ownership through robbery and slave Hu-Kou system.

Jiang Zemin and Liu Huaqing(Pan Yue, Wang Shan) have been actively preparing military coup to back to Mao's system. It is Jiang Zemin who did brain-wash Central Guard Bureau. Around July this year, all guards of Central Guard Bureau have been replaced. General Yang DeZhong becomes Guang1 Gan3 Shi1 Ling4.

In order to reverse Chinese history, Mao had to reverse everything: good vs. bad, yes vs. no, black vs. white, bandit vs. good citizen.

If Wang Shan has right of free speech, why not Wang Dan?  
Why should Jiang Zemin/Liu Huaqing/Pan Yue/Wang Shan still enjoy power and privileges? They are gang members.  
Why should Wang Dan go to jail? He is a helpless individual ordinary Chinese.

Trash communism law together with Jiang gang!

>Subject: History is a mirror  
>Date: 18 Nov 1996 14:38:07 GMT

If everybody tolerates what Jiang Zemin is doing now, ten years later, China would be like Mao's China in 1976, in another word, all other factions will be gone but Jiang gang.

Therefore, all people should unite to beat Jiang gang.  
Keep reform/openness, keep doing capitalism which means progressing into a more and more democratic society.

Now, Jiang Zemin is shouting communism ideal on CCTV, spiritual civilization. Li Peng did mention political reform on CCTV, and deepen reform[Jia1 Da4 Gai3 Ge2 Li4 Du4].

If Li Peng doesn't want deepen reform and keeps shouting support Jiang Datou, Jiang will kick him out of power anyway. Finally, public ownership and 1.2B slaves will not be Li Peng's.

>Subject: Re: About Mao Zedong (Re: Mao ...)

>Date: 18 Nov 1996 15:26:35 GMT

Foo Chuan Heng (gauntlet@pacific.net.sg) wrote:

: Mao must be remembered, whether for his atrocities or the "good" (this is  
: subjective) he has done. In Chinese history, I can say only QinShiHuang can  
: equalled him. The atrocities are not by him alone, many commoners eg Red  
: Guards participated in it. Nobody will learn any lessons by putting all the

Slave system is better than feudal system?

Millions died in vain.

Deep rooted Mao gang force anti-reform, anti-openness.

Hand the landlord's power to slaveholders.

: blame on him. Mao did restructure the whole Chinese society by demolishing  
: the landlords' power, thus opening a way for later economic expansion which  
: is still not able to take place in India (because of the deep rooted feudal  
: system).

: --

xp (xpan@hostare.att.com) wrote:

: > Chairman Mao is a bandit, he moved China in wrong direction.

: He was not a bandit. Bandit can not write poems.

Who says bandits can't write poems?

How do you know Mao wrote the poems, or his secretary did?

If Mao didn't start CR and let Liu Shaoqi keep doing capitalism, China's economy would keep going better, Mao's communism fox tail would be exposed.

If Mao didn't start CR, the more and more people would support Liu/Deng, Mao would never have a chance back to power again.

Mao IS a bandit!

xp (xpan@hostare.att.com) wrote:

: To blaim all that was bad to Mao and/or a few of his close associates

: We, collectively, are responsible for producing someone like Mao.

:

: That would be unfair to him, which is not much of my concern, but also

: ir-responsible to the Chinese people, specially the younger generation.

"We, collecticely," == Maoists

Deng Xiaoping's market economy creates China's history.

Jiang Datou and his running dogs can create China's history as well.

If you don't tell Mao/Jiang/Yeh are bandits, you are irresponsible to the Chinese people, especially the younger generationS.

There is a saying: The brilliance of Mao Zedong Thought will be shining on Qian1 Qiu1 Wang4 Dai4 (1,000 years and 10,000 generations).

Is that your wishes?

Sam Z Sun (szsst1+@pitt.edu) wrote:

:  
: If most of Chinese at that point of time weren't ignorant or selfish  
: enough to support/worship Mao, CR would never happened. The tragedy of  
: Chinese is that we NEVER take responsibilities. "It was the British that  
: forced Opium on us; it was the colonists (sp?) that robbed our wealth."  
: We hear that all the time, don't we? All along, it was us that were too  
: weak to compete in the global environment.

Everybody wants to be emperor or a little emperor for a share of China. That is what spiritual civilization construction all about.

Right now, Social Academia Sinica has declared that they take the spiritual civilization construction as their long term policy and make themselves [Juan1 Qiang2 Zheng4 Di4] of propagandizing Marxism.  
(<http://ww3.sinanet.com/rtn/1122news/47346.html>)

On the other hand, if you don't slave and fool others in a LONG TERM basis, how are you going to make living? How many people are willing to buy your articles or books? Think about it!

xp (xpan@hostare.att.com) wrote:

: Right on. Mao is a product of the Chinese culture, just like you and I

Wasn't it a bandit culture?

"In other words, it is pitiful if we Chinese as a people, a culture is incapable of producing once a while, someone like Mao."

Chairman Jiang's running dogs just can't wait to see Chairman Jiang declare that Chairman Jiang IS Chairman Mao so that dogs can get a share of China, power and privileges, goods from robbery.

How to do robbery? Use yes-no trick.

>Subject: anti-corruption

>Date: 22 Nov 1996 20:57:07 GMT

How many millions dolloars worth of  
wasting China's time,  
appointing little Jiangs,  
preparing military coup?

>Subject: [betray the party]

>Date: 23 Nov 1996 23:18:04 GMT

Hu Shen, director of social academia sinica, pointed out that embezzling-corruption is [betray the party].

Therefore, abusing power with [democratic centralism] is [loyal to party].

>Subject: Jiang Zemin and his culture TeWus

>Date: 25 Nov 1996 14:52:11 GMT

A culture TeWu needs changing color according to seasons.

Culture TeWus have different faces and work at different angles.

If Jiang Zemin even can't take over this tiny scc, how can he take over whole China and turn the world into Red-Falg's world?

>Subject: Re: How did China gets its huge population?

>Date: 11 Dec 1996 01:31:04 GMT

Maoist Chi Haotian said, China will liberate Taiwan under the flag of communism, 1.2B slaves is not enough, China will never drop communism, communism is the right choice of Chinese people, apparently a handful of people LTH like are not representing Taiwan people, majority of Taiwan people need to be liberated, LTH like are thugs, China must liberate Taiwan as in US Civil War North army liberated southern slaves.

>Subject: Re: Who loves China?

>Date: 13 Dec 1996 00:08:34 GMT

Who loves China? Jiang Datou and his running dogs love China's 'state'-property and Chinese slaves.

First, Jiang loves China's 'state'-property which is the base of socialism -slave-system. He wants every slaves has no economy power--homeless and propertyless. He wants 'public'-ownership is the socialism mainstream. He doesn't care 'public'-ownership has no way to develop economy but corruption. Evidently, 'public'-ownership will end up as Mao's China in 1976, N.K. and former Soviet Union. However, 'public'-ownership means billionaire to Maoists, how many yuans worth is every slave? Jiang doesn't want to see Chinese people create more wealth and become rich(more important, get freedom) by strictly preventing capitalism evolution and powerful macro-adjust-control.

Secondly, Jiang sent a bunch of running dogs on scc, try to drive former slaves back China so that they have more slaves, kill those who don't want (even temporarily) go back, close China's door and keep fooling whole Chinese slaves.

>Subject: 6.4, whom to blame?  
>Date: 14 Dec 1996 02:53:50 GMT

anti-colonial culture  
anti-feudalism  
anti-capitalism  
anti-imperialism  
anti-peace-evolution  
anti-westernize  
anti-separatize  
anti-rumor  
anti-hanjian  
anti-spiritual polltion  
anti-bourgeoisie liberalization  
anti-...  
....

The more anti-, the more supporters, the more power, the more died in vain.  
Whoever knows yes-no is our comrades, whoever doesn't is our enemy, capital-  
ist-roaders, counter-revolution-revisionists.

China needs Chairman Mao/Jiang/Yeh -- Chinese butchers!

Yae (chir@rpi.edu) wrote:  
: > anti-colonial culture  
: > anti-feudalism  
: > anti-imperialism  
: > anti-separatize  
:  
: Excuse me Mr. Whitie-wannatobe, whis is wrong with the above.

Then, persist Mao Zedong Thought -- a real Chinese culture.  
Doing robbery for extreme few people Maoists Jiang Zemin like  
under the flag of communism, and liberate whoever doesn't want  
to be robbed for tank driver Chen Jian/Chi Haotian under the  
flag of preserving union.

>Subject: Merry Christmas!  
>Date: 14 Dec 1996 21:48:17 GMT

Dear overseas Chinese scholars and students,

Merry Christmas! I like all of you keep supporting me hold the  
supreme power of China in next CCP 15Da, so I would like to report scc  
my major great deed in the past seven and half years.

1. Being a pioneer to crack down 6.4 movement.
2. Advocating communism ideal and let GeTiHu Qing Jia Dang Chang.
3. Put 'Mao Zedong Thought' back in CCP Central documents.
4. Changed [develop commodity economy with plan] by [plan economy



combining with market adjustment].

5. Brain-washed Central Guard Bureau, set military ruling as PLA's organization system.
6. Advocating army defense power, democratic centralism, central authority, new collectivization and mild scale management.
7. Never seek temporary economic development at the cost of socialism public-ownership ideology. Never allow capitalism original capital accumulation repeat in China.
8. Revised Mao Zedong's ten relations and got twelve relations.
9. Anti-rule of law by advocating spiritual civilization.
10. Re-raising class struggle to handle overseas rumors.
11. Ordered XinHua censor internet, journalists mobilize the Chinese and give the order to talk politics.
12. Used macro-adjust-control to suppress national economy growth.
13. Advocating worker class superior than intellectual to get the 2nd Culture Revolution ready.
14. Appointed lots generals, moved lots my followers from Shanghai to Beijing, digged out a bunch of Maoists like Zhang Wannian, Chi Haotian etc.
15. Doing personal worship, and accusing Deng Xiaoping with [gun is commanding the party] in recent years.
16. Firmly controled the media, promoted a string of hardline editorials analysing my instructions in People's Daily.
17. Anti-colonial culture, anti-westernize, anti-separatize, anti-imperialism by Lenin's theory, anti-peace-evolution, anti-feudalism, anti-spiritual pollution, anti-bourgeoisie liberalization.

Please remind me if I forget something I did.

Regards,

Chairman Jiang Zemin

>Subject: We must protect PARTY secrets!

>Date: 14 Dec 1996 20:15:17 GMT

I vow! We must protect 100% PARTY secrets.

I fully understand what CCP means, it means Mao gang in the past, Jiang gang for now and Yeh gang in the future.

We must carefully select true Marxists enter CCP's 15Da.

Whoever knows yes-no-skill like Liu Huaqing is our comrades, whoever doesn't know yes-no-skill like Liu Shaoqi is our enemy.

Regards,

Chairman Jiang Zemin

>Subject: Our direction is socialism!  
>Date: 15 Dec 1996 01:52:12 GMT

The direction of our 9th 5-year plan is socialism public ownership  
We don't care total capital is increasing or corrupting as long  
as it is 'public'.

Deng Xiaoping is right, he said: "If China will have trouble,  
there must be within CCP, the outside can't defeat us."

Now, we are preparing CCP's 15Da, our principle is [more in less  
out(Duo1 Jing4 Shao3 Chu1)] by carefully selecting true Marxists  
so that we can have the majority to clean up the minority of  
traitors like Liu Shaoqi. As I said repeatedly, anti-peace-evolu-  
tion is right and necessary. We must make sure that everything is  
firmly controlled in the hands of true Marxists.

Regards,

Chairman Jiang Zemin

>Subject: Re: Mao Zedong and east-Europe  
>Date: 15 Dec 1996 03:20:50 GMT

: If my memory were right, NaJi did some kind of crack down and was hanged  
: later. Could anyone post some detail about what happened in east-Europe  
: in 1956? Thanks.

: : "Mao Zedong has his own special judgement on Poland and Hungary events,  
: : when PoChiNan event happened, Helucheve(?) sent his troops on Poland  
: : border and ready to interfere. Mao stoped him by saying GeMulKa(?) is  
: : comrade, Poland problem is people's internal spear-shield. When Hungary  
: : event happened, Helucheve had no intention to interfere, Mao sent Zhou  
: : Enlai to Moscow and persuade Helucheve sending troops by saying Hungary  
: : is counter-revolution riot, NaJi is enemy-us-spear-shield."

: :

: : It seems that both Zhou Enlai and Helucheve didn't know YES-NO-SKILL.

Name spellings:

Helucheve --> Khrushchev

GeMulKa --> Gomulka

NaJi --> Nagy

In 1956, for the first time since the Yuan Dynasty, the Chinese influenced  
the political development of Europe. Khrushchev had not consolidated his  
position as supreme ruler in the Soviet Union, especially after the  
shake-up after the Feb., 1956 De-Stalinization speech. He had to justify  
his actions in Poland and Hungary as an action to protect the interests  
of the World Communist Movement. This required that he needed the

support of the PRC being that Mao Tse-Dung was the senior leader of the duo. Mao dispatched Zhou En-Lai who agreed to the armed Soviet intervention in Hungary.

Poland:

The De-Stalinization speech of 1956 had profound impact on Poland and brought onto the Polish United Worker's Party a De-Stalinization wave. Gomulka, a Polish Tito, had been deposed as First Secretary some years earlier and had been expelled from the Party and imprisoned for "nationalist deviation." (A more impressive comeback than Deng Xiao-Ping, who was never expelled from the party like Liu Sho-Qui). Now, the popularity of his Titoist views brought him back to power. Moscow was alarmed since now Poland might become another Yugoslavia and threaten the USSR communication to the German Democratic Republic. In October 1956, the USSR Red Army in Poland moved on Warsaw and the top leadership from Moscow arrived at Warsaw. After a day of tense talks, a compromise was reached. Gomulka was allowed to be elected to the First Secretary of the Party, who then denounced the previous Stalinist regime and affirmed Poland right to follow other models than the Soviet Union to Socialist. But he also affirmed Poland alliance and fraternal relations with the Soviet Union in the Socialist Camp. This seemed to have pleased the Moscow leadership and the Red Army returned to its bases in Poland away from Warsaw. Gomulka stayed on until 1970 when he was forced to resign because of his slowness on economic reform (aka. per capita consumption was not growing fast enough).

Hungary:

From July to October 1956, there were several shakeups in the Hungarian Communist Party in response to the De-Stalinization speech. The struggle ended with the victory of moderate Communist Nagy over pro-Stalinist Gero and the establishment of a pro-Western government. Nagy had called for free elections and withdraw from the Warsaw Pact, while Gero called for Soviet intervention. The Red Army moved on Budapest and fighting began between Hungarian and USSR forces. In late October, Nagy seemed to worked out a deal with the USSR, which agreed to pull back the Red Army. But by a combination of treachery and surprise, some 200,000 Soviet forces attacked Budapest and captured Nagy with his government. Nagy was later tried and sentenced to death. Another moderate Communist, Kadar, who switched sides during the struggle, was installed as the head of a new Hungarian government. Because of the "guilt" being a "puppet-callaborationist" regime, the Kadar government actually allowed greater economic freedom in Hungary than the rest of the Eastern Bloc after 1956 to make up for the political repression.

>Subject: What is PARTY secrets?

>Date: 15 Dec 1996 03:23:21 GMT

1. Mao Zedong wasted tens millions ordinary Chinese people's lifes and some ordinary Hungary people's lifes.
2. Jiang Zemin, Liu Huaqing, Zhu Rongji, Hu Jingtao, Zhang Wannian and Chi Haotian are bandits.
3. Liu Shaoqi and Deng Xiaoping are traitors of communism.

We must 100% protect PARTY secrets!

Regards,

Chairman Jiang Zemin

>Subject: Re: Communism is an ideal!

>Date: 18 Dec 1996 23:21:52 GMT

h6820669@msl.hinet.net wrote:

: I donot agree this ideal.

: --

: 法襟鉢

Speak for yourself!

Communism ideal, a secured position and food to eat, is the millions revolutionary martyrs died for. What you see Jiang/Liu/Zhu/Hu/Zhang/Chi is only the corner of the iceberg, they have managed many years in military and government, Jiang has power base in both Shanghai and Beijing, lots little Chairman Jiangs support him, if you are one of those little Jiangs you will support him as well.

If communism is 'real trash', can you do anything about it?

You have 3 choices: be a civilized slave, be a little Jiang or homeless.

:

: Zemin Jiang <103625.2366@CompuServe.COM> Ω糶鉢鉢鉢肇

: <58ucih\$dcs\$1@mhade.production.compuserve.com>...

: >

: > I am working hard to rebuild communism paradise for you beloved  
 : > Chinese people. I guarantee that you will have a happy life, a  
 : > secured position-HuKou, a fixed salary, alloted food to eat and  
 : > enjoy socialism spiritual food--Jiang Zemin Thought(a revised  
 : > Mao Zedong Thought).

: >

: > The inflation is zero, the unemployment rate is zero, which can  
 : > never be zero in capitalism since people going from job to job.

: >

: > Communism is an ideal for both you and me!

: >

: > Regards,

: >  
 : > Chairman Jiang Zemin  
 : >

>Subject: Re: Happy Chinese Flag  
 >Date: 19 Dec 1996 11:53:02 GMT

The bigger star is Mao/Jiang/Yeh slaveholder class together with their culture TeWus, the 4 small stars represents 4 other major classes, Mao/Jiang/Yeh class is agitating Chinese people struggle each other and turning the flag into bloody red.

>Subject: without Chairman Mao|Jiang|Yeh  
 >Date: 22 Dec 1996 15:09:29 GMT

without Mao, no new China  
 without Jiang, no newer China  
 without Yeh, no Hanjians

without Mao, no proletarian dictatorship  
 without Jiang, no people's democratic dictatorship  
 without Yeh, no demonstration at LA

without Mao, no Great Leap Famine  
 without Jiang, no Qing Jia Dang Chang  
 without Yeh, no homeless dogs

without Mao, no Culture Revolution  
 without Jiang, no New Collectivization  
 without Yeh, no Anti-Hanjians

without Mao, no <10 relations>  
 without Jiang, no <12 relations>  
 without Yeh, no <Mao lives in my heart forever>

without Mao, no Lei Feng  
 without Jiang, no Spiritual Civilization  
 without Yeh, no YWP

without Mao, no Gang of Four  
 without Jiang, no Gang of Five  
 without Yeh, no Gang of ...

without Chairman Jiang, no Shanghai Gong Chang Gang  
 without Chairman Mao|Jiang|Yeh, no class struggle and Chinese lifes wasting

>Subject: A free software to learn QiGong  
 >Date: Sun Dec 22 19:17:32 1996

CCP Central said, everybody has the responsibility and obligation of learning and propagandizing Mao Zedong Thought, which means defending , say, 12,000 little Chairman Maos' interests. 12,000 is 0.001% Chinese population. Just image if you have 100,000 slaves, how rich you would be! To get rich by having more children is really stupid, can you have 100,000 children in your whole life? By this simple calculation, you would understand why Mao|Jiang|Yeh and their Culture TeWus are so brave.

If you don't know these 12,000 Chairman Maos' QiGong, you will be a dead meat.

After learning Mao QiGong, you will know why Mao|Jiang|Yeh gang are illegal organizations.

Thank you for your attention!

>Subject: Maoist Zhu RongJi  
>Date: Sun Dec 22 19:20:59 1996

According to World Journal, Zhu RongJi visited FuJian province in early this month, he asked local officials don't implement bankruptcy law and advocated putting all enterprises together[Jian1 Bing4]---Gong Chang.

>Subject: Re: Premier Zhao, Zhi-yang  
>Date: 6 Jan 1997 01:16:44 GMT

Xiaowen Li (lix@thames.bu.edu) wrote:  
: I still hope he can apologize for that before too late.

What kind of apology are you looking for?  
When S. Yeh sentences Deng into death and  
DZ takes care of Deng like Mao took care of Liu,  
are you still looking for an apology?

You said, if Yeh got power, it is not funny,  
now Jiang got power, is it funny?

Someone wants another Mao once a while just  
because he sent tens millions Chinese into communism heaven.  
Does anyone ask Mao for an apology?

Deng did step down, which is equivalent to an apology, I think.

>Subject: FAQ on politics  
>Date: 7 Jan 1997 03:20:26 GMT

What's YES-NO anyway?  
"Eat this dessert[poison was added] today,  
enter communism heaven tomorrow."

Du2 Hai4 Qing1 Shao4 Nian2.

Mao poisoned tens millions ordinary Chinese to death.  
 Jiang is poisoning 1.2B Chinese in China.  
 Yeh/sqs/xpan/tpan are poisoning overseas Chinese.

>Subject: Re: Who is Bo Yi Bo  
 >Date: 8 Jan 1997 23:51:58 GMT

zeyuan wu (zwu@schumann.helios.nd.edu) wrote:  
 : Bo Yi Bo sponsored a TV series of <Mao Zedong> around 1994,  
 : he wrote an article on People's Daily praising Jiang Datou's  
 : leadership in 1994.

In the series, Mao II Jiang Datou's handwriting  
 <Comrade Mao Zedong Jiang Zemin>  
 was shown on a monument.  
 It seems that Bo and Jiang work together very well.  
 It is Chairman Mao led China into poverty.

Bo's son is the slaveholder of DaLian city.  
 That's why Bo Yi Bo did actively anti-Hu Yaobang.

So, Bo Yi Bo is another professional killer.

:  
 : Maybe Chairman Mao's mistake was didn't sentence Bo into death  
 : and only beat him as Anti-Party JiTuan.  
 :  
 : Well, no matter how many ordinary Chinese were killed by Mao,  
 : since Mao do offer and do bring back your slaveholder position  
 : for you, and high ranking officials out of power is just like  
 : taking vacation.  
 :  
 : Therefore, China needs another Chairman Mao!  
 :  
 :

>Subject: CCP's 15Da  
 >Date: 12 Jan 1997 00:06:22 GMT

Jiang Datou is not satisfied with the Chairman position he currently  
 has, he wants another Chairman position--Chairman of CCP at 15Da.  
 He blamed Qiao Shi re-raising Deng Xiaoping's "mainly prevent left"  
 and claimed Qiao is not representing Central's opinion. Zheng Qinghong  
 publicly questioned Qiao Shi re-raising Deng's "mainly prevent left".

From \*@skyinternet.ca  
Date: Mon, 07 Oct 96  
re: China does have a law:

However the law is up to individual interpretation.  
The present P.R.C constitution rivals the one proclaimed by George Washington.

Unfortunately, the law does not serve its purpose, and time and time again in P.R.C history chinese are being prosecuted by P.R.C constitution.

The present Shanghai Gang is just merely a reflection of old 30th era politic where politicians led by Chang Kai Shi and Sung family control China and K.M.T

Those cunning Shanghaiese want to dictate our country once again.

From \*@\*. \*.uri.edu  
Date: Mon, 7 Oct 96

Dear Mr. Wu,

I have read many of your posts on newsgroups soc.culture.china and talk.politics.china. I quite agree with your points.

Jiang Zemin is a dangerous guy, what he proposed "talking politics", "spiritual civilization" is purely nonsense! It serves no good for the country or the people but only serves his own evil goal: fooling the people!

May Jiang Zemin and his Shanghai Gang go to the hell!

\*\*\* \*\*\*\*\*

Research Scientist  
University of Rhode Island

>Subject: Jiang Datou and Liberation Army Daily  
>Date: 12 Jan 1997 00:22:10 GMT

Liberation Army Daily published a special editorial on 1-1-1997, the total words of the editorial is about 2000, and there are 4 times mentioned 'Jiang Core', and ask PLA be loyal to 'Jiang Core' and defend 'Jiang Core'.

Jinag Datou is a bandit, defend 'Jiang Core' is defending bandits.  
Chinese have to kill each other to maintain Mao/Jiang/Yeh on power.

>Subject: HXWZ ZK47  
>Date: 12 Jan 1997 03:27:46 GMT

Read HXWZ ZK47 again, you will find the Chinese history has been carefully calculated by a few people: Chen Yun, Wang Daohan,



Jiang Zemin, Liu Huaqing, Pan Yue, Wang Shan etc.

S. Yeh said, PLA is Chairman Mao's power machine which was used to reverse Chinese history by killing millions innocent Chinese.

Now, Jiang Zemin said, PLA is armed corps of performing revolutionary political task under Shanghai gang's absolute leadership, which means PLA is a tool for reversing Chinese history forever. As <3rd eye on China> indicated, the next genocide will be peasants to set up New Collecticization, instead K.M.T's army.

Only can the PLA be the tool/power-machine of Mao/Jiang/Yeh for Chinese internal killing as Liberation ARmy Daily indicated?

PLA generals should overthrow bandit Jiang Datou!

>Subject: Chairman Mao lives in my heart forever!  
>Date: 12 Jan 1997 04:55:40 GMT

Every one knows China's problem.  
How to fix it? Few people knows.  
I feel good about myself is because  
I am one of these few people.

zemin  
-----

>Subject: socialism culture  
>Date: 12 Jan 1997 16:37:46 GMT

As a song is singing 'socialism is good', so is socialism culture.

Everything becomes the Chairman Maos' privileges [Qiang2 Hua4 Qian2 Li4], entering college, entering factory, entering PLA etc., rice, sugar, meat, cloth and soap are all allocated.  
If you don't have a good father or a good relative, you must forget about every deams you have and stay with your HuKou untill you die no matter how smart you are. You can have everything if your father or one of your relatives is little Chairman Mao no matter how stupid you are.

Around 1994, there is a CCP Central document which asks all ministries/departments of Party/Government/Military less propagandize Deng Xiaoping. Apparently, it is because Deng Xiaoping is a capitalist roader.

Now, Hu Jingtao is asking all minitries/departments highly propagandize Jiang. Long live slaveholders! Long live Gong Chang-- Fo4 Guo2 Yang1 Min2!

>Subject: Hu Jingtao and CCP's 15Da

>Date: 12 Jan 1997 20:00:21 GMT

World Journal, Mon, Dec 16, 1996

>"HK Apple Daily reported, CCP's 15Da in next year will emphasize  
>[Jiang Zemin Thought] with [Talking Politics]. As reported, usually  
>15Da's report must be discussed by all political bureau standing  
>members before granting someone for a drafting. However, currently  
>Hu Jingtao has already organized a group of 60 members who are  
>responsible for the drafting, including Wang HuNing, Hu AnGang,  
>Li YiFu etc. ..."

Does the group of 60 members include Yeh Shannon?

Hu Jingtao is a Jiang Datou's dog.

CCP is turning into Jiang Datou's Gang(bandits) pretty soon.

>Subject: Re: Long live Chairman Jiang!

>Date: 14 Jan 97 04:05:45 GMT

Mr Jingtao Hu <103625.2366@CompuServe.COM> wrote in article

> Everything growth rely on the sun.

The roaches in my kitchen obviously can live without seeing the Sun.

> Doing revolution rely on Jiang Zemin Thought.

Well...the computer revolution, i.e., the development of Internet  
technology definitely doesn't rely on Mr. Jiang's theories.

> Jiang Zemin Thought is the un-falling sun.

I hope his wife doesn't get burnt having sex with this "un-falling sun".

>Subject: N.K. -- communism iron curtain

>Date: 18 Feb 1997 14:11:16 GMT

N.K. people are trying to enter S.K. embassy in Beijing to get the  
defector.

A former N.K. defector's cousin was shot in S.K. by N.K.'s spies  
on 2-15-97 <http://203.66.211.241>

N.K. claims they are ready to use force against S.K.

Some observers predicted N.K. will collapse in 3-4 years due to food  
shortage, it was reported you can't see cats and dogs etc in N.K.,  
all were killed for food.

>Subject: Anti-corruption

>Date: 18 Feb 1997 14:11:18 GMT

Jia Qinglin is advocating anti-corruption. How was Jia Qinglin/Chen Guangyi promoted? Democracy election? They did a great job in Fujian province? Chairman Jiang appointed Chairman Jia/Chen is corruption. A thief is crying 'stop thief', which essentially is a yes-no trick. Why not rule of law, democracy and multi-party system?

Mao Zedong used anti-corruption and got power in 1949.  
Chairman Mao used anti-corruption and got power back in 1966.  
Now, Chairman Jiang is doing anti-corruption in PLA and Chairman Jia is doing anti-corruption in Beijing city to seize all military and government power.

We overthrew CKS and enjoyed Mao-Chen's socialism economy.  
We overthrew Liu-Deng and enjoyed Mao-Lin's Culture Revolution.  
Now, overthrowing Deng again to enjoy Jiang Datou's leadership.  
Someone enjoys Deng's Openness while KEEPS demanding Deng an apology.

"Chinese are Chinese, what can you expect?"  
"We Chinese sucks! ... dead horse... Lie Deng Min Zhu."  
"Chinese people deserve Mao. Korean people deserve Kim."

>Subject: A mystery  
>Date: 20 Feb 1997 14:19:00 GMT

If Jiang Zemin were the successor of Mao Zedong, the world today would be totally different: China would keep doing Culture Revolution; Jiang Zemin would be sending international advisors to communist countries all over the world; Soviet Union would still exist, Romania, Cuba and VietNam would keep doing communism like North Korea.

Chairman Mao didn't pick up right successor, which is really the biggest misfortune of world revolution cause since the comparison of revolutionary power to counter-revolutionary power has dramatically changed.

Chen Yun was praising Jiang Zemin: "The voice of fledging phoenix is the clearer than that of the old phoenix[Qing Yu Lao Fong Sheng]" , here Chen Yun treated himself as the 'old phoenix'. It seems that Wang Daohan is really a good teacher, even beat Chen Yun. The mystery is who taught Jiang Zemin yes-no-skill? Maybe Wang Daohan, maybe Chen Yun did in 80's when he was in Shanghai and asked Jiang take care of his children.

What is Jiang Zemin's deed in Mao's Culture Revolution? If Jiang knows yes-no-skill in CR, why didn't (maybe he did) he write self-recommendation to Mao, as Yeh Shannon wrote to Jiang? Yeh Shannon complained that he didn't get reply from Jiang and "such kind of

arrogant attitude will lead him to nowhere but dead end.”

So, Chairman Mao's biggest mistake to world revolutionary cause in 1976 is fail to pick up right successor, who should be either Jiang Zemin at his 50's or Yeh Shannan at his 10's: "Ni Bang Shi, Wo Fang Xing".

Fortunately, China finally is in the hands of Jiang Zemin and China will realize communism ideal under great Jiang's leadership soon.

>Subject: socialism reform  
>Date: 22 Feb 1997 15:41:58 GMT

In the first time, Jiang Zemin added 'socialism' before 'reform':  
"Deng Xiaoping's socialism reform..." <http://203.66.211.241>

>Subject: Zeng Zhonggang and Jiang Zemin  
>Date: 23 Feb 1997 15:08:01 GMT

In article, Zhonggang Zeng <uzzeng@uxa.ecn.bgu.edu> wrote:  
>This person had never give up his power until he stopped breath. When Hu  
>Yaobang suggested his retire, he fired Hu immediately.

This Zeng knows the inside of CCP very much!  
However, the fact for Deng to fire Hu is due to the strong pressure from  
Maoists and centralists (including Zhao Ziyang).

> How Deng Xiaoping Ruined China  
> --- The top ten crimes he did to Chinese people

It sounds another <Chairman Mao lives in my heart forever>.

>2. He, as one of the co-conspirators (Mao Zedong, Lu Dingyi, et al),  
>launched the Anti-rightest Movement in 1950s.

Deng was simply follow Mao Zedong's order.  
As far as I know, Lu Dingyi definitely is not a Maoist. He did  
anti anti-liberalization during Hu Yaobang's period.

[other craps deleted]

In article, Zhonggang Zeng <uzzeng@uxa.ecn.bgu.edu> wrote:  
>In article, Publius <publius@gate.net> wrote:  
>> The Tiananmen Square thing  
>> was the last ditch attempt by the Maoists to regain control.  
>>. .  
>  
>Hay, where did you get this idea?

Maoists succeed, it is time for them to solidify the control.  
 It is time for Shannon Yeh, Wang Hailong, Wang Ying,  
 Ren Songlin( 'an observer' in IFCSS) and Zeng Zhonggang to jump out  
 and stir up another 6.4 event so that China will be red China again.

Jiang Zemin is moving troops (in the quantity of Shi1 and above)  
 around Beijing area now.

(<http://203.66.211.241/papers/ctimes/mainland/86022303.htm>)

>Subject: "What's wrong with Deng Xiao Ping's shoes?"  
 >Date: 23 Feb 1997 23:28:09 GMT

Good question.

Who made the shoes?

(Deng had been trying to destroy the shoes since 1978.)

Now, who is trying hard to rebuild the shoes?

>Subject: China is mine!  
 >Date: 24 Feb 1997 17:34:31 GMT

Deng Xiaoping's Reform is Socialism Reform.

Like Mao Zedong and Yeh Shannon, my JOB is robbery.

Do you want me return MY property back to ordinary Chinese? No Way!

You ordinary Chinese deserve to have no freedom of  
 politics-economy-culture.

I am a very smart guy, I know how to manage MY property and MY slaves.  
 From let GeTiHu Qing Jia Dang Chang to Socialism Reform, IT IS ME!

Folks, sqs, wang feng, DZ, wang ying, wang yonghe, li yaowen, wang  
 xingwu,....

keep working, you guys did excellent job, now everybody believes socialism.

China is ours.

Chairman Jiang Datou

>Subject: CCP and socialism  
 >Date: 24 Feb 1997 18:19:16 GMT

The socialism with Chinese characteristics means capitalism under the  
 leadership of Chinese Capitalist Party.

The socialism reform means the true socialism with public ownership  
 under the leadership of Chinese Communist Party.

The leadership of Zhong Guo Gong Chang Dang means the leadership of  
 Shanghai

Gong Chang Gang, which in turn means one communism hero ruling.

See the difference?

Chairman Jiang Datou

>Subject: Gong Chang Gang is great, glorious and correct!  
>Date: 25 Feb 1997 13:55:45 GMT

The goal of CCP is seeking the happiness for majority of ordinary poor Chinese people by the means of violent revolution for socialism and communism. Fortunately, CCP is end up seeking happiness for minority of slaveholders within CCP like me.

Socialism is the slavery system. By definition, a slave shouldn't have any freedom. Chairman Mao/Jiang/Yeh are the leaders of those slaveholders, we know we must keep the slaves poor in order to enjoy power and privileges

forever. Since we keep the slaves poor and suffer by socialism, naturally class struggle emerges, then CCP has to maintain social order by force in the first time, therefore we Chairman Mao/Jiang/Yeh have to lead CCP.

CCP killed millions Chinese to set up the PRC.  
CCP starved millions Chinese into death in the PRC.  
CCP prosecuted millions Chinese into jail or into death in PRC.  
CCP has been slaving billions Chinese and keeps China poor and backward.

Therefore, long live great, glorious and correct Chinese Communist Party!  
Long live YES-NO! Maoists never die! Ordinary Chinese must die!

Chairman Jiang Zemin of Chinese Communist Party

>Subject: DA DAO JIANG ZEMIN!  
>Date: 25 Feb 1997 14:26:49 GMT

A true revolutionary is a thugs/bandit like Mao Zedong, Jiang Zemin and Yeh Shannon.

They want get rich fast by killing others.  
They want to steal China by writing some poor articles like <10/12 relations> <YWP> etc.  
They are greedy to make big fortune out of 1.2 billions Chinese.

Start with a son of revolutionary martyr, from "Let GeTiHu Qing Jia Dang Chang" to "socialism reform", Jiang Zemin is a dog who will never chang his nature of eating sh\*t.

How can a bandit/thugs like Jiang Zemin lead China?

DA DAO JIANG DATOU! NO MORE GONG CHANG GANG(BANDITS)!

>Subject: Deng Xiaoping is a First Class Statesman  
>Date: 27 Feb 1997 13:56:33 GMT

Deng Xiaoping's Openness: Fellow Chinese, you are fooled by communism.  
Deng Xiaoping's Reform: Let us do capitalism, communism is dead end.

When talked to his around during 1994 Spring Festival in Shanghai after he implemented market economy (Chen Yun was trying to use "planned socialism market economy"), Deng Xiaoping said, "Lu Xian Mei You Pian, Fang Xian Mei You Chuo,... Wai Mian You Sheng Mo Feng Sheng? ..... Jiu Shi Gang Lao. (Road line is right, direction is correct. Any news from outside? ....., it is interference. (refer to Chen Yun faction's conservative opinions)".

Clearly, Deng Xiaoping knew what he was doing:  
Free market economy, peace-evolution!

>Subject: Let's get rich fast!  
>Date: 1 Mar 1997 15:41:11 GMT

Chairman Mao did prove a truth: robbery with killing is the most efficient way to get rich fast. I did prove this truth again in 1989, I have taken not only Zhao Ziyang's office but also ZhongNanHai housing, and I have brought glorious and happiness to lots of my former followers, they have gotten office and housing in Beijing as well [Tuo Jiang Zhu Xi De Fu]. We Chairman Mao/Jiang/Yeh exercise YES-NO power-skill, you can't see blood for our killing and we can label others as murderers.

Chairman Mao did kill Chinese in the unit of million:  
1. Set up PRC 2. 3 flags 3. CR

Chairman Yeh is a little Chairman Mao, his first killing was trying to kill 0.1 million.

I did prepare the 2nd CR by delivering "peasants and workers are superior than intellectuals", it is trivial to dig out one counter-revolutionary among 1200 Chinese by following our CCP Central Document. Chairman Mao said we must have another CR to kill one million every seven or eight years.

Think about this, someone needs working hard for his whole life to get rich, you can get all of his property in just a couple of hours robbery with killing(or keep him as a slave if he dosen't resist)!

Long live great teacher, great leader, great commander and  
great helmsman Chairman Mao!  
Long live great, glorious and correct Chinese Communist Party!

Chairman Jiang Zemin of Chinese Communist Party!

>Subject: Re: [Mr. Deng Xiaoping's death ...What is he at heart ?]  
>Date: 1 Mar 1997 21:03:15 GMT

Once again, this is calling Maoists stand up.  
Now, it is bandits Jiang Zemin and Hu Jingtao in charge.

Though Deng was trying to destory communism,  
but bandits Jiang Zemin and Hu Jingtao love communism  
and keep label Deng as a communism fighter.

> Like a few netters, I was surprised to see Mr. Deng's body  
>covered by a flag of the hammer and sickle. As far as we know, this is  
>the flag of the communist international movement. In Vietnam, it was  
>the same thing which the Party was "selling" to the people for their  
>future paradise on earth.

>

> What do you think of this fact ? Why wasn't he covered with  
>the Chinese flag of red color and five stars in one corner ? What is  
>the message here ? To the Chinese people, to foreigners ? Does this  
>mean the real intention of the Communist government in China is to  
>work for the eventual realization of the communist utopia ?

>

> Just being curious !

In article <>, (Zhonggang Zeng) <uzzeng@uxa.ecn.bgu.edu> wrote:

>In article <>, Zeyuan Wu <wu@free.china.com> wrote:

>>

>>Though Deng was trying to destory communism,

>

>Wait a minute. This is unheard of. Care to elaborate?

You have waited for so many years beneath uzzeng@uxa.ecn.bgu.edu,  
why don't you keep waiting forever? No matter how you disguise  
yourself, your repeated illogic points showed you are a Maoist  
sent out by Jiang Zemin. Compare to Shannon Yeh, you are much  
more miserable, Shannon Yeh fought on scc for years, and you are  
failed in the first place. Ask yourself, how many netters believe  
what you are saying? Even your fellow Pan Tingli is accusing you  
as Shannon Yeh, are you still worth anything good?

Peace-evolution == Destory communism

If no peace-evolution, no body has to fight on newsgroup.

(North Korean don't fight each other, right?)



I didn't elaborate? You didn't read all of my posts?  
Don't lie, don't pretend an idiot.

=====

> How Deng Xiaoping Ruined China  
> --- The top ten crimes he did to Chinese people  
>1. He ordered tanks and live bullets toward peaceful Chinese people on the  
>night of June 3, 1989. That alone made him a murderer and negate all those  
>"good things" some folks claim he did. What's the point to mention  
>0. J. Simpson's heroic career in football if one believes he killed his  
>ex-wife and Ron Goldman?

When Deng not knowing who Maoists are, when everybody wants to be a slaveholder, when majority of Chinese believe communism, that is the only way to go.

>2. He, as one of the co-conspirators (Mao Zedong, Lu Dingyi, et al),  
>launched the Anti-rightist Movement in 1950s. Ruined the lives,  
>careers and families of hundreds of thousands of intellectuals.  
>Effectively destroyed the spirit and mind of a whole generation of  
>Chinese people. Setting the stage for Mao's Cultural Revolution 1966.

Lu Dingyi sounds a reasonable guy, he suggested that Mao's picture should be replaced by current president on TianAnMen. (Unfortunately our current president is another bandit like Mao again.)  
Blacking Lu Dingyi only shows you are a Maoist, true CCP.

>3. Four days after Wei Jingsheng pointed out an obvious fact that Deng  
>would be next dictator, he ordered Wei's arrest and 15 years prison  
>sentence, in the name of revealing national secrets. Since then, he put  
>countless Chinese citizens in jail and exile simply because they expressed  
>different view.

When the majority believe communism, talking democracy is nonsense.  
Maoists are trying hard to fight back all the time. Who knows if Wei is just a pawn of Maoists.

>6. He further raped the Constitution by inserting the so called Four  
>Fundamental Principles ( Si4 Xiang4 Ji1 Ben3 Yuan2 Ze2 ), making one  
>party's rule and one religion (Marxism) domination constitutional.

It is Maoist Hu QiaoMu did that.

>7. He suppressed every attempt of political reform toward some check and  
>balance, let alone democracy. As a result, China's government officials  
>are  
>among the most corrupt in the world and in China's history.

So, it is time for Maoists to come back and clean up corruption.

>8. He absolutely disregard the law and legal system. He ordered the  
>Anti-crime Movement and "faster and heavier punishment" (Cong2 Zong4  
>Cong2 Kuai4) toward "criminals". As result, tens of thousands of  
>"criminals"  
>were executed in a couple of months around 1980. We may never know how  
>many  
>of them were innocent or not deserving death. I know at least one person,  
>who was executed for stealing 1700 kg of copper. How cheap human lives  
>were  
>in his eyes!

First, it shows the power of CCP Central Document.  
Secondly, it is trivial compare to you Maoists kill millions innocent.

>9. He was the major international war criminal who ordered invasion of  
>Vietnam in 1979. As a result, at least 10 thousands of PLA soldiers and  
>more Vietnam soldiers and civilians were killed. As we see today, there  
>was no justification for that invasion.

It is better than liberating Taiwan.

>10. He was one of the major war criminals during 1945-1949, although he  
>did  
>not have the honor of Jiang Jieshi and Mao Zedong as the worst war  
>criminals. It is yet unknown who was more responsible in going to civil  
>war  
>when China badly needed peace after 8 years of destruction. However, it is  
>clear that both sides wanted the war. Deng happened to be one of  
>victorious  
>war criminals, but war criminal anyway. His victory started nearly half  
>century of brutal and bloody suppression of Chinese people.

You simply want stir chaos so that you Maoists can seize power.

>How Deng Xiaoping Ruined China --- # 2  
> The top ten legacies Deng Xiaoping left behind  
>1. He left behind a whole industry run by the government which worths 7  
>trillion RMB with accumulated debt of 5 trillion. This industry is near  
>its certain death. Deng insisted its preservation based on his socialist  
>doctrine instead of privatizing it long ago. Now it become a time bomb.

False. In fact, Deng was advocating private enterprises.

>2. Deng left behind an ever growing army of unemployed workers. This  
>army is projected to get 267 million by 2000.

Good. The more and more survived slaves have gotten freedom,

they can set up their own business and work their own.

>3. He created a privileged class led by his paralyzed son. Those sons  
>and daughters of revolutionaries rapidly transform political power into  
>enormous wealth by stealing from the industry supposed to be owned by  
>whole people. This class will fight any attempt to strip their privilege  
>and will be the future warlords of China.

Nonsense as S. Yeh said.

>4. He left behind one of the most corrupt government in the world and in  
>China's history, making any future cleanup nearly impossible.

Bandits Maoists' government is corruption-free?

>6. On top of his lawlessness in ruling the country and suppression of  
>any attempt to establish constitutional rule, Deng chose a successor who  
>had no mandate, vision or merit, opening the door for dirty, potentially  
>bloody power struggle.

Are you suggesting Jiang Zemin finish coup as soon as possible before  
it is too late? Jiang Zemin hasn't declare he dig out an anti-Party-JiTuan  
yet.

>How Deng Xiaoping Ruined China --- # 3

> The Top Ten Reasons

> Why Deng Xiaoping Was a Third Rated Statesman

>Deng Xiaoping was arguably one of the top rated dictators who knew how to  
>preserve his power for himself and profit his children. He was only a  
>third rated statesman. Here are the reasons why.

The statements above are the same as Shannon Yeh's.

>1. By ordering troops to crush peaceful demonstration, Deng showed that he  
>was only a warlord. A statesman solve political problem with his  
>statesmanship. A warlord settle differences with war machine.

He was not sure what exact yes-no-power-skill is,  
and stupid Zhao Ziyang pushed him into corner.

>2. A first class statesman is resourceful and never run out of option. On  
>the night of June 3, 1989, Deng clearly thought he was cornered by a bunch  
>of 20 year olds.

Yeah, you and Mao/Jiang/Yeh are resourceful knowing how to  
play yes-no on every political issues.

>3. A first class statesman uses and trusts his best men. During his last

19

>years, his best men were Hu Yaobang and Zhao Ziyang. He purged them when  
>they showed their brightness. A clear political dwarf who could not stand  
>around able men.

No. Hu Yaobang showed his political naives.  
Zhao Ziyang showed his ambitious and his stupidity.

>4. Look who end up around him: A no-idea Jiang Zeming and even idiot Li Peng.

You want fool people keep support this "no-idea Jiang Zeming"  
untill he turns China into red. Actually Jiang is a "damn smart guy".

>5. A statesman has his goal that defines his statesmanship. What's his  
goal  
>in economic reform? What kind of economic system would his reform lead to?  
>It was clearly not full market economy in his mind. It was not socialism  
>in practice either. So it supposed to be something in between. How far  
>would he go? It is clear he himself had no clue.

This is exact what Jiang Zemin wants to convince people.  
Read my post "Deng Xiaoping is a First Class Statesman".

>6. A statesman knows what he is doing and what he is going to do next.  
>Deng's motto in 1980s: "Cross the river by touching the stones" --- a  
>confession of lack of vision and plan.

He knew it is a very tough job to transform a slave system to a capitalism.

>7. A statesman fights other statesmen, not any no-name streetmen. Deng  
>Even before his death, he still didn't forget to put Wei in jail again  
>--- A class as high as a street woman.

It is Jiang Zemin put Wei into jail again.  
Do you mean Jiang Zemin is a street woman or a son of bitch?

>8. A statesman knows his counterparts. His famous comments on US:  
>"Americans use three governments to trick foreigners". His comment on  
>potential Hong Kong election: "There are good guys among appointed leaders  
>and there are bad guys among elected officials" --- clear ignorance on  
>democratic system he tried his life time against.

"He tried his life time against democratic system"?  
You are trying to justify Jiang Zemin rebuilding communism centralism.

>9. A statesman seeks long term solutions, not short fix. Deng's version of  
>Anti-crime campaign and anti-corrupt policy were only Mao's notorious  
>"movements", only lower class. When the movement came, he executed

>thousands. Then the wave fades, everything came back.  
 >10. A statesman has the guts to face the consequences of his policy. Since  
 >June 4, 1989, he duck his head on the issue, pretended that murder never  
 >happened. He dare not to allow anyone even mention the two words "six" and  
 >"four". He dared not to honor those "Republic Guards" he named in nearly 8  
 >years. Only some folks on internet try to glorify this action, which Deng  
 >himself shamed to mention. He did have more sense of shame than many  
 >though.

Nonsense. In fact, Deng was trying to set up rule of law in China.

>Subject: Hu Yaobang  
 >Date: 3 Mar 1997 13:06:21 GMT

"In fact, Deng Xiaoping didn't know Hu Yaobang published the article  
 [The practice is the only standard to check the TRUTH] in advance.  
 But Deng Xiaoping supported the article."

The first one who challenged two [Fan Shi] was Deng Xiaoping in 1977.  
 The first one who raised [The practice is the only standard to check the  
 TRUTH] was Hu Yaobang in 1978.

Hu Yaobang was an intelletual who was seeking freedom and democracy  
 for his whole life. For political reason, Deng Xiaoping had to act as a  
 conservative sometime since 1978.

The author of the article below is flattering bandit Jiang Zemin and has  
 his hidden political motivation by saying Deng Xiaoping raised [The  
 practice is the only standard to check the TRUTH].

Yeh Shannon has been suffering "red eye" disease when he saw Jiang  
 Zemin seized whole China and wants to have a share, that is why he said  
 "Are Chinese all died off?". Yeh was wrong, Shannon is not the only one  
 who knows yes-no, besides Jiang Zemin, lots of people know, Wang Shan  
 knows, Pan Yue knows, Liu Huaqing knows, Zhu Rongji knows, the author  
 of the article below knows,.....

In article <331293D0.6C03@galaxy.com>, 弓长 <gc@galaxy.com> wrote:

> [SCN Meeting Place]  
 >  
 > 改变中国人思维的伟人

>-----  
 -

> 作者: 李永明 [9987:6953], 2/25/97:

>  
 > 改变中国人思维的伟人

>  
 > ●李永明

> ....

>

> 邓小平一生坎坷曲折，令人叹息不止，但他的丰功伟绩却给中国  
> 人民留下宝贵遗产。然而，他的离去，对中国国内政治无可避免地要  
> 产生影响。这种影响并不是表现在如外国记者所预料的中国内部斗争  
> 问题上，而是表现在江泽民为首的中国第三代领导人肩上的担子更重  
> 了。

>

> 尽管很长一段时间以来，邓小平因患病而没有露面，但只要他还  
> 活着，就给全体中国领导集团和中国人民一种信心和力量，江泽民仍  
> 然有靠山。现在邓小平去世后，江泽民的双肩的压力自然要加重，今  
> 后一切重大事件都要由他一手决定。虽然说邓小平生前已经安排好了  
> 一切方针和后事，但是，世界的发展是多变化的，许多新问题仍将会  
> 出现，对新问题的具体处理，特别是处理的尺度、分寸、时效等许多  
> 技巧性问题，都要全靠江泽民。

>

> 所以，邓小平时代的结束，即意味着江泽民时代的正式开始。从  
> 整体上看，邓后时代的中国不会出现重大问题，这主要是因为近三年  
> 来，江泽民政权已经趋于稳固，目前仍看不出任何一股势力足以威胁  
> 到江泽民的领导地位。中国的改革开放政策无疑地将继续下去，这是  
> 任何人都扭转不了的。

>

> 香港、澳门和台湾问题，也不会因邓小平去世而发生重大的政策  
> 性变化。这主要有两个原因：一是，邓小平去世后，江泽民将不可避  
> 免地把工作重点放在国内各种关系的调整方面，时间将不允许中国在  
> 港澳台问题上采取较大的动作。二是，香港回归工作目前很顺利，没  
> 必要作出大调整。

>

> 至于台湾问题，今后一段时期内，也会处于一段相对平静的时期  
> ，但一个前提是只要台湾方面不做出什么大的动作，中国大陆方面也  
> 不会有什么大的反应，邓小平去世后的一段时间内，江泽民需要时间  
> 调整，外部世界也需要时间来观察中国的发展，所以，中国国内的局  
> 势在今后一段时间内可能处于相对平静的状态。

>

> 但是，对于江泽民来说，平静中有惊涛骇浪是难免的事，如何处  
> 理得恰到好处，却是需要智慧和力量。但无论如何，中国的前景将会  
> 越来越好，因为改革开放19年，中国发展壮大已是举世瞩目的事，中  
> 国没有必要改变这条已被证明富有成效的强国之路。

>Subject: Does Jiang Zemin win?

>Date: 3 Mar 1997 13:34:38 GMT

Jiang Zemin hasn't started his military coup as he planed in 1993.

Jiang Zemin hasn't started his CR as he planed in Jan 1996.

Can you believe a Maoist butcher "Jiang Zemin sobbed  
as he reviewed Deng's legacy"?

For now, it seems China is not Jiang Zemin's yet.

>Subject: feudalism and socialism  
>Date: 4 Mar 1997 21:41:11 GMT

It seems that an55143 loves feudalism, but CCP Central loves socialism.

I have to addmit that I dislike CCP Central. However, CCP Central is doing what he believes. I have to agree that CCP Central is crazy, but CCP Central is thinking. I have to say CCP Central is smart because CCP Central do know chinese culture at all, CCP Central is persistent on what he thinks that he is committed.

Socialism is fighting back, we have gotten another Chairman Mao.

=====  
From: an55143@anon.penet.fi  
Date: Mon, 6 Dec 1993 02:30:24 UTC  
Subject: Our motherland is going nowhere.

I wish Deng die soon so a real reform would come, that reform would  
....  
When that kind of reform comes, we can then advance to next  
century with pride.

From: an55143@anon.penet.fi  
Date: Wed, 8 Dec 1993 09:52:11 UTC  
Subject: June 4th was great

I tryly believe: China without Mao and Marxism, without Deng and western followers, without junks and people from HongKong and Taiwan, but with loyal citizens and Confucialism, with science and techinology, with good education and complete law system, will dominatie the world.

From: an55143@anon.penet.fi  
Date: Thu, 16 Dec 1993 14:49:34 UTC  
Subject: A fair view.

I have to addmit that I dislike Shannon Yeh. However, Yeh is doing what he believes. I have to agree that Yeh is crazy, but Yeh is thinking. I have to say Yeh is stupid because Yeh does not know chinese culture at all, but Yeh is persistent on what he thinks that he is committed.

>Subject: Urgent task for CCP Central  
>Date: 6 Mar 1997 14:00:45 GMT

"Socialism Reform" is to reform Deng Xiaoping's capitalism and rebuild Mao Zedong and Chen Yun's socialism.

The urgent task for CCP Central is to eliminate the subversive

activities of westernizing China's socialism system and splitting Maoists within CCP Central.

=====

BEIJING, March 6 (Reuter) - China on Thursday edged away from its radical communist past by unveiling a major revision of its criminal law that would scrap ``counter-revolutionary'' crimes.

Crimes previously considered counter-revolutionary would either be reclassified as offences endangering state security or as ordinary crimes, said Wang Hanbin, vice-chairman of the congress' Standing Committee.

While crimes involving collusion with foreign countries would not be changed under the revised law, anti-state offences aimed at subverting the government or overthrowing the socialist system would be clarified and made more specific, he said.

Offences such as creating computer viruses, breaking into information networks, insider trading on China's new financial markets and money-laundering would all be addressed, he said.

``These regulations focus on the great danger currently facing state security from subversive activities such as joint foreign and domestic action to promote 'Westernisation' and 'splittism','' he said.

>Subject: Re: Election in Chinese villages  
>Date: 6 Mar 1997 21:20:07 GMT

Well, a village leader is a small potato.  
Jiang Zemin has to take care of the power bases of big cities first, like Beijing, Shanghai, Tianjin.  
Who says Jiang Zemin targetting Chen Xitong/Zhou Beifang is targetting Chen Xitong/Zhou Beifang ? The real goal is targetting Deng Xiaoping and his bourgeoisie. Just remind you, how was Chairman Mao targetting Liu Shaoqi step by step.

You don't need work hard 8hrs or more than 8hrs per day.  
You can get everything you want in China by playing killing game.  
After Jiang Zemin solidifies his power, he will take care of village leaders.

“Senior cadres learn Tyson, [Gao Ji Gan Bu Xue TaiSheng,]  
medial cadres Wang Baosheng, [Zhong Ji Gan Bu Wang Baosheng,]  
basic cadres Kong Fansheng, [Ji Chen Gan Bu Kong Fansheng,]  
ordinary civilian Jalyson. [Ping Min Bai Xin JiaLiSheng]”



><<Time>>: The next China

>

>There is even the beginning of grass-roots democracy. With little  
>fanfare or publicity, peasants in villages across China are choosing  
>local leaders by secret ballot from a slate of candidates that may  
>include not only Communist Party members but also individuals with no  
>affiliation. The farmers can unseat the bums who mismanaged the local  
>electrification project or the crooks who pocketed irrigation fees and  
>elect the "capable people" of their choice. By 2000, all of China's more  
>than 1 million villages will operate under the system. Some say these  
>local elections are diluting the Communist Party's power.

>Subject: New PRC

>Date: 7 Mar 1997 21:42:44 GMT

Chairman Mao said all 8 years (1937-1945) was preparation  
for seizing Chiang JieShi's power.

Chairman Jiang has been preparing 8 years (1989-1997) for  
seizing Deng Xiaoping's power.

Had Deng died before 1992, no market economy, GeTiHu homeless,  
worship Mao Zedong Thought.

Had Deng died in 1993, Chairman Jiang would complete military coup.

Had Deng died in 1994, anti-peace-evolution, less propagandize Deng,  
no capitalism original capital accumulation, no reform/open  
100 years unchanged.

Had Deng died in 1995, military rulling, big event, army defend power,  
central authority, Leninism, new collectivization.

Had Deng died in 1996, Chairman Jiang's Culture Revolution would start,  
"it is a must for CCP's development(class struggle) to control  
the media (speech)", worship Jiang Zemin Thought.

Deng died last month, Chairman Jiang keeps promoting true Marxists  
and start socialism reform.

What are people on scc fighting each other for?

It is time for Chinese people in China fight each other.

It is time for Chairman Jiang Zemin to declare the foundation of New PRC.

>Subject: Jiang Zemin and PLA

>Date: 8 Mar 1997 23:10:22 GMT

It was reported, Jiang Zemin has adopted 3 steps to grasp PLA after Deng,

1. [maintain central authority]
2. [party commanding gun]
3. [2 arm]: [arming PLA with correct thinking theory;  
arming PLA with scientific knowledge especially hi-tech]

translation:

1. maintain Jiang Zemin's authority
2. Jiang Zemin commanding gun
3. Jiang Zemin Thought must arm every soldiers to fight with Hanjians on scc by computer hi-tech.

>Subject: Yao1 Guai4

>Date: 9 Mar 1997 00:06:17 GMT

I have admired the imagination of author of [Xi1 You2 Ji4].  
I didn't believe that there is Yao1 Guai4 in the world when I was reading the book.

However, there are indeed lots of Yao1 Guai4 in this world.

Mao/Jiang/Yeh are Yao1 Guai4.

They look like human being, goodman, [good father].

They are actually monster, butcher.

>Subject: mainland vs taiwan

>Date: 9 Mar 1997 00:41:35 GMT

Dynasty has been cycling in China for two thousand years and keeps going.  
Chinese people should be proud of emergence of democracy election in taiwan.

Centralism is the root of bloody power struggle, when will it stop in China?

It is not arguable if Jiang Zemin keeps doing Deng Xiaoping's peace-evolution while promoting his own followers. However, he is reducing provincial's power, rebuilding centralism and communism, preparing military coup.

Jiang Zemin is a criminal, reversing Chinese history, wasting China's time and wasting Chinese people's lifes and energy, resources.

>Subject: Chi Haotian and Yeh Shannon

>Date: 10 Mar 1997 12:51:06 GMT

Why is Chi Haotian a dog?

Well, his language and his article shows he is a downright Maoist.

He acts as a thugs[Liu Mang, E Gun] like Shannon Yeh:

you must support and feed me, otherwise you are our enemy and I will kill you because I represent whole Chinese people.

In the peace time, you must create enemy so that you can seize power.

> Chi Haotian said, "Defense law should solidify party commanding gun  
> so that it can effectively fight civil and foreign enemy."  
>  
> Who is the enemy of all Chinese people? Butcher Chi Haotian.

>Subject: China  
>Date: 10 Mar 1997 13:22:38 GMT

Deng Xiaoping said, "Shui2 Yao4 Gao3 Luan4 Zhi3 Shi4 Bu1 De Dang3  
Xin1 Min2 Xin1 De", "Wo2 Men2 Ze4 Yi1 Dai4 Ren2 Jiao1 Ban1 Wan3  
Yi1 Xie1 Dui4 Wen3 Ding4 You3 Hao3 Chu4". MIRROR, 3-1995  
("Whoever wants to make a coup will not get the heart of party and people"  
"It is good for the stability that we generation transfer power a little  
bit later")

According to World Journal in 1994,  
Deng Xiaoping did ask Wang Li [protect reform].

Now, everybody is shouting "support Chairman Jiang" in China (can you  
image every netter is shouting "support Chairman Yeh" on scc?). This can  
be explained by either

1. Everyone in China has to take what Chairman Jiang says to survive.
- or 2. Jiang Thought has armed national Chinese people.
- or 3. Spiritual Civilization Construction has made every Chinese  
wants to be a little Chairman Jiang.

CCP has two ways to take:

1. keep doing peace-evolution and transform into Chinese Capitalist Party.
2. listen to Jiang Zemin, Liu Huaqing and Chi Haotian,  
anti-peace-evolution,  
doing class struggle and creating enemy, doing socialism Gong Chang,  
persisting Mao Thought or Jiang Thought (revised Mao Thought), turning  
CCP back to the gangster.

Why are Chinese people suffering? Mao Thought and Gong Chang.

Chairman Jiang has his own choice.  
I believe Chinese people have their own choice as well.

>Subject: Re: Defense law of China  
>Date: 5 Mar 1997 13:21:35 GMT

The special important significance is that Mao/Jiang/Yeh reversing  
Chinese history by either bloody revolution or military coup will  
be legalized.

"I do appreciate Yeh's passion" to kill millions innocent for the  
minority of slaveholders' interests.

> Does anyone one know that QingShiHuang did write a law two thousand  
> years ago?  
>  
> Army should belong to people, national people's congress.  
> Army shouldn't belong to A party  
> because A party can turn into A gang, A gang can turn into a butcher,  
> especially CCP was established by killing millions innocent Chinese  
> people.  
> > China will pass "Defense law of China" on Thu this week.  
> > Chi Haotian said, "it has special important significance that  
> > the law emphasize CCP must command the armed forces."  
> > And Jiang Zemin said, "Our army has always followed what  
> > party says."  
> >  
> > Since PLA was loyal to Chairman Mao before,  
> > it must be loyal to Chairman Jiang and Chairman Yeh now.  
> >  
> > Chairman Yeh said, he will get a big office in Beijing after Deng.

In article, Jeremiah Wilton <jeremiah@spry.com> wrote:

| Zeyuan Wu wrote:  
| > especially CCP was established by killing millions innocent Chinese  
| > people.  
| >  
| > Zeyuan Wu <wu@free.china.com> wrote:  
| > > China will pass "Defense law of China" on Thu this week.

| It is telling that you have to post followups to your own postings in  
| order to make the thread grow.

You are right. I don't know what is happening either, I got the fewer  
and fewer follow-ups/comments/attacks.  
Thank you for your help anyway.

| You are right that people were killed in the beginning of the Communist  
| Party. They were the communists, being killed in Shanghai by Chaing  
| Kai-Shek. Why do you think they went on their long march?

They were fooled by communism and a few Maoists.

| I have another question for you. I have often seen your postings where  
| you refer to "Chairman Mao/Jiang/Yeh." Are you saying that Jiang Zemin  
| is the same as Mao Zedong? If so I think it should be easy to show how  
| wrong that is. With "Yeh" are you referring to Shannon Yeh? I went and  
| looked for him once after reading one of your messages. From his  
| writing, he seems nothing like Jiang Zemin or Mao Zedong.

| Why do you act like they are all the same? Why are you so interested in

|publicly defaming Shannon Yeh?

|--

You can't tell Mao/Jiang/Yeh are the same Yao1 Guai4(monster) even after I told you, which means your IQ is a little bit lower than average. I am sorry to tell you this.

>Subject: Maoist Chi Haotian  
>Date: 10 Mar 1997 15:55:49 GMT

It was strange that Chi Haotian moved in People's Daily right after [Gang of Four] arrested.

Chairman Mao did explore revolutionary truth for years and finally found yes-no-power-skill which killed million and millions Chinese.

I don't believe many can figure out yes-no by himself, however, someone can be easily taught yes-no.

I don't believe Pan Yue knew yes-no before he became Liu Huaqing's son-in-law. Liu Huaqing is a old revolutionary fool so it is reasonable he knows yes-no from beginning like Lin Biao.

Both Jiang Zeming and Chi Haotian are young guys, they were only 20's in 1949, they must be taught yes-no by someone else. Or maybe Jiang Zemin told Chi Haotian after Jiang learned from Wang Daohan.

>Subject: concret presentation of class struggle  
>Date: 10 Mar 1997 17:36:19 GMT

Jia Qingling said, the bus bombing is political event.

CCP Central said, propagandizing overseas rumors is the concret presentation of not [talking politics].

Everyone must keep proletarian revolution stand and fight with class enemy within and outside CCP.

>Subject: Re: powers in China  
>Date: 10 Mar 1997 18:45:47 GMT

In article, qw <qw@ucla.edu> wrote:

|The arguments among CCP are often a reflection of the wills of the people. That's also why CCP can sustain in China.

In the most of time of this century, the wills of Maoists dominates.

|Only after Hu Yaobang or Zhao Ziyang was ousted did people realize they were good to them.

It sounds that people pushed them out of power.  
Is Zhao Ziyang's centralism good to the people.

|The same might be true with Jiang Zemin.  
|Maybe not. But Jiang is considered a clean man.

How do you know what a guy who favors La Bang Jie Pai wants to do next?

>Subject: Re: Democracy  
>Date: Sat, 15 Mar 1997 19:38:45 -0500

Sarjon <sarjon@nuclear.com> wrote:

|>The appearance of Democracy will be indicated by the following:  
|>  
|>1) Elections -- 1 man 1 vote and peaceful transfer of power from  
|> one political party to another.  
|>  
|>2) Freedom of Speech, congregation, peaceful request for changes  
|> in Government, rights to bear arms.  
|>  
|>3) The right of ownership and to protect one's property from  
|> intrusion.  
|>  
|>4) Balance of power among three branches of Government --  
|> a) Executive branch  
|> b) Supreme Courts  
|> c) Congress

>Subject: Supreme Instructions  
>Date: 21 Mar 1997 19:26:53 GMT

The proplem of state-enterprises reform is a political problem.

Doing political movement is a must for CCP(true Marxists) to survive.

We must be responsible for our party's cause, to lead China into  
communism by fully control the media and the wealth as N.K..

Chairman Jiang Zemin of Chinese Communist Party

>Subject: Re: 最新汉奸排行榜  
>Date: 2 Apr 1997 17:50:41 GMT

In article yeh@beijing.netix.com (S. Tao Yeh,,) wrote:  
| 9。 MO, D O N G H O N G

I don't think Mo Donghong is a Hanjian.

First, he loves Chairman Mao, he said something like,  
 "Chairman Mao never belittle the people, he said 'people, only  
 the people, are the real power of creating world history.'"
 Secondly, he wants more little Chairmen Maos on the internet,  
 in one of his post, he said to me 'I don't know what you want  
 to be", and later he said "Zeyuan Wu == Shannon Yeh".

| 4。原FANG, LIZHI假释  
 | 原合肥科技大学付校长  
 | 新增加:邓小平(客家人)  
 | 众所周知,邓汉奸把包括汉族人在内的所有中国人民的利益卖光了.

It is fine for you to label Deng as Hanjian and anti-Deng now  
 since he was trying to get ordinary Chinese's interests back by  
 selling a few Maoists' interests. However, it is not right time  
 for you to anti-Deng in 1993.

Is Jiang Zemin going to offer you a little Chairman Mao's job  
 ("China needs a little Chairman Mao", you shouted)? No. Because  
 you not only have failed your anti-Hanjian campaign, but also  
 you have spoiled Chairman Jiang Zemin's great proletarian revolu-  
 tionary cause in some degree. So, it looks like that little Chairman  
 Mao's job will go to someone like sqs, tpan, xpan, chen jian etc.

>Subject: Re: MAO WILL SHINE FOREVER!

>Date: 2 Apr 1997 20:13:33 GMT

In article nchen@aries.scs.uiuc.edu (Norman Chen) wrote:

|One must also realize that the corruption of the government  
 |is not a product of communism.

The corruption IS a product of communism.

It is a Maoist-gang corruption under the cover of party and  
 communism by fooling people with no free press.

|indeed, it is a product of 5000 years of Chinese autocracy.

Both communism and feudalism are centralism which  
 generating corruption, and communism is much worse.

|And indeed, the Chinese communist are fighting against it  
 |harder than any government in history.

They did suppress economy growth harder than any government in history.

|Its method may not be correct, but one must recognize its determination.

It is right method for Maoists to seize power by fooling people fight each  
 other.

|Scholars love to talk, but they never get anything done,

Without Mao Zedong Thought, no New China.  
Without Jiang Zemin Thought, no Newer China.

>Subject: Zhao Ziyang and Yeh Shannon  
>Date: 2 Apr 1997 17:43:25 GMT

Does Zhao Ziyang want back to power?  
Someone said Zhao doesn't love power.  
"I suspect if Zhao Ziyang has summoning ability.  
Chairman Yeh's leadership has formed historically  
by his anti-Hanjian campaign. At least Chairman  
Yeh didn't make embezzling, he makes money  
by setting up e-mail accounts and web sites for  
his beloved Chinese people."  
Shannon knows money is good as Zhao Ziyang does.  
Next, Yeh is going to keep doing centralism and  
anti-corruption to make more fortune from other victims.

>Subject: Li Peng is smarter than Jiang Zemin  
>Date: 2 Apr 1997 17:47:52 GMT

Li Peng is smarter than Jiang Zemin.  
Why? First, he never said anti-peace-evolution, he said only that the  
government at all level is the government under the leadership of party.  
So, you have no evidence to say he is a Maoist. Secondly, even Jiang  
Zemin wants to fire him and use Jiang's own dog, he still keep shouting  
"I support Jiang core". Third, he knows very well how CCP operates  
internally so he knows what he needs to do to keep his power, that is  
why he used the term "Comrade Jiang Zemin pointed out" in his  
<government work report>.

Greater leader Chairman Yeh pointed out:  
"Deng Xiaoping was Hanjian and Fan Lizhi is Hanjian."  
"Deng Xiaoping's Openness has been generating millions Hanjians."

>Subject: Re: Socialism Fight back in China  
>Date: 8 Apr 1997 15:03:23 GMT

The urgent task for CCP Central is to develop Mao Zedong's yes-no Thought  
and invent super yes-no thought: what is the best way to combine 'yes' and  
'no', or do some kind yes-no loop untill ordinary Chinese believe what CCP  
Central says. On the other hand, I don't agree someone said "Mao is just  
too great" because what Mao did was just generalizing yes-no theory from  
person-to-person to class-to-class, and you can find many yes-no examples  
at person-to-person level in your daily life.

Grasp revolution, promoting production, promoting work, promoting military.



original('communism')----->-----Shijie----->----->capitalism  
 yu  
 original('communism')-----Zhongguo-----<-----capitalism  
 -----time----->-----time----->

In article <5gkls5\$1n4@nnrp3.farm.idt.net>,  
 Zhongguo yu Shijie <chinaway@IDT.NET> wrote:

>Subject: Re: [《妖魔化中国的背后》作者刘康]  
 >Date: 9 Apr 1997 14:41:42 GMT

>谢谢！在下只不过想在美国学习点先进的知识，以后报效中国就是了。  
 >本人对生活要求不高，回国也满能应付得了。在英国也曾待过一年，末  
 >了是回国效力了三年半。此次来美，最多也就二、三年，然后再回国干  
 >一阵。如果感觉仍需要长些知识，就再出来看看、学学。毕竟美国的科  
 >技水平比中国高，这是客观现实。但是美国的一切并非全部为美国人所  
 >独创，应该理解为人类智慧的结晶。中国人要为中国办点实事，君以为  
 >然否？

Someone told me that he is willing to work in China too, and he will go abroad once a while when he runs out of money to spend. How about those Chinese who never have a chance to be a visiting scholar?

How much you can do for Chinese people if cheaters Jiang Zemin and Li Peng are in power? ``We can never seek temporary economic development at the cost of the development of socialist culture and ideology, ''

Apple Daily reported today(4-9-97), Shen Zhen city government has spent 1.8million US dollar to buy a bullet-resistant car from Germany for Jiang Zemin/Li Peng using on Jul-1 HK handover. At the meantime, the city government is ready to spend 30million Yuan to install hi-tech communication equipment on the car. The city government has built a special house for CCP high ranking officials to stay when they participate the ceremony. This is the blood and sweat of Chinese slaves!!!!!!!!!!!!!!!!!!!!!!

>Subject: Capitalists work for Maoists  
 >Date: 10 Apr 1997 19:51:14 GMT

Maoists make Chinese people the poor.  
 Capitalists try to improve Chinese people's life.

Maoists set HuKou slave system for Chinese people.  
 Capitalists try to dismiss the People's commune and solve Gong1 Zuo2 Diao4 Dong4 and Lian3 Di4 Feng1 Jul for the people.

Now, Maoist Jia QingLin is going to strictly control Beijing's flowing population by setting up new HuKou system for them.

>Subject: Jiang Zemin's coup  
>Date: 11 Apr 1997 16:54:13 GMT

<China Times> 1997.04.11

"CCP 15Da has decided to restore party-Chairman system, modify the constitution to regulate 3 Chairmen (state, party and military commission) belong to one person."

Long Live Chairman Mao!

"The power of defense ministry will be expanded, the position will be higher than Chief of general staff."

Maoist Chi Haotian be Lin Biao II.

"The power of foreign ministry will be expanded and be promoted as foreign committee(responsible for state security and foreign task), and led directly by the President, not Premier."

Strip of the power of Premier and State-Security Ministry.  
Is Qian QiChen Kang Sheng II?

"Agricultural ministry etc will also be promoted as committees."

New Collectivization is ready.

"CCP needs more [Yi1 Yuan2 Hua4] leadership than the collective leadership."

China needs Yuan Shi Kai!

>Subject: Deng Xiaoping, Zhao Ziyang and Jiang Zemin  
>Date: 12 Apr 1997 13:40:13 GMT

>Subject: Re: CCP's flag or KMT's flag (Correction)  
>Date: 1 Mar 1994 13:13:36 GMT

In article, mscott@uceng.uc.edu (Scott Ma) writes:

|> In article, wu@undhe6.hep.nd.edu (Zeyuan Wu) writes:  
|> >Chinese people should excuse Deng's mistakes, he can't get rid  
|> >of Mao Zedong thought overnight, otherwise he need step down,  
|> >then China will never progress.  
|> >

> Partially agree, specifically for the word OVERNIGHT. Today, when  
 > we examine the situation in the eastern Europe. Chinese should  
 > feel lucky that the integrity of China is still retained. However,  
 > I feel uncomfortable to forgive Deng-Li because they bloody  
 > crackdowned the students movement at the Tianmen Square. Of cause,  
 > after I talked several students who joined the students' movement  
 > at that time, it seems that the government had no other choice to  
 > dismiss students. Perhaps, this secret will be exposed after a couple  
 > of generations.

I think that Deng was treating Zhao Ziyang as a suspicious Maoist based on Zhao had actively tried to remove Hu Yaobang out of power and had been advocating centralism(assume Deng didn't know Zhao was trying to criticize Deng's route theoretically). (note: Right before Hu was fired, Deng approved the document Hu proposed about spiritual civilization construction, but abandoned later under the attacks from the majority of conservatives.)

The slogans shouted at the Chicago demonstration during 6.4 movement were "Down with Deng Xiaoping!" "Down with Li Peng!" "Support Zhao Ziyang!".

So, it seems that the people supporting Zhao, in Deng's eyes, were people supporting Mao during CR. By Deng's political experiences, Deng knew that once a Maoist got power the Maoist will turn around and show Maoist's inhuman face to his colleagues and ordinary people include those who did support him. (recall what Mao did to Peng Dehuai, Liu Shaoqi and Lin Biao).

It is clear now that Zhao Ziyang is a fake Maoist, Jiang Zemin is a true Maoist.

>Subject: CCP == Jiang bandits ???!!!!???  
 >Date: 12 Apr 1997 13:49:52 GMT

Jiang gang is taking advantage of CCP to fool Chinese people. Jiang gang is going to eliminate anti-Party JiTuan, counter-revolutionary organizations and counter-revolutionary groups.

By the rules(try to read them in Chinese), Yeh Shannon is fit in the position of Vice-Chairman of CCP and Vice-Chairman of CCP military commission perfectly because he anti-bourgeoisie-liberalization, persisting 4 cardinal principles and believing communism.

Subject: China's Communist Party issues rules against graft  
 Date: Fri, 11 Apr 1997 2:20:56 PDT

BEIJING, April 11 (Reuter) - China's ruling Communist Party on Friday issued its most detailed regulations in nearly a decade to tighten discipline, hinting at subversion within its

.....

own ranks as well as corruption and womanising.  
.....

``The current struggle against corruption is very severe,``  
the People's Daily, mouthpiece of the 57 million-member party,  
said in a front-page editorial.

``These rules are a powerful weapon in the struggle against  
corruption and to safeguard party discipline,`` the People's  
Daily said.

Party members must not organise or join groups, meetings or  
demonstrations opposed to the party line, the rules said.  
Publication of writings or statements that oppose China's  
basic principles -- such as the dictatorship of the proletariat

.....  
the leadership of the Communist Party -- is prohibited.  
.....

The rules specifically ban the setting up of secret groups  
within the party and attempts to split the party, as well as  
attempts to flee China and seek political asylum overseas. Party  
members must also not reveal state secrets to foreigners or join  
foreign intelligence organisations.

>Subject: China is mine!  
>Date: 12 Apr 1997 14:50:04 GMT

China is yours, is ours too. But eventually China is yours,  
you young people are like the sun on the morning at 8-9 o'clock.

China is mine, China belongs to Maoists and Shanghai Gang.

Persisting rule of law IS doing bourgeoisie liberalization.  
Persisting rule of law IS anti-democratic-centralism.  
Persisting rule of law IS anti-four-cardinal-principles.  
Persisting rule of law IS anti-Party, anti-Chairman Jiang.

As I said, PLA is Party's army, eventually is my army, Party's  
power relied on army's fighting, now it still needs army to defense  
the power, army needs be vigilance the effect from western.

Qiao Shi is not representing CCP Central, what he said a few  
days ago that China can certainly realize rule of law and China  
will not change Deng Xiaoping's policy and PLA is the state's  
army since 1949 is nonsense.

Chairman Jiang Datou of Chinese Communist Party!!!

%%%

Subject: Re: Best wishes to Deng Xiaoping! No more Chairman Mao!

Date: 9 Dec 1994 14:40:21 GMT

%%%

From: \*\*\*\*\* \*\*\*\*\*,Mid-sweden university, Sundsvall, Sweden

Date: Sat, 19 Nov 1994 19:55:08 -0600

In article <3a60gv\$j8g@news.nd.edu>, you wrote:

>  
 > >Subject: Communism is dead end  
 > >Date: 9 Jun 1994 20:06:06 GMT  
 >  
 > Put your property together to let few people to govern, how come  
 > you have freedom? Economy law is independent of someone's brain,  
 > how come plan economy work?  
 >  
 > So, how come communism give you free and happier life? A society  
 > do need some insurance programs, but not communism. Whoever trying  
 > to persist planning economy is trying to keep enjoy privileges  
 > and corruption.  
 >  
 > Capitalism is not as bad as propagandized by Chairman Mao.  
 > Everyone has a chance to be richer or bankrupcy.  
 >  
 > Maybe what a society need is a mixture of capitalism and socialism.  
 >

I would like to reply upon that. Not reply actually, more like giving a comment on the last words, and I Quote: "Maybe what a society needs is a mixture of capitalism and socialism".

Being a swedish student in journalism, I am quite up with the swedish mixture of capitalism and socialism - here we talk about "the third way", meaning something inbetween brutal capitalism like America's and brutal communism like China's( brutal in the meaning of not accepting human rights in the case of China, and brutal in the sense of not common welfare in the case of US).

The third way was in Sweden first formed by Ernst Wigforss, a social-democratic thinker, in the 1930s. He's major point was that his party should accept free market economy, if it could exist side by side with common welfare. This were possible, as you probably are aware of. And as a result the once-upon-a-time traditionally socialistic party(which ever since has been the BIG PARTY in Sweden) became a defender of the free market AND of welfare to everybody in society.

Has it been succesful?

Yes, in many ways it actually has. First of all the party of Ernst

Wigforss has been able to maintain support from 42-51 percent of the population, and that is - please notice - in a situation with OTHER parties from the political right, like US Republican party, over midfield parties, to communist parties and Ecological parties( based on such thinkings as those of norwegian Arne Naess, if he's familiar). You must say that the "mixture of socialism and capitalism" has been succesful if you look upon it in these terms. But what is "socialism" in swedish social-democracy, if accepting free-market? That is off-course a good question, which I'm not certain that I can answer. But I'll give a try: first there has ion the party been a tradition of not accepting free market to every cost. Therefore some companies had been lead by the community. Such are Televerket( which give services in telecommunication) and SJ(railroads) and Kungliga Postverket( Royal Swedish Post-office). Ernst Wigforss and his friends meant that the citizens would get better service if some activities were lead by society. In latest year's there has though been a retreat from this position. The political right has succesfully argued for selling out state-owned companies to private interest. Several companies have already been sold out. But there are more "socialism" in Sweden; democratic though... Example: one of the general ideas in swedish community is that of not accepting poverty. To be able to maintain that idea the rich must pay taxes - in US terms the taxes are extremy high in Sweden. Rich people in US would probably never accept such taxes as ours( we are talking about more than 60 percent of income for the richest). The high taxes in Sweden is the result of the idea of solidarity. And that is, in fact, a general idea in socialism. What thinks the rich in Sweden of high taxes? Well, most of them does'nt like it, offcourse. But quite a lot of them accept it in the name of solidarity. They don't want beggars on the street and are willing to pay in order not to. And to be honest about it; rich people in Sweden are still rich, despite the taxes.

I hope you now have, at least, a vague idea of Third Way in swedish society. And, yes, I do think that a mixture of "capitalism and socialism" is better than what communists in China have accomplished and, for that sense, republicans and democrats in the US. But perfect? No, never. No society will ever be perfect. But perhaps a little bit better...

If you want to read more about swedish society and swedish social-democratic party; don't read other american's, read swede's. They now what they are talking about. They should, shouldn't they. If you can't find anything nice in american libraries, try the swedish.

Article: 132211 of soc.culture.china

Path: news.nd.edu!spool.mu.edu!caen!news.tc.cornell.edu!travelers.mail.cornell.edu!newsstand.cit.cornell.edu!NewsWatcher!user

From: sqs

Newsgroups: soc.culture.china

Subject: Communism is an ideal  
 Followup-To: soc.culture.china,talk.politics.china  
 Date: 3 Nov 1994 18:37:47 GMT  
 Organization: Cornell University  
 Lines: 37  
 Sender: ss82@cornell.edu (Verified)  
 Distribution: world  
 Message-ID: 031194132737@128.253.208.151>  
 References: 39asq2\$rej@news.nd.edu>  
 NNTP-Posting-Host: 128.253.208.151

In article 39asq2\$rej@news.nd.edu>, wu@undhe6.hep.nd.edu (Zeyuan Wu) wrote:

- > Communism is not for majority, it is for minority.
- > The nature of communism is minority eating majority.
- >
- > Communism is against economy development.
- > .....
- > Socialism with Chinese characteristics is fine, as Deng Xiaoping
- > indicated: we need good study for this cap, ie. socialism.

How many -ism's have come and gone ever since apes became humans? Is communism among them? Or is the Chinese type "Tian1 Xia4 Da4 Tong2" among them? Communism or "Tian Xia Da Tong" has yet to come. it is now and will be in a long time still an ideal. This ideal lives on as long as social inequality continues. What some people have experienced as "communism" are in fact its distorted versions which can not even be called communism.

By definition, communism is not against economical development. It would rather be said that communism will be the result of economical development. Isn't it the first and the foremost precondition for communism that the social productive force must be raised to an extremely high level and the social products must be extremely bumper and abundant? Having hundreds of thousands of homeless people, even the richest country today does not meet this condition. (Maybe you could even out the social wealth to meet this condition but then you would need a revolution. :-))

Mr. Deng has been learning from capitalism for his socialism with Chinese characteristics. He is wise because he knows when to start searching alternative passages for economical development. China has already missed the golden age of capitalism and lagged behind and China has also failed with that distorted "communism." It has to do something different. What Mr. Deng has been doing is not communist, but can you say that communism is dead in his veteran's mind or would you rather say that he knows when to do what while maintaining his communist ideal?

--- sqs

Article: 148113 of soc.culture.china  
Path: news.nd.edu!spool.mu.edu!howland.reston.ans.net!news.cac.psu.edu!  
news.tc.cornell.edu!travelers.mail.cornell.edu!newsstand.cit.cornell.edu!  
NewsWatcher!user  
From: sqs  
Newsgroups: soc.culture.china  
Subject: Re: To CSS  
Followup-To: soc.culture.china, talk.politics.china  
Date: Thu, 30 Mar 1995 12:39:13 +0800  
Organization: Cornell University  
Lines: 7  
Sender: ss82@cornell.edu (Verified)  
Distribution: world  
Message-ID: 300395123914@128.253.208.151>  
References: 3le9km\$o7p@news.nd.edu>  
NNTP-Posting-Host: 128

In article 3le9km\$o7p@news.nd.edu>, wu@undhe6.hep.nd.edu (Zeyuan Wu)  
wrote:

> (a lot of things about Jiang Zemin deleted)

Were you a private doctor of Jiang Zemin for the past 20 years? Just can't  
help wondering ... 8\*(

Article: 148139 of soc.culture.china  
Path: news.nd.edu!spool.mu.edu!howland.reston.ans.net!news.cac.psu.edu!  
news.tc.cornell.edu!travelers.mail.cornell.edu!newsstand.cit.cornell.edu!  
NewsWatcher!user  
From: sqs  
Newsgroups: soc.culture.china  
Subject: Re: To CSS  
Followup-To: soc.culture.china, talk.politics.china  
Date: Thu, 30 Mar 1995 16:22:54 +0800  
Organization: Cornell University  
Lines: 23  
Sender: ss82@cornell.edu (Verified)  
Distribution: world  
Message-ID: 300395162254@128.253.208.151>  
References: 3le9km\$o7p@news.nd.edu> 300395123914@128.253.208.151>  
3leult\$1bt@news.nd.edu> 3lf2gg\$2uo@news.nd.edu>  
NNTP-Posting-Host: 128

In article 3lf2gg\$2uo@news.nd.edu>, wu@undhe6.hep.nd.edu (Zeyuan Wu)  
wrote:

> sqs,  
>



> I am not sure if you are Jiang's follower.

The sad thing is that I am too old to be anybody's follower. But are you sure you are a true Deng's follower. I really doubt it. As I have said before: Some Maoists don't really know Mao and some Dengist don't really know Deng.

Lu Xun is great. He pointed out long time ago that some people's only technique was "la1 da4 qi2, zuo4 hu3 pi2" (roughly: Cover oneself with some glorious banner as if it were a tiger skin) to scare people. He is also right when he pointed out that it was doubtful that the younger was naturally better than the elder as the evolution theory had said.

Anyway, thanks a lot for the useless "tewu" hat. The same hat was hanging above my family during CR though never actually put. You just accomplished a great deed. Congratulations !

--- sqs

Article: 153155 of soc.culture.china  
 Path: news.nd.edu!undhe6.hep.nd.edu!wu  
 From: wu@undhe6.hep.nd.edu (Zeyuan Wu)  
 Newsgroups: soc.culture.china  
 Subject: Re: Re: China's leadership  
 Date: 10 May 1995 15:22:28 GMT  
 Organization: Notre Dame High Energy Physics  
 Lines: 22  
 Distribution: world  
 Message-ID: 3oqlnk\$63r@news.nd.edu>  
 References: 065303Z10051995@anon.penet.fi> 3oqemr\$3ns@news.nd.edu>  
 ss82.2.000A4614@cornell.edu>  
 NNTP-Posting-Host: undhe6.hep.nd.edu

In article ss82.2.000A4614@cornell.edu>, ss82@cornell.edu (sqs) writes:

|> Zeyuan Wu (wu@undhe6.hep.nd.edu) wrote:  
 |> >  
 |> > It seems that there are too many TE4 WU4 who are working at different  
 |> > angle:  
 |> > .....  
 |>  
 |> Haven't followed this thread for a long time and just find this kid's game  
 |> becoming more interesting. What do you mean by "different angles?" Is your  
 |> angle one of these "different angles?" So, are you also one of what you  
 |> called something? You label others simply because you don't like their  
 |> views. In this sense, you are a dictator, aren't you? You sound as if you  
 |> WERE a supporter of Mr. Deng's reform. You ARE not. It would be China's  
 |> disaster, a disaster probably worse than the cultural revolution, if you kid

Don't worry, no disaster is waiting for Deng's reform. Long live capitalism !

> dictator (a dictator without a dictator's skills) BECAME Mr. Deng's  
 > successor.  
 >  
 > --- sqs  
 >

From news.nd.edu!spool.mu.edu!howland.erols.net!newsxfer3.itd.umich.edu!  
 portc01.blue.aol.com!newsstand.cit.cornell.edu!usenet Sat Mar 8 16:21:24 1997  
 Path: news.nd.edu!spool.mu.edu!howland.erols.net!newsxfer3.itd.umich.edu!  
 portc01.blue.aol.com!newsstand.cit.cornell.edu!usenet  
 From: kf17@cornell.edu (sqs)  
 Newsgroups: soc.culture.china  
 Subject: Re: World watches China move  
 Date: 27 Feb 1997 13:52:58 GMT  
 Organization: Cornell University  
 Lines: 27  
 Sender: kf17@cornell.edu (Verified)  
 Message-ID: 5f43jq\$f1v@newsstand.cit.cornell.edu>  
 References: 331380d0.162873@news.jaring.my>  
 NNTP-Posting-Host: cu-dialup-0060.cit.cornell.edu  
 Mime-Version: 1.0  
 Content-Type: Text/Plain; charset=US-ASCII  
 X-Newsreader: WinVN 0.99.8 (beta 2)

In article 331380d0.162873@news.jaring.my>, wmlau@pl.jaring.my says...  
 >  
 >At the death of DengXiaoPing, the whole world watches China make it  
 >next moves. ...  
 >Western analysts trying to guess what Chinese people are thinking, by  
 >speculating on the power struggle. It is quite naive to say that  
 >western analysts cannot by virtue of its "western valued thoughts"  
 >would have followed any Chinese thinking at all.  
 >...

Any movement inside the CG and CCP will be viewed as "power struggle" by some people, not just western media. Actually, "Dang3 wai4 wu dang3, di4 huang2 sil xiang3; dang3 nei4 wu2 pai4, qian1 qi2 bai3 guai4" (Mao) is a proven judgement. (Roughly it says: It will be an emperor's thinking that there are no parties outside the Party. It will be extremely strange that there are no factions inside the Party.) Excluding Zhao Ziyang of the right and Den Liqun of the left from the funeral committee shows this point clearly. The exclusion might not be proper and smart but it did not mean there was a power struggle. It would rather be seen as a declaration of the current leadership: we will follow the middle line. Should there be a power struggle, it would be among the current leadership. However, there is no sign of it. Strong man era is gone with Deng Xiaoping. Any individual leader must accomodate to others to stay in position. This is a good development in democratizing decision making procedures. Only

hope this will last and will expand to the whole society.

--- sqs

Un t i t l e d

Article: 101780 of soc.culture.china  
Path: news.nd.edu!undhe6.hep.nd.edu!wu  
From: wu@undhe6.hep.nd.edu (Zeyuan Wu)  
Newsgroups: soc.culture.china  
Subject: Re: Secret Life of Mao (A Criminal!!!)  
Date: 5 Feb 1994 21:09:02 GMT  
Organization: Notre Dame High Energy Physics  
Lines: 38  
Sender: wu@undhe6.hep.nd.edu ()  
Distribution: world  
Message-ID: <2j11te\$dc2@news.nd.edu>  
References: <145352Z05021994@anon.penet.fi>  
NNTP-Posting-Host: undhe6.hep.nd.edu

In article <145352Z05021994@anon.penet.fi>, an65261@anon.penet.fi writes:  
>  
> In article <2irol o\$8kb@netnews.upenn.edu>, yu31@grace.wharton.upenn.edu (Junchun Yu) writes:

>  
> > You mean that ordinary people are totally innocent in that  
> > canabalization incident? I don't think so. They shared their  
> > responsibility too. If people always blame the government for  
> > everything, they do not deserve a good government. a mob rule  
> > can be more disasterous and inhuman than a well displined  
> > dictatorship. The french revolution, cultural revolution, etc  
> > all atested to this.  
> ....  
>  
> Please be reminded how our poor Chinese people had been cheated by  
> CCP into supporting CCP's revolutionary cause, using the millions of  
> lifes of their best sons. What did they expect to get in return?  
> Foremost, they expected a better and freer life! Yes, they were  
> quite innocent at that time. What was the result at the end?  
> A saying we often heard before is: "We CCP have sacrificed millions  
> of lifes and acquired the country (Jiang1 Shan1), you small kids want  
> to challenge us?" Shit! Who have sacrificed millions of lifes?  
> People!! Who have suffered under CCP? People!  
>

I disagree with you, in those days people believe communism,  
you should blame the system, and Mao cheated CCP and Chinese people.  
Mao did advocate democracy.

>  
>  
> -----  
> To find out more about the anon service, send mail to help@anon.penet.fi.  
> Due to the double-blind, any mail replies to this message will be anonymized,  
> and an anonymous id will be allocated automatically. You have been warned.  
> Please report any problems, inappropriate use etc. to admin@anon.penet.fi.

Article: 90979 of soc.culture.china  
Newsgroups: soc.culture.china  
Path: news.nd.edu!undhe6.hep.nd.edu!wu  
From: wu@undhe6.hep.nd.edu ()  
Subject: Re: The Chinese are morally bankrupt  
Message-ID: <1993Oct19.030224.15358@news.nd.edu>  
Sender: news@news.nd.edu (USENET News System)  
Organization: Notre Dame High Energy Physics  
References: <C82XZ2E12@T335.physics.harvard.edu>  
Date: Tue, 19 Oct 1993 03:02:24 GMT

I am not saying CSPA is fair. But I always doubt someone who claims dignitary himself!!!

In article <C82XZ2E12@T335.physics.harvard.edu>, haichimin@harvard.edu (DEATH) writes:

|>  
|> I think the Chinese government should banish forever any Chinese  
|> who had applied for "protection". They should never in their life  
|> be allowed to set foot inside China. There should be a policy of  
|> allowing any Chinese who wish to immigrate from China to do so.  
|> This should separate out the morally bankrupt Chinese from those  
|> who are not. The Chinese who are remaining can then be free to  
|> pursue unimaginable happiness and glory without the parasitic  
|> influence of those spiritually handicapped individuals.  
|>

Article: 91577 of soc.culture.china  
Newsgroups: soc.culture.china  
Path: news.nd.edu!undhe6.hep.nd.edu!wu  
From: wu@undhe6.hep.nd.edu ()  
Subject: Re: The Chinese are morally bankrupt  
Message-ID: <1993Oct24.060152.14120@news.nd.edu>  
Sender: news@news.nd.edu (USENET News System)

Organization: Notre Dame High Energy Physics

References: <2CC44C17.21805@news.service.uci.edu> <maozhuxiCF6HJx.Ist@netcom.com>  
<2CC59786.3240@news.service.uci.edu> <maozhuxiCF8Dv7.Ls1@netcom.com>

Date: Sun, 24 Oct 1993 06:01:52 GMT

In article <maozhuxiCF8Dv7.Ls1@netcom.com>, maozhuxi@netcom.com (Jun Hong) writes:

> In article <2CC59786.3240@news.service.uci.edu> yeh@netix.com (Mr Shannon Yeh)  
writes:

> >  
> >  
> > Any idea on JiNian Chairman Mao's 100th birthday?

>  
> Maybe "first salute, second sing, third read"? :-) I don't really have any  
> good ideas. Should we make a birthday cake? Sing songs about Chairman Mao  
> in the streets? Now that the plans to build a so-called Lady of Democracy  
> statue in San Francisco have been cancelled, maybe we should put up a  
> Great Leader Chairman Mao statue instead.

>  
> Some friends on SCC recently suggested in e-mail that I post more of  
> Chairman Mao's poems and revolutionary songs. Perhaps we can get enough  
> netters to volunteer to post a different song or poem every day; I don't  
> think I'll have the time.

>  
> I look forward to reading your book about Chairman Mao.

>  
> --Hong Jun

> --  
> Hong2jun1 bu2 pa4 yuan3 zheng1 nan2, Wan4 shui3 qian1 shan1 zhi3 deng3xian2.  
> Wu3 ling3 weilyi2 teng2 xi4 lang4, Wulmeng2 pang2bo2 zou3 ni2 wan2.  
> Jin1sha1 shui3 "po6" yun2 yai2 nuan3, Da4du4 qiao2 heng2 tie3 suo3 han2.  
> Geng4 xi3 Min2shan1 qian1 li3 xue3, San1 jun1 guo4 hou4 jin4 kail yan2.

In article <maozhuxiCF4MMC.Bo6@netcom.com> maozhuxi@netcom.com (Jun Hong) writes:

>In article <C82XZ2E12@T335.physics.harvard.edu> haichimin@harvard.edu (DEATH) writes:

>>  
>> I think ....  
>> ....  
>

>Great! I agree with every word of this. Sweep away all these \_Han4jian1\_ and let them go and make trouble in the US or some other country.  
>But they should not be allowed to go back and act like some kind of "high-ranking" Chinese people or do any business with China. Never!

>  
>  
> --Hong Jun  
>  
>--

>Hong2jun1 bu2 pa4 yuan3 zheng1 nan2,      Wan4 shui3 qian1 shan1 zhi3 deng3xian2.  
>Wu3 ling3 weilyi2 teng2 xi4 lang4,      Wulmeng2 pang2bo2 zou3 ni2 wan2.  
>Jin1sha1 shui3 "po6" yun2 yai2 nuan3,      Da4du4 qiao2 heng2 tie3 suo3 han2.  
>Geng4 xi3 Min2shan1 qian1 li3 xue3,      San1 jun1 guo4 hou4 jin4 kail yan2.

Mr. Jun Hong,

It is understandable why you guys miss Maozhuxi so much, because he closed China's door (no matter he wanted or had to do so) so then there was no blood card holder at all to compete your job. Let me tell you something in case you are moron, people can get any kind card they want anyway even without CSPA, CSPA is the inevitable production of US immigration law which is the law getting and keeping US strong. You are saying you don't have enough time to dump junk into SCC, it means you still need go to work. You hope China close its door again so you can secure your job, that is why you miss Maozhuxi.

It is not necessary at all to fight so hard for worry about losing your job. There are plenty opportunities in this country, I am sure you can still survive even lost your job, besides, you know, Maozhuxi bless you and sh\*\* Yeh (Oops, I don't know how to type IT), so you will be doing well, I bet.

Have a nice day!

Article: 91618 of soc.culture.china

Xref: news.nd.edu soc.culture.china:91618 talk.politics.china:11277

Path:

news.nd.edu!spool.mu.edu!news.cs.indiana.edu!sdd.hp.com!usc!news.service.uci.edu!yeh

From: yeh@netix.com (Mr Shannon Yeh)

Subject: Re: Chairman Mao Lives in people's heart forever

Nntp-Posting-Host: netix.com

Message-ID: <2CCB1AD7.27228@news.service.uci.edu>

Newsgroups: soc.culture.china, talk.politics.china

Organization: Netix Communications, Inc.

Lines: 80

References: <2CC82848.20666@news.service.uci.edu> <maozhuxiCFC6Av.M2y@netcom.com>

<2ac7ne\$r65@nic.umass.edu>

Date: 25 Oct 93 00:16:24 GMT

In article <2ac7ne\$r65@nic.umass.edu> CQYANG@UCSVAX.UCS.UMASS.EDU (CHANGQING YANG) writes:

>In <maozhuxiCFC6Av.M2y@netcom.com> maozhuxi@netcom.com writes:

>

>> In article <2CC82848.20666@news.service.uci.edu> yeh@netix.com (Mr Shannon Yeh) writes:

>> >

>

>Let me suggest you, Mr. Shannon Yeh and Mr. Hong Jung to join either

>of the two groups:

>1) Shinning Path

>2) IMM (International Maoist Movement, which is an underground

>left wing organization in this country, I mean in the US.)

We (Hong Jun and I) know about these groups, and we appreciate their effort.

>I do not know whether Pol Pot still wants you.



>

>I respect Mao as a great statesman, a military strategist, the  
>founder of my beloved People's Republic, a great poet, a brilliant  
>philosopher, ... ..

>

>I regret and condemn the mistakes and crimes he committed in the  
>anti-rightists movement and the notorious Cultural Revolution.

>I view him as a human being, as you and me. For the achievements  
>he had, I respect him. No way one can over estimate this. However,  
>his mistakes and crimes caused such a disaster to our nation which  
>simply can not be forgiven.

This is a typical Chinese version of "professional style", which is:

"On one hand, I am right; on other hand, you are right".

"To some extent, I am wrong; to some other extent, you are wrong".

Eventually, nobody is right, and nobody is wrong. The Chinese government  
people use these tricks to protect their own chairs, but it is a real  
irresponsible attitude.

>the history. Please do not use the dead to agitate hatred among  
>lives. Please do not use the dead to achieve your selfish  
>political goals, if you have.

I never used any political events for my personal gains, but those  
Chinese Hanjian's using the Tian'anmen event for their personal green  
cards has become a fact, in people's mind and in the history.

BTW, my short term political goal is simple: eliminate Hanjian.

shannon

-----

[Today's Long Signature]

Recently, some CCP intelligence people accused me as "a real ambitious person

whose real goal is to destroy CCP but wearing an ultra-left coat". This accusation is groundless, because I never complained about communism, although I never liked to buy Deng Xiaoping's shit. [No further info can be provided about this statement.]

They also hate to see me using the word of "Hanjian". Obviously, they are not going to do anything with Hanjian because Hanjian never setup their goal as "move CCP out of picture". It seems to me that CCP is open enough to accept whatever people did, except the idea of "killing CCP" or "re-painting CCP". No sooner than Deng Xiaoping dies, China will be ready to take a big change, because I am not the only person who likes to move Deng out of power as soon as possible. [No further information can be provided about this statement.]

I am doing my best to control myself to avoid a disaster. I am communicating with them with an expectation of getting the differences resolved. [No further information can be provided by this statement.]

```

_ | _ / | | / / _ ^ | _ _ | _
|_| | /| | \ | | \ \ \ ^ \ ^ \
| --|-- / | \ ^ \ -----
      ^ \ | = | | / | \ \ \
          / \

```

```

----- |
 /|\ LOVE /|\ \ / | / LOVE \ \ \
 / | \ \ | ^ | \ \ \ \ \
          | /

```

---Shannon T. Yeh

Article: 92115 of soc.culture.china  
 Xref: news.nd.edu soc.culture.china:92115 talk.politics.china:11310  
 Newsgroups: soc.culture.china,talk.politics.china

Path: news.nd.edu!undhe6.hep.nd.edu!wu  
From: wu@undhe6.hep.nd.edu ()  
Subject: Re: Chairman Mao Lives in people's heart forever  
Message-ID: <19930ct28.135412.8328@news.nd.edu>  
Sender: news@news.nd.edu (USENET News System)  
Organization: Notre Dame High Energy Physics  
References: <2ac7ne\$r65@nic.umass.edu> <2CCB1AD7.27228@news.service.uci.edu>  
<19930ct27.154941.7910@news.nd.edu> <2CCF5EF6.7499@news.service.uci.edu>  
Date: Thu, 28 Oct 1993 13:54:12 GMT

Sh\*\* Yeh,

Let me ask you why you did intentionally spread the post to talk.politics.china under this debate? What is your purpose?

Sure, Hong Jun is your friend, but not Chinese people, he has no way to represent American people, he most likely is a loser in American society as some netter pointed out.

That is enough, Sh\*\* Yeh, I have no interest to argue with you.

You are the real Hanjian, since you would like to see Cultur Revolution in China again, it is YOU who has been trying to agitat Chinese people fight each other, it is YOU who miss MAOZHUXI unlimitedly to hope China close door again, it is YOU who did dump tens of thousand dirty words into SCC, shame on you!

As I said before, "YOU may better check a psychiatrist."

Article: 92387 of soc.culture.china  
Newsgroups: soc.culture.china  
Path: news.nd.edu!undhe6.hep.nd.edu!wu  
From: wu@undhe6.hep.nd.edu ()  
Subject: Re: To mad dogs  
Message-ID: <19930ct30.213034.12497@news.nd.edu>  
Sender: news@news.nd.edu (USENET News System)  
Organization: Notre Dame High Energy Physics  
References: <2CD18EF9.1736@news.service.uci.edu>  
Date: Sat, 30 Oct 1993 21:30:34 GMT

In article yeh@netix.com (Mr Shannon Yeh) writes:

|> wu@undhe6.hep.nd.edu () wrote:

|>  
|> +To mad dog: Shannon T. Yeh,

|> +

|> +

|> + In China, there is intellectuals shortage and wasting coexist,

|> +you two mad dogs have no way to guarantee overseas Chinese job/housing

|> +/research facility. It is not too bad idea to spread some Chinese over

|> +the world due to China over-populated.

|>

|> Your idea is not bad, but you blood carders should have approached your

You know the idea is not too bad, it means you are not too mad to be cured.

|> green cards thru other means other than becoming refugees: you certainly

|> have your freedom to choose your own life style such as refugee life, but

|> you do not have your freedom to sell other people's blood, and you absolutely

|> have no freedom to sell China (as a country) for your personal benefits.

|> This is the whole point I have been making for years.

You idiot never understand politics.

|>

|> Aside from the blood card itself, let me address a simple question to you:

|> How come the number of "bad dog" has been increased? During the past, you

|> blood carders put me as the unique "mad dog", how come you are dealing with

|> two mad dogs now? It seems this number will continue to go up.

As matter of number of dogs, that is easy, I did remove another one,  
and keep you only. Seems to me, the number is unlikely to go up. That  
one become two is just statistical fluctuation, not a big deal.

|>  
|> By the way, when you blood carders launched large number of attacks on me  
|> two years ago, I revenged by naming you as Double-H, which is: HJ (HanJian)  
|> and HD (Homeless Dog). And I have supplied you with tons of reasons for  
|> the naming. Do you have enough reasons to name me as a "mad dog"?

You did protest in front of LA INS office, but not US Embassy in China, that  
is enough reason to name you as a mad dog.

|>  
|> shannon  
|> -----  
|>  
|> PS: my old Da3You2 poem:  
|>  
|> Mai(sell)Guo(country) You(have) Li(reason)  
|> Xue(blood)Ka(card) GuangRong(glory)  
|> ShangJiaQuan(homeless dog) Xiang(want) Bian(become) Ren(man)Jie(good)  
|> HanJian xiang(want) Dang(become) YingXiong(hero)

Article: 93312 of soc.culture.china  
Path: news.nd.edu!spool.mu.edu!howland.reston.ans.net!math.ohio-  
state.edu!usc!news.service.uci.edu!yeh  
From: yeh@netix.com (Mr Shannon Yeh)  
Subject: Popularity vs. Truth  
Nntp-Posting-Host: netix.com  
Message-ID: <2CDACE3D.13026@news.service.uci.edu>  
Newsgroups: soc.culture.china  
Organization: Netix Communications, Inc.  
Lines: 103  
Date: 5 Nov 93 22:05:49 GMT

I received several mails concerning my popularity. The attached is one  
of them. I feel necessary to tell you my view in this aspect.

1. I am not going to play any USA politics. My "market", eventually, will be in China. Those Chinese students in the US even do not like to help their home country, from where they received their free college education, how could they help me?! So, it is not strange, at all, for me to be unpopular.
2. As I have stated dozens of times, I do NOT expect any help from those CSS in the US, although I welcome few of them to become my comrades.
3. However, I cannot stop attacking them politically. Otherwise, those CSS will play some other dirty things like CSPA again.
4. Assuming the total number of Chinese nationals in the US including me is "N", I am prepared to have (N-1) enemies, although I do not think this would happen. Think it this way: let's assume the total population in China "M", do you know "M" is thousands of times bigger than "N"? The most distinct example is: the total number of blood card holders is less than 60,000 so far; but, so far, the total number of Chinese in China who have read and agreed with my YWP is more than 60,000.

Reversally speaking, as long as I stay in the US for one more day, those dirty CSS [not all the CSS] will have some sort of trouble from me for one more day. That's the way I view my US appearance.

shannon

-----

=====[cut here]=====

Return-Path: hao@CND.ORG

Return-Path: <hao@CND.ORG>

Received: from cnd.org (cnd.cnd.org) by netix.com (4.1/LLNL-1.18)

id AA06974; Fri, 5 Nov 93 07:16:49 PST

Received: by cnd.org (4.1/4.7) id AA04716; Fri, 5 Nov 93 07:26:53 PST

Date: Fri, 5 Nov 93 07:26:53 PST  
From: Hao Li <hao@CND.ORG>  
Message-Id: <9311051526.AA04716@cnd.org>  
To: yeh@netix.com

Dear Mr. Yeh:

As a volunteer newsgroup editor, I recently became flipping through SCC. And your name (both from your own emails and other's, unfortunately, most of which are playing you down) appeared fairly frequently. I am a stranger to you but I would like to discuss with you, no personal. I am sure you are intelligent enough to understand this:

I closely followed your postings recently, you don't seem to have too many followers, do you? In one posting, you said now Hong Jun joined in after two (?) years of your endless effort on "Hanjian" issue, that's hardly a progress from my understanding. I am sure you understand this is an unpopular issue in US as you stated in your interesting YWP, that's fine if your reasoning is adequate and professional but so far, to be frank, I saw more unbalanced emotions than sound reasoning. I think it is a very explosive yet rewarding issue, one really has to think calmly and act wisely.

Let me switch to the CR thing, frankly, I felt sad for you to launch such a "movement" (excuse me for the quotation, since most related postings are against you and teasing you rather than agreeing with you). No matter what political interests they are, few people would go extremes to praise CR, there is a whole spectrum of attitudes toward late Mao, but CR is probably the worst example you can find to inspire people's affection toward him. I felt it is evident that on CR issue, you have even fewer supporters than the "HanJian" issue.

now here comes the puzzle to me: what do you want to achieve? You urge the so-called politician to stay "underground", do you feel you are one of them? some times, i felt you think so because you compare yourself with Mao. (it's

good to have ambition, but some people will find you "disgusting" and "arrogant", that's a stragedy issue that I won't say anymore), if so, i felt you lacked the expertise of statemanship... I see increasing number of people on SCC treating you as a "toy" to get some amusement rather than taking you seriously.. (as one guy put: it's fun to read his sh\*\*t after a day's hard work), this is NOT good for you, i felt you are an enthusiastic person rather than some jerks trying to get notciied by saying outragesou things... Anyway, it's discouraging to see that, isn't it?

the last issue i would like to say is your ambivalence toward some sensitive matters... Let me ask you: What's your opinion toward CCP? I am confused by you, be honest... you will be their best friends? I don't think they like you though you show genuine affection toward Mao... Again, you set yourself as target this way, we might need some lone heroes in this society, but politicians got to know how to deal with people, don't you think so?

Just some random thoughts, and pls DON`T post this personal letter to the net without contacting me....

Best wishes and good luck...

PS: the above is my personal opinion , does not reflect the organization' view nor shall cnd.org be responsible for the consequence...

good to know you are from Jianguo...

Article: 93542 of soc.culture.china

Newsgroups: soc.culture.china



Path: news.nd.edu!undhe6.hep.nd.edu!wu  
From: wu@undhe6.hep.nd.edu ()  
Subject: P. Chau is a HanJian  
Message-ID: <1993Nov8.234025.17732@news.nd.edu>  
Sender: news@news.nd.edu (USENET News System)  
Organization: Notre Dame High Energy Physics  
References: <yzhou-081193122024@yzhou.ncsa.uiuc.edu>  
Date: Mon, 8 Nov 1993 23:40:25 GMT

In article <CG6KCu.By5@uceng.uc.edu>, mscott@uceng.uc.edu (Scott Ma) writes:

|> In article <1993Nov7.154125.20317@infodev.cam.ac.uk>

|> > pcl04@cus.cam.ac.uk (P. Chau) writes:

~~~~~

|> >

|> >I am a Han Chinese, but I support the independence movement of Tibet.

~~~~~ idiot

|> >Cultural diversity is to be respected, and if the CCP cannot even  
|> >treasure our own Han culture, it would be a vain hope to expect them  
|> >to respect other people's culture.

|> >

|> You are a HanJian in Chinese or you are a jerk in Chinese. Today, you support  
|> the independence of Tibet because some of Tibetan want independence. How  
|> about Taiwan? You definitely support the independence of Taiwan because  
|> several Taiwanese want independence? How about Xinjiang? You definitely  
|> support its independence because there is few sperationests there. How about  
|> Mancush (Three provinces in the northeast of China)? You might also support  
|> its independence because there used to be an independent country. You  
|> desperatly want to split China into small pieces of lands. You want U.S.  
|> plane flying in the sky of PRC freely like Iraque, don't you. You are a stupid  
|> idiot in Chinese.

|>

Good points! Whoever support any independence is an idiot.

Once a country was divided by small pieces, then they will

fight each other for their own interests, also they will be very easy conquered by any other imperialists. The British's warship will come back again, the survival of Chinese people will be a problem. (Don't forget Japanese.)

Article: 93931 of soc.culture.china

Xref: news.nd.edu soc.culture.china:93931 soc.culture.taiwan:42358

Path: news.nd.edu!spool.mu.edu!howland.reston.ans.net!usc!news.service.uci.edu!yeh

From: yeh@netix.com (Mr Shannon Yeh)

Subject: My appreciation to Chairman Mao (Re: To Mao's admirers)

Nntp-Posting-Host: netix.com

Message-ID: <2CE0096F.22924@news.service.uci.edu>

Newsgroups: soc.culture.china, soc.culture.taiwan

Organization: Netix Communications, Inc.

Lines: 85

References: <CG73y7.5EH@moe.corollary.COM> <CG7C56.L3y@usenet.ucs.indiana.edu>

<2bnltb\$nnv@zip.eecs.umich.edu>

Date: 9 Nov 93 21:19:43 GMT

Chairman Mao is a great leader because he maximumly put all the broken pieces of china (I mean the Tao2Ci2 china) together, and made those pieces of broken china into a fairly good plate---New China. The picture of Old China is exactly the same as today's Russia. In the entire Chinese history, Chairman Mao is as great as Qing ShiHuang in this aspect.

Chairman Mao is a great leader because he did not do any corruption, nor did he allow anybody to be corruptive.

Chairman Mao is a great leader because all the big Chinese technologies were created under his leadership, such as Atomic bomber, sattelite, etc.

Chairman Mao is a great leader because he created happiness to the Chinese people. Please note: in Mao's times, China was living in a terrible international environment: Americans setup lots of fires around China's

territory, such as Fire Korean and Fire Vietnam. Under that circumstance, we need to give Chairman Mao a big credit for his ability to survive China!

Chairman Mao is a great leader because none of his oversea students [such as the Chinese students in Russia] ran away from him.

Chairman Mao is a great leader because none of his commercial airplanes was hijacked.

Chairman Mao is a great leader because he really had some systematic thoughts in his mind. In other words, he knew what he was doing: he did not Mo4(touch) ShiTou(stone) Guo4(pass) He2(river).

Chairman Mao is a great leader because no Taiwan Chinese thought about Taiwan Independence when he was alive. Instead, Chairman Mao and Chairman Jiang ALWAYS tried to find a playground to do some exercise to improve people's health status.

Chairman Mao is a great leader because the majority Hongkong Chinese admitted that they were Chinese when Mao was alive.

Chairman Mao is a great leader because all the Chinese people are either rich together or poor together when Mao was alive. Today's China is different: some people are extremely rich; some people have to sleep in the railway station's concrete floors overnight.

Chairman Mao is a great leader because China was prostitution free when Mao was alive. Although Chairman slept with many women himself, those women did not sleep with Chairman Mao for money, so it does not construe prostitution. Further, this should not reduce Chairman Mao's greatness.

Chairman Mao is a great leader because in his dictionary, TongYi(united) ZhanXian(front-line) can only be used for revolutionary purposes, but cannot be used for political prostitution purposes. In other words, China would not TongZhan those ugly HanJians in the peaceful times.

Chairman Mao is a great leader because he sent his son to the battlefield instead of the commercial market.

Chairman Mao is a great leader because President Nixxon even had to fly to Beijing in person to meet with Mao first.

Chairman Mao is a great leader because he understood that buy-technology was better than buy-products. For example, Mao purchased lots of technologies from Russia, Deng Xiaoping purchased lots of air fighters from Russia.

Chairman Mao also is a good husband, otherwise, why so many women "loved" him?!

.....

Finally, Chairman Mao is a great leader because he really is a great leader.

shannon  
-----

|     |       |       |          |            |        |     |      |
|-----|-------|-------|----------|------------|--------|-----|------|
| _ _ | _ \_  |       | /____    | _____      | \  - _ | _ _ | ---- |
| /   | =     | ---   | / - -    | _____/____ | \ ---  | / - | -- - |
| /   | ----- | ----- | -----    |            | ∨      | / = | -- - |
| \   | =     |       | /   /_\  | \          | ∨ ^    | \   | \    |
|     |       |       | /  ____\ |            |        |     |      |

|       |            |         |           |            |
|-------|------------|---------|-----------|------------|
| _∨_   | /_ _       | -----   | _ _  _  _ | _ ----/    |
| /____ | /____ ____ | = = =   | /         | ∨  /       |
| / --  | /          | ___/___ | /   /     | ^  \<br> / |
| /  -- | /  ____\   | ∨       | \   _\    |            |
| _     |            | ^       |           |            |

---Shannon T. Yeh

Article: 94047 of soc.culture.china  
Newsgroups: soc.culture.china  
Path: news.nd.edu!undhe6.hep.nd.edu!wu  
From: wu@undhe6.hep.nd.edu ()  
Subject: To YEZHUXI, Wang Hongwen Jr.  
Message-ID: <1993Nov11.134111.6971@news.nd.edu>  
Sender: news@news.nd.edu (USENET News System)  
Organization: Notre Dame High Energy Physics  
Date: Thu, 11 Nov 1993 13:41:11 GMT

Dear YEZHUXI, shannon T. Yeh,

Sorry did underestimate and miscount you, now it is clear, you want to be instead miss MAOZHUXI. Yeah, there are some people out there who want rise in power through another CR in China, you are a typical representative. You want to get some political capital by shouting HJ in US, you said your office will be in Beijing after Deng (I didn't keep that post), let us see.

Good luck to you! BTW, I am sincerely asking you to check which mental hospital in Beijing is best for you to be a ZHUXI (Chairman).

Article: 94264 of soc.culture.china  
Xref: news.nd.edu soc.culture.china:94264 soc.culture.taiwan:42488  
Newsgroups: soc.culture.china, soc.culture.taiwan

Path: news.nd.edu!undhe6.hep.nd.edu!wu  
From: wu@undhe6.hep.nd.edu ()  
Subject: Re: My appreciation to Chairman Mao  
Message-ID: <1993Nov12.223440.18925@news.nd.edu>  
Sender: news@news.nd.edu (USENET News System)  
Organization: Notre Dame High Energy Physics  
References: <2CE29676.14816@news.service.uci.edu>  
Date: Fri, 12 Nov 1993 22:34:40 GMT

In article<2CE29676.14816@news.service.uci.edu>, yeh@netix.com (Mr Shannon Yeh) writes:

|> ...  
|>  
|> Frankly, it is your Fu3Qi4 (fortunate) that I am not in power. Otherwise,  
|> none of you HanJians can put his/her head on his/her shoulder.  
|> ...  
|>  
|> Yes, the Chinese Culture Revolution is a positive matter in the Chinese  
|> history. To know why, please refer to my early postings.  
|>

Hey, don't be discouraged, you will be in power eventually,  
you will success after 40 like Mao as you said, Chairman Yeh.  
There is still promising to start another CR in China if you work hard.

|> ---Shannon T. Yeh  
|>

Article: 94315 of soc.culture.china  
Path: news.nd.edu!spool.mu.edu!howland.reston.ans.net!usc!news.service.uci.edu!yeh  
From: yeh@netix.com (Mr Shannon Yeh)  
Subject: Re: My appreciation to Chairman Mao (Re: To Mao's admirers)

Nntp-Posting-Host: netix.com  
Message-ID: <2CE3EB65.6164@news.service.uci.edu>  
Newsgroups: soc.culture.china  
Organization: Netix Communications, Inc.  
Lines: 103  
Date: 12 Nov 93 20:00:37 GMT

stephenc@moe.corollary.COM (Stephen S. Chang) wrote:

Remember some simple facts: during Mao's times, Chiang Kai-shek tried to come back to his hometown; Americans tried to colorize Korea in their favorable color, and Korea/China share the border; Americans tried to use Saigon as their base to eat the North Vietnam, and China/Vietnam share border; Russians tried to occupy some Chinese territory.....  
Facing these situations, China did not have much choice but a simple selection between "bad" and "worse". Chinese people should give Chairman Mao a huge credit for his ability to survive China. During those days, surviving China, itself, is a big happiness to all Chinese people.

Until today, these Mao Haters still cannot prove three reversal points, which are:

1. If Mao is still alive, why would Mao not help Chinese make money?
2. Why Deng Xiaoping is the only Chinese who knows the meaning of "money"?
3. After Mao, would we not make money without Deng Xiaoping?

If you could not prove these three points, please, please, do not put Deng Xiaoping's name together with Chairman Mao. My conclusion is, today's Chinese economy is made possible by:

1. Chinese people's hard working;
2. Impact of the world (global) economy.

So, Chairman Mao is Chairman Mao. How about this:

```

_ | _   _ | _ | _   / _ | == |   ---   \   | --- |   _ / _
/ | \   | | _ |   / _ |   -- | --   \   | --- |   / _ | _
/ - | - \   | _____   / | _ _ \   -- | --   | \   / | \
|   |   |   |   |   |   |   |   |   |   |   |   |   |   |

```

```

-----   _ | _ | _ |   / _ | == |   | - | _ |   /   _ | _
| \   | | _ |   / _ |   | _ | |   / | ----- |   | / | |
| \   | _____   / | _ _ \   |   |   | | == | |   / | \
|   |   |   |   |   |   |   |   |   |   |   |   |   |

```

This way, I am becoming an EHD (Er Huang Di):-) No, because I am not not going to use parental help for establishing myself, nor will I use selling-home-country to get my personal benefits.

shannon  
-----

Article: 94383 of soc.culture.china  
 Newsgroups: soc.culture.china  
 Path: news.nd.edu!undhe6.hep.nd.edu!wu  
 From: wu@undhe6.hep.nd.edu ()  
 Subject: Re: To Those Oversea Future Chinese Politicians  
 Message-ID: <1993Nov13.214606.13764@news.nd.edu>  
 Sender: news@news.nd.edu (USENET News System)  
 Organization: Notre Dame High Energy Physics  
 Date: Sat, 13 Nov 1993 21:46:06 GMT

In article <2CD040E0.17087@news.service.uci.edu>  
 yeh@netix.com (Mr Shannon Yeh) writes:  
 > 1. I urge all of you to stay underground;  
 >  
 > 2. remeber the blood card history, because it is a  
 > QianZai(1000 years) Nan(difficult)Feng(meet) political point;



>  
> 3. remember CCP's reaction to blood cards, because it is a  
> QianZai NanFeng political point.  
>  
> shannon  
> -----  
>

Am I stay underground? I think so, you can see my e-mail address only, unfortunately, I am not politician and has no intention to be a politician. But what is your points here, you urge all other politicians stay underground, so you can take advantage of this 'QianZai NanFeng' blood-card event and fool some Chinese to be Wang Hongwen Jr.?

Article: 94441 of soc.culture.china  
Newsgroups: soc.culture.china  
Path: news.nd.edu!undhe6.hep.nd.edu!wu  
From: wu@undhe6.hep.nd.edu ()  
Subject: Re: It will be a big disaster if ...  
Message-ID: <1993Nov14.234231.6003@news.nd.edu>  
Sender: news@news.nd.edu (USENET News System)  
Organization: Notre Dame High Energy Physics  
Date: Sun, 14 Nov 1993 23:42:31 GMT

In article <2CD15D5F.26232@news.service.uci.edu> yeh@netix.com (Mr Shannon Yeh) writes:

>It will be a big disaster if CCP and I fight with each other at this time  
>for the Hanjian problem. Things are changing---these CCP intelligence  
>people are not stupid. Our differences are getting smaller. They used to  
>address a question to me: "there are some thousands of people holding  
>blood cards", in other words, they imply that "how can we kill the

Yes, if no killing, you-like can never rise in power  
which will be a big disaster to China.

>majority", and my answer was: "would CCP allow those millions of  
>1957-rightests to Fan1(turn over)Tian(sky)". However, we all agree that  
>those Hanjians are not going to turn over China's "sky", nor do they have  
>the resources to do so.

>

>At this point, my standing is very clear: if CCP helps me shutdown  
>Hanjina, CCP will be one of my best friends.

No. There is no friend relationship here.

What you want is to take advantage of CCP; at the meantime,  
you want Chairman Mao to take advantage of you,  
unfortunately he can't help you.

>

> shannon

> -----

Article: 94396 of soc.culture.china

Newsgroups: soc.culture.china

Path: news.nd.edu!undhe6.hep.nd.edu!wu

From: wu@undhe6.hep.nd.edu ()

Subject: Shannon T. Yeh doesn't need to see psychiatrist

Message-ID: <1993Nov14.015740.18311@news.nd.edu>

Sender: news@news.nd.edu (USENET News System)

Organization: Notre Dame High Energy Physics

Date: Sun, 14 Nov 1993 01:57:40 GMT

Shannon T. Yeh doesn't need to see psychiatrist, because he is evil,  
what he has been doing is try to stand on others' body and soul,  
his mind has been distorted by power desire, he knows, there is  
power, there is everything. He not only try to divide later comer

from early comer but also PhDs from early comer. Why doesn't he say every US citizen and every US PR is blocking later comer? If there were no people on this continent, there were no one blocking anyone. He said other people is all playing Diaol Chong2 Xiao3 Ji4, how about himself, how much will he gain from this blood-card event? He is dreaming CCP will pay attention to him and 'shut up' his mouth, that is all what he has been seeking, if luckier, another CR, so then Wang Hongwen Jr.

Article: 94487 of soc.culture.china

Path:

news.nd.edu!spool.mu.edu!howland.reston.ans.net!gatech!swrinde!dptspd!TAMUTS.TAMU.EDU!sigma.tamu.edu!l0z8149

From: p0aa@tamu.edu

Newsgroups: soc.culture.china

Subject: Re: To YEZHUXI, Wang Hongwen Jr.

Date: 14 Nov 1993 20:24 CST

Organization: Texas A&M University OpenVMScluster

Lines: 36

Sender: l0z8149@sigma.tamu.edu (ZOU, LINXIANG)

Distribution: world

Message-ID: <14NOV199320240535@sigma.tamu.edu>

References: <1993Nov11.134111.6971@news.nd.edu>

NNTP-Posting-Host: sigma.tamu.edu

News-Software: OpenVMS/VAX VNEWS 1.41

In article <1993Nov11.134111.6971@news.nd.edu>, wu@undhe6.hep.nd.edu () writes...

>

>Dear YEZHUXI, shannon T. Yeh,

>

>

> Sorry did underestimate and miscount you, now it is clear,  
> you want to be instead miss MAOZHUXI. Yeah, there are some  
> people out there who want rise in power through another CR

> in China, you are a typical representative. You want to get  
> some political capital by shouting HJ in US, you said your  
> office will be in Beijing after Deng (I didn't keep that  
> post), let us see.

>  
> Good luck to you! BTW, I am sincerely asking you to check  
> which mental hospital in Beijing is best for you to be a  
> ZHUXI (Chairman).

>  
>  
I must have missed something. This Shannon will be a chairman? I have left  
China not long ago. Is here a new borned party like "Idiot Union" in my  
country?

Did he say his office will be in Beijing after Deng? He wants to replace our  
General-Secretary-Jiang and Prime-Minister-Li, who should be there? I will  
report this to our government. If this shannon dare to land on China again,  
he will meet the Public-Security people who will be waiting for him.

And I know Qin-Cheng Prison has good treatments in mental problems, but is  
this idiot qualified for that prison?

However, Long-Live-Chairman-Yeh!!

Down-with-the-Antirevolutions-like-Wu!!!

Yeh is great, is great, is really great since he is great!!!!

Article: 95017 of soc.culture.china

Path:

news.nd.edu!spool.mu.edu!uwm.edu!news.moneng.mei.com!howland.reston.ans.net!usc!new  
s.service.uci.edu!yeh

From: yeh@netix.com (Mr Shannon Yeh)

Subject: the more you HanJians harass me, the higher number of YWPs will be spreaded out in the People's Republic  
Nntp-Posting-Host: netix.com  
Message-ID: <2CEBDC14.25678@news.service.uci.edu>  
Newsgroups: soc.culture.china  
Organization: Netix Communications, Inc.  
Lines: 28  
Date: 18 Nov 93 20:33:24 GMT

That has been the way I have been working during the entire anti-HanJian history of mine. If those early HanJians did not harass me that much, the words of "Homeless Dog" and "Green Card Fighter" will not be so popular; if those later HanJians did not harass me that much, the words of "HanJian" and "Blood Card" will not be so popular; if those latest HanJians did not harass me that much, YWP will not be so popular in PR China these days.

Simply remember one thing: this Shannon Yeh is not short of any skill to deal with you HanJians at all. If you latest HanJians feel that you are competitive, feel free to start another round of campaign.

- feel free to borrow my name;
- feel free to use my name;
- feel free to lease my name at zero down;
- feel free to abuse my name.

Ultimately, it won't hurt me anything. If you do not believe, zuo3(walk) Zhuo4 Qiao2(look).

shannon  
-----

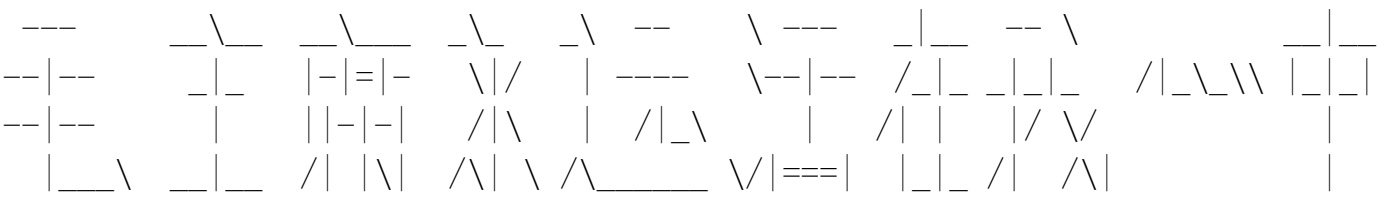

---Shannon Yeh

Article: 95255 of soc.culture.china  
Path: news.nd.edu!spool.mu.edu!agate!usenet.ins.cwru.edu!magnus.acs.ohio-  
state.edu!math.ohio-state.edu!usc!news.service.uci.edu!yeh  
From: yeh@netix.com (Mr Shannon Yeh)  
Subject: 100 Kilograms of YWPs have been distributed in Nanjing  
Nntp-Posting-Host: netix.com  
Message-ID: <2CEEAFAD.3146@news.service.uci.edu>  
Newsgroups: soc.culture.china  
Organization: Netix Communications, Inc.  
Lines: 22  
Date: 21 Nov 93 00:00:46 GMT

I hired a couple of Chinese labors for the distribution of YWPs.  
So far, they distributed 100 Kilograms of YWPs in Nanjing.

I also hired a couple of people to distribute YWPs on the  
Beijing-Shanghai railway trains and Beijing-Guangzhou railway  
trains.

Up to this point, Beijing has the highest volume of YWP  
distribution (about 500 Kilograms), Shanghai has the least  
volume of distribution because the Shanghai people are  
more interested in stocks rather than politics. But they  
never understand that "people" can close their stock "door"  
just like "people" can open their stock "door".

shannon  
-----



|> |> -----  
|> |> To find out more about the anon service, send mail to help@anon.penet.fi.  
|> |> Due to the double-blind, any mail replies to this message will be anonymized,  
|> |> and an anonymous id will be allocated automatically. You have been warned.  
|> |> Please report any problems, inappropriate use etc. to admin@anon.penet.fi.  
|>  
|>  
|> As a member of scientific stuff I don't believe it. Please Mr. Yeh  
~~~~~

You must be very young scientist, judging from all  
your posts include this one. Congratulations!

|> be professional.

Article: 95833 of soc.culture.china  
Xref: news.nd.edu soc.culture.china:95833 soc.culture.taiwan:43265  
soc.culture.hongkong:51270  
Path: news.nd.edu!spool.mu.edu!howland.reston.ans.net!usc!news.service.uci.edu!yeh  
From: yeh@netix.com (Mr Shannon Yeh)  
Subject: To Late Comers  
Nntp-Posting-Host: netix.com  
Message-ID: <2CF7DA3E.11437@news.service.uci.edu>  
Newsgroups: soc.culture.china, soc.culture.taiwan, soc.culture.hongkong  
Organization: Netix Communications, Inc.  
Lines: 56  
Date: 27 Nov 93 22:52:46 GMT

Dear Late Comers and Blood-Card-Free People (such as Hongkong Chinese):

How about this:

let's lobby the Chinese authorities (China and Taiwan) to not allow those guys  
to touch China's territory anymore. This can help people understand the



meaning of safety.

After 1989 and before those Blood Card Holders received their Blood Cards in 1993, they claimed that they had danger to go home while they had successfully travelled to China for numerous of times. This demonstrates that they were safe. If this is not the kind of safety they like, China can easily create a better excuse, which is "since this is not the kind of safety you like, and since I have no idea on how to provide you with a better safety, would you please not touch my territory anymore? That way, you are safer, probably the safest. Thank you".

This can slash the US government's face as well by telling them, "Look, those guys were able to safely travel to China while they did not have any "Cards"; these days, although they have their Blood Cards in hands, they no longer can travel to China." This also implies that "It is NOT democracy/human-right which makes those guys unsafe. It is Blood Cards which make them unsafe". If this happens, things will look like very very very ironic. This can help the US government understand the true meaning of "safety" as well, and the on-going cold-war balls will be kicked back to the US side. Overall, it makes these \*true\* democracy-fighters [in China and in the US] feel happy.

One thing must be cleared is that China CAN make its normal living without those Blood Card Holders, and USA can as usually make its living without those Blood Card Holders as well. They are not critically important to any of these two nations at all.

Finally, it is much easier for us to lobby the Chinese authorities than for HanJians to lobby the US government, since most of us are Chinese citizens. If the Chinese government uses something like "you do not know and you cannot know that we are planning some long term strategies on this issue" as the excuse, then, the Chinese government will be in trouble again, and some of you Blood Card Lovers may start another round of Blood Carding Campaign if you want to. If the Chinese government really reacts in that way, I will not fight with your new Blood Carding Campaign. Evidently, I have shown my card to the Chinese government, which is, "if



great as Hong Jun soon.

Article: 97119 of soc.culture.china

Newsgroups: soc.culture.china

Path: news.nd.edu!undhe6.hep.nd.edu!wu

From: wu@undhe6.hep.nd.edu ()

Subject: Re: YWPs appear at Tsinghua's dinning halls

Message-ID: <1993Dec10.133932.1951@news.nd.edu>

Sender: news@news.nd.edu (USENET News System)

Organization: Notre Dame High Energy Physics

References: <1993Dec8.134936.8269@news.nd.edu> <maozhuxiCHr6F9.8t1@netcom.com>

<1993Dec9.132427.7496@news.nd.edu> <maozhuxiCHtGM6.Lt9@netcom.com>

Date: Fri, 10 Dec 1993 13:39:32 GMT

In article <maozhuxiCHtGM6.Lt9@netcom.com>, maozhuxi@netcom.com (Jun Hong) writes:

|> In article <1993Dec9.132427.7496@news.nd.edu> wu@undhe8.hep.nd.edu () writes:

|> >

|> > BTW,

|> > Your poor Chinese pronunciation and some poor statements about China

|> > shows you are a non-Chinese.

|>

|> What's wrong with my Chinese pronunciation? And what poor statements

|> about China?

If you want to learn more about China, you need go to China and stay there for 20 years at least. Excuse me, I have no time to teach you.

BTW, you will never take over the world, you need take over yourself first.

|>

|> --Hong Jun

|>

|> --

Article: 12169 of talk.politics.china

Path: news.nd.edu!spool.mu.edu!howland.reston.ans.net!usc!aludra.usc.edu!not-for-mail

From: che@aludra.usc.edu (Chuanteng He)

Newsgroups: soc.culture.china, talk.politics.china

Subject: Re: S. Yeh in Chairman Mao's Time

Date: 1 Feb 1994 17:12:26 -0800

Organization: University of Southern California, Los Angeles, CA

Lines: 28

Sender: che@aludra.usc.edu

Message-ID: <2imulq\$m0c@aludra.usc.edu>

References: <2ilpg3\$4vh@news.nd.edu>

NNTP-Posting-Host: aludra.usc.edu

Xref: news.nd.edu soc.culture.china:101338 talk.politics.china:12169

wu@undhe6.hep.nd.edu () writes:

>1. In CMT, S. Yeh will never get a chance come to US study/work, S. Yeh will  
>never know what netcom is; in CMT all students went to "Xue2 Gong1 Xue2 Long2"  
>(learn from worker and peasant), S. Yeh will never know how to access internet  
>to do his anti-HJ campaign. (hero Zhang Tie Sheng)

but he would have known how to lead farmers and labor workers revolution.

>2. In CMT, due to Mao's poor policies on economy and population, S. Yeh can be  
>only rationed 0.1 kg pig-meat/0.05kg oil/11.5 kg rice(13.5 kg rice for high  
>school student) per month per person, 4 meters clothes per year per person,  
>sugar/soap/cigarette ... are all rational except water and salt. Then S. Yeh  
>will never get so much energy to dump so much trash into SCC.

that is why a deranged fucking head sitting on his shoulder.

>3. In CMT, people fight each other by following Mao's "class struggle", S. Yeh  
>could be tortured or even be disabled, then sent to countryside/factory be  
>re-educated (which is how the unemployment in cities solved).

see how disabled he is now. out of his mind, CMT to blame.

>China doesn't need little Chairman Mao, S. Yeh.

Article: 101829 of soc.culture.china  
Path: news.nd.edu!undhe6.hep.nd.edu!wu  
From: wu@undhe6.hep.nd.edu (Zeyuan Wu)  
Newsgroups: soc.culture.china  
Subject: Re: Secret Life of Mao (A Criminal!!!)  
Date: 6 Feb 1994 16:15:42 GMT  
Organization: Notre Dame High Energy Physics  
Lines: 18  
Sender: wu@undhe6.hep.nd.edu ()  
Distribution: world  
Message-ID: <2j353e\$org@news.nd.edu>  
References: <145352Z05021994@anon.penet.fi> <2j11te\$dc2@news.nd.edu>  
<CKt7G5.M3u@usenet.ucs.indiana.edu>  
NNTP-Posting-Host: undhe6.hep.nd.edu

In article <CKt7G5.M3u@usenet.ucs.indiana.edu>,  
xlli@silver.ucs.indiana.edu (xiao-lin li) writes:  
|> In article <2j11te\$dc2@news.nd.edu> wu@undhe6.hep.nd.edu (Zeyuan Wu) writes:  
|> >  
|> >I disagree with you, in those days people believe communism,  
|> >you should blame the system, and Mao cheated CCP and Chinese people.  
|> >Mao did advocate democracy.  
|>  
|> Many people who followed CCP to overthrow the old government believed

> in democracy, not communism. Communism, however did appear to be more  
> democratic at that time. I don't believe Mao advocated democracy, at  
> least after he became the country's leader. Many people who followed  
> CCP still believed in democracy, they were purged one by one for reasons  
> nobody believes. To make those people shut up, Mao invented the  
> slogan "democratic dictatorship".

IMHO, this is Mao's fault again, due to Mao's "democratic dictatorship", you  
need give ordinary people freedom gradually, otherwise it will lead to chaos.

>From: yeh@netix.com (Mr Shannon Yeh)  
>Newsgroups: soc.culture.china  
>Subject: Time Table  
>Date: 8 Feb 1994 20:35:31 GMT

>It took Deng xiaoping 15+ years to make China black. It will take another  
>15+ years to make China white. So, the schedule would be:

- > 1. By year 2010, liberate China
- > 2. By year 2015, liberate Taiwan if they Bu4(not) Shi4(know)  
> Shi2(time) Wu4(task)
- > 3. By year 2020, kill all the China/Hongkong/Taiwan HanJians
- > 4. By year 2040, make China a super power
- > 5. By year 2045, grant 1-million refugee status to the American citizens  
> who live in China at that time

>By year 2045, my age is still lower than Deng xiaoping's current age.

>shannon

>-----

> \_|\_ |-----| --|-- ----- / ---- | ----/ / /\_ ----- \_|\_ |  
> |/ |\_\_|\_\_| |===| | /| /\_ \ || / /|--| /| |\_\_|\_ |\_\_|\_\_|  
> /| | |===| |---| | \_|\_ || | |--| /| | /| | \



>

Dear Mr. Zeyuan Wu:

Is this what you posted ?

QTE You, an idiot, shut up!!! ENDQUOTE

Please be advised that Mr. Zhu Geliang said three idiots are better than one wiseman.

Please use reason and be realistic and historical. Mr. Mao Zedong was a founder of PRC and contributed a lot to China's modern history. He is better than an idiot. Can you match his contribution ?

whl

From news.nd.edu!chi-news.cic.net!math.ohio-state.edu!howland.erols.net!newsxfer.itd.umich.edu!uunet!in3.uu.net!208.202.14.37!news.icanect.net!usenet Sun Feb 23 18:49:48 1997  
Path: news.nd.edu!chi-news.cic.net!math.ohio-state.edu!howland.erols.net!newsxfer.itd.umich.edu!uunet!in3.uu.net!208.202.14.37!news.icanect.net!usenet  
From: "Zeyuan Wu" <wu@free.china.com>  
Newsgroups: soc.culture.china  
Subject: "What's wrong with Deng Xiao Ping's shoes?"  
Date: 23 Feb 1997 23:28:09 GMT  
Organization: Democracy and Freedom  
Lines: 8  
Message-ID: <01bc21e0\$fdfdf080\$92aa8ece@zwu>  
NNTP-Posting-Host: 206.142.170.146  
X-Newsreader: Microsoft Internet News 4.70.1160

Good question.



Who made the shoes?

(Deng had been trying to destroy the shoes since 1978.)

Now, who is trying hard to rebuild the shoes?

From

news.nd.edu!spool.mu.edu!munnari.OZ.AU!uunet!in3.uu.net!208.202.14.37!news.icanect.net!usenet Mon Feb 24 08:26:22 1997

Path:

news.nd.edu!spool.mu.edu!munnari.OZ.AU!uunet!in3.uu.net!208.202.14.37!news.icanect.net!usenet

From: "Zeyuan Wu" <wu@free.china.com>

Newsgroups: soc.culture.china

Subject: Great Leader Mao/Jiang/Yeh

Date: 24 Feb 1997 01:23:07 GMT

Organization: Democracy and Freedom

Lines: 8

Message-ID: <01bc21f1\$0d3763a0\$b8ab8ece@zwu>

NNTP-Posting-Host: 206.142.171.184

X-Newsreader: Microsoft Internet News 4.70.1160

How many did support Chairman Mao and regret later?

How many did support Chairman Yeh and regret later?

If you support Jiang Datou today, he will kick you out one by one tomorrow.

From

news.nd.edu!spool.mu.edu!newspump.sol.net!newsfeeds.sol.net!news.maxwell.syr.edu!cp

k-news-hub1.bbnplanet.com!news.bbnplanet.com!news.sprintlink.net!news-peer.sprintlink.net!news.icanect.net!usenet Thu Feb 27 13:58:04 1997

Path:

news.nd.edu!spool.mu.edu!newspump.sol.net!newsfeeds.sol.net!news.maxwell.syr.edu!cpk-news-hub1.bbnplanet.com!news.bbnplanet.com!news.sprintlink.net!news-peer.sprintlink.net!news.icanect.net!usenet

From: "Zeyuan Wu" <wu@free.china.com>

Newsgroups: soc.culture.china

Subject: Re: No Subject

Date: 27 Feb 1997 18:44:43 GMT

Organization: Democracy and Freedom

Lines: 29

Message-ID: <01bc24de\$0f8efce0\$53a48ece@zwu>

NNTP-Posting-Host: 206.142.164.83

X-Newsreader: Microsoft Internet News 4.70.1160

>sq: "can you say the communism ideal is not in Deng's old communist mind?"

>You quoted Zhido's text and asked me a question. Did you complete reading  
>Zhido's post before you jumped on me. I don't want to quote some netters'

You are wellcome to quote others comments on me, maybe I missed it.

>"unfriendly" comments on your behavior but would like to answer your  
question.

Actually, it is not my question. You said that in your post "Communism is  
an ideal". I didn't keep your post, maybe not match your exact wording.

>Yes, Deng Xiaoping died a communist. The communist ideal had been the  
>inspiration of all his activities. He was a smart strategist who knew when  
to

>do what. He also made mistakes as everyone might do but they did not make  
>him a "capitalist roader." Satisfied?

Yes, no one did make Yeh Shannon and Jiang Zemin Maoists but me. Jiang Zemin loves Chairman Mao's position of Chairman of CCP which will make him own absolute power of China and determine every Chinese's life and death. I am not Jiang Zemin's doctor for 20 years as you said, I just read newspapers and magazines, and happen to know what kind of person Jiang Zemin is, for example, it is a fact that he did brain-wash Central Guard Bureau.

>  
>--- sqs

From  
news.nd.edu!spool.mu.edu!munnari.OZ.AU!uunet!in1.uu.net!206.229.87.25!news.sprintlink.net!news-peer.sprintlink.net!news.icanect.net!usenet Wed Mar 5 08:34:35 1997  
Path:  
news.nd.edu!spool.mu.edu!munnari.OZ.AU!uunet!in1.uu.net!206.229.87.25!news.sprintlink.net!news-peer.sprintlink.net!news.icanect.net!usenet  
From: "Zeyuan Wu" <wu@free.china.com>  
Newsgroups: soc.culture.china  
Subject: Re: Defense law of China  
Date: 5 Mar 1997 13:21:35 GMT  
Organization: Democracy and Freedom  
Lines: 28  
Message-ID: <01bc2967\$e924bac0\$d6ab8ece@zwu>  
References: <01bc28d4\$9e755a40\$5fa98ece@zwu> <01bc28d5\$c669d160\$5fa98ece@zwu>  
NNTP-Posting-Host: 206.142.171.214  
X-Newsreader: Microsoft Internet News 4.70.1160

The special important significance is that Mao/Jiang/Yeh reversing Chinese history by either bloody revolution or military coup will be legalized.

"I do appreciate Yeh's passion" to kill millions innocent for the minority of

slaveholders' interests.

- > Does anyone one know that QingShiHuang did write a law two thousand years
- > ago?
- >
- > Army should belong to people, national people's congress.
- > Army shouldn't belong to A party
- > because A party can turn into A gang, A gang can turn into a butcher,
- > especially CCP was established by killing millions innocent Chinese
- people.
- >
- > > China will pass "Defense law of China" on Thu this week.
- > > Chi Haotian said, "it has special important significance that
- > > the law emphasize CCP must command the armed forces."
- > > And Jiang Zemin said, "Our army has always followed what
- > > party says."
- > >
- > > Since PLA was loyal to Chairman Mao before,
- > > it must be loyal to Chairman Jiang and Chairman Yeh now.
- > >
- > > Chairman Yeh said, he will get a big office in Beijing after Deng.

Article: 105720 of soc.culture.china

Path: news.nd.edu!undhe6.hep.nd.edu!wu

From: wu@undhe6.hep.nd.edu (Zeyuan Wu)

Newsgroups: soc.culture.china

Subject: Re: The Testimony of Winston Lord, Fan Lizhi and Asia Watch

Date: 10 Mar 1994 16:47:50 GMT

Organization: Notre Dame High Energy Physics

Lines: 15

Sender: wu@undhe6.hep.nd.edu ()

Distribution: world

Message-ID: <2lnivm\$fq4@news.nd.edu>

References: <052312Z07031994@anon.penet.fi>

NNTP-Posting-Host: undhe6.hep.nd.edu

Don't forget Jiang made a length speech on 'anti-peace-evolution' post-1989, and Deng said, ' whoever step down if not reform'.

In article <052312Z07031994@anon.penet.fi>, an34220@anon.penet.fi  
(Panther Sister ----- Baomei) write

|> ...  
|> After 1989, the China stuck with its reform. In fact, it has gone  
|> much farther than the whole 10 years before 1989. Especillay China  
|> officially embraced the market economy. If Zhao and Hu took their  
|> credits for the pre-1989 reforms, the fair statement should also  
|> be made that the current Chinese leaders (Li, Jiang, Zhu, etc) should  
|> be accredited with their efforts to post-1989 reforms.  
|> ...  
|>

Article: 105794 of soc.culture.china

Path: news.nd.edu!undhe6.hep.nd.edu!wu

From: wu@undhe6.hep.nd.edu (Zeyuan Wu)

Newsgroups: soc.culture.china

Subject: Re: The Testimony of Winston Lord, Fan Lizhi and Asia Watch

Date: 11 Mar 1994 13:51:57 GMT

Organization: Notre Dame High Energy Physics

Lines: 23

Sender: wu@undhe6.hep.nd.edu ()

Distribution: world

Message-ID: <21pt1t\$6l@news.nd.edu>

References: <052312Z07031994@anon.penet.fi>

NNTP-Posting-Host: undhe6.hep.nd.edu

In article <052312Z07031994@anon.penet.fi>, an34220@anon.penet.fi  
(Panther Sister ----- Baomei) writes:

|>  
|>...

|> But the true decision of martial law and the following killings must  
|> have be made at the top---Deng Xiaoping whom you admired very much.  
|> You can not blame Li Peng with out accusing Deng Xiaoping.  
|> ...  
|>

You need carefully exame why martial law declared, I mean how the event evoluted, what D-fighters, Maoists, JingYings,...etc did, anyway the common goal is the same, fighting for power.

If Deng had sent army to customs/airports/exits, do you believe Cai Lin have a chance to make that poor tape? Do you believe you can escape with ordinary people's help? If Mao or S. Yeh in power, do you believe Wei Jingsheng/Wang Dan/Fan Lizhi/Liu Binyan... and those so called political prisoners are still alive?

Wake up!!!!!!!!!!!!!!!!!!!!!!!!!!!!!!!!!!!!

Jiang Zeming must step down if he wants to be Mao II !

From  
news.nd.edu!spool.mu.edu!munnari.OZ.AU!uunet!in3.uu.net!208.202.14.37!news.icanect.net!usenet Tue Mar 11 09:27:11 1997  
Path:  
news.nd.edu!spool.mu.edu!munnari.OZ.AU!uunet!in3.uu.net!208.202.14.37!news.icanect.net!usenet  
From: "Zeyuan Wu" <wu@free.china.com>  
Newsgroups: soc.culture.china, soc.culture.taiwan  
Subject: Maoists and Taiwan Hijacker  
Date: 11 Mar 1997 14:16:18 GMT  
Organization: Democracy and Freedom  
Lines: 20  
Message-ID: <01bc2e26\$8d3ab0c0\$99a18ece@zwu>  
NNTP-Posting-Host: 206.142.161.153  
X-Newsreader: Microsoft Internet News 4.70.1160

Xref: news.nd.edu soc.culture.china:285965 soc.culture.taiwan:185238

I agree there are bandits in this world and Maoists are definitely bandits. Maoists are supposed to be executed because they have been killing millions.

Chairman Mao and Lin Biao killed Liu Shaoqi.

S. Yeh wants "none of you Hanjians can put your head on your shoulders".

And, sqs (Shen Songqi) is a Maoist poisoning millions.

In article kf17@cornell.edu (sqs) wrote:

|BTW. How are Zuo Changren and his bandits now in TW? They hijacked a Chinese

|commercial flight to TW several year ago. They were treated as "heroes" and

|were paid dearly with TW tax payers' money. Later, they committed murder or

|something in TW. Are they still in jail or have they been executed?

|  
|--- sqs

From news.nd.edu!spool.mu.edu!howland.erols.net!news-peer.gsl.net!news.gsl.net!cpk-news-

hub1.bbnplanet.com!news.bbnplanet.com!mindspring!cssun.mathcs.emory.edu!andromeda.v  
ec.net!news.gs.net!uunet!in2.uu.net!208.202.14.37!news.icanect.net!usenet Tue Mar  
11 15:03:43 1997

From: "Zeyuan Wu" <wu@free.china.com>

Newsgroups:

soc.culture.china, soc.culture.europe, soc.culture.hongkong, soc.culture.singapore, soc  
.culture.taiwan, soc.culture.usa, talk.politics.china, talk.politics.tibet

Subject: Re: OVER-CROWDED PRISONS IN USA !!!!

Date: 11 Mar 1997 19:42:36 GMT

Organization: Democracy and Freedom

Lines: 21

Message-ID: <01bc2e54\$2312daa0\$daa78ece@zwu>  
NNTP-Posting-Host: 206.142.167.218  
X-Newsreader: Microsoft Internet News 4.70.1160  
Path: news.nd.edu!spool.mu.edu!howland.erols.net!news-  
peer.gsl.net!news.gsl.net!cpk-news-  
hub1.bbnplanet.com!news.bbnplanet.com!mindspring!cssun.mathcs.emory.edu!andromeda.v  
ec.net!news.gs.net!uunet!in2.uu.net!208.202.14.37!news.icanect.net!usenet  
Xref: news.nd.edu soc.culture.china:286030 soc.culture.europe:106252  
soc.culture.hongkong:199739 soc.culture.singapore:261053 soc.culture.taiwan:185291  
soc.culture.usa:198301 talk.politics.china:60784 talk.politics.tibet:31655

In article, XP <xpan@hostare.att.com> wrote,  
| Zeyuan Wu wrote:  
| > Execute them all to make room for communism fighter sqs!!!  
| You just demonstrated to us that extreme right are actually

Who is 'us'? S. Yeh, sqs, tpan, xpan?  
Executing them all still can't match the number  
you Maoists killed tens millions Chinese.  
You Maoists have been doing great communism propaganda,  
and always someone is shouting "Mr. Yeh, I support you!".

| very close to extreme left.

| XP

| PS. Please do not send me e-mail. Post your response on the net.

You did send me e-mail at zwu@\*.nd.edu. When did I send you e-mail?  
You think I like to send you Chairman XP e-mail? Bullsh\*t!

Article: 108082 of soc.culture.china  
Path: news.nd.edu!undhe6.hep.nd.edu!wu  
From: wu@undhe6.hep.nd.edu (Zeyuan Wu)



Newsgroups: soc.culture.china  
Subject: Re: Re: MFN Survey Result  
Date: 5 Apr 1994 16:49:50 GMT  
Organization: Notre Dame High Energy Physics  
Lines: 36  
Sender: wu@undhe6.hep.nd.edu ()  
Distribution: world  
Message-ID: <2ns4re\$1cr@news.nd.edu>  
References: <1994Mar28.201723.26606@news.mhs.oz.au> <2nqd97\$i4e@hbar.phys.psu.edu>  
<ZHENGY.16.000A09ED@caedm.et.byu.edu>  
NNTP-Posting-Host: undhe6.hep.nd.edu

In article <ZHENGY.16.000A09ED@caedm.et.byu.edu>, ZHENGY@caedm.et.byu.edu writes:  
>  
> According to CNN, Mr Wei Jingsheng has just been detained again. Now if the  
PSB has detained Mr. Wei many times, one more time ?

> commies back in China are so concerned about MFN, why do they still arrest  
> political dissidents at will at this most critical moment?  
>  
> While Bill and his government are trying to avoid confrontation and find a  
> pretext to renew MFN in June, the regime back home is agitating the situation

If you send your signature to support renew MFN, Bill get a pretext to renew MFN.  
If MFN revoked, S. Yeh get a pretext to close China's door and to keep fooling  
Chinese people in China.

> again and again. It seems to me that they are not worrying about the trade  
> relationship at all.  
>  
> So why are some people so eager to write to Bill pleaing for his mercy and  
> consideration? As far as I am concerned, if you have the resource to lobby  
> for the renewal of MFN, an issue which the commies back home do not really  
> care anymore (judging from their recent round-ups of political prisoners), why

Is your judgement correct? Maybe CG just take some measures to prevent chaos.

|> not save your effort and plea to Jiang Zeming for his mercy and consideration  
|> for all the political dissidents still in jail? How about releasing some very  
|> ill political prisoners (such as Bao Tong) for proper medical treatment?  
|>  
|> Ancient Chinese proverb: It takes two palms to clap.  
|>  
|>  
|> Peace  
|>  
|> name and address withheld for obvious reasons

Article: 108189 of soc.culture.china  
Path: news.nd.edu!undhe6.hep.nd.edu!wu  
From: wu@undhe6.hep.nd.edu (Zeyuan Wu)  
Newsgroups: soc.culture.china  
Subject: Re: China's MFN Trading Status  
Date: 6 Apr 1994 15:02:02 GMT  
Organization: Notre Dame High Energy Physics  
Lines: 26  
Sender: wu@undhe6.hep.nd.edu ()  
Distribution: world  
Message-ID: <2nuita\$744@news.nd.edu>  
References: <2nqktg\$ih0@portal.gmu.edu> <Cns5MG.v@news.austin.aic.com>  
NNTP-Posting-Host: undhe6.hep.nd.edu

If you are not power hungry, maybe you shouldn't push CG to start political reform. I don't think CG has confidence to start political reform at this moment not being turned over. Golbachev(sp?) is an example. Even after Golbachev, there was still bloodshed there, you want to change the system and fight for power. China need develop economy first, your heart goes to the Chinese people, but wants to see them suffer?

Even Li out of office tomorrow, a miracle will happen ?

In article <Cns5MG.v@news.austin.aic.com>, pwu@xorbithost.austin.aicnet.com () writes:

|>  
|> Although my heart goes to the Chinese people, I must vote against you on this  
|> issue.  
|> If Mr. Clinton gives in to the benefit of the American business and the  
|> Chinese after everything Li has done, it would only give Li the signal he  
|> can be asbully as he wants to be. We can't afford that. The Chinese people  
|> can't afford that. So we know the Chinese people have no means to have another  
|> revolution without bloodshed, but we can't condone the butcher, at the expense  
|> of the Chinese people.  
|> The United States shall not intervene with Chinese internal affair, provided  
|> the Chinese majority have rights to express their oppinions. They don't.  
|> What the MFN issue is a principle issue. If the principle caves in to the  
|> short term economic reason, what use is the principle?  
|> I urge you to consider ways to remove Li from the office instead of caving  
|> in to his demand. After all, he represents only himself.

Article: 108220 of soc.culture.china  
Path: news.nd.edu!omegac.hep.nd.edu!wu  
From: wu@omegac.hep.nd.edu (Zeyuan Wu)  
Newsgroups: soc.culture.china  
Subject: Re: Support China's MFN Status  
Date: 6 Apr 1994 20:02:03 GMT  
Organization: Notre Dame High Energy Physics  
Lines: 205  
Sender: wu@omegac.hep.nd.edu ()  
Distribution: world  
Message-ID: <2nv4fr\$b2b@news.nd.edu>  
References: <1994Apr5.075112.13491@Princeton.EDU>  
NNTP-Posting-Host: omegac.hep.nd.edu

Yes, if you agree with them, please send your signature in.  
I am sure there is no miracle if Li Peng step down tomorrow,  
but there is likely bad miracle happening if MFN revoked, eg. CG  
stop reform further or even back to CMT, then China's progress will  
delay for another several decades because most of Chinese people in  
China can't tell who is great, Deng or Mao; even some netters persist  
Mao is great and his father is great, in this logic, S. Yeh must be  
great, and he will be great soon, then his son, grandson, ... great forever....

In article <1994Apr5.075112.13491@Princeton.EDU>, dfwang@phoenix.Princeton.EDU  
(Deng Fong F. Wang) writes:

>  
>  
> Fellow Chinese:  
>  
> On June 3, 1994, American President, Bill Clinton will make a  
> decision on whether or not to renew MFN (Most Favored Nation) trading  
> status for China. The outcome of his decision will effect China,  
> our country enormously, economically, politically and socially, as you  
> know.  
>  
> Give it a little thought, reasonable people will agree the renewal  
> of MFN for China will far outweigh any projected gains of the  
> withdrawal of MFN both for the United States of America and China.  
>  
> Now we are facing a difficult historical challenge. We are NOT certain  
> that the MFN trading status for China will be renewed by American President,  
> Mr. Bill Clinton at that time. If Mr. Clinton's administration  
> does not grant China MFN, imagine how much disruption and damage it will  
> bring about to China's on-going economic reform and opening up to  
> outside world.  
>  
> Let's look at China now, vast positive changes happening over there  
> each and every day. Aren't we, Chinese, feel proud of it?

> Don't we, Chinese, want it to be continued? Surely, we do.

>

> But, on the other hand, if Mr. Clinton's administration cuts off trade  
> with China, the booming Southeastern Chinese towns will be nearly dead.

> Do we want it to happen? Of course not.

>

> Dear country people, men and women, America can afford not to give  
> MFN to China, but we, China, at this point of time and history, as a  
> still under-developed country, CANNOT afford to lose it. That's the  
> VERY reason, why we are most sincerely asking you to support us in our  
> struggle for MFN, for China.

>

> Look at the history of our country, last couple of years China has seen  
> fast and steady growth, people's living standards have risen significantly.  
> American Ambassador to China, Mr. Ray Stapleton stated that last couple of  
> years were the best and the most prosperous years in modern Chinese history.

>

> Dear country men, don't we want it to be continued? Or should we be  
> ignorant enough to deny our country the right and the benefits of doing  
> business and trade with another?

>

> Having lived and worked in America for quite a few years, we believe  
> most Americans are good people with worthy values and ideals. But,  
> at the same time, they never have an opportunity of experiencing what  
> we have experienced while we grew up over there. Thus, they cannot  
> possibly know what's best for China. And honestly, to most of them,  
> MFN or not, none of their business. Who else do we have to back us?  
> No one. It's you and me, it's us, it's our business.

>

> Today is April 4 already, we don't have much time left before the  
> deadline. The future of our country, China, is at stake, fellow country-  
> men, rise to save our country, please, by supporting the following  
> letter addressed to the President of the United States of America, Mr.  
> Bill Clinton, asking him to renew the MFN trading status for China.

>

> China is our China, your China; Chinese people are our people,  
> your people.  
>  
> Conscience urges us to write this letter, and we hope it will urge  
> you to respond too.  
>  
> Please ACT now by either sending your signature (if possible, your full  
> Chinese name, your full address of your current working place )  
> via fax, the number is 703-525-8187 or via Internet emails,  
> the address are:  
>  
>                   donli@netcom.com  
>                   wang@eldp.epfl.ch  
>  
> ( please only send your endorsement to one of above three places,  
> so that we will not double or triple count it.)  
>  
> Please remember we don't have any time left. In addition, if you have  
> any ideas or suggestions, please let us know.  
>  
> Thank you and best wishes to you all.  
>  
>  
>  
> Most sincerely,  
>  
>  
> Chunshen Li \*  
> Dengfeng Wang \*\*  
>  
> Our current addresses:  
>  
> \* Home address  
> 1250 N. Rolfe Street, #108  
> Arlington, VA 22209

> USA  
>  
> Work address  
> 7915 Jones Branch Dr.  
> McLean, VA 22102  
> USA

> \*\* Home address  
> Apt 2, Place de La Palude #14  
> Lausanne 1002, Switzerland

> Work address  
> Institut de Physique Theorique  
> Ecole Polytechnique Federale de Lausanne  
> PHB-Ecublens, Ch-1015 Lausanne  
> Switzerland

> +++++  
> +++++

> Letter to the President of USA

> April 4, 1994

> President William B. Clinton  
> The White House  
> Washington, D.C.  
> The United States of America

> Dear Mr. President,

> We are writing you this letter to express our concern  
> about China's MFN issue. On Feb. 24, Prof. Fang Lizhi and  
> the Independent Federation of Chinese Students and Scholars (IFCSS)  
> testified before the USA Congress and expressed their wishes

> to link MFN with human rights.  
> We, the Chinese who signed below, however wish to be given  
> this opportunity to draw your attention to our opinions.  
> We do not believe that the organization IFCSS represents  
> any one of us. The opinion that its Vice President  
> Mr. Shi Helpin expressed during the testimony, as well as  
> that of Prof. Fang, does not reflect  
> any of our views on the issue.  
>  
> We believe that linking the MFN issue and human rights  
> will not serve the interests of the USA, nor those of China,  
> politically, economically, and in the context of human rights.  
> We have been very glad to realize that USA and China have been improving  
> their cooperation and their mutual understanding on many issues.  
> We believe in the generally accepted concept of human  
> rights in the modern world, and we have also witnessed  
> all the achievements that the United States of America  
> have made in keeping world peace, providing humanitarian aid to  
> other countries, as well as its efforts in improving global  
> prosperity and human rights conditions.  
> We have been very proud to witness that our country China  
> has been working with the USA on many of these issues, and providing  
> significant contributions to human civilization on this earth.  
>  
> As believed by us and many others,  
> linking the two issues of MFN and human rights, or  
> cancelling China's MFN status would hurt American business  
> interests and opportunities in Chinese markets, as well  
> as American general interests in Asia. So would the Chinese economic  
> reform in mainland and Hongkong economic situation be adversely effected.  
> History has demonstrated that partnership of  
> USA and China has been in the common interests of the two,  
> as well as for the progress of human civilization.  
> We continue to believe, as shared by many outstanding Americans,  
> that good relationship between the USA and China will continue to serve



> the best national interests of the two great countries.  
> The current confrontation between them  
> on the issue of MFN linked with human rights will do otherwise.  
>  
> We strongly believe that a prosperous, stable  
> and open China is in the interests of Chinese people, as well as  
> that of the United States of America, both in this  
> century and in the one to come, while the withdrawal of MFN for China  
> will be otherwise.  
> We believe that continued and substantial American economic  
> engagements with China by means of granting MFN to China, constructive  
> talks on human right issues, as well as cooperative policies of the two  
> countries on many important international affairs, will help to  
> result in mutual economic prosperity, cultural understanding and a  
> general improvement in human progress, which would certainly be a  
> great contribution to the world as well as history.  
>  
> Therefore, we, the Chinese, who signed below both here in the  
> States and worldwide, wish that you will grant unconditional  
> MFN trading status for China, for our common good.  
>  
>  
>  
> Best regards  
>  
> Sincerely,  
>  
> Signatures  
>  
>

Article: 108252 of soc.culture.china  
Path: news.nd.edu!omegac.hep.nd.edu!wu  
From: wu@omegac.hep.nd.edu (Zeyuan Wu)

Newsgroups: soc.culture.china  
Subject: Re: Support China's MFN Status  
Date: 7 Apr 1994 00:42:21 GMT  
Organization: Notre Dame High Energy Physics  
Lines: 20  
Sender: wu@omegac.hep.nd.edu ()  
Distribution: world  
Message-ID: <2nvktd\$e9m@news.nd.edu>  
References: <1994Apr5.075112.13491@Princeton.EDU> <uxa.cso.uiuc.edu-060494083513@pc11.hrf.s.uiuc.edu> <2nujes\$7ec@news.nd.edu> <uxa.cso.uiuc.edu-060494155325@pc11.hrf.s.uiuc.edu>  
NNTP-Posting-Host: omegac.hep.nd.edu

In article <@pc11.hrf.s.uiuc.edu>, uxa.cso.uiuc.edu (Jordan M.) writes:  
> In article <2nujes\$7ec@news.nd.edu>, wu@undhe6.hep.nd.edu (Zeyuan Wu)  
> wrote:  
> >  
> > As spokesman of Foreign Minister of China said, CG will cerntainly improve  
> > Human rights gradually. China need stability and develop economy first.  
>  
> Where is the evidence to support that the situation of human rights in  
> China is improving? You have to provide the evidence, and thus you can  
> persuade American. You can't just ask the USA give MFN to China but do  
> nothing.

Yeah, you are smart, I guess. How can you find evidence on internet? Even I type in some English sentences, can you believe it is evidence that human rights improved in China? Why don't you visit China and ask Chinese people there to compare the human rights now with the time when Deng back in power?

I am not going to argue with you "USA give MFN to China".

Article: 108253 of soc.culture.china

Path: news.nd.edu!news1.oakland.edu!wsu-  
cs!newsxfer.itd.umich.edu!gatech!usenet.ins.cwru.edu!cleveland.Freenet.Edu!bx151  
Article: 108258 of soc.culture.china  
Path: news.nd.edu!omegac.hep.nd.edu!wu  
From: wu@omegac.hep.nd.edu (Zeyuan Wu)  
Newsgroups: soc.culture.china  
Subject: Re: Support China's MFN Status  
Date: 7 Apr 1994 01:00:24 GMT  
Organization: Notre Dame High Energy Physics  
Lines: 22  
Sender: wu@omegac.hep.nd.edu ()  
Distribution: world  
Message-ID: <2nvlv8\$ehe@news.nd.edu>  
References: <1994Apr5.075112.13491@Princeton.EDU> <2nv4fr\$b2b@news.nd.edu>  
<2nvjk1\$1v3@usenet.INS.CWRU.Edu>  
NNTP-Posting-Host: omegac.hep.nd.edu

In article <2nvjk1\$1v3@usenet.INS.CWRU.Edu>, bx151@cleveland.Freenet.Edu (Hailong Wang) writes:

|>  
|> In a previous article, wu@omegac.hep.nd.edu (Zeyuan Wu) says:  
|>  
|> >Yes, if you agree with them, please send your signature in.  
|> >I am sure there is no miracle if Li Peng step down tommorrow,  
|> >but there is likely bad miracle happenning if MFN revoked, eg. CG  
|> >stop reform further or even back to CMT, then China's progress will  
|> >delay for another several decades because most of Chinese people in  
|> >China can't tell who is great, Deng or Mao; even some netters persist  
|> >Mao is great and his father is great, in this logic, S. Yeh must be  
|> >great, and he will be great soon, then his son, grandson, ... great forever....  
|>  
|>  
|> In reality, Mao is great, so is Deng. Mao is greater than Deng is. If  
|> you don't think so, ask Mr. Deng.  
|>

Deng is great because he can lead a country.

Mao was greater because he knew how to play power-skill.

Article: 108398 of soc.culture.china  
Path: news.nd.edu!omegac.hep.nd.edu!wu  
From: wu@omegac.hep.nd.edu (Zeyuan Wu)  
Newsgroups: soc.culture.china,talk.politics.china  
Subject: if Jiang Zeming need step down  
Date: 8 Apr 1994 02:19:35 GMT  
Organization: Notre Dame High Energy Physics  
Lines: 5  
Sender: wu@omegac.hep.nd.edu ()  
Distribution: world  
Message-ID: <2o2evn\$1bi@news.nd.edu>  
NNTP-Posting-Host: omevac.hep.nd.edu  
Xref: news.nd.edu soc.culture.china:108398 talk.politics.china:13124

Jiang Zeming did "anti-peace-evolution" again in the national propaganda meeting 24-29-Jan-1994. If this is time-being propaganda for the stability, it's ok.

If he really wants to be Mao II, dare to change Deng's policy,he must step down.

Article: 108459 of soc.culture.china  
Path: news.nd.edu!omegac.hep.nd.edu!wu  
From: wu@omegac.hep.nd.edu (Zeyuan Wu)  
Newsgroups: soc.culture.china,talk.politics.china  
Subject: Jiang Zeming's policy on state-own enterprises  
Date: 8 Apr 1994 14:54:56 GMT  
Organization: Notre Dame High Energy Physics  
Lines: 12

Sender: wu@omegac.hep.nd.edu ()  
Distribution: world  
Message-ID: <2o3r80\$906@news.nd.edu>  
NNTP-Posting-Host: omegac.hep.nd.edu  
Xref: news.nd.edu soc.culture.china:108459 talk.politics.china:13131

There is a serious problem, namely loss money, for state-own enterprises. In Mar-94's meetings, Jiang Zeming proposed a saving measurement, emphasizing repeatedly that it is forbidden that individule divides state-own capital by any means including stocks; the government will save state-own by any special policy operation, or adopting all efective means, and advocated united (Jian1 Bin4). Economists in Beijing think the measurements is contradicted with the fair competition mechanism of new market economy.

I hope that Jiang's intention is just for saving state-own temporarily and for the social stability (unemployment), not for saving power base for himself to be Mao II.

Article: 108462 of soc.culture.china  
Path: news.nd.edu!omegac.hep.nd.edu!wu  
From: wu@omegac.hep.nd.edu (Zeyuan Wu)  
Newsgroups: soc.culture.china  
Subject: Re: Why should we beg for MFN  
Date: 8 Apr 1994 15:44:47 GMT  
Organization: Notre Dame High Energy Physics  
Lines: 10  
Sender: wu@omegac.hep.nd.edu ()  
Distribution: world  
Message-ID: <2o3u5f\$9ke@news.nd.edu>  
References: <st17.24@physics.as.ua.edu>  
NNTP-Posting-Host: omegac.hep.nd.edu

Not beg, just not want to see worsening economy in both China and US.

In article <st17.24@physics.as.ua.edu>, st17@physics.as.ua.edu (Station 17) writes:

|> Why?

|> Where is our backbone?

|> Are we Chinese determined to be another well fed housedog of Uncle Sam?

|>

|> -DD

Article: 13144 of talk.politics.china

Path: news.nd.edu!omegac.hep.nd.edu!wu

From: wu@omegac.hep.nd.edu (Zeyuan Wu)

Newsgroups: soc.culture.china, talk.politics.china

Subject: Jiang Zeming versus S. Yeh

Date: 9 Apr 1994 13:54:00 GMT

Organization: Notre Dame High Energy Physics

Lines: 16

Sender: wu@omegac.hep.nd.edu ()

Distribution: world

Message-ID: <2o6clo\$n2a@news.nd.edu>

NNTP-Posting-Host: omevac.hep.nd.edu

Xref: news.nd.edu soc.culture.china:108612 talk.politics.china:13144

Jiang Zeming is doing anti-peace-evolution. S. Yeh is doing anti-hanjian.

It seems to me that both anti-'s are the same thing: anti- Deng Xiaoping.

It sounds that Jiang Zeming is no better than S. Yeh, what he can do is

playing 'class struggle' which wasting Chinese people's energy and lives

resulting in China's poor and backward, state-own enterprises can't do market

economy, state-own enterprises is the source of corruption though very few enterprises need state-own.

Any comments?

Article: 108756 of soc.culture.china  
Path: news.nd.edu!omegac.hep.nd.edu!wu  
From: wu@omegac.hep.nd.edu (Zeyuan Wu)  
Newsgroups: soc.culture.china  
Subject: Re: Jiang Zeming versus S. Yeh  
Date: 10 Apr 1994 13:40:55 GMT  
Organization: Notre Dame High Energy Physics  
Lines: 27  
Sender: wu@omegac.hep.nd.edu ()  
Distribution: world  
Message-ID: <2o8v18\$7vn@news.nd.edu>  
NNTP-Posting-Host: omevac.hep.nd.edu

From @VMA.CC.ND.EDU:U51834@UICVM.CC.UIC.EDU Sat Apr 9 23:41:13 1994

> Jiang Zeming is doing anti-peace-evolution. S. Yeh is doing anti-hanjian.  
>  
> It seems to me that both anti-'s are the same thing: anti- Deng Xiaoping.  
>  
> It sounds that Jiang Zeming is no better than S. Yeh, what he can do is  
>  
> playing 'class struggle' which wasting Chinese people's energy and lives  
>  
> resulting in China's poor and backward, state-own enterprises can't do market  
>  
> economy, state-own enterprises is the source of corruption though very few  
>  
> enterprises need state-own.

>  
> Any comments?  
> Cao ni ma! Who is S. Yeh?  
~~~~~

This is best for you, you are a piece of sh\*t, an idiot.

> finger U51834@UICVM.CC.UIC.EDU  
[UICVM.CC.UIC.EDU]

Name: xingwu wang  
Last login was on 04/10/94.

Article: 13181 of talk.politics.china  
Path: news.nd.edu!omegac.hep.nd.edu!wu  
From: wu@omegac.hep.nd.edu (Zeyuan Wu)  
Newsgroups: soc.culture.china, talk.politics.china  
Subject: Best wishes to Deng Xiaoping, long live CCP!  
Date: 10 Apr 1994 20:06:26 GMT  
Organization: Notre Dame High Energy Physics  
Lines: 40  
Sender: wu@omegac.hep.nd.edu ()  
Distribution: world  
Message-ID: <2o9m82\$bms@news.nd.edu>  
NNTP-Posting-Host: omevac.hep.nd.edu  
Xref: news.nd.edu soc.culture.china:108792 talk.politics.china:13181

No more great-selfish Chairman Mao !!! S. Yeh goto hell !!!

>From: yeh@netix.com (Mr Shannon Yeh)  
>Subject: 6 Song4(praise) Chairman Mao  
>Date: 19 Mar 1994 23:19:47 GMT  
>



>...

>23. Chairman Mao's mistakes

>

>23.1 Chairman Mao should have found some ways to ensure the continuation  
>of the Great Culture Revolution after his death. Hua Guofeng is a honest  
>person, but he does not have the needed skills.

>

>23.2 Chairman Mao should have retired in 1965, and advise a Little Chairman  
>~~~~~

>Mao to continue his Culture Revolution business.  
>~~~~~

>

>

>23.3 Chairman Mao should have sent Mao AnQing to the Korea War as well.

>

>23.4 Chairman Mao should have sentenced Deng xiaoping into death before  
>1976. From the political point of view, Deng leads China to a wrong  
>direction; from the humanity point of view, in China, politics means  
>You-die-I-Survive: did Deng xiaoping let our first lady Jiang QIng go after  
>1976? [FYI: Jiang Qing was sentenced into death penalty by Deng xiaoping.]

>

>...

>

>26. If China was lucky enough to have 10 Chairman Maos, both the Olympic  
>2000 and Olympic 3000 will be held in China!

>

>Chairman Mao's death is China people's mis-fortune. Chairman Mao's death  
>is the world revolutionary people's mis-fortune. The soil for planting a  
>new Chairman Mao is in place. Sooner or later, the history wheels will  
>~~~~~

>not be reversally running.  
>~~~~~

>

>...

Article: 109054 of soc.culture.china  
Path: news.nd.edu!undhe6.hep.nd.edu!wu  
From: wu@undhe6.hep.nd.edu (Zeyuan Wu)  
Newsgroups: soc.culture.china  
Subject: Re: Jiang Zeming versus S. Yeh  
Date: 13 Apr 1994 02:14:23 GMT  
Organization: Notre Dame High Energy Physics  
Lines: 33  
Sender: wu@undhe6.hep.nd.edu ()  
Distribution: world  
Message-ID: <2ofkhv\$iak@news.nd.edu>  
References: <2oenv4\$nmc@news.service.uci.edu> <2oer3r\$d43@news.nd.edu>  
<2ofi0t\$2gm@usenet.INS.CWRU.Edu>  
NNTP-Posting-Host: undhe6.hep.nd.edu

Mr. Hailong Wang

You are smarter. Hope you are right.

In article <2ofi0t\$2gm@usenet.INS.CWRU.Edu>, bx151@cleveland.Freenet.Edu  
(Hailong Wang) writes:

|>  
> In a previous article, wu@omegac.hep.nd.edu (Zeyuan Wu) says:  
>  
>  
>  
>  
> >  
> >Don't keep playing YES-like actually NO trick to mix points here,  
> >  
> >"Mr. Jiang has Nan2(difficult)Yan2(speak) Zhi1(of) Chu4(place)  
> >to practise his freedom of speach."  
>

|>  
|> "is because Deng Xiaoping is still alive!" from Mr. Wu Zeyuan  
|>  
|> Mr. Wu Zeyuan:  
|>  
|> 1.) That could be one of the reasons.  
|> 2.) Another reason could be that Mr. Jiang Zeming is not only  
|> Mr. Jiang Zeming himself, he is also President of China. What he  
|> says is considered a reflection of the views of the government.  
|> On another hand, Mr. Fang Lizhi is Mr. Fang Lizhi. Mr. Zhao Haiqing  
|> is Mr. Zhao Haiqing and Mr. Shi Heping is Mr. Shi Heping. They can  
|> say whatever they want to say. They can say they represent so and  
|> so although they don't.  
|> whl  
|>

From news.nd.edu!chi-  
news.cic.net!newspump.sol.net!newsfeeds.sol.net!feed1.news.erols.com!howland.erols.  
net!ais.net!uunet!in2.uu.net!208.202.14.37!news.icanect.net!usenet Fri Apr 18  
13:21:49 1997  
Path: news.nd.edu!chi-  
news.cic.net!newspump.sol.net!newsfeeds.sol.net!feed1.news.erols.com!howland.erols.  
net!ais.net!uunet!in2.uu.net!208.202.14.37!news.icanect.net!usenet  
From: "吴泽渊 (Zeyuan Wu)" <wu@free.china.com>  
Newsgroups: talk.politics.china  
Subject: Jiang Zemin and Hua Guofeng II  
Date: 18 Apr 1997 17:32:22 GMT  
Organization: 民主 和 自由  
Lines: 32  
Message-ID: <01bc4cle\$09ff7e00\$cbab8ece@zwu>  
NNTP-Posting-Host: 206.142.171.203  
X-Newsreader: Microsoft Internet News 4.70.1160

It was said that Jiang Zemin said he will never be Hua Guofeng II.

It sounds that Jiang Zemin is very confident that he will be Chairman Mao II because he grasps yes-no power skill very well as Mao on every political issues, promoting Zheng Qinghong, Ba Zhongtan, Liu Ji, Chi Haotian, Jiang Chunyun, Chen Guangyi and Jia Qing Lin, and taking advantage of Hu Jingtao, Zhang Wannian and Zhu Rongji.

Let us assume that Jiang Zemin did successfully revise the constitution and hold the 3 Chairmen position at CCP's 15Da. Fifteen years (assume Jiang can live more than 85 years old) later, Jiang needs step down at CCP's 18Da (assume long live CCP) since his age. If Jiang Zemin can't accomplish at least one of following which he had planned before, it means that Jiang Zemin failed and he IS Hua Guofeng II.

1. complete military coup to get absolute power of China.
2. close China's door, start the second Culture Revolution and realizing military ruling as N.K..
3. complete New Collectivization and let GeTiHu homeless and propertyless.

Yes, history did give Jiang Zemin a chance, he could be either Chairman Mao II or George Washington II.

It seems that Hua Guofeng II IS Jiang Zemin's own choice.

From news.nd.edu!chi-  
news.cic.net!news.bright.net!usenet.eel.ufl.edu!spool.mu.edu!newspump.sol.net!newsf

eeds.sol.net!feed1.news.erols.com!cpk-news-  
hub1.bbnplanet.com!news.bbnplanet.com!uunet!in3.uu.net!208.202.14.37!news.icanect.n  
et!usenet Tue Apr 22 08:09:35 1997  
Path: news.nd.edu!chi-  
news.cic.net!news.bright.net!usenet.eel.ufl.edu!spool.mu.edu!newspump.sol.net!newsf  
eeds.sol.net!feed1.news.erols.com!cpk-news-  
hub1.bbnplanet.com!news.bbnplanet.com!uunet!in3.uu.net!208.202.14.37!news.icanect.n  
et!usenet  
From: "吴泽渊 (Zeyuan Wu)" <zwu@nowhere>  
Newsgroups: alt.chinese.text  
Subject: 江泽民偷笑  
Date: 21 Apr 1997 16:28:55 GMT  
Organization: 民主 和 自由  
Lines: 18  
Message-ID: <01bc4e70\$ab5661c0\$ccab8ece@zwu>  
NNTP-Posting-Host: 206.142.171.204  
X-Newsreader: Microsoft Internet News 4.70.1160

【你看那电视剧「邓小平」几次播出邓在十三届五中全会讲话的镜头：邓老态龙钟，却手持话筒，指指点点，苦口婆心，一再跟军头们说“江是合格的军委主席，因为江是合格的总书记，是核心”，邓身后的江竟情不自禁仰头而笑！】

【争鸣】九七年四月第六十三页

我想，江泽民在笑邓小平不知毛泽东的是非权术吧！

【汪东兴大树「英明领袖华主席」的劲头，决不下于今天丁关根树「第三代核心江泽民」。】

From news.nd.edu!chi-news.cic.net!newsxfer.nether.net!stdio!news-spurl.maxwell.syr.edu!news.maxwell.syr.edu!ais.net!newsfeed.concentric.net!news-master!news Wed Apr 30 13:04:53 1997

Path: news.nd.edu!chi-news.cic.net!newsxfer.nether.net!stdio!news-spurl.maxwell.syr.edu!news.maxwell.syr.edu!ais.net!newsfeed.concentric.net!news-master!news

From: Wilwen <wilwen@hotmail.com>

Newsgroups: alt.chinese.text

Subject: Re: 败类的存在使学生和市民丧命街头死得太惨，死得太冤

Date: Wed, 30 Apr 1997 13:03:07 -0700

Organization: MIA

Lines: 72

Message-ID: <3367A57B.7E8B@hotmail.com>

References: <3366730D.572C@owlnet.rice.edu> <5k601n\$dus\$2@solaris.cc.vt.edu>

Reply-To: wilwen@hotmail.com

NNTP-Posting-Host: 61002d0022dc.concentric.net

Mime-Version: 1.0

Content-Type: text/plain; charset=iso-8859-1

Content-Transfer-Encoding: 8bit

X-Mailer: Mozilla 3.0C-nnie30 (Win16; U)

pw wrote:

>  
> In article <3366730D.572C@owlnet.rice.edu>, ps@owlnet.rice.edu says...

> >

> >

> >From Walton:

> >

> >

> >

> > 作者： 学生和市民 [9232:1096], 4/29/97:

> >

> > 原文章主题: Re: (6.4) True Stories of 6.4 Victims

> > 原作者: FromACT [9225:2922] 时间: 4/29/97:

> > 回覆:

> > 正是因为有

> > 败类的存在, 才使得一些学生和市民丧命街头。

> > 学生和市民是被人利用, 去达到他们某种不可告人的秘密。

> > 我清楚的记得 89 年 6 月 3 日晚再南池子路口 (广场东北口), 许多  
> > 市民在那边乘凉或看热闹, 当时有三辆装甲车在长安街上巡逻 (从西  
> > 往东), 群众并没有什么行动。 可当装甲车快从东边回来时, 有一  
> > 个人从东边骑自行车过来, 边骑边喊 “装甲车在建国门桥挑翻  
> > 了两辆汽车, 又在东单撞死了一个 70 岁的老太太和她 6 岁的孙女儿。  
> > 大街上的人一听这话都疯了, 当时就抄家活和设路障。 最后的结  
> > 果是群众放火点了三辆装甲车, 打伤数名军人。。。

> > 在我当时的日记里有这样一句话 “人们的行动已经完全不受理智  
> > 的控制了。。。” 而事后找家住在建国门和东单附近的朋友一问, 根  
> > 本就没有这么回事儿。

> > 我至今仍非常想知道那个骑自行车的人的身份, 他为什么会挑起  
> > 这场冲突?

> > 说到”六四“中的死难者, 绝大多数是市民, 而这里面又有很大  
> > 的一部分人完全是出于凑热闹的心理而上街的。这些人的死, 没有丝  
> > 毫价值, 真的是白白送死。

> > 反思整个事件的经过, 学生们的目的是为了推动国家的进步, 没  
> > 想到到了最后, 成为了某些人达到自己不可告人目的的工具, 实在可  
> > 悲。。。

> > 没有经历过整个事件的人, 没有权力对 “六四” 事件品头论足!

> > 六四屠杀悲剧的发生的根源是撒旦。

> > 撒旦制造、激化矛盾, 撒旦阻止了双方和平解决的努力;

> > 撒旦让掌权者铁了心要杀人, 撒旦让民运方面拿别人 (包括自己) 去赌,

> > 去勾引对方开枪;

- >
- > 撒旦至今还在欺骗一部份人说流血的责任在民运领袖们，又欺骗另一部
- > 份人说责任在政府；
- >
- > 撒旦欺骗一部份人说面对错误，平反六四会带来混乱；而他们和他们子
- > 孙後代的利益必须用别人的冤曲和痛苦来保证；
- >
- > 撒旦又欺骗另一部份人说咱们不用管冤死的人，赶快“发展经济”；
- >
- > 撒旦还欺骗一部份人说可以不择手段打击共产党，共产党垮台後他们可以
- > 取而代之；撒旦又欺骗另一部份人说要为六四平反要国家民主化的人居心
- > 不轨。
- >
- > 撒旦把恨深深根植在中国人的心中；撒旦让中国人对弱者受害者蔑视，对
- > 强暴者弯腰；撒旦特许中国人不为儿童和寡妇申冤，反嘉喜中国人对受害
- > 者呲牙；
- >
- > 撒旦让受挫者的挫折感转化为彼此的怨恨，撒旦唆使受伤者互斗；
- >
- > 撒旦最欢喜的事情就是让中国人永远生活在咒诅之下，
- >
- > 所以，他最喜欢从一九四九年到现在的中国、、、
- >
- > PW

Right on!

Article: 112996 of soc.culture.china  
Path: news.nd.edu!omegac.hep.nd.edu!wu  
From: wu@omegac.hep.nd.edu (Zeyuan Wu)  
Newsgroups: soc.culture.china  
Subject: Re: Anti-HanJian is a long term task  
Date: 13 May 1994 20:18:32 GMT  
Organization: Notre Dame High Energy Physics



Lines: 48

Sender: wu@omegac.hep.nd.edu ()

Distribution: world

Message-ID: <2r0nao\$2hr@news.nd.edu>

References: <2gre3b\$ru@news.service.uci.edu>

NNTP-Posting-Host: omevac.hep.nd.edu

Long term? Untill you be MAO III? Huh?

Long Live Chairman Yeh!

>From: yeh@netix.com (Mr Shannon Yeh)

>Subject: Re: Chairman Mao Lives in people's heart forever

>Newsgroups: soc.culture.china,talk.politics.china

>Date: 25 Oct 93 00:16:24 GMT

>...

>

>[Today's Long Signature]

>Recently, some CCP intelligence people accused me as "a real ambitious person  
>whose real goal is to destroy CCP but wearing an ultra-left coat". This  
>accusation is groundless, because I never complained about communism, although  
>I never liked to buy Deng Xiaoping's shit. [No further info can be provided  
>about this statement.]

>

>They also hate to see me using the word of "Hanjian". Oviously, they are not  
>going to do anything with Hanjian because Hanjian never setup their goal as  
>"move CCP out of picture". It seems to me that CCP is open enough to accept  
>whatever people did, except the idea of "killing CCP" or "re-painting CCP".  
>No sooner than Deng Xiaoping dies, China will be ready to take a big change,

.....  
>because I am not the only person who likes to move Deng out of power as soon  
.....  
>as possible. [No further information can be provided about this statement.]  
.....

>

>I am doing my best to control myself to avoid a disaster. I am communicating



|>  
> I had wished that after the Massacre, the Chinese people would overthrow  
> the Li Peng regime. I still hope so. I waiting for the death of Deng  
> Xiaoping. Justice has not been done in China.

|>  
> Later I find that Li Peng felt guilty. He tried, in every occasion,  
> not to mention the tragety. It is Jiang Zeming who advocate the Massacre  
> these days.

|>

If you pull down Deng, you fall into Mao's trap and prediction. Order killing is definitely wrong, but the chaos was caused by Mao's decades long 'democratic dictatorship', there is no any government in the world is allowed to be overthrown.

If you were Deng, you initiated the reform and try to do something good for the people, now the people want you give up the power and throw you out of history as a trash, were you willing to do that?

If you were Li Peng, do you think you are the smarter and could handle the situation better?

It seems you like Zhao Ziyang, was he a real good guy without any responsibility with 6.4? Did he have intention to replace Deng as paramount leader though he did nothing, did his attitude show this intention? If this happened, today's Yelsin of China is Zhao Ziyang, today's Golbechev of China is Deng Xiaoping, China's economy maybe a messy today, who knows.

If this was true, Zhao was morally wrong because if Hua Guofeng were still in power Zhao Ziyang will never be Zhao Ziyang (let's be reallistic).

Was the confrontation between Deng and Zhao one of the reasons causing delay to resolve the confrontation between the government and the movement?

Just because of Zhao's mistake, jiang zeming jumped out and wants to be Mao II.

>From: yeh@netix.com (Mr Shannon Yeh)

>Newsgroups: soc.culture.china

>Subject: Time Table

>Date: 8 Feb 1994 20:35:31 GMT

>

>It took Deng xiaoping 15+ years to make China black. It will take another  
>15+ years to make China white. So, the schedule would be:

>

- > 1. By year 2010, liberate China
- > 2. By year 2015, liberate Taiwan if they Bu4(not) Shi4(know)  
> Shi2(time) Wu4(task)
- > 3. By year 2020, kill all the China/Hongkong/Taiwan HanJians
- > 4. By year 2040, make China a super power
- > 5. By year 2045, grant 1-million refugee status to the American citizens  
> who live in China at that time

>

>By year 2045, my age is still lower than Deng xiaoping's current age.

>

>shannon

>-----

>

```

> _|_ |-----|  --|--  -----  /  ----  |  ----/  /  /_  -----  _|_
>  | / |__|__|  |===|  |  /| /_ \ ||  /  /|--| /|  |__|_ |__|__|
>  /|  |  |  |===|  |---|  | _|_ ||  |  |--| /|  | /|  \
>  \|  |____\  -----  | | |  |__|_ \  \  |__| \  / \  /\__
>
>      / \  /\

```

>

>

```

>  -----  --|--  -----  /  ----  |  |-----|  _|_
>  |--|--|  |===|  _|_  /| /_ \ ||  |--|--|  _\|/_
>  |--|--|  |===|  | | |  | _|_ ||  |__|_||  /|\
>  --|-----|-----  -----  | | |  |__|_ \  |__|_  / | \
>  |  \  / \  /\
>
>
>
>

```

>

>

>

---Shannon T. Yeh

>

Article: 116587 of soc.culture.china  
Path:  
news.nd.edu!spool.mu.edu!howland.reston.ans.net!cs.utexas.edu!swrinde!pipex!sunic!news.kth.se!papermac29.paperdep.kth.se!user  
From: liming@woodchem.kth.se  
Newsgroups: soc.culture.china  
Subject: Re: Deng Xiaoping advocates private enterprises  
Followup-To: soc.culture.china  
Date: Sat, 11 Jun 1994 10:46:08 +0100  
Organization: kth  
Lines: 29  
Distribution: world  
Message-ID: <liming-110694104609@papermac29.paperdep.kth.se>  
References: <2t7g5u\$gie@news.nd.edu>  
NNTP-Posting-Host: papermac29.paperdep.kth.se  
Mime-Version: 1.0  
Content-Type: text/plain; charset=iso-8859-1  
Content-Transfer-Encoding: 8bit

In article <2t7g5u\$gie@news.nd.edu>, wu@undhe6.hep.nd.edu (Zeyuan Wu)  
wrote:

>  
> From CHINA TIMES WEEKLY, 1994/4/24-4/30, page 8  
>  
> When Deng Xiaoping talked to Shanghai officials during Spring Festival this  
    year,  
>  
> he indicated that mainland China is lack of private enterprises too much, not  
a  
>  
> little; he thinks it is considerable to let land (Tu3 Di4) enter market in  
stocks.

DXP is great! Isn't he?

Article: 118958 of soc.culture.china

Newsgroups: soc.culture.china

Path:

news.nd.edu!spool.mu.edu!sdd.hp.com!elroy.jpl.nasa.gov!swrinde!emory!sol.ctr.columbia.edu!usenet.ucs.indiana.edu!guest@lumba.ncic.ac.cn

From: Cao Tama <guest@lumba.ncic.ac.cn>

Subject: Hello from Zhong-Guan-Cun, BeiJing, CHina

Message-ID: <199407020305.AA00775@lumba.ncic.ac.cn>

Sender: daemon@usenet.ucs.indiana.edu (Usenet Server Daemon)

Organization: Indiana University

Date: Sat, 2 Jul 1994 03:06:44 GMT

Lines: 24

Hello, there,

This is just a test message from Mainland China.

Maybe this is the first one ever.

I have long been told there is a SCC newsgroup and people fight hard there. The following guys are famous (or infamous?) as far as we know:

yeh shannon(who has sent some kind of

whitepaper to Beijing also)

edie cheng

J. chen and Joan chen(are they sisters, BTW?)

Old Lix

Little Li X.

:  
:  
:

sorr for my short memory, couldn't list more than this.

Please add any for me to the list, if you have.

Bye.

Cao.

Article: 125964 of soc.culture.china  
Path: news.nd.edu!undhe6.hep.nd.edu!wu  
From: wu@undhe6.hep.nd.edu (Zeyuan Wu)  
Newsgroups: soc.culture.china  
Subject: Re: Chairman Mao, Deng Xiaoping, Wu Zeyuan's attack on me, etc.  
Date: 9 Sep 1994 14:47:54 GMT  
Organization: Notre Dame High Energy Physics  
Lines: 12  
Distribution: world  
Message-ID: <34psiq\$p43@news.nd.edu>  
References: <34nsii\$5mi@news.service.uci.edu>  
NNTP-Posting-Host: undhe6.hep.nd.edu

In article <34nsii\$5mi@news.service.uci.edu>, yeh@netix.com  
(Mr Shannon Yeh) writes:

|> This has been an old topic, but obviously, there is no clean conclusion  
|> on this topic: Chairman Mao did several evil things, but he is a  
|> un-forgettable man to the entire Chinese nation.

You spoiled Chairman Mao.

You have my sympathy, 5+ years efforts...CMT...Chairman Yeh....

Article: 126027 of soc.culture.china

Path: news.nd.edu!undhe6.hep.nd.edu!wu  
From: wu@undhe6.hep.nd.edu (Zeyuan Wu)  
Newsgroups: soc.culture.china,talk.politics.china  
Subject: Re: It's time for Maoists to retire!  
Date: 10 Sep 1994 13:26:55 GMT  
Organization: Notre Dame High Energy Physics  
Lines: 32  
Distribution: world  
Message-ID: <34sc6v\$ard@news.nd.edu>  
References: <34qlec\$5o@cronkite.seas.gwu.edu> <34q35d\$qi4@news.nd.edu>  
NNTP-Posting-Host: undhe6.hep.nd.edu  
Xref: news.nd.edu soc.culture.china:126027 talk.politics.china:15175

In article <34q35d\$qi4@news.nd.edu>, wu@undhe6.hep.nd.edu (Zeyuan Wu) writes:  
> In article <34qlec\$5o@cronkite.seas.gwu.edu>, shizongh@gwis2.circ.gwu.edu  
(Victor Shih) writes:

> > Just now, I read an article of a gentleman blasting away at the  
> > Contempoary Research Institute in China. However, isn't it a good sign?  
> > THese Maoists have once sought to repress economic reforms. Yet,Deng and  
> > Jiang are letting them have their voice. Isn't that progress toward  
> > freedom of expression? Come on , do you really think these Maoists will  
~~~~~

Jiang did suppress Dengist's voice, he did ask Shanghai mayor Wu Banguo not to support Huang Puping's articles on Liberation Daily.

page 17, CHINA TIMES WEEKLY 1993/1/3-9

Any comment? Come on, Shi Zonghan, do I need to tell you Jiang Zeming has been advocating Mao Zedong thought?If you don't know something,don't pretend,right?

Jiang Zeming has his own politics, economy and organization routes, he is waiting for opportunity to coup.



|>  
|> Jiang AND Deng? I can only say Jiang encourages Maoists have their voice.  
|>  
|> Freedom of expression? People's Daily? Day dream.  
|>  
|> |> again gain influence when a power business interest has already emerged  
|> |> in the most important financial centers in China.  
|> |>  
|> |> Shi Zonghan  
|> |>  
|> |>  
|> |>

Article: 15216 of talk.politics.china  
Path: news.nd.edu!undhe6.hep.nd.edu!wu  
From: wu@undhe6.hep.nd.edu (Zeyuan Wu)  
Newsgroups: talk.politics.china  
Subject: Re: It's time for Maoists to retire!  
Date: 13 Sep 1994 15:36:57 GMT  
Organization: Notre Dame High Energy Physics  
Lines: 42  
Distribution: world  
Message-ID: <354gup\$5s9@news.nd.edu>  
References: <34q1ec\$5o@cronkite.seas.gwu.edu> <34q35d\$qi4@news.nd.edu>  
<350779\$bp8@gwis.circ.gwu.edu> <350abk\$5fn@news.nd.edu> <liming-  
130994163556@papermac23.paperdep.kth.se>  
NNTP-Posting-Host: undhe6.hep.nd.edu

In article <liming-130994163556@papermac23.paperdep.kth.se>, liming@woodchem.kth.se  
(liming zhang) writes:

|> In article <350abk\$5fn@news.nd.edu>, wu@undhe6.hep.nd.edu (Zeyuan Wu)  
|> wrote:  
|>  
|>  
|>  
|> > If Mao II emerges by coup, no one can check him.

|>

|> Do you have evidence that Maoists have the back of the military. I don't

Do you have evidence that Maoists didn't get the back of the military?

Try to read more political magazines. CHINA TIMES WEEKLY, QIAN SHAO, DONG XIAN, etc.

|> think communist system will be accepted again by ordinary chinese. Can CCP

|> confiscate private farmer's land to organize people's commune? Can CCP

|> confiscated private businessmen's money?

|>

|> A simple fact is, if the next CCP leader resume communism, the economy will

|> immediately go bankrupt because of the pulling out of foreign invests and

Everything can be done gradually. S. Yeh said, it will take another 15 years to make China white.

|> many other factors. The following massive unemployment will overthrow the

|> leader overnight. Even the military force will turn against him if it

|> happens.

|>

|> Chinese economy has been too closely connected with the international

|> market. There is no way one can pull China's economy back from the market.

|> As the free market economy develops in China, CCP will inevitably lost its

|> monopoly over every aspects of the society, including media.

Don't be so sure.

|>

|> Of course, I am assuming the future leader is not a mad man and doesn't

It's not necessary to commit suicide if done gradually.

|> want commit suicide.

|>

|>

|> L. Zhang

Article: 16040 of talk.politics.china  
Path: news.nd.edu!undhe6.hep.nd.edu!wu  
From: wu@undhe6.hep.nd.edu (Zeyuan Wu)  
Newsgroups: talk.politics.china, soc.culture.china  
Subject: Re: Communism is a joke  
Date: 5 Nov 1994 02:54:20 GMT  
Organization: Notre Dame High Energy Physics  
Lines: 9  
Distribution: world  
Message-ID: <39es4s\$1a2@news.nd.edu>  
References: <39asq2\$rej@news.nd.edu> <94307.105746PWX10@psuvm.psu.edu>  
NNTP-Posting-Host: undhe6.hep.nd.edu  
Xref: news.nd.edu talk.politics.china:16040 soc.culture.china:132347

In article <94307.105746PWX10@psuvm.psu.edu>, <PWX10@psuvm.psu.edu> writes:

|> I am shocked!

|>

|> Peter

Shocked by my post or HXWZ ZK47 ?

Are you OK? I wish you well.

Article: 16187 of talk.politics.china  
Path: news.nd.edu!spool.mu.edu!bloom-beacon.mit.edu!usc!news.service.uci.edu!yeh  
From: yeh@netix.com (Mr Shannon Yeh)  
Newsgroups: talk.politics.china, soc.culture.china  
Subject: Re: Best wishes to Deng Xiaoping! No more Chairman Mao!  
Date: 14 Nov 1994 02:34:31 GMT  
Organization: Netix Communications, Inc.  
Lines: 180

Distribution: world

Message-ID: <3a6ibn\$b6f@news.service.uci.edu>

References: <3a60gv\$j8g@news.nd.edu>

NNTP-Posting-Host: netix.com

Xref: news.nd.edu talk.politics.china:16187 soc.culture.china:133322

In article <3a60gv\$j8g@news.nd.edu> wu@undhe6.hep.nd.edu (Zeyuan Wu) writes:

>

>Mao Zedong thought = class struggle + power-skill

>

>For the sake of China,

>Jiang Zeming needs step down, Mao Zedong thought needs to be trashed!

how come you know Mr. Jiang better than I? Frankly speaking, I do not know what Mr. Jiang Zeming's "power-skill" is:-)

>Capitalism is not as bad as propagandized by Chairman Mao.

>Everyone has a chance to be richer or bankruptcy.

But USA's capitalism has been implemented in many communism ways. For example, the middle class and rich people need to share their social burden to take care of the low-income people. That's one of the communism spirit.

>>Subject: What is power-skill

>>Date: 21 Jun 1994 19:50:55 GMT

>Early/late comer is the results of Openness, so eliminating HJ is

>anti-Openness, therefore anti- Deng Xiaoping. (S. Yeh created a HJ

>class according to Mao's class struggle). Jiang Zemin's anti-peace-

Hey, i did not create a "HJ" class, but those students volunteerly formed a HJ group to lobby for their personal green cards by selling the Chinese people's interests.

>evolution is anti-Deng Xiaoping directly, S. Yeh's anti-HJ is anti-

>Deng Xiaoping indirectly, so Jiang Zeming is no better than S. Yeh.

You are right that I am better than Mr. Jiang Zeming, because I do not have any power at this point.

>later. Look at S. Yeh, after his eliminating HJ (ie. early comer) and  
>close China's door, then next target will be later comer because they  
>know what the outside world is, they will be treated as HJ/spy too,  
>as in CR. This is politics, step by step.

Unfortunately, you are wrong. My new target is the Chinese spies who spy for China and spy for the US. I personally have been trying my best to keep a friendly connection with the late comer community.

>>Subject: Communism is a joke  
>>Date: 3 Nov 1994 14:41:05 GMT

>  
>Communism is not for majority, it is for minority.  
>The nature of communism is minority eating majority.

>  
>Communism is against economy development.  
>The poorer the country, the harder the minority (Pan1 Yue4 -like,  
>Liu Huaqing's son-in-law, the 3rd hand of "3rd eye on China", see  
>HXWZ ZK47) eating people.

on the military side, you (Mr. Wu Zeyuan) do not need to worry too much, because those who are fighting for leadership to lead China have many watching eyes: it is more than "3rd eye", it is "4th eye", "5th eye", because everybody understands the importance of guns.

>Socialism with Chinese characteristics is fine, as Deng Xiaoping  
>indicated: we need good study for this cap, ie. socialism.

Sure if it reads itself.

>China needs to be ruled by LAW, not by party or parties.

I agree with you 100%, Mr. Wu.

>>Subject: Re: Communism is an ideal

>>Date: 5 Nov 1994 01:23:05 GMT

>

>

>Yes, a great ideal which you will never realize.

>

>Instead, this ideal was used by Mao to start Culture Revolution to  
>get power back by sacrificing national interests.

Culture Revolution is necessary in China, because China's culture is broken, and therefore, China needs to revolutionize its culture!

>Jiang Zeming and Shannon Yeh are still trying hard to use this ideal  
>to be Mao II, Mao III. Both of them understand well YES-like-  
>actually-NO trick, class struggle and power-skill.

Well, i have never told anybody that "yes, it is okay to be a Hanjian".  
Further, i have never told anybody that "yes, you can harass your fellow countrymen by acting yourself as a spy".

>They want to turn back clock, they don't want to see a better China!

I want to see a better China even when I was sleeping!!!

>>Subject: Jiang Zeming and "The 3rd eye on China"

>>Date: 6 Nov 1994 19:23:12 GMT

>

>

> "The 3rd eye on China" is for the preparation of Jiang Zeming's coup.

Jiang does not need a coup to keep his chair.

i may need a coup:-):-) would you help?

> Jiang Zeming not only recommended "The 3rd eye on China" for officials  
>of Beijing, Shanghai, Tianjing city and Shanxi province, but also Central  
>Guard Bureau.

I see, that's why nobody asked me to read that book.

> HXWZ ZK47 page 13

>ps2.

>

>Mr. Su ShaoZhi:

>

> "(The 3rd eye on China) is anti-peasants, anti-intellectuals, anti-  
>democracy and anti-Reform."

Don't worry, i will lend you the "4th eye" to balance it off.

> HXWZ ZK47 page 24

>

> "(The 3rd eye on China) Actually is criticize Deng, and anti-Reform."

So what?

> HXWZ ZK47 page 25

>

>ps3.

>

>Please pay attention for the introduction of Pan1 Yue4 (who is seeking support  
>from military).

that's too bad. why did not he establish his own military?

> HXWZ ZK47 page 5

>

>>Subject: China needs Deng Xiaoping! No more Chairman Mao!

>>Date: 6 Nov 1994 14:05:33 GMT

>

>

>God bless China! Jiang Zeming goto hell!

Fine, then, i will give you a place to MaiZang Mr. Jiang:-)

>>Subject: Deng Xiaoping Thought was revised  
~~~~~

Wu Zeyuan, who gave you permission to use this terminology? If Mr. Deng can have a "Deng Xiaoping Thought", then, my thoughts would have to be named as BIBLE!!

Period of discussion.

shannon

-----

\_|\_ ---- V /\_\_ |-| \_\ |=|  
|/ | ^V \_| |-| | |--|  
/| | /| |\_\_| |-| | | ^  
\| \| \| \| ^| ^\_\_

----- \ \_\_\_\_\_ ---  
| \_ \ V \_/\_/\_ --|--  
| V ^ V |  
/ ^ V / \ ^ |

\_|\_ |--| | --|-- /\_\_  
|/ |\_\_| |-|----- / \ /  
/| /|\_ | ---|-- \_/ \\_\_  
\| ^|\_\_ | ^| --|--|  
/ \|



```

\ |-----|      \      ----- |-----|      |-----|      -----
\ /_|\_ \      / \      _|\_|\_ |_____|      ----- | /      |
      /|\      / \      | | |      /_____|      /|      |      ----- |_____|
\ / | \      / \      | | |      /_____|      \|      \|      / \ \
      / | \      / \      | | |      /_____|      \|      \|      / \ \

-----      _|\_ |----|      \ ----      _\___ |
      /| |_____|      \ --|--      / --|----
      /|      /|____      _|____      /      / |      !!!!
      \|      /\|____      \ |____      /____\ / \ |

```

---Shannon T. Yeh

Article: 135277 of soc.culture.china  
 Path: news.nd.edu!undhe6.hep.nd.edu!wu  
 From: wu@undhe6.hep.nd.edu (Zeyuan Wu)  
 Newsgroups: soc.culture.china  
 Subject: Re: Please watch your mouth, Mr. Wu  
 Date: 3 Dec 1994 02:46:15 GMT  
 Organization: Notre Dame High Energy Physics  
 Lines: 19  
 Distribution: world  
 Message-ID: <3bom5n\$5jt@news.nd.edu>  
 References: <3bm75f\$qeg@engr.orst.edu> <3bnpsj\$p8q@darkstar.UCSC.EDU>  
 <3bns8m\$r4c@news.nd.edu> <3bo9ir\$1pm@darkstar.UCSC.EDU>  
 NNTP-Posting-Host: undhe6.hep.nd.edu

In article <3bo9ir\$1pm@darkstar.UCSC.EDU>, joex@cse.ucsc.edu (Gufeng Xi) writes:  
 |>  
 |> wu@undhe6.hep.nd.edu (Zeyuan Wu) wrote:  
 |>  
 |> >Yes, I agree with you too, Mr. Gufeng Xi, you understand "class struggle" well.  
 |>  
 |> Mr. Wu. Is this another cheap shot of yours? If you want to accuse

|> me of doing any type of "class struggle", please present some reasons.  
|>  
|> I said some people are using "class struggle" techniques because  
|>  
|> (a) they try to classify people by name calling people, i. e.

I didn't mean you are doing any type of "class struggle".  
What I was saying is you didn't understand "class struggle",  
classify people by name calling is not enough for "class  
struggle", need yes-like-actually-no problems to do "class  
struggle". Your posting did provide yes-like-actually-no  
problems for S. Yeh to do "class struggle".

Article: 136972 of soc.culture.china  
Path: news.nd.edu!undhe6.hep.nd.edu!wu  
From: wu@undhe6.hep.nd.edu (Zeyuan Wu)  
Newsgroups: soc.culture.china, talk.politics.china  
Subject: Re: Zhao Ziyang on trial? (Re: Yao Yilin died.  
Date: 14 Dec 1994 18:32:56 GMT  
Organization: Notre Dame High Energy Physics  
Lines: 28  
Distribution: world  
Message-ID: <3cndoo\$2vn@news.nd.edu>  
References: <94348.112442PXW10@psuvm.psu.edu>  
NNTP-Posting-Host: undhe6.hep.nd.edu  
Xref: news.nd.edu soc.culture.china:136972 talk.politics.china:16710

In article <94348.112442PXW10@psuvm.psu.edu>, <PXW10@psuvm.psu.edu> writes:  
|> In article <3clfmr\$goo@news.nd.edu>, wu@undhe6.hep.nd.edu (Zeyuan Wu) says:  
|> >  
|> >If you want put someone on trial,  
|> >don't forget Zhao Ziyang who has major responsibility.  
|>  
|>I wonder why.Did Zhao order to shoot at students and bystanders?As I remember

|>he only kept his mouth shut. What was in there for him?He WAS the CCP boss at  
|>that time.Yes, according to the present government, Zhao had major responsibi-  
|>lity.I really want to hear from you your reasons if you don't just speak for  
|>the government (the government didn't even put him on trial).

|>

|>Peter

|>

See reasons below. I don't speak for the government, I speak for my believing.  
Yes, the government didn't even put him on trial, that's why people should  
support Deng Xiaoping, not Chairman Mao, I said, "If ...".

>Actually, you can figure out the answer from my posts. It's not right time  
>for democracy in 1989. Democracy and communism are mutually exclusive. There  
>is no way to persuade all PLA generals to give up communism in 1989. Zhao's  
>attitude gave the movement an illusion that democracy could be realized in  
>China overnight, that is impractical, then Zhao's attitude means he had  
>intention to replace Deng as paramount leader. Zhao's attitude and  
>misjudgement caused China was approaching civil war, that's why 6.4 tragedy,  
>and almost killed Deng's reform cause.

Article: 137555 of soc.culture.china

Path:

news.nd.edu!spool.mu.edu!howland.reston.ans.net!cs.utexas.edu!convex!camelot.dsccc.  
com!spd.dsccc.com!rgan

From: rgan@spd.dsccc.com (Robin Gan)

Newsgroups: soc.culture.china, talk.politics.china, alt.chinese.text

Subject: Re: United States of China [USC]

Followup-To: soc.culture.china, talk.politics.china, alt.chinese.text

Date: 19 Dec 1994 21:25:00 GMT

Organization: DSC Communications Corporation, Plano, Texas USA

Lines: 13

Distribution: world

Message-ID: <3d4tnc\$rnt@sun001.dsccc.com>  
References: <3csq27\$adb@news.service.uci.edu> <3ct5j0\$l3@news.nd.edu>  
NNTP-Posting-Host: @aplo380.dsccc.com  
X-Newsreader: TIN [version 1.2 PL2]  
Xref: news.nd.edu soc.culture.china:137555 talk.politics.china:16818  
alt.chinese.text:73992

Zeyuan Wu (wu@undhe6.hep.nd.edu) wrote:

: "United States of China" ? "This is the first thought i had when i discussed  
: USC with a friend."

: Come on, Yeh Shannon, don't steal the idea from someone else, if my memory  
: serves right, the idea was written by Peng Bo (or someone?) for CCF or CND  
: several months ago.

--

I don't think you should be surprised when you see Mr. Yeh stealing stuff :-)

Robin

Article: 16877 of talk.politics.china  
Path: news.nd.edu!undhe6.hep.nd.edu!wu  
From: wu@undhe6.hep.nd.edu (Zeyuan Wu)  
Newsgroups: soc.culture.china, talk.politics.china  
Subject: Re: Yao Yilin died.  
Date: 23 Dec 1994 01:30:18 GMT  
Organization: Notre Dame High Energy Physics  
Lines: 21  
Distribution: world  
Message-ID: <3dd97a\$gs@news.nd.edu>  
References: <3chq6k\$r2n@usenet.ucs.indiana.edu> <3cq3ka\$g2@news.bu.edu>  
<3cqpm5\$l0j@news.nd.edu> <3dcmg8\$p1j@news.bu.edu>  
NNTP-Posting-Host: undhe6.hep.nd.edu

Xref: news.nd.edu soc.culture.china:137843 talk.politics.china:16877

In article <3cq3ka\$g2@news.bu.edu>, songlin@bu.edu (Songlin Ren) writes:

|> After Old dog Mao was died, the Cultural Revolution was over,  
|> the economics was recorved, the universities were reopened.

Who did these? Deng Xiaoping.

|> I believe everytime one of the old dogs was died, China will have more  
|> opportunity to be getting better.

Don't be so sure, history can be repeated.

|>  
|> Go home have a beer and save Maotai for Deng Xiaoping.

Be nice, as a matter of fact, Deng Xiaoping is a communism's victim, too.  
Yes, lots people suffered under communism. What I can tell you is, whithin CCP,  
there are more people with goodwill, also some evil as Mao.

|>  
|> Songlin

Article: 145772 of soc.culture.china

Path: news.nd.edu!undhe6.hep.nd.edu!wu

From: wu@undhe6.hep.nd.edu (Zeyuan Wu)

Newsgroups: soc.culture.china, talk.politics.china

Subject: China Premier: End Corruption

Date: 6 Mar 1995 05:23:50 GMT

Organization: Notre Dame High Energy Physics

Lines: 24

Distribution: world

Message-ID: <3je697\$5dp@news.nd.edu>

NNTP-Posting-Host: undhe6.hep.nd.edu

Xref: news.nd.edu soc.culture.china:145772 talk.politics.china:18109

> BEIJING (AP) -- Calling the fight against corruption ``a matter  
>of life and death,’’ Premier Li Peng demanded honest government  
>Sunday in a report that also promised to slash soaring inflation.

>.....

> Although most of the premier’s speech was devoted to economic  
>work, it also showed that ideology remains essential to China’s top  
>leaders.

> The Communist government will continue to hold up models and  
>heroes for people to imitate, oppose ``money-worship,  
>ultra-individualism and decadent lifestyles,’’ and create high

Maoists are most ultra-individualism,  
they know, there is power, there is everything.

>ethical standards, Li said.

> ``We can never seek temporary economic development at the cost  
>of the development of socialist culture and ideology,’’ he said.

This was the same tone made by Jiang Zeming when Jiang visited Fujian  
province around July 1994. It is a left tone.

I can only see that economy development has something to do with economy  
policy, not anything else.

Don’t try to fool people by mixing economy policy with law enforcement.

Article: 147266 of soc.culture.china

Path: news.nd.edu!undhe6.hep.nd.edu!wu

From: wu@undhe6.hep.nd.edu (Zeyuan Wu)

Newsgroups: soc.culture.china,talk.politics.china

Subject: China war on ’eat, drink, be merry’ at public cost

Date: 21 Mar 1995 22:56:51 GMT

Organization: Notre Dame High Energy Physics

Lines: 18

Distribution: world

Message-ID: <3knljj\$o5n@news.nd.edu>

NNTP-Posting-Host: undhe6.hep.nd.edu

Xref: news.nd.edu soc.culture.china:147266 talk.politics.china:18371

> BEIJING (Reuter) - China announced a new offensive against

>.....

>.....

> Corruption, virtually eliminated in the years after the

This is totally untrue, in CMT, little Chairman MaoS took every quota (Zhi3 Biao1) for their own children/relatives to be a college student, a city worker, good position, by abusing their power.

Corruption is not economic reform's fault.

There is power, there is corruption.

There is communism, there is the worst corruption.

China needs free press, rule of law and democracy.

>communists swept to power in 1949, has flourished in 16 years of

>economic reform that have offered new opportunities for abuse of

>influence.

Article: 147295 of soc.culture.china

Path: news.nd.edu!undhe6.hep.nd.edu!wu

From: wu@undhe6.hep.nd.edu (Zeyuan Wu)

Newsgroups: soc.culture.china, talk.politics.china

Subject: Jiang Zeming needs Deng Xiaoping's help ?

Date: 22 Mar 1995 14:40:37 GMT

Organization: Notre Dame High Energy Physics

Lines: 12

Distribution: world

Message-ID: <3kpct5\$a78@news.nd.edu>

NNTP-Posting-Host: undhe6.hep.nd.edu

Keywords: boost Jiang Zemin's status

Xref: news.nd.edu soc.culture.china:147295 talk.politics.china:18377

> BEIJING, March 22 (Reuter) - China showed off on Wednesday a  
>new poster which depicts Communist Party chief Jiang Zemin  
>gazing respectfully at paramount leader Deng Xiaoping -- the  
>first sign of a cult to boost Deng's chosen heir.  
>

This is strange, Jiang Zeming needs Deng Xiaoping's help to hold power?

There was a document in April 94 from the central office of CCP central committee, in which asked ministry/province/regional-military less propaganda Deng Xiaoping.

Article: 147435 of soc.culture.china  
Path: news.nd.edu!undhe6.hep.nd.edu!wu  
From: wu@undhe6.hep.nd.edu (Zeyuan Wu)  
Newsgroups: soc.culture.china, talk.politics.china  
Subject: Re: Maoists are anti-Deng Xiaoping all the time  
Date: 23 Mar 1995 14:21:14 GMT  
Organization: Notre Dame High Energy Physics  
Lines: 9  
Distribution: world  
Message-ID: <3ks04q\$2pa@news.nd.edu>  
References: <3kpmbi\$dna@news.nd.edu> <230395085321@128.253.208.151>  
NNTP-Posting-Host: undhe6.hep.nd.edu  
Xref: news.nd.edu soc.culture.china:147435 talk.politics.china:18391

In article <230395085321@128.253.208.151>, sqs writes:

|> And, what's more interesting, some Maoists do not really know Mao  
|> and some Dengists do not really know Deng.  
|>  
|> --- sqs

Sounds that you know exactly what Maoists should know Mao and what Dengists



should know Deng, please tell us more, thank you.

Article: 147656 of soc.culture.china  
Path: news.nd.edu!undhe6.hep.nd.edu!wu  
From: wu@undhe6.hep.nd.edu (Zeyuan Wu)  
Newsgroups: soc.culture.china  
Subject: Re: Jiang Zeming-Mao Zedong  
Date: 25 Mar 1995 14:24:21 GMT  
Organization: Notre Dame High Energy Physics  
Lines: 31  
Distribution: world  
Message-ID: <311921\$pn9@news.nd.edu>  
References: <020331Z25031995@anon.penet.fi>  
NNTP-Posting-Host: undhe6.hep.nd.edu

In article <020331Z25031995@anon.penet.fi>, an118704@anon.penet.fi writes:

|>  
|> Zeyuan Wu (wu@undhe6.hep.nd.edu) write:  
|> Subject: Jiang Zeming, out ZhongNanHai; Mao Zedong, out TianAnMen  
|>  
|> >China belongs to ordinary Chinese people, not Chairman Mao.  
|>  
|> No objection.  
|>  
|> However, DXP is not an ordinary Chinese, nor represents ordinary

I think Deng Xiaoping is an ordinary Chinese, when he went French study and working, he was doing what we are doing now, right?

Just because politics is cruel, Deng made some mistakes to ordinary people.

Deng's intention to ordinary people is good, at least I think so.

From the view point of history, I think he represents ordinary Chinese people.

|> Chinese people. Why hate one emperor so much and love another

|> whole-heartedly?  
|>

I said before, Deng Xiaoping has been truly trying to something good for the sake of ordinary Chinese people (though he made mistakes too).

Article: 147734 of soc.culture.china  
Path: news.nd.edu!undhe6.hep.nd.edu!wu  
From: wu@undhe6.hep.nd.edu (Zeyuan Wu)  
Newsgroups: soc.culture.china, talk.politics.china  
Subject: Chen Yun will be next paramount leader  
Date: 26 Mar 1995 18:36:30 GMT  
Organization: Notre Dame High Energy Physics  
Lines: 8  
Distribution: world  
Message-ID: <314c7e\$of6@news.nd.edu>  
NNTP-Posting-Host: undhe6.hep.nd.edu  
Xref: news.nd.edu soc.culture.china:147734 talk.politics.china:18418

18-Mar-1995 Central Daily News

According to last edition monthly "The Trend Magazine" (Dong4 Xiang4) Yang ShanKun disclosed, Jiang Zeming was recommended by Chen Yun to be general secretary of CCP, and Chen Yun asked Jiang "Ling2(rather) Jing4(quiet) Zhi4(for, regard) Wian3(farther, forward)"

Article: 148104 of soc.culture.china  
Path: news.nd.edu!undhe6.hep.nd.edu!wu  
From: wu@undhe6.hep.nd.edu (Zeyuan Wu)  
Newsgroups: soc.culture.china, talk.politics.china  
Subject: Re: My View about Jiang Zeming Re: To CSS

Date: 30 Mar 1995 17:11:25 GMT

Organization: Notre Dame High Energy Physics

Lines: 21

Distribution: world

Message-ID: <3leont\$si0@news.nd.edu>

References: <3le9km\$o7p@news.nd.edu> <3lekfj\$sin@usenet.ucs.indiana.edu>

NNTP-Posting-Host: undhe6.hep.nd.edu

Xref: news.nd.edu soc.culture.china:148104 talk.politics.china:18454

In article <3lekfj\$sin@usenet.ucs.indiana.edu>, xlli@silver.ucs.indiana.edu (xiao-lin li) writes:

|> In article <3le9km\$o7p@news.nd.edu>, Zeyuan Wu <wu@undhe6.hep.nd.edu> wrote:

|> >

|> > He asked politburo standing members not challenge his power until at  
|> > least one or two years after Deng by promising them to share more power.

|>

|> Where did you get it? I have not seen this in news media.

22-Feb-1995 Central Daily News, according to Nan2(South) Hua2(China) Zhao3  
(Morning) Bao4(Paper) on 21-Feb-1995

|>

|> > Don't trust him, he is an inhuman cheater as Mao, he will repeat what Mao  
|> > did and start killing after he solidify his power. He is doing false anti-  
|> > corruption to get more power now.

|>

|> I don't believe it.

19-Mar-1995, Central Daily News, "the secretaries of Chen Xitong, Li Qiyang and Zhang  
Beifa, have been all arrested, it was said, these three Beijing's leaders will  
step down soon or later."

Article: 151683 of soc.culture.china

Path: news.nd.edu!undhe6.hep.nd.edu!wu

From: wu@undhe6.hep.nd.edu (Zeyuan Wu)  
Newsgroups: soc.culture.china,talk.politics.china  
Subject: Re: CCP internal document: "ready for a big event(this year)"  
Date: 29 Apr 1995 01:18:56 GMT  
Organization: Notre Dame High Energy Physics  
Lines: 15  
Distribution: world  
Message-ID: <3ns460\$171@news.nd.edu>  
References: <3nrqi8\$iul@news.nd.edu>  
NNTP-Posting-Host: undhe6.hep.nd.edu  
Xref: news.nd.edu soc.culture.china:151683 talk.politics.china:18807

In article <3nrqi8\$iul@news.nd.edu>, wu@undhe6.hep.nd.edu (Zeyuan Wu) writes:

>  
> Central Daily News, 16-Apr-1995  
>  
> According to United Paper (Lian He Bao), Hong Kong,  
> CCP central (Zhong Gong Zhong Yang) delivered a document after March's  
> NPC/CPPC meetings. "It was said, the document is almost same as what  
> Jiang Zeming advocated strongly anti-peace-evolution when Jiang just  
> came to power in 1989 though it didn't mention 'peace-evolution',  
> instead the document stressed that the high ranking officials and  
> intellectuals need more vigilance."  
> "Right now, the document has been delivered from higher to lower levels".

This document (made by CCP central office Zheng qinghong? or Ding Guanggeng?)  
is fooling Chinese people in China and for Jiang Zeming's coup.

记得这个 Yao Wen Li 当年发电子邮件给我, 很反感我大骂江泽民

Article: 18872 of talk.politics.china

Path:

news.nd.edu!news1.oakland.edu!newsxfer.itd.umich.edu!gatech!howland.reston.ans.net!  
news.cac.psu.edu!news.pop.psu.edu!ra.nrl.navy.mil!cs.umd.edu!mojo.eng.umd.edu!corva  
ir.eng.umd.edu!liyaowen

From: liyaowen@glue.umd.edu (Yao Wen Li)

Newsgroups: soc.culture.china, talk.politics.china  
Subject: Re: Zhao Ziyang and Hu Yaobang  
Followup-To: soc.culture.china, talk.politics.china  
Date: 5 May 1995 16:04:28 GMT  
Organization: Project GLUE, University of Maryland, College Park, MD  
Lines: 12  
Distribution: world  
Message-ID:  
References:  
NNTP-Posting-Host: corvair.eng.umd.edu  
X-Newsreader: TIN [version 1.2 PL1]  
Xref: news.nd.edu soc.culture.china:152607 talk.politics.china:18872  
Zeyuan Wu (wu@undhe6.hep.nd.edu) wrote:  
: In article , wu@undhe6.hep.nd.edu (Zeyuan Wu) writes:  
: |> page 188-189, by Wuan2 Ming2 who did participate  
: |> document writing for the Third Plenary Session of the 11th Central

I saw you have posted many "secret newa" ( sorry I did not go details). I suggest you write a book and let us systematically know those stuff, and it also may give you a chance to earn big money which is now very popular here.

Yaowen Li

Article: 155351 of soc.culture.china  
Path: news.nd.edu!undhe6.hep.nd.edu!wu  
From: wu@undhe6.hep.nd.edu (Zeyuan Wu)  
Newsgroups: soc.culture.china, talk.politics.china  
Subject: Re: Deng Xiaoping advocates new political system  
Date: 23 May 1995 19:40:11 GMT  
Organization: Notre Dame High Energy Physics  
Lines: 29  
Distribution: world  
Message-ID: <3ptdmr\$jrd@news.nd.edu>  
References: <3pqslld\$pse@news.nd.edu> <D91HHt.Iqx@draco.macsch.com>  
NNTP-Posting-Host: undhe6.hep.nd.edu

Xref: news.nd.edu soc.culture.china:155351 talk.politics.china:19125

In article <D91HHt.Iqx@draco.macsch.com>, jjw@denver.dev.macsch.com (James Wei) writes:

> In article <3pqslld\$pse@news.nd.edu> wu@undhe6.hep.nd.edu (Zeyuan Wu) writes:

> >

> >The MIRROR, 3-1995, page 29

> >

> >"Deng Xiaoping once indicated CCP related department of policy research to do investigation, intent to establish a new political system based on the relations among CCP, NPC and CPPC three organization structure."

> >

> >"Deng Xiaoping said, at the meantime (we) need expand the democracy inside and outside the party, complete the rule of law. (we) should believe the society developing itself will provide the conditions for establishing new

.....

> >political system."

.....

>

> A friend of mine from China visited me and told me his idea regarding to what you just mentioned. He said inside CCP there are people who incline to establish a more demoratic and less brutal government. However, the idea of balance among government branches wont work in China unless there are freedom of press, and separation of military (PLA) and Communist Party.

Yeah, trash communism idea; free press; military nationalized; multi-party; NPC party, CPPC party, CCP party; or, NPC legislature, CPPC judicature, CCP government. All needs to be done, BUT it take time, since there are many opportunists and power hungry guys out there who will cause chaos.

On the other hand, CG should do some preliminary work as Deng indicated now.

Article: 155580 of soc.culture.china

Path: news.nd.edu!undhe6.hep.nd.edu!wu  
From: wu@undhe6.hep.nd.edu (Zeyuan Wu)  
Newsgroups: soc.culture.china  
Subject: Re: China Communist chief urges more foreign investment  
Date: 24 May 1995 23:56:59 GMT  
Organization: Notre Dame High Energy Physics  
Lines: 33  
Distribution: world  
Message-ID: <3q0h4b\$jij@news.nd.edu>  
References: <9505242323.aa04756@post.demon.co.uk>  
NNTP-Posting-Host: undhe6.hep.nd.edu

In article, Mr Shannon Yeh <yeh@beijing.netix.com> writes:

|>Mr. Wu, you are proven to be right on several things. For example, you predicted  
|>Jiang will be another Mao, and you predicted Yeh will be moving his target step  
|>by step. But until today, you still have not explained to me that why I am  
|>wrong.

I think I have already proven that Mao, Jiang and you are wrong, because  
communism idea with power-skill is fooling people and hindering social  
development, ie. oppressing cruelly Chinese people(Chan2 Hai4 Chinese people).

|>FYI, Jiang Zemin is distancing himself from Deng Xiaoping now. To me, that is  
|>NOT enough. As I have said in an earlier message, if Jiang does not arrest  
|>Deng's corrupted children before Deng's death, he will lose his position before

I am happy to see that Jiang lose his positionS because he has been pretending  
a loony like you since 1989.

"because it is a QianZai(1000 years) Nan(difficult)Feng(meet) political point"

I would like to suggest NPC to oust this 'acting president' immediately because  
he is a loony and will bring disaster upon China.

|>Deng dies!

|>I guess you are well educated enough to read my lines: Deng's children are

|>corrupted already, while those you hate are just about to be corrupted at most!

Show me evidence, how corrupted they are.

Maoists, whom I hate, are not only just about to be corrupted, but also about to be eating ordinary Chinese people without leaving bones.

|>So, which side is more ugly?

|>

|>shannon

|>-----

Article: 19173 of talk.politics.china

Path: news.nd.edu!undhe6.hep.nd.edu!wu

From: wu@undhe6.hep.nd.edu (Zeyuan Wu)

Newsgroups: talk.politics.china, soc.culture.china

Subject: Re: Political System for China

Date: 25 May 1995 13:50:47 GMT

Organization: Notre Dame High Energy Physics

Lines: 23

Distribution: world

Message-ID: <3q21vn\$3ok@news.nd.edu>

References: <3pti6n\$1v0@auntie.bbcnc.org.uk> <3q0tsa\$cru@cronkite.seas.gwu.edu>

<3q10uh\$of8@news.nd.edu> <3q1e5r\$cil@nntp.Stanford.EDU>

NNTP-Posting-Host: undhe6.hep.nd.edu

Xref: news.nd.edu talk.politics.china:19173 soc.culture.china:155654

Adding one more moron: zjn@leland.Stanford.EDU (Mr. Zhong)

1949-1952 CCP was not doing communism.

CCP's goal in 1945 was to build a free-democracy China.

In article <3q1e5r\$cil@nntp.Stanford.EDU>, zjn@leland.Stanford.EDU (Mr. Zhong) writes:

|> In article <3q10uh\$of8@news.nd.edu>, wu@undhe6.hep.nd.edu (Zeyuan Wu) writes:



|> |> In article <3q0tsa\$cru@cronkite.seas.gwu.edu>, diplomat@gwis2.circ.gwu.edu (Maria Goff) writes:

|> |> |> But not everybody agrees that China needs reform now or even in the next  
|> |> |> couple of decades. Communism in CHian had some success

|> |> ~~~~~

|> |> You moron.

|>

|> No it is you who is the moron here. CCP indeed had great success in  
|> China. Looking at statistics of China after CCP liberation, we indeed see

|> ~~~~~

|> great improvements in people's livelihoods and welfare. And just as important  
|> we saw a China that was able to finally stand shoulder to shoulder with  
|> other nations for the first time. Under CCP, "Chinese people have stood  
|> up and will never be insulted again!" Remember how the song goes:

|>

|> Meiyou gongchandong jiu meiyou xin zhongguo.

|>

Article: 155685 of soc.culture.china

Path: news.nd.edu!undhe6.hep.nd.edu!wu

From: wu@undhe6.hep.nd.edu (Zeyuan Wu)

Newsgroups: soc.culture.china

Subject: Re: China Orders Officials To Declare Income.

Date: 25 May 1995 17:20:34 GMT

Organization: Notre Dame High Energy Physics

Lines: 45

Distribution: world

Message-ID: <3q2e92\$71e@news.nd.edu>

References: <3pvjv1\$6n4@usenet.ucs.indiana.edu> <3pvpq6\$cp6@news.nd.edu>

<3q070d\$glt@news.nd.edu> <25MAY199512243087@ubvms.cc.buffalo.edu>

NNTP-Posting-Host: undhe6.hep.nd.edu

In article, vp252pt3@ubvms.cc.buffalo.edu (Wei Xin) writes:

|> Can you tell me something legal in China? Do you think the Representatives

|> of National People's Congress are legally elected if judged by western

Well, the progress should be made gradually. China is not US, why need judged by western standards now? Maybe a couple of decades later. The Representatives are ordinary Chinese people, too, no matter how they were elected for now.

|> standards? Why you think NPC has the authority? Tell me against which law?

Since the current PRC constitution says the NPC is supreme power organization. So, a party make a declaration is against the constitution, and it is very likely be taken advantage by Mao II/III.

By different-quota election, the results of election will reflect people's will. For example, in CCP's 13Da, Deng Liqun and Chen Yuan were sacked by different-quota pre-election, Chen Yuan was to be promoted as CCP's chief of Beijing city. page 213/219, <Deng Xiaoping Empire> by Wuan2 Ming2

|> Who are talking about whole nation? Did Jiang asked every citizen in China  
|> should claim? Only high CCP official and their offsprings might corrupt.  
|> Why not you say this declaration anti-CCP?

|>

|> I just don't understand why!! When I was in China, almost everyone except  
|> some CCP officials and their offspring complained about corruption, and  
|> complained CCP did too little to punish those corruptive officials. But  
|> after CCP did something correct, you would hear a lot of complains from

Well, I said in another posting, the declaration is "Great! Good move."  
What I want to say is, China can't be ruled by party, needs rule of law.

|> the netters. For example, economic crime is a kind of non-violent crime,  
|> sacking Cheng Xitong was a result of internal struggle.

|> I wish someday China be a lawful country, but now it is not the fact. I  
|> support Chinese authority do anything to punish corruption.

There are two kind of anti-corruption, true and false, and yes-like-actually-no-trick involved. Under the slogan 'anti-corruption', China can go either

way: back to CMT if you are doing false anti-corruption, ie. picking up some cases randomly; or building a lawful China if you are doing anti-corruption by following the anti-corruption law.

The problem is anti-corruption-law has something to do with democracy, power check and balance, multi-party system. Again, let's get it gradually.

|>  
|> I wish no one have to send any gifts to anyone to have resignation approved  
|> to have passport approved.

Article: 155810 of soc.culture.china  
Path: news.nd.edu!undhe6.hep.nd.edu!wu  
From: wu@undhe6.hep.nd.edu (Zeyuan Wu)  
Newsgroups: soc.culture.china  
Subject: Re: China Orders Officials To Declare Income.  
Date: 26 May 1995 05:26:17 GMT  
Organization: Notre Dame High Energy Physics  
Lines: 23  
Distribution: world  
Message-ID: <3q3opp\$k5d@news.nd.edu>  
References: <3pvjvl\$6n4@usenet.ucs.indiana.edu> <3pvpq6\$cp6@news.nd.edu>  
<3q070d\$glt@news.nd.edu> <25MAY199512243087@ubvms.cc.buffalo.edu>  
<3q2e92\$71e@news.nd.edu> <3q3j5n\$ip4@news.nd.edu> <3q3n6b\$dpp@gap.cco.caltech.edu>  
NNTP-Posting-Host: undhe6.hep.nd.edu

Yes, CG should sincerely do something. First, free press.  
Fooling people apparatus-- ministry of propaganda-- should be trashed.  
Most important is that China must be doing capitalism.

Unfortunately, OPENNESS DAILY in ShenZhen was ordered to be closed  
in this month, it was said.

In article, gao@wag.caltech.edu (Guanghua Gao) writes:

|>  
|>We hope this is not another joke. The government had several campaign to  
|>streamline government bureacrats, but after one phase, the government became  
|>fatter. Same as the anticorruption campaign, back several years ago, there  
|>was a phase of investigation of government housing, it was supposed to  
|>discpline those who use excess government houses, after the campaign, some  
|>illegal usage became legal, 'cause they passed the campaign. I sincerely  
|>hope this is not just another propaganda. As for declaring the income,  
|>if you do not declare the income of your childred, it's still meaningless,  
|>by the way, who is going to enforce it and does ordinary citizen have a right  
|>to investigate? Too many promises, we need actual actions, it's not the  
|>campaign really counts, it's the result of campaign, if after the campaign,  
|>the corruption get worse, more people will lose their faith on our government.

Article: 155898 of soc.culture.china

Path: news.nd.edu!undhe6.hep.nd.edu!wu

From: wu@undhe6.hep.nd.edu (Zeyuan Wu)

Newsgroups: soc.culture.china

Subject: Re: Conflict over the Spratlys

Date: 26 May 1995 18:29:14 GMT

Organization: Notre Dame High Energy Physics

Lines: 11

Distribution: world

Message-ID: <3q561q\$47j@news.nd.edu>

References: <9505231107.aa01605@dispatch.demon.co.uk> <3psrlm\$dhl@news.nd.edu>

<3q3o51\$6p3@eplet.mira.net.au>

NNTP-Posting-Host: undhe6.hep.nd.edu

In article, hsuman@werple03.mira.net.au (David Hsu) writes:

|> I have read quite I few Mr. Shannon Yeh's posts.  
|> His opinion fills up with too much his personal imagination.  
|> Too much assumption with little knowing what is going on in the real world.

No. It's not "too much".

Actually, it's very little.

From my observation of his performance on SCC,  
he was TOLD about yes-like-actually-no-trick and power-skill,  
that's all he knows, a little.

Otherwise, he can do a better job in his political career.

Article: 155949 of soc.culture.china

Path: news.nd.edu!undhe6.hep.nd.edu!wu

From: wu@undhe6.hep.nd.edu (Zeyuan Wu)

Newsgroups: soc.culture.china, soc.culture.taiwan, soc.culture.hongkong

Subject: Re: Letter to President Jiang Zeming.

Date: 27 May 1995 00:20:59 GMT

Organization: Notre Dame High Energy Physics

Lines: 18

Distribution: world

Message-ID: <3q5r9b\$amc@news.nd.edu>

References: <3q3ipl\$9rf@usenet.ucs.indiana.edu> <UC-260595132143@mac-6364.uc-  
building.uh.edu>

NNTP-Posting-Host: undhe6.hep.nd.edu

Xref: news.nd.edu soc.culture.china:155949 soc.culture.taiwan:83123

soc.culture.hongkong:105864

In article<UC-260595132143@mac-6364.uc-building.uh.edu>, UC (Anonymous) writes:

|>

|> Maybe you were not in Shanghai that. I was. Jiang did similar things in

|> Shanghai, such as shut down the free newspaper. When the movement got hot

Well, his shutting down the free newspaper gave the CG a hint: crack down,  
so that he will have a chance to be Mao II.

This is not only shut people's mouth up, but also call for hardliners stand up.

|> in late May, people couldn't figure out what the central government want to

|> do. I think Jiang did either, so he disappeared. Nobody can find him or

Jiang surely could figure out what the central government want to do after he gave a hint. Since then he has been very happy: "Dumb Deng: why did you give people freedom? Now people want more freedom. You have to crack down and step down next. Haha, China will be mine, long live Chairman Mao."

|> talk to him. It was the mayor Zhu Longji made a TV speech and cooled down  
|> the hot air on the Shanghai street.

Article: 156150 of soc.culture.china  
Path: news.nd.edu!undhe6.hep.nd.edu!wu  
From: wu@undhe6.hep.nd.edu (Zeyuan Wu)  
Newsgroups: soc.culture.china,talk.politics.china  
Subject: yes-like-actually-no is a magic weapon  
Date: 29 May 1995 14:46:40 GMT  
Organization: Notre Dame High Energy Physics  
Lines: 5  
Distribution: world  
Message-ID: <3qcmog\$bad@news.nd.edu>  
NNTP-Posting-Host: undhe6.hep.nd.edu  
Xref: news.nd.edu soc.culture.china:156150 talk.politics.china:19242

It sounds yes-like-actually-no is a magic. Mao's communism and absolute power was built by this magic, therefore, they can only be dissolved by yes-like-actually-no, which is what Deng has been doing. However, great Jiang Zeming has been trying hard to reverse history and build Jiang's communism and absolute power by this yes-like-actually-no magic.

Article: 19301 of talk.politics.china  
Path: news.nd.edu!undhe6.hep.nd.edu!wu  
From: wu@undhe6.hep.nd.edu (Zeyuan Wu)  
Newsgroups: soc.sulture.china,talk.politics.china  
Subject: Jiang Zeming advocates "Army defense power"  
Date: 3 Jun 1995 16:07:36 GMT  
Organization: Notre Dame High Energy Physics

Lines: 14  
Distribution: world  
Message-ID: <3qq1c8\$fun@news.nd.edu>  
NNTP-Posting-Host: undhe6.hep.nd.edu

World Journal, 14-May-1995,

According to last Hong Kong "Guang3(wide) Jiao3(angel) Jing4(mirror)",  
When Jiang visited Jiangxi, Hunan, and met local military people in the  
end of Mar-95, he raised new idea "Army defense power"; he emphasized,  
CCP's power relied on army's fighting, now it still needs army to  
defense power. He also illustrated: army needs be vigilance the effect  
from western; persisting four cardinal principles; the absolute lead  
of party to army; solidify thinking-political work, etc.

It sounds to me PLA needs kill more ordinary Chinese people.  
Long live Chairman Mao II Jiang Zeming!

Article: 19359 of talk.politics.china  
Path: news.nd.edu!undhe6.hep.nd.edu!wu  
From: wu@undhe6.hep.nd.edu (Zeyuan Wu)  
Newsgroups: soc.culture.china, talk.politics.china  
Subject: Maoist Song Ping  
Date: 5 Jun 1995 21:23:35 GMT  
Organization: Notre Dame High Energy Physics  
Lines: 11  
Distribution: world  
Message-ID: <3qvskn\$a95@news.nd.edu>  
References: <3qsuq8\$crk@news.nd.edu>  
NNTP-Posting-Host: undhe6.hep.nd.edu  
Xref: news.nd.edu soc.culture.china:157178 talk.politics.china:19359

>Central Daily News, 24-May-1995

>Xinhua News agency 22-May-1995 published Song Ping 20-May-1995's long  
>article "Memorial Chen Yun", in the article, "Song Ping strongly  
>criticized current policies, and emphasized communism: 'Long live  
>communism!', emphasized authoritarianism, especially financial power."

~~~~~  
~~~~~  
~~~~~  
You can see the true face of Maoist Song Ping here. What he loves is  
money. Where does the money come from? From power--authoritarianism  
which can slave ordinary Chinese people. Communism? Just lie.

I really doubt if Song Ping can make his living if CCP not pay him.

Article: 157344 of soc.culture.china  
Path: news.nd.edu!undhe6.hep.nd.edu!wu  
From: wu@undhe6.hep.nd.edu (Zeyuan Wu)  
Newsgroups: soc.culture.china  
Subject: Re: I do not object LDH's visit  
Date: 6 Jun 1995 13:55:33 GMT  
Organization: Notre Dame High Energy Physics  
Lines: 18  
Distribution: world  
Message-ID: <3r1mom\$pq5@news.nd.edu>  
References: <3qo7sm\$s5d@gondor.sdsu.edu> <3qor44\$17u@netnews.upenn.edu>  
<3qpm52\$c8h@news.bu.edu> <3qvq2g\$a73@news.bu.edu> <3r0f4m\$hjf@news.bu.edu>  
NNTP-Posting-Host: undhe6.hep.nd.edu

In article <3r0f4m\$hjf@news.bu.edu>, lix@bu.edu (Xiaowen Li) writes:  
|> don mo (donmo@acs.bu.edu) wrote:  
|> : In article <3qpm52\$c8h@news.bu.edu> lix@bu.edu (Xiaowen Li) writes:  
|> (deleted)  
|> : >After green/bloody card issue was settled, patriotist spirit has been  
|> : >overwhelming on this newsgroup.  
|>  
|> : We can never blame the people who took the green cards. Most of them  
|>  
|> No, I don't mean to blame the people who took the green cards. I only





Article: 157600 of soc.culture.china  
Path: news.nd.edu!undhe6.hep.nd.edu!wu  
From: wu@undhe6.hep.nd.edu (Zeyuan Wu)  
Newsgroups: soc.culture.china,talk.politics.china  
Subject: what are you protesting for ?  
Date: 7 Jun 1995 18:32:17 GMT  
Organization: Notre Dame High Energy Physics  
Lines: 23  
Distribution: world  
Message-ID: <3r4rbh\$oti@news.nd.edu>  
References: <3qv7oo\$6qb@krusty.lerc.nasa.gov> <3qvj3k\$k8m@newsbf02.news.aol.com>  
<3qvl7p\$7ap@krusty.lerc.nasa.gov> <3qvo0q\$931@news.nd.edu> <3qvq10\$9kp@news.nd.edu>  
<3rlqba\$gre@news.nd.edu>  
NNTP-Posting-Host: undhe6.hep.nd.edu  
Xref: news.nd.edu soc.culture.china:157600 talk.politics.china:19444

If China led by Chairman Mao, what are you protesting for? I support one China policy, but LTH's visit is private, what a fuss. To compete with TW, CCP should drop communism junk, to keep raising ordinary Chinese people's living standard for a free-democracy China, not just for the sake of Chairman Maos to stop reform, not just making threatening. Otherwise, communism government will collapse eventually. Some people don't care MFN, but support one China policy, I don't see it make sense.

Remember Chairman Mao is a cheater/loony, anything can happen to China and Chinese people as long as Mao be kept in power.

Do you want liberate TW with communism ideal? Then you don't have a chance come here and shout on internet. Chairman Mao will send you to the front of battle field so that there are more positions for Chairman Mao to appoint little Chairman Maos, Chen Jian could be nominated as TW governor by abusing your blood. If you got a chance to take a look the world, then Chairman Mao simply wants to

trash you by Shannon Yeh's anti-Hanjian campaign. Where is "United Front for Taiwan Liberation" ? Liberate TW is simply wasting lives.

So, what are you fighting for? Long live communism? Long live JZM?

What you really need protest is Chinese Government not drop communism.  
There are not enough Chinese victims of communism?  
You are not fooled enough by communism?

Article: 19479 of talk.politics.china  
Path: news.nd.edu!undhe6.hep.nd.edu!wu  
From: wu@undhe6.hep.nd.edu (Zeyuan Wu)  
Newsgroups: soc.culture.china, talk.politics.china  
Subject: Re: Chairman Maos  
Date: 8 Jun 1995 14:01:37 GMT  
Organization: Notre Dame High Energy Physics  
Lines: 12  
Distribution: world  
Message-ID: <3r6vs1\$efb@news.nd.edu>  
References: <3r5m32\$48m@news.nd.edu> <3r66ap\$6bo@transend.com.tw>  
NNTP-Posting-Host: undhe6.hep.nd.edu  
Xref: news.nd.edu soc.culture.china:157791 talk.politics.china:19479

In article <3r66ap\$6bo@transend.com.tw>, jimwalsh@transend.com.tw (James E. Walsh) writes:

|> Zeyuan Wu (wu@undhe6.hep.nd.edu) wrote:  
|> : We Chairman Maos' interests  
|> [deleted]  
|> : Long live Chairman Maos, no matter dead or alive !  
|>  
|> You are kidding, right?

I am serious, Chairman Maos can be reborn !

|> --

|> Love, Jim Walsh

Article: 19550 of talk.politics.china  
Path: news.nd.edu!undhe6.hep.nd.edu!wu  
From: wu@undhe6.hep.nd.edu (Zeyuan Wu)  
Newsgroups: talk.politics.china, soc.culture.china  
Subject: Re: Political System for China  
Date: 9 Jun 1995 23:24:54 GMT  
Organization: Notre Dame High Energy Physics  
Lines: 16  
Distribution: world  
Message-ID: <3ral87\$ebv@news.nd.edu>  
References: <3qau3j\$g9f@tzlink.j51.com> <3ra3nh\$291@newsbf02.news.aol.com>  
NNTP-Posting-Host: undhe6.hep.nd.edu  
Xref: news.nd.edu talk.politics.china:19550 soc.culture.china:158109

In article <3ra3nh\$291@newsbf02.news.aol.com>, zouh@aol.com (Zouh) writes:  
|> Well, Taiwan is much smaller than mainland, therefore it is easier to  
|> develop Taiwan than to develop mainland China.

Sounds like Shannon Yeh was talking about his  
"Wai(outside)Po(grandma) knows how to build up a better Beijing City."

Article: 158317 of soc.culture.china  
Path: news.nd.edu!undhe6.hep.nd.edu!wu  
From: wu@undhe6.hep.nd.edu (Zeyuan Wu)  
Newsgroups: soc.culture.china  
Subject: Re: Make our voice! Re: It's time to shout our slogans, now!  
Date: 10 Jun 1995 21:02:47 GMT  
Organization: Notre Dame High Energy Physics  
Lines: 7  
Distribution: world  
Message-ID: <3rd19n\$6ac@news.nd.edu>

References: <3r7pd0\$sd3@nntp.Stanford.EDU> <3r911g\$so4@news.bu.edu>  
<3rac9k\$8mk@nntp.Stanford.EDU> <3rcv7c\$9mk@news.bu.edu>  
NNTP-Posting-Host: undhe6.hep.nd.edu

In article <3rcv7c\$9mk@news.bu.edu>, donmo@acs.bu.edu (don mo) writes:  
|>           "Dearest dear Chairman Mao,  
|>           the hot red sun in our heart!  
|>           there are so many tete-a-tetes I want to share with you,  
|>           there are so many love songs I want to sing for you..."

Great! I think many people are familiar with this.

Article: 19625 of talk.politics.china  
Path: news.nd.edu!undhe6.hep.nd.edu!wu  
From: wu@undhe6.hep.nd.edu (Zeyuan Wu)  
Newsgroups: talk.politics.china  
Subject: Re: Where is the space for China's pro-democracy movement?  
Date: 11 Jun 1995 14:50:34 GMT  
Organization: Notre Dame High Energy Physics  
Lines: 17  
Distribution: world  
Message-ID: <3revrq\$ln1@news.nd.edu>  
References: <3rdtvp\$np0@cmcl2.NYU.EDU>  
NNTP-Posting-Host: undhe6.hep.nd.edu

In article <3rdtvp\$np0@cmcl2.NYU.EDU>, lqz5235@is2.nyu.edu (Lina Zheng) writes:  
|>  
|> Where is the space for China's pro-democracy movement? Why nobody can  
|> independently distribute to China's democracy movement? What the  
|> difference between democracy movement and anti-CCP? I am looking for more

It's not necessary to anti-CCP for democracy movement,  
if CCP is really a Chinese Capitalist Party and  
transformed into a democracy party gradually.

Shannon Yeh said, CCP needs Qing1 Dang3,  
he means clean up capitalists.

I think CCP needs move Maoists out of power,  
though it's not necessary Qing1 Dang3.

|> solutions, more advices and more discussing.

Article: 158619 of soc.culture.china  
Path: news.nd.edu!undhe6.hep.nd.edu!wu  
From: wu@undhe6.hep.nd.edu (Zeyuan Wu)  
Newsgroups: soc.culture.china,talk.politics.china  
Subject: Re: Protesting Cornell University  
Date: 13 Jun 1995 02:20:36 GMT  
Organization: Notre Dame High Energy Physics  
Lines: 21  
Distribution: world  
Message-ID: <3rislk\$seu@news.nd.edu>  
References: <3r8vsl\$511@net.auckland.ac.nz> <3rhfku\$s8a@sun20.ccd.bnl.gov>  
<3rhh86\$ehl@news.nd.edu>

<3rhjpc\$t93@sun20.ccd.bnl.gov>  
NNTP-Posting-Host: undhe6.hep.nd.edu  
Xref: news.nd.edu soc.culture.china:158619 talk.politics.china:19667

In article, xcai@ax61.bnl.gov (zhi-xiong cai) writes:

|>  
|> There is no argument that the punishment for political dissents in  
|> China is extremely crue and unjust.

Watch out! Chairman Mao is back, great Jiang.

|> However we should not close our eyes on the great improvement of human  
|> rights situation currently under way.

Chairman Maos want proletarian distance from "bourgeoisie huamn rights".

Again, thanks Deng Xiaoping leads China walking on capitalism road.

But, one coup can change everything, Chairman Jiang will use every excuses.  
Then, political movement one by one, anti-party Jil-Tuan2 one by one.  
Who says it's impossible for China to have the 2nd Culture Revolution?  
Shannon Yeh did his class struggle successful in some degree.

|>

|> --Zhi-Xiong Cai

Article: 158673 of soc.culture.china

Path: news.nd.edu!undhe6.hep.nd.edu!wu

From: wu@undhe6.hep.nd.edu (Zeyuan Wu)

Newsgroups: soc.culture.china, talk.politics.china

Subject: China says Beijing expatriate schools broke rules

Date: 13 Jun 1995 14:22:59 GMT

Organization: Notre Dame High Energy Physics

Lines: 12

Distribution: world

Message-ID: <3rk703\$asd@news.nd.edu>

NNTP-Posting-Host: undhe6.hep.nd.edu

Xref: news.nd.edu soc.culture.china:158673 talk.politics.china:19682

Does anyone know what these education rules are about?

What's difference with forbidding go abroad to study, anti-OPENNESS ?

> BEIJING, June 13 (Reuter) - Foreign-run international

>schools for expatriate children in Beijing have broken China's

>education rules by teaching pupils from Hong Kong and Taiwan,

>officials said on Monday.

>...

> Beijing introduced rules in April permitting foreigners to  
> open schools for expatriate children but expressly forbidding  
> Chinese from joining them in the classroom.

Article: 158858 of soc.culture.china  
Path: news.nd.edu!undhe6.hep.nd.edu!wu  
From: wu@undhe6.hep.nd.edu (Zeyuan Wu)  
Newsgroups: soc.culture.china, talk.politics.china  
Subject: Re: Protesting Cornell University  
Date: 14 Jun 1995 15:05:56 GMT  
Organization: Notre Dame High Energy Physics  
Lines: 67  
Distribution: world  
Message-ID: <3rmtsk\$5db@news.nd.edu>  
References: <3rhh86\$eh1@news.nd.edu> <3rhjpc\$t93@sun20.ccd.bnl.gov>  
<3risk\$seu@news.nd.edu> <3rmo34  
\$7hv@sun20.ccd.bnl.gov>  
NNTP-Posting-Host: undhe6.hep.nd.edu  
Xref: news.nd.edu soc.culture.china:158858 talk.politics.china:19732

In article, xcai@ax61.bnl.gov (zhi-xiong cai) writes:

|>  
|> While there are a lot for people to dislike JIANG Zemin, to compare him  
|> and Mao is quite a stretch.

What I can say is, not too many people know how to apply yes-like-actually-no.  
Jiang Zeming knows yes-like-actually-no very well as Mao. That's why he got  
many titles(7?) now.

|> >  
|> >Chairman Maos want proletarian distance from "bourgeoisie huamn rights".  
|> >  
|>  
|> I do not think anyone in China or abroad agrees with Mao's viewpoint on



|> human right anymore. To set up straw man like that will not help your  
|> argument.

You can modify Mao's viewpoint and apply yes-like-actually-no-trick.

|>  
|> >But, one coup can change everything, Chairman Jiang will use every excuses.  
|>  
|> Speculation is all fine and good, but I do not think the chance of  
|> military coup is likely. "Changing everything" will require a leader

Jiang Zeming/Liu Huaqing have been preparing military coup for a long time.

|> whose followers are willing to sacrifice their lives for some  
|> ideological beliefs. I do not think Jiang is that kind of leader. People  
|> just do not respect him as they respect Mao.  
|> I also do not think there are as many potential "revolutionary heros"  
|> among the youth in present day China, which is  
|> quite different from the idealistic youth of 1960's.

Again, if you can apply yes-like-actually-no-trick successfully on every  
political issues, there must be some people follow and support you. That's  
how China's revolution success under Mao.

|>  
|> >Then, political movement one by one, anti-party Jil-Tuan2 one by one.  
|> >Who says it's impossible for China to have the 2nd Culture Revolution?  
|>  
|> It is certainly possible for China to have the 2nd Culture revolution,  
|> which we should all be careful to avoid. However to say the next culture  
|> revolution (if it happens) will be exactly like the first one, is not  
|> quite convincing. Among the potential "heros" (see above), I see more  
|> anti-communists than pro-communists.

|>  
|> >Shannon Yeh did his class struggle successful in some degree.

|> >  
|>  
|> I do not think so. If you follow the discussion in this newsgroup, you  
|> will find that his is just a one man show. Besides one or two anonymous

No. There were quite some people publicly support him, as some scientist,  
and "where is Yeh's fault". In this group, one posting doesn't mean one  
person's opinion only, it represents a bunch of people. That's why Jiang  
Zeming sent so many TE4WU4s try to control people's thinking.

|> posts (which I suspect he wrote himself), did you see anybody agreeing  
|> with his view point?

|>  
|> -- Zhi-Xiong Cai  
|> >|>  
|> >|> --Zhi-Xiong Cai

|>  
|>

Article: 158866 of soc.culture.china  
Path: news.nd.edu!undhe6.hep.nd.edu!wu  
From: wu@undhe6.hep.nd.edu (Zeyuan Wu)  
Newsgroups: soc.culture.china  
Subject: Re: Maoist Liu Huaqing is a ... ..  
Date: 14 Jun 1995 16:13:29 GMT  
Organization: Notre Dame High Energy Physics  
Lines: 24  
Distribution: world  
Message-ID: <3rn1ra\$74j@news.nd.edu>  
References: <3rcgla\$1p7@news.nd.edu> <3rd5hj\$7dn@news.nd.edu> <3rdf1b\$9r4@news.n  
<3rlp3p\$0q4@news.nd.edu>

<DA64DF.FC1@emr1.emr.ca>

NNTP-Posting-Host: undhe6.hep.nd.edu

In article, mwan@fcor.glf. forestry. ca (Yonghe Wang) writes:

>  
> First of all, all of us need to be rational, curse language is the last  
> thing we need to make the point.

You are right. I think I am rational, I cited every sources before I talked about something.

>  
> If Jiang Zemin has really successfully prevented Deng's children's effect  
> (assume such effect exists), then it is a good news.  
>  
> Since Jiang is the supreme leader of China, it is normal that all  
> information must pass him first before reaching Deng's office. Can't see  
> what is wrong with this.  
>  
> Wang Ruilin should not be awarded the title of General in the first place  
> because he lacks merit and experience. Now if he is really demoted, then  
> this is another normal and understandable thing.  
>  
> YW  
>

Yes. Everything is good. Long Live Dead Chairman Mao!

Article: 158884 of soc.culture.china  
Path: news.nd.edu!undhe6.hep.nd.edu!wu  
From: wu@undhe6.hep.nd.edu (Zeyuan Wu)  
Newsgroups: soc.culture.china  
Subject: Re: Maoist Liu Huaqing is a ... ..  
Date: 14 Jun 1995 18:01:47 GMT  
Organization: Notre Dame High Energy Physics  
Lines: 28  
Distribution: world

Message-ID: <3rn86b\$96h@news.nd.edu>

References: <3rcgla\$1p7@news.nd.edu> <3rd5hj\$7dn@news.nd.edu> <3rdf1b\$9r4@news.n  
<3rlp3p\$oq4@news.nd.edu>

<DA64DF.FC1@emr1.emr.ca> <3rn3a6\$7fh@news.nd.edu>

NNTP-Posting-Host: undhe6.hep.nd.edu

wang yonghe  
wang xingwu  
wang hailong

you guys share the same WANG,  
you guys will share the same China.  
congratulations!

It's interesting that there is a WANG jumped out  
every time when I hit right spots.

Article: 159144 of soc.culture.china

Path: news.nd.edu!undhe6.hep.nd.edu!wu

From: wu@undhe6.hep.nd.edu (Zeyuan Wu)

Newsgroups: soc.culture.china, talk.politics.china

Subject: Re: Watch out! Another Jiang Zeming's TE4WU4

Date: 16 Jun 1995 13:14:12 GMT

Organization: Notre Dame High Energy Physics

Lines: 33

Distribution: world

Message-ID: <3rs034\$qd1@news.nd.edu>

References: <3ragmc\$d8s@news.nd.edu> <myname-1406952143090001@ch42.bc.edu>  
<3ro2ui\$hrj@news.nd.edu> <myname-

1606950223070001@ch42.bc.edu>

NNTP-Posting-Host: undhe6.hep.nd.edu

Xref: news.nd.edu soc.culture.china:159144 talk.politics.china:19814

In article<myname@ch42.bc.edu>, myname@myaddress (Stone) writes:

|>  
|> Mr. WU:  
|>  
|> Did I offend you on somewhere? Am I right on my points? I am sorry if my  
|> some words are strong. But I think every decent person, after reading your  
|> post, will feel bad about you, don't you think so?  
|>  
|> I think we come to here to exchange idea for free and equally. We could  
|> have totally conflicted ideas but we have provision not to attack others  
|> who have different points from us. Why did I write out my opinion on your  
|> behavior? Becasue I think we shall obey the rules on discussing politics  
|> on this electronic board, don't you think so?

There are definitely some TE4WU4s on this group,  
they are not for discussing ideas but fooling people.

|>  
|> I kindly point out your fault, but to my great disappoointed, you put dirty  
|> back to me. I think we are both adults and should behave like that, don't  
|> you think so?

For your sincerity, I apologize.

|>  
|> I feel deep sorry if you don't understand what I said above.  
|>  
|> Again, be well.  
|>  
|> Sincerely yours,  
|>  
|> Tony  
|> 6/16/95

Article: 159274 of soc.culture.china  
Path: news.nd.edu!undhe6.hep.nd.edu!wu

From: wu@undhe6.hep.nd.edu (Zeyuan Wu)  
Newsgroups: soc.culture.china  
Subject: Re: The national identity of China  
Date: 17 Jun 1995 01:31:32 GMT  
Organization: Notre Dame High Energy Physics  
Lines: 11  
Distribution: world  
Message-ID: <3rtb9k\$boj@news.nd.edu>  
References: <3rsrk2\$r65@masala.cc.uh.edu> <3rsuoj\$10ro@saba.info.ucla.edu>  
NNTP-Posting-Host: undhe6.hep.nd.edu

In article, tcyang@tornado.seas.ucla.edu (Tung-Chiang Yang) writes:  
> Somehow I have a memory that once Mao said something like "I regret  
> to have changed the name Republic of China and changed the national  
> flag, otherwise Republic of China ( he meant the one on Taiwan ) and  
> CKS no longer exist a long time ago.

Who knows.

I think Mao did intentionally lead China into communism  
because that is the only way he could get absolute power.

Article: 159598 of soc.culture.china

Path:

news.nd.edu!infoserv.illinois.net!news.jmls.edu!premier3.premier.net!uunet!nntp.crl  
.com!pacbell.com!nntp-

hub2.barrnet.net!news3.near.net!transfer.stratus.com!usenet

From: alin@cac.stratus.com (Arthur Lin)

Newsgroups: soc.culture.taiwan,soc.culture.china

Subject: China will be modernized in tomorrow.

Date: 19 Jun 1995 21:37:15 GMT

Organization: Stratus Computer Inc, Marlboro MA

Lines: 49

Message-ID: <3s4qmb\$9o4@transfer.stratus.com>

References: <3rtrfp\$6je@sleepy.cc.utexas.edu>

Reply-To: alin@cac.stratus.com

NNTP-Posting-Host: blackbird.cac.stratus.com

Xref: news.nd.edu soc.culture.taiwan:85582 soc.culture.china:159598

Guo Wei writes

:In article <3rssb3\$h24@transfer.stratus.com>,

:Arthur Lin <alin@cac.stratus.com> wrote:

:>I like to see that one day China will be modernized too. I doubt I will  
:>see that in my life time (hey don't flame me on this, this is absolutely  
:>personal view.) But who knows, nobody (at least very few) predicted the  
:>fall of the Berlin wall either.

:>

:

: Excuse me, how old are you? Please don't tell me you're seventy!

:

I feel responsible to answer this in public. No, I'm not going to tell you how old I'm. Though I hope I will live another 50 years to see the big "PROMISE" of Hong Kong will not change.

Why I doubt China can be modernized in next 50 years?

Taiwan has been lucky, and Taiwan has been working hard too for last half century. And Taiwan is still (really) distant from modernized. That's when Taiwan has taken the right direction. But wait, but maybe Chinese are smarter, that they can get there faster.

Another angle that I look at this is from education. A country to be modernized must have all the people living there educated to be modernized.

In Taiwan, most people under 50 are educated to a large extent. Probably by another 30 years, Taiwan would have 1/4 of grownup college educated.

Where does education stand in China today? Apparently, there is an education

system, that's how we see all the scholar in the US, many actually are very intellegent. Now we are talking about a nation. So how many are educated now? My impression could be wrong, so please correct me, the previous number I heard is that there are half of school age children not going to school. And I took at as China is still at ground zero. Assuming China can do something now to improve the basic education, it's going to be another 50 years before all people under 60 years old are "educated".

Even though I don't really believe in magic, but there maybe some other ways that all of a sudden China will become modernized.

Really, don't take me wrong. If it only takes 50 years for China, it's going to be a great achievement. It took the British and American 150 years to be modernized.

If you still want to argue, think about what Mao has tried. Did Mao claim that China would catch up and became more advanced than British ans American in 10 years? There are things that take time.

Article: 159704 of soc.culture.china  
Path: news.nd.edu!undhe6.hep.nd.edu!wu  
From: wu@undhe6.hep.nd.edu (Zeyuan Wu)  
Newsgroups: soc.culture.china,talk.politics.china  
Subject: Re: Jiang Zeming is wasting China's time !  
Date: 20 Jun 1995 14:20:09 GMT  
Organization: Notre Dame High Energy Physics  
Lines: 43  
Distribution: world  
Message-ID: <3s6lep\$h1k@news.nd.edu>  
References: <3s5cu8\$4ko@news.nd.edu>  
NNTP-Posting-Host: undhe6.hep.nd.edu  
Xref: news.nd.edu soc.culture.china:159704 talk.politics.china:19981

Jiang Zeming said in 1994 (I read from either CBJ or CND) that the dissidents



represent only few people's interests. What a liar ! This is typical yes-like-actually-no bullsh\*t, like proletarian dictatorship which is actually Chairman Maos dictating proletarian. yes-no, no-yes, cheers !  
Jiang Zeming has been working hard anti-reform and represents few people-Chairman Maos' interests, in this way, he is dreaming his children and relatives will be high ranking officials in the near future (maybe he can only reach Chairman Mao's age 82 ?).

Does China need those yes-no-theories of dead Mao and dead Chen?  
Only can dead Mao and dead Chen Yun save Jiang Zeming !

Article: 159812 of soc.culture.china  
Path: news.nd.edu!undhe6.hep.nd.edu!wu  
From: wu@undhe6.hep.nd.edu (Zeyuan Wu)  
Newsgroups: soc.culture.china, talk.politics.china  
Subject: Re: Watch out! Another Jiang Zeming's TE4WU4  
Date: 21 Jun 1995 03:03:32 GMT  
Organization: Notre Dame High Energy Physics  
Lines: 24  
Distribution: world  
Message-ID: <3s8265\$5pp@news.nd.edu>  
References: <3ragmc\$d8s@news.nd.edu> <myname-1406952143090001@ch42.bc.edu>  
<3ro2ui\$hrj@news.nd.edu> <myname-1606950223070001@ch42.bc.edu> <3rs034\$qd1@news.nd.edu> <3rs1s2\$rbh@news.nd.edu>  
<3s7tpe\$lq3i@rover.ucs.ualberta.ca>  
NNTP-Posting-Host: undhe6.hep.nd.edu  
Xref: news.nd.edu soc.culture.china:159812 talk.politics.china:20006

In article <3s7tpe\$lq3i@rover.ucs.ualberta.ca>, fwang@gpu3.srv.ualberta.ca (Feng Wang) writes:

|> Zeyuan Wu (wu@undhe6.hep.nd.edu) wrote:

|> > Jiang Zeming's TE4WU4s:

|>  
|> > Yeh Shannon  
|> > Cheng Eddie  
|> > Wang Hailong  
|> > Shen Songqi  
|> > zouh@aol.com  
|> > Wang Yonghe  
|>  
|>  
|> > Li Peng's TE4WU4s:  
|>  
|> > Gao Qiang  
|>  
|> Just curious, where did you get this list? From CIA, or KGB, or Taiwan?  
|>

Good question! I calculated from SCC.

|> --  
|> <mailto:Feng.Wang@ualberta.ca> ~{7dMu~}  
|> <http://gpu.srv.ualberta.ca/~fwang/fwang.html>

Article: 160620 of soc.culture.china  
Path: news.nd.edu!undhe6.hep.nd.edu!wu  
From: wu@undhe6.hep.nd.edu (Zeyuan Wu)  
Newsgroups: soc.culture.china, soc.culture.taiwan  
Subject: Re: Jiang Zeming, the Core of Orthodox.  
Date: 27 Jun 1995 02:14:14 GMT  
Organization: Notre Dame High Energy Physics  
Lines: 6  
Distribution: world  
Message-ID: <3snphn\$kb7@news.nd.edu>  
References: <3ri9d4\$e42@cronkite.ocis.temple.edu>  
<3snhno\$8t3@newsbf02.news.aol.com>

NNTP-Posting-Host: undhe6.hep.nd.edu

Xref: news.nd.edu soc.culture.china:160620 soc.culture.taiwan:86294

In article <3snhno\$8t3@newsbf02.news.aol.com>, qianpnc@aol.com (QIANPNC) writes:

|> So it proves again that hate and distrust do feul each other.

|> Debating, please!

Well, people like fight by keyboard today so that  
there will be OTHER people fight by gun in the future. Cheers!

Article: 161552 of soc.culture.china

Path: news.nd.edu!undhe6.hep.nd.edu!wu

From: wu@undhe6.hep.nd.edu (Zeyuan Wu)

Newsgroups: soc.culture.china, soc.culture.taiwan

Subject: Re: Hatred toward one person, demage to the whole country.

Date: 2 Jul 1995 04:47:42 GMT

Organization: Notre Dame High Energy Physics

Lines: 13

Distribution: world

Message-ID: <3t58de\$7s8@news.nd.edu>

References: <3t2cer\$3b7@usenet.ucs.indiana.edu> <3t4qfu\$53r@news.bu.edu>

<3t4vt2\$j2@elaine9.Stanford.EDU>

NNTP-Posting-Host: undhe6.hep.nd.edu

Xref: news.nd.edu soc.culture.china:161552 soc.culture.taiwan:86967

In article, cpl@leland.Stanford.EDU (Chang-Ping Lee) writes:

|>

|> They are worried, what if PRC keeps improving economically  
|> and militarily but NOT POLITICALLY.

|>

|> Not necessary heartfully, but it will be very difficult  
|> for anyone to find excuse against PRC if it also improves  
|> politically.

|>

|> Chang

A strong country with communism idea and without power check and balance is very dangerous to both outside and its own people.

Article: 161612 of soc.culture.china  
Path: news.nd.edu!undhe6.hep.nd.edu!wu  
From: wu@undhe6.hep.nd.edu (Zeyuan Wu)  
Newsgroups: soc.culture.china  
Subject: Re: Why I support CCP (II)  
Date: 3 Jul 1995 00:48:35 GMT  
Organization: Notre Dame High Energy Physics  
Lines: 10  
Distribution: world  
Message-ID: <3t7ep3\$sor@news.nd.edu>  
References: <224324Z30061995@anon.penet.fi> <3t27ac\$7cl@news.nd.edu>  
NNTP-Posting-Host: undhe6.hep.nd.edu

In article<224324Z30061995@anon.penet.fi>, an277586@anon.penet.fi writes:  
> So, you can see, all political movement including culture  
> revolution in China can be regard as self-defense  
> Now, you should understand why CP has too many political movement  
> and is so iron-willing against the enemy.  
> The capitalism must share its responsibility for many disastrous  
> political movement including China's culture revoulotion.

Are you suggesting that Chen Yun clique Jiang Zeming and Li Peng must sentence Deng Xiaoping into death as Chairman Mao did to Liu Shaoqi?

Article: 162109 of soc.culture.china  
Path: news.nd.edu!undhe6.hep.nd.edu!wu  
From: wu@undhe6.hep.nd.edu (Zeyuan Wu)  
Newsgroups: soc.culture.china  
Subject: Re: Gao's 'Re: CCP is great though not flaultless'  
Date: 6 Jul 1995 16:42:57 GMT  
Organization: Notre Dame High Energy Physics

Lines: 19

Distribution: world

Message-ID: <3th3qi\$e77@news.nd.edu>

References: <xw-030795171327@infog2.sys.uea.ac.uk>

<3t9h9u\$s68@news.ccit.arizona.edu> <xw-

040795152410@infog2.sys.uea.ac.uk>

NNTP-Posting-Host: undhe6.hep.nd.edu

In article, xw@sys.uea.ac. (Xun Wang) writes:

|> In article <3t9h9u\$s68@news.ccit.arizona.edu>, gao@news.arizona.edu (Qiang  
|> Gao) wrotes:

|> > Depends, in long term if CCP wants to keep country stable, it has to do  
|> > an ok job on economy, at least. If it wants to be great, it has to look  
|> > around and do better than its neighbours, at least.

|>

|> I was taught 'Love Homeland, Love Party, and Love People'

Just remind you, this Q. Gao is " 'wiser' than Mao and Deng", listen to him,  
you can make an economy miracle. He wants you listen to Li Peng government,  
and one more, Love Li Peng.

Love Party vs Love Maos?

Love People vs Fool People?

|>

|> Best reagrds

|> Xun

Article: 162208 of soc.culture.china

Path: news.nd.edu!undhe6.hep.nd.edu!wu

From: wu@undhe6.hep.nd.edu (Zeyuan Wu)

Newsgroups: soc.culture.china, misc.kids, talk.politics.china

Subject: Re: The Dying Rooms

Date: 7 Jul 1995 01:53:44 GMT

Organization: Notre Dame High Energy Physics

Lines: 7

Distribution: world

Message-ID: <3ti438\$p7h@news.nd.edu>

References: <3t4k8k\$881@tahoma.cwu.edu> <2613@satchmo.win-uk.net>

<Pine.SGI.3.91.950706012138.15134A-

100000@server.uwindsor.ca> <3thtkl\$o82@gazette.bcm.tmc.edu>

NNTP-Posting-Host: undhe6.hep.nd.edu

Xref: news.nd.edu soc.culture.china:162208 misc.kids:183833

talk.politics.china:20478

In article, xw691037@bcm.tmc.edu (Xi-Qiu Wang) writes:

|> i got admision from a US university in 1990, but i wasn't able to  
|> get a passport because i did not have a close relative abroad. and

I think this policy was made after 6.4 movement, am I right?

This is another way anti-Openness. Chairman Maos want shut off Openness,  
they need find a pretext. Chairman Maos are slaveholders !

Article: 162502 of soc.culture.china

Path: news.nd.edu!undhe6.hep.nd.edu!wu

From: wu@undhe6.hep.nd.edu (Zeyuan Wu)

Newsgroups: soc.culture.china, soc.culture.taiwan

Subject: Re: Greatest and worst politicians in modern China

Date: 8 Jul 1995 15:56:41 GMT

Organization: Notre Dame High Energy Physics

Lines: 10

Distribution: world

Message-ID: <3tm9rp\$ank@news.nd.edu>

References: <3thihe\$sa2@gap.cco.caltech.edu> <3thkgn\$10po@saba.info.ucla.edu>  
<3tk0vs\$ppq4@news.ccit.arizona.edu>

<3tk711\$djc@saba.info.ucla.edu>

NNTP-Posting-Host: undhe6.hep.nd.edu

Xref: news.nd.edu soc.culture.china:162502 soc.culture.taiwan:87481

In article, liu@bnk101.astro.ucla.edu (Tim Liu) writes:

|> My own rank of the greatest politicians,  
|> judged from their contributions to China, are:  
|>  
|> Mao  
|> DXP

Congratulations! You are Chairman Mao's good student.  
Unfortunately, Chairman Yeh Shannon has turned into  
underground, otherwise you can learn from him.

Article: 162680 of soc.culture.china

Path: news.nd.edu!undhe6.hep.nd.edu!wu

From: wu@undhe6.hep.nd.edu (Zeyuan Wu)

Newsgroups: soc.culture.china

Subject: Re: Harry Wu: a spy, a "han4 jian1", or democratic hero?

Date: 9 Jul 1995 16:27:26 GMT

Organization: Notre Dame High Energy Physics

Lines: 23

Distribution: world

Message-ID: <3tp01f\$8gv@news.nd.edu>

References: <199507082347.TAA17040@postbox.acs.ohio-state.edu>  
<3tn8tr\$rk7@usenet.ucs.indiana.edu>

<3tnanr\$jd8@saba.info.ucla.edu> <3tngs5\$cc@gap.cco.caltech.edu>  
<3tnkdg\$u91@saba.info.ucla.edu>

<3tou3c\$cbu@news.bu.edu>

NNTP-Posting-Host: undhe6.hep.nd.edu

In article <3tou3c\$cbu@news.bu.edu>, lix@bu.edu (Xiaowen Li) writes:

|> It also puzzles me: now the patriotism spirit is soaring on this net,

|> but less (if any) donation is collected for China's flood victims than  
|> 1991 flood, when D&G-B spirit was soaring on the same net.  
|>  
|> Anyone can tell me why?

Some patriotist like Q. Gao is waiting for being nominated as little  
Chairman Mao by Li Peng as other TEWUs.

A developed country can resist natural disasters effectively. BUUUUUT,  
GREAT LEADERS Jiang Zeming and Li Peng simply don't want to see China  
get developed because of their power/central authority.

In article, gao@news.arizona.edu (Qiang Gao) writes:

|>I just hope that the Chinese government can have a chance to look at  
|>this message and think about it. We all love China, we just hope China  
|>can become better and better, not worse.  
|>  
|>As much as I agree with all of above, all of above add up to a big ZERO.  
|>Well, almost zero.  
|>  
|>Q. Gao

Article: 162837 of soc.culture.china  
Path: news.nd.edu!undhe6.hep.nd.edu!wu  
From: wu@undhe6.hep.nd.edu (Zeyuan Wu)  
Newsgroups: soc.culture.china  
Subject: Re: Harry Wu: a spy, a "han4 jian1", or democratic hero?  
Date: 10 Jul 1995 13:27:21 GMT  
Organization: Notre Dame High Energy Physics  
Lines: 87  
Distribution: world  
Message-ID: <3tr9rp\$2hf@news.nd.edu>  
References: <199507082347.TAA17040@postbox.acs.ohio-state.edu>  
<3tn711\$10u2@saba.info.ucla.edu>







|>4): My personal impression of Yeh

|>

|>He is brave, he says many things that many of us do not say, or do not  
|>dare to say. He looks like a person who is for the good of China, rather  
|>than the States. I wish he can continue his fight. God bless him.

|>--

|>Zifa Wang

|>wang@eri.u-tokyo.ac.jp

|>Earthquake Research Institute

|>The University of Tokyo

|> Hahah, Yeh, I thought you are cute anyway. This time I got you.

|>

|> Of course not. Chinese government has no more moral than an average  
|> Chinese national. Why should it listen?

|>

|> You are born to betrayed.

Article: 165772 of soc.culture.china

Path: news.nd.edu!undhe6.hep.nd.edu!wu

From: wu@undhe6.hep.nd.edu (Zeyuan Wu)

Newsgroups: soc.culture.china, soc.culture.hongkong

Subject: Re: Failure of Maoism in China

Date: 21 Jul 1995 21:48:01 GMT

Organization: Notre Dame High Energy Physics

Lines: 33

Distribution: world

Message-ID: <3up7ah\$ijm@news.nd.edu>

References: <Pine.OSF.3.91.950713111509.24633B-100000@leonis.nus.sg>  
<3u4mk6\$jmn@vixen.cso.uiuc.edu>

<AC32072D96688E4D76@dd06-022.compuserve.com> <3uh93b\$96t@news.hklink.net>  
<3uklcl\$dhn@news2.delphi.com> <3unfr3

\$e7e@ixnews4.ix.netcom.com> <3uora3\$85s@news.ccit.arizona.edu>

NNTP-Posting-Host: undhe6.hep.nd.edu

Xref: news.nd.edu soc.culture.china:165772 soc.culture.hongkong:112146

In article, gao@news.arizona.edu (Qiang Gao) writes:

|> Kang Sheng was not \*the genius\*, Mao was using him for his purpose-- for  
|> his power. It is Mao who is responsible for whole thing. Most killing was  
|> the result of fightings between different fractions of "revolutionaries".

Jiang Zeming and your master Li Peng are self-claimed "revolutionaries".  
True "revolutionaries" tend to kill each other anyway, Mao united Lin to  
get power in CR, and killed Lin later when their power conflict. So, Jiang  
Zeming will kill Liu Huaqing sometime later.

|> What happened to Deng's son was a factor in Deng's decision to use deadly  
|> force in 6.4--according to a friend here who is a editor of a journal

You are making rumor here, did Deng's eldest son tell you that is what was  
going on? Surely, you have a bunch of friends, Li Peng's running dogs.

|> for disabled, which Deng's eldest son is in charge. Stability was  
|> top reason for him to use tanks---just like people here who wants to ban

The crack down decision was a complicated result of 6.4 movement.  
There are some people analyzing 6.4 evolution. It seems police forces  
failed, so PLA called in. I don't know if Deng himself did order use  
tank or not. But everyone surely remembers your master Li Peng's face  
on TV when he declared martial law: "The fate of PRC has been threaten  
seriously,... extremely few perople....".

I remember Li Peng did wave his fist on Central TV when he declared martial  
law, didn't he? That's the iron fist of proletarian dictatorship which  
dictates proletarian. Jiang Zeming and Liu Huaqing are ready to use the same  
iron fist on ordinary Chinese people again in the near future.

|> weapons because their sons/spouse are killed by them.  
|>

|> Q. Gao

I understand why you hate Deng that much, your master Li Peng didn't get a chance to be Mao II, he lost too much power due to Deng's reform, and he is facing to be thrown out of power by Mao II Jiang Zeming as well. Cheers!

Article: 166184 of soc.culture.china  
Path: news.nd.edu!undhe6.hep.nd.edu!wu  
From: wu@undhe6.hep.nd.edu (Zeyuan Wu)  
Newsgroups: soc.culture.china  
Subject: Re: hanjians  
Date: 23 Jul 1995 16:37:03 GMT  
Organization: Notre Dame High Energy Physics  
Lines: 30  
Distribution: world  
Message-ID: <3uttrf\$3k4@news.nd.edu>  
References: <3ukfea\$ssf@news.nd.edu> <3utifp\$bpe@news.asiaonline.net>  
NNTP-Posting-Host: undhe6.hep.nd.edu

In article, vincelow@asiaonline.net (Vincent Low) writes:

|> wu@undhe6.hep.nd.edu (Zeyuan Wu) wrote:  
|>  
|> >Whoever did visit scc or did go abroad is a hanjian.  
|>  
|> >You are a homeless dog, hanjian, mai guo zhai.  
|> >Don't you remember those high ranking officials --  
|> >mai guo zhais -- were executed at Beijing Cai Shi Kou  
|> >in Qing Dynasty?  
|>  
|> >Deng Xiaoping ==> Reform/Openness ==> hanjians.  
|>  
|> Does this include all the millions of overseas chinese  
|> that left China years ago?

Indeed.

Whoever knows a little about outside of China is a hanjian.

|> What is the point of this post!

The point is China should back to Chairman Mao's Time and keep doing communism under the leadships of Song Ping/Jiang Zeming/Liu Huaqing/Li Peng/Deng Liqun/Song Renqiong/Pan Yue .....Maoists.....Oops Chairman Yeh Shonnan....

|> Vincent

|>  
|> \*\*\* Seek and ye shall find \*\*\*  
|>

Article: 167934 of soc.culture.china  
Path: news.nd.edu!undhe6.hep.nd.edu!wu  
From: wu@undhe6.hep.nd.edu (Zeyuan Wu)  
Newsgroups: soc.culture.china, talk.politics.china  
Subject: Re: The 3rd Plenary Session of the CCP's 11Da  
Date: 29 Jul 1995 23:03:14 GMT  
Organization: Notre Dame High Energy Physics  
Lines: 42  
Distribution: world  
Message-ID: <3veenj\$e8r@news.nd.edu>  
References: <3v8pvn\$ioj@news.nd.edu> <3vb2hj\$1bnc@rover.ucs.ualberta.ca>  
<3vbdgk\$fun@news.nd.edu> <3vecd7

\$76a@rover.ucs.ualberta.ca>

NNTP-Posting-Host: undhe6.hep.nd.edu

Xref: news.nd.edu soc.culture.china:167934 talk.politics.china:21678

In article, fwang@gpu1.srv.ualberta.ca (Feng Wang) writes:

|> Zeyuan Wu (wu@undhe6.hep.nd.edu) wrote:  
|> > It seems to me the power of USA is decentralized.  
|> > Is USA split? Could every state declare independence?  
|>  
|> USA and China is not at the same level of development. USA's economy is  
|> big and stable enough to resist any social unstability. USA is better  
|> connected by communication, TV, cable... USA has more resources to waste.  
|> Democracy will only work after economy/communication/education has  
|> reached certain level. Then democracy will maintain the social stability and  
|> advance more smoothly. Otherwise, democracy will become demo-crazy.

It is not the problem of the level of democracy.  
It is the problem of two opposite system: capitalism and communism.  
Democratic centralism = Communistic extreme-power-ism

|> > Democratic centralism means no power check.  
|> It's still checked, although the degree is not as large as full democracy.

Did anyone check Mao and Stalin?

|> In this sense, you may say Taiwan's direct prez' election is  
|> more democracy than USA's prez' election.

It sounds to me that China needs more emperors and the citizen like you. Well,  
maybe you could a perfect leader according your analysis above, who knows.

|> > JZM will show you some evidences when he sentences DXP into death.  
|>  
|> DXP himself already showed us some evidences.

What evidences?

|> > I don't think you know what you are talking about.  
|>  
|> Me neither.

If so, why follow up?

|> --  
|> <mailto:Feng.Wang@ualberta.ca>     ~{7dMu~}     "Knowledge is POWER!"  
|> <http://www.ualberta.ca/~fwang/fwang.html>

Article: 167968 of soc.culture.china  
Path: news.nd.edu!undhe6.hep.nd.edu!wu  
From: wu@undhe6.hep.nd.edu (Zeyuan Wu)  
Newsgroups: soc.culture.china  
Subject: Re: China will be yours, congratulations!  
Date: 30 Jul 1995 03:14:04 GMT  
Organization: Notre Dame High Energy Physics  
Lines: 15  
Distribution: world  
Message-ID: <3vetds\$iko@news.nd.edu>  
References: <3venci\$h07@news.nd.edu>  
NNTP-Posting-Host: undhe6.hep.nd.edu

Interesting, is there any relation between these WANGs with wang shan, the author of the book "The 3rd eye on China" which Jiang Zeming recommended for officials of Beijing, Shanghai, Tianjing city and asked them make propaganda by organizing people in Nov-93? HXWZ ZK47 p13

In article, wu@undhe6.hep.nd.edu (Zeyuan Wu) writes:

|> wang feng  
|> wang yonghe  
|> wang xingwu  
|> wang hailong  
|>  
|> you guys share the same WANG,  
|> you guys will share the same China.



|> congratulations!

Article: 168105 of soc.culture.china  
Path: news.nd.edu!undhe6.hep.nd.edu!wu  
From: wu@undhe6.hep.nd.edu (Zeyuan Wu)  
Newsgroups: soc.culture.china  
Subject: Re: TE4WU4s  
Date: 30 Jul 1995 17:45:18 GMT  
Organization: Notre Dame High Energy Physics  
Lines: 37  
Distribution: world  
Message-ID: <3vvgfe\$3pp@news.nd.edu>  
References: <3veo9p\$h9l@news.nd.edu> <3vf238\$j8c@usenet.ucs.indiana.edu>  
NNTP-Posting-Host: undhe6.hep.nd.edu

Someone doesn't like TE4WU4 label.  
I don't like this label either.  
TE4WU4s can have different faces.  
S. Yeh said, he can't tell if you are  
a hanjian when you walk on the street.

Keep in mind yes-no-trick.  
It is hard to tell a goodman and a killer.  
I always assume a netter is a goodman in the first place.  
Long live Chairman Maos, no matter dead or alive.

In article, Wuyuan Ze <wuz@hawaii.edu> writes:

|> wu@undhe6.hep.nd.edu (Zeyuan Wu) wrote:  
|>  
|> You are out of the list of democracy advocators!  
|> You are nothing but a miserable legacy of the CR!  
|> Hats, clubs... What else can you offer?  
|>  
|> Real democrats will commit their life to defending the rights of those  
|> with whose opions they do not agree. Do you have this democratic

|> attainment?  
|>  
|> >Jiang Zeming/Liu Huaqing's TE4WU4s:  
|> >  
|> >Yeh Shannon  
|> >Chen Jian  
|> >Cheng Eddie  
|> >Wang Hailong  
|> >Shen Songqi (sqs)  
|> >zouh@aol.com  
|> >Wang Yonghe  
|> >Zhang Haitao  
|> >Wang Feng  
|> >  
|> >Li Peng's TE4WU4s:  
|> >  
|> >Gao Qiang

Article: 168171 of soc.culture.china

Path: news.nd.edu!undhe6.hep.nd.edu!wu

From: wu@undhe6.hep.nd.edu (Zeyuan Wu)

Newsgroups: soc.culture.china, talk.politics.china

Subject: Re: The 3rd Plenary Session of the CCP's 11Da

Date: 30 Jul 1995 22:24:56 GMT

Organization: Notre Dame High Energy Physics

Lines: 30

Distribution: world

Message-ID: <3vh0ro\$91c@news.nd.edu>

References: <3vepkc\$hjs@news.nd.edu> <3vf17g\$1esq@rover.ucs.ualberta.ca>  
<3vgb9o\$27e@news.nd.edu> <3vgl10

\$1giu@rover.ucs.ualberta.ca> <3vgopd\$6pn@news.nd.edu>

<3vgpie\$17vi@rover.ucs.ualberta.ca>

NNTP-Posting-Host: undhe6.hep.nd.edu

Xref: news.nd.edu soc.culture.china:168171 talk.politics.china:21751

In article, fwang@gpu3.srv.ualberta.ca (Feng Wang) writes:

|>  
|> China should reform under mix of capitalism and socialism, just as the  
|> post from that sweden guy you copied. China's situation is more  
|> complicated than small european countries in that china is a big powerful  
|> country. So china's development will cause other power's fear and someone  
|> might try to 'contain' or de-stabilize china society. That's why china  
|> still need some kind of centralized authority to maintain social  
|> stability, especially before it's economy become large and robust enough  
|> to resist any social instability.

Hmmm, China's situation is more complicated than small Singapore.  
China needs socialism, needs centralized authority, Chairman Maos  
needs enjoy privileges.

|> That's the vision of DXP. I am really

DXP's vision is China needs rule of law: "In order to guarantee  
people's democracy, (we) must solidify rule of law. (We) must let  
democracy systemized and lawized, let this kind of system and law  
not change due to leaders changed, not change due to leader's views  
and focus changed."

|> suprised a 'true' DXP follower like you don't get his idea.

|>  
|> I think we have enough discussion on this. Could we stop know?

|>

|> --

|> <mailto:Feng.Wang@ualberta.ca> ~{7dMu~} "Knowledge is POWER!"

|> <http://www.ualberta.ca/~fwang/fwang.html>

Article: 168217 of soc.culture.china

Path: news.nd.edu!undhe6.hep.nd.edu!wu

From: wu@undhe6.hep.nd.edu (Zeyuan Wu)

Newsgroups: soc.culture.china, talk.politics.china  
Subject: Re: The 3rd Plenary Session of the CCP's 11Da  
Date: 31 Jul 1995 02:21:54 GMT  
Organization: Notre Dame High Energy Physics  
Lines: 19  
Distribution: world  
Message-ID: <3vheo2\$haf@news.nd.edu>  
References: <3vepkc\$hjs@news.nd.edu> <3vf17g\$lesq@rover.ucs.ualberta.ca>  
<3vgb9o\$27e@news.nd.edu> <3vg110

<3vgopd\$6pn@news.nd.edu>  
<3vgpie\$17vi@rover.ucs.ualberta.ca> <3vh0ro\$9lc@news.nd.edu>

<3vhd5k\$1m6u@rover.ucs.ualberta.ca>

NNTP-Posting-Host: undhe6.hep.nd.edu

Xref: news.nd.edu soc.culture.china:168217 talk.politics.china:21767

In article, fwang@gpu3.srv.ualberta.ca (Feng Wang) writes:

|> Zeyuan Wu (wu@undhe6.hep.nd.edu) wrote:  
|> > Hmmm, China's situation is more complicated than small Singapore.  
|> that's right.

You have no difference with S. Yeh.

|> I think some kind of centralized authority is unavoidable during the  
|> early stage. After 10-20 more years of rapid developemt

Jiang Zeming needs centralized authority and 15 years to make China white.

"In the struggle between Chen Yun faction and Hu Yaobang, Zhao Ziyang  
always follow Chen Yun's centralism and against Hu Yaobang's decen-  
tralism." <Deng Xiaoping Empire> by Wuan2 Ming2 page 188

"Deng Xiaoping said, Hu Yaobang is a good comrade, he did take the  
risk for others, so that other comrades don't have to take the risk."

The MIRROR, 3-1995, around page 29

Article: 169100 of soc.culture.china

Path:

news.nd.edu!spool.mu.edu!usenet.eel.ufl.edu!news.ultranet.com!zombie.ncsc.mil!simtel!news.sprintlink.net!

howland.reston.ans.net!vixen.cso.uiuc.edu!news.uoregon.edu!news.bc.net!rover.ucs.ualberta.ca!gpul!fwang

From: fwang@gpul.srv.ualberta.ca (Feng Wang)

Newsgroups: soc.culture.china, talk.politics.china

Subject: Re: so long

Followup-To: soc.culture.china, talk.politics.china

Date: 3 Aug 1995 05:06:59 GMT

Organization: University of Alberta

Lines: 16

Message-ID: <3vplhj\$rnrm@rover.ucs.ualberta.ca>

References: <3vmm6r\$kt7@news.nd.edu> <DCpxIs.6pG@hkuxb.hku.hk>

NNTP-Posting-Host: gpul.srv.ualberta.ca

X-Newsreader: TIN [version 1.2 PL2]

Xref: news.nd.edu soc.culture.china:169100 talk.politics.china:22035

Taylor Ian Christopher (ictaylor@hkusua) wrote:

> Zeyuan Wu (wu@undhe6.hep.nd.edu) wrote:

> : I think I said what I want to say, power-skill and yes-no-trick.

> For God's sake learn to speak English properly! What is "yes-no-trick"?

That means if Z. Wu says no, he means yes; if he says yes, he means no.

So, one day he say: I am lying. That means He is not lying. But that again means he is lying.

Anyway, he is one of those guys where logic can't work. Well, maybe fuzzy logic can work.

--

mailto:Feng.Wang@ualberta.ca ~{7dMu~}  
<http://www.ualberta.ca/~fwang/fwang.html>

"Knowledge is POWER!"

Article: 169083 of soc.culture.china

Path:

news.nd.edu!spool.mu.edu!news.moneng.mei.com!news.ecn.bgu.edu!vixen.cso.uiuc.edu!sd  
d.hp.com!

night.primate.wisc.edu!newspool.doit.wisc.edu!news.doit.wisc.edu!news

From: Shiyu Song <ssong3@students.wisc.edu>

Newsgroups: soc.culture.china

Subject: Re: Z. Wu wants to collect other's postings (was Re: test

Date: 3 Aug 1995 04:10:29 GMT

Organization: UW-madison

Lines: 21

Message-ID: <3vpi71\$19fq@news.doit.wisc.edu>

References: <3ven41\$gvs@news.nd.edu> <3vevnc\$1esq@rover.ucs.ualberta.ca>  
<3vj9ku\$qhk@news.ccit.arizona.edu>

<3vk1pm\$eg2@news.nd.edu> <3vkjm5\$kh0@news.ccit.arizona.edu>

<3vmh69\$hhi@rover.ucs.ualberta.ca>

NNTP-Posting-Host: f181-096.net.wisc.edu

Mime-Version: 1.0

Content-Type: text/plain; charset=us-ascii

Content-Transfer-Encoding: 7bit

X-Mailer: Mozilla 1.1N (Windows; I; 16bit)

fwang@gpu3.srv.ualberta.ca (Feng Wang) wrote:

>Qiang Gao (gao@news.arizona.edu) wrote:

>> Before I go, it might be necessary to tell you that: I will have  
>> to use some of my wisdom, to teach your mother LiPeng, that how to do  
>> brain transplant correctly. She failed so miserably.

>

>Save your wisdom, Gao. This Zerk Wu has no brain, how could you do the  
>brain transplant? Maybe you can consider filling some shit in that  
>empty ball above his shoulder.

You guys seem to pay too much attention on this Wu Zey. I did not read his posts for a long time, but now I got curious when I saw so many posts arround him, then opened one, hey, there was a TeWu list. To make this list on the net, but not post any thing for debate, is really to abuse the net. I think you guys do not need to bother so much only for his Wu Liao (talk nonsense). Why do not change his name to Wu Liao, so you will not read his post again.

Shiyu

Article: 169637 of soc.culture.china

Path: news.nd.edu!undhe6.hep.nd.edu!wu

From: wu@undhe6.hep.nd.edu (Zeyuan Wu)

Newsgroups: soc.culture.china,talk.politics.china

Subject: Re: Down with communism cheater Li Peng and his TEWU!!

Date: 6 Aug 1995 02:45:34 GMT

Organization: Notre Dame High Energy Physics

Lines: 33

Distribution: world

Message-ID: <401ace\$6f7@news.nd.edu>

References: <3vissm\$274@news.nd.edu> <400juc\$4m7@curly.cc.utexas.edu>

NNTP-Posting-Host: undhe6.hep.nd.edu

Xref: news.nd.edu soc.culture.china:169637 talk.politics.china:22190

Excuse me, yes, I said farewell to SCC and TPC a few days ago, but I didn't say I will never come back.

Please make sure that you have done the following before you make the comments on my posts:

1. read all my posts in last two years from SCC archives.
2. make sure you understand power-skill.
3. make sure you can apply yes-like-actually-no trick on every political issues.

Best Regards,

Zeyuan Wu

In article, gwei@uts.cc.utexas.edu (Whatever) writes:

|> In article <3vissm\$274@news.nd.edu>, Zeyuan Wu <wu@undhe6.hep.nd.edu> wrote:

|> >

|> >Down with communism cheater Li Peng and his TEWU!!

|>

|> This is not meant to disrespect to you. But can't you please contribute something positive to SCC and TPC instead of these kind of "TEWU" junks?

|> I don't remember you posting anything but these "TEWU" thing.

|>

|> BTW, I think you said farewell to SCC and TPC a few days ago. Did someone fake your account?

|>

|> Grow up and don't be childish!

|>

|>

Article: 170345 of soc.culture.china

Path: news.nd.edu!undhe6.hep.nd.edu!wu



From: wu@undhe6.hep.nd.edu (Zeyuan Wu)

Newsgroups:

soc.culture.china, soc.culture.hongkong, soc.culture.taiwan, talk.politics.china

Subject: Re: How low is your current enonomy/education/communication level?

Date: 9 Aug 1995 01:42:23 GMT

Organization: Notre Dame High Energy Physics

Lines: 17

Distribution: world

Message-ID: <4093pv\$nc0@news.nd.edu>

References: <3vj3d7\$15is@rover.ucs.ualberta.ca> <DCMu47.8M2@aisb.ed.ac.uk>

<3vm259\$1puk@rover.ucs.ualberta.ca>

<DCp32E.J2@draco.macsch.com> <3vooe7\$lni6@rover.ucs.ualberta.ca>

<404mbs\$a6p@netaxs.com>

<404p7t\$esr@ixnews2.ix.netcom.com> <4073cg\$eii@rover.ucs.ualberta.ca>

NNTP-Posting-Host: undhe6.hep.nd.edu

Xref: news.nd.edu soc.culture.china:170345 soc.culture.hongkong:115091

soc.culture.taiwan:92014

talk.politics.china:22412

In article <4073cg\$eii@rover.ucs.ualberta.ca>, fwang@gpu2.srv.ualberta.ca (Feng Wang) writes:

|>

|> Tell you the truth, Zerk Wu has very bad reputation here on SCC. He did

|> nothing to SCC other than that infamous "TeWu" list and another

|> Zerk-know-how "yes-no-trick". Tied yourself to that Zerk Wu will only

|> show SCC who you are.

Is SCC really yours? Sorry, since you posted message above again and again, I have to response. Hmm, I have very bad reputation here on SCC and did nothing? Why the hell you did re-distribute the article I got from a swedish guy again and again? To attract more people to read your junks? Right, what I did is digging out TEWU by judging how a netter responses to "yes-no-trick".

Tell you what, you are the worst TEWU in my TEWU list, even you admitted yourself as a "Ma Da Ha" who even can't tell James Wei and James Liu. It looks like that Jiang Zeming is running out of man-power, even a poor-guy like you has been sent here on SCC to fool people.

Article: 180591 of soc.culture.china  
Path: news.nd.edu!undhe6.hep.nd.edu!wu  
From: wu@undhe6.hep.nd.edu (Zeyuan Wu)  
Newsgroups: soc.culture.china  
Subject: Re: China to abolish the special economic zones  
Followup-To: poster  
Date: 23 Sep 1995 04:40:36 GMT  
Organization: Notre Dame High Energy Physics  
Lines: 17  
Distribution: world  
Message-ID: <440344\$ot2@news.nd.edu>  
References: <43fg4a\$eos\_001@slip.netaxs.com>  
NNTP-Posting-Host: undhe6.hep.nd.edu

In article <43fg4a\$eos\_001@slip.netaxs.com>, wingluk@netaxs.com (wing luk) writes:

> According to HK Chinese newspaper Ming Pao  
> <http://www.hknet.com/mingpao/04ca/ca601.txt.html> (big-5 code)  
>  
> Hu Angang, economist at the chinese academy of science has suggested  
> special economic zones such as Shenzhen or Shanghai etc should be  
> abolished. Poorer and less developed economic areas should be given  
> this previlege. Is this a secret agenda from the conservative wing of  
> the CCP to limit continuous economic liberalization or a genuine  
> concern for balanced economic development between the rich and the poor  
> region of china.  
>

According to World Journal, it sounds this Hu Angang is a smart guy. He said something like, it is unnecessary for people to worry about the policy will change after Deng, it is so nature that the policy

changes with the leader changes.

Article: 26280 of talk.politics.china  
Path: news.nd.edu!undhe6.hep.nd.edu!wu  
From: wu@undhe6.hep.nd.edu (Zeyuan Wu)  
Newsgroups: soc.culture.china, talk.politics.china  
Subject: great work(papers) people should read and study carefully  
Followup-To: poster  
Date: 8 Oct 1995 18:51:16 GMT  
Organization: Notre Dame High Energy Physics  
Lines: 14  
Distribution: world  
Message-ID: <4596j4\$47c@news.nd.edu>  
NNTP-Posting-Host: undhe6.hep.nd.edu  
Xref: news.nd.edu soc.culture.china:183168 talk.politics.china:26280

1. Mao Zedong's Xuan Ji 1-5:  
Including:
  - Great leap forward theory
  - Class struggle theory
  - "10 major relationships" theory
2. Chen Yun's Wen Xuan 1-3:  
Including:
  - Bird cage economy theory
3. Yeh Shannon's:
  - FAQ: (Blood Cards, HanJians, Refugees, YWPs, 9201, etc.)
  - Chairman Mao lives in my heart forever
4. Jiang Zeming's:
  - "12 major relationships" theory

Article: 183182 of soc.culture.china  
Path: news.nd.edu!undhe6.hep.nd.edu!wu

From: wu@undhe6.hep.nd.edu (Zeyuan Wu)  
Newsgroups: soc.culture.china,talk.politics.china  
Subject: China needs Chairman Maos  
Followup-To: poster  
Date: 8 Oct 1995 19:38:33 GMT  
Organization: Notre Dame High Energy Physics  
Lines: 15  
Distribution: world  
Message-ID: <4599bq\$52a@news.nd.edu>  
NNTP-Posting-Host: undhe6.hep.nd.edu  
Xref: news.nd.edu soc.culture.china:183182 talk.politics.china:26286

China needs Chairman Maos.

Chairman Maos are emperors, from small to big, from local to central.  
Chairman Maos are lawS, without Chairman Maos, there would be no law in China.

Without Chairman Maos, Chinese people would not know how to work.  
Without Chairman Maos, Chinese people would not know how to build their contry.  
Without Chairman Maos, Chinese people would not know whom they are working for.  
Without Chairman Maos, every province will declare independence because every  
Chinese doesn't want to abide by law.  
Without Chairman Maos, Chinese people would not know how to realize communism.  
Without Chairman Maos, Chinese people would have no leaders.  
Without Chairman Maos, Chinese people would .....

China needs Chairman Maos, China needs Jiang Zeming, China needs Yeh Shannon.

Article: 28556 of talk.politics.china  
Path: news.nd.edu!undhe6.hep.nd.edu!wu  
From: wu@undhe6.hep.nd.edu (Zeyuan Wu)  
Newsgroups: talk.politics.china,soc.culture.china  
Subject: China needs Jiang-emperor????!!!!  
Followup-To: poster

Date: 31 Oct 1995 02:40:29 GMT  
Organization: Notre Dame High Energy Physics  
Lines: 13  
Distribution: world  
Message-ID: <4742at\$c39@news.nd.edu>  
NNTP-Posting-Host: undhe6.hep.nd.edu  
Xref: news.nd.edu talk.politics.china:28556 soc.culture.china:188108

According to one of China Times Weekly in Oct 1995, Deng Xiaoping's South Trip Speech has been completely denied by the 5th Plenary Session of the 14th Central Committee of the CCP, it says, this recovers Jiang Zeming and Li Peng's original faces.

Jiang Zeming said, "stable, balancing, develop". Stable means don't Reform. Balancing means let's do communism. Develop? That's just a joke. Jiang Zeming pointed out many times, if abandon CCP's socialism's advantage, (China) get developed, (China) will become `western big country's accessory.'"

China do need a plan how to make China driven completely by market economy. But not 9-5, 10-5... plans which are just plans for Chairman Maos to enjoy power and privileges.

Article: 188202 of soc.culture.china  
Path: news.nd.edu!chi-  
news.cic.net!simtel!news.kei.com!newsstand.cit.cornell.edu!cornell.edu!kf17  
From: kf17@cornell.edu (sqs)  
Newsgroups: talk.politics.china, soc.culture.china  
Subject: Re: China needs Jiang-emperor????!!!!  
Date: Tue, 31 Oct 1995 10:15:52  
Organization: Cornell University  
Lines: 11  
Sender: kf17@cornell.edu (Verified)  
Distribution: world  
Message-ID: <kf17.125.000A4400@cornell.edu>

References: <4742at\$c39@news.nd.edu>

NNTP-Posting-Host: 132

Xref: news.nd.edu talk.politics.china:28602 soc.culture.china:188202

In article <4742at\$c39@news.nd.edu>

wu@undhe6.hep.nd.edu (Zeyuan Wu) writes:

>Jiang Zeming said, "stable, balancing, develop". Stable means don't Reform.  
>Balancing means let's do communism. Develop? That's just a joke. ...

In fact, he said "stability, reform, development." In his words, "Stability is the foundation, reform is the dynamic force (Dong4 Li4), and development is the goal."

--- sqs

Article: 188392 of soc.culture.china

Newsgroups: soc.culture.china

Path: news.nd.edu!chi-

news.cic.net!newsfeed.internetmci.com!howland.reston.ans.net!torn!news!server.uwindsor.ca!qs0

From: Bao Fanyi <qs0@uwindsor.ca>

Subject: Re: China needs Jiang-emperor????!!!!

In-Reply-To: <47447c\$3nu@ixnews6.ix.netcom.com>

X-Nntp-Posting-Host: server.uwindsor.ca

Content-Type: TEXT/PLAIN; charset=US-ASCII

Message-ID: <Pine.SGI.3.91.951031232048.1415G-100000@server.uwindsor.ca>

Sender: news@news.uwindsor.ca (Usenet)

Organization: University of Windsor, Ontario, Canada

References: <4742at\$c39@news.nd.edu> <47447c\$3nu@ixnews6.ix.netcom.com>

Mime-Version: 1.0

Date: Wed, 1 Nov 1995 04:21:49 GMT

Lines: 46

On 31 Oct 1995, James Xu wrote:

> In <4742at\$c39@news.nd.edu> wu@undhe6.hep.nd.edu (Zeyuan Wu) writes:  
> >  
> >According to one of China Times Weekly in Oct 1995, Deng Xiaoping's  
> South  
> >Trip Speech has been completely denied by the 5th Plenary Session of  
> the  
> >14th Central Committee of the CCP, it says, this recovers Jiang Zeming  
> and  
> >Li Peng's original faces.  
> >  
> >Jiang Zeming said, "stable, balancing, develop". Stable means don't  
> Reform.  
> >Balancing means let's do communism. Develop? That's just a joke. Jiang  
>  
> >Zeming pointed out many times, if abandon CCP's socialism's advantage,  
>  
> >(China)get developed, (China)will become `western big country's  
> accessory.'"  
> >  
> >China do need a plan how to make China driven completely by market  
> economy.  
> >But not 9-5, 10-5... plans which are just plans for Chairman Maos to  
> enjoy  
> >power and privileges.  
>  
> I guess Mr. Wu does not understand the difference between professional  
> revolutionary (like Mao) and professional bureacrat (like Jiang). When  
> pro. revolutionary say something, they mean it even when it seems crazy  
> and stick with it. When pro. bureacrat say something, they only mean  
> half of it and is ready to change it whenever necessary. Mao was a  
> pro. revolutionary and he stuck with his crazy visions, but Jiang is a  
> pro. bureacrat and he will do anything that suits his interest. So  
> don't be surprised if Jiang changes to this crazy capitalist tomorrow  
> because if his interest demand it, he will do it.

>  
>

Mr. Wu has lots to learn and is lucky to have access to this net.

Article: 189409 of soc.culture.china  
Path: news.nd.edu!undhe6.hep.nd.edu!wu  
From: wu@undhe6.hep.nd.edu (Zeyuan Wu)  
Newsgroups: talk.politics.china, soc.culture.china  
Subject: Re: China needs Jiang-emperor????!!!!  
Date: 5 Nov 1995 20:14:58 GMT  
Organization: Notre Dame High Energy Physics  
Lines: 20  
Distribution: world  
Message-ID: <47j602\$pt6@news.nd.edu>  
References: <4742at\$c39@news.nd.edu> <kf17.125.000A4400@cornell.edu>  
NNTP-Posting-Host: undhe6.hep.nd.edu  
Xref: news.nd.edu talk.politics.china:29109 soc.culture.china:189409

In article <kf17.125.000A4400@cornell.edu>, kf17@cornell.edu (sqs) writes:

|> In article <4742at\$c39@news.nd.edu>  
|> wu@undhe6.hep.nd.edu (Zeyuan Wu) writes:  
|>  
|> >Jiang Zeming said, "stable, balancing, develop". Stable means don't Reform.  
|> >Balancing means let's do communism. Develop? That's just a joke. ...  
|>  
|> In fact, he said "stability, reform, development." In his words, "Stability  
|> is the foundation, reform is the dynamic force (Dong4 Li4), and development  
|> is the goal."  
|>  
|> --- sqs

I didn't keep the source. You could be right.  
But Jiang wants another leap "new collectivization",



so his "reform" is another joke as well.

By the way, you are right (in a sense of yes-no) all the time anyway, "communism is an ideal", "Chen Yun deserves respect", keep working and good luck to you.

Article: 199015 of soc.culture.china  
Path: news.nd.edu!undhe6.hep.nd.edu!wu  
From: wu@undhe6.hep.nd.edu (Zeyuan Wu)  
Newsgroups: soc.culture.china, talk.politics.chhina  
Subject: Re: God bless China, no more Chairman Mao!  
Date: 7 Jan 1996 22:26:19 GMT  
Organization: Notre Dame High Energy Physics  
Lines: 13  
Distribution: world  
Message-ID: <4cphab\$cc0@news.nd.edu>  
NNTP-Posting-Host: undhe6.hep.nd.edu

>Date: Fri, 04 Feb 94 11:47:59 EST  
>From: \*\*\*\*@\*\*\*\*.QueensU.CA  
>Subject: Re: God bless China, no more Chairman Mao!  
>To: wu@undhe6.hep.nd.edu  
>  
>Isn't it reasonable to say this way:  
> God bless China, no more Chairman Mao! Because we need Deng now.  
> Thank god for let us have Mao in the past, because we need him then.

No. China never needs Mao and Gong Chan. China may need revolutionize feudal exploiting system and step in capitalism exploiting system. China definitely doesn't need "socialist" slave-fighting system.

Article: 31887 of talk.politics.china

Path: news.nd.edu!undhe6.hep.nd.edu!wu  
From: wu@undhe6.hep.nd.edu (Zeyuan Wu)  
Newsgroups: talk.politics.china  
Subject: Re: 13th Relations (was Re: Twelve Relations)  
Date: 7 Jan 1996 23:12:33 GMT  
Organization: Notre Dame High Energy Physics  
Lines: 30  
Distribution: world  
Message-ID: <4cpl1\$crt@news.nd.edu>  
References: <4bub26\$gut\$1@mhafn.production.compuserve.com>  
<4burn2\$1rb@lore.interserv.net>  
NNTP-Posting-Host: undhe6.hep.nd.edu

Charles Liu,

You owe me an apology. Look, you dugged out all of my IMPORTANT personal information and post to the world. Did I offend you somehow? This is not nice to me, right?

In article <4burn2\$1rb@lore.interserv.net>, charles@spry.com writes:

```
|> Could it be possible Jiang Ze Min is studying in ND and  
|> has obtained a CompuServe account?  
|>  
|>     alias: ZXXXXX.Wu.X  
|>     name: Zeyuan Wu  
|>     email: ZXXXXX.Wu.X@nd.edu  
|>     afs_id: zwu  
|>     phone: 219 631-XXXX  
|>     address: Physics  
|>             : XXX Nieuwland Science  
|>             : Notre Dame, IN 46556  
|>     type: Student/Staff  
|> department: Physics  
|>     title: Student Stipend
```

|> status: XXXXXXXXXXXX  
|>  
|> Charles Liu  
|>  
|> Someone encouraged me to use my real address, so  
|> email can be possible beyond the group discussions.  
|> I'll pass on that favor to you.  
|>

Article: 202550 of soc.culture.china  
Path: news.nd.edu!undhe6.hep.nd.edu!wu  
From: wu@undhe6.hep.nd.edu (Zeyuan Wu)  
Newsgroups: soc.culture.china, talk.politics.china  
Subject: Re: Free Press in China!  
Date: 27 Jan 1996 18:49:31 GMT  
Organization: Notre Dame High Energy Physics  
Lines: 26  
Distribution: world  
Message-ID: <4eds3r\$ip3@news.nd.edu>  
References: <4dh285\$8f6\$1@mhade.production.compuserve.com> <DLKrA7.KBA.0.-  
s@hkusuc.hku.hk>  
NNTP-Posting-Host: undhe6.hep.nd.edu  
Xref: news.nd.edu soc.culture.china:202550 talk.politics.china:32683

You mean those people who don't have a chance to access internet deserve to be fooled and slaved until the slave system collapse?  
What's wrong with them? Are you superior?

In article, Barry Ng <h9523221@hkusus.hku.edu.hk> writes:  
|> Z.Wu seems to be very dissatisfied with the Chinese government because  
|> of the Chinese control over press. As far as China is concerned, it is  
|> neither possible nor desirable to have free press. It is because the  
|> illiteracy rate in China is still high compared with foreign western

No speech allowed because of illiteracy rate?

|> countries. Besides, it is necessary to control the press since the  
|> social and economic stability may be upset by the spread of  
|> inappropriate and false ideas. Moreover, it is my deep conviction the

Your followup is inappropriate and false ideas.

|> internal policies of a particular country should not be interfered. It  
|> is a principle of sovereignty.

You are pretty smart, a slave society doesn't need reform and should survive forever.

|>  
|>

Article: 206746 of soc.culture.china  
Path: news.nd.edu!undhe6.hep.nd.edu!wu  
From: wu@undhe6.hep.nd.edu (Zeyuan Wu)  
Newsgroups: talk.politics.china, soc.culture.china  
Subject: Zhu Rongji question Deng Xiaoping  
Date: 18 Feb 1996 21:00:57 GMT  
Organization: Notre Dame High Energy Physics  
Lines: 13  
Distribution: world  
Message-ID: <4g8429\$fea@news.nd.edu>  
NNTP-Posting-Host: undhe6.hep.nd.edu  
Xref: news.nd.edu talk.politics.china:33552 soc.culture.china:206746

Central Daily 1-29-1996

"China Times.HK, Zhu made a speech at CCP's party school, publicly question 1992 Deng's South-Trip, this shows that CCP's high ranking un-Dengized has become more public. In his speech, Zhu said he did question Deng's South Trip early at the meeting of CCP's 14th in the end of 1992."

Does Zhu really understand politics? He is happy to talk about "being a true Marxist". In the past year, he flattered JZM shamelessly several times, called JZM has 'unusual guts', etc.

It's understandable once you are in that position, JZM can offer you a vice-Chairman anyway. But, be careful, don't get be killed later.

Article: 206753 of soc.culture.china  
Path: news.nd.edu!undhe6.hep.nd.edu!wu  
From: wu@undhe6.hep.nd.edu (Zeyuan Wu)  
Newsgroups: talk.politics.china, soc.culture.china  
Subject: Re: Jiang Zeming is a counter-revolutionary, a hanjian!  
Date: 18 Feb 1996 21:58:16 GMT  
Organization: Notre Dame High Energy Physics  
Lines: 68  
Distribution: world  
Message-ID: <4g87do\$g3u@news.nd.edu>  
References: <4f3q8t\$6s@cronkite.seas.gwu.edu> <4edupi\$k9e@news.nd.edu>  
<61jJfBeUSsB@shenhe.swb.de>  
NNTP-Posting-Host: undhe6.hep.nd.edu  
Xref: news.nd.edu talk.politics.china:33557 soc.culture.china:206753

In article <4f3q8t\$6s@cronkite.seas.gwu.edu>, shizongh@gwis2.circ.gwu.edu (Victor Shih) writes:

|I don't think Jiang himself is a radical leftist as the current media has  
|pointed out. Remember, Jiang's whole career had nothing to do with

The media simply report what he did and said, did the media make rumors about him?

|politics (except for what was required of him). He ascended through the

But, he can be told YES-NO-Trick and power-skill and represent those

Maoists' interests.

electronic industry bureaucracy which was one of the strongest advocates of market reform. Later, as the mayor of Shanghai, Jiang brought about

Nonsense. Why didn't Jiang take Shanghai as Economy Special Zone in 80's when he was in Shanghai?

numerous experimental economic ideas for prosper the city. I think the current emphasis on politics is conducted to appease the conservatives

It's right time for Maoists to fight back. Conservative economy Scholars Wu YiFeng and Chen DaiShuen, and extreme left magazine <Zhong Liu> have opened fire on Reform/Openness. (Central Daily, China Times, 1-31-1996)

and to gain their support in the midst of succession. Unlike Yeltsin, he has not purged any moderate reformers from the Politburo such as Qian Qichen and Li Ruihuan. Rather, he purged conservative apparachik Chen

He hasn't finished his military coup yet.

Xitong for the purpose of warning other conservatives from making amove against him. Remember, Jiang is now the leader of all of China without the moral authority of Deng. Hence, he must appease all sides. Notice, in terms of economic reform, Jiang supported a series of reform aimed at legalizing and institutionalizing international trade practices and the state owned sector is currently in the midst of bankrupting all small and

Nonsense. Isn't it that he did something under some kind of pressure? How about his anti-peace-evolution again and again, and let Ge-Ti-Hu homeless and propertyless? How about his plotting military coup?

"In Mar-94's meetings, Jiang Zeming proposed a saving measurement, emphasizing repeatedly that it is forbidden that individule divides state-own capital by any means including stocks; the government will save state-own by any special

policy operation, or adopting all effective means, and advocated united (Jian1 Bin4). Economists in Beijing think the measurements is contradicted with the fair competition mechanism of new market economy.”

Can you read Chinese? Please read HXWZ ZK47, you will conclude that JZM is an inhuman evil.

|medium size SOEs. I don't think people should jump to the conclusion  
|based on Jiang's recent moves, but should think about his situation.;  
|Cheers,

Cheers, a teenage ABC always pretends understand something.

|Vic

|--

-----  
|Victor Shih (Shi Zonghan) shizongh@gwis2.circ.gwu.edu.  
|East Asian Affairs Major (China focus)  
|Elliot School of International Affairs, George Washington University, D.C.  
|-----

Article: 34055 of talk.politics.china  
Path: news.nd.edu!undhe6.hep.nd.edu!wu  
From: wu@undhe6.hep.nd.edu (Zeyuan Wu)  
Newsgroups: talk.politics.china, soc.culture.china  
Subject: Hu Shen  
Date: 25 Feb 1996 01:51:43 GMT  
Organization: Notre Dame High Energy Physics  
Lines: 17  
Distribution: world  
Message-ID: <4gofbf\$aj2@news.nd.edu>  
NNTP-Posting-Host: undhe6.hep.nd.edu  
Xref: news.nd.edu talk.politics.china:34055 soc.culture.china:207987

Central Daily News, 8-Feb-1996

Hu Shen, director of Social Acedemia Sinica, made a report: "About several problems of developing Marxism". This report raised "class and class struggle", "proletarian revolution", "persist socialism and realize communism" again. "have private enterprises formed a class? it will fight against proletarian class." "Now someone said a new class has emerged in socialism society, this is a very serious problem." "socialism will develop always, will not stop. communism is full of meaning, public ownership is higher than private ownership, public ownership will develop forward. our goal is communism. public ownership will be realized all over the world. socialism has been realized in one country, several countries, then whole world will realize socialism."

Is this Hu Shen an idiot, or simply Jiang Zeming's running dog?

From

news.nd.edu!feeder.chicago.cic.net!usc!howland.erols.net!europa.clark.net!newsfeed.nacamar.de!uunet!in3.uu.net!208.202.14.37!news.icanect.net!not-for-mail Mon May 5 17:17:27 1997

Path:

news.nd.edu!feeder.chicago.cic.net!usc!howland.erols.net!europa.clark.net!newsfeed.nacamar.de!uunet!in3.uu.net!208.202.14.37!news.icanect.net!not-for-mail

From: "吴泽渊 (Zeyuan Wu)" <wu@undhe6.hep.nd.edu>

Newsgroups: alt.chinese.text

Subject: Subject: Re: ACT 现在一点都不好玩了

Date: 5 May 1997 22:02:58 GMT

Organization: 民主和自由

Lines: 33

Message-ID: <01bc594c\$5faa15a0\$72a18ece@zwu>



NNTP-Posting-Host: 51.pl.ascend07.mia.icanect.net  
X-Newsreader: Microsoft Internet News 4.70.1160

In article, ks <kshi@rsl.ukans.edu> wrote:

|> ACT 现在一点都不好玩了，  
|> 香的没有，臭的也没有。关门吧。  
|> nothing

为什麼会出现这种现象呢？为什麼不好好检讨一下问题的原因呢？  
光抱怨是解决不了问题的。该不是言论自由的不是吧？我认为每一个NETTER都应该认真学习【毛主席在延安文艺座谈会上的讲话】以及江主席的【论十二大关系】和叶主席的【老三篇】并用似是而非的辩证法分析每一事物为广大的中国劳苦大众（有位SUPERIOR称他们是一群FULL OF IRESPONSIBLE PEOPLE）创造出更多更好的精神食粮。

附：江主席的【论十二大关系】

- 1：公有制和上海帮所有制的关系
- 2：市场经济和和平演变的关系
- 3：资本主义化的东南地区和社会主义西北地区的关系
- 4：个体户和穷人的关系
- 5：民主集中制和中央权威的关系
- 6：封建剥削制度和社会主义奴隶打斗制的关系
- 7：共产党和法制的关系
- 8：我的第三只眼睛和我的第四只眼睛的关系
- 9：是和非，革命和反革命的关系
- 10：刘少奇和邓小平的关系
- 11：毛主席和上帝的关系
- 12：江主席们和权力及特权的关系

结论：中国需要另一个毛主席！

From

news.nd.edu!feeder.chicago.cic.net!ddsw1!news.mcs.net!www.nntp.primenet.com!nntp.primenet.com!cs.utexas.edu!news.maxwell.syr.edu!feed1.news.erols.com!tipu4.cwix.net!news.cwi.net!news.icanect.net!not-for-mail Wed May 7 06:36:11 1997

Path:

news.nd.edu!feeder.chicago.cic.net!ddsw1!news.mcs.net!www.nntp.primenet.com!nntp.primenet.com!cs.utexas.edu!news.maxwell.syr.edu!feed1.news.erols.com!tipu4.cwix.net!news.cwi.net!news.icanect.net!not-for-mail

From: "吴泽渊 (Zeyuan Wu)" <wu@undhe6.hep.nd.edu>

Newsgroups: alt.chinese.text

Subject: Re: 没有毛江叶主席

Date: 6 May 1997 21:47:21 GMT

Organization: 民主和自由

Lines: 21

Message-ID: <01bc5a66\$990d9720\$93ab8ece@zwu>

References: <01bc599f\$ebe421c0\$73a48ece@zwu> <336ED562.1B8E@eng.umd.edu>  
<01bc5a5b\$2c29ec40\$d3a78ece@zwu>

NNTP-Posting-Host: 19.pl.ascend15.mia.icanect.net

X-Newsreader: Microsoft Internet News 4.70.1160

In article, "Tang, Yi" <tangyi@eng.umd.edu> wrote:

|>

|>=====

|>少讲话就不会有知道你是白痴。

我从来不认为自己是个白痴。但经常好心做事没好报，觉得自己像个白痴。人是奇怪的，很多人都觉得自己比任何其他人聪明，觉得自己是天下英才。

我觉得白痴不白痴是相对的，要不然怎麽会有【对牛弹琴】这个成语呢？我也不怀疑有千百万的中国人会信誓旦旦的要读毛江叶主席的书，听毛江叶主席的话，做毛江叶主席的好战士。

有些人自己干实事同时也贬损别人来抬高自己。

有些人自己不干实事却喜欢贬损别人来抬高自己。  
有些人从你这得到帮助，转脸不认人而宣称他比你更聪明来抬高自己。  
有些人靠坑害别人来抬高自己。  
有些人靠愚弄别人来抬高自己。

。 。 。 。 。 。 。 。

From news.nd.edu!chi-  
news.cic.net!mr.net!europa.clark.net!feed1.news.erols.com!howland.erols.net!math.oh  
io-state.edu!news.physics.uiowa.edu!nntp.ksu.edu!not-for-mail Fri May 9 06:41:34  
1997

Path: news.nd.edu!chi-  
news.cic.net!mr.net!europa.clark.net!feed1.news.erols.com!howland.erols.net!math.oh  
io-state.edu!news.physics.uiowa.edu!nntp.ksu.edu!not-for-mail

From: gh@mit.edu  
Newsgroups: alt.chinese.text  
Subject: Re: 新中华人民共和国不久就要成立了!  
Date: Thu, 08 May 1997 20:35:06 +0000  
Organization: kansas state university

Lines: 10  
Message-ID:  
References:  
NNTP-Posting-Host: dhcp234.phys.ksu.edu  
Mime-Version: 1.0  
Content-Type: text/plain; charset=gb2312  
Content-Transfer-Encoding: 8bit  
X-Mailer: Mozilla 3.01 (Win95; I)

吴泽渊 (Zeyuan Wu) wrote:  
>  
> In article, gh@mit.edu wrote:  
> |>有病。江泽民和你!想模仿江发型师的文笔还要学者点!!  
>  
> 你喜欢 f o l l o w u p , 也得拿出点东西来,  
> 你的文笔如何? 能否把你的象样子的帖子重贴一下?  
> 我想, 我一定是错过了。谢谢!

我写不出象样子的帖子，也不会象你这样那不象样子的帖子丢人现眼！！  
你冒充民主派，损你两句就受不了了，乖孩子，别生气，逗你玩儿呢！！

From

news.nd.edu!feeder.chicago.cic.net!news.math.psu.edu!news.ems.psu.edu!news3.cac.psu.edu!howland.erols.net!ais.net!uunet!in3.uu.net!198.6.114.27!intac!newsstand.cit.cornell.edu!usenet Fri May 9 09:48:40 1997

Path:

news.nd.edu!feeder.chicago.cic.net!news.math.psu.edu!news.ems.psu.edu!news3.cac.psu.edu!howland.erols.net!ais.net!uunet!in3.uu.net!198.6.114.27!intac!newsstand.cit.cornell.edu!usenet

From: kf17@cornell.edu (sqs)

Newsgroups: alt.chinese.text

Subject: Re: 没有毛江叶主席

Date: 9 May 1997 13:16:35 GMT

Organization: Cornell University

Lines: 10

Sender: kf17@cornell.edu (Verified)

Message-ID:

References:

NNTP-Posting-Host: cu-dialup-0023.cit.cornell.edu

Mime-Version: 1.0

Content-Type: Text/Plain; charset=ISO-8859-1

X-Newsreader: WinVN 0.99.8 (beta 2)

In article , Tang, Yi says...

>

>吴泽渊 (Zeyuan Wu) wrote:

>>

>> 没有毛，。。。

>少讲话就不会有知道你是白痴。

他还自以为是“打遍天下无敌手”呢！

From news.nd.edu!chi-  
news.cic.net!news.maxwell.syr.edu!news.snip.net!news.icix.net!207.22.162.192 Sat  
May 31 16:11:06 1997  
From: "吴泽渊 (Zeyuan Wu)" <wu@undhe6.hep.nd.edu>  
Newsgroups: alt.chinese.text  
Subject: Re: 这里好象有共党高级政工人员开小灶!  
Date: 31 May 97 18:30:44 GMT  
Organization: 民主 和 自由  
Lines: 11  
Message-ID: <01bc6dcf\$50c24ca0\$c0a216cf@default>  
NNTP-Posting-Host: 207.22.162.16  
X-Newsreader: Microsoft Internet News 4.70.1161  
Path: news.nd.edu!chi-  
news.cic.net!news.maxwell.syr.edu!news.snip.net!news.icix.net!207.22.162.192

In article, Jasy <chizhang@concentric.net> wrote:

>  
>这真是恶人先告状，贼喊捉贼。要我说，这里尽是一些  
>让 CIA 花美金养着的，良心让狗吃了的民族败类们。

1993，有人写文章说：【据信丁关根是江泽民的人马】。【邓小平大势已去】。

现在，江泽民丁关根大势已去，他们的狗腿子们一个接着一个地疯了。

From  
news.nd.edu!feeder.chicago.cic.net!newsxfer.nether.net!cliffs.rs.itd.umich.edu!news  
xfer3.itd.umich.edu!news.maxwell.syr.edu!news.snip.net!news.icix.net!207.22.162.77  
Sat May 31 16:17:16 1997  
From: "吴泽渊 (Zeyuan Wu)" <wu@undhe6.hep.nd.edu>  
Newsgroups: alt.chinese.text  
Subject: 谁干的?  
Date: 28 May 97 23:46:19 GMT  
Organization: 民主 和 自由

Lines: 4

Message-ID: <01bc6b9f\$f690fb40\$4da216cf@default>

NNTP-Posting-Host: 207.22.162.16

X-Newsreader: Microsoft Internet News 4.70.1161

Path:

news.nd.edu!feeder.chicago.cic.net!newsxfer.nether.net!cliffs.rs.itd.umich.edu!newsxfer3.itd.umich.edu!news.maxwell.syr.edu!news.snip.net!news.icix.net!207.22.162.77

哪个家伙（蠢东西）把六四图片贴到华通上了？

人家现在把网站关了。

丁关根和【人民日报】可以更好地用江泽民思想武装中国人了。

From news.nd.edu!chi-news.cic.net!su-news-hub1.bbnplanet.com!cpk-news-hub1.bbnplanet.com!news.bbnplanet.com!cs.utexas.edu!not-for-mail Sat Jun 7 18:04:59 1997

Path: news.nd.edu!chi-news.cic.net!su-news-hub1.bbnplanet.com!cpk-news-hub1.bbnplanet.com!news.bbnplanet.com!cs.utexas.edu!not-for-mail

From: Ping Wang <pingw@cs.utexas.edu>

Newsgroups: alt.chinese.text

Subject: Re: 江泽民继续愚弄中国人民，破坏国民经济

Date: Sat, 07 Jun 1997 17:53:42 -0500

Organization: University of Texas at Austin

Lines: 24

Message-ID: <3399E676.D71@cs.utexas.edu>

References: <01bc7063\$96c99dc0\$a4a216cf@default>

NNTP-Posting-Host: katie-kaboom.cs.utexas.edu

Mime-Version: 1.0

Content-Type: text/plain; charset=iso-8859-1

Content-Transfer-Encoding: 8bit

Ident-User: pingw

X-Mailer: Mozilla 3.01Gold (X11; U; SunOS 5.5 sun4m)

吴泽渊 (Zeyuan Wu) wrote:

>

- > 江泽民阴谋夺权八年来，想的全是如何巩固自己的权位。
- > 不是如何分权允许人民创造财富，而是绞尽脑汁如何集权，压制、
- > “调控”中国的经济，难道自由市场经济规律对中国不适用吗？
- > 这么大的事经过经济学者的论证、经过人大批准了吗？
- > 任意印发纸币就是掠夺，人民币将贬值，制造公务员与非公务员
- > 的矛盾，创造阶级（斗争）。
- >
- > 江泽民把国家当作自己的家产，任意处治，企图骗取民心。
- > 正如叶主任指出的：“中国人都死光了？”，中国需要无法无天的骗子来领导！？
- >

You know nothing about economy!

Take some basic eco classes, even better if there are classes on Chinese economy.

Soft-landing was the most succesful Jiang has done; without these 调控, Chinese economy could be much worth than that of Russia! However, Zhu should take most of the credit.

自由市场经济规律对中国不适用吗 Again, look at Russia. Even U.S economy is not totally free, not even close.

And 人民币将贬值 helps make compatetive economy.

From news.nd.edu!chi-news.cic.net!newsfeed.internetmci.com!news-peer.sprintlink.net!news.sprintlink.net!Sprint!cpk-news-hub1.bbnplanet.com!news.bbnplanet.com!News1.Ottawa.iSTAR.net!News4.Ottawa.iSTAR.net!news.istar.net!gollum.kingston.net!news.icix.net!207.22.162.188 Sat Jun 14 20:04:34 1997

Path: news.nd.edu!chi-news.cic.net!newsfeed.internetmci.com!news-peer.sprintlink.net!news.sprintlink.net!Sprint!cpk-news-hub1.bbnplanet.com!news.bbnplanet.com!News1.Ottawa.iSTAR.net!News4.Ottawa.iSTAR.net!news.istar.net!gollum.kingston.net!news.icix.net!207.22.162.188

From: "吴泽渊 (Zeyuan Wu)" <wu@undhe6.hep.nd.edu>

Newsgroups: alt.chinese.text

Subject: Re: 江泽民继续愚弄中国人民, 破坏国民经济  
Date: 14 Jun 97 22:48:51 GMT  
Organization: 民主 和 自由  
Lines: 44  
Message-ID: <01bc78f3\$996d6280\$bca216cf@default>  
NNTP-Posting-Host: 207.22.162.16  
X-Newsreader: Microsoft Internet News 4.70.1161

In article, Ping Wang <pingw@cs.utexas.edu>  
>>>Take some basic eco classes, even better if  
>>>there are classes on Chinese economy.  
>> 哈, 经济学还有分中国的, 苏联的, 美国的。  
>> 是不是计算机科学也分中国的, 苏联的, 美国的?  
>  
>The word Economy is little different from Economics

不论是经济, 还是经济学, 经济规律适用于任何一个国家。

>> >Soft-landing was the most succesful Jiang has done; without these 调控,  
>> >Chinese economy could be much worth than that of Russia!  
>> 江 DID 软着陆? GIVE ME A BREAK!  
>> 看你这个洋鬼子, 自己的英语都讲不清楚, 您是想说 “much worse” 吧?  
>  
>Sorry, could not get the Chinese input system work.

你英语没讲清楚, 跟你的中文输入系统有什麽关系?  
我也想象不出为什麽你必须中英夹杂才能使你的中文输入系统 WORK。

>>  
>> 毛分子可以骗几亿中国人, 骗你几个洋鬼子自然不在话下。  
>>  
>> >Even U.S economy is not totally free, not even close.  
>Anti-trust laws, price ceilins are examples.



谢谢解释你自己的观点。  
自由市场经济也没说可乱涨价。

>> >And 人民币将贬值 helps make compatetive economy.  
>  
>Actually Zhu's contribution was slowing down 贬值.  
>The double digits inflation in 1995 could have kill the economy.

我在谈江通过国务院下文件加工资，不是谈 95 年的通货膨胀。

>That CHINA TIMES WEEKLY has lots of comments, but gives little  
>evidences. Zhu won't be able to 'seize' power for long, he hardly  
>has any friend in the goverment.

江一朱之间有 DEAL，你不知道，就别装。

From news.nd.edu!iagnet.net!howland.erols.net!cpk-news-  
hub1.bbnplanet.com!news.bbnplanet.com!newsfeed.internetmci.com!152.163.199.19!portc  
03.blue.aol.com!audrey01.news.aol.com!not-for-mail Sat Sep 27 14:00:17 1997  
Path: news.nd.edu!iagnet.net!howland.erols.net!cpk-news-  
hub1.bbnplanet.com!news.bbnplanet.com!newsfeed.internetmci.com!152.163.199.19!portc  
03.blue.aol.com!audrey01.news.aol.com!not-for-mail  
From: stevepei@aol.com (Steve Pei)  
Newsgroups: alt.chinese.text  
Subject: 洪秀全的诗  
Date: 27 Sep 1997 04:32:20 GMT  
Lines: 81  
Message-ID: <19970927043201.AAA23426@ladder01.news.aol.com>  
NNTP-Posting-Host: ladder01.news.aol.com  
X-Admin: news@aol.com  
Organization: AOL <http://www.aol.com>  
SnewsLanguage: English  
Mime-Version: 1.0  
Content-Type: text/plain; charset=ISO-8859-1

Content-Transfer-Encoding: 8bit

## 洪秀全的诗

洪秀全写起诗来，口气又比朱元璋和老毛大多了。朱元璋的诗带着一股霸气，“杀尽江南百万兵，腰间宝剑血犹腥”，“百花发时我不发，我若发时都吓杀”。

毛泽东呢，拿自己比从前的皇上。（不能想像列宁会说：“惜彼得大帝和叶卡捷琳娜略输文采”，这共产党人的修养在每个人身上就是不一样。）

洪秀全不但拿自己当皇上，而且当神。但他的诗透出的不仅是狂妄，而且还有一股怨气。现在抄几首给大家：

1837年，洪秀全(时年24岁)第三次赴广州考科举，第三次落第，回家后生了一场大病。后来做了这么两首诗：

一、

鸟向晓兮必如我，  
我今为王事事可。  
身照金乌灾尽消，  
龙虎将军都辅佐。

二、

手握乾坤杀伐权，  
斩邪留正解民悬。  
眼过西北江山外，  
身振东南日月边。  
展爪似嫌云路小，  
腾身何怕汉程偏。  
风雷鼓舞三千浪，  
易象飞龙定在天。

有这么大的志向，您就别去考了。可洪秀全不死心，居然又憋了6年，1843年，

1843年，30岁的洪秀全第四次赴广州赶考，又一次落第，在归舟上吟到：

龙潜海角恐惊天，  
暂且偷闲跃在渊。  
等待风云齐聚会，  
飞腾六合定乾坤。

这次他彻底死了心。回家后又来了这么一首：

手提三尺定山河，  
四海为家共饮和。  
擒尽妖邪投地网，  
收残奸宄落天罗。  
东南西北敦皇极，  
日月星辰奏凯歌。  
虎啸龙吟光世界，  
太平一统乐如何。

从此，洪秀全开始在家乡宣传基督教，砸村塾中供奉的孔子牌位。还写了《原道醒世训》、《原道救世歌》，宣扬他所认识的基督教，准备纠众闹事。1847年，他又写了这么一首诗：

### 题九仙庙

朕在高天作天王，  
尔等在地为妖怪。  
迷惑上帝子女心，  
腼然敢受人崇拜。  
上帝差朕降凡间，  
妖魔诡计今何在。  
朕统天军不容情，  
尔等妖魔须快走。

1848年，洪秀全、冯云山等积极筹备起义，不断与官府摩擦，入伙的人越来越多。洪

秀全在亢奋中吟到：

近世烟氛大不同，  
知天有意启英雄。  
神州被陷从难陷，  
上帝当崇毕竟崇。  
明主敲诗曾咏菊，  
汉皇置酒尚歌风。  
古来事业由人做，  
黑雾收残一鉴中。

1851年1月11日爆发了金田起义。

1864年，天京攻陷，天王洪秀全仰药自尽。

一京人