

# GEV

GENIAL – EINFACH – VISIONÄR

## COMMUNICATIONS- SYSTEM



## KATALOG

Audio-Türsprechanlagen • Video-Türsprechanlagen • Funk-Türgongs  
Überwachungsanlagen • Babyphone • Dummy-Kameras



# GEV

GENIAL – EINFACH – VISIONÄR

Die Gutkes GmbH hat sich auf die Konzeption, Entwicklung, Gestaltung, Produktion und den Vertrieb von Video- und Türsprechanlagen sowie Leuchten und Bewegungsmelder, Brandschutz und steckerfertigen Produkten spezialisiert. Wir beliefern ausschließlich das DIY-Marktsegment.

Unser Angebot erstreckt sich auf die Herstellung und Distribution in die DIY-Standorte. Nicht nur die Einrichtung, Mitarbeiterschulung und der Disposervice gehören dazu, sondern auch die Umsetzung von Promotions zur Abverkaufsunterstützung am Standort.

Communications-Produkte bieten Ihnen perfekte Technik im modernen Design. Mit diesem Katalog halten Sie unser aktuelles Programm in den Händen – überzeugen Sie sich selbst! Technische und optische Änderungen ohne Vorankündigung vorbehalten.

Stand: 1. Januar 2009



## GENIALES DESIGN

Unser Ziel ist, unsere Produkte stets den Ansprüchen Ihrer Kunden anzupassen. Damit das gelingt, arbeiten Konstrukteure und Produktdesigner bei uns Hand in Hand. Für geniales Design und technische Intelligenz.



## EINFACHE MONTAGE

Unser Anspruch an die Professionalität unserer Produkte ist hoch - und doch muss die Montage für Ihre Kunden immer einfach und anwenderfreundlich bleiben. Dafür setzen wir uns ein – bei jedem Produkt.



## VISIONÄRE PRODUKTE

Wir möchten mit unseren Produkten nicht nur den Bedarf von heute decken. Mit einem steten Blick auf Innovationen, Trends und die Bedürfnisse Ihrer Kunden setzen wir die Technik der Zukunft bereits heute um. Für visionäre Produkte von morgen.



## AUDIO-TÜRSPRECHANLAGEN

Audio-Türsprechanlagen CAS 1- bis 6-Familienhaus	S. 10
System-Zubehör CAS	S. 18
Audio-Türsprechanlagen CAC 1-, 2-Familienhaus	S. 24
Funk-Türsprechanlage CAF	S. 26
System-Zubehör	S. 28



## VIDEO-TÜRSPRECHANLAGEN

Farbbild-Türsprechanlagen CVS 1- bis 6-Familienhaus	S. 38
System-Zubehör CVS	S. 46
S/W Bild-Türsprechanlage CVB 1-Familienhaus	S. 54
S/W Bild-Türsprechanlage CVC 1-Familienhaus	S. 55
System-Zubehör	S. 56



## FUNK-TÜRGONGS

Funk-Türgong CGF	S. 64
System-Zubehör CGF	S. 66
Funk-Türgong CGF Set A	S. 68
Funk-Türgong CGF Set B	S. 70
System-Zubehör CVS	S. 72



## ÜBERWACHUNGSANLAGEN

Farbbild-Überwachungsanlage CSS	S. 82
System-Zubehör CSS	S. 84
Digital Event Recorder CSZ	S. 86
Farbbild-Funk-Überwachungsanlage CSF	S. 88
System-Zubehör CSF	S. 90



## BABYPHONE

Farbbild-Funk-Babyphone CSF	S. 92
-----------------------------	-------



## DUMMY-KAMERA

Dummy-Kameras CSV	S. 94
-------------------	-------

## INFORMATIONEN

Anschlusspläne Türsprechanlagen	S. 98
Produktverzeichnis	S. 102
Schutzzeichen	S. 104
Liefer- und Zahlungsbedingungen	S. 106



**DIE NEUE GENERATION  
TÜRSPRECHANLAGEN**

GEV bietet mit den neuen Türsprechanlagen CAS in moderner 2-Drahttechnik für 1- bis 6-Familienhäuser immer eine ideale Lösung.

Die bewährten Standards: Zuverlässigkeit, Top-Qualität, einfache Montage und Nutzung sowie trendgerechtes Design werden kompromisslos umgesetzt. Hochwertige Materialien, durchdachte Optik und modernste Technik sind hier mit nutzerfreundlichem Bedien- und Installationskomfort vereint. Hierzu zählen zum Beispiel Außengehäuse aus Aluminium, eine LED-Beleuchtung der Funktionstasten bei Aktivierung der Innengeräte und die versteckte Kabelführung gegen Vandalismus.

Das neue Türsprechanlagen-System CAS ist optisch und technisch mit den Zusatzprodukten abgestimmt, so dass zum Beispiel die Erweiterung einer Freisprechanlage mit einem zusätzlichen Hörer mit nur einem Klick erledigt ist.



**BESONDERHEITEN**



**BELEUCHTUNG**  
Große Tasten, die bei Aktivierung leuchten.



**ALUMINIUMGEHÄUSE**  
Aussengeräte aus hochwertigem Aluminium für eine lange Lebensdauer.

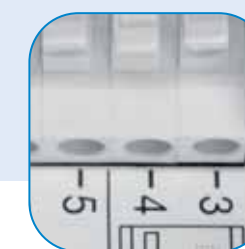

**STECKKLEMMEN**  
Einfache Verdrahtung mit Steckklemmen.

**Audio-Türsprechanlagen**

- 1-, 2-, 3-Familienhaus-Sets CAS
- 4-, 5-, 6-Familienhaus-Systemkomponenten CAS
- System-Zubehör CAS
- 1-, 2-Familienhaus-Sets CAC
- Funk-Türsprechanlage CAF
- System-Zubehör

## Anschlussmöglichkeiten

## Audio-Türsprechanlage CAS

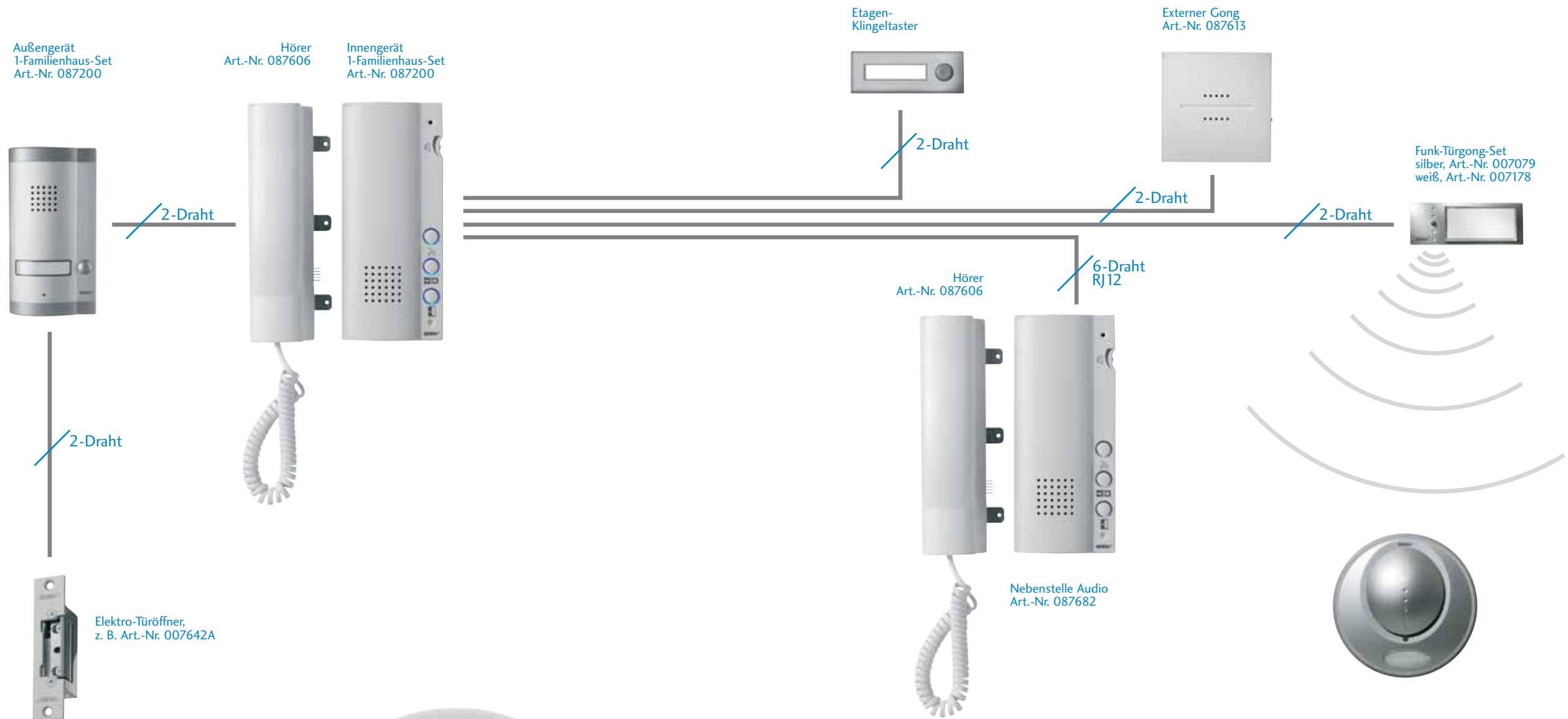

### GEV AUDIO-TÜRSPRECHANLAGEN

Sie möchten frei sprechen oder den Hörer zur Hand nehmen?  
Kein Problem mit den ComBoy Audio-Türsprechanlagen für das 1-Familienhaus.

Umfangreiches System-Zubehör sorgt für eine optimale Anpassung an Ihre individuellen Anforderungen.

### Leistungsmerkmale

### Audio-Türsprechanlage CAS

#### INNENGERÄT



Große Tasten, die bei Aktivierung leuchten.



Integrierte Türöffnertaste.



Kommunikationslautstärke stufenlos regelbar.

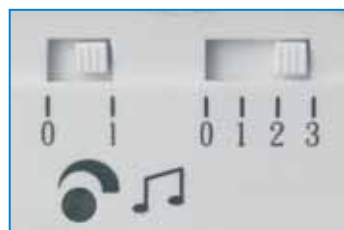

EIN-/AUS-Schalter für Klingelton. Verschiedene Klingeltöne zur Auswahl.

#### AUSSENGERÄT



Außengehäuse aus Aluminium. Die Befestigungen liegen verdeckt hinter den Blenden.



Klare Sprachwiedergabe durch hochwertigen Lautsprecher.



Große beleuchtete Namensschilder. Beschriftung von vorn auswechselbar.



Unterputzmontage, Aufputzmontage mittels Zubehör möglich.



# 1-Familienhaus-Türsprechanlage CAS 87200

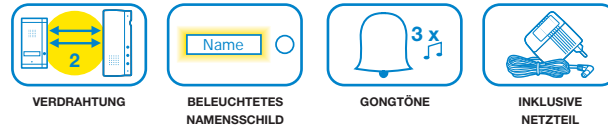

- Mit Freisprecheinrichtung, Hörer als Zubehör erhältlich
- Außengerät aus Aluminium mit beleuchtetem Namensschild

**Komplett-Set**

## PRODUKTBESCHREIBUNG

- 1-Familienhaus-Set bestehend aus:  
1 Außengerät, 1 Innengerät Hauptstelle, 1 Netzteil
- Mit Freisprecheinrichtung

### Innengerät Hauptstelle

- Spannungsversorgung für optionalen Türöffner
- Klingeltonlautstärke stufenlos einstellbar
- Gesprächslautstärke stufenlos einstellbar
- Separater Klingelton für Etagenklingel
- Beleuchtung der Tasten bei Aktivierung
- Alternativ: Zentralspannungsversorgung durch Systemnetzteil CNV 87460
- Je Hauptstelle eine Nebenstelle anschließbar

### Außengerät

- Aus hochwertigem Aluminium
- Kompakte Abmessung
- Unterputzmontage, Aufputzmontage mittels Zubehör möglich
- Namensschildbeleuchtung durch modernste LED-Technik, für eine lange Lebensdauer
- Anschluss für Türöffner, Spannungsversorgung (12 V =/ max. 1 A) durch das Innengerät, ein zusätzlicher Klingeltrafo ist nicht erforderlich

Erweiterungsmöglichkeiten durch System-Zubehör CAS:  
Siehe Seite 11

Anschlusspläne finden Sie ab Seite 98

Modernes Design

## TECHNISCHE DATEN

### 1-Familienhaus-Türsprechanlage CAS 87200

Betriebsspannung	230 V ~, 50 Hz
Entfernung Innengerät <-> Außengerät	max. 70 m bei 0,75 mm <sup>2</sup> max. 20 m bei 0,45 mm <sup>2</sup>
Ausgangsspannung (Türöffner)	12 V =
Betriebsstrom (Türöffner)	max. 1 A
Prüfzeichen	TÜV Süd/GS
Abmessungen ca. Innengerät	B 85 x H 200 x T 40 mm
Abmessungen ca. Außengerät	B 81 x H 152 x T 47 mm

## MONTAGE

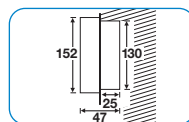

Abmessungen in mm  
1-Fam. Außengerät  
Unterputzmontage

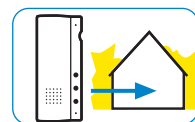

Innenmontage

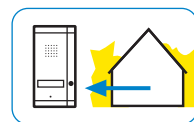

Außenmontage

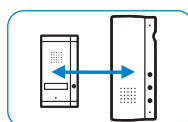

Reichweite max. 70 m

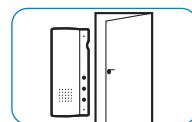

Innengerät mit  
Türöffnertaste



Etagenklingel  
anschließbar

## SONDERFUNKTIONEN

## SONDERFUNKTIONEN



Freisprecheinrichtung



ART.-NR. 087200

TYP	AUSFÜHRUNG	FARBE	ART.-NR.	EAN-NR.
1-FAM.-TÜRSPRECHANLAGE-SET CAS 87200	KOMPLETT-SET		087200	4011315087200

## System-Zubehör CAS



TYP	AUSFÜHRUNG	FARBE	ART.-NR.	EAN-NR.
INNENGERÄT NEBENSTELLE CAS 87682	AUDIO	WEISS	087682	4011315087682
HÖRER CAS 87606	MIT ADAPTERPLATTE	WEISS	087606	4011315087606
EXTERNER GONG CAS 87613	MIT LAUTSTÄRKEREGLER	WEISS	087613	4011315087613
FUNK-TÜRGONG-SET CGF 7079	433 MHZ. TECHNIK	SILBER	007079	4011315007079
FUNK-TÜRGONG-SET CGF 7178	433 MHZ. TECHNIK	WEISS	007178	4011315007178
ELEKTRO-TÜRÖFFNER COV 7642	LÄNGE 110 MM	ALU SILBER	007642A	4011315007642
ELEKTRO-TÜRÖFFNER COV 7659	LÄNGE 110 MM	BRONZE	007659A	4011315007659
ELEKTRO-TÜRÖFFNER COV 7666	LÄNGE 250 MM	ALU SILBER	007666A	4011315007666
ELEKTRO-TÜRÖFFNER COV 7673	LÄNGE 250 MM	BRONZE	007673A	4011315007673
SYSTEMNETZTEIL CAS/ CVS 87460	VERTEILEREINBAU	WEISS	087460	4011315087460
AUFPUTZGEHÄUSE CAS/ CVS 87620	1-/2-FAMILIENHAUS	SILBER	087620	4011315087620

Detaillierte Informationen zum System-Zubehör CAS finden Sie ab Seite 18

## 2-Familienhaus-Türsprechanlage CAS 87217

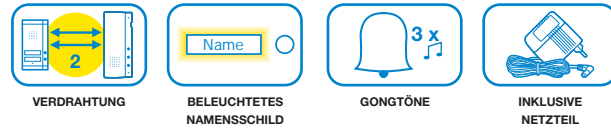

- Mit Freisprecheinrichtung, Hörer als Zubehör erhältlich
- Außengerät aus Aluminium mit beleuchteten Namensschildern

**Komplett-Set**

### PRODUKTBESCHREIBUNG

- 2-Familienhaus-Set bestehend aus:  
1 Außengerät, 2 Innengeräte Hauptstelle, 2 Netzteile
- Mit Freisprecheinrichtung

#### Innengeräte Hauptstelle

- Spannungsversorgung für optionalen Türöffner
- Klingeltonlautstärke stufenlos einstellbar
- Gesprächslautstärke stufenlos einstellbar
- Separater Klingelton für Etagenklingel
- Beleuchtung der Tasten bei Aktivierung
- Alternativ: Zentralspannungsversorgung durch Systemnetzteil CNV 87460
- Je Hauptstelle eine Nebenstelle anschließbar

#### Außengerät

- Aus hochwertigem Aluminium
- Kompakte Abmessung
- Unterputzmontage, Aufputzmontage mittels Zubehör möglich
- Namensschildbeleuchtung durch modernste LED-Technik, für eine lange Lebensdauer
- Anschluss für Türöffner, Spannungsversorgung (12 V =/ max. 1 A) durch das Innengerät, ein zusätzlicher Klingeltrafo ist nicht erforderlich

Erweiterungsmöglichkeiten durch System-Zubehör CAS:  
Siehe Seite 13

Anschlusspläne finden Sie ab Seite 98

Modernes Design

### MONTAGE

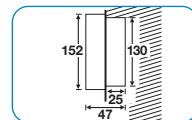

Abmessungen in mm  
2-Fam. Außengerät  
Unterputzmontage

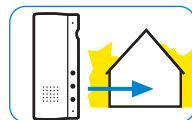

Innenmontage

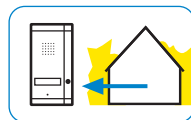

Außenmontage

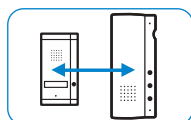

Reichweite max. 70 m

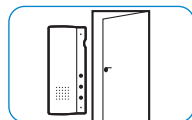

Innengerät mit  
Türöffnertaste

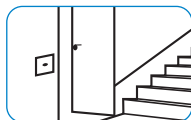

Etagenklingel  
anschließbar

### SONDERFUNKTIONEN

### SONDERFUNKTIONEN



Freisprecheinrichtung



TYP	AUSFÜHRUNG	FARBE	ART.-NR.	EAN-NR.
2-FAM.-TÜRSPRECHANLAGE-SET CAS 87217	KOMPLETT-SET		087217	4011315087217

## System-Zubehör CAS



ART.-NR. 087682



ART.-NR. 087606



ART.-NR. 087613



ART.-NR. 007079



ART.-NR. 007178



ART.-NR. 007642A



ART.-NR. 087460



ART.-NR. 087620

TYP	AUSFÜHRUNG	FARBE	ART.-NR.	EAN-NR.
INNENGERÄT NEBENSTELLE CAS 87682	AUDIO	WEISS	087682	4011315087682
HÖRER CAS 87606	MIT ADAPTERPLATTE	WEISS	087606	4011315087606
EXTERNER GONG CAS 87613	MIT LAUTSTÄRKEREGLER	WEISS	087613	4011315087613
FUNK-TÜRGONG-SET CGF 7079	433 MHZ. TECHNIK	SILBER	007079	4011315007079
FUNK-TÜRGONG-SET CGF 7178	433 MHZ. TECHNIK	WEISS	007178	4011315007178
ELEKTRO-TÜRÖFFNER COV 7642	LÄNGE 110 MM	ALU SILBER	007642A	4011315007642
ELEKTRO-TÜRÖFFNER COV 7659	LÄNGE 110 MM	BRONZE	007659A	4011315007659
ELEKTRO-TÜRÖFFNER COV 7666	LÄNGE 250 MM	ALU SILBER	007666A	4011315007666
ELEKTRO-TÜRÖFFNER COV 7673	LÄNGE 250 MM	BRONZE	007673A	4011315007673
SYSTEMNETZTEIL CAS/CVS 87460	VERTEILEREINBAU	WEISS	087460	4011315087460
AUFPUTZGEHÄUSE CAS/CVS 87620	1-/2-FAMILIENHAUS	SILBER	087620	4011315087620

Detaillierte Informationen zum System-Zubehör CAS finden Sie ab Seite 18

## 3-Familienhaus-Türsprechanlage CAS 87224

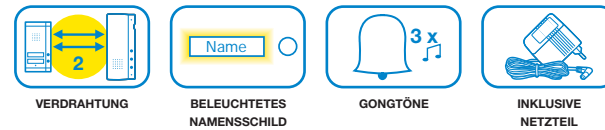

- Mit Freisprecheinrichtung, Hörer als Zubehör erhältlich
- Außengerät aus Aluminium mit beleuchteten Namensschildern

**Komplett-Set**

### PRODUKTBESCHREIBUNG

- 3-Familienhaus-Set bestehend aus:  
1 Außengerät, 3 Innengeräte Hauptstelle, 3 Netzteile
- Mit Freisprecheinrichtung

#### Innengeräte Hauptstelle

- Spannungsversorgung für optionalen Türöffner
- Klingeltonlautstärke stufenlos einstellbar
- Gesprächslautstärke stufenlos einstellbar
- Separater Klingelton für Etagenklingel
- Beleuchtung der Tasten bei Aktivierung
- Alternativ: Zentralspannungsversorgung durch Systemnetzteil CNV 87460
- Je Hauptstelle eine Nebenstelle anschließbar

#### Außengerät

- Aus hochwertigem Aluminium
- Kompakte Abmessungen
- Unterputzmontage, Aufputzmontage mittels Zubehör möglich
- Namensschildbeleuchtung durch modernste LED-Technik, für eine lange Lebensdauer
- Anschluss für Türöffner, Spannungsversorgung (12 V =/ max. 1 A) durch das Innengerät, ein zusätzlicher Klingeltrafo ist nicht erforderlich

Erweiterungsmöglichkeiten durch System-Zubehör CAS:  
Siehe Seite 15

Anschlusspläne finden Sie ab Seite 98

Modernes Design

### TECHNISCHE DATEN

#### 3-Familienhaus-Türsprechanlage CAS 87224

Betriebsspannung	230 V ~, 50 Hz
Entfernung Innengerät <-> Außengerät	max. 70 m bei 0,75 mm <sup>2</sup> max. 20 m bei 0,45 mm <sup>2</sup>
Ausgangsspannung (Türöffner)	12 V =
Betriebsstrom (Türöffner)	max. 1 A
Prüfzeichen	TÜV Süd/GS
Abmessungen ca. Innengerät	B 85 x H 200 x T 40 mm
Abmessungen ca. Außengerät	B 81 x H 173 x T 47 mm

### MONTAGE

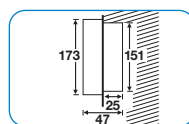

Abmessungen in mm  
3-Fam. Außengerät  
Unterputzmontage

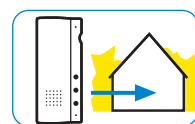

Innenmontage



Außenmontage

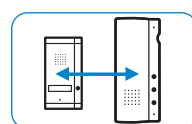

Reichweite max. 70 m

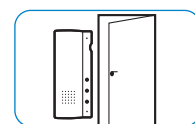

Innengerät mit  
Türöffnertaste



Etagenklingel  
anschließbar

### SONDERFUNKTIONEN

### SONDERFUNKTIONEN



Freisprecheinrichtung



ART.-NR. 087224

TYP	AUSFÜHRUNG	FARBE	ART.-NR.	EAN-NR.
3-FAM.-TÜRSPRECHANLAGE-SET CAS 87224	KOMPLETT-SET		087224	4011315087224

## System-Zubehör CAS



ART.-NR. 087682



ART.-NR. 087606



ART.-NR. 087613



ART.-NR. 007079



ART.-NR. 007178



ART.-NR. 007642A



ART.-NR. 087460



ART.-NR. 087644

TYP	AUSFÜHRUNG	FARBE	ART.-NR.	EAN-NR.
INNENGERÄT NEBENSTELLE CAS 87682	AUDIO	WEISS	087682	4011315087682
HÖRER CAS 87606	MIT ADAPTERPLATTE	WEISS	087606	4011315087606
EXTERNER GONG CAS 87613	MIT LAUTSTÄRKEREGLER	WEISS	087613	4011315087613
FUNK-TÜRGONG-SET CGF 7079	433 MHZ. TECHNIK	SILBER	007079	4011315007079
FUNK-TÜRGONG-SET CGF 7178	433 MHZ. TECHNIK	WEISS	007178	4011315007178
ELEKTRO-TÜRÖFFNER COV 7642	LÄNGE 110 MM	ALU SILBER	007642A	4011315007642
ELEKTRO-TÜRÖFFNER COV 7659	LÄNGE 110 MM	BRONZE	007659A	4011315007659
ELEKTRO-TÜRÖFFNER COV 7666	LÄNGE 250 MM	ALU SILBER	007666A	4011315007666
ELEKTRO-TÜRÖFFNER COV 7673	LÄNGE 250 MM	BRONZE	007673A	4011315007673
SYSTEMNETZTEIL CAS/CVS 87460	VERTEILEREINBAU	WEISS	087460	4011315087460
AUFPUTZGEHÄUSE CAS/CVS 87644	3-FAMILIENHAUS	SILBER	087644	4011315087644

Detaillierte Informationen zum System-Zubehör CAS finden Sie ab Seite 18



## 4-, 5-, 6-Familienhaus-Außengeräte CAS



- Außengerät aus Aluminium mit beleuchteten Namensschildern

Modernes Design

### PRODUKTBESCHREIBUNG

- 4-Familienhaus Außengerät CAS 87439
- 5-Familienhaus Außengerät CAS 87446
- 6-Familienhaus Außengerät CAS 87453
- Aus hochwertigem Aluminium
- Kompakte Abmessungen
- Unterputzmontage, Aufputzmontage mittels Zubehör möglich
- Namensschildbeleuchtung durch modernste LED-Technik, für eine lange Lebensdauer
- 1 x Spannungsversorgung (12 V =/max. 1 A) für Türöffner durch Innengerät. Zusätzlicher Klingeltrafo ist nicht erforderlich
- Gesprächslautstärke stufenlos einstellbar

- Sie benötigen zusätzliche Innengeräte zum Anschließen an das Außengerät, siehe Tabelle auf Seite 17

Erweiterungsmöglichkeiten durch System-Zubehör CAS:  
Siehe Seite 17 bis 22

### MONTAGE

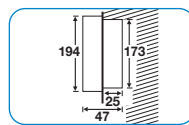

Abmessungen in mm  
4-Fam. Außengerät  
Unterputzmontage

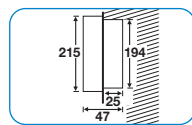

Abmessungen in mm  
5-Fam. Außengerät  
Unterputzmontage

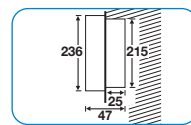

Abmessungen in mm  
6-Fam. Außengerät  
Unterputzmontage

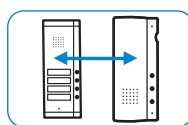

Reichweite max. 70 m

### SONDERFUNKTIONEN

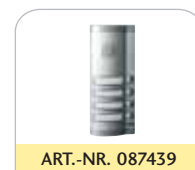

ART.-NR. 087439

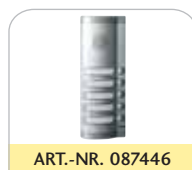

ART.-NR. 087446



ART.-NR. 087453

TYP	AUSFÜHRUNG	FARBE	ART.-NR.	EAN-NR.
4-FAM.-AUßENGERÄT CAS 87439	UNTERPUTZ	SILBER	087439	4011315087439
5-FAM.-AUßENGERÄT CAS 87446	UNTERPUTZ	SILBER	087446	4011315087446
6-FAM.-AUßENGERÄT CAS 87453	UNTERPUTZ	SILBER	087453	4011315087453

## Innengerät Hauptstelle CAS 87408



- Zur Verbindung zum Außengerät CAS
- Mit Freisprecheinrichtung, Hörer als Zubehör erhältlich

Hauptstelle CAS



### PRODUKTBESCHREIBUNG

- Mit Freisprecheinrichtung
- Spannungsversorgung für optionalen Türöffner
- Inklusive Netzteil
- Klingeltonlautstärke stufenlos einstellbar
- Gesprächslautstärke stufenlos einstellbar
- Separater Klingelton für Etagenklingel
- Beleuchtung der Tasten bei Aktivierung
- Erweiterbar mit Hörer CAS 87606
- Je Hauptstelle ist eine Nebenstelle anschließbar

Erweiterungsmöglichkeiten durch System-Zubehör CAS:  
Siehe Seite 18 bis 22

Auf die erforderlichen Innengeräte je Hauptstelle achten!

### TECHNISCHE DATEN

#### Innengerät Hauptstelle CAS 87408

Betriebsspannung	230 V ~, 50 Hz
Entfernung Innengerät <-> Außengerät	max. 70 m bei 0,75 mm <sup>2</sup> max. 20 m bei 0,45 mm <sup>2</sup>
Prüfzeichen	TÜV Süd/GS
Abmessungen ca.	B 85 x H 200 x T 40 mm

### MONTAGE

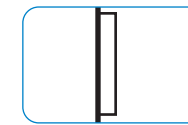

Wandmontage

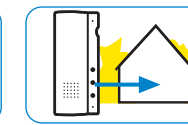

Innenmontage

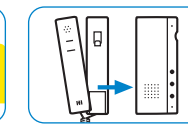

Erweiterung mit  
Hörer CAS

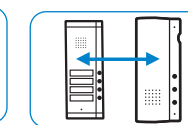

Reichweite max. 70 m

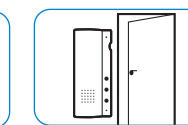

Innengerät mit Tür-  
öffnertaste

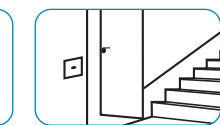

Etagenklingel  
anschließbar

### SONDERFUNKTIONEN

TYP	AUSFÜHRUNG	FARBE	ART.-NR.	EAN-NR.
INNENGERÄT HAUPTSTELLE CAS 87408	AUDIO	WEISS	087408	4011315087408

## Diese Geräte benötigen Sie:

	HAUPTSTELLE/INNENGERÄTE INKLUSIVE NETZTEILE	AUSSENGERÄT	AUFPUTZGEHÄUSE ZUBEHÖR
4-FAMILIENHAUS	4 INNENGERÄTE ART.-NR. 087408	1 AUßENGERÄT ART.-NR. 087439	ART.-NR. 087651
5-FAMILIENHAUS	5 INNENGERÄTE ART.-NR. 087408	1 AUßENGERÄT ART.-NR. 087446	ART.-NR. 087668
6-FAMILIENHAUS	6 INNENGERÄTE ART.-NR. 087408	1 AUßENGERÄT ART.-NR. 087453	ART.-NR. 087675

## Innengerät Nebenstelle CAS 87682

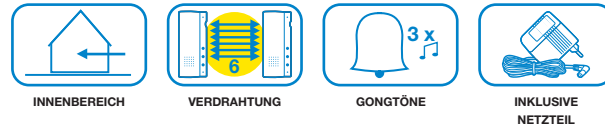

- Zur Erweiterung, z. B. als Zweitgerät bei großen Wohnungen
- Mit Freisprecheinrichtung, Hörer als Zubehör erhältlich
- Für den Anschluss an die Hauptstelle

Nebenstelle CAS

### PRODUKTBESCHREIBUNG

- Innengerät Nebenstelle
- Ergänzung zur Hauptstelle CAS 87408, z. B. bei großen Wohnungen
- Verbindung über RJ12 Stecker. 2 x Adapterstecker zum Anschließen an 6-adrige Leitung, im Lieferumfang
- Entfernung von Hauptstelle zur Nebenstelle max. 20 m
- Klingeltonlautstärke stufenlos einstellbar
- Gesprächslautstärke stufenlos einstellbar
- Beleuchtung der Tasten bei Aktivierung
- Separater Klingelton für Etagenklingel
- Erweiterbar mit Hörer CAS

Vielfältige Erweiterungsmöglichkeiten durch System-Zubehör: z. B. Hörer CAS 87606

### TECHNISCHE DATEN

#### Innengerät Nebenstelle CAS 87682

Betriebsspannung	230 V ~, 50 Hz
Entfernung Hauptstelle <-> Nebenstelle	max. 20 m bei 0,45 mm <sup>2</sup>
Anschlussart	RJ12 Stecker
Prüfzeichen	TÜV Süd/GS
Abmessungen ca.	B 85 x H 200 x T 40 mm

Erweiterung

### MONTAGE

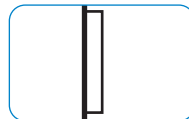

Wandmontage

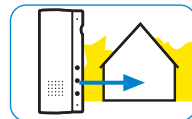

Innenmontage

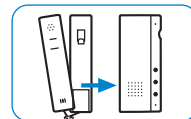

Erweiterung mit Hörer CAS

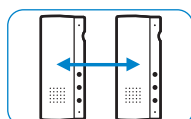

Reichweite max. 20 m

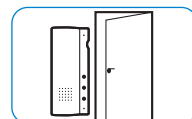

Innengerät mit Türöffnertaste



Freisprecheinrichtung

TYP	AUSFÜHRUNG	FARBE	ART.-NR.	EAN-NR.
INNENGERÄT CAS 87682	NEBENSTELLE	WEISS	087682	4011315087682

## Hörer CAS 87606



INNENBEREICH

- Erweiterung für Türsprechanlage CAS
- Einfache und schnelle Montage

System-Hörer



### PRODUKTBESCHREIBUNG

- Hörer zur Erweiterung der Türsprechanlage CAS
- Optimale Verständigung bei lauter Umgebung
- Zur Wahrung der Privatsphäre
- Einfache Montage: Aufstecken - anschrauben - fertig!
- Rufannahme durch Abnahme des Hörers
- Mit Adapterplatte

### TECHNISCHE DATEN

#### Hörer CAS 87606

Prüfzeichen	TÜV Süd/GS
Abmessungen ca.	B 54 x H 200 x T 55 mm

Aufstecken - anschrauben - fertig!

### MONTAGE

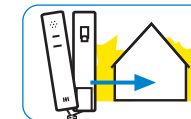

Innenmontage

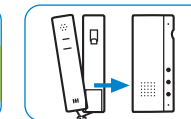

Einfache Montage

TYP	AUSFÜHRUNG	FARBE	ART.-NR.	EAN-NR.
HÖRER CAS 87606	MIT ADAPTERPLATTE	WEISS	087606	4011315087606

## Externer Gong CAS 87613



INNENBEREICH

- Erweiterung für Türsprechanlage CAS
- Mit Lautstärkereger

Zusatz-  
Gong

### PRODUKTBESCHREIBUNG

- Externer Gong zur Erweiterung der Türsprechanlage CAS
- Zusatzgong für den Innenbereich
- Entfernung max. 20 m vom Innengerät oder Nebenstelle
- Mit Lautstärkereger

### TECHNISCHE DATEN

#### Externer Gong CAS 87613

Gonglautstärke	Aus/Mitte/Laut
Entfernung Innengerät <-> Außengerät	max. 20 m bei 0,45 mm <sup>2</sup>
Prüfzeichen	TÜV Süd/GS
Abmessungen ca.	B 100 x H 100 x T 25 mm

Für die Innenmontage

### MONTAGE

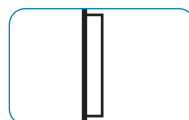

Wandmontage

### SONDERFUNKTIONEN

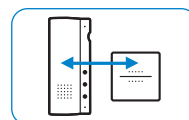

Entfernung max. 20 m



Mit Lautstärkereger

TYP	AUSFÜHRUNG	FARBE	ART.-NR.	EAN-NR.
EXTERNER GONG CAS 87613	INNENMONTAGE	WEISS	087613	4011315087613

## Systemnetzteil CNV 87460



INNENBEREICH

- Für den Verteilereinbau
- Für Türsprechanlagen CAS



### PRODUKTBESCHREIBUNG

- Zur Zentralspannungsversorgung der Türsprechanlagen CAS
- Ausgangsspannung/Strom 15 V = / max. 2 A
- Es werden zusätzlich 2 Adern je Innengerät benötigt
- Zur Montage auf 35 mm Normalschienen

### TECHNISCHE DATEN

#### Systemnetzteil CNV 87460

Eingangsspannung	100 - 240 V ~
Ausgangsspannung	15 V =
Ausgangsstrom	max. 2 A
Teilungseinheit (TE)	4,5
Prüfzeichen	TÜV Rheinland
Abmessungen ca.	B 77 x H 92 x T 56 mm

Einbauteil

### MONTAGE

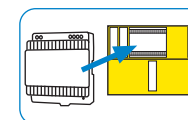

Für den Verteilereinbau

TYP	AUSFÜHRUNG	FARBE	ART.-NR.	EAN-NR.
SYSTEMNETZTEIL CNV 87460	VERTEILEREINBAU	WEISS	087460	4011315087460

# 1- bis 6-Fam. Aufputzgehäuse CAS/CVS/CVB



AUSSENBEREICH

- Für Aufputzmontage CAS, CVS und CVB, Außengerät
- Aus Aluminium
- Leicht zu montieren

## PRODUKTBESCHREIBUNG

- 1-/2-Familienhaus Aufputzgehäuse 87620
- 3-Familienhaus Aufputzgehäuse 87644
- 4-Familienhaus Aufputzgehäuse 87651
- 5-Familienhaus Aufputzgehäuse 87668
- 6-Familienhaus Aufputzgehäuse 87675
- Aus hochwertigem Aluminium

## TECHNISCHE DATEN

### 1- bis 6-Fam. Aufputzgehäuse CAS/CVS/CVB

Abmessungen ca.	
1-/2-Familienhaus	B 81 x H 152 x T 24 mm
3-Familienhaus	B 81 x H 173 x T 24 mm
4-Familienhaus	B 81 x H 194 x T 24 mm
5-Familienhaus	B 81 x H 215 x T 24 mm
6-Familienhaus	B 81 x H 236 x T 24 mm

## Aufputzgehäuse für CAS, CVS und CVB

## MONTAGE

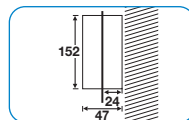

Abmessungen in mm  
1-/2-Fam. Außengerät  
Aufputzmontage

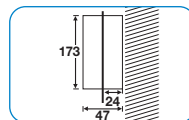

Abmessungen in mm  
3-Fam. Außengerät  
Aufputzmontage

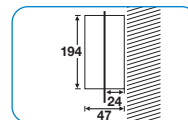

Abmessungen in mm  
4-Fam. Außengerät  
Aufputzmontage

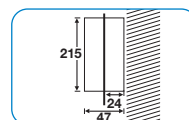

Abmessungen in mm  
5-Fam. Außengerät  
Aufputzmontage

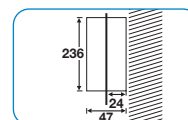

Abmessungen in mm  
6-Fam. Außengerät  
Aufputzmontage



ART.-NR. 087620



ART.-NR. 087644



ART.-NR. 087651



ART.-NR. 087668



ART.-NR. 087675

TYP	AUSFÜHRUNG	FARBE	ART.-NR.	EAN-NR.
AUFPUTZGEHÄUSE CAS 87620	1-/2-FAMILIENHAUS	SILBER	087620	4011315087620
AUFPUTZGEHÄUSE CAS 87644	3-FAMILIENHAUS	SILBER	087644	4011315087644
AUFPUTZGEHÄUSE CAS 87651	4-FAMILIENHAUS	SILBER	087651	4011315087651
AUFPUTZGEHÄUSE CAS 87668	5-FAMILIENHAUS	SILBER	087668	4011315087668
AUFPUTZGEHÄUSE CAS 87675	6-FAMILIENHAUS	SILBER	087675	4011315087675

## 1-Familienhaus-Türsprechanlage CAB 9028

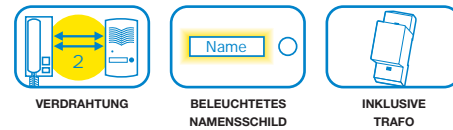

- Hochwertige Türsprechanlage für das 1-Familienhaus

**Komplett-Set**

### PRODUKTBESCHREIBUNG

- 1-Familienhaus-Set bestehend aus:  
1 Innengerät, 1 Außengerät, 1 Transformator
- Innengerät mit Hörer

#### Innengerät

- Mit Türöffnertaste
- Anschluss für Türöffner, Spannungsversorgung (12 V =/ max. 1 A) durch das Innengerät, ein zusätzlicher Klingeltrafo ist nicht erforderlich
- 2-Draht-Technik, 4-Draht-Technik bei optionalem Türöffner

#### Außengerät

- Aluminiumgehäuse für die Unterputzmontage
- Mit beleuchtetem Namensschild

Anschlusspläne finden Sie ab Seite 98

### TECHNISCHE DATEN

#### 1-Familienhaus-Türsprechanlage CAC 9028

Betriebsspannung	230 V ~, 50 Hz
Entfernung	
Innengerät <-> Außengerät	max. 50 m bei 0,75 mm <sup>2</sup> max. 20 m bei 0,45 mm <sup>2</sup>
Ausgangsspannung (Türöffner)	12 V =
Betriebsstrom (Türöffner)	max. 1 A
Betriebstemperaturbereich Außengerät	-10 °C bis +70 °C
Abmessungen ca. Innengerät	B 99 x H 215 x T 72 mm
Abmessungen ca. Außengerät	B 116 x H 198 x T 16 mm

Außengerät aus Aluminium

### MONTAGE

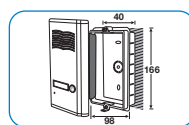

Abmessungen in mm 1-Fam. Außengerät Unterputzmontage

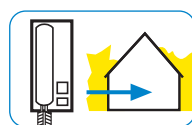

Innenmontage

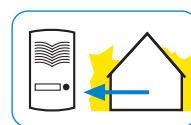

Außenmontage

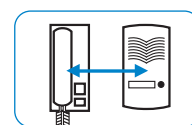

Reichweite max. 50 m

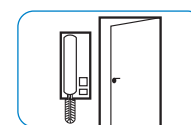

Innengerät mit Türöffnertaste

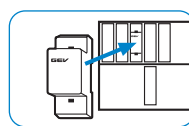

Trafoeinbau in Verteilerkasten/ Aufputzmontage

### SONDERFUNKTIONEN

TYP	AUSFÜHRUNG	FARBE	ART.-NR.	EAN-NR.
1-FAM.-TÜRSPRECHANLAGE CAC 9028	KOMPLETT-SET		009028	4011315009028

## 2-Familienhaus-Türsprechanlage CAB 9035

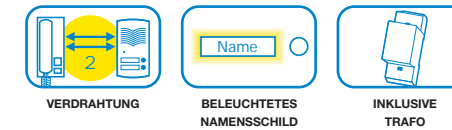
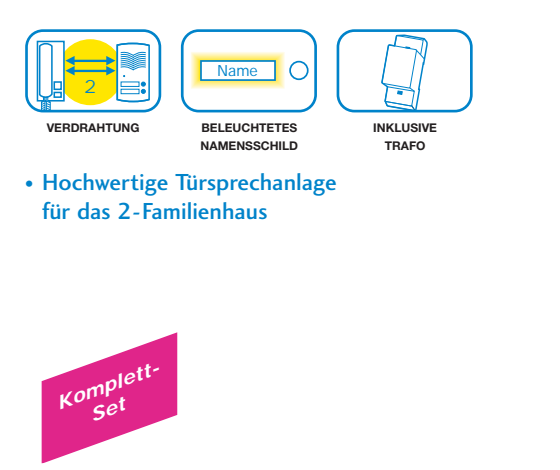

- Hochwertige Türsprechanlage für das 2-Familienhaus

**Komplett-Set**

### PRODUKTBESCHREIBUNG

- 2-Familienhaus-Set bestehend aus:  
2 Innengeräte, 1 Außengerät, 1 Transformator
- Innengerät mit Hörer

#### Innengerät

- Mit Türöffnertaste
- Anschluss für Türöffner, Spannungsversorgung (12 V =/ max. 1 A) durch das Innengerät, ein zusätzlicher Klingeltrafo ist nicht erforderlich
- 2-Draht-Technik, 4-Draht-Technik bei optionalem Türöffner

#### Außengerät

- Aluminiumgehäuse für die Unterputzmontage
- Mit beleuchteten Namensschildern

Anschlusspläne finden Sie ab Seite 98

### TECHNISCHE DATEN

#### 2-Familienhaus-Türsprechanlage CAC 9035

Betriebsspannung	230 V ~, 50 Hz
Entfernung	
Innengerät <-> Außengerät	max. 50 m bei 0,75 mm <sup>2</sup> max. 20 m bei 0,45 mm <sup>2</sup>
Ausgangsspannung (Türöffner)	12 V =
Betriebsstrom (Türöffner)	max. 1 A
Betriebstemperaturbereich Außengerät	-10 °C bis +70 °C
Abmessungen ca. Innengerät	B 99 x H 215 x T 72 mm
Abmessungen ca. Außengerät	B 116 x H 198 x T 16 mm

Außengerät aus Aluminium

### MONTAGE

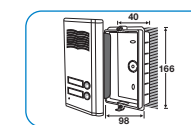

Abmessungen in mm 2-Fam. Außengerät Unterputzmontage

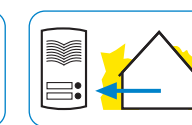

Außenmontage

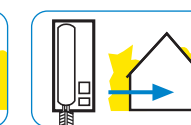

Innenmontage

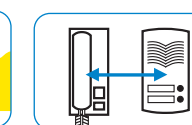

Reichweite max. 50 m

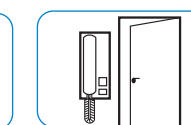

Innengerät mit Türöffnertaste

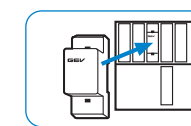

Trafoeinbau in Verteilerkasten/ Aufputzmontage

### SONDERFUNKTIONEN

TYP	AUSFÜHRUNG	FARBE	ART.-NR.	EAN-NR.
2-FAM.-TÜRSPRECHANLAGE CAC 9035	KOMPLETT-SET		009035	4011315009035

## Funk-Türsprechanlage CAF 9509

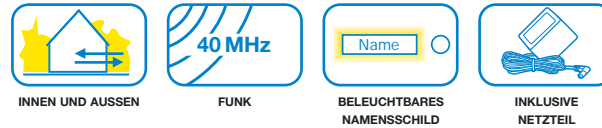

- Außengerät aus Aluminium mit beleuchtbarem Namensschild

Mobil einsetzbar

### PRODUKTBESCHREIBUNG

- Set bestehend aus:  
1 Innengerät mit Netzteil, 1 Außengerät, 1 zusätzliches Batteriefach, 1 Regenschutzgehäuse

- Einfache und sichere Montage - Funkübertragung - keine Verdrahtung notwendig
- Hohe Reichweite bis zu 50 m (Freifeld)
- Anschluss an vorhandene Haustürklingel möglich

#### Innengerät

- Mit Netzteil für stationärem Einsatz (empfohlen)
- Mit EIN-/AUS-Schalter und Sprechaste
- Mobil einsetzbar durch Batteriebetrieb

#### Außengerät

- Mit beleuchtbarem Namensschild
- Mit Anschluss an Klingeltrafo (empfohlen), alternativ Batteriebetrieb
- Batteriebetrieb über 9 V Block Batterie (nicht im Lieferumfang) im Gerät
- Türöffner anschließbar (potenzialfreier Kontakt)
- Zusätzliches Batteriefach (6 x AA) für längere Betriebsdauer

Anschlusspläne finden Sie ab Seite 98

### TECHNISCHE DATEN

#### Funk-Türsprechanlage CAF 9509

Betriebsspannung Innengerät	1 x 9 V* (Alkaline Batterie)/ Netzteil 230 V ~/9 V = *nicht im Lieferumfang
Betriebsspannung Außengerät	1 x 9 V* (Alkaline Batterie)/8 - 24 V ~ *nicht im Lieferumfang
Entfernung Innengerät <-> Außengerät	max. 50 m (Freifeld)
Prüfzeichen	TÜV
Abmessungen ca. Innengerät (ohne Antenne)	B 68 x H 99 x T 41 mm
Abmessungen ca. Außengerät	B 97 x H 116 x T 49 mm

### MONTAGE

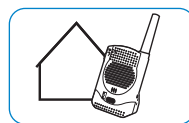

Mobil einsetzbar

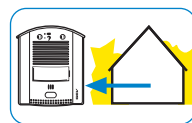

Außenmontage

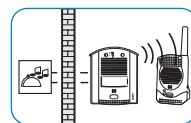

Anschluss an vorhandenen Gong möglich



Gürtelclip



Optionales Batteriefach



Regenschutzgehäuse



2 Funkkanäle auswählbar

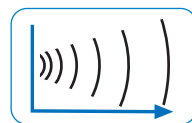

Reichweite max. 50 m (Freifeld)

### SONDERFUNKTIONEN

TYP	AUSFÜHRUNG	FARBE	ART.-NR.	EAN-NR.
FUNK-TÜRSPRECHANLAGE CAF 9509	KOMPLETT-SET		009509	4011315009509

## Elektro-Türöffner COV



ANSCHLUSS-  
SPANNUNG

- Symmetrischer Türöffner
- DIN-links und DIN-rechts montierbar
- Verstellbare Türöffnerfalle

Mit  
Entriegelung

### PRODUKTBESCHREIBUNG

- Symmetrische Türöffner
- DIN-links und DIN-rechts montierbar durch Umdrehen des Schließbleches
- Verstellbare Türöffnerfalle
- Mit Entriegelung
- Anschlussspannung 12 V =, 8 - 12 V ~
- Stromaufnahme 0,85 A
- Türöffner Länge 110 mm und 250 mm
- Farben bronze und Alu silber

### TECHNISCHE DATEN

#### Elektro-Türöffner COV

Anschlussspannung	ca. 12 V =/8 - 12 V ~
Stromaufnahme	ca. 0,85 A
Abmessungen	
Schließblech ca.	
Länge	110 mm/250 mm
Breite	25 mm
Tiefe	29 mm
Blechstärke	3 mm

Symmetrische Türöffner mit Entriegelung

### MONTAGE

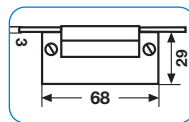

Türöffner Abmessung  
in mm

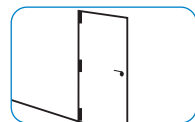

DIN links

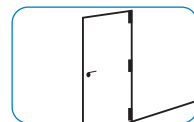

DIN rechts

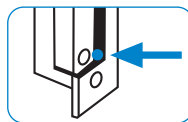

Mit Entriegelung

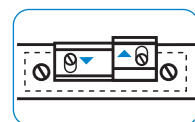

Verstellbare Türfalle

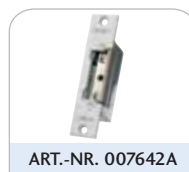

ART.-NR. 007642A

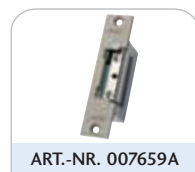

ART.-NR. 007659A



ART.-NR. 007666A



ART.-NR. 007673A

TYP	AUSFÜHRUNG	FARBE	ART.-NR.	EAN-NR.
ELEKTRO-TÜRÖFFNER COV 7642	LÄNGE 110 MM	ALU SILBER	007642A	4011315007642
ELEKTRO-TÜRÖFFNER COV 7659	LÄNGE 110 MM	BRONZE	007659A	4011315007659
ELEKTRO-TÜRÖFFNER COV 7666	LÄNGE 250 MM	ALU SILBER	007666A	4011315007666
ELEKTRO-TÜRÖFFNER COV 7673	LÄNGE 250 MM	BRONZE	007673A	4011315007673

## System-Netztrafo CNV 7505



INNENBEREICH

- Für GEV Elektro-Türöffner COV wenn keine Spannungsversorgung über Video- bzw. Audio-Türsprechanlage erfolgt

Klingel-  
trafo



### PRODUKTBESCHREIBUNG

- Netztrafo für Aufputzmontage bez. für den Verteilereinbau auf 35 mm Normschienen
- Ausgangsspannung/Strom 12 V =/max. 1 A
- Für GEV Elektro-Türöffner COV in Verbindung mit Video-Türsprechanlagen CVC 8106 bzw. CVB 86203

### TECHNISCHE DATEN

#### System-Netztrafo CNV 7505

Betriebsspannung	220 - 240 V ~
Ausgangsspannung	12 V ~
Ausgangsstrom	max. 1 A
Teilungseinheit (TE)	2
Prüfzeichen	KEMA/KEUR
Abmessungen ca.	B 35 X H 91 x T 64 mm

Klingeltrafo

### MONTAGE

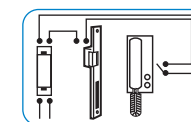

Für Türöffnerbeschläge

TYP	AUSFÜHRUNG	FARBE	ART.-NR.	EAN-NR.
SYSTEM-NETZTRAFO CNV 7505	VERTEILEREINBAU	WEISS	007505B	4011315007505



**DIE NEUE GENERATION  
VIDEO-TÜRSPRECHANLAGEN**

Besser noch als rein sprachlicher Austausch ist es, sich zusätzlich einen optischen Eindruck vom Besucher zu machen. Um diesen Bedarf nach mehr Sicherheit und Komfort auch weiterhin anspruchsvoll decken zu können, hat GEV sein Sortiment überarbeitet: So wurden hochwertige Materialien und durchdachte Ausführungen in Optik und Technik mit heimwerkerfreundlichem Bedien- und Installationskomfort vereint.

Bei den Video-Türsprechanlagen von GEV kann beispielsweise zwischen Kamera mit weitreichender Optik und versteckter Mini-Kamera gewählt werden. Eine verdeckte Kabelführung verhindert gewaltsame Kurzschlüsse und Schutz vor Feuchtigkeit. Im Innenbereich sorgen unter anderem 5,6 Zoll Monitore für eine perfekte und deutliche Wiedergabe der Kameraübertragungen.

Das neue Sortiment bietet durchdachte Entwicklungen in punkto Zuverlässigkeit, Strapazierfähigkeit, einfache Installation und Nutzung sowie trendgerechtes Design.



**BESONDERHEITEN**



**MONITOR**  
Großer Farb-Bildschirm für brillante Bilder.

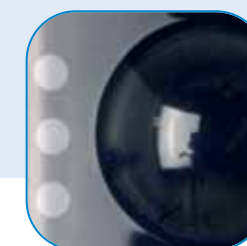

**VIDEOKAMERA**  
Kamera mit IR-LEDs für eine deutliche Wiedergabe bei Dunkelheit.

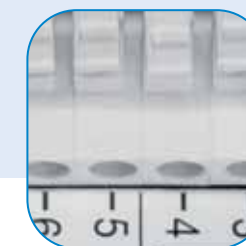

**STECKKLEMMEN**  
Einfache Verdrahtung mit Steckklemmen.

**Video-Türsprechanlagen**

- 1-, 2-Familienhaus-Sets CVS
- 3- bis 6-Familienhaus-Systemkomponenten CVS
- System-Zubehör CVS
- 1-Familienhaus-Set CVB
- 1-Familienhaus-Set CVC
- System-Zubehör



## Anschlussmöglichkeiten

## 1-Familienhaus-Video-Türsprechanlage CVS

1-Familienhaus-Set mit Minikamera  
Art.-Nr. 086111  
1-Familienhaus-Set mit Außengerät  
Art.-Nr. 086104



Innengerät  
Hauptstelle Video  
1-Familienhaus-Set



Externer Gong  
Art.-Nr. 087613

Funk-Türgong-Set  
silber, Art.-Nr. 007079  
weiß, Art.-Nr. 007178



2-Draht

2-Draht

2-Draht

2-Draht

6-Draht  
RJ12

Videokabel  
Cinch

2-Draht

Mini-Kamera  
Art.-Nr. 086814

Außengerät  
1-Familienhaus  
Art.-Nr. 086821



Hörer  
Art.-Nr. 087606

Innengerät  
Nebenstelle Video  
Art.-Nr. 086425

Innengerät  
Nebenstelle Audio  
Art.-Nr. 086432



Elektro-Türöffner,  
z. B. Art.-Nr. 007642A



Elektro-Türöffner,  
z. B. Art.-Nr. 007642A



Funk-Türgong-Set  
silber, Art.-Nr. 007079  
weiß, Art.-Nr. 007178

### GEV VIDEO-TÜRSPRECHANLAGEN 1-FAMILIENHAUS

Sie möchten sehen wer vor der Tür steht?  
Sie möchten 2 Eingänge einsehen?  
Kein Problem mit den ComBoy Video-Türsprechanlagen  
für das 1-Familienhaus.

Umfangreiches System-Zubehör sorgt für eine optimale  
Anpassung an Ihre individuellen Anforderungen.



## Anschlussmöglichkeiten

## 2- bis 6-Familienhaus-Video-Türsprechanlage CVS

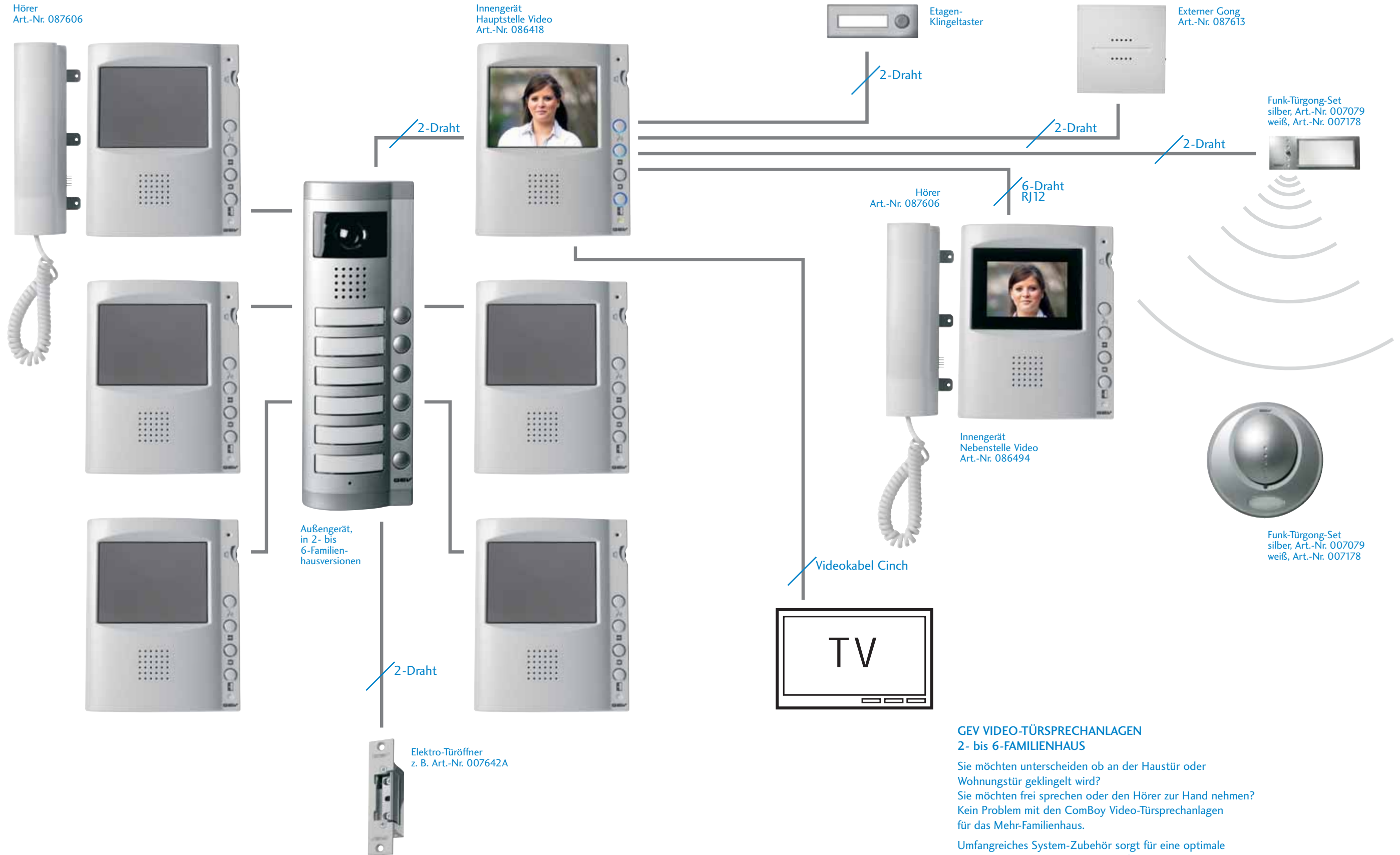

### GEV VIDEO-TÜRSPRECHANLAGEN 2- bis 6-FAMILIENHAUS

Sie möchten unterscheiden ob an der Haustür oder Wohnungstür geklingelt wird?  
Sie möchten frei sprechen oder den Hörer zur Hand nehmen?  
Kein Problem mit den ComBoy Video-Türsprechanlagen für das Mehr-Familienhaus.

Umfangreiches System-Zubehör sorgt für eine optimale Anpassung an Ihre individuellen Anforderungen.

## Leistungsmerkmale

## Video-Türsprechanlage CVS

### INNENGERÄT



Brillanter Farb-TFT-Monitor  
124 mm oder 87 mm.



Große Tasten,  
die bei Aktivierung  
leuchten.



Helligkeit und Kontrast  
separat einstellbar.

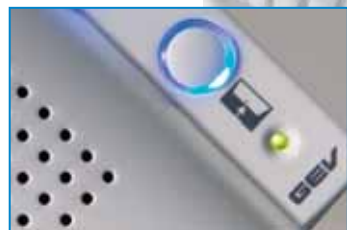

Integrierte Türöffnertaste.



### AUSSENGERÄT



Kamera kipp- und schwenkbar  
zur optimalen Ausrichtung.  
Mit IR-LEDs für Nachtbetrieb.



Außengehäuse aus Aluminium.  
Die Befestigungen liegen  
verdeckt hinter den Blenden.  
Klare Sprachwiedergabe durch  
hochwertigen Lautsprecher.



Große beleuchtete  
Namensschilder.  
Beschriftung von vorn  
auswechselbar.

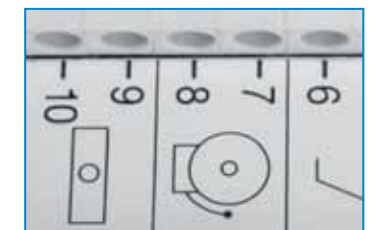

Einfacher Anschluss  
durch Steckklemmen.

# 1-Fam.-Farbbild-Türsprechanlage CVS 86104

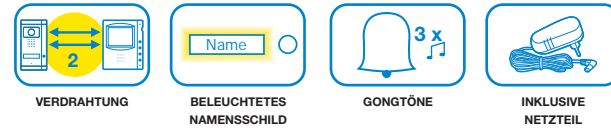

- 87 mm Farb-TFT-Flachbildschirm
- Kamera mit IR-LEDs für Nachtbetrieb
- 2 Außengeräte anschließbar

**Komplett-Set**

## PRODUKTBESCHREIBUNG

- 1-Familienhaus-Set bestehend aus:  
1 Außengerät, 1 Innengerät Hauptstelle, 1 Netzteil
- Mit Freisprecheinrichtung

### Innengerät Hauptstelle

- 87 mm Farb-TFT-Flachbildschirm
- Spannungsversorgung für optionalen Türöffner
- Klingeltonlautstärke stufenlos einstellbar
- Gesprächslautstärke stufenlos einstellbar
- Separater Klingelton für 2. Außengerät
- Beleuchtung der Tasten bei Aktivierung
- Alternativ: Zentralspannungsversorgung durch Systemnetzteil CNV 87460
- Je Hauptstelle eine Audio- oder Video-Nebenstelle anschließbar

### Außengerät

- Aus hochwertigem Aluminium in kompakter Abmessung
- Unterputzmontage, Aufputzmontage mittels Zubehör möglich
- Namensschildbeleuchtung durch moderne LED-Technik
- Kamera kipp- und schwenkbar zur optimalen Ausrichtung
- IR-LED für Nachtbetrieb
- Anschluss für Türöffner, Spannungsversorgung (12 V =/ max. 1 A) durch das Innengerät, ein zusätzlicher Klingeltrafo ist nicht erforderlich

Erweiterungsmöglichkeiten durch System-Zubehör CVS:  
Siehe Seite 39

Anschlusspläne finden Sie ab Seite 98

**Umfangreiches System-Zubehör**

## TECHNISCHE DATEN

### 1-Fam.-Farbbild-Türsprechanlage CVS 86104

Betriebsspannung	15 V =
Netzteil	230 V ~, 50 Hz/15 V =, 1,5 A
Entfernung	
Innengerät <->	max. 70 m bei 0,75 mm <sup>2</sup>
Außengerät	max. 20 m bei 0,45 mm <sup>2</sup>
Anschluss Türöffner	12 V =/max. 1 A
Monitor	Typ TFT 87 mm
Beleuchtung	
Außengerät	min. 3 Lux bei Entfernung < 50 m
Prüfzeichen	TÜV Süd/GS
Abmessungen ca.	
Innengerät	B 160 x H 200 x T 46 mm
Abmessungen ca.	
Außengerät	B 81 x H 152 x T 47 mm

## MONTAGE

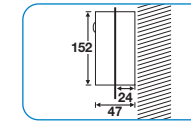

Abmessungen in mm  
Aufputzmontage  
(Zubehör)



ART.-NR. 086104

## SONDERFUNKTIONEN



Freisprecheinrichtung

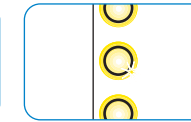

Innengerät mit  
beleuchteten Tasten

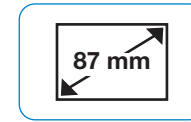

87 mm Farb-TFT-  
Flachbildschirm

## MONTAGE

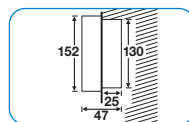

Abmessungen in mm  
1-Fam. Außengerät  
Unterputzmontage

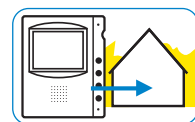

Innenmontage

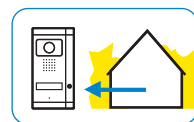

Außenmontage

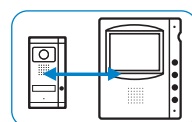

Reichweite max. 70 m

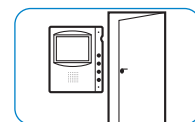

Innengerät mit  
Türöffnertaste

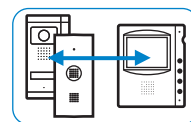

2 Außengeräte  
anschließbar

## SONDERFUNKTIONEN

# System-Zubehör CVS



TYP	AUSFÜHRUNG	FARBE	ART.-NR.	EAN-NR.
MINIKAMERA CVS 86814	AUSSENGERÄT/VIDEO	SILBER	086814	4011315086814
1-FAM.-AUSSSENGERÄT CVS 86821	VIDEO	SILBER	086821	4011315086821
INNENGERÄT NEBENSTELLE CVS 86425	VIDEO/87 MM	WEISS	086425	4011315086425
INNENGERÄT NEBENSTELLE CAS 86432	AUDIO	WEISS	086432	4011315086432
HÖRER CAS 87606	MIT ADAPTERPLATTE	WEISS	087606	4011315087606
EXTERNER GONG CAS 87613	MIT LAUTSTÄRKEREGLER	WEISS	087613	4011315087613
FUNK-TÜRGONG-SET CGF 7079	433 MHZ. TECHNIK	SILBER	007079	4011315007079
FUNK-TÜRGONG-SET CGF 7178	433 MHZ. TECHNIK	WEISS	007178	4011315007178
ELEKTRO-TÜRÖFFNER COV 7642	LÄNGE 110 MM	ALU SILBER	007642A	4011315007642
ELEKTRO-TÜRÖFFNER COV 7659	LÄNGE 110 MM	BRONZE	007659A	4011315007659
ELEKTRO-TÜRÖFFNER COV 7666	LÄNGE 250 MM	ALU SILBER	007666A	4011315007666
ELEKTRO-TÜRÖFFNER COV 7673	LÄNGE 250 MM	BRONZE	007673A	4011315007673
SYSTEMNETZTEIL CAS/ CVS 87460	VERTEILEREINBAU	WEISS	087460	4011315087460
AUFPUTZGEHÄUSE CAS/ CVS 87620	1-/2-FAMILIENHAUS	SILBER	087620	4011315087620

Detaillierte Informationen zum System-Zubehör CVS finden Sie ab Seite 46

## 1-Fam.-Farbbild-Türsprechanlage CVS 86111

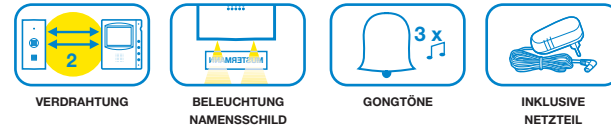

- Mit unsichtbarer Minikamera
- 87 mm Farb-TFT-Flachbildschirm
- 2 Außengeräte anschließbar

**Komplett-Set**

### PRODUKTBESCHREIBUNG

- 1-Familienhaus-Set bestehend aus:  
1 Außengerät, 1 Innengerät Hauptstelle, 1 Netzteil
- Mit Freisprecheinrichtung

#### Innengerät Hauptstelle

- 87 mm Farb-TFT-Flachbildschirm
- Spannungsversorgung für optionalen Türöffner
- Klingeltonlautstärke stufenlos einstellbar
- Gesprächslautstärke stufenlos einstellbar
- Separater Klingelton für 2. Außengerät
- Beleuchtung der Tasten bei Aktivierung
- Alternativ: Zentralspannungsversorgung durch Systemnetzteil CNV 87460
- Je Hauptstelle eine Audio- oder Video-Nebenstelle anschließbar

#### Außengerät, mit unsichtbarer Minikamera

- Aus hochwertigem Aluminium
- Kompakte Abmessungen
- Unterputzmontage
- LED Beleuchtung für separates Namensschild
- Anschluss für Türöffner, Spannungsversorgung (12 V =/ max. 1 A) durch das Innengerät, ein zusätzlicher Klingeltrafo ist nicht erforderlich

Erweiterungsmöglichkeiten durch System-Zubehör CVS:  
Siehe Seite 41

Anschlusspläne finden Sie ab Seite 98

**Außengerät mit unauffälliger Minikamera**

### MONTAGE

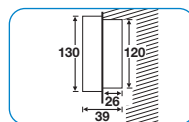

Abmessungen in mm  
1-Fam. Außengerät  
Unterputzmontage

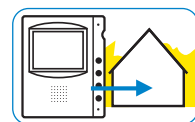

Innenmontage

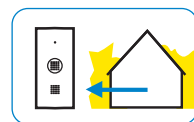

Außenmontage

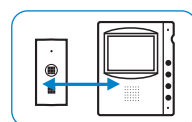

Reichweite max. 70 m

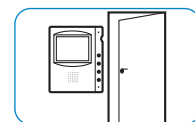

Innengerät mit  
Türöffnertaste

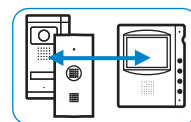

2 Außengeräte  
anschließbar

### SONDERFUNKTIONEN

### TECHNISCHE DATEN

#### 1-Fam.-Farbbild-Türsprechanlage CVS 86111

Betriebsspannung	15 V =
Netzteil	230 V ~, 50 Hz/15 V =, 1,5 A
Entfernung	
Innengerät <->	max. 70 m bei 0,75 mm <sup>2</sup>
Außengerät	max. 20 m bei 0,45 mm <sup>2</sup>
Anschluss Türöffner	12 V =/max. 1 A
Monitor	Typ TFT 87 mm
Beleuchtung	
Außengerät	min. 10 Lux bei Entfernung < 50 m
Prüfzeichen	TÜV Süd/GS
Abmessungen ca.	
Innengerät	B 160 x H 200 x T 46 mm
Abmessungen ca.	
Außengerät	B 60 x H 130 x T 39 mm

### SONDERFUNKTIONEN



Freisprecheinrichtung

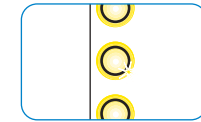

Innengerät mit  
beleuchteten Tasten

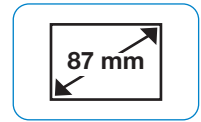

87 mm Farb-TFT-  
Flachbildschirm

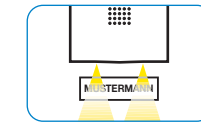

LED zur Beleuchtung  
eines separaten  
Namensschildes



ART.-NR. 086111

TYP	AUSFÜHRUNG	FARBE	ART.-NR.	EAN-NR.
1-FAM.-FARBILD-TÜRSPRECHANLAGE CS 86111	KOMPLETT-SET		086111	4011315086111

## System-Zubehör CVS



TYP	AUSFÜHRUNG	FARBE	ART.-NR.	EAN-NR.
MINIKAMERA CVS 86814	AUSSENGERÄT/VIDEO	SILBER	086814	4011315086814
1-FAM.-AUSSSENGERÄT CVS 86821	VIDEO	SILBER	086821	4011315086821
INNENGERÄT NEBENSTELLE CVS 86425	VIDEO/87 MM	WEISS	086425	4011315086425
INNENGERÄT NEBENSTELLE CAS 86432	AUDIO	WEISS	086432	4011315086432
HÖRER CAS 87606	MIT ADAPTERPLATTE	WEISS	087606	4011315087606
EXTERNER GONG CAS 87613	MIT LAUTSTÄRKEREGLER	WEISS	087613	4011315087613
FUNK-TÜRGONG-SET CGF 7079	433 MHZ. TECHNIK	SILBER	007079	4011315007079
FUNK-TÜRGONG-SET CGF 7178	433 MHZ. TECHNIK	WEISS	007178	4011315007178
ELEKTRO-TÜRÖFFNER COV 7642	LÄNGE 110 MM	ALU SILBER	007642A	4011315007642
ELEKTRO-TÜRÖFFNER COV 7659	LÄNGE 110 MM	BRONZE	007659A	4011315007659
ELEKTRO-TÜRÖFFNER COV 7666	LÄNGE 250 MM	ALU SILBER	007666A	4011315007666
ELEKTRO-TÜRÖFFNER COV 7673	LÄNGE 250 MM	BRONZE	007673A	4011315007673
SYSTEMNETZTEIL CAS/CSV 87460	VERTEILEREINBAU	WEISS	087460	4011315087460

Detaillierte Informationen zum System-Zubehör CVS finden Sie ab Seite 46

## 2-Fam.-Farbbild-Türsprechanlage CVS 86128

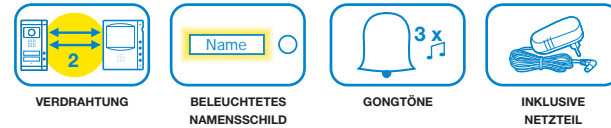

- 142 mm Farb-TFT-Flachbildschirm
- Kamera mit IR-LEDs für Nachtbetrieb
- Separater Etagen-Klingeltaster anschließbar

**Komplett-Set**

### PRODUKTBESCHREIBUNG

- 2-Familienhaus-Set bestehend aus:  
1 Außengerät, 2 Innengeräte Hauptstelle, 2 Netzteile
- Mit Freisprecheinrichtung

#### Innengeräte Hauptstelle

- Großer 142 mm Farb-TFT-Flachbildschirm
- Spannungsversorgung für optionalen Türöffner
- Klingeltonlautstärke stufenlos einstellbar
- Gesprächslautstärke stufenlos einstellbar
- Separater Klingelton für Etagenklingel
- Beleuchtung der Tasten bei Aktivierung
- Alternativ: Zentralspannungsversorgung durch Systemnetzteil CNV 87460
- Je Hauptstelle eine Audio- oder Video-Nebenstelle anschließbar

#### Außengerät

- Aus hochwertigem Aluminium
- Kompakte Abmessungen
- Unterputzmontage, Aufputzmontage mittels Zubehör möglich
- Namensschildbeleuchtung durch moderne LED-Technik
- Kamera kipp und schwenkbar zur optimalen Ausrichtung
- IR-LED für Nachtbetrieb
- Anschluss für Türöffner, Spannungsversorgung (12 V =/ max. 1 A) durch das Innengerät, ein zusätzlicher Klingeltrafo ist nicht erforderlich

Erweiterungsmöglichkeiten durch System-Zubehör CVS:  
Siehe Seite 43

Anschlusspläne finden Sie ab Seite 98

**Umgangreiches System-Zubehör**

### TECHNISCHE DATEN

#### 2-Fam.-Farbbild-Türsprechanlage CVS 86128

Betriebsspannung	15 V =
Netzteil	230 V ~, 50 Hz/15 V =, 1,5 A
Entfernung	
Innengerät <->	max. 70 m bei 0,75 mm <sup>2</sup>
Außengerät	max. 20 m bei 0,45 mm <sup>2</sup>
Anschluss Türöffner	12 V =/max. 1 A
Monitor	Typ TFT 142 mm
Beleuchtung	
Außengerät	min. 3 Lux bei Entfernung < 50 m
Prüfzeichen	TÜV Süd/GS
Abmessungen ca.	
Innengerät	B 160 x H 200 x T 46 mm
Abmessungen ca.	
Außengerät	B 81 x H 152 x T 47 mm

### MONTAGE

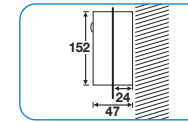

Abmessungen in mm  
Aufputzmontage  
(Zubehör)



ART.-NR. 086128

### SONDERFUNKTIONEN



Freisprecheinrichtung

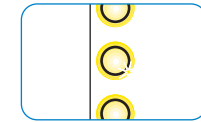

Innengerät mit  
beleuchteten Tasten



142 mm Farb-TFT-  
Flachbildschirm

### TYP

2-FAM.-FARBILD-TÜRSPRECHANLAGE CVS 86128

### AUSFÜHRUNG

KOMPLETT-SET

### FARBE

WEISS

### ART.-NR.

086128

### EAN-NR.

4011315086128

## System-Zubehör CVS



ART.-NR. 086494



ART.-NR. 087682



ART.-NR. 087606



ART.-NR. 087613



ART.-NR. 007079



ART.-NR. 007178

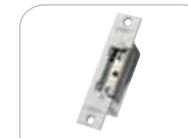

ART.-NR. 007642



ART.-NR. 087460



ART.-NR. 087620

### TYP

INNENGERÄT NEBENSTELLE CVS 86494

### AUSFÜHRUNG

VIDEO/142 MM

### FARBE

WEISS

### ART.-NR.

086494

### EAN-NR.

4011315086494

INNENGERÄT NEBENSTELLE CAS 87682

AUDIO

WEISS

087682

4011315087682

HÖRER CAS 87606

MIT ADAPTERPLATTE

WEISS

087606

4011315087606

EXTERNER GONG CAS 87613

MIT LAUTSTÄRKEREGLER

WEISS

087613

4011315087613

FUNK-TÜRGONG-SET CGF 7079

433 MHZ. TECHNIK

SILBER

007079

4011315007079

FUNK-TÜRGONG-SET CGF 7178

433 MHZ. TECHNIK

WEISS

007178

4011315007178

ELEKTRO-TÜRÖFFNER COV 7642

LÄNGE 110 MM

ALU SILBER

007642A

4011315007642

ELEKTRO-TÜRÖFFNER COV 7659

LÄNGE 110 MM

BRONZE

007659A

4011315007659

ELEKTRO-TÜRÖFFNER COV 7666

LÄNGE 250 MM

ALU SILBER

007666A

4011315007666

ELEKTRO-TÜRÖFFNER COV 7673

LÄNGE 250 MM

BRONZE

007673A

4011315007673

SYSTEMNETZTEIL CAS/ CVS 87460

VERTEILEREINBAU

WEISS

087460

4011315087460

AUFPUTZGEHÄUSE CAS/ CVS 87620

1-/2-FAMILIENHAUS

SILBER

087620

4011315087620

### MONTAGE

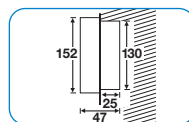

Abmessungen in mm  
1-Fam. Außengerät  
Unterputzmontage

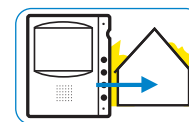

Innenmontage

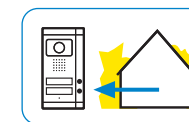

Außenmontage

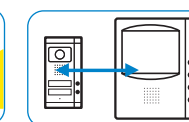

Reichweite max. 70 m

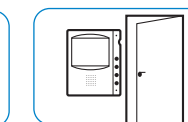

Innengerät mit  
Türöffnertaste

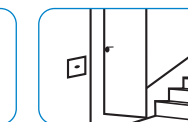

Etagenklingel  
anschließbar

### SONDERFUNKTIONEN

Detaillierte Informationen zum System-Zubehör CVS finden Sie ab Seite 48

## 3-, 4-, 5-, 6-Familienhaus-Außengeräte CVS



- Außengerät aus Aluminium mit beleuchteten Namensschildern
- Kamera kipp- und schwenkbar

3-6 Familien Außengeräte

### PRODUKTBESCHREIBUNG

- 3-Familienhaus Außengerät CVS 86449
  - 4-Familienhaus Außengerät CVS 86456
  - 5-Familienhaus Außengerät CVS 86463
  - 6-Familienhaus Außengerät CVS 86470
  - Aus hochwertigem Aluminium. Kompakte Abmessungen
  - Unter-, Aufputzmontage mittels Zubehör möglich
  - Namensschildbeleuchtung durch moderne LED-Technik
  - Kamera kipp- und schwenkbar zur optimalen Ausrichtung
  - IR-LED für Nachtbetrieb
  - 1 x Spannungsversorgung (12 V =/max. 1 A) für Türöffner durch Innengerät. Zusätzlicher Klingeltrafo ist nicht erforderlich
  - Gesprächslautstärke stufenlos einstellbar
- Sie benötigen zusätzliche Innengeräte zum Anschließen an das Außengerät, siehe Tabelle auf Seite 45  
 Erweiterungsmöglichkeiten durch System-Zubehör CVS:  
 Siehe Seite 48 bis 53  
 Anschlusspläne finden Sie ab Seite 98

### TECHNISCHE DATEN

#### 3-, 4-, 5-, 6-Familienhaus-Außengeräte CVS

Entfernung Innengerät <-> Außengerät	max. 70 m bei 0,75 mm <sup>2</sup> max. 20 m bei 0,45 mm <sup>2</sup>
Anschluss Türöffner (Spannungsversorgung über Innengerät)	12 V =/max. 1 A
Prüfzeichen	TÜV Süd/GS
Abmessungen ca.	
3-Fam. Außengerät	B 81 x H 173 x T 47 mm
4-Fam. Außengerät	B 81 x H 194 x T 47 mm
5-Fam. Außengerät	B 81 x H 215 x T 47 mm
6-Fam. Außengerät	B 81 x H 236 x T 47 mm

### MONTAGE

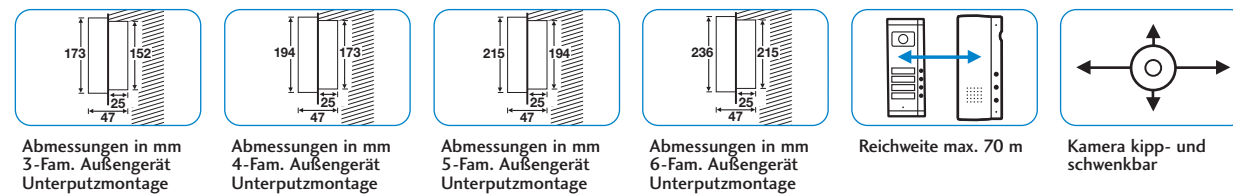

Abmessungen in mm 3-Fam. Außengerät Unterputzmontage

Abmessungen in mm 4-Fam. Außengerät Unterputzmontage

Abmessungen in mm 5-Fam. Außengerät Unterputzmontage

Abmessungen in mm 6-Fam. Außengerät Unterputzmontage

Reichweite max. 70 m

Kamera kipp- und schwenkbar

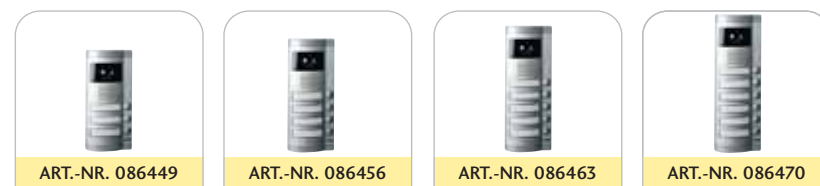

TYP	AUSFÜHRUNG	FARBE	ART.-NR.	EAN-NR.
3-FAM.-AUSSENGERÄT CAS 86449	UNTERPUTZ	SILBER	086449	4011315086449
4-FAM.-AUSSENGERÄT CAS 86456	UNTERPUTZ	SILBER	086456	4011315086456
5-FAM.-AUSSENGERÄT CAS 86463	UNTERPUTZ	SILBER	086463	4011315086463
6-FAM.-AUSSENGERÄT CAS 86470	UNTERPUTZ	SILBER	086470	4011315086470

## Innengerät Hauptstelle CVS 86418



- 142 mm Farb-TFT-Flachbildschirm
- Zur Verbindung zum Außengerät CVS
- Mit Freisprecheinrichtung, Hörer als Zubehör erhältlich

Hauptstelle CVS



### PRODUKTBESCHREIBUNG

- Innengerät Hauptstelle
- Großer 142 mm Farb-TFT-Flachbildschirm
- Mit Freisprecheinrichtung
- Spannungsversorgung für optionalen Türöffner
- Inklusive Netzteil
- Klingeltonlautstärke stufenlos einstellbar
- Gesprächslautstärke stufenlos einstellbar
- Separater Klingelton für Etagenklingel
- Beleuchtung der Tasten bei Aktivierung
- Erweiterbar mit Hörer CAS 87606
- Je Hauptstelle eine Audio- oder Video-Nebenstelle anschließbar

Erweiterungsmöglichkeiten durch System-Zubehör CVS:  
 Siehe Seite 48 bis 53  
 Anschlusspläne finden Sie ab Seite 98

### TECHNISCHE DATEN

#### Innengerät Hauptstelle CVS 86418

Betriebsspannung	15 V =
Netzteil	230 V ~, 50 Hz/15 V =, 1,5 A
Entfernung Innengerät <-> Außengerät	max. 70 m bei 0,75 mm <sup>2</sup> max. 20 m bei 0,45 mm <sup>2</sup>
Anschluss Türöffner	12 V =/max. 1 A
Monitor	Typ TFT 142 mm
Prüfzeichen	TÜV Süd/GS
Abmessungen ca.	B 160 x H 200 x T 40 mm

### MONTAGE

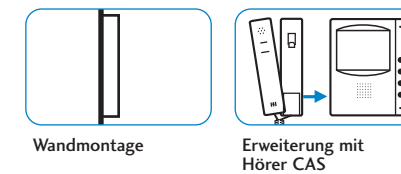

Wandmontage

Erweiterung mit Hörer CAS

### SONDERFUNKTIONEN



Reichweite max. 70 m

Innengerät mit Türöffnertaste

Etagenklingel anschließbar

TYP	AUSFÜHRUNG	FARBE	ART.-NR.	EAN-NR.
INNENGERÄT HAUPTSTELLE CVS 86418	VIDEO/142 MM	WEISS	086418	4011315086418

## Diese Geräte benötigen Sie:

	HAUPTSTELLE/INNENGERÄTE INKLUSIVE NETZTEILE	AUSSENGERÄT	AUFPUTZGEHÄUSE (ZUBEHÖR)
3-FAMILIENHAUS	3 INNENGERÄTE ART.-NR. 086418	1 AUSSENGERÄT ART.-NR. 086449	ART.-NR. 087644
4-FAMILIENHAUS	4 INNENGERÄTE ART.-NR. 086418	1 AUSSENGERÄT ART.-NR. 086456	ART.-NR. 087651
5-FAMILIENHAUS	5 INNENGERÄTE ART.-NR. 086418	1 AUSSENGERÄT ART.-NR. 086463	ART.-NR. 087668
6-FAMILIENHAUS	6 INNENGERÄTE ART.-NR. 086418	1 AUSSENGERÄT ART.-NR. 086470	ART.-NR. 087675

## Außengerät 1-Familienhaus CVS 86821



- Zur Erweiterung, z. B. als Zweitgerät bei großen Häusern
- Für den Anschluss an die Hauptstelle

Zusatzgerät für Außen

### PRODUKTBESCHREIBUNG

- Außengerät 1-Familienhaus
- Aus hochwertigem Aluminium
- Kompakte Abmessung
- Unterputzmontage, Aufputzmontage mittels Zubehör möglich
- Namensschildbeleuchtung durch moderne LED-Technik
- Kamera kipp- und schwenkbar zur optimalen Ausrichtung
- IR-LED für Nachtbetrieb
- Anschluss für Türöffner, Spannungsversorgung (12 V =/ max. 1 A) durch das Innengerät, ein zusätzlicher Klingeltrafo ist nicht erforderlich

### TECHNISCHE DATEN

#### Außengerät 1-Familienhaus CVS 86821

Entfernung	
Innengerät <>	max. 70 m bei 0,75 mm <sup>2</sup>
Außengerät	max. 20 m bei 0,45 mm <sup>2</sup>
Anschluss Türöffner	12 V =/max. 1 A
Beleuchtung	min. 3 Lux bei Entfernung < 50 m
Prüfzeichen	TÜV Süd/GS
Abmessungen ca.	B 81 x H 152 x T 47 mm

### MONTAGE

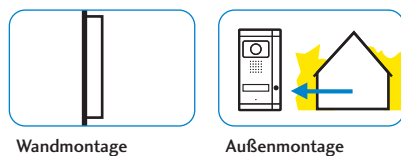

### SONDERFUNKTIONEN

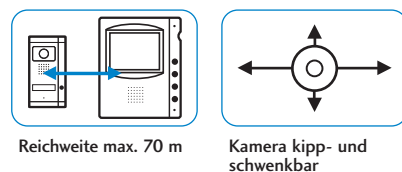

## Mini-Kamera CVS 86814



- Zur Erweiterung, z. B. als Zweitgerät bei großen Häusern
- Für den Anschluss an die Hauptstelle

Zusatzgerät für Außen



### PRODUKTBESCHREIBUNG

- Außengerät mit unsichtbarer Mini-Kamera
- Aus hochwertigem Aluminium
- Kompakte Abmessung
- Unterputzmontage
- LED Beleuchtung für separates Namensschild
- Anschluss für Türöffner, Spannungsversorgung (12 V =/ max. 1 A) durch das Innengerät, ein zusätzlicher Klingeltrafo ist nicht erforderlich

### TECHNISCHE DATEN

#### Mini-Kamera CVS 86814

Entfernung	
Innengerät <>	max. 70 m bei 0,75 mm <sup>2</sup>
Außengerät	max. 20 m bei 0,45 mm <sup>2</sup>
Anschluss Türöffner	12 V =/max. 1 A
Beleuchtung	min. 10 Lux bei Entfernung < 50 m
Prüfzeichen	TÜV Süd/GS
Abmessungen ca.	B 60 x H 130 x T 39 mm

Mit besonders kleiner, unsichtbarer Kamera

### MONTAGE

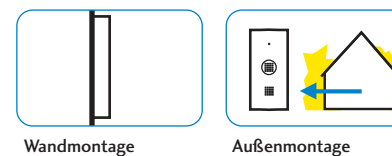

### SONDERFUNKTIONEN

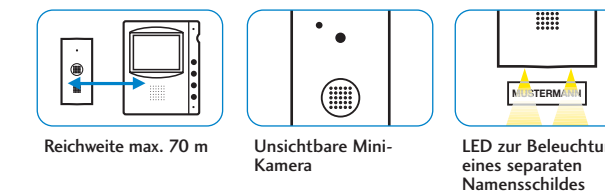

TYP	AUSFÜHRUNG	FARBE	ART.-NR.	EAN-NR.
AUSSENGERÄT 1-FAMILIENHAUS CVS 86821	ERWEITERUNG	SILBER	086821	4011315086821

TYP	AUSFÜHRUNG	FARBE	ART.-NR.	EAN-NR.
MINI-KAMERA CVS 86814	AUSSENGERÄT	SILBER	086814	4011315086814



## Innengerät Nebenstelle CVS

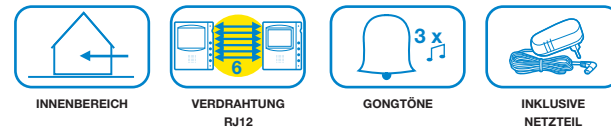

- Zur Erweiterung, z. B. als Zweitgerät bei großen Wohnungen
- 87 mm Farb-TFT-Flachbildschirm

Farb-Monitor

### PRODUKTBESCHREIBUNG

- Innengerät Nebenstelle
- 87 mm Farb-TFT-Flachbildschirm
- Ergänzung zur Hauptstelle CVS 86418, z. B. bei großen Wohnungen
- Verbindung über RJ12 Stecker, 2 x Adapterstecker zum Anschließen an 6-adrige Leitung, im Lieferumfang
- Entfernung von Hauptstelle zur Nebenstelle max. 20 m
- Klingeltonlautstärke stufenlos einstellbar
- Gesprächslautstärke stufenlos einstellbar
- Beleuchtung der Tasten bei Aktivierung
- Erweiterbar mit Hörer CAS

Vielfältige Erweiterungsmöglichkeiten durch System-Zubehör CVS: z. B. Hörer CAS 87606

Anschlusspläne finden Sie ab Seite 98

### TECHNISCHE DATEN

#### Innengerät Nebenstelle CVS

Betriebsspannung	15 V =
Netzteil	230 V ~, 50 Hz/15 V =, 1,5 A
Entfernung Innengerät <-> Außengerät	durch RJ 12 Stecker, 6-adrig max. 20 m bei 0,45 mm <sup>2</sup>
Monitor	Typ TFT 87 mm
Anschlussart	RJ 12 Stecker
Prüfzeichen	TÜV Süd/GS
Abmessungen ca.	B 160 x H 200 x T 40 mm

### MONTAGE

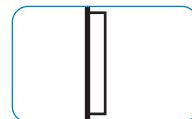

Wandmontage

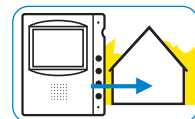

Innenmontage

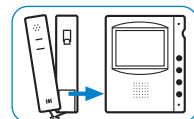

Erweiterung mit Hörer CAS

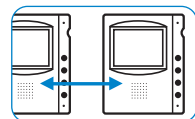

Reichweite max. 20 m

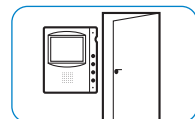

Innengerät mit Türöffnertaste



Freisprecheinrichtung

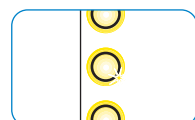

Innengerät mit beleuchteten Tasten

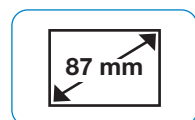

87 mm Farb-TFT-Flachbildschirm



ART.-NR. 086425



ART.-NR. 086494

TYP	AUSFÜHRUNG	FARBE	ART.-NR.	EAN-NR.
INNENGERÄT NEBENSTELLE CVS 86425	1-FAM./VIDEO/87 MM	WEISS	086425	4011315086425
INNENGERÄT NEBENSTELLE CVS 86494	2- BIS 6-FAM./VIDEO/87 MM	WEISS	086494	4011315086494

## Innengerät Nebenstelle CAS



- Zur Erweiterung, z. B. als Zweitgerät bei großen Wohnungen
- Mit Freisprecheinrichtung, Hörer als Zubehör erhältlich
- Für den Anschluss an die Hauptstelle

Nebenstelle CAS



### PRODUKTBESCHREIBUNG

- Innengerät Nebenstelle
- Ergänzung zur Hauptstelle CVS 86418, z. B. bei großen Wohnungen
- Verbindung über RJ12 Stecker, 2 x Adapterstecker zum Anschließen an 6-adrige Leitung, im Lieferumfang
- Entfernung von Hauptstelle zur Nebenstelle max. 20 m
- Klingeltonlautstärke stufenlos einstellbar
- Gesprächslautstärke stufenlos einstellbar
- Beleuchtung der Tasten bei Aktivierung
- Erweiterbar mit Hörer CAS

Vielfältige Erweiterungsmöglichkeiten durch System-Zubehör: z. B. Hörer CAS 87606

Ideal als Zweitgerät für große Wohnungen

### TECHNISCHE DATEN

#### Innengerät Nebenstelle CAS

Betriebsspannung	15 V =
Netzteil	230 V ~, 50 Hz/15 V =, 1 A
Entfernung Hauptstelle <-> Nebenstelle	max. 20 m bei 0,45 mm <sup>2</sup>
Anschlussart	RJ 12 Stecker
Prüfzeichen	TÜV Süd/GS
Abmessungen ca.	B 85 x H 200 x T 40 mm

### MONTAGE

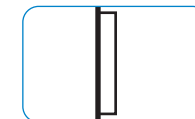

Wandmontage

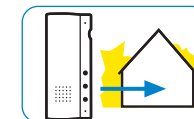

Innenmontage

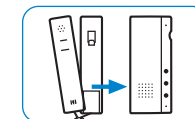

Erweiterung mit Hörer CAS

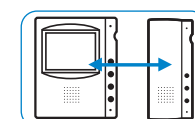

Reichweite max. 20 m

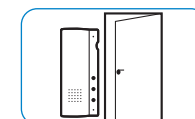

Innengerät mit Türöffnertaste



Freisprecheinrichtung

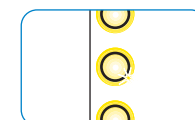

Innengerät mit beleuchteten Tasten



ART.-NR. 086432



ART.-NR. 087682

TYP	AUSFÜHRUNG	FARBE	ART.-NR.	EAN-NR.
INNENGERÄT NEBENSTELLE CAS 86432	1-FAM./AUDIO	WEISS	086432	4011315086432
INNENGERÄT NEBENSTELLE CAS 87682	2- BIS 6-FAM./AUDIO	WEISS	087682	4011315087682

## Hörer CAS 87606



INNENBEREICH

- Erweiterung für Türsprechanlage CAS und CVS
- Einfache und schnelle Montage

System-Hörer

### PRODUKTBESCHREIBUNG

- Hörer zur Erweiterung der Video-Türsprechanlage CVS
- Optimale Verständigung bei lauter Umgebung
- Zur Wahrung der Privatsphäre
- Einfache Montage: Aufstecken - anschrauben - fertig!
- Rufannahme durch Abnahme des Hörers
- Mit Adapterplatte

### TECHNISCHE DATEN

#### Hörer CAS 87606

Prüfzeichen	TÜV Süd/GS
Abmessungen ca.	B 54 x H 200 x T 55 mm

Aufstecken - anschrauben - fertig!

### MONTAGE

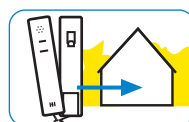

Innenmontage

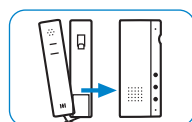

Einfache Montage

TYP	AUSFÜHRUNG	FARBE	ART.-NR.	EAN-NR.
HÖRER CAS 87606	MIT ADAPTERPLATTE	WEISS	087606	4011315087606

## Externer Gong CAS 87613



INNENBEREICH

- Erweiterung für Türsprechanlage CAS und CVS
- Mit Lautstärkereger

Zusatz-Gong



### PRODUKTBESCHREIBUNG

- Externer Gong zur Erweiterung der Türsprechanlage CVS
- Zusatzgong für den Innenbereich
- Entfernung max. 20 m vom Innengerät oder Nebenstelle
- Mit Lautstärkereger

### TECHNISCHE DATEN

#### Externer Gong CAS 87613

Gonglautstärke	Aus/Mitte/Laut
Entfernung Innengerät <-> Außengerät	max. 20 m bei 0,45 mm <sup>2</sup>
Prüfzeichen	TÜV Süd/GS
Abmessungen ca.	B 100 x H 100 x T 25 mm

Für die Innenmontage

### MONTAGE

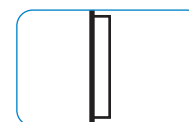

Wandmontage

### SONDERFUNKTIONEN

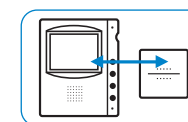

Entfernung max. 20 m

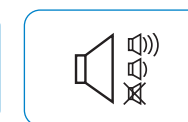

Mit Lautstärkereger

TYP	AUSFÜHRUNG	FARBE	ART.-NR.	EAN-NR.
EXTERNER GONG CAS 87613	INNENMONTAGE	WEISS	087613	4011315087613

## Systemnetzteil CNV 87460



INNENBEREICH

- Für den Verteilereinbau
- Für Türsprechanlagen CAS und CVS

Zentralspannungsversorgung

### PRODUKTBESCHREIBUNG

- Zur Zentralspannungsversorgung der Türsprechanlagen CAS und CVS
- Ausgangsspannung/Strom 15 V =/max. 2 A
- Es werden 2 Adern je Innengerät benötigt
- Zur Montage auf 35 mm Normschienen
- Durch Nutzung vom Systemnetzteil CNV 87460 wird das Netzteil zu den Innengeräten CAS und CVS Türsprechanlagen nicht benötigt

### TECHNISCHE DATEN

#### Systemnetzteil CNV 87460

Eingangsspannung	100 - 240 V ~
Ausgangsspannung	15 V =
Ausgangsstrom	max. 2 A
Teilungseinheit (TE)	4,5
Prüfzeichen	TÜV Rheinland
Abmessungen ca.	B 77 x H 92 x T 56 mm

Verteilereinbau

### MONTAGE

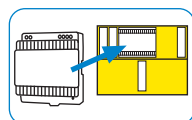

Für den Verteilereinbau

## 1- bis 6-Fam. Aufputzgehäuse CAS/CVS/CVB



AUSSENBEREICH

- Für Aufputzmontage CAS, CVS und CVB, Außengerät
- Aus Aluminium
- Leicht zu montieren

Aluminium



### PRODUKTBESCHREIBUNG

- 1-/2-Familienhaus Aufputzgehäuse 87620
- 3-Familienhaus Aufputzgehäuse 87644
- 4-Familienhaus Aufputzgehäuse 87651
- 5-Familienhaus Aufputzgehäuse 87668
- 6-Familienhaus Aufputzgehäuse 87675
- Aus hochwertigem Aluminium

### TECHNISCHE DATEN

#### 1- bis 6-Fam. Aufputzgehäuse CAS/CVS/CVB

Abmessungen ca. Aufputzgehäuse	
1-/2-Familienhaus	B 81 x H 152 x T 24 mm
3-Familienhaus	B 81 x H 173 x T 24 mm
4-Familienhaus	B 81 x H 194 x T 24 mm
5-Familienhaus	B 81 x H 215 x T 24 mm
6-Familienhaus	B 81 x H 236 x T 24 mm

Aufputzgehäuse für CAS, CVS und CVB

### MONTAGE

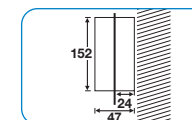

Abmessungen in mm  
1-/2-Fam. Außengerät  
Aufputzmontage

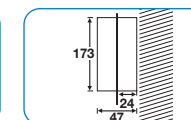

Abmessungen in mm  
3-Fam. Außengerät  
Aufputzmontage

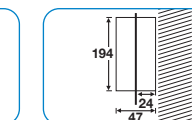

Abmessungen in mm  
4-Fam. Außengerät  
Aufputzmontage

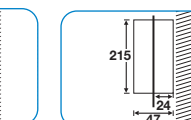

Abmessungen in mm  
5-Fam. Außengerät  
Aufputzmontage

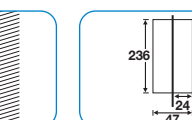

Abmessungen in mm  
6-Fam. Außengerät  
Aufputzmontage



ART.-NR. 087620



ART.-NR. 087644



ART.-NR. 087651



ART.-NR. 087668



ART.-NR. 087675

TYP	AUSFÜHRUNG	FARBE	ART.-NR.	EAN-NR.
SYSTEMNETZTEIL CNV 87460	VERTEILEREINBAU	WEISS	087460	4011315087460

TYP	AUSFÜHRUNG	FARBE	ART.-NR.	EAN-NR.
AUFPUTZGEHÄUSE CAS 87620	1-/2-FAMILIENHAUS	SILBER	087620	4011315087620
AUFPUTZGEHÄUSE CAS 87644	3-FAMILIENHAUS	SILBER	087644	4011315087644
AUFPUTZGEHÄUSE CAS 87651	4-FAMILIENHAUS	SILBER	087651	4011315087651
AUFPUTZGEHÄUSE CAS 87668	5-FAMILIENHAUS	SILBER	087668	4011315087668
AUFPUTZGEHÄUSE CAS 87675	6-FAMILIENHAUS	SILBER	087675	4011315087675

## S/W Bild-Türsprechanlage CVB 86203

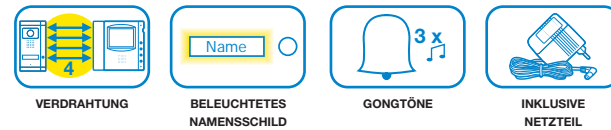

- 87 mm s/w TFT-Flachbildschirm
- Kamera mit IR-LEDs für Nachtbetrieb

**Komplett-Set**

### PRODUKTBESCHREIBUNG

- 1-Familienhaus-Set bestehend aus:  
1 Außengerät, 1 Innengerät, 1 Netzteil
- Innengerät mit Hörer

#### Innengerät

- 87 mm s/w TFT-Flachbildschirm
- Potenzialfreier Kontakt für optionalen Türöffner (+ 2 Drähte)
- Klingeltonlautstärke stufenlos einstellbar
- Gesprächslautstärke stufenlos einstellbar
- Beleuchtung der Tasten bei Aktivierung

#### Außengerät

- Aus hochwertigem Aluminium in kompakter Abmessung
- Namensschildbeleuchtung durch modernste LED-Technik, für eine lange Lebensdauer
- Unterputzmontage, Aufputzmontage mittels Zubehör möglich: Siehe Seite 53

- Anschlusspläne finden Sie ab Seite 98

**Außengerät aus Aluminium**

### MONTAGE

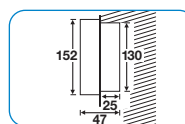

Abmessungen in mm  
1-Fam. Außengerät  
Unterputzmontage

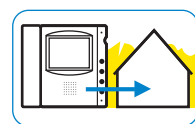

Innenmontage

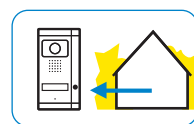

Außenmontage

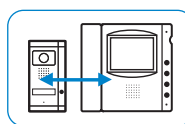

Reichweite max. 70 m

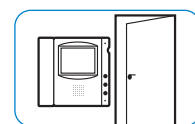

Innengerät mit  
Türöffnertaste

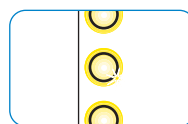

Innengerät mit  
beleuchteten Tasten

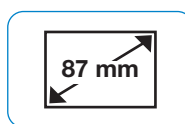

87 mm s/w TFT-  
Flachbildschirm

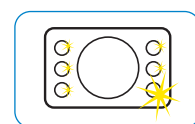

Außenkamera mit IR-  
LEDs für Nachtbetrieb

TYP S/W BILD-TÜRSPRECHANLAGE CVB 86203  
AUSFÜHRUNG KOMPLETT-SET  
FARBE  
ART.-NR. 086203  
EAN-NR. 4011315086203

## S/W Bild-Türsprechanlage CVC 8106



- 100 mm s/w CRT-Bildschirm
- Kamera mit IR-LEDs für Nachtbetrieb

**Komplett-Set**

### PRODUKTBESCHREIBUNG

- 1-Familienhaus-Set bestehend aus:  
1 Innengerät, 1 Außengerät, 1 Aufputzgehäuse, 1 Netzteil
- Innengerät mit Hörer

#### Innengerät

- 100 mm s/w CRT-Bildschirm
- Mit Türöffnertaste

#### Außengerät

- Aluminiumgehäuse für die Unterputzmontage
- Mit beleuchtetem Namensschild
- Aufputzmontage mittels beigelegtem Aufputzgehäuse möglich
- Potenzialfreier Kontakt für optionalen Türöffner

- Anschlusspläne finden Sie ab Seite 98

**Außengerät aus Aluminium**

### MONTAGE

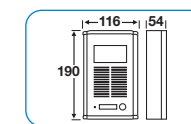

Abmessungen in mm  
1-Fam. Außengerät  
Unterputzmontage

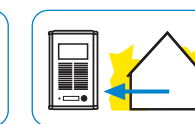

Außenmontage

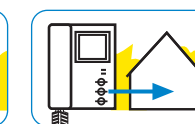

Innenmontage

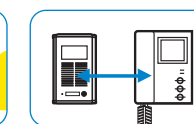

Reichweite max. 50 m

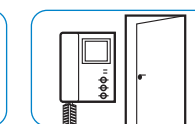

Innengerät mit  
Türöffnertaste

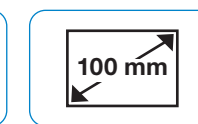

100 mm s/w CRT-  
Flachbildschirm

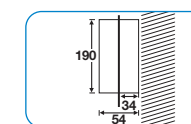

Abmessungen in mm  
Aufputzmontage

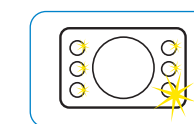

Außenkamera mit IR-  
LEDs für Nachtbetrieb

TYP S/W BILD-TÜRSPRECHANLAGE CVC 8106  
AUSFÜHRUNG KOMPLETT-SET  
FARBE  
ART.-NR. 008106  
EAN-NR. 4011315008106

## Elektro-Türöffner COV



ANSCHLUSS-  
SPANNUNG

- Symmetrischer Türöffner
- DIN-links und DIN-rechts montierbar
- Verstellbare Türöffnerfalle

Mit  
Entriegelung

### PRODUKTBESCHREIBUNG

- Symmetrische Türöffner
- DIN-links und DIN-rechts montierbar durch Umdrehen des Schließbleches
- Verstellbare Türöffnerfalle
- Mit Entriegelung
- Anschlussspannung 12 V =, 8 - 12 V ~
- Stromaufnahme 0,85 A
- Türöffner Länge 110 mm und 250 mm
- Farben bronze und Alu silber

### TECHNISCHE DATEN

#### Elektro-Türöffner COV

Anschlussspannung	ca. 12 V =/8 - 12 V ~
Stromaufnahme	ca. 0,85 A
Abmessungen	
Schließblech ca.	
Länge	110 mm/250 mm
Breite	25 mm
Tiefe	29 mm
Blechstärke	3 mm

Symmetrische Türöffner mit Entriegelung

### MONTAGE

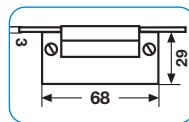

Türöffner Abmessung  
in mm

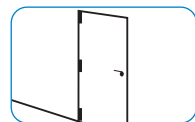

DIN links

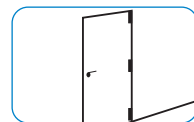

DIN rechts

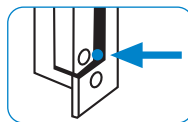

Mit Entriegelung

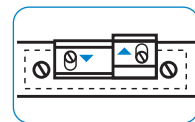

Verstellbare Türfalle



ART.-NR. 007642A



ART.-NR. 007659A



ART.-NR. 007666A



ART.-NR. 007673A

TYP	AUSFÜHRUNG	FARBE	ART.-NR.	EAN-NR.
ELEKTRO-TÜRÖFFNER COV 7642	LÄNGE 110 MM	ALU SILBER	007642A	4011315007642
ELEKTRO-TÜRÖFFNER COV 7659	LÄNGE 110 MM	BRONZE	007659A	4011315007659
ELEKTRO-TÜRÖFFNER COV 7666	LÄNGE 250 MM	ALU SILBER	007666A	4011315007666
ELEKTRO-TÜRÖFFNER COV 7673	LÄNGE 250 MM	BRONZE	007673A	4011315007673

## System-Netztrafo CNV 7505



INNENBEREICH

- Für GEV Elektro-Türöffner COV wenn keine Spannungsversorgung über Video- bzw. Audio-Türsprechanlage erfolgt

Klingel-  
trafo



### PRODUKTBESCHREIBUNG

- Netztrafo für Aufputzmontage bez. für den Verteilereinbau auf 35 mm Normschienen
- Ausgangsspannung/Strom 12 V =/max. 1 A
- Für GEV Elektro-Türöffner COV in Verbindung mit Video-Türsprechanlagen CVC 8106 bzw. CVB 86203

### TECHNISCHE DATEN

#### System-Netztrafo CNV 7505

Betriebsspannung	220 - 240 V ~
Ausgangsspannung	12 V ~
Ausgangsstrom	max. 1 A
Teilungseinheit (TE)	2
Prüfzeichen	KEMA/KEUR
Abmessungen ca.	B 35 X H 91 x T 64 mm

Klingeltrafo

### MONTAGE

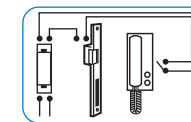

Für Türöffnerbeschläge

TYP	AUSFÜHRUNG	FARBE	ART.-NR.	EAN-NR.
SYSTEM-NETZTRAFO CNV 7505	VERTEILEREINBAU	WEISS	007505B	4011315007505



**DIE NEUE GENERATION  
FUNK-TÜRGONG**

„Ich habe geklingelt, aber es war niemand zuhause.“ Mit diesem oder ähnlichem Kommentar landet dringend erwartete Post im Abholcenter oder es müssen Freunde un verrichteter Dinge wieder gehen. Dabei lief lediglich der Staubsauger...

Abhilfe schaffen für solche Fälle Funk-Türgongs von GEV mit akustischen und optischen Signalen. Ein Modell ist neben verschiedenen Gongtönen mit Lichtblitz-Signalen für laute Umgebungen oder hörschwache Nutzer ausgestattet. Die Geräte sind je nach Ausführung auch mobil und damit variabel einsetzbar.

**BESONDERHEITEN**



**SIGNALEINHEITEN**  
Optisches Signal.



**FUNKTION**  
LED Lichtblitz für gleichzeitiges Sehen und Hören.



**PRAKTISCH**  
Funkgong für die Steckdose.



**Funk-Türgongs**

- Funk-Türgong-Set CGF
- System-Zubehör CGF
- Funk-Türgong-Set A CGF
- Funk-Türgong-Set B CGF
- System-Zubehör CGF

## Nutzungsmöglichkeiten

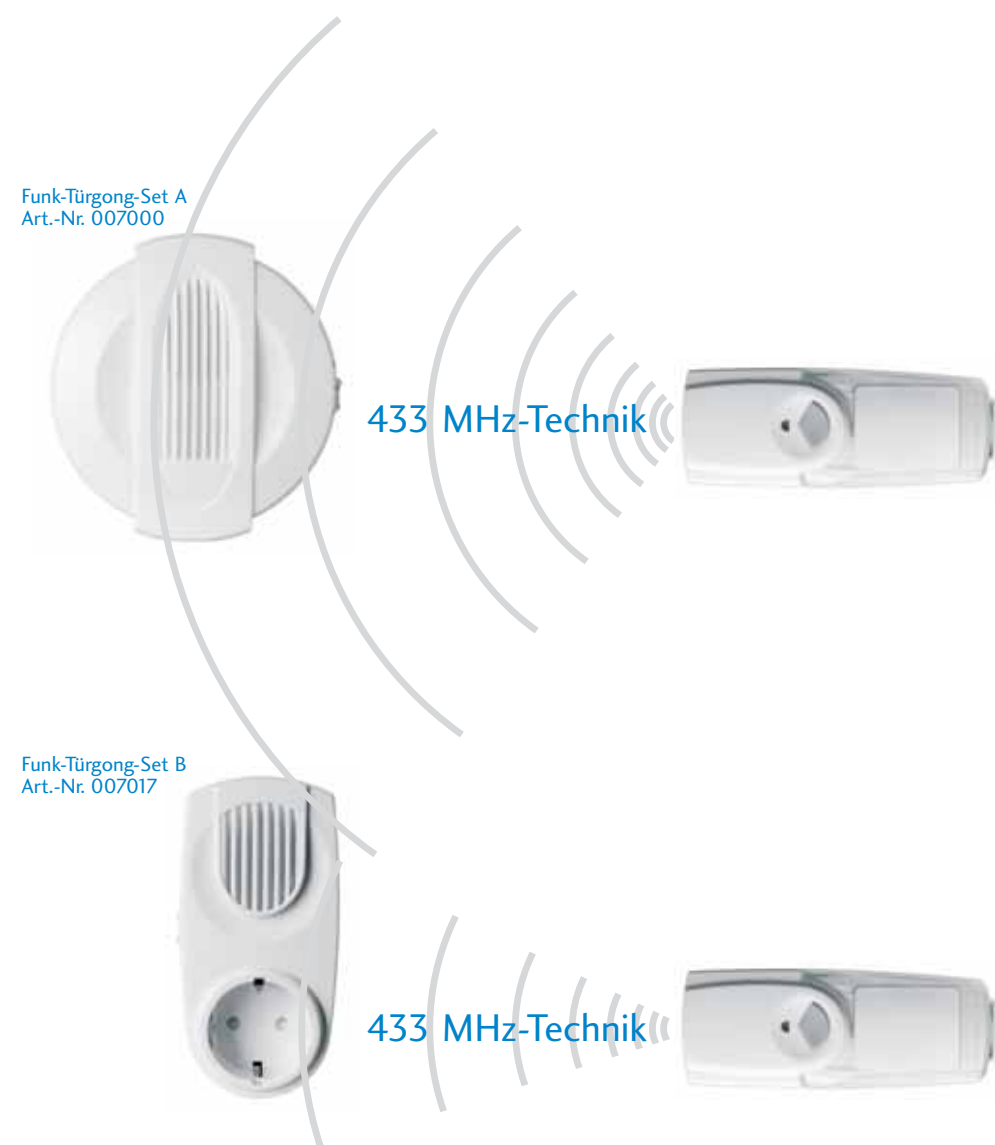

## Funk-Türgongs



### GEV FUNK-TÜRGONGS

Modernes Design in funktionaler Klarheit.  
 Sie möchten das Klingelsignal im Garten hören?  
 Kein Problem mit den ComBoy Funk-Türgongs.  
 Umfangreiches System-Zubehör sorgt für eine optimale  
 Anpassung an Ihre individuellen Anforderungen.

### Leistungsmerkmale

### Funk-Türglocke

#### KLINGELTASTER



Mobil und stationär einsetzbar.



Großes Namensschild.



Optisches Signal, mit zusätzlichem Geheimtaster.



Dient als Funksender für vorhandene Klingeltaster.

433 MHz-Technik



#### GONG-EINHEIT



Mobil und stationär einsetzbar.



Steckdosengong: Weiternutzung der Steckdose.



Optisches Signal und/oder akustisches Klingeln einstellbar. Ideal in lauter Umgebung oder bei hörgeschädigten Personen.



Verschiedene Klingeltöne einstellbar.



## Funk-Türgong-Set CGF

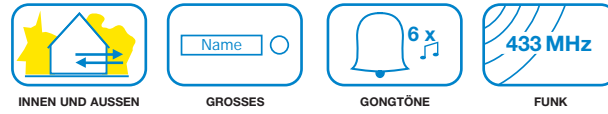

- Erweiterung für bestehende Klingelanlagen
- Mehrere Klingeltaster anschließbar
- Mehrere Gongs anschließbar

Mobil einsetzbar

### PRODUKTBESCHREIBUNG

- Funk-Türgong-Set bestehend aus:  
1 Funk-Gong inklusive Wandmontageplatte, 1 Klingeltaster inklusive Batterie

#### Funk-Gong

- Optisch/akustisch
- Signal einstellbar: Töne und/oder Lichtblitze durch super helle LEDs
- Durch Lichtblitze besonders geeignet für laute Umgebungen bzw. bei hörgeschädigten Personen
- Bestehende Klingelanlagen können mit dem Funk-Türgong-Set erweitert werden. Klingeltaster dient als Sender
- 6 verschiedene Gongtöne können individuell einem Klingeltaster zugeordnet werden, z. B. Vorder- und Hintereingang
- Lautstärke einstellbar (Aus/Mittel/Laut)
- Batteriebetrieb
- Fälliger Batteriewechsel wird akustisch signalisiert

#### Klingeltaster

- Anschluss an vorhandenen bzw. fremden Klingeltaster möglich
- 2 Kanal Klingeltaster
- Klingeltaster mit zusätzlichem Geheimtaster
- Ein Klingeltaster kann auf mehrere Gong/Signaleinheiten mit unterschiedlichen Tönen programmiert werden
- Batteriebetrieben 1 x 3 V (CR 2032), inklusive

Erweiterungsmöglichkeiten durch System-Zubehör CGF:  
Siehe Seite 65

### TECHNISCHE DATEN

#### Funk-Türgong-Set CGF

Funkreichweite	ca. 80 m (Freifeld)
Sendefrequenz	433 MHz (autom. Kanalzuordnung)
Betriebsspannung Funk-Gong	3 x 1,5 V* (AA), *nicht im Lieferumfang
Betriebsspannung Klingeltaster	1 x 3 V (CR 2032), inklusive Batterie
Gonglautstärke	Aus/Mittel/Laut
Abmessungen ca. Funk-Gong	Ø 120 x H 45 mm (ohne Wandhalterung)
Abmessungen ca. Klingeltaster	B 92 x H 35 x T 22 mm

### MONTAGE

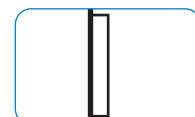

Wandmontage

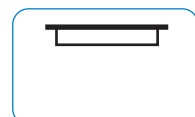

Deckenmontage

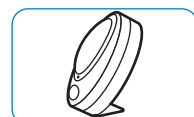

Mobil einsetzbar

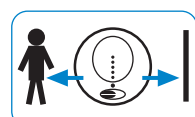

Mobil und stationär einsetzbar, keine Verdrahtung

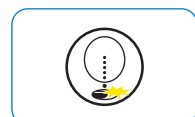

Optisches Signal durch super helle LEDs



6 frei einstellbare Klingeltöne

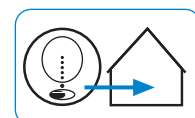

Innenmontage

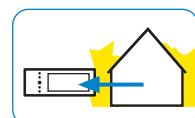

Außenmontage

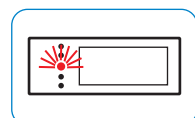

Optisches Signal

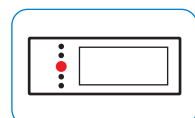

Geheimtaster

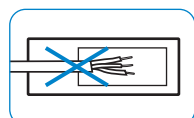

Keine Verdrahtung

### SONDERFUNKTIONEN



ART.-NR. 007079



ART.-NR. 007178

TYP	AUSFÜHRUNG	FARBE	ART.-NR.	EAN-NR.
FUNK-TÜRGGONG-SET CGF 7079	433 MHZ. TECHNIK	SILBER	007079	4011315007079
FUNK-TÜRGGONG-SET CGF 7178	433 MHZ. TECHNIK	WEISS	007178	4011315007178

## System-Zubehör CGF



ART.-NR. 007093



ART.-NR. 007192



ART.-NR. 007086



ART.-NR. 007185

TYP	AUSFÜHRUNG	FARBE	ART.-NR.	EAN-NR.
FUNK-GONG CGF 7093	BATTERIEBETRIEB	SILBER	007093	4011315007093
FUNK-GONG CGF 7192	BATTERIEBETRIEB	WEISS	007192	4011315007192
KLINGELTASTER CGF 7086	BATTERIEBETRIEB	SILBER	007086	4011315007086
KLINGELTASTER CGF 7185	BATTERIEBETRIEB	WEISS	007185	4011315007185

Detaillierte Informationen zum System-Zubehör CGF finden Sie ab Seite 66

## Funk-Gong CGF



- Erweiterung für Funk-Türgong-Set CGF
- Mehrere Klingeltaster anschließbar

Mobil einsetzbar

### PRODUKTBESCHREIBUNG

- Funk-Gong optisch/akustisch
- Signal einstellbar: Töne und/oder Lichtblitze durch super helle LEDs
- Durch Lichtblitze besonders geeignet für laute Umgebungen bzw. bei hörgeschädigten Personen
- 6 verschiedene Gongtöne können individuell einem Klingeltaster zugeordnet werden, z. B. Vorder- und Hintereingang
- Lautstärke einstellbar (Aus/Mittel/Laut)
- Batteriebetrieb
- Fälliger Batteriewechsel wird akustisch signalisiert
- Mit den Sets Art.-Nr. 007079 und Art.-Nr. 007178 kombinierbar

Optisch und akustisch

### TECHNISCHE DATEN

#### Funk-Gong CGF

Funkreichweite	ca. 80 m (Freifeld)
Sendefrequenz	433 MHz (autom. Kanaluordnung)
Betriebsspannung	3 x 1,5 V* (AA), *nicht im Lieferumfang
Gonglautstärke	Aus/Mittel/Laut
Abmessungen ca.	∅ 120 x H 45 mm (ohne Wandhalterung)

### MONTAGE

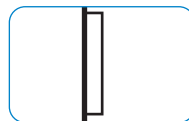

Wandmontage

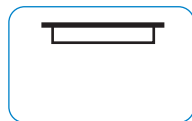

Deckenmontage

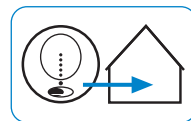

Innenmontage

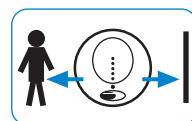

Mobil und stationär einsetzbar, keine Verdrahtung

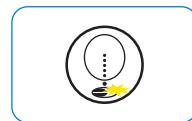

Optisches Signal durch super helle LEDs

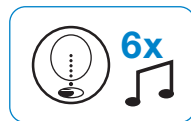

6 frei einstellbare Klingeltöne



Mobil einsetzbar

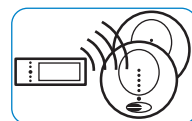

Erweiterbar

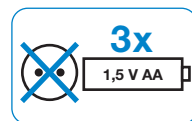

Batteriebetrieb



ART.-NR. 007093



ART.-NR. 007192

TYP	AUSFÜHRUNG	FARBE	ART.-NR.	EAN-NR.
FUNK-GONG CGF 7093	BATTERIEBETRIEB	SILBER	007093	4011315007093
FUNK-GONG CGF 7192	BATTERIEBETRIEB	WEISS	007192	4011315007192

## Klingeltaster CGF



- Erweiterung für Funk-Türgong-Set CGF
- Mehrere Funk-Gongs anschließbar

2 Kanal

### PRODUKTBESCHREIBUNG

- Klingeltaster
- Anschluss an vorhandenen bzw. fremden Klingeltaster möglich
- 2 Kanal Klingeltaster
- Klingeltaster mit zusätzlichem Geheimtaster
- Ein Klingeltaster kann auf mehrere Gong/Signaleinheiten mit unterschiedlichen Tönen programmiert werden
- Batteriebetrieben 1 x 3 V (CR 2032), inklusive
- Mit den Sets Art.-Nr. 007079 und Art.-Nr. 007178 kombinierbar

Ohne Verdrahtung

### MONTAGE

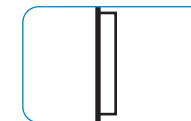

Wandmontage

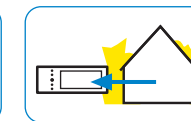

Außenmontage

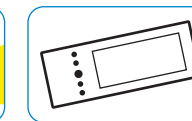

Mobil einsetzbar

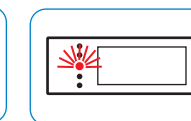

Optisches Signal

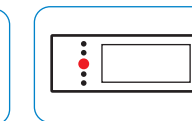

Geheimtaster

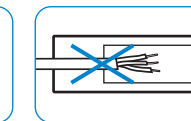

Keine Verdrahtung

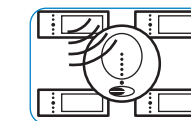

Erweiterbar

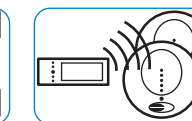

Erweiterbar

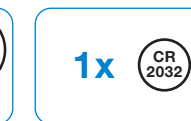

Inklusive Batterie



ART.-NR. 007086



ART.-NR. 007185

TYP	AUSFÜHRUNG	FARBE	ART.-NR.	EAN-NR.
KLINGELTASTER CGF 7086	BATTERIEBETRIEB	SILBER	007086	4011315007086
KLINGELTASTER CGF 7185	BATTERIEBETRIEB	WEISS	007185	4011315007185



### TECHNISCHE DATEN

#### Klingeltaster CGF

Funkreichweite	ca. 80 m (Freifeld)
Sendefrequenz	433 MHz (autom. Kanaluordnung)
Betriebsspannung	1 x 3 V (CR 2032), inklusive Batterie
Abmessungen ca.	B 92 x H 35 x T 22 mm

## Funk-Türgong-Set CGF 7000



• Mobil und stationär einsetzbar

433 MHz-  
Technik

### PRODUKTBESCHREIBUNG

- Funk-Türgong-Set bestehend aus:  
1 Funk-Gong, 1 Klingeltaster inklusive Batterie

#### Funk-Gong

- Mobil und stationär einsetzbar
- Batteriebetrieb
- Keine Verdrahtung erforderlich
- 3 unterschiedliche Gongtöne für z. B. Vorder- und Hintereingang am Klingeltaster einstellbar
- Einer der 3 Gongtöne kann als Notruf hilfsbedürftiger Personen zugeordnet werden

#### Klingeltaster

- Mobil und stationär einsetzbar
- Batteriebetrieb 3 x 1,5 V (LR 44), inklusive
- Fälliger Batteriewechsel wird akustisch signalisiert
- Ein Klingeltaster kann auf mehrere Gong/Signaleinheiten mit unterschiedlichen Tönen programmiert werden

Erweiterungsmöglichkeiten durch System-Zubehör CGF:  
Siehe Seite 69

### TECHNISCHE DATEN

#### Funk-Türgong-Set CGF 7000

Funkreichweite	ca. 100 m (Freifeld)
Sendefrequenz	433,05 - 434,75 MHz (32 Kanäle)
Betriebsspannung	
Funk-Gong	3 x 1,5 V* (AA), *nicht im Lieferumfang
Betriebsspannung	
Klingeltaster	3 x 1,5 V (LR 44), inklusive Batterien
Gonglautstärke	Aus/Mittel/Laut
Prüfzeichen	Intertek
Abmessungen ca.	
Funk-Gong	Ø 130 x H 28 mm
Abmessungen ca.	
Klingeltaster	B 37 x H 98 x T 17 mm

Mobil einsetzbar

### MONTAGE

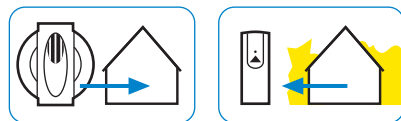

Innenbereich

Außenbereich

### SONDERFUNKTIONEN

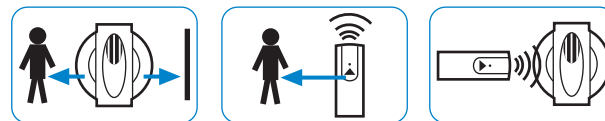

Mobil und stationär einsetzbar, keine Verdrahtung

Mobil und stationär einsetzbar

Als privater Notmelder einsetzbar



3 frei einstellbare Klingeltöne



32 Funkkanäle auswählbar



Klingeltaster inklusive Batterien



ART.-NR. 007000

TYP	AUSFÜHRUNG	FARBE	ART.-NR.	EAN-NR.
FUNK-TÜRGGONG-SET CGF 7000	433 MHZ. TECHNIK	WEISS	007000	4011315007000

## System-Zubehör CGF



ART.-NR. 007024

ART.-NR. 007031

ART.-NR. 007048

TYP	AUSFÜHRUNG	FARBE	ART.-NR.	EAN-NR.
GONG-EINHEIT CGF 7024	BATTERIEBETRIEB	WEISS	007024	4011315007024
STECKDOSENEMPFÄNGER CGF 7031	FÜR DIE STECKDOSE	WEISS	007031	4011315007031
KLINGELTASTER CGF 7048	BATTERIEBETRIEB	WEISS	007048	4011315007048

Detaillierte Informationen zum System-Zubehör CGF finden Sie ab Seite 72

## Funk-Türgong-Set CGF 7017



- Mobil und stationär einsetzbar
- Steckdosenempfänger

433 MHz-  
Technik

### PRODUKTBESCHREIBUNG

- Funk-Türgong-Set bestehend aus:  
1 Funk-Gong, 1 Klingeltaster inklusive Batterien

#### Funk-Gong

- Für die Steckdose, stationär einsetzbar
- Steckdose kann weiter verwendet werden
- Keine zusätzliche Verdrahtung erforderlich
- 3 unterschiedliche Gongtöne für z. B. Vorder- und Hintereingang am Klingeltaster einstellbar
- Einer der 3 Gongtöne kann als Notruf hilfsbedürftiger Personen zugeordnet werden

#### Klingeltaster

- Mobil und stationär einsetzbar
- Batteriebetrieben 3 x 1,5 V (LR 44), inklusive
- Fälliger Batteriewechsel wird akustisch signalisiert
- Ein Klingeltaster kann auf mehrere Gong/Signaleinheiten mit unterschiedlichen Tönen programmiert werden

Erweiterungsmöglichkeiten durch System-Zubehör CGF:  
Siehe Seite 71

### TECHNISCHE DATEN

#### Funk-Türgong-Set CGF 7017

Funkreichweite	ca. 100 m (Freifeld)
Sendefrequenz	433,05 - 434,75 MHz (32 Kanäle)
Betriebsspannung Funk-Gong	230 V ~
Betriebsspannung Klingeltaster	3 x 1,5 V (LR 44), inklusive Batterie
Gonglautstärke	Aus/Mittel/Laut
Prüfzeichen	Intertek
Abmessungen ca. Funk-Gong	B 62 x H 125 x T 79 mm
Abmessungen ca. Klingeltaster	B 37 x H 98 x T 17 mm

Ohne Verdrahtung

### MONTAGE

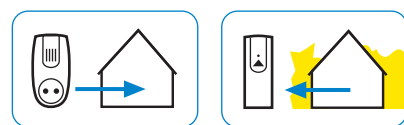

Innenbereich Außenbereich

### SONDERFUNKTIONEN

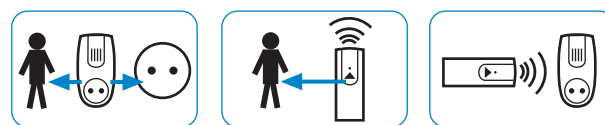

Anschluss an die Steckdose keine Verdrahtung  
Mobil und stationär einsetzbar  
Als privater Notmelder einsetzbar



3 frei einstellbare Klingeltöne  
32 Funkkanäle auswählbar  
Klingeltaster inklusive Batterien



TYP	AUSFÜHRUNG	FARBE	ART.-NR.	EAN-NR.
FUNK-TÜRGGONG-SET CGF 7017	433 MHZ. TECHNIK	WEISS	007017	4011315007017

## System-Zubehör CGF



TYP	AUSFÜHRUNG	FARBE	ART.-NR.	EAN-NR.
GONG-EINHEIT CGF 7024	BATTERIEBETRIEB	WEISS	007024	4011315007024
STECKDOSENEMPFÄNGER CGF 7031	FÜR DIE STECKDOSE	WEISS	007031	4011315007031
KLINGELTASTER CGF 7048	BATTERIEBETRIEB	WEISS	007048	4011315007048

Detaillierte Informationen zum System-Zubehör CGF finden Sie ab Seite 72

## Funk-Gong CGF 7024



- Mobil und stationär einsetzbar

433 MHz-  
Technik

### PRODUKTBESCHREIBUNG

- Funk-Gong, mobil und stationär einsetzbar,
- Batteriebetrieben
- Keine Verdrahtung erforderlich
- 3 unterschiedliche Gongtöne für z. B. Vorder- und Hintereingang am Klingeltaster einstellbar
- Einer der 3 Gongtöne kann als Notruf hilfsbedürftiger Personen zugeordnet werden
- Mit den Sets Art.-Nr. 007000 und Art.-Nr. 007017 kombinierbar

### TECHNISCHE DATEN

#### Funk-Gong CGF 7024

Funkreichweite	ca. 100 m (Freifeld)
Sendefrequenz	433,05 - 434,75 MHz (32 Kanäle)
Betriebsspannung	3 x 1,5 V* (AA), *nicht im Lieferumfang
Gonglautstärke	Aus/Mittel/Laut
Prüfzeichen	Intertek
Abmessungen ca.	Ø 130 x H 28 mm

3 Gongtöne möglich

### MONTAGE

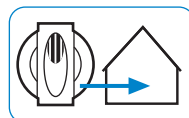

Innenbereich

### SONDERFUNKTIONEN

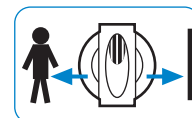

Mobil und stationär einsetzbar, keine Verdrahtung



3 frei einstellbare Klingeltöne



32 Funkkanäle auswählbar

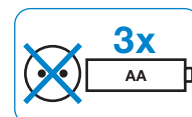

Batteriebetrieb

TYP  
FUNK-GONG CGF 7024

AUSFÜHRUNG  
BATTERIEBETRIEB

FARBE  
WEISS

ART.-NR.  
007024

EAN-NR.  
4011315007024

## Funk-Gong CGF 7031



- Steckdosen-Funkgong

433 MHz-  
Technik

### PRODUKTBESCHREIBUNG

- Funk-Gong für die Steckdose, stationär einsetzbar
- Steckdose kann weiter verwendet werden
- Keine zusätzliche Verdrahtung erforderlich
- 3 unterschiedliche Gongtöne für z. B. Vorder- und Hintereingang am Klingeltaster einstellbar
- Einer der 3 Gongtöne kann als Notruf hilfsbedürftiger Personen zugeordnet werden
- Mit den Sets Art.-Nr. 007000 und Art.-Nr. 007017 kombinierbar

### TECHNISCHE DATEN

#### Funk-Gong CGF 7031

Funkreichweite	ca. 100 m (freies Feld)
Sendefrequenz	433,05 - 434,75 MHz (32 Kanäle)
Betriebsspannung	230 V ~
Gonglautstärke	Aus/Mittel/Laut
Prüfzeichen	Intertek
Abmessungen ca.	B 62 x H 125 x T 79 mm

Für die Steckdose

### MONTAGE

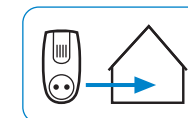

Innenbereich

### SONDERFUNKTIONEN

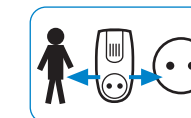

Anschluss an die Steckdose keine Verdrahtung

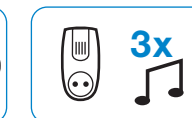

3 frei einstellbare Klingeltöne



32 Funkkanäle auswählbar

TYP  
FUNK-GONG CGF 7031

AUSFÜHRUNG  
FÜR DIE STECKDOSE

FARBE  
WEISS

ART.-NR.  
007031

EAN-NR.  
4011315007031

## Klingeltaster CGF 7048



- Mobil und stationär einsetzbar

433 MHz-  
Technik

### PRODUKTBESCHREIBUNG

- Klingeltaster, mobil und stationär einsetzbar
- Batteriebetrieben 3 x 1,5 V (LR 44), inklusive
- Fälliger Batteriewechsel wird akustisch signalisiert
- Ein Klingeltaster kann auf mehrere Gong/Signaleinheiten mit unterschiedlichen Tönen programmiert werden
- Mit den Sets Art.-Nr. 007000 und Art.-Nr. 007017 kombinierbar

### TECHNISCHE DATEN

#### Klingeltaster CGF 7048

Funkreichweite	ca. 100 m (Freifeld)
Sendefrequenz	433,05 - 434,75 MHz (32 Kanäle)
Betriebsspannung	3 x 1,5 V (LR 44), Batterien inklusive
Gonglautstärke	Aus/Mittel/Laut
Prüfzeichen	Intertek
Abmessungen ca.	B 37 x H 98 x T 17 mm

Keine zusätzliche Verdrahtung

### MONTAGE

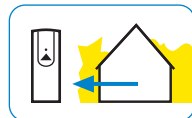

Außenbereich

### SONDERFUNKTIONEN

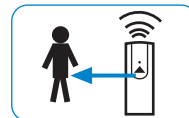

Mobil und stationär einsetzbar



SOS



Klingeltaster inklusive Batterien

TYP  
KLINGELTASTER CGF 7048

AUSFÜHRUNG  
BATTERIEBETRIEB

FARBE  
WEISS

ART.-NR.  
007048

EAN-NR.  
4011315007048



**ÜBERWACHUNG LEICHT GEMACHT**

Egal ob im Ein- oder Mehrfamilienhaus, im Außenbereich oder im Kinderzimmer, GEV bietet mit neuen Überwachungsanlagen in moderner Technik die Sicherheit der heutigen Zeit. Geeignet für Zufahrts- und Eingangsbereiche, sowie Parkplätze, Überwachung von Verkaufsregalen, Lagerbereichen und Warenannahmen.

Hochwertige Materialien, zeitgemäßes Design und ausgezeichnete Technik sind hier mit nutzerfreundlichem Bedien- und Installationskomfort vereint.



**BESONDERHEITEN**



**MATERIAL**  
Hochwertig verarbeitet.



**BILDSCHIRM**  
Flacher  
Farb-TFT-Monitor.



**FUNKTION**  
Funk-Kamera mit  
großer Reichweite.

**Überwachungsanlagen**

- Farbbild-Überwachungsanlage Set CSS
- System-Zubehör CSS
- Digital Event Recorder CSZ
- Farbbild-Funk-Überwachungsanlage Set CSF
- System-Zubehör CSF
- Farbbild-Funk-Babyphone CSF
- Dummy-Kameras CSV

## Nutzungsmöglichkeiten

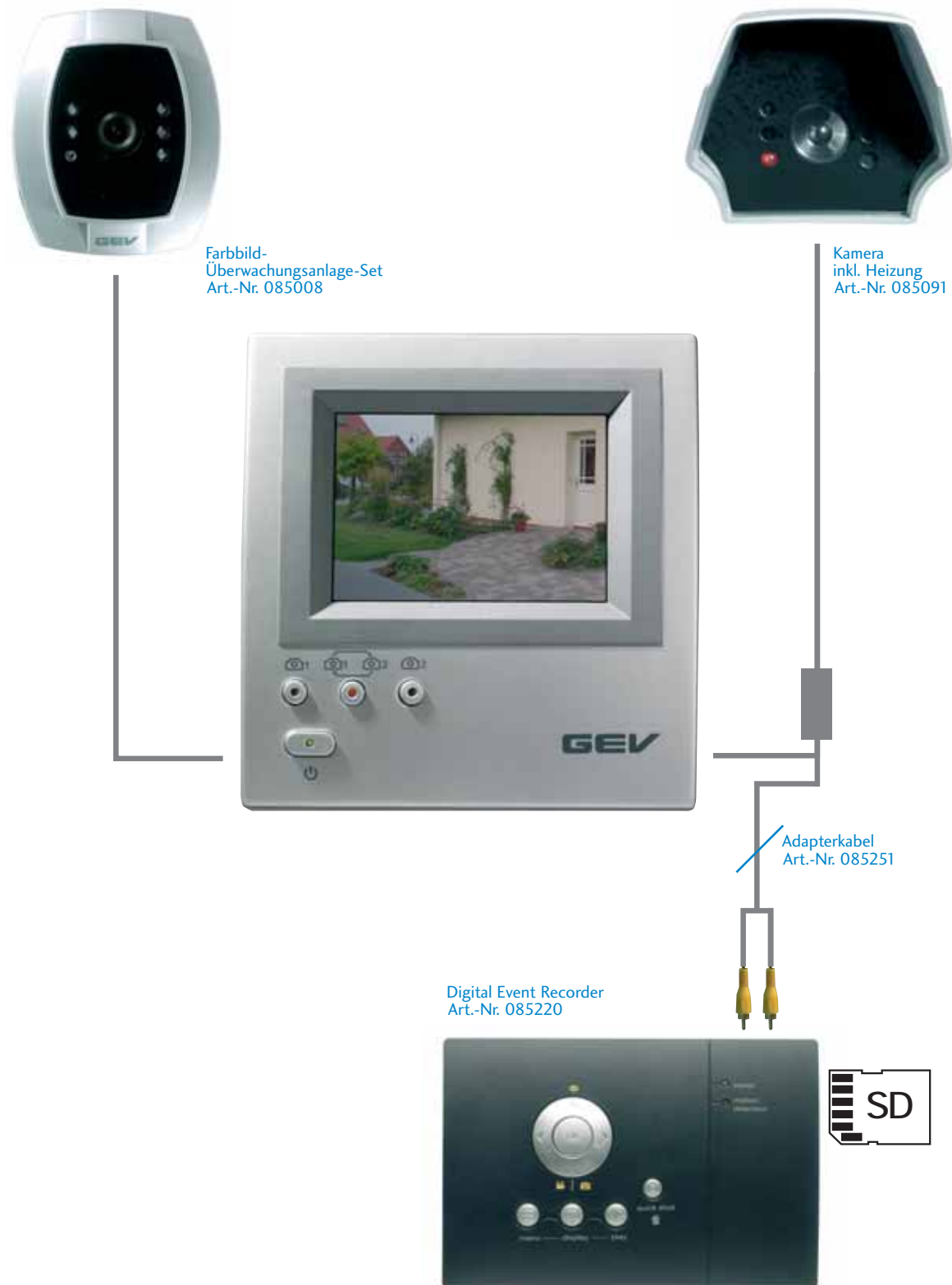

## Überwachungsanlagen



### GEV ÜBERWACHUNGSANLAGEN

Sie möchten den Eingangsbereich überblicken?  
 Sie möchten Überwachungsbilder aufzeichnen?  
 Kein Problem mit den ComBoy Überwachungsanlagen.  
 Umfangreiches System-Zubehör sorgt für eine optimale  
 Anpassung an Ihre individuellen Anforderungen.



## Leistungsmerkmale

## Überwachungsanlagen

### MONITOR



Bildwechsel durch zeitgesteuerte Kameraumschaltung.



Tasten, die bei Aktivierung leuchten.



Digital Event Recorder: Fotos oder Filmsequenzen werden bei Bewegung aufgezeichnet.



Babyphone: Aktivierung bei Geräusch.



### KAMERA



Kamera mit IR-LEDs für Nachtbetrieb.



Funk Überwachungskamera: Bildübertragung per Funk, keine Leitungsverlegung nötig für eine schnelle und einfache Inbetriebnahme.



Kamera inklusive Heizung: Für Temperaturen bis -30 °C.



Dummy-Kamera: Imitation einer funktionsbereiten Überwachungs-Kamera für innen und außen.

## Farbbild-Überwachungsanlage CSS 85008

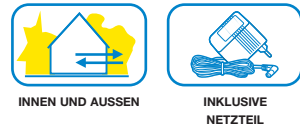

- 87 mm TFT-Flachbildschirm
- Farbkamera mit Mikrofon und IR-LEDs für Nachtbetrieb
- 2 Kameras anschließbar

**Komplettset steckerfertig**

### PRODUKTBESCHREIBUNG

- Farbbild-Überwachungsanlage Set bestehend aus:  
1 Monitor mit Standfuß und Wandhalter, 1 Kamera,  
1 Netzteil

#### Monitor

- Modernes Design mit flachem TFT-Monitor
- Integrierter Lautsprecher
- Lautstärke einstellbar
- Kamera mit RJ12 Stecker anschließbar
- 2 Kameras anschließbar
- Automatischer Kamerawechsel (10 bis 50 Sek.) einstellbar, manueller Wechsel möglich
- Plug and play
- Aufzeichnungen mit CSZ 85220 möglich: Siehe Seite 86

#### Farbkamera

- Mit Mikrofon
- Für den Außen- und Innenbereich
- Horizontal/vertikal schwenkbar
- IR-LEDs für Nachtbetrieb
- Mit 18 m Verbindungsleitung und RJ12 Stecker

Erweiterungsmöglichkeiten durch System-Zubehör CSS:  
Siehe Seite 83

### TECHNISCHE DATEN

#### Farbbild-Überwachungsanlage CSS 85008

Betriebsspannung	
Monitor	12 V =
Netzteil	230 V ~/2 V =/1 A
Entfernung	
Monitor <-> Kamera	max. Kabellänge 72 m
Monitor	Typ TFT I 87 mm
Stromverbrauch	
Monitor	Betrieb ca. 180 mA
Betriebsspannung	
Kamera	8 bis 13 V = (Versorgung vom Monitor)
Stromverbrauch	
Kamera	Betrieb ca. 70 - 100 mA
Auflösung	628 x 582 Bildpunkte
Betriebstemperaturbereich Kamera	-10 °C bis +45 °C
Prüfzeichen	ETS
Abmessungen ca.	
Monitor	B 120 x H 126 x T 32 mm
Abmessungen ca.	
Kamera	B 57 x H 80 x T 70 mm

### Einfache Montage

### MONTAGE

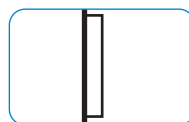

Wandmontage

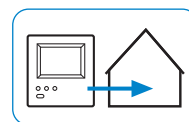

Innenmontage

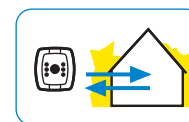

Für innen und außen

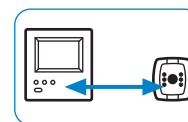

Reichweite max. 72 m

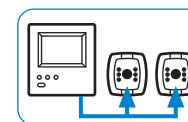

2 Kameras anschließbar

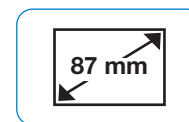

87 mm TFT-Flachbildschirm



Einfache Montage

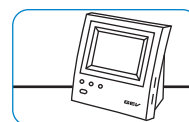

Monitor mit Standfuß

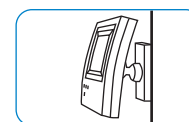

Monitor mit Wandhalter

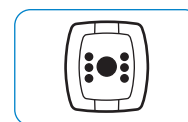

Kamera mit Mikrofon

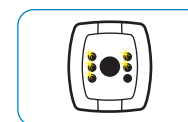

Kamera mit IR-LEDs für Nachtbetrieb

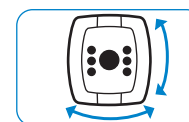

Variable Kameraeinstellung

### SONDERFUNKTIONEN



ART.-NR. 085008

TYP	AUSFÜHRUNG	FARBE	ART.-NR.	EAN-NR.
FARBILD-ÜBERWACHUNGSANLAGE CSS 85008	KOMPLETT-SET	SILBER	085008	4011315085008

## System-Zubehör CSS



ART.-NR. 085114



ART.-NR. 085091



ART.-NR. 085138



ART.-NR. 085121



ART.-NR. 085220



ART.-NR. 085251

TYP	AUSFÜHRUNG	FARBE	ART.-NR.	EAN-NR.
KAMERA CSS 85114	ERWEITERUNG	SILBER	085114	4011315085114
KAMERA CSS 85091	MIT HEIZUNG	SILBER	085091	4011315085091
NETZTEIL CSS 85138	FÜR KAMERA MIT HEIZUNG	WEISS	085138	4011315085138
LEITUNGSVERLÄNGERUNG CSS 85121	18 METER/STECKFERTIG	SCHWARZ	085121	4011315085121
DIGITAL EVENT RECORDER CSZ 85220	BILD-/FILMAUFZEICHNUNGEN	SCHWARZ	085220	4011315085220
ADAPTERKABEL CSZ 85251	KABEL FÜR ART.-NR. 085220	SCHWARZ	085251	4011315085251

Detaillierte Informationen zum System-Zubehör CSS finden Sie ab Seite 84

## Kamera CSS 85114



INNEN UND AUSSEN

- Farbkamera mit Mikrofon und IR-LEDs für Nachtbetrieb

Kamera zur Erweiterung

### PRODUKTBESCHREIBUNG

- Farbkamera mit Mikrofon
- Für den Außen- und Innenbereich
- Horizontal/vertikal schwenkbar
- Mit 18 m Verbindungsleitung und RJ12 Stecker
- IR-LEDs für Nachtbetrieb
- Leitungsverlängerung bis 72 m mit Art.-Nr. 085121

### TECHNISCHE DATEN

#### Kamera CSS 85114

Betriebsspannung	8 bis 13 V = (Versorgung vom Monitor)
Entfernung	
Monitor <-> Kamera	max. Kabellänge 72 m
Auflösung	628 x 582 Bildpunkte
Beleuchtung	min. < 3 Lux (bei Entfernung < 50 cm)
Stromverbrauch	Betrieb ca. 70 - 100 mA
Betriebstemperaturbereich	-10 °C bis +45 °C
Prüfzeichen	ETS
Abmessungen ca.	B 57 x H 80 x T 70 mm

Zubehör

### MONTAGE

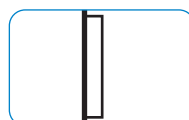

Wandmontage

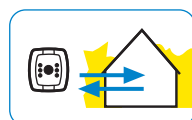

Für innen und außen

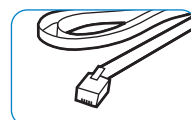

Leitungsverlängerung

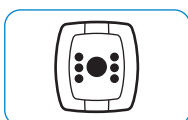

Kamera mit Mikrofon

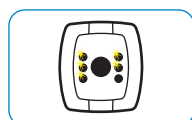

Kamera mit IR-LEDs für Nachtbetrieb

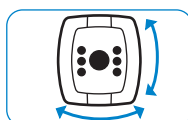

Variable Kamera-einstellung



ART.-NR. 085114



ART.-NR. 085121

TYP	AUSFÜHRUNG	FARBE	ART.-NR.	EAN-NR.
KAMERA CSS 85114	ERWEITERUNG	SILBER	085114	4011315085114
LEITUNGSVERLÄNGERUNG CSS 85121	18 METER/STECKFERTIG	SCHWARZ	085121	4011315085121

## Kamera CSS 85091



INNEN UND AUSSEN

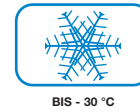

BIS -30 °C

- Mit Heizung
- Farbkamera mit Mikrofon und IR-LEDs für Nachtbetrieb
- Gehäuse aus Aluminium

Mit Heizung



### PRODUKTBESCHREIBUNG

- Farbkamera mit Heizung und Mikrofon
- Sichere Überwachung bei Temperaturen bis -30 °C
- Heizung schaltet nur bei niedrigen Temperaturen ein
- Für den Außen- und Innenbereich
- Horizontal/vertikal schwenkbar
- Mit 18 m Verbindungsleitung und RJ12 Stecker
- Leitungsverlängerung bis 72 m mit Art.-Nr. 085121
- Bei Verwendung von 2 Kameras CSS 85091 ist das Netzteil CSS 85138 zwingend notwendig!

Auch für Winterbetrieb bis -30 °C

### TECHNISCHE DATEN

#### Kamera CSS 85091

Betriebsspannung	Versorgung vom Monitor
Entfernung	
Monitor <-> Kamera	max. Kabellänge 72 m
Auflösung	628 x 582 Bildpunkte
Beleuchtung	min. < 3 Lux (bei Entfernung < 50 cm)
Stromverbrauch	Betrieb ca. 70 - 100 mA
Betriebstemperaturbereich	-30 °C bis +45 °C
Abmessungen ca.	B 70 x H 60 x T 160 mm

### MONTAGE

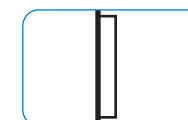

Wandmontage

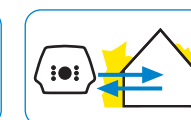

Für innen und außen

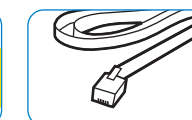

Leitungsverlängerung

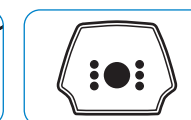

Kamera mit Mikrofon

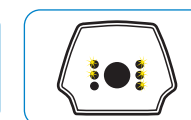

Kamera mit IR-LEDs für Nachtbetrieb

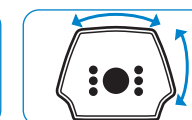

Variable Kamera-einstellung

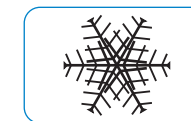

Für Temperaturen bis -30 °C



ART.-NR. 085091



ART.-NR. 085138



ART.-NR. 085121

TYP	AUSFÜHRUNG	FARBE	ART.-NR.	EAN-NR.
KAMERA CSS 85091	MIT HEIZUNG	SILBER	085091	4011315085091
NETZTEIL CSS 85138	FÜR KAMERA MIT HEIZUNG	WEISS	085138	4011315085138
LEITUNGSVERLÄNGERUNG CSS 85121	18 METER/STECKFERTIG	SCHWARZ	085121	4011315085121

## Digital Event Recorder CSZ 85220

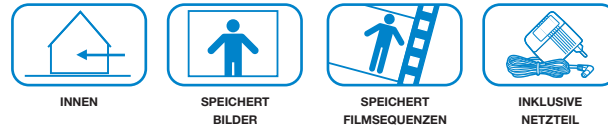

- Speichert Bilder und Filmsequenzen automatisch bei Bewegung
- Einfache Menüführung

Sicherheitsaufzeichnungen

### PRODUKTBESCHREIBUNG

- Digital Event Recorder speichert Fotos, zeichnet Filmsequenzen nach Erkennung von Bewegungen auf
- Bewegungserkennung durch interne Bildauswertung
- Alternativ können Bild- bzw. Filmaufzeichnungen durch einen externen Trigger (Lichtschranke, Kontaktschalter) erfolgen
- Anschluss von 2 Digital-/Filmkameras wenn diese eine Videobuchse (Cinch, Composite Videosignal) haben
- Aufzeichnung von Kamera 1 oder Kamera 2, Kamerawechsel per Knopfdruck
- Bildwiedergabe über Fernseher oder Monitor möglich
- Schaltet einen Alarmausgang wenn Bewegung erfolgt
- On Screen Menü leitet komfortabel durch die Einstellungen
- Aufzeichnung mit Zeit- und Datumsstempel
- Interner Speicher
- Standardformat JPG/AVI
- Speichern auf SD-Karte möglich (nicht im Lieferumfang)
- Anschluss an Überwachungsanlage CSS 85008 mit Adapterkabel Art.-Nr. 085251 möglich

### TECHNISCHE DATEN

#### Digital Event Recorder CSZ 85220

Betriebsspannung	5 V
Netzteil	230 V ~/5 V ~/1 A
Speicher	max. 2 GB
Alarmausgang	Potenzialfreier Kontakt NO Belastung max. 1 A/24 V
Speicherbedarf	ca. 67 KB je Bild (JPG) ca. 870 KB je Filmsequenz (AVI)
Filmlänge	je Ereignis 10 Sek.
Abmessungen ca.	B 196 x H 48 x T 130 mm



TYP	AUSFÜHRUNG	FARBE	ART.-NR.	EAN-NR.
DIGITAL EVENT RECORDER CSZ 85220	BILD-/FILMAUFZEICHNUNGEN	SCHWARZ	085220	4011315085220
ADAPTERKABEL CSZ 85251	KABEL FÜR ART.-NR. 085220	SCHWARZ	085251	4011315085251

On Screen Menü für komfortable Bedienung

### MONTAGE

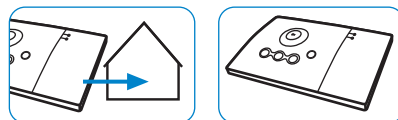

Für innen Mobil einsetzbar

### SONDERFUNKTIONEN



Einfache Menüführung Automatische Bewegungserkennung Wiedergabefunktion

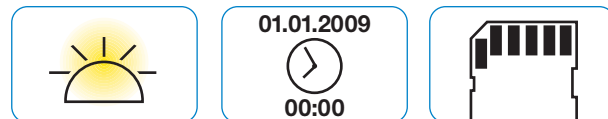

Alarmausgang Zeitstempel Speichert auf SD-Karte (optional)

## Farbbild-Funk-Überwachungsanlage Set CSF 85015



- Funkübertragung
- 87 mm TFT-Flachbildschirm
- Kamera mit Mikrofon und IR-LEDs für Nachtbetrieb

**Funkset**

### PRODUKTBESCHREIBUNG

- Farbbild-Funk-Überwachungsanlage Set bestehend aus: 1 Monitor mit Standfuß und Wandhalter, 1 Funk-Kamera, 1 Netzteil für Monitor, 1 Netzteil für Funk-Kamera

#### Monitor

- Modernes Design mit flachem TFT-Monitor
- Mit integriertem Lautsprecher
- Lautstärke einstellbar
- 2 Kanäle für 2 Kameras
- Automatischer Kamerawechsel (10 bis 50 Sek.) einstellbar, manueller Wechsel möglich
- Maximale Reichweite zwischen Funk-Kamera und Monitor 80 m (Freifeld)
- Mehrere Monitore können das Bild von 1 Funk-Kamera empfangen
- Plug and play

#### Funk-Kamera

- Mit Mikrofon
- Für den Außen- und Innenbereich
- Horizontal/vertikal schwenkbar
- IR-LEDs für Nachtbetrieb

Erweiterungsmöglichkeiten durch System-Zubehör CSF: Siehe Seite 89

Steckerfertiges Komplett-Set

### TECHNISCHE DATEN

#### Farbbild-Funk-Überwachungsanlage Set CSF 85015

Betriebsspannung Monitor	9 V =
Netzteil Monitor	230 V ~/9 V =/1 A
Entfernung Monitor Funk-Kamera	max. 80 m (Freifeld)
Auflösung Monitor	480 x 234 Bildpunkte
Monitor	Typ TFT 87 mm
Stromverbrauch Monitor	Betrieb ca. 500 - 605 mA
Betriebsspannung Funk-Kamera	6 V =
Netzteil Funk-Kamera	230 V ~/6 V =/300 mA
Stromverbrauch Funk-Kamera	Betrieb ca. 80 - 100 mA
Auflösung	628 x 582 Bildpunkte
Betriebstemperaturbereich Funk-Kamera	-10 °C bis +45 °C
Reichweite	min. 50 cm - max. 80 m (Freifeld)
Prüfzeichen	ETS
Abmessungen ca. Monitor	B 120 x H 126 x T 32 mm
Abmessungen ca. Funk-Kamera	B 65 x H 80 x T 84 mm

### MONTAGE



### SONDERFUNKTIONEN



TYP	AUSFÜHRUNG	FARBE	ART.-NR.	EAN-NR.
FARBILD-FUNK-ÜBERWACHUNGSANLAGE CSF 85015	KOMPLETT-SET	SILBER	085015	4011315085015

## System-Zubehör CSF



TYP	AUSFÜHRUNG	FARBE	ART.-NR.	EAN-NR.
MONITOR CSF 85152	ERWEITERUNG	SILBER	085152	4011315085152
FUNK-KAMERA CSF 85169	ERWEITERUNG	SILBER	085169	4011315085169

Detaillierte Informationen zum System-Zubehör CSF finden Sie ab Seite 90

## Monitor CSF 85152

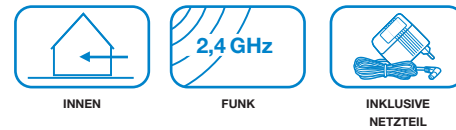

- Funkübertragung
- 87 mm TFT-Flachbildschirm

TFT-  
Farbmonitor

### PRODUKTBESCHREIBUNG

- Farbmonitor mit Standfuß und Wandhalter
- Modernes Design mit flachem TFT-Monitor
- Integrierter Lautsprecher
- Lautstärke einstellbar
- 2 Kanäle für 2 Kameras
- Automatischer Kamerawechsel (10 bis 50 Sek.) einstellbar, manueller Wechsel möglich
- Maximale Reichweite zwischen Funk-Kamera und Monitor 80 m (Freifeld)
- Mehrere Monitore können das Bild von 1 Funk-Kamera empfangen
- Plug and play

### TECHNISCHE DATEN

#### Monitor CSF 85152

Betriebsspannung	9 V =/1 A
Netzteil Monitor	230 V ~/9 V =/1 A
Entfernung Monitor <-> Funk-Kamera	max. 80 m (Freifeld)
Auflösung	480 x 234 Bildpunkte
Monitor	Typ TFT 87 mm
Stromverbrauch	Betrieb ca. 500 - 605 mA
Prüfzeichen	ETS
Abmessungen ca.	B 120 x H 126 x T 32 mm

### Zubehör für Funk-Kamera

### MONTAGE

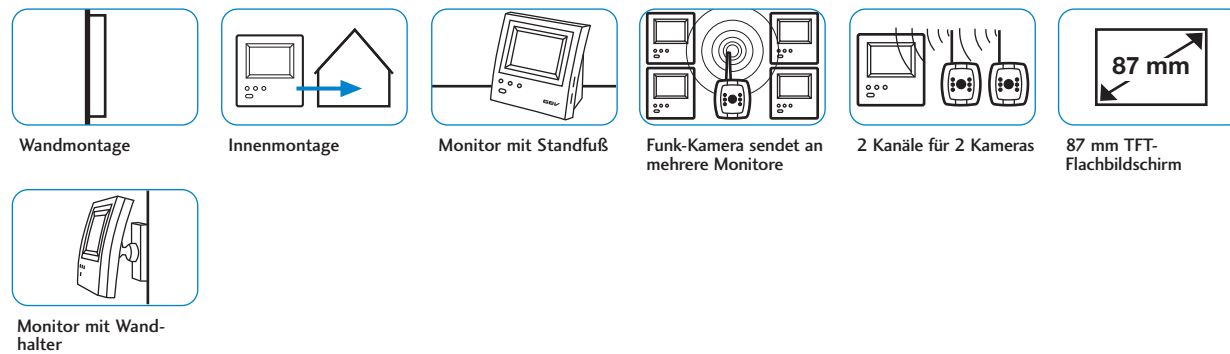

### SONDERFUNKTIONEN

TYP	AUSFÜHRUNG	FARBE	ART.-NR.	EAN-NR.
MONITOR CSF 85152	FARBMONITOR/ERWEITERUNG	SILBER	085152	4011315085152

## Funk-Kamera CSF 85169



- Funk-Kamera mit Mikrofon
- IR-LEDs für Nachtbetrieb

Funkkamera



### PRODUKTBESCHREIBUNG

- Funk-Kamera mit Mikrofon
- Für den Außen- und Innenbereich
- Horizontal/vertikal schwenkbar
- IR-LEDs für Nachtbetrieb

### TECHNISCHE DATEN

#### Funk-Kamera CSF 85169

Betriebsspannung	6 V =
Netzteil Kamera	230 V ~/6 V =/300 mA
Entfernung Monitor <-> Funk-Kamera	max. 80 m (Freifeld)
Reichweite	min. 50 cm - max. 80 m (Freifeld)
Auflösung	628 x 582 Bildpunkte
Stromverbrauch	Betrieb ca. 80 - 100 mA
Betriebstemperaturbereich	-10 °C bis +45 °C
Prüfzeichen	ETS
Abmessungen ca.	B 65 x H 80 x T 84 mm

### Einfache Montage

### MONTAGE

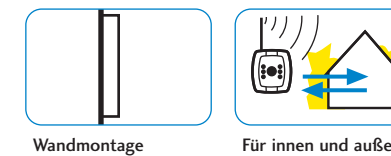

### SONDERFUNKTIONEN

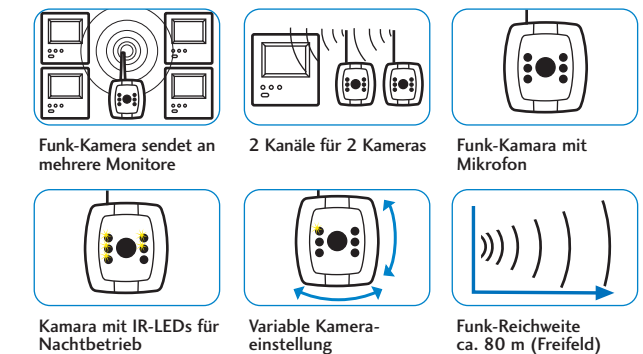

TYP	AUSFÜHRUNG	FARBE	ART.-NR.	EAN-NR.
FUNK-KAMERA CSF 85169	ERWEITERUNG	SILBER	085169	4011315085169

## Farbbild-Funk-Babyphone CSF 85817

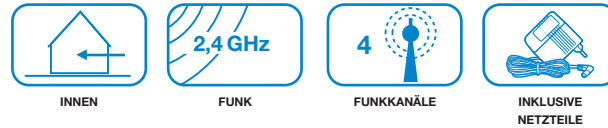

- Funkübertragung
- 38 mm TFT-Flachbildschirm
- Kamera mit Mikrofon und IR-LEDs für Nachtbetrieb

Mit Farbbild

### PRODUKTBESCHREIBUNG

- Farbbild-Funk-Babyphone-Set bestehend aus:  
1 Monitor mit Wandhalter, 1 Funk-Kamera  
1 Netzteil für Monitor, 1 Netzteil für Funk-Kamera

#### Monitor (Elterneinheit)

- Modernes Design mit flachem TFT-Monitor
- Farbmonitor mit integriertem Lautsprecher
- Insgesamt 4 Kanäle für Kameras
- Maximale Reichweite zwischen Funk-Kamera und Monitor 80 m (Freifeld)
- Betrieb über Netzteil oder Batterie
- Plug and play

#### Funk-Kamera (Babyeinheit)

- Mit Mikrofon
- Babyeinheit schaltet bei Geräusch Elterneinheit ein
- Vertikal schwenkbar
- IR-LEDs für Nachtbetrieb
- Betrieb über Netzteil oder Batterie

### TECHNISCHE DATEN

#### Farbbild-Funk-Babyphone CSF 85817

Betriebsspannung	7,5 V =
Entfernung Monitor <-> Funk-Kamera	max. 80 m (Freifeld)
Netzteil Monitor	230 V ~/7,5 V =/500 mA
Monitor	Typ TFT 38 mm
Batterie Monitor	4 x 1,5 V* (AA), *nicht im Lieferumfang
Stromverbrauch Monitor	Standby ca. 170 mA Betrieb ca. 400 mA
Netzteil Funk-Kamera	230 V ~/7,5 V =/300 mA
Batterie Funk-Kamera	4 x 1,5 V* (AA), *nicht im Lieferumfang
Stromverbrauch Funk-Kamera	Betrieb ca. 160 - 220 mA
Abmessungen ca. Monitor	B 88 x H 143 x T 64 mm
Abmessungen ca. Funk-Kamera	B 90 x H 124 x T 56 mm



TYP	AUSFÜHRUNG	FARBE	ART.-NR.	EAN-NR.
FARBILD-FUNK-BABYPHONE CSF 85817	KOMPLETT-SET	SILBERBLAU	085817	4011315085817

### Steckerfertiges Komplett-Set

### MONTAGE

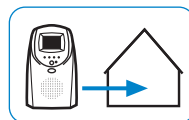

Innen

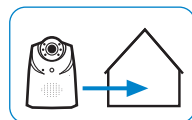

Innen



Monitor mit Wandhalter

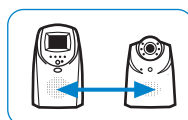

Reichweite max. 80 m (Freifeld)



4 Funkkanäle auswählbar

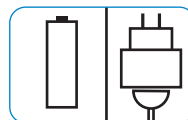

Batteriebetrieben oder mit Netzteil

**PLUG & PLAY**

Einfache Montage

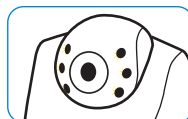

Funk-Kamera mit Mikrofon

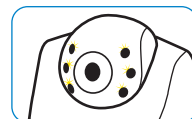

Funk-Kamera mit IR-LEDs für Nachtbetrieb

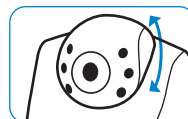

Variable Kameraeinstellung

## Dummy-Kamera CSV 9738



- Blinkende Leuchtdiode täuscht Überwachung vor
- Echt wirkende Kamera-Atrappe für innen und außen

Täuscht Überwachung vor

### PRODUKTBESCHREIBUNG

- Dummy-Kamera
- Imitation einer funktionsbereiten Überwachungs-Kamera
- Aluminiumgehäuse
- Blinkende LED simuliert Überwachungsbetrieb
- Batteriebetrieben

### TECHNISCHE DATEN

#### Dummy-Kamera CSV 9738

Anzeige	blinkende LED
Batterie	2 x 1,5 V* (AA), *nicht im Lieferumfang
Abmessungen ca.	B 95 x H 160 x T 270 mm

Dummy-Kamera mit rot blinkender LED

### MONTAGE

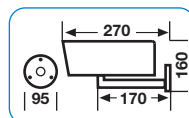

Abmessungen in mm

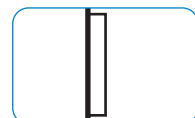

Wandmontage

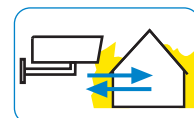

Für innen und außen

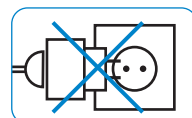

Kein Netzanschluss nötig

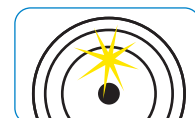

Blinkende LED

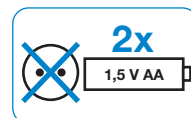

Unabhängig von der Steckdose

### SONDERFUNKTIONEN

## Dummy-Kamera CSV 8748



- Blinkende Leuchtdiode täuscht Überwachung vor
- Echt wirkende Kamera-Atrappe für innen und außen

Täuscht Überwachung vor

### PRODUKTBESCHREIBUNG

- Dummy-Kamera
- Imitation einer funktionsbereiten Überwachungs-Kamera
- Aluminiumgehäuse
- Blinkende LED simuliert Überwachungsbetrieb
- Batteriebetrieben

### TECHNISCHE DATEN

#### Dummy-Kamera CSV 8748

Anzeige	blinkende LED
Batterie	1 x 1,5 V* (C), *nicht im Lieferumfang
Abmessungen ca.	B 125 x H 160 x T 230 mm



Dummy-Kamera mit rot blinkender LED

### MONTAGE

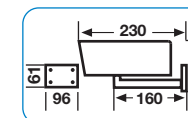

Abmessungen in mm

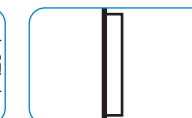

Wandmontage

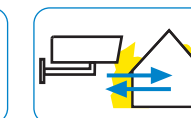

Für innen und außen

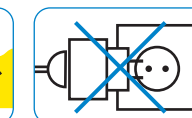

Kein Netzanschluss nötig

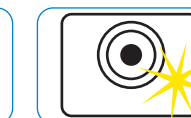

Blinkende LED

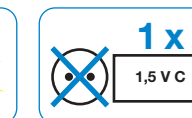

Unabhängig von der Steckdose

### SONDERFUNKTIONEN

TYP DUMMY-KAMERA CSV 9738      AUSFÜHRUNG ALUMINIUMGEHÄUSE      FARBE SILBER      ART.-NR. 009738      EAN-NR. 4011315009738

TYP DUMMY-KAMERA CSV 8748      AUSFÜHRUNG ALUMINIUMGEHÄUSE      FARBE WEISS      ART.-NR. 008748      EAN-NR. 4011315008748



## Dummy-Kamera CSV 9721

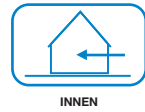

- Blinkende Leuchtdiode täuscht Überwachung vor
- Echt wirkende Kamera-Atrappe für den Innenbereich

Täuscht  
Überwachung  
vor

### PRODUKTBESCHREIBUNG

- Dummy-Kamera
- Imitation einer funktionsbereiten Überwachungs-Kamera
- Blinkende LED, wahlweise rot oder grün, simuliert Überwachungsbetrieb
- Batteriebetrieben

### TECHNISCHE DATEN

#### Dummy-Kamera CSV 9721

Anzeige	blinkende LED
Batterie	4 x 1,5 V* (AA), *nicht im Lieferumfang
Abmessungen ca.	Ø 100 x H 59 mm

Einfache Wand- oder Deckenmontage

### MONTAGE

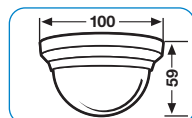

Abmessungen in mm

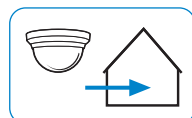

Für innen

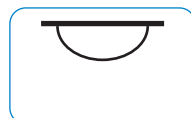

Deckenmontage

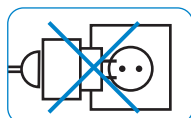

Kein Netzanschluss nötig

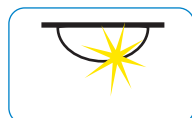

Blinkende LED

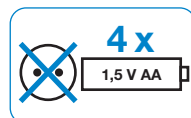

Unabhängig von der Steckdose



Wandmontage

### SONDERFUNKTIONEN

TYP  
DUMMY-KAMERA CSV 9721

AUSFÜHRUNG  
DOM-DESIGN

FARBE  
WEISS

ART.-NR.  
009721

EAN-NR.  
4011315009721

## Audio-Türsprechanlagen CAS, 1 - bis 6-Familienhaus

Art.-Nr. 087200  
Art.-Nr. 087217  
Art.-Nr. 087224

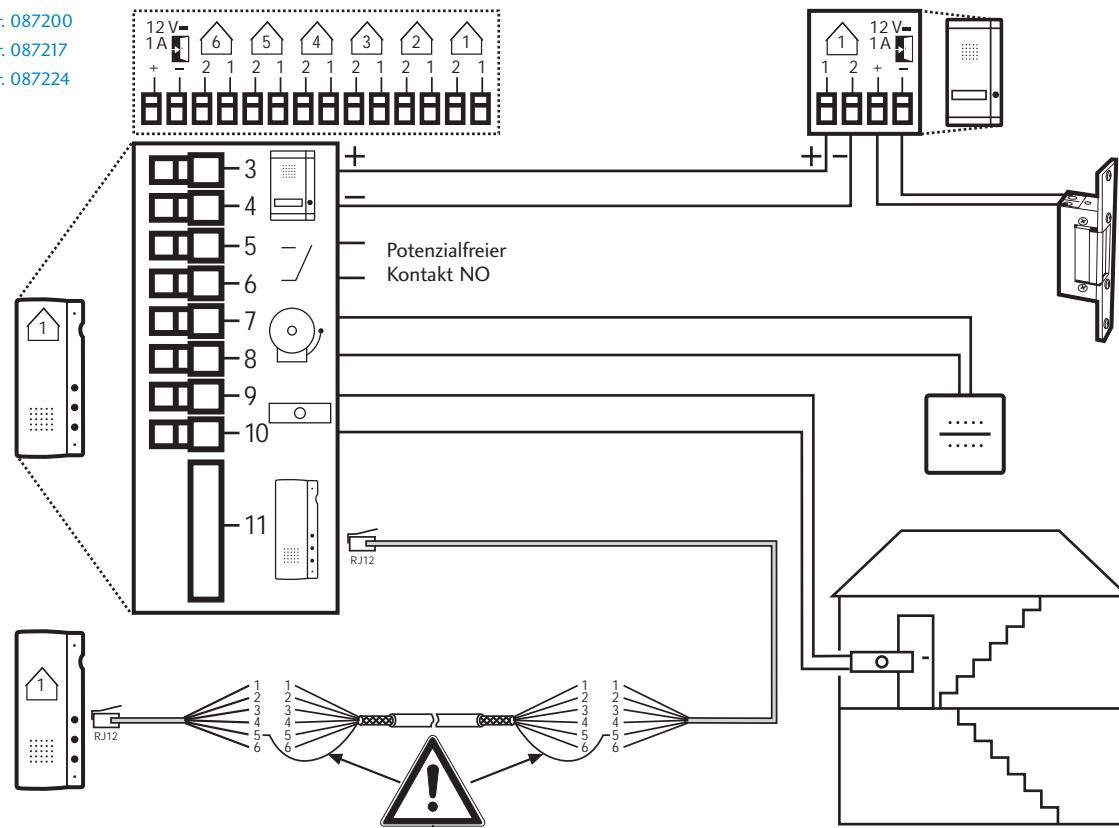

## Funk-Türsprechanlagen CAF, 1-Familienhaus

Art.-Nr. 009509

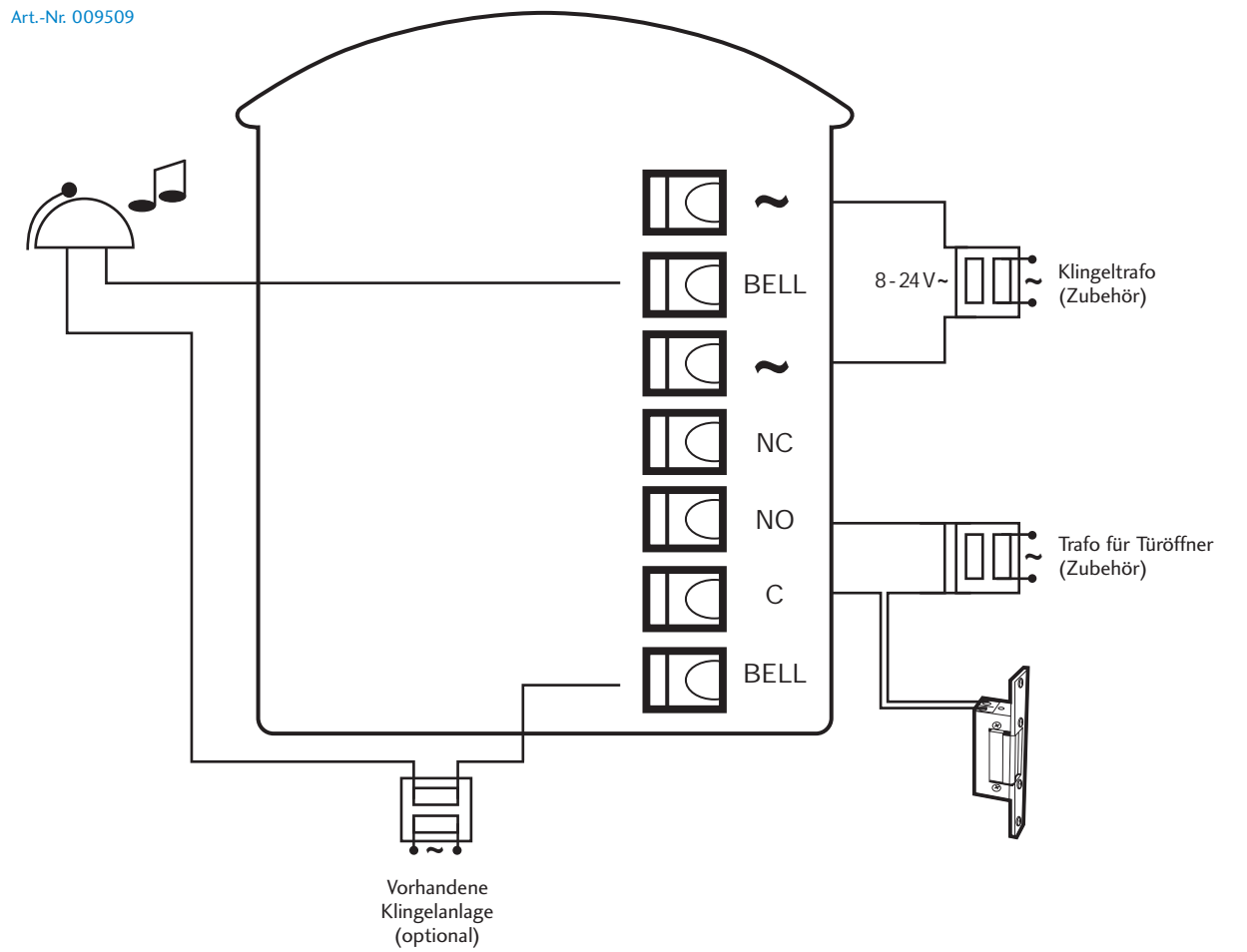

## Audio-Türsprechanlagen CAC, 1- und 2-Familienhaus

Art.-Nr. 009028  
Art.-Nr. 009035

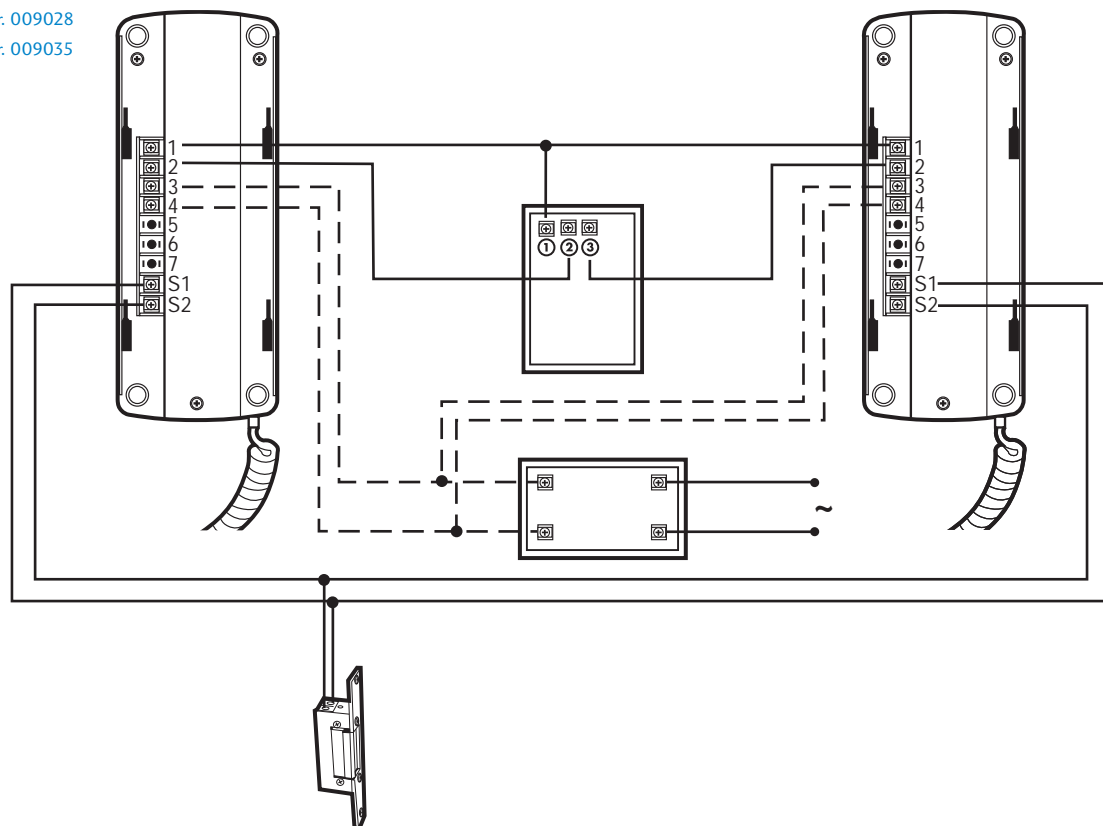

## Video-Türsprechanlagen CVS, 1-Familienhaus

Art.-Nr. 086104  
Art.-Nr. 086111

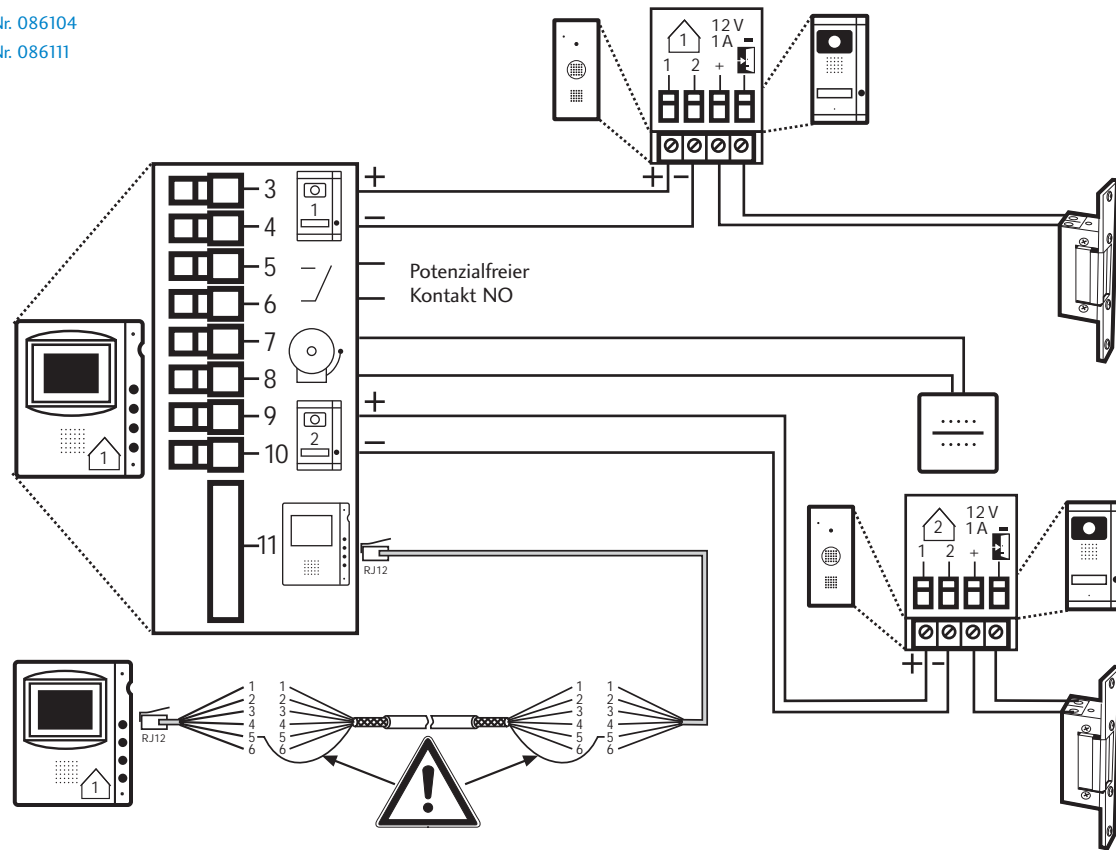

## Video-Türsprechanlagen CVB, 1-Familienhaus

Art.-Nr. 086203

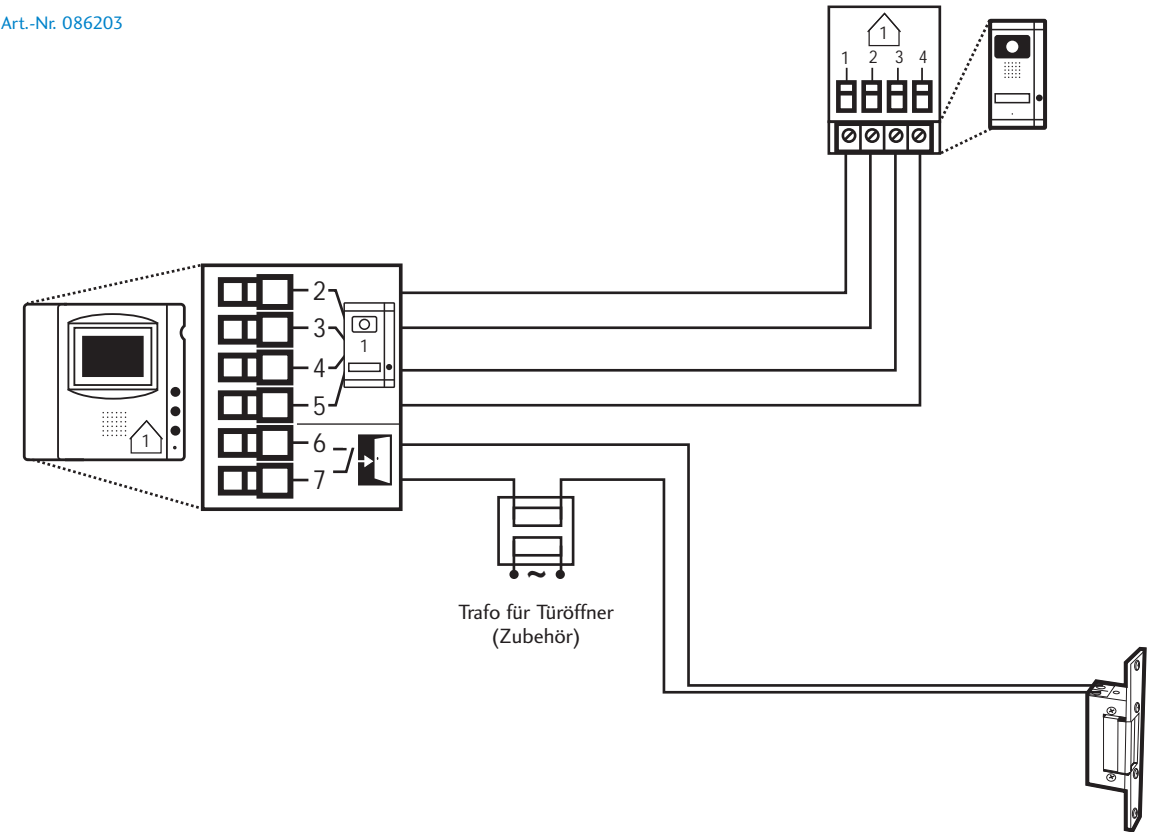

## Video-Türsprechanlagen CVS, 2- bis 6-Familienhaus

Art.-Nr. 086838  
Art.-Nr. 086449  
Art.-Nr. 086456  
Art.-Nr. 086463  
Art.-Nr. 086470  
Art.-Nr. 086418  
Art.-Nr. 086494

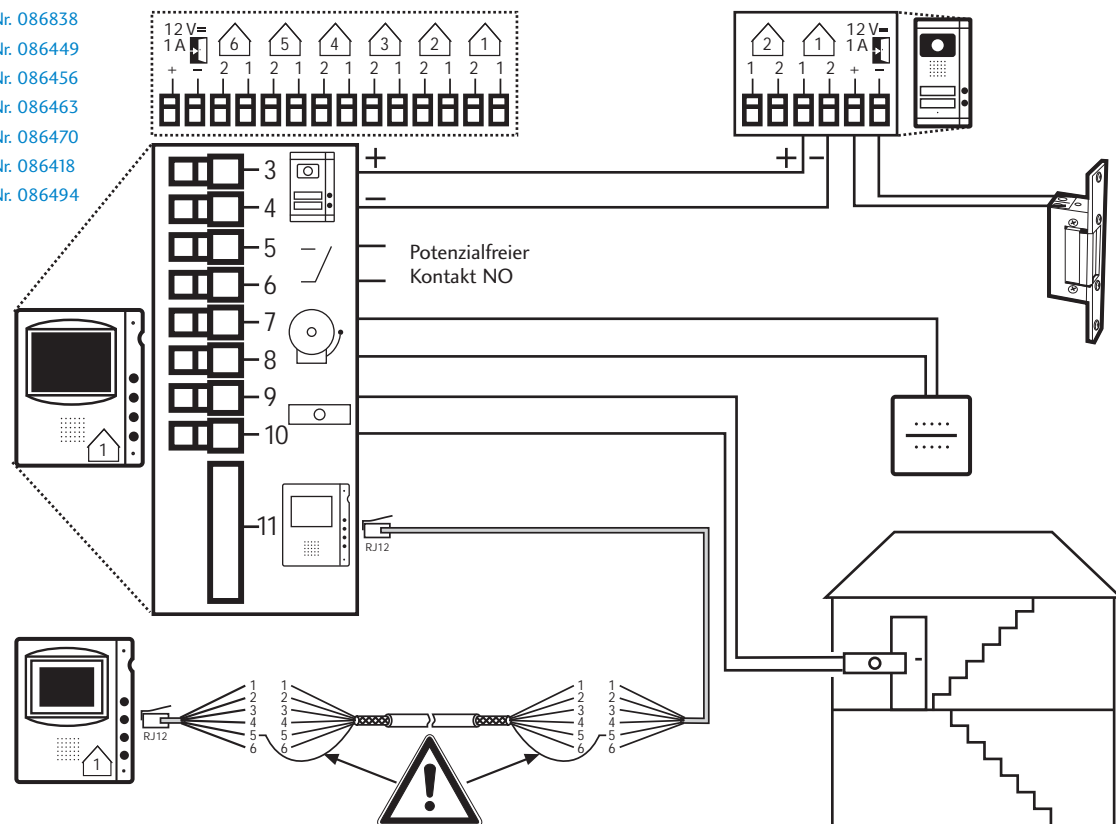

## Video-Türsprechanlagen CVC, 1-Familienhaus

Art.-Nr. 008106

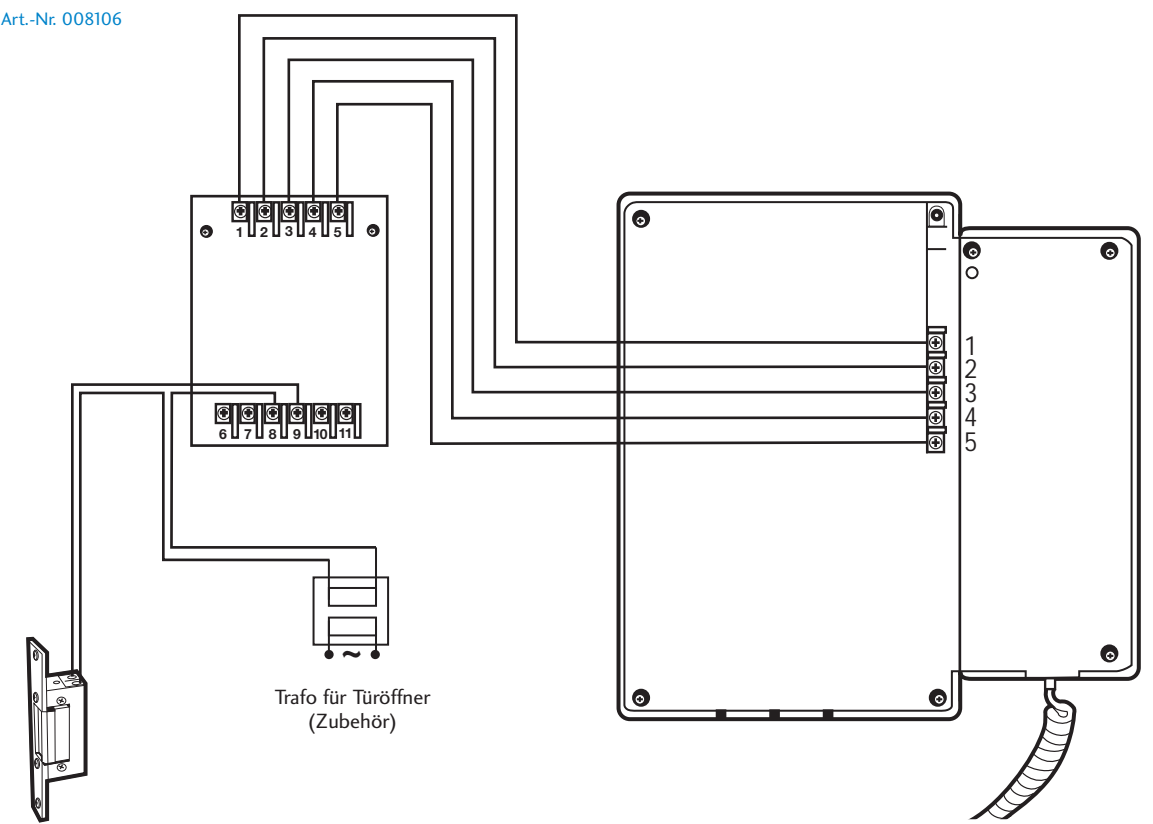

**AUDIO-TÜRSPRECHANLAGEN**

TYP	FARBE	ART.-NR.	EAN.-NR.	SEITE
1-FAM.-TÜRSPRECHANLAGE-SET CAS 87200/KOMPLETT-SET		087200	4011315087200	10
2-FAM.-TÜRSPRECHANLAGE-SET CAS 87217/KOMPLETT-SET		087217	4011315087217	12
3-FAM.-TÜRSPRECHANLAGE-SET CAS 87224/KOMPLETT-SET		087224	4011315087224	14
4-FAM.-AUSSENGERÄT CAS 87439/UNTERPUTZ	SILBER	087439	4011315087439	16
5-FAM.-AUSSENGERÄT CAS 87446/UNTERPUTZ	SILBER	087446	4011315087446	16
6-FAM.-AUSSENGERÄT CAS 87453/UNTERPUTZ	SILBER	087453	4011315087453	16
INNENGERÄT HAUPTSTELLE CAS 87408/AUDIO	WEISS	087408	4011315087408	17
INNENGERÄT CAS 87682/NEBENSTELLE	WEISS	087682	4011315087682	18
HÖRER CAS 87606/MIT ADAPTERPLATTE	WEISS	087606	4011315087606	19
EXTERNER GONG CAS 87613/INNENMONTAGE	WEISS	087613	4011315087613	20
SYSTEMNETZTEIL CNV 87460/VERTEILEREINBAU	WEISS	087460	4011315087460	21
AUFPUTZGEHÄUSE CAS 87620/1-/2-FAMILIENHAUS	SILBER	087620	4011315087620	22
AUFPUTZGEHÄUSE CAS 87644/3-FAMILIENHAUS	SILBER	087644	4011315087644	22
AUFPUTZGEHÄUSE CAS 87651/4-FAMILIENHAUS	SILBER	087651	4011315087651	22
AUFPUTZGEHÄUSE CAS 87668/5-FAMILIENHAUS	SILBER	087668	4011315087668	22
AUFPUTZGEHÄUSE CAS 87675/6-FAMILIENHAUS	SILBER	087675	4011315087675	22
1-FAM.-TÜRSPRECHANLAGE CAC 9028/KOMPLETT-SET		009028	4011315009028	24
2-FAM.-TÜRSPRECHANLAGE CAC 9035/KOMPLETT-SET		009035	4011315009035	25
FUNK-TÜRSPRECHANLAGE CAF 9509/KOMPLETT-SET		009509	4011315009509	26
ELEKTRO-TÜRÖFFNER COV 7642/LÄNGE 110 MM	ALU SILBER	007642A	4011315007642	28
ELEKTRO-TÜRÖFFNER COV 7659/LÄNGE 110 MM	BRONZE	007659A	4011315007659	28
ELEKTRO-TÜRÖFFNER COV 7666/LÄNGE 250 M	ALU SILBER	007666A	4011315007666	28
ELEKTRO-TÜRÖFFNER COV 7673/LÄNGE 250 MM	BRONZE	007673A	4011315007673	28
SYSTEM-NETZTRAFO CNV 7505/VERTEILEREINBAU	WEISS	007505B	4011315007505	29

**VIDEO-TÜRSPRECHANLAGEN**

TYP	FARBE	ART.-NR.	EAN.-NR.	SEITE
1-FAM.-FARBILD-TÜRSPRECHANLAGE CVS 86104/KOMPLETT-SET		086104	4011315086104	38
1-FAM.-FARBILD-TÜRSPRECHANLAGE CVS 86111/KOMPLETT-SET		086111	4011315086111	40
2-FAM.-FARBILD-TÜRSPRECHANLAGE CVS 86128/KOMPLETT-SET		086128	4011315086128	42
3-FAM.-AUSSENGERÄT CAS 86449/UNTERPUTZ	SILBER	086449	4011315086449	44
4-FAM.-AUSSENGERÄT CAS 86456/UNTERPUTZ	SILBER	086456	4011315086456	44
5-FAM.-AUSSENGERÄT CAS 86463/UNTERPUTZ	SILBER	086463	4011315086463	44
6-FAM.-AUSSENGERÄT CAS 86470/UNTERPUTZ	SILBER	086470	4011315086470	44
INNENGERÄT HAUPTSTELLE CVS 86418/VIDEO/142 MM	WEISS	086418	4011315086418	45
AUSSENGERÄT 1-FAMILIENHAUS CVS 86821/ERWEITERUNG	SILBER	086821	4011315086821	46
MINI-KAMERA CVS 86814/AUSSENGERÄT	SILBER	086814	4011315086814	47
INNENGERÄT NEBENSTELLE CVS 86425/1-FAM./VIDEO/87 MM	WEISS	086425	4011315086425	48
INNENGERÄT NEBENSTELLE CVS 86494/2- BIS 6-FAM./VIDEO/87 MM	WEISS	086494	4011315086494	48
INNENGERÄT NEBENSTELLE CAS 86432/1-FAM./AUDIO	WEISS	086432	4011315086432	49
INNENGERÄT NEBENSTELLE CAS 87682/2- BIS 6-FAM./AUDIO	WEISS	087682	4011315087682	49
HÖRER CAS 87606/MIT ADAPTERPLATTE	WEISS	087606	4011315087606	50
EXTERNER GONG CAS 87613/INNENMONTAGE	WEISS	087613	4011315087613	51
SYSTEMNETZTEIL CNV 87460/VERTEILEREINBAU	WEISS	087460	4011315087460	52
AUFPUTZGEHÄUSE CAS 87620/1-/2-FAMILIENHAUS	SILBER	087620	4011315087620	53
AUFPUTZGEHÄUSE CAS 87644/3-FAMILIENHAUS	SILBER	087644	4011315087644	53
AUFPUTZGEHÄUSE CAS 87651/4-FAMILIENHAUS	SILBER	087651	4011315087651	53
AUFPUTZGEHÄUSE CAS 87668/5-FAMILIENHAUS	SILBER	087668	4011315087668	53
AUFPUTZGEHÄUSE CAS 87675/6-FAMILIENHAUS	SILBER	087675	4011315087675	53
S/W BILD-TÜRSPRECHANLAGE CVB 86203/KOMPLETT-SET		086203	4011315086203	54
S/W BILD-TÜRSPRECHANLAGE CVC 8106/KOMPLETT-SET		008106	4011315008106	55
ELEKTRO-TÜRÖFFNER COV 7642/LÄNGE 110 MM	ALU SILBER	007642A	4011315007642	56
ELEKTRO-TÜRÖFFNER COV 7659/LÄNGE 110 MM	BRONZE	007659A	4011315007659	56
ELEKTRO-TÜRÖFFNER COV 7666/LÄNGE 250 MM	ALU SILBER	007666A	4011315007666	56
ELEKTRO-TÜRÖFFNER COV 7673/LÄNGE 250 MM	BRONZE	007673A	4011315007673	56
SYSTEM-NETZTRAFO CNV 7505/VERTEILEREINBAU	WEISS	007505B	4011315007505	57

**FUNK-TÜRGONGS**

TYP	FARBE	ART.-NR.	EAN.-NR.	SEITE
FUNK-TÜRGONG-SET CGF 7079/433 MHZ. TECHNIK	SILBER	007079	4011315007079	64
FUNK-TÜRGONG-SET CGF 7178/433 MHZ. TECHNIK	WEISS	007178	4011315007178	64
FUNK-GONG CGF 7093/BATTERIEBETRIEB	SILBER	007093	4011315007093	66
FUNK-GONG CGF 7192/BATTERIEBETRIEB	WEISS	007192	4011315007192	66
KLINGELTASTER CGF 7086/BATTERIEBETRIEB	SILBER	007086	4011315007086	67
KLINGELTASTER CGF 7185/BATTERIEBETRIEB	WEISS	007185	4011315007185	67
FUNK-TÜRGONG-SET CGF 7000/433 MHZ. TECHNIK	WEISS	007000	4011315007000	68
FUNK-TÜRGONG-SET CGF 7017/433 MHZ. TECHNIK	WEISS	007017	4011315007017	70
FUNK-GONG CGF 7024/BATTERIEBETRIEB	WEISS	007024	4011315007024	72
FUNK-GONG CGF 7031/FÜR DIE STECKDOSE	WEISS	007031	4011315007031	73
KLINGELTASTER CGF 7048/BATTERIEBETRIEB	WEISS	007048	4011315007048	74

**ÜBERWACHUNGSANLAGEN**

TYP	FARBE	ART.-NR.	EAN.-NR.	SEITE
FARBILD-ÜBERWACHUNGSANLAGE CSS 85008/KOMPLETT-SET	SILBER	085008	4011315085008	82
KAMERA CSS 85114/ERWEITERUNG	SILBER	085114	4011315085114	84
LEITUNGSVERLÄNGERUNG CSS 85121/18 METER/STECKFERTIG	SCHWARZ	085121	4011315085121	84
KAMERA CSS 85091/MIT HEIZUNG	SILBER	085091	4011315085091	85
NETZTEIL CSS 85138/FÜR KAMERA MIT HEIZUNG	WEISS	085138	4011315085138	85
LEITUNGSVERLÄNGERUNG CSS 85121/18 METER/STECKFERTIG	SCHWARZ	085121	4011315085121	85
DIGITAL EVENT RECORDER CSZ 85220/BILD-/FILMAUFZEICHNUNGEN	SCHWARZ	085220	4011315085220	86
ADAPTERKABEL CSZ 85251/KABEL FÜR ART.-NR. 085220	SCHWARZ	085251	4011315085251	87
FARBILD-FUNK-ÜBERWACHUNGSANLAGE CSF 85015/KOMPLETT-SET	SILBER	085015	4011315085015	88
MONITOR CSF 85152/FARBMONITOR/ERWEITERUNG	SILBER	085152	4011315085152	90
FUNK-KAMERA CSF 85169/ERWEITERUNG	SILBER	085169	4011315085169	91
FARBILD-FUNK-BABYPHONE CSF 85817/KOMPLETT-SET	SILBERBLAU	085817	4011315085817	92
DUMMY-KAMERA CSV 9738/ALUMINIUMGEHÄUSE	SILBER	009738	4011315009738	94
DUMMY-KAMERA CSV 8748/ALUMINIUMGEHÄUSE	WEISS	008748	4011315008748	95
DUMMY-KAMERA CSV 9721/DOM-DESIGN	WEISS	009721	4011315009721	96

## 1. SCHUTZKLASSEN DER BETRIEBSMITTEL

Elektrische Verbraucher wie Leuchten, Wärmegeräte, Geräte mit elektromotorischem Antrieb für den Hausgebrauch, Elektrowerkzeuge, medizinische, elektrische Geräte, werden in 4 Schutzklassen eingeteilt.

### GERÄTE DER SCHUTZKLASSE 0

Das sind Geräte, die nur über eine Basisisolierung verfügen und keine Möglichkeit für einen Schutzleiteranschluss enthalten. Derartige Geräte sind in Deutschland nicht zugelassen.

### GERÄTE DER SCHUTZKLASSE 1

Das sind Geräte, mit einfacher Basisisolierung und mit Schutzleiteranschluss, Symbol ⊕.

### GERÄTE DER SCHUTZKLASSE 2

Das sind Geräte, mit einer zusätzlichen oder verstärkten Isolierung zur Basisisolierung, die bisher als schutzisoliert bezeichnet wurden. Die Bezeichnung „Schutzisolierung“ ist mit dem Inkrafttreten der VDE 0100 Teil 410 vom Januar 1997 ersetzt worden durch „Schutz und Verwendung von Betriebsmitteln der Schutzklasse II oder durch gleichwertige Isolierung“. Schon wegen ihrer Kürze wird sich die alte Bezeichnung aber in Praktikerkreisen noch behaupten. Die zusätzliche oder verstärkte Isolierung der Schutzklasse II gewährt auch dann noch Schutz bei indirektem Berühren, wenn die Basisisolierung schadhaft werden sollte. Geräte dieser Art dürfen keinen Schutzleiteranschluss enthalten, Symbol ⊞.

### GERÄTE DER SCHUTZKLASSE 3

Das sind Geräte, zum Anschluss an SELV (bisherige Bezeichnung: Schutzkleinspannung), also an eine Nennspannung bis AC 50 V bzw. DC 120 V, Symbol ⊚. Geräte der Schutzklasse III dürfen nicht mit Anschlussstellen für den Schutzleiter ausgestattet sein.

## 2. SCHUTZARTEN - SCHUTZ GEGEN BERÜHRUNG, FREMDKÖRPER UND WASSER (IP-CODE)

Der Schutz elektrischer Betriebsmittel gegen Berührung, Fremdkörper und Wasser wird durch die Schutzart gewährleistet und durch ein alphanumerisches Kurzzeichen, den IP-Code, angegeben. Seit dem Inkrafttreten der VDE 0470 Teil 1, vom November 1992 (identisch mit EN 60 529) setzt sich der IP-Code aus dem Code-Buchstaben IP (International Protection) und zwei Kennziffern (erste und zweite Kennziffer) zusammen.

Beispiel: IP 23

Es geben an:

- Die erste Kennziffer den Schutz gegen das Eindringen von festen Fremdkörpern
- Die zweite Kennziffer den Schutz gegen das Eindringen von Wasser mit schädlichen Wirkungen

### BERÜHRUNGS- UND FREMDKÖRPERSCHUTZ

Die erste Kennziffer gibt den Schutz gegen den Zugang zu gefährlichen Teilen und gegen feste Fremdkörper an:

Erste Kennziffer	Erläuterungen
0	Kein Schutz. Eindringen von festen Fremdkörpern ist nicht verhindert.
1	Eindringen von festen Fremdkörpern über 50 mm Durchmesser ist verhindert. Dies bedeutet gleichzeitig Schutz gegen Berührung mit dem Handrücken.
2	Eindringen von festen Fremdkörpern über 12,5 mm Durchmesser ist verhindert. Dies bedeutet gleichzeitig Schutz gegen Berührung mit den Fingern.
3	Eindringen von festen Fremdkörpern über 2,5 mm Durchmesser ist verhindert. Dies bedeutet gleichzeitig Schutz gegen Berührung mit Werkzeugen.
4	Eindringen von festen Fremdkörpern über 1 mm Durchmesser ist verhindert. Dies bedeutet gleichzeitig Schutz gegen Berührung mit Werkzeugen, Drähten o. ä..
5	Eindringen von Staub ist nicht vollkommen verhindert. Er kann sich aber nur an nicht schädlichen Stellen ablagern. Vollkommener Berührungsschutz.
6	Eindringen von Staub ist vollkommen verhindert. Vollkommener Berührungsschutz.

### WASSERSCHUTZ

Die zweite Kennziffer gibt den Schutz gegen schädliches Eindringen von Wasser an:

Zweite Kennziffer	Erläuterungen
0	Kein Wasserschutz.
1	Schutz gegen senkrecht fallendes Tropfwasser.
2	Schutz gegen schräg (15° zur Senkrechten) fallendes Tropfwasser.
3	Schutz gegen Sprühwasser (Wasser bis zu 60° zur Senkrechten).
4	Schutz gegen Spritzwasser (Wasser aus allen Richtungen).
5	Schutz gegen Strahlwasser (Wasserstrahl aus einer Düse aus allen Richtungen).
6	Schutz gegen starken Wasserstrahl.
7	Schutz beim zeitweiligen Untertauchen (das Betriebsmittel wird unter genormten Druck- und Zeitbedingungen im Wasser untergetaucht).
8	Schutz beim dauernden Untertauchen (das Betriebsmittel wird unter einem festgelegten Druck beliebig lange unter Wasser getaucht).

## SCHALT- UND INSTALLATIONSGERÄTE SOWIE LEUCHTEN

Schaltgeräte werden in sehr vielen Schutzarten aufgeführt, sodass es immer möglich ist, die geeignete Schutzart zu finden.

Installationsgeräte werden vorzugsweise in den Schutzarten IP 00, IP 30, IP 31, IP 54 und IP 68 hergestellt. Leuchten gibt es bevorzugt in den Schutzarten IP 23, IP 44, IP 55 und IP 65.

Statt des IP-Codes nach VDE 0470 Teil 1: 1992-11 wurden bisher auf Installationsmaterial und Geräten für den Hausgebrauch und ähnliche Zwecke auch Tropfen- und Gittersymbole zur Kennzeichnung der Schutzart verwendet. Sie finden unten stehend Beispiele, wobei die Bezeichnungweise nicht in allen Fachkreisen einheitlich ist.

Symbol	Bezeichnung	Entsprechende Schutzart	Bedeutung	Anwendungsbeispiele
ohne	abgedeckt	IP 20	Kein Wasserschutz	Für trockene Räume ohne besondere Staubeinwirkung. Beispiele: Wohnräume, Hotelzimmer, Büros, Geschäftsräume, Flure, Dachböden, beheizte und belüftete Keller, Treppenhäuser, Küchen und Baderäume in Wohnungen, Werkstätten, Verkaufsräume, z.B. für Schuhe, Textilien, Haushaltswaren, Apotheken
	tropfwasser geschützt	IP X1	Schutz gegen hohe Luftfeuchte, Wrasen und senkrecht fallende Wassertropfen	Für Installationsmaterial in feuchten und feuchtwarmen Räumen sowie bei Anlagen im Freien und unterm Dach. Beispiele: Unbeheizte und unbelüftete Keller, Großküchen, Metzgereien, Backstuben, Kühlräume, Kesselhäuser, Kornspeicher, Stallungen, Düngerschuppen, Gewächshäuser
	regengeschützt (sprühwassergeschützt)	IP X3	Schutz gegen von oben bis zu 30° über der waagerechten auftreffende Wassertropfen	Für Leuchten und Geräte in feuchten Räumen und bei Anlagen im Freien ohne Dach. Beispiele: wie vorstehend
	spritzwassergeschützt (abgedichtet)	IP X4	Schutz gegen aus allen Richtungen auftreffendes Spritzwasser	Für Motoren und Geräte in feuchten Räumen und bei Anlagen im Freien. Beispiele: Baustellen, Landwirtschaft
	strahlwassergeschützt	IP X5	Schutz gegen aus allen Richtungen auftreffende Wasserstrahlen	Für nasse und durchtränkte Räume, in denen abgespritzt wird, die Betriebsmittel jedoch nicht unmittelbar dem Wasserstrahl ausgesetzt werden. Beispiele: Leuchten in Wasch-, Badeanstalten, Färbereien, chemischen Betrieben, Nasswerkstätten, Wagenwaschräumen, Abschmiergruben, Käsereien, Molkerereien, Brauereien, Bier- und Weinkellern, Metzgereien, Schlachthöfen, Milchkammern, Futterküchen
	wasserdicht (eintauchbar)	IP X6		Beispiele: Nasse Räume, Springbrunnen, Schwimmbäder
	druckwasserdicht (unter Wasser betreibbar) mit Angabe der zulässigen Wasserhöhe über dem Gerät: 0,3 bar ffl 3mWS	IP X8	Schutz beim Untertauchen	Beispiele: Unterwasserscheinwerfer
	staubgeschützt	IP 5X	Schutz gegen Eindringen von Staub ohne Druck	Für Betriebsmittel in Räumen mit besonderer Staubentwicklung. Beispiele: Landwirtschaft, Holzbearbeitungsbetriebe, Mühlen, Textilfabriken
	staubdicht	IP 6X	Schutz gegen Eindringen von Staub unter Druck	

Wir verkaufen und liefern ausschließlich zu nachstehenden Bedingungen. Sie gelten für die gesamte Geschäftsverbindung mit unseren Kunden, wenn nicht ausdrücklich schriftlich etwas Abweichendes bestimmt ist, und zwar auch im Falle mündlich geschlossener Kaufverträge. Der Käufer erkennt sie nicht nur für den vorliegenden Vertrag, sondern auch für alle künftigen Geschäfte als für ihn verbindlich an und verzichtet auf die Geltendmachung eigener Einkaufsbedingungen. Diese werden auch nicht durch unser Schweigen oder durch unsere Lieferung Vertragsinhalt, müssen vielmehr ebenso wie andere abweichende Vereinbarungen für jedes einzelne Geschäft schriftlich bestätigt werden.

#### 1. Preise

Die Preise in unseren Preislisten sind freibleibend, sie stellen kein Angebot dar. Vereinbarte Preise sind für Nachbestellungen unverbindlich. Sie beruhen auf dem Stand der Löhne und Einsatzkosten im Zeitpunkt des Vertragsabschlusses. Sollten bis zum Zeitpunkt der Lieferung Änderungen eintreten, sind wir berechtigt, unsere Preise entsprechend anzugleichen; Vorstehendes gilt im nichtkaufmännischen Verkehr, wenn zwischen Vertragsabschluss und Lieferung mehr als vier Monate liegen. Sollte diese Preiserhöhung mehr als zehn Prozent gegenüber dem vereinbarten Preis betragen, ist der Käufer berechtigt, vom Vertrag zurückzutreten. Alle Preise verstehen sich ab Werk oder Lager und zuzüglich der jeweiligen gesetzlichen Mehrwertsteuer. Die Lieferungen erfolgen an den Käufer gegen Berechnung der Fracht- und Verpackungskosten, wenn nicht Selbstabholung vorgeschrieben wird. Besondere Versandarten (Expressgut, Eilgut, Luftfracht) werden nur auf Wunsch des Käufers vorgenommen und ebenfalls gesondert berechnet.

#### 2. Zahlungsbedingungen

Alle Rechnungen sind, wenn nichts anderes vereinbart ist, innerhalb 30 Tagen nach Rechnungsdatum oder Meldung der Versandbereitschaft netto Kasse zu bezahlen. Bei Zahlung innerhalb einer Woche werden zwei Prozent Skonto gewährt. Soweit die Rechnung Daten für den Eingang der Zahlung ausweist, sind diese für den Skontoabzug und die Netto-Fälligkeit maßgeblich. Skontoabzüge sind in Höhe der Beträge unzulässig, in der im Zeitpunkt der Zahlung Forderungen bestehen, deren Zahlungsziele überschritten sind. Der Kunde hat während des Verzuges die Geldschuld in Höhe von 8 % über dem Basiszinssatz zu verzinsen. Wir behalten uns gegenüber dem Kunden indes vor, einen höheren Verzugschaden nachzuweisen und geltend zu machen. Schecks und Wechsel, letztere nur nach vorheriger Vereinbarung, werden nur zahlungshalber gegen Vergütung der Diskont- und Bankspesen angenommen. Eine Gewähr für rechtzeitiges Inkasso oder für rechtzeitigen Protest wird nicht übernommen. Umstände, die die Kreditwürdigkeit des Käufers beeinträchtigen oder eine wesentliche Verschlechterung seiner Vermögensverhältnisse darstellen (z. B. Nichteinlösung von Schecks oder Wechseln sowie Nichtbezahlung fälliger Forderungen für schon gelieferte Waren), berechtigen den Verkäufer, sämtliche Rechnungen über schon ausgelieferte Waren fälligzustellen und noch ausstehende Lieferungen nur Zug um Zug gegen Bezahlung vorzunehmen. Außerdem ist der Verkäufer berechtigt, das Recht zur Weiterveräußerung der unter Eigentumsvorbehalt gelieferten Waren und zum Forderungseinzug zu widerrufen. Ein Zurückbehaltungsrecht des Käufers ist ausgeschlossen, soweit es nicht auf demselben Rechtsverhältnis beruht. Eine Aufrechnung durch den Käufer ist nur zulässig, wenn die Gegenforderung unbestritten und rechtskräftig festgestellt ist.

#### 3. Eigentumsvorbehalt

Die gelieferte Ware bleibt bis zur vollständigen Bezahlung sämtlicher Forderungen aus der Geschäftsverbindung im Eigentum des Verkäufers. Der Käufer ist zur Weiterveräußerung der Vorbehaltsware im normalen Geschäftsverkehr berechtigt, und zwar gegen Barzahlung oder unter Eigentumsvorbehalt; zu anderen Verfügungen, insbesondere zur Sicherungsübereignung oder zur Verpfändung, ist er nicht berechtigt. Der Käufer tritt schon jetzt seine Forderungen aus der Weiterveräußerung der Vorbehaltsware – einschließlich der entsprechenden Forderungen aus Wechseln – mit allen Nebenrechten an den Verkäufer ab. Der Verkäufer nimmt diese Abtretung an. Für den Fall, dass die Vorbehaltsware vom Käufer zusammen mit anderen nicht vom Verkäufer stammenden Waren zu einem Gesamtpreis verkauft wird, erfolgt die Abtretung nur in Höhe des Betrages, den der Verkäufer für die mitveräußerte Vorbehaltsware berechnet hat. Für den Fall, dass die Forderungen des Käufers aus dem Weiterverkauf in ein Kontokorrent aufgenommen werden, tritt der Käufer hiermit bereits auch seine Forderungen aus dem Kontokorrent gegenüber seinen Kunden an den Verkäufer ab. Die Abtretung erfolgt in Höhe des Betrages, den der Verkäufer für die weiterveräußerte Vorbehaltsware berechnet hat. Bei Zahlungsverzug des Käufers oder Verschlechterung der Vermögenslage bzw. der Kreditwürdigkeit gemäß Ziffer 2 ist der Verkäufer unbeschadet der Ausübung weiterer Rechte berechtigt, die Herausgabe der Vorbehaltsware zum Zwecke der Sicherstellung zu verlangen; hierin liegt kein Rücktritt vom Kaufvertrag. Der Käufer hat dem Verkäufer Zutritt zu der noch in seinem Besitz befindlichen Vorbehaltsware zu gewähren. Zur Herausgabe hat der Käufer die Vorbehaltsware getrennt von seinen anderen Waren zu lagern und sie als unter Eigentumsvorbehalt des Verkäufers stehend zu kennzeichnen. Der Verkäufer ist berechtigt, die Ware freihändig nach vorheriger Fristsetzung zur Zahlung zu verkaufen. Gutschrift der Vorbehaltsware erfolgt zu dem erzielten Erlös abzüglich der Verwertungskosten. Übersteigt der Wert der Sicherung die Höhe der Forderungen des Verkäufers um 20 Prozent oder mehr, wird der Verkäufer insoweit die Sicherungen nach seiner Wahl auf Verlangen des Käufers freigeben. Der Käufer hat den Verkäufer über den Zugriff Dritter auf die Vorbehaltsware oder die dem Verkäufer abgetretenen Forderungen, insbesondere aufgrund von Zwangsvollstreckungsmaßnahmen, zu unterrichten und ihn in jeder Weise auf eigene Kosten bei der Intervention zu unterstützen.

#### 4. Lieferfrist

In Angeboten genannte Lieferfristen sind freibleibend. Die in der Auftragsbestätigung genannte Lieferfrist gilt vom Tage der vollständigen Klärung der Bestellung an. Eine Gewährleistung für die Einhaltung einer Lieferfrist übernimmt der Verkäufer nicht, es sei denn, dass sie ausdrücklich schriftlich als „Fixtermin“ bezeichnet worden ist. Eine vereinbarte Lieferfrist verlängert sich angemessen in Fällen höherer Gewalt und anderen unvorhersehbaren Ereignissen wie z. B. Aufruhr, Krieg, Blockade, Streik sowie Ausbleiben der Selbstbelieferung und Betriebsstörungen. Schadensersatzansprüche des Käufers wegen Verzuges oder Nichterfüllung können nur geltend gemacht werden, wenn dem Verkäufer grobe Fahrlässigkeit oder Vorsatz nachgewiesen werden können.

#### 5. Gefahrübergang

Die Gefahr geht – auch wenn frachtfreie Lieferung vereinbart ist – auf den Käufer über, sobald die Ware das Lager verlässt oder, im Falle der Selbstabholung, sobald die Ware vom Verkäufer versand- oder abholbereit gemeldet ist. Dies gilt auch, wenn der Versendungsort nicht Erfüllungsort ist. Alle Sendungen sowie etwaige Rücksendungen reisen auf Gefahr des Käufers.

#### 6. Sachmängel / Mängelansprüche

Wir leisten im Falle einer mangelhaften Lieferung zunächst nach unserer Wahl Gewähr durch Nacherfüllung, d.h. Nachbesserung oder Ersatzlieferung. Schlägt die Nacherfüllung fehl, kann der Käufer grundsätzlich nach seiner Wahl Herabsetzung der Vergütung (Minderung) oder Rückgängigmachung des Vertrages (Rücktritt) verlangen. Bei einer nur geringfügigen Vertragswidrigkeit, insbesondere bei nur geringfügigen Mängeln, steht dem Käufer kein Rücktrittsrecht zu. Dem Fehlschlagen der Nachbesserung oder Ersatzlieferung steht die Verweigerung der Nacherfüllung durch die Verkäuferin/Auftragnehmerin wegen Unverhältnismäßigkeit der Nacherfüllung (§ 439 Abs. 3 BGB) sowie die Unzumutbarkeit für den Käufer/Auftraggeber gleich. Der Käufer hat die Ware innerhalb einer Frist von drei Tagen ab Empfang der Ware zu untersuchen. Bei ordnungsgemäßer Untersuchung erkennbare Mängel sind innerhalb 8 Tagen nach Anlieferung, nicht offensichtliche Mängel und bei ordnungsgemäßer Untersuchung nicht erkennbare Mängel innerhalb von 8 Tagen nach Entdeckung schriftlich anzeigen, anderenfalls gilt die gelieferte Ware als vertragsgemäß genehmigt und die Geltendmachung von Mängelansprüchen ist ausgeschlossen. Zur Fristwahrung genügt die rechtzeitige Absendung. Den Käufer trifft die volle Beweislast für sämtliche Anspruchsvoraussetzungen, insbesondere den Mangel selbst, für den Zeitpunkt der Feststellung des Mangels und für die Rechtzeitigkeit der Mängelrüge. Für gebrauchte Gegenstände werden jegliche Mängelansprüche ausgeschlossen. Wählt der Käufer wegen eines Mangels nach gescheiterter Nacherfüllung den Rücktritt vom Vertrag, steht ihm daneben kein Schadensersatz wegen des Mangels zu. Wählt der Käufer nach gescheiterter Nacherfüllung Schadensersatz, verbleibt die Ware beim Käufer, wenn ihm dies zumutbar ist. Der Schadensersatz beschränkt sich auf die Differenz zwischen dem Kaufpreis und Wert der mangelhaften Sache. Dies gilt nicht, wenn wir die Vertragsverletzung arglistig verursacht haben. Sonstige Schadensersatzansprüche richten sich nach der nachfolgenden Ziffer 7 dieser Geschäftsbedingungen. Die Verjährungsfrist für Ansprüche des Käufers wegen eines vorhandenen Mangels beträgt ein Jahr ab Ablieferung der Ware. Dies gilt nicht bei gesetzlich zwingend vorgeschriebenen längeren Verjährungsfristen nach §§ 438 Abs. 1 Nr. 2 und 634a Abs. 1 Nr. 2 BGB. Etwaige Rückgriffsansprüche des Unternehmers im Sinne von § 478 BGB bleiben ebenfalls unberührt. Rücktritt und Minderung sind nach Ablauf der Verjährungsfrist ausgeschlossen. Soweit außervertragliche Ansprüche wegen Lieferung einer mangelhaften Sache mit Mängelansprüchen konkurrieren, gelten auch für die außervertraglichen Ansprüche die vorstehenden Verjährungsfristen.

#### 7. Haftung

Wir haften nicht für die leicht fahrlässige Verletzung unwesentlicher außervertraglicher und vertraglicher Pflichten. Wir haften in den Fällen leicht fahrlässiger Verletzung wesentlicher Pflichten sowie vorsätzlicher oder grob fahrlässiger Pflichtverletzungen durch einfache Erfüllungsgehilfen der Höhe nach begrenzt auf das vorhersehbare typischerweise eintretende Risiko. Dies gilt auch für die außervertragliche Haftung. Die vorstehenden Haftungsbeschränkungen betreffen nicht etwaige Ansprüche des Käufers aus Produkthaftung. Unsere Haftung für Schäden aus der Verletzung des Lebens, des Körpers oder der Gesundheit, die auf fahrlässige Pflichtverletzungen unsererseits, unseres Vertreters oder Erfüllungsgehilfen beruhen, bleibt unberührt. Schadensersatzansprüche des Käufers wegen eines Mangels verjähren nach einem Jahr ab Ablieferung der Ware. Dies gilt nicht, wenn uns Arglist vorwerfbar ist.

#### 8. Rückgabe

Die Rückgabe von vertragsgemäß gelieferten Waren ist ausgeschlossen, es sei denn, dass schriftlich etwas anderes vereinbart worden ist. Der Verkäufer ist berechtigt, die Rücknahme von der Bezahlung einer Bearbeitungsgebühr abhängig zu machen.

#### 9. Sonstiges

Es gilt das Recht der Bundesrepublik Deutschland. Ist der Käufer Kaufmann, juristische Person des öffentlichen Rechts oder öffentlich rechtliches Sondervermögen, ist ausschließlicher Gerichtsstand für alle Rechtsstreitigkeiten aus diesem Vertrag, auch im Wechsel- und Scheckprozess, Hannover. Dasselbe gilt, wenn der Käufer keinen allgemeinen Gerichtsstand in Deutschland hat oder Wohnsitz oder gewöhnlicher Aufenthalt im Zeitpunkt der Klageerhebung nicht bekannt sind. Wir sind jedoch auch berechtigt, eine Klage an dem für den Käufer zuständigen Gerichtsstand zu erheben. Erfüllungsort für Lieferung, Zahlung und Mängelansprüche ist Hannover. Änderungen oder Ergänzungen zu diesem Vertrag bedürfen zu ihrer Wirksamkeit der Schriftform. Dies gilt auch für die Aufhebung dieser Klausel. Sollten einzelne Bestimmungen dieser Liefer- und Zahlungsbedingungen unwirksam oder unvollständig sein, so wird hierdurch die Gültigkeit der übrigen Bestimmungen sowie des mit dem Kunden geschlossenen Vertrages nicht berührt. Die unwirksame oder unvollständige Bestimmung ist vielmehr durch eine solche zu ersetzen bzw. zu ergänzen, die dem Zweck der unwirksamen oder unvollständigen Bestimmung am nächsten kommt.

Stand 06./02

## LICHT-SYSTEM

BEWEGUNGSMELDER

DÄMMERUNGSSCHALTER

SENSOR-LEUCHTEN

SOLAR-PFLASTERSTEINE

STECKERFERTIGE PRODUKTE

LICHTSCHLAUCH-SYSTEME

## COMMUNICATIONS-SYSTEM

AUDIO-TÜRSPRECHANLAGEN

VIDEO-TÜRSPRECHANLAGEN

FUNK-TÜRGONGS

ÜBERWACHUNGSANLAGEN

BABYPHONE

DUMMY-KAMERAS

## BRANDSCHUTZ

RAUCHMELDER

CO-, GAS- UND HITZEMELDER

FEUERLÖSCHDECKEN

FEUERLÖSCHER





Gutkes GmbH  
Postfach 730 308  
30552 Hannover  
Germany

Tel. +49 (0)511-958 58 85  
Fax. +49 (0)511-958 58 05  
vertrieb@gev.de  
www.gev.de



ZDT090118•01/09•10•KA