

XciteRC®

Bedienungsanleitung Manual Mode d'emploi

Flybar 270
Coax XL



#12020000 XciteRC Flybar 270L Coax 2.4 GHz blue



**#12021000 XciteRC Flybar 270L Coax 2.4 GHz yellow/
red**

Inhaltsverzeichnis

Bestimmungsgemäße Verwendung	3
Lieferumfang	3
Benötigtes Zubehör	3
Erklärung der Gefahrensymbole	3
SICHERHEITSHINWEISE	3
Sicherheitshinweise zum Umgang mit Batterien bzw. Akkus:	5
Das Fernsteuersystem	6
Fernsteuerung (Sender)	6
Senderdisplay	7
Akku aufladen:	7
Laden über USB-Port	7
Starten und fliegen	7
RC-Funktionen	8
Trimmen	8
Landen:	9
WARTUNG	9
Fehlersuche	9
Reparaturen, Ersatzteile	10
HINWEISE ZUM UMWELTSCHUTZ	10
Hinweise nach Batteriegesetz	10
Konformitätserklärung	33

Impressum

Diese Bedienungsanleitung ist eine Publikation der

XciteRC Modellbau GmbH & Co. KG

Autenbachstrasse 12
 D-73035 Göppingen
 Phone: +49 7161 40 799 0
 Fax: +49 7161 40 799 99
 E-Mail: info@xciterc.de
 Web: www.XciteRC.de

Alle Rechte einschließlich Übersetzung vorbehalten. Reproduktionen jeder Art, z. B. Fotokopie, Mikroverfilmung, oder die Erfassung in elektronischen Datenverarbeitungsanlagen, bedürfen der schriftlichen Genehmigung des Herausgebers. Nachdruck, auch auszugsweise, verboten.

Diese Bedienungsanleitung entspricht dem technischen Stand des Produkts bei Drucklegung, Änderung in Technik und Ausstattung vorbehalten. Aus Angaben und Abbildungen dieser Bedienungsanleitung können keine Ansprüche abgeleitet werden.

KEINE HAFTUNG FÜR DRUCKFEHLER! ÄNDERUNGEN VORBEHALTEN!

Die jeweils neueste Version dieser Anleitung finden Sie im Internet unter www.XciteRC.de

© Copyright 2013 by XciteRC-Modellbau GmbH & Co. KG

Vielen Dank für den Kauf des **FLYBAR 270L Coax** von XciteRC. Die vorliegende Bedienungsanleitung enthält wichtige Hinweise für den Betrieb Ihres neuen Modells. **Lesen Sie deshalb, bevor Sie das Modell in Betrieb nehmen, alle Anweisungen dieser Bedienungsanleitung vollständig durch, damit Sie Ihr Modell gefahrlos betreiben können.**

Alle enthaltenen Firmennamen und Produktbezeichnungen sind Warenzeichen der jeweiligen Inhaber. Alle Rechte vorbehalten.

Bestimmungsgemäße Verwendung

Der XciteRC FLYBAR 270L Coax ist ein flugfertig aufgebauter elektrisch angetriebener Helikopter einschließlich Motor und Drehzahlregler. Die Steuerung erfolgt drahtlos durch die beiliegende 2.4 GHz Funkfernsteuerung.

Das Modell darf nur in einem geeigneten und ausreichend großen Raum ohne Hindernisse betrieben werden. Die Benutzung im Freien wird ausdrücklich nicht empfohlen.

Das Produkt ist kein Spielzeug und nicht für Kinder unter 14 Jahren geeignet, bei unter 14-jährigen muss die Wartung und der Betrieb des Modells von einem Erwachsenen beaufsichtigt werden.

Lesen und beachten Sie vor Inbetriebnahme alle Warn- und Sicherheitshinweise in dieser Bedienungsanleitung und auf der Verpackung!

Diese Bedienungsanleitung ist Bestandteil dieses Produkts. Sie enthält wichtige Hinweise zum Umgang mit diesem Produkt. **Bewahren Sie die Bedienungsanleitung deshalb zum Nachlesen auf und geben sie bei Weitergabe des Fahrzeugs an Dritte mit. Nichtbeachtung der Bedienungsanleitung und der Sicherheitshinweise führen zum Erlöschen der Gewährleistung.**

Lieferumfang

RTF-XciteRC FLYBAR 270L Coax, vormontiert
Sender
LiPo-Antriebsakku montiert
USB-Ladeadapter
Ersatzrotorblätter
Bedienungsanleitung mit Ersatzteilleiste

Benötigtes Zubehör

4 AA-Batterien oder Akkus für den Sender

Erklärung der Gefahrensymbole



WARNUNG: diese Hinweise **müssen** durch den Betreiber **zwingend** beachtet werden! Eine Missachtung dieser Hinweise kann die sichere Funktion beeinträchtigen. Diese Hinweise dienen auch zu Ihrer eigenen Sicherheit und der anderer Personen!



ACHTUNG: diese Hinweise **müssen** durch den Betreiber beachtet werden! Eine Missachtung dieser Hinweise kann Schäden aller Art, Gewährleistungsverlust usw. zur Folge haben.

Hinweise oder Tipps, durch welche ein problemloser Betrieb gewährleistet wird.



Hinweise zur Pflege und Wartung, um eine lange Haltbarkeit des Produkts zu gewährleisten.

SICHERHEITSHINWEISE

Die folgenden Sicherheitshinweise müssen unbedingt beachtet werden. Für Sach-, Personen- oder Folge-

schäden, die durch unsachgemäße Handhabung oder Nichtbeachtung der Sicherheitshinweise entstehen, übernimmt die XciteRC Modellbau GmbH & Co. KG keine Haftung. In diesen Fällen erlischt die Gewährleistung.

Bewegen Sie Ihr Modell immer mit größter Vorsicht und Verantwortung, ansonsten kann es zu Schäden an fremdem Eigentum oder gar Personenschäden kommen. Wir empfehlen deshalb, den Betrieb über eine Haftpflichtversicherung abzusichern. Sollten Sie schon eine Haftpflichtversicherung besitzen, informieren Sie sich vor Inbetriebnahme des Modells, ob funkferngesteuerte Modelle in entsprechendem Umfang mitversichert sind.



- Das Produkt enthält kleine Teile, die beim Verschlucken gesundheitliche Schäden verursachen können; sie müssen daher von Kindern unter 3 Jahren ferngehalten werden
- Das Produkt ist kein Spielzeug und nicht für Kinder unter 14 Jahren geeignet.
- Der Betrieb von funkferngesteuerten Modellen erfordert Übung. Bewegen Sie Ihr neues Modell deshalb zu Anfang besonders vorsichtig und machen sich mit der Reaktion auf Ihre Steuerbefehle vertraut.
-  **WARNUNG:** Der sichere Betrieb erfordert Konzentration und schnelle Reaktion. Betreiben Sie das Modell nicht, wenn Sie müde sind oder unter Alkohol- oder Medikamenteneinfluss stehen – **Unfall- und Verletzungsgefahr!**
-  **WARNUNG:** Die Steuerung dieses Modells erfolgt über Funksignale, die durch die Umgebung beeinflusst werden können. Dadurch können Sie unter Umständen die Kontrolle über Ihr Modell verlieren. Das Modell darf nur in einem geeigneten und ausreichend großen Raum ohne Hindernisse betrieben werden.
- Betreiben Sie Ihr Modell deshalb nur bei ausreichenden Lichtverhältnissen in direktem Sichtkontakt, abseits von Autos, Verkehr und Menschen – **Unfall- und Verletzungsgefahr!**
-  **ACHTUNG:** bedingt durch die geringe Größe und Gewicht darf das Modell keinem starken Wind oder Zugluft ausgesetzt werden. Vermeiden Sie Flüge in der Nähe geöffneter Fenster oder Klimaanlage-auströmer- **Absturzgefahr!**
- Betreiben Sie Ihr Modell nicht während eines Gewitters oder in der Nähe von Funkmasten oder Hochspannungsleitungen.
- Funkferngesteuerte Modelle dürfen nicht ohne weiteres im öffentlichen Raum (Straßen, Wege, Plätze oder Seen) betrieben werden. Erkundigen Sie sich deshalb vorab, wo der Betrieb zulässig ist. Dies gilt auch für Privatgelände, hier ist die Zustimmung des Besitzers erforderlich.
-  **WARNUNG:** Achten Sie darauf, dass weder Finger, noch Haare oder lose Kleidung in drehende Teile oder die Propeller/Rotoren gerät – **Verletzungsgefahr!**
- Schalten Sie immer zuerst den Sender ein, dann das Modell. **BEACHTEN:** während des Betriebs muss der Sender immer eingeschaltet bleiben!
- Bewegen Sie Ihr Modell niemals mit schwachen Senderbatterien, da dies die Reichweite drastisch reduziert.
- Wird der Antriebsakku leerer, wird zuerst das Modell langsamer, bis es nicht mehr richtig auf Steuerbefehle reagiert. Stellen Sie den Betrieb spätestens dann ein und wechseln den Fahrakku oder laden ihn wieder auf.
- Halten Sie sich sorgfältig an die Anweisungen und Warnhinweise für das vorliegende und jedes andere von Ihnen benutzte Zubehör (Ladegeräte, wiederaufladbare Akkupacks usw.).
-  **WARNUNG:** Halten Sie Verpackungsmaterial, Kleinteile, Chemikalien und alle elektrischen Komponenten von Kindern fern – **Unfall- und Verletzungsgefahr!**
- Das Modell und der Sender dürfen weder feucht noch nass werden, da insbesondere die Elektronik (Empfänger, Drehzahlregler, Servo) und ggf. verwendete Lithiumakkus nicht wasserdicht sind! Betreiben Sie das Modell deshalb nicht bei Regen (oder dichtem Nebel), in nassem Gras oder fahren durch Pfützen oder Schnee.  **WARNUNG: Brand- und Explosionsgefahr durch eindringende Feuchtigkeit bei Lithium-Akkus!**

- Kunststoff (z.B. Rumpf oder Rotorblätter) ist bei kalten Temperaturen (unter 10° C) weniger flexibel und kann daher leichter brechen.
- Das Umbauen oder verändern des Modells ist aus Sicherheitsgründen und der CE-Zulassungsbestimmungen nicht gestattet, das gilt im Besonderen für den Sender, Empfänger und Drehzahlregler. Wartungsarbeiten oder Reparaturen mit Originalersatzteilen sind hiervon ausgenommen.
- Nach Gebrauch schalten Sie zuerst das Modell und dann den Sender aus. **WARNUNG:** Entnehmen Sie anschließend die Antriebsakkus bzw. Batterien aus dem Modell und Sender. Bewahren Sie das Modell nie mit eingebautem Akku auf. Brandgefahr!
- Lagern Sie die Akkus separat auf einer nicht brennbaren Unterlage.
- Die Antriebskomponenten (Motor und Drehzahlregler) und der Fahrakku können während des Betriebs sehr warm werden. **WARNUNG: Verbrennungsgefahr!** Lassen Sie diese Komponenten nach dem Betrieb (und auch vor jedem Akkuwechsel) vollständig abkühlen!
- Die Inbetriebnahme und der Betrieb des Modells erfolgt einzig und allein auf Gefahr des Betreibers. Nur ein vorsichtiger und überlegter Umgang beim Betrieb schützt vor Personen- und Sachschäden.

Sicherheitshinweise zum Umgang mit Batterien bzw. Akkus:

- Batterien und Akkus von Kindern fernhalten! Lassen Sie Batterien und Akkus nie unbeaufsichtigt, da sie von Kindern oder Haustieren verschluckt werden können!
- Verwenden Sie ausschließlich die empfohlenen oder gleichwertige Batterietypen/Akkus.
- **WARNUNG:** Batterien/Akkus nicht großer Hitze aussetzen oder ins Feuer werfen – **Brand- bzw. Explosionsgefahr!**
- **WARNUNG:** Batterien/Akkus nur mit der korrekten Polarität einsetzen, nicht kurzschließen – **Brandgefahr – bzw. Explosionsgefahr!**
- Nach Möglichkeit immer alle Batterien gleichzeitig austauschen, niemals neue und gebrauchte Batterien sowie Akkus mit unterschiedlichem Ladestand gleichzeitig verwenden.
- Verwenden Sie keine defekten oder beschädigten Batterien oder Akkus – Brandgefahr! Bei Berührung mit der Haut außerdem Verätzungsgefahr, Schutzhandschuhe verwenden!
- **WARNUNG:** Versuchen Sie nie, nicht wiederaufladbare Batterien an einem Ladegerät aufzuladen – **Brandgefahr- bzw. Explosionsgefahr!**
- Entnehmen Sie die Akkus zum Laden aus dem Gerät.
- Das Aufladen darf nur mit einem für den Akkutyp geeigneten Ladegerät auf einer feuerfesten Unterlage und unter permanenter Aufsicht eines Erwachsenen erfolgen – Brandgefahr!
- Verbrauchte Batterien sofort aus den Geräten entnehmen.
- **BEACHT:** NiMH-Akkus müssen spätestens alle 3 Monate kontrolliert und gegebenenfalls nachgeladen werden, da es ansonsten bedingt durch die typenspezifische Selbstentladung zur Tiefentladung und somit Zerstörung der Akkus kommen kann! Verwenden Sie deshalb nach Möglichkeit sogenannte RTU-Akkus, die durch eine sehr geringe Selbstentladung wartungsarm sind.
- **BEACHT:** beachten Sie bei Lithium-Akkus die angegebene Lagerspannung. Wird ein zu voller oder zu leerer Lithium-Akku längere Zeit gelagert, kann er beschädigt werden.

Die Firma XciteRC Modellbau GmbH & Co. KG kann den korrekten Umgang mit den von Ihnen verwendeten Akkus bzw. Batterien nicht überwachen, daher wird die Gewährleistung bei falscher Ladung oder Entladung ausgeschlossen.

Das Fernsteuersystem

Im Folgenden bekommen Sie einen Überblick über das Fernsteuersystem Ihres XciteRC FLYBAR 270L Coax und über seine verschiedenen Funktionen und Einstellungen. Vor dem ersten Flug sollten Sie unbedingt alle diese Funktionen und Einstellungen gelesen und verstanden haben.

- Stellen Sie sicher, dass der Sender ausgeschaltet ist – POWER-LED aus.
- Nun öffnen Sie den Akkufachdeckel auf der Rückseite. Dazu die Schraube lösen und den Deckel nach unten schieben (1). Legen Sie vier AA-Batterien (oder Akkus) in das Batteriefach des Senders (2). Achten Sie auf die richtige Polung!

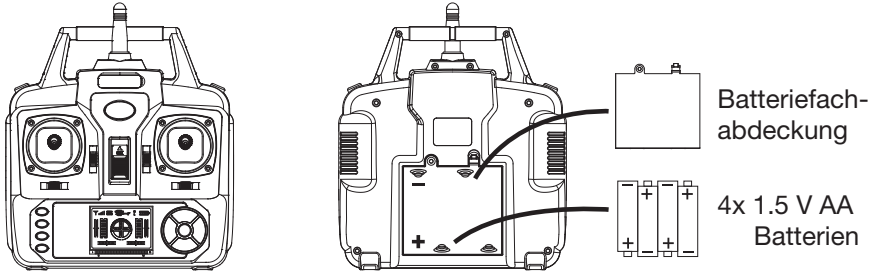

- Akkufachdeckel wieder schließen, dann Sender einschalten – EIN/AUS-Schalter drücken.
- Die POWER-LED blinkt, bewegen Sie die linken Gashebel in die oberste Position, anschließend wieder ganz nach unten. Die POWER-LED leuchtet nun dauerhaft. Diese Sicherheitsschaltung verhindert, dass der Rotor nach dem Einschalten des Helikopters anlaufen kann.
- Die POWER-LED muss leuchten. **ACHTUNG:** blinkt die POWER-LED oder leuchtet gar nicht mehr, darf das Modell nicht mehr gestartet werden – **Absturzgefahr!** Senderbatterien sofort wechseln.
- **! WARNUNG:** Achten Sie auch während des Betriebs auf die POWER-LED. Beginnt die POWER-LED zu blinken, Modell sofort landen, ausschalten und Senderbatterien wechseln – **Absturzgefahr!**
- **! WARNUNG:** Das Fernsteuersystem hat eine Reichweite von maximal 25 m. Fliegen Sie auf keinen Fall weiter weg, es droht der Verlust der Steuerkontrolle – **Absturzgefahr!**

Fernsteuerung (Sender)

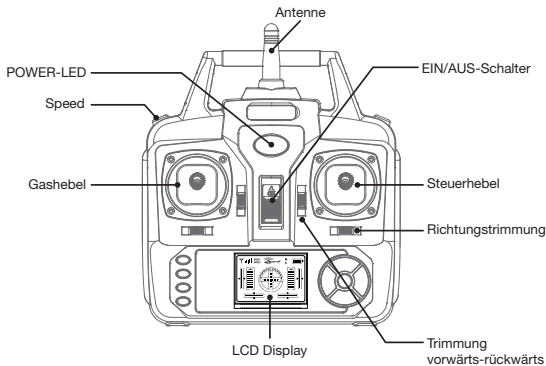

Senderdisplay

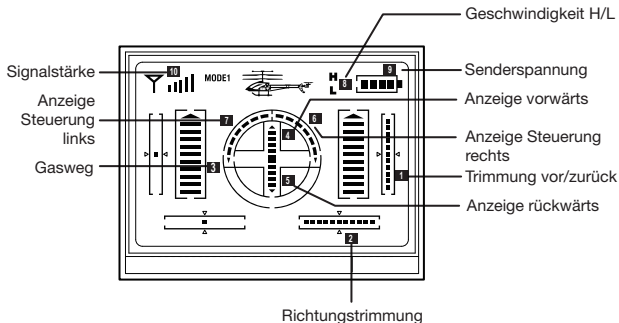

DE

Akku aufladen:

! WARNING: Lesen Sie zuvor alle Sicherheitshinweise, die den Umgang mit wiederaufladbaren Akkus betreffen, durch. Stellen Sie den Helikopter auf eine geeignete, nicht brennbare Unterlage – **Brand- bzw. Explosionsgefahr!**

Laden über USB-Port

- Stecken Sie den USB-Stecker in eine geeignete Buchse Ihres PC oder Notebook (oder Netzteil mit USB-Buchse).
- Verbinden Sie den Helikopter mit dem Adapter. Der Helikopter muss ausgeschaltet sein!
- Die rote LED des Adapters beginnt zu leuchten und zeigt den Ladevorgang an. Der Ladevorgang dauert ca. 80-90 Minuten. Ist der Akku vollgeladen, erlischt die rote LED.

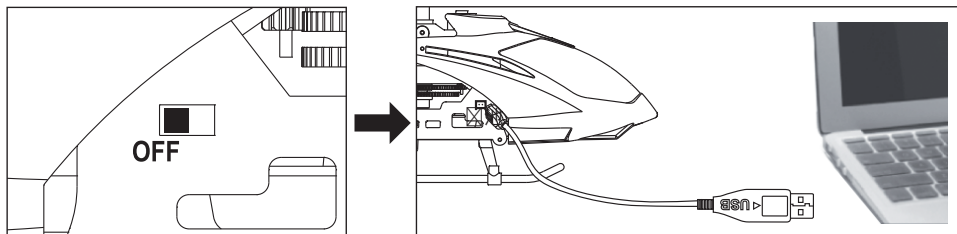

Die Flugzeit des Helikopters beträgt ca. 6-8 Minuten.

Starten und fliegen

Vor dem Start überprüfen:

- **! WARNING:** Nur mit ausreichend vollen Senderbatterien und vollständig geladenem Flugakku starten – **Absturzgefahr!**
- Überprüfen Sie alle Teile des XciteRC FLYBAR 270L Coax auf Beschädigungen sowie Schmutz. Tauschen Sie beschädigte Teile aus und reinigen das Modell, da Schmutz das Gewicht erhöht und damit die Flugeigenschaften verschlechtern kann.
- Modell einschalten. Die rote LED an der Empfängerplatine beginnt zu blinken.
- Anschließend Sender einschalten. Die POWER-LED blinkt.
- Stellen Sie den Helikopter in Startposition und bewegen den linken Gashebel einmal ganz nach oben und anschließend in die unterste Position. Diese Sicherheitsschaltung verhindert, dass der Rotor nach dem Einschalten des Helikopters anlaufen kann.
- Die POWER-LED des Senders und die rote LED des Helikopters leuchten nun dauerhaft rot.

- Geht der Flugakku zu Neige, wird die Motordrehzahl gesenkt und der Helikopter sinkt automatisch. Suchen Sie einen geeigneten Landeplatz, um sicher zu landen. Laden Sie den Flugakku wieder auf.

RC-Funktionen

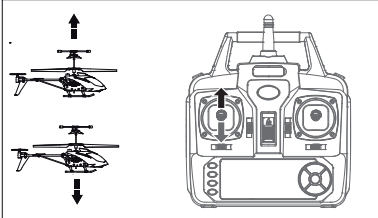

Steigen – Sinken

Bewegen Sie den linken Gashebel nach vorne, die Drehzahl der Rotorblätter erhöht sich und der Helikopter steigt. Bewegen Sie den Gasknüppel wieder nach hinten um zu sinken.

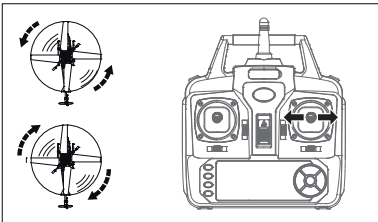

Links – Rechts

Bewegen Sie den rechten Steuerknüppel nach links, der Helikopter dreht sich nach links. Bewegen Sie den Steuerknüppel nach rechts, um nach rechts zu drehen.

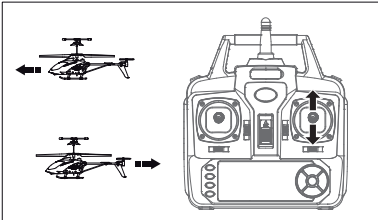

Vorwärts – Rückwärts

Bewegen Sie den rechten Steuerknüppel nach vorne, der Helikopter fliegt vorwärts. Bewegen Sie den Steuerknüppel nach hinten, um rückwärts zu fliegen.

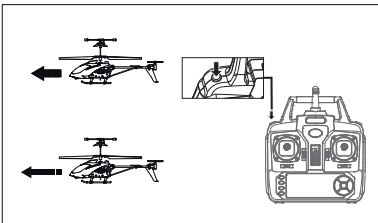

Speed: drücken Sie die Taste während des Fluges und der Helikopter wird schneller (Display **H**). Drücken Sie sie erneut, um wieder langsamer zu fliegen (Display **L**).

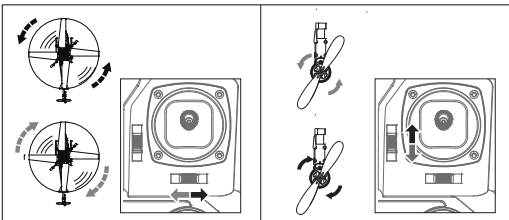

Trimmen

Gieren: Beobachten Sie den Helikopter beim Start. Dreht er sich – kurz vor dem Abheben – mit der Nase nach links oder rechts weg, kann dies mit der Trimmung für Gieren (siehe Abb.) korrigiert werden. Dreht er sich nach links, drücken Sie den Trimmhebel solange nach rechts, bis sich die Nase nicht mehr bewegt. Dreht er sich nach rechts, Trimmhebel nach links drücken.

Landen:

- Ziehen Sie den linken Gashebel vorsichtig nach hinten, der Helikopter sinkt. Versuchen Sie, möglichst „weich“ zu landen um das Modell zu schonen.
- **BEACHTE:** geht der Flugakku zur Neige, reagiert der Helikopter nicht mehr präzise auf Ihre Steuerbefehle, der Flug wird instabil. Landen Sie in diesem Fall sofort.
- Nach der Landung Modell und anschließend Sender ausschalten.

WARNUNG: der Motor des XciteRC FLYBAR 270L Coax wird während des Betriebs sehr warm. Lassen Sie ihn vor dem nächsten Start mindestens 20 Minuten abkühlen, um ihn nicht zu beschädigen - **Brandgefahr!**

WARTUNG

Damit Sie lange Freude an Ihrem Modell haben, sind gelegentliche Servicearbeiten erforderlich, um Ihr Modell in gutem Zustand zu erhalten und den Verschleiß zu minimieren.

- Entfernen Sie nach jeder Benutzung Schmutz oder Staub, am einfachsten geht dies mit Druckluft oder einem weichen Pinsel. Für starke Verschmutzungen kann auch ein härterer Pinsel oder eine Zahnbürste benutzt werden.
- Zur Reinigung der Karosserie/Rumpf dürfen keine chemischen Reiniger wie z.B. Verdünnung verwendet werden, da dies den Kunststoff der Karosserie/Rumpf angreifen und beschädigen kann. Normalerweise reicht ein weiches Tuch, hartnäckiger Schmutz kann mit Spüliwasser entfernt werden.
- Kontrollieren Sie den festen Sitz aller Schraubverbindungen und ziehen Sie gegebenenfalls nach.
- Überprüfen Sie ebenfalls alle Steckverbindungen, Kabel und Antriebsakkus /-batterien auf Beschädigungen.
- **WARNUNG:** Beschädigte Akkus oder Batterien dürfen nicht weiter verwendet werden und sind sofort zu entsorgen – **Brandgefahr!** Beachten Sie dazu die Entsorgungshinweise am Ende der Bedienungsanleitung.
- Kontrollieren Sie das Modell auf verschlissene, gebrochene oder klemmende Teile und Zahnräder und reparieren Sie diese bei Bedarf.
- **WARNUNG:** entnehmen Sie die Batterien/Akkus aus Sender und Modell, wenn Sie es nicht benutzen - **Brandgefahr!**

Fehlersuche

Fehler	Mögliche Ursachen	Lösung
Rotor dreht sich nicht	EIN/AUS-Schalter auf aus Antriebsakku fast leer Modell nicht an den Sender gebunden	Helikopter einschalten Antriebsakku aufladen Neu binden: zuerst Modell einschalten, anschließend den Sender
Rotor hört plötzlich auf zu drehen, Helikopter stürzt ab	Antriebsakku fast leer Senderbatterien leer	Antriebsakku aufladen Batterien wechseln
Der Helikopter reagiert nicht auf Steuerbefehle. Verlust der Steuerkontrolle.	Gyro nicht korrekt initialisiert Ein weiteres Modell verwendet dieselbe Frequenz Sonneneinstrahlung oder eine andere starke Lichtquelle beeinträchtigen das Signal	Modell muss beim Einschalten auf einer ebenen Fläche stehen. Anderes/eigenes Modell ausschalten oder andere Stelle zum Fliegen suchen Direkte Sonneneinstrahlung oder andere Lichtquellen vermeiden

Reparaturen, Ersatzteile

Normaler Verschleiß und defekte Teile, die von einem Unfall herrühren, sind von der Gewährleistung ausgeschlossen. Dazu zählen insbesondere:

Bei Automodellen: abgefahrene Reifen, abgenutzte Antriebsteile und Zahnräder, oder auch verbogene/gebrochene Radaufhängungen, Chassis oder Karosserien

Bei Schiffsmodellen: beschädigte oder gebrochene Schiffsschrauben, abgerissene Decksaufbauten

Bei Flugmodellen: Beschädigungen durch unsachgemäßen Transport oder Absturz

Falls Sie bereits nach dem Öffnen der Verpackung ein Teil entdecken, das bezüglich Material oder Verarbeitung defekt ist, senden Sie es - bevor Sie es benutzt haben - an Ihren Fachhändler oder an uns zurück und wir werden Ihnen Ersatz liefern.

Für den XciteRC FLYBAR 270L Coax sind einige Teile als Ersatzteile verfügbar. Ist ein Teil defekt oder verschlissen, können Sie es mit Hilfe der Explosionszeichnungen identifizieren und neu erwerben.

In Problemfällen oder bei Fragen wenden Sie sich bitte an Ihren Fachhändler oder:

XciteRC Modellbau GmbH & Co. KG - Service, Autenbachstrasse 12, D-73035 Göppingen, Tel. +49 7161 40 799 50

Email: service@xciterc.de

Ersatzteile für den XciteRC FLYBAR 270L Coax können Sie entweder im Fachhandel oder online unter <http://www.XciteRC.de/>



HINWEISE ZUM UMWELTSCHUTZ

Das Symbol des durchgestrichenen Mülleimers auf dem Produkt bzw. Verpackung besagt, dass dieses getrennt vom üblichen Hausmüll entsorgt werden muss. Damit sollen schädliche Auswirkungen auf die Umwelt und die menschliche Gesundheit bei der Entsorgung von Elektro- und Elektronikaltgeräten vermieden und deren Wiederverwendung oder Verwertung ermöglicht werden.

Sie haben die Möglichkeit, Elektro- und Elektronikaltgeräte kostenfrei bei einer entsprechenden Sammelstelle in Ihrer Nähe abzugeben. Bitte erkundigen Sie sich bei Ihrer Stadt oder Gemeinde über die zur Verfügung stehenden Sammelstellen. Sie haben auch die Möglichkeit, alte Elektro- und Elektronikgeräte, die von uns bezogen wurden, frei an uns zurückzusenden. Wir werden diese dann einer ordnungsgemäßen Verwertung bzw. Wiederverwendung zuführen.

Eventuell enthaltene Batterien oder Akkus müssen aus dem Produkt entfernt werden und bei der entsprechenden Sammelstelle getrennt entsorgt werden.

Hinweise nach Batteriegesetz

Da wir Batterien und Akkus bzw. solche Geräte verkaufen, die Batterien und Akkus enthalten, sind wir nach dem Batteriegesetz (BattG) verpflichtet, Sie auf Folgendes hinzuweisen:

Batterien und Akkus dürfen nicht im Hausmüll entsorgt werden, sondern Sie sind zur Rückgabe gebrauchter Batterien und Akkus gesetzlich verpflichtet. Altbatterien können Schadstoffe enthalten, die bei nicht sachgemäßer Lagerung oder Entsorgung die Umwelt oder Ihre Gesundheit schädigen können. Batterien enthalten aber auch wichtige Rohstoffe wie z.B. Eisen, Zink, Mangan oder Nickel und werden wieder verwertet. Sie können die Batterien nach Gebrauch entweder ausreichend frankiert an uns zurücksenden:

XciteRC Modellbau GmbH & Co.KG
Autenbachstr. 12
D-73035 Göppingen

oder in unmittelbarer Nähe (z.B. im Handel oder in kommunalen Sammelstellen) unentgeltlich zurückgegeben. Die Abgabe in Verkaufsstellen ist dabei auf für Endnutzer für die Entsorgung übliche Mengen sowie solche Altbatterien beschränkt, die der Vertreiber als Neubatterien in seinem Sortiment führt oder geführt hat. Schadstoffhaltige Batterien sind mit einem Zeichen, eine durchgestrichene Mülltonne, und dem chemischen Symbol des schadstoffhaltigem Schwermetalls versehen.

Diese durchgekreuzte Mülltonne bedeutet, dass Sie Batterien und Akkus nicht im Hausmüll entsorgen dürfen.

Unter diesen Zeichen finden Sie zusätzlich nachstehende Symbole mit folgender Bedeutung:

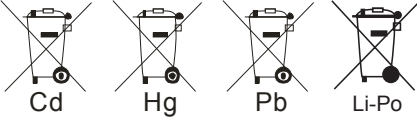

- Cd = Cadmium
- Pb = Blei
- Hg = Quecksilber
- Li = Lithium

Summary

Intended Usage	13
Scope of delivery	13
Required accessories	13
Explanation of Symbols	13
Warnings and safety notes.....	13
Handling precautions for batteries or rechargeable batteries:.....	15
The remote control system	16
Transmitter	16
Transmitter display.....	17
Battery charging	17
Charging via USB port.....	17
Getting started	17
RC functions.....	18
Trim	18
Landing:	18
Maintenance.....	19
Troubleshooting.....	19
Repairs, Spare Parts.....	19
Environmental Protection Notes.....	20
Notes on battery law	20
Declaration of conformity	33

Imprint

This manual is a publication of

XciteRC Modellbau GmbH & Co. KG

Autenbachstrasse 12
 D-73035 Göppingen
 Phone: +49 7161 40 799 0
 Fax: +49 7161 40 799 99
 E-mail: info@xciterc.de
 Web: www.XciteRC.de

All rights including translation. Reproductions of any kind, such as photocopying, microfilming or storage in electronic data processing equipment, without the written permission of the publisher. Reproduction in whole or part, is prohibited.

This manual corresponds to the technical status of the product at time of printing, changes in technology and equipment reserved. Text and illustrations of this manual, no claims can be derived.

NO LIABILITY FOR PRINTING ERROR! SUBJECT TO CHANGE!

The latest version of this manual can be found on the Internet at www.XciteRC.de

© Copyright 2013 by XciteRC-Modellbau GmbH & Co. KG

Thank you for purchasing the helicopter **Flybar 270L** from XciteRC. This manual contains important instructions for operating your new model. **Therefore, please read all instructions in this manual thoroughly before using the model, so that you can operate your model safely.**

All company and product names mentioned are trademarks of their respective owners. All rights reserved.

Intended Usage

The Flybar 270L is an electrically driven ready to run helicopter including motor and speed controller. The control is wireless with the included 2.4 GHz remote control. The model may only be operated on a suitable and sufficiently large room without obstacles. An outdoor use is not recommended.

The product is not a toy and not suitable for children under 14 years of age, by children under 14 years the maintenance and operation of the model must be supervised by an adult.

Read and observe all warnings and safety instructions in this manual and on the packaging before operating!

This manual is part of this product. It contains important information for handling this product. **Keep the manual for future reference and also it must be strictly kept and passed on the subsequent sale of the model to the buyer. Failure to follow the operating instructions and the safety instructions may invalidate the warranty.**

Scope of delivery

- RTF helicopter assembled
- Transmitter
- LiPo battery included
- USB charging adapter
- Spare blades
- Manual with spare parts list

Required accessories

- 4 AA batteries or rechargeable batteries for the transmitter

Explanation of Symbols



WARNING: These instructions **must** be **strictly** observed by the operator! Failure to follow these instructions may interfere with the safe function. These notes are also for your own safety and that of other people!

ATTENTION: this information **must** be observed by the operator! Failure to follow these instructions can damage whatsoever, warranties power loss, etc. have resulted.



Information or advice, by which a smooth operation is ensured.



Instructions for care and maintenance to ensure a long shelf life of the product.

Warnings and safety notes

The following safety instructions must be strictly observed. For property damage, personal injury or consequential damage caused by improper use or non-observance of the safety instructions the XciteRC Modellbau GmbH & Co. KG accepts no liability. In these cases, the warranty becomes void.

Move your model always with the maximum caution and responsibility, otherwise it may cause damage to other property or even physical injury. We therefore recommend to secure the operation with a third party

liability insurance. If you already have a liability insurance policy, check before start-up the model, whether radio-controlled models are covered by a corresponding amount.

EN



- The product contains small parts that can cause injury if swallowed, and must therefore be kept away from children under 3 years.
- The product is not a toy and not suitable for children under 14 years.
- The operation of radio-controlled models requires practice. In the beginning operate your new model therefore with extra caution and familiarize yourself with the response to your commands.



WARNING: The safe operation requires concentration and quick reaction. Do not operate your model if you are tired or under the influence of drugs or alcohol – **risk of accident and injury!**



WARNING: The control of this model is done via radio signals, which can be influenced by the environment. This may cause a sudden loss of control of your model. The model may only be operated on a suitable and sufficiently large room without obstacles. An outdoor use is not recommended.

- Operate your model therefore only with sufficient light within line of sight, away from cars, traffic and people – **risk of accident and injury!**



ATTENTION: due to the small size and weight, the model should not be exposed to drafts or a strong winds. Avoid flights near open windows or air-outlets of an air-conditioning system - **crash hazard!**

- Do not operate your model during a thunder storm or near radio towers or power lines.
- Radio remote controlled models may not be operated at any public space by implication (streets, roads, squares or lakes). Before operation please ask where the operation is allowed. This also applies to private property, here the consent of the owner is required.



WARNING: Keep your fingers or loose clothing or hair away from the rotating parts or the propeller / rotor unit - **risk of injury!**

- Always switch on the transmitter first, then the model. **NOTE:** during the operation of the transmitter must remain switched on!
- Never operate your model with low transmitter batteries, because this reduces the range of your model dramatically.
- If the drive battery is empty, the model first slow down until it no longer reacts properly to your commands. Stop the operation and change the drive battery or charge it again.
- Pay attention to the instructions and warnings for this and any other equipment used by you (chargers, rechargeable battery packs, etc.).



WARNING: Keep packaging material, small parts, chemicals and electrical components away from children – **risk of accident and injury!**

- The model and the transmitter may be neither get humid nor wet, especially the electronic components (receiver, speed controller, servo) and, if used, lithium batteries, are not waterproof! The model may not

be used in the rain (or heavy fog), do not drive in wet grass or through puddles or snow.  **WARNING:** **Fire or explosion due to moisture in lithium batteries!**

- Plastic parts (eg. fuselage or main blades) is less flexible and can break more easily at cold temperatures (below 10 ° C).
- The modification of the model is not permitted for safety and CE approval regulations, which applies in particular to the transmitter, receiver and speed controller. Maintenance or repairs using original replacement parts are excluded.
- After use, first turn off the model and then the transmitter.



WARNING: remove the drive battery from the model and transmitter after use. Store the model never with built-in battery. **Fire hazard!**







- Store batteries separately on a non-combustible surface.
- The drive components (motor and speed controller) or the car battery may become hot during operation.



WARNING: Risk of burns! Let these components cool down completely after the operation (and also before each battery change)!

Operation of the model is performed solely at the risk of the operator. Only a careful and deliberate operation protects against physical injury and damage to property.

Handling precautions for batteries or rechargeable batteries:

- Keep batteries away from children! Never let batteries unattended, as they can be swallowed by children or pets!
- Use only the recommended or equivalent type of batteries / rechargeable batteries.
-  **WARNING:** Do not expose batteries / rechargeable batteries to heat or throw into fire – **fire or explosion hazard!**
-  **WARNING:** Insert batteries / rechargeable batteries with the correct polarity, no short-circuiting – **fire or explosion hazard!**
- If possible, always replace all batteries at the same time, never use new and used batteries and batteries with different charge levels simultaneously.
-  **WARNING:** Do not use defective or damaged batteries or rechargeable batteries – **fire hazard! Risk of chemical burns on contact with skin, use protective gloves!**
- **WARNING:** Do not attempt to recharge non-rechargeable batteries in a charger – **fire or explosion hazard!**
- Remove the rechargeable batteries from the device before charging.
-  **WARNING:** Charging may take place only with a suitable charger for the type of battery on a fire-proof surface and under constant adult supervision – **fire hazard!**
- Immediately remove used batteries from the devices.
-  **NOTE:** NiMH batteries must be checked at least every 3 months and, if necessary, recharged, otherwise because of the typic self-discharge they may get deep discharged and damaged! Therefore, better use so-called RTU batteries with a very low self-discharge.
-  **NOTE:** note the specified storage voltage for lithium batteries. Is a completely full or empty lithium battery time stored for a longer time, it can be damaged.

The XciteRC Modellbau GmbH & Co. KG cannot monitor the proper use of the battery or batteries you use, therefore, the warranty is excluded due to incorrect charging or discharging.

The remote control system

Here you get an overview of the remote control system of your XciteRC Flybar 270L and its various features and settings. Before the first flight, you should absolutely have read and understood all these functions and settings.

EN

- Do make sure that the transmitter is turned off - POWER-LED off.
- Now open the battery compartment cover on the backside of the transmitter. Remove the screw and slide the cover down (1). Insert four AA batteries into the battery compartment of the transmitter (2). Pay attention to the correct polarity!

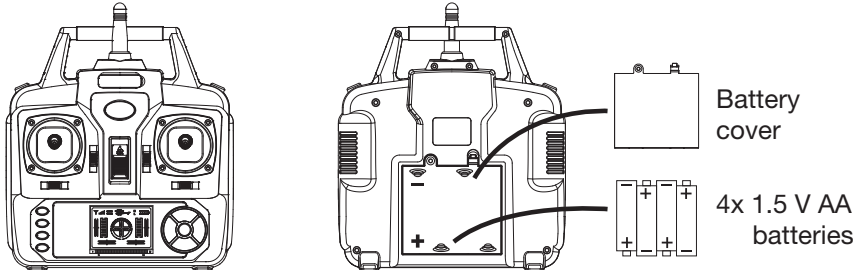

- Close the battery compartment cover, then turn on transmitter – push ON / OFF switch.
- When the POWER LED is flashing, move the left throttle lever to the top position, then back to the bottom. The POWER LED will light constantly. This safety circuit prevents the rotor may start after turning on the helicopter.
- The POWER LED must lit. **Attention:** if the POWER LED flashes or does not light at all, the model may not started – **crash hazard!** Change transmitter batteries immediately.
- **! WARNING:** check the POWER LED also during operation. If the POWER LED starts to blink, stop operation, switch the model off and replace the transmitter batteries – **crash hazard!**
- **! ATTENTION:** The maximum range of the remote control system is about 25 meters, do not fly farther away under any circumstances! If the XciteRC Flybar 270L gets out of range, the fail-safe function is activated and turns off the motor.

Transmitter

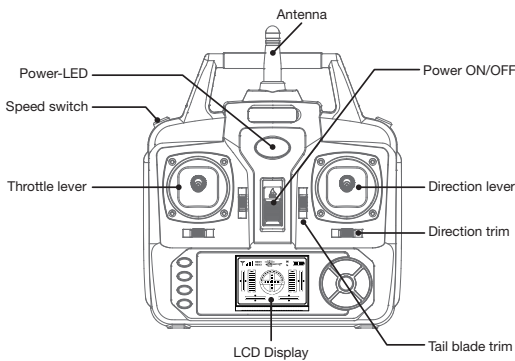

Transmitter display

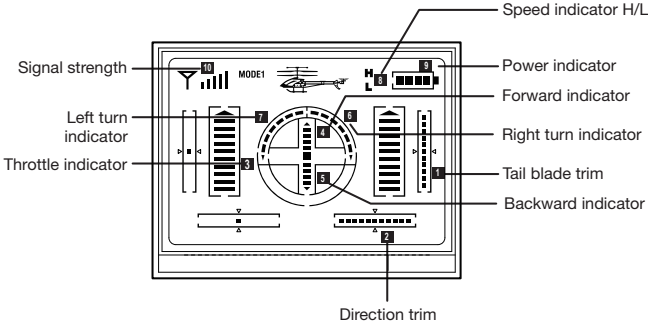

Battery charging

⚠ WARNING: Be sure to read all safety instructions regarding the use of rechargeable batteries. Charging may take place only with the supplied charger on a fireproof surface and under constant adult supervision - **fire or explosion hazard!**

Charging via USB port

- Insert the USB plug into a suitable socket on your PC or notebook (or power adapter with USB socket). Connect the helicopter to the adapter. The helicopter must be switched off!
- The red LED starts to light solid and displays the charging process. Charging time is about 80-90 minutes. If the battery is fully charged, the red LED turns off.

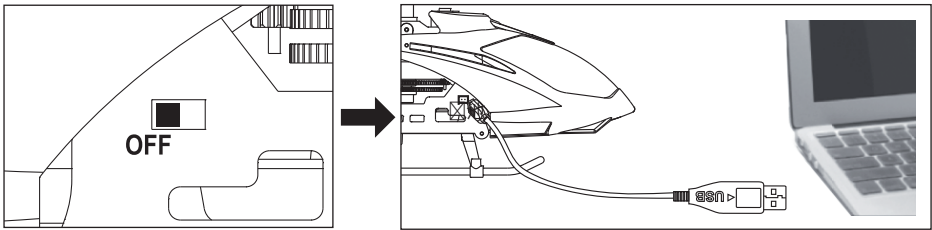

The flight time of the helicopter is about 6-8 minutes.

Getting started

Before you begin please check:

- **⚠ WARNING:** Only start with a sufficiently full transmitter batteries (rechargeable batteries) and fully charged drive battery – **crash hazard!**
- Check all parts for damage and dirt. Replace any damaged parts and clean the model, because dirt increases the weight and therefore can degrade the flying qualities.
- Switch on the model. The red LED on the receiver board starts to flash.
- Then switch on the transmitter. The POWER LED flashes.
- Place the helicopter in the start position and move the left throttle lever all the way up and then back in the lowest position. This safety circuit prevents the rotor may start after turning ON the helicopter
- The transmitter LED and the red helicopter LED will now light.
- Check the motor and servo functions.
- If the flight battery runs low, the motor speed is reduced and the helicopter sinks automatically. Find a

suitable place to land safely. Charge the flight battery again.

EN

RC functions

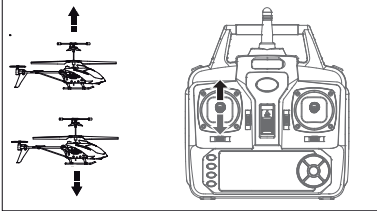

Up - down

Move the throttle lever forward, the motor revs up and the helicopter rises. Move the throttle lever backwards to sink again.

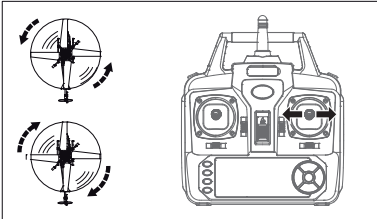

Left - Right

Move the direction lever to the left, the helicopter turns to the left. Move it to the right to turn the helicopter to the right.

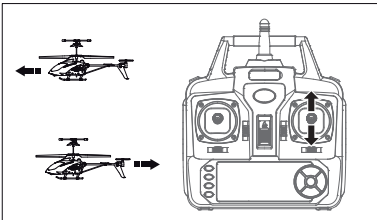

Forward - reverse

Move the direction lever towards you, the helicopter will move forward. Move the throttle stick back to reverse.

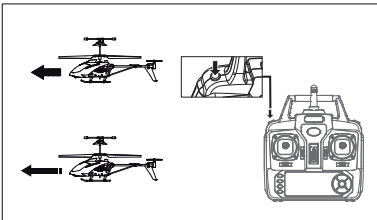

Speed: press the button during the flight and the helicopter becomes faster (display **H**). Press again to return to slower speed (display **L**).

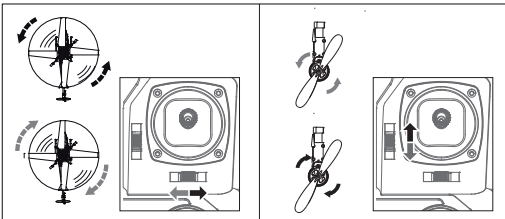

Trim

Yaw: Watch the helicopter at the start. If the nose turns - just before take-off - to the left or right, this can be corrected with the trim for yaw (see Fig.) If it turns to the left, press the trim lever to the right until the nose stops moving. If it turns to the right, press the trim lever to the left.

Landing:

- Carefully push the left throttle lever rearward. Try to land „smooth“ without damaging the helicopter.
-  **NOTE:** if the flight battery runs empty, the helicopter does not respond accurately to your com-

mands, the flight is unstable. In this case land immediately.

- Switch of the helicopter and then the transmitter.

⚠ WARNING: the motor of the XciteRC FLYBAR 270L may get very hot during operation. Allow to cool down minimum 20 minutes before the next start to avoid damage. **Fire hazard!**

Maintenance

To have fun with your model over a long period, occasional service work is required to get your model in good condition and to minimize wear.

- Remove dirt or dust depending with compressed air or a soft brush after each use. For stubborn dirt, a harder brush or a toothbrush can be used.
- To clean the body/fuselage no chemical cleaners such as thinners may used, as this damage the plastic of the body/fuselage. Normally a piece of soft cloth is ok, stubborn dirt can be removed with washing-up liquid.
- Check the tightness of all screws and tighten if necessary.
- Also check all connections, cables and power battery / rechargeable battery for damage.

⚠ WARNING: Damaged batteries or rechargeable batteries must not be used again and must be disposed of immediately – **fire hazard!** Please note the disposal notes at the end of this manual.

- Check the model for worn, broken or jammed parts and gears and repair if necessary.

⚠ WARNING: remove the batteries / rechargeable batteries of the transmitter and model when not in use – **fire hazard!**

Troubleshooting

Problem	Possible Cause	Corrective Action
Rotor don't move	ON/OFF switch is OFF Weak helicopter battery Transmitter - model not bound	Switch ON helicopter Re-charge battery Rebind: first switch on the model, then the transmitter
Rotor stops suddenly, helicopter chashes	Weak helicopter battery Weak transmitter battery	Re-charge battery Change transmitter batteries
The helicopter does not react to the remote control. Loss of control.	Gyro initialisation failure Another radio controlled device using the same channel Affected by sunlight or other strong light	Place the model on a flat surface when switching on Switch off another/own device or move to another spot Avoid direct sunlight or other strong light

Repairs, Spare Parts

Normal wear and defective parts that result from an accident, are excluded from the guarantee. These include in particular:

For car models: bald tires, worn parts and drive gears, or bent / broken suspension, chassis or bodywork

For ship models: damaged or broken propellers, torn superstructure

For airplanes: damage due to improper transportation or crash

If you find a part that is defective in material or workmanship right after opening the package, return - before you used it – to your dealer or directly to us and we will send you a replacement.

For the Flybar 270L some parts are available as spares. If a part is defective or worn, you can identify it with

the help of the exploded view.

In case of problems or questions, please contact your dealer or:

EN

XciteRC Modellbau GmbH & Co. KG - Service, Autenbachstrasse 12, D-73035 Göppingen, Phone +49 7161 40 799 50

Email: service@xciterc.de

Spare parts for the XciteRC FLYBAR 270L you may order in your local hobby shop or online at <http://www.XciteRC.de/>



Environmental Protection Notes

The symbol of the crossed out dust bin on the product or packaging indicates that this product must be disposed of separately from normal household waste. In order to avoid harmful effects on the environment and human health in the disposal of electrical and electronic equipment and the re-use or recycling are possible. You have the opportunity to submit electrical and electronic equipment free of charge at an appropriate collecting point in your area. Please check with your city or town across the available depot. You also have the option to return old electrical and electronic equipment which has been purchased from us. We will then perform a proper recycling or reuse.

Possibly contained batteries must be removed from the product and disposed of at the appropriate collecting point.

Notes on battery law:

According to the German Battery Act (BattG) the one who sells batteries (and accumulators etc.) or devices containing batteries, we are obliged to draw your attention to the following:

Batteries and rechargeable batteries should not be disposed of with household waste but you are legally obliged to return used batteries. Batteries can contain contaminants that could harm the environment or your health if improperly stored or disposed of. Batteries also contain important raw materials such as iron, zinc, manganese or nickel and can be recycled.

You can send us back the batteries after use either sufficient postage:

XciteRC Modellbau GmbH & Co.KG
Autenbachstr. 12
D-73035 Göppingen

returned free of charge or in close proximity (eg in trade or municipal collection). The levy is limited to points of sale to end-users for the disposal of such waste batteries and customary amounts, which the distributor as new batteries in his range or has done.

Batteries containing pollutants are marked with a sign, a crossed-out rubbish bin, and the chemical symbol of the pollutant-heavy metal.

This crossed-out bin means that you must not dispose of batteries with household waste.

Among these characters, see also the following symbols have the following meanings:



Cd



Hg



Pb



Li-Po

- Cd = cadmium
- Pb = plumbium
- Hg = mercury
- Li = lithium

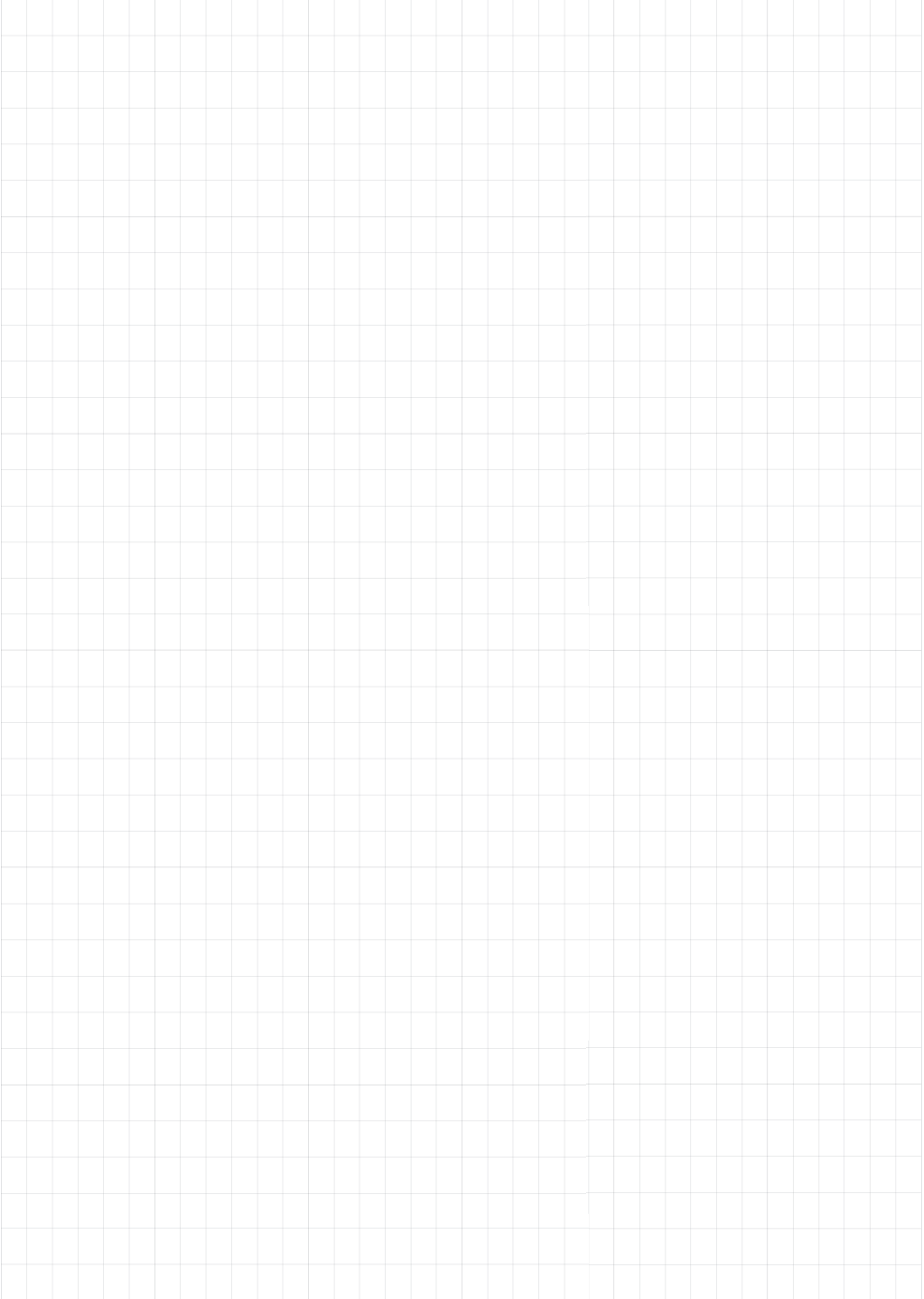

Sommaire

Utilisation destinée.....	23
Accessoires Indispensables.....	23
Légende des symboles de danger	23
CONSIGNES DE SECURITE.....	24
La télécommande.....	26
Télécommande (Emetteur).....	26
Ecran émetteur.....	27
Chargez l'accu	27
Chargez l'accu avec USB.....	27
Départ et voler.....	27
Fonctions RC	28
Trimage	28
Entretien	29
Problèmes pouvant survenir	29
Réparations, Pièces détachées.....	29
CONSIGNES POUR LA PROTECTION DE L'ENVIRONNEMENT	30
Informations relatives à la loi de recyclage des piles	30
Déclaration de conformité.....	33

Mentions légales

Cette notice d'emploi est une publication de la

XciteRC Modellbau GmbH & Co. KG

Autenbachstr. 12
 D-73035 Göppingen
 Phone: +49 7161 40 799 0
 Fax: +49 7161 40 799 99
 E-Mail: info@xciterc.de
 Web: www.XciteRC.de

Tous droits réservés, traduction incluse. Toute reproduction p.ex. photocopie , microfiche ou enregistrement informatique doivent être autorisées par écrit par l'éditeur. La réimpression, aussi par extraits est interdite.

Cette notice d'emploi répond au stand technique du produit au moment de la mise à l'impression. Toute modification de la technique et de l'équipement est réservée. Aucun droit ne peut être réclamé des données et figures de cette notice d'emploi.

NOUS DECLINONS TOUTE RESPONSABILITE EN CAS D ERREUR D' IMPRESSION! NOUS NOUS RESERVONS LE DROIT DE MODIFICATION!

Veuillez trouver la dernière version de cette notice d'emploi dans l'internet sous www.XciteRC.de

© Copyright 2013 by XciteRC-Modellbau GmbH & Co. KG

Nous vous remercions pour votre achat d'un hélicoptère Flybar 270L de XciteRC. La notice d'emploi livrée contient des consignes importantes pour l'utilisation de votre nouveau modèle.

Pour une utilisation sans danger lisez toutes les consignes de cette notice avant de mettre votre modèle en marche.

Tous noms de société et désignations de produits sont marques des porteurs respectifs. Tous droits réservés.

Utilisation destinée

Le Flybar 270L est un hélicoptère électrique entièrement monté, avec moteur et variateur. La radiocommande en 2.4 GHz est également fournie. Vous ne pouvez voler avec ce modèle que dans une salle appropriée suffisamment grande dépourvue de tout obstacle. Ce produit n'est pas un jouet et n'est pas approprié aux enfants de moins de 14 ans. L'utilisation ou la manipulation par des enfants de moins de 14 ans ne doit se faire que sous surveillance d'un adulte.

Lisez et respectez toutes les consignes de sécurité et avertissements contenus dans ce mode d'emploi et ceux qui figurent sur l'emballage avant de mettre en marche votre modèle!

Ce mode d'emploi fait partie intégrante du produit. Il contient des consignes importantes pour l'usage du produit. **Conservez le pour votre lecture mais aussi remettez cette documentation à tierce personne si vous décidez de prêter ou vendre le Flybar 270L. Notre garantie ne couvrira aucun dégât ou mauvais fonctionnement en cas de non-respect du mode d'emploi et des consignes de sécurité.**

Contenu de la livraison

RTF-hélicoptère, pré-assemblé

Emetteur

Accumulateur LiPo intégré

Chargeur USB

Pales remplacement

Mode d'emploi avec liste des pièces de rechange

Accessoires Indispensables

4 piles ou accumulateurs format AA pour l'émetteur

Légende des symboles de danger



DANGER: Ces indications doivent être respectées impérativement par l'utilisateur! L'inobservation de ces indications peut entraîner un mauvais fonctionnement du hélicoptère. Ces indications sont également utiles pour votre propre sécurité et pour celle des autres personnes!

ATTENTION: Ces indications doivent être respectées par l'utilisateur! L'inobservation de ces indications peut aboutir à la perte de la garantie, peut être la cause de dommages de toute sorte ou d'accidents.



Indications ou conseils pour un fonctionnement optimal.



Instructions pour la maintenance et l'entretien afin d'assurer une durée de vie maximum du produit.



CONSIGNES DE SECURITE

Ces indications doivent être respectées impérativement. La XciteRC Modellbau GmbH&Co.KG décline toute responsabilité en cas de dommages aux personnes et/ou à autre matériel suite à une utilisation non conforme ou suite au non-respect des consignes de sécurité. Dans ces cas, la garantie ne s'applique pas. Utilisez le modèle toujours avec grande attention et responsabilité pour éviter tout dommage aux personnes ou/et autre matériel. Nous recommandons également de souscrire une assurance de responsabilité civile. Si vous avez déjà une assurance de responsabilité civile, informez-vous soigneusement si votre contrat vous couvre pour l'utilisation de cet appareil.









- Attention, ce produit contient des petites pièces mobiles qui peuvent être avalées et qui sont donc dangereuses pour la santé. Ne jamais laisser l'appareil à la portée des enfants de moins de 3 ans.
- Ce produit n'est pas un jouet et n'est pas approprié aux enfants de moins de 14 ans
- La manipulation d'un modèle radiocommandé demande de la pratique et de l'expérience. Au début, faites voler votre nouveau modèle avec beaucoup de prudence et familiarisez-vous d'abord avec les réactions de la boîte de commande.
- **! DANGER:** une manipulation contrôlée et sécurisée exige concentration et réactivité. Ne faites pas voler le modèle si vous êtes fatigué ou si vous êtes sous l'influence de l'alcool ou de médicaments. – **Danger d'accident et de blessure !**
- **! DANGER:** La commande de ce modèle s'effectue par signaux radioélectriques qui peuvent être influencés par l'environnement. Eventuellement, vous pourriez perdre le contrôle de votre modèle. Vous ne pouvez voler avec ce modèle que dans une salle appropriée suffisamment grande dépourvue de tout obstacle. Ne faites voler votre modèle que si vous avez une visibilité suffisante permettant un contact visuel direct et en espace libre, à l'écart des voitures, trafic et personnes- **Danger d'accident et de blessure !**
- **! DANGER:** du fait de sa petite taille et de son faible poids, le modèle ne peut être exposé aux vents violents ou aux courants d'air. Evitez les vols à proximité des fenêtres ouvertes ou des bouches d'aérations (climatisation) – **Risque de Crash!**
- Ne faites pas voler votre modèle pendant un orage ou à proximité de mâts d'émission ou de lignes haute tension.
- L'utilisation d'appareils radiocommandés n'est pas permise dans tous les lieux publics (rues, chemins, places ou lacs). Renseignez-vous préalablement si leur usage est permis. Ceci est également valable pour les lieux privés, l'autorisation du propriétaire du lieu est indispensable.
- **! DANGER:** ne naviguez que sur des plans d'eau dans lesquels il n'y a pas de baigneurs, ni d'animaux - **Risque de blessures!**
- **! DANGER:** Faites attention que vos doigts, vos cheveux et vos vêtements ne rentrent pas dans le champ des parties rotatives et des hélices. – **Danger de blessure !**
- Pour la mise en marche, actionnez toujours d'abord l'émetteur puis dans un deuxième temps l'appareil.
- **! ATTENTION:** L'émetteur doit toujours rester allumé pendant l'utilisation!
- Ne faites jamais voler votre modèle avec des accumulateurs faibles car la portée sera extrêmement diminuée.
- Quand l'accumulateur faiblit, alors le modèle ralentit dans un premier temps, ensuite les manettes de contrôle ne réagissent plus correctement. Il est impératif de stopper l'utilisation pour recharger les accumulateurs.
- Respectez soigneusement les consignes et les avertissements contenus dans ce mode d'emploi du Flybar 270L, ainsi que ceux de tous les accessoires que vous utiliserez en accompagnement de celui-ci (chargeurs, accumulateurs rechargeables etc.).
- **! DANGER:** Tenez à l'écart des enfants toutes les parties d'emballages, toutes les petites pièces, les matériaux chimiques et électriques – **Danger d'accident et de blessure !**
- Le modèle et l'émetteur ne doivent être ni mouillés ni tenus dans un endroit humide car les pièces électro-

niques (récepteur, variateur et servo) et les accumulateurs Lithium ne sont pas étanches. Ne faites jamais voler le modèle par temps de pluie ou de brouillard dense, ne le faites pas rouler sur l'herbe humide et ne le faites pas traverser les flaques ou la neige.

-  **DANGER: Danger d'incendie et d'explosion par intrusion d'humidité dans les accumulateurs LiPo!**
 - Les parties en matière plastique (par exemple les suspensions et les pièces du fuselage) perdent de la flexibilité à basses températures (moins de 10°C) et peuvent se rompre plus facilement.
 - Aucune modification ni aucune réadaptation du modèle ne sont permises par motif de sécurité et d'agrément CE. Ceci est valable, en particulier, pour l'émetteur, le récepteur et le variateur, à exception des travaux d'entretien ou de réparation avec des pièces détachées d'origine.
 - Les roues dentées dans les servos sont usinées avec grande précision et sont très petites. La marge de tolérance est minime. Ne tournez jamais les servos avec la main - ils pourraient être sérieusement détruits.
 - Après l'usage, éteignez en premier le modèle, puis l'émetteur.
 -  **DANGER: Enlevez les accus du modèle et de l'émetteur. Ne stockez jamais le modèle sans avoir retiré les accumulateurs. Danger d'incendie !**
 - Stockez les accumulateurs à part et sur un support incombustible.
- La mise en route et l'utilisation du modèle se font sous l'entière et totale responsabilité de l'utilisateur. Seule une utilisation responsable et prudente vous protégera d'éventuelles blessures et dégâts matériels.

Consignes de sécurité pour l'utilisation des piles ou accumulateurs:

- Les piles et accumulateurs doivent être tenus à l'écart des enfants! Ne laissez jamais les piles et les accumulateurs à portée sans surveillance, ils pourraient être avalés par des enfants ou des animaux domestiques !
- N'utilisez que des piles/accumulateurs homologués pour ce modèle ou des piles/accumulateurs étant de qualité similaire.
-  **DANGER: N'exposez pas les piles/accumulateurs à une source de chaleur. Ne les jetez jamais au feu. Danger de brûlure et d'explosion!**
-  **DANGER: Respectez la polarité des différents éléments en les montant dans l'appareil, ne court-circuitez pas les branchements. Danger de brûlure et d'explosion!**
- Si possible échanger toutes les piles en même temps. Ne jamais mélanger des piles neuves avec de piles déjà usées et ne pas utiliser en même temps des accumulateurs ayant des charges différentes.
-  **DANGER: N'utilisez pas de piles ou accus défectueux. – Danger de brûlure! Danger d'irritation au contact avec la peau, protégez votre peau avec des gants!**
-  **DANGER: n'essayez jamais de recharger des piles non rechargeables. – Danger de brûlure ou d'explosion!**
- Pour recharger les accumulateurs, ôtez-les au préalable du modèle.
- Pour recharger les accumulateurs, seule l'utilisation d'un chargeur homologué est autorisée. Le processus de rechargement ne doit se faire que sur une surface non inflammable et sous la surveillance permanente d'un adulte. – Danger de brûlure!
- Ne laissez jamais des piles usées dans le modèle. Retirez les piles usées immédiatement.
-  **PRECAUTION: les accumulateurs NiMH doivent être vérifiés au plus tard tous les trois mois. Les accumulateurs ont la particularité de se décharger automatiquement pendant leur repos. Donc, pour éviter leur déchargement complet qui entraînerait leur destruction, il faut les recharger régulièrement si nécessaire. Utilisez de préférence des accus RTU. Ceux-ci retiennent mieux leur charge.**
-  **PRECAUTION: Vérifiez la capacité de stockage de vos accumulateurs en Lithium. En règle générale, un accumulateur, stocké trop longtemps avec une charge trop forte ou avec une charge trop basse, sera endommagé.**

La société XciteRC Modelbau GmbH & Co.KG ne peut pas contrôler la manipulation des accus faite par

l'utilisateur et de ce fait, ne peut pas être tenue responsable d'une mauvaise opération de chargement ou déchargement.

FR

La télécommande

Ci-dessous, vous trouvez une vue d'ensemble des fonctions et des réglages de la télécommande. Vous devez absolument lire attentivement ces instructions avant d'effectuer le premier vol.

- Assurez-vous que l'émetteur est bien éteint. La LED POWER doit être éteinte.
- Ouvrez maintenant le couvercle du logement accu, au dos de l'émetteur. Pour cela, dévissez les vis et faites glisser le couvercle vers le bas (1). Mettez les quatre piles AA (ou accus) dans le logement de l'émetteur (2). Assurez-vous de ne pas inverser la polarité!

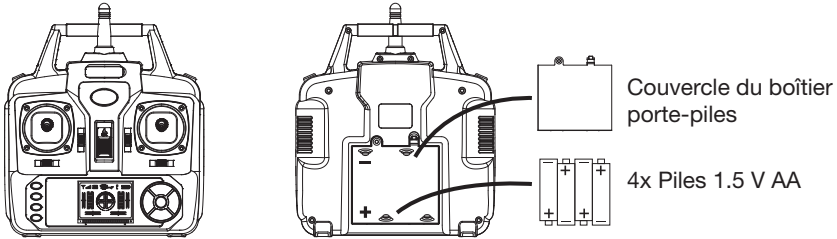

- Fermez le cache des accumulateur et allumez l'émetteur. – Basculer l'interrupteur ON/OFF.
- La LED POWER clignote, déplacez le manche gauche de commande des gaz en position avant, puis ramenez-le complètement vers l'arrière. La LED POWER reste maintenant allumée. Cette sécurité de mise en route évite un démarrage inopiné du rotor lorsque vous allumez l'hélicoptère.
- La LED POWER doit être constant. **⚠ DANGER:** Si la LED POWER clignote ou si elle ne s'allume pas du tout, le modèle ne doit pas être mis en l'air – **Risque de Crash!** Remplacez immédiatement les piles de l'émetteur.
- Faites toujours attention au témoin durant chaque utilisation. S'ils se déclenchent, il faut immédiatement faire atterrir l'avion et changer les piles ou recharger les accumulateurs.
- **ⓘ A SAVOIR:** La portée maximale de la radiocommande est de 25 m env., ne vous éloignez en aucun cas davantage – **Risque de Crash!**

Télécommande (Emetteur)

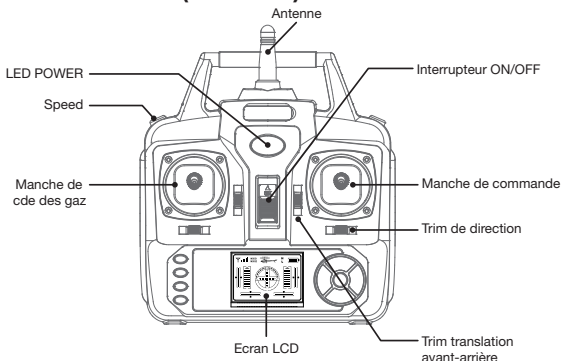

Ecran émetteur

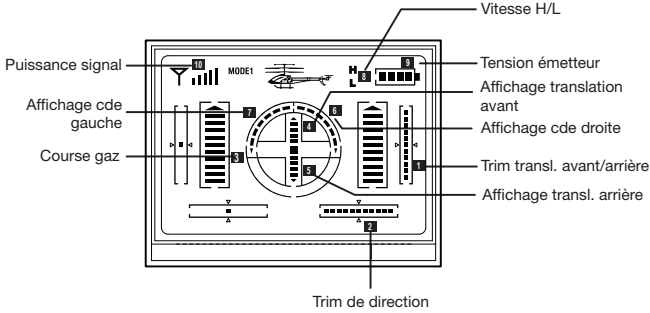

Chargez l'accu :

Avant de manipuler les accus rechargeables, lisez attentivement les consignes de prudence et de sécurité.

! DANGER: La charge ne peut se faire qu'avec le chargeur fourni avec le modèle, sur une surface non inflammable et sous la surveillance permanente d'une personne adulte – **Risques d'incendie et d'explosion!**

Chargez l'accu avec USB

- Branchez la prise USB dans un port approprié de votre ordinateur ou de votre Notebook (ou sur une alimentation avec prise USB).
- Branchez l'accu LiPo sur l'adaptateur. L'hélicoptère doit être éteint!
- La LED rouge de l'adaptateur s'allume et signale le début de la charge. La durée de la charge est de 80-90 minutes env. Dès que l'accu est chargé, la LED rouge s'éteint.

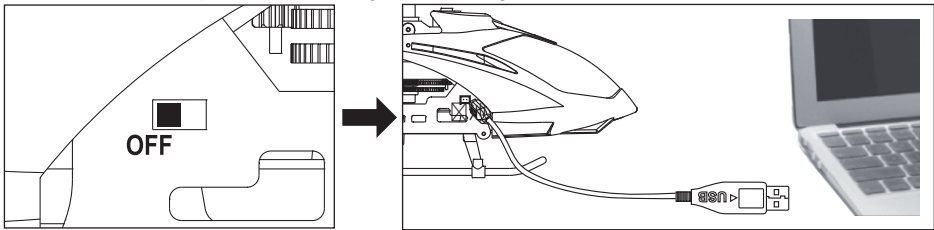

Le temps de parcours de Flybar 270L est d'environ 6-8 minutes.

Départ et voler:

! DANGER: Ne naviguer que si les piles de l'émetteur sont encore suffisamment chargées et qui si l'accu de propulsion est chargé entièrement – **Perte de contrôle!**

- Vérifiez toutes les pièces du Flybar 270L, il ne faut pas qu'elles soient endommagées ou sales. Remplacez les pièces défectueuses et nettoyez le modèle, la saleté, qui augmente le poids du modèle, entrave les caractéristiques de la navigation.
- Allumez la réception du modèle. La LED rouge de la platine-récepteur clignote rapidement.
- Allumez ensuite l'émetteur. La LED POWER clignote.
- Posez l'hélicoptère en position de décollage et déplacez le manche gauche de commande des gaz complètement vers l'avant puis abaissez-le complètement. Cette sécurité de mise en route évite un démarrage inopiné du rotor lorsque vous allumez l'hélicoptère.
- Par ailleurs la LED de l'émetteur et celle de l'hélicoptère restent allumées au rouge.
- Si l'accu de propulsion perd de sa charge, le nombre de tours/moteur chute, et le hélicoptère ralentit. Rechargez l'accu de propulsion.

Fonctions RC

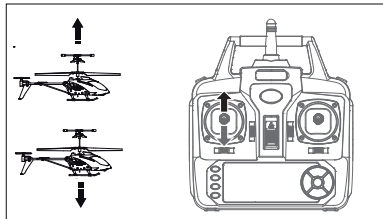

Montée - Descente

Si vous déplacez le manche gauche de commande des gaz vers l'avant, la vitesse de rotation des pales va augmenter et l'hélicoptère va prendre de l'altitude. Si vous remettez le manche de commande vers l'arrière, il redescendra.

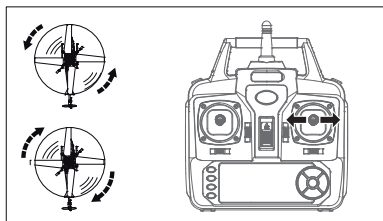

Gauche - Droite

Si vous déplacez le manche de commande droit vers la gauche, l'hélicoptère se tournera vers la gauche, si vous déplacez le manche vers la droite, il pivotera sur la droite.

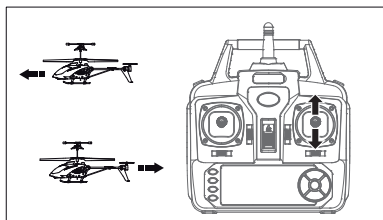

Marche avant / Marche arrière

Si vous déplacez le manche de commande vers l'avant, l'hélicoptère entamera une translation vers l'avant. Si vous le déplacez vers l'arrière, il effectuera une marche arrière.

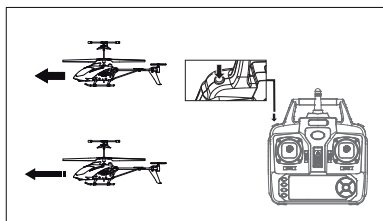

Speed: Si en vol, vous appuyez sur cette touche, l'hélicoptère sera plus rapide (2 tonalités). Appuyez une nouvelle fois sur la touche pour revenir à un vol plus lent (1 tonalité).

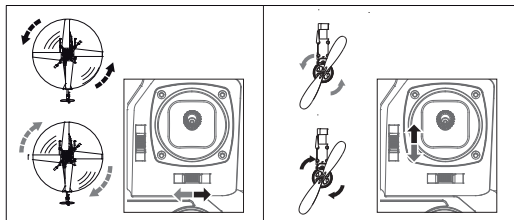

Trimage

Rotation: Observez l'hélicoptère au décollage. Si - tout juste avant de décoller - le nez de l'appareil se tourne vers la gauche ou vers la droite, vous pouvez corriger cela avec le trim de rotation (voir photo). S'il se tourne vers la gauche, déplacez le trim vers la droite jusqu'à ce que le nez de l'appareil ne bouge plus. S'il tourne vers la droite, trim vers la gauche.

Atterissage:

- Ramenez avec la plus grande prudence le manche gauche de commande des gaz vers l'arrière, l'hélicoptère perd de l'altitude. Essayez de vous poser en douceur pour ménager le modèle.
- **⚠ A NOTER:** si l'accu de vol arrive en fin de charge, les réactions de l'hélicoptère aux ordres de commande deviennent moins précises, et le vol devient instable. Dans ce cas, atterrissez immédiatement.
- Une fois posé, coupez la réception et ensuite l'émetteur.

! **DANGER:** le moteur du Flybar 270L devient très chaud pendant son utilisation. Laissez le refroidir au moins 20 mn avant un nouveau vol afin de ne pas l'endommager. Danger de brûlure!

Entretien

Pour profiter pleinement de votre modèle, il est nécessaire d'effectuer régulièrement quelques travaux d'entretien afin que celui-ci reste en parfaite état de marche et ne s'use qu'avec modération.

- L' Flybar 270L est étanche, il se peut néanmoins que quelques gouttes d'eau s'infiltrent dans le bateau. C'est pourquoi, après chaque séance, vérifiez si de l'eau s'est accumulée au fond de la coque, si c'est le cas, asséchez avec un chiffon.
- Après chaque utilisation débarrassez le de toute saleté ou poussière, le plus simple est d'utiliser un pinceau doux ou avec un peu d'air comprimé. Si la salissure est trop importante, vous pouvez aussi utiliser un pinceau plus dur ou une brosse à dents.
- Ne jamais utiliser de nettoyant chimique, par exemple du diluant, pour nettoyer les pièces de carrosserie car ces produits risquent d'attaquer la matière plastique et endommager votre appareil. En principe, il suffit de prendre un chiffon doux et un peu d'eau avec du produit vaisselle.
- Vérifiez tous les vis et revissez si nécessaire.
- Vérifiez qu'aucun interrupteur, aucun câble, aucun accu ou pile ne soient endommagés.

! **DANGER:** ne jamais utiliser d'accus ou piles défectueuses. Et vous en débarrassez immédiatement. – Danger de brûlure! Respecter les recommandations pour les piles usagées.

Vérifiez que toutes les pièces du modèle adhèrent bien, que rien n'est brisé ou ne présentent quelques altérations, en particulier sur les roues dentées. Sinon réparez- les.

! **DANGER:** retirer les piles ou accus du modèle et de l'émetteur quand l'appareil est à l'arrêt.- Danger de brûlure!

Problèmes pouvant survenir

Dysfonctionnements	Causes possibles	Solutions
Rotor ne tourne pas	Interrupteur OFF Accu de propulsion presque vide Le modèle n'est pas assigné à l'émetteur	Interrupteur ON Recharger la batterie de propulsion Lancer une nouvelle procédure Binding: allumer d'abord le modèle et ensuite l'émetteur
Le rotor s'arrête soudainement et l'hélicoptère tombe	Accu de propulsion presque vide Piles de l'émetteur vides	Recharger la batterie de propulsion Changer les piles
L'hélicoptère ne réagit pas aux commandes de l'émetteur.	Le gyroscope n'a pas été initialisé correctement Un autre modèle est sur la même fréquence La lumière du soleil ou autre source de lumière forte incidence sur le signal	Lorsqu'on allume le modèle, il doit reposer sur une surface plane et horizontale. Couper son modèle ou l'autre, ou rechercher une autre aire de vol Éviter une irradiation solaire directe ou autres sources lumineuses

Réparations, Pièces détachées

Les traces d'une usure normale et les pièces endommagées suite à un accident ne sont pas couverts par la garantie. La responsabilité du constructeur est entièrement exclue. L'exclusion de la garantie s'applique en général comme suit :

Pour les modèles de voitures: les pneus usés, les pièces d'entraînement et roues dentées usées, ou des suspensions tordues ou cassées, le châssis ou la carrosserie

Pour les modèles de bateaux: hélices cassées, superstructures détachées

Pour les modèles d'avions: tous les dégâts causés par un transport non approprié ou un crash.

Si vous découvrez un défaut de fabrication ou une pièce détériorée au moment de l'ouverture de l'emballage – avant la première mise en route – retournez le modèle sans attendre à votre concessionnaire ou directement chez nous afin que nous procédions à un échange.

Toutes les pièces du Flybar 270L peuvent être disponibles comme pièces détachées. En cas de pièces défectueuses, vous pouvez vous aider du dessin éclaté pour l'identifier et la commander.

En cas de problème ou de questions consultez votre concessionnaire.

XciteRC Modellbau GmbH & Co. KG - Service, Autenbachstrasse 12, D-73035 Göppingen, Tel. +49 7161 40 799 50

Email: service@xciterc.de

Vous trouverez les pièces détachées du Flybar 270L chez votre concessionnaire ou online sur <http://www.XciteRC.de/>



CONSIGNES POUR LA PROTECTION DE L'ENVIRONNEMENT

Le symbole de la poubelle barrée sur l'emballage signifie que celui-ci ne peut pas jamais être jeté à la poubelle. Cette mesure contribue à éviter tous les dangers sur l'environnement et sur les personnes pouvant résulter d'une élimination sauvage des appareils électriques et électroniques.

Cela favorise les efforts de recyclage.

Le dépôt de tous les appareils électriques ou électroniques dans les points de récupération autorisés près de chez vous est gratuit. Renseignez-vous auprès de votre commune ou mairie où se trouve le centre de tri le plus proche de chez vous. Nous reprenons également tous nos appareils électriques ou électroniques gratuitement après usage si vous nous les renvoyez. Nous les remettons à un centre de tri ou de recyclage. Les piles ou les accus doivent être retirés de chaque appareil et doivent être remis au centre de tri approprié à ce type de déchets.

Informations relatives à la loi de recyclage des piles

Nous commercialisons des piles et des accus et sommes dans ce cas dans l'obligation selon la législation en vigueur (BattG) d'informer le consommateur comme suit :

Il est formellement interdit de jeter les piles et les accus dans la poubelle domestique, la loi oblige les consommateurs de les remettre à un dépôt homologué après usage. Les piles usagées contiennent des métaux/produits dangereux qui peuvent entraîner des effets nocifs pour la santé et pour l'environnement en cas de mauvais stockage ou élimination. Les piles contiennent aussi des matières premières comme du fer, du cuivre, du zinc, du manganèse ou du nickel qui peuvent être recyclés.

Vous pouvez nous renvoyer les piles et les accumulateurs par poste suffisamment affranchie à l'adresse ci-dessous :

XciteRC Modellbau GmbH & Co.KG
Autenbachstr. 12
D-73035 Göppingen

Ou vous pouvez les remettre gratuitement au point de collecte le plus proche de chez vous (par exemple, dans la distribution ou dans les containers de récupération de piles de votre commune). La remise chez les commerçants est limitée aux quantités domestiques et aux marques et type de piles vendues dans ce commerce.

Sur les piles contenant des produits dangereux figurent le symbole d'une poubelle barrée et le symbole des métaux dangereux.

Le symbole de la poubelle barrée signifie que les piles et les accumulateurs ne doivent pas être jetés dans la poubelle classique.

Ci-dessous les symboles que vous reconnaîtrez



Cd



Hg



Pb



Li-Po

- Cd = Cadmium
- Pb = Plomb
- Hg = mercure
- Li = Lithium

12021001



Landegestell
Landing Gear
Train d'atterissage

12021002



Rotorblätter Flybar 270L Coax
Blades Flybar 270L Coax
Pales de rotor Flybar 270L Coax

12021003



Reparaturset Rotorkopf
Rotor Head Repair Set
Set de pièces de rechange pour tête de rotor

12021004



Welle und Zahnräder
Shafts and Gears
Axe et pignons

12005005



USB-Ladekabel eckiger Stecker
USB Charging Wire squared plug
Cordon de charge USB fiche anguleux

12021005



Sender 2.4 GHz Flybar Coax
Transmitter 2.4 GHz Flybar Coax
Emetteur 2.4 GHz Flybar Coax

12021007



Kabinenhaube + Stabilisator blau
Canopy + Vertical stabiliser blue
Cellule + stabilisateur arrière bleu

12021008



Kabinenhaube + Stabilisator gelb/rot
Canopy + Vertical stabiliser yellow/red
Cellule + stabilisateur arrière jaune/rouge

Konformitätserklärung – Declaration of conformity

Hersteller/Manufacturer: XciteRC Modellbau GmbH & Co. KG

Adresse/adress: Autenbachstr. 12
D- 73035 Göppingen
Tel: +49 7161 40 799 0
info@xciterc.de
www.XciteRC.de

**Erklärt, dass das Produkt /
Declares that the product:** Flybar 185S Coax, Flybar 270L Coax, Flybar 460XL Coax, Flybar
560XXL Coax, Flybar 270L Single Blade, Flybar 190E Easy,
Rocket 270M

Best.-Nr. / Order No. 12017000, 12018000, 12020000, 12021000, 12030000,
12031000, 12040000, 12041000, 12500000, 12501000,
13008000, 13009000, 15005000

konform ist mit den folgenden Bestimmungen und Standards /
is in conformity with the following directives and standards:

EN 71-1:2011
EN 71-2:2011
prEN71-3:2012
EN 55014-1:2006+A1+A2
EN 62479:2010
EN 62115:2005+A11:2012
EN 300 440-2 V1.4.1
EN 301 489-1 V1.9.2
EN 301 489-3 V1.4.1



Göppingen, den 29.09.2013

Werner Bergbauer
Geschäftsführer/Managing Director

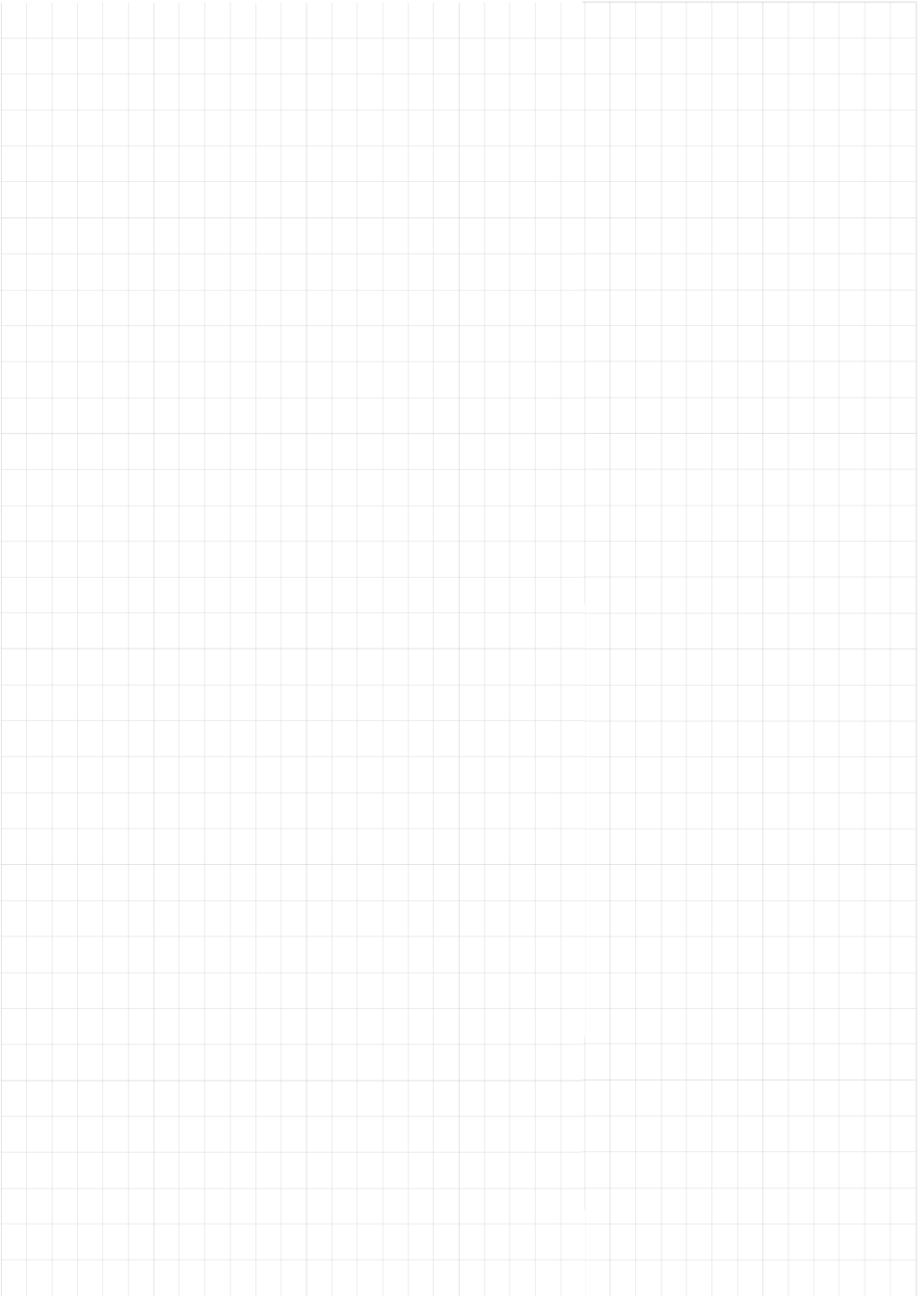

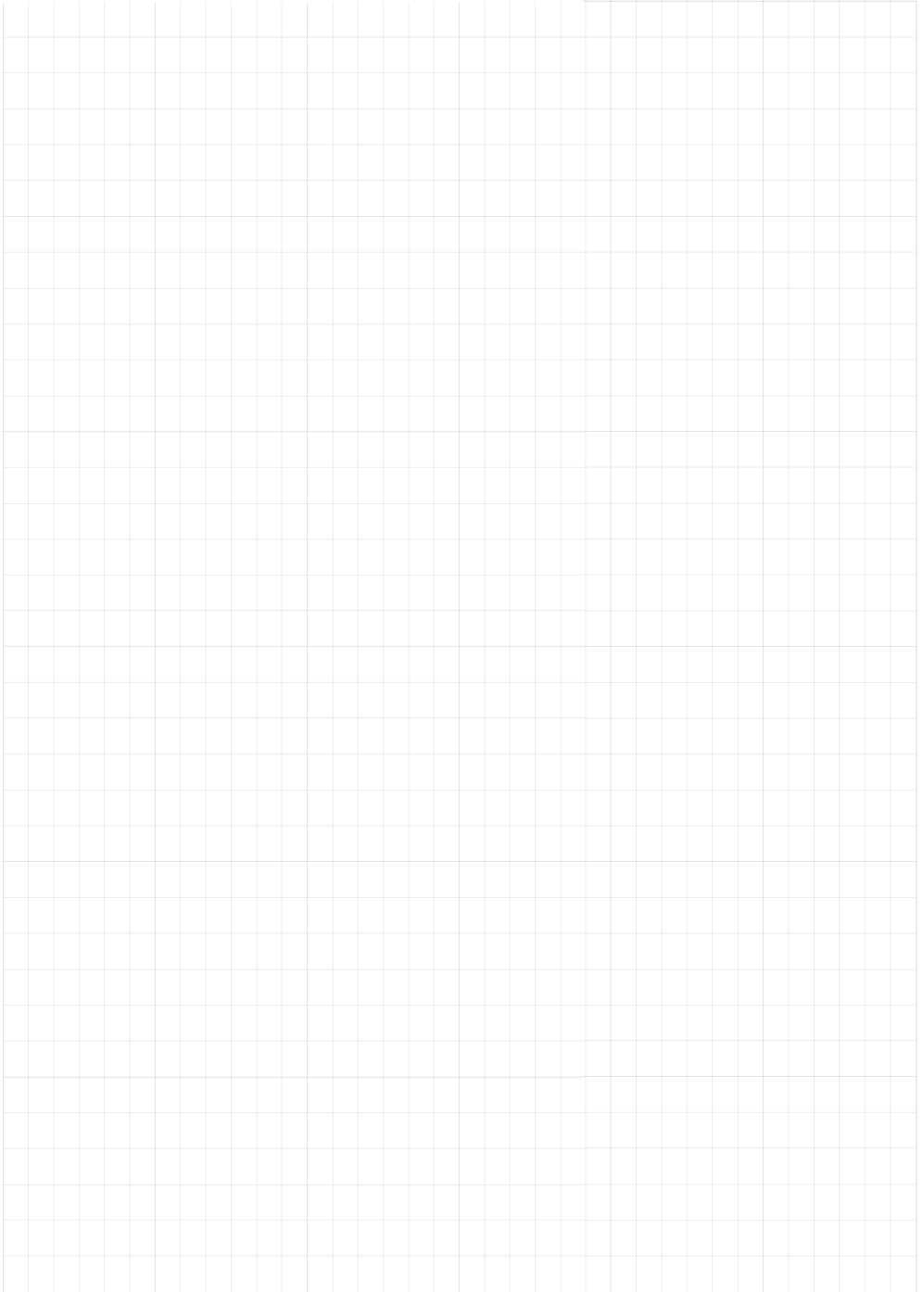

XciteRC®

FLYBAR 270
COAXIAL

XciteRC Modellbau GmbH & Co. KG

Autenbachstraße 12
D-73035 Göppingen
Phone: +49 7161 40 799 0
Fax: +49 7161 40 799 99
E-Mail: info@xciterc.de
Web: www.XciteRC.de