

deco
woerner



2022

Herbst/Weihnachten

Das Titelangbot finden
Sie auf Seite 26.



Liebe Kundinnen, liebe Kunden,

mit unserem Herbst/Weihnachts-Katalog möchten wir Ihnen zeigen, welche Trends uns Ende 2022 begegnen werden und wie Sie Ihre Produkte mit unserer Hilfe am besten präsentieren.

Für jede Anforderung finden Sie in unserem Katalog die visuell wirkungsvollsten Präsentationsvorschläge. Wir haben für Sie dieses Jahr viele Anwendungsbeispiele und Deko-Tipps in den Katalogen integriert, um Ihnen damit Anregungen für die Praxis zu geben. Lassen auch Sie sich inspirieren! Oft ist Ihre perfekte Lösung gar nicht so fern wie Sie denken. Ob Einzelstück oder Serienproduktion, uns ist kein Wunsch zu klein oder groß.

Wir freuen uns darauf, Ihre Ideen Wirklichkeit werden zu lassen.

Viel Spaß beim Blättern und herzliche Grüße aus Leingarten

Herwig Ahlemeyer
Geschäftsführer

Bestell-Hotline: +49 (0) 7131/4064-333
Fax: +49 (0) 7131/4064-760
Mo – Fr 8.00 – 17.00 Uhr

Haben Sie Fragen zu unseren Produkten?
Produktberatung: +49 (0) 7131/4064-335
Mo – Fr 8.00 – 17.00 Uhr

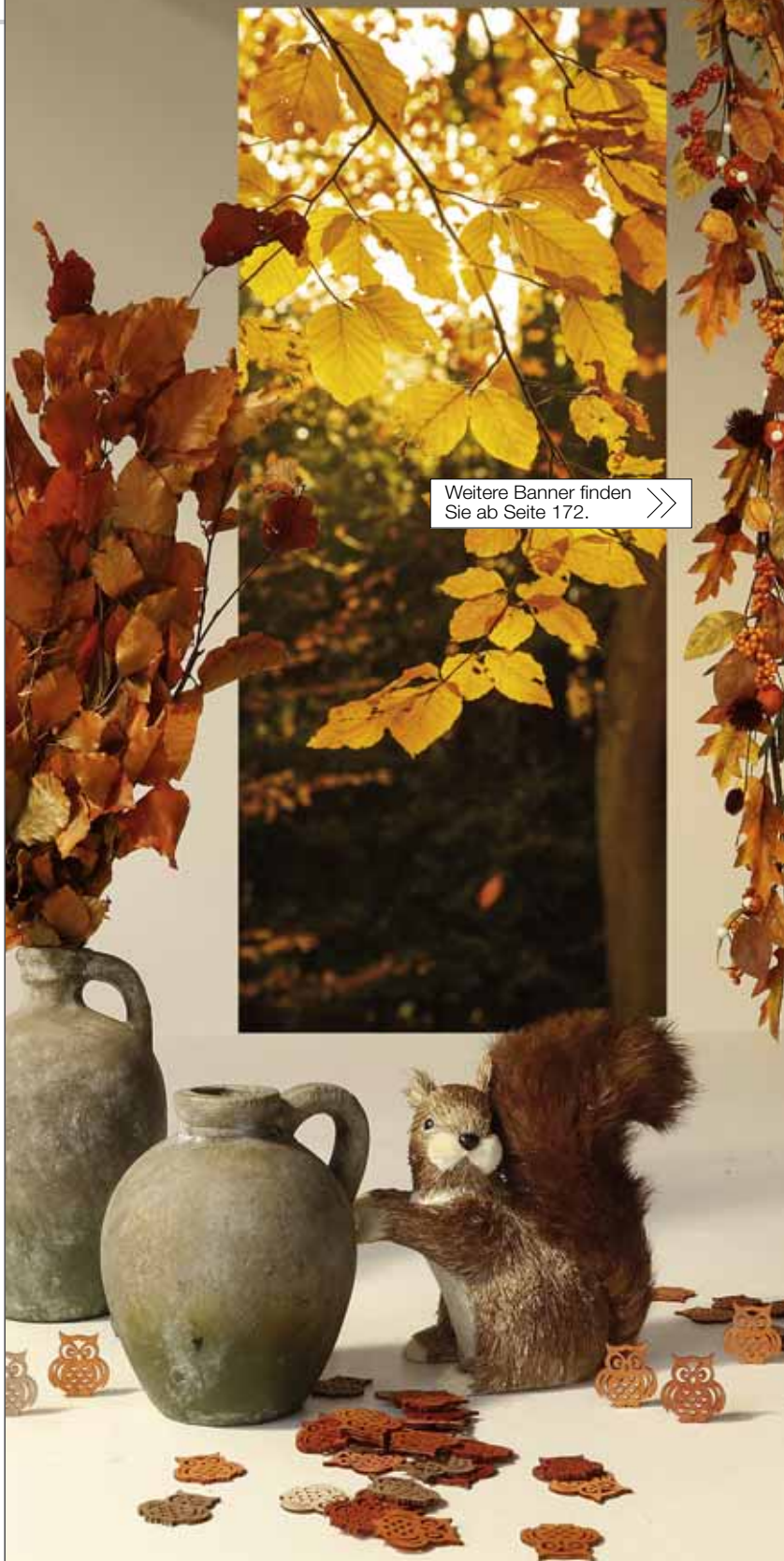

Weitere Banner finden Sie ab Seite 172. >>>

Unser Eichhörnchen finden Sie auf Seite 7.

MUSTHAVE TEXTILBANNER



Stoffbanner, einseitig bedrucktes, UV-beständiges Textilgewebe (115 g/m²), schwer entflammbar nach DIN EN 13501-1 (B1), für innen und außen, mit Hohlsäumen oben und unten, Preis per Stück

A Banner ‚goldene Weizenähren‘
506.108 **B: 75 cm, L: 180 cm** ~~24,95~~ **16,95**

B Banner ‚Herbstbirken‘
506.109 **B: 100 cm, L: 200 cm** ~~29,95~~ **19,95**

A



B



Weitere Banner
finden Sie ab Seite 172. >>>

Aufhängestangen für 180 x 75 cm

aus Holz mit Kordel		
506.113	2 cm Ø, 79 cm	5,95
aus Alu mit Kordel		
506.114	1,2 cm Ø, 75 cm	9,95
aus Alu mit Saugnäpfen		
506.115	1,2 cm Ø, 79 cm	16,95

Aufhängestangen für 200 x 100 cm

aus Holz mit Kordel		
506.116	2 cm Ø, 104 cm	6,95
aus Alu mit Kordel		
506.117	1,2 cm Ø, 100 cm	11,95
aus Alu mit Saugnäpfen		
506.118	1,2 cm Ø, 104 cm	19,95

AKTIONSPREIS %

Banner

ab **16,95**

*Gültig bis zum 11.12.2022. Nur solange Vorrat reicht.



V Echter Eukalyptus-
bund ‚Nicoli‘
nur **24,95**
70 cm lang



B Ranke
‚Baumwolle‘
nur **27,95**
152 cm lang



nur **22,-**

T Vasen-Set
‚Holzoptik‘
nur **269,-**

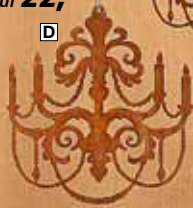

A

O

S

H

R

nur **49,95**

U Regal-Set ‚Teak‘
nur **199,-**





A
ab **5,40**

C nur **10,-**

E
nur **49,95**

O
nur **12,95**

A Rupfen Jute, natur, 280 g/m², Naturprodukt aus 100% Jute, Preis per m
501.480 **130 cm breit** **6,50**
% ab 10 Meter **5,90**
% ab 30 Meter **5,40**

B Ranke ‚Baumwolle‘, braun, aus Kunststoff, naturalistisch, Preis per Stück
501.483 **152 cm lang** **27,95**

C Zweig ‚Baumwolle‘, braun, aus Kunststoff, naturalistisch, Preis per Stück
501.487 **19 cm lang** **10,-**

D Leuchter-Silhouette-Rostoptik, aus einer Edelrost-Oberfläche, Preis per Stück
501.563 **22,-**

E Kranz ‚Baumwolle‘, braun, aus Kunststoff, naturalistisch, Preis per Stück
501.567 **26 cm Ø** **49,95**

F Säulenaufbau ‚Rostoptik‘, mit einer rauen Edelrost-Oberfläche, 100 x 25 x 25 cm (H x L x B), Preis per Stück
501.568 **179,-**

G Podestaufbau ‚Rostoptik‘, mit einer rauen Edelrost-Oberfläche, 40 x 40 x 50 cm (L x B x H), Preis per Stück
501.569 **169,-**

H Kaminkonsole mit Schubladen, dunkelbraun, aus Holz, 23 x 120 x 100 cm, Preis per Stück
501.570 **99,-**

J Hirschgeweih ‚Rostoptik‘, braun, formschöne Wanddekoration aus Eisen, für innen und außen, im antiken Rost-Look, stabil und langlebig, mit Aufhängung, Preis per Stück
501.571 **77 x 60 x 25 cm (B x L x T)** **69,95**

K Damen-Schneiderbüste, Büste 72 cm lang, Schulterhöhe 68 cm, Arme und Finger aus Holz können beliebig verstellt werden, Korpus aus haltbarem und leicht steckbarem Hartschaum, mit Stoffbezug, Halsabschluss und Ständer aus Holz, Preis per Stück
501.572 **ecru/eiche hell** **298,-**

L Deko Holzscherte-Set, 26 cm lang, braun/natur, gesäubertes Holz, Naturmaterial kann in Größe und Gewicht variieren und Risse aufweisen, Preis per Set à 5 kg
501.573 (1 kg: 4,99) **24,95**
% ab 5 Stück (1 kg: 4,59) **22,95**

M Holzvase ‚Bottle‘, 13,5 cm Ø, natur, Holz, nicht wasserdicht, Preis per Stück
501.574 **30 cm hoch** **39,95**

N Deko-Holztopf, 19 cm Ø, natur, Holz, nicht wasserdicht, Preis per Stück
501.575 **19 cm hoch** **39,95**

O Rotkehlchen, Deko-Tier aus hochwertigem und schlagfestem Polyresin, Preis per Stück
501.576 **8 x 14 x 9 cm (B x L x H)** **12,95**

P Eichhörnchen, braun, Deko-Tier aus hochwertigem und schlagfestem Polyresin, Preis per Stück
506.385 **13 x 9 x 6 cm (H x B x T)** **14,95**

Q Strauchbegonie, 24 cm breit, grün/rot, aus Kunststoff, Preis per Stück
501.578 **47 cm hoch** **24,95**

R Naturzapfen-Kranz, braun, aus Naturmaterialien, Preis per Stück
501.579 **45 cm Ø** **49,95**

S Herbstzweig mit Baumwolle, braun/natur, Textil/Kunststoff, Preis per Stück
501.581 **80 cm lang** **12,95**

T Vasen-Set ‚Holzoptik‘, Fiberglas, 29 x 29 x 50, 35 x 35 x 65, 41 x 41 x 75 cm (B x T x H), Preis per 3er Set
501.582 **braun** **269,-**

U Regal-Set ‚Teak‘, braun, Holz, 30 x 25 x 50, 38 x 27 x 65, 45 x 30 x 70 cm (B x T x H), Preis per 3er Set
501.583 **199,-**

V Echter Eukalyptusbund ‚Nicolì‘, rot, natürlich und absolut im Trend - echte, duftende Blättzweige wurden auf natürliche Art konserviert, bleiben dauerhaft schön und benötigen kein Wasser, Preis per Bund
501.584 **70 cm lang** **24,95 19,95**



A

C nur **44,95**

nur **44,95**

D

J

E

E

B

H

G

G

nur **5,95**

E

F

ab **9,90**



K



M



N



- A Banner ‚Kürbisse mit Laterne‘**
500.057 **180 cm L, 75 cm B** **24,95**
- B Marktkarren Basic**, braun/schwarz,
Holz/Metall, gummiereifte Räder, mobiler
Präsentationswagen/-Tisch, Buffetwagen,
Preis per Stück **899,-**
500.059
- C Herbstmix-Kranz**, braun/orange,
Naturmaterialien/Hartschaum, halbplastisch,
Preis per Stück **44,95**
500.065 **38 cm Ø**
- D Dekokopf Abstrakt**, schwarz, vollplasti-
scher Eierkopf aus Kunststoff, Preis per Stück
500.066 **37 cm hoch** ~~69,90~~ **44,95**
- E Deko-Kürbis**, orange/gelb, Hartschaum,
lackiert, Preis per Stück **11,90**
500.067 **15 cm Ø**
% ab 6 Stück 9,90
501.655 **21 cm Ø** **15,90**
% ab 6 Stück 14,90
- F Deko Zierkürbisse**, gelb/orange,
Hartschaum, 9 verschiedene Kürbisse,
Preis per Pack **15,90**
500.069 **9-11 cm lang** **13,90**
% ab 6 Stück

L Herbstmix-Kranz
‚Getreide‘
nur 39,95

- G Künstlicher Zweig ‚Zaubernuss‘**,
89 cm lang, orange/grün, Kunststoff,
Preis per Stück ~~6,95~~ **5,95**
500.070
- H Künstlicher Physalis-Zweig**, gelb/
orange, Kunststoff, Preis per Stück **8,95**
500.071 **90 cm lang**
% ab 6 Stück 7,95
- J Korbständer**, schwarz/vintage-grau,
Eisenständer mit 3 separat herausnehmba-
ren Rattankörben, je 35 x 26 cm (B x H),
Preis per Stück **99,95**
500.072 **41 x 37 x 116 cm (B x T x H)**
- K Banner ‚Kürbisse und Ahorn‘**
500.073 **180 cm L, 75 cm B** **24,95**
- L Herbstmix-Kranz ‚Getreide‘**, gelb/
orange/grün, Kunststoff/Moosgummi, Basis
Naturmaterial, Preis per Stück ~~49,90~~ **39,95**
500.074 **63 cm Ø**
- M Ahorn-Streublätter**, orange/braun,
Holz, Preis per Box à **72 Stück** **9,95**
500.075 (=0,14/St.)



D Bündel
„Physalis-Mix“
nur **14,95**

C Zweig
„Physalis-Mix“
ab **4,95**

A Banner „Goldene Blätter“

500.076 **180 cm L, 75 cm B** **24,95**

B Ranke „Physalis-Mix“, orange/braun,

Textil/Papier/Kunststoff, Preis per Stück
500.077 **145 cm lang** **32,95**

C Zweig „Physalis-Mix“ orange/braun,

Textil/Papier/Kunststoff, Preis per Stück
500.078 **40 cm lang** **5,95**
% ab 3 Stück **4,95**

D Bündel „Physalis-Mix“, orange/braun,

Textil/Papier/Kunststoff, im Jute-Topf,
Preis per Stück
500.079 **26 cm hoch** **14,95**

E Echte Buchenzweige, rot/braun, echte

Blattzweige, konserviert, Preis per Bund
500.080 **80 cm lang** **27,95**

F Ton-Krug, braun, Keramik, Preis per Stück

500.081 **17,5 cm hoch** **19,95**
501.658 **26 cm hoch** **24,95**

G Deko-Eichhörnchen, braun, Natur-

material/Hartschaum, Preis per Stück
500.082 **23 cm hoch** **19,95**

H Banner „Herbstbirken“

505.966 **200 cm H, 100 cm B** ~~29,95~~ **19,95**

J Echte Buchenzweige, gelb/orange,

echte Blattzweige, konserviert, Preis per Bund
500.084 **80 cm lang** **29,95**

K Streuware „Eule“, orange/braun, Holz,

4 x 3,5 cm, Preis per Box à **72 Stück**
500.085 (=0,14/St.) **9,95**

L Eichen-Streublätter, grün/gelb/pink,

Holz, 4 x 2,5 cm, Preis per Box à **72 Stück**
500.126 (=0,14/St.) **9,95**



nur **27,95**

nur **24,95**

nur **19,95**

nur **19,95**

L Eichen-Streublätter
nur **0,14** /Stück

K Streuware „Eule“
nur **0,14** /Stück

J Echte Buchenzweige
nur **29,95**

H Banner
„Herbstbirken“
nur **19,95**

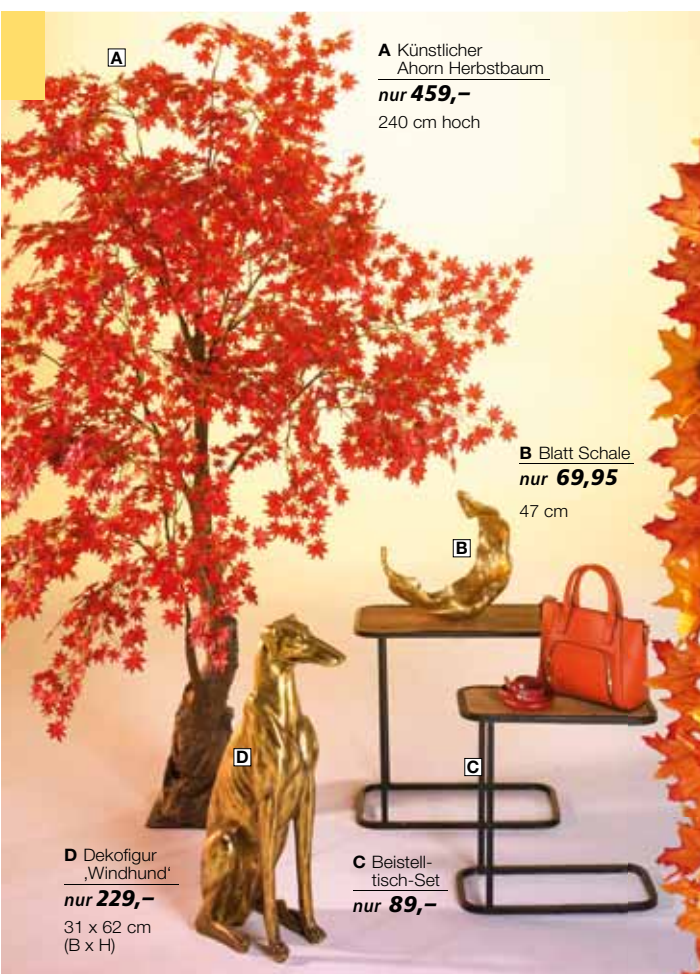

A Künstlicher Ahorn Herbstbaum
 nur **459,-**
 240 cm hoch

B Blatt Schale
 nur **69,95**
 47 cm

C Beistelltisch-Set
 nur **89,-**

D Dekofigur 'Windhund'
 nur **229,-**
 31 x 62 cm (B x H)

E Ahornranke
 ab **19,95**
 180 cm lang

A Künstlicher Ahorn Herbstbaum, rot/braun, Textil/Fiberglasstamm, inkl. Metall-Standplatte zur Bodenfixierung, Preis per Stück **459,-**

B Blatt Schale, gold, Polyresin, Preis per Stück **79,95** **69,95**

C Beistelltisch-Set, schwarz/braun, Metall/Holz, 48 x 45 x 25/55 x 52 x 31 cm (B x H x T), Preis per 2tlg. Satz **99,-** **89,-**

D Dekofigur 'Windhund', dreidimensionale Skulptur in lebenssechter Größe und originalgetreuer Gestaltung, hochwertige Verarbeitung aus Polyresin-Material mit leichter Patina-Optik, auch für den geschützten Außenbereich, Preis per Stück **229,-**

E Ahornranke, orange, Kunststoff/Textil, Preis per Stück **19,95**
 % ab 6 Stück **12,95**

F Ahornzweig, gelb, Textil/Kunststoff, Preis per 2 Stück **12,95**
 500.474 **65 cm lang** (=6,48/St.)

F Ahornzweig 2er Pack
 nur **6,48** /Stück
 65 cm



G Künstlicher Ahornzweig
 ab **5,49**
 80 cm lang

G Künstlicher Ahornzweig, orange, Kunststoff/Textil, Preis per Stück **6,50** **5,95**
 500.475 **80 cm lang**
 % ab 6 Stück **5,49**

H Kiefernholz Scheiben, aus Naturmaterial, Preis per Pack à 250 g **5,90** **4,50**
 500.476 **2 - 4 cm Ø** (100 g: 1,80)

J Künstlicher Ahorn Herbstbaum, orange/gelb, Textil/Fiberglasstamm, inkl. Metall-Standplatte zur Bodenfixierung, Preis per Stück **549,-**
 500.477 **270 cm hoch**

K Laternen-Satz 'Haus', weiß/braun, Holz/Glas, 15 x 26/25 x 42/34 x 59 cm, Lieferung erfolgt ohne Kerzen, Preis per 3tlg. Satz **129,95** **99,-**
 500.478

L LED-Wachskerze, warm leuchtende Flackerkerze aus Echtwachs, 6 h-Timer-Funktion, exkl. 2 AA-Batterien, Preis per Stück **6,95**
 500.479 **10 cm hoch**
 % ab 6 Stück **5,95**
 501.656 **17 cm hoch** **8,95**
 % ab 6 Stück **7,95**
 501.657 **25 cm hoch** **10,95**
 % ab 6 Stück **9,95**



J

K

K

K

G

L

L

G

nur **99,-**

ab **5,49**

nur **4,50** **H**



G

H

G Künstlicher
Japanischer
Ahornzweig

nur **4,95**
72 cm lang

H Deko
Metall-Kanne

nur **34,95**
36 cm hoch



A

B

nur **39,90**

D

nur **59,95**

C

E

nur **4,95**

F

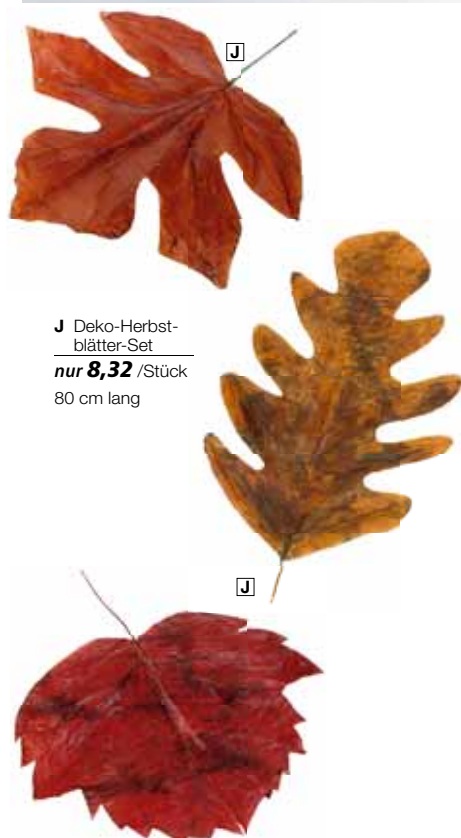

J

J Deko-Herbst-
blätter-Set
nur **8,32** /Stück
80 cm lang

J

A Banner 'Herbstwald'
505.967 **200 cm L, 100 cm B** **29,95**

B Ahornbaum, orange/braun, Textil/Kunststoff, Preis per Stück
500.088 **200 cm hoch** **249,-**

C Ahornranke mit LED, orange/gelb, Kunststoff/Textil, 70 LED, IP44 Trafo, Preis per Stück
500.089 **140 cm lang** **39,90**

D Deko-Tier Hirsch, braun/weiß, Hartschaum beflockt, Preis per Stück
500.090 **56 cm hoch** **49,95**
501.659 **90 cm hoch** **199,-**

E Tablett-Set, braun, Holz, 33 x 19, 40 x 23, 47 x 29 cm, Preis per **3tlg. Set**
500.091 **59,95**

F Streuware Kürbis/Zapfen im Netz, orange/grün/braun, Hartschaum/Naturmaterial, Preis per Set
500.093 **3 - 8 cm lang** **4,95**

G Künstlicher Japanischer Ahornzweig, orange/gelb, Textil/Kunststoff, Preis per Stück
500.094 **72 cm lang** ~~5,50~~ **4,95**

H Deko Metall-Kanne, silber/grau, Metall, Preis per Stück
500.095 **36 cm hoch** **34,95**

J Deko-Herbstblätter-Set, rot/orange/gelb, Wachspapier, Preis per **3tlg. Set**
500.096 **80 cm lang (=8,32/St.)** **24,95**



D E Hagebuttenzweig
nur **4,50**
95 cm lang

F Pferdekopf-Büste
nur **24,95**
29,5 cm hoch



J Dekofigur 'Windhund'
nur **229,-**
31 x 62 cm (B x H)

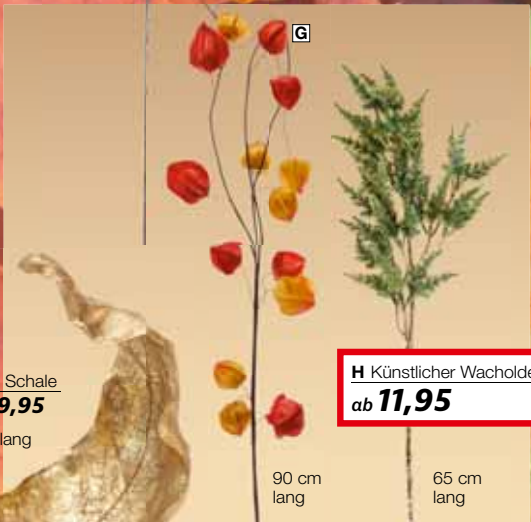

K Blatt Schale
nur **69,95**
47 cm lang

H Künstlicher Wacholder-Zweig
ab **11,95**

90 cm lang

65 cm lang

150 cm lang



C Künstliches Heidekraut
ab **7,95**
30 cm lang

A Metallvase
nur **27,95**
47,5 cm hoch

B Metallvase
nur **29,95**
22,8 cm hoch

Metallvase, kupfer, Metall, Preis per Stück

A 505.371 **47,5 cm hoch** **27,95**

B 505.372 **22,8 cm hoch** **29,95**

C Künstliches Heidekraut, lila, Kunststoff, Preis per Stück
502.659 **30 cm lang** **8,95**
% ab 6 Stück **7,95**

D Künstliche Hagebutten-Ranke, rot, Kunststoff, Preis per Stück
502.660 **150 cm lang** **24,95**

E Hagebuttenzweig, rot/orange/grün, Textil/Kunststoff, Preis per Stück
506.229 **95 cm lang** **4,50**

F Pferdekopf-Büste, braun vintage, Keramik, Preis per Stück
502.662 **29,5 cm hoch** **24,95**

G Künstlicher Physalis-Zweig, gelb/orange, Kunststoff, Preis per Stück
502.663 **90 cm lang** **8,95**
% ab 6 Stück **7,95**

H Künstlicher Wacholder-Zweig, grün, Kunststoff, Preis per Stück
502.664 **65 cm lang** **12,95**
% ab 6 Stück **11,95**

J Dekofigur 'Windhund', dreidimensionale Skulptur in lebenssechter Größe und originalgetreuer Gestaltung, hochwertige Verarbeitung aus Polyresin-Material mit leichter Patina-Optik, auch für den geschützten Außenbereich, Preis per Stück **229,-**
502.665 **31 x 62 cm (B x H)**

K Blatt Schale, gold, Polyresin, Preis per Stück
502.666 **47 cm lang** ~~79,95~~ **69,95**

L Reisig-Kranz, champagner, Naturreisig, Preis per Stück
502.667 **80 cm Ø** ~~49,95~~ **22,90**



L Reisig-Kranz
nur **22,90**
80 cm Ø

shop now



A Vase, gold/weiß, Metall, Preis per Stück
 500.097 **39 cm hoch, 14,5 cm Ø** **39,95**
 501.660 **68,5 cm hoch, 19,5 cm Ø** **79,95**

B Deko-Birkenstämme-Set, Naturmaterial, 3 - 6 cm Ø, die Stämme können in Stärke, Form und Farbe stark variieren, Preis per **5tlg. Set**
 500.149 **170 cm lang** **49,95**
 % ab 3 Stück **44,95**

C Künstlicher Cornus-Zweig, rot, aus Kunststoff, Preis per Stück
 500.098 **130 cm lang** **7,95**
 % ab 3 Stück **5,95**

D Künstlicher Zweig ‚Zaubernuss‘, 89 cm lang, orange/grün, Kunststoff, Preis per Stück
 500.099 **6,95 5,95**

E Künstlicher Herbstzweig Farn, braun, Kunststoff, Preis per Stück
 500.100 **97 cm lang** **11,95**
 % ab 3 Stück **10,95**

F Laubzweig mit Beeren, orange/grün, Textil/Kunststoff
 500.101 **114 cm lang** **12,95**

G Künstlicher Zinnienstrauß, 12 bunte Blüten aus Textil, Steckstab aus Kunststoff, Preis per Stück
 500.102 **37 cm hoch** **14,95**

alles für die herbstliche Dekoration finden Sie unter

www.decowoerner.com



A Sonnenblumen-Ranke
nur **17,95**



B



G Deko-Eule
nur **13,95**

125 cm lang

40 x 21 cm (H x B)



PREIS/LEISTUNG TIPP
J Blütenkopf
ab **22,95**

60 cm Ø

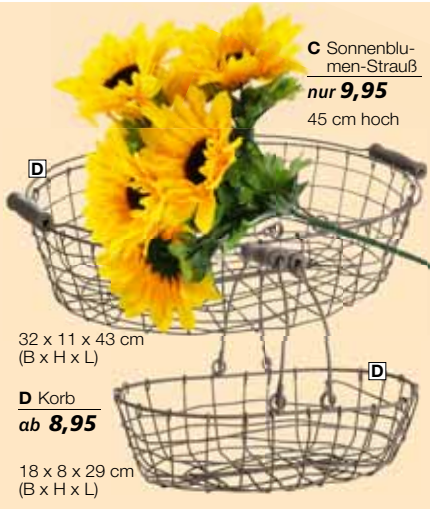

C Sonnenblumen-Strauß
nur **9,95**
45 cm hoch

D

32 x 11 x 43 cm
(B x H x L)

D Korb
ab **8,95**

18 x 8 x 29 cm
(B x H x L)



H XL Mega Sonnenblume
nur **39,90**
90 cm Ø
140 cm lang



E Riesen Sonnenblume
ab **23,90**
50 cm Ø
135 cm lang

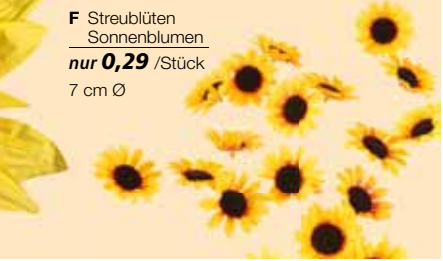

F Streublüten Sonnenblumen
nur **0,29** /Stück
7 cm Ø

A Künstliche Sonnenblumen-Ranke, gelb/grün, Textil/Kunststoff, Preis per Stück 505.589 **125 cm lang 17,95**

B Banner ‚Sonnenblumenfeld‘ 500.481 **180 cm L, 75 cm B 24,95**

C Künstlicher Sonnenblumen-Strauß, gelb, 7 gelbe Blüten, Textil/ Kunststoff, Preis per Stück 500.482 **45 cm hoch 9,95**

D Korb, schwarz, Vintage-Look, Metall/ Holz, Preis per Stück 500.483 **18 x 8 x 29 cm (B x H x L) 9,95 8,95**
501.661 **32 x 11 x 43 cm (B x H x L) ~~15,95~~ 11,95**

E Künstliche Riesen Sonnenblume, gelb/grün, Textil/Kunststoff, 50 cm Ø, Preis per Stück 500.484 **135 cm lang 27,95**
% ab 6 Stück 23,90

F Streublüten Sonnenblumen, gelb/ braun, Textil, Preis per Pack à 24 Stück 500.485 **7 cm Ø (=0,29/St.) ~~7,99~~ 6,90**

G Deko-Eule, natur, Holz/Jute, halbplastisch, Preis per Stück 500.486 **40 x 21 cm (H x B) ~~24,99~~ 13,95**

H XL Mega Sonnenblume, gelb/grün/braun, Textil/Kunststoff, 90 cm Ø, Preis per Stück 500.487 **140 cm lang 39,90**

J Deko Blütenkopf Sonnenblume, gelb/grün, Textil/Kunststoff, Preis per Stück 500.488 **60 cm Ø 24,95**
% ab 6 Stück 22,95



nur **19,95**

ab **9,95**

nur **0,29**

A Banner ‚Herbstdeko‘

500.269 200 cm L, 100 cm B 29,95

B Paravent ‚Holzscheiben‘, natur, Holz,

beidseitig, 3fach faltbar, Preis per Stück
500.270 150 x 180 cm (B x H) 189,—

C Künstliche Sonnenblumen-Ranke,

gelb/grün, Textil/Kunststoff, Preis per Stück
500.271 125 cm lang 17,95

D Damen-Schneiderbüste, Büste 72 cm,

schwarz/schwarz, Korpus aus haltbarem
und leicht steckbarem Hartschaum, mit Stoff-
bezug, Halsabschluss und Ständer aus Holz,
Lieferzeit ca. 4-6 Wochen, Preis per Stück
500.272 99,—
% ab 5 Stück 89,—

E Laterne mit Glaseinsatz, natur, Holz/

Glas, Glaseinsatz (17 x 12 cm), Lieferung
erfolgt ohne Kerze, Preis per Stück
500.274 37 x 54 cm (B x H) ~~99,—~~ 69,—
504.029 41 x 70 cm (B x H) ~~119,—~~ 89,—

F Künstliche Sonnenblume, gelb/grün,

Textil/Kunststoff, 22 cm Ø, Preis per Stück
500.275 100 cm lang 11,95
% ab 6 Stück 9,95

G Streublüten Sonnenblumen, gelb/

braun, Textil, Preis per Pack à 24 Stück
500.276 7 cm Ø (=0,29/St.) ~~7,99~~ 6,90

H Kürbis, orange, Hartschaum, 19 cm Ø,

Preis per Stück
505.680 21 cm hoch 22,95
505.681 16 cm hoch 19,95

J Kürbis-Streuwaren-Mix, bunt, Natur-

material/Hartschaum, Preis per Pack
505.682 2 - 10 cm 13,95

K Künstlicher Sonnenblumen-Strauß,

gelb/grün, Textil/Kunststoff, 6 Blüten,
Preis per Stück
500.279 35 cm lang ~~29,95~~ 19,95

L Holzhocker-Set, natur, aus Holz,

Preis per Set
506.152 47 cm L, 37 cm B, 47 cm H 189,—



J

**J Kürbis-Streu-
waren-Mix**
nur **13,95**





nur **12,90**

ab **25,90**

A Banner aus Textil Oktoberfest, einseitig bedrucktes Textilgewebe (110 g/m²), inkl. Aufhängeleiste sowie Stabilisierungsstange am unteren Saum für faltenfreies Hängen im Innen- und Außenbereich, Preis per Stück 500.103 **100 x 200 cm (B x L) 39,95**

B Oktoberfest-Girlande, blau/weiß, Papier, Preis per Stück 500.104 **4 m lang 7,95**

C Dekofächer Bayern, blau/weiß, Papier, Preis per Stück 500.105 **60 cm Ø 5,95**
% ab 6 Stück **4,95**

D Deko Vogelscheuche sitzend, bunt, Textil/Bast, Preis per Stück 500.106 **64 cm lang 9,95 6,95**

E Vogelscheuchen-Set, blau, aus Textil und Bast, 60 cm lang, Preis per 3tlg. Set 506.249 (=2,63/St.) **7,90**

F Vogelscheuche, rot, aus Bast und Textil, Preis per Stück 506.250 **157 cm lang 12,90**

G Strohballen, Naturballen, Preis per Stück 500.107 **50 x 30 x 56 cm (B x H x T) 21,90**
% ab 3 Stück **19,90**

H Oktoberfest-Deko Brezel, braun, Hart-schaum, halplastisch, Preis per Stück 500.108 **50 cm Ø 25,95**

J Künstliches Weizenbündel, gelb/natur, Kunststoff, selbststehend, Preis per Stück 500.109 **30 cm hoch 25,95**
501.672 **60 cm hoch 25,90**
501.673 **90 cm hoch 39,90**

K Deko Lebkuchenherz, bunt, Hart-schaum, Preis per Stück 500.110 **40 cm Ø 25,95 23,95**

L Künstliches Weizenbündel, gelb/natur, Kunststoff, selbststehend, flache Form, Preis per Stück 500.111 **20 x 60 x 6 cm (B x H x T) 35,90**

M Oktoberfest-Brezel Lebensmittel-Attrappe, 27 cm Ø, mit naturähnlicher Griffigkeit, aus Kunststoff, Preis per Stück 500.112 **20,90 19,90**

N Bierkrug Lebensmittel-Attrappe 0,4 l, echtes Glas, aus Gelwachs, Preis per Stück 500.113 **14 cm hoch 34,95 29,95**

O Herz-Hänger 'Oktoberfest', bunt, Karton, schwer entflammbar, doppelseitig, Preis per Stück 500.114 **30 cm Ø 6,90 4,95**



E Vogel-scheuchen-Set
nur **2,63** /Stück
60 cm lang

30 cm Ø

N

14 cm hoch

L Künstliches Weizenbündel
nur **35,90**
20 x 60 x 6 cm
(B x H x T)

M Oktoberfest-Brezel,
27 cm Ø
nur **19,90**

noch mehr Auswahl online
www.decowoerner.com



J

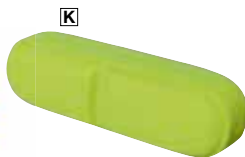

K

L Künstliche Wiesenblumen-Girlande

nur **24,95**

150 cm lang

noch mehr Auswahl online
www.decowoerner.com



H Künstliche Weizenähre

nur **6,95**

100 cm lang



A

ab **10,75**

B

C

ab **29,95**

D

B

F



E

F

F

A Deko-Set 'Riesen-Viren', bunt, Hartschaum, Preis per **2tlg.** Set
500.115 **15 cm Ø** (11,95/St.) **23,90**
% ab **3 Stück** (10,75/St.) **21,50**

B Künstliches Weizenbündel, gelb/natur, Kunststoff, selbststehend, Preis per Stück
500.116 **60 cm hoch** ~~35,95~~ **29,95**
501.674 **90 cm hoch** ~~64,95~~ **49,95**

C Strohballen, Naturballen, Preis per Stück
500.117 **50 x 30 x 56 cm** **21,90**
% ab **3 Stück** **19,90**

D Deko Tabletten-Set, weiß, Hartschaum, Preis per **3tlg.** Set
500.118 **20 cm Ø** (6,63/St.) **19,90**
% ab **6 Stück** (5,63/St.) **16,90**

E Deko-Objekt 'Fieberthermometer', weiß, Hartschaum, vollplastisch, Preis per Stück
500.119 **60 cm lang** **23,90**

F Deko Zierkürbisse-Set, orange, Hartschaum, Preis per **4 Stück**
500.120 **11-14 cm lang** **7,90**

G XXL-Weizenähre, natur, Hartschaum/Papier, Preis per Stück
500.121 **170 cm hoch** ~~16,95~~ **15,90**
% ab **6 Stück** **14,95**

H Künstliche Weizenähre, gelb/grün, Kunststoff, Preis per Stück
500.122 **100 cm lang** ~~8,95~~ **6,95**

J Deko Pillen-Set, gelb/orange, blau/weiß, Hartschaum, Preis per **2tlg.** Set
500.123 **30 cm lang** (=9,95/St.) **19,90**

K Deko Pille, grün, Hartschaum, Preis per Stück
500.124 **7 x 25 cm (B x L)** ~~9,95~~ **8,95**

L Künstliche Wiesenblumen-Girlande, bunt, Textil/Kunststoff, Preis per Stück
500.125 **150 cm lang** ~~29,95~~ **24,95**



ab **14,95**

G

G

H

F



A Regal-Set 'Teak'
nur **199,-**

B Deko Holzstamm
ab **29,90**



50 cm lang 70 cm lang

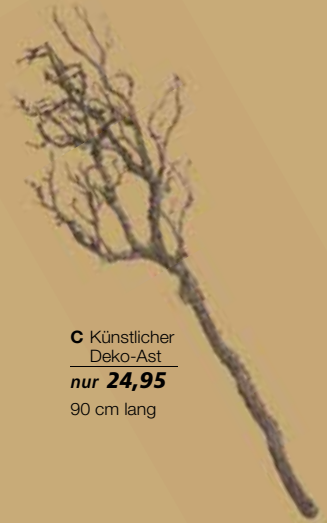

C Künstlicher Deko-Ast
nur **24,95**
90 cm lang



D Vintage Leiter-Regal
nur **139,-**

100 x 150 x 38 cm
(B x H x T)



E Stoffbanner Herbstnebel
nur **29,95**

✓ 100 x 200 cm (B x L)



F Vasen-Set 'Holzoptik'
nur **269,-**

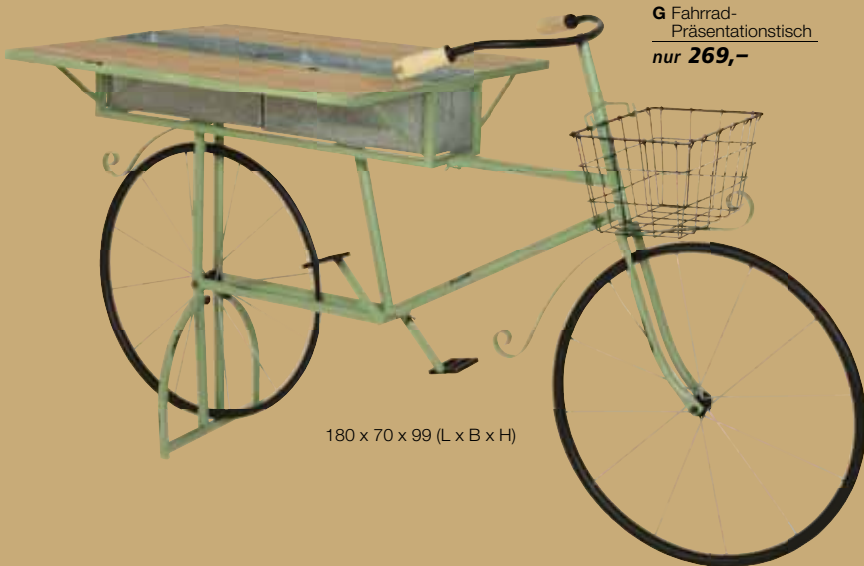

G Fahrrad-Präsentationstisch
nur **269,-**

180 x 70 x 99 (L x B x H)

A Regal-Set 'Teak', braun, Holz, 30 x 25 x 50, 38 x 27 x 65, 45 x 30 x 70 cm (B x T x H), Preis per **3er Set** 500.127 **199,-**

B Deko Holzstamm, braun, Holz, Naturprodukt, evtl. Abweichungen von Farbe und Größe, sowie Rissbildung können auftreten, Preis per Stück 500.128 **50 cm lang/23 cm Ø 29,90** 501.675 **70 cm lang/25 cm Ø 39,90**

C Künstlicher Deko-Ast, braun, Kunststoff, Preis per Stück 500.129 **90 cm lang ~~20,95~~ 24,95**

D Vintage Leiter-Regal, aufklappbares Standregal aus Holz, 3 Ablagen 50 x 30/80 x 30/110 x 30 cm (L x B), Preis per Stück 500.130 **100 x 150 x 38 cm 139,-**

E Stoffbanner Herbstnebel, inkl. Aufhängestangen 500.131 **100 x 200 cm (B x L) ~~39,95~~ 29,95**

F Vasen-Set 'Holzoptik', Fiberglas, 29 x 29 x 50, 35 x 35 x 65, 41 x 41 x 75 cm (B x T x H), Preis per **3er Set** 500.132 **braun 269,-**

G Fahrrad-Präsentationstisch, salbeigrün, Metall/Holz, 1 Blumenkasten, 2 Ablagen, Preis per Stück 500.133 **180 x 70 x 99 (L x B x H) ~~299,-~~ 269,-**

Country style



A Banner aus Textil Highland-Rind, mit LED 60x110cm (B x H), Preis per Stück 500.134 **60 cm B, 110 cm H 44,95**

B Deko-Kaminkonsole, weiß-shabby, Holz, Preis per Stück 500.135 **98 x 98 x 25 cm (H x B x T) 169,—**

C Pferdekopf-Büste, braun vintage, Keramik, Preis per Stück 500.136 **29,5 cm hoch 24,95**

D Pampasgras-Aufsteller, creme/natur, Naturgras/Holz, separat verpackte Gräser können individuell in vorgebohrte Löcher arrangiert werden, Breite bis zu 90 cm, Preis per Stück 500.137 **ca. 45 cm hoch 39,95**

E Pampasgras-Aufsteller, 30 cm breit, braun/natur, Naturgras/Holz, Preis per Stück 506.258 **40 cm hoch 25,95**

F Schraub-Tischleuchte mit Batterie, bronzefarben, Metall, Lampenschirm 17 x 13 cm (B x L), E27 Fassung, 2x AA Batterien (nicht im Lieferumfang), Preis per Stück 500.138 **49 cm hoch ~~59,95~~ 49,95**

G Regal-Satz, 1x 56 x 30, 2x 25 x 25, 2x 20 x 20 cm, Holz, lackiert, Preis per 5tlg. Satz 500.139 **weiß 89,—**

H Künstliches Trockenblumen-Gesteck, grün/rosé, Dried-Optik, Kunststoff, Preis per Stück 500.140 **58 cm hoch 64,95**

J Künstlicher Trockenblumen-Strauß, Gräser kombiniert mit Kunstblumen in hellen Cremetönen, Langlebig, absolut pflegefrei und ergänzt sich gut in Sträußen oder Gestecken, drei Picks im Bündel, Stiel ca. 10 cm lang 500.141 **42 cm lang ~~10,50~~ 9,95**
% ab 6 Stück **9,50**

K Glasvasen-Set, pink/rosa, 2x gefrostet, 1x matt, 1x transparent, Preis per 4tlg. Satz 500.142 **18 cm hoch (=3,24/St.) 12,95**

L Flaschenvasen, braun, 6,5 cm Ø, aus Glas, Preis per 4tlg. Set 506.259 **19 cm hoch (=3,49/St.) 13,95**

M Teelichtgläser, braun, 7 cm Ø, aus Glas, Preis per 4tlg. Set 500.143 **8 cm hoch (=2,99/St.) 11,95**

N Künstliches Federgras im Topf, originalgetreu nachempfundenes Kunstgras mit flauschigen Rispen und filigranen Halmen für eine natürliche Optik, im Metalltopf (14 x 10 cm) 500.144 **60 cm hoch 29,95**
501.679 **70 cm hoch 49,95**

O Tablett-Set, braun, Holz, 33 x 19, 40 x 23, 47 x 29 cm (L x B), Preis per 3tlg. Set 500.145 **59,95**

P Deko Holzschelte-Set, braun/natur, gesäubertes Holz, Naturmaterial kann in Größe und Gewicht variieren und Risse aufweisen, Preis per Set à 5 kg 500.226 **26 cm lang (1 kg: 4,99) 24,95**
% ab 5 Set (1 kg: 4,59) **22,95**

Q Kunstfell, pflaume, Polyacryl, Preis per Stück 500.146 **40 x 60 cm (B x L) ~~24,95~~ 11,95**

R Ton-Krug, braun, Keramik, Preis per Stück 500.147 **17,5 cm hoch 19,95**
501.676 **26 cm hoch 24,95**

S Blumen-Dekostecker, Rost-Optik, Metall, Preis per Stück 500.148 **50 cm hoch 9,95**
501.680 **78 cm hoch 11,95**



nur **10,95**nur **5,95**ab **59,-**nur **7,95**nur **4,95**nur **19,95****A XXL-Deko-Pilz**, braun, Rebholz/Draht,
Preis per Stück500.489 **50 x 65 cm (B x H)** ~~79,-~~ **59,-**
501.681 **60 x 80 cm (B x H)** ~~109,-~~**B Künstlicher Rosenzweig**, Textil/Kunststoff, 73 cm, Preis per Stück500.490 **burgundy** **10,95**
501.682 **cremeweiß** **10,95**
501.683 **mauve** **10,95****C Künstliche Rose**, 68 cm lang, aus Textil
und Kunststoff, Preis per Stück500.491 **rot** ~~6,50~~ **5,95**
501.686 **mauve** ~~6,50~~ **5,95****D Echter Eukalyptusbund ‚Nicolì‘**, rot,
natürlich und absolut im Trend - echte,
duftende Blattzweige wurden auf natürliche
Art konserviert, bleiben dauerhaft schön und
benötigen kein Wasser, Preis per Bund500.492 **70 cm lang** ~~24,95~~ **19,95****E Künstlicher Eukalyptuszweig**, mauve,
Textil/Kunststoff, Preis per Stück500.493 **70 cm lang** ~~6,50~~ **5,50**
% ab 6 Stück **4,90****F Künstlicher Eukalyptus im Topf**, lila,
originalgetreu nachempfundene Kunstpflanze
mit Textilblättern in zarter Farbgebung für
eine natürliche Optik, im Kunststoff-Topf
(12 x 12 cm), Preis per Stück500.494 **60 cm hoch** ~~29,95~~ **24,95**
501.687 **92 cm hoch** ~~69,95~~ **54,95****G Holzbox mit Gitterboden**, Vintage-Kiste
mit Gitterdraht-Boden, Preis per Stück500.495 **15 x 28 x 4 cm (B x L x T)** ~~10,95~~ **4,95****H Vintage Leiter-Regal**, aufklappbares
Standregal aus Holz, 3 Ablagen 50 x 30 cm /
80 x 30 cm / 110 x 30 cm (L x B),
Preis per Stück500.496 **100 x 150 x 38 cm** **139,-****J Deko-Holzgranulat** natur, Holz,
Preis per Beutel à 500 g500.497 **10-30 mm** (1 kg: 15,90) ~~8,90~~ **7,95**

A Banner ‚Rote Weinblätter‘
500.150 **100 x 200 cm (B x L)** **29,95**

B Kranz ‚Pfeifenputzergas‘, burgund/
rosé, Kunststoff, Kranzbasis Naturmaterial,
Preis per Stück
505.698 **70 cm Ø** **44,95**

C Ranke ‚Pfeifenputzergas‘, burgund/
rosé, Kunststoff, Preis per Stück
506.269 **165 cm lang** **27,95**
% ab 3 Stück **24,95**

D Künstlicher Clematis-Fruchtstand,
weiß/grün, Kunststoff beest, Preis per Stück
500.151 **87 cm lang** **~~10,90~~ 5,95**

E Deko-Holztopf, natur, Holz, nicht
wasserdicht, Preis per Stück
500.152 **19 cm Ø** **39,95**

F Deko-Vase, 18 cm Ø, natur, Holz, nicht
wasserdicht, Preis per Stück
506.270 **30 cm hoch** **45,95**

G Holzvase ‚Bottle‘, 13,5 cm Ø, natur,
Holz, nicht wasserdicht, Preis per Stück
506.271 **30 cm hoch** **39,95**

**H LED-Kerzen aus Wachs im rauch-
grauen Glas**, 12,5 - 17,5 cm hoch, warm
leuchtende Flackerkerzen aus Echtwachs,
6 h-Timer-Funktion, exkl. 2 AA-Batterien,
Preis per 3tlg. Satz
500.153 (=8,32/St.) **24,95**

J Deko-Pilz, braun, Polyresin, Preis per Stück
500.154 **15 cm hoch/6 cm Ø** **8,95**
501.692 **20 cm hoch/8 cm Ø** **9,95**

K Deko-Geweihestange, weiß-vintage,
Polyresin, Preis per Stück
500.155 **32 cm lang** **12,95**

L Künstliche Distelpflanze im Topf,
rot/grün, Kunststoff, 5 Blüten, Preis per Stück
500.157 **69 cm hoch** **25,95**
501.693 **90 cm hoch** **39,95**

A Banner
‚Rote Weinblätter‘
nur **29,95**



nur **44,95**

D nur **5,95**

ab **24,95**

nur **12,95**





TREND MODERN NATURALNESS

FALL 2022



**A Naturhänger
mit Zapfen**
nur **29,95**



C Holzpilze-Set
nur **11,95**

**B Pampasgras-
Aufsteller**
nur **39,95**



**D Aufsteller Set
'Eichhörnchen/Baum'**
nur **9,95**

**E Trockenblumen
mit Vase**
nur **29,95**



F Deko Obelisk
nur **34,95**

A Naturhänger mit Zapfen, 75 x 45 cm,
natur/braun, Preis per Stück
500.158 **29,95**

B Pampasgras- Aufsteller, creme/natur,
Naturgras/Holz, separat verpackte Gräser
können individuell in vorgebohrte Löcher
arrangiert werden, Breite bis zu 90 cm,
Preis per Stück
500.159 **ca. 45 cm hoch 39,95**

C Holzpilze-Set, braun, Holz, einseitig
bedruckt, Preis per Set à 2 Stück
505.023 **19,5 cm + 14 cm hoch 11,95**

D Aufsteller Set 'Eichhörnchen/Baum',
Holz/Metall, Rostoptik, Preis per 2tlg. Set
500.161 **16 cm / 23 cm hoch 9,95**

E Trockenblumen mit Vase, beige/gelb,
Naturmaterial/Glas, Preis per Stück
500.162 **77 cm 29,95**

F Deko Obelisk, 15,5 cm breit, braun,
aus Holz und Metall, naturalistisch,
Preis per Stück
500.165 **78 cm hoch 34,95**

G Elch aus Jute, 30 x 9 x 32 cm (L x B x H),
braun, Jute/ Hartschaum, Preis per Stück
500.163 **24,95**

H Glaskugel-Set 'Eule', 6 cm Ø, kupfer,
braun, beige, 3 versch. Designs,
Preis per 24tlg. Set
500.164 **(=2,08/St.) ~~59,95~~ 49,95**

J Naturzapfen-Kranz, braun, aus Natur-
materialien, Preis per Stück
500.166 **45 cm Ø 49,95**

K Ahornblätter-Set, 15 cm Ø/17 cm Ø,
Holz, einseitig bedruckt, 1 x geschlossen,
1 x offen, Preis per 2tlg. Set
500.167 **(=7,48/St.) 14,95**

G Elch aus Jute,
30 x 9 x 32 cm
(L x B x H)
nur **24,95**

K Ahornblätter-Set
nur **7,48 /Stück**



H Glaskugel-Set 'Eule'
nur **2,08 /Stück**



**J Naturzapfen-
Kranz**
nur **49,95**





H
ab **5,40**

F
nur **4,98**

N
nur **19,95**

D
nur **24,95**

A Banner ‚Herbstlicher Türkranz‘
500.168 **100 x 200 cm (B x L) 29,95**

B Rückwand-Aufsteller aus Metall, 200 cm hoch, 4 cm Vierkantrahmen mit 35 mm Einschub-Führung, mit Standplatte, hochw. Matt-Lackierung, komplett montiert
500.169 **199,-**

C Kranz ‚Olivenblätter‘, grün/grau, PU-Schaum-Blätter, Kranzbasis Naturmaterial, Preis per Stück
500.172 **75 cm Ø 44,95**

D Ranke ‚Olivenblätter‘, grün/grau, PU-Schaum-Blätter, Preis per Stück
506.272 **165 cm lang 24,95**

E Zweig ‚Olivenblätter‘, grün/grau, aus Kunststoff, Preis per Stück
506.273 **62 cm lang 9,95**

F Künstliches Schilfkolben-Set, braun/grün, Kunststoff, Preis per 3tlg. Set
500.170 **120 cm l. (=4,98/St.) 14,95**

G Jutesack 80 cm hoch, aus 100% Jute, mit Saum an der Öffnung (kein Ausfransen), recycelbar und umweltfreundlich, 5 Stück
500.171 **(=3,38/St.) 16,90**

H Rupfen Jute, natur, 280 g/m², aus 100% Jute, Preis per m
500.173 **130 cm breit 6,50**
% ab 10 Meter 5,90
% ab 30 Meter 5,40

J Wanddeko Hirschkopf 45 cm breit, silber, Wanddeko aus Polyresin-Kunststein, fein detaillierte Ausführung, mit Aufhängung, Preis per Stück
500.175 **45,90**

K Tischset rund, 40 / 34,5 cm Ø, braun, Holz, Preis per 2tlg. Set
500.183 **53 / 40 cm hoch 119,-**

L Deko-Geweihsange, weiß-vintage, Polyresin, Preis per Stück
500.186 **32 cm lang 12,95**

M Deko-Leuchte ‚Glow‘ smoke, mit Batterie, für innen, LED-Dekoleuchte in Glühampfenform, aus Glas, Timerfunktion: 6 Std. an, 18 Stunden aus, 2x AA Batterien (nicht im Lieferumfang), Preis per Stück
500.174 **6,95 4,95**

N Deko Figur Eule champagner, aus Kunststoff im Metall-Look, mit feinem Glimmer und Patina-Optik Lackierung
500.177 **43 cm hoch 39,95 19,95**

O Elch aus Jute 30x9x32cm (LxBxH), braun, Jute/Hartschaum, Preis per Stück
500.187 **24,95**

P Flaschenvasen, silber, aus Glas, 19 cm hoch, 6,5 cm Ø, Preis per 3tlg. Set
500.191 **(=4,65/St.) 13,95**

Q Herbstzweig mit Baumwolle, braun/natur, Textil/Kunststoff, Preis per Stück
500.194 **80 cm lang 12,95**



A B
Künstliche Weinblät-ter-Ranke
ab **9,95**

160 cm lang

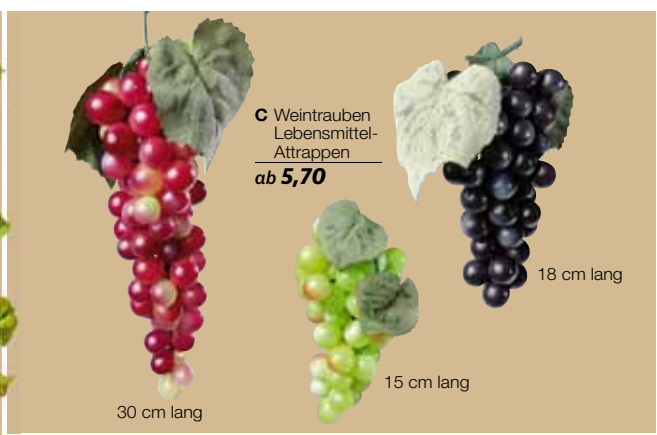

C Weintrauben Lebensmittel-Attrappen
ab **5,70**
30 cm lang
15 cm lang
18 cm lang



F Echte Buchenzweige
ab **27,95**
80 cm lang



H Edlerost-Silhouette 'Weinranke'
nur **25,95**
58 cm lang



G Banner „Rotwein“
nur **24,95**
✓ 100 x 140 cm (B x L)



J Weidenkorb
ab **14,95**
28 cm hoch
24 cm hoch
26 cm hoch

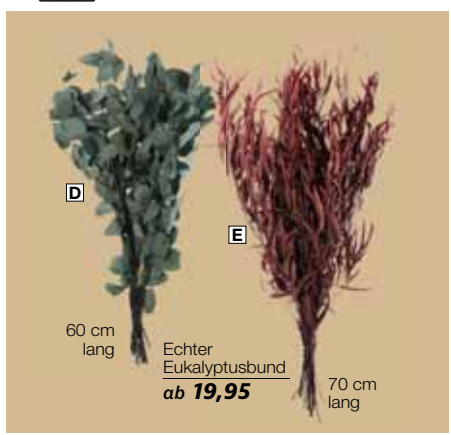

D E
60 cm lang
Echter Eukalyptusbund
ab **19,95**
70 cm lang

Künstl. Weinblät-ter-Ranke, 160 cm lang, aus Kunststoff und Textil, Preis per Stück

A rot/grün
501.419 **10,95**
% ab 6 Stück **9,95**

B grün
501.420 **10,95**
% ab 6 Stück **9,95**

C Weintrauben Lebensmittel-Attrappen, Preis per Stück
15 cm lang
501.421 **rot** **6,95**
501.422 **blau** **6,95**
501.423 **grün** **6,95**
% ab 6 Stück **6,50**
% ab 12 Stück **5,90**

18 cm lang
501.424 **rot** **6,95**
501.425 **blau** **6,95**
501.426 **grün** **6,95**
% ab 6 Stück **6,20**
% ab 12 Stück **5,70**

30 cm lang
501.427 **rot** **11,95**
501.428 **blau** **11,95**
501.429 **grün** **11,95**
% ab 6 Stück **10,95**
% ab 12 Stück **9,95**

Echter Eukalyptus-Bund, schön, natürlich und absolut im Trend - echte, duftende Blattzweige wurden auf natürliche Art konserviert, bleiben dauerhaft schön und benötigen kein Wasser, Preis per Bund

D „Cinerea“, grün
501.430 **60 cm lang** **24,95**

E „Nicoli“, rot
501.431 **70 cm lang** ~~24,95~~ **19,95**

F Echte Buchenzweige, 80 cm lang, rot/braun, echte Blattzweige, konserviert, Preis per Bund
501.432 **rot/braun** **27,95**
501.433 **gelb/orange** **29,95**

G Banner „Rotwein“, einseitig bedrucktes Textilgewebe (110 g/m²), inkl. Aufhängeleiste sowie Stabilisierungsstange am unteren Saum für faltenfreies Hängen im Innen- und Außenbereich, Preis per Stück
501.434 **100 x 140 cm (B x L)** ~~24,95~~ **24,95**

H Edlerost-Silhouette „Weinranke“, braun, Metall edlerostig, kann abfärben, Preis per Stück
502.745 **58 cm lang** **25,95**

J Weidenkorb, Naturweide, Preis per Stück
501.437 **26 cm Ø, 24 cm hoch** **14,95**
501.438 **37 cm Ø, 28 cm hoch** **19,95**
501.439 **43 cm Ø, 26 cm hoch** **22,95**



ab **19,90**

nur **39,95**

ab **9,95**

nur **25,95**

A Banner ‚Rotweinflasche mit Weinglas‘

501.440 **180 cm L, 75 cm B** **24,95**

B Metall-Paravent 160 cm hoch, 10 mm

Vierkantrohr, hochwertige Verarbeitung mit

Matt-Lackierung, 3fach faltbar, mit Metall-

scharnieren, Preis per Stück

501.441 ~~69,90~~ **39,95**

C Echter Eukalyptus-Bund Cinerea,

schön, natürlich und absolut im Trend -

echte, duftende Blattzweige wurden auf

natürliche Art konserviert, bleiben dauerhaft

schön und benötigen kein Wasser,

Preis per Bund

501.442 **60 cm lang, grün** **24,95**

501.443 **70 cm lang, rot** ~~24,95~~ **19,95**

D Echte Buchenzweige, 80 cm lang,

echte Blattzweige, konserviert, Preis per

Bund

501.444 **gelb/orange** **29,95**

501.445 **rot/braun** **27,95**

E Herbstlicher Dekozweig rot, Deko-

zweig mit 12 cm langen Textilblättern in

Feder-Optik, biegbarer Kunststoff-Stiel

40 cm lang, Preis per Stück

501.446 **85 cm lang** **5,95**

F Künstlicher Deko-Ast, braun, aus

Kunststoff, Preis per Stück

501.447 **90 cm lang** ~~29,95~~ **24,95**

G Weintraube, 30 cm lang, Preis per Stück

501.782 **rot** **11,95**

501.783 **blau** **11,95**

501.784 **grün** **11,95**

% ab 6 Stück **10,95**

% ab 12 Stück **9,95**

H Original Weinfass, echtes Holzfass, da

es sich um ein Original Weinfass handelt,

weichen die Fässer in Form und Farbe von-

einander ab, Gebrauchsspuren stellen keine

Mängel dar, Preis per Stück

501.451 **95 cm hoch** **349,-**

J Kunstpflanzen-Paneel Dry-Look,

täuschend echt aussehende verschiedenfar-

bige Herbstblätter aus weichem Kunststoff,

Gitternetz aus Kunststoff, durch Ösen am

Gitternetz können die Paneele beliebig

aneinander gesetzt und fixiert werden,

Preis per Stück

501.452 **74 x 50 cm** ~~139,-~~ **99,-**

K Weinkiste Original, echte Allzweckkiste

aus bedrucktem Holz, gebrauchte Weinkiste

mit gewollten Witterungs- und Gebrauchss-

spuren, Unterschiede in Farbe und Aufdruck

möglich, Preis per Stück

501.453 **31 x 25 x 46 cm** **25,90**

% ab 3 Stück **23,90**

% ab 6 Stück **19,90**

L Rebbaum natur, unterschiedliche

Formen und Längen, da es sich um ein

Naturprodukt handelt, Preis per Stück

501.454 **30 - 50 cm** ~~25,90~~ **14,95**

M Weintrauben Lebensmittel-Attrap-

pen, 15 cm lang, Preis per Stück

501.455 **rot** **6,95**

501.458 **grün** **6,95**

501.456 **blau** **6,95**

% ab 6 Stück **6,50**

% ab 12 Stück **5,90**

N Edelrost-Silhouette ‚Weinranke‘,

braun, Metall edelrostig, kann abfärben,

Preis per Stück

502.744 **58 cm lang** **25,95**



DEKOPAKETE

Umfangreiche Deko-Komplett-Pakete für die Gestaltung hochwertiger Blickfänge. Optimal für schnelle saisonale Tisch- oder Schaufensterdekorationen. Produktabweichungen aufgrund hoher Nachfrage sind nicht ausgeschlossen, wir behalten uns daher die Lieferung eines gleichwertigen Ersatzartikels vor. Nur solange der Vorrat reicht. Preis komplett.

A ‚Frischling im Wald‘, 1x Deko-Zirkürbisse 9-11 cm, 9 Stück, 1x Königs-Fliegenpilze 7-12 cm, 8 Stück, 1x künstliche Ahornblätter, orange, 30 Stück, 1x künstliche Ahornblätter, rot/grün, 30 Stück, 1x Deko Frischling, 25 cm lang, 1x künstliches Herbstblätter-Paneel 50x50 cm, Preis per Paket 505.575 ~~74,50~~ **Sie sparen 24,50** **50,-**

B ‚Eichhörnchen im Wald‘, 1x Deko-Moos getrocknet, 1 kg 1x künstliches Rindenmulch, 500 gr. 1x Deko-Pilz, 27 cm hoch, 1x Deko-Eichhörnchen, 2er-Set, 11 cm hoch, Preis per Paket 505.576 ~~72,35~~ **Sie sparen 23,35** **49,-**

C ‚Wein‘, 1x Weintrauben Lebensmittel-Attrappen, 15cm lang, blau, 1x Weintrauben Lebensmittel-Attrappe, 30 cm lang, grün, 1x Weintrauben Lebensmittel-Attrappe, 18 cm lang, rot, 1x Holzkasten-Satz 3 tlg. natur, 1x künstliche Weinblätter-Ranke, rot/grün, 160 cm lang, Preis per Paket 505.577 ~~76,78~~ **Sie sparen 25,70** **50,-**

D ‚Erntezeit‘, 1x Deko Weizenbündel, 60 cm hoch, 1x Dekogranulat, natur, 1 kg, 1x Deko-Vogelscheuche sitzend, 61 cm, 1x Holzkasten 3tlg, natur 1x schwer entflammbarer Stoffbanner ‚goldene Weizenähren‘ aus Fahnstoff, Preis per Paket 506.205 ~~94,65~~ **Sie sparen 25,65** **69,-**



Sie sparen bis zu 34%

weitere Dekopakete online
www.decowoerner.com





C ab 9,95

A

B

nur 16,50

B

D

E

E

J

F

F

G

H

L

L

K nur 0,14

M

A Banner ‚Rote Weinblätter‘

500.198 200 cm L, 100 cm B 29,95

B Deko-Herbstrachen-Set, Metall-

gestell mit dichtem Sisalgeflecht, Preis per Pack à 2 Stück 500.199 50 x 30/70 x 43 cm 16,50

C Künstliche Weinblätter-Ranke rot/grün,

aus Kunststoff und Textil, Preis per Stück 500.200 160 cm lang 10,95
% ab 6 Stück 9,95

D Paravent ‚Buntstifte‘ 160 cm, selbst-

stehende Holzkonstruktion mit Metallscharnieren, aus 2 cm starken Leisten, beidseitig bespannt mit bedrucktem PVC-Leinwandgewebe, Preis per Stück 500.201 109,—
% ab 3 Stück 99,—

E Deko Regal Set ‚Cube‘ schwarz,

35 x 35, 42 x 42, 50 x 50 cm, vielseitige Gestaltungs- und Aufbewahrungselemente, hochwertig lackiertes, 2 cm starkes Holz, Preis per 3tlg. Satz 500.202 99,—

F Deko Buntstift 120 cm, aus Hart-

schaum, lackiert, Preis per Stück 500.203 grün 25,95
501.696 pink 25,95
501.697 blau 25,95
501.698 rot 25,95
% ab 3 Stück 22,95
% ab 6 Stück 19,95

G Deko Spitzer, 31 cm lang, Metallic-

Look Attrappe aus bemaltem Hartschaum 500.204 26,95
% ab 6 Stück 24,95

H Deko Radiergummi, 46 cm lang,

Attrappe aus bemaltem Hartschaum 500.205 27,95

J Weintrauben Lebensmittel-Attrappen,

15 cm lang, Preis per Stück 500.206 rot 6,95
501.699 blau 6,95
% ab 6 Stück 6,50
% ab 12 Stück 5,90

K Eichen-Streublätter, grün/gelb/pink,

Holz, 4 x 2,5 cm, Preis per Box à 72 Stück 500.207 (=0,14/St.) 9,95

L Deko-Farbeimer 23 cm hoch, aus

Metall, mit Henkel, Farbausläufe innen und außen, Preis per Stück 500.208 grün 19,95
501.701 gelb 19,95
% ab 3 Stück 17,95

M Weidenbund, naturbelassen,

Preis per Stück 500.209 140 cm hoch 13,95
% ab 6 Stück 12,50
501.700 170 cm hoch 19,95
% ab 3 Stück 16,95

N Deko-Besen aus Reisig, aus Birken-

reisig, mit Birkenstab, Preis per Stück 500.210 125 cm lang 9,95

M Weidenbund

ab 12,50

140 cm hoch
170 cm hoch

N Deko-Besen aus Reisig

nur 9,95

125 cm lang



A Aufsteller Set „Eichhörnchen/Baum“, Holz/Metall „Rostoptik“, Preis per 2tlg. Set 500.211 **16/23 cm hoch** **9,95**

B Metalltannen-Aufsteller, 27 cm breit, braun, aus Metall und Holz, Preis per Stück 506.274 **24 cm hoch** **9,95**

C Schwartenbretter-Set, natur, Holz, Preis per 2er Set 500.212 **50 cm lang** (7,48/St.) **14,95**
501.703 **35 cm lang** (5,98/St.) **11,95**

D Deko-Hirsch, 23 cm lang, braun, Polyresin, Preis per Stück 500.213 **23 cm hoch** **29,95**

E Deko-Reh, 20 cm lang, braun, aus Kunststoff, Preis per Stück 506.277 **21 cm hoch** **29,95**

F Deko-Pilz, braun, Polyresin, Preis per Stück 500.214 **20 cm hoch/8 cm breit** **9,95**
501.706 **15 cm hoch/6 cm breit** **8,95**

G Pflanztöpfe Schublade, 9 x 9 x 9 cm, 12 x 12 x 12 cm, 15 x 15 x 15 cm (L x B x T), dekorative Schubladen-Kisten im Shabby-Chic-Look, mit Folie ausgeschlagen, Preis per 3tlg. Satz 500.215 **weiß** **19,95**

H Würfelbox mit Deckel, 40 x 40 cm, aus glasklarem Acryl, abnehmbarer Deckel mit Fixierstiften gegen Verrutschen, um Kratzer an der Box zu vermeiden, ist eine farbige Schutzfolie angebracht, die sich leicht abziehen lässt, Preis per Stück 500.216 **119,- 109,-**

J Echte Buchenzweige, rot/braun, echte Blättzweige, konserviert, Preis per Bund 500.217 **80 cm lang** **27,95**



nur **25,95**

A

nur **9,95**

C

B

ab **19,95**

B

D

D

C

D

A Pampasgras-Aufsteller, braun/natur, Naturgras/Holz, Preis per Stück 500.218 **30cm breit, 40 cm hoch 25,95**

B Trockenblumen mit Vase, beige/gelb, Naturmaterial/Glas, Preis per Stück 500.219 **57 cm lang, 14 cm breit 19,95**
501.707 **77 cm lang, 15 cm breit 29,95**

C Deko-Holzplatten-Set, beige/braun, Holz bedruckt, Preis per 2tlg. Set 500.220 **18cm breit, 40 cm lang 9,95**

D Deko-Holzscheiben, beige/braun, Holz bedruckt, Preis per Set à 2 Stück 500.221 **23 cm Ø (=6,98/St.) 13,95**
Preis per Stück 501.708 **30 cm Ø 10,95**

E Holz-Eichhörnchen-Set, natur, Holz, 2 Kleine und 1 Großes, Preis per 3tlg. Set 500.222 **11 cm, 18 cm hoch 14,95**

F Holzbox mit Gitterboden, Vintage-Kiste mit Gitterdraht-Boden, Preis per Stück 500.223 **15 x 28 x 4 cm (B x L x T) ~~10,95~~ 4,95**

G Rupfen Jute, natur, 280 g/m², Naturprodukt aus 100% Jute, auch als Sackleinen bekannt, lässt sich sehr gut für Bastel- und Dekoideen verarbeiten, ist aber auch zur Gestaltung von Kostümen oder als Wandbehang geeignet, Preis per m 500.224 **130 cm breit 6,50**
% ab 10 Meter 5,90
% ab 30 Meter 5,40



G

F

nur **4,95**

E

F

E

E

nur **14,95**



Fall flowers



nur **16,95**

J Herbstzweig Astilbe, 89 cm lang

nur **4,95**



M Glasflasche Ballon

nur **59,90**

45 cm hoch

A Banner Herbstblumen

500.280 75 x 180 cm (B x L) 24,95

B Vintage Leiter-Regal weiß, 150 cm hoch,

aufklappbares Standregal im Landhaus-Stil

und angesagtem Vintage-look, aus Holz,

3 Ablagen 30 x 50 cm / 30 x 80 cm /

30 x 110 cm (B x L), Preis per Stück

500.281 129,-

C Glasvase 25 cm hoch, Deko-Vase aus

getöntem Glas, Preis per Stück 6,90

504.031 orange 6,95

D Kunstblume Protea, 72 cm, naturgetreue, täuschend echt aussehende Blüte, ca. 6 x 9 cm groß, biegsamer Stiel mit Drahtkern, aus Kunststoff, Preis per Stück

500.283 grün ~~19,95~~ 16,95

504.032 lila 19,95

E Kunstblume Dahlie 67 cm, hochwertige

Textilblume mit vollem Blütenkopf und Stiel

aus Kunststoff, Preis per Stück

500.284 rot ~~6,90~~ 5,95

F Kunstblume Nadelkissen-Protea orange,

74 cm, naturgetreu nachempfundene Kunst-

blume mit 11 cm großem Blütenkopf und

langem, biegsamem Stiel, Preis per Stück

500.285 ~~6,95~~ 5,95

G Kunstblume Distel, 68 cm lang,

stachelig-schöne Distel, täuschend echt

aussehende Dekoblume mit 10 detailreich

gestalteten Blütenköpfen (ca. 3 cm lang) und

Blattgrün, biegsamer, 30 cm langer Stiel,

Preis per Stück

500.286 rot 5,95

504.033 lila 5,95

% ab 6 Stück 5,50

H Herbstlicher Dekozweig, 85 cm lang,

Dekozweig mit 12 cm langen Textilblättern in

Feder-Optik, biegsamer Kunststoff-Stiel

40 cm lang, Preis per Stück

500.287 taupe 5,95

504.034 Rot 5,95

J Künstlicher Herbstzweig Astilbe,

89 cm lang, orange, naturgetreue und täu-

schend echt aussehende Nachbildung aus

Kunststoff, Preis per Stück

500.288 ~~5,95~~ 4,95

K Vintage-Vase, 26 cm hoch, Metall-Am-

phore, Öffnung 10 cm Ø, Preis per Stück

500.289 24,95

L Künstlicher Zinnienstrauß, 12 bunte

Blüten aus Textil, Steckstab aus Kunststoff,

Preis per Stück

500.290 37 cm hoch 14,95

M Glasflasche Ballon, orange, imposante

XXL-Vase aus getöntem Glas, Preis per Stück

500.291 25 cm Ø, 45 cm hoch 59,90

A Banner ‚Herbstbirken‘

506.153 **200 cm H, 100 cm B** ~~29,95~~ **19,95**

B Deko-Birkenstämme 200 cm, mit

Lochbohrung zum Aufspießen,
Preis per Pack à 3 Stück

500.293 (19,97/St.) **59,90**
% ab 3 Stück (18,30/St.) **54,90**

C Birkenstamm 100 cm 6-10 cm Ø,

naturbelassen mit Lochbohrung zum Aufspießen, 16 mm Ø, Form und Farbe variieren, da es sich um ein Naturprodukt handelt, die Angaben sind als ca.-Maße zu verstehen, Preis per Stück

500.294 **12,90**
% ab 6 Stück **11,90**

D Blumenschale Birke, 57 cm breit,

Pflanzschale in rustikaler Optik aus naturbelassener Birkenrinde auf Holzrahmen, ausgeschlagen mit Folie und zum Bepflanzen im Außenbereich geeignet, Preis per Stück

500.295 ~~29,95~~ **24,95**

E Echte Buchenzweige, gelb/orange, echte

Blattzweige, konserviert, Preis per Bund

500.296 **80 cm lang** **29,95**

F Kunstpflanze Fuchsschwanzgras im Topf, originalgetreu nachempfundenes

Kunstgras mit flauschigen Rispen und filigranen Halmen für eine natürliche Optik, im Kunststoff-Topf (10 x 10 cm), Preis per Stück

500.297 **67 cm hoch** **19,95**
504.035 **90 cm hoch** **29,95**

G Künstlicher Cornus-Zweig, rot, aus

Kunststoff, Preis per Stück

500.298 **130 cm lang** **7,95**
% ab 3 Stück **5,95**

H Deko-Eule sitzend, braun, 31 cm hoch,

sitzender Dekovogel mit großen Knopfaugen und echten Federn, Styroporkörper, Preis per Stück

500.299 ~~28,95~~ **24,95**

J Weiden-Kranz, grau, aus Holz/Weide,

Preis per Stück

500.300 **80 cm Ø** **79,95**



ab **5,95**

F ab 19,95

ab **11,90**



ab **29,90**

ab **69,90**

ab **0,18**

F Ahornzweig-Set
nur **5,98** /Stück
60 cm



G Kunstpflanzen-Panel Dry-Look
nur **99,-**

✓ 74 x 50 cm



A Künstliche Ahorn-Blätter, 13 cm lang,
Kunststoff/Textil, Preis per Pack à 30 Stück
500.498 orange (0,20/St.) ~~6,90~~ **5,95**
% ab 6 Stück (0,18/St.) **5,49**

B Dekofigur 'Windhund': dreidimensionale Skulptur in lebenssechter Größe und originalgetreuer Gestaltung, hochwertige Verarbeitung aus Polypresin-Material mit leichter Patina-Optik, auch für den geschützten Außenbereich, Preis per Stück
500.499 **31 x 62 cm (B x H)** **229,-**

C Dekobaum, blattloser Kunststoff-Baum mit biegbaren Zweigen und Rindenstruktur, mit standfestem Stufensockel, Preis per Stück
506.071 **160 cm hoch** ~~74,90~~ **69,90**
506.073 **200 cm hoch** ~~115,-~~ **99,-**

D Ahornbaum, herbstliche Textilblätter und biegbare Drahtzweige, mit Papier ummantelt, standfester Stufensockel, Preis per Stück
500.502 **70 cm hoch** **29,90**
504.039 **160 cm hoch** **99,95**
504.042 **200 cm hoch** ~~139,95~~

E Künstlicher Japanischer Ahornzweig, orange/ gelb, Textil/Kunststoff, Preis per Stück
500.503 **72 cm lang** ~~5,50~~ **4,95**

F Ahornzweig-Set, orange/rot, Textil/ Kunststoff, Preis per 2er Set
500.504 **60 cm** (=5,98/St.) **11,95**

G Kunstpflanzen-Panel Dry-Look, täuschend echt aussehende verschiedenfarbige Herbstblätter aus weichem Kunststoff, Gitternetz aus Kunststoff, durch Ösen am Gitternetz können die Paneele beliebig aneinander gesetzt und fixiert werden, Preis per Stück
500.505 **74 x 50 cm** ~~130,-~~ **99,-**

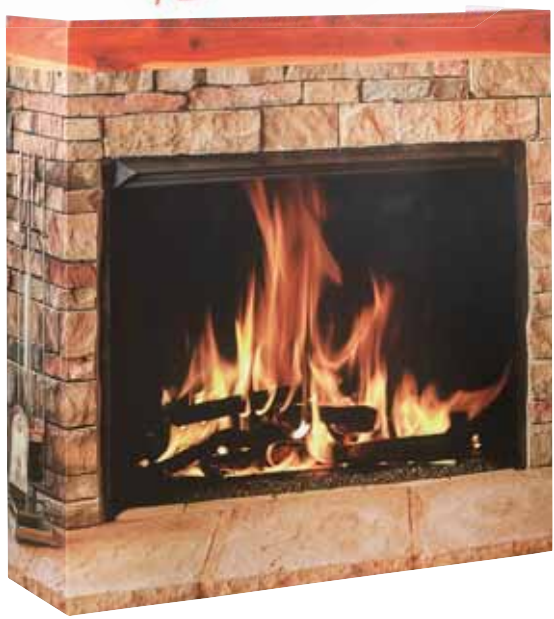

H Deko-Display Kamin
nur **98,-**
100 x 155 x 26 cm
(H x B x T)

H Deko-Display Kamin, einseitig bedruckte Leichtschaumplatte, selbststehend durch klappbare Seitenteile, Preis per Stück
500.506 **100 x 155 x 26 cm** **98,-**



nur **44,95**

E nur **27,95**

nur **4,98**

K nur **49,95**

A XL-Banner ‚Herbstwald‘

500.227 **200 cm L, 150 cm B** **39,95**

B Rollständer ‚Massiv‘ kupfer, seitlich ausziehbare Zusatzstangen 35 cm lang, Rundrohr-Tragegestange, langlebige Konstruktion aus verchromtem Metall, große, diagonal gebremste 8 cm Gummi-Lenkrollen für den Außenbereich, Lieferzeit ca. 6 Wochen, Preis per Stück 500.228 **165 x 57 cm (B x T)** **145,-**

C Holz-Kleiderbügel, gewinkelt, Naturholz Bügel mit flachem Profil und verchromten Aufhängehaken, Vollholz ‚Made in Germany‘ besteht aus Buchenholz aus nachhaltigem Anbau, Preis per Pack à 50 Stück 500.229 **45 cm lang** (1,58/St.) **79,-**
% ab 3 Pack (1,38/St.) **69,-**

D Kranz ‚Herbstmix‘, gelb/orange, Textil/Kunststoff, Kranzbasis Naturmaterial, Preis per Stück 500.230 **55 cm Ø** **44,95**

E Ranke ‚Herbstmix‘, gelb/orange, Textil/Kunststoff, Preis per Stück 501.709 **150 cm lang** **27,95**

F Zweig ‚Herbstmix‘, gelb/orange,

Textil/Kunststoff, Preis per 2tlg. Set 501.710 **55 cm lang** (=4,98/St.) **9,95**

G Banner aus Folie Herbststaub, einseitig bedruckte, robuste, strapazierfähige PVC-Folie, 0,4 mm stark (400my), mit Klemmleiste und Beschwerungsstange, Preis per Stück 500.231 **100 x 250 cm (B x L)** ~~54,90~~ **49,95**

H Metallvase, kupfer, Preis per Stück 500.232 **47,5 cm hoch** **27,95**
501.711 **22,8 cm hoch** **29,95**

J Holz Deko-Säulen, 20 x 60 x 20/ 25 x 70 x 25 / 30 x 80 x 30 cm (B x H x T), platzsparend ineinander schachtelbar, zur Gestaltung von Innenräumen, Preis per 3tlg. Set 500.233 **119,-**

K Deko-Tier Hirsch, braun/weiß, Hartschaum befloct, Preis per Stück 500.234 **56 cm hoch** **49,95**

L Ahornzweig, gelb, Textil/Kunststoff, Preis per 2 Stück 500.235 **65 cm lang** (=6,48/St.) **12,95**

L Ahornzweig 2er Pack
nur **6,48** /Stück
65 cm lang



A nur **22,95**

B ab **3,74**

nur **28,95**

ab **34,95**

G Islandmoos
ab **27,95**

A Stoffbanner ‚Herbstwald‘ aus Fahnenstoff, einseitig bedrucktes und UV-beständiges Textilgewebe (110 g/m²) in schwer entflammbarer Qualität - Brandschutzklasse DIN 4102-1, 2 Rundholzstangen oben und unten für faltenfreies Hängen, Preis per Stück 500.236 **200 x 100 cm (H x B)** ~~39,90~~ **22,95**

B Deko-Herbstblätter, große Dekoblätter aus reißfestem, beschichtetem Papier, drahtverstärkt, Preis per **4tlg.** Set 500.237 **50 cm lang** (4,24/St.) **16,95**
% ab 6 Stück (3,74/St.) **14,95**

C Dekofigur Pilz, dekorativer 3D-Pilz-Aufsteller aus Styropor, Preis per Stück 501.712 **30 cm hoch** **34,95**
500.238 **60 cm hoch** **99,-**

F Künstliches Moospaneel
ab **3,95**
30 cm Ø

D Eichhörnchen, aus Hartschaum, mit weichem Kunstfell ummantelt, formbarer Schwanz, Preis per Stück
sitzend 500.239 **28 x 14 cm (H x B)** **28,95**
laufend 501.713 **24 x 34 cm (H x B)** **28,95**

E Herbstblätter-Paneel, verschiedenfarbige Herbstblätter, Textil auf Kunststoff-Gitternetz, durch Ösen am Gitternetz können die Paneele beliebig aneinander gesetzt werden, Preis per Stück 500.240 **50 x 50 cm** ~~19,90~~ **14,95**

F Künstliches Moospaneel, täuschend echte Ausführung, braune Kunststoffmatte mit feinen grünen Kunstfasern, Preis per Stück 500.241 **30 cm Ø** ~~10,90~~ **4,95**
% ab 6 Stück **3,95**

G Islandmoos, präpariertes Naturmoos zum Basteln und Dekorieren, Preis per Pack à 1 kg 500.243 **hellgrün** **34,95**
% ab 6 Pack **27,95**



19,5/14 cm hoch

J Holzpilze-Set
nur **11,95**



H
nur **29,95**

C
ab **18,90**

nur **39,95**

A Banner „Pilzsammler“

500.246 **100 x 200 cm (B x L)** **29,95**

B Weiden-Rankkorb-Satz, dekorativer Pflanzkorb aus brauner Naturweide, für den Innen-/Außenbereich, Preis per 4tlg. Satz
500.247 **150 – 170 cm hoch** ~~45,95~~ **39,95**

C Ahornranke, rot/grün, herbstliche Blätterranke aus Kunststoff und Textil, Preis per Stück
500.248 **180 cm lang** ~~21,90~~ **19,95**
% ab 6 Stück **18,90**

D Ahornzweig, rot/grün, herbstlicher Blätterzweig aus Kunststoff und Textil, Preis per Stück
506.279 **80 cm lang** ~~6,50~~ **5,95**
% ab 6 Stück **5,49**

E Ahornblätter, rot/grün, Preis per Pack à 30 Stück
506.280 **13 cm lang** (0,23/St.) **6,90**
% ab 6 Stück (0,20/St.) **5,90**

F Deko-Pilz, aus Hartschaum und Papier, samtige Oberfläche, Preis per Stück
500.249 **18 cm hoch** **10,95**
% ab 3 Stück **9,95**
501.716 **27 cm hoch** **17,50**
% ab 3 Stück **15,95**

G Deko-Moos, getrocknet, Preis per Pack à 1 kg
500.250 **22,95**
% ab 6 Stück **19,95**

H Naturhänger mit Zapfen, 75 x 45 cm, natur/braun, Preis per Stück
506.206 **29,95**

J Holzpilze-Set, braun, Holz, einseitig bedruckt, Preis per Set à 2 Stück
500.251 **19,5 cm + 14 cm hoch** **11,95**

K Holzscheibe, unbehandeltes Holz mit Rinde, ca. 5 cm stark, ideal als natürliches Bau- und Bastelmaterial oder als Dekoelement in Naturdekorationen einsetzbar, die Baumscheiben können aufgrund von natürlichen Trocknungsvorgängen Risse bekommen, Preis per Stück
506.292 **30 cm Ø** **9,90**
% ab 6 Stück **8,90**

L Deko-Pilz, braun, Polyresin, Preis per Stück
500.252 **20 cm hoch/8 cm breit** **9,95**
501.717 **15 cm hoch/6 cm breit** **8,95**

M Banner „Großer Pilz“
500.253 **75 x 180 cm (B x L)** **24,95**



15 cm hoch



20 cm hoch

L Deko-Pilz
nur **8,95**

L Deko-Pilz
nur **9,95**



M Banner „Großer Pilz“
nur **24,95**

✓ **75 x 180 cm (B x L)**

A Künstliches Federgras im Topf
ab **29,95**



A Künstliches Federgras im Topf, im Metalltopf (14 x 10 cm), Preis per Stück
500.254 **60 cm hoch** **29,95**
501.718 **70 cm hoch** **49,95**

B Tablett-Set, braun, Holz, 33 x 19, 40 x 23, 47 x 29 cm, Preis per 3tlg. Set
500.255 **59,95**

C Banner „Holzstapel“
500.256 **100 x 200 cm (B x L)** **29,95**

D Künstlicher Pampas Gras-Kranz, 33 cm Ø, weiß, Kunststoff, Preis per Stück
500.257 **weiß** ~~24,95~~ **21,95**
% ab 3 Stück **19,95**
501.719 **rosa** ~~24,95~~ **19,95**

E Samtband, 70 mm, Preis per Rolle à 5 m
500.259 **grau** (1,39/m) **6,95**
% ab 6 Stück (1,19/m) **5,95**
501.720 **vintage rosa** (1,19/m) ~~6,95~~ **5,95**
% ab 6 Stück (0,99/m) ~~5,95~~ **4,95**

F Gras mit Fruchtstand, 117 cm hoch, Kunststoff, im Topf, Preis per Stück
500.260 **rosa** **69,95**
501.721 **orange** **69,95**

G Rattan-Pflanzkorb-Set rund, Ø 25 x 12 cm, Ø 36 x 14 cm, Ø 45 x 22 cm, ausgelegt mit Folie, im geschützten Außenbereich einsetzbar, Preis per 3tlg. Satz
500.261 **25 x 12, 35 x 17, 56 x 23 cm** ~~79,95~~ **69,95**

H Künstliches Heidekraut, lila, Kunststoff
500.262 **30 cm lang** **8,95**
% ab 6 Stück **7,95**

J Künstlicher Begonienbusch, mit Steckstab, aus beständigem Kunststoff und Textilmaterial, Preis per 3tlg. Satz
500.263 **26 cm lang (=3,65/St.)** ~~41,95~~ **10,95**

K Glasflasche Ballonvase, getöntes Glas
500.264 **45 cm hoch** **46,90**

L Glasvasen-Set, türkis/sand, vier verschiedene Flaschen: 2x gefrostet, 1x matt und 1x transparent, Preis per 4tlg. Satz
500.265 **18 cm hoch (=3,24/St.)** **12,95**

M Künstlicher Eukalyptus im Topf, im Kunststoff-Topf (12 x 12 cm), Preis per Stück
500.266 **60 cm hoch** ~~29,95~~ **24,95**
501.722 **92 cm hoch** ~~69,95~~ **54,95**

N Kunstpflanze Schilfgras im Topf, im weißen Kunststoff-Topf (13 x 14 cm)
500.267 **110 cm hoch** **59,95**

O Künstliche Distelpflanze mit Topf, rot/grün, Kunststoff, 5 Blüten, Preis per Stück
500.268 **69 cm hoch** **25,95**
501.723 **90 cm hoch** **39,95**

nur **69,95**



ab **19,95**

ab **25,95**

ab **24,95**

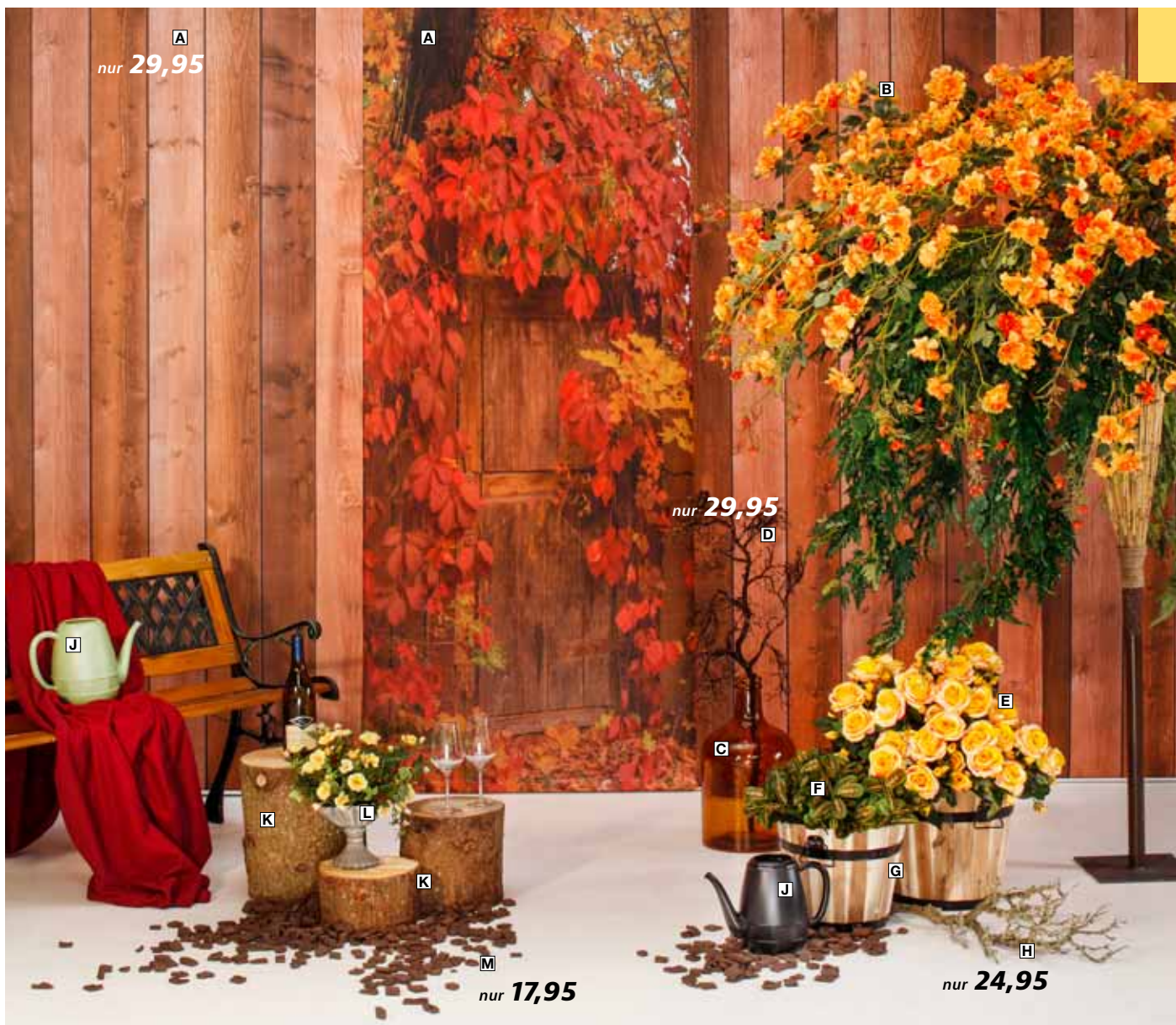

A
nur **29,95**

nur **29,95**

nur **17,95**

nur **24,95**

A Banner, 100 x 200 cm (B x L)

500.040 **Holztür/Wilder Wein** 39,95
501.724 **Braune Bretterwand** 29,95

B Blüten-Farn-Baum, orange, sehr dekoratives Arrangement mit intensiv leuchtenden Rosenblüten und hängenden Farn-Zweigen in kräftigem Grün, Kunststoff-Stamm in Holz-optik ca. 80 cm hoch, auf dem ein Bastkorb und die Krone montiert sind, inkl. Metall-Standplatte (30 x 30 cm) zur Boden
500.042 **190 cm hoch** ~~949,-~~ **899,-**

C Glasflasche Ballon, orange, XXL-Vase aus getöntem Glas, Preis per Stück
500.043 **25 cm Ø, 45 cm hoch** 59,90

D Dekoast Weißdorn, braun 113x50cm, täuschend echt wirkender Kunststoff-Ast, feine Verästelungen und detailreich gearbeitete Holz-Optik mit edel glänzender Metall-Lackierung, Stiel 46 cm lang, ca. 22 mm Ø, Preis per Stück
500.044 **29,95**

E Rosenstrauß, 15 Blüten, 57 cm hoch, aus Textil/Kunststoff, Preis per Stück
500.047 **gelb** ~~35,95~~ **24,95**
506.266 **pink** 35,95

F Maranta-Busch, grün/pink, buschige Kunstpflanze mit vielen Textilblättern und Verzweigungen, mit praktischem Steckstab aus Kunststoff, Preis per Stück
500.046 **30 cm lang** 6,95

G Holztopf outdoor, 35x30 & 30x25cm, dekorative Pflanzkübel aus 100% FSC zertifiziertem, naturbelassener Akazienholz, mit Metallbeschlägen und -henkeln, für den Einsatz im Außenbereich geeignet, Preis per 2tlg. Satz
500.045 ~~59,90~~ **39,95**

H Künstlicher Deko-Ast, braun, Kunststoff, Preis per Stück
500.048 **90 cm lang** ~~29,95~~ **24,95**

J Original Gießkanne, 21 cm hoch, aus Kunststoff, 1,8 Liter, Preis per Stück
500.049 **grün** 9,95 **7,95**
501.725 **schwarz** 9,95 **7,95**

K Holzstämme 13, 22, 33 cm hoch, unbehandeltes Holz mit Rinde, die Baumstämme können aufgrund von natürlichen Trocknungsvorgängen Risse bekommen, die Maße variieren und sind als Circa-Maß zu verstehen, Preis per 3tlg. Set
500.051 49,95
% ab 6 Stück 44,95

L Wildrosen im Pokal, gelb, Kunstblumen aus hochwertigen Textil und Kunststoff in Amphore aus matter Keramik, Preis per Stück
500.054 **41 cm hoch** ~~24,95~~ **19,95**

M Künstlicher Rindenmulch, 500g, täuschend echt aussehende naturgetreue Nachbildung aus PU-Schaum, Preis per Beutel à 500 g
500.053 (1 kg: 29,90) ~~24,95~~ **17,95**



STREUWARE

A Streuware
„Kiefernzapfen“
ab **8,90**



B Streuware
„Kiefernzapfen“
ab **12,90**



14 - 18 cm

C Streuware
„Kastanien“
nur **0,55** /Stück



3,5 cm Ø

D Kastanien
nur **8,50**



5 cm Ø

E Deko-
Holzgranulat
nur **7,95**



10 - 30 mm

F Künstlicher
Rindenmulch
nur **17,95**



G Holz-
scheiben-Set
nur **4,98** /Stück



15 cm Ø

H Kiefernholz
Scheiben
nur **4,50**



2 - 4 cm Ø

K Deko-
Holzplatten-Set
nur **4,98** /Stück



40 cm lang

J Deko-
Holz-
scheiben-Set
ab **5,48** /Stück



23cm Ø

30 cm Ø

A Streuware „Kiefernzapfen“, echte Zapfen, ca. 50 Stück, Preis per Pack 502.668 **3 - 5 cm** **9,90**
% ab 3 Stück **8,90**

B Streuware „Kiefernzapfen“, echte Zapfen, Preis per Pack à 10 Stück 502.669 **14 - 18 cm** **14,90 13,90**
% ab 6 Stück **12,90**

C Streuware „Kastanien“, halb offene Deko-Kastanien in stacheliger Schale, aus Kunststoff, Preis per Pack à 20 Stück 502.670 **3,5 cm Ø** (=0,55/St.) **10,95**

D Kastanien, Deko-Kastanien aus Styropor, mit und ohne Schale, Preis per Pack à 22 Stück 502.671 **5 cm Ø** (=0,39/St.) **9,90 8,50**

E Deko-Holzgranulat, natur, Holz, Preis per Beutel à 500 g 502.672 **10 - 30 mm** (1kg: 15,90) **8,90 7,95**

F Künstlicher Rindenmulch, täuschend echt aussehende naturgetreue Nachbildung aus PU-Schaum, Preis per Beutel à 500 g 502.673 (1kg: 35,90) **24,95 17,95**

G Holzscheiben-Set, natur, aus Holz, Preis per 3täg. Set 502.674 **15 cm Ø** (=4,98/St.) **14,95**

H Kiefernholz Scheiben, aus Naturmaterial, Preis per Pack à 250 g 502.675 **2 - 4 cm Ø** (1kg: 18,-) **5,90 4,50**

J Deko-Holz-scheiben-Set, beige/braun, Holz bedruckt, Preis per Set à 2 Stück 502.676 **23 cm Ø** (=6,98/St.) **13,95**
502.677 **30 cm Ø** (=5,48/St.) **10,95**

K Deko-Holzplatten-Set, 18 cm breit, beige/braun, Holz bedruckt, Preis per 2täg. Set 502.678 **40 cm lang** (=4,98/St.) **9,95**

L Schwartenbretter-Set, natur, Holz, Preis per 2er Set **35 cm l, 1 cm h, ca. 10 cm b** 502.685 (=5,98/St.) **11,95**
50 cm l, 1,2 cm h, ca. 13 cm b 502.686 (=7,48/St.) **14,95**

35 cm lang



L

L Schwarten-
bretter-Set
ab **5,98** /Stück



L



A Streuware Kürbis/
Zapfen im Netz
nur 4,95
3 - 8 cm lang



A Streuware Kürbis/Zapfen im Netz,
orange/grün/braun, Hartschaum/Natur-
material, Preis per Set
502.687 **3 - 8 cm lang** **4,95**

B Kürbis-Streuwaren-Mix, bunt, Natur-
material/Hartschaum, Preis per Pack
506.281 **2 - 10 cm lang** **13,95**

C Eichen-Streublätter, grün/gelb/pink,
Holz, 4 x 2,5 cm, Preis per Box à 72 Stück
502.689 (=0,14/St.) **9,95**

D Streuware ‚Eule‘, orange/braun, Holz,
4 x 3,5 cm, Preis per Box à 72 Stück
502.690 (=0,14/St.) **9,95**

E Ahorn-Streublätter, orange/braun, Holz,
4 x 3,5 cm, Preis per Box à 72 Stück
502.691 (=0,14/St.) **9,95**



B Kürbis-Streu-
waren-Mix
nur 13,95
2 - 10 cm lang

C Eichen-Streu-
blätter
nur 0,14 /Stück
4 x 2,5 cm



D Streuware ‚Eule‘
nur 0,14 /Stück
4 x 3,5 cm



E Ahorn-Streublätter
nur 0,14 /Stück
4 x 3,5 cm





WALDBEWohner

B Deko-Eule sitzend
 nur **24,95**
 31 cm hoch



C Deko-Schneeeule
 nur **9,90**



17 x 21 cm
(B x H)

A Spatzen
 nur **2,33** /Stück
 17 cm lang



D Deko Schneeeule fliegend
 nur **29,95**



50 x 70 cm
(L x B)

A Spatzen, Hartschaum-Körper mit echten Federn, mit Befestigungs-Clip, Preis per Pack à 6 Stück
 503.639 **17 cm lang** (=2,33/St.) ~~15,90~~ **13,95**

B Deko-Eule sitzend, braun, 31 cm hoch, sitzender Dekovogel mit großen Knopfaugen und echten Federn, Styroporkörper, Preis per Stück
 503.640 ~~20,95~~ **24,95**

C Deko-Schneeeule, weiß, große Knopfaugen für eine natürliche, lebendige Optik, Hartschaum-Körper mit weichem Plüsch und echten Federn, Preis per Stück
 503.641 **17 x 21 cm (B x H)** **9,90**

D Deko Schneeeule fliegend
 nur **19,95**



48 x 30 cm (L x B)

G Eichhörnchen
 nur **14,95**

F Rotkehlchen
 nur **12,95**



8 x 14 x 9 cm
(B x L x H)

13 x 9 x 6 cm
(H x B x T)

D Deko Schneeeule fliegend, weiß, echte Federn auf Styroporkörper, Preis per Stück
 503.642 **50 x 70 cm (L x B)** ~~49,90~~ **29,95**
 503.643 **48 x 30 cm (L x B)** ~~20,00~~ **19,95**

E Schneeeule, große Knopfaugen für eine natürliche, lebendige Optik, Hartschaum-Körper mit weichem Plüsch und echten Federn, Preis per Stück
 503.644 **17 x 25 cm (B x H)** **17,95**

F Rotkehlchen, aus hochwertigem und schlagfestem Polyresin, Preis per Stück
 503.645 **8 x 14 x 9 cm (B x L x H)** **12,95**

G Eichhörnchen, aus hochwertigem und schlagfestem Polyresin, Preis per Stück
 503.646 **13 x 9 x 6 cm (H x B x T)** **14,95**

E Schneeeule
 nur **17,95**
 17 x 25 cm
(B x H)



J Eichhörnchen, laufend
 nur **28,95**
 24 x 34 cm (H x B)



H Frischling, aus Naturmaterial und Hartschaum, Preis per Stück
 503.647 **25 x 15 cm (L x H)** **14,95**

Eichhörnchen, aus Hartschaum, mit weichem Kunstfell ummantelt, formbarer Schwanz, Preis per Stück

J laufend
 503.651 **24 x 34 cm (H x B)** **28,95**

K sitzend
 503.652 **28 x 14 cm (H x B)** **28,95**

H Frischling
 nur **14,95**
 25 x 15 cm (L x H)



K Eichhörnchen, sitzend
 nur **28,95**
 28 x 14 cm (H x B)



noch mehr Auswahl online
www.decowoerner.com



MOOSE/PILZE

Moos-Steine, grün, echt wirkende Stein-Attrappen aus Styropor mit komplettem Moos-Besatz

A Preis per Pack à 19 Stück
503.653 **5 - 10 cm groß** **15,90**
Preis per Pack à 6 Stück
503.654 **8 - 10 cm groß** **4,95**
Preis per Pack à 20 Stück
503.655 **ca. 5 cm groß** **5,95**

B Preis per Pack à 3 Stück
503.656 **20 - 30 cm groß** ~~22,95~~ **29,95**

C Islandmoos, präpariertes Naturmoos zum Basteln und Dekorieren, Preis per Pack à 1 kg
503.657 **hellgrün** **34,95**
% ab 6 Pack **27,95**

D Naturmoos, echtes Natur-Moos für natürliche Dekorationen, herbstliche Arrangements oder zum Basteln. Preis per Pack à 1 kg
503.658 **22,95**
% ab 6 Pack **19,95**

E Moos-Paneel, grün, täuschend echte Ausführung, braune Kunststoffmatte mit feinen grünen Kunstfasern, Preis per Stück
503.659 **30 cm Ø** ~~10,95~~ **4,95**
% ab 6 Stück ~~9,95~~ **3,95**

F Streuware „Königs-Fliegenpilze“, 7/12 cm lang, aus lackiertem Hartschaum, zwei Größen sortiert, Preis per Pack à 8 Stück
503.660 **braun/weiß** ~~9,95~~ **3,50**

Steinpilze, aus abwaschbarem, lebensmittelechtem Kunststoff

G 10 cm hoch, Preis per Pack à 3 Stück
503.661 (=4,98/St.) ~~17,95~~ **14,95**

H 14 cm hoch, Preis per Pack à 2 Stück
503.662 (=8,98/St.) ~~18,95~~ **17,95**
% ab 3 Stück (=8,48/St.) **16,95**

J Glückspilze, 5 cm lang, aus lackiertem Hartschaum, Preis per Pack à 12 Stück
503.663 **rot/weiß** (=0,33/St.) ~~4,95~~ **3,95**

K Pilze, aus PU-Schaum, 7 - 10 cm lang, braun, Preis per Pack à 3 Stück
503.664 (=2,65/St.) ~~11,55~~ **7,95**



A Moos-Steine
nur 4,95
8 - 10 cm groß
6 Stück



A Moos-Steine
nur 5,95
ca. 5 cm groß
20 Stück



B Moos-Steine
nur 29,95
20 - 30 cm groß
3 Stück

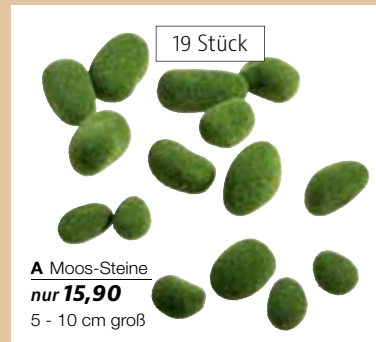

19 Stück
A Moos-Steine
nur 15,90
5 - 10 cm groß



C Islandmoos
ab 27,95



D Naturmoos
ab 19,95
1 kg



K Pilze
nur 2,65 /Stück



E Moos-Paneel
ab 3,95
30 cm Ø



F Streuware „Königs-Fliegenpilze“
nur 3,50



H **G**
Steinpilze
ab 4,98 /Stück
✓ lebensmittelecht
✓ abwaschbar
3 Stück
2 Stück 14 cm hoch 10 cm hoch



J Glückspilze
nur 0,33 /Stück



A
ab **9,95**

nur **22,95**

B

F

B

ab **119,95**

F

E

C

nur **29,90**

D

E

E

nur **39,95**



G Halloween-Sargdeckel
nur **19,90**

160 x 75 cm
(L x B)



D Schwarze Katze
nur **29,90**
30 cm groß



E Skelettknochen
nur **39,95**
ca. 15 - 40 cm

A Ziehgespinst, 2,5 x 5 m, Synthetik-Gewebe zum Ausziehen, lässt sich in der Größe und Spannung frei anpassen, entspricht einer Menge von ca. 300 Gramm, Preis per Pack
502.326 **weiß** (1 kg: 33,17) ~~22,50~~ **9,95**
502.327 **schwarz** (1 kg: 49,83) ~~22,50~~ **14,95**

B Rabe, 30 cm groß, täuschend echt aussehende Krähe aus echten Federn, abnehmbare Standplatte 11 x 9 cm. Preis per Stück
502.329 **flatternd** **22,95**

C Dekosäulen Betonoptik, 3-er Set, 80-120cm hoch, Fiberglas
506.398 **grau** **349,-**

D Schwarze Katze, aus Hartschaum und Textil, Schwanz biegsam, Preis per Stück
502.331 **30 cm groß** **29,90**

E Skelettknochen, lose Skelettteile im Netz, ca. 15 - 40 cm groß, Kunststoff, verwitterte Optik, Preis per Pack
502.332 **39,95**

F LED Lichterbaum „Trauerweide“, LED kalt, 300 cm Zuleitung, mit Schuko-stecker, IP 44 Trafo, Kabel schwarz, PVC- Kabel, für außen, Kunststoff-Baum mit schwarzer Folie umwickelt, Standplatte 20 x 20 cm, GS, Preis per Stück
150 LED, 3,6 Watt, 4,5 V 502.333 **150 cm hoch** **119,95**
504 LED, 6 Watt, 12 V 502.334 **200 cm hoch** **139,95**

G Halloween-Sargdeckel, 160 x 75 cm (L x B), 2-dimensionale Attrappe aus 1 cm starkem Watte-Vlies, einseitig bedruckt und ideal als Wandverkleidung, Preis per Stück
502.336 **schwarz** ~~29,90~~ **19,90**



A Fliegende Fledermaus Halloween
 nur **9,95**
 120 cm Spannweite

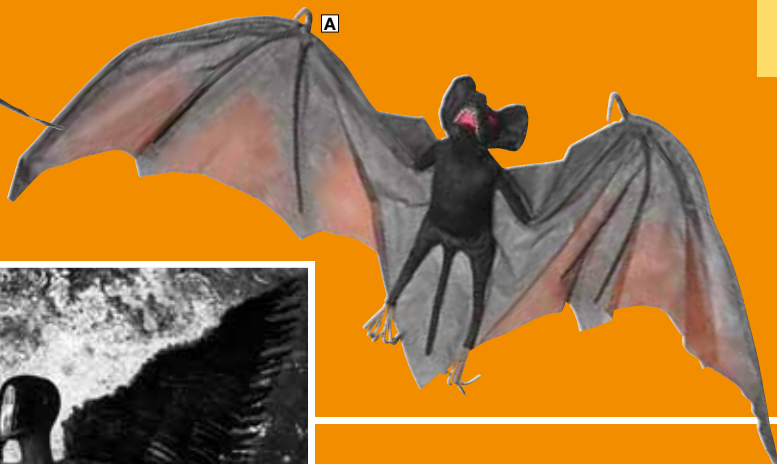

B Deko-Rosenblüte
 XL schwarz
 nur **19,90**



37 cm Ø



C Engelsflügel-Paar,
 140 cm lang
 nur **149,-**

D Streuware ‚Eule‘
 nur **0,14** /Stück



G Deko Ratten, 3 Stück
 nur **4,98** /Stück

A Fliegende Fledermaus Halloween,
 Hartschaum-Körper mit Samt, formbare
 Flügel aus Textil und Draht, mit Aufhängung
 501.125 **120 cm Spannweite** ~~15,90~~ **9,95**

B Deko-Rosenblüte XL schwarz, Blüten-
 kopf ohne Stiel, mit Befestigungsring an der
 Unterseite, aus hochwertigem Textilmaterial
 501.126 **37 cm Ø** **19,90**

C Engelsflügel-Paar schwarz, 140 cm
 lang, formschöne Dekoflügel mit Schulter-
 auflage, aus echten Federn, Schulterriemen
 zum Tragen, Preis per Paar
 501.127 **149,-**

D Streuware ‚Eule‘, orange/braun, Holz,
 4 x 3,5 cm, Preis per Box à **72** Stück
 501.128 (=0,14/St.) **9,95**

E Metall Laterne, antik hell, 4 Kerzenhalter
 501.129 **20 x 47 cm (B x H)** **89,95**

F Halloween Ziehgespinnst, Spinnweben‘
 weiß, Synthetik-Gewebe zum Ausziehen,
 entspricht einer Menge von ca. 300 Gramm
 501.130 **2,5 x 5 m** (1 kg: 33,17) ~~22,50~~ **9,95**

G Deko Ratten, pelziges Dekotier mit
 grau/braunem Kunstfell in unterschiedlicher
 Position, Preis per **3**tig. Set
 501.131 **13 x 9 cm** (=4,98/St.) ~~17,90~~ **14,95**

H Glitzernde Deko-Spinnen, schwarz,
 4 cm, Preis per **72**tig. Box
 501.132 (=0,21/St.) **14,95**

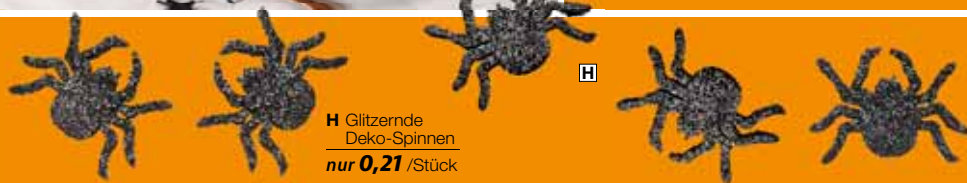

H Glitzernde
 Deko-Spinnen
 nur **0,21** /Stück



Shining Stars



A Deko-Stern, gold, einseitiger Hängestern aus Glitzerdraht-Geflecht und lichtreflektierenden Kunststoff-Pailletten, halplastisch geformter Metallrahmen mit Aufhängeöse, Preis per Stück
 500.301 **80 cm Ø** ~~49,90~~ **44,95**
 501.726 **120 cm Ø** **89,95**

B Kugeldisplay, schwarz/gold, aus Hart-schaum, zum Hängen, Preis per Stück
 500.302 **51 cm, 67 cm** **29,95**
 501.727 **35 cm, 46 cm** **17,95**

C Damen-Schneiderbüste, Büste 72 cm, schwarz/schwarz, Korpus aus haltbarem und leicht steckbarem Hartschaum, mit Stoff-bezug, Halsabschluss und Ständer aus Holz, Lieferzeit ca. 4-6 Wochen, Preis per Stück
 500.303 **99,-**
 % ab 5 Stück **89,-**

D Metalltanne, Metallbaum mit separatem Topf für weihnachtliche Blumen-Arrangements, Matt-Lackierung, aus pulverbeschichtetem Metall, Preis per Stück
 501.728 **28 x 67 x 15 cm (B x H x T)** **19,95**

E Künstlicher Tannenzweig beschnitten mit Zapfen, beschnittener Tannenzweig aus PE Spritzguss-Zweigen mit echten Mini-Zapfen, Preis per Stück
 500.305 **65 cm lang** ~~13,50~~ **12,95**

F Blinkende Draht-Lichterkette mit extra viel Licht, feine Lichterkette für extra viel Licht - 60 Micro-LEDs pro Meter, Twinkle-Effekt mit 8 Funktionen, Trafostecker, Schutzklasse IP44, Preis per Stück
 500.306 **3 m lang, 189 LEDs** **12,95**
 501.729 **6 m lang, 378 LEDs** **16,95**

G Weihnachtskugel, gold matt, aus schwer entflammbarem, bruchsicherem Kunststoff, mit farblich angepasstem Hütchen, Brandschutzklasse B1, Preis per Stück
 500.307 **20 cm Ø** **14,95**
 Preis per Pack à 3 Stück
 501.730 **15 cm Ø** (=5,32/St.) **15,95**

H Dekoring aus Metall, gold, Metallring mit Öse, zum Aufhängen und Dekorieren, Preis per Stück
 500.308 **64 cm Ø** ~~19,95~~ **17,95**
 501.731 **94 cm Ø** ~~29,95~~ **26,95**

J Pailletten-Kugel, gold, Hartschaumkugel mit feinen Pailletten besetzt, mit Aufhänger, Preis per Stück
 500.309 **25 cm Ø** ~~29,90~~ **24,90**
 501.732 **30 cm Ø** ~~59,90~~ **39,90**

K Metalltanne mit Blumentopf, gold, Metallbaum mit separatem Topf für weihnachtliche Blumen-Arrangements, Matt-Lackierung, aus pulverbeschichtetem Metall, Preis per Stück
 500.310 **28 x 67 x 15 cm (B x H x T)** ~~19,95~~ **14,95**
 506.165 **35 x 85 x 18 cm (B x H x T)** ~~29,95~~ **19,95**

L Kiefer Mix Ranke, grün, aus Kunststoff, mit Zapfen und Beeren, 1,50m lang, beschnitten, Preis per Stück
 506.166 **34,95**

M Kiefer Mix Zweig, grün, aus Kunststoff, mit Zapfen und Beeren, 60 cm lang, beschnitten, Preis per Stück
 506.167 **9,95**

N Tischbäumchen mit Zapfen, grün, aus Kunststoff, mit Zapfen und Beeren, ca. 60 cm hoch, beschnitten, Preis per Stück
 506.168 **34,95**
 % ab 3 Stück **29,95**

O Kiefer Mix Kranz, grün, aus Kunststoff, mit Zapfen und Beeren, 50 cm Ø, beschnitten, Preis per Stück
 506.169 **69,95**



A Glas-Weihnachtskugel „Nordic“,
rot/weiß, 8 cm Ø, matt, Glas, mit nordischen
Mustern und Glitzer, 2 versch. Designs,
nur **3,33** /Stück



B Geschenkkartonage
nur **39,95**



C Auto-Aufsteller
nur **109,-**

136 cm breit



D Glaskugel-Set
„Weihnachtsauto“
nur **4,48** /Stück

A Glas-Weihnachtskugel „Nordic“,
rot/weiß, 8 cm Ø, matt, Glas, mit nordischen
Mustern und Glitzer, 2 versch. Designs,
Preis per **12tlg.** Satz
500.312 ~~(=3,33/St.) 50,95~~ **39,95**

B Geschenkkartonage, 18 x 18 x 18 bis
27 x 27 x 27 cm (L x B x H), rot-metallic,
formstabiler Karton, platzsparend ineinander
verstaubar, Preis per **4tlg.** Satz
500.313 **39,95**

C Auto-Aufsteller, 100 x 136 cm (H x B),
5 mm Leichtschaumplatte, einseitig be-
druckt, platzsparend zusammenfaltbar,
Preis per Stück
500.314 **109,-**

D Glaskugel-Set „Weihnachtsauto“,
8 cm Ø, Glas, 1 x matt, 1 x glänzend,
Preis per **2tlg.** Satz
500.315 ~~(=4,48/St.) 10,90~~ **8,95**

E Weihnachtshänger „Auto“, 8 cm Ø,
Glas, mit Aufhänger, Preis per Stück
500.316 ~~5,00~~ **4,95**

F Weihnachtskugel-Set „Velvet“, 8 cm Ø,
grün, Glas, mit Samt und Glitzer,
Preis per **2tlg.** Satz
500.317 ~~(=4,95/St.) 9,90~~

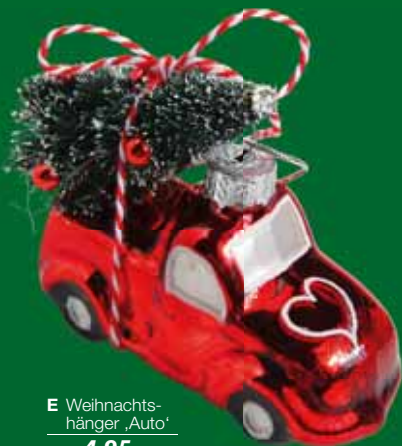

E Weihnachtshänger „Auto“
nur **4,95**



F Weihnachtskugel-
Set „Velvet“
nur **4,95** /Stück



A Banner ‚Kamin mit Weihnachtsgeschenken‘
500.318 100 x 200 cm (B x L) 29,95

B Rückwand-Aufsteller aus Metall, 200 cm hoch, hohe Stabilität, aus Metall, 4 cm Vierkantrahmen mit 35 mm Einschub-Führung, mit Standplatte, hochwertige Matt-Lackierung, Lieferung erfolgt komplett montiert
500.319 199,-

C Pannesamt, 150 cm breit, karamell, 100% Polyester, ca. 160 g/m², bi-elastisch und dehnbar, die glänzende, fast spiegelnde Oberfläche erhält ihr Muster durch Bügeln/Pressen, **Mindestabnahmemenge 5 Meter**, Preis per m
500.320 5 Meter ~~4,70~~ 3,95
% ab 10 Meter 3,50
% ab 30 Meter 3,10
% ab 60 Meter 2,80

D Tannenkranz Basic LED, 60 cm Ø, halbplastisch, Zweige aus Luvi-Material
500.321 36,95

E Schleife Kariert, rot, aus Polyester
33 x 38 cm (L x B), Preis per Stück
500.322 5,95
22 x 26 cm (L x B), Preis per Stück
501.736 3,95
14 cm lang, Preis per 2tlg. Set
501.737 (=1,98/St.) 3,95

F Nikolaussocke Schottenkaro, 45 cm lang, mit weichem Fellbesatz und Schleife mit Glöckchen, aus Polyester mit Schlaufe zum Aufhängen, zum Befüllen, Preis per Stück
500.323 5,95

G Deko Trommeln 25/37 cm Ø, aus formstabilem Karton, mit Metallfolie kaschiert und goldener Kordel verziert, platzsparend ineinander schachtelbar, Preis per 2tlg. Set
500.324 ~~149,-~~ 89,-

H Deko Weihnachtszug 92 cm lang, aus Metall, individuell zusammensteckbar, mit weihnachtlichen Deko-Elementen wie Päckchen, Glöckchen und Schleifen
500.325 119,-

J Deko Koffertruhen-Set ‚Karo‘ 3tlg., 29 x 29 x 29, 35 x 35 x 35, 41 x 41 x 41 cm (B x H x T), MDF-Koffer mit Polyester-Oberfläche, farblich abgesetzte Kunstlederbesätze, Verschlüsse und seitliche Griffe aus Metall, Innenraum ausgekleidet mit schwarzem Schutzgewebe gegen Kratzer, ineinander schachtelbar
500.326 189,-

K Nikolaus-Stiefel, 25 cm hoch, aus Kunststoff zum Befüllen, mit weichem Samtflock, Fellbesatz und Schnalle, Preis per Stück
500.327 ~~19,90~~ 9,90

nur 39,95 **N**

L Baumwollstoff ‚Schottenkaro‘, 145 cm breit, 100% Baumwolle, gewebt, Preis per m
500.328 grün/dkl.blau/rot 12,90
% ab 10 Meter 11,50
% ab 30 Meter 10,50
501.738 rot/dkl.blau/grün ~~12,90~~ 9,95

M LED Draht-Lichterkette Twinkle, für außen, 200 LED, 10 m, verstellbar, feiner Draht mit superhellen Sunshine-Micro-LEDs, PVC-Zuleitungskabel, GS, Preis per Stück
500.329 ~~29,90~~ 14,95

N Tannengirlande Deluxe 270 cm, 30 cm Ø, aus Luvi-Material schwer entflammbar B1, Preis per Stück
500.330 39,95

O Weihnachtskugel ‚Rauten‘ 8 cm Ø, verzierte Christbaumkugeln aus Glas, mit Samt und Glitzer, Preis per 2tlg. Satz
500.331 (=3,75/St.) ~~9,90~~ 7,50

P Weihnachtskugelhänger ‚Weihnachtsmann‘ 12,5 cm, Glasschmuck zum Dekorieren, Sammeln und Verschenken, Preis per Stück
500.332 11,90



J ab **2,80**

C ab **14,95**

nur **22,95**

Weihnachtskugeln finden Sie auf den Seiten 72 - 75. >>



270 cm Länge

M Deko-Päckchen ab **1,48** /Stück



A Baumwoll-Banner 'Festlicher Weihnachtsbaum', einseitig, aus 100% naturbelassener Baumwolle (170 g/m²), hochwertig, reißfest und lichtbeständig, inkl. Aufhänge- und Stabilisierungsstange aus Holz, Rot 502.087 **100 x 200 cm (B x L) 49,95**

B Barock Rahmen 79 x 130 cm, hochwertig, PU-Kunstharz, 4 cm stark, einseitig, lackiert, mit 4 Haken, inneres Maß 94 x 50 cm 502.088 **229,-**

C Wanddeko 'Geschenkpäckchen', leichte Styroporplatte kaschiert mit Samtstoff und Geschenkband, Preis per Stück 502.089 **40 x 40 x 5 cm ~~29,99~~ 14,95**
502.091 **40 x 60 x 5 cm ~~34,99~~ 19,95**

D Thron 'Barock', gold/rot, massive und stabile Qualität aus schwer entflammbarem Fiberglas, gepolstert, Sitzhöhe 60 cm 502.092 **92 x 190 cm (B x H) 1390,-**

E Hocker 'Barock', gold/rot, massive und stabile Qualität aus schwer entflammbarem Fiberglas, gepolstert 502.093 **85 x 50 x 28 cm 359,-**

F Rupfen, 280 g/m², Naturprodukt aus 100% Jute, Preis per m 502.094 **130 cm breit 9,95**
% ab 10 Stück 8,95
% ab 30 Stück 7,95

G Deko-Trommel, aus formstabilem Karton, beglittert, Preis per Stück 502.095 **17 cm Ø ~~12,99~~ 7,95**

H Kartonagen-Satz, 18 x 12,7 - 25,5 x 19,3 cm (B x H), formstabiler Karton mit Allover-Glimmer, stapelbar und platzsparend ineinander schachtelbar, Preis per 3tlg. Satz 502.096 **gold 22,95**

J Panné-Samt, 150 cm breit, elfenbein, 100% Polyester, ca. 160 g/m², bi-elastisch und dehnbar, die glänzende spiegelfeinde Oberfläche erhält ihr Muster durch Bügeln/Pressen, **Mindestabnahmemenge 5 Meter**, Preis per m 502.097 **5 Meter ~~5,95~~ 3,95**
% ab 10 Stück 3,50
% ab 30 Stück 3,10
% ab 60 Stück 2,80

K Jutesäckchen, 22 x 15 cm (L x B), rot, mit Zugband und Holzperlen, aus robuster Naturfaser, Preis per Pack à 10 Stück 502.098 **(=1,30/St.) ~~19,99~~ 12,95**

L Päckchen-Kette, 270 cm lang, 6 Geschenkpäckchen aus Hartschaum, 9 - 15 cm groß, mit Metall-Folie und Geschenkband 502.099 **gold/rot ~~11,99~~ 9,95**
502.100 **rot/gold ~~11,99~~ 9,95**
% ab 6 Stück 7,95

M Deko-Päckchen, Geschenkpäckchen mit Metall-Folie und Geschenkband, aus Hartschaum, 9 x 9 x 3 cm, 11 x 7 x 4 cm, 15 x 10 x 3 cm, Preis per 6tlg. Set 502.101 **Gold (1,66/St.) 9,95**
502.102 **Rot (1,66/St.) 9,95**
% ab 6 Stück (1,48/St.) 8,90



✓ 100 x 200 cm (B x L)



C Perlenball
nur **19,95**

11 cm Ø

D Perlenpyramide
nur **39,95**
38 cm hoch



✓ 100 x 200 cm (B x L)

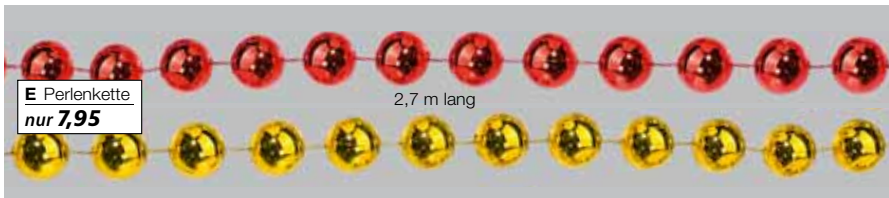

E Perlenkette
nur **7,95**

2,7 m lang

F Anhänger
'Herz-Love'
nur **9,95**



7 x 10 x 4,5 cm
(B x L x T)



G

G Faltstern
nur **19,95**

G

H

40 x 40 x 40 cm

H Päckchen
ab **32,95**

30 x 30 x 30 cm

Banner, einseitig bedrucktes und UV-beständiges Textilgewebe (110 g/m²) in schwer entflammbarer Qualität - Brandschutzklasse DIN 4102-1, 2 Rundholzstangen oben und unten für faltenfreies Hängen, Preis per Stück

A ,Weihnachtsmann'
502.692 **100 x 200 cm (B x L)** **39,95**

B ,Weihnachtskamin'
502.693 **100 x 200 cm (B x L)** **39,95**

C Perlenball, rot, aus Kunststoff, Preis per Stück
502.694 **11 cm Ø** **19,95**

D Perlenpyramide, 14 cm Ø, rot, aus Kunststoff, Preis per Stück
502.695 **38 cm hoch** **39,95**

E Perlenkette, aus Kunststoff, 2,7 m lang, glänzend, Preis per Stück
502.696 **gold** **7,95**
502.697 **rot** **7,95**

F Anhänger ,Herz-Love', rot/gold, sehr schöne Verpackung für ein Geschenk, das von Herzen kommt - hübsch verzierter Glasschmuck zum Dekorieren, Sammeln und Verschenken, Christbaumhänger aus Glas zum Öffnen und Befüllen, Preis per Stück
502.698 **7 x 10 x 4,5 cm (B x L x T)** ~~14,95~~ **9,95**

G Faltstern, aus Textil, Preis per Stück
502.699 **80 cm Ø, rot** ~~29,95~~ **19,95**
502.746 **110 cm Ø, gold** ~~29,95~~ **19,95**

H Päckchen, aus Styropor, Preis per Stück
502.701 **30 x 30 x 30 cm gold mit goldener Schleife** **32,95**
502.702 **40 x 40 x 40 cm gold mit roter Schleife** **59,95**



nur **39,95**

ab **5,90**



M ab **14,95**

ab **17,95**

nur **19,95**



P Engelsflügel weiß aus Federn
nur **59,95**
120 cm lang



Q Weihnachtskugel, 8 cm Ø
nur **4,97** /Stück

A Holzkranz mit Sternen, aus Naturholz
500.333 40 cm Ø **39,95**

B Deko-Leuchte 'Glow' smoke, mit Batterie, 5 LED, Maße Lampe: 6 x 13 cm (B x L), LED warm, Kabel-Länge 150 cm, für innen, aus Glas, Timerfunktion: 6 Std. an, 18 Std. aus, 2x AA Batterien (nicht im Lieferumfang)
500.334 ~~6,95~~ **4,95**

C Holzkugel mit Sternen, weiß, aus Holz
500.335 15 cm Ø **12,95**
501.739 20 cm Ø **12,95**

D Tisch aus Metall, Wiener Geflecht, gold, 68,5 x 41,5 x 38,5 cm (L x B x H)
500.336 **89,95**

E Deko-Schneeeule, weiß, Hartschaum-Körper mit weichem Plüsch und echten Federn, Preis per Stück
500.337 17 x 21 cm (B x H) **9,90**

F Glanzstoff Folienjersey, perlbeige, 100% Polyester, bi-elastisches, weich fallendes Folienjersey mit schönem Lichteffect, metallisierte Oberfläche, Preis per m
500.338 106 cm breit ~~8,99~~ **7,50**
% ab 10 Meter **6,90**
% ab 30 Meter **5,90**

G Weihnachtskugel, 6 cm Ø, aus schwer entflammbarem, bruchsicherem Kunststoff, Brandschutzklasse B1, Pack à 24 Stück
500.339 **dki.gold, glänzend 12,95**
501.740 **kupfergold, matt 12,95**

H Vintage Deko-Engel aus Metall, gold, hochwertig, mit Patinaoptik, sicherer Stand durch runden Standfuß, Preis per Stück
500.340 13 x 28 cm (B x H) **17,95**
501.741 20 x 54 cm (B x H) **49,95**
501.742 33 x 91 cm (B x H) **99,-**

J Tischset rund, 40 / 34,5 cm Ø, braun, Holz, Preis per 2tlg. Set
500.341 **53 / 40 cm hoch 119,-**

K Adventskranz, schwarz, aus Metall, für 4 Stumpenkerzen, Preis per Stück
500.343 45 cm Ø **39,95**

L Weiden-Ast-Kranz, gold, aus Holz, 40 cm Ø, Preis per Stück
500.344 **24,95**

M LED-Stern, silber, aus Textil und Metall 30 cm Ø, mit 20 warm-weißen LEDs
500.345 **14,95**
40 cm Ø, mit 30 warm-weißen LEDs
501.743 **19,95**

N Micro-LED Kugel 'Flower', 20 cm Ø, transparente Glaskugel mit Micro-LED-Drahtlichterkette und Trockenblumen, 80 cm lange, geflochtene Siselseil-Aufhängung, Dauerlicht für den Innenbereich, Batteriebetrieb: 3 x AA (nicht enthalten) mit 6-Stunden Timer
500.346 ~~22,95~~ **19,95**

O Streu Sterne, gold, aus Holz, 72tlg. Box
500.347 (=0,15/St.) **10,95**

P Engelsflügel weiß aus Federn, 120 cm breit, aus Federn, mit Schulteranbringung
500.348 120 cm lang **59,95**

Q Weihnachtskugel Winter-White, 8 cm Ø, Christbaumkugel aus klarem Glas, mit drei weißen Motiven, Preis per 3tlg. Satz
500.349 (=4,97/St.) **14,90**



A Banner 'Weihnatskugeln und Geschenk'
500.507 **100 x 200 cm (B x L) 29,95**

B Nikolaus, gold, schwere und hochwertige Qualität aus Polyresin, detaillierte Verarbeitung in geschnitzter Holzoptik, Preis per Stück
500.508 **60 cm hoch, 2,6 kg 79,-**
501.744 **95 cm hoch, 5,2 kg 129,-**

C Deko-Kaminkonsole, weiß-shabby, Holz, Preis per Stück
500.509 **98 x 98 x 25 cm (H x B x T) 169,-**

D Deko Blätterranke, gold, formbare Blätter aus Textil, 183 cm lang, teilweise mit feinem Glimmer und Pailletten überzogen, im Metalllook gehalten, Preis per Stück
500.510 **183 cm lang ~~49,90~~ 29,90**

E Flaschen-Set, 19 cm hoch, 6,5 cm Ø, aus Glas, Preis per 3tlg. Set
500.511 **gold (=4,65/St.) 13,95**

F Teelichtgläser-Set, 8 cm hoch, 7 cm Ø, aus Glas, Preis per 3tlg. Set
500.512 **gold (=3,32/St.) 9,95**

G Eukalyptus-Zweig, gold, Kunststoffzweig im Metalllook und extra langem Stiel, Preis per Stück
500.513 **100 cm lang ~~24,95~~ 19,95**

H Banner 'Kaminfeuer', aus Textil, für innen, einseitig bedruckt, mit Aufhängestange aus Holz, Preis per Stück
500.514 **66 x 89 cm (B x L) 19,95**

J Vogelkäfig-Regal, gold, offener Eisenkäfig mit Regalfunktion, drei stapelbare Einzelteile mit Metallböden, Preis per Stück
500.515 **140 cm hoch ~~199,-~~ 129,-**

K Dekohirsch, gold, detailliert gestalteter Kunststoff-Körper mit Glimmer überzogen, Preis per Stück
500.516 **20 x 31 cm (B x H) 11,90**

L Geschenkkartonage Metallic, gold, 16 x 6 x 12 bis 19 x 10 x 22 cm (B x H x L), ideal als Dekoration oder als Geschenkverpackung, formstabiler Karton mit praktischem Deckel, platzsparend ineinander verstaubar, Preis per 5tlg. Satz
500.518 **17,95**

M Deko Holzscheite-Set, 26 cm lang, braun/natur, gesäubertes Holz, Naturmaterial kann in Größe und Gewicht variieren und Risse aufweisen, Preis per Set à 5 kg
500.519 (1 kg: 4,99) **24,95**
% ab 5 Stück (1 kg: 4,59) **22,95**

B ab 79,-

G nur 19,95

H nur 19,95

D nur 29,90

L nur 17,95

B Nikolaus ab 79,-

60 cm hoch
95 cm hoch





Weihnachtskugeln finden Sie auf den Seiten 72 - 75. >>>



A Banner „Goldene Weihnachtskugeln“, inkl. Aufhängestangen, Gold 500.350 **100 x 200 cm (B x L)** **39,95**

B Kompletter Marktwagen mit goldenem Untergestell, weißem Aufbau und Holzplatte, 170 x 127 x 97 cm (B x H x T) 500.351 ~~2229,-~~ **1990,-**

C Deko Kofferset, braun, aus Holz, 40 x 29 x 18 (L x B x H), Preis per 2tlg. Set 500.352 **79,-**

D Vase, gold/weiß, Metall, Preis per Stück 500.353 **39 cm, 14,5 cm** **39,95**
501.745 **68,5 cm, 19,5 cm** **79,95**

Kugeldisplay, Hartschaum, zum Hängen

E schwarz/gold
500.355 **35 cm, 46 cm** **17,95**
501.748 **51 cm, 67 cm** **29,95**

F weiß/gold
500.356 **35 cm, 46 cm** **17,95**
506.173 **51 cm, 67 cm** **29,95**

G Tropfendisplay, weiß/gold, Hartschaum 500.358 **25 cm, 56 cm** **17,95**
501.750 **37 cm, 81 cm** **29,95**

H Sterndisplay, gold, Hartschaum, 15 x 15, 23 x 23, 32 x 32, 40 x 40, 48 x 48 cm, 5tlg. Set 500.359 **15,95**

J Deko Tanne Holz, einseitig kaschierte MDF-Platte, platzsparend zusammenfaltbar 500.360 **100 x 63 cm (H x B)** ~~79,00~~ **39,90**
501.746 **140 x 85 cm (H x B)** ~~99,-~~ **59,90**

K Deko-Geschenk, gold, dreidimensional aus 2 zusammensteckbaren, stabilen Kartonplatten, beglittert, Preis per Stück 500.362 **34 x 27 cm (H x B)** ~~15,90~~ **7,95**

Weihnachtskugel, 8 cm, aus schwer entflammbarem, bruchsicherem Kunststoff, Brandschutzklasse B1, Pack à 12 Stück

L dunkelgold glänzend 500.363 (=1,08/St.) **12,95**
M champagner gold matt 500.364 (=1,08/St.) **12,95**

N Glimmer-Weihnachtskugel 6 cm, rosegold, aus bruchsicherem Kunststoff, mit Glitter umhüllt, Preis per Pack à 6 Stück 500.365 **rosegold** (=1,49/St.) **8,95**
501.747 **Weiß** (=1,49/St.) **8,95**

O LED-Lüster, für außen, mit weißen Kunststoff-Perlen, zusammenklappbarer Metallrahmen, zum Aufhängen, mit Schukostecker 500.366 **100 cm hoch** ~~299,-~~ **149,-**

P Perlenkette, gold, aus Kunststoff, 2,7 m lang, glänzend, Preis per Stück 500.367 **7,95**

Q Deko Eiskristall-Hänger, 10 - 12 cm Ø, 4 Acryl-Formen, mit Aufhänge-Schleufe, 20tlg. 500.368 (=1,25/St.) ~~29,95~~ **24,95**

R Weihnachtskugel Winter-White 8 cm, aus klarem Glas, mit drei weißen Motiven, 3tlg. 500.369 (=4,97/St.) **14,90**

S Dekokette Kristalle, Acrylsteine, flach geschliffen in Kristalloptik 500.370 **180 cm lang** ~~11,50~~ **9,95**

A Stoffbanner Ornamente, einseitig bedrucktes und UV-beständiges Textilgewebe (110 g/m²) in schwer entflammbarer Qualität - Brandschutzklasse DIN 4102-1, 2 Rundholzstangen oben und unten für faltenfreies Hängen, Preis per Stück
500.371 **100 x 200 cm (B x L)** **39,95**

B Vogelkäfig-Regal, 3-teilig, gold, aus Metall, offener Eisenkäfig mit Regalfunktion, drei stapelbare Einzelteile mit Metallböden, Preis per Stück
500.372 **157 cm hoch** **249,-**

C Dekostern Antikmetall gold, offener, flacher Metallstern mit Sisalschleufe zum Hängen, Preis per **3tlg. Satz**
500.373 **21 cm Ø** (=4,98/St.) **14,95**
Preis per Stück
501.751 **42 cm Ø** ~~10,95~~ **9,95**

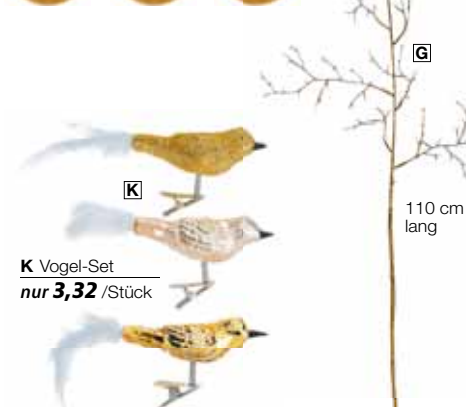

D Pailletten-Stern, rosè, vollplastischer Stern in edlem Pailletten-Look, mit Aufhängeschleufe zum Hängen, aus Hartschaum, Preis per Pack à 2 Stück
500.374 **22 cm Ø** (=3,45/St.) ~~17,90~~ **6,90**

E Deko-Ast Weißdorn gold, täuschend echt wirkender Kunststoff-Ast, feine Verästelungen und detailreich gearbeitete Holz-Optik mit edel glänzender Metallic-Lackierung, Stiel 46 cm lang, ca. 22 mm Ø, Preis per Stück
500.375 **113 cm lang** **29,95**

F Kunstblume Magnolie dunkelrosa, Kunstblume mit 2 Blüten aus weichem PU-Schaum, Preis per Stück
500.376 **95 cm lang** ~~22,90~~ **13,90**

G Deko-Zweig Weißdorn gold, täuschend echt wirkender Kunststoff-Zweig, feine Verästelungen und detailreich gearbeitete Holz-Optik mit edel glänzender Metallic-Lackierung, biegbarer Stiel mit Drahtkern 54 cm lang, Preis per Stück
500.377 **110 cm lang** **7,95**
% ab 6 Stück **7,20**

H Deko Pfau, 40 x 20 cm, weiß mit Glitter, Federn und Plüsch
500.378 **19,95**

J Deko-Granatapfel, perlweiß, 5,5 cm Ø, Preis per **6tlg. Set**
500.379 (=1,66/St.) **9,95**

K Vogel-Set, gold, aus Styropor, Preis per **3tlg. Set**
500.380 (=3,32/St.) **9,95**

L Weihnachtskugel-Set, gold, aus Glas, Preis per Set
500.381 **6,95**

M Kunstblume Weiße Rose, täuschend echt gearbeitete Deko-Rose mit Knospen und Blättern aus Kunststoff und Textil, beest, Preis per Stück
500.382 **48 cm lang** ~~7,90~~ **4,95**

N Künstliche Rose, aus Textil und Kunststoff, Preis per Stück
500.383 **mauve** ~~6,50~~ **5,95**



nur **17,95**

M Ranke mit Glitzer,
150 cm lang
nur **19,95**

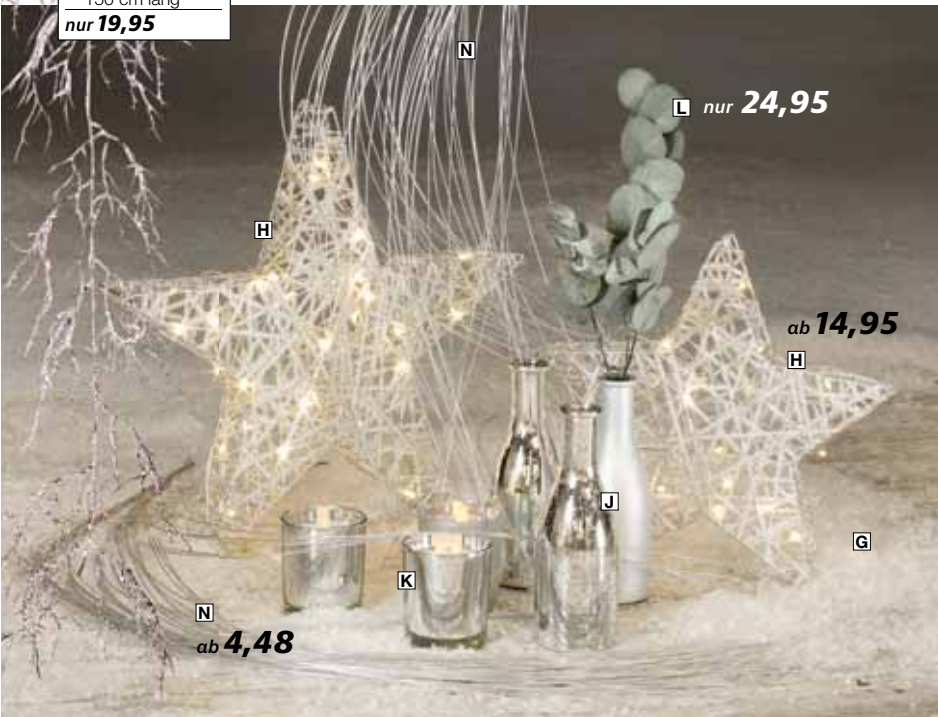

ab **4,48**



C Deko-Aufhänger Glitter
nur **17,95**
65 cm lang

L Eukalyptus-Bund
nur **24,95**
60 cm lang

A Künstlicher PE Weihnachtsbaum mit LED, Edeltanne, 210 LEDs, grün, PE-Folien-Mix Tanne, inkl. Metallständer, grünes Kabel, 150 cm Zuleitung Trafonetzstecker, GS, Preis per Stück
500.396 **180 cm hoch** **199,-**

B Weihnachtskugel, silber, glänzend, aus schwer entflammarem, bruchsicherem Kunststoff, mit fest sitzendem Hütchen, Brandschutzklasse B1, Preis per Pack à 6 Stück
500.397 **10 cm Ø** (=2,33/St.) **13,95**

C Deko-Aufhänger Glitter, silber, stark beglimmertes Kunststoffbündel mit Aufhängeöse, Preis per Stück
501.752 **65 cm lang** **17,95**

D Kunstblume Amaryllis im Topf, weiß, sehr naturgetreu und realistisch nachgebildete künstliche Topfpflanze, zwei Triebe mit je einer 4-teiligen „Real-Touch-Effekt“-Blüte sowie biegbaren gummierten Blättern, eingepflanzt im schwarzen Kunststofftopf in fixierter Kunsterde, Preis per Stück
500.400 **70 cm lang** ~~59,95~~ **49,95**

E Dekosäulen Betonoptik, 3-er Set, 80-120cm hoch
506.207 **grau** **349,-**

F Dekozaun Aufsteller Holz, Vintagelook-Lackierung, mit Aufsteller, Preis per Stück
500.402 **60 x 65 cm (B x H)** **29,95**

G Filmschnee, 1200 g, ca. 15 l Volumen, fein flockiger Papierschnee aus Zellulose, der Kunstschnee sollte mit einem feinen Wassernebel aufgetragen werden, um die Staubbildung zu reduzieren, Preis per Pack
500.403 (1 kg: 33,25) **39,90**

H LED-Stern, silber, aus Textil und Metall, Preis per Stück
500.404 **30 cm Ø**, mit 20 warm-weißen LEDs **14,95**
501.753 **40 cm Ø**, mit 30 warm-weißen LEDs **19,95**

J Flaschen-Set, 19 cm hoch, 6,5 cm Ø, aus Glas, Preis per 3tlg. Set
500.405 **silber** (=4,65/St.) **13,95**

K Teelichtgläser-Set, 8 cm hoch, 7 cm Ø, silber, aus Glas, Preis per 3tlg. Set
500.406 **silber** (=3,32/St.) **9,95**

L Echter Eukalyptus-Bund Cinerea, grün, schön, natürlich und absolut im Trend - echte, duftende Blattzweige wurden auf natürliche Art konserviert, bleiben dauerhaft schön und benötigen kein Wasser, Preis per Bund
500.407 **60 cm lang** **24,95**

M Deko Ranke mit Glitzer, braun, stark beglimmerte Weißdornranke, aus Kunststoff, Preis per Stück
500.408 **150 cm lang** **19,95**

N Dekozweig Silbergras, filigraner, hängender Kunststoffzweig im Metallic-Glimmer-Look, 20 cm langer Stiel, Preis per Pack à 2 Stück
500.409 **100 cm l.** (4,98/St.) ~~10,95~~ **9,95**
% ab 3 Stück (4,48/St.) **8,95**



A Dekogirlande Zeder, filigran verzweigt, aus Kunststoff, mit Aufhänge-Ose
500.384 **190 cm lang** **69,—**

B Deko-Nikolaus grau, aus Textil, zum Stecken auf Holzstäbe oder Birkenstämme, Oberteil mit Watte gepolstert, Preis per Stück
500.385 **65 cm lang** **11,95**
501.754 **100 cm lang** **24,95**

C Deko-Birkenstämme-Set, Naturmaterial, 3 - 6 cm Ø, die Stämme können in Stärke, Form und Farbe stark variieren, **5tlg.** Set
500.387 **170 cm l.** (9,99/St.) **49,95**
% ab **3** Stück (8,99/St.) **44,95**

D Kunstblume Amaryllis, weiß-grün, vier Textilblüten, biegsamer Stiel, Preis per Stück
500.388 **60 cm lang** **9,95**

E Metallständer gebogen 15 cm hoch, **silber**, Standplatte mit 5 Aufnahmen, je 7 cm Ø, hochwertige Pulverbeschichtung
500.389 **129,—**

F Mini-Tannenbaum, stark beschneites Tischbäumchen aus Kunststoff, fein beglimmert und mit Juteballen, Preis per Stück
500.390 **35 cm hoch** ~~16,95~~ **8,95**

G Samtstoff Wichtel, grau, aus Textil, 20 x 20 x 60 cm (L x B x H)
500.391 **16,95**

H Holzaufsteller Tannen, weiß, aus Holz, 134 cm lang, klappbar, Preis per Stück
500.392 **49,95**

J Deko-Zweig Weißdorn nussbraun, täuschend echt wirkender Kunststoff-Zweig, Holz-Optik mit edel glänzender Metallic-Lackierung, biegsamer Stiel mit Drahtkern 54 cm lang
500.393 **110 cm lang** **7,95**
% ab **6** Stück **7,20**

K Kugel-Set, klar, befüllbar, **2tlg.** Set
500.394 (=7,48/St.) **14,95**

L Kunstschnee grob 580 g, Kunststoffschnee, antistatisch, Preis per Pack
500.395 (1 kg: 86,12) **49,95**

J Deko-Zweig Weißdorn

ab 7,20

110 cm lang

noch mehr Auswahl online

www.decowoerner.com

K Kugel-Set, 2 Stück
nur 7,48 /Stück



ab 11,95

D nur 9,95

nur 8,95



TREND
CALM & COSY

XMAS 2022

A Leuchter
5-armig
nur 79,-D Deko Schach-
figuren-Set
nur 59,95

D

C Zedernhänger
beeist
nur 34,95E „Weihnachtskugel-Set
„Bohemian Flower““
nur 3,33 /Stück

E

G Adventskranz
nur 39,95H LED-Wachskerze
creme
nur 7,95

H

J Holzschale
nur 19,95

G

J

F

F Türkranz Basic
nur 19,90
60 cm ØB Laubzweig
mit Beeren
nur 12,95

K

K Banner
Herbstblumen
nur 24,95
75 x 180 cm (B x L)A Leuchter 5-armig, silber, Aluguss,
ohne Kerzen
506.400 80 cm hoch 79,-B Laubzweig mit Beeren, orange/grün,
Textil/Kunststoff
500.411 114 cm lang 12,95C Zedernhänger beeist, grün, Kunststoff,
Preis per Stück
500.412 122 cm lang 34,95D Deko Schachfiguren-Set, 11 - 18 cm
hoch, gold, Polyresin, 6 versch. Figuren,
Preis per 6tlg. Set
500.413 59,95E Weihnachtskugel-Set „Bohemian Flower“,
8 cm Ø, braun/creme, 2 Designs, Hartschaum-
kern, Emaille-Optik, Preis per 12 Stück
500.414 bunt (=3,33/St.) 39,95F Türkranz Basic, Metallkranz mit Zweigen
aus Luvi-Material, Preis per Stück
500.415 60 cm Ø ~~22,90~~ 19,90G Adventskranz, schwarz, aus Metall, für
4 Stumpenkerzen, Preis per Stück
500.416 45 cm Ø 39,95H LED-Wachskerze, creme, 7,5 x 14,5 cm,
warm leuchtende Flackerkerze aus Echtwachs,
6 h-Timer-Funktion, exkl. 2 AA-Batterien,
Preis per Stück
500.417 14,5 cm hoch 7,95J Holzschale, gold, Preis per Stück
500.418 49 cm Ø 19,95K Banner Herbstblumen
500.419 75 x 180 cm (B x L) 24,95



A Banner aus Textil Highland-Rind, mit LED, Preis per Stück
500.521 **60 cm B, 110 cm H** **44,95**

B Metall Tanne, braun/rostoptik, aus Metall, 49 x 23 x 90 cm (B x T x H), Preis per Stück
500.522 **49,95**

C Metalltannen-Aufsteller, 27 cm breit, braun, aus Metall und Holz, Preis per Stück
500.523 **24 cm hoch** **9,95**

D Flaschenvasen, braun, 6,5 cm Ø, aus Glas, Preis per 4tlg. Set
500.524 **19 cm hoch** (=3,49/St.) **13,95**

E Teelichtgläser, braun, 7 cm Ø, aus Glas, Preis per 4tlg. Set
500.525 **8 cm hoch** (=2,99/St.) **11,95**

F Elektro-Kamin, weiß, Gummikabel, 8 Watt, Kabel-Länge 140 cm, 250 V, Schuko-stecker, über die mitgelieferte Fernbedienung wird der 3D Flammeneffekt in 5 Stufen gedimmt sowie das LED Band mit 7 Farben gesteuert. Plexiglas-Fenster (Flammenbild) 57 x 40 cm. Ohne Heizfunktion. Preis per Stück
500.526 **85 x 100 x 30 cm (H x B x T)** **295,—**

G Vase, gold/weiß, Metall, Preis per Stück
500.527 **39 cm hoch, 14,5 cm Ø** **39,95**
501.756 **68,5 cm hoch, 19,5 cm Ø** **79,95**

H Künstliches Pampas Gras, creme/ beigebraun, zwei schöne, buschige Pampas-wedel mit je fünf 27 cm langen Blütenwedeln, Stiel-Länge ca. 55 cm, Preis per 2tlg. Satz
500.528 **115 cm lang** (=6,45/St.) **12,90**

J Trockenblumen mit Vase, beige/gelb, Naturmaterial/Glas, Preis per Stück
500.529 **57 cm lang, 14 cm breit** **19,95**
501.755 **77 cm lang, 15 cm breit** **29,95**

K Künstlicher PE Weihnachtsbaum mit LED, Edeltanne, 210 LEDs, grün, PE-Folien-Mix Tanne, inkl. Metallständer, grünes Kabel, 150 cm Zuleitung Trafonetzstecker, GS, Preis per Stück
500.530 **180 cm hoch** **199,—**

L Weihnachtskugel, matt, aus schwer ent-flammbarem, bruchsicherem Kunststoff, mit fest sitzendem Hütchen, Brandschutzklasse B1
6 cm Ø, Preis per Pack à 24 Stück
500.531 **blau** (=0,54/St.) **12,95**
10 cm Ø, Preis per Pack à 6 Stück
501.757 **kupfergold** (=2,33/St.) **13,95**

O Künstliche Rose
ab 7,95
60 cm lang

M LED-Wachs Tafel-Kerzen, klassische Tafelkerze aus Echtwachs, warm leuchtende Flackerflamme, zulaufende Basis passend für Standard-Kerzenhalter, exkl. 2 AA-Batterien, Preis per 2tlg. Satz
500.532 **17 cm hoch** (=4,98/St.) **9,95**

N XXL 100tlg. Kugelset, 3 - 6 cm Ø, Kunststoff, verschiedene Größen und Ausführungen, Preis per Set
500.533 **gold** **29,95**

O Künstliche Rose, 60 cm lang, große Blüte im angesagten Trockenblumen-Look, aus hochwertigem Textilfaser-Material, Preis per Stück
500.534 **gelb** **8,95**
501.758 **rosa** **8,95**
% ab 6 Stück **7,95**



ab **14,95**

nur **10,95**

nur **65,90**

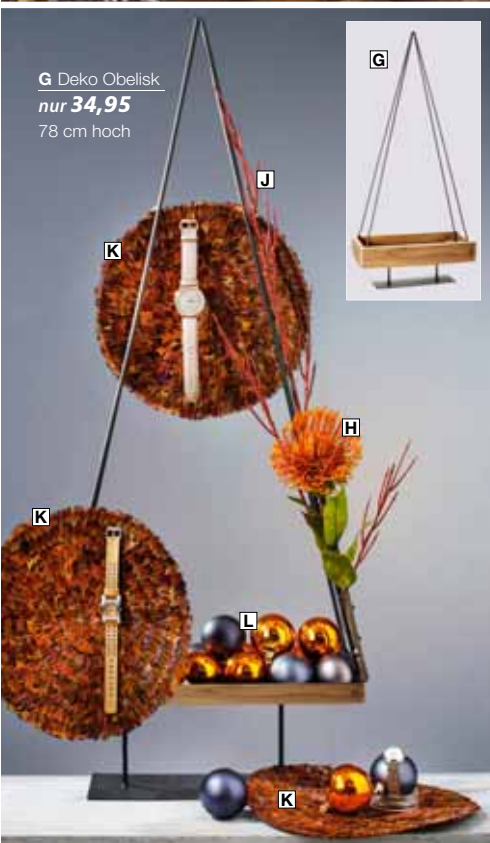

G Deko Obelisk
nur **34,95**
78 cm hoch



M Weihnachtskugel-Set
nur **0,77** /Stück

- A falt-Papier-Blüte**, braun natur, aus Papier, in Holzoptik, Preis per Stück
500.420 **30 cm Ø** **16,95**
501.759 **20 cm Ø** **14,95**
- B Rost-Kerzen zum Stellen**, 31 cm lang
506.278 **10,95**
- C Accessoires-Ständer T-Form**, ausziehbar 36 - 60 cm, gold, höhenverstellbar, mit mittig sitzendem, 7 mm Vierkant-Rohr mit Stellschraube, T-Ständer mit Abrutschkante, rechteckige Metallstandplatte 12 x 16 cm mit Filzunterlage um Kratzer auf Möbeln zu vermeiden, hochwertige Hochglanz-Beschichtung verhindert Rost- und Korrosionsbildung
500.423 **2armig, 22,5 cm breit** **65,90**
501.760 **1armig, 9 cm breit** **65,90**
- D Streu Sterne**, gold, aus Holz, Preis per **72tlg.** Box
500.424 (=0,15/St.) **10,95**
- E Weihnachtskugel**, matt, gold, aus schwer entflammbarem, bruchsicherem Kunststoff, mit fest sitzendem Hütchen, Brandschutzklasse B1, Preis per Pack à **12** Stück
500.425 **8 cm Ø** (=1,08/St.) **12,95**
- F Deko Diamantschnee 200 g**, schimmernder Kunststoffschnee aus irisierender Folie mit Perlmutter-Effekt, Preis per Beutel
500.426 (100 g: 2,48) **8,90** **4,95**
% ab **6** Stück (100 g: 2,25) **4,50**

- G Deko Obelisk**, 35 cm lang, 15,5 cm breit, braun, aus Holz und Metall, naturalistisch, Preis per Stück
500.427 **78 cm hoch** **34,95**
- H Kunstblume Nadelkissen-Protea**, orange, naturgetreu nachempfundene Kunstblume mit 11 cm großem Blütenkopf und langem, biegbarem Stiel, Preis per Stück
500.428 **74 cm lang** ~~6,95~~ **5,95**
- J Künstlicher Cornus-Zweig**, rot, aus Kunststoff, Preis per Stück
500.429 **130 cm lang** **7,95**
% ab **3** Stück **5,95**
- K Feder-Wandschmuck „Juju Hat“**, rotbraun, traditioneller Federschmuck aus Afrika, Attrappe aus echten Federn mit Unterseite aus Filz, Preis per Stück
500.430 **30 cm Ø** ~~12,90~~ **4,95**
- L Weihnachtskugel, 6 cm Ø**, aus schwer entflammbarem, bruchsicherem Kunststoff, mit fest sitzendem Hütchen, Brandschutzklasse B1, Preis per Pack à **24** Stück
500.431 **glänz., kupfergold** **12,95**
501.761 **matt, nachtblau** **12,95**
- M Weihnachtskugel-Set**, aus Glas, Preis per **9tlg.** Set
500.432 **gold** (=0,77/St.) **6,95**

A LED-Dekosterne mit Batterie, zwei unterschiedlich große Sterne aus schwarzem Eisen, geschmückt mit PE-Tannennadeln und einer Micro-LED-Draht-Lichterkette, Batteriebetrieb mit 6-Stunden Timer, 3 x AA (nicht enthalten), Preis per 2tlg. Satz 500.433 **39/78 cm Ø 44,95**

B Metall-Tannenbaum, schwarz, flache platzsparende Form mit Stopper-Noppen, hochwertige Verarbeitung aus 10 mm Rundrohr mit Matt-Lackierung, Preis per Stück 500.434 **22 x 10 cm, 3 Querstangen 19,90**

Standfuß 37 cm breit, 77 cm hoch
501.762 **35 x 15 cm, 6 Streben 26,90**
Standfuß 50 cm breit, 110 cm hoch ~~29,90~~ **26,90**

C Glaskugel-Set 'Eule', 6 cm Ø, kupfer, braun, beige, 3 versch. Designs, Preis per 24tlg. Set 500.436 (=2,08/St.) ~~59,95~~ **49,95**

D Glimmer-Weihnachtskugeln, braun, aus bruchsicherem Kunststoff, mit Glitter umhüllt für festlich schillernde Effekte, mit fest sitzendem Hütchen, Preis per Pack à 6 Stück 500.437 **6 cm Ø (=1,49/St.) 8,95**

E Weihnachtskugel, 6 cm Ø, aus schwer entflammbarem, bruchsicherem Kunststoff, mit fest sitzendem Hütchen, Brandschutzklasse B1, Preis per Pack à 24 Stück 501.764 **kupfergold, matt 12,95**
501.765 **weinrot, glänzend 12,95**

F Teelichtgläser, braun, 7 cm Ø, aus Glas, Preis per 4tlg. Set 500.438 **8 cm hoch (=2,99/St.) 11,95**

F Teelichtgläser
nur **2,99** /Stück



G Flaschenvasen
nur **3,49** /Stück

G Flaschenvasen, braun, 6,5 cm Ø, aus Glas, Preis per 4tlg. Set 501.763 **19 cm hoch (=3,49/St.) 13,95**

Tannen-Aufsteller, grün, aus Kunststoff, Preis per Stück

H 65 x 15 x 35 cm (L x B x H)
500.440 **69,95**

J 28 x 16 x 28 cm (L x B x H)
500.441 **16,95**

K Warenpräsentier-Set, aus glasklarem Acryl, individuelle Anwendungsmöglichkeiten durch vielfältige Kombinationen, um Kratzer auf den Präsentern zu vermeiden, ist eine bunte Schutzfolie angebracht, die sich leicht abziehen lässt, Preis per 4tlg. Set 500.442 **7, 14, 21, 28 cm hoch 55,-**

L Streu Hirsche, gold, aus Holz, Preis per 72tlg. Box 500.443 (=0,15/St.) **10,95**

M Weihnachtskugel, 6 cm Ø, gold, aus schwer entflammbarem, bruchsicherem Kunststoff, mit fest sitzendem Hütchen, Brandschutzklasse B1, Preis per Pack à 24 Stück 500.444 **glänzend (=0,54/St.) 12,95**
501.766 **matt (=0,54/St.) 12,95**



A nur 44,95

ab 19,90

D nur 1,49



nur 0,54

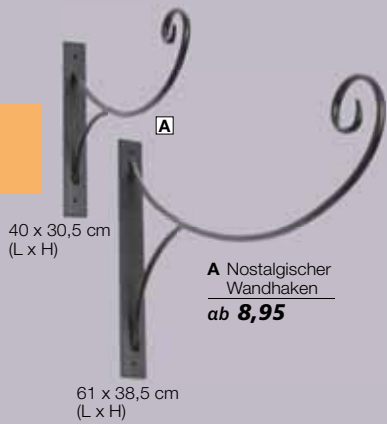

A

A Nostalgischer Wandhaken
ab **8,95**

40 x 30,5 cm
(L x H)

61 x 38,5 cm
(L x H)

B Adventskranz
nur **39,95**



45 cm Ø

D Deko-Kranz 'Eukalyptus'
nur **34,95**



60 cm Ø



100 cm Ø

C Dekoring aus Metall, schwarz
ab **6,95**

60 cm Ø

C

80 cm Ø

E Weiden-Kranz
nur **79,95**



E

80 cm Ø

H Naturzapfen-Kranz
nur **49,95**

45 cm Ø



40 cm Ø

F Weiden-Ast-Kranz
nur **24,95**



40 cm Ø

G Holzkranz mit Sternen
nur **39,95**

J Eukalyptuskranz mit Beeren
nur **39,95**



40 cm Ø

K Holzschale
nur **19,95**



49 cm Ø

A Nostalgischer Wandhaken, opulent geschwungener Vintage-Eisenhaken, 4 cm breite Wandplatte mit Lochbohrungen, Schrauben nicht im Lieferumfang enthalten, Preis per Stück
500.445 **40 x 30,5 cm (L x H)** ~~9,95~~ **8,95**
501.767 **61 x 38,5 cm (L x H)** ~~19,95~~ **17,95**

B Adventskranz, 45cmØ, schwarz, Metall, für 4 Stumpenkerzen, Preis per Stück
500.446 **39,95**

C Dekoring aus Metall, schwarz, Metallring zum Aufhängen und Dekorieren, Preis per Stück
502.654 **60 cm Ø** **7,50**
% ab 6 Stück **6,95**
502.655 **80 cm Ø** **10,95**
% ab 6 Stück **9,95**
502.656 **100 cm Ø** **19,95**
% ab 6 Stück **17,95**

D Deko-Kranz 'Eukalyptus', grün, weiße Beeren, Textil/Kunststoff/ Naturmaterial, halblastisch, Preis per Stück
500.448 **60 cm Ø** ~~39,95~~ **34,95**

E Weiden-Kranz, grau, aus Holz/Weide, Preis per Stück
500.450 **80 cm Ø** **79,95**

F Weiden-Ast-Kranz, gold, aus Holz, 40 cm Ø, Preis per Stück
500.451 **24,95**

G Holzkranz mit Sternen, aus Naturholz, Preis per Stück
500.452 **40 cm Ø** **39,95**

H Naturzapfen-Kranz, braun, aus Naturmaterialien, Preis per Stück
500.453 **45 cm Ø** **49,95**

J Eukalyptuskranz mit Beeren, grün, aus Kunststoff, 40 cm Ø, Preis per Stück
500.454 **39,95**

K Holzschale, gold, Preis per Stück
500.455 **49 cm Ø** **19,95**

shop now



nur **5,95**

E

E

D

B

E

A

F

ab **2,97**

C

A Weiden-Kranz, grau, aus Holz/Weide,
Preis per Stück
500.456 **80 cm Ø** **79,95**

B Adventskranz, 45cmØ, schwarz, Metall,
für 4 Stumpenkerzen, Preis per Stück
500.457 **39,95**

C Dekosäulen Betonoptik 3-er Set,
80-120cm hoch **349,-**
506.208

D Kunstblume Pfingstrose, burgund,
aus Kunststoff, Preis per Stück
500.459 **58 cm lang** **17,05** **16,95**

E Künstliche Rose, 68 cm lang, aus Textil
und Kunststoff, Preis per Stück
500.460 **rot** **6,50** **5,95**
501.768 **cremeweiß** **6,50** **5,95**
501.769 **mauve** **6,50** **5,95**

F Künstlicher Eucalyptus, grün, aus
Kunststoff, Preis per **3er**-Bund
500.462 **60 cm lang** (3,30/St.) **10,88** **9,50**
% ab **6** Stück (2,97/St.) **8,90**

alles für die weihnachtliche Dekoration finden Sie unter

www.decwoerner.com



A
ab **7,90**

nur **19,90**

nur **19,95**

H nur **89,95**

N Lebkuchen „Frau“
nur **35,90**

59 x 42 x 10 cm
(H x B x T)



A Dekostoff „Bretterwand“, grau,
80% Baumwolle, 20% Polyester, einseitig
bedruckt, Preis per m
502.103 **140 cm breit** **9,90**
% ab 10 Stück **8,90**
% ab 30 Stück **7,90**

B Vogelkäfig-Regal, schwarz, Metall,
drei stapelbare Einzelteile, Preis per Stück
502.104 **140 cm hoch** ~~120,-~~ **119,-**

C Tannengirlande beflockt, 30 cm Ø, für
innen, aus Luvi, mit festhaftendem Baum-
woll-Flockmaterial, Preis per Stück
502.105 **270 cm lang** **38,95**

D Streusel-Lebkuchenstern, aus 4 cm
starkem Hartschaum, Vorderseite bunt,
Rückseite schokobraun lackiert,
Preis per Stück
502.106 **30 cm Ø** ~~21,90~~ **19,90**

Schoko Lebkuchenstern, aus Hart-
schaum, lackiert, 6 cm stark, vollplastisch,
Preis per Stück
502.107 **30 cm Ø** **19,90**

E Deko Lebkuchen-Set, 2 verschiedene
Designs im Set, Kunststoff/Metall,
Preis per 2tlg. Set
502.108 **25 cm Ø** (=8,98/St.) ~~29,90~~ **17,95**

F Anhänger-Set, Kunststoff, mit Aufhän-
gung, einseitig verziert, Preis per 3tlg. Set
„Lebkuchen“,
502.109 **9 cm hoch** (=1,98/St.) **5,95**
Lebkuchen-Männchen
502.118 **10 cm hoch** (=3,32/St.) **9,95**

G Schoko Lebkuchenherz, aus Hart-
schaum, lackiert, 6 cm stark, vollplastisch
502.110 **30 cm Ø** **19,90**

H Rote Metall-Laternen, aus lackiertem
Eisen, jeweils mit Tür zum Öffnen und
Henkel, Preis per 3tlg. Satz, 20 x 20 x 45/
16 x 16 x 35/12 x 12 x 24 cm (B x L x H)
502.111 **89,95**

J Metall-Schlitten-Set, zwei unterschied-
lich große Weihnachtsschlitten im nostal-
gischen Look, mit weißer Bemalung und
farblich abgesetzten Kufen, lackiert, Metall
verzinkt, Preis per 2tlg. Satz, 11 x 27 x 17
und 17 x 39 x 24 cm (B x L x H)
502.112 **39,95**

K Lebkuchen-Nikolaus, einseitig bemalter
Nikolaus-Aufsteller aus Hartschaum, Rück-
seite braun, Preis per Stück
502.113 **43 x 50 x 6 cm (B x H x T)** ~~14,90~~ **12,95**
% ab 6 Stück ~~12,90~~ **11,95**

L Lebkuchen „Tanne“, aus Hartschaum,
4 cm stark, vollplastisch, einseitig verziert,
Preis per Stück
502.114 **40 cm hoch** ~~21,90~~ **19,95**

M Fliegenpilz, rot, aus Hartschaum und
Papier, samtige Oberfläche, Preis per Stück
502.115 **13 cm hoch** ~~4,90~~ **2,90**

N Lebkuchen „Frau“, aus Hartschaum,
verziert mit Watte, beglimmert, selbst-
stehend, Preis per Stück
502.116 **59 x 42 x 10 cm** **35,90**

A Weihnachtshänger-Mix, hochwertiges Set aus Weihnachtskugeln und Anhängern, Inhalt: 8x Weihnachtskugeln 8 cm Ø, 1x Schneemann 10 cm hoch, 2x Auto 11 cm lang, 2x Tannen 11 cm hoch, 6x Schneeflocke rot und 6x weiß, je 11 cm Ø, aus bruchsicherem Kunststoff, Preis per **25tig**, Satz 502.119 **22,95**

B Banner ,Weihnachtlicher Kamin und Kranz' 502.120 **75 x 180 cm (B x L)** **24,95**

C Wandregal, 57 cm breit, im Metall-Holz-Mix, naturbelassene Holzplatte mit schöner Maserung, Metallunterbau matt schwarz lackiert, Preis per Stück 502.121 **34,90 14,95**

D Metall-Tannenbaum, flache platzsparende Form mit Stopper-Noppen, hochwertige Verarbeitung aus 10 mm Rundrohr mit Matt-Lackierung, Preis per Stück 506.179 **110 cm hoch** **29,90 26,90**

E Kekse, aus Hartschaum, lackiert, 5 cm stark, Preis per Stück **Spitzbuben-Keks** 502.126 **30 cm Ø** **19,90 17,95**
Butter-Keks S, mit Hagelzucker 502.127 **30 x 25 cm (L x B)** **24,90 19,90**

F Schachtel mit 6 Eiern, täuschend echt aussehende Attrappen aus lebensmittelechtem Kunststoff, Eierschachtel aus Pappe, Preis per Pack 502.128 **9,95**

G Spiegeleier-Duo, täuschend echt aussehende Attrappen aus lebensmittelechtem Kunststoff, Preis per Pack à 2 Stück 502.129 **11 x 15 cm (=4,98/St.)** **9,95**

H Holzläufer 100 cm, als Läufer oder als Dachaufsteller anwendbar, mit Metallscharnieren zum zusammenklappen, Preis per Stück 502.130 **79,90 29,90**



A Weihnachtshänger-Mix
nur **22,95**



E nur **19,90**

E nur **17,95**

C nur **14,95**

A nur **22,95**



45 cm lang

C

Wabenpapier-Hänger
ab **9,90**



A Dekofächer
nur **3,90**
30 cm Ø

E

45 cm lang
65 cm lang

D

80 cm lang

D

60 cm lang

C

67 cm lang



B Dekofächer
„Schneeflocke“
nur **7,95**
50 cm Ø

F

F

40 cm hoch

70 cm hoch

Dekofächer, gefaltete Papierrosetten sind eine schöne Idee um Räume schnell und kostengünstig elegant zu dekorieren. Als Hochzeitsdekoration, Partydeko für Geburtstage, Silvester oder Faschingszeit sowie als Übergangsdeko zwischen Weihnachten und Frühling sind Papierfächer immer ein schöner Blickfang. **Aus imprägniertem, schwer entflammbarem Papier.** Fächer mit Ose, woran die mitgelieferte Aufhänge-Spirale befestigt werden kann. Preis per Stück

A 30 cm Ø
500.463 weiß

~~4,90~~ **3,90**

B „Schneeflocke“, 50 cm Ø
500.464 weiß

7,95

Wabenpapier-Hänger, schöne Weihnachtsdeko aus Wabenpapier! Leichte und preiswerte Lösung - der Deckenhänger lässt sich schnell aufaffan und eignet sich wunderbar als Hängedekoration im Schaufenster oder im Ladengeschäft.

C Ornament, rot
500.465 45 cm lang
501.770 67 cm lang

10,90
16,90

D Ornament, grün
500.466 60 cm lang
501.771 80 cm lang

12,90
16,90

E Zapfen-Ornament, weiß
500.467 45 cm lang
501.772 65 cm lang

9,90
~~14,90~~ **12,95**

F Tanne, grün
500.468 40 cm h./25 cm Ø
501.773 70 cm h./42 cm Ø

9,90
19,95

K Display ‚Merry Christmas‘

nur **12,95**

30 cm Ø



nur **39,95**

A Banner ‚Geschenksack‘, inkl. Aufhängestangen

500.535 **100 x 200 cm (B x L)** **39,95**

B Weihnachtsmann, 180 cm hoch, Fiberglas, lackiert, schwer entflammbar, Standplatte 75 x 15 cm (B x H), Preis per Stück

500.536 **rot/weiß** **990,-**

C Beeren Girlande, 175 cm lang, rot, aus Kunststoff, Preis per Stück

500.537 **39,95**

D Metallbogen mit Licht, schwarz, aus Metall, Preis per Stück

500.538 **230 cm hoch** **149,-**

E Deko Tannenbaum, grün, aus Kunststoff, Preis per Stück

500.539 **45 cm hoch** **17,95**

501.774 **60 cm hoch** **29,95**

F Rote Metall-Laternen, aus lackiertem Eisen, jeweils mit Tür zum Öffnen und Henkel, Preis per 3tlg. Satz, 20 x 20 x 45/16 x 16 x 35/12 x 12 x 24 cm (B x L x H)

500.540 **89,95**

G Künstlicher Beerenzweig rot, Kunstbeeren-Zweig mit hochwertig lackierten Styropor-Beeren, kein Abblättern oder Abfärben der Farbe über einen langen Zeitraum, braun ummantelter, biegbarer Draht, Preis per Stück

500.541 **70 cm lang** **5,95**

H Beerenpick, rot/grün, aus Kunststoff, Preis per Stück

500.542 **56 cm lang** **8,95**

J Deko Figur Weihnachtsmann mit Rentier, aus Metall, Preis per Stück

500.543 **70 x 37 cm (B x H)** ~~59,90~~ **39,90**

K Display ‚Merry Christmas‘, 30 cm Ø, aus Hartschaum, Preis per Stück

507.024 **rot** **12,95**

507.025 **gold** **12,95**



nur **5,95**

ab **17,95**



H Beerenpick

nur **8,95**

56 cm lang



70 x 37 cm (B x H)

J Deko Figur Weihnachtsmann mit Rentier

nur **39,90**



Anwendungsbeispiel

A Rehbock
ab **229,-**

85 cm hoch



D Hirsch
ab **1.349,-**

231 cm hoch

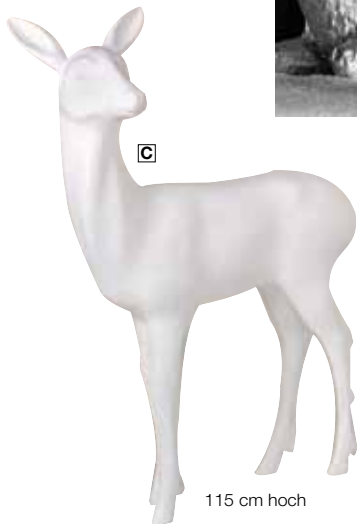

C

115 cm hoch

Reh
ab **319,-**



B

75 cm hoch

Beispielfarben

LEBENSGRÖSSE TIERE

Tiere, aus Fiberglas, vollplastisch, schwer entflammbar, Preis per Stück

A Rehbock, 9 kg
32 x 85 x 70 (B x H x L)
504.000 **weiß** **229,-**
504.001 **gold** **229,-**
504.002 **Wunschfarbe*** **290,-**

Reh, 10 kg
B äsend, 20 x 75 x 80 cm (B x H x L)
504.003 **weiß matt** **329,-**
504.004 **gold** **319,-**
506.182 **Wunschfarbe*** **430,-**

C stehend, 20 x 115 x 90 cm (B x H x L)
504.006 **weiß matt** **329,-**
504.007 **gold** **329,-**
504.008 **Wunschfarbe*** **430,-**

D Hirsch, 56 kg
40 x 231 x 185 cm (B x H x L)
504.009 **weiß** **1.398,-**
504.010 **gold** **1.398,-** **1.349,-**
504.011 **Wunschfarbe*** **1.550,-**

Für alle Artikel dieser Seite gilt:
Ihre Wunschfarbe auf Anfrage. Beachten Sie eine Lieferzeit von 4 - 5 Wochen.

<p>A</p> <p>.14 weiß .00 gold silber rot pink grün .99 Wunschfarbe*</p>	<p>.00 weiß matt .42 gold silber rot eisblau metallic .99 Wunschfarbe*</p>
<p>C</p> <p>.00 weiß matt .42 gold silber rot eisblau metallic .99 Wunschfarbe*</p>	<p>D</p> <p>.54 weiß .00 gold silber grün .99 Wunschfarbe*</p>

Große Auswahl online
www.decowoerner.com





A Weihnachtsmann
ab **990,-**
180 cm groß



B Thron „Barock“
ab **1.390,-**
190 cm hoch

✓ massiv und stabil,
trägt 70 kg



✓ weitere Farben
auf Anfrage

D Gigant-Kugel
ab **495,-**

✓ 100 x 130 cm
(B x H)



C Hocker „Barock“
ab **359,-**
85 cm lang



E Soldat
ab **598,-**
185 cm hoch



E .00 rot/blau

F Soldat
ab **730,-**
185 cm hoch



F .00 rot/blau

G Nussknacker
König
ab **795,-**
185 cm hoch



G .42 gold/braun



G .00 rot/gelb/blau



G .01 dunkelrot/gold



G .83 gold

✓ robust & standfest
✓ 45 kg schwer

A Weihnachtsmann, 80 x 180 x 95 cm (B x H x T), 50 kg, die robuste Fertigung aus schlagfestem, schwer entflammbarem Fiberglas und die hochwertige Lackierung ermöglichen den Einsatz im Außenbereich. ☞
504.012 **rot/weiß** **990,-**
504.013 **Wunschfarbe*** **1.190,-**

Massive und stabile Qualität aus schwer entflammbarem Fiberglas, verziert mit opulenten Löwenköpfen. Gepolstert und mit Stoff bezogen. Bitte beachten Sie: um eventuell gewünschte Brandschutznormen zu erfüllen, wählen Sie bei Ihrer Bestellung den Stoffbezug in B1 Qualität. Unsere Angabe „schwer entflammbar“ bezieht sich nur auf das Material Fiberglas. Eine Montage ist nicht erforderlich. Preis per Stück. ☞

B Thron „Barock“, 92 x 190 cm (B x H), 70 kg, Sitzhöhe 60 cm
504.014 **gold/rot** **1.390,-**
504.015 **Wunschfarbe*** **1.690,-**

C Hocker „Barock“, 50 x 28 x 85 cm (B x H x L), 10 kg
504.016 **gold/rot** **359,-**
504.017 **Wunschfarbe*** **460,-**

D Gigant-Kugel 100 x 130 cm (B x H), 12 kg, mit lackiertem Hütchen sowie stabiler Aufhängeöse aus Metall (25 cm Ø) ist die Riesenkugel auch zum Hängen geeignet. Die robuste Fertigung aus schlagfestem, schwer entflammbarem Fiberglas und die hochwertige Lackierung ermöglichen den Einsatz im Außenbereich. Preis per Stück. ☞
504.018 **rot** **495,-**
504.019 **Wunschfarbe*** **580,-**

Soldat, 63 x 185 cm (B x H), lebensgroße Fiberglas-Statue in stilvollem Erscheinungsbild und edeligem Design. In haloplastischer Ausführung lässt sich der Soldat einfach an die Wand stellen und ist daher ideal für enge Raumverhältnisse. Qualitativ hochwertig gefertigt aus robustem, schwer entflammbarem Fiberglas. Geeignet für den Einsatz im Außenbereich. Standplatte 40 x 15 cm (B x H). ☞

E 13 kg, haloplastisch
504.020 **rot/blau** **598,-**
504.021 **Wunschfarbe*** **750,-**

F 20 kg, vollplastisch
504.022 **rot/blau** **730,-**
504.023 **Wunschfarbe*** **890,-**

G Nussknacker König, 67 x 185 cm (B x H), 45 kg, vollplastisch, Standplatte 52 x 16 cm (B x H), mit beweglichem Knackmechanismus ☞
504.024 **rot/gelb/blau** **795,-**
504.025 **dunkelrot/gold** **795,-**
504.026 **gold/braun** **795,-**
504.027 **gold** **795,-**
504.028 **Wunschfarbe*** **890,-**



✓ beweglicher
Knackmechanismus

Für alle Artikel dieser Seite gilt:
Ihre Wunschfarbe auf Anfrage. Beachten Sie eine Lieferzeit von 4 - 5 Wochen.



A Samtschleife
ab **29,95**



IMPOSANTE SAMT-SCHLEIFEN

A Samtschleife, üppige Dekoschleife aus Samtstoff, mit Drahtaufhängung, Preis per Stück
 504.045 **32 x 40 cm (B x L)** **29,95**
 504.046 **60 x 80 cm (B x L)** ~~52,90~~ **49,90**
 504.047 **70 x 110 cm (B x L)** ~~64,90~~ **59,90**

B Gigant-Schleife, wattierte Samtschleife für innen, formstabil und biegsam durch Drahtverstärkung, Preis per Stück
 504.048 **170 x 220 cm (B x L)** **165,-**

C Gigant-Schleife, wattierte Dekoschleife für innen, aus Samt mit Goldrand, formstabil und biegsam durch Drahtverstärkung, Preis per Stück
 504.049 **150 x 210 cm (B x L)** ~~169,-~~ **149,-**

D Schleife kariert, rot, aus Polyester, Preis per 2tlg. Set
 504.053 **14 cm lang** (=1,98/St.) **3,95**
 Preis per Stück
 504.054 **22 x 26 cm (L x B)** **3,95**
 504.055 **33 x 38 cm (L x B)** **5,95**



B Gigant-Schleife
nur **165,-**



C Gigant-Schleife
nur **149,-**

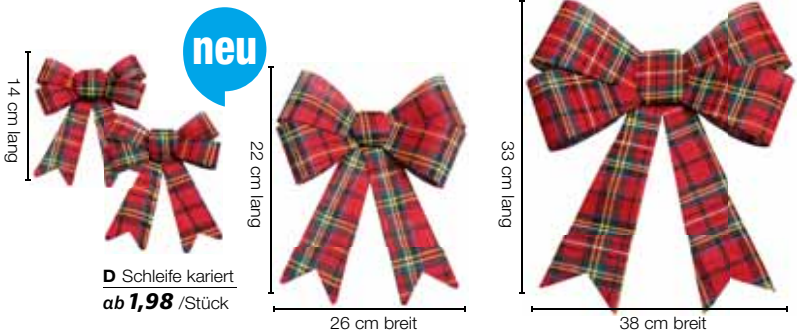

D Schleife kariert
ab **1,98** /Stück

Anwendungsbeispiel

✓ 5 Größen

✓ 3 Farben



A Dekoschleife für Aussen

ab **19,90**

KUNSTSTOFF-SCHLEIFEN

A Dekoschleife für Aussen, diese festliche Schleife im Großformat ist ideal für die weihnachtliche Dekoration von Schau-fenstern, Eingängen oder XXL-Geschenken. Im Innen- und Außenbereich einsetzbar, zum Beispiel als Fassadendekoration. Vorgeformte, starre Schleife aus hochwertiger, schwer entflammbarer 450 my Folie. Handfertigung, dadurch können leichte Abweichungen in Form und Größe entstehen. Preis per Stück.

25 x 15 cm (B x L), 6 cm Bandbreite		
504.056	rot lack	19,90
504.057	gold metallic	24,95 23,90
504.058	silber metallic	24,95 23,90
40 x 35 cm (B x L), 10 cm Bandbreite		
504.064	rot lack	26,95 25,90
504.065	gold metallic	34,95
504.066	silber metallic	34,95
70 x 45 cm (B x L), 15 cm Bandbreite		
504.067	rot lack	36,95 35,90
504.068	gold metallic	49,90
504.069	silber metallic	49,90
80 x 50 cm (B x L), 20 cm Bandbreite		
504.070	rot lack	54,95 53,90
504.071	gold metallic	79,90
504.072	silber metallic	79,90
100 x 70 cm (B x L), 25 cm Bandbreite		
504.073	rot lack	69,90
504.074	gold metallic	98,- 95,90
504.075	silber metallic	98,- 95,90

B Schleife, vorgeformte Schleife mit 4 Schlaufen aus hochwertiger, schwer entflammbarer 200 my Metalliefolie in B1 Qualität, für innen und außen

60 x 80 cm (B x L), Preis per Pack à 5 Stück		
504.076	(=3,98/St.)	25,90 19,90
silber		
504.077	(=2,99/St.)	24,90 14,95
60 x 80 cm (B x L), Preis per Pack à 5 Stück		
504.078	(=3,98/St.)	25,90 19,90

C Dekoschleife für Aussen, vorgeformte irisierende Folienschleife, für innen und außen, mit Befestigungsdraht

15 x 18 cm (B x L), Preis per 2tlg. Set		
504.079	gold (=0,45/St.)	2,90 0,90
504.080	silber (=0,45/St.)	2,90 0,90
27 x 30 cm (B x L), Preis per Stück		
504.081	gold	2,90 0,90



Restposten

B Schleife
ab **2,99** /Stück

C Dekoschleife
ab **0,45** /Stück



A XXL-Glimmerstern, gold, vollplastischer Kunststoff-Stern mit funkelndem Glitzer und Aufhänger, Preis per Stück
 505.578 **80 x 62 cm** ~~46,95~~ **64,90**
 505.579 **100 x 80 cm** ~~74,90~~

B Stern-Hänger, 60 cm lang, 45 cm Ø, schwer entflammbar, mit glänzender Metallic-Beschichtung und Perlon-Aufhänger
 505.580 **rot** **12,95**
 505.581 **gold** **12,95**
 % ab 6 Stück **9,90**

C Stern-Hänger, schwer entflammbar, bestehend aus mehreren, aus einem Stück gestanzten Sternen, mit glänzender Metallic-Beschichtung und Perlon-Aufhänger
48 cm Ø
 505.582 **silber** ~~14,90~~ **12,95**
68 cm Ø
 505.583 **gold** ~~29,95~~ **24,95**

D Stern Mobile, 100 x 40 cm (L x B), Sterne 14 und 30 cm Ø, leichte, funkelnde Lametta-Sterne, befestigt mit unsichtbarem Perlonfaden, Haltestange 25 cm breit mit Aufhängung, Preis per Stück
 505.584 **gold** **19,95**
 505.585 **silber** ~~19,95~~ **18,90**

E Glitter-Sterne, 6 cm Ø, für Tischdeko, Gestecke oder zur Dekoration von Glasvasen und Schalen, Preis per Pack à 12 Stück
 506.265 **gold** (=0,41/St.) **4,95**
 % ab 6 Pack (=0,33/St.) **3,95**

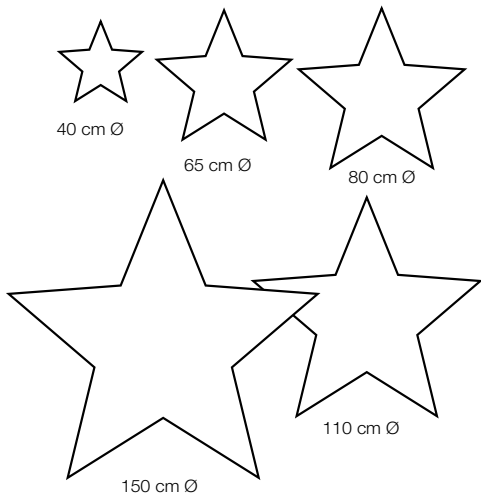

Deko Stern, aus Textil, Preis per Stück

A rot

505.655	40 cm Ø	17,95
505.656	65 cm Ø	19,95
505.657	80 cm Ø	23,- 19,95
505.658	110 cm Ø	39,95
505.659	150 cm Ø	59,95

B gold

505.660	40 cm Ø	17,95
505.661	65 cm Ø	19,95
506.211	80 cm Ø	22,95
505.663	110 cm Ø	29,95 19,95
505.664	150 cm Ø	59,95

C silber

505.665	40 cm Ø	17,95
505.666	65 cm Ø	19,95
505.667	80 cm Ø	24,95
505.668	110 cm Ø	39,95
505.669	150 cm Ø	59,95

D kupfer

505.670	40 cm Ø	17,95
505.671	65 cm Ø	19,95
506.212	80 cm Ø	24,95
505.673	110 cm Ø	39,95
505.674	150 cm Ø	59,95

Sputnik-Stern, Vielseitig einsetzbarer, moderner Dekostern für Silvester und Weihnachtstage. Mit seinen beglimmerten, langen Spitzen wird dieser Dekostern zu einem ganz besonderen Blickfang in Fensterfronten. Als dauerhafte Deko in Clubs oder Bars setzt der Sputnik-Stern futuristische Akzente. Kunststoff in Eis-Optik, mit Öse zum Hängen, zum Zusammenstecken. Preis per Stück.

E silber

505.675	40 cm Ø	14,90
505.676	60 cm Ø	19,90

F gold

505.677	40 cm Ø	14,90 12,95
505.678	60 cm Ø	19,90 14,95



Deko Stern
ab **17,95**



Sputnik-Stern
ab **12,95**



E silber



F gold



A Kartonagen-Satz
„Majestic Metallic“
nur **69,95** /Satz

✓ 8tlg. Satz
✓ 192 cm Gesamthöhe

**AKTIONS
PREIS %**

B Kartonagen XL 8tlg lila 2 Sets
nur **29,95**

Sie erhalten 16 Boxen in je 8 Größen.

A Kartonagen-Satz „Majestic Metallic“, 10 x 10 bis 38 x 38 cm (H x B), riesige Boxen mit Deckel und Metallglanz-Beschichtung, ideal als Dekoration oder als Geschenkverpackung, formstabiler Karton, stapelbar und platzsparend ineinander verstaubar, Preis per **8tlg. Satz**

502.758	rot	69,95
502.759	gold	69,95
502.760	silber	69,95

B Kartonagen XL 8tlg lila 2 Sets, 10 x 10 bis 38 x 38 cm (H x B),
Aktionsangebot: Sie erhalten 2 Sets mit insgesamt 16 großen Boxen in je 8 Größen, diese riesigen, quadratischen Schachteln aus formstabilem Karton sind rundum festlich beglittert und haben einen Deckel, nach Gebrauch platzsparend ineinander schachtelbar

502.762	lila/pink	29,95
---------	------------------	--------------

C Geschenkboxen-Set, 17 x 8 x 5 cm - 30 x 21 x 9 cm (L x B x H), formstabiler Karton mit Allover-Glimmer, hübsche Schleifen auf den Glitzer-Deckeln setzen farbliche Akzente - komplett fertig gestaltet, ohne basteln oder kleben, Preis per **5tlg. Set**

502.763	blau	19,90 14,95
502.764	rot	24,95
502.765	gold	24,95

D Kartonagen-Satz, 18 x 12,7 - 25,5 x 19,3 cm (B x H), formstabiler Karton mit Allover-Glimmer, stapelbar und platzsparend ineinander schachtelbar, Preis per **3tlg. Satz**

502.766	blau	19,90 11,95
502.767	pink	19,90 11,95
502.768	rot	19,90 11,95
502.769	gold	22,95
502.770	silber	22,95



C Geschenkboxen-Set
ab **14,95**

✓ 5tlg. Satz



✓ 3tlg. Satz

D Kartonagen-Satz
ab **11,95**



45 x 45 cm

C XXL-Geschenkbox
nur **179,-**

60 x 60 cm



30 x 30 cm

A Päckchen
ab **11,95**

40 x 40 x 40 cm

B Päckchen,
ab **11,95**

30 x 30 x 30 cm



20 x 20 x 20 cm



✓ Matte Optik

✓ 10tlg. Satz

E Kartonagen-Satz ,Classic'
nur **29,95**

✓ Glänzende Optik



✓ 5tlg. Satz

✓ Metallic-Optik



D

SUPER PREIS
nur **17,95**



XXL-GESCHENK-BOXEN

A Päckchen, gold mit roter Schleife, aus Styropor, Preis per Stück

502.771	20 cm l, 20 cm b, 20 cm h	11,95
502.772	30 cm l, 30 cm b, 30 cm h	29,95
502.773	40 cm l, 40 cm b, 40 cm h	59,95

B Päckchen, rot mit goldener Schleife, aus Styropor, Preis per Stück

502.774	20 cm l, 20 cm b, 20 cm h	11,95
502.775	30 cm l, 30 cm b, 30 cm h	32,95
502.776	40 cm l, 40 cm b, 40 cm h	54,95

C XXL-Geschenkbox für innen, Riesen-Päckchen mit abnehmbaren Gold-Schleifen, aus Karton und Textil, faltbar, 30 x 30, 45 x 45 und 60 x 60 cm, Preis per **3tlg.** Set

502.777 **rot/gold** **179,-**

D Kartonagen-Satz ,Metallic', 16 x 6 x 12 bis 19 x 10 x 22 cm (B x H x L), ideal als Dekoration oder als Geschenkverpackung, formstabiler Karton mit praktischem Deckel, platzsparend ineinander verstaubar,

Preis per 5tlg. Satz		
502.778	rot	17,95
502.779	gold	17,95
502.780	silber	17,95

✓ 4tlg. Satz

F Geschenkboxkartonage
nur **39,95**

✓ Matte Optik



✓ Glänzende Optik



E Kartonagen-Satz ,Classic', 6,5 x 3,5 x 8,5 bis 22 x 9,5 x 31 cm (B x H x L), ideal als Dekoration oder als Geschenkverpackung, formstabiler Karton mit praktischem Deckel, platzsparend ineinander verstaubar,

Preis per 10tlg. Satz		
502.781	rot	35,95 29,95
502.782	weiß	29,95
502.783	gold	35,95 29,95

F Geschenkboxkartonage, 18 x 18 x 18 bis 27 x 27 x 27 cm (L x B x H), 18 x 18 x 18 bis 27 x 27 x 27 cm (L x B x H), metallic, formstabiler Karton, platzsparend ineinander verstaubar, Preis per **4tlg.** Satz

502.784	rot	39,95
502.785	weiß	39,95
502.786	gold	39,95
502.787	silber	39,95



WEIHNACHTSKUGELN

AUSSEN- UND INNENBEREICH

Lassen Sie sich von unserer Größen- sowie Farbvielfalt inspirieren! Finden Sie die perfekten Weihnachtskugeln bei DecoWoerner und überzeugen Sie sich von unseren fairen Preisen. Die Klassiker unter den Weihnachtskugeln sind gleichmäßig rund und mit **glänzendem Lack** beschichtet, **matt verarbeitet** oder mit **Glitter** überzogen für noch mehr Funkeln. Bestellen Sie unsere praktischen Kugelaufhänger in S-Form gleich mit! Am Hütchen der Kugel angebracht, können die Kugeln so am jeweiligen Ast besonders fest eingehängt und jederzeit flexibel umgehängt werden.

GLÄNZEND, SCHWER ENTFLAMMBAR



GLÄNZEND	rot	weinrot	beerenrot	pink	orchidee	lavendel	pflaume	lila	nachtblau	jeansblau	hellblau	salbei	aquagrün	petrol	tannengrün	lime	dunkelgold	gold	champagner	puuder	rosegold	kupferrot	kupfergold	schokobraun	weiß	silber	anthrazit	schwarz
6 cm Ø	●	●	●	●	●	●	●	●	●	●	●	●	●	●	●	●	●	●	●	●	●	●	●	●	●	●	●	●
8 cm Ø	●	●	●	●	●	●	●	●	●	●	●	●	●	●	●	●	●	●	●	●	●	●	●	●	●	●	●	●
10 cm Ø	●	●	●	●	●	●	●	●	●	●	●	●	●	●	●	●	●	●	●	●	●	●	●	●	●	●	●	●
15 cm Ø	●	●	●	●	●	●	●	●	●	●	●	●	●	●	●	●	●	●	●	●	●	●	●	●	●	●	●	●
20 cm Ø	●	●	●	●	●	●	●	●	●	●	●	●	●	●	●	●	●	●	●	●	●	●	●	●	●	●	●	●

GLÄNZEND, aus schwer entflammbarem, bruchsicherem Kunststoff, mit fest sitzendem Hütchen, Brandschutzklasse B1

- 507.063.____ **6 cm Ø**, Preis per Pack à 24 Stück (=0,54/St.) **12,95**
- 507.066.____ **8 cm Ø**, Preis per Pack à 12 Stück (=1,08/St.) **12,95**
- 507.068.____ **10 cm Ø**, Preis per Pack à 6 Stück (=2,33/St.) **13,95**
- 507.069.____ **15 cm Ø**, Preis per Pack à 3 Stück (=5,32/St.) **15,95**
- 507.073.____ **20 cm Ø**, Preis per Stück **14,95**

Bitte ergänzen Sie die Artikelnummer mit der gewünschten Farbnummer (siehe Tabelle).

MATT, SCHWER ENTFLAMMBAR



MATT	rot	weinrot	beerenrot	pink	orchidee	lavendel	pflaume	lila	nachtblau	jeansblau	hellblau	salbei	aquagrün	petrol	tannengrün	lime	dunkelgold	gold	champagner	puuder	rosegold	kupferrot	kupfergold	schokobraun	weiß	silber	anthrazit	schwarz
6 cm Ø	●	●	●	●	●	●	●	●	●	●	●	●	●	●	●	●	●	●	●	●	●	●	●	●	●	●	●	●
8 cm Ø	●	●	●	●	●	●	●	●	●	●	●	●	●	●	●	●	●	●	●	●	●	●	●	●	●	●	●	●
10 cm Ø	●	●	●	●	●	●	●	●	●	●	●	●	●	●	●	●	●	●	●	●	●	●	●	●	●	●	●	●
15 cm Ø	●	●	●	●	●	●	●	●	●	●	●	●	●	●	●	●	●	●	●	●	●	●	●	●	●	●	●	●
20 cm Ø	●	●	●	●	●	●	●	●	●	●	●	●	●	●	●	●	●	●	●	●	●	●	●	●	●	●	●	●

MATT, aus schwer entflammbarem, bruchsicherem Kunststoff, mit fest sitzendem Hütchen, Brandschutzklasse B1

- 507.078.____ **6 cm Ø**, Preis per Pack à 24 Stück (=0,54/St.) **12,95**
- 507.081.____ **8 cm Ø**, Preis per Pack à 12 Stück (=1,08/St.) **12,95**
- 507.082.____ **10 cm Ø**, Preis per Pack à 6 Stück (=2,33/St.) **13,95**
- 507.083.____ **15 cm Ø**, Preis per Pack à 3 Stück (=5,32/St.) **15,95**
- 507.090.____ **20 cm Ø**, Preis per Stück **14,95**

Bitte ergänzen Sie die Artikelnummer mit der gewünschten Farbnummer (siehe Tabelle).

GLIMMER



GLIMMER	rot	weinrot	beerenrot	pink	orchidee	lavendel	pflaume	lila	nachtblau	jeansblau	hellblau	salbei	aquagrün	petrol	tannengrün	lime	dunkelgold	gold	champagner	puuder	rosegold	kupferrot	kupfergold	schokobraun	weiß	silber	anthrazit	schwarz
6 cm Ø	●	●	●	●	●	●	●	●	●	●	●	●	●	●	●	●	●	●	●	●	●	●	●	●	●	●	●	●
8 cm Ø	●	●	●	●	●	●	●	●	●	●	●	●	●	●	●	●	●	●	●	●	●	●	●	●	●	●	●	●
10 cm Ø	●	●	●	●	●	●	●	●	●	●	●	●	●	●	●	●	●	●	●	●	●	●	●	●	●	●	●	●

GLIMMER, aus bruchsicherem Kunststoff, mit Glitter umhüllt für festlich schillernde Effekte, mit fest sitzendem Hütchen

- 507.095.____ **6 cm Ø**, Preis per Pack à 6 Stück (=1,49/St.) **8,95**
- 507.099.____ **8 cm Ø**, Preis per Pack à 6 Stück (=2,16/St.) **12,95**
- 507.100.____ **10 cm Ø**, Preis per Pack à 6 Stück (=2,49/St.) **14,95**

Bitte ergänzen Sie die Artikelnummer mit der gewünschten Farbnummer (siehe Tabelle).

- Weihnachtskugel Aufhänger**, 2 cm lang, Metall, verzinkt, Preis per Pack à 100 Stück
- 504.172 **silber** (=0,04/St.) **3,95**
 - 504.173 **kupfer** (=0,04/St.) **3,95**





001 rot



060 weinrot



033 beerenrot

Weihnachtskugeln
ab **0,54** /Stück
✓ 28 Farben
✓ 5 Größen



097 pink



022 orchidee



037 lavendel



003 pflaume



023 lila



007 nachtblau



006 jeansblau



032 hellblau



098 salbei



009 aquagrün



010 petrol



008 tannengrün



077 lime



083 dunkelgold



042 gold



047 champagner



080 puder



044 rosegold



075 kupferrot



073 kupfergold



088 schokobraun



011 wollweiß / 014 weiß



043 silber



015 anthrazit



018 schwarz

WEIHNACHTSKUGELN GLÄNZEND



Weihnachtskugeln
ab **0,50** /Stück

GLÄNZEND	rot	dunkelrot	brombeer	flieder	pink	lila	puder	erbsengrün	grün	nachtblau	hellblau	eisblau	royalblau	champagner	hellgold	dunkelgold	hellkupfer	kupfer	bronze	nougat	silber	stahlgrau	schwarz	
6 cm Ø	●	●	●		●	●	●	●	●	●	●	●	●	●	●	●	●	●	●	●	●	●	●	●
8 cm Ø	●	●	●		●	●	●	●	●	●	●	●	●	●	●	●	●	●	●	●	●	●	●	●
10 cm Ø	●	●	●		●	●	●	●	●	●	●	●	●	●	●	●	●	●	●	●	●	●	●	●
15 cm Ø	●	●	●		●	●	●	●	●	●	●	●	●	●	●	●	●	●	●	●	●	●	●	●
20 cm Ø	●	●	●	●	●	●	●	●	●	●	●	●	●	●	●	●	●	●	●	●	●	●	●	●

Weihnachtskugeln glänzend, aus bruchsicherem Kunststoff, mit fest sitzendem Hütchen

- 507.118.--- **6 cm Ø**, Preis per Pack à 24 Stück (=0,50/St.) **11,95**
- 507.119.--- **8 cm Ø**, Preis per Pack à 12 Stück (=1,-/St.) **11,95**
- 507.120.--- **10 cm Ø**, Preis per Pack à 6 Stück (=2,16/St.) **12,95**
- 507.121.--- **15 cm Ø**, Preis per Pack à 3 Stück (=4,50/St.) **13,50**
- 507.122.--- **20 cm Ø**, Preis per Stück **14,50**

Bitte ergänzen Sie die Artikelnummer mit der gewünschten Farbnummer (siehe Tabelle).

WEIHNACHTSKUGELN MATT



MATT	rot	dunkelrot	brombeer	flieder	pink	lila	puder	erbsengrün	grün	nachtblau	hellblau	champagner	hellgold	dunkelgold	hellkupfer	kupfer	bronze	nougat	perlmutter	silber	stahlgrau	schwarz	
6 cm Ø	●	●	●		●	●	●	●	●	●	●	●	●	●	●	●	●	●	●	●	●	●	●
8 cm Ø	●	●	●		●	●	●	●	●	●	●	●	●	●	●	●	●	●	●	●	●	●	●
10 cm Ø	●	●	●		●	●	●	●	●	●	●	●	●	●	●	●	●	●	●	●	●	●	●
15 cm Ø	●	●	●		●	●	●	●	●	●	●	●	●	●	●	●	●	●	●	●	●	●	●
20 cm Ø	●	●	●	●	●	●	●	●	●	●	●	●	●	●	●	●	●	●	●	●	●	●	●

Weihnachtskugeln matt, aus bruchsicherem Kunststoff, mit fest sitzendem Hütchen

- 507.124.--- **6 cm Ø**, Preis per Pack à 24 Stück (=0,50/St.) **11,95**
- 507.125.--- **8 cm Ø**, Preis per Pack à 12 Stück (=1,-/St.) **11,95**
- 507.126.--- **10 cm Ø**, Preis per Pack à 6 Stück (=2,16/St.) **12,95**
- 507.127.--- **15 cm Ø**, Preis per Pack à 3 Stück (=4,50/St.) **13,50**
- 507.128.--- **20 cm Ø**, Preis per Stück **14,50**

Bitte ergänzen Sie die Artikelnummer mit der gewünschten Farbnummer (siehe Tabelle).



Weihnachtskugel Aufhänger, 2 cm lang, Metall, verzinkt, Preis per Pack à 100 Stück

- 504.338 **silber** (=0,04/St.) **3,95**
- 504.339 **kupfer** (=0,04/St.) **3,95**



GIGANT-WEIHNACHTSKUGELN AUS KUNSTSTOFF AUSSEN- UND INNENBEREICH



GLÄNZEND

GLÄNZEND				
	rot	bordeaux	gold	silber
Farb-Nr.	001	066	042	043
30 cm Ø	●		●	●
40 cm Ø	●		●	●
50 cm Ø	●	●	●	●

mit Aufhänge-Haken, aus Kunststoff,
Preis per Stück

507.102.---	30 cm Ø, 0,5 kg	45,-
507.103.---	40 cm Ø, 1,5 kg	79,-
507.104.---	50 cm Ø, 2,0 kg	189,-

MATT

MATT			
	rot	gold	silber
Farb-Nr.	001	042	043
30 cm Ø	●	●	●
40 cm Ø	●	●	●
50 cm Ø	●	●	●

mit Aufhänge-Haken, aus Kunststoff,
Preis per Stück

507.112.---	30 cm Ø, 0,5 kg	45,-
507.113.---	40 cm Ø, 1,5 kg	79,-
507.114.---	50 cm Ø, 2,0 kg	189,-

Bitte ergänzen Sie die Artikelnummer
mit der gewünschten Farbrnummer
(siehe Tabelle).

Gigant-Weihnachtskugel

ab **45,-**

#riesig

Große Weihnachtskugeln ziehen alle Blicke auf sich und dürfen ruhig an vielen Stellen ihre Pracht entfalten. Sie spiegeln wunderbar das LED-Licht festlicher Lichterketten wieder und verfehlen ihre Wirkung nicht. Die gigantischen Deko-Kugeln lassen sich einzeln oder in Gruppen auslegen oder aufhängen. Unsere aus Kunststoff gefertigten Weihnachtskugeln sind bruchsicher und somit wunderbar auch für den Außenbereich geeignet. Im Eingangsbereich, Garten oder auf der Terrasse sorgen sie für eine stimmungsvolle Atmosphäre.



001 rot glänzend 001 rot matt 066 bordeaux glänz. 042 gold glänzend 042 gold matt 043 silber glänzend 043 silber matt



6 cm Ø

Weihnachtshänger-Mix Box
ab **0,80** /Stück



Anwendungsbeispiel



8 cm Ø

E Christbaumhänger-Box
nur **0,40** /Stück



3 - 6 cm Ø



10 cm Ø

D Christbaumhänger,
nur **2,08** /Stück



10 cm Ø

F Christbaumhänger-Box
nur **0,30** /Stück



3 - 7,5 cm Ø

G XXL 100tlg. Kugelset
nur **0,30** /Stück

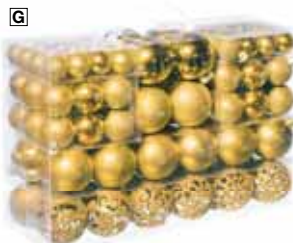

3 - 6 cm Ø



3 - 6 cm Ø



3 - 7,5 cm Ø

CHRISTBAUMHÄNGER AUS KUNSTSTOFF

A Weihnachts Anhänger-Mix Box, 6 cm Ø rosa, hochwertiges Set aus schönen und detailreichen Weihnachtskugeln und Anhängern, Inhalt: 8x Weihnachtskugeln 8 cm Ø, 1x Schneemann 10 cm hoch, 2x Auto 11 cm lang, 2x Tannen 11 cm hoch, 6x Schneeflocke rot und 6x weiß, je 11 cm Ø, aus bruchsicherem Kunststoff mit fest sitzendem Käppchen, Preis per **25tlg.** Satz 502.788 (=0,80/St.) **19,90**

B Weihnachts Anhänger-Mix, rot/weiß/grün, hochwertiges Set aus schönen und detailreichen Weihnachtskugeln und Anhängern, Inhalt: 8x Weihnachtskugeln 8 cm Ø, 1x Schneemann 10 cm hoch, 2x Auto 11 cm lang, 2x Tannen 11 cm hoch, 6x Schneeflocke rot und 6x weiß, je 11 cm Ø, aus bruchsicherem Kunststoff mit fest sitzendem Käppchen, Preis per **25tlg.** Satz 502.789 (=0,92/St.) **22,95**

C Baumschmuck-Sortiment, rot, aus Kunststoff, 8 cm Ø, Preis per **25 tlg.** Set 502.791 (=1,-/St.) **24,95**

D Christbaumhänger, aus Glas, 10 cm Ø, Preis per **12 tlg.** Set 502.792 **rot/weiß** (=2,08/St.) **24,95**
502.793 **dkl.-/h.blau** (=2,08/St.) **24,95**

E Christbaumhänger-Box, 3 - 6 cm Ø, 3 - 14 cm lang, rot/weiß, aus Kunststoff, Preis per **100tlg.** Box 502.794 (=0,40/St.) **39,95**

F Christbaumhänger-Box, 3 - 7,5 cm Ø, gold, aus Kunststoff, Preis per **100tlg.** Box 502.795 **gold** (=0,30/St.) **29,95**
502.796 **rot** (=0,30/St.) **29,95**

G XXL 100tlg. Kugelset gold, 3 - 6 cm, aus Kunststoff, Preis per **100tlg.** Set 502.797 **gold** (=0,30/St.) **29,95**
502.798 **rot** (=0,30/St.) **29,95**

H Weihnachtskugel-Mix, 6x rot matt, 6x rot glänzend, 6x weiß beglimmert, 12x silber glänzend, 6 cm Ø 506.383 (=0,40/St.) **11,90**

H Weihnachtskugel-Mix,
nur **0,40** /Stück

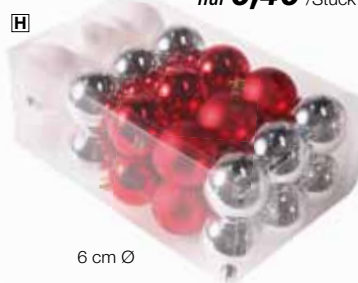

6 cm Ø

**SUPER
PREIS**
ab **0,52** /Stück

✓ 10 Farben, 2 Größen

✓ glänzende und matte Kugeln in einem umweltfreundlichen Aufbewahrungskarton



EDLE WEIHNACHTSKUGELN AUS GLAS

Festlich und stilvoll - Weihnachtskugeln aus Glas. Als dekorativer Weihnachtsbaumschmuck, als Tischdeko oder in einer großen Glasvase, Christbaumkugeln verzaubern uns und sorgen sofort für ein stimmungsvolles Ambiente. Unser Kugelsortiment beinhaltet Glaskugeln mit goldenem oder silberfarbenem, feststehendem Köppchen. Praktisch verpackt in einem umweltfreundlichen und wiederverwendbaren Aufbewahrungskarton.

6 cm Ø, 12 uni matte und 12 uni glänzende Glaskugeln, Preis per Pack à **24** Stück

502.338	rot	(0,52/St.)	12,50
502.339	nachtblau	(0,52/St.)	12,50
502.340	weiß	(0,52/St.)	12,50
502.341	rosé	(0,52/St.)	12,50
502.342	gold	(0,52/St.)	12,50
502.343	silber	(0,52/St.)	12,50
502.344	weinrot	(0,52/St.)	12,50
502.345	puder	(0,52/St.)	12,50
502.346	dunkelgold	(0,52/St.)	12,50
502.347	salbeigrün	(0,52/St.)	12,50

8 cm Ø, 6 uni matte und 6 uni glänzende Glaskugeln, Preis per Pack à **12** Stück

502.348	rot	(1,25/St.)	14,95
502.349	nachtblau	(1,25/St.)	14,95
502.350	weiß	(1,25/St.)	14,95
502.352	rosé	(1,25/St.)	14,95
502.353	gold	(1,25/St.)	14,95
502.354	silber	(1,25/St.)	14,95
502.355	weinrot	(1,25/St.)	14,95
502.356	puder	(1,25/St.)	14,95
502.357	dunkelgold	(1,25/St.)	14,95
502.358	salbeigrün	(1,25/St.)	14,95

A Weihnachtshänger ‚Auto‘
nur **4,95**



8 x 7 cm (B x L),

B Glaskugel-Set ‚Weihnachtsauto‘
nur **4,48** /Stück



8 cm Ø

C Weihnachtskugel ‚Rauten‘
nur **3,75** /Stück



8 cm Ø

D Glas-Weihnachtskugeln ‚Pinguin‘
nur **4,58** /Stück



8 cm Ø

E Christbaumschmuck ‚Pinguin‘
ab **7,95**



7,5 x 11 cm (B x L)

F Christbaumschmuck ‚Rose mit Clip‘
nur **9,95**



9,6 x 2 cm (B x L)

G Christbaumhänger ‚Fliegenpilze‘
ab **6,95**



7 x 9,5 cm (B x L)

H Christbaumhänger ‚Macaron-Turm‘
nur **11,90**



8 x 14,5 cm (B x L)

J Christbaumhänger -Set ‚Macarons‘
nur **3,74** /Stück



5 x 7 cm (B x L)

K Weihnachtskugelhänger
ab **4,95** /Stück



3,5 x 10 cm (B x L)



2,4 x 11,5 cm (B x L)

A Weihnachtshänger ‚Auto‘, 8 x 7 cm (B x L), Glas, mit Aufhänger, Preis per Stück 504.359 ~~5,99~~ **4,95**

B Glaskugel-Set ‚Weihnachtsauto‘, 8 cm Ø, Glas, 1 x matt, 1x glänzend, Preis per 2tlg. Satz 504.360 ~~4,99~~ **8,95** (=~~4,48~~/St.)

C Weihnachtskugel ‚Rauten‘, 8 cm, sehr schön verzierte Christbaumkugeln aus Glas, mit Samt und Glitzer, Preis per 2tlg. Satz 504.361 ~~9,99~~ **7,50** (=~~3,75~~/St.)

D Glas-Weihnachtskugeln ‚Pinguin‘, 8 cm Ø, matte Christbaumkugeln aus Glas mit Pinguinmotiv, schwarze Zeichnung und weißer Glitzer-Schnee, Preis per 2tlg. Satz 504.365 ~~7,99~~ **54,95** (=~~4,58~~/St.)

E Christbaumschmuck ‚Pinguin‘, 7,5 x 11 cm (B x L), hübscher, figürlicher Glasschmuck zum Dekorieren, Sammeln und Verschenken, Preis per Stück 504.366 **8,95** % ab 3 Stück **7,95**

F Christbaumschmuck ‚Rose mit Clip‘, 9,6 x 2 cm (B x L), Glas, Preis per Stück 504.367 **9,95** rosa

G Christbaumhänger ‚Fliegenpilze‘, 7 x 9,5 cm (B x L), hübscher, figürlicher Glasschmuck zum Dekorieren, Sammeln und Verschenken, Preis per Stück 504.368 ~~9,95~~ **7,95** rot/weiß/grün % ab 3 Stück **6,95**

H Christbaumhänger ‚Macaron-Turm‘, 8 x 14,5 cm (B x L), hübscher, figürlicher Glasschmuck zum Dekorieren, Sammeln und Verschenken, Preis per Stück 504.369 **11,90** bunt/pastell

J Christbaumhänger -Set ‚Macarons‘, 5 x 7 cm (B x L), sehr schön verziert und außergewöhnliche Schmuckstücke für eine trendige Weihnachtsdekoration, Christbaumhänger aus Glas, Preis per 4tlg. Satz 504.370 ~~17,99~~ **14,95** bunt/pastell (=~~3,74~~/St.)

Weihnachtskugelhänger, hübscher, figürlicher Glasschmuck zum Dekorieren, Sammeln und Verschenken, Preis per Stück

K ‚Glitzer-Nagellack‘, pink/schwarz 504.374 **3,5 x 10 cm (B x L)** **6,95** % ab 3 Stück **4,95**

L ‚Lipstick‘, pink/gold/schwarz 504.375 **2,4 x 11,5 cm (B x L)** **6,95** % ab 3 Stück **4,95**

noch mehr Auswahl online
www.decowoerner.com



neu

A Weihnachtskugel-Set „Bohemian Flower“
nur **3,33** /Stück

8 cm Ø

neu

B Glaskugel-Set „Eule“
nur **2,08** /Stück

6 cm Ø

neu

Vogel-Set
nur **3,32** /Stück

C **D**

neu

E **F**

Perlenkette
nur **7,95**

2,7 m lang

neu

G

Weihnachtskugel Set
nur **0,77** /Stück

H

J XL-Weihnachtskugel „Ilex“
nur **4,98** /Stück

12 cm Ø

J XL-Weihnachtskugel „Ilex“
nur **4,98** /Stück

12 cm Ø

K Hhänger „Stiefel“
ab **5,95**

7 x 7 cm (B x L)

L Hänger „Weihnachtsmann“
nur **11,90**

7 x 12,5 cm (B x L)

M Hänger „Ilexblatt“
nur **7,90**

6 x 10 cm (B x L)

N Glas-Weihnachtskugel „Nordic“
nur **3,33** /Stück

8 cm Ø

A Weihnachtskugel-Set „Bohemian Flower“, 8 cm Ø, braun/creme, 2 Designs, Hartschaumkern, Emaille-Optik, Preis per 12 Stück
504.376 **bunt** (=3,33/St.) **39,95**

B Glaskugel-Set „Eule“, 6 cm Ø, kupfer, braun, beige, 3 versch. Designs, Preis per 24tlg. Set
504.377 (=2,08/St.) ~~59,95~~ **49,95**

Vogel-Set, aus Styropor, Preis per 3tlg. Set

C 504.378 **gold** (=3,32/St.) **9,95**

D 504.379 **rot** (=3,32/St.) **9,95**

Perlenkette, aus Kunststoff, 2,7 m lang, glänzend, Preis per Stück

E 504.380 **rot** **7,95**

F 504.381 **gold** **7,95**

Weihnachtskugel-Set, aus Glas, Preis per 9tlg. Set

G 504.382 **rot** (=0,77/St.) **6,95**

H 504.383 **gold** (=0,77/St.) **6,95**

J XL-Weihnachtskugel „Ilex“ 12 cm Ø, große Weihnachtsbaumkugeln aus bruch-sicherem Kunststoff, mit Glitzer-Blattmuck und fest sitzendem Hütchen im Antikeisen-Look, Preis per Pack à 3 Stück
504.384 **weiß** (=4,98/St.) ~~29,95~~ **14,95**

K Christbaumhänger „Stiefel“, 7 x 7 cm (B x L), hübscher, figürlicher Glasschmuck zum Dekorieren, Sammeln und Verschenken, Preis per Stück
504.385 **rot/weiß** **6,95**
% ab 3 Stück **5,95**

L Weihnachtskugelhänger „Weihnachtsmann“ 12,5 cm, rot, hübscher, figürlicher Glasschmuck zum Dekorieren, Sammeln und Verschenken, Preis per Stück
504.386 **7 x 12,5 cm (B x L)** **11,90**

M Christbaumhänger „Ilexblatt“, grün, hübscher, figürlicher Glasschmuck zum Dekorieren, Sammeln und Verschenken, Preis per Stück
504.387 **6 x 10 cm (B x L)** ~~41,90~~ **7,90**

N Glas-Weihnachtskugel „Nordic“, rot/weiß, 8 cm Ø, matt, Glas, mit nordischen Mustern und Glitzer, 2 versch. Designs, Preis per 12tlg. Satz
504.388 (=3,33/St.) ~~59,95~~ **39,95**



SCHWER ENTFLAMMB. WEISSTANNE

✓ 180 - 240 cm



MIT LICHT



Art. Nr.	Höhe	unterer Ø	Anzahl Tips*	Gewicht	Anzahl LED	Preis p. Stück
A 503.233	180 cm	106 cm	798	5 kg	250	149,-
A 503.234	210 cm	119 cm	1098	7,5 kg	450	199,-
A 503.235	240 cm	137 cm	1537	11 kg	600	259,-

mit LED-Licht, LED warm, IP44 Trafo, GS, Niedervolt, 150 cm Zuleitung, grünes PVC-Kabel, für außen, Folie schwer entflammbar, inkl. Metallständer

*Tips = Tannenzweig-Endspitzen

DIE MAJESTÄTISCHE



TRADITIONELL

Preiswerte Bäume und Girlanden mit klassischen PVC-Folien-Nadeln in gewohnt hoher DecoWoerner-Qualität.

Schön geschmückte Weihnachtsbäume bringen Stimmung in alle Räume. Groß und zeitlos schön ist diese **majestätische Weißtanne** dank ihrem eleganten Erscheinungsbild. Ausgestattet mit üppigen Luvi-Nadeln in schwer entflammbarer Qualität lässt sich der Weihnachtsbaum leicht schmücken - Weihnachtskugeln und Schmuck kommen hier perfekt zur Geltung. Einfache Aufstellung des Baumes mit wenigen Handgriffen - die Zweige werden nur aufgeklappt und auseinandergedrückt, um unschöne Lücken zu vermeiden. Zum sicheren Aufstellen ist die Kunsttanne mit einem robusten und stabilen Metall-Ständer ausgestattet.

PRÄCHTIGE TANNE



neu im Sortiment

- ✓ 180 - 240 cm
- ✓ volles Tannenkleid
- ✓ abgerundete Spitzen für einen natürlichen Look

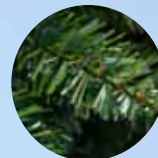

OHNE LICHT



MIT LICHT

AUSLADENDE TANNE



TRADITIONELL

Preiswerte Bäume und Girlanden mit klassischen PVC-Folien-Nadeln in gewohnt hoher DecoWoerner-Qualität.

Dieser prächtiger Tannenbaum mit dichtem Profil gehört zu den beliebtesten Weihnachtsbäumen fürs Fest. Sein volles Nadelkleid aus über 1.000 kräftigen Zweigen eignet sich perfekt für reichlich Baumschmuck. Die Zweige mit traditionellen Nadeln aus PVC-Folie verjüngen sich in Richtung Spitze, was der Tanne einen besonders echten Look verleiht. Die Äste sind mittels Scharnieren am Stamm befestigt. Sie werden beim Aufbau einfach nach unten geklappt und kurz zurecht gedrückt. Fertig.

Art. Nr.	Höhe	unterer Ø	Anzahl Tips*	Anzahl LED	Preis p. Stück
A 505.540	180 cm	124 cm	1038		199,—
A 505.541	210 cm	144 cm	1668		299,—
A 505.542	240 cm	157 cm	2440		399,—
B 505.543	180 cm	124 cm	1038	300	279,—
B 505.545	210 cm	144 cm	1668	350	399,—
B 505.546	240 cm	157 cm	2440	500	549,—

für außen, schwer entflammbar, PVC-Folie (Luvil), inkl. Metallständer

B mit LED-Licht, LED warm, IP44 Trafo, GS, Niedervolt, 150 cm Zuleitung, grünes PVC-Kabel, mit Fuß-Schalter

*Tips = Tannenzweig-Endspitzen



VERSCHNEITE NORDMANNTANNE

neu im Sortiment

✓ 180 - 240 cm

✓ dichtes Nadelkleid

✓ mit weichem Kunstschnee verziert



A

OHNE LICHT



B

MIT LICHT



Art. Nr.	Höhe	unterer Ø	Anzahl Tips*	Anzahl LED	Preis p. Stück
A 505.547	180 cm	116 cm	1068		299,-
A 505.548	210 cm	127 cm	1658		379,-
A 505.549	240 cm	137 cm	2067		549,-
B 505.550	180 cm	116 cm	1068	350	349,-
B 505.551	210 cm	127 cm	1658	500	499,-
B 505.552	240 cm	137 cm	2067	700	699,-

beschnitten, schwer entflammbar, PVC-Folie (Luvi), inkl. Metallständer

B mit LED-Licht, LED warm, IP44 Trafo, GS, Niedervolt, 150 cm Zuleitung, grünes PVC-Kabel, mit Fuß-Schalter

BEFLOCKTE TANNE



TRADITIONELL

Preiswerte Bäume und Girlanden mit klassischen PVC-Folien-Nadeln in gewohnt hoher DecoWoerner-Qualität.

Diese Tanne bringt die Atmosphäre des Winterwaldes in Ihr Zuhause. Durch die Verzierung mit weichem Kunstschnee wirken die hochwertigen PVC-Folien-Nadeln verblüffend natürlich. Besonders stattlich macht sie ihr volles Nadelkleid mit über 1.000 Zweigen. Die Äste sind mit Scharnieren am Stamm befestigt, wodurch sich der Aufbau erleichtert. Einfach Zweige nach unten klappen und leicht in Form drücken, schon steht der Weihnachtsbaum fürs Fest.

*Tips = Tannenzweig-Endspitzen

BESCHNEITE WINTERTANNE



neu im Sortiment

- ✓ 180 - 240 cm
- ✓ mit Kunstschnee verziert
- ✓ extra fein geschnittene PVC-Folien-Nadeln

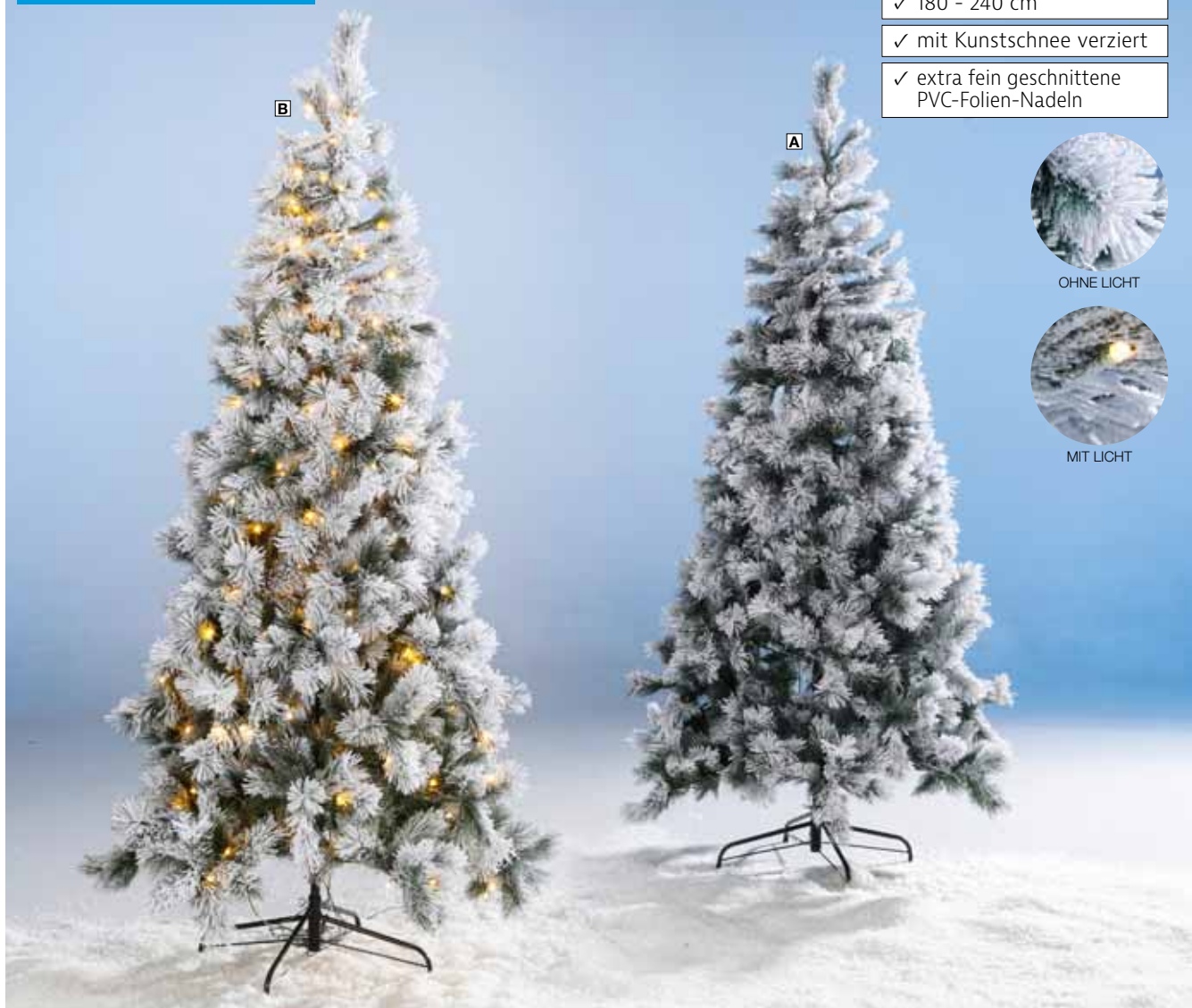

BEFLOCKTE TANNE



TRADITIONELL

Preiswerte Bäume und Girlanden mit klassischen PVC-Folien-Nadeln in gewohnt hoher DecoWoerner-Qualität.

Unsere verschneite Wintertanne bringt garantiert waldigen Charme in Ihr Zuhause. Die extra fein geschnittenen Nadeln aus PVC-Folie wurden mit einer Schicht aus weichem Kunstschnee verziert, was uns von verschneiten Winterwäldern träumen lässt. Durch ihre schmale Silhouette ist die Tanne eine gute Wahl auch für relativ wenig Platz. Besonders schick ist der Baum in Dekorationen im Landhausstil oder ganz klassisch geschmückt mit rot-weißen Weihnachtskugeln.

Art. Nr.	Höhe	unterer Ø	Anzahl Tips*	Anzahl LED	Preis p. Stück
A 505.553	180 cm	93 cm	312		279,-
A 505.554	210 cm	109 cm	468		329,-
A 505.555	240 cm	127 cm	740		579,-
B 505.556	180 cm	93 cm	312	200	299,-
B 505.557	210 cm	109 cm	468	250	399,-
B 505.558	240 cm	127 cm	740	350	599,-

beschneit, schwer entflammbar, PVC-Folie (Luvi), inkl. Metallständer

B mit LED-Licht, LED warm, IP44 Trafo, GS, Niedervolt, 150 cm Zuleitung, grünes PVC-Kabel, mit Fuß-Schalter

*Tips = Tannenzweig-Endspitzen



SCHWER ENTLAMMBARE SLIMLINE-TANNE

✓ 150 - 240 cm

✓ schlanke Form
für enge Räume

OHNE LICHT



MIT LICHT



BESCHNEIT

BESCHNEIT
MIT LICHT

Art. Nr.	Höhe	unterer Ø	Anzahl Tips*	Anzahl LED	Preis p. Stück
A 503.244	150 cm	57 cm	315		69,-
A 503.245	180 cm	80 cm	465		99,-
A 503.246	210 cm	95 cm	675		139,-
A 503.247	240 cm	125 cm	995		179,-
B 503.248	150 cm	57 cm	315	240	229,-
B 503.249	180 cm	80 cm	465	240	249,-
B 503.250	210 cm	95 cm	675	480	299,-
B 503.251	240 cm	125 cm	995	480	339,-
C 503.252	150 cm	57 cm	315		79,-
C 503.253	180 cm	80 cm	465		119,-
C 503.254	210 cm	95 cm	675		169,-
C 503.255	240 cm	125 cm	995		199,-
D 503.256	150 cm	57 cm	315	240	249,-
D 503.257	180 cm	80 cm	465	240	279,-
D 503.258	210 cm	95 cm	675	480	329,-
D 503.259	240 cm	125 cm	995	480	399,-

A + B für innen und außen, grün, schwer entflammbar, Luvi, inkl. Kunststoff-Kreuzfuß

B mit LED-Licht, LED warm, Schutzklasse IP68, GS, 230V, 300 cm Zuleitung mit Konturenstecker, grünes Gummi-Kabel

C + D für innen, beschneit, schwer entflammbar, Luvi, inkl. Kunststoff-Kreuzfuß

D beschneit mit LED-Licht, LED warm, Schutzklasse IP68, GS, 230V, 300 cm Zuleit. mit Konturenstecker, grünes Gummi-Kabel

DIE MODERNE



TRADITIONELL

Preiswerte Bäume und Girlanden mit klassischen PVC-Folien-Nadeln in gewohnt hoher DecoWoerner-Qualität.

Sie haben die Wahl aus 4 Varianten: grünes oder beschneites Nadelkleid, mit oder ohne Beleuchtung. Mit ihrem klassischen, weichen Nadelkleid aus unserer bewährten PVC-Luvi-Folie in satten 2-farbigen Grüntönen verleiht diese Kunsttanne den Feiertagen eine elegante Atmosphäre. Flammhemmende B1-Qualität und auch für öffentliche Bereiche geeignet. Der Aufbau ist einfach: 3 handliche Einzelmodule zusammenstecken. Um die Fülle und Form der Tanne zu erhalten, Zweige mit leichtgängigem Klappmechanismus nach außen klappen, Spitzen sternförmig in Form biegen.

*Tips = Tannenzweig-Endspitzen

SCHWER ENTFLAMMB. TANNENBAUM SLIM



- ✓ 150 - 240 cm
- ✓ schlanke Form für enge Räume



OHNE LICHT



MIT LICHT



DIE SCHLANKE



TRADITIONELL

Preiswerte Bäume und Girlanden mit klassischen PVC-Folien-Nadeln in gewohnt hoher DecoWoerner-Qualität.

Diese schlanke Kunsttanne beeindruckt mit ihrem eleganten Erscheinungsbild. Für das Schmücken von engen Räumen, Treppen oder Eingängen ist diese **Slim Tanne** mit ihrem kleineren Durchmesser perfekt geeignet. Ausgestattet mit üppigem Luvi-Folien-Nadelwerk lässt sich der Weihnachtsbaum leicht schmücken: Weihnachtskugeln und Schmuck kommen perfekt zur Geltung. Einfaches Aufstellen des Baumes mit wenigen Handgriffen - die Zweige sind am Stamm montiert und werden nur aufgeklappt und auseinandergedrückt.

Art. Nr.	Höhe	unterer Ø	Anzahl Tips*	Gewicht	Anzahl LED	Preis p. Stück
A 503.260	150 cm	84 cm	328	2 kg		29,95
A 503.261	180 cm	104 cm	720	4 kg		47,95
A 503.262	210 cm	122 cm	1089	6 kg		69,95
A 503.263	240 cm	140 cm	1575	9 kg		99,95
B 503.264	150 cm	84 cm	328	2,5 kg	120	59,95
B 503.265	180 cm	104 cm	720	4,5 kg	170	99,95
B 503.266	210 cm	122 cm	1089	7 kg	230	125,—
B 503.267	240 cm	140 cm	1575	11 kg	310	159,—

für außen, schwer entflammbar, Luvi, inkl. Metalständer
B mit LED-Licht, LED warm, IP44 Trafo, GS, Niedervolt, 150 cm Zuleitung, grünes PVC-Kabel

*Tips = Tannenzweig-Endspitzen



ALPIN-TANNE BEFLOCKT

✓ 60 - 210 cm

✓ mit Holzstamm

✓ platzsparend



OHNE LICHT



MIT LICHT

PREIS/LEISTUNG
TIPP

A Alpin-Tanne beflockt

ab **22,95**

Art. Nr.	Höhe	unterer Ø	Anzahl Tips*	Gewicht	Anzahl LED	Preis p. Stück
A 503.268	60 cm	30 cm	105	0,9 kg		22,95
A 503.269	90 cm	40 cm	191	1,9 kg		47,50
A 503.270	120 cm	50 cm	337	2,0 kg		89,95
A 503.271	180 cm	80 cm	657	5,0 kg		139,-
A 503.272	210 cm	100 cm	921	7,0 kg		185,-
B 503.273	60 cm	30 cm	105	1,1 kg	50	47,50
B 503.274	90 cm	40 cm	191	2,2 kg	100	77,50
B 503.275	120 cm	50 cm	337	2,9 kg	150	145,-
B 503.276	180 cm	80 cm	657	6,8 kg	250	229,- 215,-
B 503.277	210 cm	100 cm	921	8,5 kg	300	259,- 255,-

für innen, Luvi mit weißem Baumwollflock, inkl. Metallständer

B mit LED-Licht, LED warm, Schutzklasse IP20, GS, Niedervolt, 150 cm Zuleitung mit Eurostecker, grünes PVC-Kabel

DIE SEHENSWERTE



TRADITIONELL

Preiswerte Bäume und Girlanden mit klassischen PVC-Folien-Nadeln in gewohnt hoher DecoWoerner-Qualität.

Sehenswert und unkompliziert!
Unsere beschnittene **Alpin Tanne** zeichnet sich durch bezaubernden Charme aus und empfiehlt sich für die Winter- und Weihnachtsdekoration im Innenbereich. Die Zweige sind direkt am Holzstamm befestigt. Ein Zurechtbiegen der Äste ist nötig, um der Abbildung zu entsprechen.

*Tips = Tannenzweig-Endspitzen

ALPIN-TANNE



- ✓ 60 - 240 cm
- ✓ mit Holzstamm
- ✓ platzsparend

A Alpin-Tanne
ab **18,50**



OHNE LICHT



MIT LICHT



DIE UNKOMPLIZIERTE



TRADITIONELL

Preiswerte Bäume und Girlanden mit klassischen PVC-Folien-Nadeln in gewohnt hoher DecoWoerner-Qualität.

Modern, unkompliziert und platzsparend. Diese extrem schmale Kunsttanne hat eine moderne schlanke Form, die perfekt in kleine Räume passt. Die **Alpin Tanne** nimmt trotz ihrer prächtigen Statur nur wenig Platz auf dem Boden ein. Die Zweige sind direkt am Holzstamm befestigt. Ein Zurechtbiegen der Äste ist nötig, um der Abbildung zu entsprechen.

Art. Nr.	Höhe	unterer Ø	Anzahl Tips*	Gewicht	Anzahl LED	Preis p. Stück
A 503.279	60 cm	33 cm	105	0,6 kg		18,50
A 503.283	90 cm	48 cm	191	1,0 kg		29,50
A 503.284	120 cm	56 cm	337	1,9 kg		49,95
A 503.285	180 cm	81 cm	657	6,0 kg		77,90 74,95
A 503.286	210 cm	102 cm	921	7,9 kg		109,-
A 503.287	240 cm	107 cm	1253	8,5 kg		199,- 185,-
<hr/>						
B 503.288	60 cm	33 cm	105	1,0 kg	50	44,95
B 503.289	90 cm	48 cm	191	1,5 kg	100	67,50
B 503.290	120 cm	56 cm	337	2,5 kg	150	109,-
B 503.291	150 cm	66 cm	475	4,3 kg	200	144,- 139,-
B 503.292	180 cm	81 cm	657	6,3 kg	250	179,-
B 503.293	210 cm	102 cm	921	8,1 kg	300	225,- 209,-
B 503.294	240 cm	107 cm	1253	8,9 kg	450	299,- 249,-

für innen, Luvi, inkl. Metallständer

B mit LED-Licht, LED warm, Schutzklasse IP20, GS, Niedervolt, 150 cm Zuleitung mit Eurostecker, grünes PVC-Kabel

*Tips = Tannenzweig-Endspitzen



SCHWER ENTFLAMMB. NORDMANN-TANNE

- ✓ 150 - 300 cm
- ✓ natürlicher Grünton
- ✓ PE-Folien-Nadelmix in Premium-Qualität



OHNE LICHT

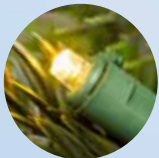

MIT LICHT



A Nordmann-Tanne
ab **179,-**



Art. Nr.	Höhe	unterer Ø	Anzahl Tips*	Gewicht	Anzahl LED	Preis p. Stück
A 503.295	150 cm	109 cm	1247	7,3 kg		179,-
A 503.296	180 cm	122 cm	1653	9,8 kg		269,-
A 503.297	210 cm	132 cm	2149	13,5 kg		319,-
A 503.298	240 cm	145 cm	2677	16,1 kg		449,-
A 503.299	300 cm	160 cm	4587	22,5 kg		769,-
B 503.300	150 cm	109 cm	1247	8,5 kg	150	289,-
B 503.301	180 cm	122 cm	1653	11,3 kg	300	389,-
B 503.302	210 cm	132 cm	2149	15,5 kg	450	509,-
B 503.303	240 cm	145 cm	2677	18,8 kg	550	599,-
B 503.304	300 cm	160 cm	4587	25,5 kg	1000	999,-

für innen, schwer entflammbar, PE-Folien-Mix, Fold-up-System, inkl. Metallständer

B beschneit mit LED-Licht, LED warm, IP20 Trafo, GS, Niedervolt, 150 cm Zuleitung, schwarzes PVC-Kabel

*Tips = Tannenzweig-Endspitzen



C Weiden-Korb Christbaumring, 57 cm Ø unten, 38 cm Ø oben, 28 cm hoch. Dieser Weidenkorb zur dekorativen Verkleidung des Christbaumständers verleiht Ihrem Weihnachtsbaum eine rustikale Note. Der Weidenring besteht aus geflochtenen Weiden.
503.306 **dunkelbraun** **19,95**

UNSERE BESTE



HÖCHSTER ECHTHEITSFAKTOR

Naturgetreue und zum Verwechseln schöne Bäume und Girlanden mit überwiegend PE-Spritzguss-Nadeln für höchsten Echtheitsfaktor.

Die leicht bauchige und unregelmäßige Form der Seitenäste verleiht dieser Kunsttanne ihr originalgetreues, lebendiges Aussehen. Daher ist die **Nordmann-Tanne** bei unseren Kunden sehr beliebt. Durch die in Ebenen angeordneten Zweige und die reiche Benadelung entsteht eine leicht hängende Optik der Zweige, ideal für hängende Schmuckelemente. Die Nadeln aus PE-Folien-Mix im natürlichen Grünton sind von absoluter Premium-Qualität. Sparsame LED-Lichterketten sind in die Zweige der einzelnen Baumelemente eingearbeitet und mittels Steckverbindung einfach miteinander zu verbinden.

SCHLANKE TANNE



neu im Sortiment

- ✓ 180 - 240 cm
- ✓ dichtes Nadelkleid
- ✓ ideal auch bei relativ wenig Platz



OHNE LICHT



MIT LICHT



SCHMALE TANNE



HOHER ECHTHEITSAKTOR

Aufwendig gefertigte Bäume und Girlanden mit einem Mix aus naturgetreuen Spritzguss- und klassischen PVC-Folien-Nadeln für einen hohen Echtheitsfaktor.

Diese wunderschöne schmale Tanne mit leicht konischer Form und dichten Nadeln ist eine gute Wahl auch für relativ wenig Platz. Sie besteht zu ca. 60% aus traditionellen PVC-Folie-Nadeln (für Fülle im Inneren) und ca. 40% hochwertigen PE-Spritzguss-Nadeln als Ergänzung für die äußeren Zweige. Die langen, schlanken Zweige in sattem Grün bringen die Ruhe der Natur nach innen. Dank der Scharnierkonstruktion lässt sich der Baum schnell und stressfrei aufbauen. Äste nach unten klappen. In Form drücken. Fertig.

Art. Nr.	Höhe	unterer Ø	Anzahl Tips*	Anzahl LED	Preis p. Stück
A 505.559	180 cm	91 cm	763		159,-
A 505.561	210 cm	106 cm	1139		259,-
A 505.562	240 cm	121 cm	1600		349,-
B 505.563	180 cm	91 cm	763	300	249,-
B 505.564	210 cm	106 cm	1139	350	349,-
B 505.565	240 cm	121 cm	1600	450	449,-

für außen, schwer entflammbar; PVC-Folie (Luvii) und PE-Spritzguss, inkl. Metallständer
B mit LED-Licht, LED warm, IP44 Trafo, GS, Niedervolt, 150 cm Zuleitung, grünes PVC-Kabel, mit Fuß-Schalter

*Tips = Tannenzweig-Endspitzen



SCHWER ENTFLAMMBARE EDELTANNE

✓ 150 - 240 cm

✓ volles Tannenkleid

✓ naturnahe Optik mit leicht hängenden Zweigen



OHNE LICHT



MIT LICHT

C Christbaumring
nur 29,95

Anwendungsbeispiel

Art. Nr.	Höhe	unterer Ø	Anzahl Tips*	Gewicht	Anzahl LED	Preis p. Stück
A 503.307	150 cm	106 cm	451	5 kg		115,- 98,-
A 503.308	180 cm	132 cm	685	7 kg		154,-
A 503.309	210 cm	142 cm	993	11 kg		189,-
A 503.310	240 cm	152 cm	1387	14 kg		249,-
B 503.311	150 cm	106 cm	451	5,5 kg	150	149,-
B 503.312	180 cm	132 cm	685	8 kg	210	199,-
B 503.313	210 cm	142 cm	993	12 kg	280	269,-
B 503.314	240 cm	152 cm	1387	16 kg	380	349,-

für außen, schwer entflammbar, PE-Folien-Mix, inkl. Metallständer

B mit LED-Licht, LED warm, IP44 Trafo, GS, Niedervolt, 150 cm Zuleitung, grünes PVC-Kabel

*Tips = Tannenzweig-Endspitzen

C Christbaumring, grau, 58 cm Ø unten, 39 cm Ø oben, der Deko-Ring aus Naturrinde als dekorative Verkleidung des Christbaumständers verleiht Ihrem Weihnachtsbaum eine rustikale Note
503.315 **28 cm hoch** **29,95**

DIE NATURNAHE



HOHER ECHTHEITSAKTOR

Aufwendig gefertigte Bäume und Girlanden mit einem Mix aus naturgetreuen Spritzguss- und klassischen PVC-Folien-Nadeln für einen hohen Echtheitsfaktor.

Schön, sauber, sicher - naturnaher Baum mit täuschend echt wirkenden Kunstnadeln! Unsere hochwertige Edeltanne macht alle Jahre wieder Freude und ist optisch kaum von einer echten Tanne zu unterscheiden. Das Farbspiel der Nadeln von kräftigem grün zu hellgrün verleiht dem Baum seine Authentizität und Frische. Lange Zweige im leicht hängenden Stil erzeugen durch die Fülle an Nadeln aus Spritzguss und PVC-Folie ein volles Tannenkleid. Einfaches Aufstellen des Baumes mit wenigen Handgriffen - die Zweige sind am Stamm montiert und werden nur auf-geklappt und auseinander gedrückt, um unschöne Lücken zu schließen. Fertig!



NORDISCHER WEIHNACHTSBAUM



neu im Sortiment

✓ 180 - 240 cm

✓ dichtes Nadelkleid

✓ natürliche Baumform mit zackigen Spitzen



OHNE LICHT



MIT LICHT



NATÜRLICHE TANNE



HÖCHSTER ECHTHEITSFAKTOR

Naturgetreue und zum Verwechseln schöne Bäume und Girlanden mit überwiegend PE-Spritzguss-Nadeln für höchsten Echtheitsfaktor.

Mit seiner stattlichen Silhouette erinnert dieser Weihnachtsbaum an zipfelige Winterwälder im hohen Norden. Inspiriert von europäischen Nadelbäumen verlaufen die Zweige spitz nach außen. Sein Nadelkleid ist aus einer Mischung von hochwertigem PE-Spritzguss-Zweigen und traditionellen PVC-Folienadeln (Luvii) gearbeitet und wirkt damit sehr natürlich. Schnell aufgebaut dank praktischem Klappmechanismus sorgt diese Tanne in jedem Zuhause für ein stimmungsvolles Ambiente.

	Art. Nr.	Höhe	unterer Ø	Anzahl Tips*	Anzahl LED	Preis p. Stück
	A 505.566	180 cm	119 cm	895		279,-
	A 505.567	210 cm	134 cm	1369		379,-
	A 505.568	240 cm	144 cm	1801		479,-
	B 505.569	180 cm	119 cm	895	300	349,-
	B 505.570	210 cm	134 cm	1369	450	499,-
	B 505.571	240 cm	144 cm	1801	600	649,-

für außen, schwer entflammbar, PVC-Folie (Luvii) und PE-Spritzguss, inkl. Metallständer

B mit LED-Licht, LED warm, IP44 Trafo, GS, Niedervolt, 150 cm Zuleitung, grünes PVC-Kabel, mit Fuß-Schalter

*Tips = Tannenzweig-Endspitzen



SCHWER ENTFLAMMBARE DOUGLASTANNE

✓ 150 - 240 cm

✓ realistisch wirkende hell-/dunkelgrüne Nadeln



OHNE LICHT



MIT LICHT



Art. Nr.	Höhe	unterer Ø	Anzahl Tips*	Gewicht	Anzahl LED	Preis p. Stück
A 503.316	150 cm	106 cm	1775	7,0 kg		169,-
A 503.317	180 cm	130 cm	2181	9,5 kg		249,- 239,-
A 503.318	210 cm	137 cm	2693	12,5 kg		299,- 289,-
A 503.319	240 cm	155 cm	3451	19,3 kg		419,- 399,-
B 503.320	150 cm	106 cm	1775	9,8 kg	150	229,-
B 503.321	180 cm	130 cm	2181	11,8 kg	250	339,-
B 503.322	210 cm	137 cm	2693	20,8 kg	300	399,-
B 503.323	240 cm	155 cm	3451	25,5 kg	500	509,- 509,-

für außen, schwer entflammbar, PE-Folien-Mix, inkl. Holzfuß

B mit LED-Licht, LED warm, IP44 Trafo, GS, Niedervolt, 150 cm Zuleitung, grünes PVC-Kabel

DIE BEZAUBERENDE



HÖCHSTER ECHTHEITSFAKTOR

Naturgetreue und zum Verwechseln schöne Bäume und Girlanden mit überwiegend PE-Spritzguss-Nadeln für höchsten Echtheitsfaktor.

Sehr realistisch wirkende Kunsttanne mit hell-/dunkelgrünem Nadelkleid und einer besonders ausladenden Form. Unterschiedlich lange Seitenäste ermöglichen ein angenehmes Schmücken, auch mit größeren Weihnachtskugeln. Voll geschmückt ist die **Douglastanne** eine bezaubernde Weihnachtsdekoration, die für eine tolle, festliche Stimmung sorgen wird. Schneller und einfacher Aufbau dank Metallklappsystem.

*Tips = Tannenzweig-Endspitzen

Christbaumanhänger, hübscher, figürlicher Glasschmuck zum Dekorieren, Sammeln und Verschenken, Preis per Stück

C „Lippenstift“, pink/gold/schwarz
503.324 **2,4 x 11,5 cm (B x L)**
% ab 3 Stück **6,95**
4,95

D „Glitzer-Nagellack“, pink/schwarz
503.328 **3,5 x 10 cm (B x L)**
% ab 3 Stück **6,95**
4,95





SCHWER ENTFLAMMBARE ROTTANNE



✓ 180 / 240 cm

✓ realistisch wirkende
hell-/dunkelgrüne Nadeln

OHNE LICHT



MIT LICHT



DIE LUXURIÖSE



HÖCHSTER ECHTHEITSFAKTOR

Naturgetreue und zum Verwechseln schöne Bäume und Girlanden mit überwiegend PE-Spritzguss-Nadeln für höchsten Echtheitsfaktor.

Imposante Größe und luxuriöses Design - hochwertig und üppig in ihrer Nadel- und Aststruktur wirkt diese Kunsttanne verblüffend realistisch. Durch die in Ebenen angeordneten Zweige kommt die prachtvolle Silhouette voll zur Geltung. Dunkelgrüne PE-Spritzguss-Nadeln mit hellen Akzenten, spitz zulaufende Zweige und die braune Zeichnung am Mittelast lassen unsere **Rottanne** noch natürlicher wirken. Leichter Auf- und Abbau: die Zweige müssen nur in ihre Position gedrückt werden. Ein Zurechtbiegen der Zweige ist kaum erforderlich.

Art. Nr.	Höhe	unterer Ø	Anzahl Tips*	Gewicht	Anzahl LED	Preis p. Stück
A 503.329	180 cm	129 cm	2328	8,5 kg		159,-
A 503.330	240 cm	144 cm	4088	12,3 kg		299,-
B 503.331	180 cm	129 cm	2328	8,5 kg	250	225,- 199,-
B 503.332	240 cm	144 cm	4088	12,3 kg	500	399,- 369,-

für außen, PE-Folien-Mix schwer entflammbar, inkl. Metallständer

B mit LED-Licht, LED warm, IP44 Trafo, GS, Niedervolt, 150 cm Zuleitung, grünes PVC-Kabel

*Tips = Tannenzweig-Endspitzen



C Christbaumhülle, passend für Tannen bis 250 cm Höhe, graue Transporthülle für Christbäume aus strapazierfähigem, leicht zu reinigendem Kunststoff, zum sauberen und bequemen Lagern oder Transportieren von Kunst- und Echttannen, mit Reißverschluss und Kordelzug, wiederverwendbar, Preis per Stück 503.333

% ab 6 Stück

25,-
19,90



WEIHNACHTSSERIE "POINSETTIA" MIT LICHT

**B** Facongirlande „Poinsettia“ab **99,95**180 cm lang
270 cm lang**D** Tannenbaum „Poinsettia“ab **299,-**180 cm hoch
210 cm hoch
240 cm hoch**A** Weihnachtskranz „Poinsettia“nur **149,-**

90 cm Ø außen

C Girlande „Poinsettia“ab **89,95**180 cm lang
270 cm lang**TRADITIONELL**

Preiswerte Bäume und Girlanden mit klassischen PVC-Folien-Nadeln in gewohnt hoher DecoWoerner-Qualität.

Unsere „Poinsettia“-Artikel in Grün und Rot vermitteln Vorfreude auf Weihnachten und sind perfekt um Türen, Fenster oder Geländer festlich zu schmücken. Sie werden vollständig geschmückt geliefert und sind ideal für den Innenbereich in Hotel, Gastronomie oder im Büro. Aus Luvi-Material, geschmückt mit Samtschleifen, Christsternblüten, Kugeln, Zapfen und LED-Lichterkeete. LED warm, PVC-Kabel mit Trafo-Netzteil, mit Eurostecker, 150 cm Zuleitung, 24 V

A Weihnachtskranz, 320 Tips, halbplastisch, 50 LED502.359 **90 cm Ø außen****149,-****B** Facongirlande, 30 cm Ø

126 Tips, 126 LED

502.360 **180 cm lang****99,95**

230 Tips, 150 LED

502.361 **270 cm lang****139,-****C** Girlande

25 cm Ø, 160 Tips, 50 LED

502.362 **180 cm lang****89,95**

35 cm Ø, 200 Tips, 100 LED

502.363 **270 cm lang****99,95****D** Tannenbaum, vollplastisch, inkl. Metallständer

unterer Ø 130 cm, 788 Tips, 15,0 kg,

350 LED

502.364

180 cm hoch**299,-**

unterer Ø 150 cm, 1208 Tips, 450 LED

502.365

210 cm hoch**499,-**

unterer Ø 161 cm, 1708 Tips, 550 LED

502.366

240 cm hoch**599,-**

GIRLANDEN UND KRÄNZE



180 cm lang

150 cm lang

150 cm lang

130 cm lang

150 cm lang

180 cm lang

A Weihnachtsgirlande, grün/silber/gold, halbplastisch, Luvli- und PE, weihnachtlich geschmückt mit Kugeln und Zweigen, Preis per Stück 501.594 **180 cm lang** ~~49,90~~ **34,90**

B Weihnachtsranke, grün/rot, biegbare Tannengirlande mit Kiefernzweigen, echten Zapfen roten Beeren und Kugeln, aus Kunststoff 501.596 **150 cm lang** **24,95**

C Weihnachtsranke, grün/rot, biegbare Tannengirlande mit unterschiedlichen Nadelzweigen und Blättern, roten Beeren, Zapfen und Äpfeln, aus Kunststoff, Preis per Stück 501.597 **150 cm lang** ~~54,90~~ **49,90**

D Künstliche Eukalyptus-Girlande, grün, 130 cm lang, grün, weiße Beeren, Textil/ Kunststoff, Preis per Stück 501.598 **130 cm lang** ~~29,95~~ **24,95**

E Kiefer Mix Ranke, grün, aus Kunststoff, mit Zapfen und Beeren, beschneit Preis per Stück 506.396 **150 cm lang** **34,95**

F Künstliche LED-Tannengirlande mit Batterie, 30 cm Ø, für außen, LED warm, Ranke aus PE-Spritzguss-Zweigen mit roten Beeren, 6h-Timer mit 8-Funktionen, 3x AA Batterien nicht enthalten, Preis per Stück 506.397 **180 cm lang** ~~44,95~~ **34,95**



TANNENGIRLANDEN

SUPER PREIS
ab **9,90**

für aussen und innen

- ✓ Luvi-Material
- ✓ nadeln nicht, vertrocknet nicht
- ✓ einfach in Form zu biegen
- ✓ 17 cm Ø / 30 cm Ø

✓ 270 cm lang

✓ mit Licht

✓ 270 cm lang

✓ 15 cm Ø

✓ 190 cm lang

für aussen und innen

✓ 180 cm lang

✓ Batteriebetrieb

✓ 150 cm lang

✓ 190 cm lang

neu

VOLLPLASTISCHE
TANNENGIRLANDENTRADITIONELLE
NADELN

TRADITIONELL

Preiswerte Bäume und Girlanden mit klassischen PVC-Folien-Nadeln in gewohnt hoher DecoWoerner-Qualität.

Basic, 270 cm lang, für außen, grün, 300 Tips, Zweige aus Luvi-Material, Preis per Stück

A 1,9 kg
504.405 **17 cm Ø** ~~12,90~~ **9,90**
3,6 kg
504.406 **30 cm Ø** **17,90**

B 120 LED, LED warm, 150 cm Zuleitung, 24 V, IP44 Trafo, 8fach kuppelbar
5,5 kg, 7 Watt
504.407 **17 cm Ø** ~~34,90~~ **29,90**
8,7 kg, 4 Watt
504.408 **30 cm Ø** **39,95**

HALBPLASTISCHE
TANNENGIRLANDENNATURALISTISCHE
NADELN

HÖCHSTER ECHTHEITSFAKTOR

Naturgetreue und zum Verwechseln schöne Bäume und Girlanden mit überwiegend PE-Spritzguss-Nadeln für höchsten Echtheitsfaktor.

C - D:

schön gearbeitete Zweige mit Spritzguss-Nadeln aus PE, nach Belieben form- und biegsam, lange haltbar und immer wieder verwendbar, Preis per Stück

190 cm lang, 15 cm Ø

C beschneit, grün/weiß
504.409

34,90

30 cm Ø, grün

D mit LED + Batterie, für außen, 35 LED, mit roten Beeren, 6h-Timer mit 8-Funktionen, 3x AA Batterien nicht enthalten
504.411 **180 cm lang** ~~44,95~~ **34,95**

E Zeder-Ranke, filigran verzweigt, aus Kunststoff, mit Aufhänge-Öse
504.412 **190 cm lang** **69,-**

F Kiefer Mix Ranke, grün, aus Kunststoff, mit Zapfen und Beeren, beschnitten
504.413 **150 cm lang** **34,95**

TANNENGIRLANDEN, -DECKENHÄNGER, -KUGELN

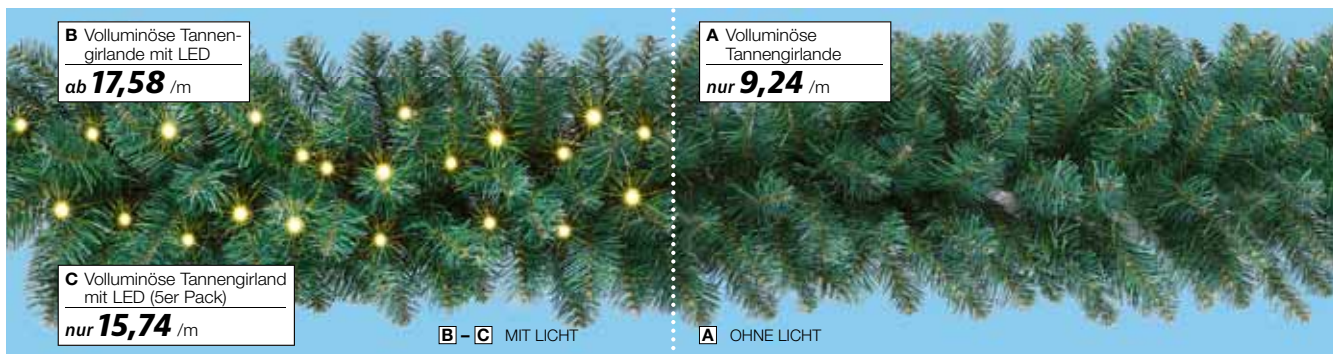

B Volluminiöse Tannengirlande mit LED
ab **17,58** /m

A Volluminiöse Tannengirlande
nur **9,24** /m

C Volluminiöse Tannengirland mit LED (5er Pack)
nur **15,74** /m

B - **C** MIT LICHT

A OHNE LICHT

Art. Nr.	Länge	Ø	Anzahl Tips*	Anzahl LED	Leistung	Preis per m	Preis p. Stück
A 507.007	270 cm	30 cm	220			9,24 /m	24,95
B 507.008	270 cm	30 cm	220	50	1 W	18,50 /m	49,95
B 507.009	540 cm	40 cm	400	70	1,4 W	17,58 /m	94,95
C 507.010	540 cm	40 cm	400	70	1,4 W	15,74 /m	425,-



für aussen und innen

für außen, vollplastisch, Luvi, schwer entflammbar
B-C mit LED-Licht 5fach kuppelbar, LED warm, grünes Kabel, 150 cm Zuleitung, mit Konturenstecker, IP44 Trafo, GS, Niedervolt
C 5er Pack

*Tips = Tannenzweig-Endspitzen



E Tannengirlande mit LED
nur **12,20** /m

D Tannengirlande
nur **4,80** /m

B MIT LICHT

A OHNE LICHT



Art. Nr.	Länge	Ø	Anzahl Tips*	Anzahl LED	Leistung	Preis per m	Preis p. Stück
D 507.011	270 cm	25 cm	200			4,80 /m	12,95
E 507.012	270 cm	25 cm	200	50	1 W	12,20 /m	32,95



für aussen und innen

für außen, vollplastisch, Luvi, schwer entflammbar
D mit LED-Licht, LED warm, grünes Kabel, 150 cm Zuleitung, mit Konturenstecker, IP44 Trafo, GS, Niedervolt

*Tips = Tannenzweig-Endspitzen

F Tannen-Deckenhänger
ab **65,-**

F Tannen-Deckenhänger, grün, Luvi,
249 Tips, 2,8 kg
507.014 **100 cm Ø** **65,-**
507.015 **150 cm Ø** **95,-**

G Tannenkugel, grün, Luvi
507.016 **50 cm, 4,1 kg** **109,-**
507.017 **80 cm, 10 kg** **295,-**

G Tannenkugel
80 cm Ø
nur **295,-**

G Tannenkugel
50 cm Ø
nur **109,-**



100 cm Ø
150 cm Ø

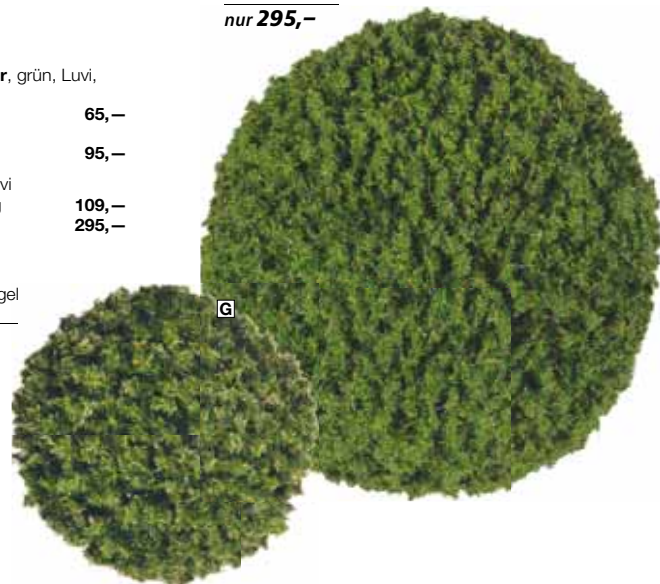

G



TANNENGIRLANDEN



A Girlande Standard, LED
ab **22,20** /lfd. m



Standard

TRADITIONELLE
NADELN

TRADITIONELL

Preiswerte Bäume und Girlanden mit klassischen PVC-Folien-Nadeln in gewohnt hoher DecoWoerner-Qualität.

Art. Nr.	Länge	Ø	Anzahl Tips*	Gewicht	Anzahl LED	kuppelbar	Leistung	Preis per m	Preis p. Stück
A 503.665	270 cm	17 cm	370	1,8 kg	80	16fach	7 Watt	22,20 /m	59,95
A 503.666	270 cm	25 cm	448	2,5 kg	80	16fach	7 Watt	33,31 /m	89,95
A 503.667	270 cm	30 cm	530	3,5 kg	120	10fach	9 Watt	44,07 /m	119,—

mit LED-Licht, Luvi, schwer entflammbar, LED warm, 230 V, grünes Gummi-Kabel, 150 cm Zuleitung, mit Konturenstecker

*Tips = Tannenzweig-Endspitzen

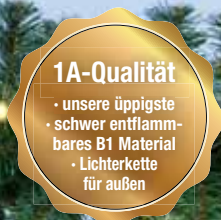

B Girlande Deluxe, LED
ab **36,67** /lfd. m



Deluxe

TRADITIONELLE
NADELN

TRADITIONELL

Preiswerte Bäume und Girlanden mit klassischen PVC-Folien-Nadeln in gewohnt hoher DecoWoerner-Qualität.

Art. Nr.	Länge	Ø	Anzahl Tips*	Gewicht	Anzahl LED	kuppelbar	Leistung	Preis per m	Preis p. Stück
B 503.668	270 cm	20 cm	210	1,7 kg	120	10fach	9 Watt	36,67 /m	99,—
B 503.669	270 cm	25 cm	210	1,9 kg	120	10fach	9 Watt	40,37 /m	109,—
B 503.670	270 cm	30 cm	210	2,5 kg	160	8fach	12 Watt	51,48 /m	139,—

mit LED-Licht, Luvi, schwer entflammbar, LED warm, 230 V, grünes Gummi-Kabel, 150 cm Zuleitung, mit Konturenstecker, dichte Ausführung

*Tips = Tannenzweig-Endspitzen



C Girlande beflokt, LED
nur **27,76** /lfd. m



beflokt

TRADITIONELLE
NADELN

TRADITIONELL

Preiswerte Bäume und Girlanden mit klassischen PVC-Folien-Nadeln in gewohnt hoher DecoWoerner-Qualität.

Art. Nr.	Länge	Ø	Anzahl Tips*	Gewicht	Anzahl LED	Leistung	Preis per m	Preis p. Stück
C 503.671	270 cm	30 cm	220	1,5 kg	50	3 Watt	27,76 /m	74,95

Tannengirlande beschneit, für innen, halplastisch, Luvi, weiß beflokt

F mit LED-Beleuchtung, LED warm, 230 V, schwarzes PVC-Kabel, 150 cm Zuleitung mit Eurostecker

*Tips = Tannenzweig-Endspitzen

TANNENGIRLANDEN



A Girlande Standard
ab **7,37** /lfd. m

Art. Nr.	Länge	Ø	Anzahl Tips*	Gewicht	Preis per m	Preis p. Stück
A 503.673	270 cm	17 cm	370	1,0 kg	7,37 /m	19,90
A 503.674	270 cm	25 cm	448	1,0 kg	9,96 /m	26,90 26,90
A 503.675	270 cm	30 cm	536	1,2 kg	13,67 /m	36,90 36,90
A 503.676	540 cm	17 cm	750	1,9 kg	7,02 /m	37,90 37,90
A 503.677	540 cm	25 cm	896	3,4 kg	9,24 /m	49,90 49,90
A 503.678	540 cm	30 cm	1060	4,7 kg	12,94 /m	69,90 69,90

für außen, vollplastisch, Luvi, schwer entflammbar

Standard



TRADITIONELL

Preiswerte Bäume und Girlanden mit klassischen PVC-Folien-Nadeln in gewohnt hoher DecoWoerner-Qualität.



B Girlande Deluxe
ab **9,22** /lfd. m

Art. Nr.	Länge	Ø	Anzahl Tips*	Gewicht	Preis per m	Preis p. Stück
B 503.679	270 cm	20 cm	210	0,5 kg	9,22 /m	24,90 24,90
B 503.680	270 cm	25 cm	210	0,7 kg	11,07 /m	29,90
B 503.681	270 cm	30 cm	210	0,9 kg	14,80 /m	39,95

für außen, vollplastisch, Luvi, schwer entflammbar, dichte Ausführung

Deluxe



TRADITIONELL

Preiswerte Bäume und Girlanden mit klassischen PVC-Folien-Nadeln in gewohnt hoher DecoWoerner-Qualität.

*Tips = Tannenzweig-Endspitzen



C Girlande beflockt
ab **14,43** /lfd. m

Art. Nr.	Länge	Ø	Anzahl Tips*	Gewicht	Preis per m	Preis p. Stück
C 503.682	180 cm	30 cm	150	0,9 kg	15,53 /m	27,95
C 503.683	270 cm	30 cm	220	1,4 kg	14,43 /m	38,95

für innen, halbplastisch, Luvi, weiß beflockt

beschnitten



TRADITIONELL

Preiswerte Bäume und Girlanden mit klassischen PVC-Folien-Nadeln in gewohnt hoher DecoWoerner-Qualität.

*Tips = Tannenzweig-Endspitzen

SCHWER ENTFLAMMBARE EISZAPFEN-GIRLANDE

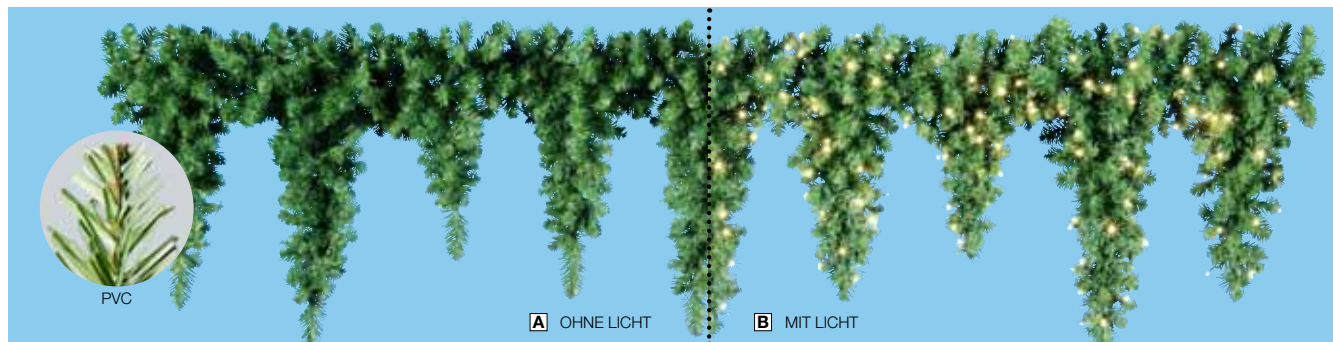

Luvi grün



TRADITIONELL

Preiswerte Bäume und Girlanden mit klassischen PVC-Folien-Nadeln in gewohnt hoher DecoWoerner-Qualität.

Art. Nr.	Länge	Ø	Anzahl Tips*	Gewicht	Anzahl LED	kuppelbar	Preis per m	Preis p. Stück
A 503.236	270 cm	25 cm	607	2,4 kg			29,61 /m	79,95
B 503.237	270 cm	25 cm	607	4,4 kg	200	20fach	73,70 /m	199,—

für außen, schwer entflammbar, Zapfenlänge 50-70 cm, Luvi, vollplastisch

B mit LED-Beleuchtung, LED warm, 230 V, schwarzes Gummi-Kabel, 150 cm Zuleitung mit Konturenstecker

*Tips = Tannenzweig-Endspitzen

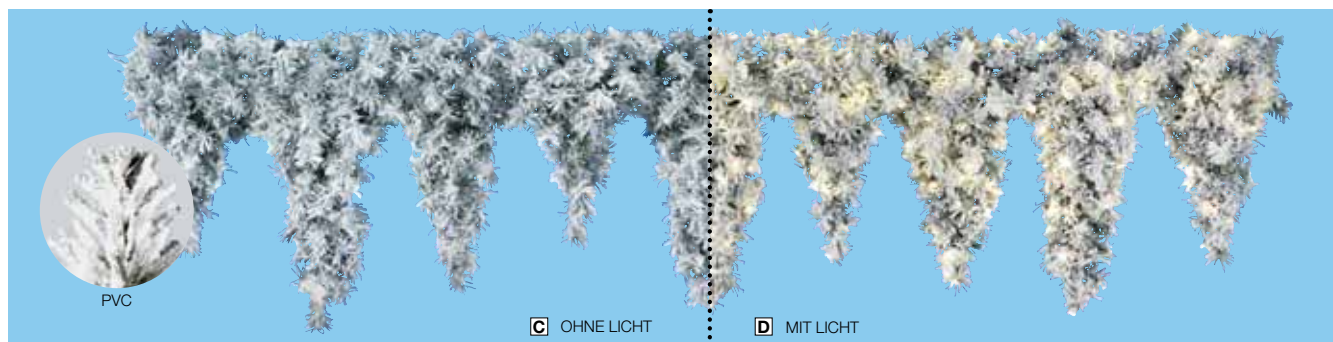

Luvi beflockt



TRADITIONELL

Preiswerte Bäume und Girlanden mit klassischen PVC-Folien-Nadeln in gewohnt hoher DecoWoerner-Qualität.

Art. Nr.	Länge	Ø	Anzahl Tips*	Gewicht	Anzahl LED	kuppelbar	Preis per m	Preis p. Stück
C 503.238	270 cm	25 cm	607	3,4 kg			36,67 /m	99,—
D 503.239	270 cm	25 cm	607	4,9 kg	200	5fach	70,— /m	209,— 189,—

für innen, schwer entflammbar, Zapfenlänge 50-70 cm, Luvi, vollplastisch

D mit LED-Beleuchtung, LED warm, 230 V, schwarzes PVC-Kabel, 150 cm Zuleitung mit Eurostecker

*Tips = Tannenzweig-Endspitzen

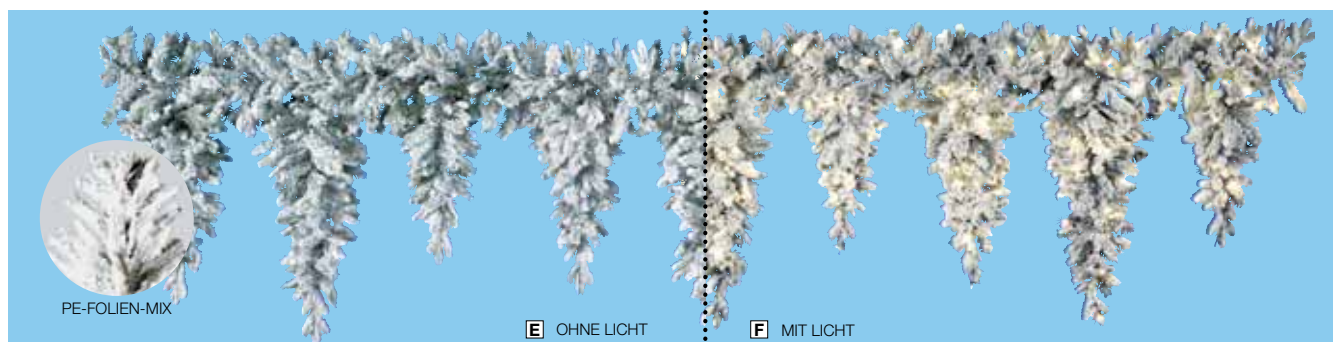

PE-Folien-Mix beflockt



HOHER ECHTHEITSAKTOR

Aufwendig gefertigte Bäume und Girlanden mit einem Mix aus naturgetreuen Spritzguss- und klassischen PVC-Folien-Nadeln für einen hohen Echtheitsfaktor.

Art. Nr.	Länge	Ø	Anzahl Tips*	Gewicht	Anzahl LED	kuppelbar	Preis per m	Preis p. Stück
E 503.240	270 cm	27 cm	1630	4,8 kg			58,89 /m	198,— 159,—
F 503.241	270 cm	27 cm	1630	6,3 kg	200	5fach	99,63 /m	349,— 269,—

für innen, schwer entflammbar, Zapfenlänge 50-70 cm, PE-Folien-Mix, vollplastisch

F mit LED-Beleuchtung, LED warm, 230 V, schwarzes PVC-Kabel, 150 cm Zuleitung mit Eurostecker

*Tips = Tannenzweig-Endspitzen

FACON-GIRLANDE



OHNE LICHT

Art. Nr.	Länge	Ø	Anzahl Tips*	Gewicht	Preis per m	Preis p. Stück
A 503.334	120 cm	14-30 cm	245	0,9 kg	16,63 /m	19,95
A 503.335	180 cm	14-35 cm	290	1,2 kg	14,97 /m	26,95
A 503.336	270 cm	14-40 cm	360	2,1 kg	20,35 /m	54,95
A 503.337	400 cm	14-50 cm	790	3,5 kg	29,75 /m	119,-

für außen und innen, Luvi schwer entflammbar, vollplastisch

*Tips = Tannenzweig-Endspitzen



Standard



TRADITIONELL

Preiswerte Bäume und Girlanden mit klassischen PVC-Folien-Nadeln in gewohnt hoher DecoWoerner-Qualität.



MIT LICHT

Art. Nr.	Länge	Ø	Anzahl Tips*	Gewicht	Anzahl LED	kuppelbar	Leistung	Preis per m	Preis p. Stück
B 503.338	120 cm	14-30 cm	245	1,3 kg	40	32fach	3 Watt	41,63 /m	49,95
B 503.339	180 cm	14-35 cm	290	1,6 kg	40	32fach	3 Watt	44,42 /m	79,95
B 503.340	270 cm	14-35 cm	290	3,7 kg	160	8fach	9 Watt	58,89 /m	159,-
B 503.341	400 cm	14-50 cm	790	5,9 kg	240	4fach	15 Watt	67,25 /m	269,-

mit LED-Licht kuppelbar, für außen, Luvi schwer entflammbar, vollplastisch, LED warm, grünes Gummi-Kabel, 150 cm Zuleitung, 230 V, Konturenstecker, IP44



mit LED-Licht



TRADITIONELL

Preiswerte Bäume und Girlanden mit klassischen PVC-Folien-Nadeln in gewohnt hoher DecoWoerner-Qualität.



BESCHNEIT

Art. Nr.	Länge	Ø	Anzahl Tips*	Gewicht	Preis per m	Preis p. Stück
C 503.342	120 cm	14-30 cm	245	1,0 kg	20,79 /m	24,95
C 503.343	180 cm	14-35 cm	290	1,3 kg	16,64 /m	29,95
C 503.344	270 cm	14-35 cm	360	2,3 kg	22,20 /m	59,95
C 503.345	400 cm	14-50 cm	790	3,8 kg	29,75 /m	119,-

beschneit, für innen, Luvi weiß befockt, vollplastisch

*Tips = Tannenzweig-Endspitzen



beschneit



TRADITIONELL

Preiswerte Bäume und Girlanden mit klassischen PVC-Folien-Nadeln in gewohnt hoher DecoWoerner-Qualität.



TANNEN-KRANZ

A Tannenkranz
Basic
ab **19,90**

✓ 60 cm Ø
✓ halplastisch

✓ 80 cm Ø
✓ vollplastisch

1A-Qualität
 • perfekt in Qualität und Aussehen
 • schwer entflammbares B1 Material
 • extra viele Tips

✓ 60 cm Ø
✓ halplastisch

C Kranz
ab **79,-**

✓ 80 cm Ø
✓ vollplastisch

B Tannenkranz
Basic, LED
ab **36,95**



✓ 90 - 100 cm Ø
✓ vollplastisch



Art. Nr.	Ausführung	Ø	Anzahl Tips*	Gewicht	Anzahl LED	Leistung	Preis p. Stück
A 503.346	halplastisch	60 cm	180	0,6 kg			22,90 19,90
A 503.347	vollplastisch	80 cm	460	2,3 kg			44,90
B 503.348	halplastisch	60 cm	180	0,9 kg	40	3 Watt	36,95
B 503.349	vollplastisch	80 cm	460	2,7 kg	60	3 Watt	64,90 59,90
C 503.350	vollplastisch	90 cm außen, 56 cm innen	339	3,0 kg			99,- 79,-
C 503.351	vollplastisch	100 cm außen, 70 cm innen	453	9,4 kg			199,- 109,-



TRADITIONELL

Preiswerte Bäume und Girlanden mit klassischen Luvi-Nadeln in gewohnt hoher DecoWoerner-Qualität.

Dekokranz zum festlichen Schmücken von Türen oder Tischen während der Weihnachtszeit. Der große Vorteil eines künstlichen Tannenkranzes ist, dass er nicht nadeln und nicht vertrocknet. Metallkranz mit Zweigen aus Luvi Material. Um den angegebenen Durchmesser zu erreichen, einfach die Zweige in Form biegen.

Luvi, grün
B mit LED-Licht, LED warm, schwarzes Kabel, 150 cm Zuleitung, IP44 Trafo, Netzadapter mit Konturenstecker, GS
C für innen und aussen, schwer entflammbar

*Tips = Tannenzweig-Endspitzen

TANNEN-ZWEIGE

Immergrüne und dauerhaft haltbare Tannen-Dekoration im natürlichen Look! Als Zubehör für künstliche Weihnachtsgestecke oder für die weihnachtliche Tischdekoration sind Tannenzweige unverzichtbar und perfekt geeignet für Weihnachtssträuße, Kränze oder Adventsgestecke im Innen- und Außenbereich. Zum Basteln und Stecken lassen sich unsere Dekozweige auch ganz leicht zerschneiden.

A Tannenzweig, täuschend echt aussehender, verzweigter Dekozweig mit PE-Nadeln, Preis per Stück
 ca. 12 cm breit, 13 cm langer Stiel
 502.367 **36 cm lang** **1,99**
 % ab 6 Stück **1,75**

ca. 15 cm breit, 24 cm langer Stiel
 502.368 **66 cm lang** **5,95**
 % ab 6 Stück **5,30**

B Künstlicher Thuja Zweig, ca 15 cm breit, grün, beei, PE-Zweig mit praktischem 10 cm langem Steckstab, Preis per Stück
 502.369 **35 cm lang** **8,95**
 % ab 6 Stück **8,50**

C Kiefern-Zweig, üppiger Zweig aus Kunststoff, Preis per Stück
 502.372 **135 cm lang** **34,90**
 % ab 6 Stück **29,90**

D Künstlicher Tannenzweig beschneit mit Zapfen, beschneiter Tannenzweig aus PE Spritzguss-Zweigen mit echten Mini-Zapfen, Preis per Stück
 502.373 **65 cm Länge** ~~13,50~~ **12,95**

E Tannenzweig, Tannenzweig aus PE Spritzguss-Zweigen, Preis per Stück
 502.374 **110 cm lang** ~~14,90~~ **6,95**

F Künstlicher Tannenzweig Blautanne, naturgetreuer PE-Zweig, Preis per Stück
 502.375 **75 cm lang** **15,90**
 % ab 6 Stück **13,90**

G Tannenzweig mit Zapfen, naturgetreuer PE-Zweig, Preis per Stück
 502.376 **65 cm lang** **17,95**

H Tannenzweig, 65 cm lang, 25 cm breit, Dekozweig mit Glitzer, aus PE Spritzguss-Zweigen, Preis per Stück
 502.377 **Gold** ~~7,50~~ **4,95**
 502.378 **Silber** ~~7,50~~ **4,95**

J Beerenpick, rot/grün, aus Kunststoff, Preis per Stück
 502.379 **56 cm lang** **8,95**

K Kiefer Mix Zweig, grün, aus Kunststoff, mit Zapfen und Beeren, beschneit, Preis per Stück
 502.380 **65 cm hoch** **9,95**

L Illexzweig mit Beeren, grün, aus Kunststoff, Preis per 2tlg. Set
 502.460 **47 cm lang** (=5,98/St.) **11,95**

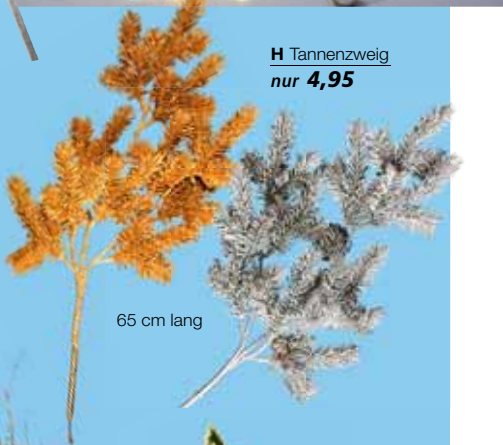
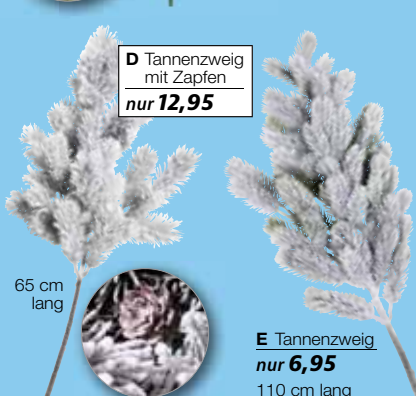

noch mehr Auswahl online
www.decowoerner.com





TISCHBÄUMCHEN



A Deko Tannenbaum
ab **7,95**

45 cm hoch

60 cm hoch

75 cm hoch

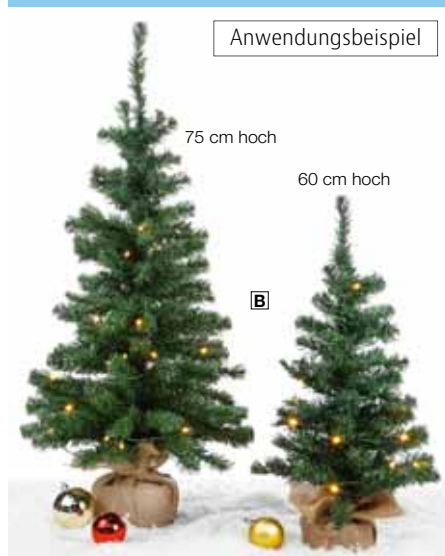

Anwendungsbeispiel

75 cm hoch

60 cm hoch



60 cm hoch

75 cm hoch



C Tisch-Bäumchen
ab **9,95**



80 cm hoch

40 cm hoch

60 cm hoch

A Deko Tannenbaum. Mini-Bäumchen mit dekorativem Juteballen-Fuß, Nadeln aus Luvi-Folie, Preis per Stück
504.414 **45 cm hoch** **7,95**
504.415 **60 cm hoch** **11,95**
504.416 **75 cm hoch** **17,95**

B Deko Tannenbaum mit Licht. grün, aus Kunststoff, mit integriertem Licht, 60 cm hoch, Preis per Stück
504.417 **60 cm hoch** **17,95**
504.418 **75 cm hoch** **26,95**

C Tisch-Bäumchen. aus Luvi, mit Standfuß, schwer entflammbar, Preis per Stück
unterer Ø 30 cm
504.419 **40 cm hoch** **9,95**
unterer Ø 40 cm
504.420 **60 cm hoch** ~~18,95~~ **16,95**
unterer Ø 50 cm
504.421 **80 cm hoch** ~~29,95~~ **24,95**

D Tannen-Aufsteller, grün, aus Kunststoff, 28 x 16 x 28 cm (L x B x H), Preis per Stück
504.422 **16,95**

E Tannen-Aufsteller, grün, aus Kunststoff, 65 x 15 x 35 cm (L x B x H), Preis per Stück
504.423 **69,95**

F Tischdeko LED-Minitannen, mit LED-Draht-Lichterkette beleuchtete, unterschiedlich hohe Bürstenbäumchen, auf Metall-Reisig-Basis fixiert, 3x AA Batterien nicht enthalten, Preis per Stück
504.424 **100 x 30 cm (L x H)** **49,90**

D Tannen-Aufsteller
nur **16,95**



neu

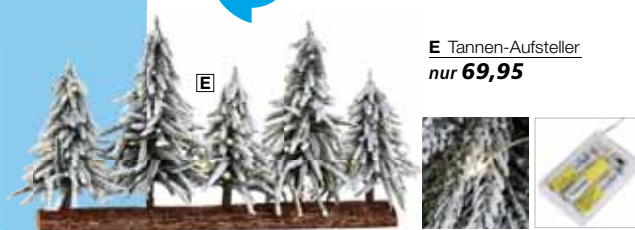

E Tannen-Aufsteller
nur **69,95**

F Tischdeko LED-Minitannen
nur **49,90**

100 x 30 cm (L x H)



TISCHBÄUMCHEN

neu im Sortiment

A Deko Tannenbaum, grün, aus Kunststoff, 45 cm hoch, Preis per Stück 504.425 **17,95**

B Tischbäumchen mit Schleifen und Kugeln, grün, aus Kunststoff, mit roten Schleifen und Kugeln, 60 cm hoch, Preis per Stück 504.427 **27,95**

C Deko Tannenbaum, grün, aus Kunststoff, 60 cm hoch, Preis per Stück 504.428 **29,95**

D Tischbäumchen mit Zuckerstangen und Kugeln, grün, aus Kunststoff, mit rot/weißen Anhängern, 75 cm hoch, Preis per Stück 504.429 **39,95**

E Tischbäumchen mit Zapfen, grün, aus Kunststoff, mit Zapfen und Beeren, ca. 60 cm hoch, beschnitten, Preis per Stück 504.436 **34,95**
% ab 3 Stück **29,95**

F Kiefer Mix Kranz, grün, aus Kunststoff, mit Zapfen und Beeren, 50 cm Ø, beschnitten, Preis per Stück 504.437 **69,95**

noch mehr Auswahl online
www.decowoerner.com



F Kiefer Mix Kranz
nur **69,95**



60 cm Ø



A Deko Tannenbaum
nur **17,95**

45 cm hoch

B Tischbäumchen mit Schleifen und Kugeln
nur **27,95**

60 cm hoch

C Deko Tannenbaum
nur **29,95**

60 cm hoch

D Tischbäumchen mit Zuckerstangen
nur **39,95**

75 cm hoch

E Tischbäumchen mit Zapfen
ab **29,95**

60 cm hoch



HÄNGENDE DECKENTANNEN

**A** MIT LICHT**B** OHNE LICHT**C** MIT LICHT

Art. Nr.	Länge	unterer Ø	Anzahl Tips*	Gewicht	Anzahl LED	Preis p. Stück
A 503.352	300 cm	90 cm	356	7,9 kg	128	349,- 299,-
B 503.353	300 cm	90 cm	214	5,8 kg		299,- 249,-
B 503.354 	400 cm	120 cm	332	8,3 kg		499,- 399,-
C 503.355	300 cm	90 cm	214	6,3 kg	140	399,- 299,-

für innen, vollplastisch, PE, beschneit

A „Kiefer“, mit LED-Licht, LED warm, Eurostecker, 230 V, 130 cm Zuleitung, weißes Kabel**B** „Zeder“, ohne LED-Licht**C** „Zeder“, mit LED-Licht, LED warm, Eurostecker, 230 V, 130 cm Zuleitung, weißes Kabel

Eine geschmackvolle und beeindruckende Weihnachtsdekoration! Setzen Sie in dieser Weihnachtssaison auf Pflanzen und botanische Elemente und gestalten Sie Ihre Location mal etwas anders - statt am herkömmlichen Tannenbaum hängt der Weihnachtsschmuck an einer quer hängenden Deckentanne. Dieser Dekobaum zum Hängen ist ein echter Hingucker. Die beschneiten Zweige aus PE sind naturgetreu gefertigt und direkt am Stamm in weißer Birkenholzoptik befestigt. Die Zweige sind biegsam und lassen sich in die gewünschte Form bringen.

*Tips = Tannenzweig-Endspitzen

WACHSENDER GIGANTBAUM



Das Elementsystem dieser imposanten Kunststanne ermöglicht eine variable Aufstellung von 3,70 bis 12,10 Meter Höhe. Ein spezielles Stecksystem der Zweige sichert den standfesten Einsatz im Innen- und Außenbereich. Aufbau bis 6,1 m ohne Hebegeräte in kürzester Zeit, die Erweiterung der Höhe ist durch zusätzliche Elemente jederzeit möglich. Für höhere Bäume wird ein Hebegerät benötigt.

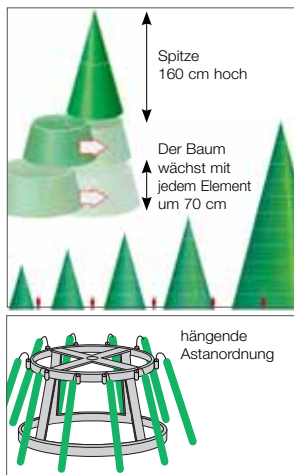

Unsere Komplettleistung umfasst auf Wunsch:

- ✓ Planung
- ✓ Fertigung
- ✓ Dekoration
- ✓ Auf- und Abbau
- ✓ Einlagerung
- ✓ Überarbeitung für die nächste Saison



LIEFERUNG

Die Gigantbäume werden Ihnen zu unseren günstigen Konditionen per Spedition geliefert.



BERATUNG

+49 (0) 71 31 4064-766 - Frau Roth
+49 (0) 71 31 4064-712 - Herr Sauer
projekte@decowoerner.com



✓ 370 - 1210 cm hoch

Höhe	unterer Ø	Artikelnummer ohne Licht	Preis ohne Licht	Artikelnummer LED warm außen	Anzahl LED	Preis LED außen	Artikelnummer LED warm innen	Anzahl LED	Preis LED innen
370 cm	145 cm	A 503.356	1.390,—	B 503.369	1360	2.700,—	C 503.382	1360	2.490,—
440 cm	172 cm	A 503.357	2.050,—	B 503.370	1880	3.700,—	C 503.383	1880	3.490,—
510 cm	199 cm	A 503.358	2.950,—	B 503.371	2640	5.200,—	C 503.384	2640	4.900,—
580 cm	226 cm	A 503.359	3.900,—	B 503.372	3560	6.800,—	C 503.385	3560	6.500,—
650 cm	253 cm	A 503.360	5.150,—	B 503.373	4640	8.950,—	C 503.386	4640	8.500,—
720 cm	280 cm	A 503.361	6.450,—	B 503.374	5880	10.950,—	C 503.387	5880	10.500,—
790 cm	307 cm	A 503.362	7.950,—	B 503.375	7320	13.900,—	C 503.388	7320	12.900,—
860 cm	334 cm	A 503.363	9.750,—	B 503.376	8920	17.500,—	C 503.389	8920	16.500,—
930 cm	361 cm	A 503.364	11.650,—	B 503.377	10680	19.900,—	C 503.390	10680	18.500,—
1000 cm	388 cm	A 503.365	13.650,—	B 503.378	12600	23.400,—	C 503.391	12600	22.100,—
1070 cm	415 cm	A 503.366	15.900,—	B 503.379	14680	27.400,—	C 503.392	14680	25.900,—
1140 cm	442 cm	A 503.367	18.500,—	B 503.380	16960	31.900,—	C 503.393	16960	30.000,—
1210 cm	469 cm	A 503.368	19.000,—	B 503.381	19400	36.000,—	C 503.394	19400	34.000,—

ohne LED-Licht, außen und innen

mit LED-Licht, außen, LED warm, Schutzklasse IP44, GS, 230 V, 150 cm Zuleitung mit Konturenstecker, schwarzes Gummi-Kabel

mit LED-Licht, innen, LED warm, Schutzklasse IP20, GS, 230 V, 150 cm Zuleitung mit Eurostecker, schwarzes PVC-Kabel



Video im Web:
www.decowoerner.com

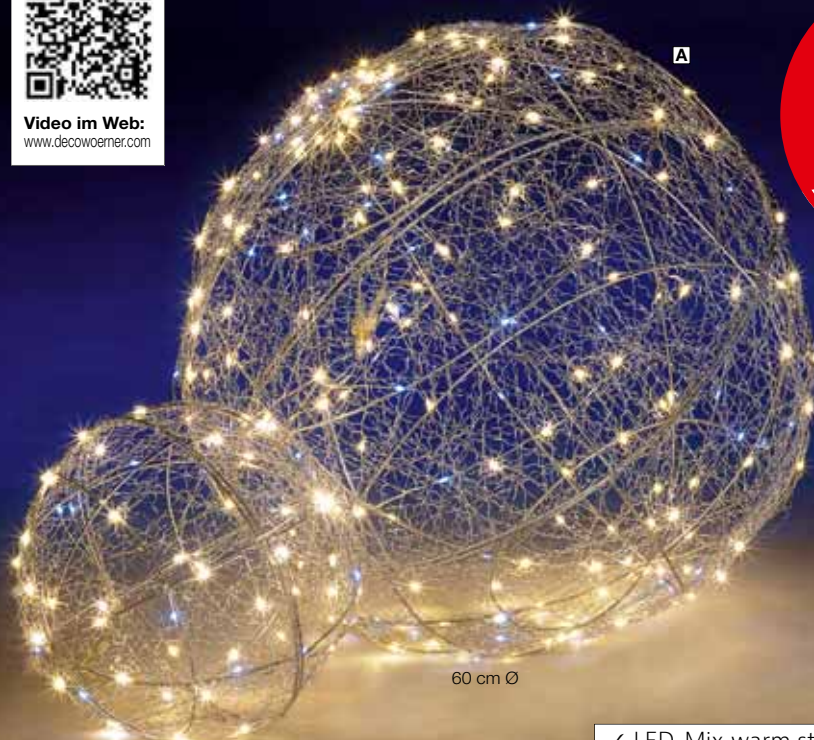

30 cm Ø

60 cm Ø

**SUPER
PREIS**

ab **49,95**

✓ LED-Mix warm stehend
weiß blinkend

45 cm Ø



B LED-Leuchtkugel
ab **39,90**

60 cm Ø

45 cm Ø

25 cm Ø



LED-DRAHT- LEUCHTKUGELN AUßENBEREICH

LED-Leuchtkugel, silber, LED 2 mm Ø, 300 cm Zuleitung, klar, PVC-Kabel, IP 44 Trafo mit Konturenstecker GS, 4,5 V, Diese LED-Leuchtkugel ist ein dekoratives Highlight und eine edle Weihnachtsbeleuchtung in der Weihnachtszeit. Ob als romantische Hintergrundbeleuchtung, Stimmungslicht im Schaufenster oder raffinierte Illumination im Eingangsbereich - die beleuchteten Kugeln kommen in Innen- und Außenbereichen sehr schön zur Geltung. Oberfläche aus feinem, effektivem Silberdraht-Geflecht

A Bling, LED Mix, blinkend, eingearbeitete LED-Mix-Dioden (warm stehend - weiß blinkend), welche ein sehr schönes Lichtspiel erzeugen, 2 zusammensetzbare Hälften

60 LED , 1,75 Watt, 0,4 kg		
502.381	30 cm Ø	49,95
120 LED , 1,75 Watt, 0,9 kg		
502.382	45 cm Ø	89,95
200 LED , 6 Watt, 1,8 kg		
502.383	60 cm Ø	154,-

B mit Perlen, LED warm, eingearbeitetes LED-Fadenlicht mit Micro LED und Kunststoff-Perlen (1,5 cm Ø), welche ein sehr schönes Lichtspiel erzeugen

45 LED , 1,35 Watt, 0,08 kg		
502.384	25 cm Ø	39,90
120 LED , 6 Watt, 0,3 kg		
502.385	45 cm Ø	99,-
200 LED , 6 Watt, 0,6 kg		
502.386	60 cm Ø	169,-



NIEDER VOLT

PVC Kabel

LED-LICHTRING AUSSENBEREICH

A LED-Lichtring. LED warm, 6 Watt, 4,5 V, 300 cm Zuleitung, PVC Kabel, klares Kabel, IP 44 Trafo, Moderner Klassiker für stimmungsvolle Licht-Akzente in der Weihnachtszeit! Die Kombination aus Draht und Licht lässt diesen Leuchtring in jeder Umgebung einfach außergewöhnlich wirken. Flacher 3 mm Metallring mit eingearbeiteter LED-Drahtlichterkette. Netzteil mit Konturenstecker, GS. Für den Außenbereich geeignet.

60 LED 502.387	50 cm Ø	19,95
80 LED 502.388	75 cm Ø	39,90 34,95
104 LED 502.389	100 cm Ø	49,95

LED-LEUCHTKUGEL AUSSENBEREICH

B LED-Leuchtkugel. LED warm, 300 cm Zuleitung, PVC Kabel, klares Kabel, IP 44 Trafo, Moderner Klassiker für stimmungsvolle Licht-Akzente in der Weihnachtszeit! Die Kombination aus Draht und Licht lässt diese Leuchtkugel in jeder Umgebung einfach außergewöhnlich wirken. Die Kugel ist flach zusammenfaltbar, silber lackiert und besteht aus 3 mm Drahtstreben mit eingearbeiteter Micro LED-Drahtlichterkette. Klares PVC-Kabel, Netzteil mit Konturenstecker, GS. Für den Außenbereich geeignet.

144 LED , 4,5 V, 1,3 Watt 502.390	30 cm Ø	24,95
300 LED , 6 V, 6 Watt 502.391	50 cm Ø	69,- 59,95
900 LED , 12 V, 9 Watt 502.392	80 cm Ø	129,- 119,-



✓ Niedervolt

noch mehr Auswahl online
www.decowoerner.com

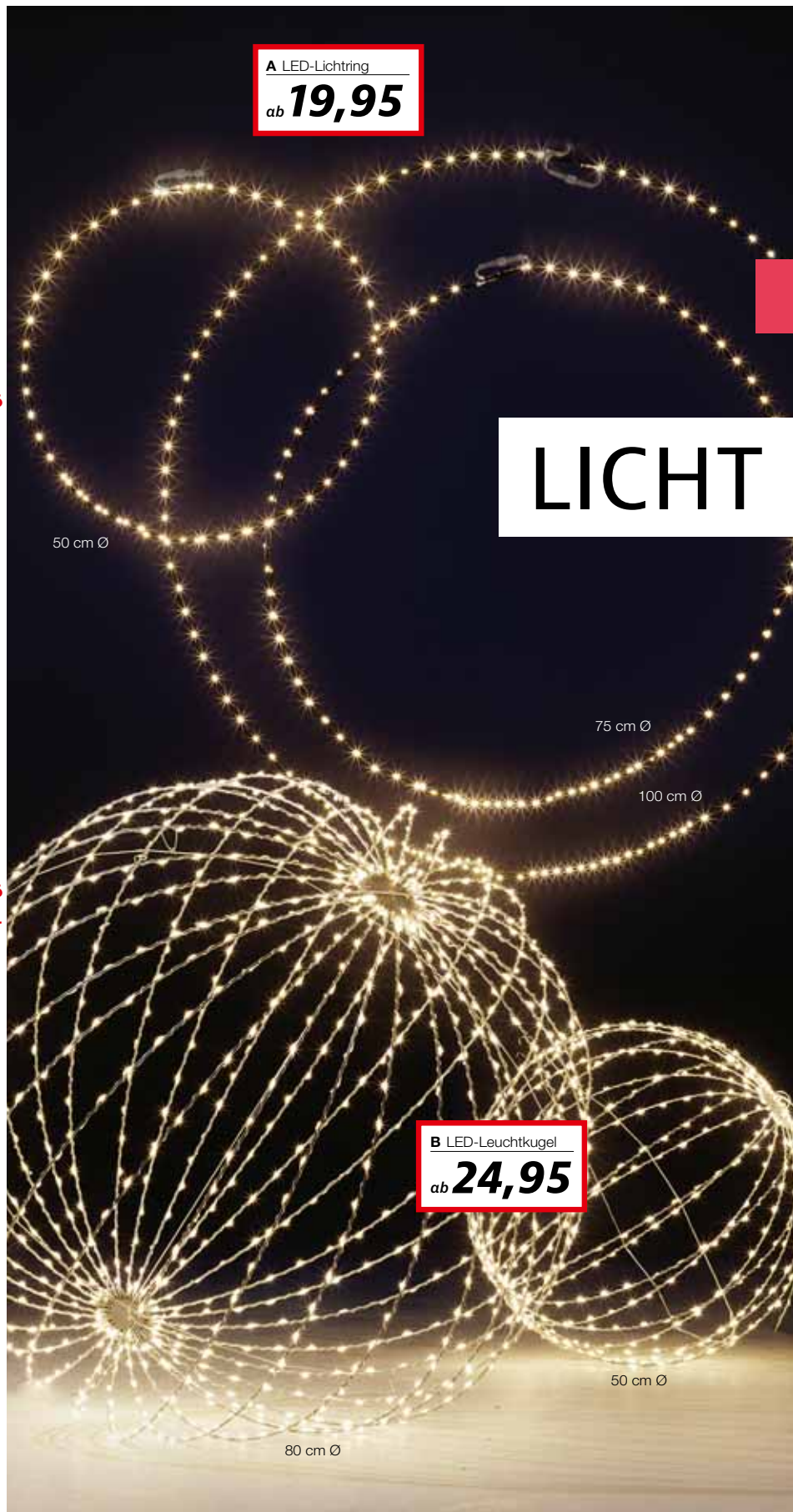

A LED-Lichtring
ab **19,95**

LICHT

B LED-Leuchtkugel
ab **24,95**



A LED-Leuchstern
ab **24,90**

58 cm Ø

38 cm Ø



LED-LEUCHTSTERNE AUSSENBEREICH

A LED-Leuchstern, für außen, weiß, LED warm, 400 cm Zuleitung, IP 44 Trafo, 4,5 V, fünfzackige Sternsilhouette aus weißem 3 mm Metalldraht, umwickelt mit einer Micro-LED-Draht-Lichterkette, zum Aufstellen und Hängen geeignet. Zuleitung aus klarem PVC-Kabel

130 LED, 6 Watt
502.393 **38 cm Ø** **27,95**

175 LED, 9 Watt
502.394 **58 cm Ø** **34,95 24,90**



- ✓ LED warm
- ✓ selbststehend

B LED-Lichtstern
ab **29,90**

38 cm Ø

78 cm Ø

58 cm Ø



LED-LEUCHTSTERNE AUSSENBEREICH

B LED-Lichtstern, 12 cm tief, silber, LED 2 mm Ø, LED warm, 500 cm Zuleitung, IP 44 Trafo mit Konturenstecker GS, Nieder-volt 4,5V, klar, PVC-Kabel, für außen, fünfzackiger, selbst stehender Metall-Stern mit Öse zum Aufhängen, Geflecht aus Silberdraht, GS, Preis per Stück

120 LED, 4 Watt, 0,3 kg
502.395 **38 cm Ø** **34,90 29,90**

120 LED, 4 Watt, 0,5 kg
502.396 **58 cm Ø** **54,90 49,90**

160 LED, 6 Watt, 0,6 kg
502.397 **78 cm Ø** **84,90 79,90**



LED-LICHTSTERN BLINKEND UND LED-LICHTERBÜNDEL KASKADE BLINKEND AUSSENBEREICH

A Blinkender LED Polarstern, LED warm, 24 V, IP 44 Trafo, 5 m Zuleitung, PVC-Kabel, klares Kabel, für außen, Hängestern mit Strahlen in silber, Mix aus stehenden sowie blinkenden, warmweißen LEDs, der Stern wird zusammengeklappt geliefert, die einzelnen Strahlen werden nach außen gebogen um einen 3D-Stern darzustellen
72 LED, 12 blinkend, 4 Watt, 24 Strahlen, je 22 cm lang
 501.459 **45 cm Ø** **22,95**

B Glitzer-Baum, grün, aus Glitzer-Draht, inkl. Holzstandfuß, Preis per Stück
 501.461 **50 cm h./20 cm Ø** ~~16,90~~ **14,95**
 502.138 **80 cm h./30 cm Ø** **49,95**
 502.139 **120 cm h./46 cm Ø** ~~99,-~~ **79,95**

C LED Rahmenbeleuchtung Schneeflocke, weiß, mit Silberfolie umwickelt LED warmweiß
40 cm Ø, 192 LEDs **54,95**
 501.464
72 cm Ø, 336 LEDs **119,95**
 502.140



120 cm lang
200 cm lang
300 cm lang



**SUPER
PREIS**

nur **22,95**

200 cm lang



NIEDER
VOLT

PVC
Kabel

LED-LICHTERBÜNDEL KASKADE BLINKEND AUSSENBEREICH

A LED-Lichterbündel Kaskade blinkend.
LED 3 mm Ø, LED warm, 500 cm Zuleitung,
IP 44 Trafo, 31 V, Trafo-Stecker, für außen,
PVC-Kabel, klares Kabel, silber, Dekobe-
leuchtung mit dezentem Flash-Effekt
(10% blinkend), einzeln fächerbare Streben in
Silbermetallic-Folienoptik, nicht austauschbare
Dioden, 25 cm langer Befestigungs-Stab,
Preis per Stück

440 LED, 8 Watt, 30 Stränge

502.799 **120 cm lang**

680 LED, 10 Watt, 30 Stränge

502.800 **200 cm lang**

900 LED, 12 Watt, 40 Stränge

502.801 **300 cm lang**

~~59,-~~ **55,-**

~~99,-~~ **89,95**

~~149,-~~ **99,-**

B LED Pustebumen-Lichterkette. 7fach
kuppelbar, LED 2 mm Ø, 240 LED, LED warm,
14 Watt, 24 V, IP 44 Trafo, 30 cm Zuleitung,
PVC-Kabel, klares Kabel, für außen, vier
40 cm Ø Pustebumen in Bouquet-Form,
Silberdraht mit je 60 leuchtstarken, integrierten
LEDs, Trafo-Steckernetzteil GS

502.802 **200 cm lang**

~~99,99~~ **22,95**



A LED Lichterbaum

ab **99,95**

✓ extra viel Licht

A LED
Lichterbaum
nur **499,-**
180 cm hoch

A LED
Lichterbaum
nur **159,-**
150 cm hoch

A LED
Lichterbaum
nur **99,95**
120 cm hoch



LED-LICHTBÄUME INNENBEREICH

A LED Lichterbaum. weiß, Kabel weiß, LED warm, 500 cm Zuleitung, mit Schutzstecker, IP 44 Trafo, PVC-Kabel, 8 Watt, 12 V, für innen, weißer Kunststoff-Baum mit filigranen, biegbaren Zweigen und leistungsstarken Micro-LEDs, runde Standplatte im Rindenholz-Design, GS

300 LED 502.398	120 cm hoch	99,95
580 LED 502.399	150 cm hoch	159,-
2000 LED 502.400	180 cm hoch	499,-





NIEDER
VOLT

PVC
Kabel

**SUPER
PREIS**

ab **54,90**

B LED Lichterbaum

nur **24,95**

✓ batteriebetrieben

70 cm
hoch

**A LED
Lichterbaum**

nur **79,95**

160 cm hoch

**A LED
Lichterbaum**

nur **119,-**

210 cm hoch

**A LED
Lichterbaum**

nur **54,90**

125 cm hoch

A LED Lichterbaum, LED warm, 300 cm Zuleitung, mit Schuko-Stecker, IP 44 Trafo, Kabel schwarz, PVC-Kabel, 24 V, für innen, beschneider Kunststoff-Baum mit dunkler Rindenoptik und standfestem Stufensockel

64 LED, 4 Watt, 2,8 kg
502.141 **125 cm hoch** **54,90**

86 LED, 5 Watt, 3,8 kg
502.142 **160 cm hoch** **79,95**

132 LED, 8 Watt, 6,5 kg
502.143 **210 cm hoch** **119,-**



Batterie

B LED Batterie-Lichterbaum, 2 Watt, 1 kg, LED warm, 36 LED, 4,5 V, für innen, Kunststoff-Baum mit standfestem Stufensockel, Ein- und Ausschalter am Sockel, batteriebetrieb 3x 1,5V Typ AA (nicht enthalten), Preis per Stück

502.144 **70 cm hoch** ~~27,90~~ **24,95**



A LED Birke

nur **139,-**

210 cm hoch



LED-LICHTBÄUME

INNENBEREICH

A LED Birke, weiß, LED warm, 300 cm Zuleitung, Kabel schwarz, mit Schukostecker, IP 44 Trafo, PVC- Kabel, 12 V, für innen, Kunststoff-Baum mit biegbaren Zweigen in Birkenoptik, mit standfestem Stufensockel, GS, Preis per Stück

64 LED , 2,5 kg, 5 Watt	120 cm hoch	64,95
502.401		
84 LED , 3,0 kg, 5 Watt	160 cm hoch	98,-
502.402		
132 LED , 5,0 kg, 8 Watt	210 cm hoch	139,-
502.403		



noch mehr Auswahl online

www.decowoerner.com



A LED Birke

nur **64,95**

120 cm hoch

A LED Birke

nur **98,-**

160 cm hoch



A LED Lichterzweige Kiefer
nur **54,95**
90 cm hoch

A LED Lichterzweige Kiefer
nur **89,95**
130 cm hoch

B Beschneiter Ast
ab **4,95**



LED-LICHTERZWEIGE INNENBEREICH

A LED Lichterzweige Kiefer. LED warm, 4 Watt, schwarzes Kabel, 300 cm Zuleitung, PVC Kabel, 12 V, IP44 Trafo, Kunstzweige in Holzoptik mit beschneiten Kiefernzweigen, eingearbeitete 4 mm LED-Lichterkerne, Steckernetzteil mit Konturenstecker, IP44 Schutzart für zeitweise Verwendung im geschützten Außenbereich, GS, Preis per Stück

56 LED, 4 Watt.
auf praktischer Standplatte 25 x 13 cm, 502.404 **90 cm hoch** **54,95**
80 LED, 5 Watt.
auf praktischer Standplatte 50 x 13 cm, 502.405 **130 cm hoch** **89,95**

B Beschneiter Ast, braun, detailgetreue Nachbildung aus beschneitem Kunststoff, mit Zapfen, Preis per Stück
502.406 **104 cm lang** ~~8,95~~ **4,95**
502.407 **140 cm lang** ~~49,95~~ **12,95**

C Schlitten, 14,5 x 44 / 19 x 54 cm (B x L), aus naturbelassenem Holz mit Metallkufen, Preis per **2tüg.** Satz **502.408** **49,90**



E Schneeflocken-Kette
ab **9,95**
180 cm lang

E

D LED Lichterzweige Schneebälle
nur **59,95**
90 cm hoch

D LED Lichterzweige Schneebälle
nur **79,95**
130 cm hoch



LED-LICHTERZWEIGE AUSSENBEREICH

D LED Lichterzweige Schneebälle. LED warm, schwarzes Kabel, 300 cm Zuleitung, PVC Kabel, 12 V, IP44 Trafo, Kunstzweige in Birkenoptik, feiner Silberdraht und weiche Schneekugeln, auf praktischer Standplatte 25 x 13 cm, Steckernetzteil mit Konturenstecker, IP44 Schutzart für zeitweise Verwendung im geschützten Außenbereich, GS, Preis per Stück

60 LED, 4 Watt
502.409 **90 cm hoch** **59,95**
90 LED, 5 Watt
502.410 **130 cm hoch** **79,95**

E Schneeflocken-Kette, weiß, 14 cm Ø, aus Hartschaum, beglimmert, Preis per Stück
502.411 **180 cm lang** **12,95**
% ab 3 Stück **9,95**





LED-BAUM AUSSENBEREICH

A LED-Baum, braun, Outdoor, warmes Weiß, Preis per Stück

502.642	150 cm hoch	109,-
502.643	210 cm hoch	169,-



LED LICHTERBAUM AUSSENBEREICH

B LED Lichterbaum „Trauerweide“, für außen, LED kalt, 300 cm Zuleitung, mit Schukostecker, Kabel schwarz, PVC-Kabel, Stimmungsvolle Glanzlichter für die dunkle Winterzeit - die filigran gearbeitete Trauerweide strahlt effektiv in der Dunkelheit und ist eine tolle Lichtdekoration auch im Außenbereich. In der Nacht schmückt der Lichterbaum jeden Garten oder Hauseingang, wenn Wind die langen Äste bewegt. Der Dekobaum wird mit IP44 Außenrafo geliefert und einer 20 x 20 cm Standplatte mit Lochbohrungen zur Befestigung. Der Lichterbaum ist dank LED Technik energiesparend und von langer Lebensdauer. Kunststoff-Stamm und Äste sind mit schwarzer Folie ummantelt. Steckernetzteil mit Konturenstecker. Gütezeichen GS.

502.644	150 cm hoch	119,95
502.645	200 cm hoch	139,95

C Schneeeule, weiß, fliegender Dekovogel mit großen Knopfaugen und echten Federn sorgen für ihre natürliche, lebendige Optik, Styroporkörper, Preis per Stück

502.647	48 x 30 cm	29,90 19,95
502.646	50 x 70 cm	49,90 29,95





LED WARM

A LED Lichternetzab **14,95**30 x 350 cm
120 x 180 cm**B LED Draht-Icicle
Light „Feuerwerk“**nur **29,90**

15 Stränge

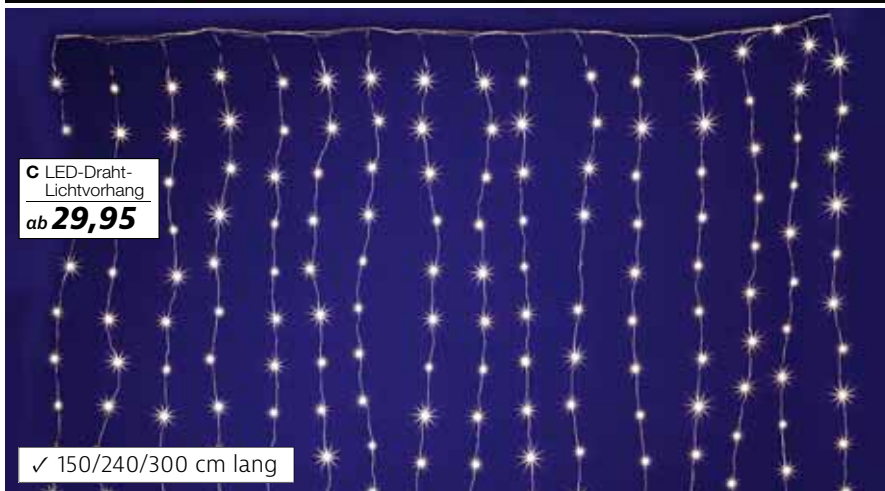
**C LED-Draht-
Lichtvorhang**ab **29,95**

✓ 150/240/300 cm lang

für aussen
und innenNIEDER
VOLTPVC
Kabel**LED-OBJEKTE
AUSSENBEREICH**

A LED Lichternetz, für aussen, unzählige Einsatzmöglichkeiten machen dieses leichte und feine Lichternetz zu einem wahren All-rounder. Als Weihnachtsbeleuchtung ist das Netz ein äußerst dekorativer Beleuchtungseffekt - Fenster, Türen, Bäume und Sträucher im Innen- und Außenbereich sind schnell und einfach geschmückt, Veranstaltungen wie Messe, Event oder Hochzeit verleiht es das gewisse Etwas, als Ganzjahresbeleuchtung an der Decke befestigt, wirkt es wie ein Sternenhimmel und ist als Pavillonbeleuchtung eine super Partybeleuchtung im Sommer. Feiner Silberdraht in hochwertigem PVC-Mantel macht das Lichternetz sicher und langlebig, stromsparende LEDs ohne Wärmeentwicklung und die geringe Stromspannung ermöglichen auch eine längere Beleuchtungszeit. Netzadapter mit Konturenstecker, IP44 Schutzart für zeitweise Verwendung im Freien. GS.LED warm, klares Kabel, 300 cm Zuleitung, 12 V

30 cm breit, 180 LED, 9 Watt

503.413

350 cm lang~~24,90~~ **14,95****120 cm breit, 300 LED, 9 Watt**

503.414

180 cm lang~~09,90~~ **24,95****B LED Draht-Icicle Light „Feuerwerk“**

385 cm breit, 15 Stränge, LED 2 mm Ø, 220 LEDs, LED warm, 6 Watt, 4,5 V, IP 44 Trafo, 300 cm Zuleitung, PVC-Kabel, klares Kabel, für außen, Silberdraht mit leuchtstarken, integrierten Micro-LEDs, Trafo-Stecker-Netzteil GS

503.415

50 cm lang**29,90****C LED-Draht-Lichtvorhang, für außen**

LED 2 mm Ø, LED warm, 500 cm Zuleitung, IP 44 Trafo, silber, feiner, flexibler Silberdraht mit leuchtstarken, integrierten LEDs, praktisch unsichtbares Kabel und daher ideal zum schnellen Schmücken von Bäumen oder Räumen, Zuleitung aus klarem Kabel, Netzadapter mit Konturenstecker, Preis per Stück

384 LED, 160 cm breit, 16 Stränge,

24 LEDs pro Strang, 6 Watt, 12 V

503.416

240 cm lang~~65,00~~ **34,95****300 LED**, 200 cm breit, 20 Stränge,

15 LEDs pro Strang, 6 Watt, 6 V

503.417

150 cm lang~~54,90~~ **29,95****600 LED**, 200 cm breit, 20 Stränge,

30 LEDs pro Strang, 9 Watt, 12 V

503.418

300 cm lang**34,90**

**SUPER
PREIS**
nur **39,95**

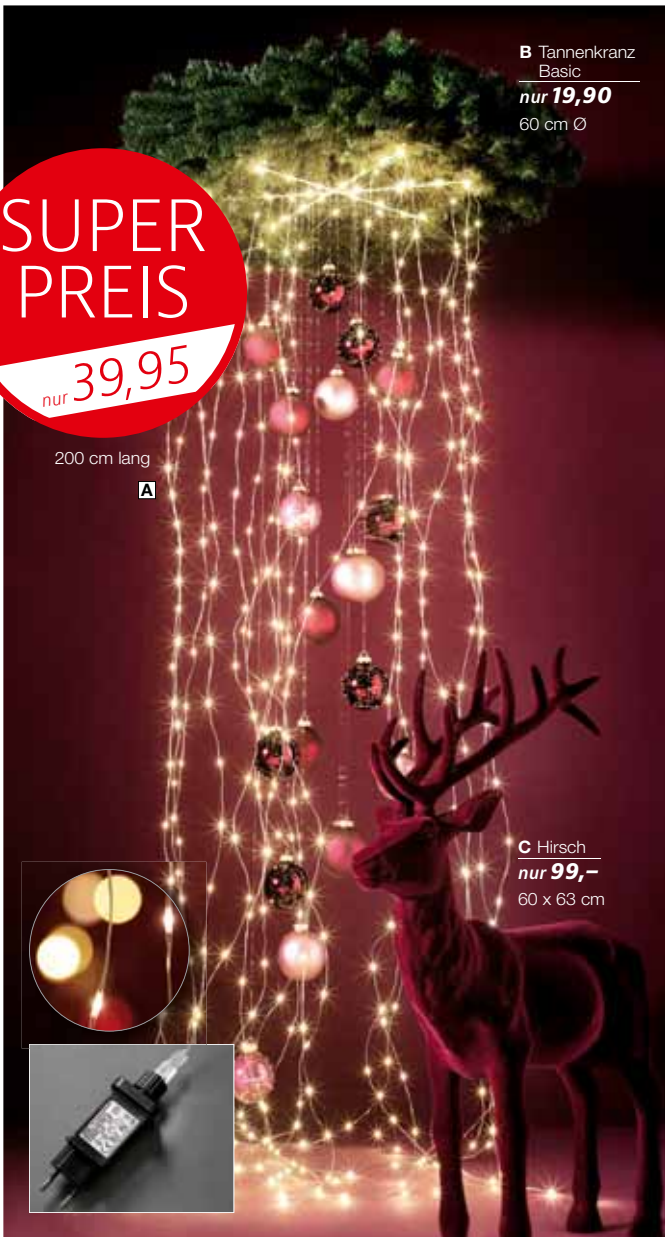

**B Tannenzweig
Basic**
nur **19,90**
60 cm Ø

200 cm lang

A

C Hirsch
nur **99,-**
60 x 63 cm



D LED Draht-Lichtring
ab **54,95**

✓ extra viel Licht

60 cm lang



185 cm lang



LED-DRAHTLICHTHÄNGER AUSSENBEREICH

A LED Drahtlicht-Sternhänger, 50 cm Ø, silber, LED 2 mm Ø, LED warm, 450 LED, 200 cm Zuleitung, IP 20 Trafo, 18 Watt, 24 V, Lichterregen mit strahlender warmweißer Beleuchtung. Die 6-armige Lichtspinne mit flexiblen Silberdraht eignet sich zur individuellen Gestaltung, ist aber auch solo ein sehr schöner Blickfang. Inklusive Aufhängung und Stecker-Netzteil.
503.419 **200 cm lang** ~~59,90~~ **39,95**

B Tannenzweig Basic, für außen, grün, 180 Tips, 0,6 kg, halbplastisch, Metallkranz mit Zweigen aus Luvi-Material, Preis per Stück
503.420 **60 cm Ø** ~~22,90~~ **19,90**

C Hirsch, rubinrot, detailliert gestalteter Kunststoff-Körper, mit feinem, fest haftendem Flock, Geweih platzsparend abnehmbar
503.421 **60 x 63 cm** **99,-**

LED Drahtlicht-Serie „Feuerwerk“, LED 2 mm Ø, LED warm, IP 44 Trafo, 300 cm Zuleitung, PVC-Kabel, klares Kabel, für außen, aus Silberdraht mit leuchtstarken, integrierten Micro-LEDs, diese befinden sich an kleinen Abzweigungen des Hauptstrangs, Trafo-Steckernetzteil GS, Preis per Stück

D Lichtring, Metallring mit Aufhängung
500 LED, 8 Stränge, 20 cm Ø, 9 Watt, 12 V
503.422 **60 cm lang** **54,95**
1200 LED, 20 Stränge, 30 cm Ø, 15 Watt, 31 V
503.423 **185 cm lang** **99,95**



A **Falt-LED-Stern**
nur **14,95**



FALT-LED-STERNE INNENBEREICH

A Falt-LED-Stern, für innen, beleuchteter Stern aus Lurex-Stoff, farblich passende, 60 cm lange Satinbandschleufe zum Aufhängen, platzsparend zusammenfaltbares Metallgestell, LED warm, IP20 Trafo-Netzstecker, 3 m lange Zuleitung, klares Kabel, Preis per Stück

65 cm Ø, 30 LED
502.412 **rot**
502.413 **weiß**
502.414 **silber**

~~21,95~~ **14,95**
~~21,95~~ **14,95**
~~21,95~~ **14,95**



SUPER PREIS

ab **99,-**

D **Leuchstern**
nur **149,-**
95 x 100 x 10 cm



Nur solange der Vorrat reicht.

C **Leuchstern**
nur **99,-**
75 x 71 x 10 cm

B **Leuchstern**
nur **99,-**
75 x 71 x 10 cm

E **Leuchstern**
nur **99,-**
71 x 75 x 10 cm



LEUCHTSTERNE INNENBEREICH

Hochwertiger Leuchstern zur weihnachtlichen Lichtgestaltung im Innenbereich, z. B. in Hotels, Gaststätten oder Schaufenstern. Warmweiße Birnen, die das Licht rundum verteilen sorgen für eine gleichmäßige, warme Lichtwiedergabe. Robuster, lackierter Metallkorpus mit Aufhänge-Vorrichtung für Wand- und Deckenbefestigung. Zuleitungskabel mit Ein- und Aus-Schalter. Austauschbare LED Birnen E14 (4,5 cm Ø).

mit warmweißen Opal-Birnen

B rot
4,8 kg, 10 Lampen, 25 Watt,
klares PVC-Kabel
502.418 **75 x 71 x 10 cm**

~~199,-~~ **99,-**

mit klarem Acrylaufsatz

C weiß
4,8 kg, 10 Lampen, 10 Watt,
weißes PVC-Kabel
502.420 **75 x 71 x 10 cm**

~~199,-~~ **99,-**

D schwarz
6,2 kg, 20 Lampen, 20 Watt,
schwarzes PVC-Kabel
506.141 **95 x 100 x 10 cm**

~~299,-~~ **149,-**

E kupfer
4,8 kg, 10 Lampen, 10 Watt,
schwarzes PVC-Kabel
502.426 **71 x 75 x 10 cm**

~~199,-~~ **99,-**

BLINKENDE LED LICHTERKETTE MIT TIMER

A Blinkende LED-Lichterkette mit Timer, 2 cm Lichterabstand, mit automatischer Timer-Funktion - 6 Stunden Brenndauer, automatisches Einschalten nach 18 Stunden, Micro-LED mit diamantförmigem Kunststoff-Aufsatz für eine schöne Lichtstreuung, Schutzklasse IP44, 3x AA Batterien nicht im Lieferumfang enthalten, Preis per Stück
 503.402 **4,7 m lang** **19,95**
 503.403 **15 m lang** **39,95**



B LED Batterie-Lichterkette, 270 cm lang, für außen, LED 5 mm Ø, LED warm, 40 LEDs, PVC-Kabel, 7 cm Lichterabstand, mit automatischer Timer-Funktion - schaltet automatisch ein, wenn der Knopf gedrückt wird und schaltet nach 6 Stunden automatisch ab, nach 18 Stunden schaltet die Beleuchtung wieder automatisch an, 3x AA Batterien nicht im Lieferumfang enthalten, Preis per Stück
 503.404 **klares Kabel** ~~11,90~~ **9,90**
 503.405 **schwarzes Kabel** ~~11,90~~ **9,90**
 503.406 **grünes Kabel** **11,90**



LICHTERKETTE NIEDERVOLT LED NIEDERVOLT FÜR AUSSEN

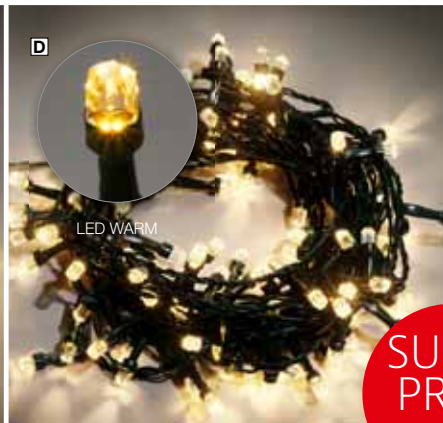

SUPER PREIS
ab **9,90**

NIEDERVOLT LED-LICHTERKETTE

- C „Standard“
- D „Brilliant“
- E „Sternstäbchen“

Art. Nr.	Länge	LED Anzahl	LED Abstand	Leistung	Preis p. Stück
C 503.408	10 m	100 LED	10 cm	6 Watt	15,90 14,95
D 503.409	10 m	120 LED	7,5 cm	7 Watt	19,90 14,95
E 503.411	10 m	120 LED	7,5 cm	7 Watt	19,90 9,90

LED warm, 5 mm LED Ø, grünes PVC-Kabel, 500 cm Zuleitung, IP 44 Trafo, GS, Niedervolt, inkl. Anschlusskabel

INKL. ANSCHLUSSKABEL

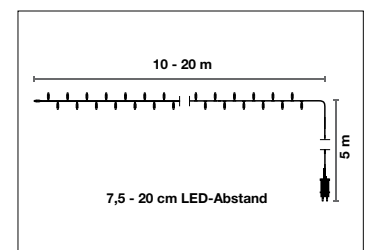



NIEDER VOLT

PVC Kabel

FARBWECHSEL-LICHTERKETTE NIEDERVOLT

LED NIEDERVOLT FÜR AUSSEN



✓ mit Timer-Funktion:
8 Hours ON/
16 Hours OFF

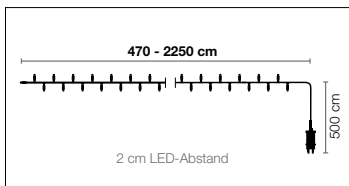

BLINKENDE LED LICHTERKETTE MIT TIMER

A Bunt, warm oder im Wechsel blinkend mit Timer, 5 m Zuleitung, 31 V, GS
B Blinkend mit Timer, 5 m Zuleitung, 31 V, GS

Art. Nr.	Länge	Kabel Farbe	LED Farbe	LED Anzahl	Leistung	Preis p. Stück
A 503.395	16 m	grün	LED bunt	750	6 Watt	39,95 34,95
B 503.396	16 m	grün	LED warm	750	6 Watt	19,95
B 503.397	22,5 m	grün	LED warm	1000	6 Watt	24,95

für aussen, 2 cm Birchen-Abstand, 5 mm LED Ø, PVC-Kabel, IP44 Trafo, GS, Niedervolt, mit Timer-Funktion: 6 Stunden Brenndauer, automatisches Einschalten nach 18 Stunden, inkl. Anschlusskabel

INKL. ANSCHLUSSKABEL

LICHTERKETTE NIEDERVOLT MIT TIMER

LED NIEDERVOLT FÜR AUSSEN

PVC
Kabel

NIEDER
VOLT

für aussen
und innen



Anwendungsbeispiel

LED Cluster Lichterkette mit Timer
ab **29,95**

- ✓ mit 8 verschiedenen Blinkfunktionen
- ✓ mit Timer-Funktion:
8 Hours ON/
16 Hours OFF



LICHTERKETTE MIT TIMER "CLUSTER"

A Blinkend, mit Timer
B mit Timer

Art. Nr.	Länge	LED Farbe	LED Anzahl	Leistung	Preis p. Stück
A 503.398	6 m	LED warm	768	40 Watt	34,95
A 503.399	10 m	LED warm	1128	65 Watt	44,95
B 503.400	6 m	LED warm	768	6 Watt	29,95
B 503.401	13,50 m	LED warm	1512	8 Watt	59,95

LED warm, 5 mm LED Ø, schwarzes PVC-Kabel, 500 cm Zuleitung, IP 44 Trafo, GS, Niedervolt, inkl. Anschlusskabel

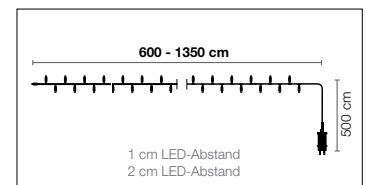

INKL. ANSCHLUSSKABEL



Video im Web:
www.youtube.com/user/dekwoerner

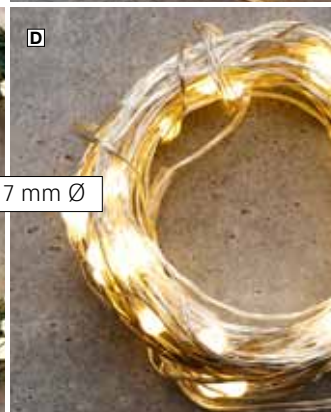

LED-DRAHT-LICHTERKETTEN

INNEN- / AUSSENBEREICH

Feine, biegsame Lichterketten eignen sich hervorragend für das Gestalten von Gestecken, Tischdekorationen, Gläsern oder Vasen, da sich keine Hitze entwickelt. Funkelnde Lichtarrangements sind so schnell gestaltet und sorgen sofort für die richtige Weihnachtsstimmung. Und wenn es ruhig noch ein bisschen länger blinken darf, bringen die ultradünnen LED-Lichterketten das ganze Jahr über ein Funkeln in Ihr Zuhause oder ins Büro.

LED Batterie-Draht-Lichterkette. LED 2 mm Ø, LED warm, IP44, Batterien nicht im Lieferumfang enthalten, Preis per Stück

A für innen, 5 m lang, 50 LED, 10 cm Lichterabstand, 2x AA Batterien
502.427 **kupfer** ~~6,90~~ **5,90**

B für außen, 10 m lang, 100 LED, 7 cm Birchenabstand, mit superhellen Micro-LEDs, mit 6h-Timer, 6x AA Batterien
502.428 **silber** ~~14,90~~ **12,90**

LED-Draht-Lichterkette, LED warm, 150 cm Zuleitung, PVC-Kabel, Kabel klar, feiner, flexibler Draht mit leuchtstarken, integrierten LEDs, Zuleitung aus klarem Kabel, Preis per Stück

C LED 2 mm Ø, für außen, silber, 12 V, IP 44 Trafo
50 LED, 2 Watt **5 m lang** **12,90**
502.429 **100 LED, 6 Watt** **10 m lang** ~~31,90~~ **16,95**
502.430

XL-LED, LED 7 mm Ø, für innen, extra große, perlweiße LEDs, Trafo-Stecker-netzteil mit Konturenstecker

D 200 LED, silber, 24 V, 15 Watt, trennbar alle 10 Meter
502.431 **20 m lang** ~~49,90~~ **34,95**

E 100 LED, grün, 6 V, 6 Watt
502.432 **10 m lang** ~~15,90~~ **9,95**
200 LED, 24 V, 15 Watt, trennbar alle 10 Meter
502.433 **20 m lang** ~~49,90~~ **39,95**

LED-Draht-Lichterkette, grün, LED 2 mm Ø, 100 LED, 2 Watt, mit Trafo-Steckernetzteil

F für außen, IP 44 Trafo, 3 V
502.434 **10 m lang** ~~24,90~~ **14,90**

G für innen, IP 20 Trafo, 12 V
502.435 **10 m lang** ~~19,90~~ **9,95**

H LED Draht-Lichterkette Twinkle, für außen, LED 2 mm Ø, 10 m lang, 200 LEDs, 300 cm Zuleitung, 6 Watt, IP 44 Trafo, Schuko-stecker, 12 V, mit superhellen Sunshine-Micro-LEDs, GS
502.436 **schwarz** ~~29,90~~ **14,90**
502.437 **silber** ~~29,90~~ **14,95**



LED-DRAHT- LICHTERKETTE AUSSENBEREICH

A Blinkende Draht-Lichterkette mit extra viel Licht. Extrem vielseitig und fantasievoll anwendbar - flexibler Silberdraht zur individuellen Gestaltung. Die extra dicht sitzenden Lampen - 60 Micro-LEDs pro Meter - dieser Lichterkette auf feinem Silberdraht schaffen eine leuchtend schöne Stimmung. Der biegsame Draht ermöglicht vielfältige Dekorationsmöglichkeiten im Innen- sowie im Außenbereich. Lassen Sie Ihren Deko-ideen freien Lauf. Twinkle-Effekt mit 8 Funktionen, 3 m Zuleitung, Trafostecker, Schutzklasse IP44, für außen, LED 2 mm Ø, LED warm, PVC-Kabel, klares Kabel

502.803	3 m lang/189 LED	12,95
502.804	6 m lang/378 LED	16,95
502.805	12 m lang/756 LED	24,95



LED WARM

A Blinkende Draht-Lichterkette

ab **12,95**

Anwendungsbeispiel



A

B LED Drahtlicht-Serie „Feuerwerk“. LED 2 mm Ø, LED warm, IP 44 Trafo, 300 cm Zuleitung, PVC-Kabel, klares Kabel, für außen, aus Silberdraht mit leuchtstarken, integrierten Micro-LEDs, diese befinden sich an kleinen Abzweigungen des Hauptstrangs, Trafo-Steckernetzteil GS, Preis per Stück **Lichterkette**, 240 LED, silber, 6 Watt, 6 V
502.807 **6 m lang** ~~24,90~~ **19,90**



B LED Lichterkette

nur **19,90**

6 m lang





LED-KERZEN INNENBEREICH

A LED Kerzen, weiß, im Glas, 17,5 cm hoch, 7,5 cm Ø, Preis per Stück 505.623 **19,95**

B LED-Kerzen aus Wachs im transparenten Glas, creme, 12,5/15/17,5 cm hoch, warm leuchtende Flackerkerzen aus Echtwachs, 6 h-Timer-Funktion, exkl. 2 AA-Batterien, Preis per **3tlg.** Satz 505.628 **24,95**

Einzelteile
505.629 **12,5 cm hoch** **6,95**
505.630 **15 cm hoch** **9,95**
505.631 **17,5 cm hoch** **10,95**

C LED-Kerzen im Glas, weiß, im Glas, 17,5 cm hoch, 10 cm Ø, Preis per Stück 505.632 **29,95**

D LED-Kerzen aus Wachs im rauchgrauen Glas, 12,5 - 17,5 cm hoch, warm leuchtende Flackerkerzen aus Echtwachs, 6 h-Timer-Funktion, exkl. 2 AA-Batterien, Preis per **3tlg.** Satz 505.633 **24,95**

Einzelteile
505.634 **12,5 cm hoch** **6,95**
505.635 **15 cm hoch** **9,95**
505.637 **17,5 cm hoch** **10,95**

E LED-Kerzen im Glas, rauchgrau, im Glas, 17,5 cm hoch, 7,5 cm Ø, Preis per Stück 505.638 **19,95**

F LED-Kerzen im Glas, rauchgrau, im Glas, 17,5 cm hoch, 10 cm Ø, Preis per Stück 505.639 **29,95**





A LED-Kerzen
Set à 3 Stück
nur **18,95**

17 cm hoch

13 cm hoch

9 cm hoch



B LED-Kerzen
Set à 3 Stück
nur **18,95**

17 cm hoch

13 cm hoch

9 cm hoch



C LED-Kerze
klein creme
nur **5,95**
11,5 cm hoch

C LED-Wachskerze
creme
nur **7,95**
14,5 cm hoch

✓ mit Timer



D LED-Wachskerze
ab **6,95**
✓ mit Timer

12,5 cm hoch

15 cm hoch

10 cm hoch

LED-KERZEN INNENBEREICH



A LED-Kerzen Set, 9/13/17 cm hoch,
weiß, aus Wachs, 7 cm Ø, Preis per 3tlg. Set
505.640 **18,95**

Einzelteile		
505.641	9 cm hoch	5,95
505.642	13 cm hoch	6,95
505.643	17 cm hoch	7,95

B LED-Kerzen Set, 9/13/17 cm hoch, rot,
aus Wachs, 7 cm Ø, Preis per 3tlg. Set
505.644 **18,95**

Einzelteile		
505.645	9 cm hoch	5,95
505.646	13 cm hoch	6,95
505.647	17 cm hoch	7,95

C LED-Kerze klein, creme, warm
leuchtende Flackerkerze aus Echtwachs,
6 h-Timer-Funktion, exkl. 2 AA-Batterien,
Preis per Stück
505.648 **11,5 cm hoch** **5,95**
505.649 **14,5 cm hoch** **7,95**

D LED-Wachskerze, 7,5 x 10 cm, warm
leuchtende Flackerkerze aus Echtwachs,
6 h-Timer-Funktion, exkl. 2 AA-Batterien,
Preis per Stück
505.652 **10 cm hoch** **6,95**
505.653 **12,5 cm hoch** **7,49**
505.654 **15 cm hoch** **7,90**



Feste Flamme



Wackeldocht



Anwendungsbeispiel

A



A LED Kerzen am Baum
nur **34,95**

neu



creme



A LED-Kerzen am Baum
nur **34,95**

neu



weiß



B LED Batterie-Teelichter
nur **0,41** /Stück
5 cm hoch



C LED-Wachs Tafelkerzen
nur **4,98** /Stück
17 cm hoch



LED-KERZEN INNENBEREICH

A LED Kerzen am Baum, LED 5 mm Ø, aus Kunststoff, 10 cm hoch, 1,5 cm Ø, Preis per Stück
502.648 **creme** **34,95**
502.649 **weiß** **34,95**



LED-KERZEN INNENBEREICH

B LED Batterie-Teelichter, 4 cm Ø, 5 cm hoch, sicher und sauber ohne offene Flamme, realistisch flackerndes Kerzenlicht, 2,5 cm Flammenhöhe, 72 Stunden Brenndauer, inkl. 1x CR2032 Batterie, Preis per **12tlg.** Satz
502.650 **weiß** (=0,41/St.) ~~7,90~~ **4,95**

C LED-Wachs-Tafelkerzen, 10 cm Ø, 17 cm hoch, zulaufende Basis passend für Standard-Kerzenhalter, Preis per **2tlg.** Satz
502.651 **creme** (=4,98/St.) **9,95**



D Federbaum mit LED
nur **69,90**
120 cm hoch

D Federbaum mit LED
nur **59,90**
90 cm hoch



LED-FEDEROBJEKTE INNENBEREICH

D Federbaum mit LED, weiß, LED warm, 5 Watt, 24 V, 250 cm Zuleitung, PVC Kabel, IP20 Trafo, klares Kabel, für innen, biegbare Zweige mit echten Federn, zusammensteckbarer Standfuß aus Kunststoff, Netzteil mit Konturenstecker, GS, Preis per Stück

80 LEDs **90 cm hoch** ~~89,90~~ **59,90**
96 LEDs **120 cm hoch** ~~109,-~~ **69,90**
502.652
502.653



LED-OBJEKTE INNENBEREICH

LED-Artikel. Dauerlicht für den Innenbereich, LED warm, aus Glas, Timerfunktion: 6 Stunden an, 18 Stunden aus, 2x AA Batterien (nicht im Lieferumfang)

A Batterie-Leuchte „Glow“. Maße Lampe: 6 x 13 cm (B x L), 5 LED, 150 cm Zuleitung, in Glühlampenform
502.808 **klar** **6,95**
% ab 3 Stück **6,50**
% ab 6 Stück **5,95**
502.809 **smoke** **6,95 4,95**

mit Micro-LED-Drahtlichterkette und 80 cm langer Siselseil-Aufhängung

B Micro-LED Kugel, rauchfarben, verspiegeltem Glas
30 LED
502.810 **14 cm Ø** **9,90**
40 LED
502.811 **20 cm Ø** **22,95**
50 LED
502.812 **25 cm Ø** **29,95**

C Micro-LED Stern, 15 LED, rauchfarben, verspiegeltes Glas
502.813 **20 cm Ø** **14,95**

D Micro-LED Herz, 20 LED, rauchfarben, verspiegeltes Glas
502.814 **20 cm Ø** **19,95**

E Micro-LED Kugel „Flower“, 40 LED, transparent, mit Trockenblumen
506.142 **20 cm Ø** **22,95 19,95**

F Trockenblumen-Strauß, beige, Gräser kombiniert mit Kunstblumen in hellen Cremetönen, Langlebig, absolut pflegeleicht und ergänzt sich gut in Sträußen oder Gestecken, drei Picks im Bündel, Stiel ca. 10 cm lang, Preis per Stück
502.817 **42 cm lang** **10,50 9,95**
% ab 6 Stück **9,50**

G Vase, salbeigrün, 9 cm Ø, Keramiktopf in matter Lackierung und angesagtem Gesicht-Design, Preis per Stück
502.819 **22 cm hoch** **16,95**

noch mehr Auswahl online
www.decowoerner.com

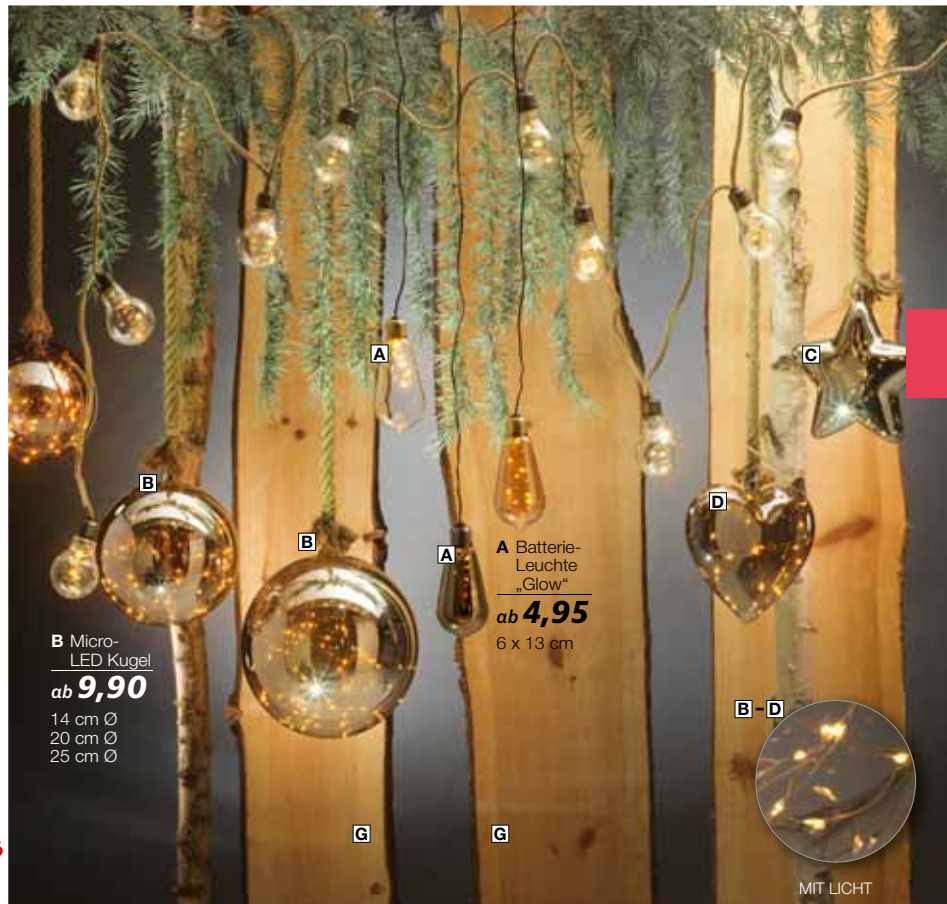

B Micro-LED Kugel
ab 9,90
14 cm Ø
20 cm Ø
25 cm Ø

A Batterie-Leuchte „Glow“
ab 4,95
6 x 13 cm

MIT LICHT



DETAIL

E Micro-LED Kugel „Flower“
nur 19,95

F Trockenblumen-Strauß
ab 9,50
42 cm lang

20 cm Ø

G Vase
nur 16,95
22 cm hoch



A LED Pampasgras-Büschel-Satz
 nur **9,98** /Stück
 118 cm lang



batteriebetrieben



B Holzbaum-Hänger
 nur **24,95**
 45 x 100 cm



MIT LICHT



C Lichtbaum zum Hängen
 nur **99,-**



200 x 117 x 150 cm
 (L x B x H)



D

SUPER PREIS
 nur **12,90**

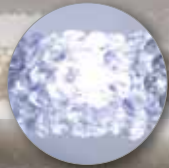

LED KALT



D



LED WARM



D

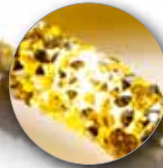

LED WARM



A LED Pampasgras-Büschel-Satz, dunkelbraun/zimt, 118 cm lang, 10 LED, LED warm, beleuchtete Textil-Pampasbüschel mit 6h-Timer, IP20 für innen, 3x AA Batterien nicht enthalten, Preis per **2tlg.Satz** 502.145 ~~39,95~~ **19,95** (=9,98/St.)

B Holzbaum-Hänger, natur/weiß, 90 LED, fix und fertig dekoriertes Tannenbaum, beleuchtet mit einer batteriebetriebenen Lichterkette mit 6h-Timer, LED warm, Schutzart IP20 für innen, 3x AA Batterien nicht enthalten, Preis per Stück 502.146 **45 x 100 cm** **24,95**

C Lichtbaum zum Hängen, aus Metall, 200 x 117 x 150 cm (L x B x H), Preis per Stück 502.147 **schwarz** **99,-**



D LED Glitzer-Lichtschlauch, 10 mm Ø, 3 m lang, 100 LEDs, PVC Kabel, IP44, 150 cm Zuleitung, 1,35 Watt, 4,5 V, klares Kabel, für außen, biegsam und flexibel, mit Glimmer ummantelt für einen schönen Effekt, Trafo-Steckernetzteil, Preis per Stück 502.148 **LED weiß** ~~34,90~~ **12,90**
 502.149 **LED warm** ~~34,90~~ **12,90**
 502.150 **schwarz gold** ~~34,90~~ **12,90**



NIEDER
VOLT

LED-WÜRFEL INNENBEREICH

A LED Würfel, silber, LED warm, IP20 Trafo, 150 cm Zuleitung, schwarzes Kabel, 24 V, Eurostecker, für innen, modernes Design in Würfeloptik, Metallrahmen 2 x 2 cm, geringer Energieverbrauch aufgrund LED-Technik, 30 Watt, dimmbar, GS, Preis per Stück
502.438 **20 x 20 cm** ~~119,-~~ **98,-**

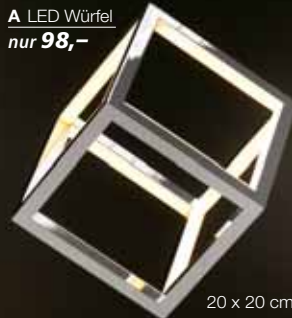

A LED Würfel
nur **98,-**

20 x 20 cm



Anwendungsbeispiel



NIEDER
VOLT

LED-ROPE-LIGHT LICHTOBJEKTE AUSSENBEREICH

B Stern aus Neon Lichtschlauch, 0,7 kg, 192 LED, LED warm, Lichtschlauch-Breite 15 mm, Höhe 5 mm, 6 Watt, 31 V, 500 cm Zuleitung, IP 44, PVC Kabel, Kabel klar, für außen, weihnachtliches Lichtobjekt aus hell strahlendem LED-Lichtschlauch und weißem Metallgestell, IP44 Trafo Stecker-Netzteil GS, Preis per Stück
502.442 **55 cm Ø** ~~39,90~~ **29,90**

C Hirschkopf aus Neon Lichtschlauch, 1,6 kg, 384 LED, 7,5 Watt, 31 V, Gummi Kabel, Kabel schwarz, für außen, mit Ösen zum Hängen, IP44 Vollgummi Konturenstecker, Preis per Stück
502.444 **56 x 49 cm (B x H)** ~~59,-~~ **49,95**

D Leuchter aus Neon Lichtschlauch, 5,5 kg, 1440 LED, 24 Watt, 24 V, 500 cm Zuleitung, IP 44, PVC Kabel, Kabel klar, für außen, moderner Kronleuchter aus hell strahlendem LED-Neon-Lichtschlauch und weißem Metallgestell, mit Stahlseil-Aufhängung, IP44 Trafo Stecker-Netzteil GS, Preis per Stück
502.443 **75 x 41 cm (B x L)** ~~249,-~~ **179,-**



B Stern aus Neon Lichtschlauch
nur **29,90**
55 cm Ø



C Hirschkopf aus Neon Lichtschlauch
nur **49,95**
56 x 49 cm (B x H)



D Leuchter aus Neon Lichtschlauch
nur **179,-**
75 x 41 cm (B x L)



230 V

Gummi
Kabel

VORHANG ICICLE-LIGHT BLINKEND

LED PROFI SYSTEM IP67 FÜR AUSSEN

LED WARM
BLINKT LED KALT

BLINKENDER LICHTVORHANG KUPPELBAR

A 200 x 150 cm, 300 LED, 20 Stränge mit je 15 LED, 10 cm LED-Abstand, 7-fach kuppelbar, 60 Watt
B 200 x 300 cm, 600 LED, 20 Stränge mit je 30 LED, 10 cm LED-Abstand, 7-fach kuppelbar, 60 Watt

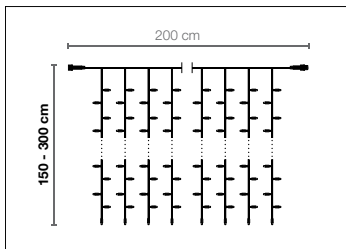

Art. Nr.	Kabel Farbe	Preis p. Stück
A 503.424	weiß	89,-
A 503.425	schwarz	89,-
B 503.426	weiß	129,- 119,-
B 503.427	schwarz	129,- 119,-

LED warm, 20% der LEDs blinken LED weiß, 5 mm LED Ø, kuppelbar bis max. 450 W, Gummi-Kabel, Schutzklasse IP67, 230V, ohne Anschlusskabel

Anschlusskabel mitbestellen!

BLINKENDES ICICLE-LIGHT KUPPELBAR

C 300 x 30/40/50 cm, 114 LED, 30 Stränge mit je 3/4/5 LED, 10 cm LED-Abstand, 75-fach kuppelbar, 6 Watt
D 300 x 60/80/100 cm, 228 LED, 30 Stränge mit je 6/8/10 LED, 10 cm LED-Abstand, 50-fach kuppelbar, 9 Watt

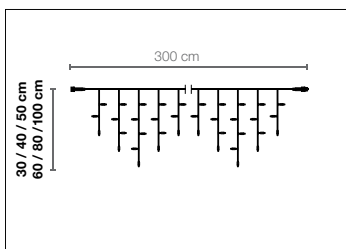

Art. Nr.	Kabel Farbe	Preis p. Stück
C 503.428	weiß	39,-
C 503.429	schwarz	39,-
D 503.430	weiß	59,-
D 503.431	schwarz	59,-

LED warm, 20% der LEDs blinken LED weiß, 5 mm LED Ø, kuppelbar bis max. 450 W, Gummi-Kabel, Schutzklasse IP67, 230V, ohne Anschlusskabel

Anschlusskabel mitbestellen!

LICHTERKETTE BLINKEND

LED PROFI SYSTEM IP67 FÜR AUSSEN



Gummi
Kabel

230V



A LED Profi Lichterkette
System IP67 blinkend

nur **32,95**

✓ LED warm stehend,
jede 10. LED blinkt weiß



LED WARM
BLINKT LED KALT

BLINKENDE LICHTERKETTE KUPPELBAR

Art. Nr.	Kabel Farbe	Preis p. Stück
A 503.432	schwarz	32,95
A 503.433	weiß	32,95

blinkend 10 m, 100 LED, LED warm, 20% der LEDs blinken LED weiß, 5 mm LED Ø, kuppelbar bis max. 450 W, Gummi-Kabel, Schutzklasse IP67, 230V, ohne Anschlusskabel 10 cm LED-Abstand, 75-fach kuppelbar, 6 Watt

➔ Anschlusskabel mitbestellen!

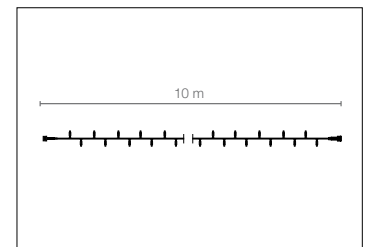

B Anschlusskabel für LED-Produkte System IP67, 3 m, Gummikabel mit Konturenstecker für den Außenbereich, 230 Volt, an den LED-Lichtkomponenten des Systems IP 67 befinden sich keine Anschluss-Kabel, die Komponenten können ohne diese Anschluss-Leitung nicht in Betrieb genommen werden, max. Belastbarkeit 450 Watt, GS, Preis per Stück

503.434	weiß	8,95
503.436	schwarz	8,95



**Anschlusskabel
gleich mitbestellen**



weiteres Zubehör
Seite 134



LICHTDEKORATION ZUBEHÖR

LED PROFI SYSTEM IP67 FÜR AUSSEN / LED PROFI SYSTEM IP20 FÜR INNEN

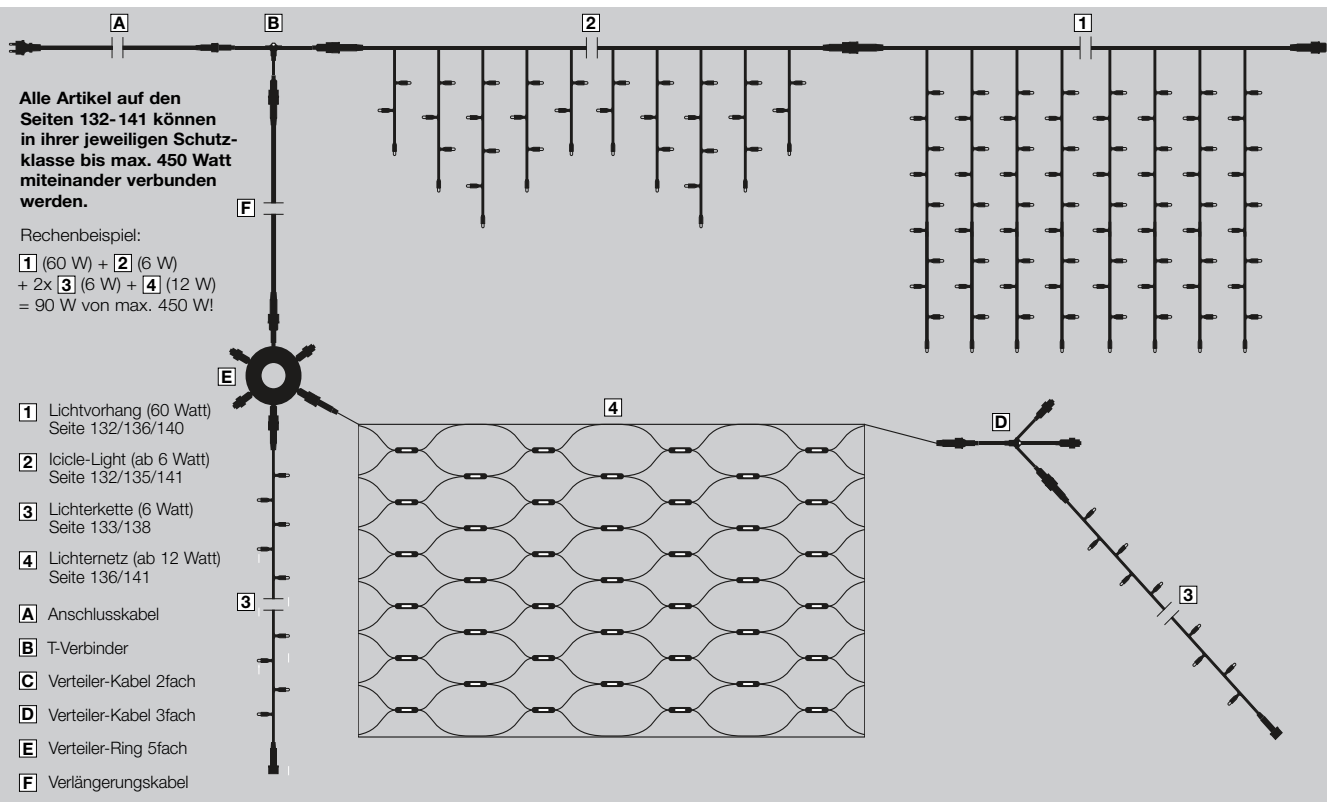

ZUBEHÖR LED PROFI SYSTEM IP67 UND IP20

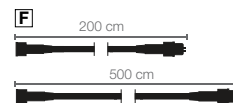
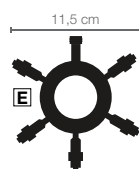
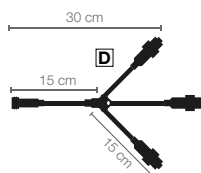
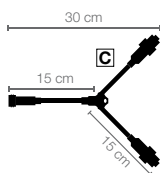
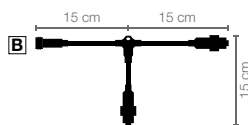

BERATUNG

Sie benötigen Unterstützung bei der Zusammenstellung Ihrer individuellen Lichtdekoration?

Unser Team berät Sie gerne!

+49 (0) 71 31 4064-766 - Frau Roth

+49 (0) 71 31 4064-712 - Herr Sauer

projekte@decowoerner.com



Zubehör, passend für System IP67 sowie IP20, verlängerbare Schnellkupplung mit Abdeckung, Schutzklasse IP67, Preis per Stück

B T-Verbinder

505.762 **weiß** **5,90**
 505.763 **schwarz** **5,90**

C Verteiler-Kabel 2fach

505.764 **weiß** **5,90**
 505.765 **schwarz** **5,90**

D Verteiler-Kabel 3fach

505.969 **weiß** **5,90**
 505.970 **schwarz** **5,90**

E Verteiler-Ring 5fach

505.768 **weiß** **7,90**
 505.769 **schwarz** **7,90**

F Verlängerung

2 m lang
 505.770 **weiß** **6,90**
 505.771 **schwarz** **6,90**
5 m lang
 505.772 **weiß** **11,90**
 505.773 **schwarz** **11,90**

Adapter, Steckdosen-Adapter mit Schutzkontakt, passend für Flachstecker sowie Konturenstecker, Preis per Stück

G für UK-Steckdose

505.774 **weiß** **5,95**

H für Schweiz-Steckdose

505.775 **schwarz** **5,90**

J Dachrinnenhaken für Lichterketten, 5 x 2 cm, für Lichterketten/-schläuche mit einem Ø von bis zu 10 mm, Pack à 24 Stück
 505.776 **weiß** (=0,12/St.) **2,95**

Abb A: Anschlusskabel mitbestellen, um Ihre Lichtdekoration in Betrieb nehmen zu können!

A Anschlusskabel für System IP67, 3 m, Gummikabel mit Konturenstecker für den Außenbereich

505.757 **weiß** **8,95**
 505.758 **schwarz** **8,95**



A Anschlusskabel für System IP20, 1,5 m, PVC-Kabel mit Euro-Flachstecker für den Innenbereich

505.759 **klar** **5,90**
 505.760 **grün** **5,90**
 505.761 **weiß** **5,90**

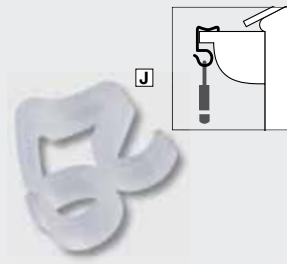

ICICLE-LIGHT KUPPELBAR

LED PROFI SYSTEM IP67 FÜR AUSSEN



Gummi
Kabel

230 V



ICICLE-LIGHT KUPPELBAR

A 300 x 30/40/50 cm, 114 LED, 30 Stränge mit je 3/4/5 LED, 10 cm LED-Abstand, 75-fach kuppelbar, 6 Watt
B 300 x 60/80/100 cm, 228 LED, 30 Stränge mit je 6/8/10 LED, 10 cm LED-Abstand, 50-fach kuppelbar, 9 Watt

Art. Nr.	Kabel Farbe	Preis p. Stück
A 504.438	weiß	39,-
A 504.439	schwarz	39,-
B 504.440	weiß	59,-
B 504.441	schwarz	59,-

LED warm, 5 mm LED Ø, kuppelbar bis max. 450 W, Gummi-Kabel, Schutzklasse IP67, 230V, ohne Anschlusskabel

➤ Anschlusskabel mitbestellen!

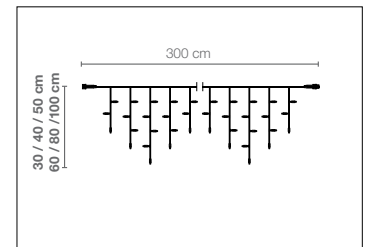

C Anschlusskabel für LED-Produkte System IP67, 3 m, Gummikabel mit Konturenstecker für den Außenbereich, 230 Volt, an den LED-Lichtkomponenten des Systems IP 67 befinden sich keine Anschluss-Kabel, die Komponenten können ohne diese Anschluss-Leitung nicht in Betrieb genommen werden, max. Belastbarkeit 450 Watt, GS, Preis per Stück
 504.442 **weiß** **8,95**
 506.138 **schwarz** **8,95**

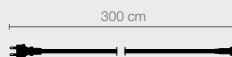

Anschlusskabel
gleich mitbestellen



weiteres Zubehör
Seite 134

für aussen
und innen

230 V

Gummi
Kabel

kuppelbar

LICHTVORHANG KUPPELBAR

LED PROFI SYSTEM IP67 FÜR AUSSEN



LED WARM

LED Profi Lichtvorhang
System IP67ab **99,95**

LICHTVORHANG KUPPELBAR

A 200 x 150 cm, **300 LED**, 20 Stränge mit je 15 LED, 10 cm LED-Abstand, 7-fach kuppelbar, 60 Watt
B 200 x 300 cm, **600 LED**, 20 Stränge mit je 30 LED, 10 cm LED-Abstand, 7-fach kuppelbar, 60 Watt
C 200 x 500 cm, **1000 LED**, 20 Stränge mit je 50 LED, 10 cm LED-Abstand, 7-fach kuppelbar, 60 Watt
D 200 x 700 cm, **1400 LED**, 20 Stränge mit je 70 LED, 10 cm LED-Abstand, 7-fach kuppelbar, 60 Watt
E 200 x 900 cm, **1800 LED**, 20 Stränge mit je 90 LED, 10 cm LED-Abstand, 7-fach kuppelbar, 60 Watt

Art. Nr.	Kabel Farbe	Preis p. Stück
A 504.444	weiß	99,95
A 504.445	schwarz	99,95
B 504.446	weiß	129,-
B 504.447	schwarz	129,-
C 504.448	weiß	199,-
C 504.449	schwarz	199,-
D 504.450	weiß	249,-
D 504.451	schwarz	249,-
E 504.452	weiß	319,-
E 504.453	schwarz	319,-

LED warm, 5 mm LED Ø, kuppelbar bis max. 450 W, Gummi-Kabel, Schutzklasse IP67, 230V, ohne Anschlusskabel, Ersatzstränge auf Anfrage

Anschlusskabel mitbestellen! ➔

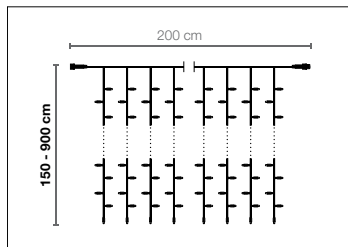
Anschlusskabel
gleich mitbestellenweiteres Zubehör
Seite 134

F Anschlusskabel für LED-Produkte System IP67, 3 m, Gummi-Kabel mit Konturenstecker für den Außenbereich, 230 Volt, an den LED-Lichtkomponenten des Systems IP 67 befinden sich keine Anschluss-Kabel, die Komponenten können ohne diese Anschluss-Leitung nicht in Betrieb genommen werden, max. Belastbarkeit 450 Watt, GS, Preis per Stück

504.454 **weiß** **8,95**
504.455 **schwarz** **8,95**



LICHTERNETZ KUPPELBAR

LED PROFI SYSTEM IP67 FÜR AUSSEN



Gummi
Kabel

230 V



LICHTERNETZ KUPPELBAR

- A 250 x 120 cm, 200 LED, 37-fach kuppelbar, 12 Watt
- B 200 x 200 cm, 300 LED, 30-fach kuppelbar, 15 Watt
- C 300 x 300 cm, 500 LED, 15-fach kuppelbar, 30 Watt

Art. Nr.	Kabel Farbe	Preis p. Stück
A 504.456	weiß	59,- 39,90
A 504.457	schwarz	59,- 39,90
B 504.458	weiß	89,- 69,95
B 504.460	schwarz	89,- 69,95
C 504.461	weiß	129,- 119,-
C 504.462	schwarz	129,- 119,-

LED warm, 5 mm LED Ø, kuppelbar bis max. 450 W, Gummi-Kabel, Schutzklasse IP67, 230V, ohne Anschlusskabel

➤ Anschlusskabel mitbestellen!

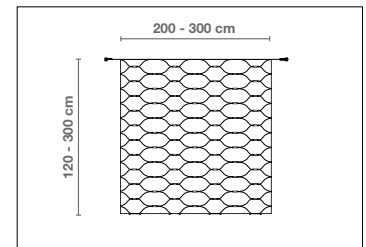

D Anschlusskabel für LED-Produkte System IP67, 3 m, Gummikabel mit Konturenstecker für den Außenbereich, 230 Volt, an den LED-Lichtkomponenten des Systems IP 67 befinden sich keine Anschluss-Kabel, die Komponenten können ohne diese Anschluss-Leitung nicht in Betrieb genommen werden, max. Belastbarkeit 450 Watt, GS, Preis per Stück

504.463	weiß	8,95
504.464	schwarz	8,95

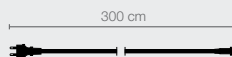

**Anschlusskabel
gleich mitbestellen**



weiteres Zubehör
Seite 134

230 V
kuppelbar

LICHTERKETTE KUPPELBAR

LED PROFI SYSTEM IP67 FÜR AUSSEN / LED PROFI SYSTEM IP20 FÜR INNEN



LED WARM

SUPER
PREIS

ab 19,90

für aussen
und innen
Gummi
Kabelfür innen
PVC
Kabel

LICHTERKETTE 10 M, 100 LED

A System IP67, für aussen, Gummi-Kabel, Schutzklasse IP67

B System IP20, für innen, PVC-Kabel, Schutzklasse IP20

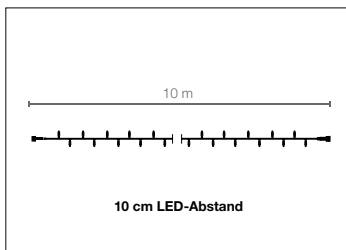

Art. Nr.	Kabel Farbe	Preis p. Stück
A 503.437	weiß	29,90
A 503.438	schwarz	29,90
B 503.439	klar	19,90
B 503.440	grün	19,90
B 503.441	weiß	19,90

10 cm LED-Abstand, 75-fach kuppelbar, 6 Watt, 5 mm LED Ø, kuppelbar bis max. 450 Watt, 230 V, ohne Anschlusskabel

Anschlusskabel mitbestellen!

Anschlusskabel
gleich mitbestellenweiteres Zubehör
Seite 134

Anschlusskabel für LED-Produkte, 230 Volt, an den LED-Lichtkomponenten befinden sich keine Anschluss-Kabel, die Komponenten können ohne diese Anschluss-Leitung nicht in Betrieb genommen werden, max. Belastbarkeit 450 Watt, Preis per Stück

C System IP67, 3 m, Gummikabel mit Konturenstecker für den Außenbereich

503.442 **weiß** 8,95
503.443 **schwarz** 8,95



D System IP20, 1,5 m, PVC-Kabel mit Euro-Flachstecker für den Innenbereich

503.444 **klar** 5,90
503.445 **grün** 5,90
503.446 **weiß** 5,90



LICHTERKETTE TRENN- UND KUPPELBAR

LED PROFI SYSTEM IP20 FÜR INNEN / LED PROFI SYSTEM IP67 FÜR AUSSEN



Trennbare Lichterkette System IP20
ab **19,95**

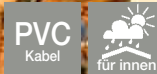

Trennbare Lichterkette System IP67
ab **39,90**



LED WARM



LED KALT

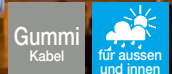

TRENN- UND KUPPELBARE LED PROFI LICHTERKETTE

- ✓ kuppelbar und alle 40 Birnchen (ca. alle 40 cm) trennbar für besonders viel Flexibilität beim Schmücken von Bäumen
- ✓ untereinander kompatibel in der jeweiligen Schutzklassifizierung und bis max. 450 Watt kuppelbar

A System IP20, für innen, grünes PVC-Kabel, Schutzklasse IP20

B System IP67, für aussen, grünes Gummi-Kabel, Schutzklasse IP67

	Art. Nr.	Länge	LED Farbe	LED Anzahl	Leistung	Preis p. Stück
A	503.447	24 m	LED warm	120	7 Watt	29,90 - 19,95
A	503.448	24 m	LED warm	240	14 Watt	39,90
A	503.449	24 m	LED kalt	240	14 Watt	39,90
B	503.450	24 m	LED warm	120	7 Watt	39,90
B	503.451	24 m	LED warm	240	14 Watt	59,-
B	503.452	24 m	LED kalt	240	14 Watt	59,-

10 cm LED-Abstand, 20-fach kuppelbar, 5 mm LED Ø, kuppelbar bis max. 450 Watt, 230 V, ohne Anschlusskabel

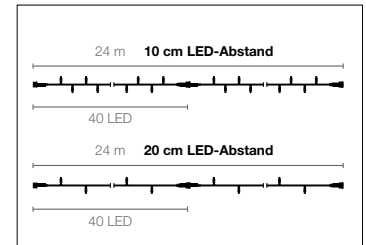

➤ Anschlusskabel mitbestellen!

Anschlusskabel für LED-Produkte, grün, 230 Volt, an den LED-Lichtkomponenten befinden sich keine Anschluss-Kabel, die Komponenten können ohne diese Anschluss-Leitung nicht in Betrieb genommen werden, max. Belastbarkeit 450 Watt, Preis per Stück

C PVC-Kabel mit Euro-Flachstecker für den Innenbereich
503.456 System IP20, 1,5 m 5,90

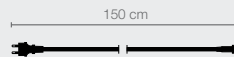

D Gummikabel mit Konturenstecker für den Außenbereich
503.457 System IP67, 3 m 8,95

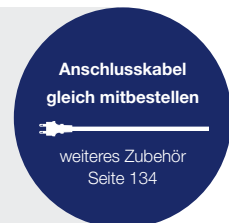
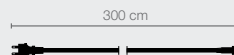



für innen



230 V

PVC
Kabel

kuppelbar

LICHTVORHANG

LED PROFI SYSTEM IP20 FÜR INNEN

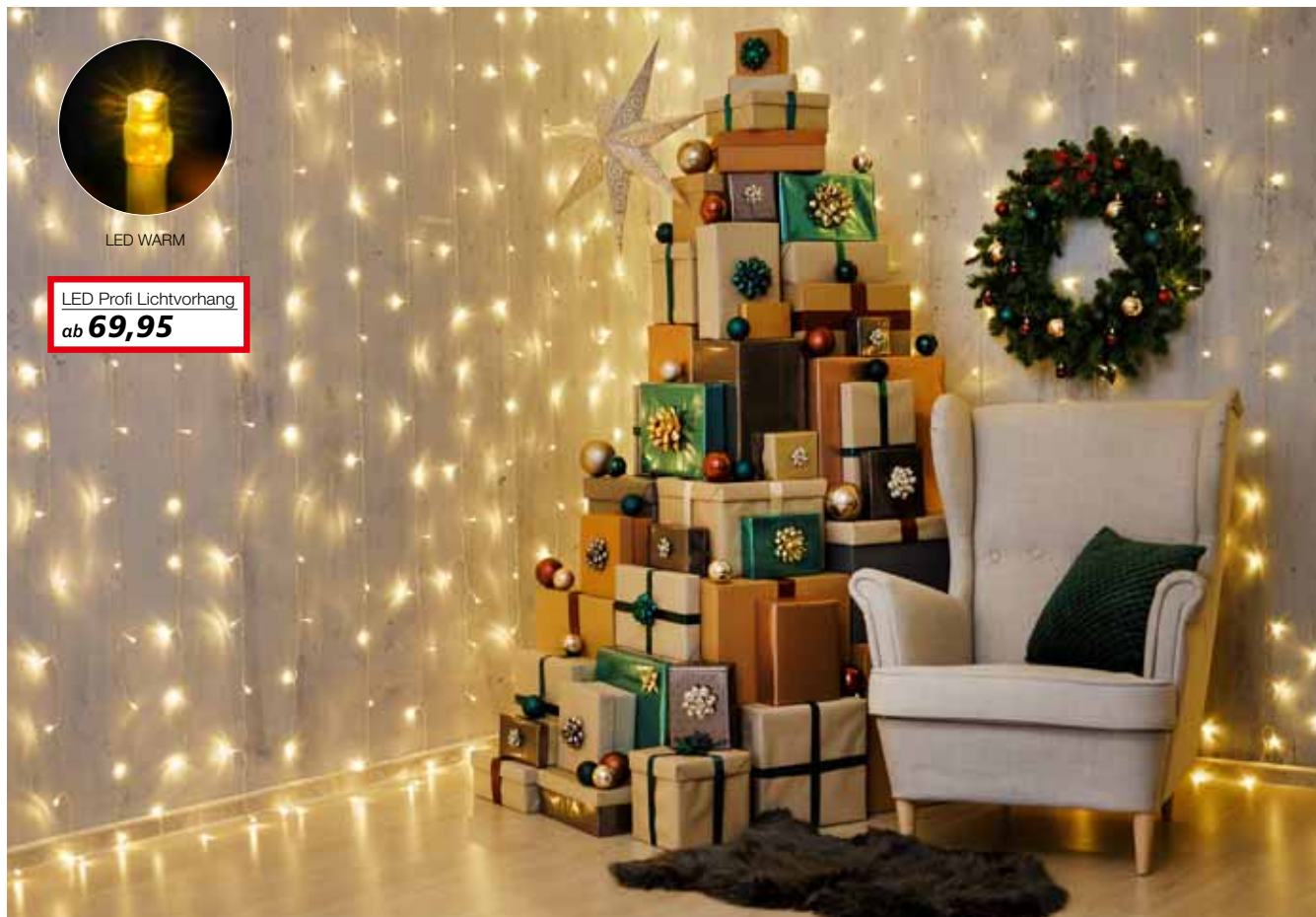

LED WARM

LED Profi Lichtvorhang

ab **69,95**

LICHTVORHANG KUPPELBAR

A 200 x 150 cm, 300 LED, 20 Stränge mit je 15 LED, 10 cm LED-Abstand, 7-fach kuppelbar, 60 Watt
B 200 x 300 cm, 600 LED, 20 Stränge mit je 30 LED, 10 cm LED-Abstand, 7-fach kuppelbar, 60 Watt
C 200 x 500 cm, 1000 LED, 20 Stränge mit je 50 LED, 10 cm LED-Abstand, 7-fach kuppelbar, 60 Watt
D 200 x 700 cm, 1400 LED, 20 Stränge mit je 70 LED, 10 cm LED-Abstand, 4-fach kuppelbar, 60 Watt
E 200 x 900 cm, 1800 LED, 20 Stränge mit je 90 LED, 10 cm LED-Abstand, 7-fach kuppelbar, 60 Watt

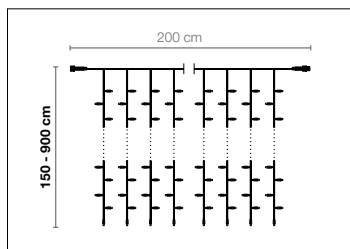

Art. Nr.	Kabel Farbe	Preis p. Stück
A 503.458	klar	69,95
A 503.459	weiß	69,95
B 503.460	klar	99,- 89,95
B 503.461	weiß	99,- 89,95
C 503.462	klar	139,- 99,95
C 503.463	weiß	139,- 99,95
D 503.464	klar	169,- 109,95
D 503.465	weiß	169,- 109,95
E 503.466	klar	209,- 139,95
E 503.467	weiß	209,- 139,95

LED warm, 5 mm LED Ø, kuppelbar bis max. 450 W, PVC-Kabel, Schutzklasse IP20, 230V, ohne Anschlusskabel

Anschlusskabel mitbestellen! ➔

Anschlusskabel
gleich mitbestellenweiteres Zubehör
Seite 134

F Anschlusskabel für LED-Produkte System IP20, 1,5 m, PVC-Kabel mit Euro-Flachstecker für den Innenbereich, 230 Volt, an den LED-Lichtkomponenten des Systems IP 20 befinden sich keine Anschluss-Kabel, die Komponenten können ohne diese Anschluss-Leitung nicht in Betrieb genommen werden, max. Belastbarkeit 450 Watt, Preis per Stück

503.468 **klar** **5,90**
 503.469 **weiß** **5,90**



LICHTERNETZ UND ICICLE-LIGHT

LED PROFI SYSTEM IP20 FÜR INNEN



LICHTERNETZ KUPPELBAR

A 250 x 120 cm, 200 LED, 37-fach kuppelbar, 12 Watt
B 200 x 200 cm, 300 LED, 30-fach kuppelbar, 15 Watt
C 300 x 300 cm, 500 LED, 15-fach kuppelbar, 30 Watt

Art. Nr.	Kabel Farbe	Preis p. Stück
A 503.470	klar	39,90 29,90
A 503.471	weiß	39,90 29,90
B 503.472	klar	59,- 49,95
B 503.473	weiß	59,- 49,95
C 503.474	klar	99,- 89,95
C 503.475	weiß	99,- 89,95

LED warm, 5 mm LED Ø, kuppelbar bis max. 450 W, PVC-Kabel, Schutzklasse IP20, 230V, ohne Anschlusskabel

➔ Anschlusskabel mitbestellen!

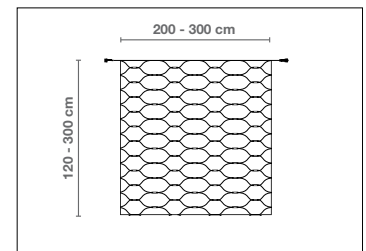

ICICLE-LIGHT KUPPELBAR

D 300 x 30/40/ 50 cm, 114 LED, 30 Stränge mit je 3/4/ 5 LED, 10 cm LED-Abstand, 75-fach kuppelbar, 6 Watt
E 300 x 60/80/100 cm, 228 LED, 30 Stränge mit je 6/8/10 LED, 10 cm LED-Abstand, 50-fach kuppelbar, 9 Watt

Art. Nr.	Kabel Farbe	Preis p. Stück
D 503.476	klar	29,90
D 503.477	weiß	29,90
E 503.478	klar	49,95
E 503.479	weiß	49,95

LED warm, 5 mm LED Ø, kuppelbar bis max. 450 W, PVC-Kabel, Schutzklasse IP20, 230V, ohne Anschlusskabel

➔ Anschlusskabel mitbestellen!

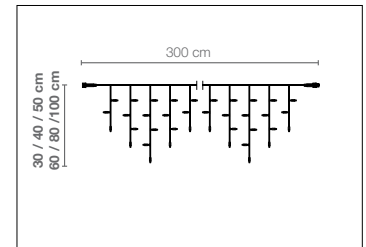

F Anschlusskabel für LED-Produkte System IP20, 1,5 m, PVC-Kabel mit Euro-Flachstecker für den Innenbereich, 230 Volt, an den LED-Lichtkomponenten des Systems IP 20 befinden sich keine Anschluss-Kabel, die Komponenten können ohne diese Anschluss-Leitung nicht in Betrieb genommen werden, max. Belastbarkeit 450 Watt, Preis per Stück

503.480	klar	5,90
503.481	weiß	5,90

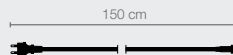

Anschlusskabel gleich mitbestellen

weiteres Zubehör
Seite 134

NIEDER
VOLTPVC
Kabel

LICHTVORHANG NIEDERVOLT

LED NIEDERVOLT FÜR AUSSEN

✓ 5 Längen



LED WARM

SUPER
PREIS

ab 29,95



LED-LICHTVORHANG

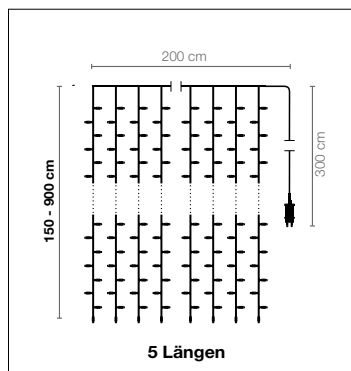

Art. Nr.	Länge	Breite	Stränge Anzahl	LED pro Strang	Leistung	Preis p. Stück
A 503.482	150 cm	200 cm	20	20	9 Watt	69,- 29,95
A 503.483	300 cm	200 cm	20	25	9 Watt	89,- 49,95
A 503.484	500 cm	200 cm	20	45	9 Watt	149,- 69,95
A 503.485	700 cm	200 cm	20	58	9 Watt	199,- 89,95
A 503.486	900 cm	200 cm	20	75	9 Watt	229,- 119,95

für außen, LED warm, 5 mm LED Ø, weißes PVC-Kabel, Zuleitung 300 cm, IP44 Trafo, GS, 24V, inkl. Anschlusskabel

INKL. ANSCHLUSSKABEL

ICICLE-LIGHT NIEDERVOLT

LED NIEDERVOLT FÜR AUSSEN

PVC
Kabel

NIEDER
VOLT

für aussen
und innen



LED ICICLE-LIGHT

A 200 x 30/40/50 cm, 76 LED, 20 Stränge mit je 3/4/5 LED, 5 Watt
B 200 x 60/80/100 cm, 152 LED, 20 Stränge mit je 6/8/10 LED, 9 Watt

Art. Nr.	Kabel Farbe	Preis p. Stück
A 503.242	klar	27,95 19,95
B 503.243	klar	44,90 19,95

für außen, LED warm, 5 mm LED Ø, PVC-Kabel, Zuleitung 300 cm, IP44 Trafo, GS, 24V, inkl. Anschlusskabel

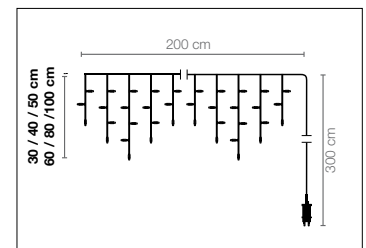

INKL. ANSCHLUSSKABEL

für aussen
und innenNIEDER
VOLTPVC
Kabel

LICHTERNETZ NIEDERVOLT

LED NIEDERVOLT FÜR AUSSEN



LED WARM

SUPER
PREIS

ab 24,95

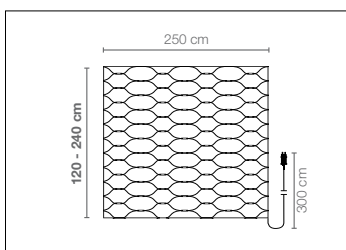

LED LICHTERNETZ

A 250 x 120 cm, 200 LED, 12 Watt
B 250 x 240 cm, 400 LED, 24 Watt

Art. Nr.	Kabel Farbe	Preis p. Stück
A 503.487	klar	45,90 24,95
A 503.488	grün	45,90 24,95
B 503.489	klar	75,90 44,95
B 503.490	grün	75,90 44,95

für außen, LED warm, 5 mm LED Ø, PVC-Kabel, Zuleitung 300 cm, IP44 Trafo, GS, 24V, inkl. Anschlusskabel

INKL. ANSCHLUSSKABEL

RING-JOY-LIGHT NIEDERVOLT

LED NIEDERVOLT FÜR INNEN

PVC
Kabel

NIEDER
VOLT

für innen

✓ 4 Größen



LED WARM

**SUPER
PREIS**
ab **129,95**



LED RING-JOY-LIGHT

A 65 cm Ø, 25 Stränge
B 100 cm Ø, 30 Stränge

Art. Nr.	Länge	LED Anzahl	LED pro Strang	Leistung	Preis p. Stück
A 503.491	300 cm	600	24	12 Watt	199,- 129,95
A 503.492	500 cm	1000	40	12 Watt	465,- 179,95
B 503.493	300 cm	720	24	12 Watt	259,- 199,95
B 503.494	500 cm	1200	40	12 Watt	359,- 299,95

für innen, LED warm, 5 mm LED Ø, weißes PVC-Kabel, Zuleitung 200 cm, IP20 Trafo, GS, 24V, inkl. Anschlusskabel

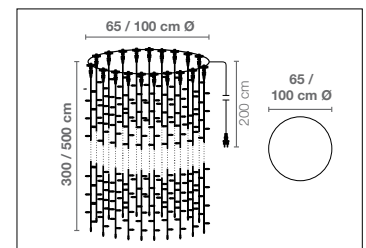

INKL. ANSCHLUSSKABEL



LICHTSYSTEM NIEDERVOLT KUPPELBAR

LED NIEDERVOLT FÜR AUSSEN

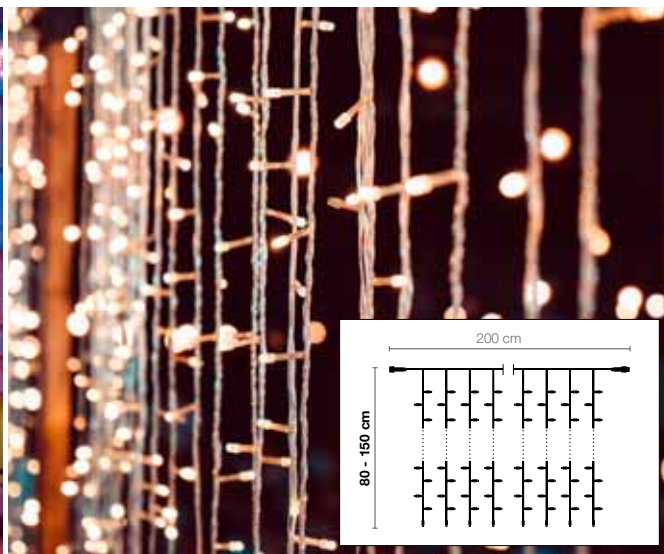
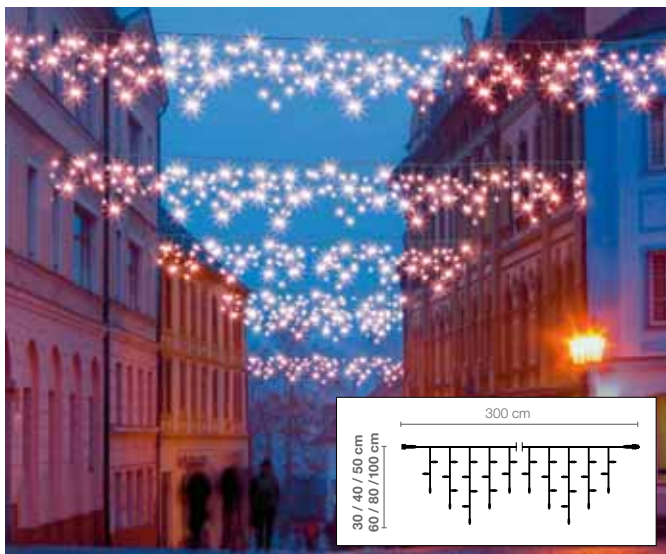

ICICLE-LIGHT KUPPELBAR

A 300 x 30/40/50 cm, 120 LED, 30 Stränge mit je 3/4/5 LED, 10 cm LED-Abstand, kuppelbar, 1,5 Watt
B 300 x 60/80/100 cm, 240 LED, 30 Stränge mit je 6/8/10 LED, 10 cm LED-Abstand, kuppelbar, 3 Watt

Art. Nr.	Kabel Farbe	Preis p. Stück
A 505.777	schwarz	29,95
A 505.778	weiß	29,95
B 505.779	schwarz	54,95
B 505.780	weiß	54,95

LED warm, 5 mm LED Ø, kuppelbar, PVC-Kabel, Schutzklasse IP67, 31V, ohne Anschlusskabel

➡ Transformer Abb. H mitbestellen!

LICHTVORHANG KUPPELBAR

A 80 x 200 cm, 160 LED, 20 Stränge mit je 8 LED, 10 cm LED-Abstand, kuppelbar, 2 Watt
B 150 x 200 cm, 300 LED, 20 Stränge mit je 15 LED, 10 cm LED-Abstand, kuppelbar, 3,6 Watt

Art. Nr.	Kabel Farbe	Preis p. Stück
C 505.783	schwarz	34,95
C 505.784	weiß	34,95
D 505.781	schwarz	59,95
D 505.782	weiß	59,95

LED warm, 5 mm LED Ø, kuppelbar, PVC-Kabel, Schutzklasse IP67, 31V, ohne Anschlusskabel

➡ Transformer Abb. H mitbestellen!



LICHTERKETTE KUPPELBAR

E 10 m lang, 100 LED, 10 cm LED-Abstand, kuppelbar, 1,2 Watt

Art. Nr.	Kabel Farbe	Preis p. Stück
E 505.785	schwarz	19,95
E 505.786	weiß	19,95

LED warm, 5 mm LED Ø, kuppelbar, Schutzklasse IP67, 31V, ohne Anschlusskabel

➡ Transformer Abb. H mitbestellen!

F Verteiler-Kabel 2fach
505.787

2,95

G Verbindungskabel, 5 m lang
505.788 **schwarz**
505.789 **weiß**

1,95

1,95

H Transformer, 31V, 12 Watt
505.790

8,95

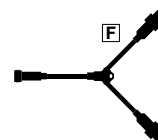



neu

Anwendungsbeispiel

A Metallbogen mit Licht
nur **149,-**



neu

B XXL Deko-Tanne mit LED
nur **159,-**

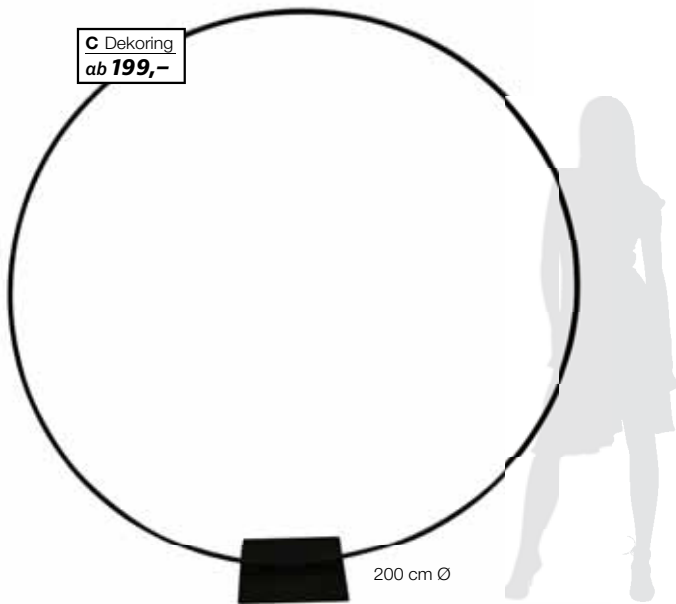

C Dekoring
ab **199,-**

200 cm Ø



C



Anwendungsbeispiel

D Dekostern aus Metall
nur **299,-**
200 cm Ø

A Metallbogen mit Licht, schwarz, aus Metall, Preis per Stück 502.151 **230 cm hoch** **149,-**

B XXL Deko-Tanne mit LED, 250 cm, schwarz, Rundrohr Metall, 500 LEDs, Twinkle-Effekt, 8 Funktionen, IP-44 für Innen und Außen, Preis per Stück 502.152 **159,-**

C Dekoring, 200 cm Ø, imposanter Metallring zum Aufstellen und individuellen Dekorieren, Standplatte 40 x 40 cm ist mit Lochbohrungen versehen, um den Ring am Boden zu befestigen, Lieferung erfolgt in zwei Teilen zum Zusammenstecken, Preis per Stück 
502.153 **schwarz** **199,-**
502.154 **gold** **249,-**

D Dekostern aus Metall, schwarz, imposanter Metalstern zum Aufstellen und individuellen Dekorieren, zwei Standplatten 30 x 30 cm, mit Lochbohrungen versehen, um den Stern sicher am Boden zu befestigen, Lieferung zerlegt, Preis per Stück 502.155 **200 cm Ø** **299,-**

230 V Gummi
Kabel

LED-LÜSTER

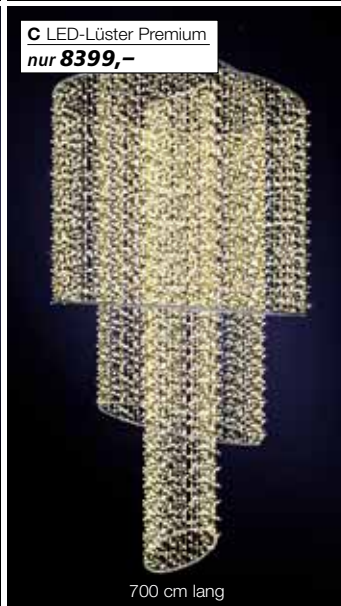
für aussen
und innen

Ringe werden einzeln geliefert. Je nach Deckenbeschaffenheit wird ein zusätzlicher Rahmen für die Aufhängung benötigt. Preis auf Anfrage. Unser Team berät Sie gerne!
0 71 31 4064-766 - Frau Roth
0 71 31 4064-712 - Herr Sauer
projekte@decowoerner.com

**LED kalt
auf Anfrage
erhältlich**

**LIEFERUNG**

Speditionssendung,
Frachtkosten auf Anfrage.

LED-LÜSTER

Lieferzeit von ca. 5 Wochen

Funkelnde Sterne fantasievoll in Szene gesetzt - diese XXL-Lichtinstallation besteht aus tausenden Glanzlichtern und ist ein besonderes Highlight in der Weihnachtszeit. Der Deckenlüster überzeugt mit einem edel wirkenden Design und lässt Galerien oder Innenhöfe in angenehm warmweißes Licht erstrahlen. Der aus Aluminium gefertigte Deckenhänger ist an unterschiedlich großen Ringen mit vielen LED-Lichterketten bestückt, wodurch ein eleganter „schwebender“ Eindruck entsteht. Lieferung inkl. 150 cm Zuleitung.

Art. Nr.	Länge	Ø	Anzahl LED	Gewicht	Leistung	Preis p. Stück
A 506.423	300 cm	120 cm	1200	14,1 kg	69 W	949,-
A 506.424	550 cm	180 cm	3800	33,4 kg	161 W	2.199,-
B 507.000	300 cm	180 cm	1800	54 kg	84 W	4.259,-
C 507.001	700 cm	400 cm	10640	135 kg	828 W	8.399,-

A LED-Lüster, LED warm, weißes Kabel, für innen und außen, Stecker Schutzklasse IP44
B LED-Lüster Deluxe, LED warm, transparentes Kabel, für innen
C LED-Lüster Premium, LED warm, weißes Kabel, für innen

LED-LICHTKUGEL

AUSSENBEREICH



Gummi
Kabel

230 V

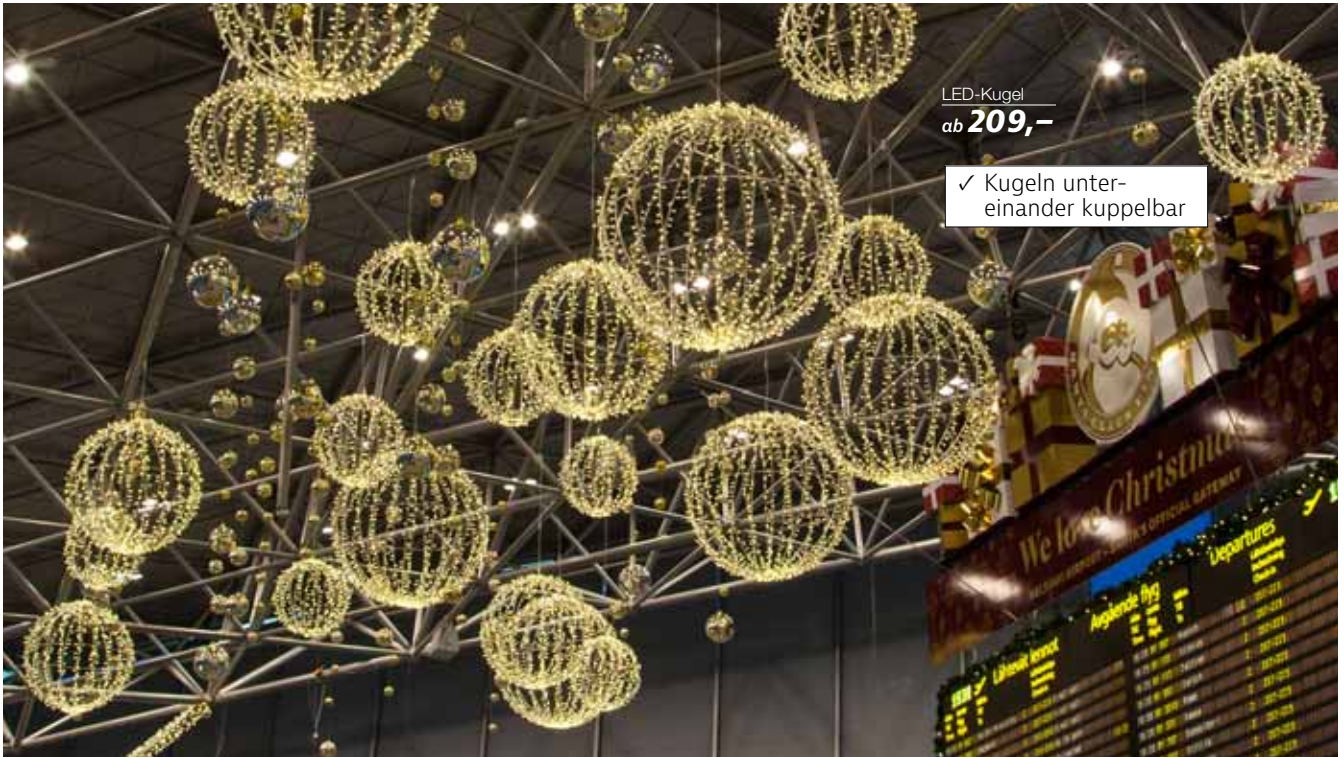

LED-Kugel
ab **209,-**

✓ Kugeln unter-
einander kuppelbar

A LED-Kugel
nur **209,-**



50 cm Ø

B LED-Kugel
nur **449,-**



80 cm Ø

C LED-Kugel
nur **659,-**



100 cm Ø

D LED-Kugel
nur **749,-**

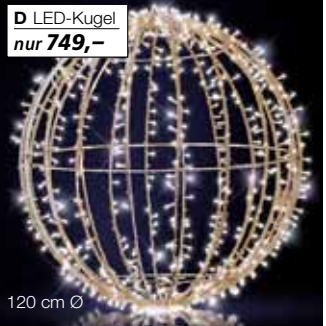

120 cm Ø

noch mehr Auswahl online
www.decowoerner.com



LED kalt
auf Anfrage
erhältlich



LIEFERUNG

ggfs. Speditionssendung,
Frachtkosten auf Anfrage.

LED-LICHTKUGEL

rostfreie Aluminiumkonstruktion mit LED-Lichterkette, kuppelbar, 230 V, schwarzes Gummikabel, 150 cm Zuleitung mit Konturenstecker, Schutzart IP44 für außen, Lieferzeit von ca. 5 Wochen

Art. Nr.	LED Farbe	Ø	Anzahl LED	Gewicht	Leistung	Preis p. Stück
A 506.755	LED warm	50 cm	200	2,5 kg	9,2 Watt	209,-
B 506.767	LED warm	80 cm	400	5,4 kg	18,4 Watt	449,-
C 506.778	LED warm	100 cm	600	8,4 kg	27,6 Watt	659,-
D 506.781	LED warm	120 cm	700	10,5 kg	32 Watt	749,-

Ob Winter oder Sommer, die magischen Lichter dieser LED-Lichtkugeln glitzern mit den Sternen um die Wette. Hunderte kleiner Lichtpunkte ranken sich um die filigrane, rostfreie Aluminiumkonstruktion. Dekorationsmöglichkeiten gibt es zahlreiche: Dekorieren Sie die LED-Kugeln in Grüppchen im Garten oder lassen Sie die Leuchtbälle über den Köpfen ihrer Bewunderer schweben für eine besonders stimmungsvolle Atmosphäre.

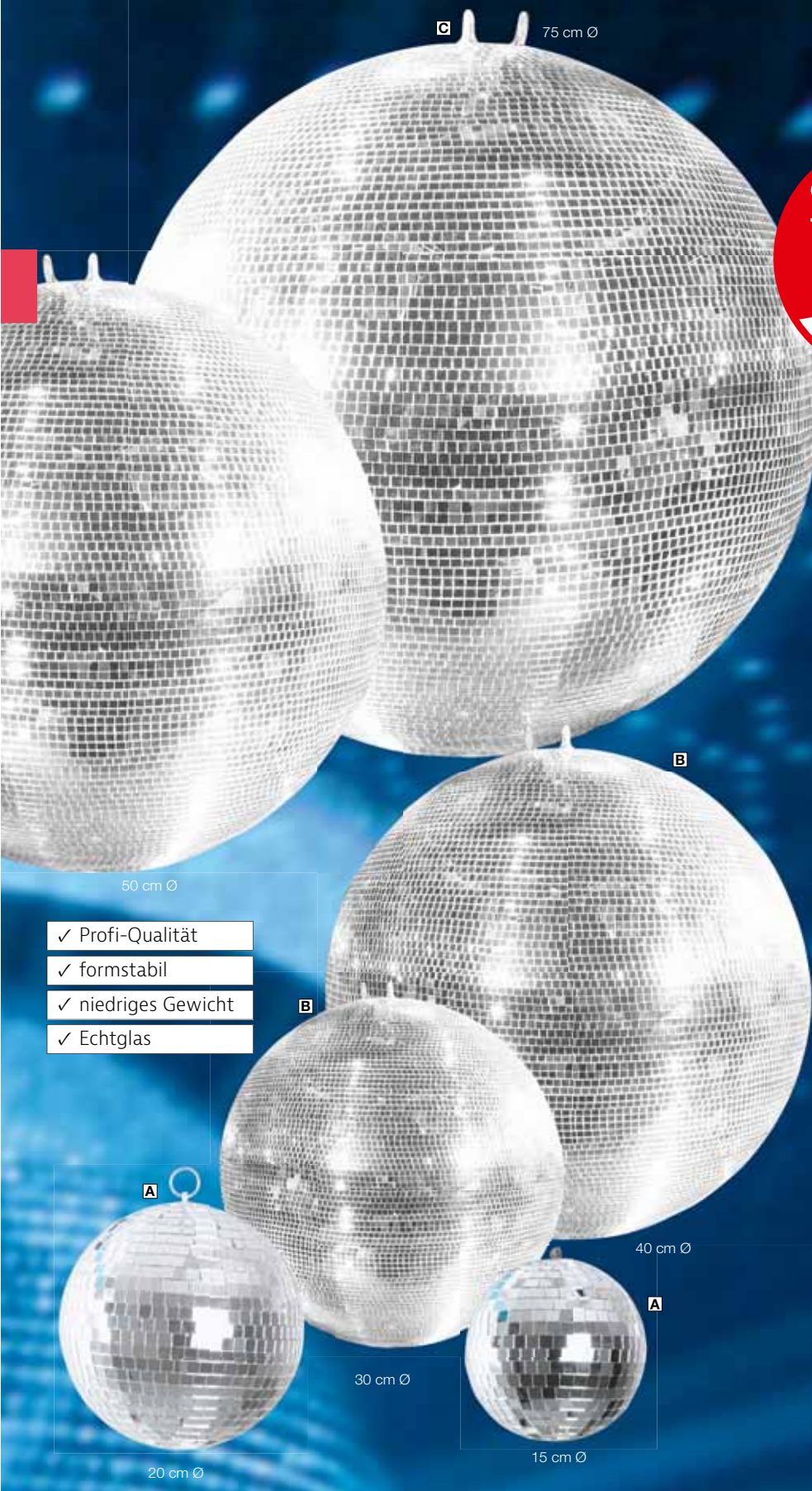

**SUPER
PREIS**

ab **14,95**

PROFI- SPIEGELKUGELN

Klassische Spiegelkugel, silber, Profiqualität Disco-Kugel mit extrem formstabilem Kunststoffkern bei niedrigem Eigengewicht, mit Halteöse, lückenlose Verklebung der Echthglasfacetten 10 x 10 mm, Preis per Stück

A Klassische Spiegelkugel

506.180	15 cm Ø/0,5 kg	14,95
506.181	20 cm Ø/0,7 kg	24,95

Sicherheits-Spiegelkugel, silber, mit zusätzlicher Stahlschiene inliegend und Sicherungsöse außen, für optimale Sicherung, mit zweiter Öse, Profiqualität Disco-Kugel mit formstabilem Kunststoffkern bei niedrigem Eigengewicht, mit durchgehender Achse versehen, um eine hohe mechanische Zugfestigkeit zu gewährleisten, lückenlose Verklebung der Echthglasfacetten 10 x 10 mm

B Sicherheits-Spiegelkugel

502.823	30 cm Ø/1,9 kg	55,-
502.824	40 cm Ø/3,9 kg	99,95
502.825	50 cm Ø/4,5 kg	149,-

C Gigant Sicherheits-Spiegelkugel

Mega-Spiegelkugel in Profiqualität für einen absoluten Blickfang in großen Clubs und bei Großveranstaltungen, bitte beachten Sie die Lieferzeit von ca. 10 Tagen

502.826	75 cm Ø/16 kg	549,-
---------	---------------	-------

✓ Profi-Qualität

✓ formstabil

✓ niedriges Gewicht

✓ Echthglas



✓ 2 Sicherheits-Ösen



230 V



**SUPER
PREIS**

ab **39,95**

- ✓ blendfreies und gleichmäßiges Licht
- ✓ Ein-/Ausshalter
- ✓ Abstrahlwinkel 360°
- ✓ 134 cm inkl. Standfuß
- ✓ bis 8 Farben

DEKO-LEUCHTSTÄBE FÜR DEN INNENEINSATZ

Neonröhre, 230 V, farbig im Trend! Mit dieser farbenprächtigen Dekorationsbeleuchtung erzeugen Sie im Handumdrehen einen stylischen, modernen Look mit hohem Aufmerksamkeitsfaktor. Deko-Leuchtstäbe mit flackerfreiem, gleichmäßigem Licht für den Inneneinsatz sind immer ein toller Hingucker im Schaufenster, für Ihre Warenpräsentation oder für Event-Locations. 180 cm Zuleitung mit Eurostecker, Ein-/Ausshalter, einseitige Einspeisung. Vormontiertes Leuchtmittel nicht auswechselbar.

A 105 cm lang, 3 cm Ø, 20 Watt,

wird ohne Standfuß geliefert

502.445	weiß	44,90 39,90
502.446	rot	44,90 39,90
502.447	blau	44,90 39,90
502.448	grün	44,90 39,90
502.449	gelb	44,90 39,90
502.450	lila	44,90 39,90
502.451	pink	44,90 39,90

B 134 cm lang, 3,5 cm Ø, 36 Watt,

wird mit Standfuß aus Kunststoff geliefert

502.452	rot	49,90 44,90
502.453	blau	49,90 44,90
502.454	grün	49,90 44,90
502.455	gelb	49,90 44,90
502.456	weiß	49,90 44,90
502.457	pink	49,90 44,90

C LED Neon-Lichtschlauch, 6 m lang,

15 mm breit, 720 LEDs, Gummikabel, Vollgummi Konturenstecker, 150 cm Zuleitung, 43 Watt, 230 V, weißes Kabel, für außen, seitlich beleuchtetes Flachband mit Neon-Effekt, biegsam und flexibel aus Silikon, Konturenstecker der Schutzart IP44, GS 502.458 **rot** ~~34,90~~ **24,95**



6 m lang



A Eiskristall-Kette
nur **17,95**
200 cm lang



B Deko Eiskristall-
Hänger
nur **1,25** /Stück
10 - 12 cm Ø

H
nur **11,95**



nur **14,95**



E nur **0,41**

D Eiskristalle
ab **2,98** /Stück



Let it snow!



nur **59,-**

nur **16,95**

ab **7,65**



M Deko
Schneemann
nur **14,95**
33 cm hoch

A Eiskristall-Kette, klar/matt. 4 unterschiedliche Formen, mit Aufhänge-Schlaufe, 10 Eiskristalle aus Acryl im Abstand von je 11 cm, Preis per Stück
500.178 **200 cm lang** **17,95**

B Deko Eiskristall-Hänger, 10 - 12 cm Ø, 4 unterschiedliche Acryl-Formen, mit Aufhänge-Schlaufe, Preis per **20tig**. Set
500.176 (=1,25/St.) ~~20,95~~ **24,95**

C Deko Figur Schneemann, 22 cm hoch, mit Ast-Armen und Schal, Preis per Stück
500.179 **14,95**

D Eiskristalle, 21cm Ø, Set à 3 Stück, Kunststoff, Dekohänger mit Aufhänge-Schlaufe, hochwertig verarbeitet und immer wieder verwendbar, Preis per Set
500.180 (3,32/St.) **9,95**
% ab 6 Stück (2,98/St.) **8,95**

E Deko Schneeball, 5 cm Ø, Kunstwatte, Preis per Pack à 24 Stück
500.185 (0,41/St.) ~~11,90~~ **9,95**

F Schneemann 120 cm, 80cm Ø, Styroporkörper beflockt, blau-weiß, mit Mütze und Schal
500.189 **499,-**

G LED Rahmenbeleuchtung Schneeflocke, mit Silberfolie unwickelt
40 cm Ø 192 LEDs
500.245 **54,95**
72 cm Ø, 336 LEDs
500.181 **119,95**

H Schneeball-Kette, 6 cm Ø, Watte, weiß, Preis per Stück, 0.02 kg
500.182 **270 cm lang** **11,95**

J Schneeflocken 4 cm stark, weiß, Kunstwatte, Preis per Set à 2 Stück
500.193 **15 cm Ø** (2,98/St.) **5,95**
500.192 **30 cm Ø** (4,98/St.) **9,95**
Preis per Stück
500.190 **40 cm Ø** **9,95**

K 3D Schneeflocke, 10 cm stark, weiß, Kunstwatte, Preis per Stück
500.195 **40 cm Ø** **16,95**
500.196 **75 cm Ø** **59,-**

L Deko Schneeball, 20 cm Ø, weiß, aus Kunstwatte, Preis per Pack à 3 Stück
500.184 (8,32/St.) **24,95**
% ab 6 Stück (7,65/St.) **22,95**

M Deko Schneemann, dunkelblau, Textil, kann als Türstopper verwendet werden, Preis per Stück
500.188 **33 cm hoch** **14,95**



A
nur **29,95**

ab **19,95**

ab **19,95**

nur **34,90**

H XL Deko-Ast
nur **29,95**
175 cm lang

A Banner 'Schneewald', inkl. Aufhänge-
stangen
500.598 **100 cm B, 200 cm L** ~~39,95~~ **29,95**

B Deko Schneeeule fliegend, weiß, echte
Federn auf Styroporkörper, Preis per Stück
502.156 **48 x 30 cm (L x B)** ~~29,95~~ **19,95**
500.599 **50 x 70 cm (L x B)** ~~49,95~~ **29,95**

C Dekohirsch, braun, Rebenreisig auf
Metallkörper, für innen und außen,
Preis per Stück
500.601 **38 x 85 cm (B x H)** ~~89,95~~ **79,95**
502.157 **47 x 115 cm (B x H)** **139,-**

D Rattan-Tanne beleuchtet, braun-weiß
beschnitten, Rattangeflecht auf Metallgerüst,
mit Batterien, für innen, 3x AA-Batterien nicht
enthalten, Preis per Stück
500.603 **35 x 60 x 11 cm** ~~29,95~~ **19,95**
502.159 **40 x 80 x 15 cm** ~~36,95~~ **29,95**

E Deko Schlitten, weiß gewischt, aus Holz,
Antikoptik, Preis per Stück
500.606 **70 x 25 x 13,5 cm** **34,90**

F Dekoschnee, 5000 g, der Streuschnee
ist aus transparenten Kunststoff-Flocken
hergestellt, glitzert bei Lichteinfall wie echte
Schneeflocken, Preis per Beutel
500.607 (1 kg: 6,98) **34,90**
% ab 6 Stück (1 kg: 5,98) **29,90**

G Deko Koffer-Set, 26 x 44 x 14/33 x 52 x 18 cm
(B x L x H) Hahnentrittoptik-Oberfläche aus
Textil, Holzkoffer, farblich abgesetzte Kunst-
lederbesätze und Tragegriffe, innen robustes
Textil, platzsparend ineinander schachtelbar,
Preis per 2tlg. Set
500.609 ~~129,-~~ **64,90**

H XL Deko-Ast, braun, stark beschnitten
und mit feinem Glimmer, detailgetreue Nach-
bildung aus Kunststoff, Preis per Stück
500.610 **175 cm lang** ~~64,95~~ **29,95**

J Kranz 'Baumwolle', braun, aus Kunst-
stoff, naturalistisch, Preis per Stück
506.183 **26 cm Ø** **49,95**

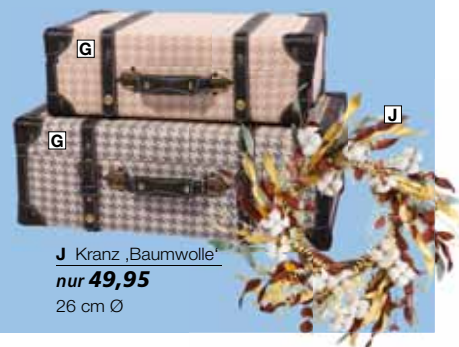

J Kranz 'Baumwolle'
nur **49,95**
26 cm Ø



L
nur **9,90**

H
nur **79,95**

C
nur **49,95**

A Banner 'Sonnenbeschienene Eiszapfen', schwer entflammbar
506.228 **75 x 180 cm (B x L)** **24,95**

B Banner 'Holzstapel', schwer entflammbar
500.584 **100 x 200 cm (B x L)** **29,95**

C Fellhocker Kunstfell, 42 cm hoch, weiß, Sitzhocker mit Langhaar-Kunstfell bespannt, Beine aus massivem Kiefernholz, Preis per Stück
500.585 **49,95**

D Deko Schlittschuhe, weiß, aus Polyester, individuell befüllbar, Preis per Stück
500.586 **27 x 25 cm (B x H)** **59,95**

E Künstlicher Thuja Zweig, grün, beieist, PE-Zweig mit praktischem 10 cm langem Steckstab, Preis per Stück
500.587 **35 cm lang** **8,95**
ab 6 Stück **8,50**

F Christrose, 57 cm lang, weiß, Kunststoff, Preis per Pack à 3 Stück
500.588 (=3,98/St.) **11,95**

G Hornschlitten Original, 100 cm lang, aus Holz, Größe und Farbe variieren, da es sich um Original-Schlitten handelt, Gebrauchsspuren sind gewollt und stellen keine Mängel dar, Preis per Stück
500.590 **149,-**

H Deko Schlitten, 62 cm lang, Naturholzschlitten mit Schnur, Preis per Stück
500.591 **79,95**

J Banner 'Pferdekutsche im Schnee', schwer entflammbar
500.593 **100 x 200 cm (B x L)** **29,95**

K Deko Ski aus Holz, nostalgische Holz-Ski-Attrappen mit Stöcken und Metallbeschlägen, Preis per Paar
500.595 **90 cm lang** **39,95**
502.703 **140 cm lang** ~~69,95~~ **59,90**

L Winter-Ranke, ca. 45 cm breit, weiß, aus Wattevlies, Preis per Stück
500.596 **160 cm lang** ~~19,90~~ **9,90**

M Deko-Holzschlitten 40x14x9,5cm, braun-creme, Naturholz mit geflochtener Textil-Sitzfläche, Preis per Stück
500.597 **24,95**

M Deko-Holzschlitten 40x14x9,5cm
nur **24,95**

J Banner 'Pferdekutsche im Schnee'
nur **29,95**



✓ 100 x 200 cm (B x L)



A Deko Vogel-
käfig-Set
nur **79,90**



58/67 cm hoch

B Deko Vogel
ab **6,95**
38 cm lang

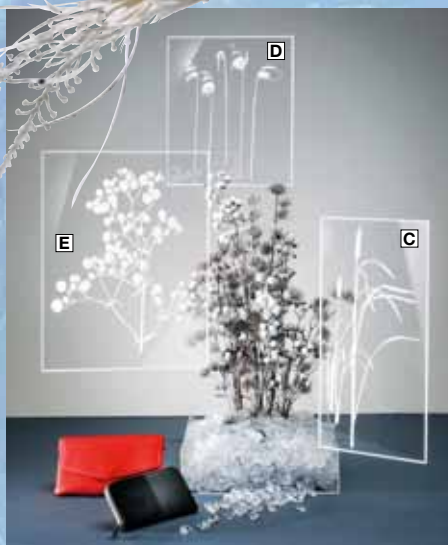

F



✓ 100 x 200 cm (B x L)



H



J

K Deko Pfau
nur **19,95**



M Zinktopf-Set
'Shabby Chic'
nur **9,95**



L Deko Eisblock
nur **29,90**

A Deko Vogelkäfig-Set, weiß, lackiertes Metall, mit Aufhänge-Ring, Preis per Stück 500.563 **58/67 cm hoch** **79,90**

B Deko Vogel, aus Hartschaum, beglimmert, mit Federn und Perlen, Preis per Stück 500.564 **38 cm lang** **7,95**
% ab 3 Stück **6,95**

C Acrylbild ‚Schilfkolben‘, mit weißem Pflanzen-Motiv, 3 mm stark, mit Lochbohrungen zum Aufhängen, Preis per Stück 500.565 **25 x 40 cm (B x L)** ~~19,90~~ **14,95**

D Acrylbild ‚Gräser‘, mit weißem Pflanzen-Motiv, 3 mm stark, mit Lochbohrungen zum Aufhängen, Preis per Stück 500.566 **30 x 35 cm (B x L)** ~~19,90~~ **14,95**

E Acrylbild ‚Schleierkraut‘, mit weißem Pflanzen-Motiv, 3 mm stark, mit Lochbohrungen zum Aufhängen, Preis per Stück 500.567 **35 x 45 cm (B x L)** ~~29,90~~ **17,95**

F Banner ‚Eisvogel‘
500.568 **100 x 200 cm (B x L)** **29,95**

G Banner ‚Schneemann‘, inkl. Aufhängestangen
500.569 **100 x 200 cm (B x L)** **39,95**

H Deko Eisquader, transparent, täuschend echt aussehender Eisblock aus Kunststoff, Preis per Stück 500.570 **23 x 23 x 46 cm** **139,—**

J Deko Eiswürfel, transparent, täuschend echt aussehender Eisblock aus Kunststoff, Preis per Stück 500.571 **23 x 23 x 23 cm** **129,—**

K Deko Pfau, weiß mit Glitter, Federn und Plüsch, 40 x 20 cm, Preis per Stück 500.572 **19,95**

L Deko Eisblock, weiß, Hartschaum, watteriert, beglimmert, Preis per Stück 500.573 **40 x 15 x 20 cm (B x H x T)** **29,90**

M Zinktopf-Set ‚Shabby Chic‘, 14 x 11, 13 x 16 und 16 x 18 cm (B x H), weiß-silber, aus Zink mit Wellen-Design, Preis per 3tlg. Satz 500.574 ~~12,90~~ **9,95**

shop now



alles für die winterliche Dekoration finden Sie unter

www.decowoerner.com

A Dekofigur Schneemann, blau-weiß, großer Deko-Schneemann bemalt, vollplastischer Körper aus Fiberglas, Preis per Stück 500.576 **86 x 162 x 63 cm** **999,-**

B Wabenpapier-Hänger ‚Zapfen-Ornament‘, weiß, Seidenpapier, zum Aufhängen, Preis per Stück 500.577 **45 cm lang** **9,90**
502.704 **65 cm lang** **~~14,90~~ 12,95**

C Dekofächer ‚Schneeflocke‘, weiß, Faltfächer aus Seidenpapier, schwer entflammbar, mit Spiralfeder zum Aufhängen, Preis per Stück 500.579 **50 cm Ø** **7,95**

D Deko Winter-Schilfgrasbund, weiß-grün, selbststehend, aus beschneitem Kunststoff, Preis per Stück 500.580 **120 cm hoch** **~~97,90~~ 59,95**

E Filmschnee 1200 g, vielseitiger Filmschnee zur Simulation von Schneeflächen, als Frost und Raureif-Effekt oder für Schneebälle, fein flockiger Papierschnee aus Zellulose, der Kunstschnee sollte mit einem feinen Wasserdampf aufgetragen werden, um die Staubbildung zu reduzieren, Preis per Pack 500.581 (1 kg: 33,25) **39,90**



A Deko-Baum Winter
nur **17,95**

60 cm hoch

B



B Schneeflocken-Kette
nur **19,95**

240 cm lang

A Deko-Baum Winter, aus Watte, beglimmert, mit Standplatte, Preis per Stück 500.612 **60 cm hoch** **17,95**

B Schneeflocken-Kette, aus 20 mm starkem Glitzer-Wattevlies, Preis per Stück 500.613 **240 cm lang** **19,95**

C Deko-Ast, 77 cm breit, weiß, flach, aus biegbarem, gummiertem Kunststoff, Preis per Stück 500.614 **180 cm lang** ~~89,90~~ **59,95**

D Holzkisten-Satz, 35/40 cm, weiß, lackierte Allzweckkisten mit Jute-Kordeln zum Aufhängen, Preis per **2tlg. Satz** 500.615 ~~56,90~~ **29,95**

E Kunstblume Amaryllis, weiß-grün, vier große Textilblüten, biegsamer Stiel, Preis per Stück 500.616 **60 cm lang** **9,95**

F Dekokette Kristalle, Acrylsteine, flach geschliffen in Kristalloptik, ein großer Prismen-Hänger (7 x 5 cm) 500.617 **180 cm lang** ~~14,50~~ **9,95**
% ab 3 Stück **8,90**
% ab 6 Stück **7,90**

G Deko Schneeball, weiß, aus Kunstwatte, Preis per Pack à 3 Stück 501.605 **20 cm Ø** (8,32/St.) **24,95**
% ab 6 Stück (7,65/St.) **22,95**
Preis per Stück 500.618 **30 cm Ø** **39,95**
501.589 **40 cm Ø** **69,90**

H Deko Vogel, aus Hartschaum, beglimmert, mit Federn und Perlen, Preis per Stück 500.621 **38 cm lang** **7,95**
ab 3 Stück **6,95**

J Deko-Kristallschnee 140 g, feine Körnung aus transparenten Kunststoff-Flocken, Preis per Beutel 500.622 (100 g: 3,54) **4,95**



C nur **59,95**

F
ab **7,90**

C

C

E
nur **9,95**

D

D

D

D

nur **29,95**



B ab **24,95**

D ab **5,50**

C
nur **22,90**

A
nur **229,-**

E Deko-Schneeflocke 37 cm Ø
nur **12,90**

A Schneemann, mit Hut aus Filz und biegbaren Zweig-Armen, 3 halboffene Styroporkugeln, mit weicher Watte ummantelt, ineinander stapelbar, Preis per Stück
500.623 **120 cm hoch** **229,-**

B Deko-Baum beschneit, beschneitener Kunststoff-Baum mit dunkler Rindenoptik und standfestem Stufensockel, Preis per Stück

500.624 **70 cm hoch** ~~29,95~~ **24,95**
500.625 **125 cm hoch** **69,95**
500.626 **160 cm hoch** **79,95**
500.627 **210 cm hoch** **99,95**

C Holzkiste 'Vintage', 50 cm lang, Holz, weiß lackiert, original Kiste mit Gebrauchsspuren, Preis per Stück
500.628 **22,90**

D Watte Schneeflocke, 20 mm stark, Glitzer-Wattevlies, Preis per Stück
500.631 **30 cm Ø** **6,95**
% ab 6 Stück **5,50**
500.630 **40 cm Ø** **9,95**
% ab 6 Stück **8,95**
500.629 **60 cm Ø** ~~13,90~~ **12,95**
% ab 6 Stück **11,90**

E Deko-Schneeflocke, 5 mm starke Schaumplatte (Foamboard), 2tlg., zusammensteckbar, 3D-Optik, Preis per Stück
500.633 **37 cm Ø** **12,90**
500.634 **51 cm Ø** **16,90**

E Deko-Schneeflocke 51 cm Ø
nur **16,90**

F Kunstschnee grob 580 g, Kunststoffschnee, antistatisch, Preis per Pack
500.632 (1 kg: 86,12) **49,95**



TREND
FROSTY SEASON
WINTER 2022



E Tannen-Aufsteller
nur **16,95**

28 x 16 x 28 cm
(L x B x H)

D Künstliche Winterblüher im Glas, 24 Stück
nur **4,96** /Stück



D

D

D



C Zedernhänger beelist
nur **34,95**

122 cm lang

A Deko-Reh
nur **329,-**
20 x 75 x 80 cm
(B x H x L)



F Distelzweig beelist
ab **6,95**



74 cm lang

E Tannen-Aufsteller
nur **69,95**
65 x 15 x 35 cm
(L x B x H)



B Deko-Reh
nur **329,-**
20 x 115 x 90 cm
(B x H x L)

A Deko-Reh, weiß, Fiberglas, vollplastisch, schwer entflammbar, Preis per Stück **329,-**
500.544 **20 x 75 x 80 cm (B x H x L)**

B Deko-Reh, weiß, Fiberglas, vollplastisch, schwer entflammbar, Preis per Stück **329,-**
500.545 **20 x 115 x 90 cm (B x H x L)**

C Zedernhänger beelist, grün, Kunststoff, Preis per Stück **34,95**
500.546 **122 cm lang**

D Künstliche Winterblüher im Glas, künstliche, gefrostete Schneeglöckchen, Maiglöckchen und Perlhayazinthen im Glas (5 x 6,5 cm), mit Kunstschnee und Eisen draht zum Hängen, Preis per **24tlg.** Set **119,-**
500.547 **18 cm hoch** (=4,96/St.) ~~139,-~~

E Tannen-Aufsteller, grün, aus Kunststoff, Preis per Stück
500.549 **65 x 15 x 35 cm (L x B x H)** **69,95**
502.705 **28 x 16 x 28 cm (L x B x H)** **16,95**

F Kunstzweig Distelzweig beelist, schöner, beelister Kunstzweig, biegsam, Preis per Stück **7,95**
500.550 **74 cm lang**
% ab 6 Stück **6,95**



nur **39,95**

ab **79,95**

ab **39,90**

A Banner ‚Verschneiter Tannenwald‘

500.553 **100 x 200 cm (B x L)** ~~39,95~~ **34,95**

B Dekovorhang mit Federn, Dekovorhang

aus 9 Glasoptik-Perlenketten mit Federn, inkl. Aufhängestange, Preis per Stück

500.554 **90 x 190 cm (B x L)** ~~49,90~~ **39,95**

C Dekohirsch, braun, Rebenreisig auf Metall-

körper, für innen und außen, Preis per Stück (Der Artikel wird ohne Lichterkette Abb. D geliefert.)

500.555 **38 x 85 cm (B x H)** ~~89,95~~ **79,95**

502.707 **47 x 115 cm (B x H)** **139,-**

D LED Draht-Lichterkette Twinkle, für

außen, 200 LED, 10 m, verästelter, feiner Draht mit superhellen Sunshine-Micro-LEDs, PVC-Zuleitungskabel, GS, Preis per Stück

500.557 ~~29,90~~ **14,95**

E LED-Draht-Leuchtkugel, silber, für

außen, Eisendraht-Kugel umwickelt mit Perlen und Fadenlicht mit Micro LED, klares Kabel, Preis per Stück

500.558 **25 cm Ø** **39,90**

502.706 **45 cm Ø** **99,-**

F Künstlicher Clematis-Fruchtstand,

weiß/grün, Kunststoff beest, Preis per Stück

500.560 **87 cm lang** ~~10,90~~ **5,95**

G Kunstschnee grob 190 g, ca. 5 l Vol.,

antistatischer Kunststoffschnee sorgt für eine weiche Optik und wirkt äußerst real, Preis per Pack

500.561 (100 g: 15,76) **29,95**



F Clematis-Fruchtstand

nur **5,95**

87 cm lang



DEKOPAKETE

Umfangreiche Deko-Komplett-Pakete für die Gestaltung hochwertiger Blickfänge. Optimal für schnelle saisonale Tisch- oder Schaufensterdekorationen. Produktabweichungen aufgrund hoher Nachfrage sind nicht ausgeschlossen, wir behalten uns daher die Lieferung eines gleichwertigen Ersatzartikels vor. Nur solange der Vorrat reicht. Preis komplett.



Sie sparen bis zu **20%**



B ,Wintertischdeko', dieses Dekopakete besteht aus: 1x Deko Glitzersterne silber, 15 cm Ø, 3 Stück, 2x Künstlicher Farnzweig beschneit, 95 cm lang, 1x Deko Stern silber, 35 cm Ø, 1x Deko Sterne, 15 cm Ø, 3 Stück, 1x Glas-Weihnachtskugeln weiß, 6 cm, 24 Stück, glanz/matt, Preis per Paket 505.591 **Sie sparen 3,40** ~~38,40~~ **35,-**

C ,Winterwald', bestehend aus: 1x Wald-Silhouette aus Watte, 150 cm breit, 1x künstlicher Tannenzweig, beschneit mit Zapfen, 65 cm lang, 1x Deko-Schneeeule weiß, 25 cm 1x Glas-Weihnachtskugel weiß 6 cm, 24 Stück, glanz/matt, Preis per Paket 505.592 **Sie sparen 6,85** ~~61,85~~ **55,-**

A ,Winter-Elch', bestehend aus: 1x Deko-Mini-Schneebälle, 2,5 cm Ø, 16 Stück, 1x Weihnachts-Deko-Figur Elch aus Metall, 46 cm hoch, 1x künstlicher Beerenzweig rot, 70 cm, 1x Bioschnee 1 Liter 1x Dekostern Antikmetall silber, 40 cm, Preis per Paket 505.590 **Sie sparen 8,60** ~~43,60~~ **35,-**

weitere Dekopakete online
www.decowoerner.com



A Dekofelsen
ab **99,-**



76 x 65 x 66 cm
(B x H x T)

A Dekofelsen, wetterfest, für Kulissenbau und Raumgestaltung, innen hohl und auf der Unterseite geöffnet und dadurch als Abdeckstein im Außenbereich gut geeignet, natürlich gestaltete Form aus glasfaserverstärktem Kunststoff, besonders hohe Stabilität und Beständigkeit, Preis per Stück

502.708 **50 x 44 x 40 cm (B x H x T)** **99,-**
501.019 **60 x 30 x 44 cm (B x H x T)** **119,-**
502.709 **76 x 65 x 66 cm (B x H x T)** **169,-**

B Bürsten-Baum, grün, 40 cm hoch, beiste Dekotanne aus Kunststoff, Hartschaum-Standfuß in Birken-Optik, Preis per Stück

501.021 **5,95**

C Eisberg XXL, 120 cm hoch, aus Watte-Vlies, beglimmert, Preis per Stück

501.027 **89,95**

D Alpin-Tanne beflockt, aus Luvì mit festhaftendem weißem Baumwoll-Flockmaterial, Holzstamm und Standfuß aus Metall, Preis per Stück

501.040 **180 cm hoch** **139,-**

E Säulenpodest-Set, 20 x 20/30 x 30 cm, Podeste aus aneinandergesetzten Holzästen im rustikalen Landhausstil, Preis per **2tlg.** Set

501.041 ~~69,90~~ **49,95**

F Banner ‚Skihütte mit roten Fensterläden‘

501.042 **100 x 200 cm (B x L)** **29,95**

F Banner ‚Skihütte mit roten Fensterläden‘
nur **29,95**



✓ 100 x 200 cm (B x L)



B nur 5,95

50 x 44 x 40 cm
(B x H x T)

60 x 30 x 44 cm
(B x H x T)

C Eisberg XXL,
120 cm hoch
nur **89,95**

D Alpin-Tanne beflockt
nur **139,-**



180 cm hoch



E Säulenpodest-Set
nur **69,90**

20 x 20 und
30 x 30 cm



A Deko Schneeeule fliegend
 nur **29,95**
 50 x 70 cm (L x B)



A Deko Schneeeule fliegend
 nur **19,95**
 48 x 30 cm (L x B)

B Schneeflocken-Kette
 ab **9,95**



180 cm lang



C Stern Antikmetall, silber, 40 cm Ø
 nur **12,95**



✓ 100 x 200 cm (B x L)

G Deko Schlitten, weiß, 32 cm lang
 nur **9,90**



F LED Birke
 nur **139,-**
 210 cm hoch

E Kistenregal mit Rollen, weiß, 100 cm hoch
 nur **119,-**



A Deko Schneeeule fliegend, weiß, echte Federn auf Styroporkörper, Preis per Stück
 500.635 **50 x 70 cm (L x B)** ~~40,00~~ **29,95**
 502.710 **48 x 30 cm (L x B)** ~~20,00~~ **19,95**

B Schneeflocken-Kette, aus Hartschaum, beglimmert, Preis per Stück
 500.637 **180 cm lang** **12,95**
 % ab 3 Stück **9,95**

C Dekostern Antikmetall, silber, 40 cm Ø, offener, flacher Deko-Stern mit Schriftzug 'Winter' und Sisalabhängung, Preis per Stück
 500.638 **12,95**

D Banner 'Beschnittene Wintertannen'
 500.639 **100 x 200 cm (B x L)** **29,95**

E Kistenregal mit Rollen, weiß, 100 cm hoch, 48 cm breit, mobiles Holzregal mit 3 Fächern und 4 Kunststoffrollen (5 cm Ø), Preis per Stück
 500.640 **119,-**

F LED Birke, für innen, Kunststoff-Baum mit biegbaren Zweigen in Birkenoptik, mit standfestem Stufensockel, GS, Preis per Stück
 500.641 **210 cm hoch** **139,-**

G Deko Schlitten, weiß, 32 cm lang, aus Holz, Preis per Stück
 500.642 **9,90**



A ab **7,95**

C nur **54,95**

B
nur **19,90**

nur **4,95**

A Schneetanne Display Glitzer, weiß, aus Hartschaum, Preis per Stück
500.643 **34 x 17 cm (H x B)** **7,95**
502.711 **69 x 34 cm (H x B)** **24,95**
502.712 **99 x 49 cm (H x B)** **49,95**

B Pinguin-Aufsteller, 35 cm hoch, beidseitig in Aquarell-Optik bemalt, mit steckbarer Standplatte (10 cm breit), aus 10 mm starkem Holz, Preis per Stück
500.647 **19,90**

C LED Draht-Lichtring „Feuerwerk“, 20 cm Ø, Metallring mit Aufhängung, unterschiedlich lange Lichterketten aus Silberdraht mit leuchtstarken, integrierten Micro-LEDs, Trafo-Steckernetzteil GS, Preis per Stück
500.648 **60 cm lang** **54,95**

D Deko Eisschollen, aus Hartschaum, beflockt, 40 x 26 x 8 cm, 62 x 42 x 12 cm und 80 x 56 x 17 cm (L x B x H), ineinander stapelbar, Preis per **3tlg.** Set
500.649 **94,90**

E Dekofigur/Vogel für Haus und Garten, aus hochwertigem und schlagfestem Polyresin, coloriert und beglittert, Preis per Stück
500.650 **Buchfink** ~~9,90~~ **4,95**
500.651 **Buchfink** ~~9,90~~ **4,95**
502.713 **Kohlmeise** ~~12,90~~ **4,95**

F Dekoschnee, 5000 g, ca. 25 – 30 l Vol., der Streuschnee ist aus transparenten Kunststoff-Flocken hergestellt, glitzert bei Lichteinfall wie echte Schneeflocken, Preis per Beutel
500.652 (1 kg: 6,98) **34,90**
% ab 6 Stück (1 kg: 5,98) **29,90**

G Eisblock, weiß, aus Hartschaum, wattiert, beglittert, Preis per Stück
506.224 **30 x 12 x 18 cm (B x H x T)** **14,90**
506.225 **40 x 15 x 20 cm (B x H x T)** **29,90**
506.226 **50 x 20 x 25 cm (B x H x T)** **39,90**

G Eisblock
ab **14,90**





A Plüsch-Eisbär,
185 cm hoch
nur **499,-**

B Plüsch-Eisbär,
92 cm hoch
nur **439,-**



ab **7,90** **G** 62 cm breit

nur **79,-** **E** 44 cm hoch

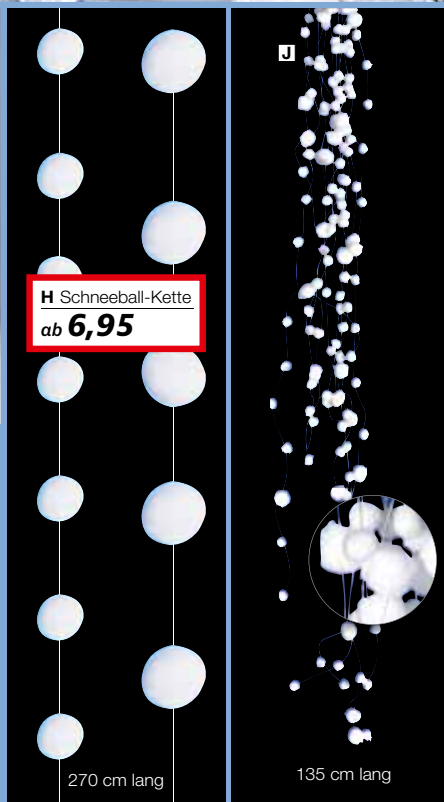

H Schneeball-Kette
ab **6,95**

270 cm lang

135 cm lang

A Riesengroßer Plüsch-Eisbär, 185 cm hoch, mit abnehmbarem und individuell drehbarem Kopf, stabiler Kunststoffkörper und Langhaar-Kunstfell, Preis per Stück 501.133 **499,-**

B Riesengroßer Plüsch-Eisbär 92 cm hoch, mit abnehmbarem Kopf, stabiler Kunststoffkörper und Langhaar-Kunstfell, Preis per Stück 501.134 **439,-**

Eisblock, transparent, täuschend echt, aus Kunststoff, Preis per Stück

C Eiswürfel
501.135 **23 x 23 x 23 cm** **129,-**

D Eisquader
501.136 **23 x 23 x 46 cm** **139,-**

E Deko Plüsch-Eisbär, 44 cm hoch, aus weichem Kunstfell, Preis per Stück 501.137 ~~159,-~~ **79,-**

F Watte Schneeflocke, aus schwer entflammbarem Wattevlies, Preis per Stück 501.138 **15 cm Ø** **2,95**
503.696 **30 cm Ø** **3,90**

G Watte-Wolke, 62 cm breit, aus 30 mm starkem Glitzer-Wattevlies, Preis per Stück 501.140 **8,90**
% ab 3 Stück **7,90**

H Schneeball-Kette, 270 cm lang, Watte, weiß, Preis per Stück 501.141 **4 cm Ø** **6,95**
503.697 **6 cm Ø** **11,95**

J Deko-Ranke Schneebälle 135 cm, verschieden große Schneebälle ca. 1 - 2 cm Ø aus Watte an Nylonfäden, Preis per Stück 501.143 **7,95**
% ab 6 Stück **5,90**



Banner
nur **24,95**

✓ 75 x 180 cm (B x L)

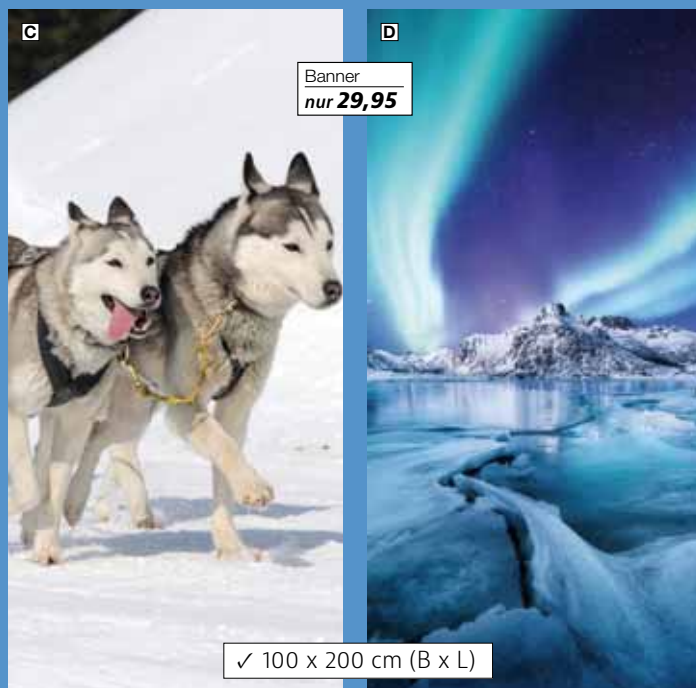

Banner
nur **29,95**

✓ 100 x 200 cm (B x L)

F Plüsch-Eisbär,
stehend
nur **39,90**
27 x 31 cm (H x L)



F Plüsch-Eisbär
sitzend
nur **34,90**
29 x 27 cm (H x L)

A Banner ‚Eisbär‘, schwer entflammbar
501.145 **75 x 180 cm (B x L)** **24,95**

B Banner ‚Kaiserpinguin-Familie‘, schwer entflammbar
501.146 **75 x 180 cm (B x L)** **24,95**

C Banner ‚Rennende Huskys‘, schwer entflammbar
501.148 **100 x 200 cm (B x L)** **29,95**

D Banner ‚Polarlichter‘, schwer entflammbar
501.149 **100 x 200 cm (B x L)** **29,95**

E Banner ‚Eisvogel‘, schwer entflammbar
501.150 **100 x 200 cm (B x L)** **29,95**

F Plüsch-Eisbär, Hartschaum-Körper mit weichem Kunstfell und Silber-Glitzerpartikeln, Preis per Stück
501.151 **29 x 27 cm/sitzend** **34,90**
502.714 **27 x 31 cm/stehend** **39,90**

Schneebälle, weiß, aus weicher Kunstwatte

G 5 cm Ø, Preis per Pack à **24 Stück**
501.153 (0,41/St.) ~~11,90~~ **9,95**

H 6 cm Ø, Preis per Pack à **8 Stück**
506.227 (1,49/St.) **11,90**

J 8 cm Ø, Preis per Pack à **6 Stück**
501.155 (1,98/St.) **11,90**
% ab 6 Stück (1,75/St.) **10,49**

K Deko Schneeball, 20 cm Ø, weiß, aus Kunstwatte, Preis per Pack à **3 Stück**
501.156 (8,32/St.) **24,95**
% ab 6 Stück (7,65/St.) **22,95**

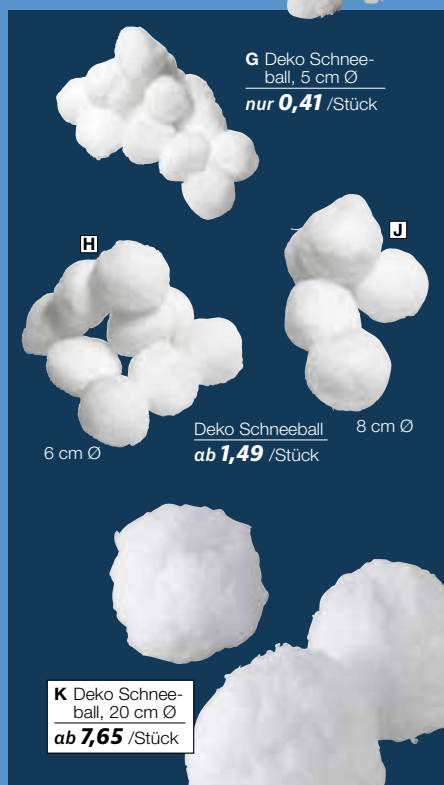

G Deko Schneeball, 5 cm Ø
nur **0,41** /Stück

H

J

Deko Schneeball 8 cm Ø
ab **1,49** /Stück

K Deko Schneeball, 20 cm Ø
ab **7,65** /Stück



E Banner
‚Eisvogel‘
nur **29,95**

✓ 100 x 200 cm (B x L)



SUPER PREIS
ab **10,90**

A **Crushed Ice**
ab **5,40**
✓ 1000 g

C Eisbrocken lebensmittelecht
ab **0,31** /Stück
✓ 50 Stück

E
✓ 11 - 14 mm
✓ 500 g

G
✓ 20 x 20 mm
✓ 500 g

Deko-Eis
ab **8,90**

F
✓ 20 - 30 mm
✓ 500 g

H
✓ 30 x 30 mm
✓ 1000 g

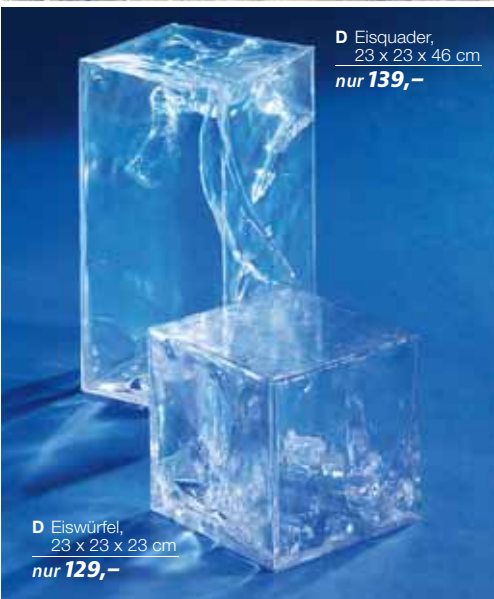

D Eisquader
23 x 23 x 46 cm
nur **139,-**

D Eiswürfel
23 x 23 x 23 cm
nur **129,-**

Crushed Ice, gestoßenes Kunsteis aus Glas

A grobe Ausführung, Preis per Pack à 1 kg
501.220 **20 - 40 mm** ~~11,90~~ **10,90**
% ab 6 Pack **9,90**

B feine Ausführung, Preis per Pack à 1 kg
501.221 **4 - 10 mm** ~~6,50~~ **5,90**
% ab 6 Pack ~~5,00~~ **5,40**

C Eiswürfel, täuschend echt aussehende Attrappe aus **lebensmittelechtem Kunststoff**, mit strukturierter Oberfläche, Preis per Pack à 50 Stück
501.223 **50 x 30 mm** (=0,34/St.) **16,95**
% ab 3 Pack (=0,31/St.) **15,50**

D Eisblock, klar, täuschend echt, aus Kunststoff mit Eisstruktur, ideal zum Erstellen von Trennwänden, Preis per Stück
Quader, 23 x 23 x 46 cm
501.224 **4,8 kg** **139,-**
Würfel, 23 x 23 x 23 cm
502.747 **4,5 kg** **129,-**

Eis, aus glasklarem Acryl mit glatter Oberfläche, toller Eis- und Frost-Effekt mit Reflexionen

E Crushed Ice fein, 350 Stück, Pack à 500 g
501.225 **11-14 mm** (1 kg: 19,80) **9,90**
% ab 6 Pack (1 kg: 17,80) **8,90**

F Crushed Ice grob, Pack à 500 g
501.226 **20-30 mm** (1 kg: 19,80) **9,90**
% ab 6 Pack (1 kg: 17,80) **8,90**

G Eiswürfel, 70 Stück, Pack à 500 g
501.227 **20x20 mm** (1 kg: 19,80) **9,90**
% ab 6 Pack (1 kg: 17,80) **8,90**

H Eiswürfel, 55 Stück, Preis per Pack à 1 kg
501.228 **30 x 30 mm** **16,95**
% ab 6 Pack **14,95**

J Deko-Kristallschnee, ca. 4 l Volumen, weiß, die feine Körnung aus transparenten Kunststoff-Flocken sorgt für eine sanfte Pulverschnee-Optik, Preis per Beutel
501.229 **140 g** (100 g: 3,54) **4,95**

Kunstschnee, weiß, schwer entflammbar, antistatischer Kunststoffschnee sorgt für eine weiche Optik und wirkt äußerst real, per Pack

K grob, Körnung 3 - 10 mm, 190 g, ca. 5 l Volumen
501.230 (100 g: 15,76) **29,95**
580 g, ca. 15 l Volumen
502.748 (100 g: 8,61) **49,95**

L Filmschnee, weiß, ca. 15 l Volumen, vielseitiger Filmschnee zur Simulation von Schneeflächen, fein flockiger Papierschnee aus Zellulose, Preis per Beutel
501.231 **1200 g** (100 g: 3,33) **39,90**

M Dekoschnee, aus transparenten Kunststoff-Flocken, glitzert bei Lichteinfall wie echte Schneeflocken, Preis per Beutel
1000 g, ca. 10 - 12 l Volumen
501.232 (100 g: 0,79) **7,90**
% ab 3 Beutel (100 g: 0,69) **6,90**
% ab 6 Beutel (100 g: 0,59) **5,90**

N Bioschnee, weiß, aus pflanzlicher Stärke hergestellt, 100% kompostierbar, Qualität „Made in Germany“, Preis per Beutel
501.233 **1 Liter** **4,90**
% ab 6 Beutel **4,50**
502.749 **3 Liter** (1 l: 2,63) **7,90**
% ab 6 Beutel (1 l: 2,40) **7,20**

O Diamantschnee, schimmernder Kunststoffschnee aus irisierender Folie mit Perlmutt-Effekt, Preis per Beutel
501.234 **200 g** (100 g: 2,48) ~~8,90~~ **4,95**
% ab 6 Beutel (100 g: 2,25) **4,50**
502.750 **500 g** (100 g: 2,39) **11,95**

noch mehr Auswahl online
www.decowoerner.com



J Deko-Kristallschnee
nur **3,54** /100 g

✓ Pulverschnee-Optik

K Kunstschnee grob
ab **8,61** /100 g

✓ grobe, antistatische Körnung



L Filmschnee
nur **3,99** /100 g

✓ flockiger Papierschnee

M Dekoschnee
ab **0,59** /100 g



N Bioschnee
ab **2,40** /Liter

O Diamantschnee
ab **2,25** /100 g

✓ irisierend



A Schneebälle, weiß, aus Watte, mit funkelnem Glitzer und Nylonaufhänger, Preis per **6tlg. Set**
501.201 **6 cm Ø** (=0,99/St.) ~~6,98~~ **5,95**

B Mini-Schneebälle, weiß, weiche Kunstwatte, Preis per Pack à **16 Stück**
501.202 **2,5 cm Ø** (=0,24/St.) **3,90**

Schneebälle, weiß, aus weicher Kunstwatte

C 5 cm Ø, Preis per Pack à **24 Stück**
501.203 (=0,41/St.) ~~11,90~~ **9,95**

D 8 cm Ø, Preis per Pack à **6 Stück**
501.204 (=1,98/St.) **11,90**
% ab 6 Pack (=1,75/St.) **10,49**

E Gigant-Schneeball, aus Hartschaum, mit Watte ummantelt, Preis per Stück
501.205 **30 cm Ø** **39,95**
502.751 **40 cm Ø** **69,90**
502.752 **50 cm Ø** **99,—**

F XXL-Schneebälle, 20 cm Ø, aus Watte, weiß, Preis per Pack à **3 Stück**
501.206 (=8,32/St.) **24,95**
% ab 6 Pack (=7,65/St.) **22,95**

G Schneeflocken-Set, weiß, **42 cm Ø**, aus 20 mm starkem Wattevlies, per **2tlg. Set**
501.207 (=2,45/St.) **4,90**

H Schneeflocke, aus schwer entflammbarem Wattevlies, Preis per Stück
501.208 **15 cm Ø** **2,95**
502.753 **30 cm Ø** **3,90**

J 3D Schneeflocke 10 cm stark, weiß, Kunstwatte, Preis per Stück
501.209 **40 cm Ø** **16,95**
502.754 **75 cm Ø** **59,—**

K Schneeball-Kette, 270 cm lang, Watte, weiß, Preis per Stück
501.212 **4 cm Ø** **6,95**
502.755 **6 cm Ø** **11,95**

L Schneeball-Ranke, weiß, Schneebälle ca. 1 - 2 cm Ø aus Watte an Nylonfäden
501.213 **135 cm lang** **7,95**
% ab 6 Stück **5,90**

M Eiskristall-Kette, klar/matt, 10 - 12 cm Ø, mit Nylon und Aufhänge-Schlaufe, 10 Eiskristalle aus Acryl im Abstand von je 11 cm
501.214 **200 cm lang** **17,95**

N Schneeflocken-Kette, 10 cm Ø, weiß, aus Watte, beglimmert, Preis per Stück
501.215 **150 cm lang** **5,95**
% ab 6 Stück **4,90**

O Schneeflocken-Kette, aus 20 mm starkem Glitzer-Wattevlies, Preis per Stück
501.216 **240 cm Länge** **19,95**

P Eiskristallkette, aus Kunststoff, beglimmert, Preis per Stück
501.217 **270 cm lang** ~~12,90~~ **6,95**

Q Schneeflocken 4 cm stark, weiß, Kunstwatte, Preis per Set à **2 Stück**
501.219 **15 cm Ø** (=2,98/St.) **5,95**
Preis per Set à **2 Stück**
502.756 **30 cm Ø** (=4,98/St.) **9,95**
Preis per Stück
502.757 **40 cm Ø** **9,95**

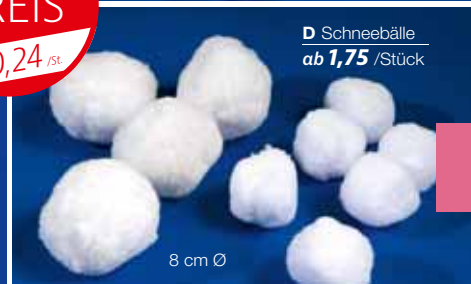

**SUPER
PREIS**
ab **0,24** /St.

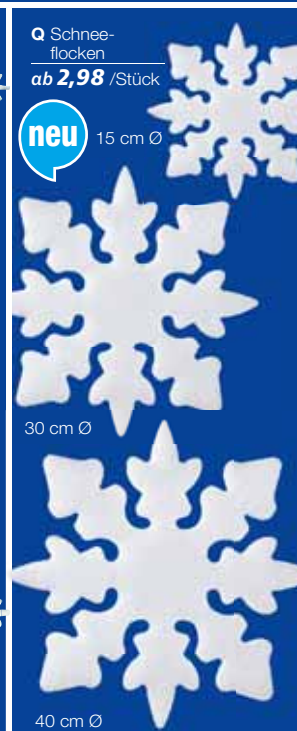

noch mehr Auswahl online
www.decowoerner.com





XXL 7,5 kg Pack für großflächige Winterlandschaften

A Formbarer Dekoschnee

ab **69,90**



B Formbarer Dekoschnee
nur **17,90**

200 g



#dekotipp

Schneematten sind ideal zum schnellen und gleichmäßigen Abdecken von farbigen Untergründen. Die leicht zu handhabenden Rollen bieten eine Vielzahl an Einsatzmöglichkeiten für großflächige Winterdekorationen in Schaufenstern, Messeständen, Weihnachtsmärkten oder auf Après-Ski-Motto-Partys.



SCHW. ENTFLAMMB. SCHNEEMATTEN

Formbarer Dekoschnee, weiß, die Schneewatte aus Glasfaser kann beispielsweise zu Schneebällen, Schneemännern oder Iglus modelliert werden. Der Kunstschnee sieht auch bei näherer Betrachtungsweise täuschend echt aus und ist wiederverwendbar.

A Lieferung erfolgt in 2 Rollen, ca. 60 cm lang und 40 cm Ø, Preis per Pack à 2 Rollen **501.192** **7,5 kg** (1 kg: 13,33) **99,95**
% ab 3 Beutel (1 kg: 9,32) **69,90**

B Preis per Pack 501.193 **200 g** (1 kg: 89,50) **17,90**

Schneevlies-Großrolle, weiß, weiches Schneevlies aus Watte, in schwer entflammbarer B1 Qualität

C 150 cm breit, 1 cm dick, Rollengröße 70 x 150 cm (H x B), Preis per Rolle à 80 m 501.194 (=3,12/m) **249,95**

D 150 cm breit, 2 cm dick, Rollengröße 80 x 150 cm (H x B), Preis per Rolle à 35 m 501.195 (=5,69/m) **199,-**

E Schneematte, weiß, weiches Schneevlies aus Watte, in schwer entflammbarer Qualität, Preis per Stück

100 x 200 cm, 20 mm stark 501.196 (=7,48/m) **14,95**
% ab 5 Stück (=6,48/m) **12,95**

125 x 300 cm, 40 mm stark, 500g/m² 502.461 (=16,65/m) **49,95**
% ab 3 Stück (=13,32/m) **39,95**

F Eiszapfenfries, Wattedevlies, schwer entflammbar, Preis per Stück

501.197 **80 x 25 cm** **9,90**
% ab 3 Stück **8,90**

G Eiszapfenfries, weiß, 30 cm Zapfenlänge, Watte, schwer entflammbar, Preis per Rolle à 5 m 501.198 (=3,59/m) **17,95**

H Feenhaar, feine, glitzernde Fäden aus Kunstfaser, schwer entflammbar, Pack à 50 g 501.199 **weiß** (100 g: 15,80) **7,90**
% ab 3 Beutel (100 g: 13,80) **6,90**

J Schneewatte, weiß, voluminöse und wiederverwendbare Zupf-Watte aus schwer entflammbaren Polyesterfasern, Preis per Pack 501.200 **500 g** (1 kg: 29,90) **14,95**
502.462 **1000 g** **27,95**

F Eiszapfenfries 80 x 25 cm
ab **8,90**



G Eiszapfenfries
nur **3,59** /m

125 x 300 cm

100 x 200 cm

E Schneematte
ab **6,48** /m



H Feenhaar
ab **6,90**



D Schneevlies-Großrolle, 35 m

nur **5,69** /m

150 cm breit, 2 cm dick

C Schneevlies-Großrolle

nur **3,12** /m

150 cm breit, 1 cm dick

✓ **80 m** Großrolle

PREIS/LEISTUNG

TIPP



J Schneewatte
ab **14,95**

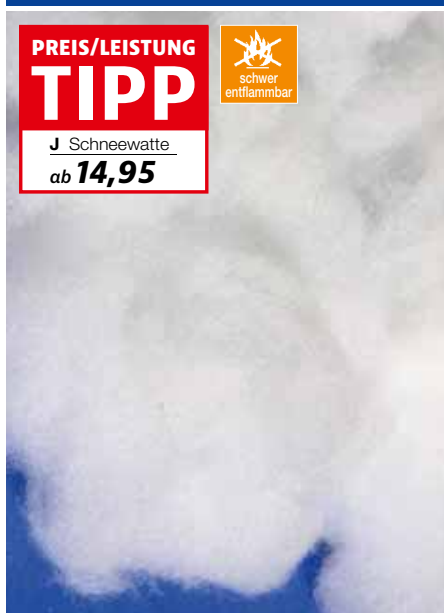

noch mehr Auswahl online
www.decowoerner.com





A Deko-Baum beschneit
ab **24,95**

125 cm hoch

70 cm hoch

160 cm hoch

210 cm hoch



B Birkenbaum
ab **49,95**

125 cm hoch

160 cm hoch

200 cm hoch

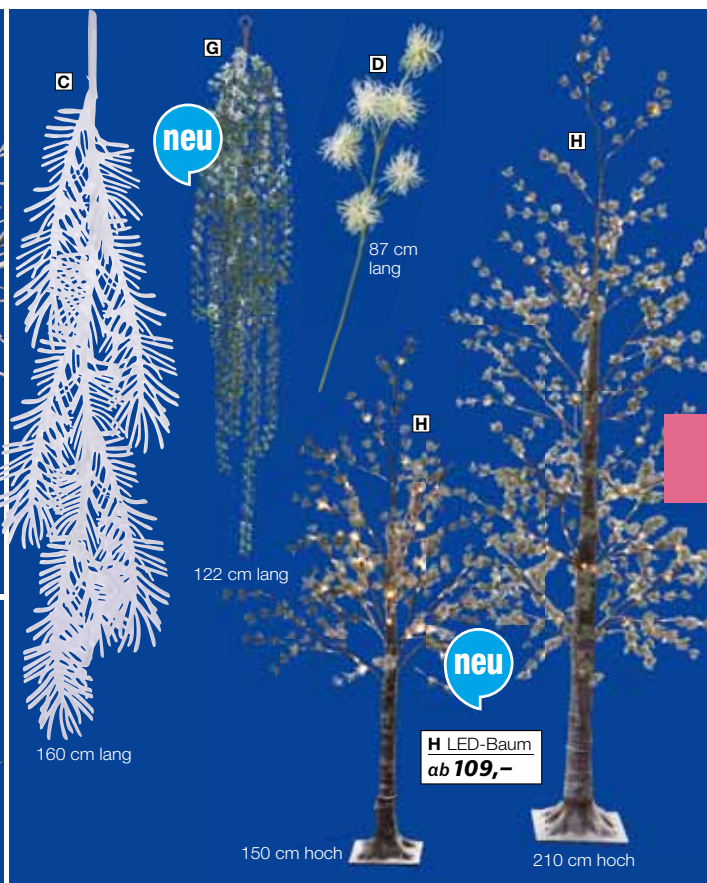

neu

87 cm lang

122 cm lang

160 cm lang

neu

H LED-Baum
ab **109,-**

150 cm hoch

210 cm hoch

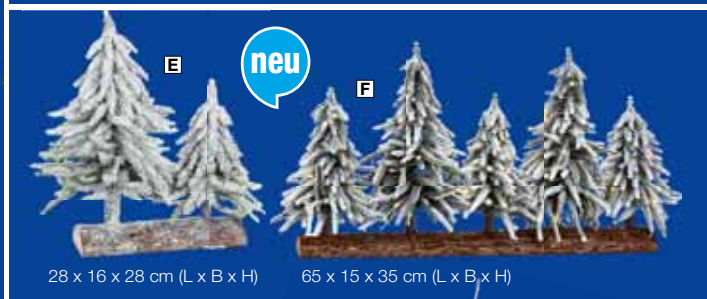

neu

28 x 16 x 28 cm (L x B x H)

65 x 15 x 35 cm (L x B x H)

WINTERBÄUME

A Deko-Baum beschneit, schwarz/braun/weiß, beschneiter Kunststoff-Baum mit dunkler Rindenoptik und standfestem Stufensockel, Preis per Stück
501.182 **70 cm hoch** ~~29,95~~ **24,95**
502.463 **125 cm hoch** **69,95**
502.464 **160 cm hoch** **79,95**
502.465 **210 cm hoch** **99,95**

B Birkenbaum, weiß, mit Papier ummantelter Kunststoff-Baum in Birken-Optik, mit standfestem Stufensockel, Preis per Stück
506.217 **125 cm hoch** **49,95**
506.218 **160 cm hoch** **69,95**
506.219 **200 cm hoch** **129,-**

C Winter-Ranke, ca. 45 cm breit, weiß, aus Wattevlies, Preis per Stück
501.185 **160 cm lang** ~~19,90~~ **9,90**

D Künstlicher Clematis-Fruchtstand, weiß/grün, Kunststoff beest, Preis per Stück
501.186 **87 cm lang** ~~10,90~~ **5,95**

E Tannen-Aufsteller, grün, aus Kunststoff, 28 x 16 x 28 cm (L x B x H), Preis per Stück
501.187 **16,95**

F Tannen-Aufsteller, grün, aus Kunststoff, 65 x 15 x 35 cm (L x B x H), Preis per Stück
501.188 **69,95**

G Zedernhänger beest, grün, Kunststoff, Preis per Stück
501.189 **122 cm lang** **34,95**

H LED Baum, braun, Outdoor, warmes weiß, Preis per Stück
501.190 **210 cm hoch** **169,-**
502.469 **150 cm hoch** **109,-**

J XL Deko-Ast, braun, stark beschneit und mit feinem Glimmer, detailgetreue Nachbildung aus Kunststoff, Preis per Stück
501.191 **175 cm lang** ~~64,90~~ **29,95**



PREIS/LEISTUNG TIPP
J XL Deko-Ast
nur **29,95**

175 cm lang



Textilbanner aus 100% Baumwolle

A

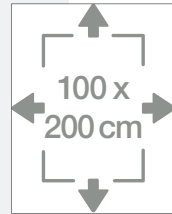

**PREIS/LEISTUNG
TIPP**

Banner aus Baumwolle

ab **39,95**

100 x 200 cm (B x L)

Einseitiger Motiv-Banner aus 100% naturbelassener Baumwolle (170 g/m²), hochwertig gearbeitet mit sauber umgenähtem Saum, besonders reißfest und lichtbeständig, inkl. Aufhänge- und Stabilisierungsstange aus Holz und Baumwollkordel, Preis per Stück

A ,Weihnachtsmann mit Brille'

505.693

49,95

B ,Ornamente'

505.694

~~49,95~~ 39,95

C ,Goldschimmer'

505.695

49,95

D ,Herbstlaub'

505.696

49,95

E ,Spuren im Schneewald'

505.700

49,95

F ,Festlicher Weihnachtsbaum'

505.701

49,95

✓ hochwertige Qualität
aus Naturfasern

✓ besonders reißfest

✓ lichtecht

✓ inkl. Aufhängung

Rückseite



B



C



D



E



F



Banner in den Größen 100 x 200 cm (B x L)...



...und 75 x 180 cm (B x L)!



F + G

Ihre Wunsch-
Aufhängung



Holz-Aufhängestangen



Alu-Aufhängestangen



Alu-Aufhängestangen
mit Saugnäpfen

Einseitig bedrucktes und UV-beständiges Textilgewebe (115 g/m²) in schwer entflammbarer B1-Qualität für den Innen- und Außenbereich, nach DIN EN 13501-1, zwei Hohlsäume an der Ober- und Unterseite, passende Aufhängestangen finden Sie in unserem Sortiment, Preis per Stück

A „Sonnenblumenfeld“
505.703 **B: 100 cm, L: 200 cm 29,95**
505.705 **B: 75 cm, L: 180 cm 24,95**

B „Herbstwald“
505.706 **B: 100 cm, L: 200 cm 29,95**
505.708 **B: 75 cm, L: 180 cm 24,95**

C „Festlicher Weihnachtsbaum“
505.709 **B: 100 cm, L: 200 cm 29,95**
505.710 **B: 75 cm, L: 180 cm 24,95**

D „Winterwald“
505.711 **B: 100 cm, L: 200 cm 29,95**
505.712 **B: 75 cm, L: 180 cm 24,95**

E „Sonniger Himmel“
505.728 **B: 100 cm, L: 200 cm 29,95**
505.729 **B: 75 cm, L: 180 cm 24,95**

F Aufhängestangen für 75 x 180 cm
aus Holz mit Kordel
505.971 **2 cm Ø, 79 cm 5,95**
aus Alu mit Kordel
505.972 **1,2 cm Ø, 75 cm 9,95**
aus Alu mit Saugnäpfen
505.973 **1,2 cm Ø, 79 cm 16,95**

G Aufhängestangen für 100 x 200 cm
aus Holz mit Kordel
505.974 **2 cm Ø, 104 cm 6,95**
aus Alu mit Kordel
505.975 **1,2 cm Ø, 100 cm 11,95**
aus Alu mit Saugnäpfen
505.976 **1,2 cm Ø, 104 cm 19,95**

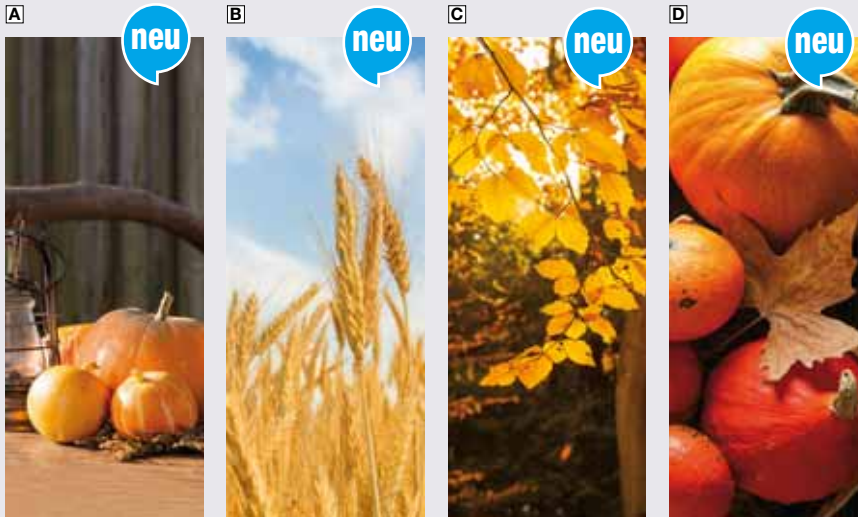

Schmale Stoffbanner in 75 x 180 cm

Indoor & Outdoor

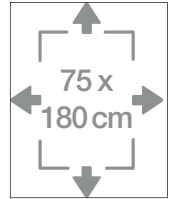

Banner, 75 x 180 cm (B x L), einseitig bedrucktes und UV-beständiges Textilgewebe (115 g/m²) in schwer entflammbarer B1-Qualität für den Innen- und Außenbereich, nach DIN EN 13501-1, zwei Hohlsäume an der Ober- und Unterseite, passende Aufhängestangen finden Sie in unserem Sortiment, Preis per Stück

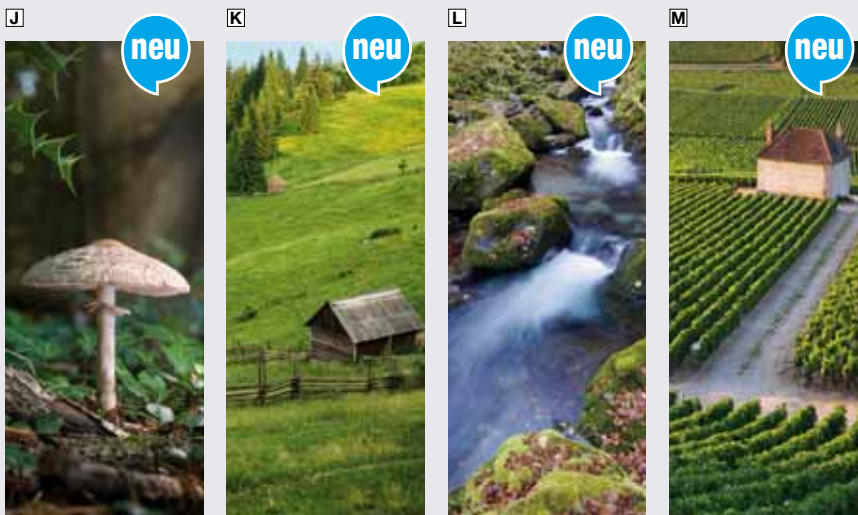
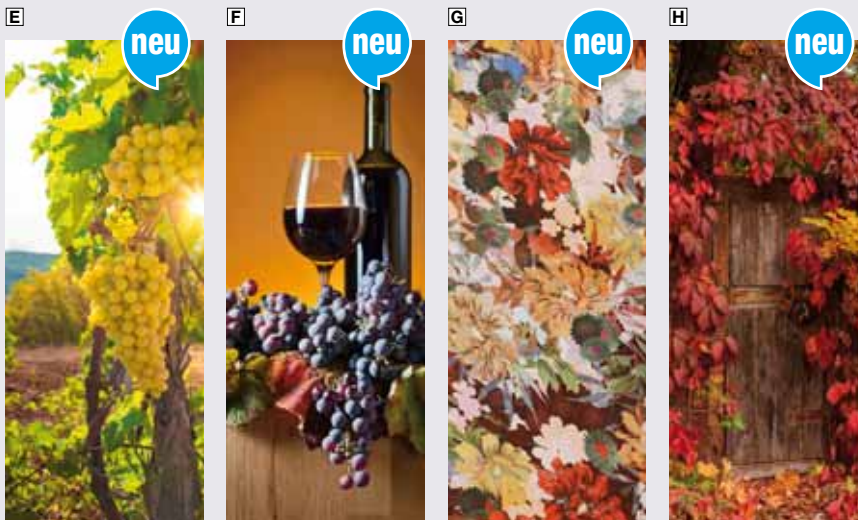

A ‚Kürbisse mit Laterne‘ 505.713	24,95
B ‚goldene Weizenähren‘ 505.714	24,95 16,95
C ‚Goldene Blätter‘ 505.718	24,95
D ‚Kürbisse und Ahorn‘ 505.719	24,95
E ‚Grüne Weintrauben‘ 505.720	24,95
F ‚Rotweinflasche mit Weinglas‘ 505.721	24,95
G ‚Herbstblumen‘ 505.722	24,95
H ‚Holztür mit rotem Wein‘ 505.723	24,95
J ‚Großer Pilz‘ 505.724	24,95
K ‚Grüne Alm‘ 505.725	24,95
L ‚Bachmotiv und Moossteine‘ 505.726	24,95
M ‚Weingut‘ 505.727	24,95
N Aufhängestangen aus Holz mit Kordel 505.730 2 cm Ø, 79 cm	5,95
aus Alu mit Kordel 505.731 1,2 cm Ø, 75 cm	9,95
aus Alu mit Saugnäpfen 505.977 1,2 cm Ø, 79 cm	16,95

Ihre Wunsch-Aufhängestangen



Holz

Alu

Alu m. Saugnäpfen



neu



neu



neu

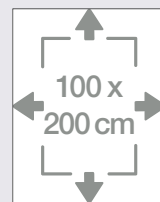

SUPER PREIS
ab 29,95



neu



Stoffbanner, 100 x 200 cm (B x L), einseitig bedrucktes, UV-beständiges Textilgewebe (115 g/m²), schwer entflammbar nach DIN EN 13501-1 (B1), für innen und außen, mit Hohlsäumen oben und unten, Preis per Stück

- A „Glückspilz“**
505.732 **29,95**
- B „Bergsee“**
505.733 **29,95**
- C „Weinkönigin“**
505.734 **29,95**
- D „Sonniger Weinberg“**
505.735 **29,95**

- E „Äpfel am Baum“**
505.736 **29,95**
- F „Strohballen“**, inkl. Aufhängestangen
505.737 **~~39,95~~ 29,95**
- G „Norddeutsche Landschaft“**
505.738 **29,95**
- H „Bergalm“**
505.740 **29,95**
- J Banner „Herbstbirken“**
505.741 **~~29,95~~ 19,95**
- K „Hirsch im Wald“**
505.742 **29,95**

- L „Herbstnebel“**, inkl. Aufhängestangen
505.743 **~~39,95~~ 29,95**
- M „Pastellgrüne Holztür“**, inkl. Aufhängestangen
505.744 **39,95**
- Aufhängestangen**
aus Holz mit Kordel
506.196 **2 cm Ø, 104 cm** **6,95**
aus Alu mit Kordel
506.197 **1,2 cm Ø, 100 cm** **11,95**
aus Alu mit Saugnäpfen
506.199 **1,2 cm Ø, 104 cm** **19,95**



Textilbanner in 100 x 200 cm (B x L)



neu



neu



neu



neu



neu



neu



neu

Banner, einseitig bedrucktes und UV-beständiges Textilgewebe (115 g/m²) in schwer entflammbarer B1-Qualität für den Innen- und Außenbereich, nach DIN EN 13501-1, zwei Hohlsäume an der Ober- und Unterseite, passende Aufhängestangen finden Sie in unserem Sortiment, Preis per Stück

- A** „roter Herbstbaum“
505.745 **29,95**
- B** „Kleine Kürbisse“
505.746 **29,95**
- C** „Kürbisse im Korb“
505.747 **29,95**
- D** „Verschiedene Kürbisse“
inkl. Aufhängestangen
505.748 **39,95**
- E** „Holztür mit rotem Wein“
505.749 **29,95**
- F** „Herbstlaub“
505.750 **29,95**

G „Braune Holztür“ inkl. Aufhängestangen
505.751 ~~39,95~~ **29,95**

H „Rote Weinblätter“
505.752 **29,95**

J „Herbstpark“
505.753 **29,95**

K „Herbstdeko“
505.754 **29,95**

L „Pilzsammler“
505.755 **29,95**

M „Herbstlicher Türkranz“
505.756 **29,95**

Aufhängestangen
aus Holz mit Kordel
506.145 **2 cm Ø, 104 cm** **6,95**
aus Alu mit Kordel
506.146 **1,2 cm Ø, 100 cm** **11,95**
aus Alu mit Saugnäpfen
506.147 **1,2 cm Ø, 104 cm** **19,95**



neu



neu



neu



neu

für aussen und innen

schwer entflammbar

75 x 180 cm

SUPER PREIS
nur 24,95



neu



neu



neu



neu



neu



neu



neu



neu

Stoffbanner, 75 x 180 cm (B x L), einseitig bedrucktes, UV-beständiges Textilgewebe (115 g/m²), schwer entflammbar nach DIN EN 13501-1 (B1), für innen und außen, mit Hohlsäumen oben und unten, Preis per Stück

A ,Weihnachtsmann als Geschenküberbringer'
505.981 **24,95**

B ,Weihnachtshund Corgi'
505.982 **24,95**

C ,Weihnachtsmann im Sessel'
505.983 **24,95**

D ,Gold geschmückter Weihnachtsbaum'
505.984 **24,95**

E ,Weihnachtsplätzchen backen'
505.985 **24,95**

F ,Weihnachtliche, rote Schuhe'
505.986 **24,95**

G ,Geschenke'
505.987 **24,95**

H ,Goldene Glitzer-Weihnachtsgübeln'
505.988 **24,95**

Aufhängestangen finden Sie auf der Seite 173. >>>

J ,Rote Weihnachtsgübeln im Schnee'
505.989 **24,95**

K ,Weihnachtsmann mit Rentier'
505.990 **24,95**

L ,Weihnachtsbaum in rot-weiß'
505.991 **24,95**

M ,Weihnachtlicher Kamin und Kranz'
505.992 **24,95**



Textilbanner in 100 x 200 cm (B x L)



Stoffbanner, einseitig bedrucktes, UV-beständiges Textilgewebe (115 g/m²), schwer entflammbar nach DIN EN 13501-1 (B1), für innen und außen, mit Hohlsäumen oben und unten, Preis per Stück

A ,Geschenke', inkl. Aufhängestangen
505.993 **39,95**

B ,Geschenksack', inkl. Aufhängestangen
505.994 **39,95**

C ,Mädchen mit Weihnachtsgeschenk'
505.995 **29,95**

D ,Weihnachtsmann mit Buch'
505.996 **29,95**

**E ,Plätzchendose mit Schneeflocken-
kekse'**
505.997 **29,95**

F ,Lebkuchenhaus'
505.998 **29,95**

G ,Mutter-Tochter-Weihnachtsbäckerei'
505.999 **29,95**

H ,Nikolaus', inkl. Aufhängestangen
506.000 **39,95**

J ,Weihnachtsmann mit Ski'
506.001 **29,95**

K ,Behaglicher Weihnachtskamin'
506.002 **29,95**

**L ,Weihnachtsmann mit rot-weißen
Geschenken'**
506.003 **29,95**

M ,Kamin mit Weihnachtsgeschenken'
506.004 **29,95**

Aufhängestangen
aus Holz mit Kordel
506.156 **2 cm Ø, 104 cm** **6,95**
aus Alu mit Kordel
506.157 **1,2 cm Ø, 100 cm** **11,95**
aus Alu mit Saugnäpfen
506.158 **1,2 cm Ø, 104 cm** **19,95**

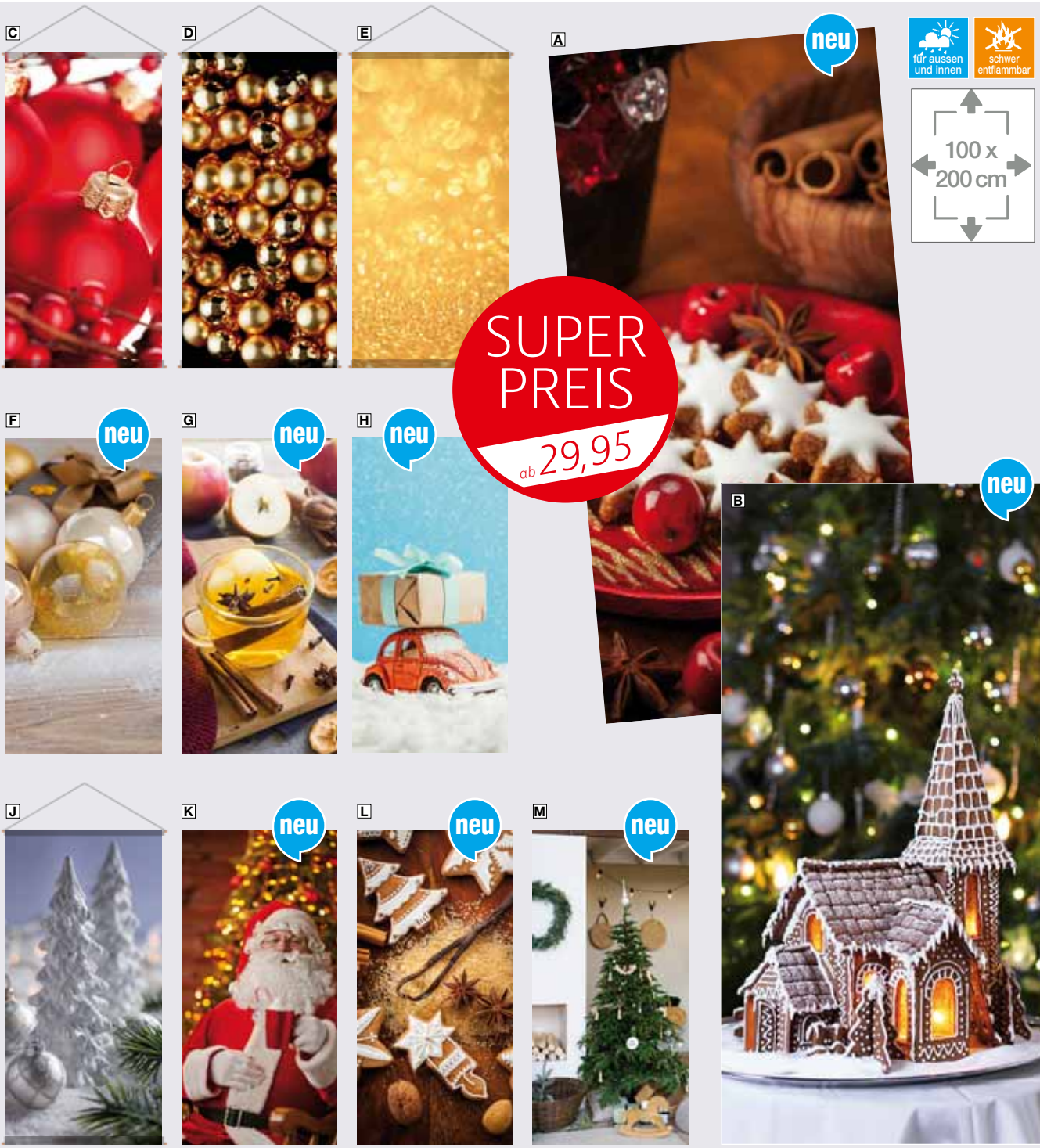

**SUPER
PREIS**
ab 29,95

Stoffbanner, 100 x 200 cm (B x L), einseitig bedrucktes, UV-beständiges Textilgewebe (115 g/m²), schwer entflammbar nach DIN EN 13501-1 (B1), für innen und außen, mit Hohlsäumen oben und unten, Preis per Stück

- A ,Zimtsterne'** 506.010 29,95
- B ,Lebkuchenkirche'** 506.011 29,95
- C ,Rote Weihnachtskugeln'**, inkl. Aufhängestangen 506.012 39,95

- D ,Goldene Weihnachtskugeln'**, inkl. Aufhängestangen 506.013 39,95
- E ,Goldschimmer'**, inkl. Aufhängestangen 506.014 39,95
- F ,Weihnachtskugeln und Geschenk'** 506.015 29,95
- G Banner ,Punsch'** 506.016 29,95
- H ,Auto Käfer mit Geschenk'** 506.017 29,95

Aufhängestangen finden Sie auf der Seite 173. >>>

- J ,Winterlichte Deko-Tannen'**, inkl. Aufhängestangen 506.018 39,95
- K ,Weihnachtsmann mit heißer Schokolade'** 506.019 29,95
- L ,Lebkuchen und Gewürze'** 506.020 29,95
- M ,Nordischer Weihnachtsbaum'** 506.021 29,95



Schmale Stoffbanner in 75 x 180 cm

Indoor &
Outdoor

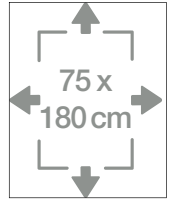

Banner, 75 x 180 cm (B x L), einseitig bedrucktes und UV-beständiges Textilgewebe (115 g/m²) in schwer entflammbarer B1-Qualität für den Innen- und Außenbereich, nach DIN EN 13501-1, zwei Hohlsäume an der Ober- und Unterseite, passende Aufhängestangen finden Sie in unserem Sortiment, Preis per Stück



A ‚Seidenschwanz-Vogel in Hagebutte‘
506.022 **24,95**

B ‚Schneemann‘
506.023 ~~24,95~~ **16,95**

C ‚Sonnenbeschienene Eiszapfen‘
506.024 **24,95**

D ‚Winterkirche‘
506.025 **24,95**

E ‚Ski im Schnee‘
506.026 **24,95**

F ‚Schneebedeckte Winterberge‘
506.027 **24,95**

G ‚Gelbe Seilbahn‘
506.028 **24,95**

H ‚Skihütte‘
506.029 **24,95**

J ‚Weihnachtszug‘
506.030 **24,95**

K ‚Winterbirkenallee‘
506.031 **24,95**

L ‚Kaiserpinguin-Familie‘
506.032 **24,95**

M ‚Eisbär‘
506.033 **24,95**

N Aufhängestangen
aus Holz mit Kordel 506.034 **2 cm Ø, 79 cm** **5,95**
aus Alu mit Kordel 506.035 **1,2 cm Ø, 75 cm** **9,95**
aus Alu mit Saugnäpfen 506.139 **1,2 cm Ø, 79 cm** **16,95**



Ihre Wunsch-Aufhängestangen

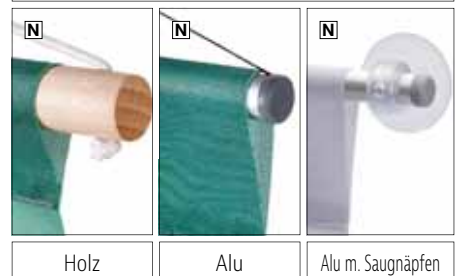

Holz

Alu

Alu m. Saugnäpfen



SUPER PREIS
ab 29,95



Stoffbanner, 100 x 200 cm (B x L), einseitig bedrucktes, UV-beständiges Textilgewebe (115 g/m²), schwer entflammbar nach DIN EN 13501-1 (B1), für innen und außen, mit Hohlsäumen oben und unten, Preis per Stück

- A „Goldener Winterbaum“**
506.037 **29,95**
- B „Vereiste Blätter“**
506.039 **29,95**
- C „Wintersee“**, inkl. Aufhängestangen
506.040 **39,95**
- D „Schneemann“**, inkl. Aufhängestangen
506.041 **39,95**

- E „Eisvogel“**
506.042 **29,95**
- F „Skigebiet“**
506.043 **29,95**
- G „Snowboarder“**
506.044 **29,95**
- H „Skihütte mit roten Fensterläden“**
506.045 **29,95**
- J „Polarlichter“**
506.046 **29,95**
- K „Schneewald“**, inkl. Aufhängestangen
506.047 **39,95 29,95**

- L „Beschneite Wintertannen“**
506.048 **29,95**
- M „Rentier mit Schlitten“**
506.049 **29,95**
- Aufhängestangen**
aus Holz mit Kordel
506.191 **2 cm Ø, 104 cm** **6,95**
aus Alu mit Kordel
506.192 **1,2 cm Ø, 100 cm** **11,95**
aus Alu mit Saugnäpfen
506.194 **1,2 cm Ø, 104 cm** **19,95**



Textilbanner in 100 x 200 cm (B x L)



neu



neu



neu



neu



F



G



H

neu



J



K



L



M

Banner, einseitig bedrucktes und UV-beständiges Textilgewebe (115 g/m²) in schwer entflammbarer B1-Qualität für den Innen- und Außenbereich, nach DIN EN 13501-1, zwei Hohlsäume an der Ober- und Unterseite, passende Aufhängestangen finden Sie in unserem Sortiment, Preis per Stück

A ,Schneehütte'
506.050 ~~29,95~~ 19,95

B ,Winterhütte', inkl. Aufhängestangen
506.051 ~~39,95~~ 34,95

C ,Pferdeutsche im Schnee'
506.052 29,95

D ,Weißes Isländer Pferd'
506.053 29,95

E ,Rentier'
506.054 29,95

F ,Winterreh', inkl. Aufhängestangen
506.055 ~~39,95~~ 29,95

G ,Schneelandschaft'
506.056 29,95

H ,Rennende Huskys'
506.057 29,95

J ,Winterpark'
506.058 29,95

K ,Winterbeeren', inkl. Aufhängestangen
506.059 ~~39,95~~ 29,95

L ,Rote Winterbank'
506.060 29,95

M ,Verschneiter Tannenwald',
inkl. Aufhängestangen
506.062 ~~39,95~~ 34,95

Aufhängestangen
aus Holz mit Kordel
506.170 2 cm Ø, 104 cm 6,95
aus Alu mit Kordel
506.171 1,2 cm Ø, 100 cm 11,95
aus Alu mit Saugnäpfen
506.172 1,2 cm Ø, 104 cm 19,95

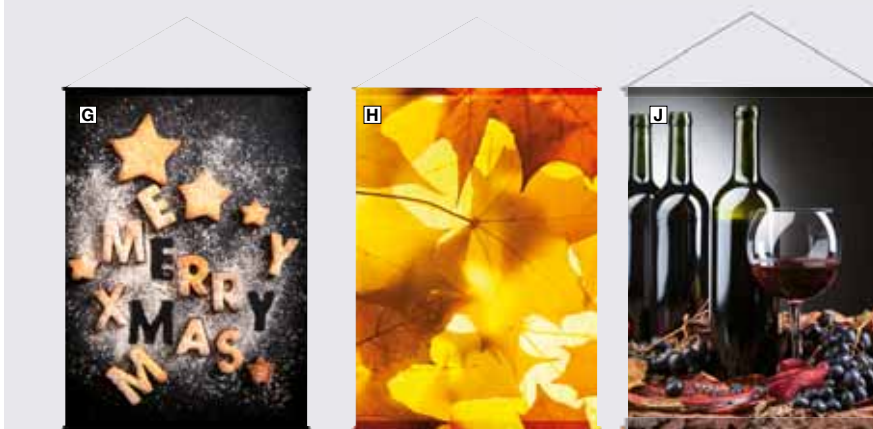
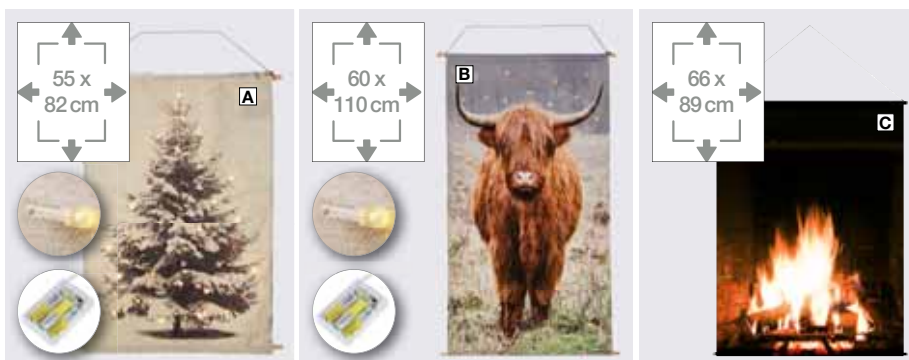

TEXTILBANNER

A Stoff-Banner ‚Tanne‘ mit LED, inkl. Aufhängestangen

506.095 B: 55 cm, L: 82 cm 19,95

B Banner aus Textil Highland-Rind,

mit LED, inkl. Aufhängestangen

506.097 B: 60 cm, L: 110 cm 44,95

C ‚Kaminfeuer‘ inkl. Aufhängestangen

506.140 B: 66 cm, L: 89 cm 19,95

D ‚Weihnachtsmann‘, inkl. Aufhängestangen

506.099 B: 100 cm, L: 140 cm ~~34,95~~ 25,95

E ‚Mädchen mit Weihnachtsgeschenk‘,

inkl. Aufhängestangen

506.100 B: 100 cm, L: 140 cm ~~34,95~~ 25,95

F ‚Eisiger Tannenzweig‘, inkl. Aufhängestangen

506.101 B: 100 cm, L: 140 cm ~~34,95~~ 25,95

G ‚Merry Xmas‘, inkl. Aufhängestangen

506.102 B: 100 cm, L: 140 cm ~~34,95~~ 25,95

H ‚Gelbes Herbstlaub‘, inkl. Aufhänge-

stangen

506.104 B: 100 cm, L: 140 cm ~~34,95~~ 25,95

J ‚Rotwein‘, inkl. Aufhängestangen

506.105 B: 100 cm, L: 140 cm ~~34,95~~ 25,95

K ‚Weihnachtsbäckerei‘, inkl. Aufhänge-

stangen

506.106 B: 100 cm, L: 200 cm ~~39,95~~ 29,95

L ‚roter Steppstoff‘, inkl. Aufhängestangen

506.107 B: 100 cm, L: 250 cm ~~39,95~~ 24,95

noch mehr Auswahl online
www.decowoerner.com



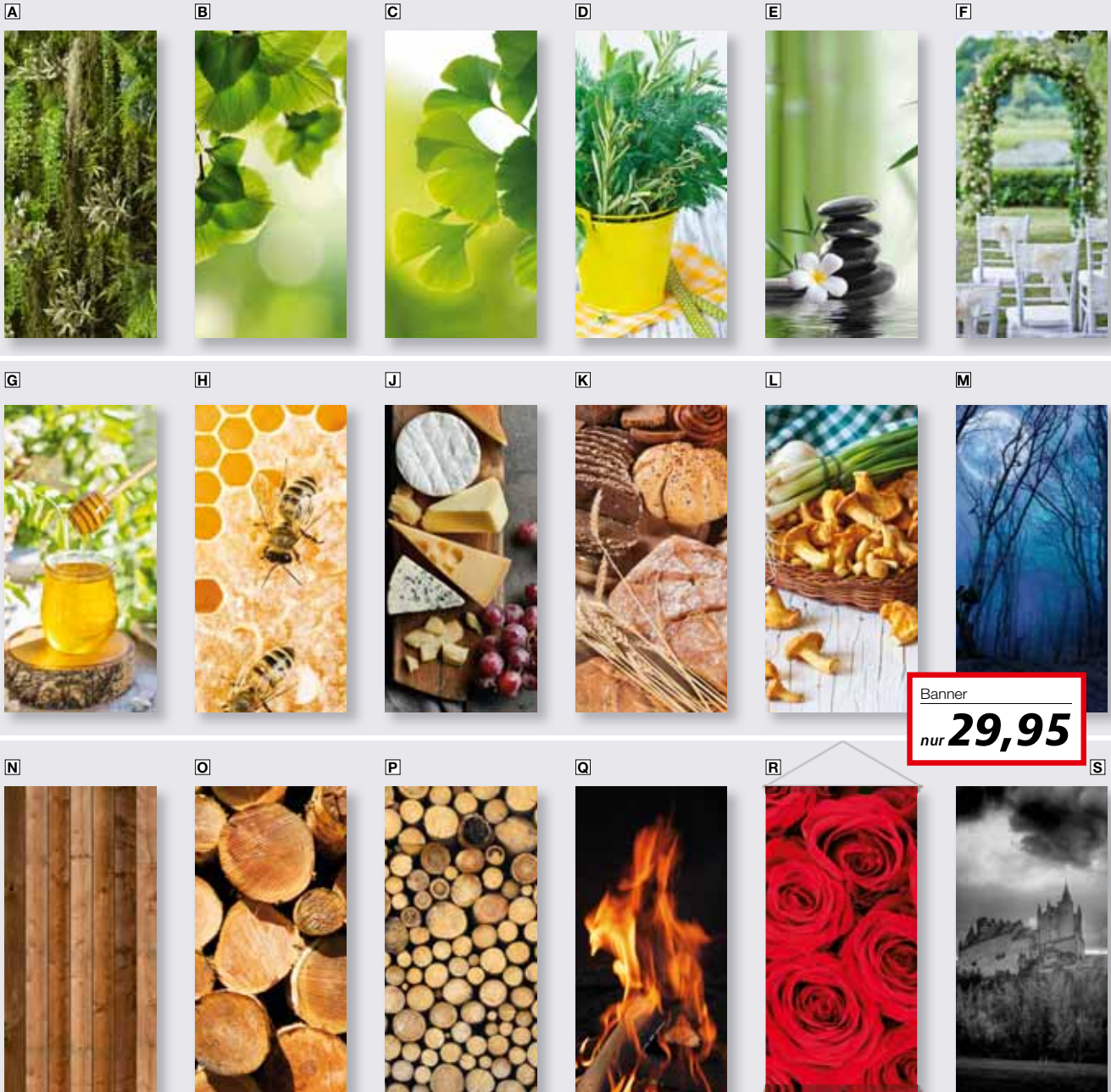

Banner

nur **29,95****100 x 200 cm (B x L)**

Stoffbanner, einseitig bedrucktes, UV-beständiges Textilgewebe (115 g/m²), schwer entflammbar nach DIN EN 13501-1 (B1), für innen und außen, mit Hohlsäumen oben und unten, Preis per Stück

- A** ‚Grüne Pflanzenwand‘
506.076 **29,95**
- B** ‚Grüne Birkenblätter‘
506.077 **29,95**
- C** ‚Ginkgo‘
506.078 **29,95**
- D** ‚Kräutertopf‘
506.079 **29,95**
- E** ‚Entspannung und Wellness‘
506.080 **29,95**
- F** ‚Hochzeit im Freien‘
506.081 **29,95**

- G** ‚Honigglas‘
506.082 **29,95**
- H** ‚Fleißige Honigbiene‘
506.083 **29,95**
- J** ‚Käsebrett mit Trauben‘
506.084 **29,95**
- K** ‚Frisches Brot‘
506.085 **29,95**
- L** ‚Pfifferling-Pilze‘
506.086 **29,95**
- M** ‚Nachtwald bei Vollmond‘
506.087 **29,95**
- N** ‚Braune Bretterwand‘
506.088 **29,95**
- O** ‚Sägeholzstämme‘
506.089 **29,95**

- P** ‚Holzstapel‘
506.090 **29,95**
- Q** ‚Feuer‘
506.091 **29,95**
- R** ‚Rosenblüten‘, inkl. Aufhängestangen
506.092 ~~39,95~~ **29,95**
- S** ‚Burg in Schwarzweiß‘
506.093 **29,95**
- Aufhängestangen**
aus Holz mit Kordel
506.174 **2 cm Ø, 104 cm** **6,95**
aus Alu mit Kordel
506.175 **1,2 cm Ø, 100 cm** **11,95**
aus Alu mit Saugnäpfen
506.176 **1,2 cm Ø, 104 cm** **19,95**



XL-Banner aus Stoff

MIT SUPER PREIS-LEISTUNGSVERHÄLTNIS!

✓ Textilgewebe 130g/m²

✓ für den Außeneinsatz

✓ schwer entflammbar nach DIN EN 13501-1

✓ einfache Montage durch vorhandenen Hohlraum



150 x 200 cm (B x L)
130 g/m²

XL-Banner, einseitig bedrucktes und UV-beständiges Textilgewebe (130 g/m²) in schwer entflammbarer Qualität - Brand-schutzklasse DIN 13501-1, mit Hohlraum, für den Innen- und Außenbereich, Preis per Stück

- A** „Herbstwald“ 506.063 **39,95**
- B** „Grüne Pflanzenwand“ 506.064 **39,95**
- C** „Waldweg“ 506.065 **39,95**
- D** „Alpenwiese mit Alm“ 506.066 **39,95**
- E** „Sonniger Himmel“ 506.067 **39,95**

- F** „Verschneiter Tannenwald“ 506.068 **39,95**
- G** „Weihnachtsbus Bulli“ 506.069 **39,95**
- H** „Weihnachtsmann mit Buch“ 506.070 **39,95**
- J** Aufhängestangen
aus Holz mit Kordel 506.074 **2 cm Ø, 154 cm** **12,95**
aus Alu mit Kordel 506.075 **1,2 cm Ø, 150 cm** **19,95**

Unsere riesigen XXL-Planenbanner mit über 60 weiteren Motiven finden Sie online www.decowoerner.com



Ihre Wunsch-Aufhängung

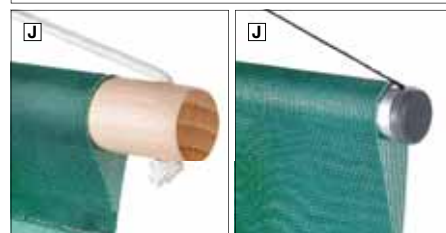

Holz-Aufhängestangen

Alu-Aufhängestangen



Stufen der Ernährung



B Fruchte-
Gemüse Set
nur **45,-**

20 teilig



C Kohlenhydrate
Set
nur **75,-**

11 teilig



E Zucker-Fette-
Öle Set
nur **57,-**

7 teilig



F

F



F



F Warenpräsentier-Set
nur **79,95**

KOMPLETT- SET

A Stufen der Ernährung

nur **299,-**

49 teilig

mehr Information online
www.decowoerner.com



A Stufen der Ernährung, 49 teilig, mit Hilfe des Komplett-Sets „Stufen der Ernährung“ lassen sich die verschiedenen Bereiche der täglichen Nahrungsaufnahme symbolisch und besonders anschaulich darstellen. Jede der vier Stufen steht für eine Lebensmittelgruppe: Von der untersten Stufe mit Genuß-Lebensmitteln, die wir eher in Maßen zu uns nehmen sollen, über tierische Nahrungsmittel gefolgt von kohlenhydratreicher Nahrung bis hin zur obersten Stufe mit gesundem Obst und Gemüse. Die einzelnen Nahrungs-Bereiche (B-E) sind, wie auch das Präsentier Set aus Acryl-Glas, einzeln als Set bestellbar. 504.465 **299,-**

B Fruchte-Gemüse Set, 20 teilig, Preis per Set 504.466 **45,-**

C Kohlenhydrate Set, 11 teilig, Preis per Set 504.467 **75,-**

D Milch-Fleisch-Fisch Set, 11 teilig, Preis per Set 504.468 **60,-**

E Zucker-Fette-Öle Set, 7 teilig, Preis per Set 504.469 **57,-**

F Warenpräsentier-Set, 27 x 18 cm (B x T), 7, 14, 21, 28 cm hoch, aus glasklarem Acryl, individuelle Anwendungsmöglichkeiten durch vielfältige Kombinationen, um Kratzer auf den Präsentieren zu vermeiden, ist eine bunte Schutzfolie angebracht, die sich leicht abziehen lässt, Preis per **4tlg.** Set 504.470 **91,60 79,95**

Einzelteile für Abb. F
finden Sie online
www.decowoerner.com



A Obst-Set
„Ananas“
nur **45,-**

17tlg. Set



A Obst-Set „Ananas“ Dekoratives Obst-Arrangement, 17-teilig, bestehend aus 2 Sternfrüchten, einer Pitaya, 3 grünen und 3 roten Mango Manila, 4 Mandarinen, 3 Orangen und einer 21 cm hohen Ananas.
505.965 **Bunt** **45,-**
Sie sparen beim Set € 15,20.

B Salat-Set
„Kopfsalat“
nur **70,-**

11tlg. Set



B Salat-Set „Kopfsalat“ Dekoratives Salat-Set, 11-teilig, bestehend aus einem Kopfsalat, einem dreiteiligem Paprika-Mix, zwei Pak Choi, zwei Ruccola sowie einem Eichblattsalat und zwei Roma-Rispen-tomaten.
504.472 **Bunt** **70,-**
Sie sparen beim Set € 21,40.

C Gemüse Set „Rote Beete/Rettich“ Dekoratives Gemüse-Arrangement, 10-teilig, bestehend aus 2 Stück Rote Beete, einem weißen und einem roten Rettich und 6 Salatblättern.
504.473 **Bunt** **15,-**
Sie sparen beim Set € 18,50.

C Gemüse Set
„Rote Beete/Rettich“
nur **15,-**

10tlg. Set



noch mehr Sets online
www.decowoerner.com



GRÜNE SUPERFOOD ATTRAPPEN

Mit Deluxe-Gemüse-Attrappen von Deko Woerner erhalten Sie die perfekte Imitation von frischem Gemüse. Für ansprechende, appetitanregende Dekorationen zum Thema Essen und Ernährung. Das Deko-Gemüse ist perfekt geeignet als Ersatz für verderbliche Nahrungsmittel und ein toller Blickfang auf dem Buffet, in Auslagen oder im Schaufenster. Hochwertig verarbeitet ist dieses künstliche Gemüse sehr lebensecht und wunderbar anzuschauen. Sogar das Gewicht ist, anders als bei Kunststoff-Attrappen, angepasst und nahezu real. Kein Spielzeug - bei unseren Produkten handelt es sich ausschließlich um Dekorationsartikel.

- ✓ hochwertige Deluxe-Attrappen
- ✓ naturgetreue Fertigung
- ✓ langlebig
- ✓ Ersatz für verderbliche Nahrungsmittel

A Avocado, 12 cm lang, Kunststoff, **3 Stück**
504.474 ~~7,50~~ **6,95**
% ab 6 Pack (=2,65/St.) ~~7,50~~ **6,95**

B Grünspargel, 25 cm lang, Kunststoff, **6 Stangen** (6 mm) pro Bund, Pack à **4 Bund**
504.475 ~~19,90~~ **17,95**
grün (=4,49/Bd.)

C Frühlingszwiebeln, 30 cm lang, 3,5 cm Ø, aus Kunststoff, Preis per Pack à **2 Bund**
504.476 ~~9,90~~ **9,90**
grün (=4,95/Bd.)

D Kiwi Scheiben, 5 cm Ø, Kunststoff, **5 Stück**
504.477 ~~12,90~~ **12,90**
(=2,58/St.)

E Salat-Blätter, 17 cm lang, aus weichem Kunststoff, Preis per Pack à **2 Stück**
504.478 ~~5,90~~ **3,95**
grün (=0,66/St.)

F Salatblätter, weicher Kunststoff, **5 Stück**
ca. 16 cm lang ~~4,90~~ **2,95**
504.479 rot (=0,90/St.)
ca. 19 cm lang ~~19,95~~ **10,95**
504.480 grün (=2,19/St.)

G Romana-Salatblätter, 22 cm lang, aus weichem Kunststoff, Preis per Pack à **6 Stück**
504.481 ~~5,90~~ **3,50**
rot/grün (=0,58/St.)

H Pak Choi, 20 cm lang, Kunststoff, **2 Stück**
504.482 ~~14,95~~ **14,95**
grün (=7,48/St.)

J Rucola Salat, 23 cm Ø, aus weichem Kunststoff, Preis per Pack à **2 Stück**
504.483 ~~14,90~~ **9,95**
grün (=5,48/St.)

K Eichblattsalat, 23 cm Ø, weicher Kunststoff
504.484 ~~17,90~~ **16,95**
504.485 ~~17,90~~ **16,95**
grün rot

L Salat Lollo, 16 cm Ø, weicher Kunststoff
504.486 ~~19,90~~ **16,95**
504.487 ~~19,90~~ **16,95**
grün rot

M Kopfsalat, 20 cm Ø, weicher Kunststoff
504.488 ~~26,95~~ **25,90**
504.489 ~~26,95~~ **25,90**
grün rot
% ab 6 Stück **24,95**

N Chinakohl, grün, weicher Kunststoff
504.490 **19,90**
% ab 3 Stück **18,90**
23 cm lang

O Römersalat, 14 cm lang, Kunststoff, **2 Stück**
504.491 ~~19,90~~ **19,90**
grün (=9,95/St.)

P Romanasalat, grün, weicher Kunststoff
504.492 **16,90**
% ab 3 Stück **15,90**
19 cm lang

Q Paprika Mix, 11 cm lang, rot/grün/gelb, aus Hartschaum, Preis per Pack à **3 Stück**
504.493 ~~10,90~~ **9,95**
(=3,32/St.)

R Paprika Hälfte, 7,5 cm Ø, aus Kunststoff
504.494 ~~6,90~~ **6,95**
504.495 ~~6,90~~ **6,95**
504.496 ~~6,90~~ **6,95**
rot grün gelb

S Karotten mit Laub, 30 cm lang, ohne Laub 12 cm, orange/grün, 3 cm Ø, **3 Stück**
504.497 ~~10,90~~ **9,95**
(=3,32/St.)

T Fleischtomaten, 9,5 cm Ø, aus Hartschaum, Preis per Pack à **3 Stück**
504.498 ~~10,90~~ **10,90**
% ab 3 Pack (=3,63/St.)
rot (=3,30/St.)

U Tomaten-Paar, rot/grün, 7 cm Ø, aus Hartschaum, Preis per Pack à **2 Paar**
504.499 ~~12,90~~ **11,90**
% ab 6 Pack (=6,45/St.)
rot (=5,95/St.)

V Tomaten-Rispe, rot/grün, 20 cm lang, 4 cm Ø, aus Hartschaum, Pack à **2 Rispen**
504.500 ~~19,90~~ **17,90**
% ab 3 Pack (=9,95/Rp.)
rot (=8,95/Rp.)

W Mini Roma-Rispen, 20 cm lang, aus Hartschaum, Preis per Pack à **2 Stück**
rot (=6,45/St.) ~~12,90~~ **12,90**
gelb/orange (=6,45/St.) ~~12,90~~ **12,90**
504.501
504.502





22 cm hoch

**A Spargelbund
Weiß**
nur **24,95**



B Kartoffel
ab **1,78** /Stück

8 x 10 cm
(B x L)

Kohl
ab **7,95**

19 cm Ø

13 cm Ø



**G Pilze Champignon-
Scheiben**
nur **1,41** /Stück

4 cm
lang

E Champignon-Pilze
nur **2,65** /Stück

7 - 10 cm
lang

18 x 12 cm (L x B)

A Spargelbund Weiß, 5 cm Ø,

Preis per Stück

504.547 **22 cm hoch** **24,95****B Kartoffel**, 8 x 10 cm (B x L), braun,

Preis per Pack à 5 Stück

504.548 (=1,98/St.) **9,90**% ab 3 Pack (=1,78/St.) **8,90****C Jungkohl**, 13 cm Ø, aus weichem

Kunststoff, Preis per Stück

504.549 **Weißkohl** ~~8,90~~ **7,95**504.550 **Rotkohl** ~~8,90~~ **7,95****D Kohlkopf**, 19 cm Ø, aus weichem

Kunststoff, Preis per Stück

504.551 **Weißkohl** ~~13,90~~ **13,95**504.552 **Rotkohl** ~~13,90~~ **13,95****E Champignon-Pilze**, 7 - 10 cm lang, braun,

aus PU-Schaum, Preis per Pack à 3 Stück

504.553 (=2,65/St.) ~~11,50~~ **7,95****F Austernpilze**, braun, aus PU-Schaum,

Preis per Stück

504.554 **18 x 12 cm** **13,50****G Pilze Champignon-Scheiben**, 4 cm lang,

aus Kunststoff, Preis per Pack à 12 Stück

504.555 **braun** (=1,41/St.) ~~20,90~~ **16,90****H Grüne Bohnen**, 6 cm lang, aus Kunst-

stoff, Preis per Pack à 10 Stück

504.557 (=0,99/St.) ~~16,90~~ **9,90**% ab 3 Pack (=0,95/St.) **9,50****J Zuckerschoten**, Kunststoff, Pack à 24 Stück504.558 **grün** (=0,25/St.) ~~9,90~~ **5,90****K Erbsen**, Kunststoff, Preis per Pack à 500 g504.559 **grün** (1 kg: 39,80) ~~29,90~~ **19,90****L Zwiebel Hälfte**, rot, aus Kunststoff,

Preis per Stück

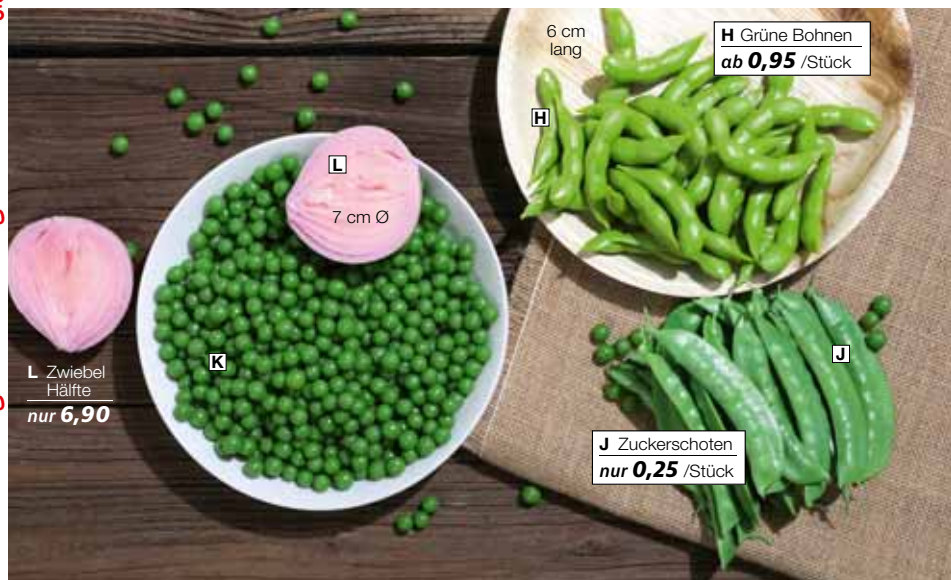
504.560 **7 cm Ø** ~~12,90~~ **6,90**6 cm
lang

H Grüne Bohnen
ab **0,95** /Stück

H

7 cm Ø

**L Zwiebel
Hälfte**
nur **6,90**

J Zuckerschoten
nur **0,25** /Stück



A Pepperonis
ab **1,83** /Stück

B

D

D

C

F Zwiebeln
ab **1,77** /Stück

E

F

G

G

H Radieschenbund
ab **7,45** /Bund

H



K Artischocke
ab **3,30** /Stück

L Spargelbund
ab **9,90**

J Kopfsalat
ab **5,75** /Stück

R Zucchini
nur **2,32** /Stück

K

J



R

N

L

M

P

O Kartoffeln
ab **2,10** /Stück

O

Q

P



Steinpilze
ab **4,98** /Stück

T

U

**PREIS/LEISTUNG
TIPP**

V Zierkürbisse
ab **13,90**



LEBENSMITTELECHTE FOOD-ATTRAPPEN

✓ lebensmittelecht

✓ abwaschbar

✓ für Schaufenster-, Auslagen-
und Buffet-Dekorationen geeignet

Abb. A - T: Täuschend echt aussehende Attrappen aus lebensmittelechtem Kunststoff.

A Pepperonis, 16 cm l., Pack à 3 Stück
504.561 rot (=1,98/St.) **5,95**
504.562 grün (=1,98/St.) **5,95**
% ab 6 Pack (=1,83/St.) **5,50**

B Knoblauch, 5 cm Ø, Pack à 3 Stück
504.563 weiß (=2,32/St.) **6,95**
% ab 6 Pack (=1,98/St.) **5,95**

C Tomaten, 8 cm Ø, per Pack à 3 Stück
504.564 rot (=2,83/St.) **8,50**
% ab 6 Pack (=2,65/St.) **7,95**

D Paprika, 12 cm lang, Pack à 3 Stück
504.565 rot (=2,83/St.) **8,50**
504.566 grün (=2,83/St.) **8,50**
504.567 gelb (=2,83/St.) **8,50**
% ab 6 Pack (=2,65/St.) **7,95**

E Karotten mit Laub, 30 cm lang, 3 Stück
504.573 (=2,83/St.) **8,50**
% ab 6 Pack (=2,65/St.) **7,95**

F Zwiebeln, 7,5 cm Ø, Pack à 3 Stück
504.574 braun (=1,97/St.) **5,90**
504.575 weiß (=1,97/St.) **5,90**
% ab 6 Pack (=1,77/St.) **7,95** **5,30**

G Bauerngurken, 24 cm l., Pack à 3 Stück
504.576 grün (=2,97/St.) **8,90**

H Radieschenbund, 6tlg. Bündel, 2 Bund
504.577 (=8,45/Bd.) **16,90**
% ab 3 Pack (=7,45/Bd.) **14,90**

J Kopfsalat, 10 cm Ø, Pack à 2 Stück
504.578 grün (=5,98/St.) **11,95**
% ab 6 Pack (=5,75/St.) **11,50**

K Artischocke, Preis per Pack à 3 Stück
504.579 20 cm (=3,63/St.) **10,90**
% ab 3 Satz (=3,30/St.) **9,90**

L Spargelbund, 21 cm, 8 gebündelte Stangen, Preis per Bund
504.580 weiß **10,90**
504.581 grün **10,90**
% ab 6 Bund **9,90**

M Maiskolben, Preis per Pack à 3 Stück
504.582 22 cm (=3,32/St.) **9,95**
% ab 6 Pack (=3,17/St.) **9,50**

N Petersilienbund, 22 cm lang, je 6 Stiele, Preis per Pack à 2 Bund
504.583 (=9,95/Bd.) **19,90**
% ab 6 Pack (=8,45/Bd.) **17,90**

O Kartoffeln, 11 cm lang, Pack à 3 Stück
504.584 braun (=2,32/St.) **6,95**
% ab 6 Pack (=2,10/St.) **6,30**

P Lauchzwiebel-Bund, 15 cm lang, 6 Zwiebeln je Bund, Preis per Pack à 2 Bund
504.585 (=6,98/Bd.) **13,95**
% ab 6 Pack (=6,25/Bd.) **12,50**

Q Blumenkohl, Preis per Stück
504.586 13 cm Ø **9,95**
% ab 6 Stück **9,50**

R Zucchini, grün, Preis per Pack à 3 Stück
504.587 18 cm (=2,32/St.) **6,95**

S Auberginen, Preis per Pack à 3 Stück
504.588 13 cm (=2,65/St.) **7,95**
% ab 6 Pack (=2,32/St.) **6,95**

T Steinpilze, Preis per Pack à 2 Stück
504.589 14 cm (=8,98/St.) **17,95**
% ab 3 Pack (=8,48/St.) **16,95**

U Steinpilze, Preis per Pack à 3 Stück
504.590 10 cm (=4,98/St.) **14,95**

V Zierkürbisse, orange, 9 verschiedene Kürbisse aus Hartschaum, Preis per Pack
504.591 9-11 cm lang **15,90**
% ab 6 Pack **13,90**



HEALTHY FOOD

✓ reales Gewicht

✓ naturähnliche Griffigkeit

✓ licht- und formbeständig

✓ bis 40°C abwaschbar

A Ananas Scheiben, 4,5 cm lang,
Preis per Pack à 12 Stück
504.568 (=1,08/St.) ~~13,50~~ **12,90**

B Pfirsich Scheiben, 6 cm lang,
Preis per Pack à 12 Stück,
504.569 (=1,08/St.) ~~13,50~~ **12,90**

C Bananenscheiben, weiß, 5,5 cm lang,
aus Kunststoff, Preis per Pack à 6 Stück
504.571 (=2,58/St.) ~~17,90~~ **15,50**

Bananen Spalten, 16 cm lang,
Preis per Pack à 3 Stück
504.572 (=4,32/St.) **12,95**

D Weintrauben, 3 cm Ø, Pack à 12 Stück
505.964 **grün** (=1,16/St.) ~~14,50~~ **13,90**

E Himbeeren, 2 cm Ø, Pack à 12 Stück
504.594 (=1,99/St.) ~~24,95~~ **23,90**

F Brombeeren, 1,5 cm Ø, Pack à 24 Stück
504.595 (=1,-/St.) ~~24,95~~ **23,90**

G Walnusskerne, groß, 3,5 x 2 x 1 cm
(L x B x H), Preis per Stück
504.596 **32,95**

H Maracuja Hälfte, 5 cm Ø, per Stück
504.597 ~~25,50~~ **24,90**

J Erdbeeren, rot, 24 Stück, Kunststoff
504.598 (=2,08/St.) ~~51,50~~ **49,90**

Erdbeerscheiben, rot, 4 cm lang, aus
Kunststoff, Preis per Pack à 20 Stück
504.599 (=0,45/St.) ~~9,90~~ **8,95**

K Orangen Scheibe, 5 cm Ø
504.600 **5,95**
% ab 3 Stück **5,50**

Orangenviertel, orange, 7 cm lang, aus
Kunststoff, Preis per Pack à 4 Stück
504.601 (=3,74/St.) **14,95**

L Kiwi Scheiben, 5 cm Ø, aus Kunststoff,
Preis per Pack à 5 Stück
504.602 (=2,58/St.) ~~13,50~~ **12,90**

M Kirschen, 2,5 cm Ø, lackierter Hartschaum,
Preis per Pack à 30 Stück
504.603 **rot** (=0,43/St.) **12,95**
% ab 6 Pack (=0,37/St.) **10,95**

N Gemischtes Nuss Sortiment, 200 g,
Preis per Pack
504.604 (100 g: 14,98) **29,95**

O Zitrone, 9 x 6,5 cm (H x D), **220 g**
504.605 **15,95**

P Erdnüsse, geschält, 2 x 1 cm (H x D), **50 g**
504.606 (100 g: 59,90) **29,95**

Q Pistazien, **50 g**, 1 x 0,5 cm (H x D)
504.607 (100 g: 59,90) **29,95**

R Roter Apfel mit Biss, **270 g**
504.608 **7 x 7,5 cm (H x D)** **23,95**

S Grüner Apfel mit Biss, **270 g**
504.609 **7 x 7,5 cm (H x D)** **23,95**

T Birne, 12 cm hoch, grün, Preis per Stück
504.610 ~~4,95~~ **3,95**

U Mandarinviertel, orange, 4,5 cm
lang, aus Kunststoff, per Pack à 6 Stück
504.611 (=2,33/St.) ~~14,50~~ **13,95**

V Blaubeeren, 15 mm Ø, aus Kunststoff,
Preis per Pack à 24 Stück
504.612 (=0,41/St.) ~~11,90~~ **9,95**

W Mango aufgeschnitten, gelb, 15 x 8 cm
(L x B), aus Kunststoff, Preis per Stück
504.613 ~~11,90~~ **8,95**

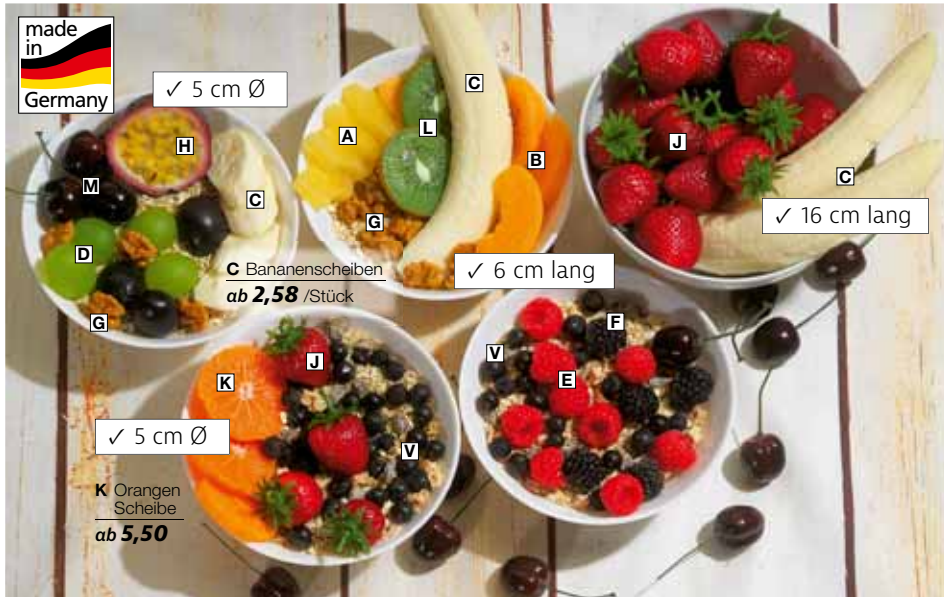

made in Germany

✓ 5 cm Ø

✓ 16 cm lang

✓ 6 cm lang

✓ 5 cm Ø

K Orangen
Scheibe
ab 5,50R Roter Apfel
mit Biss
nur 23,95O Zitrone
nur 15,95T Birne
nur 3,95N Gemischtes
Nuss Sortiment
nur 29,95

N

P Erdnüsse,
geschält
nur 29,95S Grüner Apfel
mit Biss
nur 23,95M Kirschen, 30 Stück
ab 0,37 /StückW Mango auf-
geschnitten
nur 8,95V Blaubeeren
nur 0,41 /St.

A Peperoni/
Knoblauchzopf
nur **14,95**
62 cm lang

- ✓ lebensmittelecht
- ✓ abwaschbar
- ✓ für Schaufenster-, Auslagen- und Buffet-Dekorationen geeignet



noch mehr Auswahl online
www.decowoerner.com



Früchte-Ranken
ab **30,95**

G Tomaten-Ranke
ab **33,95**

Zopf/Ranke, täuschend echt aussehende Deko-Girlande aus lebensmittelechtem Kunststoff, Preis per Stück

- A Peperoni/Knoblauchzopf**
504.614 62 cm lang **14,95**
- B Gemüsezopf**
504.615 50 cm lang ~~97,95~~ **36,90**
% ab 6 Stück **35,95**
- C Knoblauchzopf**
504.616 50 cm lang ~~99,95~~ **29,95**
% ab 6 Stück **28,95**
- D Zwiebelzopf**
504.617 35 cm lang ~~27,95~~ **26,90**
% ab 6 Stück **25,95**

- E Tomatenzopf**
504.618 50 cm lang ~~99,95~~ **29,95**
% ab 6 Stück **28,95**
- F Bananen-Strang**
504.619 60 cm lang ~~49,95~~ **39,95**
% ab 12 Stück **35,90**
- G Tomaten-Ranke**
504.620 200 cm lang ~~85,95~~ **34,90**
% ab 6 Stück **33,95**
- H Zitronen-Ranke**
504.621 200 cm lang ~~92,95~~ **31,90**
% ab 3 Stück **30,95**
- J Orangen-Ranke**
504.622 200 cm lang ~~92,95~~ **31,90**
% ab 2 Stück **30,95**

- ✓ naturgetreue Fertigung
- ✓ langlebig
- ✓ schöne Herbstdekoration

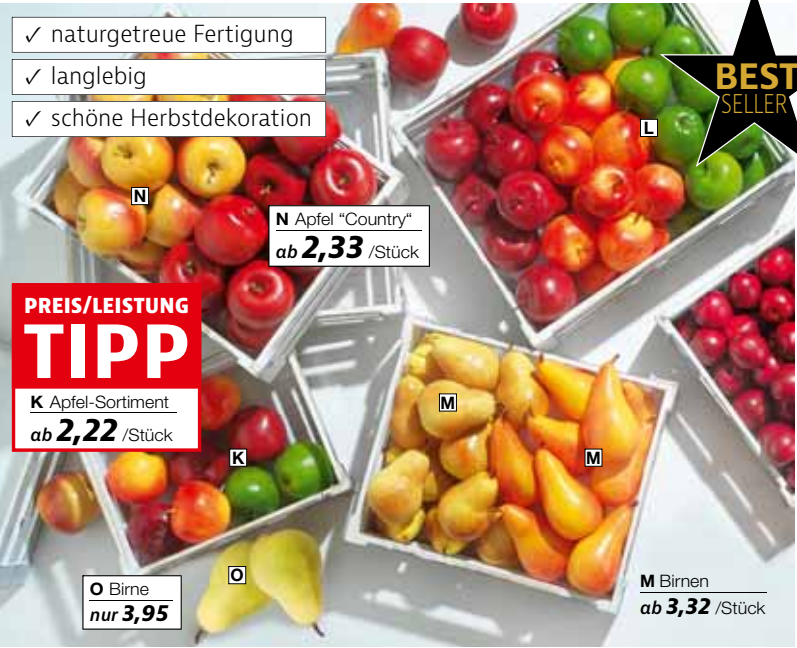

N Apfel "Country"
ab **2,33** /Stück

PREIS/LEISTUNG TIPP
K Apfel-Sortiment
ab **2,22** /Stück

O Birne
nur **3,95**

M Birnen
ab **3,32** /Stück

ÄPFEL UND BIRNEN

K Apfel-Sortiment, 7 cm Ø, je 3 x gelb/rot, grün und rot, Preis per **9tlg.** Set 504.623 (=2,33/St.) **20,95**
% ab 6 Sets (=2,22/St.) **19,95**

L Apfel, 7 cm Ø, täuschend echt aussehende Attrappe aus lebensmittelechtem Kunststoff, Preis per Pack à 3 Stück
504.624 **gelb** (=2,83/St.) **8,50**
504.625 **grün** (=2,83/St.) **8,50**
504.626 **rot** (=2,83/St.) **8,50**
% ab 6 Pack (=2,65/St.) **7,95**

M Birnen, 12 cm hoch, täuschend echt aussehende Attrappe aus lebensmittelechtem Kunststoff, Preis per Pack à 3 Stück **gelb/rot**
504.627 (=3,65/St.) **10,95**
% ab 3 Pack (=3,32/St.) **9,95**
gelb
504.628 (=3,65/St.) **10,95**
% ab 3 Pack (=3,32/St.) **9,95**

N Apfel "Country", 7,5 cm Ø, aus Hart-schaum, lackiert, Preis per Pack à 12 Stück
504.629 **rot** (=2,50/St.) **29,95**
504.630 **gelb/rot** (=2,50/St.) **29,95**
% ab 3 Pack (=2,33/St.) **27,95**

O Birne, 12 cm hoch, täuschend echt aussehende Attrappe aus lebensmittelechtem Kunststoff, Preis per Stück
504.631 **grün** ~~4,95~~ **3,95**

LEBENSMITTELECHTE FRÜCHTE

Täuschend echt aussehende Attrappen aus lebensmittelechtem Kunststoff.

A Erdbeeren, rot, Preis per Pack à 12 Stück
504.632 **5,5 cm** (=0,91/St.) ~~11,95~~ **10,90**
% ab 6 Pack (=0,83/St.) **9,90**

B Kirschen, 2,5 cm Ø, aus lackiertem Hartschaum, Preis per Pack à 30 Stück
504.633 **rot** (=0,43/St.) **12,95**
% ab 6 Pack (=0,37/St.) **10,95**

C Limetten, grün, 11 cm lang, Pack à 3 Stück
504.634 **7 cm Ø** (=1,98/St.) **5,95**
% ab 3 Pack (=1,83/St.) **5,50**
% ab 6 Pack (=1,63/St.) **4,90**

D Zitronen, 5,5 cm Ø, Pack à 3 Stück
504.635 **10 cm l.** (=2,32/St.) **6,95**
% ab 6 Pack (=2,17/St.) **6,50**

E Mandarinen, Preis per Pack à 3 Stück
504.636 **6 cm Ø** (=1,65/St.) **4,95**

F Orangenhälften, 5 cm hoch, 3 Stück
504.637 **7 cm Ø** (=2,32/St.) ~~7,50~~ **6,95**
% ab 6 Pack (=1,97/St.) ~~6,50~~ **5,90**

G Orangen, Preis per Pack à 3 Stück
504.638 **8 cm Ø** (=2,30/St.) **6,90**
% ab 6 Pack (=2,17/St.) **6,50**

H Zitronenhälften, 4 cm hoch, 3 Stück
504.639 **3,5 cm Ø** (=2,30/St.) **6,90**
% ab 6 Pack (=2,17/St.) **6,50**

J Zitronenscheiben, 7 mm dick, 6 Stück
504.640 **6 cm Ø** (=1,66/St.) ~~10,50~~ **9,95**
% ab 6 Pack (=1,58/St.) **9,50**

K Orangenscheiben, 7 mm dick, 6 Stück
504.641 **6 cm Ø** (=1,66/St.) ~~10,50~~ **9,95**
% ab 6 Pack (=1,58/St.) **9,50**

L Zitronen-Viertel, 9 cm lang,
Preis per Pack à 6 Stück
504.642 **gelb** (=1,66/St.) **9,95**
% ab 3 Pack (=1,49/St.) **8,95**

M Kokosnuss-Hülle, braun, Form, Größe und Farbe variieren, da es sich um ein Naturprodukt handelt, Preis per Stück
504.643 **25 cm lang** ~~13,50~~ **9,95**
% ab 6 Stück ~~12,50~~ **8,90**

N Avocado, Preis per Pack à 3 Stück
504.644 **12 cm l.** (=2,65/St.) ~~8,50~~ **7,95**
% ab 6 Pack (=2,32/St.) ~~7,50~~ **6,95**

O Bananen, Preis per Pack à 3 Stück
504.645 **19 cm l.** (=2,83/St.) ~~8,95~~ **8,50**
% ab 6 Pack (=2,65/St.) **7,95**

P Ananashälfte, Preis per Stück
504.646 **20 cm hoch** **9,95**
% ab 6 Stück **8,95**

Q Ananas, 12 cm Ø, mit Blättern
504.647 **24 cm hoch** **11,95** **10,95**

R Honigmelonen-Stücke, orange, 3 St.
504.648 **17,5 cm** (=3,50/St.) **10,50**
% ab 6 Pack (=3,17/St.) **9,50**

S Wassermelonen-Stück, per Stück
504.649 **24 cm lang** **11,90**
% ab 6 Stück **10,90**

T Honigmelone, Preis per Pack à 3 Stück
504.650 **11 cm Ø** (=3,32/St.) ~~10,50~~ **9,95**
% ab 3 Pack (=2,97/St.) ~~9,50~~ **8,90**

U Nektarinen, Preis per Pack à 2 Stück
504.651 **7 cm Ø** (=4,95/St.) **9,90**
% ab 6 Pack (=4,45/St.) **8,90**

V Kiwi, grün/braun, 7 cm Ø,
Preis per Pack à 3 Stück
504.652 (=1,97/St.) **5,90**



D Zitronen
ab **2,17** /Stück

G Orangen, 8 cm Ø
ab **2,17** /Stück

B Kirschen
ab **0,37** /Stück

✓ lebensmittelecht

✓ abwaschbar

✓ für Schaufenster-, Auslagen- und Buffet-Dekorationen geeignet

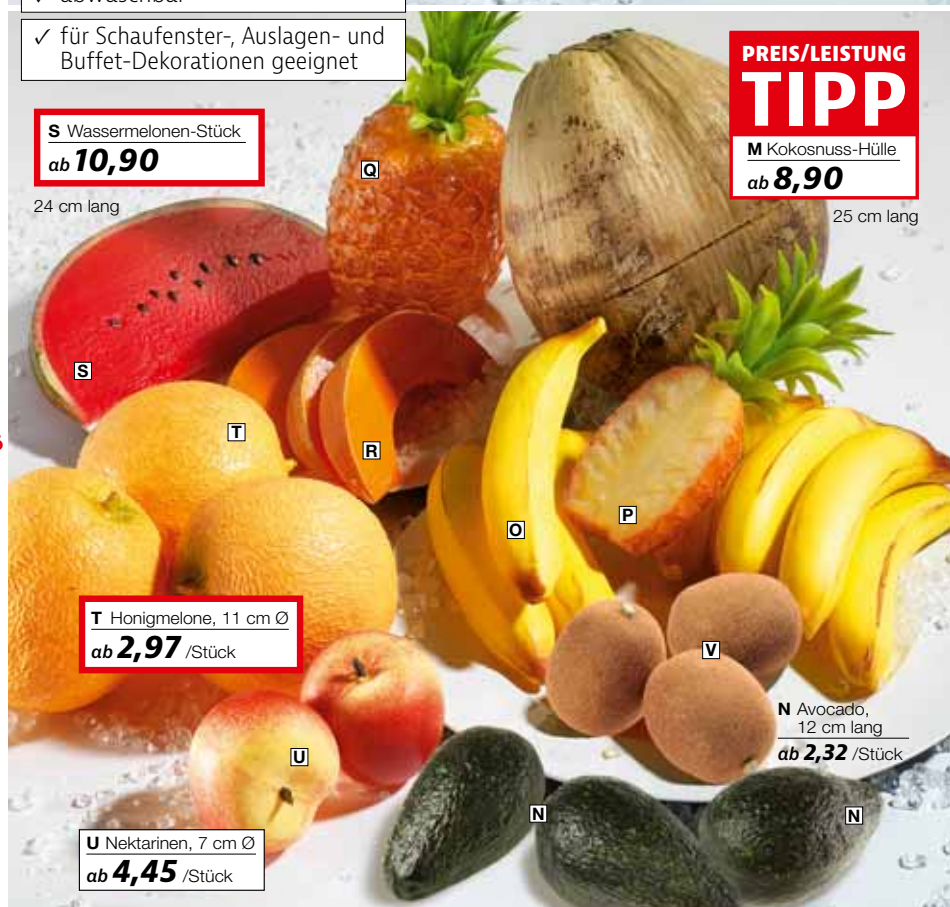

S Wassermelonen-Stück
ab **10,90**
24 cm lang

PREIS/LEISTUNG TIPP
M Kokosnuss-Hülle
ab **8,90**
25 cm lang

T Honigmelone, 11 cm Ø
ab **2,97** /Stück

U Nektarinen, 7 cm Ø
ab **4,45** /Stück

N Avocado, 12 cm lang
ab **2,32** /Stück



B Vollkorn-Brotscheibe
nur **22,95**

A Mini-Käse
nur **19,95**

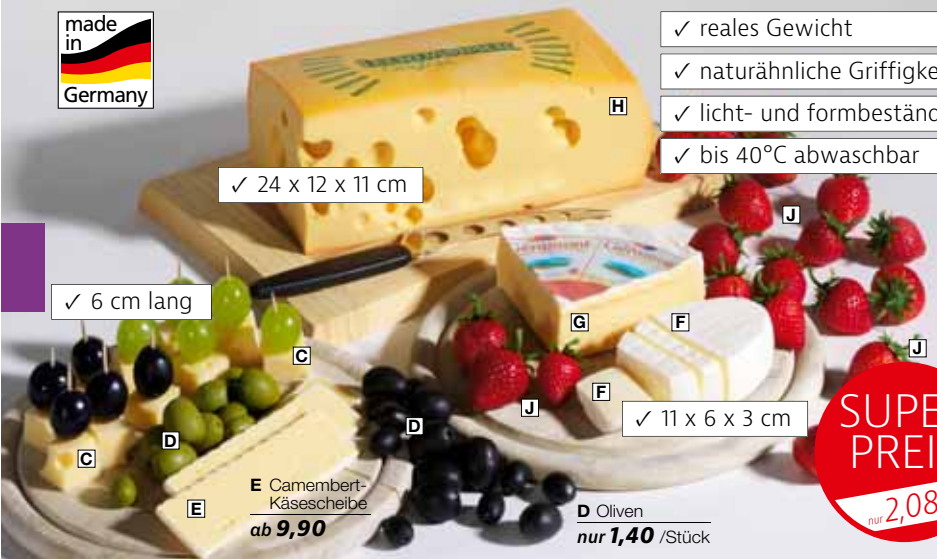

✓ 24 x 12 x 11 cm

✓ 6 cm lang

- ✓ reales Gewicht
- ✓ naturähnliche Griffigkeit
- ✓ licht- und formbeständig
- ✓ bis 40°C abwaschbar

E Camembert-Käsescheibe
ab **9,90**

D Oliven
nur **1,40** /Stück



P Roter Gouda Käselaub
nur **9,95**

Emmentaler Käse
ab **4,45** /Stück

K Emmentaler Käse
nur **44,95**

- ✓ lebensmittelecht
- ✓ abwaschbar
- ✓ für Schaufenster-, Auslagen- und Buffet-Dekorationen geeignet

O Holländer Käsestücke, 2tlg.
ab **2,95** /Stück

Brötchen-Sortiment
ab **3,48** /Stück

TÄUSCHEND ECHTE ATTRAPPEN

A Mini-Käse, 10 x 7 x 4,5 cm (L x B x H), Preis per Stück.
504.653 **19,95**

B Vollkorn-Brotscheibe, 21,5 x 7,2 x 1 cm (L x B x H), Preis per Stück.
504.654 **braun** **22,95**

C Käse-Trauben-Spieß, 6 cm lang, Preis per Stück
504.655 **grün** **7,95**
504.656 **blau** **7,95**
% ab 6 Stück **7,20**

D Oliven, Preis per Beutel à 20 Stück
504.657 **schw.** (=1,40/St.) ~~29,95~~ **27,90**
504.658 **grün** (=1,40/St.) ~~29,95~~ **27,90**

E Camembert-Käsescheibe, Preis per Stück
504.659 **12 x 4 cm** **11,50**
% ab 3 Stück **9,90**

F Baron-Käse angeschnitten
504.660 **11 x 6 x 3 cm** ~~41,05~~ **39,90**

G Gémant Käsecke, Preis per Stück
504.661 **10,5 x 13 x 4 cm** ~~56,95~~ **52,90**

H Leerdamer Käse Ausschnitt, 1657 Gramm, Preis per Stück
504.662 **24 x 12 x 11 cm** **119,-**

J Erdbeeren, rot, 24 Stück
504.663 (=2,08/St.) ~~61,50~~ **49,90**

Alle Artikel sind aus abwaschbarem Kunststoff.

K Emmentaler Käse, Preis per Stück
504.664 **32 x 23 cm** ~~47,95~~ **44,95**

L Emmentaler Käseecken, 17 x 11 cm, Preis per Pack à 2 Stück
504.665 (=6,95/St.) **13,90**
% ab 3 Pack (=6,25/St.) **12,50**

M Emmentaler Käse, 10 x 16 cm, 2 Stück
504.666 (=4,98/St.) **9,95**
% ab 3 Stück (=4,45/St.) **8,90**

N Bergkäse, 10 cm hoch, Preis per Stück
504.667 **37 cm Ø** ~~25,95~~ **19,95**
% ab 6 Stück **17,90**

O Holländer Käsestücke, 11 x 8 cm, Preis per Pack à 2 Stück
504.668 (=3,48/St.) **6,95**
% ab 6 Stück (=2,95/St.) **5,90**

P Roter Gouda Käselaub, 11 cm hoch
504.669 **15 cm Ø** ~~19,70~~ **9,95**

Q Parmesankäse Laib, 21 cm hoch
504.670 **44 cm Ø** ~~91,-~~ **89,95**
% ab 3 Stück **81,-**

Brötchen-Sortiment, täuschend echt aussehende Attrappen aus lebensmittelechtem Kunststoff, Preis per Pack à 2 Stück

R 10 cm Ø
504.671 (=3,48/St.) ~~8,90~~ **6,95**

S 12 cm Ø
504.672 (=4,25/St.) **8,95**

T Weintraube, 18 cm lang, weicher Kunststoff, Preis per Stück
504.676 **rot** **6,95**
504.677 **blau** **6,95**
504.678 **grün** **6,95**
% ab 6 Stück **6,20**
% ab 12 Stück **5,70**



A Allgäuer Bergkäse-
3/4 Laib
nur 399,95
52 cm Ø

B Emmentaler Käse
nur 229,95
29 x 15 cm (L x H)

D Gruyère-Käse-Stück
nur 189,95
9 x 29 cm (B x L)

C Edamer Käse-
Scheibe
nur 9,95
18 x 15 x 0,5 cm (L x B x H)

E Bonifaz Käse
nur 139,95
24 cm lang

F Bavaria Blue
Käse
nur 159,95
17 cm lang

A Allgäuer Bergkäse-3/4 Laib,
10 cm hoch, Preis per Stück.
504.679 **52 cm Ø** **399,95**

B Emmentaler Käse, Preis per Stück.
504.680 **29 x 15 cm (L x H)** **229,95**

C Edamer Käse-Scheibe,
18 x 15 x 0,5 cm (L x B x H), Preis per Stück
504.681 **9,95**

D Gruyère-Käse-Stück, Preis per Stück
504.682 **9 x 29 cm (B x L)** **189,95**

E Bonifaz Käse, 4,5 cm hoch,
Preis per Stück
504.683 **24 cm lang** **139,95**

F Bavaria Blue Käse, 4,5 cm hoch,
Preis per Stück
504.684 **17 cm lang** **159,95**

G Weintraube, weicher Kunststoff,
Preis per Stück
15 cm lang
504.685 **rot** **6,95**
504.686 **blau** **6,95**
504.687 **grün** **6,95**
% ab 6 Stück **6,50**
% ab 12 Stück **5,90**

18 cm lang
504.688 **rot** **6,95**
504.689 **blau** **6,95**
504.690 **grün** **6,95**
% ab 6 Stück **6,20**
% ab 12 Stück **5,70**

30 cm lang
504.691 **rot** **11,95**
504.693 **grün** **11,95**
% ab 6 Stück **10,95**
% ab 12 Stück **9,95**

H Holz-Zaun-Aufsteller, weiß, Vintagelook-
Lackierung, mit Aufsteller, Preis per Stück
504.694 **60 x 65 cm (B x H)** **29,95**



- ✓ lebensmittelecht
- ✓ abwaschbar
- ✓ für Schaufenster-, Auslagen- und Buffet-Dekorationen geeignet

G Weintraube
ab 5,70



**PREIS/LEISTUNG
TIPP**
B Garnelen
nur **0,83** /Stück



A Sekt-Glas
nur **17,90**
24 cm hoch



H Sashimi
Thunfisch
nur **4,90**

**TÄUSCHEND
ECHTE ATTRAPPEN**

- ✓ hochwertige Deluxe-Attrappen
- ✓ naturgetreue Fertigung
- ✓ langlebig
- ✓ Ersatz für verderbliche Nahrungsmittel

A Sekt-Glas, 5 cm Ø, hellgelb, echtes Glas mit täuschend echter Getränkeachbildung aus Gelwachs, Preis per Stück 504.696 **24 cm hoch** ~~19,95~~ **17,90**

B Garnelen, 9 cm lang, aus gummiertem Kunststoff, Preis per Pack à 6 Stück 504.697 (=0,83/St.) ~~10,50~~ **4,95**

C Cherrytomaten-Hälfte, 3,5 cm Ø, aus Kunststoff, Preis per Pack à 6 Stück 504.698 **rot** (=1,65/St.) ~~15,90~~ **9,90**
% ab 3 Pack (=1,48/St.) ~~9,90~~ **8,90**

D Sushi-Set, rot/orange, 5 cm lang, 4tlg. Set 504.699 (=2,73/St.) **10,90**
% ab 3 Sets (=2,48/St.) **9,90**

E Calamari frittiert, goldbraun, 5 cm Ø, 3tlg. Set 504.700 (=4,97/St.) ~~15,90~~ **14,90**

F Garnele frittiert, goldbraun, Preis per Stück 504.701 **12 cm lang** ~~10,90~~ **9,90**

G Sashimi Lachs, lachsfarbe, Preis per Stück 504.702 **8 cm lang** **6,90**

H Sashimi Thunfisch, rot, Preis per Stück 504.703 **5 cm lang** ~~6,90~~ **4,90**

J Austern-Set, Kunststein, Preis per 3tlg. Set 504.704 **10 cm lang** (=6,63/St.) ~~24,90~~ **19,90**

K Eismeer-Krabben, 2 cm lang, Beutel à ca. 35 Stück, Preis per Pack 504.705 (=0,47/St.) ~~18,90~~ **16,50**

L Riesengarnele, Preis per Stück 504.706 **10 cm lang** **14,95**
% ab 6 Stück **13,90**

M Kaviar schwarz, (Inhalt entspricht ca. 100 g), Preis per Beutel 504.707 ~~18,90~~ **17,90**

N Lachs-Semmel, 4 cm hoch, Preis per Stück 504.708 **12 cm Ø** ~~25,90~~ **24,90**

O Lachs Scheibe, Preis per Stück 504.709 **6,5 x 8,5 cm** **13,95**

P Barsch Filet, Preis per Stück 504.710 **18 x 14 cm** **13,95**

Q Matjes Filet, Preis per Stück 504.711 **5 x 15 cm** **15,95**

R Orangen Scheibe, Preis per Stück 504.712 **5 cm Ø** **5,95**
% ab 3 Stück **5,50**

S Tomatenspalt, Preis per Stück 504.713 **4,5 cm lang** **5,95**

T Gurkenscheibe, Preis per Stück 504.714 **4,5 cm Ø** **5,95**

U Zitronen-Viertel, 9 cm lang, Pack à 6 Stück 504.715 **gelb** (=1,66/St.) **9,95**
% ab 3 Pack (=1,49/St.) **8,95**

V Miesmuscheln, 9 cm lang, schwarz, geschlossen, Preis per Pack à 24 Stück 504.716 (=0,56/St.) **13,50**
% ab 6 Pack (=0,52/St.) **12,50**

W Tomaten-Scheibe, 7,5 cm Ø, Preis per Pack à 6 Stück 504.717 **rot** (=2,49/St.) ~~16,90~~ **14,95**



**SUPER
PREIS**
nur **6,63** /St.

L Riesengarnele
ab **13,90**

K Eismeer-Krabben
nur **0,47** /Stück



Abb. K - W



R Orangen Scheibe
ab **5,50**

U Zitronen-Viertel
ab **1,49** /Stück

P Barsch Filet
nur **13,95**



A Jakobsmuscheln
nur **3,24** /Stück

M Austern-Set
nur **6,63** /Stück

F Scholle
ab **6,25** /Stück

- ✓ lebensmittelecht
- ✓ abwaschbar
- ✓ für Schaufenster-, Auslagen- und Buffet-Dekorationen geeignet

R Sardinenzopf,
35 cm lang
ab **18,90**



S Forellenzopf,
35 cm lang
ab **22,90**



T Miesmuschel-Zopf, 35 cm lang
ab **18,90**



U Fischernetz mit Meerestieren
ab **43,90**



LEBENSMITTELECHTE MEERESFRÜCHTE

Abb. A - L: Täuschend echt aussehende Attrappen aus lebensmittelechtem Kunststoff.

- A Jakobsmuscheln**, 10 cm Ø, weiß/braun, klappbar, Preis per Pack à 2 Stück 504.718 **10,90** ~~12,95~~ (=3,24/St.)
- B Krabbe**, orange, Preis per Stück 504.719 **12,50** 20 cm Ø % ab 6 Stück **11,50**
- C Languste**, Preis per Pack à 2 Stück 504.720 **15,50** 30 cm lang ~~14,90~~ (=7,45/St.) % ab 6 Pack **14,50**
- D Hummer**, Preis per Stück 504.722 **23,90** 50 cm lang % ab 3 Stück **21,90**
- E Forelle**, Preis per Pack à 2 Stück 504.723 **14,50** 33 cm lang ~~13,50~~ (=6,75/St.)
- F Scholle**, Preis per Pack à 2 Stück 504.724 **13,50** 27 cm lang (=6,75/St.) % ab 6 Pack **12,50**

- G Sardinen**, Preis per Pack à 4 Stück 504.725 **7,90** 12 cm lang (=1,98/St.) % ab 6 Pack **6,90** (=1,73/St.)
- H Barsch**, Preis per Stück 504.726 **16,95** 36 cm lang % ab 6 Stück **15,50**
- J Seearbe**, Preis per Pack à 4 Stück 504.727 **13,95** 20 cm lang (=3,49/St.) % ab 6 Pack **12,50** (=3,13/St.)
- K Miesmuscheln**, 9 cm lang, geschlossen, Preis per Pack à 24 Stück 504.728 **13,50** schwarz (=0,56/St.) % ab 6 Pack **12,50** (=0,52/St.)
- L Eiswürfel lebensmittelecht**, Kunststoff, mit strukturierter Oberfläche 30 x 30 mm, Preis per Pack à 12 Stück 504.741 **20,50** 13,95 (=1,16/St.) % ab 6 Pack **11,90** (=0,99/St.)
- 50 x 30 mm**, Preis per Pack à 50 Stück 504.731 **16,95** (=0,34/St.) % ab 3 Pack **15,50** (=0,31/St.)
- M Austern-Set**, Kunststoff, Preis per 3tlg. Set 504.732 **24,90** 10 cm lang (=6,63/St.) ~~19,90~~
- N Party Garnele**, Preis per Stück 504.733 **10,90** 8 cm lang

- O Riesengarnele**, Preis per Stück 504.734 **14,95** 10 cm lang % ab 6 Stück **13,90**
- P Kaviar schwarz**, (Inhalt entspricht ca. 100 g), Preis per Beutel 504.735 **18,90** ~~17,90~~
- Q Matjes Filet**, Preis per Stück 504.736 **15,95** 5 x 15 cm
- R Sardinenzopf**, lebensmittelecht, Preis per Stück 504.737 **19,95** 35 cm lang ~~26,50~~ % ab 6 Stück **18,90** ~~19,50~~
- S Forellenzopf**, mit vier Fischen und Zitronen 504.738 **23,90** 35 cm lang ~~24,95~~ % ab 6 Stück **22,90** ~~27,90~~
- T Miesmuschel-Zopf**, schwarz, lebensmittelecht, Preis per Stück 504.739 **19,95** 35 cm lang ~~26,50~~ % ab 6 Stück **18,90** ~~19,50~~
- U Fischernetz mit Meerestieren**, natur, aus Textil und Kunststoff, Preis per Stück 504.740 **44,90** 200 x 150 cm ~~47,90~~ % ab 3 Stück **43,90**



C Paniertes Schnitzel
nur **29,95**

F

E Rinderfilet roh
nur **5,63** /Stück

A Speckscheiben
nur **1,32** /Stück

A

D Maiskolben
gegrillt
nur **26,90**

C

B



Gewürzgurke
nur **8,95**

✓ 10 cm lang

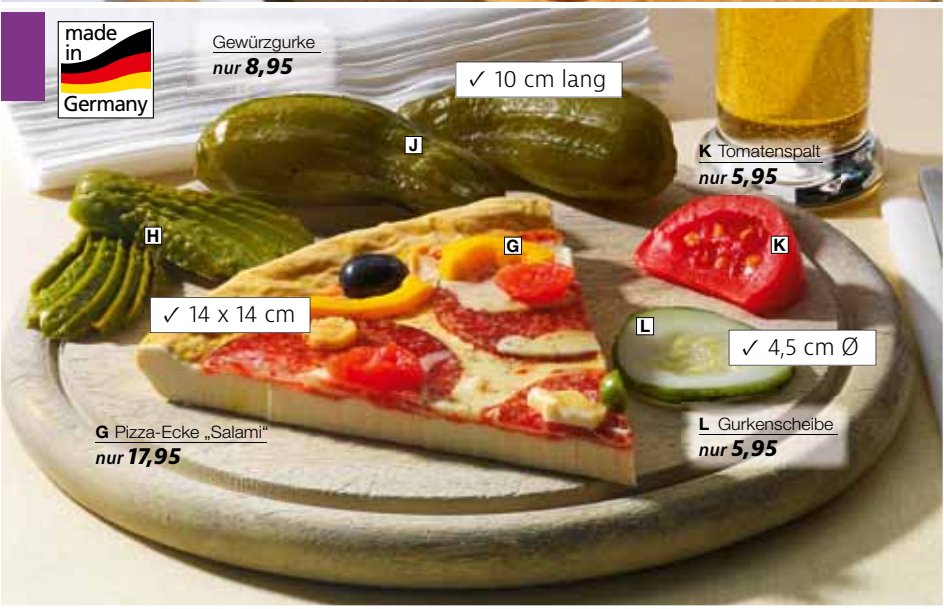

✓ 14 x 14 cm

G Pizza-Ecke „Salami“
nur **17,95**

K Tomatenspalt
nur **5,95**

✓ 4,5 cm Ø

L Gurkenscheibe
nur **5,95**

GRILLSAISON DELUXE

- ✓ hochwertige Deluxe-Attrappen
- ✓ naturgetreue Fertigung
- ✓ langlebig
- ✓ Ersatz für verderbliche Nahrungsmittel

- Speckscheiben, rot**
- A** 4,5 x 8 cm (B x L), Preis per 3tlg. Set 504.503 (=1,32/St.) ~~6,99~~ **3,95**
- B** 6 x 17 cm (B x L), Preis per 2tlg. Set 504.504 (=2,98/St.) **5,95**
- C** Paniertes Schnitzel, goldbraun 504.505 10 x 15 cm ~~34,99~~ **29,95**
- D** Maiskolben gegrillt, gelb 504.506 25 x 7 cm ~~29,99~~ **26,90**
- E** Rinderfilet roh, 10 x 15 cm, 3tlg. Set 504.507 rot (=5,63/St.) ~~17,95~~ **16,90**
- F** Rindfleisch roh, rot 504.508 26 x 14 cm ~~84,95~~ **79,90**

- G** Pizza-Ecke „Salami“ 504.509 14 x 14 cm **17,95**
- H** Gewürzgurke geschnitten 504.510 7 cm lang **8,95**
- J** Gewürzgurke 504.511 10 cm lang **8,95**
- K** Tomatenspalt 504.512 4,5 cm lang **5,95**
- L** Gurkenscheibe 504.513 4,5 cm Ø **5,95**

noch mehr Auswahl online
www.decowoerner.com



N Baguette Sandwich
ab **13,90**

N

M

O

M

- Tauschend echt aussehende Attrappen aus lebensmittelechtem Kunststoff.**
- M** Toast-Sandwich, Preis per Stück 504.514 14,5 x 8 cm ~~14,50~~ **13,95**
% ab 6 Stück **12,90**
- N** Baguette Sandwich, Preis per Stück 504.515 18,5 cm lang ~~15,50~~ **14,95**
% ab 6 Stück **13,90**
- O** Hamburger, Preis per Stück 504.516 11 cm Ø ~~13,50~~ **12,90**
% ab 6 Stück **11,90**

- ✓ reales Gewicht
- ✓ naturähnliche Griffigkeit
- ✓ licht- und formbeständig
- ✓ bis 40°C abwaschbar



Lebensmittelattrappen, durch eine verblüffend naturgetreue Fertigung sind die Attrappen echten Nahrungsmitteln zum Verwechseln ähnlich. Die naturähnliche Griffigkeit und das nahezu reale Gewicht lassen glauben es seien echte Lebensmittel. Geeignet als Ersatz für verderbliche Nahrungsmittel bei der Schaufenstergestaltung, Dekoration für Fachgeschäfte, als Lehrmittel für Ernährungsberatung, Requisite für Film, Theater, TV und Food-Fotografen.

- A Gulasch-Stücke roh**, 3 x 4 cm, 3 Stück
504.742 (=2,97/St.) ~~9,50~~ **8,90**
- B Wurst-Schnecke roh**
504.743 8 cm Ø ~~24,95~~ **20,90**
- C Rinder-Braten roh**
504.744 5 x 15 cm ~~24,95~~ **20,90**
- D Rinder-Steak roh**
504.745 11 x 13 cm ~~22,95~~ **21,90**
- E Tafelspitz roh**
504.746 12 x 16 cm ~~22,95~~ **21,90**
- F Schweine-Halsgrat roh**
504.747 11 x 12 cm ~~22,95~~ **21,90**
- G Putenfilet roh**
504.748 8 x 17 cm **29,95**
- H Hähnchen roh**, 1,9 kg
504.749 17 x 23 x 10 cm **59,90**
- J Salatblätter**, grün, ca. 19 cm lang, 5 Stück
504.753 (=2,19/St.) ~~10,90~~ **10,95**
% ab 6 Stück (=1,78/St.) **8,90**
- K Grillwurst**, 4 cm Ø
504.754 13 cm lang/weiß ~~12,95~~ **11,90**
504.755 15 cm lang/rot ~~12,95~~ **11,90**
- L Wiener Schnitzel**, 14 cm lang
504.756 goldbraun ~~16,95~~ **15,90**
- M Grillschnecke**, 8 cm Ø
504.757 weiß/braun ~~14,95~~ **13,50**
- N Roastbeef-Scheibe**, 15 cm lang
504.758 rotbraun ~~11,50~~ **10,50**
- O Hüftsteak gegrillt**, 10 cm Ø
504.759 rot/braun ~~20,95~~ **19,90**
- P Hacksteak**, 10 cm Ø
504.760 rotbraun ~~18,95~~ **16,90**
- Q Fleischspieß**, 20 cm lang
504.761 bunt ~~31,50~~ **29,90**
- R Cheeseburger**, 10 cm Ø
504.762 goldbraun **24,95**

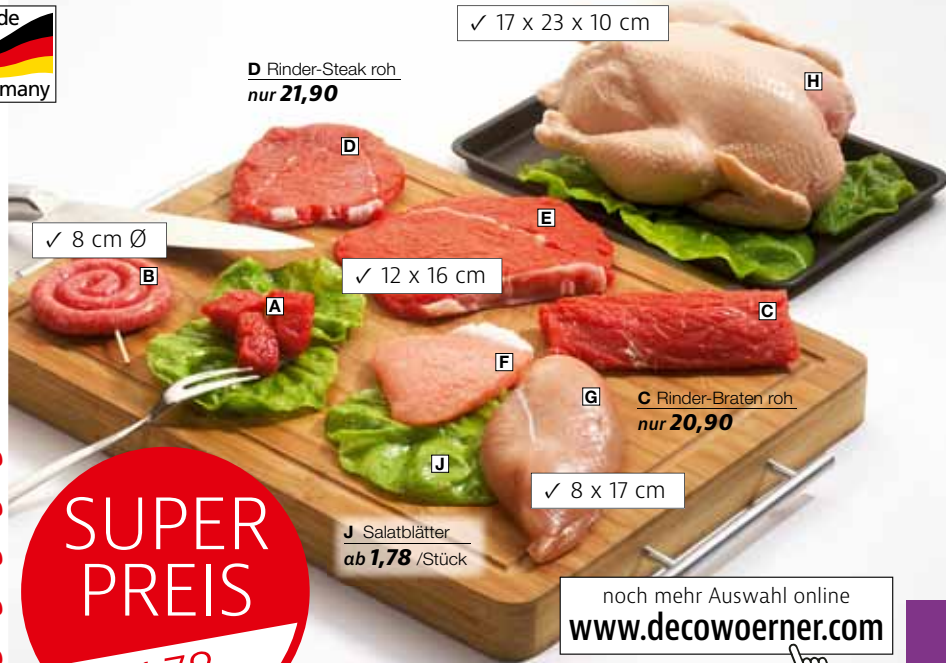

✓ 17 x 23 x 10 cm

D Rinder-Steak roh
nur **21,90**

✓ 8 cm Ø

✓ 12 x 16 cm

✓ 8 x 17 cm

J Salatblätter
ab **1,78** /Stück

noch mehr Auswahl online
www.decowoerner.com

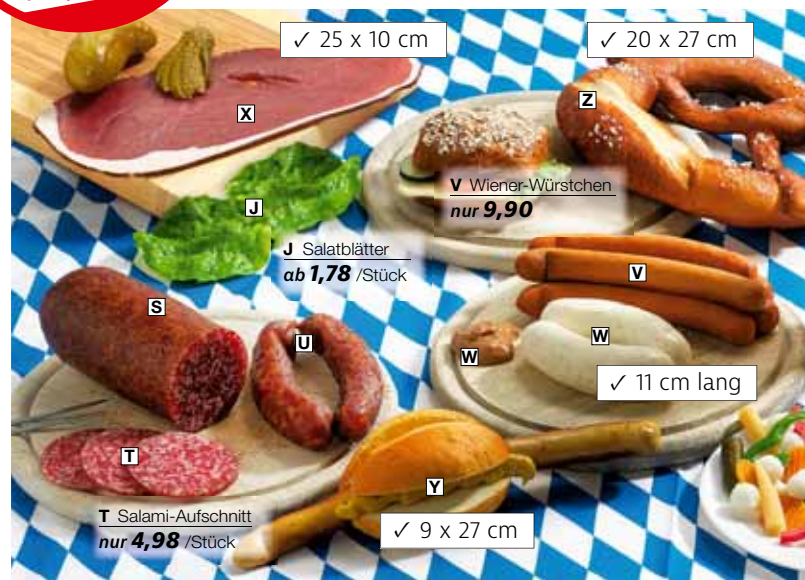

✓ 25 x 10 cm

✓ 20 x 27 cm

V Wiener-Würstchen
nur **9,90**

J Salatblätter
ab **1,78** /Stück

✓ 11 cm lang

T Salami-Aufschnitt
nur **4,98** /Stück

✓ 9 x 27 cm



Grillgut
ab **9,90**

✓ 20 cm lang

✓ 14 cm lang

✓ 10 cm Ø

✓ 15 cm lang

✓ 10 cm Ø

- S Salami angeschnitten**, 6,5 cm Ø
504.763 12 cm lang **39,95**
- T Salami-Aufschnitt**, 6,5 cm Ø,
4 mm dick, Preis per Pack à 3 Stück
504.764 (=4,98/St.) **14,95**
- U Mettwurst-Paar**, 3 cm Ø
504.765 13 cm lang **27,95**
504.766 15 cm lang **27,95**
- V Wiener-Würstchen**, 2 cm Ø
504.767 11 cm lang ~~11,50~~ **9,90**
- W Weißwurstpaar mit Senf**, Kunststoff
504.767 11 cm lang ~~22,50~~ **21,90**
- X Schinken-Scheibe**
504.768 25 x 10 cm ~~27,50~~ **24,90**
- Y Bratwurst im Brötchen**, aus Kunststoff
504.769 9 x 27 cm ~~27,50~~ **24,90**
- Z Oktoberfest-Brezel**, aus Kunststoff
504.770 20 x 27 cm ~~20,90~~ **19,90**



B Penne Nudeln
nur **19,95**

A Spätzle
nur **19,95**

LEBENSMITTELECHTE FOOD-ATTRAPPEN

✓ lebensmittelecht

✓ abwaschbar

✓ für Schaufenster-, Auslagen- und Buffet-Dekorationen geeignet

A Spätzle, 100 g, Preis per Beutel 505.415 **19,95**

B Penne Nudeln, 100 g, Preis per Beutel 505.416 **19,95**



C Große, gebratene Frikadelle
nur **11,95**

H Fleischkäse-Brötchen
nur **29,95**

C Große, gebratene Frikadelle, 7 x 7 x 3 cm (L x B x H), Preis per Stück 505.417 **11,95**

D Rohschinken-Scheiben Block, 19 x 16 x 0,5 (L x B x H), Preis per Stück 505.418 **39,95**

E Backschinken Scheibe, 13 x 14 x 0,5 cm (L x B x H), Preis per Stück 505.419 **32,95**

F Schinken Scheiben Block, 15 x 11 x 0,1 cm (L x B x H), Preis per Stück 505.420 ~~37,95~~ **34,95**

G Fleischkäse-Scheibe fein, 11 x 7 x 1 cm (L x B x H), Preis per Stück 505.421 **8,90**

H Fleischkäse-Brötchen, 14 x 10,5 x 6 cm (L x B x H), Preis per Stück 505.422 **29,95**



L Parmaschinken
nur **49,90**

O Salami
ab **6,95** /Stück

J Pommes Frites, Beutel à 100 Stück 505.423 (=0,13/St.) **12,90**

K Hähnchen gegrillt, Preis per Stück 505.424 **23 cm lang** ~~15,90~~ **14,95**
% ab 6 Stück **13,90**

L Parmaschinken, Preis per Stück 505.425 **48 cm lang** **49,90**

M Prager Schinken, Preis per Stück 505.426 **32 cm lang** ~~37,95~~ **35,90**

N Würstlinge, 10 cm lang, 2 Stück 505.427 **rot** (=6,48/St.) ~~13,50~~ **12,95**
505.428 **weiß** (=6,48/St.) ~~13,50~~ **12,95**

O Salami, 45 cm lang, Pack à 2 Stück 505.429 **rot** (=7,48/St.) ~~16,50~~ **14,95**
505.430 **weiß** (=7,48/St.) ~~16,50~~ **14,95**
% ab 6 Pack (=6,95/St.) ~~15,50~~ **13,90**

P Würstchen, 9 cm lang, 10 Stück 505.431 (=0,70/St.) **7,50** **6,95**
% ab 3 Beutel (=0,59/St.) ~~6,50~~ **5,90**

Q Landjäger, 16 cm lang, 3 Stück 505.432 (=4,65/St.) ~~14,50~~ **13,95**

R Braten-Scheiben, 13 cm Ø, 2 Stück 505.433 (=6,48/St.) ~~13,50~~ **12,95**

S Braten, 10 x 13 cm (B x L), Preis per Stück 505.434 ~~13,10~~ **9,95**

T Petersilienbund, 22 cm lang, je 6 Stiele, Preis per Pack à 2 Bund 505.435 (=9,95/Bd.) **19,90**
% ab 6 Pack (=8,95/Bd.) **17,90**



✓ abwaschbar
 ✓ für Schaufenster-, Auslagen- und Buffet-Dekorationen geeignet

KOMPLETT-SET

Wurst-Sortiment groß

nur **1.650,-**

Wurst-Sortiment groß, täuschend echt aussehende Attrappen aus lebensmittelechtem Kunststoff, Preis per 36tlg. Set 506.072 **1.650,-**

Die täuschend echt aussehenden Fleisch- und Metzgerei-Attrappen aus lebensmittelechtem Kunststoff sind perfekt geeignet für die Gestaltung von Theken und Auslagen im Restaurant oder Feinkostladen. Abwaschbar und viele Jahre haltbar ist Fake Food als Ersatz für verderbliche Nahrungsmittel ideal für Dekorationen zum Thema Essen und Ernährung, Preis per Stück

- A Katenrauchwurst**
505.436 8,5 x 41 cm (B x H) 49,95
- B Pfeffer-Salami groß**
505.437 8,5 x 39 cm (B x L) 54,95
- C Zwiebelmettwurst-Ring**
505.438 25 cm dick 59,95
- D Italienische Salami groß**
505.439 8 x 40 cm (B x L) 54,95
- E Schnürdarm-Salami**
505.441 8 x 43 cm (B x H) 59,95
- F Pfeffer-Salami**
505.442 5 x 54 cm (B x L) 45,-
- G Italienische Salami mittel**
505.443 4 x 55 cm (B x L) 39,95
- H Italienischer Salami-Ring weiß**
505.444 13 x 23 cm (B x L) 39,95
- J Salami Pick**
505.445 6 x 65 cm (B x L) 49,95
- K Netzdarm-Salami**
505.446 7,5 x 42 cm (B x L) 56,95
- L Bergisches-Mettwurst-Pärchen**
505.447 3 x 9 x 13 cm 24,95

- M Salami-Ring**
505.448 2 x 18 x 22 cm 54,95
- N Zwiebelmettwurst-Kette**
505.449 30 cm dick 54,95
- O Land-Rauchcervelat**
505.450 8 x 45 cm (B x L) 55,95
- P Ammerländer-Mettwurst-Ring**
505.451 21 x 4,5 cm (B x H) 54,95
- Q 1/2 Zwiebelmettwurst-Ring**
505.452 4,5 x 29 cm (B x H) 27,95
- R Italienische Salami weiß**
505.453 4,5 x 52 cm (B x L) 39,95
- S Pfeffersack**
505.454 7,5 x 8 x 21 cm 49,95
505.455 12 x 13 x 28 cm 59,95
- T Ungarische Salami**
505.456 6 x 42 cm (B x L) 44,95
- U Mettwurst-Ring grob**
505.457 5 x 22 x 24 cm 59,95
- V Holsteiner-Katenschinken**
505.458 27 x 45 cm (B x L) 249,95
- W Schwarzgeräuchertes**
505.459 12 x 15 cm (B x L) 79,95
- X Alpen-Salami im Netz**
505.460 6,5 x 42 cm (B x L) ~~49,95~~ 45,95
- Y Schnürdarm-Salami weiß**
505.461 8,5 x 40 cm (B x L) 49,95
- Z Schnürdarm-Salami**
505.462 5,5 x 35 cm (B x L) 54,95



A Brot
ab **16,50**

B Baguette
ab **16,95**

C Brezeln
ab **5,83** /Stück

G Brötchen-Sortiment
nur **2,11** /Stück



H Brotsortiment
nur **2,99** /Stück

J Vollkorn-Brotscheibe
nur **22,95**



K Croissant
ab **4,98** /Stück

R Salami-Aufschnitt
nur **4,98** /Stück

X Cappuccino
nur **19,90**

LEBENSMITTELECHTE FOOD-ATTRAPPEN

✓ lebensmittelecht

✓ abwaschbar

✓ für Schaufenster-, Auslagen- und Buffet-Dekorationen geeignet

Tauschend echt aussehende Attrappen aus lebensmittelechtem Kunststoff.

A Brot, Preis per Stück
505.463 **33 x 11,5 cm** **17,50**
% ab 6 Stück **16,50**

B Baguette, Preis per Stück
505.464 **58 cm lang** **17,95**
% ab 6 Stück **16,95**

C Brezeln, 12 cm Ø, per Pack à 3 Stück
505.465 **(=6,17/St.)** **18,50**
% ab 6 Pack **(=5,83/St.)** **17,50**

D XXL-Brezel, 20 cm breit, Preis per Stück
505.466 **32 cm Ø** **14,95**
% ab 6 Stück **13,90**

E Kastenbrot, Preis per Stück
505.467 **21 x 9 cm** **15,90** **14,95**
% ab 6 Stück **14,95** **13,90**

F Baguette-Set, 26 cm lang, 3tlg. Set
505.468 **(=4,65/St.)** **14,50** **13,95**
% ab 3 Sets **(=4,30/St.)** **13,50** **12,90**

G Brötchen-Sortiment, verschiedene Attrappen, Preis per Pack à 8 Stück
506.148 **(=2,11/St.)** **24,90** **16,90**

H Brotsortiment, 5 verschiedene, täuschend echt aussehende Attrappen, Preis per Pack à 5 Stück
506.149 **(=2,99/St.)** **15,90** **14,95**

J Vollkorn-Brotscheibe, 21,5 x 7,2 x 1 cm (L x B x H), Preis per Stück
505.470 **braun** **22,95**

K Croissant, 12 cm lang, Pack à 3 Stück
505.471 **(=5,32/St.)** **15,95**
% ab 3 Pack **(=4,98/St.)** **14,95**

L Krappen, 9 cm Ø, natur, Pack à 3 Stück
505.472 **(=3,32/St.)** **11,90** **9,95**

M Brotsortiment, 5 verschiedene Attrappen, Preis per Pack à 5 Stück
505.473 **(=2,99/St.)** **15,90** **14,95**

N Brötchen, 10 x 6 cm, Pack à 4 Stück
505.474 **(=1,99/St.)** **8,50** **7,95**
% ab 3 Pack **(=1,88/St.)** **7,50**

O Toastscheiben, 11 x 11 cm, 4 Stück
505.475 **(=2,49/St.)** **10,50** **9,95**
% ab 3 Pack **(=2,38/St.)** **9,50**

P Schachtel mit 6 Eiern, weiß, Eierschachtel aus Pappe, Preis per Pack
505.476 **(=1,66/St.)** **9,95**

Q Spiegeleier-Duo, 11 x 15 cm, 2 Stück
505.477 **(=4,98/St.)** **9,95**

R Salami-Aufschnitt, 6,5 cm Ø, 4 mm dick, Preis per Pack à 3 Stück
505.478 **(=4,98/St.)** **14,95**

S Eierscheiben, gelb/weiß, 5 cm Ø, 4 Stück
505.479 **(=1,74/St.)** **9,90** **6,95**

T Camembert-Käsescheibe, Preis per Stück
505.480 **12 x 4 cm** **11,50**

Kaffee-Attrappen, mit täuschend echter Getränkeachbildung aus gehärtetem Kunststoff

U Cappuccino-Tasse, 9,5 cm Ø, weiß, Porzellan, Tasse fest mit der Untertasse verbunden
505.481 **7 cm hoch** **25,90** **19,95**

V Espresso-Tasse, 6,5 cm Ø, weiß, Porzellan, Tasse fest mit der Untertasse verbunden
505.482 **5 cm hoch** **25,90** **24,95**

W Espresso-Glas, 4 cm Ø, klares Acryl
505.483 **5 cm hoch** **26,50** **24,95**

Gläser gefüllt, echtes Glas mit täuschend echter Getränkeachbildung aus Gelwachs

X Cappuccino, 16 cm Ø, weiß, Tasse mit Unterteller aus Porzellan
505.484 **7,5 cm hoch** **20,50** **19,90**

Y Kaffee, 16 cm Ø, weiß, Tasse mit Unterteller aus Porzellan
505.485 **7,5 cm hoch** **16,95**

Z Milch-Glas, 6,5 cm Ø, weiß
505.486 **10,5 cm hoch** **13,90** **12,90**

DESSERTS DELUXE

aus Weichschaum

A Muffin-Set, 7 x 6 cm (B x H),
Preis per **2tlg.** Set
505.487 **braun** (=1,98/St.) ~~4,90~~ **3,95**

B Früchteplunder-Set, 11 x 6 cm (B x H),
Preis per **3tlg.** Set
505.488 **braun** (=3,32/St.) ~~12,90~~ **9,95**

C Hefezopf rund, hellbraun, Preis per Stück
505.489 **8 x 13 cm** ~~19,90~~ **9,95**

D Puddingkrapfen-Set, braun/weiß,
8 x 6 cm (B x H), Preis per **2tlg.** Set
505.490 (=1,45/St.) ~~4,90~~ **2,90**

aus Polystone

E Nusstasche, braun, Preis per Stück
505.491 **18 x 7 cm** ~~49,90~~ **29,95**

F Süßgebäck, hellbraun, Preis per Stück
505.492 **15 x 6 cm** ~~49,90~~ **29,95**

G Belgische Waffel, braun,
Preis per Stück
505.493 **10 cm Ø** **14,90**

H Tiramisu, braun/weiß, Preis per Stück
505.494 **11 x 6 x 6 cm** ~~35,90~~ **19,90**

J Holzkisten-Satz, 21 x 14 x 32,
26 x 16 x 37, 18 x 31 x 42 cm (B x H x T),
naturbelassene Allzweckkisten, **3tlg.** Satz
505.495 ~~38,90~~ **19,90**

Softeis in der Waffel, 22 cm hoch,
Preis per Stück

K 505.496 **mit Erdbeersauce** **22,95**

L 505.497 **mit Schokosauce** **22,95**

M Eisbecher-Set, schoko/erdbeere,
6 x 8 cm (B x H), aus Weichschaum,
Preis per **2tlg.** Set
505.499 (=1,48/St.) ~~4,90~~ **2,95**

N Crushed Ice, gestoßenes Kunsteis aus
Glas, grobe Ausführung
20 - 40 mm, Preis per Pack à 1 kg
505.502 **10,90**
% ab 6 Pack **9,90**

20 - 30 mm, Preis per Eimer à 6 kg
505.503 (1 kg: 5,98) **35,90**
% ab 6 Eimer (1 kg: 4,98) **29,90**

Eis am Stiel, 21 x 7 cm (L x D), Preis per Stück

O 505.504 **Mandel** **19,95**

P 505.505 **dkl. Schokolade** **19,95**

Q Erdbeer-Shake, Preis per Stück
505.506 **15 x 6,5 cm (H x D)** **34,95**

R Deko Schale, gold, 7,5 cm tief, aus 2 mm
starkem Metall mit gemusterter Innenfläche.
Die bruchsicere Metallschale wertet kleine
Stellecken, Theken oder Tische auf. Dekoriert
mit Weihnachtskugeln, Streuware oder Holz-
deko erzielen Sie elegante optische Effekte.
505.507 **44 cm Ø** ~~29,90~~ **19,90**

S Erdbeeren, rot, Preis per Pack à 12 Stück
505.508 **5,5 cm** (=0,91/St.) ~~11,95~~ **10,90**
% ab 6 Stück (=0,83/St.) **9,90**



- ✓ hochwertige Deluxe-Attrappen
- ✓ naturgetreue Fertigung
- ✓ langlebig
- ✓ Ersatz für verderbliche Nahrungsmittel



Softeis in der Waffel
nur **22,95**

S Erdbeeren
ab **0,83** /Stück

M Eisbecher-Set
nur **1,48** /Stück



**PREIS/LEISTUNG
TIPP**
B Erdbeer-Sahne-Torte
nur **32,90**

20 cm Ø

**BEST
SELLER**

C

H Torten-Stück
nur **9,98** /Stück

15 cm Ø

A Petits Fours
nur **3,33** /Stück



noch mehr Auswahl online
www.decowoerner.com

**PREIS/LEISTUNG
TIPP**
K Macarons-Set
nur **3,32** /Stück



J 14 cm lang

K 5 cm Ø

21 cm hoch

8 cm Ø

P Feingebäck-Sortiment
nur **4,67** /Stück

✓ 21 Stück

- ✓ verblüffend naturgetreu
- ✓ für Messen, Events
- ✓ ideal für Food-Fotografen

A Petits Fours, 4 cm Ø, echte Handarbeit und verblüffend naturgetreu, unterschiedlich und mit Liebe zum Detail gestaltet, aus Kunststoff, Preis per Pack à 12 Stück 505.509 (=3,33/St.) **39,90**

Sahne-Torte und Cupcakes, echte Handarbeit und verblüffend naturgetreu, hochwertige Verarbeitung mit Liebe zum Detail, aus Kunststoff und gehärtetem Schaum

B Erdbeer-Torte, garniert mit Erdbeeren
505.510 20 cm Ø ~~44,90~~ **32,90**

C Schwarzwälder Kirschtorte, garniert mit Kirschen
505.511 20 cm Ø **39,90**

D Schokotorte, garniert mit Himbeeren
505.512 15 cm Ø **26,95**

E Himbeertorte, garniert mit Himbeeren
505.513 15 cm Ø **26,95**

F Himbeertörtchen, Preis per 4tlg. Set
505.514 7 cm Ø (=7,49/St.) **29,95**

G Sahnetörtchen-Set, 8 cm Ø, 4tlg. Set
505.515 (=9,98/St.) **39,90**

H Torten-Stück, 12,5 cm lang, 2tlg. Set
505.516 Himbeer, rosa (=9,98/St.) **19,95**

505.517 Schoko, mocca (=9,98/St.) **19,95**

505.518 Schwarzwälderkirsch, weiß/braun (=9,98/St.) **19,95**

J Waffeleis-Sortiment, bunt, 3 cm Ø, 14 cm lang, aus abwaschbarem, lebensmittel-echtem Kunststoff, Preis per Pack à 12 Stück 505.519 (=0,91/St.) ~~12,95~~ **10,95**

K Macarons-Set, 5 x 3,5 cm (B x H), schoko, rosa, grün, aus weichem, aufgeschäumtem Kunststoff, Preis per 3tlg. Set 505.520 (=3,32/St.) ~~12,95~~ **9,95**

L Erdbeer-Eisbecher, 14 cm Ø, weiß/bunt, Glasbecher, täuschend echte Nachbildung, Füllung aus gehärtetem Kunststoff, per Stück 505.521 21 cm hoch **39,95**

M Cupcakes, 8 cm Ø, Preis per 3tlg. Set
505.522 grün (=8,30/St.) ~~25,95~~ **24,90**
505.523 lila (=8,30/St.) ~~25,95~~ **24,90**
505.524 pink (=8,65/St.) **25,95**

N Cupcakes „Rose“, 8 cm Ø, weiß, rosa, pink, aus Kunststoff und gehärtetem Schaum, Preis per 3tlg. Set 505.525 (=8,65/St.) **25,95**

O Waffeln mit Sahnetopping, 5 x 9 cm (B x L), echte Handarbeit und verblüffend naturgetreu, hochwertige Verarbeitung aus gehärtetem Kunststoff, Preis per 2tlg. Set 505.526 braun/weiß/rot ~~29,95~~ **24,90**

P Feingebäck-Sortiment, Preis per Pack à 21 Stück 505.527 (=4,67/St.) **98,-**



GETRÄNKE-ATTRAPPEN

Gläser gefüllt, echtes Glas mit täuschend echter Getränkeachbildung aus Gelwachs, Preis per Stück

- A Sekt-Glas**, 5 cm Ø, hellgelb
505.528 **24 cm hoch** ~~19,95~~ **17,90**
- B Weißwein Glas langstielig**, 6 cm Ø
505.529 **20,5 cm hoch** **19,95**
- C Maßkrug**, 9,5 cm Ø, goldgelb
505.530 **20 cm hoch** **50,-**
- D Orangen-Cocktail**, 5 cm Ø, orange, mit Crushed-Eis und Orangenscheibe
505.531 **18 cm hoch** **39,95**
- E Cola**, 7,5 cm Ø, schwarz, original Cola-Glas mit eingelassenen Eisdübeln
505.532 **14,5 cm hoch** ~~19,95~~ **16,90**
- F Weißbier 0,5 l**, 8 cm Ø, goldgelb
505.533 **23,5 cm hoch** **34,95**
- G Erdbeer-Shake**
505.534 **15 x 6,5 cm (H x D)** **34,95**



G Erdbeer-Shake
nur **34,95**
15 x 6,5 cm (H x D)

Acrylgläser gefüllt, klares Acryl mit täuschend echter Getränkeachbildung aus gehärtetem Kunststoff, Preis per Stück

- H Bierglas**, 6,5 cm Ø, goldgelb, mit Perleffekt und Luftbläschen
505.535 **10 cm hoch** **29,90**
- J Bierkrug 0,4 l**, 7,5 cm Ø, goldgelb
505.536 **14 cm hoch** ~~34,95~~ **29,95**

K Schoko-Pralinen-Sortiment, Preis per Pack à 50 Stück (=1,78/St.) ~~95,-~~ **88,90**

- L Donut**, 9,5 cm Ø, 3 cm hoch
506.151 **mit Schokoglasur** **19,95**
505.538 **mit Streuseln** **19,95**

L Donut
nur **19,95**



A Sekt-Glas
nur **17,90**
24 cm hoch

F Weißbier 0,5 l
nur **34,95**
24 cm hoch

PREIS/LEISTUNG
TIPP
K Pralinen-Sortiment
nur **1,78** /Stück

✓ 50 Stück





**SUPER
PREIS**

ab **29,90**



B Ahornbaum
nur **29,90**
70 cm hoch



B Ahornbaum
nur **99,95**
160 cm hoch



B Ahornbaum
nur **139,95**
200 cm hoch

A Herbstblätter-Paneel
nur **14,95**

✓ 50 x 50 cm



AHORN

A Herbstblätter-Paneel, verschiedenfarbige Herbstblätter, Textil auf Kunststoff-Gitternetz, durch Ösen am Gitternetz können die Paneele beliebig aneinander gesetzt werden, Preis per Stück

501.785 **50 x 50 cm** ~~19,90~~ **14,95**

B Ahornbaum, herbstliche Textilblätter und biegbare Drahtzweige, mit Papier ummantelt, standfester Stufensockel, Preis per Stück

501.786 **70 cm hoch** **29,90**
501.787 **160 cm hoch** **99,95**
501.788 **200 cm hoch** **139,95**

Künstlicher Ahorn Herbstbaum, Textil/Fiberglasstamm, inkl. Metall-Standplatte zur Bodenfixierung, Preis per Stück

C rot/braun
501.789 **240 cm hoch** **459,-**

D orange/gelb
502.470 **270 cm hoch** **549,-**

**D Künstlicher Ahorn
Herbstbaum**
nur **549,-**

270 cm hoch



**C Künstlicher Ahorn
Herbstbaum**

nur **459,-**

240 cm hoch

noch mehr Auswahl online
www.decowoerner.com





KUNSTPFLANZEN

A Ahornranke
mit LED,
nur **39,90**



140 cm lang

B



180 cm lang

C



180 cm lang

**PREIS/LEISTUNG
TIPP**

Ahornranke
ab **18,90**

D Ahornbaum,
nur **249,-**



E Künstliche
Ahorn-Blätter
ab **0,18** /Stück

E

A Ahornranke mit LED, orange/gelb,
Kunststoff/Textil, 70 LED, IP44 Trafo,
Preis per Stück
501.791 **140 cm lang** **39,90**

Ahornranke, 180 cm lang, Kunststoff/
Textil, Preis per Stück

B orange
501.792 **22,95**
ab 6 Stück **19,95**

C rot/grün
502.471 **21,90** **19,95**
% ab 6 Stück **18,90**

D Ahornbaum, orange/braun, Textil/
Kunststoff, Preis per Stück
501.794 **200 cm** **249,-**

E Künstliche Ahorn-Blätter orange,
13 cm lang, aus Kunststoff und Textil,
Preis per Pack à 30 Stück
502.472 (=0,20/St.) **6,90** **5,95**
ab 6 Stück (=0,18/St.) **5,49**



Anwendungsbeispiel



C Deko-Herbstblätter
ab **3,74** /Stück
50 cm lang

Künstliche Ahorn-Blätter

ab **0,18** /Stück

13 cm lang

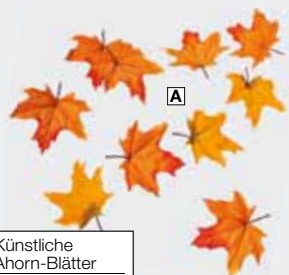

A

B

C

F Japanischer Ahornzweig
nur **4,95**
72 cm lang

**BEST
SELLER**

D

G Ahornzweig
ab **4,49**
70 cm lang

Künstlicher Ahornzweig
ab **5,49**
80 cm lang

E

Künstliche Ahorn-Blätter, 13 cm lang,
Kunststoff/Textil, Preis per Pack à 30 Stück**A orange**

503.497

(0,20/St.)

~~6,90~~ **5,95**

% ab 6 Stück

(0,18/St.)

5,49**B rot/grün**

503.500

(0,23/St.)

6,90

% ab 6 Stück

(0,20/St.)

5,90**C Deko-Herbstblätter,** große Dekoblätter aus reißfestem, beschichtetem Papier, drahtverstärkt, Preis per 4tlg. Set

503.501

50 cm lang (4,24/St.)**16,95**

% ab 6 Stück

(3,74/St.)

14,95**Künstlicher Ahornzweig, 80 cm lang,**

Kunststoff/Textil, Preis per Stück

D orange

503.502

~~6,50~~ **5,95**

% ab 6 Stück

5,49**E rot/grün**

503.506

~~6,50~~ **5,95**

% ab 6 Stück

5,49**F Künstlicher Japanischer Ahornzweig,**

orange/ gelb, Textil/Kunststoff, Preis per Stück

503.507

72 cm lang~~5,50~~ **4,95****G Ahornzweig,** leuchtende Herbstfarben, aus Textil und Kunststoff, Preis per Stück

503.508

70 cm lang~~5,50~~ **4,95**

% ab 6 Stück

4,49**H Ahornzweig,** gelb, Textil/Kunststoff,

Preis per Pack à 2 Stück

503.509

65 cm lang (=6,48/St.)**12,95****J Ahornzweig-Set,** orange/rot, Textil/

Kunststoff, Preis per 2er Set

503.510

60 cm lang (=5,98/St.)**11,95****K Laubzweig mit Beeren,** orange/grün,

Textil/Kunststoff

503.511

114 cm lang**12,95**

K Laubzweig mit Beeren
nur **12,95**

H Ahornzweig
nur **6,48** /Stück

J Ahornzweig-Set
nur **5,98** /Stück

neu

neu

neu



65 cm lang



60 cm lang



114 cm lang

noch mehr Auswahl online
www.decowoerner.com



A Distelzweig, 68 cm lang, täuschend echt, mit 10 detailreich gestalteten Blütenköpfen (ca. 3 cm lang) und Blattgrün, biegsamer, 30 cm langer Stiel, Preis per Stück
 503.512 **rot** **5,95**
 503.513 **lila** **5,95**
 % ab 6 Stück **5,50**

B Nadelkissen-Protea, orange, naturgetreu nachempfunden, 11 cm großem Blütenkopf und langem, biegbarem Stiel
 503.514 **74 cm lang** **6,95-5,95**

C Wacholder-Zweig, blaugrün, täuschend echt, verzweigt, mit PE-Nadeln, ca. 18 cm breit, 27 cm langer Holzoptik-Stiel, Preis per Stück
 503.515 **65 cm lang** **12,95**
 % ab 6 Stück **11,95**

D Künstliches Schilfkolben-Set, braun/grün, Kunststoff, Preis per 3tlg. Set
 503.516 **120 cm l.** (=4,98/St.) **14,95**

E Hortensie, 52 cm lang, 16 cm Ø, aus hochwertig verarbeitetem Textilmaterial
 503.517 **rosa/grün** **6,95**
 503.518 **grün** **6,95**
 503.519 **pink** **6,95**
 % ab 6 Stück **6,20**

F Dillzweig beeist, weiß, schöner, beeister Kunstzweig, biegsam, Preis per Stück
 503.520 **77 cm lang** **10,95**
 % ab 6 Stück **9,95**

G Distelzweig beeist, weiß, schöner, beeister Kunstzweig, biegsam, Preis per Stück
 503.521 **74 cm lang** **7,95**
 % ab 6 Stück **6,95**

H Dekozweig Fruchtstand „Wilder Wein“, weiß/grün, schöner, beeister Kunstzweig, biegsam
 503.522 **87 cm lang** **10,95-5,95**

J Beeister Thuja-Zweig, grün, täuschend echt aussehender PE-Zweig mit 10 cm langem Steckstab, mit Schnee und Glitter-Effekt für einen frostigen Look, ca. 15 cm breit
 503.523 **35 cm lang** **8,95**
 % ab 6 Stück **8,50**

K Christrose mit Juteballen, 25 cm hoch, mit zartem Glimmer und teils geöffneten sowie geschlossenen Blüten und Grünblättern, mit Ballen, Preis per Stück
 503.524 **rot/grün** **8,95**
 % ab 6 Stück **7,95**

L Illeczweig mit Beeren, grün, aus Kunststoff, Preis per 2tlg. Set
 503.525 **47 cm lang** (=5,98/St.) **11,95**

M Rose, perlmutt, täuschend echt gearbeitete Deko-Rose mit Knospen und Blättern aus Kunststoff und Textil, beeist, Preis per Stück
 503.526 **48 cm lang** **7,95-4,95**

N Winterblüher-Set, weiß/grün, künstliche, gefrostete Schneeglöckchen, Maiglöckchen und Perihyazinthen im Glas (5 x 6,5 cm), mit Kunstschnee und Eisendraht zum Hängen, Preis per 24tlg. Set
 503.527 **18 cm hoch** (=4,96/St.) **139,-** **119,-**

O Kunstblume Amaryllis im Topf, 70 cm lang, sehr naturgetreu und realistisch nachgebildet, zwei Triebe mit je einer 4-teiligen „Real-Touch-Effekt“-Blüte sowie biegbaren gummierten Blättern, eingepflanzt im schwarzen Kunststofftopf in fixierter Kunsterde
 503.528 **weiß** **59,95-49,95**

P Kunstblume Amaryllis „Real Touch“, rot, sehr realistische „Real Touch“ Nachbildung mit drei Blüten aus gummiertem Kunststoff, biegsamer Stiel, Preis per Stück
 503.529 **70 cm lang** **14,95**

Q Christstern, rot, naturgetreue Blüten aus Textil und Kunststoff im schwarzen Kunststofftopf 14 cm Ø, Preis per Stück
 503.530 **38 cm hoch** **18,95**

R Christrose, weiß, aus Kunststoff, Preis per Pack à 3 Stück
 503.531 **57 cm lang** (=3,98/St.) **11,95**

Pflanze im Topf, 20 cm hoch, weiß/grün, hübscher, gefrosteter Winterblüher, künstliche Pflanze im kleinen Topf aus Kunststoff (6 x 7 cm), Preis per Stück

S Schneeglöckchen
 503.532 **8,95**
 % ab 6 Stück **8,50**

T Maiglöckchen
 503.533 **8,95**
 % ab 6 Stück **8,50**

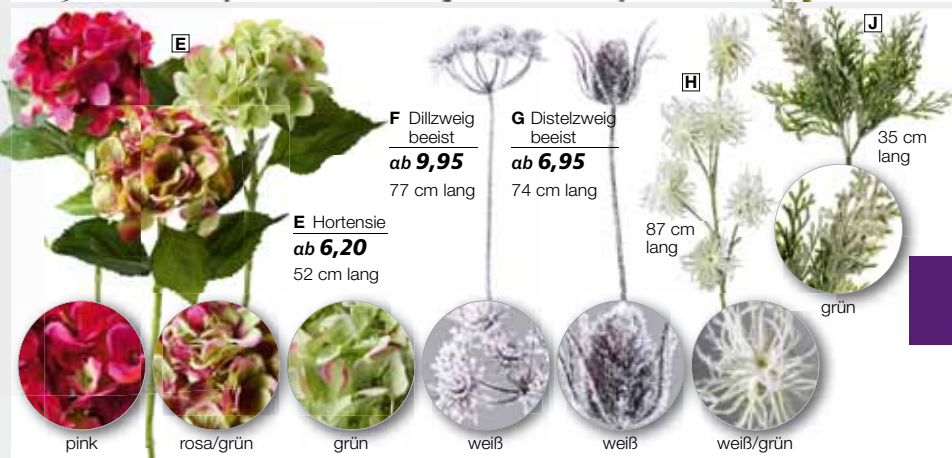
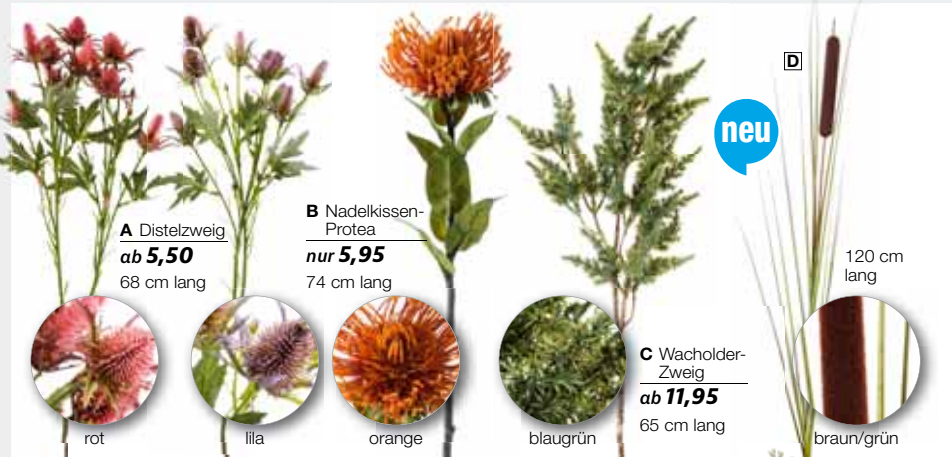

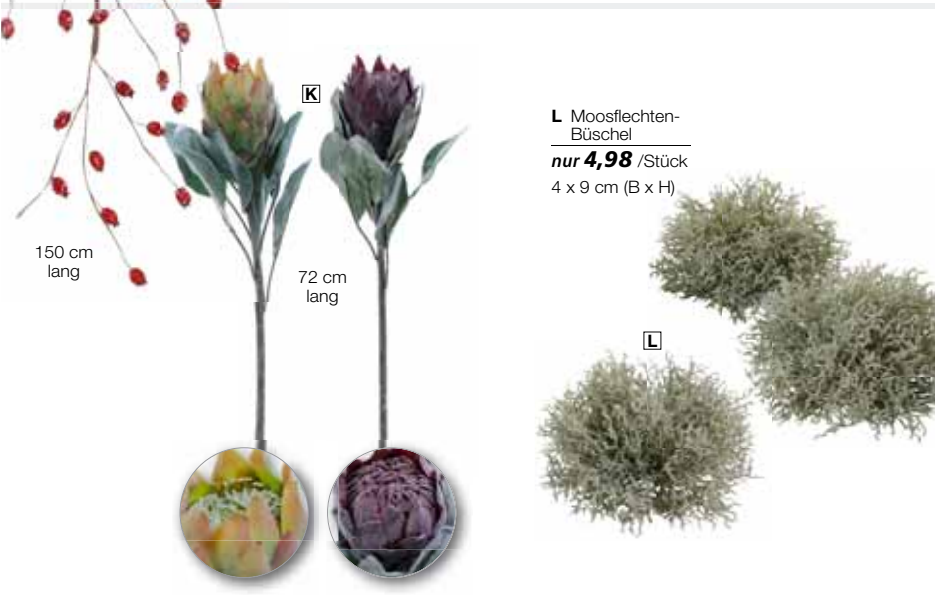
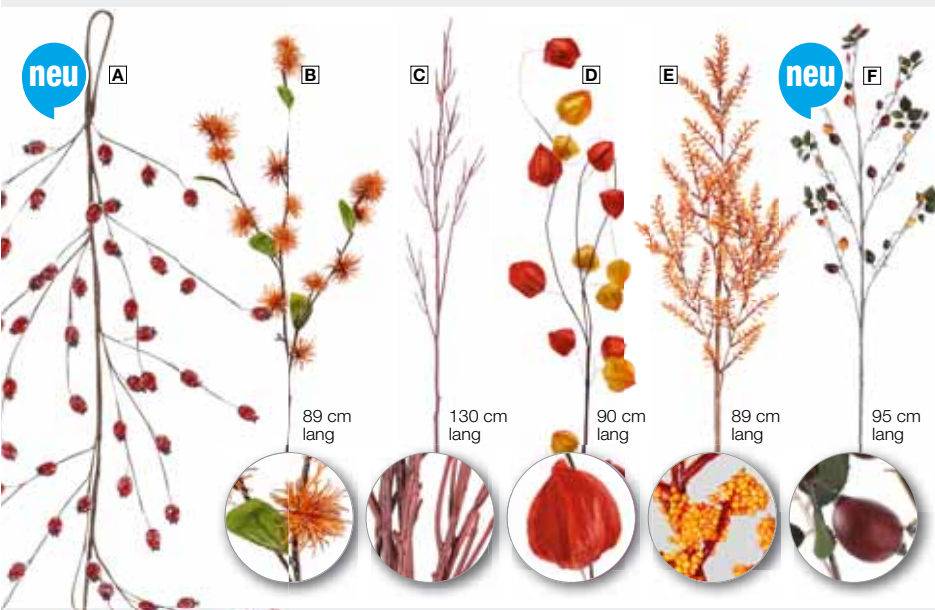

Äste und Zweige stehen zu jeder Jahreszeit als Deko hoch im Kurs! In einer Vase lässt sich jede Art von Dekozweigen wirkungsvoll einsetzen. So bringen Sie Dynamik in ein Arrangement; klar und modern eingerichtete Räume werden aufgelockert. Kunstzweig aus Textilmaterial. Preis per Stück.

- A Künstliche Hagebutten-Ranke**, rot, Kunststoff, Preis per Stück 502.827 **150 cm lang** **24,95**
- B Herbstzweig Zaubernuss**, orange 502.828 **89 cm lang** ~~6,95~~ **5,95**
- C Dekozweig Roter Cornus**, rot 502.829 **130 cm lang** **7,95**
% ab 3 Stück **5,95**
- D Physalis-Zweig**, orange 502.830 **90 cm lang** **8,95**
% ab 6 Stück **7,95**
- E Herbstzweig Astilbe**, orange 502.831 **89 cm lang** ~~5,95~~ **4,95**
- F Hagebuttenzweig**, rot/orange/grün 502.841 **95 cm lang** **4,50**

Echter Eukalyptus-Bund, ca. 150 g, schön, natürlich und absolut im Trend - echte, duftende Blattzweige wurden auf natürliche Art konserviert, bleiben dauerhaft schön und benötigen kein Wasser, Preis per Bund

- G Cinerea**, grün 502.842 **60 cm lang** **24,95**
- H Nicoli**, rot 502.843 **70 cm lang** ~~24,95~~ **19,95**
- J Echte Buchenzweige**, 80 cm lang, ca. 150 g, schön, natürlich und absolut im Trend - echte Blattzweige wurden auf natürliche Art konserviert, bleiben dauerhaft schön und benötigen kein Wasser, Preis per Bund 502.844 **rot/braun** **27,95**
502.845 **gelb/orange** **29,95**

K Kunstblume Protea, 72 cm lang, naturgetreue, täuschend echt aussehende Blüte, ca. 6 x 9 cm groß, biegsamer Stiel mit Drahtkern, aus Kunststoff, Preis per Stück 502.846 **grün** ~~19,95~~ **16,95**
502.847 **lila** **19,95**

L Moosflechten-Büschel, 4 x 9 cm (B x H), grün/grau, Kunststoff-Büschel als Dekomoos, Bastelmoos, oder Füllmaterial in Gestecken einsetzbar, Preis per Pack à 3 Stück 502.848 (=4,98/St.) **14,95**

noch mehr Auswahl online
www.decowoerner.com



A Dekoschilf Pampasgras, 94 cm lang, schöner, naturgetreu nachempfundener Schilfzweig mit 40 cm langer Blüte, aus Kunststoff, Preis per Stück
 502.849 **beige** **16,95**
 502.850 **rosa** **16,95**
 % ab 3 Stück **15,95**

B Dekoschilf Pampasgras, rosa, schöner, Kunstzweig mit buschigem, 35 cm langem Blütenstand, aus Kunststoff, Preis per Stück
 502.851 **90 cm lang** **16,95**
 % ab 6 Stück **13,50**

C Künstliche Distelpflanze im Topf, rot/grün, Kunststoff, Preis per Stück
 502.852 **69 cm hoch / 5 Blüten** **25,95**
 502.853 **90 cm hoch / 6 Blüten** **39,95**

D Trockenblumen-Gesteck, beige, Komplett-Gesteck aus Dried-Flowers in weißer Kunststoff-Schale, Kunstgräser, kombiniert mit unterschiedlichen Kunstblumen in hellen Cremetönen, langlebig und absolut pflegeleicht, Preis per Stück
 502.854 **42 cm lang** **64,95**

E Trockenblumen-Strauß, beige, Gräser kombiniert mit Kunstblumen in hellen Cremetönen, Langlebig, absolut pflegeleicht und ergänzt sich gut in Sträußen oder Gestecken, drei Picks im Bündel, Stiel ca. 10 cm lang
 502.855 **42 cm lang** **16,50** **9,95**
 % ab 6 Stück **9,50**

F Schilfgras im Topf, grün/beige, 40 cm Ø, täuschend echte Trockengras-Optik mit flauschigen Rispen und filigranen Halmen für eine natürliche Optik, Kunststoff-Topf (13 x 14 cm), Preis per Stück
 502.856 **110 cm hoch** **59,95**

Fuchsschwanzgras im Topf, 40 cm Ø, originalgetreu nachempfundenes Kunstgras mit flauschigen Rispen und filigranen Halmen für eine natürliche Optik, Preis per Stück

G grün/rosa, im Metalltopf (14 x 10 cm)
 502.857 **60 cm hoch** **29,95**

H rot, im Kunststoff-Topf (10 x 10 cm)
 502.858 **67 cm hoch** **19,95**
 506.264 **90 cm hoch** **29,95**

J Eukalyptus im Topf, lila, 40 cm Ø, originalgetreu nachempfundenene Kunstpflanze mit Textilblättern in zarter Farbgebung für eine natürliche Optik, im Kunststoff-Topf (12 x 12 cm), Preis per Stück
 502.860 **60 cm hoch** **29,95** **24,95**
 502.861 **92 cm hoch** **69,95** **54,95**

K Dekozweig Eukalyptus, lila, naturgetreue und täuschend echt aussehende Nachbildung aus Kunststoff, Preis per Stück
 502.862 **70 cm lang** **6,50** **5,50**
 % ab 6 Stück **4,90**

L Herbstzweig mit Baumwolle, braun/natur, Textil/Kunststoff, Preis per Stück
 502.863 **80 cm lang** **12,95**

M Künstliches Federgras im Topf, rosa, aus Kunststoff mit flauschigen Rispen, im Metalltopf, Preis per Stück
 502.867 **70 cm hoch** **49,95**

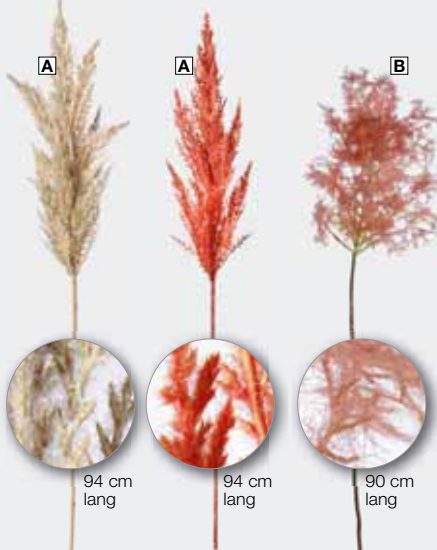

94 cm lang 94 cm lang 90 cm lang

D Trockenblumen-Gesteck
nur 64,95

42 cm lang



neu



69 cm hoch 90 cm hoch

E Trockenblumen-Strauß

ab 9,50

42 cm lang



F Schilfgras im Topf
nur 59,95
 110 cm hoch

neu



67 cm hoch

90 cm hoch

92 cm hoch

60 cm hoch

70 cm lang

80 cm lang

neu



60 cm hoch

70 cm hoch



A Sonnenblumen-Ranke

nur **17,95**

125 cm lang

neu



B Zinnien-Strauß

nur **14,95**

37 cm hoch



C Sonnenblumen-Strauß

nur **9,95**

45 cm hoch



D Sonnenblume

ab **9,95**

22 cm Ø
100 cm lang



E Sonnenblumen-Strauß

nur **9,50**

45 cm hoch



F Sonnenblumen-Blüten

nur **0,29** /Stück

7 cm Ø



G XL Mega Sonnenblume

nur **39,90**

90 cm Ø
140 cm lang



H Riesen-Sonnenblume

ab **23,90**

50 cm Ø
135 cm lang



60 cm Ø

PREIS/LEISTUNG TIPP
J Sonnenbl.-XXL Blüte
ab **22,95**

SONNENBLUMEN

Leuchtende Sonnenblumen sorgen für fröhliche Stimmung und sind immer ein toller Farbtupfer in Ihrer Deko - kommen sie doch dank ihrer Größe und der leuchtenden gelben Farbe perfekt zur Geltung.

A Künstliche Sonnenblumen-Ranke, gelb/grün, Textil/Kunststoff, Preis per Stück 503.534 **125 cm lang** **17,95**

B Zinnien-Strauß, bunt, 12 bunte Blüten aus Textil, Steckstab aus Kunststoff, Preis per Stück 503.535 **37 cm hoch** **14,95**

C Sonnenblumen-Strauß, 7 gelbe Blüten aus Textil, Steckstab aus Kunststoff, Preis per Stück 503.536 **45 cm hoch** **9,95**

D Sonnenblume, 22 cm Ø, aus Textil und Kunststoff, Preis per Stück 503.537 **100 cm lang** **11,95**
% ab 6 Stück **9,95**

E Sonnenblumen-Strauß, 10 gelbe Blüten und Blattgrün aus Textil, Steckstab aus Kunststoff, Preis per Stück 503.538 **45 cm hoch** ~~11,90~~ **9,50**

F Sonnenblumen-Blüten, 7 cm Ø, Textil, Preis per Pack à 24 Stück 503.539 **gelb** (=0,29/St.) ~~7,90~~ **6,90**

G XL Mega Sonnenblume, 90 cm Ø, hochwertige Sonnenblume mit leuchtendem Blütenkopf und täuschend echt wirkender Blütenmitte, stabiler Stiel 5 cm Ø mit biegbaren, drahtverstärkten Blättern, Preis per Stück 503.540 **140 cm lang** **39,90**

H Riesen-Sonnenblume, 50 cm Ø, aus Textil und Kunststoff, Preis per Stück 503.541 **135 cm lang** **27,95**
% ab 6 Stück **23,90**

J Sonnenblumen-XXL Blüte, gelb, aus Kunststoff/Textil, hochwertige Verarbeitung, biegbare Blätter, Preis per Stück 503.542 **60 cm Ø** **24,95**
% ab 6 Stück **22,95**

A Deko-Ast, braun, Kunststoffast in naturgetreuer Ausführung, Preis per Stück 503.543 ~~29,95~~ **24,95**
90 cm lang

B Rebbaum natur, unterschiedliche Formen und Längen, da es sich um ein Naturprodukt handelt, Preis per Stück 503.544 ~~25,90~~ **14,95**
30 – 50 cm

Weinblätter-Ranke, 160 cm lang, aus Kunststoff und Textil, Preis per Stück

C 503.545 **grün** **10,95**
% ab 6 Stück **9,95**

D 503.546 **rot/grün** **10,95**
% ab 6 Stück **9,95**

E Weizenbündel Deluxe, selbststehendes Kunstgras-Bündel, bestehend aus einzelnen Weizenähren, durch leichtes Auffächern erhält das stabile Deko-Bündel einen sicheren Stand
15 cm Ø, 1,4 kg 503.547 ~~65,95~~ **29,95**
20 cm Ø, 3,4 kg 503.548 ~~64,90~~ **49,95**
90 cm hoch

F Weizenbündel, selbststehendes Bündel mit Ähren aus Kunststoff, Preis per Stück
503.549 **30 cm hoch/11 cm Ø** **25,95**
503.550 **60 cm hoch/ 7 cm Ø** **25,90**
503.551 **90 cm hoch/10 cm Ø** **39,90**

G Gras-Bündel, braun, selbst stehendes, gebündeltes Dekogras aus Kunststoff
503.552 **50 cm lang/ 6 cm Ø** ~~18,95~~ **12,90**
% ab 6 Stück **11,50**
% ab 12 Stück **10,90**
503.553 **90 cm lang/ 8 cm Ø** **16,95**
% ab 6 Stück **13,95**
% ab 12 Stück **12,50**
503.554 **120 cm lang/10 cm Ø** ~~29,95~~ **28,90**
% ab 6 Stück **26,95**
% ab 12 Stück **24,50**
503.555 **180 cm lang/11 cm Ø** ~~49,90~~ **39,95**
% ab 6 Stück **34,95**
% ab 12 Stück **29,95**

A Deko-Ast
nur **24,95**
90 cm lang



B Rebbaum natur
nur **14,95**
30 – 50 cm



Weinblätter-Ranke
ab **9,95**

E Weizenbündel Deluxe
ab **29,95**



PREIS/LEISTUNG
TIPP
G Gras-Bündel
ab **10,90**

SUPER PREIS
ab **25,95**



E 90 cm hoch
F 60 cm hoch
30 cm hoch

90 cm hoch
60 cm hoch

G 50 cm lang
G 90 cm lang
G 120 cm lang
G 180 cm lang

ROSEN



A Rosen-Ranke
ab **9,90**



B XL Mega Rose
ab **44,90**
165 cm lang

D XL-Rose mit Knospe
ab **12,90**
120 cm lang



55 cm hoch

C Metallständer
nur **109,-**

40 x 40 cm (B x L)

H XL-Rosenblüte, 40 cm Ø, hochwertiges Textilmaterial, Preis per Stück
504.785 **rot** **19,90**
% ab 6 Stück **17,90**

J Rosen-Blüten, 4 cm Ø, weiß/rosa/pink, Textil, Preis per Pack à 50 Stück
504.786 (=0,12/St.) ~~10,90~~ **5,95**
% ab 5 Beutel (=0,11/St.) **5,49**

K Rosenblätter, 6 cm Ø, aus Textil, Preis per Pack à 100 Stück
504.787 **rot** (=0,06/St.) ~~6,90~~ **5,50**
504.789 **rosa** (=0,06/St.) ~~6,50~~ **5,50**
% ab 10 Pack (=0,05/St.) ~~5,50~~ **4,90**
% ab 30 Pack (=0,05/St.) **4,50**
504.788 **weiß** (=0,07/St.) **6,50**
% ab 10 Pack (=0,05/St.) **4,90**
% ab 30 Pack (=0,05/St.) **4,50**

K Rosenblätter
ab **0,05** /Stück

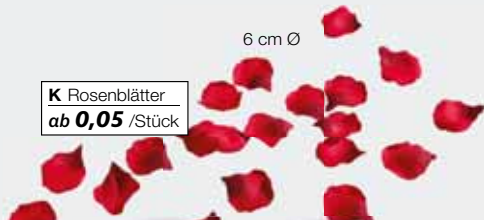

6 cm Ø



rosa



weiß



weiß



rosa



G Rosenstrauß
nur **12,90**
43 cm hoch

F Rose
ab **4,95**
74 cm lang

H XL-Rosenblüte
ab **17,90**
40 cm Ø



4 cm Ø

J Rosen-Blüten
ab **0,11** /Stück

A Rosen-Ranke, 180 cm lang, aus Kunststoff und Textil, Preis per Stück
504.771 **rosa** **14,90**
504.772 **weiß** **14,90**
504.773 **rot** **14,90**
% ab 6 Stück **12,90**
% ab 12 Stück **9,90**

B XL Mega Rose, 165 cm lang, 55 cm Ø, gefüllter Rosenkopf aus Textil, Kunststoff-Stiel 2,8 cm Ø, Preis per Stück
504.779 **rot** ~~59,90~~ **49,90**
% ab 3 Stück **44,90**

passend für Abb. B:

C Metallständer, 1 Aufnahme 16 mm Ø, silber, 7 kg, 25 cm hoch, 5 mm stark, massive Standplatte, z.B. auch für Birkenstämme mit Lochbohrung, hochwertige Pulverbeschichtung
504.780 **40 x 40 cm (B x L)** **109,-**

D XL-Rose mit Knospe, rot, 25 cm Ø, aus Textil und Kunststoff, Preis per Stück
504.781 **120 cm lang** **14,50**
% ab 6 Stück **12,90**

passend für Abb. D:

E Metallständer, silber, 8 mm starke Standplatte 15 x 10 cm, 5 mm Metallstab mit zwei Ringen 4 cm Ø, hochwertige Pulverbeschichtung, Preis per Stück
504.782 **55 cm hoch** **32,95**

F Rose, rot, 11 cm Ø, aus Textil und Kunststoff, Preis per Stück
504.783 **74 cm lang** **5,95**
% ab 6 Stück **4,95**

G Rosenstrauß, rot, aus Textil und Kunststoff, Preis per Stück
504.784 **43 cm hoch** **12,90**

A Rosenstrauß, 57 cm hoch, üppiger, mit ca. 15 Textil-Blüten versehener Kunstrosen-strauß, Preis per Stück
 504.790 **pink** **35,95**
 504.791 **gelb** ~~35,95~~ **24,95**

A Rosenstrauß
 ab **24,95**
 57 cm hoch

Rose in Pokalvase, 41 cm hoch, Kunstblumen aus hochwertigem Textil und Kunststoff in Amphore aus matter Keramik, Preis per Stück

B 504.792 **gelb** **24,95** **19,95**
C 504.793 **pink** **24,95** **19,95**

D Blüten-Farn-Baum, orange/grün, sehr dekoratives Arrangement mit intensiv leuchtenden Rosenblüten und hängenden Farn-Zweigen in kräftigem Grün, Kunststoff-Stamm in Holzoptik ca. 80 cm hoch, auf dem ein Bastkorb und die Krone montiert sind, inkl. Metall-Standplatte (30 x 30 cm) zur Bodenfixierung, Preis per Stück
 504.794 **190 cm hoch** ~~949,-~~ **899,-**

B Rose in Pokalvase
 nur **19,95**
 41 cm hoch

C Rose in Pokalvase
 nur **19,95**
 41 cm hoch

D Blüten-Farn-Baum
 nur **899,-**
 190 cm hoch

E Moosröschen-Zweig, 60 cm lang, 3 cm Ø, Kunstblume mit vielen Blüten und Knospen in unterschiedlichen Farbschattierungen und dunkelgrünem Laub für den perfekten, täuschend echten Look, Preis per Stück
 504.795 **rosa** **16,95**
 504.796 **pink** **16,95**
 % ab 6 Stück **15,95**

F Englischer Rosenzweig, 60 cm lang, 10 cm Ø, Kunstblume mit 2 Blüten, 2 Knospen und dunkelgrünem Laub für den perfekten, täuschend echten Look, Preis per Stück
 504.797 **rot** **7,95**
 % ab 6 Stück **7,50**
 504.798 **rosa/creme** **7,95**
 % ab 6 Stück **6,95**

G Rose „Dry Look“, 60 cm lang, 10 cm Ø, große Blüte im angesagten Trockenblumen-Look, aus hochwertigem Textilfaser-Material, Preis per Stück
 504.799 **gelb** ~~9,95~~ **8,95**
 504.800 **rosa** ~~9,95~~ **8,95**
 % ab 6 Stück ~~9,95~~ **7,95**

E Moosröschen-Zweig
 ab **15,95**
 60 cm lang

F Englischer Rosenzweig
 ab **6,95**
 60 cm lang

G Rose
 ab **7,95**
 60 cm lang

Kunstrosen behalten ihre Form und Farbe, bieten einen schönen Anblick und eignen sich für alle festlichen Anlässe wie Hochzeiten, Geburtstag, Jubiläen, Valentins- oder Muttertag. Diese langstielige Dekorose mit gefüllter Blüte ist aus hochwertigem Textilmaterial gearbeitet und wirkt täuschend echt.

H Edel-Samtrose, dunkelrot, 16 cm Ø, hochwertige Kunstblume mit velourartigen, samtigen Blütenblättern, Preis per Stück
 504.801 **72 cm lang** **5,50**

J Rose, 68 cm lang, 11 cm Ø, aus Textil und Kunststoff, Preis per Stück
 504.802 **burgundy** ~~6,50~~ **5,95**
 504.803 **cremeweiß** ~~6,50~~ **5,95**
 504.804 **mauve** ~~6,50~~ **5,95**

K Rosenzweig, 73 cm lang, 3-7 cm Ø, aus Textil und Kunststoff, Preis per Stück
 504.805 **burgundy** **10,95**
 504.806 **cremeweiß** **10,95**
 504.807 **mauve** **10,95**

H Edel-Samtrose
 nur **5,50**
 72 cm lang

J Rose
 nur **5,95**
 68 cm lang

K Rosenzweig
 nur **10,95**
 73 cm lang





A Ranke ‚Pfeifenputzergras‘
ab **27,95**

B Ranke
‚Olivenblätter‘
nur **24,95**

C Ranke
‚Baumwolle‘
nur **27,95**

D Ranke
‚Herbstmix‘
nur **27,95**

E Ranke
‚Physalis-Mix‘
nur **32,95**

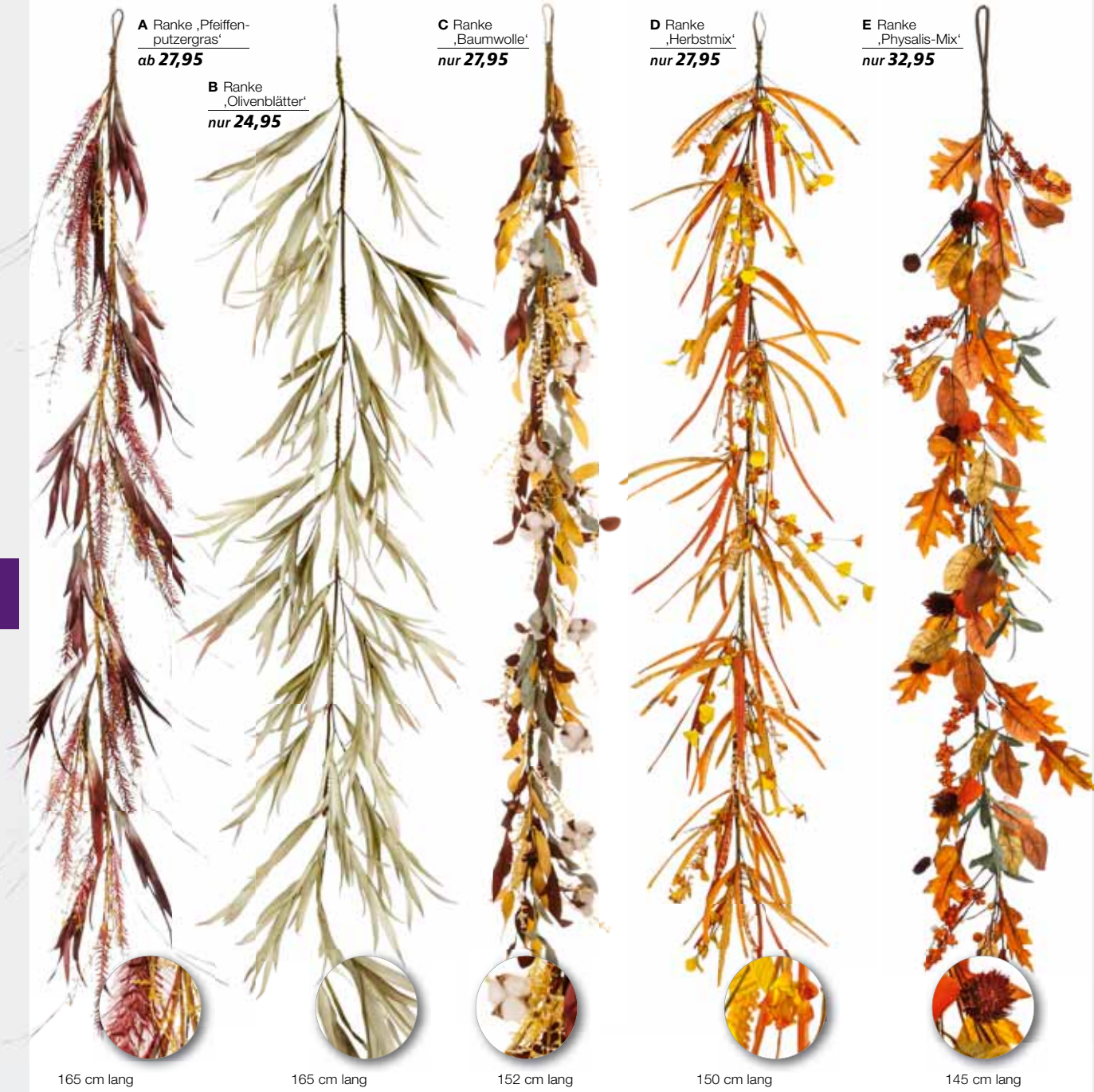

165 cm lang

165 cm lang

152 cm lang

150 cm lang

145 cm lang

neu im Sortiment

HERBSTRANKEN

A Ranke ‚Pfeifenputzergras‘, burgund/
rosé, Kunststoff, Preis per Stück
502.715 **165 cm lang** **27,95**
% ab 3 Stück **24,95**

B Ranke ‚Olivenblätter‘, grün/grau, PU-
Schaum-Blätter, Preis per Stück
502.716 **165 cm lang** **24,95**

C Ranke ‚Baumwolle‘, braun, Kunststoff,
naturalistisch, Preis per Stück
502.717 **152 cm lang** **27,95**

D Ranke ‚Herbstmix‘, gelb/orange, Textil/
Kunststoff, Preis per Stück
502.718 **150 cm lang** **27,95**

E Ranke ‚Physalis-Mix‘, orange/braun,
Textil/Papier/Kunststoff, Preis per Stück
502.719 **145 cm lang** **32,95**

A Naturzapfen-Kranz

nur **49,95**



45 cm Ø

B Ranke ‚Pfeifenputzergras‘

ab **24,95**



165 cm lang

C Kranz ‚Olivenblätter‘

nur **44,95**



75 cm Ø

D Kranz ‚Baumwolle‘

nur **49,95**



26 cm Ø

E Kranz ‚Herbstmix‘

nur **44,95**



55 cm Ø

F Herbstmix-Kranz

nur **44,95**



38 cm Ø

G Zweig ‚Olivenblätter‘

nur **9,95**



62 cm lang

H Zweig ‚Baumwolle‘

nur **10,-**



19 cm lang

J Zweig ‚Herbstmix‘

nur **9,95**



55 cm lang

K Zweig ‚Physalis-Mix‘

ab **4,95**



40 cm lang

L Bündel ‚Physalis-Mix‘

nur **14,95**



26 cm hoch

A Naturzapfen-Kranz, braun, aus Naturmaterialien, Preis per Stück 502.720 **45 cm Ø** **49,95**

B Ranke ‚Pfeifenputzergras‘, burgund/rosé, Kunststoff, Preis per Stück 502.721 **165 cm lang** **27,95**
% ab 3 Stück **24,95**

C Kranz ‚Olivenblätter‘, grün/grau, PU-Schaum-Blätter, Kranzbasis Naturmaterial, Preis per Stück 502.722 **75 cm Ø** **44,95**

D Kranz ‚Baumwolle‘, braun, aus Kunststoff, naturalistisch, Preis per Stück 502.723 **26 cm Ø** **49,95**

E Kranz ‚Herbstmix‘, gelb/orange, Textil/Kunststoff, Kranzbasis Naturmaterial, Preis per Stück 502.724 **55 cm Ø** **44,95**

F Herbstmix-Kranz, braun/orange, Naturmaterialien/Hartschaum, halbplastisch, Preis per Stück 502.725 **38 cm Ø** **44,95**

G Zweig ‚Olivenblätter‘, grün/grau, aus Kunststoff, Preis per Stück 506.244 **62 cm lang** **9,95**

H Zweig ‚Baumwolle‘, braun, aus Kunststoff, naturalistisch, Preis per Stück 506.243 **19 cm lang** **10,-**

J Zweig ‚Herbstmix‘, gelb/orange, aus Kunststoff/ Textil, 55 cm lang, Preis per Stück 506.247 **55 cm lang** **9,95**

K Zweig ‚Physalis-Mix‘, orange/braun, Textil/Papier/Kunststoff, Preis per Stück 502.729 **40 cm lang** **5,95**
% ab 3 Stück **4,95**

L Bündel ‚Physalis-Mix‘, orange/braun, Textil/Papier/Kunststoff, im Jute-Topf, Preis per Stück 502.730 **26 cm hoch** **14,95**



Anwendungsbeispiel



80/100 cm lang

B Efeuhänger
'Hibernica'
ab **41,95**

C**D**

A Makramee-
Hängeampel
nur **9,90**

F

F Efeuhänger
lang
nur **44,95**

B

B Efeuhänger
ab **19,90**

A

G Pflanzenhänger
'Herzblatt'
ab **4,95**

G

neu im Sortiment

F

F Efeuhänger
lang
nur **44,95**

C Efeu-Gehänge
nur **16,95**

E Efeuzweig-
Set
nur **9,95**

58 cm lang

D Tradescantia-
hänger
nur **16,95**

66 cm lang

65 cm lang

130 cm lang

A Makramee-Hängeampel, 27/31 cm Ø, Hängeampel aus Textil, mit Aufhängeöse, Preis per 2tlg. Set
502.731 **80/100 cm lang** ~~24,90~~ **9,90**

B Efeuhänger 'Hibernica', dichter Efeu Kunstpflanzen-Busch mit Blättern aus hochwertigem Textilfaser-Material, Textilblätter mit kräftiger Färbung und der typischen Blattprägung des Efeus sowie hängende Triebe mit zahlreichen Blättern (ca. 6 cm groß) sorgen für ein natürliches Erscheinungsbild, unterschiedlich lange Efeustränge enden in einem Einsteckstab (10 cm lang), dieser kann einfach in Erde, Steckschaum oder schon bestehende Blumentöpfe oder Pflanzkästen eingesteckt werden, die Kunstpflanze ist viele Jahre verwendbar, dabei immer gleichbleibend schön, Preis per Stück

dunkelgrün
502.732 **170 cm lang** **44,95**
% ab 3 Stück **41,95**

grün/weiß
502.733 **114 cm lang** **24,90**
% ab 3 Stück **22,90**
% ab 6 Stück **19,90**

C Efeu-Gehänge, grün, aus Kunststoff, Preis per Stück
502.734 **66 cm lang** **16,95**

D Tradescantiahänger, grün, aus Kunststoff, Preis per Stück
502.735 **65 cm lang** **16,95**

E Efeuzweig-Set, grün, aus Kunststoff, 58 cm lang, Preis per Stück
502.736 **58 cm lang** **9,95**

F Efeuhänger lang, grün, aus Kunststoff, 130 cm lang, Preis per Stück
502.737 **130 cm lang** **44,95**

G Pflanzenhänger 'Herzblatt', hellgrün, unterschiedlich lange Zweige aus Kunststoff, mit Einsteckstab, Preis per Stück
502.738 **68 cm lang** ~~7,50~~ **5,90**
% ab 6 Stück **4,95**



A Gigant-Efeuranke
nur **25,90**

✓ XXL-Blätter

160 cm lang

A Gigant-Efeuranke, schön geformte Riesenblätter aus hochwertigem Textilmaterial, unterschiedliche Blattgrößen bis zu 20 cm lang, Ranke aus biegbarem Kunststoff
502.473 **grün** **25,90**

Efeuhänger, unzählige große und kleine Blätter mit der typischen Blattprägung des Efeus sowie die unterschiedliche Grün-Färbung verleihen dem Pflanzenhänger seine täuschend echte Optik. Unterschiedlich lange Ranken enden in einem praktischen Einsteckstab. Preis per Stück

B Efeuhänger
502.474 **60 cm lang** ~~10,90~~ **9,95**
% ab 3 Stück **8,95**
% ab 6 Stück **8,90**

C Efeuhänger
502.475 **grün, 100 cm lang** **24,90**
502.476 **grün/weiß, 114 cm lang** **24,90**
% ab 3 Stück **22,90**
% ab 6 Stück **19,90**

D Efeuhänger ‚Hibernica‘, 170 cm lang
502.477 **dunkelgrün** **44,95**
% ab 3 Stück **41,95**

E Mini-Efeuranke, grün, filigran verzweigte Girlande mit zahlreichen, kleinen Blättern aus PE-Material, mit Aufhänge-Öse, Preis per Stück
502.478 **180 cm lang** **17,90**
% ab 6 Stück **15,90**

F Efeuranke, 180 cm Länge, verzweigte Efeu-Girlande mit ca. 6 cm großen Blättern aus Textil-Material, Preis per Stück
502.479 **grün/weiß** **14,95**
% ab 6 Stück **12,50**
% ab 12 Stück **11,50**
502.480 **grün** **13,90**
% ab 6 Stück **12,50**
% ab 12 Stück **11,50**

B Efeuhänger
ab **8,90**



60 cm lang

D Efeuhänger ‚Hibernica‘
ab **41,95**



100 cm lang



114 cm lang

SUPER PREIS
ab **19,90**



170 cm lang



180 cm lang



180 cm lang



180 cm lang

F Efeuranke
ab **11,50**



für aussen
und innen

✓ PE-Material





A Buchs-Zypressen-Ranke
nur **9,95**

170 cm lang

A Buchs-Zypressen-Ranke, filigran verzweigt, aus Kunststoff, mit Aufhänge-Öse, Preis per Stück
503.556 **170 cm lang** ~~22,90~~ **9,95**

B Graskugel, grün, aus Kunststoff, Preis per Stück
503.557 **33 cm Ø** **39,95**
503.558 **43 cm Ø** ~~04,90~~ **59,95**

C Zypressen-Baum im Topf, schlanker Kunstbaum mit PE-Zweigen in natürlicher, 2-farbiger, grüner Optik, getopft in einem Basistopf aus Kunststoff, Preis per Stück
503.559 **150 cm hoch** **179,-**



PREIS/LEISTUNG
TIPP

B Graskugel
ab **39,95**

43 cm Ø

33 cm Ø

D Buchs-Kugel, grün, künstliche Buchsbaumkugel zur Dekoration für den Innen- und Außenbereich, aus Kunststoff, Preis per Stück
503.560 **22 cm Ø** **12,95**
503.562 **26 cm Ø** **19,95**
503.563 **36 cm Ø** **29,95**

E Deluxe Buchs-Kugel, grün, täuschend echt aussehende Kugel aus Kunststoff, blickdicht mit gefülltertem Kern, dadurch dauerhaft form- und farbstabil, schwer entflammbar nach DIN 4102-1 B1, Preis per Stück
503.564 **15 cm Ø / 90 g** ~~8,90~~ **4,90**
503.565 **25 cm Ø / 400 g** ~~05,90~~ **24,95**

F Buchs-Paneel, dunkelgrün, dichte Ausführung mit Blättern und Gitternetz aus Kunststoff, Preis per Stück
503.566 **25 x 25 cm** ~~7,50~~ **4,95**
% ab 12 Stück **3,95**



C Zypressen-Baum im Topf
nur **179,-**
150 cm hoch

G Deluxe Buchs-Paneel, grün, 3 cm hoch, täuschend echt, dichte 2farbige Blätter aus Kunststoff, Gitternetz aus Kunststoff, schwer entflammbar nach DIN 4102-1 B1
503.567 **25 x 25 cm** ~~15,90~~ **9,95**
% ab 12 Stück **8,95**

H Buchs-Paneel XXL, dunkelgrün, 7 cm hoch, dichte Ausführung mit Halmen und Gitternetz aus Kunststoff, Preis per Stück
503.568 **60 x 40 cm** **29,90**
% ab 6 Stück **25,90**



D Buchskugel
ab **12,95**

D

E



SUPER PREIS
ab **4,90**

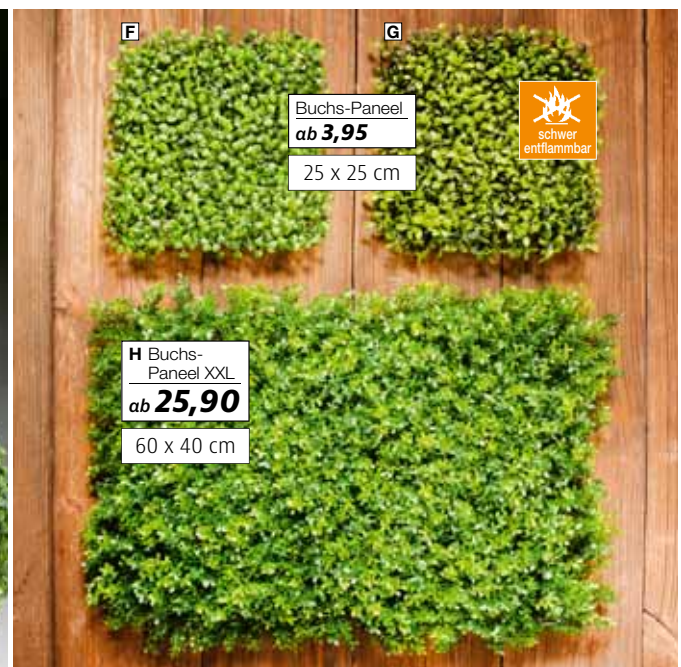

F

G

Buchs-Paneel
ab **3,95**
25 x 25 cm



H Buchs-Paneel XXL
ab **25,90**
60 x 40 cm



MUST-HAVE GRÄSER

Dekogräser sind pflegeleichte und immergrüne Alleskönner. Sie schmücken Theken, Regale, leere Nischen und natürlich Schaufenster.

A Grasbündel, selbststehend, Kunststoff
503.569 **33 cm lang** ~~8,90~~ **6,90**
% ab 6 Stück **5,95**

B Grasweig, 78 cm hoch, perfekt für Blumenarrangements und Innen- und Außen-dekoration, Preis per Pack à 3 Stück
503.570 (=3,32/St.) **9,95**

C Grasbündel flache Form, selbststehendes Kunstgras-Bündel, platzsparend durch flache Form
503.571 **76 x 20 x 6 cm** ~~29,90~~ **27,90**
503.572 **100 x 20 x 6 cm** **44,90**

D Schilfgras-Bund, grün, selbststehendes Dekogräs aus Kunststoff, Preis per Stück
503.573 **90 cm lang** **25,90**
503.574 **150 cm lang** ~~59,95~~ **49,90**

E Grasweighbüschel, mit Steckstab, Preis per Stück
503.575 **90 x 40 cm (H x B)** **11,95**
% ab 3 Stück **10,95**
% ab 6 Stück **9,95**

F Schilfgras-Halm, Kunstgras-Büschel aus unterschiedlich langen Halmen, die in einem praktischen Steckstab zusammen laufen
503.576 **130 cm lang** ~~9,95~~ **8,95**
% ab 6 Stück **7,95**

G Grasbund, grün, selbststehendes Dekogräs aus Kunststoff, Preis per Stück
503.577 **42 cm hoch** **12,95**
503.578 **60 cm hoch** **19,95**

H Mini-Grasbündel mit Sisal, dunkelgrün, selbststehendes Deko-Grasbündel aus Kunststoff, mit Sisalkordel gebunden, Preis per Stück
503.579 **30 cm hoch/9 cm Ø** **11,95**
% ab 3 Stück **9,95**

J Papyrus-Schilfbund, grün, aus Kunststoff im Kunststoffopf, Preis per Stück
503.580 **90 cm hoch** **59,95**
503.581 **120 cm hoch** **99,-**

K Gras im Topf, grün, aus hochwertigem PE-Material, eingetopft im schwarzen Kunststoff-Topf, Preis per Stück
mit Topf 10 cm Ø
503.582 **70 cm hoch** **14,90**
mit Topf 15 cm Ø
503.583 **120 cm hoch** **44,90**
mit Topf 17 cm Ø
503.584 **150 cm hoch** **65,90**

Dekogräs im Kunststoffopf, 24 x 38 x 6,5 cm (B x H x T), Kunstgras mit künstlichen Wiesenblumen im Kasten, Preis per Stück

L 503.585 **grün/flieder** ~~29,95~~ **21,95**

M 503.586 **grün/weiß** ~~29,95~~ **21,95**

Dekogräs im Kunststoffopf
nur 21,95

A Grasbündel
ab 5,95
33 cm lang

B Grasweig
nur 3,32 /Stück
78 cm hoch

D Schilfgras-Bund
ab 25,90

F Schilfgras-Halm
ab 7,95

G Grasbund
ab 12,95

H Grasbündel
ab 10,95

E Grasweighbüschel
ab 9,95
90 x 40 cm (H x B)

J Papyrus-Schilfbund
ab 59,95

K Gras im Topf
ab 14,90

BEST SELLER

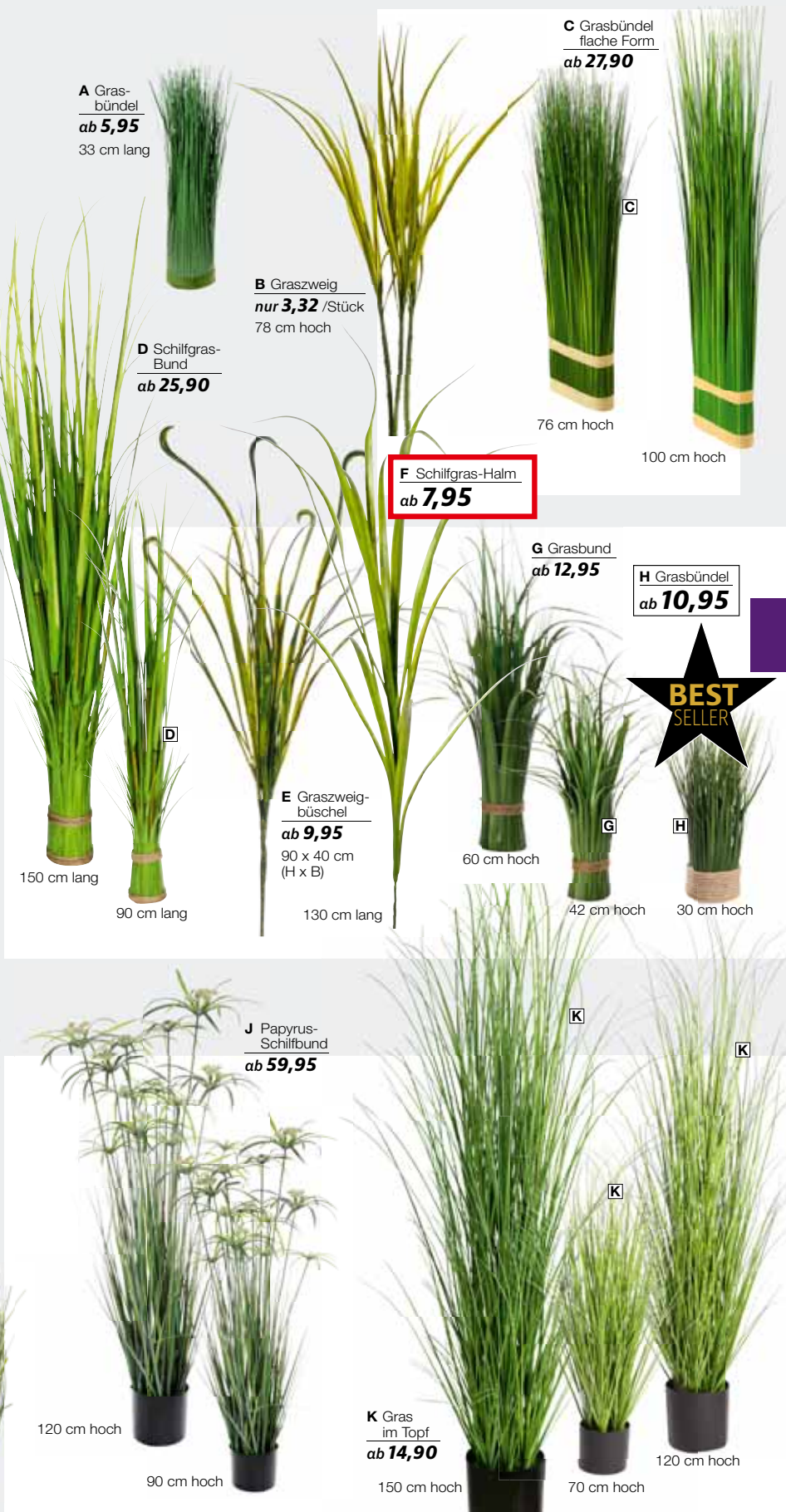



210 cm lang



210 cm lang



220 cm lang



150 cm lang



125 cm lang



180 cm lang



180 cm lang



180 cm lang



180 cm lang



180 cm lang

**SUPER
PREIS**
nur 9,90

Sehr realistisch aussehende Kunstpflanzen-Ranken mit verschiedenen Blättern aus Stoff und Kunststoff. Ideal für Gestecke und Sträuße, zum Basteln von Kränzen oder zur Dekoration von Türen und Fenstern im Innenbereich. Preis pro Stück.

A Birkenranke, frühlingsgrün
504.808 **180 cm lang** ~~16,95~~ **13,90**
% ab 6 Stück

B Hopfen-Ranke, grün, mit Dolden und üppigem Blattwerk
504.809 **210 cm lang** ~~19,90~~ **16,95**
% ab 6 Stück

C Pothos-Ranke, grün, aus PVC
504.810 **220 cm lang** ~~15,95~~ **12,95**

D Blätter-Beeren-Ranke, grün, hochwertige Kunstranke mit Blattform im Stil von Robinien und grünen Kunstbeeren, Textilblätter in unterschiedlichen Grüntönen, flexibel biegsam
504.811 **150 cm lang** ~~35,90~~ **29,95**

E Philodendron-Ranke, grün, aus Kunststoff
504.812 **125 cm lang** ~~19,95~~ **17,95**
% ab 3 Stück

F Philodendron-Ranke, grün, verschiedene Blätter aus Textil und Kunststoff, Preis per Stück
504.813 **180 cm lang** **34,90**
% ab 6 Stück **29,90**

Ranke, filigran verzweigte Girlande mit zahlreichen, kleinen Blättern aus PE-Material, mit Aufhänge-Öse, Preis per Stück

G Blätter-Ranke
504.814 **180 cm lang** ~~17,90~~ **9,90**

H Myrte-Ranke
504.815 **180 cm lang** ~~22,90~~ **16,90**

J Farn-Ranke
504.816 **180 cm lang** **18,90**
% ab 6 Stück **16,90**



A Philodendron-Ranke
ab **16,95**

110 cm lang

B Pflanzenhänger 'Monstera'
ab **27,95**

100 cm lang



71 cm lang

79 cm lang

SUPER PREIS
ab **4,98 /St.**

68 cm lang

120 cm lang



80 cm lang



84 cm lang



84 cm lang



88 cm lang



89 cm lang



119 cm lang



N Eukalyptus-Zweig
ab **2,90**

60 cm lang

PFLANZENHÄNGER

Ob in Gestecken, integriert in Pflanzenwände oder solo in einer Vase - diese dekorativen Hänger bestehen aus unterschiedlich langen Zweigen aus gummiertem Kunststoff und einem Einsteckstab. Sehr gut als Füllmaterial in Kunstpflanzen-Arrangements.

A Philodendron-Ranke, Monstera, grün, aus Kunststoff, Preis per Stück 504.817 **110 cm lang** ~~19,95~~ **17,95** ab 3 Stück **16,95**

B Pflanzenhänger 'Monstera', grün, Busch mit ca. 10 cm großen Blättern und Einsteckstab 504.818 **100 cm lang** ~~31,90~~ **29,95** ab 6 Stück **27,95**

C Pflanzenhänger 'Senecio Erbsenpflanze', dunkelgrün, 71 cm lang, Pack à 2 Stück 504.819 (=4,98/St.) ~~13,90~~ **9,95**

Pflanzenhänger, unterschiedlich lange Zweige aus Kunststoff, mit Einsteckstab, Preis per Stück

D 'Senecio Himalaya', grün 504.821 **79 cm lang** ~~7,50~~ **6,95** ab 6 Stück **6,50**

E 'Herzblatt', hellgrün, 504.822 **68 cm lang** ~~7,50~~ **5,90** ab 6 Stück **4,95**

F 'Senecio', grün 504.823 **120 cm lang** ~~13,90~~ **11,90**

G 'Schleier-Zierspargel', grün 504.824 **80 cm lang** ~~13,90~~ **12,90**

H 'Zierspargel', hellgrün 504.825 **84 cm lang** ~~8,50~~ **7,90** ab 6 Stück **6,95**

J 'Zierspargel', grün 504.826 **84 cm lang** ~~8,50~~ **7,50** ab 6 Stück **6,95**

K 'Davallia Farn', grün 504.827 **88 cm lang** ~~8,50~~ **7,50** ab 6 Stück **6,95**

L 'Duffy Farn', grün 504.828 **89 cm lang** ab 6 Stück **8,50** **7,90**

M 'Frauenfarn', grün 504.829 **119 cm lang** **13,90**

N Eukalyptus-Zweig, Grün, Dekozweig mit grünen Kunststoffblättern und extra langem Stiel, Preis per Stück 504.830 **60 cm lang** ~~4,90~~ **3,90** ab 6 Stück **2,90**



A Hängeampel Farn
ab **19,90**
95 cm lang

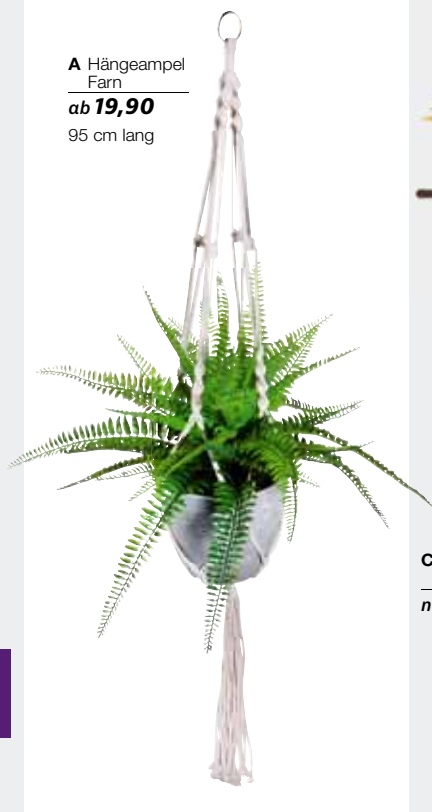

B Künstlicher Tillandsiahänger,
nur **12,95**



30 cm hoch

neu

C Künstlicher Erdbeerkaktus im Topf,
nur **17,95**



35 cm hoch

neu

D Künstliche Kaktuspflanze im Topf
ab **14,95**
23 cm hoch



neu

F Frauenhaarfarn im Topf
nur **49,90**
115 cm hoch



E Farn-Pick
nur **4,90**
30 cm Ø

A Hängeampel Farn, mit Topf 17 cm Ø, grün, formschöner Kunstfarn mit Blättern in unterschiedlicher Länge und Färbung, aus hochwertigem PE-Material, eingetopft im grauen Steinoptik-Topf, Makramee-Ampel aus Textil, Preis per Stück 504.517 **95 cm lang** ~~29,90~~ **23,90**
% ab 3 Stück **19,90**

B Künstlicher Tillandsiahänger, grün, aus Kunststoff, Preis per Stück 504.518 **30 cm hoch** **12,95**

C Künstlicher Erdbeerkaktus im Topf, grün/rot, aus Kunststoff, Preis per Stück 504.519 **35 cm hoch** **17,95**

D Künstliche Kaktuspflanze im Topf, grün, aus Kunststoff, Preis per Stück 504.520 **23 cm hoch** **16,95**
% ab 3 Stück **14,95**

E Farn-Pick, hell-dunkelgrün, ca. 20 cm lange, filigran verzweigte, biegbare Blätter aus Kunststoff, mit 15 cm langem Einsteckstab, Preis per Stück 504.521 ~~8,90~~ **4,90**

F Frauenhaarfarn im Topf, grün, detaillierte Dekopflanze mit kleinen Blättern aus hochwertigem PE-Material, eingetopft in einem schwarzen Topf aus Kunststoff 18 cm Ø, Preis per Stück 504.522 **115 cm hoch** ~~69,90~~ **49,90**

G Farn-Busch, grün, schwer entflammbar (EN 1021-2) Kunstfarn aus Textil und Kunststoff, Preis per Stück 504.523 **70 cm lang** **34,90**
% ab 6 Stück **29,90**

H Farnbusch-Platte, grün, formschöner Farn mit filigranen Blättern in unterschiedlicher Länge und Färbung, aus hochwertigem PE-Material, fest verankert in einer runden, bemoosten Steckmoosplatte (ca. 4 cm stark), ideal als Bodendecker, Preis per Stück 504.524 **60 cm Ø** **19,90**



G Farn-Busch
ab **29,90**
70 cm lang

H Farnbusch-Platte
nur **19,90**
60 cm Ø





A Palmzweig
nur **14,95**
80 cm hoch



B Künstliche
Deko-Palme
nur **79,-**
140 cm hoch

A Palmzweig, grün, aus Kunststoff,
Preis per Stück
504.525 **80 cm lang** **14,95**

B Künstliche Deko-Palme, gold,
Preis per Stück
504.526 **140 cm hoch** **79,-**

C Farn im Topf, grün, aus Kunststoff,
Preis per Stück
504.527 **38 cm lang, 40 cm breit** **39,95**

D Palme im Topf, grün, aus Kunststoff,
Preis per Stück
504.528 **40 cm lang, 56 cm breit** **39,95**



C Farn im Topf,
nur **39,95** 38 cm hoch
40 cm Ø

neu



D Palme im Topf
nur **39,95**
40 cm hoch
56 cm Ø

neu



A Monstera
im Topf
nur 99,-
120 cm hoch

B Areca Palme
nur 89,-
120 cm hoch



neu

C Feigenbaum
nur 119,-

174 cm lang



D Künstlicher
Ficus-Alii-Baum
nur 399,-
170 cm hoch

A Monstera im Topf, täuschend echt aussehende Kunstpflanze im Topf, dank moderner Kunststoffe und der naturnahen Nachbildung von Farben und Oberflächen unterscheidet sie sich optisch kaum noch von einer echten Pflanze, aus Kunststoff, Preis per Stück
504.529 **120 cm hoch** **99,-**

B Areca Palme, grün, aus Kunststoff, Preis per Stück
506.220 **120 cm hoch** **89,-**

C Feigenbaum, grün, aus Kunststoff, Preis per Stück
504.531 **174 cm lang** **119,-**

D Künstlicher Ficus-Alii-Baum, grün, aus Kunststoff, Preis per Stück
504.532 **170 cm hoch** ~~419,-~~ **399,-**



**PREIS/LEISTUNG
TIPP**
A Philodendron im Topf
nur **19,90**

45 cm hoch

B Monstera
im Topf
nur **15,90**
45 cm hoch



C Philodendron
im Topf
ab **22,95**

Split-Philodendron

45 cm hoch

Monstera-Philodendron

47 cm hoch

ZIMMERPFLANZEN

Diese schönen, dekorativen Kunstpflanzen wirken täuschend echt und unterscheiden sich dank moderner Kunststoffe und der naturnahen Nachbildung von Farben und Oberflächen optisch kaum noch von einer echten Pflanze. Kunstpflanzen sind pflegeleicht und lassen sich schnell und einfach von Staub und Schmutz befreien. Eingetopft lässt sich die Deko Pflanze sofort aufstellen und verleiht auch dunklen Räumen oder Treppenaufgängen Atmosphäre. Preis per Stück

A Philodendron im Topf
504.533 **45 cm hoch** **19,90**

B Monstera im Topf
504.534 **45 cm hoch** ~~19,90~~ **15,90**

C Philodendron im Topf, täuschend echt
aussehende Kunstpflanze im schwarzen
Kunststofftopf, Preis per Stück
504.535 **47 cm h. / Monstera** ~~24,95~~ **22,95**
504.537 **45 cm h. / Split** **24,95**

D Philodendron im Topf, täuschend echt
aussehende Kunstpflanze im schwarzen
Kunststofftopf, Preis per Stück
504.539 **75 cm h. / Split** ~~59,95~~ **55,95**
504.540 **82 cm h. / Monstera** ~~59,95~~ **55,95**



D Philodendron
im Topf
nur **55,95**

Split-Philodendron

75 cm hoch

Monstera-Philodendron

82 cm hoch

noch mehr Auswahl online
www.decowoerner.com





neu

A Korbmarante
im Topf
nur **24,95**
60 cm hoch



neu

B Strauchbegonie
nur **24,95**
47 cm hoch

D Künstliche Wasser-
lilie im Topf
nur **29,95**
40 x 60 cm (H x B)



neu

C Tradecantia-
hänger im Topf
nur **11,95**
30 cm hoch

A Korbmarante im Topf, grün, aus Kunststoff, Preis per Stück
504.542 **60 cm hoch, 35 cm breit** **24,95**

B Strauchbegonie, grün/rot, aus Kunststoff, Preis per Stück
504.543 **47 cm hoch, 24 cm breit** **24,95**

C Tradecantiahänger im Topf, grün, aus Kunststoff, 40 cm lang, Preis per Stück
504.544 **30 cm hoch, 20 cm breit** **11,95**

D Künstliche Wasserlilie im Topf, grün, aus Kunststoff, Preis per Stück
504.545 **40 x 60 cm (H x B)** **29,95**

A Original Gießkanne, 21 cm hoch, aus Kunststoff, 1,8 Liter, Preis per Stück
 504.831 **grün** ~~9,95~~ **7,95**
 504.832 **schwarz** ~~9,95~~ **7,95**

B Maranta-Busch, grün/pink, buschige Kunstpflanze mit vielen Textilblättern und Verzweigungen, mit praktischem Steckstab aus Kunststoff, Preis per Stück
 504.833 **30 cm lang** **6,95**

C Königsbegonien-Busch, rot/grün, buschige Kunstpflanze mit vielen Textilblättern und Verzweigungen, mit praktischem Steckstab aus Kunststoff, Preis per Stück
 504.834 **30 cm lang** **6,95**

D Künstlicher Begonienbusch, 26 cm lang, grüne Kunstpflanze mit praktischem Steckstab und sechs unterschiedlich großen Blättern, aus beständigem Kunststoff und Textilmaterial, Preis per **3tlg.** Satz
 504.835 **grün** (3,65/St.) ~~11,95~~ **10,95**
 504.836 **rot** (3,98/St.) **11,95**

E Künstliches Heidekraut, lila, Kunststoff, Preis per Stück
 504.837 **30 cm lang** **8,95**
 % ab **6 Stück** **7,95**

F Hängekorb-Set Wasserhyazinthe, Korbgrößen: 44 x 23 und 33 x 18 cm (B x H), Flechtkörbe zum Hängen, aus Wasserhyazinthe mit Folie ausgeschlagen, auch im geschützten Außenbereich einsetzbar, inklusive Sisalseil zum Hängen, Gesamtlänge ca. 50 cm, Preis per **2tlg.** Satz
 504.838 **naturfarben** **49,-**

A Original Gießkanne
 nur **7,95**
 21 cm hoch



B Maranta-Busch
 nur **6,95**
 30 cm lang



F Hängekorb-Set Wasserhyazinthe
 nur **49,-**



E Künstliches Heidekraut
 ab **7,95**
 30 cm lang



C Königsbegonien-Busch
 nur **6,95**
 30 cm lang



D Begonienbusch
 ab **3,65** /Stück
 26 cm lang





XXL KÜNSTLICHE WANDGARTEN-PANEELE

A Riesen-
Panel-Mix
nur **109,-**

✓ 100 x 100 cm

B Herbstblätter-Panel
nur **14,95**

✓ 50 x 50 cm

D Herbst-Panel
Dry-Look

nur **99,-**

✓ 74 x 50 cm

C Wandgarten-
Panel Gras-Mix
nur **29,95**

Panel hängend
ab **9,95**

✓ 30 x 30 cm

G Riesen-Panel
Gras-Mix
ab **119,-**

✓ 100 x 100 cm

H Riesen-Panel
Gras-Blüten-Mix
ab **89,-**

**SUPER
PREIS**

Abb. G-K

ab **89,-**

✓ stabiles
Metallgitter

J Riesen-Panel
Gras Mix
ab **139,-**

K Riesen-Panel
Farn Mix
ab **149,-**

A Riesen-Panel-Mix, grün, 3,1 kg, aus Kunststoff mit Gitternetz, Preis per Stück 504.839 **100 x 100 cm 109,-**

B Herbstblätter-Panel, braun/grün, täuschend echt aussehende verschiedenfarbige Herbstblätter aus weichem Kunststoff, Gitternetz aus Kunststoff, durch Ösen am Gitternetz können die Paneele beliebig aneinander gesetzt und fixiert werden 504.840 **50 x 50 cm ~~19,95~~ 14,95**

C Wandgarten-Panel Gras-Mix, grün, verschiedene Kunstpflanzen aus hochwertigem Kunststoff, befestigt auf einem Gitternetz aus Kunststoff, Preis per Stück 504.841 **50 x 50 cm 29,95**

D Herbst-Panel Dry-Look, braun/orange, täuschend echt aussehende, verschiedenfarbige Herbstblätter aus weichem Kunststoff, Gitternetz aus Kunststoff, durch Ösen am Gitternetz können die Paneele beliebig aneinander gesetzt und fixiert werden, Preis per Stück 504.842 **74 x 50 cm ~~199,-~~ 99,-**

Panel hängend, 30 x 30 cm, unterschiedlich, grün schattierte Zweige und Halme aus Kunststoff, ca. 40 cm lang, Gitternetz aus Kunststoff

E Gras
504.843 hellgrün **~~17,95~~ 14,95**
% ab 6 Stück **13,95**

F Farn
504.844 hell/dunkelgrün **~~19,95~~ 10,95**
% ab 6 Stück **9,95**

Riesen-Panel Mix, 100 x 100 cm, 4,6 kg, verschiedene Kunstpflanzen aus hochwertigem Kunststoff, Preis per Stück

befestigt auf einem Gitternetz aus Kunststoff

G 504.845 Gras **129,-**
% ab 6 Stück **119,-**

H 504.846 Gras-Blüten **99,-**
% ab 6 Stück **89,-**

befestigt auf einem Gitternetz aus Kunststoff und stabilem 3 mm Metallgitter

J 504.847 Gras **~~154,95~~ 149,-**
% ab 6 Stück **139,-**

K 504.848 Farn **169,-**
% ab 6 Stück **149,-**



✓ 75 x 50 cm

B Gras-Paneel XXL

ab **25,90**

✓ 60 x 40 cm

A Künstliches
Wandgarten-
Paneel
nur **99,-**

C Gras-Paneel
ab **12,50**



✓ 50 x 50 cm

E Buchs-Farn-
Mix-Paneel
ab **17,95**

A Künstliches Wandgarten-Paneel, dunkelgrün, besonders dichte Ausführung, befestigt auf einem Gitternetz aus Kunststoff, Preis per Stück
504.849 **75 x 50 cm (B x L)** ~~139,-~~ **99,-**

B Gras-Paneel XXL, grün, 5 cm hoch, dichte Ausführung mit Halmen und Gitternetz aus Kunststoff, Preis per Stück
504.850 **60 x 40 cm** **29,90**
% ab 6 Stück **25,90**

Die Paneele C-E haben als Basis ein Gitternetz aus Kunststoff. Durch Ösen am Gitternetz können die Paneele beliebig aneinander gesetzt und fixiert werden.

C Gras-Paneel, grün, ca. 5 cm lange Grashalme, täuschend echt aussehende, dichte 2farbige Grashalme
504.851 **50 x 50 cm** ~~19,90~~ **13,90**
% ab 12 Stück **12,50**

D Grünpflanzen-Mix-Paneel, grün, täuschend echt aussehende, dicht gesetzte Grünpflanzen aus weichem Kunststoff
504.852 **50 x 50 cm** ~~22,90~~ **19,90**
% ab 6 Stück **17,95**

E Buchs-Farn-Mix-Paneel, grün, täuschend echt aussehende, dicht gesetzte Buchs- und Farnpflanzen aus weichem Kunststoff
504.853 **50 x 50 cm** ~~22,90~~ **19,90**
% ab 6 Stück **17,95**

Deluxe Paneel, grün, täuschend echt aussehende, dichte 2fbg. Grashalme aus weichem Kunststoff, dauerhaft form- und farbstabil, **schwer entflammbar** nach DIN 4102-1 B1

F Gras, ca. 14 cm lange Halme
506.230 **25 x 25 cm** ~~49,95~~ **39,95**

G Rasen, ca. 5 cm lange Halme
504.855 **25 x 25 cm** ~~13,90~~ **9,90**
% ab 6 Stück **8,95**

H Grasmoos, ca. 6 cm lange Halme
504.856 **25 x 25 cm** ~~15,90~~ **12,90**
% ab 12 Stück **10,95**

J Fittonia-Buchs-Paneel, grün/rot/braun, mit verschiedenen Blätterarten aus Textil
504.857 **25 x 25 cm** ~~24,90~~ **19,95**
% ab 12 Stück **17,95**

K Monstera-Farn-Paneel, grün, Graspaneel mit Farn und Splitphilo-Blättern aus Textil
504.858 **25 x 25 cm** ~~24,90~~ **17,95**
% ab 12 Stück **14,95**

L Gras-Paneel, grün, ca. 12 cm lange Halme, Gitternetz aus Kunststoff
504.859 **25 x 25 cm** ~~15,90~~ **12,95**
% ab 12 Stück **9,95**

M Rasen-Paneel, dunkelgrün, ca. 3 cm lange Halme, Gitternetz aus Kunststoff
504.860 **25 x 25 cm** ~~7,50~~ **6,50**
% ab 12 Stück **5,95**

D Grünpflanzen-
Mix-Paneel
ab **17,95**



✓ 50 x 50 cm

F Deluxe Gras-
Paneel
nur **39,95**



G Deluxe Rasen-
Paneel
ab **8,95**



H Deluxe Gras-
moos-Paneel
ab **10,95**



✓ 25 x 25 cm

J Fittonia-
Buchs-Paneel
ab **17,95**



K Monstera-
Farn-Paneel
ab **14,95**



✓ 25 x 25 cm

L Gras-Paneel
ab **9,95**

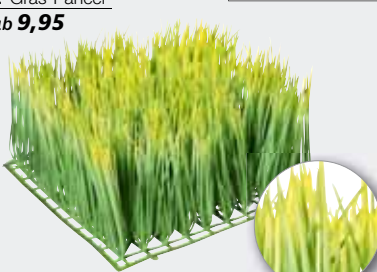

M Rasen-
Paneel
ab **5,95**

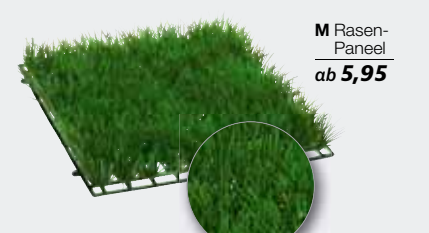



Anwendungsbeispiel

A Islandmoos
 ab **27,95**
B Moos-Reisig-Paneel
 nur **12,90**

40 x 40 cm

C Moos-Paneel
 nur **6,90**

40 x 40 cm

E Mooskugel
 nur **79,90**
 40 cm Ø

D Künstliches Moospaneel
 ab **3,95**

30 cm Ø



A Islandmoos, präpariertes Naturmoos zum Basteln/Dekorieren, Preis per Pack à 1 kg
 504.861 **hellgrün** **34,95**
 % ab 6 Pack **27,95**

B Moos-Reisig-Paneel, grün/braun, 25 mm hoch, mit feinen grünen Kunstfasern bemooste Styropor-Trägerplatte, für großflächige Pflanzenwände, als Einzelelement an der Wand oder als Bodenabdeckung geeignet, Preis per Stück
 504.862 **40 x 40 cm** ~~24,90~~ **12,90**

C Moos-Paneel, grün, täuschend echt aussehend, mit Netz überzogen, aus Kunststoff, Preis per Stück
 504.863 **40 x 40 cm** ~~10,90~~ **6,90**

D Künstliches Moospaneel, grün, täuschend echte Ausführung, braune Kunststoffmatte mit feinen grünen Kunstfasern, Preis per Stück
 504.864 **30 cm Ø** ~~10,90~~ **4,95**
 % ab 6 Stück **3,95**

E Mooskugel, grün, täuschend echt wirkende Dekokugel in Moosoptik mit super weicher Kunstmoos-Ummantelung, formstabiler Hartschaumkern, Preis per Stück
 504.865 **40 cm Ø** **79,90**

F Deko-Moos, getrocknet, Preis per Pack à 1 kg
 504.866 **22,95**
 % ab 6 Stück **19,95**

G Dekoschale aus Moosrinde, dunkelgrün, täuschend echt wirkende Holzrindschale mit Kunstmoos, Preis per Stück
 504.867 **45 cm lang** **9,95**

F Deko-Moos
 getrocknet
 ab **19,95**

G Dekoschale
 aus Moosrinde
 nur **9,95**

45 cm lang



A Kunststrasen
 Paneel
 ab **3,50**
 25 x 25 cm

- ✓ Echtgras-Optik
- ✓ 3 cm Florhöhe
- ✓ für den Außenbereich geeignet



C Kunststrasen Rolle
 ab **19,90** /m

✓ 3, 5 und 10 m lang

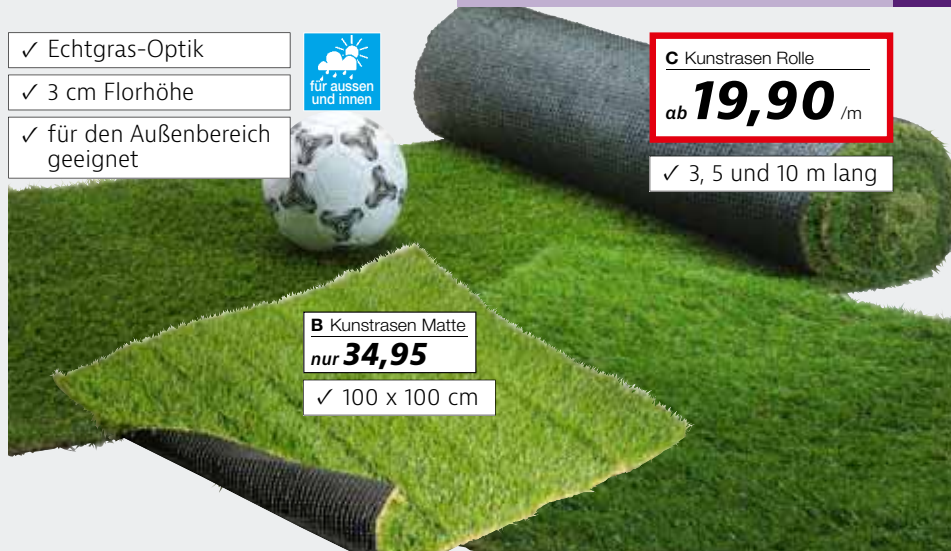

B Kunststrasen Matte
 nur **34,95**

✓ 100 x 100 cm

ROLLENWARE

Kunststrasen, grün, Grashalm-Höhe 3 cm, künstlicher Rasen in verblüffender Echtgras-Optik für den Innen- und Außenbereich, für Dekoration im gewerblichen Bereich wie Messe, Verkaufsstand, Ausstellung sowie für den Wohnbereich auf Balkon oder Terrasse

A Paneel, Preis per Stück
 504.868 **25 x 25 cm** **4,90**
 % ab 6 Stück **3,90**
 % ab 12 Stück **3,50**

B Matte, grün, Grashalm-Höhe 2,2 cm, Preis per Stück
 504.869 **100 x 100 cm** ~~39,95~~ **34,95**

C Rolle, 100 cm breit
 ca. 15 kg, Preis per Rolle à 5 m
 506.215 **grün** (29,80/m) ~~169,-~~ **149,-**
 ca. 30 kg, Preis per Rolle à 10 m
 506.216 **grün** (19,90/m) ~~299,-~~ **199,-**

Kunstmoos-Teppich, 60 cm breit, 2 cm Florhöhe, weicher Teppich mit naturgetreuer Moosnachbildung auf der Oberfläche

D grün/schwarz, Preis per Rolle à 5 m
 504.873 (19,80/m) ~~129,-~~ **99,-**

E grün, Preis per Rolle à 5 m
 504.874 (19,80/m) **99,-**



PREIS/LEISTUNG TIPP

Kunstmoos-Teppich
 nur **19,80** /m

✓ betretbar



60 cm breit, 5 m lang



Schwer entflammable Grasmatten >>> finden Sie auf Seite 325.

G Moos-Steine,
 5 - 10 cm groß
 nur **15,90**

F Moos-Steine,
 20 - 30 cm groß
 nur **29,95**

Moos-Steine, grün, echt wirkende Stein-Attrappen aus Styropor mit komplettem Moos-Besatz

F Preis per Pack à 3 Stück
 504.875 **20 - 30 cm groß** ~~62,90~~ **29,95**

G Preis per Pack à 19 Stück
 504.876 **5 - 10 cm groß** **15,90**

H Preis per Pack à 20 Stück
 504.880 **ca. 5 cm groß** **5,95**

J Preis per Pack à 6 Stück
 504.881 **8 - 10 cm groß** **4,95**



H Moos-Steine,
 ca. 5 cm groß
 nur **5,95**

J Moos-Steine,
 8 - 10 cm groß
 nur **4,95**



Anwendungsbeispiel



Flaschen-Set
nur **4,65** /Stück



Anwendungsbeispiel

neu



8 cm hoch

neu

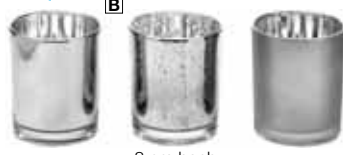

8 cm hoch

Teelichtgläser-Set
nur **3,32** /Stück



19 cm hoch

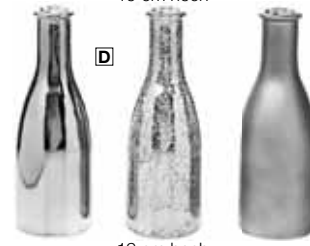

19 cm hoch



19 cm hoch

neu

F Teelichtgläser
nur **2,99** /Stück
8 cm hoch



F



18 cm hoch

G Glasvasen-Set
nur **3,24** /Stück

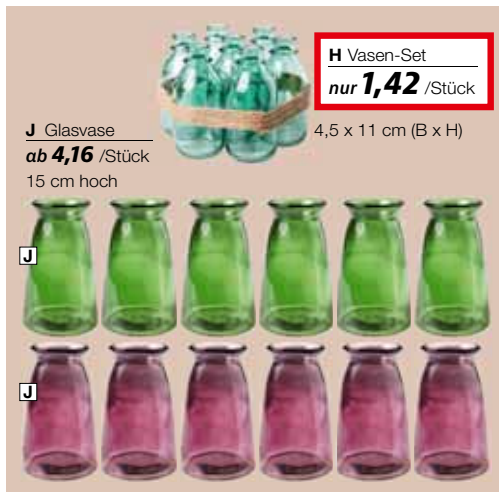

H Vasen-Set
nur **1,42** /Stück

J Glasvase
ab **4,16** /Stück
15 cm hoch



J

J



K Glasflasche
Ballonvase
ab **46,90**

45 cm hoch



L Glasvase
nur **6,90**

25 cm hoch

VASEN

Teelichtgläser-Set, 8 cm hoch, 7 cm Ø, aus Glas, Preis per **3tlg.** Set

- A 503.587 **gold** (=3,32/St.) **9,95**
- B 503.588 **silber** (=3,32/St.) **9,95**

Flaschen-Set, 19 cm hoch, 6,5 cm Ø, aus Glas, Preis per **3tlg.** Set

- C 503.589 **gold** (=4,65/St.) **13,95**
- D 503.590 **silber** (=4,65/St.) **13,95**

E Flaschenvasen, aus Glas, 19 cm hoch, 6,5 cm Ø, Preis per **4tlg.** Set
503.594 **braun** (=3,49/St.) **13,95**

F Teelichtgläser, aus Glas, 8 cm hoch, 7 cm Ø, Preis per **4tlg.** Set
503.595 **braun** (=2,99/St.) **11,95**

G Glasvasen-Set, Öffnung Ø 2,2 cm, 18 cm hoch, vier verschiedene Flaschen: 2x gefrostet, 1x matt und 1x transparent, Preis per **4tlg.** Satz
503.596 **blau/beige** (=3,24/St.) **12,95**
503.597 **pink/rosa** (=3,24/St.) **12,95**

H Vasen-Set, 4,5 x 11 cm (B x H), kleine Glasvasen zum Befüllen, aus transparentem Glas, Preis per **7tlg.** Satz
503.598 **grün** (=1,42/St.) ~~14,95~~ **9,95**

J Glasvase, Öffnung 4 cm, 9 cm Ø, 15 cm hoch, glatte Flaschenvasen im rustikalen Landhaus-Look, aus umweltfreundlichem 100% Recycling-Glas, die Flaschen können daher in der Farbe leicht variieren, Preis per **6tlg.** Satz
503.599 **grün** (=4,66/St.) **27,95**
503.600 **pink** (=4,66/St.) **27,95**
% ab 3 Stück (=4,16/St.) **24,95**

K Glasflasche Ballonvase, 25 cm Ø, Öffnung Ø 55 mm, 45 cm hoch, imposante XXL-Vase aus getöntem Glas, Preis per Stück
503.601 **grün** **46,90**
503.602 **orange** **59,90**

L Glasvase, Öffnung 3 cm, 25 cm hoch, aus getöntem Glas, Preis per Stück
503.603 **orange** **6,90**
503.604 **braun** **6,95**

Vase Aluminium, gold, Preis per Stück

A 503.605 **50 cm hoch, 29 cm breit** 79,—

B 503.606 **25 cm hoch, 23 cm breit** 49,95

C Vintage-Vase, 26 cm hoch, weiß, Metall-Amphore, Öffnung 10 cm Ø, Preis per Stück 503.607 **24,95**

D Leuchter 5-armig, silber, Aluguss, ohne Kerzen 506.401 **80 cm hoch** 79,—

E Vasen-Set, 11,5 cm Ø, schwarz, aus Keramik, Preis per 3tlg. Set 503.609 **14 cm hoch** (=5,65/St.) **16,95**

Vase, gold, aus Metall, Preis per Stück

F 503.613 **68,5 cm hoch, 19,5 cm Ø** 79,95

G 503.614 **39 cm hoch, 14,5 cm Ø** 39,95

Metallvase, kupfer, Preis per Stück

H 503.615 **47,5 cm hoch** 27,95

J 503.619 **22,8 cm hoch** 29,95

neu

B Vase Aluminium
nur **49,95**
25 cm hoch

A Vase Aluminium
nur **79,—**
50 cm hoch



C Vintage-Vase
nur **24,95**
26 x 26 cm (B x H)



Anwendungsbeispiel

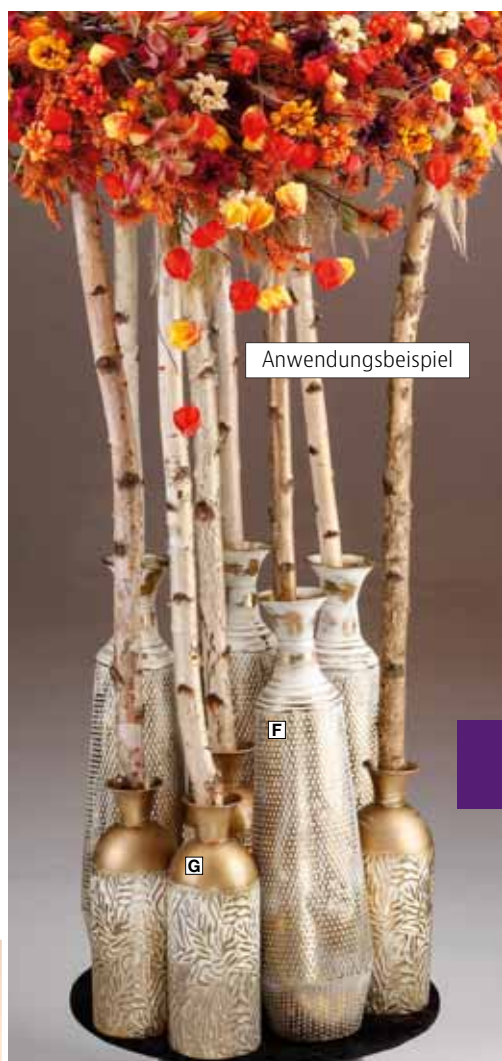

noch mehr Auswahl online
www.decowoerner.com



D Leuchter 5-armig
nur **79,—**



neu

79 cm hoch

Anwendungsbeispiel



F Metallvase
nur **79,95**
68,5 cm hoch

H Kupfervase
nur **27,95**
47,5 cm hoch

neu

J Kupfervase
nur **29,95**
22,8 cm hoch

E Vasen-Set
nur **5,65** /Stück



G Metallvase
nur **39,95**
39 cm hoch

14 cm hoch



A Vasen-Set
'Holzoptik'
nur **269,-**



29 x 50 x 29/35 x 65 x 35/
41 x 75 x 41 cm (B x H x T)

B Blumenschale
Birke
nur **24,95**



57 x 13 x 23 cm (B x H x T)

C Holzstamm-
Pflanzschale
nur **19,95**



60 x 18 x 20 cm (B x H x T)

D Rattan-Pflanz-
korb-Set rund
nur **69,95**



25 x 12, 35 x 17 und
56 x 23 cm (B x H)

neu

E Tablett-Set
nur **59,95**



33 x 19, 40 x 23,
47 x 29 cm (L x B)

A Vasen-Set 'Holzoptik', Fiberglas,
29 x 29 x 50, 35 x 35 x 65, 41 x 41 x 75 cm
(B x T x H), Preis per **3er** Set
503.620 **braun** **269,-**

B Blumenschale Birke 57 cm breit,
Pflanzschale in rustikaler Optik aus natur-
belassener Birkenrinde auf Holzrahmen,
ausgeschlagen mit Folie und zum Bepflanzen
im Außenbereich geeignet, Preis per Stück
503.621 ~~29,95~~ **24,95**

C Holzstamm-Pflanzschale, rustikale
Pflanzschale aus natürlichem Paulownia-
Rindenholz, mit Henkeln aus Sisalseil,
Preis per Stück
503.622 **19,95**

D Rattan-Pflanzkorb-Set rund, drei Körbe
aus geflochtenem Kuburattan, Vintage-Look,
ausgelegt mit Folie, im geschützten Außen-
bereich einsetzbar, Preis per **3tlg.** Satz
Ø 25cm x 12cm, Ø 36cm x 14cm, Ø 45cm x 22cm
503.623 ~~79,95~~ **69,95**

E Tablett-Set, braun, Holz, 33 x 19,
40 x 23, 47 x 29 cm (L x B), per **3tlg.** Set
503.624 **59,95**

F Weidenkorb, Naturweide, Preis per Stück
503.625 **26 cm Ø, 24 cm hoch** **14,95**
503.626 **37 cm Ø, 28 cm hoch** **19,95**
503.627 **43 cm Ø, 26 cm hoch** **22,95**

F Weidenkorb
nur **19,95**
26 cm hoch



F Weidenkorb
nur **22,95**

F Weidenkorb
nur **14,95**

24 cm hoch

28 cm hoch

**A Holztopf outdoor, 2tlg. Set****nur 39,95**

25/30 cm hoch

A Holztopf outdoor, 35 x 30 & 30 x 25 cm, dekorative Pflanzkübel aus 100% FSC zertifiziertem, naturbelassenem Akazienholz, mit Metallbeschlägen und -henkeln, für den Einsatz im Außenbereich geeignet, Preis per 2tlg. Satz 503.628 ~~59,90~~ **39,95**

B Holzartikel, natur, nicht wasserdicht,

Preis per Stück

Holzvase ‚Bottle‘503.629 **30 cm hoch** **39,95****Vase**503.633 **30 cm hoch** **45,95****Übertopf**503.634 **19 cm hoch** **39,95****C Ton-Krug,** braun, Keramik, Preis per Stück503.635 **17,5 cm hoch** **19,95**503.636 **26 cm hoch** **24,95****D Säulenaufbau ‚Rostoptik‘,** rostoptik,

mit einer rauen Edelrost-Oberfläche,

Preis per Stück

40 x 40 x 50 cm (L x B x H)503.638 **169,-****100 x 25 x 25 cm (H x L x B)**503.637 **179,-****D Säulenaufbau ‚Rostoptik‘****nur 179,-****D Podestaufbau ‚Rostoptik‘****nur 169,-**

neu im Sortiment

**B Deko-Vase****nur 45,95****B Holzvase ‚Bottle‘****nur 39,95****B Deko-Holztopf****nur 39,95**

neu im Sortiment

**C Ton-Krug,**
ab 19,95**D Säulenaufbau ‚Rostoptik‘****nur 179,-****D Podestaufbau ‚Rostoptik‘**
nur 169,-



Anwendungsbeispiel



B Holz-
scheiben-Set
nur **4,98** /Stück

neu



20-26 cm Ø



C Holz-
scheibe
ab **8,90**



30 cm Ø

D Deko-Holz-
Birkenscheibe
ab **7,95**



30 cm Ø

40 cm Ø

A Weidenbund
ab **12,50**



170 cm hoch



E

E Strohballen
ab **19,90**

50 x 30 x 56 cm
(B x H x T)

F Mini-
Strohballen
ab **10,50**



18 x 22 x 22 cm
(B x H x T)

A Weidenbund, dunkelbraun, naturbelassen, Preis per Stück
504.882 **140 cm hoch** **13,95**
% ab **6** Stück **12,50**
504.883 **170 cm hoch** **19,95**
% ab **3** Stück **16,95**

B Holz-
scheiben-Set, natur, aus Holz,
Preis per **3tlg.** Set
504.884 **15 cm Ø** (=4,98/St.) **14,95**

C Holz-
scheibe, unbehandeltes Holz mit
Rinde, ca. 5 cm stark, ideal als natürliches
Bau- und Bastelmaterial oder als Deko-
element in Naturdekorationen einsetzbar,
die Baumscheiben können aufgrund von
natürlichen Trocknungsvorgängen Risse
bekommen, Preis per Stück.
504.885 **30 cm Ø** **9,90**
% ab **6** Stück **8,90**

D Deko-Holz-
Birkenscheibe, braun,
aus Holz, mit Rinde, ca. 1,5 cm stark,
Preis per Stück
504.886 **30 cm Ø** ~~9,95~~ **7,95**
504.887 **40 cm Ø** ~~12,95~~ **9,95**

E Strohballen, Naturballen, Preis per Stück
504.888 **50 x 30 x 56 cm)** **21,90**
% ab **3** Stück **19,90**

F Mini-Strohballen, aus echtem, ver-
schürtem Stroh, Preis per Stück
504.889 **11,90**
% ab **6** Stück **10,50**

G Winterschutzmatte Stroh, langhalmiges
Roggenstroh mit Sisalfaden verwoben, 100%
biologisch abbaubar, dekorativer Schutz von
Kübeln und Töpfen im Außenbereich,
Preis per Stück
504.890 **29,90**

H Deko-Besen aus Reisig, braun, Deko-
besen aus Birkenreisig, mit Birkenstab,
Preis per Stück
504.891 **125 cm lang** **9,95**

J Dekostoff "Stroh", schwer entflammbar,
100% Polyester, einseitig bedruckt,
Preis per m
504.893 **150 cm breit** **14,90**
% ab **10** Stück **13,50**
% ab **30** Stück **12,50**

PREIS/LEISTUNG
TIPP

G Winterschutzmatte Stroh
nur **29,90**

150 x 100 cm

H Deko-
Besen
nur **9,95**
125 cm lang

J Dekostoff
"Stroh"
ab **12,50**
150 cm breit





Holzstamm, unbehandeltes Holz mit Rinde, ideal als natürliches Bau- und Bastelmaterial oder als Dekoelement in Naturdekorationen einsetzbar, die Baumstämme können aufgrund von natürlichen Trocknungsvorgängen Risse bekommen, die Maße variieren und sind als Circa-Maße zu verstehen, Preis per Stück

A Holzstamm-Satz, 25 – 27 cm Ø, 12 kg, Preis per 3tlg. Satz
504.894 **13 - 33 cm hoch** **49,95**
% ab 6 Satz **44,95**

B Holzstamm, 23 cm Ø, 12,2 kg
504.895 **50 cm lang** **29,90**
25 cm Ø, 18,6 kg **39,90**
504.896 **70 cm lang**

C Holzscheite, 26 cm lang, Preis per Bund à 5 kg
504.897 (1 kg: 4,99) **24,95**
% ab 5 Bund (1 kg: 4,59) **22,95**

D Birkenstamm, ca. 6-10 cm Ø, naturblassen mit Lochbohrung zum Aufspießen, 16 mm Ø, Form und Farbe variieren, da es sich um ein Naturprodukt handelt, die Angaben sind als ca.-Maße zu verstehen, Preis per Stück
504.898 **100 cm lang** **12,90**
% ab 6 Stück **11,90**

E XXL-Birkenstämme, 170 cm lang, 3-6 cm Ø, Preis per Pack à 5 Stück
504.899 (=9,99/St.) **49,95**
% ab 3 Pack (=8,99/St.) **44,95**

F XXL-Birkenstämme, 200 cm lang, 6-10 cm Ø, Preis per Pack à 3 Stück
504.901 (=19,97/St.) **59,90**
% ab 3 Pack (=18,30/St.) **54,90**

G XXL-Birkenstämme, 220 cm lang, 3-6 cm Ø, Preis per Satz à 6 Stück
504.902 (=11,65/St.) **69,90**
% ab 5 Satz (= 9,98/St.) **59,90**

H Riesen-Birkenstamm, ca. 6-10 cm Ø, Preis per Stück
504.903 **250 cm lang** **24,90**

Metalständler, silber, massive Standplatte für Birkenstämme mit Lochbohrung, hochwertige Pulverbeschichtung, Preis per Stück

J 1 Aufnahme 16 mm Ø für [E]+[F]+[H], 7 kg, 25 cm hoch, 5 mm stark
504.907 **40 x 40 cm (B x L)** **109,-**

K 6 Aufnahmen 10 mm Ø für [E]+[F]+[G], 6,5 kg, 14,5 cm hoch, 3,5 mm stark
504.908 **60 x 40 cm (B x L)** **74,95**

6 Aufnahmen 16 mm Ø für [D]+[H], 13 kg, 30 cm hoch, 5 mm stark, für 2,5-3 m hohe Birkenstämme
504.909 **70 x 40 cm (B x L)** **109,-**

L Metalständler für [E]+[H], silber, 15 cm hoch, 7 kg, Standplatte mit 5 Aufnahmen, je 7 cm Ø, hochwertige Pulverbeschichtung, Preis per Stück
504.910 **15 x 78 cm (B x L)** **129,-**

A Holzstamm-Satz
ab 44,95
13 - 33 cm hoch



A



B Holzstamm
ab 29,90



Anwendungsbeispiel

C Holzscheite
ab 22,95

✓ 5 kg



100 cm lang

D Birkenstamm
ab 11,90

RED BUBBLE
SUPER PREIS
ab **8,99** /St.

✓ 5 Stück, 170 cm lang



F

F XXL-Birkenstämme
ab 18,30 /Stück

✓ 3 Stück, 200 cm lang



G XXL-Birkenstämme
ab 9,98 /Stück

✓ 6 Stück, 220 cm lang



H

H Riesen-Birkenstamm
nur 24,90
250 cm lang

J Metalständler
nur 109,-

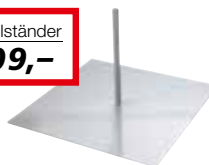

K



L

weitere Naturprodukte online
www.decowoerner.com





HERRENBÜSTEN

✓ höhenverstellbar

A
lange Büste
für HosenB
kurze Büste
für Oberteileweiß/
weißecru/
walnussschwarz/
schwarzecru/
eiche hellErsatzbezug
nur **14,95**

SCHNEIDERBÜSTEN MIT RUNDSTÄNDER

A Herren-Schneiderbüste, Büste 78 cm lang.
Schulterhöhe 72 cm, Ständer 75 cm lang,
Konfektionsgröße 48/50, höhenverstellbar
148 - 178 cm, Korpus aus haltbarem und
leicht steckbarem Hartschaum, mit Stoffbe-
zug, Halsabschluss und Ständer aus Holz,
Lieferzeit ca. 4-6 Wochen, Preis per Stück

502.481	ecru/eiche hell	99,-
502.482	ecru/walnuss	99,-
502.483	schwarz/schw.	99,-
502.484	weiß/weiß	99,-

% ab 5 Stück **89,-**

B Herren-Schneiderbüste, Büste 65 cm lang.
Schulterhöhe 56 cm, Ständer 75 cm lang,
Konf. 48/50, höhenverstellbar 135 - 170 cm,
Korpus aus haltbarem und leicht steckbarem
Hartschaum, mit Stoffbezug, Halsabschluss
und Ständer aus Holz, Lieferzeit ca. 4-6 Wochen,
Preis per Stück

502.485	ecru/eiche hell	99,-
502.486	ecru/walnuss	99,-
502.487	schwarz/schw.	99,-
502.488	weiß/weiß	99,-

% ab 5 Stück **89,-**

ERSATZBEZÜGE

Ersatzbezug für Schneiderbüste.
Stretchbezug aus 95% Polyester, 5% Lycra,
Einheitsgröße, geschlossener Halsabschluss,
Preis per Stück

C Herr		
502.489	weiß	26,90 14,95
502.490	schwarz	26,90 14,95



✓ höhenverstellbar

DAMENBÜSTEN



A



B



MANNEQUINS

lange Büste
für Hosenkurze Büste
für Oberteileschwarz/
schwarzecru/
eiche hellweiß/
weißecru/
walnuss

SCHNEIDERBÜSTEN MIT RUNDSTÄNDER

A Damen-Schneiderbüste, Büste 72 cm lang.
Schulterhöhe 68 cm, Ständer 75 cm lang,
Konfektionsgröße 36/38, höhenverstellbar
148 - 178 cm, Korpus aus haltbarem und
leicht steckbarem Hartschaum, mit Stoffbe-
zug, Halsabschluss und Ständer aus Holz,
Lieferzeit ca. 4-6 Wochen, Preis per Stück

502.491	ecru/eiche hell	99,-
502.492	ecru/walnuss	99,-
502.493	schwarz/schw.	99,-
502.494	weiß/weiß	99,-
% ab 5 Stück		89,-

B Damen-Schneiderbüste, Büste 63 cm lang.
Schulterhöhe 54 cm, Ständer 75 cm lang,
Konf. 36/38, höhenverstellbar 135 - 170 cm,
Korpus aus haltbarem und leicht steckbarem
Hartschaum, mit Stoffbezug, Halsabschluss
und Ständer aus Holz, Lieferzeit ca. 4-6 Wochen,
Preis per Stück

502.495	ecru/eiche hell	99,-
502.496	ecru/walnuss	99,-
502.497	schwarz/schw.	99,-
502.498	weiß/weiß	99,-
% ab 5 Stück		89,-

ERSATZBEZÜGE

Ersatzbezug für Schneiderbüste. Stretch-
bezug aus 95% Polyester, 5% Lycra, Einheitsgröße,
geschlossener Halsabschluss, Preis per Stück

502.499	ecru	24,90	19,95
502.500	weiß	24,90	19,95
502.501	schwarz	24,90	19,95
502.502	anthrazit	24,90	19,95

Ersatzbezug
nur **19,95**



✓ höhenverstellbar
148 - 178 cm

✓ inkl. Bezug

braun/
vintage

ecru/
eiche hell

schwarz/
schwarz

ecru/
walnuss

weiß/
weiß

B Ersatzbezug für Damen-
Schneiderbüste
nur **19,95**



DAMEN-SCHNEIDERBÜSTE MIT DREIBEINSTÄNDER

Qualitativ hochwertig und hergestellt in Europa punktet unsere Schneiderbüste mit einem sehr guten Preis-Leistungs-Verhältnis. Die elegante Büste rückt Ihre Ware in den Mittelpunkt und sorgt für perfekt sitzende Kleidungsstücke. Für Bekleidungs-geschäfte, Boutiquen, als stummer Diener in Inneneinrichtung sowie zum Erstellen von Schnitt-mustern, Drapieren des Stoffs oder zur Präsen-tation von Entwürfen und Kollektionen. Dieses funktionale Multitalent ist für eine Vielzahl von Anfor-derungen ausgestattet: Büste aus benutzerfreund-lichem und sehr leichtem Polyurethan-Schaum, Polyester-Überzug mit perfektem Haftvermögen für jegliche Art Kleidung (waschbar und austausch-bar), höhenverstellbar, farblich abgestimmter Drei-bein-Holzstand und Halsknauf, sehr standsicher.

**Schutz vor Staub
und Schmutz,
gleich mitbestellen**

C Mannequin
Coat
nur **19,90**

A Damen-Schneiderbüste, Konfektions-größe 36/38, höhenverstellbar 148 - 178 cm, Büste 78 cm, Ständer 75 cm lang
500.965 **ecru/eiche hell** **109,-**
501.470 **schwarz/schw.** **109,-**
501.863 **ecru/walnuss** **109,-**
501.864 **weiß/weiß** **109,-**
501.865 **braun/vintage** ~~119,-~~ **109,-**

B Ersatzbezug für Damen-Schneider-büste, Stretchbezug aus 95% Polyester, 5% Lycra, Einheitsgröße, geschlossener Halsabschluss, Preis per Stück
500.966 **schwarz** ~~24,90~~ **19,95**

C Mannequin Coat, weiß, staub- sowie wasserabweisende Schutzhülle für Mannequins und Schneiderbüsten, leicht und ein-fach in der Handhabung, Kunststoff-Überzug mit Gummizugband, Preis per Stück
500.967 **90 x 180 cm (B x L)** **19,90**

HERREN-SCHNEIDERBÜSTE MIT DREIBEINSTÄNDER

Qualitativ hochwertig und hergestellt in Europa punktet unsere Schneiderbüste mit einem sehr guten Preis-Leistungs-Verhältnis. Die elegante Büste rückt Ihre Ware in den Mittelpunkt und sorgt für perfekt sitzende Kleidungsstücke. Für Bekleidungsgeschäfte, Boutiquen, als stummer Diener in Inneneinrichtung sowie zum Erstellen von Schnittmustern, Drapieren des Stoffs oder zur Präsentation von Entwürfen und Kollektionen. Dieses funktionale Multitalent ist für eine Vielzahl von Anforderungen ausgestattet: Büste aus benutzerfreundlichem und sehr leichtem Polyurethan-Schaum, Polyester-Überzug mit perfektem Haftvermögen für jegliche Art Kleidung (waschbar und austauschbar), höhenverstellbar, farblich abgestimmter Dreibein-Holzstand und Halsknauf, sehr standsicher.

A Herren-Schneiderbüste , Konfektionsgröße 48/50, höhenverstellbar 148 - 178 cm, Büste 78 cm, Ständer 75 cm lang			
500.968	schwarz/schwarz	109,-	
501.866	weiß/weiß	109,-	
501.867	ecru/eiche hell	109,-	
501.868	ecru/walnuss	109,-	
501.869	mocca/antik	125,-	109,-
501.870	braun/vintage	125,-	109,-



- ✓ höhenverstellbar
148 - 178 cm
- ✓ inkl. Bezug



SUPER PREIS
nur **109,-**

mocca/
antik

- ✓ passend für alle
Ständer S. 240/241, 242.

Styroportorso, weiß, Ersatztorso aus haltbarem und leicht steckbarem Hartschaum, passend für alle Schneiderbüsten-Ständer aus unserem Sortiment, ohne Bezug, Preis per Stück

B Dame , Konfektionsgröße 36/38	
63 cm lang , Schulterlänge 54 cm	34,90 29,95
500.969	
72 cm lang , Schulterlänge 68 cm	29,95
501.871	
C Herr , Konfektionsgröße 48/50	
65 cm lang , Schulterhöhe 56 cm	34,95
500.970	
78 cm lang , Schulterhöhe 72 cm	34,95
501.872	



72 cm lang



63 cm lang



65 cm lang



78 cm lang

Styroportorso
ab 29,95

austauschbare
Ersatzbüste



**SUPER
PREIS**
nur **298,-**



A Damen-
Schneider-
büste
nur **298,-**

B Herren-
Schneider-
büste
nur **298,-**

ecru/
eiche hell

schwarz/
schwarz

weiß/
weiß

schwarz/
schwarz

ecru/
eiche hell

weiß/
weiß

✓ passend für alle
Büsten dieser Seite

Büsten-Ständer
ab **69,-**



A Damen-Schneiderbüste. Büste 72 cm lang, Schulterhöhe 68 cm, Ständer 75 cm lang, Konfektionsgröße 36/38, höhenverstellbar 148 - 178 cm, Arme und Finger aus Holz können beliebig verstellt werden, Korpus aus haltbarem und leicht steckbarem Hartschaum, mit Stoffbezug, Halsabschluss und Ständer aus Holz, Preis per Stück

502.503	weiß/weiß	298,-
502.504	ecru/eiche hell	298,-
502.505	schwarz/schwarz	298,-

B Herren-Schneiderbüste. Büste 76 cm lang, Schulterhöhe 62 cm, Ständer 75 cm lang, Konfektionsgröße 48/50, höhenverstellbar 148 - 178 cm, Arme und Finger aus Holz können beliebig verstellt werden, Korpus aus haltbarem und leicht steckbarem Hartschaum, mit Stoffbezug, Halsabschluss und Ständer aus Holz, Preis per Stück

502.506	ecru/eiche hell	298,-
502.507	weiß/weiß	298,-
502.508	schwarz/schwarz	298,-

Abb. C - D passend für Abb. A + B:

C Büsten-Ständer Atelier, 70 - 125 cm ausziehbar, Fuß 30 x 30 cm, Ständer aus Metall, Eisen-Fuß mit vier Kunststoff-Rollen, Pedal-Ständer ohne Funktion, Preis per Stück 502.509 **gold** ~~129,-~~ **99,-**

D Büsten-Ständer Dreibein, 70 - 125 cm ausziehbar, Fuß 40 x 40 cm, Ständer aus Eisen, Hochglanz-Lackierung, stabiler Eisen-Fuß, Preis per Stück 502.510 **gold** **69,-**



D

Perücken finden Sie online
www.decowoerner.com



Damenfigur „Attitude“
nur **399,-**

ATTITUDE

- ✓ aus Fiberglas
- ✓ inkl. Glasstandplatte mit Wadenpin



H Mannequin Coat
nur **19,90**

Schutz vor Staub
und Schmutz,
gleich mitbestellen

Figur „Attitude“, hautfarben, in schlichten, legeren Posen mit ausdrucksstarker Mimik im Gesicht. Vollplastischer Körper aus Fiberglas mit Make-up, Kopf für Perücke und Flipflop-Zehen. Das Mannequin wird inkl. Wadenpin und Standplatte aus Glas geliefert. Lieferzeit ca. 4-6 Wochen.

Damen, Gewicht: ca. 12 kg

A linkes Bein ausgestellt, Körpermaße 84/64/89 cm, Schuhgröße 39, Absatzhöhe 9 cm
502.160 **183 cm groß** **399,-**

B Beine gekreuzt, Körpermaße 83/62/89 cm, Schuhgröße 39, Absatzhöhe 10 cm
502.161 **183 cm groß** **399,-**

C Hände auf dem Rücken, Körpermaße 85/64/89 cm, Schuhgröße 40, Absatzhöhe 11 cm
502.162 **184 cm groß** **399,-**

D gerade stehend, Körpermaße 87/62/94 cm, Schuhgröße 40, Absatzhöhe 11 cm
502.163 **183 cm groß** **399,-**

Herren, Gewicht: ca. 15 kg

E gerade stehend, Körpermaße 102/80/94 cm, Schuhgröße 43, Absatzhöhe 2 cm
502.164 **189 cm hoch** **399,-**

F linkes Bein ausgestellt, Körpermaße 97/70/94 cm, Schuhgröße 43, Absatzhöhe 3 cm
502.165 **189 cm hoch** **399,-**

G sitzend, Körpermaße 100/79/107 cm, Schuhgröße 44, ohne Wadenpin und Standplatte aus Glas
502.166 **131 cm hoch** **399,-**

H Mannequin Coat, weiß, staub- sowie wasserabweisende Schutzülle für Mannequins und Schneiderbüsten, leicht und einfach in der Handhabung, Kunststoff-Überzug mit Gummizugband, Preis per Stück
502.167 **90 x 180 cm** **19,90**



Herrenfigur „Attitude“
nur **399,-**



Figur „Solid“

ab **319,95**A
DB
EC
H

weiß matt



grau matt

SOLID**HAMMER HARTE
ABS-FIGUREN**

Sehr robust, leicht und vielseitig - diese Schaufensterfigur macht alles mit. Hergestellt aus recyclebarem ABS-Kunststoff ist die Figur mit ihrem geringen Eigengewicht sehr einfach in der Handhabung und somit perfekt für häufigen Wechsel der Kleidung geeignet. Der moderne Matt-Look sowie das abstrakte Egghead-Design passen sich jeder Art von Modekollektion an. ABS-Kunststoff-Figuren sind nahezu unzerbrechlich und sehr widerstandsfähig gegenüber Kratzern und Stürzen.



J

D

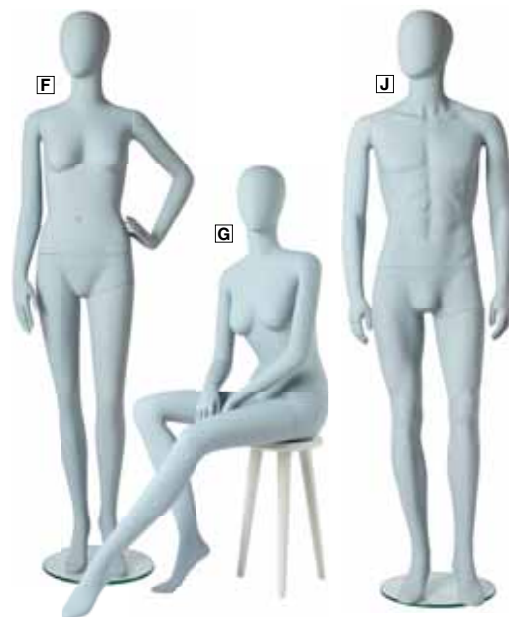
✓ drehbarer
Magnetkopf✓ recyclebares
ABS-Material✓ extrem robust
und schlagfest✓ besonders
leicht

F

J

G

Figur „Solid White“, mit Kopf, gerade stehend, das Mannequin wird mit verchromter Wadenstange und Standplatte aus Glas (35 cm) geliefert. Preis per Stück

Dame, weiß matt, 180 cm groß, Konfektionsgröße 36, Schuhgröße 39, Körpermaße 82/63/87 cm, 10,5 kg

A gerade stehend 500.971 **319,95**

B linkes Bein ausgestellt 500.972 **319,95**

C Herr, linkes Bein ausgestellt, weiß matt, 187 cm hoch, Körpermaße 96/72/95 cm, Konfektionsgröße 48, Schuhgröße 42, 12,4 kg 500.973 **349,95**

Figur „Solid Grey“, mit Kopf, Preis per Stück

Dame, grau matt, 180 cm groß, Konf. 36, Schuhgröße 39, Körpermaße 82/63/87 cm, 10,5 kg

D gerade stehend 500.974 **319,95**

E linkes Bein ausgestellt 500.975 **319,95**

F linke Hand an der Hüfte 500.976 **319,95**

G sitzend 500.977 **349,95**

Herr, 187 cm hoch, Konfektionsgröße 48, Schuhgröße 42, Körpermaße 96/72/95 cm, 12,4 kg

H linkes Bein ausgestellt 500.978 **349,95**

J gerade stehend 500.979 **349,95**

UMWELT-FREUNDLICHE MANNEQUINS

Elegante Schaufensterpuppe mit gängigen Modelmaßen. Die Profi-Schaufensterfigur mit beweglichem Kopf und Armen, einem beweglichen Bein sowie beweglicher Hüfte ist vielseitig einsetzbar und präsentiert unterschiedlichste Kleidungsstile. Das Mannequin ist mit einem Wadendorn ausgestattet, zusammen mit der Standplatte aus Glas sorgt dieser für einen stabilen Stand. Die leichte Ausführung aus recyclefähigem Polyethylen (PE) Kunststoff ist nicht nur umweltfreundlich, sondern auch langlebig und robust.



- ✓ aus recyclebarem PE-Material
- ✓ sehr robust
- ✓ besonders leicht



Torso
nur **99,95**

Schaufensterfigur, hautfarben, mit Kopf

- A Dame, rechter Arm an der Hüfte.**
Körpermaße 83/61/86 cm, Konfektionsgröße 36, Schuhgröße 38, 7,4 kg
500.980 **178 cm hoch** **169,95**
- B Dame, Arme gerade.**
Körpermaße 83/61/86 cm, Konfektionsgröße 36, Schuhgröße 38, 7,4 kg
500.982 **178 cm hoch** **169,95**
- C Herr, gerade stehend.**
Körpermaße 94/75/95 cm, Konfektionsgröße 48, Schuhgröße 44, 8,5 kg
500.983 **187 cm groß** **189,95**

Torso, hautfarben, headless, höhenverstellbar

- D Dame, Körpermaße 83/61 cm, 3,5 kg**
500.984 **85 - 112 cm hoch** **99,95**
- E Herr, Körpermaße 94/75 cm, 4,0 kg**
500.985 **97 - 118 cm hoch** **99,95**

Schaufensterfigur, weiß

- F Dame, rechter Arm an der Hüfte.**
Körpermaße 83/61/86 cm, Konfektionsgröße 36, Schuhgröße 38, 7,1 kg
500.986 **163 cm hoch** **169,95**
- G Dame, gerade stehend.**
Körpermaße 83/61/86 cm, Konfektionsgröße 36, Schuhgröße 38, 7,1 kg
500.987 **163 cm hoch** **169,95**
- H Herr, gerade stehend.**
Körpermaße 94/75/95 cm, Konfektionsgröße 48, Schuhgröße 44, 8,1 kg
500.988 **170 cm groß** **179,95**

Torso, weiß, headless, höhenverstellbar

- J Dame, Körpermaße 83/61 cm, 3,5 kg**
500.989 **85 - 112 cm hoch** **99,95**

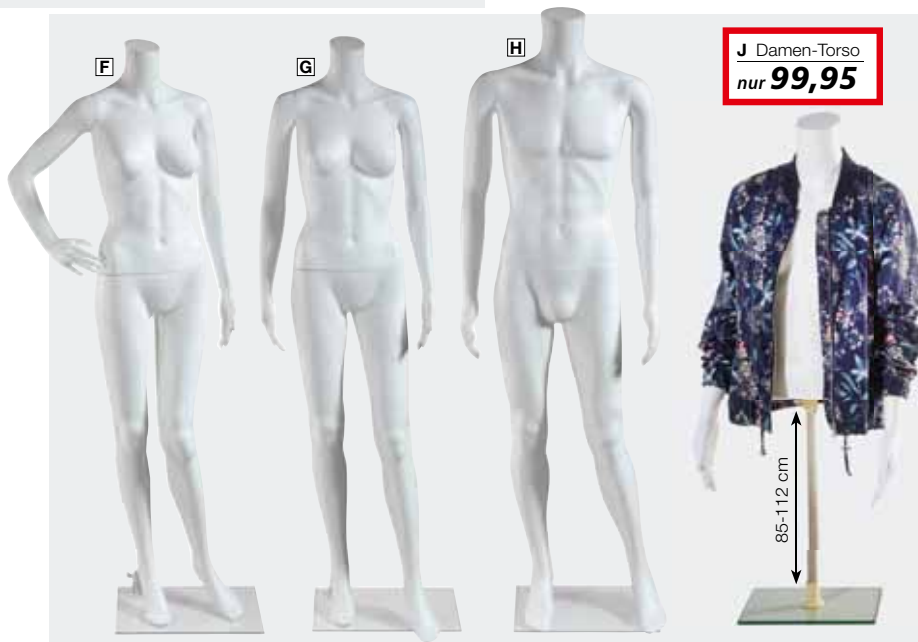

J Damen-Torso
nur **99,95**

noch mehr Auswahl online
www.decowoerner.com



SCULPTURE



- ✓ aus Fiberglas
- ✓ moderne, matte Betonoptik

BETON(T) LÄSSIG

Figur „Sculpture“, außergewöhnlich auf den ersten Blick, beton-typische Grau-Nuancen in Matt-Finish verleihen dieser Schaufensterfigur einen einzigartigen, modernen Style. Aus Fiberglas in Beton-Optik, mit abstraktem Egghead und Flipflop-Zehen. Preis per Stück

Dame, Maße 83/60/90 cm, Konfektionsgröße 34, Schuhgröße 38

A sitzend, 14 kg
500.990 **137 cm hoch** **379,-**

B Hände auf dem Rücken, 14 kg
500.991 **182 cm hoch** **379,-**

Herr, Körpermaße 97/80/97 cm, 18 kg, Konfektionsgröße 48, Schuhgröße 42

C Beine verschränkt
500.992 **Größe 185 cm** **389,-**

D Beine gegrätscht
500.993 **Größe 191 cm** **399,-**

E Schutzhülle für Mannequins, weiß, staub- sowie wasserdichte Schutzhülle für Mannequins und Schneiderbüsten, leicht und einfach in der Handhabung, Kunststoff-Überzug mit Gummizugband, Preis per Stück
500.994 **180 x 90 cm (L x B)** **19,90**

Schutz vor Staub und Schmutz, gleich mitbestellen

E Mannequin Coat
nur 19,90



METROPOLITAN



F Figur Metropolitan
nur **99,-**

MASQUERADE



Figur „Masquerade“, 2.Wahl
nur **99,-**

- ✓ recycelbarer Kunststoff
- ✓ sehr robust
- ✓ edles Hochglanz-Finish

F Herr Metropolitan, weiß, linke Hand an der Hüfte, Maße 96/69/93 cm, Konfektionsgröße 48, Schuhgröße 42, 16 kg
500.997 **185 cm hoch** ~~249,-~~ **99,-**

- ✓ 2. Wahl

Figur „Masquerade“, 14 kg, schwarz, aus Kunststoff, Preis per Stück

G Dame, Maße 85/64/88 cm, Konfektionsgröße 36/38, Schuhgröße 39
506.267 **180 cm hoch** ~~359,-~~ **99,-**

H Herr, Maße 96/77/95 cm, Konfektionsgröße 48/50, Schuhgröße 43
506.268 **189 cm hoch** ~~359,-~~ **99,-**



KUNSTSTOFF-TORSOS

Torso, mit Schulteransatz und Chrom-Abschlusskappe, aus lackiertem Kunststoff, vollplastisch, selbststehend, mit Nacken-, Rücken- und Beinaufnahme, Preis per Stück

A Dame, 62 cm hoch	
500.999	weiß
501.873	schwarz
501.875	perlweiß
	69,95
	69,95 79,95

B Dame, 85 cm hoch	
501.000	weiß
501.876	schwarz
	79,95
	79,95

C Herr, 70 cm hoch	
501.001	weiß
501.878	schwarz
	79,95
	79,95

D Herr, 88 cm hoch	
501.002	weiß
501.880	schwarz
501.882	perlweiß
	84,95
	109,- 74,95

E Metallständer für Torso
nur **59,95**

E Metallständer für Torso, Rückenaufnahme, 100 - 190 cm höhenverstellbar, 30 x 35 cm, ca. 5 kg, höhenregulierbarer Rückenständer für eine optimale Präsentation der Textilien auf Ihrer Schneiderbüste. Praktisch und dekorativ zugleich. Mit rechteckiger Platte. Aus lackiertem Metall. Preis per Stück. 501.003 **schwarz** **59,95**



✓ stoßfester Kunststoff

✓ seidenmatte Optik

✓ selbststehend

F Dame, 81 cm hoch	
501.008	weiß
501.883	schwarz
	% ab 3 Stück
	64,95
	64,95
	59,95

G Herr, 90 cm hoch	
501.009	weiß
501.884	schwarz
	% ab 3 Stück
	64,95
	64,95
	59,95

SUPER PREIS
ab **19,90**

✓ halbplastisch

L Herrenslip-Torso nur 32,90	K Damen-Torso nur 49,95
J Damenslip-Torso nur 19,90	H Damenbüsten-Torso nur 19,90

45 cm hoch 71 cm hoch 31 cm hoch 29 cm hoch

Edle Glasoptik, aus hochwertigem Kunststoff, selbststehend und halbplastisch, für Bademoden und Wäsche, transparent

H Damenbüsten-Torso, 29 cm hoch
501.004 **19,90**

J Damenslip-Torso, 31 cm hoch
501.005 **19,90**

K Damen-Torso, 71 cm hoch
501.006 **49,95**

L Herrenslip-Torso, 45 cm hoch
501.007 **32,90**



**SUPER
PREIS**

ab **69,90**

A
Dame
106 cm lang

B
Herr
106 cm lang



✓ stoßfester Kunststoff

✓ mit Metallschleife
zum Hängen

A

B

120 cm
hoch

C Hosen-Präsentier Damen
nur **79,95**

✓ hochwertiges
Fiberglas

✓ Fuß-/Waden-
befestigung

HOSENPRÄSENTER

Hosenpräsentier, 106 cm lang, aus stoßfestem Kunststoff, mit Metallschleife zum Hängen, Preis per Stück

A Dame, Taillenumfang 63 cm
502.168 **weiß** ~~135,-~~ **79,90**
% ab 5 Stück **69,90**

B Herr, Taillenumfang 78 cm
502.170 **weiß** ~~135,-~~ **84,95**
% ab 5 Stück **79,95**

C Hosen-Präsentier Damen, hautfarben, 11,5 kg, Hosenpräsentier geeignet für Hosen und Shorts. Aus hochwertigem Fiberglas in Hautfarbe. Eine runde Glasstandplatte 40 cm Ø/ 10 mm stark, Fuß- und Wadenbefestigung sind im Lieferumfang enthalten. Preis per Stück.

502.171 **120 cm hoch** ~~139,-~~ **79,95**

Hosenpräsentier, 120 cm hoch, stoßfester Kunststoff, Glas-Standplatte mit Wadenpin

D Dame, Taillenumfang 63 cm
502.173 **schwarz** ~~139,-~~ **64,90**
502.172 **weiß** ~~159,-~~ **129,95**

E Herr, Taillenumfang 78 cm
502.175 **schwarz** ~~139,-~~ **64,90**
502.174 **weiß** ~~159,-~~ **129,95**

Hosenpräsentier
ab **64,90**

D

E

✓ robuster
Kunststoff

✓ Waden-Pin



120 cm
hoch

DAMEN-STRUMPFBEIN

Damen-Strumpfbein, 74 cm lang, Dekobein für die Präsentation von Strumpfhosen, Leggings oder Strümpfen im Schaufenster. Damenbein aus hochwertigem Kunststoff mit Doppelfunktion: mit Aufsteller oder selbst stehend. Preis per Stück.

- | | |
|------------------------------------|--------------|
| A 502.176 hautfarben | 39,95 |
| B 502.177 klar | 39,95 |

- ✓ Kunststoff
- ✓ mit Doppelfunktion

Damen-Strumpfbein
nur **39,95**



noch mehr Auswahl online
www.decowoerner.com



DEKO-HÄNDE

C Hand vollbeweglich, 33 cm lang, graphitgrau, vollbeweglich, aus hochwertigem Vinyl zur Präsentation von Handschuhen, Bällen, Schlägern, Taschen, uvm., mit Magnet-Sockel 6,5 cm Ø. Zur dauerhaften Befestigung an Lamellenwänden nutzen Sie das passende Befestigungszubehör aus unserem Programm

502.178 rechts	55,-
502.181 links	55,-

Wandbefestigung, schwarz, magnetische Eisenschelle zur dauerhaften Montage der Dekohand an Lamellenwänden oder Regalen

- | | |
|---------------------------------------|--------------|
| D 502.182 kurze Version | 15,90 |
| E 502.183 lange Version | 15,90 |

F Deko Hand, 30 cm lang, formschöne Designerhand aus lackiertem Polyresin, als Schmuckhalter oder als Dekostück einsetzbar, linke Hand, 16 cm breit, Preis per Stück

502.184 weiß	15,90 9,95
502.186 schwarz	15,90 9,95

Wandbefestigung,
kurze Version

Wandbefestigung,
lange Version

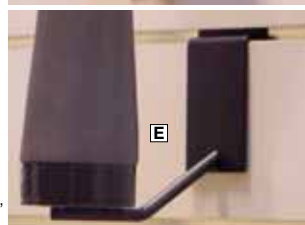

Anwendungsbeispiele

- ✓ Finger flexibel biegsam

C Hand vollbeweglich,
33 cm lang
nur **55,-**

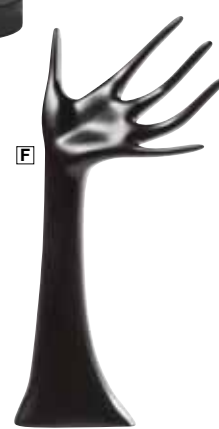

F Deko Hand
nur **9,95**
30 cm lang



B Dekokopf Abstrakt
ab **39,95**



37 cm hoch

30 cm hoch

Dekokopf
ab **29,90**

30 cm hoch



weiß
gefrostet

klar

weiß
seidenmatt

schwarz
seidenmatt

PRÄSENTATIONS-KÖPFE

A Kopf, weiß, aus Styropor, Preis per Stück

Dame , 52 cm Kopf-Umfang	501.010	29 cm hoch	10,90 9,95
% ab 6 Stück			8,95
% ab 12 Stück			7,95
Herr , 56 cm Kopf-Umfang	501.885	31 cm hoch	10,90 9,95
% ab 6 Stück			8,95
% ab 12 Stück			7,95

B Dekokopf Abstrakt, vollplastischer Eierkopf aus Kunststoff, Preis per Stück

30 cm hoch , 54 cm Kopf-Umfang	506.285	schwarz	44,90 39,95
37 cm hoch , 54 cm Kopf-Umfang	506.286	weiß	49,90 44,95
	506.287	schwarz	59,90 44,95

Dekokopf, 30 cm hoch, vollplastisch, aus Kunststoff, als Deko oder zur Präsentation von Kopfhörern, Brillen, Hüten, Mützen und Perücken geeignet, Preis per Stück

C Herr , 58 cm Kopf-Umfang	501.012	schw. seidenmatt	39,90
	501.889	weiß seidenmatt	39,90
	501.890	klar	39,90
% ab 3 Stück			34,90
% ab 6 Stück			29,90
	501.891	weiß gefrostet	59,90 29,90

D Dame , 54 cm Kopf-Umfang	501.013	schw. seidenmatt	39,90
	501.892	weiß seidenmatt	39,90
	501.893	klar	39,90
	501.894	weiß gefrostet	39,90
% ab 3 Stück			34,90
% ab 6 Stück			29,90

Kopf, vollplastischer Styroporkopf mit ausgeprägten Gesichtszügen. Ideal zur Präsentation von Kopfhörern, Hüten, Mützen und Perücken und eine preisgünstige Alternative zu Kunststoff-Köpfen. Qualität aus Deutschland.

E „Anna“ , 24 cm hoch, 51 cm Kopf-Umf.	501.014	weiß	9,90
% ab 5 Stück			8,90

F „Paul“ , 32 cm hoch, 53 cm Kopf-Umf.	501.015	weiß	13,90
% ab 5 Stück			12,50

G „Andy“ , 35 cm hoch, 51 cm Kopf-Umf.	501.016	weiß	14,90
% ab 5 Stück			13,50



Kopf
ab **8,90**



35 cm hoch

32 cm hoch

24 cm hoch

LADENAUSSTATTUNG

Abb. A-C: Lieferung erfolgt komplett montiert



VITRINEN

Standvitrine, mit vertikalem, silber eloxierten Aluminiumprofilen, Profilsansicht eckig, horizontaler Abschluss mit Dekorplatten in silber-metallic, 4-seitige Verglasung mit ESG-Glas (erhöhte Stoß- und Schlagfestigkeit), Drehflügeltüren mit Sicherheitszylinderschloss inkl. 2 Schlüsseln, Füße 9 cm in Stahl matt verchromt, Lieferung erfolgt montiert, Preis per Stück

A Standvitrine

4 stufenlos höhenverstellbare Glasböden
186 x 40 x 40 cm (H x B x T), 58 kg 500.897 **749,-**
186 x 80 x 40 cm (H x B x T), 64 kg 501.895 **799,-**
186 x 100 x 40 cm (H x B x T), 71 kg 501.896 **929,-**

B Standvitrine mit Staufach

2 stufenlos höhenverstellbare Glasböden, integrierter abschließbarer Staufachschrank 47 cm hoch in silber metallic
186 x 40 x 40 cm (H x B x T), 62 kg 500.898 **889,-**
186 x 80 x 40 cm (H x B x T), 68 kg 501.897 **1.149,-**
186 x 100 x 40 cm (H x B x T), 77 kg 501.898 **1.199,-**

C Standvitrine mit Beleuchtung

4 stufenlos höhenverstellbare Glasböden, inkl. Niedervolt-Schienenbeleuchtung, Kunststoffschiene silberfarben mit 5 stufenlos höhenverstellbaren sowie neig- und schwenkbaren Einzelspots à 20 Watt, IP20 Trafo
186 x 40 x 40 cm (H x B x T), 59,8 kg 500.899 **1.025,-**
186 x 80 x 40 cm (H x B x T), 65,8 kg 501.899 **1.150,-**
186 x 100 x 40 cm (H x B x T), 72,8 kg 501.900 **1.199,-**

VITRINEN MIT SICHERHEITS-SCHLOSS



Vitrine, ESG-Sicherheitsverglasung mit polierten Glaskanten für besondere Sicherheit und Langlebigkeit, 4 variabel verstellbare 5 mm Glasböden gleiten auf Aluminiumprofilen, Glas-Flügeltür mit **Zylinderschloss**, Kopf- und Bodenplatte aus MDF in Alu-Optik mit umlaufender Kunststoffkante, höhenverstellbare Fußteller um Unebenheiten im Boden auszugleichen, leichte Selbstmontage, Preis per Stück

D Rund-Vitrine, **58,0 kg**, 180 cm hoch, 54 cm Ø, formgebogene Rundumverglasung 500.900 **849,-**

E Rechteck-Vitrine,
180 x 45 x 45 cm (H x B x T), 52,5 kg 500.901 **629,-**
180 x 85 x 45 cm (H x B x T), 77,0 kg 501.901 **849,-**

passend für Abb. D und E:

Beleuchtung für Rund- und Rechteck-Vitrine, Stromschiene mit 5 Strahlern à 20 Watt in Niedervolt-Ausführung, Preis per Stück 501.902 **209,-**



INFORMATION

Die Vitrinen von **Abb. D+E** sind zum Selbstaufbau. Aufbauanleitung inklusive!

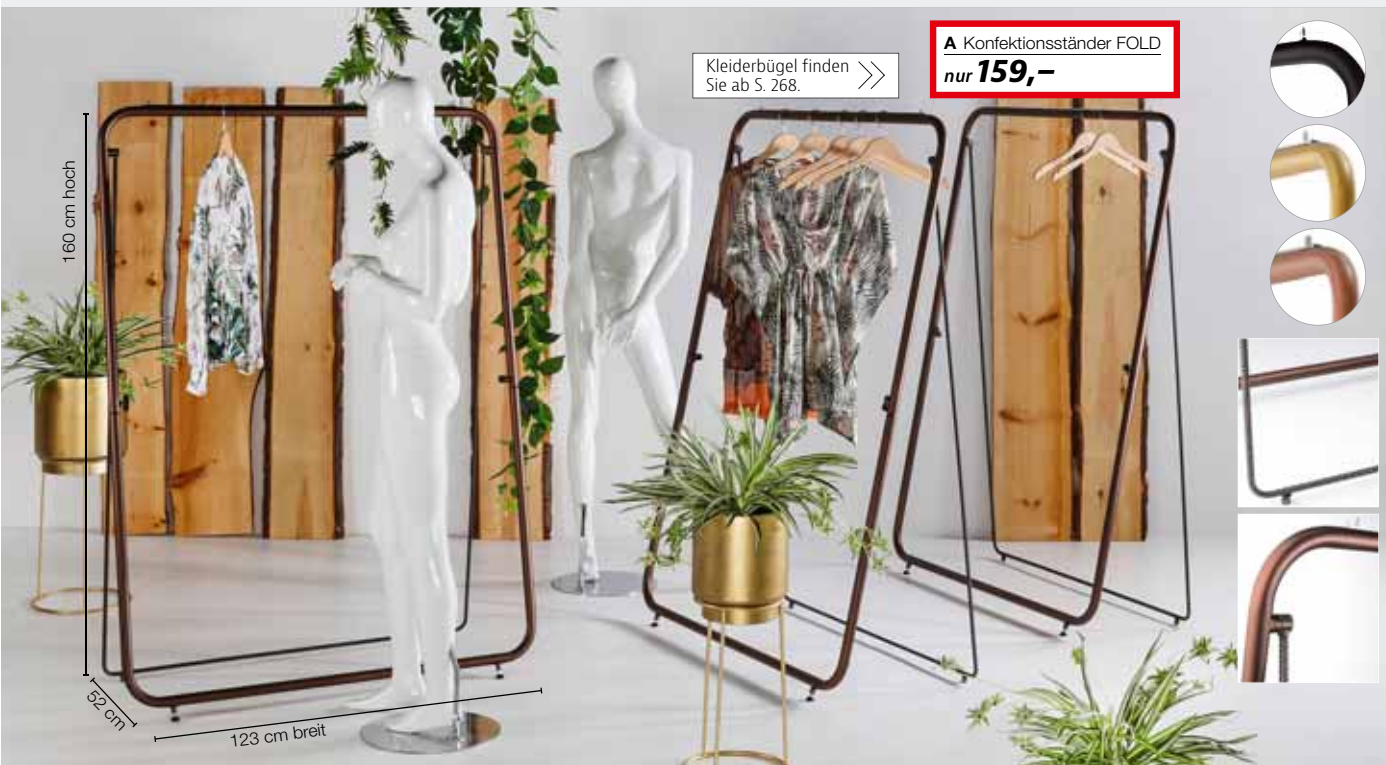

Kleiderbügel finden Sie ab S. 268. >>>

A Konfektionsständer FOLD
nur **159,-**



160 cm hoch
52 cm
123 cm breit



A Konfektionsständer FOLD
nur **158,-**

✓ faltbar

50 kg max.

B Konfektionsständer klappbar
nur **229,-**

140 - 220 cm

150 kg max.

140 cm breit

A Konfektionsständer FOLD, 123 x 160 x 52 cm (B x H x T), belastbar bis 50 kg, faltbarer Kleiderständer in fester Höhe, auf der oberen Leiste befindet sich eine verchromte Platte zum Schutz vor Kratzern, sehr stabiler und robuster Textilständer aus 25 mm lackiertem Rundrohr und 12 mm Baustahl, Lieferzeit ca. 6 Wochen, Preis per Stück

500.902	anthrazit	159,-
501.904	gold	159,-
501.905	kupfer	159,-

B Konfektionsständer klappbar, 140 - 220 cm höhenverstellbar, messing poliert, seitlich ausziehbare Zusatzstangen 40 cm lang, 10-stufig höhenverstellbar, Ovalrohr-Tragestange, hochwertig galvanisierter Vierkant-Metallrahmen, große, diagonal gebremste 8 cm Gummi-Lenkrollen für den Außenbereich, platzsparend faltbar, Preis per Stück belastbar bis 150 kg, 10,3 kg

506.154	140 x 50 cm (B x T)	229,-
---------	----------------------------	--------------

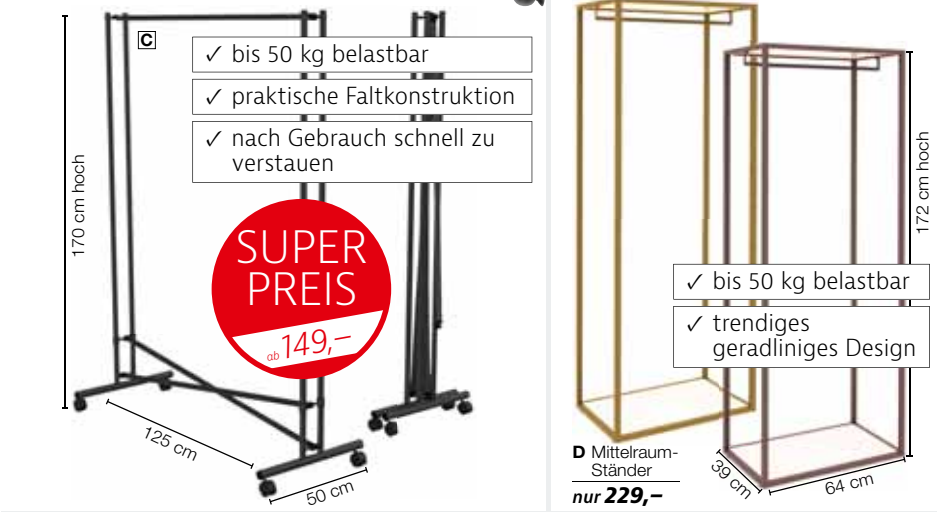

- ✓ bis 50 kg belastbar
- ✓ praktische Faltkonstruktion
- ✓ nach Gebrauch schnell zu verstauen

SUPER PREIS
ab **149,-**

170 cm hoch

125 cm

50 cm

- ✓ bis 50 kg belastbar
- ✓ trendiges geradliniges Design

172 cm hoch

39 cm

64 cm

D Mittelraum-Ständer
nur **229,-**

C Konfektionsständer „Cross“, fixe Höhe, 170 cm hoch, 125 x 50 cm (B x T), belastbar bis 50 kg, 9,5 kg, faltbarer Kleiderständer mit fixer Höhe und verchromter Kleiderstange, dank seiner Kreuz-Faltkonstruktion lässt sich der Ständer schnell und einfach senkrecht zusammenfallen und platzsparend verstauen, 50 mm Ø Kunststoffrollen, Preis per Stück

500.904	weiß lackiert	169,- 149,-
501.907	schw. lackiert	169,-
501.908	silber verchromt	169,-

D Mittelraum-Ständer, 64 x 172 x 39 cm (B x H x T), 8 kg, belastbar bis 50 kg, eine mittig verlaufende Vierkantstange dient als direkte Konfektionsstange

500.905	gold	229,-
501.911	kupfer	229,-
506.155	schwarz	229,-

ROLLSTÄNDER

A Rollständer „Massiv“, höhenverstellbar 150 - 220 cm, 165 x 57 cm (B x T), belastbar bis 100 kg, 8,5 kg, seitlich ausziehbare Zusatzstangen 35 cm lang, Rundrohr-Tragegestange. Langlebige Konstruktion aus verchromtem Metall, große, diagonal gebremste 8 cm Gummi-Lenkrollen für den Außenbereich, Lieferzeit ca. 6 Wochen, Preis per Stück

502.868	anthrazit	145,-
502.869	braun	145,-
502.870	kupfer	145,-
502.871	gold	145,-

Kleiderbügel finden >>>
Sie auf S. 268-271.

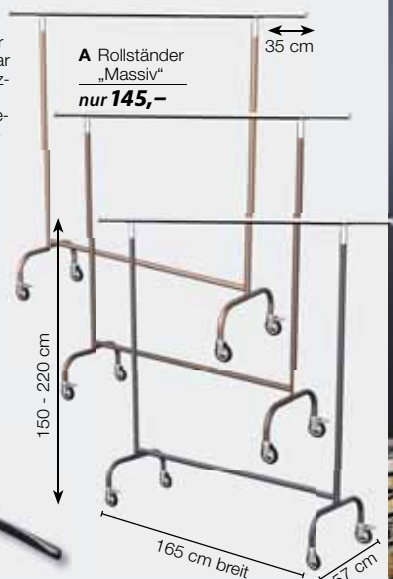

B Konfektionsständer „Mini“, höhenverstellbar 116 - 190 cm, 60 x 48 cm (B x T), bis 60 kg belastbar, anthrazit, 4,4 kg, sehr schmaler Kleiderständer aus Vierkantrrohr mit langlebiger Pulverbeschichtung, 5stufig höhenverstellbar, beidseitig je 20 cm ausziehbare Tragegestangen, diagonal gebremste 50 mm Ø Kunststoffrollen

502.876 **155,-**

C Rollständer „Massiv“, höhenverstellbar 150 - 220 cm, belastbar bis 100 kg, 8,5 kg, anthrazit, seitlich ausziehbare Zusatzstangen 35 cm lang, Rundrohr-Tragegestange, langlebige Konstruktion aus verchromtem Metall, große, diagonal gebremste 8 cm Gummi-Lenkrollen, Preis per Stück

502.877	100 cm breit	159,-
502.878	150 cm breit	169,-

D Rollständer „Fix“, 50 x 153 cm (T x H), fixe Höhe, belastbar bis 60 kg, anthrazit, robuster Textilständer mit fester Höhe, aus 35 mm lackiertem Rundrohr, Tragegestange, aus lackiertem Metall, 60 mm Ø Kunststoff-Rollen, Preis per Stück

502.879	60 cm breit	175,-
502.880	100 cm breit	175,-
502.881	120 cm breit	179,-

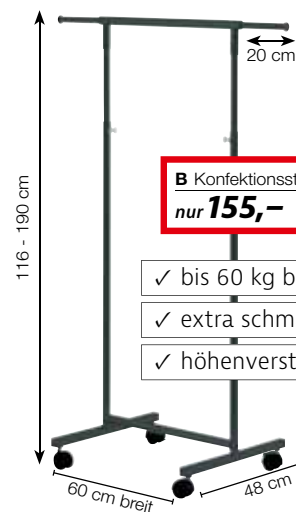

B Konfektionsständer „Mini“
nur 155,-

✓ bis 60 kg belastbar

✓ extra schmale Form

✓ höhenverstellbar

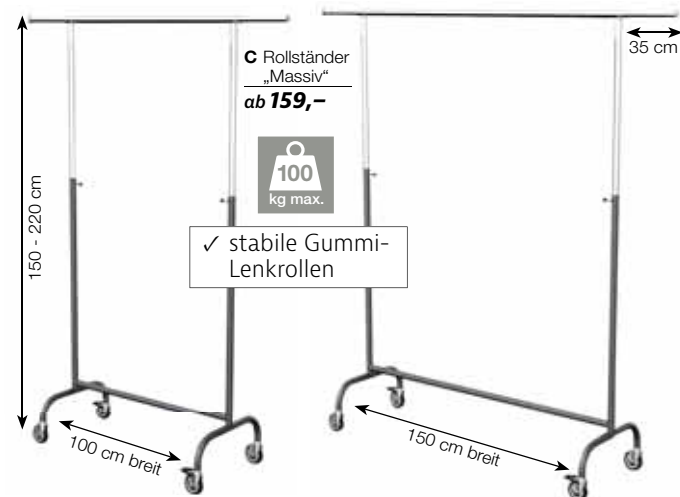

C Rollständer „Massiv“
ab 159,-



✓ stabile Gummi-Lenkrollen

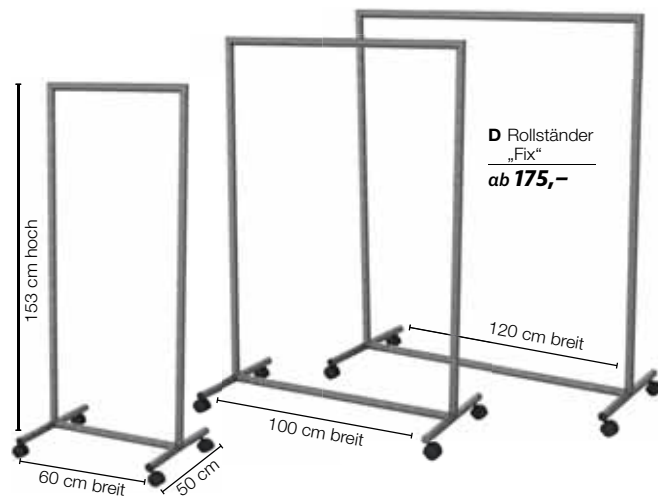

D Rollständer „Fix“
ab 175,-



A Mittelraum-Gondel LOFT
nur **549,-**

B Mittelraum-Gondel LOFT
nur **699,-**



STÄNDERSERIE LOFT

LOFT ist ein frisches und luftiges Einrichtungssystem mit verschiedenem Zubehör, um Ihren Laden individuell und abwechslungsreich zu gestalten. Das Betonstahl-System reagiert auf das Interesse am industriellen Look im Einrichtungs- und Möbelbereich und lässt sich sehr gut mit Holz oder Glas kombinieren. Die Eigenschaft dieses Materials verleiht Ihrem Geschäft einen neuen, einzigartigen und exklusiven Stil! Originelle, freistehende Gondelstruktur aus 12 mm Baustahl, ausgestattet mit Regalböden aus Metallplatten. Einfache Selbstmontage. Bitte beachten Sie eine Lieferzeit von ca. 6 Wochen.

Mittelraum-Gondel LOFT, schwarz matt, 124 x 153 x 51 cm (B x H x T), belastbar bis 100 kg

A 2 Regalböden, 1 Aufhängestange **549,-**
500.906

B 4 Regalböden **699,-**
500.907



Video im Web:
www.decowoerner.com

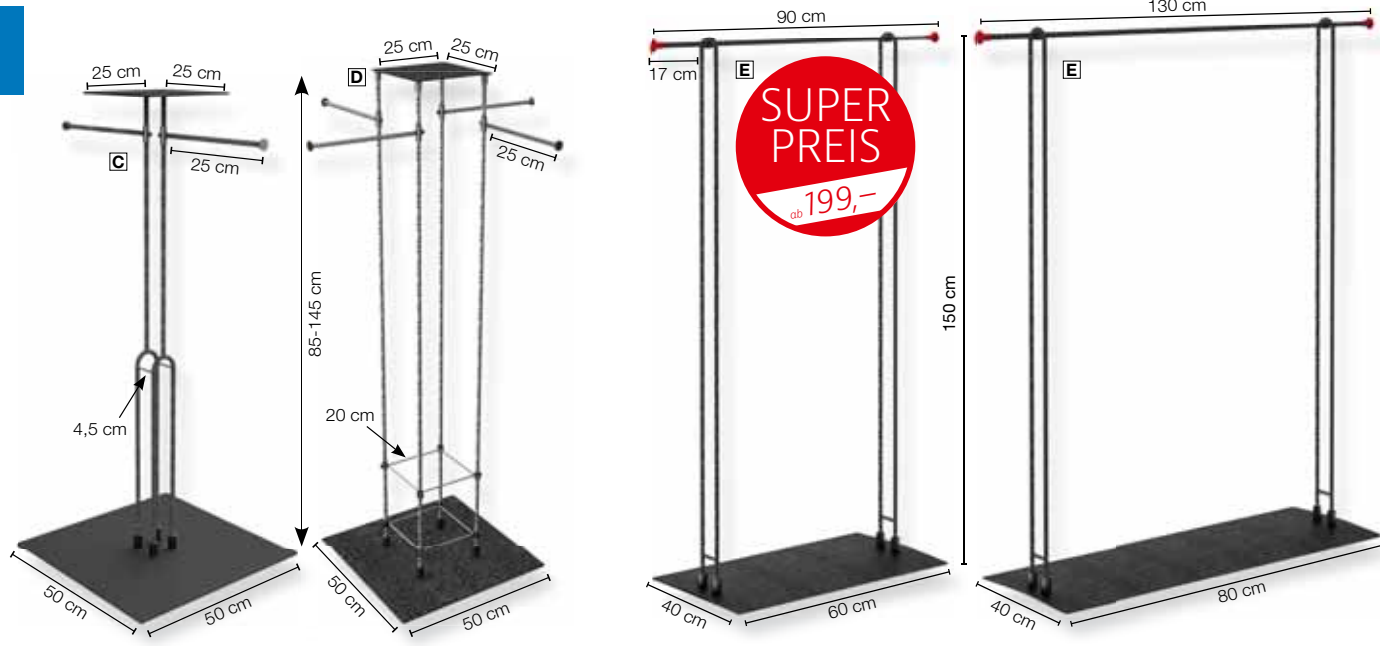

SUPER PREIS
ab **199,-**

Abhängeständer, höhenverstellbar 85 - 145 cm, Metallstandplatte 50 x 50 cm, ausgestattet mit Metallplatten-Ablage 25 x 25 cm und 25 cm langen Abhängearmen, belastbar mit ca. 10 kg je Arm, einfache Selbstmontage

C 2 Abhängestangen, belastbar bis 20 kg
500.908 **85 x 145 x 50 cm** **229,-**

D 4 Abhängestangen, belastbar bis 40 kg
500.909 **85 x 145 x 85 cm** **265,-**

E Konfektionsständer, belastbar bis 40 kg, sehr stabiler und robuster Textiliständer, Metallstandplatte, ausgestattet mit seitlichen, 17 cm langen Abhängearmen mit rotem Abschluss

500.910 **90 x 150 x 40 cm** **199,-**
501.912 **130 x 150 x 40 cm** **225,-**

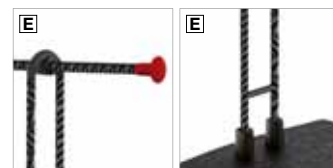

STÄNDERSERIENOVUS

A Konfektionsständer NOVUS
ab **79,-**

Mit den flexibel kombinierbaren Elementen aus unserer Serie NOVUS gestalten Sie Ihre Ladeneinrichtung modern und funktionell zugleich. Dieser Verkaufständer im geradlinigen Schwarz-Matt-Design ist perfekt für eine ansprechende Warenpräsentation, passt dank seiner praktischen Größe auch in kleine Räume und bringt Ihre Textilien perfekt zur Geltung. Die hochwertige Pulver-Beschichtung erzeugt die matte Optik, verhindert Rost- und Korrosionsbildung und verhilft dem Textilständer zur Langlebigkeit und Beständigkeit.

A Konfektionsständer, fixe Höhe, belastbar bis 50 kg, der 20 mm Vierkant-Rahmen ist komplett verschweißt und somit sehr stabil, Selbstmontage der Querstützen mittels beigelegtem Sechskantschlüssel, mit 4 verstellbaren Füßen
70 x 145 x 40 cm (B x H x T), 6,1 kg 500.911 **79,-**
90 x 145 x 40 cm (B x H x T), 6,6 kg 501.913 **99,-**

B Mittelraum-Ständer, schwarz matt, höhenverstellbar 87 - 132 cm, belastbar bis 100 kg, multifunktionales Hängesystem mit vielen Präsentationsmöglichkeiten - Ablage: 2x 10stufig höhenverstellbare Hängebügel für die Seitenpräsentation sowie 2 variabel einhängbare Zusatzarme für die Frontpräsentation, 25 cm breite Lochblech-Ablage um passende Schuhe oder Handtaschen auszustellen, zusätzliche Bodenplatte verhindert die Verschmutzung der Kleider, hochwertig pulverbeschichtete Metall-Konstruktion aus 20 mm Vierkant-Rahmen, Selbstmontage
122 x 140 x 50 cm (B x H x T) 500.912 **309,-**
122 x 180 x 50 cm (B x H x T) 501.914 **349,-**



- ✓ bis 50 kg belastbar
- ✓ fixe Höhe
- ✓ extra leicht und sehr stabil

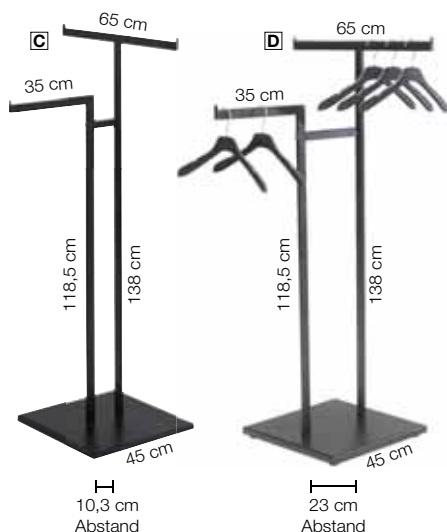

Abhängeständer, 65 x 138 cm (B x H), fixe Höhe, 10,2 kg, belastbar bis 50 kg, zwei Abhänge-Arme mit Kantenstift und fixer Höhe, 118,5 und 138 cm hoch und 35 und 65 cm Armlänge, aus 20 mm Vierkant-Rahmen, stabile Bodenplatte 45 x 45 cm, hochwertige Pulver-Beschichtung für matte Optik verhindert Rost- und Korrosionsbildung für Langlebigkeit und Beständigkeit, Preis per Stück

C 500.913 **10,3 cm Abstand** ~~105,-~~ **79,-**
D 500.914 **23 cm Abstand** **105,-**



B Mittelraum-Ständer
ab **309,-**

- ✓ 10fach höhenverstellbare Abhängebügel



C Abhängeständer NOVUS
ab **79,-**

- ✓ bis 50 kg belastbar
- ✓ fixe Höhe
- ✓ mit Kantenstiften
- ✓ stabile Bodenplatte





B Konfektionsspiegel,
55 x 150 x 40 cm
nur **255,-**



A Mittelraum-Ständer,
64 x 172 x 39 cm
(B x H x T)
nur **229,-**



- ✓ bis 50 kg belastbar
- ✓ trendiges geradliniges Design

C Rollständer,
156 x 165 x 50 cm
nur **209,-**

- ✓ bis 50 kg belastbar
- ✓ neues Schräg-Design
- ✓ große Gummirollen



STÄNDERSERIE VOGUE

Diese hochwertigen Verkaufsständer aus der Serie VOGUE überzeugen durch Funktionalität, Form, Qualität und Preis. Das geradlinige Design aus stabilem Vierkantrrohr vereint Profi-Look mit Eleganz. Perfekte Möglichkeiten um Kleidung platzsparend sowie nach Größen oder Farben sortiert zu präsentieren. Die leichte und trotzdem stabile Metall-Konstruktion ist hochwertig pulverbeschichtet, was die Mittelraumständer langlebig und robust macht. Einfache und schnelle Selbstmontage.

A Mittelraum-Ständer, 64 x 172 x 39 cm (B x H x T), 8 kg, belastbar bis 50 kg, eine mittig verlaufende Vierkantstange dient als direkte Konfektionsstange
 502.882 **schwarz matt** **229,-**
 502.883 **gold** **229,-**
 502.884 **kupfer** **229,-**

B Konfektionsspiegel, 55 x 150 x 40 cm (B x H x T), 25 kg, hochwertiger Spiegel mit einseitiger, fixer Spiegelfläche, diagonal gebremste, große 80 mm Ø Lenkrollen
 502.885 **anthrazit** **255,-**

C Rollständer, fixe Höhe, 156 x 165 x 50 cm (B x H x T), 13,5 kg, belastbar bis 50 kg, in neuem Schräg-Design, diagonal gebremste, große 80 mm Ø Lenkrollen
 502.886 **anthrazit** **209,-**

D Deko-Rahmen, 100 x 200 x 45 cm (B x H x T), Metallrahmen für Warenpräsentationen, ideal zum Abhängen von Textilien, Paneelen, Bannern, Ranken, Kugeln etc., 15 mm Vierkantrahmen, Selbstmontage, Preis per Stück
 502.888 **silber** **199,-**
 502.890 **schwarz** **199,-**

D Deko-Rahmen
nur **199,-**

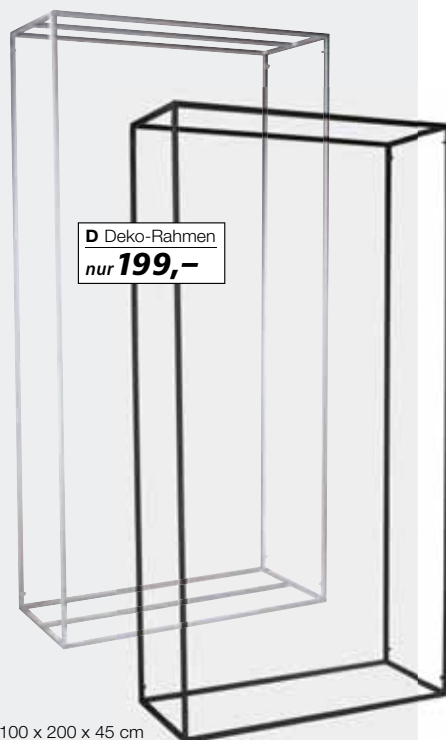

QUALITÄTS-STÄNDER

A Industrie-Rollständer „Double“, höhenverstellbar 150 - 210 cm, belastbar bis 100 kg, 14 kg, **anthrazit/silber**, 35 cm lange, seitlich ausziehbare Zusatzstangen, zwei verchromte Ovalrohr-Tragegestangen für doppelte Hängekapazität, stabile Bauweise mit langlebiger Pulverbeschichtung, große, diagonal gebremste 10 cm Gummi-Lenkkrollen für den Außenbereich, Preis per Stück **249,-**
500.915 **150 x 68 cm (B x T)**

Konfektionsständer „Ferro“, belastbar bis 50 kg, fixe Höhe, Platzsparend, robust und modern - geradliniger Kleiderständer im ansprechenden Design für eine vielseitige Präsentation und Flächengestaltung. Kleiderständer mit fester Höhe und hervorragender Verarbeitungsqualität. Aus 25 mm lackiertem Stahl, 60 mm Kunststoff-Rollen.

B anthrazit
60 x 150 x 50 cm (B x H x T) **125,-**
500.916
90 x 150 x 50 cm (B x H x T) **135,-**
501.915
120 x 150 x 50 cm (B x H x T) **145,-**
501.916

C gold
60 x 150 x 50 cm (B x H x T) ~~179,-~~ **145,-**
500.917
90 x 150 x 50 cm (B x H x T) ~~189,-~~ **155,-**
501.917
120 x 150 x 50 cm (B x H x T) ~~199,-~~ **165,-**
501.919

D roségold
60 x 150 x 50 cm (B x H x T) ~~179,-~~ **145,-**
500.918
90 x 150 x 50 cm (B x H x T) ~~189,-~~ **155,-**
501.920
120 x 150 x 50 cm (B x H x T) ~~199,-~~ **165,-**
501.921

E braun
60 x 150 x 50 cm (B x H x T) ~~179,-~~ **125,-**
507.023





Professioneller Rollständer für den alltäglichen Einsatz in Ihrem Geschäft. Bei der Warenpräsentation und Verkaufsraumgestaltung bieten Konfektionsständer exzellente Möglichkeiten, um Kleidung knitterfrei und übersichtlich nach Konfektionsgrößen geordnet zu präsentieren. Unverzichtbar auch für die intensive Nutzung beim Transport der Ware, Ausstellen sowie der Lagerung. Die robuste Bauweise garantiert eine hohe Stabilität und ermöglicht die Bestückung mit schweren Kleidungsstücken.

Rollständer, belastbar bis 100 kg, seitlich ausziehbare Zusatzstangen 40 cm lang, Ovalrohr-Tragestange, langlebige Konstruktion aus verchromtem Metall, große, diagonale gebremste 8 cm Gummi-Lenkrollen für den Außenbereich, Preis per Stück

A höhenverstellbar 125 - 200 cm, 150 x 50 cm (B x T), 8,5 kg 500.919 **silber** **119,-**

B fixe Höhe, 143 x 150 x 55 cm (B x H x T), 7,9 kg 500.920 **anthrazit** **129,-**

C Industrie-Rollständer „Factory“, **fixe Höhe**, 150 x 160 x 55 cm (B x H x T), belastbar bis 100 kg, 7,0 kg, Rundrohr-Tragestange 3,5 cm Ø, stabile Metallkonstruktion aus Rundrohr in verzinkter Matt-Optik, große, diagonale gebremste 8 cm Gummi-Lenkrollen für den Außenbereich, Preis per Stück

D S-Haken rund, silber glänzend, 5 mm Eisen, vernickelt, durch die abgerundeten Kanten sind sie speziell zum platzsparenden Aufhängen von z. B. Jeanshosen oder für Kleider- und Garderobenstangen geeignet, Preis per Stück

500.922	12 cm lang	3,10
%	ab 10 Stück	2,80
%	ab 25 Stück	2,40

D S-Haken rund
ab **2,40**



INDUSTRIEROLLSTÄNDER

Schwerlast-Konfektionsständer sind ideal für den Transport der Ware, zum Ausstellen oder zur Lagerung. Gebremste Hartgummi-Räder erleichtern den Transport.

A Industrie-Rollständer „Z-Form“, fixe Höhe, 143 x 155 x 55 cm (B x H x T), belastbar bis 250 kg, 10,9 kg, zwei praktische Handgriffe, verchromte Ovalrohr-Tragegestange, Z-Form Füße für platzsparendes ineinanderstellen, stabile und robuste Rundrohr-Konstruktion mit langlebiger Pulverbeschichtung, extra große, diagonal gebremste 10 cm Gummi-Lenkrollen für den Außenbereich, Preis per Stück 500.923 **anthrazit/silber 199,-**

B Industrie-Rollständer „Profi“, fixe Höhe, 206 x 161 x 57 cm (B x H x T), belastbar bis 120 kg, 13,5 kg, professioneller Kleiderständer für intensive Nutzung, verchromte Ovalrohr-Tragegestange, hoch belastbar dank sehr stabiler Metallkonstruktion aus Vierkantrrohr mit langlebiger Pulverbeschichtung, große, diagonal gebremste 8 cm Gummi-Lenkrollen für den Außenbereich, Preis per Stück 500.924 **schwarz/silber 229,-**

C Industrie-Rollständer „Double“, höhenverstellbar 142 - 210 cm, 170 x 60 cm (B x T), belastbar bis 100 kg, 14 kg, zwei verchromte Ovalrohr-Tragegestangen für doppelte Hängekapazität, stabile Bauweise aus Vierkantrrohr mit langlebiger Pulverbeschichtung, große, diagonal gebremste 8 cm Gummi-Lenkrollen für den Außenbereich, Preis per Stück 500.925 **schwarz/silber 229,-**

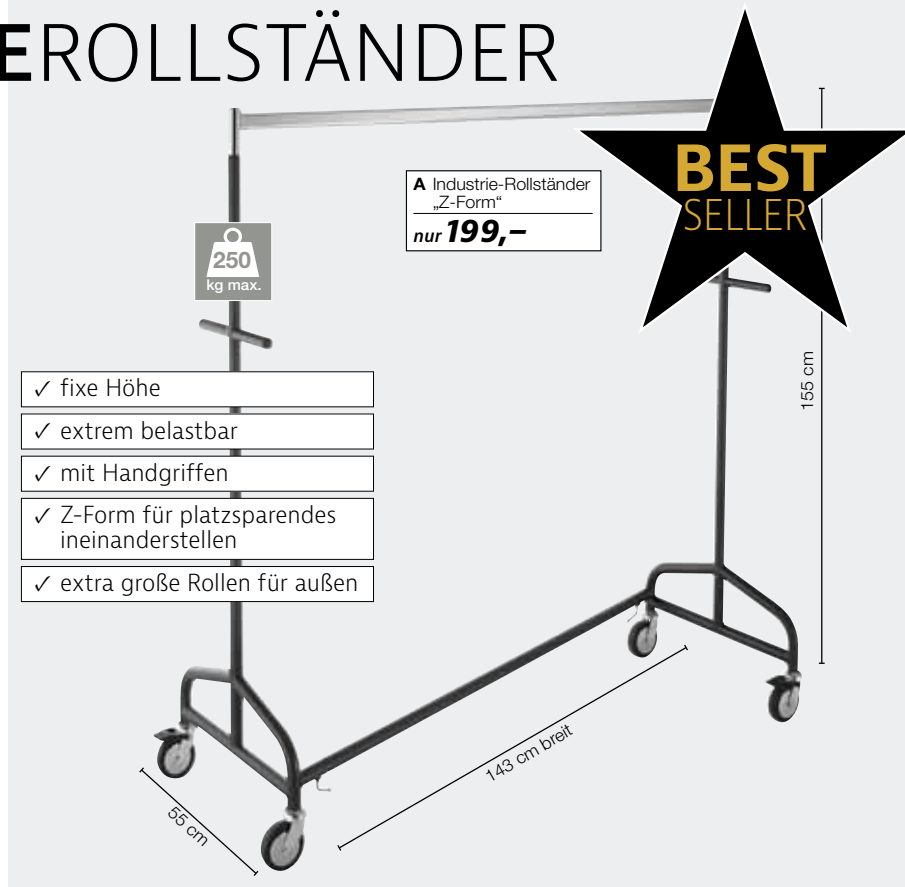



ROLLSTÄNDER



PREIS/LEISTUNG TIPP
A Konfektionsständer
nur **79,95**

- ✓ bis 50 kg belastbar
- ✓ höhenverstellbar
- ✓ schmale Form

Roll- oder Konfektionsständer sind wahre Multitalente, sehr flexibel und daher vielseitig einsetzbar. Als praktische Kleiderständer in Eingangsbereichen, für Messen und Veranstaltungen, als Ladenausstattung im Einzelhandel oder als Kleiderständer auch in Lagern.

A Konfektionsständer, höhenverstellbar 100 - 170 cm, 6 kg, belastbar bis 50 kg, platzsparender Kleiderständer mit seitlich ausziehbaren Zusatzstangen 35 cm lang, aus langlebigem, verchromtem Metall, ungebremste 50 mm Ø Kunststoffrollen
500.926 **85 cm breit** **79,95**

B Doppel-Konfektionsständer, höhenverstellbar 120 - 200 cm, 13 kg, belastbar bis 100 kg, Kleiderständer mit viel Platz für lange Textilien, 2 unabhängig voneinander frei verstellbare Tragestangen, aus langlebigem, verchromtem Metall, 50 mm Ø Kunststoffrollen
500.927 **120 cm breit** **169,-**



- ✓ beidseitig separat höhenverstellbar
- ✓ optimal für lange Textilien

B Konfektionsständer
nur **169,-**

C Konfektionsständer, höhenverstellbar 125 - 200 cm, 7,5 kg, bis 50 kg belastbar, Kleiderständer mit seitlich ausziehbaren Zusatzstangen 40 cm lang, aus langlebigem, verchromtem Metall, ungebremste 50 mm Ø Kunststoffrollen, Preis per Stück
500.928 **100 cm breit** **99,95**

D Konfektionsständer, höhenverstellbar 125 - 200 cm, 9,5 kg, belastbar bis 70 kg, Kleiderständer mit individuell verstellbarer Zwischenstange für eine optimale Hängekapazität, seitlich ausziehbare Zusatzstangen 40 cm lang, aus langlebigem, verchromtem Metall, ungebremste 50 mm Ø Kunststoffrollen, Preis per Stück
500.929 **150 cm breit** **135,-**

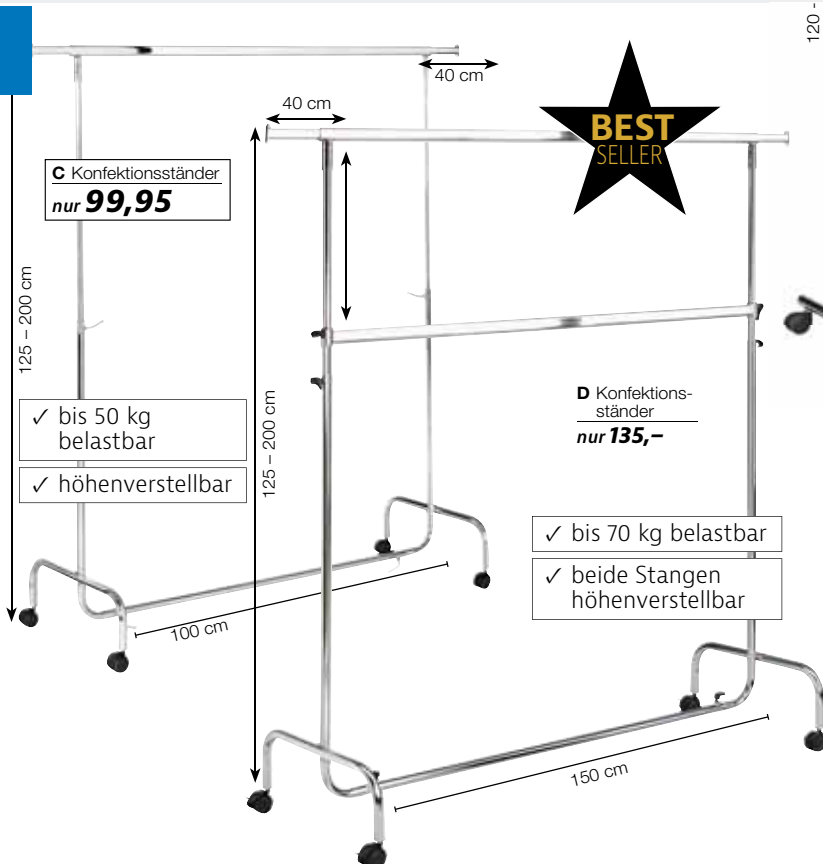

C Konfektionsständer
nur **99,95**

BEST SELLER

D Konfektionsständer
nur **135,-**

- ✓ bis 70 kg belastbar
- ✓ beide Stangen höhenverstellbar



**PREIS/LEISTUNG
TIPP**

A Rollständer klappbar
nur **149,-**

- ✓ bis 80 kg belastbar
- ✓ fixe Höhe
- ✓ ausziehbare Seitenstangen
- ✓ klappbar

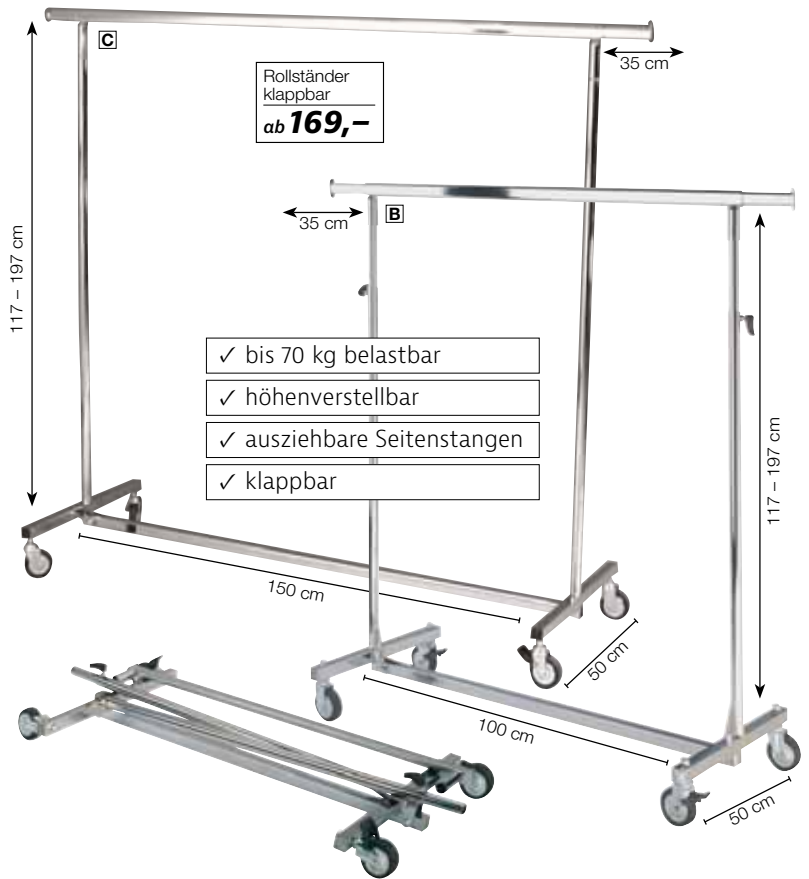

**Rollständer
klappbar**
ab **169,-**

- ✓ bis 70 kg belastbar
- ✓ höhenverstellbar
- ✓ ausziehbare Seitenstangen
- ✓ klappbar

MESSEROLLSTÄNDER

Praktischer Kleiderständer zum platzsparenden Aufbewahren und Transportieren von Kleidung. Vier leicht laufende Gummi-Rollen machen ihn beweglich und flexibel, Feststellbremsen sorgen für die nötige Sicherheit. Die Kleiderstange ist beidseitig ausziehbar für zusätzlichen Platz. Nach Gebrauch lässt sich der Kleiderständer zusammenklappen und platzsparend verstauen.

Rollständer klappbar, stabiler Konfektionsständer aus verchromtem Metall, beidseitig je 35 cm ausziehbare Tragestangen, diagonal gebremste, große 80 mm Ø Lenkrollen, platzsparend zusammenklappbar, Preis per Stück

A fixe Höhe.

150 cm hoch, 150 cm breit, belastbar bis 80 kg, Klappmaße 150 x 50 x 10 cm, 8 kg 500.930 **silber** **149,-**

B höhenverstellbar 117 - 197 cm.

100 cm breit, belastbar bis 70 kg, Klappmaße 100 x 50 x 10 cm, 7 kg 500.931 **silber** **169,-**

C höhenverstellbar 117 - 197 cm.

150 cm breit, belastbar bis 70 kg, Klappmaße 150 x 50 x 10 cm, 10 kg 500.932 **silber** **179,-**

D Rollständer klappbar, höhenverstellbar

140 - 220 cm, 140 x 50 cm (B x T), belastbar bis 150 kg, 10,3 kg, hoch belastbarer Kleiderständer aus Vierkantrrohr mit langlebiger Pulverbeschichtung, beidseitig je 40 cm ausziehbare Tragestangen, diagonal gebremste, große 80 mm Ø Lenkrollen, platzsparend zusammenklappbar, Preis per Stück 500.933 **anthrazit** **209,-**

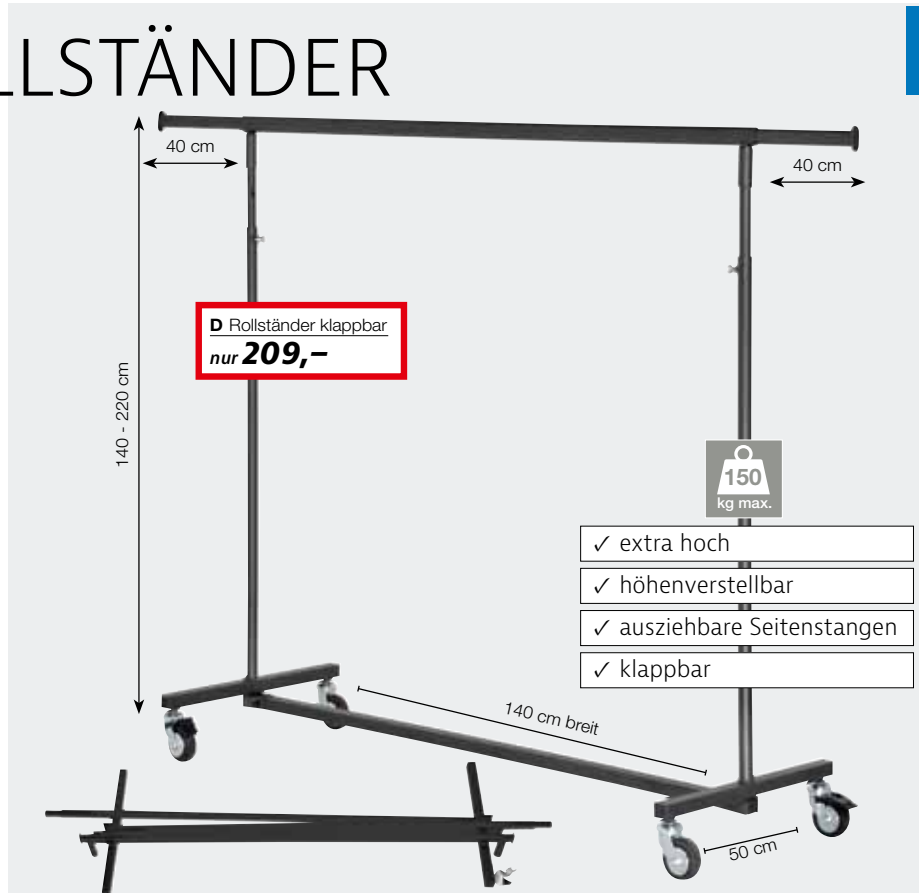

D Rollständer klappbar
nur **209,-**

- ✓ extra hoch
- ✓ höhenverstellbar
- ✓ ausziehbare Seitenstangen
- ✓ klappbar

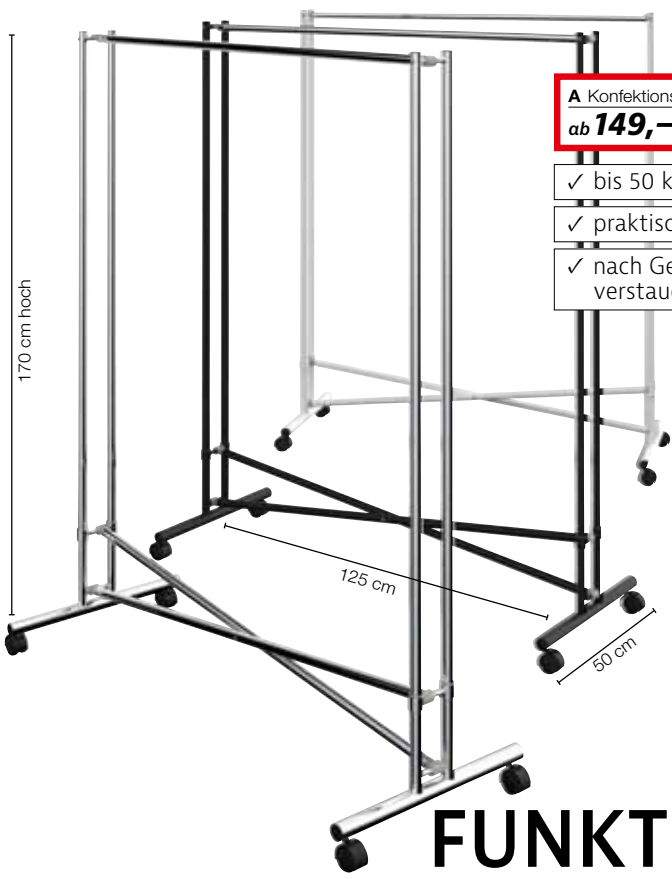

A Konfektionsständer „Cross“
ab **149,-**

- ✓ bis 50 kg belastbar
- ✓ praktische Falkonstruktion
- ✓ nach Gebrauch schnell zu verstauen



Mobil und flexibel – Klappständer sind die idealen Reisebegleiter um Kleiderkollektionen zu transportieren. Ausziehbare Seitenstangen sorgen für zusätzlichen Platz. Die sehr stabilen Lenkrollen bewältigen auch unebenen Boden. Platzsparend faltbar für den Transport.

A Konfektionsständer „Cross“, fixe Höhe, 170 cm hoch, 125 x 50 cm (B x T), belastbar bis 50 kg, 9,5 kg, faltbarer Kleiderständer mit fixer Höhe und verchromter Kleiderstange, dank seiner Kreuz-Faltkonstruktion lässt sich der Ständer einfach senkrecht zusammenfallen und platzsparend verstauen, 50 mm Ø Kunststoffrollen, Preis per Stück

500.934	weiß lackiert	169,- 149,-
501.922	schw. lackiert	169,-
501.923	silber verchromt	169,-

noch mehr Auswahl online
www.decowoerner.com



FUNKTIONSROLLSTÄNDER



SUPER PREIS
nur **169,-**

C Schuhständer
nur **299,-**

- ✓ doppelseitig für ca. 70 Paar Schuhe
- ✓ Neigungswinkel einstellbar
- ✓ Gummi-Rollen für außen

- ✓ einseitig für ca. 25 Paar Schuhe
- ✓ Neigungswinkel einstellbar

B Schuhständer, 112 cm breit, 11 kg, mobiler Verkaufsständer mit 5 Schuhablagen für ca. 25 Paar Schuhe, für eine optimale Präsentation der Schuhe ist der Neigungswinkel jeder Schuhetage individuell einstellbar, aus glänzend verchromtem Metall, 50 mm Ø Rollen, Preis per Stück

500.935	150 cm hoch	169,-
---------	--------------------	--------------

C Schuhständer, 100 cm breit, 20 kg, mobiler Doppel-Verkaufsständer mit 14 Schuhablagen für ca. 70 Paar Schuhe, Fachtiefe 21 cm, für eine optimale Präsentation der Schuhe ist der Neigungswinkel jeder Schuhetage individuell einstellbar, stabile Qualität aus glänzend verchromtem Vierkant-Metall, große 80 mm Ø Gummireollen (2 davon gebremst) erleichtern eine Neupositionierung auch im Outdoorbereich, Preis per Stück

500.936	145 cm hoch	299,-
---------	--------------------	--------------

A Abhängeständer
Zweiarm
nur 99,-

✓ höhenverstellbar
✓ Gusseisenplatte

B Vierarm-Ständer
nur 109,-

✓ höhenverstellbar
✓ auch mit Preisschild

C Vierarm-Ständer
nur 139,-

✓ höhenverstellbar

Anwendungsbeispiel

D Zusatz-Abhängearm
nur 15,90

ABHÄNGESTÄNDER

Modernes minimalistisches Design kombiniert mit Funktionalität – Mehrarm-Ständer lenken die Aufmerksamkeit auf Ihre Kleider-Kollektion und fügen sich problemlos in jedes Raumkonzept ein. Top Qualität und sehr gute Verarbeitung aus langlebigem, verchromtem Stahl.

Abhängeständer, 40 cm lange, separat höhenverstellbare Abhänge-Arme mit Bügelstiften, verchromtes Vierkantrohr (25 x 25 mm) aus Stahl, auf Wunsch mit Zusatzarm nachrüstbar, Preis per Stück

Zweiarm-Ständer, höhenverstellbar 121 - 174 cm, 12,5 kg, standfeste Gusseisenplatte mit justierbaren Schrauben (38 x 20 cm)

A 504.912 gerade ~~109,-~~ **99,-**

Vierarm-Ständer, höhenverstellbar 130 - 182 cm, 13,5 kg, stabiler Standfuß 86 x 86 cm

B 505.692 gerade ~~149,-~~ **109,-**

C 504.914 schräg/gerade **139,-**

passend für Abb. A – C:

D Zusatz-Abhängearm, 40 cm lang, passend für Vierkant-Kleiderständer, verchromtes Vierkantrohr 20 x 20 mm, Preis per Stück 504.915 **15,90**

F 80 cm Ø

125 - 166 cm

PREIS/LEISTUNG TIPP

E Rundständer
nur 239,-

360°
drehbar

100
kg max.

✓ höhenverstellbar

✓ drehbar

mit Bremsen

F S-Haken rund
ab **2,40**

E Rundständer, höhenverstellbar 125 - 166 cm, 12 kg, belastbar bis 100 kg, silber, drehbar, langlebige Konstruktion aus verchromtem Metall, fahrbarer 5-Stern-Fuß, große, diagonale gebremste Gummi-Lenkerrollen (8 cm Ø) für den Außenbereich, Preis per Stück 504.916 **80 cm Ø 239,-**

F S-Haken rund, silber glänzend, 5 mm Eisen, vernickelt, durch die abgerundeten Kanten sind sie speziell zum platzsparenden Aufhängen von z. B. Jeanshosen oder für Kleider- und Garderobenstangen geeignet, Preis per Stück 504.918 **12 cm lang 3,10**
% ab 10 Stück **2,80**
% ab 25 Stück **2,40**

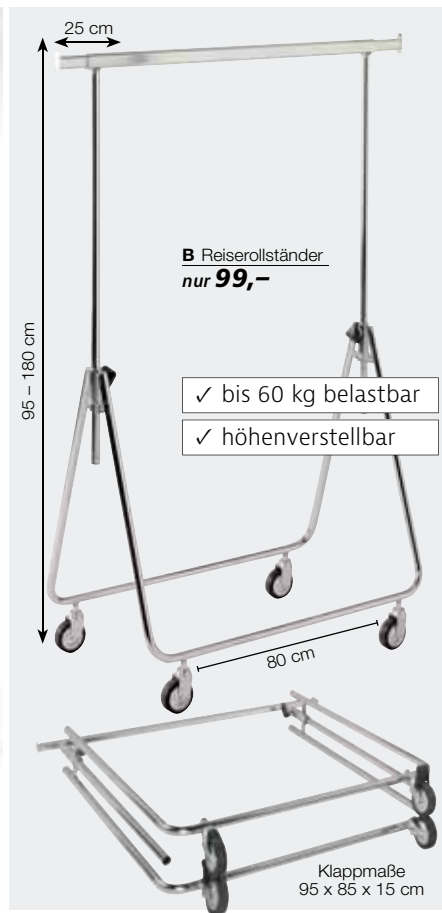

A Garderobenwagen, 96 x 182 x 56 cm (B x H x T), mit dem geräumigen Garderobenwagen sind Sie bestens ausgestattet z. B. für Ihren Empfangs- oder Garderobenraum. Er ist aus verchromtem Stahl gefertigt und somit eine stabile, dauerhafte Konstruktion. Die Garderobe verfügt über eine großzügige Hut- und gummibelegte Taschenablage. Mit extra großen Gummi-Lenkrollen lässt sie sich leicht überall hin bewegen und ist mit Wandabweisern sowie 2 Rollen zum Feststellen ausgestattet. Preis per Stück.

Dieser Artikel wird ohne Kleiderbügel und Haken geliefert.
500.937 **599,-**

B Reiserollständer, höhenverstellbar
95 - 180 cm, Klappmaße 95 x 85 x 15 cm, 7 kg, bis 60 kg belastbar, aus verchromtem Metall, beidseitig je 25 cm ausziehbare Tragegestangen, große 80 mm Ø Lenkrollen (ungebremst) für unebene Straßen und Wege, schneller Aufbau ohne zu schrauben
500.938 **80 cm breit** ~~119,-~~ **99,-**

Kleiderständer, dank der schlichten Form und Farbgestaltung bringt dieser Kleider- und Garderobenständer einen Hauch skandinavische Lässigkeit mit; lässt sich problemlos mit anderen Stilen kombinieren und bietet ausreichend Platz für Schuhe, Taschen, Shirts und Hemden, verstellbare Ablage, aus lackiertem Holz, Preis per Stück.

C 85 x 153 x 45 cm (B x H x T)
506.288 **schwarz** ~~69,90~~ **45,-**
506.289 **natur** ~~69,90~~ **45,-**

D 60 x 153 x 45 cm (B x H x T)
500.940 **schwarz** ~~69,90~~ **34,95**
501.926 **natur** ~~69,90~~ **34,95**

GRÖSSENREITER

für Bügel

Lieferbare Größen für A und B:

XS, S, M, L, XL, XXL, XXXL
34, 36, 38, 40, 42, 44, 46, 48, 50,
52, 54, 56, 58
62, 68, 74, 86, 92, 98, 104, 110,
116, 122, 128, 134, 140, 146, 152,
158, 164 (Kindergrößen) gerne nur
auf Nachfrage

A Zahlenreiter, aus Kunststoff, mit aufgedruckten Zahlen, Größenfinder mit Seitenschlitz, Preis per Beutel à 25 Stück
 421.447.00 **schwarz** (=0,14/St.) **3,50**
 421.478.00 **weiß** (=0,14/St.) **3,50**

B Zahlenreiter, aus Kunststoff, mit aufgedruckten Zahlen, Größenfinder mit Seitenschlitz, für Kleiderbügelkennzeichnung mit Farbsystem, Preis per Beutel à 25 Stück
 120.432.00 **bunt** (=0,14/St.) **3,50**

C Zahlenreiter, rot, für Kleiderbügel-Kennzeichnung, mit Aufdruck, aus Kunststoff, mit Seitenschlitz, Preis per Beutel à 25 Stück
 435.444.06 % (=0,16/St.) **3,90**
 435.444.07 **SALE** (=0,16/St.) **3,90**



A Zahlenreiter
 nur **0,14** /Stück

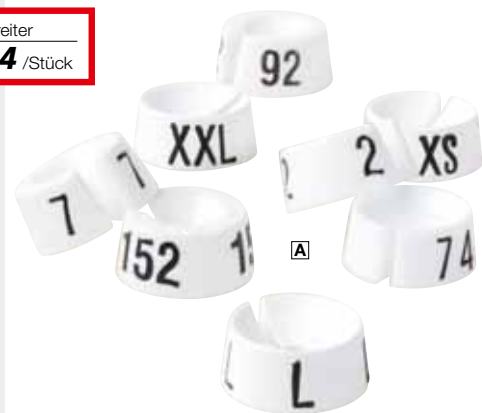

B Zahlenreiter
 nur **0,14** /Stück



C Zahlenreiter
 nur **0,16** /Stück

für Stangen

Lieferbare Größen für E:

XS, S, M, L, XL, XXL, XXXL
34, 36, 38, 40, 42, 44, 46, 48, 50,
52, 54, 56

D Größenteiler, Kunststoff, 11 cm Ø, Preis per Pack à 10 Stück
 488.587.00 **weiß** (=1,09/St.) **10,90**
 488.594.00 **schwarz** (=1,09/St.) **10,90**
 % ab 3 Pack (=0,99/St.) **9,90**

E Größenteiler, rund, aus Kunststoff, 11 cm Ø, doppelseitig, per Pack à 10 Stück
 488.600.00 **weiß** (=1,29/St.) **12,90**
 488.785.00 **schwarz** (=1,29/St.) **12,90**
 % ab 3 Pack (=1,19/St.) **11,90**

Lieferbare Größen siehe oben!



D Größenteiler
 ab **0,99** /Stück



E Größenteiler
 ab **1,19** /Stück

für Regale

Lieferbare Größen für F und H:

20, 21, 22, 23, 24, 25, 26, 27, 28,
29, 30, 32, 34, 36, 38, 40, 42, 43,
44, 45, 46

XS, S, M, L, XL, XXL, XXXL

F Größenstecker für Glasplatten, bis 8 mm, Kunststoff, per Pack à 10 Stück
 488.280.00 **weiß** (=1,49/St.) **14,90**
 488.389.00 **schwarz** (=1,49/St.) **14,90**

G Größenstecker für Glasplatten, rot, bis 8 mm, Kunststoff, per Pack à 10 Stück
 710.251.01 % (=0,99/St.) **9,90**
 710.268.01 **Sale** (=0,99/St.) **9,90**

H Größenstecker für Regalböden, bis 20 mm, Kunststoff, per Pack à 10 Stück
 488.419.00 **weiß** (=1,49/St.) **14,90**
 488.464.00 **schw.** (=1,49/St.) **14,90**

J Größenstecker für Regalböden, rot, bis 20 mm, Kunststoff, per Pack à 10 Stück
 710.251.00 % (=0,99/St.) **9,90**
 710.268.00 **Sale** (=0,99/St.) **9,90**



F Größenstecker für Glasplatten
 nur **1,49** /Stück



H Größenstecker für Regalböden
 nur **1,49** /Stück

G Größenstecker für Glasplatten
 nur **0,99** /Stück

J Größenstecker für Regalböden
 nur **0,99** /Stück



Unsere Lager-Bügel



**SUPER
PREIS**

ab **0,14** /St.

A Kunststoffbügel
ab **0,14** /Stück
33 cm lang



B Kunststoffbügel
ab **0,16** /Stück
43 cm lang



C Kunststoffbügel
ab **0,36** /Stück
44 cm lang



D Kunststoffbügel
ab **0,37** /Stück
37 cm lang



E Kunststoffbügel
ab **0,62** /Stück
40 cm lang



✓ extra breite Clips

KLASSISCHE KUNSTSTOFF-BÜGEL

Kunststoffbügel, schwarz, Kleiderbügel aus Kunststoff sind platzsparend und sehr leicht in ihrer Handhabung, daher optimal für den alltäglichen Gebrauch. Der Flachbügel ist 10 mm stark und mit einem verchromten, fest sitzenden Haken ausgestattet. Für den großen Bedarf ist diese Großpackung optimal.

A 33 cm lang, mit Rockhaken,
Preis per Pack à 450 Stück
507.143 (=0,14/St.) **65,-**
Preis per Pack à 10 Stück
507.144 (=0,40/St.) **3,95**
% ab 3 Pack (=0,35/St.) **3,50**

C 43 cm lang, extra lang, mit Rockhaken,
Preis per Pack à 300 Stück
507.145 (=0,16/St.) **49,-**
Preis per Pack à 10 Stück
507.146 (=0,43/St.) **4,25**
% ab 3 Pack (=0,36/St.) **3,60**

C 44 cm lang, Formbügel mit Hosensteg
und Rockhaken,
Preis per Pack à 125 Stück
507.147 (=0,36/St.) **45,-**
Preis per Pack à 10 Stück
507.148 (=0,90/St.) **8,95**
% ab 3 Pack (=0,50/St.) **5,-**

D 37 cm lang, Hosenbügel mit Steg,
Preis per Pack à 320 Stück
507.149 (=0,37/St.) **119,-**
Preis per Pack à 10 Stück
507.150 (=0,70/St.) **6,95**
% ab 3 Pack (=0,59/St.) **5,90**

E 40 cm lang, mit 2 gummierten Klammern,
Preis per Pack à 240 Stück
507.151 (=0,62/St.) **149,-**
Preis per Stück **10,95**
507.152
% ab 3 Stück **8,80**

Premium SoftTouch

✓ Soft-Touch-Beschichtung



SUPER PREIS
ab 1,38

A Kleiderbügel
ab **1,98** /Stück
42 cm lang,
Auflagebreite 11 mm



B Kleiderbügel
ab **1,38** /Stück
44 cm lang,
Auflagebreite 15 mm



C Kleiderbügel
ab **3,-** /Stück
45 cm lang,
Auflagebreite 15 mm



D Klammerbügel
ab **2,98** /Stück
36 cm lang



Frosted SoftTouch

✓ Frosted-Optik



G Klammerbügel
ab **2,50** /Stück

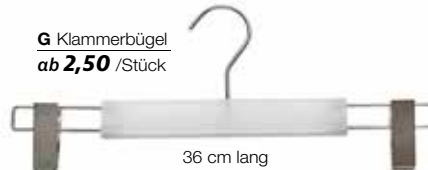

E Kleiderbügel
ab **1,70** /Stück
42 cm lang,
Auflagebreite 25 mm



F Kleiderbügel
ab **1,80** /Stück
45 cm lang,
Auflagebreite 45 mm



KUNSTSTOFF-BÜGEL

Bügel Soft Touch, schwarz, unsere Kunststoff-Kleiderbügel mit samtig-weicher Soft-Touch-Beschichtung sind ein optisches sowie haptisches Highlight - durch die samtartige Oberfläche fühlen sich die Bügel nicht nur außergewöhnlich an, sie geben Ihrer Bekleidungspräsentation durch die auffällige Optik eine elegante Note und verhindern darüber hinaus das Abrutschen der Kleidungsstücke. Formbügel mit nickelfrei verchromtem, drehbarem Aufhänge-Haken. Vorteilspackung mit hochwertiger Qualität „Made in Germany“.

A Kleiderbügel, 42 cm lang, mit Kerben, Auflagebreite 11 mm,
Preis per Pack à 50 Stück 507.153 (=1,98/St.) **99,-**
Preis per Pack à 10 Stück 507.154 (=3,-/St.) **29,95**
% ab 3 Pack (=2,35/St.) 23,50

B Kleiderbügel, 44 cm lang, Auflagebreite 15 mm, mit Kerben, leichte Schulterverbreiterung,
Preis per Pack à 50 Stück 507.155 (=1,38/St.) **69,-**
Preis per Pack à 10 Stück 507.156 (=2,20/St.) **21,95**
% ab 3 Pack (=1,75/St.) 17,50

C Kleiderbügel, 45 cm lang, Auflagebreite 15 mm, mit Kerben und leichter Schulterverbreiterung, Klammern 5,5 cm, geeignet für Anzüge, Kostüme oder Röcke,
Preis per Pack à 25 Stück 507.157 (=3,-/St.) **75,-**
Preis per Pack à 10 Stück 507.158 (=4,70/St.) **46,95**
% ab 3 Pack (=3,50/St.) 34,95

D Klammerbügel, 36 cm lang,
Preis per Pack à 50 Stück 507.159 (=2,98/St.) **149,-**
Preis per Pack à 10 Stück 507.160 (=4,70/St.) **46,95**
% ab 3 Pack (=3,50/St.) 34,95

Bügel Frosted-Optik, weiß matt, Kunststoffbügel in halbttransparenter Frosted-Optik. Die angenehme Oberfläche und die weiß-matte Optik wirken modern und leicht. Verchromter, nickelfreier Aufhänge-Haken. Vorteilspackung mit hochwertiger Qualität „Made in Germany“.

E Kleiderbügel, 42 cm lang, Auflagebreite 25 mm, mit leichter Schulterverbreiterung, geeignet für Hemden und Blusen,
Preis per Pack à 50 Stück 507.161 (=1,70/St.) **85,-**
Preis per Pack à 10 Stück 507.162 (=2,60/St.) **25,95**
% ab 3 Pack (=2,10/St.) 20,95

F Kleiderbügel, 45 cm lang, Auflagebreite 45 mm, mit starker Schulterverbreiterung, geeignet für Jacken und Mäntel,
Preis per Pack à 25 Stück 507.163 (=2,96/St.) **74,-**
Preis per Pack à 10 Stück 507.164 (=2,-/St.) **19,95**
% ab 3 Pack (=1,80/St.) 17,95

G Klammerbügel, 36 cm lang,
Preis per Pack à 50 Stück 507.165 (=2,50/St.) **125,-**
Preis per Pack à 10 Stück 507.166 (=3,80/St.) **37,95**
% ab 3 Pack (=3,-/St.) 29,95

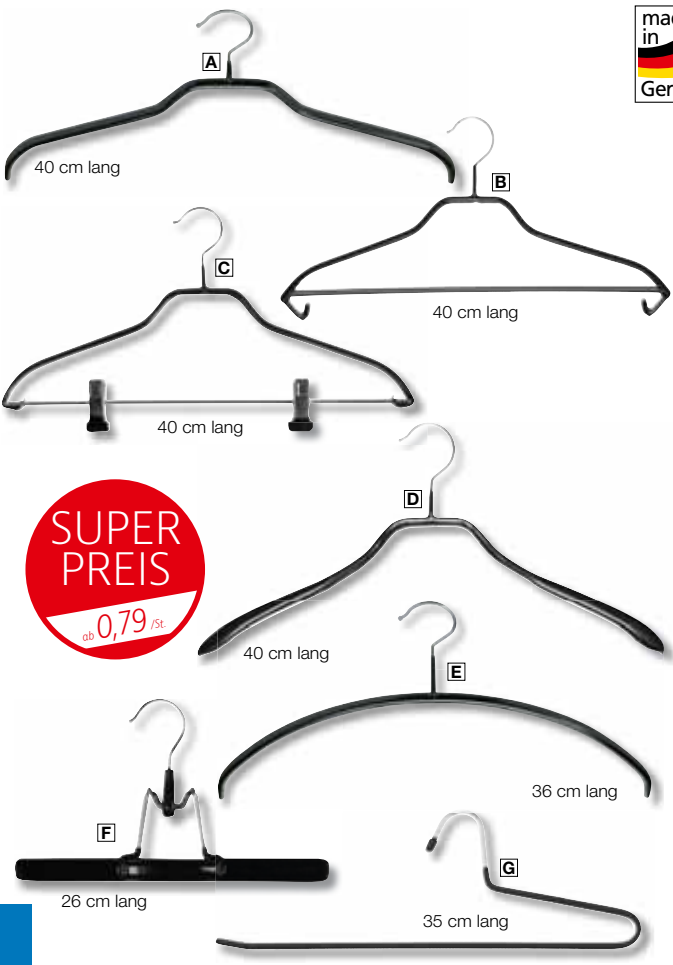

SUPER PREIS
ab 0,79 /Stk

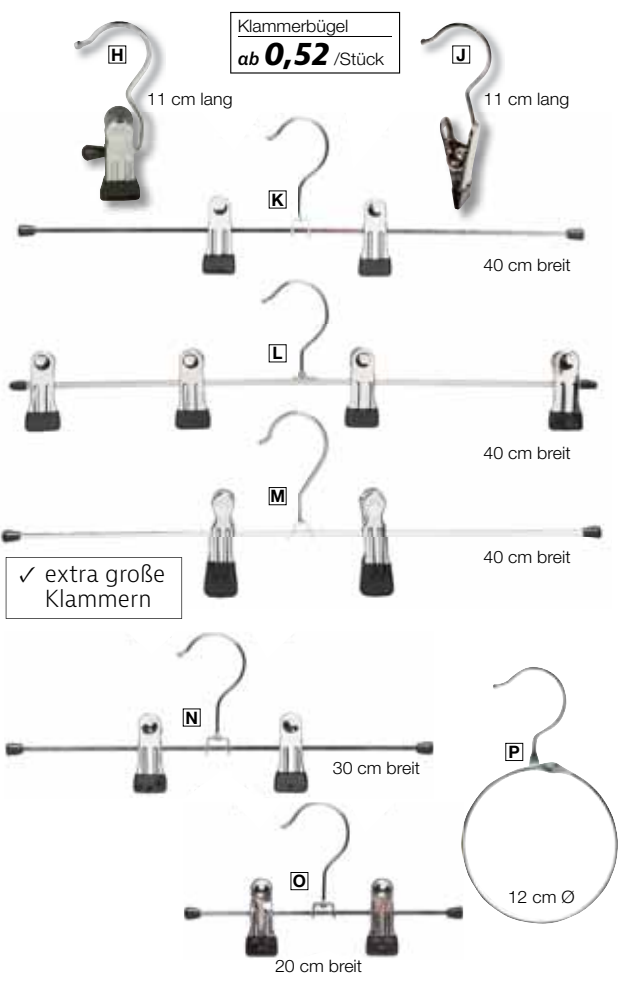

Klammerbügel
ab 0,52 /Stück

✓ extra große Klammern

Große Stabilität und Vielseitigkeit zeichnet diese Metallbügel aus. Das geformte Kopfteil hält Kragen und Kleidung bestens in Form und ist optimal zum Aufhängen von Jacketts, Hemden oder Blusen. Die rutschfeste Beschichtung aus Gummi-Material verhindert das Verrutschen des Kleidungsstücks. Wasserabweisend. Mit verchromtem Haken. Hochwertige Qualität Made in Germany.

A Topform-Bügel, 40 cm lang, schwarz, Preis per Pack à 100 Stück 507.167 (=0,79/Stk) **79,-** Preis per Pack à 10 Stück 507.168 (=1,40/Stk) **13,95** % ab 3 Pack (=1,06/Stk) **10,60**

B Kombi-Bügel, 40 cm lang, schwarz, mit Rockhaken und Steg, Preis per Pack à 50 Stück 507.169 (=1,70/Stk) **85,-** Preis per Pack à 10 Stück 507.170 (=2,50/Stk) **24,95** % ab 3 Pack (=2,05/Stk) **20,50**

C Kombi-Bügel, 40 cm lang, schwarz, mit Steg und 2 verschiebbaren Klammern, Preis per Pack à 50 Stück 507.171 (=1,88/Stk) **94,-** Preis per Pack à 10 Stück 507.172 (=3,-/Stk) **29,95** % ab 3 Pack (=2,25/Stk) **22,50**

D Strickwaren-Bügel, 40 cm lang, 32 mm breit, schwarz, Schulerauflage extra breit, Preis per Pack à 50 Stück 507.173 **schw.** (=1,68/Stk) **84,-** Preis per Pack à 10 Stück 507.174 (=2,40/Stk) **23,95** % ab 3 Pack (=2,-/Stk) **19,95**

E Kleiderbügel, 36 cm lang, schwarz, Standardbügel für Oberbekleidung, Preis per Pack à 100 Stück 507.175 (=0,79/Stk) **79,-** Preis per Pack à 10 Stück 507.176 (=1,30/Stk) **12,95** % ab 3 Pack (=1,07/Stk) **10,70**

F Klemmbügel, 26 cm lang, schwarz, Preis per Pack à 50 Stück 507.177 (=1,70/Stk) **85,-** Preis per Pack à 10 Stück 507.178 (=2,30/Stk) **22,95** % ab 3 Pack (=2,10/Stk) **20,95**

G Hosentügel, 35 cm lang, schwarz, Preis per Pack à 100 Stück 507.179 (=1,79/Stk) **179,-** Preis per Pack à 10 Stück 507.180 (=2,40/Stk) **23,95** % ab 3 Pack (=2,20/Stk) **21,95**

Stiefelclip, 11 cm lang, Einzelklammer mit starker Metallfeder. Im Klammereich rutschhemmend beschichtet. Nickelfrei verchromter Haken. Hochwertige Qualität „Made in Germany“.

H seitlicher Haken, Preis per Pack à 250 Stück 507.181 (=0,52/Stk) **89,-** Preis per Pack à 10 Stück 507.182 (=0,80/Stk) **7,95** % ab 3 Pack (=0,60/Stk) **5,95**

J Haken frontal, Preis per Pack à 150 Stück 507.183 (=0,57/Stk) **85,-** Preis per Pack à 10 Stück 507.184 (=1,20/Stk) **11,95** % ab 3 Pack (=0,82/Stk) **8,20**

Langlebiger und tragender Metallbügel mit Vierkantstab und stufenlos verschiebbaren Metallklammern. Die Klammern sind rutschhemmend beschichtet und hinterlassen keine Abdrücke. Nickelfrei verchromter Metallbügel mit fest sitzendem Aufhänge-Haken. Hochwertige Qualität „Made in Germany“.

K Klammerbügel, 40 cm breit, für Hosen und Röcke, Gr. M - XXL, Preis per Pack à 100 Stück 507.185 (=0,76/Stk) **76,-** Preis per Pack à 10 Stück 507.186 (=1,40/Stk) **13,95** % ab 3 Pack (=1,02/Stk) **10,20**

L Klammerbügel Quattro, 40 cm breit, schwere Waren wie Badteppiche, Decken usw., XL Klammern 6 cm lang, Preis per Pack à 50 Stück 507.187 (=3,78/Stk) **189,-** Preis per Pack à 10 Stück 507.188 (=3,70/Stk) **36,95**

M Klammerbügel Maxi, 40 cm breit, für schwere Hosen und Röcke, Gr. M - XXL, XL Klammern 7 cm lang, Preis per Pack à 100 Stück 507.189 (=1,19/Stk) **119,-** Preis per Pack à 10 Stück 507.190 (=2,10/Stk) **20,95** % ab 3 Pack (=1,50/Stk) **14,95**

N Klammerbügel, 30 cm breit, für Hosen und Röcke, Gr. M - XL, Preis per Pack à 100 Stück 507.191 (=0,69/Stk) **69,-** Preis per Pack à 10 Stück 507.192 (=1,30/Stk) **12,95**

O Klammerbügel, 20 cm breit, für Hosen, Kinderröcke, Stoffe und Kleinteile, Preis per Pack à 100 Stück 507.193 (=0,65/Stk) **65,-** Preis per Pack à 10 Stück 507.194 (=1,20/Stk) **11,95**

P Wärenring mit Haken, 12 cm Ø, praktischer Hefttring oder Allzweckring mit Haken, Scharnier und Steckverschluss, vernickelt, Preis per Pack à 5 Stück 507.195 (=2,39/Stk) ~~14,95~~ **11,95**

✓ gerade



A Holz-Kleiderbügel
ab **1,98** /Stück
45 cm lang



B Holz-Kleiderbügel
ab **1,69** /Stück
45 cm lang



C Klammerbügel
ab **2,68** /Stück
40 cm lang



D Holz-Kleiderbügel
ab **3,30**
44 cm lang



E Holz-Kleiderbügel
ab **6,99**
44 cm lang



F Klammerbügel
ab **4,55**
40 cm lang



✓ gewinkelt



G Holz-Kleiderbügel
ab **1,18** /Stück
45 cm lang

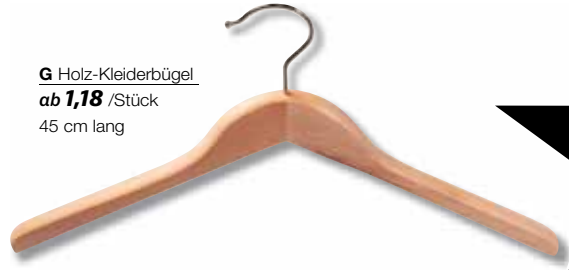

H Holz-Kleiderbügel
ab **1,58** /Stück
45 cm lang

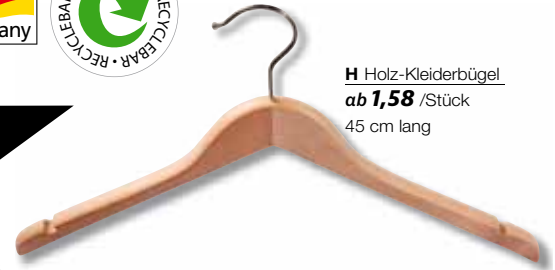

gerade, buche hell, Naturholz Bügel mit flachem Profil und verchromten Aufhängehaken, Vollholz „Made in Germany“ besteht aus Buchenholz aus nachhaltigem Anbau

A Holz-Kleiderbügel, 45 cm lang.
Schulteraufflage 14 mm,
Preis per Pack à 50 Stück
507.196 (=1,98/St.) **99,—**
Preis per Pack à 5 Stück
507.197 (=2,54/St.) **12,70**

B Holz-Kleiderbügel, 45 cm lang, Schulter-
aufflage 14 mm, Kerben für Rockscllaufen,
Preis per Pack à 100 Stück
507.198 (=1,69/St.) **169,—**
Preis per Pack à 5 Stück
507.199 (=2,30/St.) **11,50**

C Klammerbügel aus Holz, 40 cm lang,
mit flachem verchromten Metallklammern,
Preis per Pack à 50 Stück
507.200 (=2,68/St.) **134,—**
Preis per Pack à 5 Stück
507.280 (=3,30/St.) **16,50**

gerade, schwarz, Formbügel mit Messinghaken,
Buche-Massivholz, 12 mm stark, lackiert

D Holz-Kleiderbügel mit Kerben, 44 cm lang,
Preis per Stück
507.202 **3,30**
Preis per Pack à 10 Stück
507.203 (=3,50/St.) **34,95**

E Holz-Kleiderbügel, 44 cm lang,
Preis per Stück
507.204 **6,99**
Preis per Pack à 10 Stück
507.281 (=8,50/St.) **84,95**

F Holz-Klammerbügel, 40 cm lang,
Preis per Stück
507.206 **4,55**
Preis per Pack à 10 Stück
507.207 (=5,—/St.) **49,95**

gewinkelt, buche hell, Naturholz Bügel mit flachem Profil und verchromten Aufhängehaken, Vollholz „Made in Germany“ besteht aus Buchenholz aus nachhaltigem Anbau

G Holz-Kleiderbügel, 45 cm lang,
Schulteraufflage 14 mm,
Preis per Pack à 50 Stück
507.208 (=1,18/St.) **59,—**
Preis per Pack à 5 Stück
507.209 (=1,64/St.) **8,20**

H Holz-Kleiderbügel, 45 cm lang, Schulter-
aufflage 14 mm, Kerben für Rockscllaufen,
Preis per Pack à 50 Stück
507.210 (=1,58/St.) **79,—**
Preis per Pack à 5 Stück
507.211 (=1,70/St.) **8,50**

J Bügelstapler, verchromtes Metall,
für ca. 100 Kleiderbügel, Preis per Stück
507.212 **90 cm hoch** **29,90**

J Bügelstapler
nur **29,90**



✓ für ca. 100 Bügel

90 cm hoch



Umkleidekabinen & schwer entflammbare Vorhänge



A Halbkreis-Kabinen-Stange
nur **54,95**

✓ inkl. 1 m Metallseil für extra Stabilität



B Eck-Kabinen-Stange
nur **49,95**

C Kabinen-Vorhang, schwer entflammbar
ab **149,-**

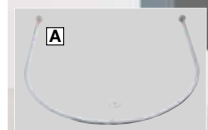

A Halbkreis-Kabinen-Stange, 25 mm Ø verchromtes Rundrohr für Wandmontage, mit Aufhängeöse und 100 cm langem Metallseil für zusätzliche Deckenfixierung, zerlegbar, Lieferung exkl. Vorhang, Preis pro Stück 500.941 **100 x 90 cm 54,95**

B Eck-Kabinen-Stange, 25 mm Ø verchromtes Rundrohr für Wandmontage, mit Aufhängeöse und 100 cm langem Metallseil für zusätzliche Deckenfixierung, zerlegbar, Lieferung exkl. Vorhang, Preis pro Stück 500.942 **100 x 100 cm 49,95**

C Kabinen-Vorhang, schwer entflammbar, 200 x 140 cm (L x B), einsetzbar für Eck- und Halbkreis-Kabinen-Stangen, aus Polyester, 252 g/m², 100% blickdicht, Oberkante mit 8 Metallösen, 40 mm Ø, Unterkante verstärkt, zertifiziert nach DIN4102 B1, weitere Farben auf Anfrage, Preis pro Seiten-Schal 500.943 **beige 169,-**
501.927 **grau 169,-**
501.928 **schwarz 169,-**
% ab 2 Stück 149,-

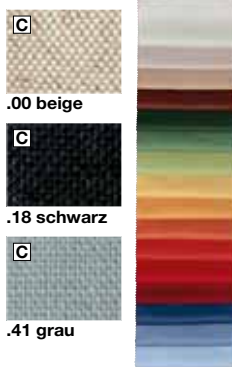

✓ Weitere Farben auf Anfrage

D XXL-Karabiner-Haken, 12 x 8 cm (L x B), Schnapphaken geeignet als Halterung oder Aufhängung - einfaches und sicheres Befestigen von Hängesessel, Hängematte, Schaukel, Boxsack oder Sonnensegel. Aus 1 cm starkem Aluminium, Karabineröffnung 5,5 cm - engster Bereich 3 cm, max. Gewichtsbelastung ca. 80 kg, Achtung: nicht zum Klettern oder als Personensicherung geeignet, Preis pro Stück 500.944 **silber ~~10,50~~ 3,90**

D XXL-Karabiner-Haken
nur **3,90**



E Umkleidekabine, 90 x 200 x 90 cm (B x H x T), 9 kg, selbst stehende Umkleidekabine aus Rundrohr 22 mm Ø, schnell und einfach zusammensteckbar, Lieferung exkl. Vorhang, Preis per Stück 500.945 **silber 139,-**

SUPER PREIS
nur **139,-**

- ✓ selbststehend
- ✓ flexibel durch einfaches zusammenstecken



90 x 200 x 90 cm (B x H x T)



A Absperrpfosten
nur **89,-**

92 cm hoch

A Absperrpfosten für Personen-Leitsystem. silber, 32 cm Ø, 7,5 kg, Personenleitsystem um den nötigen Abstand und gewünschte Diskretion zu wahren. Flexibel einsetzbar, hohe Funktionalität und das ansprechende Design zeichnen diesen Abgrenzungsständer aus. Es können beliebig viele Abgrenzungsständer aneinandergereiht werden: 4-Wege-Kopf mit 3facher Befestigungsmöglichkeit im 90 Grad-Winkel, ausziehbares Abgrenzungsband, schwerer, bodenschonender Standfuß, aus poliertem Edelstahl, im Außenbereich einsetzbar. Lieferumfang: 1x Abgrenzungsständer mit integriertem Band 230 cm lang. 501.395 **92 cm hoch** **89,-**

B Absperrpfosten für Personen-Leitsystem. 94 cm hoch, 32 cm Ø, 8 kg, aus Edelstahl, Pfosten mit vier Lochaufnahmen für Kordel, Lieferung erfolgt ohne Kordel, per Stück 501.396 **chrom** **109,-**
501.662 **messing** **115,-**

Kordel für Absperrpfosten. 150 cm lang, ca. 4 cm Ø, Edelstahl-Beschlag mit Karabinerhaken-System, Preis per Stück

C rot, Absperrkordel aus Velour
501.397 **Haken silber** **54,-**
501.663 **Haken messing** **54,-**

D schwarz, elegante Samtkordel aus in sich gedrehten Strängen
501.398 **Haken silber** **69,-**
501.664 **Haken messing** **69,-**

E natur, elegante Samtkordel aus in sich gedrehten Strängen
501.399 **Haken silber** **69,-**
501.665 **Haken messing** **69,-**

F Tischdeko Stange. 127 - 236 cm ausziehbar, schwarz matt, für Tischplatten bis max. 7 cm Stärke, Tischbreite max. 107 cm, beidseitig bis zu 50 cm ausziehbar, 3 Stangen aus lackiertem Rundrohr, Preis per **3tlg. Satz** 501.400 **95 cm hoch** ~~29,90~~ **19,95**



D Kordel schwarz
nur **69,-**

E Kordel natur
nur **69,-**

C Kordel rot
nur **54,-**

150 cm lang

94 cm hoch

94 cm hoch

✓ Querstange ausziehbar 127 – 236 cm



PREIS/LEISTUNG TIPP
F Tischdeko Stange
nur **19,95**

95 cm hoch



Anwendungsbeispiel



**PREIS/LEISTUNG
TIPP**

B Gitterwürfel
ab **59,-**

GITTERWÜRFEL

Dieses moderne Ladenregal sorgt für neues Flair und bietet optimale Präsentationsmöglichkeiten. Modular aufgebaut, setzen die Gitterwürfel nahezu alle Produkte perfekt in Szene und ermöglichen ein flexibles Bestücken des Ladengeschäftes. Im angesagten Industrie Look gefertigt aus 6 mm Ø Betonstahl, auch Moniereisen genannt, Preis per Stück.

- A 40 x 60 x 40 cm (B x H x T), 5,7 kg**
hochwertige Pulverbeschichtung
- 500.946 weiß 99,-
 - 501.929 schwarz 99,-
 - 501.930 kupfer 99,-
- hochwertig verchromt
- 501.931 silber 99,-
- B 40 x 40 x 40 cm (B x H x T), 5 kg**
hochwertige Pulverbeschichtung
- 500.947 weiß 59,-
 - 501.932 schwarz ~~79,90~~ 69,-
 - 501.933 kupfer ~~79,90~~ 69,-
- hochwertig verchromt
- 501.934 silber 69,-

C Verbinder für Gitterwürfel, aus Kunststoff-Klemmen für sicheres und rutschreies Stapeln, Preis per Pack à 10 Stück 500.948 (=0,50/St.) ~~5,90~~ 4,95

C Verbinder für Gitterwürfel
nur **0,50** /Stück



weiß

schwarz

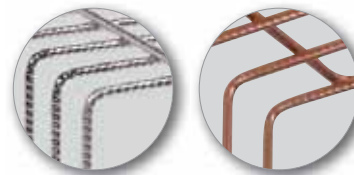

silber

kupfer

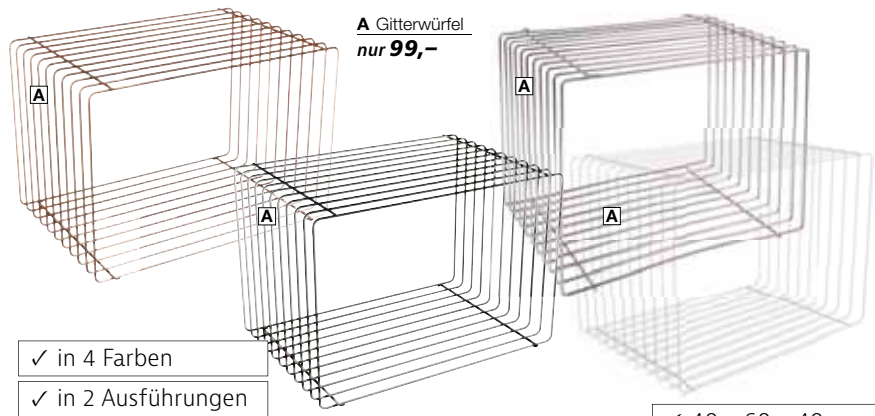

✓ 40 x 60 x 40 cm
(B x H x T)

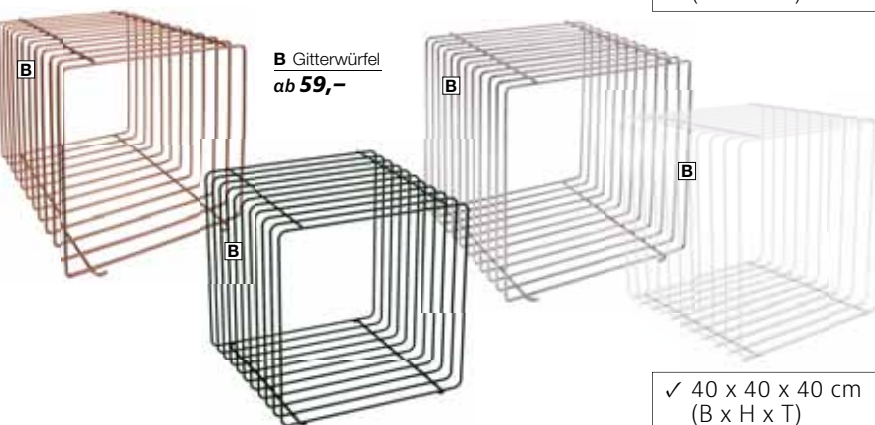

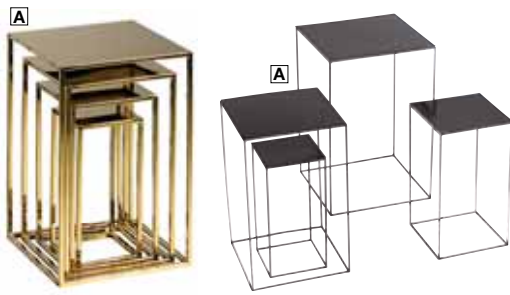

A Tisch-Set
ab **139,-**



Abb. A+B:



✓ stabiler
10 mm Rahmen



30/35/40/45 cm hoch



B Tisch-Set
ab **179,-**



60/75/90 cm hoch

Diese modernen Designer-Tischsets setzen auf Kontraste von Form und Material. Die Verarbeitung von minimaler Dicke des Vierkant-Rahmens ermöglicht eine formale Reinheit und gewährleistet große Stabilität. Die hochwertige Beschichtung verhindert Rost- und Korrosionsbildung und verhilft dem Aufbau zu Langlebigkeit und Beständigkeit.

A Tisch-Set, 30/35/40/45 cm hoch, Ablage: 15 x 15, 20 x 20, 25 x 25, 30 x 30 cm, stabile 10 mm Vierkantrahmen-Konstruktion aus Metall, Preis per **4tlg.** Set

Pulver-Beschichtung
500.949 **weiß** 139,-
501.935 **schwarz** 139,-
Hochglanz-Verchromung
501.936 **gold** 169,-

B Tisch-Set, 60/75/90 cm hoch, Ablage: 20 x 20, 25 x 25, 30 x 30 cm, stabile 10 mm Vierkantrahmen-Konstruktion aus Metall, Preis per **3tlg.** Set

Pulver-Beschichtung
500.950 **weiß** 179,-
501.937 **schwarz** 179,-
Hochglanz-Verchromung
501.938 **gold** 199,-

C Metall-Tisch, 45 x 45 x 45 cm, stabile 10 mm Vierkantrahmen-Konstruktion aus Metall, komplett verschweißt (Montage nicht erforderlich), Preis per Stück

Pulver-Beschichtung
500.951 **weiß** 99,-
501.939 **schwarz** 99,-
Hochglanz-Verchromung
501.940 **gold** 109,-

✓ hochwertig beschichtet

✓ modernes Design

✓ stabiler 10 mm Rahmen



schwarz



gold



weiß

PREIS/LEISTUNG
TIPP
C Metall-Tisch
ab **99,-**

45 x 45 x 45 cm



Wandmontage



Aufhängeöse



✓ inkl. Aufhängung

SUPER PREIS
ab **12,90**

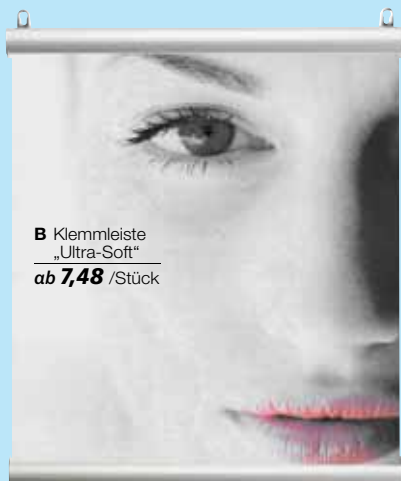

B Klemmleiste „Ultra-Soft“
ab **7,48** /Stück



Alu-Profil mit Klappmechanismus

C Klapprahmen
ab **9,90**



Gehung

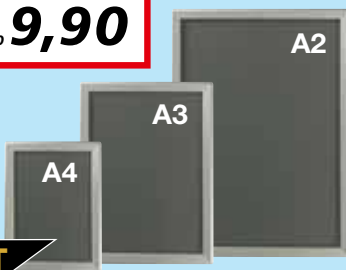

- ✓ hohe Klemmfestigkeit
- ✓ einfache Montage
- ✓ stark belastbar
- ✓ inkl. Aufhängeösen

E Klemmschiene
nur **4,45** /Stück



2tlg. Set
klar
Kunststoff

D Klemmleisten
ab **4,95** /Stück



KLEMMLEISTEN & SPANNRAHMEN

A Spannrahmen „Posterstretch“, dieser elegante, filigrane Posterrahmen eignet sich für die Wandmontage oder zur doppelseitigen Abhängung von der Decke, aus ovalem Aluminiumprofil, zwei frei verschiebbare Ösen zur einfachen Aufhängung, stabile Eckverbinder mit Spannfedern und Krokoklemmen für schnellen und unkomplizierten Motivwechsel, die Rahmen können einfach montiert und demontiert werden, Preis per Stück

507.042	DIN A4	12,90
507.043	DIN A3	13,90
507.044	DIN A2	15,90
507.045	DIN A1	19,90
507.046	DIN A0	25,- 22,90

B Klemmleiste „Ultra-Soft“, 2 Klappleisten mit Schnappfunktion, mit verschiebbaren Ösen für einfaches Aufhängen und Endkappen, 25 mm Alu-Profil mit Gummileiste für perfekten Halt, passend für 3 mm Bannerstärke = 500-600 g/m², Preis per 2tlg. Satz

1 Satz	5 Satz
42 cm lang	
507.047	15,90 14,95
50 cm lang	
507.048	17,90 16,90
60 cm lang	
507.049	19,90 18,90
100 cm lang	
507.050	25,90 23,90
120 cm lang	
507.051	29,90 28,40

C Klapprahmen, aus Aluminium mit Antireflexschutzfolie und stabiler Kunststoffrückwand, entspiegelte Abdeckfolie aus UV-stabilisiertem Material schützt das Poster vor dem Ausbleichen und erhöht die Lesbarkeit aus jedem Betrachtungswinkel, schneller und einfacher Plakatwechsel durch Aufklappen der silber eloxierten Profile, Abdeckfolie entfernen und Plakat austauschen, als Hoch- und Querformat verwendbar, mit Bohrungen im Unterprofil zum Anschrauben oder Abhängen, Preis per Stück

507.052	DIN A4	17,50 9,90
507.053	DIN A3	23,90
507.054	DIN A2	27,90 27,90

D Klemmleisten, klar, einfache Klapptechnik mit hoher Klemmfestigkeit, für schnelles Aufhängen und Austauschen von Plakaten und Postern, 28 mm Profil aus Kunststoff, für max. 1 mm starkes Papier, 2 Leisten mit verschiebbaren Aufhänge-Ösen, Preis per Set

60 cm lang, DIN A1 Hochformat	
507.055	klar (=4,95/St.) 9,90
100 cm lang	
507.056	klar (=7,95/St.) 15,90
140 cm lang	
507.057	klar (=9,95/St.) 19,90

E Klemmschiene, 100 cm lang, 14 mm breit, klar, aus Kunststoff, bis max. 2 mm starkes Papier, inkl. 4 Aufhänger, Preis per Satz à 2 Stück

507.058	(=4,45/St.) 8,90
---------	-------------------------

INFOSTÄNDER

A Infoständer „Premium“, höhenverstellbar 87 – 125 cm, silber, Alu-Infoständer mit stabiler Fußplatte für sicheren Stand, Rahmen ist als Hoch- oder Querformat einsetzbar sowie im Betrachtungswinkel frei justierbar, 25 mm Klapprahmenprofil mit Antireflex-Schutzfolie, Preis per Stück
 500.952 **DIN A4 / 5 kg 139,-**
 501.941 **DIN A3 / 6,5 kg 159,-**

B Infoständer „Premium“, schwarz, Alu-Infoständer mit stabiler und schwerer Fußplatte für sicheren Stand, Klapprahmen ist als Hoch- oder Querformat einsetzbar, Preis per Stück
DIN A4, 3,1 kg **119,- 69,95**
 500.953 **100 cm hoch**
DIN A3, 5,3 kg **109,- 119,-**
 501.942 **120 cm hoch**

C Prospektständer „Plus“, silber, 25 x 128 x 33 cm (B x H x T), 3,8 kg, der praktische Aluminium-Prospektständer mit stabiler Bodenplatte und zentralem Ovalprofil wird mit transparenter DIN A4 Prospektablage aus robustem Polycarbonat geliefert. Die oben angesetzte A4 Acryl-Postertasche ist individuell mit Ihren Informationen austauschbar. Preis per Stück
 500.954 **DIN A4 99,-**

PREIS/LEISTUNG TIPP
D Preisschildständer
 ab **24,90**



D Preisschildständer, Preis- und Infoschild-Halter aus Metall in Alusilber, aufgesetzte Kunststoff-Tasche mit Einschub für das Infoschild 8,5 x 16 cm (B x H), der Winkelaufsteller ist ideal für Autohäuser, Messen oder Museen, Preis per Stück
 500.955 **96 cm hoch 29,90**
 % ab 5 Stück **24,90**

E Infoständer „Basic“, silber, höhenverstellbar 70 – 107 cm, 1,8 kg, vielseitig einsetzbarer Alu-Infoständer, als Hoch- oder Querformat einsetzbar sowie im Betrachtungswinkel frei justierbar, 25 mm Klapprahmenprofil mit Antireflex-Schutzfolie für ein schnelles Wechseln des Motivs sowie runde Fußplatte für sicheren Stand, Preis per Stück
 500.956 **DIN A4 ~~69,90~~ 79,95**



A Kundenstopper „Wind“
nur **229,-**



B Kundenstopper „Wind-Wood“
nur **219,-**

- ✓ Premium-Version
- ✓ 100% wasserdicht
- ✓ stabiler Wassertank
- ✓ doppelte Federung für echte Stabilität
- ✓ mobil durch Räder

KUNDENSTOPPER



Kundenstopper, 67 x 107 x 47 cm (B x H x T), DIN A1, 15 kg, rostfreies Doppelfeder-System für Standfestigkeit bei stürmischem Wetter, der Fuß besteht aus einem Wassertank aus bruchsicherem Kunststoff, schneller und einfacher Standortwechsel durch Räder an der Unterseite. Dieser windfeste Plakatständer ist eine sehr gute Lösung für die professionelle Präsentation für wechselnde Werbung im Outdoorbereich. Perfekt um die Aufmerksamkeit stets auf das Geschäft oder den Messestand zu lenken, beispielsweise in der Fußgängerzone, bei einem Event oder auf Veranstaltungen.

A „Wind“, doppelseitig, wind-/wetterfest, aus silber eloxiertem Aluminium, Plakatwechsel über 32 mm Klapprahmen-Profil, Polypropylen-Rückwand mit Dichtungsgummi und UV-stabilisierter Abdeckfolie, fahrbarer Standfuß mit Sand oder Wasser befüllbar, Federtechnik ermöglicht sichere Standfestigkeit

500.957	silber	229,-
501.943	schwarz	229,-

Ersatzfolie für Kundenstopper „Wind“, UV-stabilisierte Abdeckfolie, Preis per Stück 501.944 **DIN A1** ~~22,90~~ **19,95**

B „Wind-Wood“, beidseitige Kreidetafel, beschreibbar, trocken abwischbar und magnetisierend. Rahmen aus massivem, dunkel lasiertem Buchenholz.
500.958 **braun** **219,-**

C **Plakatständer „Boston“**, 11 kg, silber, 115 x 72 x 70 cm (H x B x T), doppelseitig, standsicher und wetterfest, modernes Design, pulverbeschichteter Stahl, UV-resistente Folie mit Magnetstreifen, die an der Rückwand haften, Plakatwechsel über magnetische Plakattasche, mit Rollen für einfaches Umstellen des Ständers, Preis per Stück 500.959 **DIN A1** ~~199,-~~ **109,-**

D **Kundenstopper**, 113,5 x 69 x 73,5 cm (H x B x T), Postermaß 61 x 91,4 cm, schwarz, 14,5 kg, sicher und standfest, integrierter Knopf im Tragegriff für einfaches Öffnen des Rahmens, entspiegelte Anti-Reflex-PET-Schutzfolie, zwei integrierte Rollen in den Füßen und Haltegriff für einfachen Transport, aus strapazierfähigem Kunststoff. Wir empfehlen im Außeneinsatz die Plakate auf Folie zu drucken. Preis per Stück 500.960 **DIN A1** **159,-**

- ✓ sehr standfest und doppelseitig
- ✓ Gestell aus strapazierfähigem Kunststoff
- ✓ Plakate werden mit Adhäsiv-Streifen fixiert
- ✓ Mobil durch integrierte Laufrollen

C Plakatständer“
nur **109,-**



D Kundenstopper
nur **159,-**



**PREIS/LEISTUNG
TIPP**

A Straßenplakatständer
nur **179,-**

B Straßenplakatständer
nur **219,-**



A1
wetterfest

**ZU IHRER
SICHERHEIT**



**Bitte halten Sie
1,5 bis 2 m Abstand!**

- ✓ mit Ablaufrinnen
- ✓ 100% wasserdicht dank Schutzfolie mit Gummidichtung
- ✓ rostfreie Stahl-Rückwand

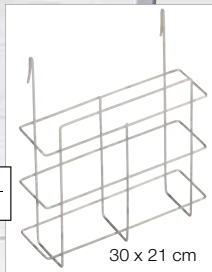

C Prospektkorb
nur **12,95**

30 x 21 cm

Straßenplakatständer, 60 x 84 cm (B x H), silber, 7,5 kg, optimal für den Außenbereich, doppelseitig mit Antireflex-Schutzfolie, Plakatwechsel über 32 mm Klapprahmen-Profil, verzinkte Metallrückwand mit integrierter PVC-Klemmschiene an der Unterseite zum Schutz vor Stauwärme, Wasserabläuföcher im Unterprofil, stabiles Standgestell aus Alu-Vierkantrohr, Preis per Stück

A „Profi Line“, **wetterfest**, Gehrung-Profil 500.961 **DIN A1** **179,-**
Ersatz-Folientasche, für Gehrung-Profil, DIN A1, Antireflex-Schutzfolie aus Kunststoff 501.945 **DIN A1** **19,95**

B „Outdoor“, Rondo-Profil, auch bei anhaltender Nässe, **100% wasserdicht** 500.962 **219,-**
Ersatz-Folientasche, Rondo Profil, DIN A1, mit Gummidichtung, Preis per Pack à 2 Stück 501.946 (=27,48/St.) **54,95**

passend zu Abb. A + B:

C Prospektkorb, 30 x 21 cm (B x H), Flyer und Broschüren zum Mitnehmen - Prospektkorb aus Metall zum Einhängen an Kundenstoppfern mit Querstrebe, für Gitterwände oder als Aufsteller, inkl. Einhängenhaken für flache Metall-Leisten, Preis per Stück 500.963 ~~19,95~~ **12,95**

D Straßenplakatständer „Easy“, 12,6 kg, 64 x 110 x 72 cm (B x H x T), silber, wetterfester Kundenstopper für den Außenbereich, doppelseitig, aus silber eloxiertem Aluminium, Plakatwechsel über 30 mm Klapprahmen-Profil, rostfreie Metallrückwand mit integrierter Dichtung und UV-stabilsierter Abdeckfolie, Klappmechanismus mit Hebel verhindert Einklemmen der Finger beim Öffnen und Schließen, Preis per Stück 500.964 **DIN A1** **199,-**



✓ praktischer Klappmechanismus



D

**SUPER
PREIS**

nur **199,-**





A Warenpräsenterset
nur **44,95**

B Warenpräsenterset
nur **55,-**

C Warenpräsenterset
nur **79,95**



D Vierkant-säulen-Set
nur **44,95**



**ACRYL-
BRÜCKEN**



Individuelle Anwendungsmöglichkeiten durch vielfältige Kombinationen - diese Warenbrücke hebt Ihre Highlights gezielt hervor und ist perfekt für eine optimale Platzverwendung auf engstem Raum. Im Schaufenster oder im Showroom fügt sich der Acrylaufsteller, dank seiner transparenten Klarheit perfekt ein. Hochwertige Verarbeitung mit gebogenen sowie polierten Kanten, 4 mm Materialstärke. Um Kratzer während dem Transport zu vermeiden, ist eine farbige Schutzfolie angebracht, die sich leicht abziehen lässt.

A Warenpräsenterset, 18 x 10 cm (B x T), 7, 14, 21, 28 cm hoch, Acryl, Preis per **4tlg.** Set 500.831 ~~59,20~~ **44,95**

B Warenpräsenterset, 27 x 10 cm (B x T), 7, 14, 21, 28 cm hoch, Acryl, Preis per **4tlg.** Set 500.832 ~~72,60~~ **55,-**

C Warenpräsenterset, 27 x 18 cm (B x T), 7, 14, 21, 28 cm hoch, Acryl, Preis per **4tlg.** Set 500.833 ~~91,60~~ **79,95**

D Vierkantsäulen-Set, 10, 15, 20 und 30 cm hoch, aus glasklarem Acryl, individuelle Anwendungsmöglichkeiten durch vielfältige Kombinationen, um Kratzer auf den Präsentieren zu vermeiden, ist eine bunte Schutzfolie angebracht, die sich leicht abziehen lässt, Preis per **4tlg.** Set 500.834 **44,95**

30 x 30 x 30 cm

SUPER PREIS
ab **89,90**

40 x 40 x 40 cm

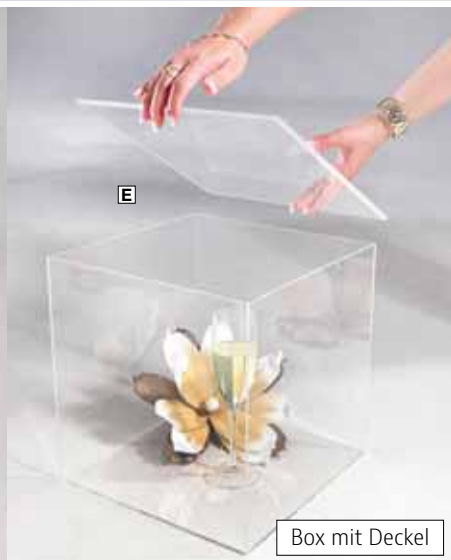

ACRYL-BOXEN



E Würfelbox mit Deckel, aus glasklarem Acryl, abnehmbarer Deckel mit Fixierstiften gegen Verrutschen, um Kratzer an der Box zu vermeiden, ist eine farbige Schutzfolie angebracht, die sich leicht abziehen lässt, Preis per Stück 500.835 **30 x 30 x 30 cm** ~~119,-~~ **89,90**
501.948 **40 x 40 x 40 cm** ~~119,-~~ **109,-**

WARENPRÄSENTER, KLEINMÖBEL

AUFSTELLER AUS ACRYL



A Säulen-Set, 2,5/5/7,5 und 10 cm hoch, aus glasklarem Acryl, um Kratzer auf den Präsentern zu vermeiden, ist eine bunte Schutzfolie angebracht, die sich leicht abziehen lässt, Preis per **4tlg.** Set 500.836

Einzelteile:
Grundfläche 5 x 5 cm
 501.949 **2,5 cm hoch** ~~9,90~~ **7,90**
 % ab **3 Stück** ~~8,90~~ **6,90**
 501.951 **7,5 cm hoch** ~~25,90~~ **19,90**
 % ab **3 Stück** ~~22,90~~ **17,90**

B Zylinder-Set, 2/5/7,5 und 10 cm hoch, aus glasklarem Acryl, um Kratzer auf den Präsentern zu vermeiden, ist eine bunte Schutzfolie angebracht, die sich leicht abziehen lässt, Preis per **4tlg.** Set 500.837

Einzelteile:
Grundfläche 5 cm Ø
 501.953 **2 cm hoch** **10,90**
 % ab **3 Stück** **9,90**



Accessoires-Ständer
 nur **15,95**

Accessoires-Ständer
 nur **65,90**

H Schuh-Präsentler „Hands“
 nur **29,95**

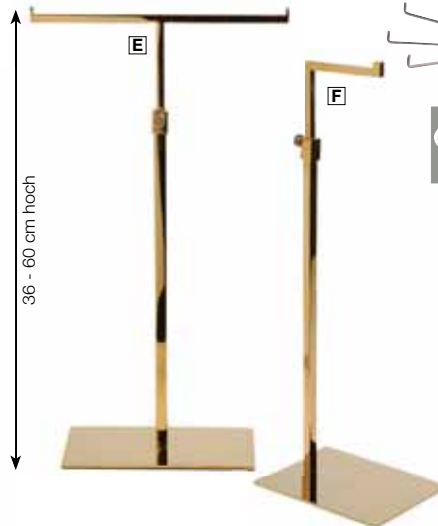

Accessoires-Ständer, 39 - 70 cm hoch, schwarz matt, höhenverstellbar, mit 7 mm Vierkant-Rohr und Stellschraube, runde Metallstandplatte 20 cm Ø mit Filzunterlage, hochwertige Pulver-Beschichtung erzeugt die matte Optik und verhindert Rost- und Korrosionsbildung

C Abhängehaken 11 cm lang, einarmiger Haken mit 5,7 cm breiter Aufnahme 500.840 **15,95**

D Abhängehaken 7 cm lang, zweiarmiger Haken mit Abrutschkante 500.841 **15,95**

Accessoires-Ständer, gold, 36 - 60 cm hoch, 0,6 kg, höhenverstellbar, Metallstandplatte 12 x 16 cm mit Filzunterlage, hochwertige Hochglanz-Beschichtung verhindert Rost-/Korrosionsbildung

E 2armig, 22,5 cm breit 500.842 **65,90**

F 1armig, 9 cm breit 500.843 **65,90**

G Ketten-Ständer, silber, 33 cm Ø, 1,3 kg, drehbarer Ring mit 12 Haken à 14 cm Länge, 90° abgewinkelt, beschwerte Fußplatte für sicheren Stand, 16 x 16 cm, verchromtes Metall, Preis per Stück 500.847 **47 cm hoch** ~~65,-~~ **59,95**

H Schuhpräsentler „Hands“, schwarz matt, ausgefallener Tischständer aus 7 mm Eisen, höhenverstellbar mittels faustförmiger Plastikgelenke, runde Standplatte 16 cm Ø, Preis per Stück 500.848 **100 - 180 cm hoch** **29,90**

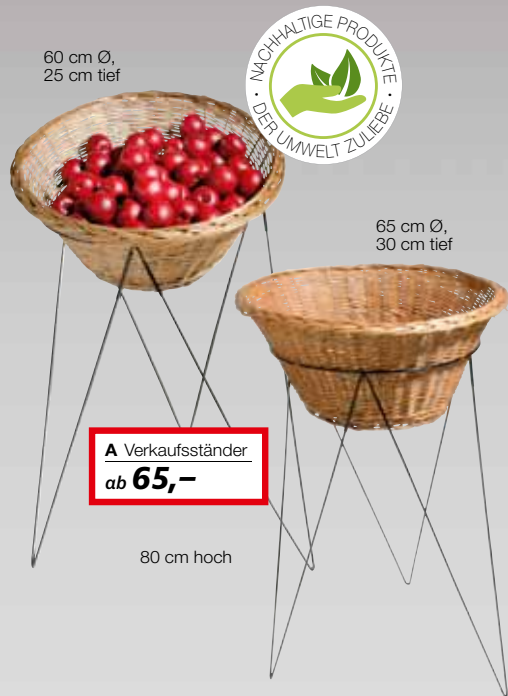
60 cm Ø,
25 cm tief65 cm Ø,
30 cm tief
A Verkaufsständer
 ab **65,-**

80 cm hoch

B Korbständer
 nur **99,95**
41 x 37 x 116 cm
(B x T x H)

AKTIONSKÖRBE

Praktischer und ansprechender Weidenkorb-Aufsteller in natürlicher Optik. Ideal als Warenpräsentier vor dem Ladeneingang im Freien, beispielsweise im Bioladen, Reformhaus, Naturkost-Laden, Apotheken oder in Drogerien.

A Verkaufsständer, 80 cm hoch, hellbraun, schwarzes 8 mm Eisengestell, Gestellhöhe 72 cm, 2tlg. zum Zerlegen, Preis per Stück
 500.849 **65,-**
 501.957 **69,95**

B Korbständer, 41 x 37 x 116 cm (B x T x H), lackierter Eisenständer mit 3 separat herausnehmbaren Rattankörben, je 35 x 26 cm (B x H), Preis per Stück
 500.850 **grau/weiß 99,95**

Praktische Verkaufshilfe für den Abverkauf von Aktionsware oder als Warenspender für Schüttware in Drogerien und Parfümerien in der die Ware jederzeit sichtbar ist.

C Wühlkorb faltbar, 45 x 75 x 55 cm (B x H x T), fest stehend, silber, praktischer Verkaufskorb für den Abverkauf von Aktionsware, einfaches Handling mit 3fach höhenverstellbarem Innenboden um unterschiedliche Warenmengen optimal und gut sichtbar zu präsentieren, stabile Drahtkonstruktion aus verchromtem Eisendraht, platzsparend zusammenklappbar, Preis per Stück
 500.851 **129,-**

D Verkaufsschütte fahrbar, Gesamthöhe 62 cm, 11,5 kg, Korbmaße 39 x 60 x 60 cm (H x B x T), rechteckige Drahtkorb-Schütte mit 80 mm Rollen, Korb aus 6 mm Ø Eisendraht, mit Einlegeboden aus Holz, Preis per Stück
 500.852 **schwarz 179,-**

E Warenschütte, 60 x 80 x 60 cm (B x H x T), stabiler Verkaufsständer mit transparentem, herausnehmbarem Acrylrahmen-Einsatz und pulverbeschichtetem Gestell aus Vierkantröhre (70 cm hoch), um Kratzer auf dem Acryl zu vermeiden ist eine Schutzfolie aufgebracht, die sich leicht entfernen lässt, Preis per Stück
 500.853 **weiß 299,-**
Ersatzrahmen, klar, 60 x 60 x 19 cm, 5 mm Acrylrahmen ohne Boden, schnell und einfach auswechselbar, Preis per Stück
 501.959 **klar 139,-**

F Verkaufsschütte „Solid“, 130 cm hoch, mit Testerbox, DIN A5 Plakathalter und herausnehmbarem Einlegeboden, geeignete Acrylschale 50 cm Ø auf 80 cm Höhe, stabiler verchromter Metallfuß, Preis komplett
 500.854 **komplett 349,-**

G Verkaufsschütte „Basic“, 75 cm hoch, aus 2 Elementen, die schnell und einfach zusammengesteckt werden, sehr stabiles, verchromtes Gestell mit austauschbarer Acryl-Kugelschale 50 cm Ø, Preis per Stück
 500.855 **komplett 149,-**
 501.960 **Ersatzschale 79,95**

C Wühlkorb
 faltbar
 nur **129,-**
 75 cm hoch

✓ platzsparend klappbar

D Verkaufsschütte
 fahrbar
 nur **179,-**
 Gesamthöhe 62 cm

A5

✓ mit Testerbox

130 cm hoch

SUPER PREIS
 nur **299,-**
✓ Acryl-Einsatz
herausnehmbar60 x 80 x 60 cm
(B x H x T)

50 cm Ø

F Verkaufsschütte
 „Solid“
 nur **349,-**
✓ herausnehmbarer
Einlegeboden

✓ inkl. Plakathalter

80 cm hoch

PREIS/LEISTUNG
TIPP
G Verkaufsschütte
 nur **149,-**

75 cm hoch

50 cm Ø



A Leiter-Regal, 100 x 150 x 38 cm (B x H x T), Die Maxi-Ausführung dieser Vintage-Holzleiter im Landhaus-Stil verfügt über drei Etagen und bietet viel Platz z.B. für Blumen und Deko-Accessoires. Drei Holzbretter mit Führungsschiene fixieren die Leiter und verhindern ein ungewolltes Zusammenklappen. Ablage-Maße: 30 x 50 cm, 30 x 80 und 30 x 110 cm (B x L).

500.856 **braun** **139,-**
 501.961 **weiß gewischt** **129,-**

B Holzregal Ski, 60 x 160 x 10 cm (B x H x T), dekoratives, naturbelassenes Dekoregal mit vier Ablageflächen 30 - 60 cm x 8,5 cm (B x T) in Form zweier Ski, Preis per Stück ~~74,90~~ **69,95**

PREIS/LEISTUNG TIPP
A Leiter-Regal
ab 129,-



B Holzregal Ski
nur 69,95

60 x 160 x 10 cm (B x H x T)

MARKTWAGEN

Setzen Sie mit dem außergewöhnlichen und mobilen Präsentationswagen Ihre Produkte perfekt in Szene! Ob als Verkaufstisch im Geschäft, als Präsentationstisch im Supermarkt oder als Buffetwagen für große und kleine Events, im Garten oder in Veranstaltungsräumen, ist der Marktwagen individuell einsetzbar. Durch die hochwertige Verarbeitung ist der Deko-Wagen witterungsbeständig und besonders langlebig. Die gesamte Tragkraft des Wagens beträgt ca. 65 kg.

Das Untergestell ist aus robustem, lackiertem Metall gearbeitet und mit Rädern mit wartungsfreier Vollgummibereifung ausgestattet. Im Lieferumfang enthalten ist ein massiver Bremsklotz aus Holz, um das Wegrollen des Wagens zu verhindern. Die Holzplatte ist aus robustem Mangoholz mit grober Maserung, welches unter anderem im Möbelbau seinen Einsatz findet. Die Platte ist mit klarem Lack überzogen, wodurch sie witterungsbeständig und so für den Außeneinsatz geeignet ist. Die Lieferung erfolgt zerlegt mit beiliegender Aufbauanleitung für die leichte Selbstmontage. Bitte beachten Sie eine Lieferzeit von 6 Wochen. Speditionsversand.

„BASIC“, 150 x 82 x 90 cm (B x H x T)



C 500.858 **natur/schwarz** **899,-**

„BASIC“, 170 x 83 x 97 cm (B x H x T) ohne Aufbau



- D** 500.859 **weiß/gold** ~~1.550,-~~ **1.390,-**
- E** 500.860 **weiß/weiß** ~~1.550,-~~ **1.390,-**
- F** 500.861 **weiß/schwarz** ~~1.550,-~~ **1.390,-**
- G** 500.862 **natur/schwarz** **1.250,-**



Anwendungsbeispiele





je 3tlg. Satz

Anwendungsbeispiel

Holzkisten-Satz
nur **19,90**PREIS/LEISTUNG
TIPP

Vintage Deko Kiste

ab **24,80**Vasen finden Sie
auf Seite 234. >>>

40 x 20 x 60 cm

40 x 20 x 40 cm

ECHTHOLZKISTEN MIT NATÜRLICHER MASERUNG

Holzkisten-Satz, Praktische Holzboxen in 3 aufeinander abgestimmten Größen. Als Schütten, Regal oder gestapelt bieten die kleinen Deko-Kisten viele Einsatzmöglichkeiten, ein schlichtes und universelles Kistensystem aus leichtem, naturbelassenem 5 mm Sperrholz. Preis per **3tlg. Satz**.

A sechseckig, 35 x 13 x 35, 37 x 14 x 37, 40 x 15 x 40 cm (B x H x T)
500.863 ~~29,90~~ **19,90**

B quadratisch, 23,5 x 23,5 x 11/ 27 x 27 x 13/ 30 x 30 x 15 cm (B x H x T)
500.864 ~~29,90~~ **19,90**

C rechteckig, 15 x 27 x 20/ 16,5 x 31 x 23/ 18 x 35 x 26 cm (B x H x T)
500.865 ~~29,90~~ **19,90**

Vintage-Deko-Kiste, natur, Allzweck-Kisten aus Holz sind ein beliebtes und vielseitiges Accessoire zum Möbelbau oder zur Dekoration. Die robuste Kiste im angesagten Used-Look kann als Aufbewahrungskiste oder zum Regal gestapelt werden. Die natürliche Maserung und individuelle Holzfarbe machen jede Holzkrise zum Unikat. Aus naturbelassenem Holz, mit schwarz lackierten Kanten, 7 mm stark. Preis per Stück.

D 500.866 40 x 20 x 40 cm ~~49,90~~ **24,80**

E 500.867 40 x 20 x 60 cm ~~59,90~~ **29,80**

F Holzkrise-Satz, 21 x 14 x 32, 26 x 16 x 37, 18 x 31 x 42 cm (B x H x T), naturbelassene Allzweckkisten, Preis per **3tlg. Satz** 500.868

~~39,90~~ **19,90****A Holzkrise-Satz**
sechseckig
nur **19,90**

35 – 40 cm breit

**B Holzkrise-Satz**
quadratisch
nur **19,90**

23,5 – 30 cm breit

**C Holzkrise-Satz**
rechteckig
nur **19,90**

15 – 18 cm breit

21 x 14 x 32 cm
26 x 16 x 37 cm
18 x 31 x 42 cmPREIS/LEISTUNG
TIPP**F Holzkrise-Satz**, 3tlg.
nur **19,90**

Anwendungsbeispiel



3tlg. Set

A Regal-Set
nur **199,-**

29 x 56 x 26/37 x 63 x 27/
45 x 70 x 30 cm (B x H x T)



B

A Regal-Set, 29 x 56 x 26/37 x 63 x 27/
45 x 70 x 30 cm (B x H x T), unterschiedlich
hohe Stehregale im sehr rustikalen Stil, jeweils
mit zwei Einlegeböden, Preis per **3tlg. Set**
500.870 **199,-**

B Holzkruste Vintage, 40 x 30 x 50 cm
(B x H x L), original Kruste mit Gebrauchss-
spuren, aus naturbelassenem Holz,
Preis per Stück
500.871 **weiß gekalkt** **22,90**
501.962 **natur** ~~22,90~~ **14,95**

Dekorative Holzkruste mit schöner Patina
und Gebrauchsspuren bringen individuel-
les und kreatives Flair in Ihre Räume. Die
robuste Allzweckkruste im angesagten Used-
Look kann als Obstkruste, Weinkruste, Regal,
Beistelltisch oder als Sitzgelegenheit ver-
wendet werden. Mit der Wiederverwendung
der gebrauchten Holzkruste leisten Sie zudem
einen wichtigen Beitrag zum Upcycling.
Durch ihre natürliche Maserung und die
individuelle Holzfarbe wird jede Holzkruste zum
Unikat. Witterungs- und Gebrauchsspuren
sind gewollt und stellen keine Mängel dar.
Preis per Stück.

C Weinkruste Original
500.872 **31 x 25 x 46 cm** **25,90**
% ab **3 Stück** **23,90**
% ab **6 Stück** **19,90**

D Obstkruste Original
500.873 **50 x 28 x 40 cm** **19,90** **13,90**
% ab **3 Stück** **12,90**
% ab **6 Stück** **12,50**



B

40 x 30 x 50 cm



B

40 x 30 x 50 cm

B Holzkruste Vintage
ab **14,95**



C Weinkruste Original
ab **19,90**

31 x 25 x 46 cm



D Obstkruste Original
ab **12,50**

50 x 28 x 40 cm





A Holzpaletten-Set
nur **8,23** /Stück

3tlg. Set

45 x 3 x 45 cm
(B x H x L)



B Echtholzpaneel
Vintage
nur **19,95**

C Holzläufer
nur **29,90**

40 x 100 cm (B x L)

100 x 60 cm (H x B)

- A Holzpaletten-Set**, 45 x 3 x 45 cm (B x H x L), aus naturbelassenem Holz, Preis per **3tlg.** Set 500.874 **natur** (=8,32/St.) ~~44,90~~ **24,95**
- B Echtholzpaneel Vintage**, grau gewischt, Echtholzpaneel im rustikalen Vintage-Look, als Wand-Verblender oder Wanddekoration, gebrauchsfertiges Holz-Element für die vertikale Montage, Preis per Stück 500.875 **40 x 100 cm (B x L)** ~~34,90~~ **19,95**
- C Holzläufer**, als Läufer oder als Dachstuhl anwendbar, mit Metallscharnieren zum zusammenklappen, Preis per Stück 500.876 **100 x 60 cm (H x B)** ~~79,00~~ **29,90**
- D Holzkisten-Satz**, 42 x 25 x 30 und 31 x 15 x 25 cm (L x B x H), mit Griffmulden, aus 2fzg. lackiertem Holz, Preis per **2tlg.** Satz 500.877 **braun gewischt** ~~67,90~~ **22,95**



D Holzkisten-Satz
nur **22,95**

2tlg. Satz

42 x 25 x 30 und
31 x 15 x 25 cm



F

30 x 43 x 23 cm
36 x 48 x 26 cm
(B x H x T)

F



E Holzkisten-Satz
nur **25,90**

46 x 24 x 12,
2x 19,5 x 19,5 x 12 cm
(L x B x H)

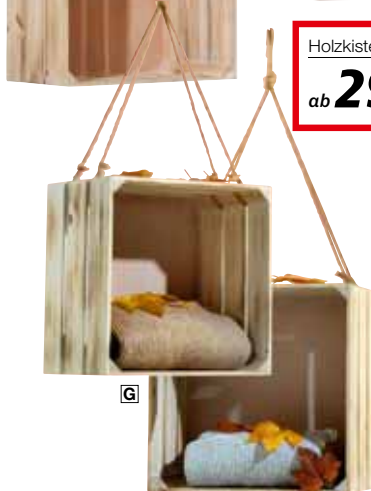

G

Holzkisten-Satz
ab **29,95**



G

35 x 35 x 23 cm
40 x 40 x 26 cm
(B x H x T)

- E Holzkisten-Satz**, 46 x 24 x 12 und 2x 19,5 x 19,5 x 12 cm (L x B x H), Setzkasten aus Holz, große Kiste ohne Boden, Preis per **3tlg.** Satz 500.878 **grau gewischt** ~~64,90~~ **25,90**

Holzkisten-Satz, vielseitig einsetzbare Allzweckkisten mit Jute-Kordel zum Aufhängen. Ob als Hängeregale, Stapelkisten oder als dekorative Holzkisten finden sie in jeder Dekoration Platz. Preis per **2tlg.** Satz.

- F 30 x 43 x 23/36 x 48 x 26 cm (B x H x T)**
naturbelassen 500.879 **braun** ~~59,90~~ **49,90**
lackiert 501.963 **weiß** ~~59,90~~ **39,90**
- G 35 x 35 x 23/40 x 40 x 26 cm (B x H x T)**
naturbelassen 500.880 **braun** ~~56,90~~ **29,95**
lackiert 501.964 **weiß** ~~56,90~~ **29,95**



BUNTE HOLZKISTEN

A Kisten-Satz, dekorative, bunte Holzkisten mit gewollt unregelmäßiger Lackierung im Shabby-Chic-Stil. Die Dekokisten eignen sich optimal zum Dekorieren und Präsentieren Ihrer Ware. Als Wandregal, Blumenhalter oder gestapelt, die Holzboxen können sehr vielseitig eingesetzt werden. 7 mm starkes Holz. Preis per **3tlg. Satz**.

28 x 10 x 22, 34 x 11 x 27,5 und 40 x 12 x 32,5 cm (B x H x T)

500.881	natur	36,90
501.965	orange	36,90
501.966	gelb	36,90
501.967	rosa	36,90
501.968	lila	36,90
501.969	weiß	36,90
506.422	grün	36,90
% ab 3 Satz		29,95

28 x 11 x 34, 33 x 12 x 40 und 38 x 14 x 45 cm (B x H x T)

501.970	hellblau	36,90 29,95
501.971	pink	36,90 29,95

A



Anwendungsbeispiel



SUPER PREIS
ab **29,95**

B XXL Kleiderbügel
nur **14,95**

90 cm breit



B XXL Kleiderbügel, aus naturbelassenem Holz und Metallaufhänger, Preis per Stück 500.883 **90 cm breit 14,95**

C Holzhaus, mit dem Dekohaus im skandinavischen Stil setzen Sie Ihre Ausstattungsware wirkungsvoll in Szene. Die schlichte Konstruktion mit offener Front besticht mit einem Rahmen aus hellem, naturbelassenem Holz und wird zu einem dekorativen Schaukasten. Nach Gebrauch lässt sich das Holzhaus einfach zusammenklappen und platzsparend verstauen. Preis per Stück. 500.884 **90 x 90 x 40 cm ~~199,-~~ 99,-**



C Holzhaus
nur **99,-**
90 x 90 x 40 cm
(B x H x T)



Regal-Satz
ab **65,-**

A

B

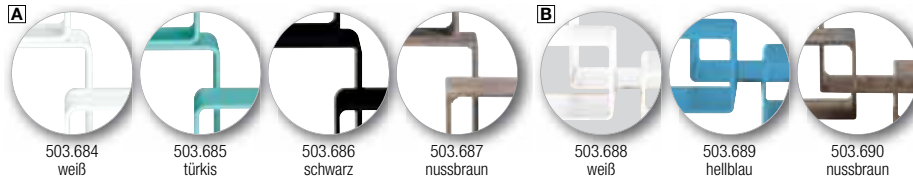

REGALE

Attraktives und zeitgemäßes Retro-Design mit abgerundeten Kanten trifft auf nützlichen Stauraum - das praktische Regal-Set enthält drei Größen zum Aufbewahren und Ausstellen, wodurch sich allerlei Dekorationsideen umsetzen lassen. Aus 2 cm starkem MDF mit glänzendem Lack gefertigt, bieten die Cubes eine hohe Belastbarkeit. Dynamisch und kreativ aufeinander gestapelt oder einzeln als kleiner Beistelltisch sind die Würfelregale ein moderner Eyecatcher in jedem Raum. Preis per **3tlg. Satz**.

A „Cube“, 35 x 35, 42 x 42, 50 x 50 cm
503.684 **weiß** **99,-**
503.685 **türkis** ~~95,-~~ **69,-**
503.686 **schwarz** **99,-**
503.687 **nussbraun** **99,-**

B „Lounge“, 44 x 24, 51 x 30, 58 x 38 cm
503.688 **weiß** **99,-**
503.689 **hellblau** ~~95,-~~ **65,-**
503.690 **nussbraun** **99,-**

C Regal-Satz, 1x 56 x 30, 2x 25 x 25, 2x 20 x 20 cm, 15 cm tief, vielseitig kombinierbare Regalelemente im puristischen Design, Holz mit lackierter Oberfläche, Preis per **5tlg. Satz**
503.691 **schwarz** **89,-**
503.692 **weiß** **89,-**



D Dekosäule, schwarz, Grundfläche 35 x 35 cm, 12 kg, MDF mit hochwertiger Vinylbeschichtung, Hochglanzoptik, Boden offen, vielfältige Gestaltung in Innenräumen möglich, Preis per Stück
503.693 **90 cm hoch/12 kg** **189,-**
503.694 **120 cm hoch/15 kg** **229,-**

E Tischset „Glossy“, 46,5 x 46 x 29 und 53,5 x 57 x 37 cm, edles Jugendstil-Tischset in Hochglanz, aus 12 mm starkem Holz, Preis per **2tlg. Set**.
503.695 **lacksschwarz** ~~199,-~~ **89,-**



A Holz-Mini-säulen-Set
nur **29,95**

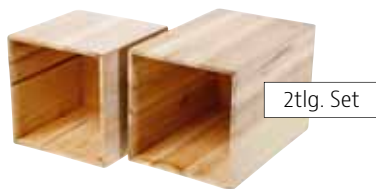

2tlg. Set



20 cm hoch

✓ zum platzsparenden Zusammenstellen

B Holztreppe
nur **79,-**



3tlg. Set



30 x 25, 50 x 28 und 70 x 30 cm (H x B)

neu

C Holzhocker-Set
nur **189,-**



D Dekosäulen-Set
nur **119,-**



80 cm hoch

60 cm hoch

70 cm hoch

A Holz-Minisäulen-Set, 20 x 30 x 20 und 17 x 20 x 17 cm (B x H x T), Dekosäulen aus Holz sind perfekt für Schmuck, Deko-Objekte oder kleine Skulpturen, optimal zum stilvollen und individuellen Gestalten von Vitrinen und Theken. Preis per 2tlg. Set 502.190 **natur** ~~35,90~~ **29,95**

B Holztreppe, 30 x 25, 50 x 28, 70 x 30 cm (H x B), Aus naturbelassenem Holz, mittlere und größte Säule seitlich offen zum platzsparenden Zusammenstellen, Stufenbreite variierbar, Preis per 3tlg. Set 502.193 ~~99,-~~ **79,-**

C Holzhocker-Set, natur, aus Holz, Preis per Set 502.194 **47 cm L, 37 cm B, 47 cm H** **189,-**

D Dekosäulen-Set, 20 x 60 x 20/25 x 70 x 30/30 x 80 x 30 cm (B x H x T), stabile Dekosäulen aus Holz, auch als bodentief befüllbare Deko-Vasen einsetzbar, platzsparend ineinander schachtelbar, Preis per 3tlg. Set 502.196 **braun** **119,-**



A Tischsatz „Hexagon“
nur **35,90**



30 x 36 cm

24 x 28 cm



B Hängeregal
nur **29,95**

35 cm Ø



neu

C Tisch aus Metall
nur **89,95**



neu

D Tisch-Set, rund
nur **119,-**

noch mehr Auswahl online
www.decowoerner.com



MODERNE TISCH-SETS AUS METALL

A Tischsatz „Hexagon“, 24 x 28/30 x 36 cm (H x B), unser Beistelltisch-Set kombiniert Design und Komfort, ist sehr originell, vielseitig und praktisch zugleich - das Tischset im Skandi-Style bietet tolle Einsatzmöglichkeiten. 2 cm starke Naturholz-Platte auf pulverbeschichtetem Metallgestell (3 mm Rundrohr), dessen Form an einen Korb erinnert. Preis per **2tlg.** Set 501.401 ~~64,90~~ **35,90**

B Hängeregal, silber, rundes Regal aus Metall, mit 14 cm breitem Einlegeboden aus Holz und Kettenaufhängung, Preis per Stück 501.402 **35 cm Ø** **29,95**

C Tisch aus Metall Wiener Geflecht, 68,5 x 41,5 x 38,5 (L x B x H), Preis per Stück 501.403 **89,95**

D Tischset, rund, aus Paulowina-Holz, 34,5 x 40 cm, 40 x 53, Preis per **2tlg.** Set 501.404 **119,-**

E Dekosäule „Glimmer“, gold, aus Hartschaum, mit festhaftendem Glimmer überzogen, Preis per Stück 501.405 **40 cm hoch/35 cm Ø** ~~44,90~~ **39,90**
501.667 **60 cm hoch/30 cm Ø** **49,90**

F Beistelltisch Rattan, 16 cm hoch, hellbraun, kleiner Rundtisch aus natürlichem Rattan, Preis per Stück 501.406 **50 cm Ø** ~~39,90~~ **29,90**



E Dekosäule „Glimmer“
ab **39,90**

60 cm hoch

40 cm hoch



F Beistelltisch Rattan
nur **29,90**

50 cm Ø

Anwendungsbeispiel



A Etagere
nur **129,-**
80 cm hoch



B Vogelkäfig-Regal
ab **119,-**

30/35/40 cm Ø

✓ stapelbar

140 cm hoch

Anwendungsbeispiel



B



C Etagere
ab **18,-**

95 cm hoch

60 cm hoch



D Etagere
nur **39,95**

74 cm hoch



E Beistelltisch-Set
nur **89,-**

48 x 45 x 25 cm
55 x 52 x 31 cm
(B x H x T)

A Etagere, silber, 45/30/25 cm Ø, 3-stufig, 3,8 kg, große/schwere Etagere aus Aluminium
501.407 **80 cm hoch** ~~149,-~~ **129,-**

B Vogelkäfig-Regal, 140 cm hoch, 30/35/40 cm Ø, offener Eisenkäfig mit Regalfunktion, drei stapelbare Einzelteile mit Metallböden, Preis per Stück
501.408 **gold** ~~199,-~~ **129,-**
501.668 **schwarz** ~~199,-~~ **119,-**

C Etagere, gold, im marokkanischen Stil mit schönen Metall-Ornamenten gefertigt
20/25/30 cm Ø
501.409 **60 cm hoch** ~~99,90~~ **18,-**
35/40/45 cm Ø
501.669 **95 cm hoch** ~~99,90~~ **35,-**

D Etagere, gold, aus Metall, Preis per Stück
501.410 **74 x 30 cm** ~~51,50~~ **39,95**

E Beistelltisch-Set, 48 x 45 x 25/55 x 52 x 31 cm (B x H x T), zwei Beistelltische im modernen, gradlinigen Design, schwarzes Metallgestell mit Platte aus Tannenholz, Preis per 2tlg. Satz
501.411 **schwarz/braun** ~~99,-~~ **89,-**



A Tisch-Set
nur **39,90**
35/40 cm hoch



C Metall-Aufsteller
Kubus, 2tlg.
nur **29,90**
75/80 cm hoch

B Metall-Aufsteller
Quader, 2tlg.
nur **39,90**
47,5/62,5 cm hoch



D Wandregal
nur **14,95**

23 x 57 x 19,5 cm

PREIS/LEISTUNG
TIPP

F Regal „Cube“, 2tlg.
nur **24,95**

20 x 20 x 20/
30 x 30 x 30 cm
(B x H x T)

BEISTELLTISCHE

A Tisch-Set, 35/40 cm hoch, Ablage: 35 x 20, 40 x 20 cm, Pulver-Beschichtung, stabile 5 mm Vierkantrahmen-Konstruktion aus Metall, die hochwertige Beschichtung verhindert Rost- und Korrosionsbildung und verhilft dem Aufbau zu Langlebigkeit, Preis per **2tlg. Set** 500.885 **schwarz** ~~59,-~~ **39,90**

Metall-Aufsteller, dieses praktische Multitalent in schlichtem, skandinavischem Design passt sich jedem Einrichtungsstil problemlos an. Als Raumteiler verleihen die Metallaufsteller Geschäftsräumen und Eingangsbereichen ein stimmungsvolles Ambiente und werten ebenso dunkle Ecken auf. Zwei Metallboxen in unterschiedlichen Höhen in angesagtem Matt-Schwarz Look. Pulverbeschichtete Oberfläche für Langlebigkeit. Rundrohrgestell 10 mm Ø und Aufsatz werden getrennt geliefert, einfache Selbstmontage (Montageschlüssel anbei). Preis per **2tlg. Satz**.

B Quader, 47,5/62,5 cm hoch, Behälter 50 x 22,5 x 12/60 x 25 x 12 cm 500.886 ~~99,-~~ **39,90**

C Kubus, 75/80 cm hoch, Behälter 25 x 25 x 22,5/22 x 22,5 x 20 cm 500.887 ~~69,-~~ **29,90**

D Wandregal, schwarz/natur, modernes Regal im angesagten Metall-Holz-Mix, naturbelassene Holzplatte mit schöner Maserung, Metallunterbau matt schwarz lackiert, Preis per Stück 500.888 **23 x 57 x 19,5 cm** ~~34,90~~ **14,95**

E Hängeregale, schwarz matt, aus 10 mm Vierkantröhre, mit Kettenaufhängung, Preis per Stück 500.889 **80 x 65 x 30 cm** ~~29,00~~ **22,95**

F Regal „Cube“, 20 x 20 x 20/30 x 30 x 30 cm (B x H x T), dieses schwarze Metallregal-Set im minimalistischen Design ist die perfekte Ergänzung in Büro- und Ausstellungsräumen. Ideal für dekorative Accessoires oder Ausstellungsstücke. Das zurückhaltende Objekt besteht aus einer Metallplatte mit 4 Kugelfüßen und einem offenen Gestell aus Vierkantröhre mit Matt-Lackierung. Preis per **2tlg. Set** 500.890 **schwarz matt** ~~44,90~~ **24,95**

G Beistelltisch „Säule“, 26 x 51 x 26 cm (B x H x T), aus Echtholz-Latten im rustikalen Look, jedes Stück ein Unikat. Stabiles Gestell, pulverbeschichteter Vierkantrahmen aus Metall. Preis per Stück 500.891 ~~34,90~~ **19,90**



E Hängeregale
nur **22,95**
80 x 65 x 30 cm
(B x H x T)

G Beistelltisch „Säule“
nur **19,90**

26 x 51 x 26 cm (B x H x T)

WAREN-PRÄSENTATION

A Verkaufsregal, Tragfähigkeit je Boden ca. 4 kg, 38 x 38 cm, elegante Kombination aus Opal-Acryl und Profilrahmen aus Metall, hohe Standfestigkeit durch stabile Konstruktion aus verchromtem Metall, Lieferung erfolgt montiert, Preis per Stück

- 1 Einlegeboden, 4 kg** 500.892 **38 cm hoch** **89,-**
- 2 Einlegeböden, 7 kg** 501.972 **74 cm hoch** **129,-**
- 3 Einlegeböden, 10 kg** 501.973 **110 cm hoch** **169,-**
- 4 Einlegeböden, 13 kg** 501.974 **146 cm hoch** **199,-**

A Verkaufsregal
nur **199,-**
146 cm hoch

B Verkaufsregal „Factory-Style“, silber, Tragfähigkeit je Boden ca. 3 kg, 40 x 40 cm, eine praktische und attraktive Ergänzung für moderne Verkaufs- und Ausstellungs- sowie Büroräume. Das solide Präsentationsregal besteht aus 25 mm Ø verchromtem Rundrohr im Fabrik-Stil und Regalböden aus Acryl im Frosted-Look, ideal für Schuhe, Handtaschen, Kosmetik, Bücher oder Ordner, Lieferung erfolgt zerlegt, Preis per Stück.

- 1 Einlegeboden, 5,2 kg** 500.893 **40 cm hoch** ~~79,-~~ **69,95**



A Verkaufsregal
nur **129,-**
74 cm hoch



A Verkaufsregal
nur **89,-**
38 cm hoch



A Verkaufsregal
nur **169,-**
110 cm hoch



B Verkaufsregal
nur **69,95**
40 cm hoch

GLAS-VITRINEN

Selbstbau-Glasvitrine, praktische Selbstbau-Vitrine für die perfekte Waren-Präsentation im Büro, in Ihrer Empfangshalle, auf Messen oder Ausstellungen. Die Steckvitrine können Sie immer wieder auseinandernehmen, neu zusammenbauen oder nach Ihren Wünschen erweitern. Für den Aufbau wird nur ein handelsüblicher breiter Schlitzschraubenzieher benötigt. Preis per Stück

C 125 x 40 x 40 cm (H x B x T), 3 Fächer mit Rückwänden, bestehend aus 13x 4 mm Glasplatten (40 x 40 cm) und Metallverbindern 500.895 ~~169,-~~ **149,-**

D 165 x 83 x 40 cm (H x B x T), 8 Fächer mit Rückwänden, bestehend aus 30x 4 mm Glasplatten (40 x 40 cm) und Metallverbindern (16x 2-Weg, 28x 3-Weg, 8x 4-Weg-Verbinder) 500.896 ~~469,-~~ **298,-**

ohne Rückwände, bestehend aus 22x 4 mm Glasplatten (40 x 40 cm) und Metallverbindern (8x 2-Weg, 16x 3-Weg, 6x 4-Weg-Verbinder) 501.976 ~~629,-~~ **209,-**

C Würfel-Glasvitrine
nur **149,-**

✓ 3 Fächer mit Rückwänden



125 x 40 x 40 cm



D Würfel-Glasvitrine
ab **209,-**

✓ 8 Fächer mit Rückwänden

✓ 8 Fächer ohne Rückwände



165 x 83 x 40 cm

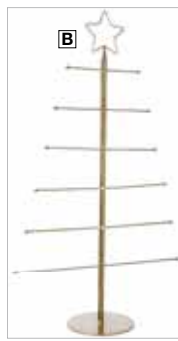

B

✓ einzelne Elemente können durch heraus-schraubbaren Fuß individuell versetzt werden

B Metall-Tannenbaum
nur **19,95**

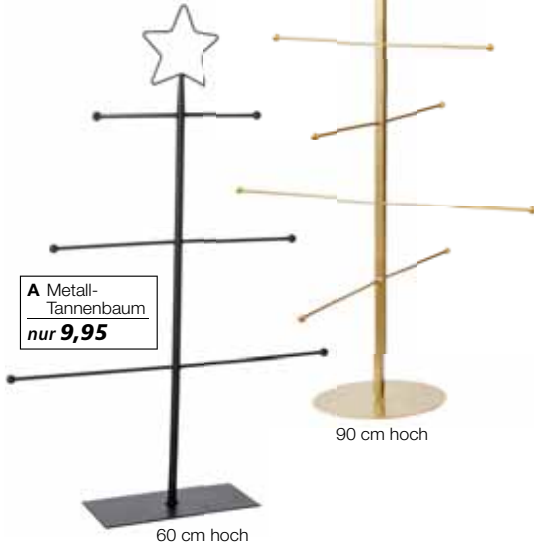

A Metall-Tannenbaum
nur **9,95**

60 cm hoch

90 cm hoch



neu

C Metall Tanne, Rostoptik
nur **49,95**

90 cm hoch

ELEGANTE WARENPRÄSENTATION

Metall-Tannenbaum, zum individuellen Dekorieren oder als Accessoireständer, Preis per Stück

A schwarz, 21 - 41 cm breit, mit 6 Abhängestangen
501.471 **60 cm hoch** ~~19,95~~ **9,95**

B gold, 23 - 43 cm breit, mit 12 Abhängestangen, einzelne Elemente können durch heraus-schraubbaren Fuß individuell versetzt werden
501.472 **90 cm hoch** ~~29,95~~ **19,95**

C Metall Tanne, Rostoptik, aus Metall, 49 x 23 x 90 cm (B x T x H), Preis per Stück
501.473 **braun** **49,95**

D Metall-Paravent, schwarz matt, der skandinavische Stil zeichnet sich durch klare Formen in Kombination mit cleverer Funktionalität aus. Dieser Paravent ist Raumteiler und Accessoire-Halter zugleich. Dabei dienen fest montierte Haken als Halter für Textilien, Schmuck oder Deko-Hänger. Aus pulverbeschichtetem Metall in angesagtem Matt-Schwarz-Look. 3fach faltbar mit je 50 cm breiten Seitenteilen. Preis per Stück. ~~69,-~~ **33,90**
501.474 **165 x 180 cm (B x H)**

E Metall-Paravent, schwarz, 10 mm Vierkantröh, hochwertige Verarbeitung mit Matt-Lackierung, 3fach faltbar, mit Metallscharnieren, Preis per Stück ~~69,90~~ **39,95**
501.475 **120 x 160 cm (B x H)**

F Leiter-Regal, 75 x 120 x 25 cm (B x H x T), hohe Stabilität und modernes Design, Eisen-Rahmen aus 25 mm Vierkantröh, mit Standplatte, 6x Sprossen aus 10 mm Rundröh, mit je 18 cm Abstand, hochwertige Matt-Lackierung, Lieferung erfolgt komplett montiert, Preis per Stück ~~149,-~~
501.476 **schwarz** **149,-**

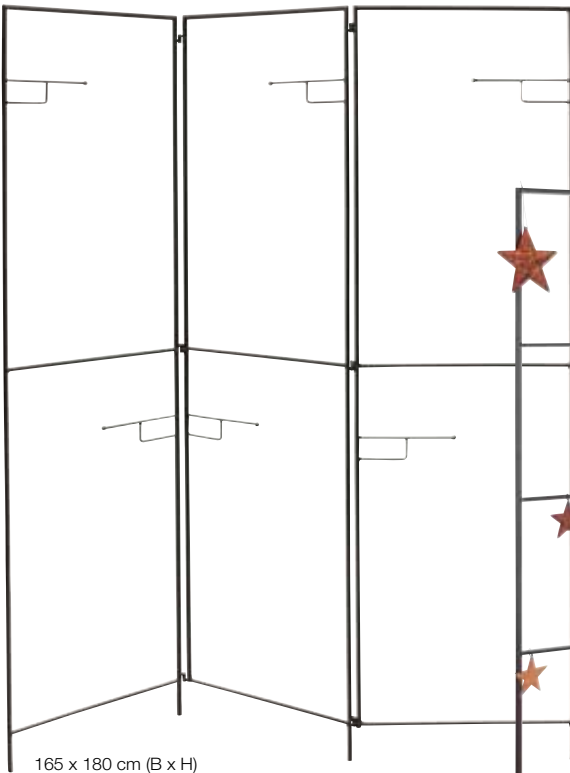

D Metall-Paravent
nur **33,90**

165 x 180 cm (B x H)

E Metall-Paravent
nur **39,95**

120 x 160 cm (B x H)



F Leiter-Regal
nur **149,-**

75 x 120 x 25 cm (B x H x T)

neu

A Deko-Tablett
„Tanne“
nur **34,95**



78 cm hoch

B Metalltanne mit
Blumentopf
ab **14,95**



28 x 67 x 15 cm
(B x H x T)

35 x 85 x 18 cm
(B x H x T)

**SUPER
PREIS**
ab **19,90**

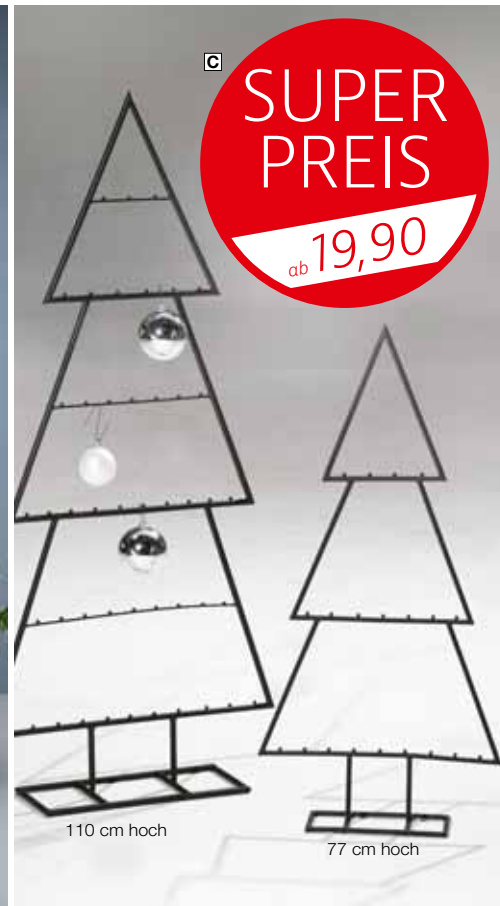

110 cm hoch

77 cm hoch

TRENDIGE TANNEN-AUFSTELLER

A Deko Obelisk, 15,5 cm breit, 35 cm lang, braun, aus Holz und Metall, naturalistisch, Preis per Stück 502.197

78 cm hoch 34,95

B Metalltanne mit Blumentopf, Metallbaum mit separatem Topf für weihnachtliche Blumen-Arrangements, Matt-Lackierung, aus pulverbeschichtetem Metall, Preis per Stück 502.201
502.203
502.204

schwarz 19,95
gold ~~19,95~~ 14,95
35 x 85 x 18 cm (B x H x T),
Topf-Größe 18 x 16 cm (B x H)
gold ~~29,95~~ 19,95

C Metall-Tannenbaum, schwarz, flache platzsparende Form mit Stopper-Noppen, hochwertige Verarbeitung aus 10 mm Rundrohr mit Matt-Lackierung, Preis per Stück 502.208
502.209

77 cm hoch 19,90
50 cm breit, 6 Streben, Standfuß 35 x 15 cm
110 cm hoch ~~29,90~~ 26,90

D Metall-Baum, schwarz, Schmuck- und Accessoires-Ständer mit Querstreben und praktischen Aufhänge-Haken und Abschluss-Kugel, hochwertige Verarbeitung aus 10 mm Vierkantrohr, Matt-Lackierung, flach zusammenklappbar, Preis per Stück 502.210
502.211

120 cm hoch ~~34,90~~ 24,90
100 cm hoch
180 cm hoch ~~69,90~~ 49,90

E Metall-Baum, schwarz, flache, platzsparende Form mit Aufhänge-Haken, hochwertig, aus 10 mm Vierkantrohr mit Matt-Lackierung 502.212
502.213

40 cm breit, 5 Streben, Standfuß 40 x 15 cm
120 cm hoch 26,95
50 cm breit, 5 Streben, Standfuß 50 x 20 cm
150 cm hoch 32,95

**SUPER
PREIS**
ab **24,90**

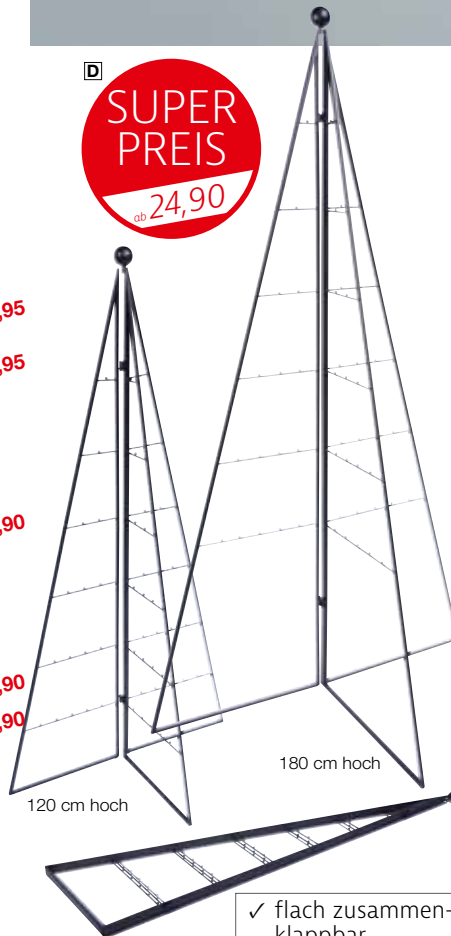

120 cm hoch

180 cm hoch

✓ flach zusammenklappbar

Anwendungsbeispiel



E

E Metall-Baum
ab **26,95**

120 cm hoch

150 cm hoch

Aufmerksamkeit garantiert!

D Säulendisplay „Stark reduziert“

nur **24,95**

135 cm hoch

G Werbebanner-Rolle „Prozente“

nur **0,30** /m

Schneiderbüsten-Bezug, 73 cm lang, rot/weiß, Halsabschluss geschlossen, bedruckter Stretchbezug aus 95% Polyester und 5% Lycra, Einheitsgröße, Preis per Stück

A „Sale“, Allover-Druck
500.762 ~~15,00~~ **9,95**

B „Reduziert“, Allover-Druck
500.763 ~~12,90~~ **9,95**

C Damen-Schneiderbüste, Konf. 36/38, höhenverstellbar 148 - 178 cm, Büste 72 cm lang, Schulterhöhe 68 cm, Ständer 75 cm lang, Korpus aus haltbarem und leicht steckbarem Hartschaum, mit Stoffbezug, Halsabschluss und Ständer aus Holz, Lieferzeit ca. 4-6 Wochen
500.764 **weiß/weiß** ~~99,-~~
% ab 5 Stück **89,-**

D Säulendisplay „Stark reduziert“, 43 x 135 x 16 cm (B x H x T), vollflächig bedrucktes Ellipsoidendisplay mit 2 innenliegenden Aufstellhilfen, aus stabilem Karton, platzsparend zusammenfaltbar, Preis per Stück
500.765 **rot/weiß** ~~29,90~~ **24,95**

E Dachaufsteller „Stark Reduziert“, 30 x 42 x 14 cm (B x H x T), doppelseitig bedruckter Kartonaufsteller, mit Verriegelung am Boden, Preis per Stück
500.766 **DIN A3** ~~12,90~~
% ab 6 Stück **10,90**

F SALE-Buchstaben, rot, aus 1 cm dickem Holz, beidseitig bemalt, mit Stellfüßen, Preis per 4tlg. Set
500.767 **50 x 170 cm** ~~99,90~~ **24,95**

G Werbebanner-Rolle „Prozente“, 50 cm breit, rot/natur, Hochformat, 50 g/m², einseitig bedrucktes Kraftpapier, ideal als Banner für großflächige Schaufensterwerbung, Preis per Rolle à 50 m
500.768 **(=0,30/m)** ~~29,90~~ **14,90**

H Jersey-Kleid „Prozent“, Konfektionsgröße 38, bedruckter Bezug aus 95% Baumwolle und 5% Elasthan, Einheitsgröße, stretchfähig
500.769 **rot/weiß** ~~29,90~~
% ab 3 Stück **26,90**

Faltwürfel, rot, hochwertiger Farbdruck auf formstabiler Wellpappe, faltbar, Preis per Stück

J 32 x 32 x 32 cm
500.770 „Prozent“ ~~22,95~~
% ab 6 Stück **19,90**

K 10 x 10 x 10 cm
500.771 „Prozent“ ~~8,90~~
% ab 6 Stück **7,90**
% ab 12 Stück **6,95**

L 3D SALE-Buchstaben, rot, 4 selbststehende Buchstaben aus lackiertem Hartschaum
500.772 **40 cm hoch** ~~49,90~~

M Aktions-Absperrband, 10 cm breit, 80 my, Folienband mit einseitigem Prozent-Druck für Rabattaktionen, Rapportlänge 251 mm, Preis per Rolle à 50 m
500.773 **rot/weiß** **(=0,24/m)** ~~11,90~~
% ab 3 Stück **(=0,20/m)** **9,90**
% ab 6 Stück **(=0,18/m)** **8,90**

N Absperrband, 10 cm breit, 80 my, Folienband mit einseitigem Druck, Rapportlänge 251 mm, Preis per Rolle à 50 m
500.774 **rot/weiß** **(=0,12/m)** ~~9,90~~ **5,95**

noch mehr Auswahl online
www.decowoerner.com

L 3D SALE-Buchstaben

nur **49,90**

40 cm hoch

K Faltwürfel „Prozent“
ab **6,95**

10 x 10 x 10 cm



A Banner „Happy Sale“
nur **12,90**

SALE AKTIONEN

Weitere Kleiderständer finden Sie auf S. 257 >>

B T-Shirt „Prozent“
ab **12,90**

F 3D Prozentzeichen
ab **29,90**

D Luftballon „Prozent“
nur **0,25** /Stück

G 3D Prozentzeichen Glitter
nur **39,-**

90 cm hoch

E Dachaufsteller „Sale“
ab **11,50**

A Banner „Happy Sale“, rot, einseitig bedrucktes Textilgewebe (110 g/m²) in schwer entflammbarer Qualität - Brandschutzklasse DIN 4102-1, inkl. Aufhängeleiste sowie Stabilisierungsstange, Innen- und Außenbereich
500.775 **100 x 140 cm** ~~34,90~~ **12,90**

B T-Shirt „Prozent“, Konf. L, 100% Baumwolle, mit Frontdruck, Preis per Stück
500.776 **rot/weiß** **14,90**
% ab **6** Stück **12,90**

C Kleiderbügel Soft Touch „SALE“, rot, Auflagebreite 15 mm, mit Kerben, leichte Schulterverbreiterung, einseitig bedruckter Formbügel aus robustem ABS-Kunststoff
500.777 **44 cm lang** ~~2,65~~ **1,99**
% ab **25** Stück **1,79**

D Luftballon „Prozent“, rot/weiß, 85 cm Umfang, Preis per Pack à **100** Stück
500.778 (=0,25/St.) **24,90**

E Dachaufsteller „Sale“, 30 x 42 x 14 cm (B x H x T), rot/weiß, doppelseitig bedruckter Kartonaufsteller, mit Verriegelung am Boden
500.779 **DIN A3** **13,90**
% ab **6** Stück **11,50**

F 3D Prozentzeichen, rot, Hartschaum, lackiert, 8 cm tief, selbststehend, Preis per Stück
500.780 **60 cm hoch** **29,90**
500.781 **80 cm breit** **90 cm hoch** **59,90**

G 3D Prozentzeichen Glitter, gold, 80 cm breit, die Signalwirkung dieses riesigen Prozent-Aufstellers macht auf Ihren Sale-Verkauf aufmerksam. Aus leichtem Hartschaum kann das Prozentzeichen aufgestellt oder als Wanddekoration angebracht werden. 8 cm tief. Preis per Stück.
500.781 **90 cm hoch** ~~69,-~~ **39,-**

H XXL-Fesselballon, rot/weiß, 80 cm Ø, aus Seidenpapier, faltbar, Preis per Stück
500.782 **100 cm lang** ~~24,90~~ **19,95**

J Abhängeständer NOVUS, 65 x 138 cm (B x H), fixe Höhe, 10,2 kg, belastbar bis 50 kg, zwei Abhänge-Arme mit Kantenstift und fixer Höhe, 118,5 und 138 cm hoch und 35 und 65 cm Armlänge, aus 20 mm Vierkant-Rahmen, stabile Bodenplatte 45 x 45 cm, hochwertige Pulver-Beschichtung für matte Optik verhindert Rost- und Korrosionsbildung für Langlebigkeit
500.783 **schwarz matt** ~~185,-~~ **79,-**



✓ 1000 Stück pro Rolle

C Etiketten
ab **10,90**

NEON
Leuchtfarbe

Etiketten
ab **9,90**

zum
Beschriften

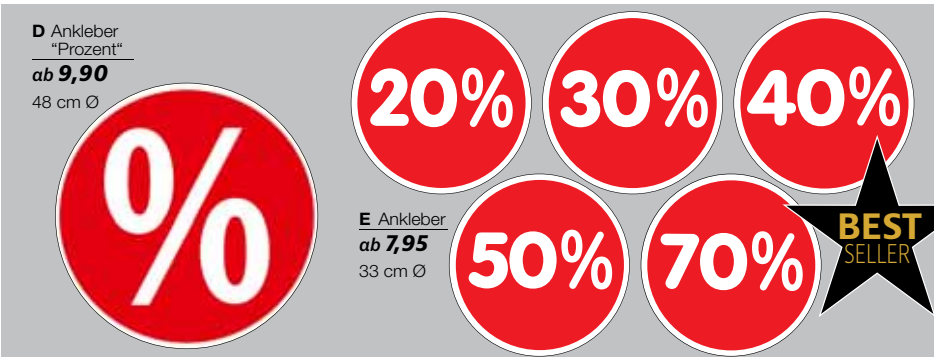

D Ankleber
"Prozent"
ab **9,90**
48 cm Ø

E Ankleber
ab **7,95**
33 cm Ø

**BEST
SELLER**

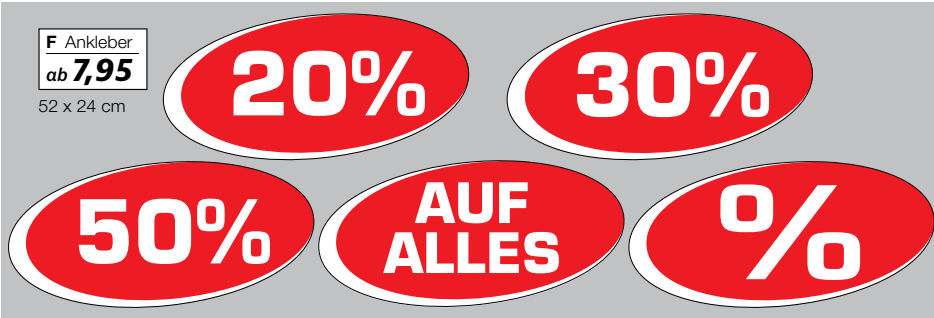

F Ankleber
ab **7,95**
52 x 24 cm



**PREIS/LEISTUNG
TIPP**
Ankleber transparent
ab **10,90**

ETIKETTEN

Etiketten, neonrot, selbstklebende Aktions-etiketten sind ideal zum schnellen Auszeichnen von reduzierter Ware, Angeboten oder Restposten. Der schwarze Druck auf leuchtrottem Aktionsetikett fällt sofort ins Auge und erregt die Aufmerksamkeit Ihrer Kunden. Gewickelt auf einer kompakten Rolle für einfaches Arbeiten, so lassen sich die permanent haftenden Papier-Etiketten händisch einfach und schnell auf Ihre Artikel aufkleben. Preis per Rolle à **1000 Stück**

zum Beschriften

A „Sonderpreis“, 30 mm Ø
500.784 **10,90**
% ab 6 Rollen **9,90**

B „Reduziert“, 30 mm Ø
700.785 **11,90**
% ab 6 Rollen ~~14,90~~ **10,90**

C mit Rabattierung, 30 mm Ø
500.786 „20 %“ **11,90**
501.978 „30 %“ **11,90**
501.979 „50 %“ **11,90**
% ab 6 Rollen **10,90**

ANKLEBER

Wir haben für jede Rabatt-Aktion den passenden Aufkleber! Ablösbarer Button-Aktionskleber für Ladengeschäfte, um Rabatte und Prozentaktionen im Schaufenster für Ihre Kunden zu visualisieren. Runder Fensterankleber mit weißem Aufdruck auf spezieller Klebefolie, welche sich leicht und ohne Kleberückstände wieder entfernen lässt. Preis per Stück

D Ankleber „Prozent“, rot/weiß, selbstklebende Folie, Preis per Stück
500.788 **48 cm Ø** **10,90**
% ab 5 Stück **9,90**

E Ankleber, 33 cm Ø, rot/weiß, selbstklebende Folie, Preis per Stück
500.789 **20 %** **8,95**
501.980 **30 %** **8,95**
501.981 **40 %** **8,95**
501.982 **50 %** **8,95**
501.983 **70 %** **8,95**
% ab 5 Stück **7,95**

F Ankleber, 52 x 24 cm, rot/weiß, selbstklebende Folie, Preis per Stück
500.790 **„Auf Alles“** **8,95**
501.984 **„20 %“** **8,95**
501.985 **„30 %“** **8,95**
501.986 **„50 %“** **8,95**
501.987 **„%“** **8,95**
% ab 5 Stück **7,95**

Ankleber transparent, 98 x 22 cm, rot transparent, selbstklebende Folie, Preis per Stück

G 500.792 „Prozentzeichen“ **11,90**
% ab 5 Stück **10,90**

H 500.793 „REDUZIERT“ **11,90**
% ab 5 Stück **10,90**

J Ankleber transparent „Prozentzeichen“, transparent/rot, selbstklebende, transparente Folie mit rotem Schriftzug, Preis per Stück
500.794 **32 x 50 cm** **12,90**
% ab 5 Stück **11,50**

J Ankleber
"Prozentzeichen"
ab **11,50**
32 x 50 cm



✓ XXL Breite 250 cm



A SALE SALE SALE SALE

B Reduziert Reduziert Reduziert

C % % % % % % % % % % % % %

Ankleber
ab **13,95**
250 x 15 cm
(B x L)

E Total Räumungsverkauf
ALLES MUSS RAUS

138 x 42 cm

Ankleber
ab **6,90**

D Total Räumungsverkauf
ALLES MUSS RAUS

99 x 30 cm

F Räumungs-Verkauf

98 x 34 cm

J Räumungsverkauf
wegen Geschäftsaufgabe

68 x 24 cm

G ! ALLES muss !
! RAUS !

70 x 20 cm

L WIR HABEN
GEÖFFNET

32 cm Ø

H bis zu **50%** reduziert!
✓ 3D-Optik

70 x 25 cm

K Räumungsverkauf
wegen Umbau

68 x 24 cm

Ankleber, rot/weiß, schnelle Schaufensterbeschriftung für eine effektive Verkaufsförderung. Die XXL-Fensterankleber lassen sich auf allen glatten Flächen verwenden und sind leicht ablösbar. Aktions-, Promotions-, Rabatt- oder Sonderangebots-Aufkleber aus Folie.

A „SALE“
500.795 250 x 15 cm (B x L) 14,90
% ab 3 Stück 13,95

B „Reduziert“
500.796 250 x 15 cm (B x L) 14,90
% ab 3 Stück 13,95

C „Prozent“
500.797 250 x 15 cm (B x L) 14,90
% ab 10 Stück 13,95

D „Total Räumungsverkauf“
500.798 99 x 30 cm 9,90
% ab 3 Stück 8,90

E „Total Räumungsverkauf“
500.799 138 x 42 cm 15,90
% ab 3 Stück 13,90

F „Räumungs-Verkauf“
500.800 98 x 34 cm 9,90
% ab 3 Stück 8,90

G „Alles muss raus!“
500.801 70 x 20 cm 9,90
% ab 3 Stück 8,90

H „50 % reduziert“
500.802 70 x 25 cm 9,90
% ab 3 Stück 8,90

J „Räumungsverkauf“, wegen Geschäftsaufgabe
500.803 68 x 24 cm ~~8,90~~ 7,95
% ab 3 Stück ~~7,90~~ 6,95

K „Räumungsverkauf“, wegen Umbau
500.804 68 x 24 cm 8,90
% ab 3 Stück 7,90

L „Wir haben geöffnet“
500.805 32 cm Ø 6,90



A Bügel Clip „SALE“
nur **0,90** /Stück
4,5 cm breit

B Bügel-Fähnchen
„Prozent“
nur **0,36** /Stück
4 x 2 cm

C Zahlenreiter
nur **0,12** /Stück

A Bügel Clip „SALE“, 1,5 cm hoch, 4,5 cm breit, zur Kleiderbügel-Kennzeichnung, aus Kunststoff, mit SALE-Aufdruck und Seitenschlitz, Preis per Pack à 10 Stück 500.806 rot (=0,90/St.) ~~9,90~~ **8,95**

B Bügel-Fähnchen „Prozent“, 4 x 2 cm, doppelseitiges Textilfähnchen zur Kleiderbügel-Kennzeichnung, Preis per Pack à 50 Stück 500.807 rot (=0,36/St.) ~~19,90~~ **17,95**

C Zahlenreiter, rot, für Kleiderbügel-Kennzeichnung, mit Aufdruck, aus Kunststoff, mit Seitenschlitz, Preis per Beutel à 25 Stück
500.808 **20 %** (=0,12/St.) ~~3,90~~ **2,95**
501.988 **%** (=0,12/St.) ~~3,90~~ **2,95**
501.989 **SALE** (=0,12/St.) ~~3,90~~ **2,95**

Aktionsreiter, 8,5 x 23 cm (B x L), rot/weiß, aus Kunststoff, doppelseitig, für Rund- und Ovalrohre geeignet, Preis per Pack à 10 Stück

D „Sale“ (=2,99/St.) **29,90**

E „Prozent“ (=2,99/St.) **29,90**

F Ringscheibe, rot, 9 cm Ø, Loch 4 cm Ø, rund, Kunststoff, doppelseitig, zum Sortieren der Ware auf Kleiderständern, Preis per Pack à 10 Stück
SALE 500.811 (=1,30/St.) ~~16,90~~ **12,95**
20 % 501.990 (=1,30/St.) ~~16,90~~ **12,95**
50 % 501.991 (=1,30/St.) ~~16,90~~ **12,95**



Aktionsreiter
nur **2,99** /Stück

PREIS/LEISTUNG TIPP
F Ringscheibe
nur **1,30** /Stück

G Plakatständer, 32 - 62 cm hoch, Tisch-aufsteller bestehend aus einem ausziehbaren Aluminium-Standrohr, Standplatte, Plakaträhmen und T-Stück aus stabilem Kunststoff, mit Einschuböffnung, Hoch-/Querformat, Preis per Stück
DIN A5 500.812 rot ~~11,70~~ **10,90**
DIN A4 501.992 rot ~~14,90~~ **13,90**
501.993 grau ~~14,90~~ **13,90**
DIN A3 501.994 rot **15,95**

Passend für alle Plakaträhmen:

H Kunststoff-Hülle, 0,2 mm klarer Kunststoff entspiegelt, passend für alle Plakaträhmen
500.813 **DIN A3** ~~4,90~~ **1,95**
% ab 10 Stück **1,49**

J Plakaträhmen, aus bruchsicherem Kunststoff, im Hoch- und Querformat einsetzbar, zum Hängen oder zum Aufstellen, Einschuböffnung für Kartonplakate und Klarsichthüllen an der oberen Seite, Preis per Stück
DIN A5 500.814 rot ~~2,95~~ **1,90**
501.995 weiß ~~2,95~~ **1,49**
501.996 grau ~~2,95~~ **1,49**
DIN A4 501.997 rot ~~3,50~~ **1,95**
501.998 weiß ~~3,50~~ **1,95**
DIN A3 501.999 rot ~~4,20~~ **2,95**
502.001 grau ~~4,20~~ **2,95**

Pop up Aufsteller „Sale“, rot, praktischer, verkaufsunterstützender Aufsteller mit starker Signalwirkung. Der Formstabile Dekowürfel mit globaler Sale und %-Zeichen Aufschrift ist perfekt um Aktions-Artikel zu deklarieren. Leicht und einfach in der Handhabung. Exklusiv bei DecoWoerner erhalten Sie diesen Dekowürfel mit selbst öffnendem Pop-up-System. Formstabiler Karton mit weißem, Global-Druck. Lieferung erfolgt zusammengefasst.

K 30 x 30 x 30 cm (H x B x T),
Faltdmaße 65 x 65 x 7 cm
500.815 ~~49,-~~ **19,90**

L 45 x 45 x 45 cm (H x B x T),
Faltdmaße 65 x 65 x 7 cm
500.816 ~~69,-~~ **24,90**

M 90 x 30 x 30 cm (H x B x T),
Faltdmaße 95 x 95 x 10 cm
500.817 ~~145,-~~ **49,90**

N 132 x 45 x 45 cm (H x B x T),
Faltdmaße 95 x 95 x 10 cm
500.818 ~~109,-~~ **59,90**

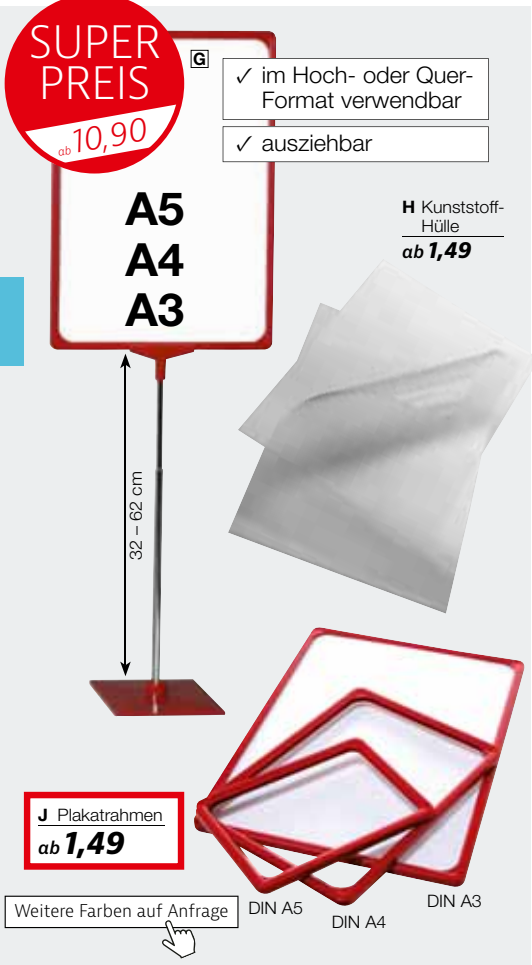

SUPER PREIS
ab **10,90**

- ✓ im Hoch- oder Quer-Format verwendbar
- ✓ ausziehbar

A5
A4
A3

H Kunststoff-Hülle
ab **1,49**

Faltdmaße
65 x 65 x 7 cm

K 30 x 30 x 30 cm
(H x B x T)

L 45 x 45 x 45 cm
(H x B x T)

Pop up Aufsteller „Sale“
ab **19,90**

Faltdmaße
95 x 95 x 10 cm

M 90 x 30 x 30 cm
(H x B x T)

N 132 x 45 x 45 cm
(H x B x T)

Pop-up-System selbst öffnend



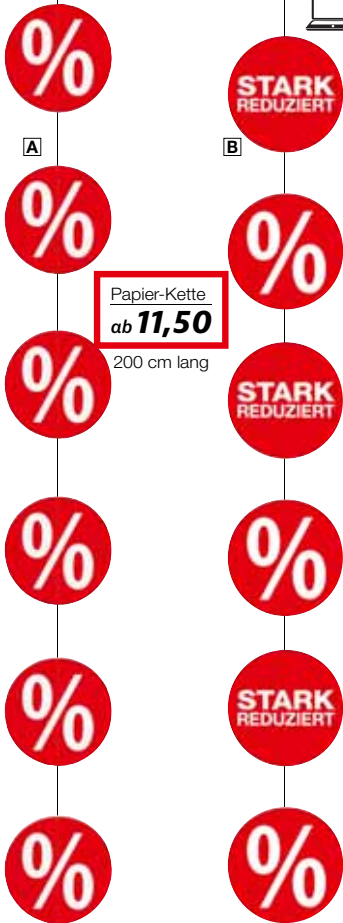

Papier-Kette
ab **11,50**

200 cm lang



Papier-Banner
ab **5,95**

✓ 48 x 138 cm

passende Klemmleisten
finden Sie auf Seite 276 >>>

PAPIER-KETTE

Papier-Kette, 15 cm Ø, rot/weiß, beidseitig bedruckte Aktions-Kette aus Karton, per Stück

A „Prozent-Kreise“
500.819 200 cm lang **12,90**
% ab 3 Stück **11,50**

B „Stark Reduziert“
500.820 200 cm lang **12,90**
% ab 3 Stück **11,50**

PAPIER-BANNER

Aktionsdekoration für Schlussverkauf, Räumungsverkauf, Sonderverkauf oder Abverkauf. Mit auffälligen Werbeplakaten weisen Sie im Schaufenster sowie im Verkaufsraum auf Ihre Aktion hin - perfekt für einen gelungenen Abverkauf. Einseitig bedrucktes Papier.

Banner, 48 x 138 cm, rot/weiß

C „Schmetterling“
500.821 ~~7,90~~ **5,95**

D „Prozent“
500.822 **14,90**

E „Alles muss raus“
500.823 **14,90**

F „Reduziert/Prozente“
500.824 **14,90**

Plakat, DIN A1, rot/weiß, einseitig bedrucktes Aktionsplakat aus Papier

G 500.825 Prozente **8,90**
% ab 3 Stück **7,90**

H 500.830 Stark reduziert **8,90**
% ab 3 Stück **7,90**

J 500.826 Alles muss raus **8,90**
% ab 3 Stück **7,90**

K 500.827 Wir haben geöffnet ~~6,90~~ **3,95**



Papier-Plakat
ab **7,90**

✓ DIN A1

Zeichen Neon Flex, LED warm, Lichtschlauch-Breite 15 mm, 24 V, 500 cm Zuleitung, IP 20, PVC Kabel, Kabel klar, für innen, Lichtobjekt aus hell strahlendem LED-Lichtschlauch und weißem Metallgestell, IP20 Trafo Stecker-Netzteil, Preis per Stück

L Prozent, 12 Watt
500.828 **30 x 50 cm** ~~94,-~~ **29,95**

M Sale, 14 Watt
500.829 **55 x 30 cm** ~~99,-~~ **35,-**



L Prozent-Zeichen Neon Flex,
30 x 50 cm
nur **29,95**



K Plakat
nur **3,95**

Anwendungsbeispiel für Abb. G-K mit Plakatständer (siehe S. 279)



M Sale-Zeichen Neon Flex,
55 x 30 cm
nur **35,-**



ETIKETTIER-PISTOLE

STANDARD-NADEL

A Etikettier-Pistole Banok 503 S, Profigerät. Standard-Nadel, Nadellänge 2 cm, Nadel-durchmesser 2 mm, max. Materialstärke 10 mm, grau/blau, professionelle Anheftpistole für schnelles Befestigen von Etiketten an Textilien, Schuhen, Wäsche und Accessoires wie Schals oder Handschuhen, Preis per Stück 500.719 ~~49,90~~ **39,95**

Ersatznadel Banok Mark I Standard. Standard-Nadel, passend für Banok 503 S An-schießpistole mit separatem Messer, **5** Stück 502.002 (=3,19/St.) **15,95**

B Etikettier-Pistole Arrow 9 S, Einstiegsmodell. Standard-Nadel, Nadellänge 2 cm, Nadel-durchmesser 2 mm, max. Materialstärke 10 mm, grau/blau, Anheftpistole mit gutem Preis-Leistungsverhältnis, sehr wartungs-freundlich, optimal zur Auszeichnung von Textilien mit festem Gewebe mit bis zu einer Stärke von 1 cm, z.B. Schuhe und Hüte, sowie zur Verarbeitung von Hängeetiketten, Kartonetiketten und Labels, Preis per Stück 500.720 **9,95**

Ersatznadel Etikettier-Pistole Arrow 9 S Mark II Standard. Standard-Nadel, pas-send für Arrow 9 S, Kombినadel mit integrier-tem Messer, Preis per Pack à **5** Stück 502.003 (=1,58/St.) ~~8,70~~ **7,90**

passend für Abb. A + B:

Heftfäden Standard. hochwertige An-schießfäden aus reißfestem Nylon, zur schnellen und dauerhaften Befestigung von Preisen an Textilien, passend für alle Standard-Anschießpistolen, 100 Splinte à 50 Heftfäden, 50 Fäden auf einem Steg, Preis per Pack à **5.000** Stück

C 500.721 **25 mm lang** **8,95**
502.004 **40 mm lang** **8,95**
% ab **5** Pack **7,95**
% ab **10** Pack **6,95**

D 500.722 **25 mm l./rot** **12,95**
502.005 **40 mm l./rot** **12,95**
% ab **5** Pack **11,95**
% ab **10** Pack **10,95**

FEINE NADEL

E Etikettier-Pistole Banok 503 X, Profi-gerät. Feine Nadel, Nadellänge 1,6 cm, Nadel-durchmesser 1,4 mm, max. Materialstärke 7 mm, grau/rot, die Original Banok An-schießpistole ist für starke Beanspruchung und dauerhaften Einsatz konzipiert, optimal für ein schnelles Befestigen von Etiketten an Textilien aus feinem Gewebe wie Seide, Organza oder Spitze, Gehäuse aus bruchsicherem Kunst-stoff, das Messer zum Abschneiden des An-schießfadens sitzt bei dieser Etikettier-Pistole im Gehäuse und kann separat von der Nadel ausgetauscht werden, Preis per Stück 500.723 **49,95**

Ersatznadel Banok Mark I Fein. Fein, pas-send für Banok 503 X, An-schießpistole mit separatem Messer, Preis per Pack à **5** Stück 502.006 (=3,19/St.) **15,95**

F Etikettier-Pistole Arrow 9 F, Einstiegsmodell. Feine Nadel, Nadellänge 1,4 cm, Nadel-durchmesser 1,4 mm, max. Materialstärke 8 mm, grau/rot, An-schieß-Pistole zur Aus-zeichnung von Textilien mit feinem Gewebe wie Seide, Organza oder Spitze, Kombినadel mit integriertem Messer zum optimalen Trennen der Heftfäden vom Splint, somit weniger Faden-stau durch stumpfe Messer, Preis per Stück 500.724 **15,95**

Ersatznadel Etikettier-Pistole Arrow 9 F Mark II Fein. Fein, passend für Arrow 9 F, Kombినadel mit integriertem Messer, Preis per Pack à **5** Stück 502.007 (=2,19/St.) **10,95**

passend für Abb. E + F:

G Heftfäden Fein. zum An-schießen von Karton-Etiketten an feines Gewebe, passend für feine An-schießpistolen, 100 Splinte à 50 Heftfäden, 50 Fäden auf einem Steg, Preis per Pack à **5.000** Stück
500.725 **20 mm lang** **14,95**
502.008 **50 mm lang** **14,95**
% ab **5** Pack **13,95**
% ab **10** Pack **12,95**

PREIS/LEISTUNG
TIPP

A Etikettier-Pistole
nur **39,95**

✓ Profigerät

✓ 10 mm Materialstärke für Turn-schuhe, Schals und Accessoires

B Etikettier-Pistole Arrow 9 S
nur **9,95**

✓ Einstiegsmodell

E Etikettier-Pistole
Banok 503 X
nur **49,95**

✓ Profigerät

✓ 7 mm Materialstärke für
feine Stoffe wie T-Shirts

F Etikettier-Pistole Arrow 9 F
nur **15,95**

✓ Einstiegsmodell





PREISAUSSZEICHNUNG

PREISAUSSZEICHNER

A Sparpaket Preisausszeichner, 1-zeilig, 6-stellig, Währung: €, Etikettengröße 21 x 12 mm, CreenLine Handauszeichner Made in Germany - Sie erhalten einen soliden Preisausszeichner inklusive Ersatzfarbwalze sowie 11 Rollen Etiketten in 3 Neon-Farben. Die ergonomische Bauweise garantiert schnelles Arbeiten und maximale Lesbarkeit der Etiketten. Profitieren Sie von unserem sehr guten Preis-Leistungsverhältnis. 500.726 **schwarz** **79,90**

**PREIS/LEISTUNG
TIPP****A Sparpaket
nur 79,90**✓ 1-zeilig,
6-stellig,
Währung: €**€909,95**

B Preisausszeichner Creen Line CL6, 1-zeilig, 6-stellig, Währung: €, Etikettengröße 26 x 12 mm, robuster und langlebiger Handauszeichner mit schwarzem Kunststoffgehäuse, mit innenliegender und gegen Feuchtigkeit und Schmutz geschützter Etikettenrolle, schneller und einfacher Etikettenwechsel, Made in Germany, Preis per Stück 500.727 **schwarz** **98,90**



Farbwalzen, passend für Modell „Creen Line CL6“, Preis per Pack à 5 Stück 502.009 (=4,78/St.) ~~24,90~~ **23,90**

Haftetiketten, für Modell Creen Line CL6, 26 x 12 mm, Rolle à 1500 Etiketten
Preis per Rolle ab 1 R. 10 R. 20 R.
weiß
502.010 **6,90 6,50 5,50**
gelb
502.011 **5,90 5,50 4,50**
leuchttrot
502.012 **6,90 6,50 5,50**

**B Preisausszeichner
Creen Line CL6
nur 98,90**✓ 1-zeilig,
6-stellig,
Währung: €**€149,90**noch mehr Auswahl online
www.decowoerner.com

C Preisausszeichner Creen Line CL14, 2-zeilig, 8/7-stellig, Währung: €, Etikettengröße 26 x 16 mm, robuster und langlebiger Handauszeichner mit schwarzem Kunststoffgehäuse, mit innenliegender und gegen Feuchtigkeit und Schmutz geschützter Etikettenrolle, schneller und einfacher Etikettenwechsel, Made in Germany, Preis per Stück 500.728 **schwarz** **129,-**



Farbwalzen, passend für Modell „Creen Line CL14“, per Pack à 5 Stück 502.013 (=4,78/St.) ~~24,90~~ **23,90**

Haftetiketten, für Modell CL14, S14, SP 2/2616, 26 x 16 mm, Rolle à 1200 Etiketten
Preis per Rolle ab 1 R. 10 R. 20 R.
weiß
502.014 **6,50 5,90 5,50**
orange
502.015 **3,90**
leuchttrot
502.016 **6,90 6,50 5,50**

**C Preisausszeichner
Creen Line CL14
nur 129,-**✓ 2-zeilig,
8- und 7-stellig,
Währung: €

923/9522

€ 6323,49



A Preisschildhalter mit Clip
ab **2,40** /Stück

✓ mit Clip

11 cm hoch
5 cm hoch

Abb. A-C
made in Germany

✓ mit Einschub

B Preisschildhalter mit Einschub
ab **2,-** /Stück

10 cm hoch
4 cm hoch

C Preisschild-Klemme
nur **4,50** /Stück

10 cm hoch

✓ mit Klemme und Einschub

PREISSCHILD-HALTER

Preisschildhalter, mit beweglichem Kugelgelenk, Tellerfuß 5 cm Ø, hochwertig, aus glasklarem Polycarbonat

- A mit Clip**, Preis per Pack à 10 Stück
500.729 (=~~2,40~~/St.) **23,95**
502.017 (=~~2,99~~/St.) **29,90**

B mit Einschub, Preis per Pack à 10 Stück
507.059 **4 cm hoch** (=~~2,-~~/St.) **19,95**
507.060 **10 cm hoch** (=~~2,50~~/St.) **24,95**

C Klemme mit Einschub, Preis per Pack à 10 Stück
507.061 **10 cm hoch** (=~~4,50~~/St.) **44,95**

E Kreidetafel-Aufsteller
nur **6,90**

F Zahlsteller
ab **24,95**

BEST SELLER

38 cm hoch
14 x 14 x 2 cm

G Wand-Prospektkorb
nur **14,95**

73 x 29 x 7 cm

D Kreidetafel mit Staffelei
nur **12,95**

23 cm hoch

D Kreidetafel mit Staffelei, 15 x 23 x 18 cm (B x H x T), Schreibfläche 27 x 20 cm, Holzstaffelei mit beschriftbarer Tafel, 15 x 13 cm Schreibfläche, inklusive Goldkette, per Stück 500.732 **schwarz** ~~24,90~~ **12,95**

E Kreidetafel-Aufsteller, 31 x 38 x 20 cm (B x H x T), Schreibfläche 27 x 20 cm, Holzstaffelei mit einseitig beschriftbarer Tafel, Preis per Stück 500.733 **natur** ~~12,90~~ **6,90**

F Zahlsteller, Zahlsteller in konkaver, quadratischer Form, aus unbehandeltem Eichenholz, Stopper für rutschfesten Halt, Preis per Stück 500.734 **14 x 14 x 2 cm** **29,95**
% ab 6 Stück **14,95**

G Wand-Prospektkorb, schwarz, 0,5 kg, schlichter Wandhalter mit 2 Fächern, aus schwarz lackiertem Metall, mit Aufhängeösen zum Einhängen, Preis per Stück 500.735 **73 x 29 x 7 cm** ~~34,90~~ **14,95**

H Kreidetafel-Folie, 45 cm breit, selbstklebend auf nahezu allen Oberflächen, leicht ablösbar und abwischbar, mit Schulkreide und Kreidemarkern beschriftbar, inkl. 10 Tafelkreiden, Rolle à 2 m 500.736 **schwarz** (=~~6,45~~/m) ~~15,90~~ **12,90**

J Ersatzfolie, 0,5-mm-Kunststoff klar, Preis per Stück
500.737 **DIN A2** ~~7,90~~ **5,90**
502.019 **DIN A1** ~~11,90~~ **9,90**
502.020 **DIN A0** ~~16,90~~ **9,90**
502.021 **50 x 70 cm** ~~6,90~~ **4,90**
502.022 **70 x 100 cm** ~~14,50~~ **11,90**

K Tafellack-Folie, schwarz, beschriftbar, Preis per Pack à 2 Stück 500.739 **A2** (=~~2,95~~/St.) ~~14,90~~ **5,90**

✓ selbstklebend
✓ inkl. 10 Tafelkreiden
✓ 45 x 200 cm

PREIS/LEISTUNG TIPP

K Tafellack-Folie
nur **2,95** /Stück

H Kreidetafel-Folie
nur **6,45** /m

J

Passende Etikettier-Pistolen
finden Sie auf S. 302. >>>

A Hänge-Etikett
ab **14,95**



11 x 29 mm 15 x 24 mm 18 x 29 mm 22 x 35 mm 28 x 43 mm 36 x 53 mm 45 x 65 mm

✓ spitze Ecken
30 x 40 mm –
45 x 55 mm

C Karton-Etikett,
1000 Stück
ab **12,95**



✓ runde Ecken
40 x 50 mm

B Karton-Etikett 1000 St.
nur **19,95**



D Karton-Endlosetiketten
ab **8,95**



- ✓ mit Loch
- ✓ ideal für Etikettier-Pistolen
- ✓ Blanco-Rolle à 1000 Stück



Sicherheitsfäden
ab **19,95**



Im Vorteils-pack
à 5000 Stück.

A Hänge-Etikett mit Faden, weiß, Hangtags aus Karton für einfaches, manuelles Anbringen an der Ware, zur Selbstbeschriftung für Preis- und Warenauszeichnung, Preis per Pack à 1.000 Stück

503.698	11 x 29 mm	19,95
503.699	15 x 24 mm	19,95
503.700	18 x 29 mm	19,95
Preis per Pack à 500 Stück		
503.701	22 x 35 mm	14,95
503.702	28 x 43 mm	14,95
503.703	36 x 53 mm	14,95
Preis per Pack à 400 Stück		
503.704	45 x 65 mm	14,95

B Karton-Etikett, weiß, runde Ecken, gelochter Preisschild-Hänger für Textilstipistolen, Preis per Pack à 1000 Stück

503.705	40 x 50 mm	24,95 19,95
---------	-------------------	-------------------------------

Karton-Etikett, weiß, gelochter Preisschild-Hänger für Textilstipistolen, Pack à 1000 Stück

C spitze Ecken		
503.706	30 x 40 mm	12,95
503.707	35 x 45 mm	13,50
503.708	45 x 55 mm	14,95

D Karton-Endlosetiketten, weiß, perforierte Karton-Etiketten mit Lochbohrung für Etikettierpistolen, blanco-Rolle, Rolle à 1000 Stück

503.709	30 x 50 mm	10,95 8,95
503.710	30 x 58 mm	13,95 9,95

E Rasterschlaufen, schnelle und einfache Befestigung von Kleinteilen sowie für die Preisauszeichnung ohne Etikettiergerät, durch die Rasterung der Schlaufen können verschiedene Größen eingestellt werden, aus reißfestem, farblosem Nylon, Preis per Pack à 5000 Stück

503.711	12,5 cm lang/4 cm Ø	24,95
503.712	15 cm lang/5,5 cm Ø	39,95

Sicherheitsfäden, schnelle und einfache Art der Preisauszeichnung ohne Etikettiergerät mit Loop-Pins, die Sicherheitsfäden sind geeignet um Etiketten an Textilien, Lederwaren oder Schuhen anzubringen, die entstehende, feste Verbindung kann nur durch Aufschneiden getrennt werden, aus reißfestem, farblosem Nylon, Preis per Pack à 5000 Stück

F 12 cm lang		
503.713	4,5 cm Ø	19,95
G 22 cm lang		
503.714	5,5 cm Ø	19,95



PROSPEKTHALTER

Nur solange
der Vorrat reicht.

A Prospekthalter

ab **1,75**



DIN lang

DIN A5

✓ faltbar

**SUPER
PREIS**

ab **4,50**

✓ 30 mm Fülltiefe

✓ mit stabilem Standfuß

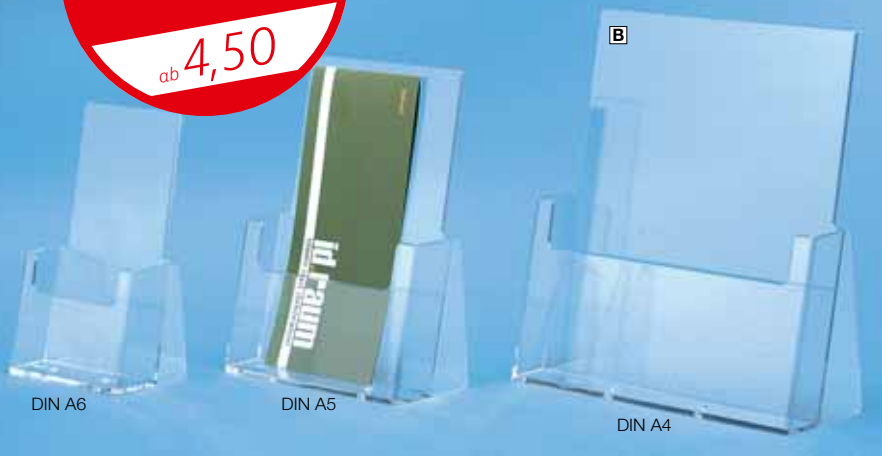

DIN A6

DIN A5

DIN A4

✓ 30 mm Fülltiefe

✓ auch für Wandmontage

✓ mit abnehmbarem
Standfuß

**BEST
SELLER**



C Prospekthalter Flexi

ab **6,20**



DIN A4

DIN A5

DIN A6

A Prospekthalter faltbar, PVC, Lieferung erfolgt in flachem Zustand, Preis per Stück

35 mm Fülltiefe,
29 x 10,6 x 5,5 cm (H x B x T)
500.740 **DIN lang**

~~4,90~~ **2,90**

40 mm Fülltiefe,
19,4 x 15,7 x 6 cm (H x B x T)
502.023 **DIN A5**

~~4,90~~ **1,75**

B Prospekthalter Classic, 30 mm Fülltiefe, transparent, klassischer, formschöner Prospekt-aufsteller - optimal für werbewirksame Flyer- und Prospekt-Präsentation auf Tisch oder Theke, das verlängerte Schräg-Design der Rückseite ermöglicht den Einsatz großer Prospekte, ohne dass der Halter umfällt, hergestellt aus ca. 3 mm glasklarem Polystyrol, durch das hochwertige Material entstehen weniger Gebrauchsspuren, sodass die Sicht auf Flyer und Prospekte auch nach häufigem Gebrauch sehr gut ist, Preis per Stück

Außenmaß 11 x 17,5 x 6,5 cm (B x H x T)

500.741 **DIN A6** **4,95**

% ab 5 Stück **4,50**

Außenmaß 16 x 21 x 7 cm (B x H x T)

502.024 **DIN A5** **5,95**

% ab 5 Stück **4,95**

Außenmaß 32 x 24,5 x 8,5 cm (B x H x T)

502.025 **DIN A4** **8,95**

% ab 5 Stück **7,95**

C Prospekthalter Flexi, 30 mm Fülltiefe, transparent, der praktische sowie vielseitig einsetzbare Flyerhalter ist durch den abnehmbaren Standfuß besonders für große Prospekte geeignet. Zudem kann er mittels Wandhalterung an der Wand angebracht und wieder abgenommen werden. Hergestellt aus ca. 3 mm glasklarem, hochwertigem Polystyrol, wodurch weniger Gebrauchsspuren entstehen und auch nach häufigem Gebrauch eine klare Sicht auf Flyer und Prospekte gewährleistet ist. Preis per Stück.

Außenmaß 11,5 x 12 x 3,5 cm (B x H x T)

500.742 **DIN A6** **6,95**

% ab 5 Stück **6,30**

Außenmaß 16 x 19 x 3 cm (B x H x T)

502.026 **DIN A5** **6,95**

% ab 5 Stück **6,20**

Außenmaß 23,5 x 23 x 3,5 cm (B x H x T)

502.027 **DIN A4** **9,90** **8,95**

% ab 5 Stück **7,50**



PROSPEKTHALTER

A Prospektthalter Maxi, 60 mm Fülltiefe, transparent, die hohe Aufnahmekapazität zeichnet diesen Aufsteller aus - die extra große Fülltiefe fasst auch umfangreichere Prospekte und Broschüren z. B. auf Messen oder Events; für besseren Halt der Flyer ist der Boden geriffelt. Formschöne und qualitativ hochwertige Verarbeitung aus ca. 3 mm glasklarem Polystyrol. Für eine platzsparende Anbringung an der Wand ist der Prospektständer mit einem Linsenkopfesbeschlag ausgestattet. Preis per Stück.

500.743 **DIN lang** ~~9,90~~ **8,90**
502.028 **DIN A5** ~~10,90~~ **9,90**



- ✓ extra große Fülltiefe (60 mm)
- ✓ auch für Wandmontage
- ✓ geriffelter Boden

B Prospektthalter Multi, 30 mm Fülltiefe, transparent, mehrstufiger Tischständer für unterschiedliche Broschüren und Flyer - durch die nach hinten höher angeordneten Einlegefächer sind Ihre Prospekte alle gut sichtbar. Qualitativ hochwertige Verarbeitung aus ca. 3 mm glasklarem Polystyrol. Für eine platzsparende Anbringung an der Wand ist der Prospektständer mit Lochbohrungen ausgestattet. Preis per Stück.

Außenmaß 11 x 26 x 15 cm (B x H x T)
500.745 **4 x DIN A6** ~~10,90~~
% ab 5 Stück **9,90**
Außenmaß 16,5 x 26 x 16 cm (B x H x T)
502.030 **4 x DIN A5** ~~13,95~~
% ab 5 Stück **12,50**
Außenmaß 23 x 33 x 17 cm (B x H x T)
502.031 **3 x DIN A4** ~~19,90~~
% ab 5 Stück **17,50**



- ✓ mehrstufig
- ✓ 30 mm Fülltiefe

C Prospektthalter Vario, transparent, Multi-Prospektaufsteller mit drei Fächern für unterschiedliche Broschüren und Kataloge. Eine leichte Schräge verleiht dem Prospektthalter einen optimalen Lesewinkel für Ihre Prospekte. Qualitativ hochwertige Verarbeitung aus ca. 3 mm glasklarem Polystyrol. Für eine platzsparende Anbringung an der Wand ist der Prospektständer mit Lochbohrungen ausgestattet. Preis per Stück.

31 mm Fülltiefe
10,7 x 26,2 x 11,8 cm (B x H x T)
500.746 **DIN A6** ~~9,90~~ **8,95**
15,2 x 28,2 x 12,1 cm (B x H x T)
502.032 **DIN A5** ~~10,90~~ **8,90**

34 mm Fülltiefe
23,1 x 34,5 x 13,8 cm (B x H x T)
502.033 **DIN A4** ~~20,90~~ **14,90**



- ✓ auch für Wandmontage
- ✓ 3-stufig

- ✓ 31 mm Fülltiefe
- ✓ 31 mm Fülltiefe
- ✓ 34 mm Fülltiefe



✓ Hochformat A6, A5, A4

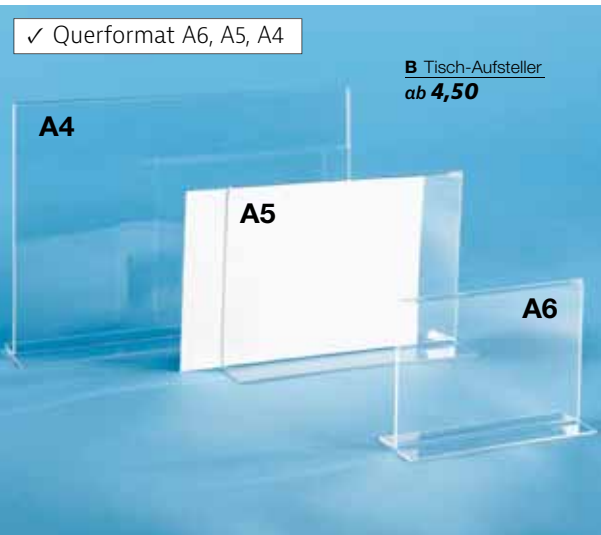

✓ Querformat A6, A5, A4

B Tisch-Aufsteller
ab **4,50**



C Karten-Aufsteller
nur **13,90**

✓ Hochformat



✓ Querformat A5

D Schutzhülle Hochformat
ab **6,95**

E Schutzhülle Querformat
ab **3,95**

A5

✓ Hochformat A4

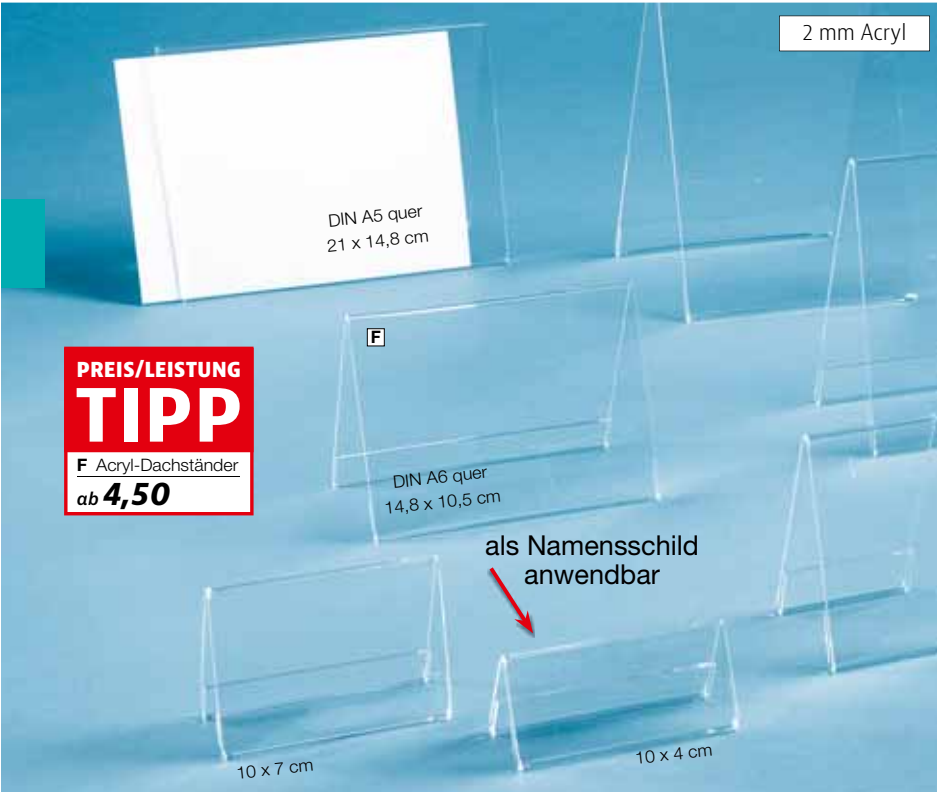

2 mm Acryl

DIN A5 quer
21 x 14,8 cm

F

DIN A6 quer
14,8 x 10,5 cm

als Namensschild
anwendbar

10 x 7 cm

10 x 4 cm

**PREIS/LEISTUNG
TIPP**
F Acryl-Dachständer
ab **4,50**

Tisch-Aufsteller, hochwertiger T-Ständer für eine doppelseitige Präsentation von Tageskarten, Aktions- oder Hinweisschildern, mit seitlichem Einschub und polierten Kanten, aus glasklarem Polystyrol,

A Hochformat

Preis per Stück ab	1 St.	5 St.
500.747 DIN A6	4,95	4,50
502.034 DIN A5	5,95	5,50
502.035 DIN A4	8,95	7,95

B Querformat

Preis per Stück ab	1 St.	5 St.
500.748 DIN A6	4,95	4,50
502.036 DIN A5	5,95	5,50
502.037 DIN A4	8,50	7,50

C Karten-Aufsteller, Tischdisplay mit Buchenholzfuß und UV-stabiler, kratzfestere Einschubtasche aus 2 mm Acrylglas; eingesteckt im Sockel bleibt das volle DIN-Format sichtbar und sorgt für einen „schwebenden“ Effekt; flexible, doppelseitige Nutzung als Bilderrahmen, Menu-Halter oder Preisauszeichner, Preis per Stück **500.750 ~~16,90~~ 13,90** **DIN A5**

Schutzhülle, U-Tasche aus glasklarem Acryl für einen oder zwei Papierenleger, ideal als Infotafel in Schaufenstern und Verkaufsräumen, mit 2 Lochbohrungen zum Aufhängen, um Kratzer auf der Hülle zu vermeiden, ist eine bunte Schutzfolie angebracht, die sich leicht abziehen lässt

D Hochformat, DIN A4

Preis per Stück ab	1 St.	5 St.
500.751	7,95	6,95

E Querformat, DIN A5

Preis per Stück ab	1 St.	5 St.
500.752	4,95	3,95

F Acryl-Dachständer, 10 x 4 cm (B x H), 2 mm glasklares Acrylglas, Dachaufsteller mit doppelseitiger Einschubmöglichkeit, vielseitig einsetzbar als Tisch- oder Namensschild sowie als Preis- und Hinweis-Schild, ideal auf Messen, Seminaren, Kongressen oder Schulungen, um Kratzer auf dem Ständer zu vermeiden, ist eine farbige Schutzfolie angebracht, die sich leicht abziehen lässt, Preis per Stück

quer			
10 x 4 cm (B x H)			
500.753	5,50	4,90	4,50
10 x 7 cm (B x H)			
502.038	5,50	4,90	4,50
DIN A6			
502.039	6,95	6,50	5,95
DIN A5			
502.040	9,95	8,95	7,95



A Visitenkarten-Halter, 5,4 x 9,5 x 2 cm
(H x B x T), 19 mm Fülltiefe, aus Polystyrol,
Preis per 2tlg. Satz
500.754 (=2,-/St.) **3,99**
% ab 3 Satz (=1,80/St.) **3,59**
% ab 6 Satz (=1,65/St.) **3,29**

B Buchständer, Fülltiefe ca. 30 mm,
aus 2 mm starkem, glasklarem Acryl, zur
Präsentation von einzelnen Büchern oder als
Warenstütze geeignet, Preis per Stück
500.755 **DIN A4** **15,95**
% ab 5 Stück **13,95**



Tischaufsteller, L-Ständer aus hochwer-
tigem Acrylglas mit seitlichem Einschub,
UV-Beständig, kratzfest sowie hohe Stabilität
durch 2 mm Acrylstärke; um Kratzer zu
vermeiden, ist eine bunte Schutzfolie ange-
bracht, die sich leicht abziehen lässt,
Preis per Stück ab 1 St. 5 St. 10 St.

C Querformat
500.757 **A6** **5,95** **5,10** **4,95**
502.041 **A5** **9,50** **8,50** **7,50**
502.042 **A4** **10,95** **9,95** **8,95**

D Hochformat
500.758 **A6** **5,95** **5,50** **4,95**
502.043 **A5** **9,95** **8,95** **7,95**
502.044 **A4** **12,95** **11,95** **10,95**



Acryl-L-Aufsteller, 2,5 mm Acrylglas,
glasklares Material, ein optimaler, schräger
Lesewinkel zur Präsentation Ihrer Flyer und
Papiereinleger, Größe: B x H, zum Schutz
vor Kratzern ist der Aufsteller mit farbiger
Schutzfolie beklebt, die sich einfach abziehen
lässt, Preis per Pack à 10 Stück

E Querformat:
52 x 34 mm
500.759 (=0,80/St.) ~~10,90~~ **7,95**
74 x 52 mm
502.045 (=2,-/St.) ~~21,90~~ **19,95**

F Hochformat:
37 x 52 mm
500.760 (=1,30/St.) ~~21,90~~ **12,95**



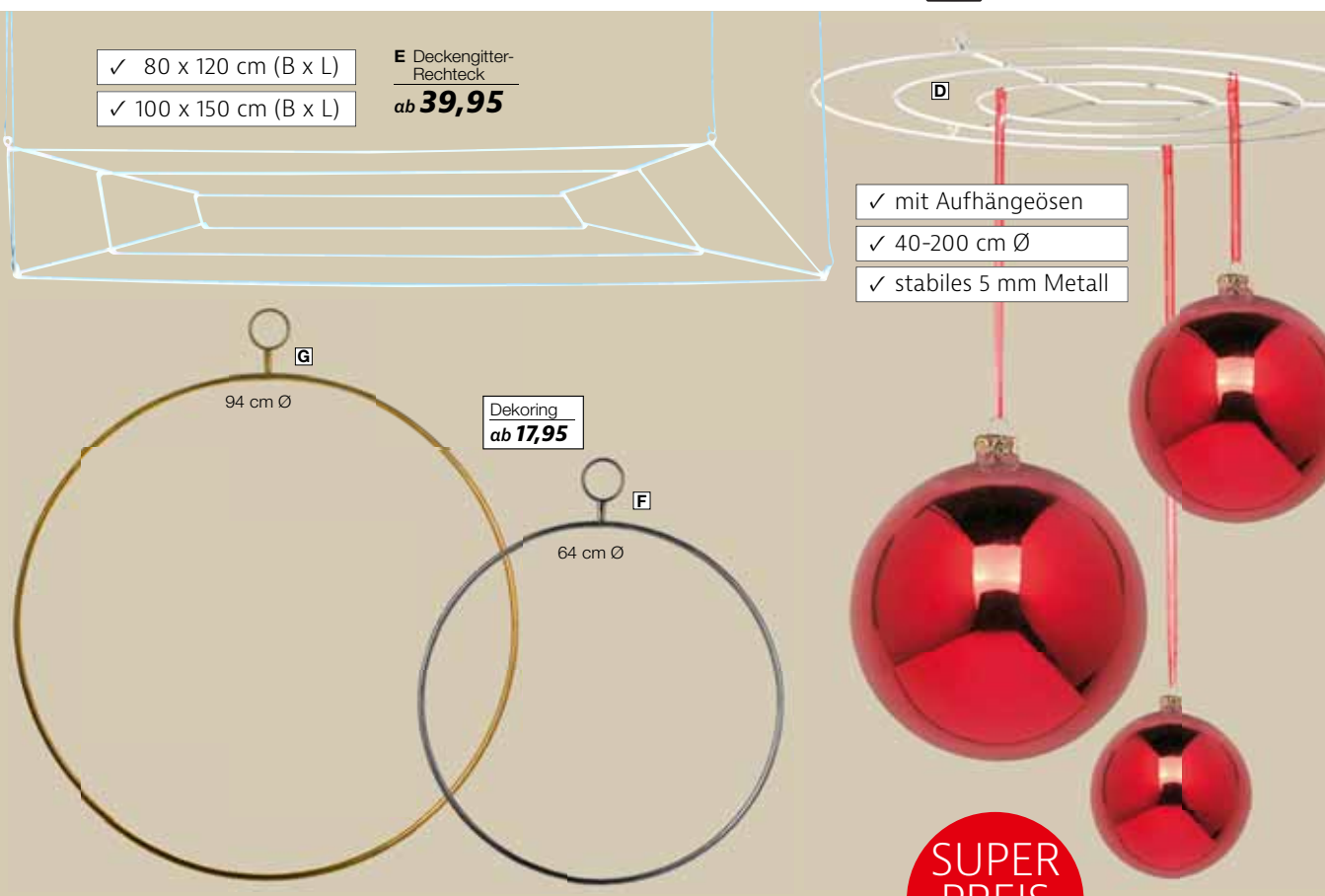

- ✓ 80 x 120 cm (B x L)
- ✓ 100 x 150 cm (B x L)

E Deckengitter-Rechteck
ab **39,95**

- ✓ mit Aufhängeösen
- ✓ 40-200 cm Ø
- ✓ stabiles 5 mm Metall

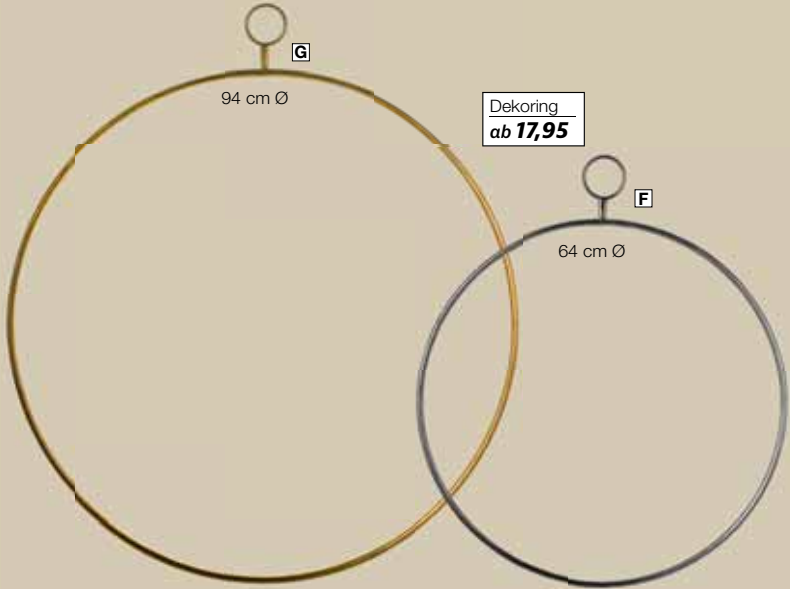

Dekorring
ab **17,95**

SUPER PREIS
ab **19,95**

Deckengitter-Ring, aus 5 mm Metall, lackiert, mit Aufhängeösen, Preis per Stück

A 40 cm Ø		
500.653	weiß	21,95
502.047	schwarz	21,95
% ab 6 Stück 19,95		
B 70 cm Ø		
500.655	weiß	32,95
502.048	schwarz	32,95
% ab 6 Stück 29,95		
C 100 cm Ø		
500.656	weiß	43,95
502.049	schwarz	43,95
% ab 6 Stück 39,95		

D Riesen-Deckengitter-Ring , weiß		
500.657	120 cm Ø, 5 kg	119,-
% ab 6 Stück 109,-		
502.051	150 cm Ø, 6 kg	149,-
zusammensteckbar		
502.052	200 cm Ø, 7 kg	179,-

E Deckengitter-Rechteck		
80 x 120 cm (B x L)		
500.658	weiß	39,95
100 x 150 cm (B x L)		
505.803	weiß	49,95

Dekorring, 8 mm Rundrohr, Metallring mit Öse, zum Aufhängen und Dekorieren, Preis per Stück

F silber		
500.659	64 cm Ø	19,95 17,95
502.054	94 cm Ø	29,95 26,95
G gold		
500.660	64 cm Ø	19,95 17,95
502.055	94 cm Ø	29,95 26,95

H Deckengitter-Rechteck , schwarz matt, aus 10 mm Vierkantrrohr, mit Aufhängeösen, Preis per Stück		
500.661	120 x 10 x 50 cm	119,- 79,90

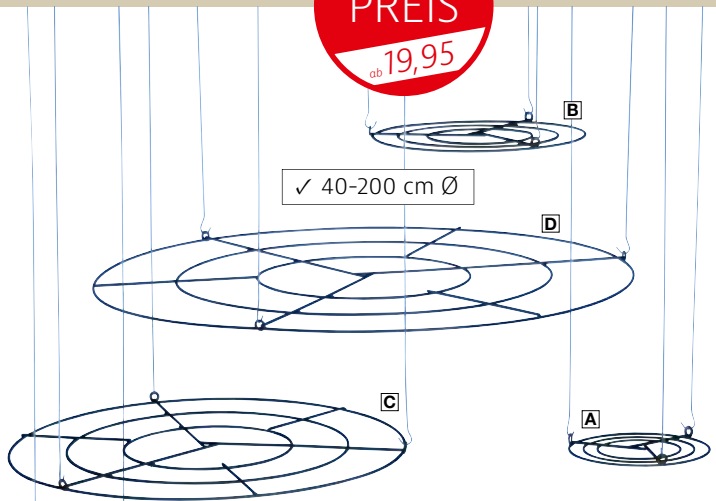

- ✓ 40-200 cm Ø

- ✓ als Wand- oder Deckengitter anwendbar
- ✓ effektive Raumnutzung
- ✓ schnelle Variationsmöglichkeiten

H Deckengitter-Rechteck
nur **79,90**



120 x 10 x 50 cm

AUFBAUHILFEN

**BEST
SELLER**

**SUPER
PREIS**
ab **6,95**

Pflanzenhänger finden Sie auf S. 223. >>>

Deko-Trend „geschmückte Ringe“

A Deko-Deckengitter

ab **24,95**

✓ 100 x 50 cm

✓ 130 x 70 cm

✓ 150 x 70 cm

MIT AUFBAUHILFEN GROSSES BEWIRKEN

A Deko-Deckengitter, eckig, aus 4 mm lackiertem Metall, 10 cm Rastergröße,

Preis per Stück

100 x 50 cm 500.662 **weiß** 26,95

% ab 6 Stück 24,95

130 x 70 cm 502.056 **weiß** 46,95

502.057 **schwarz** 46,95

% ab 6 Stück 43,95

150 x 70 cm 502.058 **weiß** 52,95

502.059 **schwarz** 52,95

% ab 6 Stück 49,95

B Dekoring, schwarz, 4 mm Rundrohr, Metallring zum Aufhängen und Dekorieren,

Preis per Stück

500.664 **60 cm Ø** 7,50

% ab 6 Stück 6,95

502.060 **80 cm Ø** 10,95

% ab 6 Stück 9,95

502.061 **100 cm Ø** 19,95

% ab 6 Stück 17,95

C Dekoringe, gold, 3 mm Rundrohr,

Metallringe inklusive Aufhängekette und Haken, zum Aufhängen und Dekorieren, Preis per 3tlg. Satz 500.665 **50/63/75 cm Ø** 29,90

50/63/75 cm Ø

C Dekoringe mit Aufhängekette

nur **29,90**

gold

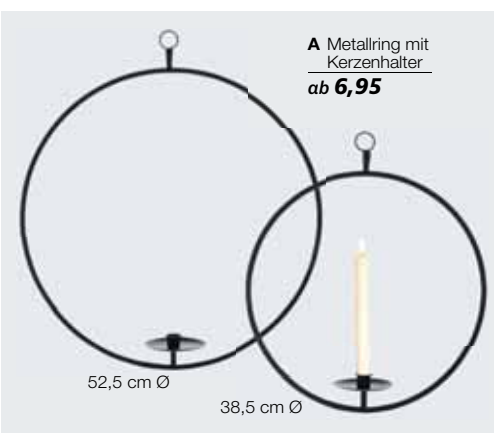

A Metallring mit Kerzenhalter
ab **6,95**

52,5 cm Ø
38,5 cm Ø

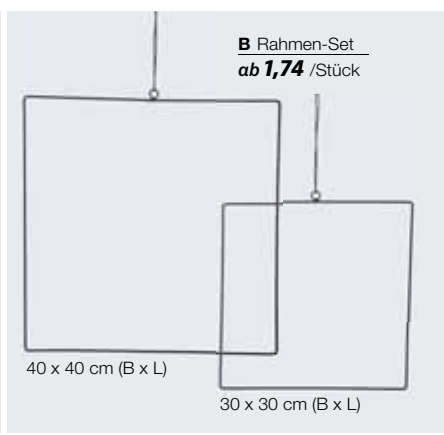

B Rahmen-Set
ab **1,74** /Stück

40 x 40 cm (B x L)
30 x 30 cm (B x L)



C Warenpräsentier
nur **39,95**
50 x 50 cm



BEST SELLER

E S-Haken rund
ab **2,40**

D S-Haken flach
ab **2,20**

12 cm lang

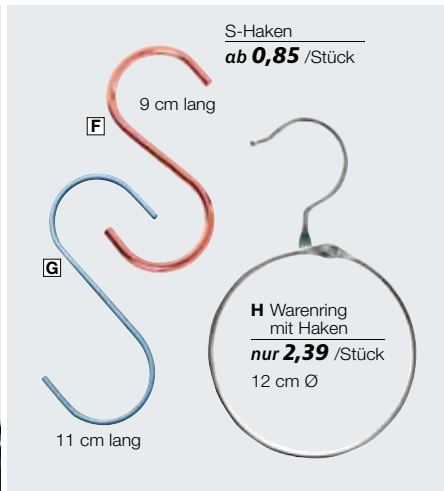

S-Haken
ab **0,85** /Stück

9 cm lang

H Warenring mit Haken
nur **2,39** /Stück
12 cm Ø

11 cm lang

A Metallring mit Kerzenhalter, schwarz, 8 mm Rundrohr, Metallring für Stabkerze, mit Öse zum Aufhängen, Preis per Stück
500.666 **44,5 cm l./38,5 cm Ø** ~~11,95~~ **6,95**
502.062 **58,5 cm l./52,5 cm Ø** ~~15,95~~ **9,95**

B Rahmen-Set, schwarz, moderne Metallrahmen mit Öse zum Aufhängen
30 x 30 cm (B x L), Preis per 4tlg. Satz 500.667 (=1,74/St.) ~~9,95~~ **6,95**
40 x 40 cm (B x L), Preis per 3tlg. Satz 502.063 (=2,50/St.) ~~9,95~~ **7,50**

C Warenpräsentier, 50 x 50 cm (B x L), Präsentfläche 30 x 20 cm (B x T), moderner Präsentier aus lackiertem Metall mit Aufhängeösen zum Hängen, Lieferung erfolgt zerlegt mit Flügelschraube zum Montieren, Preis per Stück
500.668 **schwarz** **39,95**

S-Haken, 12 cm lang, 5 mm Eisen, vernickelt

D flach
500.669 **silber matt** **2,70**
% ab 5 Stück **2,50**
% ab 10 Stück **2,20**
502.064 **anthrazit matt** **3,10**
% ab 5 Stück **2,80**
% ab 10 Stück **2,40**

E rund
500.671 **silber glänzend** **3,10**
% ab 10 Stück **2,80**
% ab 25 Stück **2,40**

S-Haken, 3 mm Eisendraht, Pack à 10 Stück

F 9 cm lang, eloxiert
500.672 **roségold** (=0,85/St.) ~~10,95~~ **8,50**

G 11 cm lang, verzinkt
500.673 **silber** (=1,10/St.) **10,95**

H Warenring mit Haken, 12 cm Ø, mit Scharnier und Steckverschluss, vernickelt, Preis per Pack à 5 Stück
500.674 (=2,39/St.) ~~11,95~~ **11,95**

J Dekoring-Hänger, schwarz, 50/35/20 cm Ø, 4 mm Rundrohr, drei Metallringe verbunden mit Gliederketten, 15x S-Haken für Accessoires 6 cm lang, zum Aufhängen und Dekorieren, Preis per Stück
500.675 **148 cm lang** ~~22,95~~ **9,95**

K Deko-Aufhänger, 144 cm lang, individuell schmückbarer Ast aus Metall, acht Metallstäbe (6x 40 cm und 2x 55 cm) mit Metallösen, mit Aufhängeöse an beiden Seiten, Preis per Stück
500.676 **rostbraun** ~~79,-~~ **39,95**
502.065 **gold** ~~79,-~~ **39,95**



PREIS/LEISTUNG TIPP

J Dekoring-Hänger
nur **9,95**

148 cm lang

incl. 15 S-Haken



K Deko-Aufhänger
nur **39,95**
144 cm lang

Jetzt bestellen unter decowoerner.com

Metalständer

Hochwertiger, pulverbeschichtete Metalständer zum Dekorieren und Präsentieren von Kunstblumen oder Zweigen und vielem mehr.

Metalständer, silber, hochwertige Pulverbeschichtung, Preis per Stück

- A Platte 11 x 11 cm**, 4 mm starke Standplatte mit 5 mm Metallstab
- 500.677 **30 cm hoch** **17,50**
 - 502.066 **50 cm hoch** **17,50**
 - 502.067 **70 cm hoch** **18,50**
 - 502.068 **100 cm hoch** **19,95**

- B Platte 25 x 25 cm**, 2,8 kg, 5 mm starke Standplatte mit 7 mm Metallstab
- 500.678 **120 cm hoch** **49,95**

- C Metalständer, 55 cm hoch**, 8 mm starke Standplatte 15 x 10 cm, 5 mm Metallstab mit zwei Ringen 4 cm Ø
- 500.679 **silber** **32,95**

Metalständer, massive Standplatte für Birkenstämme mit Lochbohrung, hochwertige Pulverbeschichtung, Preis per Stück.

- D 60 x 40 cm (B x L)**, 6 Aufnahmen 10 mm Ø, 6,5 kg, 14,5 cm hoch, 3,5 mm stark
- 500.680 **silber** **74,95**

- E 70 x 40 cm (B x L)**, 6 Aufnahmen 16 mm Ø, 13 kg, 30 cm hoch, 5 mm stark, für 2,5-3 m hohe Birkenstämme
- 500.681 **silber** **109,-**

- F 40 x 40 cm (B x L)**, 1 Aufnahme 16 mm Ø, 7 kg, 25 cm hoch, 5 mm stark
- 500.682 **weiß** ~~99,-~~ **74,95**
 - 502.069 **silber** **109,-**

Metalständer, Preis per Stück

- G 25 cm Ø**, 15 cm hoch, 1 kg, Standplatte mit Aufnahme 3 cm Ø
- 500.683 **weiß** **32,95**
 - 502.070 **silber** **32,95**

- H 16 x 73 cm (B x L)**, 15 cm hoch, 7 kg, Standplatte mit 3 Aufnahmen, je 2,5 cm Ø
- 500.684 **weiß** **64,95**
 - 502.071 **silber** **64,95**

- J 70 x 20 cm (B x L)**, 15 cm hoch, 8 kg, Standplatte mit 5 Aufnahmen, je 5,5 cm Ø
- 500.685 **silber** **99,-**

- K 15 x 78 cm (B x L)**, 15 cm hoch, 7 kg, Standplatte mit 5 Aufnahmen, je 7 cm Ø
- 500.686 **silber** **129,-**

noch mehr Auswahl online
www.decowoerner.com



- K Metalständer**
nur **129,-**
5 Aufnahmen:
7 cm Ø, 15 cm hoch

- C Metalständer**
nur **32,95**
55 cm hoch



- B Metalständer**
nur **49,95**
120 cm hoch

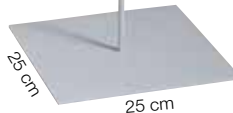

PREIS/LEISTUNG TIPP
A Metalständer
ab **17,50**

30 - 100 cm

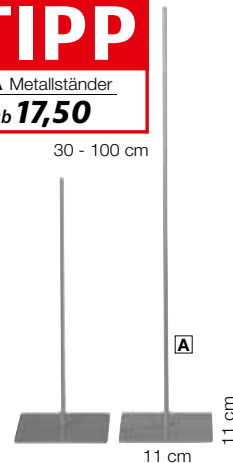

- F Metalständer**
ab **74,95**

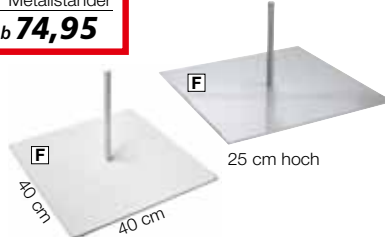

- D Metalständer**
nur **74,95**
14,5 cm hoch

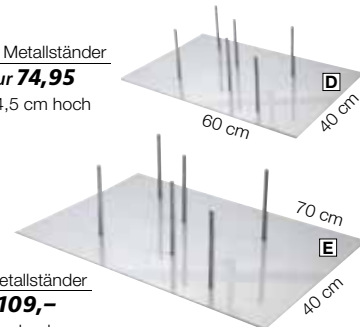

- E Metalständer**
nur **109,-**
30 cm hoch

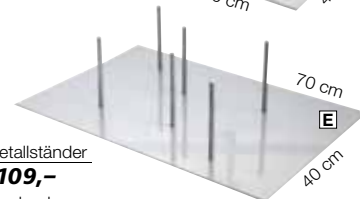

- G Metalständer**
nur **32,95**
1 Aufnahme:
3 cm Ø, 15 cm hoch



- J Metalständer**
nur **99,-**
5 Aufnahmen:
5,5 cm Ø, 15 cm hoch

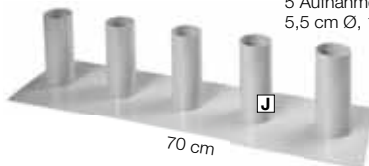

- H Metalständer**
nur **64,95**
3 Aufnahmen:
2,5 cm Ø, 15 cm hoch

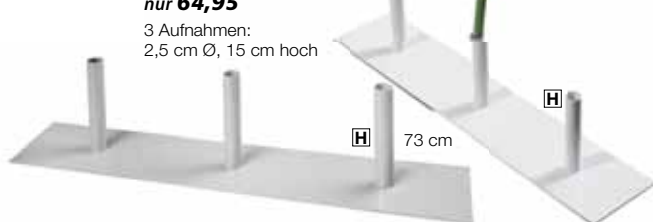



A XXL-Karabiner-Haken
nur **3,90**
12 cm lang

B Industriehaken
nur **14,90**
15 x 50 cm
(B x L)

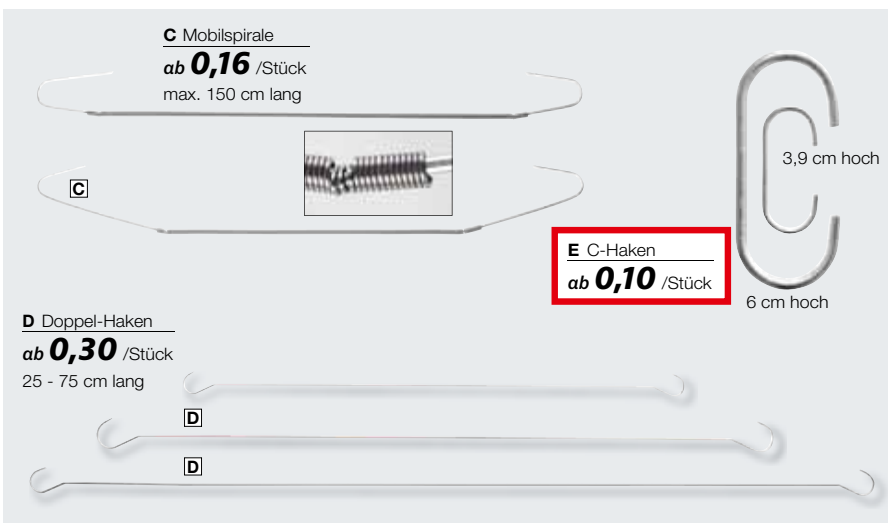

C Mobilspirale
ab **0,16** /Stück
max. 150 cm lang

3,9 cm hoch
6 cm hoch

E C-Haken
ab **0,10** /Stück

D Doppel-Haken
ab **0,30** /Stück
25 - 75 cm lang

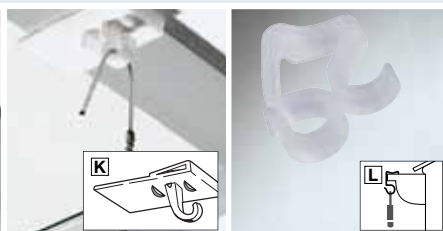

M Stecknadeln „Prym“
nur **26,90**

✓ für Büro- und
Bastelbedarf

Stecknadeln „Prym“

← 26 mm ← 38 mm
← 30 mm ← 50 mm

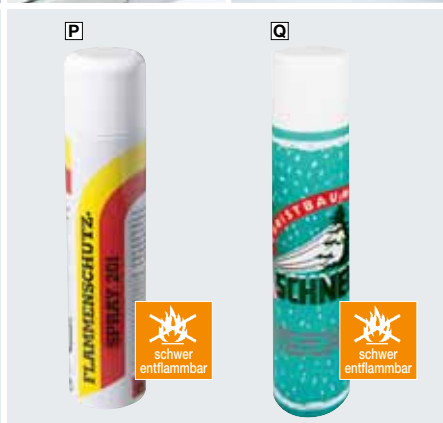

A XXL-Karabiner-Haken, silber, aus 1 cm starkem Aluminium, Karabineröffnung 5,5 cm - engster Bereich 3 cm, max. Gewichtsbelastung ca. 80 kg, Achtung: nicht zum Klettern oder als Personensicherung geeignet, Preis per Stück 500.687 ~~12 x 8 cm (L x B)~~ **3,90**

B Industriehaken, rot/braun, aus Metall, Used-Look-Lackierung, mit Seil und Aufhängung, Preis per Stück 500.688 **15 x 50 cm (B x L)** ~~29,90~~ **14,90**

C Mobilspirale, max. 150 cm lang, ausziehbare Feder für die flexible Abhängung von leichten Schildern, Federn lassen sich auf die gewünschte Länge ausziehen und verbleiben danach in dieser, Pack à 50 Stück belastbar von **0,4 - 1,0 kg**
500.689 (0,17/St.) **8,50**
% ab 3 Pack (0,16/St.) **7,90**
belastbar von **1,5 - 3,5 kg**
502.072 (0,26/St.) **12,95**
% ab 3 Pack (0,24/St.) **11,90**

D Doppel-Haken, 2 mm Drahtstärke, Hakenköpfe 17 mm Ø, Preis per Pack à 25 Stück
500.690 **25 cm** (0,30/St.) **7,50**
502.073 **50 cm** (0,34/St.) **8,50**
502.074 **75 cm** (0,40/St.) **9,90**

E C-Haken, 2 mm Eisendraht, verzinkt, Preis per Pack à 100 Stück
500.691 **3,9 cm** (0,10/St.) **9,90**
502.075 **6 cm** (0,11/St.) **10,90**

F Saugnäpfe, 3 cm Ø, Preis per Pack à 12 Stück
500.692 **transp.** (=0,33/m) **3,95**

Klebehaken, weiß, selbstklebende Aufhängung mit Haken aus Kunststoff und mit Schaumklebepunkt, Preis per Pack à 10 Stück

G quadratisch, 25 x 25 mm, Tragkraft ca. 250 g
500.693 (=0,60/St.) ~~7,90~~ **5,95**

H mit Metallhaken, 40 mm Ø, Tragkraft ca. 400 g
500.694 (=0,60/St.) ~~10,90~~ **5,95**

Decken-Clip, Montage ohne Bohren - für Deckenabhängung zum Einklemmen an T-Schienen, aus Kunststoff, zum Abhängen von Schildern, Plakaten oder Deko-Elementen, Preis per Pack à 10 Stück

J mit Öse
500.695 (=0,50/St.) ~~8,50~~ **4,95**

K mit Haken
500.696 (=0,70/St.) ~~8,50~~ **6,95**

L Dachrinnenhaken für Lichterketten, geeignet für Lichterketten oder -schläuche mit einem Durchmesser von bis zu 10 mm, leichte Montage, Preis per Pack à 24 Stück
500.697 **5 x 2 cm** (=0,12/m) **2,95**

M Stecknadeln „Prym“, silber, Eisen biegsam, rostgeschützt, Preis per Pack à 500 g **26 mm lang, 0,7 mm stark**
500.698 (1 kg: 59,80) **29,90**
30 mm lang, 0,9 mm stark
502.076 (1 kg: 53,80) ~~29,90~~ **26,90**
38 mm lang, 1,05 mm stark
502.077 (1 kg: 53,80) ~~29,90~~ **26,90**
50 mm lang, 1,2 mm stark
502.078 (1 kg: 53,80) ~~29,90~~ **26,90**

N Arm-Nadelkissen, mit Spange für den Arm, farblich sortiert und wird in rot, gelb, blau oder grün geliefert, Preis per Stück
500.699 **6 cm Ø** ~~6,90~~ **4,90**

O Clip-Nadelkissen, mit Clip, farblich sortiert und wird in rot, gelb, blau oder grün geliefert
500.700 **6 cm Ø** ~~6,90~~ **4,90**

P Flammenschutz-Spray, 400 ml, Feuerschutz-Imprägnierung in Innenräumen nach DIN4102/B1, für saugfähige Materialien, Made in Germany
500.702 (1 l: 39,75) **15,90**
% ab 3 Stück (1 l: 32,25) **12,90**
% ab 6 Stück (1 l: 24,75) **9,90**

Q Schneespray, B1-zertifiziert, schwer entflammbar nach DIN 4102-1, Kunstschnee zum Sprühen für Winterdekorationen aller Art
500.705 **400 ml** (1 l: 24,75) ~~10,90~~ **9,90**

PERLONFADEN

A Perlonfaden, transp. Nylonfaden auf Ringspule, zum Auffädeln/Basteln, Preis per Rolle **1 kg Reißkraft, 0,2 mm, 200 m**

500.707 (=0,017/m) **3,30**
 % ab 6 Rollen (=0,016/m) **3,15**
 % ab 12 Rollen (=0,013/m) **2,60**

4 kg Reißkraft, 0,3 mm, 200 m
 502.079 (=0,019/m) **3,70**
 % ab 6 Rollen (=0,018/m) **3,50**
 % ab 12 Rollen (=0,015/m) **2,95**

6,6 kg Reißkraft, 0,4 mm, 200 m
 502.080 (=0,029/m) **5,80**
 % ab 3 Rollen (=0,028/m) **5,50**
 % ab 12 Rollen (=0,025/m) **4,95**

10 kg Reißkraft, 0,5 mm, 200 m
 502.081 (=0,036/m) **7,20**
 % ab 6 Rollen (=0,035/m) **6,90**
 % ab 12 Rollen (=0,033/m) **6,50**

25 kg Reißkraft, 0,8 mm, 100 m
 502.082 (=0,078/m) **7,80**
 % ab 6 Rollen (=0,075/m) **7,50**
 % ab 12 Rollen (=0,070/m) **6,95**

B Perlonfaden-Spule, transp. Nylonfaden zum Auffädeln/Basteln, Preis per Rolle à 1000 m **4 kg Reißkraft, 0,3 mm**

500.708 (=0,014/m) **13,90**
 % ab 6 Rollen (=0,013/m) **12,50**
 % ab 12 Rollen (=0,011/m) **10,90**

10 kg Reißkraft, 0,5 mm
 502.083 (=0,026/m) **25,90**
 % ab 6 Rollen (=0,022/m) **21,90**
 % ab 12 Rollen (=0,020/m) **19,90**

C Schuh-Überzieher, Größe 43 - 47, wiederverwendbar aus Cord, Preis per Paar 500.709 **beige** ~~13,90~~ **11,90**

D Tackerklammern, Pack à 5000 Stück
 500.710 **37/4 mm** **6,90**
 502.084 **37/6 mm** **6,90**
 502.085 **37/8 mm** **6,90**

E Handtacker „Rapid 23“, 0,6 kg, aus Stahl mit hoher Schlagkraft, geringer Rückschlag, mit Klemmschutz, für Klammern 37/4 - 8 500.711 **49,90**



A Perlonfaden
ab **0,013** /m

- ✓ Großrollen 1000 m
- ✓ bis 10 kg Reißkraft

B Perlonfaden-Spule
ab **0,011** /m



- ✓ praktische Ringspulen
- ✓ bis 25 kg Reißkraft



C Schuh-Überzieher
nur **11,90**



E Handtacker „Rapid 23“
nur **49,90**

MAGNETE

Deckenmagnet, weiß, Rundmagnet mit Haken, Preis per Stück

eisenummantelt

F 22 kg Haftkraft
 500.712 **5 cm Ø** **4,90**
 % ab 25 Stück **4,50**
 % ab 50 Stück **4,20**

G 35 kg Haftkraft
 500.713 **6,3 cm Ø** **7,20**
 % ab 25 Stück **6,90**
 % ab 50 Stück **6,50**

H 28 kg Haftkraft
 500.714 **5,7 cm Ø** **7,90**
 % ab 25 Stück **7,70**
 % ab 50 Stück **7,50**

J 4 kg Haftkraft
 500.715 **2,5 cm Ø** **3,30**
 % ab 25 Stück **2,90**
 % ab 50 Stück **2,60**

kunststoffummantelt

K 10 kg Haftkraft
 500.716 **3,4 x 2,9 cm** **5,90**
 % ab 25 Stück **5,30**
 % ab 50 Stück **4,90**

L 11,5 kg Haftkraft
 500.717 **5,7 x 1,5 cm** **6,90**
 % ab 25 Stück **5,50**
 % ab 50 Stück **4,90**

M Supermagnet Mini, 2 mm stark, „Power“-Mini-Magnet mit enormer Haftkraft, vernickelter Neodym-Magnetpunkt für Zug-, Halte- und Positionierungs-Anwendungen, für Magnettafel, Whiteboard, Pinnwand, den Modellbau, zum Basteln, als Verschluss von Mappen, kleinen Boxen oder Umschlägen, Preis per Pack à 50 Stück

6 mm Ø, Haftkraft ca. 500 g
 500.718 (=0,10/St.) ~~9,-~~ **4,95**
10 mm Ø, Haftkraft ca. 1000 g
 502.086 (=0,20/St.) ~~19,90~~ **9,95**

- ✓ Magnet-Haken

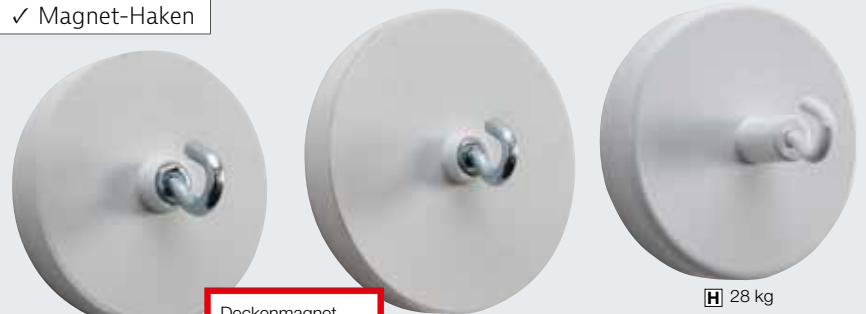

F 22 kg

Deckenmagnet
ab **2,60**

G 35 kg

H 28 kg



J 4 kg



K 10 kg



L 11,5 kg

M Supermagnet Mini
ab **0,10** /Stück



1000 g

500 g





**SUPER
PREIS**

ab **4,90**

✓ 16 Farben

✓ 100 % Baumwolle

✓ blickdicht und reißfest



UNSER SERVICE FÜR SIE

Individuelle Zuschnitte in
Wunschlänge erhältlich!

nur 2,50 € pro Zuschnitt



505.791 rot

505.792 rubinrot

505.793 weinrot

505.794 pink

505.795 hellblau



505.796 königsblau

505.797 dunkelblau

505.798 hellgrün

505.799 laubgrün

505.800 elfenbein



505.801 beige

505.802 mocca

505.804 silbergrau

505.805 grau

505.806 weiß

505.807 schwarz

BAUMWOLLSTOFFE



Molton, 130 cm breit, 100% Baumwolle, 150 g/m², durch die angeraute Oberfläche absorbiert Molton Schall und Licht, blickdichte und reißfeste Qualität, eignet sich für die Gestaltung von Räumen sowie als Verkleidung für Wand und Decken, Preis per m

Bestellnummer siehe Farbmakros **6,50**
% ab 10 Meter **5,90**
% ab 30 Meter **5,40**
% ab 60 Meter **4,90**

Hinweis:

aus drucktechnischen Gründen können die abgebildeten Farbmuster vom Original leicht abweichen.



JUTE

A 130 cm breit, 280 g/m², Naturprodukt aus 100% Jute, auch als Sackleinen bekannt, lässt sich sehr gut für Bastel- und Dekoideen verarbeiten, ist aber auch zur Gestaltung von Kostümen oder als Wandbehang geeignet, Preis per m   



505.808 natur	6,50
% ab 10 Meter	5,90
% ab 30 Meter	5,40

Bestellnummer siehe Farbmakros	9,95
% ab 10 Meter	8,95
% ab 30 Meter	7,95



B Tischläufer, 30 cm breit, aus 100% Jute, Preis per Rolle à 10 m   

506.290 natur	(=1,25/m)	12,50
% ab 5 Rollen	(=1,15/m)	11,50
505.815 rot	(=2,-/m)	19,95
505.817 grün	(=2,-/m)	19,95
505.818 braun	(=2,-/m)	19,95
% ab 5 Rollen	(=1,80/m)	17,95

C Sackleinen, natur, 110 g/m², aus 100% Jute, grobmaschig gewebt mit seitlichen Webkanten, lässt sich sehr gut für Bastel- und Dekoideen verwenden, sowie zur Gestaltung von Kostümen oder als Wandbehang, individuelle Zuschnitte mit unterschiedlichen Maßen sind möglich, der Zuschneidpreis pro Zuschnitt beträgt 2,50 €, Preis per m   

505.819 150 cm breit	4,20
% ab 10 Meter	3,80
% ab 30 Meter	3,40

B Jute-Tischläufer
ab **1,15** /m

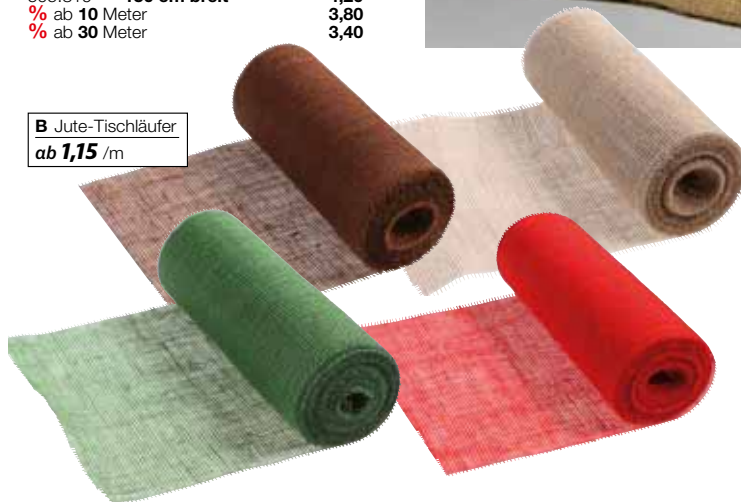

C Sackleinen
ab **3,40**



SUPER PREIS
ab **5,40**

✓ 7 Farben

STOFFE FOLIEN



PANNÉ-SAMT

150 cm breit, 100% Polyester, ca. 160 g/m², bi-elastisch, dehnbar, die glänzende Oberfläche erhält ihr Muster durch Bügeln oder Pressen, **Mindestabnahmemenge 5 Meter**, Preis per m

Bestellnummer siehe Farbmakros

ab 5 Meter

% ab 10 Meter

% ab 30 Meter

% ab 60 Meter

~~5,95~~ 3,95

~~5,70~~ 3,50

~~3,99~~ 3,10

~~2,90~~ 2,80



505.820 weiß



505.821 elfenbein



505.822 gelb



505.823 karamel



505.824 rot



505.825 bordeaux



505.826 lila



505.827 hellblau



505.828 blau



505.829 limettengrün



505.830 türkisgrün



505.831 smaragdgrün



505.832 espresso



505.833 silber



505.834 schwarz

EDELSAMT

112 cm breit, 160 g/m², 70% Acetat und 30% Viskose, weiches Gewebe mit seidigem Glanz und tief wirkenden, leuchtenden Farben, Preis per m

Bestellnummer siehe Farbmakros

% ab 5 Meter

% ab 10 Meter

~~19,90~~ 18,50

~~18,90~~ 17,50

~~17,-~~ 16,50



505.835 bordeaux



505.836 aqua



505.837 petrol



505.838 creme



505.839 schwarz

Schwer entflammbar
auf Anfrage.

**SUPER
PREIS**

ab **2,80**

✓ 15 Farben

✓ glänzendes Material

✓ Gewebe erhält seine besondere Optik durch flachbügeln

STRETCH
dehnbar



UNSER SERVICE FÜR SIE

Individuelle Zuschnitte in Wunschlänge erhältlich!

nur **2,50 €** pro Zuschnitt

Edelsamt

ab **16,50**

✓ 160 g/m²

✓ 5 Farben

✓ tiefe, leuchtende Farben

✓ samtige Flor-Oberfläche

✓ dichte Qualität

POWER STRETCH

150 cm breit, 174 g/m², 100% Polyester, festes und griffiges Gewebe, leicht fließend und knitterarm, vielseitig einsetzbar, zum Drapieren, Bespannen oder im Kostümreich, **Mindestabnahmemenge 5 Meter**, Preis per m

Bestellnummer siehe Farbmakros

ab 5 Meter	5,20 3,90
% ab 10 Meter	4,60 3,50
% ab 30 Meter	3,15 2,70
% ab 60 Meter	2,80 2,30



Schwer entflammbar auf Anfrage.

SUPER PREIS
ab **2,30**

- ✓ 15 Farben
- ✓ strapazierfähig
- ✓ fusselfrei
- ✓ zum Drapieren oder Bespannen



UNSER SERVICE FÜR SIE

Individuelle Zuschnitte in Wunschlänge erhältlich!
nur 2,50 € pro Zuschnitt

TAFT MIT SAMTFLOCK

145 cm breit, ca. 129 g/m², 55% Nylon, 45% Polyester, wunderschöner, changierender Taft mit barocken Samtflock-Ornamenten, für Dekoschals, Tischdecken oder Dekorationen, Preis per m

Bestellnummer siehe Farbmakros

% ab 10 Meter	8,90 8,90
% ab 25 Meter	8,90 7,90
	7,90 6,90



Taft mit Samtflock
ab **6,90**



SUPER PREIS
ab **2,60**

✓ 11 Farben

Schwer entflammbar auf Anfrage.

CHIFFONSTOFF

145 cm breit, 100% Nylon, 42 g/m², zartes und durchsichtiges Gewebe mit weich fließendem Fall, **Mindestabnahmemenge 5 Meter**, Preis per m

Bestellnummer siehe Farbmakros

ab 5 Meter
% ab 10 Meter
% ab 30 Meter

~~3,90~~ **3,30**
~~3,10~~ **3,-**
~~2,90~~ **2,60**



505.860 gelb



505.861 orange



505.862 rot



505.863 bordeaux



505.864 pink



505.865 nougat



505.866 hellblau



505.867 blau



505.868 hellgrün



505.869 weiß



505.870 silbergrau



- ✓ 13 Farben
- ✓ geschmeidig wie Seide
- ✓ leichte, luftige Qualität
- ✓ schöner Glanz

Seidentaft
ab **1,90**



UNSER SERVICE FÜR SIE

Individuelle Zuschnitte in Wunschlänge erhältlich!

nur **2,50 €** pro Zuschnitt

SEIDENTAFT

150 cm breit, 100% Polyester, ca. 53 g/m², leicht transp. Gewebe mit seidigzarter Oberfläche, Preis per m

Bestellnummer siehe Farbmakros

ab 10 Meter
% ab 30 Meter
% ab 60 Meter

2,90
2,50
2,20
1,90



505.871 gelb



505.872 rot



505.873 weihnachtsrot



505.874 rosa



505.875 flieder



505.876 marineblau



505.877 türkis



505.878 tannengrün



505.879 jadegrün



505.880 elfenbein



505.881 sandgrau







505.882 weiß





505.883 schwarz



WINTERSTOFFE

A Organza-Stoff „Schneeflocken“,
150 cm breit, 38 g/m², transparent mit 2 cm
großen Schneeflocken und feinem Glimmer.
Preis per m    
505.884 **weiß** **11,90**
% ab 10 Meter **10,90**
% ab 30 Meter **9,90**

B Deko-Stoff „Metallic-Glimmer“,
145 cm breit, 205 g/m², 95 % Polyester, 5 %
Elasthan, elastisches, weich fallendes Netzgewebe
auf weißem Trägerstoff. Preis per m    
505.885 **eisblau** **8,90** ~~7,90~~
% ab 10 Meter **7,90** ~~6,90~~
% ab 30 Meter **7,10** ~~5,90~~
505.886 **silber** **8,90**
% ab 10 Meter **7,90**
% ab 30 Meter **7,10**

C Flokati-Stoff, 145 cm breit, 310 g/m²,
4 cm Florhöhe, Fasern 50% Modal, 50%
Acryl, Träger aus Polyester, weicher Zottel-
plüsch, hochwertige Qualität mit hohem
Modalanteil. Preis per m  
505.887 **weiß** **14,90**
% ab 10 Meter **13,50**
% ab 30 Meter **12,90**

D Glitzer Tüll, 140 cm breit, 100% Polyester,
55 g/m², leichtes, luftiges Netzgewebe mit
Glitzerpartikeln bedruckt, die elegant schim-
mern, Preis per m    
505.888 **weiß** **8,90**
% ab 10 Meter **8,20**
% ab 30 Meter **7,50**

E Plüsch, 150 cm breit, 1 cm Florhöhe,
50 % Polyacryl, 50 % Polyester, 240 g/m²,
weicher Fellstoff mit toller Wirkung, lässt sich
durch die feste, gestrickte Rückseite problemlos
schneiden oder kleben, Preis per m  
505.889 **weiß** **12,50**
% ab 10 Meter **11,50**
% ab 30 Meter **10,50**

F Dekovlies, 73 cm breit, 100% Polypropylen,
25g/m², das textilähnliche Kunstfaser-Material
ist ein leichtes, durchscheinendes Material
und gleichzeitig reißfest, strapazierfähig und
robust, Preis per Rolle à 10 m  ~~12,90~~ **12,50**
505.890 **weiß** (=1,25/m)



A Organza-Stoff, weiß B „Metallic-Glimmer“, eisblau



B „Metallic-Glimmer“, silber C Flokati-Stoff, weiß



D Glitzer Tüll, weiß E Plüsch, weiß

ORGANZA-STOFF STERNCHEN

G 145 cm breit, 39 g/m², fein schimmernd,
transparent, fällt fließend, einfach zu verarbeiten,
doppelseitiger Sternchen-Druck. Die leicht
glänzenden Sterne (ca. 1,5 - 3,5 cm Ø) sind
jeweils auf der Vorderseite goldfarben und auf
der Rückseite silberfarben. Preis per m  
Bestellnummer siehe Farbmakros **5,90**
% ab 10 Meter **5,50**
% ab 30 Meter **4,95**

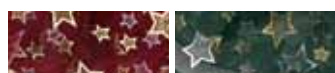

505.891 rot 505.892 grün



505.893 gold 505.894 silber





Pailletten-Stoff „Luxury Square“
nur **14,90**



PAILLETTEN-STOFF LUXURY SQUARE

136 cm breit, 330 g/m², Tüll-Trägerstoff
100% PES, je 10 cm Webrand, elastisches,
weich fließendes Material, einseitig aufgenähte
XL-Pailletten 15 mm Ø, Preis per m

505.896	rot	25,90 14,90
505.900	schwarz	24,80 14,90
505.898	gold	25,90 14,90
505.899	silber	25,90 14,90



505.896 rot



505.900 schwarz



505.898 gold



505.899 silber

**SUPER
PREIS**

ab **5,50**



PAILLETTENSTOFF SQUARE

94 cm breit, Lurex-Trägerstoff aus 100%
Polyester, 80 g/m², je 5 cm Webrand, einseitig
aufgeklebte, viereckige 8 mm Kunststoff-
Pailletten, Preis per m

Bestellnummer siehe Farbmakros **7,90** **6,50**

% ab 5 Meter **7,30** **5,90**

% ab 10 Meter **5,50**



505.901 rot



505.902 blau



505.903 türkis



505.904 grün



505.905 schwarz



505.906 gold



505.907 silber

Pailletten-Stoff „Luxury Round“
ab **9,90**

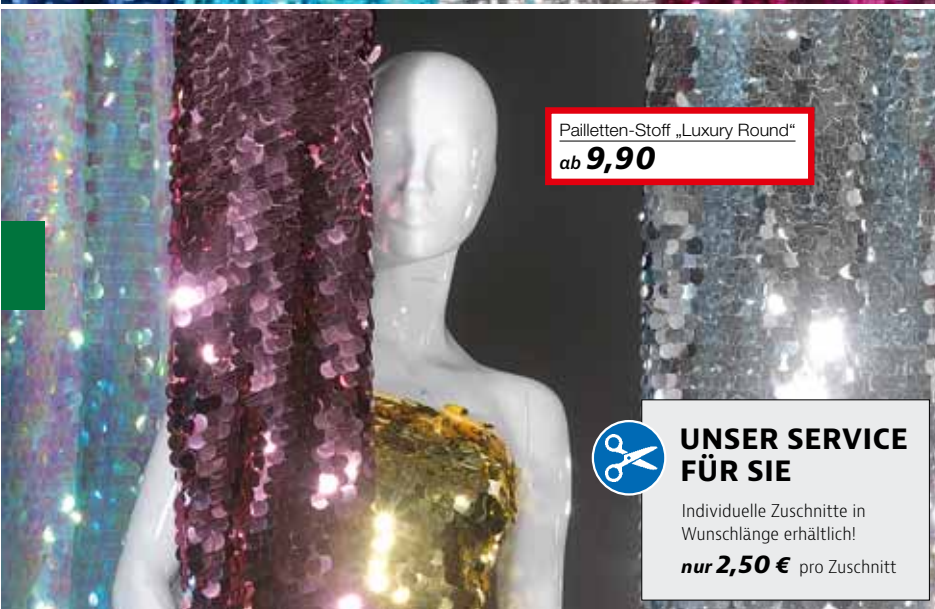

UNSER SERVICE FÜR SIE

Individuelle Zuschnitte in
Wunschlänge erhältlich!

nur **2,50 €** pro Zuschnitt

LUXURY ROUND

125 cm breit, 330 g/m², Tüll-Trägerstoff
100% PES, einseitig aufgenähte XL-Pailletten
18 mm Ø, Preis per m

505.908 **rosa** ~~19,90~~ **12,90**

505.909 **weiß irisierend** ~~19,90~~ **12,90**

505.910 **gold** ~~19,90~~ **12,90**

505.911 **silber** ~~19,90~~ **12,90**

% ab 5 Meter ~~16,50~~ **11,50**

% ab 10 Meter ~~14,90~~ **9,90**



505.908 rosa



505.909 weiß irisierend



505.910 gold



505.911 silber



GLITTER-STOFF

137 cm breit, 450 g/m², fest haftender feiner und grober Glitter auf cremefarbenem Textil-Träger, Preis per m

Bestellnummer siehe Farbmakros ~~17,90~~ **14,90**
% ab 10 Meter ~~15,90~~ **13,50**
% ab 30 Meter ~~14,50~~ **11,50**

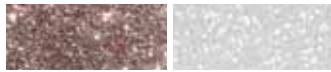

505.912 champagner gold 505.913 weiß



505.914 rot 505.915 pink



505.916 türkis 505.917 schwarz



505.918 vanille 505.919 kupfer

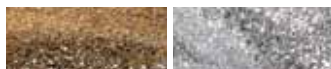

505.920 gold 505.921 silber

- ✓ brillante Farben
- ✓ schöne Lichtreflexe
- ✓ festhaftender Glitter
- ✓ formstabil
- ✓ zum Bespannen von Wand und Boden geeignet



Textil-Trägerstoff

Glitter-Stoff
ab 11,50

FOLIENJERSEY

GLÄNZEND

106 cm breit, 100 g/m², 100% Polyester, bi-elastisches, weich fallendes Folienjersey mit schönem Lichteffect, metallisierte Oberfläche, Preis per m

Bestellnummer siehe Farbmakros ~~8,90~~ **7,50**
% ab 10 Meter ~~7,90~~ **6,90**
% ab 30 Meter ~~6,90~~ **5,90**



505.922 rot 505.923 blau



505.924 grün 505.926 perlbeige

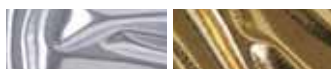

505.927 perlgrau 505.928 gold



Folienjersey
ab 5,90

STRETCH
dehnbar

- ✓ Metallic-Optik
- ✓ bi-elastisch
- ✓ weich fließend
- ✓ 100 g/m²

LUREXSTOFF CASINO

308 cm breit, 77% Lurex, 23% Polyester, 95g/m², schwer entflammbar, mit Metallfäden, Preis per m

Bestellnummer siehe Farbmakros ~~16,90~~ **14,90**
% ab 10 Meter ~~14,90~~ **13,90**

505.931 **blau** ~~16,90~~ **8,90**
506.291 **kupfer** ~~16,90~~ **8,90**



- ✓ 308 cm XXL-Breite
- ✓ extrem starker Glanz
- ✓ mit Metallic-Fäden durchwebt

Lurexstoff Casino
ab 8,90



505.930 rot

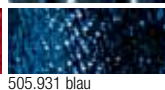

505.931 blau



505.932 anthrazit



505.933 gold

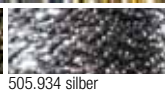

505.934 silber

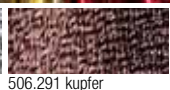

506.291 kupfer



Baumwollstoff
ab **2,90**

- ✓ Nessel
- ✓ robust und natürlich
- ✓ ideal zum Nähen, Kleben, Tackern
- ✓ imprägniert als Sonnenschutz
- ✓ als Fensterbehang für angenehme Raumatmosphäre

- ✓ Fahrentuch
- ✓ Multitalent
- ✓ umweltfreundlich und hautverträglich
- ✓ zwei gleiche Seiten
- ✓ sehr enge und feste Webart

Rips Stoff
ab **5,50**

✓ 8 Farben

BAUMWOLLSTOFF

160 cm breit. 100% Baumwolle, Preis per m

Nessel, 160 g/m², ein robuster und natürlicher Stoff, der sich nähen, kleben, tackern aber auch problemlos färben und imprägnieren lässt. Als Fenster- oder Wandbehang schafft er eine angenehme Raumatmosphäre. Als Sonnenschutz oder Sonnensegel hält er, mit entsprechender Imprägnierung auch einem kurzen Regenschauer stand.

505.938	ecru	3,90
% ab 10 Meter		3,50
% ab 30 Meter		2,90

Cretonne, 137 g/m², auch als Fahrentuch bekannt. Das umweltfreundliche und hautverträgliche Baumwollgewebe ist fest und dicht und hat zwei Seiten. Der Cretonne hat einen relativ harten Griff, wirkt etwas gröber und ist sehr leicht.

505.939	weiß	3,90
% ab 10 Meter		3,50
% ab 30 Meter		2,90

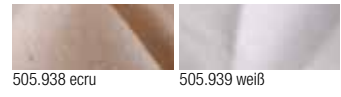

505.938 ecru

505.939 weiß

VISKOSE-STOFF RIPS

120 cm breit. 100% Viskose, 165 g/m², fester, eng gewebter Stoff mit dicht nebeneinander liegenden, schnurartigen Rippen, Rips Stoff ist robust und hat eine feste, strapazierfähige Struktur, die das Gewebe besonders abrieb- und reißfest macht, Preis per m

Bestellnummer siehe Farbmakros	7,50
% ab 10 Meter	6,95
% ab 30 Meter	6,50
% ab 60 Meter	5,50

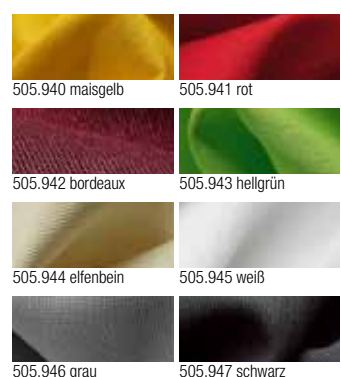

505.940 maisgelb

505.941 rot

505.942 bordeaux

505.943 hellgrün

505.944 elfenbein

505.945 weiß

505.946 grau

505.947 schwarz

Hinweis:
Aus drucktechnischen Gründen können die abgebildeten Farbmuster vom Original abweichen.

Sandstoff mit echtem Sand



- ✓ strukturierte Oberfläche
- ✓ festhaftender, echter Sand
- ✓ lichtbeständig
- ✓ heller Textilträger
- ✓ Wand- oder Bodendekoration
- ✓ für Bastelarbeiten wie Buch-Cover, Karten oder Taschen

A Sandstoff, 109 cm breit, beige, 450 g/m², cremefarbener Textil-Träger mit echtem, feinkörnigem, abriebfestem Sand, durch die spezielle Herstellung verliert die Sandfolie nahezu keine Sandpartikel, das Gewebe ist formstabil und eignet sich perfekt für Ihre Sommerdeko, Preis per Rolle zu **10 m**
505.373 (=16,-/m) **159,95**

B Quarzsand, super feiner, unbehandelter und naturbelassener Streusand, für ca. 2 m² Bodenfläche, Preis per Pack à **2 kg**
505.374 **natur** (1 kg: 2,48) **4,95**
% ab 5 Pack (1 kg: 1,98) **3,95**
% ab 10 Pack (1 kg: 1,48) **2,95**

C Muscheln, natur, verschiedene Naturmuscheln und Schnecken, Preis per Pack
505.375 **600 g** (1 kg: 13,25) ~~8,50~~ **7,95**
505.377 **1400 g** (1 kg: 11,36) ~~16,95~~ **15,90**



SUPER PREIS
nur **16,-/m**



B Quarzsand
ab **2,95**

C Muscheln
ab **7,95**

Schwer entflammbarer Kunstrasen



D Standard Kunstrasen-Matte
ab **14,95 /m²**

- ✓ innen & außen
- ✓ Messehallen und Ausstellungen
- ✓ Terrasse & Balkon
- ✓ sehr strapazierfähig
- ✓ UV-stabil
- ✓ schwer entflammbar



7 mm Florhöhe



Grashalm-Höhe 2,2 cm

E Kunstrasen Matte
nur **34,95 /m²**

Kunstrasen ist der ideale Bodenbelag für viele Innen- und Außenbereiche. Er schafft eine natürliche Atmosphäre auf Terrasse oder Balkon und ist die perfekte Lösung für gewerbliche Bereiche wie Messe, Event, Hotel usw., da er den Brandschutznormen in öffentlichen Gebäuden entspricht. Die hochwertige Herstellung aus umweltfreundlichem Polypropylen macht ihn äußerst langlebig und strapazierfähig - Kunstrasen ist farbbeständig, leicht zu reinigen, hält hohen Belastungen stand und richtet sich sofort wieder auf. Seine besonders weiche Struktur erhält er durch die getuftete Herstellung. Rückenbeschichtung aus Latex für bessere Stabilität. Zum Verlegen kann der Rasenteppich leicht auf die passende Größe zugeschnitten werden ohne auszufransen

D Standard-Matte, 200 x 100 cm, 7 mm Florhöhe, Brandschutzklasse EN 13501-1, Klasse Cf-s1, Preis per Stück
880 g/m² 505.378 **schw.** (14,95/m²) ~~55,90~~ **29,90**
1100 g/m² 505.379 **grün** (24,95/m²) **49,90**

E Kunstrasen Matte, grün, Grashalm-Höhe 2,2 cm, künstlicher Rasen in verblüffender Echtgras-Optik für den Innen- und Außenbereich, für Dekoration im gewerblichen Bereich wie Messe, Verkaufstand, Ausstellung sowie für den Wohnbereich auf Balkon oder Terrasse, Preis per Stück
505.380 **100 x 100 cm** ~~99,95~~ **34,95**



Motiv-Folien

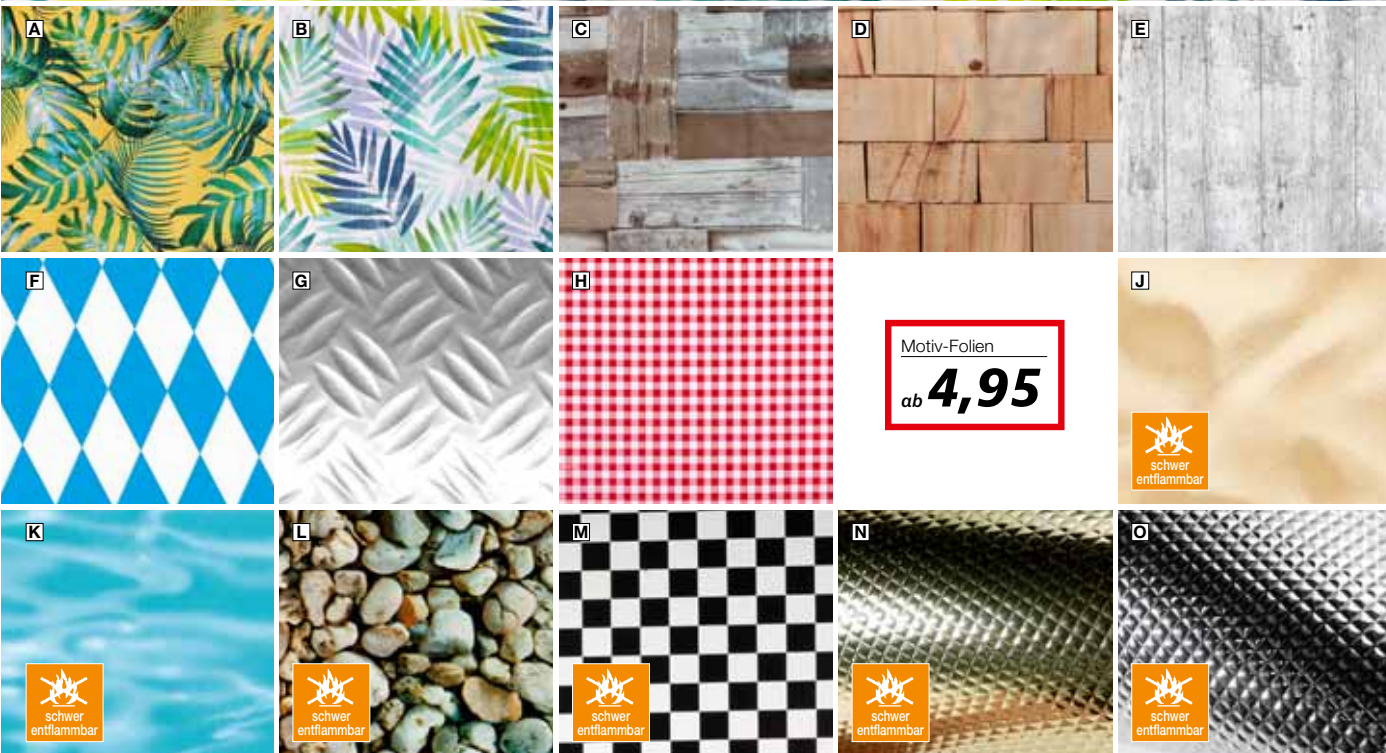

Motiv-Folien
ab **4,95**

Abb. A – H: 100% Polyester, Rückseite aus 100% Baumwolle, Preis per m

A „Dschungelblätter“, gelb/grün, 200 my, strukturierte Oberfläche
507.240 **140 cm breit** **6,90**
% ab 10 Meter **6,30**
% ab 30 Meter **5,90**

B „Palmwedel“, grün/blau, 150 my
507.241 **140 cm breit** **6,90**
% ab 10 Meter **6,30**
% ab 30 Meter **5,90**

C „Beach-Holz“, graugrün, 300 my
507.242 **140 cm breit** **8,90**
% ab 10 Meter **7,90**
% ab 30 Meter **7,20**

D „Holz“, beige, 320 my
507.243 **140 cm breit** **6,90**
% ab 10 Meter **6,30**
% ab 30 Meter **5,90**

E „Vintage-Holz“, grau, 200 my
507.244 **140 cm breit** **8,90**
% ab 10 Meter **6,30**
% ab 30 Meter **5,90**

F „Bayernraute“, weiß/blau, 240 my
507.249 **130 cm breit** **6,90**
% ab 10 Meter **6,30**
% ab 30 Meter **5,90**

G „Riffelblech“, silbergrau, 390 my, mit Musterprägung
507.246 **130 cm breit** **6,90**
% ab 10 Meter **6,30**
% ab 30 Meter **5,90**

H „Karo“, rot/weiß, 150 my
507.250 **140 cm breit** **4,95**

Abb. J – O: schwer entflammbar, Preis per m

J „Sand“, beige, 180 my, 100% Polyester, Rückseite aus 100% Baumwolle
507.247 **130 cm breit** **6,90**
% ab 10 Meter **6,30**
% ab 30 Meter **5,90**

K „Wasser“, blau, 180 my, 100% Polyester, Rückseite aus 100% Baumwolle
507.248 **130 cm breit** **6,90**
% ab 10 Meter **6,30**
% ab 30 Meter **5,90**

L „Kieselsteine“, grau, 180 my, 100% Polyester, Rückseite aus 100% Baumwolle
507.245 **135 cm breit** **6,90**
% ab 10 Meter **6,30**
% ab 30 Meter **5,90**

M „Schachbrett“, schwarz/weiß, 180 my, 100% Polyester, Rückseite aus 100% Baumwolle
507.251 **135 cm breit** **6,90**
% ab 10 Meter **6,30**
% ab 30 Meter **5,90**

„Stopp“, **130 cm breit**, 280 g/m², 100% PVC, Rückseite weiß

N gold
507.252 **6,90**
% ab 5 Meter **6,30**
% ab 10 Meter **5,90**

O silber
507.253 **9,90**

Motiv-Stoffe

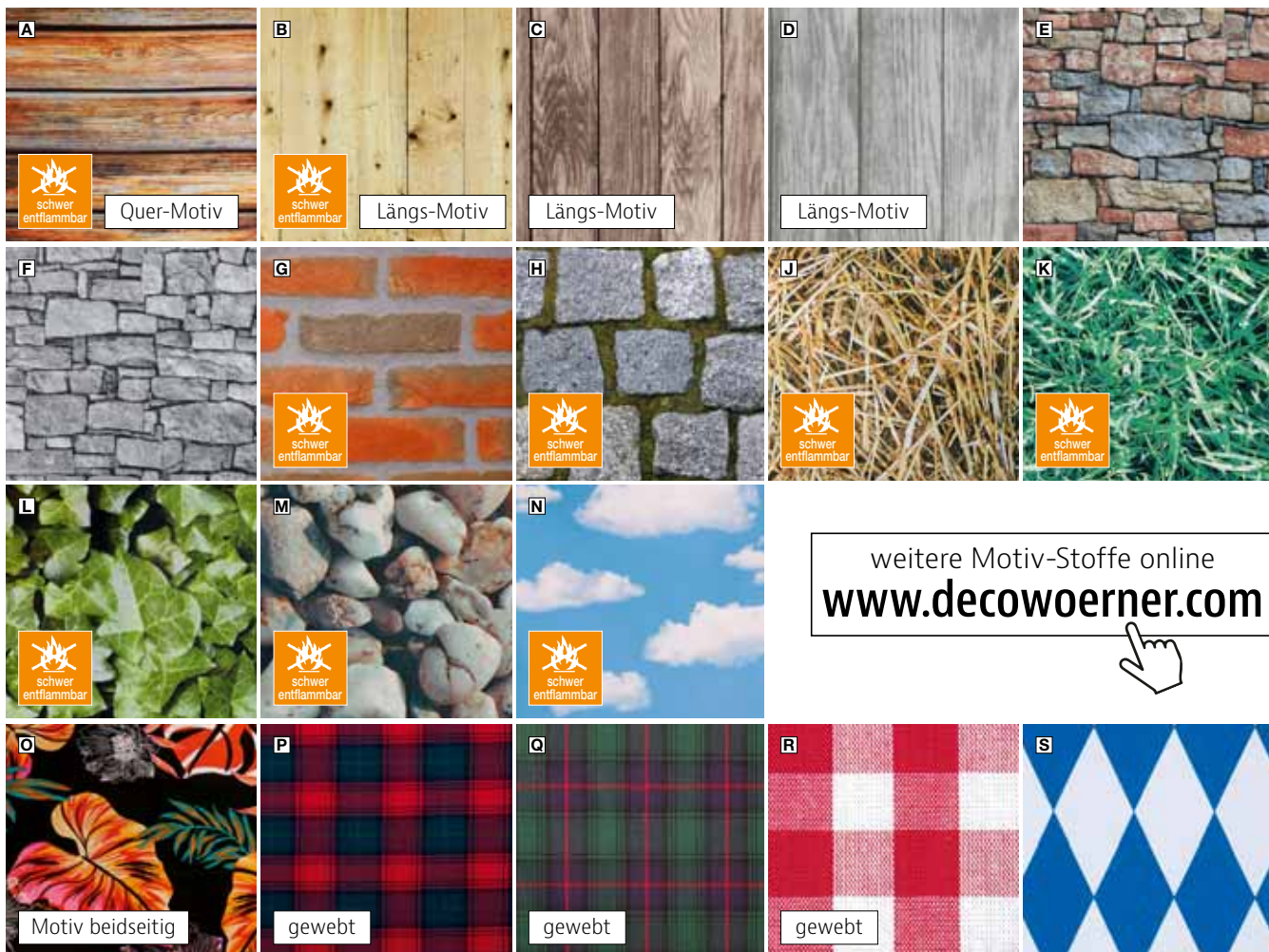

weitere Motiv-Stoffe online
www.decowoerner.com



„Bretter“, 150 cm breit, schwer entflammbar, 120 g/m², 100% Polyester, einseitig bedruckt, Preis per m

A 502.511 **braun** **14,90**
 % ab 10 Meter **13,50**
 % ab 30 Meter **12,50**

B 502.512 **hellbraun** **14,90**
 % ab 10 Meter **13,50**
 % ab 30 Meter **12,50**

„Bretterwand“, 140 cm breit, 266 g/m², 80% Baumwolle, 20% Polyester, einseitig bedruckt, Preis per m

C 502.513 **braun** **9,90**
 % ab 10 Meter **8,90**
 % ab 30 Meter **7,90**

D 502.514 **grau** **9,90**
 % ab 10 Meter **8,90**
 % ab 30 Meter **7,90**

„Steinwand“, 140 cm breit, 266 g/m², 80% Baumwolle, 20% Polyester, einseitig bedruckt, Preis per m

E 502.515 **braun** **9,90**
 % ab 10 Meter **8,90**
 % ab 30 Meter **7,90**

F 502.516 **grau** **9,90**
 % ab 10 Meter **8,90**
 % ab 30 Meter **7,90**

G „Ziegelwand“, 150 cm breit, schwer entflammbar, 120 g/m², 100% Polyester, einseitig bedruckt, Preis per m
 502.517 **braun** **14,90**
 % ab 10 Meter **13,90**
 % ab 30 Meter **12,50**

H „Kopfstein“, 150 cm breit, schwer entflammbar, 120 g/m², 100% Polyester, einseitig bedruckt, Preis per m
 502.518 **grau/grün** **14,90**
 % ab 10 Meter **13,50**
 % ab 30 Meter **12,50**

J „Stroh“, 150 cm breit, schwer entflammbar, 120 g/m², 100% Polyester, einseitig bedruckt, Preis per m
 502.519 **braun** **14,90**
 % ab 10 Meter **13,50**
 % ab 30 Meter **12,50**

K „Gras“, 150 cm breit, schwer entflammbar, 120 g/m², 100% Polyester, einseitig bedruckt, Preis per m
 502.520 **dunkelgrün** **14,90**
 % ab 10 Meter **13,50**
 % ab 30 Meter **12,50**

L „Efeu“, 150 cm breit, schwer entflammbar, 120 g/m², 100% Polyester, einseitig bedruckt, Preis per m
 502.521 **grün** **14,90**
 % ab 10 Meter **13,50**
 % ab 30 Meter **12,50**

M „Kieselsteine“, 150 cm breit, schwer entflammbar, 120 g/m², 100% Polyester, einseitig bedruckt, Preis per m
 502.522 **grau** **14,90**
 % ab 10 Meter **13,50**
 % ab 30 Meter **12,50**

N „Wolken“, 150 cm breit, schwer entflammbar, 120 g/m², 100% Polyester, einseitig bedruckt, Preis per m
 502.523 **blau/weiß** **14,90**
 % ab 10 Meter **13,90**
 % ab 30 Meter **12,50**

O „Dschungelblätter“, 140 cm breit, 120 g/m², 100% Viskose, Motiv beidseitig, Preis per m
 502.524 **schwarz/bunt** **7,90**
 % ab 10 Meter **7,10**
 % ab 30 Meter **6,50**

„Schottenkaro“, 145 cm breit, 261 g/m², 100% Baumwolle, gewebt, Preis per m **~~12,90~~ 9,95**

P 502.531 **rot/dkl.blau/grün** **12,90**
 % ab 10 Meter **11,50**
 % ab 30 Meter **10,50**

Q 502.527 **grün/dkl.blau/rot** **12,90**
 % ab 10 Meter **11,50**
 % ab 30 Meter **10,50**

R „Karo“, 140 cm breit, 120 g/m², 100% Baumwolle, gewebt, Preis per m
 502.528 **rot/weiß** **9,90**
 % ab 10 Meter **8,90**
 % ab 30 Meter **7,90**

S „Bayern“, 150 cm breit, 120 g/m², Schenkellänge-Raute 10,5 x 10,5 cm, 100% Baumwolle, einseitig bedruckt, Preis per m
 502.529 **weiß/blau** **9,90**
 % ab 10 Meter **8,90**
 % ab 30 Meter **7,90**



- ✓ 30 m Rolle B1 Qualität auf Anfrage
- ✓ 20 Farben

SUPER PREIS ^A
ab **3,49** /m

- ✓ reißfeste Premium Qualität
- ✓ blickdicht, 180 my, ca. 240 g/m²
- ✓ licht- und farbecht
- ✓ für den Außenbereich
- ✓ schwer entflammbar auf Anfrage
- ✓ verschweißbar und formanpassungsfähig



502.532 gelb	502.533 orange	502.534 koralle	502.535 rot	502.536 weinrot
502.537 pink	502.538 puderrosa	502.539 lila	502.540 hellblau	502.541 königsblau
502.542 marineblau	502.543 mintgrün	502.544 salbeigrün	502.545 grün	502.546 grasgrün
502.547 moosgrün	502.548 weiß	502.549 mandel	502.550 grau	502.551 schwarz

GLOSSY-LACKFOLIE

A 130 cm breit, 180 my, ca. 240 g/m², PVC, unsere Lackfolie überzeugt durch hochwertige Ausführung in Premium-Qualität - reißfest, lichtecht, farbecht und auf Anfrage auch in schwer entflammbar erhältlich. Lackfolie ist aufgrund ihrer Stärke ideal für den Einsatz als Spanndecke. Als Flächenbespannung wird die Lackfolie für Veranstaltungen, Messebau, Ausstellungen und Marktstände verwendet. Für Festzeltgarnituren, Feierlichkeiten, Sommerfeste und Outdoor-Events, im Gastronomiebereich sowie für Party- und Cateringservices ist sie bestens geeignet. Für individuelle und ausgefallene Dekorationen oder Kostüme lässt sich Lackfolie sehr gut verarbeiten, schneiden, kleben, verschweißen oder tackern. Die Folie hat einen Glossy-Film und ist blickdicht, formanpassungsfähig, pflegeleicht und abwischbar. Wählen Sie aus unserem großen Farbsortiment und profitieren Sie von unserem großartigen Preis-/Leistungsverhältnis. Die Lackfolie wird produktionsbedingt dupliert geliefert und wird z. B. bei einer Bestellung von 2 m als 2 x 1 m-Zuschnitt geliefert, wobei die glänzenden Seiten zum Schutz aufeinander liegen. Preis per m.

Bestellnummer siehe Farbmakros **4,99**
 % ab 10 Meter **3,99**
 % ab 30 Meter **3,49**



B Metallicfolie
ab **15,95**

METALLICFOLIE

B 130 cm breit, 200 my, schwer entflammbare Qualität, Vorderseite aus metallisierter Polyesterfolie, Rückseite aus Weich-PVC, eignet sich unter anderem zum Bespannen von Oberflächen oder Untergründen und kommt häufig im Gastronomiebereich, Party- und Cateringservice sowie bei Messen und Ausstellungen zum Einsatz, Preis per m

502.552	gold	19,95
502.553	silber	19,95
502.554	rot	19,95
% ab 10 Meter		17,95
% ab 30 Meter		15,95

Bitte beachten Sie: Aus produktionstechnischen Gründen sind alle Lackfolien doppellagig gerollt. **Die jeweils glänzenden Seiten liegen aufeinander.** Daraus ergibt sich, dass bei einer Bestellung von z.B. 10 m 1 Stück doppellagige Folie von 5 m geliefert wird. **Ziehen Sie die Folienstücke einfach auseinander.**



SCHWER ENTFLAMMBARE STANZOPTIK-FOLIE



SUPER PREIS
ab 11,90/m

- ✓ 16 Farben
- ✓ einzigartige Blütenoptik
- ✓ tolle Effekte
- ✓ schwer entflammbare Vinylfolie



505.958 rot



505.948 rot metallic



505.949 pink metallic



505.950 lila metallic



505.951 eisblau metallic



505.952 blau metallic



505.953 grün metallic



505.954 kupfer metallic



505.960 weiß



505.955 Snow flake transparent



505.962 weiß irisierend

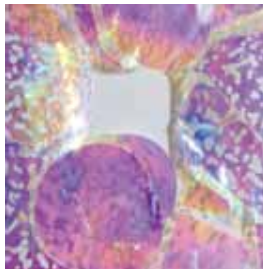

505.961 Snow flake irisierend



505.959 schwarz



505.956 gold metallic



505.957 silber metallic



505.963 silber holografisch



Glanz und Glitzer - mit dieser außergewöhnlichen Folie in Blütenform erzielen Sie beeindruckende Dekorationen und Effekte. Damit findet jede anspruchsvolle Gestaltung genau das, worauf es ankommt - Aufmerksamkeit! Die Dekofolie ist schwer entflammbar und ideal für Dekorationen in öffentlichen Gebäuden, Einkaufszentren oder auf Messen geeignet. Die 35 µm Vinylfolie besteht aus einseitig ausgestanzten Blüten und bietet einen tollen Blickfang auf Präsentationsflächen, im Schaufenster als Wand- oder Bodenverkleidung, als Tischdekoration, als Partydeko oder im Kostüm- und Karneval-Bereich. Bitte beachten Sie: aus technischen Gründen erhalten Sie ab einer Bestellmenge von 9 m Rollenware zu je 9,2 m per Rolle. Individuelle Zuschnitte mit unterschiedlichen Maßen sind möglich, der Zuschneidepreis pro Zuschnitt beträgt 2,50 €. Preis per m

90 cm breit		
505.948	rot metallic	21,90
505.949	pink metallic	21,90
505.951	eisblau metallic	21,90
505.952	blau metallic	21,90
505.953	grün metallic	21,90
505.954	kupfer metallic	21,90
505.955	Snow flake transp.	21,90
505.956	gold metallic	21,90
505.957	silber metallic	21,90
505.959	schwarz	21,90
505.960	weiß	21,90
505.962	weiß irisierend	22,90 21,90
505.963	silber holografisch	22,90 21,90
	% ab 9 Meter	19,90
	% ab 46 Meter	17,90

505.950	lila metallic	19,90 14,90
505.958	rot	16,90 14,90
505.961	Snow flake irisier.	22,90 14,90
	% ab 9 Meter	13,50
	% ab 46 Meter	11,90



neu im Sortiment



Geschenkpapier
ab **0,72**/m

UMWELTFREUNDLICH UND RECYCLET

✓ 50 cm breit, 50 m lang

Geschenkpapier, 50 cm, 100% recyceltes braunes Kraftpapier, 65 g/m², **50 m**

- A ‚Wichtel und Sterne‘**
505.381 (0,80/m) **39,95**
% ab 3 Rollen (0,72/m) **35,95**
- B ‚Sterne‘**
505.382 (0,80/m) **39,95**
% ab 3 Rollen (0,72/m) **35,95**
- C ‚Schneeflocken rot‘**
505.383 (0,80/m) **39,95**
% ab 3 Rollen (0,72/m) **35,95**
- D ‚Bäume‘**
505.384 (0,80/m) **39,95**
% ab 3 Rollen (0,72/m) **35,95**
- E ‚Santa und Bäume‘**
505.385 (0,80/m) **39,95**
% ab 3 Rollen (0,72/m) **35,95**



A ‚Wichtel und Sterne‘
B ‚Sterne‘
C ‚Schneeflocken rot‘
D ‚Bäume‘
E ‚Santa und Bäume‘



G Etiketten ‚Frohe Weihnachten‘, selbstklebende Etiketten zum Veredeln oder Verschließen von Geschenken oder Verpackungen in praktischer Spenderbox, Preis per Rolle à 500 Stück
weiß, rund, 35 mm Ø
 507.002 (=0,03/St.) **16,95**
schwarz, rund, 35 mm Ø
 507.005 (=0,03/St.) **16,95**
weiß, eckig, 35 x 35 mm
 507.006 (=0,03/St.) **16,95**

F Papiertasche ‚Wichtel‘
ab **0,72** /Stück

24 x 31 x 12 cm
(B x H x T)



F Papiertasche ‚Wichtel‘, rot/braun, 24 x 31 x 12 cm (B x H x T), trendige Weihnachtstragetasche mit Allverdruck im angesagten Wichteldesign, aus recyceltem Kraftpapier mit Twistkordelgriff, Preis per Pack à 50 Stück
 505.387 (0,78/m) **39,95 38,90**
 % ab 3 Pack (0,72/m) **35,95**

WEIHNACHTLICHES GESCHENKPAPIER

✓ 50 cm breit, 50 m lang

Geschenkpapier, 50 cm breit, doppelseitig, beschichtet, Preis per Rolle à 50 m

A „Golden Tree“, 70 - 80 g/m²
505.388 (0,80/m) **39,95**
% ab 3 Rollen (0,72/m) **35,95**

B „Season's Greetings“, 80 g/m²
505.389 (0,80/m) **39,95**
% ab 3 Rollen (0,72/m) **35,95**

Geschenkpapier, 50 cm breit, beschichtet, 70-80 g/m², Preis per Rolle à 50 m

C „Hirsch gold“
505.391 (0,80/m) **39,95**
% ab 3 Rollen (0,72/m) **35,95**

D „Winterzweige und Tiere“
505.394 (0,80/m) **39,95**
% ab 3 Rollen (0,72/m) **35,95**

Geschenkpapier, 50 cm breit, weißes Kraftpapier, 80 g/m², Preis per Rolle à 50 m

E „Bäume rot“
505.392 (0,80/m) **39,95**
% ab 3 Rollen (0,72/m) **35,95**

F „Bäume gold“
505.393 (0,80/m) **39,95**
% ab 3 Rollen (0,72/m) **35,95**



A „Golden Tree“

B „Season's Greetings“

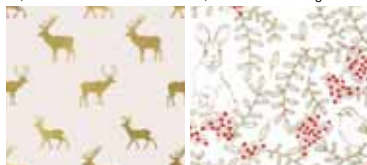

C „Hirsch gold“

D „Winterzweige und Tiere“



E „Bäume rot“

F „Bäume gold“

G Geschenktasche „Hirsch“, 24 x 34 x 10 cm (B x H x T), matt kaschierte Papiertasche mit doppelseitigem Hirsch-Motiv, goldene Seitenfalten, Blockboden mit Bodeneinlage und goldenen Textilkordeln, Pack à 12 Stück
505.395 (1,66/St.) **19,90**
% ab 3 Pack (1,49/St.) **17,90**



G Geschenktasche „Hirsch“

ab **1,49** /Stück
24 x 34 x 10 cm
(B x H x T)





GESCHENKPAPIER

Geschenkpapier, 50 cm breit, 70-80 g/m²,
beschichtetes Geschenkpapier,
Preis per Rolle à 50 m

A ‚Merry Christmas‘

505.396 (0,80/m) **39,95**
% ab 3 Rollen (0,72/m) **35,95**

B ‚Eisbären‘

505.397 (0,80/m) **39,95**
% ab 3 Rollen (0,72/m) **35,95**

C ‚Eisbären rot‘

505.398 (0,80/m) **39,95**
% ab 3 Rollen (0,72/m) **35,95**

D ‚Weihnachtliche Stimmung‘

505.399 (0,80/m) **39,95**
% ab 3 Rollen (0,72/m) **35,95**

Geschenkpapier, 50 cm breit, 60 g/m²,
einseitig bedrucktes, weißes Kraftpapier,
besonders hohe Reißfestigkeit und sehr
gute Falteigenschaft, Preis per Rolle à 50 m

E ‚Stars‘

505.400 (0,60/m) ~~32,95~~ **29,95**
% ab 5 Rollen (0,50/m) **24,95**

F ‚Snowflakes‘

505.401 (0,60/m) ~~32,95~~ **29,95**
% ab 5 Rollen (0,50/m) **24,95**



A ‚Merry Christmas‘

B ‚Eisbären‘



C ‚Eisbären rot‘

D ‚Weihnachtl. Stimmung‘



E ‚Stars‘

F ‚Snowflakes‘

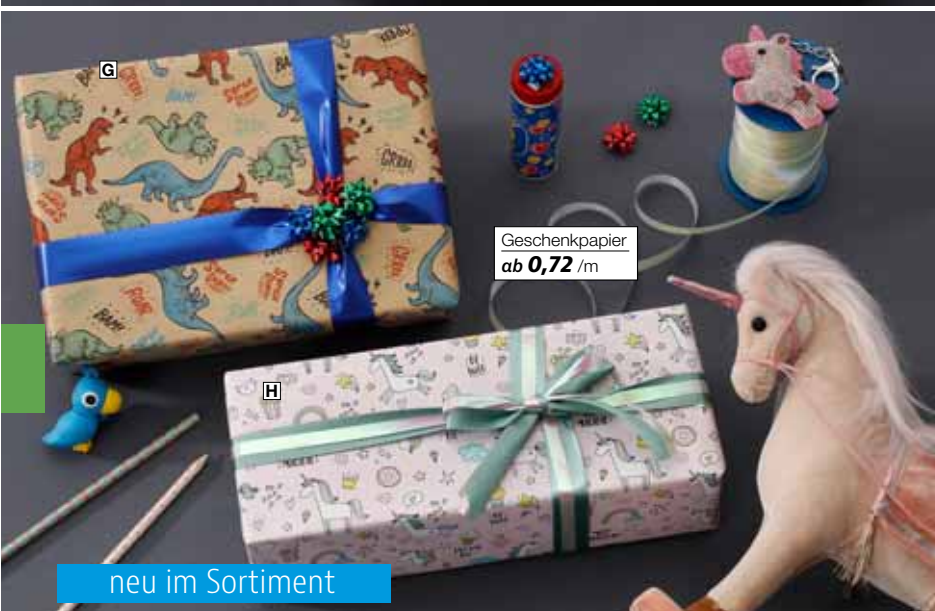

KINDER-PAPIER

G Geschenkpapier ‚Dinosaurier‘,
50 cm breit, 100% recyceltes braunes
Kraftpapier, 65 g/m², Preis per Rolle à 50 m

505.403 (0,80/m) **39,95**
% ab 3 Rollen (0,72/m) **35,95**

H Geschenkpapier ‚Einhörner‘,

50 cm breit, 70-80 g/m², beschichtetes
Geschenkpapier, Preis per Rolle à 50 m
505.404 (0,80/m) **39,95**
% ab 3 Rollen (0,72/m) **35,95**

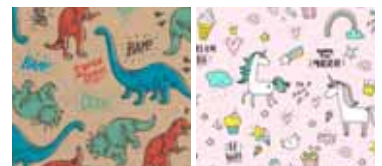

G ‚Dinosaurier‘

H ‚Einhörner‘



UMWELTFREUNDLICH UND RECYCLET

✓ 70 cm breit, 50 m lang

✓ 70 g/m²

✓ umweltfreundlich

✓ gedeckte Farben



A Umweltfreundliches recyceltes Geschenkpapier, 70 g/m², 100% recycelt, die gedeckten Pastellfarben des vielseitig einsetzbaren Geschenkpapiers in günstiger Secare-Rolle lassen sich durch ihre sanften Farbtöne problemlos untereinander kombinieren und sind so ideal für jeden Anlass. Durch die braune Uni-Rückseite eignet sich das Papier auch in der Anwendung als doppelseitiges Geschenkpapier. Preis per Rolle à 50 m

502.214	gelbgrün	(0,70/m)	34,95
502.215	apricot	(0,70/m)	34,95
502.216	rot	(0,70/m)	34,95
502.217	rosé	(0,70/m)	34,95
502.219	flieder	(0,70/m)	34,95
502.220	blaugrau	(0,70/m)	34,95
502.221	türkis	(0,70/m)	34,95
502.222	tannengrün	(0,70/m)	34,95
502.223	sand	(0,70/m)	34,95
502.224	schwarz	(0,70/m)	34,95
502.225	gold	(0,70/m)	34,95
502.226	silber	(0,70/m)	34,95
% ab 5 Stück		(0,60/m)	29,90

**SUPER
PREIS**
ab 0,60 /m



502.214 gelbgrün

502.215 apricot



502.216 rot

502.217 rosé



502.219 flieder

502.220 blaugrau



502.221 türkis

502.222 tannengrün

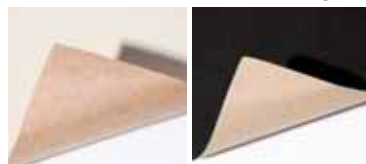

502.223 sand

502.224 schwarz



502.225 gold

502.226 silber

Passende Stoffbänder finden Sie ab Seite 346. >>>





GESCHENKPAPIER

✓ 50 cm breit, 50 m lang

Geschenkpapier, 50 cm breit, 100% recyceltes braunes Kraftpapier, 65 g/m², Preis per Rolle à 50 m

A ‚Golden Points‘
505.407 (0,80/m) **39,95**
% ab 3 Rollen (0,72/m) **35,95**

B ‚Katzen‘
505.408 (0,80/m) **39,95**
% ab 3 Rollen (0,72/m) **35,95**

Geschenkpapier, 50 cm breit, reißfestes, beschichtetes Papier mit weiß gestrichener Rückseite, 70-80 g/m², Preis per Rolle à 50 m

C ‚Golden Stripes‘
505.409 (0,80/m) **39,95**
% ab 3 Rollen (0,72/m) **35,95**

D ‚Golden Dots‘
505.410 (0,80/m) **39,95**
% ab 3 Rollen (0,72/m) **35,95**

E ‚Golden Square‘
505.411 (0,80/m) **39,95**
% ab 3 Rollen (0,72/m) **35,95**

F ‚Femme‘, 50 cm breit, 70-80g/m², mit Gloss-Relief-Verzierung, reißfestes Papier mit weiß gestrichener Rückseite, Preis per Rolle à 50 m

505.412 (0,80/m) **39,95**
% ab 3 Rollen (0,72/m) **35,95**

G ‚Stars‘, 50 cm breit, 80 g/m², reißfestes, beschichtetes Papier, doppelseitig mit Sternen und Punkten, Preis per Rolle à 50 m

505.413 (0,80/m) **39,95**
% ab 3 Rollen (0,72/m) **35,95**

H ‚Golden Fern‘, 50 cm breit, 75 g/m², 100% recyceltes und schwarz gefärbtes Kraftpapier, einseitig mit edel schimmerndem, goldenem Fächermotiv bedruckt, besonders hohe Reißfestigkeit und sehr gute Falteigenschaft, Preis per Rolle à 50 m

505.414 (0,80/m) **39,95**
% ab 3 Rollen (0,72/m) **35,95**

**SUPER
PREIS**

ab **0,72/m**

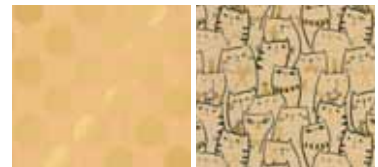

A Golden Points

B Katzen



C Golden Stripes

D Golden Dots

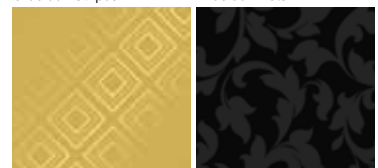

E Golden Square

F Femme



G Stars

H Golden Fern



BICOLOR

Erhältlich in

50 m - Rolle / 50 cm Breite
 100 m - Rolle / 50 & 70 cm Breite
 250 m - Rolle / 50 & 70 cm Breite

- ✓ sehr gute Qualität
- ✓ satte Farben
- ✓ gute Falteigenschaft
- ✓ reißfest

**SUPER
PREIS**
 ab 0,44 /m



A silber/kupfer
504.924 100 m/70 cm breit



B orange/blau
504.925 100 m/70 cm breit



C orange/apfelgrün
504.926 100 m/70 cm breit
504.927 250 m/50 cm breit



D apfelgrün/türkis
504.928 100 m/70 cm breit
504.929 250 m/70 cm breit



E blau/rot
504.930 250 m/70 cm breit



F dunkelgrau/silber
504.931 250 m/50 cm breit
504.932 250 m/70 cm breit



G lila/kupfer
504.933 100 m/70 cm breit
504.934 250 m/70 cm breit



H silber/beere
504.935 100 m/70 cm breit
504.936 250 m/50 cm breit
504.937 250 m/70 cm breit



J orange/pink
504.938 100 m/50 cm breit
504.939 250 m/50 cm breit



K schwarz/gold
504.940 100 m/50 cm breit
504.941 250 m/50 cm breit
504.942 250 m/70 cm breit



L rot/gold
506.255 50 m/50 cm breit
504.943 100 m/50 cm breit
504.944 250 m/50 cm breit



M gold/silber
506.256 50 m/50 cm breit
504.945 50 m/50 cm breit
504.946 100 m/50 cm breit
504.947 100 m/70 cm breit
504.948 250 m/50 cm breit
504.949 250 m/70 cm breit



N dunkelgrün/rot
506.257 50 m/50 cm breit
504.950 100 m/50 cm breit
504.951 100 m/70 cm breit
504.952 250 m/50 cm breit
504.953 250 m/70 cm breit



O blau/silber
504.954 100 m/50 cm breit
504.955 100 m/70 cm breit
504.956 250 m/50 cm breit
504.957 250 m/70 cm breit



P rot/silber
504.958 100 m/50 cm breit
504.959 100 m/70 cm breit
504.960 250 m/50 cm breit
504.961 250 m/70 cm breit



Q orange/gelb
504.962 100 m/50 cm breit
504.963 100 m/70 cm breit
504.964 250 m/50 cm breit
504.965 250 m/70 cm breit



R hellgrün/gelb
504.966 250 m/50 cm breit



S pink/gelb
504.968 100 m/70 cm breit
504.969 250 m/50 cm breit
504.970 250 m/70 cm breit



T rot-metallic
504.971 50 m/70 cm breit



U gold-metallic
504.972 50 m/70 cm breit



V silber-metallic
504.973 50 m/70 cm breit

2-farbiges, eng geripptes
Natron-Kraftpapier, 60 - 70 g/m²

A - S	Preis je Rolle	ab 3 Rollen
50 m - Rolle 50 cm breit	29,95 (=0,60/m)	27,95 (=0,56/m)
100 m - Rolle 50 cm breit 70 cm breit	54,- (=0,54/m) 71,95 (=0,72/m)	49,95 (=0,50/m) 64,95 (=0,65/m)
250 m - Rolle 50 cm breit 70 cm breit	122,- (=0,49/m) 169,- (=0,68/m)	110,- (=0,44/m) 155,- (=0,62/m)

Bestellnummer siehe Farbmakros

Natron-Kraftpapier mit einseitiger
Metallic-Beschichtung, 60 g/m²

T - V	Preis je Rolle
50 m - Rolle 70 cm breit	62,90 (=1,26/m)

Bestellnummer siehe Farbmakros

Erhältlich in 5 Größen:

50 m-Rolle / 50 cm Breite
 100 m-Rolle / 50 & 70 cm Breite
 250 m-Rolle / 50 & 70 cm Breite



ABROLLER



EXKLUSIV-SERIE VARIO

✓ gezahntes Messer
für Papier und Folie

Das VARIO-Programm wird serienmäßig mit einem gezahnten Messer geliefert, so dass Papier und diverse Folien abgerissen werden können. Der Rollenwechsel ist einfach und problemlos möglich, da VARIO-Abroller mit einer abklappbaren Abreißschiene und einer erweiterten Achsaufnahme geliefert werden. Das VARIO-Programm zeichnet sich durch eine hohe Standfestigkeit aus, so dass eine praktische Einhand-Bedienung möglich ist. Federnde Abreißschiene für konstanten Druck und gute Abtrennung, austauschbare Zahnschiene für Papier und Folie sowie mattschwarze Trageelemente aus hochwertigem Polyamid. Einsetzbar für Papier- und Folienrollen bis 24 cm Ø und max. 24 kg. - „Made in Germany“ steht für Sicherheit und Qualität. Preis per Stück.

A Wandabroller

Rollen-Breite 50 cm
502.227 56,5 x 19 cm ~~169,-~~ **139,-**
Rollen-Breite 75 cm
502.228 82 x 19 cm ~~179,-~~ **149,-**

B Tischabroller

Rollen-Breite 75 cm
502.229 ~~199,-~~ **165,-**

C Untertisch-Abroller

Rollen-Breite 50 cm
502.230 ~~169,-~~ **149,-**
Rollen-Breite 75 cm
502.231 ~~189,-~~ **149,-**

D Senkrecht-Abroller

Rollen-Breite 75 cm
502.232 81 x 19 cm ~~189,-~~ **159,-**

E Aufsatzabroller

Rollen-Breite 50 cm
502.233 ~~199,-~~ **159,-**

F Bandabroller für die Wand, geeignet für alle Spulengrößen, für 4 Rollen, Abrollführung mit integriertem Abscheider über jeder Rolle
502.234 75 x 12 cm ~~82,-~~ **69,-**

G Bandabroller-Aufsatz, für 4 Rollen, Abrollführung mit integriertem Abscheider über jeder Rolle
502.235 74 cm breit ~~125,-~~ **99,-**

H Bandabroller für Untertisch, 74 x 20,5 cm, für 4 Rollen, Abrollführung mit integriertem Abscheider über jeder Rolle, Preis per Stück
502.236 ~~119,-~~ **99,-**

J Bandabroller, stabile Ausführung für 6 - 8 Rollen, integrierter Abscheider mit austauschbarer Klinge, Preis per Stück
502.237 39 cm hoch ~~99,-~~ **69,-**



Wand-/Tischabroller
ab **129,-**

A Wandabroller
ab **139,-**



B Tischabroller
nur **165,-**



C Untertisch-Abroller
nur **149,-**



E Aufsatzabroller
nur **159,-**



D Senkrecht-Abroller
nur **159,-**

✓ Platzsparender
Senkrechtabroller

F Bandabroller für die Wand
nur **69,-**



G Bandabroller-
Aufsatz
nur **99,-**



H Bandabroller
für Untertisch
nur **99,-**



J Bandabroller
nur **69,-**

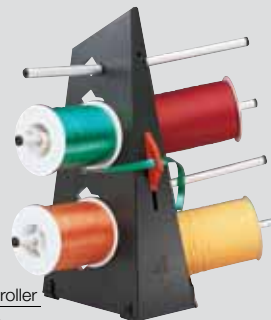

ABROLLER



SERIE STANDARD

Eine einfache und bewährte Handhabung durch eine praktische Einhandbedienung dank hoher Standfestigkeit zeichnet die Abroller dieser Serie aus. Der hellgrau lackierte und robuste Stahlprofilrahmen, inklusive einer federnden Abreißschiene, sorgt für konstanten Druck und eine gute Abtrennung. Abroller der Serie „Standard“ sind für Papier- und Folienrollen mit einem Durchmesser bis zu 22 cm und einem Gewicht von max. 20 kg geeignet. „Made in Germany“ steht für Sicherheit und Qualität. Preis per Stück

- A Wandabroller**, glatte Schiene für Papier
Rollenbreite 50 cm
 502.238 **58 x 30 cm** ~~125,-~~ **99,-**
Rollen-Breite 75 cm
 502.239 **83 x 30 cm** ~~149,-~~ **109,-**
- B Tischabroller**, glatte Schiene für Papier
Rollenbreite 50 cm
 502.240 **58 x 30 cm** ~~119,-~~ **99,-**
Rollenbreite 75 cm
 502.241 **83 x 30 cm** ~~139,-~~ **109,-**
- gezahnte Schiene für Folie
Rollenbreite 50 cm
 502.242 **58 x 30 cm** ~~139,-~~ **109,-**
Rollenbreite 75 cm
 502.243 **83 x 30 cm** ~~159,-~~ **125,-**
- C Untertischabroller**, glatte Schiene für Papier
Rollenbreite 50 cm
 502.244 **65,5 x 16,5 cm** ~~79,-~~ **69,-**
Rollen-Breite 75 cm
 502.245 **80 x 16,5 cm** ~~99,-~~ **79,-**
- D Senkrechtabroller**, glatte Schiene für Papier
Rollenbreite 50 cm
 502.246 **60 x 29,5 cm** ~~144,-~~ **115,-**
- E Aufsatzabroller**, glatte Schiene für Papier
Rollen-Breite 50 cm
 502.247 **58 x 30 cm** ~~95,-~~ **79,-**
Rollen-Breite 75 cm
 502.248 **83 x 30 cm** ~~119,-~~ **89,-**
- F Bandabroller-Aufsatz**, geeignet für Tischabroller, mit Abscheider, Messer austauschbar, inkl. zwei Verbindungsklammern, Preis per Stück
 502.249 **16 cm hoch** ~~55,-~~ **49,-**

SERIE ZAC

Funktionalität und eine praktische Einhandbedienung zeichnen die Abroller dieser Serie aus. Die federnde Abreißschiene sorgt für konstanten Druck und eine gute Abtrennung. Durch einfaches Abklappen ist der Rollenwechsel problemlos möglich. Abroller der Serie „ZAC“ sind durch die serienmäßige Zahnschiene für Papier- und Folienrollen mit einem Durchmesser bis zu 22 cm und einem Gewicht von max. 20 kg geeignet. „Made in Germany“ steht für Sicherheit und Qualität. Preis per Stück

- G Wandabroller**
Rollenbreite 50 cm
 502.250 **61 x 21 cm** ~~94,-~~ **69,-**
Rollenbreite 75 cm
 502.251 **82 x 21 cm** ~~99,-~~ **75,-**
- H Tischabroller / Untertischabroller**
Rollenbreite 50 cm
 502.252 **61 x 22 cm** ~~99,-~~ **75,-**
Rollenbreite 75 cm
 502.253 **84 x 22 cm** ~~109,-~~ **85,-**

SERIE STANDARD

✓ glattes Messer für Papier

A Wandabroller
ab 99,-



✓ erhältlich mit glatter oder gezahnter Schiene

B Tischabroller
ab 99,-



SUPER PREIS
ab 69,-



✓ Platzsparender Senkrechtabroller

D Senkrechtabroller
nur 115,-



E Aufsatzabroller
ab 79,-



SERIE ZAC

✓ gezahntes Messer für Papier und Folie

G Wandabroller
ab 69,-



H Tischabroller
nur 75,-

✓ Montage auf dem Tisch



✓ Montage unter dem Tisch



H Untertischabroller
nur 85,-

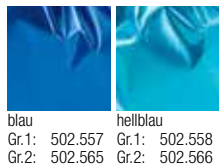

✓ 8 Farben
✓ matt

blau Gr.1: 502.557 Gr.2: 502.565
hellblau Gr.1: 502.558 Gr.2: 502.566



hellgrün Gr.1: 502.559 Gr.2: 502.567
dunkelgrün Gr.1: 502.560 Gr.2: 502.568

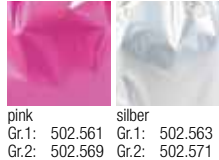

pink Gr.1: 502.561 Gr.2: 502.569
silber Gr.1: 502.563 Gr.2: 502.571

15 x 25 cm



gold Gr.1: 502.562 Gr.2: 502.570

20 x 35 cm



rot Gr.1: 502.556 Gr.2: 502.564

A

Geschenkebeutel
ab **0,11** /Stück

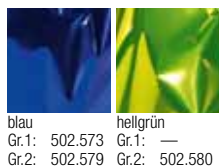

✓ 6 Farben
✓ glänzend

blau Gr.1: 502.573 Gr.2: 502.579
hellgrün Gr.1: — Gr.2: 502.580



dunkelgrün Gr.1: 502.575 Gr.2: 502.581
silber Gr.1: 502.577 Gr.2: 502.583

15 x 25 cm



gold Gr.1: 502.576 Gr.2: 502.582

20 x 35 cm



rot Gr.1: 502.572 Gr.2: 502.578

B

C Organzasäckchen
ab **0,12** /Stück



✓ 9 Farben
2 Größen

D Jutesäckchen
ab **0,70** /Stück



✓ 5 Farben
3 Größen

E Samtsäckchen
nur **0,27** /Stück



✓ 5 Farben

F Pailletensäckchen
ab **0,40** /Stück



✓ 4 Farben
2 Größen

FOLIENBEUTEL

Geschenkebeutel, Metallfolie, aus Polypropylen mit einer Stärke von 35µ besitzen gegenüber PE-Beuteln eine höhere Härte, bessere Steifigkeit sowie eine größere Festigkeit und sind geruchlos. Innenseite silber, mit Spitzboden, Preis per Pack à 50 Stück

A seidig matt

Größe 1: 15 x 25 cm

Bestellnummer siehe Farbmakros
1 Pack (=0,12/St.) ~~6,90~~ **5,95**

Größe 2: 20 x 35 cm

Bestellnummer siehe Farbmakros
1 Pack (=0,26/St.) ~~13,50~~ **12,95**

B glänzend

Größe 1: 15 x 25 cm

Bestellnummer siehe Farbmakros
1 Pack (=0,11/St.) ~~6,90~~ **5,49**

Größe 2: 20 x 35 cm

Bestellnummer siehe Farbmakros
1 Pack (=0,24/St.) ~~13,50~~ **11,90**

GESCHENKSÄCKCHEN

C Organzasäckchen, halbtransparente Beutel aus fein schimmerndem Organza, mit farblich angepasstem Satinband zum Zuziehen, Preis per Pack à 50 Stück

7,5 x 10 cm (B x H)

Bestellnummer (=0,12/St.) ~~8,90~~ **5,95**

502.584 blau 502.585 grau 502.586 schwarz
502.587 gold 502.588 apricot 502.589 rosa
502.590 silber 502.591 creme 502.592 bordeaux

13 x 18 cm (B x H)

Bestellnummer (=0,20/St.) ~~15,90~~ **9,95**

502.593 blau 502.594 grau 502.595 schwarz
502.596 gold 502.597 apricot 502.598 rosa
502.600 silber 502.601 creme 502.602 bordeaux

D Jutesäckchen, mit Zugband und Holzperlen, aus robuster Naturfaser, Pack à 10 Stück

7,5 x 10 cm (B x L)

Bestellnummer (=0,70/St.) ~~9,40~~ **6,95**

502.603 grün 502.604 braun 502.605 creme
502.606 rot 502.607 natur

13 x 18 cm (B x L)

Bestellnummer (=1,-/St.) ~~13,90~~ **9,95**

502.608 grün 502.609 braun 502.610 creme
502.611 rot 502.612 natur

15 x 22 cm (B x L)

Bestellnummer (=1,30/St.) ~~15,95~~ **12,95**

502.613 grün 502.614 braun 502.615 creme
502.616 rot 502.617 natur

E Samtsäckchen, aus edel anmutendem Qualitätssamt mit Kordel zum Zuziehen, 30 Stück

7,5 x 10 cm (B x H)

Bestellnummer (=0,27/St.) ~~17,90~~ **7,95**

502.618 rot 502.619 royalblau 502.620 dkl.grün
502.621 schwarz 502.622 bordeaux

F Pailletensäckchen, glamouröse Pailletten, einseitig auf transparenten Organzastoff genäht, mit farblich passendem Zugband, 10 Stück

7,5 x 10 cm (B x H)

Bestellnummer (=0,40/St.) ~~5,90~~ **3,95**

502.623 rot 502.624 gold 502.625 silber
502.626 champagner
13 x 18 cm (B x H)

Bestellnummer (=0,60/St.) ~~10,90~~ **5,95**

502.627 rot 502.628 gold 502.629 silber
502.630 champagner



LUMIFOL- METALLICFOLIE



Starke und reißfeste Metallic- oder auch
Knitterfolie mit silberfarbener Rückseite.

A glänzend

100 cm breit, 35 my, Preis per Rolle à **10 m**
Bestellnummer siehe rechts (=1,40/m) **13,95**
% ab 5 Rollen (=1,30/m) **12,95**
% ab 10 Rollen (=1,10/m) **10,95**

schwer entflammbar,

150 cm breit, 35 my, Preis per Rolle à **10 m**
Bestellnummer siehe rechts (=3,75/m) **37,50**
% ab 5 Rollen (=3,55/m) **35,50**
% ab 10 Rollen (=3,19/m) **31,90**

B matt

100 cm breit, 35 my, Preis per Rolle à **10 m**
Bestellnummer siehe rechts (=1,39/m) **13,90**
% ab 5 Rollen (=1,29/m) **12,90**
% ab 10 Rollen (=1,09/m) **10,90**

B matt A glänzend



A glänzend, 100 cm breit

502.891 rot
502.892 pink
502.893 lila
502.894 dunkelblau
502.895 grün
502.896 gold
502.897 silber

A glänzend, 150 cm breit

502.898 rot
502.900 lila
502.901 dunkelblau
502.902 grün
502.903 gold
502.904 silber

B matt, 100 cm breit

502.905 rot
502.906 pink
502.907 lila
502.908 hellblau
502.909 dunkelblau
502.910 grün
502.911 gold
502.912 silber

**SUPER
PREIS**

ab **1,09** /m

✓ stark und reißfest

✓ Rückseite silber

✓ 8 Farben



GESCHENKFOLIE

C Verpackungs- und Blumenfolie, 20 my

Mit Klarsichtfolie ist Ihr Geschenk edel und
wasserabweisend verpackt. Für wirkungs-
volle Geschenke ist diese **glasklare** Kunststoff-
folie eine super Alternative zum klassischen
Geschenkpapier. Die Geschenkfolie ist reiß-
fest, lässt sich schön drapieren und optimal
verarbeiten. Mit bunten Geschenkbändern
dekoriert ist sie für Geschenke aller Art sowie
als Blumenfolie vielseitig einsetzbar.

Kleinrolle

50 cm breit, Preis per Rolle à **50 m**
502.913 (=0,18/m) **8,95**
75 cm breit, Preis per Rolle à **50 m**
502.914 (=0,20/m) ~~15,90~~ **9,90**

Großrolle

50 cm breit, Preis per Rolle à **200 m**
502.915 (=0,12/m) ~~26,50~~ **24,90**
75 cm breit, Preis per Rolle à **200 m**
502.916 (=0,17/m) ~~35,90~~ **34,90**
50 cm breit, Preis per Rolle à **500 m**
502.917 (=0,10/m) **47,90**
75 cm breit, Preis per Rolle à **500 m**
502.918 (=0,14/m) **69,90**

Geschenkfolie, reißfeste Klarsichtfolie mit
Motivdruck

D „Sterne“, 70 cm breit, 20 my,
mit Golddruck, Preis per Rolle à **100 m**
502.919 (=0,35/m) **34,90**
% ab 3 Rollen (=0,32/m) **31,90**

E „Herzen“, 70 cm breit, 25 my,
Preis per Rolle à **100 m**
502.920 (=0,30/m) ~~32,90~~ **29,90**

F Regenbogenfolie, 100 cm breit, 20 my,
17 g/m², extrem reißfeste Geschenkfolie mit
insierendem Effekt, durch Drapieren oder
Zerknittern werden besonders schillernde
Farbeffekte erzielt, Preis per Rolle à **10 m**
502.921 (=3,49/m) **34,90**
% ab 3 Rollen (=3,19/m) **31,90**

✓ Erhältliche Breiten:
50 & 75 cm

✓ Erhältliche Längen:
50, 200 & 500 m

C Geschenkfolie

ab **0,10** /m



F

Geschenkfolie

ab **0,30** /m





SUPER PREIS
ab **0,09** /St.

Kissenschachtel
ab **0,59** /Stück

Fertig-Schleifen
mit Gummiband
nur **0,40** /Stück

J Fertig-Schleifen
nur **0,30** /Stück

✓ mit Klebepunkt

Kissenschachtel als formschöne Verpackung für Geschenke oder Give-Aways. Der faltbare Präsentkarton mit schöner Struktur wird flach geliefert und entfaltet sich mittels zweier Laschen an beiden Seiten.

Kissenschachtel „Luxury“, Struktur-Karton, Preis per Pack à 10 Stück

A gold			
13 x 14,5 x 4 cm (B x L x H)			
503.715	(=0,69/St.)	6,90	
% ab 6 Pack	(=0,59/St.)	5,90	
13 x 17 x 4 cm (B x L x H)			
503.716	(=0,85/St.)	8,50	
% ab 6 Pack	(=0,75/St.)	7,50	
15 x 24 x 5 cm (B x L x H)			
503.717	(=0,99/St.)	9,90	
% ab 6 Pack	(=0,89/St.)	8,90	

B rot			
13 x 17 x 4 cm (B x L x H)			
503.718	(=0,85/St.)	8,50	
% ab 6 Pack	(=0,75/St.)	7,50	
15 x 24 x 5 cm (B x L x H)			
503.719	(=0,99/St.)	9,90	
% ab 6 Pack	(=0,89/St.)	8,90	

C blau			
13 x 17 x 4 cm (B x L x H)			
503.720	(=0,89/St.)	8,90	
% ab 6 Pack	(=0,79/St.)	7,90	
15 x 24 x 5 cm (B x L x H)			
503.721	(=0,99/St.)	9,90	
% ab 6 Pack	(=0,89/St.)	8,90	

Fertig-Schleifen mit Gummiband, elastisches Ziergummiband mit Flügelschleife, 1 mm breit, ideal für kleine Schachteln oder Verpackungen im Schmuckbereich und der Kosmetikbranche, Preis per Pack à 100 Stück

D silber			
506.143	25 cm U.*	(0,10/St.)	9,90
% ab 5 Pack		(0,09/St.)	8,90
% ab 10 Pack		(0,09/St.)	8,50
506.144	40 cm U.*	(0,16/St.)	15,90
% ab 5 Pack		(0,15/St.)	14,90
% ab 10 Pack		(0,14/St.)	13,90

E gold			
503.725	25 cm U.*	(0,10/St.)	9,90
% ab 5 Pack		(0,09/St.)	8,90
% ab 10 Pack		(0,09/St.)	8,50
503.726	40 cm U.*	(0,16/St.)	15,90
% ab 5 Pack		(0,15/St.)	14,90
% ab 10 Pack		(0,14/St.)	13,90

Fertig-Schleifen mit Gummiband, elastisches Ziergummiband mit Flügelschleife 7 cm Ø, 3 mm breites Gummiband, ideal für kleine Schachteln oder Verpackungen, Preis per Pack à 100 Stück

F rot/gold			
503.727	20 cm U.*	(0,40/St.)	39,90
503.728	40 cm U.*	(0,40/St.)	39,90

G silber			
503.729	20 cm U.*	(0,40/St.)	39,90
503.730	40 cm U.*	(0,40/St.)	39,90
H gold			
503.731	20 cm U.*	(0,40/St.)	39,90
503.732	40 cm U.*	(0,40/St.)	39,90

J Fertig-Schleifen , 7 cm breit, mit Klebepunkt, ideal zum Verzieren von Geschenken, Preis per Pack à 100 Stück			
503.733	rot	(=0,30/St.)	29,90
503.734	gold	(=0,30/St.)	29,90

Fertig-Schleifen, Rosetten-Form aus hochglänzender Metallic-Folie, durch die einfache Anbringung mit Klebepunkten lassen sich schnell und leicht Highlights auf Geschenkverpackungen setzen, Preis per Karton à 25 Stück

K 6 cm Ø , 10 mm breit			
503.735	silber	(=0,36/St.)	11,90 8,90
503.736	rot	(=0,36/St.)	11,90 8,90
503.737	gold	(=0,36/St.)	11,90 8,90

L 10 cm Ø , 15 mm breit			
503.738	silber	(=0,72/St.)	24,50 17,90
503.739	gold	(=0,72/St.)	24,50 17,90

*U. = Umandlänge

A Kartonagen-Satz „Metallic“, Rechteck, glänzendes Metallic-Finish, 16 x 6 x 12 bis 19 x 10 x 22 cm (B x H x L), ideal als Dekoration oder als Geschenkverpackung, formstabiler Karton mit praktischem Deckel, platzsparend ineinander verstaubar, Preis per 5tlg. Satz

502.922	rot	17,95
502.923	gold	17,95
502.924	silber	17,95

- ✓ 5tlg. Satz
- ✓ Metallic-Optik

A **SUPER PREIS**
nur **17,95**



Kartonagen-Satz „Classic“, formstabil

B Rechteck, 6,5 x 3,5 x 8,5 bis 22 x 9,5 x 31 cm (B x H x L), Preis per 10tlg. Satz

mattes Finish		
502.928	weiß	(=3,-/St.) 29,95
glänzendes Metallic-Finish		
502.929	gold	(=3,-/St.) 35,90 29,95
502.930	rot	(=3,-/St.) 35,90 29,95

C Kubus, 18 x 18 x 18 bis 27 x 27 x 27 cm (L x B x H), Preis per 4tlg. Satz

mattes Finish		
502.932	weiß	(=9,99/St.) 39,95
glänzendes Metallic-Finish		
502.933	silber	(=9,99/St.) 39,95
502.934	rot	(=9,99/St.) 39,95
502.935	gold	(=9,99/St.) 39,95

- ✓ 10tlg. Satz

B Kartonagen-Satz „Classic“
nur **29,95**

- ✓ Glänzende Optik

- ✓ Matte Optik

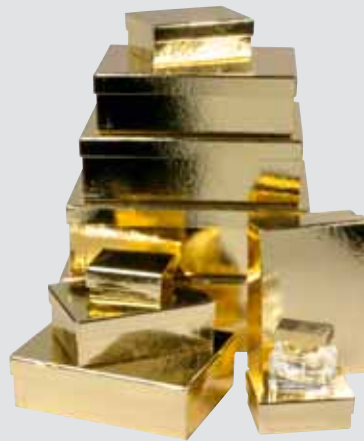

- ✓ 4tlg. Satz

C Kartonagen-Satz „Classic“
nur **39,95**

- ✓ Glänzende Optik

- ✓ Matte Optik





42 x 37 x 13 cm (H x B x T)

35 x 35 x 10 cm (H x B x T)

A Papiertüte „Metallic“ mit Satinbandab **4,50** /Stück✓ 155 g/m²

✓ reißfestes Kraftpapier

B Papiertascheab **2,-** /Stück

30 x 40 x 12 cm

25 x 25 x 10 cm

18 x 18 x 7,5 cm

✓ 200 g/m²

✓ reißfestes Lackpapier

C Papiertascheab **2,40** /Stück

27,5 x 27,5 x 10 cm

20 x 20 x 8 cm

GESCHENKTASCHEN

A Papiertüte „Metallic“, mit Satinband, die hochwertige Papiertasche ist aus 190 g starkem, gestrichenem Papier mit verstärktem Randumschlag gefertigt und mit Bodeneinlage, vollständig bedruckt und matt laminiert, die Satinbänder sind passend zur Taschenfarbe gewählt. Preis per Pack à 10 Stück

35 x 35 x 10 cm (H x B x T)502.936 **dunkelblau** (=4,50/St.) **44,95**502.937 **altrosa** (=4,50/St.) **44,95**502.938 **stahlblau** (=4,50/St.) **44,95****42 x 37 x 13 cm (H x B x T)**502.939 **dunkelblau** (=5,50/St.) **54,95**502.940 **altrosa** (=5,50/St.) **54,95**502.941 **stahlblau** (=5,50/St.) **54,95**

B Papiertasche „Coco“, 155 g/m², legante Papiertasche für stilvoll verpackte Geschenke und Accessoires. Aus gestrichenem, reißfestem Kraftpapier mit Glanzlamination und Twistkordel-Griff. Widerstandsfähig und stabil dank Seitenfalten und Bodeneinlage. Profitieren Sie von unseren günstigen Großpackungen und unserer Frei-Haus-Lieferung! Preis per Pack à 25 Stück

7,5 cm, 18 cm, 18 cm502.942 **weiß** (=2,00/St.) **49,95**502.944 **schwarz** (=2,00/St.) **49,95****10 cm, 25 cm, 25 cm**502.945 **weiß** (=2,40/St.) **59,95**502.946 **schwarz** (=2,40/St.) **59,95****12 cm, 40 cm, 30 cm**502.947 **weiß** (=2,80/St.) **69,95**502.948 **schwarz** (=2,80/St.) **69,95**

Profitieren Sie von unseren günstigen Großpackungen und unserer Frei-Haus-Lieferung!



C Papiertasche „Present“, 200 g/m², elegante Papiertasche für stilvoll verpackte Geschenke und Accessoires. Aus reißfestem Lackpapier mit matter Kaschierung, Baumwollkordel und passender Satinschleife. Widerstandsfähig und stabil dank Seitenfalten und Bodeneinlage. Profitieren Sie von unseren günstigen Großpackungen und unserer Frei-Haus-Lieferung! Preis per Pack à 25 Stück

8 cm, 20 cm, 20 cm502.949 **grau** (=2,40/St.) **59,95**502.950 **sand** (=2,40/St.) **59,95**502.951 **weiß** (=2,40/St.) **59,95****10 cm, 27,5 cm, 27,5 cm**502.952 **grau** (=2,80/St.) **69,95**502.953 **sand** (=2,80/St.) **69,95**502.954 **weiß** (=2,80/St.) **69,95**

✓ 200 g/m²

✓ Mattkaschierung

✓ beidseitig bedruckt

A Geschenktasche
'Frohes Fest'

ab **2,-** /Stück

36 x 36 x 14 cm



B Tasche 'Christmas'

ab **2,29** /Stück

33 x 33 x 12 cm

C

neu

C Geschenktasche
'Weihnachtsmann'
nur **3,08** /Stück



48 x 42 x 16 cm

neu



33,5 cm hoch

24 cm hoch



11 x 15 x 7 cm

A Geschenktasche 'Frohes Fest', 210 g/m², matt kaschiert, im Alloverdruck, Textilcordelgriff, Blockboden zur Stabilität, Pack à 25 Stück
28 x 28 x 10 cm (H x B x T)

502.955 (2,24/St.) **55,90**
% ab 3 Pack (2,-/St.) **49,90**

36 x 36 x 14 cm (H x B x T)
502.956 (2,40/St.) ~~76,90~~ **59,90**
% ab 3 Pack (2,20/St.) **54,95**

B Geschenktasche 'Christmas', 200 g/m², Papier, doppelseitig, Mattkaschierung, Cordelgriff, Blockboden zur Stabilität, Pack à 10 Stück
33 x 33 x 12 cm (H x B x T)

502.957 (2,59/St.) **25,90**
% ab 3 Pack (2,29/St.) **22,90**

C Geschenktasche 'Weihnachtsmann', rot/weiß, Papier, Preis per 6tlig. Set
16 cm l, 42 cm b, 48 cm h
502.958 (3,08/St.) **18,50**

D Geschenktasche, 11 x 15 x 7 cm (B x H x T), rot/weiß, 180 g/m², zwei unterschiedliche Rentier-/Santa-Motive je fünfmal, beidseitig, Blockboden und Twistcordelgriff, Preis per Pack à 10 Stück
506.260 (1,40/St.) **13,95**

E Geschenktasche, 10 cm breit, beschichtetes Papier, 150 g/m², Preis per Pack à 12 Stück
506.261 **24 cm hoch** (1,66/St.) **19,95**
% ab 3 Pack (1,50/St.) **17,95**
506.262 **33,5 cm hoch** (1,88/St.) **22,50**
% ab 3 Pack (1,66/St.) **19,95**

F Papiertasche 'Nordic', rot/grün, **32 x 40 x 12 cm (B x H x T)**, 80 g/m², aus stabilem Kraftpapier mit Allover-Druck, mit Blockboden, Preis per Pack à 50 Stück
502.959 (0,40/St.) ~~20,90~~ **19,95**

G Papiertasche 'Elch', aus stabilem Kraftpapier mit Allover-Druck, mit Seitenfalten und Blockboden, Preis per Pack à 50 Stück
22 x 18 x 8 cm (H x B x T), 70 g/m²
502.960 (0,20/St.) ~~11,90~~ **9,90**
% ab 3 Pack (0,18/St.) **8,90**
22 x 28 x 10 cm (B x H x T), 70 g/m²
502.961 (0,28/St.) ~~14,90~~ **13,95**
% ab 3 Pack (0,26/St.) **12,95**
40 x 32 x 12 cm (H x B x T), 80 g/m²
502.962 (0,40/St.) **19,95**
% ab 3 Pack (0,36/St.) **17,90**

F Papiertasche
'Nordic'

nur **0,40** /Stück



18 x 22 x 8 cm

22 x 28 x 10 cm

G Papiertasche
'Elch'

ab **0,18** /Stück

32 x 40 x 12 cm



A Papiertasche „Ornament“
ab **0,35** /Stück



35 x 26 x 12 cm

28 x 22 x 10 cm

B Papier-Tasche
„Happy“
ab **0,35** /Stück



35 x 26 x 11 cm

22 x 18 x 8 cm

PAPIERTRAGETASCHEN

A „Ornament“, 80 g/m², weiß/schwarz, aus stabilem Kraftpapier, beidseitig bedruckt mit Ornament-Motiv, mit Twistkordelgriff, angenehm in der Hand, widerstandsfähig und stabil dank weißer Seitenfalten und Bodenfalte, ideal für Geschenke, Textilien, Schuhkartons oder Souvenirs, Preis per Pack à 50 Stück

28 x 22 x 10 cm (H x B x T)
502.963 (=0,38/St.) **18,90**
% ab 3 Stück (=0,35/St.) **17,50**
35 x 26 x 12 cm (H x B x T)
502.964 (=0,42/St.) **21,90** **20,90**
% ab 3 Stück (=0,40/St.) **19,90**

B „Happy“, 80 g/m², weiß/bunt, lustige Papiertragetasche mit buntem Strichmännchen-Druck, aus strapazierfähigem Kraftpapier. Aufrecht stehend dank stabilem Blockboden und Seitenfalten, mit gefalteten Papierhenkeln, angenehm in der Hand. Ideal als Einkaufstasche im Schreibwarenladen, Boutiquen, Verkaufsstände aber auch als Geschenktasche in Kindergärten und Schulen. Hergestellt in Deutschland. Preis per Pack à 50 Stück.

22 x 18 x 8 cm (H x B x T)
502.965 (=0,40/St.) **19,95**
% ab 3 Stück (=0,38/St.) **18,95**
35 x 26 x 11 cm (H x B x T)
502.966 (=0,46/St.) **22,95**
% ab 3 Stück (=0,40/St.) **19,90**

42 x 32 x 14 cm
(H x B x T)

42 x 32 x 14 cm
(H x B x T)

**PREIS/LEISTUNG
TIPP**

C Tragetasche
ab **0,23** Stück

Tragetasche „Pünktchen“
ab **0,32** /Stück



22 x 18 x 8 cm
(H x B x T)

31 x 22 x 11 cm
(H x B x T)

„Pünktchen“, 80 g/m², aus stabilem Kraftpapier, All-Over-Druck mit klassischem Pünktchen-Design, gefaltete Papierhenkel, die angenehm in der Hand liegen, widerstandsfähig und stabil dank Seitenfalten und Bodenfalte, ideal für Geschenke, Textilien oder Souvenirs, Preis per Pack à 50 Stück

C 22 x 18 x 8 cm (H x B x T)
pastellblau
502.967 (=0,25/St.) **16,90** **12,90**
% ab 3 Stück (=0,23/St.) **11,50**
rosa
502.968 (=0,25/St.) **16,90** **12,90**
% ab 3 Stück (=0,23/St.) **11,50**

D schwarz
31 x 22 x 11 cm (H x B x T)
502.969 (=0,36/St.) **19,90** **17,90**
% ab 3 Stück (=0,32/St.) **15,90**
42 x 32 x 14 cm (H x B x T)
502.970 (=0,50/St.) **27,90** **24,90**
% ab 3 Stück (=0,45/St.) **22,50**

E rot
31 x 22 x 11 cm (H x B x T)
502.971 (=0,36/St.) **19,90** **17,90**
% ab 3 Stück (=0,32/St.) **15,90**
42 x 32 x 14 cm (H x B x T)
502.972 (=0,50/St.) **27,90** **24,90**
% ab 3 Stück (=0,45/St.) **22,50**

F Tragetasche „Triangle“
ab **0,14** /Stück



31 x 22 x 11 cm
(H x B x T)

F Tragetasche „Triangle“, 31 x 22 x 11 cm (H x B x T), elegante Tragetasche aus stabilem Kraftpapier, All-Over-Druck mit modernem Dreiecks-Motiv, gefaltete Papierhenkel, die angenehm in der Hand liegen, widerstandsfähig und stabil dank Seitenfalten und Bodenfalte, ideal für Geschenke, Textilien oder Souvenirs, Preis per Pack à 50 Stück

502.973 **rot** (=0,16/St.) **7,90**
% ab 3 Stück (=0,14/St.) **6,90**
502.974 **hellblau** (=0,16/St.) **7,90**
% ab 3 Stück (=0,14/St.) **6,90**
502.975 **schwarz** (=0,16/St.) **7,90**
% ab 3 Stück (=0,14/St.) **6,90**
502.976 **pink** (=0,16/St.) **7,90**
% ab 3 Stück (=0,14/St.) **6,90**

noch mehr Auswahl online
www.dekwoerner.de





PAPIERTRAGETASCHEN

Papiertragetasche, aus reißfestem Kraftpapier. Der Blockboden stabilisiert zusätzlich und die Seitenfalten und Bodenfalte erleichtern das Aufrichten und Befüllen. Die gefalteten Papierhenkel liegen angenehm in der Hand.
Größe: Breite x Höhe + Bodenfalte

Gefaltete Papierhenkel, 85 g/m²

A Preis per Karton à 250 Stück

weiß

20 x 28 + 10 cm

502.977 (=0,24/St.) ~~67,90~~ **59,90**

% ab 3 Stück (=0,22/St.) **55,90**

22 x 36 + 10 cm

502.978 (=0,24/St.) ~~72,90~~ **59,90**

% ab 3 Stück (=0,22/St.) **55,90**

42 x 32 + 14 cm

502.979 (=0,38/St.) ~~95,90~~ **94,90**

% ab 3 Stück (=0,35/St.) **86,90**

braun

20 x 28 + 10 cm

502.980 (=0,24/St.) **59,90**

% ab 3 Stück (=0,22/St.) **55,90**

22 x 36 + 10 cm

502.981 (=0,27/St.) **67,90**

% ab 3 Stück (=0,24/St.) **59,90**

42 x 32 + 14 cm

502.982 (=0,33/St.) ~~82,90~~ **81,90**

% ab 3 Stück (=0,30/St.) **75,90**

Mit Twistkordelgriff und doppeltem Verstärkungsblatt

B **weiß**

36 x 22 + 10 cm, 90 g/m²

Preis per Karton à 200 Stück

502.983 (=0,29/St.) ~~59,90~~ **57,90**

% ab 3 Stück (=0,27/St.) **53,90**

41 x 32 x 10 cm, 90 g/m²

Preis per Karton à 250 Stück

502.984 (=0,48/St.) ~~96,90~~ **96,90**

% ab 3 Stück (=0,44/St.) **88,90**

47 x 45 + 17 cm, 100 g/m²

Preis per Karton à 150 Stück

502.985 (=0,53/St.) ~~82,90~~ **79,90**

% ab 3 Stück (=0,49/St.) **73,90**

braun

36 x 22 + 10 cm, 90 g/m²

Preis per Pack à 200 Stück

502.986 (=0,28/St.) ~~57,90~~ **55,90**

% ab 3 Stück (=0,25/St.) **49,90**

41 x 32 x 10 cm, 90 g/m²

Preis per Pack à 250 Stück

502.987 (=0,36/St.) **89,95**

% ab 3 Stück (=0,32/St.) **79,95**

47 x 45 + 17 cm, 100 g/m²

Preis per Pack à 150 Stück

502.988 (=0,49/St.) ~~74,90~~ **73,90**

% ab 3 Stück (=0,44/St.) **66,90**

C **„Uni“**, 110 g/m², Preis per Pack à 50

Größe 1: 18 x 24 x 8 cm (B x H x T)

Bestellnr. siehe Farbmakros (=0,30/St.) ~~19,90~~ **14,95**

% ab 3 Stück (=0,28/St.) **13,95**

Größe 2: 22 x 29 x 10 cm (B x H x T)

Bestellnr. siehe Farbmakros (=0,41/St.) ~~22,90~~ **20,50**

% ab 3 Stück (=0,37/St.) **18,50**

Größe 3: 36 x 41 x 12 cm (B x H x T)

Preis per Pack à 50

Bestellnr. siehe Farbmakros (=0,52/St.) ~~31,90~~ **25,95**

% ab 3 Stück (=0,48/St.) **23,95**

D **Seidenpapier**, 50 x 70 cm (L x B),

17 g/m², bunte und weiche Packseide für Geschenke, Porzellan, Schmuck, zum Basteln oder zur Veredelung von Blumensträußen. Das zarte Packpapier färbt nicht ab. Preis per Karton à 480 Bogen

503.013 **rot** (=0,08/Bg.) ~~37,95~~ **36,90**

503.014 **grün** (=0,06/Bg.) ~~36,90~~ **29,90**

503.015 **weiß** (=0,08/Bg.) ~~37,95~~ **36,90**

503.016 **schwarz** (=0,08/Bg.) ~~37,95~~ **36,90**

503.017 **rosa** (=0,08/Bg.) ~~37,95~~ **36,90**

503.018 **pink** (=0,08/Bg.) ~~37,95~~ **36,90**

503.019 **silbergrau** (=0,08/Bg.) ~~37,95~~ **36,90**

25 g/m², sehr elegantes und luxuriöses

Seidenpapier für festliche Anlässe. Ideal für Geschenke, Porzellan, Schmuck, zum Basteln oder zur Veredelung von Blumensträußen. Preis per Karton à 200 Bogen

503.020 **gold** (=0,32/Bg.) **64,95**

20 x 28 + 10 cm
22 x 36 + 10 cm
32 x 42 + 14 cm

**SUPER
PREIS**
ab **0,22** /Stück

22 x 36 + 10 cm
32 x 41 + 10 cm
45 x 47 + 17 cm



✓ 85 g/m²

✓ gefalteter Papierhenkel

✓ 90 – 100 g/m²

✓ gedrehter Papierkordel-Griff

✓ extrem reißfest



C **Papiertragetasche „Uni“**
ab **0,28** /Stück

✓ 110 g/m²

✓ extrem reißfestes Kraftpapier

✓ 8 Farben, 3 Größen

36 x 41 x 12 cm (B x H x T)

22 x 29 x 10 cm (B x H x T)

18 x 24 x 8 cm (B x H x T)



rot

Gr. 1: 502.989

Gr. 2: 502.997

Gr. 3: 503.005

orange

Gr. 1: 502.990

Gr. 2: 502.998

Gr. 3: 503.006

hellblau

Gr. 1: 502.991

Gr. 2: 502.999

Gr. 3: 503.007

dunkelblau

Gr. 1: 502.992

Gr. 2: 503.000

Gr. 3: 503.008

grün

Gr. 1: 502.993

Gr. 2: 503.001

Gr. 3: 503.009

gelb

Gr. 1: 502.994

Gr. 2: 503.002

Gr. 3: 503.010

schwarz

Gr. 1: 502.995

Gr. 2: 503.003

Gr. 3: 503.011

pink

Gr. 1: 502.996

Gr. 2: 503.004

Gr. 3: 503.012



D **Seidenpapier**

ab **0,08** /Stück



GO GREEN!



A Umweltfreundliche Baumwollkordel

ab **0,18** /m

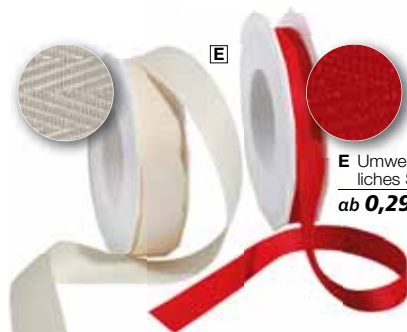

E Umweltfreundliches Stoffband

ab **0,29** /m



F Raphia-Bast

nur **1,95**

G Papier-Raffia

ab **0,05** /m



NACHHALTIG VERPACKEN

A Umweltfreundliche Baumwollkordel,

3 mm breit, robuste und gedrehte Kordel aus 100% natürlich abbaubarer Baumwolle, ohne Rollenkern, Lieferung erfolgt in einem praktischen Karton, der auch als Aufbewahrungsbox verwendet werden kann, Preis per Rolle à 30 m

503.021	rot	(=0,23/m)	6,95
503.022	hellblau	(=0,23/m)	6,95
503.023	apfelgrün	(=0,23/m)	6,95
503.024	creme	(=0,23/m)	6,95
% ab 3 Rollen		(=0,21/m)	6,25
% ab 6 Rollen		(=0,18/m)	5,50

Kräuselband, 10 mm breit, umweltfreundliches Geschenk- und Dekoband aus 100% natürlich abbaubarer Baumwolle, ohne Rollenkern, Lieferung erfolgt in einem praktischen Karton, der auch als Aufbewahrungsbox verwendet werden kann, zum Splitten und Kräuseln geeignet, Preis per Rolle à 100 m

B Kräuselband

503.025	rot	(=0,08/m)	7,50
503.026	grau	(=0,08/m)	7,50
503.027	creme	(=0,08/m)	7,50
% ab 3 Rollen		(=0,07/m)	6,70
% ab 6 Rollen		(=0,06/m)	5,90

C „Sterne“

einseitig mit weißen Sternen bedruckt

503.028	rot	(=0,09/m)	8,50
503.029	grau	(=0,09/m)	8,50
% ab 3 Rollen		(=0,08/m)	7,60
% ab 6 Rollen		(=0,07/m)	6,90

D „Schneeflocken“

einseitig mit weißen Schneeflocken bedruckt

503.030	rot	(=0,09/m)	8,50
503.031	grau	(=0,09/m)	8,50
% ab 3 Rollen		(=0,08/m)	7,60
% ab 6 Rollen		(=0,07/m)	6,90

E Umweltfreundliches Stoffband

15 mm breit, weiches Geschenkband aus 100% recyceltem Material (PET-Flaschen) mit schönem Rautenmuster, verwendete Kunststoffspule besteht ebenfalls aus Recyclingmaterial, Preis per Rolle à 25 m

503.032	rot	(=0,36/m)	8,90
503.033	creme	(=0,36/m)	8,90
% ab 3 Rollen		(=0,32/m)	8,10
% ab 6 Rollen		(=0,29/m)	7,30

F Raphia-Bast

Naturbast zum Basteln, Dekorieren und Verschönern,

Preis per Bund à 50 g

503.034	natur	(100 g: 3,90)	2,50 1,95
---------	-------	---------------	-----------------------------

G Papier-Raffia

7 mm breit, umweltfreundliches, wasserfestes Geschenk- und Dekoband aus 100% nachwachsenden Rohstoffen, biologisch abbaubar und ohne Rollenkern, Preis per Rolle à 150 m

503.036	rot	(=0,06/m)	8,95
503.037	frühl.grün	(=0,06/m)	8,95
503.038	gelb	(=0,06/m)	8,95
503.039	creme	(=0,06/m)	8,95
% ab 3 Rollen		(=0,06/m)	8,50
% ab 6 Rollen		(=0,05/m)	7,95

noch mehr Auswahl online
www.decowoerner.com





A Polyband „Glimmer“, 10 mm breit,

einseitig mit feinem Glitzer beschichtet, zum Spleißen und Ringeln geeignet, Rolle aus 100% recyceltem Material, Preis per Rolle à 100 m

503.040	rot	(=0,10/m)	11,90 9,90
503.041	schwarz	(=0,10/m)	11,90 9,90
503.042	gold	(=0,10/m)	11,90 9,90
503.043	silber	(=0,10/m)	11,90 9,90
	% ab 3 Rollen	(=0,09/m)	10,90 8,90
	% ab 6 Rollen	(=0,08/m)	9,90 7,90



SUPER PREIS
ab **0,08** /m

B Poly-Ringelband „Sterne“, 10 mm breit,

einseitiges Polyband mit gerippter Packpapier-Optik, Metallstern-Druck für weihnachtliche Geschenkverpackungen, zum Ringeln und Splitten geeignet, Preis per Rolle à 100 m

506.185	rot	(=0,11/m)	10,90
506.186	tannengrün	(=0,11/m)	10,90
506.187	gold	(=0,11/m)	10,90
506.188	silber	(=0,11/m)	10,90
	% ab 3 Rollen	(=0,10/m)	9,90
	% ab 6 Rollen	(=0,09/m)	8,90



B Poly-Ringelband „Sterne“
ab **0,09** /m



✓ Packpapier-Optik

C Etiketten „Frohe Weihnachten“,

35 mm Ø, selbstklebende Etiketten zum Veredeln oder Verschießen von Geschenken oder Verpackungen in praktischer Spenderbox, Preis per Rolle à 500 Stück

506.189	schwarz	(=0,03/St.)	16,95
---------	----------------	-------------	--------------

D Stoffband „Glamour“, Geschenkband mit edlem Glimmer-Glanz, Rolle aus 100% recyceltem Material

5 mm breit, Preis per Rolle à 50 m			
507.027	gold	(=0,14/m)	6,90
507.026	silber	(=0,14/m)	6,90
10 mm breit, Preis per Rolle à 20 m			
507.029	gold	(=0,20/m)	3,90
507.028	silber	(=0,20/m)	3,90
25 mm breit, Preis per Rolle à 20 m			
507.031	gold	(=0,30/m)	5,90
507.030	silber	(=0,30/m)	5,90
40 mm breit, Preis per Rolle à 20 m			
507.033	gold	(=0,35/m)	6,90
507.032	silber	(=0,35/m)	6,90

PREIS/LEISTUNG TIPP
D Stoffband „Glamour“
ab **0,14** /m

✓ 4 Breiten



E Geschenkband „Lurex“, edles Effektband aus Textil, mit Webkante und sehr schönem Metallglanz, mit Drahtkante, für Weihnachts-Dekorationen aller Art ideal geeignet, Rolle aus 100% recyceltem Material, Preis per Rolle à 20 m

15 mm breit			
503.052	gold	(=0,28/m)	8,90 6,90
503.053	silber	(=0,28/m)	8,90 6,90
	% ab 3 Rollen	(=0,24/m)	7,40 5,90
	% ab 6 Rollen	(=0,19/m)	6,95 4,75
25 mm breit			
507.035	gold	(=0,30/m)	5,90
507.034	silber	(=0,30/m)	5,90
40 mm breit			
507.037	gold	(=0,30/m)	5,90
507.036	silber	(=0,30/m)	5,90
60 mm breit			
503.058	gold	(=0,78/m)	19,50
503.059	silber	(=0,78/m)	19,50
	% ab 3 Rollen	(=0,65/m)	16,20
	% ab 6 Rollen	(=0,61/m)	15,30
100 mm breit			
503.060	gold	(=1,-/m)	24,90
503.061	silber	(=1,-/m)	24,90
	% ab 3 Rollen	(=0,90/m)	22,40
	% ab 6 Rollen	(=0,84/m)	20,95



✓ 5 Breiten

E Geschenkband „Lurex“
ab **0,19** /m

✓ ideal auch als Tischläufer





**PREIS/LEISTUNG
TIPP**

A Satinband
ab **0,08** /m



Größe 1:
3 mm breit

- a. 503.062 creme
- b. 503.063 hellblau
- c. 503.064 pink
- d. 503.065 rosa
- e. 503.066 rot
- f. 503.067 dkl.grün
- g. 503.068 hellgrün
- h. 503.069 weiß

SATINBAND

A Satinband, bei 60°C waschbar, doppelseitiges Satin, 100% Polyester, mit Webkante
Größe 1: 3 mm breit, Preis per Rolle à 50 m
Bestellnr. siehe links (=0,10/m) **4,95**
 % ab 3 Rollen (=0,09/m) **4,45**
 % ab 6 Rollen (=0,08/m) **3,95**



Größe 2:
10 mm breit

- j. 503.071 creme
- k. 503.072 hellblau
- l. 503.073 pink
- m. 503.075 rosa
- n. 503.076 rot
- o. 503.077 dkl.grün
- p. 503.078 hellgrün
- q. 503.079 weiß

Größe 2:
10 mm breit, Preis per Rolle à 25 m
Bestellnr. siehe links (=0,20/m) **4,95**
 % ab 3 Rollen (=0,18/m) **4,45**
 % ab 6 Rollen (=0,16/m) **3,95**



Größe 3:
25 mm breit

- r. 503.080 creme
- s. 503.081 hellblau
- t. 503.082 pink
- u. 503.083 rosa
- v. 503.084 rot
- w. 503.085 dkl.grün
- x. 503.086 hellgrün
- y. 503.087 weiß

Größe 3:
25 mm breit, Preis per Rolle à 25 m
Bestellnr. siehe links (=0,24/m) **5,95**
 % ab 3 Rollen (=0,22/m) **5,45**
 % ab 6 Rollen (=0,20/m) **4,95**

Lieferbare Farben für Abb. A:
 creme hellblau pink
 rosa rot dkl.grün
 hellgrün weiß

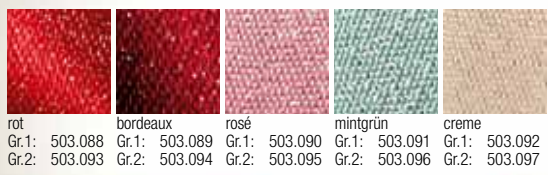

B Satinband „Glitter“
 ab **0,26** /m

B Satinband „Glitter“, 100% Polyester, hochwertiges Band mit doppelseitigem Glitzereffekt und feiner Webkante, Preis per Rolle à 20 m
Größe 1: 15 mm breit
Bestellnr. siehe Farbmakros (=0,33/m) **6,50**
 % ab 3 Rollen (=0,29/m) **5,80**
 % ab 6 Rollen (=0,26/m) **5,20**
Größe 2: 25 mm breit
Bestellnr. siehe Farbmakros (=0,45/m) **8,90**
 % ab 3 Rollen (=0,40/m) **7,90**
 % ab 6 Rollen (=0,35/m) **6,90**

Lieferbare Farben:
 rot bordeaux rosa
 mintgrün creme



- ✓ 2 Breiten, 5 Farben
- ✓ doppelseitiger Glitzereffekt

SUPER PREIS
ab **0,11** /m

STOFFBÄNDER



Drahtkante

mit Drahtkante

A Stoffband mit Drahtkante.
100% Acetat, Preis per Rolle à 25 m

Größe 1: 25 mm breit

Bestellnummer siehe Farbmakros

1 Rolle	(=0,28/m)	7,50 6,90
% ab 3 Rollen	(=0,26/m)	6,90 6,50
% ab 6 Rollen	(=0,25/m)	6,50 6,20
% ab 12 Rollen	(=0,24/m)	5,90 5,90

Größe 2: 40 mm breit

Bestellnummer siehe Farbmakros

1 Rolle	(=0,32/m)	8,90 7,90
% ab 3 Rollen	(=0,30/m)	8,40 7,50
% ab 6 Rollen	(=0,28/m)	7,90 6,90
% ab 12 Rollen	(=0,26/m)	6,90 6,60

Größe 3: 60 mm breit

Bestellnummer siehe Farbmakros

1 Rolle	(=0,56/m)	13,90
% ab 3 Rollen	(=0,54/m)	13,40
% ab 6 Rollen	(=0,50/m)	12,50
% ab 12 Rollen	(=0,44/m)	10,90

ohne Drahtkante

B Taftband.
100% Polyester, Preis per Rolle à 50 m

Größe 1: 15 mm breit

Bestellnummer siehe Farbmakros

1 Rolle	(=0,13/m)	6,50
% ab 3 Rollen	(=0,12/m)	6,20
% ab 6 Rollen	(=0,12/m)	5,90
% ab 12 Rollen	(=0,11/m)	5,50

Größe 2: 25 mm breit

Bestellnummer siehe Farbmakros

1 Rolle	(=0,16/m)	8,50 7,80
% ab 3 Rollen	(=0,15/m)	6,90 7,50
% ab 6 Rollen	(=0,14/m)	6,50 6,90
% ab 12 Rollen	(=0,13/m)	5,90 6,50

Größe 3: 40 mm breit

Bestellnummer siehe Farbmakros

1 Rolle	(=0,22/m)	12,70 10,90
% ab 3 Rollen	(=0,21/m)	11,90 10,50
% ab 6 Rollen	(=0,20/m)	11,50 10,-
% ab 12 Rollen	(=0,20/m)	10,90 9,95

A Stoffband mit Drahtkante
ab **0,24** /m

✓ 10 Farben



A gelb	A rot	A bordeaux	A pink	A rosa
Gr.1: 506.784	Gr.1: 506.785	Gr.1: 506.786	Gr.1: 506.787	Gr.1: 506.788
Gr.2: 506.795	Gr.2: 506.813	Gr.2: 506.797	Gr.2: 506.798	Gr.2: 506.799
Gr.3: 506.805	Gr.3: 506.807	Gr.3: 506.808	Gr.3: —	Gr.3: —

B gelb	B rot	B bordeaux	B pink	B rosa
Gr.1: 506.832	Gr.1: 506.833	Gr.1: 506.834	Gr.1: 506.835	Gr.1: 506.841
Gr.2: 506.812	Gr.2: 506.813	Gr.2: 506.814	Gr.2: 506.815	Gr.2: 506.816
Gr.3: 506.822	Gr.3: 506.823	Gr.3: 506.824	Gr.3: 506.825	Gr.3: 506.826

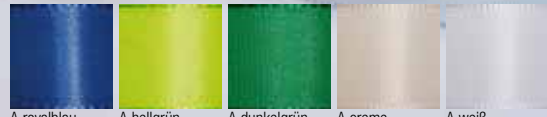

A royalblau	A hellgrün	A dunkelgrün	A creme	A weiß
Gr.1: 506.789	Gr.1: 506.791	Gr.1: 506.792	Gr.1: 506.793	Gr.1: 506.794
Gr.2: 506.800	Gr.2: 506.801	Gr.2: 506.802	Gr.2: 506.803	Gr.2: 506.804
Gr.3: —	Gr.3: —	Gr.3: 506.809	Gr.3: 506.810	Gr.3: 506.811

B royalblau	B hellgrün	B dunkelgrün	B creme	B weiß
Gr.1: 506.836	Gr.1: 506.837	Gr.1: 506.838	Gr.1: 506.839	Gr.1: 506.840
Gr.2: 506.817	Gr.2: 506.818	Gr.2: 506.819	Gr.2: 506.820	Gr.2: 506.821
Gr.3: 506.827	Gr.3: 506.828	Gr.3: 506.829	Gr.3: 506.830	Gr.3: 506.831



SUPER PREIS
ab 0,10 /m

✓ mit Schnittkante

B Chiffonband
ab 0,25 /m
Drahtkante

✓ mit Drahtkante

✓ 3 Breiten, 12 Farben

✓ hauchdünnes, transparentes Chiffonband mit zartem Glanz

A + B

gelb	orange	rot	pink	bordeaux	dunkelblau
Gr.1: 506.293	Gr.1: 506.295	Gr.1: 506.296	Gr.1: 506.297	Gr.1: 506.298	Gr.1: 506.299
Gr.2: 506.306	Gr.2: 506.307	Gr.2: 506.308	Gr.2: 506.309	Gr.2: 506.310	Gr.2: 506.311
Gr.3: 506.318	Gr.3: 506.320	Gr.3: 506.321	Gr.3: 506.322	Gr.3: 506.323	Gr.3: 506.324
Gr.4: 506.331	Gr.4: 506.332	Gr.4: 506.333	Gr.4: 506.334	Gr.4: 506.335	Gr.4: 506.336
Gr.5: 506.343	Gr.5: 506.344	Gr.5: 506.345	Gr.5: 506.346	Gr.5: 506.347	Gr.5: 506.348

hellblau	grün	perlweiß	weiß	gold	silber
Gr.1: 506.300	Gr.1: 506.301	Gr.1: 506.302	Gr.1: 506.303	Gr.1: 506.304	Gr.1: 506.305
Gr.2: 506.312	Gr.2: 506.313	Gr.2: 506.314	Gr.2: 506.315	Gr.2: 506.316	Gr.2: 506.317
Gr.3: 506.325	Gr.3: 506.326	Gr.3: 506.327	Gr.3: 506.328	Gr.3: 506.329	Gr.3: 506.330
Gr.4: 506.337	Gr.4: 506.338	Gr.4: 506.339	Gr.4: 506.340	Gr.4: 506.341	Gr.4: 506.342
Gr.5: 506.349	Gr.5: 506.350	Gr.5: 506.351	Gr.5: 506.352	Gr.5: 506.353	Gr.5: 506.354

CHIFFONBÄNDER

mit Schnittkante

A Chiffonband, gleichmäßig und weich fallendes Dekoband, transparentes Gewebe mit zartem Glanz, 100% Polyester, Preis per Rolle à 25 m

Größe 1: 25 mm breit
Bestellnummer siehe Farbmakros

1 Rolle (=0,15/m)	4,40	3,70
% ab 3 Rollen (=0,13/m)	3,90	3,30
% ab 6 Rollen (=0,12/m)	3,60	2,90
% ab 12 Rollen (=0,10/m)	3,30	2,50

Größe 2: 38 mm breit
Bestellnummer siehe Farbmakros

1 Rolle (=0,25/m)	6,30
% ab 3 Rollen (=0,24/m)	5,90
% ab 6 Rollen (=0,22/m)	5,50
% ab 12 Rollen (=0,20/m)	4,90

Größe 3: 70 mm breit
Bestellnummer siehe Farbmakros

1 Rolle (=0,38/m)	9,50
% ab 3 Rollen (=0,36/m)	8,90
% ab 6 Rollen (=0,34/m)	8,50
% ab 12 Rollen (=0,32/m)	7,90

mit Drahtkante

B Chiffonband, hauchdünnes, transparentes Chiffonband mit zartem Glanz, 100% Polyester, Preis per Rolle à 20 m

Größe 4: 25 mm breit
Bestellnummer siehe Farbmakros

1 Rolle (=0,33/m)	7,50	6,50
% ab 3 Rollen (=0,30/m)	5,90	
% ab 6 Rollen (=0,28/m)	5,50	
% ab 12 Rollen (=0,25/m)	4,90	

Größe 5: 40 mm breit
Bestellnummer siehe Farbmakros

1 Rolle (=0,45/m)	10,90	8,90
% ab 3 Rollen (=0,41/m)	8,10	
% ab 6 Rollen (=0,38/m)	7,50	
% ab 12 Rollen (=0,35/m)	6,90	

mit Webkante

C Chiffonband, 100% Polyester, Preis per Rolle à 50 m

Größe 1: 6 mm breit
Bestellnummer siehe Farbmakros

1 Rolle (=0,06/m)	3,-
% ab 3 Rollen (=0,05/m)	2,70
% ab 6 Rollen (=0,05/m)	2,50

Größe 2: 15 mm breit
Bestellnummer siehe Farbmakros

1 Rolle (=0,07/m)	3,40
% ab 3 Rollen (=0,06/m)	3,20
% ab 6 Rollen (=0,06/m)	3,-

Größe 3: 25 mm breit
Bestellnummer siehe Farbmakros

1 Rolle (=0,10/m)	4,80
% ab 3 Rollen (=0,09/m)	4,60
% ab 6 Rollen (=0,09/m)	4,40

C

gelb	rot	rosa
Gr.1: 506.355	Gr.1: 506.356	Gr.1: 506.357
Gr.2: 506.363	Gr.2: 506.364	Gr.2: 506.365
Gr.3: 506.371	Gr.3: 506.372	Gr.3: 506.373

türkis	grün	weiß
Gr.1: 506.358	Gr.1: 506.359	Gr.1: 506.360
Gr.2: 506.366	Gr.2: 506.367	Gr.2: 506.368
Gr.3: 506.374	Gr.3: 506.375	Gr.3: 506.376

gold	silber
Gr.1: 506.361	Gr.1: 506.362
Gr.2: 506.369	Gr.2: 506.370
Gr.3: 506.377	Gr.3: 506.378

C Chiffonband mit Webkante
ab 0,05 /m

✓ XXL Breite
50 mm

RINGELBAND

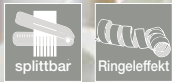

A Polyband, uni, glatt mit schönem Ringeleffekt, zum Splitten geeignet

Größe 1: 5 mm breit, Preis per Rolle à 500 m

Bestellnummer siehe Farbmakros

1 Rolle	(=0,005/m)	2,30
% ab 3 Rollen	(=0,004/m)	2,10
% ab 6 Rollen	(=0,004/m)	1,90

Größe 2: 10 mm breit, Preis per Rolle à 250 m

Bestellnummer siehe Farbmakros

1 Rolle	(=0,011/m)	2,70
% ab 3 Rollen	(=0,010/m)	2,50
% ab 6 Rollen	(=0,008/m)	1,99

Größe 3: 19 mm breit, Preis per Rolle à 100 m

Bestellnummer siehe Farbmakros

1 Rolle	(=0,025/m)	2,95 2,50
% ab 3 Rollen	(=0,019/m)	2,60 1,90
% ab 6 Rollen	(=0,015/m)	1,90 1,50

Größe 4: 31 mm breit, Preis per Rolle à 100 m

Bestellnummer siehe Farbmakros

1 Rolle	(=0,029/m)	3,80 2,90
% ab 3 Rollen	(=0,025/m)	3,50 2,50
% ab 6 Rollen	(=0,019/m)	2,90 1,90

Größe 5: 50 mm breit, Preis per Rolle à 100 m

Bestellnummer siehe Farbmakros

1 Rolle	(=0,042/m)	4,70 4,20
% ab 3 Rollen	(=0,037/m)	4,40 3,70
% ab 6 Rollen	(=0,033/m)	3,95 3,30

B Zieh-Schleife
ab **0,18** /Stück

✓ 5 Breiten
13 Farben

ZIEHSCHLEIFEN

B Zieh-Schleife, 19 mm breit, Folie, 10 cm Ø, 90 cm lang, zusammengezogen wird das Polyband zur Schleife, Preis per Pack à 50 Stück

506.906	gelb	(=0,22/St.)	16,20 10,90
506.907	orange	(=0,22/St.)	16,20 10,90
506.908	rot	(=0,22/St.)	16,20 10,90
506.909	pink	(=0,22/St.)	16,20 10,90
506.910	flieder	(=0,22/St.)	16,20 10,90
506.911	lila	(=0,22/St.)	16,20 10,90
506.912	blau	(=0,22/St.)	16,20 10,90
506.913	hellblau	(=0,22/St.)	16,20 10,90
506.914	hellgrün	(=0,22/St.)	16,20 10,90
506.915	grün	(=0,22/St.)	16,20 10,90
506.916	weiß	(=0,22/St.)	16,20 10,90
506.917	gold	(=0,22/St.)	16,20 10,90
506.918	silber	(=0,22/St.)	16,20 10,90
% ab 3 Pack		(=0,20/St.)	15,20 9,90
% ab 6 Pack		(=0,18/St.)	14,90 8,90

gelb	orange	rot	pink	flieder	lila	blau
Gr.1: 506.842	Gr.1: 506.843	Gr.1: 506.844	Gr.1: 506.846	Gr.1: 506.847	Gr.1: 506.848	Gr.1: 506.849
Gr.2: 506.856	Gr.2: 506.857	Gr.2: 506.858	Gr.2: 506.859	Gr.2: —	Gr.2: 506.860	Gr.2: 506.861
Gr.3: 506.868	Gr.3: 506.869	Gr.3: 506.870	Gr.3: 506.871	Gr.3: 506.872	Gr.3: 506.873	Gr.3: 506.874
Gr.4: 506.881	Gr.4: 506.882	Gr.4: 506.883	Gr.4: 506.884	Gr.4: 506.885	Gr.4: 506.886	Gr.4: 506.887
Gr.5: 506.894	Gr.5: 506.895	Gr.5: 506.896	Gr.5: 506.897	Gr.5: —	Gr.5: 506.898	Gr.5: 506.899
hellblau	hellgrün	grün	weiß	gold	silber	
Gr.1: 506.850	Gr.1: 506.851	Gr.1: 506.852	Gr.1: 506.853	Gr.1: 506.854	Gr.1: 506.855	
Gr.2: 506.862	Gr.2: 506.863	Gr.2: 506.864	Gr.2: 506.865	Gr.2: 506.866	Gr.2: 506.867	
Gr.3: 506.875	Gr.3: 506.876	Gr.3: 506.877	Gr.3: 506.878	Gr.3: 506.879	Gr.3: 506.880	
Gr.4: 506.888	Gr.4: 506.889	Gr.4: 506.890	Gr.4: 506.891	Gr.4: 506.892	Gr.4: 506.893	
Gr.5: 506.900	Gr.5: 506.901	Gr.5: 506.902	Gr.5: 506.903	Gr.5: 506.904	Gr.5: 506.905	



✓ 5 Farben

A
SUPER PREIS
ab **0,04** /m



rot	blau	hellgrün	gold	silber
Gr.1: 506.919	Gr.1: 506.920	Gr.1: 506.921	Gr.1: 506.922	Gr.1: 506.923
Gr.2: 506.924	Gr.2: 506.925	Gr.2: 506.926	Gr.2: 506.927	Gr.2: 506.928
Gr.3: 506.929	Gr.3: 506.930	Gr.3: 506.931	Gr.3: 506.932	Gr.3: —



✓ Pastell-Trendfarben



C Polyband Pastell
ab **0,05** /m

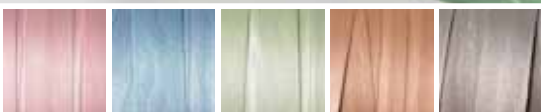

D Polyband „Irisierend“
ab **0,04** /m

RINGELBAND

Matt-Metallic

A **Metallicband matt**, mit Ringeleffekt, zum Splittlen geeignet, 100% recycelbar, Preis per Rolle à 100 m

Größe 1: 5 mm breit

Bestellnummer siehe Farbmakros

1 Rolle	(=0,04/m)	4,30
% ab 3 Rollen	(=0,04/m)	3,90
% ab 6 Rollen	(=0,04/m)	3,50

Größe 2: 10 mm breit

Bestellnummer siehe Farbmakros

1 Rolle	(=0,05/m)	5,10 4,90
% ab 3 Rollen	(=0,05/m)	4,60 4,50
% ab 6 Rollen	(=0,04/m)	4,40 3,90

Größe 3: 31 mm breit

Bestellnummer siehe Farbmakros

1 Rolle	(=0,08/m)	7,90
% ab 3 Rollen	(=0,07/m)	7,20
% ab 6 Rollen	(=0,07/m)	6,80

B **Etiketten „Frohe Weihnachten“**, weiß/rot/grün, 35 x 35 mm, selbstklebende Etiketten zum Veredeln oder Verschließen von Geschenken oder Verpackungen in praktischer Spenderbox, Preis per Rolle à 500 Stück 506.933 (=0,03/St.) **16,95**



35 x 35 mm



POLYBAND

C **Polyband Pastell, 10 mm breit**, in aktuellen Pastell-Trendfarben, glatt mit schönem Seidenglanz, zum Ringeln und Splittlen geeignet, Preis per Rolle à 150 m

506.934	rosé	(=0,06/m)	9,50
506.935	steinblau	(=0,06/m)	9,50
506.936	salbeigrün	(=0,06/m)	9,50
506.937	champ.	(=0,06/m)	9,50
506.938	perlgrau	(=0,06/m)	9,50
% ab 3 Rollen	(=0,06/m)	8,90	
% ab 6 Rollen	(=0,05/m)	7,90	

D **Polyband „Irisierend“, 10 mm breit**, einseitig irisierend, zum Splittlen und Ringeln geeignet, Rolle aus 100% recyceltem Material, Preis per Rolle à 200 m

506.939	(=0,05/m)	9,50
% ab 3 Rollen	(=0,04/m)	8,90
% ab 6 Rollen	(=0,04/m)	7,90

E **Bandsplitter**, pink, aus Kunststoff, zum Splitteln von Ringelbändern, Preis per Stück 506.940 **9 x 3 cm** ~~4,90~~ **3,90**

E Bandsplitter,
9 x 3 cm
nur **3,90**





SUPER PREIS
ab **0,02**/m

✓ 3 Breiten, 7 Farben

A Metallic-Zielschleifen
ab **0,35**/Stück



A Metallic-Zielschleifen, 70 g/m², selbst-
raffende Folienschleife, Preis per Pack à 50 Stück

Größe 1: 10 cm Ø, 19 mm breit, 90 cm lang
Bestellnummer siehe Farbmakros

1 Rolle	(=0,39/St.)	19,90	15,90
% ab 3 Pack	(=0,37/St.)	18,90	14,50
% ab 6 Pack	(=0,35/St.)	17,90	13,50

Größe 2: 14 cm Ø, 31 mm breit, 134 cm lang
Bestellnummer siehe Farbmakros

1 Rolle	(=0,49/St.)	27,90	19,90
% ab 3 Pack	(=0,43/St.)	26,90	17,90
% ab 6 Pack	(=0,41/St.)	24,90	15,90

B Metallicband glänzend, mit schönem
Ringleffekt, zum Splitten geeignet

Größe 1: 5 mm breit, Preis per Rolle à 250 m

Bestellnummer siehe Farbmakros

1 Rolle	(=0,02/m)	4,95
% ab 3 Rollen	(=0,02/m)	4,80
% ab 6 Rollen	(=0,02/m)	4,50
% ab 12 Rollen	(=0,02/m)	4,20

Größe 2: 10 mm breit, Preis per Rolle à 250 m

Bestellnummer siehe Farbmakros

1 Rolle	(=0,03/m)	6,95
% ab 3 Rollen	(=0,03/m)	6,60
% ab 6 Rollen	(=0,02/m)	5,95
% ab 12 Rollen	(=0,02/m)	5,50

Größe 3: 31 mm breit, Preis per Rolle à 50 m
Bestellnummer siehe Farbmakros

1 Rolle	(=0,12/m)	5,95
% ab 3 Rollen	(=0,11/m)	5,60
% ab 6 Rollen	(=0,11/m)	5,40
% ab 12 Rollen	(=0,10/m)	4,95

C Bandsplitter „Duo“, 3,5 x 13,5 cm,
hochwertiger und stabiler Bandsplißer mit
Metallzähnen für den täglichen und häufigen
Gebrauch, zwei verschiedene Schneidestär-
ken lassen 2 mm oder 4 mm breite Fäden
entstehen, Preis per Stück
506.969 **rot 6,90**

D Geschenkband-Abroller,
27,3 x 35,5 x 12 cm (B x H x T), 1,44 kg,
mit Messer, hochwertige Qualität aus
glasklarem 6 mm Acryl „Made in Germany“,
rutschfeste Gummipoppen, 2 Ablagen für
Rollen bis 9,5 cm Ø, Preis per Stück
506.970 **klar 86,-**

**D Geschenkband-
Abroller**
nur **86,-**

✓ Schneide-
messer

**C Bandsplitter
„Duo“**
nur **6,90**



A rot Gr.1: 506.941 Gr.2: 506.945	A pink Gr.1: — Gr.2: —	A hellblau Gr.1: — Gr.2: —	A apfelgrün Gr.1: — Gr.2: —
---	------------------------------	----------------------------------	-----------------------------------

B rot Gr.1: 506.949 Gr.2: 506.956 Gr.3: 506.963	B pink Gr.1: 506.950 Gr.2: 506.957 Gr.3: —	B hellblau Gr.1: 506.951 Gr.2: 506.958 Gr.3: 506.964	B apfelgrün Gr.1: 506.952 Gr.2: 506.959 Gr.3: 506.965
--	---	---	--



A weiß Gr.1: 506.942 Gr.2: 506.946	A gold Gr.1: 506.943 Gr.2: 506.947	A silber Gr.1: 506.944 Gr.2: 506.948
--	--	--

B weiß Gr.1: 506.953 Gr.2: 506.960 Gr.3: 506.966	B gold Gr.1: 506.954 Gr.2: 506.961 Gr.3: 506.967	B silber Gr.1: 506.955 Gr.2: 506.962 Gr.3: 506.968
---	---	---



A Schleifen
ab **0,36** /Stück

✓ selbstklebend



KLEBE-SCHLEIFEN

MIT SATINKANTE

A Schleifen, dekorative und praktische Fertigrossetten aus feinem Polyesterernetz mit Satinkante, selbstklebend zum schnellen und einfachen Verschönern von Päckchen

5 cm Ø, 9 mm breit, Preis per Box à **30** Stück
 506.673 **rot** (=0,38/St.) ~~12,90~~ **11,50**
 506.674 **hellblau** (=0,38/St.) ~~12,90~~ **11,50**
 506.675 **hellgrün** (=0,38/St.) ~~12,90~~ **11,50**
 506.677 **weiß** (=0,38/St.) ~~12,90~~ **11,50**
 % ab **3** Pack (=0,36/St.) **10,90**

8 cm Ø, 16 mm breit, Preis per Box à **35** Stück
 506.678 **rot** (=0,50/St.) ~~19,90~~ **17,50**
 506.679 **hellblau** (=0,50/St.) ~~19,90~~ **17,50**
 506.680 **hellgrün** (=0,50/St.) ~~19,90~~ **17,50**
 506.681 **weiß** (=0,50/St.) ~~19,90~~ **17,50**
 % ab **3** Pack (=0,47/St.) **16,50**

C Metallic-Ziehschleifen
ab **0,35** /Stück



B Zieh-Schleife
ab **0,18** /Stück

ZIEHSCHLEIFEN

B Zieh-Schleife, 19 mm breit, Folie, 10 cm Ø, 90 cm lang, zusammengezogen wird das Polyband zur Schleife, Preis per Pack à **50** Stück

506.682 **gelb** (=0,22/St.) ~~16,20~~ **10,90**
 506.683 **orange** (=0,22/St.) ~~16,20~~ **10,90**
 506.684 **pink** (=0,22/St.) ~~16,20~~ **10,90**
 506.685 **blau** (=0,22/St.) ~~16,20~~ **10,90**
 506.686 **hellblau** (=0,22/St.) ~~16,20~~ **10,90**
 506.687 **hellgrün** (=0,22/St.) ~~16,20~~ **10,90**
 506.688 **grün** (=0,22/St.) ~~16,20~~ **10,90**
 506.689 **gold** (=0,22/St.) ~~16,20~~ **10,90**
 506.690 **silber** (=0,22/St.) ~~16,20~~ **10,90**
 % ab **3** Pack (=0,20/St.) ~~15,20~~ **9,90**
 % ab **6** Pack (=0,18/St.) ~~14,90~~ **8,90**

C Metallic-Ziehschleifen, 70 g/m², selbst-raffende Folienschleife, Preis per Pack à **50** Stück

10 cm Ø, 19 mm breit, 90 cm lang
 506.691 **rot** (=0,39/St.) ~~19,90~~ **15,90**
 506.692 **weiß** (=0,39/St.) ~~19,90~~ **15,90**
 506.693 **gold** (=0,39/St.) ~~19,90~~ **15,90**
 506.694 **silber** (=0,39/St.) ~~19,90~~ **15,90**
 % ab **3** Pack (=0,37/St.) ~~18,90~~ **14,50**
 % ab **6** Pack (=0,35/St.) ~~17,90~~ **13,50**
14 cm Ø, 31 mm breit, 134 cm lang
 506.695 **rot** (=0,49/St.) ~~27,90~~ **19,90**
 506.696 **weiß** (=0,49/St.) ~~27,90~~ **19,90**
 506.697 **gold** (=0,49/St.) ~~27,90~~ **19,90**
 506.698 **silber** (=0,49/St.) ~~27,90~~ **19,90**
 % ab **3** Pack (=0,43/St.) ~~26,90~~ **17,90**
 % ab **6** Pack (=0,41/St.) ~~24,90~~ **15,90**

D Zieh-Schleifen, selbst-raffende Deko-Weihnachtsschleifen aus Metallic-Folie

20 cm Ø, 22 Schlaufen mit 5 cm Bandbreite, Preis per **10**tlg. Set
 506.699 **rot** (=0,80/St.) **7,95**
 506.700 **silber** (=0,80/St.) **7,95**
30 cm Ø, 30 Schlaufen mit 8 cm Bandbreite, Preis per **5**tlg. Set
 506.701 **rot** (=1,98/St.) ~~16,90~~ **9,90**
 506.702 **gold** (=1,98/St.) ~~16,90~~ **9,90**
 506.703 **silber** (=1,98/St.) ~~16,90~~ **9,90**

Bei uns wird Individualität groß geschrieben.



#wowfaktor?
HABEN WIR!

Setzen Sie sich einfach
mit uns in Verbindung:

+49 (0) 71 31 4064-766 - Frau Roth
+49 (0) 71 31 4064-712 - Herr Sauer

projekte@decowoerner.com

Wir wissen, dass die Ansprüche und Bedürfnisse all unserer Kunden sehr verschieden sind, deswegen legen wir unseren Fokus auf Ihre Wünsche, projektbezogenen Anforderungen und die wirkungsvollste Präsentation Ihrer Ware. Ob professioneller Rundumservice mit Aufbau, Abbau und Einlagerung oder die Entwicklung von Prototypen und Mustern, uns ist kein Wunsch zu klein oder groß. Wir freuen uns darauf, Ihre Ideen Wirklichkeit werden zu lassen.



**ÜBER 97 JAHRE
ERFAHRUNG**

Nach mehr als 100.000 realisierten Produkten & Projekten gibt es fast nichts, was wir noch nicht umgesetzt haben! Bei uns profitieren Sie von reichlich Erfahrung und einem knappen Jahrhundert Markt- und Produkt-Knowhow.



**HAUSEIGENES
DESIGNBÜRO**

Individualität fällt auf! Gerne hilft unser Kreativteam mit Designs und Vorschlägen bei der Entwicklung von Mustern/Prototypen, kunden-individuellen Produkten sowie Vorschlägen zur Optimierung von Artikeln.



**360°
SERVICE**

Alles aus einer zuverlässigen Hand mit dem Blick fürs Ganze – bis in die kleinsten Details. Ob Eigenentwicklung, Anpassung, spezielle und individuelle Anforderung, Terminauftrag oder Einlagerung – vor und nach dem Kauf –, Installation oder die Beschaffung von Zertifikaten: auf Wunsch übernehmen wir fast jeden Service.



**LOGISTIK &
PRODUKTION**

Unser leistungsstarkes Logistikzentrum ist es gewohnt, auch große Konzernaufträge international, filialgerecht und just-in-time zu versenden. Ein auditiertes, weltweites Netzwerk an Lieferanten und Produzenten ermöglicht ein zeitnahes Realisieren.

Persönliche Beratung:

Tel. +49 (0) 7131 4064-333

Fax +49 (0) 7131 4064-760

www.decowoerner.com

E-Mail: verkauf@decowoerner.com

Rechnungsanschrift

Kundennummer:

Neukunde

Firma/Name:

Ansprechpartner:

Branche (bei Neukunden erforderlich):

Straße:

PLZ/Ort:

Telefon: Fax:

E-Mail:

Heinrich Woerner GmbH

Visual Merchandising

Liebigstraße 37

74211 Leingarten

Artikel	Artikelnummer	Menge	Einzelpreis	Gesamtpreis
Herz-Schlüsselanhänger (gratis ab 150,-€ Bestellwert)	507.132		6,95	
Gesamtbetrag ohne MwSt*				

Lieferanschrift

Firma/Name:

Strasse:

PLZ/Ort:

Telefon: Fax:

Pakete versandkostenfrei ab 450,- €!
 5,- € Versandkosten pro Bestellung, 24-Stunden-Lieferservice (bei Bestellung bis 12 Uhr)
 dazubestellen unter 507.133 für 17,50 €

Meine eMail-Adresse (z.B. für Lieferinformationen)

Ja, Yes, Oui,
 bitte informieren Sie mich bis auf Widerruf
 per Newsletter über interessante Angebote.

Datum Unterschrift und Firmenstempel

Gratis: Ein Geschenk für Sie

Unser Dankeschön für Ihre Bestellung ab 150,- € Warenwert: ein Herz-Schlüsselanhänger im Wert von 6,95 €

Der rote Herz-Schlüsselanhänger aus veganem Leder ist mit rubinroten Strasssteinen verziert. Am Schlüsselring ist er mit einer goldenen Gliederkette befestigt. Weitere Details sind ein praktischer, goldener Karabinerhaken, eine

rote, vegane Lederzierquaste sowie goldene Dekokugel. Der Schlüsselanhänger ist ein echter Eyecatcher vor allem wenn sich das Licht in den facettierten Steinchen bricht. Ein tolles Accessoire für Schlüssel und Handtasche.



Allgemeine Geschäftsbedingungen gegenüber gewerblichen Kunden und Freiberuflern (Stand 05.07.2022)

§ 1 Allgemeines - Geltungsbereich

(1) Die Heinrich Woerner GmbH (im Weiteren als WOERNER bezeichnet) bietet und erbringt sämtliche Leistungen nur auf Grundlage ihrer allgemeinen Geschäftsbedingungen. Diese Vertragsbedingungen gelten ausschließlich gegenüber Unternehmern im Sinne von §14 BGB. Gegenüber Verbrauchern gelten gesonderte Vertragsbedingungen.

(2) Alle Vereinbarungen, die zwischen WOERNER und dem Kunden zwecks Ausführung dieses Vertrages getroffen werden, sind in diesem Vertrag schriftlich niedergelegt.

(3) Die Vertragsbedingungen gelten ausschließlich; entgegenstehende oder von den Vertragsbedingungen abweichende Bedingungen des Kunden werden nicht anerkannt, es sei denn, WOERNER stimmt deren Geltung ausdrücklich zu. Die Vertragsbedingungen gelten auch dann, wenn WOERNER in Kenntnis entgegenstehender oder abweichender Bedingungen des Bestellers die Lieferung an den Kunden vorbehalten ausführt. Die Vertragsbedingungen gelten auch für künftige Geschäfte mit dem Kunden, selbst wenn sie bei diesen nicht erneut explizit einbezogen worden sind.

§ 2 Angebot

(1) Werbungen, Kataloge und insbesondere die Darstellung der Waren im Online-Shop stellen noch kein verbindliches Angebot zum Verkauf der Waren durch WOERNER dar.

(2) Der Kunde kann das Angebot telefonisch, schriftlich, per Fax, per E-Mail oder über das im Online-Shop integrierte Online-Bestellformular abgeben. Bei einer Bestellung über das Online-Bestellformular gibt der Kunde nach Eingabe seiner persönlichen Daten und durch Klicken des Buttons „Kaufen“ im abschließenden Schritt des Bestellprozesses ein rechtlich verbindliches Vertragsangebot in Bezug auf die im Warenkorb enthaltenen Waren ab.

(3) WOERNER kann das Angebot des Kunden durch eine schriftliche (Brief) oder elektronisch übermittelte (Fax oder E-Mail) Auftragsbestätigung oder durch unmittelbare Auslieferung der Ware annehmen. Erst dadurch kommt der Kaufvertrag zustande. WOERNER ist berechtigt, die Annahme der Bestellung abzulehnen. Dies gilt insbesondere auch, wenn ein Produkt wider Erwarten trotz rechtzeitiger Disposition aus von WOERNER nicht zu vertretenden Gründen nicht lieferbar ist.

(4) Die Bestellabwicklung und Kontaktaufnahme finden in der Regel per E-Mail und automatisierter Bestellabwicklung statt. Der Kunde hat sicherzustellen, dass die von ihm zur Bestellabwicklung angegebene E-Mail-Adresse zutreffend ist, so dass unter dieser Adresse die von WOERNER versendeten E-Mails empfangen werden können. Insbesondere hat der Kunde bei dem Einsatz von SPAM-Filtern sicherzustellen, dass alle vom Verkäufer oder von diesem mit der Bestellabwicklung beauftragten Dritten versendeten Mails zugestellt werden können.

(5) Kein Mindermengenzuschlag bei Bestellungen innerhalb Deutschlands. Für die Länder Österreich, Schweiz oder Frankreich fällt bei Aufträgen mit einem Warenbestellwert von weniger als EUR 30,00 netto ein Mindermengenzuschlag von EUR 10,00 netto an. Für alle anderen Länder fällt bei einem Warenbestellwert von weniger als EUR 100,00 netto ein Mindermengenzuschlag von EUR 15,00 netto an.

§ 3 Erfüllungsort/Gefährübergang

(1) Erfüllungsort für die beiderseitigen Leistungspflichten ist die Niederlassung von WOERNER.

(2) Die Gefahr des zufälligen Unterganges der Ware geht mit Übergabe an den Transporteur auf den Besteller über. WOERNER versichert die Ware auf Kosten des Bestellers gegen die üblichen Transportschäden auf Wunsch des Bestellers.

§ 4 Lieferung

(1) Soweit nicht ausdrücklich erklärt, sind genannte Liefertermine unverbindlich.

(2) Die Einhaltung von Lieferverpflichtungen setzt die rechtzeitige und ordnungsgemäße Erfüllung der Verpflichtungen des Kunden voraus. Die Einrede des nicht erfüllten Vertrages bleibt WOERNER vorbehalten.

(3) Kommt der Kunde in Annahmeverzug oder verletzt er schuldhaft sonstige Mitwirkungspflichten, so ist WOERNER berechtigt, den insoweit entstehenden Schaden, einschließliche etwaiger Mehraufwendungen, ersetzt zu verlangen. Weitergehende Ansprüche bleiben vorbehalten.

(4) Sofern die Voraussetzungen von Absatz drei vorliegen, geht die Gefahr eines zufälligen Unterganges oder einer zufälligen Verschlechterung der Waren zu dem Zeitpunkt auf den Kunden über, in dem dieser in Annahme- oder Schuldnerverzug geraten ist.

(5) WOERNER ist zu Teilleistungen berechtigt, soweit sie dem Kunden zumutbar sind. Diese sind selbständige Leistungen und können selbständig fakturiert werden.

§ 5 Preise und Zahlungsverhalten

(1) Die angegebenen Preise sind Nettopreise zzgl. MwSt. und gelten „ab Werk“. Die Kosten für besondere Verpackungswünsche sind vom Kunden zu tragen.

(2) Sofern sich aus der Auftragsbestätigung nichts anderes ergibt, ist der Kaufpreis (ohne Abzug) innerhalb von 14 Tagen ab Rechnungsdatum zur Zahlung fällig. Die Hereinnahme von Schecks und Wechseln behält sich WOERNER vor.

(3) Bei Neukunden sowie sämtlichen Bestellungen über den Online-Shop per Internet und Bestellungen aus dem Ausland, ist der Kunde zur Vorkasse verpflichtet. WOERNER ist in diesem Fall verpflichtet, die bestellte Ware innerhalb von 14 Tagen nach Zahlungseingang zu versenden, wenn nichts anderes vereinbart wurde.

(4) Wenn der Kunde fällige Rechnungen nicht bezahlt, ein eingeräumtes Zahlungsziel überschreitet oder sich nach Vertragsschluss die Vermögensverhältnisse des Kunden verschlechtern oder WOERNER nach Vertragsschluss ungünstige Auskünfte über den Kunden erhält, die die Zahlungsfähigkeit oder Kreditwürdigkeit des Kunden in Frage stellen, so ist WOERNER berechtigt, weitere Leistungen nur noch gegen Vorauskase zu erbringen. Dies gilt insbesondere, sobald Antrag auf Eröffnung eines Insolvenzverfahrens gestellt wird.

(5) Aufrechnungsrechte stehen dem Kunden nur zu, wenn seine Gegenansprüche rechtskräftig festgestellt, unbestritten oder von WOERNER anerkannt sind. Außerdem ist er zur Ausübung eines Zurückbehaltungsrechts nur insoweit befugt, als sein Gegenanspruch auf dem gleichen Vertragsverhältnis beruht.

(6) Der Kunde kommt ohne weitere Erklärung von WOERNER 14 Tage nach Fälligkeit der Zahlung in Verzug. Im Falle des Vorhandenseins von Mängeln steht dem Kunden ein Zurückbehaltungsrecht nicht zu,

soweit dies nicht im angemessenen Verhältnis zu den Mängeln und den voraussichtlichen Kosten der Nacherfüllung steht.

(7) Die Versandkosten sind, wenn nichts anderes vereinbart wird, ebenfalls vom Kunden zu tragen.

Paket-Versandkosten	pro Bestellung
Deutschland	5,00 €
Österreich	9,50 €
Frankreich	20,00 €
Niederlande	20,00 €
Dänemark	20,00 €
Belgien	20,00 €
Spanien	25,00 €
Italien	25,00 €
Schweden	35,00 €
Portugal	35,00 €
Schweiz	35,00 €

Versandkosten für weitere Länder und Speditionsendungen laut Versandkostenabelle im Webshop.

Sperrgut wird pauschal abgerechnet:

Deutschland:	Paketpreis + 20,00 €
Ausland	Paketpreis + 30,00 €

Details entnehmen Sie bitte unserer Tabelle im Webshop unter www.decowoerner.com. Nicht aufgeführte Länder auf Anfrage. Inselzuschläge werden immer gesondert berechnet.

Bei Bestellungen von außerhalb der Bundesrepublik Deutschland sind vom Besteller zudem etwaige zusätzliche öffentliche Kosten wie Zölle, Einfuhr-/Ausfuhrabgaben etc. zu tragen.

(8) Als Währung zur Bezahlung des Kaufpreises wird der EURO festgelegt. Sämtliche Preise beziehen sich auf EURO. Eine Änderung der Währungsparitäten bei Bestellungen aus dem Ausland hat keinen Einfluss auf den geschuldeten Kaufpreis. Der Besteller trägt insoweit das Währungsrisiko.

(9) Zahlung per Kreditkarte

Die Kreditkarte wird mit Abschluss der Bestellung belastet.

§ 6 Eigentumsvorbehalt

Die Ware bleibt Eigentum von WOERNER bis zur vollständigen Erfüllung sämtlicher Ansprüche, die WOERNER gegen dem Kunden aus der Geschäftsverbindung zusehen.

Für den Fall der Weiterveräußerung der Ware tritt der Kunde hiermit seinen Anspruch aus der Weiterveräußerung gegen seinen Abnehmer mit allen Nebenrechten sicherungshalber an WOERNER ab, ohne dass es noch weiterer gesonderter Erklärungen bedarf. Die Abtretung gilt jedoch nur in Höhe des Betrages, der dem von WOERNER in Rechnung gestellten Preis der Ware entspricht. Der WOERNER abgetretene Forderungsentgelt ist vorrangig zu befriedigen.

§ 7 Rügeobliegenheit

Wenn der Kunde Kaufmann nach § 1 HGB ist, setzen Mängelansprüche des Kunden voraus, dass dieser seinen nach § 377 HGB geschuldeten Untersuchungs- und Rügeobliegenheiten ordnungsgemäß nachgegangen ist. Festgestellte Mängel sind unverzüglich schriftlich anzugeben.

Ein Kunde, der nicht Kaufmann nach § 1 HGB ist, ist verpflichtet, innerhalb von zwei Monaten nach dem Zeitpunkt, in dem er einen Mangel festgestellt hat, diesen WOERNER schriftlich anzuzeigen. Diese Regelung stellt keine Ausschlussfrist für Mängelrechte des Kunden dar.

Sofern der Versand auf Risiko von WOERNER erfolgt ist der Kunde verpflichtet bei Annahme der Sendung offensichtliche Transportschäden gegenüber dem Transporteur anzuzeigen. Der Kunde hat bei Transportschäden weiterhin die Originalverpackung aufzuheben und etwaige Verpackungsmängel zu dokumentieren, soweit dies keinen unzumutbaren Aufwand darstellt.

Soweit WOERNER Ersatzansprüche gegen den Transporteur aufgrund von einer Verletzung dieser Pflichten nicht geltend machen kann, ist der Kunde bei schuldhafter Verletzung dieser Pflichten zum Schadensersatz verpflichtet.

§ 8 Gewährleistungsrechte

(1) Mängelansprüche bestehen nicht, bei nur unerheblichen Abweichungen von der vereinbarten Beschaffenheit oder einer nur unerheblichen Beeinträchtigung der Brauchbarkeit.

(2) WOERNER ist zur Mängelbeseitigung oder zur Lieferung einer neuen Sache berechtigt.

Im Fall der Mängelbeseitigung ist WOERNER verpflichtet, alle zum Zweck der Mängelbeseitigung erforderlichen Aufwendungen, insbesondere Transport-, Wege-, Arbeits- und Materialkosten zu tragen, soweit diese nicht dadurch erhöhen, dass die Kaufsache nach einem anderen Ort als dem Erfüllungsort verbraucht wurde.

(3) Schlägt die Nacherfüllung endgültig fehl oder ist diese dem Kunden nicht zumutbar, so ist der Besteller nach seiner Wahl berechtigt, Rücktritt oder Minderung nach den gesetzlichen Vorgaben zu verlangen.

(4) Ist die Nacherfüllung im Wege der Ersatzlieferung erfolgt, ist der Kunde dazu verpflichtet, die zuerst gelieferte Ware innerhalb von 30 Tagen an den Verkäufer auf dessen Kosten zurückzusenden. Die Rücksendung der mangelhaften Ware hat nach den gesetzlichen Vorschriften zu erfolgen.

(5) WOERNER kann die Nacherfüllung verweigern, wenn sie mit unverhältnismäßig hohen Kosten verbunden wäre. Zu berücksichtigen sind dabei insbesondere der Wert der Sache in mangelreichem Zustand, die Bedeutung des Mangels und die Frage, ob durch eine andere Art der Nacherfüllung dem Käufer kein erheblicher Nachteil entsteht.

(6) Mängelansprüche bestehen nicht für:

- Mängel bei Sonderanfertigungen, deren Konstruktionsvorgaben des Käufers zugrunde liegen.
- Schäden, die auf üblichem Verschleiß oder unsachgemäßer Handhabung beruhen.
- branchenübliche, technologisch begründete Abweichungen in Maßen, Form, nicht behobbare materialbedingte Farbabweichungen und für nicht exact übereinstimmende Farben bei mehreren Artikeln gleichen Typs.

(7) Der Kunde verpflichtet sich seine Gewährleistungsansprüche bei Versandkäufen über die Schadensregulierungsformulare von WOERNER geltend zu machen, sofern sie der Versendung beiliegen.

§ 9 Mängelhaftung

(1) WOERNER haftet für Vorsatz und grobe Fahrlässigkeit eines Vertreters oder Erfüllungsgehilfen nach den gesetzlichen Bestimmungen. Im Übrigen haftet WOERNER nur nach dem

Produkthaftungsgesetz, wegen der Verletzung des Lebens, des Körpers, der Gesundheit oder wegen der schuldhaften Verletzung wesentlicher Vertragspflichten.

(2) Ein Schaden aufgrund von grober Fahrlässigkeit sowie der Verletzung wesentlicher Vertragspflichten, die nicht vorsätzlich begangen worden sind, ist auf den vertragstypischen, vorhersehbaren Schaden begrenzt, wenn keine Verletzung des Lebens, des Körpers, der Gesundheit gegeben ist.

Bei einer Haftung wegen Verzögerung der Leistung wird die Haftung für WOERNER für den Schadensersatz neben der Leistung auf 10 % des Wertes der Bestellung begrenzt und für den Schadensersatz statt der Leistung auf 50 % des Wertes der Bestellung begrenzt. Bei einer Haftung wegen Unmöglichkeit der Leistung beschränkt sich der Anspruch des Bestellers auf Schadensersatz neben oder statt der Leistung und auf Ersatz vergeblicher Aufwendungen auf 50 % desjenigen Teiles der Lieferung, das wegen der Unmöglichkeit nicht genutzt werden kann.

Schäden an anderen Rechtsgütern des Kunden sind dabei ganz ausgeschlossen, wenn diese nicht auf Vorsatz oder grober Fahrlässigkeit oder der Verletzung des Lebens, des Körpers oder der Gesundheit beruhen.

(3) Die Regelungen der Absätze eins bis drei, erstrecken sich auf Schadensersatz neben der Leistung und Schadensersatz statt der Leistung, gleich auf welchem Rechtsgrund, insbesondere auch auf Ansprüchen aus unerlaubter Handlung. Sie gelten auch für den Anspruch auf Ersatz vergeblicher Aufwendungen.

§10 Verjährung

(1) Soweit eine neue Sache Liefergegenstand ist, beträgt die Verjährungsfrist für Schadensersatzansprüche wegen Mängeln – gleich aus welchem Rechtsgrund – ein Jahr.

(2) Die Verjährungsfristen nach Absatz eins gelten auch für sonstige Schadensersatzansprüche gegen WOERNER, unabhängig von deren Rechtsgrundlage. Sie gelten auch, soweit die Ansprüche mit einem Mangel nicht im Zusammenhang stehen.

(3) Die Verjährungsregeln der Absätze eins bis zwei gelten nur nach folgender Maßgabe:
(Stattdessen gelten die gesetzlichen Regelungen)

a. Die Verjährungsfristen gelten generell nicht im Falle des Vorsatzes.

b. Die Verjährungsfristen gelten nicht, wenn WOERNER einen Mangel arglistig verschwiegen hat.

c. Die Verjährungsfristen gelten für Schadensersatzansprüche nicht in den Fällen der Verletzung des Lebens, des Körpers, der Gesundheit oder Freiheit, bei Ansprüchen aus dem Produkthaftungsgesetz, bei einer grob fahrlässigen Pflichtverletzung oder bei schuldhafter Verletzung wesentlicher Vertragspflichten.

§ 11 Urheberrechte/Wettbewerbsrechte/Markenrechte

(1) Soweit der Kunde zur Produktgestaltung Vorlagen oder Gestaltungselemente wie Texte, Fotografien, Datensätze und Graphiken zur Verfügung stellt, oder entsprechende Vorgaben bei der Produktgestaltung macht, versichert der Kunde, dass an diesen keine urheberrechtlichen, markenrechtlichen oder sonstigen Rechte Dritter bestehen bzw. die erforderlichen Genehmigungen eingeholt worden sind.

(2) WOERNER haftet insoweit dem Kunden auch nicht für die Verletzung von Rechten Dritter.

(3) Der Kunde verpflichtet sich, WOERNER von allen Ansprüchen Dritter freizustellen, die gegen WOERNER aufgrund eines Kundenverhaltens entgegen Absatz 1, entstehen.

§ 12 Sonstiges

Es gilt das Recht der Bundesrepublik Deutschland; die Geltung des UN-Kaufrechts ist ausgeschlossen.

Sofern der Besteller Kaufmann nach §1 HGB ist, ist der Geschäftsitz von WOERNER Gerichtsstand; WOERNER ist jedoch berechtigt, den Besteller auch an seinem Wohnsitzgericht zu verklagen.

Datenschutzhinweis - Conversion Tracking

Wir nutzen das Online-Werbeprogramm „Google AdWords“ und im Rahmen von Google AdWords das Conversion-Tracking. Das Cookie für Conversion-Tracking wird gesetzt, wenn ein Nutzer auf eine von Google geschaltete Anzeige klickt. Diese Cookies verlieren nach 30 Tagen ihre Gültigkeit und dienen nicht der persönlichen Identifizierung. Besuch der Nutzer bestimmte Seiten der Website des AdWords-Kunden und das Cookie ist noch nicht abgelaufen, können Google und der Kunde erkennen, dass der Nutzer auf die Anzeige geklickt hat und zu dieser Seite weitergeleitet wurde. Jeder Kunde erhält ein anderes Cookie. Cookies können somit nicht über die Websites von AdWords-Kunden nach verfolgt werden.

Die mithilfe des Conversion-Cookies eingeholten Informationen dienen dazu, Conversion-Statistiken für AdWords-Kunden zu erstellen, die sich für Conversion-Tracking entschieden haben. Die Kunden erfahren die Gesamtanzahl der Nutzer, die auf ihre Anzeige geklickt haben und zu einer mit einem Conversion-Tracking-Tag versehenen Seite weitergeleitet wurden. Sie erhalten jedoch keine Informationen, mit denen sich Nutzer persönlich identifizieren lassen.

Wenn Sie Cookies für Conversion-Tracking deaktivieren möchten, können Sie Ihren Browser so einstellen, dass Cookies von der Domain „googleadservices.com“ blockiert werden.

Weitere Informationen zum Thema „Datenschutz“ im Rahmen des Online-Werbeprogramms Google AdWords finden Sie unter http://www.google.de/privacy_ads.html.

Den Datenschutzbeauftragten erreichen Sie unter der E-Mail Adresse: datenschutz@decowoerner.com

Bankverbindungen der Heinrich Woerner GmbH

für Deutschland:
VR-Bank Mittelhessen Mitte eG
Kto. Nr.: 5 0013 74
BLZ: 765 606 00
IBAN : DE25 7656 0060 0005 0013 74
SWIFT Code: GENODEF1ANS

für die Schweiz:
Berner Kantonalbank AG
Kontokorrent 16 249.913.8.35
BC 7900
SWIFT-BC KBCECH22XXX
IBAN CH300079 0016 2499 1383 5

Persönliche Beratung:
Tel. +49 (0) 7131 4064-333
Fax +49 (0) 7131 4064-760
www.decowoerner.com
E-Mail: verkauf@decowoerner.com

Rechnungsanschrift

Kundennummer:

Neukunde

Firma/Name:

Ansprechpartner:

Branche (bei Neukunden erforderlich):

Straße:

PLZ/Ort:

Telefon: Fax:

E-Mail:

Heinrich Woerner GmbH
Visual Merchandising
Liebigstraße 37
74211 Leingarten

Artikel	Artikelnummer	Menge	Einzelpreis	Gesamtpreis
Herz-Schlüsselanhänger (gratis ab 150,-€ Bestellwert)	507.132		6,95	
Gesamtbetrag ohne MwSt*				

Lieferanschrift
Firma/Name:
Strasse:
PLZ/Ort:
Telefon: Fax:

Pakete versandkostenfrei ab 450,- €!
5,- € **Versandkosten pro Bestellung**, 24-Stunden-Lieferservice (bei Bestellung bis 12 Uhr)
dazubestellen unter 507.133 für 17,50 €

Meine eMail-Adresse (z.B. für Lieferinformationen)

Ja, Yes, Oui,
bitte informieren Sie mich bis auf Widerruf per Newsletter über interessante Angebote.

Datum Unterschrift und Firmenstempel

Gratis: Ein Geschenk für Sie

Unser Dankeschön für Ihre Bestellung ab 150,- € Warenwert: ein Herz-Schlüsselanhänger im Wert von 6,95 €

Der rote Herz-Schlüsselanhänger aus veganem Leder ist mit rubinroten Strasssteinen verziert. Am Schlüsselring ist er mit einer goldenen Gliederkette befestigt. Weitere Details sind ein praktischer, goldener Karabinerhaken, eine

rote, vegane Lederzierquaste sowie goldene Dekokugel. Der Schlüsselanhänger ist ein echter Eyecatcher vor allem wenn sich das Licht in den facettierten Steinchen bricht. Ein tolles Accessoire für Schlüssel und Handtasche.



Wine not?

Banner, einseitig bedrucktes und UV-beständiges Textilgewebe (115 g/m²) in schwer entflammbarer B1-Qualität für den Innen- und Außenbereich, nach DIN EN 13501-1, zwei Hohlsäume an der Ober- und Unterseite, passende Aufhängestangen finden Sie in unserem Sortiment, Preis per Stück

A „Sonniger Weinberg“		
507.070	100 x 200 cm	29,95
B „Weingut“		
507.071	75 x 180 cm	24,95
C „Grüne Weintrauben“		
507.072	75 x 180 cm	24,95

Weitere Banner finden Sie ab Seite 172. >>>



BEQUEM BESTELLEN

Webshop

www.decowoerner.com

Bestellhotline

Montag bis Freitag 8.00 Uhr - 17.00 Uhr
Telefon +49 (0) 7131 4064-333

Produktberatung:

Montag bis Freitag 8.00 Uhr - 17.00 Uhr
Telefon +49 (0) 7131 4064-335

Wir sprechen deutsch, englisch, französisch und spanisch.

Email: verkauf@decowoerner.com
Internet: www.decowoerner.com

Fax +49 (0) 7131 4064-760

Faxen Sie uns einfach den ausgefüllten Bestellschein zu.

schriftlich

Für die schriftliche Bestellung benutzen Sie den Bestellschein am Ende des Kataloges.

BEZAHLUNG

- einfach und sicher mit Kreditkarte (PayPal, Visa, Mastercard, Amazon Pay)
- Bestandskunden per Rechnung
- Vorkasse



LIEFERZEIT UND VERSANDKOSTEN DEUTSCHLAND

Die Lieferzeit von Paket- und Speditionsendungen innerhalb Deutschlands beträgt 3-5 Werktagen. Paketsendungen innerhalb Deutschlands versenden wir mit DHL oder DPD. Die Versandkosten für Transport, Verpackung und Versicherung von Paketen betragen 5,- € pro Bestellung innerhalb Deutschlands und 9,50 € nach Österreich. **Paketsendungen ab 450,- € Warenwert sind innerhalb Deutschlands versandkostenfrei.** Spedition-/Sperrgutsendungen werden entsprechend unserer Versandkostenabrechnung berechnet. Diese finden Sie unter www.decowoerner.com. Direktfahrten werden nach Aufwand berechnet.

LIEFERZEIT UND VERSANDKOSTEN AUSLAND

Die Lieferzeit von Paketsendungen ins Ausland beträgt 3-7 Werktagen. Die Versandkosten von Sperrgut und Speditionsendungen finden Sie in der Versandkostenabrechnung online unter www.decowoerner.com. Direktfahrten werden nach Aufwand berechnet.

EXPRESS-ZUSTELLUNG DEUTSCHLAND

Für Lagerware und bei Bestelleingang von expressfähigen Paketartikeln bis 12 Uhr mittags, bieten wir die Express-Lieferung am nächsten Werktag an. Dieser Service kostet Sie einen Aufschlag von 17,50 € zzgl. Versandkosten.

RÜCKSENDUNGEN

bei Reklamationen und Rücksendungen

Service-Nr. +49 (0) 7131 4064-333
Fax +49 (0) 7131 4064-760

Um eine schnelle und reibungslose Rücksendung sicherzustellen, bitten wir Sie um die Beachtung folgender Hinweise:

- Bei Paket-Rücksendungen in Deutschland benutzen Sie bitte den beigelegten Paket-aufkleber.
- Die Pauschale für Spedition-/Sperrgut-Rücksendungen in Deutschland beträgt 33,- €.
- Rücksendungen aus dem Ausland werden nach Aufwand berechnet.
- Bitte beachten Sie, dass unfreie Rücksendungen nicht angenommen werden.
- Die Rücksendung beschädigter Ware ist für Sie selbstverständlich kostenlos.
- Bei Abholung von Speditionsware stellen Sie bitte die Ware möglichst im Originalkarton verpackt zur Abholung bereit.

IMPRESSUM

Heinrich Woerner GmbH, Liebigstr. 37, 74211 Leingarten

Den Datenschutzbeauftragten erreichen Sie unter der E-Mail-Adresse: datenschutz@decowoerner.com

1	HERBST 4-41
2	WEIHNACHTEN 42-79
3	WEIHNACHTSBÄUME 80-107
4	LICHT 108-151
5	WINTER 152-171
6	MOTIVDRUCKE 172-185
7	LEBENSMITTELATRAPPEN 186-205
8	KUNSTPFLANZEN 206-239
9	SCHAUFENSTERFIGUREN 240-252
10	LADENAUSSTATTUNG 253-279
11	WARENPRÄSENTER 280-295
12	SALE AKTIONEN 296-301
13	PREISAUSSZEICHNUNG 302-309
14	AUFBAUHILFEN 310-315
15	STOFFE, FOLIEN 316-329
16	GESCHENKVERPACKUNG 330-354

Heinrich Woerner GmbH
Liebigstraße 37,
74211 Leingarten



Deutschland

Christbaumhänger aus Kunststoff

A XXL 100tlg. Kugelset

nur **0,30** /Stück



3 - 6 cm Ø

A XXL 100tlg. Kugelset, 3 - 6 cm, Kunststoff, verschiedene Größen und Ausführungen, Preis per **100tlg.** Set

507.084	gold	(=0,30/St.)	29,95
507.085	rot	(=0,30/St.)	29,95

B Christbaumhänger-Box, 100tlg.

nur **0,30** /Stück



3 - 7,5 cm Ø

B Christbaumhänger-Box, 3 - 7,5 cm, gold, aus Kunststoff, Preis per **100tlg.** Box

507.087	gold	(=0,30/St.)	29,95
507.088	rot	(=0,30/St.)	29,95



Diese und weitere Weihnachtsgugelboxen finden Sie auf Seite 76.

Rufnummern:

Zentrale	+49 (0)7131/4064-0
Bestellhotline	+49 (0)7131/4064-333
Produktberatung	+49 (0)7131/4064-335
Hotline	Mo – Fr 8.00 – 17.00 Uhr
Telefax	+49 (0)7131/4064-760

E-Mail: info@decowoerner.com
Webshop: www.decowoerner.com

Preise gültig bis
11.12.2022