



# Elektronik Preiskatalog 2012/13



System-Lieferant für die Elektronikfertigung



Liebe Leserin, lieber Leser,

wir freuen uns, dass Sie unseren Elektronik-Preiskatalog zur Hand genommen haben.

Auf über 400 Seiten finden Sie hier ein einzigartiges und umfangreiches Angebot an innovativen Produkten für die Elektronikfertigung.

Damit Sie sich besser und schneller zurechtfinden, haben wir die Bereiche Löttechnik, Fertigung & Inspektion, Werkzeuge, EGB/ESD sowie Lot & Chemie mit unterschiedlichen Farben gekennzeichnet.

Über 95 Prozent der in diesem Katalog aufgeführten Produkte haben wir ständig auf Lager. Als Stützpunkthändler und Auslieferungslager vieler namhafter Firmen können wir Sie stets schnell und zuverlässig beliefern. Moderne B2B-Anbindungen an unser EDV-System gewährleisten Ihnen auf Wunsch einen noch reibungsloseren Ablauf.

Selbstverständlich stehen wir Ihnen auch gerne persönlich mit Rat und Tat zur Seite. Unsere erfahrenen und freundlichen Mitarbeiterinnen und Mitarbeiter aus dem Innen- und Außendienst betreuen Sie nicht nur in administrativen Angelegenheiten, sondern beantworten auch gerne Ihre technischen Fragen.

In diesem Sinne freuen wir uns auf eine gute und partnerschaftliche Zusammenarbeit mit Ihnen.



Thomas Pletsch  
Geschäftsführer



Wolfgang Schulz  
Geschäftsführer





## Löttechnik

Lötgeräte JBC	16 - 42
LötgeräteWeller®	43 - 63
Lötgeräte OKI/METCAL	64 - 76
Lötgeräte Ersa, PACE & andere	77 - 88
Lötbäder & Töpfe	88 - 89
Entlötgeräte & Zubehör	90 - 91
Lötspitzenreinigung	92 - 95
Lötrauchabsaugung	96 - 107



## Fertigung & Inspektion

Dosier- & Druckgeräte	110 - 112
Kompressoren	113 - 114
Bestückung	115 - 119
Reflowöfen	120 - 121
Unterheizungen	122 - 125
Lupen & Leuchten	126 - 138, 156 - 157
Inspektion	139 - 143
Trennen, schneiden & biegen	144 - 153
Messgeräte & Waage	154 - 155



## Werkzeuge

Zangen & Pinzetten	160 - 202
Allgemeine Handwerkzeuge	234, 239 - 241
Messer & Scheren	205 - 207
Abisolier-, Crimp- & Kabelbindewerkzeuge	208 - 219
Schraubwerkzeuge & Bits	220 - 238
Titan- & Edelstahlwerkzeuge	201, 242 - 245
Werkzeugkoffer	246 - 247



## EGB/ESD

Bodenbeläge & Zubehör	251 - 255
Arbeitsplatzausstattung	255 - 275, 279 - 287
Reinigung	275 - 278
Bekleidung	288 - 317
Personenerdung	318 - 328
Ionisierung	329 - 332
Verpackung	333 - 344
Warn- & Markierungsschilder	344 - 345
Büro- & Lagerordnung	346 - 362
Transportwagen & Rollen	363 - 369



## Lot & Chemie

Barrenlötzinn & Lötdraht	372 - 375
Personenschutz	376
Lötpasten	377 - 379
Flussmittel	380 - 382
Reinigung	382 - 397
Dosiergefäße	393 - 395
Abdeckmittel	373, 398
Kleber & Zubehör	398 - 407

## Wetec und seine Geschichte

Wetec ist ein junges Unternehmen mit langer Tradition. Das ist kein Widerspruch, weil wir bereits seit 1903 im Werkzeug- und später auch im Elektronikhandel mit der Firma „Dönges Werkzeuge“ tätig sind.

1987 haben wir der wachsenden Bedeutung des Elektronikmarktes durch die Gründung der Schwesterfirma Wetec Rechnung getragen. Seitdem ist Wetec ständig gewachsen und hat sich zu einem überregionalen Systemlieferanten für die Elektronikfertigung entwickelt. Inzwischen gehören auch viele Länder Europas zu unserem Distributionsgebiet.

Um dieser logistischen Herausforderung gewachsen zu sein, sind wir im Jahre 2003 in ein modernes Gebäude umgezogen, das nur 600 Meter von der Anschlussstelle Remscheid an der Autobahn A1 entfernt liegt.

Nach einigen Erweiterungsmaßnahmen, die wir seitdem durchgeführt haben, stehen uns nunmehr 750 m<sup>2</sup> Büro- und 4.200 m<sup>2</sup> Lagerfläche zur Verfügung. Damit sind wir heute und für die Zukunft gut gerüstet, um täglich aufs Neue unser wichtigstes Ziel zu erreichen: die Zufriedenheit unserer Kunden.



Trotz der modernen Ausrichtung unseres Unternehmens sind wir den Traditionen unserer Region treu geblieben. Das geschieht aus gutem Grund, denn Remscheid ist seit dem Mittelalter als Zentrum der Werkzeugfertigung in Deutschland bekannt. Bereits seit dem 15. Jahrhundert werden hier Werkzeuge aller Art hergestellt, die inzwischen weltweit wegen ihrer hohen Qualität angesehen sind.



Dieses Knowhow nutzen wir bei der Produktion unserer eigenen Werkzeugserien. Dazu gehört zum Beispiel ein breites Programm an Zangen mit verschiedenen Linien für alle Anwendungen der Elektronikfertigung.

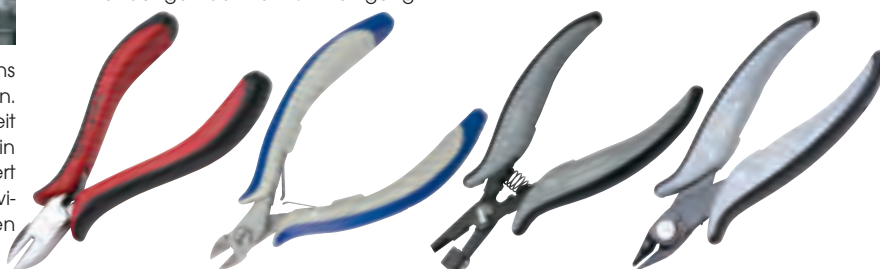

## Wir für Sie

Als großes Handelsunternehmen stehen wir ständig im Mittelpunkt des Marktes. Kompetenz und Kommunikation sind deshalb unsere Basis für eine erfolgreiche Arbeit.

Damit das auf allen Ebenen gelingt, kümmern wir uns mit 70 Mitarbeiterinnen und Mitarbeitern um die Belange unserer Kunden. Unsere technischen Außendienstler beraten Sie deutschlandweit gerne vor Ort. Unsere Mitarbeiter im Innendienst sorgen dafür, dass Ihre Aufträge und Anliegen stets prompt und reibungslos bearbeitet werden. Nicht zuletzt dank der erfahrenen und fleißigen Mitarbeiter unserer Logistikabteilung können wir Ihnen sehr kurze Lieferzeiten anbieten.

Neben dem persönlichen Wissenstransfer bieten wir unseren Kunden noch einige weitere Informationsmöglichkeiten. Auf unserer Internetseite [www.wetec.de](http://www.wetec.de) werden ständig die neuesten Produkte und Trends vorgestellt. Darüber hinaus sind wir auf vielen einschlägigen Messen vertreten, darunter insbesondere die Productronica, auf der wir bereits seit zwölf Jahren ausstellen.

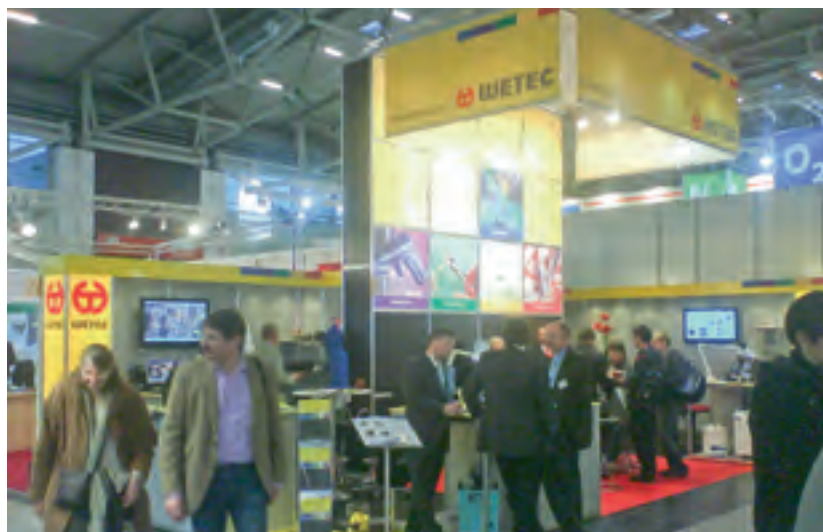

Seit Herbst 2011 bringen wir überdies das Informationsmagazin „a:lot“ heraus, das wir viermal im Jahr kostenlos an unsere Kunden verteilen ([www.alot-magazin.de](http://www.alot-magazin.de)).



Ihr Beratungs-Team:



Sabine Henschel  
Verkauf Innendienst

Fon +49(0)2191/56 26 2-22  
Fax +49(0)2191/56 26 2-99  
Mail [hs@wetec.de](mailto:hs@wetec.de)



Patrick Bähr  
Verkauf Innendienst

Fon +49(0)2191/56 26 2-20  
Fax +49(0)2191/56 26 2-99  
Mail [pb@wetec.de](mailto:pb@wetec.de)



Patrick Giesa  
Verkauf Innendienst

Fon +49(0)2191/56 26 2-37  
Fax +49(0)2191/56 26 2-99  
Mail [pg@wetec.de](mailto:pg@wetec.de)



Jörg Schmidthaus  
Verkaufsleiter & Industriebereiter  
Verkauf Postleitzahl-Bereich 4

Fon +49(0)2191/56 26 2-40  
Fax +49(0)2191/56 26 2-99  
Mail [js@wetec.de](mailto:js@wetec.de)



Ralf Sommerfeld  
Vertriebsleiter Nord  
Postleitzahl-Bereich 0, 1, 2, 30 - 34,  
37 - 39

Fon +49(0)4138/5103 51  
Fax +49(0)4138/5100 60  
Mobil +49(0)160/90666960  
Mail [rs@wetec.de](mailto:rs@wetec.de)



Thomas Albers  
Industriebereiter Verkauf  
Postleitzahl-Bereich 5

Fon +49(0)2191/56262-44  
Fax +49(0)2191/56262-99  
Mobil +49(0)171/97 82 83 3  
Mail [ta@wetec.de](mailto:ta@wetec.de)



Hans Jäkl  
Industriebereiter Verkauf  
Postleitzahl-Bereich 35 - 36, 6, 7

Fon +49(0)61 09/37 84 32  
Fax +49(0)61 09/37 84 03  
Mobil +49(0)171/76 54 39 7  
Mail [hj@wetec.de](mailto:hj@wetec.de)



Peter Maiwald  
Industriebereiter Verkauf  
Postleitzahl-Bereich 8, 9

Fon +49(0)9129/2969199  
Fax +49(0)9129/2969198  
Mobil +49(0)171/76 54 39 6  
Mail [pm@wetec.de](mailto:pm@wetec.de)

Wegbeschreibung

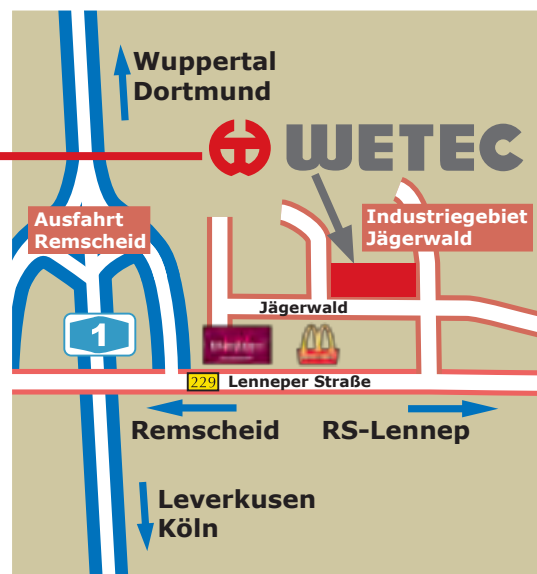



## Digitale Lösungen für Ihren Erfolg

Unseren Kunden bieten wir verschiedene digitale Lösungen an, um ihre Geschäftsprozesse erheblich zu vereinfachen und die Kosten für die Beschaffung der C-Teile deutlich zu senken. Je nach Unternehmensgröße können Sie unter den folgenden Möglichkeiten für E-Commerce und E-Procurement wählen. Selbstverständlich unterstützen wir Sie auf Wunsch gerne bei der technischen Umsetzung.



## Individualisierter Webshop

In unserem Webshop können Sie sich ein eigenes Konto einrichten und dieses auf vielfältige Weise individuell gestalten. Da unser Webshop an unser Warenwirtschaftssystem angeschlossen ist, sind die Informationen stets auf dem aktuellsten Stand. Die wichtigsten Vorteile für Sie sind:

- Für ein Konto können mehrere Besteller angelegt und zentral verwaltet werden. Beispielsweise können Sie unterschiedliche Budgets zuweisen.
- Aus Rahmenverträgen können Sie einzelne Abrufe tätigen.
- Ihre Sonderkonditionen werden gespeichert und automatisch berücksichtigt.
- Die Lagerverfügbarkeit unserer Produkte ist für Sie aktuell einsehbar.
- Sie können wiederkehrende Bestelllisten als Warenkorb abspeichern.
- Sie können den gesamten Bestellvorgang verfolgen und alle Belege jederzeit abrufen.
- Den Verbleib Ihrer Pakete können Sie online verfolgen.

E-Commerce-Partner:



## BMEcat

Für Ihr Marktplatz- oder ERP-System können wir Ihnen alle unsere Artikel in einer BMEcat-Datei zur Verfügung stellen. Durch dieses standardisierte Austauschformat sind die über 30.000 Produkte aus unserem Angebot per Knopfdruck für Sie verfügbar.

## SAP-Anbindung über OCI

Ihr SAP-System können wir sehr einfach über OCI mit unserem Shop verbinden.

## Belegloser Datenaustausch

Um einen beleglosen Datenaustausch zu gewährleisten, sind wir außerdem in der Lage, alle gängigen XML-Formate zu erzeugen und zu lesen.



**made  
in  
Germany**

### Geprüfte Qualität

Insbesondere im Fertigungsprozess von Elektronikbetrieben sind die Qualitätsansprüche oftmals sehr hoch. Wir haben deshalb bereits im Jahr 2008 ein Qualitätsmanagementsystem eingeführt und die offizielle Bestätigung bekommen, dass es den hohen Anforderungen der DIN EN ISO 9001:2000 gerecht wird.

Außerdem erfüllen wir die strengen Kriterien des Bundesamtes für Wehrtechnik und Beschaffung und sind zertifizierter Zulieferer für die Luftfahrt.

Sie können also sicher sein, dass wir Ihnen durchweg qualitativ hochwertige Produkte anbieten. Für einige davon finden Sie in unserem Katalog verschiedene Ausführungen zur Auswahl. Auf diese Weise können Sie selbst entscheiden, welches Kriterium bei der Deckung Ihres individuellen Bedarfs im Vordergrund steht.



### Belieferung mit System

Durch die enge Verbindung mit unserer Schwesterfirma Dönges können wir Ihnen ständig über 30.000 Artikel anbieten.

Damit decken wir den Bedarf der komplexen Fertigungsprozesse unserer Kunden sehr umfassend ab. Falls Sie dennoch einmal ein Produkt in unserem Programm vermissen sollten, sprechen Sie uns bitte an!

Wir beliefern Sie aber nicht nur mit einzelnen Produkten, sondern auf Wunsch auch mit kompletten Sortimenten. Von kleinen individuell für Ihre Anforderungen zusammengestellten Einheiten bis hin zu komplett und auf Maß ausgerüsteten Fahrzeugen bekommen Sie bei uns alles aus einer Hand. Als Systemlieferant ist es eine unserer besonderen Stärken, jedes Sortiment so zu konfektionieren, dass es optimal zu Ihren Anforderungen passt.

Um dieses Ziel zu erreichen, fertigen wir einzelne Teile bei uns im Hause selbst. Darüber hinaus lassen wir viele hochwertige Produkte bei namhaften Firmen exklusiv für uns herstellen. Dazu gehören zum Beispiel unsere hochwertigen Zangenserien für die Elektronikfertigung. Diese finden Sie in unserem Katalog in den drei Ausführungen Ecotec, Protec und Megatec.



### Schnell und zuverlässig

Wir wollen, dass es Ihnen an nichts fehlt. Deshalb haben wir unsere Abläufe so optimiert, dass Sie innerhalb von 24 bis 48 Stunden Ihre Ware von uns geliefert bekommen. Unser modernes Warenwirtschaftssystem gewährleistet nicht nur die ausreichende Verfügbarkeit aller Produkte, sondern auch eine sehr geringe Fehlerquote beim Versand.

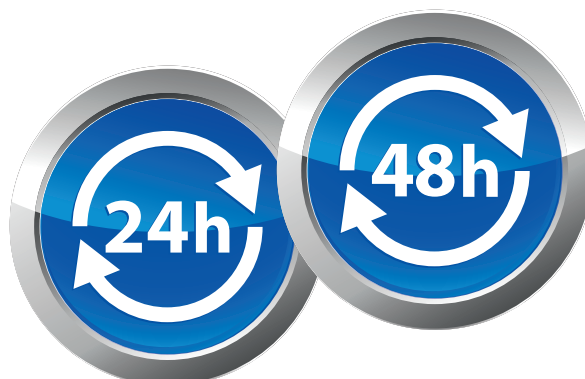

Artikelbezeichnung	Seite
<b>A</b>	
Abdeck	
-bänder	398
-maske	398
-öl	373
-wachs	373
Abeba Schuhe	302-317
Abfallkorb, ESD	348
Abfallsäcke, ESD	348
Abisolierwerkzeuge	168, 182, 208-209
Abisolierzangen	168, 182, 208-209
Ablagekorb, ESD	347
Ablageständer für Lötkolben	
- Oki/Metcal	65-69
- JBC	30
- Weller®	43-56
- Ersa	77-79
Ablänggerät	146
Abmantelwerkzeug	168, 182, 208-209
Abroller	147, 339, 343-344, 399
Abrollständer für Gurtrollen	149
Absaug	
-arme	99, 104
-hauben	100, 104
-Kit	101
-schläuche und Zubehör	100
-systeme	96-107
-tablett	99
Abschirmbeutel	336-337
Absperrsysteme	344
Aceton	388
Achsen Positioniersystem, Schrauber	233
Acrylschutzlack	385
Adapter für Bananenstecker	323
Adapterset für Kartuschen	111
Aderendhülsen	214
Aderendhülsenzange	210
Akku-Ladegerät	155
Akkus	155
Akkuschrauber	234-235
Aktenordner, ESD	346
Aktivator Spray	400
Alleskleber	402-407
Aluband	252
Anlegewerkzeug	213
Anti-	
-Oxydations-Pellets	373
-Seez Gleitmetall	401
-Seize Blockpaste	95
Antistatik-Spray	276, 386
Antistatiktuch	277
Apparaterollen	368-369
Arbeits	
-kleidung	288-320
-lampen	157
-mäntel	288-291

Artikelbezeichnung	Seite
Arbeits	
-matten	274-275, 321
-plätze für Computer	263-264
-platzleuchten	134-138, 260, 268
-platz-Set ESD	255
-schuhe	302-317
-stühle	280-287
-systeme	256-273
-tische und Zubehör	256-273
Arbesko Schuhe	296-315
Arm-Evac	105
Armlehnen	282-284
Atemstaubmaske	376
Audit-Kit	326
Aufbauprofile	265
Aufbauten für Arbeitstische	260-273
Aufkleber	344-345, 406
Aufrüstsätze	104
Aufstiegshilfen, ESD	279
Aushangtafel, ESD	270, 346
Ausheber	204
Austraggerät, UHU	404
Ausweistasche	292

Artikelbezeichnung	Seite
<b>B</b>	
Balancer, Federzug	232
Bananenstecker	321
Bananensteckeradapter	323
Bandspender	343-344, 399
Barrenlötzinn	372
Batterieladegerät	155
Batterien	155
Baumwollhandschuhe	295
Bauteilbiegezangen	164-167
Bauteile Schneiden & Biegen	148, 150, 164-167
Bauteile-Ausheber	204
Bauteilezählgerät	149
Behälter & Kästen	353-364
Beistellwagen	259, 265
Bekleidung	288-320
Beläge-Boden	252-255
Beläge-Tisch	274-275
Berufsbekleidung	289-295
Berufsschuhe	296-315
Besen, ESD	348-349
Bestückungs	
-pinzetten	193
-rahmen	116
-werkzeuge	203
Beutel	333-337
Biege	
-gerät	148
-nadel	204
-zangen	165-167
Bits	236-238
Bithalter	236, 238
Bit-Ratsche	236

Artikelbezeichnung	Seite
Bit	
-Sätze	225, 238
-Sortiment	238
-Stabilisierung	233
Blechhaltefeder	174
Blechscherer	206
Blockpaste	95
Boden	
-beläge und Zubehör	251-255
-belag-Kleber	251-252
-fliesen	252-253
-markierungsband	342
-matte	254-255, 321
-reiniger	275-276
-ständer für Putzrollen	391
-wachs	275-276
Bofa Löttrauchabsaugung	98-100
Bohrschrauber	235
Brandsohlen	317
Brennspiritus	388
Brillenaufsatz-Lupen	126
Büroartikel	346-347
Bürsten, ESD	277-278

Artikelbezeichnung	Seite
<b>C</b>	
Carbostat Verpackungsmaterial	335
Clean-o-point Reinigungsgerät	92-93
Clogs	300-304
Codierbox Weller®	53
Computermöbel	263-264
Container, ESD	360
Crimppressen	211-213
Crimpwerkzeuge	210-213, 242
Cutbend Schneide- & Biegegerät	148
Cuttermesser	206

Artikelbezeichnung	Seite
<b>D</b>	
Damen	
-Clogs	300-304
-Sandalen	298-300
-Schnürschuhe	305, 307
-Sicherheitsschuhe	306, 308-315
-Slipper	304
Dauerfersehbänder	318-319
Dauerzehenbänder	319
Deoxidationsmittel	373
Destilliertes Wasser	401
Digital-Präzisions-Sekundenthermometer	154
Digitale Dosiersysteme	110-111
Digital-Multimeter	154
Dispenser	110-111
Dokumentenhüllen	346-347
Doppel	
-kammer-Kartuschen, UHU	404
-kammersystem - Mischer	404
-lötstation	68
-maulschlüssel	239-241, 245



Artikelbezeichnung	Seite
Doppel	
-ringschlüssel	239-240, 245
-ständer-Stützen	122
Dosier	
-flaschen	394-395
-geräte	110-111
-nadeln	112
-pistole	110, 404, 407
Drehhocker	286-287
Drehmoment	
-messgeräte	231-232
-schlüssel	226-228
-schraubendreher	226-228
-schrauber	228-231
Drehstühle	280-287
Drehteller	358
Dreikantstangen	372
Druckknöpfe/Druckknopfunterteile	321-323
Druckknopf-Nietwerkzeug	323
Druckluft	
-Biegewerkzeug	152
-closen	384, 386
-regler	331
-Seitenschneider	152
Dry-Shield Verpackungsmaterial	337
Duallötstation	68
Düsen für Hot-Jet	87

## E

Edelstahl Werkzeuge	242-245
EDV-Möbel	263-264
Einlegesohlen	316-317
Einmalhandschuhe	376
Einsetzwerkzeug	203
Einweg	
-Arbeitsbekleidung	291-292
-Fersenbänder	319
-Handgelenkband	321
Einzelbauteil-Zuführung	148
Elektrische Crimpgeräte	213
Elektriker-Messer und -Schere	206
Elektrisches Vorformgerät	150
Elektroden	326-327
Elektrofeldmeter	325, 328
Elektronik	
-Schraubendreher	221-228
-Sprays	276, 384-387
-Zangen	160-184
Elektroschrauber	228-231, 234-235
Elektroschrauber-Positioniersystem	233
Energieleiste	266
Entfetter	384
Entlötgeräte/EntlötKolben	
-JBC	21-22, 25-28, 32-33
-Weller®	49-52, 54-55
-Oki/Metcal	66, 69
-Ersa	79

Artikelbezeichnung	Seite
Entlötgeräte/EntlötKolben	
-Pace	82-84
-DIC SC 7000	90
Entlöt	
-hilfe	204
-klinge	87
-litze	91
-pinzettenset	56
-pumpen manuell	90
-röhrchen, Adapter PACE	85
Entlötspitzen	
-JBC	20, 32
-Weller	44, 48, 56
-Oki/Metcal	66-68
-Ersa	78
Entlötspitzen	
-JBC	40
-Weller®	60-62
-Oki/Metcal	73, 75
-Ersa	81
-Pace	85
-Reinigungsset	95
Entlöt	
-stationen Ersa	79
-stationen JBC	20-22, 25-28
-stationen Oki/Metcal	69
-stationen Weller®	50-52
Erdungs	
-bausteine	322
-boxen	322
-leiste	322
-leitungen	322-323
ERSA Lötstationen	77-79
Ersatzfußbett	316-317
Ersatz-Kontaktbänder	318-320
Ersatz-Schneidbacken	152
ESD	
-Service Kit	321
-Audit-Kit	326
-Beschichtung	276
-Beutel	333-337
-Bodenmatte	252-255, 321
-Bekleidung	288-295
-Drehmomentschraubendreher	226-227
-Drehteller	358
-Lotion	276
-Matten	252-255, 274-275, 321
-Reiniger	276
-Schuhe	296-315
-Schulungsvideo	251
-Spray	276, 386
-Stühle	280-287
-Tischbelag	274-275
-Werkzeuge, siehe Kapitel Werkzeuge	
Etagenwagen	259, 265, 271, 363-368
Etiketten	344-345, 406
Eurobehälter	353-364

Artikelbezeichnung	Seite
Europaletten	360-361

## F

Fadenzähler	126
Faltboxen, ESD	362
Federhakengarnitur	204
Federzug	232
Fersenbänder	318-319
Fersenbandhalter	319
Festhaltepinzetten	191
Feststeller	368
Feuchtigkeitsindikator	337
Fiberoptikaufsatz	156
Filter für Löt Rauchabsaugungen	
-Bofa	100
-Weller®	101-103
-Oki/Metcal	96-97
-Pace	107
-Komax und WLA1	106
Fingerlinge	294
Fingerschalter für Dosiersystem	111
Flachbandkabelschneider	207
Flachrundzangen	170, 173, 176-177, 182, 184
Flachsteckhülsen	215
Flachzangen	169-170, 173, 177, 184
Flüssigkeitsdosierer	393-395
Flussmittel	42, 380-383
Flussmittelstifte	382-383
Flux	42, 380-383
Flux-Frei	387
Folien	
-abroller	339
-beutel	333-337
-schweißgerät	338
Fuß	
-bett	316-317
-stützen	269, 279
-ventil-Dosiersystem	110

## G

Gas	87
GaslötKolben	86-87
Gefache für Lagerbehälter	360
Gerätetester	154
Getränkeflasche, ESD	394
Glasradierstift	382
Gleitmetall	401
Greifzangen	169-173, 176-177
Grundreiniger	275
Gurtverbinder, Zangen, Zubehör	151

## H

Hakko® Lötspitzenreiniger	93
Halbschuhe	304-315
Haltefeder	174
Hammer	239
Handfeger, ESD	349

Artikelbezeichnung	Seite
<b>H</b>	
Hand	
-gelenkbänder	320-321
-lotion	276
-presszange	210-213
-reinigungstücher	390
-schuhe Baumwolle	295
-schuhe ESD	293-295, 376
-stücke, siehe LötKolben	
-tuchpapier	389
-waschpaste	390
Hängemappen	347
Hängetafeln	270, 346
Hautschutzsalbe	390
Heißklebepatronen	402
Heißklebepistolen	402
Heißluftdüsen	
-für GaslötKolben	86
-Leister Hot-Jet	87
-JBC	29
-Weller®	61-63
-Ok/Metcal	75-76
-Leister Hot-Jet	87
Heißluft	
-geräte	22-29, 49-52, 69, 83, 87
-set	56
-stationen	22-29, 49-52, 69, 83, 87
-unterhitze	70, 84, 123
Heizplatte/Unterhitzen	70, 84, 122-125
Herren	
-Clogs	300-304, 306
-Pantoletten	297, 299
-Schnürschuh	305-306
-Sicherheitsschuhe	306, 308-314
-Slipper	304, 315
Highshield Verpackungsmaterial	336
Hochtemperatur Silikon	402
Hocker	286-287
Hot-Jet	87
Hotweezer	208
Hüllen & Büroartikel	346-347
<b>I</b>	
IC-Stangenbehälter	357
IC-Ziehwerkzeug	203
Infotafel, ESD	270, 346
Infrarot	
-adapter Metriso	327
-pyrometer	143
-Rework Heizplatte	125
Innen-Sechskant-Einsätze	236-238
Innen-Sechskant-Sätze	225, 238
Inspektions	
-lampe	156
-spiegel	125
-systeme	139-143

Artikelbezeichnung	Seite
Inspektionstische	142, 143
Ionisierer	329-332
Ionisiererstangen	330, 332
Ionisierpistole	331-332
Isopropylreiniger	388-389
<b>J</b>	
JBC	
-Angebotsübersicht	16-17
-Lötstationen	19-29
-Spitzenreinigung	30, 42
-Zubehör	41-42
-Lötspitzen	34-40
<b>K</b>	
Kabel	
-binder	218-219
-binderzangen	217
-messer	206
-scheren	168, 180, 207
-schuhe	215
Kältespray	384
Kälte-Top-Spray	386
Kamera USB	143
Kamerainspektionssystem	140-141, 143
Kaptonbänder	398
Kapton-Ronden	398
Kartonagen	341, 357, 360
Kartuschen	
-JBC (Lötspitzen)	34-39
-Stopfen	111
-adapterset	111
-pistole	110, 402, 404
-ständer	41
-verschlusskappe	112
Kästen & Behälter	351-362
Kastenwagen	368
Kehrbesen, ESD	348-349
Kehrschaufel, ESD	349
Kennzeichnungsschilder	344-345, 359, 406
Keramik	
-pastenspray	385
-Pinzetten	200
-Schraubendreher	225
Kerbzange	210
Kisten	351-362
Kittel, ESD	288-289, 291
Klappboxen	352, 357, 362
Klapptritt, ESD	279
Klebe	
-band Alu	252
-bandabroller	343-344, 399
-bänder	252, 342, 344-345, 398
-pistolen	402
-punkte	398
Kleber	400-407
Kleber für Bodenbeläge	252

Artikelbezeichnung	Seite
Klebesockel	219
Kleb-Ex	386
Klebstoffe	400-407
Klebstoffentferner	388, 403
Klingen	205
Kleinlötbad	89
Kleinrollenbahn	122
Kleinteilemagazin	353
Klemmbrett	347
Klettband	343
Klettband-Kabelbinder	219
Knickschrauber	234
Kniehebelpresse	153
Knipex Werkzeuge	180-183
Koaxial-Abisolierwerkzeug	209
Kolopaste	382
Klebe	
Kombi	
-klingen-Satz	225
-werkzeug	167
-zangen	167, 180, 242
Komfortpolster	283
Kompaktwaage	155
Komponentenzähler	149
Kompressoren	113-114
Kontakt	
-Krafftkleber	403
-bänder	318-320
-reiniger	385, 387
Konvektionsofen	120-121
Kopfhauben	292
Korrosionsschutz	401
Kreppband	398
Krokoklemme	323
Kugel	
-scharnierdosen	357
-schreiber, ESD	347
-tische	142
Kunststoff	
-Dosiernadeln	112
-pinzetten	196-199
-platten, ESD	350-351
-schere	207
Kupferband	252
<b>L</b>	
Lackabziehpinzette	209
Lack-Spray	387
Lackstift	383
Lager	
-behälter, ESD	361-362
-karussell, ESD	353
-kästen	351-362
Laminierfolie	347
Lampen	126-138, 157
Laserabsaugung	107
LED-Leuchten & Lupen	126, 131-137, 140, 157

Artikelbezeichnung	Seite
Leister Heißluftgerät	87
Leiterplatten	
-Schutzlack	385, 387
-halter & Rahmen	84, 70, 354-355
-magazin	118-119, 355
-reiniger	384
Leitfähige	
-Bodensysteme	255
-Kleber	252, 401
-Klebstoff	401
Lenkrollen	368-369
Leuchten 126-138, 140, 156-157, 260, 266, 268, 273	
Leuchtlupen	126-134
Loctite-Kleber	400-401
Lötbad	88-89
Lötdampfabsorber	106
Lötdraht	33, 373-375
-spulenhalter	41, 375
-vorschub	21, 23, 33, 50, 87-88
Löten & Entlöten JBC	19-33
Löt-Entlötstationen Ersa	77-79
Löthilfswerkzeuge	204
Lötkartuschen	
-JBC	34-40
-Oki/Metcal	72-75
-Weller	57-61
LötKolben	
-ERSA	77-79, 87
-JBC	31-33
-mit Lötzinnzuführung	88
-OKI/Metcal	65-69
-PACE	84
-Weller®	43-56
-arm JBC	24
Lötlack	386
Lötlitze	91
Lötofen	120-121
Lötpaste	377-379
Lötpatronen	72-75
Lötpistole	33
Lötrauchabsaugung	41, 53, 96-107
Lötsets Weller®	44, 53-55
Lötspitzen	
-für Ersa	80-82
-für GaslötKolben	86-87
-für JBC	34-40
-für Oki/Metcal	72-75
-für PACE	85
-für Weller®	57-61
-absaugung	41, 53, 98, 101
-aktivator	94
-reiniger	30, 42, 56, 92-95
-reinigungsgerät	42, 93
Lötspitzenzange	95, 171
Lötstationen	
-Ersa	77-79
-JBC	19-29

Artikelbezeichnung	Seite
Lötstationen	
-Oki/Metcal	64-69, 71
-PACE	82-83
-Weller®	43-50
Löttöpfe	88-89
Lötverbinder	216
Lötwellen	91
Lötzinn	372-375
Lötzinnabroller	41, 375
Lotpasten	
-drucker	115
-reiniger	388-389
Luftpinsel	204
Luftpulsterfolie	333-336
Lupen	125-126
Lupenleuchten	126-134

## M

Magnastat-Spitzenadapter	57
Managerschuhe	315
Markierungsband	342
Matrizen	150
Matten	254-255, 274-275, 321
Maulringschlüssel	239-240, 245
Mäuseklos (SMD-Klappboxen)	352
Mehrzweckbox, ESD	354
Messer	205-206
Messgerät	
-für Ionisierer	325, 328
-für Personenerdung	324
-für Drehmomente	231-232
Mess-Kit Metriso	327
Messspinzette	153
Messtechnik	154
Metallgliederband	320
Metallhalter für Reinigungswolle	42
Metallisierte Beutel	337
Metcal Lötssysteme, siehe Oki/Metcal	
Metriso Mess-Kit	327
Microcare Reinigungssystem	383
Micron-Shear	163
Mikrofaser Tuch	277, 392
Mikroskope	126, 139-142
Mikroskopköpfe	142
Mini-Flachzange	169-170
Mini-Kombizange	180
Montagehandschuhe	293-295
Müllbeutel & Mülleimer ESD	348
Multicore-Lötdraht	373
Multimeter	154

## N

Nachfüllgas	87
Nachrüstsätze	101
Nadel	204
Nadelverschlusskappe	112
Nadelzange	177

Artikelbezeichnung	Seite
Nano Werkzeuge	20, 31
Nietwerkzeug	323
Nitrilhandschuhe	376
Nutzentrenner	144-147, 152, 168
Nylonhandschuhe	295

## O

Oberflächenmessgerät	325
Ofenreiniger	390
Oki/METCAL Lötssysteme	64-71
Oki/METCAL Zubehör	72-76
Öl für Kompressoren	113
Ölfüller	204
Ordner & Hüllen	346-347
ORTHOstat	317

## P

PACE	
-Heißluftstation	83
-Löt-/Entlötspitzen	85
-LötKolben/EntlötKolben	84
-Lötstationen/Entlötstationen	82-83
Paletten, ESD	360-361
Pantoletten	297-300
Papier	
-handtücher	389
-Klebeband	342, 398
-körbe, ESD	348
Pellets	373
Pen-Light	156
Permastat Verpackungsmaterial	333, 339 348
PGT Messgeräte	324
Pinsel	204, 277-278, 383, 393-394
Pinzetten	185-202
Pinzettscheren & Zangen	184
Platinenbesteck	204
PLCC-Ziehwerkzeug	203
Polierstab	95
Polo-Shirts	290
Polster	283
Polyesterfolie	350
Positioniersystem für Schrauber	233
Pressen	153, 211-212
Profilbelag	275
Profilmessgerät	121
Programmierkonsole JBC	41
Prüfgeräte für Personenerdung	324-327
PU-Handschuhe	293-295
Pulse Flow Controller	330
Pumpspender	395
Punkt-zu-Punkt-Elektrode	327
Putztuchrollenständer	391
Putztücher	277, 389-392
Pyropen	86-87

## Q

Quetschzangen	210, 213
---------------	----------

Artikelbezeichnung	Seite
<b>R</b>	
Radierstift	382
Radiozange	182
Ratschenschlüssel	236
Rauchabsaugung	
-am Handstück	41, 53, 101
-, laser	107
-, löten	96-107
Reaktionsklebstoff	406
Reflow-Lötsysteme (Ofen)	120-121
Regalbehälter	357-362
Regalbelag	275
Regale	270, 358, 367
Reiniger	275-276, 384-390, 396
Reiniger für Klebstoff	388, 403
Reinigungs	
-bürsten und Pinsel	92, 101, 204, 277-278, 383
-gerät für Lötspitzen	30, 93
-mittel und Zubehör	275-276, 382-397
-modul	42
-schwämme	92
-stäbchen	393
-stifte	382-383
-system Microcare	383
-tücher	277, 389-392
vlies für Schablonendrucker	387, 389
Reinigungswolle für Lötspitzen	
-JBC	30, 42
-Weller®	93
-OKI/Metcal	65
-Ersa	78
-Hakko®	93
Reinraum Arbeitsstühle	286-287
Reparaturstationen	22-29, 48-53, 66-68, 78-79, 83
Reststegtrenner	144-147, 152-153, 168
Rework	
-flux	382
-Paste	382
-system Oki	69, 71
Ringbuch	346
Ringbuchmechanik	346
Ringleuchte	139-140
Ringmaulschlüssel	239-240, 245
Rollen	282, 368-369
-bahn	122
-halter	147
-wagen	364-368
Rollhocker	279, 286-287
Ronden-Kapton	398
Rostschutz	401
Rückenlehne	283
Rundzange	170-173, 177
<b>S</b>	
Safety Pips Prüfgerät	325
Sandalen	298-300, 308

Artikelbezeichnung	Seite
Saugnapf-Set	202
Schablonendrucker	115
Schablonenreiniger	387-390, 396
Scharnierdosen	357
Schaumstoffe	340-341, 354
Schere für Glasfaser und Kevlar	167
Scheren	151, 167-168, 180, 184, 206, 207
Schiebeschachteln	341
Schilder	344-345, 359
Schläuche zur Absaugung	100
Schlauchfolie	333-335
Schlosserhammer	239
Schlüsselsätze	224-225, 239-242
Schmiermittel	
-für Entlötpumpen	95
-WD40	385
-Hochtemperatur	401
Schneid- & Biegegeräte	148, 150, 152, 165-167
Schnellhefter, ESD	347
Schnellwechselhalter	238
Schnürschuhe	305-315
Schrägvornsneider	164, 173, 176, 178, 183
Schraubendreher	220-228, 243
-aus Titan	243
-sätze	224, 225, 246
-Zangen-Set	246
Schrauben	
-schlüssel	239-241, 245
-sicherung	405
-spender	233
Schrauber & Steuergeräte	228-231, 234-235
Schrauber-Positioniersystem	233
Schraubstock	117
Schreibbrett, ESD	347
Schrumpfdüsen	62
Schrumpfschläuche	216
Schubladenschränke	268, 273, 351-353
Schuhe	296-315
Schuhzubehör	316-317
Schutzgas Lötstation	26, 53
Schutzlack	383, 385
Schwämme	92
Schwammständer	42
Schweißgerät	338
Schweißschnur	254
Schwenkarmstativ	143
Schwenktafel	346
Sechskant-Schraubendreher	222-225
Sechskantstiftschlüssel	225, 244
Seitenschneider	160-163, 172-183, 243
Seitenschneider Druckluft	152
Sekundenkleber	406
Sekundenthermometer	154
Service-Kit, ESD	321
Servicekoffer	246-247, 354
Shears	160-164, 183
Shirts	289-291

Artikelbezeichnung	Seite
Sicherheits	
-ablagen	56
-schuhe	306, 308-315
-tritt	279
Sichtlagerkästen	358-359
Silikon	
-dichtstoff	402
-kleber	407
-Überzug	385
Sitz-Stopp-Rollen	282, 369
Skalpell	205
Skalpellklingen	205
Slipper	304, 315
Smart Tweezer Messpinzette	153
SMD	
-Klappboxen	352
-Kleber	400-401
-Pinzetten	190, 194-195, 209
-Rollenwagen	366
-Spulenständer	356-357
Socken	317
Sohlen	316-317
Spachtel für Lötpaste	376
Spannfix-Vario	117
Spannungsprüfer	238
Spezialstifte	382-383
Spiralkabel	321
Spiritus	388
Spitzenadapter	57, 58
Spitzenreinigung	30, 42, 56, 92-93
Spitzzangen	170, 173, 176-177, 182, 184
Splice-Zange, Zubehör	151
SPOT-ON	398
Sprühflaschen	394-395
Sprühkleber	403
Spulen-Etagenwagen	366
Spulenständer	356-357
Ständer für Putzrollen	391
Ständer von JBC	30
Standstanz	287
Stangen- und Regalbehälter	357, 362
Stangenzinn	372
Stative	143, 232-233
Staubbindematte	276
Staubmaske	376
Staubsauger, ESD	349
Steckdosenleiste	269, 273
Stecker und Adapter	323
Steck	
-schaum	340
-schlüssel	223-224, 239-241
-schlüsselsatz	239, 241
Stegeinsätze	360
Stegtrenner	144-147, 152, 153, 168
Stehhilfe	287
Stereomikroskop	139-140, 142
Steuereinheiten	

Artikelbezeichnung	Seite
-für LötKolben	24
-JBC	24
-sonstige, siehe Lötstationen	
Steuergerät für Lötrauchabsaugung JBC	41
Stickstoff-Generator/Lötstation	26, 53
Stiftschlüssel	225, 244-245
Stirnlampen	156
Stoff- oder Kunstlederpolster	283
Stopfen/Kartuschen	111
Storchschnabelzange	182
Stretchfolie	339
Stretchfolienabroller	339
Stripax Abisolierzange	209
Strümpfe	317
Stühle	280-287
Stülpdeckel	360
Stuhlrollen	282, 369
Sweatshirt/Sweatjacke	291

## T

Tablarbehälter	359
Taschenlampen	156-157
Techspray Renew	390
TechSwabs	393
Temperatur	
-messgeräte	41, 53, 121, 143 154, 376
-messpunkte	376
-Profilmessgerät	121
-regler für Ersa Lötöpfe	88
Thermo	
-element für Weller	62
-meter	41, 53, 154
-stripper Hotweezer	208
Tiefziehmaterial und Trays, ESD	351-352
Tischbelag, ESD	274-275
Tische	256-273
Tisch	
-klemme Bofa	100
-leuchten	130-132, 135-136
-matten	274-275
-platten	255, 267
-ständertischregal, ESD	358
-wagen	259, 265, 271, 363-368
Titan	
-Inspektionsspiegel	125
-pinzetten	201
-Werkzeuge	242-245
Toolkit Nokia Standard	247
Torx-Schraubendreher	220-222, 224
Totalfeststeller	369, 368
Transparente Beutel	337
Transport	
-band für Nutzentrenner	146
-rollen	368-369
-roller	364-368
-wagen	259, 265 271, 363-368
Trays, ESD	351-352

Artikelbezeichnung	Seite
Trenn	
-unterlage	251
-wände für Lagerbehälter	360
-wände für Spulenständer	356
Trichter aus Kunststoff	395
Trinkflasche, ESD	394
Trittleiter	279
Trockenmittelbeutel	337
Trockenschrank	339
T-Shirts	289-291
Tube Box	357
Tüten	333-337

## U

Überschuhe	292, 318
Überspannungsschutz	154
Uhrmacherlupe	125
Uhu-Klebstoffe	402-407
Ultra Slim Lupenleuchte XR	127-128
Ultraschallreinigungsbäder	396-397
Umrüstsatz für Bananenstecker	323
Universal	
-halter mit Magnet	238
-reiniger	403
-schere	167, 184
-schneider	146
Unterhitze	70, 84, 122-125
USB Kamera	143

## V

Vakuum	
-Pinzetten	202
-pipette	124
-pumpen JBC	24
-verpackungsmaschine	338
VARIOCUT Abrollständer	149
VARIOCUT Schneidegerät	148
Verdünner	403
Vergussmasse	407
Verpackungsmaschinen	338
Verpackungsmaterial	333-341
Versandschachteln	341
Verschlusskappen für Dosierkartuschen	112
Verzinnungspasten	94
Videoinspektionssystem	140-141, 143
Vollkunststoff-Pinzetten	198-199
Vorformgerät	148, 150, 164-167
Vorheizplatte	70, 84, 122-125
Vornschneider	164, 173, 176

## W

Waage	155
Wachs	275-276, 373
Waferpinzetten	201
Wagen	259, 265, 271, 363-368
Wagenrollen	368-369
Walking Test-Kit	326

Artikelbezeichnung	Seite
Wärmeleitkleber & -pasten	406
Warnaufkleber & Schilder	344-345, 406
Warn-Klebeband	342
Wasserpumpenzange	182
Wattestäbchen	393
WD-40	385
Weller® Codierbox	53
Weller® Lötstationen und Zubehör	43-63
Werkbänke	256-259, 265-273
Werkbänke/Tische	256-273
Werkzeug	
-koffer	246-247, 354
-mappen	247, 354
-regal, ESD	270
-sortiment	247
Wertstoffsammler	348
Widerstandsprüfgeräte	324-327
Wischtuch	277
Wrist straps	320-321

## Z

Zählgerät für Bauteile	149
Zählwaage	155
Zange für Aderendhülsen	210, 213
Zangen	160-184
Zehenbänder	319
Zerstäuber	394
Ziehwerkzeug	203
Zinn	372
Zubehör	
-für JBC	41-42
-für Absaugschläuche	100
-für Arbeitsstühle	283
-für Flächenabsaugung	104
-für Ultraschallbad	396
-Kit	68
Zuführsystem	122
Zugangsüberwachung	324
Zweikomponentenklebstoff	404-405
Zwischenlagen für Lagerbehälter	361

**KREUZ & QUER IM KATALOG:**

ein numerisches Inhaltsverzeichnis finden Sie am Ende des Kataloges ab Seite 408 - 415

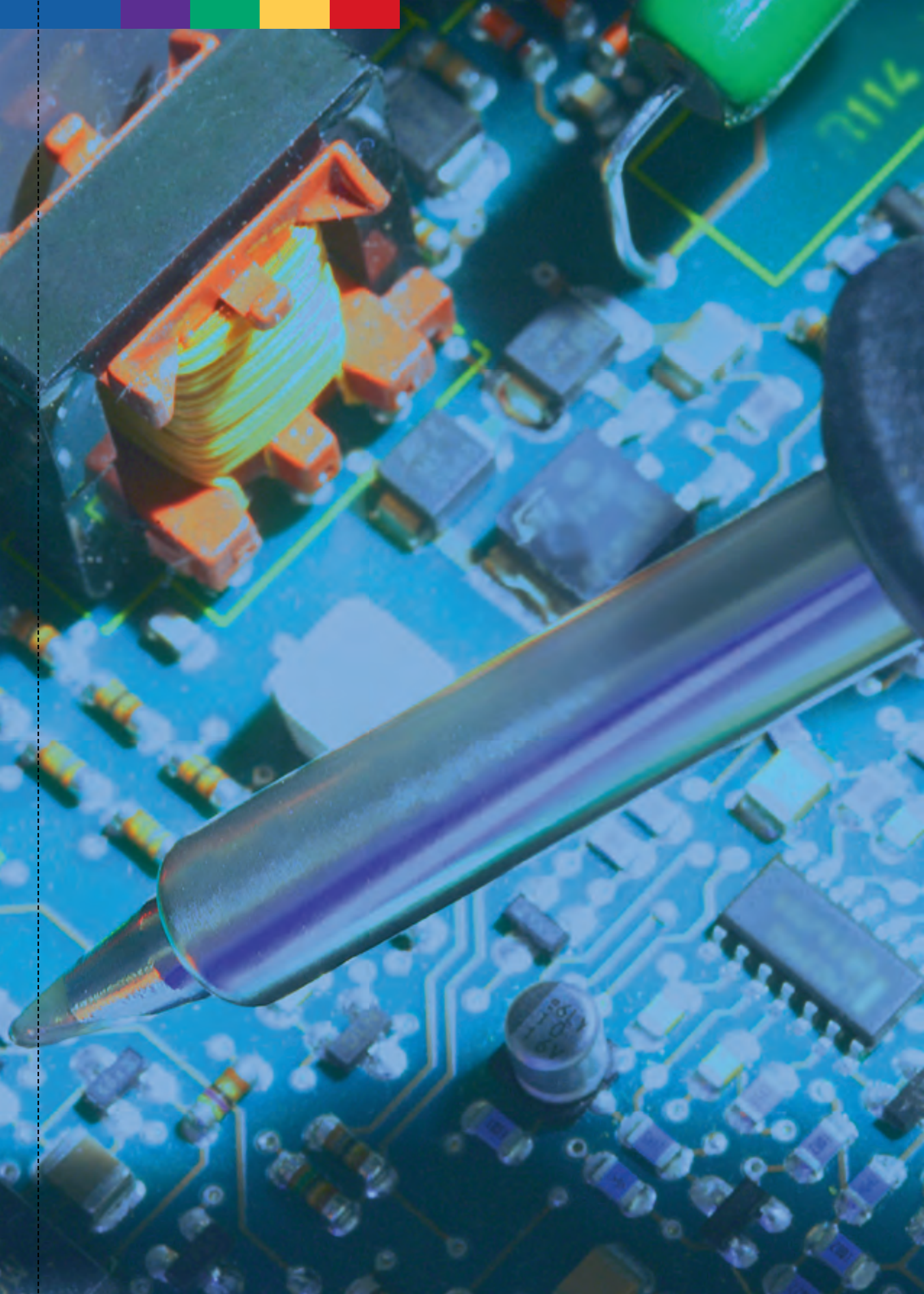



**JBC-Sortiment**

Geräte-Übersicht	16 - 17
Löt- & Entlötstationen	18 - 29, 88
Steuereinheiten	24
Spitzenreinigung & Ständer	30, 40
Heißluftstationen	22, 29
Handstücke	31 - 33
Lötpinzetten	32
Entlötkolben, Lötpistole	32 - 33
Löt- & Entlötspitzen	34 - 40



**WELLER® Sortiment**

Löt- & Entlötstationen	43 - 53, 88
Löt- & Entlötkolben	44, 53 - 56
Heißluftstationen	51, 52
Löt- & Entlötspitzen	57 - 61
Heißluftdüsen	62 - 63



**OKI/METCAL, Ersa & Pace Sortiment**

OKI/METCAL Löt- & Entlötstationen	64 - 71
OKI/METCAL Lötpitzen & Düsen	72 - 76
ERSA Löt- & Entlötstationen	77 - 79
ERSA Löt- & Entlötspitzen	80 - 82
PACE Löt- & Entlötstationen	82 - 83
PACE Löt- & Entlötspitzen	85



**Sonstige Lötgeräte, Löttöpfe & Zubehör**

Gas- & Gaslötkolben	86 - 87
Heißluftgerät	87
Lötstationen mit Lötzinnzuführung	88
Lötbäder/Löttöpfe	88 - 89
Entlötgeräte	90 - 91
Lötwellen	91
Lötpitzen-Reinigung	92 - 93
Lötzubehör	93 - 95



**Lötrauchabsaugung**

Lötrauchabsaugung	96 - 107
-------------------	----------

Kompakt Stationen



**CD**  
LötKolben  
Seite 19

**CF**  
LötKolben  
Seite 21

**CP**  
Pinzette  
Seite 20

**CS/CV**  
Mikro-EntlötKolben  
Seite 21

Steuereinheiten



**DI**  
für ein Werkzeug  
Seite 24

**DD**  
für zwei Werkzeuge  
Seite 24

**DM**  
für vier Werkzeuge  
Seite 24

**MS**  
elektrische Saugvorrichtung  
Seite 24  
**MV**  
pneumatische Saugvorrichtung  
Seite 24

**NA**  
Nano  
Seite 20

Ständer



**AD**  
Ständer  
Seite 30

**AP**  
Ständer  
Seite 30

**PA**  
Ständer  
Seite 30

**HT**  
Ständer  
Seite 30

**DS**  
Ständer  
Seite 30

**DR**  
Ständer  
Seite 30

Werkzeuge



**T210-A**  
Mikro-Handstück  
Seite 31

**T245-TA**  
Komfort-Handstück  
Seite 31

**T245-A**  
Handstück  
Seite 31

**AP-A**  
LötKolben mit Lötdrahtabroller  
Seite 33

**PA-A**  
Mikro-Entlötpinzette  
Seite 32

**HT-A**  
Pinzette  
Seite 32

**DS-A**  
Mikro-Entkolben  
Seite 32

**DR-A**  
EntlötKolben  
Seite 33

**NP105-A**  
Nano Pinzette  
Seite 31

**NT205-A**  
Nano Handstück  
Seite 31





Premium Stationen



**DIT & DIR**  
LötKolben  
Seite 25



**DIS, DIV & DSS**  
EntlötKolben  
Seite 26



**DIN**  
Stickstoff-LötKolben  
Seite 26



**DDST & DDVT**  
EntlötKolben  
Seite 27



**JT**  
Hochleistungs-Heißluft  
Seite 29



**TE**  
Präzisions-Heißluft  
Seite 29



**HD**  
Hohe Leistung  
Seite 23



**AL**  
Lötdrahtabroller  
Seite 23



**NAST**  
Nano  
Seite 20



**RMST**  
Reparatur  
Seite 22



## Der Schlüssel zum erfolgreichen Löten im BLEIFREI-Zeitalter

Das Löten stellt durch die Verwendung von bleifreien Legierungen, der zunehmenden Komplexität sowie der thermischen Eigenschaften der Leiterplatten immer höhere Ansprüche an die Leistungsfähigkeit der verwendeten Werkzeuge.

Mit einem Mikroprozessor gesteuerten Aufheizsystem erreichen die Werkzeuge in außergewöhnlich kurzer Aufheizzeit, die notwendige Temperatur. Lötarbeiten können mit bislang nicht vorstellbaren, sehr geringen Temperaturen erfolgen. Die Qualität und Sicherheit der Lötungen verbessert sich dadurch um 80%.

Damit ist bei JBC eine echte Revolution im Hinblick auf Sicherheit und Sauberkeit beim Löten gelungen.

Werkzeuge von JBC können bei 350°C effizient lötten, während dies mit Werkzeugen anderer Hersteller nicht gelingt.

## Eine neue und revolutionäre Technologie

Das effiziente Aufheizsystem von JBC erzielt mit einem ausgesprochen kleinen Heizelement eine hohe Leistung. Dies bedeutet, dass die zu erwärmende Masse und damit auch die thermische Trägheit möglichst klein ist. Wenn wir zudem noch einen Temperatursensor mit höchster Sensibilität hinzufügen, der in die Resistenz selbst integriert ist, ergibt sich ein optimales Ergebnis: nahezu sofortiges Erreichen der eingestellten Temperatur, maximale Leistungsabgabe und minimale Temperaturschwankungen. Die Resistenz-Sensor-Baugruppe ist in Kompaktbauweise ausgeführt, wodurch sie ausgesprochen robust und praktisch unverwundlich ist.



## JBC Lötstationen

# ADVANCED series

## Bessere Qualität durch bessere Kontrolle der Temperatur

Die Technologie von JBC verbessert um etwa 80% die Leistungen der Besten, auf dem Markt vorhandenen Lötstationen. Die folgenden Grafiken, die aus empirischen Untersuchungen stammen, zeigen diese Überlegenheit:

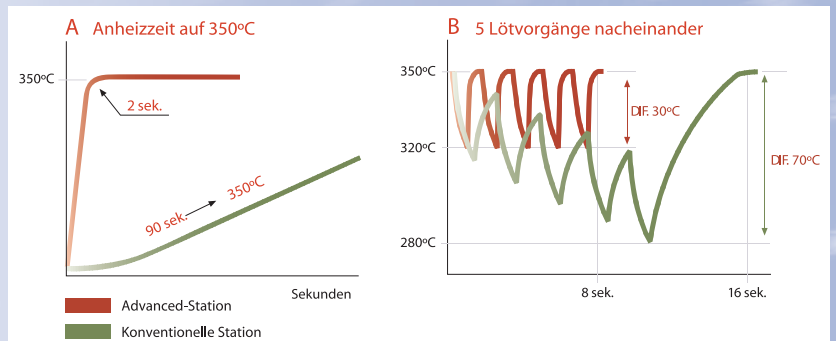

Eine herkömmliche Station benötigt zwischen 10 und 90 Sekunden, um 350°C zu erreichen. Eine JBC Station mit einem T210-LötKolben erreicht dieselbe Temperatur in zwei Sekunden. Dies zeugt von der Reaktionsschnelligkeit des JBC-Systems.

Die Grafik zeigt dieselben Werkzeuge bei der Ausführung von drei aufeinanderfolgenden Lötvorgängen. Aufgrund des mangelnden thermischen Reaktionsvermögens der Werkzeuge von anderen Herstellern (in grau) fällt die Temperatur um 70°C ab, im Vergleich zu

nur 30°C bei JBC-Werkzeugen. Diese Differenz fällt noch größer, aus, wenn höhere Leistungsanforderungen vorhanden sind.



### Löten bei niedriger Temperatur: Minimale Beschädigung der Baugruppe

Gegenüber den oftmals benötigten 450 °C bei herkömmlichen Lötstationen ermöglicht die JBC-Advanced-Technologie dank der geringen Temperaturschwankung den LötKolben schon bei 350 °C im bleifreien Prozess einzusetzen. Das minimiert das Risiko die Baugruppe oder Bauteile durch zu hohe Hitze zu beschädigen, zeitgleich optimieren sie den Arbeitsfluss und die Qualität.

### Mehrere LötKolben in einem: Steigerung Produktivität, Senkung Kosten

Dank des unvergleichlichen Spitzenwechselsystems (die Kartuschen können auch im heißen Zustand im Ablageständer getauscht werden) und des schnellen Heizsystems erreicht man endlich Spitzenwechsel-Intervalle, die es dem Anwender ermöglichen, die optimale Lötspitze für seine Applikation auszuwählen ohne zwei oder drei Lötstationen gleichzeitig am Arbeitsplatz einzusetzen.

### Ergonomie und Benutzerfreundlichkeit: Hohe Präzision

Die ergonomischen LötKolben der Advanced-Serie sind derzeit die kleinsten und leichtesten, die auf dem Markt verfügbar sind. Der Abstand zwischen dem Griff und der Spitze ist in seiner Klasse der kürzeste, was sich besonders in mehr Arbeitspräzision niederschlägt, ohne den LötKolben zu erhitzen. Durch den besonders kleinen Durchmesser des Heizelementes sind Arbeiten an selbst sehr schwer zugänglichen Lötstellen möglich, ohne das Sichtfeld auf die Lötstelle zu behindern.

### Fünf- bis achtmal längere Standzeit der Kartuschen: Geringe Wartungskosten

Wenn der LötKolben in dem Ablageständer abgestellt wird, senkt sich die Temperatur automatisch auf 250°C ab, wodurch der Verschleiß der Lötspitze minimiert wird, in Verbindung mit niedrigeren Löttemperaturen bedeutet das: Die Standzeit der Lötspitze ist 5 - 8 mal länger als die eines herkömmlichen LötKolbens. Wenn der LötKolben entnommen wird, heizt das System sofort auf, die Temperatur ist in zwei Sekunden erreicht. Die Heizkartuschen sind in nahezu unverwundlicher Kompaktbauweise aufgebaut.

## Lötstation Compact Line CD

Digitale Lötstation zum Betrieb eines Werkzeugs. Der Anwender kann über das grafische Display die Parameter einstellen und per PIN schützen.

### Merkmale:

Nominalleistung 75 W  
Gesamthöchstleistung 140 W  
Temperaturwahl zwischen 90 - 450 °C/230V

### CD-2BB Lötstation

Für allgemeine Arbeiten in der Elektronik.

### Lieferumfang:

Steuereinheit CD  
Handstück T245-A  
Kartusche C245-903

### CD-2SB Lötstation

Für Präzisions-Feinlötungen.

### Lieferumfang:

Steuereinheit CD  
Handstück T210-A  
Kartusche C210-001

Best.-Nr.	Artikel	Preis Euro/Stück		
		1	5	10
CD-2BB	Lötstation mit T245-A	289,40	269,30	257,70
CD-2SB	Lötstation mit T210-A	289,40	269,30	257,70

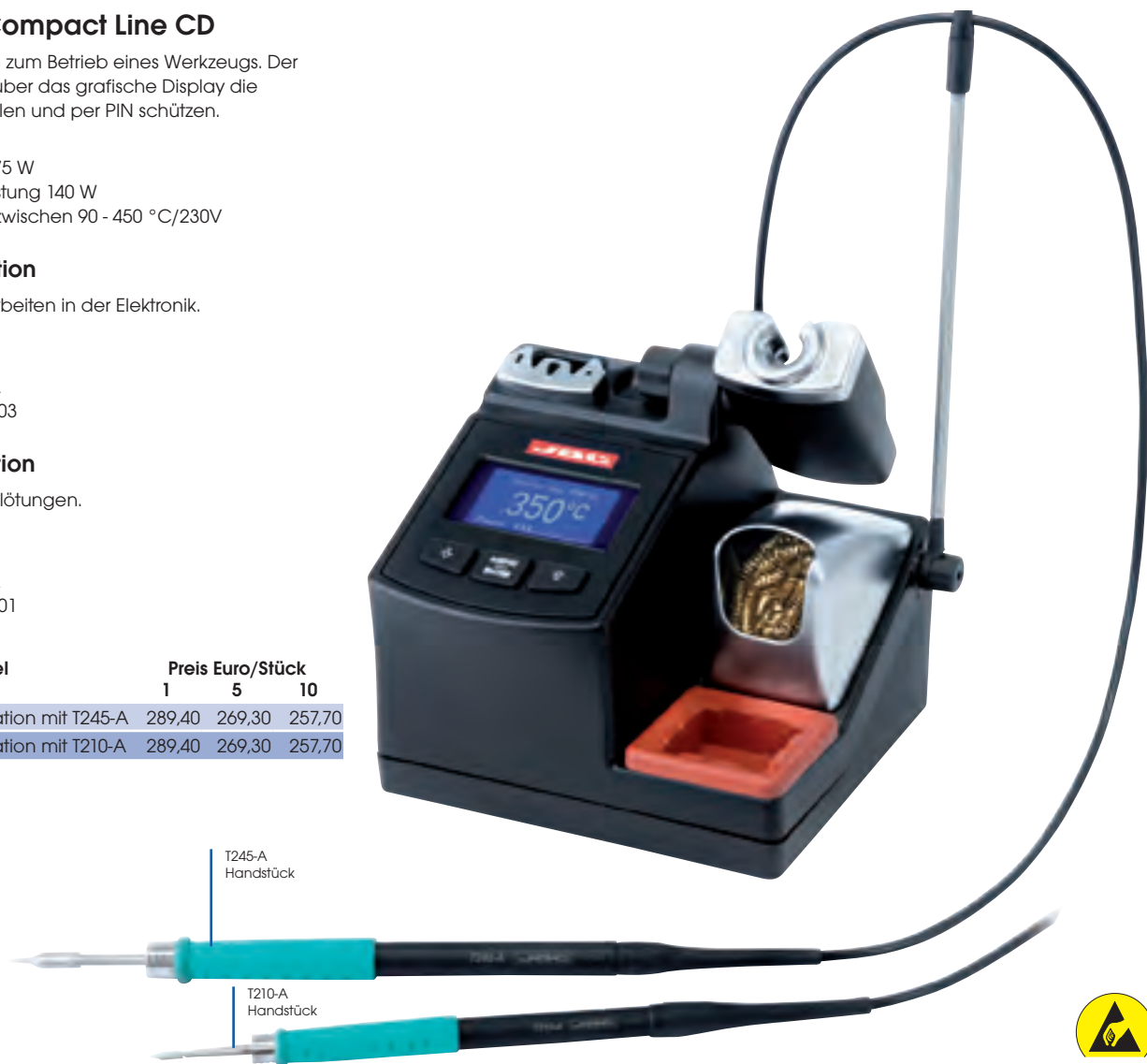

alle Preise zuzüglich Mehrwertsteuer

### Nanolötstation NAST

Für feinste und präzise Löt-/Entlötarbeiten.  
Die Nano Station wird für das Mikrolöten und Entlöten von sehr kleinen Bauteilen, wie z. B. Chips 0201, 0402, usw. verwendet. Die Werkzeuge der Nano Station, der Lötkolben NT205-A und die Pinzette NP105-A, sind die kleinsten derzeit auf dem Markt. Die Steuereinheit ist für den zeitgleichen Betrieb des Lötkolbens und der Pinzette ausgelegt.

**Merkmale:**

Nominalleistung 15 W  
Gesamthöchstleistung 30 W  
Temperaturwahl zwischen 90 - 450 °C/230 V  
Gewicht 2,6 kg

**Lieferumfang:**

Steuereinheit NA-2A  
Handstück NT205-A  
Pinzette NP105-A  
Kartuschenset (C-105-101, 2 x C-105, 2 x C-106 = 0008591)  
C105-103, C105-107, 2 x C105-108, C105-109 = 0009094)



Kartuschen C105 auf Seite 36

Best.-Nr.	Artikel	Preis Euro/Stück		
		1	5	10
NAST-2A	Lötstation komplett	854,00	814,20	769,10

### Entlötstation mit Mikro-Entlötpinzette CP-2B

Zum Entlöten und Löten von SMD-Bauteilen. Durch die kleine Bauweise der Mikro-Pinzette sind Lötungen an besonders engen Stellen möglich. Nur zum Betrieb der Mikro-Entlötpinzetten geeignet.

**Merkmale:**

Nominalleistung 2 x 20 W  
Gesamthöchstleistung 2 x 40 W  
Temperaturwahl zwischen 90 - 450 °C/230 V

**Lieferumfang:**

Steuereinheit CP  
Mikro-Entlötpinzette PA-A  
2 Kartuschen C120-002



Kartuschen C120 auf Seite 38

Best.-Nr.	Artikel	Preis Euro/Stück		
		1	5	10
CP-2B	Entlötstation komplett	463,20	441,60	417,10

### Entlötstation Compact Line CS/CV

Mit elektronischer oder pneumatischer Saugvorrichtung ausgestattete Stationen. Sehr kleiner und leistungsstarker EntlötKolben. Nur zum Betrieb des EntlötKolbens Type DS-A geeignet

**Merkmale:**

Nominalleistung 20 W  
Gesamthöchstleistung 30 W  
Temperaturwahl zwischen 300 - 450 °C/230 V

#### CS-2B Elektrisches System

**Lieferumfang:**

Steuereinheit CS  
Mikro-EntlötKolben DS-A mit Spitze C360-004  
von der Steuereinheit MS-A selbst gespeiste elektrische Saugvorrichtung

#### CV-2B Pneumatisches System

**Lieferumfang:**

Steuereinheit CV  
Mikro-EntlötKolben DS-A mit Spitze C360-004  
mit Druckluft gespeiste  
pneumatische Absaugvorrichtung MV-A  
Druckluftanschluss max. 6 bar

Best.-Nr.	Artikel	Preis Euro/Stück		
		1	5	10
CS-2B	Entlötstation elektrisch	829,90	791,20	747,30
CV-2B	Entlötstation pneumatisch	829,90	791,20	747,30



Kartuschen C360 auf Seite 40

### Lötstation mit Lötdrahtabroller CF-2B

Entworfen für sich wiederholende Arbeitsvorgänge und/oder solche, bei denen eine freie Hand benötigt wird. Ausgestattet mit einer Lötpistole mit Lötdrahtabroller für Lötdraht mit 1 mm Ø. Nur zum Betrieb der Lötpistole geeignet.

**Merkmale:**

Nominalleistung 75 W  
Gesamthöchstleistung 140 W  
Temperaturwahl zwischen 90 - 450 °C/230 V

**Lieferumfang:**

Steuereinheit CF  
Lötpistole mit Lötdrahtvorschub AP-A  
Kartusche C130-403

Best.-Nr.	Artikel	Preis Euro/Stück		
		1	5	10
CF-2B	Lötstation komplett	434,30	414,00	391,10



Kartuschen C130 auf Seite 39

## RMST/RMVT Reparaturstation 230

Mit den Reparaturstationen kann jede Größe von SMD-Bauteilen ausgelötet werden. Die Stationen nutzen die bewährte JBC-Technik, basierend auf Rahmen und Abziehern die das Entlöten sicher, sauber und schneller macht.

**Merkmale:**

- Nominalleistung 2 x 75 W
- Gesamthöchstleistung 2 x 140 W
- Maximale Leistung 1000 W
- Luftmenge 6 - 45 l/min.
- Vakuumpumpe
- Temperaturwahl Löten/Entlöten 90 - 450 °C/230 V
- Heißluft
- Leistungsaufnahme Betriebsart Sleep 2 x 10 W
- Leistungsaufnahme Betriebsart Standby 2 x 6 W
- antistatisch
- Gewicht 13 kg
- USB-Anschluss

**Lieferumfang RMST Kit:**

- Steuereinheit DD-2B
- Steuereinheit JT-2A
- Handstück T245-A
- Kartuschen C245-903 und C245-906
- Entlötkolben DR
- Kartuschen C560-004, C560-005 und C560-013
- Ablageständer AD-SB
- Ablageständer JT-SB
- Ablageständer DR-SB
- elektrische Vakuumpumpe MS-A
- Heißluftkolben 1000 W
- Abziehständer mit:
  - 5 Abziehern
  - 5 Schutzvorrichtungen und
  - 2 Stativen
- Reinigungsmodul CL9885

**Lieferumfang RMVT Kit:**

- Steuereinheit DD-2B
- Steuereinheit JT-2A
- Handstück T245-A
- Kartuschen C245-903 und C245-906
- Entlötkolben DR
- Kartuschen C560-004, C560-005 und C560-013
- Ablageständer AD-SB
- Ablageständer JT-SB
- Ablageständer DR-SB
- Druckluftbetriebene Vakuumpumpe MS-V
- Heißluftkolben 1000 W
- Abziehständer mit:
  - 5 Abziehern
  - 5 Schutzvorrichtungen und
  - 2 Stativen
- Reinigungsmodul CL9885

## Reparaturverfahren für eine Schaltung mit SMD-Bauteilen



Entlöten mit Heißluft



Reinigung der Leiterpads mit dem Entlötkolben



Platzierung des Bauteils

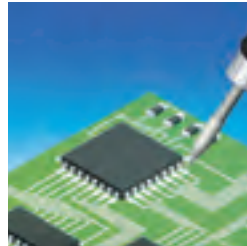

Löten zweier gegenüberliegender Ecken des Bauteils mit dem LötKolben



Aufbringen des Flussmittels auf die Pads und Leads des ICs

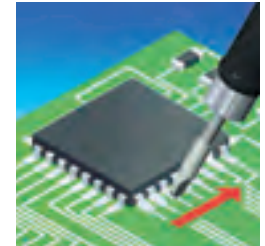

Verlöten der Leads des ICs mit den JBCSpezialspitzen für das Löten von SMD bestückten ICs

Best.-Nr.	Artikel	Preis Euro/Stück		
		1	5	10
RMST-2B	Station elektrisch	2.509,00	2.392,00	2.259,40
RMVT-2B	Station pneumatisch	2.509,00	2.392,00	2.259,40



JTE-2A Steuereinheit

MS-A Elektrische Entlötpumpe

DD-2B Steuereinheit

DR-SB Entlötkolben-Ständer

AD-SB LötKolben-Ablageständer

CL9885 Reinigungsmodul

Heißluftkolben

DR Entlötkolben

T245-A Handstück



unter [www.wetec.de](http://www.wetec.de) können Sie den aktuellen **JBC Gesamtkatalog** downloaden oder anfordern

**Kartuschen C245** auf Seite 34 - 35  
**Kartuschen C560** auf Seite 40

## HD-2A Hochleistungslötlösung

Die HD-2A ist die ideale Lösung für Lötarbeiten mit ausgesprochen hohen thermischen Anforderungen über einen langen Zeitraum.

### Merkmale:

Nominalleistung 145 W  
 Höchstleistung 270 W  
 Leistungsaufnahme Betriebsart Sleep 20 W  
 Leistungsaufnahme Betriebsart Standby 9 W  
 Temperaturwahl 90 - 500 °C/230 V  
 Gewicht 4,5 kg  
 mit USB-Anschluss

### Lieferumfang:

Steuereinheit HD-2B  
 Ablageständer HD-SB  
 Handstück T245-TA  
 Reinigungsmodul CL9885



Best.-Nr.	Artikel	Preis Euro/Stück		
		1	5	10
HD-2B	Station komplett	699,60	667,00	630,00
HD-SB	Ablageständer	91,70	87,40	82,60
T245-TA	Handstück	74,30	70,80	66,90

Kartuschen C245  
auf Seite 34 - 35

## AL-2A Station mit automatischem Löt drahtvorschub

Die Station AL ist die ideale Lösung für intensive Lötvorgänge, bei denen man eine dritte Hand benötigt.

Mit der AL-2A ist es ebenso möglich die Länge und Geschwindigkeit des Drahtvorschubs, als auch den Arbeitszyklus als Dauerbetrieb oder schrittweise auszuwählen. Zudem können Sie die Aufzeichnungen der Betriebsstunden und Lötzyklen ablesen.

### Merkmale:

Nominalleistung 75 W  
 Höchstleistung 140 W  
 Leistungsaufnahme Betriebsart Sleep 10 W  
 Leistungsaufnahme Betriebsart Standby 6 W  
 Temperaturwahl 90 - 450 °C/230 V  
 Geeignet für Löt drahtdurchmesser von 0,5 bis 1,5 mm, sofern das entsprechende Drahtführungszubehör verwendet wird.  
 Fassungsvermögen für Spulen bis 2 kg  
 Gewicht 3,2 kg

### Lieferumfang:

Steuereinheit AL-2A  
 Handstück AL-A komplett  
 Kartusche C250-403  
 Ablageständer AL-SB  
 Führungsgarnitur und Schlauch für:  
 Löt drahte Ø 0,9 - 1 mm Best.-Nr. 0002401  
 Reinigungsmodul CL9885



Best.-Nr.	Artikel	Preis Euro/Stück		
		1	5	10
AL-2A	Station komplett	950,50	906,20	856,00
0002399	Zuführungsröhrchen Ø 0,4 - 0,5 mm	48,30	46,00	43,50
0002402	Zuführungsröhrchen Ø 0,6 - 0,8 mm	48,30	46,00	43,50
0002401	Zuführungsröhrchen Ø 0,9 - 1,1 mm	67,60	64,60	60,80
0002843	Zuführungsröhrchen Ø 1,0 - 1,5 mm	67,60	64,60	60,80

Kartuschen C250  
auf Seite 39

## AL-IA LötKolbenarm

Dieses Zubehör wird benötigt um über zwei freie Hände zu verfügen. Er ist mit einem Schlauch für das Luftgebläse ausgestattet, um das Abkühlen der Lötung zu beschleunigen. Hierfür benötigen Sie auch die Pedalgarnitur Best.-Nr. 0964551.



Best.-Nr.	Artikel	Preis Euro/Stück		
		1	5	10
AL-IA	LötKolbenarm	255,70	243,80	230,30
0964551	Pedal	77,50	73,80	69,70



## DI-2B Steuereinheit 1 Werkzeug

Die Steuereinheit DI-2B mit digitaler Temperaturanzeige, ermöglicht eine höhere Präzision und Kontrolle ihres Werkzeugs. Diese Steuereinheit ist für den Einsatz in Fertigung und Reparatur mit leichten oder mittleren thermischen Anforderungen entwickelt worden. Diese Steuereinheit ermöglicht eine persönliche Konfiguration der Betriebsarten Sleep, Standby, sowie der Löttemperatur. Alle Parameter können mit einem PIN gesichert werden. Alle Werkzeuge des JBC-Sortiments können unter Verwendung des entsprechenden Ständers an alle Steuereinheiten angeschlossen werden. Dies schließt auch die EntlötKolben DR und DS mit ein, wobei in diesem Fall eine der Vakuumpumpen MS-A oder MV-A hinzugefügt werden muss.

### Merkmale:

Nominalleistung 75 W  
 Höchstleistung 140 W  
 Leistungsaufnahme Betriebsart Sleep 10 W  
 Leistungsaufnahme Betriebsart Standby 6 W  
 Temperaturwahl zwischen 90 - 450 °C/230 V  
 Gewicht 2 kg  
 mit USB-Anschluss



Best.-Nr.	Artikel	Preis Euro/Stück		
		1	5	10
DI-2B	Steuereinheit	289,50	276,00	260,70

## DD-2B Steuereinheit 2 Werkzeuge

Die Steuereinheit DD-2B ermöglicht den Anschluss von zwei Werkzeugen und das gleichzeitige Arbeiten mit beiden.

### Merkmale:

Nominalleistung 2 x 75 W  
 Gesamthöchstleistung 2 x 140 W  
 Leistungsaufnahme Betriebsart Sleep 2 x 10 W  
 Leistungsaufnahme Betriebsart Standby 2 x 6 W  
 Temperaturwahl zwischen 90 - 450 °C/230 V  
 Gewicht 3,5 kg  
 mit USB-Anschluss



Best.-Nr.	Artikel	Preis Euro/Stück		
		1	5	10
DD-2B	Steuereinheit	405,30	386,40	365,00

## DM-2B Steuereinheit 4 Werkzeuge

Die Steuereinheit DM-2B 4 ermöglicht den Anschluss von vier Werkzeugen und das gleichzeitige Arbeiten mit jedem dieser Werkzeuge.

### Merkmale:

Nominalleistung 4 x 75 W  
 Gesamthöchstleistung 4 x 140 W  
 Leistungsaufnahme Betriebsart Sleep 4 x 10 W  
 Leistungsaufnahme Betriebsart Standby 4 x 6 W  
 Temperaturwahl zwischen 90 - 450 °C/230 V  
 Gewicht 4,5 kg  
 mit USB-Anschluss



Best.-Nr.	Artikel	Preis Euro/Stück		
		1	5	10
DM-2B	Steuereinheit	564,50	538,20	508,40

## MS-A und MV-A Vakuumpumpen für die EntlötKolben DR-A und DS-A

Die Vakuumpumpen sind zur Ergänzung der Entlöt-Funktion erforderlich. Es sind zwei Modelle erhältlich, eine elektrische und eine pneumatische Version.

### MS-A elektrische Vakuumpumpe

Elektrische Vakuumpumpe mit „overdrive“-Startfunktion. Diese Funktion ermöglicht das schnelle Aufnehmen des Lotes, noch bevor es erkaltet. Diese Saugvorrichtung wird von der Steuereinheit selbst aktiviert.

### Merkmale:

Leistung 12 W  
 Stromversorgung 24 V über Steuereinheit  
 Oberflächenwiderstand 10<sup>6</sup> - 10<sup>11</sup> Ω  
 Gewicht 1,7 kg



### MV-A pneumatische Vakuumpumpe

Arbeitet mit Druckluft und einem Venturi-Ventil. Dieses System bietet aufgrund seiner unmittelbaren Vakuumleistung die besten Resultate beim Entlöten. Um dieses System zu verwenden, muss Druckluft zur Verfügung stehen.

### Merkmale:

Leistung 3 W  
 Stromversorgung 24 V über Steuereinheit  
 Empfohlener Luftdruck 5 Bar (max. 6 Bar)  
 Gewicht 1,4 kg



Best.-Nr.	Artikel	Preis Euro/Stück		
		1	5	10
MS-A	Pumpe elektrisch	299,20	285,20	269,40
MV-A	Pumpe pneumatisch	299,20	285,20	269,40



## DM-2B Kit Reparaturstation

Dieses Kit bietet die Komplettlösung für die schnelle und sichere Reparatur. Die Station nutzt alle Vorteile der JBC-Technologie wie die außerordentliche Schnelligkeit beim Aufheizen, die Sleep-Funktion, sowie die leichte und einfache Handhabung der Werkzeuge. Für den Betrieb des Entlötkolbens DR-A wird zusätzlich ein Saugmodul (MS-A oder MV-A) benötigt.

### Merkmale:

Nominalleistung 4 x 75 W  
Gesamthöchstleistung 4 x 140 W  
Leistungsaufnahme Betriebsart Sleep 4 x 10 W  
Leistungsaufnahme Betriebsart Standby 4 x 6 W  
Temperaturwahl 90 - 450 °C/230 V  
Gewicht 4,5 kg

### Lieferumfang:

Steuereinheit DM-2B  
Handstücke T210-A und T245-A  
2 x Ablageständer AD-SB und DR-SB  
Entlötkolben DR-A  
Mikro-Entlötpinzette PA-A  
Ablageständer PA-SB  
Reinigungsmodul CL9885  
USB-Anschluss



Kartuschen C245 auf Seite 34 - 35  
Kartuschen C210 auf Seite 36  
Kartuschen C120 auf Seite 38

Best.-Nr.	Artikel	Preis Euro/Stück		
		1	5	10
DM-2B-Kit1	Station komplett	1.362,60	1.299,00	1.227,00



## DIT und DIR Lötstationen

### Merkmale:

Nominalleistung 75 W  
Gesamthöchstleistung 140 W  
Temperaturwahl zwischen 90 - 450°C/230 V  
Gewicht 2 kg

### DIT-2B Lötstation

Für allgemeine Arbeiten in der Elektronik.

### Lieferumfang:

Steuereinheit DI-2B  
Ablageständer AD-SB  
Handstück T245-A  
Kartusche C245-903  
Reinigungsmodul CL9885

### DIR-2B Lötstation

Für feine und mittlere Lötarbeiten in der Elektronik.

### Lieferumfang:

Steuereinheit DI-2B  
Ablageständer AD-SB  
Handstück T210-A  
Kartusche C210-001  
Reinigungsmodul CL9885



Kartuschen C245 auf Seite 34 - 35  
Kartuschen C210 auf Seite 36

Best.-Nr.	Artikel	Preis Euro/Stück		
		1	5	10
DIT-2B	Station mit T245-A	410,10	391,00	369,30
DIR-2B	Station mit T210-A	410,10	391,00	369,30

alle Preise zuzüglich Mehrwertsteuer

## DIS und DIV Entlötstation

### Merkmale:

Nominalleistung 75 W  
Gesamthöchstleistung 140 W  
Temperaturwahl zwischen 90 - 450 °C/230 V  
Gewicht 2 kg  
USB-Anschluss

### DIS-2B und DIV-2B Entlötstation

Für das Entlöten mit in Durchsteck- und Oberflächenmontage aufgebracht Bauteilen, sowie die Reinigung entsprechender Schaltungen.

#### Lieferumfang DIS-2B:

Steuereinheit DI-2B  
EntlötKolben DR-A mit Spitze C560-003  
Ablageständer DR-SB  
MS-A Saugmodul mit elektrischer Vakuumpumpe

#### Lieferumfang DIV-2B:

wie oben jedoch mit MV-A Saugmodul mit pneumatischer Vakuumpumpe

### DSS-2B Mikroentlötstation

Für das Entlöten kleiner und mittlerer, mit in Durchsteck- oder Oberflächenmontage aufgebracht Bauteile.

#### Lieferumfang:

Steuereinheit DI-2B  
Mikro-EntlötKolben DS-A mit Spitze C360-004  
Ablageständer DS-SB  
MS-A Saugmodul mit elektrischer Vakuumpumpe



Best.-Nr.	Artikel	Preis Euro/Stück		
		1	5	10
DIS-2B	Station mit DR-A elektrisch	1.013,30	966,00	912,50
DIV-2B	Station mit DR-A pneumatisch	1.013,30	966,00	912,50
DSS-2B	Station mit DS-A elektrisch	1.013,30	966,00	912,50

Kartuschen C360  
auf Seite 40  
Kartuschen C560  
auf Seite 40

## DIN-2B Stickstoff

Diese Station kombiniert 2 Formen der Hitzeübertragung:

1. Durch den unmittelbaren Kontakt zwischen der Spitze und der Lötung genau wie bei jedem LötKolben.
2. Der Stickstoff erhitzt sich beim Vorbeiströmen am Heizelement und unterstützt den Lötvorgang erheblich.

### Merkmale:

Nominalleistung 75 W  
Höchstleistung 140 W  
Temperaturwahl 90 - 450 °C/230 V  
Gewicht 1,2 kg  
USB-Anschluss

#### Lieferumfang:

Steuereinheit DI-2B  
Ablageständer DN-SB  
Handstück für Stickstoff T245-NA mit Kartusche C245-903  
Stickstoff-Durchflussregler MN-A  
Regulierung des N2-Durchsatzes:  
0,5 - 3,5 LPM bei 5 Bar  
Maximaldruck 6 Bar  
Reinigungsmodul CL9885

## GN-A Modul Stickstoff-Generator

### Merkmale:

Versorgungsdruck der Druckluft 4 bis 6 Bar  
N2-Gaskonzentration bis 99,9%  
N2-Gas-Durchsatz 1 bis 2 Liter/Minute  
Gewicht 2 kg

Für den Betrieb ist der Stickstoff-Generator GN-A von JBC oder ein externer Stickstoff-Anschluss erforderlich.



Best.-Nr.	Artikel	Preis Euro/Stück		
		1	5	10
DIN-2B	Station komplett	825,10	786,60	743,00
T245-NA	StickstofflötKolben	96,50	92,00	86,90
MN-A	Stickstoff-Durchflussregler	337,80	322,00	304,20
0007244	Aufsatzröhrchen	9,70	9,20	8,70
0007243	Aufsatzröhrchen	9,70	9,20	8,70
GN-A	Stickstoff-Generator	1.592,30	1.518,00	1.433,90

unter [www.wetec.de](http://www.wetec.de)  
können Sie den aktuellen  
JBC Gesamtkatalog  
downloaden oder anfordern

Kartuschen C245  
auf Seite 34 - 35

## DDST Reparaturstation

Die Station DDST-2B nutzt alle Vorteile der JBC-Technologie. Die außerordentliche Schnelligkeit beim Aufheizen, die Sleep-Funktion, handliche Abmessungen, sowie leichte und einfache Handhabung des Löt- und EntlötKolbens. Alle anderen Handstücke können über die anderen Ablageständer angeschlossen werden.

### DDST-2B Löt- und Entlötstation

#### Merkmale:

Nominalleistung 2 x 75 W  
Gesamthöchstleistung 2 x 140 W  
Leistungsaufnahme Betriebsart Sleep 2 x 10 W  
Leistungsaufnahme Betriebsart Standby 2 x 4 W  
Temperaturwahl zwischen 90 - 450 °C/230 V  
Gewicht 4,5 kg  
USB-Anschluss

#### Lieferumfang DDST-2B:

Steuereinheit DD-2B  
Handstück T245-A  
Kartusche C245-903  
EntlötKolben DR-A  
Spitze C560-003  
Ablageständer AD-SB und DR-SB  
elektrische Vakuumpumpe MS-A  
Werkzeug und Zubehör  
Reinigungsmodul CL9885

#### Lieferumfang DDVT-2B:

wie oben, jedoch mit MV-A Saugmodul mit pneumatischer Vakuumpumpe



Best.-Nr.	Artikel	Preis Euro/Stück		
		1	5	10
DDST-2B	Station elektrisch	1.254,50	1.196,00	1.129,70
DDVT-2B	Station pneumatisch	1.254,50	1.196,00	1.129,70

**Kartuschen C245**  
auf Seite 34 - 35  
**Kartuschen C560**  
auf Seite 40



alle Preise zuzüglich Mehrwertsteuer

**Modulare Reparaturstation**

Alle Komponenten sind kombinierbar, so dass eine individuelle Zusammensetzung für die jeweilige Art von Arbeit möglich ist. An die Versorgungseinheiten können alle Werkzeuge mit dem nötigen Zubehör angeschlossen werden.

unter [www.wetec.de](http://www.wetec.de)  
können Sie den aktuellen  
**JBC Gesamtkatalog**  
downloaden oder anfordern

MS oder MV  
Entlötpumpe zum Entlöten

Steuereinheiten DI, DD, DM  
für 1, 2 und 4 Werkzeuge

JT- oder TE  
Heißluftstationen

CL 9885  
Reinigungsmodul

AD-SB  
Ständer

PA-SB  
Ständer

DR-SB  
Ständer



Handstücke  
Seite 31 - 33

Komplettstation  
Seite 22

PA-A

T245-A

T210-A



## TE-2A Präzisions-Heißluftstation

Die Station TE-2A ist eine Präzisions-Heißluftstation. Ihr Anwendungsbereich liegt beim Entlöten und Löten von mittelgroßen bis kleinen SMD-Bauteilen.

### Merkmale:

eigenständige, digitale, temperaturgesteuerte Heißluftpumpe mit Luftdurchsatzregelung nach Ablage mit „cool“ Funktion  
maximale Ausgangsleistung 300 W  
Temperaturwahl 50 - 450 °C/230 V  
Luftdurchsatzregelung 4 - 11 l/min.  
Gewicht 6,7 kg

### Lieferumfang:

Steuereinheit JT-2A  
Heißluftkolben 300 W  
Ablagegeständer JT-SB  
Abzieherständer mit 2 Stativen,  
3 Abziehern  
und 5 Schutzvorrichtungen



Best.-Nr.	Artikel	Ø mm	Preis Euro/Stück		
			1	5	10
TE-2A	Station mit Abzieher		1.158,00	1.104,00	1.042,80
TE-2QA	Station ohne Abzieher		820,30	782,00	738,70
0990330	Heißluftdüse	2,0	7,00	6,70	6,30
0990350	Heißluftdüse	2,5	7,00	6,70	6,30
0990370	Heißluftdüse	3,0	7,00	6,70	6,30
0990410	Heißluftdüse	4,0	9,10	8,60	8,20

## JT-2A Hochleistungs-Heißluft-Reparaturstation

Die Station JT-2A ist eine Hochleistungs-Heißluft-Reparaturstation, die zum Entlöten von SMD-Bauteilen aller Art dient.

Die Station ermöglicht es, sogar die größten integrierten Schaltungen des Typs QFP und PLCC sicher und schnell zu entlöten. Zusätzlich entlötet sie BGA´s-Bauteile kleiner und mittlerer Größe in sehr kurzer Zeit.

### Merkmale:

Heißluftpumpe mit elektronischer Steuerung der Temperatur und des Luftdurchsatzes nach Ablage mit „cool“ Funktion  
Vakuumpumpe für die Fixierung der ICs  
maximale Ausgangsleistung 1000 W  
Temperaturwahl 50 - 450 °C  
Luftdurchsatzregelung 6 - 45 l/min.  
Gesamtgewicht des Systems 8,5 kg

### Lieferumfang:

Steuereinheit JT-2A  
Heißluftkolben 1000 W  
Abzieherständer mit 5 Abziehern,  
5 Schutzvorrichtungen und  
2 Stativen  
Ablagegeständer und Zubehörsatz

Best.-Nr.	Artikel	Ø mm	Preis Euro/Stück		
			1	5	10
JT-2A	Station mit Abzieher		1.254,50	1.196,00	1.129,70
JT-2QA	Station ohne Abzieher		974,70	929,20	877,70
0932015	Heißluftdüse	3,0	9,70	9,20	8,70
0932012	Heißluftdüse	6,0	9,70	9,20	8,70
0932020	Heißluftdüse	8,0	9,70	9,20	8,70



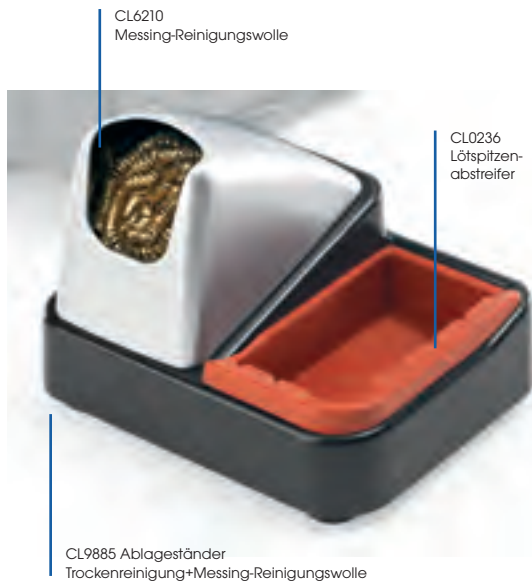

S0331  
Reinigungs-  
schwamm



CL6210  
Messing-Reini-  
gungswolle



CL6220  
Reinigungs-  
bürste

## Lötspitzenreiniger JBC CL9885

Effizientes System der Trockenreinigung mit Messing-Reinigungswolle und Lötspitzenabstreifer. Durch das Gewicht des Reinigungsmoduls kann es beliebig am Arbeitsplatz positioniert werden.

Best.-Nr.	Artikel	Preis Euro/Stück		
		1	5	10
CL9885	Trockenreiniger + Metallwolle	33,80	32,20	30,40
CL6210	Messing-Reinigungswolle	2,90	2,80	2,60
CL0236	Lötspitzenabstreifer	6,80	6,40	6,10
S0331	Reinigungsschwamm	1,40	1,30	1,20
CL6205	Messing-Reinigungswolle	2,90	2,80	2,60
CL6220	Reinigungsbürste	21,20	20,20	19,10

unter [www.wetec.de](http://www.wetec.de) können Sie den aktuellen **JBC Gesamtkatalog** downloaden oder anfordern

## Ständer

Das Ständersortiment deckt die Vielfalt der Werkzeuge von JBC ab. Die Ständer werden mit dem Werkzeug und der Steuereinheit verbunden. So können alle Vorteile, die das System bietet, ausgeschöpft werden, wie z.B. die Temperaturabsenkung im Sleep-Modus, wenn sich das Werkzeug im Ständer befindet. Dadurch wird die Haltbarkeit der Spitzen verlängert, und die Oxidation der Verzinnung der Spitzen verhindert.

Bei den Ständern AD-SB ermöglicht die Kartuschenabziehvorrichtung ohne Arbeitsunterbrechung eine Kartusche abziehen und eine andere Kartusche einzusetzen.

### AD-SB

Für Handstück T210-A  
Für Handstück T245-A

**Lieferumfang:**  
Abziehvorrichtung und Ständer für  
3 Kartuschen C210 (2210) oder C245 (2245)



### AP-SB

Für Lötpistole mit Lötdrahtvorschub  
AP-A



### PA-SB

Für Entlötpinzette PA-A



### HT-SB

Für Entlötpinzette HT-A



### DR-SB

Für Entlötkolben DR-A



### DS-SB

Für Mikro-Entlötpinzette DS-A



### A1286 Kit Ständer-Kabelverlängerung

Ermöglicht es, den Ständer weiter von der Steuereinheit zu entfernen. Das Kit enthält ein 1,5 m langes Kabel mit den entsprechenden Steckern am jeweiligen Kabelende.

### A1287 Kit Schlauchverlängerung Entlötkolben

Die Ergänzung zum Verlängerungskabel für den Entlötkolben. Das Kit besteht aus einem 1,5 m langen Schlauch.

Best.-Nr.	Preis Euro/Stück		
	1	5	10
AD-SB	91,70	87,40	82,60
AP-SB	91,70	87,40	82,60
PA-SB	91,70	87,40	82,60
HT-SB	91,70	87,40	82,60
DR-SB	91,70	87,40	82,60
DS-SB	91,70	87,40	82,60
A1286	38,60	36,80	34,80
A1287	8,50	8,10	7,60

### Nano Werkzeuge

Einfache Handhabung und geringes Gewicht machen diese Werkzeuge besonders geeignet für Arbeiten mit Vergrößerungsgläsern und Lupen. Die Lötkartuschen sind schnell zu wechseln. Die Nano Werkzeuge sind die kleinsten Lötwerkzeuge, die zur Zeit auf dem Markt erhältlich sind.

#### NP105-A Nano Entlötpinzette

Ideal für Löten und Entlöten von sehr kleinen Chip-Komponenten.

#### NT205-A Nano LötKolben

Für Lötarbeiten, die hohe Präzision erfordern.



Best.-Nr.	Preis Euro/Stück		
	1	5	10
NP105-A	72,40	69,00	65,20
NT205-A	48,30	46,00	43,50

Lötspitzenserie  
C210 & C105  
Seite 36

### T210-A Handstück

Für Arbeiten an kleinen Lötstellen für Kartuschen der Serie C210. Ermöglicht schnelle Kartuschenwechsel



Best.-Nr.	Preis Euro/Stück		
	1	5	10
T210-A	43,40	41,40	39,10

Lötspitzenserie  
C210  
Seite 36

### T245-A Handstück

Für allgemeine Lötarbeiten in der Elektronik und Kartuschen der Serie C245.



Best.-Nr.	Preis Euro/Stück		
	1	5	10
T245-A	43,40	41,40	39,10

Lötspitzenserie  
C245  
Seite 34 - 35

### T245 Komfort-Handstücke

Wie T245-A, jedoch mit Griff aus Neoprenschaum, der thermisch isoliert und zudem sehr angenehm in der Hand liegt. Ideal für permanente Lötarbeiten.

#### T245-TA

Das Handstück verfügt über eine Schraube, die es ermöglicht, die Kartusche zu befestigen, die ideale Lösung für intensive Lötarbeiten, bei denen während des LötKolbenbetriebs KEIN Kartuschenwechsel notwendig ist.

#### T245-SA

Wird zusätzlich mit einem 3 Meter langen Kabel und Schraube geliefert.



Best.-Nr.	Preis Euro/Stück		
	1	5	10
T245-TA	74,30	70,80	66,90
T245-SA	84,00	80,00	75,60

Lötspitzenserie  
C245  
Seite 34 - 35

alle Preise zuzüglich Mehrwertsteuer

### PA-A Mikro-Entlötpinzette

Speziell für das Löten und Entlöten von SMD-Komponenten entworfen. Jede Kartusche wird einzeln von einem Mikroprozessor in der Steuereinheit gesteuert, wodurch schnelles Aufheizen, hohe Genauigkeit und schnelles Wiederaufheizen gewährleistet werden. Die Mikro-Entlötpinzette PA-A kann an die Steuereinheiten DI, DD, DM und AM, über dem Ablageständer PA-SB angeschlossen werden und direkt an die Kompaktstation CP-2B.

**Merkmale:**

Gewicht Mikro-Entlötpinzette PA-A ohne Kartusche 102 g

**Lieferumfang:**

Mikro-Entlötpinzette ohne Kartuschen



Kartuschen C120 auf Seite 38

Best.-Nr.	Preis Euro/Stück		
	1	5	10
PA-A	93,60	89,20	84,30

### HT-A Pinzette

Speziell dazu entworfen, um kleine und mittelgroße SMDs zu entlöten und zu löten. Auch Kartuschen zum Entfernen von Kabelisolierungen können mit dieser Pinzette verwendet werden. Jede Kartusche wird einzeln von einem Mikroprozessor in der Steuereinheit gesteuert, wodurch schnelles Aufheizen, hohe Genauigkeit und schnelles Wiederaufheizen gewährleistet werden. Die Entlötpinzette HT-A kann an die Steuereinheiten DI, DD, DM und AM, über dem Ablageständer HT-SB angeschlossen werden.

**Merkmale:**

Gewicht Entlötpinzette HT-A ohne Kartusche 120 g

**Lieferumfang:**

Pinzette ohne Kartuschen



Kartuschen C420 auf Seite 38

Best.-Nr.	Preis Euro/Stück		
	1	5	10
HT-A	91,70	87,40	82,60

### DS-A Mikro-Entlötkolben

Die Lösung für das Entlöten immer kleiner werdender Elemente.

**Merkmale:**

sehr einfach zu reinigen und zu warten  
die Spitzen lassen sich einfach durch Druck aufstecken  
anschließbar an die Stationen DS-2A, DV-2A, und mit einem Ablageständer an den Stationen DI, DD, DM und AM  
Gewicht 176 g

**Lieferumfang:**

DS-A mit der Spitze C360-004

Best.-Nr.	Artikel	VE	Preis Euro/Stück		
			1	5	10
DS-A	Mikroentlötkolben		328,10	312,80	295,50
DSV-DS	Heizelement		91,70	87,40	82,60
0008473	Filter-Ersatzteil	5	43,40	41,40	39,10
0008467	Ersatzbehälter mit Prallblech	2	19,30	18,40	17,40
0008466	Reinigungswerkzeug		8,20	7,80	7,40
0008297	Reinigungsbürste		18,30	17,50	16,50



Entlötspitzen C360 auf Seite 40



## DR-A Entlötkolben

Für thermisch anspruchsvolle Entlötarbeiten und zum Reinigen von SMD-Pat's.

### Merkmale:

anschließbar mit einem Ablageständer an den Stationen DI, DD, DM und AM  
Gewicht 254 g

### Lieferumfang:

DR-A mit Glasbehälter und der Spitze C560-003



Entlötspitzen C560 auf Seite 40

Best.-Nr.	Artikel	VE	Preis Euro/Stück		
			1	5	10
DR-A	Entlötkolben		308,80	294,40	278,10
DSV-DR	Heizelement auch für DR5650		91,70	87,40	82,60
0812630	Ersatzbehälter/Metall		7,60	7,20	6,80
0812620	Ersatzbehälter/Glas		11,40	10,90	10,30
0780840	Filterfilz	10	2,80	2,60	2,50
0812360	Dichtung		7,60	7,20	6,80

unter [www.wetec.de](http://www.wetec.de) können Sie den aktuellen JBC Gesamtkatalog downloaden oder anfordern

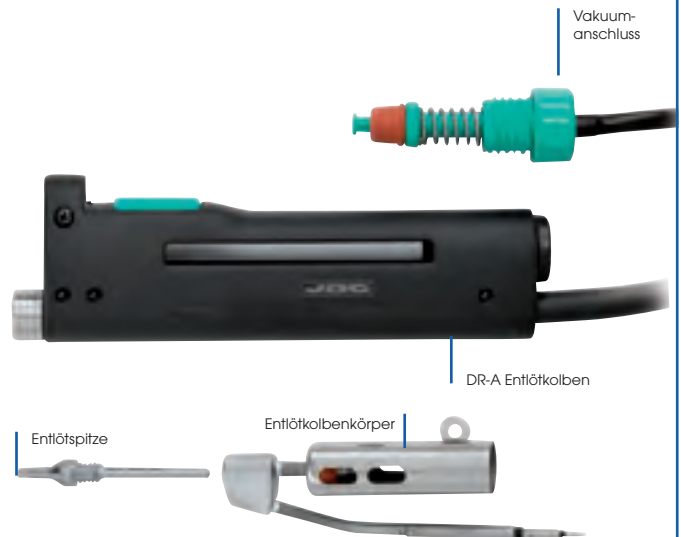
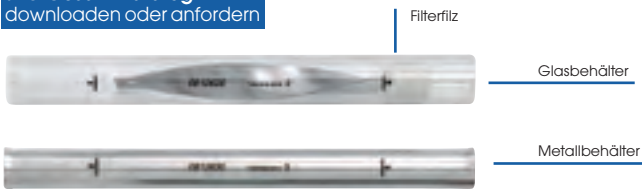

## AP-A Lötpistole mit Löt drahtvorschub

Durch die Zuführung des Löt drahtes über ein Röh rchen wird beim Löten eine Hand frei. Besonders vorteilhaft bei großem Löt volumen und für alle Fälle, bei denen eine zusätzliche Hand benötigt wird. Es können Löt drahte mit einem Durchmesser von 0,8 - 1,0 mm verarbeitet werden.

### Merkmale:

kann an die Steuereinheiten DI, DD, DM und AM mit einem Ablageständer angeschlossen sowie mit der Kompaktstation AP verwendet werden.  
Gewicht 234 g

### Lieferumfang:

AP-A mit der Kartusche C130-403, SN5450 Zinnspule

### SN5450 Löt draht für AP-A

Die Löt kolben sind mit einer 50 g Zinn drahtrolle ohne Blei  $\varnothing$  1 mm 99% Sn / 0,3% Ag / 0,7% Cu für bleifreies Löten ausgerüstet.

Best.-Nr.	Artikel	Preis Euro/Stück		
		1	5	10
AP-A	Lötpistole	106,20	101,20	95,60
SN5450	Löt draht	5,70	5,40	5,10
0002801	Spule leer	1,00	1,00	0,90
0006559	Führungsröh rchen	9,70	9,20	8,70



Kartuschen C130 auf Seite 39

## C245 Kartuschen für Handstück T245

Durch die hervorragende Galvanisierung haben die Spitzen eine gute thermische Leistung und eine sehr lange Haltbarkeit bei bleifreien Legierungen.



Best.-Nr.	Maße mm	Typ	Preis Euro/Stück		
			1	10	50
C245-030	Ø 0,3		17,20	15,00	13,00
C245-032	Ø 0,4		17,20	15,00	13,00
C245-036	Ø 0,5		17,20	15,00	13,00
C245-930	Ø 0,5		17,20	15,00	13,00
C245-001 C245-201*	Ø 0,6		17,20 21,70	15,00 19,00	13,00 16,50
C245-937	Ø 0,6		17,20	15,00	13,00
C245-957	Ø 0,8		17,20	15,00	13,00
C245-903	Ø 1,2		17,20	15,00	13,00
C245-943	Ø 1,7		17,20	15,00	13,00
C245-933	Ø 2,2		20,60	18,00	15,60
C245-107	Ø 3,0		20,60	18,00	15,60

Best.-Nr.	Maße mm	Typ	Preis Euro/Stück		
			1	10	50
C245-731	0,6 x 0,3		17,20	15,00	13,00
C245-742	0,8 x 0,6		20,60	18,00	15,60
C245-906 C245-806*	1,2 x 0,7		17,20 25,20	15,00 22,00	13,00 19,10
C245-944 C245-844*	1,8 x 0,8		17,20 25,20	15,00 22,00	13,00 19,10
C245-907 C245-807*	2,2 x 1,0		17,20 25,20	15,00 22,00	13,00 19,10
C245-741	2,4 x 0,6		17,20	15,00	13,00
C245-729	2,7 x 1,0		20,60	18,00	15,60

Best.-Nr.	Maße mm	Typ	Preis Euro/Stück		
			1	10	50
C245-034 C245-234*	Ø 0,4		17,20 25,20	15,00 22,00	13,00 19,10
C245-029	Ø 0,4		17,20	15,00	13,00
C245-126	Ø 0,4		20,60	18,00	15,60
C245-929	Ø 0,6		17,20	15,00	13,00
C245-935	Ø 0,8		17,20	15,00	13,00
C245-904 C245-804*	Ø 1,0		17,20 25,20	15,00 22,00	13,00 19,10
C245-259*	Ø 1,5		25,20	22,00	19,10
C245-260*	Ø 2,0		25,20	22,00	19,10
C245-627*	Ø 3,0		30,90	27,00	23,40
C245-628*	Ø 4,0		30,90	27,00	23,40
C245-962	1,2 x 0,7		17,20	15,00	13,00
C245-963	1,8 x 0,8		17,20	15,00	13,00
C245-946 C245-846*	2,2 x 1,0		20,60 25,20	18,00 22,00	15,60 19,10
C245-732	3,2 x 1,5		17,20	15,00	13,00

Best.-Nr.	Maße mm	Typ	Preis Euro/Stück		
			1	10	50
C245-710	Ø 1,2		17,20	15,00	13,00
C245-905	Ø 1,5		17,20	15,00	13,00
C245-945 C245-845*	Ø 2,2		17,20 25,20	15,00 22,00	13,00 19,10
C245-912 C245-812*	Ø 3,0		17,20 25,20	15,00 22,00	13,00 19,10
C245-951	Ø 3,8		17,20	15,00	13,00

Mit \* gekennzeichnete Kartuschenmodelle sind insgesamt 20 mm länger als normal, wodurch selbst schwer zugängliche Bereiche erreicht werden.

# JBC Lötspitzen-Serie C245

Best.-Nr.	Maße mm	Typ	Preis Euro/Stück		
			1	10	50
C245-056	Ø 3,5		20,60	18,00	15,60
C245-256*			21,70	19,00	16,50

## Kartuschen mit reduzierter verzinnter Oberfläche:

Best.-Nr.	Maße mm	Typ	Preis Euro/Stück		
			1	5	10
C245-064	tinned Ø 1,3		20,60	18,00	15,60
C245-102			tinned Ø 2,0	20,60	18,00

## C245 Mini Stoon

Best.-Nr.	Maße mm	Typ	Preis Euro/Stück		
			1	10	50
C245-965	Ø 1,9		24,00	21,00	18,20
C245-931	Ø 2,7				
C245-938	Ø 3,8				
C245-067	Ø 2,3		24,00	21,00	18,20

## C245 Clip-Elemente

Best.-Nr.	Maße mm	Typ	Preis Euro/Stück		
			1	5	10
C245-016	1,9		27,50	24,00	20,80
C245-017	2,2		27,50	24,00	20,80
C245-018	3,4		24,00	21,00	18,20
C245-019	4,5		24,00	21,00	18,20

## C245 QFP und PLCC

Best.-Nr.	Maße mm	Typ	Preis Euro/Stück		
			1	5	10
C245-223*	A= 8,5 B= 8,5		35,50	31,00	26,90
C245-224*	A=12,0 B=12,0				
C245-228*	A=12,4 B=15,0				
C245-315*	A=15,0 B=15,0				
C245-227*	A=17,5 B=17,5				

## C245 für PLCC-Sockel

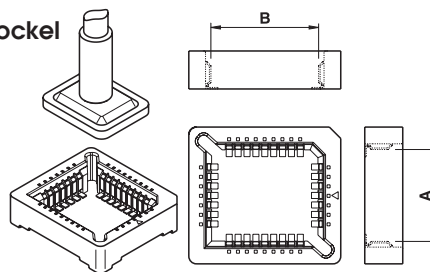

Best.-Nr.	Maße mm	Kontakte	Preis Euro/Stück		
			1	10	50
C245-248	A=11,9 B=14,5	32	35,50	31,00	26,90
C245-247	A=17,0 B=17,0	44	35,50	31,00	26,90

## C245 Duale IC's

Best.-Nr.	Maße A = mm	Typ	Preis Euro/Stück		
			1	5	10
C245-303*	A= 6,5 B= 6,0		43,50	38,00	33,00
C245-220*	A= 5,4 B= 6,0		35,50	31,00	26,90
C245-250*	A= 5,4 B= 8,0		43,50	38,00	33,00
C245-221*	A= 5,4 B=10,0		35,50	31,00	26,90
C245-222*	A= 7,1 B=13,0		35,50	31,00	26,90
C245-306*	A= 9,6 B=10,0		43,50	38,00	33,00
C245-305*	A= 9,6 B=12,0		35,50	31,00	26,90
C245-304*	A= 9,6 B=15,0		43,50	38,00	33,00
C245-215*	A= 9,6 B=18,0		35,50	31,00	26,90
C245-226*	A=15,2 B=29,0		43,50	38,00	33,00

## C245 Schrägschliff-Spitzen

Best.-Nr.	Maße mm	Typ	Preis Euro/Stück		
			1	5	10
C245-939	6,0		24,00	21,00	18,20
	0,4				
C245-955	13,0		24,00	21,00	18,20
	0,3				

## C245 Lötkartuschen SMT IC

Best.-Nr.	Maße mm	Typ	Preis Euro/Stück		
			1	5	10
C245-009	4,5 x 1,8	 QFP	27,50	24,00	20,80
C245-010	4,5 x 1,8	 PLCC	27,50	24,00	20,80

## C245 Klängen-Spitze

Best.-Nr.	Maße A = mm	Typ	Preis Euro/Stück		
			1	5	10
C245-914	10		24,00	21,00	18,20
C245-913	21		24,00	21,00	18,20
C245-949	32		27,50	24,00	20,80

Mit \* gekennzeichnete Kartuschenmodelle sind insgesamt 20 mm länger als normal, wodurch selbst schwer zugängliche Bereiche erreicht werden.

**C210 Kartuschen für Handstück T210**

Durch die hervorragende Galvanisierung haben die Spitzen eine gute thermische Leistung und eine sehr lange Haltbarkeit bei bleifreien Legierungen.

Best.-Nr.	Maße mm	Typ	Preis Euro/Stück		
			1	10	50
C210-009	∅ 0,2		21,70	19,00	16,50
C210-016	∅ 0,3		25,20	22,00	19,10
C210-001	∅ 0,3		21,70	19,00	16,50
C210-013	∅ 0,5		21,70	19,00	16,50
C210-003	∅ 0,6		21,70	19,00	16,50
C210-005	∅ 1		21,70	19,00	16,50
C210-006	∅ 1,0		21,70	19,00	16,50
C210-008	1,3 x 0,6		21,70	19,00	16,50
C210-007	2,3 x 0,7		21,70	19,00	16,50
C210-012	0,7		25,20	22,00	19,10
C210-018	3,4		25,20	22,00	19,10
C210-002	∅ 0,2		21,70	19,00	16,50
C210-010	∅ 0,3		21,70	19,00	16,50
C210-014	∅ 0,5		25,20	22,00	19,10
C210-004	∅ 0,7		21,70	19,00	16,50

**C105 Kartuschen für Nano-Tool NP105-A & NP205-A**

Durch die hervorragende Galvanisierung haben die Spitzen eine gute thermische Leistung und eine sehr lange Haltbarkeit bei bleifreien Legierungen.

Best.-Nr.	Maße mm	Typ	Preis Euro/5er Pack		
			1	10	50
C105-101	∅ 0,1		114,40	100,00	86,80
C105-103	∅ 0,3		114,40	100,00	86,80
C105-106	∅ 0,5		114,40	100,00	86,80
C105-107	∅ 0,8		114,40	100,00	86,80
C105-105	∅ 0,3 - 40°		114,40	100,00	86,80
C105-110	∅ 0,5 - 40°		114,40	100,00	86,80
C105-108	0,6 x 0,3		114,40	100,00	86,80
C105-113	1,0 x 0,3		114,40	100,00	86,80
C105-114	1,8 x 0,5		114,40	100,00	86,80
C105-109	∅ 0,6 x 45°		114,40	100,00	86,80
C105-111	3,5		114,40	100,00	86,80
	0,7				
C105-112	2,5		114,40	100,00	86,80
	0,3				

## C470 Kartuschen für Handstück T245 mit der HD-Station

Durch die hervorragende Galvanisierung haben die Spitzen eine gute thermische Leistung und eine sehr lange Haltbarkeit bei bleifreien Legierungen.



Best.-Nr.	Maße mm	Typ	Preis Euro/Stück		
			1	10	50
C470-013	2,0 x 0,9		25,20	22,00	19,10
C470-036	2,0 x 1,0		35,50	31,00	26,90
C470-014	4,0 x 1,3		25,20	22,00	19,10
C470-035	4,0 x 2,5		28,60	25,00	21,70
C470-017	5,0 x 1,2		25,20	22,00	19,10
C470-002	6,0 x 1,5		25,20	22,00	19,10

Best.-Nr.	Maße mm	Typ	Preis Euro/Stück		
			1	5	10
C470-015	6,0 x 1,7		28,60	25,00	21,70
C470-004	7,5 x 1,5		25,20	22,00	19,10
C470-016	7,5 x 1,7		35,50	31,00	26,90
C470-006	10,0 x 2,5		28,60	25,00	21,70
C470-009	5,5 x 2,5		28,60	25,00	21,70
C470-007	15,5 x 2,5		25,20	22,00	19,10
C470-018	8,9 x 1,7		28,60	25,00	21,70
C470-034	3,5 x 1,5		35,50	31,00	26,90
C470-019	Ø 3,5		35,50	31,00	26,90

Best.-Nr.	Maße mm	Typ	Preis Euro/Stück		
			1	10	50
C470-003	Ø 7,5		28,60	25,00	21,70
C470-001	Ø 1,7		25,20	22,00	19,10
C470-008	Ø 3,5		28,60	25,00	21,70

Best.-Nr.	Maße mm	Typ	Preis Euro/Stück		
			1	5	10
C470-023	32,2		44,60	39,00	33,80
	2,4				



## C120 Kartuschen für Mikropinzette PA

Durch die hervorragende Galvanisierung haben die Spitzen eine gute thermische Leistung und eine sehr lange Haltbarkeit bei bleifreien Legierungen.

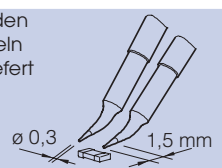
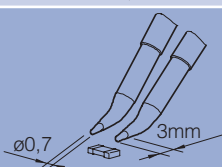

### Componentes chips

Best.-Nr.	Typ	Preis Euro/Stück		
		1	10	50
C120-902	werden einzeln geliefert 	28,60	25,00	21,70
C120-004		26,30	23,00	20,00

### Dual in line

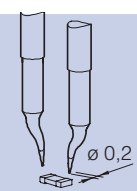
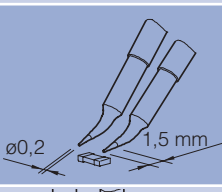
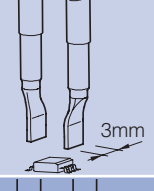
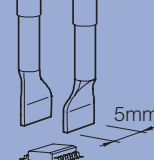
Best.-Nr.	Typ	Preis Euro/Stück		
		1	10	50
C120-001		26,30	23,00	20,00
C120-002		26,30	23,00	20,00
C120-003		28,60	25,00	21,70
C120-005		26,30	23,00	20,00

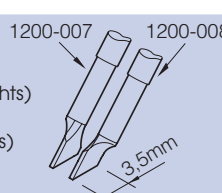
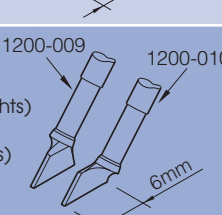
Best.-Nr.	Typ	Preis Euro/Stück		
		1	5	10
C120-007 (rechts) C120-008 (links)		29,70	26,00	22,60
C120-009 (rechts) C120-010 (links)		33,20	29,00	25,20



## C420 Kartuschen für Pinzette HT

Durch die hervorragende Galvanisierung haben die Spitzen eine gute thermische Leistung und eine sehr lange Haltbarkeit bei bleifreien Legierungen.

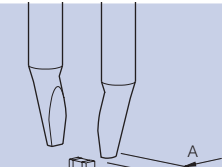
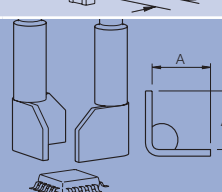

### Chip-Elemente

Best.-Nr.	Maße A = mm	Typ	Preis Euro/Stück		
			1	10	50
C420-271 C420-272	1,5 2,6		27,50	24,00	20,80
C420-279 C420-280	8,0 11,0		34,30 42,30	30,00 37,00	26,00 32,10

### QFP und PLCC

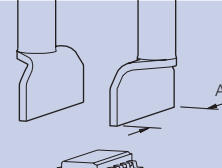
Best.-Nr.	Maße A = mm	Typ	Preis Euro/Stück		
			1	10	50
C420-273 C420-274 C420-275 C420-276 C420-277 C420-278 C420-285	4,0 6,0 8,0 10,0 15,0 20,0 22,0		29,70 29,70 42,30 29,70 29,70 34,30 42,30	26,00 26,00 37,00 26,00 26,00 30,00 37,00	22,60 22,60 32,10 22,60 22,60 26,00 32,10

### Klingen-Spitze

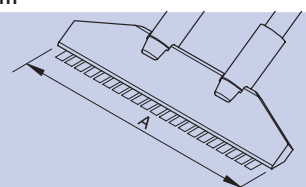
Best.-Nr.	Maße A = mm	Typ	Preis Euro/Stück		
			1	5	10
C420-283	50		85,80	75,00	65,10

### Kabelabisolierer

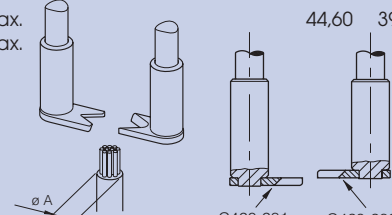
Best.-Nr.	Maße A = mm	Typ	Preis Euro/Stück		
			1	5	10
C420-281 C420-282	3,5 max. 3,6 max.		44,60	39,00	33,80

## C130 Kartuschen für Lötpestole AP-A

Durch die hervorragende Galvanisierung haben die Spitzen eine gute thermische Leistung und eine sehr lange Haltbarkeit bei bleifreien Legierungen.



Best.-Nr.	Maße mm	Typ	Preis Euro/Stück		
			1	5	10
C130-401	Ø 0,5		27,50	24,00	20,80
C130-402	Ø 0,8		21,70	19,00	16,50
C130-403	Ø 1,2		27,50	24,00	20,80
C130-409	Ø 1,7		27,50	24,00	20,80
C130-410	Ø 2,2		21,70	19,00	16,50
C130-416	Ø 2,9		27,50	24,00	20,80
C130-417	Ø 3,9		27,50	24,00	20,80

Best.-Nr.	Maße mm	Typ	Preis Euro/Stück		
			1	5	10
C130-404	1,2 x 0,7		27,50	24,00	20,80
C130-405	1,8 x 0,8		21,70	19,00	16,50
C130-406	2,2 x 1,0		27,50	24,00	20,80
C130-418	3,2 x 1,5		27,50	24,00	20,80

## C250 Kartuschen für den Lötkolben AL mit automatischem Vorschub

Durch die hervorragende Galvanisierung haben die Spitzen eine gute thermische Leistung und eine sehr lange Haltbarkeit bei bleifreien Legierungen.



Best.-Nr.	Maße mm	Typ	Preis Euro/Stück		
			1	5	10
C250-401	Ø 0,5		30,90	27,00	23,40
C250-402	Ø 0,8		30,90	27,00	23,40
C250-403	Ø 1,2		19,40	17,00	14,80
C250-409	Ø 1,7		30,90	27,00	23,40
C250-410	Ø 2,2		30,90	27,00	23,40

Best.-Nr.	Maße mm	Typ	Preis Euro/Stück		
			1	5	10
C250-404	1,2 x 0,7		30,90	27,00	23,40
C250-405	1,8 x 0,8		25,20	22,00	19,10
C250-406	2,2 x 1,0		30,90	27,00	23,40
C250-412	4,8 x 1,5		30,90	27,00	23,40
C250-418	3,2 x 1,5		30,90	27,00	23,40

Best.-Nr.	Maße mm	Typ	Preis Euro/Stück		
			1	5	10
C250-407	1,2 x 0,7		19,40	17,00	14,80
C250-408	2,2 x 1,0		19,40	17,00	14,80
C250-411	4,8 x 1,5		30,90	27,00	23,40
C250-413	2,2 x 1,0		25,20	22,00	19,10

Best.-Nr.	Maße mm	Typ	Preis Euro/Stück		
			1	5	10
C250-414	Ø 2,2		19,40	17,00	14,80
C250-415	Ø 3,8		30,90	27,00	23,40

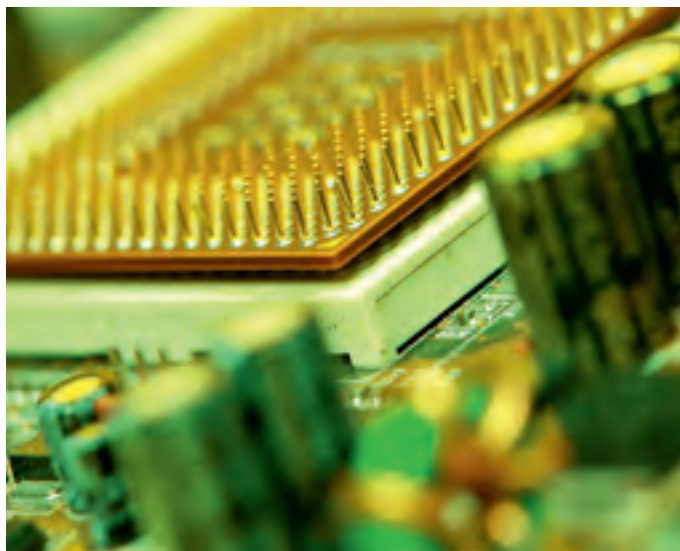

alle Preise zuzüglich Mehrwertsteuer

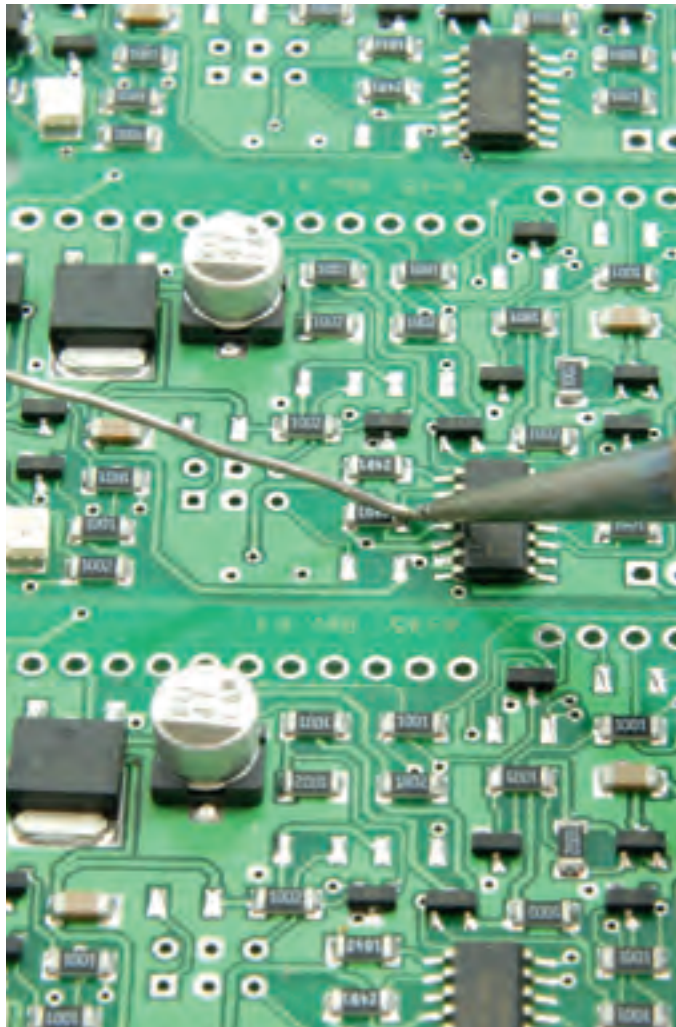

## C360 Spitzen für den Mikro-Entlötkolben DS-A

Durch die hervorragende Galvanisierung haben die Entlötspitzen eine gute thermische Leistung und eine sehr lange Haltbarkeit.

Best.-Nr.	Maße mm	Typ	Preis Euro/Stück		
			1	5	10
C360-001	Ø A = 1,0 Ø B = 0,6 Ø max. pin = 0,4		4,80	4,60	4,30
C360-002	Ø A = 1,2 Ø B = 0,8 Ø max. pin = 0,6		4,80	4,60	4,30
C360-003	Ø A = 1,4 Ø B = 1,0 Ø max. pin = 0,8		4,80	4,60	4,30
C360-004	Ø A = 1,6 Ø B = 1,2 Ø max. pin = 1,0		4,80	4,60	4,30
C360-006	Ø A = 3,0 Ø B = 1,5 Ø max. pin = 1,3		4,80	4,60	4,30
C360-011	Ø A = 1,0 Ø B = 0,6		4,80	4,60	4,30
C360-012	Ø A = 1,2 Ø B = 0,8		4,80	4,60	4,30
C360-013	Ø A = 1,4 Ø B = 1,0		4,80	4,60	4,30
C360-014	Ø A = 1,6 Ø B = 1,2		4,80	4,60	4,30

## C560 Spitzen für den Entlötkolben DR-A und -5650, C560 Spitzen

Durch die hervorragende Galvanisierung haben die Entlötspitzen eine gute thermische Leistung und eine sehr lange Haltbarkeit.



Best.-Nr.	Maße mm	Typ	Preis Euro/Stück		
			1	5	10
C560-001HT	Ø A = 1,4 Ø B = 0,6 Ø max. pin = 0,4		13,40	12,90	12,10
C560-002HT	Ø A = 1,8 Ø B = 0,8 Ø max. pin = 0,6		13,40	12,90	12,10

## C560 Spitzen

Durch die hervorragende Galvanisierung haben die Entlötspitzen eine gute thermische Leistung und eine sehr lange Haltbarkeit.

Best.-Nr.	Maße mm	Typ	Preis Euro/Stück		
			1	5	10
C560-003	Ø A = 2,7 Ø B = 1,0 Ø max. pin = 0,8		15,30	14,70	13,90
C560-004	Ø A = 3,2 Ø B = 1,3 Ø max. pin = 1,1		15,30	14,70	13,90
C560-005	Ø A = 3,4 Ø B = 1,5 Ø max. pin = 1,3		15,30	14,70	13,90
C560-006	Ø A = 4,2 Ø B = 1,9 Ø max. pin = 1,7		15,30	14,70	13,90
C560-007	Ø A = 4,8 Ø B = 2,4 Ø max. pin = 2,2		15,30	14,70	13,90
C560-015	Ø A = 5,2 Ø B = 3,0 Ø max. pin = 0,6		15,30	14,70	13,90
C560-009	Ø A = 5,0 Ø B = 1,3 Ø max. pin = 1,1		15,30	14,70	13,90
C560-014	Ø A = 2,5 Ø B = 0,8 Ø max. pin = 0,6		15,30	14,70	13,90

## Pad cleaning Spitzen und zur Lötaugenreinigung DR Standard

Diese Reinigungsspitzen verfügen über einen Schlitz in der Kontaktspitze, der für ununterbrochenen Luftstrom bei der Absaugung sorgt. Dies garantiert eine einfache Säuberung der "Pads".

## Spitzen zur Lötaugenreinigung für DR C560 Spitzen Standard Life

Best.-Nr.	Maße mm	Typ	Preis Euro/Stück		
			1	5	10
C560-011HT	Ø A = 1,4 Ø B = 0,6		13,40	12,90	12,10
C560-012HT	Ø A = 1,8 Ø B = 0,8		13,40	12,90	12,10

## C560 Spitzen Extended Life

Best.-Nr.	Maße mm	Typ	Preis Euro/Stück		
			1	10	50
C560-013	Ø A = 2,7 Ø B = 1,0		15,30	14,70	13,90



### Programmierkonsole AC-A

Digitale Programmierkonsole zum Ändern der Ausgangsparameter für alle analogen Lötstationen ab AD 2200 inkl. BT und DI 2850 DI 3000.

**Merkmale:**

Programmierung einer fixen Arbeitstemperatur  
ändern der Sleep-Temperaturen  
Festlegung der Zeitspanne bevor in  
Sleep-Mode geschaltet wird  
Reset-Funktion zur Wiederein-  
stellung der Ausgangsparameter



Best.-Nr.	Preis Euro/Stück		
	1	5	10
AC-A	237,50	225,00	216,30

### Lötrauchabsaugung

Passend für alle Handstücke von JBC.  
Sie sind dank eines Clip-Systems leicht aufzustecken und zur Wartung schnell austauschbar.

**Lieferumfang:**

komplett mit 2 m langem Silikonschlauch und 6 Halteclips



Best.-Nr.	passend für	Ø mm	Preis Euro/Stück		
			1	5	10
0003450	2210/T210-A	4	29,50	27,90	26,80
0003449	2245/T245/Comfort	4	33,30	31,50	30,30
0003435	2245/T245/Comfort	6	33,30	31,50	30,30
0006457	T245-SA mit 3 m Kabel	6	42,80	40,50	38,90

### Tl-A Thermometer

Zubehör zur Temperaturüberprüfung der Lötspitzen. Der Sensor ermöglicht Lötung über den Temperaturmesspunkt, wodurch die genaue Löttemperatur ermittelt werden kann. Ein Anschlusskabel zur Überprüfung der Sleep-Temperatur wird mitgeliefert.

**Merkmale:**

Temperaturbereich von 21° bis 500 °C  
Austauschbarer Sensor  
Bestimmung 10 °C  
Gewicht 0,7 kg  
Abmessungen  
Breite 165 mm  
Höhe 75 mm  
Tiefe 105 mm



Best.-Nr.	Artikel	Preis Euro/ Stück		
		1	5	10
Tl-A	Thermometer	265,40	253,00	239,00
ST-A	Ersatzfühler	38,00	36,80	34,80

### SC-A Kartuschenständer

Ständer zum Abziehen und Einsetzen von bis zu zwölf Kartuschen des Modells C245.

Die perfekte Sicht erleichtert die Auswahl der Kartuschenform.



Best.-Nr.	Preis Euro/ Stück		
	1	5	10
SC-A	118,80	112,50	108,10

### Steuergerät FS500 für Lötrauchabsaugung

Modul zum Aussteuern von Lötrauchabsauganlagen. Beim Ablegen des Werkzeuges unterbricht ein Relais die Stromzufuhr der angeschlossenen Absauganlage.

**Merkmale:**

maximale Anschlussleistung 230 V/5 A  
geeignet für die Modelle DI, DD und DM



Best.-Nr.	Preis Euro/ Stück
FS500	280,30

### BE-A Lötdrahtspulenhalter

Das ideale Zubehör, um die Zinnzufuhr zu erleichtern.

**Merkmale:**

kann waagrecht und senkrecht benutzt werden.  
für DIN-Standardspulen  
Fassungsvermögen für Spulen von 250 g - 1,5 kg



Best.-Nr.	Preis Euro/ Stück
BE-SA	118,80

**FL Flussmittel**

Speziell für das erneute Lötten von reparierten Schaltungs-Bauteilen entwickeltes Flussmittel.



Best.-Nr.	Inhalt	Preis Euro/Stück		
		1	5	10
FL-15	15 ml	2,70	2,50	2,40
FL-50	500 ml	33,30	31,50	30,30

**SE-A Schwammständer**

Zur Reinigung der Spitzen. Die große Schwammoberfläche erleichtert die Benutzung.

**Merkmale:**  
mit Wasserbehälter, der den Schwamm ständig feucht hält.  
Wasserinhalt reicht für mehrere Tage  
zwei Plätze für 15 ml Flussmittelfläschchen



Best.-Nr.	Preis Euro/Stück		
	1	10	50
SE-A	72,40	67,50	64,90



**Metallhalter für Reinigungswolle**

Zum Nachrüsten aller JBC Single-Lötstationen. Inklusive Reinigungswolle.



Best.-Nr.	Artikel	Preis Euro/Stück		
		1	5	10
CL9003	Metallhalter	8,60	8,10	7,80
CL6202	Ersatz-Reinigungswolle	2,60	2,40	2,30

**CL9885 JBC Reinigungsmodul**

Effizientes System der Trockenreinigung mit Messing-Reinigungswolle und Lötspitzenabstreifer. Durch das Gewicht des Reinigungsmoduls ist es nicht notwendig es an einer Lötstation zu fixieren.



Best.-Nr.	Artikel	Preis Euro/Stück		
		1	5	10
CL9885	Trockenreiniger + Messing-Reinigungswolle	33,80	32,20	30,40
CL6210	Messing-Reinigungswolle	2,90	2,80	2,60
CL0236	Lötspitzenabstreifer	6,80	6,40	6,10



**Löten. Leistung. Leidenschaft.**

Weller Tools ist Weltmarktführer im Bereich der manuellen Löttechnik. Das globale Kompetenz-Center befindet sich seit über 50 Jahren in Besigheim bei Stuttgart. Hier werden von über 200 Mitarbeitern Weller Lötgeräte entwickelt, produziert und vertrieben. Durch gezielte Produktinnovationen und höchste Qualitätsstandards ist Weller Tools zu einem der führenden Partner für die Elektronikindustrie geworden.

Weltweit schätzen unsere Kunden die Weller Kompetenz in den Bereichen Löten und Entlöten, BGA/QFP/SMT-Reparatur, Heißlufttechnik und Lötrauchabsaugung. Das Produktspektrum umfasst zusätzlich netzunabhängige LötKolben, Lösungen in der Bleifrei-Löttechnologie sowie ein umfangreiches Zubehörprogramm.

Zukunftsweisend ist Weller im Bereich der Mikrolötgeräte mit zusätzlicher High-Speed-Regelung und im Bereich des Schutzgas-Lötens für bleifreie Lötaufgaben. Weller Geräte werden permanent weiterentwickelt und den Kundenbedürfnissen angepasst.

Weller® ist ein kompetenter Partner von Wetec und bietet Spezialisten in der Weller® University qualifizierte Schulungen nach IPC610D an.



**Eine neue Ära des Lötens beginnt mit der neuen Lötstation WX 2 vom Weltmarktführer Weller®**

Gebaut aus den besten Ideen von Weller®-Kunden freuen wir uns die neue Lötstation WX 2 zu präsentieren. Hinter der beeindruckenden Optik verbirgt sich eine bedienfreundliche und leistungsstarke Lötstation mit zwei unabhängigen Kanälen.

240 Watt Gesamtleistung sowie intelligente Lötwerkzeuge mit integriertem Nutzungssensor und extrem kurzer Aufheizzeit machen die WX 2 von Weller® zum idealen Werkzeug für moderne Lötarbeiten an LED-Backplanes, Solar-Applikationen und Mikrolötstellen.

Die Weller® Lötstation kann als Basislötstation und Benchtop Controller verwendet werden. Eine Anwahl und direkte Kontrolle von mehreren Zusatzkomponenten, wie WFE Absaugsystemen und WHP Vorheizplatten, vereinfachen und perfektionieren den Arbeitsplatz.

Die zwei unabhängigen Kanäle ermöglichen den gleichzeitigen Einsatz von zwei leistungsstarken, intelligenten WX Lötwerkzeugen. Der patentier-

te, kapazitive Touchscreen ist antistatisch und die Menüführung multilingual. Der Nutzungssensor im LötKolbengriff aktiviert einen automatischen Standby-Modus. Daher sind keine Stop+Go Ablagen notwendig. Darüberhinaus werden auch angeschlossene Zusatzgeräte wie Lötrauchabsaugungen und Vorheizplatten bei Nichtgebrauch in den energiesparenden Schlafmodus versetzt. Dieser intelligente Schlafmodus macht die WX 2 zu einer extrem energiesparenden Lötstation. Das neue Weller® Gerät besitzt eine Vielzahl von Anschlussmöglichkeiten wie z.B. eine multifunktionale USB-Schnittstelle. Diese ermöglicht eine schnelle und ortsungebundene Firmware-Aktualisierung, Parametrierung und Protokollierung per USB-Stick.

Mit der leistungsstarken WX 2 Station bringt Weller® auch eine neue Generation von Werkzeugen und Zubehör auf den Markt. Alle WX Werkzeuge verfügen über einen integrierten Nutzungssensor und eine Messwertaufbereitung direkt im LötKolbengriff. Die individuellen Kolbenparameter sind aufgrund des internen Datenspeichers unabhängig von der Basisstation. Und natürlich profitieren Sie auch bei der neuen Generation von den Weller®-typischen Eigenschaften: ergonomisches Design, hohe Präzision und kurze Aufheizzeiten.

Starten Sie mit uns in eine neue Ära des Lötens. Mit der WX 2 von Weller®.



Lötspitzen auf Seite 59 - 60

Sie brauchen Unterstützung bei der Auswahl? Wir beraten Sie gern, auch in Ihrem Haus.

**Lötstation Weller® WX 2020**

Leistungsstarke und bedienfreundliche 2-Kanal-Lötstation. Die WX 2 kombiniert ein elegantes Design mit einem saftigen Leistungsplus und einem intuitiven Bedienkonzept.

**Merkmale:**

- 230 V/24 V, 240 Watt Gesamtleistung
- antistatischer Echtglas-Touchscreen
- Dreh-Klick-Rad mit Bestätigungstaste
- Grafik-LC-Display
- Anschlussmöglichkeiten zur Steuerung von Lötrauchabsaugungen und Vorheizplatten
- eindeutige Erkennung der WX-Werkzeuge
- unempfindlich gegen Störungen
- USB-Schnittstelle

**Lieferumfang:**

- Lötstation WX 2
- 2 Kolben WXP 120
- 2 Ablagen WDH 110

Best.-Nr.	Artikel	Preis Euro/Stück		
		1	5	10
53421699	Lötstation WX 2020 komplett	664,10	643,10	615,10
53420699	Steuereinheit	343,00	332,10	317,70
52920599	LötKolben WXP 200, 200 Watt	182,40	176,60	169,00
52920199	LötKolben WXP 120, 120 Watt	152,00	147,20	140,80
52920399	Mikro-LötKolben WXMP	111,20	107,60	103,00
51317799	Mikro-Pinzette WXMT	110,20	106,70	102,10
51516199	Halter WDH 10 für LötKolben WXP 120	64,60	62,60	59,80
51515899	Halter WDH 31 für LötKolben WXP 200	52,30	50,60	48,40
51515699	Halter WDH 50 für Micro-LötKolben WXMP	94,10	91,10	87,10
51516999	Halter WDH 60 für Micro-Entlötpinzette WXMT	56,10	54,30	51,90

alle Preise zuzüglich Mehrwertsteuer

### Lötset Weller® WXP 120

Der Allrounder mit 120 Watt. Mit ihm können Lötarbeiten vom kleinen bis zum großen Bauteil mit hohem Wärmebedarf abgedeckt werden.

**Merkmale:**

- integrierter Nutzungssensor/Automatischer Standby-Modus
- interner Datenspeicher im Griff
- kurze Aufwärmzeit
- blaues Ringlicht als Statusanzeige



Lötspitzen auf Seite 59 - 60

Best.-Nr.	Artikel	Preis Euro/Stück		
		1	5	10
52920299	Lötset wie Abb. (Kolben und Halter)	160,60	155,50	148,70
52920199	LötKolben WXP 120	152,00	147,20	140,80
51512199	Halter WDH 10 einzeln	29,50	28,50	27,30
51384199	Messing-Reinigungswolle (2 Stück)	3,80	3,70	3,50

### Lötset Weller® WXMP

Sehr feiner, schlanker LötKolben, der sich ideal für Arbeiten unter dem Mikroskop eignet. Hohe Leistungsfähigkeit durch eine integrierte, aktive Lötspitze.

**Merkmale:**

- 40 Watt
- integrierter Nutzungssensor
- interner Datenspeicher im Griff
- kurze Aufwärmzeit



Lötspitzen auf Seite 60

Best.-Nr.	Artikel	Preis Euro/Stück		
		1	5	10
52920499	Lötset wie Abb. (Kolben und Halter)	211,90	205,20	196,20
52920399	LötKolben WXMP	111,20	107,60	103,00
51515699	Halter WDH 50 einzeln	94,10	91,10	87,10
51384199	Messing-Reinigungswolle (2 Stück)	3,80	3,70	3,50

### Lötset Weller® WXMT

Sehr feine, schlanke Pinzette. Optimal zum Löten und Entlöten von sehr kleinen SMD-Bauteilen.

**Merkmale:**

- 2 x 40 Watt
- integrierter Nutzungssensor
- interner Datenspeicher im Griff
- kurze Aufwärmzeit



Lötspitzen auf Seite 61

Best.-Nr.	Artikel	Preis Euro/Stück		
		1	5	10
51317899	Lötset wie Abb. (Pinzette und Halter)	241,30	233,70	223,50
51317799	Löt-/Entlötpinzette WXMT	110,20	106,70	102,10
51516999	Halter WDH 60 einzeln	56,10	54,30	51,90
51384199	Messing-Reinigungswolle (2 Stück)	3,80	3,70	3,50

### Lötset Weller® WXP 200

Ideal für Lötarbeiten mit erhöhtem Wärmebedarf, z. B. für LED-Backpanels oder Solar-Applikationen. Nur mit der WX-2-Lötstation kompatibel.

**Merkmale:**

- 200 Watt
- integrierter Nutzungssensor
- interner Datenspeicher im Griff
- kurze Aufwärmzeit
- kann nur an WX-Stationen betrieben werden



Lötspitzen auf Seite 60

Best.-Nr.	Artikel	Preis Euro/Stück		
		1	5	10
52920699	Lötset wie Abb. (Kolben und Halter)	197,60	191,40	183,00
52920599	LötKolben WXP 200	182,40	176,60	169,00
51515899	Halter WDH 31 einzeln	52,30	50,60	48,40
51384199	Messing-Reinigungswolle (2 Stück)	3,80	3,70	3,50

## Lötstation Weller® WTCP 51

Legendäre, preiswerte Lötstation mit Magnastat-Lötsystem. Die Wahl der Löttemperatur erfolgt über spezielle Lötspitzen mit Curie-Element. Dadurch wird gewährleistet, dass nie absichtlich oder aus Versehen eine falsche Temperatur vom Anwender gewählt werden kann.

### Merkmale:

230 V/24 V

Temperaturbereich 260 - 480 °C (durch verschiedene Spitzen) hart geerdet



Lötspitzen auf Seite 57

Best.-Nr.	Artikel	Preis Euro/Stück		
		1	5	10
53220699	Lötstation komplett wie abgebildet	157,70	152,70	146,10
53222699	Steuereinheit PU 51	79,80	77,30	73,90
53210599	LötKolben TCP-S einzeln	70,30	68,10	65,10
51020199	Magnetschalter für TCP-S	29,50	28,50	27,30
51011299	Heizelement für TCP-S	24,50	23,70	22,70
51502099	Halter KH 20 einzeln	17,30	16,70	16,00
52241999	Ersatzschwamm für Halter	1,30	-	1,20
51031199	Spitzenhülse	3,30	3,20	3,10

## Lötstation Weller® WSD 81

Daten wie WS 81, jedoch digitale Regelelektronik. Das dreistellige Display erlaubt die Eingabe von Sollwert und Ablesung des Istwertes.

### Merkmale:

Temperaturbereich 50-450 °C

komplett antistatisch

Potentialausgleich (Auslieferungszustand hartgeerdet)



Lötspitzen auf Seite 59

Best.-Nr.	Artikel	Preis Euro/Stück		
		1	5	10
53260699	Lötstation komplett wie abgebildet	251,80	243,80	233,20
53262699	Steuereinheit PUD 81	176,70	171,10	163,70
52916199	LötKolben WSP 80 einzeln	120,70	116,80	111,80
58744711	Ersatzheizelement für WSP 80	76,00	73,60	70,40
51514099	Sicherheitsablage KH 18 einzeln	22,80	22,10	21,10
52241999	Ersatzschwamm für Halter	1,30	-	1,20
58744710	Spitzenhülse	7,60	7,40	7,00

## Lötstation Weller® WS 81

Leistungsmäßig verbesserter handlicher 80 W-LötKolben.

### Merkmale:

schnelle analoge Regelelektronik

Schlüsselschalter zur Temperaturverriegelung

230 V/24 V, 80 Watt

Temperaturbereich 150 - 450 °C

komplett antistatisch

Potentialausgleich (Auslieferungszustand hart geerdet)



Lötspitzen auf Seite 59

Best.-Nr.	Artikel	Preis Euro/Stück		
		1	5	10
53250699	Lötstation komplett wie abgebildet	206,20	199,60	191,00
53252699	Steuereinheit PU 81	95,00	92,00	88,00
52916199	LötKolben WSP 80 einzeln	120,70	116,80	111,80
58744711	Ersatzheizelement für WSP 80	76,00	73,60	70,40
51514099	Sicherheitsablage KH 18 einzeln	22,80	22,10	21,10
52241999	Ersatzschwamm für Halter	1,30	-	1,20
58744710	Spitzenhülse	7,60	7,40	7,00

## Lötstation Weller® WS 81T

die Weller® Lötstation WS 81T mit einem 80 W LötKolben bietet maximale Effizienz bei geringen Betriebskosten.

### Merkmale:

schnelle analoge Regelelektronik

Schlüsselschalter zur Temperaturverriegelung

230 V/24 V, 80 Watt

Temperaturbereich 150-450 °C

komplett antistatisch

Potentialausgleich (Auslieferungszustand hart geerdet)

zusätzlich mit WDH 11T Stop & Go Sicherheitsablage

Gehäusefarbe blau (nicht wie auf dem Bild)



Lötspitzen auf Seite 59

Best.-Nr.	Artikel	Preis Euro/Stück		
		1	5	10
53291699	Lötstation komplett wie abgebildet	227,10	219,90	210,30
53252699	Steuereinheit PU 81	95,00	92,00	88,00
52916199	LötKolben WSP 80 einzeln	120,70	116,80	111,80
58744711	Ersatzheizelement für WSP 80	76,00	73,60	70,40
51514999	Halter WDH 11T einzeln	58,90	57,00	54,60
51384199	Messing-Reinigungswolle (2 Stück)	3,80	3,70	3,50
58744710	Spitzenhülse	7,60	7,40	7,00

### Lötstation Weller® WSM

Ideal für alle Anwender, die ein handliches und unkompliziertes Gerät benötigen. Perfekt für den Einsatz im Labor, Reparatur, Service und industrieller Fertigungstechnik.

**Merkmale:**

- Temperaturbereich 100 - 400 °C
- 100 - 230 V/12 V, 40 Watt Gesamtleistung
- Aufheizzeit 4 Sekunden
- Stop+Go-Funktion
- Touch-Sensor-Technik
- Temperatur-Verriegelungs-Funktion
- zwei individuell einstellbare Festtemperaturen
- Potentialausgleich
- ESD sicher

### Akku-Lötstation Weller® WSM 1C

Wie vor, jedoch mit Akku-Betrieb für den mobilen, kabellosen Einsatz.

**Zusätzliche Merkmale:**

- neueste LiFePo4-Akku-Technologie
- Kabelloser Lötsteinsatz bis zu 1h

**Lieferumfang:**

- Lötstation WSM 1 oder 1C mit LötKolben WMRP
- Ablage mit WDC Trockenreinigung
- Lötspitze RT 3
- Schaltnetzteil



Lötspitzen auf Seite 60

Best.-Nr.	Artikel	Preis Euro/Stück		
		1	5	10
53292699	Lötstation WSM 1 komplett wie Abb.	246,10	238,30	227,90
53293699	Lötstation WSM 1C komplett wie Abb.	304,00	294,40	281,60

### Lötstation Weller® WSD 151

Wird bei hohem Wärmebedarf eingesetzt. Die Temperatur kann bis 550 Grad °C eingestellt werden, höher als der Standard. Über das optionale externe Eingabegerät WCB-1 können verschiedene zusätzliche Funktionen programmiert werden.

**Merkmale:**

- Temperaturbereich 50 - 550 °C
- komplett antistatisch
- es können Werkzeuge bis 150 W angeschlossen werden
- Potentialausgleich (Auslieferungszustand hart geerdet)



Lötspitzen auf Seite 60

Best.-Nr.	Artikel	Preis Euro/Stück		
		1	5	10
53276699	Lötstation komplett wie abgebildet	438,00	424,10	405,70
52917099	LötKolben WSP 150 einzeln	188,10	182,20	174,20
53278699	Steuereinheit PUD 151	248,90	241,00	230,60
58744761	Ersatzheizelement	117,80	114,10	109,10
51502799	Halter KH 27 einzeln	17,30	16,70	16,00
52241999	Ersatzschwamm für Halter	1,30	-	1,20
58744795	Spitzenhülse	10,00	9,70	9,20

### Lötstation Weller® WD 1000

Die Weller Silver-Line-Serie wurde für die industrielle Fertigungstechnik entwickelt. Die maximale Temperatur beträgt 450 °C bei einer Toleranz von +2 % vom Endwert. Die Lötstationen sind für den Betrieb aller elektronisch geregelten Weller Lötwerkzeuge geeignet.

**Merkmale:**

- für Weller Lötwerkzeuge bis 80 W
- drei Festtemperaturtasten
- kundenspezifische Kalibrierfunktion
- Potentialausgleich (Auslieferungszustand hart geerdet)
- Temperaturbereich 50 - 450 °C
- 230 V/80 W
- EGB-sicher



Lötspitzen auf Seite 59

Best.-Nr.	Artikel	Preis Euro/Stück		
		1	5	10
53402699	Lötstation komplett wie abgebildet	288,80	279,70	267,50
53400699	Steuereinheit WD 1	160,60	155,50	148,70
52916199	LötKolben WSP 80 einzeln	120,70	116,80	111,80
51512199	Komfortablage WDH 10	29,50	28,50	27,30
52241999	Ersatzschwamm für Halter	1,30	-	1,20
58744710	Spitzenhülse	7,60	7,40	7,00
58744 711	Heizelement	76,00	73,60	70,40

### Dual Lötstation Weller® WD 2000

Wie die WD 1000 jedoch mit zwei 80 W LötKolben die gleichzeitig betrieben und unabhängig voneinander betrieben werden können.

**Merkmale:**

- LötKolben 2 x 80 Watt
- schnelle digitale Regelelektronik
- drei Festtemperaturtasten
- kundenspezifische Kalibrierfunktion
- Temperaturbereich 2 x 50 - 450 °C
- komplett antistatisch
- Potentialausgleich (Auslieferungszustand hart geerdet)



Best.-Nr.	Artikel	Preis Euro/Stück		
		1	5	10
53414699	Lötstation komplett wie abgebildet	589,00	570,40	545,60
53404699	Steuereinheit WD 2	237,50	230,00	220,00
52918099	2 x LötKolben WP 80	120,70	116,80	111,80
51512199	2 x Sicherheitsablage WDH 10	29,50	28,50	27,30
53118599	USB-Schnittstellenmodul	64,60	62,60	59,80
58744711	Ersatzheizelement für WP 80	76,00	73,60	70,40
58744846	Spitzenhülse lang, 55 mm	10,20	9,80	9,40
58744845	Spitzenhülse kurz, 40 mm	10,20	9,80	9,40
52241999	Ersatzschwamm für Halter	1,30	-	1,20



Lötspitzen auf Seite 59

### Mikrolötstation WD 1000M

Mit MikrolötKolben WMRP für feinste Lötarbeiten.

**Merkmale:**

- 160 Watt
- MikrolötKolben 40 Watt
- Heizelement ist in den Lötspitzen integriert
- Sofortige Temperaturabschaltung nach Ablegen in Sicherheitsablage mit Stop+Go-Funktion WDH 50
- Lötspitzenwechsel ohne Werkzeug
- Aufheizzeit max. 5 Sekunden
- USB-Schnittstelle
- komplett antistatisch



Lötspitzen auf Seite 60

Best.-Nr.	Artikel	Preis Euro/Stück		
		1	5	10
53408699	Lötstation komplett wie abgebildet	513,00	496,80	475,20
53406699	Steuereinheit WD 1M	294,50	285,20	272,80
52917199	MikrolötKolben WMRP	115,00	111,30	106,50
51515699	Ablage WDH 50	94,10	91,10	87,10
51384199	Messing-Reinigungswolle (2 Stück)	3,80	3,70	3,50

### Micro Lötstation Weller® WD 1000HPT

Elektronische Lötstation mit zusätzlicher High-Speed Regelung für Mikrolötwerkzeuge. Serienmäßig mit USB Schnittstelle für Messdatenerfassung und PC Steuerung.

**Merkmale:**

- High Power LötKolben 120 Watt
- digitale Temperaturregelung für alle Weller Lötwerkzeuge bis 80 W
- drei Festtemperaturtasten
- kundenspezifische Kalibrierfunktion
- automatische Werkzeugerkennung
- Temperaturbereich 50 - 450 °C
- komplett antistatisch
- Potentialausgleich (Auslieferungszustand hart geerdet)
- USB-Schnittstelle



Lötspitzen auf Seite 59

Best.-Nr.	Artikel	Preis Euro/Stück		
		1	5	10
53416699	Lötstation komplett wie abgebildet	438,00	424,10	405,70
53406699	Steuereinheit WD 1M	294,50	285,20	272,80
52919399	High Power LötKolben WP 120	141,60	137,10	131,10
51516199	Halter WDH 10T	64,60	62,60	59,80
51384199	Messing-Reinigungswolle (2 Stück)	3,80	3,70	3,50

alle Preise zuzüglich Mehrwertsteuer

### Dual-Lötstation Weller® WD 2000M

Der Mikrolötkolben WMRP und die Mikroentlötpinzette WMRT können gleichzeitig betrieben werden.

**Merkmale:**

- High Speed Regelung für Mikrolötkolben WMRP und Mikroentlötpinzette WMRT
- digitale Temperaturregelung für alle Weller® Lötwerkzeuge bis 80 W
- drei Festtemperaturtasten
- kundenspezifische Kalibrierfunktion
- automatische Werkzeuigerkennung
- Temperaturbereich 50 - 450 °C
- komplett antistatisch
- Potentialausgleich
- (Auslieferungszustand hart geerdet)
- USB-Schnittstelle



Best.-Nr.	Artikel	Preis Euro/Stück		
		1	5	10
53412699	Lötstation komplett wie abgebildet	796,10	771,00	737,40
53410699	Steuereinheit WD 2M	343,00	332,10	317,70
52917199	Mikrolötkolben WMRP	115,00	111,30	106,50
51515699	Ablage WDH 50	94,10	91,10	87,10
51317499	Mikroentlötpinzette WMRT	113,10	109,50	104,70
51514699	Ablage WMRTH	70,30	68,10	65,10
51384199	Messing-Reinigungswolle (2 Stück)	3,80	3,70	3,50
52241999	Ersatzschwamm für Halter	1,30	-	1,20



Lötspitzen auf Seite 60 - 61

### Multi-Digital Lötstation Weller® WD 3000HPT

Wie die WD 2000M jedoch mit High Power LötKolben WP 120.

**Merkmale:**

- High Speed Regelung für alle Mikro-Werkzeuge und High-Power Lötencil WP 120
- 230 V/50/60 Hz
- Leistungsaufnahme max. 420 W
- Schutzklasse I
- Temperaturbereich 50 - 450 °C
- Temperaturgenauigkeit +/- 9 °C
- Temperaturstabilität +/- 5 °C
- Ableitwiderstand Lötspitze < 2 Ω
- komplett antistatisch
- Potentialausgleich
- (Auslieferungszustand hart geerdet)
- USB-Schnittstelle



Best.-Nr.	Artikel	Preis Euro/Stück		
		1	5	10
53373699	Lötstation komplett wie abgebildet	1.165,70	1.128,80	1.079,80
53372699	Steuereinheit WD 3M	602,30	583,30	557,90
52919399	High-Power Lötencil, 120 W	141,60	137,10	131,10
51516199	Ablage WDH 10T	64,60	62,60	59,80
52917199	Mikro-LötKolben WMRP (ohne Lötspitze), 40 W	115,00	111,30	106,50
51515699	Halter WDH 50	94,10	91,10	87,10
51317499	Mikro-Entlötpinzette WMRT, 2 x 40W	113,10	109,50	104,70
51514699	Halter WMRTH	70,30	68,10	65,10
51384199	Messing-Reinigungswolle (2 Stück)	3,80	3,70	3,50
52241999	Ersatzschwamm für Halter	1,30	-	1,20



Lötspitzen auf Seite 59

Lötspitzen auf Seite 60

Lötspitzen auf Seite 61



## Reparaturstation Weller® WR 2

Der Station WR 2 stehen zwei unabhängige werkzeugspezifische Kanäle zur automatischen Werkzeugerkennung und Aktivierung der entsprechenden Regelparmeter zur Verfügung. Alle Lötwerkzeuge, wie LötKolben, LötBäder bis 200 W, EntlötKolben bis 80 W oder HeißluftKolben bis 100 W sind anschlieÙbar. Weller Micro-Tools können an dieser Station nicht betrieben werden.

### Merkmale:

- 230 V/50 Hz
- Abmessung 273 x 235 x 102 mm (L x B x H)
- Schutzklasse I & III
- Pumpe (Aussetzbetrieb 30/30 s) max. Unterdruck 0,7 bar
- max. Fördermenge 18 l/min
- Heißluft maximal 10 l/min
- Temperaturregelung 50 - 550 °C
- LötKolben WP 80/WP 120, 50 - 450 °C
- LötKolben WP 200, 50 - 550 °C
- LötKolben WSP 150, 50 - 550 °C
- EntlötKolben DSX 80/DXV 80, 50 - 450 °C
- HeißluftKolben HAP 1, 50 - 550°C

## Reparaturstation WR 2000A mit HAP 1

- Lieferumfang:**  
 Reparaturstation  
 HeißluftKolben  
 Sicherheitsablage

## Reparaturstation WR 2000D mit DSX 80

- Lieferumfang:**  
 Reparaturstation  
 EntlötKolben  
 Sicherheitsablage

## Reparaturstation WR 2002 mit WP 80 und DSX 80

- Lieferumfang:**  
 Reparaturstation  
 LötKolben WP 80  
 Sicherheitsablage Stop + Go  
 EntlötKolben DSX 80  
 Sicherheitsablage  
 Lötspitze LTB  
 EntlötDüse DX 113HM



Düsen auf Seite 61

Entlötspitzen auf Seite 61

Best.-Nr.	Artikel	Preis Euro/Stück		
		1	5	10
53378699	Reparaturstation mit HAP1	973,80	943,00	902,00
53379699	Reparaturstation mit DSX 80	973,80	943,00	902,00
53380699	Reparaturstation mit WP 80 und DSX 80	1.123,90	1.088,40	1.041,00

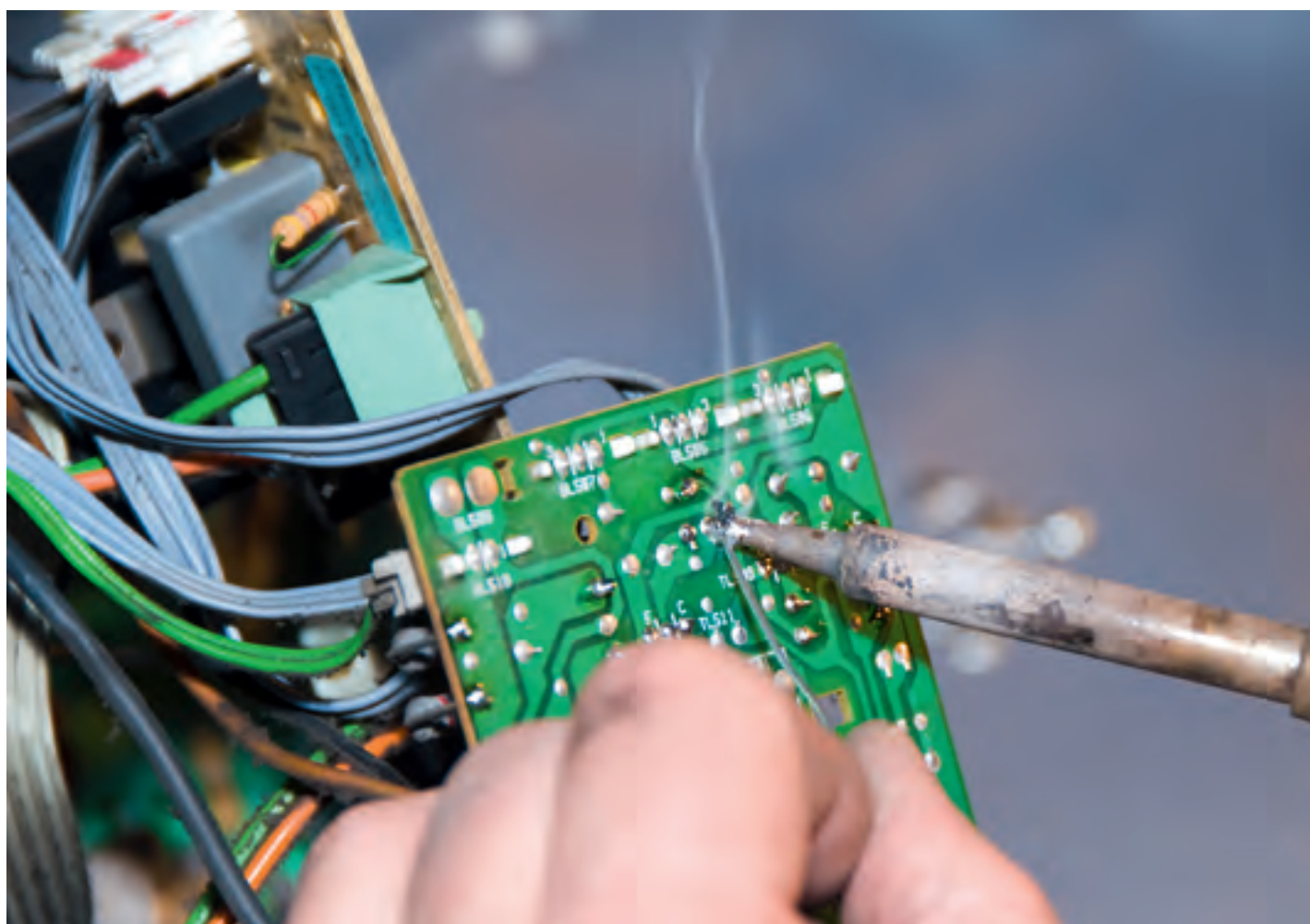

alle Preise zuzüglich Mehrwertsteuer

### Multi-Reparaturstation Weller® WR 3000M

Die vielseitig verwendbare Reparaturstation ist gezielt auf die Bedürfnisse professioneller Reparaturarbeiten an elektronischen Baugruppen neuester Technologie in der industriellen Fertigungstechnik sowie im Reparatur- und Laborbereich abgestimmt. Mit eingebaute Pumpe.

**Merkmale:**

- 3 Kanäle mit automatischer Werkzeuigerkennung
- Alle High-Speed Mikro-Tools anschließbar
- antistatisches Gehäuse
- Überstromauslöser 2 A
- Temperaturbereich 50 - 550 °C
- Temperaturgenauigkeit +- 9 °C
- Temperaturstabilität +- 5 °C
- Pumpe max. 0,7 bar
- Potentialausgleich über 3,5 mm Schaltklinkenbuchse



Lötspitzen auf Seite 59

Best.-Nr.	Artikel	Preis Euro/Stück		
		1	5	10
53368699	Reparaturstation komplett wie Abb.	2.015,90	1.952,20	1.867,40
53366699	Versorgungseinheit WR 3M	1.443,10	1.397,50	1.336,70
52711699	Heißluftkolben HAP 200	221,40	214,40	205,00
51515299	2 x Halter WDH 30	42,80	41,40	39,60
51319099	EntlötKolben DSX 80	178,60	173,00	165,40
52918099	LötKolben WP 80	120,70	116,80	111,80
51516199	Halter WDH 10T	64,60	62,60	59,80
52918499	Vakuumpipette WVP	51,30	49,70	47,50
58738850	Adapter für Fußschalter	96,90	93,80	89,80
51312099	Fußschalter 1-stufig	72,20	69,90	66,90
52241999	Ersatzschwamm für Halter	1,30	-	1,20
51384199	Messing-Reinigungswolle (2 Stck.)	3,80	3,70	3,50

### Lötstation Weller® WSF 81 D5

**Mit Lötdrahtvorschubsystem.**

Ersetzt das bisherige System SFA und SFC. Die WSF 81 D5 eignet sich für Lötdrahtdurchmesser von 0,5 mm bis 0,8 mm. Durch Umschalten des Betriebsmodus und dem Verstellen des Heizelementes kann man jederzeit zwischen automatischer und permanenter Lötinnzuführung wechseln.

**Merkmale:**

- 230 V/50 Hz
- Temperaturbereich 50 - 450 °C
- für Lötinnrollen bis max. 1 kg
- Potentialausgleich
- (bei Auslieferung hart geerdet)



Lötspitzen auf Seite 59

Best.-Nr.	Artikel	Preis Euro/Stück		
		1	5	10
52820699	Lötstation komplett wie Abb.	1.084,00	1.049,70	1.004,10
52811699	Vorschubeinheit WSF 2	484,40	471,00	460,80
52812199	LötKolben WSFP 5	339,20	328,40	314,20
58744710	Spitzenhülse	7,60	7,40	7,00
51502899	Halter AK S	59,90	58,00	56,70
52241999	Ersatzschwamm für Halter	1,30	-	1,20
58732867	Heizelement	203,30	196,90	188,30

### Entlötstation Weller® WDD 81V

**Multifunktionale digitale Entlötstation zum Anschluss an Druckluft**

Mit EntlötKolben DSX 80. Alternativ können an der Station auch alle Temtronic-LötKolben betrieben werden.

**Merkmale:**

- 95 Watt
- Temperaturbereich 50 - 450 °C
- automatische Werkzeuigerkennung
- (58 - 87 psi) ölfreie Druckluft wird benötigt



Entlötspitzen auf Seite 61

Best.-Nr.	Artikel	Preis Euro/Stück		
		1	5	10
53256699	Entlötstation komplett wie abgebildet	639,40	619,20	592,20
53258699	Steuereinheit PUDD 81V	397,10	384,60	367,80
51319099	EntlötKolben DSX 80 einzeln	178,60	173,00	165,40
51313099	Ersatzkopf für DSX 80	125,40	121,40	116,20
51360499	Ersatzfilter für Glasrohr (10er-Pack)	5,10	5,00	4,80
51350099	Reinigungs- & Düsenwechselwerkzeug	16,40	15,90	15,20
51360599	Ersatzglasrohr (4er-Pack)	12,30	11,90	11,40
51503099	Ablage AK 20 einzeln	34,20	33,10	31,70
52241999	Ersatzschwamm für Halter	1,30	-	1,20

### Lötstation Weller® WSF 81 D8

eignet sich für Lötdrahtdurchmesser von 0,8 mm bis 1,5 mm. Durch Umschalten des Betriebsmodus und dem Verstellen des Heizelementes kann man jederzeit zwischen automatischer und permanenter Lötinnzuführung wechseln.

**Merkmale:**

- 230 V/50 Hz
- Temperaturbereich 50 - 450 °C
- für Lötinnrollen bis max. 1 kg
- Potentialausgleich
- (bei Auslieferung hart geerdet)



Lötspitzen auf Seite 59

Best.-Nr.	Artikel	Preis Euro/Stück		
		1	5	10
52822699	Lötstation komplett wie abgebildet	1.084,00	1.049,70	1.004,10
52811699	Vorschubeinheit WSF 2	486,40	471,00	450,60
52812299	LötKolben WSFP 8	339,20	328,40	314,20
58744710	Spitzenhülse	7,60	7,40	7,00
51502899	Halter AK S	59,90	58,00	56,70
52241999	Ersatzschwamm für Halter	1,30	-	1,20

### Entlötstation Weller® WDD 161V

Daten wir vor, jedoch können sowohl ein Löt- als auch ein Entlötwerkzeug simultan betrieben werden.

**Merkmale:**

- 165 Watt
- es können zwei 80 W Werkzeuge betrieben werden
- Temperaturbereich 50 - 450 °C
- automatische Werkzeugerkennung
- (58 - 87 psi) ölfreie Druckluft wird benötigt



Entlötippen auf Seite 61

Lötspitzen auf Seite 59

Best.-Nr.	Artikel	Preis Euro/Stück		
		1	5	10
53280699	Entlötstation komplett wie abgebildet	846,50	819,70	784,10
53288699	Steuereinheit PUDD 161V	481,70	466,40	446,20
51319099	EntlötKolben DSX 80 einzeln	178,60	173,00	165,40
51313099	Ersatzkopf für DSX 80	125,40	121,40	116,20
52916199	Lötpencil WSP 80	120,70	116,80	111,80
51360599	Ersatzglasrohr (4er-Pack)	12,30	11,90	11,40
51503099	Ablage AK 20 einzeln	34,20	33,10	31,70
51514099	Ablage WPH 80	22,80	22,10	21,10
52241999	Ersatzschwamm für Halter	1,30	-	1,20

### Entlötstation Weller® WMD 1D

**Digitale Reparaturstation mit eingebauter Pumpe**

Mit EntlötKolben DSX 80. Alternativ können an der Station auch alle Temtronic-LötKolben betrieben werden.

**Merkmale:**

- 175 Watt
- max. Unterdruck 0,7 bar; Heißluft: max. 10l/min.
- Temperaturbereich 150 - 450 °C
- komplett antistatisch
- automatische Werkzeugerkennung
- Potentialausgleich über Schaltklinkenbuchse



Entlötippen auf Seite 61

Best.-Nr.	Artikel	Preis Euro/Stück		
		1	5	10
53332699	Reparaturstation komplett wie Abb.	973,80	943,00	902,00
53328699	Versorgungseinheit WMD 1S	871,20	843,60	807,00
51319099	EntlötKolben DSX 80 einzeln	178,60	173,00	165,40
51313099	Ersatzkopf für DSX 80	125,40	121,40	116,20
51360499	Ersatzfilter für Glasrohr (10er-Pack)	5,10	5,00	4,80
51360599	Ersatzglasrohr (4er-Pack)	12,30	11,90	11,40
51503099	Ablage AK 20 einzeln	34,20	33,10	31,70
52241999	Ersatzschwamm für Halter	1,30	-	1,20

### Heißluftstation Weller® WHA 900

Preiswerte Heißluftstation mit eingebauter Pumpe für einfache Reparaturarbeiten. Die eingebaute Pumpe sorgt für Heißluft und variable Temperaturen des Heißluftkolbens.

**Merkmale:**

- schnelle analoge Regeltechnik
- Heißluftpencil 700 W
- Temperaturbereich 50 - 550 °C
- Luftmenge 5-50 l/min (EGB-sicher)
- Temperatur- und Luftmengenregelung über zwei Drehpotentiometer
- Standby und Kalibrierfunktion
- antistatisches Gehäuse



Best.-Nr.	Artikel	Preis Euro/Stück		
		1	5	10
53171699	Heißluftstation WHA 900 wie Abb.	699,20	677,10	647,70
51504899	Ablage für Heißluftdüsen NR, ND, NQ	91,20	88,30	84,50
51515799	Halter für WHA 900	22,20	21,50	20,60
51312099	Fußschalter 1-stufig	72,20	69,90	66,90

### Heißluftstation Weller® WAD 101

Digitale Heißluftstation mit exakter Temperaturregelung. Das Gerät benötigt einen Druckluftanschluss. Der ionenfreie Heißluftstrom des Pencils HAP 1 wird manuell eingestellt.

**Merkmale:**

- 105 Watt
- digitale Anzeige von Soll- und Istwert
- Temperaturbereich 50 - 550 °C
- komplett antistatisch
- automatische Werkzeugerkennung
- 4 bar ölfreie Druckluft oder Stickstoff wird benötigt



Düsen auf Seite 61

Best.-Nr.	Artikel	Preis Euro/Stück		
		1	5	10
53266699	Heißluftstation komplett wie Abb.	653,60	633,00	605,40
52711599	Heißluftpencil HAP 1	192,90	186,80	178,60
51502799	Ablage KH 27	17,30	16,70	16,00
52241999	Ersatzschwamm für Halter	1,30	-	1,20

alle Preise zuzüglich Mehrwertsteuer

### Entlötstation Weller® WR 2002

Die WR 2 von Weller hat zwei unabhängige werkzeugspezifische Kanäle zur automatischen Werkzeu-erkennung und Aktivierung der entsprechenden Regelparameter zur Verfügung. Gleichzeitiges Löten und Entlöten oder Löten und mit Heißluft arbeiten ist dabei möglich.

**Merkmale:**

2 unabhängige Kanäle mit automatischer Werkzeu-erkennung  
alle Lötwerkzeuge bis 200W und Entlökolben bis 80W oder Heißluftkolben bis 100 W sind anschließbar  
eingebaute Drehschieber Pumpe zur Vakuum- und Luftdurchflußerzeugung  
komplett antistatisch



Entlötspitzen auf Seite 61  
Lötspitzen auf Seite 59

Best.-Nr.	Artikel	Preis Euro/Stück		
		1	5	10
53380699	WR2002 Reparaturstation komplett	1123,90	1088,40	1041,00
53377699	WR 2 Reparaturstation	871,20	843,60	807,00
52918099	LötKolben WP 80	120,70	116,80	111,80
51515299	Sicherheitsablage WDH 10T mit Stop+Go	42,80	41,40	39,60
51319099	Entlötkolben DSX 80	178,60	173,00	165,40
51313099	Ersatzkopf für DSX 80	125,40	121,40	116,20
51360499	Ersatzfilter für Glasrohr (10er-Pack)	5,10	5,00	4,80
51360599	Ersatzglasrohr (4er-Pack)	12,30	11,90	11,40
51503099	Ablage AK 20 einzeln	34,20	33,10	31,70
51350099	Reinigungswerkzeug	16,40	15,90	15,20
51512499	Trockenreinigung WDC	19,30	18,70	17,90
51384199	Messing-Reinigungswolle (2 Stück)	3,80	3,70	3,50
58738850	Adapter für Fußschalter	96,90	93,80	89,80
51312099	Fußschalter 1-stufig	72,20	69,90	66,90
58711718	Filter Ersatz (4er-Pack)	21,40	20,70	19,80

### Entlötstation Weller WR 2000 A

Die WR 2 von Weller hat zwei unabhängige werkzeugspezifische Kanäle zur automatischen Werkzeu-erkennung und Aktivierung der entsprechenden Regelparameter zur Verfügung. Gleichzeitiges Löten und Entlöten oder Löten und mit Heißluft arbeiten ist dabei möglich.

**Merkmale:**

2 unabhängige Kanäle mit automatischer Werkzeu-erkennung  
alle Lötwerkzeuge bis 200W und Entlökolben bis 80W oder Heißluftkolben bis 100 W sind anschließbar  
eingebaute Drehschieber Pumpe zur Vakuum- und Luftdurchflußerzeugung  
komplett antistatisch



unter [www.wetec.de](http://www.wetec.de) können Sie den aktuellen WELLER®-Gesamtkatalog downloaden oder anfordern

Entlötspitzen auf Seite 61

Best.-Nr.	Artikel	Preis Euro/Stück		
		1	5	10
53378699	WR 2000A Reparaturstation komplett	973,80	943,00	902,00
53377699	WR 2 Reparaturstation	871,20	843,60	807,00
52711599	HAP 1 Heißluftkolben 100W724V	192,90	186,80	178,60
51515299	WDH 30 Sicherheitsablage	42,80	41,40	39,60
52711599	Heißluftpencil HAP 1	192,90	186,80	178,60
51502799	Ablage KH 27	17,30	16,70	16,00
52241999	Ersatzschwamm für Halter	1,30	-	1,20

### Heißluftstation Weller® WHA 3000V

700 W Heißluftstationen geeignet für Schutzgas N<sup>2</sup>  
Die WHA 3000V ist für das Löten und Entlöten empfindlicher SMD-Bauteile mit Heißluft konzipiert.

**Merkmale:**

schnelle digitale Regelelektronik  
benötigt 4 - 6 bar Druckluft- oder Schutzgasversorgung  
RS 232-Schnittstelle für Steuerung mittels PC  
Temperaturbereich 50 - 550 °C  
Luftmenge 5-50 l/min  
EGB-sicher  
max. Düsenvakuum -0,6 bar  
antistatisches Gehäuse



Düsen auf Seite 62 - 63

Best.-Nr.	Artikel	Preis Euro/Stück		
		1	5	10
53336699	Heißluftstation komplett wie Abb.	2.178,40	2.109,60	2.017,80
51504399	Ablage AKT 30	131,10	127,00	121,40
58757770	Fußschalter 2-stufig	75,10	72,70	69,50
51504999	Düsenwechselwerkzeug	29,50	28,50	27,30

### Heißluftstation Weller® WHA 3000P

Daten wie vor, jedoch mit eingebauter Pumpe

**Merkmale:**

schnelle digitale Regelelektronik  
RS 232-Schnittstelle für Steuerung mittels PC  
Temperaturbereich 50 - 550 °C  
Luftmenge 5-50 l/min  
EGB-sicher  
max. Düsenvakuum -0,6 bar  
antistatisches Gehäuse



Düsen auf Seite 62 - 63

Best.-Nr.	Artikel	Preis Euro/Stück		
		1	5	10
53334699	Heißluftstation komplett wie Abb.	2.178,40	2.109,60	2.017,80
51504399	Ablage AKT 30	131,10	127,00	121,40
58757770	Fußschalter 2-stufig	75,10	72,70	69,50
51504999	Düsenwechselwerkzeug	29,50	28,50	27,30

### Schutzgas Lötstation Weller® WAD 101IG

Die ideale Lösung für bleifreies Lötten mit Schutzatmosphäre. Durch den Stickstoff wird der Sauerstoff von der Lötstelle und der Lötspitze verdrängt, somit entstehen weniger Oxidation an der Lötstelle und eine geringere Oberflächenspannung und besseres Fließverhalten des Lotes.

**Merkmale:**

- 120 Watt, 230 Watt
- IG Abschaltung einstellbar (fest 2 min.)
- Temperaturbereich 50 - 450 °C
- Regelbereich IG 0-5 l/min.



Best.-Nr.	Artikel	Preis Euro/Stück		
		1	5	10
53266671	Versorgungseinheit PU WAD 101IG	480,70	465,50	445,30
52919799	LötKolben WP 80IG, 80 W	131,10	127,00	121,40
52919899	LötKolben WP 120IG, 120 W	161,50	156,40	149,60
51516199	Halter WDH 10T	64,60	62,60	59,80

### Codierbox Weller® WCB 2

Dieses Eingabegerät besitzt alle Funktionen der WCB 1 mit folgenden zusätzlichen Funktionen:

**Merkmale:**

- neue Justierung der Lötstation
- sowie Rücksetzen der Parameter auf Auslieferungszustand
- Integriertes Temperaturmessgerät und PC Schnittstelle (RS 232)



Best.-Nr.	Artikel	Preis Euro/Stück		
		1	5	10
53118099	WCB 2 Externes Eingabegerät	441,80	427,80	409,20
53118499	Netzadapter für WCB 2	33,30	32,20	30,80
53119099	Thermoelement WCB 2 komplett	77,90	75,40	72,20
53119199	Schnittstellenkabel RS232	10,10	9,80	9,30

### LötKolben Weller® TCP-S

Magnastat 24 V, 50 W, mit 3-adriger Silikonzuleitung und Stecker, passend nur für WTCP-51

**Merkmale:**

- Temperaturbereich 260 - 480 °C (durch verschiedene Spitzen)



Lötspitzen auf Seite 57

Best.-Nr.	Artikel	Preis Euro/Stück		
		1	5	10
53210599	LötKolben TCP-S	70,30	68,10	65,10
51020199	Magnetschalter für TCP-S	29,50	28,50	27,30
51011299	Heizelement für TCP-S	24,50	23,70	22,70
51502099	Halter KH 20	17,30	16,70	16,00
52241999	Ersatzschwamm für Halter	1,30	-	1,20

### Set Lötrauch-Absaugkolben Weller® FE 75

Der MikrolötKolben mit integriertem Lötrauchabsaugröhrchen. Durch seine schlanke Bauform ist dieser Kolben besonders für SMD-Anwendungen geeignet. Ein Trichter für die Standardablage KH 20 und eine Zylinderbürste zum Reinigen des Röhrchens werden mitgeliefert.

**Merkmale:**

- 80 Watt



Lötspitzen auf Seite 59

Best.-Nr.	Artikel	Preis Euro/Stück		
		1	5	10
53315199	Lötset (Kolben und Halter) FE75	178,60	173,00	165,40
52916699	LötKolben FE 75	164,40	159,20	152,20
51502099	Halter KH 20	17,30	16,70	16,00

### Lötset Weller® LR-21

Der StandardlötKolben. Durch seine Leistung von 50 W und die große Spitzenauswahl ist dieses Gerät sehr universell.

**Merkmale:**

- Temtronic 50 Watt
- komplett antistatisch



Lötspitzen auf Seite 58

Best.-Nr.	Artikel	Preis Euro/Stück		
		1	5	10
52918799	Lötset wie Abb. (Kolben und Halter)	109,30	105,80	101,20
52510699	LötKolben LR-21 einzeln	97,90	94,80	90,60
52411099	Ersatzheizelement für LR-21	20,90	20,20	19,40
51502099	Halter KH 20 einzeln	17,30	16,70	16,00
52241999	Ersatzschwamm für Halter	1,30	-	1,20

### Lötset Weller® WSP 80

Durch seine schlanke Bauform, die schnelle Anheizzeit und die exakte Regelung, ist dieser Kolben das geeignete Werkzeug für alle modernen Lötarbeiten. Zum Anschluss an alle Stationen ab 80 W.

**Merkmale:**

- Temtronic 80 Watt



Lötspitzen auf Seite 59

Best.-Nr.	Artikel	Preis Euro/Stück		
		1	5	10
53312599	Lötset wie Abb. (Kolben und Halter)	136,80	132,50	126,70
52916199	LötKolben WSP 80 einzeln	120,70	116,80	111,80
58744711	Ersatzheizelement für WSP 80	76,00	73,60	70,40
51514099	Halter WPH 80 einzeln	22,80	22,10	21,10
52241999	Ersatzschwamm für Halter	1,30	-	1,20

alle Preise zuzüglich Mehrwertsteuer

**Lötset Weller® WP 80**

Wie vor, jedoch mit Komfortablage WDH 10. Zum Anschluss an alle Stationen ab 80 W.

- Merkmale:**  
80 Watt  
komplett antistatisch



Lötspitzen auf Seite 59

unter [www.wetec.de](http://www.wetec.de) können Sie den aktuellen WELLER®-Gesamtkatalog downloaden oder anfordern

Best.-Nr.	Artikel	Preis Euro/Stück		
		1	5	10
52918199	Lötset wie Abb. (Kolben und Halter)	136,80	132,50	126,70
52918099	LötKolben WSP 80 einzeln	120,70	116,80	111,80
51512199	Halter WDH 10	29,50	28,50	27,30
52241999	Ersatzschwamm für Halter	1,30	-	1,20
58744710	Spitzenhülse	7,60	7,40	7,00

**Lötset Weller® WSP 150**

LötKolben speziell für Lötaufgaben die extrem hohen Wärmebedarf erfordern.

- Merkmale:**  
150 Watt  
komplett antistatisch



Lötspitzen auf Seite 60

Best.-Nr.	Artikel	Preis Euro/Stück		
		1	5	10
52918999	Lötset wie Abb.(Kolben und Halter)	203,30	196,90	188,30
52917099	LötKolben WSP 150	188,10	182,20	174,20
51515299	Halter WDH 30	42,80	41,40	39,60
52241999	Ersatzschwamm für Halter	1,30	-	1,20

**Lötset Weller® MPR 80**

LötKolben mit einstellbarem Arbeitswinkel bis 40°

- Merkmale:**  
80 Watt  
komplett antistatisch



Lötspitzen auf Seite 59

Best.-Nr.	Artikel	Preis Euro/Stück		
		1	5	10
53313199	Lötset wie Abb. (Kolben und Halter)	154,90	150,00	143,40
52916399	LötKolben MPR 80 einzeln	145,40	140,80	134,60
51503399	Halter KH 25P	24,30	23,60	22,50
52241999	Ersatzschwamm für Halter	1,30	-	1,20

**Lötset Weller® WP 120**

High-Power-LötKolben der doppelt so effizient ist wie herkömmliche LötKolben.

- Merkmale:**  
120 Watt  
optimales Preis-/Leistungsverhältnis  
Ideal für HF-Abschirmplatten oder Solarmodule  
komplett antistatisch



Lötspitzen auf Seite 59 & 61

Best.-Nr.	Artikel	Preis Euro/Stück		
		1	5	10
52919499	Lötset wie Abb. (Kolben und Halter)	174,80	169,30	161,90
52919399	LötKolben WP 120	141,60	137,10	131,10
51516199	Halter WDH 10T	64,60	62,60	59,80
58763709	Spitzenhülse	10,00	9,70	9,20
51384199	Messing-Reinigungswolle (2 Stück)	3,80	3,70	3,50

**Lötset Weller® DXV 80**

Starker EntlötKolben mit internem Zinnsammelbehälter, zum Auslöten bedrahteter elektronischer Bauteile.

- Merkmale:**  
80 Watt  
komplett antistatisch  
komplett mit Entlötspitze und Reinigungsset



Entlötspitzen auf Seite 61

Best.-Nr.	Artikel	Preis Euro/Stück		
		1	5	10
51318299	Entlötset wie Abb. (Kolben und Halter)	249,90	242,00	231,40
51318099	EntlötKolben DSXV 80 einzeln	185,30	179,40	171,60
51350099	Reinigungsset komplett	16,40	15,90	15,20
51515399	Halter WDH 40	57,00	55,20	52,80
52241999	Ersatzschwamm für Halter	1,30	-	1,20

### Lötset Weller® DSX 80

Starker Entlötkolben mit externem Zinnsammelbehälter, zum Auslöten bedrahteter elektronischer Bauteile.

**Merkmale:**

- 80 Watt
- komplett antistatisch
- komplett mit Entlötspitzen und Reinigungsset

Best.-Nr.	Artikel	Preis Euro/Stück		
		1	5	10
51318399	Entlötkolben DSX 80 wie abgebildet	249,85	243,30	236,70
51319099	Entlötkolben DSX 80 einzeln	178,60	173,00	165,40
51313099	Ersatzkopf für DSX 80	125,40	121,40	116,20
51360499	Ersatzfilter für Glasrohr (10er-Pack)	5,10	5,00	4,80
51360599	Ersatzglasrohr (4er-Pack)	12,30	11,90	11,40
51503099	Ablage AK 20 einzeln	34,20	33,10	31,70
51350099	Reinigungsset komplett	16,40	15,90	15,20



Entlötspitzen auf Seite 61

### Lötset Weller® WMRP

Mikro-LötKolben für die Lötstationen WMRS, WD 1M, WD 2M, WD 3M, WR 3M.

**Merkmale:**

- 40 Watt
- komplett antistatisch

Best.-Nr.	Artikel	Preis Euro/Stück		
		1	5	10
52919099	Lötset wie Abb. (Kolben und Halter)	228,00	220,80	211,20
52917199	MikrolötKolben WMRP	115,00	111,30	106,50
51515699	Halter WDH 50	94,10	91,10	87,10
52241999	Ersatzschwamm für Halter	1,30	-	1,20
58751816	Ablagebügel	11,10	10,80	10,30



Lötspitzen auf Seite 60

unter [www.wetec.de](http://www.wetec.de) können Sie den aktuellen WELLER®-Gesamtkatalog downloaden oder anfordern

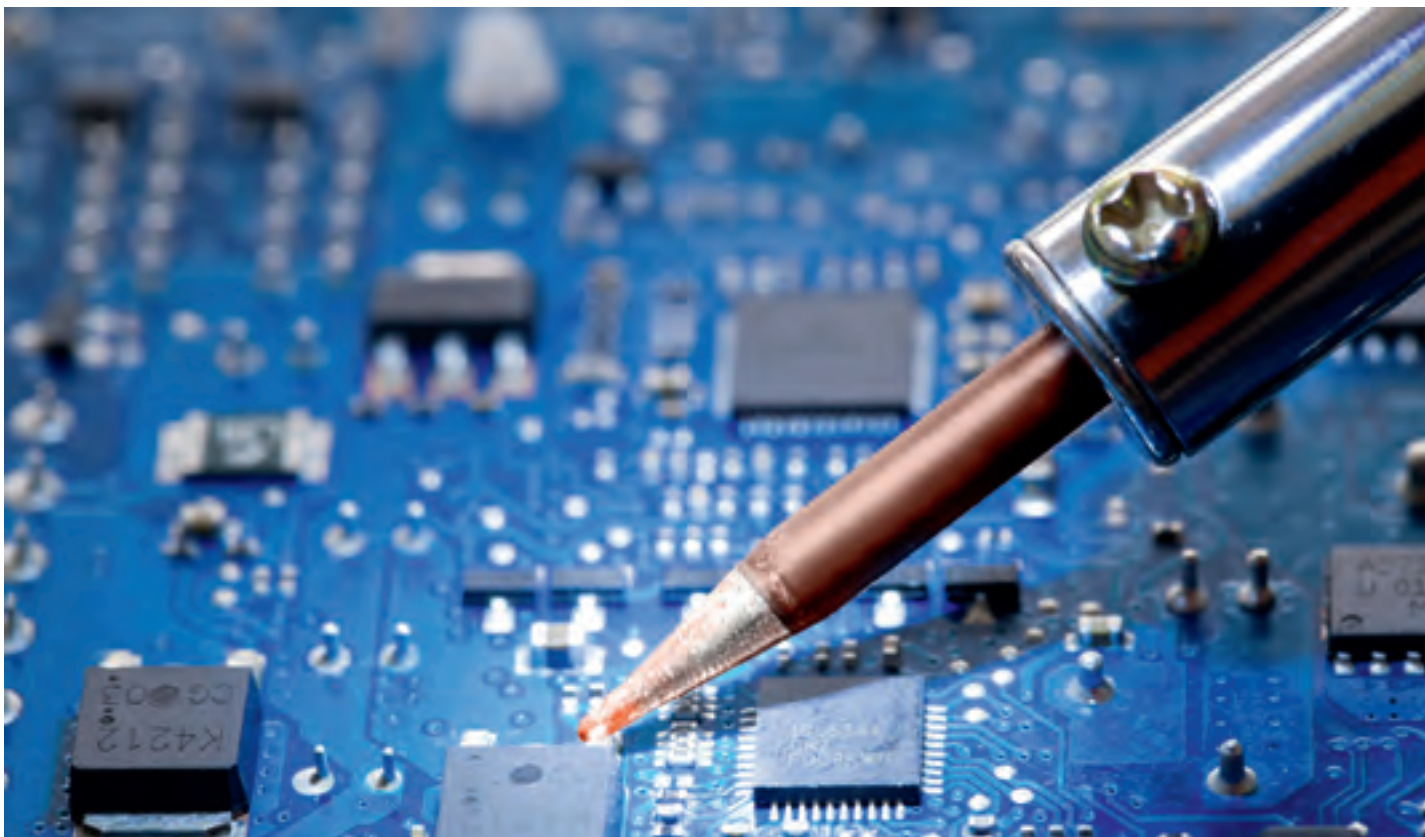

alle Preise zuzüglich Mehrwertsteuer

### Microentlötpinzettenset Weller WMRT

Die neue WMRT Entlötpinzette ermöglicht ein präzises Ein- und Auslöten von sehr kleinen SMD Bauteilen. Die nur mit der High-Speed Regelung der Stationen WMRS, WD 1M und WD 2M regelbaren Spitzen werden in der Ablage WMRTH beim Ablegen abgeschaltet.

- Merkmale:**  
 40 Watt  
 komplett antistatisch  
 komplett mit Entlötspitzen RTW 2



Lötspitzen auf Seite 61

Best.-Nr.	Artikel	Preis Euro/Stück		
		1	5	10
51317399	Set wie Abb. (Pinzette und Halter)	258,40	250,20	239,40
51317499	Microentlötpinzette WMRT einzeln	113,10	109,50	104,70
51514699	Ablage WMRTH einzeln	70,30	68,10	65,10

### Heißluftset Weller® HAP 1

Sowohl zum Löten als auch zum Entlöten von SMD-Bauteilen geeignet.

- Merkmale:**  
 1000 Watt  
 Komplett antistatisch



Düsen auf Seite 61

Best.-Nr.	Artikel	Preis Euro/Stück		
		1	5	10
52711899	Heißluftset wie Abb. (Kolben und Halter)	212,80	206,10	197,10
52711599	Heißluftpencil HAP 1 einzeln	192,90	186,80	178,60
51502799	Ablage KH 27 einzeln	17,30	16,70	16,00

### Sicherheitsablage Weller® WDH 10T

Sicherheitsablage mit Stop+Go-Funktion und integrierter Trockenreinigung WDC 2 für LötKolben WP 80, WSP 80 und WP 120.

- Merkmale:**  
 Stop+Go-Funktion  
 komplett antistatisch



Best.-Nr.	Artikel	Preis Euro/Stück		
		1	5	10
51516199	Ablage WDH 10T	64,60	62,60	59,80
51384199	Messing-Reinigungswolle (2 Stück)	3,80	3,70	3,50

### Sicherheitsablage Weller® WDH 30T

Sicherheitsablage mit Stop+Go-Funktion und integrierter Trockenreinigung WDC 2 für LötKolben FE 75, WSP 150, DSX 80 und LR 82

- Merkmale:**  
 Stop+Go-Funktion  
 komplett antistatisch



Best.-Nr.	Artikel	Preis Euro/Stück		
		1	5	10
51516399	Ablage WDH 30T	106,20	102,90	98,40
51384199	Messing-Reinigungswolle (2 Stück)	3,80	3,70	3,50

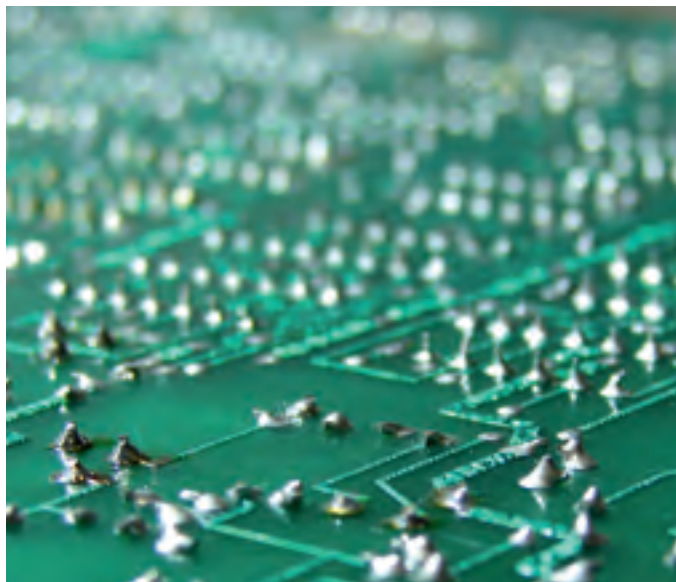

### Lötspitzenreinigungssystem Weller® WDC

- Merkmale:**  
 komplett antistatisch



Best.-Nr.	Artikel	Preis Euro/Stück		
		1	5	10
51512499	Trockenreinigung WDC	19,30	18,70	17,90
51384199	Messing-Reinigungswolle (2 Stück)	3,80	3,70	3,50



## Plato-Lötspitzen Typ Weller® PT

Für Magnastat-Lötstation WTCP 51 und alle TCP-Lötkolben. Vergessen Sie bitte bei Ihren Bestellungen nicht den Temperatur-Index!

7 = 370 °C, 8 = 425 °C, 9 = 480 °C

Die angegebenen Temperaturen sind Nennwerte und können entsprechend der Form der Lötspitze, dem Zustand des Lötkolbens und anderen Einflüssen variieren.

Best.-Nr.	Typ	Preis Euro/Stück		
		1	10	50
C-4794*		3,40	3,10	2,80
C-4309*		3,40	3,10	2,80
C-462*	PT-P	3,40	3,10	2,80
C-3100*	PT-H	3,40	3,10	2,80
C-1021*	PT-R	4,60	4,20	3,80
C-3039*	PT-A	3,40	3,10	2,80
C-3040*	PT-B	3,40	3,10	2,80
C-3036*	PT-C	3,40	3,10	2,80
C-1016*	PT-D	3,40	3,10	2,80
C-1017*	PT-E	3,40	3,10	2,80
C-494*	PT-S	4,70	4,30	3,80
C-4223*	PT-O	4,70	4,30	3,80
C-3865*	PT-J	3,40	3,10	2,80
C-3043*	PT-K	3,40	3,10	2,80
C-3044*	PT-L	3,40	3,10	2,80
C-3102*	PT-M	3,40	3,10	2,80

Best.-Nr.	Typ	Preis Euro/Stück		
		1	10	50
C-593*	PT-F	3,40	3,10	2,80
C-5139*	PT-AA	3,40	3,10	2,80
C-5143*	PT-BB	3,40	3,10	2,80
C-5141*	PT-CC	3,40	3,10	2,80
C-5142*	PT-DD	3,40	3,10	2,80

## Magnastat-Spitzenadapter

Mit den Spitzenadaptern können Sie die MS/LT-Spitzen auf Ihren alten Weller-Lötkolben verwenden.



Best.-Nr.	Verfügbare Adapter	Preis Euro/Stück		
		1	5	10
58720787	C-x-7/PT-x-7 für Magnastat	7,30	7,10	6,80
58720788	C-x-7/PT-x-7 für Magnastat	7,30	7,10	6,80



## Plato-Lötspitzen Typ Weller® ET

Für Temtronic-Lötstationen WS-51 und LR-Lötkolben.  
Alle Spitzen-Innenflächen sind gegen Anhaften am Sensor immunisiert.

Best.-Nr.	Typ	Preis Euro/Stück		
		1	10	50
EW-301	ET-H	3,30	3,00	2,70
EW-303	ET-A	3,30	3,00	2,70
EW-305	ET-B	3,30	3,00	2,70
EW-307	ET-C	3,30	3,00	2,70
EW-103	ET-D	3,30	3,00	2,70
EW-105	ET-E	3,30	3,00	2,70
EW-302	ET-J	4,50	4,10	3,70
EW-304	ET-K	3,30	3,00	2,70
EW-306	ET-L	3,30	3,00	2,70
EW-308	ET-M	3,30	3,00	2,70
EW-402	ET-S	4,50	4,10	3,70
EW-404	ET-O	4,50	4,10	3,70
EW-101	ET-R	4,50	4,10	3,70
EW-4796		4,50	4,10	3,70
EW-401	ET-T	4,50	4,10	3,70
EW-403	ET-P	4,50	4,10	3,70
EW-511	ET-F	4,50	4,10	3,70

Best.-Nr.	Typ	Preis Euro/Stück		
		1	10	50
EW-513	ET-AA	4,50	4,10	3,70
EW-515	ET-BB	3,30	3,00	2,70
EW-517	ET-CC	3,30	3,00	2,70
EW-0602		7,20	6,60	5,90
EW-0574	Wave-Spitze	8,80	8,00	7,20

## Plato-Lötspitzen Typ Weller® MT

Passend für Weller-Mikro-Lötkolben MLR 20, MLR 21 und FE 75.

Best.-Nr.	Typ	Preis Euro/Stück		
		1	10	50
DX-4771	MT-1	5,80	5,30	4,70
DX-4814	MT-1S	5,80	5,30	4,70
DX-4977		5,80	5,30	4,70
DX-2683	MT-H	5,80	5,30	4,70
DX-5550	Wave-Spitze	10,40	9,50	8,60

## Spitzenadapter

Mit den Spitzenadaptern können Sie die MS/LT-Spitzen auf Ihren alten Weller-Lötkolben verwenden.



Best.-Nr.	Verfügbare Adapter	Preis Euro/Stück		
		1	5	10
58720781	EW/ET für LR-21	4,30	4,10	4,00
54412199	DX/MT für MLR-21	6,40	6,20	5,90

## Plato-Lötspitzen Typ Weller® LT

Passend für Weller®-Mikro-LötKolben WSP 80, WSP 80 FE und MPR 80.

Best.-Nr.	Typ	Preis Euro/Stück		
		1	10	50
MS-4100	LT-1S	3,30	3,00	2,70
MS-4120	LT-1	3,30	3,00	2,70
MS-4110	LT-1L	5,60	5,10	4,60
MS-4130	LT-S	3,30	3,00	2,70
MS-4140		3,30	3,00	2,70
MS-3110	LT-H	3,30	3,00	2,70
MS-3200	LT-A	3,30	3,00	2,70
MS-3300	LT-B	3,30	3,00	2,70
MS-3400	LT-C	3,30	3,00	2,70
MS-3600	LT-D	3,30	3,00	2,70
MS-3150	LT-K	3,30	3,00	2,70
MS-3250	LT-L	3,30	3,00	2,70
MS-3450	LT-M	3,30	3,00	2,70
MS-5160	LT-4	3,30	3,00	2,70
MS-4101	LT-1LX	5,60	5,10	4,60
MS-3101	LT-HX	4,50	4,10	3,70
MS-0105		5,60	5,10	4,60
MS-0100	LT-GW	5,80	5,30	4,80

## Lötspitzen Typ Weller® XT

Passend für den Weller®-LötKolben WSP 120, WXP 120.

Best.-Nr.	Typ	A mm Ø	B mm	Länge mm	Preis Euro/Stück		
					1	10	50
54470100	XT-AL	1,6	1,0	39,0	6,00	5,80	5,50
54471300	XT H	0,8	0,4	36,5	6,60	6,30	6,10
54470200	XT M	3,2	1,2	36,0	9,10	8,80	8,40
54470300	XT A	1,6	0,7	36,0	6,00	5,80	5,50
54470400	XT B	2,4	0,8	36,0	6,60	6,30	6,10
54470500	XT C	3,2	0,8	36,0	6,00	5,80	5,50
54470600	XT D	4,6	0,8	34,5	6,00	5,80	5,50
54470700	XT E	5,9	1,2	34,5	6,00	5,80	5,50
54470800	XT AA	1,6		36,5	7,60	7,40	7,00
54470900	XT BB	2,4		36,5	7,60	7,40	7,00
54471000	XT CC	3,2		36,5	7,60	7,40	7,00
54471100	XT KN	2,0		45,0	9,10	8,80	8,40
54471200	XT GW	3,2	2,3	36,5	8,60	8,30	7,90
54471400	XT O	0,1		36,5	7,60	7,40	7,00
54471500	XT BS	2,4		36,5	6,00	5,80	5,50
54471600	XT CS	3,2		36,5	6,00	5,80	5,50
54471700	XT DS	5,0		36,5	6,00	5,80	5,50
54471800	XT F	1,2		36,5	6,00	5,80	5,50

Best.-Nr.	Typ	A mm Ø	B mm	Länge mm	Preis Euro/Stück		
					1	10	50
54471900	XT Adapter M4				6,10	5,90	5,60
54472000	XT Adapter M5				6,10	5,90	5,60
54472100	XT D45		5,0	36,5	10,10	9,80	9,30
54472299	XT Messspitze			40,0	10,60	10,30	9,90

## Lötspitzen Typ Weller® RT

Passend für den Weller®-LötKolben WMPR, WXMO

Best.-Nr.	Typ	Abmessung mm	Preis Euro/Stück		
			1	10	50
54460199	RT 1	0,2	30,40	29,40	28,20
54461299	RT 1SC	0,4 x 0,15	30,40	29,40	28,20
54460299	RT 2	0,8	30,40	29,40	28,20
54460399	RT 3	1,3 x 0,4	30,40	29,40	28,20
54460499	RT 4	1,5 x 0,4	30,40	29,40	28,20
54460599	RT 5	0,8 x 0,4	30,40	29,40	28,20
54460699	RT 6	1,2	30,40	29,40	28,20
54460799	RT 7	2,2	30,40	29,40	28,20
54460899	RT 8	2,2 x 0,4	30,40	29,40	28,20
54460999	RT 9	0,8 x 0,4	30,40	29,40	28,20
54461099	RT 10GW	1,2 x 2,0	34,20	33,10	31,70
54461199	RT 11	3,6 x 0,9	37,10	35,90	34,30
54461399	RT	Messspitze	50,40	48,80	46,60

## Lötspitzen Typ Weller® XHT

Passend für den Weller®-LötKolben WP200 / WXP200.



Best.-Nr.	Typ	A mm	B mm	Preis Euro/Stück	
				1	10
54480499	XHT C	3,2	1,2	11,60	11,15
54480199	XHT D	5,0	1,2	11,60	11,15
54480299	XHT E	7,5	1,5	11,60	11,15



Best.-Nr.	Typ	Preis Euro/Stück	
		1	10
54480399	Messspitze	18,60	15,95

## Lötspitzen Typ Weller® LHT

Passend für den Weller®-LötKolben WSP 150.

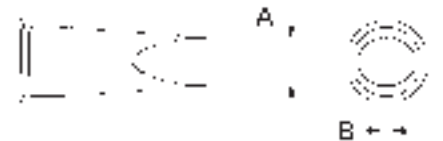

Best.-Nr.	Typ	A mm	B mm	Preis Euro/Stück		
				1	10	50
54445599	LHT C	3,2	1,2	9,20	8,90	8,50
54445299	LHT D	4,7	1,8	9,20	8,90	8,50
54445199	LHT E	6,7	1,8	9,20	8,90	8,50
54445099	LHT F	9,3	1,8	9,20	8,90	8,50
54446200	LHT DX	5,0	2,0	9,80	9,50	9,10
54446100	LHT EX	7,0	2,0	9,80	9,50	9,10
54446000	LHT FX	10,0	2,0	9,80	9,50	9,10
54445600	LHT D	45°	abgeschrägt 45°	11,40	11,00	10,60

## Plato-Entlötpitzen Typ Weller® DS

Ein nahtloses Stahlrohr verhindert Erosion durch das Lot. Gewinde und Körper sind immunisiert. Anschlussgewinde M5.

Kurze Ausführung

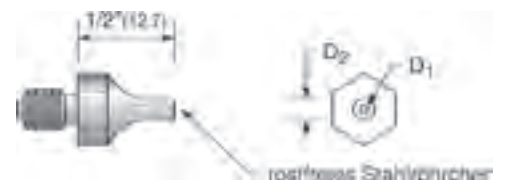

Best.-Nr.	Typ	A mm	B mm	Länge mm	Preis Euro/Stück		
					1	10	50
TM-10	DS-110	0,6	1,7	12,7	5,80	5,30	4,70
TM-12	DS-112	1,0	2,3	12,7	5,80	5,30	4,70
TM-13	DS-113	1,3	2,7	12,7	5,80	5,30	4,70
TM-14	DS-114	2,0	3,2	12,7	5,80	5,30	4,70

### Entlötpitzen Typ Weller® DX

Saugdüsen mit Exzenterbefestigung für DSX 80 und DSXV 80.



Best.-Nr.	Typ	A mm	B mm	Preis Euro/Stück		
				1	10	50
51314000	DX 110	1.9	0.7	6,60	6,30	6,10
51314100	DX 111	2.5	0.7	6,60	6,30	6,10
51314200	DX 112	2.3	1.0	6,60	6,30	6,10
51314300	DX 113	2.5	1.2	6,60	6,30	6,10
51314400	DX 114	3.3	1.8	6,60	6,30	6,10
51314500	DX 115	1.9	0.7	6,60	6,30	6,10
51314600	DX 116	2.7	1.2	6,60	6,30	6,10
51314700	DX 117	2.9	1.5	6,60	6,30	6,10
51314800	DX 118	1.5	0.7	6,60	6,30	6,10
51315100	DX 119	1.1	0.7	6,60	6,30	6,10
51315200	DX 120	2.5	1.1	6,60	6,30	6,10
51315399	Messdüse	3.3	0.55	11,50	11,10	10,60
51315000	DX 113HM	Ø 2.5	Ø 1.2	8,60	8,30	7,90
58706794	Konuseinsatz-Reinigungswerkzeug			12,70	12,30	11,80

### Lötpitzen Typ Weller® WTA

Passend für den Weller®-Lötpinzette WTA 50. (Lieferung paarweise)



Best.-Nr.	Typ	für Bauteil	Preis Euro/Stück		
			1	10	50
54414199	WTA 1	0405-1805 SOD80, MELF,	17,80	17,20	16,50
54414699	WTA 2	1808-1812,	17,80	17,20	16,50
54414799	WTA 3	SOT192, SO4-SO8	17,80	17,20	16,50
54414399	WTA 4	SO14, SO16, SOJ14, SOJ16	38,00	36,80	35,20
54414499	WTA 5	SO20, SO20L, SOJ20	38,00	36,80	35,20

### Heißluftdüsen Typ Weller® HAP 1

Passend für den Weller®-LötKolben WMPR.

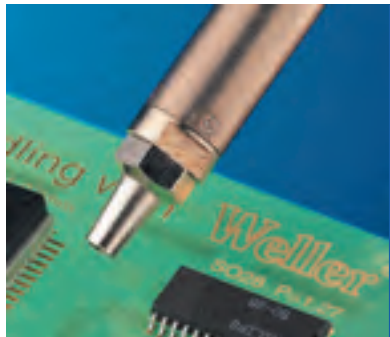

Best.-Nr.	Typ	Abmessung mm	Preis Euro/Stück		
			1	10	50
58727774	F02	8.0 x 1.5	25,80	25,00	23,90
58727773	F04	10.5 x 1.5	25,80	25,00	23,90
58727772	F06	12.5 x 1.5	25,80	25,00	23,90
58727776	FD2	Ø 1.5 x 8	25,80	25,00	23,90
58727775	FD4	Ø 1.5 x 10	29,50	28,50	27,30
58727823	R02	Ø 0.8	4,90	4,80	4,60
58727821	R04	Ø 1.2	3,60	3,50	3,30
58727822	R06	Ø 3.0	3,60	3,50	3,30
58727786	R08	Ø 2.5	36,10	35,00	33,40
58727787	R10	Ø 2.5	25,80	25,00	23,90

### Lötpitzen Typ Weller® RTW

Passend für den Weller®-Microentlötpinzette WMRT, WXMT. (Lieferung paarweise)

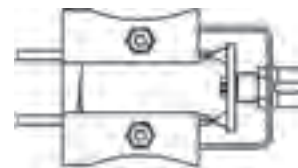

Best.-Nr.	Typ	Abmessung mm	Preis Euro/Stück		
			1	10	50
54465199	RTW1	0,2	80,80	78,20	74,80
54465699	RTW 6NW	Ø 0,2, 45°, verchromt unbenetzbar	91,20	88,30	84,50
54465299	RTW2	0,7 x 0,4	80,80	78,20	74,80
54465399	RTW3	3,0 x 0,7	91,20	88,30	84,50
54465499	RTW4	6,0 x 0,7	91,20	88,30	84,50

alle Preise zuzüglich Mehrwertsteuer

### Reflowset Typ Weller® WRK

Reflowset für SMD-Bauteile mit externer Heißluft.

**Lieferumfang:**

- Reflowgehäuse je einmal 33 x 33 mm, 27 x 27 mm, 24 x 24 mm, 20 x 20 mm, 15,5 x 15,5 mm, 12,5 x 12,5 mm, 10 x 10 mm
- Vakuum Pick-up 4,5 mm
- Vakuum Pick-up 10 mm
- Dreibein Pick-up
- Düsenablage

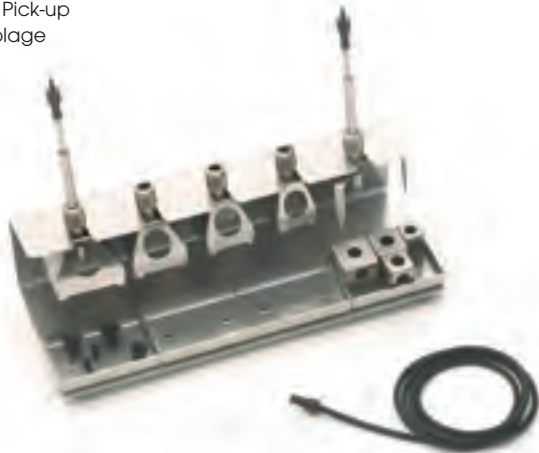

Best.-Nr.	Typ	Preis Euro/Stück	
		1	5
51515599	Reflowset WRK	268,90	260,40

### Schrumpfdüse für Weller Heißluftstationen

Passend für Weller WHA 3000V und Weller WHA 3000P.



Best.-Nr.	Typ	Preis Euro/Stück	
		1	5
58757894	Schrumpfdüse, 30 mm	37,10	35,90
58757893	Schrumpfdüse, 15 mm	37,10	35,90
58757892	Vorheizplatte	138,70	134,30

### Thermoelement für Weller Heißluftstationen

Passend für Weller WHA 3000V und Weller WHA 3000P.

Dient der Kontrolle und Einhaltung der vorgewählten Temperatur.



Best.-Nr.	Durchmesser Ø mm	Preis Euro/Stück	
		1	5
58755782	0,1	110,20	106,70
53119099	0,5	77,90	75,40

### Heißluftdüsen Typ Weller® ND

Heißluftdüsen für HAP 3000 (WHA 3000P / V), HAP 2 (WHA 2000) und HAP 3 (WHA 700, WHA 300). Zwei Seiten beheizt (Typ ND, Breite X = beheizte Seite).

Best.-Nr.	Typ	A mm	B mm	Preis Euro/Stück	
				1	5
58736843	ND05	10,7	10,7	96,90	93,80
58736842	ND10	14,0	10,0	96,90	93,80
58736841	ND15	19,0	12,0	65,60	63,50
58736840	ND20	21,5	14,8	65,60	63,50

### Alle vier Seiten beheizt (Typ NQ)

Best.-Nr.	Typ	A mm	B mm	Preis Euro/Stück	
				1	5
58736818	NQ10	14,8	14,8	65,60	63,50
58736807	NQ35	20,5	20,5	65,60	63,50
58736833	NQ45	31,3	31,3	86,50	83,70

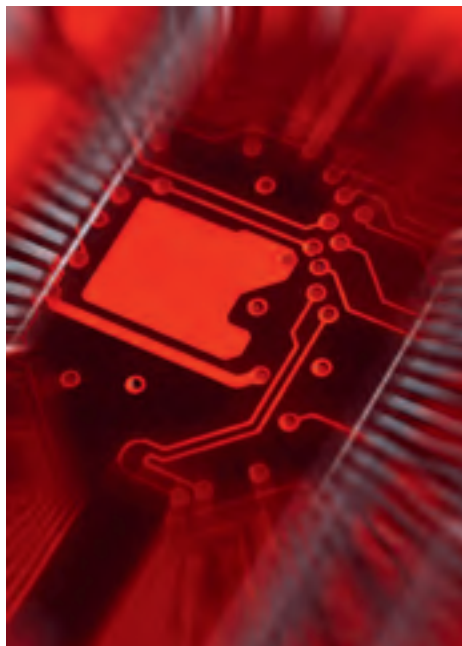



Sie brauchen Unterstützung bei der Auswahl? Wir beraten Sie gern, auch in Ihrem Haus.

### Heißluftdüsen Typ Weller® NR

Heißluftdüsen für HAP 3000 (WHA 3000P / V), HAP 2 (WHA 2000) und HAP 3 (WHA 700, WHA 300).

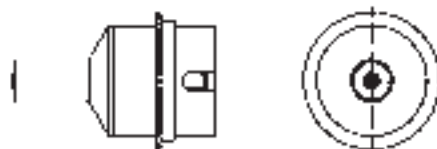

Best.-Nr.	Typ	Durchmesser mm	Preis Euro/Stück	
			1	5
58736881	NR04	Ø 2.5	65,60	63,50
58736867	NR05	Ø 4.0	64,60	62,60
58736870	NR10	Ø 7.0	64,60	62,60
58750770	NRV07	Ø 7.0	89,30	86,50
58750772	NRV10	Ø 10.0	89,30	86,50
58750774	NRV12	Ø 12.0	89,30	86,50
58736882	NR02	Ø 1.7 x 45°	65,60	63,50
58750765	NR06	Ø 6.0 x 45°	67,50	65,30
58736883	DR05	2 x Ø 2.5	65,60	63,50

unter [www.wetec.de](http://www.wetec.de) können Sie den aktuellen Weller® Gesamtkatalog downloaden oder anfordern

alle Preise zuzüglich Mehrwertsteuer

[www.wetec.de](http://www.wetec.de)

- Trainings-Vorteil
- Anwendungs-Vorteil
- Produktivitäts-Vorteil



**SmartHeat®-Technologie**

Die Löttechnologie SmartHeat® wird von OK International angeboten. SmartHeat® erkennt den exakten Wärmebedarf jeder Lötstelle und liefert genau die für eine zuverlässige Verbindung benötigte thermische Energie.

So ist sichergestellt, dass der Lötvorgang präzise gesteuert wird, ohne, wie bei konventionellen Heizprozessen erforderlich, höhere Spitzentemperaturen im Leerlauf vorzuhalten. Das Risiko der Schädigung eines Bauteils oder der Leiterplatte ist minimiert. Dies ist besonders bei den höheren thermischen Anforderungen der Bleifrei-Technologie wichtig.

**Herkömmliche Löt-Technologie = Konstante Leistung / Variable Temperatur**

- herkömmliche LötKolben werden mit konstanter Leistung betrieben, um Wärmeenergie in der Spitze zu speichern - unabhängig von der thermischen Last
- die Temperatur muss manuell eingestellt und nachgeregelt werden, um die gelieferte Wärmemenge anzupassen. Der Mitarbeiter kann den Lötprozess verändern.
- beim Aufheizen der Lötstelle kühlt die Spitze ab und die Heizung liefert Wärme nach, wobei Überschwinger häufig die eingestellte Temperatur überschreiten.
- herkömmliche Lötssysteme müssen kalibriert werden.
- die tatsächliche Spitzentemperatur kann stark von Einstellwert abweichen. Der Prozess wird verlangsamt und thermische Schäden sowie schlechte Lötstellen können entstehen.

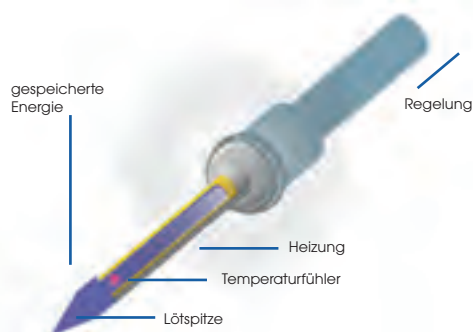

**SmartHeat®-Löt-Technologie = Variable Leistung / Konstante Temperatur**

- die Lötspitzen und Lötpatronen der SmartHeat®-Technologie erkennen die thermische Last und liefern sofort die richtige Wärmemenge direkt in die Lötstelle
- die für die Lötstelle erforderliche Temperatur steuert den Heizprozess - nicht die Einstellung für die Leerlauf-Spitzentemperatur, wie bei herkömmlichen LötKolben
- arbeitet bei niedrigeren, sicheren Temperaturen. Der Wärmenachschub ist proportional zur Last. Die SmartHeat®-Technologie verhindert thermische Überschwinger
- keine Kalibrierung erforderlich - spart Geld und erhöht die System-Verfügbarkeit

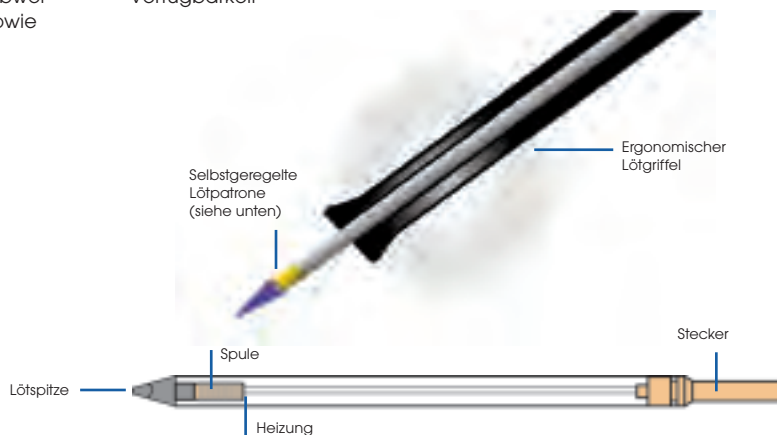

**Produktübersicht Handlöten und Rework - wählen Sie ein Komplettsystem**

	Löten	Rework	Entlöten, externe Druckluft	Entlöten, interne Vakuumpumpe	Präzisionspinzette	Lötgriffel für Lötpatronen	Lötgriffel für Lötspitzen	1-Kanal-Ausgang	2-Kanal-Ausgang	Zwei umschaltbare Ausgänge	Auto-Standby Ablage-stander	OKi Lötspitzen	OKi Lötpatronen	SSC Lötpatronen
PS-900	✓						✓	✓				✓		
MFR-1110	✓	✓				✓	✓	✓			✓		✓	
MFR-1120	✓						✓	✓			✓			
MFR-1140		✓			✓			✓			✓		✓	
MFR-1160	✓					✓		✓			✓			✓
MFR-1161	✓	✓				✓ <sub>2</sub>		✓			✓ <sub>2</sub>		✓	✓
MFR-2210	✓	✓				✓			✓		✓		✓	
MFR-2220	✓						✓		✓		✓	✓		
MFR-2240		✓			✓				✓		✓		✓	
MFR-2211	✓	✓				✓ <sub>2</sub>		✓	✓		✓ <sub>2</sub>		✓	
MFR-2222	✓						✓ <sub>2</sub>		✓		✓ <sub>2</sub>	✓		
MFR-2241	✓	✓			✓	✓			✓		✓		✓	
MFR-1350														
MFR-1351														
MFR-1150														



## oder stellen Sie Ihr System selbst zusammen - 3 Plattformen stehen zur Auswahl

PS-Plattform - Einfachausgang - Nur Löten

MFR-Plattform mit einem oder zwei aktiven Ausgängen - Löten und Rework

MFR-Plattform mit zwei umschaltbaren Ausgängen - Löten und Entlöten

Spannungsversorgungen	Lötgriffe	Ablageständer	Verbrauchsmaterial kann bei allen 3 Plattformen verwendet werden
PS-PW900 Produktionslöten	PS-HC3 Lötspitzen-Lötgriffel (inkl. PS-CA3 Heizspule)	WS2-NS (schwarz, kein Stand-by) WS2G-N S (grün, kein Stand-by)	OKi Lötspitzen: PHT - SxV - CxV
MFR-PS1100 1-Kanal-Ausgang - Löten & Rework oder MFR-PS2200 2-Kanal-Ausgang - Löten & Rework	MFR-H2-ST Lötspitzen-Lötgriffel (inkl. MFR-CA2 Heizspule) MFR-H6-SSC Lötpatronen-Lötgriffel MFR-H1-SC Lötpatronen-Lötgriffel MFR-H4-TW Präzisionspinzette	WS1 (schwarz) / WS1G (grün)  MFR-WSPT (schwarz)	OKi Lötspitzen: SxV - CxV METCAL Lötpatronen: SSC OKi Lötpatronen: SxP - RxP OKi Lötpatronen: TxP
MFR-PS2X 2 schaltbare Ausgänge, zum Anschluss an Druckluft oder MFR-PS2K 2 schaltbare Ausgänge, mit int. Vakuumpumpe	MFR-HSR Lötpatronen-Lötgriffel  MFR-HDS Entlötpistole	MFR-WSSR (schwarz, kein Stand-by)  MFR-WSDS (schwarz, kein Stand-by)	OKi Lötpatronen: SxP - RxP  OKi Lötspitzen: DxP

Lötspitzen-Lötgriffel mit Heizspule



Lötpatronen-Lötgriffe



### Lötssystem OKi PS-900

Das Lötssystem PS-900 gehört zu einer neuen Generation wirtschaftlicher Lötssysteme von OK International und basiert auf der SmartHeat-Technologie von Metcal. Das PS-900 bietet hohe Lötleistung und hervorragende thermische Regelung bei kompakten Abmessungen.

#### Merkmale:

- 60 Watt
- Temperaturstabilität +/- 1,1 °C
- SmartHeat-Temperaturregelung
- Ergonomischer, leichter Lötgriffel
- Strapazierfähiges Aluguss-Gehäuse
- Erhöhte Beschichtungsdicke der Lötspitzen
- Schnell wechselbare, preisgünstige Lötspitzen inklusive Lötspitze STV-CH24A



#### Lötpatronen auf Seite 72

Best.-Nr.	Artikel	Preis Euro/Stück		
		1	5	10
PS900	Hochleistungs-Lötssystem	195,00	189,10	181,10
PS-HC3	Lötgriffel mit Heizelement	58,80	57,00	54,60
PS-CA3	Ersatzheizelement	24,50	23,80	22,80
WS2-NS	Ständer mit Messing-Reinigungswolle und Schwamm, schwarz	29,40	28,50	27,30
AC-CP2	Pad für Lötspitzenwechsel	6,80	6,60	6,30
AC-YS4	Ersatzschwamm	15,70	15,20	14,60
AC-BP	Ersatzmessingwolle (10er-Pack)	7,40	7,10	6,80

alle Preise zuzüglich Mehrwertsteuer

### Lötssystem Metcal MX-5000

Die gegenüber dem Vorgängermodell MX-500 nahezu verdoppelte Heizleistung sorgt für eine optimale Temperaturstabilität und erhöht damit auch die Produktivität. Es wurden zwei neue Handstücke entwickelt durch das ein verbessertes Handling und ein entspanntes, ermüdungsfreies Arbeiten gewährleistet wird.

Ein Display mit Balken- und Ziffernanzeige informiert über die eingesetzte Heizleistung und gibt dem Anwender sofortige Rückmeldung über den aktuellen Status des Lötprozesses.

**Merkmale:**

- 80 Watt maximal
- Große Auswahl extra schmaler Lötpatronen
- Variable Heizleistung bei stabiler Festtemperatur
- Temperaturstabilität +/- 1.1 °C
- Powersave Mode

Vier Varianten stehen zur Auswahl:

### Lötstation MX-5010

Löt- und Rework-System mit Advanced-Lötgriffel

**Lieferumfang :**

Netzteil, Lötgriffel und Halter. Die Lötpatronen müssen separat bestellt werden.



Lötpatronen auf Seite 72

Best.-Nr.	Artikel	Preis Euro/Stück		
		1	5	10
MX-5010	Löt-Rework-System komplett	450,80	437,00	418,60
MX-H1-AV	Ersatzlötgriffel Advanced	72,50	70,30	67,30
MX-W1AV	Halter einzeln	55,90	54,20	51,90
AC-Y10	Ersatzschwamm (10er-Pack)	16,40	15,90	15,20
AC-BP	Messing-Reinigungswolle (10er-Pack)	7,40	7,10	6,80
MX-CP1	Pad für Lötspitzenwechsel	6,80	6,60	6,30

### Lötstation MX-5020

Löt-System mit UltraFine-Lötgriffel

**Lieferumfang :**

Netzteil, Lötgriffel und Halter. Die Lötpatronen müssen separat bestellt werden.



Lötpatronen auf Seite 74

Best.-Nr.	Artikel	Preis Euro/Stück		
		1	5	10
MX-5020	Löt-System komplett	468,40	454,10	435,00
MX-H2-UF	Ersatzlötgriffel UltraFine	91,60	88,80	85,10
MX-W1AV	Halter einzeln	55,90	54,20	51,90
AC-Y10	Ersatzschwamm (10er-Pack)	16,40	15,90	15,20
AC-BP	Messing-Reinigungswolle (10er-Pack)	7,40	7,10	6,80
MX-CP1	Pad für Lötspitzenwechsel	6,80	6,60	6,30

### Lötstation MX-5041

Löt- und Rework-System mit Pinzette und Advanced-Lötgriffel. Die Lötpatronen müssen separat bestellt werden.

**Lieferumfang :**

- Netzteil
- Lötgriffel
- Pinzette
- 2 x Halter



Lötpatronen auf Seite 72 & 74

Best.-Nr.	Artikel	Preis Euro/Stück		
		1	5	10
MX-5041	Löt-Rework-System komplett	700,70	679,30	650,70
MX-H1-AV	Ersatzlötgriffel Advanced	72,50	70,30	67,30
MX-W1AV	Halter für Lötgriffel	55,90	54,20	51,90
MX-PTZ	Präzisionspinzette	195,00	189,10	181,10
MX-W4PT	Halter für Pinzette	55,90	54,20	51,90
AC-Y10	Ersatzschwamm (10er-Pack)	16,40	15,90	15,20
AC-BP	Messing-Reinigungswolle (10er-Pack)	7,40	7,10	6,80
MX-CP1	Pad für Lötspitzenwechsel	6,80	6,60	6,30

### Lötstation MX-5051

Rework-System mit Entlötpistole und Advanced-Lötgriffel

**Lieferumfang:**

- Netzteil
- Lötgriffel
- Pinzette
- 2 x Halter
- Die Lötpatronen müssen separat bestellt werden.



Lötpatronen auf Seite 74

Entlötpatronen auf Seite 75

Best.-Nr.	Artikel	Preis Euro/Stück		
		1	5	10
MX-5051	Rework-System komplett	728,10	705,90	676,10
MX-H1-AV	Ersatzlötgriffel Advanced	72,50	70,30	67,30
MX-W1AV	Halter für Lötgriffel	55,90	54,20	51,90
MX-DS1	Entlötpistole	252,80	245,10	234,80
MX-W5DS	Halter für Entlötpistole	55,90	54,20	51,90
AC-Y10	Ersatzschwamm (10er-Pack)	16,40	15,90	15,20
AC-BP	Messing-Reinigungswolle (10er-Pack)	7,40	7,10	6,80
MX-CP1	Pad für Lötspitzenwechsel	6,80	6,60	6,30

### Lötssystem OKi PS-900-Solar

Um die Kosten bei der Herstellung von Photovoltaik Anlagen möglichst gering zu halten hat OKi dieses Lötset zusammengestellt. Das Löten der Zellen stellt eine große Herausforderung an Material und Anwender dar. Die SmartHeat-Technologie stellt die Leistung auf Abruf bereit und mindert somit thermische Schäden an den Solarzellen. Mit der speziell für diese Lötarbeiten entworfenen Lötspitze STV-DRH440A wird der Arbeitsprozess optimiert.

**Merkmale:**

- 60 Watt
- Temperaturstabilität +/- 1,1 °C
- SmartHeat-Temperaturregelung
- ergonomischer, leichter Lötgriffel
- strapazierfähiges Aluguss-Gehäuse
- erhöhte Beschichtungsdicke der Lötspitzen
- schnell wechselbare, preisgünstige Lötspitzen

**Lieferumfang:**

- Versorgungseinheit
- Lötgriffel PS-900-PC9
- Lötspitze STV-DRH440A
- Halter WS2-NS
- Pad AC-CP2



Best.-Nr.	Artikel	Preis Euro/Stück		
		1	5	10
PS900-Solar	Lötssystem Solar	195,00	189,10	181,10
PS900-PC9	Lötgriffel mit langem Kabel und Heizelement	68,60	66,50	63,70
WS2-NS	Halter mit Messing-Reinigungswolle und Schwamm, schwarz	29,40	28,50	27,30
AC-CP2	Pad für Lötspitzenwechsel	6,80	6,60	6,30
AC-YS4	Ersatzschwamm	15,70	15,20	14,60
AC-BP	Ersatzmessingwolle (10er-Pack)	7,40	7,20	6,90

Lötpatronen auf Seite 72

### Löt-System MFR-1110

Das System MFR-1110 hat einen Ausgangskanal und eignet sich mit seiner hohen Leistung gleichermaßen für Produktionslöten und Nacharbeit.

**Merkmale:**

- 60 Watt maximum
- Temperaturstabilität +/- 1,1 °C
- SmartHeat-Temperaturregelung
- Hohe Maximalleistung bei fest vorgegebener Temperatur ermöglicht einen hohen Durchsatz
- sichere und ergonomische Handstücke

**Lieferumfang:**

Versorgungseinheit, Lötgriffel MFR-H1-ST, Ständer WS1



Best.-Nr.	Artikel	Preis Euro/Stück		
		1	5	10
MFR-1110	Versorgungseinheit, Lötgriffel, Ständer	244,00	236,60	226,60
MFR-1120	Versorgungseinheit, Lötgriffel, Ständer	240,10	232,80	223,00
MFR-1140	Versorgungseinheit, Pinzette, Ständer	325,40	315,40	302,10
MFR-1160	Versorgungseinheit, Lötgriffel, Ständer	242,10	234,70	224,80
MFR-1161	Versorgungseinheit, 2x Lötgriffel, 2x Ständer	351,80	341,10	326,70
MFR-PS1100	Versorgungseinheit einzeln	129,40	125,40	120,10
MFR-H1-SC	Lötgriffel für Lötspitzen, einzeln	64,70	62,70	60,10
WS1	Ständer für Lötgriffel, schwarz	50,00	48,50	46,40
AC-CP2	Pad für Lötspitzenwechsel	6,80	6,60	6,30
AC-BP	Messing-Reinigungswolle (10er-Pack)	7,40	7,10	6,80

Lötpatronen auf Seite 73

Es stehen weitere Handstücke für verschiedene Arbeiten zur Verfügung, bitte fragen Sie uns!

unter [www.wetec.de](http://www.wetec.de) können Sie den aktuellen OKi/Metcal Gesamtkatalog downloaden oder anfordern

Systeme	MFR-PS 1100 Spannungs-versorgung	MFR-H1-SC Lötpatronengriffel	MFR-H2-ST Lötspitzen-Lötgriffel	MFR-H4-TW Präzisionspinzette	MFR-H6-SSC SSC Lötpatronen Lötgriffel	WS1 Universal-Ablage- ständer	MFR-WSPT Ablageständer für Präzisionspinzette
MFR-1110	1	1				1	
MFR-1120	1		1			1	
MFR-1140	1			1			1
MFR-1160	1				1	1	
MFR-1161	1	1			1	2	

alle Preise zuzüglich Mehrwertsteuer

## Doppellötstation und Rework-System MFR-2210

Das Löt- und Rework-System MFR-2210 ist eine Doppellötstation, die über zwei integrierte Leistungsnetzteile in der Lage ist, zwei Lötwerkzeuge gleichzeitig, immer mit der vollen Leistung zu versorgen.

### Merkmale:

- 130 Watt maximal (bei Parallelbetrieb)
- Temperaturstabilität +/- 1.1 °C
- SmartHeat-Temperaturregelung
- Es können gleichzeitig zwei Handstücke benutzt werden
- drei unterschiedliche Handstücke stehen für verschiedene Arbeiten zur Verfügung
- für jedes Handstück stehen eine Großzahl verschiedener Lötspitzen zur Verfügung
- sichere und ergonomische Handstücke

### Lieferumfang:

- Versorgungseinheit
- Lötgriffel MFR-H1-SC
- Ständer WS1



Best.-Nr.	Artikel	Preis Euro/Stück		
		1	5	10
MFR-2210	Versorgungseinheit siehe Tabelle	370,40	359,10	344,00
MFR-2220	Versorgungseinheit siehe Tabelle	370,40	359,10	344,00
MFR-2240	Versorgungseinheit siehe Tabelle	446,90	433,20	415,00
MFR-2211	Versorgungseinheit siehe Tabelle	489,00	474,10	454,10
MFR-2222	Versorgungseinheit siehe Tabelle	489,00	474,10	454,10
MFR-2241	Versorgungseinheit siehe Tabelle	555,70	538,70	516,00
MFR-PS2200	Versorgungseinheit einzeln	255,80	248,00	237,50
MFR-H1-SC	Lötgriffel für Lötpatronen, einzeln	64,70	62,70	60,10
WS1	Ständer für Lötgriffel, schwarz	50,00	48,50	46,40
AC-CP2	Pad für Lötspitzenwechsel	6,80	6,60	6,30
AC-BP	Messing-Reinigungswolle (10er-Pack)	7,40	7,10	6,80

Systeme	MFR-PS 2200 Spannungsversorgung	MFR-H1-SC Lötpatronengriffel	MFR-H2-ST Lötspitzen-Lötgriffel	MFR-H4-TW Präzisionspinzette	WS1 Universal-Ablageständer	MFR-WSPT Ablageständer für Präzisionspinzette
MFR-2210	1	1			1	
MFR-2220	1		1		1	
MFR-2240	1			1		1
MFR-2211	1	2			2	
MFR-2222	1		2		2	
MFR-2241	1	1		1	1	1

## Zubehör-Kit

Mit diesen Kits lassen sich die Systemkomponenten MFR-22xx vervollständigen:

### MFR-UK1

#### Lieferumfang:

Lötgriffel für Lötpatronen (MFR-H1-SC) und Ablageständer mit Temperaturabsenkung (WS1)

### MFR-UK4

#### Lieferumfang:

Präzisionspinzette (MFR-H4-TW) mit Ablageständer (WSPT)



unter [www.wetec.de](http://www.wetec.de)  
können Sie den aktuellen  
OKi/Metcal Gesamtkatalog  
downloaden oder anfordern

Best.-Nr.	Artikel	Preis Euro/Stück		
		1	5	10
MFR-UK1	Zubehör-Kit komplett	114,70	111,20	106,50
MFR-UK4	Zubehör-Kit komplett	185,20	179,60	172,00

Zubehör siehe  
Seite 73 & 74



### Entlöt-System MFR-1300

Das Entlöt-Reworksystem MFR-1300 ist eine neue Entlösystem-Generation von OK International. Die interne Membranpumpe erzeugt ein hohes Vakuum und stellt sicher, dass auch große Lotmengen mit dem 60 Watt-EntlötKolben in einem Arbeitsgang abgesaugt werden. Das erleichtert den Entlötprozess und vermeidet Nacharbeit.

Das Handstück wurde so entwickelt, dass es wahlweise als Griffel- oder in Pistolenform eingesetzt werden kann. Gegenüber dem Vorgängermodell (MFR-HDS) wurde das Volumen der Lotsammelkammer um 40 % erhöht.

**Merkmale:**

- 60 Watt maximal
- Temperaturstabilität +/- 1.1 °C
- SmartHeat-Temperaturregelung
- Sicheres und ergonomisches Handstück
- Wahlweise Griffel-/Pistolenform
- 40 % größere Lotsammelkammer (zu MFR-HDS)

**Lieferumfang:**

- Doppel-Entlösystem mit interner Membranpumpe
- Entlötpistole
- Universal Ablageständer

Best.-Nr.	Artikel	Preis Euro/Stück		
		1	5	10
MFR-1350	Doppel Entlösystem	507,60	492,10	471,40
MFR-PS1300	2-Kanal-Spannungsversorgung	350,80	340,10	325,80
MFR-H5-DS	EntlötKolben, einzeln	111,70	108,30	103,70
MFR-WSDSU	Universal-Ablageständer für Entlötpistole	45,10	43,70	41,90
MFR-DC10	Einweg-Lot-Sammelkammer (10er-Pack)	9,80	9,50	9,10
MFR-FTKIT	Vakuumschlauch-Set	15,70	15,20	14,60
MFR-PG	Pistolengriff	19,60	19,00	18,20
MFR-HDCA	Ersatz-Heizelement	56,80	55,10	52,80



Entlöpatronen auf Seite 73

### Löt-/Entlösystem

wie vor, jedoch beinhaltet das System Löt- und EntlötKolben.

**Lieferumfang:**

- Doppel Löt-/Entlösystem mit interner Membranpumpe
- Entlötpistole
- LötKolben
- 2 Universal Ablageständer

Best.-Nr.	Artikel	Preis Euro/Stück		
		1	5	10
MFR-1351	Doppel Löt-/Entlösystem	622,30	603,30	577,90
MFR-PS1300	2-Kanal-Spannungsversorgung	350,80	340,10	325,80
MFR-H5-DS	EntlötKolben, einzeln	111,70	108,30	103,70
MFR-H1-SC	LötKolben, einzeln	64,70	62,70	60,10
MFR-WSDSU	Universal Ablageständer für Entlötpistole	45,10	43,70	41,90
WS1	Ständer für Lötgriffel, schwarz	50,00	48,50	46,40
MFR-DC10	Einweg-Lot-Sammelkammer (10er-Pack)	9,80	9,50	9,10
MFR-FTKIT	Vakuumschlauch-Set	15,70	15,20	14,60
MFR-PG	Pistolengriff	19,60	19,00	18,20
MFR-HDCA	Ersatz-Heizelement	56,80	55,10	52,80

### Programmierbares Heißluftsystem HCT-1000

Das HCT-1000 ist ein äußerst vielseitiges Heißluft-Rework-System. Es können SMT-Bauelemente sowohl entfernt, als auch bestückt werden.

**Merkmale:**

- 600 Watt
- Luftstrom 5-25 l/min
- Temperaturbereich bis zu 450 °C
- Die integrierte Vakuumaufnahme erleichtert das Entfernen der Bauelemente
- Speicherung von bis zu 50 benutzerdefinierten Profilen
- Manuelle Betriebsart für schnelle Einstellung
- Steuerung von Heizung und Vakuum erfolgt über Lötgriffel
- Verschiedene Betriebsarten: manuell, 4-Zonen-Heizung
- HCT-1000 Heißluftsystem und PCT-1000 Unterheizung können auch getrennt als Einzelsysteme eingesetzt werden

**Lieferumfang:**

- Heißluftsystem
- Spannungsversorgung
- Heißluftgriffel
- Zweifach-Fußschalter
- Vakuumsauger
- Ablageständer
- Thermofühler
- Kommunikationskabel
- Heizelement für Heißluftgriffel

Düsen auf Seite 76



Best.-Nr.	Artikel	Preis Euro/Stück		
		1	5	10
HCT-1000	Heißluftsystem komplett	1.504,30	1.458,30	1.396,90
HCT-HV1	Heißluftgriffel	373,40	362,00	346,70
HCT-FS2	Zweifach-Fußschalter	52,90	51,30	49,10
HCTA-TH1	Ablageständer für Heißluftgriffel	5,90	5,70	5,50
AC-TCK-24-36	Thermofühler	37,70	36,50	35,00
HCTA-CC	Kommunikationskabel	6,90	6,70	6,40
HCT-HTRASSY	Heizelement für Heißluftgriffel	29,40	28,50	27,30

### Heißluftsystem OKi/Metcal HCT-900

Multifunktionales Reworksystem. Das kompakte System beinhaltet Analogsteuerungen für die Einstellung des Luftstroms und der Wärme. Ein geschlossener Regelkreis sorgt dafür, dass die geforderte Temperatur erreicht und auch bei Veränderung des Luftstroms gehalten wird. Die stufenlos regelbare, geräuscharme Pumpe (<45 dBA) ermöglicht auch bei komplexen Anwendungen eine genaue Steuerung des Luftstroms.

Nach dem Abschalten des Gerätes hält die Abkühlfunktion den Luftstrom aufrecht und sorgt so für eine wirksame Abkühlung und verhindert ein Überhitzen des Heizelementes.

**Merkmale:**

- 320 Watt
- Luftstrom 6-25 l/min
- über 30 verschiedene Düsen lieferbar
- Abmessung 170 x 210 x 140 mm
- Gewicht 4.7 kg

**Lieferumfang:**

- Heißluftsystem, Griffel,
- Runddüse H-D50



Düsen auf Seite 75

Best.-Nr.	Artikel	Preis Euro/Stück		
		1	5	10
HCT-900-21		426,30	413,30	395,90

alle Preise zuzüglich Mehrwertsteuer

### Heißluftunterheizung PCT-100

Die Heißluftunterheizung PCT-100 fokussiert die eingestellte Wärme und bringt sie somit punktgenau auf die Leiterplatte. Gleichzeitig wird die gesamte Leiterplatte gleichmäßig erwärmt, um Spannungen zu vermeiden.

**Merkmale:**

- 450 Watt
- Luftstrom 280 l/min
- einstellbare Temperatur bis zu 300 °C
- für Handlöten, THT-Entlöten, Heißluft-SMT-Rework, Bleifrei-Technologie, Multilayer-Leiterplatten
- verkürzte Prozesszeiten durch hohen Wärmeeintrag in die Leiterplatte
- verschiedene Leiterplattenhalter verfügbar



Best.-Nr.	Artikel	Preis Euro/Stück		
		1	5	10
PCT-100-21	Heißluftunterheizung	249,90	242,30	232,10
PCT-101-21	Heißluftunterheizung mit Armauflage	283,20	274,60	263,00
PCT-1HE-21	Ersatzheizelement	98,00	95,00	91,00
BH-010	Integrierter Leiterplattenhalter	80,90	78,40	75,10
PCT-AR	Armauflage	52,90	51,30	49,10
PCT-ARPAD	Ersatzpolster für Armauflage	16,20	15,70	15,00

### Programmierbare Unterheizung PCT-1000

Die programmierbare Heißluftunterheizung PCT-1000 bietet eine hohe Heizleistung auch für thermisch anspruchsvolle Leiterplatten. Der eigentliche Lötvorgang kann mit wesentlich niedrigeren Temperaturen als bisher durchgeführt werden.

**Merkmale:**

- 1200 Watt
- Luftstrom 540 l/min
- Einstellbare Temperatur bis zu 350 °C
- Höhere Wärmekapazität ermöglicht niedrigere Prozesstemperaturen
- Optimale thermische Profile durch Programmierung von vier Zonen mit unabhängigen Zeit- und Temperaturvorgabewerten
- Speicherung von bis zu 50 benutzerdefinierten Profilen
- Kontrolliertes Abkühlen verhindert thermischen Schock bei Leiterplatten und Bauelementen
- Automatische Sicherheitsabschaltung der Heizung bei Lüfterausfall
- Effiziente Heizung durch speziellen Verwirbelungseffekt des Luftstroms

**Lieferumfang:**

Unterheizung, Fußschalter, Thermofühler



Best.-Nr.	Artikel	Preis Euro/Stück		
		1	5	10
PCT-1000	Programmierbare Unterheizung	891,80	864,50	828,10
PCT-FS1	Fußschalter für PCT-1000	24,50	23,80	22,80
AC-TCK-24-36	Thermofühler	37,70	36,50	35,00

### Leiterplattenhalter BH-1000

Höhenverstellbarer Leiterplattenhalter zur Verwendung mit der Unterheizung PCT-1000.



Best.-Nr.	Preis Euro/Stück		
	1	5	10
BH-1000	215,60	209,00	200,20

### Leiterplattenhalter BH-100

Empfohlen zur Verwendung mit der Unterheizung PCT-100.



Best.-Nr.	Preis Euro/Stück		
	1	5	10
BH-100	205,80	199,50	191,10



## Modulares Rework-System MRS-1000

Das auf Konvektionswärme basierende modulare Rework-System MRS-1000 ist für das Entfernen und besteht von BGA/CSP- und SMT-Bau-elementen ausgelegt.

Das manuelle Rework-System MRS-1000 besteht aus einem von Hand geführten Heißluftsystem, einer Unterheizung sowie einem einstellbaren Stativ für den Heißluftgriffel in dem auch der Leiterplattenhalter integriert ist.

Das System besteht aus den Komponenten:

**HCT-1000** – programmierbares, handgeführtes Heißluftsystem

**PCT-1000** – programmierbare Unterheizung

**ATH-1000** – Multifunktionsstativ

**LM-1000** – Lupenleuchte

### Merkmale:

Digitalanzeige zur Information über Temperatur oder des Profilaufbaues

Unterheizung mit geschlossenem Regelkreis für prozesssicheres Rework

einfache Profilerstellung und wiederholgenaue Prozesse

integrierte Vakuumpipette zur leichten Entfernung von Bauelementen

manuelle Betriebsart zur schnellen Einstellung

externe Thermofühler zur Profilerstellung und -verifizierung

digital geregelter Ventilator zur Steuerung des Luftstroms

X, Y, Z und Theta-Justierungen zur Ausrichtung des Bauelements

einstellbarer Leiterplattenhalter für einfaches Ausrichten der

Leiterplatte

automatisches Abheben des Bauelements mittels

Vakuumpipette

das Heißluft-Handstück kann manuell geführt oder im

Multifunktionsstativ fixiert werden

### Lieferumfang:

HCT-1000, PCT-1000, ATH-1000A, LM-1000

HCT-1000, PCT-1000, ATH-1000B, LM-1000



Best.-Nr.	Artikel	Preis Euro/Stück		
		1	5	10
MRS-1000A	MRS-1000, Vollausbau	3.640,70	3.529,30	3.380,70
MRS-1000B	MRS-1000, Grundgerät	3.415,30	3.310,80	3.171,40

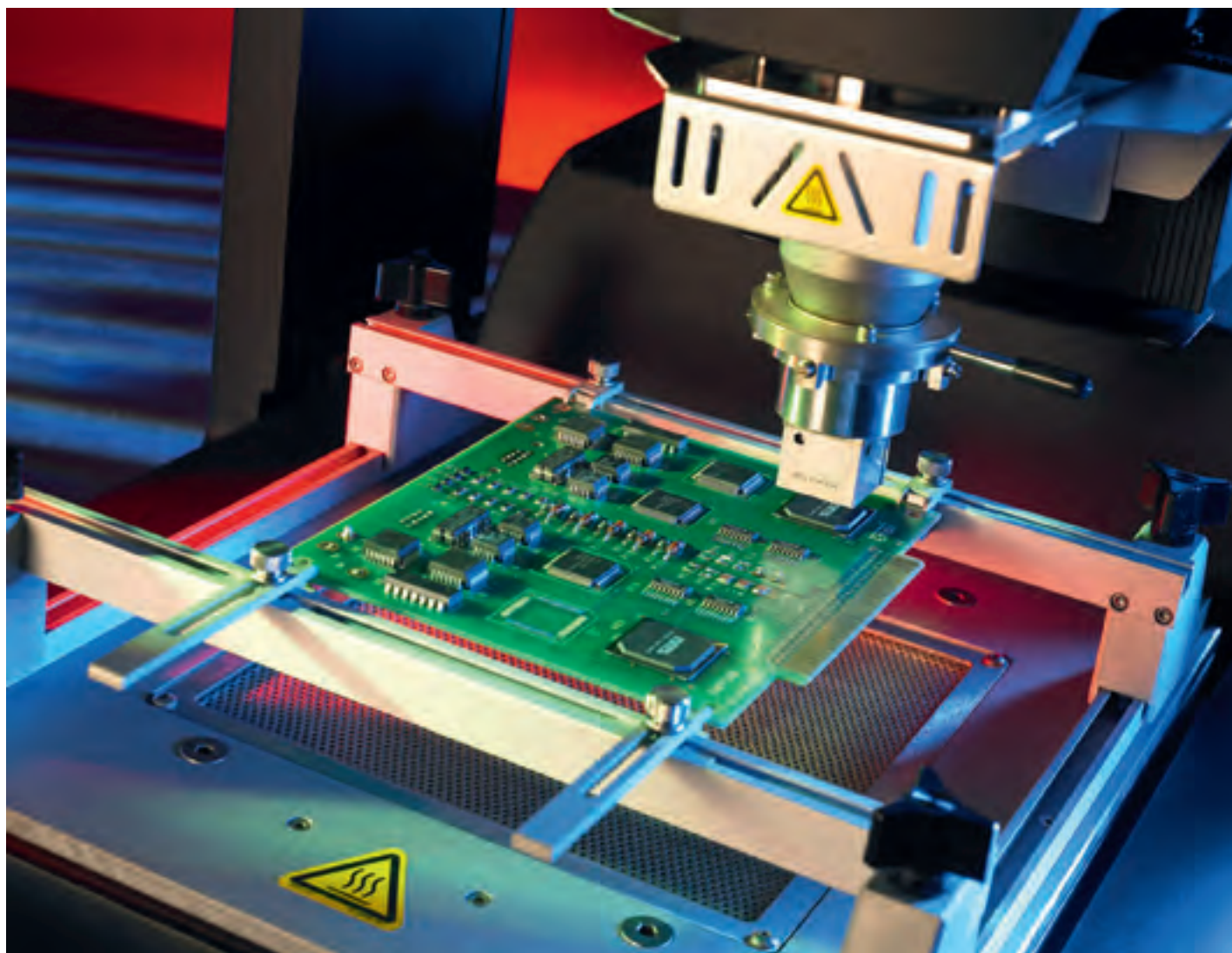

alle Preise zuzüglich Mehrwertsteuer

**Lötpatronen für MX-5000 und MX-500**

STTC Lötpatronen bieten eine breite Palette an Spitzengeometrien für die Nacharbeit. Sie sind für den Einsatz mit den Lötgriffeln MX-H1-AV und MX-RM3E vorgesehen.

Bitte vergessen Sie nicht, das x in der Bestellnummer durch den Temperaturcode zu ersetzen!

Die mit \* markierten Spitzen sind auch als Power-Lötpatrone (hohe Wärmeleistung) verfügbar.



Best.-Nr.	A mm	B mm	Preis Euro/Stück		
			1	5	10
STTC x 25*	1,0	9,1	19,40	18,80	18,00
STTC x 38*	1,5	9,9	19,40	18,80	18,00
STTC x 37*	1,78	9,9	19,40	18,80	18,00
STTC x 36*	2,5	9,9	19,40	18,80	18,00
STTC x 13	3,0	4,8	20,20	19,60	18,70
STTC x 17	5,0	7,6	19,40	18,80	18,00
STTC x 45*	0,4 Ø	14,7	19,40	18,80	18,00
STTC x 22	0,4 Ø	8,4	19,40	18,80	18,00
STTC x 07	1,0 Ø	16,7	20,20	19,60	18,70
STTC x 47*	1,78	14,2	19,40	18,80	18,00
STTC x 26	0,4	7,9	19,40	18,80	18,00
STTC x 40	0,4 Ø	16,0	19,40	18,80	18,00
STTC x 44	0,5	14,5	19,40	18,80	18,00
STTC x 98	1,78	9,9	19,40	18,80	18,00
STTC x 20	1,0	21,6	25,30	24,60	23,50
STTC x 35	1,78	9,9	20,20	19,60	18,70
STTC x 65	5,0	11,4	22,90	22,20	21,30

**X= Code für max. Temperatur**

5	302 °C
0	357 °C
1	412 °C
8	485 °C

**Weitere Modelle:**

auf Anfrage!

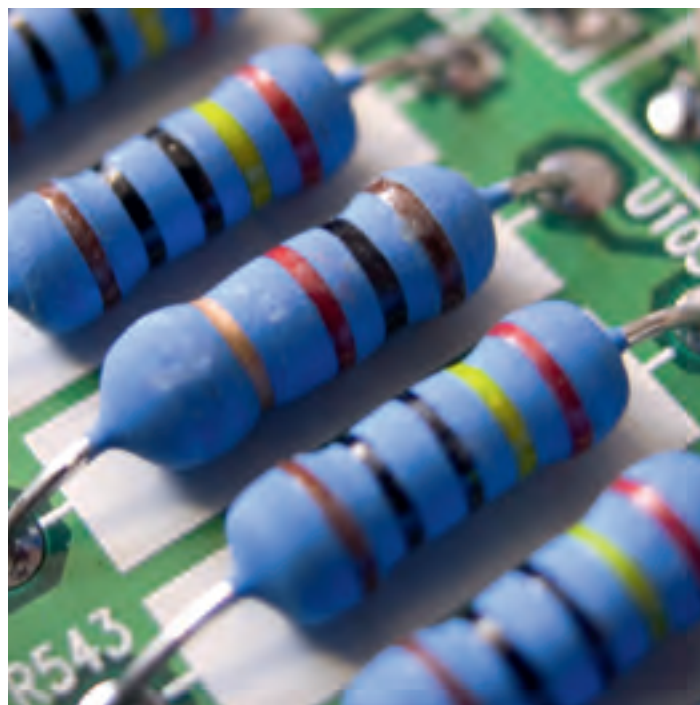

**Lötpatronen für PS-900 und MFR-1120/2222**

Passend für die Lötgriffel der PS- und MFR-H2-SC. Vorgesehen für Anwendungen mit großem Wärmebedarf.

**Bitte beim Bestellen beachten:**

Serie	Best.-Nr. - Beispiel	Substrat/Anwendung	Heizelementtemperatur
<b>OKi Lötspitzen und -patronen: die zweite Stelle (x) kennzeichnet das Substratmaterial. Ersetzen Sie x jeweils durch T, F oder C:</b>			
T	SxV-xxxx = STV-xxxx	temperaturempfindlich	365 °C max.
F	SxV-xxxx = SFV-xxxx	FR4/Glasfaser	421 °C max.
C	SxV-xxxx = SCV-xxxx	Keramik	460 °C max.



**Weitere Modelle:**

auf Anfrage!

Best.-Nr.	A mm	B mm	Preis Euro/Stück		
			1	5	10
SxV-CNL03A	0,3 Ø	18,4	8,80	8,60	8,20
SxV-CNL04	0,4 Ø	13,6	7,80	7,60	7,30
SxV-CNB05	0,5 Ø	13,0	7,80	7,60	7,30
SxV-CH10A	1,0	18,3	8,80	8,60	8,20
SxV-CH15A	1,5	11,3	8,80	8,60	8,20
SxV-CH18A	1,8	13,4	8,80	8,60	8,20
SxV-CH25A	2,5	13,4	8,80	8,60	8,20
SxV-CNL10	1,0 Ø	13,7	7,80	7,60	7,30
SxV-DRK50	5,0	14,0	7,80	7,60	7,30



**Enflötpitzen für Entlötsysteme MFR**

Bei Bestellung ist das „x“ in der Artikelnummer entsprechend der Anwendung zu Ersetzen:

**Standard-Ausführung**



Best.-Nr.	A mm Ø	B mm Ø	Preis Euro/Stück		
			1	5	10
DxP-CN2	0,67	1,8	27,40	26,60	25,50
DxP-CN3	0,79	2,05	27,40	26,60	25,50
DxP-CN4	1,05	2,30	27,40	26,60	25,50
DxP-CN5	1,31	2,65	27,40	26,60	25,50
DxP-CN6	1,55	2,85	27,40	26,60	25,50
DxP-CN7	2,44	3,65	27,40	26,60	25,50
DxP-CNL3	0,79	2,05	32,30	31,40	30,00
DxP-CNL4	1,05	2,30	32,30	31,40	30,00
DxP-CNL5	1,31	2,65	32,30	31,40	30,00

**Bitte beim Bestellen beachten:**

Serie	Best.-Nr. - Beispiel	Substrat/Anwendung	Heizelementtemperatur
<b>OKi Lötspitzen und -patronen: die zweite Stelle (x) kennzeichnet das Substrat-material. Ersetzen Sie x jeweils durch T, F oder C:</b>			
F	SxV-xxxx = SFV-xxxx	FR4/Glasfaser	421 °C max.
C	SxV-xxxx = SCV-xxxx	Keramik	460 °C max.

**Lötpatronen für Lötgriffel MFR-H1-SC**

Bei Bestellung ist das „x“ in der Artikelnummer entsprechend der Anwendung zu Ersetzen:

**Standard-Ausführung**



Best.-Nr.	A mm	B mm	Preis Euro/Stück		
			1	5	10
SxP-BVL10	14,22	1,0	14,00	13,50	13,00
SxP-CH10	9,2	1,0	10,30	10,00	9,60
SxP-CH15	10,0	1,5	10,30	10,00	9,60
SxP-CH20	10,0	2,0	10,30	10,00	9,60
SxP-CH25	10,0	2,5	10,30	10,00	9,60
SxP-CH50	7,6	5,0	10,30	10,00	9,60
SxP-CN04	8,6	0,4	10,30	10,00	9,60
SxP-CNB04	15,21	0,4	10,30	10,00	9,60
SxP-CNL04	14,9	0,4	10,30	10,00	9,60
SxP-DRH05	15,21	0,5	19,60	19,00	18,20
SxP-DRK50	16,0	5,0	33,30	32,30	30,90

**Bitte beim Bestellen beachten:**

Serie	Best.-Nr. - Beispiel	Substrat/Anwendung	Heizelementtemperatur
<b>OKi Lötspitzen und -patronen: die zweite Stelle (x) kennzeichnet das Substrat-material. Ersetzen Sie x jeweils durch T, F oder C:</b>			
T	SxV-xxxx = STV-xxxx	temperaturempfindlich	365 °C max.
F	SxV-xxxx = SFV-xxxx	FR4/Glasfaser	421 °C max.
C	SxV-xxxx = SCV-xxxx	Keramik	460 °C max.



alle Preise zuzüglich Mehrwertsteuer

**Lötpatronen für Lötgriffel MFR-H1-SC und MFR-H2-SC**

Passend für Lötgriffel MFR-1160 und SP-200.  
Bitte vergessen Sie nicht, das x in der Bestellnummer durch den Temperaturcode zu ersetzen! Wir empfehlen Ihnen für Bleifrei-Lötungen den Temperaturcode 7 (412°C)

**Weitere Modelle:**  
auf Anfrage!

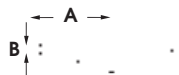

Best.-Nr.	A mm	B mm	Preis Euro/Stück		
			1	5	10
SSC-x25A	10,9	0,8	16,90	16,30	15,70
SSC-x38A	9,9	1,2	16,90	16,30	15,70
SSC-x37A	9,9	1,6	16,90	16,30	15,70
SSC-x36A	9,9	2,4	16,90	16,30	15,70
SSC-x22A	11,4	0,4	16,90	16,30	15,70
SSC-x45A	19,0	0,4	16,90	16,30	15,70
SSC-x26A	11,4	0,4	16,90	16,30	15,70
SSC-x39A	17,8	3,2	27,40	26,60	25,40

**UltraFine-Lötpatronen für MX-5000 und MX-500**

Passend für Lötgriffel MX-H2-UF  
Bitte vergessen Sie nicht, das x in der Bestellnummer durch den Temperaturcode zu ersetzen! Wir empfehlen Ihnen den Temperaturcode 7 (412 °C) geeignet für die meisten Standard-Anwendungen.

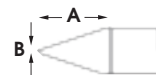

Best.-Nr.	A mm	B mm	Preis Euro/Stück		
			1	5	10
UFTC-7CN01	5,1	0,13	21,60	20,90	20,00
UFTC-7CN02	5,1	0,2	21,60	20,90	20,00
UFTC-7CNL04	8,0	0,4	21,60	20,90	20,00
UFTC-7CNB02	5,5	0,2	21,60	20,90	20,00
UFTC-7CH06	5,1	0,3	21,60	20,90	20,00
UFTC-7CH12	5,0	0,3	21,60	20,90	20,00
UFTC-7CHL08	8,97	0,8	21,60	20,90	20,00
UFTC-7DRH412	5,1	1,21	21,60	20,90	20,00

**Serie Best.-Nr. - Beispiel Substrat/Anwendung Heizelementtemperatur**

<b>Metcal SSC Lötpatronen: 3 Serien erhältlich. Ersetzen Sie x durch 5, 6 oder 7:</b>			
600	SSC-x17A = SSC-617A	temperaturempfindlich	357 °C max.
700	SSC-x17A = SSC-717A	FR4/Glasfaser	412 °C max.

**Lötpatronen für Präzisionspinzette MX-PTZ**

Wir empfehlen Ihnen den Temperaturcode 7 (412 °C) geeignet für die meisten Standard-Anwendungen.

**Lieferung:**  
nur paarweise

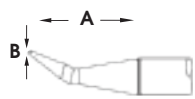

Best.-Nr.	A mm	B mm	Preis Euro/Stück		
			1	5	10
PTTC-701B	14,3	0,4	52,90	51,30	49,10
PTTC-701	19,0	0,4	52,90	51,30	49,10
PTTC-702	16,5	1,3	52,90	51,30	49,10
PTTC-703	16,5	2,0	52,90	51,30	49,10

Best.-Nr.	A mm	B mm	Preis Euro/Stück		
			1	5	10
PTTC-708B	11,4	0,4	52,90	51,30	49,10
PTTC-706	12,7	0,7	68,60	66,50	63,70
PTTC-704	12,7	0,7	52,90	51,30	49,10
PTTC-705	12,7	0,7	68,60	66,50	63,70
PTTC-707	12,7	0,7	68,60	66,50	63,70

**Heißluftdüsen für HCT-900**

Zum Lieferumfang des HCT-900 gehört standardmäßig die Düse H-D50 (Ø 5,0 mm). Darüber hinaus stehen eine Vielzahl Düsen für spezifische Anwendungen zur Verfügung.

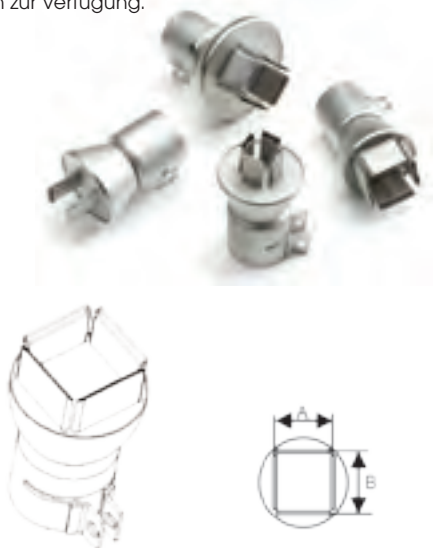

Best.-Nr.	Chiptyp	A mm	B mm	Preis Euro/Stück		
				1	5	10
H-P20	PLCC-20	11,9	11,9	78,40	76,00	72,80
H-P28	PLCC-28	14,5	14,5	78,40	76,00	72,80
H-P32	PLCC-32	16,9	14,3	78,40	76,00	72,80
H-P44	PLCC-44	19,5	19,5	78,40	76,00	72,80
H-P52	PLCC-52	22,0	22,1	78,40	76,00	72,80
H-P68	PLCC-68	27,0	27,2	78,40	76,00	72,80
H-P84	PLCC-84	32,4	32,4	78,40	76,00	72,80
H-Q07	QFP-48	8,4	8,4	78,40	76,00	72,80
H-Q10	QFP-44	13,4	13,4	78,40	76,00	72,80
H-Q14	QFP-52,80	17,3	17,3	78,40	76,00	72,80
H-Q1420	QFP-64,80,100	23,4	18,1	78,40	76,00	72,80
H-Q28	QFP-120,128,144,160	31,2	31,2	78,40	76,00	72,80



Best.-Nr.	Chiptyp	A mm	B mm	Preis Euro/Stück		
				1	5	10
H-S16	SOIC 14,16	6,8	10,2	63,70	61,80	59,20
H-SL16	SOL 14,16			63,70	61,80	59,20
H-SOJ32	SOJ 32			63,70	61,80	59,20
H-TS24	TSOP 20-24			63,70	61,80	59,20
H-TS48	TSOP 48			63,70	61,80	59,20

**Lötpatronen STDC für MX Entlötpistole**

Zwei unterschiedlich lange Ausführungen stehen Ihnen zur Auswahl. Wie bei allen OKI/Metcal-Geräten, lassen sich die Patronen in sekundenschnelle und ohne Werkzeug wechseln.



**Kurze Ausführung**



Best.-Nr.	Temp-grad °C	A mm	B mm	Preis Euro/Stück		
				1	5	10
STDC-102	412	0,6	1,4	35,20	34,10	32,70
STDC-802	485	0,6	1,4	55,60	53,90	51,60
STDC-103	412	0,7	1,7	35,20	34,10	32,70
STDC-803	485	0,7	1,7	55,60	53,90	51,60
STDC-104	412	1,0	1,8	35,20	34,10	32,70
STDC-804	485	1,0	1,8	55,60	53,90	51,60
STDC-105	412	1,3	2,0	35,20	34,10	32,70
STDC-805	485	1,3	2,0	55,60	53,90	51,60
STDC-106	412	1,5	2,3	35,20	34,10	32,70
STDC-806	485	1,5	2,3	55,60	53,90	51,60
STDC-107	412	2,4	3,2	35,20	34,10	32,70
STDC-807	485	2,4	3,2	55,60	53,90	51,60

**Abgesetzte Ausführung**

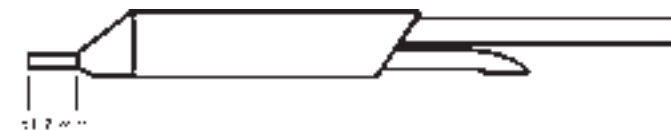

Best.-Nr.	Temp-grad °C	A mm	B mm	Preis Euro/Stück		
				1	5	10
STDC-704L	412	1,0	1,8	39,00	37,80	36,20
STDC-804L	485	1,0	1,8	60,90	59,00	56,50
STDC-705L	412	1,3	2,0	39,00	37,80	36,20
STDC-805L	485	1,3	2,0	60,90	59,00	56,50

**STDC Lötpatronen für MX Entlötpistole**

Wir empfehlen Ihnen den Temperaturcode 600 (357 °C).

**Lieferung:**  
nur paarweise

Best.-Nr.	Tempgrad °C	Klingen-Länge mm	Breite mm	Preis Euro/Stück		
				1	5	10
TATC-601	357	feine Spitze		117,60	114,00	109,20
TATC-602	357	6,4	1,5	117,60	114,00	109,20
TATC-603	357	15,7	1,8	117,60	114,00	109,20
TATC-604	357	20,5	2,0	117,60	114,00	109,20
TATC-605	357	10,2	2,3	117,60	114,00	109,20
TATC-606	357	27,9	3,2	141,10	136,80	131,00

















alle Preise zuzüglich Mehrwertsteuer

## Heißluftdüsen für HCT-1000

Für die Systeme MRS-1000 / HCT-1000 stehen 14 verschiedene Heißluftdüsen zur Verfügung.

Die Innenabmessungen der Heißluftdüsen (Länge/Breite) sind 2 mm größer als die angegebenen Bauteileabmessungen. Dies ermöglicht eine gleichmäßige Erwärmung des Bauteils.

Best.-Nr.	für Bauteilgröße mm	Bauteile mm	Preis Euro/Stück		
			1	5	10
HN-B0707		7 x 7 CSP, LGA44	112,70	109,30	104,70
HN-B1010		10 x 10 CSP, LGA178, LCC28	124,50	120,70	115,60
HN-B1414		14 x 14 CSP, QFP, TQFP100	124,50	120,70	115,60
HN-B1408		14 x 8 CSP, SOIC24M	124,50	120,70	115,60
HN-B1515		15 x 15 BGA	124,50	120,70	115,60
HN-B1818		18 x 18 PLC44, CSP, TQCP100, BGA	135,20	131,10	125,60
HN-B2525		25 x 25 BGA, PLCC68	135,20	131,10	125,60
HN-B1809		18,2 x 8,5 SOLJ28, SOIC28M, TSOP32	135,20	131,10	125,60
HN-B2519		24,5 x 18,5 QFP100, QFP80	135,20	131,10	125,60
HN-B2727		27 x 27 BGA	135,20	131,10	125,60
HN-B3232		32 x 32 BGA	158,80	153,90	147,40
HN-B3535		35 x 35 BGA	158,80	153,90	147,40
HN-B4040		40 x 40 BGA	158,80	153,90	147,40
HN-J0005		Ø 5,0 für diskrete Bauelemente	112,70	109,30	104,70

## Düsenzubehör für HCT-100

Best.-Nr.	Artikel	Preis Euro/Stück		
		1	5	10
HCT-NC	 Ablagegeständer für HCT-Düsen	86,20	83,60	80,10
HNA-1	 Adapter für Düsen	188,50	182,70	175,00
HCTA-NW1	 Montageschlüssel für Düsen	13,70	13,30	12,70



### Lötstation Ersa RDS 80

Die digitale Power-Lötstation mit Mikroprozessor-Regelung und günstigem Preis-Leistungs-Verhältnis.

**Merkmale:**

- 80 Watt
- Temperaturbereich 150 - 459 °C
- Temperaturgenauigkeit 0 °C nach Kalibrierung
- Es können 3 Festtemperaturen oder 2 Festtemperaturen und eine Standby-Temperatur programmiert werden
- Potentialausgleich

**Lieferumfang:**

- Steuereinheit
- LötKolben
- Ablageständer
- Lötspitze 842 CD



Lötspitzen auf Seite 80

Best.-Nr.	Artikel	Preis Euro/Stück		
		1	5	10
ORDS80	Lötstation komplett	154,40	146,30	138,10
0890CDJ	ErsatzlötKolben	40,70	38,50	36,40
003	Ersatzschwamm	2,00	1,90	1,80

### Lötstation Ersa Analog 60

Basis-Lötstation mit Industriebewährter Technik. Ein keramisches PTC-Heizelement garantiert genaue Regelung und schnelle Anheizzeit.

**Merkmale:**

- Schnelle analoge Regelelektronik
- Ergonomisches Design
- 230 V/24 V, 60 Watt
- Temperaturbereich 150 - 450 °C

**Lieferumfang:**

- Steuereinheit
- LötKolben
- Ablageständer
- Lötspitze 842 CD



Lötspitzen auf Seite 80

Best.-Nr.	Artikel	Preis Euro/Stück		
		1	5	10
ANA60	Lötstation	155,80	147,60	139,40
ANA60A	Lötstation ESD-Ausführung	204,30	193,50	182,80
670CDJ	Ersatz-LötKolben	41,50	39,30	37,10
67100J	Ersatzheizkörper	23,60	22,30	21,10
003	Ersatzschwamm	2,00	1,90	1,80

### Lötstation Ersa Digital 2000

Intelligente, Mikroprozessorgesteuerte EGB/ESD Lötstation die sich durch Ihre Flexibilität und Multifunktionalität auszeichnet. Die Station ist für die Werkzeuge Tech Tool, Micro Tool, Power Tool, Xtool und für die Entlötpinzette 40 ausgelegt. Jedes Werkzeug lässt sich individuell programmieren und beim Wechsel wird automatisch das richtige Programm geladen. EGB/ESD-Lötstation mit Industriebewährter Technik. Ein keramisches PTC-Heizelement garantiert genaue Regelung und schnelle Anheizzeit.

**Merkmale:**

- schnelle digitale Regelelektronik
- ergonomisches Design
- 230 V/24 V, 80 Watt
- Temperaturbereich 50 - 450 °C
- einstellbare Standby-Zeit
- festsetzung der Temperatur per Passwort
- Potentialausgleich
- Fragen Sie die Lötspitzen bitte an

**Lötstation Digital 2000 A mit Micro Tool**

Der Micro Tool LötKolben ist extrem leicht, handlich und für feinste SMD-Lötungen geeignet.

**Lieferumfang:**

- Steuereinheit
- LötKolben
- Ablageständer
- Lötspitze 212BD



Lötspitzen auf Anfrage



Best.-Nr.	Artikel	Preis Euro/Stück		
		1	5	10
DIG20A27	Lötstation mit Micro Tool	289,80	274,50	259,30

### Lötstation Ersa Digital 2000

**Lötstation Digital 2000 A mit Tech Tool**

Der Micro Tool LötKolben ist extrem leicht, handlich und für feinste SMD-Lötungen geeignet.

**Lieferumfang:**

- Steuereinheit
- LötKolben
- Ablageständer
- Lötspitze 612AD



Lötspitzen auf Anfrage



Best.-Nr.	Artikel	Preis Euro/Stück		
		1	5	10
DIG20A64	Lötstation mit Tech Tool	337,30	319,50	301,80

alle Preise zuzüglich Mehrwertsteuer

**Lötstation Ersa Digital 2000**

**Lötstation Digital 2000 A mit Power Tool**

Aufgrund seiner kräftigen Anheizleistung (105 Ω bei 280 °C) besonders für Lötstellen mit erhöhtem Wärmebedarf geeignet.

**Lieferumfang:**

Steuereinheit, LötKolben, Ablageständer, Lötspitze 842CD



Lötspitzen auf Seite 80

Best.-Nr.	Artikel	Preis Euro/Stück		
		1	5	10
DIG20A84	Lötstation mit Power Tool	299,30	283,50	267,80

**Lötstation Ersa Digital 2000**

**Lötstation Digital 2000 A mit Chip Tool**

Die Entlötpinzette ermöglicht ein sehr genaues, sauberes Auslöten.

**Lieferumfang:**

Steuereinheit, Entlötpinzette, Ablage, Entlötpitzenpaar 422MD



Lötspitzen auf Seite 81

Best.-Nr.	Artikel	Preis Euro/Stück		
		1	5	10
DIG20A45	Lötstation mit Chip Tool	435,10	412,20	389,30

**Lötstation Ersa i-CON 1200A nano**

Klein und leistungstark! Die Lötstation i-CON nano mit i-Tool nano LötKolben hat eine Stellfläche von nur 145 mm x 80 mm.

**Merkmale:**

- 230 V/16,5 V
- Nennleistung 68 W
- Temperaturbereich 150 - 450 °C
- drei feste Temperatureinstellungen oder stufenlose Einstellung
- drei wählbare Energie-Level
- ultraleichter und ergonomischer i-Tool nano
- Passwort-Verriegelung
- komplett antistatisch

**Lieferumfang:**

Elektronikstation, LötKolben i-Tool nano, Ablageständer, Lötspitze 102CDLF16



Lötspitzen auf Seite 81 & 82

Best.-Nr.	Artikel	Preis Euro/Stück		
		1	5	10
01C1200A	Lötstation komplett	194,80	184,50	174,30
0120CDK	LötKolben i-Tool nano	128,30	121,50	114,80
010102J	Ersatzheizkörper für i-Tool nano	63,10	59,80	56,40
0A50	Ablageständer für i-Tool nano	18,50	17,60	16,60
008M/SB	Reinigungswolle	2,00	1,90	1,80

**Lötstation Ersa i-CON 2000AC**

i-CON Löt-Entlötstation mit i-Tool LötKolben und Chip Tool Entlötpinzette.

ERSA hat mit der i-CON eine Lötstation entwickelt, die den Anforderungen an die höheren Arbeitstemperaturen und die zunehmend kleineren Prozessfenster der bleifreien Lötvorgänge gerecht wird.

**Merkmale:**

- Spitzenleistung 150 W
- Dauerleistung 80 W
- Temperaturbereich 150 - 450 °C
- Bedienerfreundliche One-Touch-Bedienung
- 3 Energiestufen stehen zur Auswahl
- Großes Multifunktionsdisplay
- Komplett antistatisch

**Lieferumfang:**

Steuereinheit, LötKolben i-Tool, Entlötpinzette Chip Tool, 2 x Ablageständer, Dauerlötspitze 102CDLF16, Entlötpitzen 422MD



Lötspitzen auf Seite 81 & 82

Best.-Nr.	Artikel	Preis Euro/Stück		
		1	5	10
01C2000AC	Lötstation komplett	664,10	629,10	594,20
0100CDJ	LötKolben i-Tool	148,70	140,90	133,00
010102J	Ersatzheizkörper für i-Tool	63,10	59,80	56,40
0450MDJ	Entlötpinzette Chip Tool	213,80	202,50	191,30
042100J	Ersatzheizkörper für Chip Tool	44,70	42,30	40,00
0A50	Ablageständer für i-Tool	18,50	17,60	16,60
0A43	Ablageständer für Chip Tool	46,10	43,70	41,20
008M/SB	Reinigungswolle	2,00	1,90	1,80

### Lötstation Ersa i-CON 1100A

Innovative Lösung für intelligentes Handlöten von ERSA.

ERSA hat mit der i-CON eine Lötstation entwickelt, die den Anforderungen an die höheren Arbeitstemperaturen und die zunehmend kleineren Prozessfenster der bleifreien Lötvorgänge gerecht wird.

**Merkmale:**

- Spitzenleistung 150 W
- Dauerleistung 80 W
- Temperaturbereich 150-450 °C
- bedienerfreundliche One-Touch-Bedienung
- 3 Energiestufen stehen zur Auswahl
- großes Multifunktionsdisplay
- komplett antistatisch

**Lieferumfang:**

- Steuereinheit,
- Lötkolben i-Tool,
- Ablagegeständer,
- Dauerlötspitze 102CDLF16



Lötspitzen auf Seite 81 & 82

Best.-Nr.	Artikel	Preis Euro/Stück		
		1	5	10
01C1100A	Lötstation komplett	332,50	315,00	297,50
0100CDJ	Lötkolben i-Tool	148,70	140,90	133,00
010102J	Ersatzheizkörper für i-Tool	63,10	59,80	56,40
0A50	Ablagegeständer	18,50	17,60	16,60
008M/SB	Reinigungswolle	2,00	1,90	1,80

### Lötstation Ersa i-CON 2000A

Im Gegensatz zur i-CON 1100A können an der i-CON 2000A der i-Tool Lötkolben sowie ein zweites Werkzeug angeschlossen werden.

**Merkmale:**

- Spitzenleistung 150 W
- Dauerleistung 80 W
- Temperaturbereich 150 - 450 °C
- Bedienerfreundliche One-Touch-Bedienung
- 3 Energiestufen stehen zur Auswahl
- Großes Multifunktionsdisplay
- Komplett antistatisch

**Lieferumfang:**

- Steuereinheit,
- Lötkolben i-Tool,
- Ablagegeständer,
- Dauerlötspitze 102CDLF16



Lötspitzen auf Seite 81 & 82

Best.-Nr.	Artikel	Preis Euro/Stück		
		1	5	10
01C2000A	Lötstation komplett	438,90	415,80	392,70
0100CDJ	Lötkolben i-Tool	148,70	140,90	133,00
010102J	Ersatzheizkörper für i-Tool	63,10	59,80	56,40
0A50	Ablagegeständer	18,50	17,60	16,60
008M/SB	Reinigungswolle	2,00	1,90	1,80

### Löt-Entlötstation Ersa i-CON 2000AIT

i-CON Lötstation mit 2 i-Tool Lötkolben.

**Merkmale:**

- Spitzenleistung 150 W
- Dauerleistung 80 W
- Temperaturbereich 150 - 450 °C
- bedienerfreundliche One-Touch-Bedienung
- 3 Energiestufen stehen zur Auswahl
- großes Multifunktionsdisplay
- komplett antistatisch

**Lieferumfang:**

- Steuereinheit,
- 2 x Lötkolben i-Tool,
- 2 x Ablagegeständer,
- 2 x Dauerlötspitze 102CDLF16



Lötspitzen auf Seite 81 - 82

Best.-Nr.	Artikel	Preis Euro/Stück		
		1	5	10
01C2000AIT	Lötstation komplett	579,50	549,00	518,50
0100CDJ	Lötkolben i-Tool	148,70	140,90	133,00
010102J	Ersatzheizkörper für i-Tool	63,10	59,80	56,40
0A50	Ablagegeständer für i-Tool	18,50	17,60	16,60
008M/SB	Reinigungswolle	2,00	1,90	1,80

### Löt-Entlötstation Ersa i-CON 2000AXT

i-CON Lötstation mit Vakuumeinheit, i-Tool Lötkolben und X-Tool Entlötkolben.

**Merkmale:**

- Spitzenleistung 150 W
- Dauerleistung 80 W
- Temperaturbereich 150 - 450 °C
- bedienerfreundliche One-Touch-Bedienung
- 3 Energiestufen stehen zur Auswahl
- großes Multifunktionsdisplay
- komplett antistatisch

**Lieferumfang:**

- Steuereinheit, Lötkolben i-Tool, Entlötkolben X-Tool, 2 x Ablagegeständer



Lötspitzen auf Seite 81 - 82  
Entlötspitzen auf Seite 81

Best.-Nr.	Artikel	Preis Euro/Stück		
		1	5	10
01C2000AXT	Lötstation komplett	1.159,00	1.098,00	1.037,00
0100CDJ	Lötkolben i-Tool	148,70	140,90	133,00
0720ENJ	Entlötkolben X-Tool	408,50	387,00	365,50
0CU103A	Vakuumeinheit	427,50	405,00	382,50
010102J	Ersatzheizkörper für i-Tool	63,10	59,80	56,40
072100J011	Ersatzheizkörper für X-Tool	47,50	45,00	42,50
0A48	Ablagegeständer für i-Tool	32,80	31,10	29,30
0A44	Ablagegeständer für X-Tool	44,20	41,90	39,50
008M/SB	Reinigungswolle	2,00	1,90	1,80

alle Preise zuzüglich Mehrwertsteuer

## Plato-Lötspitzen Typ ERSA 602

Dauerlötspitzen alte Bauform, passend für Ersalötstationen MS6000/ MS8000 und LötKolben TE40, TE50, CT-60, CT-80, sowie alle neuen Lötstationen (siehe 832er-Serie). Um optimale Wärmeübertragung zu gewährleisten, sind diese Spitzen seitlich geschlitzt.

Best.-Nr.	Typ	2.2	Preis Euro/Stück		
			1	10	50
ER-2675	602-CD		5,30	4,90	4,40
ER-2676	602-ED		5,30	4,90	4,40
ER-2678	602-VD		8,70	7,90	7,20

## Plato-Lötspitzen für Typ ERSA 832

Dauerlötspitzen passend für Ersalötstationen ANA60/ANA60A/ANA80/ANA80A/ DIG80A/930CD

Best.-Nr.	Typ	Diagram	Preis Euro/Stück		
			1	10	50
ER-4005	832-UD		5,30	4,90	4,40
ER-4004	832-SD		5,30	4,90	4,40
ER-4002	832-BD		5,30	4,90	4,40
ER-3998	832-CD		5,30	4,90	4,40
ER-3997	832-KD		5,30	4,90	4,40
ER-3101	832-ED		5,30	4,90	4,40
ER-3511	0832-VD		6,40	5,80	5,30

## Lötspitzen Typ ERSA 842

Dauerlötspitzen passend für Ersalötstationen Multi-TC, Basic- Tool, 890CDJ

### Achtung:

diese Lötspitzen sind nur in SB-Verpackungen mit 1 oder 10 Stück erhältlich!



Best.-Nr.	Diagram	Preis Euro/Stück		
		1	3	5
842-BD SB 1 Stück		9,40	9,20	8,90
842-BD 10er Pack		84,60	80,20	75,70
842-CD SB 1 Stück		9,40	9,20	8,90
842-CD 10er Pack		84,60	80,20	75,70
842-ED SB 1 Stück		9,40	9,20	8,90
842-ED 10er Pack		84,60	80,20	75,70
842-ID SB 1 Stück		13,60	13,20	12,90
842-ID 10er Pack		122,30	115,80	109,40
842-JD SB 1 Stück		13,60	13,20	12,90
842-KD SB 1 Stück		9,40	9,20	8,90
842-KD 10er Pack		84,60	78,20	75,70
842-SD SB 1 Stück		9,40	9,20	8,90
842-SD 10er Pack		84,60	80,20	75,70
842-UD SB 1 Stück		9,40	9,20	8,90
842-UD 10er Pack		84,60	80,20	75,70
842-YD SB 1 Stück		9,40	9,20	8,90
842-YD 10er Pack		84,60	80,20	75,70



## ERSA-Lötspitzen Typ ERSA 452

ERSADUR-Entlötpitzenpaare passend für Entlötpinzette 40, Chip Tool, TC 40.

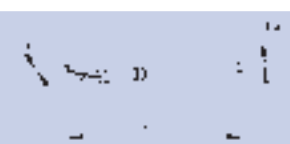
Weitere Typen auf Anfrage.

Best.-Nr.	Typ	Preis Euro/Stück		
		1	5	10
0452FDLF040		34,00	32,20	30,40
0452FDLF060		42,90	40,70	38,40
0452FDLF0100		33,90	32,10	30,30

## ERSA-Lötspitzen Typ 722

ERSADUR-Entlötpitzen passend für Ersa X-Tool Entlötkolben.

Best.-Nr.	Innen Ø mm	Außen Ø mm	Preis Euro/Stück		
			1	5	10
0722EN0818	0,8	1,8, vernickelt	16,10	15,20	14,40
0722EN1020	1,0	2,0, vernickelt	16,10	15,20	14,40
0722EN1223	1,2	2,3, vernickelt	16,10	15,20	14,40
0722EN2332	2,3	3,2, vernickelt	16,10	15,20	14,40







## ERSA-Lötspitzen Typ 102

ERSADUR-Lötspitzen passend für Ersa i-Tool LötKolben.

### Achtung:

diese Lötspitzen sind nur in SB-Verpackungen mit 1 oder 10 Stück erhältlich!

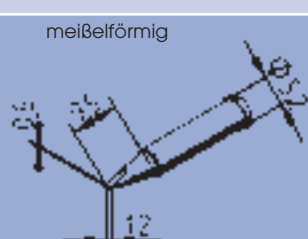
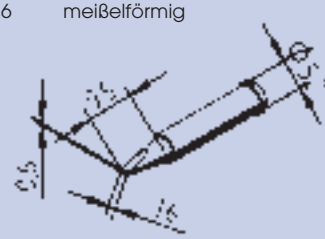
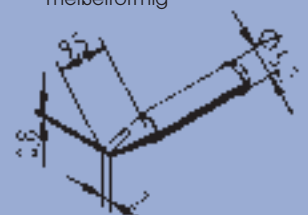
Best.-Nr.	Innen Ø mm	Außen Ø mm	Preis Euro/Stück		
			1	3	5
0102PDLF02/ SB 1 Stück	0,2	bleistiftspitz	6,70	6,60	6,40
0102PDLF02/ 10er Pack			Preis Euro/Pack 64,10 60,80 57,40		





Best.-Nr.	Innen Ø mm	Außen Ø mm	Preis Euro/Stück		
			1	3	5
0102PDLF04/ SB 1 Stück	0,4	bleistiftspitz	6,70	6,60	6,40
0102PDLF04/ 10er Pack			Preis Euro/Pack 64,10 60,80 57,40		
0102PDLF06/ SB 1 Stück	0,6	bleistiftspitz	10,50	10,30	10,00
0102PDLF06/ 10er Pack			Preis Euro/Pack 99,80 94,50 89,30		
0102PDLF08L/ SB 1 Stück	0,8	bleistiftspitz, verlängert	10,50	10,30	10,00
0102PDLF08L/ 10er Pack			Preis Euro/Pack 99,80 94,50 89,30		
0102PDLF10/ SB 1 Stück	1,0	bleistiftspitz	6,70	6,60	6,40
0102PDLF10/ 10er Pack			Preis Euro/Pack 64,10 60,80 57,40		
0102CDLF12/ SB 1 Stück	1,2	meißelförmig	6,70	6,60	6,40
0102CDLF12/ 10er Pack			Preis Euro/Pack 64,10 60,80 57,40		
0102CDLF16/ SB 1 Stück	1,6	meißelförmig	6,70	6,60	6,40
0102CDLF16/ 10er Pack			Preis Euro/Pack 64,10 60,80 57,40		
0102CDLF20/ SB 1 Stück	2,0	meißelförmig	6,70	6,60	6,40
0102CDLF20/ 10er Pack			Preis Euro/Pack 64,10 60,80 57,40		
0102CDLF24L/ SB 1 Stück	2,4	meißelförmig, verlängert	13,80	13,40	13,10
0102CDLF24L/ 10er Pack			Preis Euro/Pack 131,10 124,20 117,30		
0102CDLF32/ SB 1 Stück	3,2	meißelförmig	6,70	6,60	6,40
0102CDLF32/ 10er Pack			Preis Euro/Pack 64,10 60,80 57,40		

## ERSA-Lötspitzen Typ 102

ERSADUR-Lötspitzen passend für Ersa i-Tool LötKolben.

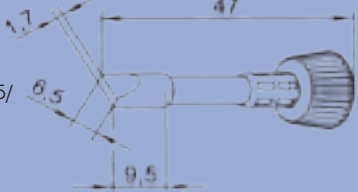
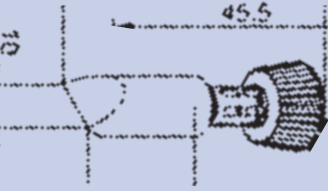
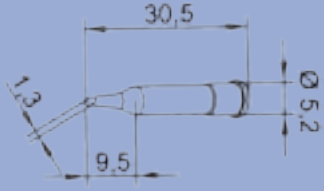
### Achtung:

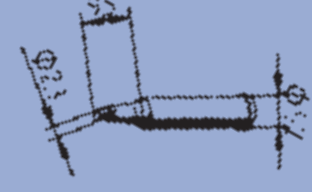
diese Lötspitzen sind nur in SB-Verpackungen mit 1 oder 10 Stück erhältlich!

Best.-Nr.	Innen Ø mm	Außen Ø mm	Preis Euro/Stück		
			1	3	5
0102CDLF50/ SB 1 Stück	5,0	meißelförmig	6,70	6,60	6,40
0102CDLF50/ 10er Pack			<b>Preis Euro/Pack</b> 64,10 60,80 57,40		
0102CDLF65/ SB 1 Stück	6,5	meißelförmig	15,70	15,30	14,90
0102CDLF65/ 10er Pack			<b>Preis Euro/Pack</b> 149,20 141,30 133,50		
0102CDLF100C/ SB 1 Stück	10,0	meißelförmig, konisch	20,90	20,40	19,80
0102CDLF100C/ 10er Pack			<b>Preis Euro/Pack</b> 198,60 188,10 177,70		
0102ADLF13/ SB 1 Stück	1,3	angeschrägt	11,60	11,30	11,00
0102ADLF13/ 10er Pack			<b>Preis Euro/Pack</b> 110,20 104,40 98,60		
0102WDLF16/ SB 1 Stück	1,6	PowerWell mit Hohlkehle	20,00	19,40	18,90
0102WDLF16/ 10er Pack			<b>Preis Euro/Pack</b> 193,80 183,60 173,40		
0102WDLF23/ SB 1 Stück	2,3	PowerWell mit Hohlkehle	20,00	19,40	18,90
0102WDLF23/ 10er Pack			<b>Preis Euro/Pack</b> 193,80 183,60 173,40		
0102BDLF20/ SB 1 Stück		PLCC Messer	12,30	11,90	11,60
0102BDLF20/ 10er Pack			<b>Preis Euro/Pack</b> 115,90 109,80 103,70		

## Entlötstation Pace SODR-TEK ST-65

für den Druckluftanschluss.

Diese leise und äußerst leistungsstarke Entlötstation eignet sich für alle Reparatur- und Produktionsbereiche. Die SensaTemp-Regelung erlaubt das Entlöten von allen Durchkontaktierten- und Multilayer-Leiterplatten. Verbessertes neuer Entlötkolben SX-90 mit verlängertem Heizelement speziell für den bleifrei Prozess. Auf Wunsch kann jedes andere Handstück angeschlossen werden

### Merkmale:

- 6 bar ölfreie Druckluft wird benötigt
- analoge Regelelektronik, Genauigkeit +/- 1.1 °C
- ergonomisches Design
- 230 V/24 V, 90 Watt
- Temperaturbereich 204 - 454 °C
- stapelbares Gehäuse

### Lieferumfang:

- Versorgungseinheit ST-65
- Entlötkolben SX-90
- Werkzeugablage



Entlötspitzen  
auf Seite 85

Best.-Nr.	Artikel	Preis Euro/Stück		
		1	5	10
8007-0516	Entlötstation ST-65 mit SX-90	615,60	603,00	590,50
6993-0266	Entlötkolben SX-90 mit Halter	335,20	328,30	321,50
6010-0107	Heizelement für SX-80/SX-90	87,00	85,20	83,50
1309-0054-P10	Sammelbehälter (10er-Pack)	15,10	14,80	14,50



**Entlötstation Pace SODR-TEK ST-115**

Digitale Produktions-Entlötstation mit eingebauter Pumpe  
Diese äußerst leistungsstarke Entlötstation im stabilen Aluminium-Gehäuse eignet sich für alle Reparatur- und Produktionsbereiche wo keine Druckluft vorhanden ist. Die digitale Regelung erlaubt das Entlöten von allen Durchkontaktierten- und Multilayer-Leiterplatten.  
Verbesserter neuer Entlötkolben SX-90 mit verlängertem Heizelement speziell für den bleifrei Prozess. Auf Wunsch kann jedes andere Handstück angeschlossen werden.

**Merkmale:**

- leise Saugpumpe
- digitale Regelektronik, Genauigkeit +/- 1.1 °C
- Festsetzung der Temperatur per Passwort
- Temperatur-Setback und AutoOff-Funktion
- 230 V/24 V, 115 Watt
- Temperaturbereich 204 - 454 °C
- stapelbares Gehäuse

**Lieferumfang:**

- Versorgungseinheit ST-115,
- Entlötkolben SX-90,
- Werkzeugablage

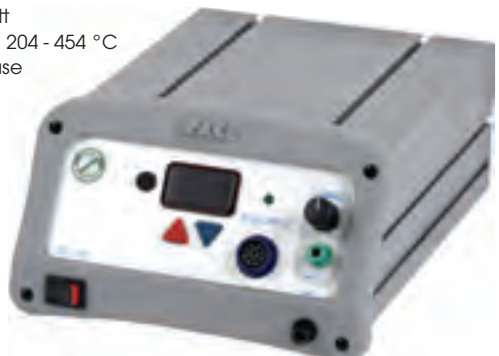

Entlötspitzen auf Seite 85

Best.-Nr.	Artikel	Preis Euro/Stück		
		1	5	10
8007-0522	Entlötstation ST-115 mit SX-90	725,50	710,70	695,90
6993-0266	Entlötkolben SX-90 mit Halter	335,20	328,30	321,50
6010-0107	Heizelement für SX-80/SX-90	87,00	85,20	83,50
1309-0054-P10	Sammelbehälter (10er-Pack)	15,10	14,80	14,50

**Entlötstation Pace SODR-TEK ST-75**

mit eingebauter Vakuum-/Druckpumpe

**Merkmale:**

Gleiche Merkmale wie ST-65 jedoch mit eingebauter leiser Saugpumpe: 230 V/24 V, 120 Watt

**Lieferumfang:**

- Versorgungseinheit ST-75
- Entlötkolben SX-90
- Werkzeugablage



Entlötspitzen auf Seite 85

Best.-Nr.	Artikel	Preis Euro/Stück		
		1	5	10
8007-0520	Entlötstation ST-75 mit SX-90	650,50	637,20	623,90
6993-0266	Entlötkolben SX-90 mit Halter	335,20	328,30	321,50
6010-0107	Heizelement für SX-80/SX-90	87,00	85,20	83,50
1309-0054-P10	Sammelbehälter (10er-Pack)	15,10	14,80	14,50

**Reparaturstation Pace MBT-350E**

3-Kanal-Reparatursystem mit integrierter Pumpe. Das MBT-350E ist das professionelle System für alle Reparaturfälle. Die Steuereinheit bietet eine äußerst hohe Leistung und drei programmierbare Kanäle. Die Anzeige informiert über Ist- und Soll-Temperaturen, Fehlercodes und Programmierstatus. Es lassen sich alle Handstücke der blauen Serie mit TempWise- oder SensaTemp-Technologie anschließen, sodass das System jederzeit an die Bedürfnisse angepasst werden kann. Insgesamt stehen für dieses System über 130 verschiedene Löt- und Entlötspitzen zur Verfügung.

**Merkmale:**

- automatische oder manuelle Rücksetzung der Spitzentemperatur
- automatisches Abschalten
- kompensieren der Temperaturunterschiede bei verschiedenen Spitzen
- einstellbares Vakuum
- superstarke und leise Pumpe
- digitale Dreikanal-Regelektronik
- alle Handstücke anschließbar
- 230 V/240 W

**Lieferumfang:**

- Versorgungseinheit
- Lötkolben TD-100
- Entlötkolben SX-90
- Lötpinzette
- MT-100
- Zubehör

Entlötspitzen auf Seite 85  
Lötspitzen auf Seite 85



Best.-Nr.	Preis Euro/Stück		
	1	5	10
8007-0455	1.493,40	1.462,90	1.432,40

**Heißluft-Reparatursystem ST-325E**

Digitale programmierbare SODR-TEK-Heißluftstation. Die ST-325 ist eine digitale, voll programmierbare Heißluftstation, die zum Entlöten oder Einsetzen von SMD Bauteilen benutzt werden kann. Die Station kann entweder manuell bedient werden oder es wird mit einem von über 20 frei programmierbaren Profilen gearbeitet. Die Station verfügt über die bekannte Lo-Flo-Vakuum-Pumpe um mit der Pipette Bauteile anzuheben oder aufzusetzen und über eine Hi-Flo-Vakuum-Pumpe für das sichere Arbeiten mit dem Handgriff.

**Merkmale:**

- superstarke und leise Pumpe
- 20 Profile programmierbar
- Passwortschutz
- max. 575 W
- Temperaturbereich 176 - 482 °C



Düsen auf Anfrage

Best.-Nr.	Preis Euro/Stück		
	1	5	10
8007-0432	1.551,20	1.519,50	1.487,90

alle Preise zuzüglich Mehrwertsteuer

**Stativ ST-500**

Stativ zur Aufnahme des Handstückes der ST 325E um ein freihändiges Arbeiten zu ermöglichen. Die Aufnahme kann mittels Zahnstangen-trieb in der Höhe verändert werden und bietet somit eine gute Reproduzierbarkeit bei Ein- und Auslötvorgängen.



Best.-Nr.	Preis Euro/Stück		
	1	5	10
6993-0258	753,80	738,50	723,10

**Leiterplattenhalter ST-550**

Einfaches Leiterplattenhaltersystem mit Schnellspaneinrichtung.



**Merkmale:**  
maximale Leiterplattengröße 460 x 460 mm  
dieser Leiterplattenhalter kann über die Unterhitze des ST 400 platziert werden.

Best.-Nr.	Preis Euro/Stück		
	1	5	10
6993-0254	434,90	426,00	417,20

**Vorheizgerät SODR-TEK ST-400**

Analoggesteuerte Vorheizung mit Infrarot zum Vorwärmen von Baugruppen. Die Vorheizung ist mit einem 400 W Strahler ausgestattet. Die einstellbare Temperatur beträgt zwischen 37 °C bis 205 °C.

**Merkmale:**  
Heizfläche 140 mm x 140 mm

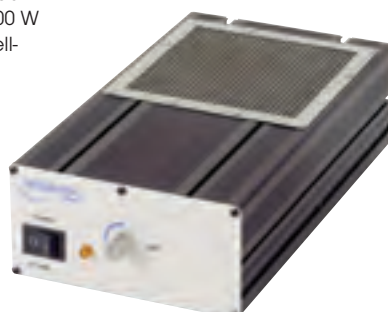

Best.-Nr.	Preis Euro/Stück		
	1	5	10
8007-0436	883,20	865,20	847,20

**Thermo-Drive LötKolben TD-100**

Für anspruchsvolle Lötanwendungen. Heizelement und Sensor sind direkt in die Spitze integriert, was für maximale Leistung und Reaktionsfähigkeit sorgt.

**Merkmale:**  
über 100 verschiedene Löt- und über 30 SMT Entlötippen lieferbar  
steckbares Lötspitzensystem  
Leistung 80 W  
schnelle Aufheizung



Lötspitzen auf Seite 85

Best.-Nr.	Artikel	Preis Euro/Stück		
		1	5	10
6010-0147	LötKolben TD-100	87,00	85,20	83,50
6993-0263	LötKolben TD-100 mit Halter	133,40	130,70	127,90
6019-0084	Setback-Halter	98,60	96,60	94,60

**LötKolben Pace PS-90**

Leistungsstarkes Löten von SMDs und Durchkontaktierungen bei niedrigen Temperaturen. Die Spitzen können in sekundschnelle gewechselt werden.

**Merkmale:**  
über 100 verschiedene Spitzen lieferbar,  
selbsterhaltende Permaground-Lötspitzenleistung 80 W



Lötspitzen auf Seite 85

Best.-Nr.	Artikel	Preis Euro/Stück		
		1	5	10
6993-0199	LötKolben PS-90 mit Halter	133,40	130,70	127,90
6010-0095	Heizelement PS-80/PS-90	58,00	56,80	55,60
4021-0008	Ersatzschwamm (3er-Pack)	13,90	13,70	13,40

**Entlötkolben Pace SX-90**

Leistungsstarkes, neuentwickeltes Entlötergerät mit einem verlängerten Heizelement zum besseren Wärmefluss. Speziell zum Entlöten von bleifreien SMDs und Durchkontaktierungen, auch bei schweren, vielschichtigen Platinen. Der Entlötkolben kann durch die gerade Form praktisch nicht verstopfen. Das spezielle Filtersystem aus recyceltem Papier ermöglicht den Wechsel in nur 15 Sekunden. Der Entlötkolben kann optional auch mit einem Glasbehälter verwendet werden.

**Merkmale:**  
gezieltes Entlöten von TQFPs und TSOPs mit PikTips  
sichere, kontinuierliche Vorbereitung von SMD-Flächen mit der Flo-D-Sodr-Spitze  
über 30 verschiedene Spitzen lieferbar  
schneller Lötzinnreservoir-Wechsel  
Heizelemente können durch das Stecksystem schnell und einfach ausgewechselt werden



Lötspitzen auf Seite 85

Best.-Nr.	Artikel	Preis Euro/Stück		
		1	5	10
6993-0266	Entlötkolben mit Halter	335,20	328,30	321,50
6010-0107	Heizelement SX-80/SX-90	87,00	85,20	83,50
1309-0054-P10	Sammelbehälter (10er-Pack)	15,10	14,80	14,50
1309-0054-P100	Sammelbehälter (10er-Pack)	133,40	130,70	127,90
6000-0212-P1	Umrüstsatz	40,60	39,80	39,00

**Lötspitzen für Pace TD-100**

Passend für PACE Thermo-Drive Kolben TD-100 selbsterhaltende Permaground-Lötspitzen

Best.-Nr.	Länge mm	Spitze mm	Typ	Preis Euro/Stück		
				1	10	50
1124-0001	13,40	0,80		14,30	13,50	11,90
1124-0002	8,30	0,40		14,30	13,50	11,90
1124-0003	7,8	0,40		14,30	13,50	11,90
1124-0004	13,5	0,40		14,30	13,50	11,90
1124-0008	9,9	1,20		14,30	13,50	11,90
1124-0012	9,1	0,80		14,30	13,50	11,90
1124-0013	9,9	2,40		14,30	13,50	11,90
1124-0016	10,7	1,20		14,30	13,50	11,90
1124-0019	9,90	1,60		14,30	13,50	11,90
1124-0035		22° 3,04		14,30	13,50	11,90
1124-0037		6,35		14,30	13,50	11,90

**Entlötröhrchen für Pace PS-90**

Passend für Pace PS-80 und PS-90 LötKolben.

**Merkmale:**

- hohe Qualität
- lange Lebensdauer
- bleifrei

Best.-Nr.	Pace-Nr.	Typ	Preis Euro/Stück		
			1	10	50
33-6058	1121-0337		3,60	3,40	3,00
33-8141	1121-0357		3,60	3,40	3,00
33-6056	1121-0414		3,60	3,40	3,00
33-6055	1121-0335		3,60	3,40	3,00

**Entlötspitzen für SO-IC's**

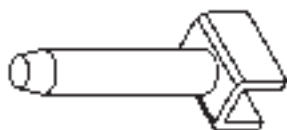

Best.-Nr.	für IC (JEDEC)	A x B mm	Preis Euro/Stück		
			1	10	50
1121-0390	SOIC-8	5.05 x 5.08	54,10	51,10	45,10
1121-0391	SOIC-14	5.05 x 8.99	60,30	56,90	50,20
1121-0392	SOIC-16	5.05 x 10.2	60,30	56,90	50,20

**Endura-Entlötspitzen für Pace SX**

Passend für PACE SX-90, SX-80, SX-70 und SX-65A Sodr-X-Tractor. Mit deutlich verbesserter Standzeit, da das Lot besser abtransportiert wird, als bei herkömmlichen Spitzen.

**Standard-Ausführung Thermo-Drive (5er-Pack)**

Best.-Nr.	D1 mm	D2 mm	Preis Euro/Stück		
			1	10	50
1121-0625	0.8	2.0	74,20	70,10	61,80
1121-0624	1.0	2.3	74,20	70,10	61,80
1121-0626	1.5	3.0	74,20	70,10	61,80
1121-0627	2.3	5.1	74,20	70,10	61,80

**Abgesetzte Type, auch für enge Stellen.**

**Thermo-Drive-Ausführung (5er-Pack).**

Best.-Nr.	D1 mm	D2 mm	Preis Euro/Stück		
			1	10	50
1121-0628	0.8	2.0	74,20	70,10	61,80
1121-0629	1.0	2.3	74,20	70,10	61,80
1121-0630	1.5	3.0	74,20	70,10	61,80

**Flo-D-Sodr-Spitze**

(5er-Pack). Zur sicheren Altlotentfernung von SMD-Pads.

Best.-Nr.	D1 mm	D2 mm	Preis Euro/Stück		
			1	10	50
1121-0631	1,5	4,8	74,20	70,10	61,80

**Entlötspitzen für Pace SX**

Passend für PACE SX-90, SX-80, SX-70 und SX-65A Sodr-X-Tractor.

**Standard-Ausführung (5er-Pack)**

Best.-Nr.	D1 mm	D2 mm	Preis Euro/Stück		
			1	10	50
1121-0680	0,5	1,8	37,10	35,00	30,90
1121-0678	0,8	2,0	37,10	35,00	30,90
1121-0679	1,0	2,3	37,10	35,00	30,90

**Flo-D-Sodr-Spitze**

(5er-Pack). Zur sicheren Altlotentfernung von SMD-Pads.

Best.-Nr.	D1 mm	D2 mm	Preis Euro/Stück		
			1	10	50
1121-0681	0,5	1,8	51,00	48,20	42,50
1121-0682	0,8	2,0	51,00	48,20	42,50
1121-0683	1,0	2,3	51,00	48,20	42,50

**Entlötröhrchen für Pace SX**

Passend für PACE SX-65A, SX-55A, SX-55 und SX-40A Sodr-X-Tractor. Mit Adapterspitze auch mit SX-70/80/90-Entlötkolben einsetzbar. Hergestellt aus sauerstofffreiem Elektrolyt-Kupfer, innen und außen beschichtet. Lieferung in Packungen à 10 St.

Best.-Nr.	D1 mm	D2 mm	Preis Euro/Stück		
			1	10	50
1121-0680	0,5	1,8	37,10	35,00	30,90
1121-0678	0,8	2,0	37,10	35,00	30,90
1121-0679	1,0	2,3	37,10	35,00	30,90

**Adapter für Pace SX**

Adapter zur Aufnahme der preiswerten Entlötröhrchen im Pace-Entlötkolben

Best.-Nr.	für PACE-Kolben	Preis Euro/Stück		
		1	10	50
33-0001	SX-70	7,00	6,60	5,80
1360-0286	SX-80/SX-90 (5er-Pack)	12,40	11,70	10,30

alle Preise zuzüglich Mehrwertsteuer

## GaslötKolben SuperPro

Hochleistungs-LötKolben mit eingebautem Piezozünder. Das komplette Set ist in einer robusten Kunststoffbox untergebracht und besteht aus: LötKolben mit Dauerlötspitze, Heißgasdüse, Heißklinge, Schwamm.

### Merkmale:

Leistung einstellbar bis 125 W  
Betriebszeit ca. 120 min. pro Füllung  
Spitzen auf Anfrage



Best.-Nr.	Artikel	Preis Euro/ Stück
010589000	Komplett-Set	72,60
010580000	LötKolben einzeln	44,70

### Lötdüsen für GaslötKolben SuperPro

Best.-Nr.	Artikel	Breite mm	Preis Euro/ Stück
010588040	Lötspitze	1,0	6,70
010588050	Lötspitze	2,4	6,70
010588060	Lötspitze	3,2	6,70
010588070	Lötspitze	4,8	6,70
010588080	Brennerdüse		6,70
010588090	Heißklinge		6,70

## GaslötKolben Pro Piezo

Hochleistungs-LötKolben mit eingebautem Piezozünder. Das komplette Set ist in einer robusten Kunststoffbox untergebracht und besteht aus: LötKolben, zwei Lötspitzen und Schwamm.

### Merkmale:

Leistung einstellbar von 10 - 75 W  
Betriebszeit ca. 45 min. pro  
Füllung Sicherheitsschalter am Kolben



Best.-Nr.	Artikel	Preis Euro/ Stück
011280010	Komplett-Set	40,00

### Für GaslötKolben Pro Piezo

Best.-Nr.	Artikel	Breite mm	Preis Euro/ Stück
011288050	Lötspitze	1,0	6,30
011288060	Lötspitze	2,4	6,30
011288070	Lötspitze	3,2	6,30
011288080	Lötspitze	4,8	6,30
011288090	Heißluftdüse		6,30
011288100	Heißklinge		6,30

## GaslötKolben Wetec

Industriegerät für alle Anwendungen. Eine Gasfüllung reicht für ca. 3 Betriebsstunden. Mit eingebauter Piezo-Zündvorrichtung.

### Merkmale:

Löttemperatur ca. 350 - 500 °C  
Spitzen auf Anfrage  
Baugleich mit GaslötKolben Weller Pyropen

### Lieferumfang:

LötKolben mit Dauerlötspitze  
Metallbox  
Zubehör-Set  
Schwamm  
Ablageclip  
Gasnachfüllflasche  
Zubehörtasche



Best.-Nr.	Artikel	Ø mm	Breite mm	Preis Euro/ Stück		
				1	5	10
NAJ-SK70+SK94	GaslötKolben Wetec			106,40	99,80	93,10
51612099	Lötspitze Nadelform	1,0		10,00	9,70	9,20
51612199	Lötspitze Meißelform		3,0	10,00	9,70	9,20
51613299	Lötspitze Meißelform		5,0	11,80	11,40	10,90
51613099	Lötspitze Meißelform		7,7	11,80	11,40	10,90
51614199	Heißluftdüse		3,3	12,00	11,60	11,10
51614299	Heißluftdüse		4,9	12,00	11,60	11,10

## GaslötKolben Weller® Pyropen

Industriegerät für alle Anwendungen. Eine Gasfüllung reicht für ca. 3 Betriebsstunden. Die Zündung erfolgt mit einem Feuerzeug.

### Merkmale:

Löttemperatur ca. 300 - 500 °C  
Spitzen auf Anfrage

### Lieferumfang:

LötKolben mit Dauerlötspitze  
Metallbox  
Zubehör-Set  
Schwamm  
Ablageclip  
Gasnachfüllflasche  
Zubehörtasche

**KREUZ & QUER IM KATALOG:**  
Akku-Lötstation WSM von  
Weller auf Seite 46

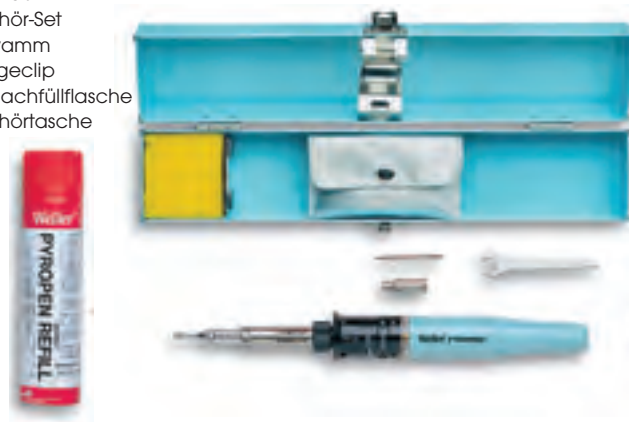

Best.-Nr.	Preis Euro/Stück		
	1	5	10
51606099	119,90	112,20	107,40

### Lötdüsen für GaslötKolben Weller Pyropen

Best.-Nr.	Artikel	Ø mm	Breite mm	Preis Euro/ Stück		
				1	5	10
51612099	Lötspitze Nadelform	1,0		10,00	9,70	9,20
51612199	Lötspitze Meißelform		3,0	10,00	9,70	9,20
51613299	Lötspitze Meißelform		5,0	11,80	11,40	10,90
51613099	Lötspitze Meißelform		7,7	11,80	11,40	10,90
51614199	Heißluftdüse		3,3	12,00	11,60	11,10
51614299	Heißluftdüse		4,9	12,00	11,60	11,10

## Nachfüllgas

Qualitätsgas für alle GaslötKolben, komplett mit Adapterspitzen.



Best.-Nr.	Inhalt ml	Preis Euro/Stück		
		1	10	50
020GNF	65	3,40	3,00	2,70

## Original-Nachfüllgas von Weller



Best.-Nr.	Inhalt ml	Preis Euro/Stück	
		1	5
51616099	75	4,10	4,00

## Heißluftgerät Hot-Jet S

Universelles, leistungsstarkes und kompaktes Heißluftgerät für SMT.

### Merkmale:

- Spannung 230 V
- Leistung 460 W
- Temperatur stufenlos regelbar 20-600°C
- Luftmenge stufenlos regelbar 20-80 l/min
- integrierte Ablage ohne Düse
- Gewicht 580 g mit Kabel



Best.-Nr.	Abmessung mm	Preis Euro/Stück
LE11	235 x 70	422,10

## Düsen für Hot-Jet S

Düsen für Leister Hot-Jet, Labor und Diode. Die Düsen werden einfach auf den Konus aufgeschoben und fixiert. Wir führen fast 100 verschiedene Typen - bitte fragen Sie uns bei Bedarf!

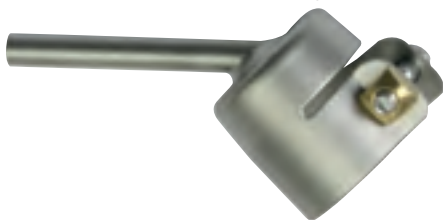

Best.-Nr.	Abmessung mm	Preis Euro/Stück
LEI31C1	Standard 4 mm Ø	32,20
LEI31A4	Fein, oval 3 x 1,5 mm	32,40

## Netz-LötKolben Ersa Multi-TC

Leichter leistungsstarker NetzlötKolben mit einer im Griff integrierten Regelelektronik. Alle Lötspitzen der Serie 832 und 842 können mit diesem universellen Gerät verwendet werden.

### Lieferumfang:

LötKolben, Lötspitze 842 CD und Ablage



Best.-Nr.	Artikel	Preis Euro/Stück		
		1	5	10
760CD	LötKolben	136,80	129,60	122,40

## EntlötKlinge für SMD

Diese spezielle, hochflexible Klinge eignet sich hervorragend für kleine Reparaturarbeiten an SMD-Bauteilen. Die Klingen werden nach Bedarf mit einer Schere zurechtgeschnitten und in dem Halter aufgenommen. Mit einem Heißluftgerät kann die Klinge erhitzt und unter die Bauteil-Beine geschoben werden.

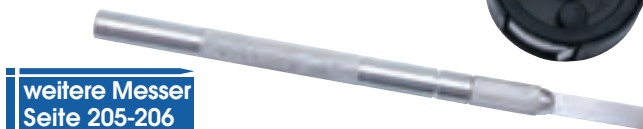

weitere Messer  
Seite 205-206

Best.-Nr.	Abmessung mm	Preis Euro/Stück		
		1	5	10
RB-641	EntlötKlinge auf Rolle	3,40	3,30	3,20
ST-706	Halter dazu	7,90	7,70	7,50

## Lötdrahtvorschub für HandlötKolben

Der automatische Lötdrahtvorschub LV02 ist die optimale Nachrüstlösung für alle LötKolben und erleichtert das professionelle Handlöten. Durch ergonomisch gestaltete Adapterteile am Griffstück kann der Lötdrahtvorschub aber auch an alle gängigen LötKolben angepasst werden. Der Antrieb erfolgt über ein feinverzahntes Antriebs- und Anpressrad. Dadurch wird eine gleichmäßige Lotmenge realisiert. Durch die Verkerbung im Lötdraht wird das Abschmelzen und das Austreten des Flussmittels erleichtert.

Bitte LötKolbentyp und Lötdrahtdurchmesser bei Bestellung angeben.

### Merkmale:

- reproduzierbare Vorschubgeschwindigkeit
- reproduzierbare Zinnmenge
- Zeit und Geschwindigkeit stufenlos einstellbar
- eine Hand bleibt frei zum Halten des Werkstücks



Best.-Nr.	Abmessung mm	Preis Euro/ Stück
LV02	235 x 70	522,20

## AL-2A Station mit automatischem Löt Drahtvorschub

Die Station AL ist die ideale Lösung für intensive Lötvorgänge, bei denen man eine dritte Hand benötigt.

Mit der AL-2A ist es ebenso möglich die Länge und Geschwindigkeit des Drahtvorschubs auszuwählen, als auch den Arbeitszyklus als Dauerbetrieb oder schrittweise auszuwählen. Zudem können Sie die Aufzeichnungen der Betriebsstunden und Lötzyklen ablesen.

### Merkmale:

Nominalleistung 75 W  
 Höchstleistung 140 W  
 Leistungsaufnahme Betriebsart Sleep 10 W  
 Leistungsaufnahme Betriebsart Standby 4 W  
 Temperaturwahl 90 - 450°C  
 geeignet für Löt Drahtdurchmesser von 0,5 bis 1,5 mm, sofern das entsprechende Drahtführungszubehör verwendet wird.  
 Fassungsvermögen für Spulen bis 2 kg  
 Gewicht 3,2 kg

### Lieferumfang:

Steuereinheit AL-2A  
 Komplettgriff AL-A  
 Kartusche C250-403  
 Ständer AL-SA  
 Führungsgarnitur und Schlauch für:  
 Löt Drähte  
 Ø 0,9 - 1 mm  
 Best.-Nr. 0002401



Lötspitzen auf Seite 39

Best.-Nr.	Artikel	Preis Euro/Stück		
		1	10	50
AL-2A	Station komplett	935,80	886,50	852,00
0002401	Zuführungsröhrchen Ø 0,9 - 1,1 mm	47,50	45,00	43,30
0002402	Zuführungsröhrchen Ø 0,6 - 0,8 mm	47,50	45,00	43,30

## Lötstation Weller® WSF 81 D8

eignet sich für Löt Drahtdurchmesser von 0,8 mm bis 1,5 mm. Durch Umschalten des Betriebsmodus und dem Verstellen des Heizelementes kann man jederzeit zwischen automatischer und permanenter Lötzinnzuführung wechseln.

### Merkmale:

230 V/50 Hz  
 Temperaturbereich 50 - 450°C  
 für Lötzinnrollen bis max. 1 kg  
 Potentialausgleich (bei Auslieferung hart geerdet)



Lötspitzen auf Seite 59

Best.-Nr.	Artikel	Preis Euro/Stück		
		1	5	10
52822699	Lötstation komplett	1084,00	1049,70	1026,90
52811699	Vorschubeinheit WSF 2	480,50	471,00	460,80
52812299	Löt Kolben WSFP 8	339,20	328,40	321,30
58744710	Spitzenhülse	7,60	7,40	7,20
51502899	Halter AK S	59,90	58,00	56,70
52241999	Ersatzschwamm für Halter	9,50	9,20	9,00

## Lötöpfe Ersä

Die Ersä-Lötöpfe sind seit vielen Jahren bewährt und äußerst robust. Die hochbelastbaren Keramikheizkörper sind auswechselbar.

Die Löt bäder T02, T03, T04, T05, T06, T07 und T25 können auf halbe Leistung umgeschaltet werden.

Wegen der hohen Temperatur von ca. 600 °C eignen sich die Bäder T02 und T07 besonders zum Verzinnen von Kupferlackdrähten.

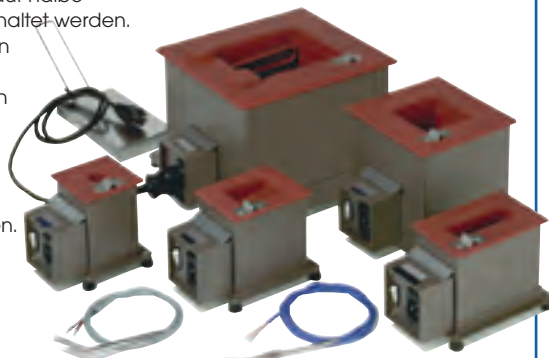

Best.-Nr.	Abmessung mm (L x B x H)	Watt	Temp. °C	Lotmg. kg	Preis Euro/Stück		
					1	3	5
T02	25 Ø x 47	240	600	0,1	351,50	342,30	333,00
T03	100 x 30/15 x 55	360	430	1,0	422,80	411,60	400,50
T04	52 x 52 x 84	400	410	1,9	598,50	582,80	567,00
T05	86 x 68/20 x 90	500	440	2,8	503,50	490,30	477,00
T06	120 x 80 x 60	1000	560	4,8	726,80	707,60	688,50
T07	90 x 90 x 100	1200	600	6,4	731,50	712,30	693,00
T11	300 x 60 x 50	1600	450	7,5	1.130,50	1.100,80	1.071,00
4HM-FARBE	Oxidfarbe für Tiegel, 750 g				48,50	47,20	59,90

## Temperaturregler Ersä Lötöpfe

Mit diesem Regler kann die Temperatur der Ersä-Löt bäder auf konstantem Niveau gehalten werden. Eine Anschlussleitung mit Schuko-Stecker erlaubt den Netzanschluss und eine Leitung mit Kupplung ermöglicht den Anschluss des Bades. Die gewünschte Soll-Temperatur wird mit einem Drehknopf eingestellt. Die tatsächliche Temperatur überwacht ein Thermofühler der in das Lot eingetaucht wird.



unter [www.wetec.de](http://www.wetec.de) können Sie den aktuellen ERSÄ-Gesamtkatalog downloaden oder anfordern

Best.-Nr.	Artikel	Preis Euro/Stück		
		1	5	10
RA4500D	Temperaturregler	372,40	352,80	333,20
F008	Longlife-Thermofühler	151,10	143,10	135,20
F007	Standard-Thermofühler	66,70	63,20	59,70



## Kleinlötbad Era

Hervorragend zum Tauchverzinnen von Litzenenden, Anschlussdrähten und Kabelschuhen geeignet.



Best.-Nr.	Abmessung mm (L x B x H)	Watt	Temperatur °C	Preis Euro/Stück		
				1	5	10
T55	28 x 20 x 13	65	300	99,80	94,50	89,30
T56	60 x 30 x 25	130	340	114,00	108,00	102,00

## Präzisions-Löttopf Plato

Mehrzweck-Lötöpfe mit präziser Temperatursteuerung +/- 6°C durch einen Thermostatschalter mit automatischer Korrektur bei Spannungsschwankungen. Die PLATO-Lötöpfe, versehen mit porzellanisiertem Einsatz, sind bestens geeignet um bleifreie Lote zu verarbeiten.

### Merkmale:

- ein Hitzeschutzschild schützt den Topf, außer Schmelztiegel und Schlackering kann jedes Teil berührt werden
- 3-Stufenschalter
- Tiegel 64 mm Ø, Tiefe 38 mm
- 1 kg Kapazität
- höhenverstellbare Nivellierfüße
- Keramikeinsatz für bleifreies Lot geeignet



Best.-Nr.	Watt	Temperatur-Bereich °C	Preis Euro/St.		
			1	10	50
SP-201P	350	260 - 525	378,30	357,30	315,20
SP-401P	500	260 - 595	378,30	357,30	315,20
SP-1103P	Porzellan-Lötbadeinsatz		64,00	60,40	53,30

## Standard-Löttopf Plato

Diese Präzisionslötöpfe haben eine max. Temperaturabweichung von +/- 2,75 °C zum eingestellten Wert. Es kann bleifreies Lot verarbeitet werden.

### Merkmale:

- LCD-Display
- Wunschtemperatur kann über Tasten eingestellt werden
- Anschluss für externen Data logger.
- Tiegel 64 mm Ø, Tiefe 38 mm
- 1 kg Kapazität



Best.-Nr.	Watt	Temperatur-Bereich °C	Preis Euro/Stück		
			1	10	50
SP-150TP	350	max. 496	1.143,20	1.079,70	952,70
SP-1103P	Porzellan-Lötbadeinsatz		64,00	60,40	53,30

## Präzisions-Löttopf Plato

wie vor, jedoch größere Kapazität.

### Merkmale:

- Tiegel 152 x 102 x 102 mm (L x B x T)
- Sicherheitsabdeckung für den Tiegel
- 14 kg Kapazität



Best.-Nr.	Artikel	Watt	Temperatur-Bereich °C	Preis Euro/Stück		
				1	10	50
SP-750TP		1000	max. 399	2.699,00	2.549,10	2.249,20
SPT-209P	Porzellan-Lötbadeinsatz			253,30	239,20	211,10

## Löttopf RotaDip

Der RotaDip entfernt auf eine einzigartige Art und Weise Krätze oder Oxide auf der Lotoberfläche. Durch die Klinge des RotaDip werden Krätze und Ablagerungen entfernt, in eine ringförmige Schale weitertransportiert und schließlich über eine Rutsche entsorgt.

### Merkmale:

- erlaubt eine sehr genaue Eintauchtiefe mit sauberem Lot
- die Rotation kann auch über einen Fußschalter gesteuert werden
- reduziert die Kontaminierung von Lot mit Ablagerungen
- geringe Wartungskosten und Ausfallzeiten – es ist keine Pumpe zu reinigen
- 4 - 5 mal höhere Kosten bei Pumpen/Wellenlötbädern
- Arbeitstemperatur bis 420 °C
- Tiegel 76 mm Ø
- Tiefe 45 mm
- 2,5 kg Kapazität



Best.-Nr.	Watt	Temperatur-Bereich °C	Preis Euro/Stück
SOB-RD3D	1000	max. 399	2369,30

## Entlötgerät DIC SC-7000

Dieses handliche und autarke Gerät ist eine preiswerte Alternative zu herkömmlichen Entlötgeräten. Durch die im Handgriff integrierte, leistungsstarke Pumpe kann das Gerät wahlweise als Entlöt- oder Heißluftgerät eingesetzt werden.

### Merkmale:

komplett antistatisch  
präzise Temperaturregelung von 300 - 450 °C mit Kontroll-LED  
2-Stufen-Filter schützt die Pumpe optimal vor Flussmittelrückständen  
die Spitzen können durch die gerade Konstruktion nicht verstopfen



Best.-Nr.	Artikel	Preis Euro/Stück		
		1	5	10
SC-7000	Entlötgerät/Heißluftgerät	397,10		
70-06-50	Ersatzheizkörper	26,90		
4ST-800	Ständer für Entlötgerät	28,80		
70-08-00	Ersatzfilter 5er-Pack	3,80		

## Entlötippen für SC-7000

Veredelte Entlötippe mit eingebautem Edelstahlrohr, wodurch Erosion durch das Lot verhindert wird. Der lange Ansatz gewährleistet eine optimale Temperaturverteilung.



Best.-Nr.	D1 mm	D2 mm	Länge mm	Preis Euro/Stück		
				1	5	10
4SC001C	0,8	2,0	14,0	34,50		
4SC001A	0,8	2,5	12,5	33,80		
4SC001E	1,0	2,0	14,0	34,20		
4SC001	1,0	2,5	12,5	34,50		
4SC001F	1,5	2,2	14,0	34,20		
4SC001B	1,5	3,0	12,5	36,00		

## Entlötgerät Challenger

Preiswerte Economy-Ausführung.

### Merkmale:

antistatisch  
leicht und handlich  
große Saugleistung  
Länge 216 mm



Best.-Nr.	Artikel	Preis Euro/Stück		
		1	5	10
SS-750-LS	Entlötgerät	9,70	9,50	9,30
LS-751	Ersatzspitze	2,40	2,40	2,30
OS-130	Ersatz-O-Ring	1,50	1,40	1,40
OB-207	Ersatz-O-Ring für Spitze	1,20	1,10	1,10

## Entlötgerät Challenger

Nach den neuesten, ergonomischen Gesichtspunkten gestaltet.

### Merkmale:

antistatisch  
Metallausführung mit Reinigungsspindel  
einfache Einhandbedienung  
große Saugleistung  
Länge 216 mm



Best.-Nr.	Artikel	Preis Euro/Stück		
		1	5	10
SS-350	Entlötgerät	10,20	10,00	9,70
LS-363	Ersatzspitze	3,20	3,10	3,10
OS-130	Ersatz-O-Ring	1,50	1,40	1,40

## Entlötgerät Deluxe

Hochleistungs-Entlötgerät mit Federspannung und Verriegelungsmöglichkeit für den Service-Bereich.

### Merkmale:

mühevolle Einhandbedienung  
einfache Druckknopfauslösung  
selbstreinigende Teflonspitze  
zum schnellen Entlöten von größeren PCB-Verbindungen  
Länge 330 mm



Best.-Nr.	Artikel	Preis Euro/Stück		
		1	5	10
DS-017	Entlötgerät	9,90	9,70	9,40
DS-017-LS	Entlötgerät antistatisch	14,60	14,30	14,00
SRT-12	Ersatzspitze für DS-017	2,70	2,70	2,60
LS-197	Ersatzspitze für DS-017 LS	3,50	3,40	3,30
ODS-31	Ersatz-O-Ring	1,00	1,00	0,90

## Entlötgerät Universal

### Merkmale:

antistatisch  
leichte Einhandbedienung  
Griff mit weichem Moosgummiüberzug  
selbstreinigende Teflonspitze  
Verstellmöglichkeit der Hublänge  
Länge 203 mm



Best.-Nr.	Artikel	Preis Euro/Stück		
		1	5	10
US-340	Entlötgerät	9,20	9,00	8,80
LS-197	Ersatzspitze	3,50	3,40	3,30
ODS-31	Ersatz-O-Ring	1,00	1,00	0,90

## Entlötgerät Soldapullt III

### Merkmale:

Mikrospitze für feinste Arbeiten  
Platz sparend durch Spanngriff-Verriegelung  
Länge 304 mm



Best.-Nr.	Artikel	Preis Euro/Stück		
		1	5	10
PT-209	Entlötgerät	13,90	13,60	13,20
MRT-16	Ersatzspitze	4,20	4,10	4,00
OSB-32	Ersatz-O-Ring	1,20	1,10	1,10

## Mini-Lötelle SPL600240

Die Minilötelle ist für bleifreie und bleihaltige Lote geeignet. Eine digitale Regelung sorgt innerhalb des Regelbereiches von 220 - 410 °C (± 2%) für eine konstante Temperatur des Lot-Bades.  
Die Düsen sind mittels Bajonettverschluss leicht austauschbar. Auslieferung der Miniwelle erfolgt mit runder Standarddüse ODER einer Düse ihrer Wahl (siehe Düsen-Auswahl)

Über den externen Fußschalter wird die Lotwelle ausgelöst. Durch das einzigartige Pumpe-Wellen-System ist die Arbeitslot-Oberfläche schlackefrei.

Geeignet für verschiedene Anwendungen, einschließlich des Punkt-Lötens, Aderverzinnung, PCB-Repair & Reflow, PCB-Prototyping usw.

### Merkmale:

- Netzspannung 220/240 Volt/50 Hz, 600 Watt
- Leergewicht 10 kg
- Lot-Kapazität ca. 6 kg
- Abmessungen 443 x 200 x 240 mm (L x B x H)
- Düsenauswahl
  - rund, 32 mm Ø
  - quadratisch, 53 mm x 53 mm
  - rechteckig 65 mm x 18 mm

**KREUZ & QUER IM KATALOG:**  
Löttöpfe Seite 89



Best.-Nr.	Preis Euro/ Stück
SPL600240	2.730,00

Best.-Nr.	Artikel	Preis Euro/ Stück
SPL600100	Monolux-Sicherheitsabdeckung	247,50
SPE600240	Heizelement	60,00
SP600DPTH	Thermoelement	113,30

## Techspray-Zero-ESD-Entlötlitze

Die Litze ohne Flussmittel. Für alle, die wasserlösliche Flussmittel oder ihre eigenen Flussmittel für wässrige Verfahren verwenden.

### Merkmale:

- OHNE** Flussmittel
- ESD-sichere Spule
- farblich codierte Behälter
- vakuumverpackt – dadurch immer optimale Flussmittelqualität



Best.-Nr.	Breite mm	Länge m	Farbcode	Preis Euro/Stück		
				1	10	100
1830-10F	0,9	3,0	weiß	4,30	4,20	3,40
1833-10F	2,5	3,0	blau	5,30	5,20	4,20

## Techspray-Premium-Entlötlitze Pro-Wick

Für sehr schnelles Aufsaugen ist eine mit Harzflussmittel getränkte Litze ideal für hochvolumige PCB-Produktion-/Reparatur.

### Merkmale:

- schnelle und sichere Lotaufnahme
- entspricht Flussmittelspezifikation MIL-F-14256D, R
- minimale Erwärmung von Bauteil/Schaltung
- farblich codierte Behälter
- große Auswahl an Breiten und Längen



Best.-Nr.	Breite mm	Länge m	Farbcode	Preis Euro/Stück		
				1	10	100
1808-5F	0,9	1,5	weiß	1,80	1,70	1,40
1808-10F	0,9	3,0	weiß	2,70	2,60	2,20
1808-100F	0,9	30,5	weiß	19,10	18,60	15,20
1809-5F	1,4	1,5	gelb	1,90	1,90	1,50
1809-10F	1,4	3,0	gelb	2,70	2,60	2,20
1810-5F	1,9	1,5	grün	1,90	1,90	1,50
1810-10F	1,9	3,0	grün	2,70	2,60	2,20
1810-25F	1,9	7,6	grün	6,90	6,70	5,50
1810-100F	1,9	30,5	grün	16,40	16,00	13,00
1811-5F	2,5	1,5	blau	2,10	2,10	1,70
1811-10F	2,5	3,0	blau	3,30	3,20	2,60
1811-25F	2,5	7,6	blau	7,00	6,80	5,60
1811-100F	2,5	30,5	blau	23,30	22,10	18,50
1812-5F	3,3	1,5	braun	2,40	2,30	1,90

## Techspray-No-Clean-Entlötlitze XLNC

Entfernt viermal mehr Lot als herkömmliche Litze. Die verbleibenden Rückstände sind halogenfrei und nicht leitfähig, die Bauteile müssen daher nicht nachträglich gereinigt werden.

### Merkmale:

- No-clean Flussmittel
- sehr schnelle und sichere Lotaufnahme
- entspricht Flussmittelspezifikation TR-NWT-000078 und IPC-SF-818
- antistatischer
- farblich codierter EGB-Behälter
- vakuumverpackt – dadurch immer optimale Flussmittelqualität



Best.-Nr.	Breite mm	Länge m	Farbcode	Preis Euro/Stück		
				1	10	100
1820-5F	0,9	1,5	weiß	1,70	1,60	1,30
1820-10F	0,9	3,0	weiß	2,60	2,50	2,00
1820-50F	0,9	15,2	weiß	9,00	8,80	7,10
1821-5F	1,4	1,5	gelb	2,10	2,00	1,60
1821-10F	1,4	3,0	gelb	2,70	2,60	2,20
1821-25F	1,4	7,6	gelb	5,30	5,10	4,20
1821-50F	1,4	15,2	gelb	10,30	10,10	8,20
1822-5F	1,9	1,5	grün	2,10	2,00	1,60
1822-10F	1,9	3,0	grün	3,00	2,90	2,40
1822-100F	1,9	30,5	grün	20,70	20,20	16,40
1823-5F	2,5	1,5	blau	2,50	2,40	2,00
1823-10F	2,5	3,0	blau	3,40	3,30	2,70
1823-25F	2,5	7,6	blau	6,70	6,50	5,30
1823-100F	2,5	30,5	blau	24,40	23,80	19,40
1824-5F	3,3	1,5	braun	2,50	2,40	2,00
1824-25F	3,3	7,6	braun	7,70	7,50	6,10
1825-5F	4,9	1,5	rot	2,20	2,20	1,80

## Lötspitzen-Reinigungsschwämme

In hervorragender Zellulose-Qualität.

### Typ CS-14 für Weller®

geschlitzte Ausführung - bei jedem Reinigungsvorgang wird die Spitze durch die Schlitzte gezogen und von allen Seiten sauber abgestreift.



Best.-Nr.	Abmessung mm	VE	Preis Euro/VE		
			1	10	100
CS-14	55 x 70	10	10,10	9,40	9,00

### Typ Weller®

normale Ausführung mit Loch.



Best.-Nr.	Abmessung mm	Preis Euro/Stück		
		1	10	50
52241999	55 x 70	1,30	1,10	1,00

### Typ Pace

für alle gängigen Stationen.

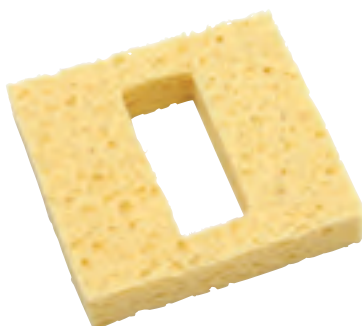

Best.-Nr.	Abmessung mm	VE	Preis Euro/Stück		
			1	5	10
4021-0008	65 x 70	3	13,90	13,70	13,40

### Typ Ersä

für alle gängigen Stationen.



Best.-Nr.	Abmessung mm	Preis Euro/Stück		
		1	5	10
003	55 x 55	2,00	1,90	1,80

### Typ JBC

für alle gängigen Stationen.



Best.-Nr.	Abmessung mm	für	Preis Euro/Stück		
			1	10	50
0001069	45 x 45	AD2700	1,30	1,10	-
0780415	54 x 54	Ständer	1,10	1,10	1,00
0001069	40 x 40	AD2200	1,30	1,10	-

## Typ OKi/Metcal

für alle gängigen Stationen.



Best.-Nr.	für	Preis Euro/Stück		
		1	5	10
AC-YS3	SP-200/SP-400/MX-500	1,30	1,10	1,00

## Typ CS-17

großer Schwamm zum Selber zuschneiden, für alle Lötstationen.



Best.-Nr.	Abmessung mm	Preis Euro/Stück		
		1	10	100
CS-17	216 x 432	15,30	14,40	13,00

## Ersatzschwämme für Clean-o-point

Pack mit 8 Stück hochwertigen Zellulose-Schwämmen im Polybeutel.



Best.-Nr.	Inhalt Stück	Preis Euro/Pack		
		1	10	50
3008	8	7,70	6,40	5,60

## Reinigungsbürste

Zum Reinigen von verزندerten Lötspitzen und für die Aufbearbeitung zur Verzinnung.



Best.-Nr.	Material	Abmessung mm	Preis Euro/Stück		
			1	5	10
4236602300	Messing	0,20 x 200	1,80	1,70	1,60

## Clean-o-point stop and go

Ausführung wie oben, jedoch mit Mikroschalter im LötKolbenköcher. Sobald der LötKolben entnommen wird, schaltet sich das Gerät an. Anschluss an 230 V, mit Schaltköcher.



Best.-Nr.	Artikel	Preis Euro/Stück		
		1	5	10
2985	mit ESD-Gehäuse	94,50	91,00	87,50

## Lötspitzenreiniger 599B

Neuartiger Lötspitzenreiniger. Die Lötspitze wird durch den Reinigungsdraht gleichmäßig und schonend gereinigt.

### Merkmale:

reingt besser als jeder Schwamm  
es wird kein Wasser benötigt  
Temperatur der Lötspitze bleibt erhalten  
schont die Lötspitze  
besonders geeignet für bleifreies Lot



Best.-Nr.	Artikel	Preis Euro/Stück		
		1	10	50
599B-02ESD	ESD-Gehäuse mit Cleaning-Wire	8,00	7,40	7,10
599-029	Reinigungswolle	3,30	2,90	2,80

## Clean-o-point

Das perfekte Lötspitzenreinigungsgerät mit elektrisch betriebenen Schwammwalzen, die die Lötspitze von allen Seiten abstreifen. Gegenüber herkömmlicher Reinigung erhöht sich die Lebensdauer der Lötspitze damit wesentlich und der Reinigungsvorgang wird beschleunigt. Anschluss an 230 V, mit Ein/Aus-Schalter.



Best.-Nr.	Artikel	Preis Euro/Stück		
		1	5	10
3081	normal (grün)	67,50	65,00	62,50
2981	mit ESD-Gehäuse	83,70	80,60	77,50

## Lötspitzenreiniger Weller WDC

Speziell für die Verwendung von bleifreien Loten. Durch eine spezielle Messing-Reinigungswolle wird die Oberfläche der Lötspitze nicht angegriffen und die Oxide werden gezielt entfernt.



Best.-Nr.	Artikel	Preis Euro/Stück		
		1	5	10
51512499	Trockenreinigung WDC	19,30	18,70	17,90
51384099	Messing-Reinigungswolle (2 Stück)	3,80	3,70	3,50

## Ersatzteile für clean-o-point

Ausführung wie oben, jedoch mit Mikroschalter im LötKolbenköcher. Sobald der LötKolben entnommen wird, schaltet sich das Gerät an. Anschluss an 230 V, mit Schaltköcher.

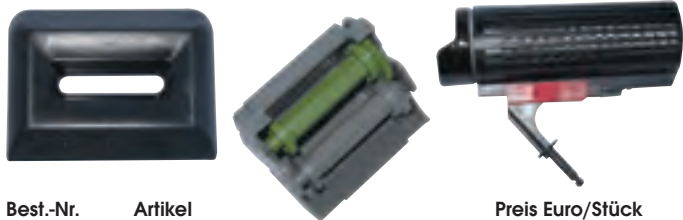

Best.-Nr.	Artikel	Preis Euro/Stück		
		1	5	10
3010	Frontplatte	8,10	7,80	7,50
3011	Zinnbehälter+Getriebeachsen	13,50	13,00	12,50
3012	Köcher, komplett	16,20	15,60	15,00



## Lötspitzenreiniger JBC CL9885

Effizientes System der Trockenreinigung mit Messing-Reinigungswolle und Lötspitzenabstreifer. Durch das Gewicht des Reinigungsmoduls kann es beliebig am Arbeitsplatz positioniert werden.

Best.-Nr.	Artikel	Preis Euro/Stück		
		1	5	10
CL9885	Trockenreiniger + Messing-Reinigungswolle	33,80	32,20	30,40
CL6210	Messing-Reinigungswolle	2,90	2,80	2,60
S0331	Reinigungsschwamm	1,40	1,30	1,20
CL6205	Messing-Reinigungswolle	2,90	2,80	2,60



S0331  
Reinigungs-  
schwamm

## Verzinnungspasten

### Hochverzinnungspaste TT-95 bleifrei

Hochverzinnungspaste zum Regenerieren von nicht benetzbaren Lötspitzen.

**Merkmale:**  
Metalldose  
Inhalt 20 g  
ESD-Sicher



Best.-Nr.	Preis Euro/Stück	
	1	10
TT-95	3,90	3,50

### Lötspitzenaktivator TTC-LF

Der Multicore Lötspitzenaktivator ist ein schnelles und effektives Produkt um Lötspitzen zu reinigen und neu zu verzinnen. Die Standzeit der Lötspitze wird durch diesen Vorgang erhöht.

**Merkmale:**  
bleifrei  
schnelles verzinnen von oxidierten Lötspitzen  
minimale Rückstände  
kann für bleifrei- und verbleite Prozesse angewendet werden



Best.-Nr.	Preis Euro/Stück		
	1	5	10
706397	6,60	5,90	5,20



**KREUZ & QUER IM KATALOG:**  
Latexhandschuhe Seite 378  
Lötpaste Seite 376 - 377

### Polierstab AB-3

Mit diesem Polierstab lassen sich entzinnte Spitzen, die noch nicht erodiert sind, hervorragend aufarbeiten.



Best.-Nr.	Preis Euro/Stück		
	1	10	50
AB-3	8,00	7,20	6,50

### Entlötpitzen-Reinigungsset

Dieses handliche Werkzeug ist mit verschiedenen Einsätzen für die gängigsten Entlötpitzen ausgestattet. Der Kunststoffgriff schützt vor Verbrennungen. Standardmäßig wird das Werkzeug mit 4 verschiedenen Nadeln ausgeliefert.

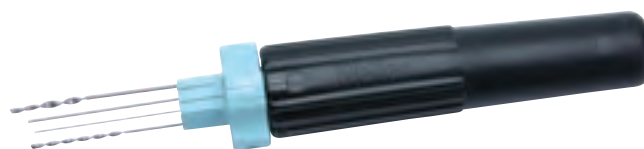

Best.-Nr.	Artikel	Preis Euro/Stück		
		1	5	10
51350099	Werkzeug mit Standardersatz	16,40	15,90	15,20
51350199	Ersatznadelset Standard 1,9/1,4/0,9/0,5	13,70	13,20	12,70
51350499	Ersatznadelset 1 x 1,9 / 3 x 1,4	13,70	13,20	12,70
51350299	Ersatznadelset 1 x 1,9 / 3 x 0,9	13,70	13,20	12,70
51350399	Ersatznadelset 1 x 1,9 / 3 x 0,5	13,70	13,20	12,70

### Lötspitzenzange

Spezialwerkzeug zum sicheren Wechseln von Lötspitzen auch im heißen Zustand. Mit drei integrierten Funktionen.

**Merkmale:**

- Schraubendreher, für geschraubte Spitzen
- Zange zum Greifen von zwei verschiedenen Spitzendurchmessern
- Seitenschneider
- identisch mit Ers- Wechselwerkzeug



Best.-Nr.	Typ	Preis Euro/Stück		
		1	5	10
CS180XZ-SD	EGB/ESD	9,90	9,40	8,80

### Entlötpitzen-Reinigungsset

Kleines praktisches Reinigungs-Set für alle Entlötpitzen. In dem praktischen Metallklapphalter sind 13 verschiedene Reinigungsspindeln von 0,4 - 1,6 mm Ø untergebracht.



Best.-Nr.	Preis Euro/Stück		
	1	5	10
01-5000	9,00	8,40	7,90

### Anti-Seize Blockpaste

Spezialpaste um ein Festbrennen von Entlötpitzen zu verhindern. Die Paste sollte möglichst bei jedem Spitzenwechsel angewendet werden.



Best.-Nr.	Inhalt g	Preis Euro/Stück		
		1	5	10
26000001	10	3,10	2,90	2,70

### Lötspitzenwerkzeuge

Mit diesem handlichen Gerät lassen sich bei Weller Löt- und Entlötkolben die Spitzen problemlos im heißen Zustand schnell und sicher wechseln.



Best.-Nr.	Typ	Preis Euro/Stück		
		1	5	10
58748861	ET/PT	4,30	4,10	4,00
58751710	NT	6,20	6,00	5,70

### Schmiermittel für O-Ringe

Zur Verbesserung der Kolbendichte manueller Entlötpumpen (Seite 90).



Best.-Nr.	Preis Euro/Stück		
	1	5	10
OL-111	5,90	5,80	5,60

alle Preise zuzüglich Mehrwertsteuer

## Warum Lötrauchabsaugung?

Beim Lötvorgang reagieren feste und flüssige Phasen miteinander, unter Bildung von Rauchen, Gasen und Aerosolen, als luftverunreinigende Stoffe.

Absaugung von Schadstoffen an der Entstehungsstelle ist eine Grundforderung, die auch in der Verordnung über Arbeitsstätten, §3 Absatz 1 festgeschrieben ist.

Desweiteren zeigt folgender Auszug aus der „Verordnung zum Schutz vor Gefahrstoffen“ GefStoffV die Bedeutung einer effektiven Lötrauchabsaugung:



## § 9 Grundmaßnahmen zum Schutz der Beschäftigten (Schutzstufe 2)

**1**

Der Arbeitgeber hat dafür zu sorgen, dass die durch einen Gefahrstoff bedingte Gefährdung der Gesundheit und Sicherheit der Beschäftigten bei der Arbeit durch die in der Gefährdungsbeurteilung festgelegten Maßnahmen beseitigt oder auf ein Minimum verringert wird. Um dieser Verpflichtung nachzukommen, hat der Arbeitgeber vorrangig eine Substitution durchzuführen. Insbesondere hat er Tätigkeiten mit Gefahrstoffen zu vermeiden oder Gefahrstoffe durch Stoffe, Zubereitungen oder Erzeugnisse oder Verfahren zu ersetzen, die unter den jeweiligen Verwendungsbedingungen für die Gesundheit und Sicherheit der Beschäftigten nicht oder weniger gefährlich sind.

**2**

Lässt sich die Gefährdung entsprechend Absatz 1 nicht beseitigen, hat der Arbeitgeber diese durch Maßnahmen in der nachstehenden Rangordnung auf ein Minimum zu verringern:

1. Gestaltung geeigneter Verfahren und technischer Steuerungseinrichtungen sowie Verwendung geeigneter Arbeitsmittel und Materialien nach dem Stand der Technik,
2. Durchführung kollektiver Schutzmaßnahmen an der Gefahrenquelle, wie zum Beispiel angemessene Be- und Entlüftung und geeignete organisatorische Maßnahmen,
3. sofern eine Gefährdung nicht durch Maßnahmen nach Nummer 1 und 2 verhütet werden kann, Durchführung von individuellen Schutzmaßnahmen, die auch die Anwendung persönlicher Schutzausrüstung umfassen.

## Lötrauchabsaugung BVX-101

Eigenständiges, kompaktes und geräuscharmes Absaugsystem besonders für den Arbeitsplatz mit geringer Standfläche.

In das Gehäuse integriert ist eine Absaughaube mit 300 mm Breite, alternativ kann der mitgelieferte Flexarm zur punktgenauen Absaugung verwendet werden.

### Merkmale:

- sofort einsatzbereit
- zwei Filtervarianten (Hepa/Gas für Lötrauch, Gas für Klebstoffdämpfe, etc.)
- 230 V/85 W
- Abmessung 290 x 300 x 230 mm (H x B x T)
- Geräuschpegel < 55 db(A)/1 m
- Gewicht 9 kg



Best.-Nr.	Artikel	Preis Euro/Stück		
		1	3	5
BVX-101	Absaugsystem HEPA/Gas-Filter	387,10	375,30	359,50
FP-BVX	Ersatz-Vorfilter (5er-Pack)	15,70	15,20	14,60
FM-BVX	Ersatz-Hauptfilter Hepa/Gas	71,40	69,40	66,40
FG-BVX	Ersatz-Hauptfilter Gas	82,30	79,80	76,40





## Lötrauchabsaugung BVX-201

Revolutionäres, zweiarmiges Absaugsystem, das eine starke Gebläseleistung mit effizienter Filtration, einem geräuscharmen Betrieb und totaler Mobilität verbindet. Die Absaugung kann unter oder neben dem Arbeitstisch platziert und entweder mit zwei BVXArmen (50 mm Durchmesser) oder einem Omniflex Arm ausgerüstet werden.

Zusätzlich zum Gebläseantrieb setzen die Schadstoffabsaugungen der BVX-200 Serie ein selbstentwickeltes, einstufiges Lüfterrad ein, mit dem die freiblasende Gesamtluftfördermenge verdoppelt wird.

### Merkmale:

sofort einsatzbereit  
Lötrauch-Absauggerät für zwei Arbeitsplätze  
Absaugsystem mit zwei Absaugarmen und vor/HEPA/Gas-Filter



Best.-Nr.	Artikel	Abmessung	Preis Euro/Stück		
			1	5	10
BVX-201-KIT1	Absaugsystem mit Vor/HEPA/Gas-Filter mit 2 BVX-ARM-K1		653,70	633,70	607,00
BVX-201	Absaugsystem mit Vor/HEPA/Gas-Filter		487,10	472,20	452,30
FP-BVX200	Vorfilter (5er-Pack)		32,30	31,40	30,00
FM-BVX200	Hauptfilter HEPA/Gas		82,30	79,80	76,40
FG-BVX200	Doppelgasfilter		161,70	156,80	150,20
BVX-ARM-K1	1 BVX-Arm, Tischklammbebefestigung	Länge 760 mm Schlauch 1800 mm	83,30	80,80	77,40
BVX-ARM	Flexibler Absaugarm, ESD-sicher	760 mm lang	37,20	36,10	34,60
BVX-ARML	Flexibler Absaugarm, ESD-sicher	1500 mm lang, U-Clip	54,90	53,20	51,00
BVX-TB01	Tischbefestigung mit 2 C-Klemmen		39,20	38,00	36,40
BVX-CH01	Verbindungsschlauch	50 mm Ø, 1,8 m	25,50	24,70	23,70
BVX-CH02	Verbindungsschlauch	50 mm Ø, 3,6 m	68,60	66,50	63,70
RPS-1	Kabelgebundene Fernbedienung		22,20	21,50	20,60

### Technische Daten:

Spannung 100 - 240 V/50 Hz  
Leistung 85 W  
Gebläseleistung 250 m³/h  
Absaugvolumen 2 x 75 m³/h  
Lufteinlass/Anzahl Arbeitsplätze 2  
Abscheidungsrate HEPA-Filter 99,97% bei 0,3 Mikron Partikelgröße  
Geräuschpegel 55 dB(A)  
Abmessungen 508 x 254 x 388 mm (B x T x H)  
Gewicht 9 kg  
Maximale Verrohrungslänge 3,6 m



## Lötrauchabsaugung Bofa Eco-Kit

### Preiswerte Absaugungen für 1-2 Arbeitsplätze

Leistungsstarke Systeme, um große Luftmassen zu filtern. Die Geräte verfügen über einen mehrstufigen HEPA-Filter und eine Filterzustandsanzeige. Die Geräuscharmen und umfassenden Filterungselemente sind ideal für Produktionsstätten, in denen Flexibilität gefragt ist.

### System V200 Kit

Für einen Absaugarm Ø 50 mm.

#### Merkmale:

230 V/60 W  
Gewicht 7 kg  
Durchflussrate mit eingebauten Filtern 90 m³/h  
Gasfilter mit granuliertem Kohlenstoff  
Filterleistung 99,997 %  
Kanallänge 3 m  
Geräuschpegel < 54 dB(A)/1 m  
Zubehör wie abgebildet



Zubehör wie abgebildet

Best.-Nr.	Abmessung mm (L x B x H)	Preis Euro/Stück		
		1	3	5
SYS-200	260 x 260 x 380	505,60	494,20	475,20

### System V250 Kit

Für bis zu 2 Absaugarme Ø 50 mm.

#### Merkmale:

230 V/135 W  
Gewicht 10 kg  
Durchflussrate mit eingebauten Filtern 180 m³/h  
Gasfilter mit granuliertem Kohlenstoff  
Filterleistung 99,99%  
Schlauchlänge gesamt 5 m  
Geräuschpegel < 54 dB(A)/1 m  
Zubehör wie abgebildet



Zubehör wie abgebildet

Best.-Nr.	Abmessung mm (L x B x H)	Preis Euro/Stück		
		1	3	5
SYS-250	260 x 260 x 380	702,70	686,90	660,40

## Löt Rauchabsaugung BOFA „TIP“ Hocheffiziente Punktabsaugung an der Lötspitze

Die Systeme T1 und TVT2 sind durch ihr geringes Gewicht und kompakte Bauweise besonders für mobile Einzelarbeitsplätze konzipiert. Alle Systeme sind schallgedämmt und für den Dauerbetrieb geeignet. Das System T15 ist für bis zu 15 Löt Kolben geeignet.

Die Systeme sind mit speziellen Filtern ausgestattet, die selbst minimale schädliche Partikel aus der Luft und Gasen filtern. Die Filter bestehen aus drei Schichten:

### Der Vorfilter:

Er filtert bereits 95 % der Partikel unter 0,8 Mikrons heraus und dient hauptsächlich dazu, die Lebensdauer des Filters erheblich zu erhöhen.

### Der Mikrofilter:

Er filtert 99.997 % aller Partikel unter 0.3 Mikron und 95 % aller Partikel unter 0.01 Mikron. Die Lamellen des Filters aus fein gewebtem Material stellen nicht nur einen gleichmäßigen Abstand sicher, sondern vermindern auch die Erschütterung durch Luftzuströmung und die Gefahr eines Zusammenbruchs durch Druckaufbau.

### Der Gasfilter:

Besteht zu 50 % aus aktivem Aluminiumkaliumpermananat und zu 50 % aus Aktivkohle. Eine Vielzahl von Chemikalien und Verschmutzungsstoffe werden somit herausgefiltert.



## Bofa Löt Rauchabsaugung

### System I

Mobile Lösung für einen Löt Kolben.

#### Merkmale:

230 V/60 W  
Gewicht 5 kg  
mit eingebauter Linear-Pumpe  
Filterleistung 99.997 %  
Durchflussrate mit eingebauten Filtern  
(pro Spitze) 20 - 24 l/min  
Geräuschpegel < 48 dB(A)/1 m



zeigt Größenverhältnis, Lieferung ohne Löt Kolben

Best.-Nr.	Abmessung mm (L x B x H)	Preis Euro/Stück		
		1	3	5
SYS-M1	170 x 170 x 220	342,80	335,10	322,20

### System VT2 (Druckluftanschluss)

Mobile Lösung für bis zu 2 Löt Kolben

#### Merkmale:

230 V/120 W  
Gewicht 1 kg  
mit Venturipumpe für eine externe Druckluft-  
versorgung von 6 bar  
Filterleistung 99.997 %  
Durchflussrate mit eingebautem Filtern  
(pro Spitze) 22 - 30 l/min  
Geräuschpegel < 39 dB(A)/1 m



Best.-Nr.	Abmessung mm (L x B x H)	Preis Euro/Stück		
		1	3	5
SYS-VT2	150 x 170 x 170	279,40	273,10	262,60

### System 15

Absaugsystem für bis zu 15 Löt Kolben mit eingebautem Schalldämpfer, somit auch für besonders ruhige Umgebungen geeignet.

#### Merkmale:

230 V/370 W  
Gewicht 28,5 kg  
eingebauter Schalldämpfer  
Filterleistung 99.997 %  
Absaug Anschlussstutzen Ø 50 mm  
max. Rohrleitungslänge 200 m  
Geräuschpegel < 50 dB(A)/1 m



Best.-Nr.	Abmessung mm (L x B x H)	Preis Euro/Stück		
		1	3	5
SYS-M15	330 x 330 x 560	1.098,60	1.073,80	1.032,50

## Lötrauchabsaugung Bofa

### Volumenstromabsaugung für die Serienproduktion

Diese Produktpalette bietet Schutz gegen schädlichen Rauch. Die Geräte können für 3 bis 18 Anwender eingesetzt werden. Alle Geräte aus dieser Baureihe bieten eine 3-Stufen Filterung, eine Filterzustandsanzeige und eine integrierte Geräuschdämmung.

#### Merkmale:

Gebläse mit hohem Luftdurchsatz und Druck  
3-Stufen Filterung  
Filterzustandsanzeige  
Eingebaute Geräuschdämmung  
Haltbare Filter bei geringen Austauschkosten

### System V600

Mittleres Großseriengerät.

#### Merkmale:

230 V/50 Hz  
Gewicht 30 kg  
Durchflussrate mit eingebauten Filtern 350 m<sup>3</sup>/h  
Antrieb Kreisellüfter  
Filterleistung 99.997 %  
AbsaugAnschlussstutzen  
2 x 75 mm  
maximale Kanallänge 30 m  
Geräuschpegel  
< 56 dB(A)/1 m  
maximale Anzahl der  
Absaugarme: 7 x Ø 32 mm  
5 x Ø 50 mm  
2 x Ø 75 mm



Best.-Nr.	Abmessung mm (L x B x H)	Preis Euro/Stück		
		1	3	5
SYS-V600	380 x 380 x 600	1.096,90	1.072,20	1.030,90

### System V1000

Zentrales Absauggerät für die Großserie.

#### Merkmale:

230 V/50 Hz  
Gewicht 62 kg  
Durchflussrate mit eingebauten Filtern 1000 m<sup>3</sup>/h  
Antrieb Turbinengebläse  
Filterleistung 99.997 %  
AbsaugAnschlussstutzen 1 x 125 mm  
maximale Kanallänge 40 m  
Geräuschpegel 71 dB(A)/1 m  
maximale Anzahl der Absaugarme: 7 x Ø 32 mm  
5 x Ø 50 mm  
2 x Ø 75 mm

Best.-Nr.	Abmessung mm (L x B x H)	Preis Euro/Stück		
		1	3	5
SYS-V1000	600 x 770 x 1220	3.368,90	3.291,10	3.213,40

### System V1500

Zentrales Hochvolumen-Absauggerät für die Großserie.

#### Merkmale:

230 V/50 Hz  
Gewicht 62 kg  
Durchflussrate mit eingebauten Filtern 1500 m<sup>3</sup>/h  
Antrieb Turbinengebläse  
Filterleistung 99.997 %  
AbsaugAnschlussstutzen 1 x 125 mm  
maximale Kanallänge 40 m  
Geräuschpegel 74 dB(A)/1 m  
maximale Anzahl der Absaugarme: 7 x Ø 32 mm  
5 x Ø 50 mm  
2 x Ø 75 mm

Best.-Nr.	Abmessung mm (L x B x H)	Preis Euro/Stück		
		1	3	5
SYS-V1500	600 x 770 x 1220	3.986,30	3.894,30	3.802,30

## Absaugarme

Der gängige Durchmesser für die meisten Anwendungen beträgt 50 mm. Für kleine Absaugflächen und leichte Löttaufgaben ist der Arm mit 32 mm Durchmesser geeignet, während für große Absaugflächen der Arm mit 75 mm Ø zu empfehlen ist. Zur Befestigung benötigen Sie wahlweise die spezielle Bofa-Befestigung welche in die Tischplatte eingebaut wird (FMP50ESD) oder eine Tischklemme zur seitlichen Montage. Bei dem 75er-Arm wird die Tischklemme mitgeliefert.



Best.-Nr.	Düse	Arm Ø mm	Preis Euro/Stück		
			1	3	5
SPAF32ESD-P	Trichter	32	46,00	44,60	43,70
SPAN32ESD-P	Düse	32	46,00	44,60	43,70
SPAF50ESD-P	Trichter	50	50,60	49,00	48,00
SPAN50ESD-P	Düse	50	50,60	49,00	48,00
SPAS50ESD-P	Breitdüse	50	62,70	60,80	59,50
SPA75ESD-P	Trichter	75	111,20	107,90	105,70

## ESD-Absaugtablett

Ideal wenn wenig Platz vorhanden ist. Der entstehende Rauch wird direkt nach unten durch die Arbeitsplatte abgesaugt.



Best.-Nr.	Artikel	für Schlauch- Ø mm	Preis Euro/Stück		
			1	3	5
DDT50ESD	ESD Absaugtablett	50	100,30	97,90	95,60
DDT75ESD	ESD Absaugtablett	75	104,00	101,60	99,20

## Absaugschläuche und Zubehör für Lötrauchabsaugsysteme

Spezieller hochflexibler Schlauch aus zwei Lagen PVC mit ummantelter Federstahlspirale und zusätzlicher axialer und radialer Fadenverstärkung, ableitfähig, Erdung der Spirale möglich, Temperaturfest von 0 bis +85 °C

Best.-Nr.	Artikel	Preis Euro/Stück 2,5 m
76558-SE51	Absaugschlauch SE51, Ø 51 mm (innen)	45,00
76558-SE60	Absaugschlauch SE60, Ø 60 mm (innen)	51,00
76558-SE76	Absaugschlauch SE76, Ø 76 mm (innen)	65,00

### passendes Zubehör:

Best.-Nr.	Artikel	Preis Euro/Stück	
		1	10
76558-DSK50	Drahtschlauchklemme DSK50 für SE51	1,10	0,90
76558-DSK60	Drahtschlauchklemme DSK60 für SE60	1,80	1,50
76558-DSK78	Drahtschlauchklemme DSK78 für SE78	2,00	1,70

76558-SAS51	Schlauchanschlussstutzen für SE51	9,20	8,50
76558-SAS63	Schlauchanschlussstutzen für SE63	16,70	15,60
76558-SAS76	Schlauchanschlussstutzen für SE76	24,30	22,70

76558-SK51	Schlauchkupplung für SE51	22,90	19,50
76558-SK63	Schlauchkupplung für SE63	22,10	20,60

76558-TS50	T-Verbindungsstück für SE51	42,50	39,60
76558-YT51	Y-Verbindungsstück für SE51	44,10	41,10

Best.-Nr.	Artikel	Preis Euro/Stück		
		1	3	5
BOF75-50-R	Reduzierstück 75 auf 50 mm Ø	3,80	3,70	3,60
BOF75-Y	Y-Verbindungsstück 75 mm Ø	7,90	7,70	7,50



## Tischklemme

Zur seitlichen Befestigung am Tisch.

Best.-Nr.	Arm Ø mm	Preis Euro/Stück		
		1	3	5
TB 50	32/50	14,90	14,60	14,20



## Bofa-Tischmontage

Spezielles Stecksystem, welches in die Tischplatte eingebaut wird.

Best.-Nr.	Arm Ø mm	Preis Euro/Stück		
		1	3	5
FMP50ESD	32/50	17,10	16,60	16,10



## Absaughauben

Um den Lötrauch großflächig zu erfassen. Die Hauben ermöglichen einen Absaugbereich von bis zu 250 mm ab Vorderkante Haube.



Best.-Nr.	Artikel	für Schlauch- Ø mm	Preis Euro/Stück		
			1	3	5
CCC50ESD	Haube ESD	50	102,50	99,70	96,80
CCC50	Haube transparent	50	92,80	90,20	87,60
CCC75ESD	Haube ESD	75	170,90	166,20	161,50
CCC75	Haube transparent	75	158,70	154,30	149,80

## Filter für alle Bofa Modelle



Best.-Nr.	für System	Art	VE	Preis Euro/Stück		
				1	3	5
1-PF	1, TI, VT2, TVT2	Vorfilter	5	8,60	8,30	8,10
1-CF	1, TI, VT2, TVT2	Kombi-Filter	1	107,20	104,20	101,20
3-PF	3	Vorfilter	5	12,20	11,90	11,50
3-CF	3	Kombi-Filter	1	127,00	123,50	119,90
15-PF	15, T15	Vorfilter	5	67,20	65,30	63,40
15-CF	15, T15	Kombi-Filter	1	159,90	155,50	151,10
250-PF	200, V200, 250, V250	Vorfilter	5	18,30	17,80	17,30
250-CF	200, V200, 250, V250	Kombi-Filter	1	134,30	130,60	126,80
250-GF	200, V200, 250, V250	Gas-Filter	1	205,10	199,40	193,70
500-PF	400	Vorfilter	5	97,60	94,90	92,20
400-CF	400	Kombi-Filter	1	241,70	235,00	228,30
500-PF	500, 700	Vorfilter	5	97,60	94,90	92,20
500-CF	500, 700	Kombi-Filter	1	241,70	235,00	228,30
500-GF	500, 700	Gas-Filter	1	241,70	235,00	228,30
600-PF	600, V600, AD 250, AD350	Vorfilter	1	92,80	90,20	87,60
600-CF	600, V600, AD 250, AD350	Kombi-Filter	1	252,80	245,80	238,80
600-GF	600, V600, AD 250, AD350	Gas-Filter	1	252,80	245,80	238,80
ADOR-PF	AD Oracle	Vorfilter	1	137,50	133,70	129,80
ADOR-CF	AD Oracle	Kombi-Filter	1	220,80	214,70	208,60

## Lötrauchabsauggerät WFE

Tragbares Lötrauchabsauggerät für die Absaugung an der Lötspitze, für den Betrieb mit Druckluft.

### Merkmale:

200 mm Höhe x 140 mm Ø  
Gewicht 2,7 kg  
Betriebsdruck 3,5 – 6 bar  
Luftverbrauch 30 l/min  
Geräuschpegel 39 dB(A) in 1 m Abstand  
max. Vakuum 20.000 Pa  
max. Kapazität 2 LötKolben



Best.-Nr.	Artikel	Preis Euro/Stück		
		1	5	10
53640299	Absaugung WFE	456,00	441,60	422,40
58735757	DruckluftreinigungsfILTER	17,40	16,80	16,10
53641099	Kompaktfilter	51,30	49,70	47,50
53640799	Kompaktfilter für Kleberdämpfe	41,80	40,50	38,70
53642199	Feinstaubfilter	6,70	6,50	6,20

## Lötrauchabsauggerät WFE-P

Elektrische Vakuumpumpe mit 2 Leistungsstufen für stärkere Saugleistung

### Merkmale:

295 mm Höhe x 140 mm Ø  
Gewicht 4 kg  
Leistungsaufnahme 70 W/230 V  
Geräuschpegel 40 db (A) in 1 m Entfernung  
max. Vakuum 30.000 Pa  
max. Kapazität 2 LötKolben  
Nicht für 24 h Dauerbetrieb geeignet



### Lieferumfang:

Lötrauchabsauggerät  
Kompaktfilter  
Feinstaubfilter

Best.-Nr.	Artikel	Preis Euro/Stück		
		1	5	10
53638699	Absaugung WFE-P	755,30	731,40	699,60
58735757	DruckluftreinigungsfILTER	17,40	16,80	16,10
53641099	Kompaktfilter	51,30	49,70	47,50
53640799	Kompaktfilter für Kleberdämpfe	41,80	40,50	38,70
53642199	Feinstaubfilter	6,70	6,50	6,20

## FE-Nachrüstätze

Für Weller LötKolben WP 80, WSP 80, WMP, WMRP, MLR 21 oder LötKolben mit Griffdurchmesser Ø 10 -13 mm. Clip wird mit einem O-Ring am LötKolben befestigt.

Best.-Nr.	Artikel	Preis Euro/Stück		
		1	5	10
52918699	WSP 80, WP 80, MLR 21, MLR 80, WMP	24,30	23,60	22,50
52918599	WMRP, WSP 80, WP 80, MLR 21, MLR 80, WMP	24,60	23,80	22,80
58744875	FE-Clip-Set für Rohr Ø 4,5 mm	4,10	4,00	3,80
58744876	FE-Clip-Set für Rohr Ø 6,0 mm	4,10	4,00	3,80
53642199	Feinstaubfilter	6,70	6,50	6,20



## Universal Absaugkit

Universal-Adapterkit zur Absaugung von Lötrauch an der Lötspitze. Passt auf viele LötKolben.



Best.-Nr.	Artikel	Preis Euro/Stück		
		1	5	10
AC-FX1	Universal-Adapterkit	21,60	20,90	20,00
BTX-UC01	2 x Universal-Befestigungsclip	39,20	38,00	36,40
18574S-5	SilikonSchlauch Ø 5,6 mm	38,10	36,90	35,40
DS03-910-5	Rohrreinigungsbürste	13,70	13,30	12,70
20233S-5	Edelstahlrohr Ø 5,6 mm	44,10	42,80	41,00
20237S-10	4 x Schlauch-Befestigungsclip	9,50	9,20	8,80
18576S-5	Schlauch-Anschlusskupplung	25,60	24,80	23,70

## Reinigungsbürsten

Für die Lötrauchabsaugröhrchen.



Weitere Bürsten  
Seite 277-278

Best.-Nr.	Material	Ø mm	Preis Euro/Stück		
			1	5	10
52540999	rostfreier Stahl	5	4,80	4,60	4,40
58720778	rostfreier Stahl	3.2	8,30	8,00	7,70

## Lötrauchabsaugung WFE 2X

Mobiles Absauggerät für Flächenabsaugung.

### Merkmale:

Netzspannung 230 V/50 Hz  
LED zur Filterstandsanzeige  
Fernbedienung mit Alarmfunktion  
Gewicht 15 kg  
Leistungsaufnahme 100 Watt  
Geräuschpegel 52 dB(A) in 1 m Entfernung  
max. Vakuum 2.300 PA  
max. Fördermenge 140 m³/h  
max. Kapazität 2 Arbeitsplätze  
Umschaltbar 120 V/230 V

### Lieferumfang:

Absauggerät  
Kompaktfilter

Best.-Nr.	Artikel	Preis Euro/Stück		
		1	5	10
53658899	Absaugung WFE 2X	1.170,40	1.133,40	1.084,20
53659099	Ersatzfilter	285,00	276,00	264,00
53659199	Tischaufhängung	110,20	106,70	102,10
53659299	Unterbau mit Rädern	403,80	391,00	374,00
53659399	Fernbedienung	195,70	189,50	181,30
58762757	Vorfilterbox WFE 2X	320,20	310,00	296,60
58762758	Taschenfilter F7 für Vorfilterbox	63,70	61,60	59,00

## WFE 2XKit2

Mobiles Flächenabsaugungs-Set mit Absaugarm für einen Arbeitsplatz.



Best.-Nr.	Artikel	Preis Euro/Stück		
		1	5	10
53658999	Absaugung WFE 2X KIT	1.302,50	1.261,30	1.206,50
53658899	Absaugung einzeln	1.170,40	1.133,40	1.084,20
53657999	KIT 1 WF 60 bestehend aus:	225,20	218,00	208,60
53659899	Stativ Absaugarm	166,30	161,00	154,00
53657599	Tischmontageset	20,60	20,00	19,10
53657699	Absaugschlauch	58,90	57,00	54,60
53657799	abgeschrägte Düse	34,20	33,10	31,70

## Lötrauchabsaugung WFE 2S

Für Anwendungen, die für eine Flächenabsaugung geeigneter sind z.B. Lötlötter, Heißluftlöten, Mikrolötplätze oder Klebearbeiten, bietet Weller die mobilen Systeme WFE 2S und WFE 4S. Die Geräte reinigen die Luft an bis zu 8 Arbeitsplätzen.

### WFE 2S

#### Merkmale:

Netzspannung 230 V/50 Hz  
Potentiometer für DrehzahlEinstellung  
LED für Filterkontrolle  
Anschlussstutzen Ø 75 mm  
RS 232-Schnittstelle für optionale Fernüberwachung  
Gewicht 19 kg  
Leistungsaufnahme 275 VA  
Geräuschpegel 48 dB(A) in 1 m Entfernung  
max. Vakuum 2.700 Pa  
max. Fördermenge 230 m³/h  
max. Kapazität 4 Arbeitsplätze

Best.-Nr.	Artikel	Preis Euro/Stück		
		1	5	10
53626699	Absaugung WFE 2S	1.223,60	1.185,00	1.133,40
58735884	Feinstaubfilter F5 (10 St.)	33,30	32,20	30,80
58735885	Feinstaubfilter F7 (10 St.)	47,50	46,00	44,00
58735883	Kompaktfilter	274,60	265,90	254,30
53642199	Feinstaubfilter	6,70	6,50	6,20

### Lieferumfang:

Absauggerät,  
Kompaktfilter



## WFE 2Kit2

tragbares Absauggeräte-Set für 2 Arbeitsplätze.



### Lieferumfang:

Absauggerät WFE  
Kompaktfilter  
2 x KIT 1 WF bestehend aus: 2 x Absaugarm, 2 x Abgeschrägte Düse,  
2 x Drosselklappe, 2 x Tischmontage Set, 2 x Absaugschlauch

Best.-Nr.	Artikel	Preis Euro/Stück		
		1	5	10
53645689	Absaugung WFE 2Kit2	1.503,90	1.456,40	1.393,00
58735884	Feinstaubfilter F5 (10 St.)	33,30	32,20	30,80
58735885	Feinstaubfilter F7 (10 St.)	47,50	46,00	44,00
58735883	Kompaktfilter	274,60	265,90	254,30
53657299	KIT 1 WF komplett	150,10	145,40	139,00
53657899	Absaugarm	58,90	57,00	54,60
53657799	abgeschrägte Düse	34,20	33,10	31,70
53657499	Drosselklappe	93,10	90,20	86,20
53657599	Tischmontage Set	20,60	20,00	19,10
53657699	Absaugschlauch	58,90	57,00	54,60

## Lötrauchabsaugung WFE 2ES

Ökonomische Lösung. Mobile Lötrauchabsaugung für max. 2 Arbeitsplätze. Schnell und einfach zu installieren für 1 Arbeitsplatz.

### Merkmale:

Netzspannung 230 V/50 Hz (115 V/60 HZ)  
 Leistungsaufnahme 115 VA  
 max. Vakuum 1800 PA  
 max. Fördermenge 220 m³/h  
 Anschlussstutzen Ø 75 mm  
 Geräuschpegel 50 dB(A)  
 max. Kapazität 2 Arbeitsplätze  
 Geräuschpegel 50 dB(A)  
 Feinstaubfilter Klasse H12, kombiniert mit einem Breitbandgasfilter

### Lieferumfang:

Absauggerät  
 Kompaktfilter  
 KIT 1 WF bestehend aus: Absaugarm  
 Trichterdüse  
 Drosselklappe  
 Tischmontageset  
 Absaugschlauch

Best.-Nr.	Artikel	Preis Euro/Stück		
		1	5	10
53651689	Absaugung WFE 2ES	736,30	713,00	682,00
58762703	Feinstaubfilter F5 (10 St.)	30,40	29,40	28,20
58762701	Filterset H12	89,30	86,50	82,70
58762704	Gehäuseoberenteil	85,50	82,80	79,20
53657199	KIT 1 WF komplett	150,10	145,40	139,00
53657899	Absaugarm	58,90	57,00	54,60
53657399	Trichterdüse	38,00	36,80	35,20
53657499	Drosselklappe	93,10	90,20	86,20
53657599	Tischmontageset	20,60	20,00	19,10
53657699	Absaugschlauch	58,90	57,00	54,60



## Lötrauchabsaugung WFE 4S

Mobiles Absauggerät für Flächenabsaugung mit eingebauter Turbine.

### Merkmale:

Netzspannung 230 V/50 Hz  
 elektronisch geregelt  
 3 Betriebsmodi  
 LED für Filterkontrolle  
 Anschlussstutzen Ø 75 mm  
 RS 232-Schnittstelle für optionale Fernüberwachung  
 Abmessungen 320 x 320 x 395 mm (L x B x H)  
 Gewicht 21 kg  
 Leistungsaufnahme 450 VA  
 Geräuschpegel 51 dB(A) in 1 m Entfernung  
 max. Vakuum 2.800 PA  
 max. Fördermenge 615 m³/h  
 max. Kapazität 8 Arbeitsplätze  
 Rohrsystem 75

### Lieferumfang:

Absauggerät  
 Kompaktfilter

Best.-Nr.	Artikel	Preis Euro/Stück		
		1	5	10
53625699	Absaugung WFE 4S	2.545,10	2.464,70	2.357,50
58735837	Feinstaubfilter F5 (10 St.)	38,00	36,80	35,20
58735836	Feinstaubfilter F7 (10 St.)	111,20	107,60	103,00
58735838	Kompaktfilter	374,30	362,50	346,70
58735835	Kompaktfilter für Klebedämpfe	324,00	313,70	300,10



alle Preise zuzüglich Mehrwertsteuer

## Zubehör für Flächenabsaugung

WF 60 trichterförmige Düse für flexible und Gelenk-Absaugarme.



Best.-Nr.	Abmessung mm (L x B x H)	Preis Euro/Stück		
		1	5	10
53657399	230 x 100	38,00	36,80	35,20

## Absaughaube

Absaughaube zum Absaugen von Lötämpfen. Der Absaugschlauch 60 kann direkt angeschlossen werden.



Best.-Nr.	Preis Euro/Stück		
	1	5	10
58735845	96,90	93,80	89,80

## Aufrüstsätze

Aufrüstsatz für weitere Arbeitsplätze für WFE 2S, WFE 2ES und WFE 4S.



Best.-Nr.	Artikel	Preis Euro/Stück		
		1	5	10
53657299	KIT 1 WF Düse	150,10	145,40	139,00
53657199	KIT 1 WF Trichter	150,10	145,40	139,00

## Absaugarme System 50 Flex (AS)

Flexible Absaugarme für Luftmengen von 45 bis 85 m³/h, Tischmontage, Rohrdurchmesser 50 mm.

### Merkmale:

- für den Einsatz im ESD-Bereich nach IEC 61340-5-1 geprüft
- Rohr aus chromatisiertem Aluminium (TCP)
- Gelenke und Flansche aus leitfähigem Polypropylen (PP)
- flexibler Schlauch aus leitfähigem ABS
- Gewindestangen und Federn aus säurefestem Edelstahl
- O-Ringe aus leitfähigem Polyethylen (PE)



Best.-Nr.	Artikel	Reichweite mm	Preis Euro/Stück		
			1	5	10
501236	ohne Gelenk	600	109,10	106,10	103,00
50211236	mit Gelenk	700	152,60	148,40	144,20
5037211236	mit 2 Gelenken	900	201,80	196,20	190,60





## Lötrauchabsauggerät KLF 202

Fahrbare Absauganlage für einen Arbeitsplatz.

### Technische Daten:

Luftmenge freiblasend 150 m³/h  
 Luftmenge effektiv 95 m³/h  
 Gesamtdruckdifferenz 2000 Pa  
 Motor 0,08 kW  
 Spannung 230 V/50 Hz  
 Filterklasse nach EN 1822 H13  
 Filtermaterial HEPA/Aktivkohle  
 Filterfläche 1,16 m²  
 Abscheidegrad 99,95%  
 Schalldruckpegel bei 50% 40,2 dB(A)  
 bei 100% 48,5 dB(A)  
 Anschlussstutzen Ø 50 mm (Rückseite)

Best.-Nr.	Artikel	Abmessung mm (B x T x H)	Preis Euro/ Stück
KLF202	Absauganlage	250 x 330 x 510	1.210,00
KLF702	Absauganlage	340 x 430 x 600	1.571,70
1090034	Vorfiltermatten (10er Set)		40,10
1090009	Schwebstofffilter		107,30
1090008	Aktivkohle-Filter		163,80
1090008N	Aktivkohle-Nachfüllung		92,60

## Lötrauchabsauggerät KLF 702

Fahrbare Absauganlage für bis zu zwei Arbeitsplätze.

### Merkmale:

Anlage geprüft nach DIN VDE 0701/0702 und BGV A 3  
 leichter Filterwechsel  
 kurze Wartungszeit  
 geringer Stromverbrauch  
 wartungsfreier Motor/Dauerbetrieb geeignet  
 super leise ca. 50 dB(A) – Bürolautstärke  
 niedrige Anströmgeschwindigkeit am Filter  
 hohe Abfilterleistung  
 Ausnutzung der gesamten Filterfläche  
 höhere Filterstandzeit  
 einzeln auswechselbare Filter  
 protokollierte Funktions- und Vollständigkeitsprüfung  
 niedrige Betriebskosten

### Technische Daten:

Luftmenge freiblasend 240 m³/h  
 Luftmenge effektiv 170 m³/h  
 Gesamtdruckdifferenz 1350 Pa  
 Motor 0,12 kW  
 Spannung 230 V  
 Frequenz 50 Hz  
 Schutzart 44  
 Filterklasse nach EN 1822 H13  
 Filtermaterial Glasfaserpapier  
 Filterfläche 2,4 m²  
 Abscheidegrad 99,95 %  
 Schalldruckpegel 50 dB(A)  
 Anschlussstutzen Ø 50 mm (Rückseite)



Abbildung zeigt Model KLF 702

## Arm-Evac 250E

Mikroprozessor-kontrolliertes Gerät mit Filterzustandsanzeige für 1-4 Arme

### Merkmale:

5-stufige LED-Filterzustandsanzeige  
 Luftstromsensor, sorgt für immer gleiche Absaugleistung  
 Alarmgeräusch bei notwendigem Filterwechsel  
 dreistufige Geschwindigkeitsanpassung  
 passt sich automatisch an die jeweilige Armkonfiguration und den Filterzustand an  
 RS232C-Anschluss und Anschlussmöglichkeit für externe Regeleinheit

### Technische Daten:

Anschlusswert 230 V, 50 Hz  
 Luftdurchsatz maximal 340 m³/h  
 Maximale Rohrlänge 5 m pro Eingang  
 Anschlussstutzen Ø 75 mm  
 Anzahl anschließbare Arme 4 Stück 45 - 50 mm oder 2 Stück 75 mm  
 Geräusch 58 dB(A)  
 Gewicht 14 kg

**KREUZ & QUER IM KATALOG:**  
 Filter auf Seite 107



Best.-Nr.	Abmessung mm (L x B x H)	Preis Euro/Stück		
		1	3	5
8889-0250	365 x 280 x 395	1.492,90	1.462,40	1.431,90

alle Preise zuzüglich Mehrwertsteuer

## Löt Rauchabsaugung

### Lötdampfabsorber WLA1

Dieses robuste, leistungsfähige Gerät arbeitet mit zwei zweistufig schaltbaren Axiallüftern. Zwei integrierte 9W-Leuchtstofflampen sorgen für eine optimale Beleuchtung am Arbeitsplatz. Das Gehäuse und das stabile federgedämpfte Gelenkstativ bestehen aus Metall.

#### Merkmale :

eingebaute Kaltlicht-Leuchten, dadurch keine weitere Beleuchtung am Arbeitsplatz notwendig,  
vielseitige Anwendungsmöglichkeiten  
durch Luftabweisblech keine Belästigung benachbarter Arbeitsplätze  
wirksamer Aktivkohlefilter Poret<sup>®</sup>-Carbon  
flexibles, äußerst stabiles Stativ mit ca. 80 cm Ausladung

#### Technische Daten:

Anschlusswert : 230 W  
Luftdurchsatz Stufe1: 30 m<sup>3</sup>/h  
Luftdurchsatz Stufe 2: 70 m<sup>3</sup>/h  
Beleuchtung : 2 x 9 W Leuchtstoffröhre  
Gewicht : 4 kg

Best.-Nr.	Artikel	Abmesung mm (L x B x H)	Preis Euro/Stück		
			1	3	5
POL-M2	Lötdampfabsorber WLA1	260 x 340 x 170	266,80	259,40	253,80
POL-GST	Gelenkstativ, schwenkbar		90,10	87,60	85,80
POL-S	Tischständer		37,80	36,80	36,00
POL-F	Ersatz-Aktivkohlefilter		3,40	3,20	3,00
KOM-PL-EL	Ersatzlampe dazu		4,10	-	3,70



Sie brauchen Unterstützung bei der Auswahl? Wir beraten Sie gern, auch in Ihrem Haus.

### Filter für Lötdampfadsorber Komax

Best.-Nr.	Artikel	Form	Preis Euro/Stück		
			1	5	10
EFI-AK-R	Aktivkohlefilter 6er-Pack neu	rund	10,70	9,80	9,00
EFI-AK	Aktivkohlefilter 6er-Pack alte Ausführung	rechteckig	10,70	9,80	9,00

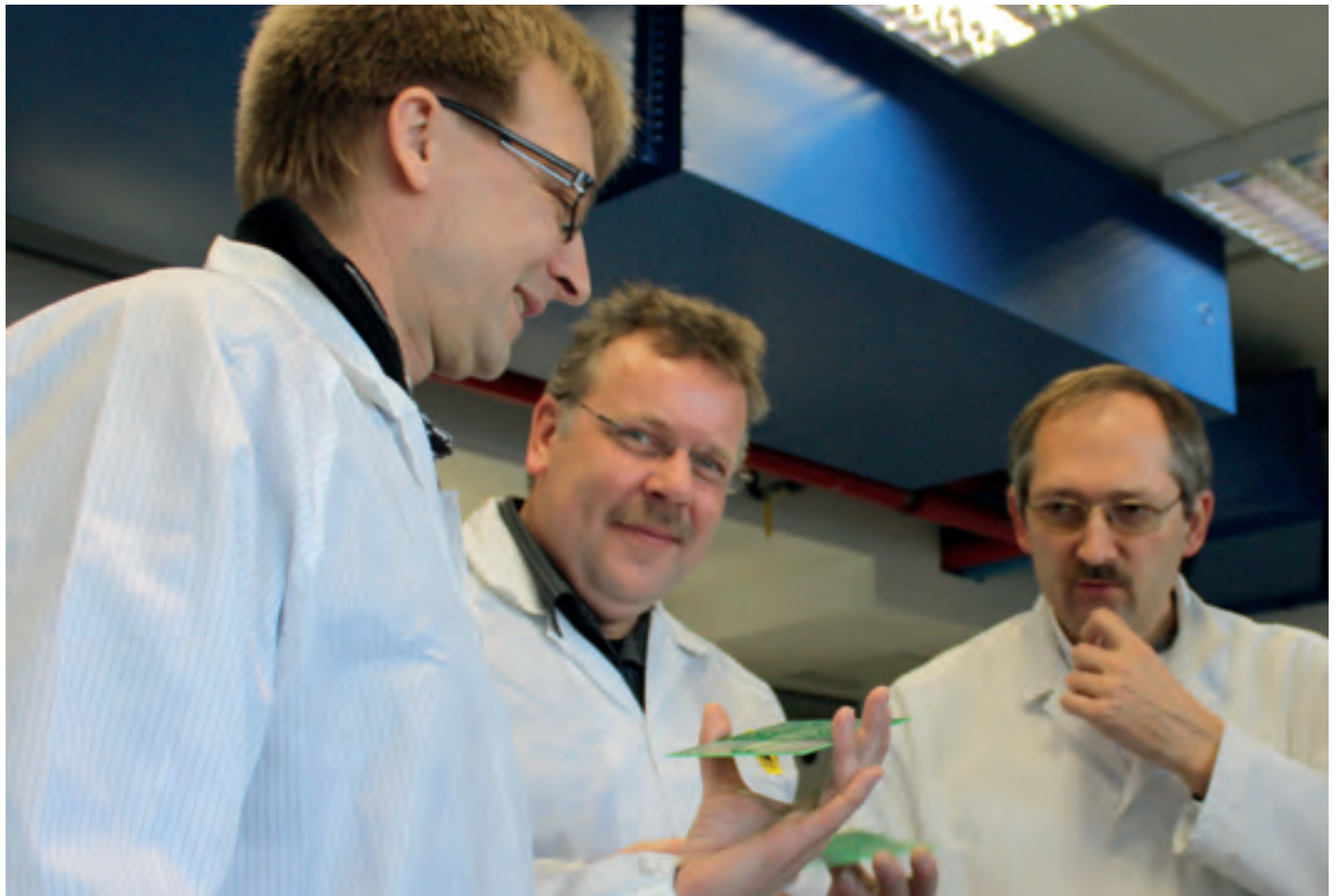



## Filter für Arm-Evac-Systeme (105E, 200E und 250E)

### 8883-0931

Standardfilter für allgemeine Lötarbeiten (Weich- und Hartlöten), Laserschneiden, Schmuckherstellung, (Vorfilter 8883-0111)

### 8883-0871

Economyfilter für allgemeine Lötarbeiten, wenn der Preis eine übergeordnete Rolle spielt, sowie für alle Schleifstäube, (Vorfilter 8883-0111)

### 8883-0951

Spezialfilter für Klebe- und Leimverfahren, (Vorfilter 8883-0111)

### 8883-0921

Spezialfilter zum Entfernen von feinen Makroteilchen und Gas, (Vorfilter 8883-0111)

### 8883-0936

Spezialfilter mit verlängerter Lebensdauer für Hochleistungslötverfahren, (Vorfilter 8883-0938)



Hauptfilter sind als Sondermüll zu entsorgen. Sprechen Sie uns bitte an, wenn wir die Entsorgung für Sie übernehmen sollen.

Best.-Nr.	Artikel	VE Pack	Preis Euro/Stück		
			1	3	5
8883-0111-P5	Vorfilter	5	110,20	108,00	105,70
8883-0871	Hauptfilter	1	121,80	119,30	116,80
8883-0921	Hauptfilter	1	342,10	335,20	328,20
8883-0931	Hauptfilter	1	255,20	250,00	244,70
8883-0938-P10	Vorfilter	10	240,50	235,60	230,70
8883-0951	Hauptfilter	1	342,10	335,20	328,20

## Laser-Rauchabsaugung BOFA AD ORACLE Die umfassende Komplettlösung für Laser-Absaugungen

Die AD Oracle packt eine leistungsstarke Bandbreite einzigartiger Funktionen in nur einem kompakten Gerät zusammen. Die revolutionäre Pumpe mit automatischer Spannungseinstellung stellt sich automatisch ein und kann somit für alle Spannungen weltweit eingesetzt werden, während die Gegenstromfilter-Technologie die Filterleistung verbessert und für eine längere Lebensdauer des Filters sorgt.

Eine automatische Durchflussregelung im geschlossenen Regelkreis ermöglicht dem Anwender die Voreinstellung der korrekten Durchflussraten für einen niedrigeren Geräuschpegel und zusätzlichen Schutz des kombinierten Filters, als auch des 2-Stufen F8 Vorfilters mit einem beeindruckenden Oberflächenbereich von 12 m.

### Merkmale:

- 100 - 240 V, 1Ph, 50/60 Hz, maximal 12,5 A
- automatische Spannungserkennung
- automatische Durchflussregelung
- 2-Stufen F8 Vorfilter mit 12 m<sup>2</sup> Oberflächenbereich
- Gegenstrom
- „Easi-Seal“ Filtereinsatz
- geringer Geräuschpegel
- Gewicht 62 kg
- Absaugventilator 1,1Kw 380 m<sup>3</sup>/h
- Abscheidegrad 99,997 %
- Anschlussstutzen Ø 75 mm
- kompakte Abmessungen 430 x 430 x 980 mm (L x B x H)

**KREUZ & QUER IM KATALOG:**  
Filter auf Seite 100



Best.-Nr.	Artikel	Preis Euro/Stück		
		1	3	5
ADORACLE	gebürstetes Gehäuse	2.018,30	1.962,20	1.906,10
ADORACLE-PC	pulverbeschichtetes Gehäuse	1.806,20	1.756,00	1.705,80

alle Preise zuzüglich Mehrwertsteuer



A=1,30  
00:1

A=0,65  
45:1

WE

**Dosiergeräte, Kompressoren & Schablonendrucker**



Dosierpistolen	110
Dosiersystem	110 - 111
Dosierzubehör	111 - 112
Kompressoren	113 - 114
Schablonendrucker	115

**SMD-Öfen, Bestückung & Magazine**



Bestückungsrahmen	116
Spannfix Vario	117
Leiterplattenmagazine	118 - 119
Reflow-Lötsysteme	120 - 121
Temperaturmessgeräte	121, 154
Zuführsysteme/Rollenbahnen	122

**Unterhitze, Nutzentrenner & Bauteilbearbeitung**



Unterhitze & Zubehör	122 - 125
Nutzentrenner & Zubehör	144 - 147
Schneid- & Biegegeräte mit Zubehör	148 - 153

**Beleuchtung & Lupenlampen**



Lupenleuchten	125 - 134
Arbeitsplatzleuchten	134 - 138
Kopflampen	156
Inspektionslampen	156
Arbeitslampen & Zubehör	157

**Inspektion & Zubehör**



Lupen & Inspektionsspiegel	125
Mikroskope	126, 139 - 140
Mikroskopköpfe	142
Inspektionssysteme	141, 143
Inspektionstische	142 - 143
Stative	143
Kamera	143
Waage	155
Batterien	155
Batterieladegeräte	155

## Dosierpistole

Praktische Dosierpistole. Durch ihr geringes Gewicht bietet sie eine optimale Kontrolle und Handhabung. Für alle gängigen Kartuschen geeignet. Antrieb über Zahnstange.

passende Lötpaste  
auf Seite 377 - 378



Best.-Nr.	für Kartuschengröße cm <sup>3</sup>	Preis Euro/Stück	
		1	5
OK-TS710SG	10	38,80	38,00
OK-TS730SG	30	38,80	38,00

## Manuelle Druckluft-Dosierpistole für 310ml Eurokartuschen

Durch die besondere Schnellentlüftung ist ein Dosieren möglich, ohne dass Material am Ende des Arbeitsganges nachläuft. Somit kann auch z. B. ein hochviskoses Silikon sauber, wie aus einem Ventil, dosiert werden.

**Merkmale:**  
manuell für 310 ml Kartuschen  
robustes Alu-Gehäuse  
leichte Auslösung  
Druckregler am Griff  
Schnellentlüftung

**Lieferumfang:**  
Dosierpistole  
Kartuschenadapter  
1/4" NPT auf Luerlock zur Kartuschenbefüllung  
Reduzierstück Eurokartusche auf 1/4" NPT Gewinde



Best.-Nr.	Typ	Preis Euro/Stück	
		1	5
MDB310-G	Druckluft-Dosierpistole	241,50	231,60
TSD931-15	Kartuschenadapter	6,00	5,60
TSD931-296N	Reduzierstück	40,10	37,50

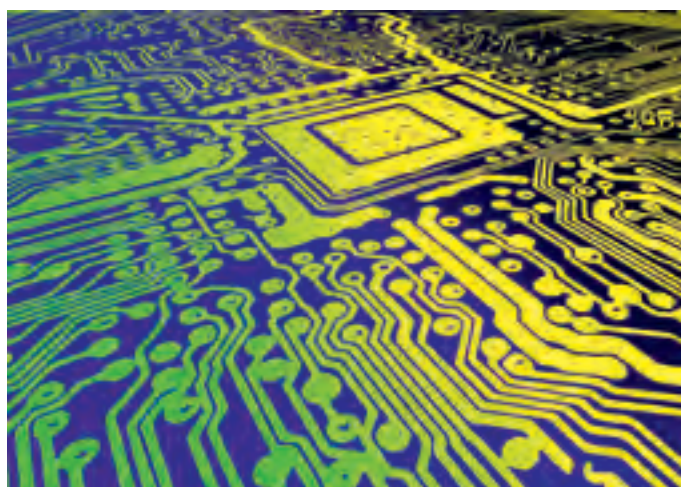

## Fußventil-Dosiersystem 924-DFV

Das Fußventil-Dosiersystem der Serie 924-DFV bietet eine preiswerte Dosiermöglichkeit in der Produktion. Fußpedal, Druckregler, Manometer und ein schnelles Dreiwegeventil sind in das Gehäuse des Fußventils integriert. Bei Bedarf kann das Ventil am Boden befestigt werden. Dosiermenge und Zeit werden vom Anwender über das Fußpedal geregelt. Das 924-DFV-VAC ist mit Rückhalte-Vakuum ausgestattet, das verhindert, dass dünnflüssige Medien nachtropfen und dickflüssige Medien Fäden ziehen.

**Lieferumfang:**  
Luftschlauch  
Anschluss-Set Dosiersystem und  
Druckluftsystem



Best.-Nr.	Typ	Preis Euro/Stück	
		1	5
OK-924DFV	Fußventil-Dosiersystem	237,70	227,90
OK-924DFV-VAC	Fußventil-Dosiersystem mit Rückhaltevakuum	286,20	274,40

## Digitales Dosiersystem OKi DX 250/DX 255

Die Controller der Serie DX-250 sind wirtschaftlich, hochpräzise und wiederholgenau. Sie sind mit einem digitalen Timer und einem stufenlos regelbaren Rückhaltevakuum ausgestattet, um ein Nachtropfen von niederviskosen Medien zu verhindern.

Das Dosiersystem ist in zwei Varianten erhältlich:  
mit einem Arbeitsdruck von 0 bis 6,9 bar (0-100 psi) für allgemein gängige Applikation (DX-250), sowie mit einem Arbeitsdruck von 0 bis 1 bar (0-15 psi) für niedrigviskose Medien (DX-255).



**Merkmale:**  
Abmessungen 152 x 165 x 178 mm  
Gewicht 1,2 kg  
maximale Takt-Geschwindigkeit 600 Zyklen/Minute  
Zeitbereich 0,020 - 60 Sekunden  
Eingangsspannung 100 - 240 V AC bei 50 - 60 Hz

**Lieferumfang:**  
Universalnetzteil  
Fußschalter  
Ablagegeständer  
Druckluftschlauch  
Kartusche (10 cc) mit Kartuschenadapter und Dosiernadelkit

**Optional:**  
Fingerschalter

Best.-Nr.	Typ	Betriebsdruck bar	Preis Euro/Stück	
			1	5
OK-DX250	DX-250	0 - 6,9	358,90	344,10
OK-DX255	DX-255	0 - 1	358,90	344,10

## Digitales Dosiersystem OKi DX-350/DX-355

Das Dosiersystem DX-350 bietet die Möglichkeit, bis zu 10 Dosierprofile zu speichern. Zeit, Druck und Rückhaltevakuum werden digital angezeigt.

Das DX-350 hat ein stufenlos regelbares Rückhaltevakuum, um ein Nachtropfen zwischen den Dosierzyklen zu verhindern. Der eingestellte Wert wird digital angezeigt.

Das Dosiersystem ist in zwei Varianten erhältlich: mit einem Arbeitsdruck von 0 bis 6,9 bar (0-100 psi) für allgemein gängige Applikation (DX-350), sowie mit einem Arbeitsdruck von 0 bis 1 bar (0-15 psi) für niedrigviskose Medien (DX-355).



### Merkmale:

Abmessungen 152 x 165 x 178 mm  
Gewicht 1,2 kg  
maximale Takt-Geschwindigkeit 1200 Zyklen/Minute  
Zeitbereich 0,008 - 60 Sekunden  
Eingangsspannung 100 - 240 V AC bei 50 - 60 Hz  
Speicher: 10 Profile programmierbar

### Lieferumfang:

Universalnetzteil  
Fußschalter  
Ablageständer  
Druckluftschlauch  
Kartusche (10 cc) mit Kartuschenadapter und Dosiernadelkit

### Optional:

Fingerschalter

Best.-Nr.	Typ	Betriebsdruck bar	Preis Euro/Stück	
			1	5
OK-DX350	DX-350	0 - 6,9	577,20	553,40
OK-DX355	DX-355	0 - 1	577,20	553,40

## Kartuschen/Stopfen

Durch die hohe Fertigungsgenauigkeit des inneren Durchmessers wird ein gleich bleibendes Austragsvolumen des gesamten Kartuscheninhaltes erreicht. Die Kartuschen bestehen aus silikon- und chloridfreiem Polypropylen. Jede Verpackungseinheit enthält die gleiche Anzahl an Kartuschen und Stopfen.

### Merkmale:

transparent  
Verpackungseinheit = 50 Satz

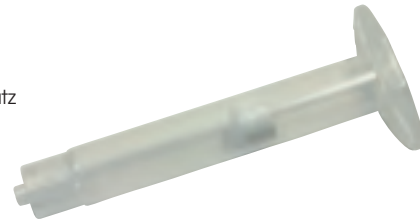

Best.-Nr.	für Kartuschengröße cm <sup>3</sup>	Preis Euro/Satz		
		1	5	10
OK-7030LL1NWPK	3	27,60	25,80	24,00
OK-7050LL1NWPK	5	32,20	30,10	28,00
OK-7100LL1NWPK	10	34,50	32,30	30,00
OK-7300LL1NWPK	30	41,40	38,70	36,00
OK-7550LL1NWPK	55	57,50	53,80	50,00

## Kartuschenadapterset

Kartuschen-Adapter sind das Verbindungsglied zwischen Controller und Kartusche.

### Lieferumfang:

Kartuschen-Adapter  
O-Ring  
Schlauch 0,9 m  
Schnellverschlusskupplung  
Kartusche und Stopfen



Best.-Nr.	für Kartuschengröße cm <sup>3</sup>	Preis Euro/Stück		
		1	5	10
OK-70303RHB	3	15,00	14,00	13,00
OK-70503RHB	5	15,00	14,00	13,00
OK-71003RHB	10	15,00	14,00	13,00
OK-73003RHB	30/55	15,00	14,00	13,00

## Dispenser CMS-300

Der CMS-300 ist ein mikroprozessorgesteuertes Dosiergerät mit eingebautem Digitaltimer mit welchem problemlos Pasten und Kleber dispensed werden können. Die Einstellung des Dispensers ist mit hoher Wiederholgenauigkeit über den Druck und die Zeit möglich. Durch die eingebaute Vakuum-Tropfrückholung wird ein Nachlaufen oder Tropfen bei niedrigviskosen Medien verhindert. Ein Druckluftanschluss ist erforderlich.

### Merkmale:

Abmessungen 200 x 180 x 90 mm  
Eingangsspannung 115 - 240 V AC bei 50 - 60 Hz



Best.-Nr.	für Kartuschengröße cm <sup>3</sup>	Preis Euro/Stück
CMS-300	Dispenser CMS-300	565,50
CMS-800	Fußschalter	51,00
CMS-305	Kartuschenadapter 5 cm <sup>3</sup>	30,40
CMS-310	Kartuschenadapter 10 cm <sup>3</sup>	30,40

## Fingerschalter

Zum Einsatz mit OKi Dosiersystemen und Kartuschen anstelle des Fußschalters. Kontrolliert den Dosiervorgang über die Fingerspitze.



Best.-Nr.	Preis Euro/Stück	
	1	5
OK-DX9010	75,70	74,10

## Kartuschenverschlusskappe

Verhindern Sie verschwenderisches Tropfen und Austrocknen mit Hilfe von Kartuschenverschlüssen.

### Merkmale:

Verpackungseinheit  
= 50 Stück



Best.-Nr.	für Kartuschengröße cm <sup>3</sup>	Preis Euro/Pack		
		1	5	10
OK-703000CRPK	3	9,00	8,40	7,80
OK-705000CRPK	5	9,80	9,20	8,50
OK-710000CRPK	10	9,10	8,50	7,90
OK-730000CRPK	30/55	10,60	9,90	9,20

## Nadelverschlusskappe

Passend zu allen Kartuschengrößen dienen diese Verschlusskappen zum nadelseitigen Verschließen der Kartuschen zwischen den Anwendungen. Die Verschlusskappen sind aus Polypropylen.



Best.-Nr.	Preis Euro/Stück		
	10	50	100
GLO580142	0,40	0,30	0,20

## Dosiernadeln

Dosiernadeln bestehen aus einem silikon- und chloridfreien Polypropylen-Körper mit Doppelhelix Gewinde und einer Edelstahl-Kanüle. Diese Dosiernadeln sind graffrei und die elektrolytisch polierte Kanüle garantiert einen konstanten Materialfluss.

### Merkmale:

Verpackungseinheit = 50 Stück



Best.-Nr.	Farbe	Innen Ø mm	Länge mm	Preis Euro/Pack		
				1	5	10
OK-TE714050PK	oliv	1,60	12,7	14,70	13,90	13,20
OK-TE715050PK	bernstein	1,37	12,7	14,70	13,90	13,20
OK-TE718050PK	grün	0,84	12,7	14,70	13,90	13,20
OK-TE720050PK	pink	0,61	12,7	14,70	13,90	13,20
OK-TE721050PK	lila	0,51	12,7	14,70	13,90	13,20
OK-TE722050PK	blau	0,41	12,7	14,70	13,90	13,20
OK-TE723050PK	orange	0,33	12,7	14,70	13,90	13,20
OK-TE725050PK	rot	0,25	12,7	14,70	13,90	13,20
OK-TE727050PK	transparent	0,20	12,7	14,70	13,90	13,20
OK-TE730050PK	lavendel	0,15	12,7	14,70	13,90	13,20
OK-TE714100PK	oliv	1,60	25,4	17,40	16,50	15,60
OK-TE715100PK	bernstein	1,37	25,4	17,40	16,50	15,60
OK-TE718100PK	grün	0,84	25,4	17,40	16,50	15,60
OK-TE720100PK	pink	0,61	25,4	17,40	16,50	15,60
OK-TE721100PK	lila	0,51	25,4	17,40	16,50	15,60
OK-TE722100PK	blau	0,41	25,4	17,40	16,50	15,60
OK-TE723100PK	orange	0,33	25,4	17,40	16,50	15,60

## Kunststoff-Dosiernadeln

Konisch zulaufende Dosiernadeln mit Doppel-Helixgewinde. Sehr gut für Lötpaste, Fett usw. geeignet.

### Merkmale:

Verpackungseinheit = 50 Stück  
Double Helix



Best.-Nr.	Farbe	Innen Ø mm	Preis Euro/Pack		
			1	5	10
OK-TT14-DHUV-PK	braun	1,60	18,10	17,20	16,30
OK-TT16-DHUV-PK	grau	1,19	18,10	17,20	16,30
OK-TT18-DHUV-PK	grün	0,84	18,10	17,20	16,30
OK-TT20-DHUV-PK	pink	0,61	18,10	17,20	16,30
OK-TT22-DHUV-PK	blau	0,41	18,10	17,20	16,30

## Dosiernadel-Set

Dieses Set beinhaltet eine Auswahl gängiger TE- und TT-Nadeln



Best.-Nr.	Preis Euro/Stück		
	1	5	10
OK-TN00DKIT	37,50	35,00	32,50





## Kompressor AIR-25A

Flüsterleiser Kompressor, ölgeschmiert.

### Merkmale:

Ansaugleistung 17 Liter  
 Druck 6 bar  
 Tankinhalt 3,5 Liter  
 Lautstärke ca. 38 dB(A) 1 m  
 Gewicht 16 kg

### Lieferumfang:

Kompressor  
 Kompressoren-Öl (0,5 Liter)  
 Luftfilter inklusive Öleinfüllfülle für AIR-Kompressoren  
 Druckminderer mit Wasserabscheider 2xG 1/4" i, montiert

Best.-Nr.	Typ	Preis Euro/Stück
AIR-25A	Kompressor	365,00
AIR-OIL	Öl	15,50
AIR-LF	Luftfilter	8,90
AIR-DMG14	Druckminderer	51,40



## Kompressor AIR-30A

Flüsterleiser Kompressor, ölgeschmiert.

### Merkmale:

Ansaugleistung 30 Liter  
 Druck 8 bar  
 Tankinhalt 9 Liter  
 Lautstärke ca. 40 dB(A) 1 m  
 Gewicht 20 kg

### Lieferumfang:

Kompressor  
 Kompressoren-Öl (0,5 Liter)  
 Luftfilter inklusive Öleinfüllfülle für AIR-Kompressoren  
 Druckminderer mit Wasserabscheider 2 x G 1/4" i, montiert

Best.-Nr.	Typ	Preis Euro/Stück
AIR-30A	Kompressor	411,60
AIR-OIL	Öl	15,50
AIR-LF	Luftfilter	8,90
AIR-DMG14	Druckminderer	51,40



## Kompressor AIR-50A

Flüsterleiser Kompressor, ölgeschmiert.

### Merkmale:

Ansaugleistung 50 Liter  
 Druck 8 bar  
 Tankinhalt 15 Liter  
 Lautstärke ca. 43 dB(A) 1 m  
 Gewicht 25 kg

### Lieferumfang:

Kompressor  
 Kompressoren-Öl (0,5 Liter)  
 Luftfilter inklusive Öleinfüllfülle für AIR-Kompressoren  
 Druckminderer mit Wasserabscheider 2xG 1/4" i, montiert

Best.-Nr.	Typ	Preis Euro/Stück
AIR-50A	Kompressor	568,70
AIR-OIL	Öl	15,50
AIR-LF	Luftfilter	8,90
AIR-DMG14	Druckminderer	51,40



## Jun-Air-Kompressoren

Flüsterleiser Kompressor, ölgeschmiert.

Seit Jahrzehnten sind die flüsterleisen JUN-AIR-Kompressoren bekannt für ihre hohe Qualität und technisch ausgereifte Konstruktion. Leiser als ein Kühlschrank, vollautomatisch und grundsätzlich komplett ausgestattet, sorgen diese Geräte für Druckluft bis 8 bar. Mit Druckminderer/Wasserabscheider.

### Troll/Minor

#### Merkmale:

Ansaugleistung 17 Liter  
 Druck 8 bar  
 Behälterinhalt 15 Liter  
 Lautstärke ca. 35 dB(A) 1 m  
 Gewicht 14,5 kg  
 Abmessung 300 x 315 x 330 mm  
 Motor 0,17 kW/0,125 PS  
 Spannung 230 V  
 Stromverbrauch 125 W  
 mit Druckminderer/Wasserabscheider  
 Luftabgang 1/4"



Best.-Nr.

Preis Euro/Stück

JUN-150

631,50

### Troll/Minor

#### Merkmale:

Ansaugleistung 50 Liter  
 Druck 8 bar  
 Behälterinhalt 4 Liter  
 Lautstärke ca. 40 dB(A) 1 m  
 Gewicht 28 kg  
 Abmessung 430 x 375 x 375 mm  
 Motor 0,34 kW/0,5 PS  
 Spannung 230 V  
 Stromverbrauch 350 W  
 mit Druckminderer/Wasserabscheider  
 Luftabgang 1/4"

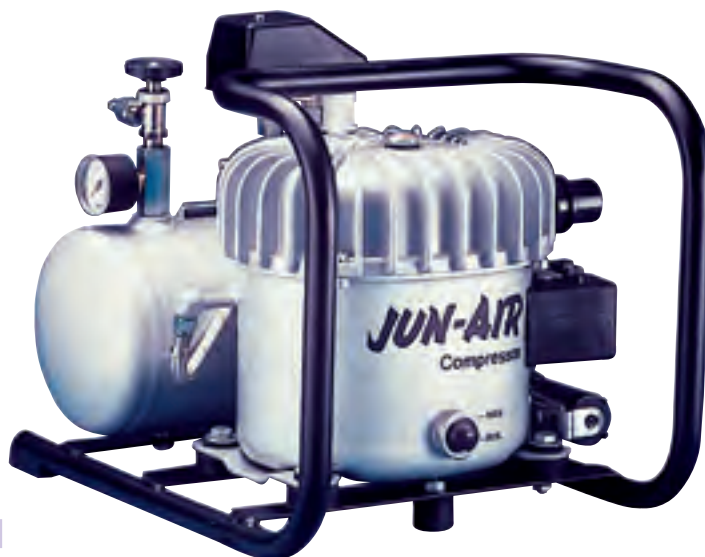

Best.-Nr.

Preis Euro/Stück

JUN-400

939,90

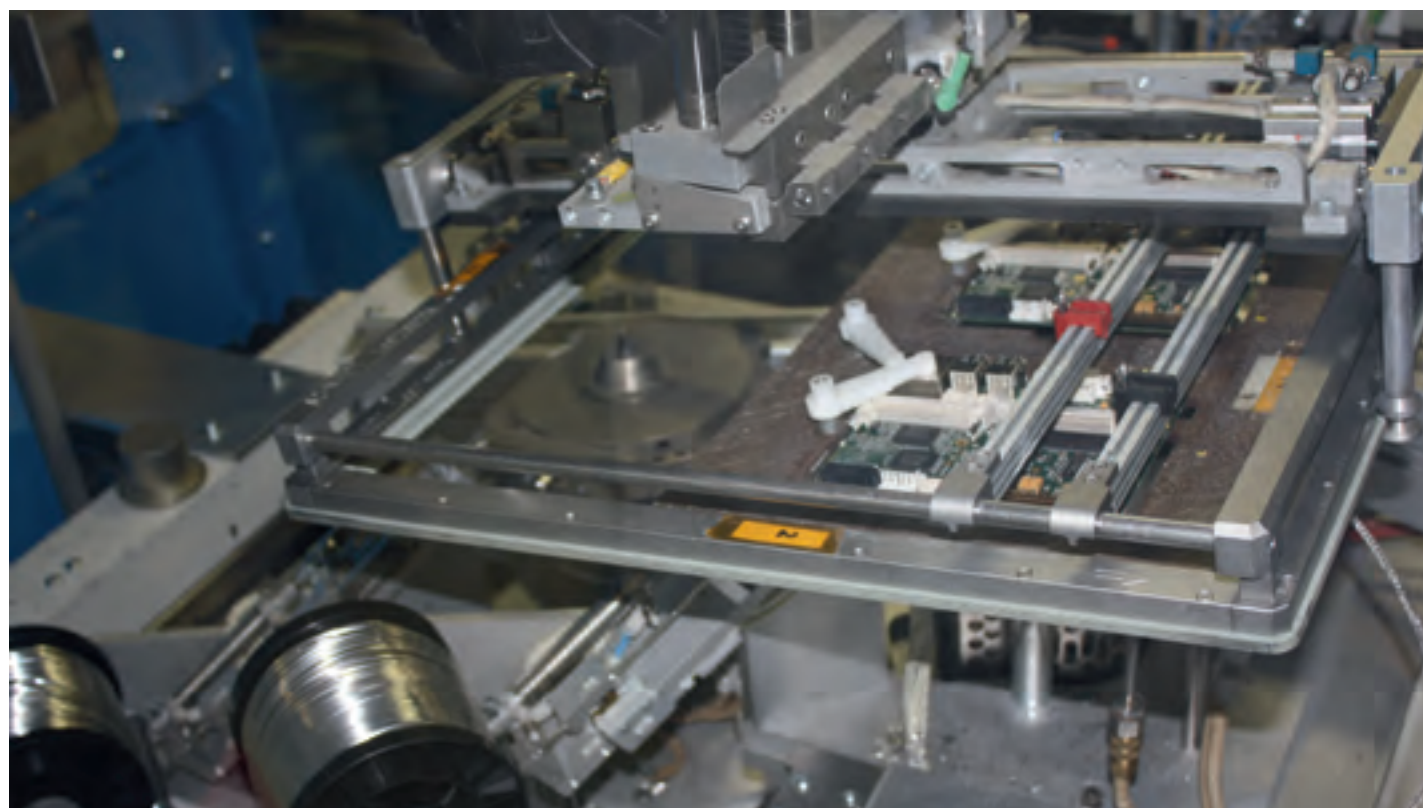

## Schablonendrucker SD-240

Diese einfachen und preiswerten Drucker sind sehr stabil und präzise. Sie eignen sich hervorragend für die Prototypenentwicklung und Kleinserienfertigung.

### Merkmale:

- für Platinen bis 180 x 240 mm
- Schablonengröße 190 x 270 mm
- Abmessung 240 x 370 x 110 mm (B x L x H)
- Gewicht 7 kg
- mit wenigen Handgriffen einsatzbereit
- universell einsetzbar
- die Schablonen brauchen keine Befestigungslöcher
- einfache Montage der Leiterplatte mittels Magnethalter
- schnelle Einstellzeit durch geniales Positioniersystem

### Lieferumfang:

- Drucker
- Leiterplattenhalter
- transparente Positionierhilfe
- Rakel



Best.-Nr.	Preis Euro/Stück
SD-240	892,40

## Schablonendrucker SD-360U

Diese einfachen und preiswerten Drucker sind sehr stabil und präzise. Sie eignen sich hervorragend für die Prototypenentwicklung und Kleinserienfertigung.

### Merkmale:

- für Platinen bis 260 x 360 mm
- Schablonengröße 265 x 380 mm
- Abmessung 510 x 370 x 100 mm (B x L x H)
- Gewicht 19 kg
- mit wenigen Handgriffen einsatzbereit
- universell einsetzbar
- die Schablonen brauchen keine Befestigungslöcher
- einfache Montage der Leiterplatte mittels Magnethalter
- schnelle Einstellzeit durch geniales Positioniersystem

### Lieferumfang:

- Drucker
- Leiterplattenhalter
- transparente Positionierhilfe
- Rakel

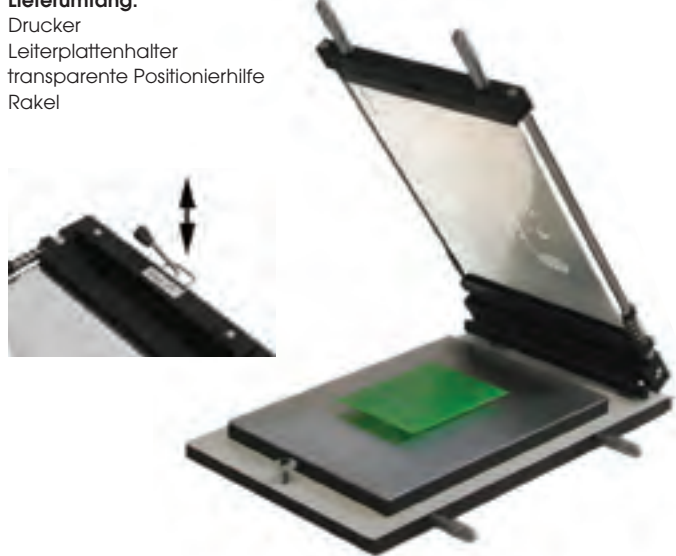

Best.-Nr.	Preis Euro/Stück
SD-360U	1.852,70

## Schablonen-Druck-Set 530.30

bestehend aus dem Schablonendrucker Maxi-Printer 530.03 und dem Schablonenspannrahmen 530.13.

Der Maxi-Printer ist mit einem verstellbaren Auflagetisch und einer klappbaren Rahmenaufnahme ausgestattet. Die Höheneinstellung der Rahmenaufnahme ist federnd gelagert und mit wenigen Handgriffen feststellbar. Im Schablonenrahmen können Schablonen mit einer Größe bis maximal 360 x 440 mm eingespannt werden. Die Schablone wird über eine feste und eine variable Aufnahmevorrichtung jeweils mit Stiften aufgenommen und per Federdruck gespannt.

### Merkmale:

- Abmessung 551 x 735 x 160 mm (B x L x H)
- Druckbereich 300 x 350 mm (2 x Doppel-Euro-Format)

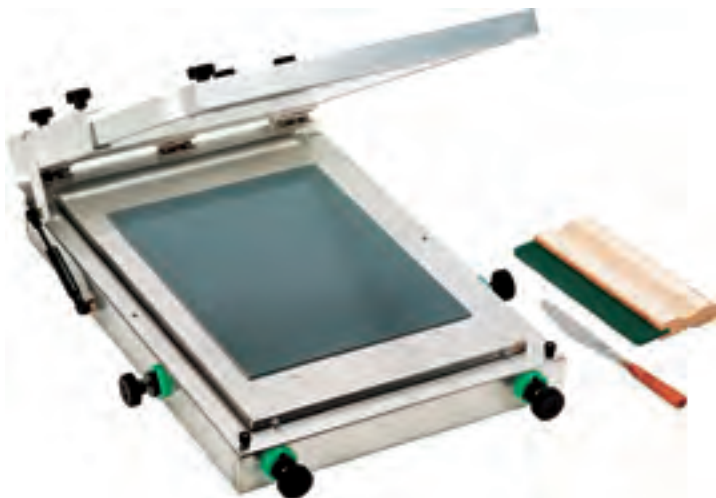

Best.-Nr.	Preis Euro/Stück
70100-0500	1.320,00



alle Preise zuzüglich Mehrwertsteuer

## Bestückungsrahmen PCSA

Für den Bestückungsvorgang wird der Rahmen in eine bequeme Schräglage gebracht. Anschließend werden die Leiterplatten in die verstellbaren Halteschienen eingelegt. Nach dem Einsetzen der Bauteile werden diese durch die ESD-Schaumstoff-Andruckplatte festgehalten und der Rahmen wird für den Lötvorgang um 180° gewendet.

### Die Type 1

hat standardmäßig zwei verstellbare Unterteilungen, kann mit maximal vier zusätzlichen Mittelschienen ausgestattet werden.

### Die Typen 2

mit zwei verstellbaren Unterteilungen, kann mit maximal vier zusätzlichen Mittelschienen ausgestattet werden.

### Die Type 4

mit zwei verstellbaren Unterteilungen, kann mit maximal sechs zusätzlichen Mittelschienen ausgestattet werden.

So können gleichzeitig mehrere Leiterplattenreihen bestückt werden.

### Merkmale:

komplett und sehr einfach zerlegbar



Andere Modelle & Ausführungen bieten wir Ihnen gerne auf Anfrage an.

### Typ PCSA-1

Nutzbare Größe 280 x 290 mm.

Best.-Nr.	Artikel	Preis Euro/Stück	
		1	5
PCSA-1	Bestückungsrahmen	159,50	156,00
BS-PCSS-1	Ergänzungsschiene	17,90	17,40
PCSA-1.2	Ersatzschaum ESD	17,40	16,90

### Typ PCSA-2

Nutzbare Größe 520 x 280 mm.

Best.-Nr.	Artikel	Preis Euro/Stück	
		1	5
PCSA-2	Bestückungsrahmen	171,90	168,20
BS-PCSS-2	Ergänzungsschiene	23,20	22,60
PCSA-2.2	Ersatzschaum ESD	29,40	28,50

### Typ PCSA-4

Nutzbare Größe 520 x 410 mm.

Best.-Nr.	Artikel	Preis Euro/Stück	
		1	5
PCSA-4	Bestückungsrahmen	225,10	220,20
BS-PCSS-4	Ergänzungsschiene	23,20	22,60
PCSA-4.2	Ersatzschaum ESD	36,70	35,70

## Bestückungs- und Lötrahmen PC-40

Flexibler Bestückungsrahmen für alle Reparaturaufgaben.

### Merkmale:

maximale Platinenlänge 250 mm  
360° drehbar

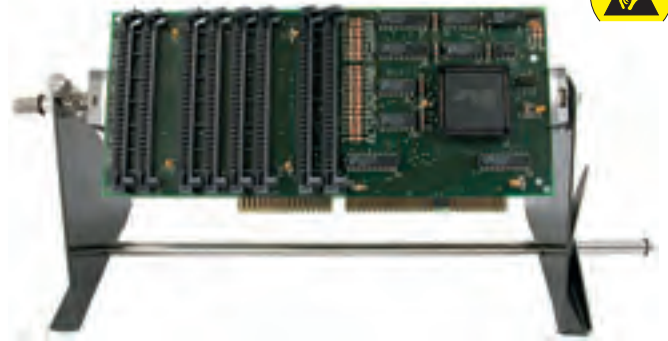

Best.-Nr.	Maße mm (L x B x H)	Preis Euro/Stück	
		1	5
PC-40	300 x 120 x 120	29,40	28,50

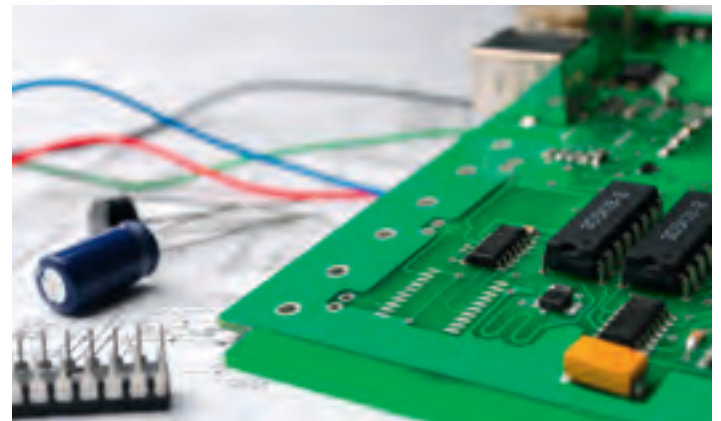

## Bestückungsrahmen

Leichter kleiner Bestückungsrahmen.

### Merkmale:

maximale Aufspannfläche 160 x 235 mm  
um 360° drehbar gelagert  
in 15°-Schritten einrastbar  
Leiterplattenhalterung durch Federkraft  
beweglicher Arm mit Kissen zum Sichern der Bauteile  
komplett antistatisch

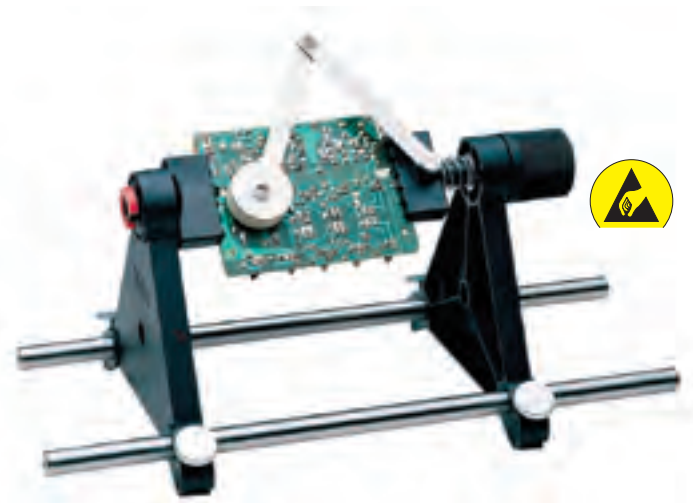

Best.-Nr.	Preis Euro/Stück	
	1	5
ESF-120	66,50	64,80

## Spannfix-Vario 9-250

Das robuste und bewährte Spanngerät, in einem 5-teiligen Set bestehend aus:

- 1 Spannfuß mit Kugelgelenk**  
stufenlos verstellbar, zum Anschrauben an Werkbänke bis 80 mm Tischplattenstärke.
- 2 Schraubkopf**  
mit auswechselbaren Kunststoffbacken, Spanndruck 150 kp, Spannweite 70 mm, Spanntiefe 38 mm, Backenbreite 50mm
- 3 Platinenhalterung**  
justierbar von 25 bis 270 mm Spannweite, arbeitsgerechte Einspannung durch Justierung der Mittenlage, berührungssichere Aufnahme und fester Klemmsitz durch eingebaute Federung in den Aufnahmestegen, Höhe der Stege 70 mm.
- 4 Universal-Spannplatte**  
Schlitze ausgearbeitet für gängige Normschrauben, zum Halten von z.B. Tunern, Zeilentrafos, Lautsprechern, usw.
- 5 Winkeladapter**  
auf den Spannfuß aufgeschraubt, ermöglicht der Adapter einen noch weiteren Wendekreis.



Best.-Nr. Preis Euro/Stück

9-250	Spannfix-Vario 9-250	183,10
9-205-ESD	Spannfix zum Anschrauben 1-teilig 	111,10

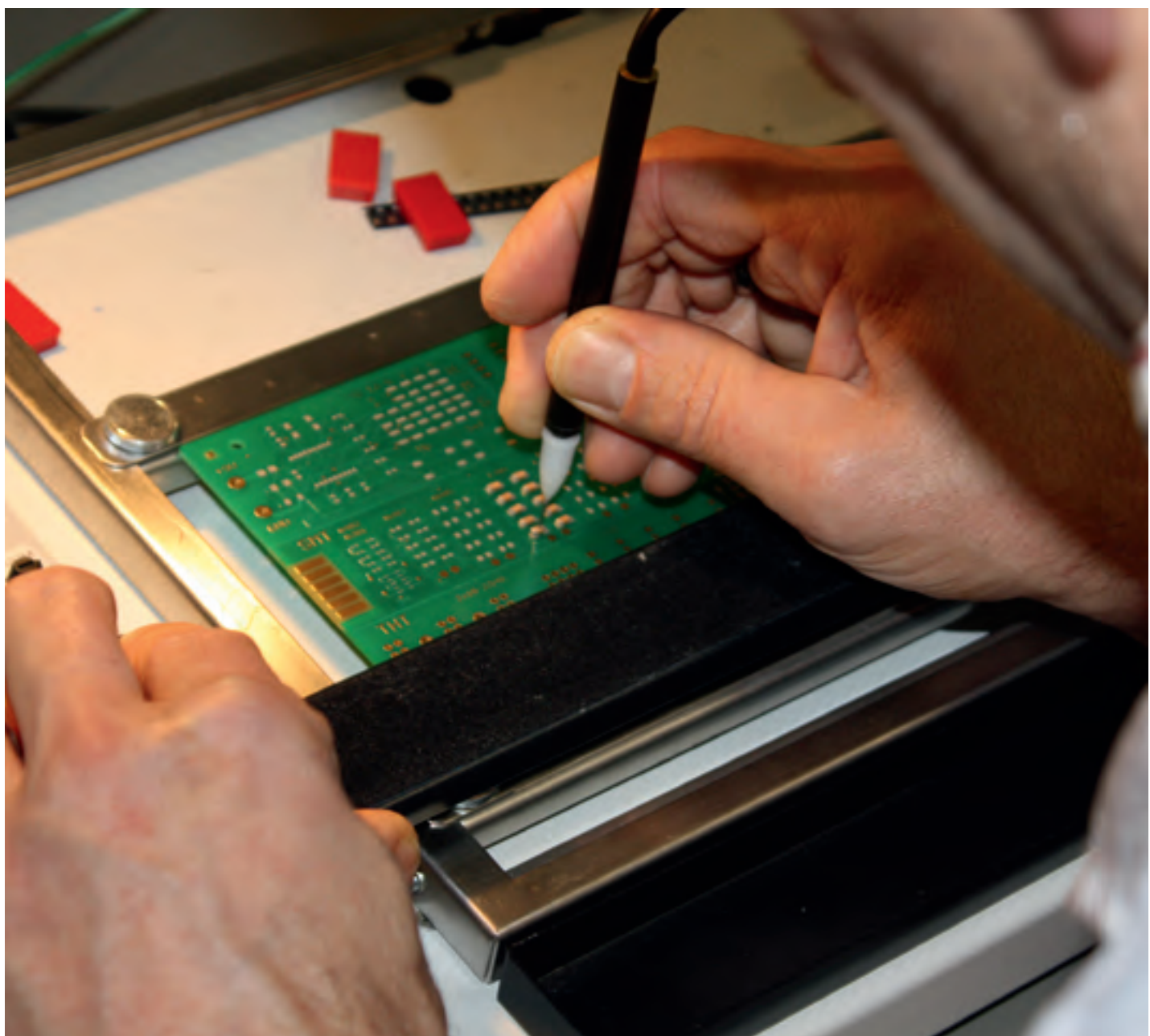

alle Preise zuzüglich Mehrwertsteuer

## Leiterplattenmagazine Serie 600/700

für automatische Bestückungsanlagen.

### Serie 600 -

kostengünstige Breitenverstellung mit Schraubklemmung

### Serie 700 -

sekundenschnelle Breitereinstellung mit Präzisionsspindel

### Merkmale:

Material Stegwände in drei Ausführungen lieferbar:

1. Polystyrol, Leiterplattentemperatur bis 60 °C
2. Polycarbonat, Leiterplattentemperatur bis 130 °C
3. Metall, Leiterplattentemperatur bis 200 °C

### Lieferung:

Leiterplattenmagazine werden teilmontiert geliefert!  
 Transportsicherung (verhindert das Durchstecken der Leiterplatten)  
 Montierte erhalten Sie auf Anfrage.



**KREUZ & QUER IM KATALOG:**  
 Leiterplattenmagazine und  
 Rahmen Seite 355



### Serie 700 - Breitereinstellung mit Zahnriemen

Werden unterschiedliche Leiterplattengrößen verarbeitet, müssen die Magazine ständig auf neue Leiterplattenbreiten eingestellt werden. Mit der Serie 700 stellen Sie das Magazin innerhalb von Sekunden auf die gewünschte Breite ein.

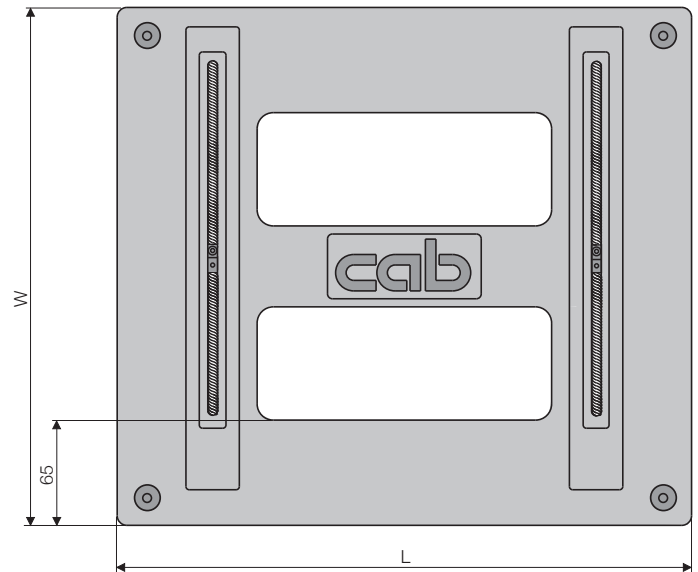

Serie	Material Stegwand	Oberflächenwiderstand
60x.1 70x.1	Polystyrol	nach DIN EN
60x.2 70x.2	Polycarbonat	61340-5-1
60x.3 70x.3	Metall*	<10 <sup>2</sup> Ω

\*gemessen an Stegwand zum Rahmen

Best.-Nr.	Typ	Polystyrol	Polycarbonat	Metall	Preis Euro/Stück		
					1	10	50
8917601	601.1	■			138,60	135,80	131,60
8916601	601.2		■		212,90	208,60	202,10
8915601	601.3			■	311,90	305,60	296,10
8917602	602.1	■			158,40	155,20	150,40
8916602	602.2		■		222,80	218,30	211,50
8915602	602.3			■	356,40	349,20	338,40
8917603	603.1	■			173,30	169,80	164,50
8916603	603.2		■		232,70	228,00	220,90
8915603	603.3			■	371,30	363,80	352,50
8917701	701.1	■			193,10	189,20	183,30
8916701	701.2		■		252,50	247,40	239,70
8915701	701.3			■	366,30	358,90	347,80
8917702	702.1	■			227,70	223,10	216,20
8916702	702.2		■		262,40	257,10	249,10
8915702	702.3			■	425,70	417,10	404,20
8917703	703.1	■			247,50	242,50	235,00
8916703	703.2		■		282,20	276,50	267,90
8915703	703.3			■	445,50	436,50	423,00
8917704	704.1	■			302,00	295,90	286,70
8916704	704.2		■		321,80	315,30	305,50
8915704	704.3			■	534,60	523,80	507,60
8916705	705.2		■		356,40	349,20	338,40
8915705	705.3			■	608,90	596,60	578,10
8916715	715.2		■		356,40	349,20	338,40
8915715	715.3			■	608,90	596,60	578,10
8916706	706.2		■		381,20	373,50	361,90
8915706	706.3			■	628,70	616,00	596,90
8916716	716.2		■		381,20	373,50	361,90
8915716	716.3			■	628,70	616,00	596,90
8916707	707.2		■		401,00	392,90	380,70
8915707	707.3			■	648,50	635,40	615,70
8916717	717.2		■		401,00	392,90	380,70
8915717	717.3			■	648,50	635,40	615,70
8916708	708.2		■		391,10	383,20	371,30
8915708	708.3			■	638,60	625,70	606,30
8916718	718.2		■		391,10	383,20	371,30
8915718	718.3			■	638,60	625,70	606,30

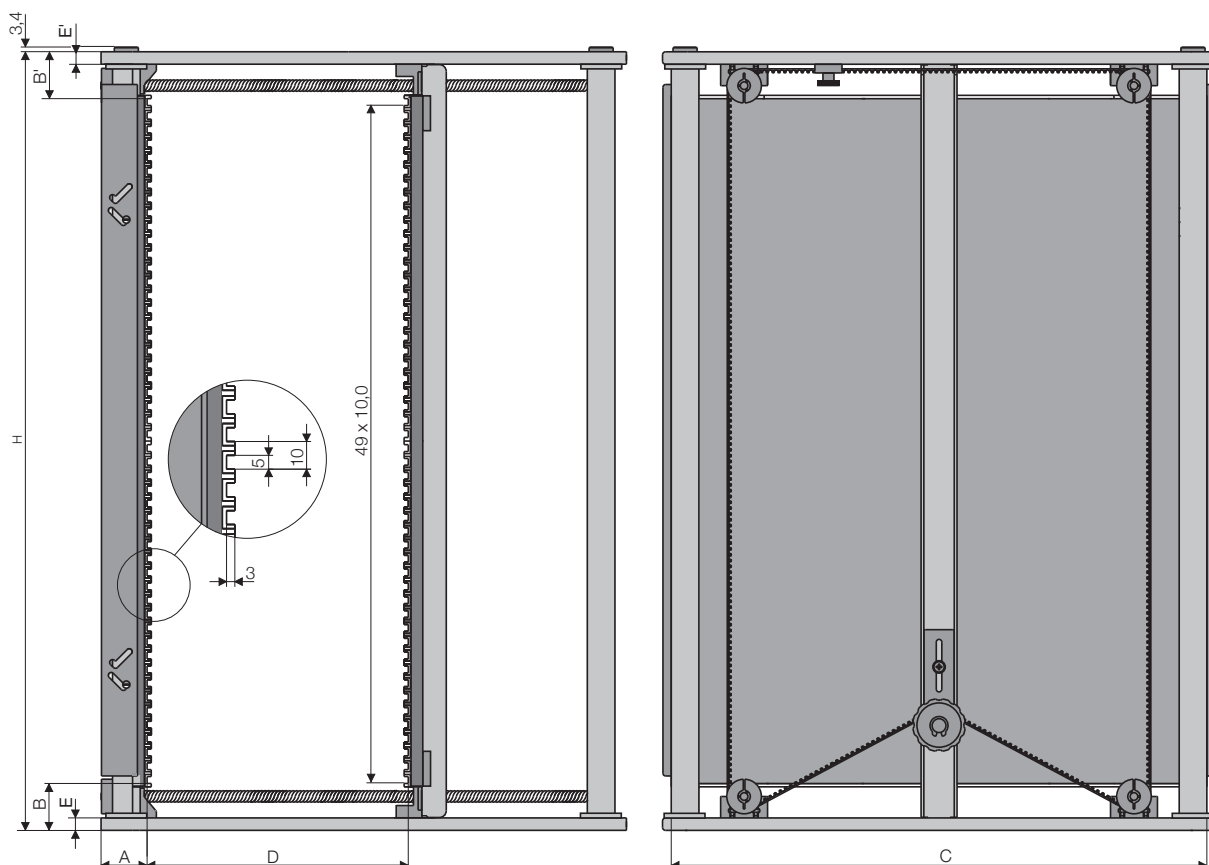

Best.-Nr.	Typ	Temperatur		Gewicht	Außenmaße			Leiterplatte		Länge C max.	Deckel/Boden							Teillung	Einschübe	Schraubklemmung	Zahnriemen	stapelbar	Wendebetrieb
		Einschübe	Umgebung		L	W	H	Breite D min.	max.		Aluminiumdruckguss	Stahlblech	A	B	B'	E	E'						
		°C	°C	kg	mm	mm	mm	mm	mm	mm			mm	mm	mm	mm	mm	mm					
8917601	601.1	60	50	5,6	355	320	563	40	250	342	■	-	34	34	34	9	9	10	50	■	-	■	■
8916601	601.2	130	100	5,9																			
8915601	601.3	200	200	6,9																			
8917602	602.1	60	50	5,8	400	320	563	40	250	387	■	-	34	34	34	9	9	10	50	■	-	■	■
8916602	602.2	130	100	6,1																			
8915602	602.3	200	200	7,2																			
8917603	603.1	60	50	6,2	400	380	563	40	310	387	■	-	34	34	34	9	9	10	50	■	-	■	■
8916603	603.2	130	100	6,5																			
8915603	603.3	200	200	7,6																			
8917701	701.1	60	50	5,6	355	320	563	40	250	342	■	-	34	34	34	9	9	10	50	-	■	■	■
8916701	701.2	130	80	5,9																			
8915701	701.3	200	100	6,9																			
8917702	702.1	60	50	5,8	400	320	563	40	250	387	■	-	34	34	34	9	9	10	50	-	■	■	■
8916702	702.2	130	80	6,1																			
8915702	702.3	200	100	7,2																			
8917703	703.1	60	50	6,2	400	380	563	40	310	387	■	-	34	34	34	9	9	10	50	-	■	■	■
8916703	703.2	130	80	6,5																			
8915703	703.3	200	100	7,6																			
8917704	704.1	60	50	7,8	460	400	563	10	330	447	-	■	34	34	34	9	9	10	50	-	■	■	■
8916704	704.2	130	80	8,0																			
8915704	704.3	200	100	9,5																			
8916705	705.2	130	80	8,7	535	380	570	10	310	522	-	■	34	41	34	16	9	10	50	-	■	■	-
8915705	705.3	200	100	10,1																			
8916715	715.2	130	80	8,7	535	380	563	10	310	522	-	■	34	34	34	9	9	10	50	-	■	■	■
8915715	715.3	200	100	10,1																			
8916706	706.2	130	80	9,5	535	460	570	10	390	522	-	■	34	41	34	16	9	10	50	-	■	■	-
8915706	706.3	200	100	10,9																			
8916716	716.2	130	80	9,5	535	460	563	10	390	522	-	■	34	34	34	9	9	10	50	-	■	■	■
8915716	716.3	200	100	10,9																			
8916707	707.2	130	80	9,7	535	530	570	10	460	522	-	■	34	34	41	9	16	10	50	-	■	■	-
8915707	707.3	200	100	11,1																			

alle Preise zuzüglich Mehrwertsteuer

## Konvektions Reflow-Lötsysteme MRO 160

Reflow-Löten von SMD-bestückten Leiterplatten sowie das Aushärten von Klebern ist mit dem MRO 160 einfach und wirtschaftlich. Die Anlagen sind optimal für kleine Serien, Labor und Entwicklung geeignet und bieten Raum für Baugruppen bis 200 x 160 mm.

### Merkmale:

für bleifrei Löten (auch in N<sup>2</sup>-Atmosphäre)  
mit Temperaturlaufzeichnung  
Abmessungen 480 x 260 x 330 mm (B x H x T)  
Gewicht 18 kg  
Spannung 230 V /50 Hz  
Leistung 2,2 kW  
maximale Leiterplattengröße 200 x 160 mm  
Vorheiztemperatur/Zeit 50 - 230 °C, 1 - 1800 s  
Reflow- Temperatur/Zeit 75 - 270 °C, 1 - 600 s  
Langzeit-Prozess 50 - 220 °C, 1 - 1440 min  
Temperaturstabilisation 5 min  
automatische Schublade  
Beladehöhe 75 mm

### Lieferumfang:

unterschiedliche Varianten sind möglich,  
siehe Preistabelle

Best.-Nr.	Artikel	Preis Euro/Stück
KG-1738.3	MRO 160/300	3.700,00
KG-1738.P	MRO 160S/300/2/P (Sondergerät mit 2.Messkanal, 3,3 kW und Steuerungssoftware MRO-MZS)	3.871,20
KG-1738.3KW	MRO 160S/300/P (3,3 kW Leistung)	3.570,00
KG-1984	Option Schutzgasbetrieb	630,00
KG-1984.B	Stickstoffsteuerung mit Beipass und Türdichtung (nur in Verbindung mit KG-1984 nutzbar)	630,00
KG-2819	Option Erweiterung Messkanal (nur in Verbindung mit KG-1985 nutzbar)	390,00
KG-1985	MRO-MZS Software für Windows	390,00

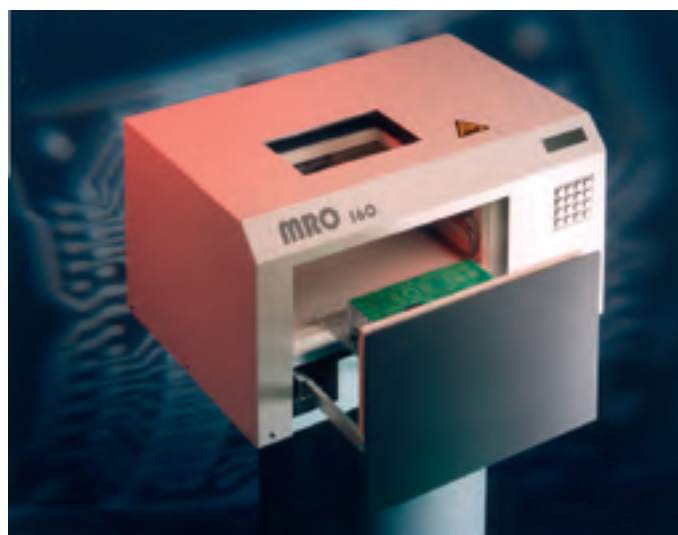

## Konvektions Reflow-Lötsysteme MRO 250

Reflow-Löten von SMD-bestückten Leiterplatten sowie das Aushärten von Klebern ist mit dem MRO 250 einfach und wirtschaftlich. Die Anlagen sind optimal für kleine Serien, Labor und Entwicklung geeignet und bieten Raum für Baugruppen bis 350 x 250 mm.

für bleifrei Löten (auch in N<sup>2</sup>-Atmosphäre)  
mit Temperaturlaufzeichnung

### Merkmale:

für bleifrei Löten (auch in N<sup>2</sup>-Atmosphäre)  
mit Temperaturlaufzeichnung  
Abmessungen 590 x 260 x 430 mm (B x H x T)  
Gewicht 21 kg  
Spannung 230 V /50 Hz  
Leistung 305 kW  
maximale Leiterplattengröße 350 x 250 mm  
Vorheiztemperatur/Zeit 50 - 230 °C, 1 - 1800 s  
Reflow- Temperatur/Zeit 75 - 270 °C, 1 - 600 s  
Langzeit-Prozess 50 - 220 °C, 1 - 1440 min  
Temperaturstabilisation 5 min

Best.-Nr.	Artikel	Preis Euro/Stück
KG-1739.3	MRO 250/300	4.400,00
KG-1984	Option Schutzgasbetrieb	630,00
630,00	Stickstoffsteuerung mit Beipass und Türdichtung (nur in Verbindung mit KG-1984 nutzbar)	630,00
KG-2819	Option Erweiterung Messkanal (nur in Verbindung mit KG-1985 nutzbar)	390,00
KG-1985	MRO-MZS Software für Windows	390,00

## PC Steuerungssoftware für MRO 160 und MRO 250

für die Fernsteuerung des Ofenprogramms und gleichzeitiger  
Aufzeichnung der Temperaturprofile.

Die Programmierung des Temperaturprofils lässt sich einfach und  
bequem am Bildschirm durchführen. Hierbei können beliebige  
Prozessschritte mit Temperatur und Zeit dargestellt werden (Heizzonen-  
simulation).

Vom PC zum MRO wird eine Verbindung über die serielle Schnittstelle  
hergestellt.

Der interne Microcontroller übernimmt die vollständige Kontrolle des  
Heizprozesses und garantiert zuverlässige und reproduzierbare  
Ergebnisse. Die Programmierung und Bedienung erfolgt mit Hilfe einer  
Benutzeroberfläche. Sämtliche Benutzereingaben und die für den  
Ablauf wesentlichen Betriebsdaten werden angezeigt.

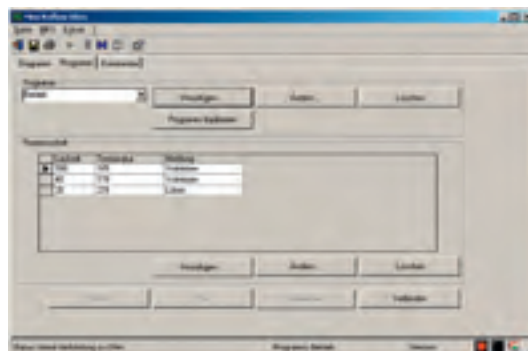

Best.-Nr.	Preis Euro/Stück
KG-1985	Software für Windows 390,00



## Konvektions-Lötofen Mistral MS-260

Heißluft-Durchlaufofen mit hoher Leistung. Die Mistral-Serie bietet durch den reinen Heißluft-Reflowprozess viele Vorteile gegenüber Infrarot-Systemen. Die konstant heiße Umluft erlaubt das Löten bei viel niedrigeren Temperaturen ohne das ständige Anpassen der Lötprofile an Ihr Lötgut. Dadurch ist dieser Ofen ohne große Einstellarbeit einsatzbereit. Durch die Temperaturvorwahl bis 300 °C ist dieser Ofen bleifrei fähig! Zwei optional erhältliche Thermofühler zur Überprüfung der Temperatur direkt auf der Leiterplatte können am Gerät angeschlossen werden. Optional kann der Prozess über eine Software dokumentiert werden. Der Mistral 260 eignet sich für Platinen bis 260 mm Breite..

### Merkmale:

- Stromversorgung 230 V
- Stromaufnahme maximal 3,6 kW
- Transportbandbreite 265 mm
- Geschwindigkeit 10 -120 cm/min
- Aufheizzeit ca. 15 Minuten
- Durchlaufzeit ca. 20 Minuten
- Einlasshöhe 20 mm
- Regelgenauigkeit 1 °C
- Abmessung 1540 x 600 x 360 mm (L x B x H)
- Gewicht 60 kg
- drei individuell programmierbare Heizzonen
- integrierte Mikroprozessorsteuerung mit LED-Display
- Transport aus Federstahlband
- kompaktes Tischgerät
- zwei Kühlventilatoren
- optional ist ein Untergestell zur Integration in eine Fertigungslinie erhältlich



Best.-Nr.	Artikel	Preis Euro/Stück
MS-260	Konvektionsofen Mistral 260	7.469,00
MS-260-F	Untergestell für Mistral 260	1.057,30



## USB Temperatur-Profiler MESY 570.77

Temperatur Messsystem mit 3 Thermoelementfühlereingängen und USB-Schnittstelle. Das Temperatur-Mess-System 570.77 ist die kontinuierliche Weiterentwicklung des USB-Mesy® 570.70. Die Messaufnahme erfolgt hierbei jedoch im Speicherbetrieb. Die im Lieferumfang enthaltene Software läuft unter dem Betriebssystem Windows (ab Win 98 oder höher). Die Auswertung der Daten erfolgt in graphischer oder tabellarischer Form. Der eingebaute Lithium-Polymer-Akku hat eine Kapazität von mindestens 15 Stunden. Parametrierung und Auswertung können am PC erfolgen. Die Speicherung erfolgt im angegebenen Intervall; die Werte können anschließend über eine USB-Schnittstelle an den PC übertragen werden. Die Messaufnahme wird per Taster gestartet und angehalten. Der Akku kann entweder über die USB-Schnittstelle oder ein externes Netzteil geladen werden.

### Merkmale:

- Abmessungen 115 x 85 x 9,5 mm (L x B x H)
- Gewicht 165 g
- Messeingänge 3 Kanäle
- Fühler NiCr/Ni Thermoelemente
- Temperaturmessbereich 10 - 400 °C
- Messgenauigkeit +/- 1 °C
- Umgebungstemperatur 0 - 50 °C
- Akku Lithium-Polymer (Laufzeit mindestens 15 Std.)
- Messintervall 0,5 sek. bis 10 min.
- Messwertspeicher max. 4080 Messwerte
- Anforderung Betriebssystem Microsoft Windows ab Win98
- Anforderung Hardware PC mit USB 1.1 Port
- maximale Betriebstemperatur 60 °C (akustisches Signal bei Überschreiten der maximal zulässigen Betriebstemperatur, danach Abschaltung. Start einer erneuten Messung ist erst wieder nach Abkühlung auf unter 40 °C möglich! Mit optionaler Thermo-Isolierbox 571.77 (70100-0101) ist das Gerät optimal für den Einsatz in Reflow- und Wellenlötssystemen geeignet.)

### Lieferumfang:

- MESY inklusive Software
- 3 Fühler mit je 50 cm Länge
- USB Kabel
- Akku-Ladegerät



Best.-Nr.	Artikel	Preis Euro/Stück
70100-0100	USB Temperatur-Profiler MESY 570.77	1.210,00
70100-0200	Profiler-Set 570.80 (70100-0100 und 70100-0101)	1.650,00

## Thermoisolierbox 571.77 für Mess-System 570.77

### Merkmale:

- Abmessungen 160 x 110 x 30 mm (L x B x H)
- Gewicht 700 g
- Isoliereigenschaften bei 190 °C ca.13 Minuten bis die Innentemperatur 60 °C erreicht wird
- Isoliereigenschaften bei 300 °C ca. 7,5 min



Best.-Nr.	Artikel	Preis Euro/Stück
70100-0101	Thermoisolierbox für MESY 570.77	522,50

## Kleinrollenbahn

zum Transport von kleinen Gegenständen durch Gefälle. Das Fördergut sollte mindestens auf 3 Rollen aufliegen. Die Tragrollen stehen über die Oberkante des Rollenbahnrahmens hinaus, sodass auch überbreite Gebinde befördert werden können. Kleinrollenbahnen werden in jeder gewünschten Länge - also auch in Zwischenlängen - Ihren jeweiligen Gegebenheiten angepasst geliefert.

### Merkmale:

Rahmengerüst aus verzinktem U-Profil 20/70/20 mm  
 Tragrollen aus verzinktem Stahlrohr Ø 20 x 1 mm ( je nach Bahnbreite durchgehend, bzw. mehrfach geteilt )  
 Minstdurchmesser/Mindestlänge des Fördergutes 75 mm  
 Tragkraft der Rollenbahngerüste

(Doppelständer)	Stützabstand	Tragkraft
	1,0 m	175 kg
	1,5 m	175 kg
	2,0 m	120 kg

### Lieferumfang:

optional ist eine einseitige oder beidseitige Seitenführung aus C-Profil, verzinkt lieferbar

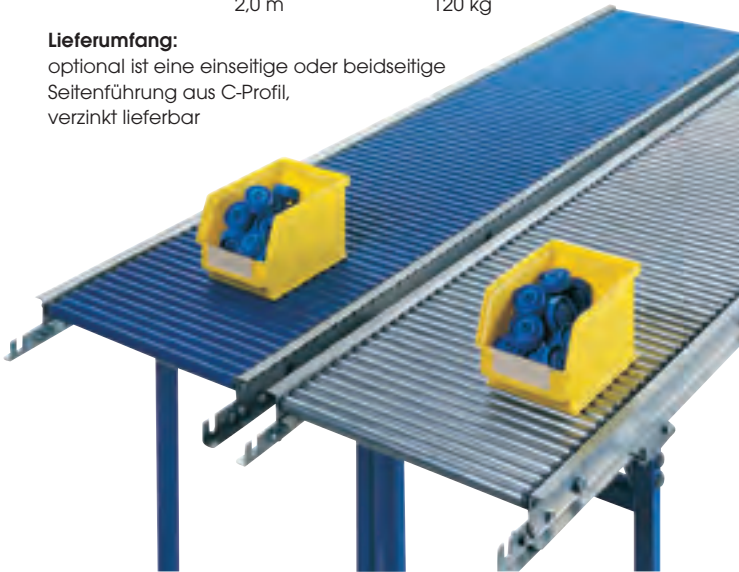

Best.-Nr.	Abmessung	Preis Euro/Stück
KRB-819333	1000 x 300 mm	287,60
KRB-819364	1000 x 400 mm	306,50
KRB-819395	1000 x 500 mm	325,40
KRB-819340	2000 x 300 mm	544,10
KRB-819371	2000 x 400 mm	581,90
KRB-819401	2000 x 500 mm	617,00
KRB-438114	einseitige Seitenführung	23,60
KRB-438121	beidseitige Seitenführung	47,30

## Doppelständer-Stützen für Kleinrollenbahnen KRB

### Merkmale:

Lackierung RAL 5015 blau  
 Tragkraft der Rollenbahngerüste (Doppelständer)

Stützabstand	Tragkraft
1,0 m	175 kg
1,5 m	175 kg
2,0 m	120 kg

### Lieferumfang:

optional ist eine einseitige oder beidseitige Seitenführung aus C-Profil, verzinkt lieferbar



Best.-Nr.	Höhe mm	Bahnbreite mm	Preis Euro/Stück
KRB-DS440070	275 - 340	300	58,70
KRB-DS440087	330 - 395	300	63,00
KRB-DS440094	390 - 570	300	67,20
KRB-DS440100	550 - 850	300	69,40
KRB-DS440117	680 - 1100	300	72,60
KRB-DS440124	870 - 1350	300	85,50
KRB-DS440131	275 - 340	400	58,70
KRB-DS440148	330 - 395	400	63,00
KRB-DS440155	390 - 570	400	67,20
KRB-DS440162	550 - 850	400	69,40
KRB-DS440179	680 - 1100	400	72,60
KRB-DS440186	870 - 1350	400	85,50
KRB-DS440193	275 - 340	500	58,70
KRB-DS440209	330 - 395	500	63,00
KRB-DS440216	390 - 570	500	67,20
KRB-DS440223	550 - 850	500	69,40
KRB-DS440230	680 - 1100	500	72,60
KRB-DS440247	870 - 1350	500	85,50

## Extrem flache Vorheizplatte VHP

Die Vorheizplatte dient zum Erwärmen von Leiterplatten. Durch das vereinfachte System benötigen Sie nur eine Steuerung. Diese kann an die Heizplatte angeschlossen werden. Durch die verschiedenen Größen der Heizplatten ist eine Vielzahl von Anwendungen abgedeckt. Die flache Konstruktion der Heizfläche ermöglicht eine ergonomische Arbeitsweise und eine platzsparende Aufbewahrung. Die Heizfläche besteht aus Edelstahl. Der Rahmen, welcher als Berührungsschutz dient, besteht aus Aluminiumprofil. Die Vorheizplatten gibt es in unterschiedlichen Aussenabmessungen und Leistungen. Andere Größen und Temperaturen sind auf Anfrage möglich.

### Merkmale:

flache Konstruktion  
 Aufheizzeit Raumtemperatur - 210 °C max. 120 Sekunden  
 Heizfläche aus Edelstahl  
 Berührungsschutz

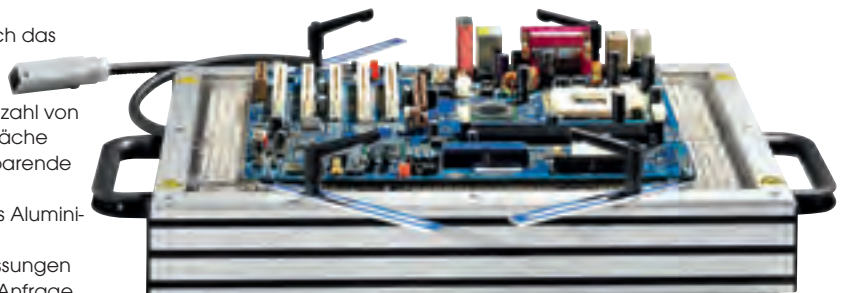

Best.-Nr.	Abmessung mm	beheizbare Fläche mm	Leistung	maximale Temperatur	Preis Euro Stück
80122-1000	455 x 220 x 45	385 x 155	1000 W	240 °C	1.067,00
80122-1500	430 x 310 x 80	385 x 265	1500 W	260 °C	1.309,50

## Steuergerät

Best.-Nr.	Abmessung mm	Preis Euro/Stück
80122-ST260	110 x 80 x 180	374,40



## Heißluftunterheizung PCT-100

Die Heißluftunterheizung PCT-100 bringt Wärme, entsprechend der eingestellten Temperatur, fokussiert an die Stelle, an der das nachzubearbeitende Bauteil auf der Leiterplatte platziert ist. Gleichzeitig wird die gesamte Leiterplatte gleichmäßig durchgewärmt, um Spannungen zu vermeiden. Prozesse, wie z. B. bleifreies Löten, Entlöten von Durchkontaktierungen und Rework-Arbeiten mit Heißluft werden so prozesssicherer ausführbar und Schädigungen an Bauteilen und Platinen vermieden.

### Merkmale:

Eingangsspannung 230 VAC  
 Leistungsaufnahme 450 W  
 Betriebstemperatur -10 °C bis + 60 °C  
 Umgebungstemperatur 0 °C bis + 40 °C  
 Luftstrom 280 l/min  
 einstellbare Temperatur bis zu 300 °C max.  
 spezifischer Oberflächenwiderstand 10<sup>9</sup> - 10<sup>11</sup> Ω  
 Abmessungen 205 x 155 x 65 mm (L x B x H)  
 Gewicht 1,6 kg



Best.-Nr.	Artikel	Preis Euro/Stück	
		1	5
PCT-100-21	Heißluftunterheizung (siehe Abb.)	247,40	242,30
PCT-101-21	Heißluftunterheizung mit Armauflage	280,30	274,60
PCT-102-21	Heißluftunterheizung mit Armauflage und Leiterplattenhalter	451,10	441,80
PCT-103-21	Heißluftunterheizung mit Armauflage und integriertem Leiterplattenhalter	339,50	332,50
PCT-1HE-21	Ersatzheizelement für PCT-100-21	97,00	95,00
PCT-AR	Armauflage für Heißluftunterheizung PCT-100	52,40	51,30
PCT-ARPAD	Ersatzpolster für Armauflage PCT-AR	16,00	15,70
BH-100	Separater Leiterplattenhalter für PCT-100	203,70	199,50
BH-010	Integrierter Leiterplattenhalter für PCT-100	80,00	78,40

## Programmierbare Unterheizung PCT-1000

Die programmierbare Heißluftunterheizung PCT-1000 bietet, bei präziser Temperaturregelung, eine hohe Heizleistung auch für thermisch anspruchsvolle Leiterplatten, sodass der eigentliche Lötvorgang mit wesentlich niedrigeren Temperaturen als bisher durchgeführt werden kann.

Sie ist ideal geeignet für Löt-, Entlöt- und SMD-Applikationen auf bleifreien Multilayer-Leiterplatten oder Leiterplatten mit hoher Masseanbindung und sorgt bei präziser Regelung für eine kurze Aufheizzeit. Die Heißluftunterheizung PCT-1000 bringt Wärme, entsprechend der eingestellten Temperatur, fokussiert an die Stelle, an der das nachzubearbeitende Bauteil auf der Leiterplatte platziert ist. Gleichzeitig wird die gesamte Leiterplatte gleichmäßig durchgewärmt, um Spannungen zu vermeiden. Prozesse, wie z. B. bleifreies Löten, Entlöten von Durchkontaktierungen und Rework-Arbeiten mit Heißluft werden so prozesssicherer ausführbar und Schädigungen an Bauteilen und Platinen vermieden.

### Merkmale:

Leistungsaufnahme 350 W  
 Nennleistung 1200 W  
 Eingangsspannung 100 - 240 VAC, 50/60 Hz  
 Temperaturbereich 50 - 350 °C  
 Temperaturregelung Interner Thermofühler oder externer Typ K-Thermofühler  
 Luftstrom fest eingestellt auf 538 Liter/min  
 Profile Speicherung von bis zu 50 thermischen Profilen

### Lieferumfang:

programmierbare Konvektionsunterheizung  
 Typ K-Thermoelement-Satz  
 Netzkabel  
 Bedienungsanleitung  
 ausführliches Benutzerhandbuch

**Thermofühler**  
 Seite 154



Best.-Nr.	Artikel	Preis Euro/Stück	
		1	5
PCT-1000	Programmierbare Unterheizung	882,70	864,50
PCT-FS1	Fußschalter für PCT-1000	24,30	23,80
BH-1000	Leiterplattenhalter-Set	213,40	209,00
BH-SP1000	Höhenverstellbarer Fuß	56,30	55,10
BH-PK1000	Konische Gewindestifte (1 Satz)	17,50	17,10
BH-RK1000	Schienen für Leiterplattenhalter (1 Satz)	42,70	41,80

## Vorheizplatte VHP 01

Die Vorheizplatte bietet dem Anwender vielfältige Möglichkeiten bei der Vorwärmung von elektronischen Baugruppen. Die Platte erwärmt den Bereich unter dem auszulötenden Bauteil. Dabei wird der Wärmebedarf von oben durch den Heißluftkolben verringert und das Risiko thermischer Beschädigung durch einseitige Erwärmung reduziert. Durch eine programmierbare Regelelektronik ist eine präzise Temperaturregelung gewährleistet. Die Regelung hält verschiedene Sonderfunktionen bereit: Tempern von Leiterplatten, langsame oder auch schnelle Erwärmung von Leiterplatten und eine Sicherheitsabschaltung.

### Merkmale:

heizbare Arbeitsfläche 160 x 100 mm  
 Temperaturbereich 50 - 400 °C  
 Leistung 600 W

Best.-Nr.	Preis Euro/Stück	
	1	5
SBK-VHP01	630,50	617,50

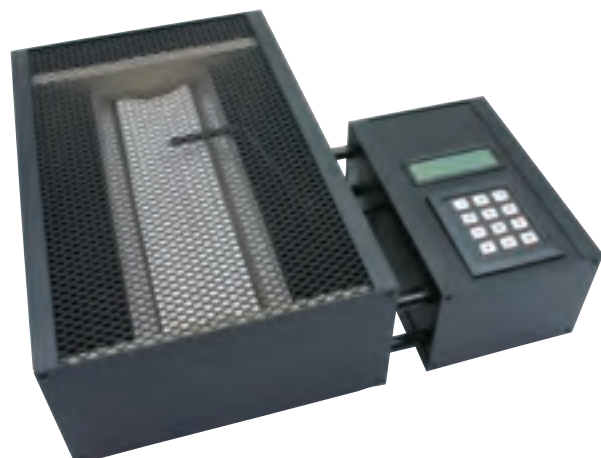

## Weller Vorheizplatte WHP 80

Zum Anschluss an alle Weller Stationen mit mindestens 80 W.

### Merkmale:

- Vorheizplatte 80 W, 24 V
- Beheizte Fläche 80 x 50 mm
- Gehäusegröße 150 x 120 x 65 mm (L x B x H)
- Temperaturbereich 50 - 200 °C
- EGB-sicher
- Ansaugleistung 80W

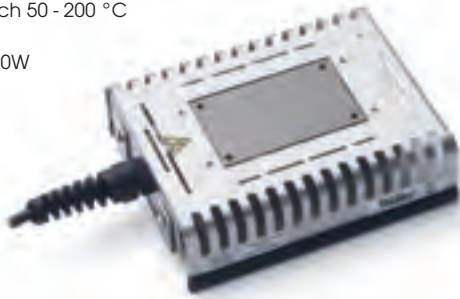

Best-Nr.	Preis Euro/Stück	
	1	5
52702899	314,50	306,20

## Weller Vorheizplatte WHP 3000

Mit einer beheizbaren Fläche von 120 x 190 mm (600 W Version) bzw. 190 x 245 mm (1200 W Version). Die Infrarot-Hochtemperaturstrahler erwärmen den Bereich unter dem zu bearbeitenden Bauteil und verringern das Risiko thermischer Beschädigung.

### Merkmale:

- Digitalanzeige für Soll- und Isttemperatur
- digitale Regelelektronik
- Infrarot- Hochtemperaturstrahler für schnelle und effiziente Erwärmung
- 2 Heizzonen auswählbar
- externer Sensor (Zubehör) anschließbar
- RS 232-Schnittstelle z. B. zum Anschluss an WHA 3000P Heißluftstation
- Temperaturbereich 50 - 400 °C
- EGB-sicher
- inklusive Leiterplattenhalter Easy Fix (siehe WHP 200)

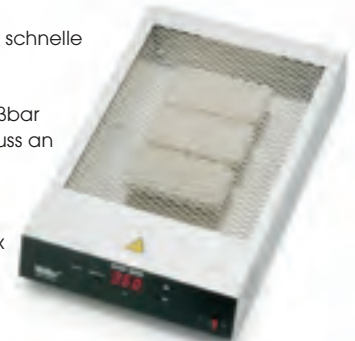

Best-Nr.	Artikel	Preis Euro/Stück	
		1	5
53338699	WHP 3000 Vorheizplatte 600 W	1.008,00	981,40
53364699	WHP 3000 Vorheizplatte 1200 W	1.312,00	1.277,40

## Weller Vorheizplatte WHP 1000

Durch den verringerten Wärmebedarf von oben verringert sich das Risiko thermischer Beschädigungen. Der Reparaturprozess wird beschleunigt und sicherer.

### Merkmale:

- 1000 W, 230 V
- Digitalanzeige für Soll- und Isttemperatur
- beheizte Fläche 220 x 150 mm
- Temperaturbereich 50 - 300 °C
- EGB-sicher
- RS 232-Schnittstelle z. B. zum Anschluss an WHA 3000 Heißluftstation



**KREUZ & QUER IM KATALOG:**  
weitere Leiterplattenhalter  
Seite 70

Best-Nr.	Preis Euro/Stück	
	1	5
53364899	1.240,70	1.208,10

## Zubehör für WHP

mit 600 W und 1200 W

**KREUZ & QUER IM KATALOG:**  
weitere Leiterplattenhalter  
Seite 70

Best-Nr.	Artikel	Preis Euro/Stück	
		1	5
53119199	RS 232 Schnittstellenkabel	10,10	9,80
53119099	K-Thermoelement 0,5 mm	77,90	75,90
53316599	WBHS Leiterplattenhalter mit Stativ	1.216,00	1.184,00
53316499	WBH Leiterplattenhalter ohne Stativ	729,60	710,40
58757875	Leiterplattenhalter Easy Fix (siehe WHP 200)	94,10	91,60

## Weller Vorheizplatte WHP 200

Infrarot Vorheizplatte mit Easy Fix Leiterplattenhalter.

### Merkmale:

- Digitalanzeige für Soll- und Isttemperatur
- digitale Regelelektronik
- Infrarot Hochtemperaturstrahler für schnelle und effektive Erwärmung
- beheizbare Fläche 120 x 60 mm
- Temperaturbereich 50 - 400 °C
- EGB sicher
- 2 Easy Fix Leiterplattenhalter



**KREUZ & QUER IM KATALOG:**  
weitere Leiterplattenhalter  
Seite 70

Best-Nr.	Preis Euro/Stück	
	1	5
53371699	591,90	576,30

## Vakuumpipette M-Vac-Pin

Vakuum-Pinzetten eignen sich hervorragend zum Platzieren und Handeln von SMD-Bauteilen. Auch zum Aussortieren einzelner Chips zur Montage sollte die Vakuum-Pinzette eingesetzt werden, da mit ihr die Teile präzise positioniert werden können.

VAC-PIN ist ergonomisch sehr gut gestaltet und sehr leicht (ca. 30 g), um ein ermüdungsfreies Arbeiten zu gewährleisten. Der Vakuumschlauch ist aus flexiblem Silikon, um bei Berührungen mit den Lötgeräten Beschädigungen zu verhindern. Die Aufnahme der Bauelemente mit der Saugdüse wird über eine Öffnung mit dem Zeigefinger gesteuert. Zu dem Handgriff werden drei verschiedene Saugdüsen mitgeliefert. Diese können vom Benutzer zur optimalen Anpassung gebogen werden.

### Merkmale:

Anschlusswert 230 V

### Lieferumfang:

- Vakuum-Pumpe
- Handstück
- 1 Satz Saugdüsen

**KREUZ & QUER IM KATALOG:**  
Vakuumpinzetten Seite 202



Best-Nr.	Artikel	Preis Euro/Stück	
		1	5
3.503	M-Vac-Pin	164,60	159,60
3.577	Saugdüsen 1 Satz à 5 St. klein 0,6 mm Ø	8,80	8,60
3.578	Saugdüsen 1 Satz à 5 St. klein 0,9 mm Ø	8,80	8,60
3.579	Saugdüsen 1 Satz à 5 St. klein 1,5 mm Ø	8,80	8,60
3.591	Saugnapfsortiment, 3 Größen	30,40	29,50

## Infrarot-Rework Heizplatte Ersa IRHP200

Die IRHP 200 bietet dem Anwender vielfältige Möglichkeiten bei der Vorwärmung von SMD-Bauelementen und Baugruppen.

### Merkmale:

Kontaktloses Vorwärmen von Baugruppen während des Handlötens  
Vorwärmen von SMD-Bauelementen  
Reflowlöten einseitig bestückter Platinen  
Trocknen von Pasten und Klebern  
Stufenlos regelbare Heizplatte

### Heizplatte

#### Merkmale:

Spannung 230 V~, 50 - 60 Hz  
Leistungsaufnahme max. 800 W  
Temperaturbereich 50 - 600 °C (am Heizelement)  
Heizelemente 2 x 400 W, Keramik  
Wellenlänge 2 - 8 µm  
Heizfläche 260 x 135 mm (L x B)  
Abmessungen 300 x 250 x 90 mm (L x B x H)  
Gewicht ca. 4 kg, inkl. Regelstation

### Regelstation RA 4500 D

#### Merkmale:

Spannung 230V~, 50 - 60 Hz  
Schaltleistung 3000 W  
Toleranz ± 2 %  
Anzeige 4-stelliges LED-Display  
mit Menüsteuerung

**Kaptonklebeband  
auf Seite 398**

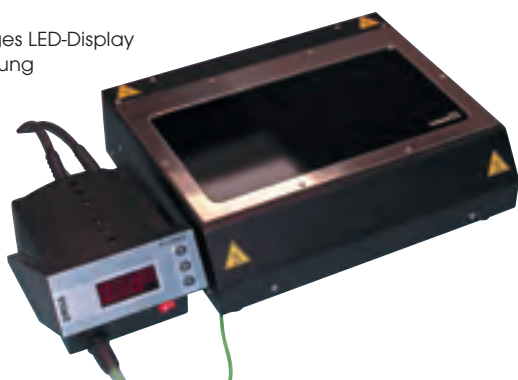

Best.-Nr.	Artikel	Preis Euro/Stück
IRHP200	Heizplatte IRHP 200 komplett	1.350,00
RA4500D	Regelstation	362,60
IR5500-01	X-Y-Leiterplattentisch	575,00
PH100	Platinenhalter	250,00
IR5500-13	Kühlventilator	275,00
GMH3210	Digitales Thermometer	127,60
KAB-10	Kaptonklebeband 10 mm	13,00

## Uhrmacherlupe

Lupe mit 7-facher Vergrößerung.



Best.-Nr.	Ø mm	Preis Euro/Stück	
		1	10
3046	40	4,40	4,20

## Inspektionsspiegel

Aus Kunststoff mit abnehmbarem Griff oder in Metallausführung.



Best.-Nr.	Material	Länge mm	Preis Euro/Stück	
			1	10
55158	Kunststoff	285	6,80	6,50
5515M	Metall	205	9,00	8,60

## Titan-Inspektionsspiegel

#### Merkmale:

100% antimagnetisch  
extrem hohe Festigkeit vergleichbar mit der von Stahl  
extreme Leichtigkeit 42% leichter als Stahl  
extreme Korrosionsbeständigkeit auch gegenüber aggressiven Medien aus der chemischen Industrie  
extreme mechanische und thermische Belastbarkeit  
extrem lange Lebensdauer



**KREUZ & QUER IM KATALOG:  
Titanwerkzeuge Seite 242-245**

Best.-Nr.	Länge mm	Preis Euro/Stück	
		1	5
1182019T	175	100,70	95,40

## Kopfbandlupe Eschenbach Präzisionsoptik

Ideale Lupe für alle Arbeiten, wo beide Hände freibleiben müssen. Die Lupe ermöglicht mit den binokularen Linsenteilen beidäugiges, räumliches Sehen und ist auch für Brillenträger geeignet. Der Schirm ist zu allen Seiten geschlossen, damit die Augen vor Streulicht geschützt sind und kann bei Nichtbenutzung bequem hochgestellt werden.



Best.-Nr.	Vergrößerung	Arbeitsabstand mm	Preis Euro/Stück
164817	1,7 x	400	53,10
164820	2,0 x	250	53,10
164825	2,5 x	180	53,10
164830	3,0 x	160	53,10



alle Preise zuzüglich Mehrwertsteuer

**Mini-Mikroskop**

Dieses Präzisions-Mikroskop eignet sich hervorragend für die mobile Überprüfung von Lötstellen, Anschlüssen, Bohrlöchern, etc. Das Sichtfeld wird von der Seite kontrastreich beleuchtet und in 30-facher Vergrößerung dargestellt. Zum Betrieb werden zwei 1.5 V-Mignonzellen AA benötigt.

**Merkmale:**  
japanische Präzisions-Glaslinsen  
Länge 135 mm

**Lieferumfang:**  
Mikroskop im Schutztäschchen



Best.-Nr.	Vergrößerung	Arbeitsabstand mm	Preis Euro/Stück	
			1	10
MK30	30 x	135	45,90	43,60
GP-R6AA	passende Alkaline-Batterie (2 Stück sind nötig)		0,80	0,60

**Leuchtlupe powerlux**

Liegt sehr gut in der Hand. Gleichmäßig helle, punktgenaue und blendfreie Ausleuchtung durch zwei SMD-LED. Erhältlich in zwei unterschiedlichen Lichtfarben.

**Merkmale:**  
Linsengröße 58 mm Durchmesser  
cera-tec®  
Vergrößerung 20 dpt/5x  
Abschaltautomatik nach 30 min.

**Lieferumfang:**  
inklusive schützendem Hartschaumetui  
3 Mignon Batterien



Best.-Nr.	Typ	Kelvin K	Preis Euro/Stück
70883-158620	kaltweiß	ca. 8000	59,40
70883-1586201	warm weiß	ca. 3000	59,40

**Brillenaufsatz-Lupen SET**

Clip mit 4 Linsen. Das Boxen-Set beinhaltet vier verschiedene Vorsatzlupen für präzises Sehen. (1.7, 2.0, 2.5, 3.0 x Vergrößerung).

Einfach eine dieser leichten Lupen auf Ihren Brillenrahmen stecken und Sie sehen selbst komplizierte Details mit nadelscharfer Klarheit.



Best.-Nr.	Preis Euro/Stück	
	1	5
79820-0510	17,90	16,70

**Präzisions-Fadenzähler**

Zusammenklappbar, aus Stahl, aplanatische Präzisionsoptik  
8-fache Vergrößerung.  
Im Fuß befindet sich eine Glasplatte mit einer 1 cm langen Skala mit 1/10



Best.-Nr.	Preis Euro/Stück	
	1	10
SHW37300	44,00	41,30

**Lupenleuchte Ecotec rund**

Preiswerte Lupenleuchte mit großer runder Linse.

**Merkmale:**  
Totalausladung 120 cm  
Vergrößerung 175 %  
Lupenlinse Ø 130 mm  
3 Dioptrien-Optikerlinse  
Farbe lichtgrau

**Lieferumfang:**  
Lupenleuchte  
Ring-Leuchtstofflampe 22 W  
Tischklemme



Best.-Nr.	Artikel	Preis Euro/Stück	
		1	10
WE-430	Lupenleuchte	62,20	55,30
LUX-079	Wandbefestigung	20,20	18,60
LUX-909	Ring-Leuchtröhre 22 W	5,50	4,70

## Lupenleuchte Ecotec eckig

Preiswerte Lupe mit extrem großem Blickfeld und schattenfreier Ausleuchtung.

### Merkmale:

Vergrößerung 175 %  
 Linsenmaß 175 x 108 mm  
 Reflektor 15 x 29 cm  
 Armlänge 70 cm  
 3 Dioptrien-Optiker-Glaslinse  
 Farbe lichtgrau

### Lieferumfang:

Lupenleuchte  
 zwei 7 Watt Energiesparlampen  
 Tischklemme  
 Klappdeckel für Linse



Best.-Nr.	Artikel	Preis Euro/Stück	
		1	10
WE-440	Ecotec eckig	82,50	72,20
LUX-910	Kompakt-Leuchtstofflampe 7 W	6,20	5,80



## Ultra Slim Lupenleuchte XR

Durch die Daylight XR™ Technologie besitzt die Linse ein 50% geringeres Gewicht, ist besonders widerstandsfähig und lässt sich mühelos reinigen. Darüber hinaus garantiert das neue Kopfgelenk eine präzise und unkomplizierte Einstellung Ihrer Leuchte, ohne dass Sie ständig die Flügelmutter feststellen müssen.

### Merkmale:

leistungsstarke Daylight™ 28 W Energiesparröhre (entspricht 150 W)  
 17,5 cm Präzisionsglaslinse  
 1,75-fache Vergrößerung, 3 Dioptrien  
 keine Flügelmuttern dank Free-Motion™  
 Kopfgelenk und integrierter Federarm  
 flimmerfreies elektronisches Vorschaltgerät, optimaler Komfort auch bei längerfristigen Arbeiten  
 hochwertiger Metallarm für optimale Flexibilität und Strapazierfähigkeit  
 Quick Lens Swap System™ macht ohne erforderliches Werkzeug einen Linsenwechsel innerhalb weniger Sekunden möglich  
 2 zusätzliche hochvergrößernde Linsen separat erhältlich

### Lieferumfang:

3-fache Vergrößerung, 12 Dioptrien  
 Lupenleuchte 3 Dioptrien  
 Einschlaglupe  
 Linsenabdeckung  
 Vollmetall Stift und stabile Metallklemme für Tische und Beautytrolley



Best.-Nr.	Preis Euro/Stück	
	1	5
79820-0100	175,30	168,40

## Zubehör für Ultra Slim Lupenleuchte XR

Best.-Nr.	Artikel	Preis Euro/Stück	
		1	5
79820-0505	Tageslicht Leuchtstoffröhre 28 W rund	13,80	13,30
79820-0501	Austauschlinse 2,25x	23,90	23,10
79820-0508	Tischfuß groß, mit Ablage	86,30	83,30
79820-0515	Bodenständer mit Fußkreuz	110,60	106,80
79820-0511	Wandhalterung	14,50	14,00
79820-0503	aufsteckbare Einschlaglupe 4,75x	23,90	23,10



alle Preise zuzüglich Mehrwertsteuer

## ESD Ultra Slim Lupenleuchte

Ergonomische und ESD-sichere Lupenleuchte für den Einsatz in ESD-geschützten Bereichen (IEC 61340-5-1 und ANSI/ESD 20:20).

### Merkmale:

Glaslinse  
leistungsstarke Daylight™ 28 W Energiesparröhre (entspricht 150 W)  
17,5 cm Präzisionsglaslinse  
1,75-fache Vergrößerung, 3 Dioptrien

### Lieferumfang:

3-fache Vergrößerung  
ESD Lupenleuchte 3 Dioptrien  
Einschlaglupe 12 Dioptrien  
Linsenabdeckung  
Vollmetall Stift und stabile Metallklemme für Tische und Beautytrolley



Best.-Nr.	Preis Euro/Stück	Preis Euro/Stück	
		1	5
79820-0101		241,30	231,80

### Zubehör für Ultra Slim Lupenleuchte

Best.-Nr.	Artikel	Preis Euro/Stück	
		1	5
79820-0505	Tageslicht Leuchtstoffröhre 28 W rund	13,80	13,30
79820-0500	ESD-Austauschlinse 2,25x (5 Dioptrien)	34,80	33,60



## Deluxe Lupenleuchte

Mit hellem Daylight™ Leuchtmittel, der einzigartigen XR™ Linse und dem neuen Free-Motion™ Kopfgelenk kombiniert diese Leuchte die aktuellsten Innovationen im Leuchtendesign.

Diese neuen Funktionen sorgen nicht nur für eine enorme Widerstandsfähigkeit Ihrer Leuchte, sondern verleihen dieser außerdem einen überraschend hohen Bedien- und Nutzungskomfort.

Die Daylight™ Energiesparröhre schafft ausreichendes, komfortables Tageslicht an Ihrem Arbeitsplatz.

Durch die XR™ Technologie besitzt die Linse ein 50% geringeres Gewicht, ist besonders widerstandsfähig und lässt sich mühelos reinigen. Darüber hinaus garantiert das neue Kopfgelenk eine präzise und unkomplizierte Einstellung Ihrer Leuchte, ohne dass Sie ständig die Flügelmutter feststellen müssen.

Die Leuchte ist mit einem elektronischen Vorschaltgerät, mit dem Sie länger bei angenehmer Beleuchtung arbeiten können, und dem Daylight Clip-on™ Linsensystem ausgestattet. Zusätzliche Linsen können ohne erforderliches Werkzeug innerhalb weniger Sekunden gewechselt werden.

### Merkmale:

Kunststofflinse  
2 x 13 W Daylight™ Leuchtmittel (entspricht 26 W)  
19 x 17,5 cm XR™ Linse  
Free-Motion™ Kopfgelenk  
elektronisches Vorschaltgerät

### Lieferumfang:

3-fache Vergrößerung  
ESD Lupenleuchte 3 Dioptrien  
Linsenabdeckung  
Vollmetall Stift und stabile Metallklemme für Tische und Beautytrolley



Best.-Nr.	Preis Euro/Stück	
	1	5
79820-0102	199,40	191,50

### Zubehör

Best.-Nr.	Artikel	Preis Euro/Stück	
		1	5
79820-0516	Tageslicht Leuchtstoffröhre 13 W PL	10,40	10,00
79820-0502	Austauschlinse 2,25x für Deluxe XR Lupenleuchte	23,90	23,10
79820-0508	Tischfuß groß, mit Ablage	75,60	72,60
79820-0515	Bodenständer mit Fußkreuz	96,80	93,00
79820-0511	Wandhalterung	14,50	14,00
79820-0504	aufsteckbare Einschlaglupe Deluxe XR, 4,75x	23,90	23,10



## Lupenleuchte Luxo LFM 101

Standard-Lupenleuchte mit großer runder Linse.

### Merkmale:

Totalausladung 120 cm  
Vergrößerung 175 %  
Lupenlinse Ø 125 mm  
3 Dioptrien-Optiker-Glaslinse  
Farbe lichtgrau

### Lieferumfang:

Lupenleuchte  
Ring-Leuchtstofflampe 22 W  
Tischklemme



Best.-Nr.	Artikel	Preis Euro/Stück	
		1	10
LUX-430	Lupenleuchte	160,60	140,80
LUX-079	Wandbefestigung	20,20	17,70
LUX-909	Ring-Leuchtröhre 22 W	5,50	4,70
LUX-860	Zusatzlinse 4 Dioptrien	59,20	51,90
LUX-861	Zusatzlinse 8 Dioptrien	59,20	51,90

## Lupenleuchte Luxo Magnifique II

Lupenleuchte mit schlankem modernem Design. Drei (optional erhältliche) wechselbare Acrylglaslinsen mit 3, 4 oder 6 Dioptrien bieten ein hohes Maß an Flexibilität und erlauben beidseitiges Sehen. Der fehlende Rahmen vor der Linse erlaubt ununterbrochenen Augenkontakt mit dem Objekt.

### Merkmale:

Ausladungen wählbar von 700 oder 1050 mm  
Vergrößerung 175 %  
Linsenmaß 175 x 108 mm  
3 Dioptrien-Optiker-Acryllinse  
Farbe lichtgrau

### Lieferumfang:

Lupenleuchte  
18 Watt Kompaktleuchtstofflampe  
Tischklemme  
Linsenabdeckung



Best.-Nr.	Artikel	Preis Euro/Stück	
		1	10
LUX-441	Magnifique II, Arm 1050 mm	259,40	227,40
LUX-921	Kompakt-Leuchtstofflampe 18 W	10,10	8,80
LUX-856	Zusatzlinse 3 Dioptrien	83,90	73,50
LUX-857	Zusatzlinse 4 Dioptrien	108,60	95,20
LUX-858	Zusatzlinse 6 Dioptrien	147,60	129,40



alle Preise zuzüglich Mehrwertsteuer

## Lupenleuchte Luxo WAVE Plus

W.A.V.E. ist die vollkommene Kombination von Licht und Lupe. Das extrem große, rechteckige Blickfeld und die schattenfreie Ausleuchtung durch asymmetrische Lichtverteilung eröffnen optimale Bedingungen. Auswechselbare Linsen bis 10 Dioptrien lassen jedes Detail erkennen und durch das Spezial-Doppelgelenk wird das Einstellen jeder Arbeitsposition möglich. Auch in einer ESD-sicheren Ausführung lieferbar.

### Merkmale:

Ausladung 940 mm  
Vergrößerung 185 %  
Linsenmaß 175 x 108 mm  
3,5 Dioptrien-Optiker-Glaslinse  
Reflektor 15 x 29 cm  
Farbe lichtgrau (ESD schwarz)

### Lieferumfang:

Lupenleuchte  
zwei getrennt schaltbaren 7 Watt Energiesparlampen  
Tischklemme  
Textilabdeckung für Linse



Best.-Nr.	Artikel	Preis Euro/Stück	
		1	10
LUX-439	WAVE , Arm 940 mm	324,40	284,40
LUX-438	WAVE ESD, Arm 940 mm	519,40	455,40
LUX-079	Wandbefestigung	20,20	17,70
LUX-910	Kompakt-Leuchtstofflampe 7 W	5,80	5,10
LUX-862	Zusatzlinse 4 Dioptrien	59,20	51,90
LUX-86399	Zusatzlinse 10 Dioptrien	148,90	130,50

## Lupenleuchte Waldmann SNL319

Lupenleuchte mit separat schwenkbarem Linsenteil und 3D-Kugelgelenkkopf. Die Lichttechnik ist mehrstufig schaltbar. Das federentlastete Gelenkstativ wurde so entwickelt, dass ein einfaches Einstellen ohne lästiges Nachschwingen ermöglicht wird. Diese Lupenleuchte ist mit den modernsten Energiesparlampen ausgestattet, welche ein brillantes Licht erzeugen. Auch als ESD-Version lieferbar!

### Merkmale:

3 x 9 W, 2-fach schaltbar  
maximale Ausladung des Stativs 850 mm  
Lupenlinse 162 x 105 mm  
3 Dioptrien Glas, mit 175% Vergrößerung  
3D-Kugelgelenkkopf  
Befestigung wahlweise Tischklemme, Tischfuß oder Wandbefestigung  
(nicht im Lieferumfang)  
Farbe lichtgrau oder mattschwarz (ESD)  
Lichtfarbe kühlweiss

### Lieferumfang:

Lupenleuchte  
Leuchtmittel  
Lupenglasabdeckung  
Vorschaltgerät



Best.-Nr.	Artikel	Preis Euro/Stück		
		1	5	10
74620-0100	Lupenleuchte lichtgrau	471,20	446,20	421,60
74620-0101	Lupenleuchte mattschwarz, ESD	683,10	647,10	611,20

## Zubehör

Best.-Nr.	Artikel	Preis Euro/Stück		
		1	5	10
74620-0500	Tischklemme schwarz, 65 mm Spannweite	19,40	18,40	17,30
74620-0501	Tischklemme ESD, schwarz, 65 mm Spannweite	22,20	21,10	19,90
74620-0502	Wandwinkel schwarz	16,60	15,80	14,90
74620-0503	Wandwinkel ESD, schwarz	18,90	17,90	16,90
74620-0504	Tischfuß lichtgrau	81,40	77,10	72,80
74620-0505	Tischfuß ESD, schwarz	93,20	88,30	83,40



## Ring LED Lupenleuchte Waldmann RLLQ 6

Die RING LED ist die Licht-Lösung für die präzise Prüfung von Teilen in zahlreichen Bereichen - vom Maschinenbau bis zu Forschung und Entwicklung.

### Merkmale:

Design-Lupenleuchte mit Soft-Touch-Sensor am Leuchtenkopf  
 Bauhöhe des Leuchtenkopfes nur 13 mm  
 Durchmesser 72 mm  
 1 LED Modul (mit 6 LED´s) / 4W  
 neutralweiß  
 Kunststofflinse 5,3 Dioptrien, 2,3-fache Vergrößerung  
 Steckertrafo 100 - 240 V, 50/60 Hz  
 Schutzklasse II

### Lieferumfang:

Lupenleuchte  
 Kunststofffuß zum Anschrauben



Best.-Nr.	Preis Euro/Stück		
	1	5	10
74620-0104	382,90	362,70	342,60

### Zubehör

Bei den Befestigungen haben Sie die Wahl zwischen einem Tischfuß, einer Tischklemme oder Wandwinkel.

Best.-Nr.	Artikel	Preis Euro/Stück		
		1	5	10
74620-0500	Tischklemme schwarz, 65 mm Spannweite	19,40	18,40	17,30
74620-0502	Wandwinkel schwarz	22,20	21,10	19,90
74620-0504	Tischfuß lichtgrau	81,40	77,10	72,80

## Lupenleuchte Waldmann FGL118

Die Arbeitsplatzbeleuchtung mit integrierter großer Lupe.  
 Das federentlastete Gelenkstativ wurde so entwickelt, dass ein einfaches Einstellen ohne lästiges Nachschwingen ermöglicht wird.  
 Der asymmetrische Lichteinfall sorgt für eine gute Beleuchtung und somit bessere Beurteilung des Prüflings. Einfaches Wechseln der Linsen.

### Merkmale:

Beleuchtung 1 x 18 W Kompaktleuchtstofflampe  
 maximale Ausladung des Stativs: 850 mm  
 Lupenlinse 162 x 105 mm  
 3 Dioptrien Glas, mit 175% Vergrößerung  
 3D-Kugelgelenkkopf  
 Befestigung wahlweise Tischklemme, Tischfuß oder Wandbefestigung (nicht im Lieferumfang)  
 Farbe lichtgrau oder mattschwarz (ESD)  
 Lichtfarbe kühlweiss

### Lieferumfang:

Lupenleuchte  
 Leuchtmittel  
 Lupenglasabdeckung  
 Vorschaltgerät



Best.-Nr.	Artikel	Preis Euro/Stück		
		1	5	10
74620-0102	Lupenleuchte lichtgrau	402,80	381,60	360,40
74620-0103	Lupenleuchte mattschwarz, ESD	563,40	533,70	504,10

### Zubehör

Best.-Nr.	Artikel	Preis Euro/Stück		
		1	5	10
74620-0500	Tischklemme schwarz, 65 mm Spannweite	19,40	18,40	17,30
74620-0501	Tischklemme ESD, schwarz, 65 mm Spannweite	22,20	21,10	19,90
74620-0502	Wandwinkel schwarz	16,60	15,80	14,90
74620-0503	Wandwinkel ESD, schwarz	18,90	17,90	16,90
74620-0504	Tischfuß lichtgrau	81,40	77,10	72,80
74620-0505	Tischfuß ESD, schwarz	93,20	88,30	83,40
74620-0506	Zusatzlinse 4 Dioptrien, lichtgrau	90,50	85,80	81,00
74620-0507	Zusatzlinse 4 Dioptrien, mattschwarz, ESD	150,20	142,30	134,40



## Dimmbare LED-Lupenlampe

Extra große Designer-Lupenlampe. Der Industriestandard ist mit innovativem Design ausgerüstet und beleuchtet mit der neuesten LED-Generation.

### Merkmale:

- ultrageringer Stromverbrauch; nur max. 8W
- neueste LED-Technik
- sehr helles Licht
- Sektionsschalter
- Dimmer
- Timer
- Totalausladung 100 cm
- geerdete Ganzmetallkonstruktion
- keine Linsenschutzhaube

Es stehen drei Varianten zur Auswahl:

### 1 LED-Lupenlampe 150 mm

Best.-Nr.	Artikel	Dioptrien	Preis Euro/Stück	
			1	10
42300-4	mit Tischklemme	4	540,10	524,30
42300-5	mit Tischklemme	5	569,50	552,90
42400-4	mit Anschraubfuß	4	540,10	524,30
42400-5	mit Anschraubfuß	5	569,50	552,90



Standardmäßig sind diese Lampen in weiß erhältlich. Andere Farben liefern wir gern auf Anfrage!

### 2 LED-Lupenlampe 190 mm



Best.-Nr.	Artikel	Dioptrien	Preis Euro/Stück	
			1	10
62300-4	mit Tischklemme	4	625,70	607,40
62300-5	mit Tischklemme	5	654,20	635,10
62400-4	mit Anschraubfuß	4	625,70	607,40
62400-5	mit Anschraubfuß	5	654,20	635,10

### 3 LED-Lupenlampe 178 x 133 mm

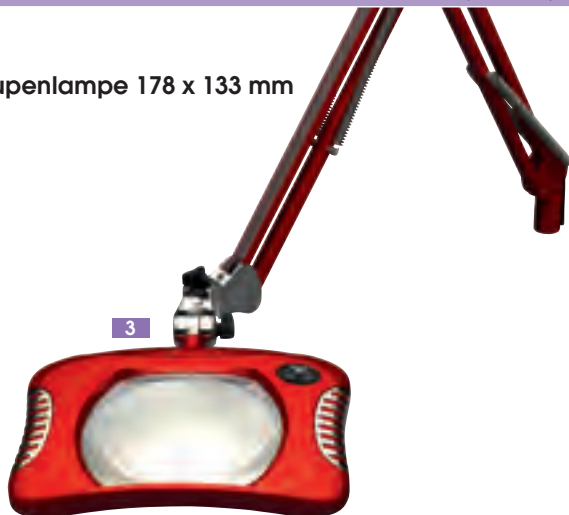

Best.-Nr.	Artikel	Dioptrien	Preis Euro/Stück	
			1	10
82300-4	mit Tischklemme	4	682,50	662,60
82400-4	mit Anschraubfuß	5	682,50	662,60

### Zubehör

Best.-Nr.	Artikel	Preis Euro/Stück	
		1	10
11501	Linsenschutzhaube (weiß oder blau)	14,40	14,00
11461	Tischklemme	46,60	45,20
11462	Wandmontagewinkel	46,60	45,20
11464	Doppelt massive Tischklemme	65,80	63,80
11463	Anschraubfuß	46,60	45,20



## Dimmbare Lupenleuchte Big Eye II

Riesige Rechteck-Lupe mit 300 cm<sup>2</sup> Linse. Diese exklusive, in exzellentem kronenweiß ausgeführte 3 Dioptrienlinse (1.75x) stellt andere Lösungen in den Schatten.

Die Linsenoberfläche beträgt extra große 300 cm<sup>2</sup> und ist damit etwa 3x so groß als herkömmlich und gestattet optimales Sehen und Arbeiten.

Der Arbeitsabstand beträgt ca. 34 cm. Der Betrachter kann Objekte präzise und ermüdungsfrei über lange Zeit überprüfen, Augenschmerzen gehören der Vergangenheit an.

Die industrielle Ausführung der verzerrungsfreien optischen Glaslinse und des äußerst stabilen Armes mit einer Ausladung von rund einem Meter, lässt diese Lupenlampe zum Industriestandard werden. Die 34 Watt Leuchtstoffröhre führt dreiseitig um die Linse und wird in der Ausführung „Glanzfrei“ (speziell für reflektierende Oberflächen) geliefert. Die Glanzfreiheit wird durch eine spezielle Phosphatierung des Glases erzielt und reduziert die Reflexion am Objekt um 60%.

### Merkmale:

Totalausladung 100 cm  
Vergrößerung 175 %  
Lupenlinse 195 x 160 mm  
3 Dioptrien-Optiker-Glaslinse  
Farbe elfenbein

### Lieferumfang:

Lupenleuchte  
Leuchtstofflampe 34 W  
Tischklemme  
Einschlaglupe 10-fach dimmbar



Best.-Nr.	Artikel	Lampe	Dioptrien	Preis Euro/Stück	
				1	10
72400	Lupenleuchte	glanzfrei	3	712,40	691,60
11462	Wandmontagewinkel			46,60	45,20
13392	Leuchtröhre 34 W	glanzfrei		69,90	67,80
13393	Leuchtröhre 34 W	ultraviolett		105,50	102,40

## Lupenleuchte Big Eye I

Riesige Lupe mit 290 cm<sup>2</sup> Linse. Diese exklusive, in exzellentem kronenweiß ausgeführte 3 Dioptrien- (1.75x) oder 4 Dioptrienlinse (2x) stellt andere Lösungen in den Schatten.

Die Linsenoberfläche beträgt extra große 290 cm<sup>2</sup> und ist damit etwa 3x so groß als herkömmlich und gestattet optimales Sehen und Arbeiten.

Der Arbeitsabstand beträgt bei 3 Dioptrien ca. 34 cm und bei 4 Dioptrien ca. 25 cm. Der Betrachter kann Objekte präzise und ermüdungsfrei über lange Zeit überprüfen, Augenschmerzen gehören der Vergangenheit an.

Die industrielle Ausführung der verzerrungsfreien optischen Glaslinse und des äußerst stabilen Armes mit einer Ausladung von rund einem Meter, ließ diese Lupenlampe zum Industriestandard werden.

Die 34 Watt Leuchtstoffröhre führt rund um die gesamte Linse und wird in der Ausführung „Glanzfrei“ (speziell für reflektierende Oberflächen) geliefert. Die Glanzfreiheit wird durch eine spezielle Phosphatierung des Glases erzielt und reduziert die Reflexion am Objekt um 60%.

### Merkmale:

Totalausladung 100 cm  
Vergrößerung 175/200 %  
Lupenlinse Ø 190 mm  
3 oder 4 Dioptrien-Optiker-Glaslinse  
Farbe elfenbein

### Lieferumfang:

Lupenleuchte  
Ring-Leuchtstofflampe 34 W  
Tischklemme



Best.-Nr.	Artikel	Dioptrien	Preis Euro/Stück	
			1	10
62400-3	Lupenleuchte	3	640,60	621,90
62400-4	Lupenleuchte	4	685,70	665,70
11462	Wandmontagewinkel		46,60	45,20
13362-FS	Ring-Leuchtröhre 34 W		67,10	65,20
11501	Schutzhaube		14,40	14,00

alle Preise zuzüglich Mehrwertsteuer

## Lupenleuchte VarioLED mit Ringbeleuchtung

Neues Ringbeleuchtungskonzept mit hochwertigen, langlebigen LED mit Primäroptik zur optimalen Lichtbündelung. Sofort volle Lichtleistung. Geringes Gewicht.

### Merkmale:

- 36 hochwertige, langlebige LED mit Primäroptik flimmerfrei
- LED dimmbar
- Lupenkopf Schwenkbereich 180°
- asphärische Leichtlinse für randscharf und verzerrungsfreie Abbildung
- Linsoberfläche mit ceratec® Hartbeschichtung
- Vergrößerung 2x
- Linsendurchmesser 132 mm für ein großes Sehfeld
- optional 3-fach Linse
- Linienabdeckung klapp- und abnehmbar
- Netzanschluss 100 - 240 V mit Steckertrafo
- Leistungsaufnahme nur ca. 15 W



Best.-Nr.	Preis Euro/Stück
70883-27770	364,80

### Zubehör

Best.-Nr.	Artikel	Preis Euro/Stück
70883-277701	Zusatzlinse 3x Vergrößerung mit 6 dpt	59,10
70883-277702	Linsenschutzplatte	11,20

## Slimline Tischlampe

Die Slimline Tischlampe besticht durch ihr schlankes Design und die Optik aus gebürstetem Edelstahl. Material und Licht in sind hier in perfektem Gleichgewicht. Die leistungsstarke Daylight™ Energiesparröhre schont die Augen und ermöglicht somit längeres ermüdungsfreies Lesen und Arbeiten. Die Ideale Tischlampe.

### Merkmale:

- 11W/T2 Daylight™ Energiesparröhre (60 W)
- Höhenverstellbarkeit von 15 - 55 cm
- schwenkbarer Arm mit 90 cm

### Lieferumfang:

- Tischlampe
- Metallklemme
- Daylight™ Leuchtröhre

Best.-Nr.	Preis Euro/Stück	
	1	5
79820-0200	96,40	93,10

### Zubehör

Best.-Nr.	Artikel	Preis Euro/Stück	
		1	5
79820-0506	Tageslicht Leuchtstoffröhre 11 W	16,70	16,10
79820-0507	Slimline Tischfuß	23,90	23,10

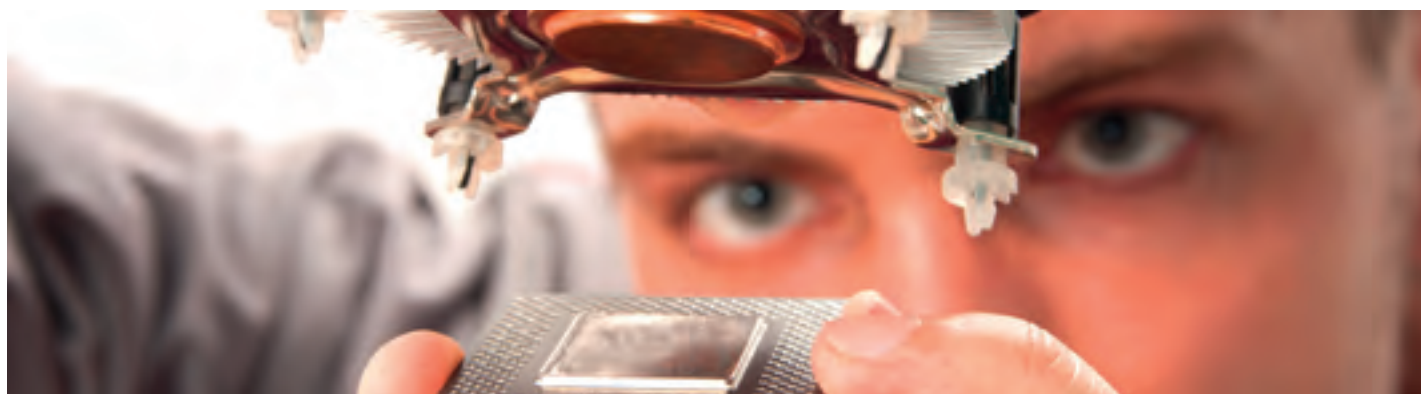

### Tisch-/Maschinenleuchte Spot LED 003

Die Spot LED 003 ist eine kompakte, mit 3 Power-LEDs ausgestattete Leuchte, die für eine lange Lebensdauer (bis zu 50.000 Stunden bzw. rund 6 Jahre Dauerbetrieb) ausgelegt ist. Bei minimaler Wärmeentwicklung ist diese Leuchte vielseitig einsetzbar. Der Abstrahlwinkel des Spots beträgt 10°. Erhältlich in zwei Versionen.

**Merkmale:**

- Anschlusswerte 100 - 240 V, 50/60 Hz
- Bestückung 3 x Power-LED
- Netzanschlussleitung ca. 3,0 m, Euro-/Amerikastecker (N1-15P)
- Gewicht ca. 1,6 kg
- Schutzart IP 40
- Schutzklasse II
- Gehäusefarbe schwarz
- Gestängefarbe tiefschwarz
- Befestigung
- Anschraubflansch (Sockel)
- kein stroboskopischer Effekt



Best.-Nr.		Preis Euro/Stück		
		1	5	10
74620-0402	600 mm Flexarm	401,90	380,70	359,60
74620-0403	Gestängeversion	435,10	412,20	389,30

**Zubehör**

Best.-Nr.	Artikel	Preis Euro/Stück		
		1	5	10
74620-0510	Magneßfuß für Spot LED003 (74620-0402)	69,90	66,20	62,60
74620-0500	Tischklemme schwarz,65 mm Spannweite	19,40	18,40	17,30
74620-0502	Wandwinkel schwarz	16,60	15,80	14,90

### Arbeitsplatzleuchte Ecotec 400

Preiswerte Arbeitsplatzleuchte mit Vollmetall-Konstruktion.

**Merkmale:**

- Totalausladung 100 cm
- Reflektor 46 x 11 cm
- inkl. 2 x Leuchtstofflampe 15 W
- Farbe weiß



**Lieferumfang:**

- Arbeitsplatzleuchte
- Tischklemme

Best.-Nr.		Preis Euro/Stück	
		1	10
WE-400	Arbeitsplatzleuchte	45,60	41,50
LUX-9209921	Leuchtstofflampe 15 W	6,90	6,00

### Arbeitsplatzleuchte Luxo T-85

Preiswerte Arbeitsplatzleuchte mit breitgefächertem, symmetrischem Lichtkegel. Durch das einzigartige Halsgelenk kann der Kopf in jede beliebige Richtung verstellt werden. Die parallele Beweglichkeit des Arms stellt sicher, dass der Lampenschirm horizontal über der Arbeitsfläche bleibt.

**Merkmale:**

- Totalausladung 83 cm
- für Leuchtstofflampe 11 W (muss separat bestellt werden)
- Farbe lichtgrau

**Lieferumfang:**

- Arbeitsplatzleuchte ohne Leuchtmittel
- Tischklemme

Best.-Nr.		Preis Euro/Stück	
		1	10
LUX-201	Arbeitsplatzleuchte	61,40	53,90
LUX-822	Standfuß	22,80	20,00
LUX-912	Kompakt-Leuchtstofflampe 11 W	5,80	5,10



### Arbeitsplatzleuchte Luxo FL-101 Plus

Der Klassiker unter den Arbeitsplatzleuchten – schlichtes, klares Design und höchste Qualität aus Norwegen.

**Merkmale:**

- Totalausladung 120 cm
- Reflektor 48 x 10 cm
- 2x Leuchtstofflampen 15 W werden benötigt (müssen separat bestellt werden)
- Farbe lichtgrau

**Lieferumfang:**

- Arbeitsplatzleuchte ohne Leuchtmittel
- Tischklemme



Best.-Nr.		Preis Euro/Stück	
		1	10
LUX-400	Arbeitsplatzleuchte	194,40	170,40
LUX-870	Prismatikabdeckung	7,80	6,80
LUX-9209921	Leuchtstofflampe 15 W	6,90	6,00

### Arbeitsplatz-Universalleuchte ST 155 T

Universelle Arbeitsplatzleuchte mit asymmetrischer Reflektoranbindung. Befestigung über Anschraubflansch oder optional Tischklemme bzw. Wandwinkel.

**Merkmale:**

- Gehäuse aus grauweiß lackiertem Aluminiumprofil
- Entblendung mittels Metalllichtgitter
- 1 x Kompaktleuchtstofflampe TC-L 55W
- tageslichtweiß 5400 K
- elektronisches Vorschaltgerät, 220 - 240 V, 50/60 Hz
- Schutzklasse I
- Gewicht ca. 3,2 kg



Best.-Nr.	Artikel	Preis Euro/Stück		
		1	5	10
74620-0200	Gestänge rechts	592,80	561,60	530,40
74620-0201	Gestänge links	592,80	561,60	530,40

#### Zubehör

Best.-Nr.	Artikel	Preis Euro/Stück		
		1	5	10
74620-0500	Tischklemme schwarz, 65 mm Spannweite	19,40	18,40	17,30
74620-0502	Wandwinkel schwarz	16,60	15,80	14,90

### ESD-Arbeitsplatzleuchte ST 136 A

ESD-Arbeitsplatzleuchte ist universell einsetzbar und sorgt für blendfreies Licht am Arbeitsplatz.

**Merkmale:**

- Gehäuse aus schwarz lackiertem Aluminiumprofil
- Entblendung mittels verspiegeltem Parabolraster
- 1 x Kompaktleuchtstofflampe TC-L 36 W neutralweiß 4000 K
- elektronisches Vorschaltgerät
- 220 - 240 V, 50/60 Hz
- Schutzklasse I
- Gewicht ca. 3,0 kg
- Befestigung über Anschraubflansch oder optional Tischklemme bzw. Wandwinkel



Best.-Nr.		Preis Euro/Stück		
		1	5	10
74620-0202		529,20	501,30	473,50

#### Zubehör

Best.-Nr.	Artikel	Preis Euro/Stück		
		1	5	10
74620-0501	Tischklemme ESD, schwarz, 65 mm Spannweite	22,20	21,10	19,90
74620-0503	Wandwinkel ESD, schwarz	18,50	17,60	16,60



### Maschinen- & Arbeitsleuchte Mach LED

Mach LED ist mit der neusesten LED Technologie und Thermomanagement ausgestattet, wodurch eine hohe LED-Lebensdauer gewährleistet ist. Das Aluminiumgehäuse ist verschleißfest, unempfindlich gegenüber Schmier- und Kühlmittel, resistent gegen Spanbeschuss und wasserdicht nach IP 67.

Wenn kein spezieller Ausrichtungsbedarf besteht, kann Mach LED auch ohne Zubehör direkt montiert werden (Variante mit Anschraubflansch).

**Merkmale:**

- Anschlusswerte 24 V, DC
- Bestückung 3 x LED-Modul 5W
- Netzanschlussleitung ca. 3,0 m mit freien Litzenenden
- Gewicht ca. 0,7 kg
- Schutzart IP 67
- Schutzklasse III
- Gehäusefarbe aluminiumfarben, eloxiert
- Abmessungen 532 x 40 x 24,5 mm (L x B x H)
- Befestigung Leuchtenhalter & Rohrschelle als Zubehör erhältlich
- Besonderheiten Abstrahlwinkel 50°

Best.-Nr.	Preis Euro/Stück		
	1	5	10
74620-0404	324,90	307,80	290,70
74620-0406 mit Anschraubflansch	324,90	307,80	290,70

**Zubehör**

Best.-Nr.	Artikel	Preis Euro/Stück		
		1	5	10
74620-0508	Beipack (Schellen, Schrauben, Muttern) für Mach LED	24,90	23,60	22,30
74620-0509	Halterclips (2 Stück) für Mach LED	2,30	2,20	2,00
74620-0511	Externe Spannungsversorgung 120-277V AC/ 24V DC	102,50	97,10	91,70



Fertigung & Inspektion

### Arbeitsplatzsystemleuchte W-TecLight

**Merkmale:**

- Gehäuse aus eloxiertem Aluminium
- Entblendung mittels Kunststofflichtgitter
- 2 x Kompaktleuchtstofflampe TC-L 36W neutralweiß 4000 K
- konventionelles Vorschaltgerät, 230 V/50 Hz
- Schutzklasse I
- Gewicht ca. 4,7 kg,
- Abmessungen 898 x 135 x 60 mm (L x B x H)



Best.-Nr.	Preis Euro/Stück		
	1	5	10
74620-0400	199,80	195,40	188,00

### Arbeitsplatzsystemleuchte SAMCE 236

Die Systemleuchte SAMCE 236 wird direkt an der Top-Traverse angebracht. Der Lichtaustritt über die gesamte Leuchtenbreite sorgt für eine helle, gleichmäßige Ausleuchtung des Arbeitsfeldes. Die Leuchte ist absolut blendfrei gemäß den nationalen und internationalen Regelwerken zum Arbeitsschutz.

**Merkmale:**

- Gehäuse aus lichtgrau lackiertem Aluminiumprofil
- Entblendung mittels verspiegeltem Parabolaster
- 2 x Kompaktleuchtstofflampe TC-L 36W, neutralweiß 4000 K
- elektronisches Vorschaltgerät, 220 - 240 V, 50/60 Hz
- Schutzklasse I
- Gewicht ca. 3,8 kg,
- Abmessungen 909 x 90 x 105 mm (L x B x H)



Best.-Nr.	Preis Euro/Stück		
	1	5	10
74620-0405	225,50	220,40	212,10

alle Preise zuzüglich Mehrwertsteuer

## Arbeitsplatzsystemleuchte Gaspra

Gehäuse aus naturanodisiertem Aluminium mit effektivem Reflexionsschutz. Angepasst für die Montage an der C-Profilschiene, an der sie in beliebigen Winkel eingestellt werden kann. An einer Seite mit Zugschalter für individuelle Einstellung der Beleuchtungsstärke ausgestattet.

**Merkmale:**

Netzanschluss 230 V / 50 Hz  
Abmessungen 1182 x 82 x 90 mm (L x B x H)  
Gewicht 4,4 kg

**Lieferumfang:**

Arbeitsplatzsystemleuchte  
Leuchtstoffröhre 54 W  
Befestigungswinkelsatz  
3 m Kabel mit Stecker



**Best.-Nr.**

**Preis Euro/Stück**

79856-0400

201,80

## Seitenbeleuchtung Gaspra

Gehäuse aus naturanodisiertem Aluminium mit effektivem Reflexionsschutz. Angepasst für die Montage an einem festen Arm (kann auch an C-Profilschiene montiert werden), an dem sie in beliebigen Winkel eingestellt werden kann. An einer Seite mit Zugschalter für individuelle Einstellung der Beleuchtungsstärke ausgestattet.

**Merkmale:**

Netzanschluss 230 V/50 Hz  
Abmessungen 582 x 82 x 90 mm (L x B x H)  
Gewicht 1,5 kg

**Lieferumfang:**

Arbeitsplatzsystemleuchte  
Leuchtstoffröhre 24 W  
Befestigungswinkelsatz  
3 m Kabel mit Stecker



**Best.-Nr.**

**Preis Euro/Stück**

79856-0401

203,90



## Stereomikroskop 33213

Kompakte günstige Einsteigerlösung. LED-Auflicht-Ringleuchte, 5800K, stufenlos regelbar, mit hellem schattenfreien Auflicht, Montage am Umschlagrevolver, beliebig drehbar.

### Merkmale:

robustes Mikroskop mit Stereo-Kopf (45°-Schrägeinblick)  
 360° drehbar  
 einstellbarer Augenabstand von 54 - 74 mm  
 Vergrößerung 10x/20x ausbaufähig bis 40x  
 Okulare Weitfeld 10x  
 Okulartubus mit Dioptrieneinstellung und Okularmuscheln  
 koaxiale Objektivordnung mit Umschlagrevolver 1x und 2x  
 Scharfstellung über beidseitigen Grobtrieb  
 stabiles Stativ aus Metall, 245 mm Säulenlänge (Ø 20 mm)  
 Flachsockel 200 x 150 mm mit schwarz-weißer Kunststoffplatte für Auflicht

Best.-Nr.	Preis Euro/Stück
ESC33213	357,00



### Zubehör

für Stereomikroskop 33213 und 33263.

Best.-Nr.	Artikel	Preis Euro/Stück
1	ESC334080 Gummi-Okularmuschel (Paar)	5,30
	ESC334081 Weitfeld-Okularpaar, 30,4 mm Ø, 5x	77,90
	ESC334082 Weitfeld-Okularpaar, 30,4 mm Ø, 15x	82,60
2	ESC334083 Weitfeld-Okularpaar, 30,4 mm Ø, 20x	78,00
3	ESC33202 LED-Auflicht-Ringleuchte, 5800K, stufenlos regelbar	87,10
4	ESC33203 Reduzieroptik/Vorsatzlinse 0,5x	44,50
5	ESC33204 Vergrößerungsoptik/Vorsatzlinse 2,0x	42,00
	ESC334085 Fadenkreuzokular, Weitfeld 10x, mit Mikrometerskala (Teilung 0,01 mm)	72,00
6	ESC332631 Metallgelenkarm (850 mm) mit Tischklemme	123,70
	ESC3401260 Foto- und Videoadapter (Metall, T2-Gewinde)	32,90

## Stereomikroskop 33263

Eigenschaften wie vorstehend jedoch mit Federgelenkarm.

### Merkmale:

robustes Mikroskop mit Stereo-Kopf (45°-Schrägeinblick)  
 360° drehbar  
 einstellbarer Augenabstand von 54 - 74 mm  
 Vergrößerung 10x/20x ausbaufähig bis 40x  
 Okulare Weitfeld 10x  
 Okulartubus mit Dioptrieneinstellung und Okularmuscheln  
 koaxiale Objektivordnung mit Umschlagrevolver 1x und 2x  
 Scharfstellung über beidseitigen Grobtrieb  
 stabiler Federgelenkarm 850 mm lang  
 drei Feststellschrauben in den Gelenken, stufenlos verstellbar  
 mit stabiler Tischklemme und aufschraubbarem Tischfuß

Best.-Nr.	Preis Euro/Stück
ESC33262	480,40



alle Preise zuzüglich Mehrwertsteuer

## Trinokulares Stereo-Zoom-Mikroskop

### Ecotec T 850

Preiswertes trinokulares Zoommikroskop als Einsteigerlösung  
Mit diesem Zoommikroskop sind hervorragende Kontrollen an elektronischen Baugruppen möglich. Durch den trinokularen Tubus ist eine Adaption eines Fotoapparates oder einer Kamera jederzeit möglich. Diese kostengünstige Zusammenstellung eignet sich hervorragend für den Einstieg in die optische Qualitätskontrolle. Das Stereomikroskop zeichnet sich durch die optimale optische Leistung sowie eine gute mechanische Verarbeitung aus.

#### Merkmale:

Trinokulares Stereo-Mikroskop  
Vergrößerung ohne Vorsatzlinse 0,7 - 45 fach

#### Lieferumfang:

Zoom-Mikroskopkopf trinokular 0,7 - 45 fach  
10 fach Okulare  
250 mm Stativsäule auf Grundplatte 200 x 250 mm  
Staubschutzhülle



Best.-Nr.	Preis Euro/Stück
2.T850	725,90

### Zubehör

Best.-Nr.	Artikel	Preis Euro/Stück
2.T85	Okularpaar 20-fach	95,00
2.T857	Vorsatzlinse 0,5x (vergrößert Sichtfeld, Arbeitsabstand, ca. 170 mm)	77,40
2.T859	TV-Adapter mit C-Mount-Gewinde für den Anschluss einer Kamera	92,70
2.T860	Säule 32 mm Ø, 350 mm hoch (empfehlenswert in Verbindung mit der Vorsatzlinse 0,5 mm)	80,10

## LED-Ringleuchte

LED-Ringbeleuchtung passend zu dem Stereomikroskop Ecotec T 850.

#### Merkmale:

64 leuchtstarke LEDs  
dimmbar  
Farbtemperatur ca. 5.300 °K  
Innen-Ø 61 mm  
Außen-Ø 98  
Höhe 28,5 mm

#### Lieferumfang:

3 Befestigungsschrauben  
Netzteil 230 V  
Plexiglas-Staubschutz

Best.-Nr.	Preis Euro/Stück
SPP10.00875	202,00

## Intelligentes Inspektionssystem 5 Megapixel

Bei dieser Inspektionskamera handelt es sich um eine intelligente Kamera mit hardwareprogrammierbarem Schaltkreis (FPGA) und 5 Megapixel-CMOS-Sensor. Das Kamerasystem bietet, mittels Bildverarbeitung, eine ergonomische optische Inspektionshilfe bei Löt- und Reparaturarbeiten.

Eine wichtige Voraussetzung für ein exaktes Arbeiten bei Löt- und Reparaturarbeiten ist die variable Vergrößerung und Positionierung der zu bearbeitenden Oberfläche (z.B. Leiterplatte mit Bauelementen). Darüber hinaus bietet die intelligente FPGA-Kamera (F-CAM I1) Bildverarbeitungen für effektives und ergonomisches Arbeiten an. Die Ergonomie wird dabei durch einen großen Arbeitsabstand der Kamera sowie eine direkte Monitorkontrolle mit Bildverarbeitungsfeldern unterstützt. Die F-Cam I1 ist eine neue ausgezeichnete (IENA – internationale Erfindermesse Nürnberg) Kameralösung für Lötarbeiten aus Deutschland.

#### Merkmale:

kein PC erforderlich  
keine Softwarepflege notwendig  
vollständige Bildverarbeitung in Kamera mit 5 Megapixel-CMOS-Sensor  
VGA/SXGA-Monitor direkt anschließbar  
großer Arbeitsabstand (> 30 cm)  
Monitor in Arbeitsrichtung (Ergonomie)  
variable Schärfentiefe durch Blendeneinstellung  
elektronische Bildschärfung  
umfangreiche Einstellmöglichkeiten direkt über die monitorgestützte Menüführung  
variabler Zoom (4...16x mit 25 mm Objektiv, 8...32x mit 50 mm Objektiv, abhängig von Objektstand)  
Spiegeln (elektronisch)  
Filterfunktionen als Optionen  
einfache Einhandbedienung  
minimaler Energieverbrauch (Kamera: 2.5W)  
variable Beleuchtungsregelung/Dimmung mit Leistungs-LEDs 2x 3W  
Optionen (in Vorbereitung):  
optischer Motorzoom  
Dokumentation durch Bildspeicherung auf USB-Stick oder PC-System  
PC-Verbindung per Ethernet/USB  
Referenzbildvergleich  
Bauteilvermessung, uvm.

#### Lieferumfang:

- 1 Massivstein-Stativfuß, optional ohne
- 1 Stativ, variabler Befestigung von Monitor und Kamera
- 1 VGA/SXGA-Monitor, inkl. einer Schwenk-Neige-Halterung und aller erforderlichen Kabel
- 1 F-Cam I1 als universelle FPGA-Kameralösung mit VGA/SXGA-Ausgang und Beleuchtungsansl.
- 2 LED-Beleuchtungen mit flexibler Befestigung
- 1 Bedienteil mit Bedienknopf u
- 1 C-Mount Objektiv mit variabler Brennweite, Standard f = 50 mm Blende 1:14 weitere Objektive lieferbar (auch Motorzoom)

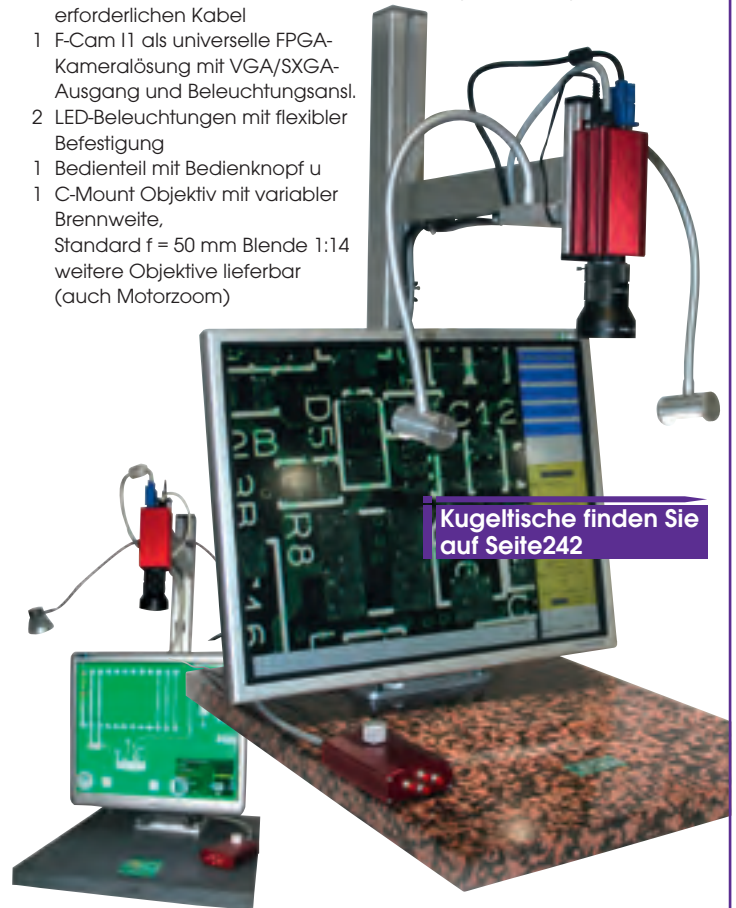

Kugeltische finden Sie auf Seite 242

Best.-Nr.	Display Zoll	Bildbereich cm	Auflagefläche cm	Preis EUR/Stück
AVT-FC-100	17	27 x 25	50 x 40	2.720,00
AVT-FC-110	19	30 x 28	55 x 40	2.945,00

## Fly Inspektor

Optisches Inspektionssystem mit Nullkraftarm zur Tischbefestigung. Das System ermöglicht selbst in der Produktionslinie eine schnelle optische Kontrolle des Prüflings. Das Gerät verfügt über einen extrem schnellen Autofokus, mit einer maximalen Vergrößerung von 450 fach. Das robuste und weit ausladende Stativ (ca. 850 mm), sowie die schwenkbare und drehbare Kameraeinheit lassen keine Inspektionswünsche offen. In Verbindung mit dem 22" Full HD Monitor und der dimmbaren LED Ringbeleuchtung inklusive Doppellaserpointer werden innerhalb kürzester Zeit Fehler oder Probleme erkannt. Der große Arbeitsabstand von bis zu 270 mm erlaubt eine direkte Reparatur unter dem System. Die Ringbeleuchtung inklusive Doppellaserpointer ermöglicht eine schnelle und zielgenaue Inspektion oder Nacharbeit. Die im Lieferumfang enthaltene Steuereinheit für die Kamera bietet folgende Möglichkeiten:

- schnelles/langsames Vergrößerung/ Verkleinerung des Objektes,
- Abschaltung des Autofokus
- manueller Fokus
- Weißabgleich
- Doppellaserpointer Ein/Abschalten
- optional: Speicherung der Bilder

### Merkmale:

Außenabmessungen 150 x 900 x 420 mm (B x T x H)  
 Gewicht Klemmstativ inklusive Kamera 11,5 kg  
 Vergrößerung 450 fach (24" Monitor) (12 fach optisch/12 fach digital)

### Lieferumfang:

Full HD Kamera schwenk- dreh- und neigbar  
 mit Autofokus und Bedieneinheit  
 Nullkraftstativ 2 x 660° drehbar  
 dimmbares LED Ringlicht mit Doppellaserpointer  
 22" Full HD Monitor

### Optionen:

Bildspeicherung mit USB Box oder PC mit Software  
 Polarisationsfilter  
 UV Ringlicht für die Lackkontrolle mit Doppellaserpointer  
 24" Monitor



Best.-Nr.	Artikel	Preis Euro/ Stück
Fl.BD.01-72917	Flyinspektor HD TD Version	7900,-
Fl.O.RL.02-72917	UV LED Ringlicht mit zwei Laserpointern	850,-
El.O.PF.01-72917	Polarisationsfilter	580,-
El.O.FG.01-72917	USB Bildspeicherbox	1400,-
El.O.FG.02-72917	Bildspeicherkarte für PC	590,-
IMX.D.01-72917	Bildspeicher- Bearbeitungssoftware	750,-

## Easy Inspektor TD

Optisches Inspektionssystem für die Nacharbeit, Qualitätssicherung oder den Wareneingang. Das Gerät verfügt über einen extrem schnellen Autofokus, mit einer maximalen Vergrößerung von 155 fach. Das robuste und weit ausladende Stativ (ca. 550mm), sowie die schwenkbare Kameraeinheit lassen nahezu keine Inspektionswünsche offen. In Verbindung mit dem 22" Full HD Monitor und der dimmbaren LED Ringbeleuchtung werden innerhalb kürzester Zeit Fehler erkannt. Der große Arbeitsabstand von 150 mm erlaubt eine direkte Reparatur unter dem System. Eine im Lieferumfang enthaltene Steuereinheit für die Kamera bietet folgende Möglichkeiten:

- schnelles/langsames Vergrößerung/Verkleinerung des Objektes,
- Abschaltung des Autofokus
- manueller Fokus
- Weißabgleich
- optional: Speicherung der Bilder
- Doppellaserpointer.

### Merkmale:

Außenabmessungen 260 x 600 x 500 (B x T x H)  
 Gewicht Stativ 20 kg ohne Monitor  
 Vergrößerung 155 fach (10 fach optisch/12 fach digital)

### Lieferumfang:

Full HD Kamera schwenkbar  
 mit Autofokus und Bedieneinheit  
 Stativ  
 dimmbares LED Ringlicht  
 22" Full HD Monitor

### Optionen:

Bildspeicherung mit USB Box oder PC mit Software  
 Doppellaserpointer  
 Polarisationsfilter  
 UV Ringlicht für die Lackkontrolle  
 Kugelkopfaufnahme der Kamera zum Neigen der Kameraeinheit



Best.-Nr.	Artikel	Preis Euro/ Stück
El.BD.05-72917	Easyinspektor HD TD Version	3900,-
Fl.O.RL.01-72917	LED Ringlicht mit zwei Laserpointern	450,-
El.O.RL.02-72917	UV LED Ringlicht	540,-
El.O.PF.01-72917	Polarisationsfilter	580,-
El.O.FG.01-72917	USB Bildspeicherbox	1400,-
El.O.FG.02-72917	Bildspeicherkarte für PC	590,-
IMX.D.01-72917	Bildspeicher- Bearbeitungssoftware	750,-

## Mikroskopköpfe

Unsere Mikroskopköpfe bieten für jeden Anspruch das Richtige, optional können wir Ihnen auch passende Olympus-Köpfe liefern!

### Mikroskopkopf DSZ 44

Hochwertiger Zoom-Mikroskopkopf.

**Merkmale:**

Vergrößerungsbereich 10 - 44 x mit 10-fach Okularen  
Tubus 74 mm Ø



### Mikroskopkopf DSZ-T Trinokular

Hochwertiger trinokularer Zoom-Mikroskopkopf.

**Merkmale:**

Vergrößerungsbereich 10 - 44 x mit 10-fach Okularen  
Tubus 74 mm Ø  
über Zugstange umschaltbarer  
Kameraeingang



Best.-Nr.	Preis Euro/Stück
4.2022	798,00
4.2022T	978,50

## Kugeltische

### 3D Mini-Kugeltisch Mini

**Merkmale:**

VA 200 mm Ø  
ESD-Auflage

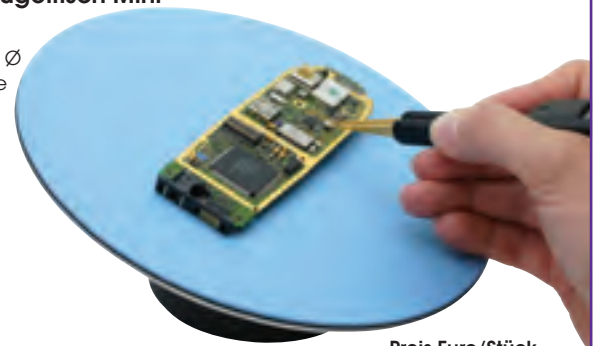

Best.-Nr.	Preis Euro/Stück
1007	195,00

### Kugeltisch Z15

3D-Granitkugeltisch mit 360° Rundumsicht für gleichzeitiges Drehen und Kippen der Objekte (optimal für Lötstellen, Bohrlöcher, etc.) 3D-Effekt durch das in den Tisch eingebaute Kugellager. Durch das Hin- und Herschwenken wird die Perspektive wie bei der Stereobetrachtung geändert. Reflexionen können einfach „weggekippt“ werden.

**Merkmale:**

400 mm Ø  
ESD-Auflage



Best.-Nr.	Preis Euro/Stück
1009	590,00

### Kugeltisch Z19/Z20

Dieser große Tisch eignet sich besonders für Reparaturarbeiten. Die Tischplatte kann per Fußschalter durch eine Vakuumpfesthaltung in beliebiger Position arretiert werden. Die beiden variablen Handauflagen erlauben entspanntes Löten. Mit den acht im Lieferumfang enthaltenen Magnethaltern kann die Platine schnell und sicher befestigt werden.

**Merkmale:**

zwei Modelle stehen zur Auswahl:  
Z 19 : 350 mm Ø  
Z 20 : 450 mm Ø  
leise Vakuumpumpe  
Fußschalter  
Grundplatte mit acht Magnet-  
haltern  
zwei Handauflagen, die indivi-  
duell platziert werden können



Best.-Nr.	Modell	Preis Euro/Stück
1036	Z 19	885,00
1035	Z 20	942,00



## Inspektionstische IT100

Die Inspektionstische dienen der feinfühligsten Positionierung von Prüflingen bei der optischen Inspektion und Dokumentation. Die kompakte, flache Bauweise und das präzise Linear-Führungssystem (Ø 16 mm) ermöglichen einen großen Einsatzbereich.



Best.-Nr.	Größe Objektisch Verschieberegion mm	Preis Euro/Stück
4.IT100	200 x 200/100 x 100	679,30

**Inspektionstisch IT300/IT400**

Die Inspektionstische dienen der feinfühligsten Positionierung von Prüflingen bei der optischen Inspektion und Dokumentation. Die kompakte, flache Bauweise und das präzise Linear-Führungssystem (Ø 16 mm) ermöglichen einen großen Einsatzbereich.

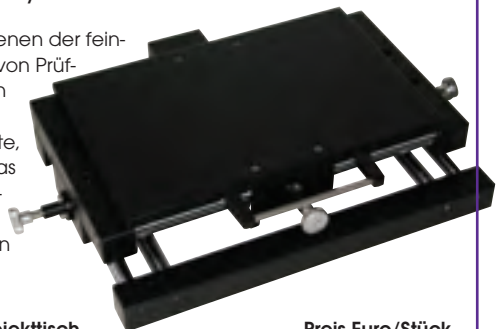

Best.-Nr.	Größe Objektisch Verschieberegion mm	Preis Euro/Stück
4.IT300	340 x 310/300 x 150	874,00
4.IT400	450 x 400/400 x 250	1.125,80

**Schweres Schwenkarmstativ**

Die Stative sind ausgestattet mit einer 25 mm Ø Tragsäule, sodass jeder gewünschte Mikroskopkopf mit dem entsprechenden Fokussiertrieb montiert werden kann.



**Merkmale:**  
Ausleger in Lineardoppellagern geführt  
Stativsäule 40/500 mm  
Ausleger 25/500 mm mit Verdrehsicherung

Best.-Nr.	Artikel	Preis Euro/Stück
4.SAS	Schweres Schwenkarmstativ	788,50
4.3276	Fokussiertrieb 32 mm Säule, 76 mm Tubus Ø	133,00
4.2576	Fokussiertrieb 25 mm Säule, 76 mm Tubus Ø Sondertyp	117,80
4.2574	Fokussiertrieb 25 mm Säule, 74 mm Tubus Ø	73,20
4.SSH	Staubschutzhäube für alle Systeme	6,70

**Schwenkarm-Stativ MLL-MSS16**

Das MLL-MSS16 ist ein massives Schwenkarm-Stativ für Stereo-/Zoom-Mikroskope. Das Stativ lässt sich optimal auf Ihre Bedürfnisse ausrichten. So kann der Mittelarm um 360° gedreht werden und der Querarm ist höhenverstellbar. Die Ausrüstung Ihres Mikroskops mit dem Schwenkarm-Stativ ermöglicht die Betrachtung von Proben, die aufgrund ihrer Größe oder anderer Besonderheiten nicht unter ein normales Mikroskop gelegt werden können. Aufgrund seines äußerst stabilen Aufbaus eignet es sich für Anwendungen im industriellen Umfeld. Der Aufnahme für den Tubus beträgt 75 mm.

**Merkmale:**  
360°schwenkbar, 360° drehbar  
Höhe 45 x 65cm massiver Stahl,  
Arm: massives Aluminium  
Mikroskopaufnahme Innendurchmesser 75mm  
maximale Armlänge 65 cm  
maximale Ausladung 58 cm  
Fussabmessungen: 25x25 cm  
maximale Traglast bei Vollaussladung des Armes 3,5kg  
Mikrophalter höhenverstellbar, schwenkbar abnehmbar  
Gewicht 16 kg



Best.-Nr.	Preis Euro/Stück
MLL-MSS16	394,70

**USB Kamera HQ 2 Megapixel**

Kompakte USB Industriekamera zur Ergänzung Ihres Mikroskop. Über 200 Bilder durch binning, subsampling oder kleinere AOI Bereiche sind problemlos möglich.

**Merkmale:**  
2 Megapixel, USB 2.0  
Anbindung an Ihren PC oder Laptop  
Auflösung CMOS Sensor 1600 x 1200 Pixel  
1/3" CMOS Sensor, Rolling Shutter, Progressive Scan max. 18 Bilder/Sek.  
35 Bilder/Sek. im AOI-Modus mit 1280 x 720 Pixel  
Exposure 38 µs 12,8 s (freerun Modus)  
subsampling horizontal und vertikal  
binning horizontal und vertikal  
AOI horizontal und vertikal möglich  
CS-Mount Anschluß incl. C-Mount Adapter  
IP30  
Gewicht 32g



Best.-Nr.	Preis Euro/Stück
SDI-1555-UXGA-USB	493,00

**Zubehör**

**USB 2.0 Verbindungsleitung**

gerade, USB Mini B auf USB Typ A

Best.-Nr.	Länge m	Preis Euro/Stück
SDI-1555-USB-3	3	6,50
SDI-1555-USB-5	5	8,60
SDI-1555-USB-8	8	65,10

**Universelles Infrarotpyrometer**

Berührungslose Temperaturmessung. Dieses Infrarotpyrometer ermöglicht die professionelle berührungslose Temperaturmessung an bis zu 1 mm kleinen Objekten im Bereich von -35 bis 900 °C. Mit der Präzision eines Laser-Fadenkreuzes wird in jeder Messentfernung die Messfeldgröße absolut exakt markiert. Damit wird das hohe optische Leistungsvermögen sichtbar. Durch dieses berührungslose Messen wird das Messobjekt weder beschädigt noch verschmutzt. Durch das Ergonomische Design und dem geringen Gewicht von 420 g ist außerdem ein ermüdungsfreies Arbeiten garantiert.

**Merkmale:**  
Temperaturanzeige mit LC Flip-Display  
Temperaturbereich -35...900 °C  
Meßgenauigkeit +/- 0.75 %  
Ansprechzeit 150 ms  
vergütete Präzisionsglasoptik  
Spannungsversorgung 2 x AA-Alkaline Batterie oder USB  
Minimal- und Maximalwerthaltung  
gleich bleibend kleiner Messfleck  
Laservisierereinrichtung

**Anwendungsgebiet:**  
z.B. Überprüfen der Lötwellentemperatur,  
Feststellen der Oberflächentemperatur bei problematischen Leiterkarten,  
Überwachung sämtlicher Produktionsprozesse, Entwicklung, Elektronikdesign

**Lieferumfang:**  
Gerät inkl. Handschlaufe  
Gerätetasche  
Batterien(2xAA Alkaline)  
USB Kabel  
PC-Software  
Thermoelement Typ K  
Bedienungsanleitung  
Transportkoffer



Best.-Nr.	Preis Euro/Stück
OPT162-105199	595,00

alle Preise zuzüglich Mehrwertsteuer

## Nutzentrenner NTM

Nutzentrennmaschinen um spannungsfreies Trennen von Leiterplattennutzen zu garantieren. Viele Automobilzulieferer verwenden nach umfangreichen Tests des Trennverfahrens ausschließlich die Nutzentrennmaschinen der NTM-Serie zur Trennung geritzter Leiterplattennutzen. Bei den Nutzentrennmaschinen NTM 150, NTM 300, NTM 375 und NTM 480 trennt ein stufenlos schwingender Sektionalschnitt geritzte Leiterplattennutzen schonend und sauber, wobei SMD-Bauteile, die direkt am Rand der Einzelplatte platziert sind, durch das spannungsfreie Trennen nicht beschädigt werden.

### Merkmale:

- Öffnungsweite stufenlos und leicht einstellbar mittels Drehknopf
- integrierte Absaugung vorbereitet
- erschütterungsfreies Trennen
- wartungsfreundliche Bauform
- pneumatischer Antrieb
- Bedienung und Wartung ohne besondere Vorkenntnisse mit großen Kraftreserven
- Betrieb bereits ab 2 bar
- pneumatische Steuerung wartungsfreundlich in separatem Gehäuse
- Betriebsdruck 6 bar/85 psi

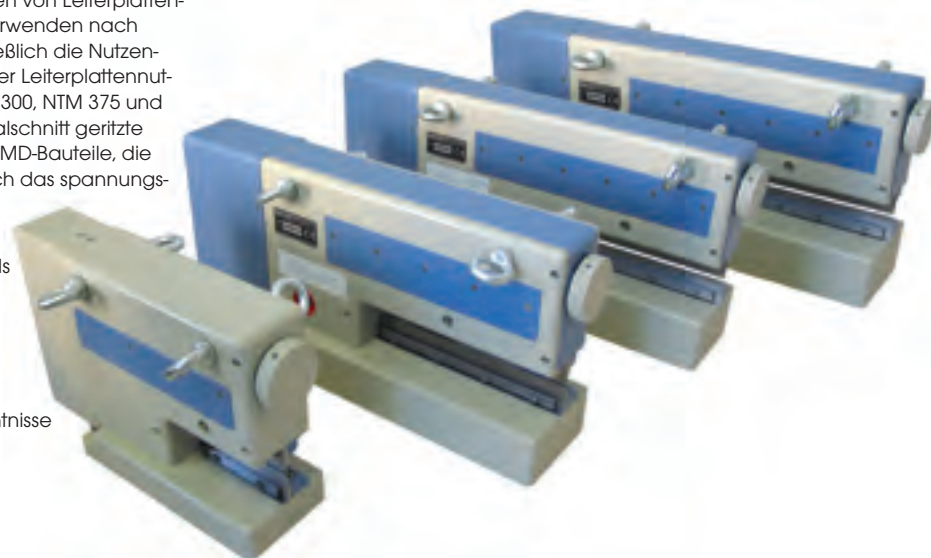

Best.-Nr.	max. Trennlänge mm	Gewicht	Preis Euro/Stück
NTM150NSL	150	50	9.200,00
NTM300NSL	300	110	14.700,00
NTM375NSL	375	148	17.600,00
NTM480NSL	480	207	26.900,00

## Nutzentrenner Maestro 2/2M

Kompakt, schnell und wirtschaftlich für Leiterplatten mit Ritznut  
Der kompakte MAESTRO 2 trennt Leiterplatten schnell und wirtschaftlich. Er benötigt nur eine geringe Arbeitsfläche.

### MAESTRO 2

Das preiswerte Einsteigermodell für den kleinen Bedarf. Die Nutzenleiterplatte wird von Hand zwischen den Rollmessern durchgeschoben und getrennt.

### MAESTRO 2M mit Motor

Trennt größere Stückzahlen ermüdungsfrei. Das untere Rollmesser wird durch einen Motor angetrieben. Die Nutzenleiterplatte wird eingeschoben, vom Rollmesser erfasst, transportiert und getrennt. Drei Geschwindigkeiten stehen zur Auswahl.

### Merkmale:

- Trennprinzip Bestückungsseite: Rollmesser  
Lötseite: Rollmesser
- Trennvorgang MAESTRO 2: von Hand  
MAESTRO 2M: Motor
- Trenngeschwindigkeit 2M 100/200/300 mm/Sek.
- Trennlänge 15 - 300 mm
- Netzspannung 2M 230/115 V~ 50 - 60 Hz
- Erdung Druckknopf Ø 10 mm
- Betriebstemperatur 10 - 35 °C
- Lager-/Transporttemperatur -20 - 50 °C
- Luftfeuchte nicht kondensierend 10 - 85%
- Sicherheitsanforderungen CE, FCC class 1
- Maße 330 x 195 x 620 mm (H x B x T)



Best.-Nr.	Typ	Gewicht kg	Preis Euro/Stück
8933900	Maestro 2	16	1.580,00
8933935	Maestro 2M	19	1.980,00

## Zubehör

Best.-Nr.	Artikel	Preis Euro/Stück
8930509	Rollmesser oben	170,00
8930744	Messerschutz oben	11,00
8933661	Rollmesser unten	170,00
8930745	Messerschutz unten	11,00







### Nutzentrenner Maestro 3E

Nutzentrenner MAESTRO 3E für kleine und große Leiterplatten mit Ritznut. Mit dem Nutzentrenner MAESTRO 3E werden sowohl kleine als auch große Nutzenleiterplatten getrennt. Der Auflagetisch und die Ablage sind stufenlos auf die beste Arbeitsposition einstellbar. Der Abstand zwischen Linearmesser und Ablage kann so verändert werden, dass die Randstreifen durchfallen und aussortiert werden.

**Merkmale:**

Trennprinzip Bestückungsseite: Rollmesser  
Lötseite: Linearmesser

- Trennvorgang von Hand
- Trennlänge max. 450 mm
- Erdung Druckknopf Ø 10 mm
- Betriebstemperatur 10 - 35 °C
- Lager-/Transporttemperatur -20 - 50 °C
- Luftfeuchte nicht kondensierend 10 - 85 %
- Sicherheitsanforderungen CE, FCC class 1
- Maße 455 x 350 x 700 mm (H x B x T)

Maximale Bauteilhöhe an der Ritznut



Bei überstehenden Bauteilen muss das Linearmesser ausgespart werden.  
Bei Bedarf anfragen.



Best.-Nr.	Typ	Gewicht kg	Preis Euro/Stück
8933945	Maestro 3/450	22	2.360,00

**Zubehör**

Best.-Nr.	Artikel	Preis Euro/Stück
8930509	Rollmesser oben	170,00
8930603	Schutz 2 bis Serien-Nr. 1999	73,50
8936615	Schutz 2 ab Serien-Nr. 2000	73,50
8930602	Schutz 1 bis Serien-Nr. 1999	73,50
8936614	Schutz 1 ab Serien-Nr. 2000	73,50
8933394	Linearmesser 450/370	430,00

alle Preise zuzüglich Mehrwertsteuer

## Nutzentrenner Maestro 4M

Schnell und wirtschaftlich werden sowohl kleine als auch große Nutzenleiterplatten mit MAESTRO 4M getrennt. Zur Optimierung des Trennvorgangs wird die Schnitlänge mit den Bedientasten programmiert. Beim Nutzentrenner 4M/450 clean ist der Anschluss einer Absaugung (Trockensauger) möglich. Zum Trennen von Nutzen mit Bauteilhöhen ab 40 mm bis zu 70 mm wird der Maestro 4M/70 eingesetzt.

### Merkmale:

Trennprinzip Bestückungsseite: Rollmesser  
Lötseite: Linearmesser

Trennvorgang wegoptimiert mit Motorantrieb  
Trenngeschwindigkeit 300/500 mm/Sek.  
Netzspannung 230/115 V~ 50 - 60 Hz  
Erdung Druckknopf Ø 10 mm  
Betriebstemperatur 10 - 35 °C  
Lager-/Transporttemperatur 20 - 50 °C  
Luftfeuchte nicht kondensierend 10 - 85 %  
Sicherheitsanforderungen CE, FCC class 1

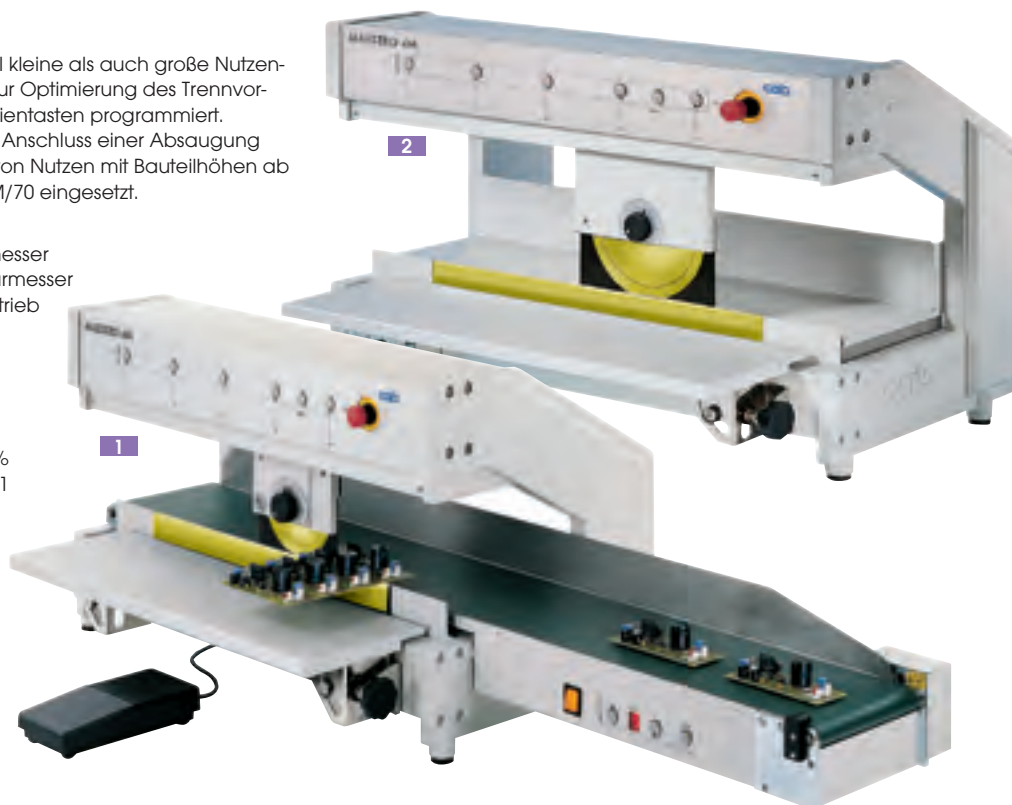

Best.-Nr.	Typ	Abmessung mm (H x T)	Trennlänge mm	Bauteilhöhe vor Trennkante mm max.	Gewicht kg	Preis Euro/Stück
1 8933955	4M/450	434 x 702	450	40	38	4.280,00
8933950	4M/450 clean	434 x 702	450	40	39	5.530,00
2 8933965	4M/70	492 x 702	370	70	40	6.180,00
8931240	Transportband motorisch	540 x 170				1.620,00

### Zubehör

Best.-Nr.	Artikel	Preis Euro/Stück	Best.-Nr.	Artikel	Preis Euro/Stück
8930509	Rollmesser oben	170,00	2 8933933	Rollmesser Durchlasshöhe 70 mm	495,00
8930603	Schutz 2 bis Serien-Nr. 1999	73,50	2 8930756	Schutz 2/70	89,00
8936615	Schutz 2 ab Serien-Nr. 2000	73,50	2 8930755	Schutz 1/70	89,00
8930602	Schutz 1 bis Serien-Nr. 1999	73,50	8933394	Linearmesser 450	430,00
8936614	Schutz 1 ab Serien-Nr. 2000	73,50	8933931	Linearmesser 450/370 clean	620,00

## Transportband für Nutzentrenner Maestro 4M

Das Transportband ist eine Option für den Nutzentrenner MAESTRO 4M, mit dem die geschnittenen Leiterplatten aus der Schneidzone heraus transportiert werden können. Dabei ist es möglich, die Leiterplatten entweder direkt in einen Behälter zu befördern oder bei empfindlichen Leiterplatten den Transport bei Erreichen des Bandendes über eine Lichtschrankenerkennung zu unterbrechen und die Leiterplatten per Hand abzunehmen.

### Merkmale:

Bandbreite 170 mm  
Transportgeschwindigkeit 5 - 9 m/min  
Betriebsspannung 230 V~ 50 Hz  
max. Stromaufnahme 0,5 A  
Sicherung T 1,0 A  
Sicherheitsanforderungen CE, FCC class 1  
Breite mit Auflagetisch 540 mm



Best.-Nr.	Gewicht kg	Preis Euro/Stück
8931240	14	1.620,00

## Universalschneider FS 100

Der FS 100 ist ein schneller und präziser Ablängautomat. Beste Schnittqualität wird mit dem patentierten Messersystem erreicht. Der FS 100 schneidet bis zu 6.000 Teile pro Stunde.

### Merkmale:

Schnittbreite max. 100 mm  
Messergeschwindigkeit 2 Schnitte/sec.  
Transportgeschwindigkeit 50 - 300 mm/sec.  
Schnittleistung  
Vorschub 150 mm/sec./Materiallänge 100 mm/Stück pro Stunde 3.000  
Vorschub 300 mm/sec./Materiallänge 25 mm/Stück pro Stunde 6.100  
Anzahl der Schnitte 1 - 999.999  
Materiallänge 10 mm - 10 m  
Korrekturwert in 1 mm-Stufen  
Programmiewerte  
Maßeinheit mm/Zoll  
Dialogsprache  
deutsch/englisch/  
französisch



Best.-Nr.	Gewicht kg	Preis Euro/Stück
8930200	14	2.800,00

## Reststegtrenner Hektor 2

Schonendes und schnelles Trennen von umrissgefräbten Leiterplatten. Hektor trennt umrissgefräste Nutzenleiterplatten schonend und schnell. Stege werden sauber und glatt herausgeschnitten. Mit der zweiteiligen Matrize ist die Montage bzw. das Tauschen der unterschiedlich breiten Messer einfach vorzunehmen. Stegauseinstellung erfolgt mit dem Druckluftzylinder. Der Betriebsdruck ist am Gerät einstellbar. Über den Fußschalter wird der Stanzvorgang ausgelöst, wobei die Stanzabfälle im Aufnahmebehälter gesammelt werden.

### Merkmale:

Trennprinzip Stanzmesser  
Leiterplattendicke max. 2,5 mm  
Luffanschluss 1/4"-Kupplungsdose  
Betriebsdruck typisch 4 bar  
Betriebstemperatur 10 - 35 °C  
Lager-/Transporttemperatur -20 - 50 °C  
Luftfeuchte nicht kondensierend 10 - 85 %  
Sicherheitsanforderungen CE, FCC class 1  
Maße 170 x 220 x 255 mm (H x B x T)

### Lieferumfang:

Hektor 2 mit Druckluftregler  
Fußschalter  
Adapter für Staubabsaugung  
inklusive 1 Standard L-Messer und Matrize



Best.-Nr.	Gewicht kg	Preis Euro/Stück
8932145	2,7	635,00

## Zubehör

Best.-Nr.	Artikel	Fräsnutbreite	empfohlene Messerdicke	Messerlänge	Schnittlänge	Bauteilefreiheit Lötseite	Fräsnutlänge	Fräsnutbreite	Preis Euro/Stück
8932137	Messer 1,5 T	≥1,5	1,35	17,2	4,7	>19,0	>19,0	3,0	45,00
8932138	Messer 2,0 T	≥2,0	1,85	17,2	5,2	>19,0	>19,0	3,0	45,00
8932191	Messer 2,4 T	≥2,4	2,25	18,0	5,7	>19,0	>19,0	3,0	45,00
8932139	Messer 2,5 T	≥2,5	2,35	18,0	5,7	>19,0	>19,0	3,0	45,00
8932144	Messer 3,0 T	≥3,0	2,85	18,0	5,7	>19,0	>19,0	2,5	45,00
8932122	Messer 1,5 L	≥1,5	1,35	12,0	4,7	>15,0	>13,0	3,0	36,00
8932123	Messer 2,0 L	≥2,0	1,85	12,0	5,2	>15,0	>13,0	3,0	36,00
8932141	Messer 2,4 L	≥2,4	2,25	12,0	5,7	>15,0	>13,0	3,0	36,00
8932124	Messer 2,5 L	≥2,5	2,35	12,0	5,7	>15,0	>13,0	3,0	36,00
8932125	Messer 3,0 L	≥3,0	2,85	12,0	5,7	>15,0	>13,0	2,5	36,00
8932171	Matrize (als Ersatzteil)								42,00

## Rollenhalter für FS 100

Damit können Spulen bis 600 mm Durchmesser mit einem Gewicht bis 30 kg aufgenommen werden.

### Merkmale:

Aufnahmeachse Ø 20 mm  
Außendurchmesser maximal 600 mm  
Spulengewicht maximal 30 kg



Best.-Nr.	Preis Euro/Stück
8930201	220,00

## Motorisierter Abroller für FS 100

Er dient als Zusatzantrieb und ist empfehlenswert bei einem Rollengewicht ab 4 kg. Damit werden Längenunterschiede bei geschnittenen Materialien verhindert.

### Merkmale:

Aufnahmeachse Ø 20 mm  
Außendurchmesser maximal 600 mm  
Spulengewicht maximal 30 kg  
Geschwindigkeit einstellbar



Best.-Nr.	Preis Euro/Stück
8930202	573,00

alle Preise zuzüglich Mehrwertsteuer

## CUTBEND Schneide- und Biegegerät für axiale Bauelemente

Die bewährte Schneide- und Biegemaschine für axial gegurtete Bauteile. Das CUTBEND lässt sich schnell und einfach auf die verschiedenen Komponenten und Maße ein- und umstellen. Die ausgeklügelte Mechanik verhindert durch das leicht gestaffelte Verarbeiten der beiden Drahtenden die axiale Zugbelastung während der Verarbeitung und schon so heikle Bauteile. Die Befestigung des CUTBEND kann durch die mitgelieferte Schraubzwinde an jedem Tisch erfolgen. Durch das reichhaltige Zubehör lässt es sich zu einem Komponentenverarbeitungssystem ausbauen. Der Einstellstern für die Übernahme der Lochabstände ab Leiterplatte ist im Lieferumfang enthalten.

### Merkmale:

maximale Bauteildurchmesser 14 mm  
Leistung bis 40.000 Bauteile/h  
Maße 175 x 145 x 160 mm (B x H x T)  
Kurbellänge 160 mm  
Gewicht 1,9 kg

Best.-Nr.	Typ (Komplettgeräte)	Draht Ø	Preis Euro/Stück
920.1000	VB08 (Standard)	0,5 - 0,8	615,20
920.1002	VB05	0,3 - 0,5	816,00
920.1004	VB10	0,8 - 1,0	746,00
920.1006	VB12	1,0 - 1,2	746,00
920.1008	FG08 (Standard)		386,50
920.1010	BG08 (Standard)		485,30

### Zubehör

Best.-Nr.	Artikel	Typ	Preis Euro/Stück
420.1038	Radsatz (Standard)	VB08	444,10
420.1041	Radsatz	VB05	568,50
420.1039	Radsatz	VB10	500,00
420.1047	Radsatz	VB12	500,00
420.1034	Radsatz	BG08	217,50
320.1012	Ersatzmesserpaar & Schrauben (Set) für VB05/VB08		22,80
320.1020	Ersatzmesserpaar & Schrauben (Set) für VB10/VB12		22,80
921.4000	Abrollständer	CB-109	110,50
921.3000	Einzelbauteil-Zuführung	CB-3000	208,00

Kopftyp	A mm	B mm	C mm	D mm	E mm
VB05	0,3 - 0,5	4,7 - 40	min. 1,0	2,6 - 15	-
VB08 *	0,5 - 0,8	6,0 - 40	min. 1,3	3,6 - 15	-
VB10	0,9 - 1,0	6,0 - 40	min. 1,8	3,6 - 15	-
VB12	1,1 - 1,2	6,0 - 40	min. 2,0	3,6 - 15	-
FG08 *	0,5 - 0,8	-	-	-	3,1 - 20
BG08 *	0,5 - 0,8	-	min. 1,0	3,6 - 15	3,1 - 20

\* = Standardgeräte

### Varianten



**VB**  
(Standardausstattung)  
beidseitig Schneiden und Biegen = VB-Kopf



**BG**  
eine Seite Schneiden und Biegen (1/2 VB-Kopf), andere Seite nur Schneiden (1/2 FG-Kopf) = BG-Kopf



**FG**  
beidseitig Schneiden = FG-Kopf

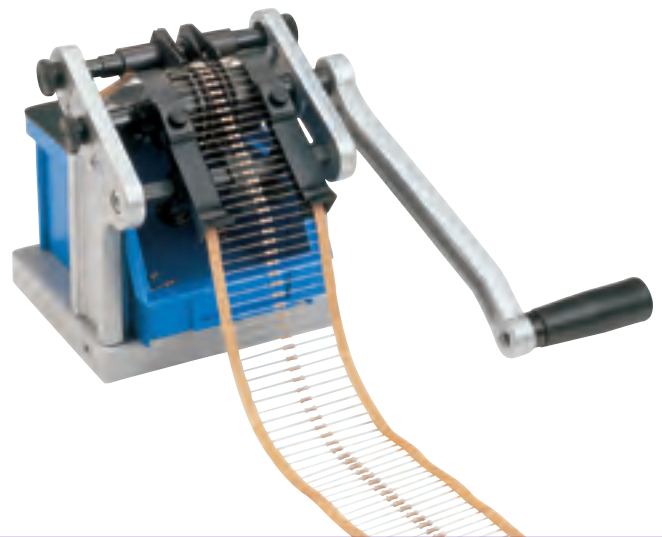

## Einzelbauteil-Zuführung CB3000 für CUTBEND

Zuführung für lose Bauteile.

### Merkmale:

Maximale Abmessungen der Bauteile:

D = 2,3 - 6,5 mm,

L = 4 - 25 mm/98 mm mit Anschlüssen bis zu 3000 Bauteile/h

Best.-Nr.	Preis Euro/Stück
921.3000	176,00



## VARIOCUT Schneidegerät für radiale gegurtete Bauelemente

Das VARIOCUT schneidet radiale gegurtete Bauteile aller Art auf die gewünschte Länge. Die Befestigung kann durch die mitgelieferte Schraubzwinde an jedem Tisch erfolgen.

### Merkmale:

Leistung: bis 40 000 Bauteile/h

Maße: 175 x 145 x 160 mm (B x H x T)

Kurbellänge: 160 mm

Gewicht: 1,9 kg

Kopftyp	A mm	B mm	C mm	D mm
12,7	0,5 - 0,8	max. 35	1,0 - 8,0	12,7
15,0	0,5 - 0,8	max. 35	1,0 - 8,0	15,0

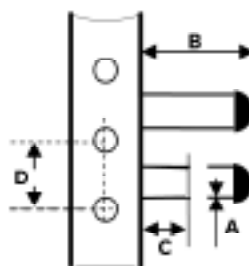

Best.-Nr.	Preis Euro/Stück	
920.3000	VARIOCUT 12,7 mm (Standard)	467,10
320.3007	Stiftrah für Gurtlochraster 15,0 mm	84,40

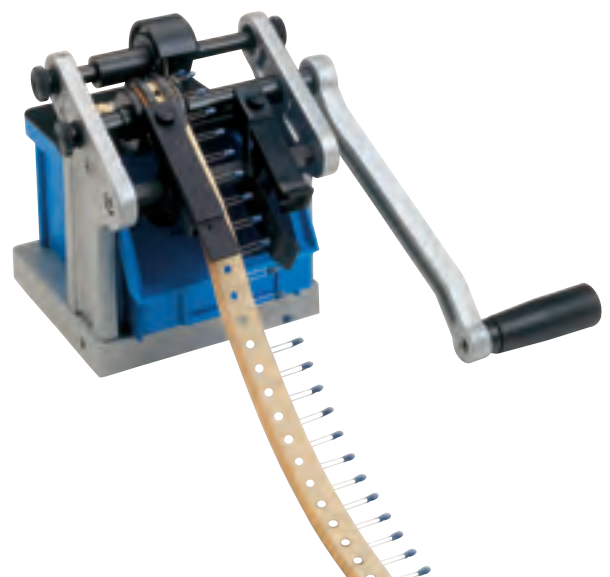

## Abrollständer CB-109 für Gurtrollen für CUTBEND / VARIOCUT

### Merkmale:

Bauteilrollen bis 80 mm Breite und maximal 330 mm Ø

Best.-Nr.	Preis Euro/Stück
921.4000	110,50



Abbildung CB-109 an Cutbend

## Komponentenzähler CC-15/230V

Der universell einsetzbare elektronische Zähler CC-15 ergänzt die Komponentenbearbeitungsgeräte in idealer Weise. Er rationalisiert die Arbeit im Bereich Wareneingangskontrolle, Arbeitsvorbereitung und Inventur. Der CC-15 kann vor- und rückwärts bis 999999 zählen und ermittelt dank einstellbarem Divisor die effektive Komponentenzahl. Er ist dadurch sowohl für ein- und zweiseitig gegurtete, als auch für SMD-Bauteile geeignet. Eine eingebaute Schnittstelle (optional) erlaubt den Ausdruck der Stückzahl auf einen Etikettendrucker. Der CC-15 lässt sich direkt auf das CUTBEND und auch auf das VARIOCUT montieren. Der CC-15 wird komplett mit Zählkopf, Gurtführungseinheit und Netzadapter geliefert.

### Merkmale:

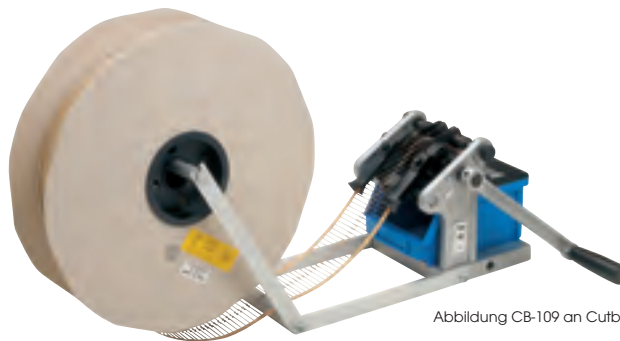
Anzeige LCD, 6-stellig (0-999999)  
 Drahtstärken 0,4 - 1,5 mm  
 Bandbreiten bis maximal 12 mm  
 Gurtabstände 30 - 105 mm  
 Divisor 1, 2, 3 und 8  
 Genauigkeit +/- 1  
 Abmessung 190 x 100 x 30 mm (L x B x T)  
 Gewicht 0,8 kg



Best.-Nr.	Preis Euro/Stück
921.8000	632,50

## Zubehör Umspulvorrichtung

Best.-Nr.	Typ	Preis Euro/Stück
921.5000	CB-111 für gegurtete Bauelemente	335,50
921.6000	CB-112 für SMD Bauteile	335,50



alle Preise zuzüglich Mehrwertsteuer

## Pneumatisches Vorformgerät

Zum Biegen und Ablängen von Bauteilen. Durch austauschbare Matrizen und Distanzstücke lässt sich das Gerät an die meisten Anforderungen anpassen.

### Merkmale:

Abmessung 170 x 90 x 80 mm  
Leistung 1.000 - 1.500 Bauteile/h  
Gewicht 4 kg



Best.-Nr.	Ausführung Schneidplatte	Preis Euro/Stück
2000S	Standard	716,00
2000S1	1000 Loch	755,30

## Elektrisches Vorformgerät

Zum Biegen und Ablängen von Bauteilen. Durch austauschbare Matrizen und Distanzstücke lässt sich das Gerät an die meisten Anforderungen anpassen.

### Merkmale:

Abmessung 200 x 2.800 x 80 mm  
230 V/50 Hz  
Leistung 1300 - 1800 Bauteile/h  
Gewicht 10 kg



Best.-Nr.	Ausführung Schneidplatte	Preis Euro/Stück
2000SE	Standard	1.153,20
2000SE1	1000 Loch	1.232,40

## Matrizen

Verschiedene Standardausführungen stehen zur Auswahl. Spezielle Versionen fertigen wir auf Anfrage.

### Für pneumatische und elektrische Vorformgeräte



#### A

zum Biegen und Schneiden von TO-18 (2,54 mm Raster). Das Maß 4 mm kann durch Aufdicken der Matrize verändert werden.



#### A5

zum Biegen und Schneiden von TO-5 (5,08 mm Raster). Das Maß 4 mm kann durch Aufdicken der Matrize verändert werden.



#### B

zum Biegen und Schneiden von LEDs (2,54 mm und 5,08 mm Raster). Das Maß 3,5 mm kann durch Aufdicken der Matrize verändert werden.

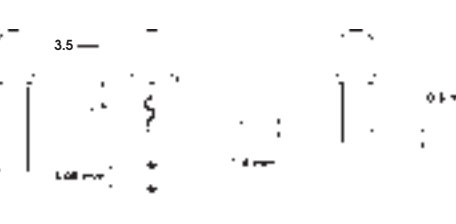

#### C

zum Biegen und Schneiden von Kondensatoren (5,08 mm Raster). Das Maß 3,5 mm kann durch Aufdicken der Matrize verändert werden.

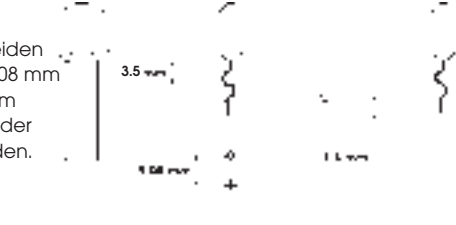

#### D

zum Schneiden von Kondensatoren und LEDs (2,54 mm Raster) mit unterschiedlich langen Beinchen.



#### E

zum Biegen und Schneiden von TO-220 (2,54 mm Raster). Die Maße 1,5 und 4,0 können durch Aufdicken der Matrize verändert werden.



#### F

zum 90°-Biegen und Schneiden von TO-220 (2,54 mm Raster). Das Maß 2,5 kann durch Aufdicken der Matrize verändert werden.



#### G

zum Biegen und Schneiden von Oszillatoren (7,62 mm Raster). Das Maß 4 mm kann durch Aufdicken der Matrize verändert werden.

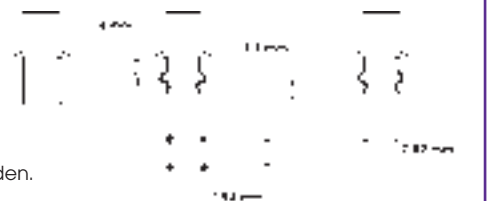

#### H

zum speziellen Biegen von TO-220 und Kondensatoren. Das Maß 4 mm kann durch Aufdicken der Matrize verändert werden.



Best.-Nr.	Preis Euro/Stück
2000-A	125,30
2000-A5	125,30
2000-B	125,30
2000-C	125,30
2000-D	125,30
2000-E	125,30
2000-F	125,30
2000-G	125,30
2000-H	125,30

### 2 Versionen Schneidplatten stehen zur Auswahl



Standard

1000 Loch

## Gurtverbinder-Zange mit Magazin

Hochwertige Splice-Zange zum schnellen verbinden von SMT Gurtverbindern. Die Messingplättchen befinden sich im Handgriff der Zange und werden automatisch nach jedem Splicezyklus neu ausgerichtet.

**Merkmale:**  
einfache Bedienung  
schnell und kosteneffizient  
25 Stück Magazininhalt



Best.-Nr.	Preis Euro/Stück
CST-010	312,60

## Splice-Rahmen

Zum Verbinden der beiden Gurtenden. Mit einem Rahmen Set können 25 Verbindungen hergestellt werden.

**Merkmale:**  
8 Boxen mit je 20 Rahmen-Sets á 25 Clips (4000 Clips)

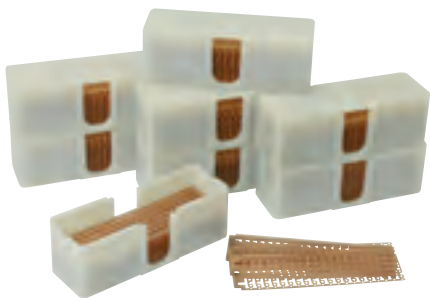

Best.-Nr.	VE	Preis Euro/Pack	
		1	10
PSC-010	4000 Clips	49,90	46,00

## Verbinder

Zum Verbinden der Abdeckbänder mittels Klebestreifen für Gurte von 8 - 24 mm Breite.

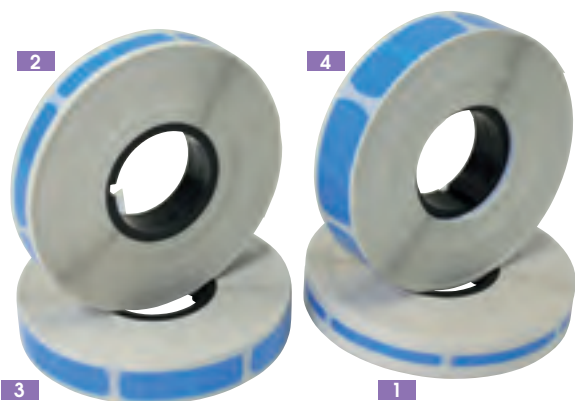

Best.-Nr.	für Gurtbreite mm	VE	Preis EUR/Pack	
			1	10
1 EST-S08	8	800	24,40	19,50
2 EST-S12	12	800	24,40	19,50
3 EST-S16	16	800	24,40	19,50
4 EST-S24	24	800	30,20	24,10

## Splice-Station

Gewährleistet einen sicheren Stand wenn zwei Gurte miteinander verbunden werden müssen. Alle Werkzeuge die zum Splicen benötigt werden haben einen sicheren Platz, dadurch kann im laufenden Vorgang gearbeitet werden.

**Merkmale:**  
fahrbar  
höhenverstellbar  
Gurtaufhänger  
Korb für Schere und Abfall  
ergonomisches Design



Best.-Nr.	Preis Euro/Stück	
	1	10
STC-010	537,00	521,20

## Perforationsschere

Zum exakten Abschneiden der Gurte. Durch den Anschlag ist das Schneiden im richtigen Perforations-Abstand gewährleistet.

**Merkmale:**  
einfache Bedienung  
für 4 mm Pitch



Best.-Nr.	für Gurtbreite mm	Preis Euro/Stück	
		1	10
EPS020	8 - 32	56,70	55,00
EPS011	8 - 56	36,10	35,00

## Druckluft-Reststegtrenner DPP

Schnelles, preiswertes Gerät zum gratfreien Entfernen von Reststegen. Das Gerät ist leicht und handlich und hat auswechselbare Klingen aus Spezialstahl.

### Merkmale:

benötigter Anschlussdruck 6 - 7 bar

### Lieferumfang:

Druckluft-Reststegtrenner  
Kupplung für Anschluss eines Schlauches mit 6 mm Ø  
Aufhängeöse für Balancer



Best.-Nr.	Ritznutbreite mm	Länge mm	Preis Euro/Stück
DPP20N	2,0	220	332,50
DPP23N	2,3	220	332,50
DPP24N	2,4	220	332,50
DPP25N	2,5	220	332,50

## Schneid- und Biege-Set

Komplettes Set im Kunststoffkoffer,

### Lieferumfang:

ein Grundmodul (TPP)  
Seitenschneiderkopf mit Wate (TR6000)  
Biegekopf (TP6000)  
Schneidbackensatz ohne Wate (CL6000R)  
Inbusschlüssel



**KREUZ & QUER IM KATALOG:**  
weitere Reststegtrenner  
Seite 147, manuelle Seite 168

Best.-Nr.	Preis Euro/Stück
TPP-SET	256,80

## Druckluft-Seitenschneider TR

Kleiner, handlicher Druckluftseitenschneider mit enormer Leistung, **für Cu-Drähte bis 1,6 mm Ø.**

Sehr schnelle Auslösung mit bis zu 200 Schnitten in der Minute, für Links- und Rechtshänder geeignet, die Bedienung kann mit Daumen oder Fingern erfolgen, der äußerst stabile Körper und die robuste Mechanik ist für den Dauereinsatz in der Fertigung konzipiert.



### Merkmale:

benötigter Anschlussdruck 6 - 7 bar

### Lieferumfang:

Druckluft-Seitenschneider  
Kupplung für Anschluss eines Schlauches mit 6 mm Ø  
Aufhängeöse für Balancer



Best.-Nr.	Wate	Länge mm	Preis Euro/Stück
TR6000		175	146,00
TR6000R		175	146,00

## THT-Druckluft-Biegewerkzeug TP

Spezielles Biegewerkzeug für Cu-Drähte bis 1,3 mm Ø, der Draht wird abgetrennt und gleichzeitig umgebogen.

Sehr schnelle Auslösung mit bis zu 40 Aktionen in der Minute, für Links- und Rechtshänder geeignet, die Bedienung kann mit Daumen oder Fingern erfolgen, der äußerst stabile Körper und die robuste Mechanik ist für den Dauereinsatz in der Fertigung konzipiert.

### Merkmale:

für Cu-Drähte bis 1,02 mm Ø  
benötigter Anschlussdruck 6 - 7 bar



Best.-Nr.	Länge mm	Preis Euro/Stück
TP6000	175	157,70

## Ersatzkopf für TP6000

Für das Spezialbiegewerkzeug TP6000, aus gehärtetem Spezialstahl, der Austausch erfolgt in sekundenschnelle.

**KREUZ & QUER IM KATALOG:**  
Kompressoren Seite 113 - 114  
Handbiegegeräte Seite 165 - 167



Best.-Nr.	Preis Euro/Stück
TSR6000	39,90

## Ersatz-Schneidbacken

Für den Druckluftseitenschneider, aus gehärtetem Spezialstahl, der Austausch erfolgt in sekundenschnelle.



Best.-Nr.	Wate	Preis Euro/Stück
CL6000		39,90
CL6000R		39,90



### Druckluft-Reststegtrenner-Set

Komplettes DPP-Set im Kunststoffkoffer

**Merkmale:**

benötigter Anschlussdruck 5 - 6 bar

**Lieferumfang:**

Set mit Koffer  
vier Klingenköpfen in allen Trennbreiten 2,0 - 2,3 - 2,4 und 2,5 mm  
Inbusschlüssel



Best.-Nr.	Preis Euro/Stück
DPP-SET	585,20

### Ersatzteile für DPP

Es können wahlweise die Messer oder der komplette Kopf ausgetauscht werden.



Best.-Nr.	Artikel	Preis Euro/Stück
DPP-L20	Messer 2.0 mm	42,00
DPP-L23	Messer 2.3 mm	42,00
DPP-L24	Messer 2.4 mm	42,00
DPP-L25	Messer 2.5 mm	42,00
DPP-SET20	Messerkopf 2.0 mm	86,80
DPP-SET23	Messerkopf 2.3 mm	86,80
DPP-SET24	Messerkopf 2.4 mm	86,80
DPP-SET25	Messerkopf 2.5 mm	86,80

### Kniehebelpresse HK 500 und HK 800

Zum Pressen, Drücken, Nieten, Stanzen, etc.

**Merkmale:**

gehärtete Spindel  
lange Spindelführung für hohe Druckleistung  
Arbeitshöhe verstellbar  
Handhebel bedienerfreundlich angeordnet  
bei **HK 800** kann zusätzlich die Arbeitshöhe mit der Gewindespindel schnell und äußerst präzise eingestellt werden

Technische Daten:	HK 500	HK 800
Druckkraft:	500 kp	800 kp
Hub:	40 mm	40 mm
Arbeitshöhe von-bis:	45 - 140 mm	50 - 200 mm
Spindeldurchmesser:	20 mm	25 mm
Ausladung:	73 mm	80 mm
Tischfläche:	114 x 70 mm	110 x 160 mm
Höhe des Ständers:	290 mm	410 mm
Grundfläche:	180 x 115 mm	160 x 220 mm
Gewicht:	10 kg	21 kg

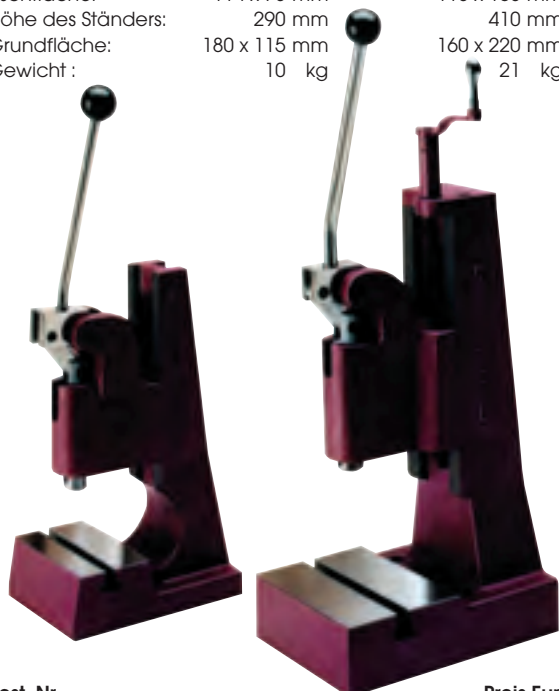

Best.-Nr.	Preis Euro/Stück
HK 500	207,10
HK 800	284,20

### Smart Tweezer Messpinzette

Der Smart Tweezer ST-1 ist ein digitales, automatisches R-L-C Messgerät in besonders kompakter Form. Durch die einmalige mechanische und elektronische Ausführung, kombiniert in der Form einer präzisen SMD Pinzette, können schnell und sicher SMD-Komponenten ausgewertet und beurteilt werden.

Das im Handgriff eingebaute Grafik-Display erlaubt dem Benutzer sich auf die Prüfung und Erkennung der zu messenden Bauteile zu konzentrieren. So wird eine effiziente und kostengünstige Sortierung und Prüfung von Komponenten gewährleistet.

**Merkmale:**

Einhandbedienung  
zwei Displaysektoren  
Spannungsmessbereich von 0,8 - 8V  
Wirkwiderstand 0.1 bis 5 MOhm  
Kapazität 1 pF bis 4999 F (1 pF - 5 pF im manuellen Modus)  
Induktivität 1yH bis 499mH (1yH - 4 yH im manuellen Modus)  
gemessene Parameter: C, L, R, ESR, Rs, Rp  
vergoldete Messspitzen



Best.-Nr.	Artikel	Preis Euro/Stück
ST-1	Smart Tweezer	345,00
ST-IT-T	Ersatzspitzen, Standard	27,60
ST-IT-THP	Ersatzspitzen, hochpräzise	33,60

alle Preise zuzüglich Mehrwertsteuer

### Digital-Präzisions-Sekundenthermometer

Mit frei skalierbarem Analogausgang 0-1 V.

**Merkmale:**

- Messbereich: -220 °C bis 1372 °C, bzw. -85 °F ...2500 °F
- Fühleranschluss J, K, N, S, T (Thermoelemente)
- Analogausgang 0-1V, frei skalierbar
- Serielle Schnittstelle,
- Min-/Maxwert-Speicher, Holdfunktion
- Nullpunkt-Offset-Korrektur
- Messwertkorrektur für Oberflächenmessung zuschaltbar
- Batterie-/Netzgeräteebetrieb
- Auto-Off-Funktion,
- geringer Stromverbrauch

**Lieferumfang:**

Digital Präzisions-Sekundenthermometer  
9V Block-Batterie



Best.-Nr.	Abmessung mm (L x B x H)	Preis Euro/Stück	
		1	5
WE-GMH3210	142 x 71 x 26	115,90	113,50

### Zubehör

Best.-Nr.	Artikel	Preis Euro/Stück	
		1	5
WE-500GLS	Lötspitzenfühler zum direkten Anstecken NiCr-Ni Klasse 1, -50...+500 °C	30,20	29,50
WE-GTF300	Thermofühler, NiCr-Ni (Typ K) -65...+300 °C für Gase, Flüssigkeiten u. Oberflächen	10,70	10,50

### Überspannungsschutz

Der Überspannungsschutz (und indirekte Blitzschutz) wird einfach in eine Steckdose gesteckt - FERTIG!

Alle an diesem Stromkreis angeschlossenen Geräte, egal wie viele und egal wo gesteckt, sind im Umkreis von 5m vor Überspannungen geschützt. Schutz von Phase, Null-Leiter und Erde bis 8.000 Volt!  
Optische und akustische Funktionsanzeige: Wenn LED erlischt oder Summer ertönt, muss der Überspannungsschutz ausgetauscht werden.  
"Plug and Safe" ist bei laufendem Betrieb aller Geräte möglich!

**Merkmale:**

- Gerätetyp T3/D (Feinschutz)
- Ausführung nach VDE 61643-11
- maximale Dauerspannung UC 255 V~
- kombinierter Stoss UOC 8 kV
- Schutzpegel UP ≤1,5 kV
- Nennspannung UN 230 V
- Nennableitstrom INmax 8/20 3 kA/8 kA
- Vorsicherung: maximal 16 A
- Stromaufnahme ca. 0,2 W
- Einsatztemperatur: -25 °C bis +60 °C
- Schutzart IP44 (spritzwassergeschützt)

**KREUZ & QUER IM KATALOG:**  
Spannungsprüfer Seite 238



Best.-Nr.	Farbe	Preis Euro/Stück		
		1	5	10
70697-01SW	schwarz	29,30	28,30	27,30
70697-01RT	rot	29,30	28,30	27,30

### Digital-Multimeter Benning MM1-3

Digital-Multimeter mit Voltsensor-Funktion.

Der integrierte Voltsensor signalisiert Phasenspannungen über ein akustisches und rotes LED Signal. Lokalisiert Kabelbrüche und defekte Lampen in offenliegenden Leuchten von der Einspeiseseite der Phase aus.

**KREUZ & QUER IM KATALOG:**  
Spannungsprüfer Seite 238

**Merkmale:**

- Anzeigeumfang 2.000
- Grundgenauigkeit 0,5 %
- Spannung AC 0,1 mV - 750 V
- Spannung DC 0,1 mV - 1000 V
- Strom AC 1 mA - 10 A
- Strom DC 1 mA - 10 A
- Widerstand 0,1 Ω - 20 MΩ
- Durchgang/Diode Ja/Ja
- Frequenz 1 Hz - 20 MHz
- Kapazität 1 pF - 2 mF
- Temperatur -20 °C bis + 800 °C

**Lieferumfang:**

Drahttemperaturfühler mit Adapter  
Aufhängevorrichtung, Schutztasche  
doppelt isolierte Sicherheitsmessleitung  
2 Micro Batterien



Best.-Nr.	Preis Euro/Stück		
	1	5	10
MM1-3	79,90	78,70	76,40

### Benning Gerätetester ST 710

Der ST 710 ist ein batteriebetriebener Gerätetester für die Mobile Prüfung elektrischer Geräte.

**Merkmale:**

- Prüfung gemäß VDE 0701-0702, BGV A, BetrSichV
- einfach - Bedienung über drei Tasten
- schnell - Komplette Prüfung innerhalb 10 sec.
- mobil - Prüfung netzunabhängig durchführbar
- automatischer Prüfablauf für Geräte der Klasse I, II (III), Verlängerungs- und Geräteanschlussleitung
- mit Kaltgerätestecker
- Messergebnis mit gut/schlecht - Aussage
- VDE - Grenzwert voreingestellt

**Messfunktion:**

- Schutzleiterwiderstand mit 200 mA Prüfstrom
- Isolationswiderstand mit 500 V Prüfstrom
- Schutzleiter- und Berührungsstrommessung über Ersatzableitstromverfahren
- Spannungsmessung an extremer
- Schutzkontaktsteckdose (L-N, L-PE, N-PE)

**Technische Daten:**

- Schutzleiterwiderstand 0,01 Ω - 20 Ω
- Isolationswiderstand 0,1 MΩ - 20 MΩ
- Schutzleiter-/Berührungsstrom über Ersatzableitstromverfahren 0,1 mA - 20 mA
- Leitungstest R<sub>PE</sub>, R<sub>SO</sub>, Prüfung der Durchgängigkeit/ Kurzschluss des Phasen- und Neutralleiters
- Abmessung 270 x 115 x 55 mm (LxBxH)
- Gewicht 800 g

**Lieferumfang:**

Tragetasche  
Prüfleitung mit Abgreifklemme  
Kaltgeräteleitung  
Batteriesatz  
6 x 1,5 V Typ  
AA, IEC LR



Best.-Nr.	Preis Euro/Stück		
	1	5	10
09-2500	386,60	380,90	369,50

## Kompaktwaage

Als Zähl- oder Kontrollwaage einsetzbar.

### Merkmale:

- für nicht eichpflichtige Wägungen
- feiner Ziffernschritt
- einfache Bedienung (4 Tasten): Wiegen, Trieren, Netto-Total-Wägungen
- staub- und spritzwassergeschützt nach IP54
- Batteriebetrieb möglich
- Wägeplattform aus Edelstahl
- Abmessung 165 x 230 x 80 mm
- Ziffernhöhe der LCD-Anzeige 15 mm

### Lieferumfang:

- Kompaktwaage einschließlich
- Netzadapter 230 V/50 H

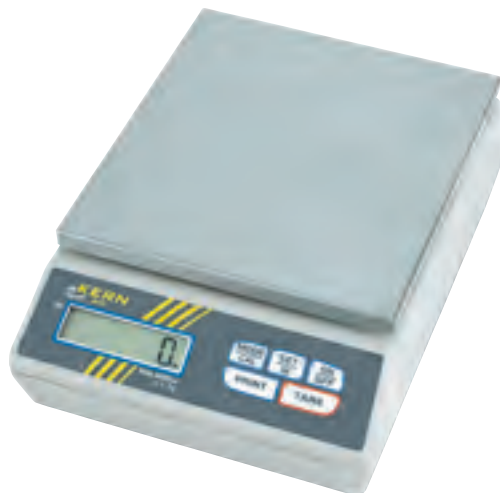

Best.-Nr.	Ablesbarkeit g	Wägebereich kg	Reproduzierbarkeit g	Mindeststückgewicht g	Wägeplatte Edelstahl mm	Preis EUR/Stück
695226	0,001	0,04	0,001	0,002	Ø 81	275,50
184553	0,01	0,20	0,01	0,02	Ø 105	228,00
695233	0,01	0,40	0,01	0,02	Ø 105	256,50
171614	0,1	0,40	0,1	0,2	130 x 130	142,50
171645	0,1	1,00	0,1	0,2	130 x 130	190,00
171652	0,1	2,00	0,1	0,2	130 x 130	209,00
316930	0,1	4,00	0,1	0,2	150 x 170	256,50
195122	1	4,00	1	2	150 x 170	123,50
195139	1	6,00	1	2	150 x 170	142,50
695240	0,2	6,00	0,2	0,4	150 x 170	228,00

## Duracell Alkaline-Batterien

Wir empfehlen daher grundsätzlich die Verwendung von Alkaline-Markenbatterien. Nur bei diesen Produkten kann man sicher sein, geprüfte und zuverlässige Qualität zu erhalten. Wir führen in unserem Sortiment daher DURACELL Alkaline-Markenbatterien.

wir führen das komplette Batterieprogramm einschließlich Knopfzellen. Fragen Sie uns



Best.-Nr.	Baugröße	Spannung V	VE	Preis Euro/Stück		
				1	10	100
241002	AAA/Micro/LR03	1,5	24	0,50	0,50	0,40
241006	AA/Mignon/LR06	1,5	4	0,80	0,60	0,50
241010	C/Baby/LR14	1,5	1	1,60	1,20	1,00
241014	D/Mono/LR20	1,5	1	2,20	1,60	1,40
241018	9 V Block/6LR61	9,0	1	2,20	1,70	1,40
241022	4,5 V Block/3LR12	4,5	12	4,80	4,00	3,20

## Energizer NiMH-Akkus

Energizer bietet mit den wiederaufladbare Batterien das richtige Produkt für alle Anwendungen. Wiederaufladbare Batterien von Energizer bieten maximale Leistung, die mehrhundertfach wieder aktiviert werden kann.



Best.-Nr.	Baugröße	Spannung V Kapazität	VE	Preis Euro/Stück		
				1	10	100
241052	AAA/Micro/LR03	1,5 V/ 850 mAh	2	4,70	3,90	3,10
241056	AA/Mignon/LR06	1,5 V/2500 mAh	2	8,70	7,20	5,80
241060	C/Baby/LR14	1,5 V/2500 mAh	2	14,60	12,10	9,70
241064	D/Mono/LR20	1,5 V/2500 mAh	2	14,90	12,40	9,90
241068	9 V Block/6LR61	9 V/ 175 mAh	1	10,20	8,50	6,80

## Energizer Universal-Ladegerät

Das Energizer Universal-Ladegerät erkennt die chemische Zusammensetzung, die Kapazität, sowie selbst ungeeignete Batterien. Das Ladegerät ist kompatibel mit allen gängigen, wiederaufladbaren Akkugrößen. Geeignet für AAA-, AA-, C-, D- und 9 V-Akkus.



Best.-Nr.	Baugröße	Preis Euro/Stück	
		1	10
241120	AAA/AA/C/D/9 V Block-Akkus	39,00	32,50

alle Preise zuzüglich Mehrwertsteuer

### Xenon-Inspektionslampe UK 2AAA S

Kleine und handliche Taschenlampe in Stiffform. Ideal für Wartungs- und Inspektionsarbeiten. Griffsicher in der Hand, robust, wasserdicht und ausgestattet mit einer leistungsstarken, hellen Xenonbirne. Durch einen vorfokussierten Qualitätsreflektor erzeugt diese Lampe eine optimale Lichtausbeute. Mit praktischer Cliphalterung, Schlüsselochring am Lampenende.

**Merkmale:**

- 100% wasser- und staubdicht bis 1 m
- extrem helle Xenonbirne in vorfokussiertem Qualitätsreflektor
- Heckschalter
- entspricht CENELEC (CE) Anforderungen
- EEx-geprüft (Ex) nach neuesten europäischen (ATEX) Normen
- Zone 1: 3806 II 2G Ex ib e IIC T5
- Zone 2: 3807 II 3G EEx nA II T5
- Leuchtstärke 12 Lumen
- Brenndauer 1,5 - 2 h
- Abmessung 120 x 17 x 15 mm

**Lieferumfang:**

UK 2AAA S auf Blisterkarte mit 2 AAA-Batterien (Micro)



**KREUZ & QUER IM KATALOG:  
Batterien & Akkus Seite 155**

Best.-Nr.	Artikel	Preis Euro/Stück	
		1	10
219080	Inspektionslampe, neongelb	14,00	13,60
219020	Ersatzreflektor	8,50	8,20
219022	Ersatzkopf (ohne Reflektor)	4,90	4,80
219005	Fiberoptik-Aufsatz	8,90	8,70



### Fiberoptikaufsatz für UK 2AAA

Biegsamer, schwarzer Lichtleiter-Aufsatz für punktgenaues Ausleuchten. Ideal für die Inspektion.



Best.-Nr.	Preis Euro/Stück
6.900.002-151	8,90

### Pen-Light

Praktische Stableuchte mit Clip für den Nahbereich. Robustes, schwarzes Gehäuse mit Clip.

**Lieferumfang:**

Lampe, 2 x AAA-Batterie



Best.-Nr.	Länge mm	Preis Euro/Stück	
		1	10
EK352341	145	5,30	4,90

### Stirnlampe UK 3AAA LED VIZION

Revolutionäres neues Stirnlampenkonzept von UK. Der herausnehmbare und einzeln verwendbare Einsatz ist das besondere Highlight dieser neuen Lampe. Über einen drehbaren Filter kann die Lampe in drei Modi verwendet werden: fokussiert, diffus und Rotlicht. Für Arbeiten an unübersichtlichen Stellen kann das Modul einzeln verwendet werden oder man nutzt es als Zelt- bzw. Leseleuchte. Die Leuchtdauer ist mit 150 h außergewöhnlich lang - dies wird unter anderem durch ein spezielles Verfahren erreicht, welches die Hitze der LED-Lampe für den Batterieerhalt nutzt. Dies erlaubt auch einen besseren Betrieb bei niedrigsten Temperaturen. Die Lampe ist in zwei Stufen schaltbar. Der außergewöhnlich große Schalter kann selbst mit dicken Handschuhen perfekt bedient werden. Das extragroße Kopfband ist sehr weich und lässt sich perfekt einstellen - außerdem kann der Winkel der Lampe am Kopf über einen großen Knopf sauber justiert werden.

**Merkmale:**

- weiße Hochleistungs-LED
- 100 % wasser- und staubdicht bis 10 m
- 150 Stunden konstante Helligkeit durch die spezielle Elektronik
- Gummierter Ein-Aus-Schalter
- entspricht CENELEC (CE) Anforderungen
- Leuchtstärke low 19 / high 42 Lumen
- Brenndauer ca 150 h
- Abmessung 74 x 37 x 46 mm

**Lieferumfang:**

UK 3AAA LED VIZION auf Blisterkarte mit 3 AAA-Batterien (Micro)



Best.-Nr.	Artikel	Preis Euro/Stück	
		1	10
219560	Stirnlampe, schwarz	35,90	34,90

Lampen-Zubehör für UK-Modelle

**Unilite Head**

**Winkelkopf**

passend nur auf alle UK 4AA Typen



**Pocket Clip**

passend für alle UK 3AA/4AA Typen



**Gürteltasche**

stabile Gürteltasche aus Nylon passend für alle UK 3AA/4AA Typen



Best.-Nr.	Artikel	Preis Euro/Stück	
		1	10
219195	Unilite Head	12,60	12,30
219200	Pocket Clip	2,60	2,60
219130	Gürteltasche aus Nylongewebe	2,30	2,20

**Arbeitslampe UK 3AA-CPO TS**

High-End-Modell aus der UK 3AA-Modellreihe. Diese Lampe verfügt über alle neuentwickelten technischen Features wie CPO (Compound Path Optics) und TRS (Thermal Recovery System). Mit 110 Lumen Lichtleistung ist sie die stärkste Lampe im UK 3AA-Programm. Die Lampe ist mit einem gummierten Heckschalter ausgestattet, der leicht mit dem Daumen betätigt werden kann.

**Merkmale:**

- 100% wasser- und staubdicht bis 3 m
- Heckschalter
- entspricht CENELEC (CE) Anforderungen
- Leuchtstärke 110 Lumen
- Brenndauer 6 - 8 h
- Abmessung 142 x 40 x 34 mm
- Ex-Schutzklasse II 2G Ex e ib IIC T6  
II 2D Ex ibD 21 T61 °C

**Lieferumfang:**

UK 3AA CPO T auf Blisterkarte mit 3 AA-Batterien (Mignon)



Andere Modelle & Ausführungen bieten wir Ihnen gerne auf Anfrage an.

Best.-Nr.	Artikel	Preis Euro/Stück	
		1	10
222066	Arbeitslampe, schwarz	26,00	25,30

**Arbeitslampe UK 4 AA eLED Zoom T**

Die bewährte UK 4AA ist auch mit ex-geschützter LED-Technik lieferbar. Die Technik ist allerdings nicht mit normalen LED-Lampen vergleichbar. Die UK-Lights sind mit speziellen eLEDs ausgestattet. Großer Vorteil dieser Technik: eine Elektronik hält die Leuchtkraft auf konstantem Niveau und sorgt über die gesamte Brenndauer für einen weißen Lichtstrahl, auch wenn die Batterien schwächer werden. Herkömmliche LED-Leuchten verlieren mit abnehmender Batterieladung stetig an Helligkeit.

Außerdem kann der Lichtkegel durch Drehen des Kopfes im Bereich von 13 - 21° fokussiert werden. Ein doppeltes Linsensystem sorgt für einen präzisen, gebündelten Strahl.

**Merkmale:**

- 100% wasser- und staubdicht bis 3 m
- Heckschalter
- entspricht CENELEC (CE) Anforderungen
- Leuchtstärke 90 Lumen
- Brenndauer 8 - 10 h
- Abmessung 172 x 40 x 37 mm
- Ex-Schutzklasse II 2G EX e ib IIC T4  
II 2D Ex ib 21 T 98 °C

**Lieferumfang:**

UK 4AA eLED Zoom T auf Blisterkarte mit 4 AA-Batterien (Mignon)



Best.-Nr.	Artikel	Preis Euro/Stück	
		1	10
222008	Arbeitslampe, neongelb	64,40	62,70
222014	Leuchtmittel	17,60	17,10
219468	Ersatzgummikopf	27,50	26,70

**Arbeitslampe UK 4 AA ET Xenon**

Die meistverkaufte, ex-geschützte Arbeits- und Helmlampe in der Industrie. Das bewährte und zuverlässige Produkt aus den USA überzeugt durch hochwertige Qualität und enorme Leuchtkraft bei geringem Gewicht und angemessenem Preis. Seit vielen Jahren weltweit zehntausendfach bewährt. Die Standard Type mit normalem Ex-Schutz. Wir liefern die Lampen mit Marken-Alkaline-Batterien. Jetzt ausgestattet mit Heckschalter. Preiswerte und zuverlässige Xenon-Technologie für hohe Lichtausbeute.

**Merkmale:**

- 100% wasser- und staubdicht bis 3 m
- Heckschalter
- entspricht CENELEC (CE) Anforderungen
- Leuchtstärke 38 Lumen
- Brenndauer 4 - 5 h
- Abmessung 157 x 40 x 34 mm
- Ex-Schutzklasse II 2G EX e ib IIC T4  
II 2D Ex ib 21 T 98 °C

**Lieferumfang:**

UK 4AA-ET auf Blisterkarte mit 4 AA-Batterien (Mignon)



Best.-Nr.	Artikel	Preis Euro/Stück	
		1	10
222026	Arbeitslampe, neongelb	15,70	15,20
222042	Ersatzreflektor	4,80	4,70
219103	Ersatzgummikopf	4,50	4,40

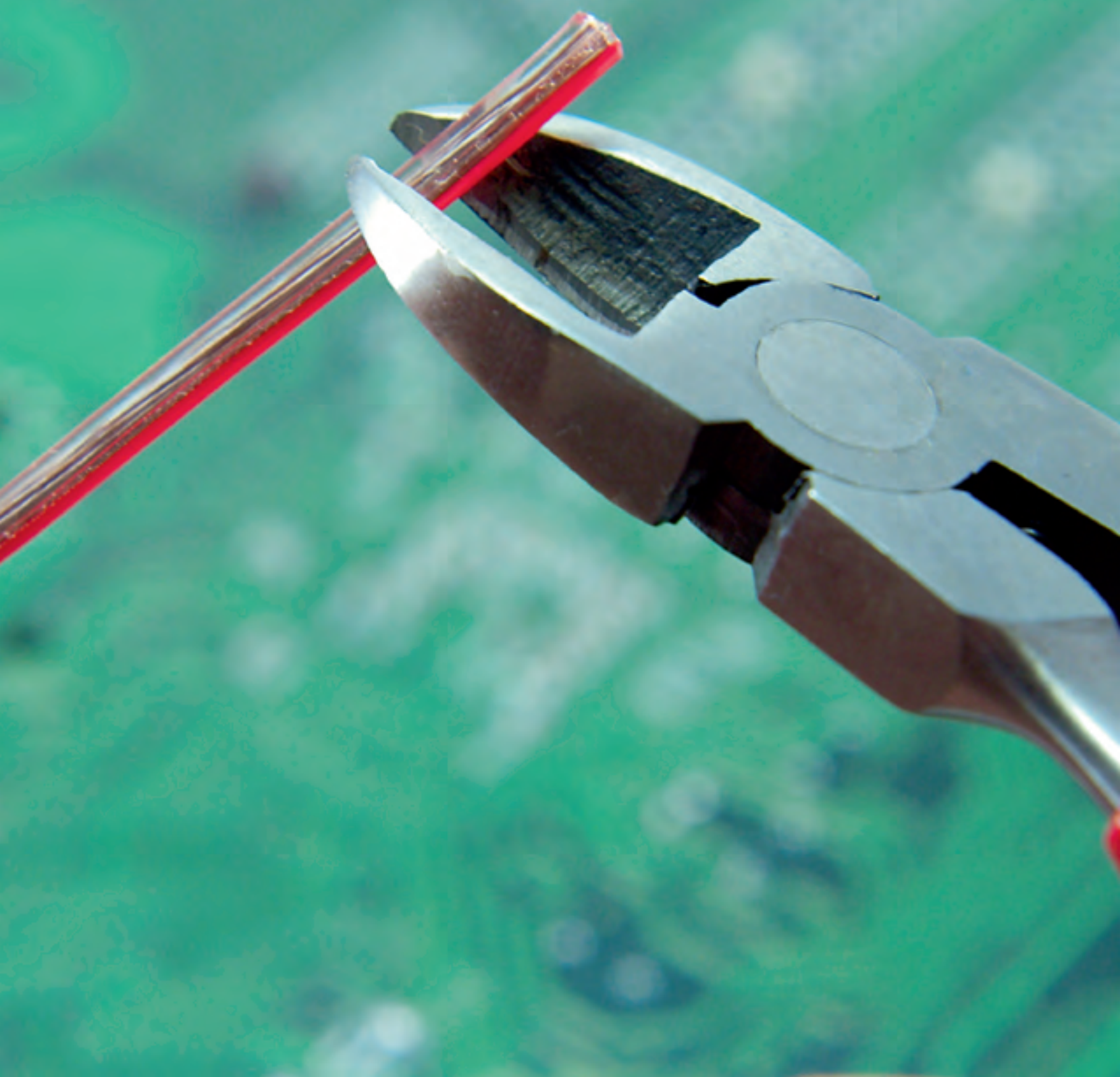

Elektronikzangen & Pinzetten

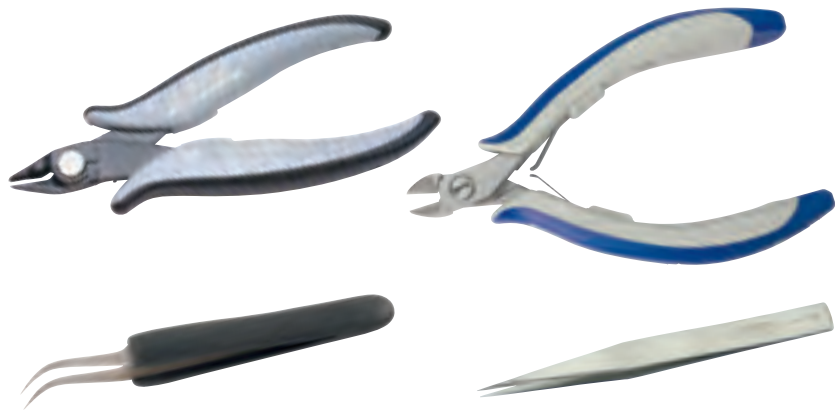

Ecotec Seitenschneider	160 - 164
Ecotec Schneid- & Biegezangen	165 - 168
Ecotec Greifzangen	169 - 171
Protec Elektronikzangen	172 - 173
Megatec Elektronikzangen	174 - 177
Lindström Elektronikzangen	178 - 179
Knipex Elektronikzangen	181, 183
Pinzettzangen	184
Präzisionspinzetten	185 - 191
Mehrzweck- & Bestückungspinzetten	192 - 193
Spezialpinzetten	194 - 201
Vakuumpinzetten	202

Hand- & Spezialwerkzeuge



Knipex Zangen	180 - 182
PLCC & IC-Werkzeuge	203
Löthilfswerkzeuge	204
Messer, Skalpelle & Scheren	205 - 207
Kabelbinderzangen & Kabelbinder	217 - 219
Hämmer, Schrauben- & Steckschlüssel	239 - 241
Werkzeugkoffer	246 - 247

Crimpgeräte, Abisolierwerkzeuge & Verbinder



Abisolierwerkzeuge	208 - 209
Crimpwerkzeuge	210, 213
Crimpmaschinen	211 - 213
Aderend- & Flachsteckhülsen & Kabelschuhe	214 - 215
Lötverbinder & Schrumpfschläuche	216

Schraubendreher & Schrauber



Schraubendreher	220 - 225
ESD-Sätze	225
Drehmomentwerkzeuge	226 - 228
Elektroschrauber & Steuergeräte	228 - 232
Schraubenspender	233
Akku-Schrauber	234 - 235
Bithalter & Bits	236 - 238

Titan- & Edelstahlwerkzeuge



Pinzetten	201
Kombizangen	242
Crimpzange	242
Seitenschneider	243
Schraubendreher	243
Stiftschlüssel	244
Schlüssel	245

**ECOTEC**

Die Synthese aus Preis und Leistung.  
Die meistverkauften  
Shears weltweit !

- 1 geringster Kraftaufwand beim Schneiden, da der Draht **schierend** durchtrennt wird
- 2 modernste Feinstanztechnik und CNC-gesteuerte Profilschleifmaschine = **µ-genaue garantierte Präzision**
- 3 geringer Öffnungswinkel durch Begrenzungsanschlag = **optimale Bedienbarkeit**
- 4 **höchste Standzeit** durch spezielle Härtemethode und Schneidenanschlag
- 5 spezielle Öffnungsfeder für **ermüdungsfreie Arbeit**
- 6 matte phosphatierte Oberfläche erlaubt absolut **blendfreies** Arbeiten
- 7 weiche Zweikomponenten-PVC-Griffe, auch mit **ableitenden Griffen TYP SD** (Static-Dissipative 10<sup>7</sup> - 10<sup>9</sup> Ω) lieferbar



Zwei Modelle sind auch in der Slim-Ausführung lieferbar!

- 8 Wetec-Shear 160 und 165 mit deutlich schmalerem Griff für zierliche Hände.

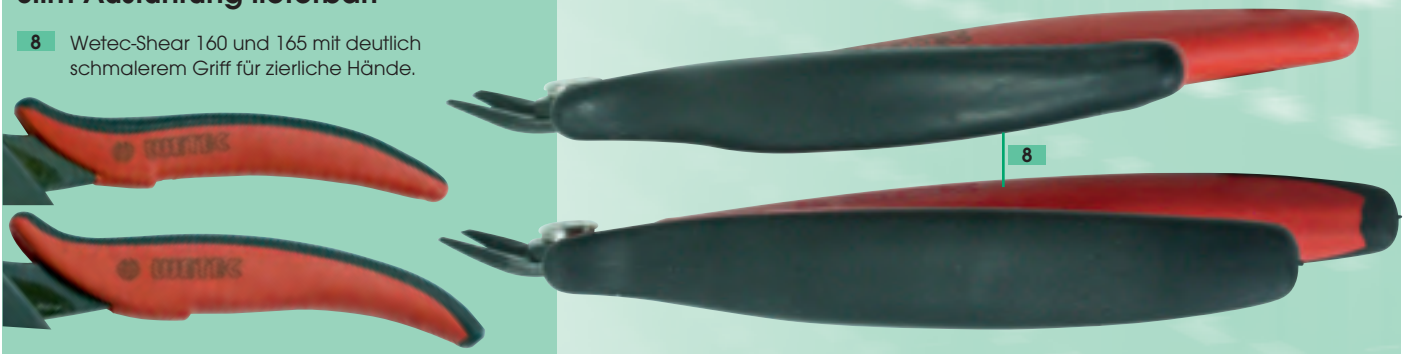

**Wetec-Shear 160**

Economy-Ausführung, sehr leicht und handlich, Modell mit besonders schmalen Griffen (SLIM-Ausführung).

Best.-Nr.	Type	Länge mm	Cu bis mm Ø	Preis Euro/Stück		
				1	10	50
160EC	normal	132	1,3	4,90	4,60	3,90
160EC-SD	EGB/ESD	132	1,3	6,20	6,00	5,40

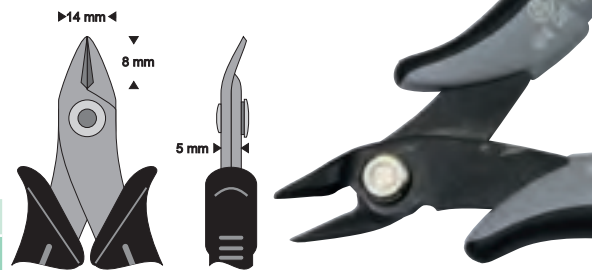

**Wetec-Shear 165**

Economy-Ausführung, sehr leicht und handlich, Modell mit besonders schmalen Griffen (SLIM-Ausführung). Wie Modell 160 jedoch zusätzlich mit Blechhaltefeder, die das Wegfliegen der abgetrennten Drähte verhindert.

Best.-Nr.	Type	Länge mm	Cu bis mm Ø	Preis Euro/Stück		
				1	10	50
165EC	normal	132	1,3	5,50	5,20	4,40
165EC-SD	EGB/ESD	132	1,3	6,70	6,50	5,80

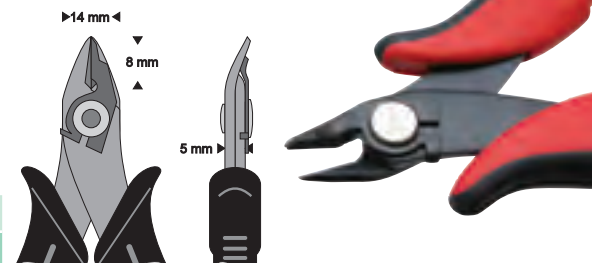



### Wetec-Shear 170

Economy-Ausführung, sehr leicht und handlich.

Best.-Nr.	Type	Länge mm	Cu bis mm Ø	Preis Euro/Stück		
				1	10	50
170EC	normal	138	1,3	5,30	4,80	4,60
170EC-SD	EGB/ESD	138	1,3	7,20	6,70	6,20

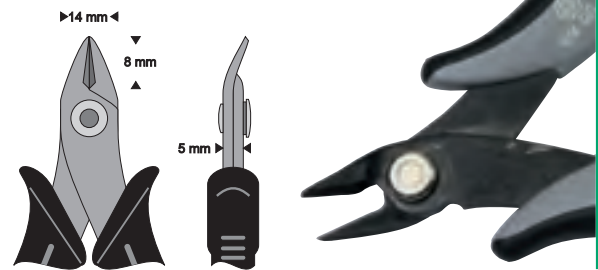

### Wetec-Shear 175

Economy-Ausführung, sehr leicht und handlich. Wie Modell 170 jedoch zusätzlich mit Blechhaltefeder, die das Wegfliegen der abgetrennten Drähte verhindert.

Best.-Nr.	Type	Länge mm	Cu bis mm Ø	Preis Euro/Stück		
				1	10	50
175EC	normal	138	1,3	6,00	5,50	5,20
175EC-SD	EGB/ESD	138	1,3	7,80	7,30	6,70

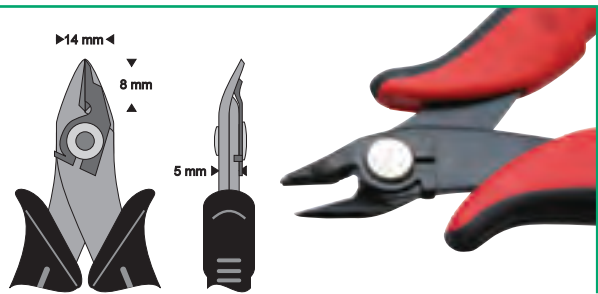

### Wetec-Shear 170L-SD

Economy-Ausführung, sehr leicht und handlich. Wie Modell 170 jedoch zusätzlich mit längeren Griffen.

Best.-Nr.	Type	Länge mm	Cu bis mm Ø	Preis Euro/Stück		
				1	10	50
170L	normal	165	1,3	9,50	9,30	8,30
170L-SD	EGB/ESD	165	1,3	12,20	11,60	10,90

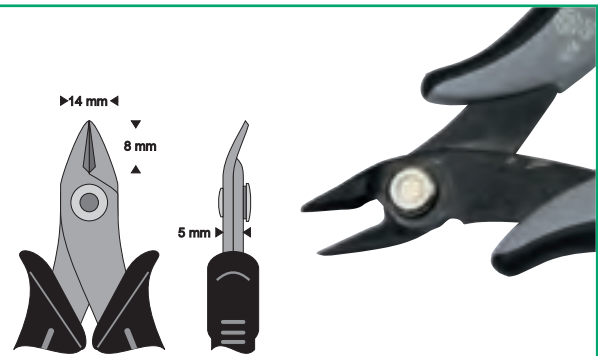

### Wetec-Shear 180

Economy-Ausführung, sehr leicht und handlich. Wie Modell 170 jedoch zusätzlich mit Präzisionsausführung mit höherer Standzeit und exakterer Schneidengeometrie.

Best.-Nr.	Type	Länge mm	Cu bis mm Ø	Preis Euro/Stück		
				1	10	50
180	normal	138	1,3	7,60	7,40	6,60
180-SD	EGB/ESD	138	1,3	10,70	10,40	9,30

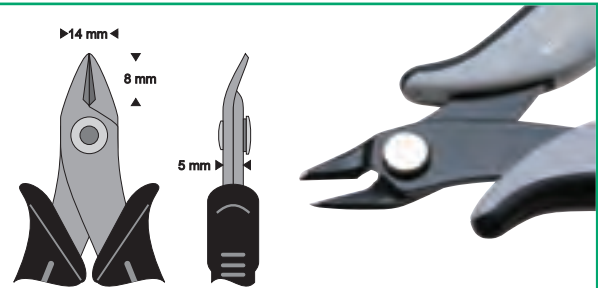

### Wetec-Shear 185

Economy-Ausführung, sehr leicht und handlich. Wie Modell 180 jedoch zusätzlich mit Blechhaltefeder, die das Wegfliegen der abgetrennten Drähte verhindert.

Best.-Nr.	Type	Länge mm	Cu bis mm Ø	Preis Euro/Stück		
				1	10	50
185	normal	138	1,3	8,20	8,00	7,10
185-SD	EGB/ESD	138	1,3	11,20	10,90	9,80

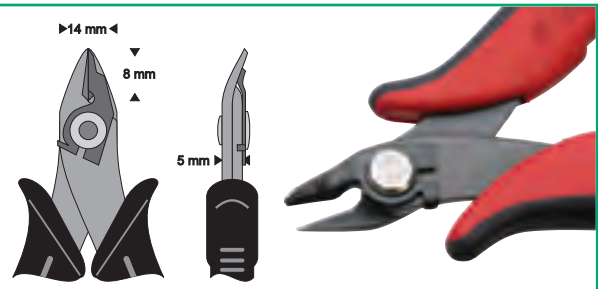

### Wetec-Shear 190

Economy-Ausführung, sehr leicht und handlich. Präzisionsausführung mit höherer Standzeit und exakterer Schneidengeometrie, mit verstärkten Schneiden. Wie Modell 1735 jedoch ohne Blechhaltefeder. Die Schneiden sind zusätzlich induktiv gehärtet, daher auch für Eisendraht geeignet.

Best.-Nr.	Type	Länge mm	Cu bis mm Ø	harter Draht mm Ø	Preis Euro/Stück		
					1	10	50
190	normal	138	1,3	1,02	8,10	7,70	7,20
190-SD	EGB/ESD	138	1,3	1,02	11,00	10,40	9,90

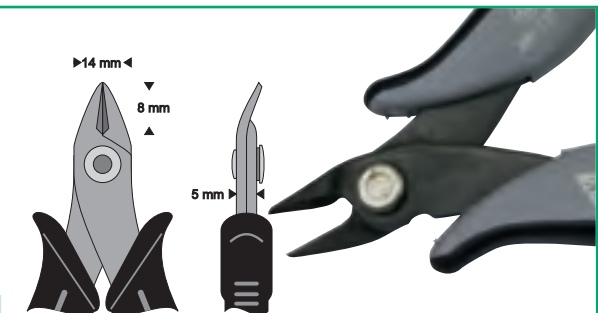

### Wetec-Shear 195

Economy-Ausführung, sehr leicht und handlich. Präzisionsausführung mit höherer Standzeit und exakterer Schneidengeometrie, mit verstärkten Schneiden. Wie Modell 190 jedoch mit Blechhaltefeder. Die Schneiden sind zusätzlich induktiv gehärtet, daher auch für Eisendraht geeignet.

Best.-Nr.	Type	Länge mm	Cu bis mm Ø	harter Draht mm Ø	Preis Euro/Stück		
					1	10	50
195	normal	138	1,3	1,02	8,60	8,20	7,70
195-SD	EGB/ESD	138	1,3	1,02	11,60	10,90	10,30

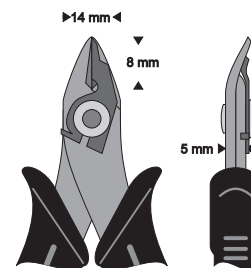

### Wetec-Shear 1735

Economy-Ausführung, sehr leicht und handlich. Präzisionsausführung mit höherer Standzeit und exakterer Schneidengeometrie. Wie Modell 180 jedoch zusätzlich mit verstärkten Schneiden und Blechhaltefeder die das Wegfliegen der abgetrennten Drähte verhindert.

Best.-Nr.	Type	Länge mm	Cu bis mm Ø	Preis Euro/Stück		
				1	10	50
1735	normal	138	1,3	8,20	7,70	7,30
1735-SD	EGB/ESD	138	1,3	11,10	10,50	9,90

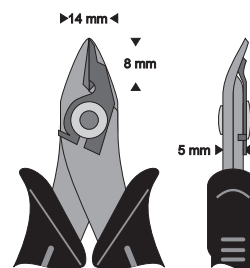

### Wetec-Shear 1745

Economy-Ausführung, sehr leicht und handlich. Präzisionsausführung mit höherer Standzeit und exakterer Schneidengeometrie, mit verstärkten Schneiden und Blechhaltefeder die das Wegfliegen der abgetrennten Drähte verhindert. Gleiche Abmessungen wie Typ 1735 aber mit leichter Wate – für Drähte bis 2 mm Ø, ohne Haltefeder.

Best.-Nr.	Type	Länge mm	Cu bis mm Ø	Preis Euro/Stück		
				1	10	50
1745	normal	138	2,0	10,90	10,40	9,80
1745-SD	EGB/ESD	138	2,0	13,90	13,20	12,40

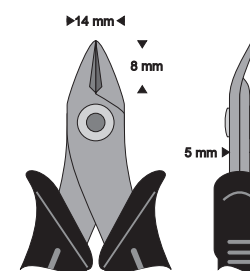

### Wetec-Shear 1935

Schneidwerkzeug mit Induktionsgehärteten Schnittkanten. Geeignet für das Schneiden von eisenhaltigen Materialien wie Cu-Drähte bis 1,30 mm und Eisendraht bis 1,02 mm.

Best.-Nr.	Type	Länge mm	Cu bis mm Ø	Fe bis mm Ø	Preis Euro/Stück		
					1	10	50
1935-SD	EGB/ESD	138	1,3	1,02	14,90	14,10	13,30

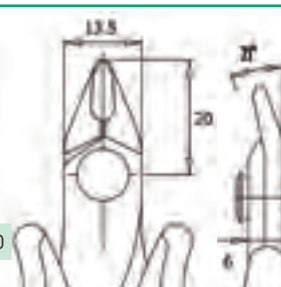

### Wetec-Shear 5000

Kompakter, starker Universal-Seitenschneider für Drähte bis 2,5 mm Ø, mit leichter Wate. Die 5 mm dicken Schneiden garantieren allerhöchste Standzeit.

Best.-Nr.	Type	Länge mm	Cu bis mm Ø	Preis Euro/Stück	
				1	10
5000-SD	EGB/ESD	138	2,5	13,60	13,20

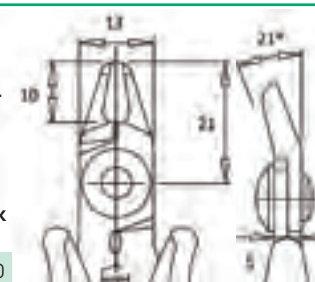

### Wetec-Shear TTR 5000 A

Spezial-Seitenschneider mit Schneiden aus Wolframstahl. Schneidet Eisen und Stahldraht. Mit Drahthaltefeder.

Best.-Nr.	Type	Länge mm	Cu bis mm Ø	harter Draht mm Ø	Piano Draht mm Ø	Preis Euro/Stück	
						1	10
TTR5055A	normal	130	2,6	2,0	0,7	22,40	21,70

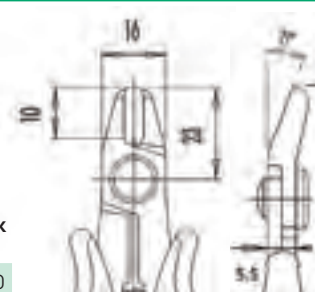

### Wetec-Big-Shear 1755

Großer Kraft-Seitenschneider für Drähte bis 2,6 mm Ø, mit leichter Wate. Die Big-Shear schneidet runde und flache Kabel, Koaxialkabel, Nickel-, Kovar-, Feder- und andere Drähte.

Best.-Nr.	Type	Länge mm	Cu bis mm Ø	Preis Euro/Stück	
				1	10
1755	normal	160	2,6	11,00	10,70
1755-SD	EGB/ESD	160	2,6	13,70	13,30



### Wetec-Shear 180-10/180-15

Spezial-Schere zum Schneiden mit einem Draht-Überstand von 1,0, bzw. 1,5 mm.

Best.-Nr.	Type	Länge mm	Cu bis mm Ø	Überstand mm	Preis Euro/Stück	
					1	10
180-10-SD	EGB/ESD	138	1,3	1,0	14,30	13,90
180-15-SD	EGB/ESD	138	1,3	1,5	14,30	13,90



### Wetec-Shear 180P

Schlanker Kopf jedoch starke Schneiden mit extrem planem Schnitt, für diffizile Arbeiten.

Best.-Nr.	Type	Länge mm	Cu bis mm Ø	Preis Euro/Stück	
				1	10
180P-SD	EGB/ESD	130	1,0	10,20	9,90

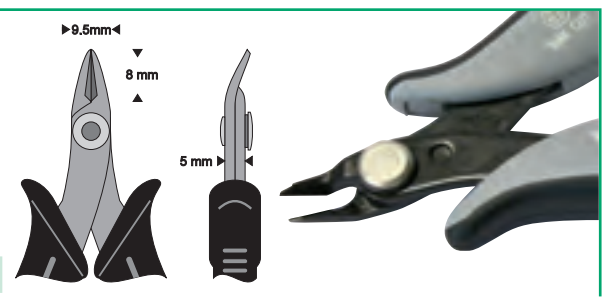

### Wetec-Micron-Shear 170M

Extrem schlanke, leichte Ausführung für Arbeiten auch an den engsten diffizilsten Stellen. Besonders für SMD-Bauteile geeignet.

Best.-Nr.	Type	Länge mm	Cu bis mm Ø	Preis Euro/Stück	
				1	10
170M	normal	130	0,8	7,10	6,90
170M-SD	EGB/ESD	130	0,8	9,30	9,00



### Wetec-Micron-Shear 170M50

Wie 170M aber Kopf um 48° abgewinkelt, so dass an äußerst engen Stellen gearbeitet werden kann.

Best.-Nr.	Type	Länge mm	Cu bis mm Ø	Preis Euro/Stück	
				1	10
170M50-SD	EGB/ESD	130	0,65	9,80	9,50

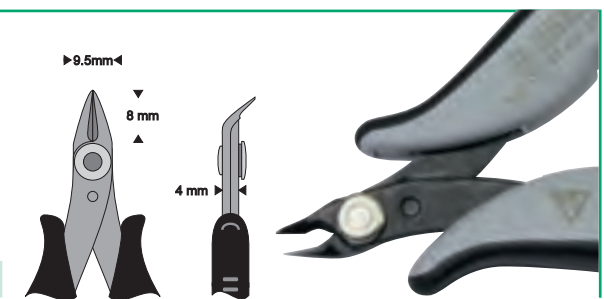

### Wetec-Micron-Shear 170TM

Wie vor, jedoch extrem schmale abgesetzte Schneidspitzen, ideal zum Trennen von IC-Anschlussbeinchen.

Best.-Nr.	Type	Länge mm	Cu bis mm Ø	Preis Euro/Stück	
				1	10
170TM-SD	EGB/ESD	130	0,65	14,00	13,60

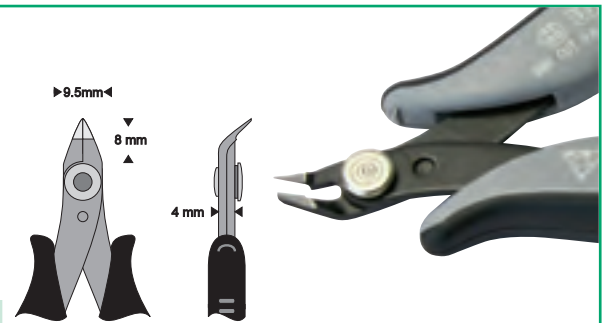

### Wetec-Schrägschneider 170VM

Ideal für extrem dicht gepackte Bereiche.

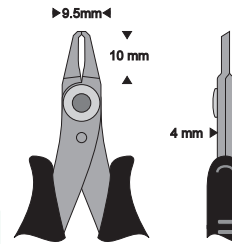

Best.-Nr.	Type	Länge mm	Cu bis mm Ø	Preis Euro/Stück	
				1	10
170VM-SD	EGB/ESD	130	0,65	11,70	11,30

### Wetec-Shear 5000W

Zum Einsatz an schwer zugänglichen Stellen. Der verstellbare Abstandhalter erlaubt es, die Schnittlänge von 0-5 mm einzustellen.



Best.-Nr.	Type	Länge mm	Cu bis mm Ø	Preis Euro/Stück	
				1	10
5000W-SD	EGB/ESD	147	1,3	17,10	16,60

### Wetec-Vornschneider TR5000

Spezial-Zange für die Arbeit an engen Stellen, zum Schneiden mit einem Draht-Überstand von 1,0, 1,3 bzw. 1,5 mm.

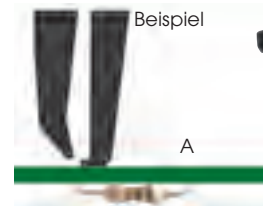

Best.-Nr.	Type	Länge mm	Cu bis mm Ø	Überstand A mm	Preis Euro/Stück	
					1	10
5000-10-SD	EGB/ESD	147	1,3	1,0	16,00	15,60
5000-13-SD	EGB/ESD	147	1,3	1,3	16,00	15,60
5000-15-SD	EGB/ESD	147	1,3	1,5	16,00	15,60



## Wetec Schneid- & Biegezange TS 180

Spezialzange, die den Draht schneidet und gleichzeitig das Drahtende gegen die Leiterplatte quetscht, (Draht Ø max. 1,0 mm).

Best.-Nr.	Type	Länge mm	Preis Euro/Stück	
			1	10
TS180-SD	EGB/ESD	138	11,70	11,30

Beispiel



**KREUZ & QUER IM KATALOG:**  
Vorformgeräte Seite 150  
Scheren Seite 167 - 168

## Wetec Schneid- & Biegezange TP 180

Spezialzange, die den Draht in einem Arbeitsgang schneidet und gegen die Leiterplatte biegt, (Draht Ø max. 1,0 mm).

Best.-Nr.	Type	Länge mm	Preis Euro/Stück	
			1	10
TP180-SD	EGB/ESD	138	10,80	10,50

Beispiel



## Wetec Schneid- & Biegezange TP 5000

Spezialzange, die den Draht in einem Arbeitsgang schneidet und gegen die Leiterplatte biegt, (Draht Ø max. 1,0 mm).

Best.-Nr.	Type	Länge mm	Preis Euro/Stück	
			1	10
TP5000-15-SD	EGB/ESD	147	18,50	17,50

Beispiel



## Wetec Schneid- & Biegezange PNR 5000

Zum Biegen und Schneiden von Bauteilbeinchen in einem Arbeitsgang. Sehr variabel durch den einstellbaren Längenanschlag. (Draht Ø max. 1,0 mm).

Best.-Nr.	Type	Länge mm	Preis Euro/Stück	
			1	10
PNR5000-SD	EGB/ESD	150	19,20	18,10

Beispiel

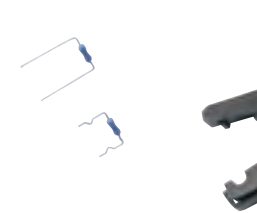

## Wetec Schneid- & Biegezange PTR 180-L

Verformt den Anschlussdraht L-förmig und schneidet die Überlänge ab, (Draht Ø max. 1,0 mm).

Best.-Nr.	Type	Länge mm	Preis Euro/Stück	
			1	10
PTR180L-SD	EGB/ESD	150	14,00	13,20

Beispiel

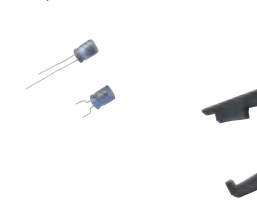

## Wetec Biegezange PNR 180

Zum Biegen von Sicken, (Draht Ø max. 1,0 mm).

Best.-Nr.	Type	Länge mm	Preis Euro/Stück	
			1	10
PNR180-SD	EGB/ESD	145	12,70	12,00

Beispiel

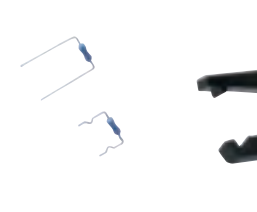

### Wetec Biegezange PNG 5000

Spezialzange zum C-förmigen Biegen der Bauteilbeinchen, der besondere Radius erlaubt das stressfreie Verformen des Drahtes, (Draht Ø max. 1,0 mm).



Best.-Nr.	Type	Länge mm	Preis Euro/Stück	
			1	10
PNG5000-SD	EGB/ESD 	150	15,60	14,70

Beispiel



### Wetec Biegezange PPR 5000

Zum U-Form-Biegen von Bauteilbeinchen, (Draht Ø max. 0,8 mm).

Best.-Nr.	Type	Biegebreite mm	Länge mm	Preis Euro/Stück	
				1	10
PPR5001-SD	EGB/ESD 	10,16	150	19,90	18,80
PPR5002-SD	EGB/ESD 	12,70	150	18,10	17,10
PPR5003-SD	EGB/ESD 	15,24	150	18,10	17,10

Beispiel



### Wetec Schneid- & Biegezange PNI 5000

Zum Biegen und Schneiden von IC-Beinchen in einem Arbeitsgang (Draht Ø max. 0,8 mm).

Best.-Nr.	Type	Länge mm	Preis Euro/Stück	
			1	10
PNI5000-SD	EGB/ESD 	150	25,70	24,30

Beispiel



### Wetec Biegezange PN 5040

Zum 90°-Biegen von Bauteilbeinchen bis 1,3 mm Ø.

Best.-Nr.	Type	Länge mm	Preis Euro/Stück	
			1	10
PN5040-SD	EGB/ESD 	150	17,40	16,50

Beispiel

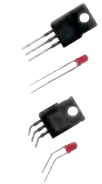

### Wetec Biegezange PN 5050

Zum Biegen des mittleren TO-220-Beins mit einem Abstand von 3,81 mm, (Draht Ø max. 1,3 mm).

Best.-Nr.	Type	Länge mm	Preis Euro/Stück	
			1	10
PN5050-SD	EGB/ESD 	155	19,30	18,30

Beispiel



### Wetec Biegezange PN 5050/3

Zum Biegen des mittleren TO-220-Beins mit einem Abstand von 5,08 mm, (Draht-Ø max. 1,3 mm).

Best.-Nr.	Type	Länge mm	Preis Euro/Stück	
			1	10
PN5050/3-SD	EGB/ESD 	158	18,10	17,10

Beispiel



### Wetec Biegezange PN 5050/4

Zum Biegen der beiden äußeren Beine von TO-220 und TO-247 Bauteilen mit einem Abstand von 5,08 mm, (Draht Ø max. 1,3 mm).

**KREUZ & QUER IM KATALOG:**  
Vorformgeräte Seite 150

Beispiel



Best.-Nr.	Type	Länge mm	Preis Euro/Stück	
			1	10
PN5050/4-SD	EGB/ESD	140	19,30	18,30

### Wetec Biegezange PN 5050/6

Spezialbiegezange für TO-220, die Beine werden im 90°-Winkel gebogen, wobei das mittlere Bein 2,54 mm länger heraussteht, (Draht Ø max. 1,3 mm).

Beispiel



Best.-Nr.	Type	Länge mm	Preis Euro/Stück	
			1	10
PN5050/6-SD	EGB/ESD	155	25,90	24,50

### Wetec Universalschere CS 180

Universalschere für Standardanwendungen in der Elektronik, glatter Schnitt, für weiche Kabel und Drähte bis 1,3 mm Ø, Schneidenlänge 18,5 mm.

Best.-Nr.	Type	Länge mm	Preis Euro/Stück	
			1	10
CS180-SD	EGB/ESD	144	13,90	13,10



### Wetec Kombiwerkzeug CS 180 X

Kombinationswerkzeug aus Schere und feiner gezahnter Greifzange, für weiche Kabel und Drähte bis 1,6 mm Ø.

Best.-Nr.	Type	Länge mm	Preis Euro/Stück	
			1	10
CS180X-SD	EGB/ESD	150	13,30	12,50



### Wetec Spezialschere für Kevlar

Dieses Werkzeug hat Spezialschneiden für den glatten Schnitt durch Kevlarkabel, Schneidenlänge 20 mm.

Best.-Nr.	Type	Länge mm	Preis Euro/Stück	
			1	10
CCS12NB-SD	EGB/ESD	148	16,10	15,20



### Wetec Spezialschere für Glasfaser

Kombigerät zum Schneiden von Kevlarkabel und zum Abisolieren des Lichtwellenleiters (Coating-Entfernung). Schneidenlänge 20 mm.

Best.-Nr.	Type	Länge mm	für LWL-Ø mm	Preis Euro/Stück	
				1	10
CCS13NB-SD	fest eingestellt	140	0,13	18,90	17,90
CCS18NB-SD	fest eingestellt	140	0,18	17,60	16,70



alle Preise zuzüglich Mehrwertsteuer

www.wetec.de

**Wetec Kabelschere CSP 30/1**

Dieses Kombigerät enthält die Funktionen Schere, Kabelabisolierer (für Drähte von 0,25 mm bis 0,81 mm) und eine Zange.

**KREUZ & QUER IM KATALOG:**  
Vorformgeräte Seite 150  
Scheren Seite 165



Best.-Nr.	Type	Länge mm	Cu bis mm Ø	Preis Euro/Stück	
				1	10
CSP30/1	normal	168	0,81	7,20	6,80

**Wetec Kabelschere CSP 30/2**

Dieses Kombigerät enthält die Funktionen Schere, Kabelabisolierer (für Drähte von 0,81 mm bis 2,59 mm) und eine Zange.



Best.-Nr.	Type	Länge mm	Cu bis mm Ø	Preis Euro/Stück	
				1	10
CSP30/2	normal	168	2,59	6,80	6,40

**Wetec Kabelschere CSP 30/3**

Kombinationswerkzeug aus Schere und Zange, besonders geeignet für Arbeiten an Elektrokabeln mit Ø von 0,5 mm bis 1,0 mm.



Best.-Nr.	Type	Länge mm	Cu bis mm Ø	Preis Euro/Stück	
				1	10
CSP30/3	normal	168	1,0	7,20	6,80

**Wetec-Kabelschere TC**

Kabelschere zum sicheren Schneiden und Trennen von Kabeln.



Best.-Nr.	Type	Länge mm	Kabel bis mm Ø	Preis Euro/Stück	
				1	10
TC-14	normal	175	14	10,50	10,00
TC-18	normal	175	18	15,00	14,10

**Reststegtrenner DP**

Ideales, einfaches Werkzeug zum Separieren von Nutzen, Länge des Isthmus maximal 2,5 mm.



Best.-Nr.	Type	Trennbreite mm	Länge mm	Preis Euro/Stück	
				1	10
DP15N-SD	EGB/ESD	1,5	147	20,50	19,90
DP20N-SD	EGB/ESD	2,0	147	20,50	19,90
DP23N-SD	EGB/ESD	2,3	147	20,50	19,90
DP24N-SD	EGB/ESD	2,4	147	20,50	19,90
DP25N-SD	EGB/ESD	2,5	147	20,50	19,90

**KREUZ & QUER IM KATALOG:**  
Druckluft-Geräte Seite 152  
Nutzentrenner Seite 144-147



### Wetec Mini-Flachzange, flache, kurze Backen

Zum Halten von allen gängigen Bauteilen.

**Merkmale:**

Gesamtlänge 146 mm  
 Backenlänge 20 mm  
 Greiflänge 16 mm  
 Materialstärke 3 mm



Best.-Nr.	Type	EGB/ESD	Diagram	geriffelt	Preis Euro/Stück	
					1	10
PN2001-SD	EGB/ESD			ja	9,40	9,10
PN2002-SD	EGB/ESD			nein	9,20	8,90
PN2003-SD	EGB/ESD			ja	8,70	8,40
PN2004-SD	EGB/ESD			nein	8,70	8,40

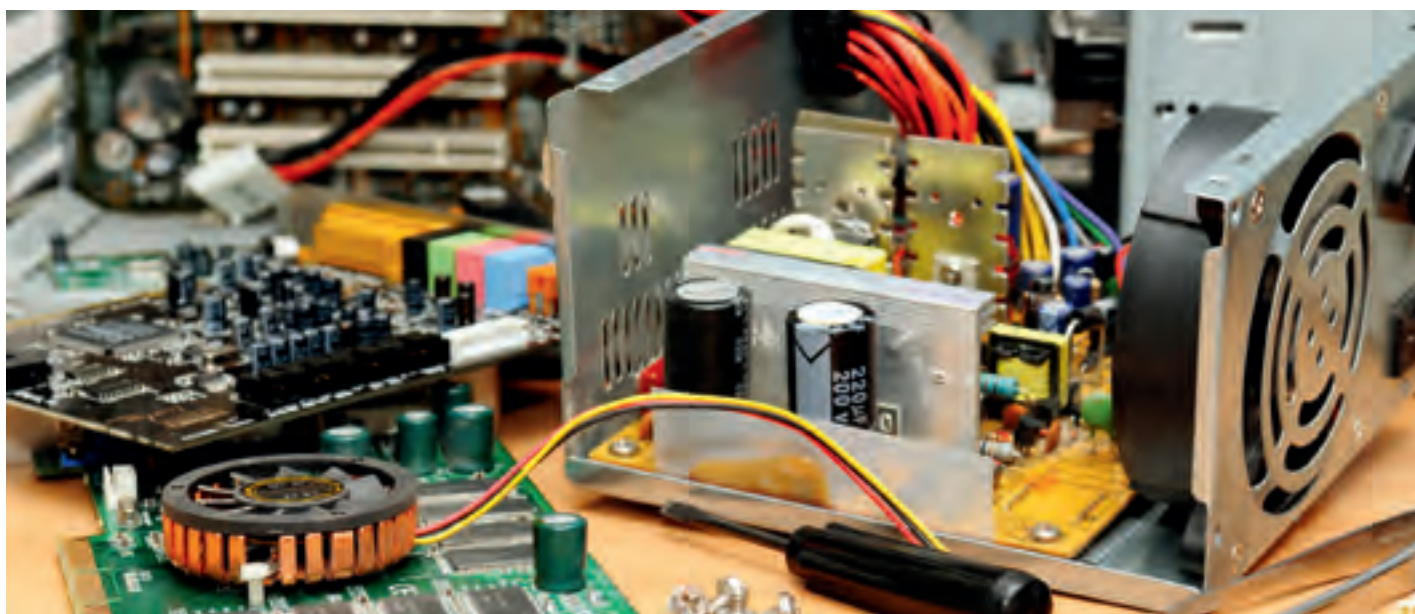

Werkzeuge

### Wetec Mini-Flachzange, flache, lange Backen

Zum Halten von kleinsten Teilen. Optimal auch an schwer zugänglichen Stellen.

**Merkmale:**

Gesamtlänge 160 mm  
 Backenlänge 32 mm  
 Greiflänge 28 mm  
 Materialstärke 3 mm



Best.-Nr.	Type	EGB/ESD	Diagram	geriffelt	Preis Euro/Stück	
					1	10
PN2005-SD	EGB/ESD			ja	9,40	9,10
PN2006-SD	EGB/ESD			nein	8,60	8,30
PN2007-SD	EGB/ESD			ja	8,00	7,80
PN2008-SD	EGB/ESD			nein	8,70	8,40

alle Preise zuzüglich Mehrwertsteuer









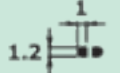

### Mini-Flachrundzange, flache, abgerundete Backen

Zum Halten von kleinsten Teilen. Optimal auch an schwer zugänglichen Stellen.

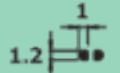
**Merkmale:**

Gesamtlänge 160 mm  
 Backenlänge 32 mm  
 Greiflänge 28 mm  
 Materialstärke 3 mm



Best.-Nr.	Type	geriffelt	Preis Euro/Stück	
			1	10
PN2015-SD	EGB/ESD   	ja	10,50	10,20
PN2016-SD	EGB/ESD   	nein	10,50	10,10
PN2017-SD	EGB/ESD   	ja	9,40	9,10
PN2018-SD	EGB/ESD   	nein	8,60	8,30





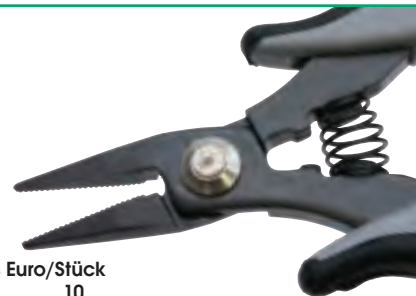

### Wetec-Flachzangen

Kompakte, starke Ausführung. Mit geriffelten Greifflächen.

**Merkmale:**

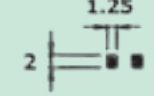
Gesamtlänge 148 mm  
 Greiflänge 19 mm  
 Materialstärke 5 mm



Best.-Nr.	Type	geriffelt	Preis Euro/Stück	
			1	10
PN5001-SD	EGB/ESD   	ja	13,40	13,00
PN5003-SD	EGB/ESD   	ja	11,50	11,20







### Wetec- Flachzange, lange Backen

Kompakte, starke Ausführung. Mit geriffelten Greifflächen. Optimal auch an schwer zugänglichen Stellen

**Merkmale:**

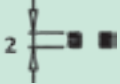
Gesamtlänge 154 mm  
 Greiflänge 25 mm  
 Materialstärke 5 mm



Best.-Nr.	Type	geriffelt	Preis Euro/Stück	
			1	10
PN5005-SD	EGB/ESD   	ja	13,10	12,70
PN5007-SD	EGB/ESD   	nein	11,20	10,90

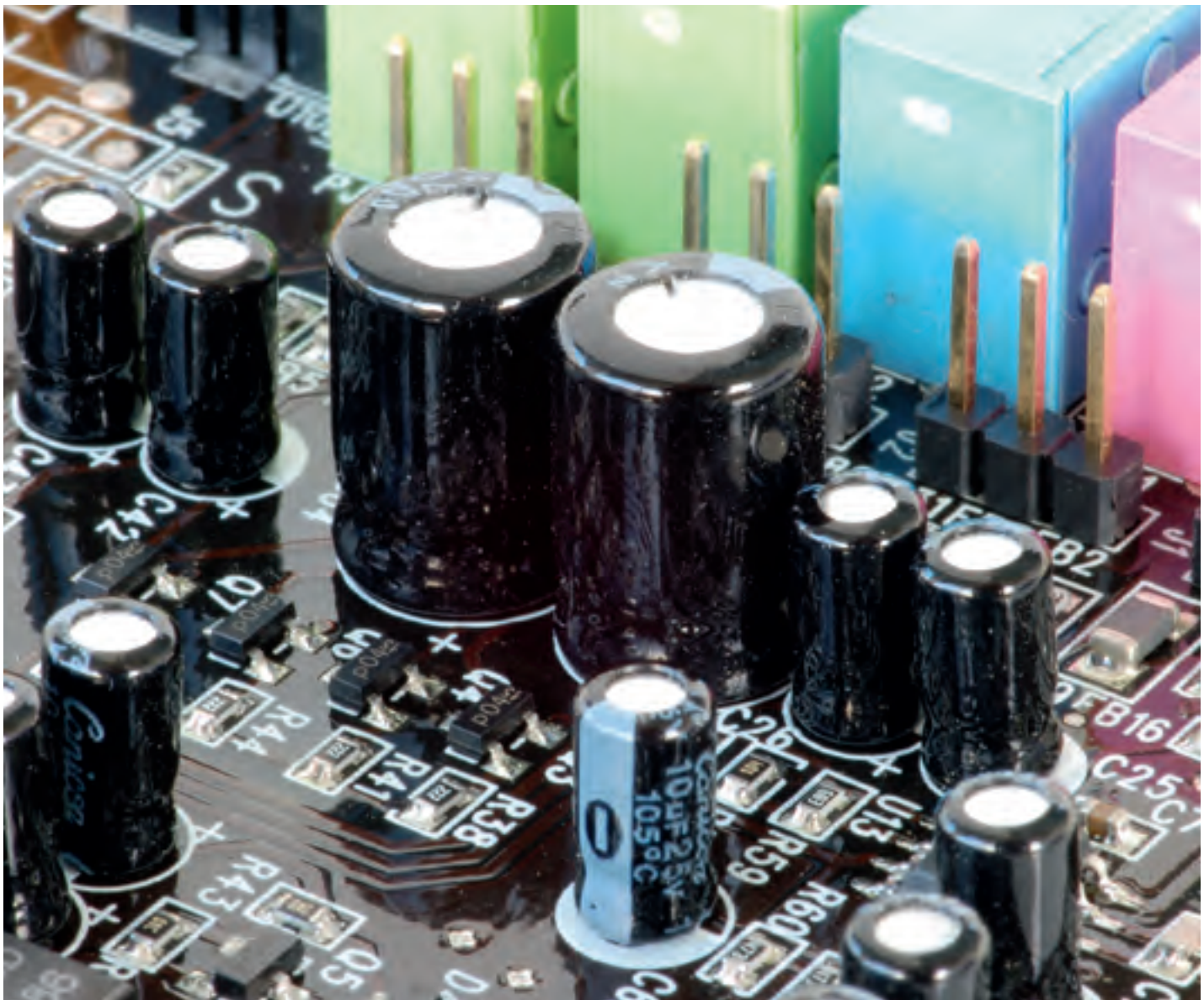

### Wetec-Rundzange

Kompakte, starke Ausführung. Mit glatten Greifflächen.

**Merkmale:**  
 Gesamtlänge 154 mm  
 Greiflänge 26 mm  
 Materialstärke 5 mm



Best.-Nr.	Type	geriffelt	Preis Euro/Stück	
			1	10
PN5025-SD	EGB/ESD 	 1.8 ● nein	16,70	16,20

### Wetec-Lötspitzenzange

Spezialwerkzeug zum sicheren Wechseln von Lötspitzen auch im heißen Zustand.

**Integrierte Funktionen:**  
 Schraubendreher, für geschraubte Spitzen  
 Zange zum Greifen von zwei verschiedenen Spitzendurchmessern  
 Seitenschneider  
 identisch mit Ersa- Wechselwerkzeug



Best.-Nr.	Type	Preis Euro/Stück	
		1	10
CS180XZ-SD	EGB/ESD 	9,90	9,40

alle Preise zuzüglich Mehrwertsteuer

**PROTEC**

Seit Jahrzehnten bewährte deutsche Fertigungstechnologie: das durchgesteckte Gewerbe

- 1 robustes, **durchgestecktes** Präzisionsgelenk, gesenkgeschmiedeter C60-Kohlenstoffstahl, garantiert hohe Standzeit und Führung ohne Spiel
- 2 per Hand **justierte Schneiden**, induktiv nachgehärtet auf 62 - 63 HRC
- 3 **handgeläppte Spiegelpolitur** - Rostschutz ohne galvanisch-chemische Behandlung
- 4 eingelötete, **leichtgängige** Blattfedern, für ermüdungsfreies Arbeiten
- 5 innovative Fingerabstützzone
- 6 **EGB-2-Komponentengriff**: samtweiche Santopren Greiffläche außen und leitfähiger harter Kunststoff innen (10<sup>6</sup>-10<sup>9</sup> Ohm)



**Kleine Drahtkunde**

**weiche Drähte (Cu)**

Kupfer-Drähte (auch nickellegierte), isolierte Kupferdrähte, Zugfestigkeit ca. 220 N/mm

**mittelharte Drähte (M)**

weicher Stahldraht, z.B. Diodendrähte, Drahtstifte, Nägel. Zugfestigkeit ca. 750 N/mm

**harte Drähte (H)**

Stahldraht, z.B. Drahtseilfaser, Federdraht. Zugfestigkeit ca. 1800 N/mm



**Drei Schneidenformen stehen Ihnen zur Auswahl:**

**Schneide mit Wate**

für Kupfer-, mittelharte und harte Drähte. Kein glatter Schnitt, aber sehr hohe Standzeit.



**Schneide mit 1/2 Wate**

Standard-Wate für weiche und mittelharte Drähte. Fast glatter bündiger Schnitt.



**Schneide ohne Wate**

nur für weiche Drähte und weiche Kunststoffe. Glatter Schnitt.



**PROTEC**

Elektrizzangen gibt es auf Wunsch auch mit getauchten Griffen und einfacher Politur als preisliche Alternative. Fragen Sie uns!

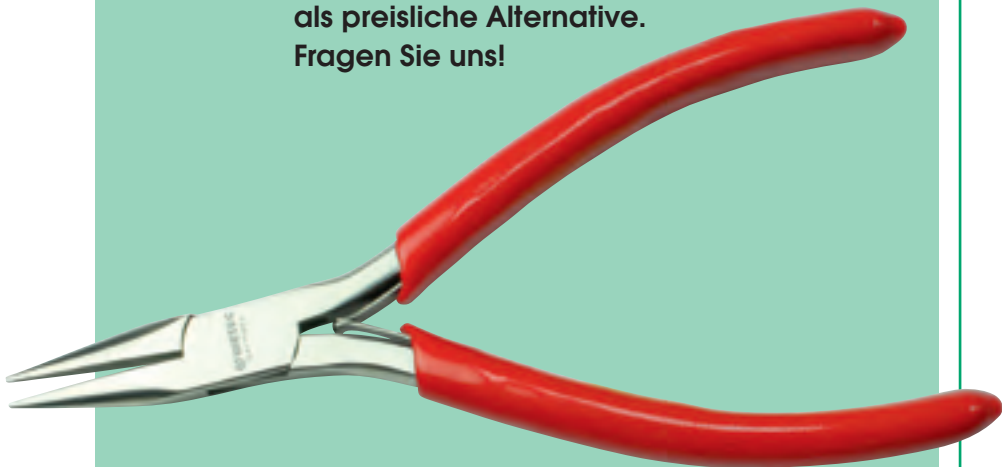

**Wetec Seitenschneider, ovaler Kopf**

Standardausführung, wenn hohe Standzeit gefordert ist. Länge 120 mm.

Best.-Nr.	Breite mm	Wate	Cu			H	Preis Euro/Stück
			max.	M	Ø		
2061-110	10,5		1,3	0,6	0,4		16,90 15,90
2066-110	10,0		1,2	0,4	-		16,90 15,90
2062-110	9,5		1,0	-	-		16,90 15,90



### Wetec Seitenschneider, spitzer Kopf

Für Arbeiten an schwer zugänglichen Stellen, schlanker Kopf. Länge 120 mm.

Best.-Nr.	Breite mm	Wate	Cu	M max. mm	H Ø		Preis Euro/Stück	
							1	10
2071-110	10,5		1,3	0,6	0,4		16,90	15,90
2076-110	10,0		1,2	0,4	-		16,90	15,90
2072-110	9,5		1,0	-	-		16,90	15,90

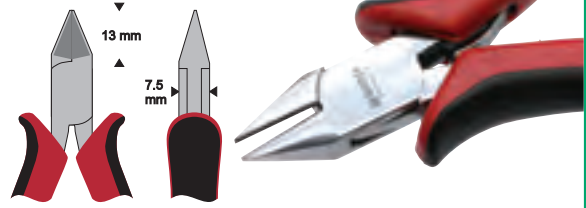

### Wetec Seitenschneider, flacher Kopf

Für Arbeiten an besonders schwer zugänglichen Stellen, schmaler, abgeflachter Kopf. Länge 120 mm.

Best.-Nr.	Breite mm	Wate	Cu	M max. mm	H		Preis Euro/Stück	
							1	10
2074-110	10,5		1,0	-	-		16,90	15,90
2075-110	10,5		0,8	-	-		16,90	15,90

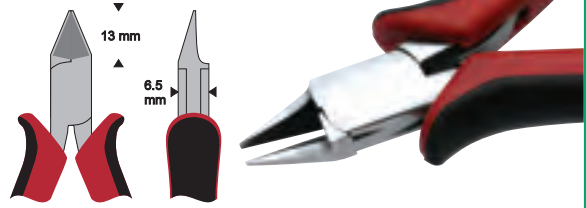

### Wetec Schrägvorschneider

Besonders breite Schneidbacken zum Trennen von großen Drahtdurchmessern.

Best.-Nr.	Breite mm	Wate	Cu	M max. mm	H		Preis Euro/Stück	
							1	10
2146-115	12,0		1,4	0,6	-		18,50	17,40

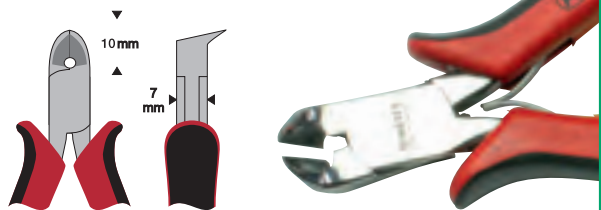

### Wetec Schrägvorschneider 30°

Das ideale Werkzeug für die Nachbearbeitung von Leiterplatten, mit der feinen Schneide können bequem z.B. IC-Beinchen getrennt werden. Länge 125 mm.

Best.-Nr.	Breite mm	Wate	Cu	M max. mm	H		Preis Euro/Stück	
							1	10
2156-125	9,5		0,6	-	-		18,20	17,10

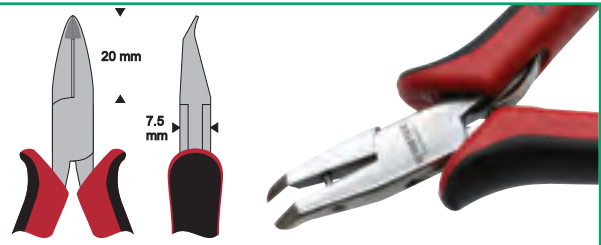

### Wetec Flachzange

Mit zwei verschiedenen Greifflächen zur Auswahl. Länge 125 mm.

Best.-Nr.	Breite mm	Greifflächen	Länge mm		Preis Euro/Stück	
					1	10
1176-120	9,5	glatt	120		14,90	14,00
1176-120SJ	9,5	geriffelt	120		14,90	14,00

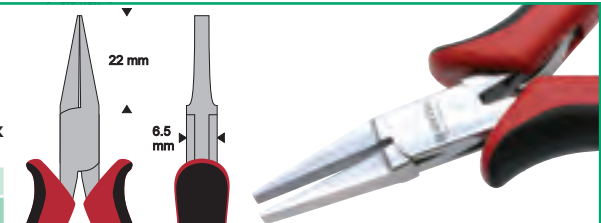

### Wetec Spitzzange

Mit zwei verschiedenen Greifflächen zur Auswahl. Sehr schlanke Backen, auch für feinste Teile geeignet.

Best.-Nr.	Breite mm	Greifflächen	Länge mm		Preis Euro/Stück	
					1	10
1406-120	9,5	glatt	120		14,90	14,00
1406-120SJ	9,5	geriffelt	120		14,90	14,00

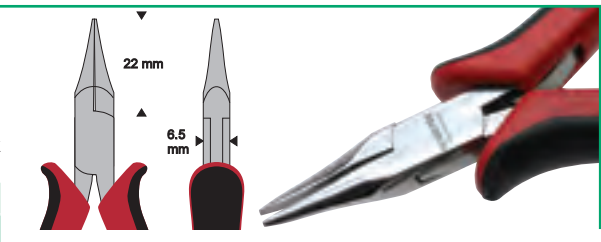

### Wetec Spitzzange, 45° gebogen

Mit glatten Greifflächen, zum schonenden Bearbeiten von Drähten und Anschlüssen.

Best.-Nr.	Breite mm	Länge mm		Preis Euro/Stück	
				1	10
1408-120	9,5	120		14,90	14,00

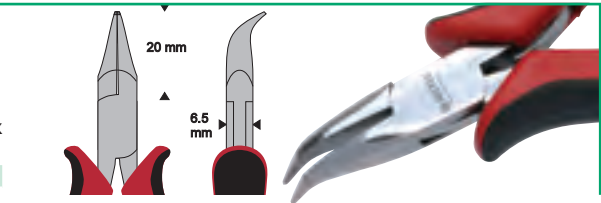

### Wetec Rundzange

Sehr schlanke Backen.

Best.-Nr.	Breite mm	Länge mm		Preis Euro/Stück	
				1	10
1266-120	9,5	120		14,90	14,00

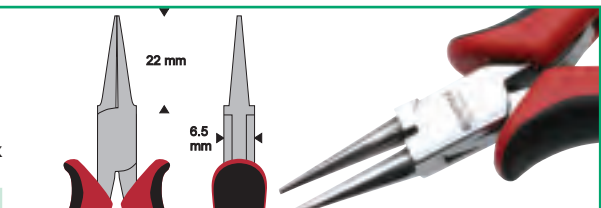

alle Preise zuzüglich Mehrwertsteuer

**MEGATEC**

- 1 verdeckt **eingelassenes Präzisions-Schraubgelenk** garantiert spielfreies Gang und ist jederzeit **axial nachstellbar**
- 2 nachjustierbare, **perfekte Schneidengeometrie** und exakte Schneidwinkel für ermüdungsfreies, leichtes **Schneiden ohne Kraftaufwand**
- 3 gesenkgeschmiedeter **Chrom-Silizium-Stahl 100Cr6** (Kugellagerstahl), garantiert bis zu **5-fach längere Standzeit** im Vergleich zu herkömmlichen Werkzeugstählen, Härte 63 - 65 HRC
- 4 mattsilberne, **blendfreie Oberfläche**
- 5 leichtgängige Blattfedern, für ermüdungsfreies Arbeiten
- 6 innovative Fingerabstützzone
- 7 **EGB-2-Komponentengriff:** samtweiche Greiffläche außen und leitfähiger harter Kunststoff innen

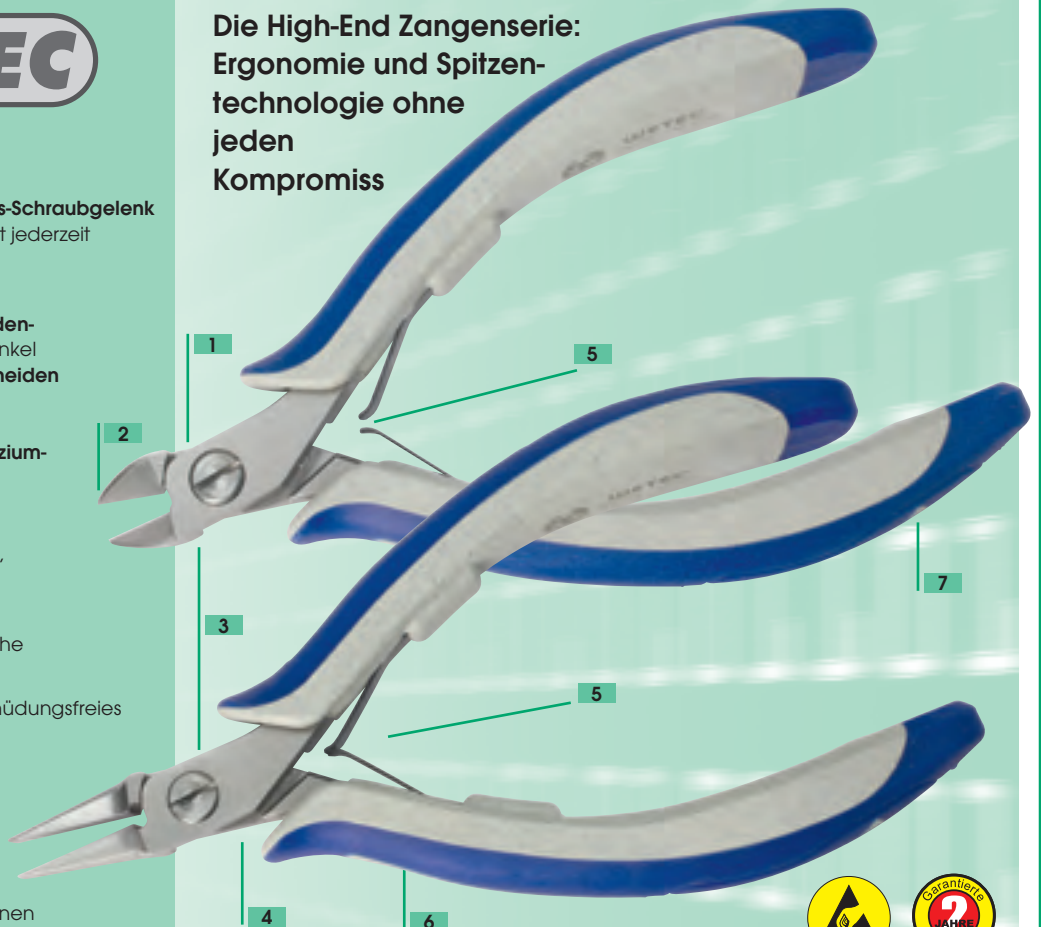

**Kleine Drahtkunde**

**weiche Drähte (Cu)**  
Kupfer-Drähte (auch nickellegierte), isolierte Kupferdrähte, Zugfestigkeit ca. 220 N/mm

**mittelharte Drähte (M)**  
weicher Stahldraht, z.B. Diodendrähte, Drahtstifte, Kupferdrähte, Zugfestigkeit ca. 750 N/mm

**harte Drähte (H)**  
Stahldraht, z.B. Drahtseilfaser, Federdraht Zugfestigkeit ca. 1800 N/mm

**Drei Schneidenformen stehen Ihnen zur Auswahl:**

**Schneide mit 1/2 Wate**  
Standard-Wate für weiche und mittelharte Drähte. Fast glatter bündiger Schnitt.



**Schneide ohne Wate**  
nur für weiche Drähte und weiche Kunststoffe. Glatter Schnitt.



**völlig ohne Wate**  
nur für weiche Drähte und Kunststoff. Absolut glatter Schnitt.



**Blechhaltefeder für Megatec Seitenschneider**

Die Blechhaltefeder wird über den Schneidkopf geschoben und verhindert somit zuverlässig das Wegfliegen der abgetrennten Drähte.

**Merkmale:**  
für alle Megatec Seitenschneider mit 10 und 12,5 mm Schneidkopfbreite geeignet  
einfaches Auf- und Abstecken der Blechhaltefeder



Best.-Nr.	für Schneidkopfbreite mm	Preis Euro/Stück	
		1	10
3100	10,0	2,50	2,00
3111	12,5	2,50	2,00

**Wetec Seitenschneider, ovaler Kopf**

Extrem schmaler Kopf, für Arbeiten an schwer zugänglichen Stellen.

Best.-Nr.	Wate mm	Cu mm	A mm	B mm	C mm	D mm	F mm		Preis Euro/Stück	
									1	10
3130		0,2 - 1,2	121	8	8	6,4	0,5		32,30	31,60
3131		0,1 - 1,2	121	8	8	6,4	0,5		33,00	32,30
3132		0,1 - 0,8	121	8	8	6,4	0,5		33,70	32,90



### Wetec Seitenschneider, ovaler Kopf

Allround-Ausführung, mit guter Schneidleistung, kleiner Kopf.

Best.-Nr.	Watte mm	Cu m	A mm	B mm	C mm	D mm	F mm		Preis Euro/Stück	
									1	10
3140		0,2 - 1,2	123	10	10	6,4	0,5		31,00	30,30
3141		0,1 - 1,2	123	10	10	6,4	0,5		31,70	31,00
3142		0,1 - 1,0	123	10	10	6,4	0,5		32,30	31,60

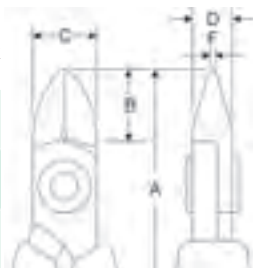

### Wetec Seitenschneider, ovaler Kopf

Kräftige-Ausführung, mit großer Schneidleistung, breiter Kopf.

Best.-Nr.	Watte mm	Cu m	A mm	B mm	C mm	D mm	F mm		Preis Euro/Stück	
									1	10
3150		0,3 - 1,6	125	12,5	12,5	6,4	0,5		32,30	31,60
3151		0,2 - 1,6	125	12,5	12,5	6,4	0,5		33,00	32,30
3152		0,2 - 1,2	125	12,5	12,5	6,4	0,5		33,70	32,90



### Wetec Seitenschneider, spitzer Kopf

Extrem schmaler Kopf, für Arbeiten an schwer zugänglichen Stellen.

Best.-Nr.	Watte mm	Cu m	A mm	B mm	C mm	D mm	F mm		Preis Euro/Stück	
									1	10
3330		0,2 - 1,2	121	8	8	6,4	0,5		32,30	31,60
3331		0,1 - 1,2	121	8	8	6,4	0,5		33,00	32,30
3332		0,1 - 0,8	121	8	8	6,4	0,5		33,70	32,90

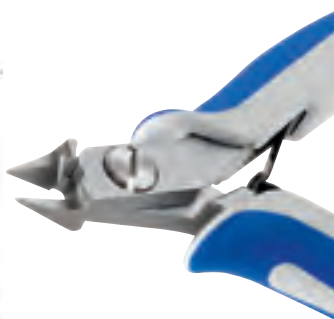

### Wetec Seitenschneider, spitzer Kopf

Allround-Ausführung, mit guter Schneidleistung, kleiner Kopf.

Best.-Nr.	Watte mm	Cu m	A mm	B mm	C mm	D mm	F mm		Preis Euro/Stück	
									1	10
3143		0,2 - 1,2	123	10	10	6,4	0,5		31,00	30,30
3144		0,1 - 1,2	123	10	10	6,4	0,5		31,70	31,00
3145		0,1 - 1,0	123	10	10	6,4	0,5		32,30	31,60



### Wetec Seitenschneider, spitzer Kopf

Kräftige-Ausführung, mit großer Schneidleistung, breiter Kopf.

Best.-Nr.	Watte mm	Cu m	A mm	B mm	C mm	D mm	F mm		Preis Euro/Stück	
									1	10
3153		0,3 - 1,6	125	12,5	12,5	6,4	0,5		32,30	31,60
3154		0,2 - 1,6	125	12,5	12,5	6,4	0,5		33,00	32,30
3155		0,1 - 1,2	125	12,5	12,5	6,4	0,5		33,70	32,90

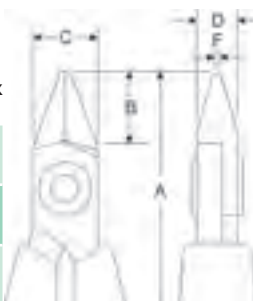

### Wetec Seitenschneider, spitzer Kopf



Kleiner, spitzer, zusätzlich abgeflachter Kopf, für Arbeiten an sehr schwer zugänglichen Stellen.

Best.-Nr.	Wate	Cu mm	A mm	B mm	C mm	D mm	F mm		Preis Euro/Stück	
									1	10
3146		0,2 - 1,2	123	10	10	6,4	0,5		33,70	32,90
3147		0,1 - 1,2	123	10	10	6,4	0,5		34,30	33,50
3148		0,1 - 1,0	123	10	10	6,4	0,5		35,00	34,20



### Wetec Mini-Schrägschneider 15°



Spitzer, flacher, abgewinkelter Kopf, für Arbeiten an schwer zugänglichen Stellen.

Best.-Nr.	Wate	Cu mm	A mm	B mm	C mm	D mm	F mm	G mm		Preis Euro/Stück	
										1	10
3233		0,1 - 0,8	136	23,2	10	6,4	0,5	5,2		37,00	36,10



### Wetec Mini-Schrägschneider 50°



Abgewinkelter und schmaler Kopf, hervorragend geeignet für Arbeiten an Leiterplatten und Bauteilanschlüssen.

Best.-Nr.	Wate	Cu mm	A mm	B mm	C mm	D mm	F mm	G mm		Preis Euro/Stück	
										1	10
3247		0,1 - 1,2	132	19,2	10	6,4	0,5	7,8		36,30	35,50



### Wetec Schrägvorschneider 60°



Breiter Kopf für stärkere Drähte. Länge 130 mm.

Best.-Nr.	Wate	Cu mm	A mm	B mm	C mm	D mm	F mm	G mm		Preis Euro/Stück	
										1	10
3211		0,1 - 1,2	123	12	10	6,4	0,5	10,5		43,40	42,40



### Wetec Spitzzange lang

Lange schlanke Form, mit glatten oder geriffelten Greifflächen.

Best.-Nr.	Greiffläche	A mm	B mm	C mm	D mm	E mm	F mm		Preis Euro/Stück	
									1	10
3544	glatt	143	30	10	6,4	1,2	1,0		28,00	27,30
3544-SJ	geriffelt	143	30	10	6,4	1,2	1,0		29,30	28,60





### Wetec Spitzzange

Kurze schlanke Form, mit glatten oder geriffelten Greifflächen.

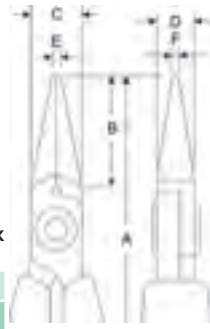

Best.-Nr.	Greiffläche	A mm	B mm	C mm	D mm	E mm	F mm	Preis Euro/Stück	
								1	10
3521	glatt	133	20	10	6,4	1,2	1,0	27,30	26,70
3521-SJ	geriffelt	133	20	10	6,4	1,2	1,0	28,60	28,00

### Wetec Flachzange

Flache Form mit glatten oder geriffelten Greifflächen.



Best.-Nr.	Greiffläche	A mm	B mm	C mm	D mm	E mm	F mm	Preis Euro/Stück	
								1	10
3542	glatt	133	20	10	6,4	1,2	4,0	26,40	25,80
3542-SJ	geriffelt	133	20	10	6,4	1,2	4,0	23,80	23,20

### Wetec Flachzange lang

Flache Form mit glatten oder geriffelten Greifflächen.



Best.-Nr.	Greiffläche	A mm	B mm	C mm	D mm	E mm	F mm	Preis Euro/Stück	
								1	10
3513	glatt	143	30	10	6,4	1,5	3,6	25,00	24,40
3513-SJ	geriffelt	143	30	10	6,4	1,5	3,6	26,20	25,50

### Wetec Rundzange

Konischer Kopf. Ideal um Drähte zu biegen.

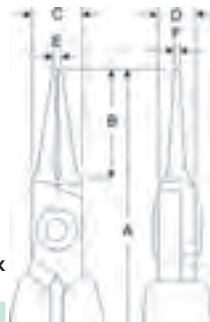

Best.-Nr.	Greiffläche	A mm	B mm	C mm	D mm	E mm	F Ø mm	Preis Euro/Stück	
								1	10
3543	glatt, spitz	133	20	10	6,4	2,0	1,0	29,70	29,00



alle Preise zuzüglich Mehrwertsteuer

**LINDSTROM**

- 1 Ergonomisch verlängerte, leitfähige 2-K-Griffe mit Öffnungsfeder
- 2 Gefertigt aus Hochleistungs-Kugellagerstahl
- 3 eingelassenes Präzisionsgelenk
- 4 Härte der Schneiden 63 - 65 HRC
- 5 Kunststoffgriffe mit Öffnungsfeder
- 6 Hochleistungs-Kugellagerstahl



### ESD-Seitenschneider, ovaler Kopf

Allround-Ausführung.

Best.-Nr.	Watte	Cu mm	A mm	B mm	C mm	D mm	F mm	Preis Euro/Stück	
								1	10
RX8142		0,1 - 1,0	135,5	10,5	10,0	6,0	0,8		79,40 76,50



### ESD-Seitenschneider, spitzer Kopf

Breiter Kopf, für Arbeiten an schwer zugänglichen Stellen.

Best.-Nr.	Watte	Cu mm	A mm	B mm	C mm	D mm	F mm	Preis Euro/Stück	
								1	10
RX8145		0,1 - 1,0	135,5	10,5	10,0	6,0	0,8		80,40 77,50



### ESD-Seitenschneider, spitzer, abgeflachter Kopf

Für Arbeiten an schwer zugänglichen Stellen.

Best.-Nr.	Watte	Cu mm	A mm	B mm	C mm	D mm	F mm	Preis Euro/Stück	
								1	10
RX8148		0,1 - 0,8	135,5	10,5	10,0	6,0	0,8		85,00 81,90

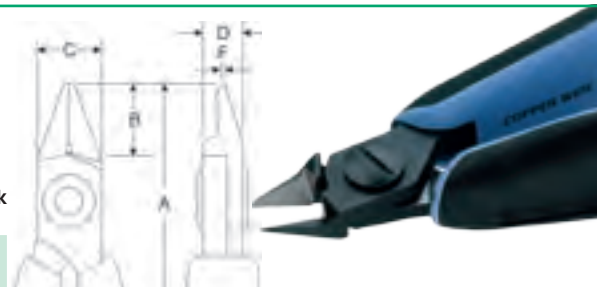

### Mini-Seitenschneider

Ideal zum Arbeiten im Winkel von 10°. Extra langer Kopf für Arbeiten an besonders schwer zugänglichen Stellen.

Best.-Nr.	Watte	Cu mm	A mm	B mm	C mm	D mm	F mm	G mm	Preis Euro/Stück	
									1	10
RX8233		0,1 - 0,65	149	22,3	10,6	7,0	2,3	7,2		203,40 196,20

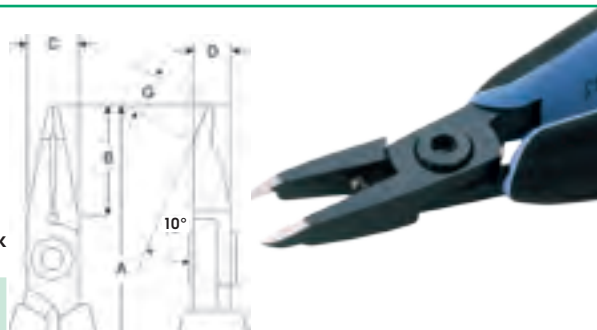

## Seitenschneider, ovaler Kopf

Allround-Ausführung.

Best.-Nr.	Wate	Cu mm	A mm	B mm	C mm	D mm	F mm	Preis Euro/Stück	
								1	10
8142		0,1 - 1,0	110	10	10	6,0	0,8	61,20	59,00



## Seitenschneider, spitzer Kopf

Für Arbeiten an schwer zugänglichen Stellen.

Best.-Nr.	Wate	Cu mm	A mm	B mm	C mm	D mm	F mm	Preis Euro/Stück	
								1	10
8145		0,1 - 1,0	110	10	10	6,0	0,8	37,00	35,70



## Seitenschneider, ovaler Kopf

Breiter, abgeflachter Kopf, für Arbeiten an schwer zugänglichen Stellen.

Best.-Nr.	Wate	Cu mm	A mm	B mm	C mm	D mm	F mm	Preis Euro/Stück	
								1	10
8148		0,1 - 0,8	110	10	10	6,0	0,8	39,30	37,90





## verbesserter Komfort in neuem Design

Wir zeigen hier nur eine kleine Auswahl aus unserem umfangreichen Qualitätswerkzeuge-Katalog-Programm. Alle Zangen können Sie mit unterschiedlichen Griffversionen bestellen. Fragen Sie uns!

- 1 Zange verchromt
- 2 VDE-geprüft mit unverwechselbarem Design
- 3 abgerundete Kragenkanten verringern unangenehme Druckstellen
- 4 ausgeformte Kragenmulden für präzises und sicheres Führen der Zange
- 5 Mehrkomponentenhülle mit optimierter Anordnung der Weich- Hartkomponenten

## Spürbar mehr Sicherheit!

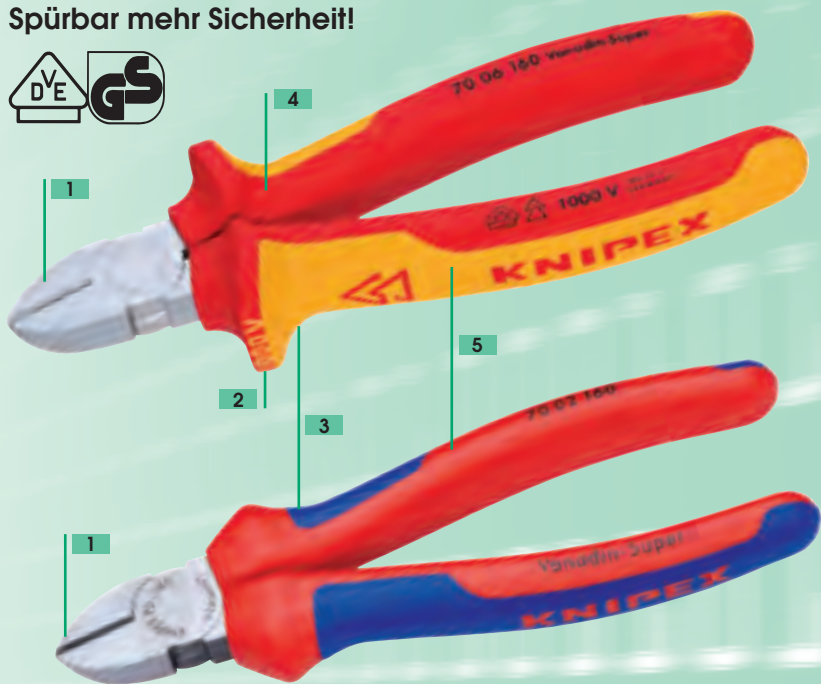

## Knipex Mini-Kombizange

Die praktische Universalzange im Kompaktformat.

### Merkmale:

aus Spezial Werkzeugstahl  
ölgehärtet  
Griffe mit Mehrkomponentenhüllen



Best.-Nr.	Länge mm	Stahl Draht bis mm	Preis Euro/Stück	
			1	10
0805-110	110	1,6	14,30	13,40

## Knipex Kombizange

Zange nach DIN ISO 5746.

### Merkmale:

aus Spezial Werkzeugstahl  
ölgehärtet  
Griffe mit Mehrkomponentenhüllen



Best.-Nr.	Länge mm	Stahl Draht bis mm	VDE geprüft	Preis Euro/Stück	
				1	10
0305-160	160	2,0	-	12,30	11,50
0305-180	180	2,2	-	13,20	12,40
0306-160	180	2,2	✓	14,40	13,40
0306-180	160	2,0	✓	15,50	14,50

## Knipex Kabelschere

Für Kupfer- und Alukabel. Gehärtete Schneiden mit Präzisionsschliff für glatte, saubere Schnitte ohne zu quetschen. Nicht für Stahl Draht und hartgezogene Kupferleiter geeignet.

### Merkmale:

VDE-geprüft  
geschmiedeter Vanadin-Stahl  
verchromt  
Mehrkomponentenhüllen



Best.-Nr.	Länge mm	Cu- + Al-Draht bis Ø mm	Schneidwerte mm <sup>2</sup>	VDE geprüft	Preis Euro/Stück	
					1	10
9516-165	165	15	50	✓	28,40	26,60

## Knipex Seitenschneider

Schlanke Kopfform für Einsatz in schwer zugänglichen Arbeitsbereichen. Sauberer Schnitt an den Schneidenspitzen.

### Merkmale:

aus Spezial Werkzeugstahl, verchromt  
ölgehärtet  
Griffe mit Mehrkomponentenhüllen



Best.-Nr.	Länge mm	Stahldraht bis mm	VDE geprüft	Preis Euro/Stück	
				1	10
7005-125	125	1,5	–	14,70	13,80
7006-125	125	1,5	✓	16,20	15,20
7005-140	140	1,8	–	14,80	13,80
7006-140	140	1,8	✓	16,40	15,30
7005-160	160	2,0	–	15,50	14,50
7006-160	160	2,0	✓	17,60	16,50
7005-180	180	2,5	–	16,90	15,80
7006-180	180	2,5	✓	18,90	17,70

## Knipex Seitenschneider

Schlanker Seitenschneider in kompakter Bauform. Sauberer Schnitt an den Schneidenspitzen.

### Merkmale:

Öffnungsfeder  
aus Spezial Werkzeugstahl, verchromt  
ölgehärtet  
Griffe mit Mehrkomponentenhüllen



Best.-Nr.	Länge mm	Stahldraht bis mm	Preis Euro/Stück	
			1	10
7015-110	110	1,2	16,20	15,10

## Knipex Elektronik Seitenschneider

Für feinste Arbeiten an elektronischen Bauteilen. Schlanke Form.

### Merkmale:

Spezial Werkzeugstahl, Sondergüte  
ölgehärtet  
induktiv gehärtete Präzisionsschneiden  
Schneidenhärte ca. 64 HRC  
reibungsfreie Doppelfeder  
Griffe mit Kunststoff-Hüllen  
geschraubtes Gelenk



Best.-Nr.	Länge mm	weicher Draht mm Ø	Wate	harter Draht mm Ø	Pianodraht mm Ø	Drahtklemme	Preis Euro/Stück	
							1	10
1 7502-125	125	1,3		0,6	0,4	nein	22,70	21,20
2 7512-125	125	1,3		0,6	0,4	ja	26,80	25,10
3 7522-125	125	1,3		0,4	0,3	nein	23,30	21,80
4 7532-125	125	1,3		0,4	0,3	ja	27,30	25,60
5 7552-125	125	0,8		0,3	-	nein	25,70	24,10

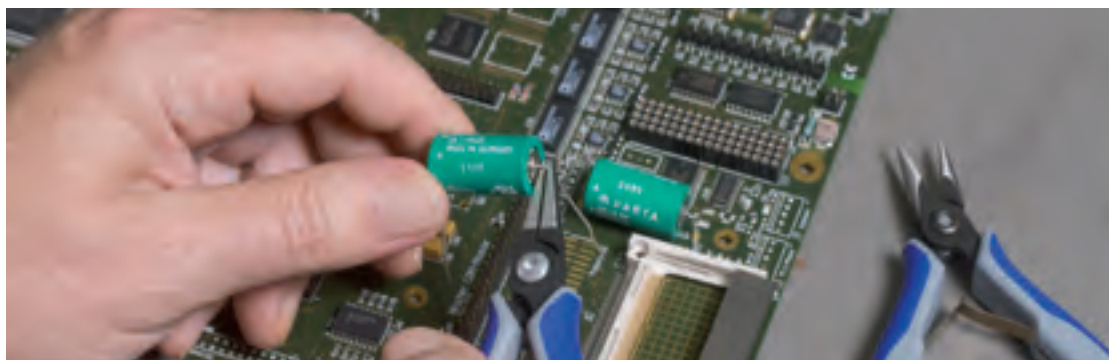
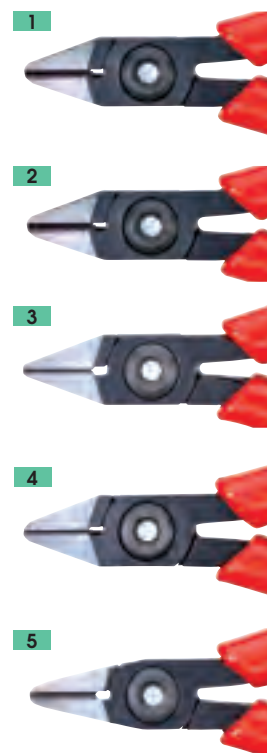

alle Preise zuzüglich Mehrwertsteuer

## Knipex Wasserpumpenzange Cobra

Schnelle und passgenaue Einstellung per Knopfdruck, mit einer Hand verstellbar. Das durchgesteckte Gleitgelenk ermöglicht durch die doppelte Führung eine hohe Stabilität. Der Klemmschutz verhindert Quetschverletzungen. Selbstklemmend an Rohren und Muttern.

### Merkmale:

Zange grau atramentiert  
Kopf poliert  
rutschhemmende Griffe



Größere Typen finden Sie in unserem Werkzeugkatalog. Einfach anfordern!

Best.-Nr.	Länge mm	für Muttern mm	für Rohre Zoll	Preis Euro/Stück	
				1	10
8701-125	125	27	1	15,00	14,00
8701-150	150	30	1 1/4	15,20	14,20
8701-250	250	46	2	17,00	15,90

## Knipex Abisolierzange

Für ein-, mehr- und feindrähtige Leiter mit Kunststoff- oder Gummiisolation. Mit Stell-schraube zum Einstellen auf den gewünschten Draht- oder Litzendurchmesser.

### Merkmale:

isoliert bis 1000 V  
aus Spezial Werkzeugstahl  
ölgehärtet  
Griffe mit Mehrkomponentenhüllen  
VDE-geprüft  
für Litzen max. 5 mm Ø bzw. 10 mm<sup>2</sup> Leiterquerschnitt



Best.-Nr.	Länge mm	VDE geprüft	Preis Euro/Stück	
			1	10
1106-160	160	✓	17,90	16,80

## Knipex Radiozange

Für Greif- und Schneidarbeiten in der Feinmechanik. Mit spitzen, flachrunden Backen.

### Merkmale:

aus Spezial Werkzeugstahl  
ölgehärtet  
Griffe mit Mehrkomponentenhüllen



Best.-Nr.	Länge mm	Stahldraht bis mm	VDE geprüft	Preis Euro/Stück	
				1	10
2505-140	140	1,6	-	13,60	12,70
2506-160	160	1,6	✓	15,90	14,90
2505-160	160	1,6	-	14,00	13,10

## Knipex Storchschnabelzange

Hoch belastbare, elastische Präzisionsspitzen. Mit flach-runden, langen Backen.

### Merkmale:

aus Spezial Werkzeugstahl  
ölgehärtet  
Griffe mit Mehrkomponentenhüllen

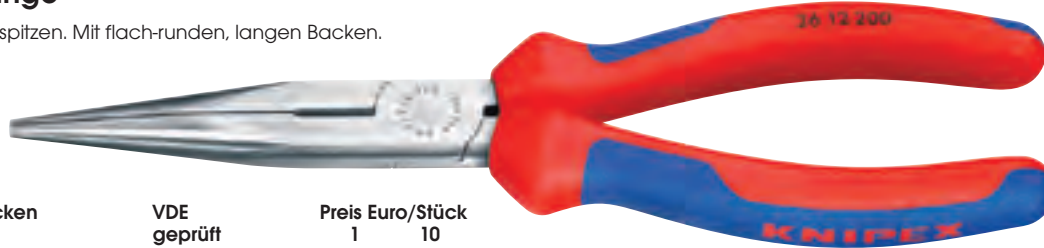

Best.-Nr.	Länge mm	Stahldraht bis mm	Backen	VDE geprüft	Preis Euro/Stück	
					1	10
2615-200	200	2,2	flach-rund	-	16,90	15,80
2616-200	200	2,2	flach-rund	✓	19,50	18,30
2625-200	200	2,2	40° abgewinkelt	-	19,70	18,40
2626-200	200	2,2	40° abgewinkelt	✓	22,00	20,60

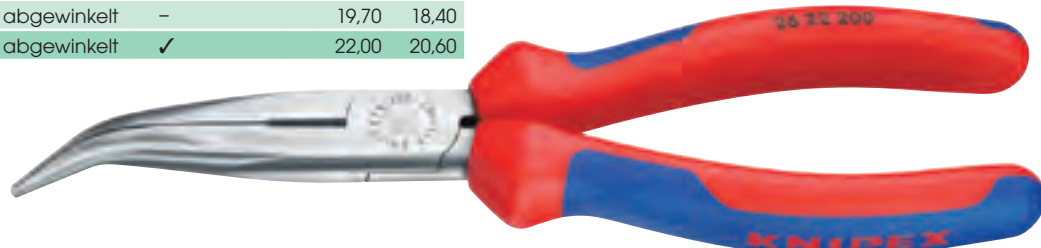



## Electronic Super Knips®

DIN ISO 9645. Für feinste Schneidarbeiten mit extrem leichtem Gang.

- 1 Zange brüniert
- 2 Griffe mit Mehrkomponenten-Hüllen
- 3 Wahlweise mit oder ohne Drahtklemme
- 4 die grauen Modelle sind ESD-sicher
- 5 INOX rostfreier Stahl, Kopf poliert



## Knipex Electronic Super-Knips

Präzisionsgeschliffene Schneiden ohne Facette für feinste Schneidarbeiten, zum flächengleichen Trennen. Extrem leichter Gang.

### Merkmale:

Öffnungsfeder  
aus INOX rostfreien Stahl, poliert  
Griffe mit Mehrkomponentenhüllen

Best.-Nr.	Type	Wate	Länge mm	Cu bis mm Ø	mittelharter Draht	Drahtklemme	Preis Euro/Stück	
							1	10
7803-125	normal		125	1,6	1,0	nein	13,00	12,20
7803-125ESD			125	1,6	1,0	nein	14,40	13,50

### mit Drahtklemme

um das Wegfliegen der abgeschnittenen Drähte zu verhindern.

Best.-Nr.	Type	Wate	Länge mm	Cu bis mm Ø	mittelharter Draht	Drahtklemme	Preis Euro/Stück	
							1	10
7813-125	normal		125	1,6	1,0	ja	14,60	13,70
7813-125ESD			125	1,6	1,0	ja	15,80	14,70

### mit 60° abgewinkelten Schneiden

Best.-Nr.	Type	Wate	Länge mm	Cu bis mm Ø	mittelharter Draht	Drahtklemme	Preis Euro/Stück	
							1	10
7823-125	normal		125	1,6	0,6	nein	14,70	13,80

### Electronic Super-Knips, brüniert

Best.-Nr.	Type	Wate	Länge mm	Cu bis mm Ø	mittelharter Draht	Drahtklemme	Preis Euro/Stück	
							1	10
7831-125	normal		125	1,0	-	nein	14,50	13,50
7871-125	normal		125	1,6	1,2	ja	15,10	14,20
7871-125ESD			125	1,6	1,2	ja	16,30	15,20

### Schneide mit sehr kleiner Facette, auch für harten Draht bis 0,6 geeignet

Best.-Nr.	Type	Wate	Länge mm	Cu bis mm Ø	mittelharter Draht	Drahtklemme	Preis Euro/Stück	
							1	10
7881-125	normal		125	1,6	1,2	nein	14,20	13,30
7891-125	normal		125	1,6	1,2	ja	15,90	14,90

### Zum Schneiden von Glasfaserkabel geeignet

Best.-Nr.	Type	Wate	Länge mm	Cu bis mm Ø	mittelharter Draht	Drahtklemme	Preis Euro/Stück	
							1	10
7861-125	normal		125	1,6	1,2	nein	13,60	12,70
7861-125ESD			125	1,6	1,2	nein	14,90	13,90

alle Preise zuzüglich Mehrwertsteuer

## Stirex patentierte Bestückungs-Zangen und Scheren

- 1 **superleicht** für entspannten Dauereinsatz in der Serienproduktion
- 2 nur **5 mm starkes Präzisionsgelenk**, aus gehärtetem Kohlenstoffstahl
- 3 **ergonomische** geriffelte Hüllen
- 4 **selbstöffnend** durch spezielle, besonders leichtgängige Bügelfeder
- 5 **schmale**, diagonalgeriffelte Backen
- 6 manche Modelle auch mit verchromten **ESD-Griffen** lieferbar

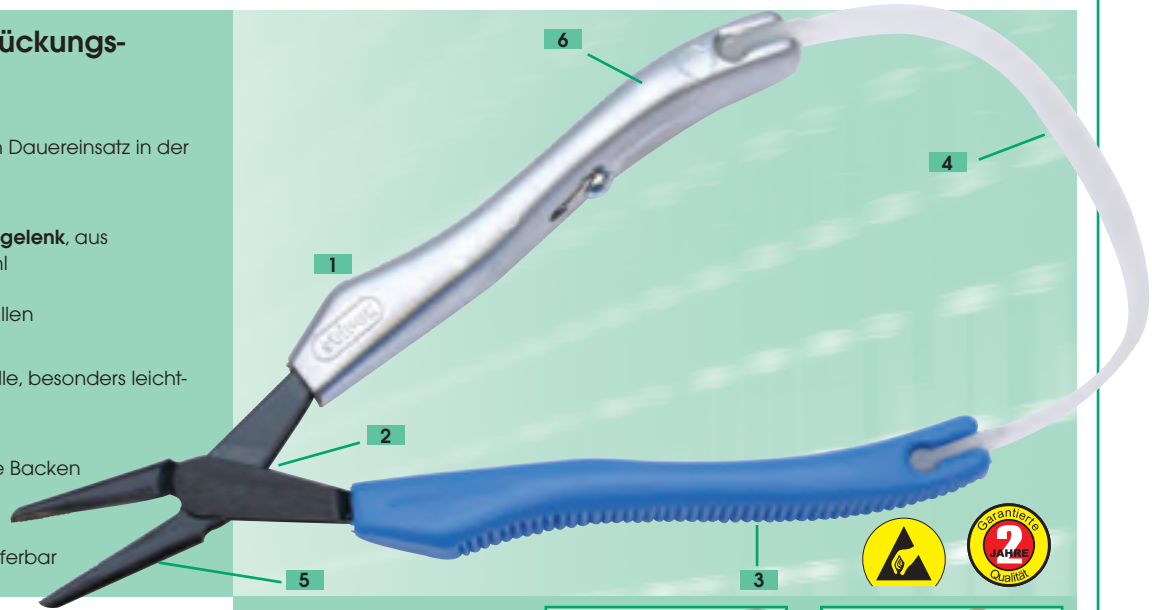

Die Stirex-Pinzettzangen wurden speziell für leichte Arbeiten in der Serienproduktion entwickelt. Sie sind federleicht und erlauben ermüdungsfreies Arbeiten.

### Pinzette oder Zange?

Diese Werkzeuge können wahlweise wie eine Pinzette oder wie eine Zange gehandhabt werden.

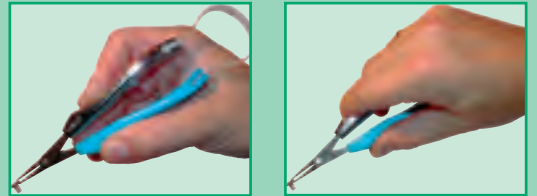

### Pinzettzange Stirex P-20B

Superschmaler Kopf, für Arbeiten an schwer zugänglichen Stellen, Gewicht nur 20 g, Länge mit Feder 150 mm.

Best.-Nr.	Typ	Backenbreite mm	Preis Euro/Stück	
			1	10
P-20B	normal	1,5	13,10	12,30
P-20B-ESD	EGB/ESD	1,5	19,10	18,00



### Pinzettzange Stirex P-1B

Standard-Ausführung, besonders stabil durch Stirex-Doppelgelenk, Gewicht nur 26 g, Länge mit Feder 150 mm.

Best.-Nr.	Typ	Backenbreite mm	Preis Euro/Stück	
			1	10
P-1B	normal	1,5	22,90	21,60
P-1B-ESD	EGB/ESD	1,5	28,60	27,00



### Pinzettzange Stirex P-1L

Feststellbare Ausführung, dadurch z.B. als dritte Hand einsetzbar, Spannstärke durch verschiebbare Haken einstellbar, Gewicht nur 28 g, Länge mit Feder 160 mm.

Best.-Nr.	Typ	Backenbreite mm	Preis Euro/Stück	
			1	10
P-1L	normal	1,5	24,70	23,30

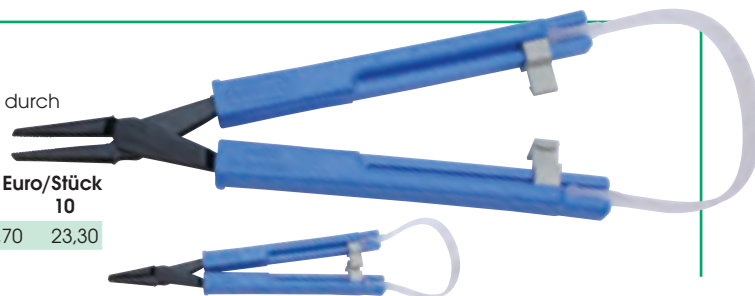

### Pinzettzange Stirex

Universalschere, für allgemeine Anwendungen in der Elektronik, Schneide verchromt, Gewicht nur 28 g, Länge mit Feder 170 mm.

Best.-Nr.	Typ	Schneidenart	Preis Euro/Stück	
			1	10
S-300	normal	glatt	10,80	10,20
S-310	normal	gezahnt	11,50	10,90





**ECOTEC**

Die Standard-Ausführung für die Elektronikindustrie - die Qualität genügt den meisten Anforderungen.

**Merkmale:**

- rostfrei/antimagnetisch/säurefest
- matte, blendfreie, makellose Oberfläche
- polierte Kanten
- handgefertigt

Zwei feine Qualitäts-Pinzettenserien stehen Ihnen zur Auswahl :

**Beschichtungen und Ummantelungen**

Folgende Beschichtungen und Ummantelungen können auf alle Pinzetten Typ megatec aufgebracht werden:

- DR (Nitril)** sehr weich und elastisch, gute chemische Beständigkeit (siehe Seite 188)
- DN (PVC)** sehr weicher und elastischer Schaum, ESD-sicher (siehe Seite 189)
- EP (Epoxy)** guter elektrischer Widerstand und chemische Beständigkeit, augenschonend, bis 150 °C
- NE (Epoxy)** guter elektrischer Widerstand und chemische Beständigkeit, augenschonend, bis 150 °C, ESD-sicher
- TE (Teflon)** antihaff und antiscratch, säurefest, bis 200 °C
- NC (Ni-Cr-Mo)** Superalloy, sechsmal härter als antimagnetischer, rostfreier Stahl, hohe Temperaturstabilität bis 800 °C, antimagnetisch

Die Preise für obige Beschichtungen erhalten Sie auf Anfrage.

**MEGATEC**



**Die absolute Präzision aus der Schweiz.**

Diese handgefertigten Instrumente erfüllen höchste Ansprüche und gewähren jahrelange Standzeit und Genauigkeit.

**Merkmale:**

- rostfrei/antimagnetisch/säurefest
- matte, blendfreie, makellose Oberfläche
- polierte Kanten
- handgefertigt
- perfekte Spitzenführung
- perfekte Symmetrie/Gleichgewicht
- höchste Standzeit

Pinzette mit schwarzer ESD Beschichtung

Pinzette mit NE (Epoxy) Beschichtung

**Standard-Pinzetten**

rostfrei/antimagnetisch/säurefest

**Die universelle Mehrzweck- und Bestückungspinzette** mit verstärkten Spitzen.

Best.-Nr.	Typ	Länge mm	Preis Euro/Stück	
			1	10
AA-SA	<b>MEGATEC</b>	130	8,60	8,00
AA-SA-E	<b>ECOTEC</b>	130	4,90	4,70

**Die meistverkaufte Elektronik-Pinzette**

**Die Kurze**

sehr starke Spitzen, geriffelte Griffflächen.

Best.-Nr.	Typ	Länge mm	Preis Euro/Stück	
			1	10
AC-SA	<b>MEGATEC</b>	110	16,30	15,20

**Die universelle Mehrzweckpinzette**

mit feinen Spitzen und schlankem Blatt.

Best.-Nr.	Typ	Länge mm	Preis Euro/Stück	
			1	10
MM-SA	<b>MEGATEC</b>	130	8,60	8,00

**Sie brauchen Unterstützung bei der Auswahl? Wir beraten Sie gern, auch in Ihrem Haus.**

alle Preise zuzüglich Mehrwertsteuer

### Präzisionspinzetten

- rostfrei/antimagnetisch/säurefest
- polierte Kanten
- matte, blendfreie Oberfläche

#### Die mit flachen Spitzen

mit verstärktem Blatt.

Best.-Nr.	Typ	Länge mm	Preis Euro/Stück	
			1	10
00-SA	<b>MEGATEC</b>	120	14,60	13,70
00-SA-E	<b>ECOTEC</b>	120	4,90	4,70

#### Die mit flachen und gezahnten Spitzen

mit verstärktem Blatt und geriffelten Griffflächen.

Best.-Nr.	Typ	Länge mm	Preis Euro/Stück	
			1	10
00D-SA	<b>MEGATEC</b>	120	16,30	15,20
00D-SA-E	<b>ECOTEC</b>	120	4,90	4,70

#### Die Kräftige

mit genauen Spitzen.

Best.-Nr.	Typ	Länge mm	Preis Euro/Stück	
			1	10
1-SA	<b>MEGATEC</b>	120	14,90	13,90
1-SA-E	<b>ECOTEC</b>	120	4,90	4,70

#### Die Starke

mit mittelfeinen Spitzen.

Best.-Nr.	Typ	Länge mm	Preis Euro/Stück	
			1	10
2-SA	<b>MEGATEC</b>	120	14,90	13,90
2-SA-E	<b>ECOTEC</b>	120	4,90	4,70

#### Die Flache

mit abgerundeten Spitzen.

Best.-Nr.	Typ	Länge mm	Preis Euro/Stück	
			1	10
2A-SA	<b>MEGATEC</b>	120	14,60	13,70
2A-SA-E	<b>ECOTEC</b>	120	4,90	4,70

#### Die Flache

mit abgerundeten und gebogenen Spitzen.

Best.-Nr.	Typ	Länge mm	Preis Euro/Stück	
			1	10
2AB-SA	<b>MEGATEC</b>	120	16,80	15,70

#### Die Feine

mit sehr feinen Spitzen.

Best.-Nr.	Typ	Länge mm	Preis Euro/Stück	
			1	10
3-SA	<b>MEGATEC</b>	120	14,90	13,90
3-SA-E	<b>ECOTEC</b>	120	4,90	4,70
3C-SA	<b>MEGATEC</b>	110	14,90	13,90
3C-SA-E	<b>ECOTEC</b>	110	4,90	4,70

#### Die Feine

mit feinen, abgesetzten Spitzen.

Best.-Nr.	Typ	Länge mm	Preis Euro/Stück	
			1	10
4-SA	<b>MEGATEC</b>	110	16,00	14,90
4-SA-E	<b>ECOTEC</b>	110	4,90	4,70

#### Die extrem Feine

mit abgesetzten Spitzen.

Best.-Nr.	Typ	Länge mm	Preis Euro/Stück	
			1	10
5-SA	<b>MEGATEC</b>	110	17,40	16,20
5-SA-E	<b>ECOTEC</b>	110	4,90	4,70

Sie brauchen Unterstützung bei der Auswahl? Wir beraten Sie gern, auch in Ihrem Haus.



**Die extrem Feine**

mit einseitig abgesetzten Spitzen.

Best.-Nr.	Typ	Länge mm	Preis Euro/Stück	
			1	10
5A-SA	<b>MEGATEC</b>	115	17,40	16,20
5A-SA-E	<b>ECOTEC</b>	115	4,90	4,70

**Die extrem Feine**

mit gebogenen Spitzen.

Best.-Nr.	Typ	Länge mm	Preis Euro/Stück	
			1	10
5B-SA	<b>MEGATEC</b>	110	18,80	17,50

**Die extrem Feine**

mit doppelt gebogenen Spitzen.

Best.-Nr.	Typ	Länge mm	Preis Euro/Stück	
			1	10
5C-SA	<b>MEGATEC</b>	115	18,80	17,50

**Die Feine**

mit sichelförmigen Spitzen.

Best.-Nr.	Typ	Länge mm	Preis Euro/Stück	
			1	10
7-SA	<b>MEGATEC</b>	115	18,80	17,50
7-SA-E	<b>ECOTEC</b>	115	4,90	4,70

**Die Feine**

mit abgerundeten und gezahnte Spitzen, Griffflächen geriffelt, für den allgemeinen Gebrauch.

Best.-Nr.	Typ	Länge mm	Preis Euro/Stück	
			1	10
10G-SA	<b>MEGATEC</b>	110	17,30	16,10

**Die Stumpfe**

mit eckigen Spitzen.

Best.-Nr.	Typ	Länge mm	Preis Euro/Stück	
			1	10
F-SA	<b>MEGATEC</b>	120	21,10	19,70

**Die Schneidpinzette**

Best.-Nr.	Typ	Länge mm	Preis Euro/Stück	
			1	10
15AGW	<b>MEGATEC</b>	115	29,70	27,70

**Fünfteiliger Satz mit Megatec-Präzisionspinzetten**

im Etui mit je einer Pinzette 00-SA, 2A-SA, 3C-SA, 5-SA und 7-SA.

Best.-Nr.	Typ	Preis Euro/Stück	
		1	10
K5HP-SA	<b>MEGATEC</b>	94,80	88,50



Werkzeuge

**Super-Slim-Pinzetten**

**Merkmale:**

- rostfrei/antimagnetisch/säurefest
- matte, blendfreie Oberfläche
- sehr lange schlanke Pinzette
- für allgemeine Präzisionsarbeiten. Besonders geeignet im Bereich von Wärmequellen.

Best.-Nr.	Typ	Länge mm	Preis Euro/Stück	
			1	10
<b>1</b> SS-SA	<b>MEGATEC</b>	140	14,90	13,90
<b>2</b> SSG-SA	<b>MEGATEC</b>	verstärktes, robustes Blatt	16,30	15,20
<b>3</b> 65A-SA	<b>MEGATEC</b>	leicht gebogene Spitzen	16,80	15,70



alle Preise zuzüglich Mehrwertsteuer

## Präzisionspinzetten SOFT

Die Ummantelung besteht aus DR-ESD-Kautschuk. Sie ist weich und elastisch, hat eine sehr gute Abrieb- und Verschleißfestigkeit, ist elektrisch ableitend (Oberflächenwiderstand  $10^9 \Omega$ ) und hat eine gute chemische Beständigkeit (gegen Öl, Fett, apolare Lösungsmittel, verdünnte Säuren und Basen, Reinigungsmittel).

### Merkmale:

- aus austenitischem Stahl 1.44.04 (SA)
- rostfrei/völlig antimagnetisch/säurefest
- verbesserte Bedienbarkeit
- ergonomisches Design
- sehr gut ausbalanciert
- ESD-sicher



### Die universelle Mehrzweck- und Bestückungspinzette

mit verstärkten Spitzen.

Best.-Nr.	Typ	Länge mm		Preis Euro/Stück	
				1	10
AA-SA-DR	<b>MEGATEC</b>	135		17,10	16,00



Die meistverkaufte Elektronik-Pinzettenform

### Die mit flachen Spitzen

mit verstärktem Blatt.

Best.-Nr.	Typ	Länge mm		Preis Euro/Stück	
				1	10
00-SA-DR	<b>MEGATEC</b>	125		23,00	21,40



### Die Fläche

mit abgerundeten Spitzen.

Best.-Nr.	Typ	Länge mm		Preis Euro/Stück	
				1	10
2A-SA-DR	<b>MEGATEC</b>	125		23,00	21,40



### Die mit besonders feinen Spitzen

Best.-Nr.	Typ	Länge mm		Preis Euro/Stück	
				1	10
3-SA-DR	<b>MEGATEC</b>	125		23,20	21,60
3C-SA-DR	<b>MEGATEC</b>	115		23,20	21,60



### Die extrem Feine

mit abgesetzten Spitzen.

Best.-Nr.	Typ	Länge mm		Preis Euro/Stück	
				1	10
5-SA-DR	<b>MEGATEC</b>	115		25,40	23,70



### Die Feine

mit sichelförmigen Spitzen.

Best.-Nr.	Typ	Länge mm		Preis Euro/Stück	
				1	10
7-SA-DR	<b>MEGATEC</b>	120		26,50	24,70



**Präzisionspinzetten SOFT SCHAUM**

Antimagnetische Präzisions-Pinzettenserie mit ESD-Schaum-Ummantelung für höchsten Komfort.

Die Ummantelung besteht aus PVC-Schaum. Sie ist sehr weich und elastisch und hat eine sehr gute Verschleißfestigkeit, ist ESD-sicher (Oberflächenwiderstand  $10^8 \Omega$ ) und hat eine gute chemische Beständigkeit (gegen Öl, Fett, apolare Lösungsmittel, Säure, Alkohole).

**Merkmale:**

- aus austenitischem Stahl
- rostfrei/völlig antimagnetisch/säurefest
- sehr gute Bedienbarkeit
- ergonomisches Design
- ESD-sicher



Sie brauchen Unterstützung bei der Auswahl? Wir beraten Sie gern, auch in Ihrem Haus.



**Die universelle Mehrzweck- und Bestückungspinzette**

mit verstärkten Spitzen.

Best.-Nr.	Typ	Länge mm		Preis Euro/Stück	
				1	10
AA-SA-DN	<b>MEGATEC</b>	130		14,70	13,70



Die meistverkaufte Elektronik-Pinzettenform

**Die mit flachen Spitzen**

mit verstärktem Blatt.

Best.-Nr.	Typ	Länge mm		Preis Euro/Stück	
				1	10
00-SA-DN	<b>MEGATEC</b>	125		16,10	15,10



**Die Flache**

mit abgerundeten Spitzen.

Best.-Nr.	Typ	Länge mm		Preis Euro/Stück	
				1	10
2A-SA-DN	<b>MEGATEC</b>	125		16,10	15,10



**Die mit besonders feinen Spitzen**

Best.-Nr.	Typ	Länge mm		Preis Euro/Stück	
				1	10
3-SA-DN	<b>MEGATEC</b>	125		16,10	15,10
3C-SA-DN	<b>MEGATEC</b>	115		16,10	15,10



**Die extrem Feine**

mit abgesetzten Spitzen.

Best.-Nr.	Typ	Länge mm		Preis Euro/Stück	
				1	10
5-SA-DN	<b>MEGATEC</b>	115		16,90	15,80



**Die Feine**

mit sichelförmigen Spitzen.

Best.-Nr.	Typ	Länge mm		Preis Euro/Stück	
				1	10
7-SA-DR	<b>MEGATEC</b>	120		26,50	24,70



**Die Schneidpinzette**

Best.-Nr.	Typ	Länge mm		Preis Euro/Stück	
				1	10
15AGW-DN	<b>MEGATEC</b>	120		33,00	30,80



alle Preise zuzüglich Mehrwertsteuer

### Präzisionspinzetten EPA/ESD

schwarz beschichtete, ESD-sichere Serie.

**Merkmale:**

-  rostfrei/antimagnetisch/säurefest
-  polierte Kanten
-  matte, blendfreie Oberfläche



Die meistverkaufte  
Elektronik-Pinzettenform

#### Die universelle Mehrzweck- und Bestückungspinzette

mit verstärkten Spitzen.

Best.-Nr.	Typ	Länge mm	Preis Euro/Stück		
			1	5	10
AA-SA-ESD		130	8,40	7,40	6,70

#### Die mit besonders feinen Spitzen

Best.-Nr.	Typ	Länge mm	Preis Euro/Stück		
			1	5	10
3C-SA-ESD		110	9,20	8,10	7,30

#### Die extrem Feine

mit abgesetzten Spitzen.

Best.-Nr.	Typ	Länge mm	Preis Euro/Stück		
			1	5	10
5-SA-ESD		110	9,20	8,10	7,30

#### Die Feine

mit sichelförmigen Spitzen.

Best.-Nr.	Typ	Länge mm	Preis Euro/Stück		
			1	5	10
7-SA-ESD		115	9,40	8,30	7,50

#### Die sehr lange und schlanke Pinzette

für allgemeine Präzisionsarbeiten. Besonders geeignet im Bereich von Wärmequellen.

Best.-Nr.	Typ	Länge mm	Preis Euro/Stück		
			1	5	10
SSBB-SA-ESD		140	9,40	8,30	7,50

#### Die SMD-Pinzette

45° Greifwinkel.

Best.-Nr.	Typ	Länge mm	Preis Euro/Stück		
			1	5	10
13-SA-ESD		120	12,40	10,90	9,90

#### Die SMD-Pinzette

gebogen mit Führungsstift.

Best.-Nr.	Typ	Länge mm	Preis Euro/Stück		
			1	5	10
22-SA-ESD		155	10,30	9,00	8,20

#### Die SMD-Montagepinzette

mit eckig-schmalen Spitzen.

Best.-Nr.	Typ	Länge mm	Preis Euro/Stück		
			1	5	10
PSF-SA-ESD		127	10,30	9,10	8,20

#### Die SMD-Pinzette

mit sichelförmigen Spitzen.

Best.-Nr.	Typ	Länge mm	Preis Euro/Stück		
			1	5	10
7ABB-SA-ESD		120	10,30	9,10	8,20

KREUZ & QUER IM KATALOG:  
Vakuumpinzetten Seite 202  
Pinzettensets Seite 195 - 201



Sie brauchen Unterstützung bei der Auswahl? Wir beraten Sie gern, auch in Ihrem Haus.

**Präzisions-Festhaltepinzetten**

- rostfrei/antimagnetisch/säurefest
- polierte Kanten
- matte, blendfreie Oberfläche

**Die Fläche**  
mit abgerundeten Spitzen.



Best.-Nr.	Typ	Länge mm	Preis Euro/Stück	
			1	10
2AX-SA	<b>MEGATEC</b>	120	21,00	19,60

**Die mit feinen Spitzen**



Best.-Nr.	Typ	Länge mm	Preis Euro/Stück	
			1	10
3X-SA	<b>MEGATEC</b>	120	21,00	19,60

**Die extrem Feine**  
mit abgesetzten Spitzen.



Best.-Nr.	Typ	Länge mm	Preis Euro/Stück	
			1	10
5X-SA	<b>MEGATEC</b>	110	21,00	19,60

**Die extrem Feine**  
mit einseitig abgesetzten Spitzen.



Best.-Nr.	Typ	Länge mm	Preis Euro/Stück	
			1	10
5AX-SA	<b>MEGATEC</b>	115	22,40	20,90

**Die mit extrem feinen Spitzen**  
einseitig abgewinkelt.



Best.-Nr.	Typ	Länge mm	Preis Euro/Stück	
			1	10
5TTHX-SA	<b>MEGATEC</b>	110	24,90	23,20

**Die Feine**  
mit sichelförmigen Spitzen



Best.-Nr.	Typ	Länge mm	Preis Euro/Stück	
			1	10
7X-SA	<b>MEGATEC</b>	115	21,00	19,60

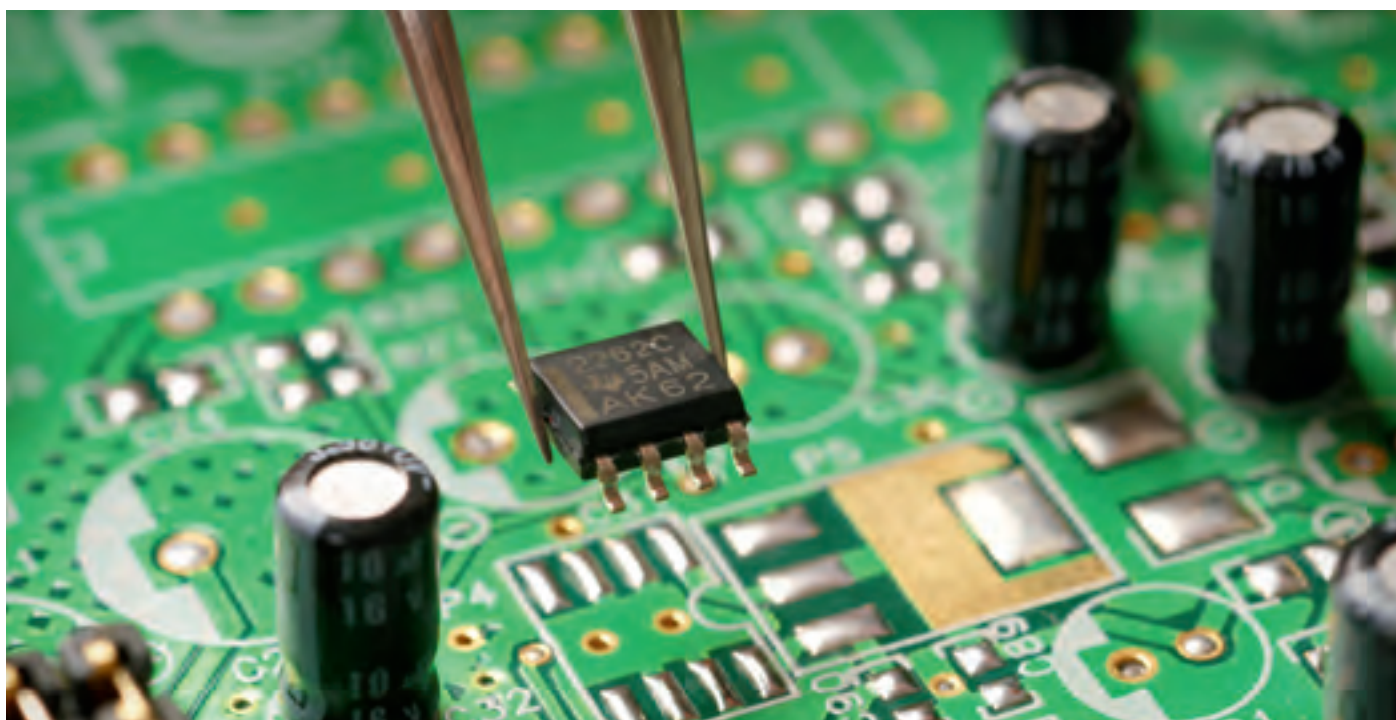

Werkzeuge

**Mehrzweck-Pinzetten**

Standard-Pinzetten für breit gefächerte Anwendungszwecke.

**Merkmale:**

- rostfrei/antimagnetisch/säurefest
- Spitzen gezahnt, geriffelte Griffe
- matte, blendfreie Oberfläche

**Feine Spitzen**

Best.-Nr.	Typ	Länge mm	Preis Euro/Stück	
			1	10
119-SA	<b>MEGATEC</b>	150	13,70	12,70

**Feine Spitzen**

mit leicht gerundeten, stärkeren Spitzen.

Best.-Nr.	Typ	Länge mm	Preis Euro/Stück	
			1	10
119A-SA	<b>MEGATEC</b>	150	13,70	12,70

**Die Kurze**

mit feinen, sehr kräftigen Spitzen.

Best.-Nr.	Typ	Länge mm	Preis Euro/Stück	
			1	10
120A-SA	<b>MEGATEC</b>	110	13,70	12,70

**Die sehr Breite**

mit abgerundeten Spitzen.

Best.-Nr.	Typ	Länge mm	Preis Euro/Stück	
			1	10
121-SA	<b>MEGATEC</b>	160	13,70	12,70

**Die sehr Breite**

mit abgerundeten feinen Spitzen.

Best.-Nr.	Typ	Länge mm	Preis Euro/Stück	
			1	10
121M-SA	<b>MEGATEC</b>	160	13,70	12,70

**Die Feine**

mit gebogenen Spitzen.

Best.-Nr.	Typ	Länge mm	Preis Euro/Stück	
			1	10
122-SA	<b>MEGATEC</b>	150	13,70	12,70

**Die Feine**

mit zweifach gebogenen Spitzen.

Best.-Nr.	Typ	Länge mm	Preis Euro/Stück	
			1	10
123-SA	<b>MEGATEC</b>	150	13,70	12,70

**Die Feine**

mit zweifach gebogenen, leicht abgerundeten Spitzen.

Best.-Nr.	Typ	Länge mm	Preis Euro/Stück	
			1	10
124-SA	<b>MEGATEC</b>	150	13,70	12,70

**Die Feine**

mit gebogenen Spitzen und PVC-isolierem Griff.

Best.-Nr.	Typ	Länge mm	Preis Euro/Stück	
			1	10
775-SA	<b>MEGATEC</b>	155	15,80	14,70

KREUZ & QUER IM KATALOG:

Vakuumpinzetten Seite 202  
Pinzettensets Seite 195 - 201



Werkzeuge



### Bauteil-Pinzetten, spatelförmig

**Merkmale:**

- rostfrei/antimagnetisch/säurefest
- geriffelte Griffe
- matte, blendfreie Oberfläche

#### Die mit sehr glatten Spitzen

antiscratch.

Best.-Nr.	Typ	Länge mm	Preis Euro/Stück	
			1	10
125-SA	<b>MEGATEC</b>	120	13,40	12,50

#### Die mit sehr glatten schlankeren Spitzen

antiscratch.

Best.-Nr.	Typ	Länge mm	Preis Euro/Stück	
			1	10
125A-SA	<b>MEGATEC</b>	120	13,40	12,50

#### Die Runde

mit flachen Spitzen.

Best.-Nr.	Typ	Länge mm	Preis Euro/Stück	
			1	10
126-SA	<b>MEGATEC</b>	110	13,40	12,50

#### Die Dünne

mit eckigen Spitzen.

Best.-Nr.	Typ	Länge mm	Preis Euro/Stück	
			1	10
127-SA	<b>MEGATEC</b>	105	13,40	12,50

#### Die Dünne

mit eckigen, gebogenen Spitzen.

Best.-Nr.	Typ	Länge mm	Preis Euro/Stück	
			1	10
128-SA	<b>MEGATEC</b>	105	13,40	12,50

Sie brauchen Unterstützung bei der Auswahl? Wir beraten Sie gern, auch in Ihrem Haus.



Werkzeuge

### Bestückungs-Pinzetten

**Merkmale:**

- rostfrei/antimagnetisch/säurefest
- geriffelte Griffe
- matte, blendfreie Oberfläche

#### Die Gerade

Best.-Nr.	Typ	Länge mm	Bauteil mm Ø	Preis Euro/Stück	
				1	10
571-SA	<b>MEGATEC</b>	145	2,5 - 5	13,20	12,30
577-SA	<b>MEGATEC</b>	115	2	13,20	12,30
581-SA	<b>MEGATEC</b>	115	1	13,20	12,30

#### Die in Quer

Best.-Nr.	Typ	Länge mm	Bauteil mm Ø	Preis Euro/Stück	
				1	10
572-SA	<b>MEGATEC</b>	145	2,5 - 5	13,20	12,30
578-SA	<b>MEGATEC</b>	115	2	13,20	12,30
582-SA	<b>MEGATEC</b>	115	1	13,20	12,30

#### Die Schräge

Best.-Nr.	Typ	Länge mm	Bauteil mm Ø	Preis Euro/Stück	
				1	10
573-SA	<b>MEGATEC</b>	145	2,5 - 5	13,20	12,30
579-SA	<b>MEGATEC</b>	115	2	13,20	12,30
583-SA	<b>MEGATEC</b>	115	1	13,20	12,30



### Löt-Kreuzpinzetten

**Merkmale:**

- rostfrei/antimagnetisch/säurefest
- Handschutz aus Kunststoff



### Breite, stumpfe Spitzen

Best.-Nr.	Typ	Länge mm	Preis Euro/Stück	
			1	10
29-SA	<b>MEGATEC</b>	165	15,50	14,50

### Die Breite mit gebogene Spitzen

Best.-Nr.	Typ	Länge mm	Preis Euro/Stück	
			1	10
30-SA	<b>MEGATEC</b>	165	15,50	14,50



### Pinzetten für SMD-Bauteile

Unsere Spezial-Pinzetten erlauben sichere, bequeme Handhabung aller SMD-Bauteile.

**Merkmale:**

- ergonomisch gestaltet
- rostfrei/antimagnetisch/säurefest
- matte, blendfreie Oberfläche
- Sonderanfertigungen auf Anfrage

Sie brauchen Unterstützung bei der Auswahl? Wir beraten Sie gern, auch in Ihrem Haus.

### Mit Festhaltefunktion

zum Halten und Handhaben von SMD-Platinen und Keramik-Substraten

Best.-Nr.	Typ	Länge mm	Preis Euro/Stück	
			1	10
SM100-SA	<b>MEGATEC</b>	115	14,40	13,40



### Zum Greifen und Bestücken

von Bauteilen in SOT-Gehäusen. Winkel 45°.

Best.-Nr.	Typ	Länge mm	Preis Euro/Stück	
			1	10
SM103-SA	<b>MEGATEC</b>	115	14,40	13,40



### Zum seitlichen Greifen von Bauteilen

in SOT-Gehäusen, Chip-Kondensatoren, etc.

Best.-Nr.	Typ	Länge mm	Preis Euro/Stück	
			1	10
SM104-SA	<b>MEGATEC</b>	120	14,40	13,40



### Zum horizontalen Bestücken

von Bauteilen in SOT-Gehäusen. Flache, 4 mm lange Spitzen.

Best.-Nr.	Typ	Länge mm	Preis Euro/Stück	
			1	10
SM106-SA	<b>MEGATEC</b>	120	14,40	13,40

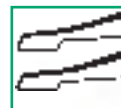

### Zum Greifen mit flachem SMD-Gehäuse

Winkel 45°.

Best.-Nr.	Typ	Länge mm	Preis Euro/Stück	
			1	10
SM107-SA	<b>MEGATEC</b>	120	14,40	13,40



**Die extra leichte mit gefederten Spitzen**

zum schonenden Bestücken von Bauteilen bis 1 mm Breite.

Best.-Nr.	Typ	Länge mm	Preis Euro/Stück	
			1	10
SM108-SA	<b>MEGATEC</b>	120	14,40	13,40



**Die extra leichte mit gefederten Spitzen**

zum schonenden Bestücken von Bauteilen bis 1 mm Breite, 45° Greifwinkel.

Best.-Nr.	Typ	Länge mm	Preis Euro/Stück	
			1	10
SM109-SA	<b>MEGATEC</b>	120	14,40	13,40

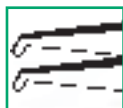

**Mit Rille**

zum Greifen von Chip-Kondensatoren.

Best.-Nr.	Typ	Länge mm	Preis Euro/Stück	
			1	10
SM110-SA	<b>MEGATEC</b>	120	14,40	13,40



**Mit Rille**

zum Bestücken von 5 mm Chip-Kondensatoren mit flacher Basis. Spitze 2 mm lang.

Best.-Nr.	Typ	Länge mm	Preis Euro/Stück	
			1	10
SM111-SA	<b>MEGATEC</b>	120	14,40	13,40



**Mit Rille**

und 30° Winkel zum Greifen von zylindrischen Gehäusen (bis 1 mm Ø).

Best.-Nr.	Typ	Länge mm	Preis Euro/Stück	
			1	10
SM115-SA	<b>MEGATEC</b>	120	14,40	13,40



**Mit Rille**

zum vertikalen Bestücken von zylindrischen Gehäusen (Ø 1 mm).

Best.-Nr.	Typ	Länge mm	Preis Euro/Stück	
			1	10
SM116-SA	<b>MEGATEC</b>	120	14,40	13,40



**Zum Bestücken**

von SOT-Gehäusen. Winkel 30°.

Best.-Nr.	Typ	Länge mm	Preis Euro/Stück	
			1	10
SM117-SA	<b>MEGATEC</b>	120	14,40	13,40



**Fünfteiliger Satz mit Megatec-SMD-Pinzetten**

**Lieferumfang:**

- SM103-SA
- SM107-SA
- SM108-SA
- SM111-SA und
- SM115-SA.

Best.-Nr.	Typ	Länge mm	Preis Euro/Stück	
			1	10
K5SMD-SA	<b>MEGATEC</b>	120	83,90	78,30



**KREUZ & QUER IM KATALOG:**  
Pinzettensets Seite 195 - 201  
Bestückung Seite 139

### Pinzetten mit Kunststoffspitzen ESD

Spezial-Pinzetten mit auswechselbaren Kunststoffspitzen. Griffe aus antimagnetischem, rostfreiem Stahl. Spitzen in verschiedenen Ausführungen und in drei Kunststoffarten erhältlich. Ideal für die Handhabung von empfindlichen und leicht zerbrechlichen Teilen. Die Ersatzspitzensets werden mit Ersatzschrauben geliefert.



**Merkmale:**

**CF**

leitendes kohlefaserverstärktes PA (Carbofib), schwarz.

- ESD-sicher, Oberflächenwiderstand  $10^2 \Omega$  (keine Staubanziehung, keine Funkenbildung, keine Brand- oder Explosionsgefahr, schützt ESD empfindliche Bauteile)
- gute chemische Beständigkeit (Öl, Fett, apolare Lösungsmittel)
- temperaturstabil bis 190 °C
- hoher Abriebwiderstand und kratzsicher

**CP**

leitendes kohlefaserverstärktes PEEK (Polyetheretherketone), schwarz.

- ESD-sicher, Oberflächenwiderstand  $10^7 \Omega$
- sehr hart und steif
- äußerst zugfest und sehr geringe Abnutzung
- ausgezeichnete Beständigkeit gegenüber aggressiven Chemikalien wie Salzsäure, Salpetersäure, Flußsäure
- sehr temperaturstabil bis 300 °C

**SV**

kohlefaserverstärktes PVDF, schwarz.

- ESD-sicher, elektrisch leitend (keine Staubanziehung, keine Funkenbildung, keine Brand- oder Explosionsgefahr, schützt ESD empfindliche Bauteile)
- sterilisierbar, strahlungsbeständig
- ausgezeichnete Beständigkeit gegenüber aggressiven Chemikalien wie Salzsäure, Salpetersäure, Flußsäure.
- beständig gegen Halogene und halogenierte Kohlenwasserstoffe
- temperaturstabil bis 200 °C
- hoher Abriebwiderstand und kratzsicher

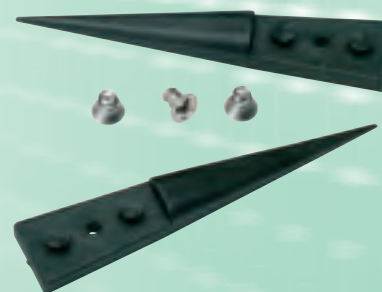

### Die Flache

mit 2 mm breiten, abgerundeten Spitzen.

Best.-Nr.	Typ	Länge mm	Preis Euro/Stück	
			1	10
2A-CFR	<b>MEGATEC</b> CF	125	17,30	16,10
2A-CPR	<b>MEGATEC</b> CP	125	18,00	16,80
2A-SVR	<b>MEGATEC</b> SV	125	18,00	16,80
A2A-CFR	<b>MEGATEC</b> CF Ersatzspitzenset		5,30	4,90
A2A-CPR	<b>MEGATEC</b> CP Ersatzspitzenset		6,00	5,60
A2A-SVR	<b>MEGATEC</b> SV Ersatzspitzenset		6,00	5,60



### Die Flache

mit 2 mm breiten, abgerundeten und gebogenen Spitzen.

Best.-Nr.	Typ	Länge mm	Preis Euro/Stück	
			1	10
2AB-CFR	<b>MEGATEC</b> CF	125	17,30	16,10
2AB-CPR	<b>MEGATEC</b> CP	125	18,00	16,80
2AB-SVR	<b>MEGATEC</b> SV	125	18,00	16,80
A2AB-CFR	<b>MEGATEC</b> CF Ersatzspitzenset		5,30	4,90
A2AB-CPR	<b>MEGATEC</b> CP Ersatzspitzenset		6,00	5,60
A2AB-SVR	<b>MEGATEC</b> SV Ersatzspitzenset		6,00	5,60



### Festhaltepinzette

mit sehr feinen Spitzen

Best.-Nr.	Typ	Länge mm	Preis Euro/Stück	
			1	10
3X-CFR	<b>MEGATEC</b> CF	120	19,50	18,20
3X-CPR	<b>MEGATEC</b> CP	120	20,30	18,90
3X-SVR	<b>MEGATEC</b> SV	120	20,30	18,90
A3X-CFR	<b>MEGATEC</b> CF Ersatzspitzenset		5,30	4,90
A3X-CPR	<b>MEGATEC</b> CP Ersatzspitzenset		6,00	5,60
A3X-SVR	<b>MEGATEC</b> SV Ersatzspitzenset		6,00	5,60



Werkzeuge

**Die Kurze**

mit extrem feinen, abgesetzten Spitzen.

Best.-Nr.	Typ	Länge mm	Preis Euro/Stück	
			1	10
5-CFR	<b>MEGATEC</b> CF	105	17,30	16,10
5-CPR	<b>MEGATEC</b> CP	105	18,00	16,80
5-SVR	<b>MEGATEC</b> SV	105	18,00	16,80
A5-CFR	<b>MEGATEC</b> CF Ersatzspitzenset		5,30	4,90
A5-CPR	<b>MEGATEC</b> CP Ersatzspitzenset		6,00	5,60
A5-SVR	<b>MEGATEC</b> SV Ersatzspitzenset		6,00	5,60



**Festhaltepinzette**

mit extrem feinen, abgesetzten Spitzen.

Best.-Nr.	Typ	Länge mm	Preis Euro/Stück	
			1	10
5X-CFR	<b>MEGATEC</b> CF	120	19,50	18,20
5X-CPR	<b>MEGATEC</b> CP	120	20,30	18,90
5X-SVR	<b>MEGATEC</b> SV	120	19,50	18,20
A5X-CFR	<b>MEGATEC</b> CF Ersatzspitzenset		5,30	4,90
A5X-CPR	<b>MEGATEC</b> CP Ersatzspitzenset		6,00	5,60
A5X-SVR	<b>MEGATEC</b> SV Ersatzspitzenset		6,00	5,60



**Die Feine**

mit sichelförmigen Spitzen.

Best.-Nr.	Typ	Länge mm	Preis Euro/Stück	
			1	10
7-CFR	<b>MEGATEC</b> CF	125	17,30	16,10
7-CPR	<b>MEGATEC</b> CP	125	18,00	16,80
7-SVR	<b>MEGATEC</b> SV	125	18,00	16,80
A7-CFR	<b>MEGATEC</b> CF Ersatzspitzenset		5,30	4,90
A7-CPR	<b>MEGATEC</b> CP Ersatzspitzenset		6,00	5,60
A7-SVR	<b>MEGATEC</b> SV Ersatzspitzenset		6,00	5,60



Sie brauchen Unterstützung bei der Auswahl? Wir beraten Sie gern, auch in Ihrem Haus.

**Die Starke**

mit 2 mm breiten Spitzen.

Best.-Nr.	Typ	Länge mm	Preis Euro/Stück	
			1	10
249-CFR	<b>MEGATEC</b> CF	130	16,50	15,40
249-CPR	<b>MEGATEC</b> CP	130	17,30	16,10
249-SVR	<b>MEGATEC</b> SV	130	17,30	16,10
A249-CFR	<b>MEGATEC</b> CF Ersatzspitzenset		5,30	4,90
A249-CPR	<b>MEGATEC</b> CP Ersatzspitzenset		6,00	5,60
A249-SVR	<b>MEGATEC</b> SV Ersatzspitzenset		6,00	5,60



**Die Feine**

mit 0,6 mm breiten Spitzen.

Best.-Nr.	Typ	Länge mm	Preis Euro/Stück	
			1	10
259-CFR	<b>MEGATEC</b> CF	130	17,30	16,10
259-CPR	<b>MEGATEC</b> CP	130	18,00	16,80
259-SVR	<b>MEGATEC</b> SV	130	17,30	16,10
A259-CFR	<b>MEGATEC</b> CF Ersatzspitzenset		5,30	4,90
A259-CPR	<b>MEGATEC</b> CP Ersatzspitzenset		6,00	5,60
A259-SVR	<b>MEGATEC</b> SV Ersatzspitzenset		6,00	5,60



**Pinzetten-Butler**

Praktischer und stabiler Pinzettenständer aus ESD-sicher beschichtetem Stahlblech.

**Merkmale:**

180 mm breit, für ca. 10 Pinzetten bis 160 mm Länge standsicher durch GummifüÙe

Best.-Nr.	Preis Euro/Stück
PB-ESD	19,70



Lieferung erfolgt ohne Pinzetten.

alle Preise zuzüglich Mehrwertsteuer

### Vollkunststoff-Pinzetten

Spezial-Pinzetten, lieferbar in vier Kunststoff-Ausführungen :

**Merkmale:**

**CF**

leitendes kohlefaserverstärktes PA (Carbofib), schwarz.

- ESD-sicher, Oberflächenwiderstand  $10^2 \Omega$  (keine Staubanziehung, keine Funkenbildung, keine Brand- oder Explosionsgefahr, schützt ESD empfindliche Bauteile)
- gute chemische Beständigkeit (Öl, Fett, apolare Lösungsmittel)
- temperaturstabil bis  $190^\circ\text{C}$
- hoher Abriebwiderstand und kratzsicher

**SV**

kohlefaserverstärktes PVDF, schwarz.

- ESD-sicher, elektrisch leitend (keine Staubanziehung, keine Funkenbildung, keine Brand- oder Explosionsgefahr, schützt ESD empfindliche Bauteile)
- sterilisierbar, strahlungsbeständig
- ausgezeichnete Beständigkeit gegenüber aggressiven Chemikalien wie Salzsäure, Salpetersäure, Flußsäure. Beständig gegen Halogene und halogenierte Kohlenwasserstoffe
- temperaturstabil bis  $200^\circ\text{C}$
- hoher Abriebwiderstand und kratzsicher

**DG/DL**

glasfaserverstärktes POM, schwarz.

- sehr dehnbar und flexibel
- sehr gute chemische Beständigkeit (Öl, Fett, Brennstoffe, organische Lösungsmittel)
- nicht leitend
- hoher Abriebwiderstand und kratzsicher

**LC**

PPS/GF30 Polyphenylsulfid verstärkt mit 30 Gewicht % Glasfasern

- ESD-sicher, niedriger Oberflächenwiderstand ( $10^5 \Omega$ )
- sehr hart, steif, hohe Zug- und Biegefestigkeit
- sehr gute Beständigkeit gegen Chemikalien und aggressive Reiniger
- elektrisch isolierend und mikrowellen durchsichtig, selbstlöschend
- Temperaturstabil bis  $230^\circ\text{C}$



**KREUZ & QUER IM KATALOG:**  
Pinzettenständer Seite 197  
Pinzettensets Seite 195 - 201

#### Die Fläche

mit abgerundeten Spitzen.

Best.-Nr.	Typ	Länge mm	Preis Euro/Stück	
			1	10
702A-CF	<b>MEGATEC</b> CF	115	2,30	2,10
702A-SV	<b>MEGATEC</b> SV	115	4,50	4,20
702A-DG/DL	<b>MEGATEC</b> DG/DL	115	2,30	2,10



#### Die sehr Feine

mit abgesetzten Spitzen.

Best.-Nr.	Typ	Länge mm	Preis Euro/Stück	
			1	10
705-CF	<b>MEGATEC</b> CF	115	2,30	2,10
705-SV	<b>MEGATEC</b> SV	115	4,50	4,20
705-DG/DL	<b>MEGATEC</b> DG/DL	115	2,30	2,10



#### Die Feine

Best.-Nr.	Typ	Länge mm	Preis Euro/Stück	
			1	10
707-CF	<b>MEGATEC</b> CF	115	2,30	2,10
707-SV	<b>MEGATEC</b> SV	115	4,50	4,20
707-DG/DL	<b>MEGATEC</b> DG/DL	115	2,30	2,10



#### Die Feine

mit gebogenen Spitzen.

Best.-Nr.	Typ	Länge mm	Preis Euro/Stück	
			1	10
707A-CF	<b>MEGATEC</b> CF	115	2,30	2,10
707A-SV	<b>MEGATEC</b> SV	115	4,50	4,20
707A-DG/DL	<b>MEGATEC</b> DG/DL	115	2,30	2,10



Werkzeuge

## Die Feine

mit abgewinkelten Spitzen.

Best.-Nr.	Typ	Länge mm	Preis Euro/Stück	
			1	10
708-CF	CF	115	2,30	2,10
708-SV	SV	115	4,50	4,20
708-DG/DL	DG/DL	115	2,30	2,10



## Die Breite

mit 3 mm Spitzen.

Best.-Nr.	Typ	Länge mm	Preis Euro/Stück	
			1	10
709-CF	CF	115	2,30	2,10
709-SV	SV	115	4,50	4,20
709-DG/DL	DG/DL	115	2,30	2,10



## Die Spatelförmige

mit 8 mm breiten Spitzen.

Best.-Nr.	Typ	Länge mm	Preis Euro/Stück	
			1	10
710-CF	CF	115	2,30	2,10
710-SV	SV	115	4,50	4,20
710-DG/DL	DG/DL	115	2,30	2,10



## Der sechsteilige Satz

mit Carbofid-Vollkunststoffpinzetten im Etui mit je einer Pinzette 702A, 705, 707, 708, 709 und 710.

Best.-Nr.	Typ	Länge mm	Preis Euro/Stück	
			1	10
K6-CF	CF	115	13,50	12,60
K6-SV	SV	115	27,00	25,20
K6-DG/DL	DG/DL	115	13,50	12,60



**Sie brauchen Unterstützung bei der Auswahl? Wir beraten Sie gern, auch in Ihrem Haus.**

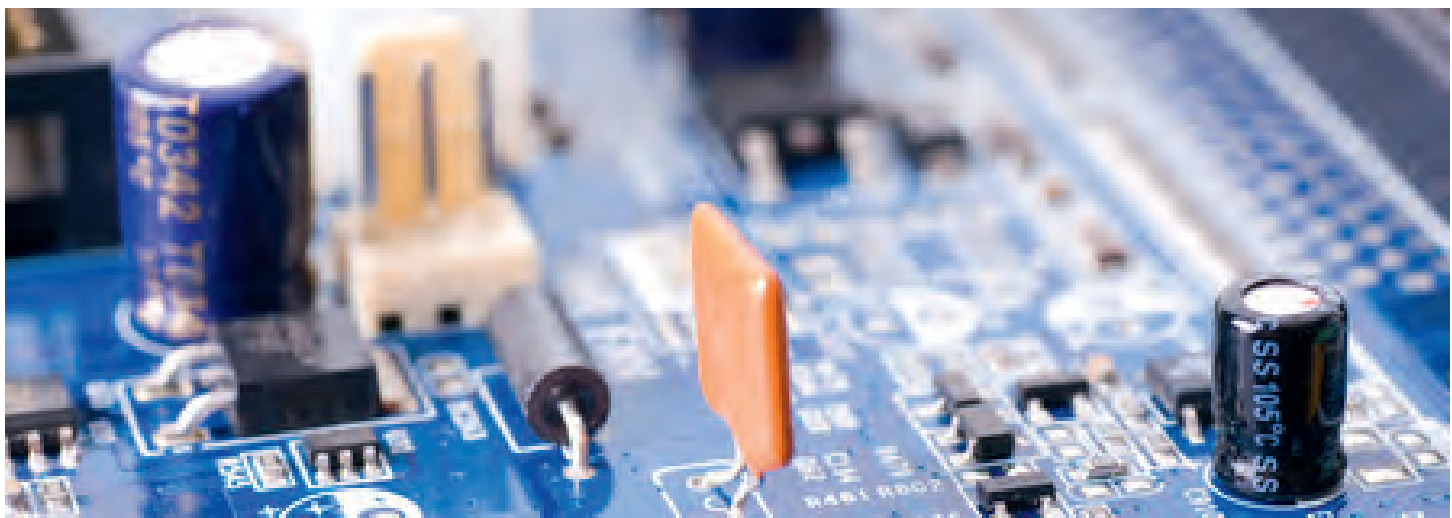

alle Preise zuzüglich Mehrwertsteuer

## Keramik-Pinzetten

Spezial-Pinzetten mit auswechselbaren Präzisionsspitzen aus Keramik.

### Merkmale:

- Griffe aus Aluminium Anticorodal 110
- sehr leicht
- gute chemische Beständigkeit
- völlig antimagnetisch
- matte, blendfreie Oberfläche
- Spitzen aus Zirkonia-Alumina Mischkeramik
- sehr hart und fest
- keine offene Porosität, sehr guter Abrieb- und Verschleißwiderstand
- sehr lange Standzeit
- sehr hohe thermische Stabilität (bis 1000 °C) und sehr geringe Wärmeleitfähigkeit
- elektrisch isolierend
- sehr hoher Korrosionswiderstand
- chemisch beständig, beständig gegen Lot
- glatte antiscratch Oberfläche, keine Übertragung von metallischen oder organischen Verunreinigungen möglich



**KREUZ & QUER IM KATALOG:**  
 Pinzettenständer Seite 197  
 Pinzettensets Seite 195 - 201

### Die Flache

mit abgerundeten Spitzen und geriffelten Greifflächen.

Best.-Nr.	Typ	Länge mm	Preis Euro/Stück	
			1	10
2AMZ-SA	<b>MEGATEC</b>	140	37,50	35,00
A2AMZ	Ersatzspitzenset		22,50	21,00



### Die Feine

mit sichelförmigen Spitzen.

Best.-Nr.	Typ	Länge mm	Preis Euro/Stück	
			1	10
7MZ-SA	<b>MEGATEC</b>	135	37,50	35,00
A7MZ	Ersatzspitzenset		22,50	21,00



### Flache Spitzen

Best.-Nr.	Typ	Länge mm	Preis Euro/Stück	
			1	10
71MZ-SA	<b>MEGATEC</b>	140	37,50	35,00
A71MZ	Ersatzspitzenset		22,50	21,00



### Die Kräftige

mit abgerundeten Spitzen.

Best.-Nr.	Typ	Länge mm	Preis Euro/Stück	
			1	10
72MZ-SA	<b>MEGATEC</b>	140	37,50	35,00
A72MZ	Ersatzspitzenset		22,50	21,00



### Die Kräftige

mit sehr genauen Spitzen und geriffelten Griffflächen.

Best.-Nr.	Typ	Länge mm	Preis Euro/Stück	
			1	10
73MZ-SA	<b>MEGATEC</b>	140	37,50	35,00
A73MZ	Ersatzspitzenset		22,50	21,00



### Die Kräftige

mit flachen Spitzen.

Best.-Nr.	Typ	Länge mm	Preis Euro/Stück	
			1	10
74MZ-SA	<b>MEGATEC</b>	140	37,50	35,00
A74MZ	Ersatzspitzenset		22,50	21,00





**Titan-Pinzetten**

Spezial-Pinzetten aus Reintitan.

**Merkmale:**

- rostfrei/antimagnetisch/säurefest
- äußerst stabil und gleichzeitig sehr leicht
- sehr hitzebeständig
- gestrahlte matte blendfreie Oberfläche

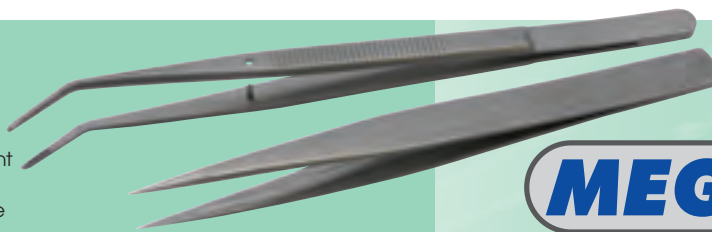

**Universelle Mehrzweck- und Bestückungspinzette**

mit verstärkten Spitzen.

**Die meistverkaufte Elektronik-Pinzettenform**

Best.-Nr.	Typ	Länge mm	Preis Euro/Stück	
			1	10
AA-TA	<b>MEGATEC</b>	130	11,50	10,80



**Sehr feine Spitzen**

Best.-Nr.	Typ	Länge mm	Preis Euro/Stück	
			1	10
3-TA	<b>MEGATEC</b>	120	11,40	10,60



**Die extrem Feine**

mit abgesetzten Spitzen.

Best.-Nr.	Typ	Länge mm	Preis Euro/Stück	
			1	10
5-TA	<b>MEGATEC</b>	110	12,80	11,90



**Die Feine**

mit gebogenen Spitzen und Führungsstift.

Best.-Nr.	Typ	Länge mm	Preis Euro/Stück	
			1	10
22B-TA	<b>MEGATEC</b>	155	12,70	11,80



**KREUZ & QUER IM KATALOG:**  
weitere Titan-Werkzeuge auf Seite 242-245

**Vierteiliger Satz Megatec-Titanpinzetten**

in Kunststofftasche mit je einer Pinzette AA-TA, 3-TA, 5-TA und 22B-TA.

Best.-Nr.	Typ						Preis Euro/Stück	
		A mm	B mm	C mm	D mm	E mm	1	10
K4TA	<b>MEGATEC</b>						48,30	45,10



**Präzisions-Waferpinzetten**

**Merkmale:**

- rostfrei/antimagnetisch/säurefest
- polierte Kanten
- matte, blendfreie Oberfläche
- Typ megatec, hergestellt in der Schweiz



Best.-Nr.	Typ	A	B	C	D	E	Preis Euro/Stück	
		mm	mm	mm	mm	mm	1	10
4-WL-SA	<b>MEGATEC</b>	12,0	7,5	3,0	4,0	2,5	15,50	14,40

Best.-Nr.	Typ	A	B	D	E	Preis Euro/Stück	
		mm	mm	mm	mm	1	10
46-WF-SA	<b>MEGATEC</b>	20,0	7,0	3,5	2,5	18,50	17,20

Best.-Nr.	Typ	A	B	C	D	E	Preis Euro/Stück	
		mm	mm	mm	mm	mm	1	10
48-WF-SA	<b>MEGATEC</b>	28,0	9,0		4,0	2,5	18,50	17,20



**Weitere Typen auf Anfrage lieferbar!**

## Vakuum-SMD-Pinzette Pixter

Kleines, simples Hilfswerkzeug zum Abheben und Platzieren von Bauteilen. Trotz der sehr kleinen Ausführung kann der Pixter bis zu 500 g anheben.

### Merkmale:

komplett antistatische Ausführung  
mit zwei verschiedenen Nadeln und Saugnäpfen

**KREUZ & QUER IM KATALOG:**  
elektronische Vakuum-  
pinzetten Seite 124

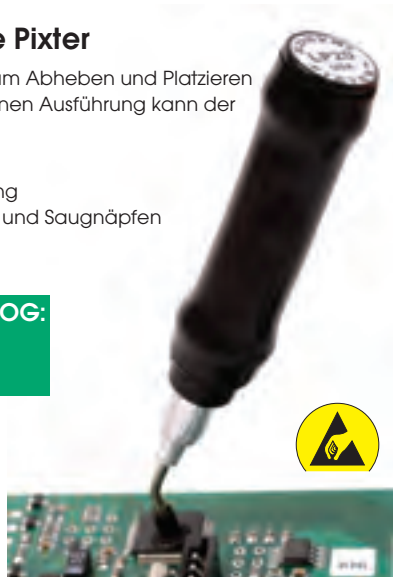

Best.-Nr.	Artikel	Preis Euro/Stück		
		1	5	10
LP-20E	Vakuum-Pinzette	10,40	10,10	9,80
SP-125	Ersatzsaugnapf 3 mm Ø	1,90	1,80	1,80
SP-250	Ersatzsaugnapf 6 mm Ø	1,90	1,80	1,80
SP-375	Ersatzsaugnapf 9 mm Ø	1,90	1,80	1,80
LN-250	Nadel gebogen, komplett mit SP-125	3,50	3,40	3,30
LN-260	Nadel gebogen, komplett mit SP-250	3,50	3,40	3,30
LN-270	Nadel gebogen, komplett mit SP-375	3,50	3,40	3,30

## Vakuum-SMD-Pinzette „Vampire“

Sehr starke und bewährte Pinzette mit Metallgehäuse. Zum Einsetzen, Abheben und Platzieren von SMD-Bauteilen.

### Merkmale:

komplett antistatische Ausführung  
mit einer geraden und einer gebogenen Nadel  
drei Saugnäpfen und Schmiermittel



Best.-Nr.	Artikel	Preis Euro/Stück	
		1	10
VAM-C	Vampire-Set	44,90	41,90

## Vakuum-SMD-Pinzette LP-200

Leicht zu bedienende, robuste Pinzette mit starkem Vakuum. Zum Einsetzen, Abheben und Platzieren von SMD-Bauteilen. Komplett antistatisches Gehäuse.

### LP-200

#### Merkmale:

mit drei verschiedenen Nadeln und Saugnäpfen



Best.-Nr.	Artikel	Preis Euro/Stück		
		1	5	10
LP-200	Vakuum-Pinzette	29,30	28,40	27,70
SP-125	Ersatzsaugnapf 3 mm Ø	1,90	1,80	1,80
SP-250	Ersatzsaugnapf 6 mm Ø	1,90	1,80	1,80
SP-375	Ersatzsaugnapf 9 mm Ø	1,90	1,80	1,80
LN-250	Nadel gebogen, komplett mit SP-125	3,50	3,40	3,30
LN-260	Nadel gebogen, komplett mit SP-250	3,50	3,40	3,30
LN-270	Nadel gebogen, komplett mit SP-375	3,50	3,40	3,30

### LP-200-S

Mit antireflektierenden ESD-Nadeln. Ideal für Mikroskopierarbeiten.

#### Merkmale:

mit drei verschiedenen Nadeln  
und Saugnäpfen

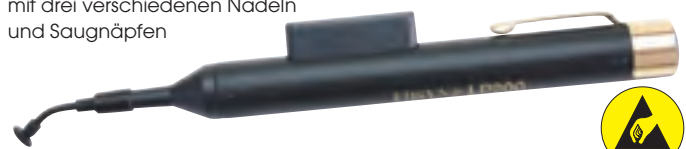

Best.-Nr.	Artikel	Preis Euro/Stück		
		1	5	10
LP-200-S	Vakuum-Pinzette	40,20	39,00	37,90
SP-125	Ersatzsaugnapf 3 mm Ø	1,90	1,80	1,80
SP-250	Ersatzsaugnapf 6 mm Ø	1,90	1,80	1,80
SP-375	Ersatzsaugnapf 9 mm Ø	1,90	1,80	1,80
LN-250-S	Nadel gebogen, komplett mit SP-125	10,70	10,40	10,10
LN-260-S	Nadel gebogen, komplett mit SP-250	15,10	14,60	14,20
LN-270-S	Nadel gebogen, komplett mit SP-375	21,90	21,20	20,60

## Saugnapf-Set für „Vampire“

Spezial-Saugnäpfe für den Vampire mit optimaler Saugkraft auch bei größeren Gehäusen.

### Merkmale:

aus antistatischem Kunststoff  
mit einem geraden und einem  
gebogenen Spezialsaugnapf  
eine gerade Standardnadel  
zwei Standardsaugnäpfe



Best.-Nr.	Artikel	Preis Euro/Stück	
		1	10
VAM-HPSET	Saugnapf-Set	47,90	44,70

**KREUZ & QUER IM KATALOG:**  
Bestückungssysteme Seite 116  
Elektrische Pipette Seite 124

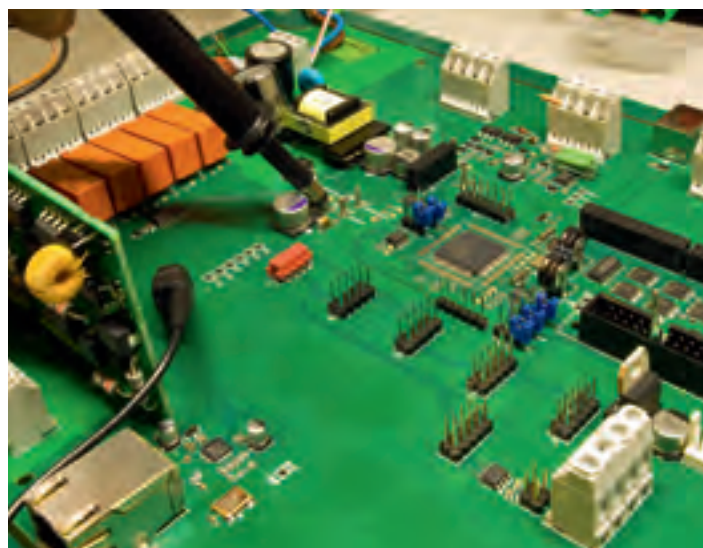

## Wetec-PLCC-Ziehzange

Mit dieser Spezialzange lassen sich schnell und einfach gesockelte PLCC ausziehen. Durch die eingebauten Anschläge und Führungen ist ein Verkanten und Beschädigen des Bauteils unmöglich.

**Merkmale:**  
Länge 142 mm



Best.-Nr.	für PLCC	Preis Euro/Stück	
		1	10
EST5000-SD	32	30,50	28,80
EST5001-SD	44	30,50	28,80
EST5004-SD	52	30,50	28,80
EST5002-SD	68	30,50	28,80
EST5003-SD	84	30,50	28,80

## PLCC-Ziehwerkzeug

Geeignet für alle PLCC-Sockel mit diagonal angeordneten Ausziehschlitzten. Die präzise Hubmechanik gewährleistet ein kipffreies und kontrolliertes, paralleles Herausziehen des Chip-Carriers aus entsprechenden Sockeln. Die Stellschraube im Mittelteil des Werkzeugs übt einen Gegendruck auf das Chipgehäuse aus und verhindert, dass der Chip seitlich wegkippt.



Best.-Nr.	Preis Euro/Stück
TW2200-PLCC-SH	54,50

## IC-Ziehwerkzeug

Mit diesen patentierten Werkzeugen ist ein kontrolliertes, absolut paralleles Herausziehen der ICs aus Fassungen und Leiterplatten auf die schonendste und einfachste Weise möglich. Geeignet für alle ICs im DIL-Format sofern 1 mm Höhenabstand zwischen IC und Sockel, bzw. IC und Platine besteht. Der erforderliche Seitenabstand zum nächsten IC muss min. 3 mm sein, um das Stützfederblech zu spreizen.



Best.-Nr.	für ICs	Rastermaß Zoll	Preis Euro/Stück
TW2000-14	4 - 20 polig	0,3	29,70
TW2000-22	22 polig	0,4	31,10
TW2000-24	24 - 28 polig	0,6	32,00
TW2000-40	40 - 48 polig	0,6	33,50
TW2000-64	64 polig	0,9	78,40

## PLCC-Ziehwerkzeug

Economy-Ziehwerkzeug für alle PLCC-Größen.

**Merkmale:**  
Haken aus gehärtetem rostfreien Stahl  
einfache Einhandbedienung  
ableitende Kunststoffgriffe  
Öffnungsfeder



Best.-Nr.	Preis Euro/Stück	
	1	5
PLC-100	6,50	5,70

## IC-Bestückungswerkzeug

Für alle Dual-In-Line-ICs von 8 - 64 polig. Diese Präzisions-Bestückungswerkzeuge in Ganzmetallausführung mit Erdungsmöglichkeit erlauben ein passgenaues Einsetzen von ICs in Fassungen, Leiterplatten und andere Steckvorrichtungen. Die leichtgängige Druckvorrichtung garantiert exakte Handhabung und absolut paralleles, verkantungsfreies Einsetzen.



Best.-Nr.	für ICs	Rastermaß Zoll	Preis Euro/Stück
TW2100-08	8 polig	0,3	25,80
TW2100-14	14 polig	0,3	26,80
TW2100-16	16 polig	0,3	26,80
TW2100-18	18 polig	0,3	26,80
TW2100-20	20 polig	0,3	26,80
TW2100-22	22 polig	0,4	26,80
TW2100-24/3	24 polig	0,3	27,50
TW2100-24/6	24 - 28 polig	0,6	27,50
TW2100-32	32 polig	0,6	28,70
TW2100-40	40 - 48 polig	0,6	27,50
TW2100-64	64 polig	0,9	77,50

## Einsetzwerkzeug PLCC-Chip-Carrier

Dieses Vakuum-Einsetzwerkzeug eignet sich hervorragend zum Bestücken von PLCC-Chip-Carrier in entsprechende Fassungen. Chip-Carrier sorgfältig in den Sockel eindrücken und dann das Vakuum durch Drücken des Auslöseknopfes entspannen.



Best.-Nr.	Typ	Preis Euro/Stück
TW2250-28/44	PLCC28/44	37,80
TW2250-68/84	PLCC68/84	42,60

Andere Modelle & Ausführungen bieten wir Ihnen gerne auf Anfrage an.

## Biegenadel

Präzisionswerkzeug aus rostfreiem Stahl zum Biegen und Kratzen mit einer leicht und einer stärker abgewinkelten Nadelspitze.

### Merkmale:

geriffelter Achtkantgriff  
rostfrei



Best.-Nr.	Länge mm	Preis Euro/Stück	
		1	10
83266/0	170	5,80	5,30

## Löthilfswerkzeug

Aus hochtemperaturstabilem PEEK (bis 300 °C) auch für das Bleifreilöten geeignet.

### Merkmale:

kratzsicher  
mit gerader oder gebogener Spitze und Schaber



Best.-Nr.	Typ	Länge mm	Preis Euro/Stück	
			1	10
1	MPT-1 gerade	150	6,00	5,60
2	MPT-2 gebogen	150	6,00	5,60
3	MPT-3 spachtel	150	6,00	5,60
	MPT123 Satz 3 Stück	150	18,00	16,80

## Platinenbesteck

Löthilfswerkzeuge aus Spezialstahl, an welchem das Lot nicht haften bleibt.

### Lieferumfang

Gabel  
Edelstahlbürste  
Haken  
Dorn  
Messer und Schaber



Best.-Nr.	Länge mm	Preis Euro/Stück	
		1	10
FB-HS-KS	175	5,00	4,60

## EGB/ESD-Ausheber

Zum Entfernen festsitzender Bauteile aus Leiterplatten. Klinge aus Chrom-Vanadium-Stahl, durchgehend gehärtet, mattverchromt.



Best.-Nr.	Länge mm		Preis Euro/Stück	
	50	145	1	10
279	50	145	6,10	5,70

## Entlöthilfe

Praktisches Werkzeug zum Richten von Bauteilbeinchen und zum Abhebeln von Bauteilen.



Best.-Nr.	Länge mm	Preis Euro/Stück		
		1	5	10
WP-286	100	5,70	5,50	5,40

## Ölfüller

Ein unentbehrlicher Helfer überall dort, wo Sie nur tropfenweise ölen wollen.



Best.-Nr.	Inhalt m <sup>3</sup>	Länge mm	Preis Euro/Stück	
			1	10
11107	5	140	23,00	21,50

## Federhakengarnitur

Fünf verschiedene Einsätze, einschraubbar.

### Merkmale:

7-teilig  
in Kunststofftasche  
zwei Haltegriffe



Best.-Nr.	Preis Euro/Stück	
	1	5
530-V2	18,10	17,50

## Luftpinsel

Rundpinsel mit großem Gummibalseg. Perfekt zum Reinigen von empfindlichen Geräten, Optik, etc. Sehr beliebt bei der Handyreparatur.



Best.-Nr.	Pinsel Ø mm	Länge mm	Preis Euro/Stück	
			1	10
631599	15	115	5,40	5,10

## Skalpell „Standard“

Präzisionsgerät aus geschmiedetem Stahl.

**Merkmale:**  
rostfrei verchromt

**Lieferumfang:**  
Skalpell mit Klinge Nr. 11.50



Best.-Nr.	Preis Euro/Stück		
	1	5	10
23111	5,50	5,00	4,70

## Präzisionsmesser

Alu-Messer mit versenkbarer, dreiseitig geschliffener Klinge. Die Klingen werden durch ein Backenfutter sicher gehalten.



Best.-Nr.	Artikel	Preis Euro/Stück		
		1	5	10
32132	Präzisionsmesser	7,30	6,90	6,50
32	Ersatzklingen 100er-Pack	24,90	23,60	22,20

## Skalpell „ErgoCut“

Mit handlichem Rundgriff und muldenartigen Vertiefungen. Das Messer ermöglicht ein ermüdungsfreies Arbeiten. Das spezielle Klingenwechselsystem bietet mehr Sicherheit als die normalen Systeme.

**Lieferumfang:**  
Skalpell mit Klinge Nr. 11.50



Best.-Nr.	Preis Euro/Stück		
	1	5	10
20711	6,60	6,20	5,80

## Präzisionsmesser Simplast

Ein besonders leichtes Messer zum Entgraten von Kunststoff-Teilen.

**Merkmale:**  
Griff aus Alu mit rutschfester Kunststoffummantelung und Schutzkappe  
Klingenhalterung mit 2 Schrauben



Best.-Nr.	Artikel	Preis Euro/Stück		
		1	5	10
35134	Präzisionsmesser	5,10	4,80	4,60
34	Ersatzklingen 100er-Pack	26,10	24,70	23,20

## Skalpellklingen

Passend zu unseren Skalpellen. Hochwertige Klingen.

**Lieferumfang:**  
je 10 Klingen in Kunststoffdose

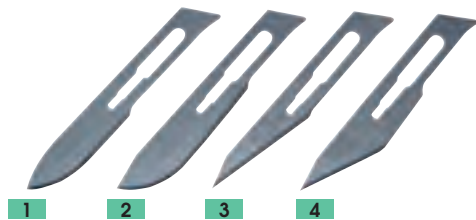

Best.-Nr.	Artikel	Preis Euro/Stück		
		1	5	10
1	10.50 Ersatzklingen 10er-Pack	5,80	5,50	5,20
2	1031.50 Ersatzklingen 10er-Pack	5,80	5,50	5,20
3	11.50 Ersatzklingen 10er-Pack	5,80	5,50	5,20
4	13.50 Ersatzklingen 10er-Pack	5,80	5,50	5,20

## Präzisionsmesser-Set

Sowohl für die Elektronik als auch für Anwendungen des Grafikers geeignet. Die im Katalog aufgeführten Ersatzklingen passen nicht zu diesem Messer.

**Merkmale:**  
mit 10 verschiedenen Radier- und Schneidklingen



Best.-Nr.	Preis Euro/Stück		
	1	5	10
412.03	14,10	13,30	12,60

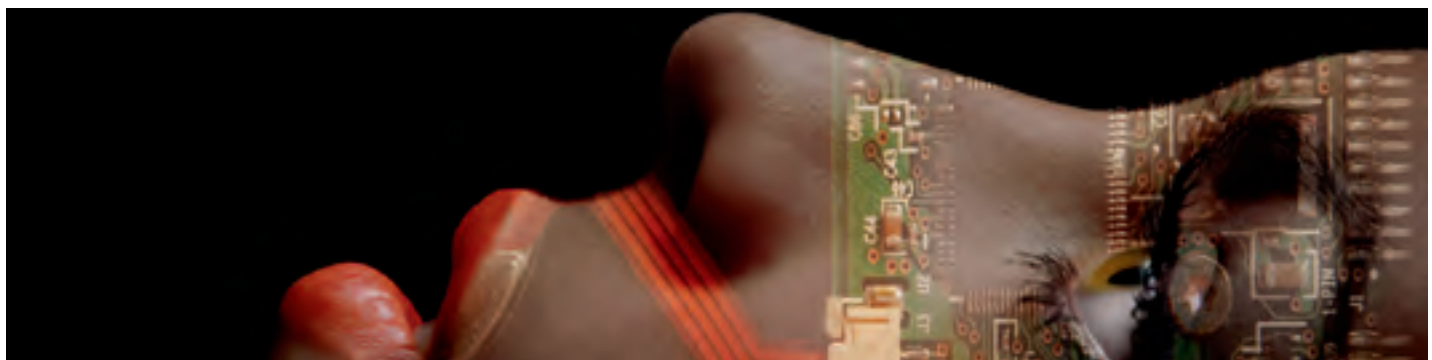

alle Preise zuzüglich Mehrwertsteuer

**Kabelmesser**

**Merkmale:**

- 1-teilig
- zusammenklappbar
- mit Holzschalen
- Klinge mit Kerbe



Best.-Nr.	Länge mm	Preis Euro/Stück		
		1	5	10
SUM2K	195	3,10	2,90	2,60

**Industriemesser**

Eignet sich für alle anfallenden Arbeiten. Klinge aus rostfreiem Edelstahl.



Best.-Nr.	Klingenlänge mm	Preis Euro/Stück		
		1	5	10
EKN191761	80	2,60	2,10	1,70

**Universalmesser**

Das Standard-Messer mit einziehbarer Klinge und Aluminiumgussheft.

**Merkmale:**

- verschiedene Schneideinstellungen
- Klinge kann vollständig ins Heft versenkt werden
- mit 5 Klingen



Best.-Nr.	Länge mm	Preis Euro/Stück		
		1	5	10
STL10-099	155	5,90	5,60	5,30

**Sicherheitsmesser Profi**

Sicherheit durch automatischen Klängenrückzug. Die Klinge ist federbelastet und verschwindet automatisch im Griff, wenn das Messer vom Schneidgut abrutscht und der Schieber nicht festgehalten wird. Während des Schneidens den Daumen vom Schieber nehmen! Leichter Klängenwechsel ohne Hilfsmittel durch Zurückschieben des Innenteils.

**Merkmale:**

- für Rechtshänder
- Klingenaustritt 5mm
- Griffkörper aus Aluminium
- TÜV-geprüft.



Best.-Nr.	Klingenlänge mm	Preis Euro/Stück		
		1	5	10
07105	Sicherheitsmesser	8,30	8,00	7,70
5232	Ersatzklingen 100er-Pack	2,40	2,20	1,90



**Spezial-Blechscher**

Kleine Schere mit kurzen Backen.

**Merkmale:**

schneidet Stahlblech und Draht bis 0,4 mm



Best.-Nr.	Gesamtlänge mm	Preis Euro/Stück		
		1	5	10
60	110	3,80	3,60	3,20

**Elektronikschere**

Elektronikschere (Telefonschere) mit einer gezahnten Schneide und Drahtschneider.

**Merkmale:**

vernickelte Ausführung



Best.-Nr.	Gesamtlänge mm	Preis Euro/Stück		
		1	5	10
53	130	4,90	4,60	4,10

**Elektriker-Schere**

Zum Schneiden von Isolierband, Kabelbindern und anderen Materialien.

**Merkmale:**

schneiden und abisolieren von Leitern und Kabeln bis 22 mm rostfreie VA-Vanadium-Molybdaen-Legierung, eine Schneide fein gezahnt ZK-Kunststoffgriffe



Best.-Nr.	Gesamtlänge mm	Preis Euro/Stück		
		1	5	10
120130	140	6,40	6,10	5,60

## Combi-Schere

Sowohl für harte Materialien wie dünne Bleche als auch für weiche Werkstoffe bestens geeignet.

### Merkmale:

Ergo-Griff für ermüdungsfreies Arbeiten  
Klingen aus rostfreiem Edelstahl



Best.-Nr.	Länge mm	Preis Euro/Stück		
		1	5	10
DIE48	190	3,90	3,50	3,20

## Flachbandkabelschneider KT 80

Zum Schneiden von Flachbandkabeln. Durch das gehärtete Schneidmesser ist durch geringe Handkraft ein gratfreies Schneiden garantiert.

### Merkmale:

kniehebelübersetzte Kraftübertragung  
ergonomisch ausgebildete Griffe  
Messer und Schneidauflage austauschbar  
Anschlagwinkel zum rechtwinkligen Schneiden  
Schneidbereich bis 81,5 mm Breite, 1,27 Raster,  
bis 0,5 mm<sup>2</sup> Leiterquerschnitt



Best.-Nr.	Artikel	Länge mm	Preis Euro/Stück	
			1	5
74740-0100	Elektriker Schere	244	117,00	113,80
74740-0101	Schneidmesser-Set		7,70	7,50
74740-0102	Schneidauflage-Set		11,50	11,20

## Vielzweckschere für Kunststoffe

Praktisches Set für schnelle, quetschfreie Schneidarbeiten an Kunststoff- und Gummiteilen und Flachbandkabeln. Unentbehrlich bei nahezu allen handwerklichen Arbeiten in der Elektro- und Sanitärinstallation.

### Merkmale:

einsatzgehärteter Werkzeugstahl  
Präzisions-Schneidklinge 57 mm lang  
flach-gerader Einsatz für allgemeine Schneidarbeiten an flachen Materialien  
Gehrungseinsatz mit Anschlagwinkel für winkelige Schnitte 45°, 60°, 75°, 90°, 105°, 120°  
Profileinsatz 90° für das Schneiden von Kastenprofilen bis 25 x 45 mm, sowie Kunststoffrohre und Schläuche bis Ø 25 mm  
Rundprofileinsätze 16/19/25 mm ideal zum gratfreien Schneiden von Rohren und Schläuchen

### Lieferumfang:

Qualitätsschere  
5 auswechselbare Schneideinsätze  
schlagfeste, handliche Kunststoffbox



Best.-Nr.	Artikel	Preis Euro/Stück	
		1	5
120210	Set komplett	40,20	38,80
120211	Einsatz flach-gerade	5,80	5,50
120212	Gehrungseinsatz	3,70	3,60
120213	Rundprofil Ø 16/19 mm	3,70	3,60
120214	Rundprofil Ø 25 mm	3,70	3,60
120215	Profileinsatz 90°	3,70	3,60
120216	Ersatzmesser	9,60	9,20

## Kabelschneider Wetec

Kabelschneider in Ratschenausführung. Geeignet zum Schneiden von Erd-, Kunststoff- und Gummikabeln. Nicht zum Schneiden von Stahl oder Stahldraht geeignet. Eindrähtige Kabel: max. 25/15 mm Al/Cu Durchmesser. Mehrdrähtige Kabel: max. 32 mm Durchmesser oder 300 mm<sup>2</sup>.

### Merkmale:

hochfester Spezialstahl  
Doppelhub  
Einhandbedienung  
ergonomische Spezialgriffe  
schrittweises Schneiden im gratfreien Schnitt  
Entriegelungsmöglichkeit in jeder Schneidposition  
Zahngeometrie wesentlich verstärkt



Best.-Nr.	Länge mm	Preis Euro/Stück	
		1	3
2804-250	260	94,80	92,20

alle Preise zuzüglich Mehrwertsteuer

## Thermostripper Hotweezer

Der Hotweezer ist ein Thermo-Abisoliergerät zum Verarbeiten anspruchsvoller Isolationen wie z. B. Nylon, Kynar, Silikon, Tefzel, Teflon, PTFE.

### Merkmale:

- 220 V/60 Hz
- Leistung 20 W
- Gewicht 1,1 kg
- Temperatur stufenlos regelbar von 149 - 843 °C
- es stehen verschiedene Messer zur Auswahl und müssen extra bestellt werden

Best.-Nr.	Station mm (B x T x H)	ESD sicher	Preis Euro/Stück
10-M	120 x 120 x 120	nein	335,00
20-M	120 x 120 x 120	ja	435,00



## Abisolierer und Messer für Hotweezer

Best.-Nr.	für AWG	ESD sicher	Preis Euro/Stück
79538-2A	Standard Messer	nein	387,10
79538-4A	36, 32, 30, 28, 26, 24	nein	441,00
79538-4B	28, 26, 24, 22, 20, 18	nein	441,00
79538-4C	Feines Messer	nein	441,00
79538-3A	Standard Messer	ja	495,00
79538-7A	36, 32, 30, 28, 26, 24	ja	539,00
79538-7B	28, 26, 24, 22, 20, 18	ja	539,00
79538-7C	Feines Messer	ja	539,00



## Präzisions-Abisolierer

Für PVC-, Teflon-, und Tefzelisolierte Drähte.

### Merkmale:

- hervorragend zum Abisolieren von Wickeldrähten geeignet
- leicht und handlich
- Abmessung 98 x 45 x 13 mm (L x B x T)
- verstellbarer Längenschlag

### Typ 1287

einstellbar auf je 6 Drahtdurchmesser



Best-Nr.	einstellbare Drahtdurchmesser mm Ø	Typ	Preis Euro/Stück		
			1	5	10
1287-I	0,12/0,16/0,2/0,25/0,3/0,4		12,30	11,30	9,90
1287-I-ESD	0,12/0,16/0,2/0,25/0,3/0,4	⚡	12,90	11,80	10,40
1287-II	0,25/0,3/0,4/0,5/0,6/0,8		12,30	11,30	9,90
1287-II-ESD	0,25/0,3/0,4/0,5/0,6/0,8	⚡	12,90	11,80	10,40
1287-III	0,3/0,4/0,5/0,6/0,8/1,0		12,30	11,30	9,90
1287-III-ESD	0,3/0,4/0,5/0,6/0,8/1,0	⚡	12,90	11,80	10,40

### Typ 1300

Zur Freilegung von Lichtwellenleiter-Einzelfasern. Die Messer sind äußerst genau auf den unten angegebenen Durchmesser geschliffen.



Best-Nr.	Messeröffnung mm	Preis Euro/Stück		
		1	5	10
1300-018	0,18	27,30	25,00	22,10
1300-025	0,25	27,30	25,00	22,10
1300-060	0,60	27,30	25,00	22,10
1300-080	0,80	27,30	25,00	22,10

## Typ 1098 Electric

ESD-Ausführung. Einstellbar auf 4 Drahtdurchmesser für die gebräuchlichsten Drähte in der Elektrik.



Best-Nr.	einstellbare Drahtdurchmesser mm Ø	Typ	Preis Euro/Stück		
			1	5	10
1098-IV	1,05/1,20/1,45/1,85	⚡	14,50	13,30	11,80

## Typ 1075

Fest auf einen Drahtdurchmesser eingestellt.



Best-Nr.	Drahtdurchmesser mm Ø	Preis Euro/Stück		
		1	5	10
1075-20	0,20 mm/AWG 32	8,50	7,80	6,90
1075-25	0,25 mm/AWG 30	8,50	7,80	6,90
1075-30	0,30 mm/AWG 28	8,50	7,80	6,90
1075-40	0,40 mm/AWG 26	8,50	7,80	6,90
1075-50	0,50 mm/AWG 24	8,50	7,80	6,90
1075-60	0,60 mm/AWG 22	8,50	7,80	6,90
1075-80	0,80 mm/AWG 20	8,50	7,80	6,90
1075-100	1,00 mm/AWG 18	8,50	7,80	6,90



## Lackabziehpinzette

Aus brüniertem Federstahl mit Kunststoffgriffen.



Best.-Nr.	Drahtstärke mm/AWG	Preis Euro/Stück	
		1	10
PST0.5	0,5/24	4,10	3,90
PST0.6	0,6/22	4,10	3,90
PST0.8	0,8/20	4,10	3,90
PST1.0	1,0/18	4,10	3,90

## Abisolierzange stripax®

Abisolierwerkzeug für Leiter mit PVC-Isolationen von 0,08 - 6,0 mm<sup>2</sup> (AWG 28-12).

### Merkmale:

- eingebauter Kabelschneider
- Isolationsdickeneinstellung
- ergonomisches, nahezu unzerbrechliches Polyamid-Gehäuse
- automatische Messereinstellung
- Abisolierlängeneinstellung von 4 - 18 mm
- Gesamtlänge 200 mm
- Gewicht 145 g



Best.-Nr.	Länge mm	Preis Euro/Stück		
		1	5	10
900500	200	49,40	48,10	46,40
900540	Ersatzmesser	23,60	22,80	22,10

## Abisolierzange Wetec

Wetec-Abisolierwerkzeug für Leiter mit PVC-Isolationen von 0,03-6,0 mm<sup>2</sup>.

### Merkmale:

- eingebauter Kabelschneider
- Gehäuse aus glasfaserverstärktem Polyamid
- automatische Einstellung
- einstellbare Abisolierlänge von 3 - 16 mm



Best.-Nr.	Länge mm	Preis Euro/Stück		
		1	5	10
1240A-205	200	39,20	37,40	35,60

## Koaxial-Abisolierwerkzeug

Zum schnellen und einfachen Abisolieren von CATV-Kabel, CB-Antennenkabel, SO, SJ, SJT und allen anderen flexiblen Netzkabeln.

### Merkmale:

- verstellbare Klingen um die Tiefe einzustellen
- einschließlich 3 geraden und einer runden Klinge



Best.-Nr.	für Kabel Ø mm	Preis Euro/Stück		
		1	5	10
IDE45-163	3 - 5,5	16,00	15,60	15,20

## Abisolierzange mini-stripax®

Abisolierwerkzeug für Leiter mit PVC-Isolationen von 0,08 - 1,0 mm<sup>2</sup> (AWG 28-17).

### Merkmale:

- eingebauter Kabelschneider
- Isolationsdickeneinstellung
- ergonomisches, nahezu unzerbrechliches Polyamid-Gehäuse
- automatische Messereinstellung
- Abisolierlängeneinstellung von 2,5 - 7 mm
- Gewicht 110 g



Best.-Nr.	Länge mm	Preis Euro/Stück		
		1	5	10
900128	135	51,40	50,00	48,30

## Universal-Abisolierer DATA STRIP

Universalwerkzeug zum Abschneiden, Abmanteln und Abisolieren von Rund- und Flachkabeln, geschirmten und ungeschirmten Kabeln. Die Schnitttiefe ist einstellbar.

### Merkmale:

- Für Kabel von 2 - 10 mm
- 3 auswechselbare Messer



Best.-Nr.	Länge mm	Preis Euro/Stück	
		1	5
120092	110	9,00	8,70

## Handpresszange Wetec Typ 4

Für isolierte und nicht isolierte Aderendhülsen und Zwillings-Aderendhülsen.

### Merkmale:

für Leiterquerschnitt 0,5 - 2,5 mm<sup>2</sup>



Best.-Nr.	Typ	Länge mm	Preis Euro/Stück	
			1	5
101906	Dornpressung	150	17,40	16,80

## Kerbzange Wetec Typ 3

Für Aderendhülsen und nicht isolierte Kabelschuhe.

### Merkmale:

für Leiterquerschnitt 0,5 - 16 mm<sup>2</sup>



Best.-Nr.	Typ	Länge mm	Preis Euro/Stück	
			1	5
101904	Dornpressung	230	23,20	22,40

## Crimpwerkzeug Wetec AE 24

Perfektion in Ergonomie und Design. Zum Verpressen von Aderendhülsen mit und ohne Isolierkragen in Vierkantverpressung mit maximal 18 mm Länge.

### Merkmale:

automatische Querschnittsanpassung  
gleichmäßiger Präzisionscrimp über die gesamte Hülsenlänge  
perfekt an die Ergonomie der Hand angepasst  
entriegelbare Zwangssperre zur Sicherung eines vollständigen Crimpvorgangs  
patentierter Crimp-Set-Technologie  
für Leiterquerschnitt 0,25 - 6 mm<sup>2</sup>



Best.-Nr.	Typ	Länge mm	Preis Euro/Stück	
			1	5
0151-49000	Vierkantpressung	160	81,80	77,60

## Crimpwerkzeug Wetec CS 30

Das linear arbeitende Crimpsystem CS 30 erfüllt höchste Ansprüche an Qualität und funktionellen Einsatz und ist für unterschiedlichste Anwendungen geeignet. Abgestimmt auf den jeweiligen Einsatzbedarf steht ein umfangreiches Crimp - Set Sortiment zur Verfügung.

### Merkmale:

linearer Arbeitsweg  
ergonomisch ausgebildete Soft-Handgriffe mit Abgleitschutz  
geringe Handkraft durch optimale Kraftübersetzung  
patentierter Crimp-Set-Fixierung  
integrierbarer Klapp - Positionierer zur optimalen Kontaktfixierung  
entriegelbare Zwangssperre zur Sicherung des vollständigen Crimps  
Lieferung ohne Crimp-Einsatz Set



Best.-Nr.	Verarbeitungsbereich mm <sup>2</sup>	Länge mm	Preis Euro/Stück	
			1	5
0190-00006	0,03 - 16	220	29,00	28,20

## Automatische Aderendhülsenzange

Zum seitlichen Verkrimpen von Aderendhülsen.

### Merkmale:

automatische Selbsteinstellung auf den Querschnitt von 0,08 - 10 mm<sup>2</sup>  
quadratisches Crimpprofil durch synchron angetriebene Crimpbacken  
Zwangssperre für DIN-gerechte Crimpverbindungen  
für Leiterquerschnitt 0,8 - 10 mm<sup>2</sup>



Best.-Nr.	Typ	Länge mm	Preis Euro/Stück	
			1	5
0100843	Vierkantpressung	180	100,80	97,30

## Crimpwerkzeug Wetec CS 100 KS

Die CK 100 KS ist für unterschiedlichste Anwendungen geeignet. Abgestimmt auf den jeweiligen Einsatzbedarf steht ein umfangreiches Crimp - Set Sortiment zur Verfügung.

### Merkmale:

qualitativ hochwertiges Werkzeug mit präziser radialer Schließbewegung  
integrierte, entriegelbare Zwangssperre zur Sicherung des vollständigen Crimps  
ergonomisch ausgebildete Soft-Handgriffe mit Abgleitschutz  
geringe Handkraft durch optimale Kraftübersetzung  
patentierter Crimp-Set-Fixierung  
werkzeugloses Wechseln der Crimp-Einsatz Sets  
Lieferung ohne Crimp-Einsatz Set



Best.-Nr.	Länge mm	Preis Euro/Stück	
		1	5
0165-30005	220	41,70	39,50

## Crimp Einsatz Set WETEC

Die Einsatzsets sind in den Werkzeugsystemen CS 30 und CK 100 einsetzbar. Es steht ein sehr umfangreiches Sortiment an Crimp-Einsatzen zur Verfügung.

Weitere Einsatzes auf Anfrage.

### Set 441

Zur Verarbeitung von Rot/Blau/Gelb isolierten DIN Verbindern

#### Merkmale:

Querschnitt: 0,5 mm<sup>2</sup> - 6 mm<sup>2</sup>  
3 Crimpprofile



Best.-Nr.	Preis Euro/Stück	
	1	5
1865-00441	38,40	36,50

### Set AE 21

Zur Verarbeitung von Aderendhülsen mit und ohne Isolierkragen Aderendhülsen nach DIN 46228

#### Merkmale:

Querschnitt: 0,14 mm<sup>2</sup> - 10 mm<sup>2</sup>  
6 Crimpprofile



**Einsätze für Hand-Crimpergeräte Typ CS 30 und CS 100 KS sowie unsere pneumatischen Pressen geeignet. Weitere Einsatzes auf Anfrage!**

Best.-Nr.	Preis Euro/Stück	
	1	5
1865-97100	38,40	36,50

### Set 65

Zur Verarbeitung von nicht isolierten Flachsteckern und Flachsteckhülsen Flachstecker F2,8/F6,3 und F 9,5 nach DIN 46247 Blatt 1, 3, 4.

#### Merkmale:

Querschnitt: 0,5 mm<sup>2</sup> - 6 mm<sup>2</sup>  
4 Crimpprofile



Best.-Nr.	Preis Euro/Stück	
	1	5
1865-02100	38,40	36,50

### Set 66

Zur Verarbeitung von nicht isolierten Kabelschuhen mit geschlossener Crimphülse Kabelschuhe nach DIN 46234 und 46230

#### Merkmale:

Querschnitt: 0,1 mm<sup>2</sup> - 10 mm<sup>2</sup>  
4 Crimpprofile



Best.-Nr.	Preis Euro/Stück	
	1	5
1865-24100	38,40	36,50

## Pneumatische Crimppresse FMP 20

Pneumatisch angetriebene Crimppresse zur Aufnahme der CS 30/CK 100 Crimpeinsätze. Abgestimmt auf den jeweiligen Einsatzbedarf steht ein umfangreiches Crimp - Set Sortiment zur Verfügung.

#### Merkmale:

- linearer Arbeitsweg (Parallelverpressung)
- elektronischer Stückzähler
- Betrieb mit Sicherheitsabdeckung und pneumatischem Fusspedal
- patentierte Crimp-Set-Fixierung.
- integrierbarer Klapp-Positionierer zur optimalen Kontaktfixierung
- Verarbeitungsbereich nicht isolierte Kontakte 0,03 - 16 mm<sup>2</sup>
- isolierte Kontakte bis 6 mm<sup>2</sup>
- Aderendhülsen bis 50 mm<sup>2</sup>
- entspricht CE-Normen

#### Technische Daten:

- Crimpkraft beginnt bei 9 kN und nimmt exponential zu bis max. 120 kN beim letzten Millimeter des Hubes
- Betriebsdruck max. 6 bar/90 PSI
- Lärmpegel 63 dB(A)
- Abmessung 280 x 160 x 280 mm
- Gewicht 20 kg

#### Lieferumfang:

- Crimppresse FMP-20
- montierte Sicherheitsabdeckung
- pneumatisches Fußpedal
- Anschlussschläuche
- Werkzeug-Set
- ohne Crimp-Einsatz Set



Best.-Nr.	Preis Euro/Stück
74740-320000	2.874,20

### Pneumatische Sicherheits-Crimppresse SSC-2FP

Pneumatisch angetriebene Crimppresse zur Aufnahme der CS 30/CK 100 Crimpeinsätze. Abgestimmt auf den jeweiligen Einsatzbedarf steht ein umfangreiches Crimp-Set Sortiment zur Verfügung. Durch die grundsätzlich geschlossenen Gesenkhälften und dem Sicherheits-Doppelfußpedal entsteht ein automatisiertes Kontakthaltesystem.

**Merkmale:**

eingebautes Sicherheitsventil (Verkrimpfung wird nicht freigegeben wenn das Öffnungsmaß der Gesenke größer als 5,9 mm ist)

**Betrieb ohne Fingerschutz nach CE-Sicherheitsnormen zulässig**

Sicherheits- Doppelfußpedal zum Verkrimpen und öffnen der Gesenke linearer Arbeitsweg (Parallelverpressung)  
elektronischer Stückzähler  
patentierter Crimp-Set-Fixierung  
integrierbarer Klapp-Positionierer zur optimalen Kontaktfixierung  
Verarbeitungsbereich nicht isolierte Kontakte 0,03 - 16 mm<sup>2</sup>  
isolierte Kontakte bis 6 mm<sup>2</sup>, Aderendhülsen bis 50 mm<sup>2</sup>  
entspricht CE-Normen

**Crimpablauf:**

Stufe 1: Kontaktniederhaltung  
Stufe 2: Vorverkrimpfung  
Stufe 3: Effektive Kontaktverkrimpfung (Zwangsverpressung)

**Technische Daten:**

Crimpkraft beginnt bei 9 kN und nimmt exponential zu bis 120 kN beim letzten Millimeter des Hubes  
Betriebsdruck max. 6 bar/90 PSI  
Lärmpegel 62 dB(A)  
Abmessung 280 x 160 x 280 mm  
Gewicht 26 kg

**Lieferumfang:**

Crimppresse SSC-2FP  
pneumatisches Sicherheits-Doppelfußpedal  
farbcodierter 4-fach Anschlussschlauch  
Werkzeug-Set  
ohne Crimp-Einsatz Set



Best.-Nr.	Preis Euro/Stück
74740-320200	3.761,10

### Pneumatische Parallel-Crimppresse FMP-20 BA

Nahezu baugleich wie FMP-20. Per Handhebel wird das Gesenk geöffnet und per Federkraft der Kontakt gehalten. Der Handhebel kann wahlweise rechts oder links an der Presse montiert werden. Crimppresse FMP-20BA zur Aufnahme der CS 30/CK 100 Crimpeinsätze. Abgestimmt auf den jeweiligen Einsatzbedarf steht ein umfangreiches Crimp-Set Sortiment zur Verfügung. Durch die grundsätzlich geschlossenen Gesenkhälften und dem seitlich angebrachten Spannhebel entsteht ein manuelles Kontakthaltesystem was ein einlegen des Drahtes vereinfacht.

**Merkmale:**

eingebautes Sicherheitsventil (Verkrimpfung wird nicht freigegeben wenn das Öffnungsmaß der Gesenke größer als 5,9 mm ist)  
Betrieb ohne Fingerschutz nach CE-Sicherheitsnormen zulässig, da Gesenke immer geschlossen sind  
linearer Arbeitsweg (Parallelverpressung)  
elektronischer Stückzähler  
patentierter Crimp-Set-Fixierung  
integrierbarer Klapp-Positionierer zur optimalen Kontaktfixierung  
Verarbeitungsbereich nicht isolierte Kontakte 0,03 mm<sup>2</sup> - 16 mm<sup>2</sup>  
isolierte Kontakte bis 6 mm<sup>2</sup>, Aderendhülsen bis 50 mm<sup>2</sup>  
entspricht CE-Normen

**Technische Daten:**

Crimpkraft beginnt bei 9 kN und nimmt exponential zu bis 120 kN beim letzten Millimeter des Hubes  
Betriebsdruck max. 6 bar/90 PSI  
Lärmpegel 63 dB(A)  
Abmessung 280 x 160 x 280 mm  
Gewicht 20 kg

**Lieferumfang:**

Crimppresse FMP-20 BA  
pneumatisches Fußpedal  
Anschlussschläuche  
Werkzeug-Set  
ohne Crimp-Einsatz Set



Best.-Nr.	Preis Euro/Stück
74740-320100	3.111,80

passende Einsätze auf Seite 211, weitere erhalten Sie auf Anfrage!

## Elektrisches Crimpgerät CM 12

Crimpmaschine mit wartungsfreiem elektrischen Antrieb für Vierdorn-Handzangen.

Zur Verarbeitung von gedrehten Kontakten 0,14 – 10 mm<sup>2</sup>.

### Merkmale:

Einsatz verbinderspezifischer Kontaktaufnahmen (Locator) möglich  
Überprüfung der Crimpeinheit mittels beiliegendem Prüfdorn  
elektronisches Zählwerk  
Crimpeinheit muß dazu bestellt werden!

### Technische Daten:

Crimpdornzustellgenauigkeit 1/100 mm  
Abmessung 265 x 330 x 310 mm (B x H x T)  
Gewicht 22 kg

Best.-Nr.	Typ	Preis Euro/Stück
636012	Crimpmaschine CM 12 ohne Einsatz	3.029,40
636175601	Vierdorncrimpeinheit 0,14 - 6,0 mm	789,80
636176601	Vierdorncrimpeinheit 1,50 - 10,0 mm	789,80



## click´n´crimp-Set

Neues, patentiertes Presswerkzeugsystem für alle gängigen Kabelverbindungen. Presszange mit auswechselbaren Pressprofileinsätzen, die durch eine Rasterhalterung im Zangenkörper fixiert werden; dadurch sekundenschneller Profilwechsel ohne Zuhilfenahme weiteren Werkzeugs.

### Merkmale:

Zangenkörper aus 3 mm starkem Spezialstahl  
Hebelübersetzung für geringen Kraftaufwand  
Nachstellbare Ratschenmechanik  
ergonomische 2-K-Griffhüllen  
komplett bestückt mit Presseinsätzen  
weitere Pressprofileinsätze auf Anfrage

### Es stehen drei Standardbestückungen zur Auswahl:

#### click´n´crimp ELEKTROTECHNIK

Mit Pressprofileinsätzen für isolierte Kabelschuhe von 0,5 mm<sup>2</sup> bis 6 mm<sup>2</sup>,  
für nicht isolierte Kabelschuhe 0,5 mm<sup>2</sup> bis 10 mm<sup>2</sup>  
und für Aderendhülsen von 0,5 mm<sup>2</sup> bis 10 mm<sup>2</sup>.

#### click´n´crimp AUTOMOTIVE

Mit Pressprofileinsätzen für isolierte Kabelschuhe von 0,5 mm<sup>2</sup> bis 6 mm<sup>2</sup>,  
für nicht isolierte Kabelschuhe 0,5 mm<sup>2</sup> bis 10 mm<sup>2</sup> und für  
Flachsteckhülsen und Flachstecker mit offenen Crimpkrallen von 0,5  
mm<sup>2</sup> bis 6 mm<sup>2</sup>

#### click´n´crimp DATENNETZWERKTECHNIK

Mit Pressprofileinsätzen für BNC-/TNC-Koaxialstecker,  
für ungeschirmte 8-polige Modularstecker und für  
geschirmte 8-polige Modularstecker



Best.-Nr.	Typ	Preis Euro/Stück	
		1	10
106000	Set Elektrotechnik	70,70	68,20
106002	Set Automotive	79,70	76,80
106009	Set Datennetzwerktechnik	79,70	76,80

### weitere Crimpeinsätze auf Anfrage!

## Anlegewerkzeug für LSA-Plus-Klemmen

Löt-, schraub- und abisolierfreies Anschließen und automatisches Abschneiden von Leitern mit 0,5 bis 0,8 mm Ø (AWG 24 bis 20) an Schneidklemmen und Patchpanels, Profiauführung mit Drucksensor für optimale Einpresskraft.

### Merkmale:

für Leiterdurchmesser 0,5 - 0,8 mm  
Drucksensor für optimale Einpresskraft  
2 Ausziehhaken



Best.-Nr.	Preis Euro/Stück	
	1	10
118018	30,80	29,70



alle Preise zuzüglich Mehrwertsteuer

## Aderendhülsen isoliert

Zum mühelosen Aufstecken auf feindrähtige Kupferleiter, verhindert Beschädigung und Aufspießung.

### Merkmale:

- aus E-Cu, gemäß EN 13 600
- Oberfläche galvanisch verzinkt
- Polypropylen-Einführtrichter
- Abmessungen nach DIN 46228, Teil 4
- Temperaturbeständigkeit bis +105 °C

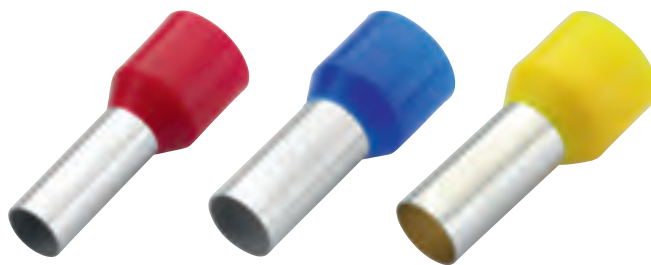

Nicht isolierte Aderendhülsen sowie Bandware erhalten Sie bei uns auf Anfrage!

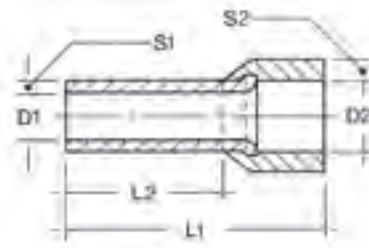

Best.-Nr.	Querschnitt mm <sup>2</sup>	Farbe	L1 mm	L2 mm	D1 mm	S1 mm	S2 mm	D2 mm	VE Stück	Preis Euro je 100 Stück	
										1 VE	10 VE
182302	0,25	violett	10	6	0,8	0,15	0,25	1,8	500	3,15	2,84
182304	0,25	violett	12	8	0,8	0,15	0,25	1,8	500	3,35	3,02
182306	0,34	rosa	10	6	0,9	0,15	0,25	2,0	500	3,15	2,84
182308	0,34	rosa	12	8	0,9	0,15	0,25	2,0	500	3,35	3,02
182310	0,50	weiß	12	6	1,0	0,15	0,25	2,6	500	3,00	2,70
182312	0,50	weiß	14	8	1,0	0,15	0,25	2,6	500	2,15	1,94
182314	0,50	weiß	16	10	1,0	0,15	0,25	2,6	500	3,05	2,75
182316	0,75	grau	12	6	1,2	0,15	0,25	2,8	500	3,00	2,70
182318	0,75	grau	14	8	1,2	0,15	0,25	2,8	500	2,15	1,94
182320	0,75	grau	16	10	1,2	0,15	0,25	2,8	500	3,05	2,75
182322	0,75	grau	18	12	1,2	0,15	0,25	2,8	500	3,80	3,42
182324	1,00	rot	12	6	1,4	0,15	0,25	3,0	500	3,00	2,70
182326	1,00	rot	14	8	1,4	0,15	0,25	3,0	500	2,15	1,94
182328	1,00	rot	16	10	1,4	0,15	0,25	3,0	500	3,35	3,02
182330	1,00	rot	18	12	1,4	0,15	0,25	3,0	500	4,35	3,92
182331	1,50	schwarz	12	6	1,7	0,15	0,25	3,5	500	3,25	2,93
182332	1,50	schwarz	14	8	1,7	0,15	0,25	3,5	500	2,15	1,94
182334	1,50	schwarz	16	10	1,7	0,15	0,25	3,5	500	3,35	3,02
182335	1,50	schwarz	18	12	1,7	0,15	0,25	3,5	500	4,25	3,83
182336	1,50	schwarz	24	18	1,7	0,15	0,25	3,5	500	4,35	3,92
182338	2,50	blau	14	8	2,2	0,15	0,25	7,2	500	3,00	2,70
182340	2,50	blau	18	12	2,2	0,15	0,25	4,2	500	4,25	3,83
182342	2,50	blau	24	18	2,2	0,15	0,25	4,2	500	4,55	4,10
182344	4,00	grau	17	10	2,8	0,20	0,30	4,8	500	3,65	3,29
182346	4,00	grau	20	12	2,8	0,20	0,30	4,8	500	4,40	3,96
182348	4,00	grau	26	18	2,8	0,20	0,30	4,8	100	5,65	5,09
182350	6,00	gelb	20	12	3,5	0,20	0,30	6,3	100	5,25	4,73
182352	6,00	gelb	26	18	3,5	0,20	0,30	6,3	100	6,75	6,08
182354	10,00	rot	22	12	4,5	0,20	0,40	7,6	100	6,45	5,81
182356	10,00	rot	28	18	4,5	0,20	0,40	7,6	100	9,05	8,15
182358	16,00	blau	24	12	5,8	0,20	0,40	8,8	100	7,35	6,62
182360	16,00	blau	28	18	5,8	0,20	0,40	8,8	100	10,35	9,32
182362	25,00	gelb	30	16	7,3	0,20	0,40	11,2	50	13,50	12,15
182363	25,00	gelb	32	18	7,3	0,20	0,40	11,2	50	16,60	14,94
182364	25,00	gelb	36	22	7,3	0,20	0,40	11,2	50	19,60	17,64
182366	35,00	rot	30	16	8,3	0,20	0,40	12,7	50	19,80	17,82
182367	35,00	rot	32	18	8,3	0,20	0,40	12,7	50	21,40	19,26
182368	35,00	rot	39	25	8,3	0,20	0,40	12,7	50	21,55	19,40
182370	50,00	blau	36	20	10,3	0,30	0,50	15,0	50	26,10	23,49
182372	50,00	blau	40	25	10,3	0,30	0,50	15,0	50	30,70	27,63
182374	70,00	gelb	37	21	13,5	0,40	0,60	16,0	25	49,50	44,55
182375	70,00	gelb	43	27	13,5	0,40	0,60	16,0	25	61,70	55,53
182376	95,00	rot	44	25	14,7	0,40	0,60	18,0	25	71,00	63,90
182378	120,00	blau	48	27	16,7	0,45	0,70	20,0	25	88,90	80,01
182380	150,00	gelb	58	32	19,0	0,50	1,00	23,0	20	110,00	99,00

Werkzeuge



## Quetschkabelschuhe isoliert

### Ringkabelschuhe, isoliert

**Merkmale:**

nach DIN 46237  
 Oberfläche galvanisch verzinkt  
 mit aufgeweiteter Isolierhülle aus Polyamid  
 Einführtrichter ermöglicht einfaches und schnelles  
 Einführen des Leiters  
 Temperaturbeständigkeit -60 °C bis +105 °C  
 Verpackungseinheit 100 Stück/Pack

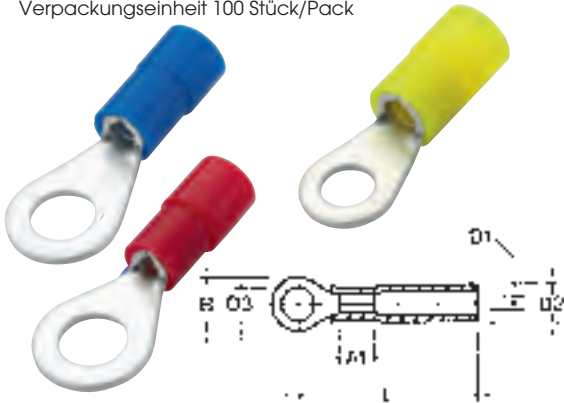

Best.-Nr.	Querschnitt mm²	Farbe	Bohrung	D1 mm	D2 mm	D3 mm	Preis Euro je 100 St.	
							1 VE	5 VE
10053	0,1 - 0,5	gelb	M3	1,0	3,2	3,2	7,70	7,20
10054	0,1 - 0,5	gelb	M4	1,0	3,2	4,3	8,70	8,10
10055	0,1 - 0,5	gelb	M5	1,5	3,2	5,3	8,70	8,10
10013	0,5 - 1,5	rot	M3	1,6	4,1	3,2	6,50	6,10
10135	0,5 - 1,5	rot	M3,5	1,6	4,1	3,7	6,50	6,10
10014	0,5 - 1,5	rot	M4	1,6	4,1	4,3	5,90	5,50
10015	0,5 - 1,5	rot	M5	1,6	4,1	5,3	6,50	6,10
10016	0,5 - 1,5	rot	M6	1,6	4,1	6,5	8,90	8,30
10018	0,5 - 1,5	rot	M8	1,6	4,1	8,4	8,90	8,30
10110	0,5 - 1,5	rot	M10	1,6	4,1	10,5	14,90	13,90
10253	1,5 - 2,5	blau	M3	2,3	4,5	3,2	6,50	6,10
12535	1,5 - 2,5	blau	M3,5	2,3	4,5	3,7	6,50	6,10
10254	1,5 - 2,5	blau	M4	2,3	4,5	4,3	6,50	6,10
10255	1,5 - 2,5	blau	M5	2,3	4,5	5,3	7,20	6,70
10256	1,5 - 2,5	blau	M6	2,3	4,5	6,5	8,30	7,70
10258	1,5 - 2,5	blau	M8	2,3	4,5	8,4	8,30	7,70
12510	1,5 - 2,5	blau	M10	2,3	4,5	10,5	15,90	14,80
12512	1,5 - 2,5	blau	M12	2,3	4,5	13,0	25,40	23,70

## Flachsteckhülsen, isoliert

**Merkmale:**

aus CuZn, von 1,0 - 6,0 mm² nach DIN 46245 und ähnliche Ausführung  
 Oberfläche galvanisch verzinkt  
 mit aufgeweiteter Isolierhülle aus Polyamid und Cu-Innenhülse  
 spezielle Zulassung nach UL E128651  
 Temperaturbeständigkeit -60 °C bis +105 °C  
 Verpackungseinheit 100 Stück/Pack

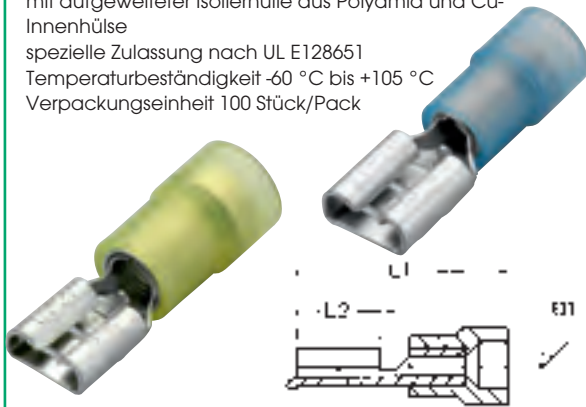

Best.-Nr.	Querschnitt mm²	Farbe	Steckbreite	Steck-mm	L1 mm	L2 mm	D1 mm	Preis Euro je 100 St.	
								1 VE	5 VE
20051	0,1 - 0,5	gelb	2,8	0,5	16,4	6,4	1,0	10,00	9,40
20052	0,1 - 0,5	gelb	2,8	0,8	16,4	6,4	1,0	11,10	9,90
20011	0,5 - 1,5	rot	2,8	0,5	17,5	8,0	1,6	6,90	6,40
20012	0,5 - 1,5	rot	2,8	0,8	17,5	8,0	1,6	6,90	6,40
20013	0,5 - 1,5	rot	4,8	0,5	18,0	6,0	1,6	7,30	6,80
20014	0,5 - 1,5	rot	4,8	0,8	18,0	6,0	1,6	7,30	6,80
20015	0,5 - 1,5	rot	6,3	0,8	22,2	7,5	1,6	7,40	6,90
20251	1,5 - 2,5	blau	2,8	0,5	18,0	8,0	2,3	7,40	6,90
20252	1,5 - 2,5	blau	2,8	0,8	18,0	8,0	2,3	7,40	6,90
20253	1,5 - 2,5	blau	4,8	0,5	18,0	6,0	2,3	7,80	7,30
20254	1,5 - 2,5	blau	4,8	0,8	18,0	6,0	2,3	7,80	7,30
20255	1,5 - 2,5	blau	6,3	0,8	21,0	7,4	2,3	7,80	7,30
20256	1,5 - 2,5	blau	8,0	0,8	25,0	9,5	2,3	8,90	8,30
20265	2,5 - 6,0	gelb	6,3	0,8	21,0	7,5	3,6	11,30	10,60
20067	2,5 - 6,0	gelb	9,5	1,2	26,5	12,0	3,6	20,60	19,20

## Flachsteckhülsen, vollisoliert

**Merkmale:**

aus CuZn, von 1,0 - 6,0 mm² nach DIN 46245 und ähnliche Ausführung  
 Oberfläche galvanisch verzinkt  
 mit aufgeweiteter Isolierhülle aus Polyamid und Cu-Innenhülse  
 spezielle Zulassung nach UL E128651  
 Temperaturbeständigkeit -60 °C bis +105 °C  
 Verpackungseinheit 100 Stück/Pack



Best.-Nr.	Querschnitt mm²	Farbe	Steckbreite	Steck-mm	L1 mm	L2 mm	L3 mm	Preis Euro je 100 St.	
								1 VE	5 VE
30011	0,5 - 1,5	rot	2,8	0,5	20,0	8,0	1,6	10,00	9,30
30012	0,5 - 1,5	rot	2,8	0,8	20,0	8,0	1,6	10,00	9,30
30013	0,5 - 1,5	rot	4,8	0,5	18,0	6,0	1,6	10,20	9,50
30014	0,5 - 1,5	rot	4,8	0,8	18,0	6,0	1,6	10,30	9,60
30015	0,5 - 1,5	rot	6,3	0,8	21,0	7,5	1,6	10,80	10,10
30251	1,5 - 2,5	blau	2,8	0,5	20,0	8,0	2,3	12,80	12,00
30252	1,5 - 2,5	blau	2,8	0,8	20,0	8,0	2,3	16,30	15,20
30253	1,5 - 2,5	blau	4,8	0,5	18,0	6,0	2,3	10,80	10,10
30254	1,5 - 2,5	blau	4,8	0,8	18,0	6,0	2,3	10,80	10,10
30255	1,5 - 2,5	blau	6,3	0,8	21,0	7,4	2,3	10,80	10,10
30256	2,5 - 6,0	gelb	6,3	0,8	21,0	7,5	3,6	14,10	13,10

Weitere Kabelverbinder erhalten Sie bei uns auf Anfrage!

## Lötverbinder mit Schrumpfisolation

Mit einem Schrumpfwerkzeug erzielt man ohne Verdrümpfung in nur einem Arbeitsgang eine zugentlastende und wasserdichte Lötverbindung.

### Merkmale:

- Aus E-Cu, Isolation aus Polyolefin
- Oberfläche galvanisch verzinkt
- Innenbeschichtung ist aus Schmelzkleber
- Integrierter Lötlring mit Flussmittel
- Schrumpftemperatur +150 °C
- Temperaturbeständigkeit -10 °C bis +105 °C

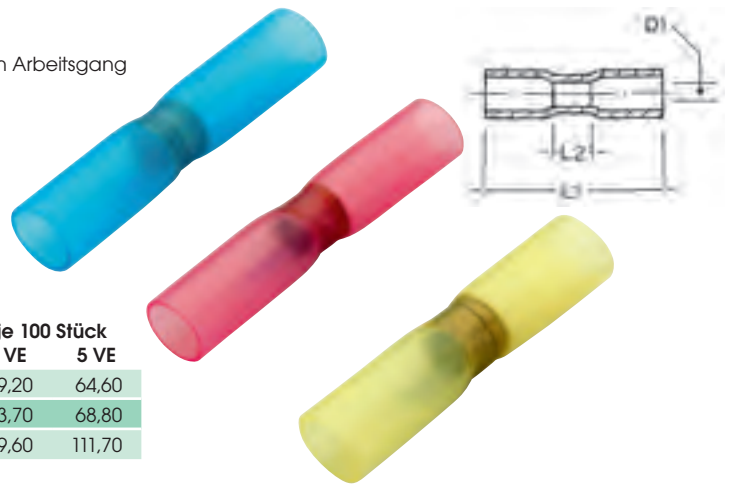

Best.-Nr.	Querschnitt mm <sup>2</sup>	Farbe	L1 mm	L2 mm	D1 mm	VE Stück	Preis Euro je 100 Stück	
							1 VE	5 VE
LVS1	0,5 – 1,5	rot	37	15	1,6	100	69,20	64,60
LVS2,5	1,5 – 2,5	blau	37	15	2,3	100	73,70	68,80
LVS6	2,5 – 6,0	gelb	42	15	3,6	100	119,60	111,70

## Schrumpfschläuche

Zum Isolieren, Ummanteln, Bündeln usw. Aus flexiblem, strahlenvernetztem Polyolefin, dünnwandig, flammwidrig.

### Merkmale:

- UV-beständig
- spezielle Zulassung nach UL 224
- Schrumpftemperatur +70 °C
- Schrumpfverhältnis 2:1
- Temperaturbeständigkeit -55 °C bis +125 °C
- Durchschlagfestigkeit 20 kV/mm



Best.-Nr.	Ø vorher mm	Ø nachher mm	Wandstärke mm	Länge m	Preis Euro/Pack	
					1	5
S124B	2,4	1,2	0,51	11,5	11,30	9,90
S132B	3,2	1,6	0,51	11,5	11,30	9,90
S148B	4,8	2,4	0,51	9,5	11,30	9,90
S164B	6,4	3,2	0,64	7,5	11,30	9,90
S195B	9,5	4,8	0,64	6,5	11,30	9,90
S1127B	12,7	6,4	0,64	6,0	11,30	9,90
S119B	19,0	9,5	0,76	5,0	11,30	9,90
S1254B	25,4	12,7	0,89	3,3	11,30	9,90

## Schrumpfschlauch Sortiment 2:1

Zum Isolieren, Ummanteln, Bündeln usw. Aus flexiblem, strahlenvernetztem Polyolefin, dünnwandig, flammwidrig. In stabiler Sortiments-Box, 127-teilig.

### Merkmale:

- Schrumpftemperatur +70 °C
- Schrumpfverhältnis 2:1
- Temperaturbeständigkeit -55 °C bis +125 °C
- Durchschlagfestigkeit 17 kV/mm

Best.-Nr.	Ø vorher mm	Ø nachher mm	Wandstärke mm	Preis Euro/Stück	
				1	5
S1-SO	1,6 - 12,7	0,8 - 6,4	0,45 - 0,64	15,00	13,20





## Kabelbinderzange

Leichtes, ergonomisches Werkzeug. Abtrennen der Kabelbinder durch einfache Drehbewegung.



Best.-Nr.	für Bandbreite bis mm	Preis Euro/Stück	
		1	10
MK-20	4,8	9,30	8,70

## Kabelbinderzange

Diese äußerst stabilen Bündelwerkzeuge garantieren eine zügige und problemlose Verarbeitung innenverzahnter Kabelbinder. Die Zugkraft der Werkzeuge ist individuell einstellbar. Nach Erreichen der eingestellten Zugkraft wird das Bandende automatisch und bündig am Kopf abgeschnitten.



Best.-Nr.	für Bandbreite bis mm	für Banddicke bis mm	Preis Euro/Stück	
			1	5
MK-III	4,8	1,5	140,70	133,40

Wir liefern das komplette Hellermann-Tyton-Programm! Fragen Sie uns.

## Kabelbinderzange

Optimal ausgelegtes Werkzeug für die Serienfertigung. Hochwertiges Design und Materialien bieten maximalen Komfort. Der Spannkopf ist um 360° drehbar, die Griffweite ist einstellbar.



Best.-Nr.	für Bandbreite mm	Preis Euro/Stück	
		1	5
ERG120	4,8 - 7,6	199,00	189,30

Wir liefern das komplette Thomas und Betts Programm! Fragen Sie uns.

## Spezialzange für Kabelbinder „Heavy Duty“

Das etwas andere Gerät zum Spannen der Kabelbinder. Nach Gefühl gratfreies Abschneiden der Überlängen ohne Überstände.



Best.-Nr.	für Bandbreite bis mm	Preis Euro/Stück	
		1	5
WEG31996	10	24,50	22,80

alle Preise zuzüglich Mehrwertsteuer

# Kabelbinder

## Kabelbinder

Im luftdicht verschweißten Pack mit je 100 Stück Inhalt.

### Merkmale:

reines Polyamid (PA 6,6, Nylon) ohne Recyclingmaterialanteile  
 Selbstverlöschend, Schmelzpunkt bei 260 °C  
 halogenfrei, silikonfrei, nicht toxisch, lebensmittelecht,  
 nicht leitend, schlagfest, recyclebar, beständig gegen  
 Öle, Benzin, Kerosin, Fett, Schmierstoffe, Alkohole,  
 Aceton, Reinigungs- und Lösungsmittel, Alkalien,  
 Schimmel, Salzwasser  
 Installationstemperatur (während der Montage)  
 -10 °C bis +85 °C  
 Gebrauchstemperatur nach der Montage  
 -40 °C bis +105 °C  
 MZF = Mindestzugfestigkeit

naturfarbig



Best - Nr.	Breite mm	Länge mm	Kabelbaum Ø mm	MZF N	VE Stück	Preis Euro je 100 Stück	
						1 VE	10 VE
181360	2,5	75	2 - 16	88	100	0,80	0,60
181361	2,5	100	2 - 24	88	100	0,60	0,50
181362	2,5	135	2 - 35	88	100	1,70	1,40
181402	2,5	160	2 - 42	88	100	2,30	1,90
181363	2,5	200	2 - 55	88	100	2,30	1,90
181364	3,5	140	2,5 - 36	176	100	1,70	1,40
181404	3,5	200	2,5 - 55	176	100	2,90	2,40
181378	3,5	280	2,5 - 80	176	100	3,90	3,30
181365	4,5	160	2,5 - 40	216	100	2,90	2,50
181366	4,5	180	3 - 45	216	100	2,90	2,40
181367	4,5	200	3 - 51	216	100	3,10	2,60
181379	4,5	250	5 - 70	216	100	5,40	4,50
181368	4,5	280	5 - 76	216	100	5,30	4,40
181369	4,5	360	5 - 101	216	100	7,10	5,90
181408	4,5	380	5 - 110	216	100	8,60	7,20
181371	7,5	180	5 - 46	588	100	9,90	8,20
181372	7,5	240	5 - 64	588	100	11,20	9,30
181377	7,5	280	5 - 76	588	100	11,50	9,60
181373	7,5	360	5 - 101	588	100	12,30	10,30
181374	7,5	450	18 - 132	588	100	22,60	18,80
181375	7,5	540	20 - 160	588	100	25,00	20,80
181376	7,5	750	32 - 222	588	100	41,00	34,20
181390	9,0	780	20 - 235	784	100	54,20	45,20
181391	9,0	920	40 - 280	784	50	66,30	55,20
181394	9,0	1220	50 - 375	784	50	81,60	68,00
181392	12,5	500	10 - 140	1080	50	46,00	38,30
181393	12,5	750	40 - 225	1080	50	59,30	49,50
181395	12,5	1000	40 - 300	1080	50	93,60	78,00



## Kabelbinder

Im luftdicht verschweißten Pack mit je 100 Stück Inhalt.

### Merkmale:

keine Versprödung, Verhärtung oder Brüchigkeit  
 UV-stabil

### Schwarz (wetterfest)

sonst wie vor



Best.-Nr.	Breite mm	Länge mm	Kabelbaum Ø mm	MZF N	VE Stück	Preis Euro je 100 Stück	
						1 VE	10 VE
181860	2,5	75	2 - 16	88	100	0,80	0,70
181861	2,5	100	2 - 24	88	100	0,70	0,60
181862	2,5	135	2 - 35	88	100	1,80	1,50
181802	2,5	160	2 - 42	88	100	2,30	1,90
181863	2,5	200	2 - 55	88	100	2,50	2,10
181864	3,5	140	2,5 - 36	176	100	2,00	1,60
181804	3,5	200	2,5 - 55	176	100	3,10	2,60
181878	3,5	280	2,5 - 80	176	100	4,60	3,80
181865	4,5	160	2,5 - 40	216	100	3,10	2,60
181866	4,5	180	3 - 45	216	100	3,10	2,60
181867	4,5	200	3 - 51	216	100	3,50	2,90
181879	4,5	250	5 - 70	216	100	5,70	4,80
181868	4,5	280	5 - 76	216	100	5,60	4,70
181869	4,5	360	5 - 101	216	100	7,60	6,30
181871	7,5	180	5 - 46	588	100	10,00	8,40
181872	7,5	240	5 - 64	588	100	12,30	10,30
181877	7,5	280	5 - 76	588	100	13,10	11,00
181873	7,5	360	5 - 101	588	100	13,40	11,20
181874	7,5	450	18 - 132	588	100	24,60	20,50
181875	7,5	540	20 - 160	588	100	26,30	21,90
181876	7,5	750	32 - 222	588	100	42,70	35,60
181890	9,0	780	20 - 235	784	100	54,20	45,20
181891	9,0	920	40 - 280	784	50	66,40	55,30
181894	9,0	1220	50 - 375	784	50	84,20	70,20
181892	12,5	500	10 - 140	1080	50	49,30	41,10
181893	12,5	750	40 - 225	1080	50	60,80	50,60
181895	12,5	1000	40 - 300	1080	50	98,60	82,10

## Kabelbinder mit Beschriftungsfläche

Zum Beschriften und Bündeln von Kabeln, Leitungen usw.

### Merkmale:

Polyamid 6.6  
halogen- und silikonfrei  
Entflammbarkeitsklasse UL 94 V-2  
Temperaturbeständigkeit -40 °C bis +105 °C

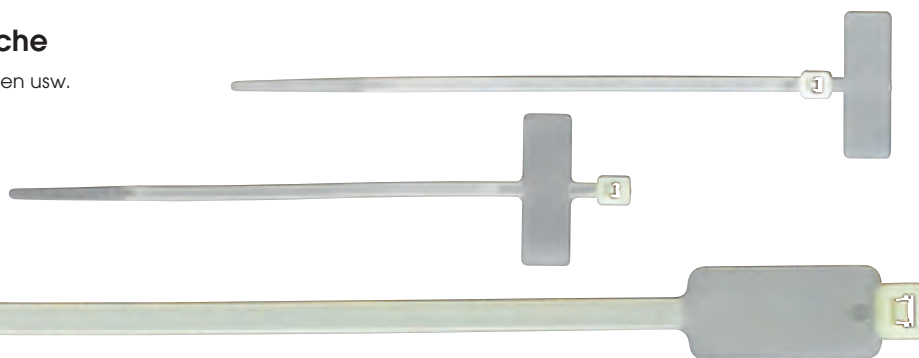

Best.-Nr.	Breite mm	Länge mm	Kabelbaum Ø mm	Beschriftungsfläche mm	VE Stück	Preis Euro je 100 Stück	
						1 VE	10 VE
181420	2,5	100	4,0 - 18	8 x 25	100	5,00	4,20
181422	2,5	200	4,0 - 50	8 x 25	100	9,90	8,20
181424	4,8	190	15 - 50	10 x 28	100	11,10	9,30
181426	4,8	270	15 - 75	10 x 28	100	19,40	16,20

## Klettband-Kabelbinder

Zum Bündeln, Befestigen, Anbringen und weitere vielfältige Anwendungen. Besonders geeignet für die Installation empfindlicher Kabel und überall dort, wo ein häufiges Schließen und Öffnen der Binder erforderlich ist.

### Merkmale:

weiche, flexible Oberfläche  
hohe Zugbelastbarkeit und Scherfestigkeit  
waschbar  
licht-, UV- und schweißecht  
wasser- und salzwasserbeständig



Best.-Nr.	Breite mm	Länge mm	VE Stück	Preis Euro/Pack	
				1 VE	10 Stück
181900	25	240	10	14,25	11,90
181902	25	300	10	15,40	12,85
181904	25	360	10	17,40	14,50

## Klebesockel

Zum Befestigen von Kabeln und Kabelbäumen. Die Sockel können geschraubt oder geklebt werden.

### Merkmale:

Polyamid 6.6  
Halogen- und silikonfrei  
selbstklebend  
Entflammbarkeitsklasse UL 94 V-2  
Temperaturbeständigkeit Sockel -40 °C bis +85 °C, Kleber -10 °C bis +60 °C

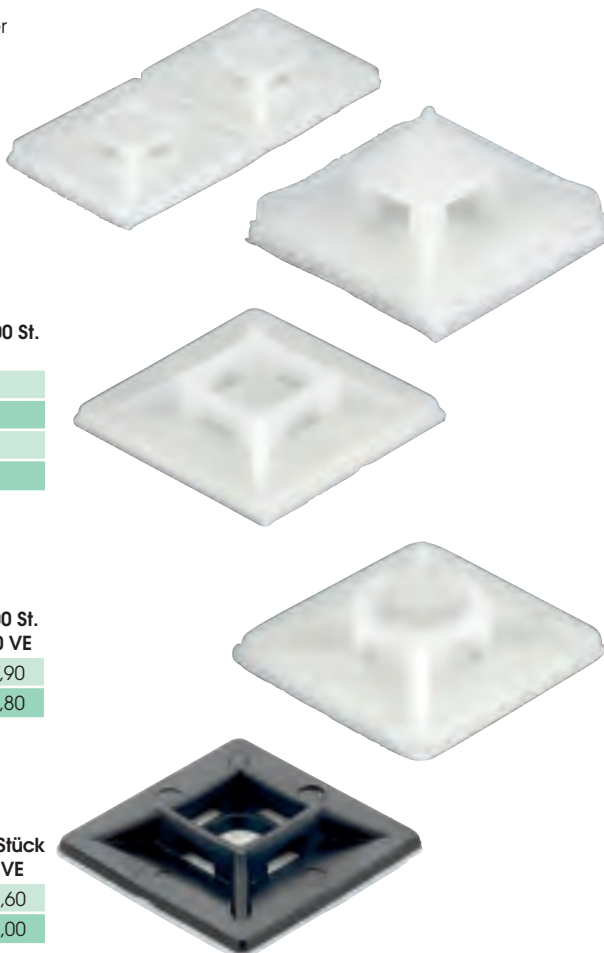

Best.-Nr.	Breite mm	Länge mm	Höhe mm	Bohrloch mm	für KB Breite mm	VE Stück	Preis Euro je 100 St.	
							1 VE	10 VE
BE10	12,5	12,5	3,2	ohne	3,2	100	11,80	
BE20	19,0	19,0	3,9	3,2	4,5	100	6,70	
BE29	28,0	28,0	4,0	5,0	5,0	100	9,50	
BE30	25,8	25,8	6,1	4,3	8,0	100	10,50	

## Mit rundem Mittelsteg und mittiger Bohrung

Best.-Nr.	Breite mm	Länge mm	Höhe mm	Bohrloch mm	für KB Breite mm	VE Stück	Preis Euro je 100 St.	
							1 VE	10 VE
BE19-R	19,0	19,0	4,5	5,0	4,5	100	9,50	7,90
BE26-R	26,0	26,0	5,9	5,0	5,6	100	10,50	8,80

## Schwarz

Best.-Nr.	Breite mm	Länge mm	Höhe mm	Bohrloch mm	für KB Breite mm	VE Stück	Preis Euro/Pack	
							100 Stück	10 VE
BE20-X	19,0	19,0	3,9	3,2	4,5	100	6,70	5,60
BE29-X	28,0	28,0	4,0	5,0	5,0	100	9,50	8,00

alle Preise zuzüglich Mehrwertsteuer

## Schraubendreher



Mit ergonomischen Mehrkomponentengriff mit Abrollschutz.

### Merkmale:

Klinge aus Chrom-Vanadium-Molybdän Stahl  
ergonomischer Mehrkomponentengriff  
durchgehend gehärtet  
mit schwarzer Spitze  
made in Germany





### Werkstatt-Schraubendreher



Best.-Nr.	mm	mm	Preis Euro/Pack	
			1	10
WUR32701	2,5	75	2,00	1,70
WUR32703	3,5	100	2,00	1,80
WUR32704	4,0	100	2,30	2,00
WUR32705	5,5	125	2,90	2,50
WUR32706	6,5	150	3,10	2,70
WUR32707	8,0	175	4,10	3,50
WUR32709	10,0	200	5,30	4,60

### Kreuzschlitz-Schraubendreher



Best.-Nr.	mm	mm	Preis Euro/Pack	
			1	10
WUR30200	0	60	2,10	1,80
WUR30201	1	80	2,10	1,80
WUR30202	2	100	2,60	2,20
WUR30203	3	150	5,00	4,30

### Pozidriv-Schraubendreher

Best.-Nr.	mm	mm	Preis Euro/Pack	
			1	10
WUR37800	0	60	2,30	2,00
WUR37801	1	80	2,90	2,50
WUR37802	2	100	3,50	3,00
WUR37803	3	150	4,30	3,70

### Torx-Schraubendreher

Best.-Nr.	mm	mm	Preis Euro/Pack	
			1	10
WUR411001	T6	60	2,30	2,00
WUR411002	T7	60	2,30	2,00
WUR411003	T8	60	2,40	2,10
WUR411004	T9	60	2,40	2,10
WUR411005	T10	80	2,30	2,00
WUR411006	T15	80	2,60	2,20
WUR411007	T20	100	2,60	2,30
WUR411008	T25	100	2,90	2,50
WUR411009	T27	115	3,20	2,80
WUR411010	T30	115	3,40	2,90
WUR411011	T40	130	4,20	3,60

## VDE Schraubendreher



Mit ergonomischen Mehrkomponentengriff mit Abrollschutz. Absolute Sicherheit bei elektrischen Anwendungen.

### Merkmale:

VDE- und GS-geprüft  
Klinge aus Chrom-Vanadium-Molybdän Stahl  
ergonomischer Mehrkomponentengriff  
durchgehend gehärtet  
mit schwarzer Spitze  
made in Germany





### Schlitz-Schraubendreher

Best.-Nr.	mm	mm	Preis Euro/Pack	
			1	10
WUR20123	3,5	100	2,20	1,90
WUR20124	4,0	100	2,50	2,20
WUR20127	5,5	125	3,20	2,80
WUR20128	6,5	150	3,50	3,00
WUR20129	8,0	175	4,40	3,80
WUR20130	10,0	200	5,90	5,10

### Kreuzschlitz-Schraubendreher

Typ Phillips

Best.-Nr.	mm	mm	Preis Euro/Pack	
			1	10
WUR22120	0	60	2,40	2,10
WUR22121	1	80	2,80	2,40
WUR22122	2	100	2,90	2,50
WUR22123	3	150	4,60	4,00



unter [www.wetec.de](http://www.wetec.de)  
können Sie den aktuellen  
**Wiha-Gesamtkatalog**  
downloaden oder anfordern

## EGB/ESD-Schraubendreher

Mit ergonomischem SoffFinish-Mehrkomponentengriff mit Abrollschutz aus ableitendem Material.

### Merkmale:

Oberflächenwiderstand:  $10^6 - 10^9 \Omega$

Klingen aus hochlegiertem Chrom-Vanadium-Molybdän-Stahl durchgehend gehärtet, mattverchromt

spezielle ChromTop-Spitze für besondere Maßhaltigkeit und großen Korrosionsschutz  
made in Germany



## Schlitz-Schraubendreher



Best.-Nr.	mm			Preis Euro/Pack	
	mm	mm	mm	1	10
302ESD2.5	2,5	75	179	3,30	3,20
302ESD3.0	3,0	100	204	3,80	3,60
302ESD4.0	4,0	100	211	4,40	4,10
302ESD5.5	5,5	125	236	6,50	6,10
302ESD6.5	6,5	150	268	7,60	7,20

## Kreuzschlitz-Schraubendreher

Typ Phillips.



Best.-Nr.	mm			Preis Euro/Pack	
	mm	mm	mm	1	10
311ESD0	0	60	164	4,30	4,10
311ESD1	1	80	191	5,20	4,90
311ESD2	2	100	218	7,00	6,60

## Pozidriv-Schraubendreher



Best.-Nr.	mm			Preis Euro/Pack	
	mm	mm	mm	1	10
313ESD0	0	60	164	3,70	3,50
313ESD1	1	80	191	4,50	4,30

## Torx-Schraubendreher



Best.-Nr.	mm			Preis Euro/Pack	
	mm	mm	mm	1	10
362ESDT3	T 3	60	164	5,90	5,60
362ESDT4	T 4	60	164	5,90	5,60
362ESDT5	T 5	60	164	4,50	4,30
362ESDT6	T 6	60	164	4,60	4,30
362ESDT7	T 7	60	164	4,60	4,30
362ESDT8	T 8	60	164	4,60	4,30
362ESDT9	T 9	60	171	4,80	4,50
362ESDT10	T 10	80	191	5,00	4,70
362ESDT15	T 15	80	191	5,20	4,90
362ESDT20	T 20	100	218	5,20	4,90

## Elektronik-Schraubendreher

Mit Feinschraubgriff.

### Merkmale:

Zentrierkopf drehbar

Klingen aus hochlegiertem CV-Molybdän-Stahl,

durchgehend gehärtet, mattverchromt

schwarze Spitze

made in Germany



## Schlitz-Schraubendreher



Best.-Nr.	mm			Preis Euro/Pack	
	mm	mm	mm	1	10
260P-0.8	0,8	40	140	4,80	4,50
260P-1.0	1,0	40	140	4,30	4,00
260P-1.2	1,2	40	140	3,70	3,50
260P-1.5	1,5	40	140	3,30	3,20
260P-1.8	1,8	40	140	3,30	3,20
260P-2.0	2,0	40	140	2,80	2,60
260P-2.5	2,5	50	150	2,60	2,50
260P-3.0	3,0	50	150	2,50	2,40
260P-3.5	3,5	60	160	2,90	2,70
260P-4.0	4,0	60	160	3,10	2,90

## EGB/ESD-Schlitz-Schraubendreher

Oberflächenwiderstand  $1 \times 10^8 \Omega$ .



Best.-Nr.	mm			Preis Euro/Pack	
	mm	mm	mm	1	10
272-1.5	1,5	40	120	3,60	3,40
272-2.0	2,0	40	120	3,20	3,00
272-2.5	2,5	50	145	3,00	2,80
272-3.0	3,0	50	145	2,80	2,60
272-3.5	3,5	60	170	3,20	3,00
272-4.0	4,0	60	170	3,30	3,20

## Kreuzschlitz-Schraubendreher

Typ Phillips.



Best.-Nr.	mm			Preis Euro/Pack	
	mm	mm	mm	1	10
261P-000	000	40	140	5,30	5,00
261P-00	00	40	140	3,80	3,60
261P-0	0	50	150	2,90	2,70
261P-1	1	60	160	3,50	3,30

## EGB/ESD Kreuzschlitz-Schraubendreher

Typ Phillips.



Best.-Nr.	mm			Preis Euro/Pack	
	mm	mm	mm	1	10
273-000	000	40	120	5,50	5,10
273-00	00	40	120	4,00	3,80
273-0	0	50	145	3,20	3,00
273-1	1	60	170	3,70	3,50

## Torx-Schraubendreher



Best.-Nr.	mm	mm		Preis Euro/Pack	
		mm	mm	1	10
267P-T1	T 1	40	140	6,00	5,70
267P-T2	T 2	40	140	6,00	5,70
267P-T3	T 3	40	140	6,00	5,70
267P-T4	T 4	40	140	6,00	5,70
267P-T5	T 5	40	140	5,50	5,20
267P-T6	T 6	40	140	4,20	4,00
267P-T7	T 7	40	140	4,20	4,00
267P-T8	T 8	40	140	4,20	4,00
267P-T9	T 9	50	150	4,30	4,10
267P-T10	T 10	50	150	4,30	4,10
267P-T15	T 15	60	160	4,50	4,30
267P-T20	T 20	60	160	4,50	4,30

## EGB/ESD Torx-Schraubendreher

Oberflächenwiderstand  $1 \times 10^8 \Omega$ .



Best.-Nr.	mm	mm		Preis Euro/Pack	
		mm	mm	1	10
278-T1	T 1	40	120	6,30	5,90
278-T2	T 2	40	120	6,30	5,90
278-T3	T 3	40	120	6,20	5,90
278-T4	T 4	40	120	6,20	5,90
278-T5	T 5	40	120	5,90	5,60
278-T6	T 6	40	120	4,50	4,20
278-T7	T 7	40	120	4,50	4,20
278-T8	T 8	40	120	4,50	4,20
278-T9	T 9	50	145	4,50	4,30
278-T10	T 10	50	145	4,50	4,30
278-T15	T 15	60	170	4,70	4,50

## EGB/ESD Torx-Plus-Schraubendreher

Oberflächenwiderstand  $1 \times 10^8 \Omega$ .



Best.-Nr.	mm	mm		Preis Euro/Pack	
		mm	mm	1	10
278-4IP	4 IP	40	120	7,40	7,00
278-5IP	5 IP	40	120	7,40	7,00
278-6IP	6 IP	40	120	5,50	5,20
278-7IP	7 IP	40	120	5,50	5,20
278-8IP	8 IP	40	120	5,50	5,20
278-9IP	9 IP	50	145	5,70	5,30
278-10IP	10 IP	50	145	5,70	5,30
278-15IP	15 IP	60	170	5,90	5,60

## Elektronik-Schraubendreher

Mit Feinschraubgriff.

### Merkmale:

Zentrierkopf drehbar  
Klingen aus hochlegiertem CV-Molybdän-Stahl, durchgehend gehärtet, mattverchromt  
schwarze Spitze  
made in Germany



## Sechskant-Schraubendreher



Best.-Nr.	mm	mm		Preis Euro/Pack	
		mm	mm	1	10
263P-0.7	0,7	40	140	3,90	3,60
263P-0.9	0,9	40	140	3,70	3,50
263P-1.3	1,3	40	140	3,30	3,10
263P-1.5	1,5	50	150	3,20	3,00
263P-2.0	2,0	50	150	2,80	2,60
263P-2.5	2,5	60	160	2,80	2,60
263P-3.0	3,0	60	160	2,60	2,50

## EGB/ESD-Sechskant-Schraubendreher

Oberflächenwiderstand  $1 \times 10^8 \Omega$ .



Best.-Nr.	mm	mm		Preis Euro/Pack	
		mm	mm	1	10
275-0.7	0,7	40	120	3,60	3,30
275-0.9	0,9	40	120	3,60	3,30
275-1.3	1,3	40	120	3,60	3,30
275-1.5	1,5	50	145	3,30	3,20
275-2.0	2,0	50	145	3,10	2,90
275-2.5	2,5	60	170	3,10	2,90
275-3.0	3,0	60	170	2,80	2,70
275-4.0	4,0	60	170	3,10	2,90

## Kugelpf-Schraubendreher

Zum Schrauben bis zu einem Winkel von 25°.



Best.-Nr.	mm	mm		Preis Euro/Pack	
		mm	mm	1	10
264P-1.3	1,3	40	140	5,00	4,70
264P-1.5	1,5	50	150	4,60	4,40
264P-2.0	2,0	50	150	4,20	4,00
264P-2.5	2,5	60	160	3,80	3,60
264P-3.0	3,0	60	160	3,70	3,50

## EGB/ESD-Kugelpf-Schraubendreher

Zum Schrauben bis zu einem Winkel von 30°.

Oberflächenwiderstand  $1 \times 10^8 \Omega$ .



Best.-Nr.	mm	mm		Preis Euro/Pack	
		mm	mm	1	10
276-1.5	1,5	50	145	5,00	4,70
276-2.0	2,0	50	145	4,60	4,30
276-2.5	2,5	60	170	4,00	3,80
276-3.0	3,0	60	170	3,90	3,70



## Sechskant-Steckschlüssel



Best.-Nr.	mm	mm		Preis Euro/Pack	
		mm	mm	1	10
265P-1.5	1,5	60	160	6,60	6,20
265P-1.8	1,8	60	160	6,20	5,80
265P-2.0	2,0	60	160	6,10	5,80
265P-2.5	2,5	60	160	5,50	5,10
265P-3.0	3,0	60	160	5,50	5,10
265P-3.2	3,2	60	160	5,50	5,10
265P-3.5	3,5	60	160	5,70	5,40
265P-4.0	4,0	60	160	5,70	5,40
265P-4.5	4,5	60	160	5,90	5,50
265P-5.0	5,0	60	160	5,90	5,50
265P-5.5	5,5	60	160	5,90	5,50
265P-6.0	6,0	60	160	5,90	5,50
265P-7.0	7,0	60	160	6,10	5,80

## EGB/ESD-Sechskant-Steckschlüssel

Oberflächenwiderstand  $1 \times 10^8 \Omega$ .



Best.-Nr.	mm	mm		Preis Euro/Pack	
		mm	mm	1	10
277-1.5	1,5	60	155	6,90	6,50
277-2.0	2,5	60	155	6,40	6,00
277-2.5	2,5	60	155	5,90	5,60
277-3.0	3,0	60	155	5,90	5,60
277-3.5	3,5	60	155	6,10	5,80
277-4.0	4,0	60	155	6,10	5,80
277-4.5	4,5	60	155	6,30	5,90
277-5.0	5,0	60	155	6,30	5,90
277-5.5	5,5	60	170	6,30	5,90



unter [www.wetec.de](http://www.wetec.de)  
können Sie den aktuellen  
**Wiha-Gesamtkatalog**  
downloaden oder anfordern

Werkzeuge

## Schraubendreher-Satz

6-teilige Sätze mit Kunststoffhalter zum Aufstellen oder Aufhängen.

### Schlitz/Kreuzschlitz



**made in Germany**



Best.-Nr.	Inhalt	Preis Euro/Pack	
		1	10
260P-K6	260P-1,5, 260P-2,0, 260P-2,5, 260P-3,0, 261P-00, 261P-0	18,80	17,70

## EGB/ESD-Schlitz/Kreuzschlitz

Oberflächenwiderstand  $1 \times 10^8 \Omega$ .



Best.-Nr.	Inhalt	Preis Euro/Pack	
		1	10
272-K6	272-1,5, 272-2,0, 272-2,5, 272-3,0, 273-00, 273-0	21,40	20,20

## Torx & Torx Mini



Best.-Nr.	Inhalt	Preis Euro/Pack	
		1	10
267P-K6	T7, T8, T9, T10, T15, T20	27,30	25,70
267P-K6-M	T4, T5, T6, T7, T8, T9	26,60	25,00

## EGB/ESD-Torx

Oberflächenwiderstand  $1 \times 10^8 \Omega$ .



Best.-Nr.	Inhalt	Preis Euro/Pack	
		1	10
278-K6	T5, T6, T7, T8, T10, T15	29,90	28,20

## Kugelkopf



Best.-Nr.	Inhalt	Preis Euro/Pack	
		1	10
264P-K6	263P-0,9, 1,3, 1,5, 2, 2,5, 3	26,20	24,70

## Steckschlüssel



Best.-Nr.	Inhalt	Preis Euro/Pack	
		1	10
265P-K6	2,5, 3, 3,5, 4, 5, 5,5	34,80	32,80

## EGB/ESD-Sechskant-Schraubendrehersatz

Oberflächenwiderstand  $10^6 - 10^9 \Omega$ .



Best.-Nr.	Inhalt	Preis Euro/Pack	
		1	10
275-K6	0,9 x 40, 1,3 x 40, 1,5 x 50, 2 x 50, 2,5 x 60, 3 x 60	18,70	17,60

## EGB/ESD-Sechskant-Steckschlüsselsatz

Oberflächenwiderstand  $10^6 - 10^9 \Omega$ .



Best.-Nr.	Inhalt	Preis Euro/Pack	
		1	10
277-K6	2,5 x 60, 3 x 60, 3,5 x 60, 4 x 60, 5 x 60, 5,5 x 60	36,30	34,20



## Keramik-Schraubendreher

Mit Feinschraubgriff. Zentrierkopf drehbar. Klinge aus Spezialkeramik.

### Merkmale:

Die Klinge bietet eine hohe thermische und elektrische Isolierung  
vollkommen antimagnetisch  
keine Wirbelstromverluste  
kontaminationsfrei

## Schlitz-Schraubendreher

Mit Sechskant-Klinge, Doppelnutzen Schlitz- und Sechskantanwendungen



Best.-Nr.	Ø mm	Klinge		Preis Euro/Pack	
		mm	mm	1	10
270-0.9	0,9	15	95	13,80	13,00
270-1.3	1,3	15	95	13,80	13,00
270-1.8	1,8	15	95	13,80	13,00
270-2.6	2,6	15	95	13,80	13,00

## Schlitz-Schraubendreher

Typ Phillips



Best.-Nr.	Ø mm	Klinge		Preis Euro/Pack	
		mm	mm	1	10
271-0	0	15	95	13,90	13,10

## Satz

3-teilig in Kunststoffbox



Best.-Nr.	Inhalt	Preis Euro/Pack	
		1	10
270-HK3	270-0.9, 270-2.6, 271-0	39,90	37,60

## Sechskant-Kugelkopf Stiftschlüsselsatz

Der Kugelkopf ermöglicht das Verschrauben unter einem Winkel von bis zu 25°.

### Merkmale:

speziell für schwer zugängliche Schrauben  
fester Anschlagpunkt für Stiftschlüssel  
Farbcodierung



Best.-Nr.	Inhalt	Preis Euro/Pack	
		1	10
369H9F	1,5 - 2 - 2,5 - 3 - 4 - 5 - 6 - 8 und 10	19,30	18,10

## ESD-Kombiklingen-Satz

Hochwertiger 11-teiliger Klingensatz mit SoftFinish ESD Griff. Die ClickStop-Kugelklemmung garantiert sicheren Halt und schnellen Klängenwechsel.

### Merkmale:

hochwertiger Chrom-Vanadium-Molybdän Stahl  
Klingenlängen variabel einstellbar von 18 - 90 mm  
Oberflächenwiderstand Griff 10<sup>6</sup> - 10<sup>9</sup> Ω  
Rolltasche aus ESD-sicherem Material

### Bestückung:

- ⊖ Serie 269 1,5 - 3,0, 2,0 - 3,5 und 2,5 - 4,0
- ⊕ Serie 269 PH000 PH00, PH0 PH1
- ⊗ Serie 269 T6 - T8, T7 - T9
- ⊛ Serie 269 1,5 - 1,5, 2 - 2, 2,5 - 2,5



Best.-Nr.	Preis Euro/Pack	
	1	10
2691T11ESD	63,20	59,50

## ESD-Bit-Satz

16-teiliger Bitsatz mit SoftFinish ESD Griff. Die variabel einstellbare Klingenlänge garantiert schnelles wechseln des Bit-Einsatzes und somit flexibles Arbeiten.

### Merkmale:

hochwertige Wiha Bits nach DIN 3126, ISO 1173, Form C 4  
Klingenlängen variabel einstellbar  
Oberflächenwiderstand Griff 10<sup>6</sup> - 10<sup>9</sup> Ω

### Bestückung:

- ⊖ Serie U 750 2,0 und 3,0
- ⊕ Serie U 751 PH000, PH00, PH0, PH1,
- ⊗ Serie U 757 T3 - T4, T5, T6, T8,
- ⊛ Serie U 753 0,9, 1,3, 1,5



Best.-Nr.	Preis Euro/Pack	
	1	10
7000EB16ESD	37,10	35,00

## Drehmomentschraubendreher

Neues Konzept mit sehr handlichen Drehmomentschraubendrehern, die überall dort eingesetzt werden können, wo es auf genaues Arbeiten und Wiederholgenauigkeit beim Verschrauben ankommt. Wird beim Verschrauben das voreingestellte Drehmoment erreicht, zeigt ein deutlich hör- und spürbares Klicksignal das Auslösen des Werkzeuges an.

### Wiha TorqueFix Typ 2850

Mit einem fest eingestellten Drehmomentwert.

#### Merkmale:

- ergonomischer Mehrkomponentengriff
- extrem handlich durch leichte & kompakte Bauweise
- Klicksignal beim Erreichen des eingestellten Drehmomentwerts
- Genauigkeit  $\pm 6\%$
- Lieferung (ohne Wechselklinge) in Kunststoffbox



Weitere Drehmomentwerte zwischen 15 und 800 Ncm sind auf Anfrage lieferbar.

Best.-Nr.	Ncm	Länge mm	Preis Euro/Pack	
			1	10
2850-0.5	50	112	55,80	52,60
2850-0.6	60	112	55,80	52,60
2850-0.9	90	112	55,80	52,60

## Drehmomentschraubendreher TorqueVario-S Typ 2852

Das gewünschte Drehmoment kann mit dem beiliegendem Einstellwerkzeug stufenlos eingestellt werden. Der eingestellte Wert kann im Fenster abgelesen werden. Beim Lösen von Schrauben wird auch ein kontrolliertes Drehmoment aufgebracht, das rund 50 % größer ist, als das Schließdrehmoment.

#### Merkmale:

- ergonomischer Mehrkomponentengriff
- extrem handlich durch leichte & kompakte Bauweise
- Klicksignal beim Erreichen des eingestellten Drehmomentwerts
- Genauigkeit  $\pm 6\%$

#### Lieferumfang:

TorqueVario-S mit praktischer Kunststoffbox inklusive Werksprüfprotokoll



Best.-Nr.	Ncm	Länge mm	Preis Euro/Pack	
			1	10
2852-6	10 - 60	127	68,90	64,90
2852-1	40 - 100	127	68,90	64,90
2852-8	80 - 200	131	76,50	72,10
2852-5	100 - 500	138	78,60	74,00
2852-2	200 - 800	142	84,50	79,60

## ESD-Drehmomentschraubendreher

Mit variabler Drehmoment-Einstellmöglichkeit.

Neues Konzept mit sehr handlichen Drehmomentschraubendrehern, die überall dort eingesetzt werden können, wo es auf genaues Arbeiten und Wiederholgenauigkeit beim Verschrauben ankommt. Das gewünschte Drehmoment kann mit beiliegendem Einstellwerkzeug stufenlos eingestellt werden. Der eingestellte Wert kann im Fenster abgelesen werden. Beim Lösen von Schrauben wird auch ein kontrolliertes Drehmoment aufgebracht, das rund 50 % größer ist, als das Schließdrehmoment.

### TorqueVario-S ESD Typ 2882

#### Merkmale:

- ergonomischer Mehrkomponentengriff aus elektrostatisch ableitendem Kunststoff
- extrem handlich durch leichte & kompakte Bauweise
- Klicksignal beim Erreichen des eingestellten Drehmomentwerts
- Genauigkeit  $\pm 6\%$  (Modell 10 - 60 Ncm =  $\pm 10\%$ )

Lieferumfang:  
mit Einstellwerkzeuge  
ohne Wechselklinge  
in Kunststoffbox



Best.-Nr.	Ncm	Länge mm	Preis Euro/Pack	
			1	10
2882-0.1	10 - 60	122-127	85,50	80,50
2882-0.4	40 - 100	122-127	85,50	80,50
2882-0.8	80 - 200	126-131	95,20	89,60

## Klingen für 2882

Mit schwarzer, elektrostatisch ableitender Kunststoffummantelung.

#### Merkmale:

- Klinge aus hochwertigem Chrom-Vanadium-Molybdän Stahl durchgehend gehärtet, mattverchromt
- ChromTop-Klingenspitze mit höchster Maßhaltigkeit

### Torque ESD-Wechselklinge, Schlitz



Best.-Nr.	mm	mm	Preis Euro/Pack	
			1	10
2889-S1.5	1,5	175	4,00	3,80
2889-S2.0	2,0	175	4,00	3,80
2889-S3.0	3,0	175	4,00	3,80
2889-S3.5	3,5	175	4,00	3,80
2889-S4.0	4,0	175	4,00	3,80

### Torque ESD-Wechselklinge, Kreuzschlitz



Best.-Nr.	mm	mm	Preis Euro/Pack	
			1	10
2889-PH000	PH 000	175	4,00	3,80
2889-PH00	PH 00	175	4,00	3,80
2889-PH0	PH 0	175	4,00	3,80
2889-PH1	PH 1	175	4,00	3,80

### Torque ESD-Wechselklinge, Pozidriv



Best.-Nr.	mm	mm	Preis Euro/Pack	
			1	10
2889-PZ0	PZ 0	175	4,00	3,80
2889-PZ1	PZ 1	175	4,00	3,80

## Torque ESD-Wechselklinge, Torx



Best.-Nr.	mm	mm	Preis Euro/Pack	
			1	10
2889-T5	T 5	175	4,10	3,80
2889-T6	T 6	175	4,10	3,80
2889-T7	T 7	175	4,10	3,80
2889-T8	T 8	175	4,10	3,80
2889-T9	T 9	175	4,10	3,80
2889-T10	T 10	175	4,10	3,80

## ESD Drehmomentschraubendreher

Die einstellbaren Drehmomentschraubendreher erlauben variable Drehmomenteinstellung bei höchster Genauigkeit. Der Anwender erhält beste Verarbeitungsqualität mit überlegener Ergonomie.

### Merkmale:

einfache Einstellung des benötigten Drehmomentwerts ohne Sonderwerkzeug  
gute Ablesbarkeit des Skalenwerts

Messgenauigkeit +/- 6 % nach Norm EN ISO 6789

geeignet für Bits mit 1/4"-Außensechskantantrieb nach DIN 3126-C 6,3 und E 6,3

variabel durch blitzschnellen Bit-Wechsel dank Rapidaptor-Technologie unbegrenztes Lösemoment zum Lösen festsitzender Schrauben mehrkomponentiger Kräftform-Griff mit Hart- und Weichzonen für hohe Arbeitsgeschwindigkeiten und zur Schonung der Handfläche

## Klingen für 2850 & 2852

Mit Farbcodierung grau.

### Merkmale:

Klinge aus hochwertigem Chrom-Vanadium-Molybdän Stahl durchgehend gehärtet, mattverchromt

ChromTop-Klingenspitze mit höchster Maßhaltigkeit

## Torque Wechselklinge, Schlitz

Best.-Nr.	mm	mm	Preis Euro/Pack	
			1	10
2859-S1.5	1,5	175	3,20	3,10
2859-S2.0	2,0	175	3,20	3,10
2859-S3.0	3,0	175	3,20	3,10
2859-S3.5	3,5	175	3,20	3,10
2859-S4.0	4,0	175	3,20	3,10

## Torque Wechselklinge, Kreuzschlitz

Best.-Nr.	mm	mm	Preis Euro/Pack	
			1	10
2859-PH000	PH 000	175	3,20	3,10
2859-PH00	PH 00	175	3,20	3,10
2859-PH0	PH 0	175	3,20	3,10
2859-PH1	PH 1	175	3,20	3,10

## Torque Wechselklinge, Pozidriv

Best.-Nr.	mm	mm	Preis Euro/Pack	
			1	10
2859-PZ0	PZ 0	175	3,20	3,10
2859-PZ1	PZ 1	175	3,20	3,10

## Torque Wechselklinge, Torx

Best.-Nr.	mm	mm	Preis Euro/Pack	
			1	10
2859-T5	T 5	175	3,30	3,10
2859-T6	T 6	175	3,30	3,10
2859-T7	T 7	175	3,30	3,10
2859-T8	T 8	175	3,30	3,10
2859-T9	T 9	175	3,30	3,10
2859-T10	T 10	175	3,30	3,10
2859-T15	T 15	175	3,30	3,10
2859-T20	T 20	175	3,30	3,10



Best.-Nr.	Nm	Teilung Nm	Länge mm	Preis Euro/Pack	
				1	5
WER7440ESD	0,3 - 1,2	0,05	155	76,70	72,60
WER7441ESD	1,2 - 3,0	0,10	155	76,70	72,60

## Drehmomentschraubendreher

Präzisionstechnik aus Japan.

Diese Serie wird in Japan hergestellt und wird seit vielen Jahren weltweit in Produktion und Reparatur (besonders im Mobiltelefonbereich) eingesetzt. Das stabile Metallgehäuse und die ausgereifte Mechanik erlauben den problemlosen Dauereinsatz.

### Merkmale:

Rutschkupplung, dadurch kann auch beim Weiterdrehen (nach dem 'Klick') das Schraubteil nicht beschädigt werden  
einfache Drehmomenteinstellung

klare Skala

Feststellmechanismus für das gewählte Drehmoment verhindert

versehentliches Verstellen

Lieferung erfolgt ohne Bit

### Modell RTD



Best.-Nr.	Ncm	für Schrauben	Länge mm	Preis Euro/Pack		
				1	3	5
RTD30CN	4 - 30	M2 (M2,2)	100	144,00	136,00	128,00
RTD60CN	10 - 60	M2,5/M3	105	153,00	144,50	136,00

### Modell LTKD



Best.-Nr.	Ncm	für Schrauben	Länge mm	Preis Euro/Stück		
				1	3	5
N6LTKD	5 - 60	0,5	110	134,00	120,60	107,20

## Drehmomentschraubendreher

Diese Schrauber sind perfekt für große Montageserien geeignet, bei denen es auf Wiederholgenauigkeit ankommt. Das Drehmoment kann leicht geändert und auf den gewünschten Wert kalibriert werden. Elegantes und benutzerfreundliches Design. Das Metallgehäuse und der rutschfeste Griff erlauben den problemlosen Dauereinsatz.

### Merkmale:

Rutschkupplung, dadurch kann auch beim Weiterdrehen das Schraubenteil nicht beschädigt werden  
dauergeschmierter interner Mechanismus  
Lieferung erfolgt ohne Bit

### Voreinstellbarer Präzisionsschrauber PS

Drehmomenteinstellung mit einem 1/8"-Sechskantschlüssel (mitgeliefert)

Bits auf Seite 236



Best.-Nr.	Ncm	Länge mm	Preis Euro/Stück	
			1	5
PS501-2	7-70	141	136,40	129,90

### Einstellbarer Präzisionsschrauber MA

#### Merkmale:

gut ablesbare Fensterskala  
arretierbarer Einstellring, der nach dem Einstellen sicher einrastet  
Toleranz +/- 6 %



Best.-Nr.	Ncm	Länge mm	Preis Euro/Stück	
			1	5
MA500-1	10 - 80	115	193,40	
MA500-2	40 - 200	141	197,90	
MA500-3	50 - 450	141	202,30	

## Delvo-Elektroschrauber

Delvo-Elektroschrauber mit separatem Steuergerät, mit Hebelstart und Abschaltkupplung. Um ein Beschädigen der empfindlichen Schraubenköpfe zu vermeiden, beginnt der Schrauber mit einer geringen Drehzahl die automatisch gesteigert wird.

### Merkmale:

Spannung 24 VDC/26W  
Wiederholgenauigkeit +/- 3 %  
Griffdurchmesser 32 mm  
Ausführung BKE

### Serie DLV-73



Best.-Nr.	Drehmoment Nm	Drehzahl U/min	Länge mm	Aufnahme	Gewicht g	Preis Euro/Stück	
						1	5
DLV-7321	0,05 - 0,49	500 - 1000	220	1/4"	350 g	368,30	346,50
DLV-7331	0,29 - 1,18	500 - 700	220	1/4"	350 g	399,90	376,30

## Drehmomentschrauber TORSIOMETER

Anzeigender Drehmomentschraubendreher mit Torsionsflachfeder als Messelement.

Für Rechtsanzug (mit Schleppzeiger) und für Linksanzug.

Einsteckwerkzeuge:

Alle Einsätze und Verbindungsteile mit Außensechskant E 6.3 (1/4") DIN 3126/ISO 1173 werden im Aufnahmeschaft gut geführt und sicher gehalten.

### Merkmale:

mit 1/4" Innensechskant (F 6.3 DIN 3126)  
Vergleichsskala in .lb und Schiebereiter  
Anzeigeabweichung +/- 4 %



Best.-Nr.	Größe	Ncm	Länge mm	Preis Euro/Stück	
				1	5
51040007	7,5	15 - 75	185	167,20	158,80
51040015	15	30 - 150	185	176,80	168,00
51040030	30	60 - 300	185	171,20	162,60
51040060	60	120 - 600	185	178,40	169,50

## Drehmomentschlüssel

Drehmoment-Einmalschlüssel für SMA-Überwurfmuttern.



Best.-Nr.	Ncm	SW mm	Länge mm	Preis Euro/Stück	
				1	10
856608020	100	8	135	36,70	34,60

## Steuergerät DLC-1213

Wird für die Delvo-Elektroschrauber Serie DLV-73 x 1 benötigt.

### Merkmale:

Eingangs-/Ausgangsspannung 230 VAC, 50/60 Hz/24 VDC  
Auto-Stop  
Soft-Start  
Drehzahl-Steuerung  
Gewicht 1,7 kg



Best.-Nr.	Preis Euro/Stück	
	1	5
DLC-1213	158,10	148,80

## Delvo-Elektroschrauber

Delvo-Elektroschrauber mit separatem Steuergerät, Hebelstart, Schubstart, Abschaltkupplung, Drehzahl-Steuerung und mit Soft-Start. Im Gegensatz zu den Schraubern DLV-7321 und DLV-7331 sind alle Bedienungs- und Funktionseinheiten im Handstück integriert. Durch diese Eigenschaften sind diese Schrauber hervorragend für den Einsatz in der Serienproduktion geeignet.

### Merkmale:

Starttyp Hebel oder Schub  
 Spannung 34 VDC/36W  
 Wiederholgenauigkeit +/- 3 %  
 Griffdurchmesser 36 mm  
 Länge 257 mm  
 Ausführung BKE

### Serie DLV-75/85



Best.-Nr.	Drehmoment Nm	Drehzahl U/min	Aufnahme	Gewicht g	Starttyp	Preis Euro/Stück	
						1	5
DLV-7530	0,49 - 1,67	1100	1/4"	650	Hebelstart	511,50	481,30
DLV-7540	1,18 - 2,65	700	1/4"	650	Hebelstart	556,10	523,30
DLV-8540	1,18 - 2,65	700	1/4"	650	Schubstart	416,60	392,00
DLV-8530	0,49 - 1,67	1100	1/4"	650	Schubstart	446,40	420,00

## Steuergerät DLC-4510

Wird für die Delvo-Elektroschrauber Serie DLV-75/85 benötigt.

### Merkmale:

Eingang-/Ausgangsspannung 230 VAC, 50/60 Hz/34 VDC  
 Auto-Stop  
 Soft-Start  
 Drehzahl-Steuerung  
 Gewicht 4,9 kg



Best.-Nr.	Preis Euro/Stück	
	1	5
DLC-4511	202,70	190,80

## Wetec-Elektroschrauber

Bürstenloser Elektroschrauber mit Schub- oder Hebelstart und separatem Steuergerät. Durch den bürstenlosen Antriebsmotor werden höhere Drehzahlen bei gleichzeitig geringerer Erwärmung bei langer Einschaltdauer realisiert.

### Merkmale:

Softstart/Hebel  
 Spannung 60 W  
 Wiederholgenauigkeit +/- 3 %  
 Werkzeugaufnahme 1/4" Sechskant  
 geeignet für Reinraum  
 ESD-Ausführung mit geerdetem Bit

Best.-Nr.	Nm	Drehzahl Upm	Schrauben Größe mm	Griff-Ø mm	Spannung VDC	Preis EUR/Stück
79933-B100L	0,008 - 0,14	700 - 1000	1,0 - 1,7	23	12	357,80
79933-B103L	0,05 - 0,0343	700 - 1000	1,0 - 2,3	23	12	357,80
79933-BC203L	0,02 - 0,34	700 - 1000	1,0 - 2,3	31,28	20	338,30
79933-BC207L	0,05 - 0,69	700 - 1000	1,4 - 2,6	31,28	20	338,30
79933-BC210L	0,10 - 0,98	700 - 1000	1,6 - 3,0	31,28	20	338,30
79933-BC519L	0,29 - 1,86	700 - 1000	2,3 - 3,5	36,04	32	350,00



Größenverhältnis Typ B1xx zu B2xx



alle Preise zuzüglich Mehrwertsteuer

## Wetec-Elektroschrauber Hochmoment

Bürstenloser Elektroschrauber mit Schub- oder Hebelstart und separatem Steuergerät.  
Durch den bürstenlosen Antriebsmotor werden höhere Drehzahlen bei gleichzeitig geringerer Erwärmung bei langer Einschaltdauer realisiert.

### Merkmale:

Starttyp Hebel oder Schub  
Spannung 40 VDC 90 - 200W  
Wiederholgenauigkeit +/- 3 %  
Werkzeugaufnahme 1/4" Sechskant  
geeignet für Reinraum  
ESD-Ausführung mit geerdetem Bit  
ohne Netzteil



Best.-Nr.	Nm	Drehzahl Upm	Schrauben Größe mm	Griff-Ø mm	Starttyp	Preis EUR/ Stück
79933-B830L	0,98 - 2,94	1000	2,6 - 4,0	39,44	Hebel	379,30
79933-B830P	0,98 - 2,94	1000	2,6 - 4,0	39,44	Schub	379,30
79933-B850L	1,96 - 4,90	1000	4,0 - 5,0	39,44	Hebel	426,10
79933-B850P	1,96 - 4,90	1000	4,0 - 5,0	39,44	Schub	426,10
79933-RB50L	2 - 5	1000	4,0 - 5,0	46,2	Hebel	546,00
79933-RB50P	2 - 5	1000	4,0 - 5,0	46,2	Schub	568,40
79933-TB50L	2 - 5	1000	4,0 - 5,0	46,2	Hebel/Pistole	533,50
79933-RB75L	3 - 7,5	800	5,0 - 6,0	46,2	Hebel	640,20
79933-RB75P	3 - 7,5	800	5,0 - 6,0	46,2	Schub	686,80
79933-TB75L	3 - 7,5	800	5,0 - 6,0	46,2	Hebel/Pistole	603,30
79933-RB100L	4 - 10	550	6,0 - 7,0	46,2	Hebel	710,00
79933-RB100P	4 - 10	550	6,0 - 7,0	46,2	Schub	758,50
79933-TB100L	4 - 10	550	6,0 - 7,0	46,2	Hebel/Pistole	661,50
79933-RB150L	6 - 15	350	7,0 - 8,0	46,2	Hebel	779,90
79933-RB150P	6 - 15	350	7,0 - 8,0	46,2	Schub	830,30
79933-TB150L	6 - 15	350	7,0 - 8,0	46,2	Hebel/Pistole	721,70

## Softstart, Netzteil

Wird für die Elektroschrauber BC2xx und BC5xx benötigt.

### Merkmale:

Netzteil Eingangss-/Ausgangsspannung 100 - 240 VAC, 50/60 Hz/20/32 VDC  
Softstart Zeit einstellbar 0,1 - 5 Sekunden  
Softstart Geschwindigkeit 30 - 100% von max. Drehzahl  
Softstartmodul kann nur in Verbindung mit dem Steuergerät für Schraubserie BC2xx/BC5xx betrieben werden



Best.-Nr.	Artikel	für Schraubserie	Abmessung mm (B x T x H)	Preis EUR/ Stück
79933-SKP-32C-60W	Netzteil	BC2xx/BC5xx	145 x 60 x 35	97,00
79933-KL-SSB	Softstart-Modul	BC2xx/BC5xx	85 x 55 x 34	77,50
79933-SKP-12HL	Steuergerät	BC1xx	145 x 60 x 35	93,50

## Steuergerät Hochmoment

Wird für Elektroschrauber B8xx und TBxx/RBxx Serie benötigt.

### Merkmale:

Eingangss-/Ausgangsspannung 100 - 240 VAC, 50/60 Hz/40VDC, 220W



Best.-Nr.	für Schraubserie	Abmessung mm (B x T x H)	Preis EUR/Stück
79933-SKP-40B	B8xx-, TB-, RB-	213 x 131 x 65	298,80



### Industrie-SPS-Box 401

Netzanschlussfertige speicherprogrammierbare Steuerung in einem geschlossenen Aluminium-Gehäuse. Es handelt sich dabei um eine SPS (step7), kein elektronisches Logikmodul oder Zeitglied. Der Signalzustand aller Ein- und Ausgänge und der SPS werden mittels Bargraph LED´s angezeigt. Des weiteren sind Taster, Schlüsselschalter und Rot-Grün-LED´s (Ampelfunktion) zur spezifischen Ansteuerung bereits eingebaut. Eine separate LCD-Bedieneinheit steht optional zur Verfügung. Ein- und Ausgangsbuchsen über Phoenix-Contact COMBICON-Steckverbinder mit Klemm- oder Schraubanschluss.

**Merkmale:**

- zur Lösung von Steuerungsaufgaben in der Haustechnik und im Maschinen- und Apparatebau
- Verknüpfung von Sensoren und Druckluft-Zylindern ohne Schaltschrank optional integriertes 5/2-Wege Ventil
- über MPI-Schnittstelle und step7 Software programmierbar
- 20 Eingänge 12 - 30 VDC
- 16 Ausgänge (24 VDC), davon 4 potentialfrei (60 V, 150 mA)



Best.-Nr.	Artikel	Abmessung mm (B x T x H)	Preis EUR/Stück
79933-SPS-BOX401	Grundgerät	150 x 200 x 100	auf Anfrage
79933-POWER-BOX103	Power-Box	150 x 200 x 100	auf Anfrage

### Drehmomentmessgerät

Zur exakten Ermittlung des Drehmoments und zur Überprüfung des eingestellten Drehmoments. Leichtes kompaktes Gerät, für den mobilen Einsatz geeignet.

**Merkmale:**

- Messwert-Toleranz einstellbar inklusive IO/NIO Auswertung
- USB Anschluss zur Datenarchivierung auf PC und Drucker (Typ CSH mit RS-232 Schnittstelle)
- Genauigkeit +/- 0,5 %
- Auto-Reset Funktion
- Messrichtung Links/Rechts
- Messeinheiten Lbf in - kgf cm - Nm
- Messmodus Spitzenwert, 1. Spitzenwert, Echtzeitanzeige
- inklusive Koffer und Kalibrierungs-Zertifikat

Best.-Nr.	Messbereich Nm	Preis EUR/Stück
79933-10	0,015 - 1,00	1499,20
79933-100	0,15 - 10,00	1499,20
79933-CSH	3,0 - 20,00	2.099,50



### Drehmoment-Prüfgerät

Digitales Drehmoment-Prüfgerät für elektrische Schraubendreher.

**Merkmale:**

- Batteriebetrieben
- verschiedene Messalgorithmen laufendes Moment, Spitzenwert, Impuls und Losbrechmoment
- Auto-Reset
- umstellbar zwischen Nm und kgf.cm
- PC-Anschluss via Interface
- Schnittstelle für Drucker und externes Keyboard (Nummernblock)
- weitere Einheiten lb.in und Nm (umschaltbar)
- Genauigkeitsgarantie +/- 1 % + 1 Digt

**Lieferumfang:**

Prüfgerät, Akku-Ladegerät, Werkskalibrierschein, Aufbewahrungsbox

Best.-Nr.	Messbereich Nm	Teilung Nm	Preis Euro/Stück
KDTA-10D	0,015 - 1,00	0,1 mNm/0,01 kgf.cm/0,01 lbf.in	1347,00
KDTA-100D	0,15 - 10,00	1 cNm/0,1 kgf.cm/0,1 lbf.in	1347,00



Werkzeuge

alle Preise zuzüglich Mehrwertsteuer

### ATC Drehmoment Cube

Der Cube ist ein hochwertiges Drehmomentmessgerät, das eine Vielzahl an nützlichen Funktionen in einem kompakten tragbaren Gehäuse vereint. Mit den vielfältigen Befestigungsmöglichkeiten ist es sehr komfortabel, Stabschrauber oder Pistolenschrauber zu testen. Mit dem Tellerfeder-Schraubfallsimulator kann die Messung leicht an verschiedene Schraubfallklassen angepasst werden.

**Merkmale:**

- kompakt und tragbar
- schnell einsatzbereit dank intuitiv zu bedienender Benutzeroberfläche
- Genauigkeit +/- 1%
- Einheiten oz-in, lbf-in, lbf-ft, Nm, Ncm, kgf-cm, gf-cm, kgf-m einstellbar
- drei Mess-Modi: Verfolger, Spitzenwert, Erstspitzenwert
- einstellbarer Filter: 125Hz, 250Hz, 500Hz, 1000Hz, 1500Hz
- RS-232 Ausgang
- NiMh Akku mit einer Betriebszeit von 8-10 Stunden
- geeignet für jede Art von Elektro-, Druckluft- und Impulsschrauber, Knickschlüssel sowie analoge und digitale Drehmomentschlüssel

Best.-Nr.	Messbereich Nm	Preis EUR/Stück
79933-ATC25	0,28 - 2,8	1.597,60
79933-ATC100	1,3 - 11,3	1.597,60
79933-ATC250	2,8 - 28,25	1.597,60
79933-ATC500	5,6 - 56,5	1.597,60



### Parallelarm - Drehmomentabstützung

**Merkmale:**

- 360° Schwenkbereich
- sehr leichter Auf- bzw. Abbau
- integrierter Gasdruck-Zylinder
- Aufnahme bis 830 mm Durchmesser
- Reichweite 50 - 830 mm

Best.-Nr.	Tragkraft kg	für Schrauber	Preis EUR/Stück
79933-KP-AUXA	4	RB/TB-Serie	610,50
79933-KP-AUX1T	3	8/9-Serie	610,50



### 90 Grad Adapter für Parallelarm

**Merkmale:**

- 340 mm Aufnahme
- horizontal und vertikal Verschrauben
- Schrauber kann in verschiedenste Positionen bewegt werden

Best.-Nr.	für Parallelarm	Preis EUR/Stück
79933-KP-VAR	KP-AUXA	449,80
79933-KP-VA1	KP-VA1	449,80



### Balancer-Federzug

Zur Kostensenkung und Anhebung der Produktivität ist perfekte Ergonomie am Arbeitsplatz von erheblicher Bedeutung. Ein ausgezeichnetes Gleichsverhalten und die extrem sichere und langlebige Ausführung machen den Balancer zum idealen Helfer in Montage und Produktion.

**Merkmale:**

- hochfestes Stahlseil mit elastischer Seileinzugbegrenzung
- leichter Karabinerhaken zum Aufhängen der Last
- hochfeste Spezial-Triebfeder
- stufenlos einstellbare Traglast
- Seilzugbegrenzung stufenlos einstellbar

Best.-Nr.	Traglast kg	Seilauszug m	Preis EUR/Stück
79933-KL-600	0,3 - 0,8	1,2	17,50
79933-KL-1200	0,6 - 1,5	1,2	17,50
79933-KL-2000	1,0 - 2,0	1,2	17,50





### 3-Achsen Positioniersystem

Mit Tiefenkontrolle.  
Über drei Positionsgeber kann im Schwenkbereich des Parallelarmes jede Position definiert werden. Über die PoSy3D-Elektronik werden die Position, die Reihenfolge und der Programmablauf vorgegeben. Bei der Z-Achse wird die Position mit ca. 0,5 mm ausgewertet. Theoretische Genauigkeit 0,01 mm. Diese Auswertung gibt in der Tiefenmessung exakt Hinweis, ob der Schraubvorgang richtig abgeschlossen wurde.

**Merkmale:**

- Positionserkennung der X-, Y- und Z-Achse
- Überprüfung der Einschraubtiefe (z. B. fehlende Unterlegscheibe)
- 30 Positionen speicherbar
- Ablaufreihenfolge frei oder programmierbar
- geeignet für Elektro-, EC- und Druckluftschrauber bis 80 Nm
- SSI-Absolutwertgeber (kein Maschinennullpunkt nötig)
- Schwenkbereich bis zu 800 mm



Best.-Nr.	Typ	Preis EUR/Stück
79933-PoSy3D-Box	Positionier-Steuerelektronik	1.587,60
79933-PoSy80-3D	Kompletter Parallelarm mit Säule	2.576,80
79933-PoSy-80-2D	Kompletter Parallelarm mit Säule (ohne Tiefenkontrolle)	2.164,30
79933-PoSy-80	Parallelarm mit Druckluftzylinder ohne Geber	1.032,70

### Schraubenspender Wetec KFR-1050

Dieser leistungsstarke Schraubenspender ist für alle Schrauben von 1,0 bis 5,0 mm und bis 19 mm Gewindelänge geeignet. Die Schrauben werden durch ein Schaufelrad in einer Vibrator-Zuführschiene bereitgestellt. Die Entnahmeposition ist mit einer Biführung versehen und auf verschiedene Schrauben individuell einstellbar.

**Merkmale:**

- ein Gerät für Schraubengrößen von 1,0 bis 5,0 mm in 11 Schritten einstellbar
- maximale Gewindelänge 19 mm
- Behälterkapazität 200 bis 220 cm<sup>3</sup>
- einstellbar für kopflastige Schrauben und Schrauben mit unverlierbarer Scheibe
- Kostenersparnis durch die leicht einstellbare Zuführschiene für bis zu 11 Größen
- einstellbare Vibrationsgeschwindigkeit

**Lieferumfang:**

mit umfangreichem Adapterset, um die Zuführschiene an die jeweiligen Schraubengrößen anzupassen.



Best.-Nr.	Schraubengröße mm	Abmessung mm (B x T x H)	Preis EUR/Stück
79933-KFR-1050	1,0 - 5,0	126 x 182 x 147	376,90

### Bit-Stabilisierung

Zur exakten Tiefenkontrolle.  
Der spezielle Schrauberbit wird nahe an der Schraubstelle fixiert. Er ist dadurch sehr stabil und hat keine nennenswerte Unwucht. Der Schrauberbit und die Schraubstellen werden dadurch weniger belastet. Innerhalb der Schrauber-Bit-Stabilisierung ist ein Wechselbithalter mit oder ohne Magnet eingebaut, der über den Schiebering von außen leicht bedient werden kann. Über den Schiebering ist ein eleganter und einfacher Bitwechsel möglich (Einhandbedienung). Zusammen mit dem PoSy3D Positioniersystem ist in der Dreiachsenausführung X-Y-Z eine noch exaktere Tiefenkontrolle von < 0,2 mm möglich.

**Merkmale:**

- für Steckschlüsseinsätze von 5,5 bis 13 mm und 1/4" bis 7/16"
- Länge 135 mm
- Durchmesser 30 - 45 mm



Best.-Nr.	für Schraubermodell 1	Preis EUR/Stück
79933-B200	B200 Serie	auf Anfrage
79933-B500	B500 Serie	auf Anfrage
79933-B800	B800 Serie	auf Anfrage
79933-RB	RB Serie	auf Anfrage

alle Preise zuzüglich Mehrwertsteuer

## Akku-Knickschrauber 2,4V

Praktischer leichter Schrauber für Serienproduktion, Montage und Service.

### Merkmale:

einfache Umstellung von Stab- auf Pistolenform  
mehrstufige Drehmomenteinstellung  
Schnellladesystem  
Zweigangetriebe  
Rechts-/Linkslauf

### Lieferumfang:

Schrauber  
Akku und Ladegerät (nur bei NQ)

Best.-Nr.		Preis Euro/Stück	
		1	5
EY6220NQ	mit Ladegerät	131,70	127,00
EY6220N	ohne Ladegerät	101,10	97,50
EY9221B	Ersatzakku	27,90	26,90



**KREUZ & QUER IM KATALOG:**  
passende Bits finden Sie  
auf Seite 236 - 238

## Akku-Knickschrauber 3.6V

Präzisions-Schrauber mit starkem Motor für Serienproduktion, Montage und Service.

Passende Bits siehe Seite 237

### Merkmale:

einfache Umstellung von Stab- auf Pistolenform  
automatische Abschaltkupplung verlängert die Lebensdauer des Akkus  
und der Kupplung  
21-stufige Kupplung  
Drehmomentgenauigkeit der Kupplung +- 5 %  
LED-Arbeitsleuchte  
2 Geschwindigkeiten (200 / 600 U/Min)  
15 Min. Nutzladung und 30 Minuten Vollladung  
2 x 1,5 Ah Li-Ionen Akku und Koffer



Best.-Nr.		Preis Euro/Stück	
		1	5
EY7410LA2S	mit Ladegerät	200,80	193,70
EY7410LA1C	ohne Ladegerät	132,70	134,70
EY9L10B	Ersatzakku 3.6V	37,20	35,90

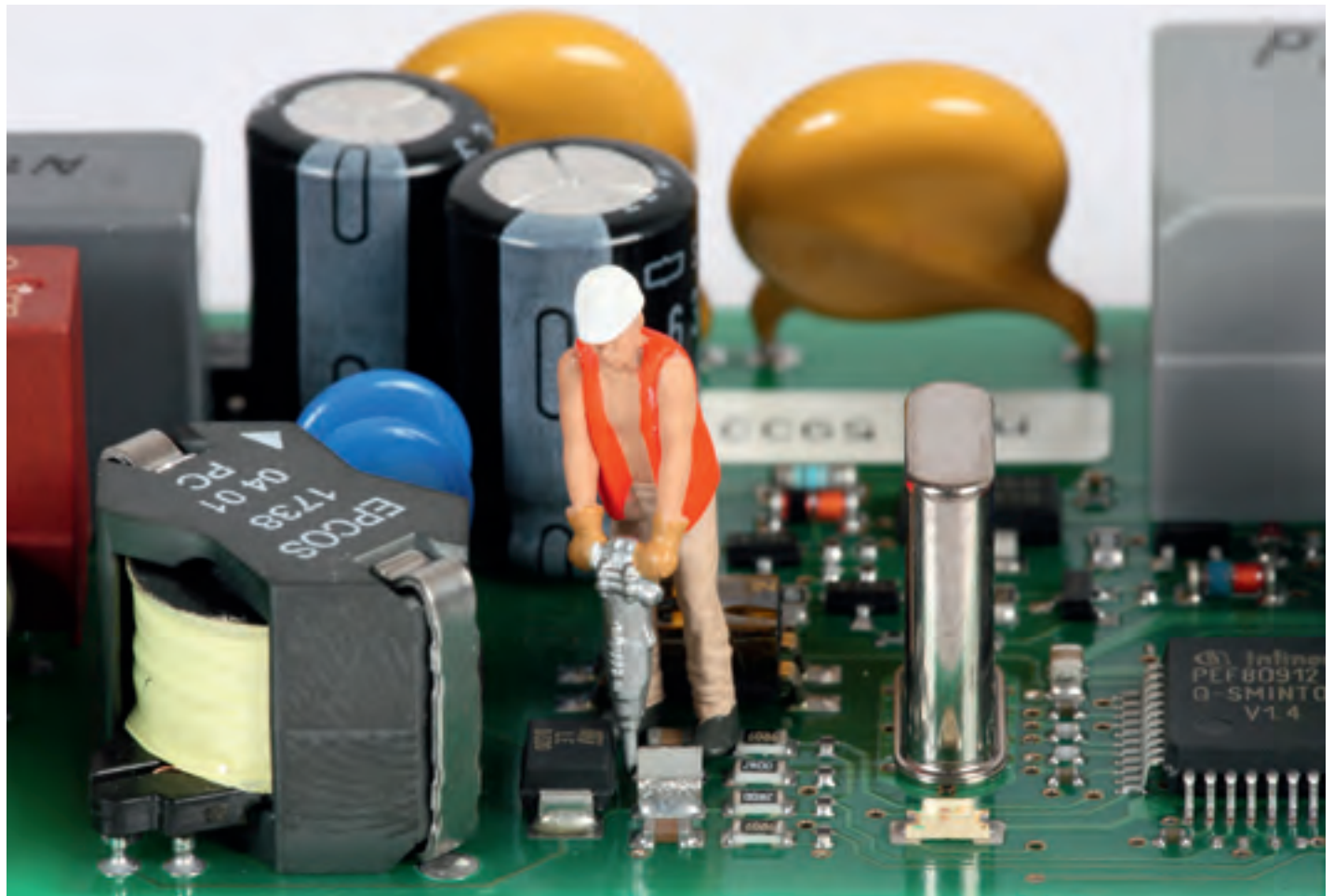

## Bosch Akkuschauber 3,6 V

GSR Mx2Drive – der kleinste professionelle Akkuschauber der Welt

### Merkmale:

extrem klein und handlich – passt in jede Hosentasche  
 innovatives 2-Gang-Getriebe erlaubt Gangwechsel ohne Unterbrechung  
 schnell und präzise durch optimale Getriebeübersetzung  
 verriegelbarer 1/4"-Universalbithalter arretiert alle gängigen Bohr- und Schrauberbits  
 Multi-Ladegerät für 3,6 V und 10,8 V geeignet  
 Bosch-Premium-Lithium-Ionen Wechselakku für 400 % längere Lebensdauer  
 Electronic Cell Protection: Schützt den Akku vor Überlastung, Überhitzung und Tiefentladung  
 Motorbremse für präzises Arbeiten bei Serienschraubungen  
 integriertes LED-Licht  
 kein Memory-Effekt – der Akku kann jederzeit geladen werden, ohne die Zellen zu beschädigen

### Lieferumfang:

Akkuschauber  
 1 x 1,3 Ah Li-Ion Akku  
 Schnellladegerät AL 1115 CV



Best.-Nr.	Artikel	Preis Euro/Stück
06019A2100	Akkuschauber Set	73,10
2607336242	Ersatzakku Li-Ion 1,3 Ah	20,10
2607225514	Schnellladegerät AL 1115 CV	29,90

## Bosch Akkuschauber 10,8 V

GSR 10,8 LI - 100 % Schrauber, bei halber Größe.

### Merkmale:

nur halb so groß wie ein 12-Volt-Standardakkuschauber  
 2-Gang-Getriebe sorgt für kraftvolle 30 Nm beim Schrauben (bis 7 mm)  
 Verriegelbarer 1/4"-Universalbithalter arretiert alle gängigen Bohr- und Schrauberbits  
 Bosch-Premium-Lithium-Ionen Wechselakku für 400 % längere Lebensdauer  
 Electronic Cell Protection: Schützt den Akku vor Überlastung, Überhitzung und Tiefentladung  
 Motorbremse für präzises Arbeiten bei Serienschraubungen  
 integriertes LED-Licht  
 durch Schnellladung sind die Akkus bereits nach der Hälfte der Ladezeit zu 75 % geladen  
 kein Memory-Effekt – der Akku kann jederzeit geladen werden, ohne die Zellen zu beschädigen

### Lieferumfang:

Akkuschauber  
 2 x 1,3 Ah Li-Ion Akku  
 Schnellladegerät AL 1115 CV  
 L-BOXX-Einlage



Best.-Nr.	Artikel	Preis Euro/Stück
0601992900	Akkuschauber Set	131,20
2607336014	Ersatzakku Li-Ion 1,3 Ah	40,20
2607225514	Schnellladegerät AL 1115 CV	29,90

## Bosch Akkuboehrschauber 10,8 V

GSR 10,8-2-LI - 100 % Schrauber, bei halber Größe.

### Merkmale:

2-Gang-Getriebe sorgt für kraftvolle 30 Nm beim Bohren (bis 19 mm) und Schrauben (bis 7 mm)  
 vollwertiges 10 mm Auto-Lock-Bohrfutter  
 Bosch-Premium-Lithium-Ionen Wechselakku für 400 % längere Lebensdauer  
 Electronic Cell Protection: Schützt den Akku vor Überlastung, Überhitzung und Tiefentladung  
 praktische Batterie-Ladezustandsanzeige mit 3 LEDs  
 Motorbremse für präzises Arbeiten bei Serienschraubungen  
 integriertes LED-Licht  
 durch Schnellladung sind die Akkus bereits nach der Hälfte der Ladezeit zu 75 % geladen  
 kein Memory-Effekt – der Akku kann jederzeit geladen werden, ohne die Zellen zu beschädigen

### Lieferumfang:

Akkuboehrschauber  
 2 x 1,3 Ah Li-Ion Akku  
 Schnellladegerät AL 1130 CV  
 L-BOXX-Einlage



Best.-Nr.	Artikel	Preis Euro/Stück
0601868100	Akkuboehrschauber Set	142,20
2607336014	Ersatzakku Li-Ion 1,3 Ah	40,20
2607225134	Schnellladegerät AL 1130 CV	32,10

## Bit-Ratsche

Kompakte Bit-Ratsche mit Kraffform-Griff. Die bewährte Kraffform-Geometrie bietet perfekt geformte Anlageflächen für die Finger.

### Merkmale:

- geeignet für die Aufnahme von 1/4" Bits nach DIN 3126-C 6,3
- gesenkgeschmiedete Vollstahlausführung
- feinverzahnte Knarrenmechanik
- kleiner Rückholwinkel 6°



Best.-Nr.	Länge mm	Preis Euro/Stück	
		1	5
8001A	87	24,80	23,40

## ESD-Bithalter mit Sprengring

Ergonomischer SoffFinish Mehrkomponentengriff mit Abrollschutz. Für alle Arbeiten an elektrostatisch gefährdeten Bauteilen, besonders an engen Stellen.

### Merkmale:

- ESD-Bithalter mit Handgriff 1/4"
- Sprengring aus rostfreiem Stahl
- Oberflächenwiderstand Griff 10<sup>6</sup>-10<sup>9</sup> Ω



Best.-Nr.	Länge mm	Preis Euro/Stück	
		1	10
281-01ESD	57	7,60	7,20

## ESD-Bithalter mit Schnellwechselhalter

Ergonomischer SoffFinish Mehrkomponentengriff mit integriertem CentroFix-Bithalter, passend für alle Bits und Bitbohrer mit Form C 6,3, E 6,3 oder Doppelbits. Durch den speziellen Schließ- und Haltemechanismus ergibt sich fast kein Spiel zwischen Bit und Halter.

### Merkmale:

- ESD-Bithalter 1/4"
- Sprengring aus rostfreiem Stahl
- echte Einhandbedienung
- extrem hohe Rückhaltekraft der Bits (bis 20 kg)
- Oberflächenwiderstand Griff 10<sup>6</sup>-10<sup>9</sup> Ω



Best.-Nr.	Klingenlänge mm	Gesamtlänge mm	Preis Euro/Stück	
			1	10
387ESD	38	148	20,60	19,40

## Bits

### Merkmale:

- hochwertiger Chrom-Vanadium Stahl
- durchgehend gehärtet
- Antrieb 1/4"-Sechskant
- DIN 3126 ISO 1173
- Form C 6,3

### Standard-Bit für Kreuzschlitzschrauben Phillips



Best.-Nr.	Größe	Länge mm	Preis Euro/Stück	
			1	10
7011Z-0-25	PH-0	25	0,50	0,50
7011Z-1-25	PH-1	25	0,40	0,30
7011Z-2-25	PH-2	25	0,40	0,30
7011Z-3-25	PH-3	25	0,40	0,30

### Standard-Bit für Kreuzschlitzschrauben Pozidriv



Best.-Nr.	Größe	Länge mm	Preis Euro/Stück	
			1	10
7012Z-0-25	PZ-0	25	0,50	0,50
7012Z-1-25	PZ-1	25	0,40	0,30
7012Z-2-25	PZ-2	25	0,40	0,30
7012Z-3-25	PZ-3	25	0,40	0,30

### Standard-Bit für Innen-TORX-Schrauben



Best.-Nr.	Größe	Länge mm	Preis Euro/Stück	
			1	10
7015Z-T3X25	TX3	25	1,00	0,90
7015Z-T4X25	TX4	25	1,00	0,90
7015Z-T5X25	TX5	25	0,60	0,50
7015Z-T6X25	TX6	25	0,60	0,50
7015Z-T7X25	TX7	25	0,60	0,50
7015Z-T8X25	TX8	25	0,60	0,50
7015Z-T9X25	TX9	25	0,60	0,50
7015Z-T10X25	TX10	25	0,60	0,50
7015Z-T15X25	TX15	25	0,60	0,50
7015Z-T20X25	TX20	25	0,60	0,50
7015Z-T25X25	TX25	25	0,60	0,50
7015Z-T27X25	TX27	25	0,60	0,50
7015Z-T30X25	TX30	25	0,60	0,50
7015Z-T40X25	TX40	25	0,60	0,50

### Standard Bit für Innen-Torx-Plus-Schrauben



Best.-Nr.	Größe	Länge mm	Preis Euro/Stück	
			1	10
7016Z/3IP	3IP	25	1,70	1,60
7016Z/4IP	4IP	25	1,70	1,60
7016Z/5IP	5IP	25	1,60	1,50
7016Z/6IP	6IP	25	1,60	1,50
7016Z/7IP	7IP	25	1,60	1,50
7016Z/8IP	8IP	25	1,60	1,50
7016Z/9IP	9IP	25	1,60	1,50
7016Z/10IP	10IP	25	1,60	1,50
7016Z/15IP	15IP	25	1,60	1,50
7016Z/20IP	20IP	25	1,60	1,50
7016Z/25IP	25IP	25	1,60	1,50
7016Z/27IP	27IP	25	1,60	1,50
7016Z/30IP	30IP	25	1,60	1,50
7016Z/40IP	40IP	25	1,60	1,50

Standard Bit für Innensechskantschrauben



Best.-Nr.	Größe	Länge mm	Preis Euro/Stück	
			1	10
7013Z-SW1.5X25	1,5	25	1,50	1,40
7013Z-SW2X25	2,0	25	1,50	1,40
7013Z-SW2.5X25	2,5	25	1,50	1,40
7013Z-SW3X25	3,0	25	1,50	1,40
7013Z-SW4X25	4,0	25	1,50	1,40
7013Z-SW5X25	5,0	25	1,50	1,40
7013Z-SW6X25	6,0	25	1,50	1,40
7013Z-SW8X25	8,0	25	1,90	1,80
7013Z-SW10X25	10,0	25	2,00	1,90

Für Kreuzschlitzschrauben Phillips



Best.-Nr.	Größe	Länge mm	Preis Euro/Stück	
			1	10
7041Z-00X50	PH-00	50	2,00	1,90
7041Z-00X70	PH-00	70	3,10	2,90
7041Z-00X90	PH-00	90	3,60	3,40
7041Z-0X50	PH-0	50	1,60	1,50
7041Z-0X70	PH-0	70	2,70	2,50
7041Z-0X90	PH-0	90	3,20	3,00
7041Z-1X50	PH-1	50	1,50	1,40
7041Z-1X70	PH-1	70	2,60	2,50
7041Z-1X90	PH-1	90	3,10	2,90
7041Z-1X110	PH-1	110	3,50	3,30
7041Z-1X127	PH-1	127	3,90	3,70
7041Z-1X150	PH-1	150	4,60	4,40
7041Z-2X50	PH-2	50	1,50	1,40
7041Z-2X70	PH-2	70	2,60	2,50
7041Z-2X90	PH-2	90	3,10	2,90
7041Z-2X110	PH-2	110	3,50	3,30
7041Z-2X127	PH-2	127	3,90	3,70
7041Z-2X150	PH-2	150	4,60	4,40
7041Z-3X50	PH-3	50	1,50	1,40
7041Z-3X70	PH-3	70	2,60	2,50
7041Z-3X90	PH-3	90	3,10	2,90
7041Z-3X110	PH-3	110	3,50	3,30
7041Z-3X127	PH-3	127	3,90	3,70
7041Z-3X150	PH-3	150	4,60	4,40

Für Kreuzschlitzschrauben Pozidriv



Best.-Nr.	Größe	Länge mm	Preis Euro/Stück	
			1	10
7042Z-0X50	PZ-0	50	1,60	1,50
7042Z-0X70	PZ-0	70	2,70	2,50
7042Z-0X90	PZ-0	90	3,20	3,00
7042Z-1X50	PZ-1	50	1,50	1,40
7042Z-1X70	PZ-1	70	2,60	2,50
7042Z-1X90	PZ-1	90	3,10	2,90
7042Z-1X110	PZ-1	110	3,50	3,30
7042Z-1X127	PZ-1	127	3,90	3,70
7042Z-1X150	PZ-1	150	4,60	4,40
7042Z-2X50	PZ-2	50	1,50	1,40
7042Z-2X70	PZ-2	70	2,60	2,50
7042Z-2X90	PZ-2	90	3,10	2,90
7042Z-2X110	PZ-2	110	3,50	3,30
7042Z-2X127	PZ-2	127	3,90	3,70
7042Z-2X150	PZ-2	150	4,60	4,40
7042Z-3X50	PZ-3	50	1,50	1,40
7042Z-3X70	PZ-3	70	2,60	2,50
7042Z-3X90	PZ-3	90	3,10	2,90
7042Z-3X110	PZ-3	110	3,50	3,30
7042Z-3X127	PZ-3	127	3,90	3,70
7042Z-3X150	PZ-3	150	4,60	4,40

Für Innen-TORX-Schrauben



Best.-Nr.	Größe	Länge mm	Preis Euro/Stück	
			1	10
7045Z-T-5X50	TX5	50	2,20	2,10
7045Z-T-6X50	TX6	50	2,20	2,10
7045Z-T-7X50	TX7	50	2,20	2,10
7045Z-T-8X50	TX8	50	2,20	2,10
7045Z-T-9X50	TX9	50	2,20	2,10
7045Z-T-10X50	TX10	50	2,20	2,10
7045Z-T-15X50	TX15	50	2,20	2,10
7045Z-T-20X50	TX20	50	2,20	2,10
7045Z-T-25X50	TX25	50	2,20	2,10
7045Z-T-27X50	TX27	50	2,20	2,10
7045Z-T-30X50	TX30	50	2,20	2,10
7045Z-T-40X50	TX40	50	2,20	2,10

Für Innen-TORX-Plus-Schrauben



Best.-Nr.	Größe	Länge mm	Preis Euro/Stück	
			1	10
7046Z-5IPX50	5IP	50	3,30	3,10
7046Z-6IPX50	6IP	50	3,30	3,10
7046Z-7IPX50	7IP	50	3,30	3,10
7046Z-8IPX50	8IP	50	3,30	3,10
7046Z-9IPX50	9IP	50	3,30	3,10
7046Z-10IPX50	10IP	50	3,30	3,10
7046Z-15IPX50	15IP	50	3,30	3,10
7046Z-20IPX50	20IP	50	3,30	3,10
7046Z-25IPX50	25IP	50	3,30	3,10
7046Z-27IPX50	27IP	50	3,30	3,10
7046Z-30IPX50	30IP	50	3,30	3,10
7046Z-40IPX50	40IP	50	3,30	3,10

Für Innensechskantschrauben



Best.-Nr.	Größe	Länge mm	Preis Euro/Stück	
			1	10
7043Z-1.5X50	1,5	50	2,40	2,20
7043Z-2X50	2	50	2,40	2,20
7043Z-2X70	2	70	3,00	2,80
7043Z-2.5X50	2,5	50	2,40	2,20
7043Z-2.5X70	2,5	70	3,00	2,80
7043Z-3X50	3	50	2,40	2,20
7043Z-3X70	3	70	3,00	2,80
7043Z-4X50	4	50	2,40	2,20
7043Z-4X70	4	70	3,00	2,80
7043Z-5X50	5	50	2,40	2,20
7043Z-5X70	5	70	3,00	2,80
7043Z-6X50	6	50	2,40	2,20
7043Z-6X70	6	70	3,00	2,80
7043Z-8X50	8	50	3,70	3,50
7043Z-8X70	8	70	4,50	4,20

## Hochpräzisionsbits für Delvo- & Hios-Schrauber

Aufnahme 4 mm.

Für Kreuzschlitzschrauben Phillips



Best.-Nr.	Größe	Länge mm	Preis Euro/Stück	
			1	10
NK4DH-00X2X40	PH-00	40	3,50	2,90
NK4DH-00X1.5X40	PH-00	40	4,20	3,50
NK4DH-0X1.7	PH-0	40	3,50	2,90
NK4DH-0X2	PH-0	40	3,50	2,90

Für TORX-Schrauben



weitere Typen auf Anfrage!

Best.-Nr.	Größe	Länge mm	Preis Euro/Stück	
			1	10
NK4DHT-1X1.5X40	TX1	40	7,80	6,20
NK4DHT-2X1.5X40	TX2	40	7,50	6,00
NK4DHT-3X1.7X40	TX3	40	7,20	5,80
NK4DHT-4X1.8X40	TX4	40	7,20	5,80

## Bit-Sortiment

Die Bits sind aus hochwertigem S2 Stahl, verchromt und mit einem Farbiring ausgestattet. Der Farbiring definiert die Art des Abtriebes. Im Deckel befinden sich zusätzlich lange Bits für tiefliegende Schrauben. Die Bits sind zur sicheren Unterbringung in einer Kunststoff-Klappbox mit Kunststoffeinlage untergebracht. Zudem verfügt die Box über eine Gummikante als Stossschutz und sorgt für einen sicheren, verrutschfesten Stand.

### Lieferumfang:

- 1 Bit-Halter mit Dauermagnet
- 1 Bit-Halter mit Schnellwechselfutter
- je 3 Bits 4, 6 mm für Schlitzschrauben (dunkel orange)
- je 1 Bit 4, 6 mm für Schlitzschrauben (75 mm lang) (dunkel orange)
- je 3 Bits PH 1, PH 3 für Kreuzschlitzschrauben (rot)
- 6 Bits PH 2 für Kreuzschlitzschrauben (rot)
- je 1 Bit PH 1, PH 2, PH 3 für Kreuzschlitzschrauben (75 mm lang, blau)
- je 3 Bit PZ 1, PZ 3 für Kreuzschlitzschrauben (blau)
- 6 Bits PZ 2 für Kreuzschlitzschrauben (75 mm lang, blau)
- je 3 Bits 4, 5, 6 mm für Innensechskantschrauben (hell orange)
- je 3 Bits T 10, T 15, T 20, T 25, T 30, T 40 für TORX-Schrauben (gelb)
- je 1 Bit T 20, T 25 für TORX-Schrauben (75 mm lang, gelb)



Best.-Nr.	Ausführung	Preis Euro/Stück		
		1	5	10
4243007109	71-teilig	34,10	32,40	29,80

## Spannungsprüfer Standard

### Merkmale:

VDE/CE Spannungsprüfer  
150 - 250 V



Best.-Nr.	Klingenlänge mm	Kappe	Preis Euro/Stück		
			1	5	10
4243604010	60	Kunststoff	1,20	1,10	0,90
4243604018	100	Messing	18,80	18,10	16,90

## Universalhalter mit Magnet

Bithalter mit Magnet für 1/4" Bits. Lieferung erfolgt in Kunststoffbox.



Best.-Nr.	Länge mm	Preis Euro/Stück	
		1	10
7113S	58	2,40	2,30

## Universalhalter mit Magnet

Bithalter mit starkem Dauermagnet und Schnellwechselfutter, Antrieb 1/4"



Best.-Nr.	Länge mm	Preis Euro/Stück	
		1	5
895/4/1K	52	6,70	6,30

## Schnellwechselhalter RapidFix

Optimiert für den Einsatz von langen Bits und Bohrerbits. Durch den speziellen Haltemechanismus hält dieser Bithalter alle Arten von Bits mit 1/4" Sechskanttrieb. Das Spiel zwischen Bit und Halter wird auf ein Minimum reduziert. Echte Einhandbedienung für schnellen Bitwechsel.



Best.-Nr.	Länge mm	Preis Euro/Stück	
		1	10
7148C	60	11,40	10,70

## Spannungsprüfer DUSPOL analog plus

Der Spannungsprüfer besitzt ein direktes Anzeigesystem ohne Belastung der Prüfstelle. Im Bedarfsfall kann ein Lastkreis über Drucktaster zugeschaltet werden, der induktive und kapazitive „Blindspannungen“ unterdrückt. Somit kann eindeutig zwischen energiereichen und energiearmen Stromkreisen unterschieden werden.

### Merkmale:

- Anzeige Tauchspule/LED
- Anzeigestufen: 12- 690 V
- Lastzuschaltung Is = 250 mA (750 VDC)
- Drehfeldprüfung
- einpolige Außenleiterprüfung
- Polaritätsprüfung
- Vibrationsalarm



KREUZ & QUER IM KATALOG:  
Multimeter Seite 154

Best.-Nr.	Preis Euro/Stück		
	1	3	5
DUSPOL-ANALOG	40,40	37,70	36,30

## Schlosserhammer

### Merkmale:

hochwertigem Eschenstiel nach DIN 1041 aus Vergütungsstahl geschmiedet, gehärtet und angelassen



Best.-Nr.	Gewicht g	Preis Euro/Stück	
		1	10
70042070	100	3,90	3,30
70042072	200	4,40	3,60
70042074	300	5,10	4,30
70042078	500	6,30	5,30



## Doppelmaulschlüsselsatz Wetec

8-teiliger Satz, 6 x 7, 8 x 9, 10 x 11, 12 x 13, 14 x 15, 16 x 17, 18 x 19, 20 x 22 mm.

### Merkmale:

DIN 3110, ISO 3318 Chrom-Vanadium-Stahl geschmiedet im Kunststoffhalter



Best.-Nr.	Preis Euro/Stück		
	1	5	10
JD3110-8MK	15,80	14,60	13,20

## Maulringschlüsselsatz Wetec

12-teiliger Satz, 6, 7, 8, 9, 10, 11, 12, 13, 14, 17, 19, 22 mm.

### Merkmale:

DIN 3113, ISO 3318 Chrom-Vanadium-Stahl geschmiedet im Kunststoffhalter



Best.-Nr.	Preis Euro/Stück		
	1	5	10
JD3113-12AMK	24,80	22,90	19,80

## Doppelringschlüsselsatz Wetec

8-teiliger Satz, 6 x 7, 8 x 9, 10 x 11, 12 x 13, 14 x 15, 16 x 17, 18 x 19, 20 x 22 mm.

### Merkmale:

DIN 838, ISO 3318 Chrom-Vanadium-Stahl geschmiedet gekröpft



Best.-Nr.	Preis Euro/Stück		
	1	5	10
JD838-8MK	29,50	27,30	24,70

## Steckschlüsselsatz 1/4"

VPA/GS-geprüfter 32-teiliger Qualitätssatz.

### Lieferumfang:

- Kardangelenk
- 2 Verlängerungen
- Schiebegriff
- Steckgriff
- Sechskant-Steckschlüsseleinsätzen 4 - 14mm
- 4 Schlitzschraubendrehereinsätzen
- 4 Kreuzschlitzeinsätzen
- 3 PZD-Einsätzen
- 5 Inbuseinsätzen



Best.-Nr.	Preis Euro/Stück		
	1	5	10
1405BL	59,50	54,40	49,30



Schlüssel zum Erfolg



## Stahlwille Schraubenschlüssel

Stark, extrem belastbar und langlebig.

### Merkmale:

- hochwertige Spezialstähle, deren Mischungen sorgfältig auf den jeweiligen Einsatzbereich abgestimmt sind, werden im Gesenk geschmiedet
- im Durchlauföfen werden sie ohne Verzunderung und Randentkohlung gehärtet. Der schädliche „Weichhauteffekt“ wird auf diese Weise zuverlässig verhindert und das Werkzeug erhält seine volle Stabilität
- Die Abschreckung erfolgt im Ölbad. Auf diese Weise entstehen weder Spannungen, noch Verzug. Der positive Effekt sind engste Toleranzen im Schlüsselmaul, die das Verkanten oder Abrutschen im täglichen Einsatz zuverlässig verhindern
- Das STAHlwILLE-Qualitäts-Sicherungs-System sorgt mit definierten Kontrollen für die gleich bleibende, verlässliche Qualität der Schraubenschlüssel

## Doppelmaulschlüsselsatz MOTOR

Äußerst stabile und trotzdem schlanke und leichte Werkzeuge, die wegen ihrer geringen Außenmaße das Arbeiten auch in engsten Räumen ermöglichen.

### Merkmale:

DIN 3110, ISO 10102  
 Chrome-Alloy-Steel  
 verchromt  
 passgenau  
 in Klarsichttasche

### 8-teiliger Satz

6 x 7, 8 x 9,  
 10 x 11, 12 x 13,  
 14 x 15, 16 x 17,  
 18 x 19, 20 x 22 mm

### 12-teiliger Satz

6 x 7, 8 x 9, 10 x 11, 12 x 13, 14 x 15, 16 x 17, 18 x 19, 20 x 22, 21 x 23, 24 x 27, 25 x 30 und 30 x 32 mm



Best.-Nr.	Satz	Preis Euro/Stück		
		1	5	10
96400305	8-teilig	32,20	30,50	28,80
96400306	12-teilig	66,50	63,00	59,40

## Ring-Maulschlüsselsatz OPEN-BOX

### Merkmale:

DIN 3113 Form A/ISO 7738 Form A  
 Chrome-Alloy-Steel  
 verchromt  
 passgenau  
 in Klarsichttasche

### 17-teiliger Satz

6, 7, 8, 9, 10, 11, 12, 13, 14, 15, 16, 17, 18, 19, 20, 21 und 22 mm



Best.-Nr.	Preis Euro/Stück		
	1	5	10
96400804	121,90	115,40	108,90

## Ring-Maulschlüssel OPEN-BOX

### Merkmale:

ISO 3318  
 Chrome-Alloy-Steel  
 verchromt  
 passgenau  
 Miniaturausführung für Elektronik und Feinwerktechnik



Best.-Nr.	SW mm	Länge mm	Preis Euro/Stück		
			1	5	10
40093232	3,2	75	6,10	5,80	5,40
40093535	3,5	75	6,10	5,80	5,40
40094040	4	85	5,90	5,60	5,30
40094545	4,5	85	5,90	5,60	5,30
40095050	5	95	6,00	5,70	5,40

### 5-teiliger Satz

In grüner Kunststofftasche

Best.-Nr.	Inhalt	Preis Euro/Stück		
		1	5	10
96400902	3,2, 3,5, 4, 4,5 und 5	30,60	29,00	27,30

## Doppelringschlüsselsatz STABIL

### 8-teiliger Satz

6 x 7, 8 x 9, 10 x 11, 12 x 13, 14 x 15, 16 x 17, 18 x 19, 20 x 22 mm

### Merkmale:

Chrome-Alloy-Steel  
 verchromt  
 passgenau

Best.-Nr.	Satz	Preis Euro/Stück		
		1	5	10
96410405	8-teilig	62,10	58,80	55,40





## Kleine Doppelmaulschlüssel ELECTRIC

**Merkmale:**  
 Chrome-Alloy-Steel  
 verchromt  
 passgenau

### 15-teiliger Satz

in grüner Kunststofftasche, 3,2, 3,5, 4, 4,5, 5, 5,5, 6, 7, 8, 9, 10, 11, 12, 13, und 14 mm

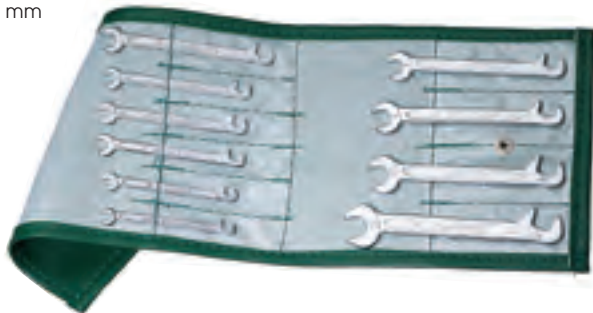

Best.-Nr.	Satz	SW mm	Länge mm	Preis Euro/Stück		
				1	5	10
96400651	15-teilig			84,60	80,10	75,60
40063232		3,2	70	4,30	4,20	4,00
40063535		3,5	70	5,10	4,80	4,50
40060404		4	70	4,20	4,10	3,90
40064545		4,5	70	4,20	4,10	3,90
40060505		5	78	4,20	4,10	3,90
40065555		5,5	78	4,20	4,10	3,90
40060606		6	78	4,20	4,10	3,90
40060707		7	91	5,00	4,70	4,40
40060808		8	96	4,20	4,10	4,00
40060909		9	103	4,20	4,10	4,00
40061010		10	105	4,20	4,10	4,00
40061111		11	116	4,40	4,20	4,10
40061212		12	116	4,90	4,80	4,70
40061313		13	131	5,50	5,40	5,20
40061414		14	131	6,80	6,60	6,40

## Steckschlüssel-Garnituren 1/4"

Steckschlüssel-Garnitur in absoluter Spitzenqualität. Dafür garantieren engste Toleranzen bei der Fertigung und ein strenges Qualitätsmanagement nach DIN ES ISO 9001. Die Zuverlässigkeit und Präzision dieser Werkzeuge wird ergänzt durch ein Höchstmaß an Anwenderfreundlichkeit. Das „QuickRelease-System“ verhindert Schäden an Werkstücken und garantiert die sichere und schnelle Verbindung aller Einzelkomponenten zu einer festen Einheit. Kein unbeabsichtigtes Lösen einzelner Werkzeuge möglich.

### Merkmale:

abrutschfeste, handgerechte 2-Komponentengriffe  
 schlanke Steckschlüsseleinsätze  
 Chrome-Alloy-Steel  
 Rechts-Linkslauf  
 sicherer Sitz der Steckschlüssel  
 im stabilen Blechkasten

### 22-teilig

13 Steckschlüsseleinsätze mit Sechskant No 40: SW 3,5, 4, 4,5, 5, 5,5, 6, 7, 8, 9, 10, 11, 12, 13 mm  
 4 INHEX-Einsätze No 44: SW 3, 4, 5, 6 mm  
 1 Knarre No 415  
 1 Verlängerung No 405/6 (150 mm)  
 1 Kardangelenk No 407  
 1 Steckgriff No 400  
 1 Quergriff No 404



Best.-Nr.	Typ	Preis Euro/Stück		
		1	5	10
96010113	Standard	141,10	133,60	126,10
96010181	QuickRelease	147,40	139,50	131,70

### 19-teilig

13 Steckschlüsseleinsätze mit Sechskant No 40: SW 3,5, 4, 4,5, 5, 5,5, 6, 7, 8, 9, 10, 11, 12, 13 mm  
 1 Knarre No 415  
 2 Verlängerungen No 405/2 (54 mm)  
 No 405/6 (150 mm)  
 1 Kardangelenk No 407  
 1 Steckgriff No 400  
 1 Quergriff No 404



Best.-Nr.	Typ	Preis Euro/Stück		
		1	5	10
96010124	Standard	119,50	113,10	106,70
96010180	QuickRelease	126,50	119,70	113,00

### 30-teilig im robusten ABS-Kunststoffkasten

12 Steckschlüsseleinsätze mit Sechskant No 40: SW 4, 5, 5,5, 6, 7, 8, 9, 10, 11, 12, 13 und 14 mm  
 3 Schraubendrehereinsätze No 41K 0,6 x 3,5, 1,0 x 5,5, 1,2 x 8 mm  
 5 INHEX-Einsätze No 44K: SW 3, 4, 5, 6 und 8 mm  
 2 Schraubendrehereinsätze No 44P Gr. 1; 2  
 2 Schraubendrehereinsätze No 44PZ Gr. 1; 2  
 1 Knarre No 415  
 2 Verlängerungen No 405/2 (54 mm),  
 No 405/6 (150 mm)  
 1 Kardangelenk No 407  
 1 Steckgriff No 400  
 1 Quergriff No 404



Best.-Nr.	Typ	Preis Euro/Stück		
		1	5	10
96010138	Standard	168,80	159,80	150,80
96010182	QuickRelease	176,60	167,10	157,70

alle Preise zuzüglich Mehrwertsteuer

## A-MAG technology

## Titan-Werkzeuge

Titan ist schwer zu gewinnen und auch schwer zu bearbeiten, jedoch sind seine Eigenschaften in den unterschiedlichsten Einsatzgebieten nicht mehr wegzudenken.

## Einsatzbereiche:

- Elektronikindustrie
- Reinraumbereich
- Pharmaindustrie
- Medizintechnik
- Chemische Industrie
- Maritime Anwendungen
- Luft- und Raumfahrt
- Sprengkörperräumung (EOD/IED)

## Eigenschaften:

- **100% antimagnetisch** da es keinerlei Eisen enthält (Permeabilität ca. 1.0000 ...)
- **extrem hohe Festigkeit** vergleichbar mit der von Stahl
- **extreme Leichtigkeit** 42% leichter als Stahl
- **extreme Korrosionsbeständigkeit** auch gegenüber bestimmten aggressiven Medien aus der chemischen Industrie
- **extreme mechanische und thermische Belastbarkeit**
- **extrem lange Lebensdauer**

## Edelstahl-Werkzeuge

A-MAG bietet Edelstahlwerkzeuge aus einem rostfreien, austenitischen, säurebeständigen 18/10 Cr-Ni-Stahl.

## Einsatzbereiche:

- Elektronikindustrie
- Reinraumbereich
- Pharmaindustrie
- Medizintechnik
- Lebensmittelindustrie
- Fassadentechnik
- Fahrzeugbau
- Chemische Industrie
- Maritime Anwendungen und vieles mehr

## Eigenschaften:

- **nicht magnetisch** (Magnetisierbarkeit nimmt mit steigender Kaltverfestigung zu)
- **gut einsetzbar bei kryogenischen Anwendungen** (tiefe Temperaturen)
- **extreme interkristalline Korrosions- und Oxidationsbeständigkeit**
- **extrem lange Lebensdauer**
- **autoklavierbar** (Erhitzung der Werkzeuge auf über 100° C zur Keimabtötung)

## KREUZ &amp; QUER IM KATALOG:

Titan Pinzetten Seite 201  
Titan Spiegel Seite 125



Den A-MAG Katalog mit zahlreichen Spezialwerkzeugen erhalten Sie unter [www-a-mag-rs.de](http://www-a-mag-rs.de)



## Kombizange aus Titan

mit roten Griffhüllen.



Best.-Nr.	Länge mm	Preis Euro/Stück
0601600T	160	276,80
0602000T	200	320,00

## Kombizange aus Edelstahl

200 mm Länge.

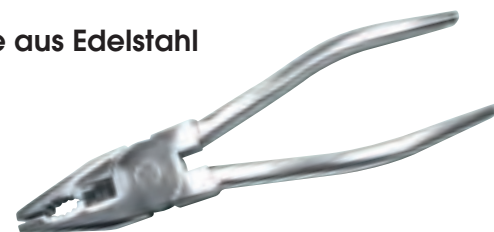

Best.-Nr.	Länge mm	Preis Euro/Stück
0602000E	200	110,00

## Crimpzange aus Titan

mit roten, getauchten Griffen.



Best.-Nr.	Länge mm	Preis Euro/Stück
0662000T	200	276,80

## Seitenschneider aus Titan

mit roten Griffhüllen.



Best.-Nr.	Länge mm	Preis Euro/Stück
0661600T	160	252,00

## Seitenschneider aus Edelstahl



Best.-Nr.	Länge mm	Preis Euro/Stück
0661600E	160	86,00



## Schlitzschraubendreher aus Titan

mit Zweikomponentenheft.



Best.-Nr.	Schlitzlänge mm	Klingenlänge mm	Preis Euro/Stück
0803006T	3,0	60	38,40
0804510T	4,5	100	38,40
0804515T	4,5	150	46,40
0806010T	6,0	100	67,20
0806015T	6,0	150	78,50
0808015T	8,0	150	89,60
0801020T	10,0	200	105,60

## Kreuzschlitzschraubendreher aus Titan

mit Zweikomponentenheft.



Schraubendreher aus Edelstahl und Winkelschraubendreher erhalten Sie auf Anfrage

Best.-Nr.	Größe	Klingenlänge mm	Preis Euro/Stück
0810000T	0	75	46,40
0810010T	1	75	46,40
0810020T	2	150	80,80
0810030T	3	150	107,20
0810040T	4	200	136,00

alle Preise zuzüglich Mehrwertsteuer

## Sechskantstiftschlüssel aus Titan oder Edelstahl

Der komplette Satz wird mit Rolltasche aus Kunstleder geliefert.

### Bestell-Nummer

bitte beim bestellen  
Materialkürzel anfügen!  
\*T = Titan & E = Edelstahl



Best.-Nr.	Abmessung SW mm	im Satz enthalten	Preis Euro/Stück	
			Titan	Edelstahl
0250015*	1,5	-	33,60	16,00
0250020*	2,0	✓	33,60	16,00
0250025*	2,5	✓	33,60	18,00
0250030*	3,0	✓	37,60	19,00
0250040*	4,0	✓	40,80	19,60
0250050*	5,0	✓	51,20	20,00
0250060*	6,0	✓	64,00	21,00
0250070*	7,0	-	89,60	24,00
0250080*	8,0	✓	102,40	25,00
0250090*	9,0	-	111,20	32,00
0250100*	10,0	✓	122,40	33,00
0250110*	11,0	-	140,00	40,00
0250120*	12,0	-	148,80	40,00
0250140*	14,0	-	160,80	52,00
0250170*	17,0	-	176,00	80,00
0250000	8-teiliger Satz 2 - 10 mm		485,60	211,60

## Sechskantstiftschlüssel lang aus Titan oder Edelstahl

mit Kugelkopf.



### Bestell-Nummer

bitte beim bestellen  
Materialkürzel anfügen!  
\*T = Titan & E = Edelstahl

Best.-Nr.	Abmessung SW mm	im Satz enthalten	Preis Euro/Stück	
			Titan	Edelstahl
0280001*	1,5	-	60,00	30,00
0280002*	2,0	✓	60,00	32,00
0280025*	2,5	✓	60,00	34,00
0280003*	3,0	✓	60,00	35,00
0280004*	4,0	✓	64,00	37,00
0280005*	5,0	✓	80,00	39,00
0280006*	6,0	✓	100,00	41,00
0280007*	7,0	-	140,80	44,00
0280008*	8,0	✓	161,60	44,00
0280010*	10,0	✓	187,20	50,00
0280000	8-teiliger Satz 2 - 10 mm		887,20	356,00

## Sechskantstiftschlüssel mit geradem Griff aus Titan



Best.-Nr.	Abmessung SW mm	Ausführung	Preis Euro/Stück
0251040T	1,5	normal	60,80
0290001T	1,5	Kugelkopf	70,40
0251041T	2,0	normal	60,80
0290002T	2,0	Kugelkopf	70,40
0251042T	2,5	normal	60,80
0290003T	2,5	Kugelkopf	70,40
0251043T	3,0	normal	60,80
0290004T	3,0	Kugelkopf	70,40
0251044T	4,0	normal	77,60
0290005T	4,0	Kugelkopf	78,40
0251045T	5,0	normal	77,60
0290006T	5,0	Kugelkopf	96,00
0251046T	6,0	normal	77,60
0290007T	6,0	Kugelkopf	116,00
0251047T	8,0	normal	96,00
0290008T	8,0	Kugelkopf	180,00
0251048T	10,0	normal	118,40
0290010T	10,0	Kugelkopf	207,20

## Sechskantstiftschlüssel mit T- Griff aus Titan

Edelstahl auf Anfrage.



Best.-Nr.	Abmessung SW mm	Länge mm	Preis Euro/Stück
0260030T	3,0	150	64,00
0270030T	3,0	300	80,00
0260040T	4,0	150	76,80
0270040T	4,0	300	92,80
0260050T	5,0	150	83,20
0270050T	5,0	300	99,20
0260060T	6,0	150	89,60
0270060T	6,0	300	105,60
0260080T	8,0	150	96,00
0270080T	8,0	300	112,00
0260100T	10,0	150	102,40
0270100T	10,0	300	134,40



## Doppelmaulschlüssel aus Titan oder Edelstahl

Alle Schlüssel bis 48 mm erhältlich. Fragen Sie uns!



### Bestell-Nummer

bitte beim bestellen Materialkürzel anfügen!  
\*T = Titan & E = Edelstahl

Best.-Nr.	Abmessung SW mm	Preis Euro/Stück	
		Titan	Edelstahl
0010555*	5 x 5,5	68,80	12,00
0010607*	6 x 7	68,80	12,00
0010608*	6 x 8	68,80	15,00
0010809*	8 x 9	68,80	15,00
0010911*	9 x 11	68,80	16,50

## Ringmaulschlüssel aus Titan oder Edelstahl

Alle Schlüssel bis 48 mm erhältlich. Fragen Sie uns!

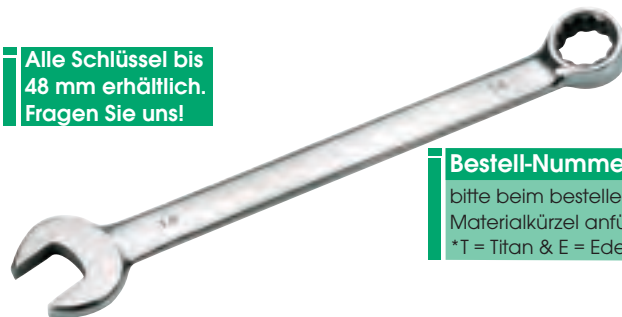

### Bestell-Nummer

bitte beim bestellen Materialkürzel anfügen!  
\*T = Titan & E = Edelstahl

Best.-Nr.	Abmessung SW mm	Preis Euro/Stück	
		Titan	Edelstahl
0130006*	6	68,00	15,00
0130007*	7	68,00	16,50
0130008*	8	69,60	19,50
0130009*	9	69,60	22,50
0130010*	10	72,80	24,00

## Doppelringschlüssel aus Titan oder Edelstahl

Alle Schlüssel bis 48 mm erhältlich. Fragen Sie uns!

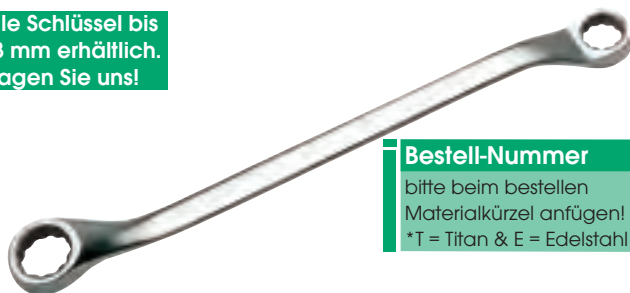

### Bestell-Nummer

bitte beim bestellen Materialkürzel anfügen!  
\*T = Titan & E = Edelstahl

Best.-Nr.	Abmessung SW mm	Preis Euro/Stück	
		Titan	Edelstahl
0110555*	5 x 5,5	83,20	12,00
0110607*	6 x 7	83,20	12,00
0110608*	6 x 8	97,60	15,00
0110809*	8 x 9	97,60	15,00
0110911*	9 x 11	112,80	21,00

## Den kompletten Katalog der Firma

### A-MAG technology

können Sie bei uns anfordern oder unter: [a-mag-rs.de](http://a-mag-rs.de) herunterladen. Dort finden Sie das komplette und umfangreiche Programm





Wir fertigen Koffer in allen Formen, Größen und Ausführungen nach Ihren Wünschen mit individuellem Aufdruck an. Fragen Sie uns!



**Ob mit Ihrer Wunschbestückung oder als Komplettlösung für Ihre Produkte – individuelle Koffer sind unsere Spezialität!**

Hier einige Beispiele aus unserem reichhaltigen Angebot

**1 Wasserdichter Koffer UltraCase**

Diese superrobusten Koffer mit umlaufender O-Ring-Dichtung schützen Ihre Ausrüstung sicher vor Wasser & Staub. Der ideale Schutz für empfindliche Messgeräte. Gefertigt aus hochschlagfestem ABS, bruchstark bis zu 2 m Fall auf Beton.

**2 Polizei Koffer**

speziell angefertigt und bestückt nach den Vorgaben der Polizei in Nordrhein-Westfalen.

**3 Formschaum-Varianten**

ab 10 Stück so individuell gestaltbar wie der Inhalt der Koffer.



**VDE-Schraubendreher-Zangen-Set**

Die stabile Nylontasche ist vollständig aufklappbar und verfügt über einen umlaufenden Reißverschluss. Höchste Industrie-Qualität!

**Merkmale:**

Schraubendreherklingen aus hochwertigem Chrom-Vanadium-Molybdän-Stahl mit schwarzen Präzisionsspitzen  
hochwertige Isolierung für Sicherheit bis 1000 Volt (AC) oder 1500 V (DC)  
Stückgeprüft nach DIN EN 60900 (IEC 900)  
ergonomischer Mehrkomponentengriff mit Abrollschutz  
Zangen mit VDE-Isolierung

**Lieferumfang:**

je ein Schlitzschraubendreher 3,5 x 100, und 5,5 x 125 mm  
je ein Kreuzschlitzschraubendreher PH 1 und PH 2  
Spannungsprüfer 3,5 x 60 mm  
eine VDE-Kombizange 180 mm  
ein VDE-Seitenschneider 160 mm  
Tasche



Best.-Nr.	Inhalt	Preis Euro/Stück	
		1	5
09-WE008	komplett, wie beschrieben	38,70	36,60
09-IT120B	ohne Kombizange & Seitenschneider	18,10	17,20

## ESD-Werkzeugmappen

Aus hochwertigem samtweichem ableitendem Material. Die Werkzeuge werden mittels stabiler Gummischlaufen gehalten.

### Merkmale:

für 16 Werkzeuge  
mit umlaufenden Reißverschluss  
Abmessung ca. 230 x 330 mm

### Lieferumfang:

Tasche ohne Inhalt



Best.-Nr.	Anzahl Werkzeuge	Preis Euro/Stück	
		1	10
KIT-16	für 16 Zangen	125,80	118,80

## Nokia Standard Toolkit V2

Das Reparaturkit für alle Nokia Service Techniker. Ein in enger Zusammenarbeit mit Nokia entwickeltes 29-teiliges Werkzeugset für die Reparatur sämtlicher Nokia Mobiltelefone.

### Lieferumfang:

Tasche  
3 St. Opening Tool SRT-6  
3 St. Opening Tool SS-93  
Mikrofasertuch  
Flachbürste  
3 Paar Handschuhe  
Drehmomentschraubendreher  
2 Bits  
5 Schraubendreher  
2 Zangen  
Universalhalter  
ESD-Bithalter  
4 Pinzetten  
Federhaken  
Schere



Best.-Nr.	Abmessung mm (L x B x H)	Preis Euro/Stück	
		1	10
0772040	320 x 225 x 70	420,50	

## Servicekoffer

Robuster Werkzeugkoffer zur individuellen Bestückung. Der Servicekoffer besteht aus einem Kunststoffkoffer, einer gelochten Zwischenplatte, Gummi Band, Band Clips, einer Dokumenten Box und einer Kleinteile-Box. Mit diesem Zubehör ist er der perfekte Begleiter für Handwerker, Monteure und Servicetechniker.

**Der Schaumstoffeinsatz kann ab 10 Stück nach Kundenwunsch gefertigt werden.**

### Merkmale:

stapelbar  
gummierter Griff  
Schaumstoff und Bestückung nach Kundenwunsch gegen Aufpreis möglich  
Farbe schwarz/rot



Bestückungsbeispiel:

**andere Größen und Ausstattungen auf Anfrage lieferbar!**

Best.-Nr.	Abmessung innen mm (L x B x H)	Preis Euro/Stück	
		1	5
80114-4028	470 x 325 x 110 (ohne Schaum & Zubehör)	43,80	42,30

## Werkzeugsortiment 45-teilig

Große Grundausstattung für Elektronik und Nachrichtentechnik. Der Koffer bietet Platz für eine Lötstation und kann nach Ihren Wünschen ergänzt werden.

### Merkmale:

Innenabmessung 460 x 190 x 360 mm

### Lieferumfang:

7 Schlitz- und Kreuzschlitzschraubendreher  
Pinzetten 30-SA, AA-SA, 7-SA  
Kombizange  
Seitenschneider  
Telefonzange  
Elektronikzangen 170EC, 2066-110, 2074-110, 1406-120  
Schlüsselfeileinsatz  
Stiefelkloben  
Ausheber  
Lupe  
12 Ring-Maulschlüssel von 3-10 mm  
Abisolierzange  
Platinenbesteck  
Elektronikschere  
Entlötlötgerät SS-750  
Reinigungspinsel  
Spiegel 5515M  
Skalpells 32132  
Elektrikermesser  
Lötdraht  
Entlötlitze  
Flussmittelstift



**KREUZ & QUER IM KATALOG:  
ESD-Koffer Seite 354**

Best.-Nr.	Preis Euro/Stück	
	1	5
981SET	420,50	

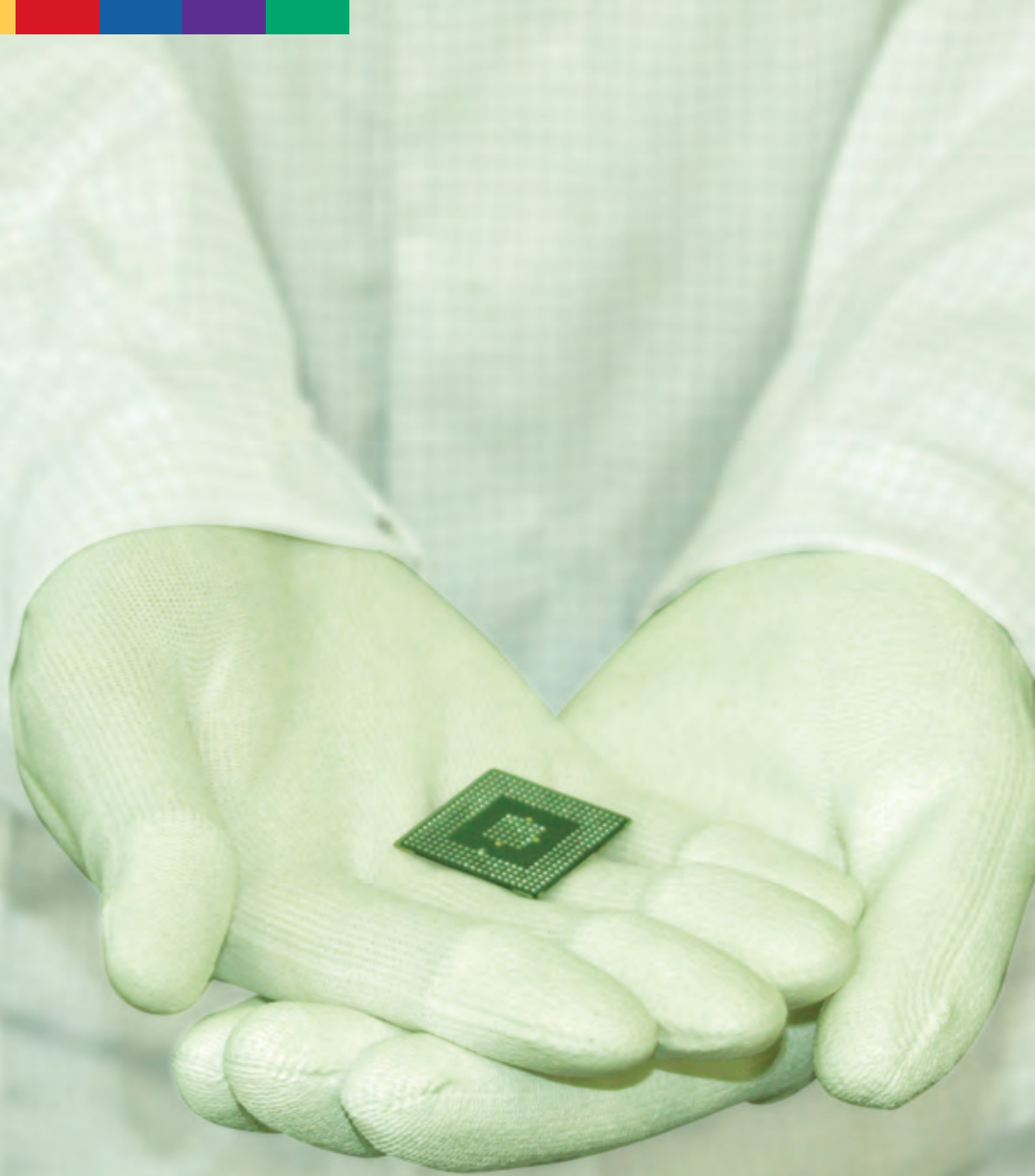



**Arbeitsplatzausstattung**



Bodenbeläge & Kleber	251 - 255
Arbeitsplatz-Set & Tischplatten	255
Werkbänke & -tische	256 - 259
Auf- & Unterbauten	260 - 262
Computer-Möbel	263 - 264
Arbeitsplatzsysteme	265 - 273
Tisch- & Regalbeläge	274 - 275
ESD-Reinigungsmittel	275 - 276
Tücher, Bürsten & Pinsel	277 - 278
Fußstützen & Aufstiegshilfen	279
Bür- & Arbeitsstühle	280 - 286
Hocker & Stehhilfen	286 - 287

**Bekleidung**



Arbeitsmäntel & Shirts	288 - 291
Kopfhauben & Überschuhe	292
Handschuhe & Fingerlinge	293 - 295
Schuhe	296 - 315
Einlegesohlen & Socken	316 - 317

**Personenerdung, Messgeräte**



Fersenbänder	318 - 319
Handgelenkbänder	320 - 321
Spiralkabel	321
Erdungsboxen & Leitungen	322 - 323
Zugangsüberwachung	324
Messgeräte	325 - 328
Ionisierer	329 - 332

**Verpacken, ordnen & lagern**



Verpackungsmaterial	333 - 337
Verpackungsmaschinen	338
Trockenschrank	339
Schaumstoffe & Versandschachteln	340 - 341
Klebebänder, Klettband & Abroller	342 - 344
Absperrsystem	344
Warn- & Markierungsschilder	344 - 345
Büromaterial	346 - 347
Müllbehälter & Beutel	348
Besen & Staubsauger	348 - 349
Kunststoffplatten & Klebefolien	350 - 351
Schubladenschränke	351 - 353
Lagerkarussell	353
Leiterplattenhalter & Spulenständer	354 - 357
Behälter & Kästen	352, 358 - 362
Transportwagen, Rollen & Regale	363 - 369

# Allgemeine Informationen

Um die Zuverlässigkeit und die Qualität heutiger Elektronikprodukte gewährleisten zu können, ist es notwendig, bei der Verarbeitung von Electrostatic Sensitive Devices (ESDS) die wichtigsten Handlungsregeln zu beachten:



- ESDS dürfen nur an elektrostatisch geschützten Arbeitsplätzen (EPA's) verarbeitet werden
- auf ständigen, „sanften“ Potenzialausgleich achten
- Personenerdung über Handgelenk- und Schuhwerkung sicherstellen
- auf ableitfähige, geschlossene Kleidung achten
- elektrostatisch aufladbare Materialien wie normales PE, PVC, Styropor, etc. vermeiden
- ESDS dürfen keinen elektrostatischen Feldern > 100 V/cm ausgesetzt werden
- nur gekennzeichnete und definierte Verpackungs- und Transportmaterialien einsetzen
- Schulung der Mitarbeiter



Wir empfehlen, sich an folgenden internationalen Standards zu orientieren:

<b>DIN EN 61340-5-1</b>	Elektrostatik Teil 5-1: Schutz von elektronischen Bauelementen gegen elektrostatische Phänomene, allgemeine Anforderungen	(2008-07)
<b>DIN EN 61340-5-1 Beiblatt 1</b>	Elektrostatik Teil 5-2: Schutz von elektronischen Bauelementen gegen elektrostatische Phänomene, Benutzerhandbuch	(2009-09)
<b>ANSI/ESD S20.20-2007</b>	ESD association standard for the Development of an Electrostatic Discharge Control Program for - Protection of Electrical and Electronic Parts, Assemblies and Equipment (Excluding Electrically Initiated Explosive Devices)	(2007-03)
<b>DIN EN 61340-4-1</b>	Ed. 2.0 Elektrostatik Teil 4-1: Standard-Prüfverfahren für spezielle Anwendungen - Elektrischer Widerstand von Bodenbelägen und verlegten Fußböden	(2004-12)
<b>DIN EN 61340-4-3</b>	Elektrostatik Teil 4-3: Standardprüfverfahren für spezielle Anwendungen - Schuhwerk	(2002-09)
<b>DIN EN 61340-4-5</b>	Elektrostatik Teil 4-5: Standard-Prüfverfahren für spezielle Anwendungen - Verfahren zur Charakterisierung der elektrostatischen Schutzwirkung von Schuhwerk und Boden in Kombination mit einer Person.	(2005-03)
<b>DIN EN 61340-2-1</b>	Elektrostatik Teil 2-1: Messverfahren - Fähigkeit von Materialien und Erzeugnissen, elektrostatische Ladungen abzuleiten	(2003-06)
<b>DIN EN 61340-2-3</b>	Elektrostatik Teil 2-3: Prüfverfahren zur Bestimmung des Widerstandes und des spezifischen Widerstandes von festen planen Werkstoffen, die zur Vermeidung elektrostatischer Aufladung verwendet werden	(2000-12)
<b>DIN EN 61340-3-1</b>	Elektrostatik Teil 3-1: Verfahren zur Simulation elektrostatischer Effekte - Prüfpulsformen der elektrostatischen Entladung für das Human Body Model (HBM)	(2008-03)
<b>DIN EN 61340-3-2</b>	Elektrostatik Teil 3-2: Verfahren zur Simulation elektrostatischer Effekte - Prüfpulsformen der elektrostatischen Entladung für das Machine Model (MM)	(2007-11)
<b>Neue Normen:</b>		
<b>IEC 61340-4-6</b>	Electrostatics - Part 4-6: Standard test method for specific application - Wrist straps	(2010-01)
<b>IEC 61340-4-7</b>	Electrostatics - Part 4-7: Standard test method for specific application - Ionization	(2010-01)
<b>IEC 61340-4-8</b>	Electrostatics - Part 4-8: Standard test method for specific application - Discharge shielding - Bags	(2010-01)
<b>IEC 61340-4-9</b>	Electrostatics - Part 4-9: Standard test method for specific application - Garments	(2010-01)
<b>IEC 61340-5-3</b>	Electrostatics - Part 5-3: Protection of electronic devices from electrostatic phenomena - Properties and requirements classification for packaging intended for discharge electrostatic sensitive devices	(2010-03)

## Begriffe/Definitionen (DIN EN 61340-5-1)

### Gering aufladbar

(L=low charging, alter Begriff: antistatisch) Verpackung mit der Eigenschaft, die Ladungsgenerierung zu minimieren

### Elektrostatisch leitfähig

(C = conductive) Verpackung mit einem Oberflächenwiderstand =  $1 \times 10^2 \Omega$  und  $< 1 \times 10^5 \Omega$

### Elektrostatisch ableitend

(D = dissipative) Verpackung mit einem Oberflächenwiderstand =  $> 1 \times 10^5 \Omega$  und  $< 1 \times 10^{11} \Omega$

### Abschirmend

(S = shielding - Schirmwirkung gegen elektrostatische Entladung) Sperre oder Einhüllung, die den Stromdurchgang begrenzt und die Energie einer elektrostatischen Entladung derart dämpft, dass die maximale Energie einer Human-Body-Model-Entladung von 1000 Volt höchstens 50 nJ beträgt

### Isolierend

Verpackung mit einem Oberflächenwiderstand =  $1 \times 10^{11} \Omega$

### ESD-Schutzzone

(EPA Electrostatic Discharge Protected Area) Bereich, in dem ESD's mit einem akzeptablen Schädigungsrisiko durch elektrostatische Entladung der Felder gehandhabt werden können

## Infineon-Video-CD-ROM

„ESD - der unsichtbare Blitzschlag“

### Merkmale:

Beispiele aus dem Halbleiterbereich  
Schäden durch elektrostatische Entladungen und ihre Vermeidung  
Spieldauer ca. 13 Minuten  
Videofilm im MPEG-Format



Best.-Nr.	Artikel	Preis Euro/Stück
7901.CD.D	deutsch	9,00
7901.CD.E	englisch	9,00

## Ecostat DF Polycan

Zwei-Komponenten Bodenversiegelungssysteme im „do it yourself - Verfahren“.

### Merkmale:

Applikation erfolgt ohne Leitschicht  
seidengläänzende Oberfläche  
Farbton lichtgrau, ähnlich RAL 7035, Sonderfarbtöne auf Anfrage  
bei Renovierungen, Einrichtungen von EPA´s und Neubauten  
einfaches Nacharbeiten oder Ausbessern  
einfache Applikation durch Walzen  
lösungsmittelhaltige pigmentierte Versiegelung  
auf Polyurethan-Basis  
für leichte mechanische Beanspruchung  
geeignet  
für horizontale und vertikale Flächen  
auf alten und neuen Bodensystemen  
anwendbar  
typischer Ableitwiderstand  $R_g = 10^6 - 10^8 \Omega$



Best.-Nr.	Artikel	Gebinde kg	Preis Euro/Gebinde
1130.7035.5	lichtgrau, RAL 7035	5	294,50

## Quick-Lift-Gewebe

Beidseitig klebstoffbeschichtetes Spezialgewebe zur Verlegung von Bodenbelägen in Wiederaufnahmetechnik.

### Merkmale:

zur losen Verlegung in Wiederaufnahmetechnik  
mit eingebauter Sollbruchstelle  
Oberseite stark haftend für sichere Fixierung  
verhindert Wellen, Beulen und Blasen



Best.-Nr.	Abmessung m	Preis Euro/Stück
1280.DT200	0.8 x 25	170,80

## ECOSTAT®-DF POLYCAN WL 2

Lösungsmittelfreie pigmentierte Versiegelung auf Epoxidharz-Basis.

### Merkmale:

seidengläänzende, leicht strukturierte Oberfläche  
Farbton lichtgrau, ähnlich RAL 7035, Sonderfarbtöne auf Anfrage  
für mittlere mechanische Beanspruchung geeignet  
bei Renovierungen, Einrichtungen von EPA´s und Neubauten  
auf alten und neuen Beschichtungen, sowie auf mineralischen und zementgebundenen Untergründen anwendbar  
einfaches Nacharbeiten oder Ausbessern  
einfache Applikation durch Aufwalzen  
typischer Ableitwiderstand  $R_g = 10^6 - 10^7 \Omega$



Best.-Nr.	Artikel	Gebinde kg	Preis Euro/Gebinde
1131.7035.WL2.10	lichtgrau, RAL 7035	10	442,80



## Trennunterlage

Maßbeständige, dampfdichte Trennunterlage zur losen Verlegung auf problematischen Untergründen.

### Merkmale:

sofort belegreif  
Be- und Entlüftungsfunktion  
auf Problemuntergründen einsetzbar  
für mittlere mechanische Beanspruchung  
Materialstärke 1,3 mm

Best.-Nr.	Abmessung m	Preis Euro/Stück
1280.TF201	2.0 x 35	1.481,20



## Kupferband

Zum Beispiel zur Erdung von Bodenbelägen die verklebt werden müssen. Selbstklebend



Best.-Nr.	Länge m	Breite mm	Preis Euro/Stück
1280.620	10	66	29,50

## Aluband

Zum Beispiel zur Erdung von Bodenbelägen die verklebt werden müssen. Selbstklebend

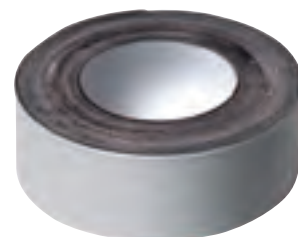

Best.-Nr.	Länge m	Breite mm	Preis Euro/Stück	
			1	10
1280.620	10	66	30,10	29,00

## Spezialklebstoff

Zum Verkleben für ECOSTAT DF CENTRA-NV Nadelvlies.



Best.-Nr.	Gebinde	Preis Euro/Stück
1280.T412	Eimer 14 kg	124,70

## Standard Ecostat SL

Kautschukbodenmatte zur losen Verlegung, fertigkonfektioniert in zwei Größen.

### Merkmale:

- zweischichtiger Verbundbelag
- volumenleitfähig
- abriebfest
- lötzinnbeständig
- halogenfrei
- dauerelastisch
- Stuhlrollengeeignet - je nach Untergrundbeschaffenheit
- Mehrfachnutzen
- abgerundete Ecken
- typischer Ableitwiderstand:  $R_g = 10^6 - 10^8 \Omega$

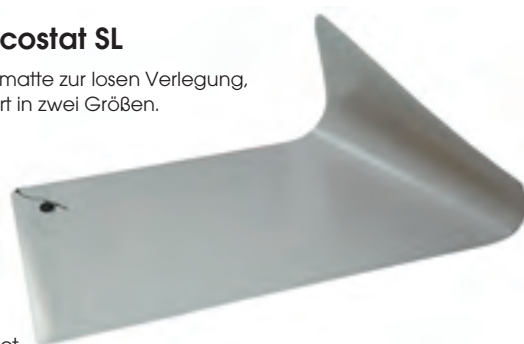

### Zusätzliche Merkmale für die Matte:

- 2 x 10 mm Druckknopfanschluss
- inklusive Erdungsleitung 2250.765

## Kleber

für Ecostat-DF Duo 4.0 Kautschuk ESD. Zur Verklebung von leitfähigen Böden empfohlen!



Best.-Nr.	Gebinde	Preis Euro/Stück
1280.K112	Eimer 12 kg	137,70

## Mega 4.0 Kautschuk

### Merkmale:

- Materialstärke 4 mm
- Farbe orion

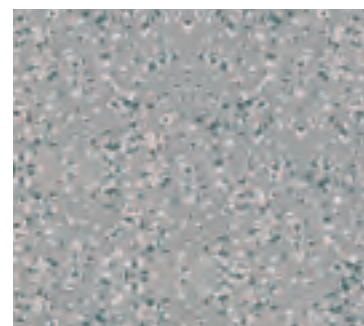

Best.-Nr.	Abmessungen mm	Preis Euro/Stück
1250.681	1220 x 1650	127,70
1250.642	1220 x 2500	184,70
1250.680.R	1220 x 10 m (12,2 m <sup>2</sup> )	675,30
1250.640.Z	Zuschnitte	auf Anfrage

## Kleber

für Ecostat-DF Duo-2.0 PVC ESD. Zur Verklebung von leitfähigen Böden empfohlen!



Best.-Nr.	Gebinde	Preis Euro/Stück
1280.K188	Eimer 20 kg	124,70

## Duo 2.0 PVC

### Merkmale:

- Materialstärke 2 mm
- Farbe grau



Best.-Nr.	Abmessungen mm	Preis Euro/Stück
1250.47002.L	1500 x 2000	118,30
1250.47002.S	1500 x 1200	72,40
1250.47002.R	1500 x 10 m (15 m <sup>2</sup> )	445,50

## ESD-Bodenfliese MILA EC

Dauerhaft elektrisch ableitfähig, lose verlegbar.  
Die elektrischen Eigenschaften von MILA EC sind permanent und konstant. Das heißt, sie reduzieren sich nicht durch das Alter des Bodenbelags wie bei herkömmlichen ESD-Böden.

### Merkmale:

Vermeidung aufwendiger Sanierungsarbeiten  
schnelle und einfache lose Verlegung bei laufendem Betrieb ohne Geruchs- und Staubbelastigung.  
sofort nach der Verlegung begeh- und befahrbar mit hoher Punktbelastung.  
rutschfeste und angenehme Steh- und Gehfläche  
Belegung schadhafter, verölter oder maroder Unterböden möglich  
verdecktes Verbindungssystem, daher thermisch verschweißbar  
elektrische Ableitfähigkeit gegeben  
wiederverwendbar  
Verlegung auf Böden mit erhöhter Restfeuchte aufgrund der rückseitig belüfteten Bienenwabenstruktur möglich.  
elektrisch ableitfähig  
Materialstärke 1 cm  
typischer Ableitwiderstand nach EN 1815  $< 1 \times 10^6 - 10^7 \Omega$



Best.-Nr.	Farbe	Abmessungen mm	Preis Euro/m <sup>2</sup>
1 91045-K9EC-K	kiwi	610 x 610	91,80
2 91045-K9EC-A	montblanc	610 x 610	91,80
3 91045-K9EC-N	niagara	610 x 610	91,80
4 91045-K9EC-S	sahara	610 x 610	91,80

## Abschlussrampe für Bodenbelag MILA EC

ist befahrbar auch mit hoher Last.

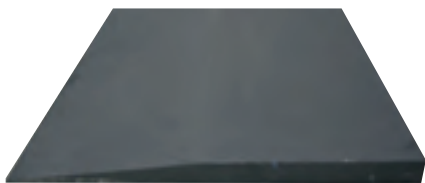

Best.-Nr.	Farbe	Abmessungen m	Preis Euro/Stück
91045-K9R-G	grau/schwarz	1,22 x 0,15	53,10

## Ecostat DF CENTRA-NV

Strapazierfähige Polyamid-Bahnenware, speziell für den Einsatz in Büros mit ESD-Anforderungen.  
Konstantes elektrisches Verhalten, bei vollflächiger Verklebung mit speziellem, leitfähigem Nadelvlieskleber und entsprechender Untergrundvorbereitung mit Ableitfinish.

### Merkmale:

Basismaterial Nadelvlies aus Polyamid  
pflegeleicht  
100% Polyamid mit Dorixfaser  
gute Verschleißeigenschaften  
stuhlrolleneeignet – je nach Untergrundbeschaffenheit  
typischer Ableitwiderstand  $R_{\infty} = 10^6 - 10^8 \Omega$

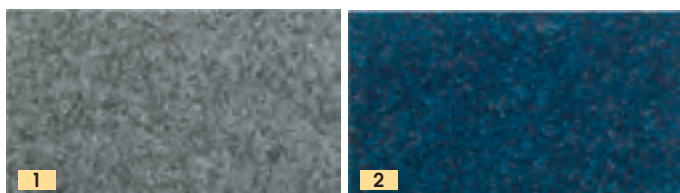

Best.-Nr.	Farbe	Abmessungen m	Preis Euro/m <sup>2</sup>
1 1806.8404	hellgrau	2,0 x 25 - 35	16,20
2 1806.7204	royalblau	2,0 x 25 - 35	16,20

## Bodenbelag DF DUO 2.0

Hochbelastbare PVC-Rollenware, speziell für den Einsatz in der Elektronikindustrie entwickelt.  
Konstantes elektrisches Verhalten, unabhängig vom verwendeten Kleber. Bei leichter industrieller Nutzung ist die Verlegung in Wiederaufnahmetechnik (quick lift) möglich.

### Merkmale:

zweischichtiger PVC-Belag  
Einsatz von nicht leitfähigem Kleber, dadurch höhere Haftzugwerte  
Einsatz von Hub- und Staplerfahrzeugen (bei fachgerechter Verklebung) leitfähiger Rücken  
elektrostatisch ableitfähiger Bodenbelag  
isolationswiderstand nach DIN VDE 0100-410  
seidenmatte Oberfläche  
pflegeleicht  
Materialdicke 2 mm  
typischer Ableitwiderstand  $R_{\infty} = 10^6 - 10^8 \Omega$

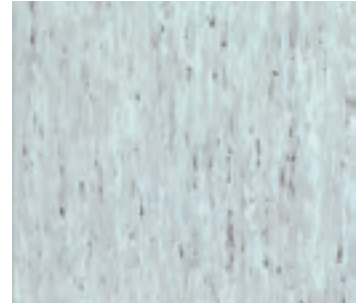

Best.-Nr.	Farbe	Abmessungen m	Preis Euro/Stück
1308.2B.001.20.75011	hellgrau	1,5 x 16 - 25	auf Anfrage
1308.2B.001.20.75012	grau	1,5 x 16 - 25	auf Anfrage
1308.2B.001.20.75051	blau	1,5 x 16 - 25	auf Anfrage

## ProMatt modularer Bodenbelag

Die ProMatt Nitril-Bodenmatte ist ein modulares System für Steharbeitsplätze. Die quadratischen Elemente werden zusammen gesteckt und können so dem Arbeitsplatz optimal angepasst werden. ProMatt wird dort eingesetzt wo hohe Beanspruchung und große Erleichterung bei Steharbeitsplätzen gefragt ist.

ProMatt gibt es in 2 Ausführungen, als antistatische 1310-6611 mit einem typischen Oberflächenwiderstand von  $R_{\infty} 10^6 - 10^9 \Omega$  und als leitfähige Variante 1310-6655 mit einem typischen Oberflächenwiderstand  $R_{\infty} 10^4 - 10^6 \Omega$ .

Als Abschlußleisten gibt es schwarze und gelbe, männliche und weibliche 91 cm lange Kantenleisten, die nicht leitfähig sind. Für eine optimale Ableitung, empfehlen wir die Erdung über Kupferbänder durchzuführen.

### Merkmale:

optimale Anpassung vor Ort  
sehr gute Anti-Ermüdungs-Qualität  
sehr geringer Verschleiß  
rutschfeste Oberfläche R9 getestet nach DIN51130 und BGR181  
Brandschutzklasse Bfl-S1 nach DIN EN 13501 und Klasse 1 nach ASTM E648-03  
Abmessung 91 x 91 x 1,9 cm  
Gewicht 12 kg



Best.-Nr.	Type	Ausführung	Farbe	Preis Euro/Stück	
				1	5
1 1310-6615	Matte	antistatisch	schwarz	137,30	128,70
1310-6655	Matte	leitfähig	schwarz	185,40	173,80
1310-5511	Leiste	männlich	schwarz	10,70	10,00
2 1310-5512	Leiste	weiblich	gelb	10,70	10,00
3 1310-5514	Leiste	männlich	schwarz	10,70	10,00
1310-5515	Leiste	weiblich	gelb	10,70	10,00

## Diamond-Star ESD-Bodenmatte

Die Diamond-Star Bodenmatte vereint maximale Haltbarkeit und hohen Anti-Ermüdungs-Effekt

Durch eine feste laminierte Oberfläche auf federndem Schaumvinyl.

### Merkmale:

Riffelblechprofil für hohe Rutschfestigkeit und einfache Drehbewegung alle 4 Seiten abgeschrägt

Stärke 14 mm

Gewicht 6,5 kg /m<sup>2</sup>

Brandschutzklasse Cfl-s1 nach DIN 1350-1

erfüllt IEC61340-4-1 (Kategorie DIF)

typischer Ableitwiderstand  $R_{\infty} = 10^6 - 10^9 \Omega$

erfüllt Geh-Test nach ISO6356 und EN1815

für eine optimale Ableitung, empfehlen wir die Erdung über Kupferbänder durchzuführen



Best.-Nr.	Abmessung mm	Gewicht kg	Preis Euro/Stück	
			1	5
1310-8261	910 x 1500	9	196,50	184,30
1310-8262	910 x 3000	18	393,10	368,50
1310-8265	910 x 22,8 m	135	2.653,10	2.487,30

**Sie brauchen Unterstützung bei der Auswahl? Wir beraten Sie gern, auch in Ihrem Haus.**



## Bodenbelag für Steharbeitsplätze

Spezielles Bodensystem für Steharbeitsplätze mit hartem Fußboden, zur Entlastung von Muskeln und Gelenken.

### Merkmale:

Material: ableitfähiger PUR Integralweichschaum

Brandklasse B1

weichelastische Dämpfung

Oberfläche: Noppenstruktur

stoß- und rutschhemmend

Anschlussart: Endstück mit 10 mm Druckknopf

Kanten flach auslaufend

Wärme- und trittschallisolierend

typischer Ableitwiderstand  $R_{\infty} = 10^6 - 10^8 \Omega$

Reinigung erfolgt mit ESD-Floor-Cleaner

inklusive 2 x 10 mm Druckknopf

### Drehkomfort

Verbesserte Dreh- und Steheigenschaften In jede Richtung durch Verklebung erweiterbar

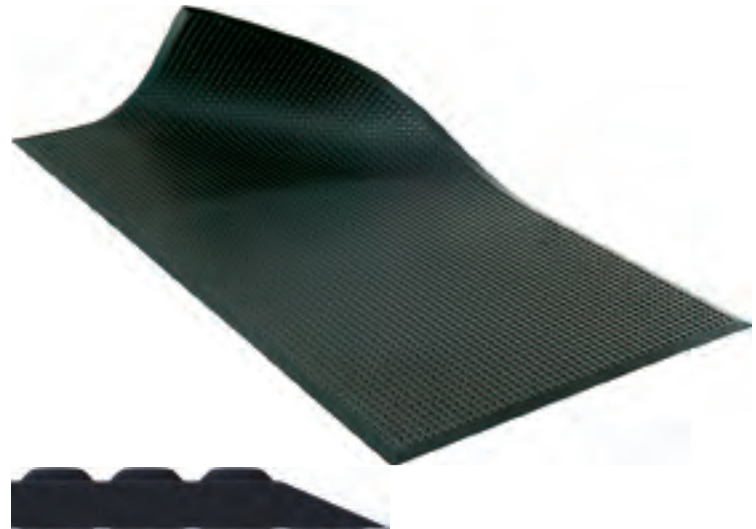

Best.-Nr.	Abmessungen mm	Preis Euro/Stück
1306.B1.0650.0950	650 x 950 x 13	77,30
1306.B1.Z	Zuschnitte	auf Anfrage

### Gehkomfort

Verbesserte Geh-, Dreh- und Steheigenschaften  
Lauffläche durch Puzzle-Technik schnell und beliebig verlängerbar  
Kleinsten Verbund 2 Endstücke

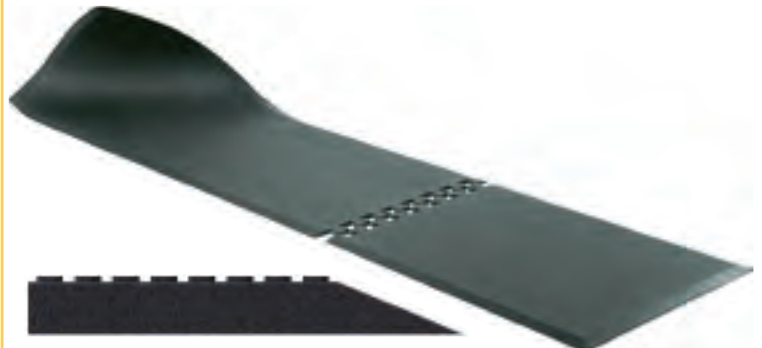

Best.-Nr.	Artikel	Abmessungen mm	Preis Euro/Stück
1307.B1.0650.0940.VE	Endstück	650 x 940 x 13	76,80
1307.B1.0650.0910.VM	Endstück	650 x 910 x 13	76,80
1307.B1.Z	Mittelstück	Zuschnitte	auf Anfrage

## Schweißschnur

Farbe RAL 7040

Best.-Nr.	Farbe	Abmessungen mm	Preis Euro/Stück
1300.1179.232	hellgrau	4 x 120 m/Rolle	32,90

## Anti-Fatigue Bodenmatte

Dissipative Vinyl-Bodenmatte für Steharbeitsplätze. Geeignet zur losen Verlegung.

### Merkmale:

ergonomisch  
elastisch  
stoßdämpfend  
rutschfest  
Materialstärke  
9,5 mm  
Farbe grau  
typischer Oberflächen-  
widerstand  $R_{\text{e}}=10^7 - 10^{10} \Omega$

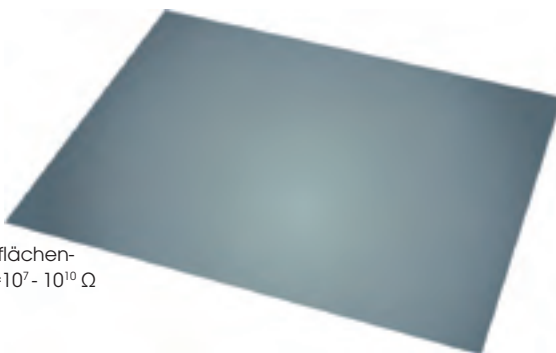

Best.-Nr.	Abmessungen mm	Preis Euro/Stück	
		1	5
1250.180.S	910 x 1500	110,00	99,00
1250.180.R	910 mm x 18 m (Rolle)	666,20	592,20
1250.180.Z	Zuschnitte	auf Anfrage	

## Arbeitsplatz-Set

Komplettes Arbeitsplatz-Set, bestehend aus:

### 1402.663.L:

Tischmatte 610 x 1220 x 2 mm

### 1250.642:

Bodenmatte 1200 x 2500 x 4 mm

### 2200.B:

Neutrale Erdungsklemmleiste mit 7 Schraubanschlüssen

### 2200.113:

Erdungsbaustein für Netzstecker, 4 mm Anschlussöse

### 2200.121.10:

Erdungsbox für 2 x 10 mm Druckknopf-Anschluss,  
1 x 4 mm Sicherheitsbuchse

### 2250.758:

2 x Erdungsleitung mit 10 mm Druckknopfanschluss, 4 mm Öse

### 2050.750.3:

Verstellbares Handgelenkarmband

### 2100.752.3.10:

Spiralkabel 2.4 m

### Lieferumfang:

nur die beschriebenen Positionen



Best.-Nr.	Preis Euro/Stück
1250.683	256,50

## Leitfähiges Bodensystem

Spezielles Bodensystem mit geschlossenen Elementen für „stehende“ Montagetätigkeiten im ESD-Bereich.

### Merkmale:

spezielles Bodensystem mit geschlossenen Elementen für „stehende“ Montagetätigkeiten im ESD-Bereich  
schall- und schwingungsdämpfend  
einfache und schnelle Montage durch festgelegte Rastermaße  
durch spezielles Einhängesystem absolut sicher und unverrückbar  
Oberflächenstruktur bietet hervorragenden Schutz gegen Ausrutschen bzw. Ausgleiten  
Material Niederdruck Polyäthylen  
typischer Oberflächenwiderstand  $R_{\text{e}}=10^4 - 10^5 \Omega$

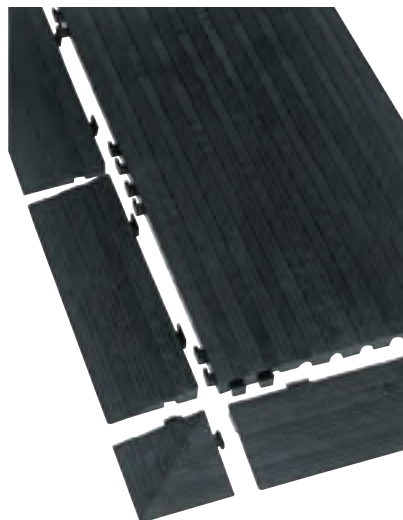

Best.-Nr.	Artikel	Abmessungen mm	Preis Euro/Stück		
			1	5	10
5346.EL.792	Bodenelement	400 x 800 x 25	28,30	27,20	26,30
5346.EL.794	Randabschluss	400 x 120	5,30	5,10	4,90
5346.EL.796	Eckabschluss	120 x 120	2,20	2,20	2,10

## Tischplatten ableitfähig

Zum Nachrüsten für den Fertigungs-, Büro-, Labor- und Lagerbereich.

### Merkmale:

elektrostatisch volumenleitfähiger Kern  
ableitfähiges Hartlaminat auf der Oberseite leitfähig verklebt  
Kantenumleimer  
Farbe lichtgrau  
Standarddicke 28 mm  
kundenspezifische Maße nach Wunsch  
Standardtischplatten auf Anfrage  
typischer Ableitwiderstand  $R_{\text{e}}=10^5 - 10^7 \Omega$

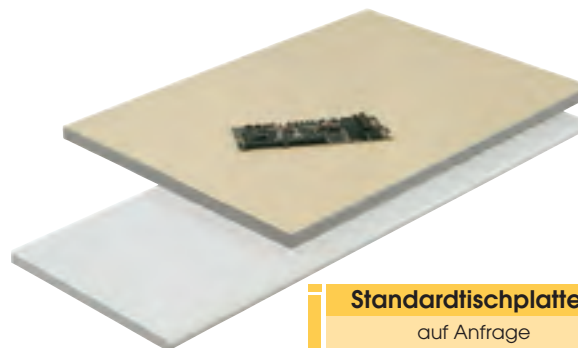

**Standardtischplatten**  
auf Anfrage

Best.-Nr.	Abmessung mm (B x T x H)	Preis Euro/Stück	
		1	5
1926-5-07	500 x 700 x 28	128,00	120,00
1926-5-10	500 x 1000 x 28	152,00	142,50
1926-5-12	500 x 1200 x 28	176,00	165,00
1926-7-10	700 x 1000 x 28	201,60	189,00
1926-7-12	700 x 1200 x 28	249,60	234,00
1926-7-15	700 x 1500 x 28	289,60	271,50
1926-7-18	700 x 1800 x 28	348,80	327,00
1926-9-12	900 x 1200 x 28	304,00	285,00
1926-9-15	900 x 1500 x 28	360,00	337,50
1926-9-18	900 x 1800 x 28	384,00	360,00

## Werkbänke Standard und EGB/ESD

Ergonomisch, flexibel und belastbares System. Alle Werkbänke mit Gestellfüßen aus 45 x 45 mm Profilstahlrohr.

### Merkmale:

Arbeitshöhe 840 mm.  
kompletter Rahmen zur Auflage der Tischplatte  
Höhenverstelloptionen Rastbolzen  
Handkurbel oder Elektromotor  
für alle Modelle lieferbar  
Verstellbereich 840 - 1040 mm  
Werkbanktiefe 700 mm  
Flächenlast maximal 1000 kg

### Ausführung Standard:

Buche-Massiv-Arbeitsplatte  
Stärke 40 mm  
Pulverbeschichtung: RAL7035- lichtgrau und  
RAL5010-enzianblau

### Ausführung EGB/ESD:

Volumenleittfähige Hartlaminatplatte (HPL-Belag),  
Stärke 40 mm  
Pulverbeschichtung: RAL7016-EGB-anthrazitgrau und  
RAL7035-EGB-lichtgrau

## System 700

Artikel in ähnlicher Ausführung auch als Werkstisch lieferbar! Siehe nächste Seite.



Ausführung: Standard

### Werkbank mit Querstrebe

erweiterbar mit Unterbau-Container und System-Aufbauten

#### Merkmale:

Tiefe 700 mm  
Arbeitshöhe 840 mm  
Flächenlast max. 1000 kg



Ausführung: EGB/ESD

Best.-Nr.	Abmessung mm Breite	Ausführung	Preis Euro/Stück	
			1	5
2000-7508	750	Standard	184,30	174,60
1900-7505	750	EGB/ESD	299,30	283,50
2000-1008	1000	Standard	225,20	213,30
1900-1005	1000	EGB/ESD	373,40	353,70
2000-1258	1250	Standard	266,00	252,00
1900-1255	1250	EGB/ESD	449,40	425,70
2000-1508	1500	Standard	302,10	286,20
1900-1505	1500	EGB/ESD	522,50	495,00
2000-2008	2000	Standard	393,30	372,60
1900-2005	2000	EGB/ESD	685,90	649,80

### Werkbank mit Ablageboden Tiefe 650 mm

erweiterbar mit Unterbau-Container und System-Aufbauten

#### Merkmale:

Tiefe 700 mm  
Arbeitshöhe 840 mm  
Flächenlast max. 1000 kg



Ausführung: EGB/ESD

Best.-Nr.	Abmessung mm Breite	Ausführung	Preis Euro/Stück	
			1	5
2020-7508	750	Standard	230,90	218,70
1920-7505	750	EGB/ESD	345,80	327,60
2020-1008	1000	Standard	276,50	261,90
1920-1005	1000	EGB/ESD	425,10	402,80
2020-1258	1250	Standard	322,10	305,10
1920-1255	1250	EGB/ESD	505,90	479,30
2020-1508	1500	Standard	362,90	343,80
1920-1505	1500	EGB/ESD	583,30	552,60
2020-2008	2000	Standard	471,20	446,40
1920-2005	2000	EGB/ESD	763,80	723,60

### Werkbank mit Ablageboden Tiefe 350 mm

erweiterbar mit Unterbau-Container und System-Aufbauten

#### Merkmale:

Tiefe 700 mm  
Arbeitshöhe 840 mm  
Flächenlast max. 1000 kg



Ausführung: EGB/ESD

Best.-Nr.	Abmessung mm Breite	Ausführung	Preis Euro/Stück	
			1	5
2010-7508	750	Standard	208,10	197,10
1910-7505	750	EGB/ESD	323,00	306,00
2010-1008	1000	Standard	248,90	235,80
1910-1005	1000	EGB/ESD	397,10	376,20
2010-1258	1250	Standard	289,80	274,50
1910-1255	1250	EGB/ESD	473,10	448,20
2010-1508	1500	Standard	325,90	308,70
1910-1505	1500	EGB/ESD	546,30	517,50
2010-2008	2000	Standard	421,80	399,60
1910-2005	2000	EGB/ESD	714,40	676,80







## Werktische Standard und EGB/ESD

Ergonomisch, flexibel und belastbares System. Alle Werkbänke mit Gestellfüßen aus 45 x 45 mm Profilstahlrohr.

### Merkmale:

- Arbeitshöhe 825 mm
- kompletter Rahmen zur Auflage der Tischplatte
- Höhenverstellungsoptionen Rastbolzen
- Handkurbel oder Elektromotor für alle Modelle lieferbar
- Verstellbereich 825 - 1025 mm
- Werkbanktiefe 800 mm
- Flächenlast maximal 750 kg

### Ausführung Standard:

- Buche-Massiv-Arbeitsplatte
- Stärke 25 mm
- Pulverbeschichtung: RAL7035-lichtgrau und RAL5010-enzianblau

### Ausführung EGB/ESD:

- Volumenleitfähige melaminharzbeschichtete Arbeitsplatte
- Stärke 28 mm
- Pulverbeschichtung: RAL7016-EGB-anthrazitgrau und RAL7035-EGB-lichtgrau

## System 800

Artikel in ähnlicher Ausführung auch als Werkbank lieferbar! Siehe vorherige Seite.



Ausführung: Standard

### Werkbank mit Querstrebe

erweiterbar mit Unterbau-Container und System-Aufbauten

#### Merkmale:

- Tiefe 800 mm
- Arbeitshöhe 825 mm
- Flächenlast max. 750 kg



Ausführung: EGB/ESD

### Werkbank mit Ablageboden Tiefe 650 mm

erweiterbar mit Unterbau-Container und System-Aufbauten

#### Merkmale:

- Tiefe 800 mm
- Arbeitshöhe 825 mm
- Flächenlast max. 750 kg



Ausführung: EGB/ESD

Best.-Nr.	Abmessung mm Breite	Ausführung		Preis Euro/Stück	
				1	5
4000-7508	750	Standard		161,50	153,00
3900-7505	750	EGB/ESD	⚡	204,30	193,50
4000-1008	1000	Standard		194,80	184,50
3900-1005	1000	EGB/ESD	⚡	251,80	238,50
4000-1258	1250	Standard		228,00	216,00
3900-1255	1250	EGB/ESD	⚡	299,30	283,50
4000-1508	1500	Standard		256,50	243,00
3900-1505	1500	EGB/ESD	⚡	342,00	324,00
4000-2008	2000	Standard		332,50	315,00
3900-2005	2000	EGB/ESD	⚡	446,50	423,00

Best.-Nr.	Abmessung mm Breite	Ausführung		Preis Euro/Stück	
				1	5
4020-7508	750	Standard		230,90	218,70
3920-7505	750	EGB/ESD	⚡	345,80	327,60
4020-1008	1000	Standard		276,50	261,90
3920-1005	1000	EGB/ESD	⚡	425,10	402,80
4020-1258	1250	Standard		322,10	305,10
3920-1255	1250	EGB/ESD	⚡	505,90	479,30
4020-1508	1500	Standard		362,90	343,80
3920-1505	1500	EGB/ESD	⚡	583,30	552,60
4020-2008	2000	Standard		471,20	446,40
3920-2005	2000	EGB/ESD	⚡	763,80	723,60

### Werkbank mit Ablageboden Tiefe 350 mm

erweiterbar mit Unterbau-Container und System-Aufbauten

#### Merkmale:

- Tiefe 800 mm
- Arbeitshöhe 825 mm
- Flächenlast max. 750 kg



Ausführung: EGB/ESD

Best.-Nr.	Abmessung mm Breite	Ausführung		Preis Euro/ Stück	
				1	5
4010-7508	750	Standard		185,30	175,50
3910-7505	750	EGB/ESD	⚡	228,00	216,00
4010-1008	1000	Standard		218,50	207,00
3910-1005	1000	EGB/ESD	⚡	275,50	261,00
4010-1258	1250	Standard		251,80	238,50
3910-1255	1250	EGB/ESD	⚡	323,00	306,00
4010-1508	1500	Standard		280,30	265,50
3910-1505	1500	EGB/ESD	⚡	365,80	346,50
4010-2008	2000	Standard		361,00	342,00
3910-2005	2000	EGB/ESD	⚡	475,00	450,00

## Zubehör für Werkbänke und Werkzeuge

### Höhenverstellung Rastbolzen

#### Merkmale:

- Verstellbereich 200 mm
- Arbeitshöhe 840 - 1040 mm
- nachrüstbar



Best.-Nr.	Ausführung		Preis Euro/ Stück	
			1	5
1960-HR	EGB/ESD	⚡	47,50	45,00

### Höhenverstellung Handkurbel

#### Merkmale:

- Verstellbereich 200 mm
- Arbeitshöhe 840 - 1040 mm
- 4 Hydraulizylinder in jedem Fußelement
- Kurbel abklappbar nicht nachrüstbar



Best.-Nr.	Ausführung		Preis Euro/ Stück	
			1	5
1970-HK	EGB/ESD	⚡	783,80	742,50

## Höhenverstellung Elektromotor

### Merkmale:

Verstellbereich 200 mm  
Arbeitshöhe 840 - 1040 mm  
4 Hydraulikzylinder in jedem Fußelement  
Elektromotor mit Bedienpaneel nicht nachrüstbar



Best.-Nr.	Ausführung		Preis Euro/Stück	
			1	5
1980-HE	EGB/ESD		1.258,80	1.192,50

## Unterbau-CPU-Halter

Zur Montage unter der Tischplatte.

### Merkmale:

Breite 150 - 230 mm (einstellbar)  
Tiefe 500 mm  
Höhe 500 mm



Best.-Nr.	Ausführung		Preis Euro/ Stück	
			1	5
2030-0010	Standard		61,80	58,50
1930-0016	EGB/ESD		61,80	58,50

## Ablage

### Merkmale:

mit 3-seitigem Abrollrand  
Tiefe 300 mm x Höhe 375 mm  
nachrüstbar



Best.-Nr.	Abmessung mm Breite	Ausführung		Preis Euro/Stück	
				1	5
2040-0750	750	Standard		76,00	72,00
1940-0750	750	EGB/ESD		76,00	72,00
2040-1000	1000	Standard		95,00	90,00
1940-1000	1000	EGB/ESD		95,00	90,00
2040-1250	1250	Standard		114,00	108,00
1940-1250	1250	EGB/ESD		114,00	108,00
2040-1500	1500	Standard		133,00	126,00
1940-1500	1500	EGB/ESD		133,00	126,00
2040-2000	2000	Standard		171,00	162,00
1940-2000	2000	EGB/ESD		171,00	162,00

## Lochplatte

### Merkmale:

4-Kant-Systemlochung, inkl. Befestigungssatz  
Höhe 450 mm  
nachrüstbar



Best.-Nr.	Abmessung mm Breite	Ausführung		Preis Euro/Stück	
				1	5
2050-0750	750	Standard		52,30	49,50
1950-0750	750	EGB/ESD		52,30	49,50
2050-1000	1000	Standard		59,90	56,70
1950-1000	1000	EGB/ESD		59,90	56,70
2050-1250	1250	Standard		68,40	64,80
1950-1250	1250	EGB/ESD		68,40	64,80
2050-1500	1500	Standard		76,50	72,50
1950-1500	1500	EGB/ESD		76,50	72,50
2050-2000	2000	Standard		93,10	88,20
1950-2000	2000	EGB/ESD		93,10	88,20

## Einteilungsset für Unterbau-Container

Jeweils passend für eine Schublade.

### Merkmale:

verzinktes Stahlblech  
1 1 Trenn- und 4 Steckwände  
2 2 Trenn- und 9 Steckwände

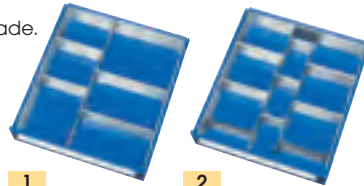

Best.-Nr.	Höhe mm	Ausführung	Preis Euro/Stück	
			1	5
1 1960-2019	60 - 90	Standard	15,20	14,40
1 1960-2018	120 - 150	Standard	25,70	24,30
1 1960-2014	180 - 270	Standard	26,60	25,20
2 1960-2021	60 - 90	Standard	22,80	21,60
2 1960-2020	120 - 150	Standard	35,60	33,80
2 1960-2015	180 - 270	Standard	48,50	45,90

## Unterbau-Container

Zur Montage rechts- und/oder linksbündig an das Werkbankgestell.  
Bei einer Werkbankbreite von 750 + 1000 mm kann 1 Unterbau-Container montiert werden, bei einer Werkbankbreite von 1250, 1500 und 2000 mm können 2 Unterbau-Container montiert werden.

### Merkmale:

580 x 650 mm (B x T)  
Schubladen innen 490 x 560 mm (B x T)  
Präzisionsauszüge  
Auszug ca. 90 %  
Tragkraft ca. 75 kg  
Zentralverschluss, Schloss mit 2 Schlüssel



1  
1 Schublade  
150 mm

## System-Aufbauten für Werktische finden Sie auf Seite 260 - 262



2  
2 x Schublade  
1 x 150, 1 x 210 mm



3  
3 Schubladen  
120 mm



4  
1 Tür 540 mm rechts,  
1 x Fachboden  
Abb. ähnlich, geliefert wird  
ohne Schublade



5  
2 Schubladen 90 mm,  
1 Tür 360 mm rechts



6  
3 Schubladen  
1 x 120, 1 x 180,  
1 x 240 mm



7  
4 Schubladen  
2 x 120, 2 x 150 mm

Best.-Nr.	Gesamthöhe mm	Ausführung		Preis Euro/Stück	
				1	5
1 2030-1150	150	Standard		95,00	90,00
1 1930-1150	150	EGB/ESD		118,80	112,50
2 2030-1440	440	Standard		268,90	254,70
2 1930-1440	440	EGB/ESD		316,40	299,70
3 2030-2440	440	Standard		327,80	310,50
3 1930-2440	440	EGB/ESD		399,00	378,00
4 2030-1620	620	Standard		265,10	251,10
4 1930-1620	620	EGB/ESD		312,60	296,10
5 2030-2620	620	Standard		324,00	306,90
5 1930-2620	620	EGB/ESD		395,20	374,40
6 2030-3620	620	Standard		358,20	339,30
6 1930-3620	620	EGB/ESD		429,40	406,80
7 2030-4620	620	Standard		417,10	395,10
7 1930-4620	620	EGB/ESD		512,10	485,10

## Arbeitsfläche EGB-/ESD

Das ergonomische und flexible Arbeitsplatzsystem.

### Merkmale:

alle Tische stufenlos höhenverstellbar von 650 - 1000 mm  
Gestellfüße aus Profilstahlrohr 45 x 45 mm mit  
verstellbarem Aluminiumprofil 40 x 40 mm  
Flächenlast maximal 450 kg

### Ausführung EGB/ESD:

Volumenleitfähige Hartlaminatplatte (HPL-Belag), Stärke 28 mm  
Pulverbeschichtung: RAL7016-EGB-anthrazitgrau und RAL7035-EGB-lichtgrau



## Verstellbare Basis-Arbeitsfläche

### Merkmale:

stufenlose Höhenverstellung von 650 -1000 mm  
Flächenlast maximal 450 kg  
erweiterbar mit System-  
Aufbauten der  
rechten Seite

Höhenverstellung  
650 - 1000 mm



Best.-Nr.	Abmessung mm (B x T)	Preis Euro/Stück	
		1	5
1955-05-07	700 x 500	396,20	375,30
1955-05-10	1000 x 500	396,20	375,30
1955-05-12	1200 x 500	433,20	410,40
1955-05-15	1500 x 500	489,30	463,50
1955-05-18	1800 x 500	545,30	516,60
1955-07-10	1000 x 700	468,40	443,70
1955-07-12	1200 x 700	521,60	494,10
1955-07-15	1500 x 700	597,60	566,10
1955-07-18	1800 x 700	674,50	639,00
1955-09-12	1200 x 900	609,90	577,80
1955-09-15	1500 x 900	706,80	669,60
1955-09-18	1800 x 900	803,70	761,40

## Verstellbare Tischwagen

### Merkmale:

stufenlose Höhenverstellung von 650 -1000 mm  
Flächenlast maximal 450 kg  
4 Lenkrollen, davon 2 mit Feststeller

Best.-Nr.	Abmessung mm (B x T)	Preis Euro/Stück	
		1	5
1977-07-05	500 x 500	513,00	486,00
1977-07-10	1000 x 700	758,10	718,20

## Verstellbare Anbau-Arbeitsfläche

Anbau an Basis-Arbeitsfläche in Linie oder Winkel möglich.

### Merkmale:

stufenlose Höhenverstellung von 650 -1000 mm  
Flächenlast max. 450 kg

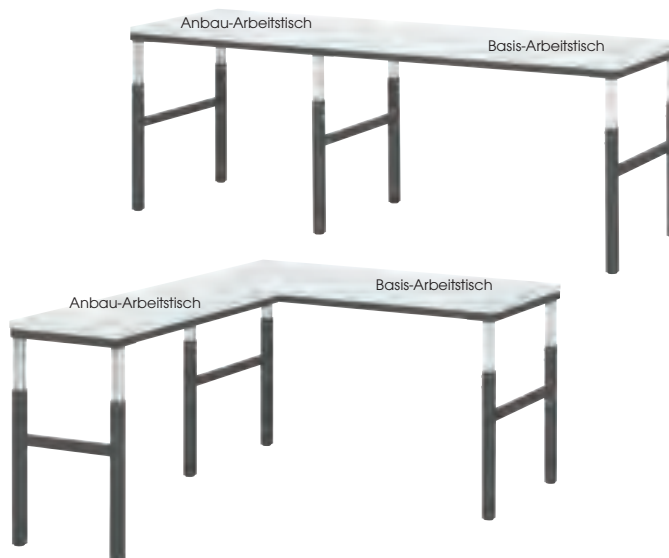

Best.-Nr.	Abmessung mm (B x T)	Preis Euro/Stück	
		1	5
1955-AB05-07	700 x 500	333,50	315,90
1955-AB05-10	1000 x 500	330,60	313,20
1955-AB05-12	1200 x 500	370,50	351,00
1955-AB05-15	1500 x 500	426,60	404,10
1955-AB05-18	1800 x 500	482,60	457,20
1955-AB07-10	1000 x 700	403,80	382,50
1955-AB07-12	1200 x 700	457,00	432,90
1955-AB07-15	1500 x 700	533,00	504,90
1955-AB07-18	1800 x 700	609,90	577,80
1955-AB09-12	1200 x 900	543,40	514,80
1955-AB09-15	1500 x 900	640,30	606,60
1955-AB09-18	1800 x 900	640,30	606,60

## Verstellbare Eck-Arbeitsfläche

Anbau an zwei Basis-Arbeitsfläche.

### Merkmale:

stufenlose Höhenverstellung von 650 - 1000 mm  
Flächenlast maximal 450 kg

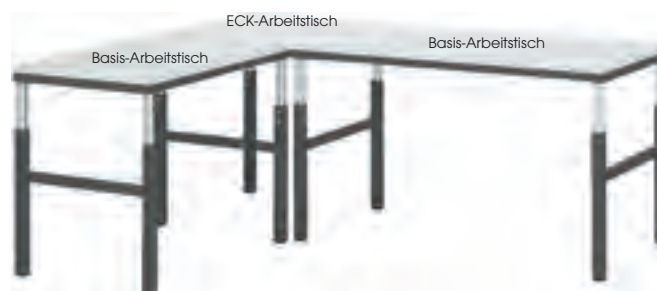

Best.-Nr.	Abmessung mm (B x T)	Preis Euro/Stück	
		1	5
1955-07-07	700 x 700	326,80	309,60
1955-09-09	900 x 900	440,80	417,60



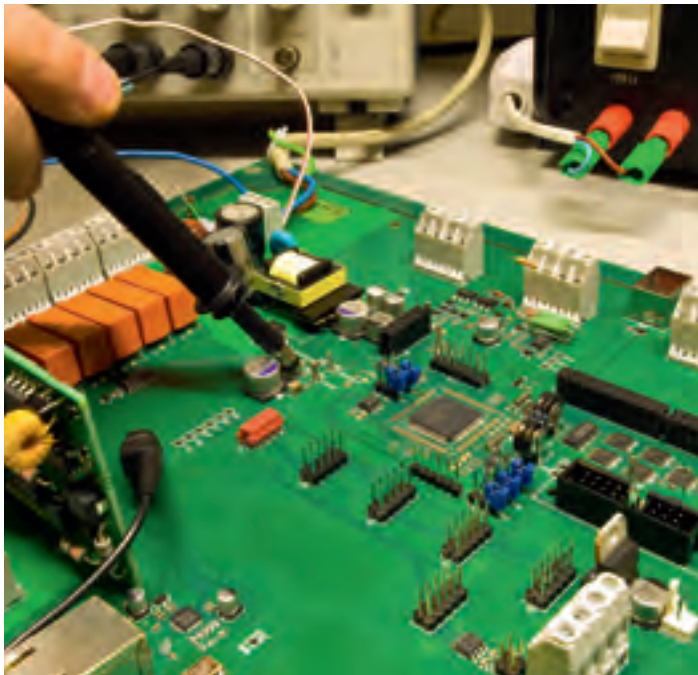

## Konfigurationsbeispiel:

- Basis-Arbeitstisch 1500 x 700 mm
- Aufbausatz für Basis-Arbeitstisch
- Auslegerpaar
- Beleuchtungsleiste mit Montagेशchiene
- Laufschiene mit Laufwagen
- Etagenbord
- Metallablage
- Energieleiste
- Lochplatte
- Halteschiene für 2 Sichtlagerkästen
- Montagearm für Flachbildschirm



### Aufbausatz für Basis-Arbeitstisch

Zur Montage an einen Basis-Arbeitstisch, erforderlich zur Aufnahme von Zubehörteilen.

**Merkmale:**

2 Aluminiumprofilstreben  
inkl. 2 Montageadapter



Best.-Nr.	Ausführung	Preis Euro/Stück	
		1	5
1977-11-11	EGB/ESD	119,70	113,40

### Arbeitsplatzleuchte

Zur Montage an das Auslegerpaar.

**Merkmale:**

Langfeldleuchte Breite 1200 mm  
mit Ein-/Aus-Schalter, Anschlusskabel und Stecker  
2 x 54 Watt Leuchtstoffröhren  
Lamellenraster mit Reflektor  
elektronisches Vorschaltgerät  
Schutzart IP20



Best.-Nr.	Abmessung mm	Ausführung	Preis Euro/Stück	
			1	5
2088-2212	1200	Standard	317,30	300,60
1988-2212	1200	EGB/ESD	317,30	300,60
2088-2215	1500	Standard	319,20	302,40
1988-2215	1500	EGB/ESD	319,20	302,40
2088-2218	1800	Standard	321,10	304,20
1988-2218	1800	EGB/ESD	321,10	304,20

### Auslegerpaar

Zur Montage an ein Aufbausatz, erforderlich zur Aufnahme von Beleuchtungsleiste.

**Merkmale:**

Höhe verstellbar



Best.-Nr.	Ausführung	Preis Euro/Stück	
		1	5
2077-1111	Standard	119,70	113,40
1977-1111	EGB/ESD	133,00	126,00

### Laufschiene mit Laufwagen

Zur Montage an das Auslegerpaar.

**Merkmale:**

C-Profiltschiene  
Laufwagen mit Karabiner



Best.-Nr.	Abmessung mm (B x T)	Ausführung	Preis Euro/Stück	
			1	5
2077-1200	1200	Standard	60,80	57,60
1977-1200	1200	EGB/ESD	60,80	57,60
2077-1500	1500	Standard	62,70	59,40
1977-1500	1500	EGB/ESD	62,70	59,40
2077-1800	1800	Standard	64,60	61,20
1977-1800	1800	EGB/ESD	64,60	61,20

## Kartonagenmagazin

Zur Montage an das Anbauset

### Merkmale:

Tiefe 600 mm  
Tiefenposition um 300 mm  
verstellbar  
mit 6 (B1200), 7 (B1500)  
bzw. 8 (B1800) Steckbügel



Best.-Nr.	Abmessung mm	Ausführung	Preis Euro/Stück	
			5	10
1972-1200	1200	Standard	159,60	151,20
1973-1200	1200	EGB/ESD	343,90	325,80
1972-1500	1500	Standard	186,20	176,40
1973-1500	1500	EGB/ESD	421,80	399,60
1972-1800	1800	Standard	210,90	199,80
1973-1800	1800	EGB/ESD	498,80	472,50

## Etagenbord

Zur Montage an das Anbauset

### Merkmale:

Tiefe 300 mm  
nach vorne und hinten montierbar



Best.-Nr.	Abmessung mm	Ausführung	Preis Euro/Stück	
			1	5
2085-1200	1200	Standard	111,20	105,30
1985-1200	1200	EGB/ESD	217,60	206,10
2085-1500	1500	Standard	121,60	115,20
1985-1500	1500	EGB/ESD	254,60	241,20
2085-1800	1800	Standard	132,10	125,10
1985-1800	1800	EGB/ESD	291,70	276,30

## Konfigurationsbeispiel:

Basis-Arbeitstisch 1500 x 700 mm  
Aufbauset für Basis-Arbeitstisch  
Kartonagenmagazin  
Etagenbord  
Montagearm für  
Flachbildschirm  
Energieleiste  
Lochplatte  
Halteschiene für  
Sichtlagerkästen

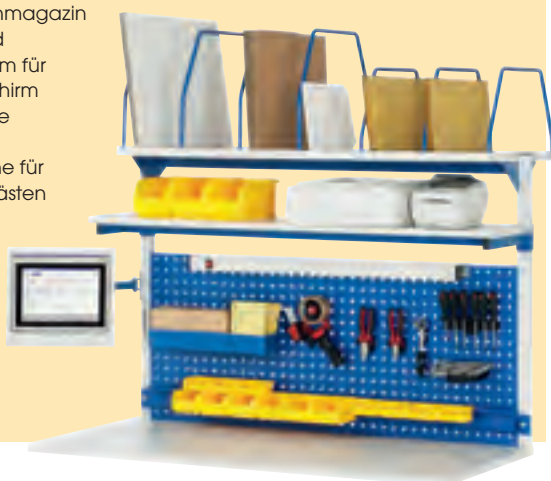

## Halteschiene für Sichtlagerkästen

Zur Montage an das Anbauset

### Merkmale:

nach vorne und  
hinten montierbar



Best.-Nr.	Abmessung mm	Ausführung	Preis Euro/Stück	
			1	5
2023-1200	1200	Standard	45,60	43,20
1923-1200	1200	EGB/ESD	45,60	43,20
2023-1500	1500	Standard	48,50	45,90
1923-1500	1500	EGB/ESD	48,50	45,90
2023-1800	1800	Standard	51,30	48,60
1923-1800	1800	EGB/ESD	51,30	48,60

## Metallablage

Zur Montage an das Anbauset

### Merkmale:

Tiefe 300 mm  
neigbar  
nach vorne und hinten  
montierbar



Best.-Nr.	Abmessung mm	Ausführung	Preis Euro/Stück	
			1	5
2075-1200	1200	Standard	95,00	90,00
1975-1200	1200	EGB/ESD	95,00	90,00
2075-1500	1500	Standard	98,80	93,60
1975-1500	1500	EGB/ESD	98,80	93,60
2075-1800	1800	Standard	102,60	97,20
1975-1800	1800	EGB/ESD	102,60	97,20

## Energieleiste mit Montagेशchiene

Zur Montage an das Anbauset

### Merkmale:

nach vorne und hinten montierbar  
Aluminiumkanal 1000 mm  
4 Netzstecker  
Ein-/Aus-Schalter  
Anschlusskabel mit  
Stecker

\* Energieleiste ohne Montagेशchiene, geeignet zur Montage auf der  
Lochplatte



Best.-Nr.	Abmessung mm	Ausführung	Preis Euro/Stück	
			1	5
2085-2012	1200	Standard	138,70	131,40
1985-2012	1200	EGB/ESD	138,70	131,40
2085-2015	1500	Standard	141,60	134,10
1985-2015	1500	EGB/ESD	141,60	134,10
2085-2018	1800	Standard	144,40	136,80
1985-2018	1800	EGB/ESD	144,40	136,80
2085-2000		Energieleiste*	93,10	88,20
1985-2000		Energieleiste*	93,10	88,20

## Lochplatte

Zur Montage an das Anbauset

### Merkmale:

Tiefe 450 mm

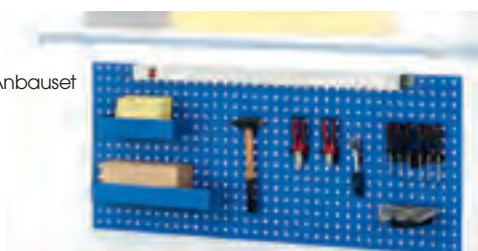

Best.-Nr.	Abmessung mm	Ausführung	Preis Euro/Stück	
			1	5
2028-1200	1200	Standard	95,00	90,00
1928-1200	1200	EGB/ESD	95,00	90,00
2028-1500	1500	Standard	114,00	108,00
1928-1500	1500	EGB/ESD	114,00	108,00
2028-1800	1800	Standard	133,00	126,00
1928-1800	1800	EGB/ESD	133,00	126,00

## Montagearm für Flachbildschirm

Zur Montage an das Anbauset

### Merkmale:

neigbare Aufnahmeplatte mit 2 Bohrbildern  
2 Gelenke



Best.-Nr.	Ausführung	Preis Euro/Stück	
		1	5
2023-1313	Standard	55,10	52,20
1923-1313	EGB/ESD	55,10	52,20

## Schwenkarm für Flachbildschirm

Zur Montage an das Anbauset

### Merkmale:

neigbare Aufnahmeplatte mit 2 Bohrbildern  
3 Gelenke



Best.-Nr.	Ausführung	Preis Euro/Stück	
		1	5
2023-1111	Standard	159,60	151,20
1923-1111	EGB/ESD	159,60	151,20

## Schwenkarm für Tablar

Zur Montage an das Anbauset

### Merkmale:

neigbares Tablar 450 x 250 mm (B x T)  
3 Gelenke

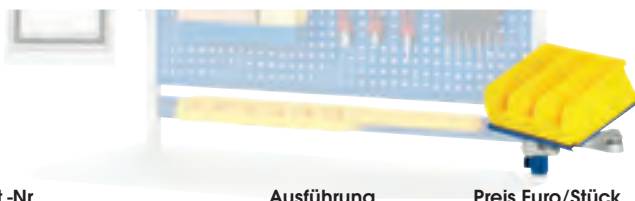

Best.-Nr.	Ausführung	Preis Euro/Stück	
		1	5
2023-1010	Standard	180,50	171,00
1923-1010	EGB/ESD	180,50	171,00

## Einteilungsset für Unterbau-Container

jeweils passend für eine Schublade

### Merkmale:

verzinktes Stahlblech

- 1 1 Trenn- und 4 Steckwände
- 2 2 Trenn- und 9 Steckwände

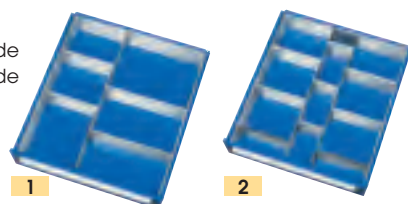

Best.-Nr.	Höhe mm	Ausführung	Preis Euro/Stück	
			1	5
1 1900-90	90	Standard	14,30	13,50
1 1900-120	120/150/180	Standard	22,80	21,60
2 1910-90	90	Standard	27,10	25,70
2 1910-120	120/150/180	Standard	32,80	31,10

## Unterbau-Container

Zur Montage unter der Tischplatte

### Merkmale:

490 x 600 mm (B x T)  
Schubladen innen 390 x 560 mm (B x T)  
Präzisionsgleitsehrienauszüge  
Auszug ca. 90 %  
Tragkraft ca. 35 kg  
Zentralverschluss, Schloss mit 2 Schlüsseln  
Roll-Container mit 4 Lenkrollen, davon 2 mit Feststeller  
Rollen-Ø 100 mm  
mit Schrankdeckel inkl. Fahrgriff und Einlegematte



1  
1 Schublade  
150 mm

2  
2 Schubladen  
1 x 150, 1 x 180 mm

3  
3 Schubladen  
1 x 90, 2 x 120 mm



4  
2 Schubladen  
1 x 120, 1 x 360 mm  
inkl. Hängeregistratur

5  
3 Schubladen  
2 x 150, 1 x 180 mm

6  
4 Schubladen  
1 x 90, 2 x 120, 1 x 150 mm



7  
2 Schubladen  
1 x 120, 1 x 360 mm  
inkl. Hängeregistratur

8  
3 Schubladen  
2 x 150, 1 x 180 mm

9  
4 Schubladen  
1 x 90, 2 x 120, 1 x 150 mm

Best.-Nr.	Gesamthöhe mm	Ausführung	Preis Euro/Stück	
			1	5
1 1977-1-15-1	150	Standard	147,30	139,50
1 1977-1-15-2	150	EGB/ESD	171,00	162,00
2 1977-2-40-1	395	Standard	258,40	244,80
2 1977-2-40-2	395	EGB/ESD	305,90	289,80
3 1977-3-40-1	395	Standard	317,30	300,60
3 1977-3-40-2	395	EGB/ESD	388,60	368,10
4 1977-2-55-1	545	Standard	320,20	303,30
4 1977-2-55-2	545	EGB/ESD	367,70	348,30
5 1977-3-55-1	545	Standard	341,10	323,10
5 1977-3-55-2	545	EGB/ESD	412,30	390,60
6 1977-4-55-1	545	Standard	400,00	378,90
6 1977-4-55-2	545	EGB/ESD	495,00	468,90
7 1977-2-69-1	690	Standard	460,80	436,50
7 1977-2-69-2	690	EGB/ESD	555,80	526,50
8 1977-3-69-1	690	Standard	481,70	456,30
8 1977-3-69-2	690	EGB/ESD	600,40	568,80
9 1977-4-69-1	690	Standard	540,60	512,10
9 1977-4-69-2	690	EGB/ESD	683,10	647,10

## Computer-Ständer

Zentralsäule mit Systemlochraster zur Aufnahme der Ablagen. Einbauhöhe der Ablagen und Flachbildschirmhalter über Steckbolzen verstellbar.

**Merkmale:**

Belastbarkeit max. 15 kg je Ablage  
 Kabelkanal mit Klappdeckel, inkl. Energieleiste mit Anschlusskabel  
 Klappdeckel beidseitig mit Schlitzraster für Kabelzugang  
 wahlweise stationäre Ausführung (inkl. Höhenausgleichsfüßen)  
 oder mobile Ausführung (Rollensatz mit 4 Lenkrollen, davon 2 mit Feststeller Rollen-Ø 100 mm)

**Ausführung Standard:**

Pulverbeschichtung RAL7035- lichtgrau und RAL5010-enzianblau

**Ausführung EGB/ESD:**

Pulverbeschichtung RAL7016-EGB-anthrazitgrau und RAL7035-EGB-lichtgrau



Kabelkanal/Klappdeckel mit integrierter Stromleiste  
 Flachbildschirmhalter  
 Ablage/Tragkonsolen



**1**  
2 Ablagen (Höhe verstellbar)

**2**  
1 Flachbildschirmhalter (Höhe verstellbar)  
2 Ablagen (Höhe verstellbar)

Best.-Nr.	Abmessung mm (B x T x H)	Einteilung	Ausführung	Preis Euro/Stück	
				1	5
1 3060-0110	650 x 650 x 1150	stationär	Standard	293,60	278,10
1 3050-0110	650 x 650 x 1150	stationär	EGB/ESD	364,80	345,60
1 3060-0150	650 x 650 x 1150	mobil	Standard	364,80	345,60
1 3050-0150	650 x 650 x 1150	mobil	EGB/ESD	483,60	458,10
2 3060-0210	650 x 650 x 1750	stationär	Standard	364,80	345,60
2 3050-0210	650 x 650 x 1750	stationär	EGB/ESD	436,10	413,10
2 3060-0250	650 x 650 x 1750	mobil	Standard	436,50	413,60
2 3050-0250	650 x 650 x 1750	mobil	EGB/ESD	555,30	526,10

## Computer-Schränke

Stabile, geschweißte und verwindungsfreie Stahlblechgehäuse mit Kabeldurchlässen. Unterbaugehäuse geteilt und jeweils unten und oben separat abschließbar.

**Merkmale:**

Flügelütfach 1060 mm Höhe mit darüber liegendem Tastaturfach (Schwenklappe mit Auszug)  
 wahlweise mit oder ohne Monitorgehäuse  
 wahlweise stationäre oder mobile Ausführung

**Ausführung Standard:**

Pulverbeschichtung RAL7035- lichtgrau und RAL5010-enzianblau

**Ausführung EGB/ESD:**

Pulverbeschichtung RAL7016-EGB-anthrazitgrau und RAL7035-EGB-lichtgrau



Monitorgehäuse mit Sichtfenster für max. 26" Innenmaß 555 x 245 x 555 mm (B x T x H)  
 Abmessung 650 x 520 x 1060/1855 mm (B x T x H)



Monitorgehäuse mit Sichtfenster für max. 23". Innenmaß 460 x 495 x 530 mm (B x T x H)  
 Abmessung 915 x 520 x 1060/1855 mm (B x T x H)

Best.-Nr.	Abmessung mm (B x T x H)	Einteilung	Ausführung	Preis Euro/Stück	
				1	5
3070-0310	650 x 520 x 1780	stationär	Standard	646,00	612,00
3080-0310	650 x 520 x 1780	stationär	EGB/ESD	646,00	612,00
3070-0350	650 x 520 x 1855	mobil	Standard	736,30	697,50
3080-0350	650 x 520 x 1855	mobil	EGB/ESD	764,80	724,50
3070-0410	915 x 520 x 1780	stationär	Standard	769,50	729,00
3080-0410	915 x 520 x 1780	stationär	EGB/ESD	769,50	729,00
3070-0450	915 x 520 x 1855	mobil	Standard	812,70	770,00
3080-0450	915 x 520 x 1855	mobil	EGB/ESD	860,20	815,00

alle Preise zuzüglich Mehrwertsteuer

## Computer-Tische

### Merkmale:

Abmessungen 1100 x 800 x 1100/1810 mm (B x T x H)  
 offenes Ablagefach unter der Arbeitsplatte Höhe 370 mm  
 unteres Schrankelement mit 2 Flügeltüren, abschließbar, sowie einer 3-fach Energieversorgung inkl. Zuleitung und Kabeldurchlass an der Gehäuserückseite  
 Einteilung mit 2 Fächern 170 und 330 mm  
 als Option mit Monitorgehäuse lieferbar 720 x 300/550 x 710 mm (B x T x H)  
 Sichtfenster für Bildschirmgröße bis max. 26" geeignet  
 inklusive Ventilator mit Filtermatte (Belüftung und Staubschutz)  
 offenes Ablagefach Höhe 140 mm unter dem Monitorfach  
 wahlweise als stationäre Ausführung, mit Höhenausgleich durch integrierte Verstellfüße oder mobile Ausführung, Rollensatz mit 2 Bock- und 2 Lenkrollen

### Ausführung Standard:

Buche-Dekor-Arbeitsplatte 22 mm  
 Pulverbeschichtung RAL7035- lichtgrau und RAL5010-enzianblau

### Ausführung EGB/ESD:

volumenleitfähige Arbeitsplatte 22 mm  
 Pulverbeschichtung RAL7016-EGB-anthrazitgrau und RAL7035-EGB-lichtgrau



1



2

Best.-Nr.	Abmessung mm (B x T x H)	Monitorgehäuse	Einteilung	Ausführung	Preis Euro/Stück	
					1	5
1 3070-0510	1100 x 800 x 1100	nein	stationär	Standard	570,00	540,00
3080-0510	1100 x 800 x 1100	nein	stationär	EGB/ESD	641,30	607,50
3070-0520	1100 x 800 x 1810	ja	stationär	Standard	821,80	778,50
3080-0520	1100 x 800 x 1810	ja	stationär	EGB/ESD	893,00	846,00
2 3070-0530	1100 x 800 x 1810	ja	stationär	Standard	850,30	805,50
3080-0530	1100 x 800 x 1810	ja	stationär	EGB/ESD	921,50	873,00
3070-0550	1100 x 800 x 1100	nein	mobil	Standard	618,00	585,50
3080-0550	1100 x 800 x 1100	nein	mobil	EGB/ESD	689,20	653,00
3070-0560	1100 x 800 x 1810	ja	mobil	Standard	869,30	823,50
3080-0560	1100 x 800 x 1810	ja	mobil	EGB/ESD	940,50	891,00
3070-0570	1100 x 800 x 1810	ja	mobil	Standard	897,80	850,50
3080-0570	1100 x 800 x 1810	ja	mobil	EGB/ESD	969,00	918,00

## Computer-Arbeitsplatz 2000

### Merkmale:

Abmessungen 720 x 660 x 1100/1810 mm (B x T x H)  
 geteiltes Unterbauelement im oberen und unteren Bereich jeweils separat zu öffnen  
 abschließbare Rollladen  
 eine 3-fach Energieversorgung inklusive Zuleitung und Kabeldurchlass an der Gehäuserückseite  
 ausziehbare Tastaturschublade 350 x 590 mm (B x T)  
 inklusive links oder rechts ausziehbarer Mausauflage 350 x 250 mm (B x T)  
 unterer Bereich mit Ausziehschublade, Auszugsboden und Ablageboden, höhenverstellbar  
 wahlweise stationäre-, mit Höhenausgleich oder mobile Ausführung mit Rollensatz  
 Option mit Monitorgehäuse 720 x 300/550 x 710 mm (B x T x H)

### Ausführung Standard:

Buche-Dekor-Arbeitsplatte 22 mm  
 Pulverbeschichtung RAL7035- lichtgrau und RAL5010-enzianblau

### Ausführung EGB/ESD:

volumenleitfähige Arbeitsplatte 22 mm  
 Pulverbeschichtung RAL7016-EGB-anthrazitgrau und RAL7035-EGB-lichtgrau



1



2

Best.-Nr.	Abmessung mm (B x T x H)	Monitorgehäuse	Einteilung	Ausführung	Preis Euro/Stück	
					1	5
1 3070-0610	720 x 660 x 1100	nein	stationär	Standard	752,40	712,80
3080-0610	720 x 660 x 1100	nein	stationär	EGB/ESD	802,80	760,50
2 3070-0620	720 x 660 x 1810	ja	stationär	Standard	1.004,20	951,30
3080-0620	720 x 660 x 1810	ja	stationär	EGB/ESD	1.051,70	996,30
3070-0630	720 x 660 x 1810	ja	stationär	Standard	1.032,70	978,30
3080-0630	720 x 660 x 1810	ja	stationär	EGB/ESD	1.080,20	1.023,30
3070-0650	720 x 660 x 1100	nein	mobil	Standard	752,90	713,30
3080-0650	720 x 660 x 1100	nein	mobil	EGB/ESD	847,90	803,30
3070-0660	720 x 660 x 1810	ja	mobil	Standard	1.004,20	951,30
3080-0660	720 x 660 x 1810	ja	mobil	EGB/ESD	1.099,20	1.041,30
3070-0670	720 x 660 x 1810	ja	mobil	Standard	1.032,70	978,30
3080-0670	720 x 660 x 1810	ja	mobil	EGB/ESD	1.127,70	999,50



1



## EGB/ESD-geschützte Arbeitstische

Das ergonomische Arbeitsplatzsystem

### Merkmale:

alle Tische stufenlos höhenverstellbar von 700 bis 1100 mm  
 der L-Fuß bietet große Bewegungsfreiheit  
 vielseitiges Zubehör für die Gestaltung individueller und ergonomischer Arbeitsplätze für Sitz und Steharbeitsplatz  
 Ausgangspunkt für die Höhenverstellung ist ein stabiles Gleitgestell aus Aluminium. Untergestell aus grau pulverbeschichteter Stahlkonstruktion in RAL 7038  
 mit Ausgleichfüßen  
 Sicherheitswiderstand 1 MΩ  
 diese ESD/EGB-gerechten Produkte und die verwendeten Rohstoffe entsprechen dem internationalen IEC 61340-5-1 Standard  
 26 mm dicke Arbeitsplatte



## Wagen CTR

### Merkmale:

Höhenverstellung durch Inbusschrauben 690 - 990 mm  
 Unterplatte als Standardausführung  
 Lenkrollen Ø 100 mm, davon 2 mit Feststeller  
 Tragfähigkeit 75 kg  
 Abmessung 700 x 500 mm



### Best.-Nr.

CTR705ESD

Preis Euro/Stück  
1 5

484,00 449,10

## Aufbauprofile AL2X

### Merkmale:

für die Montage von Zubehör  
 umfasst zwei senkrechte  
 und ein waagerechtes  
 Aluminiumprofil



### Best.-Nr.

AL2X150W  
AL2X180W

für Tischbreite  
mm

Preis Euro/Stück  
1 5

166,80 154,80  
177,50 164,70

## Verstellbare Arbeitstische WB

Drei Möglichkeiten der Höhenverstellung:

### Merkmale:

durch Inbusschrauben 700 - 1100 mm  
 Tragfähigkeit ca. 250 kg Flächenbelastung  
 durch Handkurbel 700 - 1100 mm  
 Tragfähigkeit ca. 200 kg Flächenbelastung  
 mit Kabelwanne durch Elektromotor 700 - 1100 mm  
 Geschwindigkeit 19 mm/s  
 Tragfähigkeit ca. 200 kg Flächenbelastung  
 mit Kabelwanne



Best.-Nr.	Tischplatte T x B mm	Höhenverstellung durch	Preis Euro/Stück	
			1	5
WB815-ESD	700 x 1500	Inbusschlüssel	698,40	648,00
WB818-ESD	700 x 1800	Inbusschlüssel	795,40	738,00
WB815-C-ESD	700 x 1500	Handkurbel	1.256,20	1.165,50
WB818-C-ESD	700 x 1800	Handkurbel	1.343,50	1.246,50
WB815-EL-ESD	700 x 1500	Elektromotor	1.818,80	1.687,50
WB818-EL-ESD	700 x 1800	Elektromotor	1.954,60	1.813,50

## Rahmen AKK

### Merkmale:

umfasst ein senkrechtes  
 und ein waagerechtes  
 Aluminium-Profil  
 nur montierbar an AL2X  
 Nutzhöhe 500 mm



### Best.-Nr.

AKK150  
AKK180

für Tischbreite  
mm

Preis Euro/Stück  
1 5

88,30 81,90  
102,80 95,40

## Etagenboard ALH

### Merkmale:

Etagenboard 25 mm aus  
 ESD-Laminat  
 Tragfähigkeit ca. 50 kg  
 Montage an Aufbaupro-  
 filen AL2X



### Best.-Nr.

ALH150ESD  
ALH180ESD

für Tischbreite  
mm

Maße T x B  
mm

Preis Euro/Stück  
1 5

246,40 228,60  
256,10 237,60

## Regalboden ASH

zur Montage am AKK

### Merkmale:

Tiefe, Höhe und Neigung stufenlos verstellbar  
Gleitkante vorne



Best.-Nr.	für Tischbreite mm	Maße mm (B x T)	Preis Euro/Stück	
			1	5
ASH70ESD	1500/1800	400 x 660	166,80	154,80
ASH100ESD	1800	400 x 960	206,60	191,70

## Arbeitsplatzleuchte CL und SL

### Merkmale:

energiesparend und langlebig  
kein Stroboskop-Effekt  
Arbeitsplatzleuchte OL254 mit 2 Leuchtstoffröhren  
Befestigung am Zusatzaufbau  
Seitenleuchte SL224, mit 2 Leuchtstoffröhren  
Montage am Aufbauprofil AL2X

### Lieferumfang:

ohne Zusatzaufbau



Best.-Nr.	Länge mm	Leuchtstoffröhren	Preis Euro/Stück	
			1	5
1 OL254	1200	2 x 54 W	334,70	310,50
2 SL224	590	2 x 24 W	217,30	201,60
SL-HKC	Befestigungs-Set	für SL224	17,00	15,80

## Kästenschiene ALK

zur Montage am AKK

### Merkmale:

Aluminiumprofile für Sichtlagerkästen und Greifschalen



Best.-Nr.	für Tischbreite mm	Maße mm (B x T)	Preis Euro/Stück	
			1	5
BP70ESD	1500/1800	685	53,40	49,50
BP100ESD	1800	985	58,70	54,50

## Schwenkarm AKV

zur Montage am AL2X

### Merkmale:

neigbare Fläche mit Bremse  
Arm 590 mm



Best.-Nr.	Maße mm (B x T)	Preis Euro/Stück	
		1	5
AKV400ESD	210 x 460	195,90	181,80

## Zusatzaufbau

HSB und AKT, zur Montage am AL2X

### Merkmale:

zum Aufhängen von Werkzeugen und zur Befestigung von Arbeitsplatzleuchten  
mit zwei horizontalen Schienen

### Lieferumfang:

Aufbau ohne Leuchte



Best.-Nr.	für Tischbreite mm	Material	Preis Euro/Stück	
			1	5
HSB150	1500	Stahl	128,00	118,80
HSB180	1800	Stahl	132,90	123,30
AKT150	1500	Alu/Stahl	234,70	217,80
AKT180	1800	Alu/Stahl	265,80	246,60

## Energieleiste CJK

Mit 3 Meter Zuleitung, Doppelsteckdose und Schalter.

### Mögliche Optionen:

- E1 Doppelsteckdose/Löcher 45
- E2 Ein/Aus-Schalter
- E3 Sicherungsautomat 10A
- E4 Sicherungsautomat/ Fehlerstromschalter
- E5 Not-Aus-Schalter
- E6 Datakontakt/gekapselt
- E7 Datakontakt
- E8 Druckluft, Anschluss 3/8"



Abbildung zeigt Optionen

Best.-Nr.	für Tischbreite mm	Maße mm (B x T)	Preis Euro/Stück	
			1	5
CJK70	1500/1800	633	199,80	185,40
CJK100	1800	500 x 970	221,20	205,20

## EGB/ESD-geschützter MPS-Arbeitsplatz

Standard-Arbeitsplätze von Bosch Rexroth erfüllen mit Ihren Ausstattungsmerkmalen viele Anforderungen, die sich aus unterschiedlichen Montageaufgaben ergeben. Ihre Ausstattung lässt sich durch umfangreiches Zubehör beliebig erweitern.

### Lieferumfang Standard-Arbeitsplätze :

Tischgestell in verschiedenen Höhen aus Profil  
45 x 45 L (P = 45 L) mit Gelenkfüßen  
Pultbauweise  
Systemhöhe 2.200 mm  
Tiefe Arbeitsplatz 595 mm ohne Tischplatte  
C-Schiene/Wagen  
Einhängeprofil  
ohne Tischplatte, Beleuchtung und Materialebene  
(mit \* gekennzeichnet)



Best.-Nr.	Abmessung mm (B x H)	Preis Euro/ Stück
3842998110	990 x 710	566,80
3842998120	990 x 960	573,80

## ESD Tischplatte Economic

Für den Einsatzfall mit normaler mechanischer Beanspruchung.

### Merkmale:

Materialstärke 40mm  
Schichtdicke 0,1 mm  
Farbe lichtgrau RAL 7035  
inkl. Befestigungssatz  
Volumenwiderstand  $R_v = 1 \times 10^5 - 1 \times 10^7 \Omega$  (DIN EN 61 340-5-1)  
1400 mm Breite, geeignet zur Aufnahme eines Schubladenschrank

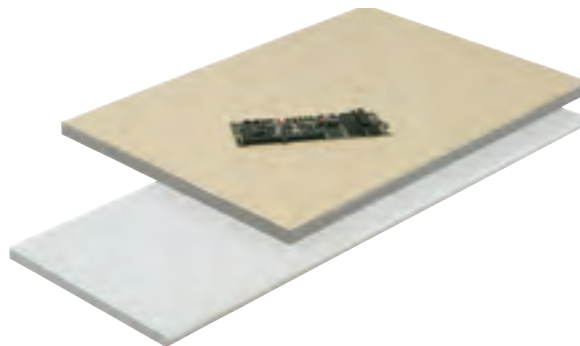

Best.-Nr.	Maße mm (B x T)	Preis Euro/ Stück
3842535476	1000 x 555	133,60
3842535478	1400 x 555	187,10

## ESD Armauflage

Weiche Auflageflächen schützen Handgelenke und Arme. Material: PUR-Weichschaum.  
Farbe schwarz.

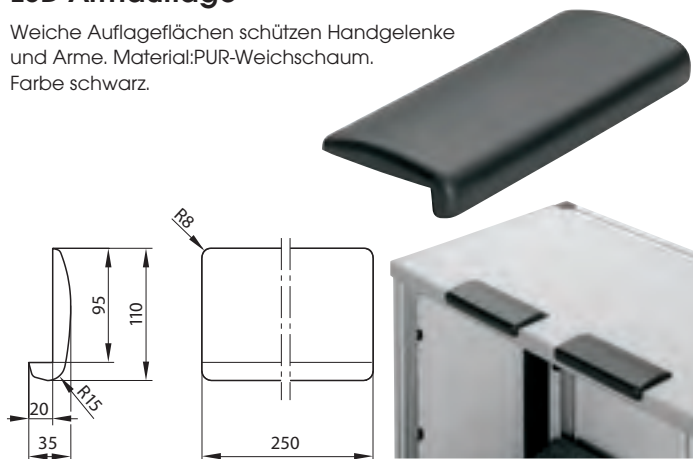

Best.-Nr.	Abmessung mm (B x T)	Preis Euro/ Stück
3842516704	250 x 110	23,60

## Arbeitsplatzbeispiel



## ESD Schubladenschränke

Der Schubladenschrank können unterhalb der Tischplatte am Rexroth-Arbeitsplatz angeschraubt werden. Mit Hilfe der Schubladeneinsätze schaffen Sie Ordnung für Ihre Arbeitsmittel.

### Merkmale:

Farbe staubgrau RAL 7037  
Schubladen zentral abschließbar  
Belastung pro Schublade 350 N  
mit Befestigungssatz und Bohrschablone

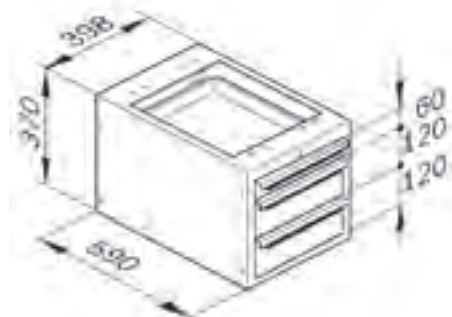

Best.-Nr.	Abmessung mm (B x H x T)	Preis Euro/ Stück
3842516701	398 x 590 x 370	330,20

## Schubladeneinsätze nicht ESD

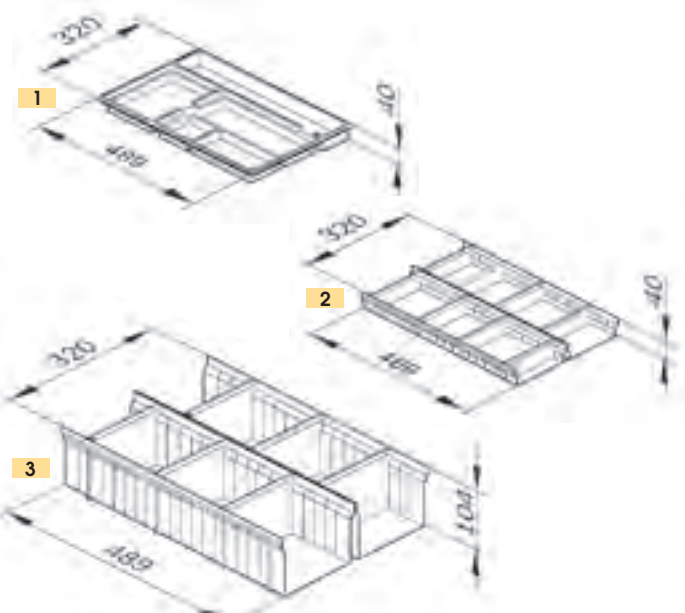

Best.-Nr.	Abmessung mm (B x H x T)	Preis Euro/ Stück
1 3842513495	320 x 489 x 40	21,20
2 3842513496	320 x 489 x 40	47,20
3 3842513497	320 x 489 x 104	51,90

## ESD Materialebene

Zur ergonomischen Bereitstellung von Behältern. Kann fest oder schwenkbar angebaut werden.  
ESD-Ausführung inklusive Befestigungssatz.

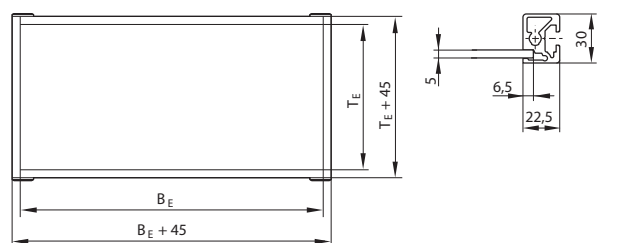

Best.-Nr.	Abmessung mm (B x T)	Preis Euro/ Stück
3842538459	855 x 410	102,90

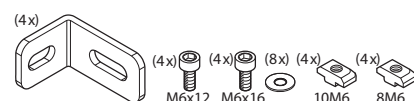

EGB/ESB

## ESD Systemleuchte SL

Blendfreies Licht höchster Qualität. Güteklasse A nach DIN 5035-T2

### Merkmale:

Schutzart IP20 IEC 529  
Farbe staubgrau RAL 7037  
inkl. Befestigungssatz  
mit  
Systemleuchte SL72 inklusive  
4 m Netzkabel, Netzstecker  
Leuchtmittel 2 x TC-L 36 Watt  
oder  
Systemleuchte SL36 inklusive  
Leuchtmittel 1 x TC-L 36 Watt  
ohne Netz-Verbindungskabel

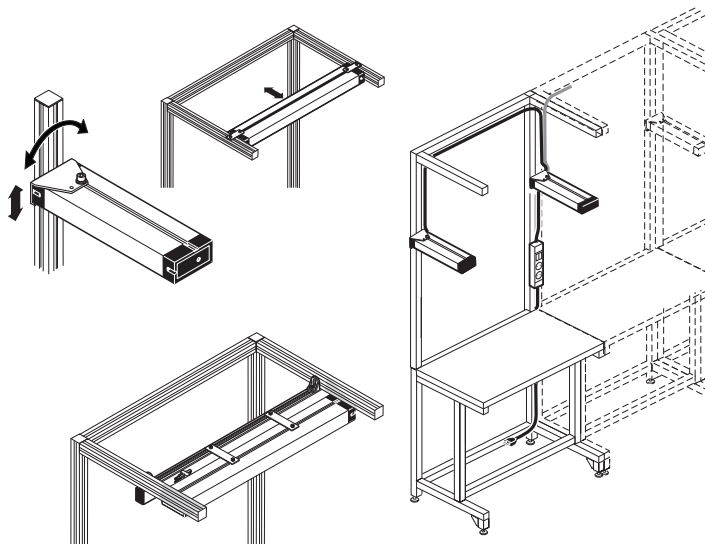

Best.-Nr.	Artikel	Abmessung mm (L x B)	Preis Euro/ Stück
3842540925	SL72 economic	899 x 120	120,90
3842516712	SL36	485 x 120	142,90
3842517045	Netzkabel Netzstecker D/F	5 m	10,60
3842517047	Verbindungskabel GST/GST EU	2 m	7,70

## Energieleiste L/6S/H D

Für den Einsatz an ESD Arbeitsplätzen geeignet.

### Merkmale:

- mit 6 Steckdosen
- Schutzart IP20 (IEC 529/DIN 40050)
- mit schaltbarem Eingang und Ausgang
- dichte Anordnung von abgewinkelten Steckern
- inklusive Befestigungssatz
- ohne Netzkabel
- Steckdosenleiste mit FI-Schalter auf Anfrage



Länderversion Deutschland  
weitere auf Anfrage

Best.-Nr.	Abmessung Länge	Preis Euro/ Stück
3842539850	990 mm	141,50
3842517045	Netzkabel Netzstecker 5 m	10,60

## ESD Einhängprofil

ermöglicht schnelles Ein- und Aushängen von Greifbehältern, Greifzungen und Greischalen.

### Merkmale:

Material Aluminium, Oberfläche chromatiert

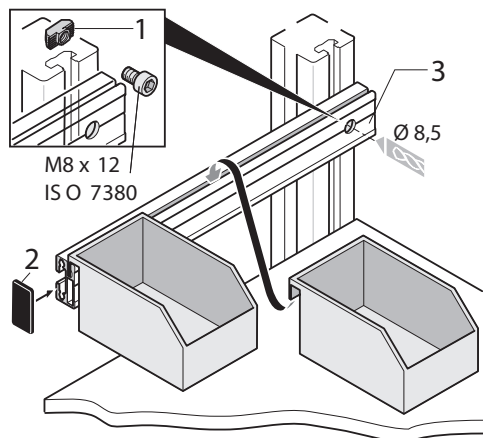

00121 461

Best.-Nr.	Abmessung mm (L)	Preis Euro/ Stück
3842998215	990	38,00

KREUZ & QUER IM KATALOG:  
Greischalen Seite 270-271



## ESD Fußauflage Economic

Für ermüdungsfreies Sitzen, wird direkt am Tischgestell angeschraubt.

### Merkmale:

- ölbeständig
- inkl. Befestigungssatz und Erdungskabel
- Ableitwiderstand:  
 $R_A = 1 \times 10^6 \Omega$

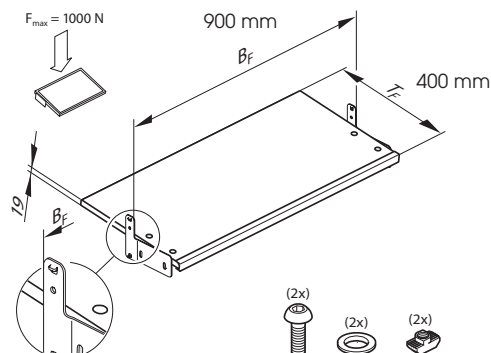
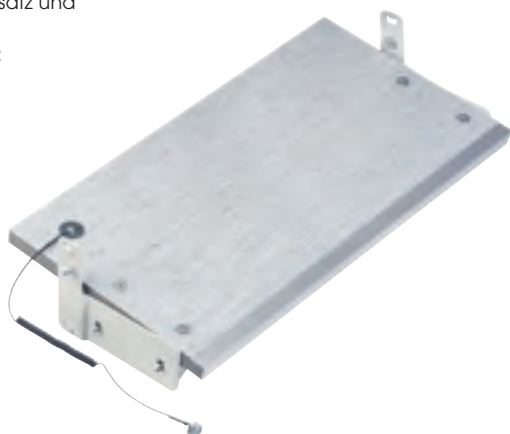

Best.-Nr.	Preis Euro/ Stück
3842538772	205,70

alle Preise zuzüglich Mehrwertsteuer

### ESD Infotafel

zweiseitige Ausführung DIN A4 im Hoch- und Querformat montierbar.  
Inkl. Befestigungssatz

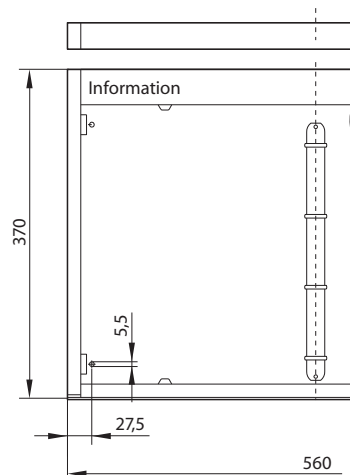

DIN A4 = 210 x 297 mm  
DIN A5 = 148,5 x 210 mm

+ 4x DIN 7984  
M5x14



**KREUZ & QUER IM KATALOG:**  
weitere Tafeln finden Sie  
auf Seite 346

Best.-Nr.	Größe	Preis Euro/ Stück
3842537870	2 x A4 EU	95,50

### ESD Werkzeugregal

schafft Ordnung und gewährleistet schnellen Zugriff auf die Werkzeuge.  
Es können 9 Werkzeugbehälter eingehängt werden.

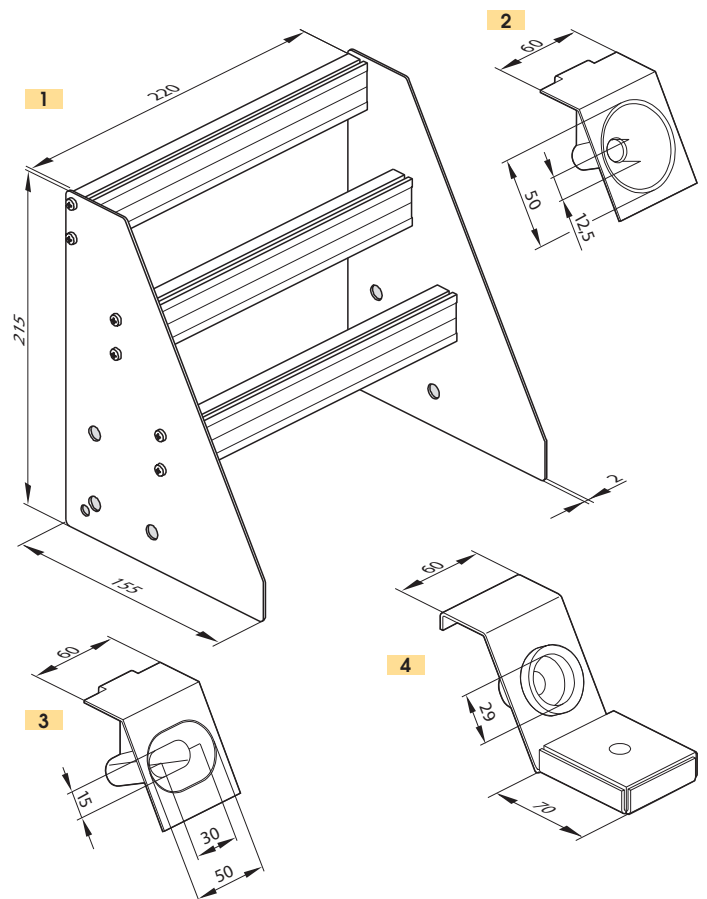
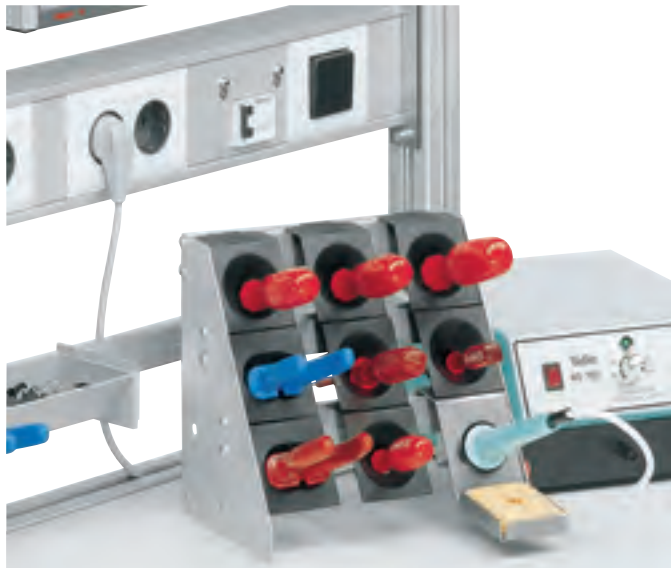

Best.-Nr.	Artikel	Preis Euro/ Stück
1 3842514519	Werkzeugregal	50,30
2 3842514522	Halter für Schraubendreher	2,70
3 3842514523	Halter für Zangen	2,70
4 3842514524	Halter für Lötkolben	56,50

### ESD Greifschale

Kleine Teile können auf engstem Raum bereit gestellt werden.  
Material ABS. Farbe schwarz.

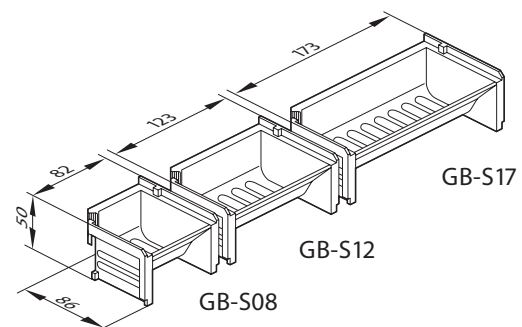

Best.-Nr.	Abmessung mm (B x H x T)	Preis Euro/ Stück
3842346294	82 x 50 x 86	5,30
3842346295	123 x 50 x 86	6,40
3842346296	173 x 50 x 86	7,40

## ESD Greifbehälter

Greifbehälter können direkt oder in Kombination mit den Greifzungen eingesetzt werden. Die Abdeckung schützt die Teile Material ABS.  
Farbe Greifbehälter und Abdeckung schwarz.

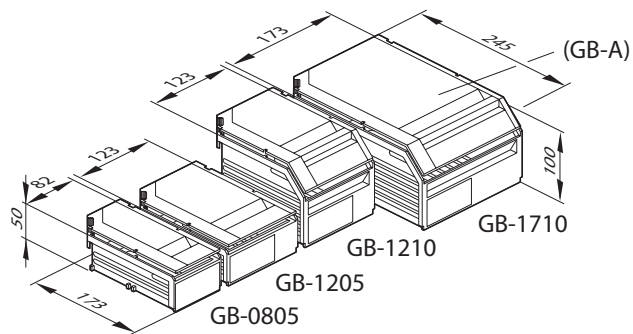

Best.-Nr.		Abmessung mm (B x T)	Preis Euro/ Stück
3842346280		82 x 50 x 173	7,40
3842346281		123 x 50 x 173	8,70
3842346282		123 x 100 x 173	11,70
3842346283		173 x 100 x 245	17,90
3842346286	Abdeckung für	82 x 50 x 173	5,70
3842346287	Abdeckung für	123 x 50 x 173	6,50
3842346288	Abdeckung für	123 x 100 x 173	7,70
3842346289	Abdeckung für	173 x 100 x 245	10,30

## ESD Greifzunge

Teile werden vorvereinzelt.  
In Verbindung mit Greifbehälter einsetzbar.  
Material ABS.  
Farbe schwarz.

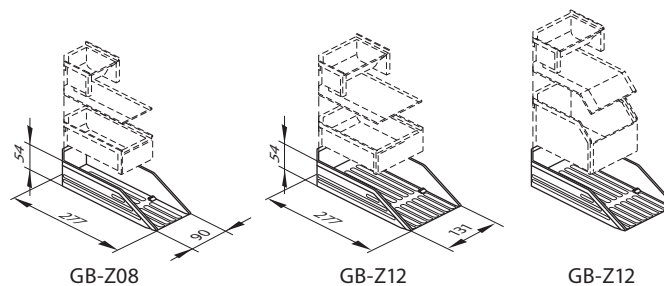

Best.-Nr.	Abmessung mm (B x H x T)	Preis Euro/ Stück
3842346290	90 x 54 x 277	11,70
3842346291	131 x 54 x 277	14,60

## ESD Flaschenhalter

nimmt Flaschen und eckige Getränkebehälter auf  
Farbe lichtgrau RAL 7037

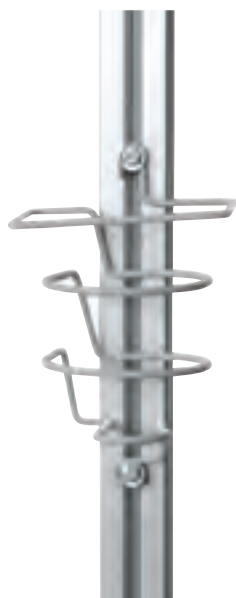

Best.-Nr.	Preis Euro/ Stück
3842540429	9,20

## ESD Standard-Materialwagen Logistik

Geeignet für starke Beanspruchung.

### Merkmale:

- vier Lenkrollen
- zwei Stück mit Feststeller
- gummibereifte, kugelgelagerte Industrierollen
- drei Materialebenen mit Befestigungssatz zur Selbstmontage

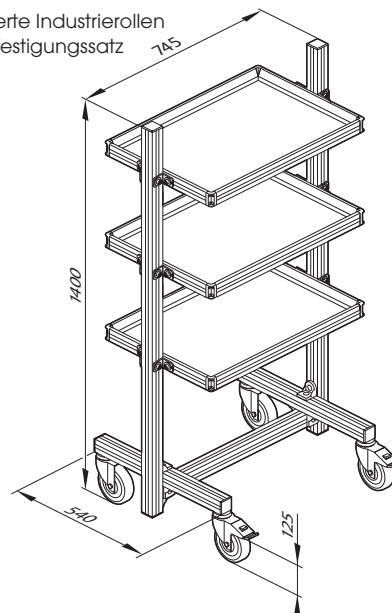

Best.-Nr.	Abmessung mm (B x H x T)	Preis Euro/ Stück
3842508182	745 x 1400 x 540	570,40

**ESD Standard-Arbeitsplätze**

Ein gutes, stabiles Werkfischsystem

**Merkmale:**

- ESD-beschichtete Oberfläche
- Erdungspunkt
- höhenverstellbare Stahlfüße
- kupferbeschichtete Schrauben an der Tischplatte
- 30 mm Plattenstärke



**ESD Standard-Arbeitsplätze**

**Merkmale:**

- ESD-beschichtete Oberfläche
- Erdungspunkt
- höhenverstellbare Stahlfüße
- kupferbeschichtete Schrauben an der Tischplatte



**ESD verstellbare Arbeitstische**

Die Tische sind in der Höhe 80 cm, 90 cm und 100 cm verstellbar.

**Merkmale:**

- ESD-beschichtete Oberfläche
- Erdungspunkt
- höhenverstellbare Stahlfüße
- kupferbeschichtete Schrauben an der Tischplatte



Best.-Nr.	Abmessungen mm (B x H x T)	Preis Euro/Stück	
		1	5
1 845000	1200 x 800 x 800	542,50	513,90
845001	1500 x 800 x 800	602,30	570,60
845002	1950 x 800 x 800	619,40	586,80

Best.-Nr.	Abmessungen mm (B x H x T)	Preis Euro/Stück	
		1	5
1 845003	1200 x 800 x 800	577,60	547,20
845004	1500 x 800 x 800	663,10	628,20
845005	1950 x 800 x 800	752,40	712,80

**ESD neigbare Arbeitsplatte**

**Merkmale:**

- verstellbar in 0°, 10°, 20° und 30°
- verstellbarer Leiterplattenhalter bis 550 mm
- die Arbeitsplatte ist im Bereich 250 x 550 mm nicht verstellbar

Best.-Nr.	Abmessungen mm (B x H)	Preis Euro/Stück	
		1	10
845006	1200 x 800	auf Anfrage	
845047	1500 x 800	784,70	743,40
845048	1950 x 800	838,90	794,70





## ESD Eckteil

Zum Verbinden mit zwei Tischen über Eck.

### Merkmale:

ESD-beschichtete Oberfläche

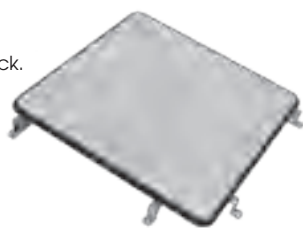

Best.-Nr.	Abmessungen mm (B x H x T)	Preis Euro/Stück	
		1	5
845007	800 x 800 x 30	168,20	159,30

## Steckdosenleisten

### Merkmale:

Standardausführung mit Sicherung 250V/16A

Hauptschalter

Lichtschalter



Best.-Nr.	Anzahl Steckdosen	Breite mm	Preis Euro/Stück	
			1	5
2 845008	4	1200	178,60	169,20
845009	5	1200	188,10	178,20
845010	6	1200	194,80	184,50
845011	7	1200	203,30	192,60
845012	8	1200	211,90	200,70
845013	4	1500	178,60	169,20
845014	5	1500	187,20	177,30
845015	6	1500	193,80	183,60
845016	7	1500	202,40	191,70
845017	8	1500	211,90	200,70
845018	4	1950	188,10	178,20
845019	5	1950	194,80	184,50
845020	6	1950	203,30	192,60
845021	7	1950	211,90	200,70
845022	8	1950	221,40	209,70

## ESD Schubkastenblöcke

### Merkmale:

Innenmaß 314 x 411 x 85 mm



Best.-Nr.	Anzahl Blöcke	Außenmaß mm (B x H x T)	Preis Euro/Stück	
			1	5
3 845023	1	343 x 119 x 421	98,80	93,60
845024	2	343 x 239 x 421	177,70	168,30
845025	3	343 x 357 x 421	255,60	242,10
845026	4	343 x 476 x 421	330,60	313,20

## ESD Zusatzaufbau



Best.-Nr.	Preis Euro/Paar	
	1	5
4 845027	88,40	83,70

## ESD Befestigungen für Leuchte

Best.-Nr.	Breite mm	Preis Euro/Stück	
		1	5
5 845028	1200	14,30	13,50
845029	1500	14,30	13,50
845030	1950	19,00	18,00

## Arbeitsplatzleuchten

Leistung 36 Watt

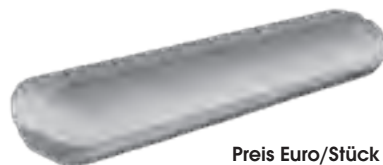

Best.-Nr.	Art	Preis Euro/Stück	
		1	5
6 845031	Raumlicht 2 x 35 W, wasserdicht	72,20	68,40
845032	asymmetrisches Raumlicht	150,10	142,20
845030	Raumlicht 2 x 18 W, wasserdicht	71,30	67,50

## ESD Werkzeugschienen

Zum Befestigen der Werkzeuge mit einem Balancer.



Best.-Nr.	Breite mm	Preis Euro/Stück	
		1	5
7 845034	1200	36,10	34,20
845035	1500	28,50	27,00
845036	1950	22,80	21,60

## ESD beschichtete Ablagen

Best.-Nr.	Breite mm	Preis Euro/Stück	
		1	5
8 845037	1200	auf Anfrage	
845038	1500	94,10	89,10
845039	1950	124,50	117,90

## ESD verstellbare Ablagen aus Metall

Verstellbar von 0° bis 30°, 300 tief

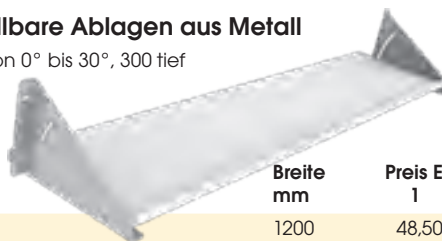

Best.-Nr.	Breite mm	Preis Euro/Stück	
		1	5
9 845040	1200	48,50	45,90
845041	1500	61,80	58,50
845042	1950	39,00	36,90

## ESD Trägerschienen

Zum Einhängen von Sichtlagerboxen.

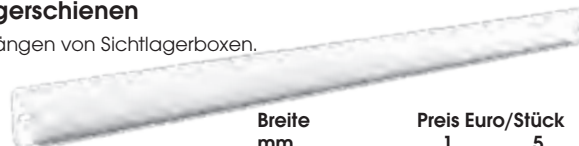

Best.-Nr.	Breite mm	Preis Euro/Stück	
		1	5
10 845043	1200	4,80	4,50
845044	1500	19,00	18,00
845045	1950	23,80	22,50

## ESD Ablage



Best.-Nr.	Maße mm (B x H x T)	Preis Euro/Stück	
		1	5
845046	565 x 73 x 267	38,00	36,00

## ESD Tischbeläge

Der Standard-Belag für die Elektronikfertigung.

### Merkmale:

- zweischichtiger Verbundbelag
- verschleißbarer Synthetikgummi
- Lötzinn- und hitzebeständig
- attraktive Farben
- Halogen- und PVC-frei
- dauerelastisch
- volumenleitfähig
- Materialstärke 2 mm
- typischer Ableitwiderstand  $R_{\text{e}} = 10^6 - 10^7 \Omega$
- die Matten 610 x 900/1220 mm sind mit zwei 10 mm Druckknöpfen ausgestattet

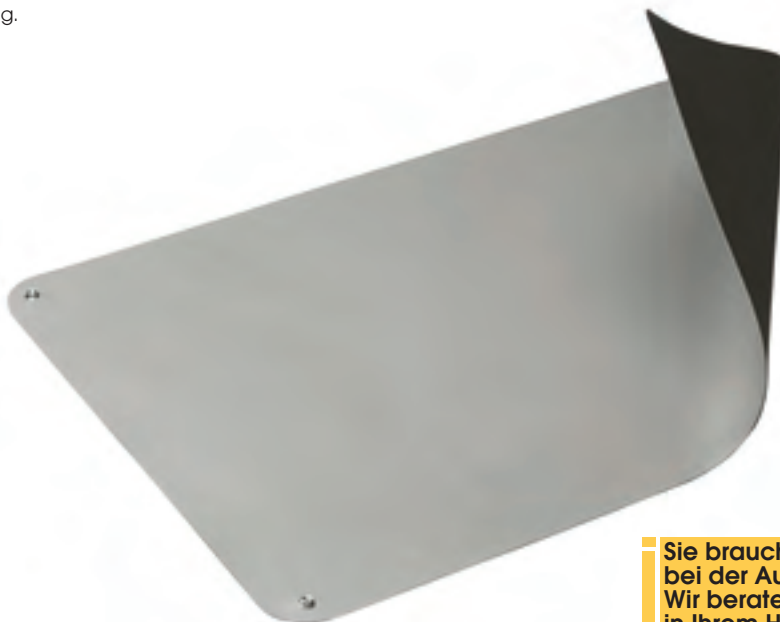

**Sie brauchen Unterstützung bei der Auswahl? Wir beraten Sie gern, auch in Ihrem Haus.**

## ESD Tischbeläge beige



Best.-Nr.	Abmessung mm	Preis Euro/Stück	
		1	10
1402.662.L	610 x 1200 abgerundete Ecken	29,70	28,20
1402.662.S	610 x 900 abgerundete Ecken	23,70	22,50
1402.662.R	1220 x 10 m (Rolle)	427,50	398,70
1402.662.R10	1000 x 10 m (Rolle)	356,50	345,00
1402.662.R61	610 x 10 m (Rolle)	217,60	208,10
1402.662.Z	Zuschnitte	auf Anfrage	

## ESD Tischbeläge platingrau



Best.-Nr.	Abmessung mm	Preis Euro/Stück	
		1	10
1402.663.L	610 x 1200 abgerundete Ecken	29,70	28,20
1402.663.S	610 x 900 abgerundete Ecken	23,70	22,50
1402.663.R	1220 x 10 m (Rolle)	427,50	398,70
1402.663.R10	1000 x 10 m (Rolle)	356,50	345,00
1402.663.R61	610 x 10 m (Rolle)	217,60	208,10
1402.663.Z	Zuschnitte	auf Anfrage	

## ESD Tischbeläge spangrün



Best.-Nr.	Abmessung mm	Preis Euro/Stück	
		1	10
1402.664.L	610 x 1200 abgerundete Ecken	29,70	28,20
1402.664.S	610 x 900 abgerundete Ecken	23,70	22,50
1402.664.R	1220 x 10 m (Rolle)	427,50	398,70
1402.664.R61	610 x 10 m (Rolle)	217,60	208,10
1402.664.Z	Zuschnitte	auf Anfrage	

## ESD Tischbeläge hellblau



Best.-Nr.	Abmessung mm	Preis Euro/Stück	
		1	10
1402.665.L	610 x 1200 abgerundete Ecken	29,70	28,20
1402.665.S	610 x 900 abgerundete Ecken	23,70	22,50
1402.665.R	1220 x 10 m (Rolle)	427,50	398,70
1402.665.R10	1000 x 10 m (Rolle)	356,50	345,00
1402.665.R61	610 x 10 m (Rolle)	217,60	208,10
1402.665.Z	Zuschnitte	auf Anfrage	

## ESD Regalbelag

Dünnere preiswerter Belag z.B. zum Ausstatten von Regalböden.

**Merkmale:**

- Materialstärke 1,5 mm
- Farbe schwarz
- typischer Ableitwiderstand:  $R_s=10^6 - 10^7 \Omega$



Best.-Nr.	Abmessung m	Preis Euro/Stück	
		1	10
1452.659.R	1,22 x 10 m (Rolle)	332,60	317,60
1452.659.R61	0,61 x 10 m (Rolle)	165,50	159,40
1452.659.R40	0,40 x 10 m (Rolle)	109,10	104,10
1452.659.Z	Zuschnitte	auf Anfrage	

## ESD Riefenprofilbelag

Volumenableitfähiger Belag für Transportwagen und Regale

**Merkmale:**

- Materialstärke 3 mm
- Farbe schwarz
- feingeriefter, verschleißfester Synthekautschuk
- rutschhemmend
- typischer Ableitwiderstand  $R_s=10^6 - 10^7 \Omega$



Best.-Nr.	Abmessung m	Preis Euro/Stück	
		1	5
1451.7206.R	1,20 x 10 m (Rolle)	175,40	165,10
1451.7205.Z	Zuschnitte	auf Anfrage	

## ESD Arbeitsmatte

Geeignet für Arbeitstische und gerade, glatte Flächen.

**Merkmale:**

- zweischichtiger Verbundbelag
- augenfreundlicher Belag, geringe Reflektionen
- Dauerelastisch
- Materialstärke 2 mm
- keine abstehenden Ecken
- Farbe hellgrün oder grün
- typischer Ableitwiderstand  $R_s=10^6 - 10^8 \Omega$

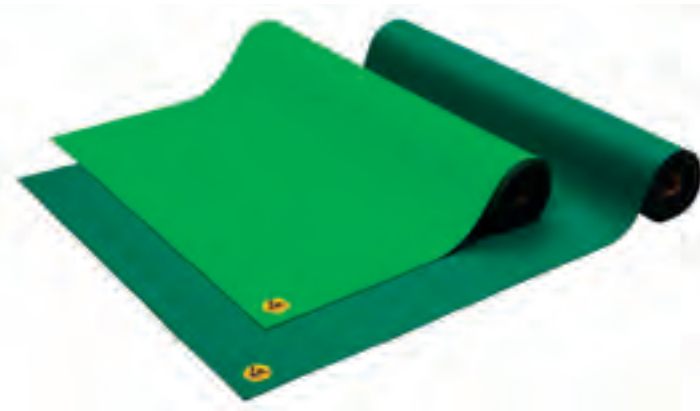

Best.-Nr.	Abmessung m		Preis Euro/Stück	
			1	5
1502.664.R	1 x 10	hellgrün	438,60	424,00
1502.764.R	1 x 10	grün	438,60	424,00

## ESD-Bodenwachs

Dissipatives, flüssiges Bodenwachs.

**Merkmale:**

- für isolierende Bodenmaterialien wie PVC, Linoleum und Parkett geeignet
- seidig glänzende Oberfläche
- kostengünstige Problemlösung
- einfache, schnelle Auftragung mit handelsüblichen Reinigungsgeräten
- regelmäßige Nachbehandlung notwendig
- Verbrauch ca. 1 Liter/40 m<sup>2</sup>
- (je nach Bodenbeschaffenheit)
- typischer Ableitwiderstand  $R_s=10^7 - 10^9 \Omega$



Best.-Nr.	Gebinde	Preis Euro/Stück	
		1	10
2900.581.1	5 Liter-Kanister	69,30	66,90

## ESD-Bodenreiniger

Spezielles Reinigungsmittel für ESD-Böden.

**Merkmale:**

- kein negativer Einfluss auf Widerstandswerte
- problemlose Reinigung von normaler Verschmutzung



Best.-Nr.	Gebinde	Preis Euro/Stück	
		1	10
2900.560.1	5 Liter-Kanister	28,90	27,80

## ESD-Grundreiniger

Entfernt ESD-Bodenwachs sicher und effektiv.

**Merkmale:**

- zur Reinigung des Bodens vor der Versiegelung
- Verbrauch ca. 1 Liter/10 m<sup>2</sup>



Best.-Nr.	Gebinde	Preis Euro/Stück	
		1	10
2900.580	5 Liter-Kanister	22,80	22,00

## ESD-Reiniger

Spezielles Reinigungsmittel für dissipative und leitfähige Oberflächen.

### Merkmale:

kein negativer Einfluss auf Widerstandswerte  
problemlose Reinigung von Schmutz- und Getränkeflecken,  
Bleistift- und Filzstiftstrichen sowie Druckerenschwärze  
einfache Anwendung durch Sprühflasche



Best.-Nr.	Gebinde	Preis Euro/Stück	
		1	10
2900.570	1 Liter-Sprühflasche	8,70	8,40
2900.571.1	5-Liter Nachfüllkanister	30,00	28,90

## Zero Charge Cleaner

Zero Charge Cleaner Matten- und Tischreiniger. Entfernt Flussmittelrückstände von ESD-Matten und Tischplatten. Der Reiniger hinterlässt eine antistatische Oberfläche um Aufladungen zu vermeiden.

### Merkmale:

verjüngt ESD-Matten  
ammoniakfrei  
nicht ätzend  
nicht aggressiv zur Oberfläche  
hinterlässt keinen leitenden Film



Best.-Nr.	Gebinde	Preis Euro/Stück		
		1	5	10
1733-QT	0,95 Liter-Sprühflasche	11,30	10,70	10,10

## ESD Bodenwachs

Dissipative, flüssige Bodenbeschichtung.

### Merkmale:

hochglänzende Oberfläche  
einfache, schnelle Auftragung mit handelsüblichen Reinigungsgeräten  
zinkfrei  
rutschfreie Oberfläche  
typischer Ableitwiderstand  $RS=10^9 - 10^{10} \Omega$   
bei regelmäßiger Nachbehandlung



Best.-Nr.	Gebinde	Preis Euro/Stück		
		1	3	5
1720-G	3,8-Liter Kanister	53,10	-	49,70
1720-5G	18,9 Liter-Kanister	206,30	195,50	-

## Zero Charge Hand Lotion

Verbessert den Kontakt zwischen Personen und Handgelenk- bzw. Fußbändern. Hält die Haut weich und fettet nicht.

### Merkmale:

mit Aloe Vera und Vitamin A und E  
enthält kein Silikon oder Lanolin  
nicht fettend, hinterlässt keine Fingerabdrücke



Best.-Nr.	Inhalt ml	Preis Euro/Stück		
		1	5	10
1702-8FP	237	6,20	5,90	5,60

## Licron Crystal ESD-Beschichtung

Permanente ESD-sichere Beschichtung.

### Merkmale:

für nahezu alle glatten und porösen Oberflächen geeignet  
kristallklar  
Anwendbar bei 0 - 100% Feuchtigkeit  
Oberflächenwiderstand  $10^7 - 10^9 \Omega$



Best.-Nr.	Gebinde	Preis Euro/Stück		
		1	5	10
1756-8S	287 ml Spray	27,90	26,40	24,90

## Antistatik-Spray

Wirksame Vermeidung von elektrostatischen Aufladungen  
Dieses Spray vermeidet wirksam elektrostatische Aufladungen bei Kunststoffen aller Art. Der transparente Film ist für Menschen und Materialien ungefährlich.



Best.-Nr.	Gebinde	Preis Euro/Stück		
		1	10	50
1331411	200 ml-Spray	4,40	4,10	3,90

## Antistatik-Spray

Schnelltrocknendes Antistatik-Spray.

### Merkmale:

für nahezu alle glatten oder porösen Oberflächen geeignet  
nicht brennbar  
schnelle Verdunstung  
rückstandsfrei



Best.-Nr.	Gebinde	Preis Euro/Stück		
		1	5	10
1726-QT	0,95 Liter-Sprühflasche	13,50	12,80	12,10

## Staubbindematte

Die Staubbindematte wird direkt vor oder hinter eine Tür gelegt um Schmutz und Staub von Schuhsohlen oder Rollen einzufangen. Ist die oberste Schicht gesättigt, wird sie einfach abgezogen und die nächste Folie steht zur Verfügung.

### Merkmale:

30 einzelne Schichten selbstklebender PE-Folie  
hohe Klebkraft zur Bindung kleinster Partikel  
Farbe weiß

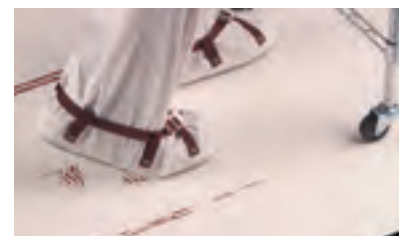

Best.-Nr.	Abmessung m	Preis Euro/Stück		
		1	5	10
1300.1000	0,46 x 1,17	21,80	20,70	19,60

## Wischtuch

Ableitfähige ESD-Wischtücher für die Reinigung oder Trocknung von Schablonen, Leiterplatten, optischen Bauteilen oder Maschinenteilen.

### Merkmale:

100% synthetisches, gesticktes Polyester  
keine Metall- oder Karbonfasern  
für die Anwendung mit üblichen  
Reinigungsmitteln  
Pack mit 50 Stück  
typischer Ableitwiderstand  
 $R_s=10^8-10^9 \Omega$



Best.-Nr.	Abmessung mm	Farbe	Preis Euro/Stück	
			1	10
6200.20	230 x 230	rosa	28,90	27,90

## Antistatiktuch

Zur Entstatisierung und Pflege fester Gegenstände durch einfaches Abreiben. Das stabile Tuch aus gewebter Baumwolle ist spezialimprägniert für ein gutes Reinigungsergebnis.



Best.-Nr.	Abmessung mm	Farbe	Preis Euro/Stück		
			1	5	10
DEL3059.01	300 x 240	rot	1,20	1,10	1,00

## Leitfähige Bürsten & Pinsel Eco

Leitfähige Bürsten und Pinsel aus Naturborsten.

### Merkmale:

mit leitfähigen Fasern

### Flachbürste, hart



Best.-Nr.	Breite mm	Preis Euro/Stück		
		1	10	50
840004	12	3,40	3,10	2,70
840005	18	3,80	3,40	3,00
840006	25	4,20	3,70	3,30
840007	37	4,80	4,30	3,80
840008	50	5,80	5,20	4,60
840009	70	11,50	10,40	9,20

## Hartbürste



Best.-Nr.	Breite mm	Preis Euro/Stück		
		1	10	50
840010	85	10,20	9,30	8,50

## Handfeger



Best.-Nr.	Breite mm	Preis Euro/Stück		
		1	3	5
840011	370	28,70	26,30	23,90

## Rundbürste, Aluminium



Best.-Nr.	Borsten- Ø mm	Borstenlänge mm	Preis Euro/Stück		
			1	10	50
840012	7	6/12 mm	5,60	5,20	4,80

### KREUZ & QUER IM KATALOG:

Reinigungsmittel  
Seite 275 - 276, 382 - 397



## Leitfähige Bürsten & Pinsel

Im Gegensatz zu herkömmlichen Bürsten entstehen bei Verwendung von leitfähigen Bürsten bei Reinigungsarbeiten keine statischen Aufladungen an ESD-gefährdeten Flachbaugruppen. Sonderbürsten und -pinsel auf Anfrage.

### Merkmale:

elektrostatische volumenleitfähige Griffe  
Naturborsten mit leitfähigen Fasern

### Flachbürste, hart



Best.-Nr.	Breite mm	Preis Euro/Stück	
		1	10
6100.103	12,5	6,70	6,40
6100.104	19	7,30	7,00
6100.105	25	7,80	7,60
6100.106	38	8,30	8,00
6100.107	50	9,10	8,70

### Pinsel, hart



Best.-Nr.	Breite mm	Preis Euro/Stück	
		1	10
6100.200	3	5,50	5,30
6100.201	6	5,60	5,40

### Flachbürste, weich



Best.-Nr.	Breite mm	Preis Euro/Stück	
		1	10
6100.1001	140	26,50	25,50

### Hartbürste

**Merkmale:**  
dauerhaft ableitfähige Borsten aus Nylon 6.12  
typischer Ableitwiderstand  $R_{\text{e}} = 10^9 - 10^{10} \Omega$



Best.-Nr.	Breite mm	Preis Euro/Stück	
		1	10
6100.4000	80	10,50	9,90

### Hartbürste



Best.-Nr.	Breite mm	Preis Euro/Stück	
		1	10
6100.9001	30	5,60	5,40
6100.9002	60	6,00	5,80

## Ableitfähige Bürsten

Im Gegensatz zu herkömmlichen Bürsten können bei Verwendung dieses ableitfähigen Bürstensortiments statische Aufladungen an ESD-gefährdeten Flachbaugruppen minimiert werden.

### Merkmale:

dauerhaft ableitfähige Borsten aus Nylon 6.12  
typischer Ableitwiderstand  $R_{\text{e}} = 10^9 - 10^{10} \Omega$

### Flachbürste



Best.-Nr.	Breite mm	Preis Euro/Stück	
		1	10
6104.Y.103	12,5	6,80	6,60
6104.Y.104	19	7,60	7,30
6104.Y.105	25	8,20	7,90
6104.Y.106	38	8,60	8,30
6104.Y.107	50	9,40	9,10



### Pinsel

Best.-Nr.	Breite mm	Preis Euro/Stück	
		1	10
6104.Y.200	3	5,70	5,50
6104.Y.201	6	5,90	5,60

### Bürste



Best.-Nr.	Breite mm	Preis Euro/Stück	
		1	10
6104.Y.4000	80	15,10	14,50

### Bürste



Best.-Nr.	Breite mm	Preis Euro/Stück	
		1	10
6104.Y.9001	30	6,00	5,80
6104.Y.9002	60	6,40	6,10

## ESD-Fußstütze

Ableitfähige Fußstütze, verstellbar.

### Merkmale:

- unterstützt ergonomischen Sitzkomfort
- ableitfähiger, rutschfester Belag
- Höhe und Neigung einstellbar
- Erdungskabel mit 10 mm Druckknopf/BS
- GS-geprüft
- stabile Metallkonstruktion
- GummifüÙe
- typischer Ableitwiderstand  $R_g=10^5 - 10^6 \Omega$



Best.-Nr.	Abmessung	Preis Euro/Stück	
		1	10
1740.001	450 x 350	74,30	71,50

## ESD-Sicherheitstritt

Stabile, klappbare Aluminiumleiter mit 2- oder 3 Stufen in kompletter elektrostatischer Ausführung. Garantierte Standsicherheit durch das patentierte „Kick-Stop“-System, selbst wenn ruckartig von der Leiter gegangen wird.

### Merkmale:

- zulässige Belastung 250 kg
- Aufstiegswinkel <50 Grad
- freier Auf- und Abgang
- fußgerechte Auftrittsfläche
- geringes Gewicht



Best.-Nr.	Anzahl Stufen	Arbeitshöhe m max.	Preis Euro/Stück
SKY2-ESD	2	2,3	113,60
SKY3-ESD	3	2,5	149,50

## ESD-Fußstütze bimos

Ableitfähige Fußstütze, höhenverstellbar durch Gasfeder. Unterstützt ergonomischen Sitzkomfort.

### Merkmale:

- stabile Konstruktion
- Gasfederhöhenverstellung 100 - 340 mm
- Neigungsverstellung 8 - 25°

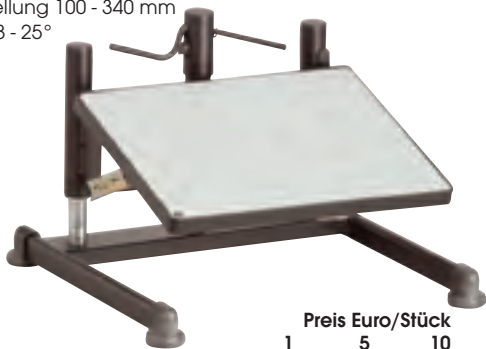

Best.-Nr.	Preis Euro/Stück		
	1	5	10
9455E-9900	232,80	226,60	218,10



## ESD-Fußstütze Basic

### Merkmale:

- höhenverstellbar von 50 - 230 mm
- verstellbarer Neigungswinkel
- Antirutschkappen
- Tragkraft 100 kg
- typischer Ableitwiderstand  $R_g=10^6 - 10^7 \Omega$



Best.-Nr.	Preis Euro/Stück	
	1	5
840003	173,40	161,80

## Aufstiegshilfe

Ableitfähige Aufstiegshilfe.

### Merkmale:

- stabile Metallkonstruktion mit 3 leitfähigen, gefederten Metallrollen
- ableitfähiger Bodenbelag auf den Standflächen
- obere Standfläche - Ø 28 cm/Höhe 400 mm
- untere Standfläche - Ø 33 cm/Höhe 200 mm
- typischer Ableitwiderstand  $R_g=10^5 - 10^7 \Omega$



Best.-Nr.	Preis Euro/Stück	
	1	10
1750.410	138,00	132,30

## Drehstuhl TopTec

Der Günstige für gute Leistung. Der Drehstuhl TopTec ist eine einfache, solide und preisgünstige Basis für den ESD-Bereich. Er verfügt über sämtliche Standardfunktionen und lässt sich durch den Benutzer einfach einstellen.



- Merkmale:**  
 Sitzhöhenverstellung  
 Rückenlehnen-Höhenverstellung  
 Permanentkontakt-Rückenlehne  
 Stahlfußkreuz mit 5 leitfähigen Rollen  
 ESD Douotec-Polster  
 Farbe schwarz  
 typischer Ableitwiderstand  $R_e = 10^6 - 10^8 \Omega$

Best.-Nr.	Sitzhöhenverstellbereich mm	Farbe	Preis Euro/Stück		
			1	5	10
9653E-9801	440 - 590	schwarz	181,40	175,50	169,70
9653E-9802	440 - 590	blau	181,40	175,50	169,70

## Drehstuhl AluTec

Wie nebenstehend, jedoch mit Alu-Fußkranz. Für den Bürobereich.



- Merkmale:**  
 Sitzhöhenverstellung  
 Rückenlehnen-Höhenverstellung  
 Permanentkontakt-Rückenlehne  
 Stahlfußkreuz mit 5 leitfähigen Rollen  
 ESD Douotec-Polster  
 Farbe blau  
 typischer Ableitwiderstand  $R_e = 10^6 - 10^8 \Omega$

Best.-Nr.	Sitzhöhenverstellbereich mm	Preis Euro/Stück		
		1	5	10
9653E-9822	440 - 590	191,90	186,90	179,80

## Drehstuhl TopTec

ESD Top Tec eignet sich ideal für Arbeitsplätze, an denen zeitweise gestanden als auch gesessen wird. Der Stuhl verfügt über eine großzügige Sitzfläche und eine hohe Rückenlehne.



- Merkmale:**  
 Sitzhöhenverstellung  
 Rückenlehnen-Höhenverstellung  
 Permanentkontakt-Rückenlehne  
 Stahlfußkreuz mit 5 leitfähigen Rollen  
 ESD Douotec-Polster erhältlich in den Farben grau und rot  
 ESD Kunstleder-Polster erhältlich  
 typischer Ableitwiderstand  $R_e = 10^6 - 10^8 \Omega$

Best.-Nr.	Sitzhöhenverstellbereich mm	Farbe	Preis Euro/Stück		
			1	5	10
9653E-9811	440 - 590	grau	191,90	186,90	179,80
9653E-9803	440 - 590	rot	191,90	186,90	179,80
9653E-2571	440 - 590	Kunstleder	191,90	186,90	179,80

## Drehstuhl HighTec

Die Polster des ESD High Tec sind in allen Bezugsvarianten ableitfähig. Der ESD Unitec hat ein flach auslaufendes, stabiles Fünffuß-Untergestell aus Profilstahlrohr. Die Farbe des Gestells ist schwarz.



- Merkmale:**  
 Sitzhöhenverstellung  
 Rückenlehnen-Höhenverstellung  
 Permanentkontakt-Rückenlehne  
 Stahlfußkreuz mit 5 leitfähigen Gleitern  
 Fußring als Aufstiegshilfe  
 ESD Douotec-Polster erhältlich in den Farben schwarz, blau, grau und rot  
 ESD Kunstleder-Polster erhältlich  
 typischer Ableitwiderstand  $R_e = 10^6 - 10^8 \Omega$

### Farbe nicht vergessen!

*01 schwarz	
*02 blau	
*03 rot	
*11 grau	

Best.-Nr.	Sitzhöhenverstellbereich mm	Preis Euro/Stück		
		1	5	10
9651E-*	580 - 850	225,20	219,20	210,90



## Drehstuhl Economy

Preiswerte Standardausführung.

### Merkmale:

- 5-Stern-Fußkreuz aus verchromtem Aluminium mit 5 leiffähigen, weichen Rollen
- Sicherheitsgasfeder
- Verstellung der Sitzhöhe 400 - 520 mm
- strapazier- und leiffähiger Polsterbezug für Sitz und Rückenlehne in den Farben grau und blau
- leiffähige Kunststoffschale der Rückenlehne mit ESD-Warnsymbol
- lastabhängig gebremste, weiche Rollen
- GS-Geprüft
- typischer Ableitwiderstand  $R_{\text{e}}=10^6 - 10^7 \Omega$



Best.-Nr.	Ausrüstung	Farbe	Preis Euro/Stück	
			1	10
1700.ES.B	ohne Armlehnen	blau	162,70	156,70
1700.ES.D	ohne Armlehnen	grau	162,70	156,70
1700.KS.13	harte leiffähige Stuhlrollen (für Teppichböden)		6,50	6,30
1700.XS	Armlehnsatz (leiffähig)		74,40	71,40

## Drehstuhl Comfort

Der Drehstuhl verfügt über einen hervorragenden, ergonomischen Sitzkomfort und kann Personenaufloadungen zuverlässig und sicher zum leiffähigen Bodenbelag oder zur Bodenmatte ableiten.

### Merkmale:

- 5-Stern-Fußkreuz aus verchromtem Aluminium mit 5 leiffähigen, weichen Rollen
- Sicherheitsgasfeder
- Verstellung der Sitzhöhe 430 - 570 mm
- Sitzfläche- und dynamische Rückenlehne individuell einstellbar
- strapazier- und leiffähiger Polsterbezug für Sitz und Rückenlehne in den Farben grau und blau
- leiffähige Kunststoffschale der Rückenlehne mit ESD-Warnsymbol
- lastabhängig gebremste, weiche Rollen
- GS-geprüft
- typischer Ableitwiderstand  $R_{\text{e}}=10^6 - 10^8 \Omega$



Best.-Nr.	Ausrüstung	Farbe	Preis Euro/Stück	
			1	10
1700.KS.B	ohne Armlehnen	blau	278,10	265,90
1700.KS.D	ohne Armlehnen	grau	278,10	265,90
1700.KS.13	harte leiffähige Stuhlrollen (für Teppichböden)		6,50	6,30
1700.XS	Armlehnsatz (leiffähig)		74,40	71,40

Ausführung wie oben, jedoch:

### Merkmale:

- 5-Stern-Fußkreuz mit 5 leiffähigen Gleitern
- Fußring als Aufstiegshilfe
- Verstellung der Sitzhöhe von 640 - 760 mm



Best.-Nr.	Ausrüstung	Farbe	Preis Euro/Stück	
			1	10
1710.ES.B	ohne Armlehnen	blau	182,20	176,90
1710.ES.D	ohne Armlehnen	grau	182,20	176,90
1700.KS.13	harte leiffähige Stuhlrollen (für Teppichböden)		6,50	6,30
1700.XS	Armlehnsatz (leiffähig)		74,40	71,40

Ausführung wie oben, jedoch:

### Merkmale:

- 5-Stern-Fußkreuz mit 5 leiffähigen Gleitern
- Fußring als Aufstiegshilfe
- Verstellung der Sitzhöhe von 640 - 760 mm



Best.-Nr.	Ausrüstung	Farbe	Preis Euro/Stück	
			1	10
1701.KS.B	ohne Armlehnen	blau	302,40	291,20
1701.KS.D	ohne Armlehnen	grau	302,40	291,20
1700.KS.13	harte leiffähige Stuhlrollen (für Teppichböden)		6,50	6,30
1700.XS	Armlehnsatz (leiffähig)		74,40	71,40

alle Preise zuzüglich Mehrwertsteuer

## Drehstuhl Basic 2 bimos

Der Stuhl ist serienmäßig mit leitfähigem Bezugstoff ausgestattet. Er besitzt ein stabiles, flach auslaufendes Fünfüßnergerüst aus Profilstahlrohr, epoxydharzbeschichtet.

### Merkmale:

- 5-Stern-Fußkreuz mit 5 leitfähigen Rollen
- Sitzhöhenverstellbereich: 460 - 610 mm
- Synchrontechnik mit Gewichtsregulierung
- Kontakt-Rückenlehne mit Sitzneigung
- Polster erhältlich in den Farben schwarz, blau rot und grau

### Farbe nicht vergessen!

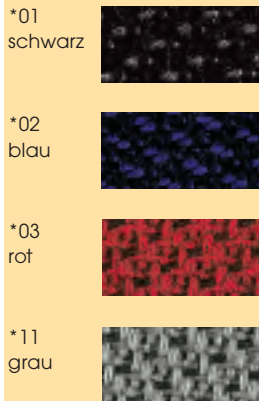

Best.-Nr.	Ausführung	Rückenlehne Höhe mm	Sitzhöhe mm	Preis Euro/Stück		
				1	5	10
9151-98*	Kontakt	460 - 610	430	249,90	243,30	234,10
9155-98*	Kontakt/Neigung	460 - 610	530	289,80	282,10	271,50
9158-98*	Synchron	460 - 610	530	315,40	307,10	295,50

## Arbeitsstuhl Sintec bimos

Innovative Sitzlösung. Dank auswechselbarer individueller Sitzpolster und drei verschiedener Mechaniken, bietet dieser Stuhl ein Höchstmaß an Bequemlichkeit und Ergonomie.

Standardmäßig wird der Stuhl mit volumenleitfähiger Rückenlehne und Sitzfläche ausgeliefert. Je nach Einsatzbereich können die Stühle, auch nachträglich, mit den leitfähigen Komfortpolster ausgestattet werden.

### Merkmale:

- Rückenlehnenhöhe 420 mm
- typischer Ableitwiderstand:  $R_{\text{e}} = 10^6 - 10^8 \Omega$



Best.-Nr.	Ausführung	Fußtyp	Sitzhöhe mm	Preis Euro/Stück		
				1	5	10
9803E	Kontakt	Rollen	430 - 580	261,30	254,40	244,80
9813E	Kontakt/Neigung	Rollen	430 - 580	286,90	279,40	268,80
9823E	Synchron	Rollen	430 - 580	312,60	304,30	292,80
9800E	Kontakt	Gleiter	430 - 580	242,30	235,90	227,00
9810E	Kontakt/Neigung	Gleiter	430 - 580	267,90	260,90	251,00
9820E	Synchron	Gleiter	430 - 580	293,60	285,80	275,00
9801E	Kontakt	Gleiter mit Aufstiegshilfe	580 - 850	313,50	305,30	293,70
9811E	Kontakt/Neigung	Gleiter mit Aufstiegshilfe	580 - 850	339,20	330,20	317,70
9821E	Synchron	Gleiter mit Aufstiegshilfe	580 - 850	364,80	355,20	341,80

## Arbeitsstuhl Sintec 160 bimos

Die Sintec-Serie gibt es auch in einer verstärkten Ausführung, für Mitarbeiter bis 160 kg.

Diese ESD Ausführung ist schon mit den austauschbaren Polster-Elementen ausgestattet und hat ein Aluminium-Fußkreuz mit weichen Rollen für harte Böden.

### Merkmale:

- ergonomische Sitzen
- Sitzhöhe 490 - 640 mm
- austauschbare Sitzbezüge
- Permanentkontakt-Rückenlehne
- Rückenlehne Höhenverstellbar
- Armlehnen Breitenverstellung (optional)
- typischer Ableitwiderstand  $R_{\text{e}} = 10^6 - 10^8 \Omega$



Best.-Nr.	Ausführung	Farbe	Sitzhöhe mm	Preis Euro/Stück		
				1	5	10
9816E-7501	Kontakt	schwarz	490 - 640	385,70	375,60	361,30
9816E-7502	Kontakt	blau	490 - 640	385,70	375,60	361,30
9816E-7511	Kontakt	grau	490 - 640	385,70	375,60	361,30

## Armlehne und Sitz-Stopp-Rollen

Aus volumenleitfähigem Kunststoff.

### Merkmale:

- höhenverstellbar



**KREUZ & QUER IM KATALOG:**  
weitere Stuhlrollen finden Sie auf Seite 369

Best.-Nr.	Ausführung	VE Stück	Preis Euro/VE		
			1	5	10
9890E	Armlehnen	2	54,20	52,70	50,70
9353E	Armlehnen	2	109,30	106,40	102,40
807	Harte Rollen	5	23,80	23,10	22,30
9651E-32379	Sitz-Stopp-Rollen	5	52,30	50,90	49,00

## Komfortpolster

### Merkmale:





leitfähig  
 Bezug erhöht die Sitzhöhe um 20 mm  
 problemlos nachrüstbar  
 Farbe schwarz  
 2-teilig



Best.-Nr.	Ausrüstung	Preis Euro/Stück		
		1	5	10
9865E/2000	Integralschaum	66,50	64,80	62,30

## Stoff- oder Kunstlederpolster

### Farbe nicht vergessen!

- \*01 schwarz 
- \*02 blau 
- \*03 rot 
- \*11 grau 
- \*2571 Kunstleder Skai 

### Merkmale:

leitfähig  
 problemlos nachrüstbar  
 2-teilig



Best.-Nr.	Ausrüstung	Preis Euro/Stück		
		1	5	10
9875E-98*	ohne Lendenbausch	66,50	64,80	62,30
9876E-98*	mit Lendenbausch	75,10	73,10	70,30



## Kontakt-Rückenlehne

Passt sich in der Neigung federunterstützt der jeweiligen Sitzhaltung an oder ist wahlweise in jeder Position fixierbar.

## Kontakt-Rückenlehne und Sitzneigungsverstellung

Passt sich in der Neigungfeder unterstützt der jeweiligen Sitzhaltung an oder ist wahlweise in jeder Position fixierbar. Die zusätzliche Sitzneigungsverstellung ist besonders für die überwiegend vorgeneigte Arbeitshaltung empfehlenswert, da eine Abstützung der Lendenwirbel und ein optimaler Körperöffnungswinkel gewährleistet sind.

## Synchron-Technik mit Gewichtsregulierung

Passt die Neigung von Sitz und Rückenlehne automatisch der jeweiligen Sitzhaltung an. Das dynamisch-aktive Sitzen reduziert die einseitige Belastung von Muskeln und Bandscheiben und ist besonders bei häufig wechselnder Arbeitshaltung empfehlenswert. Der Gegendruck der Rückenlehne wird durch die Gewichtsregulierung individuell auf das Körpergewicht eingestellt.

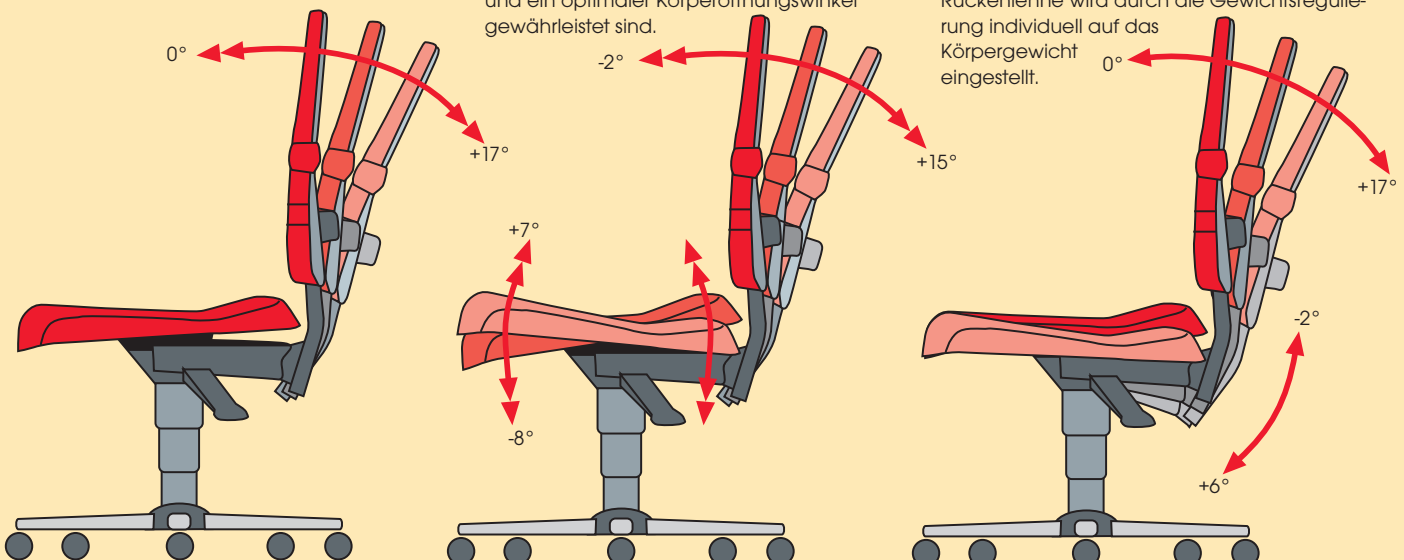

alle Preise zuzüglich Mehrwertsteuer



## Drehstuhl Viasit Basic Standard

Der Drehstuhl BASIC ist in zwei Versionen mit Permanentkontakt-Rückenlehne oder Punktsynchron-Automatik (ohne Kleidungs-Schiebeeffect) lieferbar. Beide Stühle verfügen über eine Sicherheitsauslösung die in vier Positionen arretierbar ist. Außerdem können Sie zwischen zwei Rückenlehnenhöhen wählen.

### Merkmale:

- 5-Stern-Fußkreuz mit lastabhängigen gebremsten ESD-Doppelrollen
- Sitzhöhenverstellung durch Sicherheitsgaslift
- Permanentbewegung einstellbar
- Polster erhältlich in den Farben grau-schwarz, blau und schwarz
- typischer Ableitwiderstand  $R_e = 10^5 - 10^7 \Omega$

### Farbe nicht vergessen!

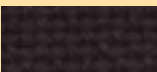
- \*123 grau 
- \*119 blau 
- \*127 schwarz 



Best.-Nr.	Ausrüstung	Rückenlehne Höhe mm	Stitzhöhe mm	Preis Euro/Stück	
				1	5
03.1000-I*	Permanentkontakt	420 - 530	400	258,60	241,40
03.2000-I*	Permanentkontakt	420 - 530	500	268,70	250,70
03.6000-I*	Punktsynchron	420 - 530	400	302,40	282,20
03.7000-I*	Punktsynchron	420 - 530	500	314,00	293,00



## Drehstuhl Viasit Basic Standard

Ausführung wie oben, jedoch:

### Merkmale:

- 5-Stern-Fußkreuz mit 5 leitfähigen Gleitern
- Fußring als Aufstiegshilfe
- Verstellung der Sitzhöhe von 580 - 840 mm

### Farbe nicht vergessen!

- \*123 grau 
- \*119 blau 
- \*127 schwarz 



Best.-Nr.	Rückenlehne Höhe mm	Stitzhöhe mm	Preis Euro/Stück	
			1	5
03.3006-I*	580 - 840	400	349,10	325,80

## Drehstuhl Viasit Vivida

Der Drehstuhl Vivida steht für eigenständiges Design, Flexibilität und beste Viasit-Qualität. Seine V-förmige Rückenlehne ist ergonomisch geformt und kann wahlweise mit und ohne Polster sowie mit oder ohne Lumbalstütze ausgestattet werden.

### Merkmale:

- 5-Stern-Fußkreuz mit lastabhängig gebremsten ESD-Doppelrollen
- Sitzhöhenverstellung durch Sicherheitsgaslift
- Verstellung der Sitzhöhe von 400 - 520 mm
- individuelle Federkrafteinstellung
- Sitzpolster und Rückenlehne aus hochwertigem PU-Formkaltschaum
- Rückenlehne 590 mm hoch
- in Höhe, Breite und Winkel verstellbar
- Lumbalstütze, in der Sitztiefe einstellbar
- typischer Ableitwiderstand  $R_e = 10^5 - 10^7 \Omega$
- optional mit Sitzneigung lieferbar



Lieferung ohne Armlehnen

Best.-Nr.	Ausrüstung	Preis Euro/Stück	
		1	5
05.1000ESD	ohne Armlehnen	289,50	270,20
AL158ESD	Funktionsarmlehnen	105,00	98,00

## Armlehnen für Viasit

Aus volumenleitfähigem schwarzem Kunststoff für alle unsere Viasit-Modelle.



Best.-Nr.	Preis Euro/Stück	
	1	5
AL058ESD	105,00	98,00

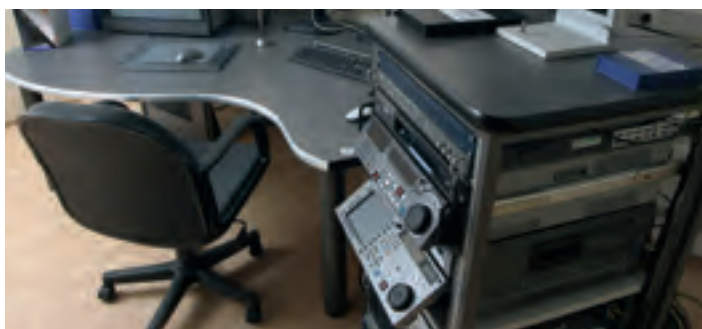

## Drehstuhl Viasit INOVA-kick!

Der Drehstuhl INOVA-kick! verfügt über eine Permanentkontakt-Rückenlehne mit Sicherheitsauslösung, die in vier Positionen arretierbar ist.

### Merkmale:

- 5-Stern-Fußkreuz mit lastabhängigen gebremsten ESD-Doppelrollen
- Sitzhöhenverstellung durch Sicherheitsgaslift
- Permanentbewegung einstellbar
- Polster erhältlich in den Farben grau-schwarz, blau und schwarz
- typischer Ableitwiderstand  $R_{\text{e}}=10^5 - 10^7 \Omega$
- Rückenlehne 480 mm hoch



Lieferung ohne Armlehnen

### Farbe nicht vergessen!

* 123 grau	
* 119 blau	
* 127 schwarz	

Best.-Nr.	Ausrüstung	Sitzhöhe mm	Preis Euro/Stück	
			1	5
115.0000-I*	ohne Permanentkontakt	490-550	241,50	225,40
116.0000-I*	ohne Permanentkontakt	490-550	276,00	257,60
117.0000-I*	Punktsynchronmechanik	490-550	297,00	277,20

## Drehstuhl Vinyl

Der Drehstuhl verfügt über einen sehr guten, ergonomischen Sitzkomfort und kann Personenaufladungen zuverlässig und sicher zum leitfähigen Bodenbelag oder zur Bodenmatte ableiten.

### Merkmale:

- für saubere Produktionsbereiche
- 5-Stern-Fußkreuz aus verchromtem Aluminium mit 5 leitfähigen, weichen Rollen
- Sicherheitsgasfeder
- Verstellung der Sitzhöhe von 510 - 640 mm+
- strapazier- und leitfähiger Vinylbezug für Sitz und Rückenlehne in Farbe schwarz
- Rückenlehne mit ESD-Kennzeichnung
- Lastabhängig gebremste, weiche Rollen
- GS-geprüft
- typischer Ableitwiderstand  $R_{\text{e}}=10^5 - 10^7 \Omega$



Best.-Nr.	Ausrüstung	Farbe	Preis Euro/Stück	
			1	10
1700.VS	ohne Armlehnen	schwarz	241,10	228,80
1700.KS.13	harte, leitfähige Stuhlrollen (für Teppichböden)		6,50	6,30
1700.XS	Armlehnsatz (leitfähig)		74,40	71,40

## ESD Arbeitsstuhl 5000

Dieser Drehstuhl ist besonders robust gebaut und für Personen bis 120 kg geeignet.

### Merkmale:

- 5-Stern-Fußkreuz mit weichen ESD-Lenkkrollen
- Verstellung der Sitzhöhe von 480 - 610 mm
- Arbeitsflächenhöhe von 700 - 800 mm
- Synchronmechanik
- Sitzneigverstellung
- Rückenlehne 460 x 500 mm
- typischer Ableitwiderstand  $R_{\text{e}}=10^6 - 10^9 \Omega$



Best.-Nr.	Ausrüstung	Preis Euro/Stück	
		1	5
840000	ESD ohne Armlehnen	633,90	591,70
840001	Armlehnsatz (leitfähig)	77,60	72,50

## Industrial PU-Stuhl

Der Drehstuhl verfügt über einen sehr guten, ergonomischen Sitzkomfort und kann Personenaufladungen zuverlässig und sicher zum leitfähigen Bodenbelag oder zur Bodenmatte ableiten.

### Merkmale:

- 5-Stern-Fußkreuz aus verchromtem Aluminium mit 5 leitfähigen, weichen Rollen
- Sicherheitsgasfeder
- Verstellung der Sitzhöhe von 380 - 510 mm
- Synchronverstellung der Sitz- und Rückenlehne
- strapazier- und leitfähiger PU-Integralschaum für Sitz und Rückenfläche in Farbe schwarz
- lastabhängig gebremste, weiche Rollen
- PU-Integralschaum ist problemlos zu reinigen
- GS-geprüft
- typischer Ableitwiderstand  $R_{\text{e}}=10^5 - 10^7 \Omega$



Best.-Nr.	Ausrüstung	Preis Euro/Stück	
		1	10
1700.PU	ohne Armlehnen	226,80	218,40
1700.KS.13	harte, leitfähige Stuhlrollen (für Teppichböden)	6,50	6,30
1700.XS.PU	Armlehnsatz inklusive Befestigungsplatte	89,30	86,40

## Industrial PU-Stuhl

Der Drehstuhl verfügt über einen sehr guten, ergonomischen Sitzkomfort und kann Personenauf-ladungen zuverlässig und sicher zum leitfähigen Bodenbelag oder zur Bodenmatte ableiten.

### Merkmale:

- 5-Stern-Fußkreuz mit 5 leitfähigen Gleitern
- Fußring als Aufstiegshilfe
- Verstellung der Sitzhöhe von 380 - 810 mm



Best.-Nr.	Ausrüstung	Preis Euro/Stück	
		1	10
1710.PU	ohne Armlehnen	250,10	240,70
1700.XS.PU	Armlehnenersatz inklusive Befestigungsplatte	89,30	86,40

## Reinraum Drehstuhl Basic 2 bimos

Beste Reinraum-Eigenschaften und zuverlässige ESD-Fähigkeit. Bestätigt durch Fraunhofer Reinraum-Qualifikation.

### Merkmale:

- Luftreinheitsklasse 3 nach DIN EN ISO 14644-1
- Luftreinheitsklasse 1 nach US-Fed St. 209 E
- Regularien des EU GMP Leitfadens
- elektrostatische Ableitfähigkeit nach EN 61340-5-1
- 5-Stern-Fußkreuz aus Aluminium mit weichen Doppelrollen
- Sitzhöhenverstellung
- Sitzneigungsverstellung
- Rückenlehnenhöhenverstellung
- Permanenter Kontakt mit Sitzneigung



Best.-Nr.	Rückenlehne Höhe mm	Stütz höhe mm	Preis Euro/Stück		
			1	5	10
9142	530	470 - 610	320,20	311,70	299,90

## Reinraum Arbeitsstuhl 2300

Drehstuhl mit eingebautem HEPA-Filter. Beim Aufstehen und bewegen werden Staubpartikel durch den Stuhl geführt und die staubfreie Luft wieder abgegeben. Dieser Stuhl ist getestet vom Fraunhofer Institut und hat die DIN EN ISO 14644-1, ISO Klasse 4 erhalten.

### Merkmale:

- 5-Stern-Fußkreuz mit weichen ESD-Lenkrollen
- Verstellung der Sitzhöhe von 460 - 590 mm
- Arbeitshöhe von 700 - 800 mm
- Sitzneigungsverstellung
- Rückenlehne 410 x 370 mm
- typischer Ableitwiderstand  $R_{\text{e}} = 10^6 - 10^9 \Omega$
- ESD-sicher



Best.-Nr.	Ausrüstung	Preis Euro/Stück	
		1	5
840013	Kunstleder	519,20	484,60

## Reinraum Drehstuhl Basic 3 bimos

Wie vor, jedoch mit Gleitern und Aufstiegshilfe.



Best.-Nr.	Rückenlehne Höhe mm	Stütz höhe mm	Preis Euro/Stück		
			1	5	10
9143	530	630 - 890	396,20	385,70	371,10

## Reinraum Hocker 2 bimos

Reinraum ESD-Hocker. Beste Reinraum-Eigenschaften, bestätigt durch Fraunhofer Reinraum-Qualifikation.

### Merkmale:

- Luftreinheitsklasse 4 nach DIN EN ISO 14644-1
- Luftreinheitsklasse 10 nach US-Fed St. 209 E
- Regularien des EU GMP Leitfadens
- elektrostatische Aufladung nach EN 61340-5-1
- Ringauslösung
- 5 Stern-Aluminiumfußkreuz mit weichen Rollen
- Kunstleder ESD-Sitzpolster



Best.-Nr.	Stütz höhe mm	Preis Euro/Stück		
		1	5	10
9468R-2571	460 - 630	178,60	173,90	167,30

## Reinraum Hocker 3 bimos

Wie vor, jedoch mit Gleitern und Fußring.



Best.-Nr.	Stütz höhe mm	Preis Euro/Stück		
		1	5	10
9469R-2571	570 - 850	207,10	201,70	194,00

## ESD Sattelstuhl Amazone

Für Arbeiten bei denen die Hände und der Rücken nicht durch eine Lehne eingeschränkt wird. Durch die Form des Sitzes wird das Becken in die richtige Position gekippt und die Wirbelsäule erhält ihre natürliche S-Form.

### Merkmale:

5-Stern-Fußkreuz mit weichen ESD-Lenkrollen  
Verstellung der Sitzhöhe von 460 - 590 mm  
Arbeitsflächenhöhe von 900 - 1000 mm  
typischer Ableitwiderstand  $R_{\text{e}}=10^6 - 10^8 \Omega$



Best.-Nr.	Preis Euro/Stück	
	1	5
840002	350,20	326,80

## Drehhocker bimos

ESD-Drehhocker mit leitfähigem Bezugstoff und bedienerfreundlicher Ringauslösung der Gasfeder.

### Merkmale:

Bezug Farbe grau  
typischer Ableitwiderstand  $R_{\text{e}}=10^6 - 10^8 \Omega$



Best.-Nr.	Typ	Sitzhöhe mm	Preis Euro/Stück		
			1	5	10
9468E-9811	Rollen	460 - 630	155,80	151,70	146,00
9467E-9811	Gleiter	460 - 630	136,80	133,20	128,20
9469E-9811	Gleiter und Fußring	570 - 850	184,30	179,50	172,70

## ESD Stehhilfe

Stehhilfe mit einer Sitzhöhenverstellung von 580 - 830 mm. Die Sitzfläche ist aus leitfähigem PU.

### Merkmale:

5-Stern-Fußkreuz mit Gleitern  
Verstellung der Sitzhöhe von 580 - 830 mm  
Arbeitsflächenhöhe von 900 - 1000 mm  
leicht zu reinigen  
typischer Ableitwiderstand  $R_{\text{e}}=10^6 - 10^8 \Omega$



Best.-Nr.	Preis Euro/Stück	
	1	5
840004	231,20	215,70

## Stehhilfe bimos

ESD-Stehhilfe mit Safelift-Sitzhöhenverstellung von 650 - 850 mm. Sitzfläche aus leitfähigem Integralschaum, nach vorne um 10° neigungsverstellbar. Die Sitzfläche ist um 360° drehbar.

### Merkmale:

standfester, extrem flacher Tellerfuß  
integrierter Tragegriff  
Farbe schwarz  
Metallteile epoxydharzbeschichtet  
typischer Ableitwiderstand  $R_{\text{e}}=10^6 - 10^8 \Omega$



Best.-Nr.	Preis Euro/Stück		
	1	5	10
9454E-2000	223,30	217,40	209,20

## Rollhocker Vinyl

ESD-Rollhocker

### Merkmale:

für saubere Produktionsbereiche 5-Stern-Fußkreuz aus verchromtem Aluminium mit 5 leitfähigen, weichen Rollen  
Sicherheitsgasfeder  
Verstellung der Sitzhöhe von 500 - 640 mm  
strapazier- und leitfähiger Vinylbezug in schwarz  
Sitzdurchmesser 340 mm  
Kennzeichnung mit ESD-Symbol  
lastabhängig gebremste, weiche Rollen  
GS-geprüft  
typischer Ableitwiderstand  $R_{\text{e}}=10^6 - 10^7 \Omega$



Best.-Nr.	Ausrüstung	Farbe	Preis Euro/Stück	
			1	10
1700.VH		schwarz	141,80	136,50
1700.KS.13	harte, leitfähige Stuhlrollen (für Teppichböden)		6,50	6,30

## Standstz

Ableitfähiger Standstz

### Merkmale:

ableitfähiges, stabiles Standrohr mit rutschfesten Bodengleitern  
arretierbare Sitzhöhenverstellung  
Sitzflächenneigung um 15° verstellbar  
ableitfähige, strapazierbare Sitzfläche aus PU-Integralschaum  
Drehbewegung der Sitzfläche um 16°  
gewährleistet guten Körperkontakt  
GS-geprüft  
typischer Ableitwiderstand  $R_{\text{e}}=10^8 - 10^9 \Omega$

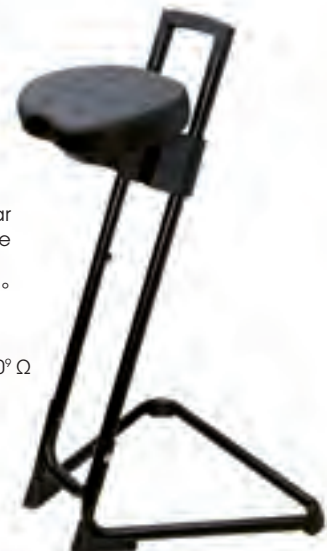

Best.-Nr.	Farbe	Preis Euro/Stück	
		1	10
1700.S	schwarz	149,80	143,80

## Arbeitsmantel AM-160

Bequeme, luftige Kittel aus elektrostatisch ableitfähigem Baumwollmischgewebe (65% Polyester, 32% Baumwolle, 3% leitfähige Fasern).

### Merkmale:

- leicht, atmungsaktiv, angenehme Trageeigenschaft
- verdeckter, durchgehender Druckknopfverschluss
- Unisex-Ausführung
- maschinenwaschbar bis 60 °C
- Gewicht 156 g/m<sup>2</sup>
- karbonisierte Nylonfasern mit 4 mm Raster
- Brusttasche mit ESD-Warnsymbol-Aufnäher
- ¾ Konfektionslänge
- zwei Seitentaschen
- typischer Ableitwiderstand:  $R_s=10^5 - 10^7 \Omega$



### Größe nicht vergessen!

\*S \*M \*L \*XL \*XXL \*XXXL

Best.-Nr.	Farbe	Preis Euro/Stück	
		1	10
2610.AM160.*	weiß	33,10	31,90
2630.AM160.*	blau	35,80	34,40

## Arbeitsmantel kurz AM-75 komfort

Qualitativ sehr hochwertige und bequeme, luftige Kittel aus elektrostatisch ableitfähigem Baumwollmischgewebe (63% Polyester, 33% Baumwolle, 4% leitfähige Fasern). Zwei Ärmellängen sind lieferbar.

### Merkmale:

- atmungsaktiv
- verdeckter, durchgehender Druckknopfverschluss
- Unisex-Ausführung
- maschinenwaschbar bis 60 °C
- Gewicht 156 g/m<sup>2</sup>
- karbonisierte Nylonfasern mit 5 mm Raster
- Brusttasche mit ESD-Warnsymbol-Aufnäher
- ½ Konfektionslänge
- zwei Seitentaschen
- Farbe weiß
- typischer Ableitwiderstand  $R_s=10^5 - 10^7 \Omega$

### Farbmuster

grau

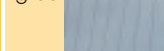

blau



### Größe nicht vergessen!

\*S \*M \*L \*XL \*XXL \*XXXL

Best.-Nr.	Ausführung	Farbe	Preis Euro/Stück	
			1	10
2650.AM75.*	Langarm	weiß	27,00	25,20
2660.AM75.*	Kurzarm	weiß	28,50	26,60
2653.AM75.*	Langarm	blau	30,00	28,00
2663.AM75.*	Kurzarm	blau	31,50	29,40
2666.AM75.*	Langarm	grau	31,50	29,40
2656.AM75.*	Kurzarm	grau	33,00	30,80





## Arbeitsmantel AM-120

Sehr leichter und angenehm zu tragender Arbeitsmantel.

### Merkmale:

- Unisex-Ausführung
- 3/4 Konfektionslänge
- für saubere Produktionsbereiche
- elektrostatisch ableitfähiges Polyestergewebe (98% Polyester, 2% karbonisiertes Garn)
- leicht, angenehme Trageeigenschaft
- Druckknopfverschluss / verdeckte Knopfleiste
- maschinenwaschbar bis 40°C
- Gewicht 120 g/m<sup>2</sup>
- leitfähiges 4-mm-Raster
- Brusttasche mit gesticktem ESD-Kennzeichen
- 2 Seitentaschen
- typischer Punkt-zu-Punkt-Widerstand  $R_{pp}=10^7 - 10^9 \Omega$



### Größe nicht vergessen!

\*S \*M \*L \*XL \*XXL \*XXXL

Best.-Nr.	Farbe	Preis Euro/Stück	
		1	10
8710.AM120.*	weiß	31,90	30,80

## T-Shirt

Modisches T-Shirt aus gewebtem Stoff.

### Merkmale:

- Unisex-Ausführung
- atmungsaktiv
- mit leitfähigen, eingewebenen Fasern
- Ärmel mit ESD-Warnsymbol
- Material 96% Baumwolle, 4% leitfähige Fasern
- maschinenwaschbar bis 30 °C mit alkalifreien Waschmitteln
- typischer Ableitwiderstand  $R_s=10^5 - 10^7 \Omega$



### Größe nicht vergessen!

\*S \*M \*L \*XL \*XXL \*XXXL

Best.-Nr.	Farbe	Preis Euro/Stück	
		1	10
1655.T.*	grau	16,50	15,40
1657.T.*	blau	16,50	15,40

## Arbeitsmantel AM-160

Bequemer, luftiger Kittel aus elektrostatisch ableitfähigem und strapazierfähigem Baumwollmischgewebe.

### Merkmale:

- 64% Polyester, 33% Baumwolle, 3% leitfähige Fasern
- Gewicht 206 g/m<sup>2</sup>
- 2 Seitentaschen und 1 Brusttasche links
- ESD-Zeichen auf Brusttasche
- verdeckte Knopfleiste vorne, mit 5 Druckknöpfen
- Armbund mit zwei Druckknöpfen in der Weite verstellbar
- feine Längsstreifen in dunkelgrau

### Stoffmuster



### Größe nicht vergessen!

\*S \*M \*L \*XL \*XXL \*XXXL

Best.-Nr.	Farbe	Preis Euro/Stück	
		1	10
2620.AM75.*	grau	39,00	36,40



alle Preise zuzüglich Mehrwertsteuer

**Polo-Shirt**

Modisches Polo-Shirt aus gewebtem Stoff und mit weichem Kragen.

**Merkmale:**

- Unisex-Ausführung
- atmungsaktiv
- mit leitfähigen, eingewobenen Fasern
- Ärmel mit ESD-Warnsymbol
- Material 96% Baumwolle, 4% leitfähige Fasern
- maschinenwaschbar bis 30 °C mit alkalifreien Waschmitteln
- typischer Ableitwiderstand  $R_s=10^5 - 10^7 \Omega$

**Stoffmuster**



**Größe nicht vergessen!**

\*S \*M \*L \*XL \*XXL \*XXXL

Best.-Nr.	Farbe	Preis Euro/Stück	
		1	10
1625.P.*	grau	22,50	21,00
1627.P.*	blau	22,50	21,00



**Polo-Shirt**

Modisches und luftiges Polo-Shirt aus gestricktem Stoff.

**Merkmale:**

- 1 1/2 Konfektionslänge, Kurzarm
- Unisex-Ausführung
- atmungsaktiv
- mit leitfähigen, eingewobenen Fasern,
- gesticktes ESD Logo
- abgesetzter Kragen, Ärmel und Brusttasche
- Material (blau) 50% Baumwolle, 47% Polyester, 3% leitfähige Fasern, Gewicht 210 g/m<sup>2</sup>
- Material (grau) 89% Baumwolle, 8% Polyester, 3% leitfähige Fasern, Gewicht 210 g/m<sup>2</sup>
- maschinenwaschbar bis 40°C mit alkalifreien Waschmitteln
- typischer Ableitwiderstand  $R_s=10^5 - 10^7 \Omega$



**Größe nicht vergessen!**

\*S \*M \*L \*XL \*XXL \*XXXL

Best.-Nr.	Farbe	Preis Euro/Stück	
		1	10
2625.P.*	grau	24,30	23,30
2627.P.*	blau	24,30	23,30

**Polo-Shirt Langarm**

Ausführung wie nebenstehend, jedoch Langarm.

**Sie brauchen Unterstützung bei der Auswahl? Wir beraten Sie gern, auch in Ihrem Haus.**



**Größe nicht vergessen!**

\*S \*M \*L \*XL \*XXL \*XXXL

Best.-Nr.	Farbe	Preis Euro/Stück	
		1	10
2647.P.*	blau	31,00	29,80

EGB/ESB

## Sweatshirt/Sweatjacke

Angenehm zu tragen

### Merkmale:

- leicht, atmungsaktiv, angenehme Trageeigenschaft
- Stoff mit leitfähigen Fasern
- Unisex-Ausführung
- Konfektionslänge, Langarm
- elektrostatisch ableitfähiges Baumwollmischgewebe (43% Polyester, 50% Baumwolle, 7% karbonisiertes Garn)
- ESD-Kennzeichen auf linkem Oberarm
- maschinenwaschbar bis 40 °C
- Gewicht 270 g/m<sup>2</sup>
- typischer Ableitwiderstand  $R_s=10^6 - 10^8 \Omega$



### Größe nicht vergessen!

\*S \*M \*L \*XL \*XXL \*XXXL

Best.-Nr.	Typ	Farbe	Preis Euro/Stück	
			1	10
2671.SS.B.*	Sweatshirt	blau	36,50	35,00
2671.SJ.B.*	Sweatjacke	blau	45,40	43,60

## Tyvek Einweg-Arbeitsmantel

Tyvek ist ein strapazierfähiges, extrem leichtes und weiches Material.

### Merkmale:

- Unisex-Ausführung
- 3/4 Konfektionslänge
- für saubere Produktionsbereiche
- ableitfähiges Material
- Barriere gegen wasserbasierte Chemikalien und Aerosole
- Verhinderung der Kontamination von Produkten durch Partikel und Fasern
- Brusttasche und 2 Seitentaschen
- typischer Ableitwiderstand  $R_s=10^7 - 10^9 \Omega$



### Größe nicht vergessen!

\*S \*M \*L \*XL \*XXL \*XXXL

Best.-Nr.	Farbe	Preis Euro/Stück	
		1	10
2685.TY.*	weiß	4,70	4,50



alle Preise zuzüglich Mehrwertsteuer

## Ableitfähige Mehrweg-Haube

### Merkmale:

elektrostatisch ableitfähiges Polyester-Gewebe  
 Farbe weiß  
 andere Farben auf Anfrage  
 typischer Punkt-zu-Punkt-  
 Widerstand  $R_p = 10^9 - 10^9 \Omega$



Best.-Nr.	VE	Preis Euro/VE	
		1	10
8761.H.B	10 Stück	30,10	29,00

## Ableitfähige Mehrweg-Überschuhe

Ableitfähige Mehrweg-Überschuhe für normale Straßenschuhe.

### Merkmale:

Obermaterial Polyestergewebe  
 Farbe weiß  
 ableitfähiges, austauschbares Kontaktband  
 Laufsohle ableitfähiges Gummimaterial  
 typischer Ableitwiderstand  $R_g = 10^6 - 10^7 \Omega$



Best.-Nr.	Artikel	VE	Preis Euro/VE	
			1	10
8781.P.B	Überschuh	5 Paar	8,70	8,40
8781.P.40	Kontaktband	100 Stück	19,40	18,60

## Ableitfähige Einweg-Haube

### Merkmale:

Ausführung wie oben, jedoch Einweg  
 Material Vliesstoff  
 Farbe weiß  
 typischer Punkt-zu-Punkt-  
 Widerstand  $R_p = 10^5 - 10^7 \Omega$



Best.-Nr.	VE	Preis Euro/VE	
		1	10
8760.H.B	100 Stück	8,70	8,40

## Ableitfähige Einweg-Überschuhe

### Merkmale:

Ausführung wie vor, jedoch Einweg  
 Material Vliesstoff  
 Farbe blau  
 ableitfähiges Kontaktband  
 Gummiband am Schuhabschluss  
 typischer Ableitwiderstand  
 $R_g = 10^5 - 10^7 \Omega$



**KREUZ & QUER IM KATALOG:  
 ESD Überschuhe Seite 318**

Best.-Nr.	Artikel	VE	Preis Euro/VE	
			1	10
8782.D.O	Überschuh	100 Stück	32,80	31,10



## Ausweistaschen

### Merkmale:

Clipverschluss  
 Scheckkartenformat  
 Ableitfähiges PVC aus IDP-STAT  
 Kennzeichnung mit ESD-Logo  
 Typischer Oberflächenwiderstand  $R_s = 10^9 - 10^{10} \Omega$



Best.-Nr.	Preis Euro/Stück	
	1	10
5221.3.IDP	1,10	1,00

## ESD-Handschuhe, nahtlos

Handschuhe sollten immer dann zum Einsatz kommen, wenn Hand- schweiß mit empfindlichen elektronischen Bauelementen in Berührung kommen kann. Dadurch können Korrosion sowie elektrostatische Ladungen vermieden werden.

Unsere Handschuhe zeichnen sich besonders durch angenehme Trageeigenschaften aus. Alle Handschuhe sind nahtlos gestrickt und erlauben somit ein exaktes gefühlvolles Arbeiten.

Einfache Identifikation der Handschuhe durch verschiedenfarbige Handgelenksfarben.

### Merkmale:

Reinraumklasse 1000  
 einzeln verpackt  
 typischer Personenableitwiderstand  $R_{\text{e}} < 10^8 \Omega$

## PU-Beschichtete Innenhand und Fingerkuppen

Hohe Standzeit durch Kupferfäden.

**Größe nicht vergessen!**

\*S \*M \*L \*XL



Best.-Nr.	Größen	Preis Euro/Paar		
		1	10	100
8745.0105.*	S, M, L, XL, XXL	2,30	2,10	1,90

## PVC-Micro-Noppen

Hohe Standzeit durch Kupferfäden.



Best.-Nr.	Größen	Preis Euro/Paar		
		1	50	100
8755.0300.*	S, M, L, XL, XXL	2,50	2,30	2,10

## Unbeschichtete Handschuhe, antiallergen

Aufgenähter Carbonfaden, besonders angenehmer Tragekomfort.



Best.-Nr.	Größen	Ausführung	Preis Euro/Paar		
			1	50	100
8755.0400.*	S, M, L, XL	ohne Beschichtung	1,90	1,80	1,60

## PU-Beschichtete Fingerkuppen

Hohe Standzeit durch Kupferfäden.



Best.-Nr.	Größen	Preis Euro/Paar		
		1	50	100
8745.0200.*	S, M, L, XL, XXL	2,30	2,10	2,00

## PU-Beschichtete Fingerkuppen

Antiallergen mit Carbonfaden

**Größe nicht vergessen!**

\*S \*M \*L \*XL \*XXL



Best.-Nr.	Größen	Ausführung	Preis Euro/Paar		
			1	50	100
8745.0205.*	XS, S, M, L, XL, XXL	mit Beschichtung	2,00	1,80	1,70

## ESD-Handschuhe, genäht

Leitfähige Polyesterhandschuhe mit genoppter Innenhandfläche.

### Merkmale:

Reinraumklasse 100  
 antiallergen  
 VE = 10 Paar  
 typischer Personen-  
 ableitwiderstand  
 $R_{\text{e}} < 10^8 \Omega$



Best.-Nr.	Größen	VE	Preis Euro/VE		
			1	10	50
8745.0401.*	S, M, L, XL	10 Paar	7,40	7,20	6,90

**KREUZ & QUER IM KATALOG:  
 Einmalhandschuhe Seite 376**



alle Preise zuzüglich Mehrwertsteuer

## ESD-Handschuhe, genäht

Ohne Beschichtung.



**KREUZ & QUER IM KATALOG:**  
Einmalhandschuhe Seite 376

Best.-Nr.	Größen	VE	Preis Euro/VE	
			1	10
8745.P3*	S, M, L, XL,	10 Paar	9,40	9,10

## Handinnenseite mit rutschfester PU-Beschichtung



Best.-Nr.	Größen	VE	Preis Euro/VE	
			1	10
8745.PU5.*	S, M, L, XL,	10 Paar	13,80	13,30

## wie vor, jedoch mit Bündchen



**Größe nicht vergessen!**

\*S \*M \*L \*XL

Best.-Nr.	Größen	VE	Preis Euro/VE	
			1	10
8745.PUB8.*	S, M, L, XL,	10 Paar	13,80	13,30

## Handinnenseite aus strapazierfähigem Leder



Best.-Nr.	Größen	VE	Preis Euro/VE	
			1	10
8745.PS500.*	S, M, L, XL,	10 Paar	6,40	6,20

## Fingerlinge

Die Fingerlinge sind aus Latex und nicht gepudert. Sie erfüllen die Reinraumklasse 100 und werden in 2 Varianten angeboten. In pink als antistatische und in schwarz als leitfähige Variante.

### Merkmale:

typischer Ableitwiderstand der schwarzen Variante  $R_G < 10^8 \Omega$   
Verpackungseinheit = 1440 Stück



Best.-Nr.	Farbe	Größe	Preis Euro/VE		
			1	5	10
47.000.05	pink	S	21,30	19,90	18,50
47.000.06	pink	M	21,30	19,90	18,50
47.000.07	pink	L	21,30	19,90	18,50
47.000.08	pink	XL	21,30	19,90	18,50
47.005.00	schwarz	S	27,50	25,70	23,90
47.005.01	schwarz	M	27,50	25,70	23,90
47.005.02	schwarz	L	27,50	25,70	23,90
47.005.03	schwarz	XL	32,50	30,30	28,20



## Montagehandschuhe aus Nappaleder ungefütert

Montagehandschuhe aus besonders flexiblem Nappaleder ungefütert.

### Merkmale:

typischer Oberflächenwiderstand  $R_G > 10^8 \Omega$   
beweglich und komfortabel,  
mit extra hohem  
Fingerspitzen-  
gefühl  
Handrücken  
aus Synthetik-  
material mit  
Leitfasern  
Farbe braun



**Größe nicht vergessen!**

\*5 \*6 \*7 \*8 \*9 \*10 \*11

Best.-Nr.	Größen	VE	Preis Euro/VE		
			1	10	50
8755.57-*	5, 6, 7, 8, 9, 10, 11	12 Paar	5,20	5,00	4,80



## Baumwollhandschuhe

Dünne, leichte Handschuhe zum sicheren Halten und Bearbeiten von z.B. Platinen, Bauteilen, etc. Trikot, weiß gebleicht mit Schichtel. Aus 100 % Baumwolle.

**Merkmale:**  
nicht ESD-Sicher  
**Lieferumfang:**  
im Pack à 12 Paar

**Größe nicht vergessen!**

\*S \*M \*L \*XL \*XXL \*XXXL



Best.-Nr.	Größe	Preis Euro/Stück		
		1	5	10
2099-6	6	7,80	7,30	6,90
2099-7	7	7,80	7,30	6,90
2099-8	8	7,80	7,30	6,90
2099-9	9	7,80	7,30	6,90
2099-10	10	7,80	7,30	6,90
2099-13	13	10,60	10,00	9,40

## Nylonhandschuhe

Dünne, leichte Handschuhe aus Nylon zum sicheren Halten und Bearbeiten von z.B. Platinen, Bauteilen, etc.

**Merkmale:**  
PU-Beschichtete Innenhand und Fingerspitzen  
nicht ESD-Sicher  
Farbe weiß



Best.-Nr.	Größe	Farbe	Preis Euro/Stück		
			1	10	100
8745.0100.S	S	weiß	1,70	1,50	1,30
8745.0100.M	M	weiß	1,70	1,50	1,30
8745.0100.L	L	weiß	1,70	1,50	1,30
8745.0100.XL	XL	weiß	1,70	1,50	1,30
8745.0100.XXL	XXL	weiß	1,70	1,50	1,30

## Handschuhe

**Merkmale:**  
PU-Beschichtete Fingerspitzen  
nicht ESD-Sicher



Best.-Nr.	Größe	Farbe	Preis Euro/Stück		
			1	50	100
8745.0000.S	S	weiß	1,70	1,60	1,50
8745.0000.M	M	weiß	1,70	1,60	1,50
8745.0000.L	L	weiß	1,70	1,60	1,50
8745.0000.XL	XL	weiß	1,70	1,60	1,50
8745.0000.XXL	XXL	weiß	1,70	1,60	1,50



Das Familienunternehmen ARBESKO entwickelt und produziert Sicherheits- und Berufsschuhe in Schweden in der fünften Generation.

ARBESKO Schuhe geben Ihren Füßen den notwendigen Halt und Ihrem Körper die richtige Balance.

Ergänzt wird das umfassende Sortiment durch ein orthopädisches Einlagensystem geprüft nach den neuesten Richtlinien der BGR 191.

Diese und weitere Highlights dieser Produktpalette stellen wir Ihnen gerne in einem persönlichen Gespräch vor oder fordern Sie einfach Muster an.

- Merkmale:**  
 Energy Gel + Energel Gel Duo (doppelte Stoßdämpfung)  
 vorgedehntes Leder  
 geformte ergonomische Brandsohle  
 stabiler Sitz an der Ferse  
 Stahlgelenk  
 rutschhemmende Laufsohlen:  
 Asymetrix, Active+, Asymetrix Nitril



ICH BIN MIR SICHER.



**Comfort Shoes for Technologies von ABEBA®**

Seit über 60 Jahren produziert ABEBA Schuhe für Ihre Füße. Wir bieten Ihnen eine Auswahl vom ESD-Clog bis zum ESD-Sicherheitsschuh in S3. In dieser Vielfalt haben Sie die Möglichkeit den richtigen Schuh für Ihr Einsatzgebiet auszusuchen.

Unsere Schuhe werden nach EN ISO 20345 bis 20347 und nach 61340 zertifiziert. Die relevanten Anforderungen an Personen- und Produktschutz werden befolgt. Zusätzlich bieten unsere Schuhe je nach Model

- Merkmale:**  
 auswechselbare Einlegesohlen  
 fest eingebaute Reflexor-Massage-Fußbetten  
 Zertifikat für orthopädische Veränderungen (Einlagen und Sohlenerhöhungen)  
 durchtrittsichere metallfreie Zwischensohle (S1p und S3-Modelle)  
 waschbar bis 30° (Lorica-Modelle)

**ESD-Schuhe von ABEBA – immer eine gute Wahl**

EGB/ESB

**Zeichenerklärung**

**Klassifizierung**

**DIN 345-1 EN** Sicherheitsschuhe nach europäischer Norm (mit Zehenkappen 200 Joule)

**EN 20345 ISO** Sicherheitsschuhe nach europäischer Norm (mit Zehenkappen 200 Joule) Gültig seit 01.10.2004.

**DIN 347-1 EN** Berufsschuhe nach europäischer Norm (ohne Zehenkappen)

**EN 20347 ISO** Berufsschuhe nach europäischer Norm (ohne Zehenkappen) Gültig seit 01.10.2004.

**Materialien**

**200 Joule** Stahlkappe 200 Joule

**200 Joule mcc** mono coque cap, Kunststoffkappe 200 Joule

Damen-model Herren-model Unisex-model

**Varianten**

Fußbett auswechselbar

Fußbett auswechselbar

Korkfußbett lederbezogen

Fußbett mit Gel-Dämpfungssystem, auswechselbar 2

Fußbett auswechselbar

**Schutzklassen**

**SB** Zehenkappe nimmt 200 Joule Energie auf

**S1** wie vor zusätzlich geschlossener Fersenbereich, Energieaufnahme im Fersenbereich

**S2** wie vor zusätzlich kein wasserdurchtritt





## Damen-/Herren-Pantoletten ESD

### Abeba Damen-/Herren-Pantolette

**Merkmale:**

- Korkfussbett
- Obermaterial Glattleder
- zwei verstellbare Ristriemen (Klettverschluss)
- futterlos
- metallfrei
- Kennzeichnung mit ESD-Warnsymbol
- typischer Ableitwiderstand
- $R_{\text{e}}=10^5-10^7 \Omega$



Best.-Nr.	lieferbare Größen	Farbe	Preis Euro/Stück
2590.4080-*	34 - 48	weiß	37,50
2590.4085-*	34 - 48	schwarz	37,50

### Alpro Damen-/Herren-Pantolette P 220 ESD

Zweischnaller.

**Merkmale:**

- angenehmer Tragekomfort
- Original Birkenstock-Fußbett
- optimale Passform durch zwei Weiten
- Kennzeichnung mit ESD-Warnsymbol
- typischer Ableitwiderstand  $R_{\text{e}}=10^5-10^7 \Omega$



Best.-Nr.	lieferbare Größen	Farbe	Form	Preis Euro/Stück
2570.571048-*	35 - 41	schwarz	schmal	30,60
2570.571048-*	42 - 48	schwarz	schmal	33,10
2570.571040-*	35 - 41	schwarz	normal	30,60
2570.571040-*	42 - 48	schwarz	normal	33,10
2570.571038-*	35 - 41	weiß	schmal	30,60
2570.571038-*	42 - 48	weiß	schmal	33,10
2570.571030-*	35 - 41	weiß	normal	30,60
2570.571030-*	42 - 48	weiß	normal	33,10
2570.571058-*	35 - 41	blau	schmal	30,60
2570.571058-*	42 - 48	blau	schmal	33,10
2570.571050-*	35 - 41	blau	normal	30,60
2570.571050-*	42 - 48	blau	normal	33,10
2570.571068-*	35 - 41	basalt	schmal	30,60
2570.571068-*	42 - 48	basalt	schmal	33,10
2570.571060-*	35 - 41	basalt	normal	30,60
2570.571060-*	42 - 48	basalt	normal	33,10

**Größe nicht vergessen!**

- \*35 \*36 \*37 \*38 \*39
- \*40 \*41 \*42 \*43 \*44
- \*45 \*46 \*47 \*48

**KREUZ & QUER IM KATALOG:**

Einlegesohlen & Socken  
Seite 316 - 317

### Alpro Damen-/Herren-Pantolette S 440 ESD

Mit Fersenriemen.

**Merkmale:**

- angenehmer Tragekomfort
- Original Birkenstock-Fußbett
- optimale Passform durch zwei Weiten
- Kennzeichnung mit ESD-Warnsymbol
- typischer Ableitwiderstand  $R_{\text{e}}=10^5-10^7 \Omega$



Best.-Nr.	lieferbare Größen	Farbe	Form	Preis Euro/Stück
2570.574048-*	35 - 41	schwarz	schmal	30,60
2570.574048-*	42 - 48	schwarz	schmal	33,10
2570.574040-*	35 - 41	schwarz	normal	30,60
2570.574040-*	42 - 48	schwarz	normal	33,10
2570.574038-*	35 - 41	weiß	schmal	30,70
2570.574038-*	42 - 48	weiß	schmal	33,20
2570.574030-*	35 - 41	weiß	normal	30,70
2570.574030-*	42 - 48	weiß	normal	33,20
2570.574058-*	35 - 41	blau	schmal	30,60
2570.574058-*	42 - 48	blau	schmal	33,10
2570.574050-*	35 - 41	blau	normal	30,60
2570.574050-*	42 - 48	blau	normal	33,10
2570.574068-*	35 - 41	basalt	schmal	30,60
2570.574068-*	42 - 48	basalt	schmal	33,10
2570.574060-*	35 - 41	basalt	normal	30,60
2570.574060-*	42 - 48	basalt	normal	33,10

### Alpro Damen-/Herren-Pantolette P 300 ESD

Dreischnaller

**Merkmale:**

- angenehmer Tragekomfort
- Original Birkenstock-Fußbett
- optimale Passform durch zwei Weiten
- Kennzeichnung mit ESD-Warnsymbol
- typischer Ableitwiderstand  $R_{\text{e}}=10^5-10^7 \Omega$



Best.-Nr.	lieferbare Größen	Farbe	Form	Preis Euro/Stück
2570.578148-*	36 - 42	schwarz	schmal	28,70
2570.578140-*	39 - 46	schwarz	normal	31,20
2570.578138-*	36 - 42	weiß	schmal	28,70
2570.578130-*	39 - 46	weiß	normal	31,20
2570.578158-*	36 - 42	blau	schmal	28,70
2570.578150-*	39 - 46	blau	normal	31,20

### Standard ESD Schuhe

**Merkmale:**

- angenehmer Tragekomfort
- Korkfußbett mit Naturgummi
- Decksohle und Obermaterial Leder
- PCP-freie Materialien
- ableitfähige Polyurethanlaufsohle
- leitfähige Gummikontaktschle großflächig im Fußbett verteilt
- Kennzeichnung mit ESD-Warnsymbol
- typischer Ableitwiderstand  $R_e = 10^5 - 10^7 \Omega$

#### Damen-Pantolette

mit erhöhtem Absatz.



Best.-Nr.	lieferbare Größen	Farbe	Preis Euro/Stück
2550.44930-*	35 - 42	weiß	32,60
2550.44933-*	35 - 42	blau	32,60

#### Metallfreier Schuh ESD-Line



Best.-Nr.	lieferbare Größen	Farbe	Preis Euro/Stück
2540.621.B-*	35 - 48	blau	33,20

#### Damen-Sandale



Best.-Nr.	lieferbare Größen	Farbe	Form	Preis Euro/Stück
2550.79150-*	35 - 48	weiß		32,60
2550.79150.1-*	35 - 48	weiß	mit erhöhter Laufsohle	33,90
2550.79153-*	35 - 48	blau		32,60



**Größe nicht vergessen!**

*35	*36	*37	*38	*39
*40	*41	*42	*43	*44
*45	*46	*47	*48	

EGB/ESB

### Alpro Damen-/Herren-Sandale S 400 ESD

**Merkmale:**

angenehmer Tragekomfort  
Original Birkenstock-Fußbett  
optimale Passform durch zwei Weiten  
Kennzeichnung mit ESD-Warnsymbol  
typischer Ableitwiderstand  $R_{\text{e}}=10^5 - 10^7 \Omega$



Best.-Nr.	lieferbare Größen	Farbe	Form	Preis Euro/Stück
2570.595020*	36 - 40	navy	normal	40,00
2570.595020*	41 - 46	navy	normal	40,60
2570.595030*	36 - 40	schwarz	normal	40,00
2570.595030*	41 - 46	schwarz	normal	40,60

### Alpro Damen-/Herren-Pantolette P 250 ESD

Soft-Fußbett.

**Merkmale:**

angenehmer Tragekomfort  
Original Birkenstock-Fußbett  
optimale Passform durch zwei Weiten  
Kennzeichnung mit ESD-Warnsymbol  
typischer Ableitwiderstand  $R_{\text{e}}=10^5 - 10^7 \Omega$



Best.-Nr.	lieferbare Größen	Farbe	Form	Preis Euro/Stück
2570.500348*	36 - 42	schwarz	schmal	29,40
2570.500340*	39 - 46	schwarz	normal	30,60
2570.500338*	36 - 42	weiß	schmal	29,40
2570.500330*	39 - 46	weiß	normal	30,60
2570.500328*	36 - 42	blau	schmal	29,40
2570.500320*	39 - 46	blau	normal	30,60

### Alpro Damen-/Herren-Pantolette P 210 ESD

**Merkmale:**

angenehmer Tragekomfort  
Original Birkenstock-Fußbett  
optimale Passform durch zwei Weiten  
Kennzeichnung mit ESD-Warnsymbol  
typischer Ableitwiderstand  $R_{\text{e}}=10^5 - 10^7 \Omega$



Best.-Nr.	lieferbare Größen	Farbe	Form	Preis Euro/Stück
2570.596020*	36 - 40	navy	normal	40,00
2570.596020*	41 - 46	navy	normal	40,60
2570.596030*	36 - 40	schwarz	normal	40,00
2570.596030*	41 - 46	schwarz	normal	40,60

### Alpro Damen-/Herren-Pantolette S 410 ESD

Fersenriemen und Soft-Fußbett

**Merkmale:**

gleich wie Modell P 250 ESD



Best.-Nr.	lieferbare Größen	Farbe	Form	Preis Euro/Stück
2570.500248*	36 - 42	schwarz	schmal	29,90
2570.500240*	39 - 46	schwarz	normal	32,40
2570.500238*	36 - 42	weiß	schmal	29,90
2570.500230*	39 - 46	weiß	normal	32,40
2570.500228*	36 - 42	blau	schmal	29,90
2570.500220*	39 - 46	blau	normal	32,40

### Alpro Damen-/Herren-Pantolette P 100 ESD

**Merkmale:**

angenehmer Tragekomfort  
Original Birkenstock-Fußbett  
optimale Passform durch zwei Weiten  
Kennzeichnung mit ESD-Warnsymbol  
typischer Ableitwiderstand

$R_{\text{e}}=10^5 - 10^7 \Omega$

**Größe nicht vergessen!**

*34	*35	*36	*37	*39
*40	*41	*42	*43	*48
*49	*50	*51		



Best.-Nr.	lieferbare Größen	Farbe	Form	Preis Euro/Stück
2570.500148*	36 - 42	schwarz	schmal	29,40
2570.500138*	36 - 42	weiß	schmal	29,40
2570.500128*	36 - 42	blau	schmal	29,40

### Alpro Damen-/Herren-Pantolette S 100 ESD

Fersenriemen und Soft-Fußbett

**Merkmale:**

gleich wie Modell P 250 ESD



Best.-Nr.	lieferbare Größen	Farbe	Form	Preis Euro/Stück
2570.500448*	36 - 42	schwarz	schmal	29,90
2570.500438*	36 - 42	weiß	schmal	29,90
2570.500428*	36 - 42	blau	schmal	29,90

### Abeba ESD-Damensandale Comfort

Handnaht.

**Merkmale:**

Rutschhemmung DIN 4843 Teil 100  
 Kennzeichnung mit ESD-Warnsymbol  
 typischer Ableitwiderstand  $R_G = 10^5 - 10^7 \Omega$   
 Obermaterial und Innenfutter Leder  
 mit zwei auswechselbaren Reflexor-Fußbetten  
 drei verstellbare Ristriemen (Klettverschluss)



Best.-Nr.	lieferbare Größen	Farbe	Preis Euro/Stück
2590.36902-*	36 - 42	weiß	61,50
2590.36912-*	36 - 42	schwarz	61,50

### Abeba ESD-Sandale

**Merkmale:**

drei verstellbare Klettverschlüsse  
 zwei auswechselbare Reflexor Fußbetten  
 Glatt- /Velourleder



**Größe nicht vergessen!**

*34	*35	*36	*37	*38
*39	*40	*41	*42	*43
*44	*45	*46	*47	*48

Best.-Nr.	lieferbare Größen	Farbe	Preis Euro/Stück
2590.36990-*	36 - 42	schwarz	62,90

### Arbesko ESD-Sandale

Leicht und bequem.

**Merkmale:**

Obermaterial aus PU-beschichteter Mikrofaser  
 Poli-Cork Fußbett mit eingebauter Kompositstütze  
 PU-Sohle mit Stoßdämpfung im Absatz



Best.-Nr.	lieferbare Größen	Farbe	Preis Euro/Stück
2525.1327-*	34 - 47	schwarz	54,40

### Arbesko ESD-Sandale

Leicht und bequem.

**Merkmale:**

Obermaterial aus PU-beschichteter Mikrofaser  
 Poli-Cork Fußbett mit eingebauter Kompositstütze  
 PU-Sohle mit Stoßdämpfung im Absatz  
 Schnellverschluss über dem Knöchel



Best.-Nr.	lieferbare Größen	Farbe	Form	Preis Euro/Stück
2525.1337-*	34 - 47	schwarz		54,40

### Abeba ESD-Sandale Comfort

**Merkmale:**

Obermaterial und Innenfutter Leder  
 Gummizug im Ristbereich  
 Reflexor-Massage-Fußbett



Best.-Nr.	lieferbare Größen	Farbe	Preis Euro/Stück
2590.31074-*	36 - 42	weiß	46,80
2590.31072-*	36 - 42	schwarz	46,80

### Alpro Damen-/Herren-Clog C 130 ESD

aus Leder.

**Merkmale:**

Ristriemen und Klettverschluss



Best.-Nr.	lieferbare Größen	Farbe	Form	Preis Euro/Stück
2570.575148-*	36 - 42	schwarz	schmal	46,10
2570.575140-*	39 - 48	schwarz	normal	49,30
2570.575138-*	36 - 42	weiß	schmal	46,10
2570.575130-*	39 - 48	weiß	normal	49,30
2570.575128-*	36 - 42	blau	schmal	46,10
2570.575120-*	39 - 48	blau	normal	49,30

### Alpro Damen-/Herren-Clog C 100 ESD

Birko-Flor.

**Merkmale:**  
Fersenriemen  
und Klettverschluss



Best.-Nr.	lieferbare Größen	Farbe	Form	Preis Euro/Stück
2570.576048-*	36 - 42	schwarz	schmal	44,40
2570.576040-*	39 - 48	schwarz	normal	46,90
2570.576038-*	36 - 42	weiß	schmal	44,40
2570.576030-*	39 - 48	weiß	normal	46,90
2570.576028-*	36 - 42	navy	schmal	44,40
2570.576020-*	39 - 48	navy	normal	46,90

### Damen-/Herren-Sling



Best.-Nr.	lieferbare Größen	Farbe	Form	Preis Euro/Stück
2550.79350-*	35 - 48	weiß		37,10
2550.79353-*	35 - 48	blau		37,10
2550.79350.1-*	35 - 42	weiß	mit erhöhtem Absatz	37,70
2550.79353.1-*	35 - 42	blau	mit erhöhtem Absatz	37,70

### Abeba Damen-/Herren-Clog

**Merkmale:**  
mit Fersenriemen  
Korkfußbett  
Obermaterial Glattleder, futterlos  
verstellbarer feststehender Fersenriemen  
verstellbarer Ristriemen



Best.-Nr.	lieferbare Größen	Farbe	Preis Euro/Stück
2590.4040-*	34 - 48	weiß	44,70

### Abeba Damen-/Herren-Clog

Gelochtes Blatt.



Best.-Nr.	lieferbare Größen	Farbe	Preis Euro/Stück
2590.4050-*	34 - 48	weiß	44,70
2590.4045-*	34 - 48	blau	44,70

### Damen-/Herren ESD-Clog

Angenehmer Tragekomfort.

**Merkmale:**  
Korkfußbett mit Naturgummi  
Decksohle und Obermaterial Leder  
PCP-freie Materialien  
ableitfähige Polyurethanlaufsohle  
leitfähige Gummikontaktsohle großflächig im Fußbett verteilt  
Kennzeichnung mit ESD-Warnsymbol  
typischer Ableitwiderstand  
 $R_{\square} = 10^6 - 10^7 \Omega$



Best.-Nr.	lieferbare Größen	Farbe	Preis Euro/Stück
2550.79250-*	35 - 48	weiß	35,60
2550.79253-*	35 - 48	blau	35,60

### Damen-/ Herren-Sling

Ungelocht.

**Größe nicht vergessen!**

*35	*36	*37	*38	*39
*40	*41	*42	*43	*44
*45	*46	*47	*48	



Best.-Nr.	lieferbare Größen	Farbe	Preis Euro/Stück
2550.79653-*	35 - 48	blau	44,20

alle Preise zuzüglich Mehrwertsteuer

### Abeba Damen-Clog

**Merkmale:**  
Mikrofaser  
(Aufdruck nicht beständig gegen aggressive Reinigungsmittel)  
verstellbarer und klappbarer Fersenriemen



Best.-Nr.	lieferbare Größen	Farbe	Preis Euro/Stück
2590.38220-*	35 - 43	weiß/grau	38,90

### Abeba Damen-/Herren-Clog

Glattleder



Best.-Nr.	lieferbare Größen	Farbe	Preis Euro/Stück
2590.5200-*	36 - 47	weiß	36,30
2590.5250-*	36 - 47	marine	36,30

### Abeba Damen-/Herren-Clog

Gelochtes Blatt.



Best.-Nr.	lieferbare Größen	Farbe	Preis Euro/Stück
2590.5300-*	36 - 47	weiß	37,70
2590.5310-*	36 - 47	schwarz	37,70

### Abeba Damen-/Herren-Clog

Sehr leicht.

**Merkmale:**  
Obermaterial und Innenfutter Leder  
verstellbarer und klappbarer Fersenriemen  
Lederdeckelfleck  
Glattleder, perforiert

**Größe nicht vergessen!**

*35	*36	*37	*38	*39
*40	*41	*42	*43	*44
*45	*46	*47	*48	*49
*50	*51			



Best.-Nr.	lieferbare Größen	Farbe	Preis Euro/Stück
2590.35600-*	35 - 47	weiß	39,10
2590.35602-*	48 - 51	weiß	50,30

### Abeba Damen-/ Herren-Clog

**Merkmale:**  
mit Fersenriemen  
nach DIN EN 347-1  
Obermaterial und Innenfutter Leder  
verstellbarer Fersenriemen mit Kunststoffschnellverschluss  
Gummizug im Ristbereich  
Glattleder, perforiert



Best.-Nr.	lieferbare Größen	Farbe	Preis Euro/Stück
2590.38600-*	35 - 47	weiß	45,60
2590.38602-*	48 - 51	weiß	52,90
2590.38610-*	35 - 47	schwarz	45,60
2590.38612-*	48 - 51	schwarz	52,90

### Abeba Damen-/Herren-Clog

**Merkmale:**  
Einlegesohle mit Gel-Dämpfung  
verstellbarer Ristriemen mit Klett-Schnellverschluss  
Gummizug im Ristbereich  
Glattleder



Best.-Nr.	lieferbare Größen	Farbe	Preis Euro/Stück
2590.31135-*	35 - 48	schwarz	47,60
2590.31130-*	35 - 48	weiß	47,60



### Abeba Damen-/Herren-Clog

**Merkmale:**

Einlegesohle mit Gel-Dämpfung  
 verstellbarer Ristriemen mit Klett-Schnellverschluss  
 verstellbarer klappbarer Fersenriemen  
 Gummizug im Ristbereich  
 Glattleder



Best.-Nr.	lieferbare Größen	Farbe	Preis Euro/Stück
2590.31142-*	35 - 48	schwarz	48,00
2590.31141-*	35 - 48	weiß	48,00

### Arbesko ESD-Clog

Nach DIN EN 347-I.

**Merkmale:**

Obermaterial Vollnarbiges Leder  
 Futter aus strapazierfähigem, schnell trocknendem Cambrelle  
 formgepresste Brandsohle mit Stahlschiene im Fußbett  
 halbe Polyurethan-Einlegesohle  
 leichte, flexible PU-Sohle mit Stoßdämpfung im Absatz



Best.-Nr.	lieferbare Größen	Farbe	Preis Euro/Stück
2525.1097-*	34 - 47	schwarz	59,00

### Arbesko ESD-Clog

Nach DIN EN 347-I.

**Merkmale:**

Obermaterial PU-beschichtetes Spattleder  
 formgepresste Brandsohle mit Stahlschiene im Fußbett  
 halbe Polyurethan-Einlegesohle  
 leichte, flexible PU-Sohle mit Stoßdämpfung im Absatz



Best.-Nr.	lieferbare Größen	Farbe	Preis Euro/Stück
2525.1057-*	34 - 47	weiß	54,80

### Abeba Damen-Clog

Handnaht.

**Merkmale:**

Obermaterial und Innenfutter aus Leder  
 verstellbarer, klappbarer Fersenriemen  
 mit zwei auswechselbaren Reflexor-Fußbetten



Best.-Nr.	lieferbare Größen	Farbe	Preis Euro/Stück
2590.36903-*	36 - 42	weiß	65,70
2590.36913-*	36 - 42	schwarz	65,70

### Arbesko ESD-Clog

Nach DIN EN 347-I.

**Merkmale:**

Obermaterial vollnarbiges Leder  
 luftiges und robustes Netz aus Polyamid  
 formgepresste Brandsohle mit Stahlschiene im Fußbett  
 halbe Polyurethan-Einlegesohle  
 leichte, flexible PU-Sohle mit Stoßdämpfung im Absatz



Best.-Nr.	lieferbare Größen	Farbe	Preis Euro/Stück
2525.1037-*	34 - 47	schwarz	57,60

### Abeba Herren-Clog

**Merkmale:**

Obermaterial aus Glattleder, perforiert  
 verstellbarer, klappbarer Fersenriemen  
 atmungsaktives Mesh-Textilinnenfutter  
 zwei auswechselbare Reflexor-Fußbetten

**Größe nicht vergessen!**

*34	*35	*36	*37	*38
*39	*40	*41	*42	*43
*44	*45	*46	*47	*48

**KREUZ & QUER IM KATALOG:**

Einlegesohlen & Socken  
 Seite 316 - 317



Best.-Nr.	lieferbare Größen	Farbe	Preis Euro/Stück
2590.35830-*	40 - 46	weiß	71,30
2590.35840-*	40 - 46	schwarz	71,30

alle Preise zuzüglich Mehrwertsteuer

### Abeba Herren-Clog

**Merkmale:**

Obermaterial aus Glattleder, perforiert  
verstellbarer, klappbarer Fersenriemen  
Innenfutter aus Leder  
zwei auswechselbare Reflexor-Fußbetten



Best.-Nr.	lieferbare Größen	Farbe	Form	Preis Euro/Stück
2590.35870-*	40 - 46	weiß		66,80
2590.35880-*	40 - 46	schwarz		66,80

### Abeba Herren-Slipper

Nach DIN EN 347-1.

**Merkmale:**

Obermaterial und Innenfutter aus Glattleder  
auswechselbare Einlegesohle



Best.-Nr.	lieferbare Größen	Farbe	Preis Euro/Stück
2590.32700-*	39 - 47	weiß	40,50
2590.32710-*	39 - 47	schwarz	40,50

### Abeba Damen-/Herren-Clog

Nach DIN EN 347-1.

**Merkmale:**

mit feststehendem Fersenriemen  
Obermaterial und Innenfutter aus Leder  
verstellbarer Ristriemen mit Klettverschluss  
ohne Metallverschluss  
perforiert



Best.-Nr.	lieferbare Größen	Farbe	Preis Euro/Stück
2590.4070-*	34 - 48	weiß	46,50
2590.4075-*	34 - 48	schwarz	46,50

### Abeba Damen-/Herren-Slipper

Nach DIN EN 347-1.

**Merkmale:**

Spezial-Innenfutter, schweiß- und feuchtigkeitsabsorbierend  
Gummizug im Ristbereich  
auswechselbare acc-Einlegesohle  
Glattleder



Best.-Nr.	lieferbare Größen	Farbe	Preis Euro/Stück
2590.31132-*	35 - 48	weiß	49,00
2590.31137-*	35 - 48	schwarz	49,00

### Abeba Damen-/Herren-Slipper

Nach DIN EN 347-1.

**Merkmale:**

Spezial-Innenfutter, schweiß- und feuchtigkeitsabsorbierend  
Gummizug im Ristbereich  
auswechselbare acc-Einlegesohle  
Glattleder, perforiert



Best.-Nr.	lieferbare Größen	Farbe	Preis Euro/Stück
2590.31139-*	35 - 43	weiß	49,00



**Größe nicht vergessen!**

*34	*35	*36	*37	*38
*39	*40	*41	*42	*43
*44	*45	*46	*47	*48



### Arbesko Damen-/Herren-Berufsschuh

Nach DIN EN ISO 20347.

**Merkmale:**

Obermaterial aus PU-beschichteter Mikrofaser  
 Futter aus atmungsaktivem Smartec Air Plus.  
 formgepresste Brandsohle mit Stahlschiene im Fußbett  
 Energy Gel Stoßdämpfung  
 leichte, flexible PU-Sohle mit zusätzlicher Stoßdämpfung im Absatz



Best.-Nr.	lieferbare Größen	Farbe	Preis Euro/Stück
2525.3447-*	35 - 46	weiß	73,80



### Arbesko Damen-/Herren-Berufssandale

Nach DIN EN 347-1.

**Merkmale:**

Obermaterial Vollnarbiges Leder, Abriebschutz  
 Futter aus atmungsaktivem Smartec Air Plus  
 Knöchelschutz aus strapazierfähigem Neopren  
 formgepresste Brandsohle mit Stahlschiene  
 durchgehende Polyyou-Einlegesohle  
 Energy Gel Stoßdämpfung  
 rutschsichere Funktionssohle aus PU



Best.-Nr.	lieferbare Größen	Farbe	Preis Euro/Stück
2525.1950-*	35 - 48	schwarz	80,60



EGB/ESD

### Abeba Herren-Schnürschuh

Handnaht.

**Merkmale:**

Obermaterial und Innenfutter Leder  
 zwei auswechselbare Reflexor Fußbetten  
 Schnür-System



Best.-Nr.	lieferbare Größen	Farbe	Preis Euro/Stück
2590.35800-*	40 - 46	weiß	73,40
2590.35810-*	40 - 46	schwarz	73,40

### Abeba Damen-Schnürschuh

Handnaht.

**Merkmale:**

Obermaterial und Innenfutter aus Leder  
 zwei auswechselbare Reflexor Fußbetten  
 Schnür-System



Best.-Nr.	lieferbare Größen	Farbe	Preis Euro/Stück
2590.36900-*	36 - 42	weiß	72,70
2590.36910-*	36 - 42	schwarz	72,70

alle Preise zuzüglich Mehrwertsteuer

### Damen-/Herren-Schnürschuh

Nach DIN EN 347-1.

**Merkmale:**

Spezialfutter feuchtigkeitsabsorbierend, antibakteriell  
Reflektorstreifen



DIN 347-1 EN



Best.-Nr.	lieferbare Größen	Farbe	Preis Euro/Stück
2590.31133-*	35 - 48	weiß	50,70
2590.31138-*	35 - 48	schwarz	50,70

### Arbesko Damen-/Herren-Berufsschuh

**Merkmale:**

Obermaterial vollnarbiges Leder  
Futter Atmungsaktives Smartec Air Plus  
formgepresste Brandsohle mit Stahlschiene  
durchgehende Poliyou-Einlegesohle  
Energy Gel für einzigartige Stoßdämpfung  
leichte, flexible PU-Sohle mit Stoßdämpfung im Absatz



Best.-Nr.	lieferbare Größen	Farbe	Preis Euro/Stück
2525.1451-*	35 - 47	weiß	82,40

### Abeba Herren-Schnürschuh

California Machart

**Merkmale:**

Obermaterial und Innenfutter Kalbleder  
rutschhemmende Laufsohle (SRA)  
Lederdecksohle  
Schnür-System



Best.-Nr.	lieferbare Größen	Farbe	Preis Euro/Stück
2590.32922-*	39 - 47	schwarz	74,90

### Abeba Herren-Schnürschuh

Schnür-System.

**Merkmale:**

Obermaterial und Innenfutter Leder  
zwei auswechselbare Reflexor  
Fußbetten



Best.-Nr.	lieferbare Größen	Farbe	Preis Euro/Stück
2590.35800-*	40 - 46	weiß	73,40
2590.35810-*	40 - 46	schwarz	73,40

### Arbesko Damen-/Herren-Berufsschuh

**Merkmale:**

Obermaterial vollnarbiges, imprägniertes Super8-Leder  
versiegelte Nähte  
Futter atmungsaktives Smartec Air Plus  
formgepresste Brandsohle mit Stahlschiene  
durchgehende Poliyou-Einlegesohle  
Energy Gel für einzigartige Stoßdämpfung  
leichte, flexible PU-Sohle mit Stoßdämpfung im Absatz



Best.-Nr.	lieferbare Größen	Farbe	Preis Euro/Stück
2525.2000-*	35 - 48	schwarz	88,60

### Arbesko Damen-/Herren-Sicherheitsclog

**Merkmale:**

Obermaterial PU-beschichtetes Spaltleder  
Futter Strapazierfähiges, schnell trocknendes Cambrelle  
formgepresste Brandsohle mit Stahlschiene  
halbe Poliyou-Einlegesohle  
leichte, flexible PU-Sohle mit Stoßdämpfung im Absatz



**Größe nicht vergessen!**

*34	*35	*36	*37	*38
*39	*40	*41	*42	*43
*44	*45	*46	*47	*48

Best.-Nr.	lieferbare Größen	Farbe	Preis Euro/Stück
2525.187-*	34 - 47	schwarz	62,20

EGB/ESB

### Arbesko Damen-/Herren-Berufsschuh

**Merkmale:**

Obermaterial Vollnarbiges, imprägniertes Leder mit robusten Cordura-Details  
 Futter Atmungsaktives Smartec Air Plus  
 formgepresste Brandsohle mit Stahlschiene  
 durchgehende Poliyou-Einlegesohle  
 Energy Gel für unschlagbare Stoßdämpfung an Ferse und Tritfläche  
 leichte, flexible PU-Sohle mit Stoßdämpfung im Absatz



Best.-Nr.	lieferbare Größen	Farbe	Preis Euro/Stück
2525.1355-*	35 - 48	schwarz	94,10

### Arbesko Damen-/Herren-Berufsschuh

**Merkmale:**

Obermaterial Vollnarbiges, imprägniertes Wildleder. Luftiges Dynatec.  
 Lasche aus Feuchtigkeitstransportierendem Gewebe  
 Futter Atmungsaktives Smartec Air Plus  
 formgepresste Brandsohle mit Stahlschiene  
 durchgehende Poliyou-Einlegesohle  
 Asymetrix Funktionssohle aus PU für höchste Rutschsicherheit



Best.-Nr.	lieferbare Größen	Farbe	Preis Euro/Stück
2525.1855-*	35 - 48	schwarz	85,60

### Jalas Damen-/Herren-Halbschuh

mit Geox-System

**Merkmale:**

Obermaterial Glattleder  
 C<sup>2</sup>-Innensohle  
 atmungsaktives Spezialfutter/Ergothan  
 auswechselbare Einlegesohle  
 rutschhemmende Stabilisator-Laufsohle



**Größe nicht vergessen!**

*35	*36	*37	*38	*39
*40	*41	*42	*43	*44
*45	*46	*47	*48	

Best.-Nr.	lieferbare Größen	Farbe	Preis Euro/Stück
2516.5222-*	36 - 47	schwarz	77,10



**KREUZ & QUER IM KATALOG:**  
 Einlegesohlen & Socken  
 Seite 316 - 317

## Abeba ESD-Sicherheitsschuhe mit Stahlkappe

Hochwertige und bequeme Serie von Abeba

### Merkmale:

angenehmer Tragekomfort durch gute Passform mit Stahlkappe, 200 Joule, DIN EN 345-1 Rutschhemmung DIN 4843 Teil 100 Kennzeichnung mit ESD-Warnsymbol typischer Ableitwiderstand  $R_G = 10^6 - 10^7 \Omega$

## Abeba Damen-/Herren-Sicherheitssandale S1

### Merkmale:

Obermaterial Glattleder  
Spezialfutter feuchtigkeitsabsorbierend, antibakteriell  
Einlegesohle mit Gel-Dämpfung  
zwei verstellbare Klettverschlüsse



Best.-Nr.	lieferbare Größen	Farbe	Preis Euro/Stück
2590.31031-*	35 - 48	weiß	50,80
2590.31036-*	35 - 48	schwarz	50,80

S1

DIN 345-1 EN

200 Joule

Gel



## Herren-Sicherheitssandale S1

### Merkmale:

Obermaterial Glattleder, perforiert  
verstellbarer Klettverschluss am Ristbereich  
auswechselbare acc Wave Einlegesohle



S1

DIN 345-1 EN



Best.-Nr.	lieferbare Größen	Farbe	Preis Euro/Stück
2590.1111-*	39 - 47	schwarz/blau	57,00
2590.1111-*	49 - 50	schwarz/blau	63,30

## Abeba Damen-/Herren-Sicherheitssandale S1

### Merkmale:

mit mcc-Kunststoffkappe  
zwei auswechselbare Einlegesohlen  
verstellbare Klettverschlüsse  
atmungsaktive Air-Mesh Textileinsätze  
ORTHOstat möglich



S1

DIN 345-1 EN

200 Joule mcc



Best.-Nr.	lieferbare Größen	Farbe	Preis Euro/Stück
2590.1275-*	36 - 47	schwarz	71,40
2590.31378-*	36 - 47	graphit	72,80

## Abeba Damen-/Herren-Sicherheitssandale S1P

### Merkmale:

Obermaterial Glattleder  
auswechselbare acc Wave Einlegesohle  
zwei verstellbare Klettverschlüsse  
im Ristbereich  
metallfreie Durchtrittssicherheit



S1

DIN 345-1 EN



Best.-Nr.	lieferbare Größen	Farbe	Preis Euro/Stück
2590.32216-*	36 - 48	weiß	60,90
2590.32215-*	36 - 48	schwarz	60,90

## Damen-/Herren-Sicherheitsschuh S1

Schnür-System.

### Merkmale:

Obermaterial Velourleder/Textil  
atmungsaktive Textileinsätze  
auswechselbare acc Wave Einlegesohle



S1

DIN 345-1 EN



Best.-Nr.	lieferbare Größen	Farbe	Preis Euro/Stück
2590.1122-*	36 - 48	schwarz/grün	57,00
2590.1122-*	49 - 50	schwarz/grün	63,30

### Größe nicht vergessen!

*35	*36	*37	*38	*39
*40	*41	*42	*43	*44
*45	*46	*47	*48	*49
*50				



### Arbesko Damen-/Herren-Sicherheits-Sandale S1

**Merkmale:**

Obermaterial Leder, Abriebschutz  
 Futter Atmungsaktives Smartec Air Plus  
 formgepresste Brandsohle mit Stahlschiene  
 Zehenschutzkappe aus Aluminium  
 durchgehende Poliyou-Einlegesohle  
 Energy Gel Duo Stoßdämpfung  
 Laufsohle Asymetrix Funktionssohle aus PU für höchste Rutschsicherheit



S1



Best.-Nr.	lieferbare Größen	Farbe	Preis Euro/Stück
2525.935-*	35 - 48	schwarz	94,40

### Arbesko Damen-/Herren-Sicherheits-schuh S1

**Merkmale:**

Obermaterial Vollnarbiges Leder, Abriebschutz  
 Futter Atmungsaktives Smartec Air Plus  
 formgepresste Brandsohle mit Stahlschiene  
 Zehenschutzkappe aus Aluminium  
 durchgehende Poliyou-Einlegesohle  
 Energy Gel Stoßdämpfung  
 Laufsohle Asymetrix Funktionssohle aus PU für höchste Rutschsicherheit



S1



Best.-Nr.	lieferbare Größen	Farbe	Preis Euro/Stück
2525.950-*	35 - 48	schwarz	86,30

### Arbesko Damen-/Herren-Sicherheits-schuh S1

**Merkmale:**

Obermaterial Leder  
 Futter Atmungsaktives Smartec Air Plus  
 formgepresste Brandsohle mit Stahlschiene  
 Zehenschutzkappe aus Aluminium  
 durchgehende Poliyou-Einlegesohle  
 Energy Gel Duo Stoßdämpfung  
 Laufsohle Active Plus - profilierte PU-Sohle für höchste Rutschsicherheit



S1



Best.-Nr.	lieferbare Größen	Farbe	Preis Euro/Stück
2525.359-*	35 - 48	schwarz	96,70

**KREUZ & QUER IM KATALOG:**  
 Einlegesohlen & Socken  
 Seite 316 - 317

### Arbesko Damen-/Herren-Sicherheits-schuh S1

**Merkmale:**

Obermaterial Leder  
 Futter Atmungsaktives Smartec Air Plus  
 formgepresste Brandsohle mit Stahlschiene  
 Zehenschutzkappe aus Aluminium  
 durchgehende Poliyou-Einlegesohle  
 Energy Gel Duo Stoßdämpfung  
 Laufsohle Active Plus - profilierte PU-Sohle für höchste Rutschsicherheit



S1



Best.-Nr.	lieferbare Größen	Farbe	Preis Euro/Stück
2525.200-*	35 - 48	schwarz	101,50

**Größe nicht vergessen!**

*35	*36	*37	*38	*39
*40	*41	*42	*43	*44
*45	*46	*47	*48	

alle Preise zuzüglich Mehrwertsteuer

### Arbesko Damen-/Herren-Sicherheitsschuh S1

**Merkmale:**

Obermaterial Vollnarbiges, imprägniertes Super8-Leder  
 wasserabweisendes Cordura, Abriebschutz  
 formgepresste Brandsohle mit Stahlschiene  
 Zehenschutzkappe aus Aluminium  
 durchgehende Polyurethan-Einlegesohle  
 Energy Gel Stoßdämpfung  
 Laufsohle Active Plus - profilierte  
 PU-Sohle für höchste Rutschsicherheit



Best.-Nr.	lieferbare Größen	Farbe	Preis Euro/Stück
2525.465-*	35 - 48	schwarz	107,60

### Arbesko Damen-/Herren-Sicherheitsschuh S1

**Merkmale:**

Obermaterial Leder  
 weiche, luftdurchlässige Lasche  
 lange Schnürung  
 formgepresste Brandsohle mit Stahlschiene  
 Zehenschutzkappe aus Aluminium  
 Energy Gel Stoßdämpfung  
 Laufsohle Active Plus - profilierte  
 PU-Sohle für höchste Rutschsicherheit



Best.-Nr.	lieferbare Größen	Farbe	Preis Euro/Stück
2525.370-*	35 - 48	schwarz/silber	71,90

### Arbesko Damen-/Herren-Sicherheitsschuh S1

**Merkmale:**

Obermaterial Leder  
 weiche, luftdurchlässige Lasche mit Klettverschluss  
 formgepresste Brandsohle mit Stahlschiene  
 Zehenschutzkappe aus Aluminium  
 Energy Gel Stoßdämpfung  
 Laufsohle Active Plus - profilierte  
 PU-Sohle für höchste Rutschsicherheit



Best.-Nr.	lieferbare Größen	Farbe	Preis Euro/Stück
2525.373-*	35 - 48	schwarz	72,60

### Abeba Damen-/Herren-Sicherheitsschuh S1

**Merkmale:**

Obermaterial Leder  
 Spezialfutter feuchtigkeitsabsorbierend, antibakteriell  
 Einlegesohle mit Gel-Dämpfung  
 atmungsaktive Air-Mesh Textileinsätze  
 ORTHOstat möglich



Best.-Nr.	lieferbare Größen	Farbe	Preis Euro/Stück
2590.31055-*	35 - 48	schwarz/grau	50,40
2590.31056-*	35 - 48	schwarz/rot	50,40

EGB/ESB



**Größe nicht vergessen!**  
 \*35 \*36 \*37 \*38 \*39  
 \*40 \*41 \*42 \*43 \*44  
 \*45 \*46 \*47 \*48

### Arbesko Damen-/Herren-Sicherheitssandale S1

**Merkmale:**

Obermaterial Vollnarbiges, imprägniertes Super8-Leder  
 Futter Atmungsaktives Smartec Air Plus, strapazierfähiges Cambrelle  
 formgepresste Brandsohle mit Stahlschiene  
 Zehenschutzkappe aus Aluminium  
 durchgehende Polyurethan-Einlegesohle  
 Energy Gel Stoßdämpfung  
 Laufsohle Active Plus - profilierte  
 PU-Sohle für höchste Rutschsicherheit



Best.-Nr.	lieferbare Größen	Farbe	Preis Euro/Stück
2525.936-*	35 - 48	schwarz	87,70

## Baak Sports light ESD-Schuhe

Die Leichtigkeit dieser ESD-Modelle reduziert den Kraft- und Energieaufwand des Trägers deutlich. Außergewöhnlich gutes Dämpfungsverhalten der EVA-Zwischensohle.

Schuhe erfüllen die Anforderungen nach EN 61340-5-1

### Merkmale:

Metallfrei

## Baak Damen-/ Herren-Sicherheitssandale S1

Extrem leicht.

### Merkmale:

Obermaterial Mikrofaser mit Textil  
Sohle EVA/Nitril, nicht kreidend  
Kunststoffkappe  
textile durchtrittsichere Sohle  
BAAK-Air-Fußbett einlage



**S1**



Best.-Nr.	lieferbare Größen	Farbe	Preis Euro/Stück
2500.7411-*	36 - 47	schwarz/rot	49,00
2500.7211-*	36 - 47	schwarz/gelb	49,00

## Arbesko Damen-/Herren-Sicherheitsschuh S2

Laufsohle Active Plus – profilierte PU-Sohle für höchste Rutschsicherheit.

### Merkmale:

Obermaterial Vollnarbiges, imprägniertes Super8-Leder  
Futter Atmungsaktives Smartec Air Plus, strapazierfähiges Cambrelle  
Formgepresste Brandsohle mit Stahlschiene  
Zehenschutzkappe aus Aluminium  
Durchgehende Poliyou-Einlegesohle  
Energy Gel Duo Stoßdämpfung

**S2**



Best.-Nr.	lieferbare Größen	Farbe	Preis Euro/Stück
2525.389-*	35 - 48	schwarz/grau	95,40

## Abeba Damen-/Herren-Sicherheitsschuh S1P

Schlaufen-Schnür-System.

### Merkmale:

Obermaterial Leder  
auswechselbare acc Wave Einlegesohle  
metallfreie Durchtrittsicherheit  
Reflektorstreifen

**S1**



Best.-Nr.	lieferbare Größen	Farbe	Preis Euro/Stück
2590.32247-*	36 - 48	marine	61,00

## Abeba Damen-/Herren-Sicherheitsschuh S2

Schlaufen-Schnür-System.

### Merkmale:

Obermaterial Glattleder  
Spezialfutter feuchtigkeitsabsorbierend  
Fußbett mit Gel-Dämpfung

**S2**



Best.-Nr.	lieferbare Größen	Farbe	Preis Euro/Stück
2590.31033-*	35 - 48	weiß	52,40
2590.31038-*	35 - 48	schwarz	52,40



**Größe nicht vergessen!**

*35	*36	*37	*38	*39
*40	*41	*42	*43	*44
*45	*46	*47	*48	

alle Preise zuzüglich Mehrwertsteuer

www.wetec.de

### Abeba Damen-/Herren-Sicherheitsschuh S3

**Merkmale:**

Obermaterial Leder  
 auswechselbare acc Wave Einlegesohle  
 metallfreie Durchtrittssicherheit  
 Reflektorstreifen



**S3**



Best.-Nr.	lieferbare Größen	Farbe	Preis Euro/Stück
2590.32256-*	36 - 48	schwarz	59,60

### Arbesko Damen-/Herren-Sicherheitsschuh S1

**Merkmale:**

Obermaterial vollnarbiges Leder. Strapazierfähiges Cordura  
 Futter Strapazierfähiges schnell trocknendes Cambrelle  
 formgepresste Brandsohle mit Stahlschiene  
 durchgehende Polyyou-Einlegesohle  
 leichte, flexible PU-Sohle mit  
 Stoßdämpfung im Absatz  
 Zehenkappe aus Aluminium

**S1**



Best.-Nr.	lieferbare Größen	Farbe	Preis Euro/Stück
2525.835-*	35 - 48	weiß/blau	88,70

### Arbesko Damen-/Herren-Sicherheitsschuh S1

**Merkmale:**

Obermaterial vollnarbiges, imprägniertes Wildleder  
 strapazierfähiges Cordura  
 Futter atmungsaktives Smartec Air Plus  
 formgepresste Brandsohle mit Stahlschiene  
 durchgehende Polyyou-Einlegesohle  
 Energy Gel für einzigartige Stoßdämpfung  
 Laufsohle Asymetrix Funktionssohle aus PU für  
 höchste Rutschsicherheit  
 Zehenkappe aus Aluminium

**S1**



Best.-Nr.	lieferbare Größen	Farbe	Preis Euro/Stück
2525.889-*	35 - 48	schwarz/orange	92,10

### Arbesko Damen-/Herren-Sicherheitsschuh S1

**Merkmale:**

Obermaterial vollnarbiges, imprägniertes Wildleder  
 strapazierfähiges Cordura  
 Lasche aus feuchtigkeitstransportierendem Gewebe  
 Futter atmungsaktives Smartec Air Plus  
 formgepresste Brandsohle mit Stahlschiene  
 durchgehende Polyyou-Einlegesohle  
 Energy Gel für einzigartige Stoßdämpfung  
 Laufsohle Asymetrix Funktionssohle aus  
 PU für höchste Rutschsicherheit  
 Zehenkappe aus Aluminium

**S1**



Best.-Nr.	lieferbare Größen	Farbe	Preis Euro/Stück
2525.855-*	35 - 48	schwarz/silber	89,50

### Arbesko Damen-/Herren-Sicherheitsschuh S1

**Merkmale:**

Obermaterial vollnarbiges, imprägniertes Wildleder. Strapazierfähiges  
 Cordura  
 Lasche aus feuchtigkeitstransportierendem Gewebe  
 Futter atmungsaktives Smartec Air Plus  
 formgepresste Brandsohle mit Stahlschiene  
 durchgehende Polyyou-Einlegesohle  
 Energy Gel für einzigartige Stoßdämpfung  
 Laufsohle Active Plus für höchste  
 Rutschsicherheit  
 Zehenkappe aus Aluminium

**S1**



Best.-Nr.	lieferbare Größen	Farbe	Preis Euro/Stück
2525.355-*	35 - 48	schwarz/silber	96,70

**KREUZ & QUER IM KATALOG:**  
 Einlegesohlen & Socken  
 Seite 316 - 317

**Größe nicht vergessen!**

*35	*36	*37	*38	*39
*40	*41	*42	*43	*44
*45	*46	*47	*48	





**Baak Damen-/Herren-Sicherheitsschuh S1**

Extrem leicht.

**Merkmale:**

- Obermaterial Mikrofaser mit Textil
- Sohle EVA/Niril, nicht kreidend
- Kunststoffkappe
- BAAK-Air-Fußbett einlage



**S1**  
200 Joule mcc

Best.-Nr.	lieferbare Größen	Farbe	Preis Euro/Stück
2500.7146-*	36 - 47	schwarz/gelb	47,40

**Jalas® Damen-/Herren-Sicherheitsschuh S1**

Geox-System.

**Merkmale:**

- Obermaterial Nubuk
- C<sup>2</sup>-Innensohle
- Atmungsaktives Spezialfutter/Ergo than
- auswechselbare Einlegesohle
- rutschhemmende Stabilisator-Laufsohle PU /TPU
- Alu-Zehenkappe



**S1**

Best.-Nr.	lieferbare Größen	Farbe	Preis Euro/Stück
2516.3650-*	36 - 47	grau	89,00

**Baak Damen-/Herren-Sicherheitsschuh S1**

Extrem leicht.

**Merkmale:**

- Obermaterial Mikrofaser mit Textil
- Sohle EVA/Niril, nicht kreidend
- Kunststoffkappe
- BAAK-Air-Fußbett einlage



**S1**  
200 Joule mcc

Best.-Nr.	lieferbare Größen	Farbe	Preis Euro/Stück
2500.7145-*	36 - 47	schwarz/rot	47,40

**Puma Herren-Sicherheitshalbschuh S1**

**Merkmale:**

- Obermaterial hochwertiges Nubukleder
- weich gepolsterter Schaffrand
- schnell trocknendes BreathActive Funktionsfutter
- anatomisch geformtes PUMA comfort Fußbett
- Zehenschutzkappe aus Stahl
- dämpfende und trittsichere PU-Sohle



**S1**

Best.-Nr.	lieferbare Größen	Farbe	Preis Euro/Stück
3903.640690-*	40 - 47	schwarz	71,90

**Baak Damen-/Herren-Sicherheitsschuh S2**

Extrem leicht.

**Merkmale:**

- Obermaterial Rindnubukleder
- Sohle EVA/Niril, nicht kreidend
- Kunststoffkappe
- BAAK-Air-Fußbett einlage

**Größe nicht vergessen!**

*36	*37	*38	*39	*40
*41	*42	*43	*44	*45
*46	*47			



**S2**  
200 Joule mcc

Best.-Nr.	lieferbare Größen	Farbe	Preis Euro/Stück
2500.7344-*	36 - 47	schwarz/rot	55,40

**Puma Herren-Sicherheitshalbschuh S1**

**Merkmale:**

- Obermaterial aus Nubukleder mit PA-Netz für hohe Atmungsaktivität
- weich gepolsterter Schaffrand
- schnell trocknendes BreathActive Funktionsfutter
- anatomisch geformtes PUMA comfort Fußbett
- Zehenschutzkappe aus Stahl
- dämpfende und trittsichere PU-Sohle



**S1**

Best.-Nr.	lieferbare Größen	Farbe	Preis Euro/Stück
3903.640660-*	40 - 47	schwarz/blau	74,80

alle Preise zuzüglich Mehrwertsteuer

### Abeba Herren-Sicherheitsschuh S1

Schlaufen-Schnür-System.

**Merkmale:**

Obermaterial Leder  
zwei auswechselbare Einlegesohlen



**S1**



Best.-Nr.	lieferbare Größen	Farbe	Preis Euro/Stück
2590.1281-*	39 - 47	schwarz	80,80

### Abeba Damen-/Herren-Sicherheitsschuh S3

Schnür-Sicherheit.

**Merkmale:**

Obermaterial Leder  
Spezialfutter feuchtigkeitsabsorbierend  
Fußbett mit Gel-Dämpfung  
metallfreie Durchtrittssicherheit



**S3**



Best.-Nr.	lieferbare Größen	Farbe	Preis Euro/Stück
2590.31852-*	35 - 48	schwarz	78,40

### Abeba Damen-/Herren-Sicherheitsschuh S3

**Merkmale:**

Obermaterial Leder  
Auswechselbare acc Wave Einlegesohle  
Metallfreie Durchtrittssicherheit  
Reflektorstreifen



**S3**



Best.-Nr.	lieferbare Größen	Farbe	Preis Euro/Stück
2590.32268-*	36 - 48	schwarz	63,00

**Größe nicht vergessen!**

*35	*36	*37	*38	*39
*40	*41	*42	*43	*44
*45	*46	*47	*48	

### Arbesko Damen-/Herren-Sicherheitsschuh S3

**Merkmale:**

Obermaterial vollnarbiges, imprägniertes Super8-Leder  
strapazierfähiges Cordura  
versiegelte Nähte, Abriebschutz  
Futter atmungsaktives Smartec Air Plus  
formgepresste Brandsohle mit Stahlschiene  
durchgehende Polyurethan-Einlegesohle  
Energy Gel für einzigartige Stoßdämpfung  
Asymetrix Funktionssohle aus PU für höchste Rutschsicherheit  
Zehenschutzkappe aus Aluminium

**S3**



Best.-Nr.	lieferbare Größen	Farbe	Preis Euro/Stück
2590.452-*	37 - 48	schwarz	108,80

**KREUZ & QUER IM KATALOG:**  
Einlegesohlen & Socken  
Seite 316 - 317



## Abeba ESD-Managerschuhe

Das modische Highlight. Sehr hochwertige ESD Schuhe für die Arbeit oder Freizeit.

### Merkmale:

Obermaterial und Innenfutter Leder  
mäßig hoher Absatz  
ESD-gerecht nach DIN EN 61340



Best.-Nr.	lieferbare Größen	Farbe	Preis Euro/Stück
2590.3940-*	36 - 42	schwarz	57,40

## Abeba ESD-Damenschuh

### Merkmale:

Obermaterial feinstes Leder  
Innenfutter Leder  
mit bequemer Schnürung



Best.-Nr.	lieferbare Größen	Farbe	Preis Euro/Stück
2590.3980-*	36 - 42	schwarz	74,20

## Abeba ESD-Herrenschuh

### Merkmale:

Obermaterial und Innenfutter Kalbleder  
Decksohle Kalbleder  
Lederlaufsohle nach DIN EN 61340  
Budapester Muster



Best.-Nr.	lieferbare Größen	Farbe	Preis Euro/Stück
2590.3130-*	39 - 46	schwarz	138,60
2590.3131-*	39 - 46	braun	138,60

## Abeba ESD-Herrenschuh

### Merkmale:

Obermaterial und Innenfutter Kalbleder  
Decksohle Kalbleder  
Lederlaufsohle nach DIN EN 61340



Best.-Nr.	lieferbare Größen	Farbe	Preis Euro/Stück
2590.3120-*	39 - 46	schwarz	138,60
2590.3121-*	39 - 46	braun	138,60

## Arbesko ESD-Herrenslipper

### Merkmale:

Obermaterial und Innenfutter Kalbleder  
Decksohle Kalbleder  
Lederlaufsohle nach DIN EN 61340



Best.-Nr.	lieferbare Größen	Farbe	Preis Euro/Stück
2525.1921-*	39 - 48	schwarz	88,20

## Arbesko ESD-Herrenschuh

### Merkmale:

Obermaterial und Innenfutter Kalbleder  
Decksohle Kalbleder  
Lederlaufsohle nach DIN EN 61340  
Budapester Muster



Best.-Nr.	lieferbare Größen	Farbe	Preis Euro/Stück
2525.1911-*	39 - 48	schwarz	93,40

### Größe nicht vergessen!

*36	*37	*38	*39	*40
*41	*42	*43	*44	*45
*46	*47	*48		

### Alpro Ersatzfußbett

für P 210 ESD und S 400 ESD.

**BG-Regel 191DIN EN 61340**

Verwenden Sie nur Einlagen Ihres Schuhherstellers passend zu Ihrem Schuh.



Best.-Nr.	lieferbare Größen	Preis Euro/Stück
2570.025600-*	36 - 46	10,90

### Auswechselbare Abeba ESD-Fußbetten

ESD-gerechte Fußbetten für Abeba Schuhe  
Für ESD-Clogs und Schuhe mit Luftpolster-Laufsohle.



Best.-Nr.	lieferbare Größen	Typ	Preis Euro/Stück
2590.3564-*	35 - 48	offen (Clogs)	9,10
2590.3551-*	35 - 47	für Luftpolster-Sohle	8,10

### Reflexor Massage Aktiv-Fußbett

Fördert die Durchblutung. Orthopädische Bettung.



Best.-Nr.	lieferbare Größen	Typ	Preis Euro/Stück
2590.3565-*	36-42	Reflexor-Massage	9,80
2590.3566-*	40-46	Reflexor-Massage	9,80
2590.3567-*	36-42	Reflexor, Leder, weiß	8,80
2590.3569-*	40-46	Reflexor, Leder, weiß	9,50
2590.3568-*	36-42	Reflexor, Leder, anthrazit	8,80
2590.3570-*	40-46	Reflexor, Leder, anthrazit	9,50
2590.3554-*	36-47	Reflexor-Einlegesohle	9,80

### Arbesko Poliyou-Einlegesohlen

Stoßdämpfende, elastische Sohle. Hält den Fuß kühl und trocken und verhindert Fußgeruch.

**Größe nicht vergessen!**

*34	*35	*36	*37	*39
*40	*41	*42	*43	*48
*49	*50	*51		



Best.-Nr.	lieferbare Größen	Preis Euro/Stück
2525.17-*	35 - 47	8,30

### Abeba Comfort-Fußbett

mit Gel-Dämpfungssystem.



Best.-Nr.	lieferbare Größen	Typ	Preis Euro/Stück
2590.3562-*	35-48	für geschlossene Schuhe	9,10
2590.3563-*	35-48	für Clogs	9,10

### acc-air clima comfort Einlegesohle



Best.-Nr.	lieferbare Größen	Typ	Preis Euro/Stück
2590.3553-*	36-47	für Berufsschuhe	9,80

### acc-Wave Einlegesohle



Best.-Nr.	lieferbare Größen	Typ	Preis Euro/Stück
2590.3580-*	36 - 48	für geschlossene Schuhe	9,80
2590.3581-*	49 - 50	für geschlossene Schuhe	9,80
2590.3582-*	36 - 48	für Clogs	9,80
2590.3583-*	49 - 50	für Clogs	9,80

### Poliyou - Sohle für Arbesko Schuhe mit Zehenschutzkappen

Stoßdämpfende, elastische Sohle. Hält den Fuß kühl und trocken und verhindert Fußgeruch.



Best.-Nr.	lieferbare Größen	Preis Euro/Stück
2525.87-*	35 - 48	8,70

### Arbesko Poliyou-Sohle mit Obermaterial aus Leder



Best.-Nr.	lieferbare Größen	Preis Euro/Stück
2525.16-*	35 - 47	8,90

## Abeba ORTHOstat

**ORTHOstat ist die individuelle, neuste orthopädische Einlage nach EN ISO 20345:2007 und 20347:2007 von ABEBA.**

Die 2007 geänderte BG-Regel 191 besagt, dass bei jeder orthopädischen Anpassung geprüft werden muss, ob die Schuhe weiterhin den Anforderungen der Norm EN ISO 20345:2007 bzw. EN ISO 20347:2007 entsprechen.

Abeba hat als Erster dieses Problem erkannt, Lösungen gefunden und weiterentwickelt.

**Ihr Abeba-Schuh bleibt weiterhin nach der EN ISO-Norm zertifiziert!**

Und so funktioniert´s:

- 1 Sie fordern über uns Fußabdruckfolien an, mit denen Sie zu Ihrem Werkarzt oder Orthopäden gehen.
- 2 Dieser nimmt Ihren Fußabdruck und verschreibt Ihnen orthopädische Einlegesohlen, sofern eine entsprechende Vereinbarung mit Ihrer Krankenkasse besteht.  
Z.B. („1 Paar Kork-Leder-Einlagen, langsohlig mit Weichbettung und Pro-/Supinationskeil, nach Abdruck; Diagnose:...“).
- 3 Wir schicken das Rezept, den Abdruck und Ihre Bestellung an ABEBA.
- 4 Nach kurzer Zeit erhalten Sie Ihren zertifizierten Schuh mit individueller orthopädischer Einlegesohle.  
Sollten Sie bereits mit ORTHOstat gekennzeichnete Schuhe besitzen und benötigen nur eine Einlegesohle, so ist dies natürlich auch möglich.
- 5 Verwenden Sie nur Einlagen Ihres Schuhherstellers passend zu Ihrem Schuh ( vorgeschrieben nach u.a. BG-Regel 191, DIN EN 61340 )

**Sollten Sie weitere Fragen zu dem Thema haben, beraten wir Sie gerne.**



## ESD-Socken

Bequem, strapazierfähig und qualitativ sehr hochwertig.

### Merkmale:

Feuchtigkeit wird vom Fuß wegtransportiert  
 Material 60% Tactel,  
 26% Polyamid  
 7% Lycra  
 7% Bekinox



Best.-Nr.	lieferbare Größen	Farbe	Preis Euro/Paar
2525.10117-*	34 - 49	schwarz/grau	8,30

## Jalas® Einlegesohle

Jalas FX2 Dualaction, Sohle mit extrem guter Stoßdämpfung. Atmungsaktiv und ESD zugelassen.

### Merkmale:

Material Poron XRD/Merino-Wolle/EVA  
 Doppelte Stoßdämpfung FX2  
 Atmungsaktiv  
 ESD zugelassen



Best.-Nr.	lieferbare Größen	Preis Euro/Paar
2516.8202-*	36 - 47	17,80

## Arbesko ComfOrtho Brandsohlen

Zur Vorsorge und Linderung von Schmerzen im Fuß. Für alle Arbesko Sicherheits- und Berufsschuhe.

### Merkmale:

komfortable und strapazierfähige Textiloberfläche  
 Kern aus PU-Schaum  
 Stoßdämpfung in der Fersenpartie

### Brandsohle für Senkfüße

Stützt durchgetrennte Fußgewölbe. Verhindert das der Innenfuß überlastet wird.



Best.-Nr.	lieferbare Größen	Preis Euro/Paar
2525.10284-*	35 - 48	22,50

### Brandsohle für Hohlfüße

Für sehr hoch gewölbte Füße. Verhindert Überlastungen der Ferse und des Vorderfußballens.

### BG-Regel 191 DIN EN 61340

Verwenden Sie nur Einlagen Ihres Schuhherstellers passend zu Ihrem Schuh.



Best.-Nr.	lieferbare Größen	Preis Euro/Paar
2525.10285-*	35 - 48	22,50

alle Preise zuzüglich Mehrwertsteuer

## Dauerfersenband Herren Klett

Für normale Straßenschuhe mit flachem Absatz.

**Merkmale:**

- Klettverschluss
- 1 MΩ Sicherheitswiderstand



Best.-Nr.	Preis Euro/Stück	
	1	10
2560.890	4,70	4,60

## Dauerfersenband Herren Clip

Für normale Straßenschuhe mit flachem Absatz.

**Merkmale:**

- verstellbarer Clipverschluss
- 1 MΩ Sicherheitswiderstand



Best.-Nr.	Preis Euro/Stück		
	1	10	50
2560.890.2.S	4,70	4,50	4,30

## Dauerfersenband Herren Klett Eco

Für normale Straßenschuhe mit flachem Absatz

**Merkmale:**

- reflektierendes Verschlussband
- Klettverschluss
- 1 MΩ Sicherheitswiderstand.



Best.-Nr.	Preis Euro/Stück		
	1	10	50
2560.990	4,70	4,40	4,10

## Dauerfersenband Herren Clip Eco

Für normale Straßenschuhe mit flachem Absatz.

**Merkmale:**

- verstellbarer Clipverschluss.
- 1 MΩ Sicherheitswiderstand.



Best.-Nr.	Preis Euro/Stück		
	1	10	50
2560.991.2.S	4,50	4,30	3,90

## ESD Überschuh

Reinraumtauglicher Überschuh mit ableitfähigem und eingenähtem Kontaktband.

**Merkmale:**

- aus nicht gewebten Material, Polypropylen
- Farbe blau
- ableitfähiges Kontaktband
- Reinraumklasse > 10.000
- Erfüllt EN 61340-5-1
- typischer Ableitwiderstand  $R_g = 10^5 - 10^7 \Omega$



**KREUZ & QUER IM KATALOG:**  
ableitfähige Überschuhe  
Seite 292

Best.-Nr.	VE	Preis Euro/VE	
		1	10
8780.D.O	100	32,80	31,10

## Ersatzkontaktbänder

Mit Druckknopf als Ersatz für das nebenstehende Modell 2560.893.

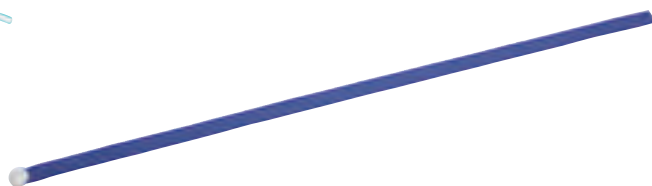

Best.-Nr.	VE	Preis Euro/VE		
		1	10	50
2560.893.KS	50	38,60	37,60	36,70

## Dauerzehenband Damen Klett

Für Straßenschuhe mit Absatz.

**Merkmale:**

- Klettverschluss
- 1 MΩ Sicherheitswiderstand



Best.-Nr.	Preis Euro/Stück		
	1	10	50
2560.891	4,70	4,50	4,30

## Dauerzehenband Damen Klett Eco

Für Straßenschuhe mit Absatz.

**Merkmale:**

- Klettverschluss
- 1 MΩ Sicherheitswiderstand



Best.-Nr.	Preis Euro/Stück		
	1	10	50
2560.990.2.S	7,10	6,80	6,60

## Dauerzehenband Damen Clip

Für Straßenschuhe mit Absatz.

**Merkmale:**

- verstellbarer Clipverschluss
- 1 MΩ Sicherheitswiderstand



Best.-Nr.	Preis Euro/Stück		
	1	10	50
2560.891.2.S	5,90	5,50	5,30

## Einweg-Fersenband

Für normale Straßenschuhe mit flachem Absatz.

**Merkmale:**

- leitfähiges Einwegfersenband selbstklebend
- typischer Personenableitwiderstand  $R_e = 10^6 \Omega$



Best.-Nr.	VE	Preis Euro/VE	
		1	10
2560.894	100	19,10	18,20

## Dauerfersenband für Besucher

Mit wechselbarem Kontaktband (siehe nebenstehender Artikel), für normale Straßenschuhe.

**Merkmale:**

- mit Druckknopf
- Kontaktbänder sind auswechselbar
- Klettverschluss
- 1 MΩ Sicherheitswiderstand



Best.-Nr.	Preis Euro/Stück		
	1	10	50
2560.893	6,80	6,40	6,00

## Fersenbandhalter

Saubere Aufbewahrungsmöglichkeit der Einwegfersenbänder.

**Lieferumfang:**

Kunststoffwandhalterung ohne Inhalt



Best.-Nr.	Abmessung mm	Preis Euro/Stück	
		1	10
2560.894.H	315 x 55 x 200	22,50	20,30

alle Preise zuzüglich Mehrwertsteuer

## Handgelenkband

Das Standardband mit eingewebten versilberten Kunststofffasern.

**Merkmale:**

- verstellbar
- elastisch
- antiallergenisch
- waschbar
- hohe Standzeit
- typischer Widerstand:
  - R < 1 x 10<sup>3</sup> Ω (Innenseite)
  - R < 1 x 10<sup>9</sup> Ω (Außenseite)

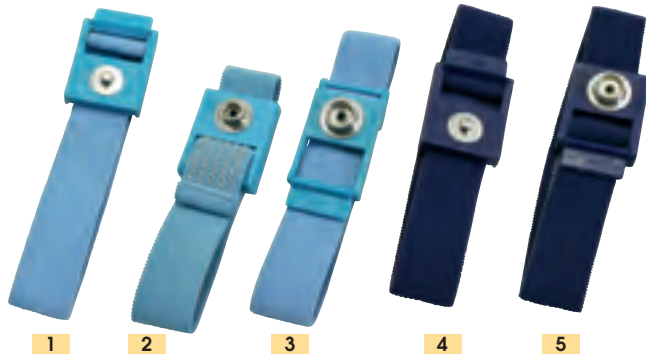

Best.-Nr.	Anschlussart	Farbe	Preis Euro/Stück		
			1	10	50
1 2050.750.3	3 mm DK	hellblau	4,30	4,00	3,60
2 2050.750.7	7 mm DK	hellblau	4,30	4,00	3,60
3 2050.750.10	10 mm DK	hellblau	4,30	4,00	3,60
4 2051.750.3	3 mm DK	dunkelblau	4,30	4,00	3,60
5 2051.750.10	10 mm DK	dunkelblau	4,30	4,00	3,60

## Handgelenkband in ECO-Ausführung

Das Handgelenkband ist verstellbar, hat ein elastisches Band mit eingewebtem leitfähigem Faden und ist antiallergenisch.

**Merkmale:**

- verstellbar
- elastisch
- antiallergenisch
- auswechselbares Band



Best.-Nr.	Anschlussart	Farbe	Preis Euro/Stück		
			1	10	50
2060.220.3	3 mm DK	rot	3,50	3,30	3,10
2060.220.10	10 mm DK	rot	3,50	3,30	3,10
2060.350.3	3 mm DK	grau	3,50	3,30	3,10
2060.350.10	10 mm DK	grau	3,50	3,30	3,10

## Metallgliederband

Äußerst haltbares Metallgliederband.

**Merkmale:**

- verstellbar
- austauschbare Kunststoffglieder
- Außenseite isolierende
- Epoxydharzbeschichtung

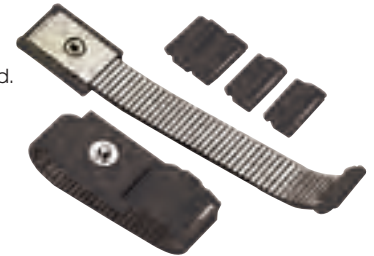

Best.-Nr.	Anschlussart	Farbe	Preis Euro/Stück		
			1	10	50
2051.750.5.3	3 mm DK	schwarz	12,10	11,70	11,30
2051.750.5.10	10 mm DK	schwarz	12,10	11,70	11,30

## Handgelenkband mit auswechselbarem Band

Standardband mit auswechselbarem Band. Durch die Kunststoffglieder kann das Band verlängert werden.

**Merkmale:**

- verstellbar
- elastisch
- antiallergenisch
- auswechselbares Band



Best.-Nr.	Anschlussart	Farbe	Preis Euro/Stück		
			1	10	50
2055.750.3	3 mm DK	grau	3,30	3,10	3,00
2055.750.10	10 mm DK	grau	3,50	3,30	3,10

## Metallgliederband Typ Speidel

Antiallergenisches Band aus den USA.

**Merkmale:**

- verstellbar
- Außenseite isolierende
- Epoxydharzbeschichtung
- antiallergenisch
- typischer Widerstand:
  - R < 1 x 10<sup>3</sup> Ω (Innenseite)
  - R < 1 x 10<sup>9</sup> Ω (Außenseite)
- Farbe schwarz



Best.-Nr.	Anschlussart	Größe	Preis Euro/Stück	
			1	10
2052.750.5.3	3 mm DK	verstellbar	12,00	11,20
2052.750.5.10	10 mm DK	verstellbar	12,00	11,20
2053.750.M.3	3 mm DK	Medium	10,90	10,10
2053.750.L.3	3 mm DK	Large	10,90	10,10
2053.750.M.7	7 mm DK	Medium	10,90	10,10

## Ersatzband

für das Handgelenkband 2055.750.3 und 2055.750.10.

**Merkmale:**

- verstellbar
- elastisch
- antiallergenisch



Best.-Nr.	VE	Farbe	Preis Euro/Pack		
			1	10	50
2060.750	10	grau	16,00	14,60	13,30

## Handgelenkband One Touch

Das Handgelenkband ONE TOUCH erlaubt ein schnelles und passgenaues Einstellen auf jedes Handgelenk und ein einfaches Öffnen, ohne mechanische Belastung, was die Haltbarkeit enorm erhöht. Ein einfacher Handgriff zum Anlegen und ein schneller Griff zum Lösen.

**Merkmale:**

- verstellbar
- elastisch
- antiallergenisch
- „Easy fastening“-System



Best.-Nr.	Anschlussart	Farbe	Preis Euro/Stück	
			1	10
ELM-OT4	3/4 mm DK	grau/rot	4,80	4,60
ELM-OT10	10 mm DK	grau/rot	5,30	5,10



## Einweg-Handgelenkband

Flexibles Handgelenkband aus Nylon zur vorübergehenden Personenerdung im Servicebereich.

### Merkmale:

schwarzes Nylonband mit Befestigungsschnalle  
selbstklebendes Kupfererdungsband zur Kontaktierung  
Abmessung 1,5 m Länge,  
12,5 mm Breite  
typischer Ableitwiderstand  $R_{\text{e}}=10^6\text{-}10^7 \Omega$



Best.-Nr.	VE	Preis Euro/VE	
		1	10
2060.5410.K	100 Stück	77,60	72,20

## Service-Kit

Praktische Matte für mobilen Einsatz.

### Merkmale:

strapazierfähiges, dissipatives Vinylmaterial.  
Arbeitsmatte - kantenumsäumt mit 2 Taschen.  
Transporttasche mit Druckknopfverschluss  
typischer Ableitwiderstand  $R_{\text{e}}=10^6\text{-}10^7 \Omega$

### Lieferumfang:

Matte und Tasche  
Spiralkabel mit verstellbarem Handgelenkband  
Erdungsleitung 3 m große Krokoklemme (VDE)



Best.-Nr.	Abmessung mm	Preis Euro/VE		
		1	5	10
2400.673	610 x 540	34,00	33,20	32,30

## Spiralkabel mit Druckknopf

### Merkmale:

hochelastisch, 2,4 m lang  
 $2 \times 1 \text{ M}\Omega$  Sicherheitswiderstand.  
Erdungskontaktanschluss  
10 mm Druckknopf  
hohe Standzeit



Best.-Nr.	Anschlussart	Farbe	Preis Euro/Stück		
			1	10	50
2100.752.3.10	3/10 mm DK	hellblau	5,70	5,30	4,90
2100.752.7.10	7/10 mm DK	hellblau	5,70	5,30	4,90
2100.752.10.10	10/10 mm DK	hellblau	5,70	5,30	4,90
2101.752.3.10	3/10 mm DK	schwarz	5,50	5,20	4,90
2100.752.4.4	4/4,5 mm DK	schwarz	6,50	6,20	5,80
2101.752.10.10	10/10 mm DK	schwarz	5,50	5,20	4,90
2100.550.3.10	3/10 mm DK	gelb	5,50	5,20	4,90
2100.550.10.10	10/10 mm DK	gelb	5,50	5,20	4,90

## Spiralkabel mit Bananenstecker

### Merkmale:

hochelastisch  
2,4 m lang  
 $2 \times 1 \text{ M}\Omega$  Sicherheitswiderstand  
Erdungskontaktanschluss  
hohe Standzeit

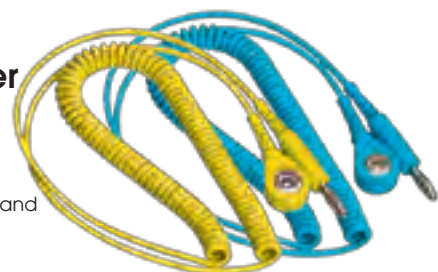

Best.-Nr.	Anschlussart	Farbe	Preis Euro/Stück		
			1	10	50
2100.751.3	3 mm DK/BS	hellblau	5,50	5,20	4,90
2100.751.7	7 mm DK/BS	hellblau	6,30	6,00	5,60
2100.751.10	10 mm DK/BS	hellblau	5,90	5,60	5,20
2101.751.3	3 mm DK/BS	schwarz	6,50	6,20	5,80
2101.751.10	10 mm DK/BS	schwarz	6,50	6,20	5,80
2100.555.3	3 mm DK/BS	gelb	5,50	5,20	4,90
2101.555.10	10 mm DK/BS	gelb	5,50	5,20	4,90

## Spiralkabel mit Druckknopf LANG

lange Version für einen größeren Arbeitsradius.

### Merkmale:

hochelastisch  
3,6 m lang  
 $2 \times 1 \text{ M}\Omega$  Sicherheitswiderstand  
Erdungskontaktanschluss  
10 mm Druckknopf



Best.-Nr.	Anschlussart	Farbe	Preis Euro/Stück		
			1	10	50
2100.752.3.10.1	3/10 mm DK	schwarz	5,50	6,70	6,20

## Spiralkabel mit BS-Buchse

### Merkmale:

hochelastisch  
2,4 m lang  
 $1 \text{ M}\Omega$  Sicherheitswiderstand  
Erdungskontaktanschluss:  
abgewinkelte 4 mm-Bananensteckerbuchse



Best.-Nr.	Anschlussart	Farbe	Preis Euro/Stück	
			1	10
2101.751.3.2	3 mm DK/BSB	schwarz	5,90	5,50

## Spiralkabel mit Druckknopf 4/4.5

Version mit 4 und 4,5 mm Druckknopf.

### Merkmale:

hochelastisch  
1,8 m lang  
 $2 \times 1 \text{ M}\Omega$  Sicherheitswiderstand



Best.-Nr.	Anschlussart	Farbe	Preis Euro/Stück	
			1	10
2100.752.4.4	4/4,5 mm DK	schwarz	6,50	5,80

## Mini-Spiralkabel

### Merkmale:

ultraleicht  
hochelastisch  
 $2 \times 1 \text{ M}\Omega$  Sicherheitswiderstand  
Erdungskontaktanschluss 10 mm Druckknopf



Best.-Nr.	Anschlussart	Farbe	Preis Euro/Stück	
			1	10
2101.780.3.10	3/10 mm DK	schwarz	5,90	5,50
2101.780.3	3 mm DK/BS	schwarz	5,90	5,50

## Erdungsboxen

Verschiedene Anschlussmöglichkeiten stehen zur Wahl.

### Merkmale:

pro Anschluss 1 MΩ Sicherheitswiderstand  
2 m Anschlussleitung mit 4 mm Öse



Best.-Nr.	Ausführung	Preis Euro/Stück	
		1	10
2200.121.10	2 x 10 mm DK/1 x 4 mm BSB	9,70	9,40
2200.121.10.1	3 x 10 mm DK	9,30	9,00
2200.121.10.2	1 x 10 mm DK/2 x 4 mm BSB	9,30	9,00

## Erdungsbox

Verschiedene Anschlussmöglichkeiten stehen zur Wahl.

### Merkmale:

je Anschluss 1 MΩ Sicherheitswiderstand  
2 m Anschlussleitung mit Öse  
gelb  
abgewinkelt



Best.-Nr.	Ausführung	Preis Euro/Stück		
		1	10	50
2200.33	3 x 10 mm DK	8,90	8,50	7,90
2200.21	2 x 10 mm DK/BSB	9,70	9,20	8,60

## Erdungsbausteine

Gelber Erdungsbaustein mit verschiedenen Anschlüssen für die Steckdose. Über den Schutzleiter wird das Potenzial abgeführt und die nicht leitenden Kunststoffstifte sorgen für zusätzlichen Halt. Die Ausführung 2201.235 hat zu den 2 x DK10-Anschlüssen eine M5 Stiftschraube mit Mutter.

### Merkmale:

1 MΩ Sicherheitswiderstand  
M5 Stiftschraube mit Mutter



Best.-Nr.	Ausführung	Preis Euro/Stück		
		1	10	50
2201.230	3 x DK 10 mm	8,40	8,10	7,80
2201.235	2 x DK 10 mm + 1 x M5	8,90	8,60	8,20
2201.231	2 x DK 10 mm + 1 x 4 mm BSB	11,40	11,00	10,50

## Zentrale Erdungsleiste

Klemmleiste zum Anschluss von max. 7 Erdungsleitungen, mit Schraubanschlüssen für Kabelschuhe mit 4 mm Öse.

**Sie brauchen Unterstützung bei der Auswahl? Wir beraten Sie gern, auch in Ihrem Haus.**



Best.-Nr.	Preis Euro/Stück	
	1	10
2200.B	9,90	9,60

## Erdungsbausteine

Zur schnellen Erdung von Tisch- und Bodenbelägen.

### Merkmale:

Blindstecker zum Anschluss an Netzstecker  
mit 1 MΩ Sicherheitswiderstand



Best.-Nr.	Ausführung	Preis Euro/Stück	
		1	10
2200.111	2,4 m Spiralkabel 10 mm DK	12,10	11,70
2200.113	2,0 m Glattkabel 4 mm Öse	12,10	11,70
2200.110	ohne Kabel, ohne Widerstand 4 mm BSB	12,10	11,70
2201.230	ohne Kabel 3 x 10 mm DK	8,40	8,10

## Erdungsleitungen

Standardleitungen für Tisch- oder Bodenmatten.

Mit 1 MΩ Sicherheitswiderstand.



Best.-Nr.	Anschlussart	Länge m	Preis Euro/Stück		
			1	10	50
2250.758	10 mm DK / 4 mm Öse	1,5	5,50	5,20	4,90
2250.758.2	10 mm DK / 4 mm Öse	3,0	6,50	6,20	5,80
2250.756	10 mm DK / BS	1,5	5,00	4,80	4,50
2250.765	10 mm DK / BS	3,0	5,50	5,20	4,90
2250.762	10 mm DK / 10 mm DK	1,5	5,00	1,50	-
2250.762.1	2 x 10 mm DK, ohne Widerstand	1,5	5,50	1,60	-

## Erdungsleitung

Spezialleitung mit kombiniertem Anschluss.

### Merkmale:

mit 1 MΩ Sicherheitswiderstand  
Bananenstecker  
Krokoklemme und 4 mm-Öse auf der Seite eine Bananensteckerbuchse und 10 mm Druckknopf auf der anderen Seite stapelbar



Best.-Nr.	Länge m	Preis Euro/Stück		
		1	10	50
2250.757	3,0	6,20	7,60	7,00

## Erdungsleitung

Sonderkabel mit Bananensteckeranschlüssen.

### Merkmale:

mit 1 M $\Omega$  Sicherheitswiderstand  
2 Bananensteckeranschlüsse mit DK 10 mm 1. Seite  
1 Bananensteckeranschluss mit Krokoklemme und  
5,5 mm Öse auf der 2. Seite  
Farbe schwarz



Best.-Nr.	Länge m	Preis Euro/Stück		
		1	10	50
2250.858	3,0	9,40	9,00	8,70

## Erdungsleitung für Bodenbeläge

Speziell für die Erdung der Bodenmatten wurde dieser Anschluss konzipiert.

### Merkmale:

mit 1 M $\Omega$  Sicherheitswiderstand  
10 mm DK mit abgeschrägtem Gehäuse  
in 2 verschiedenen Ausführungen



Best.-Nr.	Anschluss	Länge m	Preis Euro/Stück		
			1	10	50
2250.353	1 x DK10 / 5,5 mm Öse	3	7,00	8,50	7,90
2250.252	1x DK 10 / 1x DK 10	1	6,80	8,30	7,70

## Erdung

### Krokoklemme groß

Isolierte Version mit Bananensteckerbuchse und 10 mm Druckknopf.



Best.-Nr.	Anschlussart	Preis Euro/Stück		
		1	10	50
2280.774.10	10 mm DK / BSB	2,30	2,10	1,90

### Bananensteckeradapter

Isolierte Version mit Bananensteckerbuchse und 2 x Druckknopf. Bild zeigt Ober- und Unterseite.



Best.-Nr.	Anschlussart	Preis Euro/Stück		
		1	10	50
2287.10.4	10 mm DK / 3/4 mm DK	1,90	1,80	1,70
2287.10.10	10 mm DK, stapelbar	1,90	1,80	1,70

### Druckknopfunterteil komplett

Vernickelter Druckknopf zur Selbstmontage mit dem Nietwerkzeug.  
Der Anschlussteil des Druckknopfes kann aber auch z.B. direkt an ein Blech o.ä. geschraubt werden.



Best.-Nr.	Mindestabnahme	Preis Euro/Stück 50
2280.771	50 Stück	0,30

### Umrüstsatz

4 mm Bananenstecker auf 10 mm Druckknopf.  
Die Spreizschraube wird in der Buchse verspannt und dann der Adapter aufgeschraubt.



Best.-Nr.	Preis Euro/Stück
2280.778	1 2,20 10 2,20

### Nietwerkzeug

Einfaches Werkzeug zum Einschlagen von 10 mm Druckknöpfen.

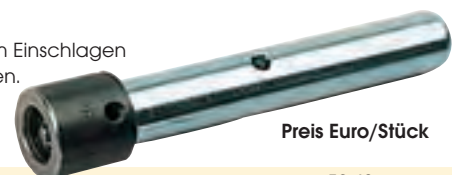

Best.-Nr.	Preis Euro/Stück
2280.779.10	52,40

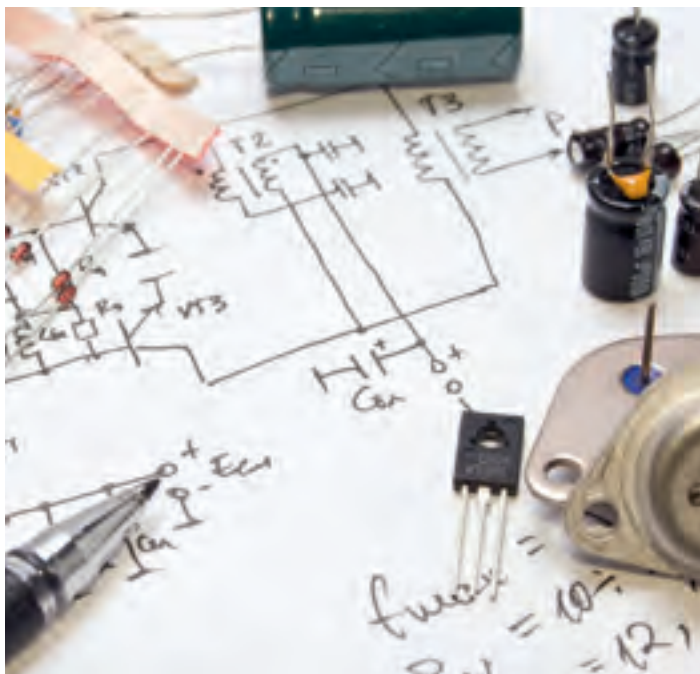

alle Preise zuzüglich Mehrwertsteuer

www.wetec.de

## Zugangsüberwachung PGT® 2000

Prüfgerät für Personenerdungssysteme mit Benutzeridentifikation und Messwertdokumentation (z.B. Dokumentationspflicht nach DIN EN ISO 9000 ff.).

### Merkmale:

gleichzeitige Messung von Personenableitwiderständen bei Handgelenkband- und Schuhwerkterdung nach DIN EN 61340-5-1  
Prüfzeit für Handgelenkband- und Schuhwerktest inklusive der Personenidentifikation < 1,5 Sekunden.

1 getrennte Messung der Einzelschuhe bei Schuhwerkterdung  
Benutzeridentifikation und Messwertzuordnung über Transponder- Identifikationssystem

Zugangsüberwachung von elektrostatisch geschützten Bereichen (EPA´s) mit Türöffnerfunktion

optische und akustische Signalisierung der Prüfergebnisse

frei konfigurierbare Grenzwerte und Prüfspannungen

Datenübertragung und Konfiguration über RS232 Schnittstelle oder Ethernet- Netzwerkkarte

integrierter Datenspeicher für Messwerte und Personendatenbank

(10.000 Prüfungen und 5.000 Personen)

Parallelbetrieb und Verwaltung von bis zu 64 Geräten im Netzwerk möglich

umfangreiches Softwarepaket "PGT2000-Manager" Windows®

optionales Softwarepaket 01 mit PGT2000-Viewer/Aktivierung Export Datenbank/Erzeugung "Missmess-Datenbank" erhältlich

Anbindung von externen Kartenlesern (RS 232/RS 485) auf Anfrage möglich

### Lieferumfang:

PGT 2000 mit eingebauter Netzwerkkarte

Schuhwerkelektrode

Wandkonsole

Steckernetzteil

RS232-Nullmodemkabel

CD-ROM mit Installationsprogramm

Bedienungsanleitung (deutsch/englisch)

Werkskalibrierzertifikat



Best.-Nr.	Artikel	Preis Euro Stück
7100.PGT2000.NET	PGT 2000 mit eingebauter Ethernet-Netzwerkkarte 10 Mbit	2.515,50
1 7100.PGT2000.ID	ID-Baustein f. Schuhwerk/ Handgelenkband	5,10
7100.PGT2000.IDCARD	ID-Card (Transponderkarte) für Besucher	7,60
2 7100.PGT2000.T*	Transpondertasche für ID-Baustein, Farbe (*): Blau/Schwarz/Weiß	1,10
3 7100.PGT2000.C	Kalibriergerät für PGT 2000 (inkl. Software)	509,20
7100.PGT2000.SV	Softwarepaket 01 auf CD ROM	438,00

## Zugangsüberwachung PGT® 120

Der Personal Grounding Tester kontrolliert die Personenableitwiderstände für Handgelenkterdung und Schuhwerkterdung.

### Merkmale:

Testergebnis wird optisch und akustisch signalisiert

Spannungsversorgung erfolgt über eine Batterie oder Steckernetzteil

Prüfung der Handgelenkbandterdung

Prüfung von rechtem und linkem Schuh durch getrennte Messkreise gleichzeitig

getrennte Prüfung des Personenableitwiderstandes über linken und rechten Schuh

„Hands-free-Modus“ bei Verwendung von z. B. Drehkreuzen

Prüfspannung 100 V (umschaltbar auf 30 V, 50 V)

die unteren Grenzwerte können deaktiviert werden

als Tisch- und Wandgerät 8Wandkonsole als Option) einsetzbar

Grenzwerte über Dipschalter einstellbar

### Lieferumfang:

PGT120

Schuhwerkelektrode für getrennte Messung

Werkskalibrierzertifikat

Bedienungsanleitung (deutsch/englisch)

9 V-Batterie

Steckernetzteil 230 V AC



Best.-Nr.	Artikel	Preis Euro/Stück	
		1	5
7100.PGT120	PGT 120	419,00	399,70
7100.PGT100.101	Wandkonsole aus Edelstahl	47,00	45,20
7100.PGT120.CU	Kalibriereinheit	72,20	69,40
7100.PGT120.COM	PGT 120 mit RS232-Schnittstelle	654,20	632,10
7100.PGT120.SM	Prüfplatzmatte	150,00	146,30

## Charged Plate Monitor - CPM74

Messgerät zur Messung der Effektivität von Ionisiergeräten und deren Offset-Spannungen.

**Merkmale:**

bestimmt die Entladezeit eines vorgewählten Spannungsschwellenwertes zu einem niedrigeren Spannungswert (Standard +/- 1000 V auf +/- 100 V)  
Messung des Spannungspotentials auf einer integrierten Plattenelektrode (150 x 150 mm) mittels eingebautem Elektrofeldmeter  
Speicherung der Messdaten im CPM  
serielle Schnittstelle zum Steuern und zur Messdatenübergabe an PC  
abnehmbare Plattenelektrode, um Hochspannungsmesskopf adaptieren zu können  
Hochspannungsmesskopf dient zur direkten Spannungsmessung bis 2 kV

**Lieferumfang:**

Messgerät  
Steckernetzteil  
leitfähiger Tragekoffer  
Software  
Werkskalibrierschein  
Bedienungsanleitung deutsch/englisch



Best.-Nr.	Abmessung B x H x T cm	Preis Euro/Stück
7100.CPM74	15.2 x 15.2 x 15.2	1.826,20
7100.CPM74.HM	Hochspannungsmesskopf	155,00

## Safety Pips

Handliches Gerät zur permanenten Überwachung von Handgelenksbandsystemen.

**Merkmale:**

Messgröße Impedanz  
Messbereich 900 kΩ ...  
( 100 pF + 2 MΩ) Gutbereich  
Anzeige optisch/akustisch



Best.-Nr.	Betriebsart, Anschlussart	Preis Euro/Stück	
		1	5
7100.181	Batterie 10 mm DK	86,90	83,40
7100.181.K	Steckernetzteil 230 V 10 mm DK	129,40	124,20
7100.181.B	Batterie 4 mm BS	88,80	85,20
7100.181.C	Kalibrier-Einheit für Safety Pips	143,80	138,00
7100.181.103	Netzteil 230 V	39,80	38,20
7100.181.H	Halterung für Safety Pips	11,50	11,10
7100.181.K.M	Zusatzmodul für Safety Pips K	56,60	54,90

## Oberflächenmessgerät SRM 200

Handliches Taschengerät zur Überprüfung von leitfähigen/ableitfähigen Oberflächen.

**Merkmale:**

Anzeige der Prüfwerte auf LCD-Display.  
Messbereich 10<sup>3</sup>- 10<sup>12</sup> Ω  
Messspannung 10 V/100 V  
(automatische Umschaltung bei > 1 MΩ)  
Akkubetrieb  
LCD-Display  
integrierte Balkenelektrode



Best.-Nr.	Artikel	Preis Euro/Stück
7100.SRM200	Oberflächenmessgerät	442,00
7100.SRM200.KA	Kalibrierung (inkl. Zertifikat)	auf Anfrage

## Oberflächenmessgerät SRM 110

handliches Taschengerät zur Überprüfung von elektrostatisch leitfähigen Oberflächen.

**Merkmale:**

Messbereich 10<sup>3</sup>- 10<sup>12</sup> Ω  
Messspannung 10 V/100 V  
Batteriebetrieb  
12-stellige LED-Punktanzeige  
integrierte Balkenelektrode

**Lieferumfang:**

Messgerät  
Aufbewahrungstasche,  
Erdungsleitung  
Kalibrierschein



Best.-Nr.	Artikel	Preis Euro/Stück	
		1	5
7100.SRM110	Oberflächenmessgerät	222,80	214,50
7100.SRM.110.KA	Kalibrierung (inkl. Zertifikat)	auf Anfrage	

## Oberflächenmessgerät SRM L100

Preiswertes Gerät um schnell die Leitfähigkeit einer Oberfläche zu testen. Ein muss für jeden Wareneingang und der Fertigung.

**Merkmale:**

Messbereich 10<sup>3</sup>- 10<sup>12</sup> Ω  
Batteriebetrieb 9 V  
Abmessung 130 x 70 x 25 mm  
LED-Punktanzeige



Best.-Nr.	Artikel	Preis Euro/Stück
7100.L100	Oberflächenmessgerät	161,50

alle Preise zuzüglich Mehrwertsteuer

## Walking Test-Kit WT5000

Das Walking Test-Kit dient überwiegend zur Messung von Personenauf-ladungen und deren grafischen Darstellungen. Gespeicherte Daten eines Begetests können zu einem PC überspielt und ausgewertet werden.

### Merkmale:

- Elektrometer WT 5000 Messbereich +/- 5000 Volt
- Eingangswiderstand > 10<sup>14</sup> Ω
- Eingangskapazität < 5 pF
- logarithmische LED-Anzeige bis 5000 V, mit Peak Hold, LED-Anzeige der Spannungspolarität
- Ausgang Analog +/- 5 V DC
- Akkubetrieb (Ladegerät im Lieferumfang)
- A/D-Wandler Abtastfrequenz max. 15 KHz
- Auflösung 12 Bit
- Eingangswiderstand 1 MΩ
- Spannungsversorgung über Druckerschnittstelle

### Lieferumfang:

- Elektrometer WT5000
- A/D-Wandler inkl. Messsoftware,
- Handelektrode
- Anschlussleitungen
- leitfähiger Tragekoffer



Best.-Nr.	Artikel	Preis Euro/Stück
7100.WT5000.A	Walking Test Kit	1.499,40
7100.WT5000.KA	Kalibrierung (inkl. Zertifikat)	141,60
7100.UAD1	USB / Parallel Konverter für A/D-Wandler	333,50

## ESD-Audit-Kit

Der Koffer enthält Mess- und Prüfmittel, um die Verifikation der Einhaltung der Grenzwerte nach DIN EN 61340-5-1 für die ESD-Schutzkomponenten einer ESD-Schutzzone durchzuführen.

### Merkmale:

- Widerstandsmessung von Bodensystemen
- Widerstandsprüfung von ESD-Stühlen, Arbeitsplätzen, Regalen, Transportwagen, Personenausstattungen sowie Produktionsanlagen
- Messung der Oberflächenwiderstände von Verpackungsmaterialien
- Messung elektrostatischer Felder
- Prüfung der Effektivität von Ionisiergeräten

### Das Komplettes Set besteht aus:

- 7110.585 Aluminiumkoffer
- 7110.2000.G HochΩmeter MetrISO 2000 mit Messleitungen
- 7100.2000.IRU Infrarot Schnittstellenadapter
- 7100.2000.TF Temperatur- und Luftfeuchtefühler
- 7220.45 Handelektrode Modell 45
- 7220.840 Zweipunktelektrode Modell 840 (MiniProbe)
- 7220.880 Ringelektrode Modell 880
- 7100.M.H110 Multimeter Hexagon 110 mit Messleitungen
- 7100.SRM110 Surface Resistance Meter
- 7100.EFM51.CPS Elektrofildmeter EFM51 mit Charged Plate Set
- 7220.850 Elektrode Modell 850 (2 Elektroden)
- 2200.110 Erdungsbaustein
- 7110.E8 8-fach Erdungsverteiler mit Netz-Blindstecker
- 7100.2000.TR50 Kabeltrommel, 50 m
- 7100.PGT100.102 Metallplatte 400 x 300 x 2 mm
- 7220.880.6 Isolierplatte 120 x 160 x 6 mm
- 7220.880.9 Gegenelektrode aus rostfreiem Stahl, Ø 120 mm
- 7220.880.L Guard-Leitung, blau, 1,5 m



Best.-Nr.	Artikel	Preis Euro/Stück
7110.585.SET	Koffer bestückt	3.684,80

## Elektrode Modell 850

Für Ableit- und Oberflächenwiderstandsmessung.

### Merkmale:

- leitfähige Kontaktgummifläche (R < 20 Ω)
- Gesamtwiderstand - Elektrode < 150 Ω
- Kontaktflächendurchmesser 63,5 mm



Best.-Nr.	Gewicht kg	Preis Euro/Stück
7220.850	2,25	127,40

## Ringelektrode Modell 880

Für Oberflächen- und Volumenwiderstandsmessung.

### Merkmale:

- leitfähige Kontaktgummifläche (R < 5 Ω) mit Silberpartikel
- Gesamtwiderstand - Elektrode < 30 Ω inklusive Gegenelektrode (Edelstahlplatte, isolierende Platte) und leitfähigem Koffer
- Normgewicht 2,5 kg, kann durch separates Gewicht (z.B. Elektrode Modell 850) erreicht werden



Best.-Nr.	Preis Euro/Stück
7220.880.SET	348,40

## Handelektrode Modell 45

Für die Messung des Personenableitwiderstandes und für den Walking Test.

### Merkmale:

- rostfreier Stahl
- 25 mm Durchmesser
- Länge 75 mm



Best.-Nr.	Preis Euro/Stück
7220.45	7,90

## Mini-Probe Set

handliches Gerät zur Oberflächenwiderstandsmessung auf Kleinverpackungen.

### Merkmale:

Messung in Vertiefungen möglich  
gleichmäßiger Andruck durch gefederte Elektrodenstifte  
leitfähiger Kontaktgummi ( $R < 20 \Omega$ ) und wechselbarer Messkopf

### Lieferumfang:

Zweipunktelektrode Modell 840 im leitfähigen Tragekoffer  
Kalibrierzertifikat



Best.-Nr.	Artikel	Preis Euro/Stück
7220.840.SET	Mini Probe Set	533,00
7220.844C	Calibration Unit für „Mini-Probe“	56,90

## Punkt-zu-Punkt-Elektrode 860

Elektrode zur Messung von Oberflächenwiderständen mit definiertem Abstand.

### Merkmale:

Punkt-zu-Punkt-Messung mit definiertem Abstand von 30 cm zum Anschluss an ein Hochohmometer  
Gesamtwiderstand der Elektrode auf einer Metallplatte  $R < 150 \Omega$   
Gewicht 950 g  
Anschluss an MetrISO 2000



Best.-Nr.	Artikel	Preis Euro/Stück
7220.860		172,90

## USB Infrarotadapter MetrISO 2000

Infrarot - USB Schnittstellenadapter für schnelle Datenübertragung zwischen PC und MetrISO 2000.

### Merkmale:

geeignet für Computer mit USB Anschluss  
ersetzt den herkömmlichen RS232 Adapter  
keine Spannungsversorgung notwendig  
inklusive neuester Winprofi-Software und Firmware für das MetrISO 2000

### Lieferumfang:

Infrarotadapter  
Software und Treiber für Windows® auf CD  
Bedienungsanleitung



Best.-Nr.	Preis Euro/Stück
7100.2000.IRU	auf Anfrage

## Mess-Kit MetrISO 2000

Das Mess-Kit MetrISO 2000 besteht aus dem digitalen Hochohmometer MetrISO 2000 mit aufsteckbarem Temperatur- und Luftfeuchtfühler sowie zwei Messelektroden, einer Handelektrode und einem leitfähigen Tragekoffer mit dissipativem rosa Schaumstoff.

### Merkmale:

geeignet zur Messung von Ableit-/ Oberflächen und Volumenwiderständen  
integrierter Datenspeicher ermöglicht die Speicherung von Messwerten, welche über eine USB Schnittstelle zum PC ausgelesen werden können  
mit aufsteckbarem Temperatur- und Luftfeuchtfühler  
Messspannung Gleichspannung 10 V, 100 V, 250 V und 500 V  
Messbereich  $10^3 - 10^{12} \Omega$   
Batteriebetrieb  
2 Elektroden Modell 850 (Art. Nr. 7220.850)  
1 Elektrode Modell 45 (Art. Nr. 7220.45)



Best.-Nr.	Betriebsart, Anschlussart	Preis Euro/Stück
1 7100.2000.MK	MetrISO 2000 Mess-Kit deutsch	1.225,60
7100.2000.MK.E	MetrISO 2000 Mess-Kit englisch	1.225,60
7100.2000.KA	Kalibrierung (inkl. Zertifikat)	149,90
2 7100.2000.TR50	Kabeltrommel 50 m, mit Abroller	107,30

## Begehtest - Messung der Personenaufladung



Die abgebildeten Messsysteme dienen überwiegend zur Messung von Personenaufladungen und deren grafischer Darstellung.



## Elektrofeldmeter FMX

Handgroßes Gerät zur Messung von Polarität und Stärke von statischen Aufladungen. Außerdem kann die Leistungsfähigkeit von Ionisiergeräten getestet werden. Durch einen Fokussierring aus LED-Lichtern wird der richtige Messabstand hergestellt.

Großes LCD-Display das die negative oder positive Polarität anzeigt, im unteren Bereich werden verschiedene Werte angezeigt, wie elektrische Spannung und angewandte Verfahren.

Messung der Oberflächenspannung 0 – 1,49 kV (unterer Bereich) 1,0 – 20,0 kV (oberer Bereich)

Kann von sehr niedriger Spannung bis zu 200 V die Leistung von Ionisierern testen, inklusive „Charge Plate“

Durch zwei rote LED´s kann der richtige Abstand zum Testobjekt ermittelt werden (optimal 25 mm)

### Merkmale:

schnell wiederholbare Messungen durch „Continuous mode“  
„Hold mode“ um die Werte auch an schwer erreichbaren Stellen ablesen zu können

„Digital Zero Mode“ um den angezeigten Wert auf null zu setzen  
„Ion balance mode“ um die Leistung

von Ionisierern zu testen  
Umgebungstemperatur

10 °C - 40 °C

Lufffeuchtigkeit 60 % RH oder weniger

### Lieferumfang:

Elektrofeldmeter FMX

charge plate

Erdungskabel

Batterie

Schutzhülle



Best.-Nr.	Maße mm (L x B x H)	Preis Euro/Stück
7100.FMX003	125 x 75 x 25	612,00

## Elektrofeldmeter EFM 51 - CPS

Handliches Gerät zur Messung der Effektivität von Ionisiergeräten und deren Offset-Spannungen.

### Merkmale:

bestimmt die Entladezeit von +/- 1000 Volt auf +/- 100 Volt Messung des Spannungspotentials auf einer auf das EFM 51 aufsteckbaren Plattenelektrode (75 x 150 mm)

für den Einsatz in Maschinen geeignet

Abmessung 150 x 125 x 75 mm (B x H x T) mit Standfuß

### Lieferumfang:

EFM 51

Koffer

Hochspannungsgenerator +/- 1200 Volt

Standfuß

Ladungsplatte

Erdungsleitung

Steckerladegerät für 9 Volt Akkus

zusätzlicher 9 V Akku

Kalibrierschein



Best.-Nr.	Artikel	Preis Euro/Stück
7100.EFM51.CPS	Elektrofeldmeter mit Charge Plate Set	726,00
7100.EFM51.CPS.SET	Nachrüstset - Charge Plate Set ohne EFM 51	279,00
7100.EFM51.KA	Kalibrierung (inkl. Zertifikat)	84,70

## Elektrofeld Messgerät

Unverzichtbares Gerät um „unsichtbare“ statische Aufladungen zu entdecken. Das SDL-01 überprüft den aufgeladenen Status von z.B. Verpackungsmaterialien und zeigt den gemessenen Wert auf einem kleinen Display an.

### Merkmale:

Sehr handlich, tragbar und leicht

Messbereich 0,0 bis +/- 19,9 kV

Abstand zum Objekt 50 mm

Umgebungstemperatur 0 - 40 °C

Lufffeuchtigkeit 20 - 90 % RH

Batteriebetrieb

Gewicht 170 g (inkl. Batterien)

### Lieferumfang:

Messgerät SDL-01, 4 x AA Batterien, Schutztasche



Best.-Nr.	Preis Euro/Stück	
	1	10
621382	326,80	315,90

## Elektrofeldmeter EFM 51

Handliches, mobiles Elektrofeldmeter mit Digitalanzeige zum Messen von elektrischen Feldern und elektrostatischen Aufladungen. Die gemessene Feldstärke (V/m) wird automatisch über die eingestellte Messdistanz in das Spannungspotential (V) umgerechnet.

### Merkmale:

Messart: Influenzprinzip (Feldmühlenprinzip)

Messbereich 0 bis +/- 160 kV

2-zeilige LCD-Anzeige

Batteriebetrieb

### Lieferumfang:

Messgerät

Aufbewahrungstasche

Erdungsleitung

Kalibrierschein



Best.-Nr.	Artikel	Preis Euro/Stück
7100.EFM51	Elektrofeldmeter	467,50
7100.EFM51.KA	Kalibrierung (inklusive Zertifikat)	84,70



### Tischmodell Ionisierer Aerostat PC

Neutralisation von elektrostatischen Aufladungen an Arbeitsplätzen oder im Servicebereich.

**Merkmale:**

- Ionisationsbereich 30 x 150 cm
- eingebaute Reinigungsbürste für Emitter-Elektroden
- Gebläse mit stufenloser Drehzahlregelung und zuschaltbarem Heizelement (angenehme Lufttemperatur)
- Selbstbalancierung der Offset-Spannung auf +/- 5 V
- Ionisation basierend auf Hochspannung (AC Wechselspannungstechnik)
- Ozonerzeugung 0,005 ppm (Abstand 15 cm)
- Abmessung: 39 x 20,7 x 11,5 cm (B x H x T)



Best.-Nr.	Artikel	VE	Preis Euro/Stück
7500.PC	mobiles Tischmodell	1	510,50
7500.G.FR	Filterrahmen	1	15,00
7500.G.F	Filter, VPE 6 Stück	6	22,50

### Ionisierer minlon2

Neutralisation von elektrostatischen Aufladungen an Arbeitsplätzen mit geringem Platzangebot.

**Merkmale:**

- Neutralisation elektrostatischer Aufladungen
- integriertes, stufenlos einstellbares Gebläse
- effektive Ionisierung durch Hochspannung
- selbstbalancierend +/- 5 V
- Ionisationsbereich 30 x 120 cm
- Ozonerzeugung < 0,01 ppm (15 cm Abstand)
- Versorgungsspannung 24 V DC / 230 V AC über Steckernetzgerät
- bis zu 3 Geräte können über ein Steckernetzgerät versorgt werden
- geeignet für den Einbau in Maschinen
- Schwenkarm optional
- Abmessung 9,8 x 13,6 x 6 cm (B x H x T)



Best.-Nr.	Artikel	Preis Euro/Stück
7500.M2	minlon2 (ohne Netzteil)	371,00
7500.M.S	Schwenkarm, inkl. Befestigung	154,80
7500.M2.T	Netzteil 230 V AC / 24 V DC	88,80

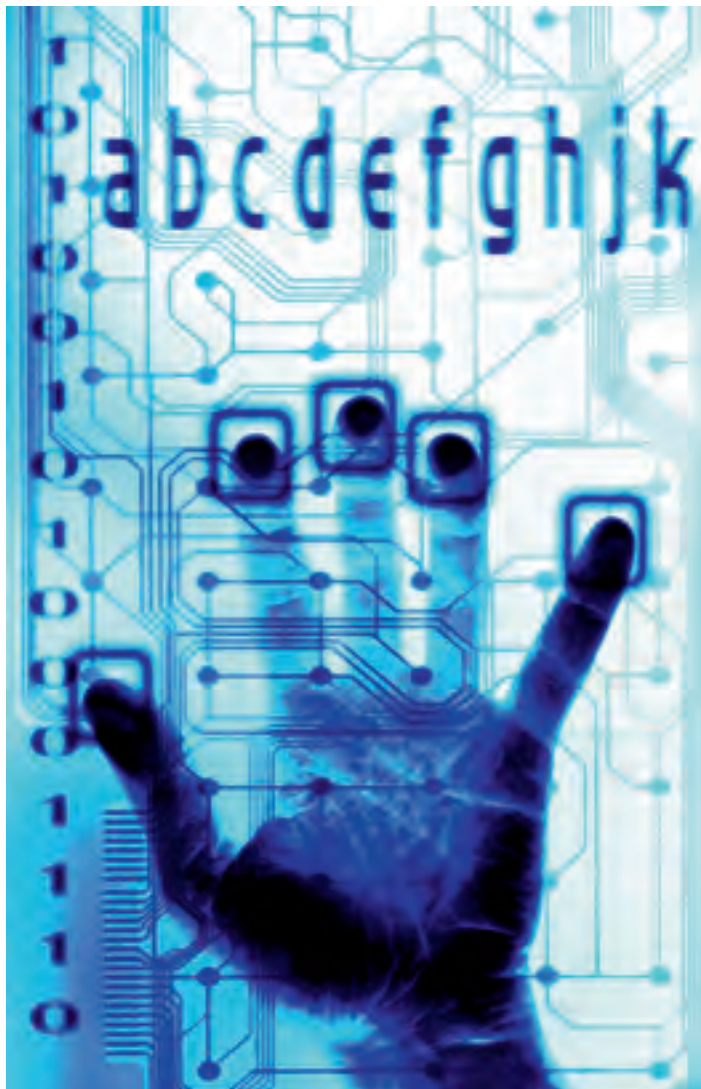

### Ionisierer Aerostat XC

Neutralisation von elektrostatischen Aufladungen an Arbeitsplätzen.

**Merkmale:**

- Ionisationsbereich 90 x 180 cm
- eingebaute Reinigungsbürste für Emitter-Elektroden
- Gebläse mit stufenloser Drehzahlregelung und zuschaltbarem Heizelement (angenehme Lufttemperatur)
- Selbstbalancierung der Offset-Spannung auf +/- 5 V
- Ionisation basierend auf Hochspannung (AC-Wechselspannungstechnik)
- Ozonerzeugung 0,005 ppm (Abstand 15 cm)
- Abmessung 39 x 20,7 x 11,5 cm (B x H x T)



Best.-Nr.	Artikel	Preis Euro/Stück
7500.XC	Tischmodell	599,60
7500.XC.F	Filterkit	79,40

alle Preise zuzüglich Mehrwertsteuer

### Overhead-Ionisierer Aerostat

Neutralisation von elektrostatischen Aufladungen an Arbeitsplätzen durch „Overhead“ Montage.

**Merkmale:**

Ionisationsbereich 60 x 120 cm  
 eingebaute Reinigungsbürste für Emittler-Elektroden  
 Gebläse bestehend aus drei Lüftern mit stufenloser Drehzahlregelung und zuschaltbarem Heizelement (angenehme Lufttemperatur)  
 separat schaltbare, eingebaute Arbeitsplatzbeleuchtung (2 x 13 W Leuchtstofflampen)  
 Selbstbalancierung der Offset-Spannung auf +/- 5 V  
 Ionisation basierend auf Hochspannung (AC-Wechselspannungstechnik)  
 Ozonerzeugung 0,02 ppm (Abstand 30 cm)



Best.-Nr.	Abmessung cm (B x H x T)	Preis Euro/Stück
7500.G	108,6 x 10,2 x 17,1	899,60

### Ionisierer Guardian CR 2000

Ionisiergerät zur Overheadmontage in Reinräumen.

**Merkmale:**

Reinraumklasse 10 geeignet  
 Neutralisation elektrostatischer Aufladungen durch „Overhead“ Montage  
 Ionisationsbereich 60 x 90 cm  
 eingebaute Reinigungsbürste für Emittler-Elektroden  
 Gebläse bestehend aus zwei bzw. drei Lüftern mit stufenloser Drehzahlregelung  
 Schlüsselschalter zur Verriegelung der Gebläseeinstellung  
 selbstbalancierend der Offset-Spannung auf +/- 5 V  
 Ionisation basierend auf Hochspannung (AC-Wechselspannungstechnik)  
 Ozonerzeugung 0,02 ppm (30 cm Abstand)



Best.-Nr.	Ausführung	Abmessung cm (B x H x T)	Preis Euro/Stück
7500.G.CR3	3 Gebläse	109 x 10 x 17	1.080,90
7500.G.CR2	2 Gebläse	81 x 10 x 17	910,20

EGB/ESB

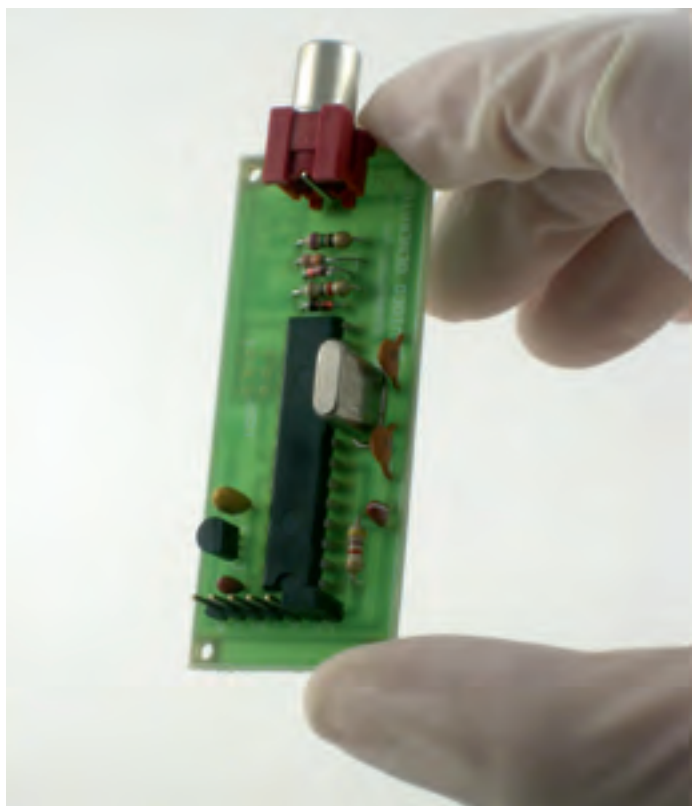

### Ionisiererstangen Ion Force

Ionisierstange für Reinraumbereiche in verschiedenen Längen. Zur Anwendung in Verbindung mit dem Pulse Flow-Controller PFC 20. Der PFC 20 kann bis zu 20 Emittler-Paare mit Hochspannung versorgen.

**Merkmale:**

Neutralisation elektrostatischer Aufladungen in Reinraumbereichen mit vorhandenem Luftstrom (z. B. Laminarflowboxen)  
 einsetzbar bis Reinraumklasse 10  
 Hochspannung wird vom Steuergerät Pulse Flow-Controller erzeugt  
 Betriebsart „Steady State“ oder „pulsierend“  
 inklusive Hochspannungskabel 2,3 m  
 Abmessung 2,5 x 3 cm x Länge der Stange



Best.-Nr.	Länge der Stange mm	Anzahl Emittler	Preis Euro/Stück
7500.IF.14	355	7	249,90
7500.IF.20	508	7	270,10
7500.IF.32	813	11	408,10
7500.IF.44	1118	15	481,30
7500.IF.56	1422	19	615,50
7500.IF.67	1702	19	647,20

### Pulse Flow Controller PFC 20

Der Pulse Flow-Controller PFC20 versorgt die Pulse Bar-Ionisierstangen mit Hochspannung (max. 20 Emittlerpaare).

**Merkmale:**

Steady State Modus oder 5 verschiedene Pulsraten wählbar  
 Ionisation basierend auf Hochspannung (DC-Gleichspannungstechnik)  
 Abmessung 14,6 x 4,19 x 12,7 cm (B x H x T)



Best.-Nr.	Preis Euro/Stück
7500.PFC20	484,60

### Vermeiden Sie solche Aufladungen

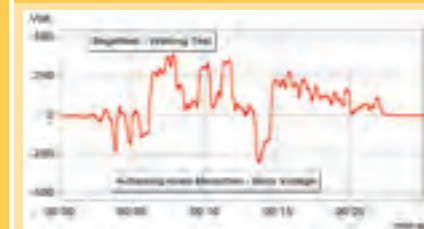

## Druckluftregler PULSE AIR PAC-8

Der umweltfreundliche Druckluftregler reduziert den Luftverbrauch um 60 % durch pulsierende Luftstöße. Dabei kann die Pulsfrequenz, je nach Bedarf, von niedrig auf hoch eingestellt werden. Die Ionisierer G7R-E, N-2 und die komplette B-Serie kann mit dem AIR PAC-8 betrieben werden.

**Merkmale:**

Stromverbrauch 70 mA  
Reine Druckluft oder Stickstoff 1 - 6 bar wird benötigt  
Gewicht 610g

**Lieferumfang:**

Druckluftregler PAC-8  
Anschlussstecker Ø 8 mm - Ø 6 mm  
Druckluftschlauch Ø 8 mm x 100 mm



Best.-Nr.	Artikel	Maße mm (L x B x H)	Preis Euro/Stück	
			1	10
621618	Druckluftregler/24V	162 x 85,5 x 56,2	446,60	431,70
806067	Netzteil		170,70	165,00
621705	Anschlusskabel	2,5 m für G7R-E	87,70	84,80

## Ionisierer N-2

Handflächengroßer Ionisierer mit stecknadelkopfgroßer Düse für genaues Arbeiten. Das N-2 ist mit einer 6-fach Anschlussklemme ausgestattet, um mehrere Geräte gleichzeitig nutzen zu können. Einsetzbar für Druckluft und Stickstoff.

**Merkmale:**

Punkt-Nozzle  
LED Anzeige blau = arbeitet, rot = Störung  
bei sehr hoher Spannung schaltet sich das Gerät selber ab  
sehr variabel einsetzbar  
Luffeinlass kann rechts oder links erfolgen  
Eingangsspannung DC 24 V +/- 5 %  
Stromverbrauch 58 mA  
Luftverbrauch 140 l/min  
Ozonerzeugung 0,05 ppm (Abstand 50 mm)  
Gewicht 106 g

**Lieferumfang:**

Ionisierer N-2  
Trichterdüse  
Rohr-/Schlauchmontage Düse  
Energie-Kabelsatz  
Wechselwerkzeug  
Bedienungsanleitung  
ohne Netzteil



Best.-Nr.	Maße mm (L x B x H)	Preis Euro/Stück	
		1	10
621615	95 x 45 x 45	615,70	595,20

## Ionisierpistole G7R-E

Das Leicht-Gewicht unter den Ionisier-Pistolen. Nicht nur das Design ist erstklassig, sondern auch der hohe Luftstrom der den Staub und die Ladung entfernt. In der Pistole ist ein sehr helles LED-Licht integriert, dadurch kann der Staub besser gesehen werden.

**Merkmale:**

Piezo-Hochfrequenz AC-Modul  
sehr leicht, Gewicht 198 g  
24 VDC-Anschluss  
inklusive 100 - 240 VAC Netzteil  
Druckluft 1 - 6 bar  
Druckluftanschluss Ø 6 mm  
Warnlampe bei Störung  
Ozonerzeugung 0,05 ppm, (Abstand 5 cm bei 3 bar)



Best.-Nr.	Anschlusskabel/ Schlauchlänge m	Preis Euro/Stück	
		1	10
621621	1,8/2,5	695,90	671,90



### Zubehör/Ersatzteile für N-2 und G7R-E

Silencium-Düse N-2WN, reduziert die Geräusche um 25%  
Partikelfilter, reduziert Partikel um 99% die 0,01 µm oder größer sind  
Netzteil AD24-IT-EX, Eingang AC 100 - 240 V (50 - 60 Hz)  
Ausgang DC 24 V, 0,75 A, DC-Kabellänge 2,5 m  
AC-Kabellänge 1,8 m  
Dusch-Rohr N-2C6B inkl. Halterung  
Länge ca. 250 mm  
alle 25 mm ist ein Loch Ø 2 mm



Best.-Nr.	Artikelbezeichnung	Artikel	Preis Euro/ Stück		
			1	10	
1	806067	AD24-ITC-E	Netzteil/G7R-E	170,70	165,00
2	806050	AD24-IT-EX	Netzteil/N2	70,20	67,90
3	806056	G-7H	Ersatzemitter	29,80	28,30
4	806059	G-7B	Aufsatzbürste	28,10	26,70
5	806057	G-7SN	Standard-Düse	10,70	10,10
6	806087	N-2WN	Silencium-Nozzle	63,80	61,70
7	806086	N-2FN	Trichter-Düse	51,10	48,60
8	806085	N-2TN	Rohr-Anschluss -Düse	18,30	17,20
9	621706	N-2C6B	Dusch-Rohr	34,30	32,30
10	621373	G-7SC	Luftreduzierung	48,40	45,70
11	621702	G-7F	Partikelfilter	71,70	67,60
12	621703	G-7EC5	Kabel DC24/ 5m	165,90	160,40
13	621704	G-7EC10	Kabel DC24/10 m	229,70	222,00

## Ionisierer Ultimate Bar

Die B-Serie ist ein AC-Ionisierer der sich durch seine hochpräzise Justier Funktionalität hervorhebt. Dadurch erreicht man eine hohe Balance beim Ionisieren.

Das Gerät hat eine Alarmfunktion und zeigt an, dass die Emittiernadeln gereinigt werden müssen. Durch die servicefreundliche Konstruktion, kann die Reinigung oder der Austausch schnell erledigt werden.

### Merkmale:

Ionenanteil +ionen 40 - 70 %, -ionen 60 - 30 %  
 Pulse-Frequenz 1, 3, 5, 8, 10, 20, 30 Hz  
 Anschluss 24V DC  
 Stromverbrauch max. 0,6A  
 Druckluftanschluss Ø 6 mm  
 Ozonerzeugung 0,05 ppm  
 reine Druckluft oder Stickstoff zwischen 1 - 6 bar werden benötigt  
 Warnsignale bei Hochspannung an der Emitterspitze  
 ohne Montagematerial



Best.-Nr.	Gesamtlänge mm	Anzahl Emitterspitzen	Preis Euro/Stück
B-60	660	13	1.478,40
B-95	1017	18	1.795,20
B-120	1292	23	2.112,00
B-160	1677	30	2.530,70
B-180	1897	34	2.745,60
B-210	2227	40	3.062,50
B-230	2447	44	3.269,90
B-300	3107	56	4.013,90

## Power-Netzteil

und 24V DC Kabel (5m) mit Anschlüssen.

Best.-Nr.	Artikel	Preis Euro/Stück
AD24-IT	Netzteil	70,20
B-C5	Kabel	78,80

## Ersatzemitterspitze

Zum Einsatz für alle Ultimate Bar Ionisierer.

Best.-Nr.	Preis Euro/Stück
B-00H	45,00

## Fernbedienung

Best.-Nr.	Preis Euro/Stück
RMC-01	59,30

## Befestigungsmaterial

Alle 600 mm sollte ein Zusatzhalter angebracht werden.

Best.-Nr.	Art	Preis Euro/Stück
B-EB	Grundhalter (Satz mit Schrauben)	32,40
B-MB	Zusatzhalter (mit Schrauben)	16,60

## Ionisierer Top Gun 3

### Merkmale:

Neutralisation elektrostatischer Aufladungen bei Reinigungsprozessen  
 Pistole und Schlauch dissipatives Material  
 Auswechselbarer Filter (0,01 µm) am Luftauslass gewährleistet „reinste Luft“  
 Luftstrom einstellbar durch Ventil  
 elektrische Aktivierung der Ionisation und des Luftstromes  
 Selbstbalancierung der Offsetspannung auf +/- 15 V  
 Ionisation basierend auf Hochspannung (AC-Wechselspannungstechnik)  
 Ozonerzeugung 0,001 ppm (Abstand 45 cm)



Best.-Nr.	Kabel/Schlauchteilung m	Preis Euro/Stück
7500.TG3	2,1	799,10
7500.TG3.42	4,2	839,40

## Top Gun mit Side Kick (Fußschalter)

### Merkmale:

Neutralisation elektrostatischer Aufladungen bei Reinigungsprozessen  
 Pistole und Schlauch dissipatives Material  
 Auswechselbarer Filter (0,01 µm) am Luftauslass gewährleistet „reinste Luft“  
 Luftstrom einstellbar durch Ventil  
 elektrische Aktivierung der Ionisation und des Luftstromes  
 Selbstbalancierung der Offsetspannung auf +/- 15 V  
 Ionisation basierend auf Hochspannung (AC-Wechselspannungstechnik)  
 Ozonerzeugung 0,001 ppm  
 (Abstand 45 cm)



Best.-Nr.	Artikel	Preis Euro/Stück
7500.O.SK	Orion mit flexiblem Schwanenhals und Fußschalter	877,50
7500.O	frei montierbare Luftdüse	799,50

## Verpackungsmaterial Permastat®

### Merkmale:

permanent dissipative Polyäthylenfolie  
 aminfrei  
 verschweißbar  
 recyclebar  
 Farbe rosa  
 Standardaufdruck Typenbezeichnung  
 ESD Warnsymbol,  
 Recycelsymbol, LOT-Nr.  
 typischer Oberflächenwiderstand  $R_s = 10^{10} - 10^{11} \Omega$



Best.-Nr.	Beutelgröße mm	VE	Preis Euro/VE	
			1	10
3110.360	100 x 150 x 0.10	2500	4,20	3,90
3110.361	130 x 200 x 0.10	2500	6,50	6,10
3110.362	150 x 225 x 0.10	1000	7,80	7,30
3110.363	200 x 250 x 0.10	1000	9,00	8,40
3110.364	250 x 300 x 0.10	500	12,20	11,50
3110.365	300 x 400 x 0.10	500	18,50	17,20
3110.366	400 x 500 x 0.10	500	29,70	27,70
3110.368	400 x 600 x 0.10	500	34,60	33,30
3110.367	500 x 600 x 0.10	500	42,70	41,10

### Permastat® Verpackungsbeutel

Mit Druckverschluss.

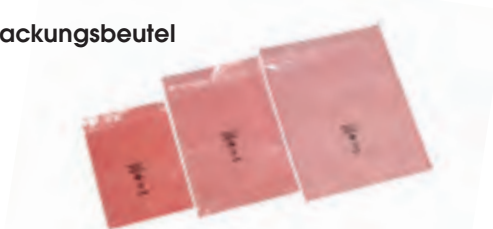

Best.-Nr.	Beutelgröße mm	VE	Preis Euro/VE	
			1	10
3120.3301	80 x 120 x 0.06	5000	3,60	3,40
3120.330	80 x 120 x 0.10	5000	4,40	4,30
3120.3311	100 x 150 x 0.06	5000	4,20	4,00
3120.331	100 x 150 x 0.10	2500	4,90	4,80
3120.3361	120 x 170 x 0.06	5000	4,40	4,30
3120.336	120 x 170 x 0.10	2500	7,00	6,80
3120.3321	150 x 225 x 0.06	2000	7,00	6,80
3120.332	150 x 225 x 0.10	1000	9,50	9,10
3120.3331	200 x 250 x 0.06	1000	8,80	8,50
3120.333	200 x 250 x 0.10	1000	13,10	12,10
3120.3341	250 x 300 x 0.06	1000	11,60	11,20
3120.334	250 x 300 x 0.10	1000	16,10	15,60
3120.3351	300 x 400 x 0.06	1000	14,00	13,50
3120.335	300 x 400 x 0.10	500	23,90	23,10

### Permastat® Schlauchfolie

Verschweißbar.



Best.-Nr.	Rollenbreite mm	Rollenlänge m	Preis Euro/Rolle	
			1	10
3130.340	100 x 0.10	250	45,40	43,60
3130.341	130 x 0.10	250	54,90	52,80
3130.342	150 x 0.10	250	62,10	59,80
3130.343	200 x 0.10	250	81,80	78,60
3130.344	250 x 0.10	250	93,10	89,50
3130.345	300 x 0.10	250	106,70	102,60
3130.346	400 x 0.10	250	129,10	124,10
3130.347	500 x 0.10	250	151,30	145,50

### Permastat® Halbschlauchfolie



Best.-Nr.	Rollenbreite mm	Rollenlänge m	Preis Euro/Rolle
3135.15.0910	910/910 x 0,15	250	331,10

### Permastat® Flachfolie



Best.-Nr.	Rollenbreite mm	Rollenlänge m	Preis Euro/Rolle
3140.1200.040	1200 x 0,04	500	109,40

### Freestat Luftpolsterfolie

#### Merkmale:

Luftpolsterfolie ableitfähig  
 verschweißbar  
 recyclebar  
 zweilagig  
 1 Seite glatt -  
 1 Seite Noppen  
 typischer Oberflächen-  
 widerstand  $R_o = 10^{10} - 10^{11} \Omega$



Best.-Nr.	Rollenbreite mm	Rollenlänge m	Rolle m <sup>2</sup>	Preis Euro/Rolle	
				1	10
3150.380	400	100	40	24,20	23,00
3150.381	600	100	60	34,50	32,70
3150.382	1200	100	60	61,80	58,10

**Feestat Luftpolstertaschen**

Feestat Luftpolstertaschen mit und ohne Klappe. Ohne Aufdruck.



**Auch in Sondergrößen:**

Fragen Sie uns!

Best.-Nr.	Beutelgröße mm	VE	Preis Euro/VE	
			1	10
3151.360	100 x 150 + 50 mm Klappe	500	39,00	37,70
3151.361	130 x 200 + 50 mm Klappe	250	27,00	26,10
3151.362	150 x 225 + 50 mm Klappe	250	32,60	31,50
3151.363	200 x 250 + 50 mm Klappe	250	46,10	44,60
3151.364	250 x 300 + 50 mm Klappe	250	67,10	64,90

**Freestat Seitenfaltenbeutel**

Für Euro-Norm-Behälter 400 x 300 und 600 x 400 mm



**Auch in Sondergrößen:**

Fragen Sie uns!

Best.-Nr.	Beutelabmessung mm	VE	Preis Euro/Rolle		
			1	5	10
3110.500.5	400 x 300 x 550 x 60 µm	20	5,90	5,60	4,90
3110.600.5	600 x 400 x 700 x 50 µm	100	39,90	38,20	37,00

**Freestat Luftpolsterfolie**

**Merkmale:**  
Luftpolsterfolie ableitfähig  
verschweißbar  
recyclebar  
3-lagig  
außen und innen glatt  
typischer Oberflächenwiderstand  
 $R_s = 10^{10} - 10^{11} \Omega$



Best.-Nr.	Rollenbreite mm	Rollenlänge m	Rolle m²	Preis Euro/Rolle	
				1	5
3160.381	600	100	60	40,50	37,80

**Verpackungsmaterial IDP-STAT®**

Dauerhaft ableitfähige Verpackungsbeutel aus Polyäthylenfolie

**Merkmale:**

verschweißbar  
recyclebar  
Farbe orange  
Standardaufdruck: Typenbezeichnung, ESD-Kennzeichnung, Recycle-Symbol und LOT-Nr.  
typischer Oberflächenwiderstand  $R_s = 10^9 - 10^{10} \Omega$

**IDP-STAT® Verpackungsbeutel**

Verschweißbar.



Best.-Nr.	Beutelgröße mm	VE	Preis Euro/VE	
			1	10
3010.150.IDP	100 x 150 x 0.07	100	5,40	5,70
3010.151.IDP	130 x 200 x 0.07	100	8,20	7,90
3010.152.IDP	150 x 225 x 0.07	100	10,10	9,80
3010.153.IDP	200 x 250 x 0.07	100	13,50	13,00
3010.154.IDP	250 x 300 x 0.07	100	16,70	16,10
3010.155.IDP	300 x 400 x 0.07	100	24,20	23,30
3010.156.IDP	400 x 500 x 0.07	100	38,10	36,70
3010.157.IDP	500 x 600 x 0.07	100	56,30	54,30

**IDP-STAT® Halbschlauchfolie**



Best.-Nr.	Beutelgröße mm	Länge m	Preis Euro/Stück	
			1	10
3035.90.0910.IDP	910/910 x 0.09	250	527,50	506,40



## Verpackungsmaterial Carbostat®

Elektrostatisch volumenleitfähige Copolymerfolie.

### Merkmale:

verschweißbar

recyclebar

Farbe schwarz

Standardaufdruck: Typenbezeichnung, ESD Warnsymbol,

Recycle-Symbol, LOT-Nr.

typischer Oberflächenwiderstand  $R_s=10^4-10^5 \Omega$



## Carbostat® Verpackungsbeutel

Verschweißbar.



Best.-Nr.	Beutelgröße mm	VE	Preis Euro/VE	
			1	10
3210.150	100 x 150 x 0.08	5000	5,40	5,20
3210.151	130 x 200 x 0.08	2500	7,40	7,10
3210.152	150 x 225 x 0.08	2500	8,90	8,60
3210.153	200 x 250 x 0.08	1500	12,50	12,10
3210.154	250 x 300 x 0.08	1000	18,30	17,60
3210.155	300 x 400 x 0.08	1000	28,40	27,40
3210.162	350 x 450 x 0.08	1000	36,00	34,70
3210.156	400 x 500 x 0.08	500	42,10	40,60
3210.157	500 x 600 x 0.08	500	59,60	57,50

### Vermeiden Sie solche Aufladungen



## Carbostat® Luftpolsterfolie

Außen- und Innenlayer glatt, dreilagig. Carbostat® Luftpolstertaschen mit und ohne Klappe auch in Sondergrößen auf Anfrage lieferbar. Andere Abmessungen und Folienstärken bieten wir Ihnen gerne auf Anfrage an.

## Carbostat® Schlauchfolie

Verschweißbar.



Best.-Nr.	Rollenbreite mm	Rollenlänge m	Preis Euro/Rolle	
			1	10
3230.250	100 x 0.08	500	129,30	120,70
3230.251	130 x 0.08	500	165,00	154,00
3230.252	150 x 0.08	500	180,50	168,40
3230.253	200 x 0.08	500	241,50	225,40
3230.254	250 x 0.08	500	284,20	274,40
3230.255	300 x 0.08	500	327,00	315,70
3230.256	400 x 0.08	250	189,70	183,10
3230.257	500 x 0.08	250	229,00	221,10
3230.258	600 x 0.08	250	269,30	260,00

### Auch in Sondergrößen:

Fragen Sie uns!

Best.-Nr.	Rollenbreite mm	Rollenlänge m	Rolle m <sup>2</sup>	Preis Euro/Rolle	
				1	10
3250.370	300	100	30	2,40	2,30
3250.371	400	100	40	2,40	2,30
3250.372	600	100	60	2,40	2,30
3250.373	1200	100	120	2,40	2,30

## Verpackungsmaterial Highshield

Abschirmbeutel Typ „Metal-In“.

### Merkmale:

Außenlayer - dissipatives Polyester, Oberflächenwiderstand  $R_s=10^9-10^{10} \Omega$   
 Metallisierung Aluminiumbedampfung  
 Innenlayer dissipatives Polyäthylen, Oberflächenwiderstand  $R_s=10^9-10^{10} \Omega$   
 Standardaufdruck: Typenbezeichnung, ESD Warnsymbol,  
 Recycle-Symbol, LOT-Nr.  
 Elektrostatische Abschirmung < 10 nJ (Energy Test)

### Highshield Abschirmbeutel

Mit Druckverschluss.

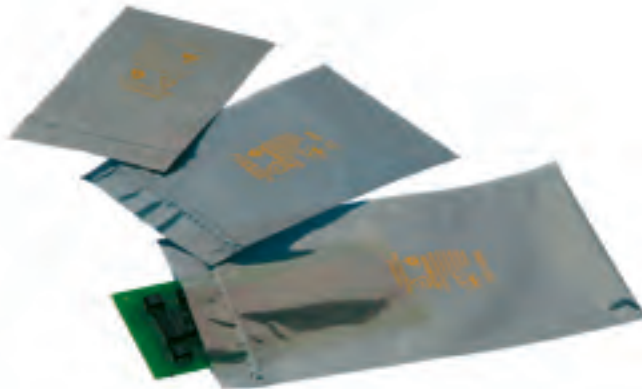

Best.-Nr.	Rollenbreite mm	Rollenlänge m	Preis Euro/Rolle	
			1	10
3320.WV.0305	76 x 127	100	7,00	6,60
3320.WV.0406	102 x 152	100	8,00	7,50
3320.WV.0508	127 x 203	100	9,90	9,30
3320.WV.0610	152 x 254	100	12,50	11,70
3320.WV.0810	203 x 254	100	14,60	13,70
3320.WV.0812	203 x 305	100	21,90	20,70
3320.WV.1012	254 x 305	100	24,30	23,00
3320.WV.1014	254 x 356	100	28,30	26,80
3320.WV.1216	305 x 406	100	34,40	32,60
3320.WV.1218	305 x 457	100	40,10	38,00
3320.WV.1418	356 x 457	100	45,60	43,20
3320.WV.1818	457 x 457	100	64,90	59,00

## Highshield Abschirmbeutel

Verschweißbar.

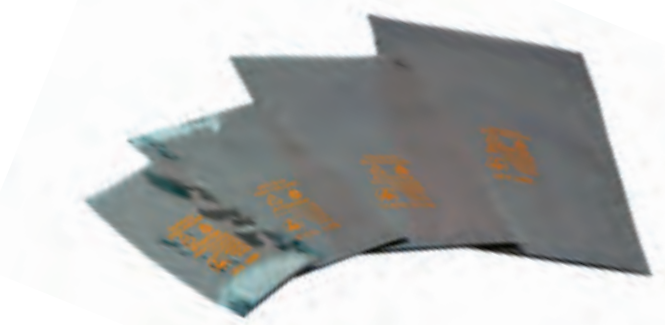

Best.-Nr.	Beutelgröße mm	VE	Preis Euro/VE	
			1	10
3310.HS.0305	76 x 127	100	5,70	5,40
3310.HS.0404	102 x 102	100	5,90	5,60
3310.HS.0406	102 x 152	100	7,00	6,70
3310.HS.0426	102 x 660	100	19,40	18,40
3310.HS.0508	127 x 203	100	9,10	8,60
3310.HS.0610	152 x 254	100	12,00	11,30
3310.HS.0626	152 x 660	100	25,70	24,30
3310.HS.0810	203 x 254	100	14,80	14,00
3310.HS.0812	203 x 305	100	17,90	16,90
3310.HS.0816	203 x 406	100	21,70	20,50
3310.HS.0818	203 x 457	100	23,90	22,70
3310.HS.1012	254 x 305	100	20,30	19,30
3310.HS.1014	254 x 356	100	23,00	21,80
3310.HS.1026	254 x 660	100	41,60	39,40
3310.HS.1115	279 x 381	100	29,20	28,10
3310.HS.1212	305 x 305	100	23,00	21,80
3310.HS.1216	305 x 406	100	29,60	28,10
3310.HS.1218	305 x 457	100	32,70	31,00
3310.HS.1418	356 x 457	100	39,30	37,30
3310.HS.1618	406 x 457	100	43,50	41,20
3310.HS.1818	457 x 457	100	48,60	46,10
3310.HS.1820	457 x 508	100	55,50	52,60
3310.HS.1824	457 x 609	100	64,00	60,70
3310.HS.2024	508 x 609	100	69,20	65,50

## Highshield Luftpolsterfolie

### Merkmale:

dreilagiger Folienaufbau  
 Außenseite Highshield Folie, glatt  
 Oberflächenwiderstand  $R_s=10^9-10^{10} \Omega$   
 Innenseite Permastat® Folie, glatt,  
 Oberflächenwiderstand  $R_s=10^9-10^{10} \Omega$   
 verschweißbar  
 recyclebar  
 elektrostatische Abschirmung < 5 nJ (Energy Test)

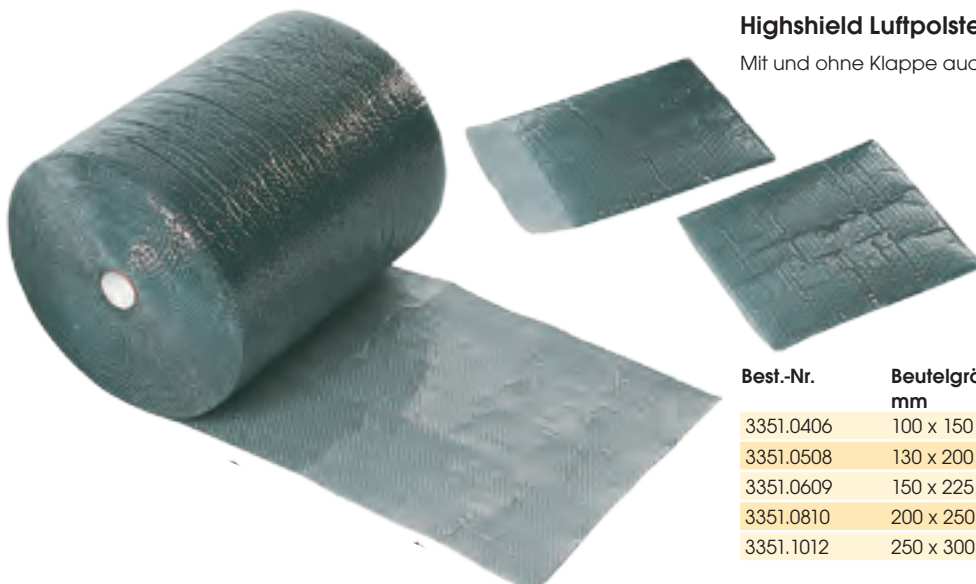

## Highshield Luftpolsterfolie.

Best.-Nr.	Rollenbreite mm	Rollenlänge m	Rolle m²	Preis Euro/Rolle	
				1	10
3350.392	300	100	30	107,10	103,30
3350.393	400	100	40	142,80	137,70
3350.394	600	100	60	214,20	206,60
3350.395	1200	100	120	428,40	413,10

## Highshield Luftpolstertaschen

Mit und ohne Klappe auch in Sondergrößen auf Anfrage lieferbar.

**Auch in Sondergrößen:**

Fragen Sie uns!

Best.-Nr.	Beutelgröße mm	VE	Preis Euro/VE	
			1	10
3351.0406	100 x 150 + 50 mm Klappe	500	99,30	95,90
3351.0508	130 x 200 + 50 mm Klappe	250	77,40	74,70
3351.0609	150 x 225 + 50 mm Klappe	250	95,30	92,00
3351.0810	200 x 250 + 50 mm Klappe	250	136,10	131,50
3351.1012	250 x 300 + 50 mm Klappe	250	198,90	192,10





## Abschirmbeutel Dry-Shield-JEDEC

Abschirmbeutel mit Feuchtigkeitsschutz und definierter Wasserdampfdurchlässigkeit.

**Merkmale:**

- entspricht JEDEC-STD-033 B
- EMI-Abschirmung > 40 db
- definierte Wasserdampfdurchlässigkeit durch Multilayer aus Nylon, Aluminium und Polyethylen
- verschweißbar
- vakuumierbar
- Standardaufdruck: ESD-Kennzeichnung, Feuchtigkeitssymbol, Typenbezeichnung, Recycle-Symbol, LOT-Nr.
- Elektrostatische Abschirmung < 10 nJ (Energy Test)
- typischer Oberflächenwiderstand  $R_s=10^9-10^{10} \Omega$



Best.-Nr.	Beutelgröße mm	VE	Preis Euro/VE	
			1	10
3710.DR150.0426	102 x 660	100	52,60	50,80
3710.DR150.0626	152 x 660	100	68,70	66,30
3710.DR150.1026	254 x 660	100	102,80	99,10
3710.DR150.1626	406 x 660	100	154,40	148,90
3710.DR150.1818	457 x 457	100	121,20	116,90

## Beutel Dry-Shield-ESD/EMI

Abschirmbeutel mit Feuchtigkeitsschutz.

**Merkmale:**

- entspricht MIL-B81705 Typ 1 Class 1
- elektrostatische Abschirmung < 10 nJ (Energy Test)
- EMI-Abschirmung > 40 db
- Feuchtigkeitsschutz durch Multilayer aus dissipativer Polyolefinfolie und metallisierter Polyesterfolie
- verschweißbar
- vakuumierbar
- Standardaufdruck: ESD-Warnsymbol, Feuchtigkeitssymbol, Typenbezeichnung, Recycle-Symbol, LOT-Nr.
- typischer Oberflächenwiderstand  $R_s=10^9-10^{10} \Omega$

**Auch in Sondergrößen:**

Fragen Sie uns!

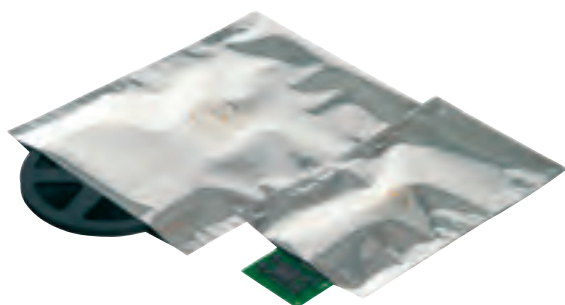

Best.-Nr.	Beutelgröße mm	VE	Preis Euro/VE	
			1	10
3710.DR.0426	102 x 660	100	33,50	32,30
3710.DR.0626	152 x 660	100	43,30	41,70
3710.DR.1026	254 x 660	100	66,50	64,10
3710.DR.1626	406 x 660	100	103,30	99,60
3710.DR.1818	457 x 457	100	85,00	81,90

## Feuchtigkeitsindikator

Die Feuchtigkeitsindikatoren zeigen in Verbindung mit Trockenmitteln den Feuchtigkeitsgrad innerhalb einer Verpackung an.



Best.-Nr.	Messbereich in % rF	Abmessung mm	VE	Preis Euro/VE	
				1	10
3710.0560	05, 10, 60	51 x 76	125	14,90	14,40
3710.1040	10, 20, 30, 40	51 x 76	100	18,10	17,50
3710.1060	10, 20, 30, 40, 50, 60	51 x 76	200	29,80	28,80

## Trockenmittelbeutel

Diese Beutel verhindern sicher Korrosions-Schäden an Platinen, Bauteilen Instrumenten und Geräten. Die Beutel werden nach Einheiten gefüllt.

**Merkmale:**

- eine Trockenmitteleinheit ist die Menge Trockenmittel, die im Gleichgewicht mit Luft bei 23°C mindestens 3 g bei 20 % und 6 g bei 40 % relativer Feuchte an Wasserdampf adsorbieren kann Typ PA aus staubdichtem Natronpapier für normale Einsatzzwecke nach DIN 55473 A (staubarm).
- gerne Helfen wir bei der Auswahl des richtigen Beutels für Ihren Anwendungsfall.

**Andere Trockenmittelbeutel bieten wir Ihnen gerne auf Anfrage an.**



Best.-Nr.	Typ	Beutelinhalt g	VE m <sup>2</sup>	Preis Euro/VE	
				1	5
3710.PA1	PA	35	500	62,40	59,80
3710.PA1/3	PA	12	1000	112,00	104,00

alle Preise zuzüglich Mehrwertsteuer

## Folienschweißgerät

Preiswertes Folienschweißgerät mit Schneidevorrichtung und elektronischer Schweißzeiteinstellung. Geeignet zum Verpacken und Verschließen von Ersatzteilen, Bauteilen, Leiterplatten, Bedienungsanleitungen, etc.

### Merkmale:

Netzspannung 230V/50Hz, 300 W  
für Dauereinsatz geeignet  
Schweißnahtlänge 295 mm,  
Schnittlänge 300 mm  
Metallgehäuse  
Folienstärke von 2 x 0,025 - 2 x 0,2 mm

### Zubehör

Anstecktisch 260 x 350 x 70 mm  
Abroller 150 x 425 x 80 mm

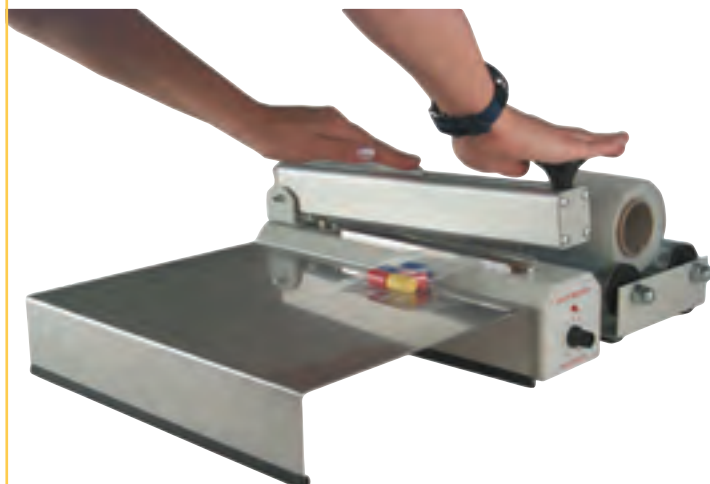

Best.-Nr.	Artikel	Preis Euro/Stück
135013	Folienschweißgerät	394,50
134986	Anstecktisch	91,20
135075	Abroller	114,50

## Vakuumverpackungsmaschine

Das sehr kompakte Profi-Gerät hat ein sehr gutes Preis-Leistungs-Verhältnis. Durch 3 Pumpen und 3 Motoren sparen Sie Zeit, weil Sie mehrere Tüten nebeneinander gleichzeitig verschweißen können.

### Merkmale:

Schweißbandlänge 610 mm,  
Folienbeutelstärke bis zu 200 µ  
Tischgerät mit 3 Pumpen und 3 Motoren  
maximaler Unterdruck 0,97 bar, Anzeige über Manometer  
1000 Vakuumvorgänge ohne Überhitzung  
dreifache Schweißnaht  
manueller oder automatischer Betrieb  
Alu-Gehäuse  
Netzspannung 230 V, Leistung 1200 W  
Abmessung: 660 x 340 x 135 mm,  
Gewicht 21,90 kg

### Geräte mit Vakuumkammer auf Anfrage



Best.-Nr.	Artikel	Preis Euro/Stück
VAK-610	Folienschweißgerät	1.196,20

## Folienschweißgerät

Handbediente Profi-Tischschweißgeräte für den Einsatz in der Serienfertigung. Alle Geräte verfügen über eine stufenlos regelbare elektronische Schweiß- und Kühlzeitautomatik und einen Sicherheits-Elektromagneten, der den Hebelarm nach dem manuellen Herunterdrücken solange in Stellung hält, bis die vorgewählte Schweiß- und Kühlzeit abgelaufen ist.



Abbildung : 243M mit Anstecktisch und Folienabrollgerät

Best.-Nr.	Artikel	Preis Euro/Stück
423-M	Schweißgerät 440 mm	881,00
583-M	Schweißgerät 600 mm	933,50
122107	Anstecktisch für 423	52,50
122108	Anstecktisch für 583	55,70
123106	Folienabrollgerät für 242/243	55,70
123109	Folienabrollgerät für 423	81,90
123112	Folienabrollgerät für 583	87,20

### Technische Daten:

Typ	Spannung	Schweißnahtlänge mm	Schneidevorrichtung	Abmessung mm	Gewicht kg
423-M	230 V	440	ja	720 x 120 x 135	7,0
583-M	230 V	600	ja	880 x 120 x 135	8,0

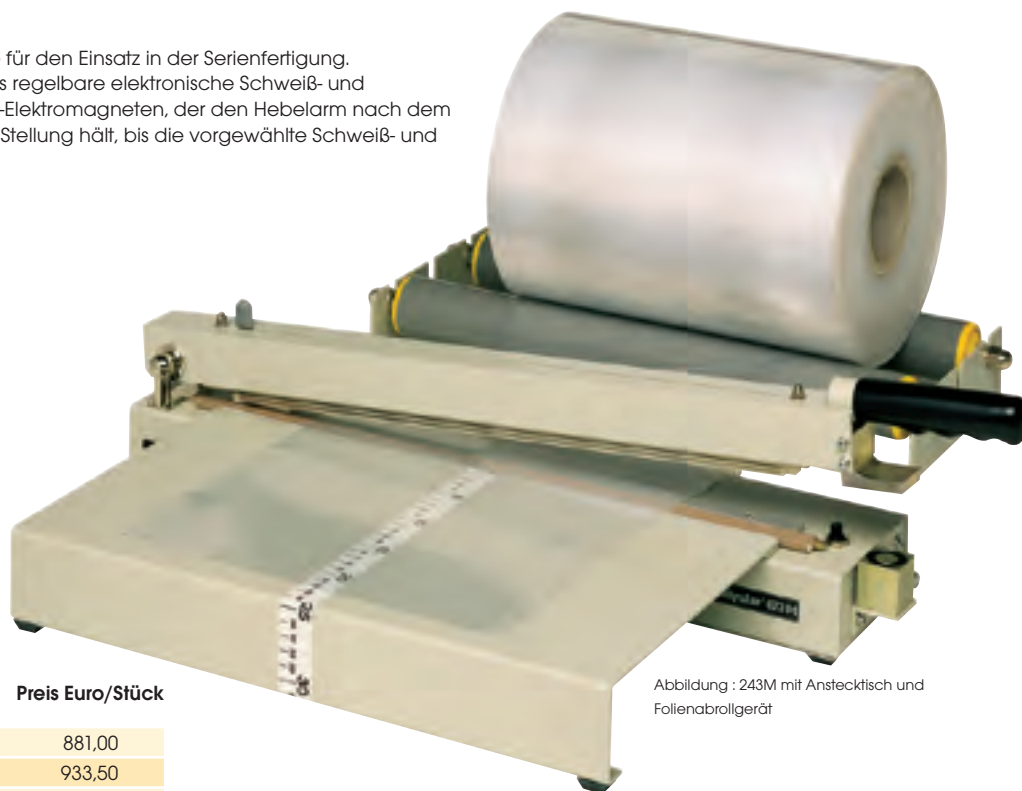
## Trockenschrank

Lagerschrank für besonders empfindliche Bauteile.

### Merkmale:

geräuscharm und energiesparend  
wartungsfrei

Grad der Feuchtigkeit von 1-10% einstellbar

digitales Display zum Ablesen der Innen-

temperatur und der Feuchtigkeit

Türen verschließbar

4 Räder

ESD sicher



Best.-Nr.	Volumen l	Abmessung mm	Anzahl Türen	Preis Euro/Stück	
				1	5
MEZ0098C	98	448 x 440 x 688	1	1.078,00	980,00
MEZ0160C	160	448 x 450 x 1010	1	1.320,00	1.200,00
MEZ0240C	240	596 x 400 x 1310	2	1.584,00	1.440,00
MEZ0320C	320	990 x 450 x 1010	2	1.760,00	1.600,00
MEZ0435C	435	900 x 600 x 1010	2	2.105,40	1.914,00
MEZ0540C	540	598 x 710 x 1465	2	2.494,80	2.268,00
MEZ0718C	718	598 x 710 x 1910	3	3.238,40	2.944,00
MEZ0870C	870	900 x 600 x 1890	4	3.828,00	3.480,00
MEZ1436CA	1430	1200 x 710 x 1910	4	5.087,50	4.625,00
MEZ1436CB	1430	1200 x 710 x 1910	6	5.307,50	4.825,00

## Permastat® Stretchfolie

Elektrostatisch dissipative Verpackungsfolie aus Polyolefin.

### Merkmale:

recyclebar

Farbe rosa

typischer Oberflächenwiderstand  $R_s = 10^{10} - 10^{11} \Omega$



Best.-Nr.	Breite mm	Länge m	Stärke mm	Kern-Ø mm	Preis Euro/Rolle	
					1	10
3170.0300	500	200	0.025	50	30,00	28,90
3170.1560	500	1000	0.025	76	140,40	135,20

## Stretchfolienabroller

Bewährtes Profi-Gerät mit hervorragender Handhabung

### Merkmale:

für Folienbreite 350 - 500 mm

für Kerndurchmesser 38 - 76 mm

eingebaute Bandbremse

Gewicht 1,5 kg



Best.-Nr.	Preis Euro/Stück
70888610	45,90

alle Preise zuzüglich Mehrwertsteuer

[www.wetec.de](http://www.wetec.de)

## PE-Steckschaum

**Merkmale:**

hartes Polyethylenmaterial  
dauerhaft ableitfähig durch Karbon  
vernetzt  
geschlossen zellig  
abriebfest  
korrosionsfrei  
Farbe schwarz  
typischer Oberflächenwiderstand  
Seite ohne Haut  $R_s=10^7-10^8 \Omega$   
Seite mit Haut  $R_s=10^5-10^6 \Omega$

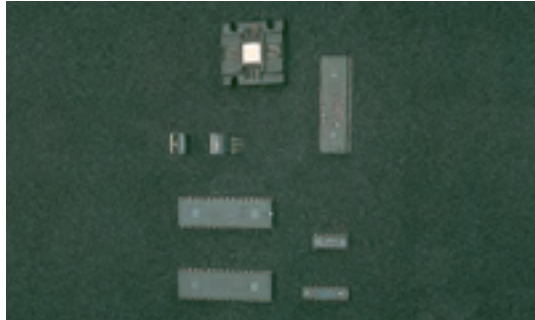

Best.-Nr.	Abmessung mm	Preis Euro/Stück	
		1	50
4550.03.1000	1000 x 1000 x 3	4,00	3,90
4550.03.1100	1100 x 1500 x 3	6,10	5,90
4550.06.0253	253 x 353 x 6	0,80	0,80
4550.06.0300	300 x 300 x 6	0,90	0,90
4550.06.0353	353 x 553 x 6	1,80	1,80
4550.06.1000	1000 x 1000 x 6	9,20	9,00
4550.06.1100	1100 x 1500 x 6	15,50	15,00
4550.10.0253	253 x 353 x 10	1,30	1,20
4550.10.0353	353 x 553 x 10	3,00	2,90
4550.10.1000	1000 x 1000 x 10	12,40	12,00
4550.10.1100	1100 x 1500 x 10	20,20	19,60

## PU-Schaumstoff/Polyurethan

**Merkmale:**

weiches Polyurethanmaterial  
elektrostatisch dissipativ  
offenzellig  
Farbe rosa  
Schaumstoffzuschnitte passend zu Safeshield  
Versandschachteln  
typischer Oberflächenwiderstand  $R_s=10^{10}-10^{11} \Omega$



**Sie brauchen Unterstützung bei der Auswahl? Wir beraten Sie gern, auch in Ihrem Haus.**

Best.-Nr.	Ausführung	Abmessung mm	VE	Preis Euro/VE	
				1	10
4903.0.15	glatt	178 x 127 x 15	100	18,90	18,30
4903.0.20	glatt	178 x 127 x 20	100	24,80	24,10
4903.1.15	Profil 1 : 1	178 x 127 x 15	100	16,30	15,90
4903.1.20	Profil 1 : 1	178 x 127 x 20	100	18,40	17,80
4904.0.15	glatt	250 x 191 x 15	100	46,20	44,80
4904.0.20	glatt	250 x 191 x 20	100	52,40	50,80
4904.1.20	Profil 1 : 1	250 x 191 x 20	100	44,80	43,50
4906.0.20	glatt	267 x 216 x 20	100	65,60	63,70
4906.1.30	Profil 1 : 1	267 x 216 x 30	100	82,20	79,80
4910.0.15	glatt	420 x 220 x 15	100	73,60	71,40
4910.1.20	Profil 1 : 1	420 x 220 x 20	100	77,60	75,30
4911.0.20	glatt	400 x 300 x 20	80	127,00	123,30
4911.1.30	Profil 1 : 1	400 x 300 x 30	50	140,50	136,40

## Schaumstoffe für Lagerbehälter

Für Euro-Lagerbehälter 400 x 300 und 600 x 400 mm

**Merkmale:**

weiches Polyurethanmaterial  
elektrostatisch dissipativ  
offenzellig  
Farbe rosa  
Schaumstoffzuschnitte passend zu Safeshield  
Versandschachteln  
typischer Oberflächenwiderstand  $R_s=10^{10}-10^{11} \Omega$



Best.-Nr.	Abmessung mm	Ausführung	VE	Preis Euro/VE	
				1	10
4930.1.43	353 x 253 x 20	Profil 1 : 1	100	93,60	90,80
4930.1.64	553 x 353 x 20	Profil 1 : 1	50	187,50	182,00

## PUR-Schaumstoff/Polyurethan

### Merkmale:

weiches Polyurethanmaterial  
elektrostatisch leitfähig  
offenzellig  
Farbe schwarz  
typischer Oberflächenwiderstand  $R_s=10^4-10^5 \Omega$   
Sonderzuschnitte, Stanzteile und Plattenware auf Anfrage

### Auch in Sondergrößen:

Fragen Sie uns!

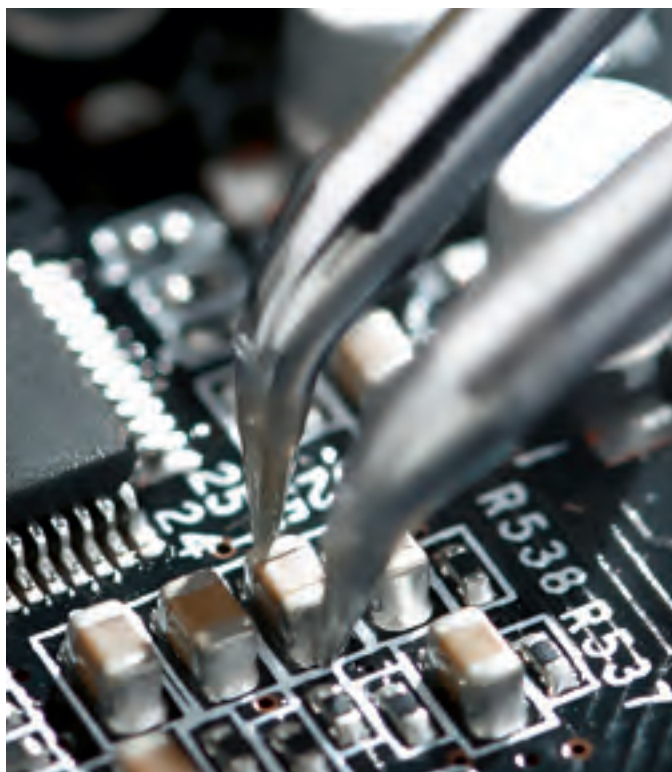

Best.-Nr.	Abmessung mm	VE	Preis Euro/VE	
			1	10
4450.W	253 x 353 x 6	50	0,90	0,80
4451.W	553 x 353 x 6	50	2,00	2,00
4456.W	253 x 353 x 15	20	2,20	2,20
4457.W	553 x 353 x 15	20	5,40	5,30

## Versandschachteln

Safeshield-Versandschachteln weisen eine hohe elektrostatische Abschirmung auf und sind für die innerbetriebliche Lagerung sowie für den externen Versand von gefährdeten Elektronikkomponenten hervorragend geeignet.

### Merkmale:

abschirmende Wellpappe  
hohe Abschirmeigenschaft durch leitfähige Innenlayer  
Innen- und Außendecke permanent ableitfähig und abriebfest  
gute mechanische Eigenschaften  
wieder verwendbar  
recyclebar  
korrosionsfrei  
frei von Schwermetallen  
Farbe blau  
Aufdruck ESD-Warnsymbol mit Text, RESY-Symbol  
elektrostatische Abschirmung  $< 10 \text{ nJ}$  (Energy Test)  
typischer Oberflächenwiderstand  $R_s=10^9-10^{11} \Omega$

### Versandschachteln, Lagerboxen und Stegcontainer auf Anfrage.

Best.-Nr.	Ausführung	Abmessung mm	Preis Euro/VE	
			1	100
5510.902	inkl. 6 mm PE Schaum	95 x 30 x 15	0,60	0,50
5510.903		178 x 127 x 38	0,80	0,70
5510.904		250 x 191 x 38	1,70	1,60
5510.905		250 x 191 x 64	2,00	1,90
5510.906		267 x 216 x 64	2,40	2,20
5510.907	inkl. 20 mm Profilschaum	200 x 140 x 50	2,30	2,10
5510.908	inkl. 6 mm PE Schaum	100 x 60 x 15	0,50	0,50
5510.909	inkl. 6 mm PE Schaum	100 x 120 x 15	0,90	0,80
5510.910		420 x 220 x 40	2,40	2,20
5510.911		400 x 300 x 65	3,60	3,40
5510.095	(IC-Behälter)	630 x 95 x 95	2,70	2,50
5510.195	(IC-Behälter)	630 x 195 x 95	4,10	3,80
5510.903.A15	Inkl. Profil 1:1 Noppe	178 x 127 x 38	1,50	1,40
5510.903.A20	Inkl. Profil 1:1 Noppe	178 x 127 x 38	1,50	1,40
5510.904.A20	Inkl. Profil 1:1 Noppe	250 x 191 x 38	2,90	2,70
5510.905.A20	Inkl. Profil 1:1 Noppe	250 x 191 x 64	3,40	3,20
5510.906.A30	Inkl. Profil 1:1 Noppe	267 x 216 x 64	4,40	4,10
5510.910.A20	Inkl. Profil 1:1 Noppe	420 x 220 x 40	4,40	4,10
5510.911.A30	Inkl. Profil 1:1 Noppe	400 x 300 x 65	6,60	6,20



## Papier-Klebeband

Dissipatives, umweltfreundliches Verpackungsklebeband. Kraftpapier, biologisch abbaubar. Mit handelsüblichen Handrollern und automatischen Klebeband-Abrollern verwendbar. Minimiertes Aufladungsverhalten.

**Merkmale:**

Kerndurchmesser 76 mm  
Rollenlänge 66 mm



Best.-Nr.	Breite mm	Preis Euro/Rolle	
		1	10
2800.T.3866.DE	38	5,10	5,00
2800.T5066.DE	50	6,00	5,80



## Klebeband PP-Grid

**Merkmale:**

ESD-Warnsymbol  
minimiertes Aufladungsverhalten  
Grid-Muster  
Kerndurchmesser 76 mm



Best.-Nr.	Breite mm	Länge m	Preis Euro/Rolle		
			1	10	50
2820.3462.12	12	36	1,50	1,40	1,40
2820.3462.18	18	36	1,70	1,20	1,60
2820.3462.24	24	36	2,10	1,50	2,00
2820.3462.48	48	36	4,10	2,90	3,90

## Warn-Klebeband

Zellophanklebeband mit dissipativer Oberfläche.

**Merkmale:**

ESD-Warnsymbol  
minimiertes Aufladungsverhalten  
roter Balkenaufdruck  
Kerndurchmesser 76 mm  
typischer Oberflächenwiderstand  $R_s = 10^{10} - 10^{11} \Omega$

**KREUZ & QUER IM KATALOG:**  
Warnschilder & Aufkleber  
Seite 344 - 345



Best.-Nr.	Breite mm	Länge m	Preis Euro/Rolle	
			1	10
2820.1966	19	66	9,00	8,70

## Bodenmarkierungsband

Zur Kennzeichnung von ESD-geschützten Bereichen.

**Merkmale:**

ESD-Warnsymbol und Aufschrift „ESD Protected Area“  
starke Hafteigenschaften  
schmutzabweisend  
unempfindlich gegen Reinigungsmittel  
Kerndurchmesser 76 mm



Best.-Nr.	Breite mm	Dicke µm	Länge m	Material	Preis Euro/Rolle	
					1	10
2822.2.5066	50	70	66	PP-Folie	9,60	9,30
2822.1.5025	50	300	25	PVC-Folie	68,80	66,10

## Bodenmarkierungsband

Strapazierfähiges Vinyl-Band zum Kennzeichnen von ESD geschützten Bereichen. Das Material ist strapazierfähig und lässt sich wieder gut lösen.

**Merkmale:**

ESD-Warnsymbol und Aufschrift „ESD Protected Area“  
strapazierfähig:  
gute Haftung  
lässt sich wieder lösen  
Länge 33 m  
Breite 50mm  
Materialstärke 130µm  
Kerndurchmesser 76 mm



Best.-Nr.	Breite mm	Dicke µm	Länge m	Preis Euro/Rolle		
				1	5	10
2822.1260	50	130	33	13,00	12,70	12,40

## Kleff-Band

Ableitfähiges Kleff-Band (Industrie-Kleff),

**Merkmale:**

wiederverwendbar  
mit Kunststoffschlaufe  
Länge 710 mm  
typischer Oberflächenwiderstand  $R_{\text{e}} = 10^4 - 10^6 \Omega$



Best.-Nr.	VE	Preis Euro/VE	
		1	10
3410.710	25 Stück	20,50	19,80

## Klebeband-Abroller

Der schwere Klebebandabroller hat einen guten Stand und ist aus ESD-Kunststoff gefertigt. Es sind standardmäßig 2 Kerne für große und kleine Rollen dabei.

**Merkmale:**

für Kern  $\varnothing 25 + 76$  mm  
Rollenbreite bis 50 mm  
schwere Ausführung  
typischer Ableitwiderstand  $R_{\text{s}} < 10^5 - 10^9 \Omega$



Best.-Nr.	Geräteabmessung mm (L x B x H)	Preis Euro/Stück		
		1	5	10
2890.A.50	225 x 63 x 95	24,70	23,40	22,10

## Klebeband-Abroller

Automatische Ablängung der Bänder von 20 - 999 mm.

**Merkmale:**

mit Photozelle  
Klebebandbreite bis max. 50 mm



Best.-Nr.	Abmessung mm (L x B x H)	Preis Euro/Stück
7300.190	210 x 135 x 150	518,70

## Klebeband-Abroller

Spezialabroller für eine bis drei Rollen Klebeband. Die einzelnen Walzen können bis zu einer Bandbreite von 25 mm beliebig bestückt werden. Die Bänder werden in unterschiedlichen Höhen bereitgehalten, so dass eine Entnahme problemlos möglich ist. Der Metallständer steht durch sein Eigengewicht sehr sicher, eine Schaumgummifläche verhindert zusätzlich das Verrutschen.



Best.-Nr.	Abmessung mm (L x B x H)	Version	Preis Euro/Stück	
			1	5
SL7336	235 x 130 x 185	3 Rollen	36,40	35,60

## Klebebandspender

### Leitfähiger Klebebandspender

**Merkmale:**

mit schwarzer Epoxy-Beschichtung  
für Rollen bis Kern- $\varnothing$  von 76 mm



Best.-Nr.	für Klebeband- breite mm	Preis Euro/Stück
79667-6004	15	38,10
79667-6005	25	37,30
79667-6006	50	40,50

## Leitfähiger Klebebandabroller

**Merkmale:**

für Rollen bis Kern- $\varnothing$   
von 76 mm



Best.-Nr.	für Klebeband- breite mm	Preis Euro/Stück
79667-6007	50	38,50
79667-6008	100	115,50

## Absperrsystem für ESD-Schutzzonen

Durch das patentierte Gurtsystem kann man eine schnelle und wirkungsvolle Absperrung von EPA-Bereichen erzeugen.



### Merkmale:

- Pfostenrohr aus pulverbeschichtetem Stahl
- Farbe schwarz oder gelb
- Gusseisenbodenplatte
- Pfostenhöhe 960 mm
- Fußdurchmesser 350 mm
- Gewicht 12,5 kg

Best.-Nr.	Preis Euro/Stück	
	1	10
1801.G.P.B	123,20	118,50

## Schildhalter DIN A4

### Merkmale:

- für Gurtbandpfosten
- schwarzer Metallrahmen mit Befestigungsflansch
- ableitfähige, transparente Schildhalterung aus Polycarbonat
- Format DIN A4
- ohne Hinweisschild (nur Beispiel)



Best.-Nr.	Artikel	Preis Euro/Stück	
		1	10
1801.G.P.SA4	Schildhalter DIN A4	72,80	70,00

## Wandinheit mit Gurtbandkassette

### Merkmale:

- schwarzes Stahlgehäuse pulverbeschichtet
- 2,3 m oder 4 m Länge
- gelbes Polyester Gurtband, 50 mm breit
- inklusive Wandclip
- beidseitiger schwarzer Aufdruck „ESD PROTECTED AREA – ESD GESCHÜTZTER BEREICH“



## Gurtbandkassette

### Merkmale:

- auswechselbare Gurtbandkassette mit Zentrifugalbremssystem
- 2,3 m oder 4 m Länge
- gelbes Polyester Gurtband, 50 mm breit
- beidseitiger schwarzer Aufdruck „ESD PROTECTED AREA – ESD GESCHÜTZTER BEREICH“
- mit Sicherheitsclip gegen unbefugtes Öffnen (Sonderausführung mit Panik-Verschluss-system)



Best.-Nr.	Artikel	Preis Euro/Stück	
		1	10
1801.G.K.23	Gurtlänge 2,3 m	83,20	80,00
1801.G.K.40	Gurtlänge 4 m	142,40	136,90
1801.G.K.0	leere Kassette (Dummy)	23,40	22,50

Best.-Nr.	Artikel	Preis Euro/Stück	
		1	10
1801.G.W23	Gurtlänge 2,3 m	103,40	99,40
1801.G.W40	Gurtlänge 4 m	162,50	156,30
1801.G.WC	Wandclip	7,70	7,40

## Intelligenter Bandspender A900

Die Bandlänge ist programmierbar in Millimeterschritten.

### Merkmale:

- 6 unterschiedliche Bandlängen können gespeichert werden
- mit foto-elektrischer Abschneidevorrichtung
- 2 Fotozellen
- 2 Klebebänder können gleichzeitig verarbeitet werden
- mit Bandzentrierung

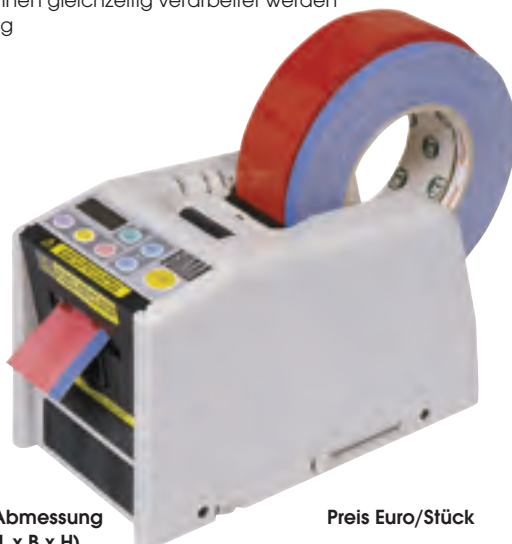

Best.-Nr.	Abmessung (L x B x H)	Preis Euro/Stück
21900	213 x 116 x 140	665,60

## Warn-/Markierungsschilder

### Rolle mit 1000 Stück Papieraufklebern



Abbildung 1:2

Best.-Nr.	Abmessung mm	Sprache	Preis Euro/Rolle	
			1	10
2850.3675D	36 x 75	deutsch	13,10	12,60
2850.3675E	36 x 75	englisch	13,10	12,60

### Rolle mit 1000 Stück Papieraufklebern

Sprache deutsch/englisch.



Abbildung 1:2

Best.-Nr.	Abmessung mm	Preis Euro/Rolle	
		1	50
2850.26105DE	26 x 105	16,00	15,40



## Rolle mit 1000 Stück Papieraufklebern

Sprache  
deutsch,  
englisch,  
französisch.



Abbildung 1:2

Best.-Nr.	Abmessung mm	Preis Euro/Rolle	
		1	10
2850.26138DEF	26 x 138	19,90	19,10

## Inspektionspfeile

Zur Kennzeichnung von fehlerhaften- und defekten Lötstellen auf Platinen. Bogen mit 576 Aufklebern.



Abbildung 1:1

Best.-Nr.	Abmessung mm	Preis Euro/Bogen	
		1	5
BIA-ROT.1	3,20 x 4,70	3,50	2,90
BIA-GELB.1	3,20 x 4,70	3,50	2,90

## Rolle mit 4000 Stück Papieraufklebern



Abbildung 1:1

Best.-Nr.	Abmessung mm	Preis Euro/Rolle	
		1	10
2850.6	6	18,90	18,10

## Großer Aufkleber aus PVC Folie



Abbildungen 1:10

Best.-Nr.	Abmessung mm	Sprache	Preis Euro/Stück	
			1	10
2850.300500D	300 x 500	deutsch	2,20	2,10
2850.300500E	300 x 500	englisch	3,50	3,30

## Selbstklebende runde Warnschilder

Bogen mit 250 Stück PVC Aufkleber.



Abbildung 1:1

Best.-Nr.	Abmessung mm	Preis Euro/Bogen	
		1	10
2850.10	10	6,90	6,60

## Großer Aufkleber aus PVC Folie

Sprache deutsch und englisch.



Abbildung 1:10

Best.-Nr.	Abmessung mm	Preis Euro/Rolle	
		1	10
2850.300500.R.DE	300 x 500	4,50	4,20

## Bogen mit 50 Stück PVC Aufklebern



Abbildung 1:1

Best.-Nr.	Abmessung mm	Preis Euro/Bogen	
		1	10
2850.3025	25 x 30	11,30	10,90

## Bogen mit 30 Stück PVC Aufklebern

Erdungskontaktpunkt



Abbildung 1:1

Best.-Nr.	Abmessung mm	Preis Euro/Bogen	
		1	10
2850.2040	20 x 40	7,70	7,40

## Kunststoffschild zum Aufhängen

5 mm Dicke.



Abbildung 1:10

Best.-Nr.	Abmessung mm	Sprache	Preis Euro/Stück	
			1	10
2850.300500.KS.D	300 x 500	deutsch	9,90	9,30
2850.300500.KS.E	300 x 500	englisch	12,50	11,70

## Prüfaufkleber

Bogen mit jeweils 30 Stück PVC Aufkleber.



Abbildungen 1:1

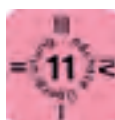

Best.-Nr.	Abmessung mm	Art	Preis Euro/Bogen	
			1	10
2850.6035	60 x 35	Hauptaufkleber	11,60	11,10
2850.6035.11	15 x 15	Prüfplakette 2011	6,00	5,80
2850.6035.12	15 x 15	Prüfplakette 2012	6,00	5,80
2850.6035.13	15 x 15	Prüfplakette 2013	6,00	5,80

## Aufkleber aus PVC Folie

Bogen mit 100 Stück  
Sprache deutsch/englisch.



Abbildung 1:2

Best.-Nr.	Abmessung mm	Preis Euro/Bogen	
		1	10
2850.4090.DE	40 x 90	35,50	34,20

## Bodenmarkierungsaufkleber aus PVC Folie

Bogen mit 10 Stück



Abbildungen 1:5

Best.-Nr.	Abmessung mm	Preis Euro/Bogen	
		1	10
2822.1.EPA	150 x 75	21,50	20,70

## Ringbuchmechanik

Die Spezialleiste kann leicht mit zwei Schrauben montiert werden. Zum Beispiel für das Anbringen von Arbeitsanweisungen am Arbeitsplatz.

### Merkmale:

Leisten aus vernickeltem Stahlblech  
stabile Mechanik  
Ringdurchmesser 39 mm  
Breite der Bodenplatte 26 mm



Best.-Nr.	Länge mm	Anzahl	Preis Euro/Stück		
			1	10	50
7032-040	124	2	2,30	2,10	1,70
7038-040	290	4	3,80	3,50	2,90

## DIN A4 Hängetafeln

IDP-STAT Folienmaterial

### Merkmale:

dauerhaft ableitfähige IDP-Folie  
Farbe klar, transparent  
Rahmenfarbe schwarz  
ESD-Kennzeichnung  
typischer Oberflächenwiderstand  
 $R_s=10^9-10^{10} \Omega$



Best.-Nr.	VE	Preis Euro/VE	
		1	10
5600.325	10	69,00	64,30

## Schwenktafelssystem Tarifold

Haltersystem mit Schwenktafeln zur schmutzfreien Aufbewahrung von Informationsblättern oder Arbeitsanweisungen.

### Merkmale:

Halter mit jeweils 10 Tafeln  
Halter aus Edelstahl



Best.-Nr.	Type	Preis Euro/Stück	
		1	10
1 5600.100	Wandhalter mit 10 Schwenkhaltern	92,00	86,80
5600.100.1	Wandhalter separat	25,10	24,20
2 5600.101	Tischständer mit 10 Tafeln	121,10	114,30
3 5600.120	Teleskop-Tischhalter zu 5600.100	53,40	51,40

## Schwenktafel

aus Permastat Folienmaterial.

### Merkmale:

Elektrostatisch ableitfähige  
Polyäthylenfolie  
Farbe klar, transparent  
Rahmenfarbe schwarz  
ESD-Warnsymbol  
typischer Oberflächenwiderstand  
 $R_s=10^{10}-10^{11} \Omega$



Best.-Nr.	VE	Preis Euro/VE	
		1	10
5600.324	10	69,00	64,30

## Vermeiden Sie solche Aufladungen



## Ringbuch

DIN A4 Ringbuch aus elektrostatisch ableitfähigem Karton.

### Merkmale:

Kantenschutz  
Beschriftungsrücken  
Farbe schwarz  
ESD-Warnsymbol  
typischer Oberflächenwiderstand  
 $R_s=10^9-10^8 \Omega$



Best.-Nr.	Rückenbreite mm	Ausführung	Preis Euro/VE	
			1	10
5800.846	45	4 Ring	7,00	6,50
5800.847	68	4 Ring	8,30	7,70
5800.848	68	2 Ring	8,30	7,70
5800.850	74	2 Ring	7,00	6,50

## IDP-Dokumentenhüllen

Dokumentenhüllen aus dauerhaft elektrostatisch ableitfähiger Polyäthylenfolie.

### Merkmale:

recyclebar  
Standardaufdruck ESD-Warnsymbol, Recyclezeichen, LOT-Nr.  
Material Inherently Dissipative Polymer (IDP)  
DIN A4 (transparent)  
ohne Klammern  
1 Seite offen mit Lochrand  
typischer Oberflächenwiderstand  
 $R_s=10^9-10^{10} \Omega$



Best.-Nr.	VE	Preis Euro/VE	
		1	10
3015.319.IDP	100	29,70	28,60

## IDP-STAT® Dokumentenhülle

DIN A4 Dokumentenhülle aus PVC

### Merkmale:

klar, transparent  
DIN A4, 0,25 mm  
ESD-Kennzeichnung  
Recycle-Symbol und LOT-Nr.  
2 Seiten offen ohne Lochrand  
typischer Oberflächenwiderstand  
 $R_s = 10^9 - 10^{10} \Omega$



Best.-Nr.	VE	Preis Euro/VE	
		1	10
3015.321.IDP.250	100	136,90	133,60

## Klemmbrett

Ableitfähiges Klemmbrett für DIN A4.

### Merkmale:

Aluminium Eloxal  
hohe Klemmkraft  
typischer Oberflächenwiderstand  $R_s = 10^4 - 10^6 \Omega$

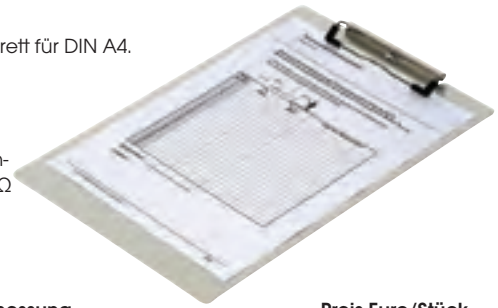

Best.-Nr.	Abmessung B x T x H mm	Preis Euro/Stück	
		1	10
5600.500.A4	230 x 320 x 1.0	10,60	10,20

## IDP-STAT® Schnellhefter

DIN A4 Schnellhefter aus ableitfähigem PVC.

### Merkmale:

Farbe blau mit transparenter Frontfolie  
recyclebar  
Standardaufdruck ESD-Warnsymbol, Recyclezeichen, LOT-Nr.  
Metallhäftzunge  
typischer Oberflächenwiderstand  $R_s = 10^9 - 10^{10} \Omega$



Best.-Nr.	Stärke mm	Format	VE	Preis Euro/VE	
				1	10
5710.A4.1	0.15	DINA4	25	3,00	2,90

## Permastat® Dokumentenhüllen

Dokumentenhüllen aus elektrostatisch dissipativer Polyäthylenfolie.

### Merkmale:

recyclebar  
Standardaufdruck: ESD-Warnsymbol, Recyclezeichen, LOT-Nr.  
Materialstärke 0,1mm  
Verpackungseinheit 100 Stück

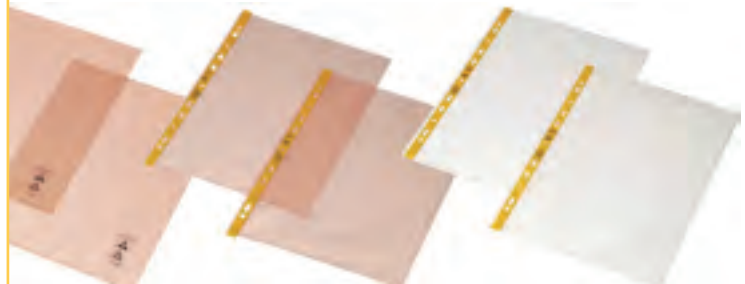

Best.-Nr.	Format Farbe	Lochrand	Öffnung Seite	Preis Euro/100 Stück	
				1	10
3115.323	DIN A5/rosa	nein	2	17,90	16,80
3115.320	DIN A4/rosa	ja	1	24,20	22,70
3115.319	DIN A4/klar	ja	1	24,20	22,70
3115.321	DIN A4/rosa	nein	2	21,80	20,40
JD2402000	DIN A3/rosa	ja	1	90,90	-

## IDP-STAT® Hängemappe

DIN A4 Hängemappe aus dauerhaft ableitfähigem PVC.

### Merkmale:

aus Inherently Dissipative Polymer (IDP)  
Metallhäftzunge  
transparent  
Standardaufdruck: ESD-Kennzeichnung, Recycle-Symbol, LOT-Nr.  
recyclebar  
typischer Oberflächenwiderstand  
 $R_s = 10^9 - 10^{10} \Omega$



Best.-Nr.	VE	Preis Euro/VE	
		1	10
5710.A4.H	25	3,60	3,50

## Laminierfolie

Laminierfolie aus dauerhaft ableitfähigem Polyester.

### Merkmale:

transparent  
Prägung ESD-Kennzeichnung  
recyclebar  
typischer Oberflächenwiderstand  
 $R_s = 10^6 - 10^7 \Omega$



Best.-Nr.	VE	Preis Euro/VE	
		1	10
5720.LF.T.A4	50	80,00	77,50

## ESD Kugelschreiber

Mine mit blauer Tinte.



Best.-Nr.	Abmessung mm (B x T x H)	Preis Euro/Stück	
		1	10
5825.1200		1,90	1,50

## Ablagekorb

DIN A4 Ablagekorb aus volumleifähigem Kunststoff.

### Merkmale:

Längsformat  
stapelbar  
ESD-Warnsymbol  
typischer Oberflächenwiderstand  
 $R_s = 10^3 - 10^5 \Omega$



Best.-Nr.	Außenmaße mm (B x T x H)	Preis Euro/Stück	
		1	10
5150.841	260 x 350 x 55	8,70	8,10

## Papierkörbe

Aus leitfähigem Polypropylen.

### Merkmale:

ESD-Warnsymbol  
Auch geeignet für Flüssigkeiten  
typischer Punkt-zu-Punkt-Widerstand  
 $R_s = 10^4 - 10^5 \Omega$



Best.-Nr.	Innenmaß mm (L x B x H)	Farbe	Inhalt l	Preis Euro/Stück	
5180.855	330 x 330 x 530	schwarz	40	18,10	17,40

## Papierkörbe

Aus elektrostatisch volumenleitfähigem Polypropylen.

### Merkmale:

ESD-Warnsymbol  
recyclebar  
typischer Oberflächenwiderstand  
 $R_s = 10^4 - 10^5 \Omega$



Best.-Nr.	Ø mm	Höhe mm	Inhalt l	Preis Euro/Stück
5180.850	300	320	14	10,90
5180.854	395	420	35	26,90
5180.860	280 x 355	590	60	55,30

## Großer Abfallkorb

Aus leitfähigem Polypropylen.

### Merkmale:

ESD-Warnsymbol  
nur für trockenen Abfall  
geeignet  
typischer Punkt-zu-Punkt-  
Widerstand  $R_s = 10^4 - 10^5 \Omega$



**Sie brauchen Unterstützung  
bei der Auswahl?  
Wir beraten Sie gern, auch  
in Ihrem Haus.**

Best.-Nr.	Innenmaß mm (L x B x H)	Farbe	Inhalt l	Preis Euro/Stück
5180.880	400 x 400 x 780	schwarz	112	92,60

## Kehrbesen

### Merkmale:

elektrostatisch leitfähige Borsten  
35 mm Länge  
1480 mm Aluminiumstiel  
Bürstenbreite 400 mm und 500 mm  
ESD-Symbol

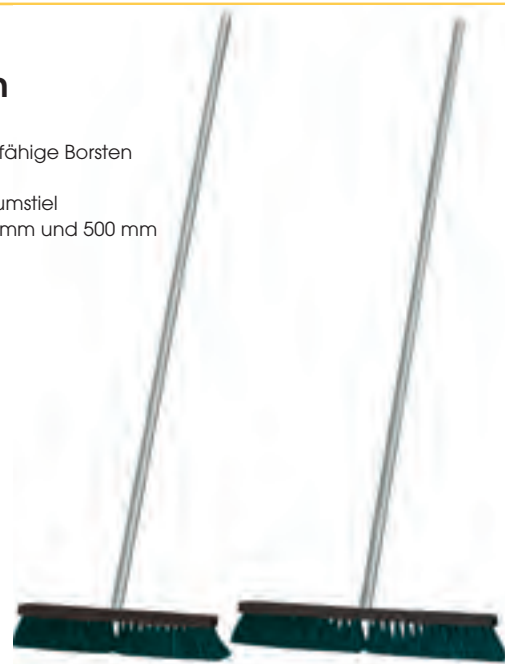

Best.-Nr.	Breite mm	Preis Euro/Stück
6101.400	400	110,40
6101.500	500	131,50

## Wertstoffsammler

Robustes Metallgestell aus verzinktem Vierkantrrohr mit Bodenblech.

### Merkmale:

ergonomiegerechter Schrägeinwurf 650 x 650 mm  
4 Klemmhalter mit Kette für den Müllbeutel  
für Permastat Müllbeutel (Art.-Nr. 3110.853) mit ca. 600 - 700 Liter geeignet  
4 leitfähige, spurlose Gummi-Lenkrollen  
2 mit Feststellern - ruhige Rolleigenschaft  
ESD - Warnsymbol  
Selbstmontage  
typischer Ableitwiderstand  
 $R_s = 10^4 - 10^6 \Omega$



Best.-Nr.	Abmessung mm (L x B x H)	Preis Euro/Stück
5180.M600	835 x 700 x 1070/1410	178,80

## Permastat® Müllbeutel

Aus elektrostatisch dissipativem Polyäthylen.

### Merkmale:

ESD-Warnsymbol  
recyclebar  
Farbe rosa  
typischer Oberflächenwiderstand  
 $R_s = 10^{10} - 10^{11} \Omega$



Best.-Nr.	Abmessung mm (L x B x H)	Volumen l	Beutel/ Rolle	Preis Euro/Rolle
3110.850	300/200 x 600 x 0.020	30	500	60,20
3110.850.2	380/320 x 1100 x 0.060	120	100	48,60
3110.852.1	750/550 x 1800 x 0.080	240-300	75	131,50
3110.853	750/750 x 1800 x 0.080	600-700	75	168,60
3110.850.1	700 x 1100 x 0.060	120	100	47,80

## ESD Kehrschaufel

Das Set besteht aus einer verschließbaren ESD-Kehrschaufel die sich beim Absetzen auf dem Boden automatisch öffnet und einem ESD-Besen mit verstellbarem Winkel.

### Merkmale:

Abmessung Schaufel 250 x 300 mm  
Besenbreite 230 mm  
verstellbarer Besenkopf  
ESD Symbol



Best.-Nr.	Preis Euro/Set
6101.K	95,50

## Kehrschaufel

Elektrostatisch volumenleittfähiger Kunststoff.

### Merkmale:

275 mm breit  
200 mm tief  
ESD-Symbol



Best.-Nr.	Preis Euro/Stück
6101.S.290	19,60

## Handfeger

Leitfähige Bürste aus Naturborsten.

### Merkmale:

mit leitfähigen Fasern  
Flachbürste  
370mm breit



Best.-Nr.	Breite mm	Preis Euro/Stück		
		1	3	5
840011	370	28,70	26,30	23,90

## Staubsauger CONVAC

Leitfähiger Staubsauger für den Einsatz in ESD Schutzzonen (EPA´s).

### Merkmale:

Dauerhaft volumenleittfähig durch Karbon  
Polypropylen ESD - Warnsymbol  
1200 Watt  
Gewicht 6,3 kg  
typischer Oberflächenwiderstand  $R_s=10^4-10^5 \Omega$

### Lieferumfang:

Staubsauger inkl. 10 m Anschlussleitung  
2,5 m Schlauch  
1,3 m Saugrohr  
4 verschiedene Aufsätze



Best.-Nr.	Artikel	Preis Euro/Stück
7360.VAC	Staubsauger	539,00
22009480	Ersatz-Papierbeutel (10er-Pack)	12,60
0200326	Fugendüse 200 mm	14,30
0200406	Runddüse Ø 65 mm	48,50
7700120	Filterkartusche standard	16,10
7401680	Motorfilter standard	23,00

## ESD-Staubsauger 7350

Leitfähiger Staubsauger für den Servicebereich zum Reinigen von Schaltschränken, Computern, Kopierern, Laserdruckern etc. Mit und ohne Regelelektronik.

### Merkmale:

leichtes, kompaktes Gerät (nur 2,8 kg/1300W)  
Gehäuse aus leitfähigem Polypropylen  
typischer Oberflächenwiderstand  $R_s=10^4-10^5 \Omega$



Best.-Nr.	Artikel	Preis Euro/Stück
7350.555	Staubsauger ohne regelbare Saugleistung	198,80
7350.555-S	Staubsauger mit regelbarer Saugleistung	286,20
PH-708ESD	Verlängerungsschlauch 200 cm	63,70
PHU-05ESD	abgewinkeltes Saugrohr 300 mm	14,70
PHU-06ESD	Saugrohr mit Düse 300 mm	19,60
PHU-20ESD	Saugrohr gerade 300 mm	18,90
PHU-11ESD	Aufsatzbürste, weich	13,30
PH-722	Beutel für Sauger (5er Pack)	9,20
PH-723	Beutel für Sauger (10er Pack)	18,10
PH-725	Microfilter	5,60
PH-726	HEPA-Microfilter	22,20
PHU-16ESD	Flachdüse	11,90

## Transparente Kunststoffplatten DPC-300

Polycarbonat Kunststoffplatten Typ DPC-300 mit einer beidseitigen, transparenten, dissipativen und abriebfesten Oberflächenbeschichtung. Standardabmessung 2000 x 1000 mm  
Typischer Oberflächenwiderstand  $R_{pp} = 10^6 - 10^7 \Omega$

### Geeignet z.B. für :

- Maschinenschutzhauben, Abdeckungen
- Montagelinienabdeckung
- Acrylglasboxen
- Reinraumverglasungen
- Schutzhauben

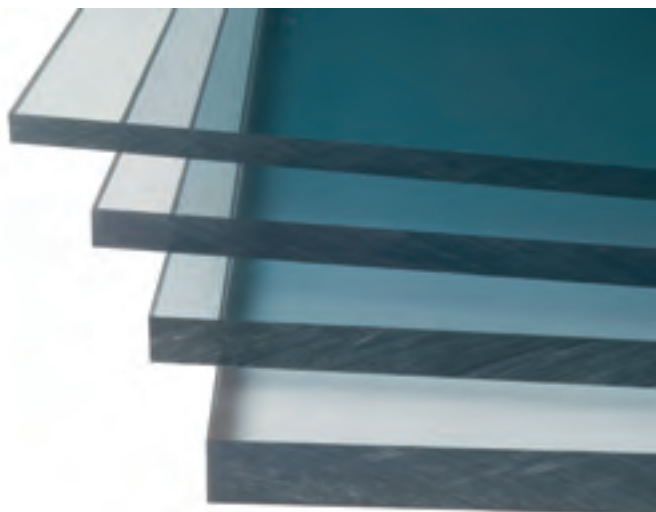
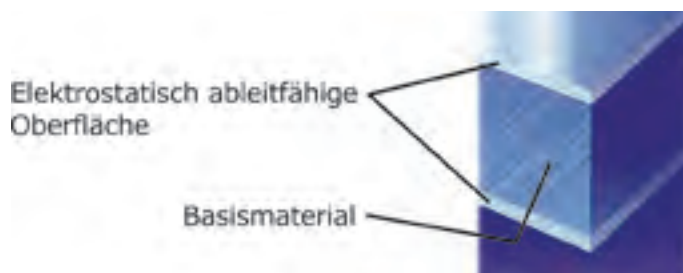

### Auch in Sondergrößen

oder Farben und Stärken möglich!

Best.-Nr.	Dicke mm	VE Platten	Preis Euro/Stück
5233.DPC300.3	3	6	246,00
5233.DPC300.4	4	5	300,00
5233.DPC300.5	5	4	339,60
5233.DPC300.6	6	3	372,00
5233.DPC300.8	8	2	486,00
5233.DPC300.10	10	1	578,40

## Polyesterfolie selbstklebend

Transparente, dissipative, selbstklebende Polyesterfolie mit einer speziellen Oberflächenbeschichtung zur nachträglichen Verklebung auf glatten, isolierenden Oberflächen geeignet.

### Merkmale:

- dissipative Polyesterfolie
- selbstklebend
- abriebfest
- Foliendicke 0,1 mm
- typischer Oberflächenwiderstand  $R_{pp} = 10^6 - 10^8 \Omega$

Zuschnitte  
auf Anfrage



Best.-Nr.	Breite mm	Einheit	Preis Euro/m <sup>2</sup>		
			1	10	50
5235.DPF.SK100	1220	m <sup>2</sup>	29,90	293,60	1.355,70

Best.-Nr.	Breite mm	VE	Preis Euro/Pack		
			1	10	50
5235.DPF.SK100.A4	A4	100	99,10	auf Anfrage	
5235.DPF.SK100.Z	Zuschnitte		auf Anfrage		

## Polyesterfolie DPF-100

Transparente Polyesterfolie mit einer beidseitig dissipativen Oberfläche.

### Merkmale:

- abriebfest
- kopierfähig
- Foliendicke 0,1 mm
- typischer Oberflächenwiderstand  $R_{pp} = 10^6 - 10^8 \Omega$

Zuschnitte  
auf Anfrage!

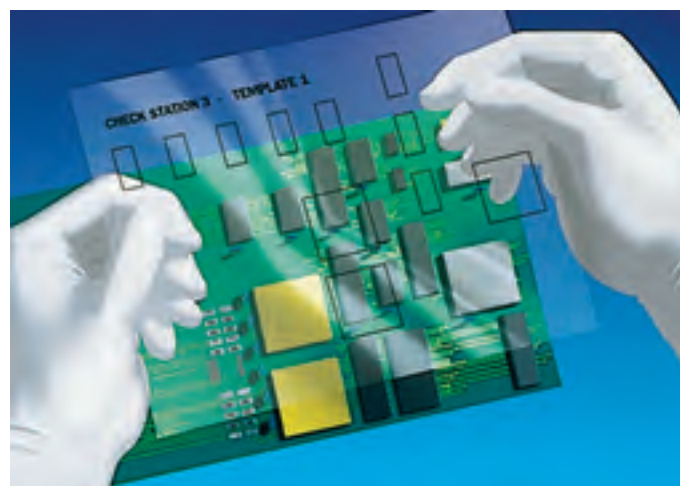

Best.-Nr.	Breite mm	Einheit	Preis Euro/m <sup>2</sup>		
			1	10	50
5235.DPF.100	1220	m <sup>2</sup>	29,90	293,60	1.355,70

Best.-Nr.	Breite mm	VE	Preis Euro/Pack		
			1	10	50
5235.DPF.100.A4	A4	100	99,10	auf Anfrage	
5235.DPF.Z	Zuschnitte		auf Anfrage		

## Leitfähiges Kunststoffmaterial LEK-Q25

Durch die Zugabe eines leitfähigen Additiv entstand ein neuartiges Material für den ESD-Bereich. Rußfrei und feuchtigkeitsunempfindlich besonders gut einsetzbar in Bereichen in denen Ihre elektronischen Baugruppen nicht verschmutzt werden dürfen und keine Schäden durch statische Aufladungen entstehen dürfen. Für Ihre mechanische Bearbeitung ist dieses Material sehr gut geeignet. Mühelos lassen sich Baugruppenträger, Werkstückaufnahmen oder ähnliches fertigen.

### Merkmale:

- Farbe weiß/beige
- rußfrei
- elektrisch leitfähig
- gute Festigkeit
- gute mechanische Bearbeitung (bohren, drehen, fräsen)
- Einsatzbereich -30 °C bis +100 °C (kurzzeitig +140 °C)
- spezifischer Durchgangswiderstand  $10^9 - 10^{11} \Omega$
- typischer Oberflächenwiderstand  $10^9 - 10^{11} \Omega$



**Im Zuschnitt nach Ihren Angaben als Plattenmaterial in den Stärken 12, 25, 38, 44 mm und als Stabmaterial auf Anfrage.**

Best.-Nr.	Abmessung (B x T x H) mm	Preis Euro/Stück	
		1	5
Q25-Z-BX70X500	25 x 70 x 500	95,20	92,10

## Tiefzieh-Trays 40 mm

Geeignet als Einlage für Schubladenschrank Typ 5150.831.

### Merkmale:

- volumenleitfähiges Polystyrol
- stapelbar
- typischer Oberflächenwiderstand  $R_s = 10^4 - 10^5 \Omega$
- Abmessung 250 x 340 x 40 mm (B x T x H)

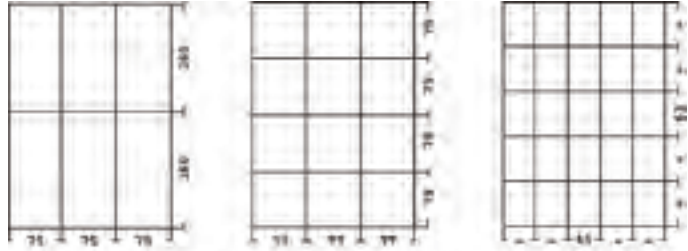

Best.-Nr.	Fachabm. mm	Fachanzahl	Preis Euro/Stück	
			1	10
5150.831.B	75 x 160	6	8,50	7,90
5150.831.D	77 x 79	12	8,50	7,90
5150.831.G	45 x 63	25	8,50	7,90

## Tiefziehmaterial

Kundenspezifische Formteile, sowie andere Oberflächenwiderstände auf Anfrage.

### Merkmale:

- elektrostatisch volumenleitfähiges Polystyrol/Polypropylen
- Farbe schwarz
- Platten- oder Rollenware
- typischer Oberflächenwiderstand  $R_s = 10^4 - 10^6 \Omega$



**Sie brauchen Unterstützung bei der Auswahl? Wir beraten Sie gern, auch in Ihrem Haus.**

## Tiefzieh-Trays 20 mm

Geeignet als Einlage für Schubladenschrank Typ 5150.830.

### Merkmale:

- stapelbar
- typischer Oberflächenwiderstand  $R_s = 10^4 - 10^5 \Omega$
- Abmessung 261 x 238 x 20 mm (B x T x H)

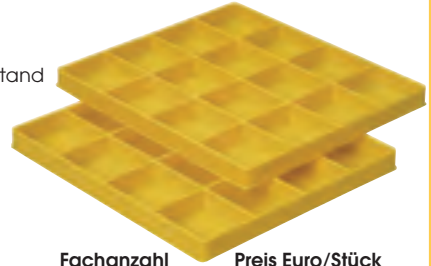

Best.-Nr.	Fachabm. mm	Fachanzahl	Preis Euro/Stück	
			1	10
5150.830.A	61 x 56	16	7,20	6,80
5150.830.B	82 x 36	18	7,20	6,80
5150.830.C	34 x 36	42	7,20	6,80

## Schubladenschrank zu Trays

Praktischer Schrank aus elektrostatisch volumenleitfähigem Kunststoff.

### Merkmale:

- 6 Schubladen
- Schubladeneinteilung - siehe Tiefzieh-Trays
- typischer Oberflächenwiderstand  $R_s = 10^4 - 10^5 \Omega$
- Lieferung ohne Trays

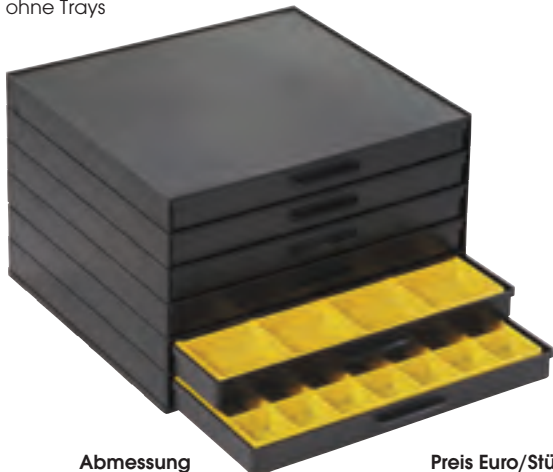

Best.-Nr.	Abmessung mm (B x T x H)	Preis Euro/Stück	
		1	10
5150.830	273 x 265 x 187	53,40	49,60

## Schubladenschrank zu Trays

Praktischer Schrank aus elektrostatisch volumenleitfähigem Kunststoff.

### Merkmale:

- 6 Schubladen
- Schubladeneinteilung - siehe Tiefzieh-Trays
- typischer Oberflächenwiderstand  $R_s = 10^4 - 10^5 \Omega$
- Lieferung ohne Trays



Abbildung ähnlich

Best.-Nr.	Abmessung mm (B x T x H)	Preis Euro/Stück	
		1	10
5150.831	266 x 365 x 305	72,20	67,10

## Tiefzieh-Trays 60 mm

Geeignet als Einlage für Schubladenschrank Typ 5150.815.

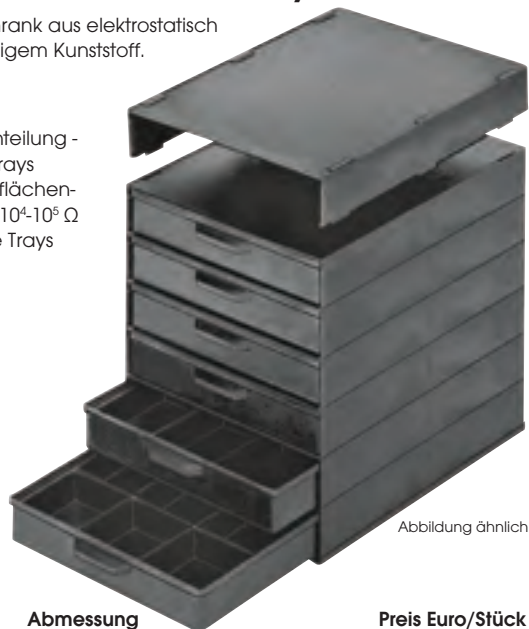
**Merkmale:**

- volumenleitfähiges Polystyrol
- stapelbar
- Abmessung 250 x 340 x 62 mm (B x T x H)
- typischer Oberflächenwiderstand  $R_s = 10^4 - 10^5 \Omega$



Abbildung ähnlich



Best.-Nr.	Fachabm. mm	Fachanzahl	Preis Euro/Stück	
			1	10
5150.815.A	116 x 160	4	10,70	10,00
5150.815.B	75 x 105	9	10,70	10,00
5150.815.C	75 x 160	6	10,70	10,00

## SMD-Klappboxen (Mäuseklos)

Passend zu Schubladenschrank Typ 5150.810 oder zur losen Verwendung.  
Durch Stecksystem kombinierbar

**Merkmale:**

- elektrostatisch volumenleitfähiger Kunststoff
- selbsttätig schließender Deckel
- mit schwarzem oder transparentem Deckel
- typischer Oberflächenwiderstand  $R_s = 10^4 - 10^5 \Omega$

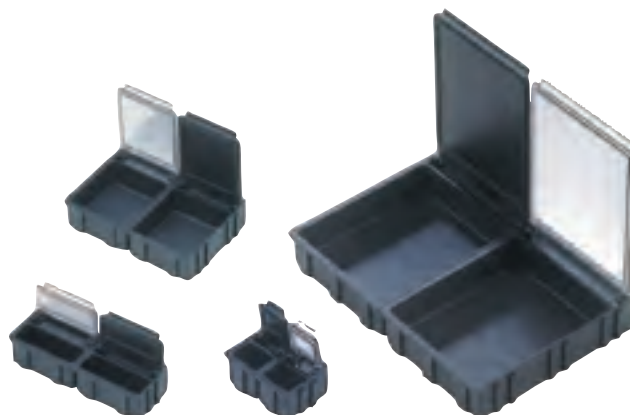
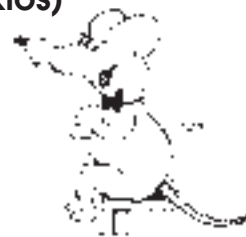

Best.-Nr.	Innenabm. mm	Typ	Deckel- farbe	Preis Euro/Stück	
				1	10
5100.873	16 x 12 x 15	klein	schwarz	0,90	0,80
5100.874	37 x 12 x 15	mittel	schwarz	0,70	0,60
5100.875	40 x 37 x 15	groß	schwarz	1,10	1,00
5100.876	68 x 57 x 16	groß	schwarz	0,90	0,80
5100.880	16 x 12 x 15	klein	transparent	1,10	1,00
5100.881	37 x 12 x 15	mittel	transparent	1,70	1,60
5100.882	40 x 37 x 15	groß	transparent	1,90	1,80
5100.883	68 x 57 x 16	groß	transparent	2,40	2,30

## Schubladenschrank zu Trays

Praktischer Schrank aus elektrostatisch volumenleitfähigem Kunststoff.

**Merkmale:**

- 4 Schubladen
- Schubladeneinteilung - siehe Tiefzieh-Trays
- typischer Oberflächenwiderstand  $R_s = 10^4 - 10^5 \Omega$
- Lieferung ohne Trays.



Best.-Nr.	Abmessung mm (B x T x H)	Preis Euro/Stück	
		1	10
5150.815	266 x 365 x 305	69,20	64,30

## IDP-SMD-Klappboxen (Mäuseklos)

Wie oben, jedoch aus dauerhaft volumenleitfähigem IDP.

**Merkmale:**

- typischer Oberflächenwiderstand  $R_s = 10^6 - 10^{10} \Omega$
- Farbe gelb



Best.-Nr.	Innenabm. mm	Typ	Deckel- farbe	Preis Euro/Stück	
				1	10
5101.Y.873	16 x 12 x 15	klein	gelb	1,60	1,50
5101.Y.874	37 x 12 x 15	mittel	gelb	1,60	1,50
5101.Y.875	40 x 37 x 15	groß	gelb	2,40	2,20
5101.Y.876	68 x 57 x 15	groß	gelb	2,90	2,70
5101.Y.880	16 x 12 x 15	klein	transparent	2,20	2,10
5101.Y.881	37 x 12 x 15	mittel	transparent	2,50	2,40
5101.Y.882	40 x 37 x 15	groß	transparent	3,00	2,80
5101.Y.883	68 x 57 x 15	groß	transparent	3,50	3,20



## Schubladenschrank zu Klappboxen

Praktischer Schrank aus elektrostatisch volumenleitfähigem Kunststoff.

### Merkmale:

6 Schubladen  
 pro Schubladen passen 144 Stück klein oder 72 Stück mittel oder 36 Stück groß oder 16 Stück maxi  
 typischer Oberflächenwiderstand  $R_s = 10^4 - 10^5 \Omega$   
 Lieferung ohne Klappboxen.



Artikel ähnlich

Best.-Nr.	Abmessung mm (B x T x H)	Preis Euro/Stück	
		1	10
5150.810	265 x 355 x 205	64,10	61,70

## Lagerkarussell DC-9

Leerer Drehturm für die Montage von 12 ESD Schubladen-Magazinen der Serie DC-9 nach eigener Wahl. Das Karussell wird mit einem Erdungskabel ausgeliefert.

### Merkmale:

für 12 ESD Schubladen-Magazinen der Serie DC-9 nach eigener Wahl  
 Abmessung 470 x 470 x 1760 mm (B x T x H)  
 typischer Ableitwiderstand  $R_g < 10^6 \Omega$



Das Karussell wird leer geliefert!  
 Foto zeigt Bestückungsbeispiel.

Best.-Nr.	Abmessung mm	Preis Euro/Stück
102964	1600 x 680 Ø	289,90

## Kleinteilemagazin Serie DC-9

Es gibt 3 verzinkte Kleinteilemagazine für das Karussell DC9 mit den gleichen Außenmassen, die aber verschieden große leitfähige Schubladen haben.

### Merkmale:

Außenmaß  
 306 x 150 x 417 mm (B x T x H)  
 typischer Ableitwiderstand  $R_M < 10^6 \Omega$



Best.-Nr.	Schubladen-Abmessung mm (B x T x H)	Schubladen Stück	Preis Euro/Stück
109-18	55 x 153 x 41	18	82,90
109-36	67 x 153 x 41	36	82,90
109-45	91 x 154 x 60	45	82,90

## Lagerkarussell DC-12

Leeres Lagerkarussell aus verzinktem Stahlblech. Das Karussell wird mit einem Erdungskabel ausgeliefert.

### Merkmale:

für 12 Lagermagazine der Serie DC-12  
 typischer Ableitwiderstand  $R_g < 10^6 \Omega$



Das Karussell wird leer geliefert!  
 Foto zeigt Bestückungsbeispiel.

Best.-Nr.	Abmessung mm (B x T x H)	Preis Euro/Stück
102568	470 x 470 x 1760	241,30

## Kleinteilemagazin Serie DC-12

Es gibt 3 verzinkte Kleinteilemagazine für das Karussell DC12 mit den gleichen Außenmassen, die aber verschieden große leitfähige Schubladen haben.

### Merkmale:

Außenmaß  
 306 x 150 x 552 mm (B x T x H)  
 typischer Ableitwiderstand  $R_M < 10^6 \Omega$



Best.-Nr.	Schubladen-Abmessung mm (B x T x H)	Schubladen Stück	Preis Euro/Stück
102-24	55 x 153 x 41	24	103,60
102-48	67 x 153 x 41	48	103,60
102-60	91 x 153 x 60	60	103,60

## Trennbleche für Schubladen

Mit den Trennblechen können Sie die Schubladen unterteilen.

Best.-Nr.	für Type	Schubladen Stück	VE	Preis Euro/VE
150-00	120-24/109-18	24	25	8,90
150-01	102-48/109-36	48	25	8,90
150-02	102-60/109-45	60	25	8,90

## ESD-Service-Box

Service-Box mit fest eingeteilten Fächern zum Transport und zur Lagerung ESD-empfindlicher Bauteile.

**Merkmale:**  
typischer Oberflächenwiderstand  $R_s = 10^4 - 10^6 \Omega$



Best.-Nr.	Abmessung mm (B x T x H)	Fächer	Preis Euro/Stück	
			1	5
104111	340 x 265 x 57	15	32,80	30,40
104173	349 x 265 x 57	32	32,80	30,40

## ESD-Mehrzweckbox

Praktische Kunststoffbox aus schlagfestem leitfähigem Material, mit Tragebügel und zusätzlichem Einsatz für Kleinmaterial.  
Typischer Oberflächenwiderstand  $R_s = 10^4 - 10^6 \Omega$



Best.-Nr.	Typ	Abmessung mm (B x T x H)	Preis Euro/Stück	
			1	5
104432	Compact 15	425 x 215 x 170	49,60	46,00

## ESD-Werkzeugmappen

Aus hochwertigem samtweichem ableitendem Material. Die Werkzeuge werden mittels stabiler Gummischlaufen gehalten. Die Mappe wird mit einem umlaufenden Reißverschluss geschlossen.

**Merkmale:**  
Abmessung ca. 230 x 330 mm (H x B).  
Für 16 Werkzeuge  
Lieferung ohne Inhalt

**KREUZ & QUER IM KATALOG:**  
Werkzeugkoffer Seite 246-247



Best.-Nr.	Anzahl Werkzeuge	Preis Euro/Stück	
		1	5
KIT-16	für 16 Zangen	97,80	94,30

## Leiterplattenhalter

L-förmiger Ständer, der für bis zu 48 Leiterplatten unterschiedlicher Größe geeignet ist. Die leichte Schrägstellung sichert die Platine zusätzlich und lässt etwaige Flüssigkeitsrückstände abtropfen.

**Merkmale:**  
Nutabstand 10 mm  
Nuttiefe 2,5 mm

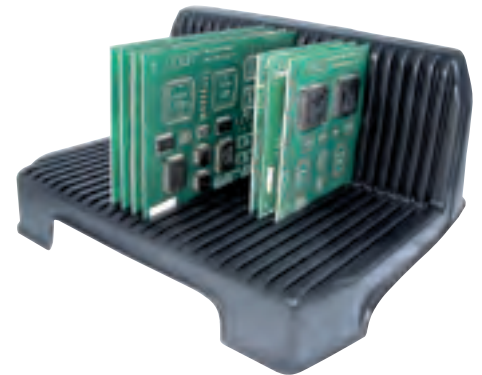

Best.-Nr.	Abmessung mm (B x T x H)	Nuten	Preis Euro/Stück	
			1	10
F9006	210 x 275 x 95	25	15,90	14,00
F9805	360 x 270 x 130	25	22,50	19,80
F9007	406 x 275 x 150	48	39,20	37,00

## Leiterplattenhalter

Ideal für die Zwischenlagerung von bestückten und unbestückten Leiterkarten in Produktions- oder Prüfbereich. Passend in Standard Lagerbehälter 600 x 400 mm oder 400 x 300 mm.

**Merkmale:**  
maximale Leiterplattenstärke 1,6 mm  
typischer Oberflächenwiderstand  $R_s = 10^4 - 10^6 \Omega$

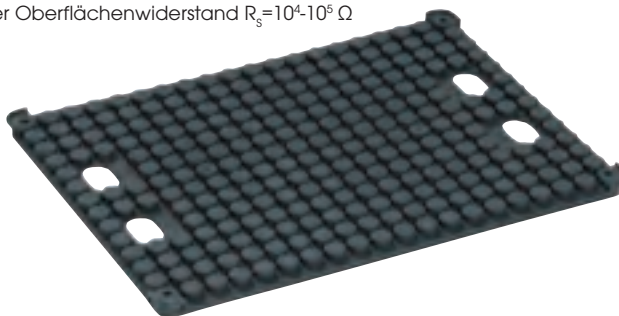

Best.-Nr.	Abmessung mm (B x T x H)	Raster- abstand	Preis Euro/Stück		
			1	10	50
3-884.EL	352 x 252 x 15	8 mm	9,30	9,10	8,80
5341.ELF43	355 x 255 x 14	16 mm	6,70	6,50	6,30

## Leiterplattenhalter aus Schaumstoff

Dauerhaft ableitfähiger Polyethylenschaumstoff – Typ Hart. Für die Ablage von Leiterplatten.

**Merkmale:**  
25 Nuten  
Nutenbreite 3 mm  
Nutentiefe 12 mm  
2 abgeschrägte Ecken  
typischer Punkt-zu-Punkt-Widerstand  
 $R_{pp} = 10^7 - 10^8 \Omega$

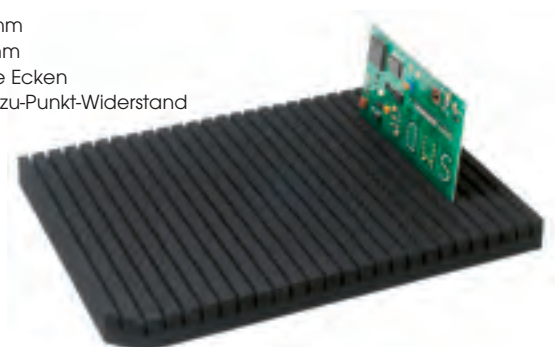

Best.-Nr.	Abmessung mm (L x H x T)	Preis Euro/Stück	
		1	10
4550.25.0255.LP	355 x 255 x 25	6,90	6,50

## Leiterplattenmagazin

Das Leiterplattenmagazin kann durch eine Schnellverstellung, ohne Werkzeug, zügig verstellt werden. Eine falsche Breitereinstellung ist nicht möglich. Das Magazin ist auf automatische Bestückung ausgerichtet und kann bis zu 50 PCB's aufnehmen. Die Führungsschienen sind 3,5 mm tief. Der ABS-Kunststoff ist für Temperaturen bis 110 °C geeignet, zusätzlich ist die Konstruktion durch Metallteile verstärkt.

### Merkmale:

- Schnellverstellung
- bis 110 °C geeignet
- keine Abnutzung an beweglichen Teilen
- keine falsche Breitereinstellung möglich
- Führungsschiene 5 mm
- typischer Ableitwiderstand  $R_s=10^6 - 10^7 \Omega$



**KREUZ & QUER IM KATALOG:**  
Leiterplattenmagazine  
Seite 118-119

Best.-Nr.	PCB-Breite min/max	Abmesung mm (L x H x T)	Preis Euro/Stück 1
5345.1120	50/300 mm	460 x 400 x 563	188,70
5345.2120	50/250 mm	355 x 320 x 563	138,40
5345.3020	50/390 mm	535 x 460 x 570	231,50

## Leiterplattenrahmen

Unsere Leiterplattenrahmen verfügen über ein einfaches Montagesystem zur Handhabung von Leiterkarten. Sie werden aus einem einspritzbedruckten leitfähigem Copolymer-Polypropylen hergestellt. Dank der einzigartigen Flexibilität des Einspannsystems können die Seiten- oder Mittelwände über die gesamte Länge der Aluprofilschienen verschoben und so jeder Leiterkartengröße angepasst werden.

### Merkmale:

- Temperaturbeständigkeit 100 °C
- gleich aufgebaute Systeme stapelbar
- Nutenbreite 2,5 mm, Nutentiefe 3 mm, Nutenraster 15,3 mm
- Einschub einseitig, um die Leiterkarte gegen Durchrutschen zu sichern
- alle Seitenwände werden mit Befestigungsmaterial geliefert
- typischer Ableitwiderstand  $R_s=10^4 \Omega$



Best.-Nr.	Artikel	Abmesung mm (L x H x T)	Nuten- anzahl	Preis Euro/Stück		
				1	5	10
5345.EL4-1	Seitenwand	350 x 190 x 30	22	8,60	8,30	8,00
5345.EL4-2	Mittelwand	350 x 190 x 35	22 + 22	10,30	9,80	9,50
5345.EL3-1	Seitenwand	250 x 95 x 30	15	4,40	4,30	4,10
5345.ELF6	Aluprofil (Paar)	53 x 552		5,30	5,10	4,90
5345.ELF4	Aluprofil (Paar)	53 x 352		3,70	3,60	3,40



## SMD-Spulenständer

Aus elektrostatisch volumenleitfähigem Polystyrol.

### Merkmale:

Farbe schwarz  
 leer stapelbar  
 ESD-Warnsymbol Prägung  
 Recycle-Symbol  
 geeignete für Transportwagen, Lagerregale, Lagerbehälter und Pater-noster-Magazine  
 typischer Oberflächen-widerstand  $R_{\text{e}}=10^4 - 10^5 \Omega$



Best.-Nr.	Abmessung mm (L x B x H)	für Spulen Ø mm	für max. Spulen	Preis Euro/Stück		
				1	10	50
21-1288EL	362 x 188 x 110	180	23	12,90	12,60	12,30
21-1042EL	600 x 200 x 106	180	42	15,80	15,00	14,10
21-1268EL	560 x 365 x 178	330	38	21,10	20,00	18,90

## SMD-Spulenständer Metall

Flexible Metallkonstruktion aus verzinktem Stahlblech. Die Bügel sind aus Federstahl.

### Merkmale:

3 verschiedene Längen  
 geeignet für Spulendurchmesser 180 - 330 mm Ø  
 Lochabstand 15 mm  
 Edelstahlbügel sehr variable steckbar  
 leitfähige Schaumstofffüße



**KREUZ & QUER IM KATALOG:**  
 passend für Rollenwagen  
 PRT-ESD Seite 366

Best.-Nr.	Abmessung mm (L x B x H)	Bügel	Preis Euro/Stück	
			1	10
5330.14	315 x 250 x 170	21	35,00	34,00
5330.28	475 x 250 x 170	31	43,50	42,00
5330.42	950 x 250 x 170	63	58,00	56,00

## Trennwände für Spulenständer

Elektrostatisch volumenleitfähiges Polystyrol.

### Merkmale:

Farbe schwarz



Best.-Nr.	Abmessung mm (L x B x H)	für Spulen-Ø max. mm	Preis Euro/Stück	
			1	10
5200.180.180.2	180 x 180 x 2	180	1,50	1,40
5200.330.165.2	330 x 165 x 2	330	3,10	2,90
5200.330.330.2	330 x 330 x 2	330	3,50	3,30

## SMD-Spulenständer RR

Spulenständer aus Metall.

### Merkmale:

für 7", 13" und 15" SMD-Spulen (180 - 380 mm)  
 mit 15 Fächern und antistatischer Etikettenfolie  
 Tragfähigkeit 50 kg



Best.-Nr.	Abmessung (L x B x H) mm	Preis Euro/Stück	
		1	5
RR-ESD	426 x 960 x 254	133,90	124,20

## SMD-Spulenständer

Aus elektrostatisch volumenleitfähigem Polystyrol.

### Merkmale:

Farbe schwarz  
 durchgehende Kennzeichnungsschiene  
 Lieferung einschließlich variabler Zwischenstege  
 typischer Ableitwiderstand  $R_{\text{e}}=10^3 - 10^6 \Omega$

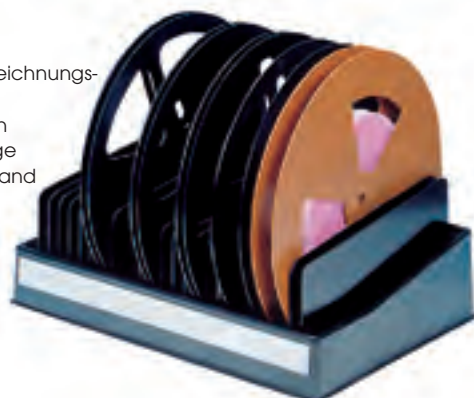

Best.-Nr.	Abmessung mm (L x B)	für Spulen-Ø max. mm	Preis Euro/Stück	
			1	10
V11-4-6-10	450 x 240	250	78,80	75,90
V11-7-6-10	455 x 315	330	96,20	92,60

## SMD-Spulenständer Reel Box

Spulenständer aus ableitender Wellpappe. Außen mit wasserabweisender und kratzfester Beschichtung.

### Merkmale:

typischer Oberflächenwiderstand  $R_{\text{e}}=10^7-10^9 \Omega$

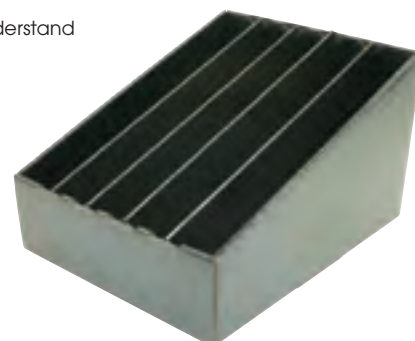

Best.-Nr.	Abmessung mm (L x B x H)	für Spulen Ø mm	max. Anzahl Spulen	Preis Euro/Stück	
				1	10
10-CRB	380 x 180 x 100	180	16	8,00	6,70
30-CRB	355 x 286 x 220	380	5	11,10	9,20

## Spulenständer First in/First out

Zur flachen Lagerung von Spulen nach dem First in/First out-Prinzip. Aus elektrostatisch volumenleiffähigem Polystyrol.

### Merkmale:

Farbe schwarz  
typischer Ableitwiderstand  
 $R_s = 10^3 - 10^6 \Omega$



Best.-Nr.	Abmessung mm (L x B x H)	für Spulen Ø mm	Preis Euro/Stück	
			1	10
V11-8-6-10	186 x 173 x 210	180	14,10	13,60
V11-9-6-10	339 x 319 x 210	330	16,60	16,00

## IC-Stangen- und Regalbehälter

Aus elektrostatisch volumenleiffähigem Polypropylen.

### Merkmale:

Beschriftungsfeld  
Abmessung 655 x 160 x 100 mm (L x B x H)  
typischer Oberflächenwiderstand  
 $R_s = 10^4 - 10^5 \Omega$



Best.-Nr.	Artikel	Preis Euro/Stück		
		1	5	10
5346.EL6516	Behälter	10,30	9,90	9,60
5346.EL.RK160	Trennwand quer	0,70	0,60	0,60
5346.EL650	Trennwand längs/Metall	4,80	4,70	4,50

## IC-Stangenbehälter Safeshield

Abschirmende Wellpappe. Hohe Abschirmeigenschaft durch leiffähiges Innenlayer

Innen- und Außendecke permanent ableitfähig und abriebfest. Gute mechanische Eigenschaften.

### Merkmale:

wieder verwendbar  
recyclebar  
korrosionsfrei  
frei von Schwermetallen  
Farbe blau  
elektrostatische Abschirmung  
< 10 nJ (Energy Test)  
typischer Oberflächenwiderstand  
 $R_s = 10^9 - 10^{11} \Omega$

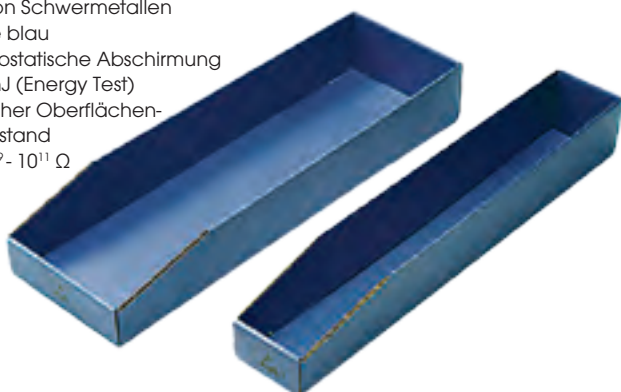

Best.-Nr.	Abmessung (L x B x H) mm	Preis Euro/Stück	
		1	10
5510.095	630 x 95 x 95	2,70	2,50
5510.195	630 x 195 x 95	3,80	3,60

## Tube Box

Geschlossene Box für IC-Stangen aus ableitender Wellpappe.

### Merkmale:

außen mit feuchtigkeitsabweisender und kratzfester Beschichtung  
typischer Oberflächenwiderstand  $R_s = 10^7 - 10^8 \Omega$

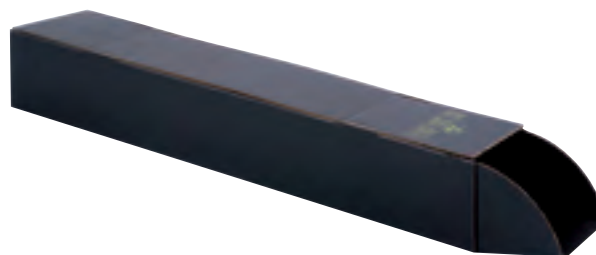

Best.-Nr.	Abmessung (L x B x H) mm	Preis Euro/Stück	
		1	10
05-CTB	610 x 113 x 51	3,80	3,60
10-CTB	600 x 113 x 101	4,30	4,00

## Kugelscharnierdosen

Aus elektrostatisch volumenleiffähigem Kunststoff.

### Merkmale:

mit leiffähigem PE-Steckschaum  
Deckel mit ESD-Warnsymbol  
typischer Oberflächenwiderstand  
 $R_s = 10^4 - 10^5 \Omega$

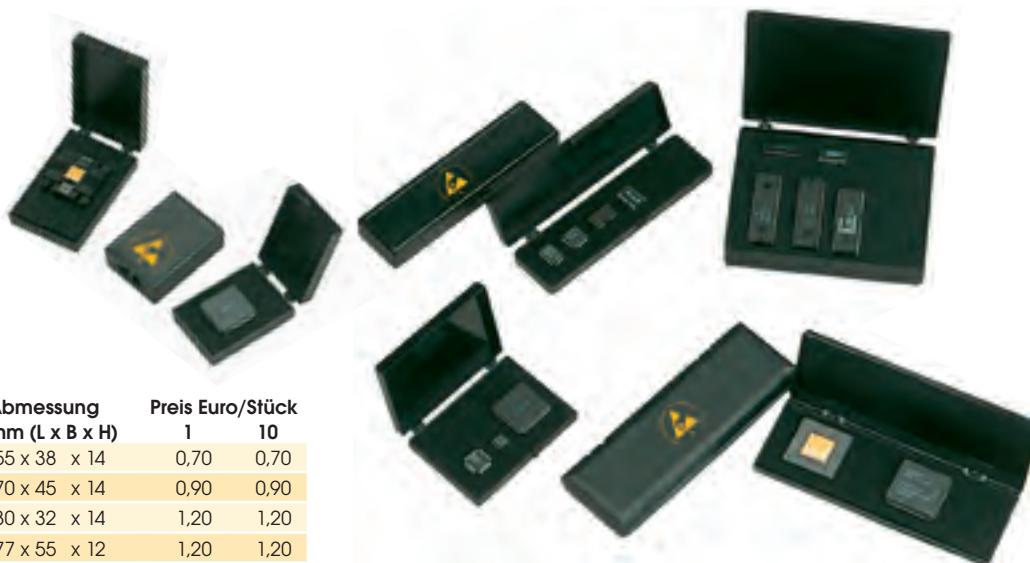

Best.-Nr.	Abmessung mm (L x B x H)	Preis Euro/Stück	
		1	10
5100.860	55 x 38 x 14	0,70	0,70
5100.861	70 x 45 x 14	0,90	0,90
5100.862	130 x 32 x 14	1,20	1,20
5100.864	77 x 55 x 12	1,20	1,20
5100.865	117 x 90 x 21	2,10	1,90
5100.866	138 x 44 x 14	1,60	1,50

## ESD-Tischständer

Praktische Tischständer mit ergonomischen Greifschalen.

**Merkmale:**

Abmessung 380 x 500 x 305 mm (H x B x T)  
komplett mit Erdungsleitung  
typischer Ableitwiderstand  $R_s=10^4 - 10^5 \Omega$



Best.-Nr.	Anzahl Greifschalen Abmessung mm (L x B x H)	Preis Euro/Stück	
		1	5
106825	Aufsteller inklusive Schalen 8 x Typ 2, 8 x Typ 3	145,90	140,90
109277	Ersatzschale Typ 2, 50x125x130	2,90	2,80
109291	Ersatzschale Typ 3, 75x125x170	4,70	4,50
109314	Ersatzschale Typ 4, 100x125x225	7,30	7,00

## ESD Drehteller

Leitfähiger Drehteller. Für Arbeiten an hohen oder schweren Bauteilen.



Best.-Nr.	Ø mm	Preis Euro/Stück
		1
5300.380	380	73,30

## Sichtlagerkästen

Aus elektrostatisch volumenleitfähigem Polypropylen.

**Merkmale:**

stapelbar  
Modelle 5320.2 und 5320.3 mit Tragestab  
typischer Ableitwiderstand  $R_s=10^4 - 10^5 \Omega$



Best.-Nr.	Außenmaß mm (L x B x H)	Innenmaß (mm (L x B x H)	Nutzhöhe mm	Preis Euro/Stück	
				1	10
5320.6	95 x 100 x 50	60 x 87 x 44	44	1,30	1,20
5320.5	175 x 100 x 75	129 x 87 x 67	67	2,00	1,80
5320.4	235 x 145 x 125	180 x 127 x 108	108	3,60	3,40
5320.3Z	350 x 200 x 145	280 x 182 x 127	127	7,10	6,60
5320.3	350 x 200 x 200	280 x 182 x 185	185	10,80	10,00
5320.2	500 x 300 x 200	425 x 280 x 183	183	16,50	15,30

## Sichtlagerkästen FA

Formschöne, ergonomische Sichtlagerkästen aus elektrostatisch volumenleitfähigem Polypropylen.

**Merkmale:**

stapelbar  
typischer Ableitwiderstand  $R_s=10^4 - 10^5 \Omega$



Best.-Nr.	Außenmaß mm (L x B x H)	Innenmaß mm (L x B x H)	Nutzhöhe mm	Preis Euro/Stück	
				1	10
5320.FA5	175 x 100 x 75	129 x 87 x 67	67	2,00	1,80
5320.FA4	235 x 145 x 125	180 x 127 x 108	108	3,50	3,30
5320.FA3Z	350 x 200 x 145	280 x 182 x 127	127	7,30	6,80
5320.FA3	350 x 200 x 200	280 x 182 x 185	185	10,80	10,00
5320.FA2	500 x 300 x 200	425 x 280 x 183	183	16,50	15,30

## IDP-STAT® Sichtlagerkästen

Aus dauerhaft volumenteilfähigem Polypropylen

### Merkmale:

stapelbar  
mit ESD-Warnsymbol  
typischer Oberflächenwiderstand  $R_s=10^9 - 10^{10} \Omega$

Best.-Nr.	Außenmaß mm (L x B x H)	Innenmaß mm (L x B x H)	Nutzhöhe mm	Farbe	Preis Euro/Stück	
					1	10
5321.R.4	235 x 145 x 125	180 x 127 x 108	108	rot	7,10	6,60
5321.R.5	175 x 100 x 75	129 x 87 x 67	67	rot	4,20	3,90
5321.R.6	95 x 100 x 50	60 x 87 x 44	44	rot	1,90	1,80
5321.Y.4	235 x 145 x 125	180 x 127 x 108	108	gelb	7,10	6,60
5321.Y.5	175 x 100 x 75	129 x 87 x 67	67	gelb	4,20	3,90
5321.Y.6	95 x 100 x 50	60 x 87 x 44	44	gelb	1,90	1,80



## Kennzeichnungsschilder

VE = 100 Stück

Best.-Nr.	passend für Sichtlagerkästen	Preis Euro/VE	
		1	10
5320.2.ET	5320.2	6,90	6,40
5320.3.ET	5320.3	6,90	6,40
5320.3Z.ET	5320.3Z	6,90	6,40
5320.4.ET	5320.4 / 5321.R.4 / 5321.Y.4	6,90	6,40
5320.5.ET	5320.5 / 5321.R.5 / 5321.Y.5	6,90	6,40
5320.6.ET	5320.6 / 5321.R.6 / 5321.Y.6	6,90	6,40
5320.FA2.3.ET	5320.FA2 / 5320.FA3	7,10	6,60
5320.FA3Z.ET	5320.FA3Z	7,10	6,60
5320.FA4.ET	5320.FA4	6,90	6,40
5320.FA5.ET	5320.FA5	6,90	6,40



## Tablarbehälter

Diese variablen Behälter erlauben das seitliche Einschleiben von Tablar. Die Tablare rasten ein, so dass der Behälter sicher transportiert werden kann. In dem großen Behälter können 12 Tablare 22 mm oder 4 Tablare 80 mm oder 3 Tablare 105 mm untergebracht werden.

In dem kleinen Behälter können 5 Tablare 22 mm oder 2 Tablare 55 mm und 1 Tablar 80 mm oder 1 Tablar 105 mm und 1 Tablar 22 mm untergebracht werden.

### Merkmale:

stapelbar  
Unterfassgriff  
Paletten-Modulmaße  
Farbe schwarz  
typischer Ableitwiderstand  $R_s=10^4 - 10^5 \Omega$



Best.-Nr.	Artikel	Abmessung mm (L x B x H)	Preis Euro/Stück		
			1	10	50
36-201-TK-EL	Behälter	600 x 400 x 220	47,40	45,80	44,20
36-209-TK-EL	Behälter	600 x 400 x 425	74,30	71,80	69,30
20-0703EL	Tablar (Innenmaß)	509 x 308 x 22	17,60	17,00	16,50
20-0704EL	Tablar (Innenmaß)	498 x 297 x 80	22,80	22,00	21,30
20-0705EL	Tablar (Innenmaß)	498 x 297 x 105	28,40	27,40	30,20
3-213-0EL	Auflagedeckel		12,70	12,30	12,00
3-213-1EL	Scharnierdeckel		13,30	13,00	12,70

alle Preise zuzüglich Mehrwertsteuer

### ESD Container Customer Store

Aus leitfähiger Wellpappe.

**Merkmale:**

stapelbar  
verwendbar mit oder ohne Deckel  
diverse Farben lieferbar



Best.-Nr.	Außenmaße ohne Deckel mm (L x B x H)	Preis Euro/Stück	
		1	10
03-CSC	389 x 278 x 67	4,20	3,90
05-CSC	389 x 278 x 107	5,10	4,80
10-CSC	389 x 278 x 146	6,40	6,00
15-CSC	389 x 278 x 227	9,10	8,50
17-CSC	578 x 389 x 67	5,10	4,80
19-CSC	578 x 389 x 107	6,90	6,50
20-CSC	578 x 389 x 146	8,20	7,70
30-CSC	578 x 389 x 179	9,30	8,70
35-CSC	578 x 389 x 227	12,50	11,70
40-CSC	578 x 389 x 410	13,20	12,40

### Stülpedeckel für Customer Store



Best.-Nr.	Außenmaße mm (L x B x H)	Preis Euro/Stück	
		1	10
03-15-CSCD	399 x 299 x 35	1,20	1,10
17-40-CSCD	599 x 399 x 45	2,10	2,00

### Leitfähige Schlitztrennwände

Diese Trennwände ermöglichen eine schnelle und flexible Einteilung eines jeden Normlagerbehälters.

Mit 5 verschiedenen Höhen und 19 mm Raster sind fast alle Unterteilungsvarianten möglich

**Merkmale:**

Materialstärke 2 mm

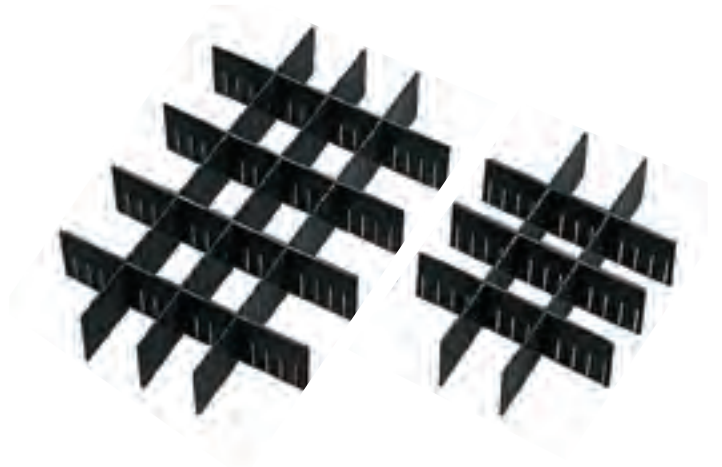

Best.-Nr.	Abmessung mm (L x H)	Raster mm	Preis Euro/Stück		
			1	5	10
5343.3045/19	255 x 45	19	1,90	1,90	1,80
5343.4045/19	355 x 45	19	2,30	2,20	2,10
5343.6045/19	555 x 45	19	3,30	3,20	3,10
5343.3070/19	255 x 70	19	4,60	4,40	4,30
5343.4070/19	355 x 70	19	3,10	3,00	2,90
5343.6070/19	555 x 70	19	4,60	4,40	4,30
5343.3090/19	255 x 90	19	3,00	2,90	2,80
5343.4090/19	355 x 90	19	3,70	3,50	3,40
5343.6090/19	555 x 90	19	5,60	5,30	5,20
5343.3120/19	255 x 120	19	3,90	3,70	3,60
5343.4120/19	355 x 120	19	4,90	4,70	4,50
5343.6120/19	555 x 120	19	7,20	6,90	6,70
5343.3180/19	255 x 180	19	5,60	5,40	5,20
5343.4180/19	355 x 180	19	7,10	6,80	6,60
5343.6180/19	555 x 180	19	10,20	9,80	9,50

### Gefache für Lagerbehälter

Aus elektrostatisch volumeneitfähigem Polypropylen. Diese Gefache sind in verschiedenen Ausführungen für Lagerbehälter 400 x 300 mm und 600 x 400 mm (L x B) lieferbar.

**Merkmale:**

Hohlkammerprofil  
hohe Abriebfestigkeit 550 g/m<sup>2</sup>  
typischer Ableitwiderstand  $R_s = 10^4 - 10^6 \Omega$

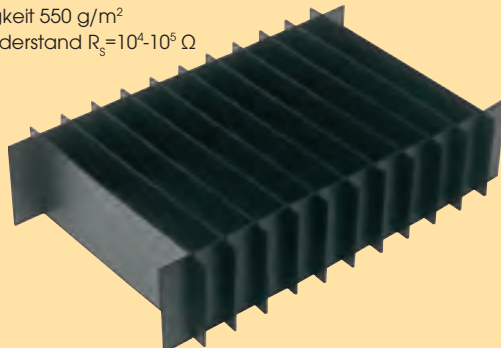

Die Anfertigung erfolgt nach Ihren Vorgaben – bitte fragen Sie uns!

Auch in Sondergrößen: Fragen Sie uns!

### ESD-Leichtpalette

Für die sichere Lagerung und den Transport von empfindlichen Elektronik-Komponenten.

**Merkmale:**

verhindert zuverlässig elektrostatische Aufladungen  
Gewicht 7,5 kg  
Farbe schwarz  
tyoischer Oberflächenwiderstand  $10^6 - 10^{10} \Omega$

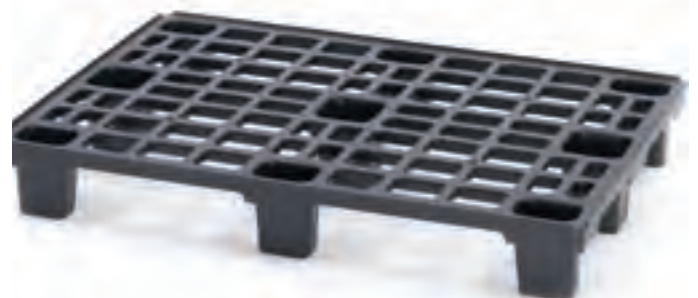

Best.-Nr.	Abmessung mm (L x B)	Preis Euro/Stück	
		1	10
89971-12080	1200 x 800	46,00	30,00



## Lagerbehälter - Economy

Leitfähige Transport-Stapelkästen besonders geeignet zur Lagerung und zum Transport von Elektronikbauteilen.

### Merkmale:

- stapelbar
- Unterfassgriff/Durchfassgriff
- Paletten-Modulmaße
- Farbe schwarz
- typischer Ableitwiderstand  $R_s = 10^4 - 10^6 \Omega$

**Druck oder Prägung**  
auf Anfrage!



Best.-Nr.	Außenmaß mm (L x B x H)	Innenmaß mm (L x B x H)	Griffart	Preis Euro/Stück		
				1	10	50
3210.75LA	300 x 200 x 75	255 x 157 x 65	Unterfass	6,60	6,30	5,90
3210.14LA	300 x 200 x 145	252 x 152 x 133	Unterfass	10,00	9,50	9,00
4310.12LA	400 x 300 x 120	356 x 255 x 110	Unterfass	11,50	11,00	10,40
4310.14LA	400 x 300 x 145	356 x 255 x 133	Unterfass	13,80	13,10	12,40
4310.17LA	400 x 300 x 175	356 x 255 x 165	Unterfass	14,40	13,70	13,00
4310.21LA	400 x 300 x 210	356 x 255 x 200	Durchfass	16,30	15,50	14,70
4310.27LA	400 x 300 x 270	356 x 255 x 255	Durchfass	18,50	17,60	16,70
4310.32LA	400 x 300 x 320	356 x 255 x 305	Durchfass	23,60	22,40	21,20
5310.12LA	600 x 400 x 120	551 x 352 x 110	Unterfass	17,10	16,20	15,40
5310.14LA	600 x 400 x 145	551 x 352 x 133	Unterfass	17,50	16,60	15,80
5310.17LA	600 x 400 x 175	551 x 352 x 165	Unterfass	20,30	19,30	18,30
5310.21LA	600 x 400 x 210	551 x 352 x 200	Durchfass	20,60	19,60	18,50
5310.27LA	600 x 400 x 270	551 x 352 x 255	Durchfass	26,10	24,80	23,50
5310.32LA	600 x 400 x 320	551 x 352 x 305	Durchfass	33,00	31,30	29,70
6310.21LA	800 x 600 x 210	740 x 545 x 200	Durchfass	45,60	43,10	40,50
6310.32LA	800 x 600 x 320	740 x 545 x 305	Durchfass	55,50	52,40	49,40
3210.DLA	Deckel 300 x 200			4,20	4,00	3,80
4310.DLA	Deckel 400 x 300			5,60	5,30	5,00
5310.DLA	Deckel 600 x 400			13,30	12,60	12,00
6310.DLA	Deckel 800 x 600 / nicht ESD			26,50	25,20	23,90
LA-EK	Etikettenklammer aus Metall			1,40	1,30	1,30
LA-ET	Etikettentasche / nicht ESD			2,20	2,10	2,00
LA-GM	Griffmulde, für Lagerbehälter mit Durchfassgriff/Pair/nicht ESD			1,40	1,30	1,20

## Lagerbehälter - Standard

Aus elektrostatisch volumenleitähigem Polypropylen.

### Merkmale:

- schwarz, stapelbar
- Unterfassgriff
- Paletten-Modulmaße
- typischer Ableitwiderstand  $R_s = 10^4 - 10^6 \Omega$

**Druck oder Prägung**  
auf Anfrage!



Best.-Nr.	Außenmaß mm (L x B x H)	Innenmaß mm (L x B x H)	Nutzhöhe mm	Preis Euro/Stück	
				1	10
5310.10	400 x 300 x 120	355 x 255 x 117	104	10,50	9,80
5310.14	400 x 300 x 170	355 x 255 x 165	152	13,30	12,40
5310.20	400 x 300 x 220	355 x 255 x 217	204	15,50	14,40
5310.31	400 x 300 x 320	355 x 255 x 317	304	20,20	18,70
5310.15	600 x 400 x 75	555 x 355 x 71	56	15,80	14,70
5310.24	600 x 400 x 120	555 x 355 x 115	104	18,60	17,30
5310.33	600 x 400 x 150	555 x 355 x 146	131	21,00	19,50
5310.34	600 x 400 x 170	555 x 355 x 165	152	22,00	20,40
5310.42	600 x 400 x 220	555 x 355 x 215	204	24,50	22,80
5310.50	600 x 400 x 236	555 x 355 x 232	214	26,90	25,00
5310.55	600 x 400 x 280	555 x 355 x 276	261	30,40	28,20
5310.70	600 x 400 x 336	555 x 355 x 332	314	37,90	35,20
5310.80	600 x 400 x 420	555 x 355 x 415	314	45,80	42,50
5310.43	Deckel 400 x 300			6,30	5,90
5310.64	Deckel 600 x 400			10,50	9,80

## ESD Euronorm Palette

Elektrostatisch, ableitfähige Kunststoffpalette.

### Merkmale:

- dauerhaft elektrostatisch, ableitfähiges Polypropylen durch Karbon
- speziell für den Einsatz in der Automotive- und Elektronik-Industrie
- Tragfähigkeit statisch 5000 kg, dynamisch 1000 kg
- Gewicht nur 17,5 kg
- typischer Ableitwiderstand  $R_g = 10^6 - 10^{10} \Omega$



Best.-Nr.	Abmessung mm (L x B x H)	Preis Euro/Stück	
		1	10
2714.518	1200 x 800 x 160	90,00	78,00

## Zwischenlagen für Lagerbehälter

Aus elektrostatisch volumenleitähigem Polypropylen.

### Merkmale:

- Hohlkammerprofil
- hohe Abriebfestigkeit 550 g/m<sup>2</sup>
- typischer Ableitwiderstand  $R_s = 10^4 - 10^6 \Omega$



**Auch in Sondergrößen:**  
Fragen Sie uns!

Best.-Nr.	Abmessung mm (L x B x H)	Preis Euro/Stück	
		1	10
5401.0253	353 x 253 x 3	1,30	1,20
5401.0353	553 x 353 x 3	2,00	1,80

## Lagerbehälter - Premium

Mit Doppelboden. Äußerst stabile Ausführung durch patentierten Doppelboden, für höchste Ansprüche. Aus elektrostatisch volumenleitfähigem Polypropylen.

### Merkmale:

- stapelbar
- Unterfassgriff
- äußerst stabiler Sandwichboden mit Warenbegleitscheintaschen
- Paletten-Modulmaße
- Farbe schwarz
- für automatische Fließlager geeignet
- typischer Ableitwiderstand  $R_s = 10^3 - 10^6 \Omega$



**Druck oder Prägung**

auf Anfrage!

Best.-Nr.	Außenmaß mm (L x B x H)	Innenmaß mm	Preis Euro/Stück	
			1	10
4310.12	400 x 300 x 120	367 x 267 x 102	14,10	13,70
4310.17	400 x 300 x 170	367 x 267 x 149	14,90	14,40
4310.22	400 x 300 x 220	367 x 267 x 202	18,10	17,50
4310.27	400 x 300 x 270	367 x 267 x 252	19,80	19,20
5310.12	600 x 400 x 120	566 x 367 x 102	20,30	19,60
5310.17	600 x 400 x 170	566 x 367 x 149	23,40	22,60
5310.22	600 x 400 x 220	566 x 367 x 202	26,80	25,90
5310.27	600 x 400 x 270	566 x 367 x 252	30,80	29,80
5310.32	600 x 400 x 320	566 x 367 x 302	35,60	34,40
4310.D	Deckel 400 x 300		7,60	7,30
5310.D	Deckel 600 x 400		10,70	10,30
5310.V	Plombierbare Verschlussklammern (Satz)		1,70	1,70

## Farbige Lagerbehälter IDP

Elektrostatisch ableitfähige Lagerbehälter aus Polypropylen mit IDP (Inherently Dissipative Polymers).

### Merkmale:

- dauerhaft elektrostatisch ableitfähiges Polypropylen
- luftfeuchtigkeitsunabhängige elektrostatische Eigenschaften
- stapelbar
- Paletten-Modulmaße
- Farbe rot, gelb
- recyclebar
- typischer Oberflächenwiderstand  $R_s = 10^9 - 10^{10} \Omega$



**Druck oder Prägung**

auf Anfrage!

Best.-Nr.	Außenmaß mm (L x B x H)	Farbe	Preis Euro/Stück	
			1	10
5311.R.14	400 x 300 x 120	rot	19,60	18,20
5311.R.24	600 x 400 x 120	rot	29,00	26,90
5311.R.42	600 x 400 x 220	rot	38,80	36,00
5311.Y.14	400 x 300 x 170	gelb	19,60	18,20
5311.Y.24	600 x 400 x 120	gelb	29,00	26,90
5311.Y.42	600 x 400 x 220	gelb	38,80	36,00
5311.R.43	Deckel 400 x 300	rot	8,10	7,50
5311.R.64	Deckel 600 x 400	rot	13,90	12,90
5311.Y.43	Deckel 400 x 300	gelb	8,10	7,50
5311.Y.64	Deckel 600 x 400	gelb	13,90	12,90
5311.Y.20	400 x 300 x 220	gelb	24,80	23,00
5311.Y.34	600 x 400 x 170	gelb	33,90	31,50
5311.R.20	400 x 300 x 220	rot	24,80	23,00
5311.R.34	600 x 400 x 170	rot	33,90	31,50

## Faltboxen

Leitfähige Faltboxen zur Lagervolumenreduzierung

### Merkmale:

- dauerhaft volumenleitfähiges Polypropylen durch Karbon
- Faltboxen mit geschlossenen Seiten
- Höhe gefaltet ca. 70 mm
- Höhe im Stapel ca. 60 mm
- Lagervolumenreduzierung ca. 68%
- typischer Oberflächenwiderstand  $R_s = 10^4 - 10^5 \Omega$



**Deckel & weitere Größen**

auf Anfrage!

Best.-Nr.	Außenmaße mm (L x B x H)	Preis Euro/Stück		
		1	10	50
5300.FB.L	600 x 400 x 220	28,50	27,50	26,60
5300.FB.S	400 x 300 x 220	18,20	17,60	17,00

## ESD Wagen

Rahmenprofil mit dauerhaft geschützter Oberfläche.

### Merkmale:

Pulverbeschichtung RAL 7024 graphitgrau

schlag- und kratzfest

Traglast Etagenboden 80 kg

2 leitfähige Lenkrollen mit Radfeststeller, 2 leitfähige Bockrollen

### Tischwagen mit 2 Ladeflächen

Best.-Nr.	Höhe mm	Ladefläche mm (L x B)	Traglast kg	Rad-Ø mm	Preis Euro/Stück		
					1	5	10
79497-5557	980	850 x 500	250	125	299,20	294,50	286,80
79497-6557	980	1000 x 600	250	125	342,60	337,30	328,40

### Tischwagen mit 3 Ladeflächen

Best.-Nr.	Höhe mm	Ladefläche mm (L x B)	Traglast kg	Rad-Ø mm	Preis Euro/Stück		
					1	5	10
79497-5657	980	850 x 500	250	125	392,80	386,70	376,50
79497-6657	980	1000 x 600	250	125	435,20	428,50	417,20

### Etagenwagen mit 3 Böden, niedrig

Best.-Nr.	Höhe mm	Ladefläche mm (L x B)	Traglast kg	Rad-Ø mm	Preis Euro/Stück		
					1	5	10
79497-5257	975	850 x 500	250	160	391,80	385,70	375,60
79497-6257	975	1000 x 600	250	160	479,60	472,20	459,70
79497-7257	975	1000 x 700	250	160	524,00	515,90	502,30
79497-8257	975	1200 x 800	250	160	657,20	647,00	629,90

### Etagenwagen mit 3 Böden, hoch

Best.-Nr.	Höhe mm	Ladefläche mm (L x B)	Traglast kg	Rad-Ø mm	Preis Euro/Stück		
					1	5	10
79497-5258	1495	850 x 500	250	160	417,80	411,40	400,50
79497-6258	1495	1000 x 600	250	160	497,90	490,20	477,30
79497-7258	1495	1000 x 700	250	160	550,10	541,50	527,30
79497-8258	1495	1200 x 800	250	160	672,60	662,20	644,70

### Etagenwagen mit 5 Böden, hoch

Best.-Nr.	Höhe mm	Ladefläche mm (L x B)	Traglast kg	Rad-Ø mm	Preis Euro/Stück		
					1	5	10
79497-5259	1495	850 x 500	250	160	489,30	481,70	469,00
79497-6259	1495	1000 x 600	250	160	605,10	595,70	580,00
79497-7259	1495	1000 x 700	250	160	692,90	682,10	664,20
79497-8259	1495	1200 x 800	250	160	864,60	851,20	828,80

### Zusatzböden für ESD Etagenwagen

Best.-Nr.	Ladefläche mm (L x B)	Traglast kg	Preis Euro/Stück		
			1	5	10
79497-50557	850 x 500	80	50,60	49,80	48,50
79497-60557	1000 x 600	80	68,50	67,50	65,70
79497-70557	1000 x 700	80	88,80	87,40	85,10
79497-80557	1200 x 800	80	123,50	121,60	118,40

alle Preise zuzüglich Mehrwertsteuer



## Universeller ESD Transportwagen

Stabiler, lackierter Metallrahmen mit Lenkrollen.

**Merkmale:**

vier Lenkrollen mit Feststeller  
leitfähige Vollgummi-Bereifung  
zwei Griffe zum Einfachen bewegen  
Etagen können auch im 35° Winkel montiert werden  
wird ohne Etagen ausgeliefert  
typischer Ableitwiderstand  $R_{TA} = 10^4 - 10^{10} \Omega$   
Farbe grau  
alle 5 cm kann eine Metallebene eingebaut werden



Best.-Nr.	Abmessung mm (L x B x H)	Preis Euro/Stück	
		1	10
845100	819 x 515 x 1609	443,70	420,30

## Metallebene für Transportwagen



Best.-Nr.	Abmessung mm (L x B x H)	Preis Euro/Stück	
		1	10
845101	685 x 405 x 16	26,50	25,20

## Winkel für Metallebene



Best.-Nr.	Preis Euro/Paar	
	1	10
845102	21,30	20,90

## System Beistellwagen EGB/ESD

Beistellwagen mit 2 Ladeflächen für Euro-Behälter mit den Außenmaßen 600 x 400mm. Stabile Winkelstahl-Konstruktion.

**Merkmale:**

graphitgrau pulverbeschichtet elektrisch leitfähig  
RAL 7024  
ESD-Dekorplatten in Lichtgrau  
2 Lenkrollen mit Feststeller  
2 Bockrollen  
Gesamthöhe 637 mm,  
Ladefläche: 604 x 410 mm mit Laderand  
Tragkraft 250 kg  
typischer Ableitwiderstand  $R_s = 10^6 - 10^8 \Omega$



Best.-Nr.	Abmessung mm (L x B x H)	Preis Euro/Stück		
		1	5	10
5390.600-400	600 x 400 x 637	237,50	229,60	221,70

## Transportroller

Sehr stabiler Transportroller mit einem leitfähigen Kunststoffrahmen. Der Rahmen hat eine sehr hohe Tragfähigkeit und wartungsfreie Leichtlauf-Lenkrollen. Passend für Lagerbehälter 600 x 400 mm oder 2 Stück 400 x 300 mm.

**Merkmale:**

sehr stabiler Kunststoffrahmen  
Farbe schwarz  
vier wartungsfreie Leichtlauf-Lenkrollen  
ruhige Rolleigenschaft  
Belastbarkeit 150 kg  
typischer Ableitwiderstand  $R_s = 10^3 - 10^5 \Omega$   
Selbstmontage



Best.-Nr.	Abmessung mm (L x B)	Preis Euro/Stück		
		1	10	50
89971-6242	620 x 420	39,90	37,10	34,90



## Transportrolli doppelstöckig

Für alle Standard-Lagerbehälter. Grundflächen passend für  
4 Stück 400 x 300 mm (L x B) oder 2 Stück 600 x 400 mm (L x B).

### Merkmale:

- verzinkte Metallkonstruktion
- vier Lenkrollen
- leitfähige Gummirollen, 100 mm Durchmesser
- ruhige Rolleigenschaft
- Belastbarkeit 200 kg
- typischer Ableitwiderstand  $R_s=10^3-10^5 \Omega$
- Selbstmontage



Best.-Nr.	Abmessung mm (L x B x H)	Preis Euro/Stück		
		1	10	50
5390.210	615 x 410 x 500	118,10	114,30	109,70

## Transportrolli

### Merkmale:

- galvanisch verzinkte Metallkonstruktion
- vier leitfähige Vollgummi-Lenkrollen  
Ø 100 mm
- ruhige Rolleigenschaft
- Belastbarkeit 150 kg bei gleichmäßig verteilter Last
- ESD-Kennzeichnung
- typischer Ableitwiderstand  $R_{sp} = 10^4 - 10^6 \Omega$
- Selbstmontage



Best.-Nr.	Abmessung mm (L x B x H)	Preis Euro/Stück	
		1	10
5390.231	615 x 415 x 135	61,20	58,90

## Transportwagen

Für alle Standard-Lagerbehälter. Grundfläche  
passend für  
2 Stück 400 x 300 mm (L x B) oder  
1 Stück 600 x 400 mm (L x B).

### Merkmale:

- verzinkte Metallkonstruktion mit Bügelgriff
- 4 I-zweiachsig kugelgelagerte Gelenkrollen
- leitfähige Gummirollen, 100 mm Durchmesser
- ruhige Rolleigenschaft
- Belastbarkeit 150 kg
- typischer Ableitwiderstand  $R_s=10^3-10^5 \Omega$
- Selbstmontage



Best.-Nr.	Abmessung mm (L x B)	Preis Euro/Stück	
		1	10
5390.1198	615 x 410	81,20	75,40

## Transportrolli

Für alle Standard-Lagerbehälter. Grundfläche passend für  
2 Stück 400 x 300 mm (L x B) oder 1 Stück 600 x 400 mm (L x B).

### Merkmale:

- verzinkte Metallkonstruktion
- vier zweiachsig kugelgelagerte Gelenkrollen
- leitfähige Gummirollen, 100 mm Durchmesser
- ruhige Rolleigenschaft
- Belastbarkeit 150 kg
- typischer Ableitwiderstand  $R_s=10^3 - 10^5 \Omega$
- Selbstmontage



Abbildung ähnlich

Best.-Nr.	Abmessung mm (L x B)	Preis Euro/Stück	
		1	10
5390.200	615 x 410	53,60	49,60

## ESD Spulen-Etagenwagen

Mit vier oder fünf Böden. Stabile Metallkonstruktion aus geschweißtem Winkelprofil, passend für Spulenständer RR von Seite 356.

### Merkmale:

- Farbe grau ähnlich RAL 7035
- 2 Lenk- und 2 Bockrollen mit Feststeller
- elektrisch leitfähige Vollgummi-Bereifung, Ø 125 mm
- Tragkraft 200 kg
- Lieferung ohne Spulenständer RR-ESD



Best.-Nr.	Böden	Höhe mm (B x T)	Innenmaß Etage mm (B x T)	Preis Euro/Stück
GBL-SE-EL4	4	1700	970 x 435	405,00
GBL-SE-EL435	5	1870	970 x 435	553,50

## SMD-Rollenwagen RRT

Stabile Metallkonstruktion mit 3 Etagen. Passend für die Rollenständer RR-ESD. Die Stahlteile sind mit leitfähiger Pulverfarbe beschichtet. (Profile dunkelgrau RAL 7005, Ständer hellgrau RAL 7038). Die untere Platte ist aus gelochtem Stahl (RAL 7038).

### Merkmale:

- vier Lenkrollen mit Feststeller
- leitfähige Vollgummi-Bereifung, 125 mm Ø
- drei Etagen für Rollenständer und Unterplatte
- Belastbarkeit 200 kg
- RR-ESD Rollenständer bitte separat bestellen
- typischer Ableitwiderstand  $R_g = 10^3 - 10^6 \Omega$



**KREUZ & QUER IM KATALOG:**  
Spulenständer Seite 356

Best.-Nr.	Abmessung mm (L x B x H)	Preis Euro/Stück	
		1	5
RRT-ESD	1100 x 540 x 1785	707,10	656,10
RR-ESD	426 x 960 x 254	133,90	124,20

## Transportwagen

Stabile Ganzstahlkonstruktion mit 5 Metall-Fachböden, davon drei stufenlos verstellbar.

### Merkmale:

- ableitfähige Pulverbeschichtung
- Farbe: Lichtgrau
- Etagenhöhe von 255 - 1710 mm variabel
- 4 leitfähige Vollgummirollen Ø 160 mm
- davon 2 Lenkrollen mit Feststeller
- Gesamtr Tragkraft 400 kg
- ESD-Kennzeichnung
- Selbstmontage
- typischer Ableitwiderstand  $R_{gp} = 10^4 - 10^6 \Omega$
- Lieferung erfolgt ohne Behälter



Best.-Nr.	Abmessung mm (L x B x H)	Preis Euro/Stück
5390.T	1000 x 600 x 1760	617,50

## Transportwagen

Verzinkte Metallkonstruktion mit Haltegriff.

### Merkmale:

- 4 lose, zweiachsig gelagerte Gelenkrollen
- leitfähige Gummirollen, 100 mm Ø
- 25 mm-Verstellraster
- 3 verstellbare Ablageböden
- Selbstmontage

Lieferung erfolgt ohne Inhalt



Best.-Nr.	Abmessung mm (L x B x H)	Preis Euro/Stück
5390.1207.01	700 x 500 x 1285	234,00
5390.1210.01	1000 x 500 x 1285	258,00
5390.12072	Zusatzboden 625 x 405 (zu 1207)	22,60
5390.12102	Zusatzboden 925 x 405 (zu 1210)	28,60

## Mit zwei Haltegriffen und drei Ablagen

ausgestattet mit Tischbelag.

### Merkmale:

- 4 Lenkrollen, 2 Stück mit Feststeller
- Ablagefläche 950 x 540 mm
- obere Ablage 770 mm hoch
- nutzbare Fachhöhe 260 mm
- Selbstmontage



Best.-Nr.	Abmessung mm (L x B)	Belastbarkeit kg	Preis Euro/Stück
5390.700	950 x 540	250	364,70

## Transportwagen

Verzinkte Metallkonstruktion. Zur Selbstmontage.

### Merkmale:

- 4 Lenkrollen, 2 Stück mit Feststeller
- leitfähige Vollgummi-Bereifung, 100 mm Ø
- mit Haltegriff und zwei Ablagen
- ausgestattet mit Tischbelag
- obere Ablage 730 mm
- nutzbare Fachhöhe 520 mm
- 3. Fach optional
- nutzbare Fachhöhe 250 mm
- typischer Ableitwiderstand  $R_{\square} = 10^6 - 10^7 \Omega$
- Selbstmontage



Best.-Nr.	Abmessung mm (L x B)	Belastbarkeit kg	Preis Euro/Stück
5390.400	740 x 430	150	310,10
5390.400.A	Ablageboden	3. Fach	60,40

## Steckregal/Fachbodenregal

Die sendzimirverzinkten Regale, Made in Germany, haben Industriestandard und können schnell und ohne Werkzeug aufgebaut werden.

### Merkmale:

- Fachlast 150 kg
- Feldlast 1100 kg
- 5 Böden
- Kantenhöhe 40 mm
- 4 Tiefen 300, 400, 500, 600 mm + 36mm (Rahmen)
- 2 Höhen 2000, 2500 mm
- Breite 1000mm +
- Rahmen 56 mm
- Höhenverstellung 25 mm Raster
- inklusive Diagonalstreben
- Selbstmontage



Best.-Nr.	Artikel	Abmessung mm (T x H)	Preis Euro/Stück	
			1	5
9500-19	Grundregal	400 x 2000	110,00	104,20
9500-21	Grundregal	500 x 2000	119,20	113,00
9500-23	Grundregal	600 x 2000	128,40	121,60
9500-28	Grundregal	400 x 2500	137,80	130,60
9500-30	Grundregal	500 x 2500	149,70	141,80
9500-32	Grundregal	600 x 2500	161,20	152,70
9500-20	Anbauregal	400 x 2000	87,20	82,60
9500-22	Anbauregal	500 x 2000	95,00	90,00
9500-24	Anbauregal	600 x 2000	103,30	97,90
9500-29	Anbauregal	400 x 2500	107,50	101,90
9500-31	Anbauregal	500 x 2500	117,40	111,20
9500-33	Anbauregal	600 x 2500	127,50	120,80

## Weitspannregal

Die Weitspannregale sind sendzimirverzinkt, Made in Germany und haben Industriestandard. Der einfache Aufbau durch Steckmontage, ist durch 2 Unterzüge sehr stabil. Die Fachebenen werden mit Stahlpaneelen bestückt.

Auf Wunsch können Spanplatten oder leitfähige HPL-Verbundplatten als Auflagen geliefert werden.

### Merkmale:

- Fachlast 500 kg
- Feldlast 3000 kg
- 4 Böden
- Stahlpaneelen
- 3 Tiefen 400, 600, 800 mm
- Längen 1700 + 2000 mm
- Höhe 1970 (Option 2470 + 2970 mm)
- Höhenverstellung 50 mm Raster
- Selbstmontage



Best.-Nr.	Artikel	Abmessung mm (T x H x L)	Preis Euro/Stück	
			1	5
8700-12	Grundregal	400 x 1970 x 1700	253,40	240,10
8700-13	Grundregal	600 x 1970 x 1700	295,40	279,80
8700-14	Grundregal	800 x 1970 x 1700	338,90	321,10
8700-21	Grundregal	400 x 1970 x 2000	274,60	260,10
8700-22	Grundregal	600 x 1970 x 2000	329,90	312,50
8700-23	Grundregal	800 x 1970 x 2000	379,00	359,10

## Transportwagen

mit Haltegriff und einer Ablage. Ausgestattet mit Riefenprofilbelag.

### Merkmale:

Rollen Ø 100 mm  
Selbstmontage



Best.-Nr.	Abmessung mm (L x B)	Belastbarkeit kg	Preis Euro/Stück
5390.510	950 x 540	125	231,10

## Rollen leitfähig, Apparaterollen

Die Apparaterollen mit elektrisch leitfähig thermoplastischer Bereifung, werden mit einer Tragfähigkeit von 40 - 120 kg und einem Ø von 50 - 100 mm Angeboten.

### Merkmale:

spurlose graue thermoplastische Gummireifen mit 85 Shore  
elektrisch leitfähig, Kennzeichnung mit gelbem Punkt  
Kunststofffelge  
mittig eingespritztes Rillenkugellager  
Radachse verschraubt  
Gehäuse aus Stahlblech, verzinkt,  
Gabelkopf mit doppelreihigem Kugelkranz  
typischer Ableitwiderstand  $R_s = 10^3 - 10^5 \Omega$

### Lenkrolle mit Gewindestift M10 x 18 mm, mit und ohne Totalfeststeller

Die 150er Rolle hat einen  
M12 x 18 mm Gewindestift



Best.-Nr.	Rollen-Ø mm	Belastbarkeit kg	Feststeller	Preis Euro/Stück	
				1	10
2510-5041-EL	50	40	nein	6,10	5,80
2510-7541-EL	75	60	nein	7,20	6,80
2510-1041-EL	100	80	nein	11,70	11,10
2510-1241-EL	125	100	nein	14,30	13,50
2515-5041-EL	50	40	ja	6,80	6,50
2515-7541-EL	75	60	ja	8,10	7,70
2515-1041-EL	100	80	ja	12,10	11,40
2515-1241-EL	125	100	ja	15,60	14,70

## Blechkastenwagen

Wagen zum sicheren Transportieren. Zum einfachen Befüllen oder Entleeren des Wagens kann eine Seite umgelegt werden.

### Merkmale:

ESD-Ausführung  
Winkelstahl-Konstruktion  
2 Lenk- und 2 Bockrollen  
Feststeller an den Lenkrollen  
Tragkraft 500 kg  
Eigengewicht 98 kg



Best.-Nr.	Abmessung mm (L x B x H)	Preis Euro/Stück
2843-ESD	1200 x 800 x 1070	599,00

### Lenkrolle mit Anschraubplatte, mit und ohne Totalfeststeller



Best.-Nr.	Rollen-Ø mm	Belastbarkeit kg	Feststeller	Preis Euro/Stück	
				1	10
2520-5041-EL	50	40	nein	6,20	5,90
2520-7541-EL	75	60	nein	7,40	7,00
2520-1041-EL	100	80	nein	11,10	10,50
2520-1241-EL	125	100	nein	14,40	13,60
2525-5041-EL	50	40	ja	6,80	6,50
2525-7541-EL	75	60	ja	7,80	7,40
2525-1041-EL	100	80	ja	11,90	11,20
2525-1241-EL	125	100	ja	15,50	14,60

### Bockrolle, ohne Totalfeststeller



Best.-Nr.	Rollen-Ø mm	Belastbarkeit kg	Feststeller	Preis Euro/Stück	
				1	10
2530-5041-EL	50	40	nein	5,70	5,40
2530-7541-EL	75	60	nein	6,80	6,40
2530-1041-EL	100	80	nein	10,40	9,90
2530-1241-EL	125	100	nein	13,70	12,90



## Leitfähige Stuhl-Doppelrolle

**Merkmale:**  
elektrisch leitfähig  
lastabhängig gebremst



Best.-Nr.	System	Rollen- Ø mm	Belastbar- keit kg	Fest- steller	Preis Euro/Stück	
					1	10
1555.0303	Steckbolzen 11 x 22 mm	50	50	nein	7,20	6,20
1555.0353	Steckbolzen 10 x 22 mm	50	50	nein	7,20	6,20
1555.0413	Gewindebolzen M 10 x 15 mm	50	50	nein	7,20	6,20

## Rollen

## Transportbockrolle mit Anschraubplatte

**Merkmale:**  
elektrisch leitfähig  
Rollenlager  
Stahfelge  
schwarzer Gummireifen  
Feststehend  
mit Anschraubplatte



Best.-Nr.	Rollen- Ø mm	Belastbar- keit kg	Fest- steller	Preis Euro/Stück	
				1	10
460.08070.7	80	50	nein	5,90	5,50
460.10070.7	100	70	nein	6,20	5,80
460.12570.7	125	100	nein	9,10	8,50
460.16070.7	160	150	nein	17,30	16,10
460.20070.7	200	205	nein	20,10	18,80

## Transportlenkrolle mit Anschraubplatte

**Merkmale:**  
elektrisch leitfähig  
Rollenlager  
Stahfelge  
schwarzer Gummireifen  
mit Anschraubplatte  
typischer Ableitwiderstand  $R_{TA} = 10^3 - 10^5 \Omega$



Best.-Nr.	Rollen- Ø mm	Belastbar- keit kg	Fest- steller	Preis Euro/Stück	
				1	10
450.08070.7	80	50	nein	6,90	6,40
450.10070.7	100	70	nein	9,60	8,90
450.12570.7	125	100	nein	10,80	10,10
450.16070.7	160	150	nein	21,20	19,80
450.20070.7	200	205	nein	22,90	21,40

## Transportlenkrolle mit Rückenloch

**Merkmale:**  
elektrisch leitfähig  
Rollenlager  
Stahfelge  
schwarzer Gummireifen  
mit Rückenloch 12,2 mm



Best.-Nr.	Rollen- Ø mm	Belastbar- keit kg	Fest- steller	Preis Euro/Stück	
				1	10
450.08003.7	80	50	nein	7,20	6,80
450.10003.7	100	70	nein	8,00	7,50
450.12503.7	125	100	nein	11,20	10,40
450.16003.7	160	150	nein	22,60	21,10
450.20003.7	200	205	nein	26,20	24,50

## Transportlenkrolle mit Anschraubplatte und Totalfeststeller

**Merkmale:**  
elektrisch leitfähig  
Rollenlager  
Stahfelge  
schwarzer Gummireifen  
mit Anschraubplatte



Best.-Nr.	Rollen- Ø mm	Belastbar- keit kg	Fest- steller	Preis Euro/Stück	
				1	10
450T.08070.7	80	50	ja	11,30	10,50
450T.10070.7	100	70	ja	11,50	10,80
450T.12570.7	125	100	ja	14,90	13,90
450T.16070.7	160	150	ja	24,80	23,20
450T.20070.7	200	205	ja	28,10	26,30

## Transportlenkrolle mit Rückenloch und Totalfeststeller

**Merkmale:**  
elektrisch leitfähig  
Stahfelge  
Vollgummi-Rollenlagerrad  
mit Rückenloch 12,2 mm



Best.-Nr.	Rollen- Ø mm	Belastbar- keit kg	Fest- steller	Preis Euro/Stück	
				1	10
450T.08003.7	80	50	ja	11,60	10,80
450T.10003.7	100	70	ja	11,90	11,10
450T.12503.7	125	100	ja	15,20	14,20
450T.16003.7	160	150	ja	31,70	29,50
450T.20003.7	200	205	ja	33,80	31,60

alle Preise zuzüglich Mehrwertsteuer

www.wetec.de

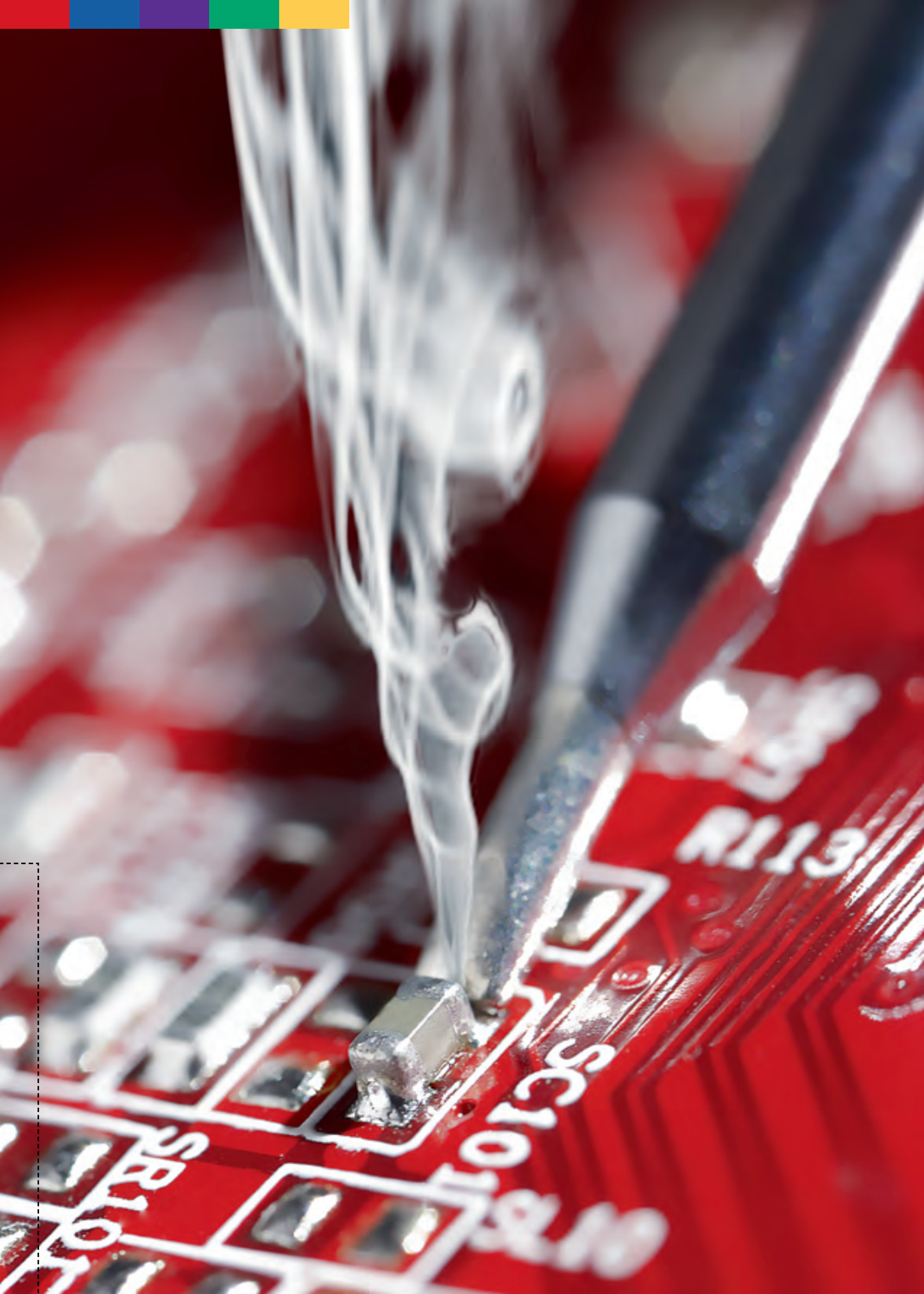



## Barrenlötzinn & Lötendraht

Dreieckstangen, Barren & Selektivlötendraht	372
Anti-Oxydations-Pellets	373
Abdeckwachs, Abdecköl	373
Antioxidationsmittel	373
Lötendraht & Lötendrahtabroller	373 - 375



## Hilfsmittel, Personenschutz, Lötpaste

Messpunkte, Spachtel	376
Atemschutzmasken & Einmalhandschuhe	376
Lötpasten, drucken & dosieren	378 - 379



## Flussmittel & Rework-Produkte

Flussmittel	380 - 381
Radierstift	382
Reworkflux	382
Flussmittelstift gefüllt/ungefüllt	382 - 383
Reinigungsstift	383
Isolierstift	383



## Sprays & Reiniger & Tücher

Leiterplattenreiniger & Hilfsmittel	383
Elektroniksprays, reinigen, schützen & testen	383 - 387
Reinigungsvlies	387
Reiniger für SMD-Kleber, SMD-Werkzeuge, SMD-Schablonen	388 - 390
Handreiniger, Hautschutz	390
Papierrollen, Reinigungstücher & technische Tücher	391 - 392
Reinigungsstäbchen & Dosierflaschen	393 - 395
Ultraschall, Bäder, Zubehör & Reiniger	396 - 397



## Klebebänder & Abroller & Kleber

Abdeckmaske, Kapton-/Bänder/-Punkte	398
Abroller, manuell & automatisch	399
Henkel/Loctite-Kleber	400 - 401
UHU-Kleber & Epoxidharze	402 - 406
Heißkleben & Austragegeräte	402, 404, 407
Wärmeleitfähige-Pasten & wärmeleitfähiger Kleber	406

## Barrenlötzinn bleifrei

Auf der Basis der bewährten Elyt-Technologie, bei der eine elektrolytische Raffinationsstufe zwischengeschaltet ist, stellen wir bleifreie Lote mit einem sehr hohen Reinheitsgrad (der weit unter den Werten der aktuellen DIN EN 29453 liegt) her.

### Typ Silver Ag3.8

Optimale bleifreie Legierung mit besten Eigenschaften.

#### Merkmale:

DIN ISO 9453:2006  
eutektische Legierung  
gute Benetzungseigenschaften  
niedrigster Schmelzpunkt von Legierungen mit hohem Zinngehalt (217-219 °C)



Best-Nr.	Form	Gewicht g	Legierung	Preis Euro/kg
317800	Δ Stange	250	L-Sn95,5Ag3,8Cu0,7	112,40
327600	Stange	1000	L-Sn95,5Ag3,8Cu0,7	112,40
31C800	Δ Stange	250	L-Sn96,2Ag3,8 zum Nachfüllen für Sn95,5Ag3,8Cu0,7	112,40
319800	Δ Stange	250	L-Sn96,5Ag3,0Cu0,5	97,00
329600	Stange	1000	L-Sn96,5Ag3,0Cu0,5	97,00
31A800	Δ Stange	250	L-Sn97,2Ag3,0 zum Nachfüllen für Sn96,5Ag3,0Cu0,5	97,00

Wegen häufiger Preisschwankungen bei den Rohstoffen sind Preisänderungen möglich!

Sie brauchen eine andere Legierung? Fragen Sie uns!

### Typ Low Silver, Sn99Cu0.7Ag0.3

Bleifrei-Legierung mit besten Eigenschaften und zum niedrigen Preis.

#### Merkmale:

DIN ISO 9453:2006  
verbesserte technische Eigenschaften gegenüber Sn/Cu und Sn/Cu/Ni  
beste Benetzungsgeschwindigkeit  
verringerte Ablegierung von Kupfer und Silber  
Schmelzbereich 217 - 227 °C

Best-Nr.	Form	Gewicht g	Legierung	Preis Euro/kg
31D800	Δ Stange	250	L-Sn99Cu0,7Ag0,3	45,00
32D600	Stange	1000	LL-Sn99Cu0,7Ag0,3	45,00

Wegen häufiger Preisschwankungen bei den Rohstoffen sind Preisänderungen möglich!

### Massiver Selektivlötdraht Silver Ag0.3 und Nano+

Bleifreie Legierung mit besten Eigenschaften.

#### Merkmale:

DIN ISO 9453:2006  
verbesserte technische Eigenschaften gegenüber komplett silberfreien Legierungen  
optimierte Benetzungseigenschaften  
verringerte Ablegierung von Kupfer und Silber  
gesenkter Schmelzbereich von 217 - 227 °C

Best-Nr.	Form	Ø mm	Gewicht kg	Legierung	Preis Euro/kg
9001A0	Spule	3	4	SnAg0.3	auf Anfrage
9A0AA0	Spule	6	4	SnAg0.3	auf Anfrage
900150	Spule	3	15	SnAg0.3	auf Anfrage
9A0AA5	Spule	6	15	SnAg0.3	auf Anfrage
900BA0	Spule	3	4	SnCuN+	auf Anfrage
9A0BA0	Spule	6	4	SnCuN+	auf Anfrage
900B50	Spule	3	15	SnCuN+	auf Anfrage
9A0B50	Spule	6	15	SnCuN+	auf Anfrage

### Typ Nano+

Bleifreie Speziallegierung auf Zinnbasis mit verbesserten Benetzungseigenschaften.

#### Merkmale:

DIN ISO 9453:2006  
eutektische Legierung  
gleichmäßiges Gefüge  
glänzende Oberflächen  
Schmelzpunkt 227 °C

Best-Nr.	Form	Gewicht g	Legierung	Preis Euro/kg
31G803	Δ Stange	250	L-Sn99,3Cu0,7N+	39,20
32G603	Stange	1000	L-Sn99,3Cu0,7N+	39,10
31B803	Δ Stange	250	L-Sn100 N+ zum Nachfüllen	39,20

Wegen häufiger Preisschwankungen bei den Rohstoffen sind Preisänderungen möglich!

### Barrenlötzinn verbleit

Spezial-Barrenlötzinn mit einem Anteil von 40 ppm Phosphor. Ideal bei turbulent laufender Welle und erhöhter Krätzbildung. Durch den Zusatz von Phosphor wird die Oxydation eingeschränkt.

#### Merkmale:

verbleit  
höchste metallische Reinheit  
ca. 40 ppm Phosphor

Best-Nr.	Form	Gewicht g	Legierung	Preis Euro/kg
323037-40-A	Stange	250	L-Sn63PbP	27,60
323040-40	Barren	1000	L-Sn63PbP	27,80

Wegen häufiger Preisschwankungen bei den Rohstoffen sind Preisänderungen möglich!

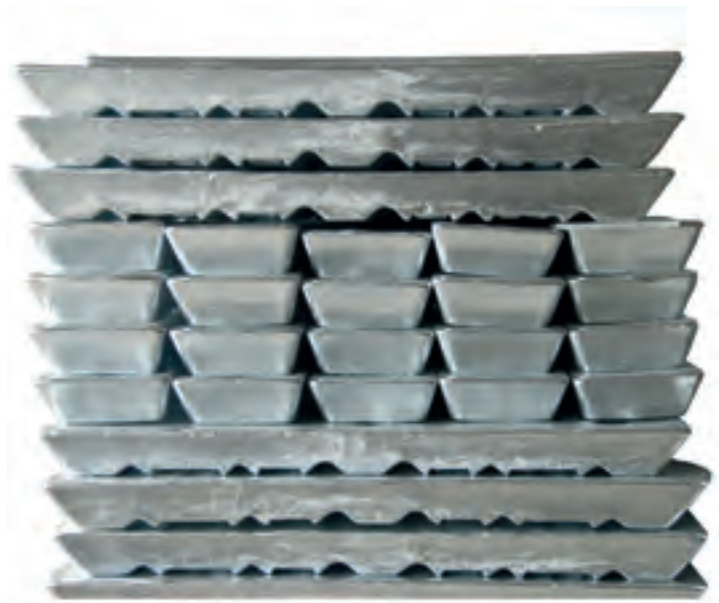

## Anti-Oxydations-Pellets „Bleifrei“

Reduzieren die Krätzebildung in den Lötbädern. Die Pellets bestehen aus einer SnP-Legierung mit einem speziellen Anti-Oxydationszusatz.



Best-Nr.	Typ	Gewicht g	Preis Euro/Stück
308053	Flasche	250 g (ca. 50 St.)	16,00

## Abdeckwachs

Das Abdeckwachs wird zum Abdecken des Pumpenschachtes in Lötanlagen verwendet. Es handelt sich um ein synthetisches Hartwachs in Pastillenform.



Best-Nr.	Typ	Gewicht kg	Preis Euro/Stück
78640-AW	Beutel	1	36,00

## Deoxidationsmittel

### Halogenfreies Aufstreupulver

Dieses Spezialpulver reduziert die Krätzebildung auf Lotbädern indem es auf die vorhandene Oxidschicht aufgestreut wird. Auf der Lötfläche entsteht ein bräunlicher Schwamm der nach der Abkühlung erstarrt und der Entsorgung zugeführt werden kann.



Best-Nr.	Typ	Gewicht kg	Preis Euro/Stück
0260	Dose	1	30,00

### De-Oxidationsöl IF 910

Das De-Oxidationsöl IF 910 ist eine Flüssigkeit zum Trennen des „guten“ Lötzinns von den Oxiden innerhalb der Krätze einer Lötmaschine. IF 910 ist hochtemperaturbeständig.



Best-Nr.	Typ	Gewicht kg	Preis Euro/Stück
IF910	Flasche	1	25,00

## Abdecköl

Spezial-Hochtemperatur-Abdecköl zum Abdecken des Pumpenschachtes von Wellenlötanlagen.

### Merkmale:

nicht brennbar  
geruch- und farblos  
minimale Verdampfungsrate



Best-Nr.	Inhalt g	Preis Euro/Stück
1680-1	200	81,10
1680-2	1000	335,50

## Lötdraht bleifrei Multicore

5-seeliger Qualitäts-Lötdraht von Multicore in bleifreier Legierung.



### Merkmale:

DIN ISO 9454 1.1.2  
Legierung SC96 (L-Sn95.5Ag3.8Cu0.7)  
Schmelzpunkt 217 °C

### Typ 309, NoClean

Halogenaktiviert, keine Korrosion auf NE-Metallen, mit Harzflussmittel nach J-STD-004, RoM1, 3.0%.

Best-Nr.	Ø mm	Rolle à g	Preis Euro/Stück
583970	0,5	250	auf Anfrage
584154	0,7	500	auf Anfrage
584157	1,0	1000	auf Anfrage

### Typ 400, NoClean

DIN ISO 9454 1.1.3. Halogenfreier Lötdraht, klare Rückstände, Flussmittel J-STD-004, RoL0 2.2%.

Best-Nr.	Ø mm	Rolle à g	Preis Euro/Stück
583729	0,5	250	auf Anfrage
583727	0,7	500	auf Anfrage
583735	1,0	1000	auf Anfrage

### Typ 511, NoClean

DIN ISO 9454 1.1.2. Halogenaktiviert, keine Korrosion auf NE-Metallen, Flussmittel nach J-STD-004, RoM1, 2.7%.

Best-Nr.	Ø mm	Rolle à g	Preis Euro/Stück
582400	0,23	250	auf Anfrage
582383	0,5	250	auf Anfrage

## Lötdraht bleifrei Silver 3,0

3-seeliger Qualitäts-Lötdraht für die Mikroelektronik, in bleifreier Legierung.



**Merkmale:**

made in Germany  
Legierung L-Sn96,5Ag3,0Cu0,5  
Schmelzbereich 217 °C - 219 °C.

**Typ Silver 26, NoClean**

Keine Korrosion auf NE-Metallen, gute Benetzung.

**Merkmale:**

Harzflussmittel nach DIN ISO 9454 1.1.2.B  
2,5% Flussmittelanteil

Best-Nr.	Ø mm	Rolle à g	Preis Euro/Stück
854963	0,5	250	36,90
874943	0,75	500	49,00
814943	1,0	500	45,00
824923	1,5	1000	80,00

Wegen häufiger Preisschwankungen bei den Rohstoffen sind Preisänderungen möglich!

## Typ Silver 32, NoClean

Halogenfrei, keine Korrosion auf NE-Metallen.



**Merkmale:**

Harzflussmittel nach DIN ISO 9454 1.1.3.B  
3,5% Flussmittelanteil

Best-Nr.	Ø mm	Rolle à g	Preis Euro/Stück
536783	0,3	100	38,80
556763	0,5	250	36,90
576743	0,75	500	49,00
516743	1,0	500	45,00

Wegen häufiger Preisschwankungen bei den Rohstoffen sind Preisänderungen möglich!

## Typ Silver 34, NoClean

Halogenfrei, keine Korrosion.



**Merkmale:**

Harzflussmittel nach DIN ISO 9454 2.2.3.B  
2,5% Flussmittelanteil  
optimal zur Nacharbeit

Best-Nr.	Ø mm	Rolle à g	Preis Euro/Stück
734983	0,3	100	38,80
754963	0,5	250	36,90
774943	0,75	500	49,00
714943	1,0	500	45,00

Wegen häufiger Preisschwankungen bei den Rohstoffen sind Preisänderungen möglich!

## Lötdraht bleifrei Silver 0,3

3-seeliger Qualitäts-Lötdraht für die Mikroelektronik, in bleifreier Legierung.



**Merkmale:**

made in Germany  
Legierung L-Sn99Ag0,3Cu0,7  
Schmelzbereich 217 °C - 227 °C.

**Typ Silver 26, NoClean**

Keine Korrosion auf NE-Metallen, gute Benetzung.

**Merkmale:**

Harzflussmittel nach DIN ISO 9454 1.1.2.B  
2,5% Flussmittelanteil

Best-Nr.	Ø mm	Rolle à g	Preis Euro/Stück
854163	0,5	250	22,50
874143	0,75	500	34,90
814143	1,0	500	31,50

Wegen häufiger Preisschwankungen bei den Rohstoffen sind Preisänderungen möglich!

## Typ Silver 32, NoClean

Halogenfrei, keine Korrosion auf NE-Metallen.



**Merkmale:**

Harzflussmittel nach DIN ISO 9454 1.1.3.B  
3,5% Flussmittelanteil

Best-Nr.	Ø mm	Rolle à g	Preis Euro/Stück
536183	0,3	100	33,00
556163	0,5	250	22,50
576143	0,75	500	34,90
516143	1,0	500	31,50

Wegen häufiger Preisschwankungen bei den Rohstoffen sind Preisänderungen möglich!

## Typ Silver 34, NoClean

Halogenfrei, keine Korrosion.



**Merkmale:**

Harzflussmittel nach DIN ISO 9454 2.2.3.B  
2,5% Flussmittelanteil  
optimal zur Nacharbeit

Best-Nr.	Ø mm	Rolle à g	Preis Euro/Stück
734183	0,3	100	33,00
754163	0,5	250	22,50
774143	0,75	500	34,90
714143	1,0	500	31,50

Wegen häufiger Preisschwankungen bei den Rohstoffen sind Preisänderungen möglich!

**KREUZ & QUER IM KATALOG:**  
Lötdrahthalter Seite 41+375  
Lötpasten Seite 376-377

## Lötdraht bleifrei Typ Nano+ 26

3-seeliger, bleifreier Speziallegierung auf Zinnbasis mit verbesserten Benetzungseigenschaften.



### Merkmale:

eutektische Legierung  
gleichmäßiges Gefüge  
glänzende Oberflächen  
Legierung DIN ISO 9454 1.1.2.B  
Schmelzpunkt 227 °C

**Sie brauchen einen anderen Drahtdurchmesser, Spulengröße, Flussmittelanteil oder Legierung? Fragen Sie uns!**

Best-Nr.	Ø mm	Rolle à g	Preis Euro/kg
854B63	0,5	250	22,50
874B43	0,75	500	34,90
814B43	1,0	500	31,50

Wegen häufiger Preisschwankungen bei den Rohstoffen sind Preisänderungen möglich!

## Typ Nano+ 32, NoClean

Halogenfrei, keine Korrosion auf NE-Metallen



### Merkmale:

Harzflussmittel nach DIN ISO 9454 1.1.3.B  
3,5% Flussmittelanteil

Best-Nr.	Ø mm	Rolle à g	Preis Euro/Stück
536B83	0,3	100	33,00
556B63	0,5	250	22,50
576B43	0,75	500	34,90
516B42	1,0	500	31,50

Wegen häufiger Preisschwankungen bei den Rohstoffen sind Preisänderungen möglich!

## Typ Nano+ 34, NoClean

Halogenfrei, keine Korrosion.



### Merkmale:

Harzflussmittel nach DIN ISO 9454 2.2.3.B  
2,5% Flussmittelanteil  
optimal zur Nacharbeit

Best-Nr.	Ø mm	Rolle à g	Preis Euro/Stück
734B83	0,3	100	33,00
754B63	0,5	250	22,50
774B43	0,75	500	34,90
714B43	1,0	500	31,50

Wegen häufiger Preisschwankungen bei den Rohstoffen sind Preisänderungen möglich!

## Lötdraht bleihaltig WE-26

Einseeliger Qualitäts-Lötendraht für die Mikroelektronik, in bleihaltiger Legierung. Gut aktivierter Lötendraht, keine Korrosion auf NE-Metallen.

### Merkmale:

Harzflussmittel nach DIN ISO 9454 1.1.2.B  
2,5% Flussmittelanteil  
made in Germany  
Legierung L-Sn60Pb40  
sehr gute Fließeigenschaften  
Schmelzpunkt 185° C

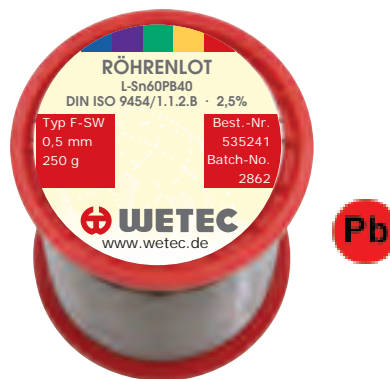

Best-Nr.	Ø mm	Rolle à g	Preis Euro/kg
535241	0,5	250	17,50
520441	1,0	1000	43,10

Wegen häufiger Preisschwankungen bei den Rohstoffen sind Preisänderungen möglich!

## Lötdraht bleihaltig WE-32

Einseeliger Qualitäts-Lötendraht für die Mikroelektronik, in bleihaltiger Legierung. Halogenfrei aktivierter Lötendraht, keine Korrosion.

### Merkmale:

Harzflussmittel nach DIN ISO 9454 1.1.3.B  
3,5% Flussmittelanteil  
made in Germany  
Legierung L-Sn60Pb38Cu2  
sehr gute Fließeigenschaften  
Schmelzpunkt 183 °C



Best-Nr.	Ø mm	Rolle à g	Preis Euro/Stück
640052	0,5	250	17,50
640104	1,0	1000	43,10

Wegen häufiger Preisschwankungen bei den Rohstoffen sind Preisänderungen möglich!

## Lötzinnabroller

Schwerer, stabiler Abroller für Lötzinnrollen bis 1 kg.

### Merkmale:

mit veränderbarem Achsendurchmesser 12 und 8 mm

### Lieferumfang:

ohne Lötzinn  
optional ist ein Anbauwinkel für eine zweite Drahtrolle erhältlich



**KREUZ & QUER IM KATALOG:  
weitere Typen auf Seite 41**

Best-Nr.	Artikel	Preis Euro/Stück		
		1	3	5
51301799	Abroller	35,90	35,20	33,30
51301399	Anbauwinkel	25,40	24,90	23,60

## Temperaturmesspunkte

Schnelles, einfach einzusetzendes Temperaturüberwachungs-System. Die irreversiblen Messpunkte werden in jeder Fertigung benötigt, um den Qualitätsstandard zu überwachen. Mit den selbstklebenden Messpunkten kann ohne großen Aufwand geprüft werden, ob die richtigen Temperaturen auf den Leiterplatten erreicht bzw. überschritten werden

### Merkmale:

Messtoleranz +/- 1%  
Abmessung 15 mm Ø  
im 10er Pack



Best-Nr.	Temperaturbereich °C	Preis Euro/Pack	
		1	5
<b>1</b> KAR88-110	88/93/99/104/110	18,90	18,20
KAR116-138	116/121/127/132/138	18,90	18,20
KAR199-224	199/204/210/216/224	15,00	19,80
KAR232-260	232/241/249/254/260	18,90	18,20

## Spachtel für Lötpaste

Spachtel aus rostfreiem Edelstahl mit spülmaschinenfestem Kunststoffheft.



Best-Nr.	Breite mm	Preis Euro/Stück
70482220	40	2,40
70482225	60	2,80

## Nitril- Einmalhandschuhe

Bei der Handhabung mit Lötpaste sollten immer Nitril-Handschuhe getragen werden.

### Merkmale:

Nitril, ungedert  
sehr hohe Hautneutralität  
der richtige Schutz bei kurzfristigem Einsatz  
Box à 100 Stk.



**KREUZ & QUER IM KATALOG:**  
weitere Handschuhe finden Sie auf Seite 293 - 295

Best-Nr.	Größe	Preis Euro/Box		
		1	5	10
8700.600-7	7	7,90	7,50	6,90
8700.600-8	8	7,90	7,50	6,90
8700.600-9	9	7,90	7,50	6,90
8700.600-10	10	7,90	7,50	6,90

## Atemstaubmaske 3M

Schutz gegen ungiftige Grobstäube.

### Merkmale:

Filterklasse FFP1  
mit Ausatemventil  
Gegen feste, flüssige und nicht flüchtige Aerosole und Partikel nicht zugelassen für krebserzeugende Stoffe und Mikroorganismen



Best-Nr.	VE Stück	Preis Euro/Stück	
		1	10
71030630	10	2,30	2,00

## Atemstaubmaske 3M

Schutz gegen mindergiftige und krebserzeugende Stäube.

### Merkmale:

mit Ausatemventil  
gegen feste, flüssige und nicht flüchtige Aerosole und Partikel auf Wasser- oder Ölbasis



Best-Nr.	VE Stück	Preis Euro/Stück	
		1	10
71030650	10	2,80	2,40





## NoClean-Lötpaste Loctite/Multicore bleifrei LF730

Die Moderne.

### Merkmale:

DIN ISO 9454 1.1.2  
optimale Druckergebnisse für 0,4 mm Fine-Pitch  
erlaubt High-Speed-Schablonendruck  
farblose Rückstände für einfache visuelle Inspektion  
halogenfrei

### Schablonendruck, L-Sn95.5Ag3Cu0.5



Best-Nr.	Typ	Inhalt g	Preis Euro/Stück
1381178	Dose	500	auf Anfrage

## NoClean-Lötpaste Loctite/Multicore bleifrei LF318

Spezielle Entwicklung für bleifreie Legierung.

### Merkmale:

DIN ISO 9454 1.1.2  
großes Prozessfenster  
gute Benetzungseigenschaften

### Schablonendruck, L-Sn95.5Ag3.8Cu0.7

### Merkmale:

88.5 % Metallgehalt  
Korngröße 20-45µm  
Schmelzpunkt 217 °C



Best-Nr.	Typ	Inhalt g	Preis Euro/Stück
741934	Dose	500	auf Anfrage
822221	Semco	600	auf Anfrage

## NoClean-Lötpaste bleifrei BLF-02

Das Multitalent.

### Merkmale:

DIN ISO 9454 1.2.2.C  
herausragende Benetzungseigenschaften

### Schablonendruck, L-Sn96.5Ag3.0Cu0.5

### Merkmale:

modifizierte Harz-Basis für bleifreies Löten  
Rückstände halogenfrei  
hervorragende Lötbarkeit  
keine Lötperlen  
keine Sideballbildung  
beste Druckergebnisse



Best-Nr.	Typ	Inhalt g	Preis Euro/Stück	
			1	10
SC-BLF02-89-3-200	Dose	200	44,00	40,00
SC-BLF02-89-3-500	Dose	500	86,90	79,00
SC-BLF02-89-3-650	Semco	650	121,00	110,00
SC-BLF02-89-3-1000	Semco	1000	187,00	170,00

## NoClean-Lötpaste bleifrei BLF-03

Die Alternative.

### Merkmale:

DIN ISO 9454 1.2.3.C  
modifizierte Harz-Basis für bleifreies Löten  
Halogenfrei, nach dem Löten  
gute Lötbarkeit  
keine Lötperlen  
keine Sideballbildung  
klare Rückstände

### Schablonendruck, L-Sn96.5Ag3.0Cu0.5

### Merkmale:

89 % Metallgehalt  
Korngröße 20 - 45 µm  
Schmelzpunkt 217 °C  
keine Sideballbildung  
klare Rückstände



Best-Nr.	Typ	Inhalt g	Preis Euro/Stück	
			1	10
SC-BLF03-89-3-200	Dose	200	44,00	40,00
SC-BLF03-89-3-500	Dose	500	86,90	79,00
SC-BLF03-89-3-650	Semco	650	121,00	110,00
SC-BLF03-89-3-1000	Semco	1000	187,00	170,00

## NoClean-Lötpaste bleifrei BLF-04

Der Problemlöser.

### Merkmale:

DIN ISO 9454 1.2.3.C  
modifizierte Harz-Basis für bleifreies Löten  
Halogenfrei, nach dem Löten  
gute Lötbarkeit  
keine Lötperlen  
keine Sideballbildung  
klare Rückstände

### Schablonendruck, L-Sn96.5Ag3.0Cu0.5

### Merkmale:

89 % Metallgehalt  
Korngröße 20 - 45 µm  
Schmelzpunkt 217 °C  
keine Sideballbildung  
klare Rückstände



Best-Nr.	Typ	Inhalt g	Preis Euro/Stück	
			1	10
SC-BLF04-89-3-200	Dose	200	44,00	40,00
SC-BLF04-89-3-500	Dose	500	86,90	79,00
SC-BLF04-89-3-650	Semco	650	121,00	110,00
SC-BLF04-89-3-1000	Semco	1000	187,00	170,00

**KREUZ & QUER IM KATALOG:**  
Schablonendrucker Seite 115  
Reinigungstücher Seite 390-392  
Reiniger Seite 275-276, 383-390, 396

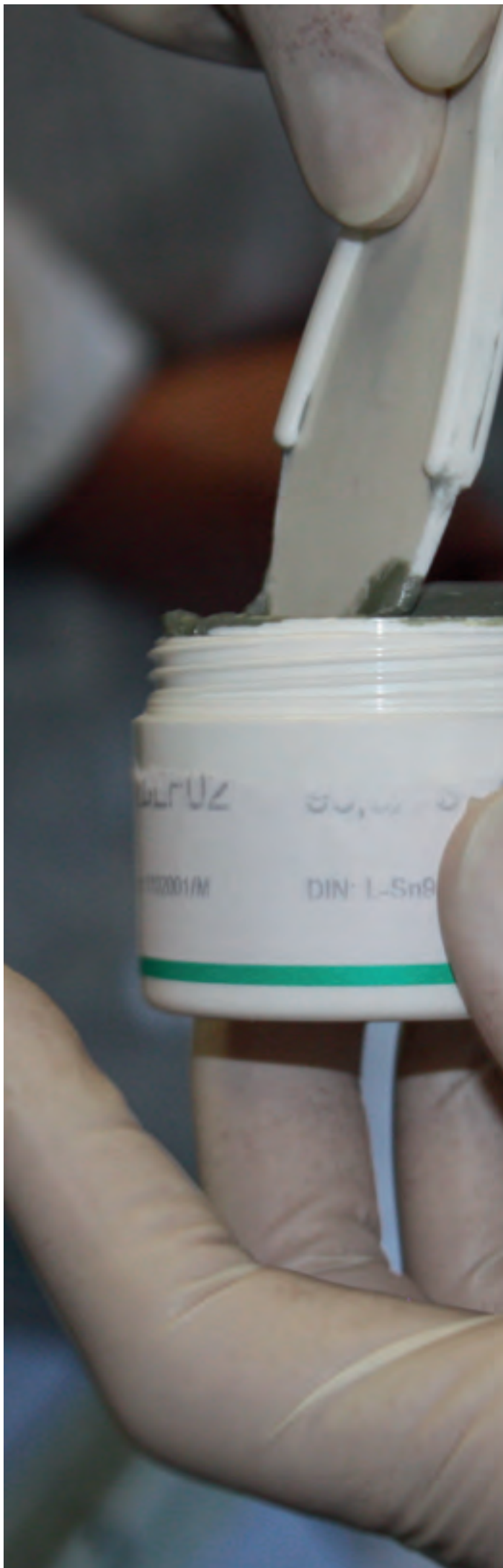

## NoClean-Lötpaste Loctite/Multicore bleihaltig RP15

Ausgezeichnete Benetzung auf Kupfer (OSP).

**Merkmale:**

- DIN ISO 9454 1.1.2.
- ausgezeichnete Aktivität auf OSP Kupfer, hohe Aktivität für schlecht lötbare Bauteile
- Rückstände nicht korrodierend, müssen nicht entfernt werden
- geeignet für Fine-Pitch, High-Speed-Schablonendruck bis 150 mm/s
- hervorragende Konturenstabilität
- antitombstone

### Schablonendruck, L-Sn62Pb36Ag2

**Merkmale:**

- 89,5 % Metallgehalt
- Korngröße 20 - 45 µm



Best-Nr.	Typ	Inhalt g	Preis Euro/Stück
294587	Dose	500	auf Anfrage

## NoClean-Lötpaste bleifrei SC-126

Die High-Tech-Paste. Für alle SMT-Anwendungen bestens geeignet.

**Merkmale:**

- DIN ISO 9454 1.2.2.C
- Schmelzpunkt liegt bei 138 °C
- hervorragende Konturenstabilität
- keine Lotkugel- oder Spritzerbildung
- hohe Temperaturstabilität
- feststoffarme Paste

### Schablonendruck, L-Sn42Bi58

**Merkmale:**

- enthält Korrosionsinhibitoren
- hervorragende Druckqualität, stundenlang hinterlässt keine teeartigen Rückstände in der Lötanlage
- lötet auch auf leicht korrodierten Oberflächen



Best-Nr.	Typ	Inhalt g	Preis Euro/Stück	
			1	10
SC-126-SN-BI-200	Dose	200	48,40	44,00
SC-126-SN-BI-500	Dose	500	113,50	103,20

## NoClean-Lötpaste bleihaltig SC-170

Allrounder Paste mit sehr hoher Nassklebekraft.

**Merkmale:**

- DIN ISO 9454 1.2.3.C
- wasserklare, geringe Rückstände
- sehr hohe Nassklebekraft
- exzellente Lötresultate
- keine Lagerung im Kühlschrank
- F-SW32
- halogenfrei

### Schablonendruck, L-Sn62Pb36Ag2

**Merkmale:**

- 89 % oder 90 % Metallgehalt
- Korngröße 20 - 45 µm



Best-Nr.	Typ	Inhalt g	Preis Euro/Stück	
			1	10
SC170-89-3-200	Dose	200	44,00	40,00
SC170-89-3-500	Dose	500	61,60	56,00



## Lötpaste bleifrei zum Dosieren

Ausgezeichnete bleifreie Dosierpaste.

### Merkmale:

DIN ISO 9454 1.2.2.C  
Korngröße 25-45 µm  
Legierung L-Sn96.5Ag3.0Cu0.5  
Rückstände entsprechen FSW-32-Klassifizierung

### Zum Handdosieren

**Merkmale:**  
mit Stößel und  
Dosiernadel

lead free



Best-Nr.	Inhalt g	Kartusche ml	Preis Euro/Stück	
			1	10
BLF-02-10	10	5	18,70	17,00
BLF-02-20	20	10	29,70	27,00

## Zum automatischen Dosieren

in EFD-Kartuschen

lead free



Best-Nr.	Inhalt g	Kartusche ml	Preis Euro/Stück	
			1	10
BLF-02-10AU	10	5	18,70	17,00
BLF-02-20AU	20	10	28,60	26,00
BLF-02-30AU	30	10	28,60	26,00

## Lötpaste bleihaltig zum Dosieren

Ausgezeichnete Paste zum hand- oder automatischen Dosieren mit Kartuschen.

### Merkmale:

DIN ISO 9454 1.2.2.C  
Korngröße 20 - 45 µm  
Metallgehalt 86%  
Viskosität 400.000 cps  
Legierung L-Sn62PbAg2

### Zum Handdosieren

**Merkmale:**  
mit Stößel und Dosiernadel

Pb



Best-Nr.	Inhalt g	Kartusche ml	Preis Euro/Stück	
			1	10
SMD10HD-N	10	5	9,10	7,80
SMD20HD-N	20	10	14,30	12,20
SMD30HD-N	30	10	19,30	16,60

## Zum automatischen Dosieren

in EFD-Kartuschen

Pb



Best-Nr.	Inhalt g	Kartusche ml	Preis Euro/Stück	
			1	10
SMD10E5	10	5	9,40	7,70
SMD20E5	20	5	12,80	10,20
SMD20E10	20	10	12,80	10,80
SMD30E10	30	10	14,80	12,10

alle Preise zuzüglich Mehrwertsteuer

## Flussmittel

### Flussmittel Pro 34D

ISO 9454-Teil 1 – 2.2.3.A, EN 61190-1-1 und IPC – JSTD-004  
2,9 % Feststoffgehalt. Für Bleifrei-Lötungen geeignet

**Merkmale:**

- universell einsetzbar
- halogenfrei
- großes Prozessfenster
- sehr gutes Abspülverhalten
- sehr gute Lötergebnisse im Bleifrei-Wellenlötprozess



Best-Nr.	Inhalt l	Preis Euro/Liter
PRO-34D-10	10	9,10
PRO-34D-25	25	8,20

### Flussmittel Pro 334

ISO 9454-Teil 1 – 1.1.3.A, EN 61190-1-1 und IPC – JSTD-004  
3,5 % Feststoffgehalt. Für Bleifrei-Lötungen geeignet

**Merkmale:**

- halogenfrei
- optimale Lotbenetzung und gute Isolationseigenschaften

Best-Nr.	Inhalt l	Preis Euro/Liter
PRO-334-5	5	7,70
PRO-334-20	25	7,00

### Flussmittel Pro 721

ISO 9454-Teil 1 – 2.1.3.A, EN 61190-1-1 und IPC – JSTD-004  
0,5 % Feststoffgehalt. Für Bleifrei-Lötungen geeignet

**Merkmale:**

- halogenfrei
- hervorragend für die Tauchlötung von Kupferdrähten
- hervorragende Benetzungseigenschaften

Best-Nr.	Inhalt l	Preis Euro/Liter
PRO-721-5	5	12,60
PRO-721-20	25	11,90



### Flussmittel WB35/SOX NoClean

DIN ISO 9454 2.2.3 (F-SW34) 3,5 % Feststoffgehalt.  
Zum Sprühen.

**Merkmale:**

- wasserbasierend
- kein Gefahrgut, umweltschonend
- hervorragende Lötergebnisse
- zum Löten von SMD-Bauteilen
- mit Kunstharz, hohe elektrische Sicherheit
- geringer Verbrauch



Best-Nr.	Inhalt l	Preis Euro/Kanister
WB35/SOX-5	5	9,00
WB35/SOX	20	7,40

### Flussmittel WB35/SOX-DT

DIN ISO 9454 2.2.3 (F-SW34) 3,5 % Feststoffgehalt. Zum Sprühen.

**Merkmale:**

- wasserbasierend
- kein Gefahrgut, umweltschonend
- hervorragende Lötergebnisse
- zum Löten von SMD-Bauteilen
- mit Kunstharz, hohe elektrische Sicherheit
- geringer Verbrauch
- verbesserte Benetzungseigenschaften
- gesteigerte Aktivität



Best-Nr.	Inhalt l	Preis Euro/Kanister
WB35/SOX-DT-5	5	8,90
WB35/SOX-DT-20	20	7,50

## Legende

- FSW 33** Flussmittelklasse (alte Norm)
- 2,7 %** Feststoffgehalt in %
-  zum Sprühfluxen geeignet
-  zum Schaumfluxen geeignet
- VOC free** VOC-freies Flussmittel

## Flussmittel Circuit Chemical

### Flussmittel P880 NoClean

DIN ISO 9454 2.2.3 (F-SW34) 1,9 % Feststoffgehalt. Zum Schäumen und Sprühen. Passender Verdünner: 164050

#### Merkmale:

feststoffarm  
für Doppelwelle  
zum Lötten von SMD-Bauteilen  
auch für Stickstoffeinsatz



**FSW 34** **1,9 %**  

Sie brauchen einen anderen Flussmittel? Fragen Sie uns!

Best-Nr.	Inhalt	Preis Euro/Liter
P880-25	25	7,70

### Flussmittel P981 NoClean

DIN ISO 9454 2.2.3 (F-SW33) 2,7 % Feststoffgehalt. Zum Schäumen und Sprühen. Passender Verdünner: 164050

#### Merkmale:

feststoffarm  
für Doppelwelle  
zum Lötten von SMD-Bauteilen  
auch für Stickstoffeinsatz



**FSW 33** **2,7 %**  

Best-Nr.	Inhalt	Preis Euro/Liter
P981-20	20	7,70

## Flussmittel Wetec

### Flussmittel GSP-2533RX NoClean

DIN ISO 9454 1.2.3 (F-SW33) 2,5 % Feststoffgehalt. Zum Schäumen und Sprühen. Passender Verdünner: 164050

#### Merkmale:

feststoffarm  
selektiv-Löten geeignet  
hervorragend zum Kabelverzinnen  
zum Lötten von SMD-Bauteilen  
mit Kunstharz, hohe elektrische Sicherheit  
geringer Verbrauch  
sehr gute Benetzungseigenschaften



**FSW 33** **2,5 %**  

Best-Nr.	Inhalt	Preis Euro/Liter
GSP2533RX-5	5	10,30
GSP2533RX	20	9,10

### Flussmittel GSP-2533RX-VA NoClean

DIN ISO 9454 1.2.3 (F-SW33) 2,5 % Feststoffgehalt. Zum Sprühen.

#### Merkmale:

sehr sauberes Ergebnis  
für Doppelwelle  
zum Lötten von SMD-Bauteilen  
mit Kunstharz, hohe elektrische Sicherheit  
geringer Verbrauch  
sehr gute Benetzungseigenschaften



**FSW 33** **2,5 %** 

Best-Nr.	Inhalt	Preis Euro/Liter
GSP2533RX-VA-5	5	9,70
GSP2533RX-VA	20	8,50

### Flussmittel S-250/FR

DIN ISO 9454 1.2.3.A 2,5 % Feststoffgehalt. Zum Schäumen und Sprühen.

#### Merkmale:

für Bleifreie Lötungen geeignet  
extrem sauberes Ergebnis  
auf Waschen kann verzichtet werden  
halogenfreie Aktivatoren  
geringer Kunstharzanteil



**2,5 %**  

Best-Nr.	Inhalt	Preis Euro/Liter
S250/FR-5	5	9,80
S250/FR-20	20	8,60

### Flussmittel S-250/FRO

DIN ISO 9454 1.2.3.A 2,5 % Feststoffgehalt. Zum Sprühen.

#### Merkmale:

für Bleifreie Lötungen geeignet  
extrem sauberes Ergebnis  
nicht für Schaumfluxen geeignet  
auf Waschen kann verzichtet werden



**2,5 %** 

Best-Nr.	Inhalt	Preis Euro/Liter
S250/FRO-5	5	9,20
S250/FRO-20	20	8,00

## Glasradierstift 1021

Glasradierstift mit runder Spitze. Besonders geeignet zum Entfernen von Rostflecken, Flussmittelrückständen und hartnäckigen Verunreinigungen auf Leiterplatten.

**Merkmale:**

leicht auswechselbarer Fasereinsatz  
nicht überdrehbar



Best-Nr.	Artikel	Preis Euro/Stück	
		1	10
LAU-1021	Glasradierstift	5,60	
LAU-1021.1	Ersatzspitzen 20er-Pack	9,70	

## Flussmittelstift 102

Flussmittelstift zum Befüllen. Durch die feine Spitze ist punktgenaues Auftragen des Flussmittels gewährleistet. Unverzichtbar in jedem Reparaturbetrieb. Ohne Inhalt.



Best-Nr.	Artikel	Inhalt	Preis Euro/Stück	
			1	10
FP1	Flussmittelstift	7 ml	13,40	12,60
FPE	Ersatzpinsel	5er-Pack	23,90	22,30

## Wetec Kolopaste

Eignet sich für das Reparaturlöten in der SMT, sowie für das Kolben- und Bügellöten. Aufschmelzverfahren durch Heißluft und IR sind möglich.

**Merkmale:**

DIN ISO 9454 1.1.3.B



Best-Nr.	Inhalt ml	Preis Euro/Stück	
		1	10
165099-H	10	15,80	

## Wetec Rework-Paste Multifix 450

Spezielle Flussmittelpaste, optimal für bleifreie Lötungen und BGA/SMD-Reparaturen.

**Merkmale:**

DIN ISO 9454 1.1.2.B



Best-Nr.	Inhalt ml	Preis Euro/Stück		
		1	5	10
860316	5	9,50	8,70	7,90

## Reworkflux RF10W

Wasserlösliches speziell für die SMT-Reparatur entwickeltes Reworkflux. Das vollständige Entfernen der Rückstände nach dem Löten ist zwingend notwendig und kann ohne Zugabe von Reiniger nur mit heißem Wasser problemlos durchgeführt werden.

**Merkmale:**

minimale, wasserklare Rückstände  
Rückstände mit Wasser abwaschbar  
Top-Optik nach der Reparatur



Best-Nr.	Inhalt ml	Preis Euro/Stück	
		1	10
RF10WCCM	10	18,70	17,00

## Reworkflux RF10

Speziell für die BGA/SMD-Reparatur entwickelt. Absolut halogenfrei.

**Merkmale:**

minimale, wasserklare Rückstände  
DIN ISO 9454 2.2.3.B



Best-Nr.	Inhalt ml	Preis Euro/Stück	
		1	10
RF10CCM	10	14,30	13,00

## No-Clean-Flussmittelstift

Sehr gut geeignet für die Reparatur von SMD-Boards und Keramik-Substraten. Flussmittel, bzw. Reiniger können mit der variablen Spitze punktgenau und schnell, durch leichten Druck auf die Spitze, aufgetragen werden.

### NoClean-Fluxer X32-10i

**Merkmale:**

DIN ISO 9454 2.2.3.A



Best-Nr.	Artikel	Inhalt ml	Preis Euro/Stück		
			1	10	50
MUL-030322	Flussmittelstift X32	10	6,50	5,70	5,20
SEP-001	Ersatzspitze		0,50	-	0,40

## Reinigungsstift

Reiniger zum Entfernen von Flussmittel-, Öl- und Schmierrückständen, außerdem zum Entfernen von Lötpasten-Rückständen bei schwierigen Stellen an Schablonen, etc.



Best-Nr.	Artikel	Inhalt ml	Preis Euro/Stück		
			1	10	50
MUL-060215	Reinigungsstift	10	6,50	5,70	5,20
SEP-001	Ersatzspitze		0,50	0,40	0,40

## Spezialstifte Trace Technologies

Für qualitativ hochwertige Reparaturen.

### No-Clean Flussmittelstift

#### Merkmale:

sehr gut geeignet für die Reparatur von SMD-Boards und Keramik-Substraten. Das Flussmittel kann mit der Spitze punktgenau und schnell aufgetragen werden  
hervorragende Benetzungseigenschaften  
DIN ISO 9454 2.2.3.A



Best-Nr.	Inhalt ml	Preis Euro/Stück		
		1	10	50
TEC2507-N	11,5	6,90	6,50	6,20

### Reinigungsstift

#### Merkmale:

schnelles Entfernen von Flussmitteln  
punktgenaue Anwendung



Best-Nr.	Inhalt ml	Preis Euro/Stück		
		1	10	50
TEC2506-N	11,5	6,40	6,10	5,70

## Stift für isolierenden Überzug

#### Merkmale:

repariert Schutzlackschichten  
verhindert Kurzschlüsse und Funkenüberschlag  
enthält Opti/Scan für die Schwarzlicht-Prüfung



Best-Nr.	Inhalt ml	Preis Euro/Stück		
		1	10	50
2509-GN	5	9,70	9,10	8,60

## Defluxer ProClean

Standardreiniger, hervorragend für alle Arten von Flussmittel und die meisten Lötpasten geeignet.  
Rückstandsfrei,  
trocknet mittelschnell.



Best-Nr.	Inhalt ml	Preis Euro/Stück	
		1	5
MCC-PRO	425	15,00	14,40

## Microcare-Reinigungssystem

Reinigen Sie Schaltkreise besser, sicherer und preiswerter als bisher! Mit dem speziellen, bewährten Trigger Grip™ tragen Sie Reinigungsmittel schnell, sparsam und sicher auf. Mit den verschiedenen Bürsten und Düsen kann das System speziell an Ihren Anwendungsfall angepasst werden. Lieferung komplett mit Schlauch, Adaptern und Slo-Flo-Bürste jedoch ohne die Spraydosen - diese müssen separat bestellt werden.



## Defluxer VeriClean

Milder und schnelltrocknender Reiniger für NoClean-Flussmittel, Öle, Schmierstoffe, Kleber, Tinte, Urethan, etc.



Best-Nr.	Inhalt ml	Preis Euro/Stück	
		1	5
MCC-DC1	425	16,00	15,50

Best-Nr.	Preis Euro/Stück	
	1	5
MCC-ESD	48,90	47,40

### Standardbürste SloFlo

Best-Nr.	Preis Euro/Stück	
	1	5
MCC-RBNB2	6,90	6,70

### Standard-Bürste für SMD-Platinen

Best-Nr.	Preis Euro/Stück	
	1	5
MCC-SMB	6,90	6,70

## Werkbank-Montagekit

Zum Verwahren von Trigger-Grip und Dose. Sorgt dafür, dass die Dosen vollständig entleert werden.



Best-Nr.	Preis Euro/Stück	
	1	5
MCC-BK	16,40	15,90

alle Preise zuzüglich Mehrwertsteuer

## Blue Shower G3 Reiniger/Entfetter

Reinigt Handschweiß, Lötflüssigkeiten, Fette, Silikone, Flussmittel und andere Verunreinigungen.

**Merkmale:**

- universelle Anwendung
- nicht brennbar, nicht korrosiv
- schnelle und rückstandsfreie Verdunstung



Best-Nr.	Inhalt ml	Preis Euro/Stück		
		1	10	50
TEC1630-16S	368	15,50	14,60	13,70

## Flux Remover G3 Leiterplattenreiniger

Allzweck-Flussmittelenfänger. Kann auch als Allzweckreiniger für leichte Öle, Silikone, Fette etc. benutzt werden.

**Merkmale:**

- für alle harzhaltigen Flussmitteltypen geeignet
- nicht brennbar, nicht korrosiv
- schnelle und rückstandsfreie Verdunstung



Best-Nr.	Inhalt ml	Preis Euro/Stück		
		1	10	50
TEC1631-16S	368	16,20	15,30	14,40



## Envi-Ro-Tech Freezer Kältespray

Dieses Spray kühlt auf -52 °C ab und verdunstet schnell.

**Merkmale:**

- rückstandsfrei, geruchlos
- nicht brennbar



Best-Nr.	Inhalt ml	Preis Euro/Stück		
		1	10	50
TEC1672-10S	234	10,70	10,10	9,50

## Duster Druckluft

Entfernt mikroskopisch kleine Verunreinigungen, Flusen, Staub und weitere Verschmutzungen.

**Merkmale:**

- rückstandsfrei, geruchlos
- nicht brennbar
- wasserfrei



Best-Nr.	Inhalt ml	Preis Euro/Stück		
		1	10	50
TEC1671-10S	234	10,70	10,10	9,50



## Contact Cleaner G3 Kontaktreiniger

Entfernt Öl und andere Verschmutzungen von Metallteilen, gedruckten Schaltungen, Schaltkästen und Motoren.

**Merkmale:**

schnelle, rückstandsfreie Verdunstung  
nicht brennbar



Best-Nr.	Inhalt ml	Preis Euro/Stück		
		1	10	50
TEC1632-16S	368	16,20	15,30	14,40

## Flux Remover Ecoline

Entfernt Flussmittelrückstände, die bei Fertigung, Nachbereitung oder Reparatur gedruckter Schaltungen zurückbleiben.

**Merkmale:**

leistungsstarker Reiniger  
für bleifreie Verfahren



Best-Nr.	Inhalt ml	Preis Euro/Stück		
		1	10	50
TEC1621-400S	400	6,50	6,20	5,90

## Fine-L-Kote SR Silikon-Überzug

Schützt vor Feuchtigkeit, Schimmelpilz und Chemikalien. Das flexible Material ist geeignet bei Vibrationen, Bewegung und schnellen Temperaturwechseln. Durch Opti/Scan ist eine Kontrolle mit Schwarzlicht möglich.

**Merkmale:**

Silikonbasis  
lösungsmittelbeständig  
UL-Registriert  
flexibel  
enthält Opti/Scan



Best-Nr.	Inhalt ml	Preis Euro/Stück		
		1	10	50
TEC2102-12S	463	18,40	17,60	16,80

## Turbo-Coat Acrylschutzlack

Turbo-Coat trocknet innerhalb von drei Minuten und erlaubt es in 1/3 der üblichen Zeit die Boards zu bearbeiten. Kann wie alle Techspray Schutzlacke gesprüht oder gebürstet werden. Um eine dickere Schutzschicht zu erhalten kann das Board auch in das Produkt getaucht werden.

**Merkmale:**

trocknet innerhalb von drei Minuten  
schneller Durchsatz  
IPC-CC-830 & MIL-H-46058C Zertifiziert  
UL94 V-0 eingestuft  
kristallklar, glänzende Oberfläche  
enthält Opti/Scan  
frei von MEK, Toluol und Xylo  
verstellbarer Sprühkopf



Best-Nr.	Inhalt ml	Preis Euro/Stück		
		1	10	50
TEC2108-12S	340	13,10	12,50	12,00

## Keramikpastenspray

Verhindert durch vorbeugenden Einsatz Korrosion bei Schrauben und Passungen. Ebenfalls anwendbar zur Kettenschmierung, O-Ring geeignet.

**Merkmale:**

Temperaturbeständigkeit -40 °C bis +1400 °C  
Langzeit-korrosionsschützend  
Salzsprühnebelprüfung > 500 h, DIN 50021  
Wasserbeständigkeit 1 - 90, DIN 51807  
dichtend und dämpfend  
metallfrei  
Farbe weiß



Best-Nr.	Inhalt ml	Preis Euro/Stück	
		1	10
4317784179591	400	6,40	5,70

## Vielzweck-Schmiermittel WD-40

Das weltberühmte Universalschmiermittel. Beseitigt Quietsch- und Knarrgeräusche, startet nasse Motoren, löst festgefressene Teile und schützt vor Korrosion, entfernt hartnäckigen Schmutz, Teer, Fett, Klebstoffreste usw.

**Merkmale:**

Spraydose  
silikonfrei



Best-Nr.	Inhalt ml	Preis Euro/Stück		
		1	5	10
WD-40/250	250	3,90	3,70	3,50
70926355	400	5,50	5,20	4,90

## Reiniger

Universeller Reiniger für die Elektronik. Die Wirkung dieses bewährten Reinigers beruht auf besonders hochwertigen, wirksamen und speziell abgestimmten Lösungsmitteln. Die Inhaltsstoffe verdunsten schnell und völlig rückstandsfrei. Zur schonenden, aber wirksamen Reinigung von elektromechanischen Kontakten, Relais, Bauteilen und Ausrüstungen. Besonders geeignet für die Anwendung an Präzisionsinstrumenten und empfindlichen elektronischen Bauteilen.

### Merkmale:

Spraydose  
 farblos  
 Verdunstungsgeschwindigkeit rasch  
 keine Rückstände  
 Kunststoffverträglichkeit gut



Best-Nr.	Inhalt ml	Preis Euro/Stück		
		1	10	50
1021611	400	7,20	6,80	6,30

## Kleb-Ex

Beseitigt mühelos und sicher Haftetiketten. Kleb-Ex macht die Entfernung von Haftetiketten aus Papier leicht. Der Wirkstoff dringt in das Papier ein und hebt die Haftkraft des Kleber auf. Die Kleberückstände können problemlos mit einem Tuch abgewischt werden.

### Merkmale:

Spraydose  
 farblos  
 Verdunstungsgeschwindigkeit mittel  
 Werkstoffverträglichkeit gut (außer Polystyrol)



Best-Nr.	Inhalt ml	Preis Euro/Stück		
		1	10	50
1341411	200	4,40	4,10	3,90

## Druckluft

Zur Reinigung an schwer zugänglichen Stellen. Besonders gut geeignet zum Einsatz an Orten, die schwer zugänglich sind. Das Spray enthält kein FCKW, ist nicht brennbar und hinterlässt keine Spuren.

### Merkmale:

Spraydose  
 Druck 4,8 bar (bei 20 °C)  
 kein Flammpunkt  
 ODP 0,0



Best-Nr.	Inhalt ml	Preis Euro/Stück		
		1	10	50
1311611	400	16,20	15,20	14,60

## Kälte-Top

Zur thermischen Fehlerdiagnose, Kühlung bis -50 °C. Besonders gut geeignet zum Aufspüren thermischer Unterbrechungen und zum Abkühlen hitzeempfindlicher Bauteile. Ebenso geeignet zur Vermeidung von Überhitzungen beim Verlöten.

### Merkmale:

Spraydose  
 Verdunstung vollständig  
 erreichbare Temperatur mind. -50 °C  
 kein Flammpunkt  
 ODP 0,0



Best-Nr.	Inhalt ml	Preis Euro/Stück		
		1	10	50
1301611	400	16,20	15,20	14,60

## Antistatik

Wirksame Vermeidung von elektrostatischen Aufladungen. Dieses Spray vermeidet wirksam elektrostatische Aufladungen bei Kunststoffen aller Art. Der transparente Film ist für Menschen und Materialien ungefährlich.

### Merkmale:

Spraydose  
 farblos  
 Trocknung rasch  
 Oberflächenwiderstand höchstens 10<sup>9</sup> Ω



Best-Nr.	Inhalt ml	Preis Euro/Stück		
		1	10	50
1331411	200	4,40	4,10	3,90

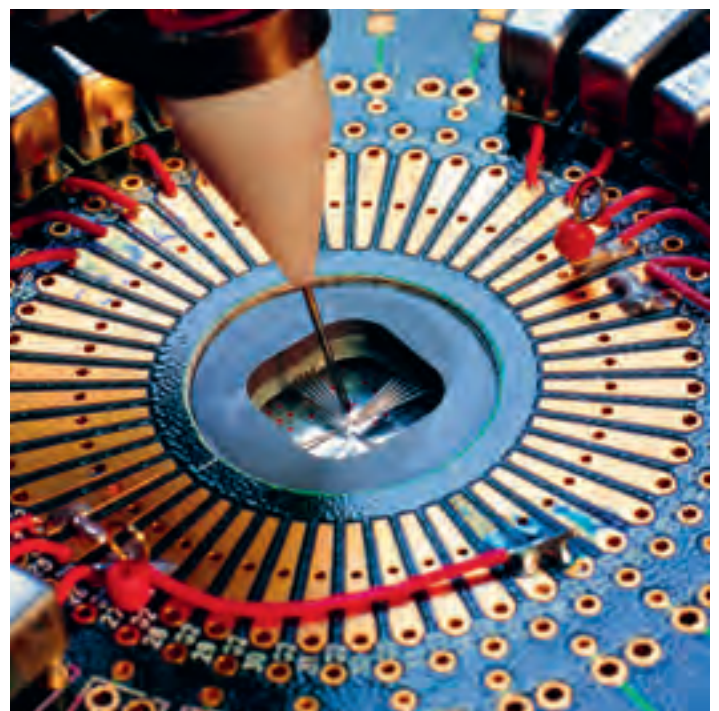

**Plastik-Lack**

Dieser hochwertige Spezial-Acrylharzlack überzieht Oberflächen mit einem gegenüber Säuren, Laugen, Alkoholen, Feuchtigkeit und widrigen Umwelteinflüssen beständigen Schutzfilm. Der Lack bleibt im breiten Temperaturspektrum von -70 bis +120 °C wirksam. Er tropft nicht und ist durchlötlbar. Ideal zur Isolierung von Platinen, Bauteilen, Drähten, Kabeln, etc. Beseitigung bzw. Verhinderung von Kriechströmen, Coroneffekten, Kurz- und Feinschlüssen. Schutz vor Korrosion.

**Merkmale:**

- Spraydose
- farblos
- Oberflächenwiderstand  $5 \times 10^{14} \Omega$
- Durchgangswiderstand  $10^{14} \Omega$
- Durchschlagfestigkeit 21 kV/mm
- Kriechstromfestigkeit (CTI) > 600 V



Best-Nr.	Inhalt ml	Preis Euro/Stück		
		1	10	50
1201611	400	7,30	6,80	6,40

**EMV-Lack-Spray**

Wirksame Abschirmung von elektromagnetischen Einflüssen. Dieser Lack ist ein hochleitfähiger Überzug auf Kupferbasis zur Abschirmung von elektromagnetischen Wellen. Er bietet einen Schutz vor elektromagnetischen Interferenzen (EMI) und vor elektrostatischen Aufladungen (ESE). Der Lack ist leicht zu verarbeiten und hat eine hohe Stabilität, selbst bei widrigen Umwelteinflüssen, Wärme und Nässe. Er haftet gut, greift Materialien nicht an und trocknet rasch.

**Merkmale:**

- Spraydose
- Flächenwiderstand  $<0,25 \Omega/\mu^2$  bei 10  $\mu\text{m}$  Schichtdicke
- Dämpfung 60-65 dB bei 50  $\mu\text{m}$  nach ASTM ES 782



Best-Nr.	Inhalt ml	Preis Euro/Stück		
		1	10	50
1241411	200	15,80	14,90	14,00

**Isotemp-Lack**

Hitze-, feuchtigkeits- und witterungsbeständiger Isolierlack. Die Wirksamkeit bleibt selbst bei Temperaturen bis 300°C bestehen. Außerdem ist er schwer entflammbar (nach UL94), gut haftend und elastisch. Besonders geeignet zur Isolierung von Leiterplatten, die bei Gebrauch hohen Temperaturen ausgesetzt sind (z.B. im KFZ/Luft-Raumfahrt)

**Merkmale:**

- Spraydose
- farblos
- Oberflächenwiderstand  $10^{15} \Omega$
- Durchschlagfestigkeit 50 kV/mm
- Dauer-Temperaturbeständig -50 bis +240 °C (kurzfristig bis +300 °C)



Best-Nr.	Inhalt ml	Preis Euro/Stück		
		1	10	50
1221411	200	15,80	14,90	14,00

**Flux-Frei**

Beseitigt wirksam Lötückstände auf Leiterplatten. Milder, aber wirksamer Reiniger, der selbst hartnäckige Rückstände von Flussmitteln problemlos beseitigt. Dabei ist es unerheblich, ob die Flussmittel auf Kolophoniumbasis aufgebaut oder wasserlöslich sind. Flux-Frei ist farblos und hinterlässt keinerlei Rückstände. Die gebräuchlichen Werkstoffe werden nicht angegriffen. Zur Intensivreinigung kann auch ein Pinseladapter geliefert werden.

**Merkmale:**

- Spraydose
- farblos
- rückstandsfreie Verdunstung
- Werkstoffverträglichkeit gut (außer Polystyrol)



Best-Nr.	Inhalt	Preis Euro/Stück		
		1	10	50
1071611	400 ml	6,90	6,50	6,10
1073002	Pinseladapter	2,40	2,20	2,10

**Contaclean**

Hochwirksamer, oxyd- und sulfidlösender Kontaktreiniger. Contaclean beseitigt wirksam Oxyd- und Sulfidschichten von metallischen Kontaktflächen aller Art. Gleichzeitig sorgen spezielle Inhaltsstoffe für einen anhaltenden Korrosionsschutz. Fehlererzeugende Übergangswiderstände werden abgebaut. Spannungsverluste entfallen.

**Merkmale:**

- Spraydose
- Farbe rot
- Reduzierung des Übergangswiderstandes  $<2 \text{ m}\Omega$
- Temperaturbeständig bis +80 °C



**Benötigen Sie andere Sprays oder Chemikalien? Bitte fragen Sie uns - wir führen ein komplettes Programm.**

Best-Nr.	Inhalt ml	Preis Euro/Stück		
		1	10	50
1011611	400	7,40	6,90	6,50

**Schablonendrucker-Reinigungsvlies**

Dieses Automaten Vakuum Vlies hat Reinraum-Qualität und dient zum Reinigen von Schablonenunterseiten beim Drucken. Es entfernt effektiv Lötpastenrückstände mit und ohne Lösungsmittel. Das Vlies ist fusselfrei und staubfrei, mit hervorragenden Festigkeitswerten und daher auch ideal für den Ultra-Fine-Pitch-Druck geeignet.

**Merkmale:**

- Fasergewicht 47,5 g/m<sup>2</sup>
- durchschnittliche Dicke 0,36 mm
- Aufnahmevermögen 500 %
- Wasserabsorption 34 cm<sup>3</sup>/100 cm<sup>2</sup>

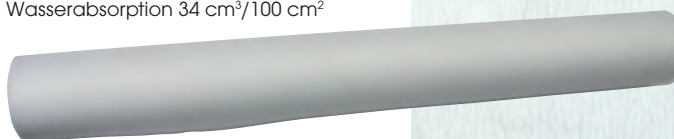

Best-Nr.	für Drucker	Breite mm	Länge feet	Preis Euro/Stück	
				1	10
DKV516-11	DEK 265 G	530	36	9,00	8,40
EKS350-8	Ekra E5	350	26	8,30	7,70
EKS400-8	Ekra E5	400	26	8,60	8,00
EKS450-8	Ekra E5	450	26	9,00	8,40
MPS445-12	MPM AP & UP2	457	39	10,10	9,40
MPS445-17	MPM AP & UP2	450	55	11,90	11,10
PAV480-17	Panasonic	480	55	12,40	11,50

alle Preise zuzüglich Mehrwertsteuer

## Schablonenreiniger SR 180

Speziell für die Reinigung von Schablonen entwickelt.

### Merkmale:

löst auch stark getrocknete Lotpastenreste  
geringer Bedarf, da nicht schnell flüchtig  
für automatische Reinigungssysteme geeignet  
greift die Paste nicht an  
trocknet die Paste nicht aus



Best-Nr.	Inhalt l	Preis Euro/Stück	
		1	10
SR180-1	1	20,20	18,40
SR180-5	5	88,00	80,00

## Reiniger acc

Der ACC50 ist ein PCB-Reiniger, um alle Flussmittelrückstände und Klebstoffe schnell und effizient zu entfernen.

### No-Clean Flussmittelstift

#### Merkmale:

reinigt no clean Flussmittelrückstände  
entfernt SMD Kleber, Fette und Öle, Silikone, Lack  
greift Kunststoffe und lackierte Flächen nicht an  
geringe Geruchsbelästigung  
ausgestattet mit einer antistatischen Bürste



Best-Nr.	Inhalt ml	Preis Euro/Stück
ACC-50	400	9,30

## Lötpastenreiniger IPA

Reiner Isopropylalkohol (IPA) 99 %.

Zum universellen Reinigen von Lötpasten- und Flussmittel-Rückständen.  
Entfernt außerdem die meisten Arten Farbe, Paste, leichte Öle und verunreinigende Stoffe, die in der Elektronikindustrie vorkommen.



Best-Nr.	Inhalt l	Preis Euro/Stück		
		1	3	5
SRK-IPA5	5	26,00	23,80	21,60
164050	25	97,10	92,30	87,40

## Reiniger für SMD-Kleber Loctite 7360

### Merkmale:

lösemittelhaltiger Reiniger  
zur Entfernung von nicht ausgehärtetem SMD-Kleber  
geruchsarm, gering flüchtig



Best-Nr.	Inhalt ml	Preis Euro/Stück	
		1	10
25573	500	49,30	45,70

## Brennspiritus

zum Reinigen, Entfetten und Verdünnen.



Best-Nr.	Inhalt ml	Preis Euro/ Stück	
		1	10
70938600	1000	2,90	2,60

## Brennspiritus Premiumqualität

hochrein, geruchsneutral, 750 ml in Sicherheitsflasche.

Best-Nr.	Inhalt ml	Preis Euro/ Stück	
		1	10
556871101	750	4,70	4,30

## Reiniger für SMD-Kleber

Verdünnungs- und Lösungsmittel.  
Alternativ zu Loctite Reiniger 7360

### Merkmale:

zur Entfernung von nicht ausgehärtetem SMD-Kleber



Best-Nr.	Inhalt ml	Preis Euro/Stück		
		1	3	5
SRT-SMD	1000	29,70	27,20	25,50

## Aceton

Niedrig siedendes Lösemittel mit ausgezeichneter Lösekraft für Acetat-, Nitrocellulose- und Methacrylatlacke.

### Merkmale:

zur Lackverdünnung  
als Reinigungsmittel einsetzbar  
löst stark ölige, fettige und verharzte Verschmutzungen  
Hilfsmittel bei der Verarbeitung von Kunststoffen



Best-Nr.	Inhalt l	Preis Euro/Stück
70938400	1	4,80 4,20

## Reinigungskarte

Die Reinigungskarte entfernt Staub, Flusen und andere Verunreinigungen die sich im Magnetkartenschlitz oder auf optischen Leseköpfen ablagern. Die mit Isopropylalkohol getränkte Karte wird durch den Kartenschlitz gezogen, Verunreinigungen bleiben an der Reinigungskarte haften.

- Merkmale:**  
 einfach anzuwenden  
 effektiv  
 sicher  
 schützt die Geräte



Best-Nr.	Abmessung mm	VE Stück	Preis Euro/VE		
			1	10	50
91125-RG	54 x 85	25	11,80	10,10	8,80

## Reinigungstücher/Flasche

Für alle gängigen Reinigungsaufgaben. 99,8 % reiner Isopropylalkohol (IPA) zum Reinigen und Entfernen von Flussmittelrückständen, Leichtöl und mineralischen Rückständen.

- Merkmale:**  
 hohe Reinigungswirkung  
 schnelle und rückstandsfreie Verdunstung  
 greift keine Kunststoffe an  
 nicht ätzend



Best-Nr.	Inhalt	Inhalt VE	Preis Euro/VE		
			1	10	50
TEC1610-50PK	Tuch, einzeln verpackt	50 Stück	14,00	13,40	12,80
TEC1610-100DSP	Tuch im Spender	100 Stück	20,50	19,60	18,70
TEC1610-P	Kunststoffflasche	473 ml	7,80	7,50	7,20

## Handtuchpapier

- Merkmale:**  
 Z-gefaltet  
 passend für alle gängigen Handtuchspender  
 Farbe natur  
 im Paket



Vergößerung Oberflächenstruktur

Best-Nr.	Abmessung cm	Inhalt VE Tücher	Preis Euro/VE	
			1	10
70935250	25 x 23	5000	17,00	15,90
70935262	25 x 33	3696	19,50	18,20

## Lötpastenreinigungstücher IPA & IPA/DI

Reiner Isopropylalkohol (IPA) 99 %. Zum universellen Reinigen von Lötpasten- und Flussmittel-Rückständen. Einfache Entnahme der Tücher durch Spezialverschluss. Entfernt außerdem die meisten Arten Farbe, Paste, leichte Öle und verunreinigende Stoffe, die in der Elektronikindustrie vorkommen.

- Merkmale:**  
 fusselfreies Original-DuPont-Tuch  
 schnell verflüchtigend  
 nicht aggressiv  
 geringer Geruch  
 Allzweckreiniger  
 Typ DI zusätzlich mit 30 % deionisiertem Wasser



Best-Nr.	Inhalt	Inhalt VE Stück	Preis Euro/VE		
			1	10	50
SRT-IPA50	Tuch im Spender	50	9,10	8,40	7,90
SRT-IPA50/DI	Tuch im Spender	50	9,80	9,20	8,70
SRT-50	Tuch im Spender ohne Reiniger zum selber tränken	50	7,20	6,60	5,80

## Schablonenreinigungstücher SR 180

Speziell für die Reinigung von Druckschablonen entwickelt.

- Merkmale:**  
 fusselfreies Original-DuPont-Tuch  
 reinigt auch stark getrocknete Lotpastenreste  
 geringer Bedarf, weil langsam verdunstend  
 greift die Paste nicht an  
 trocknet die Paste nicht aus



**KREUZ & QUER IM KATALOG:**  
 Reinigungstücher Seite 390-392  
 Flaschen & Spender Seite 394-395  
 Ultraschallbad Seite 396

Best-Nr.	Inhalt	Inhalt VE Stück	Preis Euro/VE		
			1	10	50
SRT-180/50	Tuch im Spender	50	12,20	11,30	9,70



## Techspray Renew

Sehr effizienter Hochleistungs-Eco-Reiniger von Techspray. Die Renew Produkte sind die Ökologisch freundlichsten Reiniger auf dem Markt und wurden unter dem Aspekt entwickelt, die Umwelt nicht zu belasten. Die neuartige Formel nutzt natürliche Bestandteile wie Zitrone und Sojaöl um Öle und Fette aufzunehmen.

### Eco-Shower Reiniger und Fettilöser

**Merkmale:**  
 reinigt Oberflächen von Ölen und Fetten  
 konzentriert und mit Wasser verdünnbar  
 nicht entzündlich  
 nicht ätzend, normaler pH-Wert  
 anwendbar an den meisten Kunststoffen und Oberflächen  
 biologisch abbaubar  
 kein Treibhauseffekt



Best-Nr.	Inhalt ml	Preis Euro/Stück		
		1	10	50
1500-LT	950	9,10	8,70	8,30

## Eco-Oven SMT Ofenreiniger

Reiniger für Reflow-Öfen und Wellenlötanlagen. Der Ofenreiniger ist effizienter als normale IPA-Reiniger und erhöht die Lebensdauer der Komponenten. Eingebackene Flussmittelreste können mühelos entfernt werden.

**Merkmale:**  
 schnelle Reinigung von Flussmittelresten  
 kann auf warmen Oberflächen verwendet werden  
 nicht brennbar  
 biologisch abbaubar  
 verdunstet schnell



Best-Nr.	Inhalt	Preis Euro/Stück		
		1	10	50
1573-LT	950 ml	10,60	10,20	9,70

## Eco-Stencil Schablonenreiniger

Effiziente Reinigung aller Arten Lotpaste auf Schablonen oder Boards. Hervorragende Alternative zu IPA-Reinigern die aus Sicherheits- oder Umweltschutzgründen nicht eingesetzt werden dürfen.

**Merkmale:**  
 schnelle und zuverlässige  
 Pastenreinigung  
 nicht brennbar  
 biologisch abbaubar  
 verdunstet schnell



Best-Nr.	Inhalt VE	Preis Euro/VE		
		1	10	50
1570-LT	950 ml	10,60	10,20	9,70
1570-100DSP	Reinigungstuch (100 Stück)	16,90	16,10	15,40

## FAST ORANGE® Handwaschpaste

FAST ORANGE® ist eine vollständig biologisch abbaubare Handwaschpaste, welche die Hände blitzschnell mit und auch ohne Wasser reinigt. FAST ORANGE® entfernt problemlos selbst hartnäckigste Verschmutzungen wie Fett, Öl oder Klebstoffe, ohne dabei das natürliche Gleichgewicht der Haut zu stören. FAST ORANGE® pflegt die Haut auch bei häufiger Anwendung durch seine Aloe-Vera Bestandteile langanhaltend.

**Merkmale:**  
 gründliche Handreinigung ohne Wasser überall und zu jeder Zeit  
 stark gegen Schmutz, sanft zur Haut  
 angenehmer Zitrusduft beseitigt unangenehme Gerüche



Best-Nr.	Inhalt	Typ	Preis Euro/Stück		
			1	10	50
DY-89011	3,8 l	Pumpflasche	29,80	27,90	26,30
DY-89122	440 ml	Flasche mit Nagelbürste	9,00	8,60	7,90

## Feuchte Handreinigungstücher

Befreit die Hände, Werkzeug und Maschinen absolut mühelos von größten Verschmutzungen. Ob Öl, Fett, Schmiere, Kleber, Teer, Tinte oder Kohle. Gründliche Handreinigung ohne Wasser.

**Merkmale:**  
 im Spendereimer  
 perforiert



Best-Nr.	Inhalt VE	Preis Euro/VE	
		1	10
HWT-RT	72 Tücher à 25 x 25 cm	9,70	9,00

## Hautschutzsalbe TRAVABON

Schützt die Haut bei öligen und wasserunlöslichen Arbeitsstoffen. Die Salbe erleichtert die Hautreinigung und erhält die Griffbarkeit.

**Merkmale:**  
 wasserlöslich  
 fett- und silikonfrei  
 schmutzbindende Spezialmulgatore  
 parfümiert



Best-Nr.	Inhalt ml	Preis Euro/Stück	
		1	10
810521	1000	31,30	27,80

## Reinigungstuch weiß, leicht

Weißes Industrierpapierputzrolle für leichte Wischvorgänge.

- Merkmale:**  
 2-lagig  
 saugfähig  
 reißfest  
 perforiert  
 lagenverleimt  
 fusselfrei



Vergößerung Oberflächenstruktur

Best-Nr.	Abmessung cm	Tücher/ Rolle	Preis Euro/Rolle	
			1	10
70951792	28 x 38	1000	14,00	13,00

## Bodenständer für Putztuchrollen

- Merkmale:**  
 für Putzrollen bis 40 cm  
 die Nr. 70935170 hat  
 einseitige Hängevor-  
 richtung für den  
 Müllbeutel



Best-Nr.	Abmessung cm		Preis Euro/Stück
70935160	42 x 87 x 54	mit Hängevorrichtung	44,10
70935170	46 x 87 x 67		69,00



alle Preise zuzüglich Mehrwertsteuer

## Reinigungstuch Walkisoff

Reiner Zellstoff.

### Merkmale:

- umweltfreundlich
- fusselfrei
- weitgehend lösungsmittelresistent
- enorm saugfähig, nassfest



Best-Nr.	Abmessung cm	Inhalt VE Tücher	Verpackung	Preis Euro/VE	
				1	10
70935110	30 x 40	600	Pack	38,40	35,80

## Mikrofaser Tuch ZigZag

High-Tech Reinigungstuch mit hervorragenden Reinigungseigenschaften. Eignet sich um Linsen, Monitore, Mobiltelefone und sonstige glatte Oberflächen zu reinigen.

### Merkmale:

- super Hi-Mikrofaser
- hohe Stoffdichte
- gezackte Kante
- einzel verpackt
- flusenfrei



Best-Nr.	Abmessung Tuch cm	Preis Euro/Stück		
		1	50	100
MKA-10	18 x 18	1,90	1,60	1,30
MKA-11	20 x 20	2,00	1,70	1,30

## Reinigungstuch WypAll

Saugstarkes, wattweiches, weißes Vliesstofftuch zum Reinigen und Aufnehmen großer Flüssigkeitsmengen (wie z.B. Reiniger, Lösungsmittel, Wasser, etc.). Einzeltuch mit 1/4-Falzung, Rolle perforiert.

### Merkmale:

- angenehm weich und besonders fusselfarm
- hoch abriebfest (auch im feuchten Zustand)
- sehr großes Saugvolumen
- aus Zellstoff/Latex-Gemisch



Vergößerung Oberflächenstruktur

Best-Nr.	Abmessung cm	Inhalt VE Tücher	Verpackung	Preis Euro/VE	
				1	10
7456-EP	36 x 36	56	Pack	4,80	4,50
7456	33 x 33	1008	Box	67,10	62,60
7452	31 x 34	750	Rolle	56,10	52,40

## Reinigungstuch Techclean Wiper

Reinigungstuch mit Reinraum 100 Zertifikat. Hergestellt aus hochwertigsten Materialien.

### Merkmale:

- sehr hohe Saugfähigkeit
- fusselfrei
- Reinraum-Zertifiziert
- ESD-sicher



Best-Nr.	Abmessung cm	Farbe	Inhalt VE Tücher	Verpackung	Preis Euro/Stück		
					1	10	50
2350-100	23 x 23	weiß	100	Pack	12,80	12,20	11,70

## Reinigungstuch Techclean Absorbwipe

Dieses Tuch saugt das 6-fache des Eigengewichts.

### Merkmale:

- extrem weich
- für sensible Produkte



Best-Nr.	Abmessung cm	Inhalt VE Tücher	Verpackung	Preis Euro/VE		
				1	10	50
2351-100	10 x 10	100	Pack	5,40	5,10	4,90
2352-100	23 x 23	100	Pack	16,00	15,30	14,60

## Reinigungstuch Saugfix

Flusenfreies Tuch für die High-Tech-Industrie.

### Merkmale:

- flusenfrei, weiß
- sehr saugfähig, ca. 85 g/m<sup>2</sup>
- lösungsmittelbeständig

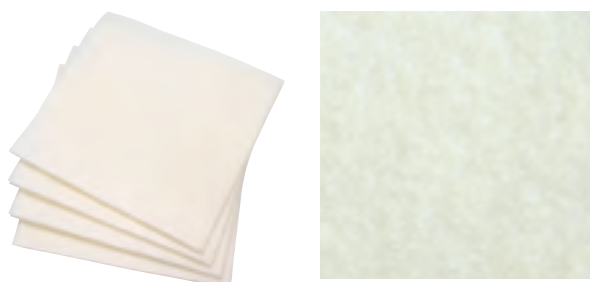

Best-Nr.	Abmessung cm	Inhalt VE Tücher	Verpackung	Preis Euro/VE	
				1	10
70935100	33 x 34	50	Pack	4,30	4,00

## Reinigungstuch Kimwipes

Weißes, leichtes Präzisions-Wischtuch, absolut staub- und fusselfrei. Besonders geeignet für Elektronik, Optik, Labor etc.

### Merkmale:

- Einzeltuch in Spenderbox



Best-Nr.	Abmessung cm	Inhalt VE Tücher	Verpackung	Preis Euro/VE	
				1	10
7551	30 x 30	196	Pack	9,90	9,40
7225	11 x 21	280	Pack	4,60	4,20



## TechSwabs

Für eine Vielzahl von Reinigungs- und Wartungsarbeiten.

### Merkmale:

- fusselfrei
- weitgehend lösungsmittelresistent
- enorm saugfähig, nassfest

### Baumwollstäbchen

Die Baumwolle ist dicht gewickelt und gereinigt um sicherzustellen, dass die Verunreinigung minimal ist. Die Stäbchen 2300 und 2301 sind für grobe Reinigungsarbeiten, 2313 für eine präzise Reinigung.



Best-Nr.	VE Stück	Spitzenbreite mm	Grifflänge mm	Griffmaterial	Preis Euro/VE		
					1	10	50
2300-100	100	4,8	152	Holz	3,50	3,40	3,20
2301-100	100	4,8	152	Holz	2,70	2,60	2,50
2313-30	30	3,2	83	Papier	4,70	4,50	4,30

### Schaumstoffstäbchen

Der Schaum wird auf die Stäbchen heiß versiegelt um eine Kontamination mit Fremdpartikeln auf der zu reinigenden Oberfläche zu verhindern. Zudem kann sich bei aggressiven Reinigungsmitteln der Schaumkopf nicht vom Griff lösen.



Best-Nr.	VE Stück	Spitzenbreite mm	Grifflänge mm	Griffbiegsam	Preis Euro/VE		
					1	10	50
2302-50	50	11,1	152	Ja	8,80	8,40	8,10
2303-50	50	6,4	152	Ja	7,90	7,50	7,20
2306-50	50	12,7	127	Ja	8,30	7,90	7,60
2307-50	50	4,8	102	Ja	15,60	15,00	14,30

### Faseroptikstäbchen

Geeignet um kleinste Verunreinigungen von optischen Anschlüssen zu entfernen. Durch die besonders feine Kopfform können diese Reinigungsstäbchen auch zum Reinigen von LWL-Anschlüssen genutzt werden. Der Schaum ist auf dem Stäbchen heiß versiegelt.



Best-Nr.	VE Stück	Spitzenbreite mm	Grifflänge mm	Griffbiegsam	Preis Euro/VE		
					1	10	50
2316-50	50	1,25	159	Ja	23,90	22,90	21,80
2317-50	50	2,5	159	Ja	25,10	24,00	22,90

## Flüssigkeitsdosierer

Zum Dosieren von Flussmitteln, Schmier- und Reinigungsmitteln, Klebern, usw. Spezielles auslaufsicheres Pos-a-loc-System.



Best-Nr.	Inhalt ml	Kapillaren Ø mm	Preis Euro/Stück		
			1	10	50
FD-006	59	0,15	4,10	3,90	3,70
FD-21	59	0,25	4,10	3,90	3,70
FD-2	59	0,50	4,10	3,90	3,70

### Ersatznadel für Flüssigkeitsdosierer FD-2

Best-Nr.	Inhalt Stück	Nadelinnen Ø mm	Preis Euro/Stück		
			1	10	50
FDN-010	10	0,25	0,90	0,90	0,80
FDN-020	10	0,50	0,90	0,90	0,80

## Flüssigkeitsdosierer

Mit Hüllen aus permanent statisch schutzwirksamem Kunststoff. Die Hüllen entsprechender MIL-STD-2000 und der Reinraumklasse 10000.

Oberflächenwiderstand  $1 \times 10^7 - 1 \times 10^9 \Omega$



Best-Nr.	Inhalt ml	Kapillaren Ø mm	Preis Euro/Stück		
			1	10	50
SF-01	59	0,25	10,10	9,60	9,20
SF-02	59	0,50	10,10	9,60	9,20

## Flüssigkeitsdosierer mit Pinsel

Vielseitige, praktische Fläschchen um z.B. Platinen und Pads zu reinigen. Spezielles auslaufsicheres Pos-a-loc-System.

### Merkmale:

Nylon-Pinsel mit durchschnittlicher Härte für allgemeine Reinigungsarbeiten.



Best-Nr.	Inhalt ml	Preis Euro/Stück		
		1	10	50
SB2N	59	13,00	12,40	11,90

## Flüssigkeitsdosierer mit Naturborsten-Pinsel

Weich, für allgemeine Reinigungsarbeiten und hart, für starke Verschmutzungen.

Flasche mit Hüllen aus permanent statisch schutzwirksamem Kunststoff. Die Hüllen entsprechen der MIL-STD-2000 und der Reinraumklasse 10000. Oberflächenwiderstand  $1 \times 10^7 - 1 \times 10^9 \Omega$ .



Best-Nr.	Inhalt ml	Pinsel	Preis Euro/Stück		
			1	10	50
SF-B2HH	59	hart	16,40	15,70	15,00

## Industriezerstäuber

Der Zerstäuber eignet sich für verschiedene Chemikalien, z.B. Wasch-, Lösungs- und Reinigungsmittel. Er ist nicht geeignet für Aceton, Glykon, Ammoniak, Bremsenreiniger und Säuren.

### Merkmale:

aufgeschraubter Pumpzerstäuber  
Zerstäuberkopf mit verstellbarer und schließbarer Kunststoffdüse  
standfeste konische Flaschenform



Best-Nr.	für Inhalt ml	Preis Euro/Stück	
		1	5
PSS06267	750	5,90	5,50

## Dosierflasche/Quetschflasche

Flasche zum Dosieren und Quetschen von zähflüssigen Flüssigkeiten.



Best-Nr.	Inhalt ml	Preis Euro/Stück	
		1	10
79667-8	230	10,20	9,60
79667-16	450	11,00	10,40

## Sprühflasche

Um größere Flächen gleichmäßig zu benetzen.



Best-Nr.	Inhalt ml	Preis Euro/Stück	
		1	10
79667-S16	450	16,20	15,20
79667-S32	900	16,20	15,20

## Flüssigkeitsdosierer I.C.

ESD-sichere Dosierflaschen für Flussmittel, Schmier- und Reinigungsmittel.

### Merkmale:

ESD-sicher  
geeignet für Reinnräume  
Oberflächenwiderstand  $10^5 - 10^{10} \Omega$



Best-Nr.	Aussen- Ø mm	Inhalt ml	Preis Euro/Stück	
			1	10
79667-16	1,6	60	10,20	9,60
79667-20	0,9	60	10,20	9,60
79667-26	0,45	60	10,20	9,60

## Flüssigkeitsdosierer mit Pinsel oder Stiftspitze

Optimal um Flussmittel punktgenau zu Dosieren.  
Mit der Stiftspitze lassen sich auch Bahnen auf Leiterplatten ziehen.



Best-Nr.	Typ	Inhalt ml	Preis Euro/Stück	
			1	10
79667-S	Stiftspitze	60	11,70	11,00
79667-P	Pinselbürste	60	10,20	9,60

## Getränkeflasche

ESD-gerechte Getränkeflasche.



Best-Nr.	Inhalt ml	Preis Euro/Stück	
		1	10
79667-S32	900	16,20	15,20

## Flüssigkeitsdosierer

Zum Dosieren von Flüssigkeiten, mit gebogener Dosierspitze. Z.B. hervorragend zum Anfeuchten der Lötspitzenreinigungsschwämme geeignet.



Best-Nr.	Inhalt ml	Preis Euro/Stück	
		1	10
BC-500	500	4,50	4,10
BC-1000	1000	5,20	4,70

## Flüssigkeitsdosierer

Mit Hüllen aus permanent statisch schutzwirksamem Kunststoff. Die Hüllen entsprechender MIL-STD-2000 und der Reinraumklasse 10000. Oberflächenwiderstand  $1 \times 10^7 - 1 \times 10^9 \Omega$ .



Best-Nr.	Dosierspitze	Inhalt ml	Preis Euro/Stück		
			1	10	50
SF-250	gebogen	237	10,90	10,40	10,00
SF-401	gerade	118	7,40	7,00	6,70
SF-801	gerade	237	7,60	7,30	6,90
SF-1601	gerade	473	9,80	9,40	9,00

## Trichter aus Kunststoff, mit Öse

Trichter aus Polyethylen, öl-, benzin- und säurebeständig.

**Merkmale:**  
gerader Auslauf, mit Entlüftungsrippen  
mit Griffflaschen und integrierter Aufhängeöse



### KREUZ & QUER IM KATALOG:

Flussmittel Seite 380 - 382  
Lötpastenreiniger Seite 388

Best-Nr.	Ø mm	Preis Euro/Stück	
		1	5
PSS02365	150	0,60	0,60

## Flüssigkeitsspender mit Pumpe

Mit Einhandbedienung - ein leichter Druck auf den Spendekopf pumpt die Flüssigkeit in die Mulde. Die Verunreinigung des Inhalts wird vermieden, außerdem wird das Verdampfen und Verschütten verhindert.

**Merkmale:**  
Pumpmechanismus aus rostfreiem Stahl



Best-Nr.	Inhalt ml	Preis Euro/Stück	
		1	10
CP-60	177	15,40	13,90



## Hochleistungs-Ultraschallbad

Ultraschall ist die Technologie, die jeder Reinigungs-Aufgabe gewachsen ist. Vorteile sind höchste Sauberkeit in kürzester Zeit, ohne manuelle Zusatzarbeit, ohne Beschädigung des Reinigungsgutes. Die eingesetzten Materialien und die durchdachte Technik verlängern die Lebensdauer der Geräte. Das neue Design ist funktioneller und optisch zeitgemäßer.

Mit der Sweep-Funktion wird eine homogene Schallfeldverteilung durch kontinuierliche Verschiebung der Schalldruckmaxima gewährleistet. Die in den neuen Geräten verwendete Degas-Funktion beschleunigt effizient die Entgasung der Reinigungsflüssigkeit, besonders nach dem Neuansatz. Autodegasbetrieb vor Reinigungsstart bzw. Degas für spezielle Aufgaben ist manuell zuschaltbar. Die eingebaute Heizung sorgt für einen schnelleren Reinigungsablauf. Der Soll- und Istwert der Flüssigkeitstemperatur wird mittels LED-Anzeige gut erkennbar dargestellt (nicht bei S10/H).

### Merkmale:

- elektronische Zeit- und Temperaturregelung
- Autostart temperaturgesteuert
- Leistungsschwingsysteme
- trockenlaufsichere Keramikheizung
- Schnellentgasung
- zuschaltbare Sweep-Funktion (nicht bei S10/H)
- Sicherheitsabschaltung



Alle Versionen auch ohne Heizung lieferbar.

Best-Nr.	Innenmaß mm	Inhalt l	Preis Euro/Stück	
			1	5
S10/H	190 x 85 x 60	0,80	294,50	279,00
S15/H	151 x 137 x 100	1,75	513,00	486,00
S30/H	240 x 137 x 100	2,75	551,00	522,00
S70/H	505 x 137 x 150	6,90	1.021,30	967,50

## Multifrequenzgerät

Mit 2 Frequenzen

### Merkmale:

- Multifrequenz (25/45 kHz)
- mit Bodenschall und Heizung
- pflegeleichtes Edelstahl
- Anzeige der eingestellten Werte über LED Anzeige
- Pulse-Funktion zuschaltbar
- automatische Sicherheitsabschaltung
- Innenabmessung 750 x 650 x 52 mm
- Inhalt 255 Liter



Best-Nr.	Artikel	Preis Euro/Stück
B2500/H	Multifrequenzgerät	8.722,00
B2500/H-K	Einhängekorb	151,90
B2500/H-D	Gerätedeckel	411,60

## Zubehör für Ultraschallbad

Einhängekörbe und Deckel aus Edelstahl, für unsere Reinigungsbäder.



Best-Nr.	Artikel	Preis Euro/Stück	
		1	5
S10/H-K	Einhängekorb zu S10/H	30,40	28,80
S15/H-K	Einhängekorb zu S15/H	33,30	31,50
S30/H-K	Einhängekorb zu S30/H	39,00	36,90
S70/H-K	Einhängekorb zu S70/H	130,20	123,30
S10/H-D	Deckel zu S10/H	11,40	10,80
S15/H-D	Deckel zu S15/H	16,20	15,30
S30/H-D	Deckel zu S30/H	18,10	17,10
S70/H-D	Deckel zu S70/H	22,80	21,60

## Reiniger Tickopur TR 14

Flussmittel-Entferner. Spezialreiniger für die Elektronikindustrie, alkalisch, pH 12 (10%), tensid- und phosphatfrei, nicht schäumend, material-schonend. Entfernt Harzflußmittel, Lotpasten, ionische und nichtionische Rückstände von Leiterplatten, Lötrahmen und Baugruppen. Auch für andere Reinigungssysteme geeignet.

### Merkmale:

- Anwendung ca. 30-180 Sekunden, bei 10 %iger Anwendung im Ultraschallbad
- Konzentrat (10 %)
- materialschonend
- demulgierend
- tensidfrei
- nicht schäumend



Best-Nr.	Inhalt l	Preis Euro/Stück		
		1	5	10
SOC859	1	13,00	12,60	12,00
SOC861	5	30,00	29,10	27,60
SOC862	25	100,00	97,00	92,00

## VIGON SC 200

Wasserbasierender Schablonenreiniger für die Entfernung von Lotpasten und SMT-Klebern.

VIGON SC 200 ist für den Einsatz in Sprüh- und Ultraschallanlagen ausgelegt. Es kann ebenfalls für die Reinigung von fehlbedruckten Baugruppen eingesetzt werden.

In Abhängigkeit vom Flussmitteltyp gilt dieses auch für beidseitig bedruckte und bereits einseitig gelötete Leiterplatten.

### Merkmale:

- Einsatz bei Raumtemperatur
- sehr gut als Spülmedium geeignet
- kein Flammpunkt – somit sicherer Einsatz im Drucker
- entfernt zuverlässig bleifreie und bleihaltige Lotpasten und SMT-Kleber in einem Prozess
- trocknet rückstandsfrei



Best-Nr.	Inhalt l	Preis Euro/Stück	
		1	5
VIG-SC200	5	59,90	57,80

## Ultraschallbad Powersonic

Die Powersonic® Industrial Line Wannen sind für den industriellen Einsatz konzipiert. Die Wannen und deren Verkleidung sind aus dem robusten und widerstandsfähigem Edelstahl 1.4435 gebaut. Eine besondere Stabilität ist dadurch gegeben, dass die Wannen sowohl innen wie auch außen verschweißt sind.

### Merkmale:

- Wanneninhalt von 40 bis 360 l (Standard)
- Frequenz 25 kHz oder 40 kHz
- Sonderausführung bis 192 kHz
- digitale Steuerung mit Display
- digitale Zeiteinstellung 01- 99 Min. oder Dauerschall
- digitale Temperatur-Anzeige und Einstellung bis 80°C
- Überwachung des Flüssigkeitspegels
- automatisches Abschalten von Heizung und Ultraschall bei Niveauunterschreitung
- Ultraschall-Leistung einstellbar von 40 - 100%
- konstante Leistung, unabhängig von Badtemperatur, Füllstand und Reinigungsgut, garantiert gleichbleibende und reproduzierbare Reinigungsergebnisse
- Degas-Funktion zur Entgasung der Badflüssigkeit
- höhenverstellbare Füße bis 80 mm
- alle Modelle mit externem Generator und Deckel
- Verkleidung und Wannen aus Edelstahl 1.4301/1.4435
- Verkleidungsbleche abnehmbar
- Wärme- und Schallisolation der Wannen
- Heizleistung bis 21kW (höhere auf Anfrage)
- Ultraschallleistung bis 4000 Watt eff. (höhere auf Anfrage)
- Anschluß Heizung 230V
- optional Drehstrom 400V, dadurch kurze Aufheizzeit
- Optional sind alle Powersonic Industrial Line Wannen auch zum Anschluss an eine Externe Steuerung (SPS) erhältlich.

## Zubehör für Ultraschallbad Powersonic

Warenkörbe aus Edelstahl Material 1.4435.

Best-Nr.	Artikel	Preis Euro/Stück
80473-0007	Warenkorb zu 1218/1220	136,80
80473-0014	Warenkorb zu 1810/1812	136,80
80473-0015	Warenkorb zu 2210/2212	162,00
80473-0008	Warenkorb zu 1524/1526	200,80
80473-0018	Warenkorb zu 1622/1624	200,80
80473-0009	Warenkorb zu 2020/2022	258,00



Best-Nr.	Innenmaß mm	Typ	Inhalt l	HF-Leistung Watt	Heizleistung Spitzen/eff. W	Frequenz kHz	Preis Euro/Stück
80473-1218	450 x 300 x 300	Bodenschall	40	1000 / 500	2000	25	4.483,30
80473-1220	450 x 300 x 300	Bodenschall	40	1000 / 500	2000	40	4.847,10
80473-1810	450 x 250 x 450	2 x Seitenschall	50	2000 / 1000	2000	25	4.783,10
80473-1812	450 x 250 x 450	2 x Seitenschall	50	2000 / 1000	2000	40	5.129,40
80473-2210	550 x 250 x 550	2 x Seitenschall	75	2000 / 1000	3000	25	5.762,80
80473-2212	550 x 250 x 550	2 x Seitenschall	75	2000 / 1000	3000	40	6.177,00
80473-1524	600 x 350 x 350	Bodenschall	80	2000 / 1000	4000	25	5.103,20
80473-1526	600 x 350 x 350	Bodenschall	80	2000 / 1000	4000	40	5.569,70
80473-1622	560 x 400 x 400	Bodenschall	90	2400 / 1200	4000	25	5.742,40
80473-1624	560 x 400 x 400	Bodenschall	90	2400 / 1200	4000	40	6.227,40
80473-2020	500 x 500 x 500	Bodenschall	125	3000 / 1500	6000	25	6.242,00
80473-2022	500 x 500 x 500	Bodenschall	125	3000 / 1500	6000	40	6.533,00



alle Preise zuzüglich Mehrwertsteuer

## Abdeckmaske Spot-On

Die Abdeckmaske dient dazu, Ausschnitte auf der Leiterplatte von Flussmittel und Lötzinn freizuhalten. Dies können sowohl einzelne Kontakte und Löcher als auch ganze Flächen auf der Platine sein. Sie ist besonders zu empfehlen, wenn später mit einem Kolophonium-Flussmittel gearbeitet wird. Die Abdeckmaske wird mit einer Quetschflasche unverdünnt auf die freizuhaltende Fläche aufgetragen und kann nach dem Lötvorgang einfach und ohne Rückstände abgezogen werden.



Best-Nr.	Inhalt ml	Preis Euro/Stück	
		1	10
190573	250	10,70	9,90

## Abdeckmaske Spot-On

Die ausgehärtete Abdeckmaske kann auch für Überzüge und Versiegelungen eingesetzt werden. Im Gegensatz zu natürlichen Latexmasken enthält es kein Ammoniak und wirkt nicht korrosiv gegen Kupfer, Gold, Silber und vor verzinneten Oberflächen. Zusätzlich treten keine Stabilitätsprobleme auf. Bei der Anwendung ist das Produkt pinkfarben, nach dem Aushärten ist es durchsichtig rot.



**Merkmale:**  
schnell trocknend  
ohne Ammoniak  
nicht korrosiv

Best-Nr.	Inhalt ml	Preis Euro/Stück		
		1	10	50
TEC2211-8SQ	237	7,50	7,20	6,90
TEC2211-G	3,8 l	59,80	57,20	54,60

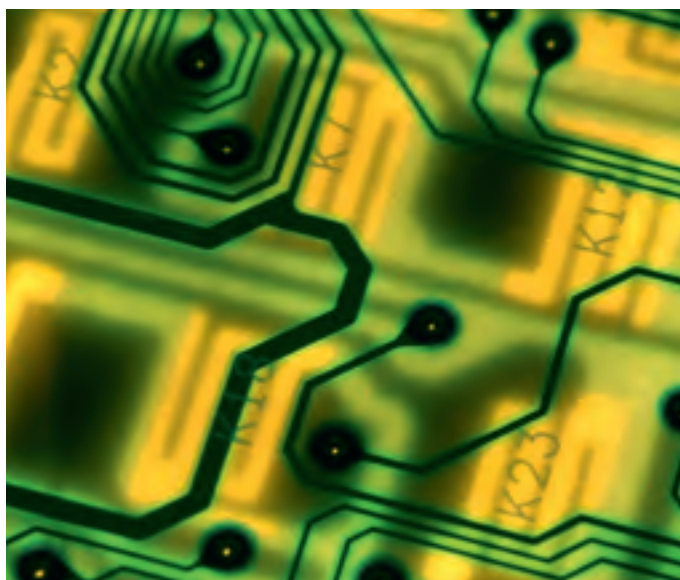

## Kapton-Ronden

**Merkmale:**  
geschlitzter Inliner zum problemlosen Abnehmen der Ronden  
Polyamid-Basismaterial



Best-Nr.	Punkte je Rolle	Ø mm	Preis Euro/Rolle		
			1	5	10
KAR-4	1000	4	16,40	15,50	14,60
KAR-6	1000	6	16,70	15,70	14,80
KAR-8	1000	8	19,70	18,60	17,50
KAR-9	1000	9	20,70	19,60	18,40
KAR-10	1000	10	21,20	20,00	18,80
KAR-12	1000	12	21,90	20,70	19,40
KAR-14	1000	14	31,80	30,00	28,20
KAR-16	1000	16	39,00	36,80	34,60
KAR-20	1000	20	57,20	54,00	50,80

## Kapton-Klebeband

Hochtemperaturbeständiges Spezial-Abdeckband (bis 300 °C kurzzeitig belastbar), speziell zum Abdecken von kritischen Bauelementen wie z.B. Goldsteckerleisten während des Wellenlötens.

**Merkmale:**  
Farbe goldbraun transparent  
Wärmeklasse H (180 °C)  
rückstandsfrei nach dem Lötvorgang zu entfernen  
Folienstärke 0,06 mm  
Original DuPont-Basismaterial



Best-Nr.	Breite mm	Länge mm	Preis Euro/Stück		
			1	10	50
KAB-3	3	33	4,20	3,90	3,60
KAB-4	4	33	5,50	5,10	4,80
KAB-6	6	33	8,30	7,70	7,10
KAB-8	8	33	10,60	9,90	9,10
KAB-9	9	33	12,00	11,10	10,30
KAB-10	10	33	12,10	11,20	10,40
KAB-12	12	33	14,50	13,50	12,50
KAB-15	15	33	18,10	16,80	15,60
KAB-18	18	33	21,80	20,20	18,70
KAB-19	19	33	23,00	21,30	19,70
KAB-25	25	33	30,30	28,10	25,90
KAB-30	30	33	36,30	33,70	31,10
KAB-50	50	33	60,50	56,20	51,90

## Permacel-Krepp-Papierband

Imprägniert, mit hitzebeständigem Kleber, 180 °C belastbar über 3 Stunden, kurzzeitig bis 280 °C.

**Merkmale:**  
rückstandsfrei nach dem Lötvorgang zu entfernen  
Bandstärke 0,165 mm



Best-Nr.	Breite mm	Länge mm	Preis Euro/Stück		
			1	5	10
PCB-6	6	55	4,70	4,40	4,10
PCB-9	9	55	5,00	4,70	4,40
PCB-12	12	55	3,80	3,50	3,30
PCB-15	15	55	3,90	3,70	3,40
PCB-19	19	55	6,30	5,90	5,50
PCB-25	25	55	7,10	6,70	6,20
PCB-30	30	55	9,60	9,00	8,40

### Klebebandabroller

Spezialabroller für eine, bzw. eine bis drei Rollen Klebeband. Die einzelnen Walzen können bis zu einer Bandbreite von 25 mm beliebig bestückt werden. Die Bänder werden in unterschiedlichen Höhen bereitgehalten, so dass eine Entnahme problemlos möglich ist. Der Metallständer steht durch sein Eigengewicht sehr sicher, eine Schaumgummifläche verhindert zusätzlich das Verrutschen.



Best-Nr.	Abmessung mm (L x H x B)	Version	Preis Euro/Stück	
			1	5
SL7336	235 x 185 x 130	3 Rollen	36,40	35,60

### Klebebandspender

#### Leitfähiger Klebebandspender

**Merkmale:**

mit schwarzer Epoxy-Beschichtung  
für Rollen bis Kern-Ø von 76 mm Breite



**KREUZ & QUER IM KATALOG:**  
weitere Abroller  
Seite 343 - 344  
Klebebänder  
Seite 252, 342 & 398

Best-Nr.	für Klebeband- breite mm	Preis Euro/Stück	
		1	10
79667-6004	15	45,10	42,30
79667-6005	25	44,20	41,40
79667-6006	50	48,00	45,00

### Intelligenter Bandspender A900

Automatische Ablängung von bis zu zwei Rollen gleichzeitig von 6 bis 999 mm Breite.

**Merkmale:**

mit zwei Photozellen  
Zähler für Vorgabestückzahl und Anzahl geschnittener Teile  
6 unterschiedliche Bandlängen können gespeichert werden  
schneidet Filament, Kapton, Glasfaser und sogar labile Bänder  
stabile Bauweise  
komplett antistatisch



Best-Nr.	Abmessung mm (L x H x B)	Preis Euro/Stück
21900	213 x 140 x 116	665,60

### Klebebandabroller

Automatische Ablängung der Klebebänder von 20 bis 999 mm Breite .

**Merkmale:**

mit Photozelle  
Klebebandbreite bis  
max. 50 mm



Best-Nr.	Abmessung mm (L x H x B)	Preis Euro/Stück
7300.190	137 x 218 x 150	562,60

alle Preise zuzüglich Mehrwertsteuer

### Loctite-Black Tak®-Set

Zähelastischer Sofortklebstoff zur Zugentlastung und zur Montage großer Bauteile. Black Tak härtet bei Raumtemperatur schnell aus und erzielt schlagzähe, hochtemperaturbeständige Verbindungen. Beständig gegen Stoßbelastung (Fallversuch), Spaltbelastung und Spannungen durch Temperaturschock.

**Merkmale:**

Montage von großen Bauteilen auf Leiterplatten  
Zugentlastung von großen Bauteilen, vermeidet Spannungen an den Anschlussdrähten von Bauteilen mit hohem Profil  
Zugentlastung an Kabelverbindungen  
Verstärkung von Anschlussdrähten

**Lieferumfang:**

20 g Klebstoff  
25 ml Aktivator in Sprayflasche  
zwei Dosiernadeln.



Best-Nr.	Preis Euro/Stück	
	1	10
24046	35,90	33,30

### Loctite-Tak Pak®-Set

Sofortklebstoff zur Befestigung von Drähten und zur Montage von Bauteilen, Tak Pak erzielt hervorragende Verbindungen auf Werkstoffen, die in der Leiterplattenmontage verwendet werden. Der hochviskose Tak Pak-Sofortklebstoff härtet mit Aktivator innerhalb von Sekunden bei Raumtemperatur aus. Beständig gegen hohe Temperaturen und Temperaturwechselbeanspruchungen.

**Merkmale:**

sichern und Befestigen von Drähten  
montieren von Bauteilen

**Lieferumfang:**

20 g Klebstoff  
25 ml Aktivator in Sprayflasche  
zwei Dosiernadeln.



Best-Nr.	Preis Euro/Stück	
	1	10
24044	35,90	33,30

### Loctite-Varnistop®-Set

Varnistop ist eine Sicherungsbeschichtung mit ausgezeichneten Haften auf Metall- und Kunststoffverschlüssen. Varnistop trocknet bei Raumtemperatur in weniger als 5 Minuten. Vollständige Aushärtung wird bei Raumtemperatur nach etwa 6 Stunden erreicht.

**Merkmale:**

Verwendung als Garantiesiegel  
sichern von Potentiometer-Voreinstellungen  
visuelle Kontrolle des Abgleichs von Spulen

**Lieferumfang:**

20 ml Beschichtungsmaterial  
zwei Dosierspitzen



Best-Nr.	Preis Euro/Stück	
	1	10
24053	23,50	21,80

### Loctite-Tempflex®-Set

Tempflex ist eine korrosionsfreie Kleb- und Dichtmasse zum Abdichten, Verkleben, Schützen und zur Zugentlastung. Die einkomponentige, durchsichtige Paste härtet bei Raumtemperatur aus und bildet im ausgehärteten Zustand eine hochfeste, flexible Struktur. Das Produkt hat eine sehr gute Adhäsion auf Metallen, Kunststoffen, Keramik und Glas.

Tempflex hat die Freigabe MIL A 46146B, Gruppell, Typ 1. Das gummiartige Material behält seine Eigenschaften in einem Temperaturbereich von -55 °C bis 300 °C bei. Das Produkt ist langzeitbeständig gegen Temperaturen von 250 °C. Es wurde für spezielle elektrotechnische Anwendungen im industriellen und militärischen Bereich, sowie für die Kfz-Industrie entwickelt.

**Merkmale:**

Zugentlastung  
verkleben von Leiterplatten in Gehäuse  
versiegeln und Abdichten von elektronischen Geräten & Komponenten  
schützen und versiegeln von Korrosionsempfindlichen Teilen  
reparieren von Silikondichtungen

**Lieferumfang:**

40 ml Kleb- und Dichtmasse in der Tube  
zwei Dosierspitzen  
ein Hebelstück zur bequemen Entleerung der Tube



Best-Nr.	Preis Euro/Stück	
	1	10
24052	20,70	19,30

### Aktivator Spray

Aktivator-Spray dient zur Vorbehandlung von Klebeflächen, wenn die normale Aushärtungszeit verkürzt und/oder eine vollständige Aushärtung von Klebstoffen auf passiven Oberflächen erreicht werden soll.

**Merkmale:**

zur Beschleunigung der Aushärtung von Cyanacrylat-Klebstoffen  
für stark passive Metalloberflächen (Chrom-, Nickel-, Zinkoberflächen)



Best-Nr.	Inhalt ml	Preis Euro/Stück	
		1	10
4317784341691	150	3,40	3,10



## Elektrisch leitfähiger Klebstoff 3880

Das Produkt 3880 eignet sich zum Verkleben von Metall, Keramik, Gummi und Kunststoff.

### Merkmale:

- kleben statt Löten
- Einkomponenten-Klebstoff
- elektrisch leitfähig
- härtet bei 125 °C sehr schnell aus



Best-Nr.	Typ	Inhalt g	Preis Euro/Stück	
			1	10
30077	3880	10,6	57,80	53,70



## Loctite-SMD-Kleber

Hervorragend geeignet für Highspeed-Dispensing.

### Merkmale:

- sehr hohe Naßfestigkeit
- sehr gut zu dosieren
- über Highspeed-Dispenser mit bis zu 50.000 dots/h
- besonders hohe Tropftiefe möglich



Best-Nr.	Typ	Inhalt ml	Kartusche	Dispensen o. Rakeln	Preis Euro/Stück		
					1	10	
1	19946	3609	10	EFD	Dispensen	27,80	25,80
	19941	3609	300	Euro	Rakeln	393,30	365,20
2	28660	3612	9	Siemens	Dispensen	37,30	34,60
	28064	3612	300	Euro	Rakeln	292,10	-
3	30385	3616	300	Euro	Rakeln	292,10	-

## Loctite-Output®-Set

Output ist ein wärmeleitfähiger Klebstoff, zur Montage von Bauteilen auf Kühlkörpern. Output wurde für die Verklebung von elektronischen Bauteilen auf Kühlkörpern und Leiterplatten entwickelt. Die hohe Wärmeleitfähigkeit bewirkt eine ausgezeichnete Wärmeableitung für temperaturempfindliche Bauteile. Das Produkt bewirkt durch seine Viskosität einen konstanten Spalt von 0,15 mm zwischen den zu verklebenden Bauteilen. Hierdurch wird eine elektrische Isolierung zwischen den Bauteilen sichergestellt. Die definierte Festigkeit erlaubt Reparaturen.

### Merkmale:

- verkleben von elektronischen Bauteilen wie wärmeerzeugende integrierte Schaltungen, und Leistungstransistoren auf Kühlkörpern und Leiterplatten



Best-Nr.	Artikel	Type	Inhalt ml	Preis Euro/Stück	
				1	10
24051	Klebstoff	315	25	52,00	48,20
31574	Klebstoff	315	300	248,30	230,60
16900S	Aktivator	7386	500	77,30	72,10

## Anti-Seez Gleitmetall

Für Alu und andere Metalle. Überall dort, wo Festfressen, Abnutzung und Korrosion vermieden werden soll und Wert auf leichte Montage und Demontage gelegt wird.

### Merkmale:

- für mechanisch gehaltene Schrupf- und Presssitze
- Verschraubungen in Alu- oder Magnesiumgüssen zum Gewindeschneiden oder Verschrauben von rostfreiem Stahl
- für Flansche, Bolzen, Fittings, Zylinderköpfe, Ventilführungen bei Fahrzeugen
- Temperaturbeständigkeit -180° C bis + 1200° C
- Druckfest bis 2300 kp/cm<sup>2</sup>
- süß- und seewasserbeständig
- beständig gegen die meisten Säuren
- frei von Schwermetallen



Best-Nr.	Inhalt ml	Preis Euro/Stück	
		1	10
4317784349419	400	7,50	6,70

## Destilliertes Wasser

Das destillierte Wasser ist entionisiert, chemisch rein nach VDE 0510.

### Merkmale:

- zum befeuchten von Schwämmen
- es entstehen keine Kalkablagerungen



Best-Nr.	Inhalt l	Preis Euro/Stück	
		1	10
4317784341653	1	1,00	0,80
4317784341660	5	2,90	2,60
4317784341677	20	7,10	7,50

## Heißklebepistole

Standardgerät von Steinel

### Merkmale:

- 230V/200W
- massives Gehäuse
- tropffreie Düse
- Ablagebügel
- 7 min. Anheizzeit
- für Klebesticks 11 mm Ø



Best-Nr.

Preis Euro/Stück

STN3002

20,50

## Heißklebepistole

Gerät für gehobene Ansprüche

### Merkmale:

- 230V/150W
- hohe Schmelzleistung 0,7 - 1,2 kg/h
- Verarbeitungstemperatur 140 - 220 °C
- mechanische Hubbegrenzung zum exakt wiederholbaren Schmelzklebstoffauftrag
- leicht und handlich
- ermüdungsfreies Arbeiten durch langen Abzug
- Verarbeitungstemperatur einstellbar
- integrierter Ein-/Ausschalter für Klebesticks 11 mm Ø



### Lieferumfang:

- Klebepistole HB 220 im Koffer
- Werkzeug
- Ersatzdüse

Best-Nr.

Preis Euro/Stück

BUH220

67,70

## Heißklebesticks

Hochwertige, transparente Klebesticks. Geeignet für alle gängigen Heißklebepistolen.



Best-Nr.	Beutel-Inhalt g	Länge mm	Ø mm	Preis Euro/VE		
				1	10	50
11200	500	200	11	4,70	4,10	3,50

## UHU Heißklebepatronen HT 80

Klebpatronen können fast alle Materialien kleben, außer Weich-PVC, PE, PP, Styropor und alle hitzeempfindlichen Materialien. Die Klebpatronen sind transparent und elastisch. Sie eignen sich insbesondere für sichtbare Klebefugen und elastische Werkstoffe.



Best-Nr.	Beutel-Inhalt g	Länge mm	Ø mm	Preis Euro/VE		
				1	5	10
47865	200	200	11	4,00	3,90	3,80
47880	500	200	11	6,90	6,70	6,50



Für alle UHU Produkte bekommen Sie auf Wunsch einen spezifischen IMDS Bericht. Fragen Sie uns!



## UHU Kartuschenpistole Click Gun

revolutionäre, ergonomische Kartuschenpistole für alle handelsüblichen Kleb- und Dichtstoff-Kartuschen.

### Merkmale:

- Direct Stop System, Klebstoffauftrag stoppt sofort bei Entlasten des Abzughebels
- kein Kartuschenmantel, ultraleicht
- ideal für präzisen Klebstoffauftrag für 300 ml Eurokartschen



Best-Nr.

Preis Euro/Stück

47895

1 5 10  
6,80 6,60 6,50

## UHU Hochtemperatur Silikon

Ideal für Anwendungen im Automobilbereich, wie Abdichten von Motoren, Getrieben, Gehäusen Ölwanne, Pumpen. Auch für Anwendungen im Elektronikbereich und Maschinenbau

### Merkmale:

- schwarzes, hitzebeständiges, dauerelastisches Silikon zum Kleben und Dichten von Fugen, Spalten und Rissen
- für Temperaturen dauerhaft bis 270 °C, kurzfristig bis zu 300 °C



Best-Nr.

Inhalt ml

Preis Euro/Stück

46735

80

1 5 10  
4,40 4,30 4,20

## UHU Kontakt Kraftkleber

Superstarker, tropffreier und flexibler Kraftkleber, der leicht verstreichbar ist und schnellanziehende Kontaktklebungen ermöglicht. Besonders für Klebungen über Kopf bzw. an senkrechten Flächen geeignet. Nicht geeignet für Styropor, Weich-PVC, PE, PP.

### Merkmale:

Temperaturbeständigkeit -15 °C - +70 °C

Festkörpergehalt +/- 20 %

Flammpunkt 0 °C

Dichte ca. 0,85 g/cm<sup>3</sup>

beständig gegen Wasser, Alkohol, verdünnte Säuren und Laugen



Best-Nr.	Inhalt g		Preis Euro/Stück		
			1	5	10
46485	120	gelförmig	3,90	3,50	3,10
46085	120	flüssig	3,90	3,50	3,10

## UHU Sprühkleber 3 in 1

UHU Sprühkleber 3 in 1 ist ein universeller Klebstoff für Flächenklebungen. Er klebt schnell und sauber Karton, Metallfolien, Leder, Filz, Schaumstoffe, viele Kunststoffe, Gewebe, Textilstoffe, Styropor® etc. mit sich selbst und mit vielen anderen Materialien. Gleichmäßiges Sprühbild - Klebstoffdüse verklebt nicht.

### Merkmale:

klebt alternativ

permanent

korrigierbar

wieder ablösbar

extra starker Klebstoffauftrag



Best-Nr.	Inhalt ml	Verpackung	Preis Euro/Stück		
			1	5	10
48900	200	Dose	5,60	5,50	5,30
48905	500	Dose	10,60	10,30	10,10

## UHU allplast

UHU allplast ist ein farbloser, klarer Kunstharzkleber für universelle Anwendungen, Reparaturen und im Modellbau.

### Merkmale:

ausgezeichnete Haftfestigkeit auf einer Vielzahl von Kunststoffen

haftet auch an klassischen Werkstoffen wie Holz, Papier, Karton

beständig im Temperaturbereich -30 °C bis +90 °C

beständig gegen Agentien, Wasser, Öl und Alkohol

der harte Klebefilm bleibt transparent



Best-Nr.	Inhalt g	Preis Euro/Stück		
		1	5	10
48410	30	1,90	1,80	1,80

## UHU Universalreiniger

Professioneller Sprühreiniger für Industrie und Handwerk. Ideal zur Vorbereitung von Klebeflächen und zur rückstandsfreien Reinigung von Metallen und anderen Oberflächen.

### Merkmale:

reinholt Metalle, Glas, Keramik, Kunststoffe etc.

entfernt porentief Fett, Schmutzreste, Ruß, Staub

verdunstet rückstandsfrei



Best-Nr.	Inhalt ml	Preis Euro/Stück		
		1	5	10
47900	500	6,00	5,90	5,70

## UHU hart

Gute Haftfestigkeiten auf Holzwerkstoffen, auch in Verbindung mit Metall und anderen silikatischen Materialien sowie auf vielen Kunststoffen. Der Klebstofffilm ist beständig gegen Wasser, verdünnte Säuren und Laugen, Öle und Fette.

### Merkmale:

farblos, glasklar

Viskosität 80 - 110 dPa s

Festkörpergehalt ca. 30

Dichte ca. 0,94 g/cm<sup>3</sup>

Lösungsmittel Gemisch niedrigsiedender Ester

Flammpunkt -13 °C



Best-Nr.	Inhalt g	Preis Euro/Stück		
		1	5	10
45510	35	2,20	2,20	2,10
45525	125	4,60	4,40	4,30

## UHU Löser

UHU LÖSER ist ein Verdünnungs- und Lösemittel für die meisten UHU Klebstoffe.

### Merkmale:

Flammpunkt -10 °C

Zündtemperatur 455 °C

Dichte (bei 20 °C) 0,93 g/cm<sup>3</sup>



Best-Nr.	Inhalt g	Preis Euro/Stück		
		1	5	10
46570	5000	43,80	42,60	41,70

### UHU Austraggerät

Austraggerät für UHU Doppelkammersystem. Passend für alle 50 ml UHU-Kartuschen.

**Merkmale:**

- ergonomische Hebelmechanik
- günstige Hebelwirkung
- einfache Aufnahme der Kartusche
- feindosierter Vorschub
- kein Nachlaufen des Klebstoffes



Best-Nr.	Preis Euro/Stück		
	1	5	
46770	36,90	36,20	

### UHU 50 ml Doppelkartuschen

**Merkmale:**

- 2 getrennte Kammern
- keine Diffusion der beiden Komponenten innerhalb der Kammern
- durch 2 getrennte Öffnungen der beiden Kammern
- kein unbeabsichtigtes Vermischen möglich
- Codierung des Verschlusses für ein korrektes Verschließen
- wiederverschließbar

### UHU plus multifest

ist ein schnell härtender 2-Komponenten Klebewerkstoff auf Methylmethacrylat-Basis. Dieser Hochleistungsklebstoff zeichnet sich durch eine hervorragende Benzin- und Ölbeständigkeit aus und ist somit für Anwendungen im Automobilbereich und Metallbau sehr gut geeignet. Nicht geeignet für PE und PP.

**Merkmale:**

- Temperatureinsatzbereich -55 °C bis +120 °C
- Festkörpergehalt 100 %
- Topfzeit (bei 20 °C) 4 – 6 min
- Zugscherfestigkeit 20 – 24 N/mm<sup>2</sup>
- wiederverschließbar



Für alle UHU Produkte bekommen Sie auf Wunsch einen spezifischen IMDS Bericht. Fragen Sie uns!

Best-Nr.	Inhalt	Preis Euro/Stück		
		1	5	10
46925	Doppelkammerkartusche 50 ml	12,40	12,10	11,80
46940	Doppelkammerspritze 28 g	6,50	6,30	6,10

### UHU Doppelkammersystem - Mischer

Mischer für UHU Doppelkammersystem.

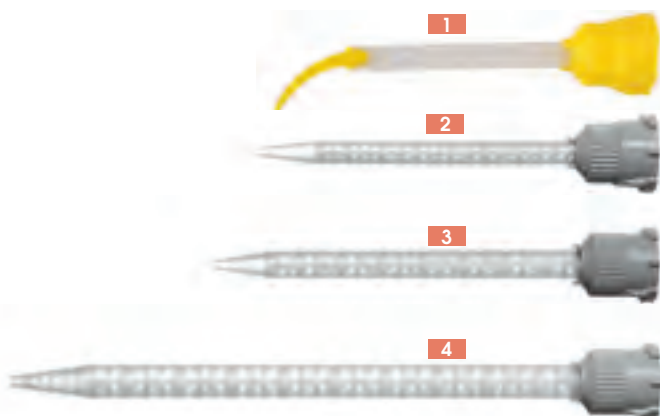

Best-Nr.	Mischer	Spitze	Länge mm	VE Stück	Preis Euro/VE			
					1	5	10	
1	46760	kurz	gebogen	70,0	10	7,00	6,80	6,60
2	46775	kurz	gerade	96,0	10	5,30	5,10	5,30
3	46780	mittel	gerade	111,6	10	5,80	5,70	5,50
4	46785	lang	gerade	157,2	10	6,70	6,50	6,40

### UHU plus schnellfest

**Merkmale:**

- lösungsmittelfreier 2-Komponenten-Epoxidharzkleber (5 Minuten)
- für schnelle, hoch belastbare Klebungen auf kleinen Flächen
- Verarbeitungszeit (Topfzeit) bis zu 5 Minuten
- Handfestigkeit: nach ca. 20 Minuten
- Endfestigkeit liegt bei bis zu 19N/mm<sup>2</sup>
- härtet transparent aus
- Klebung ist schlagfest und beständig gegen Alterung und Feuchtigkeitseinwirkung
- wiederverschließbar



Best-Nr.	Inhalt ml	Preis Euro/Stück		
		1	5	10
45740	50	11,80	11,40	11,20

### UHU plus endfest 300 Doppelkammer-Kartusche

**Merkmale:**

- Temperatureinsatzbereich -40 °C - +100 °C
- Festkörpergehalt 100 %
- Topfzeit (bei 20 °C) 90 min
- Dichte ca. 0,94 g/cm<sup>3</sup>
- beständig gegen viele Lösungsmittel
- verdünnte Säuren und Laugen
- wiederverschließbar



Best-Nr.	Inhalt ml	Preis Euro/Stück		
		1	5	10
45735	50	11,80	11,40	11,20

**UHU plus endfest 300**

Lösungsmittelfreier, Zweikomponenten-Klebstoff auf Epoxidharz-Basis für höchste Belastungen. Die Klebung ist schlagfest und beständig gegen Alterung und Feuchtigkeitseinwirkung.

**Merkmale:**

- optimale Verarbeitungstemperatur +18 °C - +20 °C
- Temperatureinsatzbereich -40 °C - +100 °C
- Festkörpergehalt 100 %
- Topfzeit (bei 20 °C) 90 min
- Dichte ca. 0,94 g/cm<sup>3</sup>
- beständig gegen viele Lösungsmittel
- verdünnte Säuren und Laugen

**Für alle UHU PLUS ENDFEST 300 Produkte erhalten Sie auf Wunsch gern das UL Zertifikat! Fragen Sie uns!**



1



2



3



4

Best-Nr.	Inhalt g	Verpackung	Preis Euro/Stück		
			1	5	10
1 45630	163	Faltschachtel	20,60	20,00	19,60
2 45640	33	Kunststoffbox	6,00	5,80	5,70
3 45660	915	Dose Binder	43,60	42,40	41,50
4 45665	740	Dose Härter	43,60	42,40	41,50

**UHU Schraubensicherung**

Einkomponentiger, flüssiger, lösungsmittelfreier Klebstoff für Metallverbindungen, die z.B. zum Sichern von Schraubenverbindungen, zum Dichten von Rohr-, Schraub- und Flanschverbindungen oder zum formschlüssigen Verbinden rotations-symmetrischer Füge-teile, wie z.B. Welle- Nabe-Verbindungen eingesetzt werden.

**UHU schraubensicher mittelfest**

**Merkmale:**

- unter Luftabschluss aushärtender Kleb- und Dichtstoff
- universelle Fixierung für metallische Schraubverbindungen
- spaltfüllend - verhindert Festrosten mit Werkzeug wieder lösbar
- Temperaturbeständig von -55 °C bis +150 °C
- beständig gegen Wasser, Öl, Fett und Lösungsmittel



Best-Nr.	Inhalt g	Preis Euro/Stück		
		1	5	10
45590	11	5,70	5,50	5,40

**UHU schraubensicher hochfest**

**Merkmale:**

- unter Luftabschluss aushärtender Kleb- und Dichtstoff
- zum Sichern metallischer Schraubverbindungen
- spaltfüllend
- Temperaturbeständig von -55 °C bis +150 °C
- beständig gegen Wasser, Öl, Fett und Lösungsmittel
- maximale Gewindegröße M20
- Losbrechmoment 28 - 35 Nm



Best-Nr.	Inhalt g	Preis Euro/Stück		
		1	5	10
45815	11	5,70	5,50	5,40

**UHU plus schnellfest**

UHU plus schnellfest ist ein lösungsmittelfreier Zweikomponenten-Klebstoff auf Epoxidharz-Basis, der besonders schnelle Klebeverbindungen an zahlreichen Werkstoffen ermöglicht.

**Merkmale:**

- Temperatureinsatzbereich -40 °C bis +100 °C
- Festkörpergehalt 100 %
- Topfzeit (bei 20 °C) 5 min
- Dichte Binder ca. 1,18 g/cm<sup>3</sup>
- Härter ca. 1,14 g/cm<sup>3</sup>
- beständig gegen viele Lösungsmittel
- verdünnte Säuren und Laugen



Best-Nr.	Inhalt g	Verpackung	Preis Euro/Stück		
			1	5	10
45700	35	Kunststoffbox	6,00	5,80	5,70
45690	885	Dose Binder	43,60	42,40	41,50
45695	855	Dose Härter	43,60	42,40	41,50

alle Preise zuzüglich Mehrwertsteuer

## UHU Sekundenkleber

1-Komponenten Reaktionsklebstoff, der durch Luftfeuchtigkeit sehr schnell zu hochfesten Verklebungen aushärtet.

### Merkmale:

völlig frei von stechenden Dämpfen  
dampfdruckfreier, flüssiger CA-Kleber  
klebt fast alle festen und flexiblen Materialien  
auch für Styropor® geeignet  
fließt in kleinste Ecken und Spalten  
Handfestigkeit nach 10 - 120 Sekunden,  
abhängig vom Material, der Klebstoffmenge und  
der Luftfeuchtigkeit



Best-Nr.	Inhalt g	Preis Euro/Stück		
		1	5	10
48531	20	6,00	5,90	5,70
48540	50	12,60	12,20	12,00
48550	500	103,00	100,10	98,00

## 1K-Reaktionsklebstoff

Sekundenkleber VA 100

### Merkmale:

Mittelviskos  
etwas längere Aushärtzeit  
Universaltyp



Best-Nr.	Inhalt g	Preis Euro/Stück		
		1	5	10
VA100	20	4,60	4,10	3,40

## UHU Sekundenkleber blitzschnell PRÄZISION

Flüssig, fließt in kleinste Ecken und Spalten.

### Merkmale:

mit „easy tip system“  
präzise zu dosieren  
einfach + sauber zu handhaben  
standsicherer und stoßfester Container



Best-Nr.	Inhalt g	Preis Euro/Stück		
		1	5	10
48700	3	3,90	3,50	2,80

## UHU Sekunden-Alleskleber SUPERFLEX GEL

Gel, ideal für poröse Materialien und senkrechte Flächen.

### Merkmale:

geruchsfrei  
flexibel – vibrationsbeständig – schlagfest  
tropft nicht  
ohne Lösungsmittel



Best-Nr.	Inhalt g	Preis Euro/Stück		
		1	5	10
45565	3	3,50	3,00	2,50

## Aufkleber/Etiketten lead free

Die Elektronik-Produktion ist vom Gesetzgeber angehalten seit dem 01.07.2006 in vielen Bereiche nur noch bleifreie Baugruppen zu produzieren. Diese Forderung kann nur erfüllt werden, wenn frühzeitig der Wareneingang mit allen Arten von Elektronikteilen nach diesen Gesichtspunkten selektiert wird. Mit einem einfachen Aufkleber lässt sich eine einwandfreie Klassifizierung vornehmen. Lieferung erfolgt auf Rollen.

**KREUZ & QUER IM KATALOG:**  
ESD-Aufkleber Seite 344-345  
Reiniger f. Kleber Seite 388



Best-Nr.	Ø mm	VP Stück	Preis Euro/Stück	
			1	10
ELP-LF-12	12	4500	45,80	

## Wärmeleitpaste T12

Wärmeableitendes Füllmittel zwischen den Kontaktflächen der Halbleiter und Kühlkörper. Die Paste trocknet nicht aus, wird nicht hart und schmilzt nicht.

### Merkmale:

bis zu 200 °C hitzebeständig  
chemisch neutral  
weiß und undurchsichtig



Best-Nr.	Inhalt g	Verpackung	Preis Euro/Stück		
			1	5	10
T12-35	35	Tube	6,10	5,80	5,50
T12-100	100	Tube	15,20	14,40	13,60
T12-500	500	Dose	54,80	51,70	48,70

## Wärmeleitpaste Shin Etsu

Ausgezeichnete Beständigkeit gegen thermische Oxidation, neben hervorragenden elektrischen Eigenschaften über einen weiten Temperaturbereich. Die Paste eignet sich zum Verguss von Transistoren, Gleichrichter, Thyristoren und für Kühlkörper. Ebenfalls kann die Paste zum Abdichten von Thermoelementen benutzt werden.

### Merkmale:

sehr gute Wärmeleitfähigkeit  
zum Vergießen geeignet  
hoher Tropfpunkt  
geringe Trennung von Öl und flüchtigen Bestandteilen  
gute Beständigkeit gegen thermische Oxidation  
keine Aushärtung bei Temperaturen bis -50 °C



Best-Nr.	Inhalt g	Wärmeleitfähigkeit W/mK	Preis Euro/Stück	
			1	10
SHE-G747	1000	1,09	122,10	

## Wärmeleitkleber acc

1-Komponentiger, nicht korrosiver Wärmeleitkleber der in Kontakt mit der Luftfeuchtigkeit zu einem zähen Gummi aushärtet. Er weist eine ausgezeichnete Haftung an vielen Oberflächen auf.

### Merkmale:

Viskosität mPa 350000  
Arbeitstemperatur -50 °C bis 220 °C



Best-Nr.	Farbe	Härte Shore	Wärmeleitfähigkeit W/mK	Inhalt ml	Preis Euro/Stück	
					1	10
AS1802	grau	A 67	2,30 W/mK	310	55,40	
AS1803	weiß	A 65	1,55 W/mK	310	48,00	

## UHU Polymer-Alleskleber

Silicon freier Kleber und Dichtstoff, ersetzt alle herkömmlichen Montagekleber, Silikone und Acryle

### Merkmale:

universell – für alle Materialien und Oberflächen korrigierbar  
 permanent elastisch – schrumpft nicht – spaltüberbrückend  
 100% wasserfest, witterungs- und UV-beständig  
 temperaturbeständig von -40 °C bis +100 °C ohne Lösungsmittel  
 in den Farben weiß  
 glasklar, ideal für transparente Materialien  
 sichtbare Klebungen  
 überstreichbar nach Aushärtung



Best-Nr.	Farbe	Inhalt g	Gebinde	Preis Euro/Stück		
				1	5	10
47860	weiß	75	Tube	5,00	4,50	4,00
47820	weiß	425	Kartusche	8,00	7,50	7,00
47890	glasklar	50	Tube	5,50	5,00	4,50
47855	glasklar	300	Kartusche	9,50	9,00	8,50

## UHU Ultra-Polymer-Alleskleber

Silicon freier Kleber und Dichtstoff, für schnelle flexible und resistente Verbindungen. Ersetzt alle herkömmlichen Montagekleber, Silikone und Acryle.

### Merkmale:

superstark Soforthaftung  
 universell – für alle Materialien und Oberflächen korrigierbar  
 permanent elastisch – schrumpft nicht – spaltüberbrückend  
 100% wasserfest, witterungs- und UV-beständig  
 temperaturbeständig von -40 °C bis +100 °C ohne Lösungsmittel  
 weiß, nach Aushärtung überstreichbar



### Ersatz für PU-Kleber

Best-Nr.	Farbe	Inhalt g	Gebinde	Preis Euro/Stück		
				1	5	10
47860	weiß	75	Tube	5,00	4,50	4,00
47820	weiß	425	Kartusche	8,00	7,50	7,00

## Silikonkleber

Beschichtung von Platinen/Leiterplatten  
 Schutz vor Korrosion bei empfindlichen Bauteilen  
 Sichere Verkapselung von Schaltungen und Anschlüssen

### AS1740 nicht korrosiv, Farbe transparent

#### Merkmale:

Viskosität mPas 40000  
 Arbeitstemperatur -62 °C bis 200 °C  
 Härte Shore A 18  
 Zugfestigkeit MPa 1,80  
 Erfüllt die MILA-46146B Anforderungen  
 UL94V1  
 enthält UV-Pigment Spur  
 sehr gute Haftung auf vielen Substraten  
 max. Aushärtung < 72h  
 Wärmeleitfähigkeit W/mK 0,18

### AS1745G der beste Kleber! Farbe grau

#### Merkmale:

Arbeitstemperatur -62 °C bis 316 °C  
 Härte Shore A 35  
 Zugfestigkeit MPa 7,75  
 Max. Aushärtung < 36h  
 Wärmeleitfähigkeit W/mK 0,20  
 erfüllt die MILA-46146B Anforderungen  
 hohe Temperaturbeständigkeit  
 neutral Vernetzend  
 sehr gute Haftung auf vielen Substraten

### AS1745T Farbe transparent

#### Merkmale:

Arbeitstemperatur -62 °C bis 200 °C  
 Härte Shore A 35  
 Zugfestigkeit MPa 6,90  
 Max. Aushärtung < 72h  
 Wärmeleitfähigkeit W/mK 0,20  
 Beständigkeit und mechanischen/physikalischen der MIL-46146B zu erfüllen



Best-Nr.	Inhalt ml	Preis Euro/Stück
AS1740	310	41,60
AS1745G	310	44,70
AS1745T	310	44,70

## Dosierpistole D50

Robuste, bruchfeste Konstruktion aus glasfaserverstärktem Kunststoff (Polyamid) in Verbindung mit einem Transporthebel aus Metall.

### Merkmale:

für 2 K-Kleber 50 ml Kartuschen  
 für alle gängigen Doppelkannensysteme 1:1  
 nicht für UHU-Kartuschen geeignet



Best-Nr.	Preis Euro/Stück
10653050	34,60

## Vergussmasse acc

Hervorragende Vergussmasse mit guter Wärmeleitfähigkeit.

### Merkmale:

Farbe grau  
 Viskosität mPa 4500  
 Arbeitstemperatur -50 °C bis 260 °C  
 Härte Shore A 32  
 Aushärtung bei 25 °C 24h  
 Aushärtung bei 100 °C 7 min.  
 Wärmeleitfähigkeit W/mK 0,68



Best-Nr.	Inhalt g	Preis Euro/Stück
QSII553	250	30,80
QSII553-2	2000	120,50

Bestell-Nummer	Seite	Bestell-Nummer	Seite	Bestell-Nummer	Seite	Bestell-Nummer	Seite	Bestell-Nummer	Seite
<b>0</b>		0260030T	244	10253	215	123109	338	1502.764.R	275
0001069	92	0260040T	244	10254	215	123112	338	1555.0303	369
0002399	23	0260050T	244	10255	215	123-SA	192	1555.0353	369
0002401	23, 88	0260060T	244	10256	215	1240A-205	209	1555.0413	369
0002402	23, 88	0260080T	244	102568	353	1241411	387	1570-100DSP	390
0002801	33	0260100T	244	10258	215	124-SA	192	1570-LT	390
0002843	23	0270030T	244	12535	215	125	221	1573-LT	390
0003435	41	0270040T	244	102-60	353	1250.180.R	255	15AGW	187
0003449	41	0270050T	244	102964	353	1250.180.S	255	15AGW-DN	189
0003450	41	0270060T	244	1035	142	1250.180.Z	255	15-CF	100
0006457	41	0270080T	244	1036	142	1250.47002.L	252	15-CSC	360
0006559	33	0270100T	244	104111	354	1250.47002.R	252	15-PF	100
0007243	26	0280000	244	104173	354	1250.47002.S	252	160EC	160
0007244	26	0280001*	244	104432	354	1250.640.Z	252	160EC-SD	160
0008297	32	0280002*	244	106000	213	1250.642*	252	1625.P.*	290
0008466	32	0280003*	244	106002	213	1250.680.R	252	1627.P.*	290
0008467	32	0280004*	244	106009	213	1250.681	252	164050	388
0008473	32	0280005*	244	10653050	407	1250.683	255	164817	125
0010555*	245	0280006*	244	106825	358	12510	215	164820	125
0010607*	245	0280007*	244	1071611	387	12512	215	164825	125
0010608*	245	0280008*	244	1073002	387	125A-SA	193	164830	125
0010809*	245	0280010*	244	1075-100	208	125-SA	193	165099H	382
0010911*	245	0280025*	244	1075-20	208	125-131	226	1655.T.*	289
00D-SA	186	0290001T	244	1075-25	208	1266-120	173	1657.T.*	289
00D-SA-E	186	0290002T	244	1075-30	208	126-SA	193	165EC	160
00-SA	186	0290003T	244	1075-40	208	127-SA	193	165EC-SD	160
00-SA-DN	189	0290004T	244	1075-50	208	1280.620	252	1680-1	373
00-SA-DR	188	0290005T	244	1075-60	208	1280.DT200	251	1680-2	373
00-SA-E	186	0290006T	244	1075-80	208	1280.K112	252	16900S	401
0100CDJ	78-79	0290007T	244	10-50	205	1280.K188	252	1700.ES.B	281
010102J	78-79	0290008T	244	1031.50	205	1280.K188	252	1700.ES.D	281
010288000	86	0290010T	244	1090008	105	1280.T412	252	1700.KS.13	281, 285, 287
010288010	86	03.1000-I*	284	1090008N	105	1280.TF201	251	1700.KS.B	281
010288020	86	03.2000-I*	284	1090009	105	1287-I	208	1700.KS.D	281
010288030	86	03.3006-I*	284	1090034	105	1287-I-ESD	208	1700.PU	285
010288040	86	03.6000-I*	284	109-18	353	1287-II	208	1700.S	287
010288070	86	03.7000-I*	284	109277	358	1287-II-ESD	208	1700.VH	287
0102ADLF13/	82	0305-160	180	109291	358	1287-III	208	1700.VS	285
0102BDF20/	82	0305-180	180	109314	358	1287-III-ESD	208	1700.XS	281, 285
0102CDF100C/	82	0306-160	180	109314	358	128-SA	193	1700.XS.PU	285-286
0102CDF100C/SB	82	0306-180	180	109-36	353	1300.1000	276	1701.KS.B	281
0102CDF12/	81	03-15-CSCD	360	109-45	353	1300.1179.232	254	1701.KS.D	281
0102CDF16/	81	03-CSC	360	1098-IV	208	1300-018	208	1702-8FP	276
0102CDF20/	81	042100J	78	10-CRB	356	1300-025	208	170EC	161
0102CDF24L/	81	0450MDJ	78	10-CSC	360	1300-060	208	170EC-SD	161
0102CDF32/	81	0452FDLF0100	81	10-CTB	357	1300-080	208	170L	161
0102CDF50/	82	0452FDLF040	81	10G-SA	187	1301611	386	170L-SD	161
0102PDF02/	81	0452FDLF060	81	10-M	208	1306.B1.0650.0950	254	170M	163
0102PDF04/	81	05.1000ESD	284	1106-160	182	1306.B1.Z	254	170M50-SD	163
0102PDF06/	81	05-CSC	360	11107	204	1307.B1.0650.0910.VM	254	170M-SD	163
0102PDF08L/	81	05-CTB	357	11200	402	1307.B1.0650.0940.VE	254	170TM-SD	163
0102PDF10/	81	0601600T	242	1121-0390	85	1307.B1.Z	254	170VM-SD	164
0102PDF16/	82	0601868100	235	1121-0391	85	1308.2B.001.20.75011	253	1710.ES.B	281
010580000	86	0601992900	235	1121-0392	85	1308.2B.001.20.75012	253	1710.ES.D	281
010580040	86	06019A2100	235	1121-0624	85	1308.2B.001.20.75051	253	1710.PU	286
010580050	86	0602000E	242	1121-0625	85	1309-0054-P100	82-84	1710.PU	286
010580060	86	0602000T	242	1121-0626	85	171614	155	171614	155
010580070	86	0661600E	243	1121-0627	85	1310-5511	253	171645	155
010580080	86	0661600T	242	1121-0628	85	1310-5512	253	171652	155
010588090	86	07105	206	1121-0629	85	1310-5514	253	1720-5G	276
010589000	86	0720ENJ	79	1121-0630	85	1310-5515	253	1720-G	276
0110555*	245	072100J011	79	1121-0631	85	1310-6615	253	1726-QT	276
0110607*	245	0722EN0818	81	1121-0678	85	1310-6655	253	1733-QT	276
0110608*	245	0722EN1020	81	1121-0679	85	1310-8261	254	1735	162
0110809*	245	0722EN1223	81	1121-0680	85	1310-8262	254	1735-SD	162
0110911*	245	0722EN2332	81	1121-0681	85	1310-8265	254	1740.001	279
011280010	86	0772040	247	1121-0682	85	1311611	386	17-40-CSCD	360
011288050	86	0780415	92	1121-0683	85	1331411	276, 386	1745	162
011288060	86	0780840	33	1124-0001	85	13362-FS	133	1745-SD	162
011288070	86	0801020T	243	1124-0002	85	13392	133	1750.410	279
011288080	86	0803006T	243	1124-0003	85	13393	133	1755	163
011288090	86	0804510T	243	1124-0004	85	1341411	386	1755-SD	163
011288100	86	0804515T	243	1124-0008	85	134986	338	1756-8S	276
0120CDK	78	0805-110	180	1124-0012	85	1350	205	175EC	161
0130006*	245	0806010T	243	1124-0013	85	135013	338	175EC-SD	161
0130007*	245	0806015T	243	1124-0016	85	135075	338	17-CSC	360
0130008*	245	0808015T	243	1124-0019	85	1360-0286	85	1801.G.K.0	344
0130009*	245	0810000T	243	1124-0035	85	1381178	377	1801.G.K.23	344
0130010*	245	0810001T	243	1124-0037	85	1402.662.L	274	1801.G.K.40	344
01-5000	95	0810002T	243	1130.7035.5	251	1402.662.R	274	1801.G.P.B	344
0151-49000	210	0810020T	243	1131.7035.WL2.10	251	1402.662.R10	274	1801.G.P.SA4	344
0165-30005	210	0812630	33	113-SA-ESD	190	1402.662.R61	274	1801.G.W23	344
0190-00006	210	09-2500	154	11461	132	1402.662.S	274	1801.G.W40	344
0200326	349	0964551	24	11462	132-133	1402.662.Z	274	1801.G.WC	344
0200406	349	09-IT120B	246	11463	132	1402.663.L	274	180-10-SD	163
020GNF	87	09-WE008	246	11464	132	1402.663.R	274	180-15-SD	163
0250000	244	01C1100A	79	115.0000-I*	285	1402.663.R10	274	1806.7204	253
0250015*	244	01C1200A	78	11501	132-133	1402.663.R61	274	1806.8404	253
0250020*	244	01C2000A	79	11.50	205	1402.663.S	274	1808-100F	91
0250025*	244	01C2000AC	78	116.0000-I*	285	1402.663.Z	274	1808-10F	91
0250030*	244	01C2000AIT	79	117.0000-I*	285	1402.664.L	274	1808-5F	91
0250040*	244	01C2000AXT	79	1176-120	173	1402.664.R	274	1809-10F	91
0250050*	244	<b>1</b>		1176-120SJ	173	1402.664.R61	274	1809-5F	91
0250060*	244	1007	142	118018	213	1402.664.S	274	180P-SD	163
0250070*	244	1009	142	1182019T	125	1402.664.Z	274	180S-SD	161
0250080*	244	10013	215	119A-SA	192	1402.665.L	274	1810-100F	91
0250090*	244	10014	215	119-SA	192	1402.665.R	274	1810-10F	91
0250100*	244	10015	215	120092	209	1402.665.R10	274	1810-25F	91
0250110*	244	10016	215	120130	206	1402.665.R61	274	1810-5F	91
0250120*	244	10018	215	1201611	387	1402.665.S	274	1811-100F	91
0250140*	244	10053	215	120210	207	1402.665.Z	274	1811-10F	91
0250170*	244	10054	215	120211	207	1405BL	239	1811-25F	91
0251040T	244	10055	215	120212	207	1406-120	173	1811-5F	91</



# Numerisches Inhaltsverzeichnis

Bestell-Nummer	Seite	Bestell-Nummer	Seite	Bestell-Nummer	Seite	Bestell-Nummer	Seite	Bestell-Nummer	Seite	Bestell-Nummer	Seite
185	161	1977-07-10	259	2040-1000	258	222042	157	2530.3650*	313	2590.3131*	315
18574S-5	101	1977-11-11	260	2040-1250	258	222066	157	2530.5222*	307	2590.31378*	308
18576S-5	101	1977-11-11	260	2040-1500	258	2250.252	323	2530.8202*	317	2590.31852*	314
185-SD	161	1977-1-15-1	262	2040-2000	258	2250.353	323	2530.1041-EL	368	2590.32215*	308
1865-00441	211	1977-1-15-2	262	2050.750.10	320	2250.756	322	2530.1241-EL	368	2590.32216*	308
1865-02100	211	1977-1200	260	2050.750.3	320	2250.757	322	2530.5041-EL	368	2590.32247*	311
1865-24100	211	1977-1500	260	2050.750.7	320	2250.758	322	2530.7541-EL	368	2590.32256*	312
1865-97100	211	1977-1800	260	2050-0750	258	2250.758.2	322	2540.621.B*	298	2590.32268*	314
190	161	1977-2-40-1	262	2050-1000	258	2250.762	322	2550.44930*	298	2590.32700*	304
1900-1005	256	1977-2-40-2	262	2050-1250	258	2250.762.1	322	2550.44933*	298	2590.32710*	304
1900-120	262	1977-2-55-1	262	2050-1500	258	2250.765	322	2550.79150*	298	2590.32922*	306
1900-1255	256	1977-2-55-2	262	2050-2000	258	2250.858	323	2550.79150.1*	298	2590.3551*	316
1900-1505	256	1977-2-69-1	262	2051.750.10	320	2280.771	323	2550.79153*	298	2590.3553*	316
1900-2005	256	1977-2-69-2	262	2051.750.3	320	2280.774.10	323	2550.79250*	301	2590.3554*	316
1900-7505	256	1977-3-40-1	262	2051.750.5.10	320	2280.778	323	2550.79253*	301	2590.3554*	316
1900-90	262	1977-3-40-2	262	2051.750.5.3	320	2280.779.10	323	2550.79350*	301	2590.35600*	302
190573	398	1977-3-55-1	262	2052.750.5.10	320	2287.10.10	323	2550.79350.1*	301	2590.3562*	316
190-SD	161	1977-3-55-2	262	2052.750.5.3	320	2287.10.4	323	2550.79353*	301	2590.3563*	316
1910-1005	256	1977-3-69-1	262	2053.750.L.3	320	22B-TA	201	2550.79353.1*	301	2590.3564*	316
1910-120	262	1977-3-69-2	262	2053.750.M.3	320	22-SA-ESD	190	2550.79653*	301	2590.3565*	316
1910-1255	256	1977-4-55-1	262	2053.750.M.7	320	2300-100	393	25573	388	2590.3566*	316
1910-1505	256	1977-4-55-2	262	2055.750.10	320	2301-100	393	2560.890	318	2590.3567*	316
1910-2005	256	1977-4-69-1	262	2055.750.3	320	2302-50	393	2560.890.2S	318	2590.3568*	316
1910-7505	256	1977-4-69-2	262	2060.220.10	320	2303-50	393	2560.891	319	2590.3569*	316
1910-90	262	1980-HE	258	2060.220.3	320	2306-50	393	2560.891.2S	319	2590.3570*	316
1920-1005	256	1985-1200	261	2060.350.10	320	2307-50	393	2560.893	319	2590.3580*	316
1920-1255	256	1985-1500	261	2060.350.3	320	23111	205	2560.893.KS	318	2590.35800*	305
1920-1505	256	1985-1800	261	2060.5410.K	321	2313-30	393	2560.894	319	2590.3581*	316
1920-2005	256	1985-2000	261	2060.750	320	2316-50	393	2560.894.H	319	2590.35810*	305-306
1920-7505	256	1985-2012	261	2061-110	172	2317-50	393	2560.990	318	2590.3582*	316
1923-1010	262	1985-2015	261	2062-110	172	2350-100	392	2560.990.2S	319	2590.3583*	316
1923-1111	262	1985-2018	261	2066-110	172	2351-100	392	2560.991.2S	318	2590.35830*	303
1923-1200	261	1988-2212	260	20711	205	2352-100	392	2570.025600*	316	2590.35840*	303
1923-1313	262	1988-2215	260	2071-110	173	2400.673	321	2570.500128*	299	2590.35870*	304
1923-1500	261	1988-2218	260	2072-110	173	24044	400	2570.500138*	299	2590.35880*	304
1923-1800	261	19941	401	2074-110	173	24046	400	2570.500148*	299	2590.36900*	305
1926-5-07	255	19946	401	2075-110	173	24051	401	2570.500220*	299	2590.36902*	300
1926-5-10	255	19-CSC	360	2075-1200	261	24052	400	2570.500228*	299	2590.36903*	303
1926-5-12	255	1-CF	100	2075-1500	261	24053	400	2570.500230*	299	2590.36910*	305
1926-7-10	255	1-PF	100	2075-1800	261	241002	155	2570.500238*	299	2590.36912*	300
1926-7-12	255	1-SA	186	2076-110	173	241006	155	2570.500240*	299	2590.36913*	303
1926-7-15	255	1-SA-E	186	2077-1111	260	241010	155	2570.500248*	299	2590.36990*	300
1926-7-18	255			2077-1200	260	241014	155	2570.500320*	299	2590.38220*	302
1926-9-12	255	<b>2</b>		2077-1500	260	241018	155	2570.500328*	299	2590.38600*	302
1926-9-15	255	2.185	140	2077-1800	260	241022	155	2570.500330*	299	2590.38602*	302
1926-9-18	255	2.1850	140	2085-1200	261	241052	155	2570.500338*	299	2590.38610*	302
1928-1200	261	2.1857	140	2085-1500	261	241056	155	2570.500340*	299	2590.38612*	302
1928-1500	261	2.1859	140	2085-1800	261	241060	155	2570.500348*	299	2590.3940*	315
1928-1800	261	2.1860	140	2085-2000	261	241064	155	2570.500428*	299	2590.3980*	315
1930-0016	258	2000-1008	256	2085-2012	261	241068	155	2570.500438*	299	2590.4040*	301
1930-1150	258	2000-1258	256	2085-2015	261	241120	155	2570.500448*	299	2590.4045*	301
1930-1440	258	2000-1508	256	2085-2018	261	249-CFR	197	2570.571030*	297	2590.4050*	301
1930-1620	258	2000-2008	256	2088-2212	260	249-CPR	197	2570.571030*	297	2590.4070*	304
1930-2440	258	2000-7508	256	2088-2215	260	249-SVR	197	2570.571038*	297	2590.4080*	297
1930-2620	258	2000-A	150	2088-2218	260	2500.7145*	313	2570.571038*	297	2590.4085*	297
1930-3620	258	2000-A5	150	2099-10	295	2500.7146*	313	2570.571040*	297	2590.452*	314
1930-4620	258	2000-B	150	2099-13	295	2500.7211*	311	2570.571048*	297	2590.5200*	302
1935-SD	162	2000-C	150	2099-6	295	2500.7344*	313	2570.571050*	297	2590.5250*	302
1940-0750	258	2000-D	150	2099-7	295	2500.7411*	311	2570.571058*	297	2590.5300*	302
1940-1000	258	2000-E	150	2099-8	295	2505-140	182	2570.571060*	297	2590.5310*	302
1940-1250	258	2000-F	150	2099-9	295	2505-160	182	2570.571068*	297	259-CFR	197
1940-1500	258	2000-G	150	20-CSC	360	2506-160	182	2570.574030*	297	259-CPR	197
1940-2000	258	2000-H	150	20-M	208	2509-GN	383	2570.574038*	297	259-SVR	197
1950-0750	258	2000S	150	2100.550.10.10	321	250-CF	100	2570.574040*	297	26000001	95
1950-1000	258	2000S1	150	2100.550.3.10	321	250-GF	100	2570.574048*	297	2607225134	235
1950-1250	258	2000SE	150	2100.555.3	321	250-PF	100	2570.574050*	297	2607225514	235
1950-1500	258	2000SE1	150	2100.751.10	321	2510-1041-EL	368	2570.574058*	297	2607225514	235
1950-2000	258	20051	215	2100.751.3	321	2510-1241-EL	368	2570.574060*	297	2607336014	235
195122	155	20052	215	2100.751.7	321	2510-5041-EL	368	2570.574068*	297	2607336242	235
195139	155	20067	215	2100.752.10.10	321	2510-7541-EL	368	2570.575120*	300	260P-0.8	221
1955-05-07	259	20-0703EL	359	2100.752.3.10	321	2515-1041-EL	368	2570.575128*	300	260P-1.0	221
1955-05-10	259	20-0704EL	359	2100.752.3.10.1	321	2515-1241-EL	368	2570.575130*	300	260P-1.2	221
1955-05-12	259	20-0705EL	359	2100.752.4.4	321	2515-5041-EL	368	2570.575138*	300	260P-1.5	221
1955-05-15	259	2010-1008	256	2100.752.4.4	321	2515-7541-EL	368	2570.575140*	300	260P-1.8	221
1955-05-18	259	2010-1258	256	2100.752.7.10	321	2520-1041-EL	368	2570.575148*	300	260P-2.0	221
1955-07-07	259	2010-1508	256	2101.555.10	321	2520-1241-EL	368	2570.576020*	301	260P-2.5	221
1955-07-10	259	2010-2008	256	2101.751.10	321	2520-5041-EL	368	2570.576028*	301	260P-3.0	221
1955-07-12	259	2010-7508	256	2101.751.3	321	2520-7541-EL	368	2570.576030*	301	260P-3.5	221
1955-07-15	259	20011	215	2101.751.3.2	321	2525.10117*	317	2570.576038*	301	260P-4.0	221
1955-07-18	259	20012	215	2101.752.10.10	321	2525.10284*	317	2570.576040*	301	260P-K6	224
1955-09-09	259	20013	215	2101.752.3.10	321	2525.10285*	317	2570.576048*	301	2610.AM160.*	288
1955-09-12	259	20014	215	2101.780.3	321	2525.1037*	303	2570.578130*	297	2615-200	182
1955-09-15	259	20015	215	2101.780.3.10	321	2525.1057*	303	2570.578138*	297	2616-200	182
1955-09-18	259	2020-1008	256	21-1042EL	356	2525.1097*	303	2570.578140*	297	261P-0	221
1955-AB05-07	259	2020-1258	256	21-1268EL	356	2525.1327*	300	2570.578148*	297	261P-00	221
1955-AB05-10	259	2020-1508	256	21-1288EL	356	2525.1337*	300	2570.578150*	297	261P-000	221
1955-AB05-12	259	2020-2008	256	2146-115	173	2525.1355*	307	2570.578158*	297	261P-1	221
1955-AB05-15	259	2020-7508	256	2156-125	173	2525.1451*	306	2570.595020*	299	2620.AM75.*	289
1955-AB05-18	259	2023-1010	262	21900	344, 399	2525.16*	316	2570.595030*	299	2625.P.*	290
1955-AB07-10	259	202									

# Numerisches Inhaltsverzeichnis

Bestell-Nummer	Seite	Bestell-Nummer	Seite	Bestell-Nummer	Seite	Bestell-Nummer	Seite	Bestell-Nummer	Seite
265P-3.0	223	2850.300500D	345	30255	215	3147	176	3351.0810	336
265P-3.2	223	2850.300500E	345	302ESD2.5	221	3148	176	3351.1012	336
265P-3.5	223	2850.3025	345	302ESD3.0	221	3150	175	33-6055	85
265P-4.0	223	2850.3675D	344	302ESD4.0	221	3150.380	333	33-6056	85
265P-4.5	223	2850.3675E	344	302ESD5.5	221	3150.381	333	33-6058	85
265P-5.0	223	2850.4090.DE	345	302ESD6.5	221	3150.382	333	33-8141	85
265P-5.5	223	2850.6	345	3035.90.0910.IDP	334	3151	175	3410.710	343
265P-6.0	223	2850.6035	345	30385	401	3151.360	334	3.503	124
265P-7.0	223	2850.6035.11	345	3046	125	3151.361	334	3513	177
265P-K6	224	2850.6035.12	345	3050-0110	263	3151.362	334	35134	205
2660.AM75.*	288	2850-0.5	226	3050-0150	263	3151.363	334	3513-SJ	177
2663.AM75.*	288	2850-0.6	226	3050-0210	263	3151.364	334	3521	177
2666.AM75.*	288	2850-0.9	226	3050-0250	263	3152	175	3521-SJ	177
2671.SJ.B.*	291	2852-1	226	3060-0110	263	3153	175	3542	177
2671.SS.B.*	291	2852-2	226	3060-0150	263	3154	175	3542-SJ	177
267P-K6	224	2852-5	226	3060-0210	263	3155	175	3543	177
267P-K6-M	224	2852-6	226	3060-0250	263	31574	401	3544	176
267P-T1	222	2852-8	226	3070-0310	263	3160.381	334	3544-SJ	176
267P-T10	222	2859-PH0	227	3070-0350	263	316930	155	3545	177
267P-T15	222	2859-PH00	227	3070-0410	263	3170.0300	339	3.577	124
267P-T2	222	2859-PH000	227	3070-0450	263	3170.1560	339	3.578	124
267P-T20	222	2859-PH1	227	3070-0510	264	317800	372	3.579	124
267P-T3	222	2859-PZ0	227	3070-0520	264	319800	372	3.591	124
267P-T4	222	2859-PZ1	227	3070-0530	264	31A800	372	35-CSC	360
267P-T5	222	2859-S1.5	227	3070-0550	264	31B803	372	36-201-TK-EL	359
267P-T6	222	2859-S2.0	227	3070-0560	264	31C800	372	36-209-TK-EL	359
267P-T7	222	2859-S3.0	227	3070-0570	264	31D800	372	362ESDT10	221
267P-T8	222	2859-S3.5	227	3070-0610	264	31G803	372	362ESDT15	221
267P-T9	222	2859-S4.0	227	3070-0620	264	320.1012	148	362ESDT20	221
2685.TV.*	291	2859-T10	227	3070-0630	264	320.1020	148	362ESDT3	221
2691T11IESD	225	2859-T15	227	3070-0650	264	320.3007	148	362ESDT4	221
270-0.9	225	2859-T20	227	3070-0660	264	3210.14LA	361	362ESDT5	221
270-1.3	225	2859-T5	227	3070-0670	264	3210.150	335	362ESDT6	221
270-1.8	225	2859-T6	227	3080-0310	263	3210.151	335	362ESDT7	221
270-2.6	225	2859-T7	227	3080-0350	263	3210.152	335	362ESDT8	221
270-HK3	225	2859-T8	227	3080-0410	263	3210.153	335	362ESDT9	221
271-0	225	2859-T9	227	3080-0450	263	3210.154	335	369H9F	225
2714.518	361	28660	401	3080-0510	264	3210.155	335	3710.0560	337
272-1.5	221	2882-0.1	226	3080-0520	264	3210.156	335	3710.1040	337
272-2.0	221	2882-0.4	226	3080-0530	264	3210.157	335	3710.1060	337
272-2.5	221	2882-0.8	226	3080-0550	264	3210.162	335	3710.DR.0426	337
272-3.0	224	2889-PH0	226	3080-0560	264	3210.75LA	361	3710.DR.0626	337
272-3.0	221	2889-PH00	226	3080-0570	264	3210.DLA	361	3710.DR.1026	337
272-3.5	221	2889-PH000	226	3080-0610	264	3211	176	3710.DR.1626	337
272-4.0	221	2889-PH1	226	3080-0620	264	3-213-0EL	359	3710.DR.1818	337
272-K6	224	2889-PZ0	226	3080-0630	264	3-213-1EL	359	3710.DR150.0426	337
273-0	221	2889-PZ1	226	3080-0650	264	32132	205	3710.DR150.0626	337
273-00	221	2889-S1.5	226	3080-0660	264	3230.250	335	3710.DR150.1026	337
273-000	221	2889-S2.0	226	3080-0670	264	3230.251	335	3710.DR150.1626	337
273-1	221	2889-S3.0	226	308053	373	3230.252	335	3710.DR150.1818	337
275-0.7	222	2889-S3.5	226	3081	93	3230.253	335	3710.PA1	337
275-0.9	222	2889-S4.0	226	30-CRB	356	3230.254	335	3710.PA1/3	337
275-1.3	222	2889-T10	227	30-CSC	360	3230.255	335	3842346280	271
275-1.5	222	2889-T5	227	30-SA	194	3230.256	335	3842346281	271
275-2.0	222	2889-T6	227	3100	174	3230.257	335	3842346282	271
275-2.5	222	2889-T7	227	3110.360	333	3230.258	335	3842346283	271
275-3.0	222	2889-T8	227	3110.361	333	323037-40-A	372	3842346286	271
275-4.0	222	2889-T9	227	3110.362	333	323040-40	372	3842346287	271
275-K6	224	2890.A.50	343	3110.363	333	3233	176	3842346288	271
276-1.5	222	2900.560.1	275	3110.364	333	3247	176	3842346289	271
276-2.0	222	2900.570	276	3110.365	333	3250.370	335	3842346290	271
276-2.5	222	2900.571.1	276	3110.366	333	3250.371	335	3842346291	271
276-3.0	222	2900.580	275	3110.367	333	3250.372	335	3842346294	270
277-1.5	223	2900.581.1	275	3110.368	333	3250.373	335	3842346295	270
277-2.0	223	294587	378	3110.500.5	334	327600	372	3842346296	270
277-2.5	223	2981	93	3110.600.5	334	329600	372	3842508182	271
277-3.0	223	2985	93	3110.850	348	32D600	372	3842513495	268
277-3.5	223	29-SA	194	3110.850.1	348	32G603	372	3842513496	268
277-4.0	223	2AB-CFR	196	3110.850.2	348	33-0001	85	3842513497	268
277-4.5	223	2AB-CPR	196	3110.852.1	348	3300.HS.0305	336	3842514519	270
277-5.0	223	2AB-SA	186	3110.853	348	3310.HS.0404	336	3842514522	270
277-5.5	223	2AB-SVR	196	3111	174	3310.HS.0406	336	3842514523	270
277-K6	224	2A-CFR	196	3115.319	347	3310.HS.0426	336	3842514524	270
278-10IP	222	2A-CPR	196	3115.320	347	3310.HS.0508	336	3842516701	268
278-15IP	222	2AMZ-SA	200	3115.321	347	3310.HS.0610	336	3842516704	267
278-4IP	222	2A-SA	186	3115.323	347	3310.HS.0626	336	3842516712	268
278-5IP	222	2A-SA-DN	189	311ESD0	221	3310.HS.0810	336	3842535476	267
278-6IP	222	2A-SA-DR	188	311ESD1	221	3310.HS.0812	336	3842535478	267
278-7IP	222	2A-SA-E	186	311ESD2	221	3310.HS.0816	336	3842537870	270
278-8IP	222	2A-SVR	196	3120.330	333	3310.HS.0818	336	3842538459	268
278-9IP	222	2AX-SA	191	3120.3301	333	3310.HS.1012	336	3842538772	269
278-K6	224	2-SA	186	3120.331	333	3310.HS.1014	336	3842539850	269
278-T1	222	2-SA-E	186	3120.331.1	333	3310.HS.1026	336	3842540429	271
278-T10	222			3120.332	333	3310.HS.1115	336	3842540925	268
278-T15	222			3120.3321	333	3310.HS.1212	336	3842998110	267
278-T2	222	30011	215	3120.333	333	3310.HS.1216	336	3842998120	267
278-T3	222	30012	215	3120.3331	333	3310.HS.1218	336	3842998215	269
278-T4	222	30013	215	3120.334	333	3310.HS.1418	336	387ESD	236
278-T5	222	30014	215	3120.3341	333	3310.HS.1618	336	3-884.EL	354
278-T6	222	30015	215	3120.335	333	3310.HS.1818	336	3900-1005	257
278-T7	222	3.503	124	3120.3351	333	3310.HS.1820	336	3900-1255	257
278-T8	222	3.577	124	3120.336	333	3310.HS.1824	336	3900-1505	257
278-T9	222	3.578	124	3120.3361	333	3310.HS.2024	336	3900-2005	257
2800.T.3866.DE	342	3.579	124	3130	174	3320.WV.0305	336	3900-7505	257
2800.T5066.DE	342	3.591	124	3130.340	333	3320.WV.0406	336	3903.640660.*	313
2804-250	207	30065	215	3130.341	333	3320.WV.0508	336	3903.640690.*	313
28064	401	30077	401	3130.342	333	3320.WV.0610	336	3910-1005	257
281-01ESD	236	3008	92	3130.343	333	3320.WV.0810	336	3910-1255	257
2820.1966	342	3010	93	3130.344	333	3320.WV.0812	336	3910-1505	257
2820.3462.12	342	3010.150.IDP	334	3130.345	333	3320.WV.1012	336	3910-2005	257
2820.3462.18	342	3010.151.IDP	334	3130.346	333	3320.WV.1014	336	3910-7505	257
2820.3462.24	342	3010.152.IDP	334	3130.347	333	3320.WV.1216	336	3920-1005	257
2820.3462.48	342	3010.153.IDP	334	3131	174	3320.WV.1218	336	3920-1255	257
2822.1.5025	342	3010.154.IDP	334	3132	174	3320.WV.1418	336	3920-1505	257
2822.1.EPA	345	3010.155.IDP	334	3135.15.0910	333	3320.WV.1818	336	3920-2005	257
2822.1260	342	3010.156.IDP	334	313ESD0	221	3330	175	3920-7505	257
2822.2.5066	342	3010.157.IDP	334	313ESD1	221	3331	175	3-CF	100
2843-ESD	368	3011	93	3140	175	3332	175	3C-SA	186
2850.10	345	3012	93	3140.1200.040	333	3350.392	336	3C-SA-DN	189
2850.2040	345	3015.319.IDP	346	3141	175	3350.393	336	3C-SA-DR	188
2850.26105DE	344	3015.321.IDP.250	347	3142	175	3350.394	336	3C-SA-E	186
2850.26138DEF	345	30251	215	3143	175	3350.395	336	3C-SA-ESD	190
2850.300500.KS.D	345	30252	215	3144	175	3			

# Numerisches Inhaltsverzeichnis

Bestell-Nummer	Seite	Bestell-Nummer	Seite	Bestell-Nummer	Seite	Bestell-Nummer	Seite	Bestell-Nummer	Seite	Bestell-Nummer	Seite
4550.06.0253	340	5100.882	352	5200.330.165.2	356	5320.3Z.ET	359	53657499	102-103	5600.100.1	346
4550.06.0300	340	5100.883	352	5200.330.330.2	356	5320.4	358	53657599	102-103	5600.101	346
4550.06.0353	340	5101.Y.873	352	520441	375	5320.4.ET	359	53657699	102-103	5600.120	346
4550.06.1000	340	5101.Y.874	352	5221.3.IDP	292	5320.5	358	53657899	102-103	5600.324	346
4550.06.1100	340	5101.Y.875	352	52241999	48, 54	5320.5.ET	359	53657999	102	5600.325	346
4550.10.0253	340	5101.Y.876	352	52241999	54	5320.6	358	53658899	102	5600.500.A4	347
4550.10.0353	340	5101.Y.880	352	52241999	55	5320.6.ET	359	53658999	102	5710.A4.1	347
4550.10.1000	340	5101.Y.881	352	52241999	88	5320.FA2	358	53659099	102	5710.A4.H	347
4550.10.1100	340	5101.Y.882	352	52241999	92	5320.FA2.3.ET	359	53659199	102	571-SA	193
4550.25.0255.LP	354	5101.Y.883	352	5232	206	5320.FA3	358	53659299	102	5720.LF.T.A4	347
45510	403	51011299	45	5233.DPC.300.10	350	5320.FA3Z	358	53659399	102	572-SA	193
45525	403	51011299	53	5233.DPC.300.3	350	5320.FA3Z.ET	359	53659899	102	573-SA	193
45565	406	51020199	45	5233.DPC.300.4	350	5320.FA4	358	536783	374	576143	374
45590	405	51020199	53	5233.DPC.300.5	350	5320.FA4.ET	359	536883	374	576743	374
45630	405	51031199	45	5233.DPC.300.6	350	5320.FA5	358	5390.1198	365	576843	375
45640	405	51040007	228	5233.DPC.300.8	350	5320.FA5.ET	359	5390.1207.01	366	577-SA	193
45660	405	51040015	228	5235.DPF.100	350	5321.R.4	359	5390.12072	366	578-SA	193
45665	405	51040030	228	5235.DPF.100.A4	350	5321.R.5	359	5390.1210.01	366	579-SA	193
45690	405	51040060	228	5235.DPF.SK100	350	5321.R.6	359	5390.12102	366	5800.846	346
45695	405	51301799	375	5235.DPF.SK100.A4	350	5321.Y.4	359	5390.200	365	5800.847	346
45700	405	51301399	375	5235.DPF.SK100.Z	350	5321.Y.5	359	5390.210	365	5800.848	346
45735	404	51312099	50	5235.DPF.Z	350	5321.Y.6	359	5390.231	365	5800.850	346
45740	404	51312099	51	52411099	53	53210599	45, 53	5390.400	367	581-SA	193
45815	405	51312099	52	52510699	53	53220699	45	5390.400.A	367	582383	373
460.08070.7	369	51313099	50	52702899	124	53222699	45	5390.510	368	582400	373
460.10070.7	369	51313099	51	52711599	51	53250699	45	5390.600-400	364	5825.1200	347
460.12570.7	369	51313099	52	52711599	52, 56	53252699	45	5390.700	367	582-SA	193
460.16070.7	369	51313099	55	52711699	50	53256699	50	5390.T	366	583727	373
460.20070.7	369	51314000	61	52711899	56	53258699	50	5401.0253	361	583729	373
46485	403	51314100	61	52811699	50, 88	53260699	45	5401.0353	361	583735	373
46570	403	51314200	61	52812199	50	53262699	45	54412199	58	583970	373
46735	402	51314300	61	52812299	88	53266671	53	54414199	61	583-M	338
46760	404	51314400	61	52820699	50	53266699	51	54414399	61	583-SA	193
46770	404	51314500	61	52822699	88	53291699	45	54414499	61	584154	373
46775	404	51314600	61	52916199	45-46, 53	53292699	46	54414699	61	584157	373
46780	404	51314700	61	52916399	54	53293699	46	54414799	61	58706794	61
46785	404	51314800	61	52916699	53	5330.14	356	54445099	60	58711718	52
46925	404	51315000	61	52917099	54	5330.28	356	54445199	60	58720781	58
46940	404	51315100	61	52917199	48, 55	5330.42	356	54445299	60	58720787	57
46-WF-SA	201	51315200	61	52918099	50, 52, 54	53312599	53	54445599	60	58720788	57
47.000.05	294	51315399	61	52918199	54	53313199	54	54445600	60	58727772	61
47.000.06	294	51317399	56	52918499	50	53315199	53	54446000	60	58727773	61
47.000.07	294	51317499	48	52918599	101	53316499	124	54446100	60	58727774	61
47.000.08	294	51317499	48	52918699	101	53316599	124	54446200	60	58727775	61
47.005.01	294	51317499	56	52918799	53	53328699	51	54460199	60	58727776	61
47.005.02	294	51317799	43, 44	52918999	54	53332699	51	54460299	60	58727786	61
47.005.03	294	51317899	44	52919099	55	53334699	52	54460399	60	58727787	61
47820	407	51318099	54	52919399	48, 54	53336699	52	54460499	60	58727821	61
47855	407	51318299	54	52919499	54	53338699	124	54460599	60	58727822	61
47860	407	51318399	55	52919799	53	53364699	124	54460699	60	58727823	61
47865	402	51319099	50-52, 55	52919899	53	53364899	124	54460799	60	58732867	50
47880	402	51350099	50-55, 95	52920199	43-44	53366699	50	54460899	60	58735757	101
47890	407	51350199	95	52920299	44	53368699	50	54460999	60	58735757	101
47895	402	51350299	95	52920399	43-44	53371699	124	54461099	60	58735835	103
47900	403	51350399	95	52920499	44	53372699	48	54461199	60	58735836	103
48410	403	51350499	95	52920599	43	53373699	48	54461299	60	58735837	103
48531	406	51360499	50-52, 55	52920599	44	53377699	52	54461399	60	58735838	103
48540	406	51360599	50-52, 55	52920699	44	53377699	52	54465199	61	58735845	104
48550	406	51382499	50	5300.380	358	53378699	49, 52	54465299	61	58735883	102
48700	406	51384099	93	5300.FB.L	362	53379699	49	54465399	61	58735883	102
48900	403	51384199	44-56	5300.FB.S	362	53380699	49, 52	54465499	61	58735884	102
48905	403	5150.810	353	530.V2	204	53400699	46	54465699	61	58735884	102
48-WF-SA	201	5150.815	352	5310.10	361	53402699	46	54470100	59	58735885	102
4903.0.15	340	5150.815.A	352	5310.12	362	5341.ELF43	354	54470200	59	58735885	102
4903.0.20	340	5150.815.B	352	5310.12LA	361	53410699	48	54470300	59	58736807	62
4903.1.15	340	5150.815.C	352	5310.14	361	53412699	48	54470400	59	58736818	62
4903.1.20	340	5150.830	351	5310.14LA	361	53420699	43	54470500	59	58736833	62
4904.0.15	340	5150.830.A	351	5310.15	361	53421699	43	54470600	59	58736840	62
4904.0.20	340	5150.830.B	351	5310.17	362	5343.3045/19	360	54470700	59	58736841	62
4904.1.20	340	5150.830.C	351	5310.17LA	361	5343.3070/19	360	54470800	59	58736842	62
4906.0.20	340	5150.831	351	5310.20	361	5343.3090/19	360	54470900	59	58736843	62
4906.1.30	340	5150.831.B	351	5310.21LA	361	5343.3120/19	360	54471000	59	58736867	63
4910.0.15	340	5150.831.D	351	5310.22	362	5343.3180/19	360	54471100	59	58736870	63
4910.1.20	340	5150.831.G	351	5310.24	361	5343.4045/19	360	54471200	59	58736881	63
4911.0.20	340	5150.841	347	5310.27	362	5343.4070/19	360	54471300	59	58736882	63
4911.1.30	340	51502099	45, 53	5310.27LA	361	5343.4090/19	360	54471400	59	58736883	63
4930.1.43	340	51502799	51-52, 56	5310.31	361	5343.4120/19	360	54471500	59	58738850	50
4930.1.64	340	51502899	50, 88	5310.32	362	5343.4180/19	360	54471600	59	58738850	52
4HMFMARBE	88	51503099	50-52, 55	5310.32LA	361	5343.6045/19	360	54471700	59	58744711	46
4-SA	186	51503399	54	5310.33	361	5343.6070/19	360	54471800	59	58744710	45
4-SA-E	186	51504399	52	5310.34	361	5343.6090/19	360	54471900	60	58744710	45
4SC001	90	51504899	51	5310.42	361	5343.6120/19	360	54472000	60	58744710	45
4SC001A	90	51504999	52	5310.43	361	5343.6180/19	360	54472100	60	58744710	46
4SC001B	90	51512199	44, 46, 54	5310.50	361	5345.1120	355	54472299	60	58744710	50
4SC001C	90	51512499	52, 56, 93	5310.55	361	5345.2120	355	54480199	60	58744710	54
4SC001E	90	51514099	45, 53	5310.64	361	5345.3020	355	54480299	60	58744710	88
4SC001F	90	51514699	48, 56	5310.70	361	5345.EL3-1	355	54480399	60	58744711	45
4ST-800	90	51515299	50, 52, 54	5310.80	361	5345.EL4-1	355	54480499	60	58744711	45
4-WL-SA	201	51515399	54	5310.D	362	5345.EL4-2	355	5510.095	341, 357	58744711	45
<b>5</b>		51515599	62	5310.DLA	361	5345.ELF4	355	5510.195	341	58744711	53
5000-10-SD	164	51515699	43-44, 48, 55	5310.V	362	5345.ELF6	355	5510.195	357	58744875	101
5000-13-SD	164	51515799	51	5311.R.14	362	5346.EL.792	255	5510.902	341	58744876	101
5000-15-SD	164	51515899	43-44	5311.R.20	362	5346.EL.794	255	5510.903	341	58748861	95
5000-SD	162	51516199	43, 48, 50, 53-56	5311.R.24	362	5346.EL.796	255				

# Numerisches Inhaltsverzeichnis

Bestell-Nummer	Seite	Bestell-Nummer	Seite	Bestell-Nummer	Seite	Bestell-Nummer	Seite	Bestell-Nummer	Seite	Bestell-Nummer	Seite
5AX-SA	191	7012Z-0-25	236	7045Z-T-6X50	237	734983	374	79497-8257	363	80122-1000	122
5B-SA	187	7012Z-1-25	236	7045Z-T-7X50	237	734B83	375	79497-8258	363	80122-1500	122
5-CFR	197	7012Z-2-25	236	7045Z-T-8X50	237	7350.555	349	79497-8259	363	80122-S1260	122
5C-SA	187	7012Z-3-25	236	7045Z-T-9X50	237	7350.555-S	349	79538-2A	208	80473-0007	397
5-SA	186	7013Z-SW1.5X25	237	7046Z-10PX50	237	7360.VAC	349	79538-3A	208	80473-0008	397
5-SA-DN	189	7013Z-SW10X25	237	7046Z-15IPX50	237	73MZ-SA	200	79538-4A	208	80473-0009	397
5-SA-DR	188	7013Z-SW2.5X25	237	7046Z-20IPX50	237	7401680	349	79538-4B	208	80473-0014	397
5-SA-E	186	7013Z-SW2X25	237	7046Z-25IPX50	237	741934	377	79538-4C	208	80473-0015	397
5-SA-ESD	190	7013Z-SW3X25	237	7046Z-27IPX50	237	7452	392	79538-7A	208	80473-0018	397
5-SVR	197	7013Z-SW4X25	237	7046Z-30IPX50	237	7456	392	79538-7B	208	80473-1218	397
5-TA	201	7013Z-SW5X25	237	7046Z-40IPX50	237	7456-EP	392	79538-7C	208	80473-1220	397
5THX-SA	191	7013Z-SW6X25	237	7046Z-5IPX50	237	74620-0100	130	79667-16	394	80473-1524	397
5X-CFR	197	7013Z-SW8X25	237	7046Z-6IPX50	237	74620-0101	130	79667-20	394	80473-1526	397
5X-CPR	197	7015-110	181	7046Z-7IPX50	237	74620-0102	131	79667-26	394	80473-1622	397
5X-SA	191	7015Z-T10X25	236	7046Z-8IPX50	237	74620-0103	131	79667-4	394	80473-1624	397
5X-SVR	197	7015Z-T15X25	236	7046Z-9IPX50	237	74620-0104	131	79667-6	394	80473-1810	397
<b>6</b>		7015Z-T20X25	236	70482220	376	74620-0200	136	79667-6004	343, 399	80473-1812	397
6.900.002-151	156	7015Z-T25X25	236	70482225	376	74620-0201	136	79667-6005	343, 399	80473-2020	397
6.900.0212-P1	84	7015Z-T27X25	236	705-CF	198	74620-0202	136	79667-6006	343, 399	80473-2022	397
600-CF	100	7015Z-T30X25	236	705-DG/DL	198	74620-0400	137	79667-6007	343	80473-2210	397
600-GF	100	7015Z-T3X25	236	705-SV	198	74620-0402	135	79667-6008	343	80473-2212	397
600-PF	100	7015Z-T40X25	236	706397	94	74620-0403	135	79667-8	394	806050	331
6010-0095	84	7015Z-T4X25	236	70697-01RT	154	74620-0404	137	79667-P	394	806056	331
6010-0107	82-84	7015Z-T5X25	236	70697-01SW	154	74620-0405	137	79667-S	394	806057	331
6010-0147	84	7015Z-T6X25	236	707A-CF	198	74620-0406	137	79667-S16	394	806059	331
6019-0084	84	7015Z-T7X25	236	707A-DG/DL	198	74620-0500	130	79667-S32	394	806067	331
6100.1001	278	7015Z-T8X25	236	707A-SV	198	74620-0500	131	79667-S32	394	806085	331
6100.103	278	7015Z-T9X25	236	707-CF	198	74620-0500	131, 135-36	79820-0100	127	806086	331
6100.104	278	7016Z/10IP	236	707-DG/DL	198	74620-0500	135	79820-0101	128	806087	331
6100.105	278	7016Z/15IP	236	707-SV	198	74620-0500	136	79820-0102	128	807	282
6100.106	278	7016Z/20IP	236	70883-158620	126	74620-0501	130-31, 136	79820-0200	134	814143	374
6100.105	278	7016Z/25IP	236	70883-1586201	126	74620-0502	130-131, 135-36	79820-0500	128	8142	179
6100.107	278	7016Z/27IP	236	70883-27770	134	74620-0503	130-131, 136	79820-0501	127	8145	179
6100.200	278	7016Z/30IP	236	70883-277701	134	74620-0504	130-131	79820-0502	128	8148	179
6100.201	278	7016Z/3IP	236	70883-277702	134	74620-0505	130-131	79820-0503	127	814943	374
6100.4000	278	7016Z/40IP	236	70888610	339	74620-0506	131	79820-0504	128	814B43	375
6100843	210	7016Z/4IP	236	708-CF	197	74620-0507	131	79820-0505	127	822221	377
6100.9001	278	7016Z/5IP	236	708-DG/DL	199	74620-0508	137	79820-0505	128	82300-4	132
6100.9002	278	7016Z/6IP	236	708-SV	199	74620-0509	137	79820-0506	134	82400-4	132
6101.400	348	7016Z/7IP	236	70926355	385	74620-0510	135	79820-0507	134	824923	374
6101.500	348	7016Z/8IP	236	70935100	392	74620-0511	137	79820-0508	127	83266/0	204
6101.K	349	7016Z/9IP	236	70935110	392	74740-0100	207	79820-0508	128	840000	285
6101.S.290	349	702A-CF	198	70935160	391	74740-0101	207	79820-0510	126	840001	285
6104.Y.103	278	702A-DG/DL	198	70935170	391	74740-0102	207	79820-0511	127-128	840002	287
6104.Y.104	278	702A-SV	198	70935250	389	74740-320000	211	79820-0515	127-128	840003	279
6104.Y.105	278	7032-040	346	70935262	389	74740-320100	212	79820-0516	128	840004	277
6104.Y.106	278	7038-040	346	70938400	388	74740-320200	212	79856-0400	138	840004	287
6104.Y.107	278	7041Z-00X50	237	70938600	388	74MZ-SA	200	79856-0401	138	840005	277
6104.Y.200	278	7041Z-00X70	237	70951792	391	7500.G	330	79933-10	231	840006	277
6104.Y.201	278	7041Z-00X90	237	709-CF	199	7500.G.F	329	79933-100	231	840007	277
6104.Y.4000	278	7041Z-0X50	237	709-DG/DL	199	7500.G.FR	329	7933-ACT25	232	840008	277
6104.Y.9001	278	7041Z-0X70	237	709-SV	199	7500.I.F.14	330	7933-ACT100	232	840009	277
6104.Y.9002	278	7041Z-0X90	237	7100.181	325	7500.I.F.20	330	7933-ACT250	232	840010	277
6200.20	277	7041Z-1X110	237	7100.181.103	325	7500.I.F.32	330	7933-ACT500	232	840011	277
621373	331	7041Z-1X127	237	7100.181.B	325	7500.I.F.44	330	79933-B100L	229	840011	349
621382	328	7041Z-1X150	237	7100.181.C	325	7500.I.F.56	330	79933-B103L	229	840012	277
621615	331	7041Z-1X50	237	7100.181.H	325	7500.I.F.67	330	79933-B200	233	840013	286
621618	331	7041Z-1X70	237	7100.181.K	325	7500.M.S	329	79933-B203L	229	842-BD	80
621621	331	7041Z-1X90	237	7100.181.K.M	325	7500.M.2	329	79933-B207L	229	842-CD	80
621702	331	7041Z-2X110	237	7100.2000.I.R.U	327	7500.M.2.T	329	79933-B210L	229	842-ED	80
621703	331	7041Z-2X127	237	7100.2000.KA	326	7500.O	332	79933-B500	233	842-ID	80
621704	331	7041Z-2X150	237	7100.2000.MK	327	7500.O.S.K	332	79933-B519L	229	842-JD	80
621705	331	7041Z-2X50	237	7100.2000.MK.E	326	7500.PC	329	79933-B800	233	842-KD	80
621706	331	7041Z-2X70	237	7100.2000.TR50	326	7500.PFC20	330	79933-B830L	230	842-KD	80
62300-4	132	7041Z-2X90	237	7100.CPM74	325	7500.TG3	332	79933-B830P	230	842-SD	80
62300-5	132	7041Z-3X110	237	7100.CPM74.HM	327	7500.TG3.42	332	79933-B850L	230	842-UD	80
62400-3	133	7041Z-3X127	237	7100.EFM51	328	7500.XC	329	79933-B850P	230	842-YD	80
62400-4	132	7041Z-3X150	237	7100.EFM51.CPS	328	7500.XC.F	329	79933-C.S.H	231	845000	272
62400-4	133	7041Z-3X50	237	7100.EFM51.CPS.SET	328	7502-125	129	79933-KFR-1050	233	845002	272
62400-5	132	7041Z-3X70	237	7100.EFM51.KA	328	7512-125	181	79933-KL-1200	232	845003	272
6310.21LA	361	7041Z-3X90	237	7100.EFM51.KA	328	7522-125	181	79933-KL-2000	232	845004	272
6310.32LA	361	7042Z-0X50	237	7100.FMX003	328	7532-125	181	79933-KL-600	232	845005	272
6310.DLA	361	7042Z-0X70	237	7100.L100	325	754163	374	79933-KL-SSB	230	845006	272
631599	204	7042Z-0X90	237	7100.PGT100.101	324	754963	374	79933-KP-AUX1T	232	845007	273
636012	213	7042Z-1X110	237	7100.PGT1120	324	754B63	375	79933-KP-AUXA	232	845008	273
636175601	213	7042Z-1X127	237	7100.PGT120.COM	324	7551	392	79933-KP-VA1	232	845009	273
636176601	213	7042Z-1X150	237	7100.PGT120.CU	324	7552-125	181	79933-KP-VAR	232	845010	273
640052	375	7042Z-1X50	237	7100.PGT120.SM	324	760CD	87	79933-PoS3D-Box	233	845011	273
640104	375	7042Z-1X70	237	7100.PGT2000.C	324	7700120	349	79933-PoS3D-Box	233	845012	273
65A-SA	187	7042Z-1X90	237	7100.PGT2000.ID	324	774143	374	79933-PoS3D-Box	233	845013	273
670CDJ	77	7042Z-2X110	237	7100.PGT2000.IDCARD	24	774943	374	79933-PoS3D-Box	233	845014	273
67100J	77	7042Z-2X127	237	7100.PGT2000.NET	324	774B43	375	79933-POWER-BOX103	231	845015	273
695226	155	7042Z-2X150	237	7100.PGT2000.SV	324	775-SA	192	79933-RB	233	845016	273
695233	155	7042Z-2X50	237	7100.PGT2000.T*	324	7803-125	183	79933-RB100L	230	845017	273
695240	155	7042Z-2X70	237	7100.SRM.110.KA	325	7803-125ESD	183	79933-RB100P	230	845018	273
6993-0199	84	7042Z-2X90	237	7100.SRM.110	325	7813-125	183	79933-RB150L	230	845019	273
6993-0254	84	7042Z-3X110	237	7100.SRM200	325	7813-125ESD	183	79933-RB150P	230	845020	273
6993-0258	84	7042Z-3X127	237	7100.SRM200.KA	325	7823-125	183	79933-RB50L	230	845021	273
6993-0263	84	7042Z-3X150	237	7100.UAD1	326	7831-125	183	79933-RB50P	230	845022	273
6993-0266	82-84	7042Z-3X50	237	7100.WT5000.A	326	7861-125	183	79933-RB75L	230	845023	273
<b>7</b>		7042Z-3X70	237	7100.WT5000.KA	326	7861-125ESD	183				

# Numerisches Inhaltsverzeichnis

Bestell-Nummer	Seite	Bestell-Nummer	Seite	Bestell-Nummer	Seite	Bestell-Nummer	Seite	Bestell-Nummer	Seite
845100	364	8932125	147	9865E/2000	283	BC-500	395	C245-222*	35
845101	364	8932137	147	9875E-98*	283	BE10	219	C245-223*	35
845102	364	8932138	147	9876E-98*	283	BE19-R	219	C245-224*	35
854163	374	8932139	147	9890E	282	BE20	219	C245-226*	35
854963	374	8932141	147	9A0AA0	372	BE20-X	219	C245-227*	35
854B63	375	8932144	147	9A0AA5	372	BE26-R	219	C245-228*	35
856608020	228	8932145	147	9A0B50	372	BE29	219	C245-234*	34
860316	382	8932171	147	9A0BA0	372	BE29-X	219	C245-247	35
8700.600-10	376	8932191	147	<b>A</b>		BE30	219	C245-248	35
8700.600-7	376	8933394	145	A1286	30	B-EB	332	C245-250*	35
8700.600-8	376	8933394	146	A1287	30	BE-SA	41	C245-256*	35
8700.600-9	376	8933661	144	A1287	30	BH-010	70, 123	C245-259*	34
8700-12	367	8933900	144	A249-CFR	197	BH-100	70, 123	C245-260*	34
8700-13	367	8933931	146	A249-CPR	197	BH-1000	70, 123	C245-303*	35
8700-14	367	8933933	146	A249-SVR	197	BH-PK1000	123	C245-304*	35
8700-21	367	8933935	144	A259-CFR	197	BH-RK1000	123	C245-305*	35
8700-22	367	8933945	145	A259-CPR	197	BH-SP1000	123	C245-306*	35
8700-23	367	8933950	146	A259-SVR	197	BIA-GELB.1	345	C245-315*	35
8701-125	182	8933955	146	A2AB-CFR	196	BIA-ROT.1	345	C245-627*	34
8701-150	182	8933965	146	A2AB-CPR	196	BLF-02-10	379	C245-628*	34
8701-250	182	8936614	145	A2AB-SVR	196	BLF-02-10AU	379	C245-710	34
8710.AM120.*	289	8936614	146	A2A-CFR	196	BLF-02-20	379	C245-729	34
874143	374	8936615	145	A2A-CPR	196	BLF-02-20AU	379	C245-731	34
8745.0000.L	295	8936615	146	A2AMZ	200	BLF-02-30AU	379	C245-732	34
8745.0000.M	295	895/4/1K	238	A2A-SVR	196	B-MB	332	C245-741	34
8745.0000.S	295	89971-12080	360	A3X-CFR	196	BP100ESD	266	C245-742	34
8745.0000.XL	295	89971-6242	364	A3X-CPR	196	BP70ESD	266	C245-804*	34
8745.0000.XXL	295			A3X-SVR	196	BS-PCSS-1	116	C245-806*	34
8745.0100.L	295	<b>9</b>		A5-CFR	197	BS-PCSS-2	116	C245-807*	34
8745.0100.M	295	900128	209	A5-CPR	197	BS-PCSS-4	116	C245-812*	34
8745.0100.S	295	900150	372	A5-SVR	197	BTX-UC01	101	C245-844*	34
8745.0100.XL	295	9001A0	295	A5X-CFR	197	BUH20	402	C245-845*	34
8745.0100.XXL	295	900500	209	A5X-CPR	197	BVX-101	96	C245-846*	34
8745.0105.*	293	900540	209	A5X-SVR	197	BVX-201	97	C245-903	34
8745.0200.*	293	900B50	372	A71MZ	200	BVX-201-KIT1	97	C245-904	34
8745.0205.*	293	900BA0	372	A72MZ	200	BVX-ARM	97	C245-905	34
8745.0401.*	293	91045-K9EC-A	253	A73MZ	200	BVX-ARM-K1	97	C245-906	34
8745.P3*	294	91045-K9EC-K	253	A74MZ	200	BVX-ARML	97	C245-907	34
8745.PS500.*	294	91045-K9EC-N	253	A7-CFR	197	BVX-CH01	97	C245-912	34
8745.PU5.*	294	91045-K9EC-S	253	A7-CPR	197	BVX-CH02	97	C245-913	35
8745.PUB8.*	294	91045-K9R-G	253	A7MZ	200	BVX-TB01	97	C245-914	35
874943	374	91125-RG	389	A7-SVR	197	<b>C</b>		C245-929	34
874B43	375	9142	286	AA-SA	185	C-1016.*	57	C245-930	34
8755.0300.*	293	9143	286	AA-SA-DN	189	C-1017.*	57	C245-931	35
8755.0400.*	293	9151-98*	282	AA-SA-DR	188	C-1021.*	57	C245-933	34
8755.57.*	294	9155-98*	282	AA-SA-E	185	C105-101	36	C245-935	34
8760.H.B	292	9158-98*	282	AA-SA-ESD	190	C105-103	36	C245-937	34
8761.H.B	292	920.1000	148	AA-TA	201	C105-105	36	C245-938	35
8780.D.O	318	920.1002	148	AB-3	95	C105-106	36	C245-939	35
8781.P.40	292	920.1004	148	AC-A	41	C105-107	36	C245-943	34
8781.P.B	292	920.1006	148	AC-BP	65-68	C105-108	36	C245-944	34
8782.D.O	292	920.1008	148	ACC-50	388	C105-110	36	C245-945	34
8883-0111-P5	107	920.1010	148	AC-CP2	65-68	C105-111	36	C245-946	34
8883-0871	107	920.3000	148	AC-FX1	101	C105-112	36	C245-949	35
8883-0921	107	921.3000	148	AC-SA	185	C105-113	36	C245-951	34
8883-0931	107	921.3000	148	AC-TCK-24-36	69	C105-114	36	C245-955	35
8883-0938-P10	107	921.4000	148	AC-TCK-24-36	70	C120-001	38	C245-957	34
8883-0951	107	921.4000	149	AC-Y10	66	C120-002	38	C245-962	34
8889-0250	105	921.5000	149	AC-Y33	92	C120-003	38	C245-963	34
8915601	118	921.6000	149	AC-Y54	65	C120-004	38	C245-965	35
8915602	118	921.8000	149	AC-Y84	67	C120-005	38	C250-401	39
8915603	118	9353E	282	AD24-IT	332	C120-007	38	C250-402	39
8915701	118	9454E-2000	287	ADORACLE	107	C120-008	38	C250-403	39
8915702	118	9455E-9900	279	ADORACLE-PC	107	C120-009	38	C250-404	39
8915703	118	9467E-9811	287	ADOR-FC	100	C120-010	38	C250-405	39
8915704	118	9468E-9811	287	ADOR-PF	100	C120-902	38	C250-406	39
8915705	118	9468R-2571	286	AD-SB	30	C130-401	39	C250-407	39
8915706	118	9469E-9811	287	AIR-25A	113	C130-402	39	C250-408	39
8915707	118	9469R-2571	286	AIR-30A	113	C130-403	39	C250-409	39
8915708	118	9500-19	367	AIR-50A	113	C130-404	39	C250-410	39
8915715	118	9500-20	367	AIR-DMG14	113	C130-405	39	C250-411	39
8915716	118	9500-21	367	AIR-LF	113	C130-406	39	C250-412	39
8915717	118	9500-22	367	AIR-LF	113	C130-409	39	C250-413	39
8915718	118	9500-23	367	AKK150	265	C130-410	39	C250-414	39
8916601	118	9500-24	367	AKK180	265	C130-411	39	C250-415	39
8916602	118	9500-28	367	AKT150	266	C130-412	39	C250-418	39
8916603	118	9500-29	367	AKT180	266	C-3036.*	57	C-3039.*	57
8916701	118	9500-30	367	AKV400ESD	266	C-3040.*	57	C-3043.*	57
8916702	118	9500-31	367	AL058ESD	284	C210-001	36	C-3044.*	57
8916703	118	9500-32	367	AL158ESD	284	C210-002	36	C-3100.*	57
8916704	118	9500-33	367	AL-2A	23	C210-003	36	C-3101.*	57
8916705	118	9516-165	180	AL-2A	88	C210-004	36	C360-001	40
8916706	118	96010113	241	AL2X150W	265	C210-005	36	C360-002	40
8916707	118	96010124	241	AL2X180W	265	C210-007	36	C360-003	40
8916708	118	96010138	241	ALH150ESD	265	C210-008	36	C360-004	40
8916715	118	96010180	241	ALH180ESD	265	C210-009	36	C360-006	40
8916716	118	96010181	241	AL-LA	24	C210-010	36	C360-011	40
8916717	118	96010182	241	ANA60	77	C210-011	36	C360-012	40
8916718	118	96400305	240	ANA60A	77	C210-012	36	C360-013	40
8917601	118	96400306	240	AP-A	33	C210-013	36	C360-014	40
8917602	118	96400651	241	AP-SB	30	C210-014	36	C-3865.*	57
8917603	118	96400804	240	AS1740	407	C210-016	36	C420-271	38
8917701	118	96400902	240	AS1745T	407	C210-018	36	C420-272	38
8917702	118	96410405	240	AS1802	406	C245-001	34	C420-273	38
8917703	118	9651E.*	280	AS1803	406	C245-009	35	C420-274	38
8917704	118	9651E-32379	282	ASH100ESD	266	C245-016	35	C420-275	38
8930200	146	9653E-2571	280	ASH70ESD	266	C245-018	35	C420-276	38
8930201	147	9653E-9801	280	AVT-FC-100	140	C245-019	35	C420-277	38
8930202	147	9653E-9802	280	AVT-FC-110	140	C245-029	34	C420-278	38
8930509	144	9653E-9803	280	<b>B</b>		C245-030	34	C420-279	38
8930509	145	9653E-9811	280	B-00H	332	C245-032	34	C420-280	38
8930509	146	9653E-9822	280	B-120	332	C245-034	34	C420-281	38
8930602	145	9800E	282	B-160	332	C245-036	34	C420-282	38
8930602	146	9801E	282	B-180	332	C245-056	35	C420-283	38
8930603	145	9803E	282	B-210	332	C245-064	35	C420-285	38
8930603	146	9810E	282	B-230	332	C245-107	35	C-4223.*	57
8930744	144	9811E	282	B2500/H	396	C245-102	35	C-4309.*	57
8930745	144	9813E	282	B2500/H-D	396	C245-107	34	C470-001	37
8930755	146	9816E-7501	282	B2500/H-K	396	C245-126	34	C470-002	37
8930756	146	9816E-7502	282	B-300	332	C245-201*	34	C470-003	37
8931240	146	9816E-7511	282	B-60	332	C245-215*	35	C470-004	37
8931240	146	981SET	247	B-95	332	C245-220*	35	C470-006	37
8932122	147	9820E	282	BC-1000	395	C245-221*	35		
8932123	147	9821E	282	B-C5	332				
8932124	147	9823E	282						

Bestell-Nummer	Seite
DS-017-L5	90
DS03-910-5	101
DS-A	32
DS-A	32
DSS-2B	26
DS-SB	30
DSV-DR	33
DSV-DS	32
DSV-DS	32
DUSPOL-ANALOG	238
DX-2683	58
DX-4771	58
DX-4814	58
DX-4977	58
DX-5550	58
DxP-CN2	73
DxP-CN3	73
DxP-CN4	73
DxP-CN5	73
DxP-CN6	73
DxP-CN7	73
DxP-CNL3	73
DxP-CNL4	73
DxP-CNL5	73
DX-89011	390
DY-89122	390

Bestell-Nummer	Seite
EFF-AK	106
EFF-AK-R	106
EK352341	156
EKN191761	206
EKS350-8	387
EKS400-8	387
EKS450-8	387
E.I.O.FG.01-72917	141
E.I.O.FG.02-72917	141
E.I.O.PF.01-72917	141
E.I.O.RL.02-72917	141
ELM-OT10	320
ELM-OT4	320
ELP-LF-12	406
EPS011	151
EPS020	151
ER-2675	80
ER-2676	80
ER-2678	80
ER-3101	80
ER-3511	80
ER-3997	80
ER-3998	80
ER-4002	80
ER-4004	80
ER-4005	80
ERG120	217
ESC33202	139
ESC33203	139
ESC33204	139
ESC33213	139
ESC33262	139
ESC332631	139
ESC334080	139
ESC334081	139
ESC334082	139
ESC334083	139
ESC334085	139
ESC3401260	139
ESF-120	116
EST5000-SD	203
EST5001-SD	203
EST5002-SD	203
EST5003-SD	203
EST5004-SD	203
EST-S08	151
EST-S12	151
EST-S16	151
EST-S24	151
EW-0574	58
EW-0602	58
EW-101	58
EW-103	58
EW-105	58
EW-301	58
EW-302	58
EW-303	58
EW-304	58
EW-305	58
EW-306	58
EW-307	58
EW-308	58
EW-401	58
EW-402	58
EW-403	58
EW-404	58
EW-4796	58
EW-511	58
EW-513	58
EW-515	58
EW-517	58
EY6220N	234
EY6220NQ	234
EY7410LA1C	234
EY7410LA2S	234
EY9221B	234
EY9L10B	234

Bestell-Nummer	Seite
F007	88
F008	88
F9006	354
F9007	354
F9805	354
FB-HS-KS	204
FD-006	393
FD-2	393

Bestell-Nummer	Seite
FD-21	393
FDN-010	393
FDN-020	393
FG-BVX	96
FG-BVX200	97
FI.BD.01-72917	141
F.I.O.RL.01-72917	141
F.I.O.RL.02-72917	141
FL-15	42
FL-50	42
FM-BVX	96
FM-BVX200	97
FMP50ESD	100
FP1	382
FP-BVX	96
FP-BVX200	97
FPE	382
F-SA	187

Bestell-Nummer	Seite
G60-CSCCK	360
GBL-SE-EL4	366
GBL-SE-EL435	366
GLO580142	112
GMH3210	125
GN-A	26
GP-R6AA	126
GSP2533RX	381
GSP2533RX-5	381
GSP2533RX-VA	381
GSP2533RX-VA-5	381

Bestell-Nummer	Seite
HCT-1000	69
HCT-900-21	69
HCTA-CC	69
HCTA-NW1	76
HCTA-TH1	69
HCT-FS2	69
HCT-HTRASSY	69
HCT-HV1	69
HCT-NC	76
HD-2B	23
HD-SB	23
HK 500	153
HK 800	153
HNA-1	76
HN-B0707	76
HN-B1010	76
HN-B1408	76
HN-B1414	76
HN-B1515	76
HN-B1809	76
HN-B1818	76
HN-B2519	76
HN-B2525	76
HN-B2727	76
HN-B3232	76
HN-B3535	76
HN-B4040	76
HN-J0005	76
H-P20	75
H-P28	75
H-P32	75
H-P44	75
H-P52	75
H-P68	75
H-P84	75
H-Q07	75
H-Q10	75
H-Q14	75
H-Q1420	75
H-Q28	75
H-S16	75
HSB150	266
HSB180	266
H-SL16	75
H-SOJ32	75
HT-A	32
H-TS24	75
H-TS48	75
HT-SB	30
HWT-RT	390

Bestell-Nummer	Seite
IDE45-163	209
IF910	373
IMX.D.01-72917	141
IR5500-01	125
IR5500-13	125
IRHP200	125

Bestell-Nummer	Seite
JD2402000	347
JD3110-8MK	239
JD3113-12AMK	239
JD838-8MK	239
JT-2A	29
JT-2QA	29
JUN-150	114
JUN-400	114

Bestell-Nummer	Seite
KAB-19	398
KAB-25	398
KAB-3	398
KAB-30	398
KAB-4	398
KAB-50	398
KAB-6	398
KAB-8	398
KAB-9	398
KAR-10	398
KAR116-138	376
KAR-12	398
KAR-14	398
KAR-16	398
KAR199-224	376
KAR-20	398
KAR232-260	376
KAR-4	398
KAR-6	398
KAR-8	398
KAR88-110	376
KAR-9	398
KDTA-100D	231
KDTA-10D	231
KG-1738.3	120
KG-1738.3KW	120
KG-1738.P	120
KG-1739.3	120
KG-1984	120
KG-1984	120
KG-1984.B	120
KG-1984.B	120
KG-1985	120
KG-2819	120
KG-2819	120
KIT-16	247, 354
KLF202	105
KLF702	105
KOM-PL-EL	106
KRB-438114	122
KRB-438121	122
KRB-819333	122
KRB-819340	122
KRB-819364	122
KRB-819371	122
KRB-819395	122
KRB-819401	122
KRB-DS440070	122
KRB-DS440087	122
KRB-DS440094	122
KRB-DS440100	122
KRB-DS440117	122
KRB-DS440124	122
KRB-DS440131	122
KRB-DS440148	122
KRB-DS440155	122
KRB-DS440162	122
KRB-DS440179	122
KRB-DS440186	122
KRB-DS440193	122
KRB-DS440209	122
KRB-DS440216	122
KRB-DS440223	122
KRB-DS440230	122
KRB-DS440247	122

Bestell-Nummer	Seite
LA-EK	361
LA-ET	361
LA-GM	361
LAU-1021	382
LAU-1021.1	382
LE11	87
LEI31A4	87
LEI31C1	87
LN-250	202
LN-250-S	202
LN-260	202
LN-260-S	202
LN-270	202
LN-270-S	202
LP-200	202
LP-200-S	202
LP-20E	202
LS-197	90
LS-363	90
LS-751	90
LUX-079	126, 129, 130
LUX-201	135
LUX-400	136
LUX-430	129
LUX-438	130
LUX-439	130
LUX-441	129
LUX-822	135
LUX-857	129
LUX-860	129
LUX-861	129
LUX-862	130
LUX-86399	130
LUX-870	136
LUX-909	126, 129
LUX-910	127, 130
LUX-912	135
LUX-9209921	135-136
LUX-921	129
LV02	87
LVS1	216
LVS2.5	216
LVS6	216

Bestell-Nummer	Seite
MA500-1	228
MA500-2	228

Bestell-Nummer	Seite
MA500-3	228
MCC-BK	383
MCC-DC1	383
MCC-ESD	383
MCC-PR0	383
MCC-RBNB2	383
MCC-SMB	383
MDB310-G	110
MEZ0098C	339
MEZ0160C	339
MEZ0240C	339
MEZ0320C	339
MEZ0435C	339
MEZ0540C	339
MEZ0718C	339
MEZ0870C	339
MEZ1436CA	339
MEZ1436CB	339
MFR-1110	67
MFR-1120	67
MFR-1140	67
MFR-1160	67
MFR-1161	67
MFR-1350	69
MFR-1351	69
MFR-2210	68
MFR-2211	68
MFR-2220	68
MFR-2222	68
MFR-2240	68
MFR-2241	68
MFR-DC10	69
MFR-FKIT	69
MFR-H1-SC	67-69
MFR-H5-DS	69
MFR-H5-DS	69
MFR-HDCA	69
MFR-HDCA	69
MFR-PG	69
MFR-PG	69
MFR-PS1100	67
MFR-PS1300	69
MFR-PS1300	69
MFR-PS2200	68
MFR-UK1	68
MFR-UK4	68
MFR-WSDSU	69
MFR-WSDSU	69
mini-stripax	209
MK-20	217
MK30	126
MKA-10	392
MKA-11	392
MK-III	217
MLL-MSS16	143
MM1-3	154
MM-SA	185
MM-A	26
MPS445-12	387
MPS445-17	387
MPT-1	204
MPT123	204
MPT-2	204
MPT-3	204
MRS-1000A	71
MRS-1000B	71
MRT-16	90
MS-0100	59
MS-0105	59
MS-260	121
MS-260-F	121
MS-3101	59
MS-3110	59
MS-3150	59
MS-3200	59
MS-3250	59
MS-3300	59
MS-3400	59
MS-3450	59
MS-3600	59
MS-4100	59
MS-4101	59
MS-4110	59
MS-4120	59
MS-4130	59
MS-4140	59
MS-5160	59
MS-A	24
MUL-030322	382
MUL-060215	382
MV-A	24
MX-5010	66
MX-5020	66
MX-5041	66
MX-5051	66
MX-CP1	66
MX-DS1	66
MX-H1-AV	66
MX-H1-AV	66
MX-H2-UF	66
MX-PTZ	66
MX-W1AV	66
MX-W4PT	66
MX-W5DS	66

Bestell-Nummer	Seite
N6LTDK	227
NAJ-SK70+SK94	87
NAJ-SK70+SK94	87
NAJ-SK70+SK94	87
NAST-2A	20
NK4DH-00X2X40	238
NK4DH-00X5X40	238
NK4DH-0X1.7	238
NK4DH-0X2	238
NK4DHT-1X1.5X40	238
NK4DHT-2X1.5X40	238

Bestell-Nummer	Seite
NK4DHT-3X1.7X40	238
NK4DHT-4X1.8X40	238
NTM150NSL	144
NTM300NSL	144
NTM375NSL	144
NTM480NSL	144

Bestell-Nummer	Seite
OB-207	90
ODS-31	90
ODS-31	90
OK-703000CRPK	112
OK-70303RHB	111
OK-7030LL1NWP	111
OK-705000CRPK	112
OK-70503RHB	111
OK-7050LL1NWP	111
OK-710000CRPK	112
OK-71003RHB	111
OK-7100LL1NWP	111
OK-730000CRPK	112
OK-73003RHB	111
OK-7300LL1NWP	111
OK-7550LL1NWP	111
OK-924DFV	110
OK-924DFV-VAC	110
OK-DX250	110
OK-DX255	110
OK-DX350	111
OK-DX355	111
OK-DX9010	111
OK-TE714050PK	112
OK-TE714100PK	112
OK-TE715050PK	112
OK-TE715100PK	112
OK-TE718050PK	112
OK-TE718100PK	112
OK-TE720050PK	112
OK-TE720100PK	112
OK-TE721050PK	112
OK-TE721100PK	112
OK-TE722050PK	112
OK-TE722100PK	112

Bestell-Nummer	Seite	Bestell-Nummer	Seite	Bestell-Nummer	Seite	Bestell-Nummer	Seite	Bestell-Nummer	Seite
SB2N	393	SMD20HD-N	379	STDC-704L	75	T		TSD931-296N	110
SBK-VHP01	123	SMD30E10	379	STDC-705L	75	T02	88	TSR6000	152
SC-126-SN-BI-200	378	SMD30HD-N	379	STDC-802	75	T03	88	TT-95	94
SC-126-SN-BI-500	378	SN5450	33	STDC-803	75	T04	88	ITR5055A	162
SC170-89-3-200	378	SOBR-3RD3	89	STDC-804	75	T05	88	TW2000-14	203
SC170-89-3-500	378	SOC859	396	STDC-804L	75	T06	88	TW2000-22	203
SC-7000	90	SOC861	396	STDC-805	75	T07	88	TW2000-24	203
SC-A	41	SOC862	396	STDC-805L	75	T11	88	TW2000-40	203
SC-BLF02-89-3-1000	377	SP-1103P	89	STDC-806	75	T12-100	406	TW2000-64	203
SC-BLF02-89-3-200	377	SP-125	202	STDC-807	75	T12-35	406	TW2100-08	203
SC-BLF02-89-3-500	377	SP-1501P	89	STI-IT	153	T12-500	406	TW2100-16	203
SC-BLF02-89-3-650	377	SP-201P	89	STI-IT-THP	153	T245-A	31	TW2100-18	203
SC-BLF03-89-3-1000	377	SP-250	202	STL-10-099	206	T245-NA	26	TW2100-20	203
SC-BLF03-89-3-200	377	SP-375	202	STN3002	402	T245-SA	31	TW2100-22	203
SC-BLF03-89-3-500	377	SP-401P	89	STTC x 07	72	T245-TA	23	TW2100-24/3	203
SC-BLF03-89-3-650	377	SP600DPTH	91	STTC x 13	72	T245-TA	31	TW2100-24/6	203
SC-BLF04-89-3-1000	377	SP-7501P	89	STTC x 17	72	T55	89	TW2100-32	203
SC-BLF04-89-3-200	377	SPA75ESD-P	99	STTC x 20	72	T56	89	TW2100-40	203
SC-BLF04-89-3-500	377	SPAF32ESD-P	99	STTC x 22	72	TATC-601	75	TW2200-PLCC-SH	203
SC-BLF04-89-3-650	377	SPAF50ESD-P	99	STTC x 25*	72	TATC-602	75	TW2250-28/44	203
SD-240	115	SPAN32ESD-P	99	STTC x 26	72	TATC-603	75	TW2250-68/84	203
SD-360U	115	SPAN50ESD-P	99	STTC x 35	72	TATC-604	75		
SDH-1555-USB-3	143	SPAS50ESD-P	99	STTC x 36*	72	TATC-605	75		
SDI-1555-USB-5	143	SPE600240	91	STTC x 37*	72	TATC-606	75		
SDI-1555-USB-8	143	SPL600100	91	STTC x 38*	72	TB 50	100		
SDI-1555-UXGA-USB	143	SPL600240	91	STTC x 40	72	TC-14	168		
SE-A	42	SPP10.00875	140	STTC x 44	72	TC-18	168		
SEP-001	382	SPT-209P	89	STTC x 45*	72	TE-2A	29		
SF-01	393	SR180-1	388	STTC x 47*	72	TE-2QA	29		
SF-02	393	SR180-5	388	STTC x 65	72	TEC1610-100DSP	389		
SF-1601	395	SRK-IPA5	388	STTC x 98	72	TEC1610-50PK	389		
SF-250	395	SRT-12	90	SUM2K	206	TEC1610-P	389		
SF-401	395	SRT-180/50	389	SxP-BVL10	73	TEC1621-400S	385		
SF-801	395	SRT-50	389	SxP-CH10	73	TEC1630-16S	384		
SF-B2HH	393	SRT-IPA50	389	SxP-CH15	73	TEC1631-16S	384		
SG500	406	SRT-IPA50/DI	389	SxP-CH20	73	TEC1632-16S	385		
SHE-G747	406	SRT-SMD	388	SxP-CH25	73	TEC1671-10S	384		
SHW37300	126	SS-350	90	SxP-CH50	73	TEC1672-10S	384		
SKY2-ESD	279	SS-750-LS	90	SxP-CH04	73	TEC2102-12S	385		
SKY3-ESD	279	SSBB-SA-ESD	190	SxP-CNB04	73	TEC2108-12S	385		
SL224	266	SSC-x22A	74	SxP-CNL04	73	TEC2211-8SQ	398		
SL7336	343	SSC-x25A	74	SxP-DRH05	73	TEC2211-G	398		
SL7336	399	SSC-x26A	74	SxP-DRK50	73	TEC2506-N	383		
SL-HKC	266	SSC-x36A	74	SxV-CH10A	72	TEC2507-N	383		
SM100-SA	194	SSC-x37A	74	SxV-CH15A	72	TH-A	41		
SM103-SA	194	SSC-x38A	74	SxV-CH18A	72	TH-115-D	396		
SM104-SA	194	SSC-x39A	74	SxV-CH25A	72	TH-115-K	396		
SM106-SA	194	SSC-x45A	74	SxV-CNB05	72	TM-10	60		
SM107-SA	194	SSG-SA	187	SxV-CNL03A	72	TM-12	60		
SM108-SA	195	SS-SA	187	SxV-CNL04	72	TM-13	60		
SM109-SA	195	ST-1	153	SxV-CNL10	72	TM-14	60		
SM110-SA	195	ST-706	87	SxV-DRK50	72	TP180-SD	165		
SM111-SA	195	ST-A	41	SYS-200	97	TP5000-15-SD	165		
SM115-SA	195	STC-010	151	SYS-250	97	TP6000	152		
SM116-SA	195	STDC-102	75	SYS-M1	98	TPP-SET	152		
SM117-SA	195	STDC-103	75	SYS-M15	98	TR6000	152		
SMD10E5	379	STDC-104	75	SYS-V1000	99	TR6000R	152		
SMD10HD-N	379	STDC-105	75	SYS-V1500	99	TS180-SD	165		
SMD20E10	379	STDC-106	75	SYS-V600	99	TSD931-15	110		
SMD20E5	379	STDC-107	75	SYS-VT2	98				

**KREUZ & QUER IM KATALOG:**  
ein alphabetisches Inhaltsverzeichnis finden Sie am Anfang des Kataloges Seite 8 - 13

## Hinweise zum Wetec Elektronik Preiskatalog 2012/13

Dieser Katalog bietet auf über 400 Seiten ein abgestimmtes Sortiment auf höchstem Qualitätsniveau. Das Sortiment wurde gemeinschaftlich von Experten bei der Wetec GmbH, auf der Basis jahrelanger Erfahrung und unzähliger Gespräche mit Anwendern erarbeitet.

### Sortiment:

Das Sortiment wurde in 5 Warengruppen gegliedert. Um Ihnen die tägliche Arbeit mit dem Katalog zu erleichtern, haben wir neben dem alphabetischen Stichwortverzeichnis zusätzlich ein numerisches Inhaltsverzeichnis an das Ende des Kataloges eingefügt. Darüber hinaus ist ein schnelles Auffinden durch den Registerschnitt gewährleistet.

### Preise:

Die im Katalog genannten Preise sind Richtpreise ohne Mehrwertsteuer. Sofern nicht andere Mengeneinheiten durch Verpackungseinheiten (VE) angegeben sind, gelten alle Preise jeweils für 1 Stück.

Bitte haben Sie Verständnis dafür, sofern VE's angegeben werden, die Ware auch nur in kompletten Verpackungseinheiten abgegeben wird. Die Preise sind gültig bis zum 31.12.2013. Durch unvorhersehbare Marktveränderungen können Preiskorrekturen nötig werden. Deshalb kann es vorkommen, dass verschiedene Artikel im Gültigkeitszeitraum sowohl nach unten als auch nach oben korrigiert werden müssen.

Die Mehrwertsteuer wird mit dem am Tage der Lieferung gesetzlich vorgeschriebenen Prozentsatz erhoben.

Bei Objekten und größeren Abnahmemengen fordern Sie bitte ein spezielles Angebot an. Alle Ihnen von uns vorliegenden Katalogpreise verlieren mit Erscheinen dieses neuen Kataloges ihre Gültigkeit.

Allen Lieferungen liegen unsere Liefer- und Auftragsbedingungen zugrunde.

### Kataloginhalte:

Wir haben uns bemüht, Fehler zu vermeiden. Sollten Sie dennoch welche finden, wäre es schön, wenn Sie uns diese mitteilen würden. Für eventuelle Druckfehler in diesem Katalog wird keine Haftung übernommen. Technische Änderungen in gleichbleibender oder verbesserter Form behalten wir uns vor.

## Impressum

### Katalog Ausgabe 2012/2013

#### Herausgeber:

Wetec GmbH & Co. KG  
Jägerwald 11  
D-42897 Remscheid

#### Copyright:

Wetec GmbH & Co. KG  
Vervielfältigung jeglicher Art, auch auszugsweise, darf nur mit schriftlicher Genehmigung durch die Wetec GmbH & Co. KG erfolgen.

#### Redaktion:

Wolfgang Schulz, Patrick Bähr, Jörg Schmidthaus, Patrick Giesa, Thomas Albers, Stefan Schrodt, Ralf Sommerfeld, Sabine Henschel, Volker Neumann, Birgit Zimmermann

#### Konzept & Layout:

Birgit Zimmermann

#### Fotos:

Birgit Zimmermann  
Fotolia  
Industrie  
Thomas Pletsch  
Alle Fotos sind urheberrechtlich geschützt

#### Druck:

Margreff  
Druck und Medien GmbH  
Ruhrfalstrasse 52 - 60  
45239 Essen

#### Papier:

PEFC Papier  
klimaneutrale  
Produktion



ClimatePartner  
**klimaneutral  
gedruckt**

Die CO<sub>2</sub>-Emissionen dieses Produkts wurden durch CO<sub>2</sub>-Emissionszertifikate ausgeglichen.

Zertifikatsnummer:  
075-53214-0911-1073  
www.climatepartner.com

## I. Maßgebende Bedingungen

1. Die Rechtsbeziehungen für alle Lieferungen und Leistungen durch WeteC GmbH & Co. KG (Lieferant) an Unternehmen (Besteller) richten sich nach diesen Bedingungen und etwaigen sonstigen Vereinbarungen.
2. Änderungen und Ergänzungen bedürfen der Schriftform. Andere Allgemeine Geschäftsbedingungen gelten auch dann nicht, wenn ihnen im Einzelfall nicht ausdrücklich widersprochen wurde. Diese Liefer- und Auftragsbedingungen gelten auch für alle künftigen Lieferungen und Leistungen durch den Lieferanten an den Besteller, selbst wenn sie nicht nochmals ausdrücklich vereinbart werden. Sie gelten nur gegenüber Unternehmern i.S.v. § 14 BGB. Die Pflichten des § 312e Abs. 1 Nr. 1 bis 3 BGB werden abbedungen.

## II. Bestellung

1. Bestellung und Annahme bei Liefer- und Rahmenverträgen und Lieferabrufe sowie Ihre Änderungen und Ergänzungen bedürfen der Schriftform. Lieferabrufe können auch durch Datenfernübertragung erfolgen.
2. Die Angebote des Lieferanten sind freibleibend und unverbindlich. Beschaffenheitsvereinbarungen, Beschaffenheits- und Haltbarkeitsgarantien bedürfen der Schriftform.
3. Soweit nichts anderes bestimmt ist, hat die Lieferung unversichert auf Kosten und Gefahren des Bestellers an die vom Besteller genannte oder zu nennende Empfangs- oder Verwendungsstelle zu erfolgen. Die Gefahr geht mit der Übergabe an die zur Ausführung des Transports bestimmten Person auf den Besteller über. Dies gilt auch für den Fall einer Bringschuld des Lieferanten.
4. Im Fall der Bring- und Schickschuld ist der Lieferant berechtigt, Transportmittel und Transportweg zu bestimmen. Abweichende Vereinbarungen bedürfen der Schriftform.

## III. Preise und Zahlung

1. Alle vom Lieferanten genannten Preise verstehen sich zzgl. gesetzlicher Umsatzsteuer. Die Kosten für Verpackung, Versand und Versicherungen sind in den Preisen nicht enthalten und vom Besteller separat zu entrichten, es sei denn, der Lieferant bestätigt deren Übernahme ausdrücklich schriftlich.
2. Die Zahlung erfolgt, soweit nicht ausdrücklich abweichendes vereinbart ist, innerhalb von 10 Kalendertagen ab Rechnungsdatum mit 2% Skonto, innerhalb von 30 Tagen ab Rechnungseingang netto. Dies gilt auch bei Annahme verfrühter Lieferungen. Der Lieferant ist jederzeit berechtigt, ohne Angabe von Gründen eine Lieferung Zug-um-Zug zu verlangen.
3. Die Zahlung erfolgt durch Überweisung oder Scheck. Schecks werden nur erfüllungshalber entgegengenommen.
4. Bei mangelhafter Lieferung ist der Besteller berechtigt, die Zahlung wertanteilig bis zur ordnungsgemäßen Erfüllung zurückzuhalten.
5. Der Lieferant ist ohne vorherige schriftliche Zustimmung des Bestellers berechtigt, seine Forderungen gegen diesen abzutreten oder durch Dritte einziehen zu lassen.
6. Der Besteller ist zur Aufrechnung nur hinsichtlich solcher Gegenansprüche berechtigt, die rechtskräftig festgestellt worden sind, eine entscheidungsreife Gegenforderung betreffen, vom Lieferanten unbestritten sind oder bezüglich derer der Lieferant ausdrücklich schriftlich der Aufrechnung zugestimmt hat. Ein Zurückbehaltungsrecht des Bestellers besteht ebenfalls nur in den in Satz 1 genannten Fällen.
7. Zurückbehaltungsrechte und Aufrechnungsbefugnis des Lieferanten unterliegen keinen Beschränkungen. Es gelten insoweit die gesetzlichen Regelungen.

## IV. Geheimhaltung

1. Die Vertragspartner verpflichten sich, alle nicht offenkundigen kaufmännischen und technischen Einzelheiten, die ihnen durch die Geschäftsbeziehungen bekannt werden, als Geschäftsgeheimnis zu behandeln. Zeichnungen, Modelle, Schablonen, Muster und ähnliche Gegenstände dürfen unbefugten Dritten nicht überlassen oder sonst zugänglich gemacht werden. Die Vervielfältigung solcher Gegenstände ist nur im Rahmen der betrieblichen Erfordernisse und der urheberrechtlichen Bestimmungen zulässig. Diese Verpflichtungen haben über die Beendigung der Lieferbeziehung hinaus Bestand. Unterlieferanten werden vom Lieferanten entsprechend verpflichtet.
2. Die Vertragspartner dürfen nur mit vorheriger schriftlicher Zustimmung mit ihrer Geschäftsverbindung werben.

## V. Liefertermine und -fristen, Liefermodalitäten

1. Vereinbarte Termine und Fristen sind nur verbindlich, wenn diese durch den Lieferanten schriftlich bestätigt werden.
2. Ein bestätigter Liefertermin steht unter dem Vorbehalt der richtigen, vollständigen und rechtzeitigen Selbstbelieferung. Bei Nichtbelieferung des Verkäufers durch den Lieferanten steht beiden Parteien das Recht zu, vom Vertrag insoweit zurückzutreten. Die Haftung (Abschnitt XI) des Lieferanten entfällt in den Fällen der Sätze 1 und 2 nur, wenn sich die mangelhafte, verspätete oder gänzlich ausgebliebene Selbstbelieferung nicht als Folge einer vom Lieferanten zu vertretenden Pflichtverletzung darstellt.
2. Maßgebend für die Einhaltung des Liefertermins oder der Lieferfrist ist mangels anderweitiger schriftlicher Vereinbarung die rechtzeitig Bereitstellung der Ware zum Versand im Falle der Schickschuld, zur Lieferung im Falle der Bringschuld und zur Abholung im Falle der Holschuld und die entsprechende Mitteilung an den Besteller.
3. Vorzeitig angelieferte Ware muss vom Besteller angenommen werden. Ein Vorbehalt der Rücksendung auf Kosten des Lieferanten ist nicht vereinbart und bedarf einer ausdrücklichen schriftlichen Vereinbarung zwischen den Parteien. Lagert der Besteller die Ware bis zum vereinbarten Liefertermin ein, trägt er die hierfür anfallenden Kosten. Die Einlagerung erfolgt auf seine Gefahr.
4. Teillieferungen sind zulässig, soweit sich für den Besteller hieraus keine unzumutbaren Nachteile ergeben.

## VI. Lieferverzug

- Bei einfacher Fahrlässigkeit ist der Anspruch des Bestellers auf Ersatz des Verzugschadens auf 5% des Auftragswerts begrenzt. Soweit sich in diesem Abschnitt keine speziellen Regelungen finden, gilt im Übrigen für die Haftung auf Verzugschäden Abschnitt XI.

## VII. Höhere Gewalt

- Höhere Gewalt, Arbeitskämpfe, Unruhen, behördliche Maßnahmen und sonstige unvorhersehbare, unabwehrbare und schwerwiegende Ereignisse befreien die Vertragspartner für die Dauer der Störung und im Umfang ihrer Wirkung von den Leistungspflichten. Dies gilt auch, wenn diese Ereignisse zu einem Zeitpunkt eintreten, in dem sich der betroffene Vertragspartner in Verzug befindet. Die Vertragspartner sind verpflichtet, im Rahmen des Zumutbaren unverzüglich die erforderlichen Informationen zu geben und ihre Verpflichtungen den veränderten Verhältnissen nach Treu und Glauben anzupassen.

## VIII. Qualität und Dokumentation

- Änderungen des Liefergegenstandes bedürfen nicht der vorherigen schriftlichen Zustimmung des Bestellers, soweit sie vom Besteller gewünscht oder dem Stand der Technik entsprechend sachdienlich sind.

## IX. Mängel, Mängelanzeige und Anzeigefristen

1. Zwischen den Parteien gilt § 377 HGB uneingeschränkt mit den sich hieraus ergebenden Pflichten für die Eingangskontrolle des Bestellers. Der Lieferant übernimmt durch seine Warenausgangskontrolle nicht die Wareneingangskontrolle des Bestellers, die letzterem gem. § 377 HGB obliegt.
2. Versandbedingte Mängel und Unstimmigkeiten in den Begleitpapieren sowie alle übrigen Mängel wird der Besteller, soweit sie offen zutage liegen, innerhalb von zwei Werktagen ab Ablieferung rügen. Die Rügefrist für bei einer ordnungsgemäßen Untersuchung zutage tretende Mängel beträgt sieben Werktage ab Ablieferung, für verdeckte Mängel beträgt sie sieben Werktage ab Entdeckung.
3. Die vom Lieferanten gelieferte Ware ist frei von Sachmängeln, wenn Ihre Kenndaten innerhalb der allgemein anerkannten und der fertigungsbedingten Toleranzen liegen.

## X. Mängelrechte

1. Sollte sich die Ware als mangelhaft erweisen, kann der Besteller, wenn die jeweiligen gesetzlichen Voraussetzungen vorliegen und soweit nicht ein anderes vereinbart ist, folgendes verlangen (Abschnitt IX bleibt unberührt):
  - a) Die Mängelrechte des Bestellers sind auf Nacherfüllung beschränkt. Schlägt die Nacherfüllung fehl, so ist der Besteller berechtigt, zu mindern oder nach seiner Wahl vom Vertrag zurückzutreten.
  - b) Die Wahl zwischen Nachbesserung und Nachlieferung trifft der Lieferant nach billigem Ermessen. Nachbesserung und Nachlieferung erfolgen stets nur auf Kulanz und ohne Anerkennung einer Rechtsspflicht.
  - c) Soweit der Besteller das Wahlrecht ausübt, beschränkt sich sein Nacherfüllungsanspruch auf die gewählte Variante der Nacherfüllung, bis sich diese Variante als undurchführbar erweist oder der Lieferant die Durchführung der Nacherfüllung nach der gewählten Variante verweigert. Das Recht des Käufers, wegen Fehlschlagens der Nacherfüllung unter den gesetzlichen Voraussetzungen Minderung, Rücktritt oder Schadensersatz geltend zu machen, bleibt unberührt.
  - d) Bei einer über die Lieferung mangelhafter Ware hinausgehenden schuldhaften Pflichtverletzung (z.B. bei einer Aufklärungs-, Beratungs- oder Untersuchungspflicht) kann der Besteller Ersatz des daraus resultierenden Mangelfolgeschadens sowie des vom Besteller seinem Kunden gemäß Gesetz erstatteten Mangelfolgeschadens nach Maßgabe von Abschnitt XI verlangen. Mangelfolgeschaden ist der Schaden, den der Besteller durch die Lieferung mangelhafter Ware an anderen Rechtsgütern als an der Ware selbst erlitten hat.
  - e) Soweit der Besteller aufgrund eines Mangels Schadensersatzansprüche geltend macht, finden ergänzend zu diesem Abschnitt die Regelungen in Abschnitt XI Anwendung.
2. Die Regelungen über den Rückgriff des Unternehmers gemäß § 478 BGB bleiben von der Regelung gemäß Ziffer 1 unberührt.

3. Dem Lieferanten sind die von ihm zu ersetzenden Teile auf Verlangen und auf seine Kosten vom Besteller unverzüglich zur Verfügung zu stellen.
4. Mängelansprüche entstehen nicht, wenn der Fehler auf Verletzung von Bedienungs-, Wartungs- und Einbauvorschriften, ungeeignete oder unsachgemäße Verwendung, fehlerhafte oder nachlässige Behandlung und natürlichen Verschleiß sowie vom Besteller oder Dritten vorgenommene Eingriffe in den Liefergegenstand zurückzuführen ist.
5. Macht der Besteller einen Anspruch auf Nacherfüllung geltend oder tritt der Besteller im Fall eines Sachmangels berechtigt vom Kaufvertrag zurück oder mindert er in diesem Fall berechtigt den Kaufpreis, so verjährt in diesen Fällen sein Anspruch auf Nacherfüllung oder auf Rückgewähr des Kaufpreises

- In vier Jahren, wenn der Kaufgegenstand in einem Bauwerk oder in einer Sache besteht, die entsprechend ihrer üblichen Verwendungsweise für ein Bauwerk verwendet worden ist und dessen Mangelhaftigkeit verursacht hat.
  - Im Übrigen mit Ablauf von 12 Monaten.
6. Ziffer 5 lässt die Verjährung von Rückgriffsansprüchen gemäß § 479 BGB unberührt. Im Übrigen gelten für die Verjährung, insbesondere für den Beginn der Verjährung die gesetzlichen Vorschriften. Die Regelung in Abschnitt X Ziffer 1b Satz 2 bleibt unberührt.
7. Bei mangelhaften Lieferungen bleiben Ansprüche des Bestellers aus Produkthaftungsgesetz, unerlaubter Handlung und Geschäftsführung ohne Auftrag von diesem Abschnitt X unberührt. Beschaffenheits- und Haltbarkeitsgarantien müssen ausdrücklich schriftlich im Einzelnen als solche bezeichnet werden.

## XI. Haftung

1. Eine Verpflichtung des Lieferanten zum Schadensersatz setzt grundsätzlich ein Verschulden des Lieferanten oder ein ihm zuzurechnendes Verschulden hinsichtlich des von ihm verursachten Schaden voraus. Die Verjährungsregel des § 438 BGB findet auch für den Ersatz von Schäden, die infolge des Mangels an einem sonstigen gegenüber jedemmann geschützten Rechtsgut (z.B. Eigentum, Körper etc.) des Bestellers oder eines Dritten dem Besteller entstehen, Anwendung, soweit § 438 BGB grundsätzlich auf den Vertrag Anwendung findet. Abschnitt X.5 und X.6 Satz 1 und 2 (insbes. Dauer der Verjährung, Verjährungsbeginn etc.) gelten insoweit entsprechend. Zur Haftung dem Grunde und der Höhe nach sind die nachfolgenden Ziffern dieses Abschnitts zu beachten.
  2. Der Lieferant haftet für schuldhaft verursachte Personenschäden unbeschränkt. Im Übrigen haftet er auf Schadensersatz nur bei vorsätzlichen oder grob fahrlässigen Pflichtverletzungen seiner selbst, seiner gesetzlichen Vertreter sowie der Personen, derer er sich zur Erfüllung seiner Verbindlichkeiten bedient. Bei leicht fahrlässiger Pflichtverletzung der vorgenannten Personen haftet der Lieferant auf Schadensersatz nur, wenn die Pflichtverletzung Ausdruck einer Verletzung wesentlicher Vertragspflichten ist. Eine wesentliche Vertragspflicht im vorgenannten Sinn ist eine solche, deren Erfüllung die ordnungsgemäße Durchführung des Vertrags überhaupt erst ermöglicht und auf deren Einhaltung der Vertragspartner regelmäßig vertraut und vertrauen darf. Im Fall leichter Fahrlässigkeit ist die Haftung der Höhe nach auf den vertragstypischen Schaden beschränkt.
  3. Wird der Besteller aufgrund verschuldensunabhängiger Haftung nach Dritten gegenüber nicht abdingbarem Recht in Anspruch genommen, tritt der Lieferant gegenüber dem Besteller nur insoweit ein, wie er gegenüber dem Besteller nach den gesetzlichen Regelungen unter Berücksichtigung dieser Verkaufsbedingungen einzustehen hat.
- Für den Schadensausgleich zwischen Besteller und Lieferant finden die Grundsätze des § 254 BGB entsprechende Anwendung. Dies gilt auch für den Fall einer direkten Inanspruchnahme des Lieferanten.
4. Die Ersatzpflicht ist ausgeschlossen, soweit der Besteller seinerseits die Haftung gegenüber seinem Abnehmer wirksam beschränkt hat. Dabei wird der Besteller bemüht sein, Haftungsbeschränkungen in rechtlich zulässigem Umfang auch zugunsten des Lieferanten zu vereinbaren.
  5. Ansprüche des Bestellers sind soweit ausgeschlossen, wie der Schaden zurückzuführen ist auf dem Besteller zuzurechnende Verletzungen von Bedienungs-, Wartungs- und Einbauvorschriften, ungeeignete oder unsachgemäße Verwendung, fehlerhafte oder nachlässige Behandlung, natürlichen Verschleiß oder fehlerhafte Reparatur.
  6. Der Besteller wird den Lieferanten, falls er diesen nach den vorstehenden Regelungen in Anspruch nehmen will, unverzüglich und umfassend informieren und konsultieren. Er hat dem Lieferanten Gelegenheit zur Untersuchung des Schadenfalls zu geben. Über die zu ergreifenden Maßnahmen, insbesondere bei Vergleichsverhandlungen, werden sich die Vertragspartner abstimmen.
  7. Die Haftungsbeschränkungen und -ausschlüsse gemäß Ziffer 1 bis 6 dieses Abschnitts gelten in gleichem Umfang zugunsten der gesetzlichen Vertreter, der leitenden und nicht leitenden Angestellten und sonstigen Erfüllungsgehilfen sowie der Subunternehmer des Lieferanten.

## XII. Schutzrechte

1. Der Lieferant haftet für Ansprüche, die sich bei vertragsgemäßer Verwendung der Liefergegenstände aus der Verletzung von Schutzrechten und Schutzrechtsmeldungen (Schutzrechte) ergeben, nur im Rahmen der gesetzlichen Bestimmungen unter Berücksichtigung der Haftungsregelungen in diesen Verkaufsbedingungen (Abschnitt XI).
2. Er stellt den Besteller und seine Abnehmer insbesondere nicht von allen Ansprüchen aus der Benutzung solcher Schutzrechte frei, soweit er nicht gemäß Ziffer 1 eintrittspflichtig ist.
3. Der Lieferant haftet insbesondere nicht, soweit die Liefergegenstände nach vom Besteller übergebenen Zeichnungen, Modellen oder diesen gleichkommenden sonstigen Beschreibungen oder Angaben des Bestellers hergestellt hat und nicht weiß oder im Zusammenhang mit den von ihm entwickelten Erzeugnissen nicht wissen muss, dass dadurch Schutzrechte verletzt werden.
4. Die Vertragspartner verpflichten sich, sich unverzüglich von bekannt werdenden Verletzungsrisiken und angeblichen Verletzungsfällen zu unterrichten und sich Gelegenheit zu geben, entsprechenden Ansprüchen einvernehmlich entgegenzuwirken.
5. Der Besteller wird auf Anfrage des Lieferanten die Benutzung von veröffentlichten und unveröffentlichten eigenen und von lizenzierten Schutzrechten und Schutzrechtsmeldungen an dem Liefergegenstand mitteilen.
6. Soweit der Lieferant gemäß Ziffern 1 bis 5 eintrittspflichtig ist und soweit nicht ausdrücklich schriftlich anders vereinbart, haftet der Lieferant nur bei der Verletzung in Deutschland geschützter Schutzrechte.

## XIII. Vertragsstrafen, pauschalierter Schadensersatz

- Unabhängig von der Schadensart (Mängelansprüche, Schadensersatz statt oder neben der Leistung, Produkthaftung, etc.) muss der Besteller den ihm entstandenen Schaden konkret berechnen. Eine Pauschalierung des Schadensersatzanspruches scheidet aus. Vertragsstrafen sind zwischen den Parteien nicht vereinbart. Die Vereinbarung von Schadenspauschalen und Vertragsstrafen kann nur individualvertraglich erfolgen und bedarf der Schriftform.

## XIV. Eigentumsvorbehalt

1. Der Lieferant behält sich das Eigentum an sämtlichen von ihm gelieferten Waren bis zur restlosen Bezahlung vor; hierbei gelten alle Lieferungen als ein zusammenhängendes Liefergeschäft. Bei laufender Rechnung gilt das vorbehaltene Eigentum als Sicherung für seine Saldoforderung.
2. Werden die Waren von dem Besteller mit anderen Gegenständen zu einer einheitlichen Sache verbunden und ist die andere Sache als Hauptsache anzusehen, ist der Besteller verpflichtet, dem Lieferant anteilig Miteigentum zu übertragen, soweit die Hauptsache ihm gehört. Veräußert der Besteller die gelieferte Ware bestimmungsgemäß weiter, tritt er hiermit schon jetzt die aus der Veräußerung entstehenden Forderungen gegen seine Abnehmer mit allen Nebenrechten an den Lieferanten bis zur völligen Tilgung aller dessen Forderungen ab.
3. Aus begründetem Anlass ist der Besteller auf Verlangen des Lieferanten verpflichtet, die Abtretung den Drittkäufern bekannt zu geben und dem Lieferanten die zur Geltendmachung seiner Rechte erforderlichen Auskünfte zu geben und Unterlagen auszuhandigen.
4. Der Lieferant wird die von ihm gehaltenen Sicherungen insoweit freigeben, als ihr Wert die zu sichernden Forderungen um mehr als insgesamt 10 % übersteigt.

## XV. Rücknahme von Ware

1. Rücknahme von Ware erfolgt nur nach vorheriger Zustimmung des Lieferanten. Die Rückware muss in einem wiederverkaufsfähigen Zustand sein und dem aktuellen Stand der Technik entsprechen. Die Rückwaren-Gutschrift wird zu den ursprünglichen Preisen, abzüglich 10% Bearbeitungsgebühr erstellt. Dabei entstehende Kosten Dritter werden gesondert in Rechnung gestellt.

## XVI. Allgemeine Bestimmungen

1. Stellt ein Vertragspartner seine Zahlungen ein oder wird das Insolvenzverfahren über sein Vermögen oder ein außergerichtliches Vergleichsverfahren beantragt, so ist der andere berechtigt, für den nicht erfüllten Teil vom Vertrag zurückzutreten.
2. Sollte eine Bestimmung dieser Bedingungen und etwaiger weiterer getroffener Vereinbarungen unwirksam sein oder werden, so wird dadurch die Gültigkeit des Vertrages im übrigen nicht berührt. Die Vertragspartner sind verpflichtet, die unwirksame Bestimmung durch eine ihr im wirtschaftlichen Erfolg möglichst gleichkommende Regelung zu ersetzen.
3. Es gilt ausschließlich das Recht der Bundesrepublik Deutschland. Die Anwendung des Übereinkommens der Vereinten Nationen vom 11.04.1980 über Verträge über den internationalen Warenkauf ist ausgeschlossen.
4. Der Erfüllungsort richtet sich nach den gesetzlichen Bestimmungen. Abweichende Vereinbarungen können nur individualvertraglich getroffen werden und bedürfen der Schriftform.
5. Gerichtsstand für sämtliche gerichtlichen Verfahren, ist der Geschäftssitz des Lieferanten, sofern der Besteller Kaufmann, juristische Person des öffentlichen Rechts oder öffentlich-rechtliches Sondervermögen ist. Dem Lieferanten steht das Recht zu, den Besteller nach seiner Wahl auch an dessen allgemeinem Gerichtsstand in Anspruch zu nehmen.





Wetec GmbH & Co. KG  
Jägerwald 11  
D-42897 Remscheid  
Fon +49(0)21 91/56 26 2-0  
Fax +49(0)21 91/56 26 2-99  
[www.wetec.de](http://www.wetec.de)  
[info@wetec.de](mailto:info@wetec.de)

System-Lieferant für die Elektronikfertigung

