

SPEZIALISTEN AM BAU

EINFACH BESTELLEN UNTER

WWW.BTI.DE/SHOP

September – Oktober 2017

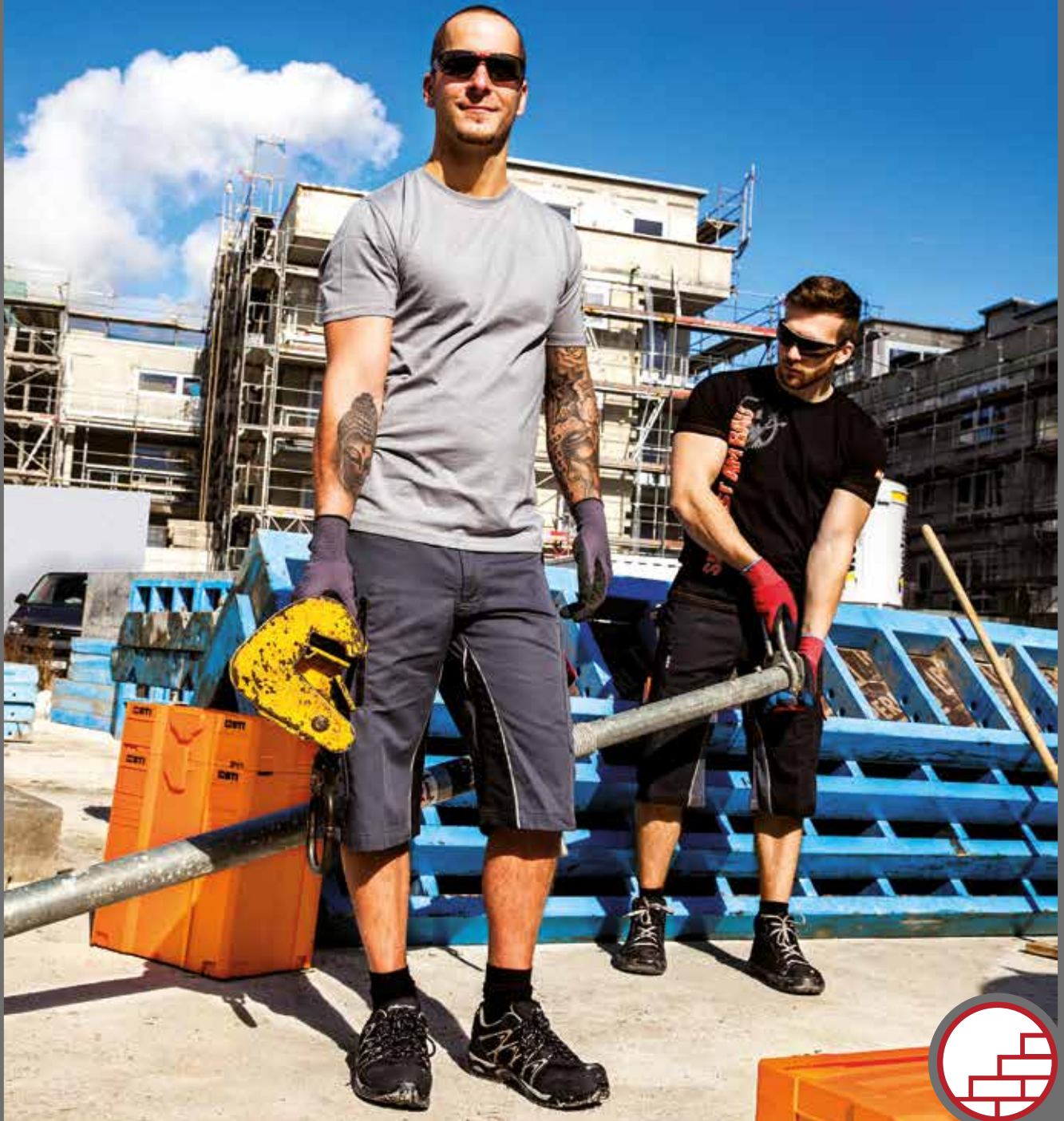

Wir verstehen Ihr Handwerk.

 **BTI**

INNENBEREICH

4R-System – fachregelkonforme Dachmontage

Die steigenden Ansprüche an einen professionellen Dachaufbau und die regelmäßigen Anpassungen der Energie-Einsparverordnung EnEv erschweren Ihre tägliche Arbeit. Verbände und Sachverständige empfehlen aufeinander abgestimmte Produkte, um den Anforderungen gerecht zu werden.

Diesen Anforderungen kommt BTI nach und bietet Ihnen ein geprüftes System, das die Bereiche Wind- und Luftdichtheit vereint: Das 4R-System.



Klima Select Pro / SK
Art.-Nr. 9 075797
Art.-Nr. 9 075798

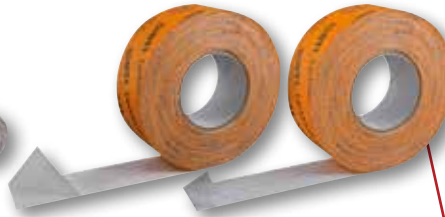

Zackband plus
Art.-Nr. 9 085628
Art.-Nr. 9 085629
Art.-Nr. 9 085630

Zackband plus „g“
Art.-Nr. 9 085631

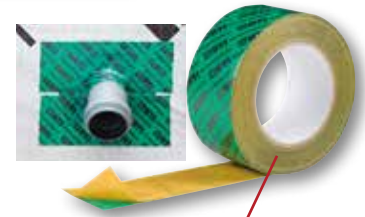

Anschluss-Dichtband
Art.-Nr. 9 076567



Tyvek®-Abdichtmanschette
ab Art.-Nr. 9 077693



DD-Dichtband
Art.-Nr. 9 025255

DD-Dichtband plus
Art.-Nr. 9 085632



Powerfilm
Art.-Nr. 9 080453



Folienkleber
Art.-Nr. 9 017939
Art.-Nr. 9 017940

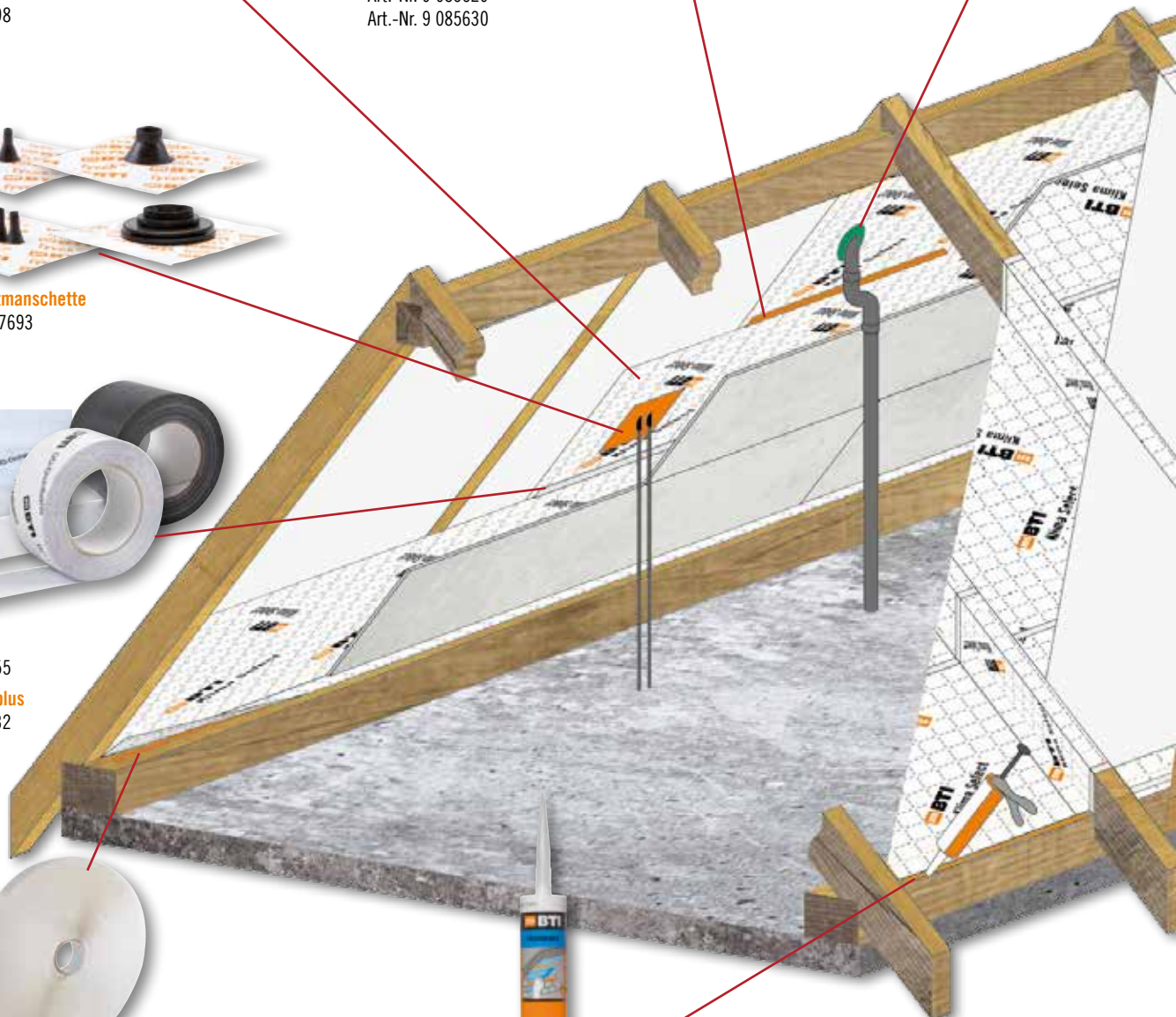

Vorteile 4R-System:

- Wind- und Luftdichtheitsystem für dauerhafte Sicherheit
- Praxiserprobte Lösungen für den fachgerechten Dachaufbau
- Hochwertige und geprüfte Produkte
- Alle Zulassungen, Prüfzeugnisse und ZVDH-Materialgarantien abrufbar unter www.bti.de/4r-system
- 10 Jahre Gewährleistung bei Montage im System
 - ▶ Umfasst neben dem Materialersatz ebenfalls den Ausbau und Wiedereinbau sowie den Ersatz von durch Produktmängel beschädigten Bauteilen

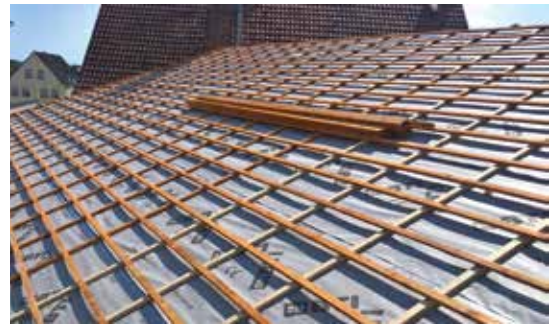

Überblick 4R im Außenbereich



Nageldichtmasse NDM
Art.-Nr. 9 076413

Nageldichband PE
50 / 60 mm einseitig
Art.-Nr. 9 033065
Art.-Nr. 9 080455

50 / 60 mm beidseitig
Art.-Nr. 9 054110
Art.-Nr. 9 080456

Unterspannbahn / Unterdeckbahn
Klima Protect SK
Art.-Nr. 9 028380

Klima Robust SK
Art.-Nr. 9 078283

Klima Solid / SK
Art.-Nr. 9 085305
Art.-Nr. 9 085306

Klima Secur MP / SK
Art.-Nr. 9 044027
Art.-Nr. 9 044028



Bahnenkleber
Art.-Nr. 9 081355



Klebeband UV plus
75 / 150 mm
Art.-Nr. 9 082980
Art.-Nr. 9 082981



DD-Dichtband Art.-Nr. 9 025255
DD-Dichtband plus Art.-Nr. 9 085632

Nageldichtband Butyl
Art.-Nr. 9 000391

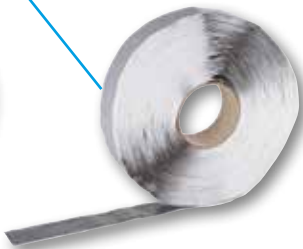

AUSSENBEREICH

Klima Robust SK

Hochwertige, hochdiffusionsoffene Unterspann-/Unterdeckbahn zur direkten Verlegung auf Wärmedämmung, Schalung oder frei über die Sparren gespannt

- Hochdiffusionsoffen, UV-stabil, blendfrei, extrem wasserabweisend
- Mit wechselseitigen Klebestreifen zur Längsstoßverklebung



Klima Robust SK
Rolle: 75 m²

nur €1,59 /m²

Art.-Nr. 9 078283

Klima Robust SK
Palette: 2.025 m²

nur €1,49 /m²

Art.-Nr. 9 078300

Technische Daten

Material	2 Lagen Polypropylenvlies + eingebettete mikro-poröse Funktionsmembran
Flächengewicht	180 g/m ²
ZVDH-Klasse	USB-A / UDB-A
Sd-Werte	0,02 m
Brandverhalten	Klasse E (B2)
Temperaturbeständigkeit	-40 bis +80 °C
Widerstand gegen Schlagregen	bestanden
Eignung als Behelfsdeckung	4 Wochen mit Naht- und Perforationssicherung

4R-System-Set Außen

Lieferumfang:

3 Rollen Klima Robust SK
10 Rollen Nageldichtband PE,
2-seitig, 50 mm*

Bei Abnahme von
1 Set:

nur €429,00 /Set

Art.-Nr. 9 090305

Bei Abnahme von
2 Sets:

nur €405,00 /Set

Art.-Nr. 9 090305

Bei Abnahme von
3 Sets:

nur €379,00 /Set

Art.-Nr. 9 090305

i

WIR MACHEN WERBUNG FÜR SIE

Individueller Logodruck bei
allen Dachbahnen möglich!

Fragen Sie jetzt Ihren Fachberater

* Nageldichtband Art.-Nr. 9 054110 als Zugabe erfassen

Klima Protect SK

Premium-Unterspann- /-Unterdeckbahn zur Verlegung direkt auf die Wärmedämmung, Holzschalung oder frei über die Sparren gespannt

- Klassifizierung USB-A / UDB-A nach ZVDH-Produktdatenblatt
- Flächengewicht: 220 g/m²
- Sd-Wert: ca. 0,09 m
- Eignung für Behelfsdeckung: 3 Monate bei Nahtverklebung

Klima Protect SK
Rolle: 75 m²

nur €2,39 /m²

Art.-Nr. 9 028380

Klima Protect SK
Palette: 1.800 m²

nur €2,29 /m²

Art.-Nr. 9 066880

Klima Solid/SK

Hochdiffusionsoffene Unterspann- / Unterdeckbahn zur direkten Verlegung auf die Wärmedämmung, Holzschalung oder frei gespannt

- Klassifizierung USB-A / UDB-A nach ZVDH-Produktdatenblatt
- Flächengewicht: 150 g/m²
- Sd-Wert: ca. 0,02 m
- Eignung für Behelfsdeckung: 4 Wochen mit Naht- und Perforationssicherung

Klima Solid
Rolle: 75 m²

nur €0,79 /m²

Art.-Nr. 9 085305

Klima Solid
Palette: 2.250 m²

nur €0,70 /m²

Art.-Nr. 9 085324

Klima Solid SK
Rolle: 75 m²

nur €1,09 /m²

Art.-Nr. 9 085306

Klima Solid SK
Palette: 2.250 m²

nur €1,00 /m²

Art.-Nr. 9 085325

Klima Secur MP/SK

3-lagige, hochdiffusionsoffene Unterspann- / Unterdeckbahn zur direkten Verlegung auf Wärmedämmung, Holzschalung oder frei gespannt

- Klassifizierung USB-A / UDB-A nach ZVDH-Produktdatenblatt
- Flächengewicht: 150 g/m²
- Sd-Wert: ca. 0,05 m
- Eignung für Behelfsdeckung: 4 Wochen mit Naht- und Perforationssicherung

Klima Secur MP
Rolle: 75 m²

nur €0,89 /m²

Art.-Nr. 9 044027

Klima Secur MP
Palette: 3.000 m²

nur €0,83 /m²

Art.-Nr. 9 044146

Klima Secur MP SK
Rolle: 75 m²

nur €1,19 /m²

Art.-Nr. 9 044028

Klima Secur MP SK
Palette: 3.000 m²

nur €1,05 /m²

Art.-Nr. 9 044147

DD-Dichtband plus

Universelles Klebeband im Dach- und Innenausbau für drinnen und draußen

- Zur Verklebung von Luft- und Winddichtheitsschichten im Baubereich gemäß DIN 4108-7 und EnEV
- Von Hand mit einem Ruck abreißbar
- Anwendung sowohl im Flächen- als auch im Anschlussbereich
- Unauffälliges Band für Reparaturklebungen

DD-Dichtband plus 60 mm x 25 m nur €10,90 /Rolle Art.-Nr. 9 085632	DD-Dichtband plus 100 mm x 25 m nur €27,90 /Rolle Art.-Nr. 9 085633	DD-Dichtband plus 150 mm x 25 m nur €43,90 /Rolle Art.-Nr. 9 085634
--	---	---

DD-Dichtband

Universelles Klebeband im Dach- und Innenausbau für drinnen und draußen

- Zur Verklebung von Luft- und Winddichtheitsschichten im Baubereich gemäß DIN 4108-7 und EnEV
- Von Hand mit einem Ruck abreißbar
- VPE: 5 Rollen

DD-Dichtband 60 mm x 25 m nur €12,90 /Rolle Art.-Nr. 9 025255

Nageldichtband PE

Selbstklebendes PE-Schaumstoffband

Dauerhaft einseitig / beidseitig selbstklebend

- Dichtet Perforationen zwischen Unterdeckbahnen und Konterlattung dauerhaft ab
- Keine Wasseraufnahme durch geschlossenzelligen, weichelastischen Polyethylenschaum
- Rollenlänge: 30 m
- VPE: 10 Rollen bei 50 mm Breite
- VPE: 8 Rollen bei 60 mm Breite



Nageldichtband PE 1-seitig, 50 mm nur €6,90 /Rolle Art.-Nr. 9 033065 0,23 €/lfm	Nageldichtband PE 2-seitig, 50 mm nur €7,90 /Rolle Art.-Nr. 9 054110 0,26 €/lfm	Nageldichtband PE 1-seitig, 60 mm nur €9,90 /Rolle Art.-Nr. 9 080455 0,33 €/lfm	Nageldichtband PE 2-seitig, 60 mm nur €13,90 /Rolle Art.-Nr. 9 080456 0,46 €/lfm
--	--	--	---

Nageldichtmasse NDM

Sichere Abdichtung von Nagellöchern

- Sparsam und punktgenau dosieren
- Inhalt: 1 kg



Für ca. 50 lfm. Konterlattung

Nageldichtmasse NDM nur €9,90 /Fl. Art.-Nr. 9 076413 0,20 €/lfm

Bahnenkleber

Zur Verklebung von Dachbahnen im Außenbereich

- Inhalt: 290 ml

Bei Abnahme von 1 Kartusche: nur €3,99 Art.-Nr. 9 081355	Bei Abnahme von 12 Kartuschen: nur €3,69 /Kartusche Art.-Nr. 9 081355	Bei Abnahme von 24 Kartuschen: nur €3,29 /Kartusche Art.-Nr. 9 081355
--	---	---

Hammertacker-Set 311

Lieferumfang:
1 Hammertacker Rapid 311
10 Kartons Heftklammern Typ 11, 10 mm à 5.000 St.

Hammertacker-Set 311, 10 Kartons nur €99,00 Art.-Nr. 9 078249

Skelett-Pistole MK 5

- Direktübertragung
- Hebelübersetzung
- Robuster Mechanismus

Skelett-Pistole MK 5 nur €29,90 Art.-Nr. 9 012827
--

INNENBEREICH

Klima Select Pro/SK

Reißfeste und feuchteregulierende Dampfbremse für den Einsatz bei Neubau und Sanierung im Innen- und Außenbereich

- **Dachinnenseitige Verlegung**
 - ▶ Als Dampfbremse, Luftdichtheitsschicht
- **Dachaußenseitige Verlegung**
 - ▶ Unter Aufsparrendämmung, Wind- und Luftdichtheitsschicht
- **Diffusionsfähige Beschichtung**
- **Feuchteregulierende Eigenschaften**
- **Verlegefreundlich und reißfest**
- **Flächengewicht: 120 g/m²**
- **Sd-Wert: 4 – 8 m**



Klima Select Pro
Rolle: 75 m²

nur €1,23/m²

Art.-Nr. 9 075797

Klima Select Pro
Palette: 3.750 m²

nur €1,15/m²

Art.-Nr. 9 076346

Klima Select Pro SK
Rolle: 75 m²

nur €1,52/m²

Art.-Nr. 9 075798

Klima Select Pro SK
Palette: 3.750 m²

nur €1,40/m²

Art.-Nr. 9 076347

4R-System-Set Innen

Lieferumfang:

- 3 Rollen Klima Select Pro SK
- 5 Rollen Zackband plus 60 mm x 40 m*
- 5 Kartuschen Folienkleber 310 ml*

* Zackband Art.-Nr. 9 085628 und
Folienkleber Art.-Nr. 9 017939 als Zugabe
erfassen



Bei Abnahme von
1 Set:

nur €439,00/Set

Art.-Nr. 9 090302

Bei Abnahme von
2 Sets:

nur €415,00/Set

Art.-Nr. 9 090302

Bei Abnahme von
3 Sets:

nur €389,00/Set

Art.-Nr. 9 090302

Klima Varia-Sd Pro

Dampfbremse mit variablem Sd-Wert, für Neubau und Sanierung von außen oder innen

- **Dachinnenseitige Verlegung als Dampfbremse, Luftdichtheitsschicht**
- **Dachaußenseitige Verlegung**
 - ▶ Im Sanierungsfall zur wannenförmigen Verlegung über die Sparren, Wind- und Luftdichtheitsschicht (Sub-Top-Verlegung)
 - ▶ Unter Aufsparrendämmung, Wind- und Luftdichtheitsschicht
- **Diffusionsfähiger Aufbau schützt Tragkonstruktion und Wärmedämmung vor Durchfeuchtung**
 - ▶ Baufeuchte (z. B. aus zu feucht eingebauten Sparren) wird aus der Konstruktion heraus abgeführt
- **Sd-Wert: 0,5 m – 5,0 m**
 - ▶ Kontrollierte Rücktrocknung im Sommer, Kondensatvermeidung im Winter
 - ▶ Gesundes und behagliches Raumklima
- **Flächengewicht: 100 g/m²**



Klima Varia-Sd Pro
Rolle: 75 m²

nur €2,19/m²

Art.-Nr. 9 086840

Klima Varia-Sd Pro
Palette: 2.250 m²

nur €2,09/m²

Art.-Nr. 9 086841

Sanierungsstreifen

Zur formschlüssigen Verlegung von Sanierungsdampfbremsen



VPE: 100 Stück

Sanierungsstreifen

nur €0,45/St.

Art.-Nr. 9 085745



Dachmontage-Rechner

- ☑ Kalkulation der Dachabdichtungsprodukte, -dämmung, Befestigung und Zubehör
- ☑ Konkrete Mengenvorschläge
- ☑ Berechnung der Windsogsicherung
- ☑ Direkte Bestellung im Online-Shop
- ☑ Erstellen eines kompletten Objektsteckbriefes

www.bti.de/dachrechner



Zackband plus

Zur Stoßverklebung von Dampfsper- bzw. Dampfbremsfolien im Innenbereich gemäß DIN 4108-7

- Von Hand abreißbares Kraftpapier mit sehr hoher Klebekraft, auch bei Kälte



Zackband plus
60 mm x 40 m

nur €16,90/Rolle

Art.-Nr. 9 085628

Zackband plus
100 mm x 40 m

nur €37,90/Rolle

Art.-Nr. 9 085629

Zackband plus
150 mm x 40 m

nur €59,90/Rolle

Art.-Nr. 9 085630

Zackband plus „g“

Zum Anschluss von Dampfbrems-/Dampfsperfolien in Eckbereichen

- Asymmetrisch dreigeteiltes Trennpapier (Breite: 18 / 12 / 30 mm)
- Hohe Klebekraft auch bei niedrigen Temperaturen oder auf rauen Untergründen

Einfache Verarbeitung
dank dreigeteiltem
Trennpapier



Zackband plus „g“
60 mm x 40 m

nur €19,90/Rolle

Art.-Nr. 9 085631

Anschluss-Dichtband

Zur Anschlussverklebung von Dampfsper- bzw. Dampfbremsfolien im Innenbereich gemäß DIN 4108-7

- Von Hand abreißbare, fadenverstärkte Spezialfolie mit sehr hoher Klebekraft
- Hält auch bei extrem tiefen Temperaturen



Anschluss-Dichtband
60 mm x 25 m

nur €12,90/Rolle

Art.-Nr. 9 076567

Tyvek®-Abdichtmanschette

Für die zuverlässige Abdichtung von Durchdringungen wie Kabel und Rohre durch die Luft- und Winddichtheitsschicht (Dampfbrems- und Unterspannbahnebene)

Klebepad aus Tyvek®-Material



Kabelmanschette KM 1



Doppelkabelmanschette DKM 1

Auch für den
Außenbereich



Rohrmanschette RM 1



Rohrmanschette RM 6

Bezeichnung	Ø mm	Klebepadgröße mm	VPE Stück	Artikel-Nummer	Preis in € / Stück
Kabelmanschette KM 1	4 – 8	150 x 150	10	9 077693	2,86
Doppelkabelmanschette DKM 1	4 – 8	150 x 150	10	9 077694	2,95
Kabelmanschette KM 2	8 – 12	150 x 150	10	9 077695	2,89
Doppelkabelmanschette DKM 2	8 – 12	150 x 150	10	9 077696	2,99
Rohrmanschette RM 1	15 – 22	150 x 150	10	9 077697	3,39
Rohrmanschette RM 2	25 – 32	150 x 150	10	9 077698	3,75
Rohrmanschette RM 3	42 – 55	230 x 230	4	9 077699	8,50
Rohrmanschette RM 4	50 – 70	230 x 230	4	9 077700	10,50
Rohrmanschette RM 5	75 – 90	230 x 230	4	9 077701	12,50
Rohrmanschette RM 6	100 – 125	320 x 320	4	9 077702	19,90



Folienkleber



Folienkleber
Kartusche 310 ml

nur €3,79/Kartusche

Art.-Nr. 9 017939

Folienkleber
Schlauch 580 ml

nur €6,49/Schlauch

Art.-Nr. 9 017940

Powerfilm

Dauerelastische, selbstklebende Dichtmasse als Folienkleber auf der Rolle. Für den Wandanschluss der Dampfbrems-/Dampfsperfolie

- Einsetzbar ohne Anpressplatte
- VPE: 8 Rollen

Lieferumfang:

Pro 8er-VPE Powerfilm liegt ein Abroller bei



Powerfilm
12 mm x 16 m

nur €31,90/Rolle

Art.-Nr. 9 080453



KEMPER
SYSTEM



BTI und KEMPER SYSTEM

Abdichtung und Beschichtung für Terrassen, Balkone und Flachdächer

Produkte und nähere Informationen finden Sie unter www.bti.de/kemper-system oder direkt bei Ihrem BTI Fachberater

BTI AKTIONEN

First- und Gratrolle
FGR-P

Die funktionelle First- und Gratrolle zur Entlüftung

- Maße: 300 mm x 10 m
- VPE: 20 m

Auch in 220 mm
Breite erhältlich

Farbe	Art.-Nr.	First- und Gratrolle FGR-P
schwarz	9 013412	nur €4,20 /m siehe Tabelle
braun	9 013410	
rot	9 013409	

First- und Gratrolle
FibraTex

Hochwertige First- und Gratrolle zur Entlüftung

- Maße: 310 mm x 10 m
- VPE: 20 m



Farbe	Art.-Nr.	First- und Gratrolle FibraTex
anthrazit	9 085468	nur €2,99 /m siehe Tabelle
braun	9 085466	
rot	9 085464	

First- und Gratrolle
VentaTex

Standard First- und Gratrolle zur Entlüftung

- Maße: 300 mm x 10 m
- VPE: 20 m



Farbe	Art.-Nr.	First- und Gratrolle VentaTex
anthrazit	9 085462	nur €2,79 /m siehe Tabelle
braun	9 085461	
rot	9 085460	

Lüftungsprofil LP

- Material: Aluminium
- Farbe: blank
- Länge: 2,5 m
- VPE: 50 m

Weitere
Abmessungen erhältlich

Lüftungsprofil LP 10/70 mm
nur €1,28 /m Art.-Nr. 9 049746

Lüftungsprofil LP 30/50 mm
nur €1,15 /m Art.-Nr. 9 049779

Lüftungsprofil LP 30/70 mm
nur €1,38 /m Art.-Nr. 9 049787

Vogelschutzgitter VSG 60 m

- Farbe: anthrazit

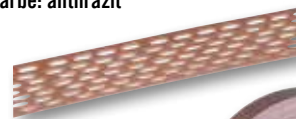

Vogelschutzgitter VSG 80 mm x 60 m
nur €0,49 /m Art.-Nr. 9 054562



Vogelschutzgitter VSG 100 mm x 60 m
nur €0,55 /m Art.-Nr. 9 054561

Grat-/Ausspitzklammer

- Maße: 20 mm x 32 mm
- VPE: 50 Stück



Grat-/ Ausspitzklammer
nur €0,55 /St. Art.-Nr. 9 077685

Vewa-Flex SK

- Maße: 300 mm x 10 m

Farbe	Art.-Nr.
schwarz	9 039088
ziegelrot	9 039087



Vewa-Flex SK
nur €14,90 /m siehe Tabelle

Kehldichtstreifen KDS

- Selbstklebend, Schutzfolie überstehend zum schnellen Abziehen
- Maße: 60 mm x 30 mm x 1 m
- VPE: 50 Stück



Kehldichtstreifen KDS schwarz	Kehldichtstreifen KDS ziegelrot
nur €0,69 /St. Art.-Nr. 9 066894	nur €0,69 /St. Art.-Nr. 9 066883

Dachziegelbohrer-Set

Lieferumfang:
10 Dachziegelbohrer Ø 5 x 39 / 100
2 Bindedrähte Edelstahl 0,8 / 100 g

Dachziegelbohrer-Set
nur €39,90 Art.-Nr. 9 081231

12-teilig

Verwahrungsrolle R-Flex

- Selbstklebend
- Maße: 280 mm x 10 m

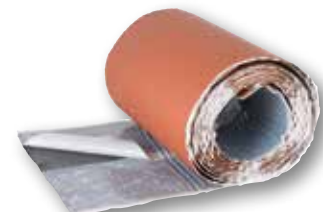

Farbe	Art.-Nr.	Verwahrungsrolle R-Flex
schwarz	9 019595	nur €7,90 /m siehe Tabelle
braun	9 019594	
ziegelrot	9 019593	

Sturmklammer

Wetterveränderung mit extrem starken Windereignissen erhöhen die Anforderung an einen fachgerechten Dachaufbau mit Windsogsicherung.

BTI IST IHR KOMPETENTER PARTNER:

- ➔ Verschiedene Sturmklammertypen – passend für die gängigsten Dachstein- bzw. Dachziegelmodelle
- ➔ Berechnung für Verklammerungsgrad und Dachbereichseinteilung
- ➔ Zuordnung BTI Sturmklammer zum Dachziegel bzw. -stein
- ➔ Alle Unterlagen und Formulare finden Sie unter www.bti.de/sturmklammern

JETZT AUCH TESTEN:

BTI Dachrechner – einfache und schnelle Berechnung eines windsog sicheren Dachaufbaus www.bti.de/dachrechner



Sturmklammer Tonziegel SFK4

- Stahldraht mit Zink-Alu-Überzug
- Materialstärke: 2,5 mm
- VPE: 200 Stück



SFK4 30 / 200 mm
Art.-Nr. 9 067059

SFK4 40 / 200 mm
Art.-Nr. 9 067065

Geeignet für:

Braas: Achat 12, Granat 11v / 13v, Rubin 11v / 13v, Topas 11 / 13 / 15,
Creaton: Balance, Domino, Eleganz, Futura, Magnum, MZ3, Optima, Premion, Ratio, Viva

Erlus: E 58, E 58 Max, Falzziegel, Großfalzziegel, Linea

Walther: J 11 v, J 13, Stylist, Tegula, Z 2, Z 5

Wiernerger: Alegra 12 Bogen, Alegra 10 Eisenberg, Alegra 12 Görlitz, Bogen, Cavus 14 (E88), Cosmo 13 (Z18S), E 32, Herzziegel, Jura Nova, Madura 11, Modula 9, Mondo 11 (Mondo L42), Mondo 12 (Maxifalz), N 91, Romane 11, Straubing, Tradi 12 (Tradi Nova), Universo L43, Z 15

Nelskamp: D 13, D 15ü, DS 5 variabel, DS 10, F 7, F 10ü, F 12ü, F 13, F 14, F 15, H 14, R 10, R 13s, R 15

SFK4 30 kurz / 170 mm
Art.-Nr. 9 085388

SFK4 40 kurz / 170 mm
Art.-Nr. 9 085389

Geeignet für:

Creaton: Harmonie, Erlus: Großfalzziegel XXL, Hohlfalzziegel XXL, Reform XXL

Sturmklammer Beton

- VPE: 200 Stück

SFK4 30 Beton
Art.-Nr. 9 085390

SFK4 40 Beton
Art.-Nr. 9 085391

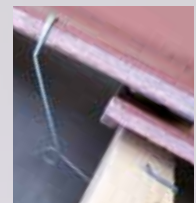

BTI patentierte Lösung

Geeignet für:

Braas: Doppel-S, Frankfurter Pfanne, Harzer Pfanne, Tanus Pfanne

Eternit: Göteborg, Heidelberg, Verona

Nelskamp: Finkenberge Pfanne, Kronen Pfanne, S-Pfanne

Sturmklammer Biberschwanz

- Spezialklammer für Biberschwanzziegel ohne Seitenfalz mit max. 12 mm Stärke
- VPE: 200 Stück



Sturmklammer
30 Biberschwanz

nur €24,⁸⁰ /100 St.

Art.-Nr. 9 085392

Sturmklammer
40 Biberschwanz

nur €24,⁸⁰ /100 St.

Art.-Nr. 9 085393

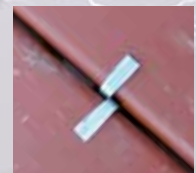

5+1 AKTION

STURMKLAMMERN FÜR
TONZIEGEL

Jetzt 5 VPE Sturmklammern für Tonziegel kaufen und die sechste VPE erhalten Sie GRATIS*

* Gratis-VPE als kostenlose Zugabe im selben Auftrag erfassen

i

Schneestopphaken finden Sie unter
www.bti.de/schneestopp



BTI AKTIONEN

LED-Flashlight 3 in 1

Die hochwertige Taschenlampe

- 3 verschiedene Leuchtmodi
 - ▶ Fokussierbare Front-LED
 - ▶ Seitliche LED weiß
 - ▶ Seitliche LED rot
- Magnetring
- Lampenkörper aus Aluminium
- Lieferung inkl. 3 Batterien

LED-Flashlight 3 in 1

nur €29,90

Art.-Nr. 9 085065

Leuchtdauer: ca. 4 h

Leuchtweite: ca. 130 m



PERFEKT IM TEAM

LED-Flashlight
3 in 1
+
Akku-Arbeits-
Stirnleuchte Sensor

Art.-Nr. 9 090289
Preis: 69,90 Euro

Akku-Arbeits-Stirnleuchte Sensor

Die Arbeitsleuchte für den Profi

- Beleuchtet kreisförmig den gesamten Arbeitsbereich
- Sensorgesteuertes Ein- und Ausschalten möglich
- 2 Helligkeitsstufen
- LED-Anzeige für Ladevorgang

Akku-Arbeits-
Stirnleuchte Sensor

nur €49,90

Art.-Nr. 9 081177

Leuchtdauer: ca. 6 h

NEU: verbesserte Helligkeit



Klapplux Alu

Funktionalität in neuem Design

- Aluminium-Kunststoffgehäuse für eine lange Haltbarkeit
- 3 Front-LEDs und 1 Stirn-LED
- Batteriezustandsanzeige auf der Vorderseite
- Starker Magnet im Sockel
- Mit Gürtelclip und um 360° drehbarer Haken

Lieferumfang:

- 1 Klapplux Alu
- 1 USB-Autoladegerät
- 1 USB-Ladekabel
- 1 USB-Ladestecker

Klapplux Alu

nur €45,00

Art.-Nr. 9 085705



Leuchtdauer: ca. 3 h

250 lm Lichtstrom

Klapplux 4Light LED USB

Ultrahelle Allround-Leuchte

- 4 ultrahelle LEDs
- Leuchtdauer: ca. 3 h
- Starker Magnet im Sockel
- Um 360° drehbarer Haken

Lieferumfang:

- 1 Klapplux 4Light LED USB
- 1 USB-Ladekabel
- 1 USB-Ladestecker
- 1 USB-Autoladegerät

Klapplux 4Light
LED USB

nur €34,90

Art.-Nr. 9 081313



Klapplux Bright LED USB

Enorme Leuchtkraft

- 6 ultrahelle LEDs, 1 LED als Spot
- Um 180° schwenkbar
- Leuchtdauer ca. 3 h
- Ein starker Magnet am Boden, zwei am Rücken

Lieferumfang:

- 1 Klapplux Bright LED USB
- 1 USB-Ladekabel
- 1 USB-Ladestecker
- 1 USB-Autoladegerät

Klapplux Bright
LED USB

nur €37,90

Art.-Nr. 9 082191



Set: Penlux + Klapplux

Kleinformatig für die Tasche

Penlux 7+1 LED 2.0 USB:

- 7 helle LEDs als Hauptlicht und 1 helle LED als Spot
- Magnet an der Rückseite

Lieferumfang:

- 1 Penlux 7+1 LED 2.0 USB
- 1 Klapplux 4Light LED USB
- 1 USB-Ladekabel
- 1 USB-Ladestecker
- 1 USB-Autoladegerät

Penlux 7+1
+ Klapplux 4Light

nur €44,90

Art.-Nr. 9 081315



LED-Akku-Strahler

Flexibler Akku-Strahler mit einzigartigem DUAL-SYSTEM 2 in 1

- **DUAL-SYSTEM 2 in 1**
 - ▶ Zur Verwendung als Akku-Gerät sowie im Netzbetrieb mit Kabel
- **Diffusor sorgt für eine kräftige und blendfreie Beleuchtung**
 - ▶ Gleichmäßige Ausleuchtung mit 83 LEDs
 - ▶ 2 Helligkeitsstufen
- **Stoßfestigkeit: IK 07**
- **Gehäuseschutzart: IP 54**
- **Kompatibel mit Stativ**



Bei Abnahme von 1 Strahler:
 nur € **149,00** /St.
 Art.-Nr. 9 085346

Bei Abnahme von 2 Strahlern:
 nur € **139,00** /St.
 Art.-Nr. 9 085346

Bei Abnahme von 3 Strahlern:
 nur € **129,00** /St.
 Art.-Nr. 9 085346

LED-Strahler 2600

Innovativer Baustrahler mit Diffusor

- **Diffusor sorgt für eine kräftige und blendfreie Beleuchtung**
- **Gleichmäßige Ausleuchtung mit 83 LEDs**
- **Stoßfestigkeit: IK 07**
- **Gehäuseschutzart: IP 54**
- **Kompatibel mit Stativ**

LED-Strahler 2600
 nur € **99,00**
 Art.-Nr. 9 085345

2.600 lm Lichtstrom



LED-Strahler 4000

Innovativer Baustrahler mit Diffusor

- **Diffusor sorgt für eine kräftige und blendfreie Beleuchtung**
- **Gleichmäßige Ausleuchtung mit 123 LEDs**
- **Stoßfestigkeit: IK 07**
- **Gehäuseschutzart: IP 54**
- **Kompatibel mit Stativ**
- **2 Steckdosen an der Rückseite**

LED-Strahler 4000
 nur € **159,00**
 Art.-Nr. 9 085347

4.000 lm Lichtstrom



LED-Strahler Top

Helligkeit – neu definiert

- **Extrem leistungsfähige Beleuchtung**
 - ▶ Hoch effiziente COB-LED leistet 10.000 Lumen
- **5 Helligkeitsstufen**
- **Arbeiten unter sämtlichen Wetterbedingungen möglich**
- **Integrierte Wireless-Steuerung für Ein- / Ausschalten und Dimmfunktion**
 - ▶ Aktivierung über Smartphone-App „BTI Lichtsteuerung“

Lieferumfang:
 1 LED-Strahler Top
 1 Stativ

10.000 lm Lichtstrom

5 m Kabellänge

Inkl. Stativ

LED-Strahler Top
 nur € **299,00**
 Art.-Nr. 9 085704



STEUERBAR PER APP



i Das passende Zubehör finden Sie unter www.bti.de/shop oder direkt bei Ihrem **Fachberater**

Stich- und Reciprosägeblatt

Farbe des Sägeblattschafts

Die Farbe am Sägeblattschaft sowie die des Schriftzugs kennzeichnet den Einsatzbereich:

Metall
Holz
Universal
Spezial



Grundfarben des Blattes

Die Grundfarben des Blattes kennzeichnen die sechs BTI Qualitätslinien:

BasicCut
ExpertCut
LonglifeCut
SpeedCut
SolidCut
SpecialCut



- **Weiß: BasicCut**
 - ▶ Standardsägeblätter für die gängigsten Anwendungen
- **Gold: ExpertCut**
 - ▶ Bewährte hochwertige Qualität mit hoher Schnittleistung und hoher Standzeit
- **Hellblau: LonglifeCut**
 - ▶ Sägeblätter der Spitzenqualität für schnelle Schnitte und höchste Standzeit
 - ▶ Progressive Zahnteilung für dünne und dicke Materialien geeignet
- **Silber: SpeedCut**
 - ▶ Extra dünne Sägeblätter für extrem schnelle Schnitte
 - ▶ Progressive Zahnteilung für Schnitte in dünnen und dicken Materialien
 - ▶ Hervorragende Ergebnisse beim Einsatz in akkubetriebenen Sägen
- **Gelb: SolidCut**
 - ▶ Extra starker Blattkörper für verlaufarme, gerade Schnitte
 - ▶ Extrem robust und nahezu unkaputtbar
 - ▶ Optimal für Demontage-/Abbrucharbeiten auch für den Einsatz in Rohrhaltern
- **Schwarz: SpecialCut**
 - ▶ Spezialblätter für besonders harte, abrasive und schwer zu bearbeitende Materialien

Stichsägeblatt-Set

Lieferumfang:

- 5 ExpertCut Wood 4,0 + 1,2 / 75 C
- 5 ExpertCut Wood 4,0 / 75
- 5 ExpertCut Wood 4,0 / 105
- 5 LonglifeCut Wood 2,0 – 3,0 / 90
- 5 SpeedCut Wood 2,4 – 3,0 / 75
- 5 ExpertCut Metal 1,2 / 70
- 1 BTI Box mini

Stichsägeblatt-Set

nur €49,90

Art.-Nr. 9 083019



Schneller, grober Schnitt · extreme Kurvenschnitte

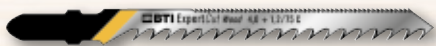

Schneller, grober Schnitt



Feiner, schneller Schnitt · zum direkten Einstechen geeignet

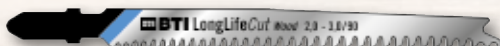

Sehr schneller, feiner Schnitt

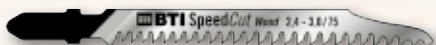

Feiner Schnitt



Stichsägeblatt

LonglifeCut Wood 2,0 – 3,0 / 90

- Feiner, schneller Schnitt
- Zum direkten Einstechen geeignet
- Zahnform: konisch und schräg geschliffen

Einsatzbereiche:

Hart- und Weichholz, Sperrholz, verleimtes Holz, Faser-/Spanplatten und beschichtete Platten 1 – 70 mm, Kunststoff / PVC 1 – 70 mm

LonglifeCut Wood
2,0 – 3,0 / 90 (25 St.)

nur €42,90

Art.-Nr. 9 019033



Stichsägeblatt

ExpertCut Wood 4,0 / 105

- Schneller, grober Schnitt
- Zahnform: geschränkt, geschliffen

Einsatzbereiche:

Hart- und Weichholz, Sperrholz, verleimtes Holz, Faser-/Spanplatten und beschichtete Platten 10 – 50 mm, Kunststoff / PVC und Isolationsmaterial 6 – 50 mm

ExpertCut Wood
4,0 / 105 (25 St.)

nur €34,90

Art.-Nr. 9 019007



Reciprosägeblatt LonglifeCut Universal 2,2 – 4,6/200

- Schneller grober Schnitt
- Zahnform: geschränkt, gefräst

Einsatzbereiche:

Metall / Weichstahl, Aluminium und Buntmetall
2 – 20 mm, Hart- und Weichholz, verleimtes Holz,
Faser-/Spanplatten und Holz mit Nägeln 2 – 150 mm,
Kunststoff /PVC und GFK 2 – 50 mm,
Sandwichplatten 2 – 150 mm, Gipskarton

LonglifeCut Universal
2,2 – 4,6/200 (25 St.)

nur €85,90

Art.-Nr. 9 019131

Das Allround-Talent



Reciprosägeblatt SolidCut Metal 2,54 – 3,18/150

- Grober gerader Schnitt
- Two-By-Two-Verzahnung
- Zahnform: geschränkt, gefräst

Einsatzbereiche:

Metall/Weichstahl, Bleche und
bedingt Edelstahl ab 2,5 mm

SolidCut Metal 2,54 –
3,18 / 150 (25 St.)

nur €94,90

Art.-Nr. 9 019085



Reciprosägeblatt SpecialCut Wave, 3er-Set

- Ideal für das Schneiden von Dachdämmung
- Wellenschliff, schneller feiner Schnitt
- Länge: 300 mm

Einsatzbereiche:

Dämm- und Isolierstoffe, Leder, Karton, Gummi, Styropor, Teppich

Lieferumfang:

3 Reciprosägeblätter
SpecialCut Wave



SpecialCut Wave,
3er-Set

nur €24,90

Art.-Nr. 9 080088

Reciprosägeblatt ExpertCut Metal 1,8 – 2,4/150

- Grober Schnitt
- Combo-Verzahnung
- Zahnform: geschränkt, gefräst

Einsatzbereiche:

Metall/Weichstahl, Aluminium und Buntmetall,
Holz mit Nägeln, Kunststoff/PVC

ExpertCut Metal
1,8 – 2,4 / 150 (25 St.)

nur €52,90

Art.-Nr. 9 019076



Reciprosägeblatt-Set

Lieferumfang:

5 ExpertCut Metal 1,8 – 2,4 / 150
5 ExpertCut Metal 1,8 – 2,4 / 200
5 LonglifeCut Metal 1,75 – 3,0 / 150
5 LonglifeCut Metal 1,5 – 3,4 / 200
5 ExpertCut Wood 4,2 / 150 C
1 BTI Box mini

Reciprosägeblatt-Set

nur €79,90

Art.-Nr. 9 086867



Grober Schnitt



Feiner, schneller Schnitt



Schneller Schnitt · Kurvenschnitt

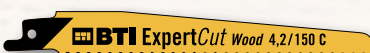

Reciprosägeblatt ExpertCut Wood 4,2/150 C

- Schneller Schnitt
- Kurvenschnitt
- Zahnform: geschränkt, gefräst

Einsatzbereiche:

Hart- und Weichholz, Holz mit Nägeln, Kunststoff/PVC

ExpertCut Wood
4,2 / 150 C (25 St.)

nur €59,90

Art.-Nr. 9 019108



GRATIS bei Abnahme von 25 Reciprosägeblättern*

- Kombi-Schaft: ¼"-Aufnahme für Reciprosägeblätter und Bits
- Abwinkelbar bei 45°
- Bit-Garage im Deckel

Art.-Nr. 9 076377

* Als Zugabe im selben Auftrag erfassen



Weitere Sägeblätter finden Sie unter
www.bti.de/shop oder direkt bei
Ihrem Fachberater

BTI AKTIONEN

Stichsäge ST 160 E

- Hochpräzise Sägeblattführung durch Doppelroller
 - ▶ Vermindert Sägeblattbiegung
 - ▶ Ausgezeichnete Schnittpräzision

Stichsäge ST 160 E

nur €269,00

Art.-Nr. 9 074279

Lieferumfang:

- 1 Stichsäge
- 1 Spannrißschutz
- 1 Absaug-Set
- 1 BTI Box 2 mit passendem Einsatz



Akku-Reciprosäge A18 RS-2 5,0 Ah

- Patentiertes Taumelgetriebe
 - ▶ Ausgleich von Vibrationen
 - ▶ Angenehmere Handhabung

Akku-Reciprosäge A18 RS-2 5,0 Ah

nur €449,00

Art.-Nr. 9 078488

Lieferumfang:

- 1 Reciprosäge
- 2 Akkus 5,0 Ah
- 1 Ladegerät
- 1 BTI Box midi mit passendem Einsatz



Akku-Handkreissäge A18 KS 5,0 Ah

- Elektronik mit Überlastschutz
 - ▶ Abschaltung in weniger als 0,5 Sekunden
 - ▶ Lange Lebensdauer von Akku, Motor und Getriebe

Akku-Handkreissäge A18 KS 5,0 Ah

nur €449,00

Art.-Nr. 9 079200

Lieferumfang:

- 1 Handkreissäge
- 2 Akkus 5,0 Ah
- 1 Ladegerät
- 1 Sägeblatt MasterCut 165 x 16 Z24 WZ pos
- 1 Parallelanschlag
- 1 BTI Box 4 mit passendem Einsatz



Master-Cut-Kreissägeblatt 165 x 16 Z24 WZ

- Perfekt für Akku-Handkreissäge A18 KS

Master-Cut-Kreissägebl. 165 x 16 Z24 WZ

nur €34,90

Art.-Nr. 9 048414



Kreissägeblatt Comiline Solid 400 x 30 Z28

- Baukreissägeblatt

Kreissägebl. Comiline Solid 400 x 30 Z28

nur €69,90

Art.-Nr. 9 067644



Japansägen-Set

Dünne Blätter für saubere und präzise Schnitte in Hart-, Weichholz und Kunststoff

Lieferumfang:

- 1 Japansäge Dozuki
- 1 Japansäge Kataba
- 1 Japansäge Ryoba

Japansägen-Set

nur €49,90

Art.-Nr. 9 049314



Handsägen-Set

Universelles, 6-teiliges Handsägen-Set für Holz, Metall und Kunststoff

Lieferumfang:

- 1 Sägeblatt Holz grob 250 mm
- 1 Sägeblatt Holz mittel 240 mm
- 1 Sägeblatt Holz fein / Kunststoff 240 mm
- 1 Sägeblatt Grünholz 280 mm
- 1 Sägeblatt Metall 240 mm
- 1 Universalgriff
- 1 Textil-Schutztasche

Handsägen-Set

nur €39,90

Art.-Nr. 9 015747



Fuchsschwanz

- Für alle Holzarten

Fuchsschwanz

nur €12,90

Art.-Nr. 9 003457



i

WhatsApp-News

NEU: Jetzt auch per WhatsApp direkt und unkompliziert bestellen!

www.bti.de/whatsapp

Oszillierende Werkzeuge mit STARLOCK-Aufnahme

Standardwerkzeuge für nahezu jede Anwendung

Hinweise:

Passend für BTI Maschinen (A-UM 10,8 V, UM 400 SLP und UM 550 SLM) sowie Geräte der Hersteller Fein (STARLOCK) und Bosch (GOP-Serie)



Tauchsägeblatt-Set 32 mm Universal

- **Tauchsägeblatt Combi:**
 - ▶ Geeignet für Schnitte in Hart- und Weichholz sowie bedingt Metall
 - ▶ Besonders hohe Standzeit
- **Tauchsägeblatt Wood:**
 - ▶ Gutes Preis-Leistungs-Verhältnis
 - ▶ Gute Standzeit

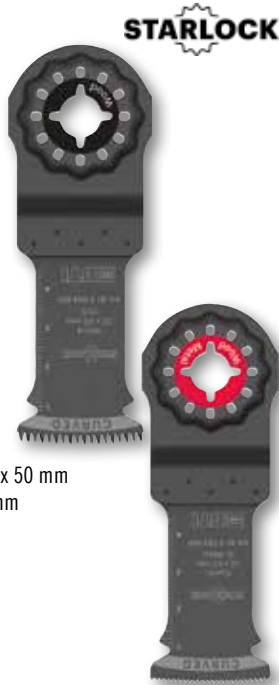

Lieferumfang:

10 Tauchsägeblätter Combi Bi-Metall 32 x 50 mm
10 Tauchsägeblätter Wood HCS 32 x 50 mm

Tauchsägeblatt-Set 32 mm Universal
nur €149,00
Art.-Nr. 9 090303

Tauchsägeblatt Wood BI-Metall 32 x 50 mm / 65 x 40 mm

- **Bi-Metall**
 - ▶ Sehr robust
 - ▶ Besonders hohe Standzeit

Einsatzbereiche:

Setzen von Aussparungen in z. B. Möbel, Küchenbauteilen, Arbeitsplatten, Laminat oder Parkett, flächenbündiges Ablängen von Holzbauteilen



Bei Abnahme von 1 Blatt 32 x 50 mm: nur €11,90 /St. Art.-Nr. 9 084895	Bei Abnahme von 5 Blätter 32 x 50 mm: nur €9,90 /St. Art.-Nr. 9 084895	Bei Abnahme von 10 Blätter 32 x 50 mm: nur €7,90 /St. Art.-Nr. 9 084895
Bei Abnahme von 1 Blatt 65 x 40 mm: nur €14,50 /St. Art.-Nr. 9 084896	Bei Abnahme von 5 Blätter 65 x 40 mm: nur €11,90 /St. Art.-Nr. 9 084896	Bei Abnahme von 10 Blätter 65 x 40 mm: nur €9,90 /St. Art.-Nr. 9 084896



Alligatorsäge 295, 54 V

- Vibrationsarmes und rückschlagfreies Doppelsägeblatt-System mit Schnellstopp
- Verwindungssteifes Schwert für einen akkuraten Schnitt
- Einfaches und schnelles Sägeblatt-Wechselsystem

Lieferumfang:

1 Alligatorsäge 295, 54 V
2 Akkus 6,0 Ah
1 Schnellladegerät
1 HM-Sägeblattsatz für Porenbeton
1 Transporttasche für Akku und Ladegerät

Alligatorsäge 295, 54 V
nur €699,00
Art.-Nr. 9 088465



Technische Daten

Akkuspannung	54 V
Leerlaufhubzahl	0 - 2.400/min
Hublänge	40 mm
Schwertlänge	365 mm
Schnittlänge	295 mm
Gewicht inkl. Akku	6,5 kg

Alligatorsägeblatt-Satz Universal 295

- Passend für Alligatorsäge 295, 54 V
- Pro VPE werden 2 Sägeblätter geliefert

Alligatorsägeblatt-Satz Universal 295
nur €34,90
Art.-Nr. 9 089327

Einsatzbereich:

Für schnelle, einfache Schnitte in Hart- und Weichholz, Brennholz, Karton, Gipskarton – nicht für Spanplatten



BTI NEUHEITEN

Streifennagel, Typ G, blank, glatt

- Drahtmaß 2,8 – 4,6 mm
- Kopf-Ø 6 mm
- Neigung 20°
- Kunststoffgebunden

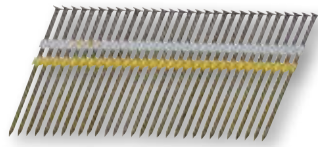

Bezeichnung	Inhalt St.	VPE Karton	Artikel-Nr.	Preis/Kart. in €
Typ G 2,8 x 60 blank, glatt	3.000	1	9 005285	34,50
Typ G 2,8 x 65 blank, glatt	3.000	1	9 005335	37,40
Typ G 2,9 x 70 blank, glatt	3.000	1	9 005286	37,80
Typ G 3,1 x 80 blank, glatt	3.000	1	9 005287	45,70
Typ G 3,1 x 90 blank, glatt	3.000	1	9 005289	48,50
Typ G 3,4 x 100 blank, glatt	2.000	1	9 005290	49,80
Typ G 3,8 x 100 blank, glatt	2.000	1	9 005292	55,45
Typ G 3,8 x 110 blank, glatt	1.400	1	9 005293	42,60
Typ G 3,8 x 120 blank, glatt	1.400	1	9 005294	45,50
Typ G 3,8 x 130 blank, glatt	1.400	1	9 005296	48,80
Typ G 4,2 x 130 blank, glatt	1.400	1	9 005297	54,60
Typ G 4,6 x 145 blank, glatt	500	1	9 005299	28,80
Typ G 4,6 x 160 blank, glatt	500	1	9 005300	32,50

Streifennagel, Typ G, verzinkt, glatt

- Drahtmaß 2,8 – 4,6 mm
- Kopf-Ø 6 mm
- Neigung 20°



Bezeichnung	Inhalt St.	VPE Karton	Artikel-Nr.	Preis/Kart. in €
Typ G 2,8 x 65 verzinkt, glatt	3.000	1	9 089124	53,66
Typ G 3,1 x 80 verzinkt, glatt	3.000	1	9 005306	66,55
Typ G 3,1 x 90 verzinkt, glatt	3.000	1	9 005307	72,60
Typ G 3,4 x 100 verzinkt, glatt	2.000	1	9 089125	82,13
Typ G 3,4 x 130 verzinkt, glatt	1.400	1	9 089126	65,02
Typ G 4,6 x 160 verzinkt, glatt	500	1	9 089127	43,77

Coilnagel, Typ H, blank, gerillt

- Drahtmaß 2,5 – 3,1 mm
- Kopf-Ø 6 mm
- Neigung 15° – 16°
- Drahtgebunden



Bezeichnung	Inhalt St.	VPE Karton	Artikel-Nr.	Preis/Kart. in €
Typ H 2,5 x 45 blank, gerillt	10.800	1	9 005267	38,70
Typ H 2,5 x 65 blank, gerillt	7.200	1	9 005269	36,40
Typ H 3,1 x 80 blank, gerillt	3.600	1	9 005271	39,70
Typ H 3,1 x 90 blank, gerillt	3.600	1	9 005273	40,55

Streifennagel, Typ G, blank, gerillt

- Drahtmaß 2,8 – 3,4 mm
- Kopf-Ø 6 mm
- Neigung 20°
- Kunststoffgebunden

NEUHEIT



Bezeichnung	Inhalt St.	VPE Karton	Artikel-Nr.	Preis/Kart. in €
Typ G 2,8 x 65 blank, gerillt	3.000	1	9 089120	39,70
Typ G 3,1 x 80 blank, gerillt	3.000	1	9 089121	55,45
Typ G 3,1 x 90 blank, gerillt	3.000	1	9 089122	59,28
Typ G 3,4 x 100 blank, gerillt	2.000	1	9 089123	71,85

Streifennagel, Typ G, verzinkt, gerillt

- Drahtmaß 2,8 – 3,1 mm
- Kopf-Ø 6 mm
- Neigung 20°
- Kunststoffgebunden

NEUHEIT



Bezeichnung	Inhalt St.	VPE Karton	Artikel-Nr.	Preis/Kart. in €
Typ G 2,8 x 65 verzinkt, gerillt	3.000	1	9 089128	69,57
Typ G 3,1 x 80 verzinkt, gerillt	3.000	1	9 089129	74,12
Typ G 3,1 x 90 verzinkt, gerillt	3.000	1	9 089130	80,63

Coilnagel, Typ H, blank, glatt

- Drahtmaß 2,5 – 3,1 mm
- Kopf-Ø 6 mm
- Drahtgebunden



Bezeichnung	Inhalt St.	VPE Karton	Artikel-Nr.	Preis/Kart. in €
Typ H 2,5 x 45 blank, glatt	10.800	1	9 089134	35,80
Typ H 2,5 x 65 blank, glatt	7.200	1	9 005260	32,70
Typ H 2,8 x 65 blank, glatt	6.000	1	9 005262	33,90
Typ H 3,1 x 70 blank, glatt	4.800	1	9 005263	35,20
Typ H 3,1 x 80 blank, glatt	3.600	1	9 005264	36,50
Typ H 3,1 x 90 blank, glatt	3.600	1	9 005266	38,10

Coilnagel, Typ H, verzinkt, glatt

- Drahtmaß 2,5 – 3,1 mm
- Kopf-Ø 5 mm
- Neigung 15° – 16°
- Drahtgebunden



Bezeichnung	Inhalt St.	VPE Karton	Artikel-Nr.	Preis/Kart. in €
Typ H 2,5 x 65 verzinkt, glatt	7.200	1	9 005274	55,80
Typ H 3,1 x 80 verzinkt, glatt	3.600	1	9 005276	43,70
Typ H 3,1 x 90 verzinkt, glatt	3.600	1	9 005277	45,50

Coilnagel, Typ H, verzinkt, gerillt

- Drahtmaß 2,2 – 3,1 mm
- Kopf- ϕ 5 mm
- Neigung 15° – 16°
- Drahtgebunden

NEUHEIT



Bezeichnung	Inhalt St.	VPE Karton	Artikel-Nr.	Preis/Kart. in €
Typ H 2,2 x 45 verzinkt, gerillt	14.400	1	9 089137	74,50
Typ H 2,8 x 65 verzinkt, gerillt	6.000	1	9 089138	65,80
Typ H 3,1 x 80 verzinkt, gerillt	3.600	1	9 089139	53,75
Typ H 3,1 x 90 verzinkt, gerillt	3.600	1	9 089140	58,51

Coilnagel, Typ H, ES A2, gerillt, Liko

- Drahtmaß 2,5 – 3,1 mm
- Kopf- ϕ 6 mm
- Neigung 15° – 16°
- Drahtgebunden



Bezeichnung	Inhalt St.	VPE Karton	Artikel-Nr.	Preis/Kart. in €
Typ H 2,5 x 50 Edlst., gerillt	9.000	1	9 009319	245,80
Typ H 2,5 x 64 Edlst., gerillt	7.200	1	9 005279	238,80
Typ H 2,8 x 80 Edlst., gerillt	4.500	1	9 005280	198,50
Typ H 3,1 x 80 Edlst., gerillt	4.050	1	9 089141	245,10

Dachpappennagel, Typ I, fvz, gerillt

- Für Dachpappennagler 4X-CNZ 45 R und andere gängige Dachpappennagler
- Flachcoils, drahtgebunden
- Neigung 15 – 16°

NEUHEIT

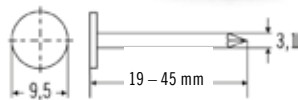

Bezeichnung	Inhalt St.	VPE Karton	Artikel-Nr.	Preis/Kart. in €
Typ I fvz 3,1 x 19 mm	7.200	1	9 089152	56,15
Typ I fvz 3,1 x 22 mm	7.200	1	9 089153	72,20
Typ I fvz 3,1 x 25 mm	7.200	1	9 089154	77,60
Typ I fvz 3,1 x 32 mm	7.200	1	9 089155	82,70
Typ I fvz 3,1 x 38 mm	7.200	1	9 089156	95,00
Typ I fvz 3,1 x 45 mm	7.200	1	9 089157	110,00

Dachpappennagel, Typ I, verzinkt, gerillt

- Für Dachpappennagler 4X-CNZ 45 R und andere gängige Dachpappennagler
- Flachcoils, drahtgebunden
- Neigung 15 – 16°

NEUHEIT

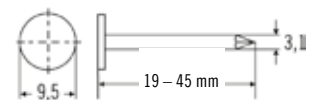
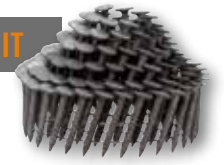

Bezeichnung	Inhalt St.	VPE Karton	Artikel-Nr.	Preis/Kart. in €
Typ I GVZ 3,1 x 19 mm	7.200	1	9 089146	45,60
Typ I GVZ 3,1 x 22 mm	7.200	1	9 089147	65,80
Typ I GVZ 3,1 x 25 mm	7.200	1	9 089148	55,20
Typ I GVZ 3,1 x 32 mm	7.200	1	9 089149	61,30
Typ I GVZ 3,1 x 38 mm	7.200	1	9 089150	71,80
Typ I GVZ 3,1 x 45 mm	7.200	1	9 089151	89,80

Ankernagel/Kammnagel/Rillennagel

Für Balkenschuhe, Stahlwinkel und sonstiges Eisenmaterial

- Neigung 25°
- Kunststoffgebunden

NEUHEIT



Bezeichnung	Inhalt St.	VPE Karton	Artikel-Nr.	Preis/Kart. in €
4,0 x 40 verzinkt, gerillt	2.000	1	9 089131	45,30
4,0 x 50 verzinkt, gerillt	2.000	1	9 089132	54,70
4,0 x 60 verzinkt, gerillt	2.000	1	9 089133	62,90

Dachpappennagel, Typ I, Edelstahl, gerillt

- Für Dachpappennagler 4X-CNZ 45 und andere gängige Dachpappennagler
- Flachcoils, drahtgebunden
- Neigung 15 – 16°

NEUHEIT

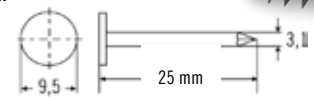

Bezeichnung	Inhalt St.	VPE Karton	Artikel-Nr.	Preis/Kart. in €
Typ I ES 3,1 x 25 mm	7.200	1	9 089158	348,60

Breit Rückenklammer, verzinkt

- Rückenbreite 27 mm
- Drahtabmessung 1,8 x 2,08 mm
- ETA-16/0101

NEUHEIT



Länge	Inhalt St.	VPE Karton	Artikel-Nr.	Preis/Kart. in €
75 mm	2.900	1	9 089159	115,50
100 mm	2.180	1	9 089160	110,85
110 mm	1.450	1	9 089161	80,85
120 mm	1.450	1	9 089162	88,20
130 mm	1.450	1	9 089163	94,40
150 mm	1.450	1	9 089164	99,50
160 mm	1.450	1	9 089165	107,00

Breit Rückenklammer, Edelstahl

NEUHEIT

- Rückenbreite 27 mm
- Drahtabmessung 1,8 x 2,08 mm
- ETA-16/0101



Länge	Inhalt St.	VPE Karton	Artikel-Nr.	Preis/Kart. in €
75 mm	2.900	1	9 089166	195,60
100 mm	2.180	1	9 089167	186,50
110 mm	1.450	1	9 089168	138,40
120 mm	1.450	1	9 089169	149,55
130 mm	1.450	1	9 089170	151,40
150 mm	1.450	1	9 089171	157,00
160 mm	1.450	1	9 089172	160,50

DoTec Holzschraube 2.0

- Schneller Anbiss
- Mit Europäischer Technischer Zulassung ETA-12/0521
- Kontra-lineare Gewinde ermöglicht enge Rand- und Achsabstände
- Schälrippen am Gewindeauslauf vermeiden Risse in Holz und Holzwerkstoffen
- Optimiertes Doppelgang-Gewinde reduziert die Einschraubzeit um die Hälfte



Holzbau-Linie: Alle gängigen Schrauben in TX 25 – durchgänges Arbeiten mit TX 25

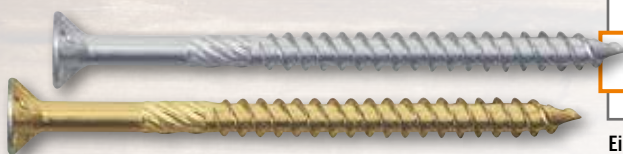

■ Abmessung: 4,5 x 30 – 6,0 x 120 mm

DoTec-Wahlpaket 120 mm / 10 VPE nur €99,00 Art.-Nr. 9 023791	DoTec-Wahlpaket 120 mm / 20 VPE nur €149,00 Art.-Nr. 9 023792	DoTec-Wahlpaket 120 mm / 50 VPE nur €339,00 Art.-Nr. 9 023793
---	--	--

■ Abmessung: 6,0 x 140 – 6,0 x 180 mm

DoTec-Wahlpaket 180 mm / 10 VPE nur €179,00 Art.-Nr. 9 044778	DoTec-Wahlpaket 180 mm / 20 VPE nur €289,00 Art.-Nr. 9 044779	DoTec-Wahlpaket 180 mm / 50 VPE nur €499,00 Art.-Nr. 9 044780
--	--	--

■ Abmessung: 6,0 x 200 – 6,0 x 260 mm

DoTec-Wahlpaket 260 mm / 3 VPE nur €99,00 Art.-Nr. 9 083068	DoTec-Wahlpaket 260 mm / 5 VPE nur €159,00 Art.-Nr. 9 083069	DoTec-Wahlpaket 260 mm / 10 VPE nur €299,00 Art.-Nr. 9 083070
--	---	--

Einzelne Abmessungen als Zugabe im selben Auftrag erfassen

DoTec MZS plus BS 6,0 / 8,0 mm

- Mit Europäischer Technischer Zulassung
- Spezielle Oberflächenbeschichtung verringert das Einschraubdrehmoment deutlich
- Einschrauben mit Montagehilfe für Ø 8 mm
 - ▶ Exakter Einschraubwinkel und Abstand
 - ▶ Zulassungskonforme Befestigung
- TX 40
- VPE: 75 Stück

Abmessung	Art.-Nr.	Preis/ 100 St. in €
8 x 160 mm	9 054632	52,00
8 x 180 mm	9 078418	59,00
8 x 200 mm	9 054633	66,00
8 x 220 mm	9 054634	78,00
8 x 240 mm	9 054635	93,00
8 x 260 mm	9 078419	101,00
8 x 280 mm	9 078420	107,00
8 x 300 mm	9 054636	113,00



DoTec MZS Duo 8,0 mm

- Die professionelle Lösung zur Befestigung druckfester und nicht druckfester Aufsparrendämmung
- Mit Europäischer Technischer Zulassung ETA-12/0197
- TX 40
- VPE: 50 Stück

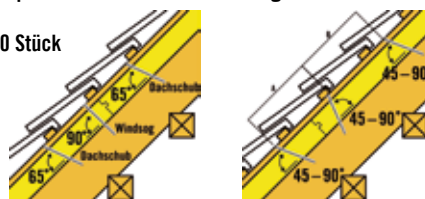

Druckfeste Dämmstoffe Nicht druckfeste Dämmstoffe

Abmessung	Gewindelänge b	Art.-Nr.	Preis/ 100 St. in €
8 x 230 mm	60 mm	9 054648	69,00
8 x 250 mm	60 mm	9 054649	80,00
8 x 270 mm	60 mm	9 054650	88,00
8 x 300 mm	60 mm	9 054651	105,00
8 x 330 mm	60 mm	9 054652	118,00

DoTec MZS plus BS Montagehilfe

- Zum einfachen und genauen Verarbeiten der DoTec MZS plus BS 8,0 mm Vollgewindeschraube

Lieferumfang:

- 4 Unterteile
- 1 Oberteil
- 1 Eindreherwerkzeug TX 40
- 16 Spezial-Holzschrauben

Nur solange der Vorrat reicht!



DoTec MZS plus BS Montagehilfe nur €238,64 Art.-Nr. 9 022938



Weitere Schrauben, Informationen sowie Zulassungen und Prüfzeugnisse finden Sie unter www.bti.de/dotec2



DOTEC-RECHNER

- Visualisierung der Einbausituation durch Querschnittszeichnungen
- Ermittlung von Schraubentyp, -durchmesser, -länge und -menge sowie Einschraubposition, -winkel, Achs- und Randabstände

JETZT testen unter www.bti.de/dotec-rechner

Spannplattenschrauben Senkkopf, Schaft, TX, gelb passiviert

- Sehr gute Verarbeitung der Schraube auch bei extremem Einsatz
 - ▶ Optimales Verhältnis von Biegewinkel und Bruchdrehmoment
- Spezielle Gleitbeschichtung erleichtert das Eindrehen in Spanplatten und Hölzer



Bei Abnahme von 5 VPE gibt es 10 Bits nach Wahl **GRATIS***

Bei Abnahme von 8 VPE gibt es 20 Bits nach Wahl **GRATIS***

Bei Abnahme von 10 VPE gibt es 30 Bits nach Wahl **GRATIS***

Bit ¼" 6-kant (TX) nach Wahl:

Antrieb	Länge mm	VPE Stück	Artikel-Nummer
TX 10	25	10	9 143383
TX 10	25	30	9 000069
TX 15	25	10	9 143391
TX 15	25	30	9 000070
TX 20	25	10	9 288853
TX 20	25	30	9 002575
TX 25	25	10	9 143405
TX 25	25	30	9 000071
TX 30	25	10	9 289825
TX 30	25	30	9 000072
TX 40	25	10	9 289922
TX 40	25	30	9 000073

* Bits als Zugabe im selben Auftrag erfassen

GH Kombi-Balkenschuh 04

- Mit Europäischer Technischer Zulassung (ETA 08/264)
- Kombilochung 5 und 11 mm
 - ▶ Für Holz-Holz-, Holz-Beton- und Holz-Stahl-Verbindungen
- Materialstärke: 2 mm
- VPE: 50 Stück

GH Kombi-Balkenschuh
04, 80 x 120 mm

nur €0,89 /St.

Art.-Nr. 9 046549

GH Kombi-Balkenschuh
04, 100 x 140 mm

nur €0,99 /St.

Art.-Nr. 9 046563

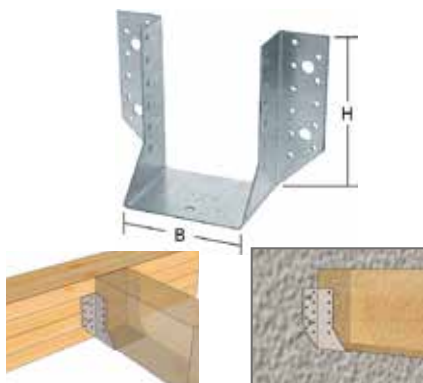

H-Rillennagel

- Maße: 4,0 x 50 mm
- VPE: 500 Stück



Bei Abnahme von
1 VPE H-Rillennagel:

nur €1,40 /100 St.

Art.-Nr. 9 047461

Bei Abnahme von
3 VPE H-Rillennagel:

nur €1,31 /100 St.

Art.-Nr. 9 047461

Bei Abnahme von
7 VPE H-Rillennagel:

nur €1,14 /100 St.

Art.-Nr. 9 047461

GH Sparrenpfettenanker RL

- Mit Europäischer Technischer Zulassung (ETA 10/0007)
- Rechts und links verwendbar
- Montagedorn zur Vorfixierung
- Materialstärke: 1,5 mm
- VPE: 100 Stück

GH Sparrenpfettenanker
RL 36 x 170 mm

nur €0,32 /St.

Art.-Nr. 9 046693

GH Sparrenpfettenanker
RL 36 x 210 mm

nur €0,42 /St.

Art.-Nr. 9 046709



Lochplatte

- Materialstärke: 2 mm



Lochplatte
200 x 60 mm

nur €0,55 /St.

Art.-Nr. 9 046976

Lochplatte
200 x 100 mm

nur €0,84 /St.

Art.-Nr. 9 047010



BTI Newsletter

Vorteile, spannende Angebote und Rabatte sichern.

Bei Anmeldung jetzt einmalig 20 € Gutschein sichern.
Einlösbar online ab 200 € Auftragswert (netto).

JETZT ANMELDEN!



20 € Gutschein sichern

BTI AKTIONEN

Ösenplane

- UV-beständig, 4 bis 5 Jahre gemäß DIN ISO 4892-3
- Sehr reißfest durch 3-fach verstärkte Ecken
- 120 g/m²



Bei Abnahme von 1 Plane 4 x 6 m: nur €39,90 /St. Art.-Nr. 9 083044	Bei Abnahme von 3 Planen 4 x 6 m: nur €37,90 /St. Art.-Nr. 9 083044	Bei Abnahme von 5 Planen 4 x 6 m: nur €35,90 /St. Art.-Nr. 9 083044
Bei Abnahme von 1 Plane 8 x 10 m: nur €109,90 /St. Art.-Nr. 9 083045	Bei Abnahme von 3 Planen 8 x 10 m: nur €105,90 /St. Art.-Nr. 9 083045	Bei Abnahme von 5 Planen 8 x 10 m: nur €99,90 /St. Art.-Nr. 9 083045

DTS CoolMax Dach

- Sauberer schneller Schnitt

Einsatzbereiche:
Dachsteine, Dachziegel,
Betondachpfannen,
weiche und harte Tonziegel

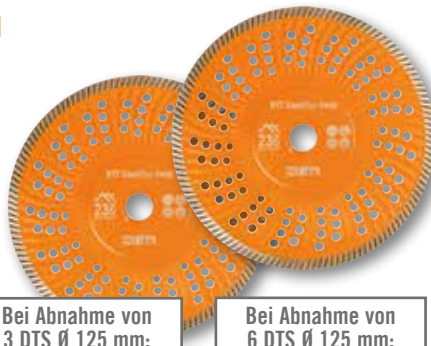

Bei Abnahme von 1 DTS Ø 125 mm: nur €47,90 /St. Art.-Nr. 9 075756	Bei Abnahme von 3 DTS Ø 125 mm: nur €42,90 /St. Art.-Nr. 9 075756	Bei Abnahme von 6 DTS Ø 125 mm: nur €34,90 /St. Art.-Nr. 9 075925
Bei Abnahme von 1 DTS Ø 230 mm: nur €89,90 /St. Art.-Nr. 9 075757	Bei Abnahme von 3 DTS Ø 230 mm: nur €79,90 /St. Art.-Nr. 9 075757	Bei Abnahme von 6 DTS Ø 230 mm: nur €69,90 /St. Art.-Nr. 9 075927

Teleskopleiter Premium

Flexibel für verschiedene Höhen

- Individuell höhenverstellbar, Sprosse für Sprosse
- Kompakt und platzsparend auf 0,80 m zusammenschiebbar
- Breite Stufen für komfortables Arbeiten auch bei lang andauernden Arbeiten
- Teleskopleiter 3,2 m
 - ▶ Stufenanzahl 10
 - ▶ Max. Arbeitshöhe 4,4 m
- Teleskopleiter 4,1 m
 - ▶ Stufenanzahl 13
 - ▶ Max. Arbeitshöhe 5,3 m

Teleskopleiter Premium 3,2 m nur €289,00 Art.-Nr. 9 085374
Teleskopleiter Premium 4,1 m nur €319,00 Art.-Nr. 9 090101



NEUHEIT

BSX TurboCut Metall
Ø 125 x 1,0 x 22,2 mm

- Sehr hohe Schnittgeschwindigkeit



BSX TurboCut Metall 25 St. nur €0,89 /St. Art.-Nr. 9 019150	BSX TurboCut Metall 200 St. nur €0,79 /St. Art.-Nr. 9 020093
--	---

BTI Box 1 + HSS-Spiralbohrer DIN 338
Kegelmantelschliff 118°

87 Teile

BTI Box 1 + HSS-Spiralbohrer DIN 338 nur €99,90 Art.-Nr. 9 037566
--



HSS-Stufenbohrer

- Loch-Ø: 6 / 8 / 10 / 12 / 14 / 16 / 18 / 20 / 22 / 24 / 26 / 28 / 30 mm

HSS-Stufenbohrer nur €34,90 Art.-Nr. 9 079992
--



Rundschlinge



Rundschlinge RS 1.000 mm / 1 t nur €9,10 /St. Art.-Nr. 9 453102	Rundschlinge RS 2.000 mm / 2 t nur €14,90 /St. Art.-Nr. 9 453137
--	---

Einweg-Bandschlinge

- Zul. Tragfähigkeit (einfache) 730 daN
- Nutzlänge: 500 mm, Breite: 50 mm
- VPE: 90 Stück

Einweg-Bandschlinge nur €1,19 /St. Art.-Nr. 9 030665



Winkelschleifer WKS 230 E

Lieferumfang:

- 1 Winkelschleifer
- 1 Antivibrations-Zusatzhandgriff
- je 1 Schutzhaube, Aufnahmeflansch, Zweilooschlüssel
- 1 Schnellspannmutter SDS-clic M14



Lieferung im Umkarton

Winkelschleifer
WKS 230 E

nur €199,00

Art.-Nr. 9 074280

Akku-Schlagbohrschrauber A18 SBS BL-2 5,0 Ah

Lieferumfang:

- 1 Akku-Schlagbohrschrauber
- 2 Akkus 5,0 Ah
- 1 Schnellladegerät
- 1 BTI Box 2 mit passendem Einsatz



Akku-Schlagb.
A18 SBS BL-2 5,0 Ah

nur €399,00

Art.-Nr. 9 082201

Bohrhammer BH 2-24 ME

Lieferumfang:

- 1 Bohrhammer
- 1 Zusatzhandgriff
- 1 Tiefenanschlag
- 1 BTI Box 2 mit passendem Einsatz



Bohrhammer
BH 2-24 ME

nur €179,00

Art.-Nr. 9 044752

Kreuzlinien-Laser KLL 150

Lieferumfang:

- 1 Kreuzlinien-Laser
- 1 Wandhalterung
- 3 Batterien Mignon 1,5 V (AA)
- 1 Handwerkerkoffer



Kreuzlinien-Laser
KLL 150

nur €199,00

Art.-Nr. 9 049760

18-V-Maschinen-Set BL 5,0 Ah SBS + WKS

Lieferumfang:

- 1 Akku-Schlagbohrschrauber
- 1 Akku-Winkelschleifer
- 2 Akkus 5,0 Ah
- 1 Schnellladegerät
- 1 BTI Box midi 2 mit passendem Einsatz



18-V-Maschinen-Set
BL 5,0 Ah SBS + WKS

nur €649,00

Art.-Nr. 9 086817

18-V-Maschinen-Set 5,0 Ah BS-2 + WKS

Lieferumfang:

- 1 Akku-Bohrschrauber
- 1 Akku-Winkelschleifer
- 2 Akkus 5,0 Ah
- 1 Schnellladegerät
- 1 BTI Box midi 2 mit passendem Einsatz



18-V-Maschinen-Set
5,0 Ah BS-2 + WKS

nur €599,00

Art.-Nr. 9 084933

M-Staubsauger NTS 20 A-M-P + 10 Vliesfilterbeutel

Lieferumfang:

- 1 Staubsauger
- 1 Saugschlauch 3,2 m, Ø 35 mm
- 2 Kunststoff-Saugrohre 0,5 m, Ø 35 mm
- je 1 Griffrohr mit Nebenluftschieber, Bodendüse für Hartböden, Fugendüse, Gummimuffe
- 2 Polyester-Filter
- 1 Kunststoff-Entleerbeutel
- 10 Vliesfilterbeutel

M-NTS 20 A-M-P
+ 10 Vliesfilterbeutel

nur €499,00

Art.-Nr. 9 089035



5 Vliesfilterbeutel

Lieferumfang:
5 Vliesfilterbeutel

5 Vliesfilterbeutel

nur €29,00

Art.-Nr. 9 075904



Zum Nachbestellen

F3 ARBEITSKLEIDUNG

Weste „Workwear“

- Bewegungsfalten in Kontrastfarben am Rücken
- 5 verschließbare Außen- und 3 Innentaschen
- Reflexeinsätze für gute Sichtbarkeit
- Bund weitenverstellbar
- Leicht wattiert
- Trageangenehmes, pflegeleichtes Mischgewebe: 65 % Polyester / 35 % Baumwolle
- Farbe: schwarz (orange Kontrastfarben) / grau (rote Kontrastfarben)
- Größe: S – 3XL

bisher:
49,90 €

Weste „Workwear“
grau Größe: S – 3XL

nur €39,90

Art.-Nr. 9 ADNS54



bisher:
49,90 €

Weste „Workwear“
schwarz Größe: S – 3XL

nur €39,90

Art.-Nr. 9 ADNS03



BTI Softshell-Jacke

- Besonders trageangenehm und bequem
- Atmungsaktiv, wind- und wasserabweisend
- 2 verschließbare Seitentaschen
- Fleece-Innenseite, Ärmel und Bund verstellbar
- Material: 100 % Polyester-Softshell, Futter: 100 % Polyester-Microfleece
- Farbe: grau
- Größe: M, L, XL, XXL, 3XL, 4XL

BTI Softshell-Jacke

nur €64,90

Art.-Nr. 9 ADIE09



Handwerkerhose „Young“

- Praktische Taschen mit Mehrfacheinsätzen für Arbeitsutensilien
- Zusätzlich verstaubare Werkzeughosen am Bund
- Verstärkte Schenkeltasche mit aufgesetzter Handytasche
- Cordura®-Verstärkungen für mehr Haltbarkeit
- Höhenregulierbare Kniepolstertaschen
- Robustes Material in Canvas-Verarbeitung: 65 % Polyester / 35 % Baumwolle, 310 g/m²
- Farbe: schwarz
- Größe: 46 – 54, 56 – 60



Handwerkerhose
„Young“ Größe: 46 – 54

nur €79,90

Art.-Nr. 9 ABWD01

Handwerkerhose
„Young“ Größe: 56 – 60

nur €84,90

Art.-Nr. 9 ABWD01

BTI Microfleece-Jacke

- Bequemer Tragekomfort durch dichtes, weiches Micro-Fleece
- Elastische Einsätze an Ärmelbund und Saum
- Antipilling-Ausstattung verhindert Knötchenbildung
- Pflegeleichtes und schnell trocknendes Microfleece: 100 % Polyester
- Farbe: grau
- Größe: M, L, XL, XXL, 3XL



BTI Microfleece-Jacke

nur €39,90

Art.-Nr. 9 ADIC09

Erste-Hilfe-Koffer
„Fox“ DIN 13157

- Füllinhalt gem. DIN 13157 für Betriebe bis 20 Mitarbeiter oder Baustellen bis 10 Mitarbeiter
- Kunststoff-Koffer aus Recyclingmaterial, ohne Zwischeneinteilung, mit Wandhalterung
- Abmessung: 28 x 27 x 8,5 cm

Erste-Hilfe-Koffer
„Fox“ DIN 13157

nur €29,90

Art.-Nr. 9 076958



Bei Abnahme von
1 Erste-Hilfe-Koffer
„Fox“ gibt es
1 Pflaster-Set,
14-teilig
GRATIS!*

Art.-Nr. 9 085487

*Als Zugabe im selben Auftrag erfassen



Halbschuh „Dardo“ S1P

- Schaft aus haltbarem Kunstleder mit robusten Mesh-Einsätzen für gute Atmungsaktivität
- Leichte Zehenschutzkappe aus gelochtem Kunststoff und flexible, durchtrittsichere Zwischensohle garantieren höhere Sicherheit als in der Norm gefordert
- Neue Laschenkonstruktion drückt nicht und sorgt für komfortables Gehen
- Atmungsaktives Futter mit Belüftungsgängen
- Extrem rutschfeste, abriebfeste Laufsohle
- EN ISO 20345, Weite 11, Gewicht bei Gr. 42: 1.280 g/Pair
- Farbe: schwarz
- Größe: 39 – 47



Halbschuh „Dardo“ S1P
 nur €69,90
 Art.-Nr. 9 ADIW01

Stiefel „Mayon“ S3

- Robuster, wasserabweisender Schaft aus schwarzem Rindleder mit atmungsaktiven Cordura®-Einsätzen
- Zehenschutzkappe aus Stahl und durchtrittsichere Stahlzwischensohle
- Neue Laschen-Konstruktion drückt nicht und sorgt für komfortables Gehen
- Atmungsaktives Futter mit Belüftungsgängen
- Dämpfende, weiche Zwischensohle; rutschfeste Laufsohle ist ölbeständig, antistatisch und abriebfest
- EN ISO 20345, Weite 11, Gewicht bei Gr. 42: 1.424 g/Pair
- Farbe: schwarz/rot
- Größe: 39 – 47



Stiefel „Mayon“ S3
 nur €44,90
 Art.-Nr. 9 ADIT01

Halbschuh „Quatro“ S3

- Ideal für besonders anspruchsvolle Bereiche
- Stahlkappe und -zwischensohle gem. EN 20345
- Hydrophobiertes Oberleder sowie robuster Spitzen- und Fersenschutz für längere Haltbarkeit
- Staublasche, gepolsterter Schaft, atmungsaktives Futter und extrabreite Passform sorgen für hohen Tragekomfort
- Antistatisches, feuchtigkeitsregulierendes Komfortfußbett mit Dämpfung
- Schmutzunempfindliches Schnellschnürsystem
- Farbe: schwarz
- Größe: 49 – 50



Halbschuh „Quatro“ S3
 nur €76,90
 Art.-Nr. 9 ABW01

Feinstrick-Handschuh Tip-Grip

EN 388, Kat. 2, 2.1.3.1

- Sicherer Griff auch bei Nässe
- Doppelte Latexbeschichtung für längere Haltbarkeit
- Flexibel beim Einsatz: elastisches Schrumpllatex ist wasserabweisend
- Hoher Tragekomfort durch elastischen Dehnbund
- Gute Passform
- Nahtloses Feinstrick-Trägermaterial: 100 % Polyester
- VPE: 12er-Pack
- Größe: 9, 10



Feinstrick-Handschuh Tip-Grip
 bisher: ~~1,99 €~~
 nur €1,59 /Paar
 Art.-Nr. 9 ADOH00

Feinstrick-Handschuh Latexschaum

EN 388, Kat. 2

- Sehr gute Passform durch elastisches, dehnbare Trägermaterial
- Speziell aufgeschäumte Latexbeschichtung ist flüssigkeitsabweisend, besonders geschmeidig und trageangenehm
- Ausgezeichneter Trocken- und Nassgriff
- Sehr gutes Tastgefühl
- Ideal für Arbeiten bei mittlerer Beanspruchung im Baugewerbe, Metall- und Innenausbau
- VPE: 12er-Pack
- Größe: 9, 10, 11



Feinstrick-Handschuh Latexschaum
 bisher: ~~2,69 €~~
 nur €1,99 /Paar
 Art.-Nr. 9 ADPM00

Grobstrick-Handschuh Eco Grip

EN 388

- Geschrumpte Latexbeschichtung ist wasserdicht, öl- und fettbeständig
- Sicherer Griff und rutschfest auch bei glatten Gegenständen
- Bleibt auch bei Kälte flexibel
- Grobstrick-Trägermaterial: 60 % Polyester / 40 % Recycling-Baumwolle
- Gute Passform durch nahtlose Verarbeitung
- Schrottverwertung und Montagearbeiten bei mittlerer mechanischer Belastung
- VPE: 12er-Pack
- Größe: 9, 10, 11



Grobstrick-Handschuh Eco Grip
 bisher: ~~1,49 €~~
 nur €0,99 /Paar
 Art.-Nr. 9 ADNW00

Einweg-Überschuh

- Universell einsetzbar, passend bis Gr. 47
- Durch Gummizug leicht zu befestigen
- Inhalt: 20 Stück (10 Paar) in Spenderbox
- Material: 100 % PE
- Farbe: weiß

Einweg-Überschuh
 nur €6,90 /Karton
 Art.-Nr. 9 005754



Akku-Schrauber-Set Trio

Lieferumfang:

- 1 Akku-Schlagbohrschrauber SBS BL-2 18 V
- 1 Akku-Bohrschrauber BS-2 18 V
- 1 Akku-Bohrschrauber 10,8 V
- 4 Akkus 5,0 Ah A18
- 2 Schnellladegeräte A 18
- 2 Akkus 2,0 Ah 10,8 V
- 1 Ladegerät 10,8 V
- 2 BTI Boxen 2 mit passenden Einstätzen
- 1 BTI Box 1 mit passendem Einsatz

Akku-Schrauber-Set Trio

nur **€799,00**

Art.-Nr. 9 090304



Univlies Safe-Tex Z 300

Zertifiziertes, stabiles, reißfestes Schutzvlies

- DGUV-zertifiziert
 - ▶ Entspricht den derzeit geltenden Sicherheits- und Gesundheitsanforderungen in der Bundesrepublik Deutschland
- Thermisch verfestigtes Vlies mit fester, verdichteter Oberfläche
- Rutschhemmende Unterseite
- 300 g/m²
- 1 x 25 m

Univlies Safe-Tex Z 300

nur **€22,90**

Art.-Nr. 9 088622



Service-Hotline

07940/141-141

Service-Fax

07940/141-9141

Online-Shop

www.bti.de/shop

E-Mail

info@bti.de

**Servicezeiten unserer
telefonischen Erreichbarkeit:**

**Montag bis Freitag
von 6.30 bis 18.00 Uhr**

BTI Befestigungstechnik GmbH & Co. KG

Salzstraße 51

74653 Ingelfingen

Telefon 07940/141-141

Telefax 07940/141-9141

info@bti.de · www.bti.de

www.bti.de/shop

Alle Preise zzgl. gesetzl. MwSt./Es gelten die Verkaufs- und Lieferbedingungen der BTI Befestigungstechnik GmbH & Co. KG, einsehbar unter www.bti.de/shop

Wir verstehen Ihr Handwerk.



SPEZIALISTEN FÜR HOLZ & FENSTERBAU

EINFACH BESTELLEN UNTER

WWW.BTI.DE/SHOP

September – Oktober 2017



Wir verstehen Ihr Handwerk.

 **BTI**

Kompetenz rund ums Fenster

MACHEN SIE UNSERE STÄRKE ZU IHREM VORTEIL

Bei uns erhalten Sie nicht nur die passenden Produkte für die fachgerechte Abdichtung und Befestigung, sondern auch die tatkräftige Unterstützung – und zwar genau dort, wo sie benötigt wird: Neben unserem Fenstermontage-Rechner, welcher das optimale Unterstützungs-Tool bei der Auftragskalkulation ist, stehen Ihnen unsere Fachberater und Anwendungstechniker mit ihrer perfekt abgestimmten Beratung jederzeit gerne zur Seite. Und dies sowohl bei der Planung und Vorbereitung, als auch direkt vor Ort auf der Baustelle.

FENSTERABDICHTUNG

FENSTERBEFESTIGUNG

INSEKTEN- UND POLLENSCHUTZ

LÜFTUNGSSYSTEM

SCHIMMELPILZ-BESEITIGUNG

LAIBUNGSDÄMM-SYSTEM

BERATER UND TECHNIKER

FENSTERMONTAGE-RECHNER



4W-Fenstersystem

PRAXISERPROBTE LÖSUNGEN MIT GEWÄHR

Über 40 Jahre Produkt- und Beratungserfahrung machen BTI zu einem idealen Partner für professionelle Lösungen im Fensterbau. Mit dem 4W-System für Alt- und Neubau nach Stand der Technik ist BTI einer der führenden Anbieter in diesem Bereich.

✓ 10 JAHRE GEWÄHRLEISTUNG FÜR DIE MONTAGE IM SYSTEM



Die 4 Funktionsbereiche der Fenstermontage
Alle Produkte aus einer Hand:



Fensteranierung im Altbau
Speziell abgestimmtes System:

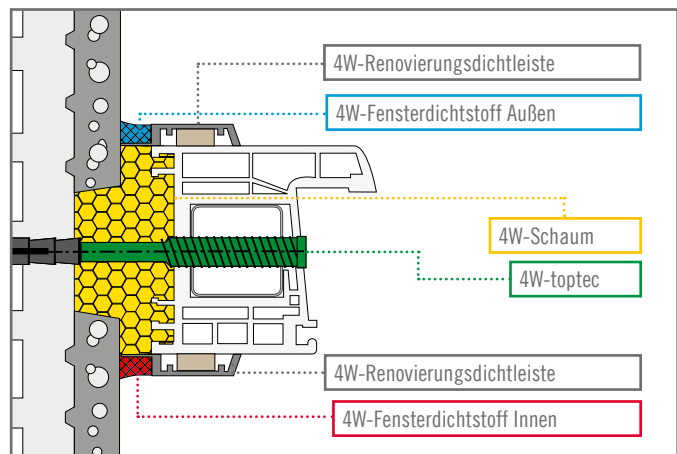
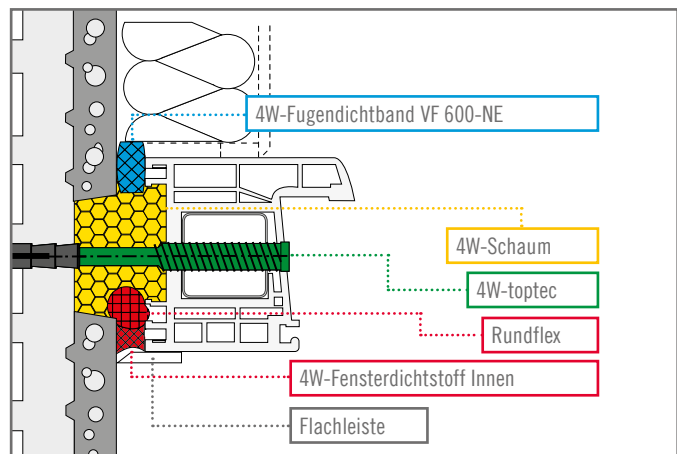
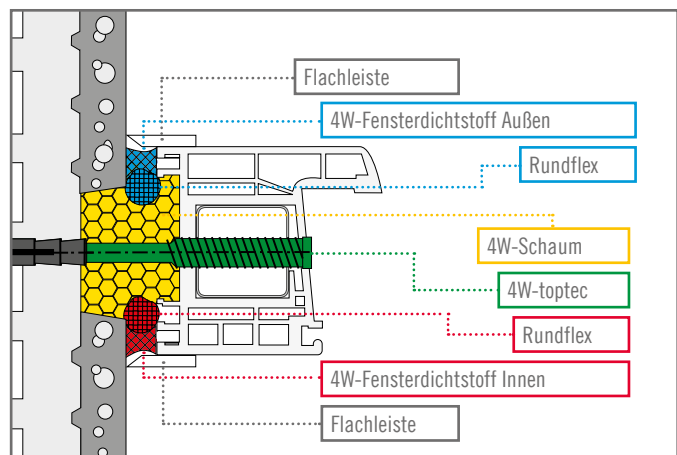
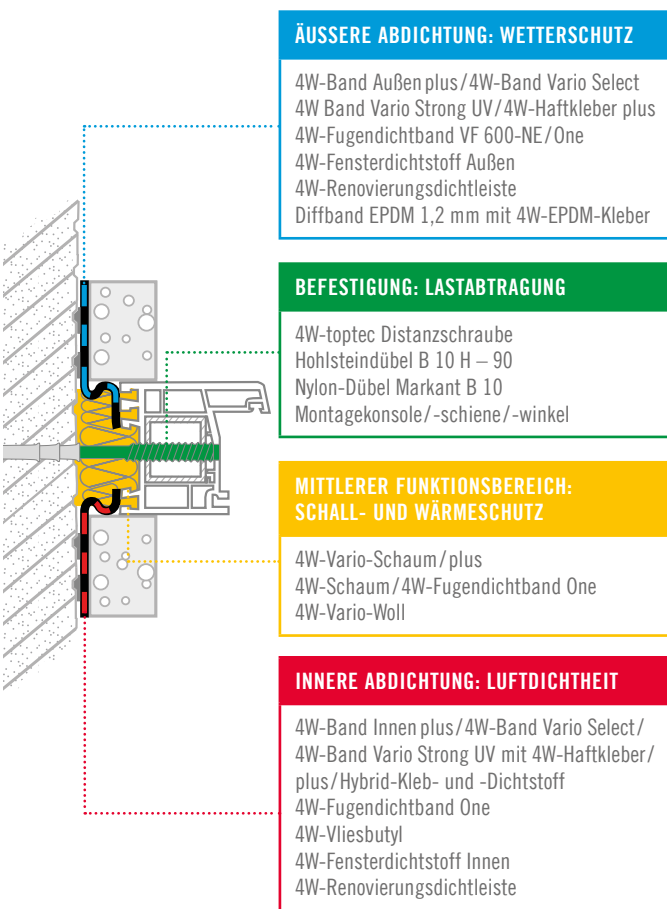

Mehr Informationen, Zulassungen und Prüfzeugnisse finden Sie unter www.bti.de/4w-system oder direkt bei Ihrem **BTI Fachberater**



FENSTERMONTAGE-RECHNER

- Ermittlung abzutragender Lasten
- Produktvorschlag mit Menge
- Download von Produktinformation, technisches Datenblatt und Sicherheitsdatenblatt

Nähere Informationen unter www.bti.de/fensterrechner

BTI HIGHLIGHTS

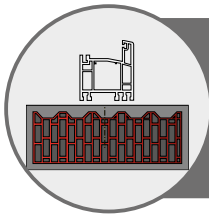

FENSTERMONTAGE IN DER LAIBUNG:

- Klassische Fensterposition
- Häufig bei Sanierungsmaßnahmen
- Direktmontage
- Beachtung des Isothermenverlaufs
- Beachtung des FRsi-Wertes

4W-toptec® 45/11,5 plus

4W-System-Schraube mit verstärktem Durchmesser

- Innensechsrund TX 30
- Spannungsfreie Montage von Holz-, Aluminium- und Kunststofffenstern sowie Türen
- Einbruchhemmende Bauteilprüfung gemäß RC2
 - ▶ In Kalksandstein
 - ▶ In Porenbeton
 - ▶ In weiteren Untergründen nach DIN EN 1627
- Ideal bei hohen Belastungswerten
 - ▶ Einsatz in Holz (ohne Dübel), Vollbaustoff, Lochstein mit dem jeweils passenden Dübel
- Bestandteil des BTI 4W-Systems

4W-toptec®
Wahl-Paket 2

nur € 199,90

Art.-Nr. 9 034358

2 Boxen nach Wahl

4W-toptec®
Wahl-Paket 4

nur € 349,90

Art.-Nr. 9 034359

4 Boxen nach Wahl

4W-toptec®
Wahl-Paket 10

nur € 749,90

Art.-Nr. 9 034360

10 Boxen nach Wahl

Bitte wählen Sie aus:

Inklusive Bit TX 30 / Box



In der Box: 4W-toptec® 11,5 · 45 mm Haltegewinde

Gewinde-Ø vorn / Haltegewinde-Ø x Gesamtlänge mm	Inhalt Stück	VPE Box	Artikel-Nummer
7 / 11,5 x 120	230	1	9 013009
7 / 11,5 x 135	180	1	9 013010
7 / 11,5 x 150	160	1	9 013011
7 / 11,5 x 180	120	1	9 013012

BTI Box 1 + Distanzschraube
4W-toptec® 45/11,5 plus

Lieferumfang:

60 4W-toptec® 45 / 11,5 plus, 7 / 11,5 x 135
60 4W-toptec® 45 / 11,5 plus, 7 / 11,5 x 150
je 50 Abdeckkappen TX 30 in Eiche, Dunkelbraun, Weiß
60 Nylon-Dübel Markant B 10
50 Hohlsteindübel B 10 H-90 ohne Senkbund
2 Bits ¼" 6-kant TX 30, 70 mm toptec
1 BTI Box 1 mit passendem Einsatz



382 Teile

BTI Box 1 +
4W-toptec®

nur € 119,90

Art.-Nr. 9 037569

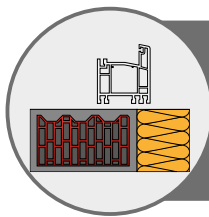

FENSTERMONTAGE AN DER LAIBUNGSKANTE / MIT MAX. 40 MM AUSKRÄGUNG:

- Häufige Fensterposition
- Höherer Lichteinfall
- Direktmontage
- Kritischer Randbereich
- Lastabtragung zum Teil nicht mehr in der Laibung möglich

Montagesystem JB-D/L

Schnelles und sicheres Montieren an der Laibungskante

- JB-D/L Platte:
 - ▶ Zurückversetzte Befestigung im Laibungsbereich
- JB-D/L Winkel:
 - ▶ 100 kg Traglast pro Winkel
 - ▶ Brüstungsverlängerung zur Lastabtragung

Bezeichnung	Abmessung mm	VPE Stück	Artikel-Nummer	Preis/100 St. €
JB-D/L FBA Bohrschraube	5,5 x 43	100	9 077666	14,90
JB-D/L FBA Bohrschraube	5,5 x 63	100	9 077665	17,90
JB-D Universal	7,5 x 42	100	9 046750	5,99
JB-D Universal	7,5 x 62	100	9 077664	6,99
JB-D Universal	7,5 x 72	100	9 086839	8,79
JB-D Universal	7,5 x 122	100	9 077689	16,49
JB-D Universal	7,5 x 152	100	9 077690	23,90

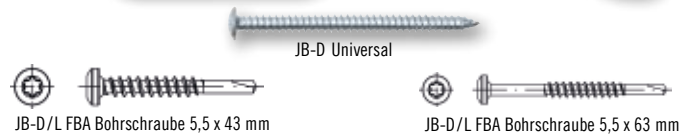
An der Laibungskante –
Montageplatte JB-D/L-PlatteVor der Laibungskante –
Montagewinkel JB-D/L-Winkel

Bezeichnung	Abmessung mm	VPE Stück	Artikel-Nummer	Preis/St. €
JB-D/L Platte	130 x 45 x 44	50	9 077663	1,49
JB-D/L Winkel	119,5 x 50 x 38,5	25	9 077667	2,59

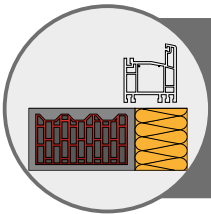

FENSTERMONTAGE VOR DER LAIBUNG:

- Bei großen Dämmwerten und Klinkerbauten (zweischalig)
- Oft nur innere Abdichtung möglich (zwingend schriftlich dokumentieren)

4W-Montagekonsole JB-DK 100-W

Für die untere Befestigung von Fenstern auf Kalksandvollstein, Beton und Porenbeton

- Max. Auskrägung: 100 mm
- VPE: 25 Stück



4W-Montagekonsole
JB-DK 100-W

nur € 3,99 /St.

Art.-Nr. 9 044130

4W-Montageschiene JB-D 100 – 40

Für die seitliche/obere Befestigung von Fenstern in Kalksandvollstein, Beton, Porenbeton und Lochstein

- Max. Auskrägung: 100 mm
- VPE: 25 Stück



4W-Montageschiene
JB-D 100 – 40

nur € 3,49 /St.

Art.-Nr. 9 044141

Montagewinkel/-lasche

Zur Lastabtragung/Befestigung von Fenstern und Türen bei wärmedämmten Wandkonstruktionen oder Vorsatzschalen

- VPE: je 25 Stück

Montagewinkel
70 x 58 mm seitl./oben

nur € 1,05 /St.

Art.-Nr. 9 030106



Montagewinkel
120 x 58 mm unten

nur € 1,25 /St.

Art.-Nr. 9 030107

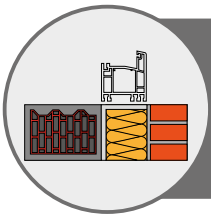

FENSTERMONTAGE MIT LAIBUNGSVERLÄNGERUNG:

- Bei großen Dämmwerten und Klinkerbauten (zweischalig)
- Optimierter Isothermenverlauf
- Hohe Anforderung an Befestigung

VORTEILE VORWANDMONTAGESYSTEM EMW:

- ➔ Sichere Fenstermontage bei zweischaligen Mauerwerken oder Wärmedämmverbundsystemen
- ➔ PVC-Profilwinkel mit hervorragenden Dämmeigenschaften
- ➔ Keine Punktbelastungen, Last wird flächig über die gesamte Profillänge abgetragen
- ➔ Für die Fenster- und Türmontage im Alt- und Neubau, für alle gängigen Mauerwerkstypen und -aufbauten geeignet
- ➔ RC2-einbruchshemmend geprüft (Verstärkungsconsole XL)



Element-Montagewinkel EMW

- Bei bearbeiteten Elementen unbedingt das Bestellformular verwenden
- VPE: 6 m



Individuell zuschneidbar nach
Ihren Maßen (Höhe, Breite, Tiefe)

Montagewinkel
unbearbeitet

nur € 13,90 /m

Art.-Nr. 9 085328

Montagewinkel
bearbeitet

nur € 13,90 /m

Art.-Nr. 9 085329

Sonderverpackung

nur € 0,50 /m

Art.-Nr. 9 085545

Sonderversand

nur € 0,50 /m

Art.-Nr. 9 085546

Bearbeitungs-/
Schnittkosten

nur € 6,00 /Stange

Art.-Nr. 9 085547

Verstärkungsconsole XL

- Erhöhung der Tragkräfte (500 kg/Pair)
- Nur mit Auskrägung 147 mm kompatibel
- VPE: 10 Stück/40 Stück



RC2-einbruchshemmend geprüft

Verstärkungs-
console XL EMW

nur € 11,50 /St.

Art.-Nr. 9 085331

Verstärkungsconsole L

- Erhöhung der Tragkräfte (100 kg/Pair)
- VPE: 10 Stück/100 Stück



Verstärkungsconsole
L

nur € 2,99 /St.

Art.-Nr. 9 085330

Keine Lagerware, Lieferzeit ca. 10 Werktage - 30 m Mindestbestellmenge

BTI AKTIONEN

4W-Fugendichtband One

Spezialfugendichtband für die drei Funktionsebenen Innen, Mitte, Außen

- Ein Produkt für 3 Ebenen
 - ▶ Innere Abdichtungsebene: 100 % luftdicht
 - ▶ Mittlere Funktionsebene: U-Wert zwischen 0,6 und 0,8 W/m² K
 - ▶ Äußere Abdichtungsebene: schlagregendicht mit mind. 1.000 Pa
- BG1- und BGR-geprüft nach DIN 18542 (ift-Prüfzeugnis)
- Kostenvorteil
 - ▶ Zeitersparnis bei der Verarbeitung und durch erweiterten Leistungsbereich (geringere Lagerhaltung)



GRATIS* zu jeder VPE
Fugendichtband-
Klammer 35 – 95 mm

Art.-Nr. 9 082973

* Als kostenlose Zugabe erfassen



Bezeichnung	Farbe	Fugenbreite	Fugeneinsatzbereich Sanierung	vorkomprimiert (Tiefe / Breite)	Fugen- tiefe	Rollen- länge	Karton- inhalt	VPE m	Artikel- Nummer	Preis / m €
4W-Fugendichtband One 64/3 – 18	schwarz	3 - 18 mm	3 - 24 mm	64 / 3 mm	70 mm	20 m	6 ST	120	9 025530	3,59
4W-Fugendichtband One 64/3 – 18	schwarz	3 - 18 mm	3 - 24 mm	64 / 3 mm	70 mm	20 m	2 ST	40	9 039126	3,79
4W-Fugendichtband One 74/3 – 18	schwarz	3 - 18 mm	3 - 24 mm	74 / 3 mm	80 mm	20 m	5 ST	100	9 025531	4,09
4W-Fugendichtband One 74/3 – 18	schwarz	3 - 18 mm	3 - 24 mm	74 / 3 mm	80 mm	20 m	2 ST	40	9 039127	4,32
4W-Fugendichtband One 64/5 – 30	schwarz	5 - 30 mm	5 - 40 mm	64 / 5 mm	70 mm	12 m	6 ST	72	9 025533	4,49
4W-Fugendichtband One 64/5 – 30	schwarz	5 - 30 mm	5 - 40 mm	64 / 5 mm	70 mm	12 m	2 ST	24	9 039129	4,82
4W-Fugendichtband One 74/5 – 30	schwarz	5 - 30 mm	5 - 40 mm	74 / 5 mm	80 mm	12 m	5 ST	60	9 025534	5,09
4W-Fugendichtband One 74/5 – 30	schwarz	5 - 30 mm	5 - 40 mm	74 / 5 mm	80 mm	12 m	2 ST	24	9 039130	5,49

4W-Renovierungsdichtleiste

Selbstklebende PVC-Profilleiste zur Abdichtung von Fensteranschlussfugen im Renovierungsbereich für innen und außen

- Optisch anspruchsvolle Lösung für den Altbau
- Erfüllt alle an die innere und äußere Abdichtung gestellten Anforderungen
- Einfache, schnelle und saubere Verarbeitung
- Rollenware, 100 m
- Farbe: weiß



H x B mm	Artikel- Nummer	Preis / m €
5 x 25	9 045156	1,79
5 x 30	9 045157	1,89
5 x 35	9 045158	1,99

4W-Fensterdichtstoff
Innen

Plastoelastischer 1K-Dichtstoff zur Abdichtung der inneren Fensterfuge

- CE-Kennzeichnung
- Max. zul. Dauerbewegungsaufnahme: 20 %
- Inhalt: 310 ml
- Farbe: weiß

4W-Fensterdichtstoff
Innen

nur € 2,59 /St.

Art.-Nr. 9 075879

4W-Fensterdichtstoff
Außen

Elastischer 1K-Dichtstoff zur Abdichtung der äußeren Fensterfuge

- CE-Kennzeichnung
- Max. zul. Dauerbewegungsaufnahme: 25 %
- Inhalt: 290 ml

Jetzt individuell mischen



Bei Abnahme von
12 Kartuschen:

nur € 4,99 /St.

Art.-Nr. siehe Tabelle

Bei Abnahme von
24 Kartuschen:

nur € 4,79 /St.

Art.-Nr. siehe Tabelle



Farbe	ähnlich RAL- Nummer	Artikel- Nummer
grau	7046	9 075889
weiß	9010	9 075888
weiß mit Struktur	9010	9 075887

**Ab 48 Kartuschen
gibt es
1 Skelett-Pistole MK 5
GRATIS***

Skelett-Pistole MK 5

nur € 29,90

Art.-Nr. 9 012827



* Als kostenlose Zugabe im
selben Auftrag erfassen
(gültig bei 4W-Fensterdichtstoff
Außen, 4W-Haftkleber)

4W-Band Innen plus

Für die innere Fensterabdichtung nach Stand der Technik



- Bauphysikalisch korrektes Sd-Wert-Gefälle
 - ▶ Sd-Wert-Gefälle nach Stand der Technik von mindestens 10 zu 1 (innen/außen) wird um ein Vielfaches übertroffen (ca. 54,4 / 0,048)
- 4W-Band plus ist in Querrichtung dehnbar, kann sich Bauwerksbewegungen dadurch optimal anpassen
- Selbstklebestreifen mit hoher Klebekraft

Breite mm	Länge m	VPE m	Artikel-Nummer
70	40	40	9 084986
100	40	40	9 084987
150	40	40	9 084988
200	40	40	9 084989

4W-Band Außen plus

Für die dampfdiffusionsoffene Abdichtung von Fensteranschlussfugen im Außenbereich

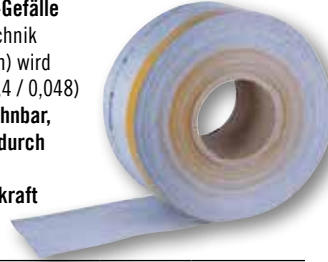

Breite mm	Länge m	VPE m	Artikel-Nummer
70	40	40	9 084990
100	40	40	9 084991
150	40	40	9 084992
200	40	40	9 084993

Sprüh-Primer

Zur lösemittelfreien Haftvermittlung für Dichtstoffe und Bänder auf fast allen Untergründen

- VPE: 12 Dosen
- Inhalt: 500 ml



Sprüh-Primer

nur €6,90 /St.

Art.-Nr. 9 046650

Band Innen Power / Band Außen Power



- Vollflächig klebend für die luft- und winddichte Abdichtung von Fensteranschlussfugen
- Überputz- und überstreichbar
- Band Außen Power: 6 Monate UV-beständig
- Wechselseitige Selbstklebung
- Sd-Wert: 39 m (Band Innen Power) / 0,05 m (Band Außen Power)
- Doppelt geschlitztes Transparentpapier (ab 100 mm Breite)
- Kein zusätzlicher Kleber erforderlich

Band Innen Power

Breite mm	Länge m	VPE m	Artikel-Nummer
70	50	200	9 083047
100	50	150	9 083050
140	50	100	9 083051



Band Außen Power

Breite mm	Länge m	VPE m	Artikel-Nummer
70	50	200	9 083055
100	50	150	9 083056
140	50	100	9 083057
200	50	100	9 083058
250	50	50	9 083059
290	50	50	9 083060

4W-Haftkleber

- Kartusche Inhalt: 290 ml
- Schlauch Inhalt: 580 ml



Technische Daten
(bei +18 °C bis +20 °C)

Basis	MS-Polymer
Farbe	weiß
Wärmeschutzverordnung DIN 4108	erfüllt
Dichte	1,45 g/cm ³
Durchhärtung	ca. 2 mm / Tag
Verarbeitungstemperatur	+1 °C bis +30 °C
Temperaturbeständigkeit	-40 °C bis +90 °C
Lagerfähigkeit (ab Abfülldatum)	12 Monate

Bei Abnahme von 12 Kartuschen:

nur €4,99 /St.

Art.-Nr. 9 017046

Bei Abnahme von 24 Kartuschen:

nur €4,79 /St.

Art.-Nr. 9 017046

Bei Abnahme von 36 Kartuschen:

nur €4,59 /St.

Art.-Nr. 9 017046

Bei Abnahme von 24 Schläuchen:

nur €5,99 /St.

Art.-Nr. 9 017047

Bei Abnahme von 36 Schläuchen:

nur €5,79 /St.

Art.-Nr. 9 017047

Bei Abnahme von 48 Schläuchen:

nur €5,59 /St.

Art.-Nr. 9 017047

Ab 60 Schläuchen
gibt es
1 Schlauchpistole S 600
GRATIS*



Schlauchpistole S 600

nur €54,90

Art.-Nr. 9 015852

* Als kostenlose Zugabe im selben Auftrag erfassen

BTI AKTIONEN

LED-Flashlight 3 in 1

Die hochwertige Taschenlampe

- 3 verschiedene Leuchtmodi
 - ▶ Fokussierbare Front-LED
 - ▶ Seitliche LED weiß
 - ▶ Seitliche LED rot
- Magnetring
- Lampenkörper aus Aluminium
- Lieferung inkl. 3 Batterien

LED-Flashlight 3 in 1

nur €29,90

Art.-Nr. 9 085065

Leuchtdauer: ca. 4 h

Leuchtweite: ca. 130 m

PERFEKT
IM TEAMLED-Flashlight
3 in 1
+
Akku-Arbeits-
Stirnleuchte SensorArt.-Nr. 9 090289
Preis: 69,90 EuroAkku-Arbeits-Stirnleuchte
Sensor

Die Arbeitsleuchte für den Profi

- Beleuchtet kreisförmig den gesamten Arbeitsbereich
- Sensorgesteuertes Ein- und Ausschalten möglich
- 2 Helligkeitsstufen
- LED-Anzeige für Ladevorgang

Akku-Arbeits-
Stirnleuchte Sensor

nur €49,90

Art.-Nr. 9 081177

Leuchtdauer: ca. 6 h

NEU: verbesserte Helligkeit



Klapplux Alu

Funktionalität in neuem Design

- Aluminium-Kunststoffgehäuse für eine lange Haltbarkeit
- 3 Front-LEDs und 1 Stirn-LED
- Batteriezustandsanzeige auf der Vorderseite
- Starker Magnet im Sockel
- Mit Gürtelclip und um 360° drehbarer Haken

Lieferumfang:

- 1 Klapplux Alu
- 1 USB-Autoladegerät
- 1 USB-Ladekabel
- 1 USB-Ladestecker

Klapplux Alu

nur €45,00

Art.-Nr. 9 085705



Leuchtdauer: ca. 3 h

250 lm Lichtstrom

Klapplux 4Light LED USB

Ultrahelle Allround-Leuchte

- 4 ultrahelle LEDs
- Leuchtdauer: ca. 3 h
- Starker Magnet im Sockel
- Um 360° drehbarer Haken

Lieferumfang:

- 1 Klapplux 4Light LED USB
- 1 USB-Ladekabel
- 1 USB-Ladestecker
- 1 USB-Autoladegerät

Klapplux 4Light
LED USB

nur €34,90

Art.-Nr. 9 081313



Klapplux Bright LED USB

Enorme Leuchtkraft

- 6 ultrahelle LEDs, 1 LED als Spot
- Um 180° schwenkbar
- Leuchtdauer ca. 3 h
- Ein starker Magnet am Boden, zwei am Rücken

Lieferumfang:

- 1 Klapplux Bright LED USB
- 1 USB-Ladekabel
- 1 USB-Ladestecker
- 1 USB-Autoladegerät

Klapplux Bright
LED USB

nur €37,90

Art.-Nr. 9 082191



Set: Penlux + Klapplux

Kleinformatig für die Tasche

Penlux 7+1 LED 2.0 USB:

- 7 helle LEDs als Hauptlicht und 1 helle LED als Spot
- Magnet an der Rückseite

Lieferumfang:

- 1 Penlux 7+1 LED 2.0 USB
- 1 Klapplux 4Light LED USB
- 1 USB-Ladekabel
- 1 USB-Ladestecker
- 1 USB-Autoladegerät

Penlux 7+1
+ Klapplux 4Light

nur €44,90

Art.-Nr. 9 081315



LED-Akku-Strahler

Flexibler Akku-Strahler mit einzigartigem DUAL-SYSTEM 2 in 1

- **DUAL-SYSTEM 2 in 1**
 - ▶ Zur Verwendung als Akku-Gerät sowie im Netzbetrieb mit Kabel
- **Diffusor sorgt für eine kräftige und blendfreie Beleuchtung**
 - ▶ Gleichmäßige Ausleuchtung mit 83 LEDs
 - ▶ 2 Helligkeitsstufen
- **Stoßfestigkeit: IK 07**
- **Gehäuseschutzart: IP 54**
- **Kompatibel mit Stativ**



Bei Abnahme von 1 Strahler:
 nur € 149,00 /St.
 Art.-Nr. 9 085346

Bei Abnahme von 2 Strahlern:
 nur € 139,00 /St.
 Art.-Nr. 9 085346

Bei Abnahme von 3 Strahlern:
 nur € 129,00 /St.
 Art.-Nr. 9 085346

LED-Strahler 2600

Innovativer Baustrahler mit Diffusor

- **Diffusor sorgt für eine kräftige und blendfreie Beleuchtung**
- **Gleichmäßige Ausleuchtung mit 83 LEDs**
- **Stoßfestigkeit: IK 07**
- **Gehäuseschutzart: IP 54**
- **Kompatibel mit Stativ**

LED-Strahler 2600
 nur € 99,00
 Art.-Nr. 9 085345

2.600 lm Lichtstrom



LED-Strahler 4000

Innovativer Baustrahler mit Diffusor

- **Diffusor sorgt für eine kräftige und blendfreie Beleuchtung**
- **Gleichmäßige Ausleuchtung mit 123 LEDs**
- **Stoßfestigkeit: IK 07**
- **Gehäuseschutzart: IP 54**
- **Kompatibel mit Stativ**
- **2 Steckdosen an der Rückseite**

LED-Strahler 4000
 nur € 159,00
 Art.-Nr. 9 085347

4.000 lm Lichtstrom



LED-Strahler Top

Helligkeit – neu definiert

- **Extrem leistungsfähige Beleuchtung**
 - ▶ Hoch effiziente COB-LED leistet 10.000 Lumen
- **5 Helligkeitsstufen**
- **Arbeiten unter sämtlichen Wetterbedingungen möglich**
- **Integrierte Wireless-Steuerung für Ein- / Ausschalten und Dimmfunktion**
 - ▶ Aktivierung über Smartphone-App „BTI Lichtsteuerung“

Lieferumfang:
 1 LED-Strahler Top
 1 Stativ

10.000 lm Lichtstrom

5 m Kabellänge

Inkl. Stativ



LED-Strahler Top
 nur € 299,00
 Art.-Nr. 9 085704



STEUERBAR PER APP



i Das passende Zubehör finden sie unter www.bti.de/shop oder direkt bei Ihrem **Fachberater**

Stich- und Reciprosägeblatt

Farbe des Sägeblattschafts

Die Farbe am Sägeblattschaft sowie die des Schriftzugs kennzeichnet den Einsatzbereich:

Metall
Holz
Universal
Spezial



Grundfarben des Blattes

Die Grundfarben des Blattes kennzeichnen die sechs BTI Qualitätslinien:

BasicCut
ExpertCut
LonglifeCut
SpeedCut
SolidCut
SpecialCut



- **Weiß: BasicCut**
 - ▶ Standardsägeblätter für die gängigsten Anwendungen
- **Gold: ExpertCut**
 - ▶ Bewährte hochwertige Qualität mit hoher Schnittleistung und hoher Standzeit
- **Hellblau: LonglifeCut**
 - ▶ Sägeblätter der Spitzenqualität für schnelle Schnitte und höchste Standzeit
 - ▶ Progressive Zahnteilung für dünne und dicke Materialien geeignet
- **Silber: SpeedCut**
 - ▶ Extra dünne Sägeblätter für extrem schnelle Schnitte
 - ▶ Progressive Zahnteilung für Schnitte in dünnen und dicken Materialien
 - ▶ Hervorragende Ergebnisse beim Einsatz in akkubetriebenen Sägen
- **Gelb: SolidCut**
 - ▶ Extra starker Blattkörper für verlaufarme, gerade Schnitte
 - ▶ Extrem robust und nahezu unkaputtbar
 - ▶ Optimal für Demontage-/ Abbrucharbeiten auch für den Einsatz in Rohrhaltern
- **Schwarz: SpecialCut**
 - ▶ Spezialblätter für besonders harte, abrasive und schwer zu bearbeitende Materialien

Stichsägeblatt-Set

Lieferumfang:

- 5 ExpertCut Wood 4,0 + 1,2 / 75 C
- 5 ExpertCut Wood 4,0 / 75
- 5 ExpertCut Wood 4,0 / 105
- 5 LonglifeCut Wood 2,0 – 3,0 / 90
- 5 SpeedCut Wood 2,4 – 3,0 / 75
- 5 ExpertCut Metal 1,2 / 70
- 1 BTI Box mini



Stichsägeblatt-Set

nur €49,90

Art.-Nr. 9 083019

Schneller, grober Schnitt · extreme Kurvenschnitte

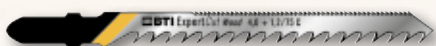

Schneller, grober Schnitt

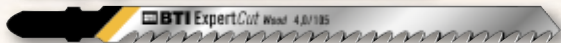

Feiner, schneller Schnitt · zum direkten Einstechen geeignet

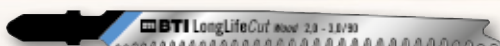

Sehr schneller, feiner Schnitt

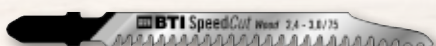

Feiner Schnitt

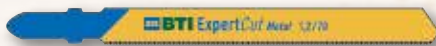

Stichsägeblatt LonglifeCut Wood 2,0 – 3,0/90

- Feiner, schneller Schnitt
- Zum direkten Einstechen geeignet
- Zahnform: konisch und schräg geschliffen

Einsatzbereiche:

Hart- und Weichholz, Sperrholz, verleimtes Holz, Faser-/Spanplatten und beschichtete Platten 1 – 70 mm, Kunststoff/PVC 1 – 70 mm

LonglifeCut Wood
2,0 – 3,0 / 90 (25 St.)

nur €42,90

Art.-Nr. 9 019033



Stichsägeblatt ExpertCut Wood 4,0/75 & 4,0/105

- Schneller, grober Schnitt
- Zahnform: geschränkt, geschliffen

Einsatzbereiche:

Hart- und Weichholz, Sperrholz, verleimtes Holz, Faser-/Spanplatten und beschichtete Platten 10 – 50 mm, Kunststoff/PVC und Isolationsmaterial 6 – 50 mm

ExpertCut Wood
4,0 / 75 (25 St.)

nur €23,90

Art.-Nr. 9 019005

ExpertCut Wood
4,0 / 105 (25 St.)

nur €34,90

Art.-Nr. 9 019007



Stichsägeblatt ExpertCut Wood 4,0 + 1,2 / 75 C

- Schneller grober Schnitt
- Extreme Kurvenschnitte durch beidseitige Verzahnung
- Zahnform: geschränkt, geschliffen

Einsatzbereiche:

Hart- und Weichholz, Sperrholz, verleimtes Holz, Faser-/Spanplatten und Beschichtete Platten 10 – 50 mm, Kunststoff/PVC und Isolationsmaterial 6 – 50 mm



ExpertCut Wood 4,0 + 1,2 / 75 C (25 St.)

nur €29,90

Art.-Nr. 9 019003

Stichsägeblatt ExpertCut Wood 2,5 / 75 FR

- Feiner Schnitt
- Umgekehrte Schneidrichtung verhindert Ausbrechen der Schnittkanten
- Zahnform: konisch und schräg geschliffen

Einsatzbereiche:

Hart- und Weichholz, verleimtes Holz, Faser-/Spanplatten, beschichtete Platten 4 – 30 mm, Kunststoff/PVC 4 – 20 mm



ExpertCut Wood 2,5 / 75 FR (25 St.)

nur €28,90

Art.-Nr. 9 019012

Reciprosägeblatt ExpertCut Metal 1,8 – 2,4 / 150

- Grober Schnitt
- Combo-Verzahnung
- Zahnform: geschränkt, gefräst

Einsatzbereiche:

Metall / Weichstahl, Aluminium und Buntmetall, Holz mit Nägeln, Kunststoff/PVC



ExpertCut Metal 1,8 – 2,4 / 150 (25 St.)

nur €52,90

Art.-Nr. 9 019076

Reciprosägeblatt ExpertCut Wood 4,2 / 150 C

- Schneller Schnitt
- Kurvenschnitt
- Zahnform: geschränkt, gefräst

Einsatzbereiche:

Hart- und Weichholz, Holz mit Nägeln, Kunststoff/PVC



ExpertCut Wood 4,2 / 150 C (25 St.)

nur €59,90

Art.-Nr. 9 019108

Reciprosägeblatt-Set

Lieferumfang:

- 5 ExpertCut Metal 1,8 – 2,4 / 150
- 5 ExpertCut Metal 1,8 – 2,4 / 200
- 5 LonglifeCut Metal 1,75 – 3,0 / 150
- 5 LonglifeCut Metal 1,5 – 3,4 / 200
- 5 ExpertCut Wood 4,2 / 150 C
- 1 BTI Box mini



Reciprosägeblatt-Set

nur €79,90

Art.-Nr. 9 086867

Grober Schnitt



Feiner, schneller Schnitt

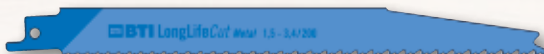

Schneller Schnitt · Kurvenschnitt



Reciprosägeblatt LonglifeCut Universal 2,2 – 4,6 / 200

- Schneller Schnitt
- Zahnform: geschränkt, gefräst

Einsatzbereiche:

Metall/Weichstahl, Aluminium und Buntmetall 2 – 20 mm, Hart- und Weichholz, verleimtes Holz, Faser- / Spanplatten und Holz mit Nägeln 2 – 150 mm, Kunststoff/PVC und GFK 2 – 50 mm, Sandwichplatten 2 – 150 mm, Gipskarton



LonglifeCut Universal 2,2 – 4,6 / 200 (25 St.)

nur €85,90

Art.-Nr. 9 019131

GRATIS bei Abnahme von 25 Reciprosägeblättern*

- Kombi-Schaft: ¼"-Aufnahme für Reciprosägeblätter und Bits
- Abwinkelbar bei 45°
- Bit-Garage im Deckel

Art.-Nr. 9 076377

* Als Zugabe im selben Auftrag erfassen



Weitere Sägeblätter finden Sie unter www.bti.de/shop oder direkt bei Ihrem Fachberater

SÄGEN BTI AKTIONEN

Stichsäge ST 160 E

- Hochpräzise Sägeblattführung durch Doppelroller
 - ▶ Vermindert Sägeblattbiegung
 - ▶ Ausgezeichnete Schnittpräzision

Stichsäge ST 160 E

nur €269,00

Art.-Nr. 9 074279

Lieferumfang:

- 1 Stichsäge
- 1 Spannrißschutz
- 1 Absaug-Set
- 1 BTI Box 2 mit passendem Maschineneinsatz



Reciprosäge RS 1050 E

- Leichte und vielseitige Säbelsäge
- Sägeblatt-Einspannung in vier verschiedenen Positionen
- Sägeblatt-Schnellwechselsystem

Reciprosäge RS 1050 E

nur €209,00

Art.-Nr. 9 074287

Lieferumfang:

- 1 Reciprosäge
- 1 BTI Box midi mit passendem Einsatz



Akku-Handkreissäge A18 KS 5,0 Ah

- Elektronik mit Überlastschutz
 - ▶ Abschaltung in weniger als 0,5 Sekunden
 - ▶ Lange Lebensdauer von Akku, Motor und Getriebe

Akku-Handkreissäge A18 KS 5,0 Ah

nur €449,00

Art.-Nr. 9 079200

Lieferumfang:

- 1 Handkreissäge
- 2 Akkus 5,0 Ah
- 1 Ladegerät
- 1 Sägeblatt MasterCut 165X16 Z24 WZ pos
- 1 Parallelanschlag
- 1 BTI Box 4 mit passendem Einsatz



Master-Cut-Kreissägeblatt 165 x 16 Z24 WZ

- Perfekt für Akku-Handkreissäge A18 KS

Master-Cut-Kreissägebl. 165 x 16 Z24 WZ

nur €34,90

Art.-Nr. 9 048414



Kreissägeblatt Woodline Expert 160 x 16 / 20 Z48 WZ

- Bohrung \varnothing : 16 mm / 20 mm

Kreissägebl. Woodline Expert 160 x 16 / 20

nur €35,90

Art.-Nr. 9 067670



Grip-Handsägebügel

- Schneller und leichter Sägeblattwechsel durch Schnellspannvorrichtung
- Stabiler und leichter Bügel aus Aluminium

Grip-Handsägebügel

nur €23,90

Art.-Nr. 9 002649



Fuchsschwanz

- Für alle Holzarten

Fuchsschwanz

nur €12,90

Art.-Nr. 9 003457



Japansägen-Set

Dünne Blätter für saubere und präzise Schnitte in Hart-, Weichholz und Kunststoff

Lieferumfang:

- 1 Japansäge Dozuki
- 1 Japansäge Kataba
- 1 Japansäge Ryoba

Japansägen-Set

nur €49,90

Art.-Nr. 9 049314



Handsägen-Set

Universelles, 6-teiliges Handsägen-Set für Holz, Metall und Kunststoff

Lieferumfang:

- 1 Sägeblatt Holz grob 250 mm
- 1 Sägeblatt Holz mittel 240 mm
- 1 Sägeblatt Holz fein / Kunststoff 240 mm
- 1 Sägeblatt Grünholz 280 mm
- 1 Sägeblatt Metall 240 mm
- 1 Universalgriff
- 1 Textil-Schutztasche

Handsägen-Set

nur €39,90

Art.-Nr. 9 015747



Akku-MultiMaster AFMM 18 QSL



■ Zur Aufnahme von Werkzeugen der Klasse STARLOCK und STARLOCK plus

Lieferumfang:

- 1 Akku-MultiMaster
- 2 Akkus 2,5 Ah
- 1 Schnellladegerät ALG 50
- 1 Schleifplatte
- je 3 Schleifblätter K 60, K 80, K 120, K 180
- je 1 Fester Spachtel, HSS-Segmentsägeblatt, E-Cut Long-Life Sägeblatt 65 mm, Universal E-Cut-Sägeblatt 44 mm
- 1 Handwerkerkoffer

Akku-MultiMaster AFMM 18 QSL

nur €339,00

Art.-Nr. 9 085300



Unimaster UM 400 SLP

■ Zur Aufnahme von Werkzeugen der Klasse STARLOCK und STARLOCK plus

Lieferumfang:

- 1 Unimaster
- 1 BTI Box 1

Unimaster UM 400 SLP

nur €199,00

Art.-Nr. 9 085309



Tauchsägeblatt-Set Wood

- Starlock-Werkzeugaufnahme
- Abgerundete Ecken für präzise und vibrationsarme Schnitte
- BI-Metall sehr robust mit hoher Standzeit

Lieferumfang:

- 5 Tauchsägeblätter Wood Bi-Metall 32 x 50 mm
- 5 Tauchsägeblätter Wood Bi-Metall 65 x 40 mm

Tauchsägeblatt-Set Wood

nur €99,00

Art.-Nr. 9 090293

Je 5 Stück



Tauchsägeblatt Combi 32 x 50 mm

- Abgerundete Ecken für präzise und vibrationsarme Schnitte
 - ▶ Geeignet für Schnitte in Hart- und Weichholz sowie bedingt Metall
- BI-Metall sehr robust mit hoher Standzeit

Bei Abnahme von 1 Sägeblatt:

nur €11,70 /St.

Art.-Nr. 9 084888

Bei Abnahme von 5 Sägeblätter:

nur €9,90 /St.

Art.-Nr. 9 084888

Bei Abnahme von 10 Sägeblätter:

nur €8,20 /St.

Art.-Nr. 9 084888



Klettschleifplatten-Set

- Starlock-Werkzeugaufnahme
- Flexible Kunststoff-Platte
 - ▶ Biegsame Kanten schonen das Schleifpapier für schnellen Wechsel des Schleifpapiers
 - ▶ Gute Standzeit

Lieferumfang:

- 1 Klettschleifplatte Special
- 25 Klettdreiecke Super-Pad 93 x 93 mm, P 60
- 25 Klettdreiecke Super-Pad 93 x 93 mm, P 80
- 25 Klettdreiecke Super-Pad 93 x 93 mm, P 120

Klettschleifplatten-Set

nur €49,00

Art.-Nr. 9 090296

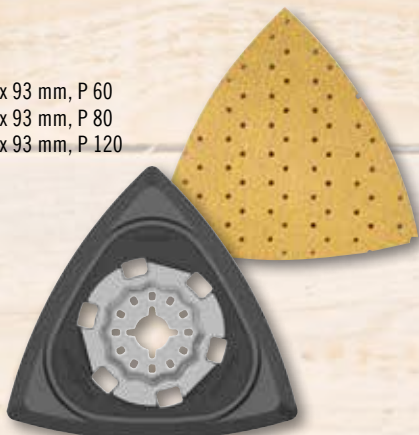

Segmentsägeblatt Combi

- Starlock-Werkzeugaufnahme
- Geeignet für Schnitte in Hart- und Weichholz sowie bedingt Metall
- Äußerst widerstandsfähig
- Segmentierung erlaubt großflächiges Arbeiten
- Besonders hohe Standzeit

Bei Abnahme von 1 Sägeblatt:

nur €15,90 /St.

Art.-Nr. 9 084887

Bei Abnahme von 5 Sägeblätter:

nur €13,90 /St.

Art.-Nr. 9 084887

Bei Abnahme von 10 Sägeblätter:

nur €11,90 /St.

Art.-Nr. 9 084887

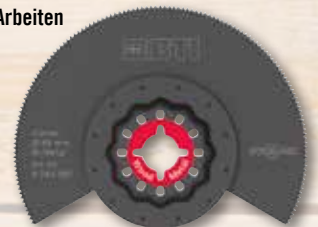

BTI AKTIONEN

Hohlsteindübel

Befestigungssystem für Loch- und Hohlkammersteine

- Die auf Hohlkammer- und Hochloch-Baustoffe abgestimmte Dübellänge sichert die Kraftverteilung auf mehrere Stege im Baustoff
- Ohne Bund

Ideal zur toptec-Montage in Hohlkammersteinen und Porenbeton

B 10 H – 90 o. B.
VPE 100

nur €19,90 /100 St.

Art.-Nr. 9 003120

B 10 H – 90 o. B.
VPE 400

nur €17,90 /100 St.

Art.-Nr. 9 003120

B 8 H – 80 o. B.
VPE 100

nur €12,90 /100 St.

Art.-Nr. 9 338516

B 8 H – 80 o. B.
VPE 400

nur €9,90 /100 St.

Art.-Nr. 9 338516



Nylon-Dübel Markant B 10

Sichere Montage in den meisten Vollbaustoffen

- Breite, federnde Drehsperr
- Hohe Auszugs- und Abscherwerte
- Problemlose und leichte Verarbeitung

Ideal zur toptec-Montage in Vollbaustoffen

Nylon-Dübel Markant
B10 VPE 150

nur €7,90 /100 St.

Art.-Nr. 9 338389

Nylon-Dübel Markant
B10 VPE 600

nur €6,50 /100 St.

Art.-Nr. 9 338389



Dübel-Wahlpaket

Multifunktionsdübel ProCon mit/ohne Bund

- Für alle Standard-Befestigungen

Lieferumfang Wahlpaket:

10 Dübel-Päckchen nach Wahl*

Dübel-Wahlpaket

nur €69,90

Art.-Nr. 9 049774



* Als Zugabe im selben Auftrag erfassen

Abmessung mm	VPE Stück	Artikel-Nummer
5 x 31 m. B.	600	9 004916
6 x 35 m. B.	400	9 004908
8 x 51 m. B.	250	9 004910
10 x 61 m. B.	125	9 004911
12 x 71 m. B.	50	9 004912
5 x 30 o. B.	600	9 004915
6 x 37 o. B.	400	9 004902
8 x 50 o. B.	250	9 004904
10 x 60 o. B.	125	9 004905
12 x 70 o. B.	50	9 004906

Gipskartondübel GD

Für Leichtbefestigungen

- Auch längere Schrauben können problemlos eingeschraubt werden
 - ▶ Dübelspitze klappt beim Durchschrauben zur Seite weg

Gipskartondübel GD
13 x 39 mm VPE 100

nur €7,90 /100

Art.-Nr. 9 024905



Triathlon-Set Fenster

Für Bohrungen in (armiertem) Beton, Mauerwerk und Naturstein

- 3-Schneiden-Hartmetall-Geometrie
 - ▶ Exakte und einfache Führung des Bohrers

Lieferumfang:

5 Hammerbohrer Triathlon x plus SDS-plus 6,5 x 200 / 265

5 Hammerbohrer Triathlon x plus SDS-plus 6,5 x 250 / 315

Triathlon-Set Fenster

nur €99,00

Art.-Nr. 9 090297



10 Hammerbohrer

Triathlon x plus
Hammerbohrer-Kassette SDS-plus

Lieferumfang:

- 1 Triathlon x plus SDS-plus 5 x 50/115
- 1 Triathlon x plus SDS-plus 6 x 50/115
- 1 Triathlon x plus SDS-plus 6 x 100/165
- 1 Triathlon x plus SDS-plus 8 x 50/115
- 1 Triathlon x plus SDS-plus 8 x 100/165
- 1 Triathlon x plus SDS-plus 10 x 100/165
- 1 Triathlon x plus SDS-plus 12 x 100/165

Triathlon x plus
Hb-Kassette SDS-plus

nur €44,90

Art.-Nr. 9 076557



Bit-Komplett-Set

Bit ¼" 6-kant Innensechsrund (TX)

Lieferumfang:

10 Bits ¼" 6-kant TX 10, 25 mm
10 Bits ¼" 6-kant TX 15, 25 mm
20 Bits ¼" 6-kant TX 20, 25 mm
20 Bits ¼" 6-kant TX 25, 25 mm
10 Bits ¼" 6-kant TX 30, 25 mm
10 Bits ¼" 6-kant TX 40, 25 mm
2 Magnethalter ¼" 6-kant
1 BTI Box mini leer

Bit-Komplett-Set

nur €109,00

Art.-Nr. 9 086833

80 Bits – perfekt verstaut



Bit-Depot Universal, 51-tlg.

Lieferumfang:

je 1 St. LS 4,0 x 0,5 mm / LS 4,5 x 0,6 mm /
LS 5,5 x 0,8 mm / LS 6,0 x 1,0 mm /
LS 6,5 x 1,2 mm
3 St. PH 1 / 7 St. PH 2 / 3 St. PH 3
3 St. PZ 1 / 7 St. PZ 2 / 3 St. PZ 3
je 1 St. SW 2,5 / SW 3 / SW 4 / SW 5 / SW 6
2 St. TX 10 / 2 St. TX 15 / 3 St. TX 20 /
3 St. TX 25 / 2 St. TX 30 / 2 St. TX 40
1 Universalhalter

Bit-Depot Universal,
51-tlg.

nur €29,90

Art.-Nr. 9 002615



Magnethalter

Bit-Aufnahme ¼" 6-kant

■ Magnetisch

Lieferumfang:

3 Magnethalter ¼" 6-kant

Magnethalter

nur €9,90

Art.-Nr. 9 090298



Winkel-Schraubkopf

Winkel-Schraubgetriebe für alle Bohr- und
Schraubarbeiten

- Ideal für Arbeiten an engen und schwer zugänglichen Stellen

Winkel-Schraubkopf

nur €34,90

Art.-Nr. 9 006350



HSS-Spiralbohrer-Kassette DIN 338, Kegelmantelschliff 118°

Rollgewalzt

Lieferumfang:

je 1 Spiralbohrer Ø 1,0 / 1,5 / 2,0 / 2,5 / 3,0 / 3,5 /
4,0 / 4,5 / 5,0 / 5,5 / 6,0 / 6,5 / 7,0 / 7,5 / 8,0 / 8,5 /
9,0 / 9,5 / 10,0 / 10,5 / 11,0 / 11,5 / 12,0 / 12,5 / 13,0 mm

HSS-Spiralbohrer-
Kassette DIN 338

nur €34,90

Art.-Nr. 9 008770

25-teiliges Set



Holz-Spiralbohrer-Kassette

Die gängigsten Holz-Spiralbohrer in einer Kassette

Lieferumfang:

je 1 Holzspiralbohrer 3,0 x 30 / 61 mm; 4,0 x 40 / 75 mm; 5,0 x 50 /
86 mm; 6,0 x 60 / 93 mm; 7,0 x 70 / 109 mm; 8,0 x 80 / 117 mm;
9,0 x 80 / 125 mm; 10,0 x 90 / 133 mm

Holz-Spiralbohrer-
Kassette

nur €11,90

Art.-Nr. 9 005498

8-teilig



i

Weitere Bohrer finden Sie unter
www.bti.de/shop oder
direkt bei Ihrem Fachberater



BTI Aktion

Akku-Bohrschrauber A-BS2 10,8 V

- Mit nur 169 mm eine sehr kurze Bauform in seiner Klasse
 - ▶ Optimale Handhabung, vor allem bei Bohr- und Schraubenwendungen über Kopf

Lieferumfang:

- 1 Akku-Bohrschrauber
- 2 Akku 2,0 Ah
- 1 Ladegerät
- 1 BTI Box 1 mit passendem Einsatz

Bei Abnahme von
1 Bohrschrauber:

nur €139,00 /St.

Art.-Nr. 9 054217

Bei Abnahme von
2 Bohrschraubern:

nur €129,00 /St.

Art.-Nr. 9 054217

Bei Abnahme von
3 Bohrschraubern:

nur €119,00 /St.

Art.-Nr. 9 054217



Akku-Stichsäge A-ST 10,8 V 2,0 Ah

- SDS-Schnellwechselsystem
- Mehrstufig einstellbarer Pendelhub und Drehzahlvorwahl
- Für schräge Schnitte bis zu 45°
- Zuschtalbares LED-Licht

Lieferumfang:

- 1 Akku-Stichsäge
- 2 Akkus 2,0 Ah
- 1 Ladegerät
- 1 Innensechskantschlüssel
- 1 Absaugadapter
- 1 Kunststoff-Gleitsohle
- 1 Splitterschutz
- 1 BTI Box 1 mit passendem Einsatz

Akku-Stichsäge
A-ST 10,8 V 2,0 Ah

nur €199,00

Art.-Nr. 9 078316



Staubsauger NTS 20 A-2 + 10 Vliesfilterbeutel

Lieferumfang:

- 1 Staubsauger
- 1 Saugschlauch 3,2 m, Ø 35 mm
- 2 Kunststoff-Saugrohre 0,5 m, Ø 35 mm je 1 Griffrohr mit Nebenluftschieber, Bodendüse Uni, Fugendüse, Gummimuffe
- 2 Cellulose-Filter
- 10 Vliesfilterbeutel

NTS 20 A-2
+ 10 Vliesfilterbeutel

nur €379,00

Art.-Nr. 9 085478

5 Vliesfilterbeutel

Lieferumfang:

- 5 Vliesfilterbeutel

Zum Nachbestellen

5 Vliesfilterbeutel

nur €29,00

Art.-Nr. 9 075904



Akku-Bohrschrauber A18 BS-2 5,0 Ah

Lieferumfang:

- 1 Bohrschrauber
- 2 Akkus 5,0 Ah
- 1 Ladegerät
- 1 BTI Box 2 mit passendem Einsatz



Akku-Bohrschrauber
A18 BS-2 5,0 Ah

nur €349,00

Art.-Nr. 9 078475



Fensterfräse Tanga Delta S2

Die ideale Trennfräse für die Fenstersanierung

Lieferumfang:

- 1 Fensterfräse
- 1 Diamant-Trennscheibe Ø 180 mm
- 1 Absaugschlauch 4 m mit Anschlussstück
- 1 Werkzeugsatz
- 1 Schutzbrille
- 1 SYSTRA Modul maxi



Fensterfräse Tanga
Delta S2

nur €999,00

Art.-Nr. 9 018707

i

Weitere Maschinen finden Sie unter

www.bti.de/shop oder

direkt bei Ihrem **Fachberater**



Saugheber

Einhand-Pump-Vakuumsauger

- Bei 1-facher Sicherheit Tragkraft bis max. 112 kg
 - ▶ Tragkraft: bis ca. 56 kg bei 2-facher Sicherheit

Saugheber

nur €64,90

Art.-Nr. 9 024478



Winbag®, 4er-Set

Leichtes und präzises Ausrichten von Fenstern

4 Stück

Windbag®, 4er-Set

nur €49,90

Art.-Nr. 9 016867



Abroller

- Für Rollen mit Kern-Ø von 50 bis 76 mm

Abroller

nur €29,90

Art.-Nr. 9 024163



Safe-Tex Packdecke

Schützt Gegenstände beim Transport

- 400 g/m²
- Maße: 2 x 1,5 m
- Material doppelt verstepptes Mischfaservlies

Bei Abnahme von 5 Decken:

nur €5,90 /St.

Art.-Nr. 9 008223

Bei Abnahme von 20 Decken:

nur €4,90 /St.

Art.-Nr. 9 008224



Stretch-Folie

- Maße: 300 x 0,5 m
- 20 µ
- VPE: 6 Rollen

Stretch-Folie

nur €8,90

Art.-Nr. 9 024162



BTI Box 2 + Spanngurt 2

Nach EN 12195, deutsches Qualitätsprodukt

Lieferumfang:

- 2 Spanngurte mit Klemmschloss 2 m
- 2 Spanngurte mit Ratsche 800 daN/4 m
- 1 Spanngurt mit Ratsche 1.000 daN/6 m
- 2 Zurrgurte mit Ratsche und Haken, Spitzhaken 1.000 daN/6 m
- 1 Zurrgurt mit Ratsche und Haken, Spitzhaken 2.000 daN/8 m
- 1 BTI Box 2

8-teilig

BTI Box 2 +
Spanngurt 2

nur €119,90

Art.-Nr. 9 037608

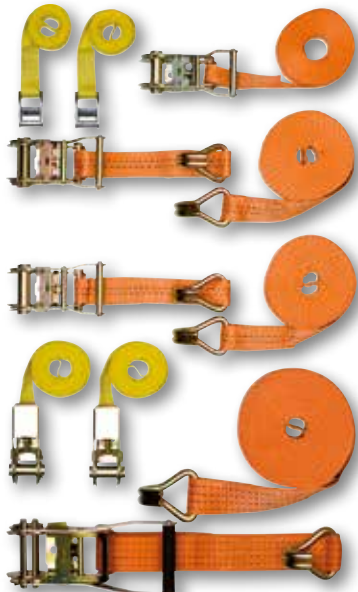

Kombiklinge Vario



Wechselklingsensystem

- 10 wechselbare Kombiklingen ermöglichen variable Längeneinstellung von 42 bis 114 mm



11-teilig



Kombiklinge Vario

nur €52,90

Art.-Nr. 9 023977

Cutter-Set Alu AK mit Messerscheide

Hochwertiges Messer für alle gängigen Abbrechklingen mit Klingenhöhe 18 mm

Lieferumfang Set 1:

- 1 Cutter Alu AK 18
- 100 Abbrechklingen 112/18
- je 10 St. im Spender
- 1 Messerscheide

Cutter-Set Alu AK
Set 1

nur €29,90

Art.-Nr. 9 075199



Lieferumfang Set 2:

- 1 Cutter Alu AK 18
- 100 Titan-Abbrechklingen 112/18
- je 10 St. im Spender
- 1 Messerscheide

Cutter-Set Alu AK
Set 2

nur €34,90

Art.-Nr. 9 086851



BTI HIGHLIGHTS

DoTec Holzschraube Wahlpaket

- Schneller Anbiss
- Mit Europäischer Technischer Zulassung ETA-12/0521
- Kontra-lineares Gewinde ermöglicht enge Rand- und Achsabstände
- Schälrippen am Gewindeauslauf vermeiden Risse in Holz und Holzwerkstoffen
- Optimiertes Doppelgang-Gewinde reduziert die Einschraubzeit um die Hälfte
- Abmessungen: 3,0 x 16 – 6,0 x 120 mm

Schnelleres Arbeiten durch
weniger Bit-Wechsel

DoTec-Wahlpaket
120 mm / 10 VPE

nur €99,00

Art.-Nr. 9 023791

DoTec-Wahlpaket
120 mm / 20 VPE

nur €149,00

Art.-Nr. 9 023792

DoTec-Wahlpaket
120 mm / 50 VPE

nur €339,00

Art.-Nr. 9 023793

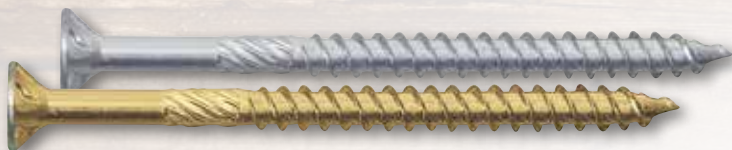

FÜR DEN SCHREINER

	Ø 3,0		TX 10
	Ø 3,5		
	Ø 4,0		TX 20
	Ø 4,5		
	Ø 5,0		
	Ø 6,0		TX 30

BTI Box 1 + Spanplattenschraube
Drilltec BS Z zink ES/TX

Ideal für die spannungsfreie Montage im Sichtbereich

Einsatzbereiche:

Ø 3,2: Ideal für die Montage von Zier- und Anschlussleisten im Sichtbereich (z. B. Fenster-, Fußboden- und Deckenleisten), für das Verschrauben von Nut- und Federbrettern

Lieferumfang:

- 300 Drilltec BS Z, Edelstahl 3,2 x 30 TX 10
- 300 Drilltec BS Z, Edelstahl 3,2 x 35 TX 10
- 300 Drilltec BS Z, Edelstahl 3,2 x 40 TX 10
- 300 Drilltec BS Z, Edelstahl 3,2 x 50 TX 10
- 300 Drilltec BS Z, zink 3,2 x 30 TX 10
- 300 Drilltec BS Z, zink 3,2 x 35 TX 10
- 300 Drilltec BS Z, zink 3,2 x 40 TX 10
- 300 Drilltec BS Z, zink 3,2 x 50 TX 10
- 2 Bits ¼" 6-kant Innensechsrund TX 10 Edelstahl
- 1 BTI Box 1 mit passendem Einsatz

BTI Box 1 + Span-
plattenschraube Drilltec

nur €99,00

Art.-Nr. 9 090288

BTI Box 2 + DoTec Holzschraube 2.0
Seko zink TX

BTI Box 2 + DoTec 2.0
Seko zi TX

nur €109,90

Art.-Nr. 9 067927

1.851 Teile



Drilltec BS zi Korpus-Set

2.200 Schrauben

Spanplattenschraube mit Bohrspitze

- Europäische Technische Zulassung ETA-12/0521

Lieferumfang:

- 500 Drilltec BS zi 4,0 x 45 mm, TX 15
- 500 Drilltec BS zi 4,0 x 50 mm, TX 15
- 1.200 Drilltec BS zi 5,0 x 70 mm, TX 25

Drilltec BS zi
Korpus-Set

nur €59,90

Art.-Nr. 9 090299



Weitere Schrauben finden Sie unter
www.bti.de/shop oder direkt bei
Ihrem **BTI Fachberater**

Baufix Schnellbauschraube SBS Set

Ideal für den Trockenbau in Holz- oder Metallunterkonstruktionen

Lieferumfang:

- 2.000 Baufix SBS GG, grob 3,9 x 35 mm, schwarz
- 2.000 Baufix SBS BGBS, Bohrspitze 3,5 x 35 mm, schwarz

Baufix Schnellbauschraube SBS Set

nur €35,00

Art.-Nr. 9 090300

4.000 Schrauben



Profilverbindungs- zange

Zum schnellen und problemlosen Verbinden von Blechprofilen in einem Arbeitsgang

Profilverbindungs- zange

nur €99,00

Art.-Nr. 9 009807



Kantenhobel GKP

Zum Fasen von Gipskartonplatten

Kantenhobel GKP

nur €14,90

Art.-Nr. 9 021650



Spannplattenschraube Senkkopf, Schaft, TX, blau verzinkt

- Sehr gute Verarbeitung der Schraube auch bei extremem Einsatz
 - Optimales Verhältnis von Biegewinkel und Bruchdrehmoment
- Spezielle Gleitbeschichtung erleichtert das Eindrehen in Spanplatten und Hölzer
- 3,0 x 25 – 6,0 x 240 mm



Bei Abnahme von 5 VPE gibt es 10 Bits nach Wahl **GRATIS***

Bei Abnahme von 8 VPE gibt es 20 Bits nach Wahl **GRATIS***

Bei Abnahme von 10 VPE gibt es 30 Bits nach Wahl **GRATIS***

Bit ¼" 6-kant nach Wahl:

Antrieb	Länge mm	VPE Stück	Artikel- Nummer
TX 10	25	10	9 143383
TX 10	25	30	9 000069
TX 15	25	10	9 143391
TX 15	25	30	9 000070
TX 20	25	10	9 288853
TX 20	25	30	9 002575
TX 25	25	10	9 143405
TX 25	25	30	9 000071
TX 30	25	10	9 289825
TX 30	25	30	9 000072
TX 40	25	10	9 289922
TX 40	25	30	9 000073

* Bits als Zugabe im selben Auftrag erfassen

Abdeckkappe selbstklebend Ø 13 mm Sortimentsbox

- Sehr hohe Klebekraft
- Trägt kaum auf

Lieferumfang:

700 Stück, 20 Stück je Farbe

Abdeckkappe selbstkl., Sortimentsbox

nur €25,90

Art.-Nr. 9 082957



Abdeckkappe selbstklebend Ø 13 mm Set weiß

Lieferumfang:

- 500 Abdeckkappen Ø 13 mm weiß 11164
- 500 Abdeckkappen Ø 13 mm weiß 13933

Abdeckkappe selbstkl., weiß

nur €39,90

Art.-Nr. 9 090301

1.000 Abdeckkappen in Weiß



BTI AKTIONEN

Tacolit Speed

Dauerelastischer Profi-Alleskleber

- Hautbildungszeit: ca. 10 – 15 min
- Inhalt: 290 ml
- Farbe: weiß

Schnelle Durchhärtung –
bleibt dauerelastischBei Abnahme von
6 Kartuschen:

nur € 7,99 /Kartusche

Art.-Nr. 9 008257

Bei Abnahme von
12 Kartuschen:

nur € 7,49 /Kartusche

Art.-Nr. 9 008257

Bei Abnahme von
24 Kartuschen:

nur € 7,00 /Kartusche

Art.-Nr. 9 008257



5+1

Jetzt 5 Kartuschen
Tacolit kaufen und
die sechste erhalten
Sie **GRATIS**** Als kostenlose Zugabe im selben
Auftrag erfassen

Tacolit Clear

Glasklarer, dauerelastischer Profikleber

- Hautbildungszeit: ca. 10 min
- Inhalt: 290 ml
- Farbe: transparent

Bei Abnahme von
6 Kartuschen:

nur € 7,99 /Kartusche

Art.-Nr. 9 025319

Bei Abnahme von
12 Kartuschen:

nur € 7,49 /Kartusche

Art.-Nr. 9 025319

Bei Abnahme von
24 Kartuschen:

nur € 7,00 /Kartusche

Art.-Nr. 9 025319



Holz-Gleitmittel

Der ideale Gleitfilm für die maschinelle
und manuelle Holzverarbeitung

- Neutralisiert Harze
- Keine Rückstände auf behandelten Oberflächen
- Neutral für alle weiteren
Behandlungen des Holzes
wie Leimen, Beizen und
Lackieren

Holz-Gleitmittel
5 Liter Kanister

nur € 44,00 /Kanister

Art.-Nr. 9 019732

Holz-Gleitmittel
10 Liter Kanister

nur € 75,00 /Kanister

Art.-Nr. 9 019729

Holz-Gleitmittel
60 Liter Fass

nur € 296,00 /Fass

Art.-Nr. 9 019730



2K-Holzspachtelmasse

Materialersatz bei der Instandsetzung
ausgerissener Holz- und Kunststoffteile

- Hält höchsten Beanspruchungen stand
 - ▶ Kann nach Aushärtung geschliffen,
gebohrt, gefräst und lackiert werden
- 500 ml Dose

2K-Holzspachtelmasse

nur € 14,90

Art.-Nr. 9 032053



Hartwachs-Ultra-Sortiment

Zur Behebung von Schäden wie z. B. Kratzern,
Absplittierungen, Druckstellen und tieferen Schäden

- Sehr gute mechanische Festigkeit, lichteht
und witterungsstabil
- Gute Haftungseigenschaften auf vielen
Kunststoffen, Weich- und Hartholzern

Hartwachs-Ultra-
Sortiment

nur € 55,00

Art.-Nr. 9 030834



BTI PREMIUMCLUB

Jetzt anmelden und **PREMIUMPARTNER** werden:

- ➔ **PREMIUMPUNKTE** sammeln und Wunschprämie aussuchen
- ➔ Transparent und einfach über den **PREMIUMSHOP** Ihren
aktuellen Stand sowie Prämien einsehen
- ➔ Spezielle **PREMIUMSERVICES** exklusiv für Sie

Tel. 07940/141-141
premiumclub@bti.de
www.bti.de/premiumclub

Putzflink-Set

Saubere Sache – überall

- Lösungsmittelbeständig, saugfähig und fusselfrei
- 2-lagig
- 1.000 Blatt pro Rolle
- Rollenbreite: 38 cm

Lieferumfang Putzflink-Set 1:
2 Rollen Putzflink blau
1 Wandhalterung

Lieferumfang Putzflink-Set 2:
2 Rollen Putzflink blau
1 Bodenständer

Putzflink-Set 1
nur € 69,90
Art.-Nr. 9 038380



Putzflink-Set 2
nur € 69,90
Art.-Nr. 9 038379



Extrem reißfest

Putzflink, 4er-Set

Extrem reißfest

- Lösungsmittelbeständig
- Saugfähig
- Fusselfrei
- Rollenbreite: 38 cm
- Rollen-Ø: 290 mm

Lieferumfang:
4 Rollen Putzflink
blau (1.000 Blatt/Rolle)

4 Rollen



Putzflink, 4er-Set

nur € 59,90
Art.-Nr. 9 089054

Vlies-Set

Lieferumfang:

4 Rollen Univlies Eco 180 g/m², 1 x 50 m
1 Rolle Abdeckvlies, selbsthaftend, 125 g/m², 1 x 25 m



Vlies-Set

nur € 125,00

Art.-Nr. 9 085010

Müllsack 120 l

- 15 Stück pro Rolle
- Robustes Material mit 70 µm
- VPE: 10 Rollen

Müllsack 120 l
nur € 4,49 /Rolle
Art.-Nr. 9 004788



Maßband Supergrip-Set 3 m, 5 m, 8 m

Maßband
Supergrip-Set

nur € 19,90

Art.-Nr. 9 078568



Einhand-Deckenstütze

Profi-Montagestütze

- Schneller Vorschub mit einer Hand
- Rutschfeste gummierte Platten an beiden Seiten
- Stufenlos verstellbar
- Abmessungen:
 - ▶ Länge min.: 155 cm
 - ▶ Länge max.: 310 cm
 - ▶ Belastung max.: 50 kg

Einhand-Deckenstütze

nur € 59,90

Art.-Nr. 9 021654



Teleskopleiter Premium

Flexibel für verschiedene Höhen

NEUHEIT

- Individuell höhenverstellbar, Sprosse für Sprosse
- Kompakt und platzsparend auf 0,80 m zusammenschiebbar
- Breite Stufen für komfortables Arbeiten auch bei lang andauernden Arbeiten
- Teleskopleiter 3,2 m
 - ▶ Stufenanzahl 10
 - ▶ Max. Arbeitshöhe 4,4 m
- Teleskopleiter 4,1 m
 - ▶ Stufenanzahl 13
 - ▶ Max. Arbeitshöhe 5,3 m

Teleskopleiter
Premium 3,2 m

nur € 289,00

Art.-Nr. 9 085374

Teleskopleiter
Premium 4,1 m

nur € 319,00

Art.-Nr. 9 090101



F3 ARBEITSKLEIDUNG

Kapuzenjacke mit Teddyfutter

- Moderne Sweatshirt-Jacke mit warmem, weichem Teddyfutter
- Gefütterte, verstellbare Kapuze
- Durchgehender Reißverschluss mit Kinnschutz
- 2 aufgesetzte Einschubtaschen mit Kontraststreifen, bequemer Strickbund an Ärmeln und Saum
- Logodruck am Ärmel
- Schwere Materialqualität:
70 % gekämmte Baumwolle /
30 % Polyester / Teddyfutter: 100 % PES
- Farbe: schwarz/orange
- Größe: M, L, XL, XXL, 3XL
▶ Fällt groß aus, bitte eine Größe kleiner bestellen

Kapuzenjacke mit
Teddyfutter

nur €49,90

Art.-Nr. 9 ADH X01

Strick-Fleecejacke „Linz“

- Leichte Jacke mit Strick-Außenseite und Fleece-Innenseite
- Hoch atmungsaktiv, weich und komfortabel
- Elastische Ärmelabschlüsse und flexibler Kordelzug am Saum
- 3 verschließbare Außentaschen
- Obermaterial: 100 % Polyester / Strickfleece, ca. 320 g/m²
- Einsätze: 96 % Polyester / 4 % Elasthan
- Farbe: hellgrau/grau
- Größe: M, L, XL, XXL, 3XL
▶ Fällt groß aus, bitte eine Größe kleiner bestellen

NEUHEIT

Strick-Fleecejacke
„Linz“

nur €54,90

Art.-Nr. 9 ADPJ 52

Bundhose „Pulsschlag“

- Je 2 Seiten- und Gesäßtaschen
- Je 1 doppelte Meterstab- und verschließbare Schenkeltasche mit zusätzlichem Smartphonefach
- Elastischer Bundeseinsatz, Kniepolstertaschen von oben befüllbar
- Cordura®-Verstärkung an Gesäß-, Meterstab-, Schenkel- und Kniepolstertaschen
- Ripstop-Gewebe: 65 % Polyester / 35 % Baumwolle, 280 g/m²
- Farbe: schwarz/braun
- Größe: 44 – 62, 94, 98, 102, 106, 110, 25, 26, 27

Bundhose „Pulsschlag“
Größe: 44 – 54

nur €59,90

Art.-Nr. 9 ADJJ 14

Größe: 56 – 60, 94, 98,
102, 106, 25, 26, 27

nur €64,90

Art.-Nr. 9 ADJJ 14

Bundhose „Pulsschlag“
Größe: 62, 110

nur €69,90

Art.-Nr. 9 ADJJ 14

Fleecejacke Microfleece

- Dichtes, weiches Microfleece macht diese Jacke zum idealen Basic für Herbst und Winter
- Elastischer Bund und Ärmelbund sowie vorn und hinten Ziernähte in Orange sorgen für sportliche Optik
- Durchgehender Reißverschluss mit Kinnschutz
- 2 verschließbare Seitentaschen
- Farbe: schwarz
- Größe: M, L, XL, 2XL, 3XL

Fleecejacke
Microfleece

nur €39,90

Art.-Nr. 9 ADIC 01

Gehörschutzkapsel
Moldex M4

Leicht, bequem und flexibel

- Flaches Kapselprofil sorgt für gute Druckverteilung

Gehörschutzkapsel
Moldex M4

nur €22,90 / St.

Art.-Nr. 9 085488

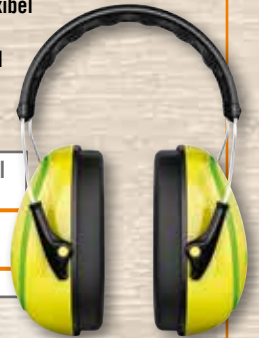

Bei Abnahme von
5 Gehörschutzkapseln
gibt es 1 sechste
Gehörschutzkapsel
GRATIS!*

5+1

* Als Zugabe im selben Auftrag erfassen

Schutzbrille Pheos

Rahmenlose, sportlich gebogene Scheibe mit besonders großem Sichtfeld

- Außen kratzfest und innen beschlagfrei beschichtet
- Schmutzunempfindlich
- Gläser: klar



Schutzbrille Pheos

nur €8,90 / St.

Art.-Nr. 9 080053

Bei Abnahme von
5 Schutzbrillen gibt es
1 sechste Schutzbrille
GRATIS!*

5+1

* Als Zugabe im selben Auftrag erfassen

Halbschuh „Forest“ S3

- Schaft aus weichem Veloursleder im sportlichen Design
- Leichte Zehenschutzkappe aus Aluminium und flexible, durchtrittsichere Zwischensohle
- Neue Laschenkonstruktion drückt nicht und beugt Ermüdungserscheinungen vor
- Atmungsaktives Futter mit Belüftungsgängen
- Hochwertiges, anatomisch geformtes Fußbett mit extra Dämpfungsböcken und sehr hoher Atmungsaktivität für garantiert trockene Füße und besten Tragekomfort
- EN ISO 20345, Weite 11, Gewicht bei Gr. 39: 1.160 g/Paar
- Farbe: grau
- Größe: 39 – 47



Halbschuh „Forest“
 nur €79,90
 Art.-Nr. 9 ADJA 52

Halbschuh „Spin“ S1P

- Sportiver, leichter Sicherheitsschuh mit weichem Nubukleder-Schaft und atmungsaktiven Einsätzen, Kunststoffösen und Stoffschlaufen
- Leichte Kunststoff-Zehenschutzkappe und flexible, durchtrittsichere Zwischensohle
- Dreischichtiges Funktionsfutter sorgt für konstante Luftzirkulation, Schweißableitung und gesundes Fußklima
- Antistatisches, anatomisch geformtes Fußbett ist atmungsaktiv und abriebfest, zusätzliche Fersendämpfung
- EN ISO 20345, Weite 11, Gewicht bei Gr. 42: ca. 1.115 g/Paar
- Farbe: schwarz/gelb
- Größe: 39 – 47



Halbschuh „Spin“ S1P
 nur €84,90
 Art.-Nr. 9 ADPW 01

Strickhandschuh „Atlanta“

EN 388, Kat. 2

- Neuartiger Beschichtungsmix aus PU- und Nitrilschaum in der Innenhand
- Atmungsaktiv, wasserdicht und sehr abriebfest
- Öl- und fettbeständig
- Sicherer Griff auch bei glatten Gegenständen
- Maximale Flexibilität und exzellentes Tastempfinden
- Nahtloses, elastisches Trägermaterial garantiert beste Passform und hohen Tragekomfort
- Starke Abriebfestigkeit
- VPE: 12er-Pack
- Größe: 9, 10, 11



Strickhandschuh „Atlanta“
 bisher: ~~3,90 €~~
 nur €2,99 /Paar
 Art.-Nr. 9 ACAT 00

Halbschuh „Monza“ S1P

- Schaft aus hochwertigem Veloursleder
- Leichte Zehenschutzkappe aus Kunststoff und Spitzenschutz
- Flexible, durchtrittsichere Zwischensohle
- Spezial-Fußbett wirkt dämpfend und verringert Fußermüdung
- Abgerundete Ferse unterstützt die natürliche Abrollbewegung des Fußes
- EN ISO 20345, Zehen- und Durchtrittschutz gem. EN ISO 20345, für orthopädischen Einlagen geeignet
- Bequeme Weite 11, Gewicht bei Gr. 43: 1.685 g/Paar
- Farbe: beige
- Größe: 39 – 47



Halbschuh „Monza“
 nur €89,90
 Art.-Nr. 9 ABIU 15

Feinstrick-Handsschuh Latexschaum

EN 388, Kat. 2

- Sehr gute Passform durch elastisches, dehnbare Trägermaterial
- Speziell aufgeschäumte Latexbeschichtung ist flüssigkeitsabweisend, besonders geschmeidig und trageangenehm
- Ausgezeichneter Trocken- und Nassgriff
- Sehr gutes Tastgefühl
- Ideal für Arbeiten bei mittlerer Beanspruchung im Baugewerbe, Metall- und Innenausbau
- Sortier- und Montagearbeiten
- VPE: 12er-Pack
- Größe: 9, 10, 11



Feinstrick-Handsschuh Latexschaum
 bisher: ~~2,69 €~~
 nur €1,99 /Paar
 Art.-Nr. 9 ADPM 00

Mehrweg-Überschuh

- Sie bieten optimalen Schutz für alle Bodenbeläge und sorgen dafür, dass keine Fußspuren zurück bleiben
- Verschleißbar durch Gummizug und Klett
- Mit rutschhemmender Laufsohle und robustem Obermaterial: 100 % Nylon
- Waschbar bei 30 °C
- Farbe: blau
- Größe: 40 – 44, 45 – 47



Bei Abnahme von 1 Paar
 nur €12,90 /Paar
 Art.-Nr. 9 ABXE 21

Bei Abnahme von 5 Paar
 nur €8,90 /Paar
 Art.-Nr. 9 ABXE 21

Bei Abnahme von 3 Paar
 nur €9,90 /Paar
 Art.-Nr. 9 ABXE 21

Erste-Hilfe-Koffer „Fox“ DIN 13157

- Füllinhalt gem. DIN 13157 für Betriebe bis 20 Mitarbeiter oder Baustellen bis 10 Mitarbeiter
- Kunststoff-Koffer aus Recyclingmaterial, ohne Zwischeneinteilung, mit Wandhalterung
- Abmessung: 28 x 27 x 8,5 cm



Erste-Hilfe-Koffer „Fox“ DIN 13157
 nur €29,90
 Art.-Nr. 9 076958

Bei Abnahme von 1 Erste-Hilfe-Koffer „Fox“ gibt es 1 Pflaster-Set, 14-teilig GRATIS!*



Art.-Nr. 9 085487

* Als Zugabe im selben Auftrag erfassen

Infrarot-Messgerät TLC

Zur Ermittlung des Taupunktes, zum Auffinden von Wärmebrücken und zur Anzeige von schimmelpilzgefährdeten Stellen

- Berechnung des Taupunktes der Oberfläche durch:
 - ▶ Relative Luftfeuchtemessung
 - ▶ Umgebungstemperatur
 - ▶ Oberflächentemperatur der Messfläche

Lieferumfang:

- 1 Infrarot-Messgerät TLC
- 1 Block-Batterie 9 V
- 1 Schutztasche

Infrarot-Messgerät TLC

nur **€99,00**

Art.-Nr. 9 078469



Kreuzlinien-Laser KLL 150

Präziser selbstnivellierender Kreuzlinien-Laser

- Exakte Kreuzlinienprojizierung
- Selbstnivellierend
- Robustes, vollgummiertes und feuchtigkeitsgeschütztes Gehäuse
- Zwei-Tasten-Bedienung
- ¼"-Gewindeanschluss

Lieferumfang:

- 1 Kreuzlinien-Laser
- 1 Wandhalterung
- 3 Batterien Mignon 1,5 V AA
- 1 Handwerkerkoffer

Kreuzlinien-Laser KLL 150

nur **€199,00**

Art.-Nr. 9 049760



Univlies Safe-Tex Z 300

Zertifiziertes, stabiles, reißfestes Schutzvlies

- DGUV-zertifiziert
 - ▶ Entspricht den derzeit geltenden Sicherheits- und Gesundheitsanforderungen in der Bundesrepublik Deutschland
- Thermisch verfestigtes Vlies mit fester, verdichteter Oberfläche
- Rutschhemmende Unterseite
- 300 g/m²
- 1 x 25 m

Univlies Safe-Tex Z 300

nur **€22,90**

Art.-Nr. 9 088622



Service-Hotline

07940/141-141

Service-Fax

07940/141-9141

Online-Shop

www.bti.de/shop

E-Mail

info@bti.de

Servicezeiten unserer telefonischen Erreichbarkeit:

**Montag bis Freitag
von 6.30 bis 18.00 Uhr**

BTI Befestigungstechnik GmbH & Co. KG

Salzstraße 51

74653 Ingelfingen

Telefon 07940/141-141

Telefax 07940/141-9141

info@bti.de · www.bti.de

www.bti.de/shop

Alle Preise zzgl. gesetzl. MwSt./Es gelten die Verkaufs- und Lieferbedingungen der BTI Befestigungstechnik GmbH & Co. KG, einsehbar unter www.bti.de/shop

Wir verstehen Ihr Handwerk.



SPEZIALISTEN DER HAUS- TECHNIK

EINFACH BESTELLEN UNTER

WWW.BTI.DE/SHOP

September – Oktober 2017



Wir verstehen Ihr Handwerk.



DÄMMUNG BEFESTIGUNG BRANDSCHUTZ

BTI – IHR STARKER PARTNER RUND UMS ROHR

Als Spezialist der Haustechnik stehen Sie bei der Installation und Dämmung von Rohrstrucken täglich vor neuen Herausforderungen. Der Einsatz zuverlässiger Produkte, steigende Anforderungen und neue Verordnungen zur gebäudetechnischen Sanierung fordern Ihr Fachwissen. Um hier schnell die passende – und je nach Einbausituation geforderte – Rohrdämmung zu finden, können Sie den kostenlosen BTI Dämmstoff-Berater nutzen. Jederzeit erreichbar unter: www.bti.de/daemmstoff-berater

Ganz nach unserem Motto **Wir verstehen Ihr Handwerk!** finden Sie auf den folgenden Seiten viele innovative Produkte **Rund ums Rohr**, die Sie bei Ihrer täglichen Arbeit unterstützen.

Weiterhin steht bei uns eine persönliche und fachkundige Beratung an oberster Stelle. Unsere Fachberater, Techniker und Handwerker-Center unterstützen Sie vor Ort, und unser BTI Service-Center steht Ihnen telefonisch zur Verfügung.

Hot Box Lötkoffer

Lieferumfang:

- 1 Handgriff
- 1 Zyklonbrenner
- 1 Feinpunktbrenner
- 1 Flammenreflektor
- 1 Standfuß
- 2 MAPP®-Gaskartuschen
- 1 Koffer

Hot Box
Lötkoffer

nur €111,11

Art.-Nr. 9 085540

SONDERPREIS



3K-WaPu-Zange 1.000 V, 250 mm

- 3-Komponenten-Griff
- Sandgestrahltes Kopffinish
- Modernes Design
- Durchgestecktes Sicherheitsgelenk
- Beidseitig gesicherte Verstellbolzen
- Klemmschutz
- Doppelte verzahnte Griffbacken

3K-WaPu-Zange
1.000 V, 250 mm

nur €23,90

Art.-Nr. 9 088593



KOMPETENZ RUND UMS ROHR

isopact BG HRF

Mehrkomponentige, asymmetrische Isolierung zur Dämmung von Heizkörperanschlussleitungen



Niedrigste Dämmhülse am Markt!

- Reduzierung der Aufbauhöhe um bis zu 14 mm
- 100%-Version für Rohr-Ø 28 mm NUR 51 mm Aufbauhöhe
- Trittschallverbesserung um bis zu 38 dB

Geringe Breite und geradlinig:



Die platzsparende Isolierung für den Bodenbereich

Flexibel + biegsam

isopact 100 %

Rohr außen-Ø	15 mm	18 mm	22 mm	28 mm	28 mm	35 mm	42 mm
Dämmstärke	20 mm	20 mm	20 mm	20 mm	30 mm	30 mm	30 mm
Bauhöhe	38 mm	41 mm	45 mm	51 mm	61 mm	68 mm	75 mm
Art.-Nr.	9 013629	9 013630	9 013631	9 013632	9 000325	9 000326	9 000327
m/Karton	140	100	90	60	50	40	30

isopact 13 mm

Rohr außen-Ø	15 mm	18 mm	22 mm	28 mm	35 mm	42 mm
Dämmstärke	13 mm	13 mm	13 mm	15 mm	15 mm	15 mm
Bauhöhe	31 mm	34 mm	38 mm	46 mm	53 mm	60 mm
Art.-Nr.	9 013622	9 013623	9 013624	9 013625	9 013627	9 013628
m/Karton	150	130	100	70	50	30

Bei Abnahme von **1 Karton isopact/100 m isovlies** gibt es **1 Montagekissen GRATIS!***



Art.-Nr. 9 080011

* Als Zugabe im selben Auftrag erfassen

isovlies KU Isolierschlauch Heizung

Zur Dämmung von Heizungsleitungen ohne Anforderungen gemäß EnEV bzw. Kaltwasserleitungen gemäß DIN 1988; Dämmschichtdicke 4 mm



Bezeichnung	VPE in m	Art.-Nr.
isovlies KU ¼"	25/100	9 266558
isovlies KU ⅜"	25/100	9 266507
isovlies KU ½"	25/100	9 266485
isovlies KU ¾"	25/100	9 266493
isovlies KU 1"	25/100	9 266515
isovlies KU 1¼"	25/100	9 266531

isovlies DN Abwasser

Speziell für die Luft- und Körperschalldämmung und zur Verhinderung von Schwitzwasserbildung an HT-, PE- und SML-Abflussrohren; Dämmschichtdicke 4 mm



Bezeichnung	VPE in m	Art.-Nr.
isovlies DN 50 KU	25/100	9 278211
isovlies DN 70 KU	25/100	9 266442
isovlies DN 80 KU	25/100	9 014996
isovlies DN 100 KU	25/100	9 266450
isovlies DN 125 KU	25/100	9 033921

Bei Abnahme von **2 Kartons isopact/200 m isovlies** gibt es **3 Rollen Gewebeklebeband plus silber 50 mm / 50 m GRATIS!***



Art.-Nr. 9 030132

* Als Zugabe im selben Auftrag erfassen

Bei Abnahme von **3 Kartons isopact/300 m isovlies** gibt es **1 isovlies-Schere GRATIS!***



Art.-Nr. 9 010633

* Als Zugabe im selben Auftrag erfassen

Bei Abnahme von **4 Kartons isopact/400 m isovlies** gibt es **1 Karton/100 m derselben Abmessung GRATIS!***

4 + 1

* Als Zugabe im selben Auftrag erfassen

Gelenk-Rohrschellen-Paket G-RS

Lieferumfang:

- 350 G-RS 15 – 18
- 450 G-RS 20 – 23
- 200 G-RS 25 – 28
- 300 STO-S 8 x 60 zi TX 25
- 500 STO-S 8 x 80 zi TX 25
- 200 STO-S 8 x 100 zi TX 25
- 1.000 Multifunktionsdübel ProCon 10 x 61 mit Bund

Nur 30 Cent

pro

Befestigungspunkt



Rohrschellen-Paket G-RS

nur €299,00

Art.-Nr. 9 012054

Rohrschellen-Paket G-RS TX

nur €299,00

Art.-Nr. 9 076417



Klimaschutz und Qualität

Als einer der führenden Anbieter für Rohrdämmung legt BTI neben höchster Produktqualität auch Wert auf Klima- und Ressourcenschutz. In der Produktion von synthetischen Schaumstoffen wurde ein Schaumstoff auf Basis nachwachsender Rohstoffe entwickelt.

Pflanzliche Rohstoffe machen den Unterschied

Der neue Schaumstoff wird überwiegend aus Polyethylen, dessen Herstellungsprozess auf Zuckerrohr basiert, produziert. Zuckerrohr wächst jährlich nach, absorbiert beim Wachstum schädliches CO₂ und schont dadurch endliche Ressourcen wie Öl.

Rohrisolierungen aus naturefoam schützen das Klima doppelt

Der Einsatz von mindestens 50 % nachwachsender Rohstoffe wertet die Dämmstoffe BTI isoflex, BTI iso-SSL und BTI iso-SSL Compact auf. Wiederverwerteter Produktionsausschuss sowie Additive zur Verbesserung der Dämmwerte und des Brandverhaltens vervollständigen die Zusammensetzung.

Der Herstellungsprozess von BTI naturefoam

Zuckerrohr absorbiert CO₂ mit Sonnenenergie

Ethanolproduktion aus Zuckerrohr

Bio-PE-Produktion aus Ethanol

BTI naturefoam PE-Dämmung

GEMEINSAM GEGEN DEN KLIMAWANDEL

Die erste flexible Rohrisolierung für technische Anlagen aus nachwachsenden Rohstoffen

BTI iso-SSL

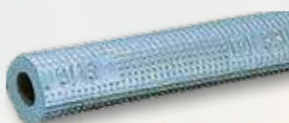

BTI iso-SSL Compact



BTI isoflex



BTI isoflex SV



Gewebeklebeband plus silber

- Synthese-Kautschuk-Kleber (lösemittelfrei)
- Hoher Klebstoffauftrag
- Breite: 48 mm, Länge: 50 m
- VPE: 24 Stück

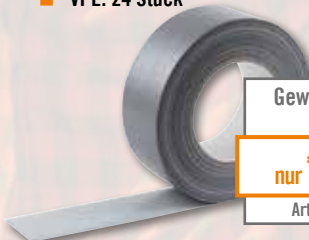

Gewebeklebeband plus silber

nur € 6,29 /Rolle

Art.-Nr. 9 030132

Bei Abnahme von 1 Karton naturefoam Dämmstoff gibt es 1 Montagekissen GRATIS!*



Art.-Nr. 9 080011

* Als Zugabe im selben Auftrag erfassen

Bei Abnahme von 3 Kartons naturefoam Dämmstoff gibt es 1 Gehrungslade GRATIS!*



Art.-Nr. 9 181269

* Als Zugabe im selben Auftrag erfassen

Bei Abnahme von 12 Rollen Gewebeklebeband gibt es 1 Klebeband-Rakel GRATIS!*

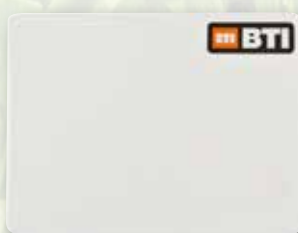

Art.-Nr. 9 077010

* Als Zugabe im selben Auftrag erfassen

Bei Abnahme von 2 Kartons naturefoam Dämmstoff gibt es 1 Dämmstoffmesser GRATIS!*



Art.-Nr. 9 086843

* Als Zugabe im selben Auftrag erfassen

Bei Abnahme von 4 Kartons naturefoam Dämmstoff gibt es 1 Karton derselben Abmessung GRATIS!*

4+1

* Als Zugabe im selben Auftrag erfassen

Bei Abnahme von 24 Rollen Gewebeklebeband gibt es 1 Grip-Cutter AK 170 GRATIS!*



Art.-Nr. 9 002627

* Als Zugabe im selben Auftrag erfassen

KÄLTEDÄMMUNG TECLIT® SYSTEM

- Schnell (30 % Zeitersparnis ggü. herkömmlichen Systemen)
- Einfach
- Sicher im System
- Brandschutzlösung in Verbindung mit isowoll F90 / Conlit



TECLIT® wurde speziell für die Dämmung von Kälteleitungen an haustechnischen Anlagen entwickelt und ist sowohl für Trinkwasserleitungen als auch für Kühlwasserleitungen geeignet. Das hochwertige nicht brennbare Steinwolle-Dämmsystem vereint in diesem neuen Anwendungsbereich alle bewährten Eigenschaften der **isowoll**-Produkte.

Vorteile im TECLIT® System

- Nicht brennbar
- Extrem robuste Dampfsperre
- Unkomplizierte und schnelle Verarbeitung
- Geeignet für Temperaturen von 0 °C bis 250 °C
- 15 Jahre Garantie*

* Auf die Dämmeigenschaften der Steinwolle bei sachgerechter Installation eines zertifizierten Betriebes

Einsatzbereiche:

TECLIT® Rohrschalen eignen sich für die Dämmung von Stahl-, Edelstahl-, Kupfer- und Kunststoffleitungen in haustechnischen Anlagen. Die Standarddämmstärken sind auf die Anforderungen der DIN 1988-200 zum Schutz vor Tauwasser und zur Vorbeugung der Trinkwassererwärmung abgestimmt. TECLIT® Rohrschalen erfüllen darüber hinaus die Anforderungen der EnEV. Aufgrund der besonders reißfesten Alukaschierung ist TECLIT® besonders für die Kälte­dämmung im TECLIT® System geeignet. TECLIT® kann auch in Verbindung mit allen F90/Conlit Rohrabschottungssystemen eingesetzt werden.



- 1 **TECLIT® Lamellenmatte**
- 2 **TECLIT® Rohrschale**
- 3 **TECLIT® Flextape**
- 4 **TECLIT® Alutape**
- 5 **TECLIT® Rohrabhängiger**

BTI AKTIONEN

Gelenk-Rohrschelle
G-RS TX

- Einteiliges Gelenk
- Verzinkt
- Silikonfrei
- Click-Mechanik mit TX-25-/Längsschlitzschraube
- Schalldämmende Gummieinlage für Schallschutz nach DIN 4109



Antrieb TX 25

Gelenk-Rohrschelle
G-RS

- Einteiliges Gelenk
- Verzinkt
- Silikonfrei
- Click-Mechanik mit kombinierter Kreuz-/Längsschlitzschraube
- Schalldämmende Gummieinlage für Schallschutz nach DIN 4109

Gelenk-Rohrschelle
S-RS plus

Einfach und schnell auch in schwierigen Einbausituationen

- Sicherheitseinrastmechanismus bis einschließlich \varnothing 125
- Gute Schalldämmwerte
 - ▶ Hohes schalldämmendes Gummiprofil aus hochwertigem EPDM für Schallschutz nach DIN 4109
- Silikonfrei

Gelenk-Rohrschelle
S-RS Eco

- Schalldämmende Gummieinlage (EPDM/SBR) für Schallschutz nach DIN 4109
- Galvanisch verzinkt
- Guter Korrosionsschutz
 - ▶ Vollverzinkter Rohrschellenkörper



Bei Abnahme von **3 VPE Rohrschellen dieser Seite** gibt es **1 VPE (100 St.) Stockschrauben M8 x 60, M8 x 80 oder M8 x 100 GRATIS!***

Art.-Nr. 9 013528 – 8 x 60
Art.-Nr. 9 000090 – 8 x 80
Art.-Nr. 9 000092 – 8 x 100



* Als Zugabe im selben Auftrag erfassen

Bei Abnahme von **5 VPE Rohrschellen dieser Seite** gibt es **1 VPE (12 St.) Handschuhe Robuflex GRATIS!***

Art.-Nr. 9 ACRM00



* Als Zugabe im selben Auftrag erfassen

Doppelschraubschelle
S-RS TOP

Hochwertige Rohrschelle für eine professionelle und schnelle Rohrbefestigung

- Hohe Sicherheit und viele Montagevorteile
- Schallschutz für DIN 4109

**IDEALE
KOMBINATION**

Einschlaganker BE

Zugelassener Einschlaganker für Abhängesysteme und Mehrfachbefestigung

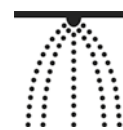

- Zur Verwendung als (redundante) Mehrfachbefestigung von nicht tragenden Systemen in gerissenem Beton

Bezeichnung	VPE Stück	Art.-Nr.	Preis / 100 in €
BE M6 x 30	100	9 026525	16,20
BE M8 x 30	100	9 026526	19,40
BE M8 x 40	50	9 026528	36,40
BE M10 x 40	50	9 026529	29,50
BE M12 x 50	25	9 026531	46,50
BE M16 x 65	20	9 026532	99,00
BE M20 x 80	10	9 026533	159,90

Stockschraube ST0-S



VPE: 100 Stück

M8 x 60	9 013528	€ 5,29 / 100 St.
M8 x 80	9 000090	€ 6,29 / 100 St.
M8 x 100	9 000092	€ 7,69 / 100 St.
M8 x 120	9 000093	€ 9,29 / 100 St.

Karoseriescheibe 1,25 mm Stärke



8,4 x 25	9 008966	€ 3,90 / 100 St.
8,4 x 30	9 008850	€ 4,00 / 100 St.
10,5 x 30	9 008869	€ 5,90 / 100 St.

Gewindestange 1 m 4.3



VPE: 25 Stück

M6	9 014362	€ 0,45 / St.
M8	9 014370	€ 0,49 / St.
M10	9 014389	€ 0,75 / St.

Tackernadel R2

VPE: 6.000 Stück



9 007485 – € 3,99 / 100 St.

Fixpin 18 Profi

VPE: 800 Stück



9 433454 – € 4,99 / 100 St.

6-kt.-Mutter DIN 934 verzinkt



M6	9 073049	€ 1,49 / 100 St.
M8	9 073053	€ 3,20 / 100 St.
M10	9 073004	€ 6,70 / 100 St.

U-Scheibe DIN 125 verzinkt



M6	9 007447	€ 1,59 / 100 St.
M8	9 007463	€ 2,20 / 100 St.
M10	9 007471	€ 3,89 / 100 St.

Lochband 17 mm

VPE: 10 Rollen



9 042870 – € 8,20 / Rolle

Montageband 12 mm / 15 m

VPE: 10 Rollen



9 001345 – € 4,90 / Rolle

Universaldübel ProCon SX mit Bund



6 x 35	9 004908	€ 3,00 / 100 St.
8 x 51	9 004910	€ 4,20 / 100 St.
10 x 61	9 004911	€ 6,50 / 100 St.

VARIO-SOL-SYSTEM
Brandschutz für Rohrleitungen

Bei der Brandabschottung von Rohrleitungen spielen Platzverhältnisse eine entscheidende Rolle. Die Verwendbarkeitsnachweise von **BTI Vario-Sol** ermöglichen **geringste Abstände** zwischen den verschiedenen Rohrleitungen.

Neben der Möglichkeit, Rohre mit geringem Platzbedarf installieren zu können, bietet das Vario-Sol-System Einbaumöglichkeiten, bei denen der Durchbruch durch die geringe Auftragsstärke einfach und gleichzeitig problemlos verschlossen werden kann. Dadurch sind die Montage und die zugelassenen Abschottungen **besonders einfach** durchführbar.

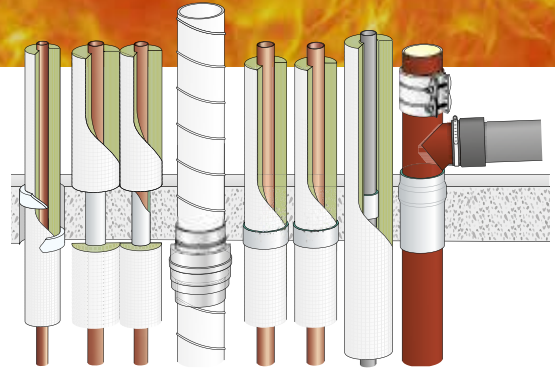

Vario-Sol Platte

Besonders platzsparende Brandabschottung für Rohrleitungen

- Für nicht brennbare Rohre bis Ø 160 mm (MLAR)
- Für brennbare Rohre bis Ø 32 mm (MLAR)
- Für Dämmung RS 800 um nicht brennbare Rohre bis Ø 60,3 mm (AbP)
- Maße: 470 x 250 x 5 mm

Vario-Sol Platte

nur € 34,80 /Platte

Art.-Nr. 9 010485

- Nur ein Produkt für viele Rohr-Ø
- Sofort rauchdicht
- Schnelle Befestigung mit Alu-Klebeband

Vario-Sol Kitt

Besonders geeignet für Kernlochbohrungen

- Für nicht brennbare Rohre bis Ø 160 mm (MLAR)
- Für brennbare Rohre bis Ø 32 mm (MLAR)
- Kartusche: 290 ml



Vario-Sol Kitt

nur € 30,60 /Kartusche

Art.-Nr. 9 010754



- Extreme Zeitersparnis
- Sofort rauchdicht
- Schnelle Bearbeitung mit Kartuschenpistole

Vario-Sol Matte W4

Kaschierte Glasnadelmatte mit gitternetzverstärkter Alu-Verbundfolie

- Als weiterführende Dämmung, wenn bei Guss-Abwasserleitungen mit Vario-Sol Platte kein Rohrverbinder in der Deckendurchführung eingebracht ist
- Maße: 5.000 x 300 x 4 mm



Vario-Sol Matte W4

nur € 60,50 /Rolle

Art.-Nr. 9 007894

- Nur 4 mm Materialstärke
- Einfacher Zuschnitt ohne Spezialwerkzeug
- Leichte Montage und Lagerhaltung

Vario-Sol Brandschutzverbinder BSV

Für Abwasser-Mischinstallationen aus nicht brennbaren Rohrleitungen mit Materialwechsel aus Kunststoffrohr

- Für Rohr-Ø: DN 50 / 70 / 80 und 100
- Zulassung in Kombination mit Vario-Sol Platte



Vario-Sol Brandschutzverbinder

ab € 50,80 /St.

Art.-Nr. 9 054551 Ø DN 50

- Nur 1 BSV pro Etage notwendig
- Kein zusätzlicher Arbeitsschritt notwendig
- Einbau bis 4 cm in der Decke unterseitig möglich

- ✓ **INSTALLATION**
- ✓ **BEFESTIGUNG**
- ✓ **BRANDSCHUTZ**

BTI – IHR STARKER PARTNER RUND UMS KABEL

Auftraggeber fordern neben Funktionalität vor allem Schnelligkeit und Sicherheit. Mit BTI Produkten setzen Sie auf höchste Qualität. Montagefreundliche Produkte und clevere Systemlösungen erleichtern Ihre tägliche Arbeit und sparen wertvolle Zeit.

Eine kompetente Beratung für die am besten geeigneten Einsatzwerkzeuge und Bauprodukte ist für uns ebenso selbstverständlich wie die Verfügbarkeit der notwendigen Produktprüfungen und Verwendbarkeitsnachweise. Gerne unterstützen wir Sie vor Ort auf der Baustelle. Unsere Fachberater und die BTI Handwerker-Center stehen Ihnen dafür zur Verfügung. Auch unser Service-Center ist telefonisch für eine schnelle Auskunft erreichbar.

Farbset Isolierrohr Top Beton Datennetze YSF-GS

Zur farblichen Kennzeichnung der Installationen bei Datennetzleitungen

- Klassifizierung 33332
- Flammwidrig
- Spezielle silikonfreie Gleitschicht

Einsatzbereiche:

Bus-Systeme, EDV, Telekommunikationsleitungen, Koaxialleitungen, Überwachungssysteme, Sprechanlagen usw.

Lieferumfang:

9 085599 besteht aus jeweils 700 m je Farbe (blau, gelb, rot, weiß)
9 085602 besteht aus jeweils 600 m je Farbe (blau, gelb, rot, weiß)



KOMPETENZ RUND UMS KABEL

Isolierrohr Top Beton flammwidrig YSF-GS

Innen beschichtetes, gewelltes und biegsames Gleit-Kunststoffrohr für Anwendungen in Beton

- Klassifizierung 33232
- Flammwidrig
- Spezielle silikonfreie Gleitschicht
- Prüfung nach DIN EN 61386-1 / DIN EN 61386-22, VDE 0605



EN 20 – 9 021716 – € 30,90 / 100 m
 EN 25 – 9 021717 – € 45,90 / 100 m
 EN 32 – 9 034386 – € 65,90 / 100 m

Isolierrohr Top flammwidrig YLF-GS

Innen beschichtetes, gewelltes und biegsames Gleit-Kunststoffrohr für Anwendungen in Beton

- Klassifizierung 22332
- Flammwidrig
- Spezielle silikonfreie Gleitschicht
- Prüfung nach DIN EN 61386-1 / DIN EN 61386-22, VDE 0605



EN 20 – 9 024015 – € 21,90 / 100 m
 EN 25 – 9 024016 – € 35,90 / 100 m
 EN 32 – 9 034388 – € 53,90 / 100 m

Isolierrohr Top Beton flammwidrig YSF-GS

Innen beschichtetes, flexibles, gewelltes, halogenfreies und rauchgasarmes Kunststoffrohr für Anwendungen in Beton

- Klassifizierung 33432
- Flammwidrig und halogenfrei
- Spezielle silikonfreie Gleitschicht
- Prüfung nach DIN EN 61386-1 / DIN EN 61386-22, VDE 0605



EN 20 – 9 037731 – € 59,90 / 100 m
 EN 25 – 9 027406 – € 68,90 / 100 m
 EN 32 – 9 034385 – € 109,90 / 100 m

Isolierrohr Top flammwidrig YSF-GU

Innen beschichtetes, gewelltes und biegsames Gleit-Kunststoffrohr mit hoher Temperaturbeständigkeit (-15 °C bis +105 °C) für Anwendungen in Beton

- Klassifizierung 33332
- Flammwidrig
- Spezielle silikonfreie Gleitschicht
- Prüfung nach DIN EN 61386-1 / DIN EN 61386-22, VDE 0605



EN 20 – 9 083127 – € 30,90 / 100 m
 EN 25 – 9 083129 – € 46,90 / 100 m
 EN 32 – 9 083131 – € 64,90 / 100 m

Baustahl-Clip Isolierrohr

VPE: 500 Stück



EN 20/25 – 9 045189 – € 13,90 / 100 St.

Verschlussstopfen Isolierrohr

VPE: 25 Stück



M10 – 9 082923 – € 49,90 / 100 St.
 M25 – 9 082924 – € 54,90 / 100 St.

Rohrverbinder IEC

IEC20 – 9 013546 – € 0,30 / St.
 IEC25 – 9 013547 – € 0,49 / St.



K-Clip Top

VPE: 50 Stück

Schnelle Kabelbefestigung in Mauerschlitzen von 30 bis 60 mm
 9 039183 – € 20,90 / 100 St.

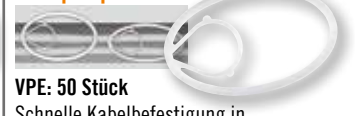

Isolierrohr-Muffe

EN20 – 9 013675 – € 24,90 / 100 St.
 EN25 – 9 013676 – € 39,90 / 100 St.
 EN32 – 9 013677 – € 54,90 / 100 St.



Uni-Abisolierwerkzeug

nur € 29,90
 Art.-Nr. 9 084815



Fixpin-Schelle

VPE: 100 Stück

Für Rohr-Ø 12 – 25 mm

9 085538 – € 17,90 / 100 St.



Nagelscheiben-Set Ø 35

Für eine problemlose Kabelfixierung in Kabelschlitzen, Verlegetrassen, an Wänden und Decken

- Scheiben-Ø: 35 mm
- Nagel: 3,4 x 70 mm

VPE: 1.000 Stück



Nagelscheiben-Set
 Ø 35

nur € 99,00

Art.-Nr. 9 081210

Kabeleinzugssystem

Lieferumfang:

- 1 Kabeleinzugssystem Ø 3 mm
- + Glasfaserband 30 m und
- Anfangs- / Endhülse M5
- 1 Zugkopf M5 mit Öse
- 1 KES-Einziehhilfe Ø 3 – 6 mm
- 1 Federführungskopf M5



Kabeleinzugssystem

nur € 89,90

Art.-Nr. 9 044004

BTI AKTIONEN

HSS-Bi-Metall-Zylindersägen-Set

Für saubere und schnelle Schnitte

- Bruchsichere Konstruktion durch laserverschweißte HSS-Schneidezähne auf hochlegiertem Werkzeugstahlkörper

Einsatzbereiche:

Geeignet für Stahl, Kupfer, Messing, Aluminium, Guss, Kunststoff, Holz, Bronze und Gipskarton

Lieferumfang:

2 HSS-Bi-Metall-Zylindersägen Ø 68
1 Aufnahme kpl. groß A2

HSS-Bi-Metall-Zylindersägen-Set

nur €49,90

Art.-Nr. 9 082225

3-teilig



BTI Box 1 + Bi-Metall-Zylindersäge

■ Inhalt: 18 Teile

Lieferumfang:

je 1 HSS-Bi-Metall-Zylindersäge
Ø 16 mm, Ø 19 mm, Ø 22 mm, Ø 25 mm, Ø 29 mm,
Ø 32 mm, Ø 35 mm, Ø 37 mm, Ø 44 mm, Ø 48 mm,
Ø 54 mm, Ø 64 mm, Ø 68 mm, Ø 73 mm
1 Aufnahme kpl. klein A4
1 Aufnahme kpl. groß A2
1 Verlängerung für A2 300 mm
1 Schleuderfeder A7
1 BTI Box 1 mit passendem Einsatz für Zylindersägen inklusive Deckelpolster

BTI Box 1 + Bi-Metall-Zylindersäge

nur €129,90

Art.-Nr. 9 037568

18-teilig

Für saubere und schnelle Schnitte



Diamant-Kernbohrmaschine DKB 1300 E

Handliche Maschine für Trockenbohrungen bis Ø 82 mm

- Kraftvoller Motor der neuesten Generation
 - ▶ Beste Bohrleistung in unterschiedlichsten Materialien
- Elektronik mit Sanftanlauf, Temperatur- und Überlastschutz
 - ▶ Für gute Bohrergebnisse und eine hohe Standzeit der Maschine
- Mechanische Sicherheitskupplung
 - ▶ Erhöht die Arbeitssicherheit
- Praktischer Zusatzhandgriff
 - ▶ Variabel verstellbar für höchsten Arbeitskomfort

Lieferumfang:

1 Diamant-Kernbohrmaschine DKB 1300 E
1 Handgriff
1 Handwerkerkoffer

DKB 1300 E

nur €299,00

Art.-Nr. 9 081401



BTI Staubsauger + Zubehör

Kompakter und leistungsstarker Allzwecksauger für Werkstatt und Baustelle

- Automatische, elektromagnetische Impuls-Filterreinigung
- 2-stufiges, geräuscharmes Hochleistungs-Motorgebläse
- Motorsanftanlauf und -nachlauf
- Wassererkennung mit Sensorabschaltung
- Geräter Steckdose (bis 2.400 Watt)

Einsatzbereiche:

NTS 20 A-2, Staubklasse L:

Zum Nass- und Trockensaugen, für ungefährliche bis leicht gefährliche Stäube mit MAK-Werten > 1 mg/m³

NTS 20 A-M-P, Staubklasse M:

Zum Nass- und Trockensaugen, für mittelgefährliche Stäube mit MAK-Werten ≤ 1 mg/m³ und für Holzstäube

NTS 20 A-2 + Zubehör

nur €349,00

Art.-Nr. 9 042321

NTS 20 A-M-P + Zubehör

nur €469,00

Art.-Nr. 9 057916



Lieferumfang:

1 Staubsauger
1 Saugschlauch 3,2 m, Ø 35 mm
2 Kunststoff-Saugrohre 0,5 m, Ø 35 mm
je 1 Bodendüse, Fugendüse, Gummimuffe
1 Griffrohr mit Nebenluftschieber
2 Filter

Bei NTS 20 A-M-P zzgl.
1 Kunststoff-Staubbeutel



Drahtseil-Spule 150 m

Zum Erstellen individueller Seillängen

- Drahtseil Stahl verzinkt
- Belastungsangabe mit Sicherheitsfaktor 5:1
- Max. Belastung bei Draht- \varnothing 1,5 mm: 32 kg
- Max. Belastung bei Draht- \varnothing 2,5 mm: 82 kg



Drahtseil-Spule
150 m \varnothing 1,5 mm

nur € 35,70 /Rolle

Art.-Nr. 9 085764

Drahtseil-Spule
150 m \varnothing 2,5 mm

nur € 48,00 /Rolle

Art.-Nr. 9 085765

Drahtseil-Adapter Öse

- Befestigung in 6 mm Bohrlöchern
- Befestigung im Untergrund mit Einschlaganker M6
- VPE: 10 Stück

Drahtseil-Adapter
Öse

nur € 0,70 /St.

Art.-Nr. 9 085766



Drahtseil-Schloss

- Schnelle, einfache, werkzeuglose Abhängung von unterschiedlichen Installationen
- Flexible, stufenlose Höheneinstellung
- Besonders vorteilhaft bei Schrägabhängungen
- VPE: 50 Stück

Drahtseil-Schloss
1,5 mm

nur € 2,00 /St.

Art.-Nr. 9 085762

Drahtseil-Schloss
1,5 mm – 2,5 mm

nur € 2,40 /St.

Art.-Nr. 9 085763



Drahtseil Schlaufe

VPE: 10 Stück

2,5 mm x 3 m
9 085774 – € 4,99 / St.



Drahtseil Gewinde

VPE: 10 Stück

2,5 mm x 3 m
9 085782 – € 5,49 / St.



Drahtseil Öse 90°

VPE: 10 Stück

2,5 mm x 3 m
9 085790 – € 5,49 / St.



Drahtseil Karabiner

VPE: 10 Stück

2,5 mm x 3 m
9 085797 – € 5,49 / St.



Bei Abnahme von
5 x 10er-VPE der links
abgebildeten Artikel gibt
es 1 Drahtseilschneider
GRATIS!*



Art.-Nr. 9 085767

* Als Zugabe im selben Auftrag erfassen

Toppro Trägerklemme T

Ein Clip für alle Anwendungen

- Federstahlklemme für Stahlträger
- Für Einsatz im Außenbereich geeignet
- Belastbarkeit geprüft vom CSTB-FR
- VPE: 25 Stück



Trägerklemme T
2 – 8

nur € 120,00 /100 St.

Art.-Nr. 9 086836

Trägerklemme T
8 – 16

nur € 128,00 /100 St.

Art.-Nr. 9 086837

Trägerklemme T
16 – 24

nur € 190,00 /100 St.

Art.-Nr. 9 086838

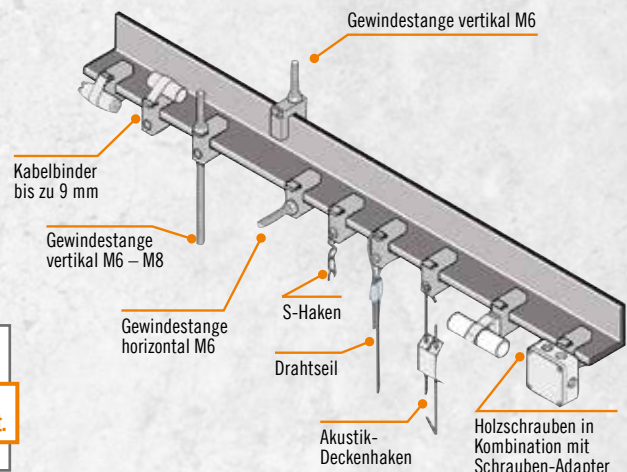

Multi-Monti Muffenschraubanker M8/M10

MS B6 x 55 M8 / M10

- VPE: 50 Stück



Multi-Monti
Muffenschraubanker

nur € 50,90 /100 St.

Art.-Nr. 9 012993

Nagelanker FNA II Öse

6 x 25 OE

- VPE: 50 Stück



Nagelanker FNA II Öse

nur € 53,90 /100 St.

Art.-Nr. 9 000336

BTI UNTERFLUR-SYSTEM

Eine Bodendose – alle Anwendungen



- Einfach
- Universell
- Individuell anpassbar
- Eine Bodendose für alle Kanäle, Höhen und Breiten

Das neue BTI Unterflur-System für die Elektroinstallation deckt mit nur einer universellen Bodendose sämtliche Installationshöhen und -Breiten ab, egal ob estrichbündig, estrichüberdeckt oder bei Doppelböden. Die jeweiligen Höhen und Breiten werden dabei mit speziellen Kanälen, Schalungselementen und höhenverstellbaren Deckeln erzielt.

FORDERN SIE JETZT UNSERE
INFOBROSCHÜRE BEI IHREM
BTI FACHBERATER AN

Wir verstehen Ihr Handwerk. **BTI**
UNTERFLUR-SYSTEM
UNIVERSELLE LÖSUNGEN

Unterflurkanal mit integrierten Verbindern

- Feuerverzinkt
- Keine Zusatzteile für Potenzialausgleich notwendig
- Lieferbar in 8 Ausführungen

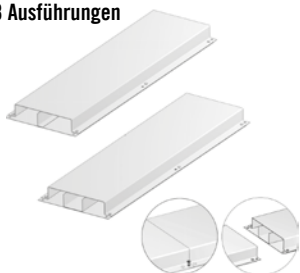

Bodendose Unterflurkanal

Für sämtliche Breiten von Unterflurkanälen, quadratische, rechteckige und runde Deckel

- Geprüft gem. EN 50085-2-2
- Feuerverzinkt
- Einfache Anpassung an unterschiedliche Höhen, durch einfaches Drehen an Stellschrauben
- Ausgerüstet mit Erdungsklemme

Wird vervollständigt durch Schalungselement



Schalungselement

- 3 Ausführungen: quadratisch, rechteckig oder rund; abhängig von der gewünschten Deckelform
- Nach erfolgtem Estrichverlegen einfach ausreißen

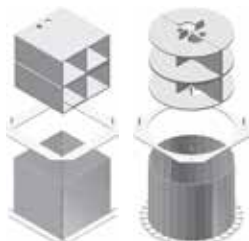

Verschiedene Deckelformen

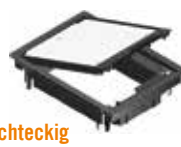

Unterschiedliche Einbausituationen möglich



Profi-Starter-Set Brandschutzschaum 2K NE + Pistole

Zur Abschottung von Kabeln, Elektroinstallationsrohren, brennbaren und nicht brennbaren Rohren

- Feuerwiderstand bis EI120
- Wirtschaftliche, zeitsparende Montage
 - ▶ Kein Coating erforderlich
 - ▶ Als Schalungshilfe genügt ein Gewebeklebeband
- Einfache Nachbelegung
 - ▶ Schaum bleibt nach dem Aushärten dauerhaft elastisch



Profi-Starter-Set
Schaum + Pistole
nur €299,90
Art.-Nr. 9 079353

Schaum-Brandschott mit
Brandschutzstein 200 BDS kombinierbar

Lieferumfang:
6 Brandschutzschäume
2K NE, 380 ml
12 Mischaufsätze
1 Kartuschenpistole
Handymax
1 Schalungsband
50 mm / 20 m
1 BTI Box midi
10 Kennzeichnungsschilder

Brandschutzstein 200 BDS-NL

Temporäre und permanente Brandabschottung von Elektrokabeln und -leitungen aller Art und Durchmesser sowie brennbaren und nicht brennbaren Rohren

- Besonders geeignet bei Mischbelegungen
- Sehr wirtschaftlich durch kurze Einbauezeit
- Abmessung (H x L x T): 6 x 14,4 x 20 cm



Brandschutzstein
200 BDS-NL
nur €19,90 /St.
Art.-Nr. 9 067925

Praktisches großes Steinmaß

Brandschutzmörtel Novasit BM 90 Kombi

Abschottungssystem für Kabel aller Art

- Feuerwiderstandsklasse S90 nach DIN 4102-9
- Hohe Klebekraft
- Hohe Standfestigkeit
- Inhalt: 20 kg



Brandschutzmörtel
Novasit BM 90 Kombi
nur €36,90 /Sack
Art.-Nr. 9 025181

Brandschutzdichtmasse DX 90

Abschottungssystem für Elektrokabel

- Feuerwiderstandsklasse S90 nach DIN 4102-9
- S90-Kabelabschottung
- VPE: 12 Stück

Brandschutzdichtmasse DX 90
nur €11,90 /St.
Art.-Nr. 9 025182



Mineralwolle isowoll lose

Lose Steinwolle zur Stopfdämmung

- Leichte und schnelle Verarbeitung
 - ▶ Mehrschichtige Mineralwollschichten
- Brandverhalten nach DIN 4102: A1 nicht brennbar
- Schmelzpunkt: > +1.000 °C



Mineralwolle
isowoll lose
nur €24,90 /Sack
Art.-Nr. 9 000529

PS-Cable-Tube CT

Besonders geeignet zur Abschottung von Kabeln, Kabelbündeln und Elektroinstallationsrohren in leichten Trennwänden

- Einfache Installation – auch bei vorhandenen Leitungen
 - ▶ Einfache Nachbelegung
- Keine Laibungsausbildung in der Trennwand erforderlich
- 100 % Belegung möglich
- Elektroinstallationsrohr bis Ø 32 mm ohne Kabel
- Elektroinstallationsrohr bis Ø 21 mm mit Kabel
- Kabel bis Ø 80 mm
- Kabelbündel bis Ø 107 mm mit Kabel bis Ø 21 mm
- Feuerwiderstand EI30 bis EI120 nach EN 13501-2
- Passende Stopfen werden mitgeliefert
- Kein Aufdoppeln notwendig



NEUHEIT

Cable-Tube CT 150
nur €54,90
Art.-Nr. 9 089388

Cable-Tube CT 200
nur €64,90
Art.-Nr. 9 089387

Cable-Tube ML 200
nur €46,90 /Set
Art.-Nr. 9 089390

Cable-Tube CT 300
nur €74,90
Art.-Nr. 9 089386

Einsatzbereiche:
Für Massivwände- und Decken, besonders geeignet für leichte Trennwände

Cable Tube ML

Intelligentes Lüftungssystem

Gute, gesunde Luft ist durch nichts zu ersetzen

Seit 2009 gibt es hierzu eine für alle am Bau beteiligten Unternehmen die wirksame Lüftungsnorm DIN 1946-6. Sie besagt, dass ein Nachweis über eine Lüftungstechnische Maßnahme für ein Gebäude erforderlich ist, wenn:

- Neu gebaut wird
- Saniert oder modernisiert wird
- Mehr als ein Drittel der Dachfläche neu abgedichtet wird
- Mehr als ein Drittel der vorhandenen Fenster getauscht wird



80 Millionen
Europäer leben
in feuchten und
ungesunden Gebäuden

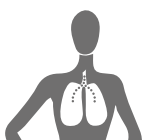

Feuchte und
ungesunde Wohnräume
verdoppeln
das Asthma-Risiko

1/3

der Haushalte haben
mit Asthma und Allergien
zu kämpfen

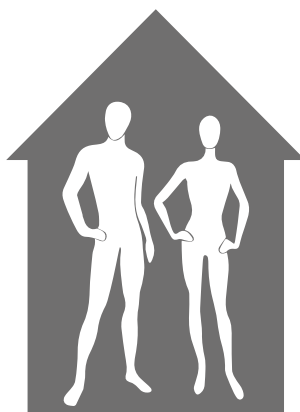

6 von 10
Europäern sorgen sich
um Ihre Raumqualität



Aber nur **28 %**
lüften im Winter
regelmäßig



65 %
der Europäer trocknen
ihre Wäsche in den
Wohnräumen



Starter-Set AirComfort R

Optimal zur Nachrüstung

- Extrem leise
- Fast unsichtbar
- Keine Schimmelpilzbildung
 - ▶ Schimmelpilzbildung durch Lüftungsdefizite wird verhindert
- Energieeffizient
- Einfacher Filterwechsel
- Sehr wartungsarm
- Feuchtesensor
 - ▶ Raumluftfeuchte wird ständig überwacht und automatisch reguliert

Lieferumfang:

- 1 AirComfort R Lüfter runde Ausführung*
- 1 AirComfort R Steuereinheit
- 1 AirComfort R Feuchtesensor

* 1 Aircomfort R Rundkanal 500 mm
Art.-Nr. 9 085366
Als Zugabe erfassen!

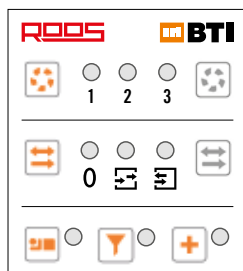

Steuerung



Feuchtesensor

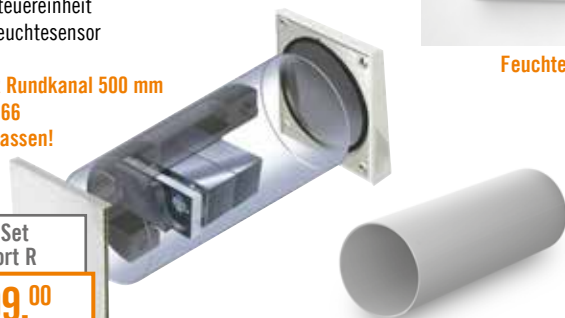

Starter-Set
AirComfort R

nur **€499,00**

Art.-Nr. 9 090144

Lüfter

Rundkanal

WIR ERSTELLEN IHNEN IHR INDIVIDUELLES
LÜFTUNGSKONZEPT FÜR IHR PROJEKT



LED-Akku-Strahler

Flexibler Akku-Strahler mit einzigartigem DUAL-SYSTEM 2 in 1

- **DUAL-SYSTEM 2 in 1**
 - ▶ Zur Verwendung als Akku-Gerät sowie im Netzbetrieb mit Kabel
- **LED-Technologie**
 - ▶ Keine Hitzeausstrahlung und damit keine Feuergefahr
- **Diffusor sorgt für eine kräftige und blendfreie Beleuchtung**
 - ▶ Gleichmäßige Ausleuchtung mit 83 LEDs
- **2 Helligkeitsstufen**
- **Gehäuse aus widerstandsfähigem, schlagfestem Kunststoff ist perfekt für den Arbeitseinsatz im Innen- und Außenbereich**
- **Stoßfestigkeit: IK 07**
- **Gehäuseschutzart: IP 54**
- **Kompatibel mit Stativ**



LED-Akku-Strahler

nur €149,00

Art.-Nr. 9 085346

1.500 lm Lichtstrom

Für Akku- und Netzbetrieb

LED-Strahler Top

Helligkeit – neu definiert

- **Extrem leistungsfähige Beleuchtung**
 - ▶ Hoch effiziente COB-LED leistet 10.000 Lumen
- **5 Helligkeitsstufen**
 - ▶ Anzeige der Lichteinstellung auf der Rückseite des Strahlers
- **Arbeiten unter sämtlichen Wetterbedingungen möglich**
 - ▶ Gehäuse aus Alu-Spritzguss für extreme Robustheit und Schlagfestigkeit
 - ▶ Sehr lange Haltbarkeit
 - ▶ Stoßfestigkeit: IK 07
 - ▶ Gehäuseschutzart: IP 67
- **Integrierte Wireless-Steuerung für Ein-/ Ausschalten und Dimmfunktion**
 - ▶ Aktivierung über Smartphone-App „BTI Lichtsteuerung“
 - ▶ Verfügbar auf allen iOS- und Android-Geräten in den jeweiligen App Stores
- **Integrierter Tragegriff ermöglicht einfachen Transport**
- **Kompatibel mit Stativ**

Lieferumfang:
1 LED-Strahler Top
1 Stativ

10.000 lm Lichtstrom

5 m Kabellänge

Inkl. Stativ



LED-Strahler Top

nur €299,00

Art.-Nr. 9 085704

LED-Strahler 2600 und 4000

Zwei innovative Baustrahler mit Diffusor

- **Diffusor sorgt für eine kräftige und blendfreie Beleuchtung**
 - ▶ Gleichmäßige Ausleuchtung mit 83 LEDs bei LED-Strahler 2600 und 123 LEDs bei LED-Strahler 4000
- **LED-Technologie**
 - ▶ Keine Hitzeausstrahlung und damit keine Feuergefahr
- **Gehäuse aus widerstandsfähigem, schlagfestem Kunststoff ist perfekt für den Arbeitseinsatz im Innen- und Außenbereich**
- **Stoßfestigkeit: IK 07**
- **Gehäuseschutzart: IP 54**
- **Kompatibel mit Stativ**

Hinweis:

LED-Strahler 4000 verfügt über 2 Steckdosen an der Rückseite!



LED-Strahler 2600

nur €99,00

Art.-Nr. 9 085345

2.600 lm Lichtstrom



LED-Strahler 4000

nur €159,00

Art.-Nr. 9 085347

4.000 lm Lichtstrom

2 Steckdosen an der Rückseite



- ✓ BOHREN
- ✓ SÄGEN
- ✓ TRENNEN
- ✓ ARBEITSKLEIDUNG
- ✓ ARBEITSSCHUTZ
- ✓ BAUCHEMIE
- ✓ WERKZEUGE
- ✓ MASCHINEN



Klapplux Alu

nur €45,00

Art.-Nr. 9 085705

Klapplux Alu

Funktionalität in neuem Design

- Wiederaufladbare, moderne Universal-Taschenlampe
- Aluminium-Kunststoffgehäuse für eine lange Haltbarkeit
- Sehr handlich
 - ▶ Liegt einem Smartphone ähnlich in der Hand
- 3 Front-LEDs und 1 Stirn-LED
- Batteriezustandsanzeige auf der Vorderseite
- Starker Magnet im Sockel für einen sicheren Halt
- Micro-USB-Aufladesystem
- Mit Gürtelclip und um 360° drehbarem Haken
- Lampe kann bis zu 270° (auf)geklappt werden

Lieferumfang:
1 Klapplux Alu
1 USB Autoladegerät
1 USB-Ladekabel

250 lm Lichtstrom

Leuchtdauer: ca. 3 h

Reciprosägeblatt-Set ExpertCut

Lieferumfang:

- 25 Reciprosägeblätter ExpertCut Metal 1,8 – 24 / 150
- 25 Reciprosägeblätter ExpertCut Metal 1,8 – 24 / 200
- + 1 Sägeblatthalter GRATIS*

Reciprosägeblatt-Set ExpertCut

nur €89,00

Art.-Nr. 9 081216



Reciprosägeblatt-Set LongLifeCut

Lieferumfang:

- 25 Reciprosägeblätter LongLifeCut Metal 1,75 – 3,0 / 150
- 25 Reciprosägeblätter LongLifeCut Metal 1,5 – 3,4 / 200
- + 1 Sägeblatthalter GRATIS*

Reciprosägeblatt-Set LongLifeCut

nur €129,00

Art.-Nr. 9 081217



Sägeblatt-Handsägegriff*

Bei Reciprosägeblatt-Sets

GRATIS



* Bereits in Art.-Nr. enthalten

Starlock: Mix-Set Haustechnik

Die beliebtesten Werkzeuge in einem Set

Lieferumfang:

- 1 Tauchsägeblatt Metal HM 20 x 40
- 1 Tauchsägeblatt Metal BIM 32 x 50
- 1 Segmentsägeblatt Special BIM-TIN 85
- 2 Tauchsägeblätter Combi BIM 32 x 50
- 2 Tauchsägeblätter Combi BIM 65 x 20
- 1 Schaber Special HCS 52 x 38
- 1 Multifunktionsmesser SPC HCS 32 x 93

Starlock: Mix-Set Haustechnik

nur €99,00

Art.-Nr. 9 085447

9-teilig

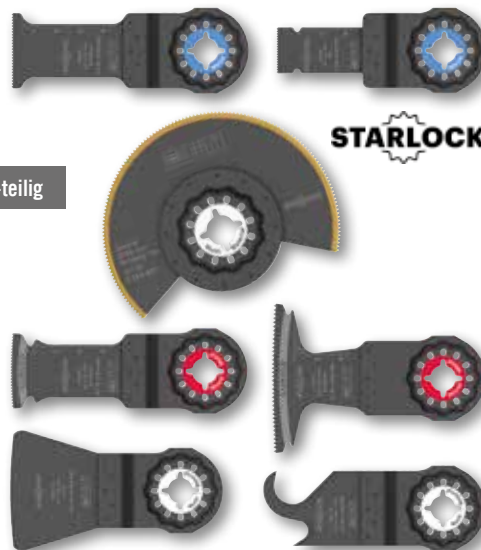

STARLOCK

Starlock: Tauchsägeblätter-Set

Sparpaket-Tauchsägeblätter

STARLOCK

Lieferumfang:

- 3 Tauchsägeblätter Metal HM 32 x 40
- 5 Tauchsägeblätter Combi BIM 32 x 50

Starlock: Tauchsägeblätter-Set

nur €99,00

Art.-Nr. 9 085448

8-teilig



SpecialCut Wave, 3er-Set

Ideal zum Schneiden von Schaum- und Dämmstoffen

- Wellenschliff
- Schneller feiner Schnitt

Einsatzbereiche:

Dämm- und Isolierstoffe, Leder, Karton, Gummi, Styropor, Teppich

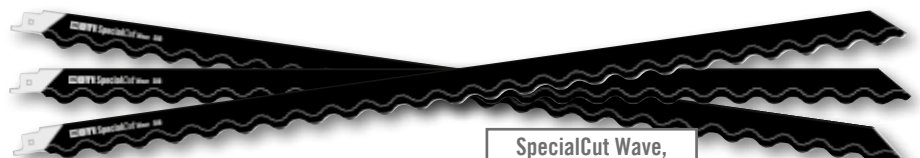

SpecialCut Wave, 3er-Set

nur €24,90

Art.-Nr. 9 080088

Lieferumfang:

- 3 Reciprosägeblätter SpecialCut Wave

Saugheber

- Tragkraft: bis ca. 100 kg
- Material: Kunststoff
- Inklusive Transportkoffer

Einsatzbereiche:

Zum Heben, Tragen und Halten von Gegenständen mit glatten, sauberen Flächen, z. B. Glasscheiben

Saugheber

nur €64,90

Art.-Nr. 9 024478



Sägeblätter + Bit-Depot

Lieferumfang:

- 1 Handsägegriff
- 15 SpecialCut B 1,8/225
- 1 Bit-Depot Universal, 51-teilig



Sägeblätter + Bit-Depot

nur €49,90

Art.-Nr. 9 079347

BTI AKTIONEN

Wahl-Paket Sticksägeblätter



Wahlpaket 1
50 Sägeblätter

nur €79,00

Art.-Nr. 9 049804

Wahlpaket 2
100 Sägeblätter

nur €139,00

Art.-Nr. 9 049805

Wahlpaket 3
250 Sägeblätter

nur €279,00

Art.-Nr. 9 049806

Max. 2 gleiche VPE pro Wahlpaket · VPE je 25 St. · einzelne Abmessungen als Zugabe im selben Auftrag erfassen · ausgeschlossen SolidCut und SpecialCut

Sticksäge ST 160 E

Präzision neu definiert

Lieferumfang:

- 1 Sticksäge
- 1 Spanreißschutz
- 1 Absaug-Set
- 1 BTI Box 2
mit passendem Einsatz



Sticksäge
ST 160 E

nur €269,00

Art.-Nr. 9 074279

Reciprosäge RS 1050 E

Leichte und vielseitige Säbelsäge

- Sägeblatt-Einspannung in vier verschiedenen Positionen
- Sägeblatt-Schnellwechselsystem
- Speziell geformter Sägeschuh
- Voll gummiertes Metall-Getriebegehäuse

Lieferumfang:

- 1 Reciprosäge
- 1 BTI Box midi 2 mit passendem Einsatz

Reciprosäge
RS 1050 E

nur €209,00

Art.-Nr. 9 074287

Sägeblätter unter
www.bti.de/shop



Reciprosägeblatt-Box, 28-tlg.

Lieferumfang:

- 8 Reciprosägeblätter ExpertCut Wood 4,2 mm / 150 C
- 10 Reciprosägeblätter ExpertCut Metal 1,8 – 2,4 mm / 150
- 10 Reciprosägeblätter ExpertCut Universal 2,5 – 3,2 mm / 150



Reciprosägeblatt-Box,
28-tlg.

nur €69,00

Art.-Nr. 9 078378

Für jede
Anwendung
das richtige
Blatt



Akku-Stabsticksäge A18 ST-S 5,0 Ah

Hohe Leistung und bester Arbeitskomfort vereint

Lieferumfang:

- 1 Akku-Stabsticksäge
- 2 Li-Ion-Akkus 5,0 Ah
- 1 Ladegerät
- 1 Kunststoff-Gleitsohle
- 1 BTI Box 3
mit passendem Einsatz



Präzise Schnitte



Akku-Stabsticksäge
A18 ST-S 5,0 Ah

nur €479,00

Art.-Nr. 9 081243

Reciprosäge RS 1200 E

Robuste und leistungsstarke Säbelsäge mit einstellbarem Pendelhub

- Gehärtete Hubstange und robustes Getriebe mit Stahlrädern
- Sägeblatt-Schnellwechselsystem
- Voll gummiertes Metall-Getriebegehäuse
- Mehrstufig einstellbarer Pendelhub sowie Drehzahlvorwahl
- Speziell geformter Sägeschuh
- Schnitttiefeinstellung über werkzeuglos verstellbaren Säbelschuh

Lieferumfang:

- 1 Reciprosäge
- 1 BTI Box midi 2 mit passendem Einsatz

Reciprosäge
RS 1200 E

nur €279,00

Art.-Nr. 9 074289



Handsägen-Set

Lieferumfang:

- 1 Universalgriff Handsägen-Set
- 1 Handsägeblatt Metall
- 1 Handsägeblatt Grünholz
- 1 Handsägeblatt Holz mittel
- 1 Handsägeblatt Holz grob
- 1 Handsägeblatt Holz fein / Kunststoff
- 1 Textil-Schutztasche für Handsägen-Set



Handsägen-Set

nur €39,90

Art.-Nr. 9 015747



Grip-Säge-Paket

Universelles Säge-set

- Grip-Hacksäge ideal für schwer zugängliche Stellen
- Grip-Handsägebügel mit Schnellspannvorrichtung
- Grip-Stiftsägebügel mit Schnellspannvorrichtung

Lieferumfang:

- 1 Grip-Hacksäge
- 1 Grip-handsägebügel
- 1 Grip-Stiftsägebügel
- 10 Sägeblätter Superblitz HSS Bi 300 mm
- 12 Stiftsägeblätter PUK Universal 70

Inkl. Passender
Ersatz-Sägeblätter

Grip-Säge-Paket

nur €69,90

Art.-Nr. 9 090243

Metall-Kreissäge DW 872

Ideal zum gratfreien Sägen von Toppro-Schienen

- 2.200-Watt-Hochleistungsmotor mit elektronischem Sanftanlauf
- Werkzeuglos einstellbarer Gehrungsanschlag bis 45°
- Schneidet gratfrei und präzise ohne Kühlflüssigkeit
- Ergonomisch und leicht bedienbarer Handgriff mit integriertem Schalter
- Extrabreite Spannauflage mit nachjustierbarer Winkelskala

Lieferumfang:

- 1 Metall-Kreissäge
- 1 HM-Sägeblatt 355 mm
- 1 Imbus-Schlüssel
- 1 Werkstückklemme
- 1 Umkarton

Metall-Kreissäge

nur €699,00

Art.-Nr. 9 011466

DEWALT

Multi-Cut-Lochsäge

Ideal für Elektriker, Fliesenleger, Sanitärinstallateure, Heizungsbauer, Bau- und Möbelschreiner, Küchenstudios

- Anschlussgewinde M16
- Max. Bohrtiefe für alle Abmessungen: 60 mm
- Erforderliche Maschinenleistung
 - ▶ ≤ Ø 50 mm, min. 400 W
 - ▶ ≤ Ø 50 mm, min. 600 W

Lieferumfang MC-Lochsägen-Set 1:

- 1 MC-Lochsäge 68 mm
- 1 Lochrandsenker
- 1 Adapter SE-11-Zapfen auf M16-Zapfen, 78 mm
- 1 Zentrierbohrer Multi-Cut 8,0 x 120 mm

MC-Lochsägen-Set 1

nur €99,00

Art.-Nr. 9 431915

MC-Lochsägen-Set 2

nur €99,00

Art.-Nr. 9 431907



Lieferumfang MC-Lochsägen-Set 2:

- 1 MC-Lochsäge 68 mm
- 1 Lochrandsenker
- 1 Adapter SE-11-Zapfen auf M16-Zapfen, 105 mm
- 1 Zentrierbohrer Multi-Cut 8,0 x 120 mm

BTI AKTIONEN

Kompressor MK34

Leichter, kompakter Kompressor für Reparaturen und Wartungsarbeiten

- Öl- und wartungsfrei
- Abgabeleistung (6 bis 6,2 bar): 20 l/min
- Betriebsdruck: 8,0 bar
- Niedrige Geräusentwicklung – 81 dB(A)
- Gewicht: 11 kg

Kompressor MK34

nur €249,00

Art.-Nr. 9 075055

Lieferumfang:

- 1 Kompressor
- 1 BTI Box 4



Kabeltrommel 40 m Profi

Profi-Kunststoff-Kabeltrommel, für den ständigen Einsatz im Freien zugelassen sowie auf Bau- und Montagstellen gemäß BGI 608

- Integriertes Fehler-Diagnosesystem DiagS
- Spritzwassergeschützt, auch bei eingestecktem Stecker

Kabeltrommel
40 m Profi

nur €79,00

Art.-Nr. 9 039479



Made in Germany

PowerStone, 3er-Set

Universalreinigungspaste mit
Spezialschwamm

- Säubert, poliert und konserviert in einem Arbeitsgang
- Extrem sparsam in der Anwendung
- Schadstofffrei, biologisch abbaubar und hautfreundlich

Lieferumfang:

- 3 Dosen à 300 g
- 3 Spezialschwämme



PowerStone
3er-Set

nur €19,90

Art.-Nr. 9 005133

Müllsack 120 l / 240 l

Für Baustelle und Werkstatt

Müllsack 120 l:

- Robustes Material in 2 Stärken:
Typ 40 oder 70 µm
- Größe: ca. 70 x 110 cm
- Müllsack Typ 40: 25 Stück pro Rolle
- Müllsack Typ 70: 15 Stück pro Rolle

Müllsack 240 l:

- Größe: 65 x 55 x 135 cm
- Lieferumfang: 50 Stück pro Karton



Müllsack 120 l,
Typ 40, VPE 10 Rollen

nur €3,69 / Rolle

Art.-Nr. 9 010983

Müllsack 120 l,
Typ 70, VPE 10 Rollen

nur €4,49 / Rolle

Art.-Nr. 9 004788

Müllsack 240 l,
Typ 70

nur €39,90 / Karton

Art.-Nr. 9 038437

Leckfinder

Zum Überprüfen und Auffinden von porösen oder undichten Stellen und Rissen in Leitungssystemen

- Zuverlässig durch extrem hohe Nachweisempfindlichkeit
- Umweltverträglich, absolut ungefährlich
- VPE: 6 Dosen á 400 ml



Leckfinder 400 ml

nur €2,90 / Dose

Art.-Nr. 9 027783

Gewindedichtfaden, 3er-Set

- Einfach nachjustierbar
- Keine weiteren Werkzeuge oder Pasten notwendig



Gewindedichtfaden,
3er-Set

nur €23,70

Art.-Nr. 9 085480

Hanfspule

- Gekämmte Qualität
- Hochwertiges Material



Hanfspule 70 g

nur €1,99

Art.-Nr. 9 020693

KZS-Einsteigerpaket

Lieferumfang:

- 50 KZS-Schilder nach Wahl
- 50 KZU-Uni-Halter mit Deckel
- 3 Spannbänder A2 Rolle (5 m)
- 1 BTI Box 2 +
- 4-fach-Einteilung
- 1 Klischee



Inklusive Ihrer Werbung



KZS-Einsteigerpaket

nur €199,90

Art.-Nr. 9 008743



Diamant-Kernbohrmaschinen-Set + 3 Diamant-Bohrkronen nach Wahl

Komplettsystem für Trocken- und Nassbohrungen mit 3 Gang-Maschine für Bohrungen bis 150 mm in Beton



Inkl. Zubehör

Lieferumfang:

- 1 Diamant-Kernbohrmaschine DKB 2200 E
- 1 Handgriff
- 1 PRCD-Sicherheitschalter
- 1 Wasseranschluss mit Messing-Schnellkupplung Typ Gardena
- 1 Bohrstander 220 schwenkbar
- 1 Spannhalsaufnahme 60 mm mit Rapid-Lock-Schnellmontagesystem
- 1 BTI Box 2 + Zubehör Diamant-Bohrtechnik
- + 3 Diamant-Kernbohrkronen CoolMax 1 1/4" von Ø 52 bis 152 mm nach Wahl*

Diamant-Kernbohrmaschinen-Set

nur €1.799,00

Art.-Nr. 9 075112

Diamant-Bohrkrone CoolMax 1 1/4"

Premium-Universalkrone mit innovativer Segment-Technologie

Lieferumfang:

- 3 Diamant-Kernbohrkronen CoolMax 1 1/4" von Ø 52 bis 152 mm nach Wahl

Diamant-Bohrkrone CoolMax nach Wahl

nur €469,00

Art.-Nr. 9 028226



BTI Box 2 + Zubehör Diamant-Bohrtechnik

Das komplette Zubehör für die Diamant-Bohrtechnik

Lieferumfang:

- je 1 Befestigungs-Set Mauerwerk / Beton
- je 10 Messingringe 1/2" und 1 1/4"
- je 1 Doppel-Gabelschlüssel SW 17 x 19 / 24 x 27 / 30 x 32 / 36 x 41
- 1 Triathlon x plus Hammerbohrer SDS-plus 15,0 x 100 / 165
- 1 Triathlon x plus Hammerbohrer SDS-plus 20,0 x 200 / 270
- 1 Einschlagwerkzeug M12
- je 1 Winkelschraubendreher SW 2,5 / 4,0 / 6,0
- 1 Schraubendreher Profi PH 2
- 1 Zimmermannsbleistift
- 1 Fäustel 1.000 g
- 1 Meterstab 2 m
- 1 BTI Box 2

BTI Box 2 + Zubehör Diamant-Bohrtechnik

nur €199,00

Art.-Nr. 9 037565



* Bohrkronen als Zugabe im selben Auftrag erfassen

Akku-Bohrhammer A36 BH WF 4,0 Ah

Äußerst starker Bohrhammer mit hohem Arbeitskomfort

- Schlagwerk der neusten Generation
 - ▶ 50 % schnellerer Arbeitsfortschritt*
 - ▶ Bis zu 100 % höhere Standzeit*
- Elektronische Präzisionskontrolle (EPC)
 - ▶ Sanftanlauf schützt weichere Materialien vor Ausbrüchen am Bohrloch
- Intelligente Drehstopp-Funktion
 - ▶ Unterbricht den Motor sofort, wenn sich das Einsatzwerkzeug verklemmt
 - ▶ Schützt den Anwender
- Integrierte Meißelfunktion sowie Arbeitsleuchte
- 13 mm Wechselbohrfutter im Lieferumfang enthalten
- Kompakte und ergonomische Bauform
- Li-Ion-Power 36 Volt



3,2 Joule

Akku-Bohrhammer A36 BH WF 4,0 Ah

nur €699,00

Art.-Nr. 9 081269

Lieferumfang:

- 1 Akku-Bohrhammer
- 2 Li-Ion-Akkus 4,0 Ah
- 1 Ladegerät 36 V
- 1 Tube Schlagwerkfett, 50 g
- 1 Handwerkerkoffer



Großer Anwendungsbereich

* Verglichen mit dem Vorgängermodell A36 BH

F3 ARBEITSKLEIDUNG

Softshell-Jacke „Gamma“

- Atmungsaktiv, wind- und wasserdicht, versiegelte Reißverschlüsse
- 5 wasserdichte Außentaschen, 4 Taschen innen, 2 davon mit Kabelführung für Medien
- Fleece-Innenseite, Ärmel, Kragen und Bund verstellbar
- Robustes Obermaterial: 96 % Polyester-Softshell / 4 % Elasthan, Verstärkungen: 100 % Oxford-Nylon
- Farbe: marine/schwarz
- Größe: M, L, XL, XXL, 3XL

Softshell-Jacke „Gamma“

nur €69,90

Art.-Nr. 9 ADPH 21



Strick-Fleecejacke „Innsbruck“

- Strick-Außenseite, Fleece-Innenseite und Softshell-Verstärkungen für hohen Tragekomfort und lange Haltbarkeit
- Elastischer Ärmelbund und verstellbarer Saum
- 3 verschließbare Außentaschen
- Obermaterial: 100 % Polyester, Einsätze: 96 % Polyester / 4 % Elasthan
- Farbe: dunkelgrau/schwarz
- Größe: M, L, XL, XXL, 3XL
- ▶ Fällt groß aus, bitte eine Größe kleiner bestellen

Strick-Fleecejacke „Innsbruck“

nur €54,90

Art.-Nr. 9 ADPJ 08



BTI Softshell-Jacke

- Besonders trageangenehm und bequem
- Atmungsaktiv, wind- und wasserabweisend
- 2 verschließbare Seitentaschen
- Fleece-Innenseite, Ärmel und Bund verstellbar
- Material: 100 % Polyester-Softshell, Futter: 100 % Polyester-Microfleece
- Farbe: blau
- Größe: M, L, XL, XXL, 3XL, 4XL

BTI Softshell-Jacke

nur €64,90

Art.-Nr. 9 ADIE 22



Bundhose „Young“

- Ergonomischer Schnitt, Mehrfachnähte an Belastungspunkten und moderne, orange Kontrastnähte
- Sehr viele Taschen bieten ausreichend Stauraum
- Robustes Canvas-Material: 65 % Polyester / 35 % Baumwolle, 310 g/m²
- Farbe: schwarz
- Größe: 46 – 60

Bundhose „Young“
Größe: 46, 48, 50, 52, 54

nur €69,90

Art.-Nr. 9 ABWB 01

Bundhose „Young“
Größe: 56, 58, 60

nur €74,90

Art.-Nr. 9 ABWB 01

BTI Microfleece-Jacke

- Bequemer Tragekomfort durch dichtes, weiches Micro-Fleece
- Elastische Einsätze an Ärmelbund und Saum
- Antipilling-Ausstattung verhindert Knötchenbildung
- Pflegeleichtes und schnell trocknendes Microfleece: 100 % Polyester
- Farbe: blau
- Größe: M, L, XL, XXL, 3XL



BTI Microfleece-Jacke

nur €39,90

Art.-Nr. 9 ADIC 22

Anstoßkappe EN 812

Baseballkappe mit stoßfester Kunststoff-Innenschale

- Große Belüftungslöcher
- Weite verstellbar
- Farbe: schwarz



Anstoßkappe EN 812

nur €9,90 / St.

Art.-Nr. 9 085430

Bei Abnahme von
5 Anstoßkappen gibt es
1 sechste Anstoßkappe
GRATIS!*

5+1

* Als Zugabe im selben Auftrag erfassen

Halbschuh „Blue“ S1P

- Leicht und sportlich durch atmungsaktive Mesh-Einsätze
- Kunststoff-Zehenschutzkappe und flexible, durchtrittsichere Sohle
- Spitzenschutz aus Velourleder
- Anatomische Sohlenform mit Fersendämpfung zur Rückenentlastung
- Für alle Arbeiten im Innen- und Trockenbereich
- EN ISO 20345, Weite 11, Gewicht bei Gr. 42: ca. 1.100 g/Pair
- Farbe: schwarz/blau
- Größe: 39 – 47



Halbschuh „Blue“ S1P
 nur €79,90
 Art.-Nr. 9 ADQC 01

Halbschuh „Jalcross“ S3

Optimales Laufgefühl

- Wasserabweisender Lederschaft mit robusten Nylon-Einsätzen
- Leichte Kunststoff-Zehenschutzkappe und flexible, durchtrittsichere Sohle
- Funktionsfutter, anatomisches Fußbett und Fersendämpfung für bequemen Tragekomfort
- Leichte und sehr flexible Laufsohle unterstützt die natürliche Fußbewegung
- EN ISO 20345, Weite 11, Gewicht bei Gr. 42: ca. 1.160 g/Pair
- Farbe: schwarz/orange
- Größe: 39 – 47



Halbschuh „Jalcross“ S3
 nur €89,90
 Art.-Nr. 9 ADPV 01

Halbschuh „Urban“ S1P

- Leicht und robust durch Materialmix im Schaft
- Kunststoff-Zehenschutzkappe und flexible, durchtrittsichere Zwischensohle
- Gutes Fußklima durch atmungsaktives Futter und spezielle Einlegesohle, Rotationspunkt minimiert Ermüdungserscheinungen
- Leichte, dämpfende Sohle unterstützt die Abrollbewegung und ist 300° hitzebeständig, abrieb- und rutschfest
- EN ISO 20345, Weite 11, Gewicht bei Gr. 42: 1.050 g/Pair
- Farbe: schwarz/blau/weiß
- Größe: 40 – 47



Halbschuh „Urban“ S1P
 nur €84,90
 Art.-Nr. 9 ADON 01

BTI Mechaniker-Handschuh Resistant

EN 420, EN 388, Kat. 2, 4.1.3.1

- Abriebfeste Doppelbeschichtung ist sehr flexibel, atmungsaktiv und wasserabweisend
- Sicherer Griff bei glatten, nassen und öligen Gegenständen
- Perfekt sitzendes Trägermaterial macht jede Bewegung mit
- Gute Passform durch nahtlose Verarbeitung und elastischen Bund
- Ideal für Präzisionsarbeiten mit hoher mechanischer Belastung, auch im Feuchtbereich und bei Öl-Einsatz
- VPE: 12er-Pack
- Größe: 7, 8, 9, 10, 11



Mechaniker-Handschuh Resistant
 bisher: ~~€3,90~~
 nur €2,39/Pair
 Art.-Nr. 9 ACRN 00

Einweg-Überschuhe „Grip“

- Schützt Böden vor Schmutz und Folgearbeiten
- Sicheres Gehen durch rutschhemmende Ausstattung, auch auf feuchten Böden
- Gummizug für leichtes Überziehen
- Passt bis Größe 47, Inhalt: 20 Stück / Karton, Material: 100 % PE
- Farbe: weiß



Einweg-Überschuhe „Grip“
 bisher: ~~€8,90~~
 nur €6,90/Karton
 Art.-Nr. 9 080302

Schnittschutz-Handschuh PU

EN 388, Kat. 2

- Beschichtung aus Spezialfaser erreicht Schnittschutzlevel 5
- Abriebfest mit gutem Tastgefühl
- Elastisches, atmungsaktives Trägermaterial
- Ideal für alle Präzisionsarbeiten mit scharfkantigen Materialien
- VPE: 12er-Pack
- Größe: 9, 10, 11



Schnittschutz-Handschuh PU
 bisher: ~~€6,90~~
 nur €5,40/Pair
 Art.-Nr. 9 ADGA 00

Erste-Hilfe-Koffer „Fox“ DIN 13157

- Füllinhalt gem. DIN 13157 für Betriebe bis 20 Mitarbeiter oder Baustellen bis 10 Mitarbeiter
- Kunststoff-Koffer aus Recyclingmaterial, ohne Zwischeneinteilung, mit Wandhalterung
- Abmessung: 28 x 27 x 8,5 cm



Erste-Hilfe-Koffer „Fox“ DIN 13157
 nur €29,90
 Art.-Nr. 9 076958

Bei Abnahme von 1 Erste-Hilfe-Koffer „Fox“ gibt es 1 Pflaster-Set, 14-teilig GRATIS!*

Art.-Nr. 9 085487

* Als Zugabe im selben Auftrag erfassen

BTI Box mini + Sanitär-Montagewerkzeug

Spezialwerkzeug-Satz für die Sanitär-Endmontage

- **Stockschraubenantrieb:**
 - ▶ Antriebswerkzeug zum Ein- und Ausdrehen von Stockschrauben M8 und M10
- **Abflussventilwerkzeug:**
 - ▶ Siphonwerkzeug zum beschädigungsfreien Gegenhalten der Auslaufgarnitur
- **Einschraubhilfe Eckventil:**
 - ▶ Zum beschädigungsfreien Ein- und Ausschrauben von Eckventilen
- **S-Anschluss-Montagewerkzeug 3/4":**
 - ▶ Spezialstecknuss zum Ein- und Ausdrehen von S-Anschlüssen
- **Standarmaturenschlüssel:**
 - ▶ Extra lange Ausführung

Lieferumfang:

- 1 Stockschraubenantrieb
- 1 Abflussventilwerkzeug
- 1 Einschraubhilfe Eckventil
- 1 S-Anschluss-Montagewerkzeug 3/4"
- 1 Standarmaturenschlüssel SW 9
- 1 Standarmaturenschlüssel SW 10
- 1 Standarmaturenschlüssel SW 11
- 1 Standarmaturenschlüssel SW 12
- 1 Standarmaturenschlüssel SW 13
- 1 BTI Box mini mit 3-fach-Einsatz



BTI Box mini + Sanitär-Montagewerkzeug

nur €139,90

Art.-Nr. 9 076340



9-teilig

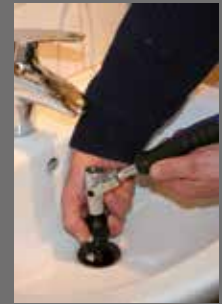

VDE-Wechselklingen-Set

VDE-Set mit Wechselklingsystem in praktischer Falttasche

- **Vielseitig einsetzbar:**
 - ▶ 12 wechselbare Klängen und 4 Schaltschrankschlüssel
- **Einfacher und schneller Werkzeugwechsel:**
 - ▶ Schnappverschluss
- **2-Komponenten-Griff und eine der Hand angepasste Griffform**

Lieferumfang:

- je 1 Wechselklinge Längsschlitz
- LS 0,4 x 2,5 / LS 0,6 x 3,5 / LS 0,8 x 4,0 / LS 1,0 x 5,5 / LS 1,0 x 6,5
- Phillips PH 1 / PH 2
- Pozidriv PZ 1 / PZ 2
- Innensechsrund TX 10 / TX 15 / TX 20
- je 1 Schaltschrankschlüssel
- 1 Spannungsprüfer, 1 Handgriff, 1 Falttasche



VDE-Wechselklingen-Set

nur €36,90

Art.-Nr. 9 075121



Service-Hotline

07940/141-141

Service-Fax

07940/141-9141

Online-Shop

www.bti.de/shop

E-Mail

info@bti.de

Servicezeiten unserer telefonischen Erreichbarkeit:

**Montag bis Freitag
von 6.30 bis 18.00 Uhr**

BTI Befestigungstechnik GmbH & Co. KG

Salzstraße 51

74653 Ingelfingen

Telefon 07940/141-141

Telefax 07940/141-9141

info@bti.de · www.bti.de

www.bti.de/shop

Alle Preise zzgl. gesetzl. MwSt./Es gelten die Verkaufs- und Lieferbedingungen der BTI Befestigungstechnik GmbH & Co. KG, einsehbar unter www.bti.de/shop

Wir verstehen Ihr Handwerk.

