

# Einbau-Herde **Serie 4**

## Ausstattungsmerkmale:

- 5 Heizarten
- XXL-Backofen mit **GranitEmail**
- Schnellaufheizung automatisch
- Backofenbeleuchtung
- Kindersicherung
- Elektronik - Uhr
- **Vollglas-Innentür**
- Mitgeliefertes Zubehör: 1 x Universalpfanne, 1 x Kombirost

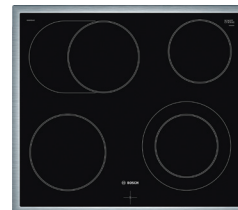
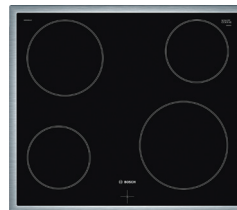

Bräter- u. 2-Kreis-Zone

**Setpreis**  
Herd + **NKE 645 GA1E**  
€ 989

**Setpreis**  
Herd + **NKN 645 GA1E**  
€ 1.035 **Abb.**



**Klapptür mit Uhr**  
**HEA 513 BS2 edelstahl**

**Versenkknobel**

**2-fach-Teilauszug mit Rastfunktion HEZ 538 200 € 79 nachrüstbar**

**3-fach-Vollauszug mit Rastfunktion HEZ 638 300 € 155 nachrüstbar**



**Backwagen mit Uhr**  
**HEB 513 BS0 edelstahl**

€ 1.089

€ 1.135 **Abb.**

**Versenkknobel**

**Backwagen**



Symbolbild



**Klapptür PYROLYSE mit Uhr**  
**HEA 274 BS0 Vulkan Schwarz**

€ 1.289

€ 1.335 **Abb.**

**Versenkknobel**

**PYROLYSE (Selbstreinigungstechnik)**

**2-fach-Teilauszug mit Rastfunktion HEZ 538 200 € 79 nachrüstbar**

**3-fach-Vollauszug mit Rastfunktion HEZ 638 300 € 155 nachrüstbar**

## Zubehör Herde und Backöfen **Serie 4**



**2-fach-Teilauszug mit Rastfunktion HEZ 538 200 € 79 Seite 66**

**3-fach-Vollauszug mit Rastfunktion HEZ 638 300 € 155 Seite 66**

**Backblech emailliert Klappe HEZ 531 000 € 36 Seite 66**

**Profipfanne emailliert Klappe HEZ 533 000 € 55 Seite 66**

**Universalpfannen-Set halbes Format HEZ 530 000 € 55 Seite 66**

**Backblech emailliert Wagen HEZ 541 000 € 36 Seite 66**  
passend für: HEB 513 BS0

## Backofen Serie 4

### Ausstattungsmerkmale:

- **5 Heizarten**  
3D-Heißluft, Ober-/Unterhitze, Umluft-Infragrill, Großflächengrill, Heißluft Sanft
- XXL-Backofen mit **GranitEmail**
- Schnellaufheizung
- Backofenbeleuchtung
- Elektronik-Uhr
- Kindersicherung
- **Vollglas-Innentür**
- Mitgeliefertes Zubehör: 1 x Universalpfanne, 1 x Kombirost



**Klapptür mit Uhr**  
**HBA 513 BS1** edelstahl

€ 659 **Abb.**

**Versenkknobel**

**2-fach-Teilauszug mit Rastfunktion** HEZ 538 200 € 79 **nachrüstbar**

**3-fach-Vollauszug mit Rastfunktion** HEZ 638 300 € 155 **nachrüstbar**

### Ausstattungsmerkmale:

- **5 Heizarten**  
3D-Heißluft, Ober-/Unterhitze, Umluft-Infragrill, Großflächengrill, Heißluft Sanft
- AutoPilot 10 Programme
- XXL-Backofen mit **GranitEmail**
- Schnellaufheizung
- Backofenbeleuchtung
- Elektronik-Uhr
- Kindersicherung
- **Vollglas-Innentür**
- Mitgeliefertes Zubehör: 1 x Universalpfanne, 1 x Kombirost



**Klapptür PYROLYSE mit Uhr**  
**HBA 573 BS1** edelstahl

€ 949 **Seite 63**

**Versenkknobel**

**PYROLYSE (Selbstreinigungs-Technik)**

**2-fach-Teilauszug mit Rastfunktion** HEZ 538 200 € 79 **nachrüstbar**

**3-fach-Vollauszug mit Rastfunktion** HEZ 638 300 € 155 **nachrüstbar**

## Mikrowelle



**Mikrowelle, Oberschrank 50 cm** inkl. Einbaurahmen  
**HMT 75 M 551** edelstahl

€ 489 **Seite 80**



**Mikrowelle, Hoch- und Oberschrank 60 cm**  
**BFL 523 MS0** Vulkan Schwarz  
**mit rotem Display (passend zur Serie 4)**

€ 519 **Abb.**

**Mikrowelle, Hoch- und Oberschrank 60 cm**  
**BFL 524 MS0** Vulkan Schwarz  
**mit weißem Display (passend zur Serie 8)**

€ 519 **Seite 80**

# SERIE 8 Nische 60 cm

## Besondere Ausstattungsmerkmale:

- 4D Heißluft
- intuitiver Bedienring
- Klapptür, Komfort-Tür, vollgedämpt
- gleiche Blendenhöhe wie Nische 45 cm

### Dampf-Backofen

HSG 656 XS1 edelstahl

€ 2.490 Abb.



#### Zusätzliche Ausstattung:

#### Dampfbackofen mit 14 Beheizungsarten

Assist-Funktion, TFT-Touchdisplay mit Klartextanzeige  
**PerfectRoast und PerfectBake**, 1 Liter Wassertank  
**EcoCleanDirect**-Ausstattung: Seitenwände, Decke, Rückwand  
 Elektr. Temperaturregelung von 30°C bis 250°C

#### mitgeliefertes Zubehör:

1 x Rost, 1 x Backblech emailliert, 1 x Universalpfanne  
 3 x Dampfbehälter (1 x gelocht XL, 1 x gelocht S, 1 x ungelocht S)

**3-fach-Vollauszug dampffähig fix eingebaut !!** € 0

### Dampf-Backofen

HSG 636 BS1 HSG 636 BB1  
 edelstahl vulkanschwarz

€ 1.890 Seite 58



#### Zusätzliche Ausstattung:

#### Dampfbackofen mit 12 Beheizungsarten

Assist-Funktion  
 TFT-Touchdisplay mit Klartextanzeige  
 1 Liter Wassertank  
**EcoClean**-Ausstattung: Rückwand  
 Elektr. Temperaturregelung von 30°C bis 250°C

#### mitgeliefertes Zubehör:

1 x Rost, 1 x Backblech emailliert, 1 x Universalpfanne  
 3 x Dampfbehälter (1 x gelocht XL, 1 x gelocht S, 1 x ungelocht S)

**3-fach-Vollauszug dampffähig nachrüstbar** HEZ 638 D 30 € 199

### Backofen mit PYROLYSE

HBG 675 BS1 HBG 675 BB1  
 edelstahl vulkanschwarz

€ 1.169 Seite 61



#### Zusätzliche Ausstattung:

Selbstreinigungstechnik (**Pyrolyse**)  
**13 Heizarten**  
 AutoPilot 10  
 Sensorbedienung mit Klartextanzeige  
 Elektr. Temperaturregelung von 30°C bis 300°C

#### mitgeliefertes Zubehör:

1 x Kombirost, 1 x Universalpfanne, 1 x Backblech emailliert

**3-fach-Vollauszug pyrolysefähig nachrüstbar** HEZ 638 370 € 199

## Zubehör Backöfen Serie 8



**Backblech emailliert**

HEZ 631 070 € 36 Seite 66



**Profipfanne emailliert**

HEZ 633 070 € 55 Seite 67

# SERIE 8 Nische 45 cm

## Besondere Ausstattungsmerkmale:

- 4D Heißluft
- intuitiver Bedienring
- Klapptür, Komfort-Tür, vollgedämpt
- gleiche Blendenhöhe wie Nische 60 cm

### Mikrowellen-Kompakt-Backofen mit PYROLYSE

CMG 676 BS1 CMG 676 BB1

edelstahl vulkanschwarz

€ 1.779 Seite 70



**Auszug nicht nachrüstbar !!**

#### Zusätzliche Ausstattung:

##### 12 Beheizungsarten

##### Assist-Funktion

TFT-Touchdisplay mit Klartextanzeige

##### Pyrolyse

Spezialglas-Innentür für Mikrowelle

Elektr. Temperaturregelung von 30°C bis 300°C

#### mitgeliefertes Zubehör:

1 x Kombirost, 1 x Universalpfanne

### Kompakt-Dampf-Backofen

CSG 636 BS3 edelstahl

€ 1.849 Seite 72



#### Zusätzliche Ausstattung:

##### Kompakt-Dampf-Backofen mit 12 Beheizungsarten

Assist-Funktion, TFT-Touchdisplay mit Klartextanzeige

EcoClean-Ausstattung: Rückwand, 1 Liter Wassertank

Elektr. Temperaturregelung von 30°C bis 250°C

#### mitgeliefertes Zubehör:

1 x Rost, 1 x Universalpfanne

3 x Dampfbehälter (1 x gelocht XL, 1 x gelocht S, 1 x ungelocht S)

**1-fach-Vollauszug dampffähig nachrüstbar**

HEZ 638 D 18

€ 74

### Kompakt-Dampf-Backofen mit HOME CONNECT

CSG 656 RS7 CSG 656 RB7

edelstahl vulkanschwarz

€ 2.295 Seite 72



#### Zusätzliche Ausstattung:

##### Kompakt-Dampf-Backofen mit 14 Beheizungsarten

Assist-Funktion, TFT-Touchdisplay mit Klartextanzeige

PerfectRoast und PerfectBake, 1 Liter Wassertank

EcoCleanDirect-Ausstattung: Seitenwände, Decke, Rückwand

Elektr. Temperaturregelung von 30°C bis 250°C

#### mitgeliefertes Zubehör:

1 x Rost, 1 x Universalpfanne

3 x Dampfbehälter (1 x gelocht XL, 1 x gelocht S, 1 x ungelocht S)

**1-fach-Vollauszug dampffähig fix eingebaut !!**

€ 0

### Wärmeschublade Höhe 14 cm

BIC 630 NS1 edelstahl

€ 619 Seite 75

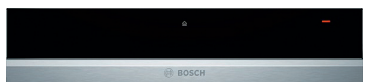

in Verbindung mit o.a. Geräten Nische 45 cm der **Serie 8** ergibt **gleiche Höhe und Optik** wie Geräte Nische 60 cm **Serie 8**



**Mikrowelle mit Grill, Hoch- und Oberschrank 60 cm** Türanschlag links

**BEL 634 GS1 edelstahl** Nischenhöhe 38 cm

€ 899 Seite 78

**Mikrowelle mit Grill, Hoch- und Oberschrank 60 cm** Türanschlag rechts

**BER 634 GS1 edelstahl** Nischenhöhe 38 cm

€ 899 Seite 78



# Induktions-Kochstellen (Sensor)

Einzelpreis



**60 cm Umlaufender Rahmen, 4 Induktions-Kochstellen**

**PIF 645 BB1E** Ausschnittmaß: 56 x 50 cm

€ 795 Seite 98

**Touch-Select-Bedienung**, 2-stufige Restwärmeanzeige je Kochzone, Sicherheitsabschaltung, Kindersicherung, PowerBoost-Funktion für alle Kochzonen, 1 automatisch zuschaltbare Bräterzone, Timer mit Abschaltfunktion je Kochzone, Wischschutzfunktion, Topferkennung

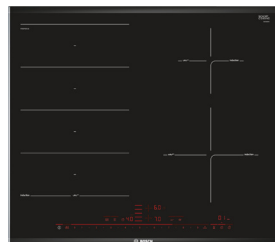

**60 cm Comfort-Profil, 4 Induktions-Kochstellen**

**PXE 675 DC1E** Ausschnittmaß: 56 x 49-50 cm

€ 1.159 Abb.

**Direct-Select-Premium-Bedienung**, 2-stufige Restwärmeanzeige je Kochzone, Sicherheitsabschaltung, Kindersicherung, PowerBoost-Funktion für alle Kochzonen, 1 FlexInduktions-Zone, MoveMode, Timer mit Abschaltfunktion je Kochzone, Stoppuhr, Wischschutzfunktion, Topferkennung, Bratsensor



**PerfectFry Bratsensor** mit 5 Temperaturstufen für alle Kochzonen

**PXE 601 DC1E** Ausführung **flächenbündig**

€ 1.159 Abb.

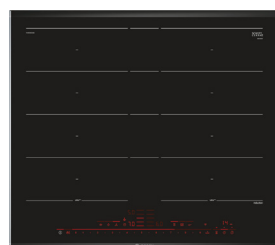

**60 cm Comfort-Profil, 4 Induktions-Kochstellen**

**PXY 675 DW4E edelstahl** Ausschnittmaß: 56 x 49-50 cm

€ 1.389 Seite 96

**Zusätzliche Ausstattung zu PXE 675 DC1E:**

2 FlexKochzonen mit Erweiterungsfunktion

**PXY 601 DW4E** Ausführung **flächenbündig**

€ 1.389 Seite 96

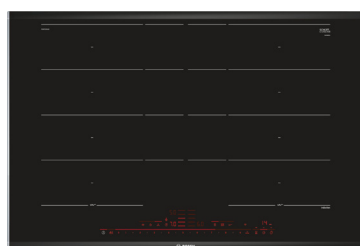

**80 cm Comfort Profil, 4 Induktions-Kochstellen**

**PXY 875 DW4E edelstahl** Ausschnittmaß: 75-78 x 49-50 cm

€ 1.549 Seite 93

**Zusätzliche Ausstattung zu PXE 675 DC1E:**

2 FlexKochzonen mit Erweiterungsfunktion

**PXY 801 DW4E** Ausführung **flächenbündig**

€ 1.549 Seite 93

# Induktions-Kochstellen mit integriertem Dunstabzug

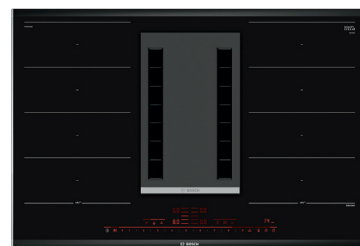

**80 cm Comfort Profil, 4 Induktions-Kochstellen**

**PXX 875 D34E edelstahl** Ausschnittmaß: 78 x 50 cm

€ 3.599 Seite 89

**Zusätzliche Ausstattung zu PXE 675 DC1E:**

2 FlexKochzonen mit Erweiterungsfunktion, Move-Funktion  
PerfectCook-Kochsensor nachrüstbar (HEZ 39 050 € 187)

**PXX 801 D34E** Ausführung **flächenbündig**

€ 3.599 Abb.

**Umluft-Set**

HEZ 381 501

€ 359 Seite 88

**Abluft-Set**

HEZ 381 401

€ 89 Seite 88



**Sondermodell Kochfeld-Abzug JUVENTUS 2.0** siehe Blatt 17

## Zubehör für FlexInduktion-Kochstellen



**Grillplatte** (Seite 105)

**HEZ 390 522**

€ 229



**Teppan Yaki groß** (Seite 105)

**HEZ 390 512**

€ 399

## Kochstellen (Sensor)

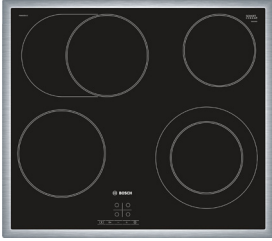

### 60 cm Umlaufender Rahmen

**PKN 645 BA1E** Ausschnittmaß: 56 x 49-50 cm

€ 459 Seite 101

**Touch-Select-Bedienung**, 4 HighSpeed Kochzonen mit zuschaltbarer Bräter- und Zweikreis-Kochzone, Ankoch-Elektronik, TopControl-Digitalanzeige, ReStart, 2-stufige Restwärmeanzeige je Kochzone, Hauptschalter, Sicherheitsabschaltung, Kindersicherung, Zonenerweiterung über separate Sensortaste, 17 Leistungsstufen

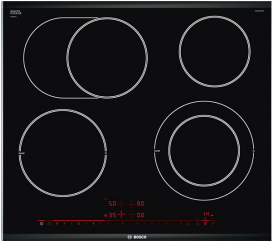

### 60 cm Comfort-Profil

**PKN 675 DP1D** Ausschnittmaß: 56x50 cm

€ 789 Seite 100

**Direct-Select-Premium-Bedienung**, 4 HighSpeed Kochzonen mit zuschaltbarer Bräter- und Zweikreis-Kochzone, Stoppuhr für Kochfeld, TopControl-Digitalanzeige, 2-stufige Restwärmeanzeige je Kochzone, Hauptschalter, Sicherheitsabschaltung, Kindersicherung, Wischschutzfunktion, 17 Leistungsstufen, ReStart-Funktion

**PKN 601 DP1D** Ausführung

**flächenbündig**

€ 789 Seite 100



**Umlaufender  
Rahmen**



**Comfort  
Profil**

## Dunstabzüge

### Flachschild

**DFR 067 A50** max. Lüfterleistung 740 m<sup>3</sup>/h, Geräusch: 55dB  
inkl. Teleskopauszug, Beleuchtung: Power-LED

€ 579 Seite 139

**DSZ 4565** Starter-Set für Umluftbetrieb (inkl. Kohlefilter)

€ 75 ohne Abb.

**DSZ 4655** Griffleiste Edelstahl

€ 48 ohne Abb.

### Sondermodell Flachschild



siehe Blatt 33

### Lüfterbaustein

**DHL 755 B** max. Lüfterleistung 650 m<sup>3</sup>/h, Halogen Ausschnittmaß: 70 x 35 cm

€ 495 ohne Abb.

**DHL 555 BL** max. Lüfterleistung 650 m<sup>3</sup>/h, LED-Licht Ausschnittmaß: 50 x 35 cm

€ 429 Seite 142

**DHZ 7305** Kohlefilter für DHL 755 B / DHL 555 BL (nur bei Umluft)

€ 75 Seite 145

### Sondermodell Lüfterbaustein



siehe Blatt 33

### Unterbauhaube

**DUL 62 FA51** max. Lüfterleistung 230 m<sup>3</sup>/h



Breite: 60 cm

€ 235 Abb.

## DUNSTABZÜGE siehe Blatt 17-38

# Kühlen - Gefrieren Nische 177,5 cm



**KIN 86 AF 30** € 1.569

(Seite 157)



- Verbrauch 221 kWh/Jahr
- Nutzinhalt gesamt 255 Liter
- 67 Liter Gefrierraum \*\*\*\*
- **NoFrost**
- Touch Control (Elektronische Temp.regelung digital)
- Metall-Applikationen
- Getrennte Temp.regelung für Kühl- und Gefrierraum
- VitaFresh plus Schublade für Obst und Gemüse
- 5 Abstellflächen aus Sicherheitsglas (4 höhenverstellbar)
- **Achtung Frontmaße siehe Seite 246!**



**KIF 87 PF 30** € 2.059 **NEU**

(Seite 156)



- Verbrauch 225 kWh/Jahr
- Nutzinhalt gesamt 238 Liter
- 62 Liter Gefrierfach \*\*\*\*
- LowFrost (reduzierte Eisbildung)
- **0° Zone (VitaFresh pro)**
- Touch Control (Elektronische Temp.regelung digital)
- Getrennte Temp.regelung für Kühl- und Gefrierraum
- 4 Abstellflächen aus Sicherheitsglas (3 höhenverstellbar)



**KIL 82 AF 30** € 1.269

(Seite 158)



- Verbrauch 209 kWh/Jahr
- Nutzinhalt gesamt 286 Liter
- Touch Control (Elektronische Temp.regelung digital)
- VitaFresh plus Schublade für Obst und Gemüse
- 5 Abstellflächen aus Sicherheitsglas (4 höhenverstellbar)
- 34 Liter Gefrierfach \*\*\*\*



**KIF 82 PF 30** € 1.969 **NEU**

(Seite 157)



- Verbrauch 220 kWh/Jahr
- Nutzinhalt gesamt 269 Liter
- 15 Liter Gefrierfach \*\*\*\*
- **0° Zone (VitaFresh pro)**
- Touch Control (Elektronische Temp.regelung digital)
- Getrennte Temp.regelung für Kühl- und Gefrierraum
- 6 Abstellflächen aus Sicherheitsglas



**KIV 38 V20 FF** € 1.029

(Seite 159)



- Verbrauch 275 kWh/Jahr
- Nutzinhalt gesamt 276 Liter
- 59 Liter Gefrierraum \*\*\*\*
- Drehwähler für Temp.regelung
- 5 Abstellflächen aus Sicherheitsglas (4 höhenverstellbar)
- **Schleppschamier!**

## Nische 140 cm



**KIF 52 AF 30** € 1.269

(Seite 164)



- Verbrauch 196 kWh/Jahr
- Nutzinhalt gesamt 204 Liter
- 15 Liter Gefrierfach \*\*\*\*
- **0° Zone (VitaFresh pro)**
- Touch Control (Elektronische Temp.regelung digital)
- 4 Abstellflächen aus Sicherheitsglas (3 höhenverstellbar)

**KIF 51 AF 30** € 1.269

(Seite 164)

- **ohne Gefrierfach!**
- Verbrauch 124 kWh/Jahr
- Nutzinhalt gesamt 222 Liter

(ohne Abb.)



## Nische 122,5 cm



**KIL 42 AF 30** € 919

(Seite 168)



- Verbrauch 172 kWh/Jahr
- Nutzinhalt gesamt 195 Liter
- 15 Liter Gefrierfach \*\*\*\*
- Touch Control (Elektronische Temp.regelung digital)
- Metall-Applikationen
- VitaFresh plus Schublade für Obst und Gemüse

(ohne Abb.)

**KIR 41 AF 30** € 919

(Seite 168)

▪ **ohne Gefrierfach!**

- Verbrauch 105 kWh/Jahr
- Nutzinhalt gesamt 211 Liter



**KIL 24 V 60** € 749

(Seite 169)



- Verbrauch 174 kWh/Jahr
- Nutzinhalt gesamt 200 Liter
- 17 Liter Gefrierfach \*\*\*\*
- Drehwähler für Temp.regelung
- 5 Abstellflächen aus Sicherheitsglas (4 höhenverstellbar)

(ohne Abb.)

**KIR 24 V 60** € 749

(Seite 169)

▪ **ohne Gefrierfach!**

- Verbrauch 103 kWh/Jahr
- Nutzinhalt gesamt 211 Liter

## Nische 88 cm



**KIL 18 V 60** € 639

(Seite 175)



- Verbrauch 150 kWh/Jahr
- Nutzinhalt gesamt 129 Liter
- 17 Liter Gefrierfach \*\*\*\*
- 3 Abstellflächen aus Sicherheitsglas (2 höhenverstellbar)

(ohne Abb.)

**KIR 18 V 60** € 639

(Seite 175)

▪ **ohne Gefrierfach!**

- Verbrauch 96 kWh/Jahr
- Nutzinhalt gesamt 150 Liter

## Gefriergeräte



**GIV 21 AF 30** € 699

(Seite 179)



- Verbrauch 157 kWh/Jahr
- Nutzinhalt gesamt 97 Liter
- Big Box
- Optische Warnanzeige
- Akustischer Alarm
- Lagerzeit bei Störung: 22 Std.



**GIV 11 AF 30** € 679

(Seite 180)



- Verbrauch 144 kWh/Jahr
- Nutzinhalt gesamt 72 Liter
- Optische Warnanzeige
- Akustischer Alarm
- Lagerzeit bei Störung: 22 Std.

## Nische 102,5 cm



**KIL 20 V 60** € 719

(Seite 172)



- Verbrauch 160 kWh/Jahr
- Nutzinhalt gesamt 158 Liter
- 17 Liter Gefrierfach \*\*\*\*
- 4 Abstellflächen aus Sicherheitsglas (3 höhenverstellbar)

(ohne Abb.)

**KIR 20 V 60** € 719

(Seite 172)

▪ **ohne Gefrierfach!**

- Verbrauch 99 kWh/Jahr
- Nutzinhalt gesamt 181 Liter

## Unterbaugeräte



**KUL 15 A 65** € 849

(Seite 181)



- Verbrauch 140 kWh/Jahr
- Nutzinhalt gesamt 123 Liter
- 15 Liter Gefrierfach \*\*\*\*
- 2 Abstellflächen aus Sicherheitsglas (1 höhenverstellbar)

(ohne Abb.)

**KUR 15 A 65** € 849





(Seite 181)

▪ **ohne Gefrierfach!**





- Verbrauch 92 kWh/Jahr
- Nutzinhalt gesamt 137 Liter









# Geschirrspüler **mit Edelstahl-Innenraum u. Wärmetauscher** = HomeConnect



	60 cm	<b>Integriert</b>	<b>Höhe 86,5 cm</b> (XXL Großraum-Geschirrspüler)						
	<b>SBI 68 TS06</b> ed.	A+++	 Plus	 +Zeolith / 9,5 Liter	42dB	VarioFlexPro mit VarioladePro	€ 1.339	Seite 199	
	60 cm <b>Vollintegriert</b>								
	<b>SBV 88 TX36</b>	A+++	 Plus	 +Zeolith / 7,5 Liter	42dB	VarioFlexPro mit VarioladePro	€ 1.439	ohne Abb.	
						<b>EmotionLight TimeLight</b>			
	60 cm <b>Vollintegriert</b>								
	<b>SBV 46 MX03</b>	A++	 Plus	9,5 Liter	44dB	VarioFlex mit Variolade	€ 899	Seite 193	
						<b>InfoLight</b>			

	60 cm	<b>Integriert</b>	<b>Höhe 81,5 cm</b>						
	<b>SMI 68 TS06</b> ed.	A+++	 Plus	 +Zeolith / 9,5 Liter	42dB	VarioFlexPro mit VarioladePro	€ 1.339	Seite 199	
	60 cm <b>Vollintegriert</b>								
	<b>SMV 88 TX36</b>	A+++	 Plus	 +Zeolith / 7,5 Liter	42dB	VarioFlexPro mit VarioladePro	€ 1.439	Seite 192	
						<b>EmotionLight TimeLight</b>			

	60 cm	<b>Integriert</b>	<b>Höhe 81,5 cm</b>						
	<b>SMI 46 IS03</b> ed.	A++	 Plus	9,5 Liter	44dB	VarioFlex-Korbsystem	€ 849	Seite 200	
	<b>SMI 46 MS03</b> ed.	A++	 Plus	9,5 Liter	44dB	VarioFlex mit Variolade	€ 899	Seite 200	
	<b>SMI 46 MM03</b> br.	A++	 Plus	9,5 Liter	44dB	VarioFlex mit Variolade	€ 899	Seite 200	
	<b>SMI 46 MW03</b> w	A++	 Plus	9,5 Liter	44dB	VarioFlex mit Variolade	€ 899	Seite 200	

	60 cm <b>Vollintegriert</b>			<b>Höhe 81,5 cm</b>					
	<b>SMV 46 IX03</b>	A++	 Plus	9,5 Liter	44dB	VarioFlex-Korbsystem	<b>InfoLight</b>	€ 869	Seite 194
	<b>SMV 46 MX03</b>	A++	 Plus	9,5 Liter	44dB	VarioFlex mit Variolade	<b>InfoLight</b>	€ 899	Seite 193

	45 cm	<b>Integriert</b>	<b>Höhe 81,5 cm</b>						
	<b>SPI 66 TS01</b> ed.	A+++	 Plus	 +Zeolith / 9,5 Liter	43dB	VarioFlexPro mit VarioladePro	€ 1.079	Seite 207	
						<b>EmotionLight</b>			
	45 cm <b>Vollintegriert</b>								
	<b>SPV 66 TX01</b>	A+++	 Plus	 +Zeolith / 9,5 Liter	43dB	VarioFlexPro mit VarioladePro	€ 1.079	Seite 204	
						<b>EmotionLight TimeLight</b>			

	45 cm	<b>Integriert</b>	<b>Höhe 81,5 cm</b>						
	<b>SPI 25 CS03</b> ed.	A+	 Plus	8,5 Liter	46dB	Vario-Korbsystem	€ 749	Seite 209	
	45 cm <b>Vollintegriert</b>								
	<b>SPV 25 CX03</b>	A+	 Plus	8,5 Liter	46dB	Vario-Korbsystem	<b>InfoLight</b>	€ 749	Seite 206

## Sonderzubehör zu Geschirrspüler

<b>SGZ 1010</b>	Schlauchverlängerung 2m Zu- und Ablauf	€ 45	Seite 211
<b>SMZ 5005</b> (für optimale Befestigung)	Verblendungssatz für <b>SMI</b> / <b>SMV</b> -Modelle	€ 25	Seite 211
<b>SMZ 5015</b> (für optimale Befestigung)	Verblendungssatz für <b>SBI</b> / <b>SBV</b> -Modelle	€ 34	Seite 211
<b>SMZ 5025</b>	edelstahl Umrüstsatz 60 cm für <b>SMI</b> / <b>SBI</b> -Modelle	€ 85	Seite 211
<b>SMZ 2055</b>	edelstahl Vorsatztür 60 cm für <b>SMV</b> / <b>SBV</b> -Modelle	€ 135	Seite 211
<b>SMZ 5100</b>	Variobesteckkorb für <b>SMI</b> / <b>SMV</b> / <b>SBI</b> / <b>SBV</b> -Modelle mit Variolade	€ 25	Seite 211
<b>SPZ 5100</b>	Variobesteckkorb für <b>SPI</b> / <b>SPV</b> -Modelle mit Variolade	€ 25	Seite 211

# Weinklimaschränke

## Einbau Nische 88 cm



**EWK 880-0-2 Z**

**€ 1.790,00**

### Beschreibung

- Design Glas Schwarz
- Elektronische Temperaturregelung und -anzeige
- Kapazität für bis zu 56 Flaschen
- 5 Holzauzüge, herausziehbar
- 1 Holztagere 45° zur Präsentation
- Schwarze Glastür mit UV-Schutz
- Türanschlag wechselbar
- Umluft-Kühlsystem mit Ventilator
- 2 Temperaturzonen (mit Raumtrenner)
- Oberes Fach: 5°C bis 12°C
- Unteres Fach: 12°C bis 22°C
- Wasserbehälter zur zusätzlichen Befeuchtung
- Griff Edelstahl

### Technische Daten

- 195 kWh Energieverbrauch pro Jahr
- 44 dB Geräuschpegel

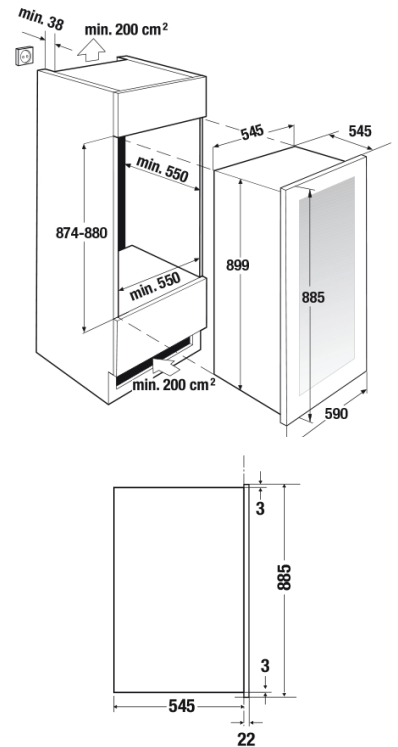

## Unterbau

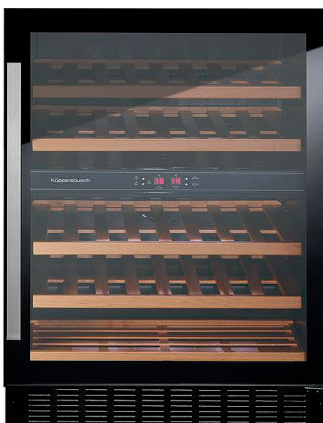

**UWK 8200-1-2 Z**

**€ 1.790,00**

### Beschreibung

- Design Glas Schwarz
- Elektronische Temperaturregelung und -anzeige
- Kapazität für bis zu 46 Flaschen
- 4 Holzauzüge, herausziehbar
- Schwarze Glastür mit UV-Schutz
- Türanschlag wechselbar
- Umluft-Kühlsystem mit Ventilator
- 2 Temperaturzonen (mit Raumtrenner)
- Oberes Fach: 5°C bis 10°C
- Unteres Fach: 10°C bis 18°C
- Wasserbehälter zur zusätzlichen Befeuchtung
- Unterbaufähig, vorderes Lüftungsgitter abnehmbar
- Griff Edelstahl

### Technische Daten

- 145 kWh Energieverbrauch pro Jahr
- 42 dB Geräuschpegel

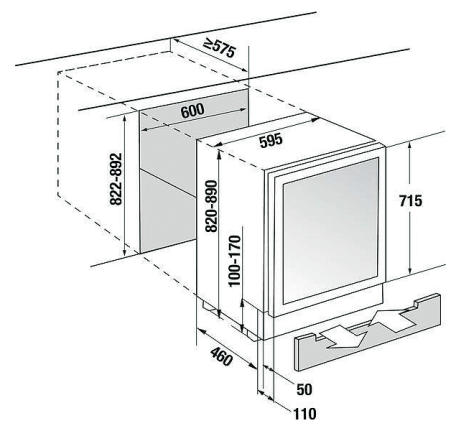

\* Be- und Entlüftung von min. 200 cm² im Sockelbereich