

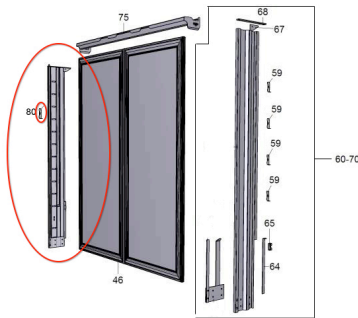

## ЗАПАСНЫЕ ЧАСТИ ШТОРНЫЕ ПОЛУПРИЦЕПЫ

Все оригинальные компоненты и расходные материалы хранятся на складах компании в Германии, России и Турции. Запасы на складе включают также оригинальные запчасти, поставляемые системными партнерами и ведущими поставщиками компании.

ПЕТЛЯ ЗАДНЕЙ ДВЕРИ  
НОМЕР ЗАПЧАСТИ | 11253000018



Категория|Верхняя Конструкция

РЕЗИНОВЫЙ ЭЛЕМЕНТ КРЫШИ  
(СЕРЫЙ)  
НОМЕР ЗАПЧАСТИ | 21171000060



Категория|Верхняя Конструкция

ПРОДОЛЬНЫЙ БРУС КРЫШИ  
АЛ. ПРОФИЛЬ  
НОМЕР ЗАПЧАСТИ | 11230101014

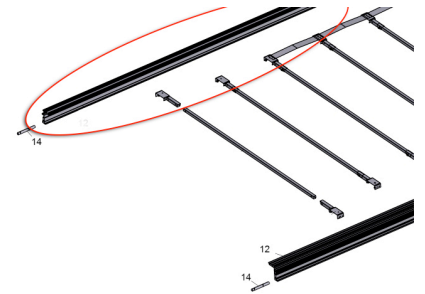

Категория|Верхняя Конструкция

БОКОВОЙ ПРОФИЛЬ КУЗОВА  
НОМЕР ЗАПЧАСТИ | 11370053055

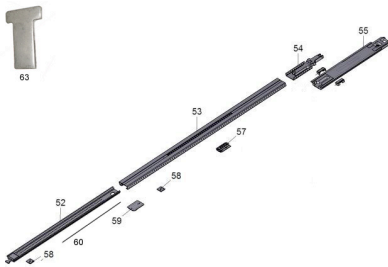

Категория|Верхняя Конструкция

ОТКИДНОЙ БОРТ АЛ. ПРОФИЛЬ  
(ВЕРХНИЙ)  
НОМЕР ЗАПЧАСТИ | 11090136405



Категория|Верхняя Конструкция

ОТКИДНОЙ БОРТ АЛ. ПРОФИЛЬ  
(НИЖНИЙ)  
НОМЕР ЗАПЧАСТИ | 11090139405

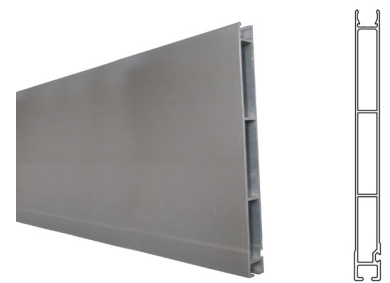

Категория|Верхняя Конструкция

КОЖУХ ПЕТЛИ  
НОМЕР ЗАПЧАСТИ | 11253000026

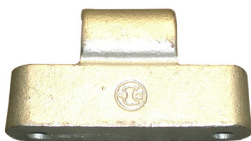

Категория|Верхняя Конструкция

СОЕДИНИТЕЛЬНЫЙ ЭЛЕМЕНТ  
ПЕТЛИ  
НОМЕР ЗАПЧАСТИ | 11254000001



Категория|Верхняя Конструкция

ЗАМОК  
НОМЕР ЗАПЧАСТИ | 11251000191

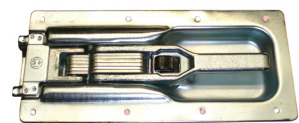

Категория|Верхняя Конструкция



# ЗАПАСНЫЕ ЧАСТИ ШТОРНЫЕ ПОЛУПРИЦЕПЫ

Т-ОБРАЗНЫЙ ЗАМОК  
НОМЕР ЗАПЧАСТИ | 11251000192



Категория|Верхняя Конструкция

ОТКИДНОЙ БОРТ АЛ. ПРОФИЛЬ  
НОМЕР ЗАПЧАСТИ | 11090120416

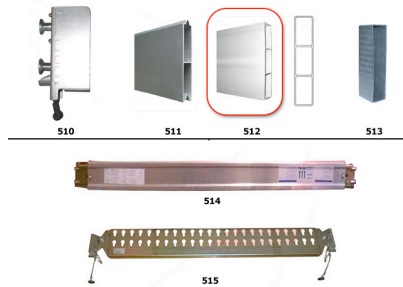

Категория|Верхняя Конструкция

МЕХАНИЗМ НАТЯЖЕНИЯ  
НАВЕСА (ПРАВЫЙ)  
НОМЕР ЗАПЧАСТИ | 21513030011



Категория|Верхняя Конструкция

МЕХАНИЗМ НАТЯЖЕНИЯ  
НАВЕСА (ЛЕВЫЙ)  
НОМЕР ЗАПЧАСТИ | 21513030012



Категория|Верхняя Конструкция

БАРЬЕР ДЛЯ ВИЛЬЧАТОГО  
ПОГРУЗЧИКА 400 ММ.  
НОМЕР ЗАПЧАСТИ | 11171000569



Категория|Верхняя Конструкция

ВОДОСТОЧНЫЙ ЖЕЛОБ  
НОМЕР ЗАПЧАСТИ | 11090129230



Категория|Верхняя Конструкция

РЕЗИНОВЫЙ АМОРТИЗАТОР  
НОМЕР ЗАПЧАСТИ | 11171000221



Категория|Верхняя Конструкция

ЯЩИК ДЛЯ ИНСТРУМЕНТОВ  
НОМЕР ЗАПЧАСТИ | 21080100075



Категория|Верхняя Конструкция

4,298.08 руб.  
с НДС

ЛИСТОВОЕ СЦЕПНОЕ  
СОЕДИНЕНИЕ  
НОМЕР ЗАПЧАСТИ | 11279900046



Категория|Верхняя Конструкция



# ЗАПАСНЫЕ ЧАСТИ ШТОРНЫЕ ПОЛУПРИЦЕПЫ

ОПОРА СТОЙКИ VARIOMASTER  
НОМЕР ЗАПЧАСТИ | 21370152011

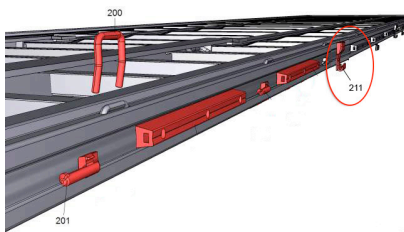

Категория|Верхняя Конструкция

ПОДЪЕМНИК MASTER  
НОМЕР ЗАПЧАСТИ | 21235100035



Категория|Верхняя Конструкция

12,602.99 руб. (с НДС)

ОТКИДНОЙ БОРТ АЛ. ПРОФИЛЬ  
НОМЕР ЗАПЧАСТИ | 11230101015



Категория|Верхняя Конструкция

ОТКИДНОЙ БОРТ АЛ. ПРОФИЛЬ  
НОМЕР ЗАПЧАСТИ | 11090125416

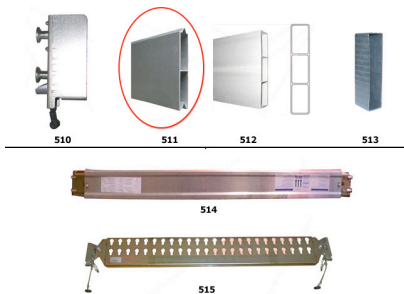

Категория|Верхняя Конструкция

ПЛАСТИКОВЫЕ  
ПЕРЕКЛЮЧАТЕЛИ С ЗАГОРОМ  
НОМЕР ЗАПЧАСТИ | 21239990020



Категория|Верхняя Конструкция

ДВЕРЬ С ПЛАСТИКОВОЙ  
ПОДПОРКОЙ  
НОМЕР ЗАПЧАСТИ | 11369000013

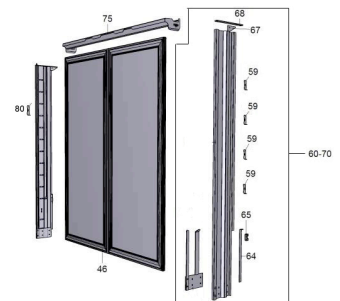

Категория|Верхняя Конструкция

ЗАДНЯЯ ДВЕРЬ (RAL-9006)  
НОМЕР ЗАПЧАСТИ | 11363042680

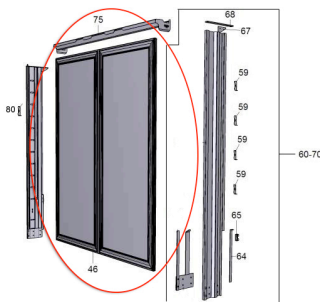

Категория|Верхняя Конструкция

ЗАДНЯЯ ДВЕРЬ (RAL-9016)  
НОМЕР ЗАПЧАСТИ | 11361542650

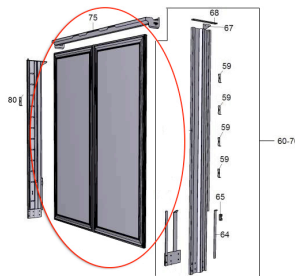

Категория|Верхняя Конструкция

ПРЕДОХРАНИТЕЛЬНЫЙ  
НАТЯЖНОЙ ПРОФИЛЬ  
НОМЕР ЗАПЧАСТИ | 21370152011

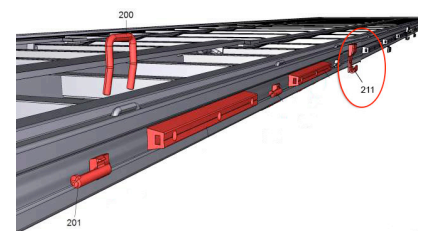

Категория|Верхняя Конструкция



# ЗАПАСНЫЕ ЧАСТИ ШТОРНЫЕ ПОЛУПРИЦЕПЫ

ПОДЪЕМНИК MASTER  
НОМЕР ЗАПЧАСТИ | 32929330010



Категория|Верхняя Конструкция

АДАПТЕР (ВЕРХНИЙ)  
НОМЕР ЗАПЧАСТИ | 21513020020



Категория|Верхняя Конструкция

АДАПТЕР (НИЖНИЙ)  
НОМЕР ЗАПЧАСТИ | 21513020030



Категория|Верхняя Конструкция

НАТЯЖНОЙ ПРОФИЛЬ  
(ПЕРЕДНИЙ)  
НОМЕР ЗАПЧАСТИ | 11513010010

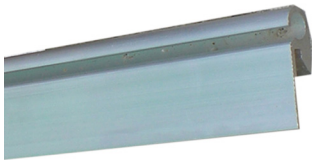

Категория|Верхняя Конструкция

НАТЯЖНОЙ ПРОФИЛЬ  
(ДЛИННЫЙ)  
НОМЕР ЗАПЧАСТИ | 11513010040

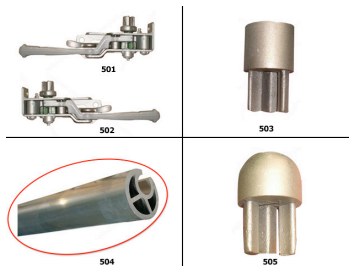

Категория|Верхняя Конструкция

СДВИЖНАЯ КРЫША (С  
ЗАЗОРОМ)  
НОМЕР ЗАПЧАСТИ | 21230001186



Категория|Верхняя Конструкция

ПРОФИЛЬ БОКОВОЙ ПАНЕЛИ  
(ПРАВЫЙ)  
НОМЕР ЗАПЧАСТИ | 30686110001



Категория|Верхняя Конструкция

ПРОФИЛЬ БОКОВОЙ ПАНЕЛИ  
(ЛЕВЫЙ)  
НОМЕР ЗАПЧАСТИ | 30686120001



Категория|Верхняя Конструкция

ВЫДВИЖНАЯ ЛЕСТНИЦА  
НОМЕР ЗАПЧАСТИ | 11520700052

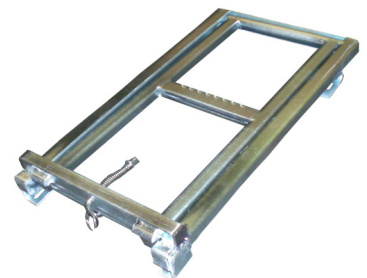

Категория|Верхняя Конструкция





# ЗАПАСНЫЕ ЧАСТИ ШТОРНЫЕ ПОЛУПРИЦЕПЫ

СДВИЖНАЯ КРЫША (БЕЗ  
ЗАЗОРА)  
НОМЕР ЗАПЧАСТИ | 21230001021



Категория|Верхняя Конструкция

БОКОВОЙ ПРОФИЛЬ КУЗОВА  
(СЛЕВА)  
НОМЕР ЗАПЧАСТИ | 21370353000



Категория|Верхняя Конструкция

БОКОВОЙ ПРОФИЛЬ КУЗОВА  
(СПРАВА)  
НОМЕР ЗАПЧАСТИ | 21370353001



Категория|Верхняя Конструкция

ВОДООТВОДНЫЙ ЖЕЛОБ  
(RU17181)  
НОМЕР ЗАПЧАСТИ | 10309000120



Категория|Верхняя Конструкция

ВОДООТВОДНЫЙ ЖЕЛОБ  
(RU17351)  
НОМЕР ЗАПЧАСТИ | 10309000124



Категория|Верхняя Конструкция

СРЕДНЯЯ СТОЙКА  
НОМЕР ЗАПЧАСТИ | 21370302012



Категория|Верхняя Конструкция

ФИКСИРОВАННАЯ  
ТЕЛЕСКОПИЧЕСКАЯ КОНСОЛЬ  
НОМЕР ЗАПЧАСТИ | 21370304000

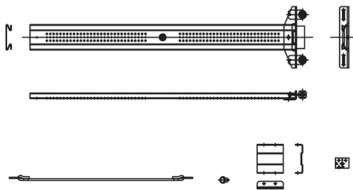

Категория|Верхняя Конструкция

АЛ. БРУС ПЕРЕДНЕЙ СТОЙКИ  
(СПРАВА)  
НОМЕР ЗАПЧАСТИ | 30109004528

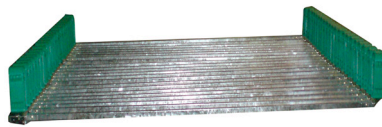

Категория|Верхняя Конструкция

СКЛАДНАЯ СТОЙКА 600ММ  
НОМЕР ЗАПЧАСТИ | 11370001002



Категория|Верхняя Конструкция



# ЗАПАСНЫЕ ЧАСТИ ШТОРНЫЕ ПОЛУПРИЦЕПЫ

СТАНДАРТНЫЙ VARIO MASTER  
**НОМЕР ЗАПЧАСТИ |**  
**STD\_V\_MSTR\_900L7\_Y**



Категория|Верхняя Конструкция

ОБЛЕГЧЕННЫЙ УЗЕЛ СРЕДНЕЙ  
СТОЙКИ  
**НОМЕР ЗАПЧАСТИ |**  
**O\_BABA\_ADAICO\_Y**



Категория|Верхняя Конструкция



# ЗАПАСНЫЕ ЧАСТИ ШТОРНЫЕ ПОЛУПРИЦЕПЫ

ПОДПОРКА ДЛЯ ШИНЫ  
НОМЕР ЗАПЧАСТИ | 21520400025



Категория|Нижняя Конструкция

ПОЛУ-БРЫЗГОВИК  
НОМЕР ЗАПЧАСТИ | 21210100029



Категория|Нижняя Конструкция **1,030.49** руб. (с НДС)

ТРУБА БРЫЗГОВИКА БЕЗ  
БОЛТОВ  
НОМЕР ЗАПЧАСТИ | 11211000031



Категория|Нижняя Конструкция

ТРУБА БРЫЗГОВИКА Ø36  
НОМЕР ЗАПЧАСТИ | 11172000125



Категория|Нижняя Конструкция

НАБОР КРЕПЕЛЕНИЯ БОКОВОЙ  
ЗАЩИТЫ  
НОМЕР ЗАПЧАСТИ | 11282000011

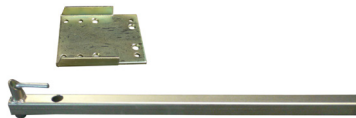

Категория|Нижняя Конструкция

ДЕРЖАТЕЛЬ ЗАПАСНОГО  
КОЛЕСА  
НОМЕР ЗАПЧАСТИ | 11240101055



Категория|Нижняя Конструкция

ЗАПАСНОЕ КОЛЕСО  
НОМЕР ЗАПЧАСТИ | 11240201043

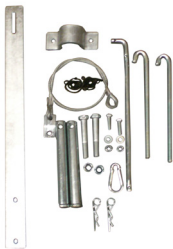

Категория|Нижняя Конструкция

ПНЕВМОПОДУШКА  
НОМЕР ЗАПЧАСТИ | 11138105003

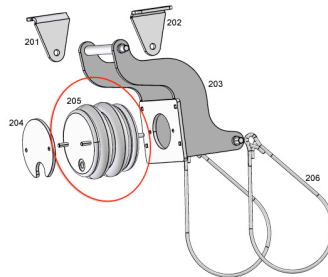

Категория|Нижняя Конструкция **3,734.94** руб. (с НДС)

ПОДЪЕМНЫЙ МОСТ  
НОМЕР ЗАПЧАСТИ | 11000000030

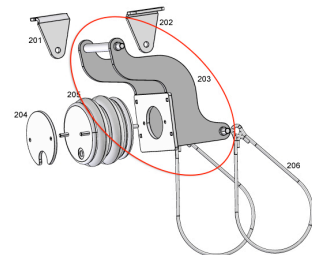

Категория|Нижняя Конструкция



# ЗАПАСНЫЕ ЧАСТИ ШТОРНЫЕ ПОЛУПРИЦЕПЫ

АМОРТИЗАТОР  
НОМЕР ЗАПЧАСТИ | 21330000035

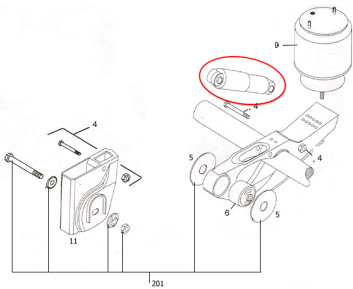

Категория|Нижняя Конструкция

КЛАПАН ПОДЪЕМНОГО МОСТА  
НОМЕР ЗАПЧАСТИ | 21153104060

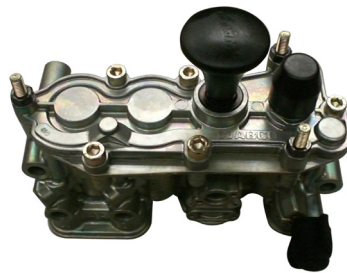

Категория|Нижняя Конструкция

МОДУЛЯТОР EBS  
НОМЕР ЗАПЧАСТИ | 21150110177



Категория|Нижняя Конструкция

ТОРМОЗНОЙ КЛАПАН  
НОМЕР ЗАПЧАСТИ | 21151103199



Категория|Нижняя Конструкция

ЦЕНТРАЛЬНАЯ ЦАПФА  
НОМЕР ЗАПЧАСТИ | 21200000030



Категория|Нижняя Конструкция **4,650.29 руб. (с НДС)**

УЗЕЛ ОПОРЫ ШАССИ  
НОМЕР ЗАПЧАСТИ | 31102006109



Категория|Нижняя Конструкция **23,996.48 руб. (с НДС)**

ОПОРА ШАССИ  
НОМЕР ЗАПЧАСТИ | 31343011012



Категория|Нижняя Конструкция **26,396.13 руб. (с НДС)**

ЛИСТ ПОДЪЕМНОЙ  
ПНЕВМОПОДУШКИ  
НОМЕР ЗАПЧАСТИ | 11040000832

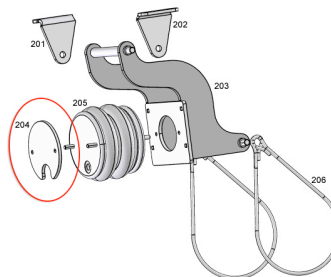

Категория|Нижняя Конструкция

ПОДВЕСНОЙ ЭЛЕМЕНТ  
ПОДЪЕМНОГО МОСТА  
НОМЕР ЗАПЧАСТИ | 11040000023

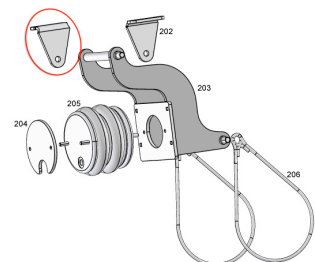

Категория|Нижняя Конструкция



# ЗАПАСНЫЕ ЧАСТИ ШТОРНЫЕ ПОЛУПРИЦЕПЫ

КОНЦЕВОЙ КОНТУРНЫЙ  
ГАБАРИТНЫЙ ФОНАРЬ,  
СОЕДИНИТЕЛЬНАЯ КОНСОЛЬ  
(СЛЕВА)  
**НОМЕР ЗАПЧАСТИ | 10118122106**

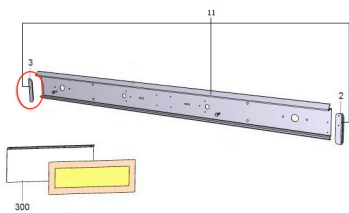

Категория|Нижняя Конструкция

КОНЦЕВОЙ КОНТУРНЫЙ  
ГАБАРИТНЫЙ ФОНАРЬ,  
СОЕДИНИТЕЛЬНАЯ КОНСОЛЬ  
(СПРАВА)  
**НОМЕР ЗАПЧАСТИ | 10118122105**

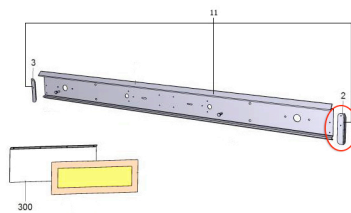

Категория|Нижняя Конструкция

БАМПЕР (ОКРАШЕН)  
**НОМЕР ЗАПЧАСТИ | 11522099110**

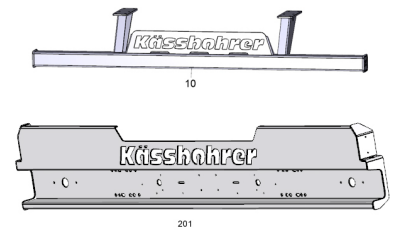

Категория|Нижняя Конструкция

ПРОФИЛЬ БОКОВОЙ ЗАЩИТЫ  
400ММ (ПЕРЕДНИЙ)  
**НОМЕР ЗАПЧАСТИ | 31000058400**



Категория|Нижняя Конструкция

ПЛАСТИКОВАЯ КРЫШКА  
БОКОВОЙ ЗАЩИТЫ АЛ.  
ЗАТВОР (СЛЕВА)  
**НОМЕР ЗАПЧАСТИ | 11172000241**

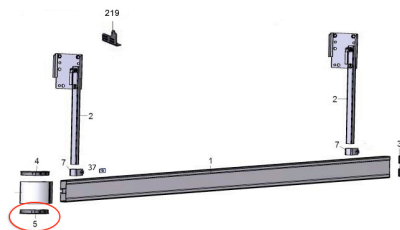

Категория|Нижняя Конструкция

ПЛАСТИКОВАЯ КРЫШКА  
БОКОВОЙ ЗАЩИТЫ АЛ.  
ЗАТВОР (СПРАВА)  
**НОМЕР ЗАПЧАСТИ | 11172000242**



Категория|Нижняя Конструкция

АЛ. ЗАЖИМ БОКОВОЙ  
ЗАЩИТЫ  
**НОМЕР ЗАПЧАСТИ | 12060000008**



Категория|Нижняя Конструкция

ПЛАСТИКОВАЯ КРЫШКА  
БОКОВОЙ ЗАЩИТЫ  
**НОМЕР ЗАПЧАСТИ | 11172000243**



Категория|Нижняя Конструкция

КЛАПАН ПОДЪЕМА/  
ОПУСКАНИЯ  
**НОМЕР ЗАПЧАСТИ | 21151103110**

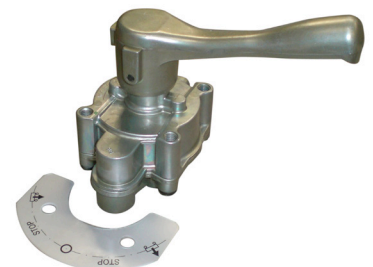

Категория|Нижняя Конструкция



# ЗАПАСНЫЕ ЧАСТИ ШТОРНЫЕ ПОЛУПРИЦЕПЫ

МАНОМЕТР  
НОМЕР ЗАПЧАСТИ | 1114999998



Категория|Нижняя Конструкция

ВОДОСЛИВНОЙ КЛАПАН  
НОМЕР ЗАПЧАСТИ | 21151102100



Категория|Нижняя Конструкция

УРОВНЕВЫЙ КЛАПАН  
НОМЕР ЗАПЧАСТИ | 21151103151



Категория|Нижняя Конструкция

ШИНА BRIDGESTONE 385/65 R  
22.5 120 СО СДВИГОМ  
НОМЕР ЗАПЧАСТИ | 3116000080



Категория|Нижняя Конструкция

ПРОФИЛЬ ЗАДНЕГО ФОНАРЯ  
НОМЕР ЗАПЧАСТИ | 11095099175



Категория|Нижняя Конструкция





# ЗАПАСНЫЕ ЧАСТИ ШТОРНЫЕ ПОЛУПРИЦЕПЫ

ПОДВИЖНЫЙ КРЮК  
(ДЛИННЫЙ)  
НОМЕР ЗАПЧАСТИ | 11220000010



Категория|Шасси И Платформа

НЕПОДВИЖНЫЙ КРЮК  
НОМЕР ЗАПЧАСТИ | 11220000020



Категория|Шасси И Платформа

ФАНЕРНЫЙ УЗЕЛ  
НОМЕР ЗАПЧАСТИ | 21110300023

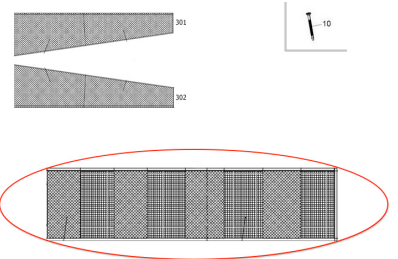

Категория|Шасси И Платформа

ФАНЕРНЫЙ БОЛТ 70 ММ.  
НОМЕР ЗАПЧАСТИ | 22040200015



Категория|Шасси И Платформа

БОКОВОЙ ЭЛЕМЕНТ  
НОМЕР ЗАПЧАСТИ | 34100001542



Категория|Шасси И Платформа

ФАНЕРНЫЙ БОЛТ 6.3NCX38  
НОМЕР ЗАПЧАСТИ | 22040200018



Категория|Шасси И Платформа

ЗАДНЯЯ ПОПЕРЕЧИНА  
НОМЕР ЗАПЧАСТИ | 11270100300

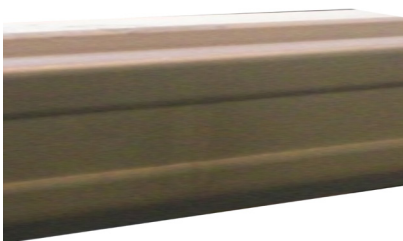

Категория|Шасси И Платформа

ПЕРЕДНЯЯ ПОПЕРЕЧИНА  
НОМЕР ЗАПЧАСТИ | 11270100300



Категория|Шасси И Платформа



# ЗАПАСНЫЕ ЧАСТИ ШТОРНЫЕ ПОЛУПРИЦЕПЫ

КАБЕЛЬ ПОДЪЕМНОГО МОСТА  
НОМЕР ЗАПЧАСТИ | 21151102184

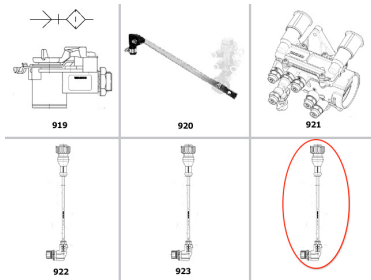

Категория | Электросистема

КАБЕЛЬ БОКОВОГО ФОНАРЯ  
НОМЕР ЗАПЧАСТИ | 21180199926



Категория | Электросистема

БОКОВОЙ ФОНАРЬ  
НОМЕР ЗАПЧАСТИ | 21180320115



Категория | Электросистема

КОНЦЕВОЙ КОНТУРНЫЙ  
ГАБАРИТНЫЙ ФОНАРЬ  
(СПРАВА)  
НОМЕР ЗАПЧАСТИ | 21180320910



Категория | Электросистема

КОНЦЕВОЙ КОНТУРНЫЙ  
ГАБАРИТНЫЙ ФОНАРЬ (СЛЕВА)  
НОМЕР ЗАПЧАСТИ | 21180320920



Категория | Электросистема

ЛАМПА СТОП-СИГНАЛА  
(СПРАВА)  
НОМЕР ЗАПЧАСТИ | 21180329932



Категория | Электросистема

2,031.96 руб.  
(с НДС)

ЛАМПА СТОП-СИГНАЛА (СЛЕВА)  
НОМЕР ЗАПЧАСТИ | 21180329933



Категория | Электросистема

2,031.96 руб.  
(с НДС)

ПЕРЕДНИЙ ФОНАРЬ  
НОМЕР ЗАПЧАСТИ | 21180329954



Категория | Электросистема

ЛАМПА ПАНЕЛИ  
НОМЕР ЗАПЧАСТИ | 21180401044



Категория | Электросистема



# ЗАПАСНЫЕ ЧАСТИ ШТОРНЫЕ ПОЛУПРИЦЕПЫ

ПЛАСТИКОВАЯ КРЫШКА ДЛЯ  
ФОНАРЯ  
НОМЕР ЗАПЧАСТИ | 21180320318



Категория|Электросистема

ОСНОВНОЙ КАБЕЛЬ  
НОМЕР ЗАПЧАСТИ | 21180199936

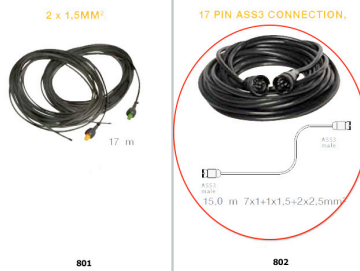

Категория|Электросистема

КАБЕЛЬ EBS  
НОМЕР ЗАПЧАСТИ | 21150110122

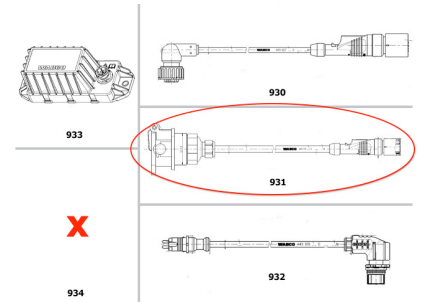

Категория|Электросистема



# ЗАПАСНЫЕ ЧАСТИ ШТОРНЫЕ ПОЛУПРИЦЕПЫ

КАНАТ  
НОМЕР ЗАПЧАСТИ | 12090100018

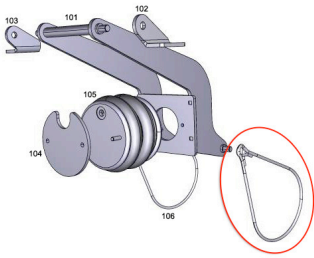

Категория | Вспомогательное Оборудование

ЗАГЛУШКА  
НОМЕР ЗАПЧАСТИ | 21151102109

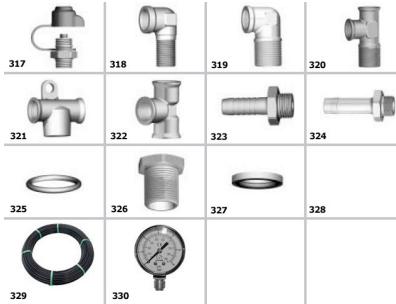

Категория | Вспомогательное Оборудование

БОЛТ-DIN912-M8\*20-8.8  
НОМЕР ЗАПЧАСТИ | 12010108020



Категория | Вспомогательное Оборудование

ЗАКЛЕПКА-DIN660A-M4\*12  
НОМЕР ЗАПЧАСТИ | 12050104012



Категория | Вспомогательное Оборудование

ЯРЛЫК  
НОМЕР ЗАПЧАСТИ | 21150110021



Категория | Вспомогательное Оборудование

КРАСНАЯ НАКЛЕЙКА  
KAESSBOHRER (БОЛЬШАЯ)  
НОМЕР ЗАПЧАСТИ | 11520100223



Категория | Вспомогательное Оборудование

КРАСНАЯ НАКЛЕЙКА  
KAESSBOHRER (МАЛАЯ)  
НОМЕР ЗАПЧАСТИ | 11520100335



Категория | Вспомогательное Оборудование

ПЛЕНОЧНАЯ НАКЛЕЙКА  
СВЕТООТРАЖАТЕЛЯ  
НОМЕР ЗАПЧАСТИ | 21520300061



Категория | Вспомогательное Оборудование

ЯРЛЫК EBS  
НОМЕР ЗАПЧАСТИ | 21150110142

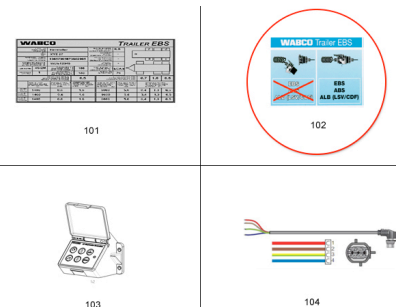

Категория | Вспомогательное Оборудование



## ЗАПАСНЫЕ ЧАСТИ ШТОРНЫЕ ПОЛУПРИЦЕПЫ

СВЕТООТРАЖАТЕЛЬ БЕЛЫЙ  
НОМЕР ЗАПЧАСТИ | 11180900030



Категория|Вспомогательное Оборудование

СВЕТООТРАЖАТЕЛЬ КРАСНЫЙ  
НОМЕР ЗАПЧАСТИ | 11180900040



Категория|Вспомогательное Оборудование

СВЕТООТРАЖАТЕЛЬ ЖЕЛТЫЙ  
НОМЕР ЗАПЧАСТИ | 11180900041

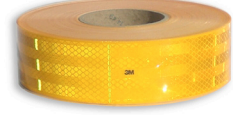

Категория|Вспомогательное Оборудование

ШПИЛКА ДЕРЖАТЕЛЯ  
КОЛЕСНОГО БАШМАКА  
НОМЕР ЗАПЧАСТИ | 11520490001

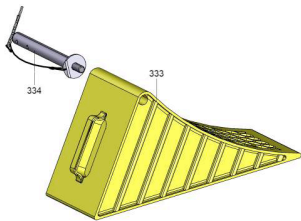

Категория|Вспомогательное Оборудование

СЦЕПНОЙ МЕХАНИЗМ  
КРАСНЫЙ  
НОМЕР ЗАПЧАСТИ | 21151103102



Категория|Вспомогательное Оборудование

СЦЕПНОЙ МЕХАНИЗМ ЖЕЛТЫЙ  
НОМЕР ЗАПЧАСТИ | 21151103103



Категория|Вспомогательное Оборудование

ОЦИНКОВАННАЯ  
ЧЕТЫРЕХГРАННАЯ ГАЙКА М8  
НОМЕР ЗАПЧАСТИ | 12020600081



Категория|Вспомогательное Оборудование

ЗАМОК БОКСА, НОВЫЙ ТИП  
НОМЕР ЗАПЧАСТИ | 11081000011



Категория|Вспомогательное Оборудование

ЗАЖИМ БРЫЗГОВИКА  
НОМЕР ЗАПЧАСТИ | 11211100052



Категория|Вспомогательное Оборудование



# ЗАПАСНЫЕ ЧАСТИ ШТОРНЫЕ ПОЛУПРИЦЕПЫ

БРЫЗГООТРАЖАЮЩИЙ ЭКРАН  
НОМЕР ЗАПЧАСТИ | 21212000066

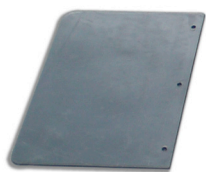

Категория|Вспомогательное Оборудование

ПОЖАРНЫЙ ШКАФ  
НОМЕР ЗАПЧАСТИ | 11080500512



Категория|Вспомогательное Оборудование

ЗАГЛУШКА  
НОМЕР ЗАПЧАСТИ | 21151102110

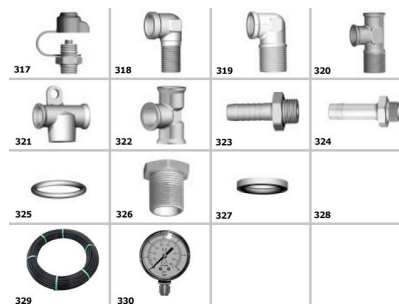

Категория|Вспомогательное Оборудование





## ЗАПАСНЫЕ ЧАСТИ НИЗКОРАМНЫЕ ТРАЛЫ

Все оригинальные компоненты и расходные материалы хранятся на складах компании в Германии, России и Турции. Запасы на складе включают также оригинальные запчасти, поставляемые системными партнерами и ведущими поставщиками компании.

КОРОТКАЯ РАМПА (СЛЕВА)  
НОМЕР ЗАПЧАСТИ | 10109007270



Категория|Верхняя Конструкция

40,920.46 руб.  
(с НДС)

КОРОТКАЯ РАМПА (СПРАВА)  
НОМЕР ЗАПЧАСТИ | 10109007271



Категория|Верхняя Конструкция

40,920.46 руб.  
(с НДС)

КОНЕЧНАЯ РАМПА (СЛЕВА)  
НОМЕР ЗАПЧАСТИ | 10109007280



Категория|Верхняя Конструкция

19,778.81 руб.  
(с НДС)

КОНЕЧНАЯ РАМПА (СПРАВА)  
НОМЕР ЗАПЧАСТИ | 10109007281



Категория|Верхняя Конструкция

19,778.81 руб.  
(с НДС)



## ЗАПАСНЫЕ ЧАСТИ НИЗКОРАМНЫЕ ТРАЛЫ

ТОРМОЗНАЯ КАМЕРА (ТИП 20)  
НОМЕР ЗАПЧАСТИ | 11151005020



Категория|Нижняя Конструкция

ТОРМОЗНАЯ КАМЕРА (ТИП 24)  
НОМЕР ЗАПЧАСТИ | 11151005024



Категория|Нижняя Конструкция

КАМЕРА ПРУЖИННОГО  
ТОРМОЗА (ТИП 24)  
НОМЕР ЗАПЧАСТИ | 11151005124



Категория|Нижняя Конструкция

PZB 24DC 4CC 10Л БАК 2000  
ВАТТ  
НОМЕР ЗАПЧАСТИ | 11570000069



Категория|Нижняя Конструкция

СЧЕТЧИК ПРОБЕГА В СТУПИЦЕ  
КОЛЕСА  
НОМЕР ЗАПЧАСТИ | 21141300100



401

Категория|Нижняя Конструкция

СОЛЕНОИДНЫЙ КЛАПАН  
НОМЕР ЗАПЧАСТИ | 21145210024

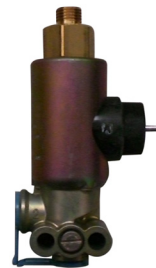

Категория|Нижняя Конструкция

РЕГУЛИРУЮЩИЙ КЛАПАН EBS  
НОМЕР ЗАПЧАСТИ | 21150110015



Категория|Нижняя Конструкция

ТОРМОЗНОЙ КЛАПАН EBS  
НОМЕР ЗАПЧАСТИ | 21150110046



Категория|Нижняя Конструкция

МОДУЛЯТОР EBS 24 В  
НОМЕР ЗАПЧАСТИ | 21150110185



Категория|Нижняя Конструкция



## ЗАПАСНЫЕ ЧАСТИ НИЗКОРАМНЫЕ ТРАЛЫ

2-ХОДОВОЙ КЛАПАН  
НОМЕР ЗАПЧАСТИ | 21151103040



Категория|Нижняя Конструкция

ДАТЧИК ДАВЛЕНИЯ  
НОМЕР ЗАПЧАСТИ | 21151103050



Категория|Нижняя Конструкция

ВЫПУСКНОЙ КЛАПАН  
НОМЕР ЗАПЧАСТИ | 21151103260



Категория|Нижняя Конструкция

КЛАПАН РЕГУЛИРОВАНИЯ  
ДАВЛЕНИЯ  
НОМЕР ЗАПЧАСТИ | 21151103304



Категория|Нижняя Конструкция

ТОРМОЗНАЯ КАМЕРА 24/24  
НОМЕР ЗАПЧАСТИ | 21151105024



Категория|Нижняя Конструкция

ТОРМОЗНАЯ КАМЕРА (ТИП 24)  
НОМЕР ЗАПЧАСТИ | 21151105025

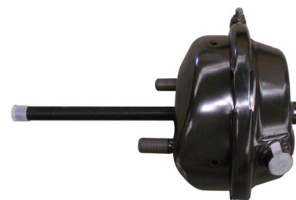

Категория|Нижняя Конструкция

КЛАПАН ПОДЪЕМНОГО МОСТА  
НОМЕР ЗАПЧАСТИ | 21153104010



Категория|Нижняя Конструкция

НАБОР ДЛЯ ПРИСОЕДИНЕНИЯ  
ЗАПАСНОГО КОЛЕСА  
НОМЕР ЗАПЧАСТИ | 11240299010

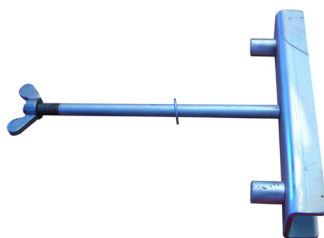

Категория|Нижняя Конструкция

МЕХАНИЧЕСКАЯ СТОЙКА  
(СЗАДИ)  
НОМЕР ЗАПЧАСТИ | 10109001144



Категория|Нижняя Конструкция

3,131.17 руб.  
(с НДС)



## ЗАПАСНЫЕ ЧАСТИ НИЗКОРАМНЫЕ ТРАЛЫ

СОЕДИНИТЕЛЬНАЯ КОНСОЛЬ  
РАМПЫ  
НОМЕР ЗАПЧАСТИ | 10109001661

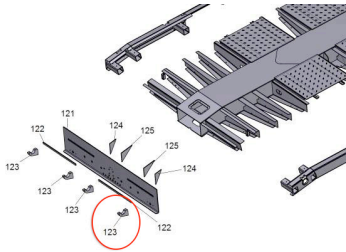

Категория|Нижняя Конструкция

ТОРМОЗНАЯ КАМЕРА (ТИП 24)  
НОМЕР ЗАПЧАСТИ | 11151005224

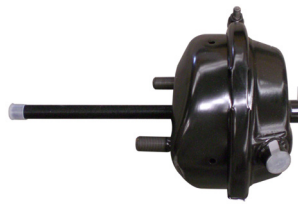

Категория|Нижняя Конструкция

ПЛАСТИКОВАЯ КРЫШКА  
БОКОВОЙ ЗАЩИТЫ АЛ.  
ЗАТВОР (СЛЕВА)  
НОМЕР ЗАПЧАСТИ | 11172000241

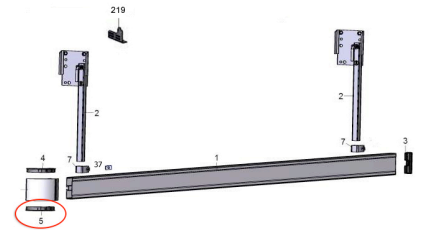

Категория|Нижняя Конструкция

ПЛАСТИКОВАЯ КРЫШКА  
БОКОВОЙ ЗАЩИТЫ АЛ.  
ЗАТВОР (СПРАВА)  
НОМЕР ЗАПЧАСТИ | 11172000242



Категория|Нижняя Конструкция

АЛ. ЗАЖИМ БОКОВОЙ  
ЗАЩИТЫ  
НОМЕР ЗАПЧАСТИ | 12060000008



Категория|Нижняя Конструкция

ПЛАСТИКОВАЯ КРЫШКА  
БОКОВОЙ ЗАЩИТЫ  
НОМЕР ЗАПЧАСТИ | 11172000243



Категория|Нижняя Конструкция

КЛАПАН ПОДЪЕМА/  
ОПУСКАНИЯ  
НОМЕР ЗАПЧАСТИ | 21151103110

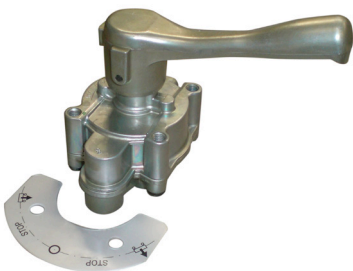

Категория|Нижняя Конструкция

МАНОМЕТР  
НОМЕР ЗАПЧАСТИ | 11149999998



Категория|Нижняя Конструкция

ВОДОСЛИВНОЙ КЛАПАН  
НОМЕР ЗАПЧАСТИ | 21151102100



Категория|Нижняя Конструкция



# ЗАПАСНЫЕ ЧАСТИ НИЗКОРАМНЫЕ ТРАЛЫ

СОЕДИНИТЕЛЬНАЯ КОНСОЛЬ  
РАМПЫ  
НОМЕР ЗАПЧАСТИ | 10109001661

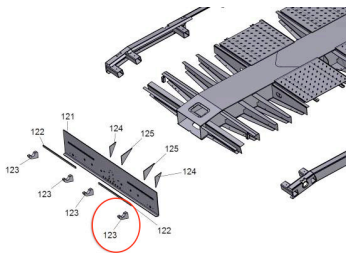

Категория|Нижняя Конструкция

ШИНА BRIDGESTONE 385/65 R  
22.5 120 СО СДВИГОМ  
НОМЕР ЗАПЧАСТИ | 3116000080



Категория|Нижняя Конструкция

ПРОФИЛЬ ЗАДНЕГО ФОНАРЯ  
НОМЕР ЗАПЧАСТИ | 11095099175



Категория|Нижняя Конструкция



## ЗАПАСНЫЕ ЧАСТИ НИЗКОРАМНЫЕ ТРАЛЫ

ГИДРАВЛИЧЕСКИЙ ЦИЛИНДР  
Ø80 (СПРАВА)  
НОМЕР ЗАПЧАСТИ | 11570000063



Категория|Шасси И Платформа

19,956.75 руб.  
с НДС

ГИДРАВЛИЧЕСКИЙ ЦИЛИНДР  
Ø80 (СЛЕВА)  
НОМЕР ЗАПЧАСТИ | 11570000084



Категория|Шасси И Платформа

16,152.77 руб.  
с НДС

ПОДНЯТЫЙ ПРОФИЛЬ  
НОМЕР ЗАПЧАСТИ | 11570000119

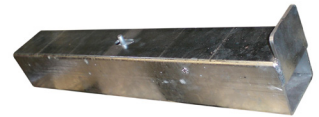

Категория|Шасси И Платформа

2,186.78 руб.  
с НДС

СТОПОРНЫЕ КОНСОЛИ-  
ГРУЗОВАЯ ПЛАТФОРМА  
НОМЕР ЗАПЧАСТИ | 11570000083



Категория|Шасси И Платформа

КОНСОЛЬ БРЫЗГОВИКА  
(СЛЕВА)  
НОМЕР ЗАПЧАСТИ | 10109009695

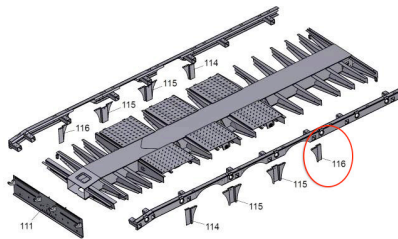

Категория|Шасси И Платформа

ЗАЖИМ БРЫЗГОВИКА (СПРАВА)  
НОМЕР ЗАПЧАСТИ | 10109009696

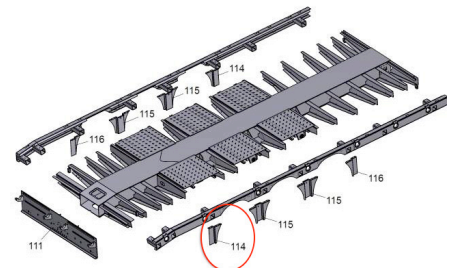

Категория|Шасси И Платформа





## ЗАПАСНЫЕ ЧАСТИ НИЗКОРАМНЫЕ ТРАЛЫ

СОЕДИНИТЕЛЬ/FIS 160 A  
НОМЕР ЗАПЧАСТИ | 11180499010



Категория|Электросистема

ЭЛЕКТРИЧЕСКИЙ  
СПИРАЛЬНЫЙ КАБЕЛЬ (4)  
НОМЕР ЗАПЧАСТИ | 21180139991



Категория|Электросистема

КАБЕЛЬ СТОЯНОЧНЫХ ОГНЕЙ  
НОМЕР ЗАПЧАСТИ | 21180199002



Категория|Электросистема

КАБЕЛЬ С СОЕДИНИТЕЛЬНЫМ  
РАЗЪЕМОМ  
НОМЕР ЗАПЧАСТИ | 21180199910



Категория|Электросистема

358.98 руб.  
(с НДС)

КАБЕЛЬ СТОЯНОЧНЫХ ОГНЕЙ  
НОМЕР ЗАПЧАСТИ | 21180199912



Категория|Электросистема

ОСНОВНОЙ КАБЕЛЬ  
НОМЕР ЗАПЧАСТИ | 21180199991



Категория|Электросистема

КАБЕЛЬ СТОЯНОЧНЫХ ОГНЕЙ  
НОМЕР ЗАПЧАСТИ | 21180320135

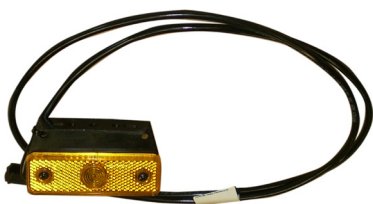

Категория|Электросистема

ПЕРЕДНИЙ ФОНАРЬ  
НОМЕР ЗАПЧАСТИ | 21180320610



Категория|Электросистема

ЛАМПА АВАРИЙНОЙ  
СИГНАЛИЗАЦИИ ЖЕЛТАЯ  
(СПРАВА-СЛЕВА)  
НОМЕР ЗАПЧАСТИ | 21180329929



Категория|Электросистема



## ЗАПАСНЫЕ ЧАСТИ НИЗКОРАМНЫЕ ТРАЛЫ

ЭЛЕКТРИЧЕСКИЙ  
СОЕДИНИТЕЛЬ С 15  
КОНТАКТАМИ  
НОМЕР ЗАПЧАСТИ | 21180600075



Категория|Электросистема

РАСПРЕДЕЛИТЕЛЬНАЯ  
КОРОБКА  
НОМЕР ЗАПЧАСТИ | 21180700007



Категория|Электросистема

ЛАМПА ПАНЕЛИ  
НОМЕР ЗАПЧАСТИ | 21180320310



Категория|Электросистема

КАБЕЛЬ EBS  
НОМЕР ЗАПЧАСТИ | 21150110122

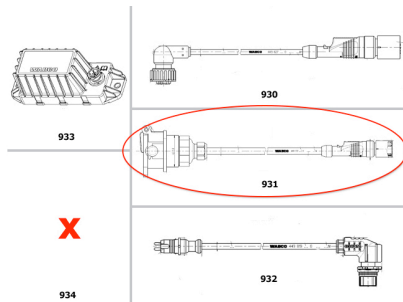

Категория|Электросистема



## ЗАПАСНЫЕ ЧАСТИ НИЗКОРАМНЫЕ ТРАЛЫ

СВЕТООТРАЖАТЕЛЬ Ø80  
(СПРАВА)  
НОМЕР ЗАПЧАСТИ | 21180900011



Категория | Вспомогательное Оборудование

ПОДПОРКА ДЛЯ ШИНЫ  
НОМЕР ЗАПЧАСТИ | 21520400024

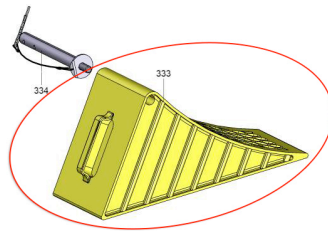

Категория | Вспомогательное Оборудование

РУЧКА УПРАВЛЕНИЯ БОКСА  
НОМЕР ЗАПЧАСТИ | 11081000013

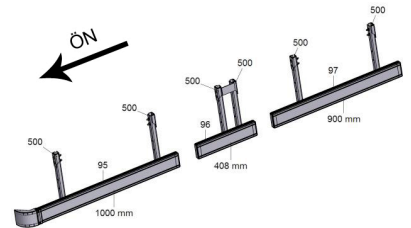

Категория | Вспомогательное Оборудование

БОЛТ-DIN912-M8\*20-8.8  
НОМЕР ЗАПЧАСТИ | 12010108020



Категория | Вспомогательное Оборудование

ЗАКЛЕПКА-DIN660A-M4\*12  
НОМЕР ЗАПЧАСТИ | 12050104012



Категория | Вспомогательное Оборудование

ЯРЛЫК  
НОМЕР ЗАПЧАСТИ | 21150110021



Категория | Вспомогательное Оборудование

КРАСНАЯ НАКЛЕЙКА  
KAESSBOHRER (БОЛЬШАЯ)  
НОМЕР ЗАПЧАСТИ | 11520100223



Категория | Вспомогательное Оборудование

КРАСНАЯ НАКЛЕЙКА  
KAESSBOHRER (МАЛАЯ)  
НОМЕР ЗАПЧАСТИ | 11520100335



Категория | Вспомогательное Оборудование

ПЛЕНОЧНАЯ НАКЛЕЙКА  
СВЕТООТРАЖАТЕЛЯ  
НОМЕР ЗАПЧАСТИ | 21520300061



Категория | Вспомогательное Оборудование



# ЗАПАСНЫЕ ЧАСТИ НИЗКОРАМНЫЕ ТРАЛЫ

ЯРЛЫК EBS  
НОМЕР ЗАПЧАСТИ | 21150110142

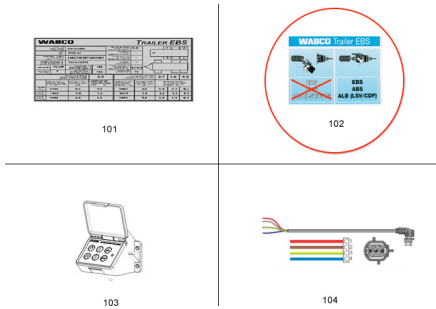

Категория | Вспомогательное Оборудование

СВЕТООТРАЖАТЕЛЬ БЕЛЫЙ  
НОМЕР ЗАПЧАСТИ | 11180900030

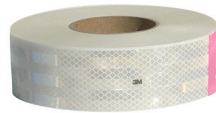

Категория | Вспомогательное Оборудование

СВЕТООТРАЖАТЕЛЬ КРАСНЫЙ  
НОМЕР ЗАПЧАСТИ | 11180900040



Категория | Вспомогательное Оборудование

СВЕТООТРАЖАТЕЛЬ ЖЕЛТЫЙ  
НОМЕР ЗАПЧАСТИ | 11180900041

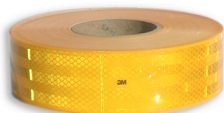

Категория | Вспомогательное Оборудование

ШПИЛЬКА ДЕРЖАТЕЛЯ  
КОЛЕСНОГО БАШМАКА  
НОМЕР ЗАПЧАСТИ | 11520490001

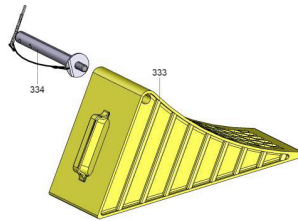

Категория | Вспомогательное Оборудование

СЦЕПНОЙ МЕХАНИЗМ  
КРАСНЫЙ  
НОМЕР ЗАПЧАСТИ | 21151103102



Категория | Вспомогательное Оборудование

СЦЕПНОЙ МЕХАНИЗМ ЖЕЛТЫЙ  
НОМЕР ЗАПЧАСТИ | 21151103103



Категория | Вспомогательное Оборудование

ОЦИНКОВАННАЯ  
ЧЕТЫРЕХГРАННАЯ ГАЙКА М8  
НОМЕР ЗАПЧАСТИ | 12020600081



Категория | Вспомогательное Оборудование

ЗАМОК БОКСА, НОВЫЙ ТИП  
НОМЕР ЗАПЧАСТИ | 11081000011



Категория | Вспомогательное Оборудование **689.62** руб. (с НДС)



## ЗАПАСНЫЕ ЧАСТИ НИЗКОРАМНЫЕ ТРАЛЫ

ЗАЖИМ БРЫЗГОВИКА  
НОМЕР ЗАПЧАСТИ | 11211100052



Категория | Вспомогательное Оборудование

БРЫЗГООТРАЖАЮЩИЙ ЭКРАН  
НОМЕР ЗАПЧАСТИ | 21212000066



Категория | Вспомогательное Оборудование

ПОЖАРНЫЙ ШКАФ  
НОМЕР ЗАПЧАСТИ | 11080500512



Категория | Вспомогательное Оборудование **1,501.83** руб. с НДС

ЗАГЛУШКА  
НОМЕР ЗАПЧАСТИ | 21151102110

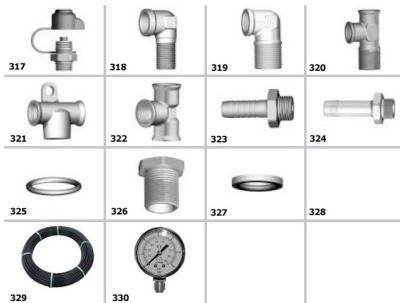

Категория | Вспомогательное Оборудование