



**2022/23**

Ihre Kundennummer

**Wir sind Ihr Partner,  
wenn es um Verpackungen geht**

## WILLKOMMEN

Im Jahre 1873 gründete der Buchbinder August Schmelzer ein Unternehmen zur Herstellung von Geschenkkartonagen, Aufmachungskarten und Verpackungen für die aufstrebende Schmuck- und Metallwarenindustrie in Idar-Oberstein.

Seither sind über 140 Jahre vergangen, in denen sich die Firma konsequent neue Geschäftsfelder erschlossen hat. Mittlerweile befindet sich das Familienunternehmen in der 5. Generation und beschäftigt sich mit Verpackungsfragen aller Art, sowie der Herstellung von Druckerzeugnissen im Sieb-, Präge- und Offsetdruck.

Unsere Stärken sind die individuelle Beratung und große Bandbreite technischen Möglichkeiten. Von der Planung über den Druck, bis zum fertigen Produkt sind wir in der Lage, alle Herstellungsschritte für Ihre Verpackung im eigenen Hause durchzuführen.

Die Zufriedenheit unserer Kunden hat es ermöglicht, uns über ein Jahrhundert erfolgreich am Markt zu behaupten.



Derzeit produzieren wir auf ca. 6000 m<sup>2</sup> Fläche  
an zwei Standorten in Idar-Oberstein



## Etuis S.4-55

Schmucketuis  
Schiebeboxen  
Faltschachteln  
Holzetuis  
Velouretuis



## Tragetaschen S.56-58

aus bedrucktem Papier  
aus gestreiftem Creativpapier  
matt & glänzend  
aus Strukturpapier  
mit & ohne Prägung



## Fixboxen & Schmucktüten S.59-71

aus Creativkarton gerippt  
aus Seidenkarton  
aus Glanzkarton  
aus Chromokarton  
mit & ohne Prägung



## Schmuckbeutel S.72-79

aus Nappalederimitat  
aus Microfaser  
aus Satin  
aus Organza  
aus Flocksamt



## Schmuckpräsentation S.80-131

Zierbänder- & Schleifen  
Vorlageetuis  
Musterkoffer  
Combi-Laden & Verkaufshilfen  
Tiefzieheinlagen



## Dekorationsartikel S.132-162

Dekorationsbüsten  
Armband- & Uhrenständer  
Dekotabletts  
Dekorationsständer  
Zubehör & Pflege



## Drucksachen S.163-169

Aufdrucke  
Etiketten  
Gutscheine & Schmuckpässe  
Kassenblocks  
Reparaturbeutel



## Verpackungsmittel S.170-184

Klebe- und Packband  
Tragetaschen & Polybeutel  
Folien & Füllmaterial  
Faltkartons  
Schaumstoffzuschnitte



## Etuis

Serie 322	24
Serie 323	21
Serie 324	28
Serie 328	22
Serie 331	32
Serie 341	42
Serie 342	40
Serie 343	44
Serie 388	54
Serie 390	48
Serie 392	46
Serie 398	50
Serie 405	52
Serie 406	34
Serie 407	38
Serie 408	36
Serie 409	35
Serie 420	26
Serie 431	30
Serie 432	14
Serie 450	8
Serie 451	4
Serie 452	6
Serie 460	19
Serie 461	20
Serie 462	20
Serie 480	12
Serie 490	16
Serie 497	18

## Tragetaschen

Serie 264	56
Serie 265	58
Serie 267	58
Serie 269	57

## Fixboxen & Schmucktüten

Serie 280	68
Serie 290	67
Serie 292	66
Serie 294	69
Serie 295	70
Serie 461	71
Serie 470	64
Serie 471	67
Serie 472	60
Serie 473	71
Serie 474	62
Serie 475	63
Serie 477	66
Serie 479	59
Serie 493	69
Serie 494	69
Serie 495	70

## Schmuckbeutel

Serie 203	73
Serie 204	77
Serie 206	76
Serie 208	73
Serie 210	75
Serie 211	73
Serie 212	75
Serie 213	74
Serie 214	73
Serie 215	78
Serie 216	79
Serie 217	79
Serie 218	79
Serie 220	72
Serie 221	74

## Schmuckpräsentation

Serie 130	80, 87
Serie 135	82
Serie 136	84
Serie 140	87
Serie 141	86
Serie 300	88
Serie 301	95
Serie 303	90
Serie 500	118-119
Serie 510	101-103
Serie 520	93-95, 104, 112-117
Serie 521	111
Serie 522	105
Serie 530	104, 112-117
Serie 531	111
Serie 532	105
Serie 538	111-114
Serie 538	116
Serie 540	106-111, 130
Serie 541	128-129
Serie 541	131
Serie 542	104
Serie 560	120
Serie 600	92
Serie 601	92-94
Serie 617	96
Serie 625	91
Serie 652	98
Serie 702	115
Serie 703	127

## Dekorationsartikel

Serie 120	160
Serie 802	152-153
Serie 802	154
Serie 803	155-157
Serie 804	148-149
Serie 806	150
Serie 807	147
Serie 809	158
Serie 815	133-135
Serie 816	138
Serie 817	136
Serie 818	140, 146
Serie 819	146
Serie 820	139, 142-145
Serie 821	145
Serie 830	142-145
Serie 840	135
Serie 841	135
Serie 850	132
Serie 851	132
Serie 860	147

## Drucksachen

Serie 150	167
Serie 152	168
Serie 155	169
Serie 160	166
Serie 950	166
Serie 955	166
Serie 960	163-165
Serie 980	164

## Verpackungsmittel

Serie 270	170
-----------	-----

Stichwortverzeichnis	187
----------------------	-----

## SERIE 451 Stülpetuis



- aus braunem Naturkarton, 100% recycelte Fasern
- bezogen mit FSC-zertifiziertem, recyclebarem Naturpapier, glatt
- innen Einlage aus Naturfilz 7 mm schwarz, gestanzt
- chlor-, säure- und schwefelfrei

●●● MADE  
●●● IN  
●●● GERMANY



ETUIS



Um das Konzept der „Natürlichkeit“ nicht zu zerstören, können diese Etuis z.B. mit einer Blindprägung aufgewertet werden. Aber auch farbgebende Folien wären eine sehr gute Wahl dafür.

Prägung pro Stück:	0,12 €
Rüstkosten pro Artikel:	8,00 €
Klischee ca.:	60,00 €



## Ringetui

451-02 (Etui natur braun, Einlage schwarz)

Außenmaß: 50 x 50 x 32 mm; Innenmaß: 45 x 46 x 30 mm; PE: 36 Stück

ab 36 Stück 0,81 €	ab 180 Stück 0,77 €	ab 360 Stück 0,74 € pro Stück
-----------------------	------------------------	----------------------------------



## Ohringetui

451-14 (Etui natur braun, Einlage schwarz)

Außenmaß: 41 x 41 x 20 mm; Innenmaß: 38 x 38 x 18 mm; PE: 48 Stück

ab 48 Stück 0,86 €	ab 240 Stück 0,80 €	ab 480 Stück 0,76 € pro Stück
-----------------------	------------------------	----------------------------------



## Universaletui

451-16 (Etui natur braun, Einlage schwarz)

Außenmaß: 64 x 64 x 22 mm; Innenmaß: 60 x 60 x 20 mm; PE: 24 Stück

ab 24 Stück 0,87 €	ab 120 Stück 0,81 €	ab 240 Stück 0,76 € pro Stück
-----------------------	------------------------	----------------------------------



## Universaletui

451-18 (Etui natur braun, Einlage schwarz)

Außenmaß: 83 x 83 x 26 mm; Innenmaß: 78 x 78 x 24 mm; PE: 24 Stück

ab 24 Stück 1,07 €	ab 120 Stück 1,00 €	ab 240 Stück 0,93 € pro Stück
-----------------------	------------------------	----------------------------------



## Armbandetui

451-45 (Etui natur braun, Einlage schwarz)

Außenmaß: 233 x 55 x 25 mm; Innenmaß: 227 x 48 x 23 mm; PE: 12 Stück

ab 12 Stück 1,70 €	ab 60 Stück 1,58 €	ab 120 Stück 1,42 € pro Stück
-----------------------	-----------------------	----------------------------------

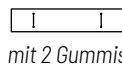

mit 2 Gummis



## Collieretui

451-71 (Etui natur braun, Einlage schwarz)

Außenmaß: 165 x 165 x 28 mm; Innenmaß: 160 x 160 x 25 mm; PE: 12 Stück

ab 12 Stück 2,51 €	ab 60 Stück 2,29 €	ab 120 Stück 2,18 € pro Stück
-----------------------	-----------------------	----------------------------------



# SERIE 452 Stülpetuis

- aus Karton, bezogen mit Terraset Papier
- Deckel bedruckt mit Streumotiv „Aster“
- innen Schaumeinlage weiß beflockt, gestanzt

●●● MADE  
●●● IN  
●●● GERMANY





### Ringetui

452-02.69.01 (Streumotiv „Aster“)

Außenmaß: 50 x 50 x 32 mm; Innenmaß: 45 x 46 x 30 mm; PE: 36 Stück

ab 36 Stück 0,72 €	ab 180 Stück 0,69 €	ab 360 Stück 0,66 € pro Stück
-----------------------	------------------------	----------------------------------



### Universaletui

452-16.69.01 (Streumotiv „Aster“)

Außenmaß: 64 x 64 x 22 mm; Innenmaß: 60 x 60 x 20 mm; PE: 24 Stück

ab 24 Stück 0,79 €	ab 120 Stück 0,72 €	ab 240 Stück 0,68 € pro Stück
-----------------------	------------------------	----------------------------------



### Universaletui

452-18.69.01 (Streumotiv „Aster“)

Außenmaß: 83 x 83 x 26 mm; Innenmaß: 78 x 78 x 24 mm; PE: 24 Stück

ab 24 Stück 1,09 €	ab 120 Stück 1,04 €	ab 240 Stück 0,91 € pro Stück
-----------------------	------------------------	----------------------------------



### Armbandetui

452-45.69.01 (Streumotiv „Aster“)

Außenmaß: 233 x 55 x 25 mm; Innenmaß: 227 x 48 x 23 mm; PE: 12 Stück

ab 12 Stück 1,71 €	ab 60 Stück 1,59 €	ab 120 Stück 1,42 € pro Stück
-----------------------	-----------------------	----------------------------------

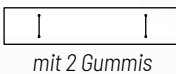

mit 2 Gummis



### Collieretui

452-71.69.01 (Streumotiv „Aster“)

Außenmaß: 165 x 165 x 28 mm; Innenmaß: 160 x 160 x 25 mm; PE: 12 Stück

ab 12 Stück 2,40 €	ab 60 Stück 2,18 €	ab 120 Stück 2,08 € pro Stück
-----------------------	-----------------------	----------------------------------



## SERIE 450 Stülpetuis

- aus Karton, bezogen mit geripptem Papier
- Farbe: weiß (01), rot (21), blau (32), schwarz (59) oder schwarz / weiß
- innen Schaumeinlage beflockt, gestanzt

●●● MADE  
●●● IN  
●●● GERMANY







### Ringetui

- 450-02.01.01 (Etui weiß, Schaum weiß)
- 450-02.21.59 (Etui rot, Schaum schwarz)
- 450-02.32.32 (Etui blau, Schaum blau)
- 450-02.59.59 (Etui schwarz, Schaum schwarz)

Außenmaß: 50 x 50 x 32 mm; Innenmaß: 45 x 46 x 30 mm; PE: 36 Stück

ab 36 Stück 0,64 €	ab 180 Stück 0,61 €	ab 360 Stück 0,58 € pro Stück
-----------------------	------------------------	----------------------------------

\*Unterteil / Deckel



### Ohrringetui

- 450-14.01.01 (Etui weiß, Schaum weiß)
- 450-14.21.59 (Etui rot, Schaum schwarz)
- 450-14.32.32 (Etui blau, Schaum blau)
- 450-14.59.59 (Etui schwarz, Schaum schwarz)

Außenmaß: 41 x 41 x 20 mm; Innenmaß: 38 x 38 x 18 mm; PE: 48 Stück

ab 48 Stück 0,70 €	ab 240 Stück 0,63 €	ab 480 Stück 0,60 € pro Stück
-----------------------	------------------------	----------------------------------

\*Unterteil / Deckel



### Universaletui

- 450-16.01.01 (Etui weiß, Schaum weiß)
- 450-16.21.59 (Etui rot, Schaum schwarz)
- 450-16.32.32 (Etui blau, Schaum blau)
- 450-16.59.59 (Etui schwarz, Schaum schwarz)

Außenmaß: 64 x 64 x 22 mm; Innenmaß: 60 x 60 x 20 mm; PE: 24 Stück

ab 24 Stück 0,71 €	ab 120 Stück 0,64 €	ab 240 Stück 0,60 € pro Stück
-----------------------	------------------------	----------------------------------

\*Unterteil / Deckel



### Armbandetui

450-17.01.01 (Etui weiß, TE-Einlage weiß)

450-17.59.59 (Etui schwarz, TE-Einlage schwarz)

Außenmaß: 83 x 83 x 26 mm; Innenmaß: 78 x 78 x 24 mm; PE: 24 Stück

ab 24 Stück 1,42 €	ab 120 Stück 1,37 €	ab 240 Stück 1,24 € pro Stück
-----------------------	------------------------	----------------------------------



### Universaletui

450-18.01.01 (Etui weiß, Schaum weiß)

450-18.21.59 (Etui rot, Schaum schwarz)

450-18.32.32 (Etui blau, Schaum blau)

450-18.59.59 (Etui schwarz, Schaum schwarz)

Außenmaß: 83 x 83 x 26 mm; Innenmaß: 78 x 78 x 24 mm; PE: 24 Stück

ab 24 Stück 1,01 €	ab 120 Stück 0,96 €	ab 240 Stück 0,83 € pro Stück
-----------------------	------------------------	----------------------------------

\*Unterteil / Deckel



**Schaumstoff schwarz beflockt,  
gestanzt für Uhren und Armbänder**



**Schaumstoff schwarz beflockt,  
ohne Stanzung (25 mm)**

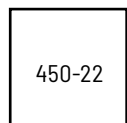

**Schaumstoff schwarz beflockt,  
ohne Stanzung (10 mm)**

### Universaletui

450-20.59.59 (Etui schwarz, Schaum schwarz 25 mm)

450-21.59.59 (Etui schwarz, Schaum schwarz 25 mm)

450-22.59.59 (Etui schwarz, Schaum schwarz 10 mm)

Außenmaß: 90 x 90 x 57 mm; Innenmaß: 85 x 85 x 55 mm; PE: 18 Stück

ab 18 Stück 1,69 €	ab 90 Stück 1,56 €	ab 180 Stück 1,44 € pro Stück
-----------------------	-----------------------	----------------------------------







### Armbandetui

- 450-45.01.01 (Etui weiß, Schaum weiß)
- 450-45.21.59 (Etui rot, Schaum schwarz)
- 450-45.32.32 (Etui blau, Schaum blau)
- 450-45.59.59 (Etui schwarz, Schaum schwarz)

Außenmaß: 233 x 55 x 25 mm; Innenmaß: 227 x 48 x 23 mm; PE: 12 Stück

ab 12 Stück 1,59 €	ab 60 Stück 1,47 €	ab 120 Stück 1,31 € pro Stück
-----------------------	-----------------------	----------------------------------

\*Unterteil / Deckel

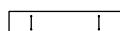

mit 2 Gummis



### Collieretui

- 450-71.01.01 (Etui weiß, Schaum weiß)
- 450-71.21.59 (Etui rot, Schaum schwarz)
- 450-71.32.32 (Etui blau, Schaum blau)
- 450-71.59.59 (Etui schwarz, Schaum schwarz)

Außenmaß: 165 x 165 x 28 mm; Innenmaß: 160 x 160 x 25 mm; PE: 12 Stück

ab 12 Stück 2,29 €	ab 60 Stück 2,07 €	ab 120 Stück 1,96 € pro Stück
-----------------------	-----------------------	----------------------------------

\*Unterteil / Deckel



### Vliesabdeckung schwarz

Art.-Nr.	passend für	Größe in mm	PE (Stück)	€ Preis pro Stück
450-01.00	Ringetui 450-02	132 x 38	36	0,12
450-14.00	Universaletui 450-14	123 x 40	48	0,12



# SERIE 480

## Collier- und Kettenetuis

- aus Karton, bezogen mit Creativpapier
- Farbe: weiß (01) oder schwarz (59)
- leer oder ausgelegt mit einer tiefgezogenen Einlage (TE) bzw. einer Schaumeinlage

●●● MADE  
●●● IN  
●●● GERMANY



### Collieretui leer

480-71.00.01 (weiß)

480-71.00.59 (schwarz)

Außenmaß: 177 x 177 x 32 mm; Innenmaß: 170 x 170 x 30 mm  
PE: 20 Stück

ab 20 Stück 2,10 €	ab 100 Stück 2,00 €	ab 500 Stück 1,95 € pro Stück
-----------------------	------------------------	----------------------------------

### Passende Einlagen

€ Preis pro Stück

Art.-Nr.	Beschreibung	Farbe	Größe in mm	Form	PE (Stück)	ab 20 Stück
11-174.01	Abdeckschaum PU, glatt	01	170 x 170 x 8		20	0,27
11-173.xx	Schaumeinlage beflockt, glatt	01, 32, 59	170 x 170 x 10		20	0,71
11-173.60	Schaumeinlage PPI60, glatt	60	170 x 170 x 10		20	0,63
11-172.xx	Schaumeinlage beflockt, universal gestanzt	01, 59	170 x 170 x 10		20	0,73
11-172.60	Schaumeinlage PPI, universal gestanzt	60	170 x 170 x 10		20	0,65
480-011.xx	Tiefzieheinlage mit Tambour	01, 59	170 x 170 x 20		20	1,52

01(weiß), 32(blau), 59(schwarz), 60(anthrazit)



### Collieretui mit Tamboureinlage + Abdeckschaum

480-72.01 (weiß)

480-72.59 (schwarz)

Außenmaß: 177 x 177 x 32 mm; Innenmaß: 170 x 170 x 30 mm  
PE: 20 Stück

ab 20 Stück 3,89 €	ab 100 Stück 3,79 €	ab 500 Stück 3,74 € pro Stück
-----------------------	------------------------	----------------------------------



### Collieretui leer

480-73.00.01 (weiß) 480-73.00.59 (schwarz)

Außenmaß: 157 x 187 x 32 mm; Innenmaß: 150 x 180 x 30 mm  
PE: 17 Stück

ab 17 Stück 1,95 €	ab 102 Stück 1,85 €	ab 510 Stück 1,80 € pro Stück
-----------------------	------------------------	----------------------------------



### Collieretui mit Tamboureinlage + Abdeckschaum

480-74.01 (weiß) 480-74.59 (schwarz)

Außenmaß: 157 x 187 x 32 mm; Innenmaß: 150 x 180 x 30 mm  
PE: 17 Stück

ab 17 Stück 3,74 €	ab 102 Stück 3,64 €	ab 510 Stück 3,59 € pro Stück
-----------------------	------------------------	----------------------------------



### Passende Einlagen

€ Preis pro Stück

Art.-Nr.	Beschreibung	Farbe	Größe in mm	PE (Stück)	ab 20 Stück	Form
11-175.01	Abdeckschaum PU, glatt	01	150 x 180 x 8	17	0,27	
11-183.xx	Schaumeinlage beflockt, glatt	01, 59	150 x 180 x 8	17	0,73	
11-183.60	Schaumeinlage PPI, glatt	60	150 x 180 x 8	17	0,63	
480-012.xx	Tiefzieheinlage mit Tambour	01, 59, 32	150 x 180 x 15	17	1,52	

01(weiß), 32(blau), 59(schwarz), 60(anthrazit)

### Collieretui

480-75.01.01 (weiß / weiß)

480-75.59.59 (schwarz / schwarz)

Außenmaß: 207 x 207 x 43 mm; Innenmaß: 200 x 200 x 40 mm  
Schaum beflockt 10 mm; PE: 10 Stück

ab 10 Stück 3,95 € pro Stück
---------------------------------





# SERIE 432

## Schiebeboxen

- aus gestreiftem, durchgefärbtem Creativkarton
- Farbe: blau (32), weiß (01) oder schwarz (59)
- innen Schaumeinlage beflockt, gestanzt

●●● MADE  
●●● IN  
●●● GERMANY



### Ringetui

432-01.01.01	(Etui weiß, Schaum weiß)	432-01.01.59	(Etui weiß, Schaum schwarz)
432-01.32.01	(Etui blau, Schaum weiß)	432-01.32.32	(Etui blau, Schaum blau)
432-01.59.01	(Etui schwarz, Schaum weiß)	432-01.59.59	(Etui schwarz, Schaum schwarz)

Außenmaß: 60 x 60 x 30 mm; Innenmaß: 35 x 35 x 29 mm; PE: 44 Stück; Schaum: 10 mm

ab 44 Stück  
1,06 € pro Stück

passende Gold- oder Silberschleife  
Art.-Nr. 141-11.70 (gold); 141-11.75 (silber)



### Krawattennadeletui

432-10.01.01	(Etui weiß, Schaum weiß)	432-10.01.59	(Etui weiß, Schaum schwarz)
432-10.32.01	(Etui blau, Schaum weiß)	432-10.32.32	(Etui blau, Schaum blau)
432-10.59.01	(Etui schwarz, Schaum weiß)	432-10.59.59	(Etui schwarz, Schaum schwarz)

Außenmaß: 105 x 60 x 20 mm; Innenmaß: 80 x 35 x 20 mm; PE: 40 Stück; Schaum: 8 mm

ab 40 Stück  
1,28 € pro Stück

passende Gold- oder Silberschleife  
Art.-Nr. 141-14.70 (gold); 141-14.75 (silber)



### Universaletui

432-16.01.01	(Etui weiß, Schaum weiß)	432-16.01.59	(Etui weiß, Schaum schwarz)
432-16.32.01	(Etui blau, Schaum weiß)	432-16.32.32	(Etui blau, Schaum blau)
432-16.59.01	(Etui schwarz, Schaum weiß)	432-16.59.59	(Etui schwarz, Schaum schwarz)

Außenmaß: 90 x 90 x 23 mm; Innenmaß: 65 x 65 x 22 mm; PE: 44 Stück; Schaum: 10 mm

ab 44 Stück  
1,27 € pro Stück

passende Gold- oder Silberschleife  
Art.-Nr. 141-14.70 (gold); 141-14.75 (silber)



### Universaletui

<b>432-18.01.01</b>	(Etui weiß, Schaum weiß)	<b>432-18.01.59</b>	(Etui weiß, Schaum schwarz)
<b>432-18.32.01</b>	(Etui blau, Schaum weiß)	<b>432-18.32.32</b>	(Etui blau, Schaum blau)
<b>432-18.59.01</b>	(Etui schwarz, Schaum weiß)	<b>432-18.59.59</b>	(Etui schwarz, Schaum schwarz)

Außenmaß: 110 x 110 x 26 mm; Innenmaß: 85 x 85 x 25 mm; PE: 30 Stück; Schaum: 8 mm

ab 30 Stück  
1,33 € pro Stück

passende Gold- oder Silberschleife  
Art.-Nr. 141-17.70 (gold); 141-17.75 (silber)



### Collieretui

<b>432-19.01.01</b>	(Etui weiß, Schaum weiß)	<b>432-19.01.59</b>	(Etui weiß, Schaum schwarz)
<b>432-19.32.01</b>	(Etui blau, Schaum weiß)	<b>432-19.32.32</b>	(Etui blau, Schaum blau)
<b>432-19.59.01</b>	(Etui schwarz, Schaum weiß)	<b>432-19.59.59</b>	(Etui schwarz, Schaum schwarz)

Außenmaß: 160 x 160 x 35 mm; Innenmaß: 135 x 135 x 35 mm; PE: 20 Stück; Schaum: 10 mm

ab 20 Stück  
2,01 € pro Stück

passende Gold- oder Silberschleife  
Art.-Nr. 141-23.70 (gold); 141-23.75 (silber)



### Armbandetui

<b>432-26.01.01</b>	(Etui weiß, Schaum weiß)	<b>432-26.01.59</b>	(Etui weiß, Schaum schwarz)
<b>432-26.32.01</b>	(Etui blau, Schaum weiß)	<b>432-26.32.32</b>	(Etui blau, Schaum blau)
<b>432-26.59.01</b>	(Etui schwarz, Schaum weiß)	<b>432-26.59.59</b>	(Etui schwarz, Schaum schwarz)

Außenmaß: 175 x 75 x 19 mm; Innenmaß: 150 x 50 x 18 mm; PE: 26 Stück; Schaum: 8 mm

ab 26 Stück  
1,70 € pro Stück

passende Gold- oder Silberschleife  
Art.-Nr. 141-21.70 (gold); 141-21.75 (silber)



### Armbandetui

<b>432-41.01.01</b>	(Etui weiß, Schaum weiß)	<b>432-41.01.59</b>	(Etui weiß, Schaum schwarz)
<b>432-41.32.01</b>	(Etui blau, Schaum weiß)	<b>432-41.32.32</b>	(Etui blau, Schaum blau)
<b>432-41.59.01</b>	(Etui schwarz, Schaum weiß)	<b>432-41.59.59</b>	(Etui schwarz, Schaum schwarz)

Außenmaß: 235 x 60 x 19 mm; Innenmaß: 210 x 35 x 18 mm; PE: 20 Stück; Schaum: 8 mm

ab 20 Stück  
1,56 € pro Stück

passende Gold- oder Silberschleife  
Art.-Nr. 141-21.70 (gold); 141-21.75 (silber)  
Art.-Nr. 141-23.70 (gold); 141-23.75 (silber)



### Armbandetui

<b>432-42.01.01</b>	(Etui weiß, Schaum weiß)	<b>432-42.01.59</b>	(Etui weiß, Schaum schwarz)
<b>432-42.32.01</b>	(Etui blau, Schaum weiß)	<b>432-42.32.32</b>	(Etui blau, Schaum blau)
<b>432-42.59.01</b>	(Etui schwarz, Schaum weiß)	<b>432-42.59.59</b>	(Etui schwarz, Schaum schwarz)

Außenmaß: 264 x 69 x 20 mm; Innenmaß: 240 x 45 x 20 mm; PE: 16 Stück; Schaum: 8 mm

ab 16 Stück  
1,96 € pro Stück

passende Gold- oder Silberschleife  
Art.-Nr. 141-21.70 (gold); 141-21.75 (silber)  
Art.-Nr. 141-23.70 (gold); 141-23.75 (silber)



### Collieretui

<b>432-71.01.01</b>	(Etui weiß, Schaum weiß)	<b>432-71.01.59</b>	(Etui weiß, Schaum schwarz)
<b>432-71.32.01</b>	(Etui blau, Schaum weiß)	<b>432-71.32.32</b>	(Etui blau, Schaum blau)
<b>432-71.59.01</b>	(Etui schwarz, Schaum weiß)	<b>432-71.59.59</b>	(Etui schwarz, Schaum schwarz)

Außenmaß: 195 x 195 x 35 mm; Innenmaß: 170 x 170 x 35 mm; PE: 11 Stück; Schaum: 10 mm

ab 11 Stück  
2,34 € pro Stück

passende Gold- oder Silberschleife  
Art.-Nr. 141-21.70 (gold); 141-21.75 (silber)  
Art.-Nr. 141-23.70 (gold); 141-23.75 (silber)



# SERIE 490

## Stülpetuis / Faltschachteln

- aus gestreiftem, durchgefärbtem Creativkarton
- innen leer, flachliegend
- Die Farben grün und gelb laufen aus



Die Schachteln werden zum Selbstfalten geliefert.  
Eine Faltanleitung finden Sie auf Seite 191.

**Falls gewünscht, übernehmen wir die Montage**  
Art.-Nr. 190.99 für 0,50 € pro Stück

### Ringetui

- |           |        |           |           |
|-----------|--------|-----------|-----------|
| 490-01.01 | (weiß) | 490-01.32 | (blau)    |
| 490-01.21 | (rot)  | 490-01.59 | (schwarz) |

Außenmaß: 47 x 47 x 29 mm; Innenmaß: 41 x 41 x 27/15 mm; PE: 100 Stück

ab 100 Stück 0,51 € pro Stück	passende Gold- oder Silberschleife: Art.-Nr. 141-07.70 (gold); 141-07.75 (silber)
----------------------------------	--



### Universaletui

- |           |        |           |           |
|-----------|--------|-----------|-----------|
| 490-16.01 | (weiß) | 490-16.32 | (blau)    |
| 490-16.21 | (rot)  | 490-16.59 | (schwarz) |

Außenmaß: 75 x 75 x 27 mm; Innenmaß: 65 x 65 x 25/18 mm; PE: 100 Stück

ab 100 Stück 0,61 € pro Stück	passende Gold- oder Silberschleife: Art.-Nr. 141-11.70 (gold); 141-11.75 (silber)
----------------------------------	--



### Universaletui

- |           |        |           |           |
|-----------|--------|-----------|-----------|
| 490-18.01 | (weiß) | 490-18.32 | (blau)    |
| 490-18.14 | (gelb) | 490-18.59 | (schwarz) |
| 490-18.21 | (rot)  |           |           |

Außenmaß: 95 x 95 x 30 mm; Innenmaß: 85 x 85 x 28/20 mm; PE: 50 Stück

ab 50 Stück 0,64 € pro Stück	passende Gold- oder Silberschleife: Art.-Nr. 141-14.70 (gold); 141-14.75 (silber)
---------------------------------	--



### Universaletui

- |           |        |           |           |
|-----------|--------|-----------|-----------|
| 490-19.01 | (weiß) | 490-19.32 | (blau)    |
| 490-19.21 | (rot)  | 490-19.59 | (schwarz) |

Außenmaß: 145 x 145 x 37 mm; Innenmaß: 135 x 135 x 35/23 mm; PE: 25 Stück

ab 25 Stück 1,12 € pro Stück	passende Gold- oder Silberschleife: Art.-Nr. 141-23.70 (gold); 141-23.75 (silber)
---------------------------------	--





### Uhrenetui

490-20.01	(weiß)	490-20.32	(blau)
490-20.14	(gelb)	490-20.59	(schwarz)
490-20.21	(rot)		

Außenmaß: 100 x 100 x 50 mm; Innenmaß: 90 x 90 x 48/25 mm; PE: 25 Stück

ab 25 Stück 1,01 € pro Stück	passende Gold- oder Silberschleife Art.-Nr. 141-21.70 (gold); 141-21.75 (silber)
---------------------------------	---



### Armbandetui

490-41.01	(weiß)	490-41.32	(blau)
490-41.14	(gelb)	490-41.44	(grün)
490-41.21	(rot)	490-41.59	(schwarz)

Außenmaß: 220 x 45 x 27 mm; Innenmaß: 210 x 35 x 25/18 mm; PE: 50 Stück

ab 50 Stück 0,73 € pro Stück	passende Gold- oder Silberschleife Art.-Nr. 141-23.70 (gold); 141-23.75 (silber)
---------------------------------	---



### Armbandetui

490-42.01	(weiß)	490-42.32	(blau)
490-42.21	(rot)	490-42.59	(schwarz)

Außenmaß: 250 x 55 x 27 mm; Innenmaß: 240 x 45 x 25/18 mm; PE: 25 Stück

ab 25 Stück 0,83 € pro Stück	passende Gold- oder Silberschleife Art.-Nr. 141-23.70 (gold); 141-23.75 (silber)
---------------------------------	---



### Collieretui

490-71.01	(weiß)	490-71.32	(blau)
490-71.21	(rot)	490-71.59	(schwarz)

Außenmaß: 180 x 180 x 32 mm; Innenmaß: 170 x 170 x 30/23 mm; PE: 20 Stück

ab 20 Stück 1,17 € pro Stück	passende Gold- oder Silberschleife Art.-Nr. 141-24.70 (gold); 141-24.75 (silber)
---------------------------------	---



### Schaumstoffeinlagen in den Farben:

weiß (01), blau (32), grau (50), schwarz (59), anthrazit (PPI 60)

€ Preis pro Stück

Art.-Nr.	passend für	Farbe beflockt	PPI	Größe in mm	Stanzung	PE (Stück)	beflockt	PPI 60
11-10	Ringetui 490-01	01, 32, 50, 59	60	41 x 41 x 10	H-Stanzung	100	0,26	0,23
11-11	Armbandetui 490-41	01, 32, 50, 59	60	210 x 35 x 8		50	0,42	0,31
11-13	Universaletui 490-19	01, 32, 50, 59	60	135 x 135 x 10	Universal	25	0,65	0,57
11-14	Universaletui 490-42	01, 32, 50, 59	60	240 x 45 x 8		25	0,49	0,43
11-17	Universaletui 490-16	01, 32, 50, 59	60	65 x 65 x 8	Universal	100	0,29	0,24
11-18	Collieretui 490-18	01, 32, 50, 59	60	85 x 85 x 8	Universal	50	0,34	0,28
11-25	Uhrenetui 490-20	01, 32, 50, 59	60	90 x 90 x 8		25	0,35	0,29
11-172	Collieretui 490-71	01, 32, 50, 59	60	170 x 170 x 10	Universal	20	0,87	0,79
11-173	Collieretui 490-71	01, 32, 50, 59	60	170 x 170 x 10		20	0,87	0,79
11-411	Pappe Pigstoff für Uhren	01, 35, 50, 59	60	90 x 90 x 24		25	0,85	—

# SERIE 497 Triangelboxen

- aus gestreiftem, durchgefärbtem Creativkarton
- mit universal gestanzter Schaumeinlage PPI anthrazit (60)
- Die Farbe gelb läuft aus

●●● MADE  
●●● IN  
●●● GERMANY



## Ringetui

497-01.01.60	(weiß)	497-01.32.60	(blau)
497-01.14.60	(gelb)	497-01.59.60	(schwarz)
497-01.21.60	(rot)		

Außenmaß: 78 x 78 x 78 x 32 mm; Innenmaß: 70 x 70 x 70/30 mm  
PE: 32 Stück

ab 32 Stück  
1,33 € pro Stück



## Universaletui

497-02.01.60	(weiß)	497-02.44.60	(grün)
497-02.14.60	(gelb)	497-02.32.60	(blau)
497-02.21.60	(rot)	497-02.59.60	(schwarz)

Außenmaß: 132 x 132 x 132 x 32 mm; Innenmaß: 125 x 125 x 125/30 mm  
PE: 18 Stück

ab 18 Stück  
1,59 € pro Stück



## Universaletui

497-03.01.60	(weiß)	497-03.32.60	(blau)
497-03.14.60	(gelb)	497-03.59.60	(schwarz)

Außenmaß: 180 x 180 x 180 x 32 mm; Innenmaß: 175 x 175 x 175/30 mm  
PE: 12 Stück

ab 12 Stück  
1,81 € pro Stück



## SERIE 460 Falt-Geschenkschachteln

- aus gestreiftem, durchgefärbtem Creativkarton
- mit Griff und Steckboden, flachliegend
- Die Farben grün und gelb laufen aus

●●● MADE  
●●● IN  
●●● GERMANY

### Falt-Geschenkschachtel

460-60.01 (weiß)	460-60.32 (blau)
460-60.14 (gelb)	460-60.44 (grün)
460-60.21 (rot)	460-60.59 (schwarz)

Maße: 50 x 30 x 33 mm; PE: 100 Stück

ab 100 Stück 29,80 €	ab 1000 Stück 26,40 € pro 100 Stück
-------------------------	--



### Falt-Geschenkschachtel

460-61.01 (weiß)	460-61.32 (blau)
460-61.14 (gelb)	460-61.59 (schwarz)
460-61.21 (rot)	

Maße: 60 x 40 x 40 mm; PE: 100 Stück

ab 100 Stück 33,10 €	ab 1000 Stück 29,80 € pro 100 Stück
-------------------------	--



### Falt-Geschenkschachtel

460-63.01 (weiß)	460-63.44 (grün)
460-63.21 (rot)	460-63.59 (schwarz)
460-63.32 (blau)	

Maße: 80 x 60 x 50 mm; PE: 100 Stück

ab 100 Stück 41,90 €	ab 1000 Stück 38,60 € pro 100 Stück
-------------------------	--



### Falt-Geschenkschachtel

460-65.01 (weiß)	460-65.32 (blau)
460-65.14 (gelb)	460-65.59 (schwarz)
460-65.21 (rot)	

Maße: 100 x 80 x 60 mm; PE: 50 Stück

ab 50 Stück 55,20 €	ab 1000 Stück 51,90 € pro 100 Stück
------------------------	--



### PPI-Schaumeinlage

Art.-Nr.	passend für	Farbe	Größe in mm	€ Preis pro 100 Stück
11-32.60	460-60	anthrazit	50 x 30 x 8	14,00
11-33.60	460-61	anthrazit	60 x 40 x 8	15,10
11-34.60	460-63	anthrazit	80 x 60 x 8	16,20
11-35.60	460-65	anthrazit	100 x 80 x 8	18,40



Prägung pro Stück: 0,12 €  
Rüstkosten pro Artikel: 8,00 €  
Klischee ca.: 60,00 €





## SERIE 461 Falt-Geschenkschachteln



- aus gestreiftem, durchgefärbtem Creativkarton
- mit Steckboden, flachliegend
- Die Farben grün und gelb laufen aus

●●● MADE  
●●● IN  
●●● GERMANY



### Falt-Geschenkschachtel

461-60.01 (weiß)      461-60.32 (blau)  
461-60.21 (rot)      461-60.59 (schwarz)  
Maße: 70 x 35 x 80 mm; PE: 50 Stück

ab 50 Stück  
0,41 € pro Stück

### Falt-Geschenkschachtel

461-62.01 (weiß)      461-62.32 (blau)  
461-62.14 (gelb)      461-62.44 (grün)  
461-62.21 (rot)      461-62.59 (schwarz)  
Maße: 105 x 60 x 145 mm; PE: 50 Stück

ab 50 Stück  
0,57 € pro Stück

### Falt-Geschenkschachtel

461-61.01 (weiß)      461-61.32 (blau)  
461-61.21 (rot)      461-61.59 (schwarz)  
Maße: 85 x 40 x 120 mm; PE: 50 Stück

ab 50 Stück  
0,49 € pro Stück

### Falt-Geschenkschachtel

461-63.01 (weiß)      461-63.32 (blau)  
461-63.21 (rot)      461-63.59 (schwarz)  
Maße: 120 x 85 x 180 mm; PE: 50 Stück

ab 50 Stück  
0,65 € pro Stück

## SERIE 462 Falt-Geschenkschachteln



- aus glattem mattiertem Karton
- Farbe: schwarz (59) und blau (32); mit Satinschleife zum Binden
- innen Schaumeinlage schwarz beflockt, gestanzt

### Falt-Geschenkschachtel

Schaumeinlage beflockt mit H-Stanzung

462-01.32 (blau)  
462-01.59 (schwarz)  
Maße: 70 x 50 x 40 mm; PE: 20 Stück

ab 20 Stück  
0,70 €

ab 100 Stück  
0,65 €

ab 500 Stück  
0,60 € pro Stück



# SERIE 323 Schmucketuis

- aus Karton, bezogen mit strukturiertem Papier
- Farbe: braun / beige
- innen Schaumeinlage creme oder weiß beflockt, gestanzt



Perfekte Ergänzung zu unseren Etuis: Tragetaschen Serie 267

## Universaletui

323-14.01 (Einlage weiß)

Außenmaß: 52 x 57 x 30 mm; Innenmaß: 45 x 50 x 25 mm; PE: 24 Stück

ab 24 Stück 1,05 €	ab 120 Stück 1,00 €	ab 240 Stück 0,95 € pro Stück
-----------------------	------------------------	----------------------------------



## Collieretui

323-71.01 (Einlage weiß)

Außenmaß: 168 x 170 x 31 mm; Innenmaß: 160 x 160 x 27 mm; PE: 6 Stück

ab 6 Stück 2,75 €	ab 30 Stück 2,70 €	ab 60 Stück 2,65 € pro Stück
----------------------	-----------------------	---------------------------------



# SERIE 328 Schmucketuis

- aus Karton, bezogen mit strukturiertem Papier
- Farbe: weiß / bordeaux
- innen Schaumeinlage weiß beflockt, gestanzt



## Ringetui

328-01

Außenmaß: 51 x 55 x 40 mm; Innenmaß: 45 x 50 x 35 mm; PE: 24 Stück

ab 24 Stück 1,30 €	ab 120 Stück 1,25 €	ab 240 Stück 1,20 € pro Stück
-----------------------	------------------------	----------------------------------



## Universaletui

328-16

Außenmaß: 66 x 66 x 30 mm; Innenmaß: 60 x 60 x 25 mm; PE: 24 Stück

ab 24 Stück 1,35 €	ab 120 Stück 1,30 €	ab 240 Stück 1,25 € pro Stück
-----------------------	------------------------	----------------------------------





## Universaletui

328-18

Außenmaß: 87 x 90 x 27 mm; Innenmaß: 81 x 84 x 22 mm; PE: 24 Stück

ab 24 Stück  
1,50 €

ab 120 Stück  
1,45 €

ab 240 Stück  
1,40 € pro Stück



## Armbandetui

328-45

Außenmaß: 216 x 50 x 27 mm; Innenmaß: 210 x 45 x 22 mm; PE: 12 Stück

ab 12 Stück  
2,20 €

ab 60 Stück  
2,15 €

ab 120 Stück  
2,10 € pro Stück



mit 2 Gummis



## Collieretui

328-71

Außenmaß: 185 x 165 x 33 mm; Innenmaß: 180 x 160 x 30 mm; PE: 6 Stück

ab 6 Stück  
3,55 €

ab 30 Stück  
3,40 €

ab 60 Stück  
3,35 € pro Stück



# SERIE 322 Schmucketuis

- aus Karton, bezogen mit glattem Papier
- Farbe: kupfer / braun
- innen Schaumeinlage creme beflockt, gestanzt



## Ringetui

322-01

Außenmaß: 51 x 55 x 40 mm; Innenmaß: 45 x 50 x 35 mm; PE: 24 Stück

ab 24 Stück 1,60 €	ab 120 Stück 1,50 €	ab 240 Stück 1,45 € pro Stück
-----------------------	------------------------	----------------------------------



## Universaletui

322-16

Außenmaß: 66 x 66 x 30 mm; Innenmaß: 60 x 60 x 25 mm; PE: 24 Stück

ab 24 Stück 1,65 €	ab 120 Stück 1,55 €	ab 240 Stück 1,50 € pro Stück
-----------------------	------------------------	----------------------------------





### Universaletui

322-18

Außenmaß: 87 x 90 x 27 mm; Innenmaß: 81 x 84 x 22 mm; PE: 24 Stück

ab 24 Stück 1,85 €	ab 120 Stück 1,80 €	ab 240 Stück 1,75 € pro Stück
-----------------------	------------------------	----------------------------------



### Armbandetui

322-45

Außenmaß: 215 x 50 x 26 mm; Innenmaß: 205 x 43 x 22 mm; PE: 12 Stück

ab 12 Stück 2,20 €	ab 60 Stück 2,15 €	ab 120 Stück 2,10 € pro Stück
-----------------------	-----------------------	----------------------------------



mit 2 Gummis



### Collieretui

322-71

Außenmaß: 185 x 165 x 33 mm; Innenmaß: 180 x 160 x 30 mm; PE: 6 Stück

ab 6 Stück 3,55 €	ab 30 Stück 3,40 €	ab 60 Stück 3,35 € pro Stück
----------------------	-----------------------	---------------------------------



# SERIE 420

## Schmucketuis / raffinierte Schiebeboxen

- aus Karton, bezogen mit Irostar-Papier
- Farbe: anthrazit / rot; innen Schaumeinlage schwarz beflockt, gestanzt
- inkl. Vliesabdeckung

Diese Etuis sind nur bedingt prägbar.



### Ringetui

420-01

Außenmaß: 50 x 53 x 38 mm; Innenmaß: 47 x 47 x 32 mm; PE: 24 Stück

ab 24 Stück 1,70 €	ab 120 Stück 1,55 €	ab 240 Stück 1,50 € pro Stück
-----------------------	------------------------	----------------------------------



### Universaletui

420-16

Außenmaß: 61 x 63 x 27 mm; Innenmaß: 58 x 58 x 20 mm; PE: 24 Stück

ab 24 Stück 1,85 €	ab 120 Stück 1,70 €	ab 240 Stück 1,65 € pro Stück
-----------------------	------------------------	----------------------------------







## Universaletui

420-18

Außenmaß: 87 x 90 x 33 mm; Innenmaß: 83 x 83 x 25 mm; PE: 24 Stück

ab 24 Stück  
2,45 €

ab 120 Stück  
2,35 €

ab 240 Stück  
2,25 € pro Stück



## Armbandetui

420-45

Außenmaß: 213 x 50 x 27 mm; Innenmaß: 210 x 43 x 20 mm; PE: 12 Stück

ab 12 Stück  
3,20 €

ab 60 Stück  
3,00 €

ab 120 Stück  
2,90 € pro Stück



mit 2 Gummis



## Collieretui

420-71

Außenmaß: 165 x 168 x 33 mm; Innenmaß: 160 x 160 x 27 mm; PE: 6 Stück

ab 6 Stück  
5,30 €

ab 30 Stück  
5,20 €

ab 60 Stück  
5,10 € pro Stück



Tamboureinlage



# SERIE 324 Schmucketuis



- aus Karton, bezogen mit strukturiertem Papier (Alicebezug)
- Farbe: blau oder schwarz
- innen Schaumeinlage schwarz oder blau beflockt, gestanzt



## Ringetui

324-01.32.32 (blau)

324-01.59.59 (schwarz)

Außenmaß: 55 x 55 x 37 mm; Innenmaß: 45 x 45 x 32/28 mm; PE: 24 Stück

ab 24 Stück  
1,65 €

ab 120 Stück  
1,60 €

ab 240 Stück  
1,55 € pro Stück



## Ohrringetui

324-07.32.32 (blau)

324-07.59.59 (schwarz)

Außenmaß: 60 x 58 x 25 mm; Innenmaß: 50 x 50 x 20/16 mm; PE: 24 Stück

ab 24 Stück  
1,65 €

ab 120 Stück  
1,60 €

ab 240 Stück  
1,55 € pro Stück





### Universaletui

324-16.32.32 (blau)

324-16.59.59 (schwarz)

Außenmaß: 75 x 73 x 28 mm; Innenmaß: 65 x 65 x 23/19 mm; PE: 24 Stück

ab 24 Stück  
2,00 €

ab 120 Stück  
1,95 €

ab 240 Stück  
1,90 € pro Stück



### Universaletui

324-18.32.32 (blau)

324-18.59.59 (schwarz)

Außenmaß: 96 x 94 x 29 mm; Innenmaß: 85 x 85 x 25/20 mm; PE: 12 Stück

ab 12 Stück  
2,65 €

ab 60 Stück  
2,55 €

ab 120 Stück  
2,50 € pro Stück



### Armbandetui

324-42.59.59 (schwarz)

Außenmaß: 260 x 64 x 27 mm; Innenmaß: 250 x 55 x 23/19 mm; PE: 6 Stück

ab 6 Stück  
3,30 €

ab 60 Stück  
3,20 €

ab 120 Stück  
3,15 € pro Stück



mit 2 Gummis



### Collieretui

324-71.32.32 (blau)

324-71.59.59 (schwarz)

Außenmaß: 174 x 170 x 32 mm; Innenmaß: 163 x 163 x 28/23 mm; PE: 6 Stück

ab 6 Stück  
4,60 €

ab 60 Stück  
4,50 €

ab 120 Stück  
4,40 € pro Stück



# SERIE 431 Schmucketuis



- aus Karton, bezogen mit strukturiertem Rainbowpapier
- Farbe: schwarz / terracotta
- innen Schaumeinlage schwarz beflockt, gestanzt



## Ringetui

431-01

Außenmaß: 50 x 51 x 35 mm; Innenmaß: 45 x 48 x 30 mm; PE: 24 Stück

ab 24 Stück 1,95 €	ab 120 Stück 1,90 €	ab 240 Stück 1,85 €	ab 480 Stück 1,80 € pro Stück
-----------------------	------------------------	------------------------	----------------------------------



## Universaletui

431-16

Außenmaß: 70 x 70 x 30 mm; Innenmaß: 65 x 65 x 25 mm; PE: 24 Stück

ab 24 Stück 2,05 €	ab 120 Stück 2,00 €	ab 240 Stück 1,95 €	ab 480 Stück 1,90 € pro Stück
-----------------------	------------------------	------------------------	----------------------------------







## Universaletui

431-18

Außenmaß: 90 x 90 x 37 mm; Innenmaß: 85 x 85 x 32 mm; PE: 12 Stück

ab 12 Stück 2,30 €	ab 60 Stück 2,25 €	ab 120 Stück 2,15 €	ab 240 Stück 2,10 € pro Stück
-----------------------	-----------------------	------------------------	----------------------------------



## Armbandetui

431-45

Außenmaß: 220 x 55 x 35 mm; Innenmaß: 215 x 50 x 30 mm; PE: 6 Stück

ab 6 Stück 2,75 €	ab 30 Stück 2,70 €	ab 60 Stück 2,65 €	ab 120 Stück 2,60 € pro Stück
----------------------	-----------------------	-----------------------	----------------------------------



mit 2 Gummis

## Collieretui

431-71

Außenmaß: 190 x 190 x 35 mm; Innenmaß: 185 x 185 x 30 mm; PE: 5 Stück

ab 5 Stück 4,40 €	ab 25 Stück 4,30 €	ab 50 Stück 4,20 €	ab 100 Stück 4,10 € pro Stück
----------------------	-----------------------	-----------------------	----------------------------------



# SERIE 331 Schmucketuis

- aus Karton, bezogen mit strukturiertem Papier
- Farbe: rosa / schwarz; innen Schaumeinlage schwarz beflockt, gestanzt
- Deckel mit PVC-Sichtfenster



## Ringetui

331-01

Außenmaß: 52 x 52 x 40 mm; Innenmaß: 47 x 43 x 35 mm; PE: 24 Stück

ab 24 Stück 1,40 €	ab 120 Stück 1,36 €	ab 240 Stück 1,32 € pro Stück
-----------------------	------------------------	----------------------------------



## Universaletui

331-16

Außenmaß: 70 x 73 x 34 mm; Innenmaß: 65 x 65 x 30 mm; PE: 24 Stück

ab 24 Stück 1,64 €	ab 120 Stück 1,60 €	ab 240 Stück 1,56 € pro Stück
-----------------------	------------------------	----------------------------------



## Ohringetui

331-18

Außenmaß: 92 x 92 x 40 mm; Innenmaß: 85 x 85 x 35 mm; PE: 12 Stück

ab 12 Stück  
2,08 €

ab 60 Stück  
2,04 €

ab 120 Stück  
2,00 € pro Stück



## Armbandetui

331-45

Außenmaß: 220 x 55 x 34 mm; Innenmaß: 215 x 49 x 30 mm; PE: 6 Stück

ab 6 Stück  
2,92 €

ab 30 Stück  
2,88 €

ab 60 Stück  
2,84 € pro Stück



mit 2 Gummis



## Universaletui

331-71

Außenmaß: 150 x 153 x 40 mm; Innenmaß: 145 x 145 x 35 mm; PE: 6 Stück

ab 6 Stück  
3,68 €

ab 30 Stück  
3,60 €

ab 60 Stück  
3,52 € pro Stück



## Collieretui

331-72

Außenmaß: 192 x 193 x 40 mm; Innenmaß: 184 x 184 x 35 mm; PE: 6 Stück

ab 6 Stück  
5,40 €

ab 30 Stück  
5,36 €

ab 60 Stück  
5,28 € pro Stück



# SERIE 406 Stülpetuis

- aus Karton, Papierbezug in verschiedenen Farben mit Satinband und Röschen
- innen Schaumeinlage weiß beflockt, gestanzt
- Lieferung farblich sortiert



## Ringetui

406-01

Innenmaß: 42 x 50 x 31 mm; PE: 48 Stück



ab 48 Stück  
0,68 €

ab 480 Stück  
0,63 €

ab 1440 Stück  
0,59 € pro Stück



## Universaletui

406-16

Innenmaß: 60 x 60 x 24 mm; PE: 24 Stück



ab 24 Stück  
0,69 €

ab 240 Stück  
0,65 €

ab 480 Stück  
0,61 € pro Stück



## Universaletui

406-18

Innenmaß: 77 x 77 x 28 mm; PE: 24 Stück



ab 24 Stück  
0,92 €

ab 240 Stück  
0,87 €

ab 480 Stück  
0,82 € pro Stück



## Armbandetui

406-45

Innenmaß: 233 x 55 x 25 mm; PE: 12 Stück



mit 2 Gummis

ab 12 Stück  
1,40 €

ab 120 Stück  
1,35 €

ab 240 Stück  
1,30 € pro Stück



## Collieretui

406-71

Innenmaß: 163 x 163 x 34 mm; PE: 12 Stück



ab 12 Stück  
2,45 €

ab 120 Stück  
2,35 €

ab 240 Stück  
2,20 € pro Stück







[www.schmelzer-verpackung.de](http://www.schmelzer-verpackung.de)  
Tel.: +49 (0) 6781 566 150



## SERIE 408 Stülpetuis



- aus Karton, bezogen mit strukturiertem Papier (Alicebezug)
- Farbe: braun; innen Schaumeinlage weiß beflockt, gestanzt
- mit silbernem Band und Schleife



### Universaletui

408-16

Außenmaß: 80 x 55 x 22 mm; Innenmaß: 76 x 52 x 20 mm; PE: 24 Stück

ab 24 Stück  
1,05 €

ab 120 Stück  
1,00 €

ab 240 Stück  
0,95 € pro Stück





### Universaletui

408-18

Außenmaß: 85 x 85 x 30 mm; Innenmaß: 80 x 80 x 28 mm; PE: 24 Stück

ab 24 Stück 1,20 €	ab 120 Stück 1,15 €	ab 240 Stück 1,10 € pro Stück
-----------------------	------------------------	----------------------------------



### Armbandetui

408-45

Außenmaß: 205 x 43 x 22 mm; Innenmaß: 200 x 40 x 20 mm; PE: 12 Stück

ab 12 Stück 1,40 €	ab 60 Stück 1,35 €	ab 120 Stück 1,30 € pro Stück
-----------------------	-----------------------	----------------------------------



mit 2 Gummis



### Collieretui

408-71

Außenmaß: 162 x 122 x 33 mm; Innenmaß: 160 x 120 x 30 mm; PE: 12 Stück

ab 12 Stück 2,00 €	ab 60 Stück 1,90 €	ab 120 Stück 1,85 € pro Stück
-----------------------	-----------------------	----------------------------------



## SERIE 407 Stülpetuis

- aus Karton, bezogen mit strukturiertem Papier
- Farbe: blau; innen Schaumeinlage weiß beflockt, gestanzt
- mit silbernem Band und Schleife



### Ringetui

407-01

Außenmaß: 55 x 48 x 32 mm; Innenmaß: 50 x 45 x 30 mm; PE: 24 Stück

ab 24 Stück 0,95 €	ab 120 Stück 0,90 €	ab 240 Stück 0,85 € pro Stück
-----------------------	------------------------	----------------------------------



### Universaletui

407-14

Außenmaß: 50 x 47 x 22 mm; Innenmaß: 48 x 45 x 20 mm; PE: 24 Stück

ab 24 Stück 0,90 €	ab 120 Stück 0,85 €	ab 240 Stück 0,80 € pro Stück
-----------------------	------------------------	----------------------------------





## Universaletui

407-16

Außenmaß: 80 x 55 x 22 mm; Innenmaß: 76 x 52 x 20 mm; PE: 24 Stück

ab 24 Stück 1,05 €	ab 120 Stück 1,00 €	ab 240 Stück 0,95 € pro Stück
-----------------------	------------------------	----------------------------------



## Armbandetui

407-45

Außenmaß: 205 x 43 x 22 mm; Innenmaß: 200 x 40 x 20 mm; PE: 12 Stück

ab 12 Stück 1,40 €	ab 60 Stück 1,35 €	ab 120 Stück 1,30 € pro Stück
-----------------------	-----------------------	----------------------------------

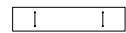

mit 2 Gummis



## Collieretui

407-71

Außenmaß: 162 x 122 x 33 mm; Innenmaß: 160 x 120 x 30 mm; PE: 12 Stück

ab 12 Stück 2,00 €	ab 60 Stück 1,90 €	ab 120 Stück 1,85 € pro Stück
-----------------------	-----------------------	----------------------------------



# SERIE 342

## Luxus-Schmucketuis

- Holzetuis aus Naturholz mit schwarzem Lederimitatbezug
- Farbe: hellbraun / schwarz
- innen im Boden und Deckel sandfarbige Velourlederimateinlage



### Ringetui

342-01

Außenmaß: 60 x 55 x 50 mm; Innenmaß: 45 x 40 x 35 mm; PE: 12 Stück

ab 12 Stück 9,10 €	ab 60 Stück 8,60 €	ab 120 Stück 8,10 € pro Stück
-----------------------	-----------------------	----------------------------------



### Manschettenknopfetui

342-04

Außenmaß: 77 x 77 x 35 mm; Innenmaß: 62 x 62 x 20 mm; PE: 12 Stück

ab 12 Stück 9,50 €	ab 60 Stück 9,20 €	ab 120 Stück 8,90 € pro Stück
-----------------------	-----------------------	----------------------------------



mit 2 Gummis



### Ohrschmuck- und Anhängeretui

342-15

Außenmaß: 77 x 77 x 35 mm; Innenmaß: 62 x 62 x 20 mm; PE: 12 Stück

ab 12 Stück 9,50 €	ab 60 Stück 9,20 €	ab 120 Stück 8,90 € pro Stück
-----------------------	-----------------------	----------------------------------





### Ohrringetui

342-16

Außenmaß: 77 x 77 x 35 mm; Innenmaß: 62 x 62 x 20 mm; PE: 12 Stück

ab 12 Stück 9,50 €	ab 60 Stück 9,20 €	ab 120 Stück 8,90 € pro Stück
-----------------------	-----------------------	----------------------------------



### Universaletui

342-18

Außenmaß: 95 x 93 x 38 mm; Innenmaß: 80 x 75 x 25 mm; PE: 12 Stück

ab 12 Stück 11,50 €	ab 60 Stück 11,00 €	ab 120 Stück 10,50 € pro Stück
------------------------	------------------------	-----------------------------------



### Armbandetui

342-45

Außenmaß: 230 x 64 x 32 mm; Innenmaß: 210 x 40 x 20 mm; PE: 6 Stück

ab 6 Stück 13,80 €	ab 30 Stück 13,10 €	ab 60 Stück 12,80 € pro Stück
-----------------------	------------------------	----------------------------------



### Collieretui

342-71

Außenmaß: 200 x 203 x 37 mm; Innenmaß: 180 x 180 x 23 mm; PE: 5 Stück

ab 5 Stück 19,50 €	ab 10 Stück 19,20 €	ab 25 Stück 18,90 € pro Stück
-----------------------	------------------------	----------------------------------



# SERIE 341

## Luxus-Schmucketuis



- Holzetuis aus zwei Edelhölzern mit Lederband
- Farbe: rotbraun / dunkelbraun
- innen im Boden und Deckel champagnerfarbiges Nappina



### Ringetui

341-01

Außenmaß: 60 x 55 x 50 mm; Innenmaß: 45 x 40 x 30 mm; PE: 12 Stück

ab 12 Stück 15,80 €	ab 60 Stück 14,60 €	ab 120 Stück 13,10 € pro Stück
------------------------	------------------------	-----------------------------------



### Ohrringetui

341-16

Außenmaß: 77 x 77 x 37 mm; Innenmaß: 62 x 62 x 28 mm; PE: 12 Stück

ab 12 Stück 16,60 €	ab 60 Stück 15,30 €	ab 120 Stück 13,90 € pro Stück
------------------------	------------------------	-----------------------------------







### Universaletui

341-18

Außenmaß: 102 x 98 x 40 mm; Innenmaß: 80 x 75 x 25 mm; PE: 12 Stück

ab 12 Stück 24,20 €	ab 60 Stück 22,20 €	ab 120 Stück 20,60 € pro Stück
------------------------	------------------------	-----------------------------------



### Armbandetui

341-45

Außenmaß: 233 x 63 x 35 mm; Innenmaß: 210 x 40 x 20 mm; PE: 6 Stück

ab 6 Stück 26,60 €	ab 30 Stück 23,80 €	ab 60 Stück 22,60 € pro Stück
-----------------------	------------------------	----------------------------------

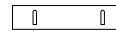

### Collieretui

341-71

Außenmaß: 200 x 200 x 35 mm; Innenmaß: 180 x 180 x 25 mm; PE: 5 Stück

ab 5 Stück 35,00 €	ab 25 Stück 31,00 €	ab 50 Stück 29,00 € pro Stück
-----------------------	------------------------	----------------------------------



# SERIE 343

## Luxus-Schmucketuis

- Holzetuis aus Naturholz
- Farbe: bordeaux lackiert
- innen im Boden und Deckel weißes Nappina



### Ringetui

343-01

Außenmaß: 60 x 60 x 50 mm; Innenmaß: 45 x 45 x 35 mm; PE: 10 Stück

ab 10 Stück  
9,90 €

ab 50 Stück  
9,40 €

ab 100 Stück  
8,90 € pro Stück



### Trauringetui

343-03

Außenmaß: 80 x 60 x 50 mm; Innenmaß: 65 x 45 x 35 mm; PE: 10 Stück

ab 10 Stück  
10,90 €

ab 50 Stück  
10,40 €

ab 100 Stück  
9,90 € pro Stück

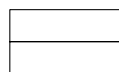

## Ohrschmuck- und Anhängeretui

343-08

Außenmaß: 74 x 90 x 48 mm; Innenmaß: 57 x 75 x 32 mm; PE: 10 Stück

ab 10 Stück  
12,80 €

ab 50 Stück  
11,70 €

ab 100 Stück  
10,40 € pro Stück



## Universaletui

343-18

Außenmaß: 95 x 95 x 44 mm; Innenmaß: 80 x 80 x 25 mm; PE: 10 Stück

ab 10 Stück  
13,90 €

ab 50 Stück  
12,40 €

ab 100 Stück  
11,90 € pro Stück



## Armbandetui

343-45

Außenmaß: 240 x 60 x 37 mm; Innenmaß: 225 x 45 x 20 mm; PE: 10 Stück

ab 10 Stück  
15,60 €

ab 50 Stück  
15,10 €

ab 100 Stück  
14,60 € pro Stück

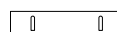

## Collieretui

343-71

Außenmaß: 185 x 185 x 46 mm; Innenmaß: 170 x 170 x 28 mm; PE: 5 Stück

ab 5 Stück  
21,60 €

ab 25 Stück  
21,10 €

ab 50 Stück  
20,60 € pro Stück



# SERIE 392

## Schmucketuis mit einem samtigen Charakter

- Kunststoffetuis, bezogen mit samtig-mattem Softtouch-Papier
- Farbe: navy blau; innen überzogene Karte oder Backen weiß besammet
- im Deckel Seidenkissen weiß



### Ringetui

392-01

Außenmaß: 50 x 54 x 38 mm; Innenmaß: 40 x 40 x 32 mm; PE: 24 Stück

ab 24 Stück 3,00 €	ab 120 Stück 2,90 €	ab 240 Stück 2,80 € pro Stück
-----------------------	------------------------	----------------------------------



Ringbacken



### Ohrringetui

392-16

Außenmaß: 69 x 70 x 30 mm; Innenmaß: 58 x 58 x 22 mm; PE: 24 Stück

ab 24 Stück 3,80 €	ab 120 Stück 3,70 €	ab 240 Stück 3,50 € pro Stück
-----------------------	------------------------	----------------------------------





## Universaletui

392-18

Außenmaß: 92 x 94 x 32 mm; Innenmaß: 82 x 80 x 25 mm; PE: 12 Stück

ab 12 Stück 4,60 €	ab 60 Stück 4,50 €	ab 120 Stück 4,30 € pro Stück
-----------------------	-----------------------	----------------------------------



## Armbandetui

392-45

Außenmaß: 225 x 57 x 25 mm; Innenmaß: 215 x 54 x 20 mm; PE: 6 Stück

ab 6 Stück 5,35 €	ab 30 Stück 5,15 €	ab 60 Stück 4,95 € pro Stück
----------------------	-----------------------	---------------------------------



Karte mit 2 Klammern



## Collieretui

392-71

Außenmaß: 195 x 195 x 36 mm; Innenmaß: 180 x 180 x 25 mm; PE: 5 Stück

ab 5 Stück 12,00 €	ab 25 Stück 11,50 €	ab 50 Stück 11,00 € pro Stück
-----------------------	------------------------	----------------------------------



Karte mit 2 Klammern



# SERIE 390 Schmucketuis

- Kunststoffetuis, bezogen mit strukturiertem Rainbow-Papier
- Farbe: schwarz / rot; innen überzogene Karte oder Backen schwarz besamtet
- im Deckel Seidenkissen schwarz



## Ringetui

390-01

Außenmaß: 50 x 54 x 38 mm; Innenmaß: 40 x 40 x 32 mm; PE: 24 Stück

ab 24 Stück  
3,00 €

ab 120 Stück  
2,90 €

ab 240 Stück  
2,80 € pro Stück



Ringbacken



## Trauringetui

390-03

Außenmaß: 78 x 53 x 39 mm; Innenmaß: 69 x 42 x 30 mm; PE: 12 Stück

ab 12 Stück  
3,60 €

ab 60 Stück  
3,45 €

ab 120 Stück  
3,35 € pro Stück

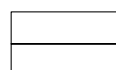

Ringbacken



### Manschettenknopfetui

390-04

Außenmaß: 92 x 94 x 32 mm; Innenmaß: 82 x 80 x 25 mm; PE: 12 Stück

ab 12 Stück 4,60 €	ab 60 Stück 4,50 €	ab 120 Stück 4,30 € pro Stück
-----------------------	-----------------------	----------------------------------



Karte mit 2 Gummis



### Ohrringetui

390-16

Außenmaß: 69 x 70 x 30 mm; Innenmaß: 58 x 58 x 22 mm; PE: 24 Stück

ab 24 Stück 3,80 €	ab 120 Stück 3,70 €	ab 240 Stück 3,50 € pro Stück
-----------------------	------------------------	----------------------------------



### Universaletui

390-18

Außenmaß: 92 x 94 x 32 mm; Innenmaß: 82 x 80 x 25 mm; PE: 12 Stück

ab 12 Stück 4,60 €	ab 60 Stück 4,50 €	ab 120 Stück 4,30 € pro Stück
-----------------------	-----------------------	----------------------------------



### Armbandetui

390-45

Außenmaß: 225 x 57 x 25 mm; Innenmaß: 215 x 54 x 20 mm; PE: 6 Stück

ab 6 Stück 5,35 €	ab 30 Stück 5,15 €	ab 60 Stück 4,95 € pro Stück
----------------------	-----------------------	---------------------------------



Karte mit 2 Klammern



### Collieretui

390-71

Außenmaß: 195 x 195 x 36 mm; Innenmaß: 180 x 180 x 25 mm; PE: 5 Stück

ab 5 Stück 11,10 €	ab 25 Stück 10,70 €	ab 50 Stück 10,30 € pro Stück
-----------------------	------------------------	----------------------------------



Karte mit 2 Klammern







# TRAURINGETUIS in verschiedenen Variationen



## Trauringetui

390-03

Außenmaß: 78 x 53 x 39 mm; Innenmaß: 69 x 42 x 30 mm; PE: 12 Stück

ab 12 Stück 3,60 €	ab 60 Stück 3,45 €	ab 120 Stück 3,35 € pro Stück
-----------------------	-----------------------	----------------------------------



## Trauringetui

325-03.01.01 (weiß)

325-03.21.01 (rot)

Außenmaß: 74 x 48 x 40 mm; Innenmaß: 70 x 38 x 37 mm; PE: 24 Stück

ab 24 Stück 2,25 € pro Stück
---------------------------------



## Trauringetui

343-03

Außenmaß: 80 x 60 x 50 mm; Innenmaß: 65 x 45 x 35 mm; PE: 10 Stück

ab 10 Stück 10,90 €	ab 50 Stück 10,40 €	ab 100 Stück 9,90 € pro Stück
------------------------	------------------------	----------------------------------



# SERIE 405 Watteschachteln

- Kunststoffetuis, saffiangenarbt
- Farbe: schwarz (59) oder blau (32)
- innen eine Lage weißer Bijouteriewatte

●●● MADE  
●●● IN  
●●● GERMANY



Diese Etuis sind nur bedingt prägbar.

## Watteschachtel

405-15.32 (blau)

Maße: 50x 50 x 18 mm; PE: 82 Stück

ab 82 Stück  
0,35 €

ab 492 Stück  
0,33 €

ab 984 Stück  
0,31 € pro Stück



## Watteschachtel

405-16.32 (blau)

Maße: 65 x 65 x 20 mm; PE: 63 Stück

ab 63 Stück  
0,39 €

ab 378 Stück  
0,36 €

ab 756 Stück  
0,35 € pro Stück





### Watteschachtel

405-18.32 (blau)

405-18.59 (schwarz)

Maße: 80 x 80 x 22 mm; PE: 46 Stück

ab 46 Stück  
0,50 €

ab 276 Stück  
0,47 €

ab 552 Stück  
0,45 € pro Stück



### Watteschachtel

405-41.32 (blau)

405-41.59 (schwarz)

Maße: 220 x 35 x 18 mm; PE: 42 Stück

ab 42 Stück  
0,79 €

ab 252 Stück  
0,77 €

ab 504 Stück  
0,74 € pro Stück



### Watteschachtel

405-71.32 (blau)

405-71.59 (schwarz)

Maße: 170 x 170 x 25 mm; PE: 20 Stück

ab 20 Stück  
2,10 €

ab 120 Stück  
2,05 €

ab 240 Stück  
1,95 € pro Stück



# SERIE 388

## Münz- und Medaillenetuis



- Kunststoffetuis, bezogen mit schwarzem Kunstlederbezug
- Kissen und Scharnierband schwarz Satin
- Münzeinlage schwarz beflockt



### Münz- und Medaillenetui

- 388-01.24** für Münzen ø 24 mm
  - 388-01.30** für Münzen ø 30 mm
  - 388-01.32** für Münzen ø 32 mm
- Maße: 45 x 40 x 10 mm; PE: 100 Stück

ab 100 Stück 1,45 €	ab 200 Stück 1,27 €	ab 300 Stück 1,21 € pro Stück
------------------------	------------------------	----------------------------------



### Münz- und Medaillenetui

- 388-03.36** für Münzen ø 36 mm
  - 388-03.40** für Münzen ø 40 mm
  - 388-03.45** für Münzen ø 45 mm
  - 388-03.55** für Münzen ø 55 mm
  - 388-03.56** für Münzen ø 56 mm
  - 388-03.76** für Münzen ø 76 mm
  - 388-03.78** für Münzen ø 78 mm
- Maße: 90 x 85 x 10 mm; PE: 100 Stück

ab 100 Stück 2,25 €	ab 200 Stück 2,10 €	ab 300 Stück 2,06 € pro Stück
------------------------	------------------------	----------------------------------



388-04.00

### Klarsicht-Münztasche mit Einstecklasche

- 388-04.00** PVC-Folie 0,15 mm; für Münzen ø 30-45 mm
- Maße: 50 x 50/45 mm; PE: 500 Stück

ab 500 12,80 €	ab 1000 10,80 €	ab 3000 9,80 €	ab 5000 8,80 €	ab 10000 Stück 7,80 € pro 100 Stück
-------------------	--------------------	-------------------	-------------------	--





# Münz- und Medaillenetuis

- Kunststoffetuis, blau saffiangenarbt
- Deckeleinlage aus Seidenkarton
- tiefgezogene Einlage blau beflockt nach Ihren Angaben (Münzdurchmesser)

●●● MADE  
●●● IN  
●●● GERMANY

## Münzsetui mit Deckeleinlage aus Seidenkarton

**388-05.32**

Maße: 60 x 60 x 20 mm; PE: 100 Stück

ab 100 Stück 2,60 €	ab 500 Stück 1,95 €	ab 1000 Stück 1,85 € pro Stück
------------------------	------------------------	-----------------------------------

TE-Einlagen können wir Ihnen für Münzen mit folgendem Durchmesser anbieten:  
 ø 20 mm, ø 23 mm, ø 24 mm, ø 27 mm, ø 30 mm, ø 33 mm, ø 35 mm, ø 38 mm,  
 ø 39,5 mm, ø 40 mm, ø 42 mm, ø 44,5 mm, ø 45 mm, ø 48 mm, ø 50,5 mm, ø 51 mm.



## Münzsetui mit Deckeleinlage aus Seidenkarton

**388-06.32**

Maße: 80 x 80 x 20 mm; PE: 100 Stück

ab 100 Stück 2,70 €	ab 500 Stück 2,05 €	ab 1000 Stück 1,95 € pro Stück
------------------------	------------------------	-----------------------------------

TE-Einlagen können wir Ihnen für Münzen mit folgendem Durchmesser anbieten:  
 ø 39,5 mm, ø 40 mm, ø 45 mm, ø 49 mm, ø 50 mm, ø 52 mm, ø 55 mm, ø 60 mm, ø 70 mm.



# Etuis für Krawatten- und Anstecknadeln

- Kunststoffetuis, blau lederenarbt
- weißer Seidenkarton im Deckel
- andere Farben auf Anfrage

●●● MADE  
●●● IN  
●●● GERMANY

## Nadeletuis

Bodeneinlage aus besamtem Schaumstoff

**483-018.32.01** (weiß)

**483-018.32.32** (blau)

**388-18.32** (blau)

Maße: 27 x 76 x 22 mm; PE: 100 Stück

ab 100 Stück 1,65 €	ab 200 Stück 1,55 €	ab 500 Stück 1,45 €	ab 1000 Stück 1,35 € pro Stück
------------------------	------------------------	------------------------	-----------------------------------



483-018.32.32

388-18.32

Prägung pro Stück: 0,12 €  
 Rüstkosten pro Artikel: 8,00 €  
 Klischee ca.: 60,00 €



# SERIE 264 Tragetaschen



- aus 185 g/m<sup>2</sup> Bristol Papier
- glänzend laminiert
- eingelegerter Kartonboden und verstärkte Ränder

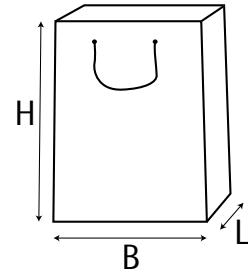

## Tragetaschen

**264-02.23** (dunkelrot)      **264-02.60** (anthrazit)

Maße: 210 x 100 x 240 mm (B x L x H); PE: 50 Stück

ab 50 Stück 93,80 €	ab 500 Stück 86,80 €	ab 1000 Stück 81,80 € pro 100 Stück
------------------------	-------------------------	--



## Tragetaschen

**264-03.23** (dunkelrot)      **264-03.60** (anthrazit)

Maße: 220 x 100 x 275 mm (B x L x H); PE: 50 Stück

ab 50 Stück 95,80 €	ab 500 Stück 88,80 €	ab 1000 Stück 82,80 € pro 100 Stück
------------------------	-------------------------	--



# SERIE 269

## Tragetaschen

- aus 180 g/m<sup>2</sup> Bristol Papier, gerippt, laminiert
- In den Farben cream weiß und schwarz, mit Kordel
- eingelegerter Kartonboden und verstärkte Ränder



### Tragetaschen

#### 269-01.01 (weiß)

Maße: 130 x 60 x 160 mm (B x L x H); PE: 50 Stück

ab 50 Stück 74,80 €	ab 500 Stück 68,80 €	ab 1000 Stück 64,80 € pro 100 Stück
------------------------	-------------------------	--



### Tragetaschen

#### 269-02.01 (weiß)

Maße: 240 x 100 x 210 mm (B x L x H); PE: 60 Stück

ab 60 Stück 93,80 €	ab 600 Stück 86,80 €	ab 1200 Stück 81,80 € pro 100 Stück
------------------------	-------------------------	--

#### 269-02.59 (schwarz)

Maße: 240 x 100 x 210 mm (B x L x H); PE: 50 Stück

ab 50 Stück 93,80 €	ab 500 Stück 86,80 €	ab 1000 Stück 81,80 € pro 100 Stück
------------------------	-------------------------	--



### Tragetaschen

#### 269-03.01 (weiß)

Maße: 220 x 100 x 270 mm (B x L x H); PE: 60 Stück

ab 60 Stück 95,80 €	ab 600 Stück 88,80 €	ab 1200 Stück 82,80 € pro 100 Stück
------------------------	-------------------------	--



# SERIE 267 Tragetaschen

- aus strukturiertem Papier
- braun / beige, mit Designdruck
- eingelegter Kartonboden und verstärkte Ränder

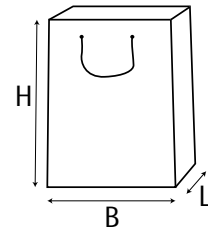

Perfekte Ergänzung zu unseren Taschen: Schmucketuis Serie 323

## Tragetaschen

267-01

Maße: 110 x 61 x 179 mm (B x L x H); PE: 50 Stück

ab 50 Stück  
53,80 € pro 100 Stück

## Tragetaschen

267-03

Maße: 228 x 85 x 328 mm (B x L x H); PE: 50 Stück

ab 50 Stück  
97,80 € pro 100 Stück





# SERIE 479

## Fixboxen „Pure Nature“

- brauner Naturkarton aus 100% recycelten Fasern
- leicht aufzurichten und zu befüllen
- in verschiedenen Größen

●●● MADE  
●●● IN  
●●● GERMANY



Um das Konzept der „Natürlichkeit“ nicht zu zerstören, können diese Fixboxen z.B. mit einer Blindprägung aufgewertet werden. Aber auch farbgebende Folien wären eine sehr gute Wahl dafür.

### Fixboxen

#### 479-10 (natur braun)

flach: 117 x 75 mm; aufgerichtet: 71 x 70 x 24 mm; PE: 200 Stück

ab 200 Stück  
14,20 € pro 100 Stück

### Fixboxen

#### 479-11 (natur braun)

flach 156 x 100 mm; aufgerichtet: 97 x 92 x 30 mm; PE: 200 Stück

ab 200 Stück  
19,70 € pro 100 Stück

### Fixboxen

#### 479-12 (natur braun)

flach: 182 x 115 mm; aufgerichtet: 110 x 106 x 36 mm; PE: 200 Stück

ab 200 Stück  
28,40 € pro 100 Stück

### Fixboxen

#### 479-13 (natur braun)

flach: 231 x 130 mm; aufgerichtet: 150 x 120 x 42 mm; PE: 200 Stück

ab 200 Stück  
39,30 € pro 100 Stück



Prägung pro Stück: 0,12 €  
Rüstkosten pro Artikel: 8,00 €  
Klischee ca.: 60,00 €

# SERIE 472 Fixboxen

- hergestellt aus Seidenkarton weiß glänzend
- leicht aufzurichten und zu befüllen
- in verschiedenen Größen

●●● MADE  
●●● IN  
●●● GERMANY



## Fixboxen

### 472-00.01

flach: 108 x 75 mm; aufgerichtet: 57 x 70 x 26 mm; PE: 200 Stück

ab 200 Stück 16,70 € pro 100 Stück	passende Gold- oder Silberschleife Art.-Nr. 141-11.70 (gold); 141-11.75 (silber)
---------------------------------------	---



## Fixboxen

### 472-01.01

flach: 157 x 100 mm; aufgerichtet: 80 x 90 x 38 mm; PE: 200 Stück

ab 200 Stück 18,90 € pro 100 Stück	passende Gold- oder Silberschleife Art.-Nr. 141-11.70 (gold); 141-11.75 (silber)
---------------------------------------	---



## Fixboxen

### 472-02.01

flach: 223 x 118 mm; aufgerichtet: 150 x 110 x 38 mm; PE: 100 Stück

ab 100 Stück 37,80 € pro 100 Stück	passende Gold- oder Silberschleife Art.-Nr. 141-21.70 (gold); 141-21.75 (silber)
---------------------------------------	---



## Fixboxen

### 472-03.01

flach: 328 x 118 mm; aufgerichtet: 250 x 110 x 38 mm; PE: 50 Stück

ab 50 Stück 66,80 € pro 100 Stück	passende Gold- oder Silberschleife Art.-Nr. 141-21.70 (gold); 141-21.75 (silber)
--------------------------------------	---

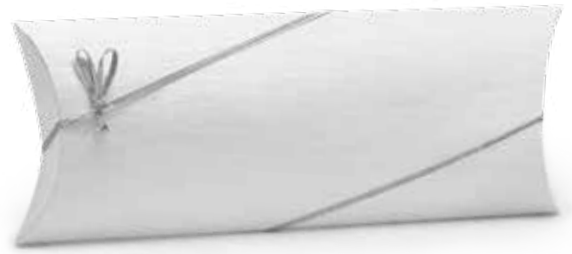

## Fixboxen

### 472-05.01

flach: 235 x 90 mm; aufgerichtet: 167 x 80 x 36 mm; PE: 100 Stück

ab 100 Stück 48,90 € pro 100 Stück	passende Gold- oder Silberschleife Art.-Nr. 141-24.70 (gold); 141-24.75 (silber)
---------------------------------------	---

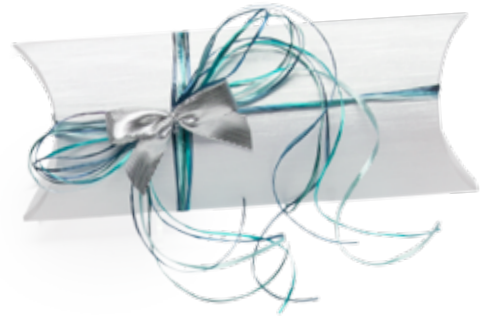

## Fixboxen

### 472-06.01

flach: 80 x 60 mm; aufgerichtet: 35 x 52 x 23 mm; PE: 200 Stück

ab 200 Stück 14,50 € pro 100 Stück	passende Gold- oder Silberschleife Art.-Nr. 141-07.70 (gold); 141-07.75 (silber)
---------------------------------------	---



## Fixboxen

### 472-08.01

flach: 170 x 110 mm; aufgerichtet: 90 x 87 x 40 mm; PE: 50 Stück

ab 50 Stück 56,70 € pro 100 Stück	passende Gold- oder Silberschleife Art.-Nr. 141-23.70 (gold); 141-23.75 (silber)
--------------------------------------	---



## Fixboxen

### 472-09.01

flach: 250 x 190 mm; aufgerichtet: 170 x 170 x 40 mm; PE: 50 Stück

ab 50 Stück 94,60 € pro 100 Stück	passende Gold- oder Silberschleife Art.-Nr. 141-23.70 (gold); 141-23.75 (silber)
--------------------------------------	---



# SERIE 474 Fixboxen

- aus weißem Glanzkarton
- leicht aufzurichten und zu befüllen
- in verschiedenen Größen

●●● MADE  
●●● IN  
●●● GERMANY



## Fixboxen

### 474-10.01

flach: 117 x 75 mm; aufgerichtet: 71 x 70 x 24 mm; PE: 200 Stück

ab 200 Stück  
9,00 € pro 100 Stück

passende Gold- oder Silberschleife  
Art.-Nr. 141-11.70 (gold); 141-11.75 (silber)



## Fixboxen

### 474-11.01

flach: 156 x 100 mm; aufgerichtet: 97 x 92 x 30 mm; PE: 200 Stück

ab 200 Stück  
12,30 € pro 100 Stück

passende Gold- oder Silberschleife  
Art.-Nr. 141-11.70 (gold); 141-11.75 (silber)



## Fixboxen

### 474-12.01

flach: 182 x 115 mm; aufgerichtet: 110 x 106 x 36 mm; PE: 200 Stück

ab 200 Stück  
17,80 € pro 100 Stück

passende Gold- oder Silberschleife  
Art.-Nr. 141-21.70 (gold); 141-21.75 (silber)

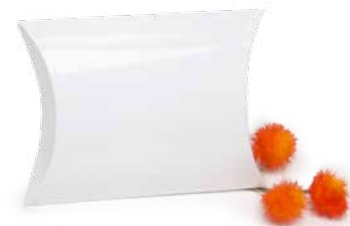

## Fixboxen

### 474-13.01

flach: 231 x 130 mm; aufgerichtet: 150 x 120 x 42 mm; PE: 200 Stück

ab 200 Stück  
24,50 € pro 100 Stück

passende Gold- oder Silberschleife  
Art.-Nr. 141-21.70 (gold); 141-21.75 (silber)





# SERIE 475 Fixboxen

- aus weißem Glanzkarton, mit Motiv
- leicht aufzurichten und zu befüllen
- in verschiedenen Größen

●●● MADE  
●●● IN  
●●● GERMANY



Gerne drucken wir auch Ihr eigenes Motiv. Bitte fragen Sie an!



## Fixboxen

### 475-10.xx

flach: 117 x 75 mm; aufgerichtet: 71 x 70 x 24 mm; PE: 50 Stück

ab 50 Stück 0,60 € pro Stück	passende Gold- oder Silberschleife Art.-Nr. 141-11.70 (gold); 141-11.75 (silber)
---------------------------------	---

## Fixboxen

### 475-11.xx

flach: 156 x 100 mm; aufgerichtet: 97 x 92 x 30 mm; PE: 50 Stück

ab 50 Stück 0,63 € pro Stück	passende Gold- oder Silberschleife Art.-Nr. 141-11.70 (gold); 141-11.75 (silber)
---------------------------------	---

## Fixboxen

### 475-12.xx

flach: 182 x 115 mm; aufgerichtet: 110 x 106 x 36 mm; PE: 50 Stück

ab 50 Stück 0,68 € pro Stück	passende Gold- oder Silberschleife Art.-Nr. 141-21.70 (gold); 141-21.75 (silber)
---------------------------------	---

## Fixboxen

### 475-13.xx

flach: 231 x 130 mm; aufgerichtet: 150 x 120 x 42 mm; PE: 50 Stück

ab 50 Stück 0,75 € pro Stück	passende Gold- oder Silberschleife Art.-Nr. 141-21.70 (gold); 141-21.75 (silber)
---------------------------------	---



# SERIE 470 Fixboxen

- aus geripptem Creativkarton
- leicht aufzurichten und zu befüllen
- in verschiedenen Farben / Größen

●●● MADE  
●●● IN  
●●● GERMANY



## Fixboxen

### 470-00.xx

flach: 108 x 75 mm; aufgerichtet: 57 x 70 x 26 mm; PE: 200 Stück

ab 200 Stück 16,70 € pro 100 Stück	passende Gold- oder Silberschleife Art.-Nr. 141-11.70 (gold); 141-11.75 (silber)
---------------------------------------	---

xx = 01 (weiß), 14 (gelb), 21 (rot), 32 (blau), 44 (grün), 59 (schwarz), 61 (orange)



## Fixboxen

### 470-01.xx

flach: 157 x 100 mm; aufgerichtet: 80 x 90 x 38 mm; PE: 200 Stück

ab 200 Stück 18,90 € pro 100 Stück	passende Gold- oder Silberschleife Art.-Nr. 141-11.70 (gold); 141-11.75 (silber)
---------------------------------------	---

xx = 01 (weiß), 21 (rot), 32 (blau), 59 (schwarz), 61 (orange)



## Fixboxen

### 470-02.xx

flach: 223 x 118 mm; aufgerichtet: 150 x 110 x 38 mm; PE: 100 Stück

ab 100 Stück 37,80 € pro 100 Stück	passende Gold- oder Silberschleife Art.-Nr. 141-17.70 (gold); 141-17.75 (silber)
---------------------------------------	---

xx = 01 (weiß), 14 (gelb), 21 (rot), 32 (blau), 59 (schwarz)



## Fixboxen

### 470-03.01 (weiß)

flach: 328 x 118 mm; aufgerichtet: 250 x 110 x 38 mm; PE: 50 Stück

ab 50 Stück 66,80 € pro 100 Stück	passende Gold- oder Silberschleife Art.-Nr. 141-21.70 (gold); 141-21.75 (silber)
--------------------------------------	---

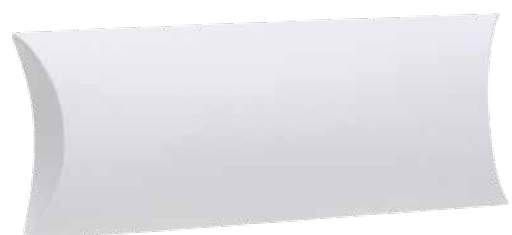

## Fixboxen

### 470-04.01 (weiß)

flach: 323 x 90 mm; aufgerichtet: 257 x 80 x 34 mm; PE: 50 Stück

ab 50 Stück 71,20 € pro 100 Stück	passende Gold- oder Silberschleife Art.-Nr. 141-23.70 (gold); 141-23.75 (silber)
--------------------------------------	---

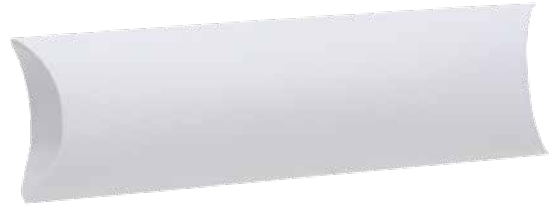

## Fixboxen

### 470-05.01 (weiß)

flach: 235 x 90 mm; aufgerichtet: 167 x 80 x 36 mm; PE: 100 Stück

ab 100 Stück 48,90 € pro 100 Stück	passende Gold- oder Silberschleife Art.-Nr. 141-23.70 (gold); 141-23.75 (silber)
---------------------------------------	---

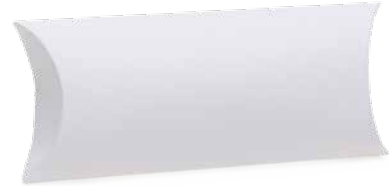

## Fixboxen

### 470-06.xx

flach: 80 x 60 mm; aufgerichtet: 35 x 52 x 23 mm; PE: 200 Stück

ab 200 Stück 14,50 € pro 100 Stück	passende Gold- oder Silberschleife Art.-Nr. 141-07.70 (gold); 141-07.75 (silber)
---------------------------------------	---

xx = 01 (weiß), 14 (gelb), 21 (rot), 32 (blau), 59 (schwarz)



## Fixboxen

### 470-07.xx

flach: 300 x 60 mm; aufgerichtet: 260 x 53 x 22 mm; PE: 100 Stück

ab 100 Stück 54,40 € pro 100 Stück	passende Gold- oder Silberschleife Art.-Nr. 141-23.70 (gold); 141-23.75 (silber)
---------------------------------------	---

xx = 01 (weiß), 21 (rot), 32 (blau), 44 (grün), 59 (schwarz)



## Fixboxen

### 470-08.xx

flach: 170 x 110 mm; aufgerichtet: 90 x 87 x 40 mm; PE: 50 Stück

ab 50 Stück 56,70 € pro 100 Stück	passende Gold- oder Silberschleife Art.-Nr. 141-21.70 (gold); 141-21.75 (silber)
--------------------------------------	---

xx = 01 (weiß), 14 (gelb), 21 (rot), 32 (blau), 59 (schwarz)

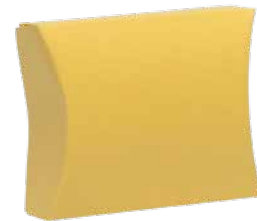

## Fixboxen

### 470-09.xx

flach: 250 x 190 mm; aufgerichtet: 170 x 170 x 40 mm; PE: 50 Stück

ab 50 Stück 94,60 € pro 100 Stück	passende Gold- oder Silberschleife Art.-Nr. 141-23.70 (gold); 141-23.75 (silber)
--------------------------------------	---

xx = 01 (weiß), 14 (gelb), 21 (rot), 32 (blau), 59 (schwarz), 61 (orange)



# SERIE 477 / SERIE 292 Fixboxen / Schmucktüten

- aus bedrucktem Karton / Papier
- in verschiedenen Farben / Größen

●●● MADE  
●●● IN  
●●● GERMANY



**HINWEIS:** 100% gleiche Druckergebnisse sind nicht möglich.  
Bei Endprodukten, die aus verschiedenen Produktionschargen stammen, kann es zu Farbunterschieden kommen.

## Fixboxen

**477-06** PE: 200 Stück  
flach: 80 x 60 mm; aufgerichtet: 35 x 52 x 23 mm  
ab 200 Stück  
14,50 € pro 100 Stück

## Fixboxen

**477-01** PE: 200 Stück  
flach: 157 x 100 mm; aufgerichtet: 80 x 90 x 38 mm  
ab 200 Stück  
18,90 € pro 100 Stück

## Fixboxen

**477-02** PE: 100 Stück  
flach: 223 x 118 mm; aufgerichtet: 150 x 110 x 38 mm  
ab 100 Stück  
37,80 € pro 100 Stück

## Fixboxen

**477-00** PE: 200 Stück  
flach: 108 x 75 mm; aufgerichtet: 57 x 70 x 26 mm  
ab 200 Stück  
16,70 € pro 100 Stück

## Schmucktüten

**292-01** Maße: 75 x 105/16 mm; PE: 1000 Stück  
ab 1000 Stück 52,80 € | ab 3000 Stück 51,80 € | ab 5000 Stück 48,80 € pro 1000 Stück

## Schmucktüten

**292-02** Maße: 105 x 140/23 mm; PE: 1000 Stück  
ab 1000 Stück 74,80 € | ab 3000 Stück 72,80 € | ab 5000 Stück 70,80 € pro 1000 Stück

## Schmucktüten

**292-03** Maße: 115 x 171/28 mm; PE: 1000 Stück  
ab 1000 Stück 82,80 € | ab 3000 Stück 80,80 € | ab 5000 Stück 79,80 € pro 1000 Stück

## Falt-Geschenkschachtel

Maße: 85 x 40 x 120 mm; PE: 50 Stück  
**461-61.43** (grasgrün)  
ab 50 Stück  
0,45 € pro Stück



# SERIE 471 / SERIE 290

## Fixboxen / Schmucktüten

■ hergestellt aus bedrucktem Papier / Chromokarton  
 ■ in verschiedenen Farben / Größen

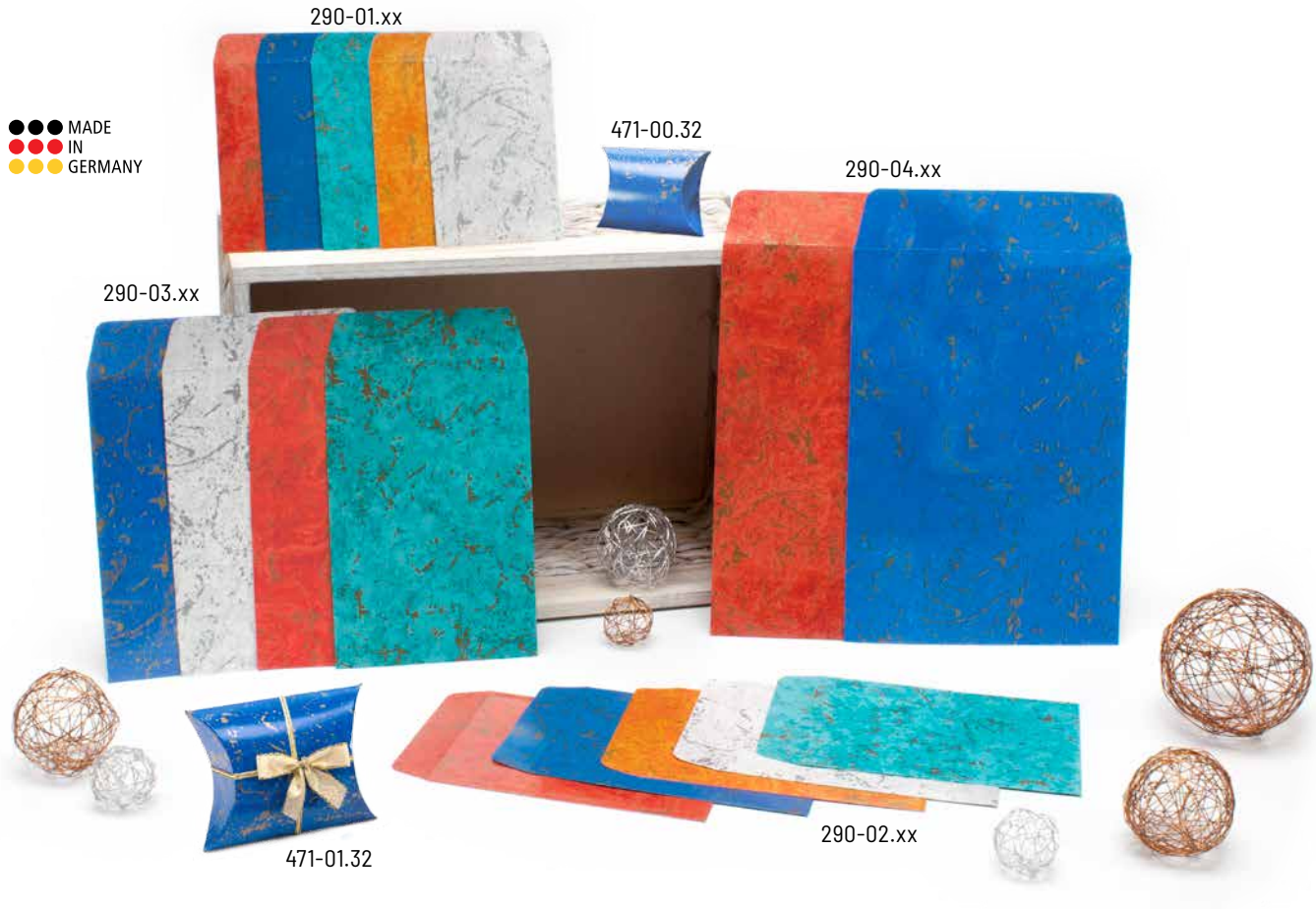

### Fixboxen

**471-00.32** (blau / gold)

flach: 108 x 75 mm; aufgerichtet: 57 x 70 x 26 mm; PE: 200 Stück

ab 200 Stück  
 15,00 € pro 100 Stück

### Fixboxen

**471-01.32** (blau / gold)

flach: 157 x 100 mm; aufgerichtet: 80 x 90 x 38 mm; PE: 200 Stück

ab 200 Stück  
 17,00 € pro 100 Stück

### Schmucktüten

**290-01.21** (rot / gold)

**290-01.32** (blau / gold)

**290-01.75** (grau/silber)

**290-01.36** (türkis / gold)

Maße: 75 x 105/16 mm; PE: 1000 Stück

ab 1000 Stück 52,80 €	ab 3000 Stück 51,80 €	ab 5000 Stück 48,80 € pro 1000 Stück
--------------------------	--------------------------	---

### Schmucktüten

**290-02.21** (rot / gold)

**290-02.32** (blau / gold)

**290-02.36** (türkis / gold)

**290-02.61** (orange / gold)

**290-02.75** (grau / silber)

Maße: 105 x 140/23 mm; PE: 1000 Stück

ab 1000 Stück 74,80 €	ab 3000 Stück 72,80 €	ab 5000 Stück 70,80 € pro 1000 Stück
--------------------------	--------------------------	---

### Schmucktüten

**290-03.21** (rot / gold)

**290-03.32** (blau / gold)

**290-03.36** (türkis / gold)

**290-03.75** (grau / silber)

Maße: 115 x 171/28 mm; PE: 1000 Stück

ab 1000 Stück 82,80 €	ab 3000 Stück 80,80 €	ab 5000 Stück 79,80 € pro 1000 Stück
--------------------------	--------------------------	---

### Schmucktüten

**290-04.21** (rot / gold)

**290-04.32** (blau / gold)

Maße: 162 x 230/37 mm; PE: 100 Stück

ab 100 Stück  
 160,80 € pro 1000 Stück



# SERIE 280 Schmucktüten

- hergestellt aus gestreiftem, durchgefärbtem Creativpapier
- in verschiedenen Farben / Größen

●●● MADE  
●●● IN  
●●● GERMANY



## Schmucktüten

280-01.01 (weiß)    280-01.21 (rot)  
280-01.32 (blau)    280-01.59 (schwarz)

Maße: 75 x 105/16 mm; PE: 500 Stück

ab 500 Stück 97,40 €	ab 1000 Stück 82,40 €	ab 3000 Stück 80,40 €	ab 5000 Stück 77,40 € pro 1000 Stück
-------------------------	--------------------------	--------------------------	---



## Schmucktüten

280-02.01 (weiß)    280-02.21 (rot)  
280-02.32 (blau)    280-02.59 (schwarz)

Maße: 105 x 140/23 mm; PE: 500 Stück

ab 500 Stück 137,40 €	ab 1000 Stück 120,40 €	ab 3000 Stück 115,40 €	ab 5000 Stück 110,40 € pro 1000 Stück
--------------------------	---------------------------	---------------------------	--

## Schmucktüten

280-03.01 (weiß)    280-03.21 (rot)  
280-03.32 (blau)    280-03.59 (schwarz)

Maße: 115 x 171/28 mm; PE: 500 Stück

ab 500 Stück 199,40 €	ab 1000 Stück 175,40 €	ab 3000 Stück 172,40 €	ab 5000 Stück 170,40 € pro 1000 Stück
--------------------------	---------------------------	---------------------------	--





# SERIE 493 & 494 / SERIE 294 Fixboxen / Schmucktüten

- aus bedrucktem Karton / Papier
- bedruckt mit Eck- / Streumotiv „Aster“ oder metallic unifarb
- in verschiedenen Größen

●●● MADE  
●●● IN  
●●● GERMANY



## Eine schöne Ergänzung zu den farbenfrohen Blüten: Stülpetuis Serie 452

### Fixboxen

#### 493-10

flach: 117 x 75 mm; aufgerichtet: 71 x 70 x 24 mm; PE: 200 Stück

ab 200 Stück  
16,70 € pro 100 Stück

### Fixboxen

#### 493-11

flach: 156 x 100 mm; aufgerichtet: 97 x 92 x 30 mm; PE: 200 Stück

ab 200 Stück  
18,90 € pro 100 Stück

### Fixboxen

#### 493-12

flach: 182 x 115 mm; aufgerichtet: 110 x 106 x 36 mm; PE: 200 Stück

ab 200 Stück  
30,10 € pro 100 Stück

### Fixboxen

#### 493-13

flach: 231 x 130 mm; aufgerichtet: 150 x 120 x 42 mm; PE: 200 Stück

ab 200 Stück  
37,80 € pro 100 Stück

### Schmucktüten

#### 294-02.01 (Eckmotiv „Aster“) 294-02.69 (Streumotiv „Aster“)

Maße: 105 x 140/23 mm; PE: 1000 Stück

ab 1000 Stück 74,80 €	ab 3000 Stück 72,80 €	ab 5000 Stück 70,80 € pro 1000 Stück
--------------------------	--------------------------	---

### Schmucktüten

#### 294-03.01 (Eckmotiv „Aster“) 294-03.69 (Streumotiv „Aster“)

Maße: 115 x 171/28 mm; PE: 1000 Stück

ab 1000 Stück 82,80 €	ab 3000 Stück 80,80 €	ab 5000 Stück 79,80 € pro 1000 Stück
--------------------------	--------------------------	---

### Fixboxen

#### 494-10.xx xx = 44 (icegrün), 62 (flieder), 64 (fuchsia)

flach: 117 x 75 mm; aufgerichtet: 71 x 70 x 24 mm; PE: 200 Stück

ab 200 Stück  
16,70 € pro 100 Stück

### Fixboxen

#### 494-11.xx xx = 44 (icegrün), 62 (flieder), 64 (fuchsia)

flach: 156 x 100 mm; aufgerichtet: 97 x 92 x 30 mm; PE: 200 Stück

ab 200 Stück  
18,90 € pro 100 Stück

Rüstkosten pro Artikel: 8,00 €  
Klischee ca.: 60,00 €

Schmucktüten ab 1000 ab 3000 ab 5000  
Prägung pro 1000 Stück: 75,00 € 70,00 € 65,00 €

Fixboxen  
Prägung pro Stück: 0,12 €

# SERIE 495 / SERIE 295 Fixboxen / Schmucktüten

- aus bedrucktem Chromokarton / Papier
- Motiv „Batik“
- in verschiedenen Farben / Größen

●●● MADE  
●●● IN  
●●● GERMANY



## Fixboxen

**495-10.04 (champagner)**      **495-10.36 (petrol)**  
 flach: 117 x 75 mm; aufgerichtet: 71 x 70 x 24 mm; PE: 200 Stück  
 ab 200 Stück  
 16,70 € pro 100 Stück

## Fixboxen

**495-11.04 (champagner)**      **495-11.36 (petrol)**  
 flach: 156 x 100 mm; aufgerichtet: 97 x 92 x 30 mm; PE: 200 Stück  
 ab 200 Stück  
 18,90 € pro 100 Stück

## Fixboxen

**495-12.04 (champagner)**      **495-12.36 (petrol)**  
 flach: 182 x 115 mm; aufgerichtet: 110 x 106 x 36 mm; PE: 200 Stück  
 ab 200 Stück  
 30,10 € pro 100 Stück

## Fixboxen

**495-13.04 (champagner)**      **495-13.36 (petrol)**  
 flach: 231 x 130 mm; aufgerichtet: 150 x 120 x 42 mm; PE: 200 Stück  
 ab 200 Stück  
 37,80 € pro 100 Stück

## Schmucktüten

**295-01.04 (champagner)**      **295-01.36 (petrol)**  
 Maße: 75 x 105/16 mm; PE: 1000 Stück  

ab 1000 Stück 52,80 €	ab 3000 Stück 51,80 €	ab 5000 Stück 48,80 € pro 1000 Stück
--------------------------	--------------------------	---

## Schmucktüten

**295-02.04 (champagner)**      **295-02.36 (petrol)**  
 Maße: 105 x 140/23 mm; PE: 1000 Stück  

ab 1000 Stück 74,80 €	ab 3000 Stück 72,80 €	ab 5000 Stück 70,80 € pro 1000 Stück
--------------------------	--------------------------	---

## Schmucktüten

**295-03.04 (champagner)**      **295-03.36 (petrol)**  
 Maße: 115 x 171/28 mm; PE: 1000 Stück  

ab 1000 Stück 82,80 €	ab 3000 Stück 80,80 €	ab 5000 Stück 79,80 € pro 1000 Stück
--------------------------	--------------------------	---

## Schmucktüten

**295-04.04 (champagner)**      **295-04.36 (petrol)**  
 Maße: 162 x 230/37 mm; PE: 100 Stück  

ab 100 Stück 160,80 € pro 1000 Stück
---

# SERIE 473 / SERIE 461

## Fixboxen / falt-Geschenkschachteln

- hergestellt aus bedrucktem Chromokarton
- in verschiedenen Farben
- Auslaufserie

●●● MADE  
●●● IN  
●●● GERMANY



### Fixboxen

**473-02.41** (schwarz / mint)    **473-02.63** (schwarz / violett)

flach: 223 x 118 mm; aufgerichtet: 150 x 105 x 38 mm; PE: 100 Stück

ab 100 Stück  
22,00 € pro 100 Stück

### Falt-Geschenkschachtel

**461-61.30** (schwarz / eisblau)    **461-61.63** (schwarz / violett)

**461-61.41** (schwarz / mint)

Maße: 85 x 40 x 120 mm; PE: 50 Stück

ab 50 Stück  
0,45 € pro Stück

### Falt-Geschenkschachtel

**461-62.30** (schwarz / eisblau)    **461-62.63** (schwarz / violett)

**461-62.41** (schwarz / mint)

Maße: 105 x 60 x 145 mm; PE: 50 Stück

ab 50 Stück  
0,53 € pro Stück

# SERIE 220 Schmuckbeutel

- aus Dekostoff in Gold oder Silber
- erhältlich in verschiedenen Größen



## Schmuckbeutel

220-01.70 (gold)

220-01.75 (silber)

Maße: 90 x 120 mm; Füllhöhe 75 mm; PE: 50 Stück

ab 50 Stück 0,53 €	ab 250 Stück 0,48 €	ab 500 Stück 0,43 € pro Stück
-----------------------	------------------------	----------------------------------



## Schmuckbeutel

220-02.70 (gold)

220-02.75 (silber)

Maße: 120 x 170 mm; Füllhöhe 125 mm; PE: 50 Stück

ab 50 Stück 0,58 €	ab 250 Stück 0,53 €	ab 500 Stück 0,48 € pro Stück
-----------------------	------------------------	----------------------------------



## Schmuckbeutel

220-03.70 (gold)

220-03.75 (silber)

Maße: 150 x 250 mm; Füllhöhe 200 mm; PE: 50 Stück

ab 50 Stück 0,67 €	ab 250 Stück 0,63 €	ab 500 Stück 0,58 € pro Stück
-----------------------	------------------------	----------------------------------





## SERIE 214 Organzabeutel Bicolor, zweifarbig schimmernd

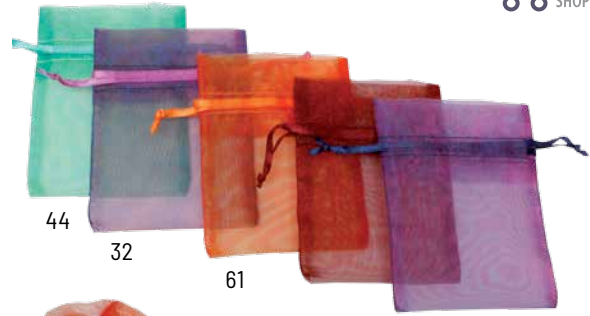

### Organzabeutel

214-04.32 (dunkelblau)    214-04.61 (orange)  
214-04.44 (grün)        214-04.63 (violett)

Maße: 150 x 240 mm; Füllhöhe: 175 mm; PE: 50 Stück

ab 50 Stück  
0,22 € pro Stück

## SERIE 208 / 211 Schmuck- und Präsentbeutel aus Flocksamt

### Schmuckbeutel

208-04.21 (rot)

Maße: 115 x 180 mm; Füllhöhe: 140 mm; PE: 50 Stück

ab 50 Stück  
0,50 € pro Stück



### Schmuckbeutel

211-03.50 (grau)

Maße: 115 x 180 mm; PE: 50 Stück

ab 50 Stück  
0,37 € pro Stück

### Schmuckbeutel

211-04.21 (rot)                      211-04.50 (grau)

Maße: 145 x 215 mm; PE: 50 Stück

ab 50 Stück  
0,48 € pro Stück

## SERIE 203 Schmuckbeutel aus Nappalederimitat

### Schmuckbeutel

203-03.01 (weiß)

Maße: 120 x 170 mm; PE: 50 Stück

ab 50 Stück  
0,45 € pro Stück





# SERIE 213/221 Schmuckbeutel

- aus Baumwolle
- mit Kordel zum Zuziehen
- in verschiedenen Farben / Größen



## Schmuckbeutel

### 213-01.xx

Maße: 85 x 120 mm; Füllhöhe: 85 mm; PE: 50 Stück

ab 50 Stück 0,84 €	ab 250 Stück 0,79 €	ab 500 Stück 0,69 € pro Stück
-----------------------	------------------------	----------------------------------

xx = 02 (creme), 13 (hellbraun), 21 (rot), 32 (blau), 41 (apfelgrün), 59 (schwarz), 63 (pink)



## Schmuckbeutel

### 213-02.xx 221-02.02

Maße: 95 x 145 mm; Füllhöhe: 110 mm; PE: 50 Stück

ab 50 Stück 0,94 €	ab 250 Stück 0,89 €	ab 500 Stück 0,84 € pro Stück
-----------------------	------------------------	----------------------------------

xx = 02 (creme), 13 (hellbraun), 21 (rot), 32 (blau), 41 (apfelgrün), 59 (schwarz), 63 (pink)



## Schmuckbeutel

### 213-03.xx

Maße: 115 x 180 mm; Füllhöhe: 135 mm; PE: 50 Stück

ab 50 Stück 1,09 €	ab 250 Stück 1,04 €	ab 500 Stück 0,99 € pro Stück
-----------------------	------------------------	----------------------------------

xx = 02 (creme), 13 (hellbraun), 21 (rot), 32 (blau), 41 (apfelgrün), 59 (schwarz), 63 (pink)



## Schmuckbeutel

### 213-04.xx

Maße: 145 x 215 mm; Füllhöhe: 170 mm; PE: 50 Stück

ab 50 Stück 1,24 €	ab 250 Stück 1,19 €	ab 500 Stück 1,14 € pro Stück
-----------------------	------------------------	----------------------------------

xx = 02 (creme), 13 (hellbraun), 21 (rot), 32 (blau), 41 (apfelgrün), 59 (schwarz), 63 (pink)



## SERIE 212 Schmuckbeutel



- aus Velourlederimitat schwarz
- innen Satin in rot oder grün
- mit farbigem Zugband und schwarzem Kissen



### Schmuckbeutel für Ringe

212-01.21 (rot)      212-01.41 (grün)

Maße: 50 x 50 x 60 mm; Füllhöhe: 40 mm; PE: 10 Stück

ab 10 Stück 2,95 €	ab 20 Stück 2,85 €	ab 50 Stück 2,65 € pro Stück
-----------------------	-----------------------	---------------------------------

### Schmuckbeutel Universal

212-02.21 (rot)      212-02.41 (grün)

Maße: 70 x 70 x 75 mm; Füllhöhe: 65 mm; PE: 10 Stück

ab 10 Stück 3,60 €	ab 20 Stück 3,50 €	ab 50 Stück 3,30 € pro Stück
-----------------------	-----------------------	---------------------------------

## SERIE 210 Schmuckbeutel aus Satin



### Schmuckbeutel

210-01.02 (creme)      210-01.21 (rot)  
 210-01.23 (bordeaux)      210-01.32 (blau)  
 210-01.50 (grau)      210-01.59 (schwarz)  
 210-01.73 (kupfer)

Maße: 85 x 125 mm; Füllhöhe: 80 mm; PE: 50 Stück

ab 50 Stück 0,47 €	ab 250 Stück 0,42 €	ab 500 Stück 0,37 €	ab 1000 Stück 0,32 € pro Stück
-----------------------	------------------------	------------------------	-----------------------------------



### Schmuckbeutel

210-02.02 (creme)      210-02.21 (rot)  
 210-02.23 (bordeaux)      210-02.32 (blau)  
 210-02.50 (grau)      210-02.59 (schwarz)

Maße: 100 x 150 mm; Füllhöhe: 110 mm; PE: 50 Stück

ab 50 Stück 0,52 €	ab 250 Stück 0,47 €	ab 500 Stück 0,42 €	ab 1000 Stück 0,37 € pro Stück
-----------------------	------------------------	------------------------	-----------------------------------



### Schmuckbeutel

210-03.03 (elfenbein)      210-03.21 (rot)  
 210-03.23 (bordeaux)      210-03.32 (blau)  
 210-03.50 (grau)      210-03.59 (schwarz)  
 210-03.73 (kupfer)

Maße: 120 x 180 mm; Füllhöhe: 140 mm; PE: 50 Stück

ab 50 Stück 0,62 €	ab 250 Stück 0,57 €	ab 500 Stück 0,52 €	ab 1000 Stück 0,47 € pro Stück
-----------------------	------------------------	------------------------	-----------------------------------

1-farbiger Transferdruck pro Stück: ab 50 1,18 € ab 100 0,88 € ab 200 0,58 €

2-farbiger Transferdruck pro Stück: ab 50 2,00 € ab 100 1,45 € ab 200 0,93 €





# SERIE 204

## Schmuck- und Präsentbeutel

- aus Velourlederimitat
- erhältlich in verschiedenen Farben / Größen
- Blindprägung oder Thermotransferdruck möglich



### Schmuckbeutel aus Velourlederimitat

204-01.xx

Maße: 85 x 120 mm; Füllhöhe: 85 mm; PE: 50 Stück

ab 50 Stück 0,60 €	ab 250 Stück 0,50 €	ab 500 Stück 0,45 € pro Stück
-----------------------	------------------------	----------------------------------

xx = 11 (karminrot), 21 (rot), 32 (blau), 42 (grün), 52 (grau), 59 (schwarz), 63 (fuchsia)



### Schmuckbeutel aus Velourlederimitat

204-02.xx

Maße: 95 x 145 mm; Füllhöhe: 110 mm; PE: 50 Stück

ab 50 Stück 0,70 €	ab 250 Stück 0,65 €	ab 500 Stück 0,60 € pro Stück
-----------------------	------------------------	----------------------------------

xx = 11 (karminrot), 21 (rot), 32 (blau), 42 (grün), 52 (grau), 59 (schwarz), 63 (fuchsia)



### Schmuckbeutel aus Velourlederimitat

204-03.xx

Maße: 115 x 180 mm; Füllhöhe: 135 mm; PE: 50 Stück

ab 50 Stück 0,85 €	ab 250 Stück 0,75 €	ab 500 Stück 0,70 € pro Stück
-----------------------	------------------------	----------------------------------

xx = 11 (karminrot), 21 (rot), 32 (blau), 42 (grün), 52 (grau), 59 (schwarz), 63 (fuchsia)



### Schmuckbeutel aus Velourlederimitat

204-04.xx

Maße: 145 x 215 mm; Füllhöhe: 170 mm; PE: 50 Stück

ab 50 Stück 1,10 €	ab 250 Stück 0,95 €	ab 500 Stück 0,90 € pro Stück
-----------------------	------------------------	----------------------------------

xx = 11 (karminrot), 21 (rot), 32 (blau), 42 (grün), 52 (grau), 59 (schwarz), 63 (fuchsia)

Blindprägung pro Stück:	0,15 €
Rüstkosten pro Artikel:	8,00 €
Klischee ca.:	60,00 €

1-farbiger	ab 50	ab 100	ab 200
Transferdruck pro Stück:	1,18 €	0,88 €	0,58 €

# SERIE 215 Organzabeutel



- erhältlich in verschiedenen Farben und Größen
- \*Auslauffarben: 14, 25, 41, 73



### Farben:

01 = weiß, 02 = ivory, 14 = gelb, 21 = rot,  
 23 = bordeaux, 25 = rosa, 26 = malve,  
 32 = dunkelblau, 33 = taubenblau, 41 = mint,  
 43 = pastelgrün, 44 = grün, 59 = schwarz, 61 = orange,  
 62 = pink, 63 = violett, 70 = gold, 73 = kupfer, 75 = silber,  
 98 = gemischte Farben (ab 100 Stück, je 10 Stück pro Farbe)

### Organzabeutel

**215-01.xx** Farben: 01, 02, 21, 23, 26, 32, 33, 43, 44, 59, 61, 62, 63, 70, 73\*, 75, 98

Maße: 75 x 100 mm; Füllhöhe: 65 mm; PE: 50 Stück

ab 50 Stück 0,32 €	ab 250 Stück 0,27 €	ab 500 Stück 0,22 €	ab 1000 Stück 0,17 €	ab 2500 Stück 0,16 € pro Stück
-----------------------	------------------------	------------------------	-------------------------	-----------------------------------



### Organzabeutel

**215-02.xx** Farben: 01, 02, 21, 23, 26, 32, 33, 43, 44, 59, 61, 62, 63, 70, 75, 98

Maße: 100 x 140 mm; Füllhöhe: 100 mm; PE: 50 Stück

ab 50 Stück 0,34 €	ab 250 Stück 0,29 €	ab 500 Stück 0,24 €	ab 1000 Stück 0,19 €	ab 2500 Stück 0,18 € pro Stück
-----------------------	------------------------	------------------------	-------------------------	-----------------------------------



### Organzabeutel

**215-03.xx** Farben: 01, 02, 21, 23, 26, 32, 33, 43, 44, 59, 61, 62, 63, 70, 75, 98

Maße: 120 x 170 mm; Füllhöhe: 120 mm; PE: 50 Stück

ab 50 Stück 0,36 €	ab 250 Stück 0,31 €	ab 500 Stück 0,26 €	ab 1000 Stück 0,21 €	ab 2500 Stück 0,20 € pro Stück
-----------------------	------------------------	------------------------	-------------------------	-----------------------------------



### Organzabeutel

**215-04.xx** Farben: 01, 02, 14\*, 21, 23, 25\*, 26, 32, 33, 41\*, 43, 44, 59, 61, 62, 63, 70, 75, 98

Maße: 150 x 240 mm; Füllhöhe: 175 mm; PE: 50 Stück

ab 50 Stück 0,41 €	ab 250 Stück 0,36 €	ab 500 Stück 0,31 €	ab 1000 Stück 0,26 €	ab 2500 Stück 0,24 € pro Stück
-----------------------	------------------------	------------------------	-------------------------	-----------------------------------





# SERIE 216 / 217 / 218 Organzabeutel

- erhältlich mit Gold- oder Silberdruck
- Motiv: Sterne oder Herzen
- in verschiedenen Größen

Farben:

- eisblau (30)
- schwarz (59)
- dunkelblau (32)
- rot (21)



Beispiel: Bestellnummer für den Beutel 218-04 in rot mit Herzenmotiv groß in silber = 218-04.21.75

€ Preis pro Stück

Motiv Sterne Aufdruck gold	Farben	Motiv Sterne Aufdruck silber	Farben	Größe in mm (B x H)	Füllhöhe in mm	ab 50 Stück
216-05.xx.70	32	216-05.xx.75	32	150 x 350	265	0,28

Motiv Herzen klein Aufdruck gold	Farben	Motiv Herzen klein Aufdruck silber	Farben	Größe in mm (B x H)	Füllhöhe in mm	ab 50 Stück
217-03.xx.70	30	217-03.xx.75	—	120 x 170	120	0,18
217-04.xx.70	21, 30, 59	217-04.xx.75	21, 30, 59	150 x 250	185	0,23
217-05.xx.70	21, 30, 59	217-05.xx.75	21, 30, 59	150 x 350	265	0,28

Motiv Herzen groß Aufdruck gold	Farben	Motiv Herzen groß Aufdruck silber	Farben	Größe in mm (B x H)	Füllhöhe in mm	ab 50 Stück
218-04.xx.70	21, 30, 59	218-04.xx.75	21, 30, 59	150 x 250	185	0,23
218-05.xx.70	21, 30, 59	218-05.xx.75	21, 30, 59	150 x 350	265	0,28



**Zierband Mexico  
glänzend**

10 mm x 250 lfm

130-65.65	(kupfer)	pro Rolle: 9,80 €
130-65.70	(gold)	pro Rolle: 9,80 €
130-65.75	(silber)	pro Rolle: 9,80 €
130-65.21	(rot)	pro Rolle: 9,80 €
130-65.23	(bordeaux)	pro Rolle: 9,80 €
130-65.33	(blau)	pro Rolle: 9,80 €

**Zierband Opak matt**

10 mm x 200 lfm

130-66.02	(creme)	pro Rolle: 6,70 €
130-66.70	(gold)	pro Rolle: 6,70 €
130-66.75	(silber)	pro Rolle: 6,70 €

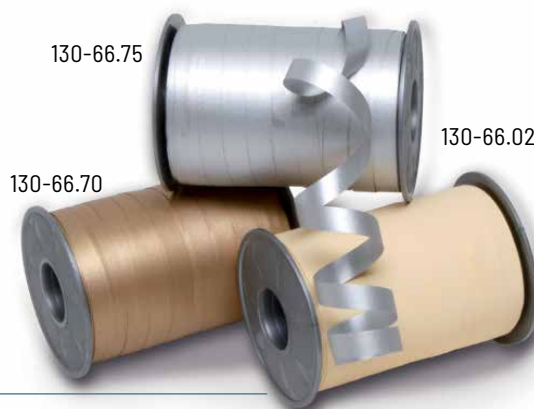

**Zierband Bicolor matt**

10 mm x 200 lfm

130-67.21.42	(rot-grün)	pro Rolle: 8,70 €
130-67.70.02	(gold-creme)	pro Rolle: 8,70 €



**Deko Paper Bast**

15 mm x 50 lfm

ZB104.14	(gelb)	pro Stück 0,95 €
ZB104.32	(blau)	pro Stück 0,95 €

**Zierband Starmetal Wave**

10 mm x 100 lfm

130-70.42	(grün)	pro Rolle: 4,60 €
-----------	--------	-------------------

**Zierband Samurai**

10 mm x 100 lfm

130-60.42	(grün)	pro Rolle: 4,60 €
-----------	--------	-------------------



130-60.42



130-699

130-104

130-612

130-613

130-935

130-606

### Zierband Multicolor

50 lfm

130-606	pro Rolle: 7,80 €
130-612	pro Rolle: 7,80 €
130-699	pro Rolle: 7,80 €
130-104	pro Rolle: 7,80 €
130-613	pro Rolle: 7,80 €
130-935	pro Rolle: 7,80 €

### Zierband America matt

10 mm x 250 lfm

130-71.21	(rot)	pro Rolle: 6,70 €
130-71.41	(mint)	pro Rolle: 6,70 €
130-71.61	(orange)	pro Rolle: 6,70 €
130-71.62	(flieder)	pro Rolle: 6,70 €
130-71.63	(violett)	pro Rolle: 6,70 €
130-71.67	(purpur)	pro Rolle: 6,70 €



130-71.61

130-71.67

130-71.21

130-71.63

130-71.41

130-71.62



130-99

199.62

### Bandspleißer

130-99 pro Stück 4,20 €

### Schmetterling selbstklebend

50 x 50 mm; 1 PE = 6 Stück

199.62 pro Stück 2,20 €



# SERIE 135 Rosetten

- *selbstklebend*
- *farblich sortiert*



## Rosetten

Ø 35 mm

135-101 1PE = 12 Stück: 2,00 € per PE

farblich sortiert: silber, blau, lila, pink



## Rosetten Mexiko

Ø 35 mm

135-788.70 (gold) 1PE = 75 Stück: 11,60 € per PE

135-788.75 (silber) 1PE = 75 Stück: 11,60 € per PE



## Rosetten Wien

Ø 35 mm

135-789.75 (silber) 1PE = 50 Stück: 18,70 € per PE

135-789.70 (gold) 1PE = 50 Stück: 18,70 € per PE



## Rosetten

Ø 35 mm

135-099 1PE = 75 Stück: 11,60 € per PE

farblich sortiert: blau, rot, rosa, lila, gelb, grün







**Rosetten**

Ø 35 mm

135-301 1PE = 75 Stück: 11,60 € per PE

farblich sortiert: creme, gelb, orange, rotbraun, dunkelgrün



**Rosetten**

Ø 35 mm

135-302 1PE = 75 Stück: 11,60 € per PE

farblich sortiert: hellgrün, orange, rot, rotbraun, dunkelgrün



**Rosetten**

Ø 35 mm

135-341 1PE = 75 Stück: 11,60 € per PE

farblich sortiert: weiß, gold, silber



**Rosetten Starmetal Wave**

Ø 40 mm

135-01.32

ab 50 Stück  
15,20 €

ab 300 Stück  
13,30 € per 100 Stück





**Design „Indian Summer“**

**136-50.97**

500 mm breit x 250 lfm | pro Rolle 72,80 €



**Design „Fantasie“**

**136-30.63**

300 mm breit x 250 lfm | pro Rolle 49,80 €



**Papierabroller**

39-30 Breite: 300 mm | pro Stück 84,80 €



**Papierabroller**

39-50 Breite: 500 mm | Preis auf Anfrage



**Juwelier-Seidenpapier 18g/qm chlor- und säurefrei**

38-15.01 (weiß) Maße: 500 x 750 mm

1 Ries 26,20 €	6 Ries 24,20 €	12 Ries 22,20 €	1 Ries = ca. 480 Bogen
-------------------	-------------------	--------------------	---------------------------



**Seidenpapier 20g/qm chlor- und säurefrei**

38-15.59 (schwarz) Maße: 500 x 700 mm

1 Ries 52,30 €	6 Ries 49,30 €	12 Ries 47,30 €	1 Ries = ca. 480 Bogen
-------------------	-------------------	--------------------	---------------------------

**Seidenpapier 20g/qm, gefaltet**

38-01.14 (gelb)	38-01.21 (rot)
38-01.32 (blau)	38-01.44 (grün)
38-01.59 (schwarz)	38-01.62 (pink)

Maße: 500 x 700 mm; 1PE = 25 Bogen

25 Bogen  
4,90 € pro PE

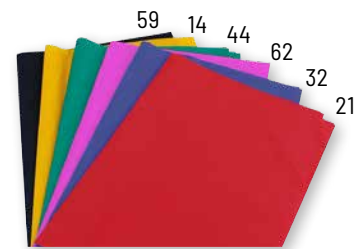

**Seidenpapier 20g/qm, gefaltet**

38-01.70 (gold) 38-01.75 (silber)

Maße: 500 x 700 mm; 1PE = 25 Bogen

25 Bogen  
17,30 € pro PE



# SERIE 141

## Verpackungsschleifen



- erhältlich in gold und silber
- mit Schlaufen



### Verpackungsschleifen

**141-07.70** (gold)      **141-07.75** (silber)

Stärke: 1 mm / Länge ca. 50 mm; PE: 100 Stück

ab 100 Stück 9,40 €	ab 500 Stück 7,60 €	ab 1000 Stück 6,40 € pro 100 Stück
------------------------	------------------------	---------------------------------------

### Verpackungsschleifen

**141-11.70** (gold)      **141-11.75** (silber)

Stärke: 1 mm / Länge ca. 90 mm; PE: 100 Stück

ab 100 Stück 10,40 €	ab 500 Stück 8,40 €	ab 1000 Stück 7,20 € pro 100 Stück
-------------------------	------------------------	---------------------------------------

### Verpackungsschleifen

**141-14.70** (gold)      **141-14.75** (silber)

Stärke: 1 mm / Länge ca. 120 mm; PE: 100 Stück

ab 100 Stück 10,10 €	ab 500 Stück 8,30 €	ab 1000 Stück 6,90 € pro 100 Stück
-------------------------	------------------------	---------------------------------------

### Verpackungsschleifen

**141-17.70** (gold)      **141-17.75** (silber)

Stärke: 1 mm / Länge ca. 140 mm; PE: 100 Stück

ab 100 Stück 11,00 €	ab 500 Stück 8,90 €	ab 1000 Stück 7,80 € pro 100 Stück
-------------------------	------------------------	---------------------------------------

### Verpackungsschleifen

**141-21.70** (gold)      **141-21.75** (silber)

Stärke: 2 mm / Länge ca. 180 mm; PE: 100 Stück

ab 100 Stück 14,60 €	ab 500 Stück 11,80 €	ab 1000 Stück 10,00 € pro 100 Stück
-------------------------	-------------------------	--

### Verpackungsschleifen

**141-23.70** (gold)      **141-23.75** (silber)

Stärke: 3 mm / Länge ca. 210 mm; PE: 100 Stück

ab 100 Stück 38,20 €	ab 500 Stück 32,70 €	ab 1000 Stück 28,60 € pro 100 Stück
-------------------------	-------------------------	--





# SERIE 140 / 130

## Verpackungsschleifen

### Verpackungsschleifen

140-10.70 (gold)                      140-10.75 (silber)

Schleifenbreite: 40 mm; Gummibandlänge: 70 mm; PE: 100 Stück

30,20 € pro 100 Stück



### Verpackungsschleifen

140-20.70 (gold)                      140-20.75 (silber)

Schleifenbreite: 60 mm; Gummibandlänge: 120 mm; PE: 100 Stück

33,20 € pro 100 Stück

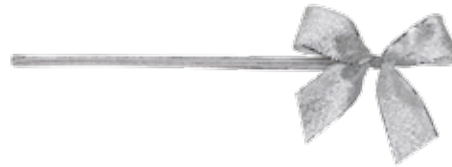

### Verpackungsschleifen

140-30.70 (gold)                      140-30.75 (silber)

Schleifenbreite: 60 mm; Gummibandlänge: 210 mm; PE: 100 Stück

39,20 € pro 100 Stück



### Schleifen

130-10.61 (orange)

Bandbreite: 10 mm; PE: 50 Stück

ab 50 Stück  
20,00 € pro 100 Stück



# SERIE 300

## Klarsicht- und Edelsteindosen



- Boden und Deckel glasklar
- Schaumeinlage UV-beständig
- beflockt in weiß (01) oder schwarz (59)



### Runddose

**300-01.xx** Ø 27 x 15 mm; Schaumstärke: 15 mm (PE: 198)

unter 198 Stück 0,56 €	ab 198 Stück 0,49 €	ab 990 Stück 0,46 € pro Stück	Farben Einlage 01 (weiß), 59 (schwarz) 00 (leer)
0,47 €	0,40 €	0,37 € pro Stück	

Schaumeinlage lose. Art.-Nr.: 10094=15 mm. Preis auf Anfrage



### Quadratdose

**300-02.xx** 25 x 25 x 15 mm; Schaumstärke: 15 mm (PE: 234)

unter 234 Stück 0,58 €	ab 234 Stück 0,52 €	ab 1170 Stück 0,46 € pro Stück	Farben Einlage 01 (weiß), 59 (schwarz) 00 (leer)
0,51 €	0,45 €	0,39 € pro Stück	

Schaumeinlage lose. Art.-Nr.: 11551=15 mm. Preis auf Anfrage



### Quadratdose

**300-03.xx** 19 x 19 x 14 mm; Schaumstärke: 12 mm (PE: 77)

unter 77 Stück 0,49 €	ab 77 Stück 0,44 €	ab 385 Stück 0,40 € pro Stück	Farben Einlage 01 (weiß), 59 (schwarz) 00 (leer)
0,40 €	0,35 €	0,31 € pro Stück	

Schaumeinlage lose. Art.-Nr.: 11562=12 mm. Preis auf Anfrage

### Rechteckdose

**300-10.xx** 45 x 35 x 10 mm; Schaumstärke 10 mm (PE 253)

unter 253 Stück 0,62 €	ab 253 Stück 0,58 €	ab 1265 Stück 0,54 € pro Stück	Farben Einlage 01 (weiß), 59 (schwarz) 00 (leer)
0,54 €	0,50 €	0,46 € pro Stück	

Schaumeinlage lose. Art.-Nr.: 11407=8 mm, Art.-Nr.: 11408=10 mm,  
Art.-Nr.: 11409=12 mm. Preise auf Anfrage



### Rechteckdose

**300-13.xx** 45 x 35 x 13 mm; Schaumstärke: 12 mm (PE: 209)

unter 209 Stück 0,71 €	ab 209 Stück 0,66 €	ab 1045 Stück 0,61 € pro Stück	Farben Einlage 01 (weiß), 59 (schwarz) 00 (leer)
0,62 €	0,57 €	0,52 € pro Stück	

Schaumeinlage lose. Art.-Nr.: 11407=8 mm, Art.-Nr.: 11408=10 mm,  
Art.-Nr.: 11409=12 mm. Preise auf Anfrage





### Rechteckdose

**300-05.xx** 53 x 33 x 12 mm; Schaumstärke: 10 mm (PE: 180)

unter 180 Stück	ab 180 Stück	ab 900 Stück	Farben Einlage 01 (weiß), 59 (schwarz) 00 (leer)
0,50 €	0,41 €	0,37 € pro Stück	
0,40 €	0,38 €	0,27 € pro Stück	

Schaumeinlage lose. Art.-Nr.: 11532.xx=8 mm, Art.-Nr.: 11534.xx=10 mm,  
Art.-Nr.: 11536.xx=12 mm. Preise auf Anfrage



300-06.00



300-06.59

### Rechteckdose

**300-06.xx** 80 x 55 x 20 mm; Schaumstärke: 12 mm + 2 x 3,5 mm (PE: 60)

unter 60 Stück	ab 60 Stück	ab 300 Stück	ab 960 Stück	Farben Einlage 01 (weiß), 59 (schwarz) 00 (leer)
1,20 €	1,15 €	1,10 €	1,05 €	
1,10 €	1,05 €	1,00 €	0,95 €	

Schaumeinlage lose. Art.-Nr.: 11544.xx=12 mm. Preis auf Anfrage



300-52.00

### Membranbox

**300-52.00** 33 x 33 x 13 mm

ab 40 Stück	ab 120 Stück	ab 240 Stück	ab 480 Stück	ab 1000 Stück
2,00 €	1,90 €	1,80 €	1,70 €	1,60 € pro Stück

je eine Folienmembran im Boden und Deckel

# SERIE 303 Klarsichtetuis



- Boden schwarz, Deckel glasklar
- rechteckig oder quadratisch
- Verschluss an langer Seite

●●● MADE  
●●● IN  
●●● GERMANY

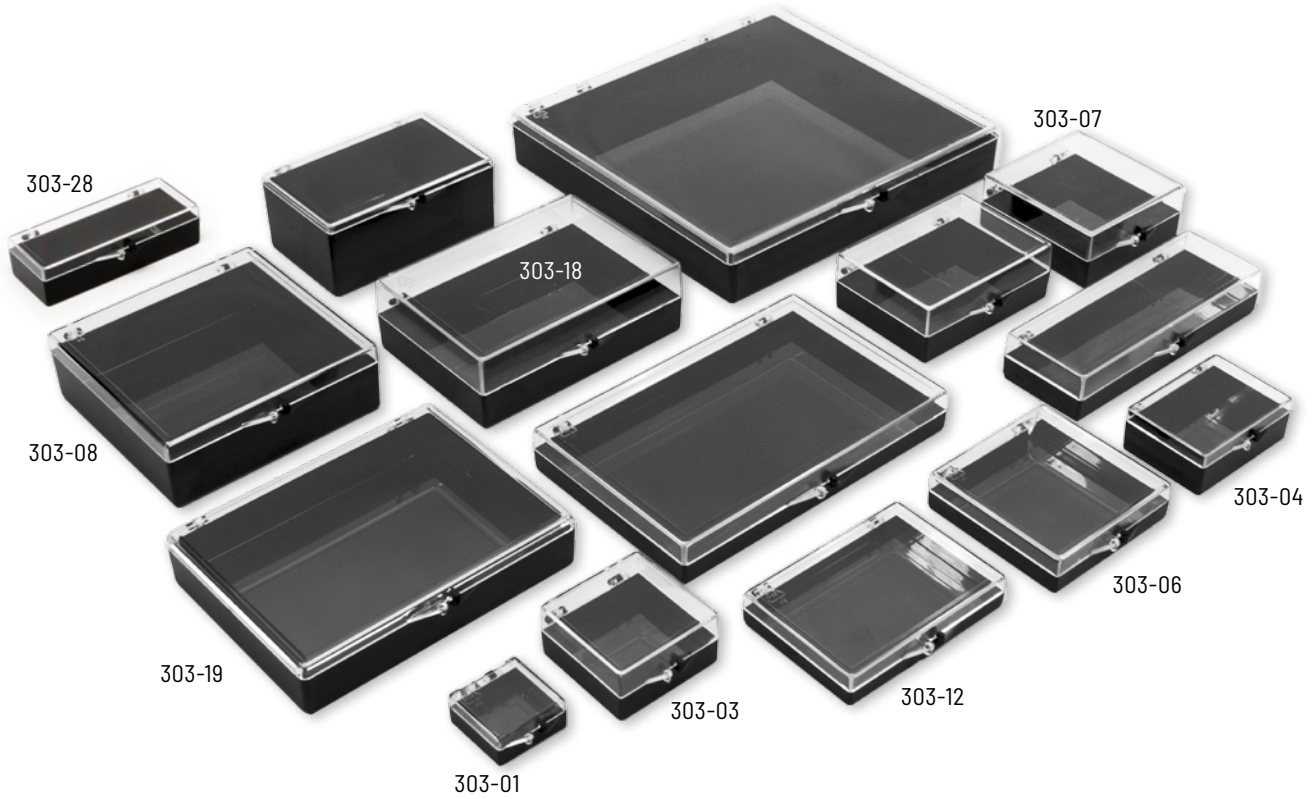

€ Preis pro Stück

Art.-Nr.	Größe Dosen in mm	Höhe in mm Unterteil	Höhe in mm Deckel	ab 100 Stück	ab 500 Stück	ab 1000 Stück
303-01	27 x 27 x 11	7	4	0,42	0,35	0,31
303-03	43 x 43 x 20	10	10	0,76	0,62	0,54
303-04	55 x 38 x 18	13	5	0,66	0,59	0,52
303-06	65 x 65 x 14	7	7	1,23	1,18	1,15
303-07	65 x 65 x 26	13	13	1,19	1,09	0,99
303-08	95 x 95 x 29	22	7	1,40	1,20	1,11
303-12	77 x 55 x 12	6	6	1,07	0,92	0,83
303-18	104 x 74 x 32	16	16	1,69	1,53	1,36
303-19	117 x 90 x 21	17	4	1,95	1,74	1,55
303-28	78 x 30 x 28	13	5	0,61	0,56	0,53





# SERIE 625 Kollektionsetuis

- aus schwarzem Kunststoff mit Glasscheibe im Deckel
- Aluminiumrahmen an Unter- und Oberteil, vorne mit Klappschloss
- Schaumeinlage beflockt (01), (32), (59) oder PPI anthrazit (60)

Farben beflockt:

- weiß (01)
- dunkelblau (32)
- schwarz (59)
- PPI anthrazit (60)



625-60.00

625-60.00  
+ 625-43.59

**Kollektionsetui leer** 625-60.00 355 x 257 x 44 mm / 340 x 240 x 38 mm

1 Stück	10 Stück	20 Stück	30 Stück	40 Stück
25,70 €	24,20 €	23,20 €	21,00 €	20,00 € pro Stück



**Schaumeinlage** 625-42.xx 340 x 240 x 12 mm

pro Stück	glatt ohne Stanzung, PPI oder beflockt, passend in 625-60.00
6,90 €	

**Schaumeinlage** 625-43.xx 340 x 240 x 15 mm

pro Stück	gestanzt für 100 Ringe, PPI oder beflockt, passend in 625-60.00
6,90 €	

# SERIE 600 / 601

## Edelstein- und Kollektionsetuis



- aus stabilem, schwarz genarbttem Kunststoff mit weißem Seidendeckelkissen
- TE-Einlage in den Farben weiß (01), dunkelblau (32) und schwarz (59)
- Klarsichtdosen mit weißem (01) oder schwarzem (59) Schaumstoff lieferbar

●●● MADE  
●●● IN  
●●● GERMANY

€ Preis pro Stück (komplett)

Art.-Nr.	Farbe Dosen	Inhalt TE / Dosen	Größe Dosen in mm	Dosen (Stück)	Preis
600-14.xx.xx	01, 59	540-14 / 300-01	∅ 27 x 15	30	53,20
601-42.xx.xx	01, 59	540-42 / 300-02	25 x 25 x 15	42	60,76
601-77.xx.xx	01, 59	540-77 / 300-03	19 x 19 x 14	77	74,13
600-20.xx.xx	01, 59	540-20 / 300-05	53 x 33 x 12	20	46,40
601-16.xx.xx	01, 59	540-16 / 300-06	80 x 55 x 20	6	43,60
600-01.xx.xx	01, 59	540-01 / 300-10	45 x 35 x 10	25	51,90
600-13.xx.xx	01, 59	540-01 / 300-13	45 x 35 x 13	25	54,15
601-52.xx.00	00	540-52 / 300-52.00	33 x 33 x 13	20	76,40



601-52.59.00  
(Membranboxen)

Art.-Nr. = Art.-Nr. Etui + Farbe TE + Farbe Dosen



600-01.59.01

600-14.59.01

600-20.59.01



601-77.59.xx\*

601-42.32.01

601-16.59.01

\* gemischte Schaumstoffeinlagen (schwarz/weiß) sind auf Wunsch möglich. Bitte bei der Bestellung angeben oder anfragen.

# SERIE 520

## Combi-Laden mit Klarsichtdosen

- Combi-Lade bezogen mit Kunstleder
- TE's in den Farben weiß (01), dunkelblau (32), taubenblau (33), hellgrau (50) und schwarz (59)
- Klarsichtdosen mit weißem (01) oder schwarzem (59) Schaumstoff lieferbar



520-35.59  
+540-52.59  
+300-52.00  
(Membranbox)

### Farben Kunstleder:

- grau (51)
- schwarz (59)
- grau metallic (78)
- blau metallic (79)
- dunkelblau (35)
- Straußenlederoptik (58)

Die Membranboxen haben zwei transparente Innenmembrane, dadurch können Ihre Edelsteine, Münzen oder Schmuckkleinteile nicht verrutschen, sind immer rundum sichtbar und optimal geschützt.



520-35.59  
+ 540-16.59  
+ 300-06.01



520-35.59  
+ 540-42.59  
+ 300-02.xx\*



520-25.59  
+ 540-01.59  
+ 300-13.01



520-25.59  
+ 540-20.59  
+ 300-05.01



520-25.59  
+ 540-14.59  
+ 300-01.xx\*



520-25.59  
+ 540-77.59  
+ 300-03.xx\*

### € Preis pro Stück (komplett)

Art.-Nr. Lade	Art.-Nr. TE	Art.-Nr. Dosen	Dosen (Stück)	Größe Dosen in mm	Lade	TE	Dosen	Preis
520-25.xx	540-01.xx	300-10.xx	25	45 x 35 x 10	9,95	3,40	15,50	28,85
520-25.xx	540-01.xx	300-13.xx	25	45 x 35 x 13	9,95	3,40	17,75	31,10
520-25.xx	540-14.xx	300-01.xx	30	∅ 27 x 13	9,95	3,40	16,80	30,15
520-35.xx	540-16.xx	300-06.xx	6	80 x 55 x 22	9,95	3,40	7,20	20,55
520-25.xx	540-20.xx	300-05.xx	20	53 x 33 x 12	9,95	3,40	10,00	23,35
520-35.xx	540-42.xx	300-02.xx	42	25 x 25 x 13	9,95	3,40	24,36	37,71
520-25.xx	540-77.xx	300-03.xx	77	19 x 19 x 14	9,95	3,40	37,73	51,08
520-35.xx	540-52.xx	300-52.00	20	33 x 33 x 13	9,95	3,40	40,00	53,35

\* gemischte Schaumstoffeinlagen (schwarz/weiß) sind auf Wunsch möglich. Bitte bei der Bestellung angeben oder anfragen.

# SERIE 601

## Edelstein- und Kollektionsetuis

- aus stabilem, schwarz genarbttem Kunststoff mit weißem Seidendeckelkissen
- TE-Einlage in den Farben weiß (01), hellgrau (50) und schwarz (59)
- Glasdeckel-Dosen mit weißem (01) oder schwarzem (59) Schaumstoff lieferbar

●●● MADE  
●●● IN  
●●● GERMANY

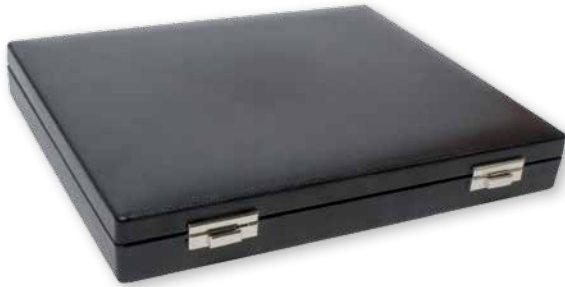

€ Preis pro Stück (komplett)

Art.-Nr. komplett	Etui Größe in mm	Höhe in mm Unterteil/ Deckel	Inhalt TE / Dosen	Farben Dosen	Größe Dosen in mm	Dosen (Stück)	Preis
601-301.xx.xx	265 x 225 x 40	25/15	540-42 / 301-01	01, 59	28 x 28 x 19	42	122,92
601-302.xx.xx	265 x 225 x 40	25/15	540-30 / 301-02	01, 59	38 x 38 x 20	30	104,20
601-303.xx.xx	265 x 225 x 40	25/15	540-31 / 301-03	01, 59	57,5 x 37,5 x 20	20	93,60

Art.-Nr. = Art.-Nr. Etui + Farbe TE + Farbe Dosen

\* gemischte Glasdeckel-Dosen (schwarz/weiß) sind auf Wunsch möglich. Bitte bei der Bestellung angeben oder anfragen.



# SERIE 520 / 301

## Combi-Laden mit Glasdeckel-Dosen

- Bezogen mit Kunstleder
- TE-Einlage in den Farben weiß (01), hellgrau (50) und schwarz (59)
- Glasdeckel-Dosen mit weißem (01) oder schwarzem (59) Schaumstoff lieferbar

●●● MADE  
●●● IN  
●●● GERMANY

Farben Kunstleder:

- grau (51)
- dunkelblau (35)
- schwarz (59)
- Straußenlederoptik (58)
- blau metallic (78)
- grau metallic (79)

**Combi-Lade**      **520-35.xx**      265 x 225 x 35 mm  
| pro Stück 9,95 €

**TE-Einlage**      **540-42.xx**      255 x 215 x 10 mm  
| pro Stück 3,40 €

### Glasdeckel-Dose mit Schaumstoff

**301-01.01.01**      (weiß)      28 x 28 x 19 mm  
**301-01.59.59**      (schwarz)

| pro Stück 2,06 €

Gesamtpreis: 9,95 € + 3,40 € + 42 x 1,65 € = 82,65 €



**Combi-Lade**      **520-35.xx**      265 x 225 x 35 mm  
| pro Stück 9,95 €

**TE-Einlage**      **540-30.xx**      255 x 215 x 10 mm  
| pro Stück 3,40 €

### Glasdeckel-Dose mit Schaumstoff

**301-02.01.01**      (weiß)      38 x 38 x 20 mm  
**301-02.59.59**      (schwarz)

| pro Stück 2,26 €

Gesamtpreis: 9,95 € + 3,40 € + 30 x 1,85 € = 68,85 €



**Combi-Lade**      **520-35.xx**      265 x 225 x 35 mm  
| pro Stück 9,95 €

**TE-Einlage**      **540-31.xx**      255 x 215 x 10 mm  
| pro Stück 3,40 €

### Glasdeckel-Dose mit Schaumstoff

**301-03.01.01**      (weiß)      57,5 x 37,5 x 20 mm  
**301-03.59.59**      (schwarz)

| pro Stück 2,86 €

Gesamtpreis: 9,95 € + 3,40 € + 20 x 2,30 € = 59,35 €



# SERIE 617

## Edelstein- und Kollektionsetuis



- aus blau genarbttem Kunststoff, Seidenkarton im Deckel
- aus Karton, überzogen mit geripptem Papier weiß
- TE-Einlage für Klarsichtdosen in dunkelblau (32) oder weiß (01)
- TE-Gittereinsatz in weiß (01) inkl. 10 mm Abdeckschaum für Mineralsammlung



### Etui leer

€ Preis pro Stück

Art.-Nr.	Farbe	Größe	Artikel	ab 1 Stück	ab 10 Stück	ab 50 Stück	ab 100 Stück
617-00	32	150 x 132 x 28	Etui aus Kunststoff	5,30	4,90	4,10	3,60
617-01	01	150 x 134 x 26	Etui aus Karton	5,30	4,90	4,10	3,60

### TE-Einsatz für Klarsichtdosen

€ Preis pro Stück

Art.-Nr.	Farben TE	passende Dosen Art.-Nr.	Gefächer (Stück)	Gefächer Größe in mm	ab 1 Stück	ab 10 Stück	ab 50 Stück	ab 100 Stück
617-25.xx	01, 32	300-02	12	25 x 25 x 15	5,30	4,90	4,10	3,60
617-27.xx	01, 32	300-01	12	∅ 27	5,30	4,90	4,10	3,60
617-19.xx	01, 32	300-03	24	19 x 19 x 14	5,30	4,90	4,10	3,60

### TE-Gittereinsatz + Abdeckschaum 3 mm

€ Preis pro Stück

Art.-Nr.	Farben TE	passende Dosen Art.-Nr.	Gefächer (Stück)	Gefächer Größe in mm	ab 1 Stück	ab 10 Stück	ab 50 Stück	ab 100 Stück
617-17.01	01	---	12	34 x 38	5,30	4,90	4,10	3,60
617-18.01	01	---	20	29 x 29	5,30	4,90	4,10	3,60
617-20.01	01	---	25	27 x 23	5,30	4,90	4,10	3,60
617-21.01	01	---	30	20 x 20	5,30	4,90	4,10	3,60

Die Lieferung der Etuis erfolgt ohne Klarsicht- und Steindosen. Bitte bestellen Sie diese zusätzlich.

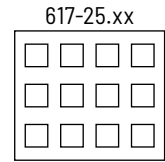

617-25.xx

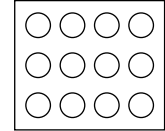

617-19.xx

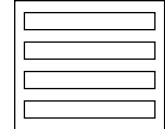

617-17.01

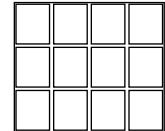

617-18.01

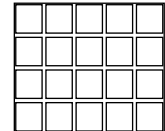

617-20.01

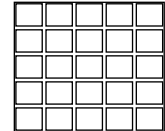

617-21.01

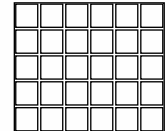

617-00  
+617-19.32  
+300-03.01  
+300-03.59

617-00  
+617-27.01  
+300-01.01  
+300-01.59

617-01  
617-18.01

617-25.32  
300-02.01  
300-02.59



# Edelstein- und Kollektionsetuis

- Kunstlederbezug, 2 Schiebeschlösser
- Innen Kartusche mit Wirksamt bezogen
- Deckelkissen und Scharnierband aus weißer Seide

●●● MADE  
●●● IN  
●●● GERMANY

Art.-Nr.	Größe in mm Etui	Anzahl Vertiefungen	Größe in mm Vertiefung	€ Preis pro Stück
10381U	125 x 100	ohne Hartschaum	—	32,70
10381	125 x 100	20	Ø 10	41,70
10734	125 x 100	12	Ø 13	37,70
10735	125 x 100	12	Ø 16	39,70
10736	125 x 100	20	8 x 12	42,70
10737	125 x 100	12	13 x 16	39,70
10738	125 x 100	9	16 x 19	38,70
10739U	180 x 125	ohne Hartschaum	—	37,70
10739	180 x 125	40	Ø 10	47,70
10382	180 x 125	24	Ø 13	44,70
10740	180 x 125	24	Ø 16	44,70
10383	180 x 125	40	8 x 12	47,70



10381



10739U



10733



10382

Art.-Nr.	Größe in mm Etui	Anzahl Vertiefungen	Größe in mm Vertiefung	€ Preis pro Stück
10372	180 x 125	24	13 x 16	44,70
10741	180 x 125	18	16 x 19	50,70
10384	180 x 125	7 Rillen	verschiedene Breite	39,70
10742U	280 x 125	ohne Hartschaum	—	40,70
10742	280 x 125	65	Ø 10	60,70
10743	280 x 125	40	Ø 13	53,70
10374	280 x 125	40	Ø 16	53,70
10732	280 x 125	65	8 x 12	60,70
10744	280 x 125	40	13 x 16	53,70
10733	280 x 125	30	16 x 19	51,70
10385	280 x 125	7 Rillen	verschiedene Breite	47,70

Sonderanfertigungen auf Wunsch lieferbar. Bitte fragen Sie an!



# SERIE 652 Ringetuis

- Holzetui, bezogen mit schwarzem Kunstleder (optional andere Farbe oder PIG)
- gepolstertes Kissen, Deckel und Scharnierband aus weißer Seide (optional PIG)
- Ringwulste & Seitenabdeckstäbe überzogen mit Velourlederimitat (PIG)

●●● MADE  
●●● IN  
●●● GERMANY



652-11

652-05



652-07

652-113



652-200



650-52.00  
+ 538-25  
+ 538-26

Art.-Nr.	Größe in mm	Anzahl RW	RW Breite in mm	€ Preis pro Stück
<b>Ringetui mit Ringwulsten (RW)</b>				
652-04.xx	130 x 90 x 40	4	20	64,30
652-05.xx	170 x 100 x 40	5	15	66,85
652-06.xx	185 x 125 x 40	6	20	69,40
652-07.xx	220 x 125 x 40	6	20	69,40
652-09.xx	220 x 165 x 40	9	15	77,05
652-11.xx	280 x 125 x 40	6	20	69,40
652-12.xx	280 x 200 x 40	11	15	82,75
652-108.xx	265 x 225 x 40	8	25	74,50
652-110.xx	265 x 225 x 40	10	20	79,60
652-113.xx	265 x 225 x 40	13	15	87,25
652-200.xx	220 x 165 x 40	2 + Karte	20	72,80

### Etui leer\*

650-52.00	265 x 225 x 40	—	—	49,00
-----------	----------------	---	---	-------

\*auch mit Tiefzieheinlagen aus Combi-System kombinierbar

### Ringwulst (RW)

538-25.xx

Länge max. 300 mm

| 2,20 € pro Stück

### Seitenabdeckstab

538-26.xx

Länge max. 300 mm

| 2,20 € pro Stück

### Montage RW / Seitenstäbe

538-27

Länge max. 300 mm

| 0,35 € pro Stück



# SERIE 600 / 601

## Kollektions- und Vorlageetuis

- aus stabilem, schwarz genarbttem Kunststoff
- gepolstertes Seidenkissen in weiß
- Scharnierband im Deckel

●●● MADE  
●●● IN  
●●● GERMANY



601-110.59.50

601-108.59.327

Bestellbeispiel: Etui mit 8 Ringwulsten türkis (327) = 601-108.59.327

### Kollektionsetui mit Ringwulsten (RW)

Art.-Nr.	Anzahl RB/ RW	RW Breite in mm	€ Preis pro Stück
601-108.59.xx	8	25	58,50
601-110.59.xx	10	20	63,60
601-113.59.xx	13	15	71,25

### Kollektionsetui leer

Art.-Nr.	Größe in mm	Höhe in mm Unterteil/ Deckel	passende Einlage	€ Preis pro Stück
600-00.59	265 x 225 x 30	15/15	TE	33,00
601-00.59	265 x 225 x 40	25/15	TE, RB, RW	33,00



601-00.59  
+ 540-26.23 (TE)  
+ Karten

TE = Tiefzieheinlage aus Combi-System frei wählbar  
RB = Einsatz mit Ringbacken  
RW = Ringwulste

- aus stabilem, schwarz genarbttem Kunststoff
- gepolstertes Seidenkissen in weiß
- Scharnierband im Deckel

●●● MADE  
●●● IN  
●●● GERMANY



**Kollektionsetui leer**

Art.-Nr.	Größe in mm	Höhe in mm Unterteil/Deckel	passende Einlage	€ Preis pro Stück
600-00.59	265 x 225 x 30	15/15	TE	33,00
601-00.59	265 x 225 x 40	25/15	TE, RB, RW	33,00

Art.-Nr.	Anzahl RB/ RW	RW Breite in mm	€ Preis pro Stück
----------	---------------	-----------------	-------------------

**Kollektionsetui mit Ringbacken (RB)**

601-502.59.xx.xx	11	—	69,45
601-202.59.xx.xx	20	—	87,00

**Kollektionsetui mit Trauringbacken (TRB)\***

601-232.59.xx.xx	12	—	71,40
601-222.59.xx.xx	20	—	87,00

\*Farbe Gitter/Backen: weiß (01), saharabraun (13), hellgrau (50), schwarz (59)



Bestellbeispiel: Etui mit 11 Ringbacken türkis (327) + Gitter hellgrau (50) = 601-502.59.50.327

# SERIE 510 Musterkoffer

- verschiedene Ausführungen, passend für unsere Combi-Laden und Präsent-Vorlagen
- ohne Inhalt, Kofferkuli ist separat erhältlich
- Maße = Innenmaße

● ● ● MADE  
● ● ● IN  
● ● ● GERMANY



510-02.99



510-86.59

### Musterkoffer schwarz / aluminium

510-86.59 460 x 270 x 350 + 30 mm

pro Stück 253,20 € mit Trolleyadapter

### Kofferkuli mit Teleskopgriff 510-02.99

pro Stück 114,00 €

passend für Koffer Serie 510-8x.59

Anzahl der Laden pro Koffer:  
Combi-Doppellade 25 mm hoch ca. 13 Stück  
Combi-Doppellade 35 mm hoch ca. 10 Stück



510-85.59

### Musterkoffer schwarz / aluminium

510-85.59 270 x 230 x 350 + 30 mm

pro Stück 233,20 € ohne Trolleyadapter

Anzahl der Laden pro Koffer:  
Combi-Lade 25 mm hoch ca. 12 Stück  
Combi-Lade 35 mm hoch ca. 9 Stück

## SERIE 510 Musterkoffer

- aus Leichtholz, überzogen mit Nylon schwarz oder blau
- mit Zahlenschloss und fest montiertem Trolley (510-20, 510-22)
- Maße = Innenmaße

●●● MADE  
●●● IN  
●●● GERMANY

**Musterkoffer**      **510-79.59**      450 x 265 x 380 mm (B x T x H)

pro Stück 299,70 €

Musterkoffer aus 5 mm Pappelholz, überzogen mit Pharetra schwarz fein, mit Reißverschluss und Umhängerriemen, Griff mit schwarzen Griffplatten, Frontklappe nach hinten wegklappbar.



510-79.59

510-22.59



**Musterkoffer 510-22.59**

pro Stück  
131,80 €

Combi-Lade 25 mm hoch: 7 Stück  
Combi-Lade 35 mm hoch: 5 Stück

aus Leichtholz, mit Zahlenschloss, fest montiertem kurzen Trolley



# SERIE 510 Musterkoffer

- aus Nylon Pharetra fein schwarz mit eingearbeitetem Wabenmaterial
- zwei Reißverschlüsse und zwei Schlösser
- ohne Inhalt, passend für unsere Combi-Laden und Präsent-Vorlagen

●●● MADE  
●●● IN  
●●● GERMANY

<b>Musterkoffer</b>	<b>510-62.59</b>	275 x 235 x 380 mm
pro Stück 202,20 €	Koffer für eine Reihe Combi-Laden	
<b>Musterkoffer</b>	<b>510-63.59</b>	460 x 270 x 380 mm
pro Stück 230,20 €	Koffer für zwei Reihen Combi-Laden	
<b>Musterkoffer</b>	<b>510-64.59</b>	460 x 270 x 380 mm
pro Stück 292,20 €	Koffer für zwei Reihen Combi-Laden mit Caddy	
<b>Kofferkuli</b>	<b>510-00.99</b>	
pro Stück 56,20 €	Modell Allrounder, klappbar, mit Zuggummi, Tragkraft 40 Kg	

Anzahl der Laden pro Koffer:  
Combi-Lade 25 mm hoch ca. 13 Stück  
Combi-Lade 35 mm hoch ca. 10 Stück



# SERIE 520 / 530 / 542 Combi-Laden



- leer, ohne Einlagen und Abdeckplatten
- stapelbar auch mit unseren Combi-Doppelladen
- bezogen mit Kunst-, Velourlederimitat (PIG) oder TE-Folie saffian genarbt

●●● MADE  
●●● IN  
●●● GERMANY

Farben Kunstleder:

- grau (51)
- weiß (01)
- dunkelblau (35)
- schwarz (59)
- Straußenlederoptik (58)
- blau metallic (78)
- grau metallic (79)





Art.-Nr.	Farben	Größe in mm	€ Preis pro Stück
<b>TE- Folie, schwarz, saffian genarbt</b>			
542-25.59	schwarz	265 x 225 x 25	8,00
542-35.59	schwarz	265 x 225 x 35	8,00

<b>Kunstleder/ Straußenlederoptik</b>			
520-18.xx	35, 51, 58, 59, 78, 79	265 x 225 x 18	9,95
520-25.xx	35, 51, 58, 59, 78, 79	265 x 225 x 25	9,95
520-35.xx	35, 51, 58, 59, 78, 79	265 x 225 x 35	9,95
520-45.xx	35, 51, 58, 59, 78, 79	265 x 225 x 45	9,95

<b>Velourlederimitat (PIG)</b>			
530-18.xx	Farben nach Angabe*	265 x 225 x 18	13,00
530-25.xx	Farben nach Angabe*	265 x 225 x 25	13,00
530-35.xx	Farben nach Angabe*	265 x 225 x 35	13,00
530-45.xx	Farben nach Angabe*	265 x 225 x 45	13,00

Beispiel: Combi-Lade 520-18 in blau metallic=520-18.78

### Abdeckplatten 265 x 225 mm

Art.-Nr.	Farben	Material	€ Preis pro Stück
520-10.xx	35, 51, 59, 78, 79	aus Holz mit Kunstlederbezug	10,00
530-10.xx	Farben nach Angabe*	aus Holz mit Velourlederimitat (PIG) bezogen	13,00
520-10.00	transparent	aus Klarsichtfolie 	3,40
520-11.00	transparent	aus Klarsichtfolie 	3,40

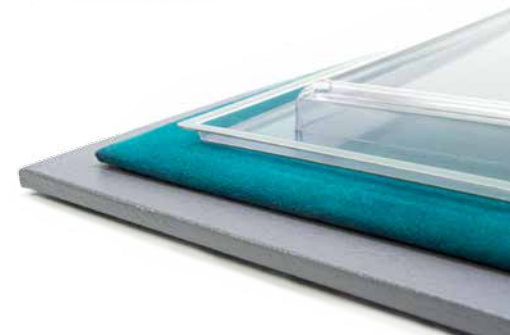

\*PIG-Farbkarte finden Sie auf Seite 190.

# SERIE 522 / 532 Combi-Doppelladen

- leer, mit Trennstab, ohne Einlagen und Abdeckplatten
- stapelbar auch mit unseren kleinen Laden
- bezogen mit Kunst- oder Velourlederimitat (PIG)

●●● MADE  
●●● IN  
●●● GERMANY

Art.-Nr.	Farben	Größe in mm	€ Preis pro Stück
<b>Kunstleder</b>			
522-18.xx	35, 51, 59, 78, 79	450 x 265 x 18	19,90
522-25.xx	35, 51, 59, 78, 79	450 x 265 x 25	19,90
522-35.xx	35, 51, 59, 78, 79	450 x 265 x 35	19,90
522-45.xx	35, 51, 59, 78, 79	450 x 265 x 45	19,90

<b>Velourlederimitat (PIG)</b>			
532-18.xx	Farben nach Angabe*	450 x 265 x 18	26,00
532-25.xx	Farben nach Angabe*	450 x 265 x 25	26,00
532-35.xx	Farben nach Angabe*	450 x 265 x 35	26,00
532-45.xx	Farben nach Angabe*	450 x 265 x 45	26,00



www.schmelzer-verpackung.de  
Tel.: +49 (0) 6781 566 150



### Abdeckplatten 450 x 265 mm

Art.-Nr.	Farben	Material	€ Preis pro Stück
522-20.xx	35, 51, 59, 78, 79	aus Holz mit Kunstlederbezug	20,00
532-20.xx	Farben nach Angabe*	aus Holz mit Velourlederimitat (PIG) bezogen	26,00
522-20.00	transparent	aus Klarsichtfolie	6,80

\*PIG-Farbkarte finden Sie auf Seite 190.

# SERIE 540

Tiefzieheinlagen aus beflockter Folie, passend für unsere Combi-Laden



●●● MADE  
●●● IN  
●●● GERMANY

Farben: weiß (01) saharabraun (13) schwarz (59) dunkelblau (32)  
 rot (21) bordeauxrot (23) hellgrau (50)



**540-11.xx 1 Gefach** je 250 x 210 mm  
3,40 € pro Stück | Universaleinlage glatt



**540-09.xx 2 Gefächer** je 121 x 207 mm  
3,40 € pro Stück | für breiten Halsschmuck und Garnituren



**540-08.xx 3 Gefächer** je 79 x 208 mm  
3,40 € pro Stück | für breiten Halsschmuck und Garnituren



**540-40.xx 4 Gefächer** je 121 x 102 mm  
3,40 € pro Stück | für Ketten, ...

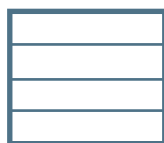

**540-10.xx 4 Gefächer** je 247 x 45 mm  
3,40 € pro Stück | für Uhren, Ketten und Armbänder

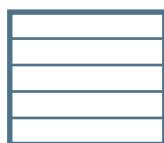

**540-45.xx 5 Gefächer** je 247 x 39 mm  
3,40 € pro Stück | für Uhren, Ketten und Armbänder





# SERIE 540

Tiefzieheinlagen aus beflockter Folie, passend für unsere Combi-Laden



●●● MADE  
●●● IN  
●●● GERMANY

Farben: weiß (01) saharabraun (13) schwarz (59) dunkelblau (32)  
 rot (21) bordeauxrot (23) hellgrau (50)

**540-05.xx 6 Gefächer** je 80 x 103 mm  
3,40 € pro Stück für große Broschen und kleine Garnituren



**540-12.xx 6 Gefächer** je 247 x 32 mm  
3,40 € pro Stück für Uhren, Ketten und Armbänder

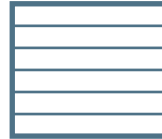

**540-07.xx 6 Gefächer** je 35 x 210 mm  
3,40 € pro Stück für breite Armbänder und Ketten



**540-06.xx 8 Gefächer** je 25 x 210 mm  
3,40 € pro Stück für schmale Armbänder und kleine Ketten



**540-04.xx 9 Gefächer** je 78 x 55 mm  
3,40 € pro Stück für Broschen, Ohrclips, Anhänger (auch mit Kette) und Manschettenknöpfe

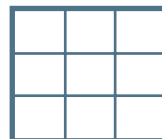

**540-19.xx 9 Gefächer** je 63 x 63 x 25 mm  
3,40 € pro Stück für Taschenuhren und Schmuckzubehör

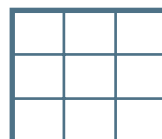

www.schmelzer-verpackung.de  
Tel.: +49 (0) 6781 566 150



# SERIE 540

Tiefzieheinlagen aus beflockter Folie, passend für unsere Combi-Laden



●●● MADE  
●●● IN  
●●● GERMANY

Farben: weiß (01) saharabraun (13) schwarz (59) dunkelblau (32)  
 rot (21) bordeauxrot (23) hellgrau (50)

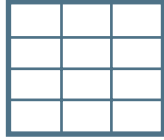

**540-03.xx 12 Gefächer** je 70 x 45 mm

3,40 €  
pro Stück

für Broschen, Ohrclips, Anhänger (auch mit Kette) und Manschettenknöpfe

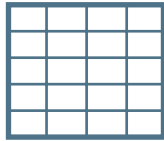

**540-02.xx 20 Gefächer** je 55 x 38 mm

3,40 €  
pro Stück

für Broschen, Ohrclips, Anhänger (auch mit Kette) und Manschettenknöpfe

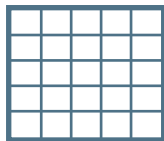

**540-01.xx 25 Gefächer** je 45 x 35 mm

3,40 €  
pro Stück

für kleine Broschen, Anhänger und Klarsichtdosen 300-10/13/20

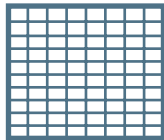

**540-64.xx 64 Gefächer** je 25 x 20 mm

3,40 €  
pro Stück

für Kleinteile, wie lose Steine, Mineralien und Kettenverschlüsse



**540-60.xx 10 Gefächer** je 23 x 78 mm

3,40 €  
pro Stück

für Uhrenspangen Nr. 120-15 passend für Uhren bis 50 mm Breite



**540-23.xx 12 Gefächer** je 23 x 78 mm

3,40 €  
pro Stück

für Uhrenspangen Nr. 120-15 passend für Uhren bis 35 mm Breite



# SERIE 540

Tiefzieheinlagen aus beflockter Folie, passend für unsere Combi-Laden



●●● MADE  
●●● IN  
●●● GERMANY

Farben: weiß(01) saharabraun(13) schwarz(59) dunkelblau(32)  
 rot(21) bordeauxrot(23) hellgrau(50)

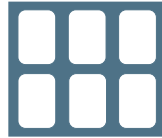

**540-16.xx 6 Gefächer** je 60 x 85 mm

3,40 €  
pro Stück

für Klarsichtdosen 300-06 bzw. lose Steine  
oder Schmuck

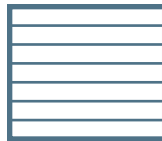

**540-77.xx 7 Gefächer** je 243 x 20 mm

3,40 €  
pro Stück

für 77 Klarsichtdosen 300-03 bzw. Schmuck

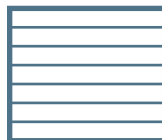

**540-51.xx 7 Gefächer** je 226 x 20 mm

3,40 €  
pro Stück

für Klarsichtdosen 300-51 bzw. Ketten

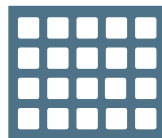

**540-52.xx 20 Gefächer** je 38 x 38 mm

3,40 €  
pro Stück

für Membranboxen 300-52 bzw. Schmuck

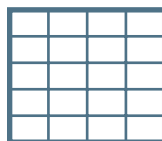

**540-20.xx 20 Gefächer** je 53 x 33 mm

3,40 €  
pro Stück

für Klarsichtdosen 300-05, bzw. lose Steine  
oder Schmuck

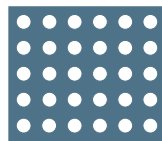

**540-14.xx 30 Gefächer** je ø 27 mm

3,40 €  
pro Stück

für Klarsichtdosen 300-01, bzw. lose Steine

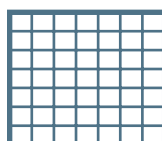

**540-42.xx 42 Gefächer** je 27 x 27 mm

3,40 €  
pro Stück

für Klarsichtdosen 300-02, bzw. lose Steine

www.schmelzer-verpackung.de  
Tel.: +49 (0) 6781 566 150



●●● MADE  
●●● IN  
●●● GERMANY

Farben: weiß (01) saharabraun (13) schwarz (59) dunkelblau (32)  
 rot (21) bordeauxrot (23) hellgrau (50)

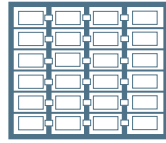

**540-29.xx 24 Gefächer** je 50 x 30 mm

3,40 € pro Stück für Ohrschmuck

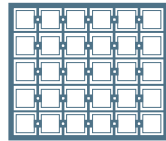

**540-13.xx 30 Gefächer** je 35 x 35 mm

3,40 € pro Stück für Ohrschmuck

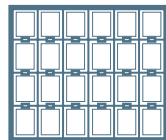

**540-24.xx 24 Gefächer** je 35 x 45 mm

3,40 € pro Stück für Ohrschmuck und Anhänger mit Kette

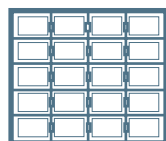

**540-25.xx 20 Gefächer** je 55 x 38 mm

3,40 € pro Stück für Ohrschmuck, Anhänger

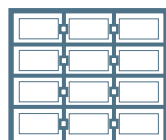

**540-26.xx 12 Gefächer** je 70 x 45 mm

3,40 € pro Stück für Ohrschmuck, Anhänger mit Kette und Broschen

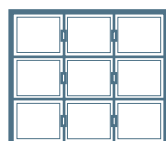

**540-27.xx 9 Gefächer** je 78 x 55 mm

3,40 € pro Stück für Ohrschmuck, Anhänger mit Kette und Manschettenknöpfe

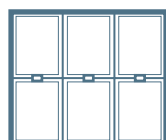

**540-28.xx 6 Gefächer** je 80 x 103 mm

3,40 € pro Stück für Broschen, Ohrschmuck, Anhänger mit Kette



**540-15.xx 21 Gefächer** je 78 x 25 mm

3,40 € pro Stück für Krawattennadeln  
passend in Combi-Lade: 520-25/530-25



# SERIE 521 / 531 / 540 / 538

## Combi-Mini-Laden / TE-Einlagen

- TE-Einlagen beflockt, passend für unsere Combi-Laden / Combi-Mini-Laden
- Musterkarten / Ringwulsten überzogen mit Velourlederimitat (PIG)
- Schaum beflockt oder überzogen mit Velourlederimitat (PIG)

●●● MADE  
●●● IN  
●●● GERMANY



531-25.20+  
540-47.50+  
702-247.3.20+  
702-247.3.52+  
538-331.20/51

531-25.43+  
540-46.01+  
702-244.3.43+  
538-331.01/43

### TE-Einlagen leer, 125 x 105 mm

Art.-Nr.	Gefächer	Gefachgröße in mm	passende Einlage	€ Preis pro Stück
540-48.xx	1	120 x 100	Karte	2,10
540-46.xx	2	60 x 100	RW, Karte	2,10
540-47.xx	4	60 x 50	RW, Schaum, Karte	2,10



Art.-Nr.	Größe / Länge in mm	Bezug / Farbe	€ Preis pro Stück
----------	---------------------	---------------	-------------------

### Schaumstoffzuschnitt gestanz (für 3 Ringe)

538-330.xx	60 x 50 x 15	01, 32, 50, 59*	0,50
538-333.xx	60 x 50 x 15	PIG	0,60

### Musterkarten

702-250.3.xx	120 x 100	PIG	4,20
702-244.3.xx	60 x 100	PIG	3,70
702-247.3.xx	60 x 50	PIG	3,60

### Ringwulsten-Set (6 Stück)

538-331.xx	60	PIG	11,80
538-332.xx	120	PIG	11,80

### Combi-Mini-Lade leer

Art.-Nr.	Größe in mm	Bezug	€ Preis pro Stück
521-25.xx	140 x 120 x 25	Kunstleder	12,80
531-25.xx	140 x 120 x 25	PIG	12,80
521-35.xx	140 x 120 x 35	Kunstleder	12,80
531-35.xx	140 x 120 x 35	PIG	12,80



TE-Farben mint (44) + rosa (25)  
nur solange der Vorrat reicht

\*PIG-Farbkarte finden Sie auf Seite 190.

\*Farben Schaum: weiß (01), dunkelblau (32), hellgrau (50), schwarz (59)

- Combi-Laden 265 x 225 x 35 mm
- überzogen mit Kunst- oder Velourlederimitat (PIG)
- Gitter und Ringbacken bezogen mit Velourlederimitat (PIG)

●●● MADE  
●●● IN  
●●● GERMANY



520-231.59.50.50



538-232.13.01

**Combi-Trauringlade für 12 Paar Ringe**

Art.-Nr.	Format	Bezug	€ Preis pro Stück
520-231.xx.xx.xx	hoch	Kunstleder	38,50
530-231.xx.xx.xx	hoch	PIG	48,40
520-232.xx.xx.xx	quer	Kunstleder	41,60
530-232.xx.xx.xx	quer	PIG	51,60

**Trauringeinsatz mit 12 Ringbacken (ohne Combi-Lade)**

Maße: 255 x 215 x 18 mm

hoch	quer	€ Preis pro Stück
538-231.xx.xx	538-232.xx.xx	30,80

**Bestellbeispiel:** Combi-Trauringlade mit 20 Ringbacken, hoch, bezogen mit PIG  
Lade dunkelgrau (52) + Gitter hellgrau (50) + Backen schwarz (59) = 530-231.52.50.59

520-221.59.50.59

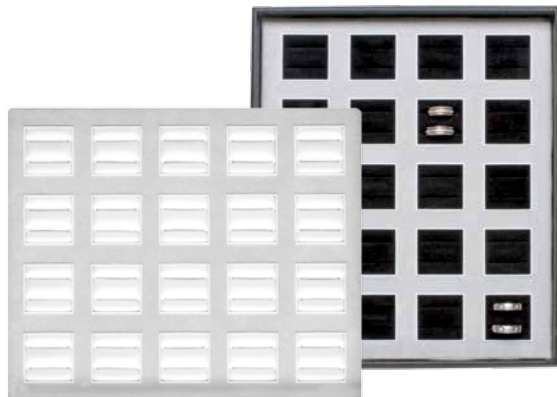

538-222.50.01

**Combi-Trauringlade für 20 Paar Ringe**

Art.-Nr.	Format	Bezug	€ Preis pro Stück
520-221.xx.xx.xx	hoch	Kunstleder	48,40
530-221.xx.xx.xx	hoch	PIG	51,50
520-222.xx.xx.xx	quer	Kunstleder	48,40
530-222.xx.xx.xx	quer	PIG	51,50

**Trauringeinsatz mit 20 Ringbacken (ohne Combi-Lade)**

Maße: 255 x 215 x 18 mm

hoch	quer	€ Preis pro Stück
538-221.xx.xx	538-222.xx.xx	40,50



- Farbe Backen:
- grau (51)
  - schwarz (59)
  - grau metallic (79)
  - blau metallic (78)
  - dunkelblau (35)
  - weiß (01)
  - schwarz (59)
  - hellgrau (50)
  - saharabraun (13)

\*PIG-Farbkarte finden Sie auf Seite 190.

Weitere Ausführungen fertigen wir nach Ihren Wünschen. Bitte fragen Sie an!

- Combi-Laden 265 x 225 x 35 mm, TE-Einlagen beflockt
- überzogen mit Kunst- oder Velourlederimitat (PIG)
- Ringwulsten (RW) in Hoch- oder Querausrichtung

●●● MADE  
●●● IN  
●●● GERMANY

**Combi-Ringlade mit 11 Ringbacken**

Art.-Nr.	Format	Bezug	€ Preis pro Stück
520-501.xx.xx.xx	hoch	Kunstleder	37,70
530-501.xx.xx.xx	hoch	PIG	40,30
520-502.xx.xx.xx	quer	Kunstleder	37,70
530-502.xx.xx.xx	quer	PIG	40,30

**Ringeinsatz mit 11 Ringbacken (ohne Combi-Lade)**

Maße: 255 x 215 x 18 mm

hoch	quer	€ Preis pro Stück
538-501.xx.xx	538-502.xx.xx	29,30

**Combi-Ringlade mit 20 Ringbacken**

Art.-Nr.	Format	Bezug	€ Preis pro Stück
520-201.xx.xx.xx	hoch	Kunstleder	48,40
530-201.xx.xx.xx	hoch	PIG	51,50
520-202.xx.xx.xx	quer	Kunstleder	48,40
530-202.xx.xx.xx	quer	PIG	51,50

**Ringeinsatz mit 20 Ringbacken (ohne Combi-Lade)**

Maße: 255 x 215 x 18 mm

hoch	quer	€ Preis pro Stück
538-201.xx.xx	538-202.xx.xx	40,50

**Bestellbeispiel:** Combi-Ringlade mit 11 Ringbacken, quer, bezogen mit Kunstleder  
Lade grau (51) + Gitter schwarz (59) + Backen hellgrau (50) = 520-502.51.59.50

Art.-Nr.	Anzahl RW	RW Breite in mm	Bezug Lade	€ Preis pro Stück
----------	-----------	-----------------	------------	-------------------

**Querformat**

520-30.xx.xx	8	25	Kunstleder	31,70
530-30.xx.xx	8	25	PIG	34,80
520-31.xx.xx	10	20	Kunstleder	36,50
530-31.xx.xx	10	20	PIG	39,60
520-32.xx.xx	13	15	Kunstleder	43,70
530-32.xx.xx	13	15	PIG	46,80

**Hochformat**

520-33.xx.xx	15	15	Kunstleder	48,50
530-33.xx.xx	15	15	PIG	51,60
520-34.xx.xx	12	20	Kunstleder	41,30
530-34.xx.xx	12	20	PIG	44,40

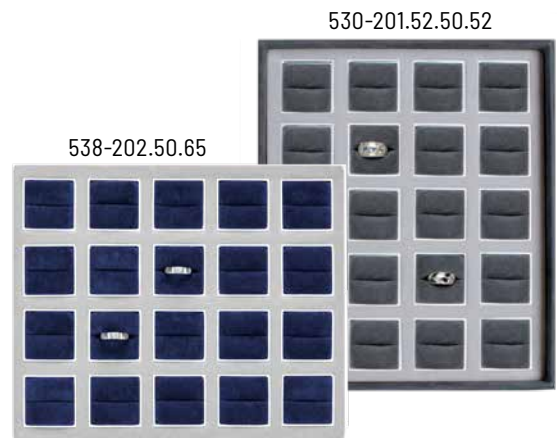

Lade-, Wulst- und Ringbackenfarbe nach PIG-Farbkarte auf Seite 190.

530-31.06.50

# SERIE 538

## Ringeinsätze / Universaleinsätze aus Schaumstoff



- passend für unsere Combi-Laden / Kollektionsetuis
- in verschiedenen Größen und Farben
- beflockt, als PPI (anthrazit) oder überzogen mit Velourlederimitat (PIG)

●●● MADE  
●●● IN  
●●● GERMANY

Art.-Nr.	Größe in mm	Bezug	€ Preis pro Stück
<b>Ringeinsatz für 36 Ringe (ohne Combi-Lade)</b>			
538-360.xx	215 x 255 x 15	beflockt / PPI	3,60
538-363.xx	255 x 215 x 15	PIG	4,90

<b>Ringeinsatz für 53 Ringe (ohne Combi-Lade)</b>			
538-530.xx	255 x 215 x 15	beflockt / PPI	3,60
538-533.xx	215 x 255 x 15	PIG	4,90

<b>Ringeinsatz für 121 Ringe (ohne Combi-Lade)</b>			
538-540.xx	440 x 255 x 15	beflockt / PPI	6,40
538-543.xx	440 x 255 x 15	PIG	7,70

<b>Ringeinsatz für 30 Paar Trauringe (ohne Combi-Lade)</b>			
538-531.xx	255 x 215 x 15	*beflockt	3,60

\*Schaumstoff weiß (01) oder schwarz (59) beflockt, UV-fest

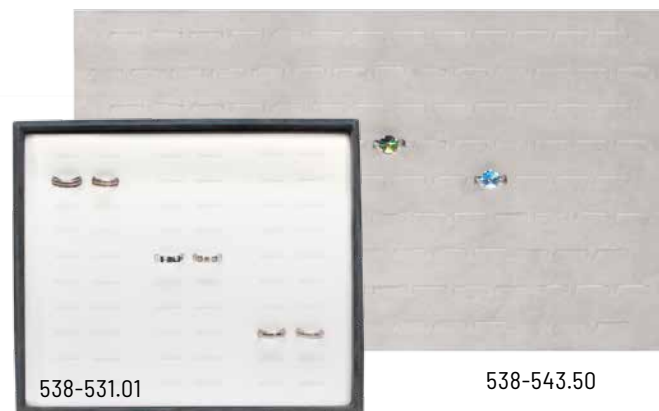

### Ring- und Ketten Combi-Lade (komplett)

Art.-Nr.	Format	Kettenband	€ Preis pro Stück
520-200.xx.xx.xx	quer	ohne	23,30
520-290.xx.xx.xx.xx	hoch	mit	28,60



### Bestellbeispiel:

520-200.59.52.51 = Lade grau (51) + Ringwulsten dunkelgrau (52) + Karte grau (51) ohne Kettenband

520-290.59.64.64.75 = Lade schwarz (59) + Ringwulsten fuchsia (64) + Karte fuchsia (64) + Kettenband silber (75)

Art.-Nr.	Größe in mm	Bezug	€ Preis pro Stück
<b>Schaumstoffzuschnitt universal (ohne Combi-Lade)</b>			
538-550.xx	255 x 215 x 10	beflockt / PPI	3,60
538-553.xx	255 x 215 x 10	PIG	4,90

<b>Schaumstoffzuschnitt universal (ohne Combi-Lade)</b>			
538-560.xx	440 x 255 x 12	beflockt / PPI	6,40
538-563.xx	440 x 255 x 12	PIG	7,70



Beflockt: ○ weiß (01) ● dunkelblau (32) ● schwarz (59) ● hellgrau (50) ● PPI anthrazit (60)

\*PIG-Farbkarte finden Sie auf Seite 190.

Weitere Ausführungen fertigen wir nach Ihren Wünschen. Bitte fragen Sie an!





# SERIE 702

## Musterkarten / Kettenkarten

- passend für unsere Combi-Laden / Kollektionsetuis
- überzogen mit Velourlederimitat (PIG)
- Kettenhakenband in: gold (70) oder silber (75)

●●● MADE  
●●● IN  
●●● GERMANY

Art.-Nr.	Größe in mm	€ Preis pro Stück
----------	-------------	-------------------

### Musterkarte (ohne Combi-Lade)

702-192.3.xx	255 x 215	6,80
702-193.3.xx	440 x 255	14,60

### Musterkarte für TE 540-09 (ohne Combi-Lade)

702-191.3.xx	210 x 120	4,80
--------------	-----------	------



Art.-Nr.	Größe in mm	Format	€ Preis pro Stück
----------	-------------	--------	-------------------

### Kettenkarte (ohne Combi-Lade)

702-290.xx.xx	215 x 255	hoch	13,10
702-291.xx.xx	255 x 215	quer	13,10

### Kettenkarte (ohne Combi-Lade)

702-292.xx.xx	255 x 440	hoch	18,20
702-293.xx.xx	440 x 255	quer	18,20

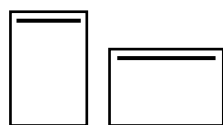

Band an kurzer oder langer Seite



702-290.50.75

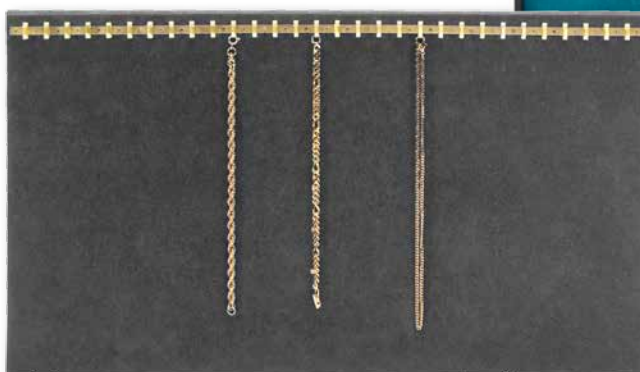

702-293.52.70



702-292.327.75

●●● MADE  
●●● IN  
●●● GERMANY

## Tiefzieheinlage Colliers

540-49.xx

Maße: 255 x 215 x 25 mm; Preis ohne Combi-Lade

pro Stück	Farben TE:
3,80 €	01, 12, 15, 21, 23, 32, 33, 50, 59



## Combi-Collierlade

TE-Einsatz mit 7 Reihen (25mm breit), 2 Abdeckblenden lose

Maße: 450 x 265 x 35 mm; Preis inklusive Lade

522-15.xx.xx	532-15.xx.xx
Kunstleder	PIG
26,70 € pro Stück	31,70 € pro Stück



## Combi-Collierlade, 14 Rillen

2 Abdeckblenden

Maße: 450 x 265 x 35 mm; Preis inklusive Lade

522-12.xx.xx	532-12.xx.xx
Kunstleder	PIG
29,70 € pro Stück	35,70 € pro Stück

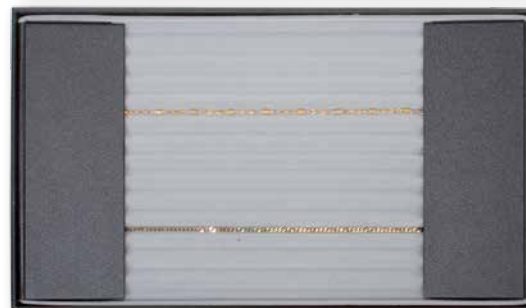

**Bestellbeispiel:** Combi-Collierlade in Kunstleder grau (51), TE-Einsatz in hellgrau (50) = 522-15.51.50

## Schaumstoffzuschnitt, 8 Vertiefungen

538-580.60

Maße: 255 x 215 x 10/20 mm; Preis ohne Combi-Lade

pro Stück	Farbe:
12,50 €	PPI anthrazit (60)

## Schaumstoffzuschnitt, 10 Vertiefungen

538-590.60

Maße: 445 x 225 x 10/20 mm; Preis ohne Combi-Lade

pro Stück	Farbe:
14,50 €	PPI anthrazit (60)

## Schaumstoffzuschnitt, 10 Vertiefungen

538-591.60

Maße: 445 x 225 x 10/20 mm; Preis ohne Combi-Lade

pro Stück	rechts und links glatter Schaum
14,50 €	Farbe: PPI anthrazit (60)



Kunstleder: ● grau (51) ● dunkelblau (35) ● schwarz (59) ● grau metallic (79) ● blau metallic (78) ● Straußenleder (58)  
Farben TE: ○ weiß (01) ● dunkelblau (32) ● schwarz (59) ● hellgrau (50) ● saharabraun (13) ● taubenblau (33)  
● bordeauxrot (23) ● rot (21)

# SERIE 520 / 530 / 542

## Combi-Armreifladen / Einsätze für Uhren

- Wulsten, Abtrennkarten und Aufsatzrahmen aus Velourlederimitat (PIG)
- TE-Einlagen aus beflockter Folie

●●● MADE  
●●● IN  
●●● GERMANY

### Combi-Armreiflade, 8 Wulste

520-85.xx.xx      530-85.xx.xx  
Maße: 265 x 225 x 85 mm

Kunstleder	PIG
36,60 € pro Stück	35,70 € pro Stück

### Combi-Armreiflade, mit Rasterystem

520-55.xx.xx      530-55.xx.xx  
Maße: 265 x 225 x 60 mm

Kunstleder	PIG
38,60 € pro Stück	38,70 € pro Stück

### Aufsatzrahmen

passend für Armreifladen zur Stapelung

520-57.xx      530-57.xx  
Höhe: 30 mm

Kunstleder	PIG
14,00 € pro Stück	16,00 € pro Stück

### Abtrennkarten aus PIG

530-56.xx  
Maße: 94 x 42 mm

ab 12 Stück	ab 24 Stück	ab 48 Stück	ab 108 Stück
0,95 €	0,90 €	0,85 €	0,80 € pro Stück



### Tiefzieheinlage für 12 Uhrenspangen

540-23.xx  
für Uhren bis 35 mm Breite, passend für Laden 45 mm Höhe

pro Stück	Farben:
3,40 €	01, 13, 15, 23, 32, 33, 50, 59

### Tiefzieheinlage für 10 Uhrenspangen

540-60.xx  
für Uhren bis 50 mm Breite, passend für Laden 45 mm Höhe

pro Stück	Farben:
3,40 €	01, 13, 15, 23, 32, 33, 50, 59



### Uhrenspangen

120-15.00  
Maße: 78 x 22 mm

ab 12 Stück	aus transparentem Kunststoff
0,30 € pro Stück	



Kunstleder: ● grau (51) ● dunkelblau (35) ● schwarz (59) ● grau metallic (79) ● blau metallic (78)  
Farben TE: ○ weiß (01) ● dunkelblau (32) ● schwarz (59) ● hellgrau (50) ● bordeauxrot (23) ● saharabraun (13)

\*PIG-Farbkarte finden Sie auf Seite 190.  
Weitere Ausführungen fertigen wir nach Ihren Wünschen. Bitte fragen Sie an!

# SERIE 500 Combi-Laden

- massiv Holz, Buche natur, Farbschwankungen sind möglich
- als Einfach- oder Doppellade
- Einlagen als Standard in saharabraun (13) (optional nach PIG-Farbkarte)

●●● MADE  
●●● IN  
●●● GERMANY

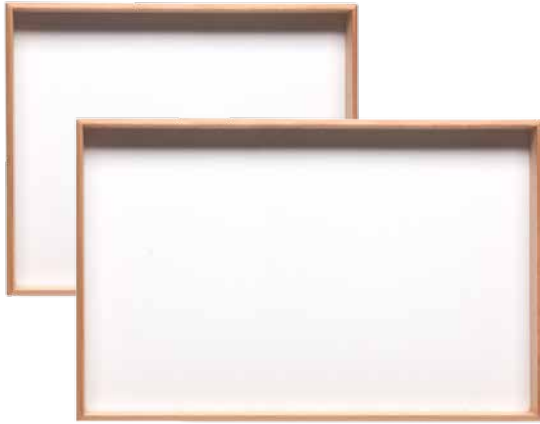

### Combi-Lade leer

**500-25.00**

Maße: 265 x 225 x 25 mm

pro Stück  
26,00 €

**500-35.00**

Maße: 265 x 225 x 35 mm



### Combi-Doppellade leer

**570-20.00**

Maße: 450 x 265 x 20 mm

pro Stück  
36,00 €

**570-25.00**

Maße: 450 x 265 x 25 mm

**570-35.00**

Maße: 450 x 265 x 35 mm

### Combi-Lade mit glatter Karte

**500-192**

Maße: 265 x 225 x 25 mm

pro Stück  
32,80 €



Passende tiefgezogene Einlagen (TE) finden Sie auf den Seiten 110-114, passenden Aufmachungskarten - auf den Seiten 125-131.



500-254

500-49



### Combi-Collierlade mit Tambour Einlage (PIG)

**500-254**

Maße: 265 x 225 x 35 mm

pro Stück  
41,80 €

### Combi-Collierlade mit Tambour Einlage (TE)

**500-49**

Maße: 265 x 225 x 35 mm

pro Stück  
29,80 €





●●● MADE  
●●● IN  
●●● GERMANY

### Combi-Collierlade, 14 Rillen

2 Abdeckblenden

Maße: 450 x 265 x 35 mm

570-12.00.13

pro Stück  
50,80 €



### Ringlade mit gestanzter Schaumeinlage

500-533

Maße: 265 x 225 x 35 mm; für 53 Ringe

pro Stück  
30,90 €



### Combi-Ringlade mit Ringbacken

500-202

Maße: 265 x 225 x 35 mm; für 20 Ringe

pro Stück  
68,80 €

### Combi-Trauringlade mit Ringbacken

500-222

Maße: 265 x 225 x 35 mm; für 20 Paar Ringe

pro Stück  
68,80 €

500-202



500-222

### Combi-Ringlade mit 10 Ringwulsten

500-538

Maße: 265 x 225 x 35 mm

pro Stück  
55,60 €



### Combi-Armreiflade, mit Rastersystem

500-55

Maße: 265 x 225 x 65 mm; inkl. 24 Abtrennkarten

pro Stück  
74,00 €

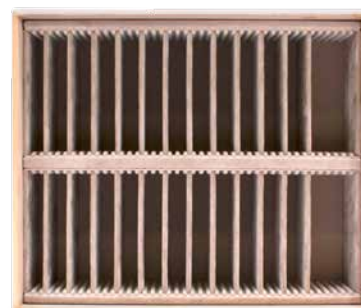

# SERIE 560 Präsent-Vorlagen

- Kunststoff mit TE- Einsatz aus beflockter Folie in taubenblau (33)
- Größe: 265 x 225 x 25/33 mm
- Lieferung erfolgt ohne Karten

●●● MADE  
●●● IN  
●●● GERMANY



Alle Präsent-Vorlagen passen auch in unsere Musterkoffer.  
Passende Karten finden Sie in der Kategorie Aufmachungskarten.



Art.-Nr.	Gefächer Stück (Größe in mm)	Größe in mm	€ Preis pro Stück	passende Karten	€ Preis pro Stück
560-05	7 Gefächer (55 x 38)	265 x 225 x 25	5,00	*	
560-06	8 Gefächer (45 x 70)	265 x 225 x 25	5,00	*	
560-09	6 Gefächer (78 x 55)	265 x 225 x 25	5,00	*	
560-10	14 Gefächer (78 x 25)	265 x 225 x 25	5,00	*	
560-12	6 Gefächer (237 x 30)	265 x 225 x 25	5,00	702-187.01	3,10
560-13	4 Gefächer (237 x 44)	265 x 225 x 25	5,00	702-188.01	3,10
560-14	4 Gefächer (115 x 96)	265 x 225 x 25	5,00	702-176.01	2,20
560-16	1 Gefach (235 x 195)	265 x 225 x 25	5,00	702-174.01	6,70
560-19	13 Ringwulste*, für ca. 60 Ringe	265 x 225 x 33	23,00		



\* überzogen mit weißer Nashungseide

\* Passende Karten finden Sie in der Kategorie Aufmachungskarten

# Aufmachungskarten, weiß Calisto

Serie 710-xxx = heißgesiegelte Karten (maschinell hergestellt)  
 Serie 702-xxx = überspannte gepolsterte Karten mit Rückseite (handgefertigt)  
 Serie 715-xxx = heißgesiegelte Karten aus PIG-Stoff (ab 1000 Stück, Preis auf Anfrage)

●●● MADE  
 ●●● IN  
 ●●● GERMANY



www.schmelzer-verpackung.de  
 Tel.: +49 (0) 6781 566 150

## 30 x 30 mm

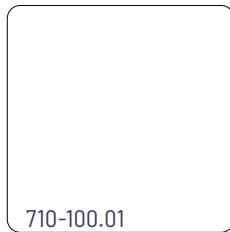

Abnahme	pro Stück
710-100.01	
12 Stück	0,21 €
ab 252 Stück	0,18 €
ab 504 Stück	0,15 €
ab 1008 Stück	0,13 €

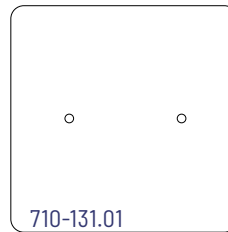

Abnahme	pro Stück
710-131.01	
12 Stück	0,26 €
ab 252 Stück	0,24 €
ab 504 Stück	0,21 €
ab 1008 Stück	0,18 €

## 30 x 35 mm / 35 x 30 mm

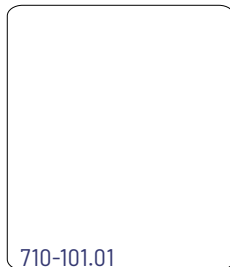

Abnahme	pro Stück
710-101.01	
12 Stück	0,21 €
ab 252 Stück	0,18 €
ab 504 Stück	0,15 €
ab 1008 Stück	0,13 €

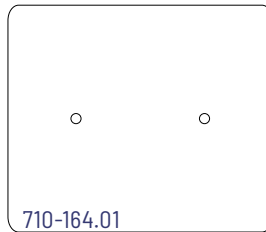

Abnahme	pro Stück
710-xxx.01	
12 Stück	0,28 €
ab 252 Stück	0,24 €
ab 504 Stück	0,21 €
ab 1008 Stück	0,18 €

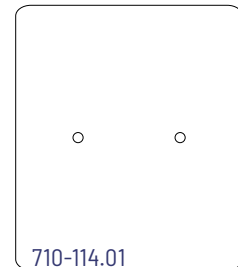

710-114.01

## 35 x 35 mm

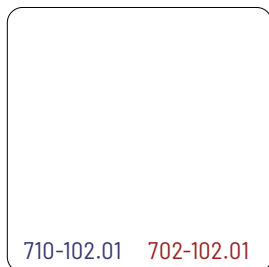

710-102.01 702-102.01

Abnahme	pro Stück
710-102.01	
12 Stück	0,22 €
ab 252 Stück	0,19 €
ab 504 Stück	0,17 €
ab 1008 Stück	0,14 €

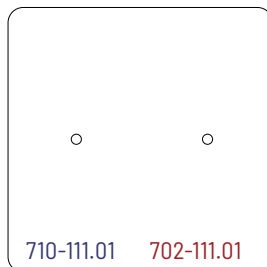

710-111.01 702-111.01

Abnahme	pro Stück
710-xxx.01	
12 Stück	0,27 €
ab 252 Stück	0,25 €
ab 504 Stück	0,22 €
ab 1008 Stück	0,20 €

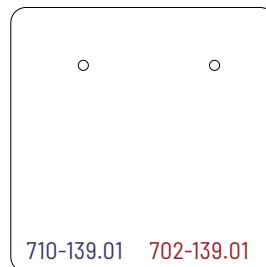

710-139.01 702-139.01

Abnahme	pro Stück
702-102.01	
< 10 Stück	1,15 €
ab 10 Stück	1,10 €
ab 50 Stück	1,05 €
ab 100 Stück	1,00 €

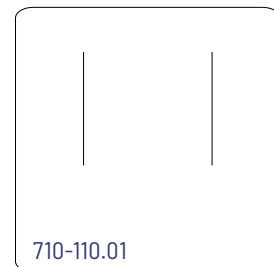

710-110.01

Abnahme	pro Stück
702-xxx.01	
< 10 Stück	1,20 €
ab 10 Stück	1,15 €
ab 50 Stück	1,10 €
ab 100 Stück	1,05 €

# Aufmachungskarten, weiß Calisto

Serie 710-xxx = heißgesiegelte Karten (maschinell hergestellt)

Serie 702-xxx = überspannte gepolsterte Karten mit Rückseite (handgefertigt)

Serie 715-xxx = heißgesiegelte Karten aus PIG-Stoff (ab 1000 Stück, Preis auf Anfrage)

●●● MADE  
●●● IN  
●●● GERMANY

## 35 x 45 mm / 45 x 35 mm

<p>710-103.01 702-103.01</p>	<table border="1"> <thead> <tr> <th>Abnahme</th> <th>pro Stück</th> </tr> </thead> <tbody> <tr> <td>710-103.01</td> <td></td> </tr> <tr> <td>12 Stück</td> <td>0,25 €</td> </tr> <tr> <td>ab 252 Stück</td> <td>0,21 €</td> </tr> <tr> <td>ab 504 Stück</td> <td>0,19 €</td> </tr> <tr> <td>ab 1008 Stück</td> <td>0,17 €</td> </tr> </tbody> </table>	Abnahme	pro Stück	710-103.01		12 Stück	0,25 €	ab 252 Stück	0,21 €	ab 504 Stück	0,19 €	ab 1008 Stück	0,17 €	<p>710-160.01 702-160.01 N*</p>	<table border="1"> <thead> <tr> <th>Abnahme</th> <th>pro Stück</th> </tr> </thead> <tbody> <tr> <td>710-xxx.01</td> <td></td> </tr> <tr> <td>710-xxx.01</td> <td></td> </tr> <tr> <td>12 Stück</td> <td>0,30 €</td> </tr> <tr> <td>ab 252 Stück</td> <td>0,28 €</td> </tr> <tr> <td>ab 504 Stück</td> <td>0,24 €</td> </tr> <tr> <td>ab 1008 Stück</td> <td>0,22 €</td> </tr> </tbody> </table>	Abnahme	pro Stück	710-xxx.01		710-xxx.01		12 Stück	0,30 €	ab 252 Stück	0,28 €	ab 504 Stück	0,24 €	ab 1008 Stück	0,22 €
	Abnahme	pro Stück																											
710-103.01																													
12 Stück	0,25 €																												
ab 252 Stück	0,21 €																												
ab 504 Stück	0,19 €																												
ab 1008 Stück	0,17 €																												
Abnahme	pro Stück																												
710-xxx.01																													
710-xxx.01																													
12 Stück	0,30 €																												
ab 252 Stück	0,28 €																												
ab 504 Stück	0,24 €																												
ab 1008 Stück	0,22 €																												
	<table border="1"> <thead> <tr> <th>Abnahme</th> <th>pro Stück</th> </tr> </thead> <tbody> <tr> <td>702-103.01</td> <td></td> </tr> <tr> <td>&lt; 10 Stück</td> <td>1,25 €</td> </tr> <tr> <td>ab 10 Stück</td> <td>1,15 €</td> </tr> <tr> <td>ab 50 Stück</td> <td>1,10 €</td> </tr> <tr> <td>ab 100 Stück</td> <td>1,05 €</td> </tr> </tbody> </table>	Abnahme	pro Stück	702-103.01		< 10 Stück	1,25 €	ab 10 Stück	1,15 €	ab 50 Stück	1,10 €	ab 100 Stück	1,05 €		<table border="1"> <thead> <tr> <th>Abnahme</th> <th>pro Stück</th> </tr> </thead> <tbody> <tr> <td>702-xxx.01</td> <td></td> </tr> <tr> <td>&lt; 10 Stück</td> <td>1,30 €</td> </tr> <tr> <td>ab 10 Stück</td> <td>1,25 €</td> </tr> <tr> <td>ab 50 Stück</td> <td>1,20 €</td> </tr> <tr> <td>ab 100 Stück</td> <td>1,15 €</td> </tr> </tbody> </table>	Abnahme	pro Stück	702-xxx.01		< 10 Stück	1,30 €	ab 10 Stück	1,25 €	ab 50 Stück	1,20 €	ab 100 Stück	1,15 €		
Abnahme	pro Stück																												
702-103.01																													
< 10 Stück	1,25 €																												
ab 10 Stück	1,15 €																												
ab 50 Stück	1,10 €																												
ab 100 Stück	1,05 €																												
Abnahme	pro Stück																												
702-xxx.01																													
< 10 Stück	1,30 €																												
ab 10 Stück	1,25 €																												
ab 50 Stück	1,20 €																												
ab 100 Stück	1,15 €																												

<p>710-127.01 702-127.01 N*</p>	<p>710-220.01</p>	<p>710-118.01</p>	<p>710-132.01 N*</p>
<p>710-165.01</p>	<p>710-210.01 702-210.01 N*</p>	<p>710-120.01 702-120.01 N*</p>	

## 30 x 50 mm

<p>710-234.01</p>	<table border="1"> <thead> <tr> <th>Abnahme</th> <th>pro Stück</th> </tr> </thead> <tbody> <tr> <td>710-234.01</td> <td></td> </tr> <tr> <td>12 Stück</td> <td>0,25 €</td> </tr> <tr> <td>ab 252 Stück</td> <td>0,21 €</td> </tr> <tr> <td>ab 504 Stück</td> <td>0,19 €</td> </tr> <tr> <td>ab 1008 Stück</td> <td>0,17 €</td> </tr> </tbody> </table>	Abnahme	pro Stück	710-234.01		12 Stück	0,25 €	ab 252 Stück	0,21 €	ab 504 Stück	0,19 €	ab 1008 Stück	0,17 €	<p>710-137.01 702-137.01</p>	<table border="1"> <thead> <tr> <th>Abnahme</th> <th>pro Stück</th> </tr> </thead> <tbody> <tr> <td>710-xxx.01</td> <td></td> </tr> <tr> <td>710-xxx.01</td> <td></td> </tr> <tr> <td>12 Stück</td> <td>0,30 €</td> </tr> <tr> <td>ab 252 Stück</td> <td>0,28 €</td> </tr> <tr> <td>ab 504 Stück</td> <td>0,24 €</td> </tr> <tr> <td>ab 1008 Stück</td> <td>0,22 €</td> </tr> </tbody> </table>	Abnahme	pro Stück	710-xxx.01		710-xxx.01		12 Stück	0,30 €	ab 252 Stück	0,28 €	ab 504 Stück	0,24 €	ab 1008 Stück	0,22 €
Abnahme	pro Stück																												
710-234.01																													
12 Stück	0,25 €																												
ab 252 Stück	0,21 €																												
ab 504 Stück	0,19 €																												
ab 1008 Stück	0,17 €																												
Abnahme	pro Stück																												
710-xxx.01																													
710-xxx.01																													
12 Stück	0,30 €																												
ab 252 Stück	0,28 €																												
ab 504 Stück	0,24 €																												
ab 1008 Stück	0,22 €																												
			<table border="1"> <thead> <tr> <th>Abnahme</th> <th>pro Stück</th> </tr> </thead> <tbody> <tr> <td>702-xxx.01</td> <td></td> </tr> <tr> <td>&lt; 10 Stück</td> <td>2,00 €</td> </tr> <tr> <td>ab 10 Stück</td> <td>1,80 €</td> </tr> <tr> <td>ab 50 Stück</td> <td>1,70 €</td> </tr> <tr> <td>ab 100 Stück</td> <td>1,65 €</td> </tr> </tbody> </table>	Abnahme	pro Stück	702-xxx.01		< 10 Stück	2,00 €	ab 10 Stück	1,80 €	ab 50 Stück	1,70 €	ab 100 Stück	1,65 €														
Abnahme	pro Stück																												
702-xxx.01																													
< 10 Stück	2,00 €																												
ab 10 Stück	1,80 €																												
ab 50 Stück	1,70 €																												
ab 100 Stück	1,65 €																												

N\* = Nanshungseide

Andere Größen, Farben und Materialien auf Anfrage



# Aufmachungskarten, weiß Calisto

Serie 710-xxx = heißgesiegelte Karten (maschinell hergestellt)  
 Serie 702-xxx = überspannte gepolsterte Karten mit Rückseite (handgefertigt)  
 Serie 715-xxx = heißgesiegelte Karten aus PIG-Stoff (ab 1000 Stück, Preis auf Anfrage)

●●● MADE  
 ●●● IN  
 ●●● GERMANY

38 x 55 mm / 55 x 38 mm

710-104.01      702-104.01

Abnahme 710-104.01	pro Stück
12 Stück	0,30 €
ab 252 Stück	0,25 €
ab 504 Stück	0,22 €
ab 1008 Stück	0,17 €

Abnahme 702-104.01	pro Stück
< 10 Stück	1,25 €
ab 10 Stück	1,15 €
ab 50 Stück	1,10 €
ab 100 Stück	1,05 €

710-166.01

710-221.01

710-133.01      702-133.01

710-128.01

710-117.01      702-117.01

710-150.01

710-263.01

710-153.01

Abnahme 702-xxx.01	pro Stück
< 10 Stück	1,40 €
ab 10 Stück	1,35 €
ab 50 Stück	1,30 €
ab 100 Stück	1,25 €

Abnahme 710-xxx.01	pro Stück
12 Stück	0,32 €
ab 252 Stück	0,27 €
ab 504 Stück	0,25 €
ab 1008 Stück	0,22 €

für I 20-718

710-203.01

N\* = Nanshungseide

Andere Größen, Farben und Materialien auf Anfrage

# Aufmachungskarten, weiß Calisto



Serie 710-xxx = heißgesiegelte Karten (maschinell hergestellt)

Serie 702-xxx = überspannte gepolsterte Karten mit Rückseite (handgefertigt)

Serie 715-xxx = heißgesiegelte Karten aus PIG-Stoff (ab 1000 Stück, Preis auf Anfrage)

●●● MADE  
●●● IN  
●●● GERMANY

45 x 70 mm / 70 x 45 mm

Abnahme 710-105.01	pro Stück
12 Stück	0,37 €
ab 252 Stück	0,32 €
ab 504 Stück	0,27 €
ab 1008 Stück	0,25 €

Abnahme 702-105.01	Preis auf Anfrage
-----------------------	----------------------

710-105.01      702-105.01

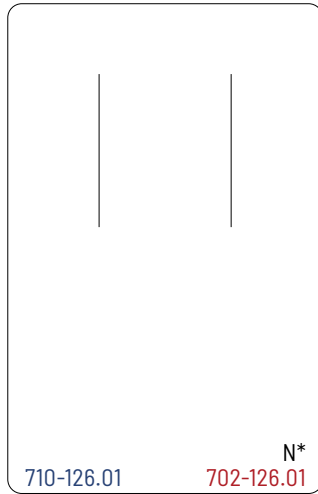
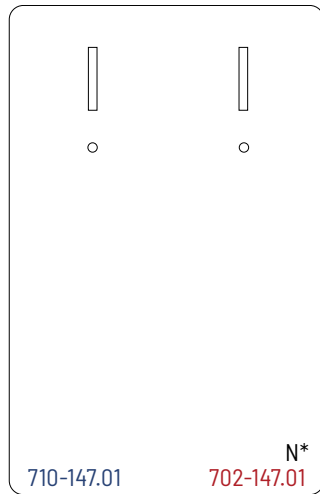
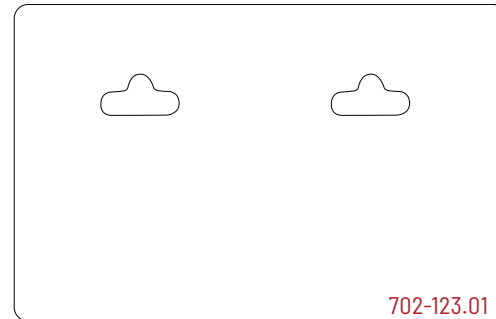
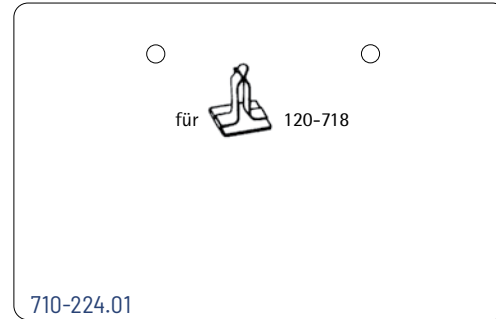
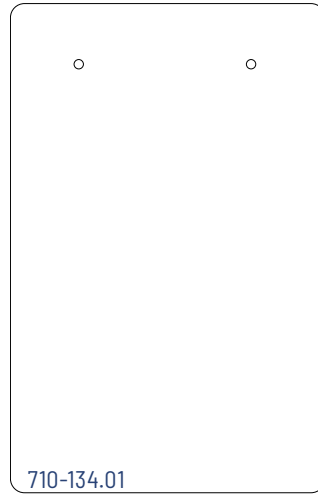

Abnahme 710-xxx.01	pro Stück
12 Stück	0,40 €
ab 252 Stück	0,37 €
ab 504 Stück	0,32 €
ab 1008 Stück	0,27 €

Abnahme 702-xxx.01	pro Stück
< 10 Stück	1,80 €
ab 10 Stück	1,65 €
ab 50 Stück	1,60 €
ab 100 Stück	1,55 €

710-222.01

auch als Taschenkarte

Taschen- karte Abnahme 710-151.01	pro 1000 Stück
--	----------------------

ab 1000 Stück | 430,00 €

103 x 80 mm

*nur in gepolsterter Ausführung als Broschkarte lieferbar*

Abnahme 702-135.01	Preis auf Anfrage
-----------------------	----------------------

702-135.01

# Aufmachungskarten, weiß Calisto

Serie 710-xxx = heißgesiegelte Karten (maschinell hergestellt)  
 Serie 702-xxx = überspannte gepolsterte Karten mit Rückseite (handgefertigt)  
 Serie 715-xxx = heißgesiegelte Karten aus PIG-Stoff (ab 1000 Stück, Preis auf Anfrage)

●●● MADE  
 ●●● IN  
 ●●● GERMANY

55 x 78 mm / 78 x 55 mm

Abnahme	pro Stück
710-106.01	
12 Stück	0,40 €
ab 252 Stück	0,37 €
ab 504 Stück	0,32 €
ab 1008 Stück	0,27 €

Abnahme	pro Stück
702-106.01	
< 10 Stück	1,60 €
ab 10 Stück	1,50 €
ab 50 Stück	1,45 €
ab 100 Stück	1,40 €

N\*  
710-106.01                      702-106.01

710-161.01

## Creolenhalter (8 mm) für heißgesiegelte Karten

120-718.70	(gold)
120-718.75	(silber)
Abnahme ab	pro 1000 Stück
100 Stück	69,80 €
1000 Stück	52,80 €

## Creolenhalter (16 mm) für überzogene Karten

120-719.70	(gold)
120-719.75	(silber)
Abnahme ab	pro 1000 Stück
100 Stück	69,80 €
1000 Stück	52,80 €



Abnahme	pro Stück
702-xxx.01	
< 10 Stück	2,00 €
ab 10 Stück	1,80 €
ab 50 Stück	1,45 €
ab 100 Stück	1,35 €

N\*  
702-217.01

Abnahme	pro Stück
710-xxx.01	
12 Stück	0,42 €
ab 252 Stück	0,40 €
ab 504 Stück	0,37 €
ab 1008 Stück	0,30 €

N\*  
710-202.01                      702-202.01

78 x 25 mm

N\*  
702-209.01

710-107.01

N\*  
702-107.01

Abnahme	pro Stück
702-209.01	
< 10 Stück	1,60 €
ab 10 Stück	1,50 €
ab 50 Stück	1,40 €
ab 100 Stück	1,30 €

Abnahme	pro Stück
710-107.01	
12 Stück	0,28 €
ab 252 Stück	0,24 €
ab 504 Stück	0,22 €
ab 1008 Stück	0,21 €

Abnahme	pro Stück
702-107.01	
< 10 Stück	1,50 €
ab 10 Stück	1,30 €
ab 50 Stück	1,25 €
ab 100 Stück	1,20 €

N\*= Nanshungseide

# Armbandkarten

Überspannt und gepolstert aus Nanshungseide bzw. Calisto weiß

●●● MADE  
●●● IN  
●●● GERMANY

**245 x 45 mm**



Abnahme 702-167.01	pro Stück
ab 12 Stück	4,05 €
ab 24 Stück	3,75 €
ab 48 Stück	3,45 €
ab 108 Stück	3,15 €



N\*  
702-167.01

**245 x 38 mm**



Abnahme 702-179.01	pro Stück
ab 12 Stück	3,95 €
ab 24 Stück	3,65 €
ab 48 Stück	3,35 €
ab 108 Stück	3,05 €



702-179.01

**245 x 32 mm**



Abnahme 702-178.01	pro Stück
ab 12 Stück	3,85 €
ab 24 Stück	3,65 €
ab 48 Stück	3,25 €
ab 108 Stück	3,00 €



702-178.01

**210 x 25 mm**



702-180.01

Abnahme 702-180.01	pro Stück
< 10 Stück	2,90 €
ab 10 Stück	2,60 €
ab 50 Stück	2,40 €
ab 100 Stück	2,20 €



# SERIE 703 Winkelkarten

- *Eingeschlagene Winkelkarten*
- *aus weißer Nanshungseide bzw. Baumwolle Calisto*
- *Andere Ausführungen auf Anfrage!*
- *Lieferbar solange Vorrat reicht*

●●● MADE  
●●● IN  
●●● GERMANY

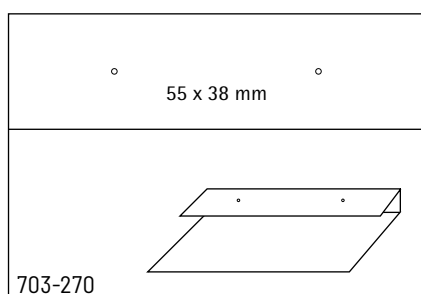
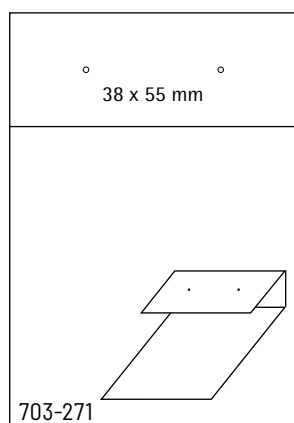

Abnahme 703-270 703-271	pro Stück
< 10 Stück	2,15 €
ab 10 Stück	1,95 €
ab 50 Stück	1,85 €
ab 100 Stück	1,75 €

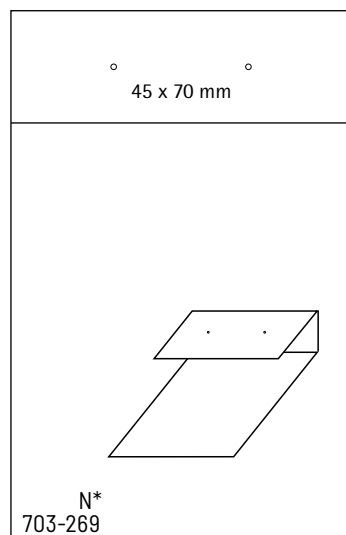

Abnahme 703-269	pro Stück
< 10 Stück	2,10 €
ab 10 Stück	1,90 €
ab 50 Stück	1,80 €
ab 100 Stück	1,70 €

N\* = Nanshungseide

# SERIE 541 Verkaufsständer

- aus beflockter Folie, tiefgezogen
- mit Papprückseite und Aufsteller
- Lieferung erfolgt ohne Karten

●●● MADE  
●●● IN  
●●● GERMANY

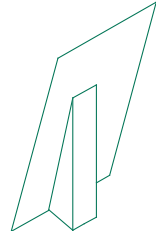

Alle Verkaufsständer können im Hochformat (1)\*, Querformat (2)\* oder nur mit Papprückwand / ohne Aufsteller (0) geliefert werden.

Bestellbeispiel: Verkaufsständer 541-161 im Querformat (2), beflockt in rot (21) = 541-161.2.21  
Verkaufsständer 541-177 ohne Aufsteller (0), beflockt in rot (21) = 541-177.0.21

Farben beflockt:

- weiß (01)
- saharabraun (13)
- rot (21)
- bordeauxrot (23)
- hellgrau (50)
- schwarz (59)
- dunkelblau (32)

€ Preis pro Stück

Art.-Nr.	Größe in mm	Gefächer	Gefachgröße in mm	ab 1 Stück	ab 25 Stück	ab 50 Stück	ab 100 Stück
541-124.1.xx	125 x 250	18 hoch	35 x 35	5,00	4,30	4,10	3,90
541-124.2.xx	250 x 125	18 quer	35 x 35	5,00	4,30	4,10	3,90
541-142.1.xx	162 x 162	12 hoch	35 x 45	5,00	4,30	4,10	3,90
541-142.2.xx	162 x 162	12 quer	45 x 35	5,00	4,30	4,10	3,90
541-161.1.xx	165 x 175	10 hoch	25 x 78	5,00	4,30	4,10	3,90
541-161.2.xx	175 x 165	10 quer	78 x 25	5,00	4,30	4,10	3,90
541-162.1.xx	194 x 194	12 hoch	38 x 55	5,00	4,30	4,10	3,90
541-162.2.xx	194 x 194	12 quer	55 x 38	5,00	4,30	4,10	3,90
541-164.1.xx	260 x 250	24 hoch	38 x 55	5,00	4,30	4,10	3,90
541-164.2.xx	250 x 260	24 quer	55 x 38	5,00	4,30	4,10	3,90
541-177.1.xx	250 x 125	12 hoch	38 x 55	5,00	4,30	4,10	3,90
541-177.2.xx	125 x 250	12 quer	55 x 38	5,00	4,30	4,10	3,90

\* bezieht sich auf das Kartenformat. Passende Karten finden Sie auf den Seiten 121-127.

# SERIE 541 Verkaufsständer

- aus beflockter Folie, tiefgezogen
- mit Papprückseite und Aufsteller
- Lieferung erfolgt ohne Karten

●●● MADE  
●●● IN  
●●● GERMANY

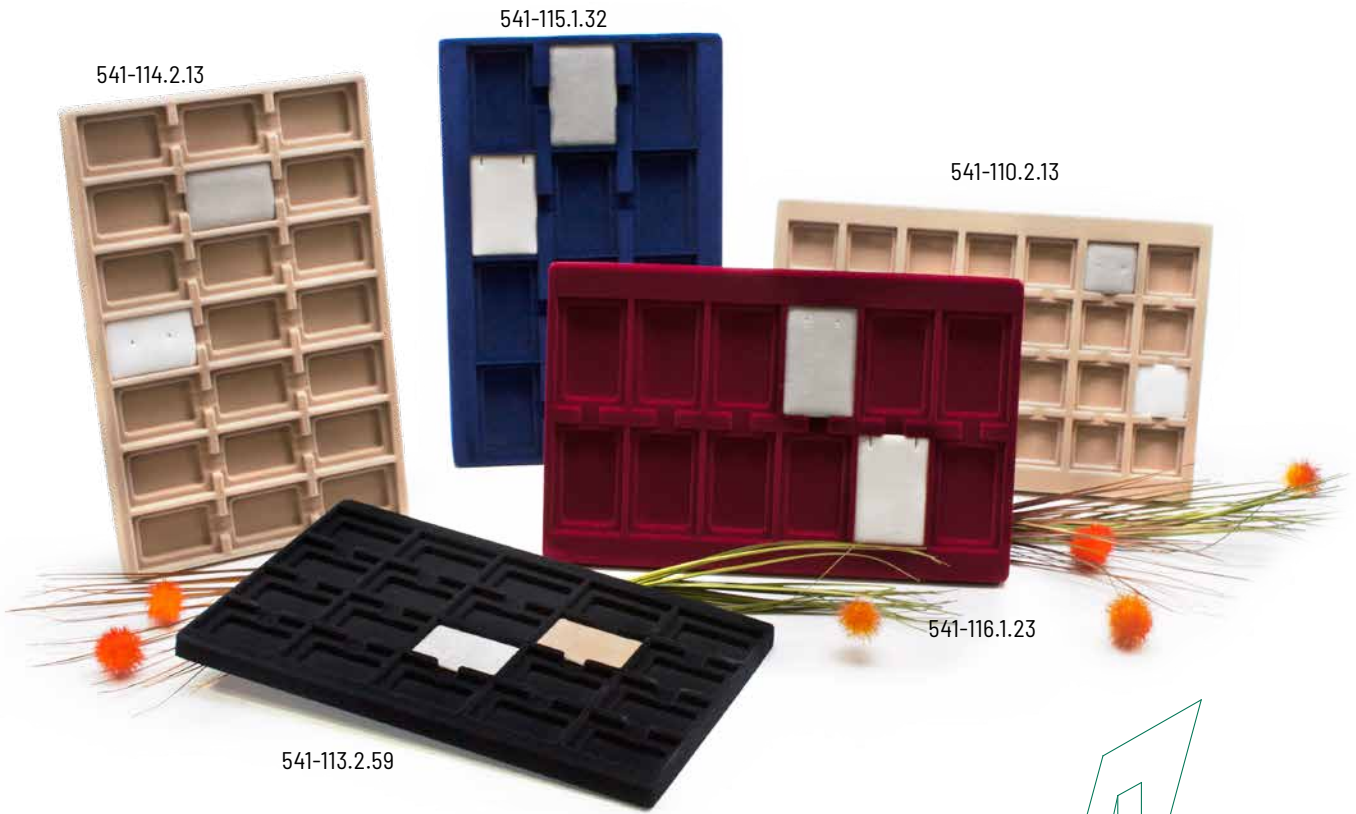

www.schmelzer-verpackung.de  
Tel.: +49 (0) 6781 566 150

Alle Verkaufsständer können im Hochformat (1)\*, Querformat (2)\* oder nur mit Papprückwand / ohne Aufsteller (0) geliefert werden.

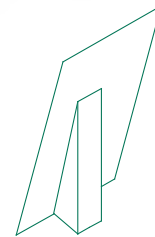

Bestellbeispiel: Verkaufsständer 541-114 im Querformat (2), beflockt in rot (21) = 541-114.2.21  
Verkaufsständer 541-115 ohne Aufsteller (0), beflockt in rot (21) = 541-115.0.21

Farben beflockt:

- weiß (01)
- saharabraun (13)
- rot (21)
- bordeauxrot (23)
- hellgrau (50)
- schwarz (59)
- dunkelblau (32)

€ Preis pro Stück

Art.-Nr.	Größe in mm	Gefächer	Gefachgröße in mm	ab 1 Stück	ab 25 Stück	ab 50 Stück	ab 100 Stück
541-110.1.xx	292 x 188	28 hoch	35 x 35	5,00	4,30	4,10	3,90
541-110.2.xx	188 x 292	28 quer	35 x 35	5,00	4,30	4,10	3,90
541-113.1.xx	188 x 292	20 hoch	38 x 55	5,00	4,30	4,10	3,90
541-113.2.xx	292 x 188	20 quer	55 x 38	5,00	4,30	4,10	3,90
541-114.1.xx	188 x 292	21 hoch	38 x 55	5,00	4,30	4,10	3,90
541-114.2.xx	292 x 188	21 quer	55 x 38	5,00	4,30	4,10	3,90
541-115.1.xx	292 x 188	12 hoch	45 x 70	5,00	4,30	4,10	3,90
541-115.2.xx	188 x 292	12 quer	70 x 45	5,00	4,30	4,10	3,90
541-116.1.xx	188 x 292	12 hoch	45 x 70	5,00	4,30	4,10	3,90
541-116.2.xx	292 x 188	12 quer	70 x 45	5,00	4,30	4,10	3,90

\* bezieht sich auf das Kartenformat. Passende Karten finden Sie auf den Seiten 121-127.

# SERIE 540 Verkaufsständer



- aus beflockter Folie, tiefgezogen
- mit Papprückseite und Aufsteller
- Lieferung erfolgt ohne Kettenhäkchen

●●● MADE  
●●● IN  
●●● GERMANY



Alle Verkaufsständer werden mit Papprückwand und Aufsteller geliefert.  
Auf Wunsch können diese auch mit Papprückwand / ohne Aufsteller bestellt werden.

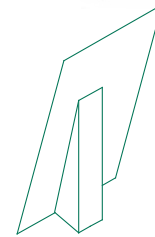

Bestellbeispiel: Verkaufsständer 540-10 beflockt in hellgrau (50) = 540-10.150  
Verkaufsständer 540-45 ohne Aufsteller (0), beflockt in rot (21) = 540-45.0.21

€ Preis pro Stück

Art.-Nr.	Größe in mm	Gefächer	Gefachgröße in mm	ab 1 Stück	ab 25 Stück	ab 50 Stück	ab 100 Stück
540-06.1.xx	255 x 215	8 Stück	25 x 210	5,70	5,00	4,80	4,60
540-07.1.xx	255 x 215	6 Stück	35 x 210	5,70	5,00	4,80	4,60
540-10.1.xx	215 x 255	4 Stück	45 x 248	5,70	5,00	4,80	4,60
540-12.1.xx	215 x 255	6 Stück	32 x 248	5,70	5,00	4,80	4,60
540-45.1.xx	215 x 255	5 Stück	38 x 248	5,70	5,00	4,80	4,60

## Kettenhäkchen, montiert nach Ihren Angaben

Art.-Nr.	Farbe	ab 1 Stück
120-473.70	gold	0,65
120-473.75	silber	0,65



Farben:

○ weiß (01) ● saharabraun (13) ● rot (21) ● bordeauxrot (23) ● sand (15)  
● hellgrau (50) ● schwarz (59) ● dunkelblau (32)



# SERIE 541 Verkaufsständer

- Rahmen aus beflockter Folie
- mit Papprückseite und Aufsteller
- mit gestanzten Schaumstoffeinlagen für Ringe, Ohrhänger oder Armreifen

●●● MADE  
●●● IN  
●●● GERMANY



### Farben Schaumeinlage:

- weiß (01)    ● hellgrau (50)    ● schwarz (59)

### Farben Rahmen:

- bordeauxrot (23)    ● dunkelblau (32)    ● hellgrau (50)    ● schwarz (59)

€ Preis pro Stück

Art.-Nr.	Farbe Rahmen	Farbe Schaum	Artikel für	Größe in mm	ab 1 Stück	ab 25 Stück	ab 50 Stück	ab 100 Stück
Rechteckig								
541-472.xx.xx	23, 32, 50, 59	01, 50, 59	24 Ringe	245 x 140	6,20	5,50	5,20	4,90
541-473.xx.xx	23, 32, 50, 59	01, 50, 59	36 Ringe	140 x 245	6,20	5,50	5,20	4,90
541-474.xx.xx	23, 32, 50, 59	01, 50, 59	24 Armreifen	140 x 245	6,20	5,50	5,20	4,90
Quadratisch								
541-54.xx.xx	23, 32, 50, 59	01, 50, 59	36 Ringe	190 x 190	6,70	6,20	5,90	5,60
541-55.xx.xx	23, 32, 50, 59	01, 50, 59	24 Armreifen	190 x 190	6,70	6,20	5,90	5,60
541-56.xx.xx	23, 32, 50, 59	01, 50, 59	12 Paar Ohrringe	190 x 190	6,70	6,20	5,90	5,60

Bestellbeispiel: Rahmen 541-472 beflockt in hellgrau (50), Schaumeinlage in weiß (01) = 541-472.50.01

# SERIE 850 / 851 Dekorationsbüsten



- aus Pappe, kaschiert mit Creativkarton oder mit Velourlederimitat (PIG)
- Lieferung flachliegend mit Gummi oder Plastikband (lose anbei)
- weitere Farben auf Anfrage



## Velourlederimitat PIG

Art.-Nr.	Farben	Größe in mm	€ Preis pro Stück			
			ab 1 Stück	ab 25 Stück	ab 50 Stück	ab 100 Stück
850-50	01, 13, 132, 15, 16, 20, 21, 22, 23, 25, 27, 30, 35, 41, 44, 50, 52, 59, 61, 62, 63, 64	135 x 125	4,30	3,90	3,15	2,65
850-51	01, 13, 15, 20, 21, 23, 25, 32, 35, 41, 43, 44, 50, 52, 59, 61, 64, 65	198 x 183	5,00	4,60	3,90	3,35
850-52	01, 02, 12, 13, 132, 15, 23, 24, 25, 27, 30, 32, 35, 43, 44, 50, 52, 59, 61	260 x 238	5,35	4,95	4,40	3,55
850-53	01, 13, 15, 21, 23, 32, 35, 50, 52, 59, 63, 65	290 x 265	5,70	5,30	5,05	4,75

## Creativkarton

Art.-Nr.	Farben	Größe in mm	€ Preis pro Stück				
			ab 1 Stück	ab 6 Stück	ab 12 Stück	ab 24 Stück	ab 48 Stück
851-40	01, 14, 21, 32, 44, 59	135 x 125	3,55	2,95	2,55	2,30	2,15
851-41	01, 14, 21, 32, 44, 59	198 x 183	3,90	3,35	2,85	2,60	2,45
851-42	01, 14, 21, 32, 59	260 x 238	4,15	3,60	3,25	2,95	2,80

- weiß (10)
- elfenbein (02)
- dunkelbraun (12)
- saharabraun (13)
- sand (15)
- beige (16)
- hellrot (20)
- rot (21)
- dunkelrot (22)
- bordeaux (23)
- eisblau (30)
- dunkelblau (32)
- königsblau (35)
- grasgrün (43)
- grün (44)
- hellgrau (50)
- dunkelgrau (52)
- schwarz (59)
- mandarin (61)
- flieder (62)
- lila (63)
- fuchsia (64)
- lachs (65)



# SERIE 815

## Ketten- / Collierständer

- aus Pappe, kaschiert mit Nappalederimitat oder Velourlederimitat (PIG)
- mit Ständer zum Einklappen

815-96



**Kettenständer für 6 Ketten**  
mit Ständer zum Einklappen,  
überzogen mit Nappaleder oder mit Velourlederimitat (PIG)

815-96.xx

815-96.3.xx

Maße: 230 x 230 mm (B x H)

**Nappaleder**

Farben: weiß (01), schwarz (59)

pro Stück  
19,80 €

**PIG**

Farben: nach Angabe

pro Stück  
19,80 €



815-23.59



815-16.59

€ Preis pro Stück

Art.-Nr.	Größe in mm (B x T x H)	ab 1 Stück
815-23.59	215 x 320	8,70
815-16.59	135 x 260	9,80

Farbe: schwarz (59)

€ Preis pro Stück

Art.-Nr.	Größe in mm (B x T x H)	ab 1 Stück	ab 6 Stück	ab 12 Stück
815-50.xx	155 x 70 x 240	15,50	14,40	13,50
815-51.xx	80 x 70 x 205	11,70	10,50	9,80

Farben: weiß (01), schwarz (59)



815-50.01



815-51.01

# SERIE 815 Dekorationsbüsten



- aus Pappe
- bezogen mit Nappalederimitat



€ Preis pro Stück

Art.-Nr.	Größe in mm	ab 1 Stück	ab 6 Stück	ab 12 Stück
815-28.xx	125 x 55 x 200	22,70	21,40	20,20
815-29.xx	135 x 65 x 260	25,20	23,90	22,70
815-30.xx	165 x 80 x 330	27,70	26,40	25,20

Farben: weiß (01), schwarz (59)

€ Preis pro Stück

Art.-Nr.	Größe in mm	ab 1 Stück	ab 6 Stück	ab 12 Stück
815-25.xx	140 x 130 x 170	16,20	14,90	13,70
815-26.xx	190 x 160 x 217	18,70	17,40	14,90
815-27.xx	225 x 215 x 350	29,90	27,40	24,90

Farben: weiß (01), schwarz (59)





€ Preis pro Stück

Art.-Nr.	Größe in mm (B x T x H)	ab 1 Stück	ab 6 Stück	ab 12 Stück
815-10.xx	165 x 165 x 230	16,70	15,40	14,20
815-11.xx	185 x 190 x 290	17,90	16,70	15,50
815-12.xx	200 x 185 x 335	27,50	26,30	25,10
815-18.01	210 x 135 x 385	29,90	28,70	26,30

Farben: weiß (01), schwarz (59)

## SERIE 840 / 841 Dekorationsbüsten

- aus Gießharz, matt lackiert in weiß (01) oder schwarz (59)
- umspannt mit Sisal in creme (02)



€ Preis pro Stück

Art.-Nr.	Größe in mm (B x T x H)	ab 1 Stück
841-01.xx	190 x 60 x 290	14,90

# SERIE 817

## Ohrring- und Anhängerständer



- aus Pappe, kaschiert mit Nappalederimitat
- in weiß (01) und schwarz (59)

### Ohrsteckerständer

**817-10.xx** Maße: 40 x 20 x 28 mm

ab 5 Stück 1,35 €	ab 30 Stück 1,30 €	ab 60 Stück 1,20 € pro Stück
----------------------	-----------------------	---------------------------------



### Ohrstecker- und Anhängerständer

**817-11.xx** Maße: 40 x 28 x 35 mm

ab 2 Stück 2,15 €	ab 12 Stück 1,90 €	ab 24 Stück 1,75 € pro Stück
----------------------	-----------------------	---------------------------------



### Ohrsteckerständer

**817-12.01** (weiß) **817-12.59** (schwarz)

Maße: 40 x 38 x 60 mm

ab 2 Stück 2,30 €	ab 12 Stück 2,05 €	ab 24 Stück 1,80 € pro Stück
----------------------	-----------------------	---------------------------------



### Ohrstecker- und Anhängerständer

**817-13.01** (weiß) **817-13.59** (schwarz)

Maße: 60 x 40 x 55 mm

ab 2 Stück 2,80 €	ab 12 Stück 2,70 €	ab 24 Stück 2,35 € pro Stück
----------------------	-----------------------	---------------------------------



### Kettenständer

**815-19.01** (weiß) **815-19.59** (schwarz)

Maße: 89 x 50 x 70 mm

ab 4 Stück 3,35 €	ab 12 Stück 3,25 €	ab 24 Stück 3,00 € pro Stück
----------------------	-----------------------	---------------------------------



### Kettenständer

**815-20.01** (weiß) **815-20.59** (schwarz)

Maße: 108 x 50 x 85 mm

ab 4 Stück 4,10 €	ab 12 Stück 3,85 €	ab 24 Stück 3,60 € pro Stück
----------------------	-----------------------	---------------------------------



### Ohrsteckerständer

**817-03.01** (weiß) **817-03.59** (schwarz)

Maße: 40 x 12 x 50 mm

ab 1 Stück 5,00 €	ab 6 Stück 4,50 €	ab 12 Stück 3,80 €	ab 48 Stück 3,20 € pro Stück
----------------------	----------------------	-----------------------	---------------------------------



### Ohrsteckerständer

**817-04.59** (schwarz)

Maße: 45 x 30 x 70 mm

ab 1 Stück 6,50 €	ab 12 Stück 5,30 €	ab 48 Stück 4,90 € pro Stück
----------------------	-----------------------	---------------------------------



### Ohrsteckerständer

**817-05.01** (weiß) **817-05.59** (schwarz)

Maße: 37 x 25 x 30 mm

ab 1 Stück 3,50 €	ab 6 Stück 3,10 €	ab 12 Stück 2,80 €	ab 48 Stück 2,40 € pro Stück
----------------------	----------------------	-----------------------	---------------------------------



### Ohrsteckerständer

**817-06.01** (weiß) **817-06.59** (schwarz)

Maße: 35 x 12 x 15 mm

ab 3 Stück 3,10 €	ab 6 Stück 2,80 €	ab 12 Stück 2,40 €	ab 48 Stück 2,10 € pro Stück
----------------------	----------------------	-----------------------	---------------------------------



### Ohrsteckerständer

**817-07.01** (weiß) **817-07.59** (schwarz)

Maße: 50 x 40 x 30 mm

ab 1 Stück 4,80 €	ab 6 Stück 4,20 €	ab 12 Stück 3,60 €	ab 48 Stück 2,90 € pro Stück
----------------------	----------------------	-----------------------	---------------------------------



### Ohrsteckerständer

**817-08.01** (weiß) **817-08.59** (schwarz)

Maße: 55 x 35 x 70 mm

ab 1 Stück 6,30 €	ab 6 Stück 5,70 €	ab 12 Stück 5,10 €	ab 48 Stück 4,50 € pro Stück
----------------------	----------------------	-----------------------	---------------------------------



# SERIE 816

## Ringständer & Ringplättchen

- aus Nappalederimitat oder PVC-Folie
- in weiß (01) oder schwarz (59)

Art.-Nr.	Größe in mm (B x T x H)	€ Preis pro Stück		
		ab 6 Stück	ab 36 Stück	ab 72 Stück
816-02.xx	15 x 20 x 10	1,90	1,70	1,50

Farben: weiß (01), schwarz (59)

816-02.59



816-02.01

### 6-eckig, 6-teilig

Art.-Nr.	Höhen in mm	€ Preis pro Set		
		ab 1 Stück	ab 6 Stück	ab 12 Stück
816-07.xx	28, 38, 48, 58, 68, 78	17,60	15,00	13,60

### Rund, 5-teilig

816-05.xx	30, 45, 60, 75, 90	14,00	11,60	10,30
-----------	-----------------------	-------	-------	-------

Farben: weiß (01), schwarz (59)

816-07.01



816-05.59



### Ringplättchen Nappalederimitat

Art.-Nr.	Größe in mm ø	€ Preis pro Stück			
		ab 12 Stück	ab 72 Stück	ab 144 Stück	ab 576 Stück
816-09.xx	37	0,42	0,38	0,36	0,33

Farben: weiß (01), schwarz (59)

### Ringplättchen PVC-Folie

852-09.xx	35	0,42	0,38	0,36	0,33
-----------	----	------	------	------	------

Farben: gefrostet (01), schwarz (59)

816-09



816-09.01

852-09



## Dekorationsartikel

■ aus Nappalederimitat  
■ in weiß (01) und schwarz (59)



820-81.59



820-80.59



820-92.01

820-90.01

820-91.01

### Deko-Säulen Set 5-teilig

(Höhen: 30, 60, 90, 120, 150 mm)

€ Preis pro Set

Art.-Nr.	Größe in mm (B x H)	ab 1 Stück
820-80.xx	95 x 95	55,90
820-81.xx	135 x 135	65,80

### Deko-Kissen

€ Preis pro Stück

820-90.xx	60 x 60	4,20
820-91.xx	100 x 100	5,30
820-92.xx	150 x 150	6,40

Farben: weiß (01), schwarz (59)

## Armreifplättchen

■ aus Nappalederimitat, PIG, PVC-Folie oder Creativkarton  
■ Farben siehe Tabelle

●●● MADE  
●●● IN  
●●● GERMANY



852-11.59

852-11.01



851-10.44



852-10.01



850-10.23

€ Preis pro Stück

Art.-Nr.	Material	lieferbare Farben	Größe in mm	ab 12 Stück	ab 72 Stück	ab 144 Stück	ab 576 Stück
850-10	Velourlederimitat PIG	01, 02, 03, 04, 15, 20, 21, 22, 23, 30, 31, 32, 35, 50, 52, 59	ø 105	0,95	0,87	0,81	0,77
852-10	Nappalederimitat	01, 03, 20, 32, 33, 35, 50, 59	ø 105	0,95	0,87	0,81	0,77
852-11	PVC-Folie	01(gefrostet), 59(schwarz)	ø 105	0,95	0,87	0,81	0,77
851-10	Creativkarton	01, 14, 21, 32, 44, 59	ø 105	0,63	0,60	0,58	0,55

- weiß (01)
- elfenbein (02)
- creme (03)
- champagner (04)
- gelb (14)
- sand (15)
- beige (16)
- hellrot (20)
- rot (21)
- dunkelrot (22)
- bordeaux (23)
- eisblau (30)
- blau (31)
- dunkelblau (32)
- königsblau (35)
- grün (44)
- hellgrau (50)
- dunkelgrau (52)
- schwarz (59)

## Armband- und Uhrenständer

- aus Nappalederimitat in weiß (01), creme (02) oder schwarz (59)
- umspannt mit Sisal in creme (02)

### Armbandständer 1-fach

**840-05.02** Maße: 180 x 70 x 130 mm (B x T x H)

ab 1 Stück  
6,80 €

### Armbandständer 1-fach

**818-06.xx** Maße: 215 x 70 x 140 mm (B x T x H)

ab 1 Stück	ab 6 Stück	ab 12 Stück	Farben: 01, 02, 59
19,20 €	18,00 €	16,80 € pro Stück	

### Armbandständer 2-fach

**818-07.xx** Maße: 235 x 170 x 235 mm (B x T x H)

ab 1 Stück	ab 6 Stück	ab 12 Stück	Farben: 01, 02, 59
25,50 €	24,20 €	22,80 € pro Stück	



818-06.02



818-06.59

# Drehdisplays

- in der Spiegelausführung
- für Batterien oder Netzanschluss

**Drehdisplay 808-90.00** Maße: ø 90 mm, Höhe 70 mm  
 pro Stück 38,50 € | Spiegelausführung, für Batterie AA belastbar bis ca. 2 kg



808-90.00

**Drehdisplay 808-180.00** Maße: ø 180 mm, Höhe 70 mm  
 pro Stück 42,80 € | Spiegelausführung, für Batterie D belastbar bis ca. 5 kg

**Drehdisplay 808-225.00** Maße: ø 225 mm, Höhe 70 mm  
 pro Stück 53,50 € | Spiegelausführung, für Batterie D belastbar bis ca. 7 kg

**Drehdisplay 812-180.xx** Maße: ø 180 mm, Höhe 70 mm  
 pro Stück 49,70 € | mit Velourlederimitat überzogen, für Batterie D oder Netzanschluss, belastbar bis ca. 5 kg



808-180.00

808-225.00



812-180.xx



Farben siehe PIG-Farbkarte

# SERIE 820 / 830

## Deko-Tische



- bezogen mit Nappalederimitat in weiß (01) und schwarz (59)
- oder Velourlederimitat (PIG), Farben nach PIG-Farbkarte\*

●●● MADE  
●●● IN  
●●● GERMANY



**Deko-Tisch, oval** Maße: 290 x 150 mm

pro Stück	820-04.xx	830-04.xx
25,10 €	Nappa	PIG

**Deko-Tisch, oval** Maße: 350 x 165 mm

pro Stück	820-05.xx	830-05.xx
29,50 €	Nappa	PIG



**Deko-Tisch, rund** Maße: ø 140 mm

pro Stück	830-01.xx
22,90 €	PIG

**Deko-Tisch, rund** Maße: ø 210 mm

pro Stück	830-02.xx
28,40 €	PIG

**Deko-Tisch, rund** Maße: ø 260 mm

pro Stück	830-03.xx
31,70 €	PIG

**Deko-Tisch, rechteckig** Maße: 200 x 130 mm

pro Stück	820-06.xx	830-06.xx
22,90 €	Nappa	PIG

**Deko-Tisch, rechteckig** Maße: 280 x 180 mm

pro Stück	820-07.xx	830-07.xx
27,30 €	Nappa	PIG

**Deko-Tisch, rechteckig** Maße: 370 x 235 mm

pro Stück	820-08.xx	830-08.xx
35,00 €	Nappa	PIG



\*PIG-Farbkarte finden Sie auf Seite 190.



# SERIE 820 / 830

## Deko-Stufen

■ bezogen mit Nappalederimitat in weiß (01) und schwarz (59)  
 ■ oder Velourlederimitat (PIG), Farben nach PIG-Farbkarte\*

●●● MADE  
 ●●● IN  
 ●●● GERMANY



Art.-Nr. Nappa	Art.-Nr. PIG	Größe in mm	€ Preis pro Stück
820-34.xx	830-34.xx	110 x 110 x 30	19,60
820-35.xx	830-35.xx	110 x 110 x 60	21,80
820-36.xx	830-36.xx	110 x 110 x 90	22,90
820-37.xx	830-37.xx	110 x 110 x 120	23,90
820-38.xx	830-38.xx	110 x 110 x 150	26,20
820-39.xx	830-39.xx	110 x 110 x 180	27,30
820-40.xx	830-40.xx	6-teiliges Set	128,50



Art.-Nr. Nappa	Art.-Nr. PIG	Größe in mm	€ Preis pro Stück
820-50.xx	830-50.xx	70 x 70 x 35	16,30
820-51.xx	830-51.xx	70 x 70 x 65	17,40
820-52.xx	830-52.xx	70 x 70 x 95	18,50
820-53.xx	830-53.xx	70 x 70 x 125	19,60
820-54.xx	830-54.xx	70 x 70 x 155	20,70
820-55.xx	830-55.xx	70 x 70 x 185	21,80
820-60.xx	830-60.xx	6-teiliges Set	103,20

# SERIE 830

## Vorlagetücher & Dekotabletts

- Tücher aus PIG- Velourlederimitat, einseitig beflockt
- Bänke bestehend aus Ringwulste in PIG, an den Stirnseiten braun poliertes Holz
- Farben nach PIG-Farbkarte\*

●●● MADE  
●●● IN  
●●● GERMANY



830-62.50

830-62.06

### Vorlagetuch

Maße: 500 x 300 mm

830-62.xx

Farben nach Angabe\*

ab 1 Stück	ab 12 Stück
24,80 €	21,80 €

ab 24 Stück
20,80 € pro Stück

830-87.52



830-86.04

### Ringvorlagebänke

Farben nach Angabe\*

830-86.xx

Maße: 200 x 50 x 40 mm

ab 1 Stück	ab 6 Stück
8,90 €	8,10 €

ab 12 Stück	ab 25 Stück
7,90 €	7,70 € pro Stück

830-87.xx

Maße: 100 x 50 x 40 mm

ab 1 Stück	ab 6 Stück
7,90 €	7,10 €

ab 12 Stück	ab 25 Stück
6,90 €	6,70 € pro Stück



830-56.34

830-56.64

### Dekoteller

Maße: ø 120 mm

830-56.xx

pro Stück
19,60 €

Farben nach Angabe\*



830-97.34

830-97.35

### Vorlagetabletts, Rahmen aus Holz lackiert

830-97.xx

Maße: 350 x 230 mm

pro Stück
42,70 €

Farben nach Angabe\*

# SERIE 820 / 821 / 830

## Vorlage- und Dekotabletts



- bezogen mit Nappalederimitat in weiß (01) und schwarz (59)
- oder Velourlederimitat (PIG), Farben nach PIG-Farbkarte\*
- mit gewölbtem Rand, Boden verstärkt

●●● MADE  
●●● IN  
●●● GERMANY

**Deko-Vorlagetabletts**      Maße: 280 x 180 mm

**830-25.xx**

pro Stück  
21,80 €

Farben (PIG) nach Angabe\*



830-25.34

830-25.64



830-19.50

820-18.01

830-18.35

**Deko-Vorlagetablett**

Maße: 320 x 220 mm

**Nappa**

**PIG**

**820-18.xx**

**830-18.xx**

Farben: weiß (01), schwarz (59)

Farben nach Angabe\*

ab 1 Stück	ab 3 Stück	ab 6 Stück	ab 12 Stück
24,40 €	22,40 €	20,40 €	19,40 € pro Stück

**Deko-Vorlagetablett**

Maße: 420 x 300 mm

**Nappa**

**PIG**

**820-19.xx**

**830-19.xx**

Farben: weiß (01), schwarz (59)

Farben nach Angabe\*

ab 1 Stück	ab 3 Stück	ab 6 Stück	ab 12 Stück
34,50 €	31,50 €	29,50 €	27,50 € pro Stück



821-19.02

821-19.03

**Vorlagetablett, Kunstleder Soft**

Maße: 420 x 300 mm

**821-19.xx**

ab 1 Stück	ab 3 Stück	ab 6 Stück	ab 12 Stück	Farben 02, 03, 21
23,10 €	21,10 €	19,10 €	18,10 € pro Stück	

Farben:

● creme (02)   ● beige (03)   ● rot (21)



# SERIE 818 / 819

## Armband- und Uhrenständer



■ bezogen mit Nappalederimitat in weiß (01) und schwarz (59)  
 ■ oder Velourlederimitat (PIG), Farben nach PIG-Farbkarte\*

●●● MADE  
 ●●● IN  
 ●●● GERMANY



819-08.34

### Armreifgalgen

Maße: 170 x 120 mm (B x H)

pro Stück	818-08.xx	819-08.xx
29,50 €	Nappa	PIG



819-03.34

819-02.32

818-01.59

### Armbandstreifen liegend

Maße: 15 x 160 mm (B x L)

pro Stück	818-01.xx	819-01.xx
11,90 €	Nappa	PIG

### Armbandstreifen liegend

Maße: 25 x 160 mm (B x L)

pro Stück	818-02.xx	819-02.xx
13,00 €	Nappa	PIG

### Armbandstreifen liegend

Maße: 35 x 160 mm (B x L)

pro Stück	818-03.xx	819-03.xx
14,10 €	Nappa	PIG



818-11.01

818-10.59

819-11.06

819-10.64

### Armbandständer stehend

Maße: 25 x 160 mm (B x H)

pro Stück	818-10.xx	819-10.xx
15,20 €	Nappa	PIG

### Armbandständer stehend

Maße: 15 x 160 mm (B x H)

pro Stück	818-11.xx	819-11.xx
14,10 €	Nappa	PIG

816-03.06



816-03.52

### Spitzkegel-Ringständer

816-03.xx Maße: 25 x 55 mm (B x H)

ab 6 Stück	Farben nach Angabe*
6,40 € pro Stück	

### Armbanduhrenständer, hoch

Maße: 45 x 90 mm (B x H)

pro Stück	819-22.xx
15,20 €	PIG

### Armbanduhrenständer, quer

Maße: 45 x 45 mm (B x H)

pro Stück	819-23.xx
15,20 €	PIG

819-23.50



819-22.35



\*PIG-Farbkarte finden Sie auf Seite 190.



## SERIE 860 Schmuckrollen

- für eine geordnete Aufbewahrung
- für Ketten, Armbänder, Ringe usw.
- aus PU-Leder oder Leinen



### Schmuckrolle aus PU-Leder

außen kieselgrau-metallic, innen weiß

**860-01** Maße: 550 x 300 mm

pro Stück  
37,80 €



### Schmuckrolle aus Leinen

außen creme, innen braun

**860-02.02** Maße: 250 x 180 mm

pro Stück  
8,90 €

**SERIE 804**  
Dekorationsartikel Acryl

- Collierständer aus Acryl, gefrostet
- zum Dekorieren von Ketten und Ohrringen



**Collierständer** Maße: 115 x 70 x 150 mm (B x T x H)

**804-31.01**

ab 1 Stück	ab 6 Stück	ab 12 Stück
8,60 €	8,40 €	8,20 € pro Stück

**Collierständer** Maße: 145 x 80 x 230 mm (B x T x H)

**804-32.01**

ab 1 Stück	ab 6 Stück	ab 12 Stück
10,00 €	9,80 €	9,60 € pro Stück

**Collierständer** Maße: 200 x 100 x 310 mm (B x T x H)

**804-34.01**

ab 1 Stück	ab 6 Stück	ab 12 Stück
11,50 €	11,20 €	10,90 € pro Stück

**Collierständer** Maße: 180 x 95 x 285 mm (B x T x H)

**804-33.01**

ab 1 Stück	ab 6 Stück	ab 12 Stück
12,50 €	12,20 €	11,90 € pro Stück

**Collierständer** Maße: 225 x 110 x 370 mm (B x T x H)

**804-36.01**

ab 1 Stück	ab 6 Stück	ab 12 Stück
12,20 €	12,00 €	11,80 € pro Stück

# SERIE 804

## Dekorationsartikel Acryl

- aus Acryl
- transparent (00) oder gefrostet (01)



### Collierständer gefrostet

**804-35.01** Maße: 140 x 223 mm (B x H)

ab 1 Stück 6,30 €	ab 6 Stück 5,80 €	ab 12 Stück 5,60 €	ab 48 Stück 5,40 € pro Stück
----------------------	----------------------	-----------------------	---------------------------------

### Collierständer mit Einkerbungen

**804-29.01** Maße: 100 x 195 x 100 mm (B x H x T)

ab 1 Stück 4,00 €	ab 6 Stück 3,60 €	ab 12 Stück 3,20 €	ab 48 Stück 3,10 € pro Stück
----------------------	----------------------	-----------------------	---------------------------------

### Collierständer-Set, 3-teilig

Farben: 00, 01

**804-30.xx** Maße: 105 x 125, 140 x 164, 165 x 200 mm

ab 1 Stück 13,20 €	ab 6 Stück 11,90 €	ab 12 Stück 10,90 €	ab 48 Stück 10,00 € pro Stück
-----------------------	-----------------------	------------------------	----------------------------------

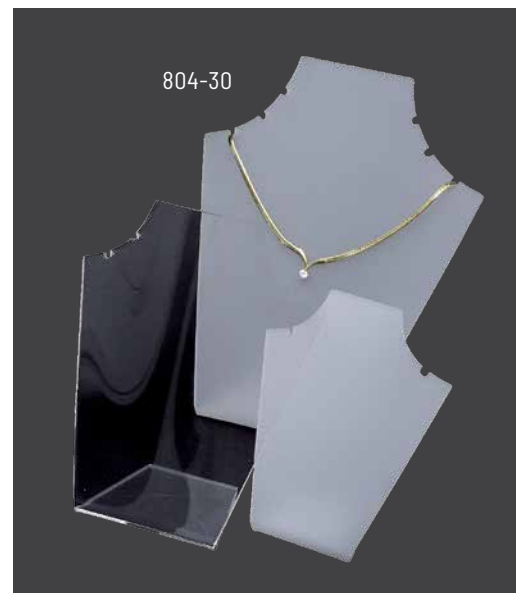

### Anhängerständer

Maße: 42 x 55 mm (B x H)

**804-13.01**

ab 1 Stück 2,25 €	ab 6 Stück 2,20 €	ab 12 Stück 2,15 €	ab 48 Stück 2,10 € pro Stück
----------------------	----------------------	-----------------------	---------------------------------

### Anhängerständer

Maße: 70 x 90 mm (B x H)

**804-14.01**

ab 1 Stück 2,45 €	ab 6 Stück 2,40 €	ab 12 Stück 2,35 €	ab 48 Stück 2,30 € pro Stück
----------------------	----------------------	-----------------------	---------------------------------

### Anhängerständer

Maße: 100 x 120 mm (B x H)

**804-15.01**

ab 1 Stück 2,65 €	ab 6 Stück 2,60 €	ab 12 Stück 2,55 €	ab 48 Stück 2,50 € pro Stück
----------------------	----------------------	-----------------------	---------------------------------

# SERIE 806 Uhrenständer

- transparent, aus Kunststoff
- mit Preisscheine für Steckset-Auszeichnung



€ Preis pro Stück

Art.-Nr.	Artikel	Höhe in mm	ab 6 Stück	ab 12 Stück	ab 60 Stück	ab 120 Stück
806-20.00	Taschenuhrenständer	30	2,80	2,70	2,60	2,50
806-21.00	Armband- und Uhrenständer	180	2,75	2,65	2,55	2,45
806-22.00	Armband- und Uhrenständer	120	2,75	2,65	2,55	2,45
806-25.00	Ständer für Herrenuhren	88	2,70	2,60	2,50	2,40
806-26.00	Ständer für Damenuhren	77	3,15	3,05	2,95	2,85
806-27.00	verstellbarer Ständer für Herrenuhren	80	4,20	4,10	4,00	3,80
806-28.00	verstellbarer Ständer für Damenuhren	75	4,20	4,10	4,00	3,80
806-29.00	Preisziffernhalter	5	0,35	—	—	—

Art.-Nr.	Artikel	Höhen in mm	ab 1 Set
806-23.00	Uhrenständerset 3-teilig	120/130/140	6,80 € pro Set



## SERIE 805 Armreifständer

- aus Acryl
- transparent (00) oder gefrostet (01)



**Armreifständer** Maße: 160 x 100 x 110 mm (B x T x H)

**805-42.01**

pro Stück  
12,50 €

**Armband-/Uhrenleiste** Maße: 203 x 32 mm (B x H)

**805-40.xx** Farben: 00, 01

pro Stück  
3,00 €



# SERIE 802 Ringständer



- aus Acryl
- transparent (00) oder gefrostet (01)

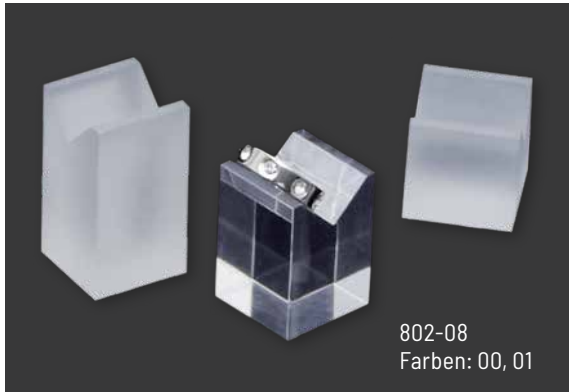

802-08  
Farben: 00, 01

## Ringständer-Set 3-teilig

802-08.xx

Maße: 25 x 25 mm, Höhen: 25, 35, 45 mm

ab 1 Set 5,60 €	ab 6 Sets 5,30 €	ab 12 Sets 5,00 €	ab 48 Sets 4,70 € pro Set
--------------------	---------------------	----------------------	------------------------------

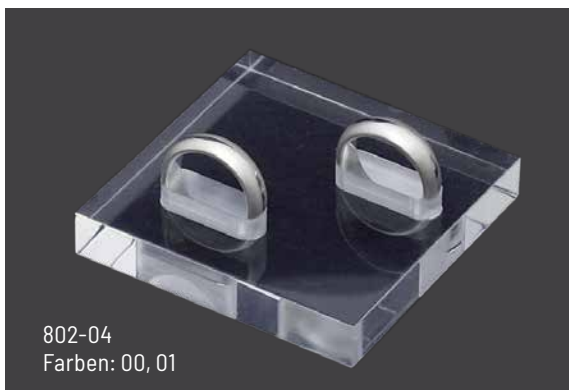

802-04  
Farben: 00, 01

## Trauringständer

802-04.xx

Maße: 60 x 60 x 10 mm

ab 1 Stück 3,40 €	ab 6 Stück 3,20 €	ab 12 Stück 2,90 € pro Stück
----------------------	----------------------	---------------------------------



nur für schmale  
Ringe geeignet

802-19.00

## Trauringständer

802-19.00

Maße: 60 x 40 x 17 mm

ab 1 Stück 2,80 €	ab 6 Stück 2,60 €	ab 12 Stück 2,40 € pro Stück
----------------------	----------------------	---------------------------------



802-02  
Farben: 00, 01

## Ringständer-Spitzkegel

802-02.xx

Maße: 25 x 25 x 23/33/43 mm

ab 6 Stück 3,10 €	ab 36 Stück 3,00 €	ab 72 Stück 2,90 € pro Stück
----------------------	-----------------------	---------------------------------



nur für schmale  
Ringe geeignet

802-05.00

## Trauringständer-Set 3-teilig

802-05.00

Maße: 50 x 30 x 20/30/40 mm

ab 1 Set 5,90 €	ab 6 Sets 5,40 €	ab 12 Sets 5,20 € pro Set
--------------------	---------------------	------------------------------



- mit herausnehmbaren Ringfeder (passend für alle Ringe)
- transparent (00) oder gefrostet (01)

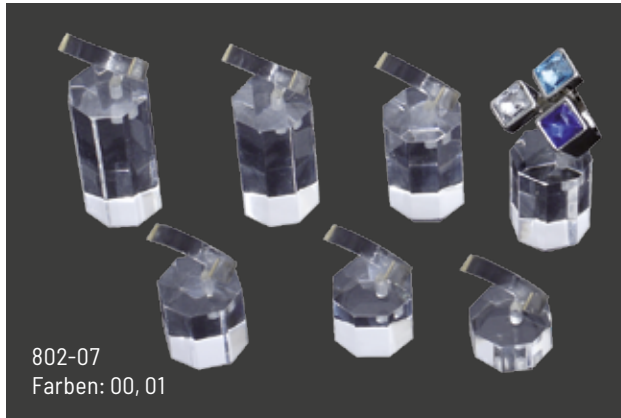

802-07  
Farben: 00, 01

**Ringständer-Set achteckig 7-teilig**

802-07.xx

Maße: 20 x 20 mm, Höhen: 10, 15, 20, 25, 30, 35, 40 mm

ab 1 Set 12,65 €	ab 6 Sets 11,65 €	ab 12 Sets 11,10 € pro Set
---------------------	----------------------	-------------------------------

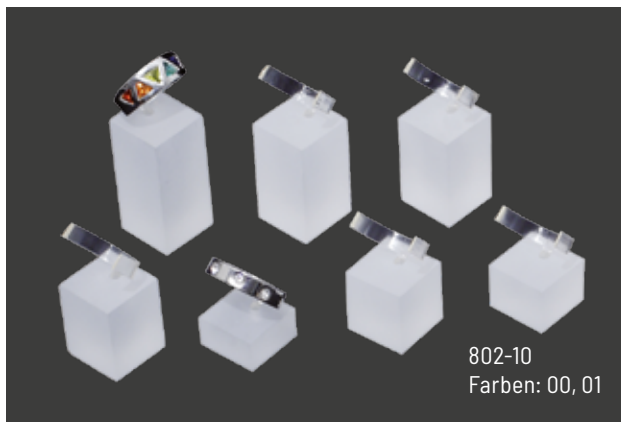

802-10  
Farben: 00, 01

**Ringständer-Set quadratisch 7-teilig**

802-10.xx

Maße: 20 x 20 mm, Höhen: 10, 15, 20, 25, 30, 35, 40 mm

ab 1 Set 12,65 €	ab 6 Sets 11,65 €	ab 12 Sets 11,10 € pro Set
---------------------	----------------------	-------------------------------



802-11

**Ringständer-Set 3-teilig**

802-11.01

Maße: 25 x 25 mm, Höhen: 25, 35, 45 mm

ab 1 Set 6,50 €	ab 6 Sets 6,10 €	ab 12 Sets 5,90 €	ab 48 Sets 5,50 € pro Set
--------------------	---------------------	----------------------	------------------------------



802-09  
Farben: 00, 01

**Ringständer-Set rund 7-teilig**

802-09.xx

Maße: ø 20 mm, Höhen: 10, 15, 20, 25, 30, 35, 40 mm

ab 1 Set 12,65 €	ab 6 Sets 11,65 €	ab 12 Sets 11,10 € pro Set
---------------------	----------------------	-------------------------------



802-17

**Ringständer-Set 3-teilig**

802-17.01

Maße: 25 x 25 mm, Höhen: 25, 35, 45 mm

ab 1 Set 6,50 €	ab 6 Sets 6,10 €	ab 12 Sets 5,90 €	ab 48 Sets 5,50 € pro Set
--------------------	---------------------	----------------------	------------------------------



110-01

**Ringfeder transparent**

zum montieren auf obige Ringständer

110-01

Breite: 23 mm

ab 12 Stück 0,28 €	ab 72 Stück 0,27 €	ab 144 Stück 0,26 € pro Stück
-----------------------	-----------------------	----------------------------------

# SERIE 802 Ringständer



- mit herausnehmbarem Ringfeder (passend für alle Ringe)
- transparent (00), weiß (01) oder schwarz (59)

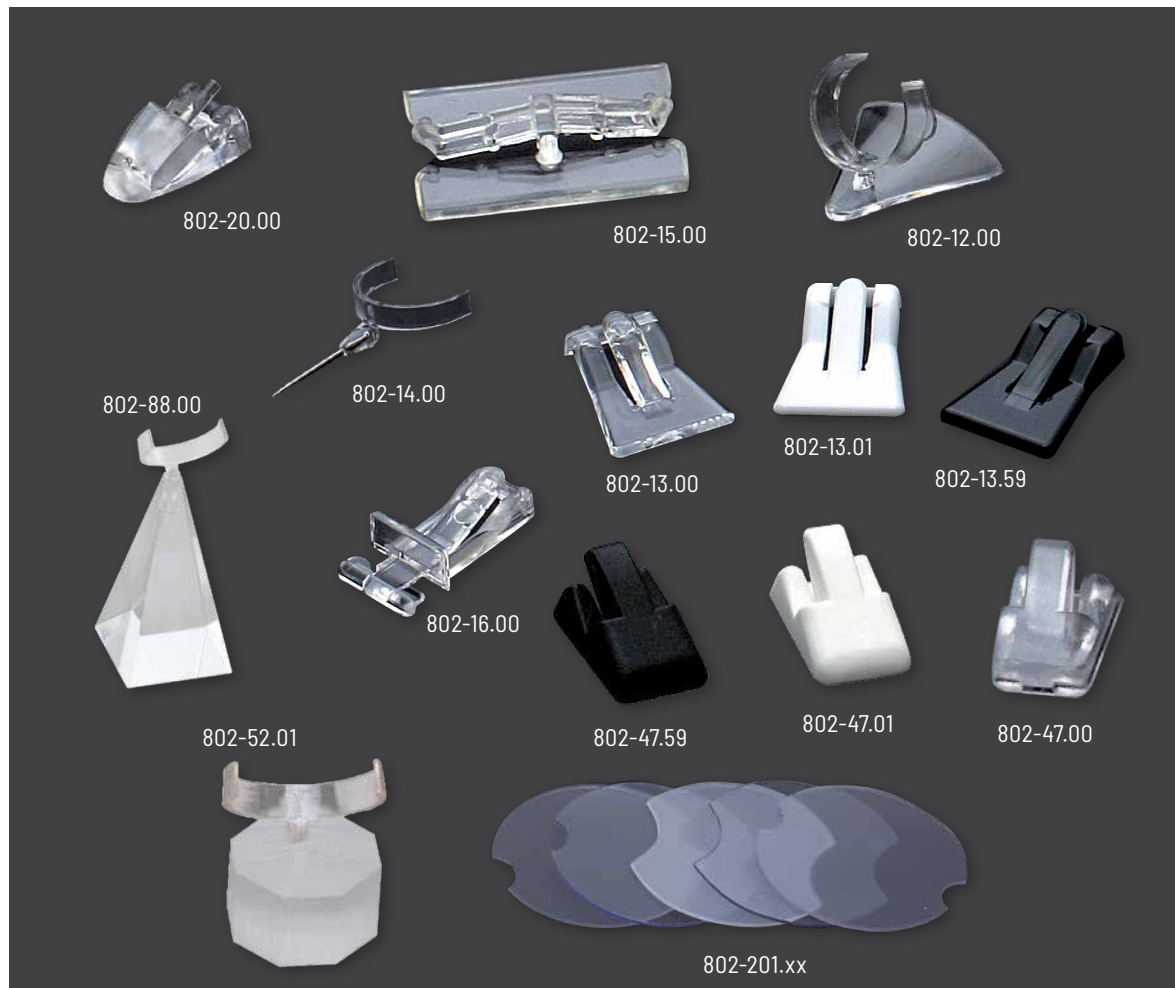

€ Preis pro Stück

Art.-Nr.	Farben	Artikel	Größe in mm	ab 1 Stück	ab 12 Stück	ab 120 Stück
802-12.00		Ringständer		1,10	1,00	0,90
802-13.xx	00, 01, 59	Ringständer	11 x 22	1,05	0,95	0,90
802-14.00		Ringhalter mit Nadel	20	1,60	1,50	1,40
802-15.00		Ringhalter für 2 Ringe		0,85	0,75	0,70
802-16.00		Ringständer mit Ziffernhalter		0,85	0,75	0,70
802-20.00		Ringständer		1,25	1,20	1,15
802-47.xx	00, 01, 59	Ringständer	16 x 24 x 13	1,90	1,75	1,70
802-52.01		Ringständer achteckig	20 x 20, Höhe 10	3,25	–	–
802-88.00		Ringpyramide	30 x 30, Höhe 55	11,40	–	–

Art.-Nr.	Farben	Artikel	Größe in mm	ab 100 Stück	ab 600 Stück	ab 1200 Stück	ab 4800 Stück
802-201.xx	00, 01	Ringplättchen	ø 40	0,45	0,38	0,36	0,34





# SERIE 803 Ohrringständer

- aus Acryl
- transparent (00) oder gefrostet (01)

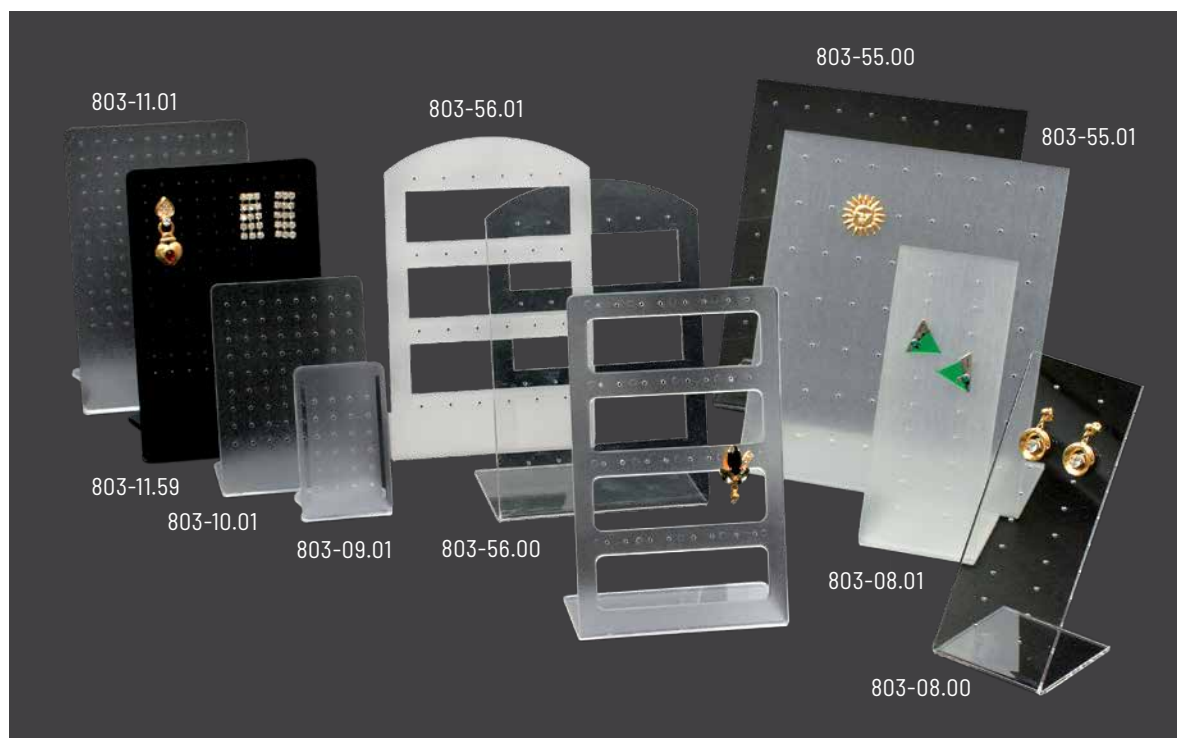

€ Preis pro Stück

Art.-Nr.	Farben	Artikel	Größe in mm	ab 1 Stück	ab 12 Stück	ab 24 Stück
803-03.xx	00	Ohrschmuckständer	170 x 130	9,50	8,70	7,70
803-08.xx	00, 01	Ohrschmuckständer	60 x 150	3,30	3,10	2,95
803-09.01		Ohrstecker-Ständer 24 Löcher	45 x 70 x 30	1,85	1,80	1,75
803-10.01		Ohrstecker-Ständer 72 Löcher	80 x 110 x 60	2,45	2,20	2,10
803-11.xx	01, 59	Ohrstecker-Ständer 120 Löcher	100 x 155 x 60	3,30	3,05	2,95
803-55.xx	00, 01	Ohrschmuckständer	150 x 200	5,50	5,30	5,15
803-56.xx	00, 01	Ohrschmuckständer, universal	120 x 180 x 60	3,30	3,10	3,00

# SERIE 803 Ohrringständer

- aus verschiedenen Kunststoffen
- transparent (00), gefrostet (01) oder schwarz (59)



€ Preis pro Stück

Art.-Nr.	Farben	Artikel	Größe in mm	ab 1 Stück	ab 12 Stück	ab 24 Stück
803-26.01		Ohrringständer, Set 3-teilig	Höhen: 70, 80, 90	6,40	6,10	5,80
803-28.01		Ohrsteckerständer, Set 3-teilig	Höhen: 51, 59, 68	6,60	6,30	6,00
803-35.xx	00, 01	Ohrringhalter (Acryl)	Höhe: 100	2,65	2,45	2,25
803-36.xx	00, 01	Ohrringhalter (Acryl)	Höhe: 70	2,50	2,35	2,20
803-37.xx	00, 01	Ohrringhalter (Acryl)	Höhe: 135	2,75	2,55	2,40
803-38.xx	00, 01, 59	Ohrringhalter (Acryl)	Höhe: 90	2,75	2,55	2,40
803-39.xx	00, 01	Ohrringhalter (Acryl)	Höhe: 120	2,75	2,55	2,40
803-54.xx	00, 01	Ohrsteckerständer	60 x 90 (B x H)	5,10	4,90	4,80

# SERIE 803

## Ohrring- / Anhängerständer

- aus Acryl
- transparent (00) oder gefrostet (01)



www.schmelzer-verpackung.de  
Tel.: +49 (0)6781 566 150

€ Preis pro Stück

Art.-Nr.	Artikel	Größe in mm	ab 1 Stück	ab 12 Stück	ab 24 Stück
803-22.00	Ohrsteckerständer, transparent	Höhe: 25	1,70	1,60	1,50
803-24.00	Ohrsteckerständer, transparent	Höhe: 50	1,80	1,70	1,60
803-63.00	Anhänger- und Ohrschmuckständer, transparent	45 x 60 (B x H)	3,30	3,05	2,95
803-63.01	Anhänger- und Ohrschmuckständer, gefrostet	45 x 60 (B x H)	3,30	3,05	2,95

€ Preis pro Set

Art.-Nr.	Artikel	Größe in mm	ab 1 Set	ab 12 Sets	ab 24 Sets
803-01.00	Ohrringständer, Set 3-teilig, transparent	30 x 30 x 93/113/130	5,30	4,90	4,60
803-02.01	Ohrring- /Anhängerständer Set 3-teilig, gefrostet	35 x 25 x 70 (B x T x H) 45 x 35 x 85 (B x T x H) 55 x 45 x 115 (B x T x H)	8,30	7,80	7,40

# SERIE 809 Deko-Boys universal



- aus Kunststoff transparent
- zum Dekorieren von Tellern, Bildern, Musterkarten usw.



€ Preis pro Stück

Art.-Nr.	Artikel	Größe in mm	ab 10 Stück	ab 100 Stück	ab 500 Stück	ab 1000 Stück
809-02	Deko-Boy klein	40 x 70 x 48	1,00	0,95	0,90	0,85
809-03	Deko-Boy groß	60 x 100 x 80	1,70	1,60	1,40	1,30

Art.-Nr.	Artikel	Größe in mm	Schwenkarm	ab 1 Stück	ab 6 Stück	ab 12 Stück
809-28	Deko-Boy mit 1 Schwenkarm, verstellbar	93 x 80	Länge: 80 mm	3,30	3,10	2,90
809-31	Deko-Boy mit 1 Schwenkarm, verstellbar	138 x 105	Länge: 110 mm	8,50	8,10	7,60
809-33	Deko-Boy mit 1 Schwenkarm, verstellbar	138 x 105	Länge: 170 mm	10,40	9,90	9,40





# SERIE 801 Zahlensteckset

- Inhalt im Set: 560 Teile im Etui
- Ziffer 0-9 = 40 Teile, € = 60 Teile,
- .- = 60 Teile, Anfangs- und Endstücke je 20 Teile



801-601.01

- |              |              |              |              |
|--------------|--------------|--------------|--------------|
| 801-601.0.01 | 801-601.4.01 | 801-601.8.01 | 801-601.7.70 |
| 801-601.1.01 | 801-601.5.01 | 801-601.9.01 | 801-601.8.70 |
| 801-601.2.01 | 801-601.6.01 | 801-601.€.01 | 801-601.9.70 |
| 801-601.3.01 | 801-601.7.01 |              | 801-601.€.70 |

Art.-Nr.	Ziffern-Farben	Artikel	Ziffern-Höhe	Teile	€ Preis pro Set
801-601.xx	01, 70	Preis- und Zahlensteckset	3,5 mm	560	119,30
801-601.x.xx	01, 70	Ersatzziffer weiß/gold auf schwarzem Untergrund	3,5 mm	100	19,00
801-601.13.xx	01, 70	Ersatzteile Steckset -> €	3,5 mm	100	19,00
801-601.14.xx	01, 70	Ersatzteile Steckset -> .-(Punkt/Strich)	3,5 mm	100	19,00
801-601.15		Ersatzteile Steckset -> Anfangsstück	3,5 mm	100	19,00
801-601.16		Ersatzteile Steckset -> Endstück	3,5 mm	100	19,00
801-601.17.xx	01, 70	Ersatzteile Steckset -> .(Punkt)	3,5 mm	100	19,00
801-601.18.01		Ersatzteile Steckset -> ,(Komma)	3,5 mm	100	19,00

01 = weiß auf schwarzem Untergrund, 70 = gold auf schwarzem Untergrund

# SERIE 120 Bijouterie-Zubehör



- Nadeln, Häkchen und Kettenband
- Farben: gold (70) und silber (75)

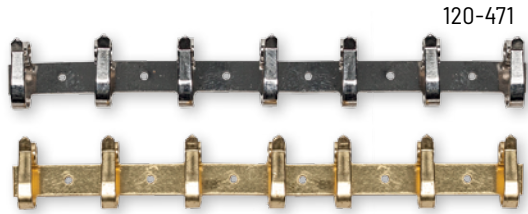

Art.-Nr.	Farben	Artikel	ab 1 m, gold	ab 10 m, gold	ab 1 m, silber	ab 10 m, silber
120-471.xx	70, 75	Kettenband, 70 Haken pro Meter	30,00	29,00	30,00	29,00 pro Meter



€ Preis pro 1000 Stück

Art.-Nr.	Farben	Artikel	ab 100 Stück	ab 1000 Stück
111-01.xx	01, 59	Montagezungen, 40 x 8 mm Velourbezug	172,70	138,70
120-473.xx M	70, 75	Kettenhäkchen, montiert	650,00	–
120-473.xx L	70, 75	Kettenhäkchen, lose	90,90	–
120-718.xx	70, 75	Creolenhalter für Karten HS	69,80	52,80
120-719.xx	75	Creolenhalter für Karten überspannt	103,40	88,40
120-751.xx M	75	Anhängerhäkchen montiert 11 mm hoch	810,00	770,00
120-752.70	gold	Anhängerhäkchen 13 mm hoch	250,80	214,80
120-752.75	silber	Anhängerhäkchen 13 mm hoch	308,80	265,80
120-753.xx	70, 75	Kettenhäkchen	278,80	202,80
120-726.xx	70	Vielzwecknadeln 26 mm	154,80	115,80
120-10450.xx	70, 75	Nägel, 11 mm	28,80	9,80

€ Preis pro 1000 Stück

Art.-Nr.	Farben	Artikel	ab 1000 Stück
120-737.xx	70	Anhängernadeln, 24 x 9 mm	90,00
120-739.xx	75	Anhängernadeln, 22 x 8 mm	90,00
120-740.xx	70, 75	Anhängernadeln, 18 x 3 mm	90,00
120-746.xx	70, 75	Anhängernadeln, 16 x 5 mm	90,00
120-747.xx	70, 75	Anhängernadeln, 23 x 6 mm	90,00
120-749.xx	70, 75	Anhängernadeln, 18 x 5 mm	90,00

# SERIE 138 / 139

## Bijouterie-Zubehör



www.schmelzer-verpackung.de  
Tel.: +49 (0)6781 566 150

€ Preis pro 100 Stück

Art.-Nr.	Artikel	Größe in mm	ab 50 Stück	ab 300 Stück	ab 500 Stück	ab 1000 Stück
10016	Ringmaße, neutral bedruckt	117 x 164	23,20	17,20	14,20	11,20

€ Preis pro Stück

Art.-Nr.	Artikel	Größe in mm	ab 1 Stück	ab 6 Stück	ab 12 Stück
139-01	Ringstock	Umfang: 40-78, ø 12-24,75 mm USA-Tabelle=1-15,5 inch, GB/F= A-6	26,80	24,80	21,80
139-02	Ringmaßbund vernickelt, 36 Maße	Umfang: 41-76 mm, Breite 3 mm	29,00	26,80	24,80
139-11	Ringmaß-Set mit Ringstock	36 Maß-Ringe von ø 41-76 mm	51,20	–	–

Art.-Nr.	Artikel	Größe in mm	ab 1 Stück	ab 12 Stück	ab 24 Stück	ab 48 Stück	ab 300 Stück
138-01	Schmuckpflegetuch gelb	150 x 160	–	1,70	1,45	1,35	1,30
138-02	Goldpflegetuch rosa	150 x 160	–	1,70	1,45	1,35	1,30
138-03	Silberpflegetuch grau	150 x 160	–	1,70	1,45	1,35	1,30
138-05	Silberpflegetuch blau	350 x 290	2,50	–	–	–	–

Art.-Nr.	Artikel	Größe in mm	ab 1000 Stück	ab 3000 Stück	ab 5000 Stück	ab 10000 Stück
138-08	Universalreinigungstuch aus Microfaser weiß, bis zu 4-farbig bedruckt laut Ihrer Vorlage (PDF)	150 x 180	1,30	1,25	1,15	1,05

Art.-Nr.	Artikel	Größe in mm	ab 25 Stück	ab 125 Stück	ab 500 Stück	ab 1000 Stück
138-09	Universalreinigungstuch aus Microfaser weiß	150 x 180	0,71	0,66	0,61	0,55

Art.-Nr.	Artikel	Größe in mm	ab 1 Rolle	ab 3 Rollen	ab 12 Rollen
139-100	Bijouteriewatte weiß, chlor- und säurefrei	30 cm x 5 lfm. = 1,5 m <sup>2</sup>	22,20	20,20	19,20

Aufdruck auf Pflegetücher ab 500 Stück 0,35 € pro Stück, Klischee 80,00 €.  
Einleger aus Karton für Pflegetücher 1-seitig bedruckt 0,80 € pro Stück, Lithokosten 45,00 €.



Art.-Nr.	Schmuckwäsche	Inhalt in ml	€ Preis pro Stück
138-201.200	für Mode und Trendschmuck ATP 50	200	9,70
138-202.200	für Goldschmuck ATP 7*	200	9,70
138-203.200	für Silberschmuck ATP 7*	200	9,70
138-1012	Silber- und Juwelen Tauchbad ATP 7*, inkl. Tauchkorb	1000	25,00

\*reinigt, entoxidiert, pflegt, mit Aufheller und Anlaufschutz

Art.-Nr.	Reiniger ohne Alkohol	Inhalt in ml	€ Preis pro Stück
138-16	Brillen Schaum, nachfüllbar für Gläser und Fassungen	50	5,60
138-18	Schaum Reiniger, nachfüllbar für Uhren und Schmuck	50	5,60



138-16



138-18

**Silberanlaufschutz Nano-ATP 100 inkl. Baumwolltuch (30 ml)**

138-15

ab 1 Stück  
38,20 €



**Handschuhe aus Baumwolle naturfarben, mit Strickbund** € Preis pro Stück

Art.-Nr.	Größe	ab 12 Stück	ab 60 Stück	ab 120 Stück	ab 300 Stück
147-25.M	M	0,70	0,60	0,55	0,50
147-25.L	L	0,70	0,60	0,55	0,50





# SERIE 960 Geschenkgutschein-Fixboxen

- Fixbox aus weißem Glanzkarton
- Lieferung: offen (226 x 186 mm)



Packereinheit: 1PE = 50 Stück. € Preis pro Stück

Art.-Nr.	Motiv	Größe in mm flachliegend	Größe in mm aufgerichtet	ab 50 Stück	ab 100 Stück	ab 200 Stück	ab 500 Stück
960-07.01	„Anemone“	97 x 186	90 x 126 x 30	1,50	1,45	1,40	1,30
960-07.02	„Sunflower“	97 x 186	90 x 126 x 30	1,50	1,45	1,40	1,30
960-07.03	„Mohnblume“	97 x 186	90 x 126 x 30	1,50	1,45	1,40	1,30
960-07.04	„Weihnachten“	97 x 186	90 x 126 x 30	1,50	1,45	1,40	1,30

## SERIE 980 Visitenkarten und Visitenkartenboxen

- 246 g/m<sup>2</sup> Diplomatenkarton
- schwarz oder farbig bedruckt
- 85 x 55 mm



Art.-Nr.	Artikel	Papierformat / Füllhöhe in mm	€ Preis pro Stück
980-90	Visitenkartenbox transparent	85 x 55 / 27	1,50

### Visitenkarten 1-seitig bedruckt

€ Preis pro 100 Stück

Art.-Nr.	Druckfarbe	Kartonfarbe	ab 100 Stück	ab 200 Stück	ab 300 Stück	ab 400 Stück	ab 500 Stück	ab 1000 Stück
980-01	schwarz	weiß	35,80	26,80	22,80	20,80	19,80	15,80
980-02	farbig	weiß	55,80	37,80	30,80	27,80	24,80	18,80

## SERIE 960 Geschenkgutscheine

- aus 250 g/m<sup>2</sup> Luxo Satin
- farbig bedruckt
- mit Briefhüllen C6



Packeinheit: 1PE = 50 Stück. € Preis pro Stück\*

Art.-Nr.	Größe in mm offen	Größe in mm genutzt	ab 50 Stück	ab 100 Stück	ab 200 Stück	ab 500 Stück
960-06	210 x 148	105 x 148	1,40	1,35	1,30	1,20

# SERIE 960

## Zertifikate und Schmuckpässe

- aus 250 g/m<sup>2</sup> Luxo Satin
- farbig bedruckt
- mit Briefhüllen C6

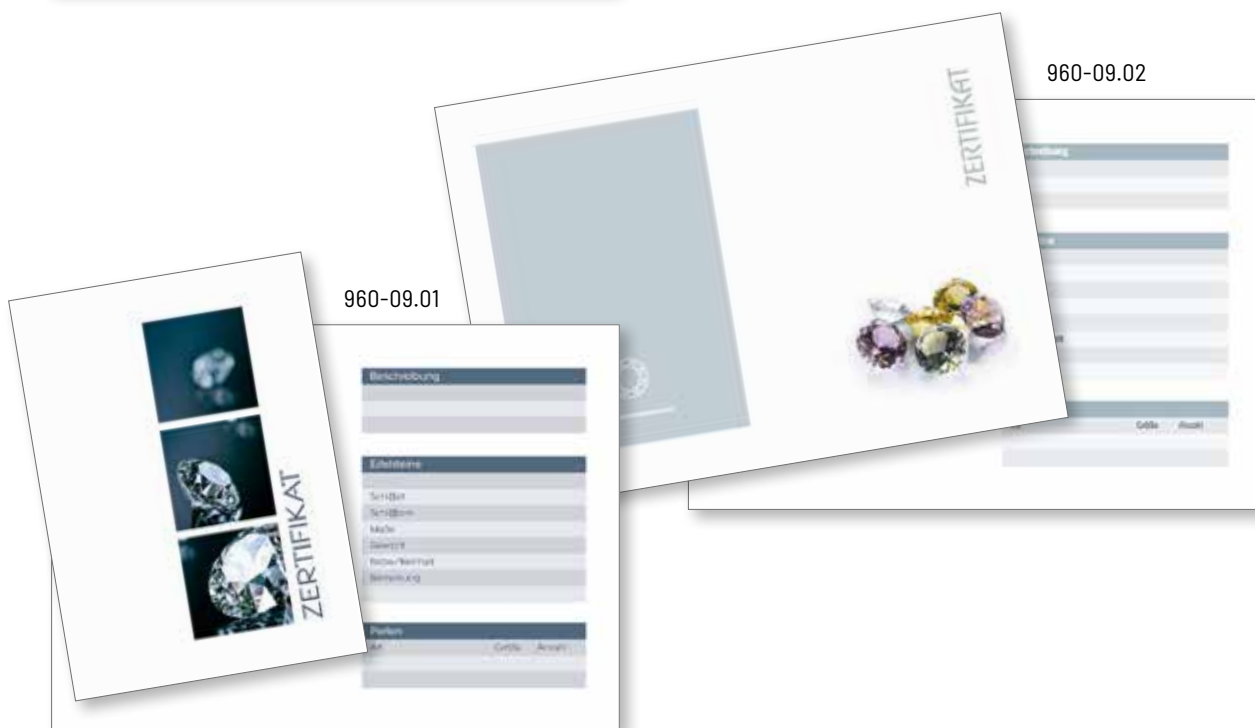

Packeinheit: 1PE = 50 Stück. € Preis pro Stück

Art.-Nr.	Größe in mm offen	Größe in mm genutzt	ab 50 Stück	ab 100 Stück	ab 200 Stück	ab 500 Stück
960-01	210 x 148	105 x 148	1,40	1,35	1,30	1,20
960-02	210 x 148	105 x 148	1,40	1,35	1,30	1,20
960-03	210 x 148	105 x 148	1,40	1,35	1,30	1,20
960-09.01	210 x 148	105 x 148	1,40	1,35	1,30	1,20
960-09.02	210 x 148	105 x 148	1,40	1,35	1,30	1,20

# SERIE 950 / 955 / 160

## Reparaturbeutel, Goldetiketten und Kassenblocks



- Reparaturbeutel (100 x 210 mm)
- mit Coupon und Nummerierung für Uhren, Schmuck usw.
- Goldetiketten fassioniert



Andere Aufdrucke als unsere Muster 950-01 und 950-02 können nach Ihrem Wunsch angefertigt werden. Mehrkosten werden gesondert berechnet. Mehrpreis für Druck auf Rückseite: 70,00 € pro 1000 Stück, zuzüglich Satz- und Klischeekosten.

Sollten Sie sich entscheiden uns fertige digitale Daten zu liefern, setzen Sie sich bitte vor der Erstellung mit uns in Verbindung, damit wir Sie über einzuhaltende Mindestabstände und Datenformate informieren können.

Art.-Nr.	Artikel	€ Preis pro 1000 Stück				
		ab 1000 Stück	ab 2000 Stück	ab 3000 Stück	ab 5000 Stück	ab 10000 Stück
950-01	Reparaturbeutel, perforiert + nummeriert, mit Firmendruck	128,30	117,30	108,30	104,30	98,30
950-02	Reparaturbeutel, perforiert + nummeriert, mit Firmendruck	128,30	117,30	108,30	104,30	98,30
950-03	Reparaturbeutel, perforiert + nummeriert, ohne Firmendruck	128,30	117,30	108,30	104,30	98,30
950-04	Reparaturbeutel, perforiert + nummeriert, ohne Firmendruck	128,30	117,30	108,30	104,30	98,30
950-05	Reparaturbeutel neutral, ohne Aufdruck, Nummerierung und Perforation	53,20	-	-	-	-

Art.-Nr.	Artikel	€ Preis pro Stück			
		ab 10 Stück	ab 100 Stück	ab 200 Stück	ab 300 Stück
955-01	Kassenblock ohne Firmendruck, 100 x 150mm	2,75	2,65	-	-
955-02	Kassenblock mit Firmendruck, 100 x 150mm	-	3,90	3,45	3,05

Kassenblocks neutral, 50 Blatt pro Block mit Durchschlag, am Kopf geheftet, Nummeriert.

Art.-Nr.	Artikel	€ Preis pro Stück
955-03	Kassenblockmappe mit Klemmleiste in schwarz	12,00

Art.-Nr.	Artikel	€ Preis pro 1000 Stück			
		ab 3600 Stück	ab 7200 Stück	ab 14400 Stück	ab 25200 Stück
160-01	Goldetiketten, 35 x 20 mm, fassioniert	30,00	25,00	22,00	20,00





# SERIE 150 Faden- und Kettenetiketten

■ aus Karton in weiß oder aus Plastik

## Fadenetiketten

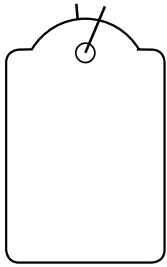

150-6925

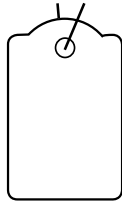

150-6933

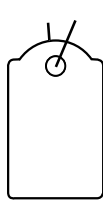

150-6932



150-6949



150-750

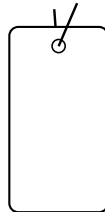

150-351



150-374

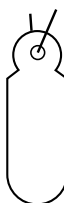

150-195

## Kettenetiketten

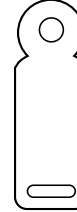

150-116



150-31



150-276.75  
blau auf silber

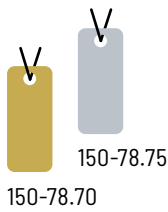

150-78.70

150-78.75

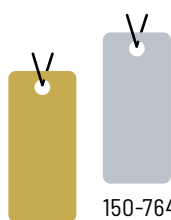

150-764.70

150-764.75

## Etiketten aus Karton und Papier

€ Preis pro 100 Stück

Art.-Nr.	Größe in mm	ab 100 Stück	ab 300 Stück	ab 500 Stück	ab 1000 Stück
150-750	23 x 9	13,00	12,00	11,00	10,00
150-351	31 x 16,5	13,00	12,00	11,00	10,00
150-374	25,5 x 9	12,00	11,00	10,00	9,00
150-195	29 x 10	12,00	11,00	10,00	9,00
150-116	35 x 12	11,00	10,00	9,00	8,00
150-31	40 x 13	10,00	9,00	8,00	7,00
150-6925	38 x 25	11,00	10,00	9,00	8,00
150-6933	28 x 18	10,00	9,00	8,00	7,00
150-6932	24 x 15	10,00	9,00	8,00	7,00
150-6949	22 x 10	10,00	9,00	8,00	7,00
150-276.75	27 x 7	6,80	6,30	6,00	5,60

## Etiketten aus Plastik

€ Preis pro 100 Stück

Art.-Nr.	Größe in mm	ab 100 Stück	ab 300 Stück	ab 500 Stück	ab 1000 Stück
150-764.70	20 x 9	15,00	14,00	13,00	12,00
150-764.75	20 x 9	15,00	14,00	13,00	12,00
150-78.70	13 x 5	15,00	14,00	13,00	12,00
150-78.75	13 x 5	15,00	14,00	13,00	12,00

## Ringetiketten 42 x 9 mm

1PE = 600 Stück

150-268.01 | 11,20 € per PE

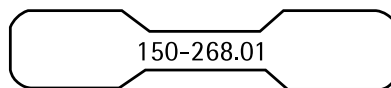

150-283

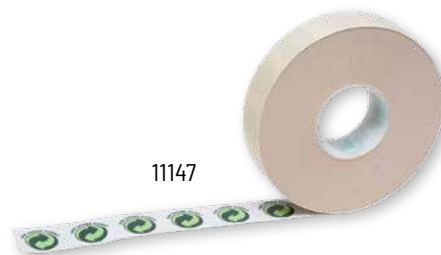

11147

## Schreibstift fein, schwarz

150-283 | 3,80 € pro Stück

## Etiketten „Der grüne Punkt“

1PE = 1 Rolle (1500 Stück)

€ Preis pro 1000 Stück

Art.-Nr.	Größe in mm	ab 1500 Stück	ab 15000 Stück	ab 30000 Stück
11147	18 x 16	3,90	3,50	3,10

Folienfarben: gold (70) silber (75) schwarz (59) Bitte bei der Bestellung angeben.

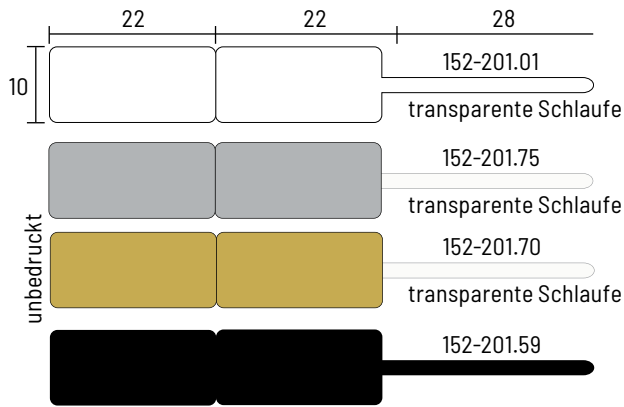

€ Preis pro 100 Stück

ab 250 Stück	ab 500 Stück	ab 1000 Stück	ab 2000 Stück	ab 3000 Stück	ab 5000 Stück
22,40	19,40	17,40	16,40	15,40	14,40

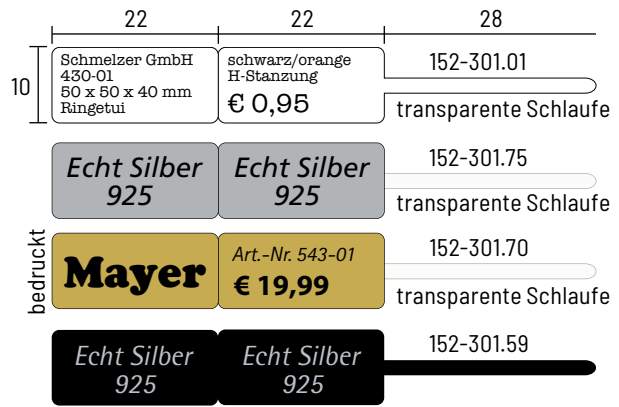

€ Preis pro 100 Stück

ab 500 Stück	ab 1000 Stück	ab 2000 Stück	ab 3000 Stück	ab 5000 Stück
27,40	22,40	20,40	19,40	18,40

Folienetiketten weiß Größe: 20 x 10 mm

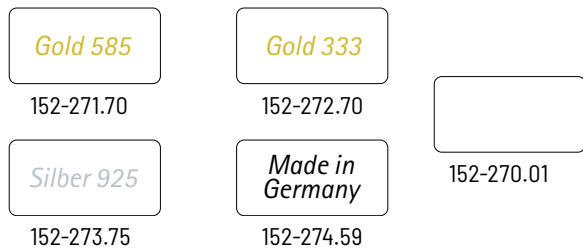

unbedruckt	ab 1000 Stück 7,50 €	ab 3000 Stück 6,50 €	ab 5000 Stück 5,50 €
bedruckt	9,50 €	8,50 €	7,50 €

Folienetiketten weiß Größe: 16 x 7 mm

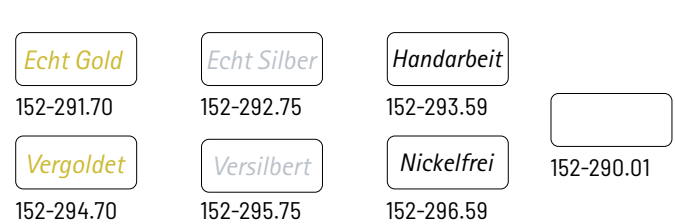

ab 15000 Stück 4,50 €	ab 1000 Stück 6,50 € pro 100 Stück
--------------------------	---------------------------------------



152-310.75

Rollenetiketten oval, bedruckt

152-310.75

Maße: 45 x 25 mm; PE: 250 Stück

ab 250 Stück 22,80 €	ab 500 Stück 17,80 €	ab 1000 Stück 14,80 €	ab 2000 Stück 12,80 €	ab 3000 Stück 11,80 € pro 100 Stück
-------------------------	-------------------------	--------------------------	--------------------------	--



152-320.75.xx



152-320.70.xx



152-320.01.xx

Rollenetiketten rechteckig, bedruckt

152-320

Maße: 45 x 25 mm; PE: 250 Stück

ab 250 Stück 22,80 €	ab 500 Stück 17,80 €	ab 1000 Stück 14,80 €	ab 2000 Stück 12,80 €	ab 3000 Stück 11,80 € pro 100 Stück
-------------------------	-------------------------	--------------------------	--------------------------	--



# SERIE 155 Rollenetiketten

- in verschiedenen Formen und Größen
- in verschiedenen Farben und Materialien

## Größenauswahl für bedruckte Etiketten Serie 155

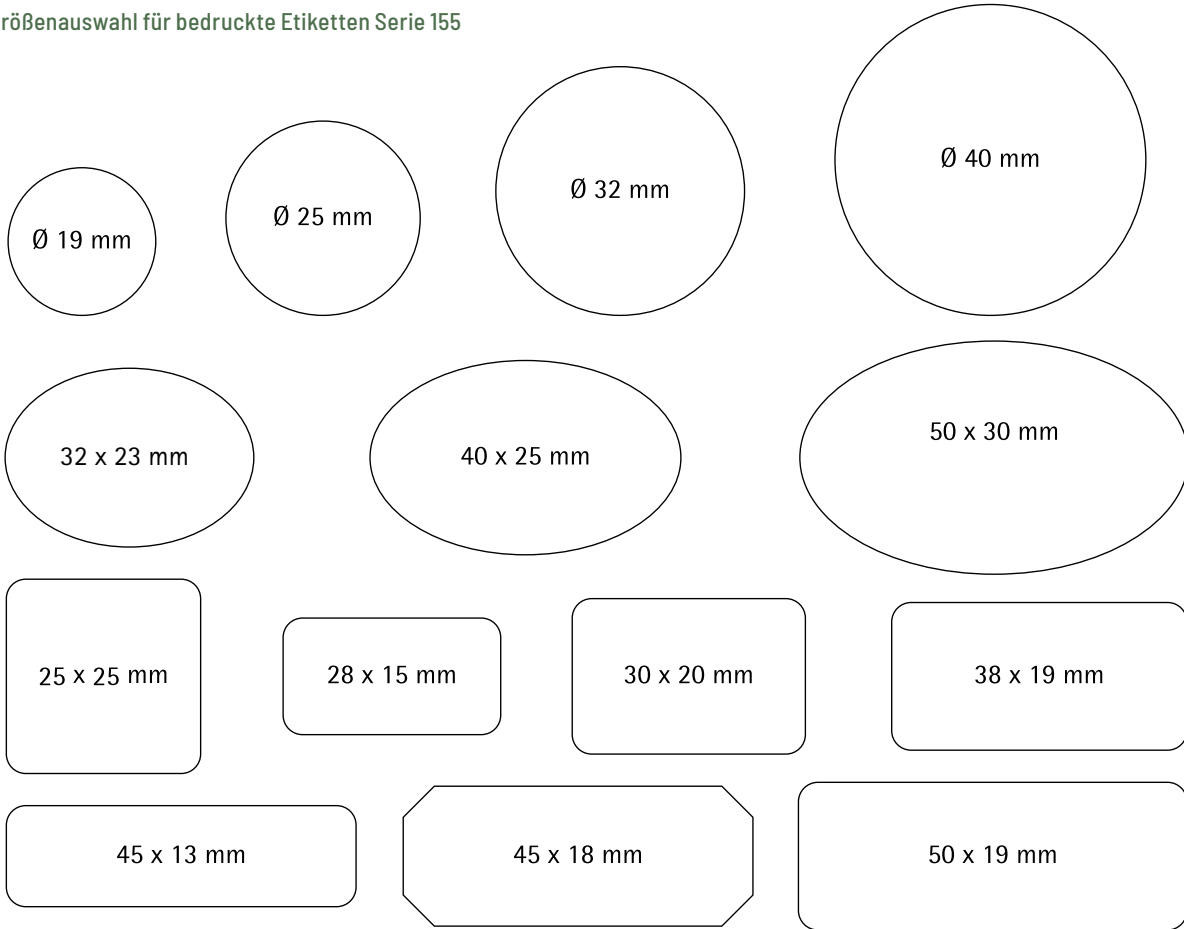

€ Preis pro 1000 Stück

Art.-Nr.	Material	Druck/ Prägung	ab 1000 Stück	ab 3000 Stück	ab 5000 Stück	ab 10000 Stück
<b>Etiketten bedruckt</b>						
155-01	Papier high gloss (weiß glänzend)	schwarz	147,80	71,80	55,80	41,80
155-02	alukaschiertes Papier gold glänzend	schwarz	147,80	71,80	55,80	41,80
155-03	alukaschiertes Papier gold matt	schwarz	147,80	71,80	55,80	41,80
155-04	alukaschiertes Papier silber glänzend	schwarz	147,80	71,80	55,80	41,80
155-05	alukaschiertes Papier silber matt	schwarz	147,80	71,80	55,80	41,80

### Heißfolienetiketten

155-10	Papier high gloss (weiß glänzend)	Goldprägung	182,80	106,80	77,80	53,80
155-11	Papier high gloss (weiß glänzend)	Silberprägung	182,80	106,80	77,80	53,80
155-12	alukaschiertes Papier gold matt	Goldprägung	182,80	106,80	77,80	53,80
155-13	alukaschiertes Papier gold matt	Silberprägung	182,80	106,80	77,80	53,80
155-14	alukaschiertes Papier silber matt	Goldprägung	182,80	106,80	77,80	53,80
155-15	alukaschiertes Papier silber matt	Silberprägung	182,80	106,80	77,80	53,80

### Spender für Rollenetiketten

34-17	120 mm breit für 2 Rollen	83,00 € pro Stück
-------	---------------------------	-------------------

Bei Bestellung bitte immer Größe angeben.

Klischee ca.: 110,00 €  
Lieferzeit 3 Wochen nach Freigabe!

## SERIE 270 Tragetaschen

- aus LDPE-Folie weiss
- mit Grifflochstanzung und eingeklebter Blattverstärkung

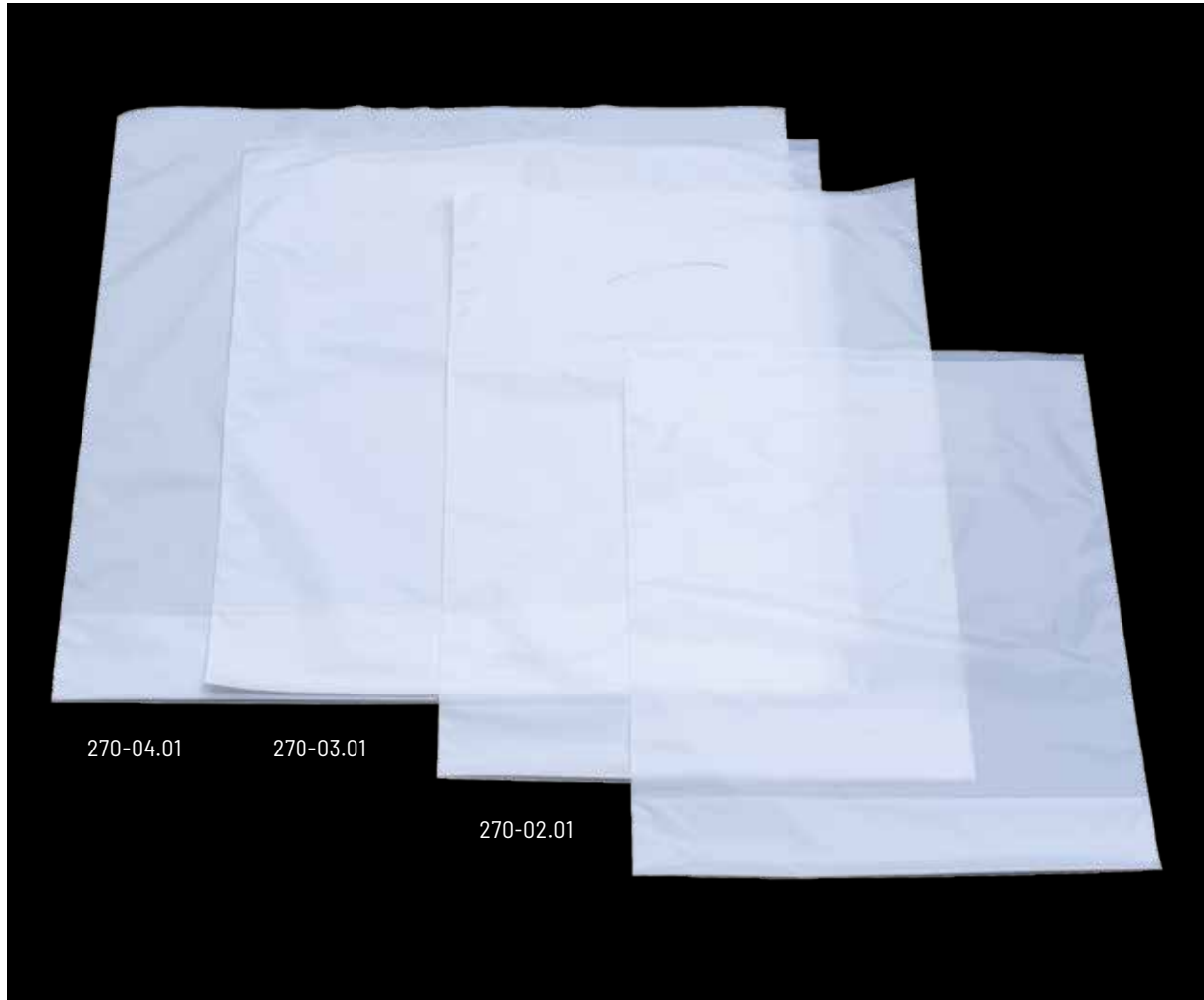

			€ Preis pro 1000 Stück
Art.-Nr.	Artikel	Größe in mm	ab 1000 Stück
270-03.01	Folienstärke 35 my	230 x 350 + 100	84,80

			€ Preis pro 1000 Stück
Art.-Nr.	Artikel	Größe in mm	ab 500 Stück
270-04.01	Folienstärke 50 my	350 x 380 + 100	112,80



# SERIE 40 Polybeutel

■ aus LDPE-Folie, 50 my

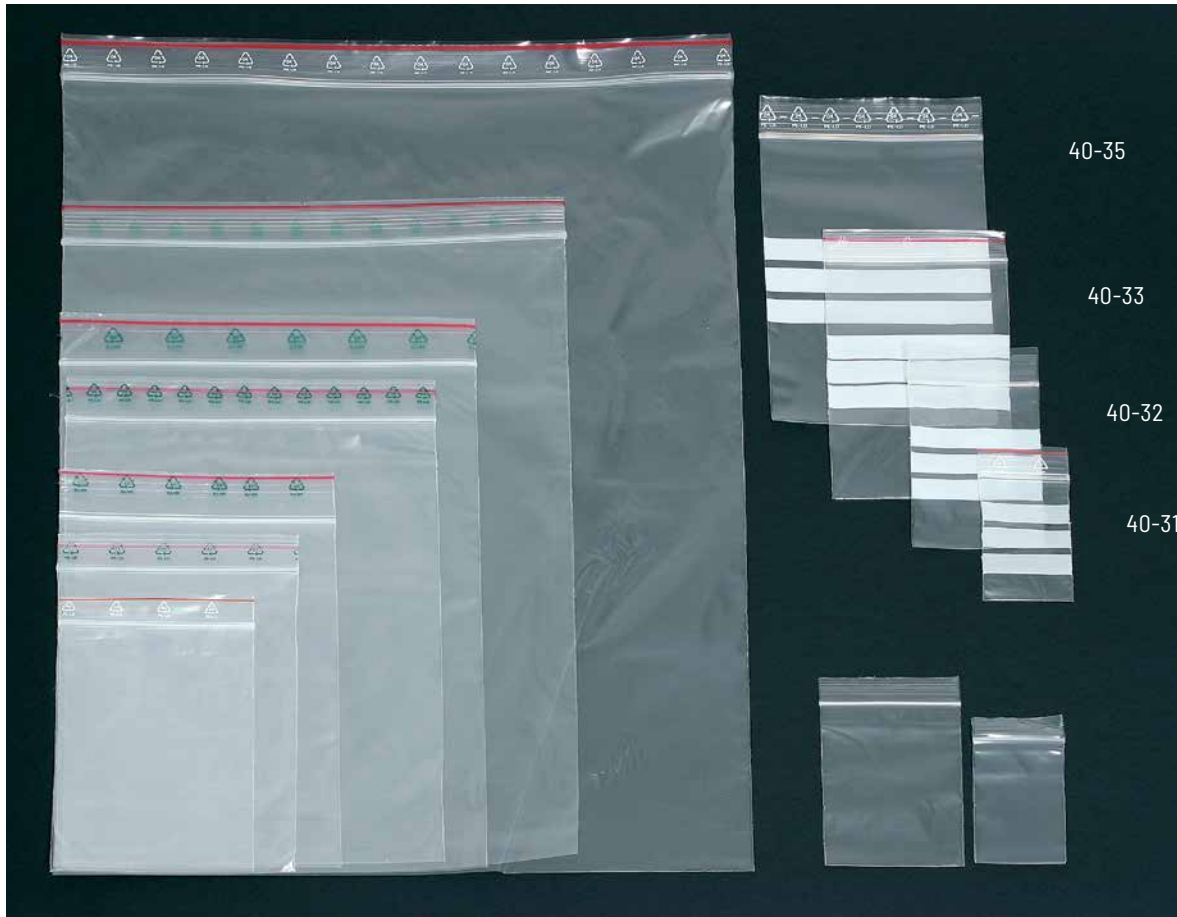

www.schmelzer-verpackung.de  
Tel.: +49 (0) 6781 566 150

€ Preis pro 1000 Stück

Art.-Nr.	Größe in mm	Beschriftungsfeld	ab 1000 Stück	ab 5000 Stück	ab 10000 Stück
40-01	40 x 60	ohne	6,40	5,80	4,90
40-02	60 x 80	ohne	8,20	7,60	7,00
40-03	70 x 100	ohne	13,00	10,20	9,00
40-04	80 x 120	ohne	18,00	14,40	13,10
40-05	100 x 150	ohne	24,30	19,50	17,50
40-06	120 x 170	ohne	25,40	23,60	22,30
40-08	160 x 220	ohne	39,60	37,90	36,80
40-09	180 x 250	ohne	52,40	49,50	48,10
40-10	220 x 310	ohne	77,90	70,50	66,40
40-11	250 x 350	ohne	94,80	89,50	82,10
40-12	300 x 400	ohne	134,00	115,60	112,10
40-31	40 x 60	mit	7,60	7,20	6,20
40-32	60 x 80	mit	11,10	10,30	9,20
40-33	70 x 100	mit	13,60	12,20	10,50
40-34	80 x 120	mit	16,50	17,20	14,00
40-35	100 x 150	mit	26,20	22,60	21,00
40-36	120 x 170	mit	31,00	27,30	25,50

# Klebeband, Kordel, Umreifungsband



73-782

73-109

**Tesa-Packband „Vorsicht zerbrechlich“**  
rot, PP-Folie

73-109			Maße: 50 mm x 66 lfm.
ab 1 Stück	ab 36 Stück	ab 108 Stück	
5,10 €	4,50 €	4,20 € pro Stück	

**Tesa-Packband „Vorsicht Glas“**  
rot, PP-Folie 0.50

73-782			Maße: 50 mm x 66 lfm.
ab 1 Stück	ab 36 Stück	ab 108 Stück	
2,70 €	2,30 €	2,10 € pro Stück	

**Doppelseitiges Klebeband „Industrierolle“**

73-111	Maße: 9 mm x 500 lfm.
pro Stück	
69,20 €	

**Polypropylen Kordel weiß**

73-019	Maße: 3 mm x 320 lfm.	
ab 1 Stück	ab 3 Stück	ab 6 Stück
16,90 €	14,00 €	13,00 € pro Stück



73-019

73-101

73-111

**Umreifungsband im Karton**  
schwarz reißfest bis 240 Kg

73-112	Maße: 16 mm x 900 lfm. 0,5 mm	
ab 1 Stück	ab 6 Stück	ab 12 Stück
57,30 €	49,30 €	45,30 € pro Stück

**Verschlussklammern für Umreifungsband**

73-113	PE: 1000 Stück
pro 1000 Stück	
38,70 €	



73-112

73-113



**Tesa Filamentband, transparent**  
PET glasfaserverstärkt, 125 my

€ Preis pro Stück

Art.-Nr.	Größe in mm	ab 1 Stück	ab 6 Stück	ab 12 Stück	ab 24 Stück	ab 48 Stück
73-4590-19	19 x 50 lfm.	3,70	3,40	3,10	2,75	2,40
73-4590-25	25 x 50 lfm.	4,85	4,50	4,10	3,65	3,30
73-4590-50	50 x 50 lfm.	8,85	7,95	7,35	6,50	5,75

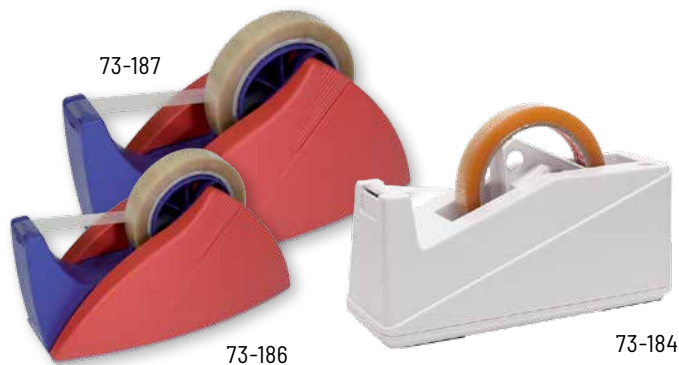

### Tischabroller

Art.-Nr.	für Band in mm	€ Preis pro Stück
73-187	15-25 x 66 lfm.	32,70
73-186	15-19 x 33 lfm.	24,70
73-184	15-22 x 66 lfm.	9,70

### Tesafilm transparent

€ Preis pro Stück

Art.-Nr.	Stärke	Größe in mm	ab 1 Stück	ab 8 Stück	ab 20 Stück	ab 40 Stück	ab 96 Stück	ab 100 Stück
73-101	PVC 65 my	15 x 66 lfm.	–	–	2,15	–	–	2,10
73-102	PVC 42 my	19 x 66 lfm.	2,60	2,50	–	2,40	2,30	–
73-103	PVC 65 my	15 x 33 lfm.	–	–	0,90	–	–	0,80



### Packbandabroller

Art.-Nr.	für Band in mm	Griff	€ Preis pro Stück
73-182	50 x 66 lfm.	mit	6,30
73-181	50 x 66 lfm.	ohne	16,70

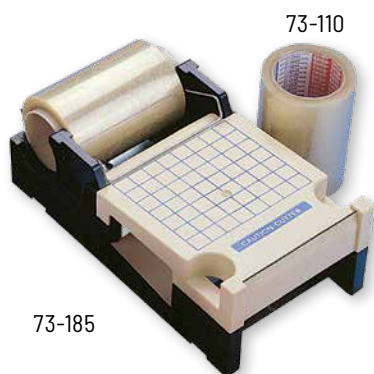

### Adressband transparent, PP 45 my

73-110			Maße: 150 mm x 66 lfm.
ab 1 Stück	ab 3 Stück	ab 12 Stück	
4,85 €	4,35 €	3,95 € pro Stück	

### Tischabroller

73-185	
pro Stück	für Adressschutzfolie
29,70 €	150 mm x 66 lfm.

### Packband 50 mm x 66 lfm.

€ Preis pro Stück

Art.-Nr.	Stärke	Farben	ab 6 Stück	ab 12 Stück	ab 36 Stück	ab 72 Stück	ab 108 Stück
73-107.xx	PVC 65 my	00, 01, 12	6,00	5,70	5,30	5,00	4,50
73-115.12	PP 65 my	12	1,80	1,40	1,20	0,99	0,80

Farben: (00) transparent, (01) weiß, (12) braun



73-107.12 73-107.01 73-107.00

75-600



75-116

**Briefeinlagen weiß PP**

<b>75-116</b>	Innen: 125 x 95 x 20 mm; Außen: 145 x 120 x 22 mm; 44 g	
ab 250 Stück	ab 500 Stück	ab 1000 Stück
89,10 €	86,10 €	82,10 € pro 100 Stück

**Passende Wertbriefumschläge B6**

<b>75-600</b>	Maße: 175 x 125 mm; 9 g	
ab 250 Stück	ab 750 Stück	ab 1500 Stück
27,30 €	25,30 €	23,30 € pro 100 Stück

75-111



75-113

75-666

**Briefeinlagen weiß PP**

<b>75-111</b>	Innen: 99 x 59 x 15 mm; Außen: 123 x 88 x 19 mm; 25 g	
ab 250 Stück	ab 1000 Stück	ab 2000 Stück
51,80 €	46,80 €	44,80 € pro 100 Stück

**Briefeinlagen weiß PP**

<b>75-113</b>	Innen: 62 x 30 x 10 mm; Außen: 92 x 63 x 14 mm; 15 g	
ab 250 Stück	ab 1000 Stück	ab 2000 Stück
53,30 €	50,30 €	49,30 € pro 100 Stück

**Briefeinlagen weiß PP**

<b>75-666</b>	Innen: 100 x 60 x 17 mm; Außen: 132 x 95 x 21 mm; 35 g	
ab 200 Stück	ab 600 Stück	ab 1200 Stück
57,80 €	53,80 €	52,80 € pro 100 Stück

**Briefeinlagen aus Pappe gepresst**

<b>75-777</b>	Innen: 105 x 80 x 14 mm; Außen: 145 x 105 x 15 mm; 41 g		
ab 100 Stück	ab 300 Stück	ab 600 Stück	ab 1000 Stück
49,30 €	47,30 €	44,30 €	42,30 € pro 100 Stück

**Briefeinlagen aus Pappe gepresst**

<b>75-888</b>	Innen: 90 x 70 x 14 mm; Außen: 120 x 100 x 15 mm; 29 g		
ab 100 Stück	ab 300 Stück	ab 600 Stück	ab 1000 Stück
47,30 €	45,30 €	42,30 €	40,30 € pro 100 Stück

75-777



75-888

**Begleitpapierhüllen für DIN Lang**

<b>75-08</b>	Maße: 228 x 133 mm			
ab 250 Stück	ab 1000 Stück	ab 3000 Stück	ab 5000 Stück	ab 10000 Stück
6,40 €	5,50 €	5,10 €	4,70 €	4,30 € pro 100 Stück

75-08



## SERIE 31 Luftpolstertaschen

- weißes Kraftpapier, selbstklebend, mit Adhäsionsverschluss
- innen stoßdämpfende Luftpolsterfolie
- ideal zum Versand empfindlicher Güter



### Ihre Vorteile:

- > Schutz vor Feuchtigkeit, Druck und Schmutz
- > praktische Handhabung durch selbstklebenden Verschluss
- > einfaches, umweltgerechtes Recycling von Folie und Papier
- > hält hohe Druckbelastungen aus
- > durch minimales Eigengewicht besonders portosparend

€ Preis pro 100 Stück

Art.-Nr.	Typ	Größe in mm innen	PE (Stück)	ab 1 PE	ab 3 PE	ab 5 PE	ab 10 PE
31-01	A	90 x 165	200	17,20	16,20	15,20	14,20
31-02	B	110 x 215	200	19,20	18,20	17,20	16,20
31-03	C	150 x 215	100	21,20	19,20	18,20	17,20
31-04	D	180 x 265	100	27,20	25,20	23,20	22,20
31-05	E	210 x 265	100	29,20	27,20	25,20	24,20
31-06	F	210 x 335	100	28,20	26,20	24,20	23,20
31-07	G	230 x 335	100	39,30	36,30	33,30	31,30
31-09	I	290 x 445	100	41,20	36,20	35,20	42,20
31-00	CD	170 x 165	100	21,20	19,20	18,20	17,20



## SERIE 31 Luftpolsterbeutel

- PE-Folie 80 my, 3-lagig
- mit Lasche, selbstklebend
- für alle Produkte wie z.B. Schmuck, Brillen, Uhren, usw



Luftpolsterbeutel PE-Folie, 80 my, 3-lagig, mit Lasche und SK-Verschluss

Bei antistatischen Luftpolsterbeuteln kann sich, bedingt durch Transport, Lagerung, Bearbeitung und Handling, der Wert des Oberflächenwiderstandes ändern. Wir übernehmen daher keinerlei Garantie!

**antistatische Luftpolsterbeutel, rote PE-Folie, 100 my, 3-lagig, mit Lasche und SK-Verschluss auf Anfrage**  
Ebenso fertigen wir Zuschnitte aus Luftpolsterfolie und Stanzteile, bitte fragen Sie an.

Packeinheit = 1PE. € Preis pro 100 Stück

Art.-Nr.	Größe in mm	PE (Stück)	ab 1 PE	ab 2 PE	ab 3 PE	ab 5 PE	ab 10 PE
31-50	100 x 120/50	1250	14,00	13,00	12,00	11,00	10,00
31-51	100 x 165/50	1250	14,00	13,00	12,00	11,00	10,00
31-52	150 x 200/50	1000	18,00	17,00	16,00	15,00	14,00
31-53	150 x 250/50	500	23,00	22,00	21,00	20,00	19,00
31-54	200 x 300/50	400	30,00	29,00	28,00	27,00	26,00
31-55	200 x 400/50	300	25,00	24,00	23,00	22,00	21,00
31-56	250 x 300/50	300	33,00	32,00	31,00	30,00	29,00
31-58	300 x 400/50	150	39,00	38,00	37,00	36,00	35,00
31-59	350 x 450/50	150	83,00	82,00	81,00	80,00	79,00
31-60	75 x 250/40	100	15,00	14,00	13,00	12,00	11,00

# Luftpolsterfolien, Stretchfolien und Füllmaterial

- PE-Folie 0.75, Noppen 4 mm x 10 mm
- Schutz für bruchgefährdete Produkte
- kein Verrutschen der Ware auf der Palette



## Luftpolsterfolien antistatisch

Art.-Nr.	Größe
31-1030	300 mm x 100 lfm
31-1050	500 mm x 100 lfm

Preise auf Anfrage

Bei antistatischer Luftpolsterfolie kann sich, bedingt durch Transport, Lagerung, Bearbeitung und Handling, der Wert des Oberflächenwiderstandes ändern. Wir übernehmen daher keinerlei Garantie!

## Luftpolsterfolien

Art.-Nr.	Größe	€ Preis pro Rolle				
		ab 1 Rolle	ab 2 Rollen	ab 4 Rollen	ab 6 Rollen	ab 12 Rollen
31-0030	300 mm x 100 lfm	27,20	26,20	25,20	24,20	23,20
31-0050	500 mm x 100 lfm	33,20	32,20	31,20	30,20	29,20
31-0075	750 mm x 100 lfm	53,20	52,20	51,20	50,20	49,20
31-0100	1000 mm x 100 lfm	61,20	60,20	58,20	56,20	54,20

€ Preis pro Stück

Art.-Nr.	Artikel	€ Preis pro Stück			
		ab 1 Stück	ab 6 Stück	ab 12 Stück	ab 36 Stück
75-30	Stretchfolie auf Rollen, 500 mm breit, ca. 300 lfm, 20 my	14,50	11,00	10,80	10,30

Art.-Nr.	Artikel	Gewicht ca. kg	€ Preis pro Stück				
			ab 1 Stück	ab 2 Stück	ab 3 Stück	ab 5 Stück	ab 10 Stück
75-31	Stretchfolie auf Rollen, 500 mm breit, ca. 1550 lfm, 23 my	16	69,20		67,20		64,20
75-33	Füllmaterial, Flo-Pak im Sack à 0,5 cbm (500 Liter)	2,5	47,30		44,30		41,30
75-96	TAP-O-PAC PE-Schaumpolsterfolie, 285 mm breit x 100 lfm Perforation alle 300 mm	1,5	26,80	25,80	23,80	20,80	18,80

# Verpackungsmittel



€ Preis pro PE

Art.-Nr.	Artikel	Größe	PE	ab 1 PE	ab 3 PE	ab 6 PE	ab 12 PE
39-50	Papierabroller für Rollen, 500 mm breit	—	1 Stück	88,80	—	—	—
75-19500	Packpapier braun Natron 80 g/m <sup>2</sup> , Rollenware	500 x 300 lfm	1 Rolle	50,30	—	48,30	46,30
75-19750	Packpapier braun Natron 80 g/m <sup>2</sup> , Rollenware	750 x 300 lfm	1 Rolle	83,30	—	78,30	74,30
75-1680	Packpapier braun Natron 80 g/m <sup>2</sup> , Bogenware	750 x 1000 mm	100 Bogen	43,10	—	32,10	29,10
75-17.30	Wellpapprollen	300 x 70 lfm	1 Rolle	9,90	8,90	7,90	6,90
75-17.40	Wellpapprollen	400 x 70 lfm	1 Rolle	11,90	10,90	9,90	8,90
75-17.60	Wellpapprollen	600 x 70 lfm	1 Rolle	20,30	19,30	18,30	17,30
75-17.80	Wellpapprollen	800 x 70 lfm	1 Rolle	32,30	29,30	27,30	26,30
75-17.100	Wellpapprollen	1000 x 70 lfm	1 Rolle	27,30	25,30	23,30	20,20
38-15.01	Juwelier-Seidenpapier weiß, 18 g/m <sup>2</sup>	750 x 500 mm	480 Bogen	26,20	—	24,20	22,20
38-15.59	Juwelier-Seidenpapier schwarz, 20 g/m <sup>2</sup>	750 x 500 mm	500 Bogen	38,40	—	36,40	34,40
75-36	SpeedMan Box 70 g/qm Packpapier	390 x 450 lfm	1 Stück	29,80	27,80	—	—
38-20	Packseidenpapier 25 g/m <sup>2</sup> grau	750 x 20 lfm	25 kg	401,40	—	—	—

# SERIE 82

## Versandboxen E-Welle

- flachliegend, stabil
- weiss (01) oder braun (12)
- portooptimiert zum Versand als Maxibrief



www.schmelzer-verpackung.de  
Tel.: +49 (0) 6781 566 150

Packeinheit: IPE = 100 Stück. € Preis pro Stück

Art.-Nr.	Größe innen in mm	Größe außen in mm	ab 1 PE	ab 2 PE	ab 3 PE	ab 5 PE	ab 10 PE
82-593.01	115 x 82 x 35	125 x 85 x 37	0,35	0,33	0,31	0,29	0,26
82-599.01	168 x 132 x 40	178 x 135 x 42	0,40	0,38	0,36	0,33	0,31
82-595.01	217 x 160 x 40	227 x 162 x 42	0,50	0,48	0,46	0,44	0,42
82-598.01	227 x 210 x 40	240 x 213 x 42	0,57	0,53	0,51	0,49	0,46
82-594.01	307 x 220 x 40	317 x 222 x 42	0,62	0,57	0,54	0,51	0,49
82-593.12	115 x 82 x 35	125 x 85 x 37	0,27	0,25	0,23	0,21	0,19
82-599.12	168 x 132 x 40	178 x 135 x 42	0,35	0,32	0,30	0,27	0,25
82-595.12	217 x 160 x 40	227 x 162 x 42	0,38	0,36	0,34	0,32	0,30
82-598.12	227 x 210 x 40	240 x 213 x 42	0,46	0,44	0,42	0,39	0,37
82-594.12	307 x 220 x 40	317 x 222 x 42	0,50	0,47	0,45	0,44	0,43

Passende Schaumstoffzuschnitte in PPI 60 schwarz bieten sich als Deckel, Boden oder Zwischenlage an. Auf Wunsch können wir Ihnen die Schaumstoffzuschnitte auch beflockt oder unbeflockt anbieten. So sind Ihre Sendungen perfekt geschützt und sicher verpackt. Preis auf Anfrage.



# SERIE 70

## Briefschachteln E-Welle



- flachliegend, stabil
- gebündelt zu je 100 Stück
- ab 1000 Stück auf Anfrage!

E = E-Welle ca. 1,0 mm dick  
B = B-Welle ca. 2,5 mm dick

●●● MADE  
●●● IN  
●●● GERMANY

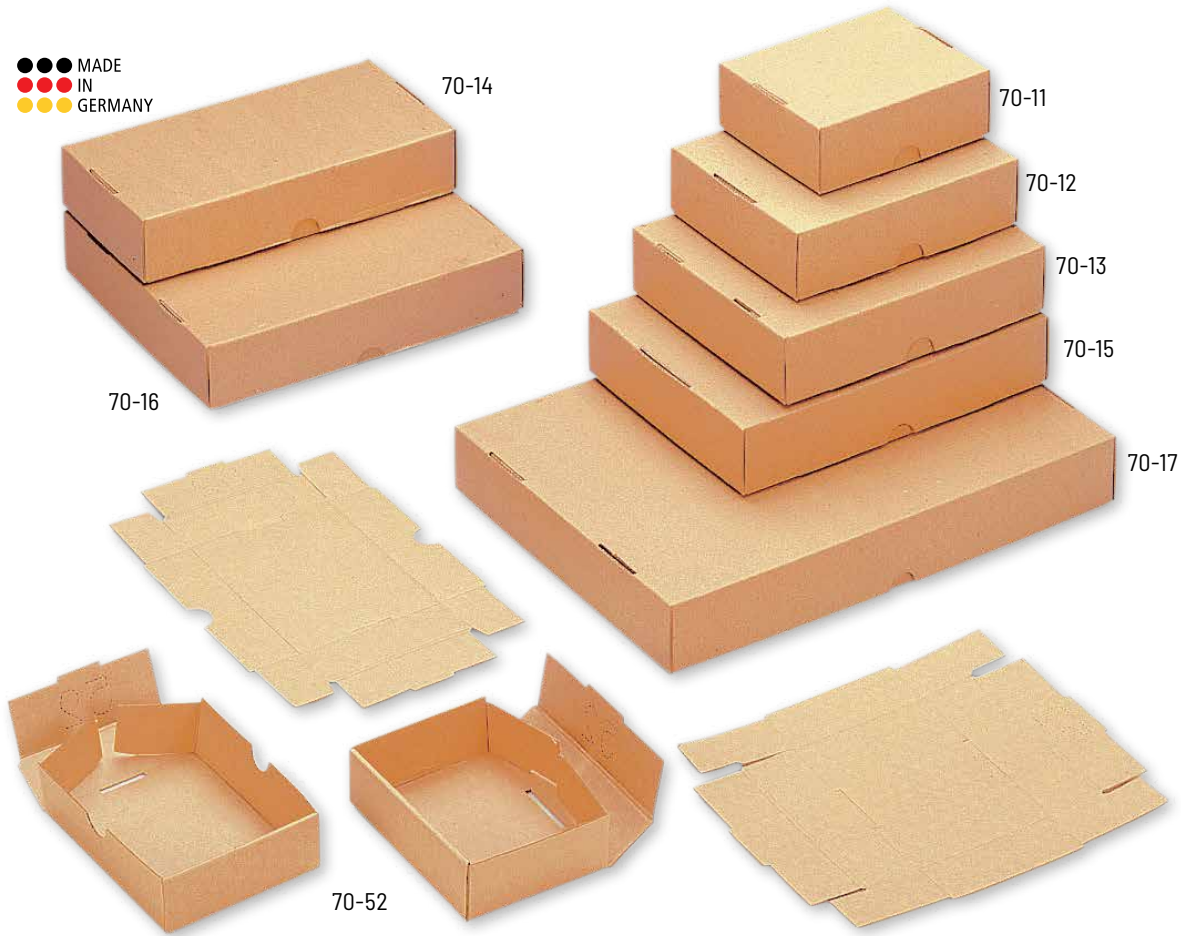

Packereinheit: 1PE = 100 Stück. € Preis pro 100 Stück

Art.-Nr.	Welle	Größe in mm	Gewicht g/Stück	ab 1 PE	ab 3 PE	ab 5 PE
70-11*	E	130 x 100 x 45	44	61,20	56,20	50,20
70-12*	E	170 x 130 x 45	61	64,20	59,20	52,20
70-13*	E	200 x 160 x 45	77	69,20	62,20	56,20
70-14*	E	230 x 115 x 45	85	73,20	66,20	59,20
70-15*	E	230 x 165 x 45	86	77,20	70,20	63,20
70-16*	E	230 x 205 x 45	100	79,20	72,20	65,20
70-17*	E	330 x 230 x 45	135	87,20	83,20	78,20
70-18*	E	330 x 115 x 45	97	81,20	75,20	70,20
70-51*	E	110 x 70 x 35	30	53,20	48,20	41,20
70-52*	E	130 x 85 x 35	34	57,20	51,20	44,20
70-53*	E	145 x 95 x 35	45	60,20	53,20	46,20
70-54*	E	190 x 110 x 45	66	62,20	57,20	50,20
70-55	E	215 x 105 x 65	98	66,20	61,20	55,20
70-56	E	245 x 135 x 70	122	79,20	72,20	65,20
70-57	B	160 x 100 x 70	90	71,20	64,20	58,20
70-58	B	180 x 120 x 80	117	76,20	70,20	63,20
70-59	B	210 x 140 x 90	146	81,20	75,20	70,20
70-60	B	230 x 165 x 100	192	102,40	92,40	85,40



\* geeignet zum kostengünstigen Versand als Maxibrief (bis 1000g)  
Preisänderungen müssen wir uns vorbehalten.



# SERIE 71

## Briefschachteln Vollpappe

- überzogen mit Natronkraft-Packpapier
- ab 1000 Stück auf Anfrage!

Natronpapier ist ein einseitig glattes, geripptes Verpackungspapier, das unter Verwendung von Natronzellstoff hergestellt wird.

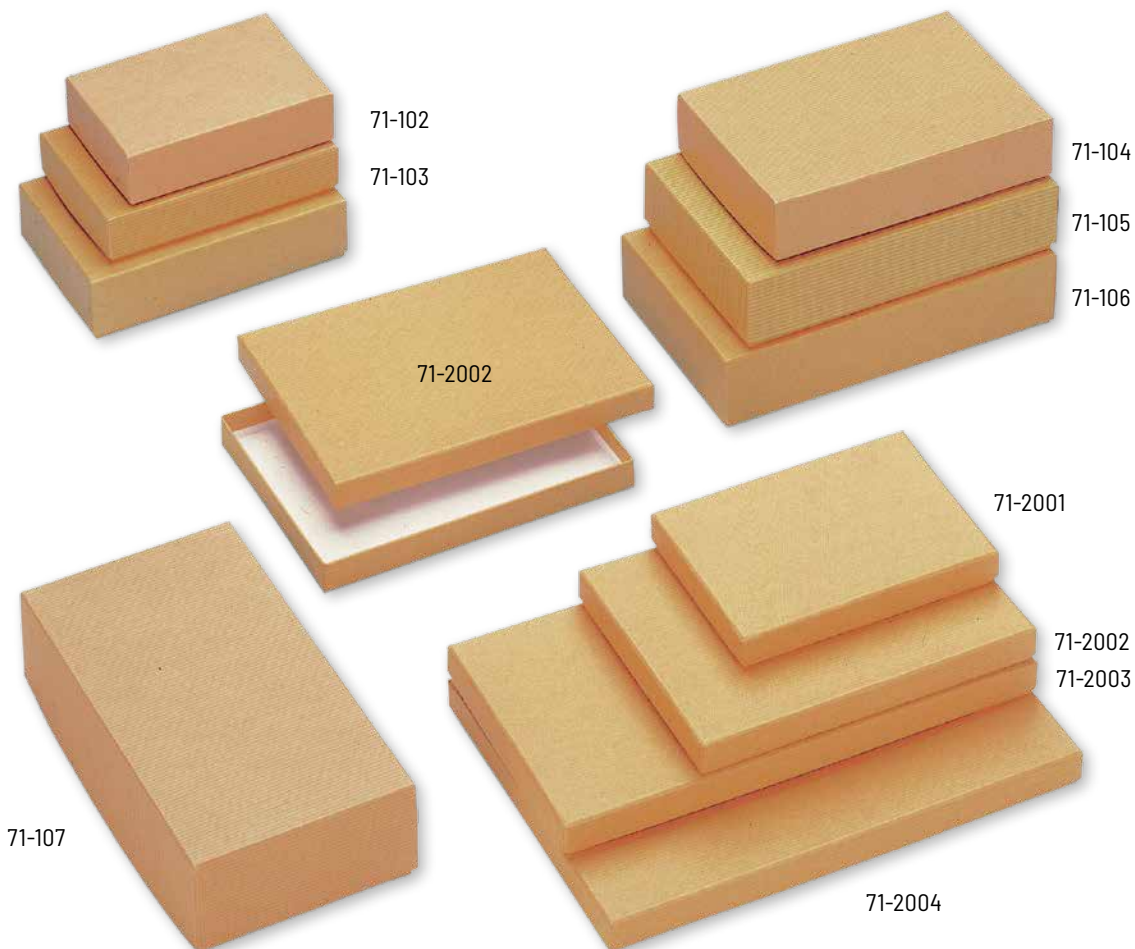

### für Maxibrief bis 1000 g

€ Preis pro 100 Stück

Art.-Nr.	Größe in mm innen	g/Stück	PE (Stück)	ab 1 PE	ab 3 PE	ab 5 PE
71-102	115 x 80 x 28	36	100	91,20	85,20	79,20
71-103	130 x 85 x 25	34	48	103,20	96,20	89,20
71-104	160 x 105 x 35	52	100	111,20	104,20	99,20
71-105	180 x 110 x 40	78	78	111,20	104,20	99,20
71-106	195 x 117 x 43	89	62	116,20	109,20	104,20
71-107	200 x 105 x 45	86	60	116,20	109,20	104,20

### für Großbrief bis 500 g

71-2001	130 x 90 x 17	36	60	109,20	103,20	98,20
71-2002	170 x 125 x 17	58	64	116,20	109,20	103,20
71-2003	240 x 125 x 17	79	105	120,20	115,20	108,20
71-2004	240 x 170 x 17	99	76	127,20	121,20	116,20

- nach DIN 55468
- größere Mengen und andere Formate auf Anfrage
- mit Zusatz-Rillungen für verschiedene Aufbauhöhen

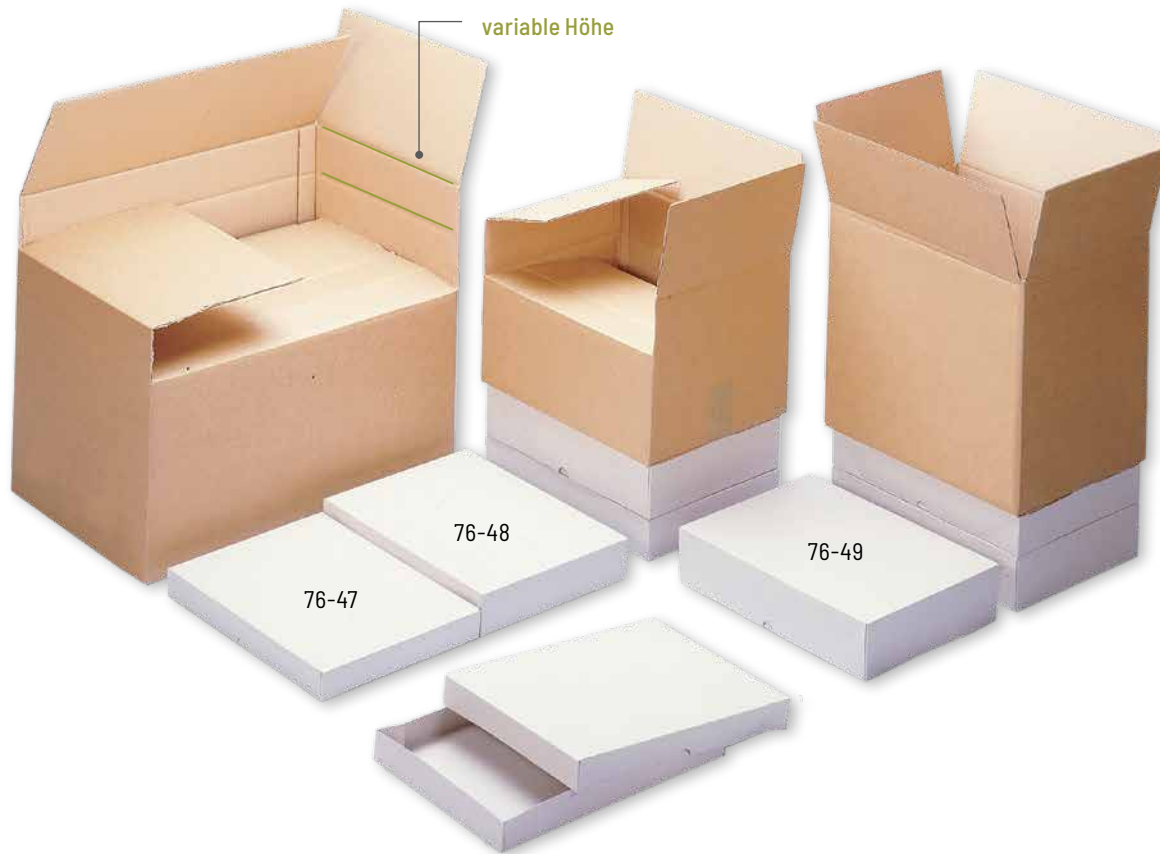

Packeinheit = 1PE. € Preis pro Stück

Art.-Nr.	Größe in mm innen	Zusatz-Rillung von oben	Qualität	PE (Stück)	ab 1 PE	ab 2 PE	ab 3 PE	ab 5 PE	ab 10 PE	ab 25 PE
72-430	184 x 184 x 93	–	2.30 BC	15	0,67	0,55	0,47	0,42	0,40	0,38
72-431	234 x 184 x 168	2 x 50 mm	2.30 BC	15	0,89	0,73	0,63	0,58	0,55	0,52
72-200	240 x 160 x 120	1 x 40 mm	1.20 C	20	0,63	0,54	0,45	0,39	0,34	0,32
72-401	245 x 180 x 105	–	1.30 C	20	0,67	0,58	0,49	0,42	0,38	0,36
72-402	300 x 220 x 180	–	1.30 C	25	0,88	0,78	0,62	0,57	0,51	0,46
72-201	305 x 220 x 160	1 x 50 mm	1.30 C	20	0,84	0,74	0,58	0,53	0,47	0,42
72-433	325 x 220 x 160	–	2.30 BC	15	1,20	0,98	0,82	0,75	0,70	0,66
72-404	325 x 230 x 160	–	1.30 C	25	0,89	0,77	0,62	0,58	0,54	0,48
72-400	326 x 239 x 87	–	1.01 C	30	0,59	0,55	0,48	0,41	0,37	0,35
72-212	360 x 360 x 165	1 x 50 mm	1.30 C	10	1,95	1,68	1,37	1,14	1,00	0,90
72-202	380 x 250 x 200	2 x 50 mm	1.40 C	20	1,14	0,99	0,79	0,70	0,60	0,54
72-223*	385 x 285 x 245	2 x 50 mm	1.40 C	20	1,97	1,91	1,54	1,23	1,07	0,95
72-224*	385 x 285 x 330	2 x 50 mm	1.40 C	20	2,12	1,83	1,43	1,11	0,98	0,88
72-225	385 x 285 x 380	3 x 50 mm	2.30 BC	10	2,38	2,04	1,68	1,43	1,24	1,14
72-203	445 x 315 x 250	2 x 50 mm	1.40 C	20	1,66	1,42	1,11	0,98	0,87	0,77
72-437	460 x 325 x 160	–	2.30 BC	15	2,13	1,75	1,47	1,35	1,25	1,18

\* genau passend für Innenpackkarton



- 1-wellig, für leichte Güter
- 2-wellig, für leichte bis schwere Güter
- größere Mengen und andere Formate auf Anfrage

1.20 - einwellig, bis 20 kg  
 1.30 - einwellig, bis 30 kg  
 1.40 - einwellig, bis 40 kg

2.30 - zweiwellig, bis 30 kg  
 2.40 - zweiwellig, bis 40 kg  
 2.50 - zweiwellig, bis 50 kg  
 2.60 - zweiwellig, bis 60 kg

**Wellenhöhe:**

B-Welle, ca. 2,2 bis 3,0 mm  
 C-Welle, ca. 3,2 bis 3,9 mm  
 E-Welle, ca. 1,2 bis 1,8 mm

Zweiwellige-Wellpappe wird meist aus B + C Welle gefertigt.

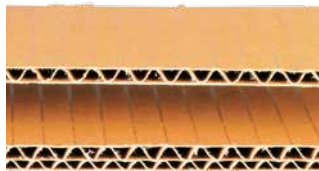

Auf Wunsch fertigen wir Ihnen jede beliebige Größe, fragen Sie bei uns an.

Packeinheit = 1PE. € Preis pro Stück

Art.-Nr.	Größe in mm innen	Zusatz-Rillung von oben	Qualität	PE (Stück)	ab 1 PE	ab 2 PE	ab 3 PE	ab 5 PE	ab 10 PE	ab 25 PE
72-204	500 x 380 x 300	2 x 50 mm	2.40 BC	10	3,38	2,96	2,39	2,02	1,79	1,63
72-226*	560 x 375 x 445	3 x 50 mm	2.30 BC	10	4,02	3,49	2,81	2,34	2,13	1,92
72-439	580 x 285 x 200	—	2.40 BC	15	2,90	2,40	2,04	1,83	1,55	1,38
72-205	600 x 300 x 400	3 x 50 mm	1.40 C	20	2,62	2,29	1,84	1,63	1,45	1,30
72-255	600 x 300 x 400	3 x 50 mm	2.50 BC	10	3,99	3,46	2,83	2,52	2,20	1,99
72-208	780 x 380 x 320	2 x 50 mm	2.40 BC	10	4,37	3,85	3,22	2,80	2,48	2,22
72-206	780 x 490 x 390	3 x 50 mm	2.50 BC	10	7,35	6,35	4,96	4,35	3,75	3,35
72-207	780 x 580 x 600	4 x 50 mm	2.60 BC	10	10,05	8,73	6,61	5,90	5,08	4,53
72-209	800 x 395 x 440	3 x 50 mm	2.40 BC	10	4,94	4,37	3,62	3,20	2,77	2,49
72-496	1180 x 780 x 750	—	2.40 BC	1	19,43	—	—	—	—	—

\* genau passend für Innenpackkarton

Innenpackkartons, Graupappe 450 g/qm

€ Preis pro Stück

Art.-Nr.	Größe in mm innen			PE (Stück)	ab 25 Stück	ab 100 Stück	ab 200 Stück	ab 300 Stück	ab 500 Stück	ab 1000 Stück
76-47	370 x 270 x 40/40	—	—	25	0,58	0,53	0,50	0,47	0,44	0,42
76-48	370 x 270 x 60/60	—	—	25	0,60	0,55	0,52	0,49	0,46	0,44
76-49	370 x 270 x 80/80	—	—	25	0,62	0,57	0,54	0,51	0,48	0,46

## SERIE 76 Faltschachtel mit Automatikboden

- der schnelle Innenpackkarton
- 450 g/m<sup>2</sup> Graukarton
- mit Einsteckdeckel

Es ist und bleibt eine geniale Erfindung!

Bei Faltschachteln mit Automatikboden schließt sich der Verpackungsboden beim Aufrichten der Faltschachtel automatisch. Zudem bringt der verklebte Schachtelboden Stabilität und erlaubt eine Befüllung mit gewichtigeren Produkten.



Packeinheit = 1 PE. € Preis pro 1000 Stück

Art.-Nr.	Größe in mm	PE	ab 1 PE	ab 1000 Stück	ab 10000 Stück
76-09	130 x 105 x 60	260	154,20	131,20	117,20
76-12	130 x 105 x 95	250	165,20	140,20	134,20
76-13	130 x 110 x 105	250	174,20	148,20	128,20
76-14	150 x 120 x 100	200	181,20	167,20	159,20
76-16	160 x 110 x 95	210	177,20	147,20	136,20
76-17	175 x 125 x 65	250	182,20	158,20	125,20
76-18	175 x 130 x 100	170	235,20	190,20	178,20
76-19	180 x 130 x 120	200	216,20	179,20	158,20
76-21	200 x 145 x 90	110	236,20	199,20	179,20
76-22	200 x 180 x 110	100	274,20	249,20	240,20
76-23	230 x 145 x 95	120	227,20	193,20	180,20
76-25	250 x 130 x 90	140	258,20	190,20	171,20
1765-23*	160 x 110 x 120	200	144,60	* Sonderposten	



## SERIE 78 Versandkartons

- aus Graukarton
- fertig geheftet
- Deckel und Unterteil umgebogen



€ Preis pro 100 Stück

Art.-Nr.	Größe innen in mm	ab 10 Stück	ab 20 Stück	ab 30 Stück	ab 50 Stück	ab 100 Stück
750 g/qm (ca. 1 mm)						
78-001	170 x 110 x 70		298,20	240,20	192,20	157,20
78-002	190 x 130 x 80		325,20	266,20	219,20	184,20
78-003	220 x 150 x 90		327,20	268,20	221,20	186,20
78-004	240 x 180 x 100		338,20	279,20	232,20	197,20
78-005	270 x 200 x 110		345,20	286,20	240,20	203,20
78-006	300 x 230 x 130		348,20	290,20	243,20	206,20
78-007	340 x 250 x 150		365,20	306,20	259,20	224,20
78-008	380 x 280 x 170		431,20	373,20	326,20	291,20
78-009	410 x 310 x 180		443,20	385,20	337,20	301,20
78-010	450 x 340 x 190		454,20	395,20	348,20	313,20
1200 g/qm (ca. 1,6 mm)						
78-101	170 x 110 x 70	531,20	354,20	296,20	250,20	214,20
78-102	190 x 130 x 80	550,20	375,20	314,20	268,20	231,20
78-103	220 x 150 x 90	554,20	377,20	324,20	272,20	236,20
78-104	240 x 180 x 100	562,20	387,20	328,20	280,20	245,20
78-105	270 x 200 x 110	582,20	405,20	346,20	299,20	265,20
78-106	300 x 230 x 130	597,20	421,20	360,20	317,20	281,20
78-107	340 x 250 x 150	641,20	487,20	428,20	380,20	346,20
78-108	380 x 280 x 170	770,20	594,20	536,20	488,20	453,20
78-109	410 x 310 x 180	787,20	611,20	553,20	504,20	469,20
78-110	450 x 340 x 190	804,20	629,20	569,20	522,20	487,20
78-111	490 x 360 x 220	835,20	659,20	601,20	554,20	518,20

# Schaumstoffplatten, -zuschnitte und -stanzeinlagen

■ in verschiedenen Größen, Stärken und Farben



Farben beflockt:  weiß (01)  blau (32)  hellgrau (51)  schwarz (59)

€ Preis pro Stück

Art.-Nr.	Artikel	Größe in mm	ab 1 Stück	ab 3 Stück	ab 5 Stück	ab 10 Stück	ab 30 Stück	ab 50 Stück
11558-06.xx	Schaumstoffplatte beflockt	1000 x 720 x 6	28,00	15,00	12,60	11,30	10,20	9,20
11558-08.xx	Schaumstoffplatte beflockt	1000 x 720 x 8	29,50	15,40	13,00	11,90	10,60	9,60
11558-10.xx	Schaumstoffplatte beflockt	1000 x 720 x 10	29,90	15,80	13,50	12,30	11,00	9,80
11558-12.xx	Schaumstoffplatte beflockt	1000 x 720 x 12	30,30	16,30	14,00	12,60	11,50	10,40
11558-15.xx	Schaumstoffplatte beflockt	1000 x 720 x 15	31,00	16,80	14,40	13,30	12,00	10,80
75-9903	Schaumstoffplatte unbeflockt, weiß	1000 x 800 x 3	2,00	–	–	1,70	1,60	1,50
75-9905	Schaumstoffplatte unbeflockt, weiß	1000 x 800 x 5	2,50	–	–	2,00	–	1,90
75-9910	Schaumstoffplatte unbeflockt, weiß	1000 x 800 x 10	5,70	–	–	4,90	–	3,80
75-9915	Schaumstoffplatte unbeflockt, weiß	1000 x 800 x 15	6,90	–	–	6,10	–	5,30
11566-08	Schaumstoffplatte PPI60, (anthrazit)	1000 x 725 x 8	12,50	–	–	11,50	10,40	9,40
11566-10	Schaumstoffplatte PPI60, (anthrazit)	1000 x 725 x 10	14,70	–	–	13,70	12,60	11,60
11566-12	Schaumstoffplatte PPI60, (anthrazit)	1000 x 1000 x 12	17,90	–	–	16,80	15,80	13,70



## INDEX

# Stichwortverzeichnis

### A

Abroller *Siehe auch* Tischabroller  
Anhängeretui 40, 45  
Anhängershäkchen 160  
Anhängernadeln 160  
Anhängerständer 136, 149, 157  
Armbandetui 5 - 49  
Armbandkarten 126  
Armbandständer 140, 146  
Armbandstreifen 146  
Armbanduhrenständer 146  
Armband- und Uhrenständer 140, 146, 150  
Armreifplättchen 139  
Armreifständer 151  
Aufmachungskarten 118, 120 - 125

### B

Begleitpapierhüllen 174  
Bijouteriewatte 52, 161  
Bijouterie-Zubehör 160, 161  
Briefeinlagen 174  
Briefschachteln  
E-Welle 180  
Vollpappe 181

### C

Collieretui 5 - 49  
Collierständer 133, 148, 149  
Combi-Doppelladen 104, 105  
Combi-Laden  
Combi-Armreiflade 117, 119  
Combi-Collierlade 116, 119  
Combi-Ringlade 113, 118, 119  
Combi-Trauringlade 112, 118, 119  
massiv Holz 118  
Combi-Mini-Laden 111  
Creolenhalter für Karten 160

### D

Deko-Boys 158  
Deko-Kissen 139  
Dekorationsartikel 132, 139, 148, 149  
Dekorationsartikel Acryl 148, 149  
Dekorationsbüsten 132, 134, 135  
Deko-Säulen 139  
Deko-Stufen 143  
Dekotabletts 144, 145  
Dekoteller 144  
Deko-Tische 142  
Drehdisplays 141

### E

Edelsteindosen 88  
Edelstein- und Kollektionsetuis 92, 94, 96, 97  
Ersatzziffer 159  
Etiketten  
\* bedruckt 161, 164, 165, 168  
\* Fadenetiketten 167  
\* Folienetiketten 168  
\* Goldetiketten fassioniert 166  
\* Heißfolienetiketten 169  
\* Kettenetiketten 167  
\* Ringetiketten 167  
\* Rollenetiketten 168, 169

\* unbedruckt 168

### Etuis

\* Armbandetui 5, 9, 28, 33, 41, 42, 46, 49  
\* Collieretui 5 - 50  
\* Manschettenknopfetui 40, 49  
\* Ohrringetui 5 - 50  
\* Ringetui 5 - 49  
\* Universaletui 5 - 49

### F

Faden- und Kettenetiketten 167  
Falt-Geschenkschachteln 19, 20, 71  
Faltschachteln 16, 184  
Filamentband 172  
Fixboxen 6, 59, 60 - 67, 69 - 71, 163  
Flo-Pak 177  
Folienetiketten 168  
Füllmaterial 177

### G

Geschenkgutschein 163  
Geschenkgutscheine 164  
Geschenkpapierrollen 84  
Glasdeckel-Dosen 94, 95  
Goldetiketten fassioniert 166  
Gold- oder Silberschleife 14, 15, 16, 17, 60, 61, 62, 63, 64, 65  
Goldpflegetuch *Siehe auch* Schmuckpflegetuch

### H

Häkchen *Siehe auch* Anhängershäkchen  
Handabroller *Siehe auch* Tischabroller  
Handschuhe 162  
Heißfolienetiketten 169  
Holzetuis 40, 42, 44

### J

Juwelier-Seidenpapier 85, 178

### K

Kassenblock 166  
Kassenblockmappe 166  
Ketteneinlagen 116  
Kettenetuis 12  
Kettenhäkchen 130, 160  
Kettenkarten 115  
Kettenständer 133, 136, 147  
Klarsichtetui 90  
Klarsicht- und Edelsteindosen 88  
Klebeband 172  
Koffer 101, 103  
Kofferkuli 101, 103  
Kollektionsetui mit Ringwulsten 99  
Kollektionsetuis 91, 92, 94, 96, 97, 114, 115  
Kollektions- und Vorlageetuis 99, 100  
Kunststoffetuis 46, 48, 50, 52, 54, 55

### L

Luftpolsterbeutel 176  
Luftpolsterfolien 177  
Luftpolstertaschen 175  
Luxus-Schmucketuis *Siehe auch* Holzetuis

## M

Manschettenknopfetui 40, 49  
Medaillenetuis 54, 55  
Membranboxen 92, 93, 109  
Münzetui 55  
Musterkarten 111, 115, 158  
Musterkoffer 101, 102, 103, 120

## N

Nadeletuis 55  
Nägel 160  
Naturkarton 4, 59

## O

Ohringetui 5, 9, 28, 33, 41, 42, 46, 49  
Ohringständer 178, 181  
Ohrsteckerständer 136, 137, 156, 157  
Organzabeutel 73, 78, 79

## P

Packband 172, 173  
Packbandabroller 173  
Packpapier 178, 181  
Papierabroller 85, 178  
PIG-Farbkarte 190  
Polybeutel 171  
PPI Schaumstoffzuschnitte 116  
Präsent-Vorlagen 101, 103, 120  
Preisziffern *Siehe auch* Zahlensteckset

## R

Reparaturbeutel 166  
Ringbacken 99, 100, 112, 113, 119  
Ringeinsätze 113, 114  
Ringetui 5 - 50, 98  
Ringmaß 161  
Ringplättchen 138, 154  
Ringständer 138, 146, 152, 153, 154  
Ringvorlagebänke 144  
Ringwulsten 98, 99, 111, 113, 114, 119  
Rollenetiketten 168, 169  
Rosetten 82, 83

## S

Schaumstoff 10, 55, 92, 93, 94, 95, 114  
Schaumstoffplatte 186  
Schiebeboxen 14, 26  
Schleifen 61, 63, 65, 87  
Schmuckbeutel

- \* Baumwolle 74
- \* Flocksamt 73
- \* Nappalederimitat 73
- \* Organza *Siehe auch* Organzabeutel
- \* Satin 75
- \* Velourlederimitat 75, 76, 77

Schmuckpässe 165  
Schmuckpflege 162  
Schmuckpflegetuch 161  
Schmuckrolle 147  
Schmucktüten 59, 66, 67, 68, 69, 70, 71  
Schmuckwäsche 162  
Seidenpapier 85, 178  
Silberanlaufschutz 162

Silberpflegetuch *Siehe auch* Schmuckpflegetuch  
Stretchfolie 177  
Stülpetuis 4, 6, 8, 16, 34, 35, 36, 38, 69

## T

Tesafilm 173  
Tiefzieheinlagen 98, 106, 107, 108, 109, 110  
Tischabroller 173  
Tragetaschen 21, 56, 57, 58, 170  
Tragetaschen LDPE-Folie 21, 56, 57, 58, 170  
Trauringetui 21, 44, 48, 51  
Triangelboxen 18

## U

Uhrenspangen 108, 117  
Uhrenständer 140, 146, 150  
Umreifungsband 172  
Universaletui 5 - 49

## V

Velouretuis 50  
Verkaufsständer 128, 129, 130, 131  
Verpackungsschleifen 86, 87  
Versandboxen 179  
Verschlussklammern 172  
Vielzwecknadeln *Siehe auch* Anhängernadeln  
Visitenkarten 164  
Visitenkartenboxen 164  
Vorlageetuis 99, 100  
Vorlagetablets 144, 145  
Vorlagetuch 144  
Vorlagetücher 144

## W

Watteschachtel 52, 53  
Wellfaltkartons 182, 183  
Wellpapprollen 178  
Wertbriefumschläge 174  
Winkelkarten 127

## Z

Zahlensteckset 159  
Zertifikate 165  
Zierbänder 80

# Faltanleitung Serie 490

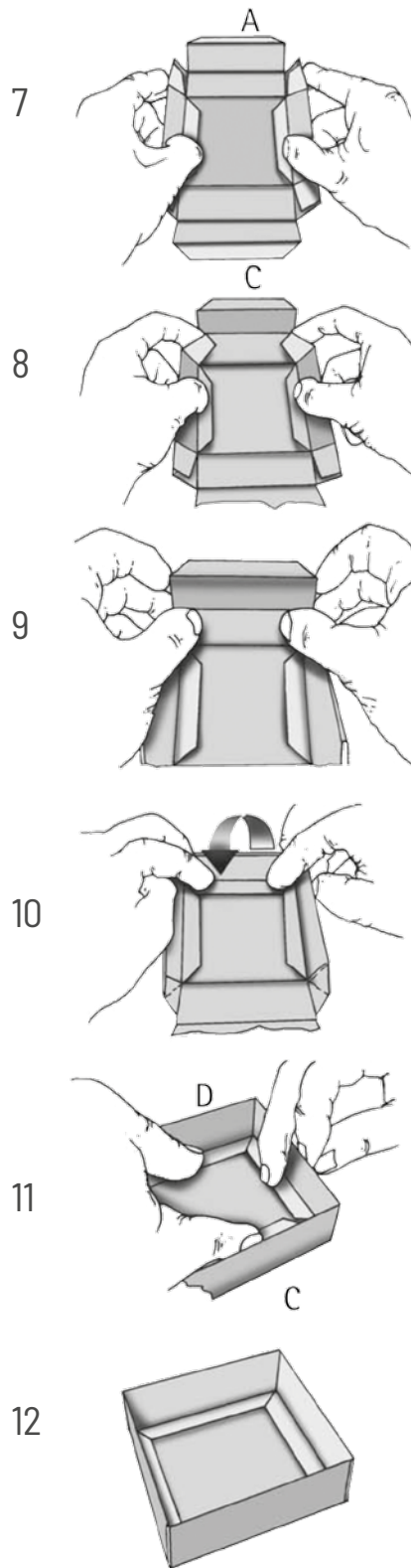
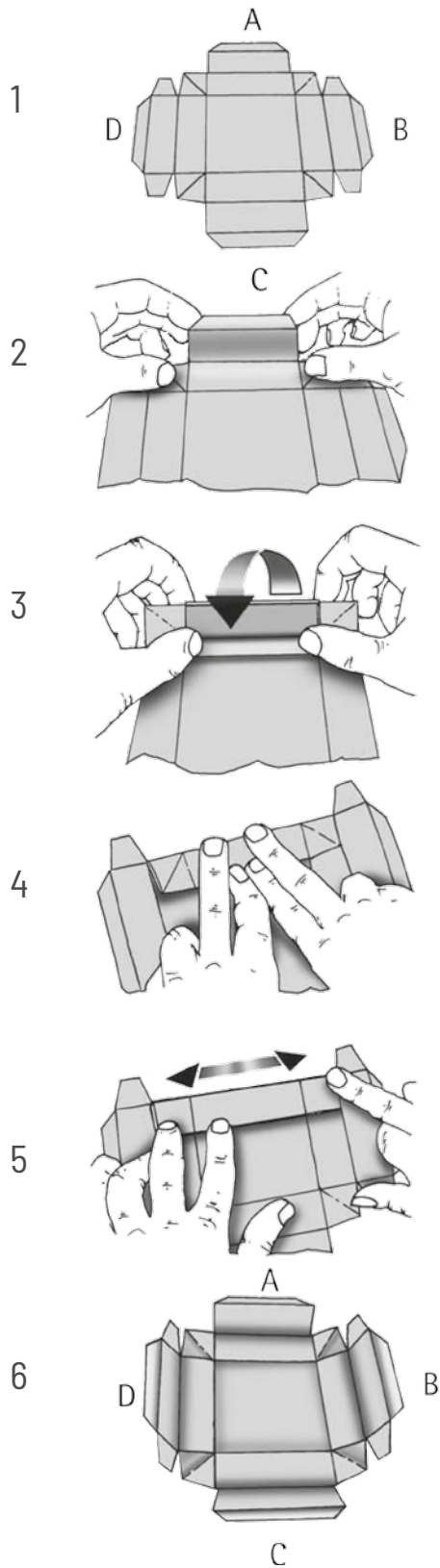

- 1 Ausgangsposition
- 2 - 5 Seiten A und C umlegen und anpressen.
- 6 Seiten B und D genauso umlegen und anpressen.
- 7 Seitenwände B + D aufrichten.
- 8 - 10 Seite A laut Skizze nach innen einschlagen. Das gleiche mit gegenüberliegender Seite C durchführen.

- 11 Sollten die nach innen gesteckten Laschen A + C hochspringen, heben Sie die im Boden liegenden Laschen der Seiten B + D leicht an und drücken Sie die Laschen der Seiten A + C nochmals nach unten. Somit verriegeln Sie die Laschen der Ecken miteinander. Fertig!
- 12



# PIG-Farbkarte



## PIG-Velourlederimitat 140 cm breit

11491.3.xx

ab 1 lfm	ab 3 lfm	ab 5 lfm	ab 20 lfm	Preis pro lfm
29,30 €	27,30 €	26,30 €	24,30 €	

Die Farben im Druck sind nicht verbindlich, auch für gleichbleibende Farben können wir keine Garantie übernehmen. Bitte fordern Sie unsere Original-Farbkarte an.

# Preisliste

€ Preis pro Stück

	Klischee einmalig	Rüstkosten pro Artikel	< 50	ab 50	ab 100	ab 200	ab 300	ab 400	ab 500	ab 1000	ab 2000	ab 3000	ab 4000
Prägung einfarbig	60,00	8,00	0,12	0,12	–	–	–	–	–	–	–	–	–
Prägung 2-farbig	auf Anfrage												
Siebdruck	auf Anfrage												
Thermotransfer	–	–	1,59	1,18	0,88	0,58	0,48	0,43	0,38	0,31	0,28	0,27	0,26
Thermotransfer 2-farbig	–	–	2,60	2,00	1,45	0,93	0,75	0,65	0,60	0,50	0,45	0,42	0,41

## Standard Farben:

Prägung	Gold, Silber, Kupfer, Weiss, Schwarz und transparent (glänzend)	Die gewünschte Farbe bitte vorab angeben!
Thermotransfer	CMYK, Pantone oder HKS-Wert	

Möchten Sie die Prägung/Transferdruck in Ihrer Farbe bestellen? Alles was wir benötigen, ist die Angabe der gewünschten Farbtons (CMYK, Pantone oder HKS-Wert). Geben Sie bitte bei der Bestellung Ihren Wunschfarbton an. Nach der Bestellung nehmen wir dann kurz mit Ihnen Kontakt auf, um den genauen/möglichen Farbton abzuklären.

## Datenanlieferung:

Druckdaten	Wir benötigen vektorisierte PDF-, EPS- oder AI-Dateien, Schriften in Pfade (Kurven) umgewandelt. Sollten Sie noch keine druckfertige Daten besitzen oder sind sich unsicher, ob Ihre vorhandene Druckdaten in Ordnung sind, übernimmt unsere Grafikabteilung diese Arbeit gerne für Sie.
Daten-Upload	Sie können Ihre Druckdaten, Logos oder Bilder ganz einfach während des Bestellvorgangs hochladen. Oder per E-Mail an: <a href="mailto:druck@schmelzer-verpackung.de">druck@schmelzer-verpackung.de</a> . Nennen Sie unbedingt Bestellnummer, Kundennummer (falls vorhanden) und Ihren Namen.
Freigabe	Wir prüfen kostenlos die von Ihnen gelieferten Druckdaten auf allgemeine Druckfähigkeit. Im Anschluss erhalten Sie einen Korrekturabzug per E-Mail zugesandt, den Sie bitte genau prüfen und an uns mit der Druckfreigabe oder den Änderungs- bzw. Korrekturwünschen zurücksenden.

## Beispielfarben:



## HINWEIS:

Bitte beachten Sie, aufgrund der Lichtverhältnisse bei der Produktfotografie und unterschiedlichen Bildschirmstellungen kann es dazu kommen, dass die Farben des Produktes nicht authentisch wiedergegeben und von der Originalware abweichen können. Wir verweisen in diesem Zusammenhang ausdrücklich auf die Möglichkeit der Musteranforderung im Vorfeld Ihrer Bestellung.



## BERATUNG & ENTWICKLUNG

Wir führen alle Arten von Grafikarbeiten durch, prüfen und verarbeiten die gelieferten Daten und helfen Ihnen gerne bei der Umsetzung Ihrer Ideen und Vorstellungen.

## GESTALTUNG & WERBUNG

Ihre Werbung, wie z. B. Plakate, Flyer, Aufkleber, Briefbögen, Visitenkarten etc., können von uns für Sie entworfen und produziert werden.

## VERPACKUNG & VEREDELUNG

Außer unseren Schmuckverpackungen produzieren wir Faltschachteln in verschiedenen Ausführungen z. B. mit Vorderseitendruck, Rückseitendruck, Dispersions- bzw. Hochglanzlackierung, Blind- oder Heißfolienprägung.

## KONTAKT

Egal, ob Sie eine Frage zu unseren Produkten haben oder uns als Kunde eine Rückmeldung geben möchten. Wir legen viel Wert auf Ihre Meinung und Ihr Feedback!

Möglichkeiten zur Kontaktaufnahme:

Telefon: +49 6781 566 150

Fax: +49 6781 566 111

E-mail: [info@schmelzer-verpackung.de](mailto:info@schmelzer-verpackung.de)

Alle Katalogartikel können Sie bequem und einfach in unserem Webshop bestellen:

[www.schmelzer-verpackung.de](http://www.schmelzer-verpackung.de)

**Wir haben noch mehr zu bieten...**







August Schmelzer & Sohn GmbH  
Auf der Acht 1 und  
Struthstraße 44  
55743 Idar-Oberstein

Telefon: +49 6781/566 150  
Telefax: +49 6781/566 111  
[info@schmelzer-verpackung.de](mailto:info@schmelzer-verpackung.de)  
[www.schmelzer-verpackung.de](http://www.schmelzer-verpackung.de)