



GESAMTKATALOG



Produktbezeichnung	Seite
Starthilfe	
Starthilfekabel aus Aluminium	4
Starthilfekabel aus kupferbeschichtetem Aluminium	5 - 7
Batteriepolzangen	5
Starthilfekabel aus Kupfer	8 - 9
Starthilfekabel mit Batteriekontrolle/Batterie-Trennschalter ...	10
Abschlepphilfe/Sicherheit	
Abschleppseile	11 - 13
Abschleppbox	13
Abschleppstangen	14
Notfallhammer/Sicherheits-Schutzhandschuhe	15
Verbandtaschen/-kasten	15 - 16
Warndreiecke	17
Warnwesten	18
Winterzubehör	
Heizmatte	19
Heiß-/Kaltlüfter	20
Eiskratzer	20 - 24
Schneeschaufel und Eiskratzer-Set	25
Eiskratzer und Schneebesen	26 - 27
Schuh-Spikes	27
Cabin Cap	28
Scheibenabdeckungen	29 - 30
Scheibenschutzfolie	30
Halbgaragen/Ganzgaragen	31 - 33
Hagelschutz-Ganzgarage/Hagelschutz-Pelerine.....	34
Motorrad Rundum-Garage/Trichter	35 - 36
Frostschutz und Batteriesäureprüfer	36
Pflegeprodukte	
Waschbürsten	37 - 39
Verlängerungen	39 - 40
SILVER-LINE Waschbürsten	40 - 41
SILVER-LINE Bürsten	42
Scheibentrockner/Scheibenwascher mit Wasserabstreifer.....	43 - 44
Scheiben und Flächentrockner	44
Wasch-Sets und Schwämme	45 - 50
Leder	50 - 51
Reinigungstücher	51 - 54
Polier- und Waschprodukte	54 - 57
Pflegeprodukte	58 - 59
Automatten und Innenausstattung	
Passform-Anfertigung Autoteppiche und Matten.....	60 - 61
Semi-Passform und Autoteppiche	62 - 63
Gummi-Automatten	64 - 69
Innenausstattung	70 - 72
Verschiedenes	
Zubehör	73 - 77
Elektro-Zubehör	
Power Packs	78 - 81
Heizauflagen	82
Sommer-Zubehör	
Lackschutzfolie	83
Sonnenschutz	84 - 85
Winterdisplays/Bestellformulare/Typenlisten	86 - 103

Starthilfekabel aus Aluminium

Starthilfekabel in hochwertiger Leichtmetall-Technologie nach DIN 72553.

Wir bieten Ihnen eine leitwertkonforme Version zum 16 mm² Kupferkabel aus Voll-Aluminium. Des Weiteren analog zu den Kupferwerten 16 mm², 25 mm², 35 mm² eine Kabelserie aus kupferbeschichtetem Aluminium. Diese Starthilfekabel bieten wir Ihnen auch mit **Schutzschaltung** an, gegen Spannungsspitzen und zum Schutz der Bordelektronik. Alle APA Starthilfekabel werden in praktischer Tasche mit Reißverschluss geliefert.

Alle APA-Starthilfekabel sind nach DIN gefertigt, TÜV-/GS-geprüft und von Top-Qualität. Mit APA-Starthilfekabeln sind Sie stets auf der sicheren Seite.



AUS ALUMINIUM



Starthilfekabel	Alu-Tec
Anwendung	für Ottomotoren, 12 V/24 V bis 2500 cm ³
Leitwert	25 mm ² entspricht 16 mm ² Kupferkabel
Polzangen	aus Kunststoff
Kabellänge	ca. 2 x 3,00 m (± 50 mm)
Kabelmaterial	Aluminium
Verpackung	in praktischer Klarsicht-Rundtasche mit Reißverschluss
TÜV-/GS-geprüft	ja

Art.-Nr.	Farbe	EAN	VE
29250	schwarz/rot	4006132 29250 0	5

- ➔ **In Leichtmetall-Technologie**
- ➔ **Bequeme Handhabung durch hohe Flexibilität und weniger Gewicht**
- ➔ **Sicherheits-Standard gemäß DIN 72553**



Starthilfekabel aus kupferbeschichtetem Aluminium • Batteriepolzangen

LED beleuchtete Zangen

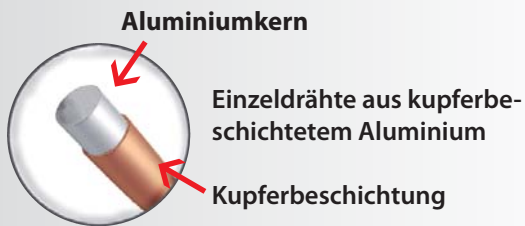

Starthilfekabel	Alu-Star mit LED
Anwendung	für Ottomotoren, 12 V/24 V bis 2500 cm ³
Leitwert	25,04 mm ² entspricht 16 mm ² Kupferkabel
Kabellänge	ca. 2 x 3,00 m (± 50 mm)
Kabelmaterial	kupferbeschichtetes Aluminium
Verpackung	in praktischer Klarsicht-Rundtasche mit Reißverschluss
TÜV-/GS-geprüft	ja

Art.-Nr.	Farbe	EAN	VE
29258	schwarz/rot	4006132 29258 6	5

- ➔ In Leichtmetall-Technologie
- ➔ Aus kupferbeschichtetem Aluminium
- ➔ Bequeme Handhabung durch hohe Flexibilität und weniger Gewicht
- ➔ Sicherheits-Standard gemäß DIN 72553
- ➔ Kunststoff-Polzangen
- ➔ Inkl. Batterien

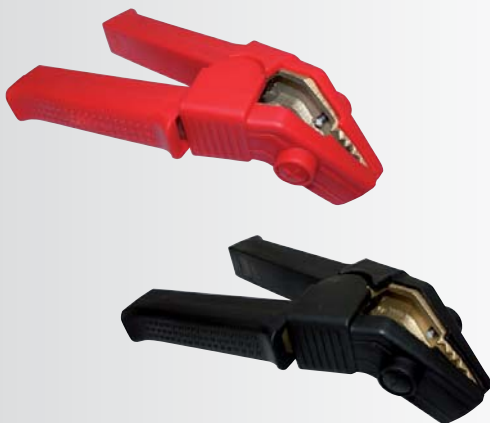

Batteriepolzange	PROFI
Anwendung	Passend für Kupferkabelquerschnitte bis 70 mm ²
Starthilfe	bis 1000 A
Flexibel	bis -30° C
Größe (L)	ca. 20 cm
Material	Kunststoff, robuster Schwerlast-Messingguss
Verpackung	im SB-Beutel

Art.-Nr.	Farbe	EAN	VE
29245	rot	4006132 29245 6	5
29246	schwarz	4006132 29246 3	5



- ➔ Anwenderfreundlich abgewinkelt
- ➔ Sichere Handhabung auch an Problemstellen

Starthilfekabel aus kupferbeschichtetem Aluminium

Starthilfekabel Alu-Star in Leichtmetall-Technologie

Art.-Nr. 29252, 29254 und 29256

Aus kupferbeschichtetem Aluminium

Bequeme Handhabung durch hohe Flexibilität und weniger Gewicht

Sicherheits-Standard gemäß DIN 72553

Kunststoff-Polzangen

In praktischer Klarsicht-Rundtasche mit Reißverschluss

TÜV-/GS-geprüft

KUPFERBESCHICHTET



Aluminiumkern

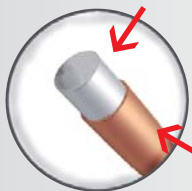

Einzeldrähte aus kupferbeschichtetem Aluminium

Kupferbeschichtung



Starthilfekabel	Alu-Star
Anwendung	für Ottomotoren, 12 V/24 V bis 2500 cm ³
Leitwert	25,04 mm ² entspricht 16 mm ² Kupferkabel
Kabellänge	ca. 2 x 3,00 m (± 50 mm)
Kabelmaterial	kupferbeschichtetes Aluminium

Art.-Nr.	Farbe	EAN	VE
29252	schwarz/rot	4006132 29252 4	5



Starthilfekabel	Alu-Star
Anwendung	für Ottomotoren, 12 V/24 V bis 5500 cm ³ für Dieselmotoren, 12 V/24 V bis 3000 cm ³
Leitwert	40,36 mm ² entspricht 25 mm ² Kupferkabel
Kabellänge	ca. 2 x 3,50 m (± 50 mm)
Kabelmaterial	kupferbeschichtetes Aluminium

Art.-Nr.	Farbe	EAN	VE
29254	schwarz/rot	4006132 29254 8	2



Starthilfekabel	Alu-Star
Anwendung	für Ottomotoren, 12 V/24 V bis 7000 cm ³ für Dieselmotoren, 12 V/24 V bis 4000 cm ³
Leitwert	54,69 mm ² entspricht 35 mm ² Kupferkabel
Kabellänge	ca. 2 x 4,50 m (± 50 mm)
Kabelmaterial	kupferbeschichtetes Aluminium

Art.-Nr.	Farbe	EAN	VE
29256	schwarz/rot	4006132 29256 2	2



Starthilfekabel aus kupferbeschichtetem Aluminium

Starthilfekabel Alu-Star in Leichtmetall-Technologie mit STARTCONTROL

Art.-Nr. 29253, 29255 und 29257

Aus kupferbeschichtetem Aluminium

Bequeme Handhabung durch hohe Flexibilität und weniger Gewicht

Sicherheits-Standard gemäß DIN 72553

Kunststoff-Polzangen

In praktischer Klarsicht-Rundtasche mit Reißverschluss

TÜV-/GS-geprüft

MIT STARTCONTROL



Mit Schutzschaltung gegen Spannungsspitzen.
Reduzierung der Spannungsspitzen, schützt die Bordelektronik.

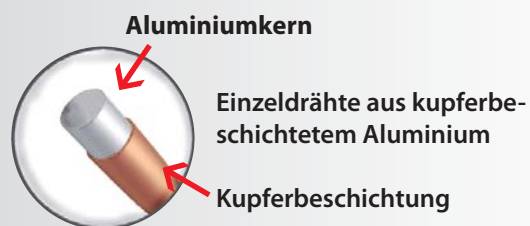

Starthilfekabel	Alu-Star
Anwendung	für Ottomotoren, 12 V/24 V bis 2500 cm ³
Leitwert	25,04 mm ² entspricht 16 mm ² Kupferkabel
Kabellänge	ca. 2 x 3,00 m (± 50 mm)
Kabelmaterial	kupferbeschichtetes Aluminium

Art.-Nr.	Farbe	EAN	VE
29253	schwarz/rot	4006132 29253 1	5



Starthilfekabel	Alu-Star
Anwendung	für Ottomotoren, 12 V/24 V bis 5500 cm ³ für Dieselmotoren, 12 V/24 V bis 3000 cm ³
Leitwert	40,36 mm ² entspricht 25 mm ² Kupferkabel
Kabellänge	ca. 2 x 3,50 m (± 50 mm)
Kabelmaterial	kupferbeschichtetes Aluminium

Art.-Nr.	Farbe	EAN	VE
29255	schwarz/rot	4006132 29255 5	2



Starthilfekabel	Alu-Star
Anwendung	für Ottomotoren, 12 V/24 V bis 7000 cm ³ für Dieselmotoren, 12 V/24 V bis 4000 cm ³
Leitwert	54,69 mm ² entspricht 35 mm ² Kupferkabel
Kabellänge	ca. 2 x 4,50 m (± 50 mm)
Kabelmaterial	kupferbeschichtetes Aluminium

Art.-Nr.	Farbe	EAN	VE
29257	schwarz/rot	4006132 29257 9	2



Starthilfekabel aus Kupfer

Starthilfekabel aus Kupfer

Art.-Nr. 29284, 29294 und 29300

Sicherheits-Standard gemäß DIN 72553

Kunststoff-Polzangen

In praktischer Klarsicht-Rundtasche mit Reißverschluss

TÜV-/GS-geprüft



Starthilfekabel

Anwendung	für Ottomotoren, 12 V/24 V bis 2500 cm ³
Leitwert	16 mm ²
Kabellänge	ca. 2 x 3,00 m (± 50 mm)
Kabelmaterial	Kupfer

Art.-Nr.	Farbe	EAN	VE
29284	schwarz/rot	4006132 29284 5	5



Starthilfekabel

Anwendung	für Ottomotoren, 12 V/24 V bis 5500 cm ³ für Dieselmotoren, 12 V/24 V bis 3000 cm ³
Leitwert	25 mm ²
Kabellänge	ca. 2 x 3,50 m (± 50 mm)
Kabelmaterial	Kupfer

Art.-Nr.	Farbe	EAN	VE
29294	schwarz/rot	4006132 29294 4	5



Starthilfekabel

Anwendung	für Ottomotoren, 12 V/24 V bis 7000 cm ³ für Dieselmotoren, 12 V/24 V bis 4000 cm ³
Leitwert	35 mm ²
Kabellänge	ca. 2 x 4,50 m (± 50 mm)
Kabelmaterial	Kupfer

Art.-Nr.	Farbe	EAN	VE
29300	schwarz/rot	4006132 29300 2	2



Starthilfekabel aus Kupfer

Starthilfekabel mit STARTCONTROL

Art.-Nr. 29288, 29298 und 29308

Mit **Schutzschaltung** gegen Spannungsspitzen und zum Schutz der Bordelektronik

Sicherheits-Standard gemäß DIN 72553

Kunststoff-Polzangen

In praktischer Klarsicht-Rundtasche mit Reißverschluss

TÜV-/GS-geprüft

MIT STARTCONTROL



Starthilfekabel

Anwendung	für Ottomotoren, 12 V/24 V bis 2500 cm ³
Leitwert	16 mm ²
Kabellänge	ca. 2 x 3,00 m (± 50 mm)
Kabelmaterial	Kupfer

Art.-Nr.	Farbe	EAN	VE
29288	schwarz/rot	4006132 29288 3	5



Starthilfekabel

Anwendung	für Ottomotoren, 12 V/24 V bis 5500 cm ³ für Dieselmotoren, 12 V/24 V bis 3000 cm ³
Leitwert	25 mm ²
Kabellänge	ca. 2 x 3,50 m (± 50 mm)
Kabelmaterial	Kupfer

Art.-Nr.	Farbe	EAN	VE
29298	schwarz/rot	4006132 29298 2	5



Starthilfekabel

Anwendung	für Ottomotoren, 12 V/24 V bis 7000 cm ³ für Dieselmotoren, 12 V/24 V bis 4000 cm ³
Leitwert	35 mm ²
Kabellänge	ca. 2 x 4,50 m (± 50 mm)
Kabelmaterial	Kupfer

Art.-Nr.	Farbe	EAN	VE
29308	schwarz/rot	4006132 29308 8	2



Starthilfekabel mit Batteriekontrolle • Batterie-Trennschalter

**NEU IM
PROGRAMM**

**MIT INTEGRIERTER
BATTERIEKONTROLLE**



Starthilfekabel mit integrierter Batteriekontrolle Alu-Star

Anwendung	für Ottomotoren, 12 V bis 2500 cm ³
Leitwert	24,5 mm ² entspricht 16 mm ² Kupferkabel
Kabellänge	ca. 2 x 3,00 m (± 50 mm)
Kabelmaterial	kupferbeschichtetes Aluminium
Mit 4 Funktionen	Starthilfe, Spannungsprüfer, Lichtmaschinentest (-funktionsanzeige), Verpolungsschutz bzw. optische Anzeige bei Falschpolung
Verpackung	in praktischer Klarsicht-Rundtasche mit Reißverschluss
TÜV-/GS-geprüft	ja

Art.-Nr.	Farbe	EAN	VE
29259	schwarz/rot	4006132 29259 3	6

- ➔ In Leichtmetall-Technologie
- ➔ Bequeme Handhabung durch hohe Flexibilität und weniger Gewicht
- ➔ Sicherheits-Standard gemäß DIN 72553
- ➔ Vollisolierte Polzangen nach DIN 72553



4 006132 292593



4 049376 842506

Batterie-Trennschalter

Anwendung	für KFZ, zur Vermeidung von Kurzschlüssen und ungewollter Batterieentladung
Max. Belastbarkeit	100 A
Betriebsspannung	6 - 24 V
Größe (LxBxH)	ca. 8,5 x 3,5 x 3,5 cm

Art.-Nr.	Farbe	EAN	VE
84250	gold/grün	4049376 84250 6	5

- ➔ Einpoliger Batterie-Trennschalter
- ➔ Unterbricht den gesamten Stromkreis durch einfache Drehung des Knopfes
- ➔ Verhindert Batterieentladung, elektrische Brände, unbefugten Betrieb usw.

Abschleppseile

NEU IM PROGRAMM



Abschleppseil STRETCH-MATIC

Anwendung	für Fahrzeuge mit einem Gesamtgewicht bis max. 2.500 kg
Max. Zugkraft	2.000 kg
Länge	ca. 4 m
Material	Polypropylen
Verschlüsse	2 Karabinerhaken
Verpackung	Klarsichttasche mit Reißverschluss
TÜV-/GS-geprüft	ja

Art.-Nr.	Farbe	EAN	VE
26131	blau	4006132 26131 5	6

- ➔ **Hochwertige Ausführung mit elastischer Längen Anpassung**
- ➔ **Hohe Zugkraft**
- ➔ **Mit roter Sicherheitsfahne**



NEU IM PROGRAMM



Abschleppseil

Anwendung	für Fahrzeuge mit einem Gesamtgewicht bis max. 3.500 kg
Max. Zugkraft	2.800 kg
Länge	ca. 4 m
Material	Polypropylen
Verschlüsse	2 Karabinerhaken
Verpackung	Klarsichttasche mit Reißverschluss
TÜV-/GS-geprüft	ja

Art.-Nr.	Farbe	EAN	VE
24732	rot	4006132 24732 6	6

- ➔ **Mehrschäftig geflochten**
- ➔ **Hohe Zugkraft und Dehnung**
- ➔ **Mit roter Sicherheitsfahne**



NEU IM PROGRAMM



Abschleppseil

Anwendung	für Fahrzeuge mit einem Gesamtgewicht bis max. 3.500 kg
Max. Zugkraft	2.800 kg
Länge	ca. 4 m
Material	Polypropylen
Verschlüsse	2 Karabinerhaken
Verpackung	Klarsichttasche mit Reißverschluss
TÜV-/GS-geprüft	ja

Art.-Nr.	Farbe	EAN	VE
26061	rot	4006132 26061 5	6

- ➔ **Mehrschäftig gedreht**
- ➔ **Hochwertige Ausführung mit hoher Dehnung**
- ➔ **Hohe Zugkraft**
- ➔ **Mit roter Sicherheitsfahne**



Abschleppseile



Abschleppseil, geflochten

Anwendung	für Fahrzeuge mit einem Gesamtgewicht bis max. 2200 kg
Länge	ca. 3,65 m
Material	Polypropylen
Verschlüsse	2 Schäkel-Verschlüsse
Verpackung	in praktischer Klarsicht-Rundtasche mit Reißverschluss

Art.-Nr.	Farbe	EAN	VE
26020	blau/weiß	4006132 26020 2	5

➔ **Mit roter Sicherheitsfahne**



Abschleppseil **PROFI-SCHLEPP**

Anwendung	für Vans, Transporter und Klein-LKW
Länge	ca. 4 m
Material	Band mit Reflektorstreifen
Verschlüsse	2 Karabinerhaken
Verpackung	in praktischer Klarsichttasche mit Reißverschluss

Art.-Nr.	Farbe	Anwendung	EAN	VE
26050	gelb	bis 4000 kg	4006132 26050 9	6
26051	gelb	bis 6000 kg	4006132 26051 6	6

➔ **Mit roter Sicherheitsfahne**



Abschleppseil

Anwendung	für Fahrzeuge mit einem Gesamtgewicht bis max. 3000 kg
Länge	ca. 2,75 m
Material	Polypropylen
Verschlüsse	2 Schäkel-Verschlüsse
Verpackung	in praktischer Klarsicht-Rundtasche mit Reißverschluss

Art.-Nr.	Farbe	EAN	VE
26060	gelb	4006132 26060 8	5

➔ **Mit roter Sicherheitsfahne**



Abschleppseile • Abschleppbox

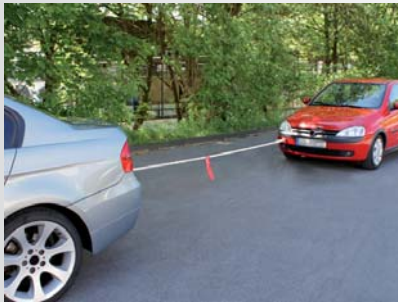

Abschleppseil

SISAL

Anwendung	für Fahrzeuge mit einem Gesamtgewicht bis max. 2500 kg
Länge	ca. 3,75 m
Material	Sisal
Verschlüsse	2 Schäkel-Verschlüsse
Verpackung	in praktischer Klarsicht-Rundtasche mit Reißverschluss

Art.-Nr.	Farbe	EAN	VE
26230	natur	4006132 26230 5	5

➔ **Mit roter Sicherheitsfahne**



Abschleppbox

SCHLEPP-MATIC

Anwendung	für Fahrzeuge mit einem Gesamtgewicht bis max. 1900 kg
Länge	ca. 2,82 m
Material	Band aus Polyester
Verschlüsse	2 Schäkel-Verschlüsse
Verpackung	in praktischer Klarsicht-Rundtasche mit Reißverschluss

Art.-Nr.	Farbe	EAN	VE
24190	rot	4006132 24190 4	5

➔ **Abschleppbox mit Aufrollautomatik**

➔ **Beidseitig ausziehbar**



Abschleppstangen



Abschleppstange	EASY-CLAP
Anwendung	für PKW bis 2500 kg
Länge	ca. 1,83 m
Material	Qualitätsstahl mit weiß-roter Signal-Lackierung
Verschlüsse	2 Schäkel-Verschlüsse
Verpackung	in praktischer Kunststofftasche
TÜV-/GS-geprüft	ja

Art.-Nr.	Farbe	EAN	VE
29630	rot/weiß	4006132 29630 0	2

- ➔ **Wird einfach zusammengeklappt**
- ➔ **Beim Anfahren klappt die Stange auf und sichert sich automatisch**
- ➔ **Keine losen Stangenteile**
- ➔ **Praktische Gummipuffer dämpfen die Kraft beim Bremsvorgang**
- ➔ **Passt auch an Kugelkopf-Anhängekupplungen**
- ➔ **Inkl. Handschuhe**



Abschleppstange	SNAP-IN
Anwendung	für PKW bis 2500 kg
Länge	ca. 1,83 m
Material	Qualitätsstahl
Verschlüsse	2 Schäkel-Verschlüsse
Verpackung	in praktischer Kunststofftasche
TÜV-/GS-geprüft	ja

Art.-Nr.	Farbe	EAN	VE
29640	weiß/rotes Mittelteil mit Reflektorstreifen	4006132 29640 9	2

- ➔ **Mit automatisch einrastenden Schnappverschlüssen**
- ➔ **Kein millimetergenaues Rangieren beim Befestigen**
- ➔ **Passt auch an Kugelkopf-Anhängekupplungen**
- ➔ **Inkl. Handschuhe**



Beim Zusammenbau auf das Einrasten der Schnappverschlüsse achten.



Notfallhammer • Sicherheits-Schutzhandschuhe • Verbandtasche



Notfallhammer

Anwendung	für Scheiben
Größe (LxBxH)	ca. 20 x 7,5 x 3 cm
Material	Hartmetall-Schlagspitze, Kunststoffhalterung
Verpackung	in SB-Blisterverpackung

Art.-Nr.	Farbe	EAN	VE
31045	fluoreszierende Signalfarbe	4006132 31045 7	12

- ➔ **Starker, zweiseitiger Hammerkopf mit Hartmetall-Schlagspitze auf jeder Seite**
- ➔ **Mit verkapptem Sicherheitsmesser**
- ➔ **Griffest**
- ➔ **Mit praktischer Kunststoffhalterung**



Sicherheits-Schutzhandschuhe

Anwendung	Extra-Schutz für Fingerkuppen, Mittelhand und Pulschutz
Größe	10
Material	Rindvollleder kombiniert mit strapazierfähigem Gewebe, verstärkte Stulpe, schlagdämpfend und mit Innenfütterung
Verpackung	Lose mit EAN-Code
CE	ja

Art.-Nr.	Farbe	EAN	VE
31370	grau/grün/rosa	4006132 31370 0	12

- ➔ **Nach DIN EN 388**
- ➔ **Temperatenausgleichend**



KFZ-Verbandtasche

Anwendung	für PKW
Inhalt	Erste-Hilfe-Tasche nach DIN 13164
Größe (LxBxH)	ca. 25,5 x 14,5 x 7 cm
Verpackung	praktische, wasserabweisende Tasche aus Nylongewebe mit Reißverschluss

Art.-Nr.	Farbe	EAN	VE
21090	rot	4006132 21090 0	10

- ➔ **Platzsparend**
- ➔ **Inhalt nach neuer DIN 13164: 2013-02**



Verbandtaschen/-kasten



KFZ-Verbandstasche	DUO
Anwendung	für PKW
Inhalt	Erste-Hilfe-Tasche nach DIN 13164
Größe (LxBxH)	ca. 44 x 6 x 15 cm
Verpackung	praktische, wasserabweisende Tasche aus Nylongewebe mit Reißverschluss

Art.-Nr.	Farbe	EAN	VE
21091	schwarz	4006132 21091 7	10

- ➔ Inkl. Warndreieck
- ➔ Inhalt nach neuer DIN 13164: 2013-02



KFZ-Verbandstasche	TRIO
Anwendung	für PKW
Inhalt	Erste-Hilfe-Tasche nach DIN 13164
Größe (LxBxH)	ca. 44 x 6 x 15 cm
Verpackung	praktische, wasserabweisende Tasche aus Nylongewebe mit Reißverschluss

Art.-Nr.	Farbe	EAN	VE
21092	schwarz	4006132 21092 4	10

- ➔ Inkl. Warnweste und Warndreieck
- ➔ Inhalt nach neuer DIN 13164: 2013-02



KFZ-Verbandkasten	
Anwendung	für PKW
Inhalt	Erste-Hilfe-Kasten nach DIN 13164
Größe (LxBxH)	ca. 16,5 x 25,5 x 8 cm
Verpackung	Kunststoff-Box

Art.-Nr.	Farbe	EAN	VE
21093	schwarz	4006132 21093 1	10

- ➔ Inhalt nach neuer DIN 13164: 2013-02



Warndreiecke



Euro-Warndreieck	MINI
Anwendung	für PKW
Größe	ca. 45 x 9 x 3 cm (Kunststoffköcher)
Material	Kunststoff, Metallfuß
Verpackung	im Kunststoffköcher
E-Zulassung	ja

Art.-Nr.	Farbe	EAN	VE
31050	signalrot	4006132 31050 1	10

- ➔ Nach ECE-Norm
- ➔ Mit europäischer Bauartgenehmigung R27
- ➔ Hohe Standfestigkeit
- ➔ Weithin sichtbar
- ➔ Sicherheit europaweit!



4 006132 310501



Euro-Warndreieck	MICRO
Anwendung	für PKW
Größe	ca. 43,5 x 4,5 x 3 cm (Kunststoffköcher)
Material	Kunststoff, Metallfuß
Verpackung	im Kunststoffköcher
E-Zulassung	ja

Art.-Nr.	Farbe	EAN	VE
31055	signalrot	4006132 31055 6	10

- ➔ Nach ECE-Norm
- ➔ Mit europäischer Bauartgenehmigung R27
- ➔ Hohe Standfestigkeit
- ➔ Weithin sichtbar



4 006132 310556



Warnweste	EN ISO 20471: 2013
Anwendung	Mitführungspflicht bei Fahrzeugen in Deutschland
Größe	universell passend
Material	fluoreszierendes Grundmaterial, 100 % PES
Verpackung	Polybeutel mit Einleger

Art.-Nr.	Farbe	EAN	VE
31071	neongelb	4006132 31071 6	10

- ➔ Entspricht der Europa-Norm EN ISO 20471: 2013
- ➔ Fluoreszierende Warnweste mit reflektierenden Signal-Streifen, seitlich geschlossen
- ➔ Warnweste verpackt in Polyester-Beutel mit Druckknopfverschluss
- ➔ Waschmaschinenfest



Warnweste	EN ISO 20471: 2013
Anwendung	Mitführungspflicht bei Fahrzeugen in Deutschland
Größe	universell passend
Material	100 % Polyester
Verpackung	Polybeutel mit Einleger

Art.-Nr.	Farbe	EAN	VE
86053	neongelb	4006132 86053 2	50
86054	orange	4006132 86054 9	50

- ➔ Entspricht der Europa-Norm EN ISO 20471: 2013
- ➔ Fluoreszierende Warnweste mit reflektierenden Signal-Streifen, seitlich geschlossen
- ➔ Waschmaschinenfest



Kinder-Warnweste	EN 1150
Anwendung	sicherer Schutz auf dem Schulweg, bei Sport und Freizeit
Größe	universell passend (7-14 Jahre)
Material	100 % Polyester
Verpackung	Polybeutel mit Einleger

Art.-Nr.	Farbe	EAN	VE
31074	neongelb	4006132 31074 7	50

- ➔ Entspricht der Europa-Norm EN 1150
- ➔ Fluoreszierende Warnweste mit reflektierenden Signal-Streifen, gut sichtbar in der Dunkelheit
- ➔ Seitlich geschlossen, mit praktischem Verschluss
- ➔ Waschmaschinenfest



Heizmatte



Heizmatte	EIS-FREI
Anwendung	als Scheibenheizung, inkl. 12 V-Zeitschaltuhr
Leistungsaufnahme	120 W
Eingangsspannung	12 V
Betriebstemperatur	bis 60° C, ±5° C
Anschlussleitung	ca. 180 cm mit 12 V Stecker
Befestigung	an der Windschutzscheibe mit 13 Saugnäpfen, schnell und einfach
Betrieb	über die 12 V-Zigarettenanzünderdose
Zubehör	12 V-Zeitschaltuhr um eine mögliche Entladung der Fahrzeugbatterie zu vermeiden
Größe (LxB)	ca. 100 x 40 cm
Gewicht	ca. 0,4 kg

Zeitschaltuhr	
Eingangsspannung	12 V
Ausgangsspannung	12 V DC, Steckdose
Ausgangsleistung	120 W
Betrieb	über die 12 V-Zigarettenanzünderdose
Größe (LxBxH)	ca. 9,7 x 5,4 x 3,2 cm
Verpackung	Colorbox

Art.-Nr.	Farbe	EAN	VE
16503	rot/schwarz	4006132 16503 3	6

- ➔ **Kein Eiskratzen mehr, einfach, bequem, sicher und zuverlässig**
- ➔ **Hoher Komfort - nach kurzer Zeit ist die Scheibe enteist**
- ➔ **Freie Sicht bringt zusätzliche Sicherheit im Straßenverkehr**
- ➔ **Heizmatte für die Scheibenenteisung in Karbontechnologie**
- ➔ **12 V-Zeitschaltuhr mit 12 V-Steckdose und LCD-Anzeige für die bequeme Vorprogrammierung der Startzeit und um eine mögliche Entladung der Fahrzeugbatterie zu vermeiden**



Heiß-/Kaltlüfter • Eiskratzer



Heiß-/Kaltlüfter	ThermoVent
Anwendung	für Auto und Camping
Leistungsaufnahme	150 W
Spannung	12 V
Anschluss	12 V über die Zigarettenanzünderdose
Überhitzungsschutz	ja
Befestigung	mit Klettband oder Schraubhalterung
Größe (LxBxH)	ca. 16 x 14 x 7 cm
Gewicht	ca. 0,4 kg

Art.-Nr.	Farbe	Verpackung	EAN	VE
27100	schwarz	SB-Karton	4006132 27100 0	6

- ➔ Laufruhiges Gebläse
- ➔ 2-Stufen-Schaltung



Trapez-Eiskratzer	
Anwendung	Reifschaber, Eisbrecherzähne und Wasserabstreifer zur Entfernung von Eis und Wasser von den Autoscheiben
Material	Kunststoff
Größe (LxB)	ca. 12 x 8,5 cm
Verpackung	lose mit EAN-Etikett

Art.-Nr.	Farbe	EAN	VE
37160	farbig sortiert	4006132 37160 1	100



Trapez-Eiskratzer	im Thekendisplay
Anwendung	Reifschaber, Eisbrecherzähne und Wasserabstreifer zur Entfernung von Eis und Wasser auf den Autoscheiben
Inhalt	25 x Art.-Nr. 37160
Material	Kunststoff
Größe (LxB)	ca. 12 x 8,5 cm
Verpackung	lose mit EAN-Etikett

Art.-Nr.	Farbe	EAN	VE
37261	farbig sortiert	4006132 37261 5	6



Eiskratzer



Eiskratzer	WINTER-PROFI
Anwendung	Reifschaber, Eisbrecherzähne und Wasserabstreifer zur Entfernung von Eis und Wasser auf den Autoscheiben
Material	Kunststoff, Gummi
Größe (LxB)	ca. 18 x 10 cm
Verpackung	lose mit EAN-Etikett

Art.-Nr.	Farbe	EAN	VE
37280	farbig sortiert	4006132 37280 6	25

➔ **Handlicher Griff mit Fingerschutz**



Eiskratzer	ALASKA
Anwendung	Reifschaber, Eisbrecherzähne und Wasserabstreifer zur Entfernung von Eis und Wasser auf den Autoscheiben
Material	Kunststoff, Gummi
Größe (LxB)	ca. 21 x 10 cm
Verpackung	lose mit EAN-Etikett

Art.-Nr.	Farbe	EAN	VE
37323	farbig sortiert	4006132 37323 0	50

➔ **Praktischer Griff mit Fingerschutz**

Mit LED



Eiskratzer mit LED Leuchte im Display	
Anwendung	praktischer Eiskratzer mit Beleuchtung und Reifschaber für sicheren Einsatz auch in dunkler Umgebung
Material	Kunststoff, Softgriff
Größe (LxB):	ca. 26 x 13,5 cm
Verpackung	mit EAN-Anhänger im Display

Art.-Nr.	Farbe	EAN	VE
89062	farbig sortiert	4006132 89062 1	24

➔ **Inkl. 3 x 1,5 V, Nr. LR41 Knopfzellen**



Abbildung ähnlich!

Eiskratzer



Eiskratzer	KRISTALL
Anwendung	Reifschaber und Eisbrecherzähne zur Entfernung von Eis auf den Autoscheiben
Material	Kunststoff
Größe (LxB)	ca. 24 x 10 cm
Verpackung	lose mit EAN-Etikett

Art.-Nr.	Farbe	EAN	VE
37440	farbig sortiert	4006132 37440 4	50

➔ **Handlicher Griff mit Fingerschutz**



Eiskratzer	OSLO
Anwendung	Reifschaber und Eisbrecherzähne in funktionsgerechter Winkelstellung zur Entfernung von Eis auf den Autoscheiben
Material	Kunststoff, Softgriff
Größe (LxB)	ca. 32 x 10 cm
Verpackung	lose mit EAN-Etikett

Art.-Nr.	Farbe	EAN	VE
89049	schwarz	4007138 89049 3	10



Eiskratzer	ISLAND
Anwendung	Reifschaber und Eisbrecherzähne in funktionsgerechter Winkelstellung zur Entfernung von Eis auf den Autoscheiben
Material	Kunststoff, Softgriff
Größe (LxB)	ca. 25 x 8 cm
Verpackung	lose mit EAN-Etikett

Art.-Nr.	Farbe	EAN	VE
89060	farbig sortiert	4006132 89060 7	10

Eiskratzer



Eiskratzer	POLAR L
Anwendung	zur Entfernung von Eis auf den Autoscheiben
Material	Bronze, Holzstiel
Größe (LxB)	ca. 48 cm (Stiel) ca. 14 cm (Bronzeschaber)
Verpackung	lose mit EAN-Etikett

Art.-Nr.	Farbe	EAN	VE
37510	natur/bronze	4006132 37510 4	10

- ➔ Mit elastischem Bronzeschaber
- ➔ Passt sich der Scheibenwölbung an



Eiskratzer	POLAR XXL
Anwendung	zur Entfernung von Eis auf den Autoscheiben
Material	Bronze, Bambusstiel
Größe (LxB)	ca. 115 x 14 cm
Verpackung	lose mit EAN-Etikett

Art.-Nr.	Farbe	EAN	VE
37511	natur/bronze	4006132 37511 1	4

- ➔ Mit elastischem Bronzeschaber
- ➔ Passt sich der Scheibenwölbung an



Eiskratzer	POLAR SOFT
Anwendung	zur Entfernung von Eis auf den Autoscheiben
Material	Bronze, Softgriff
Größe (LxB)	ca. 12 cm (Stiel) ca. 14 cm (Schaber)
Verpackung	lose mit EAN-Etikett

Art.-Nr.	Farbe	EAN	VE
37515	schwarz/bronze	4006132 37515 9	20

- ➔ Mit elastischem Bronzeschaber
- ➔ Passt sich der Scheibenwölbung an



Eiskratzer

mit Handschuh

Anwendung

Reifschaber, Eisbrecherzähne und Wasserabstreifer zur Entfernung von Eis und Wasser auf den Autoscheiben

Material

Kunststoff, Webpelz, Polyester, Gummi

Größe (LxB)

ca. 32 x 18 cm

Verpackung

lose mit EAN-Etikett

Art.-Nr.

Farbe

EAN

VE

37459

farbig sortiert

4006132 37459 6

8

**NEU IM
PROGRAMM**



Teleskop Eiskratzer mit Handschuh

Anwendung

Reifschaber und Eisbrecherzähne zur Entfernung von Eis und Matsch auf den Autoscheiben

Material

Kunststoff, Polarvlies

Größe

ca. 43 bis 68 cm (Teleskopstiel)
ca. 15 cm breit (Eiskratzer)

Verpackung

mit EAN-Anhänger

Art.-Nr.

Farbe

EAN

VE

37457

schwarz/silber/rot

4006132 37457 2

12

- ➔ **Wasserabweisender Schutzhandschuh**
- ➔ **Kälteschutz durch Gummizugband**
- ➔ **Durch stabilen Teleskopstiel auch für größere Fahrzeuge geeignet**



Schneeschaufel und Eiskratzer-Set

NEU IM PROGRAMM



Schneeschaufel und Eiskratzer-Set, 5-tlg.

Anwendung	praktisches Komplettsset mit austauschbaren Aufsätzen für alle Einsatzbereiche im Winter
Material	Kunststoff, Aluminium, Gummi
Gesamtlänge	ca. 94-120 cm inkl. Aufsatz
Alu-Teleskopstange	ca. 54,5 - 84,5 cm
Robuste Schneeschaufel (LxB)	ca. 35,5 x 18,5 cm
Schwenkbarer Schneebesen	ca. 25 cm breit mit Gummibürste auf der Gegenseite
ABS-Eiskratzer	ca. 10 cm breit mit Eisbrecherzähnen und Auffangmulde für Schneematsch
Verpackung	Colorbox

Art.-Nr.	Farbe	EAN	VE
89047	schwarz/rot	4006132 89047 8	6

- ➔ **Stabile und platzsparende Ausführung mit einfachem Schnell-Stecksystem und Druckverriegelung**
- ➔ **Mit Auffangmulde für Schneematsch**
- ➔ **Durch Teleskopstange auch für größere Fahrzeuge geeignet**



4 006132 890478



Eiskratzer und Schneebesen



Schneebesen mit Eiskratzer

WINTER-STAR

Anwendung

Schneebesen, Reifschaber, Eisbrecherzähne und Wasserabstreifer zur Entfernung von Eis und Wasser auf den Autoscheiben

Material

Kunststoff

Größe (LxB)

ca. 36,5 x 9,7 cm

Verpackung

lose mit EAN-Etikett

Art.-Nr.

Farbe

EAN

VE

37099

farbig sortiert

4006132 37099 4

20



Profi-Snowbrush

ALU

Anwendung

zum Entfernen von Schnee

Material

Kunststoff, Aluminium, Softgriff

Größe (L)

ca. 60 cm

Verpackung

lose mit EAN-Etikett

Art.-Nr.

Farbe

EAN

VE

37115

schwarz

4006132 37115 1

10



Eiskratzer mit Schneebesen

DELUXE

Anwendung

Eiskratzer mit Schneebesen zur Entfernung von Eis und Schnee; für Vans und Kleinbusse

Material

Kunststoff, Aluminium, Softgriff

Größe

ca. 60-90 cm (Teleskopstiel)
ca. 14 cm breit (Eiskratzer)
ca. 24 cm breit (Besenbesatz)

Handgriff

ergonomisch geformt

Verpackung

Banderole

Art.-Nr.

Farbe

EAN

VE

89046

schwarz/
silber/rot

4007138 89046 2

6

- ➔ Besenbesatz ist um 360° drehbar
- ➔ Mit Auffangmulde für Schneematsch
- ➔ Mit extra starken Eisbrecherzähnen



Eiskratzer und Schneebesen • Schuh-Spikes

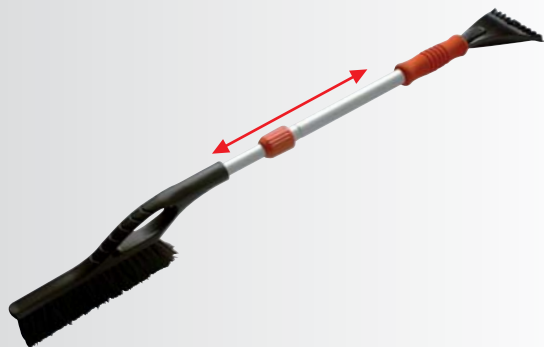

MAXI Schneebesen

CANADA

Anwendung	MAXI Schneebesen mit Eiskratzer zur Entfernung von Eis und Schnee; für Vans und Kleinbusse
Material	Kunststoff, Aluminium, Softgriff
Größe	ca. 90-112 cm (Teleskopstiel ausziehbar) ca. 10 cm breit (Eiskratzer) ca. 25 cm breit (Besenbesatz)
Handgriff	ergonomisch geformt
Verpackung	lose mit EAN-Etikett



Art.-Nr.	Farbe	EAN	VE
89045	schwarz/ silber/orange	4007138 89045 5	5



Schneebesen

Anwendung	zum Entfernen von Schnee
Material	Holz, breiter standfester Besenbesatz
Größe (L)	ca. 50 cm
Verpackung	lose mit EAN-Etikett



Art.-Nr.	Farbe	EAN	VE
37110	natur/schwarz	4006132 37110 6	20



Schuh-Spikes

CLASSIC

Anwendung	für rutschesicheres Gehen auf Eis und Schnee; Gleitschutz auf Absatz und Sohle für Damen und Herrenschuhe
Material Spikes/Sohle	Hartmetall/Gummi
Größe	für Schuhgrößen von 36 - 45 universell verstellbar
Verpackung	in praktischer Klarsicht-Rundtasche mit Reißverschluss



Art.-Nr.	Farbe	EAN	VE
33800	schwarz	4006132 33800 0	12

Cabin Cap

Cabin Cap

Material	recyclingfähige Polyethylen-Gewebefolie, 100 % nonwoven, UV- und witterungsbeständig, wasserabweisend, temperaturbeständig und reißfest, lackschonend durch extraweiches Material, lackschonend eingearbeitete Magnete
Farbe	schwarz mit silbernem Keder
Verpackung	Aufbewahrungstasche
Eine schnelle Abdeckung für das ganze Jahr	
Schützt Frontscheibe, vordere Seitenscheiben, Außenspiegel und Türschlösser	
Friert nicht auf der Scheibe fest	
Schutz vor Schnee und Eis, Staub und Pollen	



Cabin Cap

Anwendung	für Kleinbusse, Geländewagen, Vans, SUV usw.
Produktgröße (LxB)	ca. 340 x 97 cm
Laschenhöhe	max. 114 cm
Frontscheibenhöhe	max. 97 cm
Befestigung	durch 19 Magnete

Art.-Nr.	EAN	VE
16183	4017681 16183 4	12

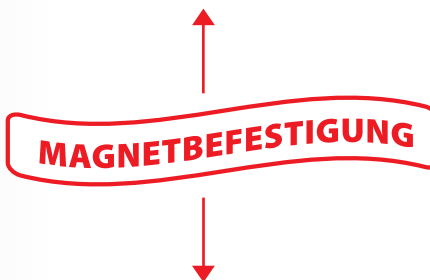

Cabin Cap

Anwendung	für PKW
Produktgröße (LxB)	ca. 270 x 94 cm
Laschenhöhe	max. 104 cm
Frontscheibenhöhe	max. 94 cm
Befestigung	durch 12 Magnete

Art.-Nr.	EAN	VE
16184	4017681 16184 1	12



Scheibenabdeckungen



**- Scheibenschutz -
mit Diebstahlschutz
ausgestattet!**

Mit dem Schließen der Türen
werden die Sicherungslaschen
festgeklemt.

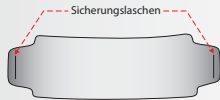

**- Scheibenschutz -
auch als Isoliermatte
vielseitig verwendbar!**



Scheibenabdeckung

Anwendung	für die Windschutzscheibe; schützt vor Eis im Winter und Hitze im Sommer; auch als Isoliermatte verwendbar
Material	aluminiumbeschichtet, thermoisolierend
Farbe	alufarben
Befestigung	mit integrierten Diebstahlsicherungslaschen
Verpackung	im SB-Beutel

Art.-Nr.	Name	Größe (LxB)	EAN	VE
32306	VAN	ca. 204 x 80 cm	4006132 32306 8	5
32307	Mega XL	ca. 204 x 95 cm	4006132 32307 5	5



Scheibenabdeckung

Anwendung	für die Windschutzscheibe von Limousinen und Kombis; schützt vor Eis im Winter und Hitze im Sommer; auch als Isoliermatte verwendbar
Material	aluminiumbeschichtet, thermoisolierend
Größe (LxB)	ca. 200 x 70 cm
Befestigung	mit integrierten Diebstahlsicherungslaschen
Verpackung	im SB-Beutel

Art.-Nr.	Farbe	EAN	VE
32316	alufarben	4006132 32316 7	5



Scheibenabdeckung

Anwendung	für die Windschutzscheibe von Limousinen und Kombis; schützt vor Eis im Winter und Hitze im Sommer; auch als Isoliermatte verwendbar
Material	aluminiumbeschichtet, thermoisolierend
Größe (LxB)	ca. 212 x 70 cm
Befestigung	mit integrierten Diebstahlsicherungslaschen
Verpackung	im SB-Beutel

Art.-Nr.	Farbe	EAN	VE
81454	alufarben	4007138 81454 3	50

Scheibenabdeckung • Scheibenschutzfolie



Scheibenabdeckung		CAR CAP	
Anwendung	für die Windschutzscheibe und vorderen Seitenscheiben von PKWs und Vans; schützt vor Eis im Winter und Hitze im Sommer		
Material	Gewebe ­ folie		
Größe (LxB)	ca. 290 x 94 cm		
Befestigung	wird mit den Vordertüren eingeklemmt und mit Spannhaken befestigt		
Verpackung	in SB-Tragetasche		

Art.-Nr.	Farbe	EAN	VE
32333	schwarz	4006132 32333 4	6



NEU IM PROGRAMM

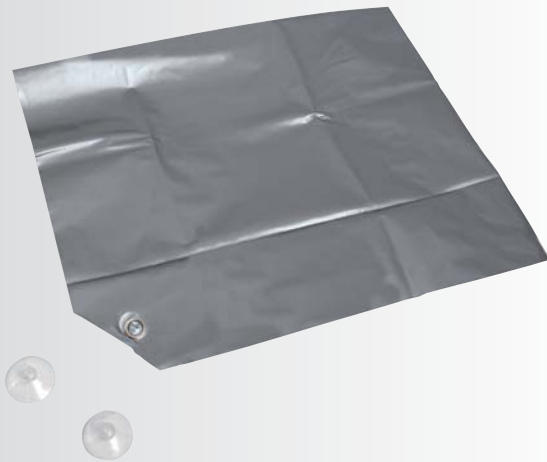

Scheibenschutzfolie	
Anwendung	für die Windschutzscheibe; schützt vor Eis im Winter und Hitze im Sommer
Material	PE
Größe (BxH)	ca. 185 x 85 cm
Befestigung	wird mit den Vordertüren eingeklemmt und mit den beiliegenden Saugnapfen von innen an der Windschutzscheibe befestigt
Verpackung	Polybeutel mit Einleger

Art.-Nr.	Farbe	EAN	VE
32308	silber	4006132 32308 2	100



Halbgaragen

→ Schutz vor Schnee und Eis



→ Schutz vor Staub und Pollen



Halbgarage

Anwendung	für Kleinwagen, Limousinen, Kombis und Vans (siehe unten)
Farbe	silber
Material	recyclingfähiges Polyethylen-Gewebe; wasserabweisend, reißfest, witterungsbeständig und temperaturbeständig gegen Hitze und Kälte
Befestigung	mit Gummizug und Haken
Verpackung	im praktischen Aufbewahrungsbeutel

Art.-Nr.	Fahrzeugtyp	Größe (Umfang)	EAN	VE
16185	Größe S	max. 7,60 m	4017681 16185 8	6
16186	Größe M	max. 8,00 m	4017681 16186 5	6
16187	Größe L	max. 8,70 m	4017681 16187 2	6
16188	Größe XL	max. 9,40 m	4017681 16188 9	6



INNENBESCHICHTUNG

- Witterungsbeständig
- Waschbar bei 30° C

Halbgarage

MOBILPORT

Anwendung	für Kleinwagen, Limousinen, Kombis und Vans (siehe unten), auch für Cabrios geeignet
Farbe	silber
Material	PU-beschichtetes Nylogewebe mit samtweicher Innenstruktur
Eigenschaften	strapazierfähig, mit Doppelnähten, innenbeschichtet, wasserabweisend, bleibt trocken und friert nicht an, atmungsaktiv, Luftaustausch verhindert Korrosionsgefahr, Hitze-/UV-reflektierend, temperaturbeständig
Befestigung	mit Gummizug und Haken
Verpackung	in praktischer Klarsichttasche mit Kunststoffgriff und Reißverschluss

Art.-Nr.	Fahrzeugtyp	Größe (LxBxH)	EAN	VE
38500	Größe S	ca. 233 x 157 x 61 cm	4006132 38500 4	10
38501	Größe M	ca. 259 x 147 x 61 cm	4006132 38501 1	10
38502	Größe L	ca. 292 x 147 x 61 cm	4006132 38502 8	10
38503	Größe XL	ca. 317 x 157 x 61 cm	4006132 38503 5	10



Typenliste Halbgarage siehe Seite 91-103

Halb- und Ganzgaragen



→ Waschbar bei 30° C



Halbgarage		für Mini One/Mini Cabrio	
Anwendung	für Mini One und Mini Cabrio; optimaler Wetterschutz, z.B. bei Vereisung und Verschmutzung		
Material	Nylon; kältebeständig, wasserabweisend und winterfest		
Größe (LxBxH)	ca. 264 x 146 x 55 cm		
Befestigung	mit Gummizug und Haken		
Verpackung	im praktischen Nylon-Tragebeutel		



Art.-Nr.	Farbe	EAN	VE
16113	blau	4006132 16113 4	12



→ Waschbar bei 30° C



Ganzgarage		für Mini One/Mini Cabrio	
Anwendung	für Mini One und Mini Cabrio; optimaler Wetterschutz, z.B. bei Vereisung und Verschmutzung		
Material	Nylon; kältebeständig, wasserabweisend und winterfest		
Größe (LxBxH)	ca. 360 x 165/146 x 128 cm		
Befestigung	mit Gummizug		
Verpackung	im praktischen Nylon-Tragebeutel		



Art.-Nr.	Farbe	EAN	VE
16114	blau	4006132 16114 1	6



Smart-Halbgarage		smart fortwo	
Anwendung	optimaler Wetterschutz, z.B. bei Vereisung und Verschmutzung		
Material	Nylon, wasserabweisend und winterfest		
Größe (LxBxH)	ca. 214 x 146 x 55 cm		
Befestigung	mit Gummizug und Haken		
Verpackung	im praktischen Nylon-Tragebeutel		



Art.-Nr.	Farbe	EAN	VE
16117	blau	4017681 16117 9	12



Smart-Ganzgarage		smart fortwo	
Anwendung	optimaler Wetterschutz, z.B. bei Vereisung und Verschmutzung		
Material	Nylon, wasserabweisend und winterfest		
Größe (LxBxH)	ca. 258 x 157 x 136 cm		
Befestigung	mit Gummizug		
Verpackung	im praktischen Nylon-Tragebeutel		



Art.-Nr.	Farbe	EAN	VE
16118	blau	4017681 16118 6	6

Typenlisten Halb- und Ganzgaragen siehe Seite 91-103

Ganzgaragen



INNENBESCHICHTUNG

- ➔ **Witterungsbeständig**
- ➔ **Washbar bei 30° C**

Ganzgarage	MOBILPORT
Anwendung	für Kleinwagen, Limousinen, Kombis und Vans (siehe unten), auch für Cabrios geeignet
Farbe	silber
Material	PU-beschichtetes Nylogewebe mit samtweicher Innenstruktur
Eigenschaften	strapazierfähig, mit Doppelnähten, elastische Saumnaht für gute Passform, wasserabweisend, bleibt trocken und friert nicht an, atmungsaktiv, Luftaustausch verhindert Korrosionsgefahr, Hitze-/UV-reflektierend, temperaturbeständig
Befestigung	mit Gummizug
Verpackung	in praktischer Klarsichttasche mit Kunststoffgriff und Reißverschluss

Art.-Nr.	Fahrzeugtyp	Größe (LxBxH)	EAN	VE
38600	Größe S	ca. 400 x 160 x 120 cm	4006132 38600 1	10
38601	Größe M	ca. 430 x 170 x 120 cm	4006132 38601 8	10
38602	Größe L	ca. 480 x 175 x 120 cm	4006132 38602 5	10
38603	Größe XL	ca. 530 x 180 x 130 cm	4006132 38603 2	10



➔ Schutz vor Schnee und Eis



Winter-Ganzgarage	
Anwendung	universell für nahezu jedes Fahrzeug passend
Material	Polyethylen und nonwoven; weiche und lackschonende Innenbeschichtung, hohe Wärme- und Alterungsbeständigkeit
Größe (LxBxH)	ca. 500 x 200 x 120 cm
Befestigung	mit Gummizug
Verpackung	in handlicher Tragetasche mit Reißverschluss

Art.-Nr.	Farbe	EAN	VE
16116	silber	4017681 16116 2	5

➔ Idealer Autoschutz im Winter



Hagelschutz-Ganzgarage • Hagelschutz-Pelerine

NEU IM PROGRAMM



Reflektoren



Lüftungslöcher

Hagelschutz-Ganzgarage

Anwendung	universell in vier Größen für nahezu jedes Fahrzeug
Farbe	grau/silber mit orange-farbigem Keder
Material	4 mm Neopren, Seitenteile mit Innenbeschichtung, 2 Lüftungslöcher gegen Schweißwasserbildung, reißfest, witterungsbeständig, wasserabweisend und temperaturbeständig
Befestigung	mit Gummizug
Verpackung	im Textilkoffer mit Reißverschluss

→ Schutz vor Hagel und Schnee



Art.-Nr.	Fahrzeugtyp	Größe (LxBxH)	EAN	VE
16166	Größe M	ca. 431 x 165 x 119 cm	4006132 16166 0	1
16167	Größe L	ca. 482 x 177 x 119 cm	4006132 16167 7	1
16168	Größe XL	ca. 533 x 177 x 119 cm	4006132 16168 4	1
16169	Größe XXL	ca. 571 x 203 x 119 cm	4006132 16169 1	1



Hagelschutz-Pelerine

Anwendung	universell in vier Größen für nahezu jedes Fahrzeug
Farbe	grau/blau mit orange-farbigem Keder
Material	4 mm Neopren mit Innenbeschichtung, Seitenteile aus gewebeverstärkter Spezialfolie ; 4 Lüftungslöcher gegen Schweißwasserbildung; reißfest, witterungsbeständig, wasserabweisend und temperaturbeständig
Befestigung	mit Gummizug
Verpackung	im Textilkoffer mit Reißverschluss

→ Schutz vor Hagel und Schnee
→ Rundum-Polsterung



Reflektoren



Lüftungslöcher



KOMPLETT GEPOLSTERT
auch an den Seiten



Ohne Hagelschutz

Art.-Nr.	Fahrzeugtyp	Größe (LxBxH)	EAN	VE
16170	Größe M	ca. 430 x 165 x 119 cm	4017681 16170 4	2
16171	Größe L	ca. 480 x 177 x 119 cm	4017681 16171 1	2
16172	Größe XL	ca. 530 x 177 x 119 cm	4017681 16172 8	2
16173	Größe XXL	ca. 570 x 203 x 119 cm	4017681 16173 5	2

Typenliste Hagelschutz-Pelerine siehe Seite 91-103

Motorrad Rundum-Garage • Trichter



Motorrad Rundum-Garage XL

Anwendung	Universeller Komplettschutz für alle Zweiräder
Ausführung	mit verstärktem Bodenteil und reflektierenden Sicherheitsstreifen, ca. 5 cm breit
Funktionsweise	das Oberteil wird mit einem Reißverschluss schnell und einfach mit dem Bodenteil der Garage verbunden
Größe (LxBxH)	ca. 246 x 104 x 127 cm
Material	Oberteil: aus reißfestem und UV-beständigem Polyester (170t) Unterteil: aus stabilem 200D Oxford Polyester mit PVC Beschichtung
Verpackung	Aufbewahrungstasche

Art.-Nr.	Farbe	EAN	VE
16129	silber/schwarz	4006132 16129 5	6

- ➔ **Kein Eindringen von Staub und Wasser**
- ➔ **Belüftungslöcher sorgen für regelmäßige Luftzirkulation**



Trichter

EASY-FILL

Anwendung	zum Einfüllen, Dosieren, Umfüllen ideal für Haushalt, Werkstatt und Garten
Größe Trichter	ca. 4 x 4 x 10 cm universal passend: von der Kleinflasche bis zum Kanister (handelsübliche Größen)
Größe Display	ca. 20 x 13 x 11 cm
Material	Kunststoff
Verpackung	auf SB-Karte oder im Display

Art.-Nr.	Anzahl/Farbe	EAN	VE
31360	1 Stck. in diversen Farben auf SB-Karte	4006132 31360 1	12
31361	12 Stck. im Display farbig gemischt	4006132 31361 8	12

- ➔ **Für alle Flüssigkeiten geeignet**
- ➔ **Beständig gegen Waschmittel, Säuren, Mineralöl**
- ➔ **Umweltfreundlich, macht viele Trichter überflüssig**

Trichter • Frostschutz- und Batteriesäureprüfer



Trichter mit Verlängerung EASY-FILL im Display

Anwendung	zum Einfüllen, Dosieren, Umfüllen ideal für Haushalt, Werkstatt und Garten
Größe Trichter	ca. 4 x 4 x 10 cm (Trichter), bis zu 18 cm ausziehbar (Verlängerung), universal passend: von der Kleinfflasche bis zum Kanister (handelsübliche Größen)
Größe Display	ca. 18 x 13,5 x 10,5 cm
Material	Kunststoff
Verpackung	Display

Art.-Nr.	Anzahl/Farbe	EAN	VE
31363	12 Stck. im Display farbig gemischt	4006132 31363 2	12

- ➔ Für alle Flüssigkeiten geeignet
- ➔ Beständig gegen Waschmittel, Säuren, Mineralöl
- ➔ Umweltfreundlich, macht viele Trichter überflüssig



Frostschutz- und Batteriesäure Prüfset

Anwendung	zur Überprüfung des Kühlerfrostschatzes und der Batteriesäure
Größe (L)	ca. 23 cm
Material	Gummi, Glas
Verpackung	auf SB-Karte

Art.-Nr.	Farbe	EAN	VE
21056	schwarz	4017681 21056 3	10

- ➔ Einfache Handhabung: ansaugen, ablesen und ablassen
- ➔ Durch Farbmarkierung schnell und genau ablesbar
- ➔ Leicht zu reinigen

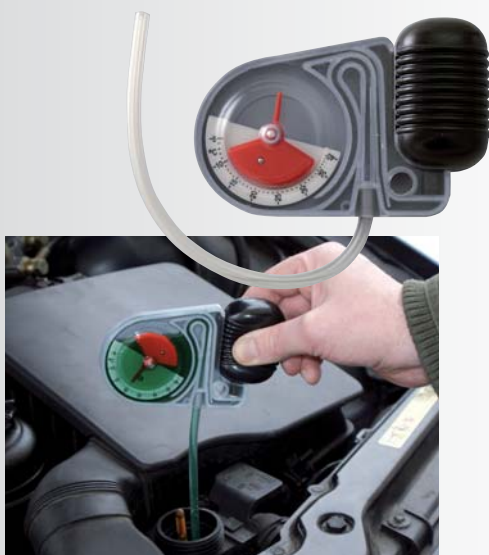

Frostschutzprüfer PROFI

Anwendung	zur Überprüfung des Kühlwassers
Material	Kunststoff
Größe (LxB)	ca. 10 x 6 cm
Verpackung	in praktischer Klarsicht-Rundtasche mit Reißverschluss

Art.-Nr.	Farbe	EAN	VE
39010	grau/schwarz	4006132 39010 7	10

- ➔ Für Ethylenglykol, auf 0,5° C genaue Anzeige
- ➔ Tropffreier Ansaugkanal
- ➔ Keine Luftblasen
- ➔ Meßwerk drehbar gelagert
- ➔ Kann beliebig geneigt werden



Waschbürsten



Autowascher	HOBBY
Einsatzbereich	PKW
Material	Kunststoffkörper, Super-Qualitäts-Borsten
Größe	Arbeitsfläche: ca. 20 x 10 cm Länge: ca. 30 cm
Bürstenanschluss	1/4 Zoll Messinggewinde
Adapter	1/2 Zoll Messing-Schlauchan- schluss und Anschluss für Steckkupplungs-Systeme
Stoßkantenschutz	---
Griff	mit Softgriff
Optional	APA Verlängerungen (Seite 39-40), Shampoo-Stäbchen (Seite 58)

Art.-Nr.	Farbe	EAN	Verpackung	VE
11070	schwarz	4006132 11070 5	SB-Karton	5

➔ **Mit Super-Qualitäts-Borsten**



Großflächenwascher	
Einsatzbereich	LKW, PKW, Wohnwagen-/mobile, Busse
Material	Aluminium/Gummi, Super-Qualitäts-Borsten
Größe	Arbeitsfläche: ca. 27 x 12 cm Breite: ca. 33 cm
Bürstenanschluss	1/4 Zoll Messinggewinde
Adapter	1/2 Zoll Messing-Schlauchan- schluss und Anschluss für Steckkupplungs-Systeme
Stoßkantenschutz	Gummi
Optional	APA Verlängerungen (Seite 39-40), Shampoo-Stäbchen (Seite 58)

Art.-Nr.	Farbe	EAN	Verpackung	VE
14011	silber/blau/ schwarz	4006132 14011 5	SB-Karton	4

➔ **Mit Super-Qualitäts-Borsten**
➔ **Sehr stabil durch Aluminium-Platte im Oberteil**





Großflächen-Profiwascher

PROFI SILVER-LINE

Einsatzbereich	LKW, PKW, Wohnwagen-/mobile, Busse
Material	Körper aus reinem, bruchfestem Polypropylen, Super-Qualitäts-Borsten
Größe	Arbeitsfläche: ca. 27 x 12 cm
Bürstenanschluss	1/4 Zoll Messinggewinde
Adapter	1/2 Zoll Schlauchanschluss und Anschluss für Steckkupplungs-Systeme
Stoßkantenschutz	Softrand
Optional	APA Verlängerungen (Seite 39-40), Shampoo-Stäbchen (Seite 58)

Art.-Nr.	Farbe	EAN	Verpackung	VE
14012	silber/ schwarz/ blau	4006132 14012 2	SB-Karton	5

- ➔ Rundumschutz durch Softrand aus Gummi mit integriertem Wasserabstreifer
- ➔ Mit Super-Qualitäts-Borsten



Flächen- und Buswascher

PROFI SILVER-LINE

Einsatzbereich	LKW, PKW, Wohnwagen-/mobile, Busse
Material	Körper aus reinem, bruchfestem Polypropylen, Super-Qualitäts-Borsten
Größe	Arbeitsfläche: ca. 30 x 14 cm
Bürstenanschluss	1/4 Zoll Messinggewinde
Adapter	1/2 Zoll Schlauchanschluss und Anschluss für Steckkupplungs-Systeme
Stoßkantenschutz	Softrand
Optional	APA Verlängerungen (Seite 39-40), Shampoo-Stäbchen (Seite 58)

Art.-Nr.	Farbe	EAN	Verpackung	VE
14070	silber/ schwarz/ blau	4006132 14070 2	SB-Karton	5

- ➔ Rundumschutz durch Softrand aus Gummi mit integriertem Wasserabstreifer
- ➔ Mit Super-Qualitäts-Borsten



Waschbürsten • Verlängerungen



Flächenwascher

Einsatzbereich	LKW, PKW, Wohnwagen-/mobile, Busse
Material	Gummikörper, Super-Qualitäts-Borsten
Größe	Arbeitsfläche: ca. 28 x 14 cm
Bürstenanschluss	1/4 Zoll Messinggewinde
Adapter	1/2 Zoll Schlauchanschluss und Anschluss für Steckkupplungs-Systeme
Stoßkantenschutz	---
Optional	APA Verlängerungen (Seite 39-40), Shampoo-Stäbchen (Seite 58)

Art.-Nr.	Farbe	EAN	Verpackung	VE
14072	schwarz	4006132 14072 6	SB-Karton	5

➔ Mit Super-Qualitäts-Borsten



Flächenwascher

Einsatzbereich	LKW, PKW, Wohnwagen-/mobile, Busse
Material	Kunststoffkörper
Größe	Arbeitsfläche: ca. 30 x 10 cm
Bürstenanschluss	1/4 Zoll Messinggewinde
Adapter	1/2 Zoll Schlauchanschluss und Anschluss für Steckkupplungs-Systeme
Stoßkantenschutz	---
Optional	APA Verlängerungen (Seite 39-40), Shampoo-Stäbchen (Seite 58)
Verpackung	im SB-Karton

Art.-Nr.	Farbe	Material	EAN	VE
14320	blau/schwarz	Super - Qualitäts-Borsten	4006132 14320 8	5
14330	blau/schwarz	Naturhaarmischung	4006132 14330 7	5
14340	blau/schwarz	PVC-Besatz	4006132 14340 6	5



Verlängerungen

Einsatzbereich	LKW, PKW, Wohnwagen-/mobile, Busse
Material	Aluminium
Anschluss	1/4 Zoll Messinggewinde (Innen/Außen)
Griff	Softhandgriff
Verpackung	lose mit SB-Aufhängung

Art.-Nr.	Größe	EAN	VE
15060	ca. 150 cm lang	4006132 15060 2	5
15070	ca. 180 cm lang	4006132 15070 1	5

Verlängerungen • SILVER-LINE Waschbürsten

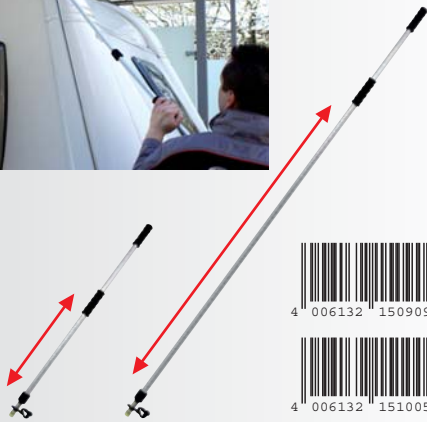

Teleskop-Verlängerungen

Einsatzbereich	für APA-Waschbürsten; LKW, PKW, Wohnwagen-/mobile, Busse
Material	Aluminium
Anschluss	1/4 Zoll Messinggewinde (Innen/Außen)
Griff	Softhandgriff
Verpackung	lose mit SB-Aufhängung

Art.-Nr.	Größe	EAN	VE
15090	von ca. 90 - 150 cm	4006132 15090 9	3
15100	von ca. 180 - 300 cm	4006132 15100 5	3

➔ **Stufenlos verstellbar**



Universalbürste **WASCH-PROFI**

Einsatzbereich	PKW
Material	Kunststoff, Borsten aus Polypropylen
Größe	Arbeitsfläche: ca. 18 x 11 cm Länge: ca. 49 cm
Stoßkantenschutz	---
Griff	Softhandgriff

Art.-Nr.	Farbe	EAN	Verpackung	VE
16011	schwarz/ rot/gelb	4006132 16011 3	lose mit Artikelfähnchen	10

➔ **Beständig gegen Wasch-Chemikalien und Benzin**



Autowascher **SILVER-WASH**

Einsatzbereich	PKW
Material	Kunststoff
Größe	Arbeitsfläche: ca. 20 x 14 cm Länge: ca. 40 cm
Anschluss	inkl. verstellbarer Spritzdüse und Direktadapter für Steckkupplungs-Systeme
Stoßkantenschutz	aus Gummi
Griff	gummiert

Art.-Nr.	Farbe	EAN	Verpackung	VE
11250	silber/ schwarz/ blau	4006132 11250 1	SB-Aufhänge- vorrichtung	4

➔ **Sprühen und Waschen im Komplettpaket**
 ➔ **Hochdruckbeständig**
 ➔ **Ergonomisch geformter Handwascher mit Wasserdurchlauf**
 ➔ **Schönes Design mit grifffestem Handteil und rundum Stoßschutz aus Gummi**

SILVER-LINE Waschbürsten



Langbürste

SILVER-LONG

Einsatzbereich	PKW, Vans und Kleintrucks
Material	Kunststoff, Qualitätsborstenbesatz
Größe	Arbeitsfläche: ca. 18 x 13 cm Länge: ca. 56 cm
Stoßkantenschutz	aus Gummi
Griff	gummiert

Art.-Nr.	Farbe	EAN	Verpackung	VE
11210	silber/ schwarz/ blau	4006132 11210 5	SB-Aufhänge- vorrichtung	6



- ➔ Langbürste mit Profigriff und elastischem Stiel
- ➔ Gespleißter Qualitätsborstenbesatz für die schonende Karosseriewäsche



Rundbürste

SILVER-BIKE

Einsatzbereich	PKW und Motorrad
Material	Kunststoff, Qualitäts-Softborsten
Größe	Arbeitsfläche: ca. 15 x 12 cm Länge: ca. 27 cm
Stoßkantenschutz	---
Griff	gummiert

Art.-Nr.	Farbe	EAN	Verpackung	VE
11205	silber/ schwarz/ blau	4006132 11205 1	SB-Aufhänge- vorrichtung	6



- ➔ Gespleißter Qualitätsborstenbesatz
- ➔ Durch die ovale Form besonders gut geeignet zum Reinigen schwer zugänglicher Stellen





Innenraumbürste	SILVER-INTERIO
Einsatzbereich	Sitzbänke und Teppiche
Material	Kunststoff
Größe	Arbeitsfläche: ca. 17 x 7 cm
Stoßkantenschutz	---
Griff	gummiert

Art.-Nr.	Farbe	EAN	Verpackung	VE
16001	silber/ schwarz/ blau	4006132 16001 4	SB-Aufhänge- vorrichtung	12

➔ Ergonomische Form mit Hartborstenbesatz



Felgenbürste	SILVER-BOY
Einsatzbereich	Felgen
Material	Kunststoff, Borsten
Größe	Arbeitsfläche: ca. 18 x 7 cm Länge: ca. 28,5 cm
Griff	gummiert

Art.-Nr.	Farbe	EAN	Verpackung	VE
16007	silber/ schwarz/ blau	4006132 16007 6	SB-Aufhänge- vorrichtung	12

➔ Mit Doppelrahmenbesatz für eine rundum gründliche Pflege



Felgenbürste	SILVER-DUO
Einsatzbereich	Alufelgen und Kühlergrill
Material	Kunststoff, Borsten
Größe	Arbeitsfläche: ca. 24 x 8 cm Länge: ca. 40 cm
Griff	gummiert

Art.-Nr.	Farbe	EAN	Verpackung	VE
16008	silber/ schwarz	4006132 16008 3	SB-Aufhänge- vorrichtung	12

➔ Dauerhafter Rundum-Bürstenbesatz



Scheibentrockner • Scheibenwascher mit Wasserabstreifer



Profi-Scheibentrockner SILVER-CLEAN

Einsatzbereich	Scheiben
Material	Kunststoff, Weichsilikon
Größe	Arbeitsfläche: ca. 21 cm Griff: ca. 28,5 cm lang
Griff	ergonomisch, gummiert



Art.-Nr.	Farbe	EAN	Verpackung	VE
17115	silber/ schwarz	4006132 17115 7	SB-Aufhänge- vorrichtung	12

- ➔ Abstreif-Duolippe aus hochwertigem Weichsilikon
- ➔ Passt sich der Oberfläche perfekt an



Scheibenwascher mit Wasserabstreifer

Einsatzbereich	Scheiben
Material	Schwamm/Gummi
Größe	Arbeitsfläche: ca. 21 cm Griff: ca. 18 cm lang
Griff	lackiertes Holz
Halterung	aus Metall



Art.-Nr.	Farbe	EAN	Verpackung	VE
17070	orange/ schwarz	4006132 17070 9	lose mit EAN-Etikett	10



Scheibenwascher mit Wasserabstreifer

Einsatzbereich	Scheiben
Material	Schwamm/Gummi
Größe	Arbeitsfläche: ca. 20 cm Griff: ca. 14 cm lang
Griff	aus Kunststoff
Halterung	aus Kunststoff



Art.-Nr.	Farbe	EAN	Verpackung	VE
18330	rot/ orange/ schwarz	4006132 18330 3	lose mit EAN-Etikett	10



Scheibenwascher mit Wasserabstreifer CLEAN QUICK

Einsatzbereich	Scheiben
Material	Hartschaumswamm/Gummi
Größe	Arbeitsfläche: ca. 21 cm Griff: ca. 29 cm lang
Griff/Stiel	Kunststoff/Aluminium
Halterung	aus Kunststoff



Art.-Nr.	Farbe	EAN	Verpackung	VE
18377	rot/ gelb/ schwarz	4006132 18377 8	lose mit EAN-Etikett	15

Scheibenwascher mit Wasserabstreifer • Scheiben- und Flächentrockner



Scheibenwascher mit Wasserabstreifer

Einsatzbereich	Scheiben
Material	Schwamm/Gummi
Größe	Arbeitsfläche: ca. 24 cm Griff: ca. 42 cm lang
Griff	aus Kunststoff
Halterung	aus Kunststoff

Art.-Nr.	Farbe	EAN	Verpackung	VE
18385	rot/ orange/ schwarz	4006132 18385 3	lose mit EAN-Etikett	10



Scheibenwascher mit Wasserabstreifer

Einsatzbereich	Scheiben
Material	Schwamm/Gummi
Größe	Arbeitsfläche: ca. 21 cm Griff: ca. 42 cm lang
Griff	aus Naturholz
Halterung	aus Metall

Art.-Nr.	Farbe	EAN	Verpackung	VE
17090	orange/ schwarz	4006132 17090 7	lose mit EAN-Etikett	10



Scheibentrockner

Einsatzbereich	Scheiben
Material	Aluminium/Gummi
Größe	Arbeitsfläche: ca. 30 cm Griff: ca. 14 cm lang
Griff	aus Kunststoff
Halterung	aus Kunststoff

Art.-Nr.	Farbe	EAN	Verpackung	VE
17222	grau	4006132 17222 2	SB-Hänger	10

➔ Auf dem Alu-Profil verschiebbar, so sind auch schwer zugängliche Stellen leicht erreichbar



Flächentrockner

Einsatzbereich	Karosserie
Material	Gummi
Größe	Arbeitsfläche: ca. 35 cm Griff: ca. 13 cm lang
Griff	aus Kunststoff
Halterung	aus Kunststoff

Art.-Nr.	Farbe	EAN	Verpackung	VE
17140	schwarz/ rot	4006132 17140 9	SB-Hänger	10

Wasch-Set und Schwämme



Wasch-Set, 6-tlg.

Größe (LxBxH)

1.) Hartschaumswamm – entfernt Insektenreste und festsitzende Verschmutzungen	ca. 6,5 x 11 x 4 cm
2.) Kontur geschnittener Waschschwamm zur ergonomischen Lackpflege	ca. 11,5 x 18 x 6 cm
3.) Kombischwamm – Waschschwamm und Hartschaumswamm in einem	ca. 7 x 11 x 4 cm
4.) Shampooschwamm – saugkräftiger, weicher Schwamm	ca. 11,5 x 19,5 x 6 cm
5.) Handschuh aus saugkräftigem weichen Schwammmaterial	ca. 22 x 15 x 2 cm
6.) Reinigungsaktives Universaltuch	ca. 37 x 37 cm



Art.-Nr.	EAN	Verpackung	VE
19905	4006132 19905 2	Polybeutel	6



Insektenschwamm

Anwendung	Scheiben und Scheinwerfer
Material	Hartschaum
Größe (LxBxH)	ca. 10 x 7 x 3,5 cm
Verpackung	lose mit EAN-Etikett
Farbe	gelb



Art.-Nr.	Ausführung	EAN	VE
19500	normal	4006132 19500 9	10
19502	sehr hart	4006132 19502 3	10

➔ Entfernt festsitzende Verschmutzungen

NEU IM PROGRAMM



Felgen- und Insektenschwamm mit Netz

Anwendung	zur einfachen und schonenden Reinigung von allen polierten oder lackierten Alu- und Stahlfelgen; ideal auch zur Entfernung von Insekten und Vogelkot von allen Glasflächen
Material Schwammkörper	Polyurethan-Schaumstoff
Material Netzstruktur	100 % Polyester
Größe (LxBxH)	ca. 12 x 8 x 3 cm
Farbe	schwarz/weiß



Art.-Nr.	EAN	Verpackung	VE
19723	4006132 19723 2	Cello-Verpackung mit Eurolochung	10

➔ Das speziell entwickelte Reinigungsnetz beseitigt Verunreinigungen z.B. Bremsstaub



Schwämme



Klarsicht-Schwamm	Echtleder
Anwendung	Scheiben und Spiegel
Material	hochwertiges Naturleder
Größe (LxBxH)	ca. 13 x 8,5 x 4 cm
Farbe	naturfarben

Art.-Nr.	EAN	Verpackung	VE
19720	4006132 19720 1	Cello-Verpackung mit Eurolochung	10



Kombi-Schwamm	KLARE SICHT Premium
Anwendung	Scheiben und Spiegel
Material	gelbe Seite: Synthetikleder blaue Seite: Mikrofaser
Größe (LxBxH)	ca. 13 x 8,5 x 4 cm
Farbe	naturfarben/blau

Art.-Nr.	EAN	Verpackung	VE
19735	4006132 19735 5	Cello-Verpackung mit Eurolochung	10

- ➔ **Klarsicht-Kombischwamm mit Doppelwirkung**
- ➔ **Gelbe Seite reinigt, blaue Seite für eine beschlagfreie Sicht**



Klarsicht-Schwamm	Echtleder
Anwendung	Scheiben und Spiegel
Material	hochwertiges Naturleder
Größe (LxBxH)	ca. 13 x 8,5 x 4 cm
Farbe	naturfarben

Art.-Nr.	EAN	Verpackung	VE
19722	4006132 19722 5	Cello-Verpackung mit Eurolochung	10



Schwämme



Duo-Schwamm

Anwendung	Scheiben und Spiegel
Material	gelbe Seite: Synthetikleder blaue Seite: Mikrofaser
Größe (LxBxH)	ca. 11,5 x 7,5 x 4 cm
Farbe	naturfarben/blau

Art.-Nr.	EAN	Verpackung	VE
19770	4006132 19770 6	lose mit Banderole	25

- ➔ Klarsicht-Kombischwamm mit Doppelwirkung
- ➔ Naturfarbene Seite reinigt, blaue Seite für eine beschlagfreie Sicht



Auto-Kombischwamm Eckenflitzer

Anwendung	PKW
Material	PVA + Viskose
Größe (LxBxH)	ca. 21 x 12 x 5 cm
Farbe	anthrazit/weiß

Art.-Nr.	EAN	Verpackung	VE
19551	4006132 19551 1	Skinverpackung mit Einleger	10

- ➔ Hohe Wasseraufnahme, leicht auswaschbar
- ➔ Besonders lackschonend
- ➔ Waschmittelbeständig
- ➔ Besonders handlich durch ergonomische Form
- ➔ Auch für schwer zugängliche Stellen

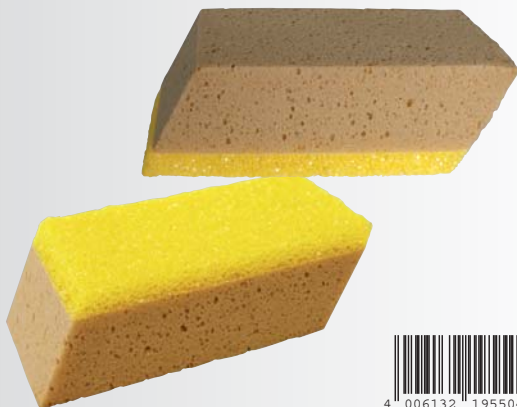

Auto-Kombischwamm

Anwendung	PKW
Material	Schaum/Hartschaum
Größe (LxBxH)	ca. 20 x 10 x 6,5 cm
Farbe	naturfarben/gelb

Art.-Nr.	EAN	Verpackung	VE
19550	4006132 19550 4	Skinverpackung mit Einleger	10

- ➔ Durch praktische Abschrägungen auch für schwer zugängliche Stellen geeignet



Autoschwamm

Anwendung	PKW
Material	Schaum
Größe (LxBxH)	ca. 16 x 10 x 5,5 cm
Farbe	naturfarben

Art.-Nr.	EAN	Verpackung	VE
19600	4006132 19600 6	Skinverpackung mit Einleger	10

- ➔ Saugkräftig und weich



Autoschwamm

Anwendung	PKW
Material	Schaum
Größe (LxBxH)	ca. 20 x 13 x 7 cm
Farbe	naturfarben

Art.-Nr.	EAN	Verpackung	VE
19620	4006132 19620 4	Skinverpackung mit Einleger	10

➔ **Saugkräftig und weich**



Autoschwamm

NATURA

Anwendung	PKW
Material	Schaum
Größe (LxBxH)	ca. 18 x 12 x 6,5 cm
Farbe	naturfarben

Art.-Nr.	EAN	Verpackung	VE
19630	4006132 19630 3	Skinverpackung mit Einleger	10

➔ **Mit dem Vorteil eines Naturschwammes: weich, extrem saugstark und strapazierfähig**



Autoschwamm

MEGA

Anwendung	PKW
Material	Schaum
Größe (LxBxH)	ca. 22 x 12 x 8 cm
Farbe	gelb

Art.-Nr.	EAN	Verpackung	VE
19640	4006132 19640 2	Skinverpackung mit Einleger	10

➔ **Hohe Wasseraufnahme, leicht auswaschbar**
 ➔ **Weich und lackschonend**
 ➔ **Waschmittelbeständig**
 ➔ **Besonders handlich durch ergonomische Form**



Autoschwamm

SOFTCLEAN

Anwendung	PKW
Material	Schaum
Größe (LxBxH)	ca. 20 x 8,5 x 5 cm
Farbe	gelb

Art.-Nr.	EAN	Verpackung	VE
19660	4006132 19660 0	Skinverpackung mit Einleger	12

➔ **Besonders lackschonend**
 ➔ **Kann bis zu 1/2 l Wasser speichern**
 ➔ **Halbrunde Form**

Schwämme

NEU IM PROGRAMM



Viskose-Autoschwamm, 2er-Pack

Anwendung	PKW
Material	100 %ige Naturfaser
Größe (LxBxH)	ca. 18,5 x 7,8 x 5,6 cm
Farbe	gelb

Art.-Nr.	EAN	Verpackung	VE
19915	4006132 19915 1	Skinverpackung mit Einleger	10

- ➔ **Besonders geeignet zum Reinigen von stärkeren Verschmutzungen**
- ➔ **Ideal zur Reinigung von empfindlichen Lackflächen**
- ➔ **Kochfest**



NEU IM PROGRAMM



Jumbo-Autoschwamm, 2er-Pack

Anwendung	PKW
Material	PU-Weichschaum-Schwamm
Größe (LxBxH)	ca. 20 x 11 x 7,5 cm
Farbe	naturfarben

Art.-Nr.	EAN	Verpackung	VE
19910	4006132 19910 6	Skinverpackung mit Einleger	5

- ➔ **Ideal für große Lackflächen**
- ➔ **Grobporig, sehr saugfähig und zudem schaumfördernd und reinigungsaktiv**
- ➔ **Benzin- und kochfest**
- ➔ **FCKW-frei geschäumt**



NEU IM PROGRAMM



Universal-Autoschwamm, 5er-Pack

Anwendung	PKW
Material	PU-Weichschaum-Schwamm
Größe (LxBxH)	ca. 16 x 10 x 5,5 cm
Farbe	naturfarben

Art.-Nr.	EAN	Verpackung	VE
19911	4006132 19911 3	Skinverpackung mit Einleger	5

- ➔ Für die komplette Fahrzeugreinigung
- ➔ Grobporig, sehr saugfähig und zudem schaumfördernd und reinigungsaktiv
- ➔ Benzin- und kochfest



Premium Fensterleder

Anwendung	für Lack, Scheiben und Spiegel, KFZ, Fahrrad und im Haus
Material	Handzuschchnitt aus Lammhaut
Verpackung	Reiter mit Euroloch
Farbe	naturfarben

Art.-Nr.	Größe (LxB)	EAN	VE
19716	ca. 42 x 28 cm	4006132 19716 4	10
19717	ca. 52 x 35 cm	4006132 19717 1	10
19718	ca. 58 x 39 cm	4006132 19718 8	10
19719	ca. 65 x 42 cm	4006132 19719 5	10

- ➔ Premium Qualität
- ➔ Englische Trangerbung
- ➔ Extrem saugfähig
- ➔ Langlebiges Naturprodukt



Leder • Reinigungstücher



Fensterleder

Anwendung	Lack, Scheiben und Spiegel
Material	aus feinstem Neuseeland-Schafleder
Verpackung	Reiterkarte
Farbe	naturfarben

Art.-Nr.	Größe (LxB)	EAN	VE
19700	ca. 59 x 38 cm	4006132 19700 3	10
19701	ca. 65 x 42 cm	4006132 19701 0	10
19702	ca. 74 x 49 cm	4006132 19702 7	10

➔ Hohe Qualität, echtes Leder



Autopflege-Set, 4-tlg.

Größe (LxB)

- | | |
|--|----------------|
| 1.) 1 x Glastuch aus Mikrofaservlies | ca. 40 x 35 cm |
| 2.) 1 x Cockpittuch aus Baumwolle | ca. 28 x 28 cm |
| 3.) 1 x Poliertuch aus Baumwollgemisch | ca. 40 x 35 cm |
| 4.) 1 x Synthetikleder aus Viskose | ca. 40 x 35 cm |

Art.-Nr.	EAN	Verpackung	VE
19920	4006132 19920 5	Im SB-Beutel mit Reiter	10

➔ **Autopflege-Set für alle Bereiche am Fahrzeug**
➔ **Reinigt, pflegt, trocknet und poliert**



Synthetiktuch

Anwendung	Scheiben und Lack
Material	Synthetik, perforiert
Größe (LxB)	ca. 54 x 40 cm
Farbe	naturfarben

Art.-Nr.	EAN	Verpackung	VE
19947	4006132 19947 2	Reiter mit Euroloch	10

➔ **Sehr saugstark und lederweich**
➔ **Koch- und waschmaschinenfest**



NEU IM PROGRAMM



Premium Trockentuch

Anwendung	Scheiben und Lack
Material	Beschichtung Latex, Trägermaterial VIS 90 % PES 10 %
Größe (LxB)	ca. 37 x 35 cm
Farbe	gelb

Art.-Nr.	EAN	Verpackung	VE
19948	4006132 19948 9	Polybeutel mit Reiter	10

- ➔ **Schnell trocknendes Synthetik Tuch mit hochwertiger Latexbeschichtung**
- ➔ **Durch extrem hohe Wasseraufnahme ideal zum schnellen Trocknen des Fahrzeuges**
- ➔ **Für streifen- und schlierenfreien Lack und Autoscheiben**
- ➔ **Die Alternative zum Autoleder**

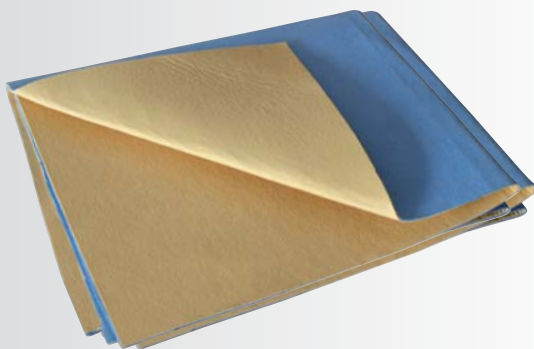

Duo-Tuch

Anwendung	Scheiben
Material	blaue Seite: Mikrofaser gelbe Seite: Synthetikleder
Größe (LxB)	ca. 40 x 36 cm
Farbe	naturfarben/blau

Art.-Nr.	EAN	Verpackung	VE
19927	4006132 19927 4	Im SB-Beutel mit Reiter	10

- ➔ **Die große Alternative zum Duo-Schwamm**
- ➔ **Synthetiklederseite zum Reinigen und Trocknen**
- ➔ **Antibeschlagseite trocknet die Scheibe und bewahrt die Scheibe vor erneutem Beschlagen**



Super-Saugtuch

Anwendung	Scheiben und Karosserie
Material	Synthetik
Größe (LxB)	ca. 29 x 28,5 cm
Farbe	gelb

Art.-Nr.	EAN	Verpackung	VE
19880	4006132 19880 2	Kunststoffbox mit Etikett	10

- ➔ **Extrem hohe Wasseraufnahme (bis zum 10-fachen des Eigengewichts)**
- ➔ **Verstärkt mit netzartiger Faserstruktur**
- ➔ **Extrem reißfest und haltbar**
- ➔ **Zum Abledern, Reinigen und Polieren**



Reinigungstücher

NEU IM PROGRAMM



Duo-Tuch

Anwendung	für Scheiben, Lack und Alufelgen
Material	Beschichtung Latex, Trägermaterial VIS 80 % PES 20 %
Größe (LxB)	ca. 37 x 35 cm
Farbe	blau/weiß

Art.-Nr.	EAN	Verpackung	VE
19928	4006132 19928 1	Polybeutel mit Reiter	10

- ➔ Die weiße Vliesseite reinigt, die blaue Latexseite trocknet streifenfrei
- ➔ Kann mit oder ohne Reinigungsmittel verwendet werden



Antistaub-Tuch

Anwendung	Fahrzeuginnenraum
Material	Mikrofaser
Größe (LxB)	ca. 40 x 40 cm
Farbe	blau

Art.-Nr.	EAN	Verpackung	VE
19977	4006132 19977 9	Polybeutel mit Reiter	10

- ➔ Waschmaschinengeeignet bis 60° C



NEU IM PROGRAMM



Cockpit Tuch

Anwendung	Fahrzeug-Innenraum
Material	100 % Baumwolle
Größe (LxB)	ca. 40 x 35 cm
Farbe	grün

Art.-Nr.	EAN	Verpackung	VE
19922	4006132 19922 9	Polybeutel mit Reiter	10

- ➔ **Mit natürlichem Bienenwachs imprägniert**
- ➔ **Bindet Staub und hat eine antistatische Wirkung**



NEU IM PROGRAMM



Antibeslagtuch

Anwendung	für Scheiben und Spiegel am KFZ
Material	Baumwolle
Größe (LxB)	ca. 27,5 x 32 cm
Farbe	blau
Verpackung	Polybeutel mit Reiter

Art.-Nr.	EAN	Stückzahl	VE
19944	4006132 19944 1	1	10
19945	4006132 19945 8	5	10

- ➔ **Für eine schonende und pflegende Reinigung**
- ➔ **Durch kräftiges Wischen und Reinigen entsteht ein feiner Schaum, der nach dem Auflösen einen Schutzfilm auf der Scheibe hinterlässt und vor erneutem Beschlagen schützt**



NEU IM PROGRAMM



Profi-Poliertuch

Anwendung	Scheiben, Karosserie und Chrom
Material	Mikrofaser
Größe (LxB)	ca. 40 x 40 cm
Farbe	blau

Art.-Nr.	EAN	Verpackung	VE
19962	4006132 19962 5	Polybeutel mit Reiter	10

- ➔ **Mit lasergeschnittenem Rand, dieser verhindert Schlieren und Wolkenbildung auf dem Lack**
- ➔ **Mit glatter Seite zum Auftragen der Politur und mit flauschiger Seite zum Auspolieren**
- ➔ **Hochwertige Profi-Ausführung**





Profi-Poliertuch	MICRO CLEANER
Anwendung	Scheiben, Karosserie und Chrom
Material	aus feinsten Mikrofaser
Größe (LxB)	ca. 40 x 40 cm
Farbe	blau

Art.-Nr.	EAN	Verpackung	VE
19712	4006132 19712 6	Polybeutel mit Euroloch	10

- ➔ Entfernt mühelos Schmutz, Fett, Silikon und Nikotin von den Scheiben
- ➔ Wäscht, trocknet und poliert Lack und Chrom



Poliertuch	
Anwendung	zum Polieren von glatten und lackierten Flächen, Chromteilen, Armaturen und Leder
Material	Synthetik
Größe (LxB)	ca. 32 x 32 cm
Farbe	gelb

Art.-Nr.	EAN	Verpackung	VE
19961	4006132 19961 8	Polybeutel mit Reiter	10

- ➔ Speziell entwickelte Fasern bieten optimale Polierergebnisse
- ➔ Waschmaschinengeeignet bis 60° C



Polierball	SILVER LINE
Anwendung	für Lack und Chrom
Material	Supersoft-Elasthan/Mikrofilz
Größe	ca. Ø 12,5 cm
Farbe	blau

Art.-Nr.	EAN	Verpackung	VE
19760	4006132 19760 7	SB-Aufbewahrungsbox	4

- ➔ Speziell als Aufsatz auf den Akkuschauber entwickelt, hochoberflächenfest
- ➔ In Zweilagentechnik gebaut
- ➔ Mit Supersoft-Elasthan Einlage für dauerhafte Glanzergebnisse und optimales Sanftverteilen des Poliermittels
- ➔ Die Mikrofilzlage erreicht beste Glanzergebnisse durch hohe Kaltlaufefigenschaft





Polierwatte

Anwendung	für Lack und Chrom
Material	100% Viskose
Verpackung	im Beutel
Farbe	weiß

Art.-Nr.	Inhalt	EAN	VE
88020	ca. 200 g	4007138 88020 3	10
88021	ca. 400 g	4007138 88021 0	5



Polierfäden

Anwendung	für Lack und Chrom
Material	100% Recyclingmaterial
Verpackung	im Beutel
Farbe	weiß

Art.-Nr.	Inhalt	EAN	VE
88022	ca. 500 g	4007138 88022 7	5

- ➔ Für beste Polierergebnisse
- ➔ Saugfähig und ergiebig
- ➔ Umweltschonend



Polierhandschuh

Anwendung	für Lack und Chrom
Material	Spezialmikrofaser
Größe	ca. Ø 15 cm, extra dick
Farbe	blau

Art.-Nr.	EAN	Verpackung	VE
19960	4006132 19960 1	Polybeutel mit Reiter	10

- ➔ Runde Form, speziell für das Auftragen von Politur auf Lack und Chrom
- ➔ Spezialmikrofaser für gleichmäßige Verteilung der Politur
- ➔ Waschmaschinengeeignet bis 60° C





4 006132 197553

Wasch- und Polierhandschuh

Anwendung	für Lack und Chrom
Material	aus weichem Synthetik-Flausch Stulpe aus Stretch-Gewebe
Größe (LxBxH)	ca. 23 x 16 x 2 cm
Farbe	weiß

Art.-Nr.	EAN	Verpackung	VE
19755	4006132 19755 3	Polybeutel mit Euroloch	10

➔ Strapazierfähig und leicht auswaschbar



Farbbeispiele



4 006132 199212

Waschhandschuh

Anwendung	für Lack und Chrom
Material	Mikrofaserfrottee
Größe (LxBxH)	ca. 26 x 18 x 2 cm
Farbe	farbig sortiert

Art.-Nr.	EAN	Verpackung	VE
19921	4006132 19921 2	SB-Beutel mit Reiter	10

- ➔ Zum Reinigen und Trocknen
- ➔ Mikrofaserfrotteeseite zum Reinigen
- ➔ Netzseite entfernt mühelos Insekten, Baumharz, Teer usw.
- ➔ Schonend und lacksympathisch
- ➔ Leicht auswaschbar



Farbbeispiele



4 006132 199267

Mikrofaserhandschuh

Anwendung	für Lack und Chrom
Material	Mikrofaser
Größe (LxBxH)	ca. 23 x 17 x 2 cm
Farbe	farbig sortiert

Art.-Nr.	EAN	Verpackung	VE
19926	4006132 19926 7	SB-Beutel mit Reiter	10

- ➔ Reinigt und poliert, für die nasse und trockene Anwendung
- ➔ Fransenseite löst Schmutz und nimmt ihn auf
- ➔ Glatte Seite poliert streifenfrei
- ➔ Auch zum Entstauben geeignet
- ➔ Waschmaschinengeeignet bis 60° C
- ➔ Trocknergeeignet



Pflege-Set

Mop mit Flüssigwachs

Anwendung	im Haus, Auto und am Motorrad
Material	Kunststoffkörper mit Baumwollfransen
Größe	Arbeitsfläche: ca. 22 x 20 cm Länge: ca. 33 cm
Inhalt	ca. 80 ml Flüssigwachs
Farbe	creme/gelb

Art.-Nr.	EAN	Verpackung	VE
19014	4006132 19014 1	Klarsichttasche mit Reißverschluss	6

- ➔ **Reinigt, poliert und konserviert zugleich, kein Wasser nötig**
- ➔ **Mit Flüssigwachs imprägniert**
- ➔ **Inkl. Sprühflasche mit Flüssigwachs zum Nachimprägnieren des Mops - 80 ml**
- ➔ **Schonend auf allen empfindlichen Oberflächen**



Shampoo-Stäbchen für Waschbürsten

Anwendung	für APA Waschbürsten
Größe (DxL)	ca. Ø 0,7 x 5 cm
Inhalt	ca. 20 Stück

Art.-Nr.	EAN	Verpackung	VE
20072	4006132 20072 7	auf Karte	20

- ➔ **Lösen sich im durchfließenden Wasser auf**
- ➔ **Das Shampoo-Stäbchen wird in den Griff der Autowaschbürste gesteckt und löst sich durch den Wasserdruck allmählich auf**
- ➔ **Biologisch abbaubar, umweltfreundlich**

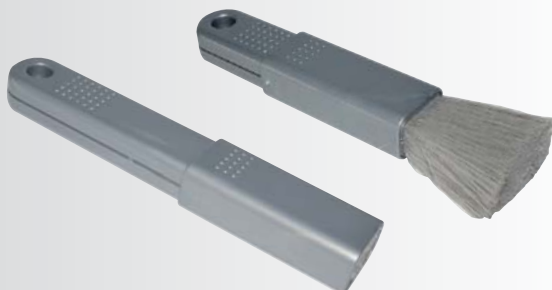

Reinigungspinsel für Lüftungsgitter

Anwendung	für Lüftungsgitter, sowie enge und schwer zugängliche Innenraumteile
Material	Kunststoffkörper mit weichen Pinselborsten
Größe	ca. 18 cm lang

Art.-Nr.	Farbe	EAN	Verpackung	VE
16009	silber	4006132 16009 0	auf Karte	10

- ➔ **Mit praktischem Verschluss-Schieber zum Schutz der Borsten**
- ➔ **Zur einfachen Aufbewahrung z.B. im Handschuhfach**
- ➔ **Lange und weiche Borsten**



Ballistol

Anwendung

Universalöl,

Art.-Nr. 82170, 82172:
zur Pflege von Metall, Holz,
Gummi, Kunststoff, Fell und
vielmehr

Lebensmittelöl,

Art.-Nr. 82171:
schmiert Schneidemaschinen,
Pumpen, Innenlager, Getriebe,
Walzen und Rollen, Ketten, An-
triebe, Förderbänder etc.

Art.-Nr.	Inhalt	EAN	Verpackung	VE
82170	200 ml	4017777 21700 1	Sprühflasche	20
82171	200 ml	4017777 25310 8	Sprühflasche	12
82172	100 ml	4017777 21600 4	im Display	18

Lebensmittelöl:

- ➔ Internationale NSF-H1 Zulassung
- ➔ Farb-, geschmack- und geruchlos
- ➔ Schmiert, reinigt, schützt gegen Korrosion
- ➔ Speziell für das lebensmittelverarbeitende Gewerbe

Universalöl:

- ➔ Schmiert, reinigt, schützt gegen Korrosion
- ➔ Hautfreundlich und umweltfreundlich



**NEU IM
PROGRAMM**



Sprühlanze für Spraydosen

Anwendung

als Verlängerung für Sprühdosen,
somit lassen sich auch schwer
zugängliche Stellen erreichen, für
z.B. Kriechöle wie Ballistol

Länge

ca. 60 cm

Art.-Nr.	Verpackung	EAN	VE
82173	lose	4006132 82173 1	10



Maßanfertigung für Automatten der Marke APA

Unser Service für Sie und Ihre Kunden!

Trotz einer großen Auswahl passgenauer Automatten für die meistgefahrenen PKW, bieten wir Ihnen zusätzlich für alle Fahrzeuge, die Sie nicht in unseren PKW-Tabellen finden, eine **Spezial-Anfertigung nach Maß**:

Ein **Komplett-Set** für Fahrerseite, Beifahrerseite und hintere Fußräume.

Egal, welches Fabrikat/Baujahr gesucht wird, wir erfüllen alle Ansprüche an einen exklusiven Komfort.

Die Bestellformulare finden Sie auf den Seiten 86-87.

Für die Maßanfertigung stehen folgende Ausführungen zur Auswahl:

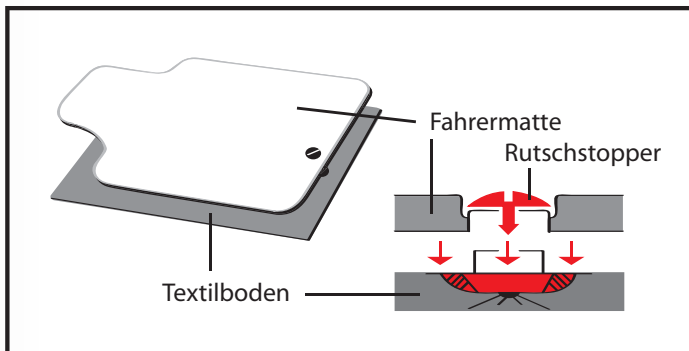

4 006132 239000

Autoteppich-Set PassformTex

STANDARD

Anzahl	4-tlg.
Gesamtgewicht/ Fasergewicht	ca. 1,7 kg ca. 600 g/m ²
Material	Nadelvlies-Velour/ 100% Polypropylen
Mit Trittschutz	ja, Fahrermatte
Rutschstopper	ja
Mattenunterseite	aus Granulat, Antirutsch-Effekt
Umkettelung	ja

Art.-Nr.	Farben	EAN	VE
23900	schwarz/anthrazit	4006132 23900 0	1

➔ **Höchste Qualität, ausgezeichnete Verarbeitung**



4 006132 239017

Autoteppich-Set PassformTex

CLASSIC

Anzahl	4-tlg.
Gesamtgewicht/ Fasergewicht	ca. 1,9 kg ca. 550 g/m ²
Material	Tuftvelour/100% Polypropylen
Mit Trittschutz	ja, Fahrermatte
Rutschstopper	ja
Mattenunterseite	aus Latex-Feinprägung, Antirutsch-Effekt
Umkettelung	ja

Art.-Nr.	Farben	EAN	VE
23901	schwarz/anthrazit	4006132 23901 7	1

➔ **Höchste Qualität, ausgezeichnete Verarbeitung**

Passform-Anfertigung Autoteppiche und Matten



4 006132 239048

Autoteppich-Set PassformTex

RIPPE

Anzahl	4-tlg.
Gesamtgewicht/ Fasergewicht	ca. 2,1 kg ca. 600 g/m ²
Material	Nadelvlies-Rippe 100% Polypropylen
Mit Trittschutz	ja, durchgehend, Fahrermatte
Rutschstopper	ja, Fahrermatte
Mattenunterseite	aus PU-Schaum, Antirutsch-Effekt
Umkettelung	ja

Art.-Nr.	Farbe	EAN	VE
23904	schwarz	4006132 23904 8	1

➔ **Höchste Qualität, ausgezeichnete Verarbeitung**



4 006132 239055

Autoteppich-Set PassformTex

PREMIUM

Anzahl	4-tlg.
Gesamtgewicht/ Fasergewicht	ca. 2,3 kg ca. 550 g/m ²
Material	Tuftvelour/100% Polypropylen
Mit Trittschutz	---
Rutschstopper	ja, Fahrermatte
Mattenunterseite	aus Latex-Feinprägung, Antirutsch-Effekt
Umkettelung	ja

Art.-Nr.	Farben	EAN	VE
23905	schwarz, anthrazit, grau, sierragrau, ultramarin, beige, brazil, rot	4006132 23905 5	1

➔ **Höchste Qualität, ausgezeichnete Verarbeitung**



4 006132 239109



4 006132 239116

Automatten-Set

TECH LINE

Anzahl	4-tlg.
Gesamtgewicht	ca. 2,1 kg
Material	Synthese-Latex mit Gummi
Mit Trittschutz	---
Rutschstopper	---
Mattenunterseite	mit Antirutsch-Effekt
Umkettelung	mit Kantenschutz

Art.-Nr.	Farben	EAN	VE
23910	schwarz mit schwarzem Kunststoffrand	4006132 23910 9	1
23911	schwarz mit blauem Kunststoffrand	4006132 23911 6	1

➔ **Höchste Qualität, ausgezeichnete Verarbeitung**

Semi-Passform Autoteppiche



Autoteppich-Set Semi-Passform

DURA-TEX

Anzahl	4-tlg.
Gesamtgewicht/ Fasergewicht	ca. 1,8 kg (Form 1), ca. 1,5 kg (Form 2) ca. 600 g/m ²
Material	Tuftvelour/100% Polypropylen
Mit Trittschutz	---
Rutschstopper	ja, Fahrermatte
Mattenunterseite	mit Antirutschbeschichtung, abriebfest und wasserbeständig
Umkettelung	ja

Art.-Nr.	Farbe	Form	EAN	VE
22905	schwarz	1	4006132 22905 6	2
22906	schwarz	2	4006132 22906 3	2



Autoteppich-Set Semi-Passform

PERMA-TEX

Anzahl	4-tlg.
Gesamtgewicht/ Fasergewicht	ca. 2,3 kg (Form 1), ca. 2,0 kg (Form 2) ca. 1.100 g/m ²
Material	Doppelrippe aus 100% Polypropylen
Mit Trittschutz	---
Rutschstopper	ja, Fahrermatte
Mattenunterseite	aus PU-Schaum mit Antirutschbeschichtung
Umkettelung	ja

Art.-Nr.	Farbe	Form	EAN	VE
22910	schwarz	1	4006132 22910 0	2
22911	schwarz	2	4006132 22911 7	2



Autoteppich-Set Semi-Passform

TREND-TEX

Anzahl	4-tlg.
Gesamtgewicht/ Fasergewicht	ca. 1,5 kg (Form 1,2), ca. 1,4 kg (Form 3,4) ca. 650 g/m ²
Material	Velour/100% Polypropylen
Mit Trittschutz	ja, Fahrermatte
Rutschstopper	ja, Fahrermatte
Mattenunterseite	mit Antirutschbeschichtung, abriebfest und wasserbeständig
Umkettelung	ja

Art.-Nr.	Farbe	Form	EAN	VE
23750	schwarz	1	4006132 23750 1	2
23751	schwarz	2	4006132 23751 8	2
23752	schwarz	3	4006132 23752 5	2
23753	schwarz	4	4006132 23753 2	2

Typenliste Semi-Passform siehe Seite 88-89

Semi-Passform und Autoteppiche



Autoteppich-Set Semi-Passform STRAPA-TEX

Anzahl	4-tlg.
Gesamtgewicht/ Fasergewicht	ca. 1,5 kg (Form 1,2), ca. 1,4 kg (Form 3,4) ca. 650 g/m ²
Material	Grobrippe/100% Polypropylen
Mit Trittschutz	ja, Fahrermatte
Rutschstopper	ja, Fahrermatte
Mattenunterseite	mit Antirutschbeschichtung, abriebfest und wasserbeständig
Umkettelung	ja

Art.-Nr.	Farbe	Form	EAN	VE
23790	anthrazit	1	4006132 23790 7	2
23791	anthrazit	2	4006132 23791 4	2
23792	anthrazit	3	4006132 23792 1	2
23793	anthrazit	4	4006132 23793 8	2



Autoteppich-Set SUBWAY

Anzahl	4-tlg.
Universell	ja
Größe	ca. 48,5 x 69,5 cm (vorne), ca. 49,5 x 30 cm (hinten)
Gesamtgewicht/ Fasergewicht	ca. 2,2 kg ca. 650 g/m ²
Material	Grobrippe/100% Polypropylen
Mit Trittschutz	ja, Fahrermatte
Rutschstopper	---
Mattenunterseite	mit Antirutschbeschichtung, abriebfest und wasserbeständig
Umkettelung	ja

Art.-Nr.	Farbe	EAN	VE
22900	anthrazit	4006132 22900 1	2



Autoteppich-Set UNI-TEX

Anzahl	4-tlg.
Universell	ja
Größe	ca. 43 x 67 cm (vorne), ca. 44 x 33 cm (hinten)
Gesamtgewicht/ Fasergewicht	ca. 0,9 kg ca. 380 g/m ²
Material	Rippenstruktur/100% Polypropylen
Mit Trittschutz	ja, Fahrermatte
Rutschstopper	---
Mattenunterseite	mit Antirutschbeschichtung, abriebfest und wasserbeständig
Umkettelung	---

Art.-Nr.	Farbe	EAN	VE
23617	anthrazit	4006132 23617 7	10

Gummi-Automatten



4 006132 236603

Automatten-Set	PRESIDENT
Anzahl	2-tlg.
Universell	ja, für Fahrer und Beifahrer
Größe	ca. 50 x 76,5 cm
Gesamtgewicht	ca. 3,5 kg
Material	Gummi/mit Textileinsatz
Mit Trittschutz	---
Mattenunterseite	mit Antirutsch-Noppen

Art.-Nr.	Farbe	EAN	VE
23660	schwarz	4006132 23660 3	2

➔ **Individuell zuschneidbar, genau einzupassen durch verschiedene Trennstege**



4 006132 238614

Automatten-Set	KOMFORT
Anzahl	2-tlg.
Universell	ja, für Fahrer und Beifahrer
Größe	ca. 47,5 x 71,5 cm
Gesamtgewicht	ca. 3,1 kg
Material	Gummi
Mit Trittschutz	---
Mattenunterseite	mit Antirutsch-Noppen

Art.-Nr.	Farbe	EAN	VE
23861	schwarz	4006132 23861 4	2

➔ **Individuell zuschneidbar, genau einzupassen durch verschiedene Trennstege**



4 006132 235903

Automatten-Set	ALLROUND
Anzahl	2
Universell	ja, für den hinteren Fußraum
Größe	ca. 50 x 46 cm
Gewicht	ca. 1,0 kg
Material	Gummi
Mit Trittschutz	---
Mattenunterseite	mit Antirutsch-Noppen

Art.-Nr.	Farbe	EAN	VE
23590	schwarz	4006132 23590 3	5

➔ **Individuell zuschneidbar, genau einzupassen durch verschiedene Trennstege**

Gummi-Automatten



4 006132 236559

Automatten-Set	OUTDOOR
Anzahl	2-tlg.
Universell	ja, für Fahrer und Beifahrer
Größe	ca. 49,5 x 76,5 cm
Gesamtgewicht	ca. 3,0 kg
Material	Gummi
Mit Trittschutz	---
Mattenunterseite	mit Antirutsch-Noppen

Art.-Nr.	Farbe	EAN	VE
23655	schwarz	4006132 23655 9	2

- ➔ **Durch extra breiten Rand individuell zuschneidbar, ohne das die Schalenform beschädigt wird**
- ➔ **Tiefe Schalenform, kann viel Wasser und Schmutz aufnehmen**



4 006132 236504

Automatten-Set	FAVORIT
Anzahl	2-tlg.
Universell	ja, für Fahrer und Beifahrer
Größe	ca. 49,5 x 76 cm
Gesamtgewicht	ca. 3,0 kg
Material	Gummi
Mit Trittschutz	---
Mattenunterseite	mit Antirutsch-Noppen

Art.-Nr.	Farbe	EAN	VE
23650	schwarz	4006132 23650 4	2

- ➔ **Durch extra breiten Rand individuell zuschneidbar, ohne das die Schalenform beschädigt wird**
- ➔ **Tiefe Schalenform, kann viel Wasser und Schmutz aufnehmen**



4 006132 238607

Automatten-Set	TREND-LINE
Anzahl	2-tlg.
Universell	ja, für Fahrer und Beifahrer
Größe	ca. 49 x 68 cm
Gesamtgewicht	ca. 3,1 kg
Material	Gummi
Mattenunterseite	mit Antirutsch-Noppen

Art.-Nr.	Farbe	EAN	VE
23860	schwarz	4006132 23860 7	4

- ➔ **Durch Wabenmuster wird Nässe und Schmutz gut aufgenommen**
- ➔ **Erhöhter Rand**

**NEU IM
PROGRAMM**



Automatten-Set, 4-tlg.

Anzahl	4-tlg.
Universell	ja
Größe	ca. 45,5 x 70 cm (vorne) ca. 45,0 x 43 cm (hinten)
Gesamtgewicht	ca. 6,2 kg
Material	PVC

Art.-Nr.	Farbe	EAN	VE
23656	schwarz	4006132 23656 6	4

- ➔ **Individuell zuschneidbar**
- ➔ **Mit herausnehmbarem Schutzgitter**
- ➔ **Strapazierfähiges und robustes Material**
- ➔ **Schützt den Fußraum vor Nässe und Schmutz**



4 006132 236566



**NEU IM
PROGRAMM**



Automatten-Set, 4-tlg.

Anzahl	4-tlg.
Universell	ja
Größe	ca. 50 x 68 cm (vorne) ca. 50 x 44,5 cm (hinten)
Gesamtgewicht	ca. 5 kg
Material	PVC

Art.-Nr.	Farbe	EAN	VE
23657	schwarz	4006132 23657 3	4

- ➔ **Individuell zuschneidbar**
- ➔ **Mit sportlichen Akzenten in Silberoptik**
- ➔ **Strapazierfähiges und robustes Material**
- ➔ **Schützt den Fußraum vor Nässe und Schmutz**



4 006132 236573



NEU IM PROGRAMM



Automatten-Set, 4-tlg.

Anzahl	4-tlg.
Universell	ja
Größe	ca. 52 x 74 cm (vorne) ca. 52 x 48 cm (hinten)
Gesamtgewicht	ca. 4,8 kg
Material	PVC

Art.-Nr.	Farbe	EAN	VE
23658	schwarz	4006132 23658 0	4

- ➔ **Individuell zuschneidbar**
- ➔ **Strapazierfähiges und robustes Material**
- ➔ **Tiefe Schalenform, kann viel Wasser und Schmutz aufnehmen**



Automatten-Set



Anzahl	4-tlg.
Universell	ja
Größe	ca. 41 x 69 cm (vorne) ca. 44 x 32 cm (hinten)
Gesamtgewicht	ca. 3,2 kg
Material	Naturgummi
Mattenunterseite	rutschfest

Art.-Nr.	Farbe	EAN	VE
28006	schwarz	4006132 28006 4	6

- ➔ **Naturgummi – strapazierfähig und robust**





4 006132 230298

Automatte

Anzahl	1
Universell	ja
Größe	ca. 43 x 30 cm
Gewicht	ca. 0,5 kg
Material	Gummi
Mattenunterseite	mit Antirutsch-Noppen

Art.-Nr.	Farbe	EAN	VE
23029	schwarz	4006132 23029 8	20

➔ **Durch Wabenmuster wird Nässe und Schmutz gut aufgenommen**



4 006132 230403

Automatte

Anzahl	1
Universell	ja
Größe	ca. 40 x 46 cm
Gewicht	ca. 1,0 kg
Material	Gummi
Mattenunterseite	mit Antirutsch-Noppen

Art.-Nr.	Farbe	EAN	VE
23040	schwarz	4006132 23040 3	10

➔ **Durch Wabenmuster wird Nässe und Schmutz gut aufgenommen**



4 006132 233527

Automatte

Anzahl	1
Universell	ja
Größe	ca. 70 x 53 cm
Gewicht	ca. 2,2 kg
Material	Gummi
Mattenunterseite	mit Antirutsch-Noppen

Art.-Nr.	Farbe	EAN	VE
23352	schwarz	4006132 23352 7	3

➔ **Individuell zuschneidbar**
➔ **Mit quadratischen Trennstegen**

Gummi-Automatten



Autoschalenmatte

Anzahl	1
Universell	ja, für Fahrer und Beifahrer
Größe	ca. 43 x 54 cm
Gewicht	ca. 1,2 kg
Material	Gummi
Mattenunterseite	mit Antirutsch-Noppen



Art.-Nr.	Farbe	EAN	VE
23369	schwarz	4006132 23369 5	10

- ➔ **Durch Wabenmuster wird Nässe und Schmutz gut aufgenommen**
- ➔ **Mit extra hohem Rand**



4 006132 233695



Autoschalenmatte

FOND

Anzahl	1
Universell	ja, für den hinteren Fußraum
Größe	ca. 41 x 47 cm
Gewicht	ca. 0,8 kg
Material	Gummi
Mattenunterseite	mit Antirutsch-Noppen



Art.-Nr.	Farbe	EAN	VE
23540	schwarz	4006132 23540 8	10

- ➔ **Durch Wabenmuster wird Nässe und Schmutz gut aufgenommen**
- ➔ **Mit extra hohem Rand**
- ➔ **Einzelmatte für hintere Fußräume**



4 006132 235408

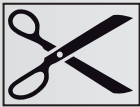

Antirutschmatte

Anzahl	1
Universell	ja
Gewicht	ca. 0,5 kg (Art.-Nr. 23440) ca. 0,2 kg (Art.-Nr. 23443)
Material	Kunststoff

Art.-Nr.	Farbe	Größe	EAN	VE
23440	schwarz	ca. 120 x 100 cm	4006132 23440 1	5

- ➔ **Individuell zuschneidbar**
- ➔ **Nichts verrutscht mehr beim Abbremsen und in den Kurven**
- ➔ **Für Auto, Boot, Caravan, Haushalt und Werkstatt universell verwendbar**
- ➔ **Beidseitig rutschfest**



Werkstattschonbezug

Anzahl	1, für Fahrer oder Beifahrersitz
Universell	ja, für serienmäßige Normalsitze
Ausführung	an den Seiten offen
Seitenairbag geeignet	ja, für alle gängigen Fahrzeuge
Material	non-woven

Art.-Nr.	Farbe	EAN	VE
31400	schwarz	4006132 31400 4	10



Packnetz

Anwendung	sichert Gepäck im Kofferraum
Größe	ca. 72 x 62 cm ca. 3 x 3 cm Maschenweite
Material	reißfeste Polyamid-Maschen
Verpackung	in SB-Klarsichttasche mit Reißverschluss

Art.-Nr.	Farbe	EAN	VE
30560	schwarz	4006132 30560 6	8

- ➔ **Passen universell in vorhandene Einhängeösen**
- ➔ **Mit 4 kräftigen Kunststoffhaken**
- ➔ **Extrem elastisch**





Gurtpolster-Set

Anzahl	2-tlg.
Universell	ja
Verzierung	mit chinesischem Schriftzeichen
Material	Polyester-Mesh
Befestigung	Klettverschluss

Art.-Nr.	Farbe	EAN	VE
27156	schwarz/rot	4006132 27156 7	6

➔ **Gepolstert und atmungsaktiv**



Reise-Kleiderbügel

Anzahl	1
Universell	ja, für herausziehbare Kopfstützen (Adapter im Lieferumfang)
Größe	ca. 44 x 14 cm
Material	Stahl verchromt
Befestigung	ohne Werkzeug

Art.-Nr.	Farbe	EAN	VE
27190	chromfarben	4006132 27190 1	10

➔ **Sakko und Jacke knitterfrei auf Reisen**



Kopfstützenkissen

Anzahl	1
Universell	ja
Größe (LxBxH)	ca. 27,5 x 8 x 19 cm
Material	Polyester-Mesh
Befestigung	mit Gummizug
Waschbar	bei 30°

Art.-Nr.	Farbe	EAN	VE
27185	rot/schwarz	4006132 27185 7	4

➔ **Hautsympathisch und angenehm weich**
 ➔ **Stützt und schützt beim Autofahren**





Rücksitzorganizer

MULTI-BAG

Größe (BxH)

ca. 38 x 59 cm

Befestigung

an der Kopfstütze, Fixierungsband für guten Halt in Kurven

Art.-Nr.

Farbe

EAN

VE

30588

schwarz

4006132 30588 0

6

- ➔ Vom Kugelschreiber bis zur Trinkflasche, alles übersichtlich zu verstauen
- ➔ Teilweise Fächer mit Netzabdeckung

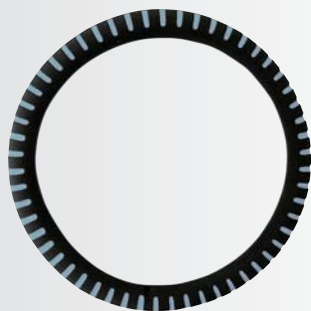

Lenkradbezug

Anzahl

1

Universell

ja, für Lenkräder von Ø 34-36 cm

Material

Schaumstoff

Art.-Nr.

Farbe

EAN

VE

27171

schwarz/grau

4006132 27171 0

4

- ➔ Besonders griffsicher und elastisch





Beheizbare Tasse

Anwendung	PKW und Wohnmobil
Anschluss	12 V, Zigarettenanzünderdose
Kabellänge	ca. 1 m
Befestigung	passt in alle gebräuchlichen Becher-Halter

Art.-Nr.	Farbe	EAN	VE
30255	silber/schwarz	4006132 30155 4	12

- ➔ **Unterwegs heiße Getränke im Auto**
- ➔ **Thermo-Sensor hält Temperatur konstant auf 60° C**
- ➔ **Doppelwandisolierung, ideal auch für Kaltgetränke die lange kühl bleiben sollen**
- ➔ **Ergonomisches Design**



4 006132 301554



Türschutz

PRALL-O-FIT

Anwendung	zum Schutz der Autotür beim Öffnen in der Garage
Größe (LxBxH)	ca. 40 x 2 x 16 cm
Material	stoßdämpfender Polyolefinschaum
Verpackung	im SB-Beutel
Befestigung	2 Stück 3M-Haftband

Art.-Nr.	Farbe	EAN	VE
23449	signalfarben	4006132 23449 4	4



4 006132 234494



Tür- und Stoßstangenschutz

Anwendung	für KFZ
Größe	ca. 9 x 2 x 2 cm
Material	Kunststoff
Verpackung	auf SB-Karte
Befestigung	4 Stück 3M-Haftband

Art.-Nr.	Farbe	EAN	VE
29455	schwarz	4006132 29455 9	6

- ➔ **Weiches, stabiles Material**
- ➔ **Mit seitlichen Reflektoren für Türschutz**
- ➔ **Witterungsbeständig, waschstraßenfest**



4 006132 294559



Not-Tankdeckel

Anwendung	PKW
Größe	universell passend mit flexiblen Lamellen; Ø 70 mm
Material	Kunststoff
Verpackung	auf SB-Karte

Art.-Nr.	Farbe	EAN	VE
31345	gelb/schwarz	4006132 31345 8	6

➔ **Selbstdichtend**



Trichter

Anwendung	zum Einfüllen und Umfüllen
Einfüllbereich	1,3 l
Material	Kunststoff
Verpackung	lose mit EAN-Etikett

Art.-Nr.	Farbe	EAN	VE
31365	schwarz	4006132 31365 6	6

➔ **Inkl. Grobteile-Sieb, mit flexiblen Ausgusstutzen**





Fahrrad-Flickzeug

Anwendung

für alle gängigen Reparaturen am Fahrradschlauch, für alle Schlauchtypen und Größen

Inhalt

Bestehend aus:

- 1 Aufrauer
- 1 Tube Vulkanisierlösung
- 2 Ventilgummi
- 1 Vulkanisierflicken oval 50 x 30 mm
- 1 Vulkanisierflicken oval 30 x 25 mm
- 1 Vulkanisierflicken rund 25 mm

Art.-Nr.	EAN	Verpackung	VE
83050	4007138 83050 5	in robuster Box	10

- ➔ Platzsparend
- ➔ Die perfekte Ausrüstung, die auf keiner Fahrradtour fehlen sollte



4 007138 830505



Weitwinkel-Linse

Anwendung

Einparkhilfe am Heckfenster

Größe

ca. 20 x 25 cm

Material

verzerrungsfreie, flexible Fresnel-Linse

Verpackung

auf SB-Karte

Art.-Nr.	Farbe	EAN	VE
30040	transparent	4006132 30040 3	10

- ➔ Extrem großes Sichtfeld zu den Seiten und bis fast vor die Stoßstange
- ➔ Selbsthaftend
- ➔ Keine Beeinträchtigung durch Scheibenheizung



4 006132 300403



Parkscheibe

Material

Karton

Größe (BxH)

ca. 11 x 15 cm

Montage

Verpackung

im wiederverschließbaren SB-Polybeutel

Art.-Nr.	Farbe	EAN	VE
30100	blau	4006132 30100 4	20

- ➔ Rückseite mit Deutschlandkarte BAB
- ➔ Entspricht der StVZO



4 006132 301004



Parkscheibe mit Sauger

Material	Kunststoff
Größe (BxH)	ca. 13 x 15,5 cm
Montage	mit Saugnäpfen
Verpackung	im wiederverschließbaren SB-Polybeutel

Art.-Nr.	Farbe	EAN	VE
30102	blau	4006132 30102 8	20

➔ Entspricht der StVZO



Parkscheibe mit Eiskratzer

Material	Kunststoff
Größe (BxH)	ca. 12 x 15,5 cm
Montage	---
Verpackung	im SB-Klarsichtbeutel

Art.-Nr.	Farbe	EAN	VE
30103	blau	4006132 30103 5	10

➔ Entspricht der StVZO
➔ Mit 3 Einkaufschips



Reifen- und Luftdruckprüfer

DIGI-CHECK

Anwendung	Reifen von PKW, LKW, Motorräder etc.
Luftdruck	bis 4,5 Bar
Größe (LxBxH)	ca. 14,5 x 4 x 2 cm
Material	Kunststoff
Verpackung	auf SB-Karte

Art.-Nr.	Farbe	EAN	VE
31341	silber/schwarz	4006132 31341 0	6

➔ Handliches Design
➔ Geeichtes Prüfgerät
➔ Digitale Präzisionsanzeige auf 1/10 genau



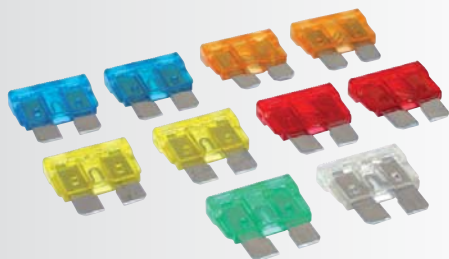

Flachsicherungen 10 Stück

Anwendung	für KFZ
Inhalt	2 x 5 A hellbraun
	2 x 10 A rot
	2 x 15 A blau
	2 x 20 A gelb
	1 x 25 A transparent
	1 x 30 A grün
Verpackung	Blister

Art.-Nr.	EAN	VE
29105	4006132 29105 3	20

- ➔ Mit Farbcodierung
- ➔ Nach DIN genormt
- ➔ Einfacher Austausch



NEU IM PROGRAMM



Mini Flachsicherungen 10 Stück

Anwendung	für KFZ
Inhalt	2 x 5 A hellbraun
	2 x 10 A rot
	2 x 15 A blau
	2 x 20 A gelb
	1 x 25 A transparent
	1 x 30 A grün
Verpackung	Blister

Art.-Nr.	EAN	VE
29106	4006132 29106 0	20

- ➔ Mit Farbcodierung
- ➔ Nach DIN genormt
- ➔ Einfacher Austausch



NEU IM PROGRAMM



Micro Flachsicherungen 10 Stück

Anwendung	für KFZ
Inhalt	2 x 5 A hellbraun
	2 x 10 A rot
	2 x 15 A blau
	2 x 20 A gelb
	1 x 25 A transparent
	1 x 30 A grün
Verpackung	Blister

Art.-Nr.	EAN	VE
29107	4006132 29107	20

- ➔ Mit Farbcodierung
- ➔ Nach DIN genormt
- ➔ Einfacher Austausch



NEU IM PROGRAMM

Mini Lithium Power Pack mit Starthilfe, 200 A

Anwendung	für PKW, Boot und Wohnmobil; vielseitig einsetzbare Energiestation zum Aufladen von z.B. Handy, Tablet, Laptop, Navigationsgerät und Digitalkamera
Kapazität	12000 mAh
Akkuspannung	12 V
Starthilfe	200 A, (max. kurzzeitig 400 A), bis zu 20 Mal bei geladenem Akku
Eingang	12 V / 1 A
Betriebsspannung	230 V-Netzteil oder 12 V-Zigarettenanzünderkabel
Laptop-Ausgang	19 V / 3,5 A
USB-Ausgang	5 V / 2 A
Ausgang für 12 V Geräte	2 A
Ladebuchse	12 V / 2 A
Größe (LxBxH)	ca. 16 x 7,5 x 2,8 cm
Gewicht	ca. 430 g



Art.-Nr.	Farbe	EAN	VE
16528	weiß	4006132 16528 6	20

- ➔ Der perfekte Helfer bei leerer oder entladener KFZ-Starterbatterie
- ➔ Mehrmaliges Starten bei voll geladenem Akku
- ➔ Kompaktes Lithium Mini Power Pack mit viel Leistung und langer Lebensdauer
- ➔ Mit LED-Arbeitsleuchte und 3 Leuchtvarianten
- ➔ Sehr leicht und handlich, kann problemlos im Handschuhfach des Autos mitgeführt werden
- ➔ Immer und überall einsatzbereit, z.B. auf Reisen, Camping usw.
- ➔ Vielseitig einsetzbare Energiestation zum Aufladen von z.B. Handy, Tablet, Laptop, Navigationsgerät, Digitalkamera etc.
- ➔ Inkl. Ladekabel und Adapter für viele gängige Geräte
- ➔ Inkl. 230 Volt Netzteil, 12 Volt Kabel und Sicherheitsklemmen
- ➔ Mit Ladezustandsanzeige



LITHIUM-AKKU



Power Packs



Power Pack	1500/900 A
Anwendung	Profi-Starthilfe für PKW, Boot, Wohnmobil und LKW
Kapazität	2 x 18 Ah
Akkuspannung	12 V/24 V
Starthilfe	12 V/1500 A, 24 V/900 A
Betriebsspannung	230 V-Netzteil (im Lieferumfang)
Zigarettenanzünderdose	für 12 V
Steckdose	1 x 12 V, max. 20 A
Automatische Sicherung	Überladungsschutz, Alarmsignal bei Falschpolung oder Falscheinstellung
Größe (LxBxH)	ca. 39 x 18 x 39,5 cm
Gewicht	ca. 18 kg
CE	ja

Art.-Nr.	Farbe	EAN	VE
16524	grau/schwarz	4006132 16524 8	1

- ➔ Integriertes Arbeitslicht mit 5 LED
- ➔ Isolierte Polzangen aus Metall mit LED
- ➔ Mit integriertem Tragegriff und Ladezustandsanzeige



4 006132 165248



Power Pack	400 A
Anwendung	für Auto, Boot, Camping etc.
Kapazität	10 Ah
Akkuspannung	12 V
Starthilfe	400 A
Kompressor	18 Bar mit Manometer
Betriebsspannung	230 V-Netzteil oder 12 V-Zigarettenanzünderkabel
Steckdose	1 x 12 V
Größe (LxBxH)	ca. 25 x 23 x 16 cm
Gewicht	ca. 4,1 kg
CE	ja

Art.-Nr.	Farbe	EAN	VE
16540	anthrazit	4017681 16540 5	2

- ➔ Ladezustandsanzeige
- ➔ Sicherheits-Kunststoffklemmen
- ➔ Tragegriff für den Transport
- ➔ Inkl. Adapter zum Aufpumpen von Autoreifen, Fahrradreifen, Luftmatratzen etc.



4 017681 165405



Power Pack	BULLY, 1000 A
Anwendung	für KFZ, Boot, Werkstatt, Camping oder Freizeit
Kapazität	18 Ah
Akkuspannung	12 V
Starthilfe	1000 A
Betriebsspannung	230 V-Netzteil oder 12 V-Zigarettenanzünderkabel
Steckdose	2 x 12 V
Größe (LxBxH)	ca. 31 x 20 x 29 cm
Gewicht	ca. 9,4 kg
CE	ja

Art.-Nr.	Farbe	EAN	VE
16526	anthrazit	4017681 16526 9	1

➔ **Sicherheits-Polzangen**



Lithium Power Pack	
Anwendung	für Auto, Boot und Wohnmobil
Batterie	12 Volt Lithium
Kapazität	8 Ah
Starthilfe	12 V max. 900 A
Gleichspannungsausgang	1 x 12 V, max. 15 A 1 x 5 V über USB
Netzteil	230 V (inkl.)
Automatische Sicherung	Überlastungs- und Überhitzungsschutz
Größe (LxBxH)	ca. 25 x 12 x 24 cm
Gewicht	ca. 3,5 kg

Art.-Nr.	Farbe	EAN	VE
16523	blau/silber	4006132 16523 1	2

- ➔ **Power Pack der neuen Generation mit Lithium Batterie, dadurch mehr Leistung, längere Lebensdauer, sehr leicht und handlich**
- ➔ **Vielseitig einsetzbares portables Power Pack als Kraftstation für alle gängigen 12 Volt Geräte**
- ➔ **Integrierter Tragegriff und Ladezustandsanzeige**
- ➔ **Integriertes LED Arbeitslicht**
- ➔ **Polzangen aus Metall mit Kunststoffüberzug**

Von Galileo (Pro7) getestet!!!

„Hat den Test mit Bravour bestanden!“



Power Pack 5 in 1	600 A
Anwendung	für KFZ, Boot, Werkstatt, Camping oder Freizeit
Kapazität	17 Ah
Akkuspannung	12 V
Starthilfe	600 A
Kompressor	18 bar mit Manometer
Spannungswandler	für 230 V Geräte mit einer Dauerleistung von max. 200 W
Betriebsspannung	230 V-Netzteil oder 12 V-Zigarettenanzünderkabel
Sicherung	25 A
Steckdose	2 x 12 V, 1 x 230 V
Größe (LxBxH)	ca. 26 x 21 x 30 cm
Gewicht	ca. 8 kg
CE	ja

Art.-Nr.	Farbe	EAN	VE
16547	gelb	4017681 16547 4	1

- ➔ Ladezustandsanzeige mit analog Display
- ➔ Arbeitsleuchte mit 5 hellen LED für Pannen, Notfälle etc.
- ➔ Batterie-Anschlusskabel mit Sicherheits-Polzangen
- ➔ Inkl. Spannungswandler
- ➔ Mit Tragegriff





Universelle Sitzauflage mit Heizfunktion

Anwendung	für 12 V PKW und LKW, Seitenairbag geeignet
Ein-/Ausschalter	ja
Temperaturregler	ja, 2 Stufen
Befestigung	mit Gurten
Sicherung	7 A
Material	hochwertiger Textilbezug
Größe (LxBxH)	ca. 100 x 50 x 3 cm
E-Zulassung	ja
CE	ja

Art.-Nr.	Farbe	EAN	VE
28079	schwarz	4017681 28079 5	10

- ➔ **Verbesserte Sitzposition durch optimale Rückenpolsterung und Lendenwirbelstütze**



Universelle Sitzauflage mit Heizfunktion

Anwendung	für 12 V PKW und LKW, Seitenairbag geeignet
Verbrauch	40 W
Befestigung	mit Gurten
Material	hochwertiger Textilbezug
Größe (LxBxH)	ca. 82 x 41 x 1 cm
E-Zulassung	ja
CE	ja

Art.-Nr.	Farbe	EAN	VE
28081	schwarz	4017681 28081 8	20

- ➔ **Auch unter Sitzbezügen verwendbar**
- ➔ **Für wohlige Wärme und angenehmen Sitzkomfort**



Lackschutzfolie, universal

Der wirksame Schutz für alle Lackoberflächen. Schützt wirksam: Stoßstange, Motorhaube, Türeinstiege und Ladekante. Im täglichen Gebrauch werden häufig lackierte Flächen am Fahrzeug beschädigt und zerkratzt. Beim Be- und Entladen des Kofferraums sind Stoßfänger und Ladekanten gefährdete Bereiche. Türeinstiege gehören ebenfalls zu diesen exponierten Stellen. Ein preisgünstiger, schneller und einfacher Weg, um teure Lackreparaturen zu vermeiden, ist die Lackschutzfolie. Die Lackschutzfolie ist ein hochwertiges Qualitätsprodukt. Sie schützt die mit ihr beklebten Lackflächen zuverlässig und dauerhaft. Sie lässt sich einfach selbst anbringen.

Lackschutzfolie, universal

Dauerhaft selbstklebende Folie

Lichtecht

Witterungsbeständig

Extrem widerstandsfähig

Waschanlagenfest

Wiederverfernbar

Einfache Montage

Inkl. Montage-Set

 schwarz strukturiert

 transparent

Art.-Nr.	Anzahl	Größe	Farbe	EAN	VE
510261	1	0,20 x 1,40 m	transparent (200 µ)	4025487 10261 6	25
510262	1	0,20 x 1,40 m	schwarz strukturiert	4025487 10262 3	25
510263	3	0,20 x 1,40 m (2 Stück) 0,30 x 1,40 m (1 Stück)	transparent (100 µ)	4025487 10263 0	25



4 025487 102616



4 025487 102623



4 025487 102630





Tönungsfilm	SUN-OFF
Anwendung	für Heck- und hintere Seitenscheiben, zuschneidbar
Material	Kunststoffolie
Befestigung	selbstklebend
Verpackung	im SB-Karton

- ➔ **Mit ABG-Zulassung**
- ➔ **Mit Hitzeschutz, Blendschutz, UV-Schutz und Sichtschutz**

Art.-Nr.	Größe	Fahrzeugtyp	Farbe	EAN	VE
32180	1,52 x 0,76 m + 1,52 x 0,50 m	Mittelklassewagen	tiefschwarz	4006132 32180 4	4
32182	1,52 x 0,76 m + 2,00 x 0,50 m	Limousinen	tiefschwarz	4006132 32182 8	4
32189	5,00 x 0,76 m	Kombis, Vans und Kleinbusse	tiefschwarz	4006132 32189 7	4



Sonnenrollo	
Anwendung	für Seitenscheiben
Material	Polyestergewebe
Größe (LxB)	ca. 53,5 x 41,5 cm (inkl. Halterung)
Befestigung	wird auf die Türscheibe gesteckt oder mit beiliegenden Saugern an der Scheibe befestigt
Verpackung	Blister

Art.-Nr.	Farbe	EAN	VE
32241	schwarz	4006132 32241 2	6

- ➔ **Kassette mit Aufrollautomatik und Rücklaufperre**



Sonnenschutz

Sonnenschutzfilm PREMIUM

Verleiht eine außergewöhnliche Optik

3-lagiger Spezialaufbau

Optimaler Sichtschutz

Einbruchhemmend

Splitterschutz bei Glasbruch

Schutz vor UV- und Hitzestrahlung

Perfekt zu verarbeiten – kratzfest

Inkl. Montage-Set (ausführliche und bebilderte Montageanleitung, Montagemesser, Gummirakel)

TÜV-frei, mit ABG-Zulassung

Art.-Nr.	Name	Größe	Farbe	EAN	VE
505610	KOMBI PACK	0,76 x 1,52 m + 0,51 x 1,52 m	Dark-Mirror, leicht verspiegelt	4025487 05610 0	36
505613	JUMBO PACK	0,76 x 3,00 m	Dark-Mirror, leicht verspiegelt	4025487 05613 1	36
505609	SUPER KOMBI PACK	0,76 x 1,52 m + 0,51 x 2,50 m	Dark-Mirror, leicht verspiegelt	4025487 05609 4	36



4 025487 056100



4 025487 056131



4 025487 056094



ALU-CHROM, verspiegelt

Lichtdurchlässigkeit 22 %

UV-Durchlässigkeit <1 %

Zurückweisung der Gesamtsonnenenergie 60 %



DARK-MIRROR, leicht verspiegelt

Lichtdurchlässigkeit 5 %

UV-Durchlässigkeit <1 %

Zurückweisung der Gesamtsonnenenergie 72 %



Bestellformular für Passform-Autoteppiche

EAL GmbH

Otto-Hausmann-Ring 107

D – 42115 Wuppertal

Tel.: +49 (0) 202 42 92 83-0



Fax: +49 (0) 202 2 65 57 98

E-Mail: info@eal-vertrieb.com

Internet: www.eal-vertrieb.com

EAL GmbH • Postfach 14 41 24 • D – 42310 Wuppertal

Kunden-Nr.: *	
Firmierung: *	
Ansprechpartner:	
Straße:	
PLZ / Ort:	
Tel.-Nr.:	
Bestelldatum:	Lieferzeit ca. 3 Wochen

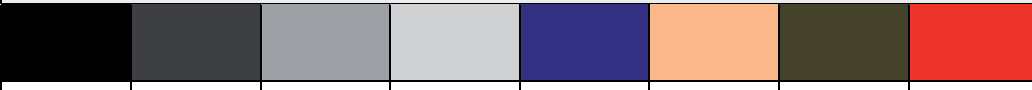
Art.-Nr.: 23900 • PassformTex STANDARD Farbauswahl:	Art.-Nr. inkl. Farbauswahl hier treffen:
 schwarz / anthrazit	
Art.-Nr.: 23901 • PassformTex CLASSIC Farbauswahl:	Art.-Nr. inkl. Farbauswahl hier treffen:
 schwarz / anthrazit	
Art.-Nr.: 23904 • PassformTex RIPPE Farbauswahl:	Art.-Nr. inkl. Farbauswahl hier treffen:
 schwarz / anthrazit	
Art.-Nr.: 23905 • PassformTex PREMIUM Farbauswahl:	Art.-Nr. inkl. Farbauswahl hier treffen:
 schwarz anthrazit grau sierragrau ultramarin beige brasil rot	

KFZ-Marke:	
Modell:	
Baujahr:	

Farb- und Formbeispiel



* – Angaben für Geschäftskunden

Sitz: Wuppertal
HRB 21821 Wuppertal
GLN 4260196910002

Geschäftsführung:
Oliver Lamkemeier

Steuer/Nr.: 132/5919/1894
Ust-ID-Nr.: DE 264498775
WEEE-Nr.: DE 13164179

Bankverbindung:
Sparkasse Wuppertal
Kto. 379974, BLZ 33050000

IBAN: DE14 3305 0000 0000 3799 74
SWIFT-BIC: WUPSDE 33

Bestellformular für Passform-Automatten

EAL GmbH

Otto-Hausmann-Ring 107

D – 42115 Wuppertal

Tel.: +49 (0) 202 42 92 83-0



Fax: +49 (0) 202 2 65 57 98

E-Mail: info@eal-vertrieb.com

Internet: www.eal-vertrieb.com

EAL GmbH • Postfach 14 41 24 • D – 42310 Wuppertal

Kunden-Nr.: *	
Firmierung: *	
Ansprechpartner:	
Straße:	
PLZ / Ort:	
Tel.-Nr.:	
Bestelldatum:	Lieferzeit ca. 3 Wochen

Art.-Nr.: 23910 • PassformTex TECH-LINE Farbauswahl:	Art.-Nr. inkl. Farbauswahl hier treffen:
	
schwarz / schwarz	
Art.-Nr.: 23911 • PassformTex TECH-LINE Farbauswahl:	Art.-Nr. inkl. Farbauswahl hier treffen:
	
schwarz / blau	

KFZ-Marke:	
Modell:	
Baujahr:	

Farb- und Formbeispiel



* – Angaben für Geschäftskunden

Sitz: Wuppertal
HRB 21821 Wuppertal
GLN 4260196910002

Geschäftsführung:
Oliver Lamkemeier

Steuer/Nr.: 132/5919/1894
Ust-ID-Nr.: DE 264498775
WEEE-Nr.: DE 13164179

Bankverbindung:
Sparkasse Wuppertal
Kto. 379974, BLZ 33050000

IBAN: DE14 3305 0000 0000 3799 74
SWIFT-BIC: WUPSDE 33

APA - Typenliste Autoteppich-Set Semi-Passform DURA- und PERMA-TEX

Art.-Nr. 22905, 22906, 22910, 22911

Fahrzeugtyp	Form
ALFA ROMEO	
159	1
156, Brera	2
AUDI	
A2, 80, 80 Cabrio, 90, 100	1
A3, A4 - 8E, A8, TT, TT Coupe	2
CHRYSLER	
Neon bis 99, Sebring, Stratus, 300, 300M, 300C	1
CITROEN	
Berlingo, Saxo, Xsara, AX, BX, XM, ZX	1
C1, C2, C3, C4, C6, Pluriel	2
DAEWOO	
Lacetti, Leganza	1
Kalos, Nubria	2
DAIHATSU	
Appause, Charade, Cuore, Feroza, Gran Move, Move, Sirion, YRV	1
Sirion ab 05, Terios	2
FIAT	
Brava, Bravo, Coupe, Croma, Multipla, Punto, Tempra, Tipo, Uno	1
Croma, Panda, Stilo	2
FORD	
Explorer, Orion	1
Fiesta, Focus, Fusion, KA, StreetKA, Mondeo Kombi ab 11.02	2
HONDA	
Accord 82	1
Accord Lim. ab 03, Civic ab 05, HR-V bis 99	2
HYUNDAI	
Grandeur, Santa Fe, Sonata, S-Coupe, XG30, XG350	1
Atos, Coupe, Elantra, Getz, Santa Fe ab 06, Terracan	2
JAGUAR	
S-Type, XJ, X-Type	2

Fahrzeugtyp	Form
KIA	
Clarus, Joice, Magnetis, Opirus, Pride, Sephia, Shuma	1
Carens	2
LADA	
Samara	1
LANCIA	
Thema, Y10	1
MAZDA	
Demio, MPV, MX3, Tribute, 323F+S, 323P, 626	1
Mazda 2, Mazda 3, Mazda 5	2
MERCEDES	
A-Klasse, R 171, S-Klasse, SLK, Vaneo	1
M-Klasse, W 164	2
MITSUBISHI	
American Dream, Pajero Pinin, Pajero Sport, Sigma	1
Colt ab 05, Grandis, Outlander	2
NISSAN	
Almera N15, Almera N16, Kubistar, Maxima QX, Micra K10, Micra K12, Murano, Note, Pickup, Primera, Sunny, Terrano 1, Terrano 2, 100 NX, 200 SX, 300 ZX	1
Almera-Tino, Micra C, Pickup, X-Trail	2
OPEL	
Agila, Astra G, Calibra, Corsa, Senator, Signum, Tigra, Vectra	1
Astra H, Meriva, Zafira	2
PEUGEOT	
106, 405, 407 Coupe, 605	1
107, 207, 307 Cabrio	2
RENAULT	
Dagia Logan, Laguna, Grandtour, Megane, Nevada, R19, R19 Carbio, R21, Logan	1
ROVER	
Freelander, MGZT, Range Rover 800, 75	1
Range Rover	2

Fahrzeugtyp	Form
SAAB	
9-3	2
SEAT	
Arosa, Toledo	1
Altea, Cordoba, Ibiza, Leon	2
SKODA	
Felicia Pick Up, Superb	1
Fabia, Oktavia	2
SMART	
Forfour	2
SUBARU	
Justy	2
SUZUKI	
Baleno, Grand Vitara ab 05, Swift, Wagon R	1
Alto, Ignis, Liana, Swift ab 05, SX 4	2
TOYOTA	
Avensis, Avensis Verso, Camry, Carina, Celica bis 99, Corolla, Corolla Verso, Lexus RX 300, Pirus, Starlet, Toyota 4 Runner	1
Landcruiser J12, RAV4, Yaris, Yaris Verso, Aygo, Hi-Lux	2
VOLVO	
240 - 260, 440 - 480	1
S 40 - V 50, XC 70, XC 90	2
VW	
Corrado, Golf I/II/III, Jetta, Lupo, Passat bis 96	1
Beetle, Bora, Cabrio, Caddy, Fox, Golf IV/V, Golf Plus, Phaeton, Passat ab 05, Polo, Touran, Passat B6 ab 05, Jetta ab 05, Passat B6	2

APA - Typenliste Autoteppich-Set Semi-Passform TREND-TEX und STRAPA-TEX

Art.-Nr. 23750, 23751, 23752, 23753, 23790, 23791, 23792, 23793

Fahrzeugtyp	Form 1	Form 2	Form 3	Form 4
Alfa		75, 145, 146, 164, 166, GT, GTV, Spider		156 / 159 ab 05.08, MiTo ab 08.08 Spider ab 11.06, Brera ab 01.06
Audi	A2, Audi 80/90/100, 80 Cabrio	A6-C6, V8-D11		
BMW			E 30, E31, E32, E34, E36, E38, E39, E46, E60, E65, E66, E 81, Z3, Z4	
Chrysler	Neon (bis 99), Sebring, Stratus, 300 M	Cherokee, Jeep Wrangler	Neon (ab 2000), PT Cruiser	Chrysler Dodge Avenger Sebring Cabrio ab 04.08 Dodge Journey ab 07.08
Citroen	Berlingo, Saxo, Xsara, AX, BX, XM, ZX	Berlingo, Xantia		C2, C3, C3 Picasso Pluriel; C-Crosser Berlingo ab 05.08 DS 3 ab 03.10
Chevrolet	Lacetti, Leganza, Spark ab 02.10	Espero, Lanos, Matiz, Nexia Epica ab 06.06		Kalos, Nubira Aveo, Captiva, HHR, Cruze
Daihatsu	Applause, Charade, Cuore bis 06, Feroza, Gran Move, Move, Sirion, YRV			Cuore ab 09.07 Terios ab 05.09
Fiat	Brava, Bravo, Coupe, Croma, Multipla, Punto, Sarata, Tempra, Tipo, Uno	Barchetta, Idea, Punto HLX Sport Punto Evo	Marea, Marea Weekend, Palio Weekend	Panda, Stilo, Fiat 500, Linea Fiat Doblo ab 02.10
Ford	Explorer, Orion	Cougar, Mondeo bis 06, Scorpio, Sierra	Escort, Puma	Fiesta Focus, Fusion, Ka, Streetka Ford Mondeo ab 05.07 Ford Focus Cabrio ab 04.07
Honda	Accord 82 Insight ab 04.09	Civic, Conderto, HR-V (ab 2000), Integra, Legend, Logo, Prelude	Accord Lim. (ab 2003), HR-V (bis 99)	Civic Type S ab 06.07
Hyundai	Santa Fe, Sonata, S-Coupe, XG 30, XG 350	Accent, Lantra, Pony	Galopper; Legend	Atos, Coupe, Elantra, Getz, Terracan, I 30 i20; iX35, iX55, Tucson, SantaFe ab 06.09
Jaguar				S-Typ, XJ, X-Type
Kia	Clarus, Joice, Magentis, Opirus, Pride, Sephia, Shuma	Picanto, Sorento, Sportage (ab 2000)	Sportage (bis 99)	Carens, Cee'd, Venga Sorento ab 11.09
Lada	Samara			
Lancia	Thema, Y10	Dedra, Delta, Kappa, Lybra, Y		
Lexus			GS 300, IS 200, LS 400	
Mazda	Demio, MPV, MX 3, Tribute, 323F+S, 323P, 626	MX 5, RX 7; Mazda 6	Coupe, MX 6, Premacy, Xedos 6+9, 121	Mazda 2, Mazda 3, CX 7
Mercedes	A-Klasse, S-Klasse, SLK, Vaneo	CLK W209	C-Klasse, E-Klasse, R 129, W 107	
Mitsubishi	American Dream, Pajero Pinin, Pajero Sport, Sigma	Carisma, Colt, Eclipse, Galant, Lancer bis 06, Santamo, Space Runner, Space Star, Space Wagon		Grandis, Outlander; Lancer ab 11.07
Nissan	Almera N 15, Almera N 16, Kubistar, Maxima QX, Micra K 10, Mikra K 12, Picup, Primera, Sunny, Terrano 1, Terrano 2, 100 NX, 200 SX, 300 ZX Cube ab 02.2010	Mikra K 11, Pathfinder, 350Z, Patrol GR		Almera-Tino, X-Trail, Quashquai, Tiida
Opel	Agila, Astra G, Calibra, Corsa, Senator, Signum, Tigra, Vectra	Astra F, Astra Cabrio, Frontera, Omega	Monterey, Zafira	Astra H, Astra J, Meriva Agila ab 03.08
Peugeot	106, 405, 605, RCZ ab 04.10	205, 205 Cabrio, 206, 306, 306 Cabrio, 308, 309, 406, Partner		307 Cabrio
Renault	Grandtour, Laguna, Laguna Grandtour, Megane, Megane III Nevada, R 19, R19 Cabrio, R 21, Dacia Duster	Clio bis 07	Kangoo bis 07, Safrane, Scenic	Twingo; Kangoo ab 08 Clio/ Clio Grandtour ab 08 Dacia Sandero
Rover	Freelander, Range Rover 800, 75	25 (bis 99), 45, 200, 400, 600	25 (ab 2000)	Range Rover
Saab		9/3, 9/5, 900, 900 Cabrio, 9000		9-3
Seat	Arosa, Toledo			Altea, Cordoba, Ibiza, Leon
Skoda	Felicia Pic Up, Superb	Fabia, Felicia		Octavia, Roomster Superb ab 07.08, Yeti
Smart				Forfour
Subaru		Forester, Impreza, Legacy, Outback		Justy
Suzuki	Baleno, Swift, Wagon R		Grand Vitara, Vitara kurz und lang	Alto, Ignis, Liana, Splash
Toyota	Avensis bis 2008, Avensis Verso, Camry, Carina, Celica (bis 99), Corolla, Corolla Verso, Lexus RX 300, Prius, Starlet, Toyota 4 Runner	Paseo, Supra	Celica (ab 99), Verso	Auris, Avensis ab T 27, Landcruiser J 12, RAV 4, Yaris, Yaris Verso, Verso ab 04.09
Volvo	Volvo 240-260, 440-480	C70, S80, V/S70, V90-S90, 760-960, 850	S/V40	S/40 - V/50, XC 70, XC 90 V70 / C70+Cabrio / C 30
VW	Beetle, Corrado, Golf 1-3, Jetta, Lupo, Passat (bis 96), Polo	Golf 1 Cabrio, Passat (ab 96)		Beetle, Bora, Cabrio, Caddy, Golf 4, Golf 5, Golf 6, Phaeton, Polo 6R, Scirocco ab 08.08, Touran, Tiguan

Stapel- und Bodendisplays

Grundfläche pro Display 60 x 40 cm

Höhe ohne Topschild 135 cm

Höhe mit Topschild 171 cm

- ➔ Stapeldisplays mit Sockel, Topschild und 3 Stapeltrays
- ➔ Beliebig mit Winter-Produkten zu bestücken, mit und ohne Warentrenner
- ➔ Frei im Raum oder mit Rücken zueinander – immer ein gutes Bild



Art.-Nr.	Bezeichnung
11160	Topschild
11161	Stapeltray
11162	Sockel inkl. Gefache
11163	Warentrenner gerade
11164	Warentrenner schräg

Beispielabbildung

Bodendisplay mit Stapeltrays, Topschild, Warentrenner schräg und Blisterleiste.



Typenliste

Alfa Romeo	Ganzgarage Art.-Nr.	Halbgarage Art.-Nr.	Halbgarage 16185-16188	Hagelschutz- pelerine	Hagelschutz- garage
147	38601	38501	16186	16170	16166
156	38602	38501	16186	16171	16167
159	38602	38502	16187	16171	16167
159 Sportwagon	38602	38502	16187	16171	16167
166	38602	38502	16187	16171	16167
Brera	38601	38502	16186	16171	16167
Brera Cabrio	38601	38502	16186	16171	16167
Giulietta	38602	38502	16187	16171	16167
GT	38602	38502	16187	16171	16167
Mito	38600	38501	16186	16170	16166
Spider	38601	38500	16185	16170	16166
Audi	Ganzgarage Art.-Nr.	Halbgarage Art.-Nr.	Halbgarage 16185-16188	Hagelschutz- pelerine	Hagelschutz- garage
80	38602	38501	16186	16171	16167
80 Avant	38602	38502	16187	16171	16167
90	38602	38501	16186	16171	16167
100	38602	38502	16187	16171	16167
100 Avant	38602	38502	16187	16171	16167
A1	38601	38501	16186	16170	16166
A2	38601	38502	16187	16170	16166
A3	38601	38502	16187	16170	16166
A3 Cabriolet	38602	38502	16187	16171	16167
A3 Limousine	38602	38502	16187	16171	16167
A3 Sportback	38601	38502	16187	16171	16167
A4, S4 bis Bj. 2007	38602	38502	16187	16171	16167
A4, S4 ab Bj. 2008	38602	38502	16187	16171	16167
A4, S4 Avant bis Bj. 2007	38602	38502	16187	16171	16167
A4, S4 Avant ab Bj. 2008	38602	38502	16187	16171	16167
A4 Cabriolet	38602	38502	16187	16171	16167
A5	38602	38502	16187	16171	16167
A5 Cabriolet	38602	38502	16187	16171	16167
A6, S6	38603	38502	16187	16172	16168
A6, S6 Avant	38603	38503	16188	16172	16168
A7	38603	38503	16188	16172	16168
A8	38603	38503	16188	16173	16169
Q3	38602	38502	16187	16171	16167
Q5	38602	38502	16187	16171	16167
Q7	38603	38503	16188	16173	16169
TT	38601	38501	16186	16170	16166

BMW	Ganzgarage Art.-Nr.	Halbgarage Art.-Nr.	Halbgarage 16185-16188	Hagelschutz- pelerine	Hagelschutz- garage
1er	38601	38502	16187	16170	16167
1er Cabriolet / Coupé	38602	38501	16186	16171	16167
2er	38602	38502	16187	16171	16167
3er	38602	38502	16187	16171	16167
3er Cabriolet / Coupé	38602	38502	16187	16171	16167
3er GT	38602	38503	16188	16171	16168
3er Touring	38602	38503	16188	16171	16167
4er Coupé	38602	38503	16188	16171	16167
5er	38603	38503	16187	16172	16168
5er GT	38603	38503	16188	16172	16168
5er Touring	38603	38503	16188	16172	16168
6er	38603	38502	16187	16172	16168
6er Grand Coupé	38603	38502	16187	16172	16168
7er	38603	38503	16188	16172	16169
i3	38601	38502	16187	16170	16166
X1	38602	38502	16187	16171	16167
X3	38602	38503	16188	16171	16167
X5	38603	38503	16188	16172	16169
X6	38603	38503	16188	16172	16169
Z3	38601	38501	16186	16170	16166
Z4	38601	38500	16185	16170	16166
Chevrolet	Ganzgarage Art.-Nr.	Halbgarage Art.-Nr.	Halbgarage 16185-16188	Hagelschutz- pelerine	Hagelschutz- garage
Aveo	38601	38501	16186	16170	16166
Captiva	38602	38503	16188	16171	16167
Cruze	38602	38502	16187	16171	16167
Cruze Station Wagon	38602	38502	16187	16171	16167
Lacetti	38601	38501	16186	16170	16167
Trax	38601	38502	16187	16170	16166
Chrysler	Ganzgarage Art.-Nr.	Halbgarage Art.-Nr.	Halbgarage 16185-16188	Hagelschutz- pelerine	Hagelschutz- garage
300C	38603	38503	16188	16172	16168
300M	38603	38503	16188	16172	16168
Crossfire	38601	38500	16185	16170	16166
PT Cruiser / Cruiser Cabriolet	38601	38502	16187	16171	16167
Sebring Coupé / Cabriolet	38603	38503	16188	16172	16168
Voyager	38603	38503	16188	16173	16169
Citroen	Ganzgarage Art.-Nr.	Halbgarage Art.-Nr.	Halbgarage 16185-16188	Hagelschutz- pelerine	Hagelschutz- garage
2CV	38600	38501	16186	16170	16166
Berlingo / Berlingo 2	38602	38503	16188	16171	16167
C1	38600	38500	16185	-	16166
C2	38600	38501	16186	-	16166
C3	38600	38501	16186	-	16166
C4	38601	38502	16187	16171	16167
C5	38603	38502	16187	16172	16168
C5 Break	38603	38503	16188	16172	16168
C6	38603	38503	16188	16172	16168
C8	38603	38503	16188	16172	16167
C-Crosser	38602	38503	16188	16171	16167
DS3	38600	38501	16186	16170	16166

Citroen	Ganzgarage Art.-Nr.	Halbgarage Art.-Nr.	Halbgarage 16185-16188	Hagelschutz- pelerine	Hagelschutz- garage
DS4	38601	38502	16187	16170	16167
DS5	38602	38502	16187	16171	16167
Evasion	38602	38503	16188	16171	16167
Saxo	38600	38500	16185	16170	16166
Xsara Picasso	38603	38503	16188	16172	16167
Dacia	Ganzgarage Art.-Nr.	Halbgarage Art.-Nr.	Halbgarage 16185-16188	Hagelschutz- pelerine	Hagelschutz- garage
Dokker	38602	38503	16188	16171	16167
Duster	38602	38503	16188	16171	16167
Lodgy	38602	38503	16188	16171	16167
Logan	38602	38502	16187	16171	16167
Sandero	38601	38501	16186	16170	16166
Daihatsu	Ganzgarage Art.-Nr.	Halbgarage Art.-Nr.	Halbgarage 16185-16188	Hagelschutz- pelerine	Hagelschutz- garage
Applause	38601	38501	16186	16170	16166
Charade	38600	38500	16185	-	16166
Copen	38600	38500	16185	-	16166
Cuore	38600	38501	16186	-	16166
Materia	38600	38501	16186	16170	16166
Sirion	38600	38500	16185	-	16166
YRV	38600	38502	16187	16170	16166
Fiat	Ganzgarage Art.-Nr.	Halbgarage Art.-Nr.	Halbgarage 16185-16188	Hagelschutz- pelerine	Hagelschutz- garage
500 / 500C	38600	38500	16185	-	16166
500L	38601	38501	16186	16170	16166
Barchetta	38600	38500	16185	16170	16166
Bravo	38601	38502	16167	16170	16167
Cinquecento	38600	38500	16185	-	16166
Croma	38602	38502	16187	16171	16167
Doblo	38602	38503	16188	16171	16167
Grande Punto	38601	38501	16186	16170	16166
Multipla	38601	38503	16188	16171	16166
New Panda	38600	38500	16185	-	16166
Panda	38600	38500	16185	-	16166
Punto	38600	38501	16186	-	16166
Sedici	38601	38502	16187	16170	16166
Seicento	38600	38500	16185	-	16166
Stilo 3 / 5-Türer	38601	38502	16187	16170	16166
Ulysse	38603	38503	16188	16172	16168
Ford	Ganzgarage Art.-Nr.	Halbgarage Art.-Nr.	Halbgarage 16185-16188	Hagelschutz- pelerine	Hagelschutz- garage
B-Max	38601	38502	16187	16170	16166
Escort Limousine / Cabrio	38601	38501	16186	16170	16166
Escort Turnier	38601	38502	16187	16170	16167
Fiesta	38600	38501	16186	16170	16166
Focus, RS, ST	38601	38502	16187	16170	16166
Focus Turnier	38602	38503	16188	16171	16167
Focus CC	38602	38502	16187	16171	16167
C-Max	38602	38503	16188	16171	16167
Fusion	38601	38502	16187	16170	16166

Ford	Ganzgarage Art.-Nr.	Halbgarage Art.-Nr.	Halbgarage 16185-16188	Hagelschutz- pelerine	Hagelschutz- garage
Galaxy	38603	38503	16188	16173	16169
Ka	38600	38500	16185	-	16166
Kuga	38602	38503	16188	16171	16167
Mondeo	38603	38502	16187	16171	16167
Mondeo Turnier	38603	38503	16188	16172	16168
Mustang	38603	38502	16188	16172	16168
Orion	38601	38501	16186	16170	16166
Puma	38600	38501	16186	16170	16166
S-Max	38603	38503	16188	16172	16168
StreetKa	38600	38500	16185	-	16166
Tourneo Connect	38603	38503	16188	16173	16169
Honda	Ganzgarage Art.-Nr.	Halbgarage Art.-Nr.	Halbgarage 16185-16188	Hagelschutz- pelerine	Hagelschutz- garage
Accord	38602	38502	16187	16171	16167
Accord Tourer	38602	38503	16188	16171	16167
Civic	38601	38502	16187	16170	16167
Civic Coupé / Civic Hybrid	38602	38502	16187	16171	16167
CR-V	38503	38503	16188	16172	16168
FR-V	38601	38502	16187	16171	16167
Insight	38602	38503	16188	16171	16167
Jazz	38600	38502	16187	-	16166
Legend	38603	38503	16188	16172	16168
Logo	38600	38501	16186	-	16166
Stream	38602	38503	16188	16171	16167
S2000	38601	38500	16185	16170	16166
Hyundai	Ganzgarage Art.-Nr.	Halbgarage Art.-Nr.	Halbgarage 16185-16188	Hagelschutz- pelerine	Hagelschutz- garage
Accent	38601	38501	16186	16170	16166
Coupé	38602	38502	16187	16171	16167
Getz	38600	38500	16185	-	16166
Grandeur	38603	38502	16187	16172	16168
i10	38600	38500	16185	-	16166
i20	38600	38501	16186	-	16166
i30	38601	38501	16186	16170	16166
i40	38602	38503	16188	16171	16167
IX35	38602	38503	16188	16171	16167
Martix	38601	38502	16187	16170	16166
Santa Fe bis Bj. 2007	38602	38503	16188	16171	16167
Santa Fe ab Bj. 2008	38602	38503	16188	16171	16167
Sonata	38602	38502	16187	16171	16168
Terracan	38602	38503	16188	16171	16167
Trajjet	38602	38503	16188	16172	16168
Tucson	38602	38502	16187	16171	16167
Veloster	38601	38501	16186	16170	16166
Jaguar	Ganzgarage Art.-Nr.	Halbgarage Art.-Nr.	Halbgarage 16185-16188	Hagelschutz- pelerine	Hagelschutz- garage
F-Type	38602	38500	16185	16171	16167
S-Type	38603	38502	16187	16172	16168
XF	38603	38502	16187	16172	16168
XK	38602	38502	16187	16171	16168
XJ Serie (auch langer Radstand)	38603	38502	16187	16172	16168

Jaguar	Ganzgarage Art.-Nr.	Halbgarage Art.-Nr.	Halbgarage 16185-16188	Hagelschutz- pelerine	Hagelschutz- garage
X-Type	38602	38502	16187	16171	16167
X-Type Estate	38602	38503	16188	16171	16167
Jeep	Ganzgarage Art.-Nr.	Halbgarage Art.-Nr.	Halbgarage 16185-16188	Hagelschutz- pelerine	Hagelschutz- garage
Grand Cherokee	38603	38503	16188	16171	16168
Wrangler	38601	38501	16186	16172	16168
Kia	Ganzgarage Art.-Nr.	Halbgarage Art.-Nr.	Halbgarage 16185-16188	Hagelschutz- pelerine	Hagelschutz- garage
Carens	38602	38503	16188	16171	16167
Carnival	38603	38503	16188	16172	16168
Cee'd	38602	38502	16187	16171	16167
Cee'd SW	38602	38503	16188	16171	16167
Cerato	38601	38502	16187	16170	16167
Magentis	38602	38502	16187	16171	16167
Opirus	38603	38502	16187	16172	16168
Picanto	38600	38501	16186	-	16166
Rio	38601	38501	16186	16170	16166
Sorento	38602	38503	16188	16171	16167
Sportage	38602	38503	16188	16172	16168
Venga	38601	38501	16186	16170	16166
Soul	38601	38502	16187	16170	16166
Landrover	Ganzgarage Art.-Nr.	Halbgarage Art.-Nr.	Halbgarage 16185-16188	Hagelschutz- pelerine	Hagelschutz- garage
Defender	38602	38503	16188	16172	16168
Discovery	38603	38503	16188	16172	16168
Freelander	38602	38503	16188	16172	16168
Lancia	Ganzgarage Art.-Nr.	Halbgarage Art.-Nr.	Halbgarage 16185-16188	Hagelschutz- pelerine	Hagelschutz- garage
Delta	38602	38502	16187	16171	16167
Phedra	38603	38503	16188	16171	16167
Thema	38603	38503	16188	16172	16168
Thesis	38603	38502	16187	16172	16168
Voyager	38603	38503	16188	16173	16169
Ypsilon	38600	38501	16186	-	16166
Lexus	Ganzgarage Art.-Nr.	Halbgarage Art.-Nr.	Halbgarage 16185-16188	Hagelschutz- pelerine	Hagelschutz- garage
ES	38603	38502	16187	16172	16168
GS	38603	38502	16187	16172	16168
IS	38602	38502	16187	16171	16167
IS-F	38602	38502	16187	16171	16167
LS	38603	38503	16188	16172	16168
RX	38603	38503	16188	16172	16168
SC 430	38602	38501	16186	16171	16167
Mazda	Ganzgarage Art.-Nr.	Halbgarage Art.-Nr.	Halbgarage 16185-16188	Hagelschutz- pelerine	Hagelschutz- garage
Mazda 2	38600	38501	16186	16170	16166
Mazda 3 (4-Türer) bis Bj. 2007	38602	38502	16187	16171	16167
Mazda 3 (4-Türer) ab Bj. 2008	38602	38502	16187	16171	16167

Mazda	Ganzgarage Art.-Nr.	Halbgarage Art.-Nr.	Halbgarage 16185-16188	Hagelschutz- pelerine	Hagelschutz- garage
Mazda 3 (5-Türer), Hatchback, MPS	38602	38502	16187	16171	16167
Mazda 5	38602	38503	16188	16171	16167
Mazda 6, MPS	38602	38502	16187	16171	16167
Mazda 6 Station Wagon	38602	38503	16188	16172	16168
CX5	38602	38502	16187	16171	16167
CX7	38603	38503	16188	16172	16168
CX9	38603	38503	16188	16172	16168
MPV	38603	38503	16188	16172	16168
MX5	38600	38500	16185	16170	16166
RX-8	38602	38501	16186	16171	16167
Mercedes	Ganzgarage Art.-Nr.	Halbgarage Art.-Nr.	Halbgarage 16185-16188	Hagelschutz- pelerine	Hagelschutz- garage
A bis Baujahr 2012	38601	38502	16187	16170	16166
A ab Baujahr 2012	38601	38503	16167	16170	16167
B	38602	38502	16187	16171	16167
C Limousine	38602	38502	16187	16171	16167
C T-Modell	38602	38503	16188	16171	16167
C Sportcoupé	38602	38502	16187	16171	16167
Citan	38602	38503	16188	16171	16167
CL	38603	38503	16188	16172	16168
CLA	38602	38501	16186	16171	16167
CLC	38602	38501	16186	16171	16167
CLK	38602	38502	16187	16171	16167
CLS	38602	38603	16188	16172	16167
CLS Shootingbreak	38603	38603	16188	16173	16168
E Limousine 211 (bis Bj 2009)	38603	38502	16187	16172	16168
E Limousine 212 (ab Bj.2009)	38603	38503	16188	16172	16168
E T-Modell	38603	38503	16188	16172	16168
G	38603	38503	16188	16172	16168
G Langversion	38603	38503	16188	16173	16169
GL	38603	38503	16188	16172	16169
GLA	38602	38502	16187	16171	16167
GLK	38603	38503	16188	16172	16168
ML	38603	38503	16188	16173	16168
S + S Langversion	38603	38503	16188	16173	16169
SL	38602	38501	16186	16172	16167
SLK	38601	38501	16186	16170	16166
SLR	38602	38500	16185	16171	16167
SLS	38602	38500	16185	16171	16167
V-Klasse	38603	38503	16188	16173	16169
Vaneo	38602	38503	16188	16172	16168
Viano	38603	38503	16188	16173	16169
Mini	Ganzgarage Art.-Nr.	Halbgarage Art.-Nr.	Halbgarage 16185-16188	Hagelschutz- pelerine	Hagelschutz- garage
Cabriolet	16114	16113	16186	16170	16166
Clubman	38600	38501	16186	16170	16166
Cooper	38600	38500	16185	-	16166
Countryman	38601	38501	16186	16170	16166
One	16114	16113	16186	16170	16166
Roadster	38600	38501	16186	16170	16166

Mitsubishi	Ganzgarage Art.-Nr.	Halbgarage Art.-Nr.	Halbgarage 16185-16188	Hagelschutz- pelerine	Hagelschutz- garage
ASX	38602	38502	16187	16171	16167
Carisma	38602	38501	16186	16171	16167
Colt (auch 5-Türer)	38600	38502	16187	-	16166
Colt Cabriolet / Coupé	38600	38501	16186	-	16166
Eclipse	38602	38501	16186	16171	16167
Galant	38602	38502	16187	16171	16167
Grandis	38603	38503	16188	16172	16167
Lancer	38602	38501	16186	16171	16167
Lancer Evolution	38602	38501	16186	16171	16167
Lancer Wagon	38602	38502	16187	16171	16167
Outlander	38602	38503	16188	16171	16167
Pajero 3 - Türer	38602	38503	16188	16171	16167
Pajero 5 - Türer	38603	38503	16188	16172	16168
Pajero Sport	38603	38503	16188	16172	16167
Space Star	38601	38503	16188	16171	16166
Space Gear	38603	38503	16188	16173	16169
Space Wagon	38602	38503	16188	16172	16168
Nissan	Ganzgarage Art.-Nr.	Halbgarage Art.-Nr.	Halbgarage 16185-16188	Hagelschutz- pelerine	Hagelschutz- garage
350 Z, 350 Z Roadster	38602	38501	16186	16171	16167
370 Z	38601	38501	16186	16171	16167
Almera	38601	38501	16186	16170	16166
Almera 5-Türer	38601	38501	16186	16170	16166
Almera Tino	38601	38502	16187	16171	16167
GT-R	38602	38502	16187	16171	16167
Juke	38601	38501	16186	16170	16166
Micra	38600	38501	16186	-	16166
Micra C+C	38600	38500	16185	-	16166
Murano	38603	38503	16188	16172	16168
Note	38601	38503	16188	16170	16166
Pathfinder	38603	38503	16188	16172	16168
Patrol	38603	38503	16188	16172	16168
Patrol Langversion	38603	38503	16188	16173	16169
Pixo	38600	38500	16185	-	16166
Primera Limousine	38602	38502	16187	16171	16167
Primera Traveller	38602	38503	16188	16171	16167
Qashqai	38602	38502	16187	16171	16167
Qashqai +2	38602	38503	16188	16171	16167
Skyline	38602	38502	16187	16171	16167
Tiida und Tiida 4-Türer	38602	38502	16187	16171	16167
Navara	38603	38503	16188	16173	16169
Terrano	38603	38503	16188	16173	16168
x-Trail	38602	38503	16188	16172	16167
Opel	Ganzgarage Art.-Nr.	Halbgarage Art.-Nr.	Halbgarage 16185-16188	Hagelschutz- pelerine	Hagelschutz- garage
Adam	38600	38500	16185	16170	16166
Agila A (bis Bj. 2007)	38600	38500	16185	16170	16166
Agila B (ab Bj. 2008)	38600	38500	16185	16170	16166
Ampera	38602	38502	16187	16171	16167
Antara	38602	38503	16188	16171	16167
Astra F, G: Caravan	38602	38502	16187	16170	16167
Astra F, G: Coupé, Cabrio, Stufe, Schräg	38601	38501	16186	16170	16167

Opel	Ganzgarage Art.-Nr.	Halbgarage Art.-Nr.	Halbgarage 16185-16188	Hagelschutz- pelerine	Hagelschutz- garage
Astra H: 5-Türer, GTC / OPC	38601	38502	16187	16170	16167
Astra H: Twin Top, Stufenheck	38602	38502	16187	16171	16167
Astra J: Caravan	38602	38503	16188	16171	16167
Astra J: Schrägheck	38602	38502	16187	16171	16167
Cascada	38602	38502	16187	16171	16167
Combo Tour	38602	38503	16188	16171	16167
Corsa / Corsa OPC	38600	38501	16186	16170	16166
Insignia	38603	38502	16187	16172	16168
Insignia Sports Tourer	38603	38503	16188	16172	16168
Meriva	38601	38502	16187	16171	16167
Mokka	38601	38502	16187	16171	16167
Omega Limousine	38603	38502	16187	16172	16168
Omega Caravan	38603	38503	16188	16172	16168
Signum	38602	38503	16188	16171	16167
Tigra	38600	38500	16185	16170	16166
Vectra	38602	38502	16187	16171	16167
Vectra Caravan	38602	38503	16188	16171	16168
Zafira	38603	38503	16188	16172	16168
Peugeot	Ganzgarage Art.-Nr.	Halbgarage Art.-Nr.	Halbgarage 16185-16188	Hagelschutz- pelerine	Hagelschutz- garage
106	38600	38501	16186	-	16166
107	38600	38500	16185	-	16166
206, 206 CC	38600	38501	16186	-	16166
206 SW	38601	38502	16187	16170	16166
207	38601	38501	16186	16170	16166
207 SW	38601	38502	16187	16170	16166
207 CC	38601	38501	16186	16170	16166
208	38600	38501	16186	16170	16166
306 Schräg / Stufe / Cabrio	38601	38501	16186	16170	16166
306 Break	38601	38503	16188	16170	16166
307 CC	38602	38502	16187	16171	16167
307	38601	38502	16187	16170	16166
307 SW	38602	38503	16188	16171	16167
308	38601	38502	16187	16170	16166
308 CC	38602	38502	16187	16171	16167
308 SW	38602	38503	16188	16171	16167
406	38602	38502	16187	16171	16167
406 SW	38602	38503	16188	16171	16167
407, 407 Coupé	38602	38502	16187	16171	16167
407 SW	38603	38503	16188	16172	16168
607	38603	38502	16187	16172	16168
807	38603	38503	16188	16173	16169
1007	38600	38502	16187	16170	16166
2008	38601	38502	16187	16170	16166
3008	38602	38503	16188	16171	16167
4007	38603	38503	16188	16171	16168
4008	38602	38503	16188	16171	16167
5008	38603	38503	16188	16172	16167
Partner, Partner Tepee	38602	38603	16188	16172	16168
RCZ	38601	38501	16186	16171	16167

Porsche	Ganzgarage Art.-Nr.	Halbgarage Art.-Nr.	Halbgarage 16185-16188	Hagelschutz- pelerine	Hagelschutz- garage
911 Carrera	38602	38501	16186	16171	16167
Boxster	38602	38501	16186	16171	16167
Cayenne	38603	38503	16188	16172	16168
Cayman	38602	38501	16186	16171	16167
Macan	38602	38503	16188	16171	16167
Panamera	38603	38503	16188	16172	16167
Range Rover	Ganzgarage Art.-Nr.	Halbgarage Art.-Nr.	Halbgarage 16185-16188	Hagelschutz- pelerine	Hagelschutz- garage
Range Rover	38603	38503	16188	16173	16169
Range Rover Evoque	38602	38503	16188	16172	16168
Range Rover Sport	38603	38503	16188	16173	16169
Renault	Ganzgarage Art.-Nr.	Halbgarage Art.-Nr.	Halbgarage 16185-16188	Hagelschutz- pelerine	Hagelschutz- garage
Avantime	38603	38503	16188	16172	16167
Captur	38601	38502	16187	16170	16166
Clio / Clio Sport / Clio RS	38601	38501	16186	16170	16168
Clio Grandtour	38601	38502	16187	16170	16167
Espace	38603	38503	16188	16172	16168
Grand Modus	38601	38502	16187	16170	16166
Kangoo	38602	38503	16188	16171	16167
Koleos	38602	38503	16188	16171	16167
Laguna, Laguna Coupé	38602	38502	16187	16171	16167
Laguna Grandtour	38602	38503	16188	16171	16168
Mégane I Classic, Cabrio, Schrägheck	38600	38501	16186	16170	16167
Mégane I Grandtour, Break (Kombi)	38602	38502	16187	16171	16167
Mégane II Coupé / Cabriolet / Sedan	38601	38501	16187	16186	16167
Mégane II Grandtour	38602	38502	16187	16171	16167
Mégane III 5-Türer, Grandtour	38602	38502	16187	16171	16167
Mégane III Coupé, CC, Fluence, RS	38601	38501	16186	16170	16167
Modus	38600	38501	16186	16170	16166
Scenic / Grand Scenic	38602	38503	16188	16171	16167
Twingo	38600	38501	16186	16170	16166
Vel Satis	38603	38503	16188	16172	16168
Saab	Ganzgarage Art.-Nr.	Halbgarage Art.-Nr.	Halbgarage 16185-16188	Hagelschutz- pelerine	Hagelschutz- garage
9-3, auch Cabriolet	38602	38502	16187	16171	16167
9-3 Kombi	38602	38503	16188	16171	16167
9-4X	38603	38503	16188	16172	16168
9-5	38603	38503	16188	16172	16168
9-5 Kombi	38603	38503	16188	16172	16168
9-7	38603	38503	16188	16172	16168
900	38602	38502	16187	16171	16167
9000	38602	38502	16187	16171	16168
Seat	Ganzgarage Art.-Nr.	Halbgarage Art.-Nr.	Halbgarage 16185-16188	Hagelschutz- pelerine	Hagelschutz- garage
Alhambra	38603	38503	16188	16172	16168
Altea / Altea XL	38602	38503	16188	16171	16167
Arosa	38600	38500	16185	-	16166
Cordoba	38601	38501	16186	16170	16166
Exeo	38602	38503	16188	16171	16167

Seat	Ganzgarage Art.-Nr.	Halbgarage Art.-Nr.	Halbgarage 16185-16188	Hagelschutz- pelerine	Hagelschutz- garage
Ibiza bis Bj. 2007	38600	38501	16186	16170	16166
Ibiza ab Bj. 2008	38601	38502	16187	16170	16166
Leon bis 2006	38601	38501	16186	16170	16167
Leon ab 2006	38602	38502	16187	16171	16167
Mii	38600	38502	16187	-	16166
Toledo	38602	38501	16186	16171	16167
Skoda	Ganzgarage Art.-Nr.	Halbgarage Art.-Nr.	Halbgarage 16185-16188	Hagelschutz- pelerine	Hagelschutz- garage
Citigo	38600	38502	16187	-	16166
Fabia bis Bj. 2007	38600	38500	16185	16170	16166
Fabia ab Bj. 2008	38601	38501	16186	16170	16166
Fabia Stufenheck	38601	38501	16187	16170	16166
Fabia Kombi	38602	38502	16187	16170	16167
Octavia	38602	38502	16187	16171	16167
Octavia Kombi	38602	38503	16188	16171	16167
Rapid	38601	38503	16187	16171	16167
Roomster	38601	38503	16188	16170	16166
Superb + Superb Kombi	38603	38503	16188	16171	16168
Yeti	38602	38503	16188	16171	16166
Smart	Ganzgarage Art.-Nr.	Halbgarage Art.-Nr.	Halbgarage 16185-16188	Hagelschutz- pelerine	Hagelschutz- garage
Fortwo bis Bj. 2006	16118	16117	-	-	-
Fortwo ab Bj. 2007	38600	38500	16185	-	-
Forfour	38600	38501	16186	-	-
Roadster	38600	38500	16185	-	-
Subaru	Ganzgarage Art.-Nr.	Halbgarage Art.-Nr.	Halbgarage 16185-16188	Hagelschutz- pelerine	Hagelschutz- garage
BRZ	38601	38502	16187	16170	16167
Forester / New Forester	38602	38503	16188	16171	16167
Impreza	38602	38502	16187	16171	16167
Impreza Wagon (Kombi)	38602	38503	16188	16171	16167
Legacy	38602	38502	16187	16171	16167
Legacy Wagon (Kombi)	38602	38503	16188	16171	16167
Justy	38600	38501	16186	-	16166
Outback	38602	38503	16188	16172	16168
Suzuki	Ganzgarage Art.-Nr.	Halbgarage Art.-Nr.	Halbgarage 16185-16188	Hagelschutz- pelerine	Hagelschutz- garage
Alto	38600	38500	16185	-	16166
Ignis	38600	38502	16187	-	16166
Jimmy	38600	38502	16187	16171	16167
Grand Vitara	38602	38502	16187	16171	16167
Liana	38601	38501	16186	16170	16167
Liana Limousine	38602	38501	16186	16171	16167
Swift	38600	38501	16186	16171	16166
SX-4	38601	38503	16188	16171	16166
Wagon R	38600	38502	16187	-	16166
Vitara	38601	38503	16188	16171	16167

Toyota	Ganzgarage Art.-Nr.	Halbgarage Art.-Nr.	Halbgarage 16185-16188	Hagelschutz- pelerine	Hagelschutz- garage
Auris	38601	38502	16187	16171	16167
Avensis	38602	38502	16187	16171	16167
Avensis Wagon (Kombi)	38602	38503	16188	16171	16168
Avensis Verso	38602	38503	16188	16171	16167
Aygo	38600	38500	16185	-	16166
Celica	38602	38502	16187	16171	16167
Corolla	38601	38501	16186	16170	16166
Corolla Verso	38601	38503	16188	16171	16167
Corolla Wagon (Kombi)	38602	38503	16188	16171	16167
FJ Cruiser	38603	38503	16188	16172	16168
GT86	38601	38502	16187	16170	16167
Hilux	38603	38503	16188	16173	16169
iQ	38600	38500	16185	-	16166
Ist / Urban Cruiser	38601	38501	16176	16170	1616
Land Cruiser 200 / V8	38603	38503	16188	16173	16169
Land Cruiser 300 / Prado	38603	38503	16188	16172	16169
Landcruiser 500	38603	38503	16188	16173	16169
Prius	38602	38502	16187	16171	16167
Picnic	38602	38503	16188	16171	16167
Previa	38603	38503	16188	16173	16169
Previa bis 2001	38603	38503	16188	16173	16169
RAV 4	38602	38503	16188	16171	16168
Starlet	38600	38500	16185	-	16166
Supra	38602	38502	16187	16171	16167
Yaris	38600	38501	16185	-	16166
Yaris Verso	38600	38503	16188	16186	16166
Verso	38602	38503	16188	16171	16167
Trabant	Ganzgarage Art.-Nr.	Halbgarage Art.-Nr.	Halbgarage 16185-16188	Hagelschutz- pelerine	Hagelschutz- garage
Trabbi P50 / P60 / P601 / 1.1	38600	38500	16185	-	16166
Volkswagen	Ganzgarage Art.-Nr.	Halbgarage Art.-Nr.	Halbgarage 16185-16188	Hagelschutz- pelerine	Hagelschutz- garage
Amarok	38603	38503	16188	16173	16169
Beetle	38602	38501	16187	16171	16167
Bora Limousine	38602	38502	16187	16171	16167
Bora Variant	38602	38503	16188	16171	16167
Caddy Life 5-sitzer + 7-sitzer	38602	38503	16188	16171	16167
Caddy Maxi	38603	38503	16188	16173	16169
Cross Polo	38601	38501	16186	16170	16166
Eos	38602	38502	16187	16171	16167
Fox	38600	38501	16186	-	-
Golf 1	38600	38501	16186	16170	16166
Golf 2	38601	38501	16186	16170	16166
Golf 3 + Cabrio	38601	38501	16186	16170	16166
Golf 4 + Cabrio	38601	38502	16187	16171	16167
Golf 4 Variant	38602	38503	16188	16171	16167
Golf 5	38602	38502	16188	16171	16167
Golf 5 Variant	38602	38503	16188	16171	16167
Golf 6 + Cabrio	38602	38502	16187	16171	16167
Golf 6 Variant	38602	38503	16188	16187	16167
Golf 7	38602	38502	16187	16171	16167
Golf 7 Variant	38602	38503	16188	16171	16167
Golf Plus	38602	38503	16188	16171	16167
Jetta	38602	38502	16187	16171	16167
Käfer	38601	38501	16186	16170	16166

Volkswagen	Ganzgarage Art.-Nr.	Halbgarage Art.-Nr.	Halbgarage 16185-16188	Hagelschutz- pelerine	Hagelschutz- garage
Lupo	38600	38500	16185	-	16166
New Beetle	38601	38501	16186	16170	16167
Passat	38603	38502	16187	16172	16168
Passat CC	38603	38502	16187	16172	16168
Passat Variant	38603	38503	16188	16172	16168
Phaeton / Phaeton Langversion	38603	38503	16188	16173	16169
Polo	38601	38501	16186	16170	16166
Scirocco	38602	38502	16187	16171	16167
Sharan	38603	38503	16188	16173	16169
Tiguan	38602	38503	16188	16172	16168
Touareg	38603	38503	16188	16173	16169
Touran	38603	38503	16188	16172	16168
Up!	38600	38502	16187	-	-
Volvo	Ganzgarage Art.-Nr.	Halbgarage Art.-Nr.	Halbgarage 16185-16188	Hagelschutz- pelerine	Hagelschutz- garage
C 30	38601	38501	16186	16171	16167
C 70	38602	38502	16187	16171	16167
S 40/V 40	38602	38503	16188	16171	16167
S 60	38602	38502	16187	16171	16167
S 70	38602	38502	16187	16171	16168
S 80	38603	38502	16187	16172	16168
S 90	38603	38502	16187	16172	16168
V 50	38602	38503	16188	16171	16167
V 60	38602	38503	16188	16171	16168
V 70	38603	38503	16188	16172	16168
XC 60	38603	38503	16188	16173	16169
XC 70	38603	38503	16188	16172	16168
XC 90	38603	38503	16188	16173	16169

Größenangaben			
Ganzgarage / MOBILPORT	Art.-Nr.	Fahrzeugtyp	Größe (LxBxH)
	38600	Größe S	ca. 400 x 160 x 120 cm
	38601	Größe M	ca. 430 x 170 x 120 cm
	38602	Größe L	ca. 480 x 175 x 120 cm
	38603	Größe XL	ca. 530 x 180 x 130 cm
Ganzgarage - Smart fortwo	Art.-Nr.		Größe (LxBxH)
	16118		ca. 258 x 157 x 136 cm
Ganzgarage - Mini One/Mini Cabrio	Art.-Nr.		Größe (LxBxH)
	16114		ca. 360 x 165 x 128 cm
Halbgarage / MOBILPORT	Art.-Nr.	Fahrzeugtyp	Größe (LxBxH)
	38500	Größe S	ca. 233 x 157 x 61 cm
	38501	Größe M	ca. 259 x 147 x 61 cm
	38502	Größe L	ca. 292 x 147 x 61 cm
	38503	Größe XL	ca. 317 x 157 x 61 cm
Halbgarage	Art.-Nr.	Fahrzeugtyp	Umfang
	16185	Größe S	max. 7,60 m
	16186	Größe M	max. 8,00 m
	16187	Größe L	max. 8,70 m
	16188	Größe XL	max. 9,40 m
Halbgarage - Smart fortwo	Art.-Nr.		Größe (LxBxH)
	16117		ca. 214 x 146 x 55 cm
Halbgarage - Mini One/Mini Cabrio	Art.-Nr.		Größe (LxBxH)
	16113		ca. 264 x 146 x 55 cm
Hagelschutzpelerine	Art.-Nr.	Fahrzeugtyp	Größe (LxBxH)
	16170	Größe M	ca. 430 x 165 x 119 cm
	16171	Größe L	ca. 480 x 177 x 119 cm
	16172	Größe XL	ca. 530 x 177 x 119 cm
	16173	Größe XXL	ca. 570 x 203 x 119 cm
Hagelschutzgarage	Art.-Nr.	Fahrzeugtyp	Größe (LxBxH)
	16166	Größe M	ca. 431 x 165 x 119 cm
	16167	Größe L	ca. 482 x 177 x 119 cm
	16168	Größe XL	ca. 533 x 177 x 119 cm
	16169	Größe XXL	ca. 571 x 203 x 119 cm

EAL GmbH

Otto-Hausmann-Ring 107 · 42115 Wuppertal

Postfach 14 41 24 · 42310 Wuppertal

Telefon: +49 (0) 202 / 42 92 83 - 0

Fax: +49 (0) 202 / 2 65 57 98

Deutschland

E-Mail: info@eal-vertrieb.com

Internet: www.eal-vertrieb.com

Druckfehler, Irrtümer und technische Änderungen vorbehalten.
Farben können druckbedingt abweichen.

Allgemeine Geschäftsbedingungen unter: www.eal-vertrieb.com

Konzeption und Realisation durch die EAL GmbH



4 017681 994098