



ZARGES



2018



ZARGES

Steigen. Verpacken, Transportieren. Speziallösungen.

# ZARGES – höchste Qualität für höchste Ansprüche.

Steigen, Verpacken, Transportieren oder Speziallösungen – ZARGES steht für kompromisslose Qualität und umfassenden Service. Darauf können Sie sich verlassen. Denn seit nunmehr 85 Jahren entwickeln wir kontinuierlich unsere Produkte, Services und Software weiter. Für Menschen in Industrie, Gesundheitswesen, Rail, Air oder Handwerk: ZARGES bietet für jede Aufgabe die ideale Lösung.

In diesem Katalog können Sie jetzt unser hochwertiges Produktportfolio und unsere einzigartigen Systemlösungen entdecken.

Doch eine unserer Stärken passt in keinen Katalog: Als Experte für Sicherheit und Ergonomie wissen wir, dass besondere Herausforderungen ganz besondere Lösungen brauchen und gemeinsam entstehen die besten Ideen. Wir entwickeln zusammen mit Ihnen die maßgeschneiderte Lösung für Ihre ganz individuelle Anforderung.

Sie haben Fragen zu unseren Produkten und Leistungen?

Unser Serviceteam ist immer gerne für Sie da:

Tel.: +49 881 687-100

E-Mail: [zarges@zarges.de](mailto:zarges@zarges.de)

**[www.zarges.de](http://www.zarges.de)**

# Inhaltsverzeichnis

Mehr über ZARGES	2
Innovationen	4

## VERPACKEN UND TRANSPORTIEREN ab Seite



<b>01</b> Kisten und Koffer	10
<b>02</b> Kästen, Körbe und Paletten	70
<b>03</b> Wagen, Regalsystem und Logistikkösungen für das Gesundheitswesen	76

## STEIGEN ab Seite



<b>04</b> Leitern	120
<b>05</b> ZAP ZARGES Arbeitsplattformen und Fahrbare Podeste	174
<b>06</b> Treppen und Plattformen	186
<b>07</b> Optionale Sonderausstattungen, Zubehör und Ersatzteile	208
<b>08</b> Fahrgerüste	228
<b>09</b> Steigleitern	274
<b>10</b> Schachttechnik	290

## SPEZIALLÖSUNGEN ab Seite



<b>11</b> Speziallösungen	310
Behälter und Logistik	Industrie und Anlagenbau
Schienenfahrzeuge	Windkraft
Luftfahrt	Sonderbau

## INFORMATIONEN UND SERVICE ab Seite

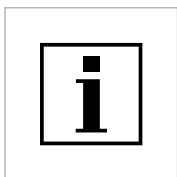

<b>12</b> Service	340
Stichwortverzeichnis/Suchregister	348
Allgemeine Geschäftsbedingungen	354

**Kisten und Koffer**  
ab Seite 10



**01**

**Kästen, Körbe und Paletten**  
ab Seite 70



**02**

**Wagen, Regalsystem und Logistikkösungen**  
ab Seite 76



**03**

**Leitern**  
ab Seite 120



**04**

**ZAP ZARGES Arbeitsplattformen und Fahrbare Podeste**  
ab Seite 174



**05**

**Treppen und Plattformen**  
ab Seite 186



**06**

**Optionale Sonderausstattungen, Zubehör und Ersatzteile**  
ab Seite 208



**07**

**Fahrgerüste**  
ab Seite 228



**08**

**Steigleitern**  
ab Seite 274



**09**

**Schachttechnik**  
ab Seite 290



**10**

**Speziallösungen**  
ab Seite 310



**11**

**ZARGES Service**  
ab Seite 340



**12**

# ZARGES – Innovationen

Als Innovationsführer verbessern wir kontinuierlich unsere Lösungen und Produkte und erweitern unser Sortiment. Unser oberstes Ziel: für jede Aufgabe die optimale Lösung zu bieten. Denn gute Ideen entstehen bei uns immer in enger Zusammenarbeit mit unseren Kunden.

Auch in unserem aktuellen Katalog finden Profis wieder neue Produkte für die vielfältigsten Aufgaben. Viel Spaß beim Entdecken!

## Geschaffen für raue Bedingungen: R13 Stufen-Stehleitern



Maximale Rutschhemmung der Stufen und Plattform.  
**Mehr auf den Seiten 140 und 147.**

### K 411 ZARGES Koffer:

Für den perfekten Auftritt: Elegant und robust,  
leicht im Handling und vielseitig verwendbar.

**Mehr ab Seite 68.**



### Wartungsbühnen und Laufstege:

Ortsfeste oder fahrbare Wartungsbühnen und Laufstege für optimales  
und sicheres Arbeiten in der Höhe – genau für Ihre Anforderungen!

**Mehr auf Seite 204.**



### Z 600 und Z 500 S-PLUS Klappgerüste COMPACT:

Sicherer, schneller, nachrüstbar – jetzt auch für Klappgerüste  
Z 600 und Z 500.

**Mehr auf den Seiten 246/247 (Z 600) und Seite 250 (Z 500).**





# VERPACKEN & TRANSPORTIEREN



Optimal verpacken, transportieren und lagern – das breite Programm bietet für jede Anforderung die passende ZARGES Kiste. Durch vielfältige Innenausstattungs- und Mobilitätslösungen sowie umfangreiches Zubehör machen Sie eine ZARGES Kiste zu Ihrer ZARGES Kiste – ein maßgeschneiderter und unverwüstlicher Begleiter.

## Inhalt:

- 01** Kisten & Koffer \_\_\_\_\_ ab Seite **10**
- 02** Kästen, Körbe und Paletten \_\_\_\_\_ ab Seite **70**
- 03** Wagen, Regalsystem,  
Logistiklösungen für das Gesundheitswesen \_\_\_\_\_ ab Seite **76**



## Qualität des Marktführers – Details, die den Unterschied machen.

Der Name ZARGES bürgt seit Jahrzehnten für höchste Qualität. Das ZARGES Qualitätsmanagement wurde im Rahmen eines Zertifizierungsaudits überprüft und entspricht der neuesten Norm DIN EN ISO 9001:2008.

Bei unserer Arbeit berücksichtigen wir diese und andere Normen, Verordnungen und Gesetze. Das spiegelt sich zum einen in der Zuverlässigkeit und Haltbarkeit unserer Produkte wider, die den hohen Erwartungen unserer Kunden und Partner an unsere Produkte gerecht werden.

Zum anderen verbessern wir dadurch Abläufe in unserem Unternehmen, indem wir unsere Produktions- und Qualitätsverfahren so umsetzen, dass Funktionsstörungen frühzeitig entdeckt und begrenzt werden.

Die ständige Weiterentwicklung sehen wir als Verpflichtung gegenüber unseren Kunden und Partnern.

**Wir liefern Produkte und Leistungen, die Ihren Erwartungen entsprechen – ZARGES Qualität.**

### Details, die den Unterschied machen:



Hochfeste Schweißverbindungen sorgen für eine einzigartige Stabilität der ZARGES Kisten.



Stabiles Torsionsrohr aus Stahl, phosphatiert und pulverbeschichtet.



Geschäumte Deckeldichtung, geschützt im Deckel, sicher vor Beschädigung, sicherer Schutz vor Staub und Nässe für ein langes Kistenleben.



Integrierter Abweiterrahmen aus einem Guss, leicht und einfach austauschbar.



Dichtgeschweißte, wasserdampfdichte Kiste mit einzigartiger Stabilität und Dichtigkeit.



ZARGES Deckelgurtbänder sind hoch belastbar und an Ihren Enden gegen Ausfransen versiegelt. Durch Befestigung mit Spezialnieten mit übergroßem Nietkopf wird das Ausreißen auch bei hohen Belastungen des geöffneten Deckels sicher vermieden.



## Innenausstattungen

ZARGES bietet für jede Verpackungsaufgabe die passende Innenausstattung. Ein großes Programm an Standardausstattungen löst bereits viele Verpackungsaufgaben. Zusätzlich bietet ZARGES für jedes noch so ausgefallene Transportproblem den passenden, individuell gefertigten Schaumeinsatz an.



## Breites Produktprogramm

ZARGES bietet ein breites Produktprogramm, von der leichten K405 über die robusten K470 Universalkisten bis hin zu den wasserdampfdichten K475 Spezialkisten. Spezialanwendung wie die Mitraset® 19" Tragegehäuse oder ZARGES Spezialbehälter runden das Programm ab. Ergänzt wird das Kistenprogramm durch eine große Vielfalt an Wagen aus Aluminium und anderen Werkstoffen sowie Aluminiumflachpaletten.

Ob Standardprodukt oder Sonderanfertigung, das ZARGES Programm bietet immer die perfekte Lösung.



## ZARGES bietet einzigartige, innovative Lösungen für mehr Kundennutzen

Clip-On Rollen, werkzeuglos in sekundschnelle an jede Kiste montiert.



ZARGES Comfort-Verschlüsse verbinden exzellente Ergonomie mit außergewöhnlicher Lebensdauer.



ZARGES K 470 IP 67  
Patentiertes ZARGES Verschlussystem ermöglicht die Schutzart IP 67.



K 470 IP 65 – einzigartiger Schutz vor Staub und Strahlwasser mit TÜV-Zertifikat.



Das neue innovative Rollenelement der K424 XC verbindet leicht laufende, integrierte Mobilität mit Stapelbarkeit zu allen ZARGES Kistenbaureihen. Zudem bietet das Element die Möglichkeit, optional ein Rollen Set mit 125 mm Durchmesser aufzunehmen.



Durch ein perfektes Zusammenspiel aus Innenverpackung und Umschließung bestehen ZARGES Gefahrgutkisten auch Falltests aus 9 m Höhe.





**ZARGES Kisten & Koffer –**  
immer eine optimale Lösung  
von Profis für Profis.

# ZARGES Kisten & Koffer – sicher verpacken und transportieren.

ZARGES Kisten und Boxen sind die Logistik-Lösung von Profis für Profis für sicheres Verpacken und Transportieren. Sie zeichnen sich durch ein geringes Eigengewicht, hohe Stabilität und extreme Langlebigkeit aus. Kisten und Boxen gibt es in zahlreichen Varianten und mit vielen durchdachten Komfortlösungen. Sie sind stapelbar, temperaturbeständig und robust. Dies trägt zum hohen Nutzwert und einer einzigartigen Wertbeständigkeit bei – und das schon seit den 1950er-Jahren, als ZARGES die erste Kiste aus Aluminium auf den Markt brachte. Dieser Klassiker, die ZARGES Kiste K470, wurde über viele Jahre weiterentwickelt und wird heute weltweit – im wahrsten Sinne des Wortes vom Nordpol bis in die Wüsten dieser Welt – zu verschiedensten Zwecken eingesetzt. Dabei setzt ZARGES immer wieder Maßstäbe in Sachen Innovation – durch neue Varianten, aber auch eine gezielte Weiterentwicklung der Kisten und Boxen.

Durch umfangreiches Zubehör können die Kisten und Boxen noch dazu optimal an die individuellen Anforderungen angepasst werden. Außerdem ist eine schnelle Verfügbarkeit aller Modelle garantiert.

Für Repräsentations- und Präsentationszwecke gibt es bei ZARGES auch hochwertige Koffer, die sich nicht nur durch ein stylisches Design, sondern auch durch einen hohen Tragekomfort auszeichnen. Dennoch bieten die Präsentations- und Service-Koffer hohe Stabilität und sicheren Schutz.

# 01

KISTEN & KOFFER



01

**NEU**

## Die Baureihe K 424 XC Mobil Box

vereint die legendäre Qualität der ZARGES Kisten mit neuer Mobilität. Neu: jetzt auch mit Gefahrgutzulassung.



## Inhalt Kapitel 01

ab Seite

	K 424 XC Mobil Box	<u>12</u>
	K 470 Universalkiste	<u>22</u>
	Spezialkisten	<u>48</u>
	Eurobox	<u>54</u>
	ZARGES-Box	<u>64</u>
	K 405 Transportbox	<u>67</u>
	K 411 ZARGES Koffer	<u>68</u>

## Top-Produkt von ZARGES –

die neue K 424 XC Mobil Box vereint die legendäre Qualität der ZARGES Kisten mit neuer Mobilität.



## ZARGES K 424 XC Mobil Box – gemacht von Profis für Profis.

Die Anforderungen an eine mobile Kiste sind so vielfältig wie die Bedürfnisse der Menschen, die sie benutzen. Wie kann die ZARGES K 424 XC Mobil Box dann alle gleichermaßen begeistern? Egal ob Technisches Hilfswerk, Feuerwehr, Industrie, Handwerk, Film- und Fotobranche oder Freizeitbereich? Ganz einfach, sie ist reduziert auf das Wesentliche: perfekter Schutz, höchste Mobilität, minimales Gewicht.



### Hinweis:

Zum Patent angemeldet und  
Geschmacksmuster geschützt.



## Integrierte Rollen sorgen für Mobilität – jederzeit.

Robuste ZARGES Qualität sorgt für hohe Belastbarkeit der Kiste. Geringes Eigengewicht durch den Werkstoff Aluminium. Komfortable Ziehgriffe für ergonomisches Handling. Extra große Zusatzrollen erhöhen die Bodenfreiheit bei Bedarf. Flexible Innenausstattungen bieten Lösungen für nahezu jede Verpackungsaufgabe.



- 1 Stapellecken.**  
Schlagfester Kunststoff und integrierte Stapelelemente für sichere Stapelbarkeit.



- 2 ZARGES Comfort-Federfallgriff.**  
Ergonomisch geformt und extrem belastbar.



- 3 ZARGES Comfort-Verschluss.**  
Extrem lange Lebensdauer, ausgestattet mit Steckschlössern.



- 4 Werkstoff Aluminium.**  
Trotz geringem Eigengewicht hohe Belastbarkeit von bis zu 50 kg.



- 5 Umlaufende Sicken und Ecksicken.**  
Für ein Plus an Formstabilität.



- 6 Teleskopgriff.**  
Integrierter, herausziehbarer Griff für mehr Mobilität.



- 7 Deckelhaltegurte.**  
Verstärkte Stabilität.



- 8 Bodenschaumeinlage serienmäßig.**  
Herausnehmbar aus abriebfestem PE-Schaum.



- 9 Rollen, serienmäßig, 50 mm.**  
Optimale Mobilität durch Spezialrollen aus Polyurethan und Polyamid.



- Rollen Set, optional, 125 mm.**  
Mobilität auch auf unebenen Böden und längeren Distanzen.



- Offroad Set, optional 220 mm mit Standfuß.**  
Geländegängige Rollen für uneingeschränkte Mobilität auf allen Böden.



- Standfuß optional für Offroad Set 220 mm.**  
Ausklappbar.

## K 424 XC Mobil Box

01



### ZARGES Tipp

4 B/X50/S/17/D  
BAM 14989 ZARGES

Alle Größen auch mit Gefahrgut-  
zulassung erhältlich.



Integrierte Spezialrollen Ø 50 mm



Stapelbar auch mit montiertem Rollen Set  
(Bestell-Nr. 41818), auch zu anderen ZARGES  
Baureihen

**Stabilität kombiniert mit Flexibilität: die leichte und unverwüslliche Transportlösung für jeden Untergrund mit viel Zubehör:**

- Robuste, mobile Aluminiumkiste in ZARGES Qualität, hohe Lebensdauer.
- Optimale Mobilität durch integrierte 50-mm-Rollen und Ausziehgriff (Bestell-Nr. 41810 bis 41814) bzw. zweiten Federfallgriff an der Stirnseite (Bestell-Nr. 41815).
- Hohe Laufruhe durch Spezialrollen Ø 50 mm aus Polyurethan und Polyamid.
- Sichere Stapelbarkeit durch Stapelecken aus schlagfestem Kunststoff und integrierte Stapelelemente im Trägerrahmen. Stapelbar auch zu anderen ZARGES Baureihen K470 und Eurobox.
- Hohe Belastbarkeit von bis zu 50 kg Gesamtgewicht bei geringem Eigengewicht.
- Standardmäßig ausgestattet mit herausnehmbarer Bodenschäumeinlage aus abriebfestem PE-Schaum.
- ZARGES Comfort-Verschlüsse mit extrem langer Lebensdauer, ausgestattet mit Steckschlössern.
- Vielseitig durch ein umfangreiches Programm an anpassbaren Innenausstattungen.
- Optionales Rollen Set 125 mm oder Offroad Set 220 mm für erhöhte Geländegängigkeit erhältlich.

Siehe Nr.	Innenmaß L × B × H, ca. mm	Außenmaß L × B × H, ca. mm	Volumen, ca. l	Gewicht, ca. kg	Ziehgriff	Bei Gefahrgutzulassung max. zulässige Bruttomasse, kg	max. Gesamtgewicht, ca. kg	Bestell-Nr.	Preis ohne MwSt. €
1	516 × 350 × 159	550 × 400 × 233	28	6,3	3-tlg.	25,0	25,0	41810	270,-
2	550 × 350 × 310	600 × 400 × 385	60	7,3	3-tlg.	25,0	25,0	41811	281,-
3	750 × 350 × 380	800 × 400 × 455	99	9,0	2-tlg.	35,0	35,0	41812	377,-
4	750 × 450 × 310	800 × 500 × 385	105	9,5	2-tlg.	35,0	35,0	41813	412,-
5	750 × 635 × 410	800 × 685 × 485	195	12,0	2-tlg.	35,0	35,0	41814	466,-
6	910 × 350 × 380	960 × 400 × 455	120	9,5	2. Federfallgriff	50,0	50,0	41815	391,-

**Hinweis:** Lichtes Durchgangsmaß ca. 30 mm geringer als Innenmaß (Länge und Breite). Sondergrößen auf Anfrage.

## K 424 XC Mobil Box Office

## Das mobile Büro.

- Robuste, mobile Aluminiumkiste in ZARGES Qualität, hohe Lebensdauer, zuverlässiger Begleiter.
- Optimale Mobilität und hohe Laufruhe durch Spezialrollen Ø 50 mm aus Polyurethan und Polyamid.
- Sichere Stapelbarkeit durch Stapelecken aus schlagfestem Kunststoff und integrierte Stapelemente im Trägerrahmen.
- Standardmäßig ausgestattet mit herausnehmbarer Bodenschaumeinlage aus abriebfestem PE-Schaum.
- Umlaufende Sicken und Ecksicken für zusätzliche Formstabilität.
- Ausgestattet mit stabilen Deckelhaltegurten.
- Staub- und Spritzwasserschutz durch umlaufend eingeschäumte Deckeldichtung.
- Ausgestattet mit Aufnahme für Hängeregister.



01

Innenmaß L × B × H, ca. mm	Außenmaß L × B × H, ca. mm	Volumen, ca. l	Gewicht, ca. kg	Ziehgriff	max. Gesamtgewicht, ca. kg	Bestell- Nr.	Preis ohne MwSt. €
400 × 330 × 380	450 × 410 × 455	50	6,7	3-teilig	25,0	41809	403,-

## Vollausstattungspaket: Mobil Box Office.



Nr. 1: Grundmodell	Innenmaß	Vollausstattungspaket Mobil Box Office ausgestattet mit				Bestell- Nr.	Preis ohne MwSt. €
		Nr. 2: Trennwand-Set	Nr. 3: Attaché-Einsatz	Nr. 4: Fixierungswinkel	Nr. 5: Rollen Set		
41809	400 x 330 x 380	41835	41834	41836	41818	41837	462,-

## Fixierungswinkel-Set. Sichert ZARGES Kisten gegen Verrutschen beim Transport im Pkw.

- Werkzeuglose Fixierung durch Klettstreifen: haften auf den meisten Teppicheinlagen im Pkw-Kofferraum.
- Oberflächen eloxiert.
- Ausgestattet mit einem elastischen Gummiband zur Fixierung von Kleinteilen.
- Set bestehend aus 2 Winkeln.

Maße L × B × H, ca. mm	Passend zu	Bestell- Nr.	Preis ohne MwSt. €
300 × 120 × 150	allen Kisten	41836	37,40



## K 424 XC Mobil Box Innenausstattungen

01



### Deckeltasche

Repräsentative Deckeltaschen aus schwarzem Nylongewebe zum Selbsteinbau. Ideal für Tablet-PCs, Kabel, Kleinteile oder Dokumente. Verbindet Schutz der Teile mit Ordnung in der Kiste. Die Tasche kann leicht entnommen werden.

Bezeichnung	Maße L × B × H, ca. mm	Passend für Kisten mit Innenmaß, L × B ab mm	Bestell- Nr.	Preis ohne MwSt. €
Deckeltasche, groß	420 × 260 × 40	550 × 350	41820	48,10
Deckeltasche, klein	260 × 150 × 40	310 × 250	41821	33,10



### Attaché-Einsatz

Die praktische Mappe für Unterlagen und Arbeitsutensilien aus strapazierfähigem Gewebe zum Selbsteinbau. Leichte Montage. Selbstklebend ausgestattet.

Maße L × B, ca. mm	Passend für Kisten mit Innenmaß, L × B ab mm	Bestell- Nr.	Preis ohne MwSt. €
430 × 290	550 × 350	40626	21,80
290 × 260	41809	41834	23,50



### Werkzeugtasche

Die transportable, herausnehmbare Aufbewahrungstasche für Werkzeug. Aus strapazierfähigem Gewebe. Mit ausklappbarem Fach für leichte Zugänglichkeit der Werkzeuge. Montage mittels zweiteiligen Hohlkneten.

Maße L × B × H, ca. mm	Passend für Innenmaß L × B, ca. mm	Bestell- Nr.	Preis ohne MwSt. €
430 × 260 × 40	550 × 350	40627	35,50



### Werkzeugtasche selbstklebend

Herausnehmbare, komfortable Werkzeugtasche aus robustem Gewebe. Komfortable Montage ohne Bohren mittels Adapterblech. Passend auch zu Kisten mit Schutzart IP 65 und IP 67.



Maße L × B × H, ca. mm	Passend für Innenmaß, L × B, ca. mm	Bestell- Nr.	Preis ohne MwSt. €
430 × 260 × 60	550 × 350	40630	52,-



Vielfältige Einsatzmöglichkeiten

### Schaumauskleidung

Der universelle Schutz für empfindliche Gegenstände. Haltbare und abriebfeste Auskleidung aus PE-Schaum. Boden und Wände aus Plastazote LD 45 (Raumgewicht 45 kg/m<sup>3</sup>, Stärke 11 mm). Deckelschaum aus PU-Noppenschaum. Inklusive Bodenschaum, selbstklebend ausgestattet.

Passend für	Innenmaß L × B × H, ca. mm	Bestell- Nr.	Preis ohne MwSt. €
41810	516 × 350 × 159	43889	40,60
41811	550 × 350 × 310	43864	50,-
41812	750 × 350 × 380	43891	73,50
41813	750 × 450 × 310	43892	80,-
41814	750 × 635 × 410	43893	100,-
41815	910 × 350 × 380	43890	83,-



Universeller Schutz für jeden Inhalt

Mehrpreis für Montage	Bestell-Nr.	Preis ohne MwSt. €
43889; 43864	926006	24,60
43890 bis 43893	926007	30,80



## K 424 XC Mobil Box Innenausstattungen

## Würfelschaum

Vorgestanzte Weichschaumeinlagen aus offenzelligem PU-Schaum. Die schnelle und einfache Lösung für Einzelstücke oder Kleinserien. Formanpassung ohne Werkzeug möglich. Zwei unterschiedliche Plattenstärken im Set, Deckeleinsatz Noppenschaum 30 mm, Bodenschaum 10 mm. Noppenschaum im Deckel selbstklebend ausgestattet.

Passend für	Innenmaß L × B × H, ca. mm	Bestell-Nr.	Preis ohne MwSt. €
41810	516 × 350 × 159	43848	50,-
41811	550 × 350 × 380	43854	58,50
41812	750 × 350 × 380	43850	90,-
41813	750 × 450 × 310	43851	94,-
41814	750 × 635 × 410	43852	133,50
41815	910 × 350 × 380	43853	94,-



## Innentasche mit Querteiler

Das flexible Ordnungssystem mit Klettteilern. Robuste, wasserabweisende Innentasche aus Polyester. Komplett verschließbar durch umlaufenden Reißverschluss. Leichtes Be- und Entladen durch seitliche Aussteifungen. Herausnehmbar, ausgestattet mit Tragegriffen. Ausgestattet mit Querteilern, die mittels Klettverbindung beliebig angeordnet werden können.



## ZARGES Tipp

Alle Innentaschen lassen sich ideal mit den neuen Deckeltaschen kombinieren.  
Bestell-Nr. 41820 und 41821 kombinieren.



Flexible Querteiler sorgen dauerhaft für Ordnung.

Bezeichnung	Maß L × B × H, ca. mm	Anzahl Querteiler	Bestell-Nr.	Preis ohne MwSt. €
Trennwandset für 41809	400 × 330 × 250	2	41835	35,20
Innentasche für 41810	516 × 350 × 159	4	41822	45,90
Innentasche für 41811	550 × 350 × 310	4	41823	54,50
Innentasche für 41812	750 × 350 × 380	6	41824	60,50
Innentasche für 41813	750 × 450 × 310	6	41826	62,-
Innentasche für 41814	750 × 635 × 410	6	41827	69,50
Innentasche für 41815	910 × 350 × 380	6	41828	65,-



Kombination mit Deckeltasche möglich



Leichtes Be- und Entladen durch große Öffnung der Tasche



Innentasche leicht entnehmbar

**TOP  
PRODUKT**



### Individuelle Schaumeinsätze

Aus einer großen Auswahl an Materialien fertigen wir maßgeschneiderte Polstereinsätze, die in Schutz und Funktionalität perfekt auf Ihr Transportgut abgestimmt sind.

Sie liefern uns Fotos, Zeichnungen, 3-D-Daten oder Originalteile – unsere Konstrukteure entwickeln für Sie ganz individuell die perfekt passenden Einsätze.

Verschiedene Farben stehen Ihnen hier zu Auswahl. Antistatische, dissipative oder Flammen hemmende Ausführungen erhältlich. Zu den Besonderheiten dieser erstklassigen Schaumstoffe gehört die Möglichkeit, die Schutzwirkung der fertigen Verpackung bereits im Voraus zu berechnen. Auf der Basis von Gewicht, Fläche, Fallhöhe und Empfindlichkeit (G-Wert) entwickeln wir für Sie eine Verpackung mit optimal angepasster Polsterstärke.

Das Ergebnis ist geringstmöglicher Rohstoffeinsatz bei maximalem Schutz.

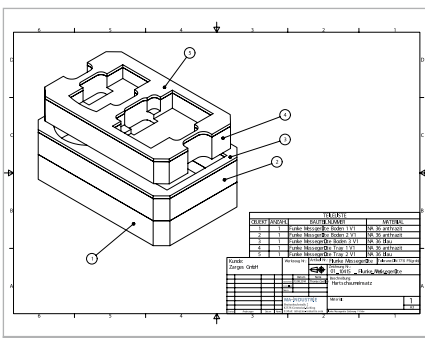

Individuelle Gestaltung



3-D-Daten erleichtern die Projektarbeit



Mehrfarbige Einsätze erhöhen die Übersicht



Passgenaue Umsetzung des Schaumeinsatzes

## K 424 XC Mobil Box Mobilität

Die Baureihe K 424 XC ist bereits mit einem Rollensatz mit  $\varnothing$  50 mm ausgestattet. Diese zeichnen sich durch leichten und ruhigen Lauf aus.



### Rollen Set 125 mm

Rädersatz mit Vollgummibereifung und Kunststofffelge, spurlos. Erhöht die Bodenfreiheit auf 50 mm. Mit hochwertigem Kugellager und Steckachsen. Werkzeuglose Montage auf Knopfdruck an jeder K 424 XC möglich. Jederzeit nachrüstbar. Inklusive Aufbewahrungstasche aus robustem Nylongewebe.



#### ZARGES Tipp

In wenigen Sekunden montierbar und demontierbar.



Passend für Kisten	Rollen- $\varnothing$ , ca. mm	Bestell-Nr.	Preis ohne MwSt. €
alle K 424 XC	125	41818	50,-

### Offroad Set 220 mm

Geländegängige Rollen für uneingeschränkte Mobilität auf allen Untergründen. Mobilität auch in schwerem, unwegsamem Gelände. Hochwertige Luftbereifung für K 424 XC Mobil Box, Durchmesser 220 mm. Erhöht die Bodenfreiheit auf 65 mm. Einfach zu montierende Stützfüße ermöglichen waagrecht Abstellen. Rollen und Achse können ohne Werkzeug montiert und demontiert werden.



Passend für Kisten	Rollen- $\varnothing$ , ca. mm	Bestell-Nr.	Preis ohne MwSt. €
41811, 41812, 41815	220	41819	133,50
41813	220	41832	133,50
41814	220	41833	133,50



## K 424 XC Mobil Box Standardzubehör



01

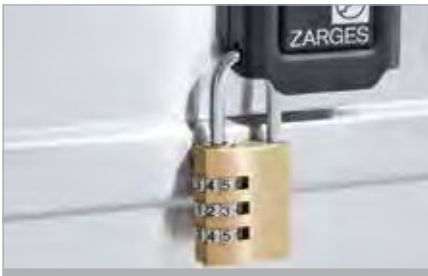

### Bügelverschluss

Bügelverschluss mit 3-stelliger, frei wählbarer Zahlenkombination. Bügeldurchmesser 5 mm.

Passend zu	Bestell-Nr.	Preis ohne MwSt. €
allen ZARGES Kisten	46989	17,20



### TSA-Bügelverschluss

Bügelverschluss mit 3-stelliger, frei wählbarer Zahlenkombination. Das Bügelverschluss kann durch die amerikanische TSA zerstörungsfrei geöffnet werden.

Passend zu	Bestell-Nr.	Preis ohne MwSt. €
allen ZARGES Kisten	46789	23,10



### Verankerungsseil

Verhindert das Wegtragen der verschlossenen ZARGES Kiste. Schnelle Sicherung auf Baustellen oder in Fahrzeugen. Das Seil kann nur bei geöffnetem Deckel entfernt werden. Kunststoffummanteltes Edelstahlseil, Stärke 8 mm, 10 mm inkl. Ummantelung. Länge 1,20 m. Ein Seilende mit Schlaufe ausgestattet. Passend zu allen K 424 XC Mobil Boxen.

Montage	Bestell-Nr.	Preis ohne MwSt. €
durch ZARGES	375891	62,-
Selbstanbau	41838	58,50

## K 424 XC Individualisierung



### Prägeschild

Zum Anbringen an Behälter mit Prägung in DIN-Schrift, Großbuchstaben, 20 mm Schriftgröße, ein- und mehrzeilig.



### Prägung

In DIN-Schrift, Großbuchstaben, 20 mm Schriftgröße, ein- und mehrzeilig.



### Etikettenrahmen

In unterschiedlichen Größen nach DIN oder als Sondergrößen.



### Panzerüberfalle

Vorbereitet für Plombe und Bügelverschluss. Für die Verwendung von Schlössern mit Bügeldurchmesser 8 mm.

### Beschriftung

ZARGES bietet individuelle Beschriftungen an:



- ① Siebdruck, ein- oder mehrfarbig
- ② Selbstklebefolie, auf Wunsch auch ablösesicher
- ③ Klebebuchstaben
- ④ Montage von Typenschildern

K 424 XC Mobil Box Vollausrüstungspaket

**TOP**  
PRODUKT

  
**01**



**Hinweis:**

Die Kombination aus **Deckeltasche** und praktischem **Rollen Set 125 mm** macht die K 424 XC zu einem universell anpassbaren Begleiter.



**ZARGES Tipp**

Die **K 424 XC Vollausrüstungspakete** bieten einen **Preisvorteil von 15 %** gegenüber den Einzelkomponenten.

Im Paket clever kaufen – die nützlichsten Varianten in einer ZARGES K 424 XC vereint.

- 2 Größen zur Auswahl.
- Attraktive Ausstattungspakete mit Preisvorteil beinhalten: K 424 XC (Bestell-Nr. 41811 oder 41812) Deckeltasche (Bestell-Nr. 41820), Innentasche (Bestell-Nr. 41823 oder 41824) und Rollen Set (Bestell-Nr. 41818).



K 424 XC Mobil Box Vollausrüstungspaket

Bezeichnung	Grundmodell	Innenmaß L × B × H, ca. mm	Vollausrüstungspaket Mobil Box ausgestattet mit			Bestell-Nr.	Preis ohne MwSt. €
			Innentasche	Deckeltasche	Rollen Set		
Paket 1	41811	550 × 350 × 310	41823	41820	41818	<b>41816</b>	<b>368,-</b>
Paket 2	41812	750 × 350 × 380	41824	41820	41818	<b>41817</b>	<b>454,-</b>

# Universalkiste K470 – Qualität an allen Ecken und Enden.



Das Original seit 1950.

Topqualität ist immer eine Frage des Details. Und genau deshalb haben uns unsere Universalkisten nicht nur zum Markt-, sondern auch zum Qualitätsführer gemacht.

Überlegenheit beginnt im Kleinen.



**1 Dichtung umlaufend im Deckel eingeschäumt.**  
Vorbeugend gegen Verschleiß, Überlastung und Abquetschung geschützt.



**2 Dichtfunktion**  
auch in Eckbereichen gewährleistet.



**3 Edelstahlcharnierbänder**  
im Blechmantel und Deckelvollprofil vernietet (Absicherung gegen Ausreißen).



**4 Stapelecken**  
aus stabilem Aluminiumguss.



**5 Zwei belastbare Deckelgurtbänder.**  
An den Enden gegen Ausfransen versiegelt. Kein Ausreißen bei hoher Belastung. Mit Spezialnieten (übergroßer Kopf) befestigt.



**6 Ergonomischer durch breitere Handauflage.**  
Breitere und dickere Griffflächen lassen die Kisten in der Handhabung noch komfortabler und ermüdungsfreier werden.



**7 Alle Nietverbindungen**  
mit Vollnieten ausgeführt.



**8 Je nach Größe umlaufende Sicking und Ecksicking**  
zur Aussteifung.

**!**  
**Hinweis:**  
Die Universalkiste K 470 ist in 25 Standardgrößen erhältlich.



**9 Hochleistungs-Abbreinstumpfschweißverfahren**  
nach DIN EN ISO 4063. Durch dieses aufwendige Fertigungsverfahren wird eine hohe Stabilität und Verwindungssteifigkeit erreicht.



**10 Rand-, Boden-, Deckelprofilrahmen**  
aus Vollprofilen, Stoß vollverschweißt mit Blech durch hochfesten Formschluss dauerhaft verbunden.

Auf Ihre Bedürfnisse zugeschnitten – mehr Vielfalt bei den Comfort-Verschlüssen.

Die ZARGES Comfort-Verschlüsse können jederzeit mit Einbauschloss oder mit Aufspringsicherungsfeder ausgestattet werden. Zudem ist die Sicherung mittels Bügelschloss oder Plombe möglich.



Verschluss mit Steckschloss



Verschluss mit Aufspringsicherungsfeder



Verschluss mit K 470 Clip und Bügelschloss



Verschluss mit Aufspringsicherungsfeder und Steckschloss

# 1 Kiste – 1.000 Möglichkeiten

Ob Standardprodukt oder Sonderanfertigung, die ZARGES K 470 bietet immer die perfekte Lösung für höchste Ansprüche.

Empfindliche Geräte für Expeditionen, dringend benötigte Hilfsgüter für Auslandseinsätze oder Gefahrgüter auf Reise: Der Alukisten-Klassiker K 470 von ZARGES bietet perfekten Schutz für alles, was mit muss – selbst unter extremen Bedingungen. Ein umfangreiches Systemzubehörprogramm sichert die optimale Verpackungslösung für jede Aufgabenstellung.



Individuell gefertigter Schaumeinsatz



Innentaschen aus robustem Gewebe

## Innenausstattung

Zur optimalen Verpackung gehört auch die passende Innenausstattung. ZARGES bietet zu allen K 470 Standardgrößen eine serienmäßige Schaumauskleidung an. Neu sind für die gängigsten Größen Innentaschen aus robustem Kunststoffgewebe, die mittels Querteilern für eine flexible Einteilung des Innenraums sorgen. Auch Würfelschaum- und Trennwandsets sind für die gängigsten Größen verfügbar. Selbstverständlich bietet ZARGES für jedes noch so ausgefallene Transportproblem den passenden, individuell gefertigten Schaumeinsatz an.

Mehr dazu finden Sie auf Seite 28.



Anbauset Hebeschlinge aus Chemiefasern



Palettenunterbau

## Mobilitätslösungen

Je nach Größe, Gewicht und Transportbedingungen bietet das ZARGES Case Center die passende Mobilitätslösung an: Clip-On Rollen, Untersetzwagen oder Palettenunterbauten auch zur nachträglichen Ausstattung bestehender Kisten. Die ZARGES K 470 kann optional mit TÜV-geprüften Hebemitteln ausgestattet werden.

Mehr dazu finden Sie auf Seite 32.



Clip-On Rollen



Werkzeuglose Montage an jeder K 470





## Zubehör

Leere Kisten ohne Innenkonzept genügen den Ansprüchen und Anforderungen in den seltensten Fällen. ZARGES bietet deshalb nicht nur hochwertige Aluminiumkisten, sondern komplette Verpackungskonzepte mit abgestimmten Innenausstattungen und praktischem Zubehör.

Mehr dazu finden Sie auf Seite 34.



Zusätzliche Sicherung durch Verankerungsseil



Klebeschild für Lieferscheine

## Individualisierung

Auf Wunsch werden die Kisten mit Lackierung nach RAL-Farbtönen, Beschriftungen, Prägung oder anderer Kennzeichnung ausgestattet.

Mehr dazu finden Sie auf Seite 36.



Prägung



Lackierung

## ZARGES K 470 – Gefahrgutzulassung

Für Verpackung und Transport gefährlicher Güter hat der Gesetzgeber strenge Sicherheitsvorschriften festgelegt. Gefahrgut darf nur in Verpackungen transportiert werden, die diese Kriterien erfüllen und von den Behörden zugelassen sind.

Alle ZARGES K 470 Baureihengrößen und zahlreiche Sondergrößen sind bauartgeprüft und für Gefahrgut zugelassen. Ein umfangreiches Sortiment an Zubehör rundet das ZARGES Gefahrgutprogramm ab. Somit bietet ZARGES die optimale Verpackungslösung für jede Aufgabenstellung.

Mehr dazu finden Sie auf Seite 37.



## ZARGES K 470 – optional mit Schutzart IP 65 oder IP 67

Für ein Plus an Dichtheit und Sicherheit. Extradicht gegen Staub und Wasser, mit TÜV-Zertifikat.

Mehr dazu finden Sie auf Seite 40.



Staubdicht nach Norm IP 65



Strahlwassergeschützt



01



### Hinweis:

Ergänzt wird das K 470 Programm durch ein breites Angebot durchdachter Innenausstattungen sowie zahlreiche Lösungen, die das Handling erleichtern.



Ergonomische, extra breite ZARGES Comfort-Handgriffe



Langlebiger ZARGES Comfort-Verschluss



Auch mit Handschuhen noch sicher bedienbar

Die Baureihe K 470 bietet mit 25 Größen eine einzigartige Auswahl an Standardgrößen. Das Fassungsvermögen reicht von 13 l bis 829 l. Sollten Sie in diesem Programm nicht die passende Kiste finden, bietet Ihnen ZARGES auch individuell geplante Sondergrößen.

- Hochwertige Universalkiste aus Aluminium.
- Deckel mit Edelstahlscharnierband, zwei Gurtbändern und umlaufend eingeschäumter Dichtung im Deckel.
- Stapelecken aus Aluminiumguss.
- Hohe Stabilität durch 3 vollverschweißte Aluprofilrahmen.
- Profilstöße vollverschweißte.
- Umlaufende Sicken und Ecksicken für zusätzliche Formstabilität.
- Extra starkes 1,5-mm-Blech bei allen K 470 ab 750 mm × 550 mm Grundmaß.
- Ergonomische, hoch belastbare Federfallgriffe.
- ZARGES Comfort-Handgriffe für ergonomische Handhabung und Belastungen bis 50 kg.
- Ergonomische und langlebige Comfort-Verschlüsse für mindestens 20.000 Betätigungszyklen.
- Klappverschlüsse: Sicherung durch Steckschloss, Plomben, Aufspringsicherungsfeder oder Vorhängeschloss (max. Bügelstärke 6 mm) möglich.
- 25 Standardgrößen, kundenspezifische Ausführungen auf Anfrage.

Universalkiste K 470



ZARGES Tipp

**u** 4 B / X102 / S / 17 / D  
BAM 8311 ZARGES

Alle Größen auch mit Gefahrgut-  
zulassung erhältlich.

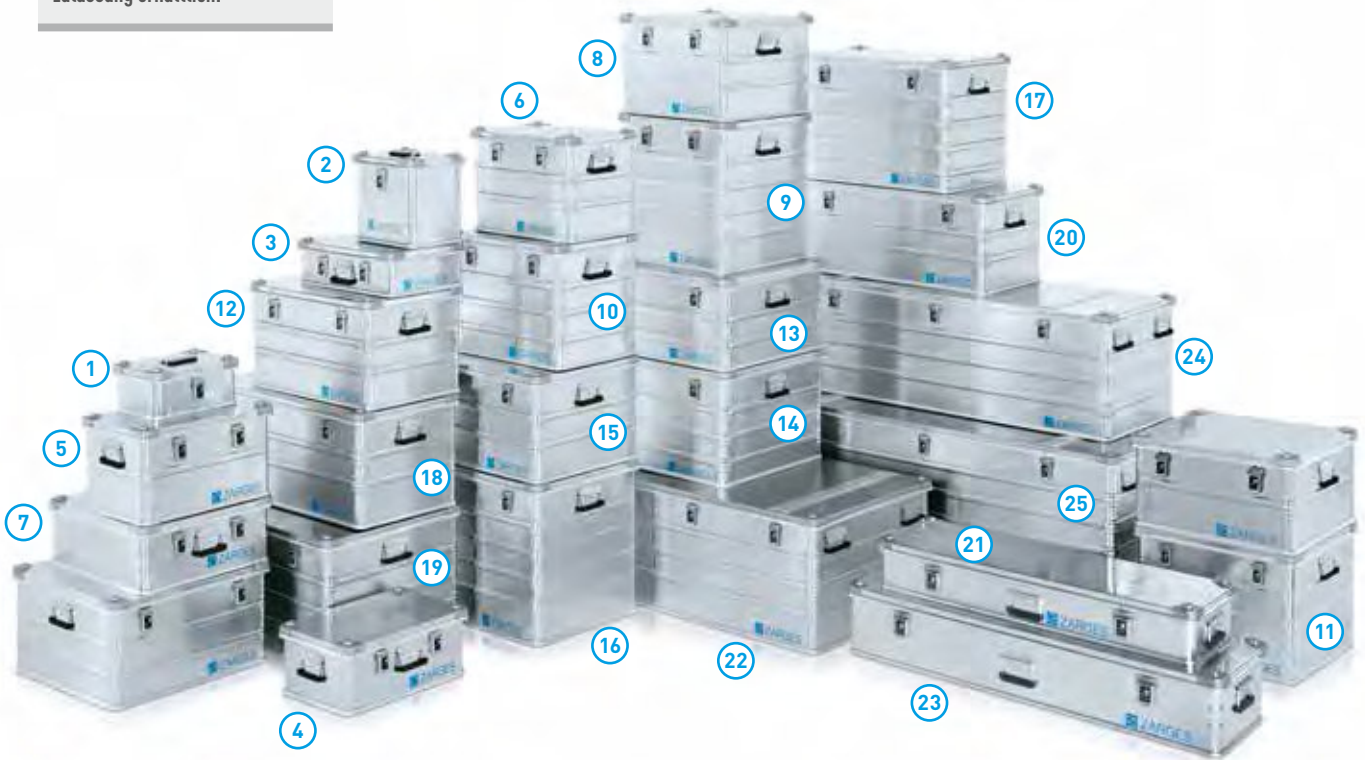

Siehe Nr.	Innenmaß L × B × H, ca. mm	Außenmaß L × B × H, ca. mm	Volumen, ca. l	Gewicht, ca. kg	Bei Gefahrgutzulassung, max. zulässige Bruttomasse, kg	Passende Schaumauskleidung*	Bestell-Nr.	Preis ohne MwSt. €
1	350 × 250 × 150	400 × 300 × 180	13	2,6	26,0	43860	40835 •	149,-
2	350 × 250 × 310	400 × 300 × 340	27	3,1	58,0	43861	40677 •	166,-
3	550 × 350 × 150	600 × 400 × 180	29	4,2	65,0	43862	40810 •	180,-
4	550 × 350 × 220	600 × 400 × 250	42	4,8	65,0	43863	40568 •	199,-
5	550 × 350 × 310	600 × 400 × 340	60	5,0	70,0	43864	40678 •	218,-
6	550 × 350 × 380	600 × 400 × 410	73	5,3	75,0	43865	40564 •	219,-
7	550 × 550 × 220	600 × 600 × 250	67	5,6	65,0	43866	40849 •	238,-
8	550 × 550 × 380	600 × 600 × 410	115	6,6	75,0	43867	40859 •	303,-
9	550 × 550 × 580	600 × 600 × 610	175	7,8	94,0	43868	40836 •	322,-
10	600 × 430 × 450	650 × 480 × 480	116	6,5	70,0	43869	40837 •	277,-
11	600 × 560 × 440	650 × 610 × 470	148	7,4	83,0	43871	40839 •	297,-
12	690 × 460 × 380	740 × 510 × 410	121	6,9	71,0	43873	40841 •	262,-
13	690 × 640 × 340	740 × 690 × 370	150	8,0	84,0	43874	40842 •	355,-
14	690 × 640 × 430	740 × 690 × 460	190	8,6	100,0	43875	40843 •	359,-
15	750 × 550 × 380	800 × 600 × 410	157	10,0	102,0	43877	40565 •	331,-
16	750 × 550 × 580	800 × 600 × 610	239	12,0	126,0	43878	40566 •	378,-
17	780 × 480 × 520	830 × 530 × 550	195	11,1	103,0	43879	40844 •	375,-
18	900 × 480 × 400	950 × 530 × 430	173	11,0	93,0	43880	40845 •	378,-
19	900 × 640 × 450	950 × 690 × 480	259	13,4	115,0	43881	40846 •	464,-
20	950 × 450 × 380	1.000 × 500 × 410	162	10,9	65,0	43882	40567 •	378,-
21	1.150 × 350 × 150	1.200 × 400 × 180	60	7,5	50,0	43887	40847 •	352,-
22	1.150 × 750 × 480	1.200 × 800 × 510	414	20,0	183,0	43884	40580 •	590,-
23	1.350 × 400 × 220	1.400 × 450 × 250	119	9,5	65,0	43888	40848 •	407,-
24	1.550 × 550 × 465	1.600 × 600 × 495	396	25,0	150,0	43885	40875 •	710,-
25	1.650 × 750 × 670	1.700 × 800 × 700	829	30,0	200,0	43886	40876 •	848,-

\* Schaumauskleidung nicht im Preis enthalten.

**Hinweis:** Lichtes Durchgangsmaß ca. 30 mm geringer als Innenmaß (Länge und Breite). Sondergrößen auf Anfrage. Preise zu Schaumauskleidungen siehe Seite 30.

## K 470 Innenausstattung

**01**

### Deckeltasche

Repräsentative Deckeltaschen aus schwarzem Kunststoffgewebe zum Selbsteinbau. Ideal für Tablet PCs, Kabel, Kleinteile oder Dokumente. Verbindet Schutz der Teile mit Ordnung in der Kiste. Die Tasche kann jederzeit entnommen werden.



Bezeichnung	Maße L × B × H, ca. mm	Passend ab Innenmaß L × B, ca. mm	Bestell- Nr.	Preis ohne MwSt. €
Deckeltasche, groß	420 × 260 × 40	550 × 350	41820	48,10
Deckeltasche, klein	260 × 150 × 40	310 × 250	41821	33,10



### Attaché-Einsatz

Die praktische Mappe für Unterlagen und Arbeitsutensilien aus strapazierfähigem Gewebe zum Selbsteinbau. Leichte Montage, selbstklebend ausgestattet.

Maße L × B × H, ca. mm	Passend ab Innenmaß L × B, ca. mm	Bestell- Nr.	Preis ohne MwSt. €
430 × 290 × 20	550 × 350	40626	21,80



### Werkzeugtasche

Die transportable, herausnehmbare Aufbewahrungstasche für Werkzeug. Aus strapazierfähigem Gewebe. Mit ausklappbarem Fach für leichte Zugänglichkeit der Werkzeuge. Montage mittels zweiteiligen Hohlrieten.

Maße L × B × H, ca. mm	Passend für Innenmaß L × B, ca. mm	Bestell- Nr.	Preis ohne MwSt. €
430 × 260 × 40	550 × 350	40627	35,50



### Werkzeugtasche selbstklebend

Herausnehmbare, komfortable Werkzeugtasche aus robustem Gewebe. Komfortable Montage ohne Bohren mittels Adapterblech. Passend auch zu Kisten mit Schutzart IP 65 und IP 67.

Maße L × B × H, ca. mm	Passend für Innenmaß L × B, ca. mm	Bestell- Nr.	Preis ohne MwSt. €
430 × 260 × 60	550 × 350	40630	52,-

**K 470 Innenausstattung**

**Trennwandset**

Das individuelle Ordnungssystem für große Güter.  
Aus hochwertigen Schaumstoffen. Zum Selbsteinbau.  
Inklusive Bodenschäum und Noppenschäum im Deckel.



Maße L x B x H, ca. mm	Passend für Innenmaß L x B, ca. mm	Bestell- Nr.	Preis ohne MwSt. €
550 x 350 x 190	550 x 350	40730	65,-

**Verstellbares Alu-Trennwandset**

Bestehend aus einer Trennwand mit 2 Rasterleisten.  
Schafft noch mehr Ordnung. Kunststoffmusterleisten selbstklebend ausgestattet.  
Werkzeuglose Positionsveränderung der Alutrennwand möglich.



Maße B x H, ca. mm	Passend zu	Bestell- Nr.	Preis ohne MwSt. €
346 x 215	40568	40864	16,20
346 x 305	40678, 40564	40865	21,90
446 x 345	40567	40866	24,60

**Innentasche mit Querteiler**

Robuste, wasserabweisende Innentasche aus Polyester.  
Komplett verschließbar durch umlaufenden Reißverschluss.  
Leichtes Be- und Entladen durch seitliche Verstärkungen/Aussteifungen.  
Herausnehmbar, ausgestattet mit stabilen Tragegriffen.



Universeller Schutz für jeden Inhalt



 **ZARGES Tipp**

Alle Innentaschen lassen sich ideal mit den neuen Deckeltaschen  
**Bestell-Nr. 41820 und 41821** kombinieren.

Maße L x B x H, ca. mm	Passend zu	Anzahl Querteiler	Bestell- Nr.	Preis ohne MwSt. €
550 x 350 x 310	40678	4	41823	54,50
550 x 350 x 380	40564	4	41829	57,50
750 x 550 x 380	40565	6	41830	70,50
750 x 550 x 580	40566	6	41831	84,-

## K 470 Innenausstattung



### Schaumauskleidung

Auf Wunsch werden alle K 470 Kisten mit einer haltbaren, abriebfesten Auskleidung aus PE-Schaum ausgestattet: Boden und Wände aus Plastazote LD 45 (Raumgewicht 45 kg/m<sup>3</sup>, Stärke 11 mm), Deckel mit PU-Noppenschaum. Andere Materialien und Wandstärken auf Anfrage.

Passend für	Innenmaß L × B × H, ca. mm	Bestell-Nr.	Preis ohne MwSt. €
40835	350 × 250 × 150	43860	33,40
40677	350 × 250 × 310	43861	36,40
40810	550 × 350 × 150	43862	39,30
40568	550 × 350 × 220	43863	40,10
40678	550 × 350 × 310	43864	50,-
40564	550 × 350 × 380	43865	53,-
40849	550 × 550 × 220	43866	59,-
40859	550 × 550 × 380	43867	65,50
40836	550 × 550 × 580	43868	93,-
40837	600 × 430 × 450	43869	70,50
40839	600 × 560 × 440	43871	81,50
40841	690 × 460 × 380	43873	74,50
40842	690 × 640 × 340	43874	75,50
40843	690 × 640 × 430	43875	86,50
40565	750 × 550 × 380	43877	86,50
40566	750 × 550 × 580	43878	117,-
40844	780 × 480 × 520	43879	90,-
40845	900 × 480 × 400	43880	80,-
40846	900 × 640 × 450	43881	101,50
40567	950 × 450 × 380	43882	81,50
40580	1.150 × 750 × 480	43884	130,-
40875	1.550 × 550 × 465	43885	138,50
40876	1.650 × 750 × 670	43886	217,-
40847	1.150 × 350 × 150	43887	68,-
40848	1.350 × 400 × 220	43888	86,-



Universeller Schutz für jeden Inhalt



Vielfältige Einsatzmöglichkeiten

Mehrpreis für Montage	Bestell-Nr.	Preis ohne MwSt. €
43860, 43861	926005	18,50
43862-43864, 43866	926006	24,60
43865, 43867-43884	926007	30,80
43885-43888	926008	37,10

### Würfelschaum

Vorgestanzte Weichschaumeinlagen aus offenzelligem PU-Schaum.

Die schnelle und einfache Lösung für Einzelstücke oder Kleinserien. Formanpassung ohne Werkzeug möglich.

Zwei unterschiedliche Plattenstärken im Set, Deckeleinsatz Noppenschaum 30 mm, Bodenschaum 10 mm.

Noppenschaum im Deckel selbstklebend ausgestattet.



Passend für	Innenmaß (L × B × H, ca. mm)	Bestell-Nr.	Preis ohne MwSt. €
40810, 40568	550 × 350 × 220	40735	39,30
40678, 40564	550 × 350 × 380	43854	58,50
40849	750 × 550 × 220	40736	63,-
40565	750 × 550 × 380	43856	106,-



## K 470 Mobilität



01



### Hebeschlinge aus Chemiefasern

Tragfähigkeit bis zu 200 kg pro Kiste.  
Geringeres Gewicht.  
Keine Klappergeräusche.  
1 Set = 4 Stück pro Kiste erforderlich.  
Verwendung ist auch in Kombination mit GGV-Zulassung möglich.



Bestell-Nr.	Preis ohne MwSt. €
40745 •	221,-



#### Hinweis:

Montage ausschließlich durch Fachpersonal oder durch ZARGES.



### Hebeschlinge aus rostfreiem Edelstahl Drahtseil

Leicht zu reinigen bzw. zu dekontaminieren.  
Gute Beständigkeit gegen UV-Strahlung und Chemikalien.  
1 Set = 4 Stück pro Kiste erforderlich.  
Verwendung ist auch in Kombination mit GGV-Zulassung möglich.



Bestell-Nr.	Preis ohne MwSt. €
40746 •	249,-



#### Hinweis:

Montage ausschließlich durch Fachpersonal oder durch ZARGES.



### Clip-On Rollen

Mobilität für sämtliche Kisten ab einer Größe von 550 mm x 350 mm Innenmaß.  
Werkzeuglose Montage möglich.  
Aus Vollgummi, Ø 100 mm, Lenkrollen ausgestattet mit Radfeststeller.  
Tragkraft bis 100 kg bei 4 Rollen.

Bezeichnung	Bestell-Nr.	Preis ohne MwSt. €
2 Bockrollen jeweils mit Klemmmechanismus 1 x links und 1 x rechts	40741	56,-
2 Lenkrollen jeweils mit Klemmmechanismus 1 x links und 1 x rechts	40742	70,50



#### ZARGES Tipp

##### Anordnungsempfehlungen:

2 Lenkrollen (1 x Bestell-Nr. 40742) und  
2 Bockrollen (1 x Bestell-Nr. 40741) oder  
4 Lenkrollen (2 x Bestell-Nr. 40742)



### Anbaurollen

2 Rollen aus hochwertigem Polyamid.  
Einfache Montage durch Verschraubung.  
Belastbarkeit 50 kg/Set.  
Optimal für Kisten mit einer Außenlänge von 800 mm–1.000 mm.  
Lieferung inkl. der benötigten Befestigungsmittel und Montageanleitung.

Bestell-Nr.	Preis ohne MwSt. €
40738	24,40



**K 470 Mobilität**

Beschreibung	Bestell-Nr.	Preis ohne MwSt. €
Trolley	40739	44,-
Ergänzungsset	40740	13,40

**!** **Hinweis:**  
Mit dem **Ergänzungsset 40740** können weitere Boxen für Trolley-anbau ausgestattet werden.

**Trolley**

Zusammenschiebbarer Trolley. Einfacher Selbstanbau. Griff auszieh- und arretierbar. Trolley kann jederzeit werkzeuglos abgenommen werden. Optimal für Kisten mit einer Außenlänge von 500 mm–800 mm. Leicht laufendes Fahrwerk, Ø 54 mm. Tragkraft 30 kg.



Passend für Außenmaß L x B, ca. mm	Bestell-Nr.	Preis ohne MwSt. €
600 x 400 und 580 x 380	40607	140,-
800 x 600 und 760 x 580	40608	144,-

**Untersetzwagen W 150**

Aluminium-Fahrgestell, niedrige Ausführung. Fahrwerk: 2 Lenk- und 2 Bockrollen, Ø 125 mm, 40 mm breit, leicht laufend, gummibereit, „spurlos“, rollengelagert, Fadenschutzscheiben. Tragkraft 150 kg.



Passend für Außenmaß L x B, ca. mm	Bestell-Nr.	Preis ohne MwSt. €
760 x 580 und 800 x 600	40680	210,-

**Untersetzwagen W 152**

Aluminium-Fahrgestell, hohe Ausführung. H = 450 mm. Fahrwerk: 2 Lenk- und 2 Bockrollen in Eckanordnung, Ø 125 mm, 40 mm breit, leicht laufend, gummibereit, „spurlos“, rollengelagert, Fadenschutzscheiben. Tragkraft 150 kg.



Passend für Außenmaß L x B, ca. mm	Bestell-Nr.	Preis ohne MwSt. €
800 x 600	45096 •	328,-
1.200 x 800	45097 •	517,-

**Schwerlast Untersetzwagen W 154**

Geschweißte Aluminium-Profilkonstruktion. Rollen aus Polyamid, weiß. 2 Bock- und 2 Lenkrollen mit Feststeller. Tragkraft 45096: 300 kg, 45097: 600 kg.



**!** **Hinweis:**  
Individuelle Ausführung möglich. Fragen Sie bei uns an.

**Palettenunterbau**

Auf Wunsch können die Kisten mit einem Palettenunterbau versehen werden. Paletten aus Holz, Kunststoff oder Aluminium.



## K 470 Zubehör



01



### Bügelverschluss

Bügelverschluss mit 3-stelliger, frei wählbarer Zahlenkombination. Bügeldurchmesser 5 mm.

Passend zu	Bestell-Nr.	Preis ohne MwSt. €
allen ZARGES Kisten	46989	17,20

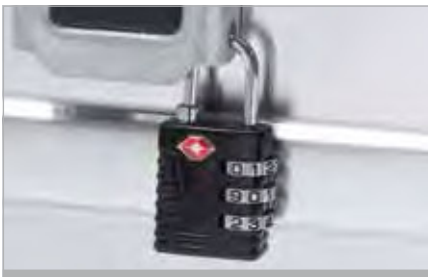

### TSA-Bügelverschluss

Bügelverschluss mit 3-stelliger, frei wählbarer Zahlenkombination. Das Bügelverschluss kann durch die amerikanische TSA zerstörungsfrei geöffnet werden.

Passend zu	Bestell-Nr.	Preis ohne MwSt. €
allen ZARGES Kisten	46789	23,10



### Schloss-Set

Für alle Kisten mit Schlossvorbereitung in Klappverschlüssen. Bestehend aus 2 Schlössern und 2 Schlüsseln.

Beschreibung	Bestell-Nr.	Preis ohne MwSt. €
Nur im Set gleich schließend	40832	16,10
Komplette Baureihe gleich schließend	40833	16,10



### Aufspringsicherungsfeder

Für alle Kisten mit Comfort-Verschluss. Verhindert das unbeabsichtigte Aufspringen der Verschlüsse. Einfache Montage, auch nachträglich möglich. Set bestehend aus 2 Aufspringsicherungsfedern und 2 Abdeckclips.

Bestell-Nr.	Preis ohne MwSt. €
40834	12,90



### Klebeschild für Lieferscheine

Fester Platz für Versandetiketten. Selbstklebend ausgestattet. Leicht zu reinigen.

Maße L x B, ca. mm	Bestell-Nr.	Preis ohne MwSt. €
280 x 280	343904	8,50



### Verankerungsseil

Verhindert das Wegtragen der verschlossenen K 470. Schnelle Sicherung auf Baustellen oder in Fahrzeugen. Das Seil kann nur bei geöffnetem Deckel entfernt werden. Kunststoffummanteltes Edelstahlseil, Stärke 8 mm, 10 mm inkl. Ummantelung. Länge 1,20 m. Ein Seilende mit Schlaufe ausgestattet. Passend zu allen K 470.

Montage	Bestell-Nr.	Preis ohne MwSt. €
durch ZARGES	375891	62,-
Selbstanbau	41838	58,50

**K 470 Zubehör**

Bezeichnung	Passend zu	Bestell-Nr.
Attaché-Einsatz	allen K 470 Kisten außer Bestell-Nr. 40677 und 40835	40626
Werkzeugtasche	allen K 470 Kisten außer Bestell-Nr. 40677 und 40835	40627
Werkzeugtasche selbstklebend	allen K 470 Kisten außer Bestell-Nr. 40677 und 40835	40630
Deckeltasche, groß	allen K 470 Kisten außer Bestell-Nr. 40677 und 40835	41820
Deckeltasche, klein	allen K 470 Kisten	41821
Trennwandset	K 470 Kisten mit den Innenmaßen 550 mm × 350 mm, mind. Höhe 220 mm	40730
Würfelschaumset 1	K 470 Kisten mit den Innenmaßen 550 mm × 350 mm	40735
Würfelschaumset 2	K 470 Kisten mit den Innenmaßen 750 mm × 550 mm	40736
Alu-Trennwandset 1	Trennwandhöhe 215 mm, passend zu Kisten mit Innenbreite 350 mm	40864
Alu-Trennwandset 2	Trennwandhöhe 305 mm, passend zu Kisten mit Innenbreite 350 mm	40865
Alu-Trennwandset 3	Trennwandhöhe 345 mm, passend zu Kisten mit Innenbreite 450 mm	40866
Untersetzwagen W150	allen K 470 Kisten mit dem Außenmaß 600 mm × 400 mm und 580 mm × 380 mm	40607
Untersetzwagen W150	allen K 470 Kisten mit dem Außenmaß 800 mm × 600 mm und 760 mm × 580 mm	40608
Untersetzwagen W152	allen K 470 Kisten mit dem Außenmaß 800 mm × 600 mm	40680
Anbaurollen	allen K 470 Kisten, optimal für Außenlänge 800 mm–1.000 mm	40738
Trolley, abnehmbar	allen K 470 Kisten mit Länge 600 mm–800 mm	40739
Clip-On Bockrollen	allen K 470 Kisten ab einer Größe 550 mm × 350 mm	40741
Clip-On Lenkrollen	allen K 470 Kisten ab einer Größe 550 mm × 350 mm	40742
Schloss-Set	nur im Set gleich schließend, passend für alle Kisten mit Schlossvorbereitung	40832
Schloss-Set	komplette Baureihe gleich schließend, passend für alle Kisten mit Schlossvorbereitung	40833
Aufspringsicherungsfeder	allen K 470 Kisten	40834
TSA-Bügelverschluss	allen K 470 Kisten	46789
Bügelverschluss	allen K 470 Kisten	46989



**Kombinationsmöglichkeiten**

Bestell-Nr.		40626	40627	40628	40730	40735, 40736	40864, 40865, 40866
	Beschreibung	Attaché-Einsatz	Werkzeugtasche	Kleinteilekasten	Trennwandset	Würfelschaumset	Alu-Trennwandset
40626	Attaché-Einsatz	-	-	-	✓	✓	-
40627, 40630	Werkzeugtasche	-	-	-	✓	✓	-
41820, 41821	Deckeltasche	-	-	-	✓	✓	✓
40730	Trennwandset	✓	✓	✓	-	-	-
40735, 40736	Würfelschaumset	✓	✓	✓	-	-	-
40864, 40865, 40866	Alu-Trennwandset	-	-	-	-	-	-

**Hinweis:** Kombinationsmöglichkeiten sind abhängig von den Kistenhöhen. Unter Umständen müssen z. B. Teile des Trennwandsets gekürzt oder eine Lage des Würfelschaumsets weggelassen werden.

## K 470 Individualisierung



01



### Prägeschild

Zum Anbringen an Behälter mit Prägung in DIN-Schrift, Großbuchstaben, 20 mm Schrifthöhe, ein- und mehrzeilig.



### Prägung

In DIN-Schrift, Großbuchstaben, 20 mm Schrifthöhe, ein- und mehrzeilig.



### Etikettenrahmen

In unterschiedlichen Größen nach DIN oder als Sondergrößen.



### Panzerüberfalle

Vorbereitet für Plombe und Bügelschloss.

Für die Verwendung von Schlössern mit Bügeldurchmesser 8 mm.



### Lackierung

Alle Farben nach RAL-Register sind mit handelsüblichem Lackaufbau lieferbar:

- Beschichtung nach TLA-0003 RAL 6031 F9 oder RAL 6031 HR, gemäß ZARGES Werksnorm.
- Beschichtung nach TLA-0033 RAL 6031 F9 oder RAL 6031 HR, handelsüblich.



### Beschriftung

ZARGES bietet individuelle Beschriftungen an:

- ① Siebdruck, ein- oder mehrfarbig
- ② Selbstklebefolie, auf Wunsch auch ablösesicher
- ③ Klebebuchstaben
- ④ Montage von Typenschildern



#### Hinweis:

Bitte fragen Sie bei uns an! Weitere Informationen finden Sie auch unter: [www.zarges.de/K470](http://www.zarges.de/K470)



### ZARGES Kisten können für einen sicheren, weltweiten Transport jetzt auch mit RFID-Technologie ausgestattet werden.

Die Radio-Frequency Identification sorgt für mehr Transparenz und Effizienz bei Logistikprozessen.

Damit lassen sich Behälter schneller verfolgen, orten, kontrollieren und schützen. Das kontaktlose Auslesen beliebig vieler Codes erleichtert die Arbeit und sorgt auch bei Inventuren für mehr Effizienz. Eine weltweite Verfolgung mit GPS und GSM ist ebenfalls möglich.

Mehr Informationen siehe Seite 309.

# ZARGES Gefahrgutverpackungen erfüllen vielfältigste Anforderungen.

Für Verpackung und Transport gefährlicher Güter hat der Gesetzgeber strenge Sicherheitsvorschriften festgelegt. Gefahrgut darf nur in Verpackungen transportiert werden, die diese Kriterien erfüllen und von den Behörden zugelassen sind. ZARGES verfügt über jahrzehntelange Erfahrung mit UN-zugelassenen Umschließungen aus Aluminium.



01

## AUFTRAGGEBER + ZARGES

Beratungsgespräch und Verpackungskonzeption (Innen- und Außenverpackung)

JA

Problemlösung vorhanden?

NEIN

Lösung im Rahmen bestehender Zulassung

Große Auswahl bestehender UN-Zulassungen

Entwicklung einer Speziallösung

Konstruktion, Bau und Prüfung durch ZARGES

Beantragung der Zulassung



BAM-Zulassungsschein



ZARGES ist als autorisierte Prüfstelle berechtigt und in der Lage, Gefahrgutverpackungs-Prüfungen durchzuführen und die Bauartzulassung zu beantragen.

### Das ZARGES Sortiment

Das breite Spektrum an Standardprodukten bietet in den meisten Fällen eine Vielzahl von Lösungen, die höchste Anforderungen erfüllen. Neben der K470 finden Sie hier einen Auszug der gängigsten Baureihen:



Mobil Box K 424 XC – GGV (siehe S. 14)



Schrankwagen W 105 N (siehe S. 78)



Mehrweg-Transportbehälter UN 3291



Airbagbehälter



**!** **Sie haben noch Fragen?**  
 Dann kontaktieren Sie uns:  
 Tel.: +49-(0) 881-687-131  
 Fax: +49-(0) 881-687-484  
 oder unter: [special.systems@zarges.de](mailto:special.systems@zarges.de)

### Warum eine Gefahrgutumschließung aus Aluminium?

- Extrem robuste Qualität.
- Geringes Eigengewicht.
- Lange Lebensdauer für viele Umläufe.
- Einfach wiederverschließbar.
- Hohe Stabilität durch Blechstärken von 1,5 mm ab einem Maß von 800 mm × 600 mm.
- Optimal für hohe Gefahrgutgewichte.
- Die robuste Verpackung für sicheren Schutz auch unter den extremsten Bedingungen.

### Warum eine Gefahrgutumschließung von ZARGES?

- Große Auswahl an zugelassenen Standardgrößen.
- Breites Programm an zugelassenen Baureihen (UN 4B, UN 4BV, UN 50B).
- Kurze Lieferzeiten auch bei Sondergrößen.
- UN 4B-Zulassung für alle Verkehrsträger.
- Eigene, von der BAM anerkannte und überwachte Prüfstelle für die Durchführung von Bauartprüfungen.
- Große Auswahl an Zubehör und Innenausstattungen.

Mehrpriis GGVS-Prüfung (Bestell-Nr. 926000) bei Abnahme von:	Bestell-Nr.	Preis ohne MwSt. € (Stück)
1-9 Stück	926000 •	42,-
10-19 Stück	926000 •	34,80
20-99 Stück	926000 •	29,90
ab 100 Stück	926000 •	23,80



**K 470 Zubehör Gefahrgut**

**Hinweis:** Damit aus einer bauartgeprüften Umschließung ein vorschriftsgemäßes Versandstück werden kann, ist das richtige Zubehör erforderlich. ZARGES bietet deswegen ein umfangreiches Zubehörprogramm an.

Bestell-Nr.	Preis ohne MwSt. €
43831	137,50

**Schiebeverschlussbeutel**

Verwendbar als dichte Innenverpackung zu ZARGES Gefahrgutumschließungen. Mit leicht zu bedienendem Schiebeverschluss für komfortables und schnelles Öffnen und Schließen. Vorgeschrieben für ansteckungsgefährliche Stoffe, die nach der Transportanweisung P620 oder P650 verpackt werden müssen.  
Material: PE, Stärke 100 µm.  
Verpackungseinheit: 1 Karton zu 100 Stück.



Bestell-Nr.	Preis ohne MwSt. €
43833	44,80

**Verpackungskissen, feuerfest**

Perleen®-Verpackungskissen für Gefahrgut und Batterien. Feuerfestes Verpackungskissen aus reißfestem Glasfasergewebe. Leichteres Handling und weniger Staubentwicklung im Vergleich zu Vermiculite in loser Schüttung. Gefüllt mit ca. 15 Liter feuerfestem Chemikalienbinder Perleen® 444. Zum stoßdämpfenden Verpacken und Aufsaugen von Gefahrstoffen. Elektrisch nicht leitend. Weitgehend frei von Kohlenstoff. Chemische Verträglichkeit TÜV-geprüft nach der BAM-Prüfmethode für Chemikalienbinder. Abmessungen ca. 500 × 450 × 70 mm.



**Kundenspezifische Schaumeinsätze**

Aus einer großen Auswahl an Materialien fertigen wir maßgeschneiderte Polster-einsätze für jeden Anwendungsfall, auch antistatisch oder flammhemmend. Individuell nach Ihren Anforderungen. Bitte fragen Sie an.



**Wechselschilder mit VA-Rahmen**

Austauschbare Bezettelung für wechselnde Gefahrgüter. Individuell nach Ihren Anforderungen. Bitte fragen Sie an.



# ZARGES K 470 IP 65 und IP 67 – keine Chance für Wasser und Staub.

Sie haben höchste Ansprüche beim  
Schutz und Transport Ihrer Ausrüstung?  
Sie können keine Rücksicht auf Staub,  
Wasser oder Druckunterschiede nehmen?  
Die kompromisslose Lösung.



## **ZARGES K 470 IP 65 – jetzt staubdicht & strahl- wassergeschützt – entsprechend DIN 60529.**

- Große Auswahl an verfügbaren Standardgrößen.
- 3 Standardgrößen ab Lager verfügbar.
- Auch mit Gefahrgutzulassung verfügbar.
- Schutzart vom TÜV SÜD geprüft und zertifiziert.

## **ZARGES K 470 IP 67 – optimierter Schutz beim Untertauchen in Wasser.**

- Hochwertiger Spezialbehälter, geschützt beim zeitweisen Untertauchen nach Schutzart IP 67.
- Patentiertes ZARGES Verschluss-System.
- Extragroßes Druckausgleichsventil.
- Dichtheit durch Zertifikat des TÜV SÜD bestätigt.



K 470 IP 65 und IP 67



ZARGES hat die lang bewährte und legendäre Universalkiste K 470 noch einmal optimiert:

- K 470 Kisten sind standardmäßig mit einem verlässlichen Staub- und Spritzwasserschutz ausgestattet. Die neuen Modelle mit der Schutzart IP 65 oder IP 67 entfalten ihre Stärken dort, wo ein Plus an Dichtigkeit und ein erhöhter Schutz vor Staub, Nässe, Strahlwasser oder sogar zeitweisem Untertauchen gefragt sind.
- Damit sich der Deckel auch nach Luftdruckänderungen zuverlässig öffnen lässt, sind die K 470 IP 65 und IP 67 mit einer automatischen Druckausgleichseinrichtung ausgestattet. Eine Gore™-Membran sorgt hier für einen permanenten Ausgleich von Druckunterschieden und ist gegen Staub, Salze, Wasser und andere Flüssigkeiten undurchlässig. Bedienfehler sind dank des automatischen Ventils ausgeschlossen.
- Die beiden Baureihen K 470 IP 65 und K 470 IP 67 wurden vom TÜV SÜD erfolgreich auf Herz und Nieren geprüft und zertifiziert.
- Bis auf wenige Ausnahmen ist die optionale Abdichtung nach Schutzart IP 65 für alle K 470 erhältlich. Zur Auswahl steht zudem die Kombination der neuen Ausstattungsvariante mit einer zusätzlichen Gefahrgutzulassung.
- Das Katalogprogramm der K 470 IP 67 umfasst 4 Größen, kundenspezifische Ausführungen auf Anfrage.



Strahlwasserschutz nach Norm IP 65



Schutzart IP 67 durch patentiertes ZARGES Verschluss-System

**Hinweis:**  
Alle hier genannten K 470 Größen sind ab Lager verfügbar.

**NEU** ZARGES K 470 IP 67

Innenmaß L × B × H, ca. mm	Außenmaß L × B × H, ca. mm	Volumen, ca. l	Gewicht, ca. kg	Bestell- Nr.	Preis ohne MwSt. €
550 × 350 × 380	600 × 400 × 410	70	5,3	380366 •	586,-
750 × 550 × 380	800 × 600 × 410	157	10,0	379083 •	827,-
750 × 550 × 580	800 × 600 × 610	239	12,0	380378 •	945,-
900 × 640 × 450	950 × 690 × 480	259	13,4	379725 •	1.057,-

**ZARGES K 470 IP 65**

Innenmaß L × B × H, ca. mm	Außenmaß L × B × H, ca. mm	Volumen, ca. l	Gewicht, ca. kg	Bestell- Nr.	Preis ohne MwSt. €
550 × 350 × 380	600 × 400 × 410	70	5,3	366206 •	260,-
750 × 550 × 380	800 × 600 × 410	157	10,0	366217 •	372,-
750 × 550 × 580	800 × 600 × 610	239	12,0	366218 •	430,-

Mehrpreis IP 65 Ausführung für K 470	Bestell-Nr.	1-5 Stück	ab 6 Stück
		Preis ohne MwSt. € (Stück)	Preis ohne MwSt. € (Stück)
40835, 40677, 40810, 40568, 40678, 40564, 40849, 40859, 40836, 40837, 40839, 40841, 40842, 40843, 40565	926002 •	48,30	40,40
40566, 40580, 40844, 40845, 40846, 40567, 40847	926003 •	64,-	53,-

# K 470 Pritschenbox – einfach hin und weg.



K 470 Pritschenbox

**NEU**



Die erste mobile Pritschenbox von ZARGES – einfach abnehmbar durch innovative Verschlüsse.

- Transport- und Lagerkiste für den Einsatz auf Fahrzeugpritschen für Kommunen, Gartenbau, Land- und Forstwirtschaft.
- Qualitätsmerkmale und Produktdetails siehe K 470.
- Ausgestattet mit Panzerüberfalle für zusätzlichen Schutz gegen unbefugten Zugriff.
- Zusätzliche Abdichtung für erhöhten Schutz vor Nässe und Staub.
- Ausgestattet mit Ösen am Kistenboden zur Ladungssicherung in der Kiste.
- Zwei Befestigungsvarianten wählbar: fest verschraubt oder abnehmbar auf der Ladefläche montiert.
- TÜV-Zertifikat für die Montage auf Pritschenfahrzeugen mit Plattenstärken von maximal 22 mm.
- Die Sicherheit der K 470 Pritschenbox wurde erfolgreich crashgetestet.
- Das große Zubehörprogramm ermöglicht die optimale Anpassung an jede Anwendung.
- Die optional verfügbaren Clip-On Rollen ermöglichen den leichten Transport auf Baustellen/abseits des Fahrzeugs.



Bestell-Nr.	K 470 Model	Innenmaß L × B × H, ca. mm	Außenmaß L × B × H, ca. mm	Art der Montage	Gewicht, ca. kg	Volumen ca. l	Preis ohne MwSt. €
40510 •	40580	1.150 × 750 × 480	1.200 × 800 × 510	fest montierbar	20	414	677,-
40511 •	40876	1.650 × 750 × 670	1.700 × 800 × 700	fest montierbar	30	829	940,-
40512* •	40580	1.150 × 750 × 480	1.250 × 800 × 510	abnehmbar	22	414	854,-
40513* •	40876	1.650 × 750 × 670	1.750 × 800 × 700	abnehmbar	32	829	1.118,-

\*Erforderlicher Platzbedarf auf Pritsche: 40512 = 1.270 × 850 mm; 40513 = 1.770 × 850 mm.

**Zubehör: Antirutschmatte**

- Stabile Antirutschmatte aus PU-gebundenem Gummigranulat.
- Optimierte Ladungssicherung in der Pritschenbox.
- Geräuschkämmend.
- Passend zu allen Pritschenboxen.

Bestell-Nr.	Passend zu L × B ca. mm	Preis ohne MwSt. €
40514 •	1.150 × 750	26,-
40515 •	1.650 × 750	30,10



**Profi-Tipp**

**Weiteres Zubehör für K 470 Pritschenbox:**

- Clip-On Rollen 40741 und 40742
- Verankerungsseil 41838 und 375891
- Schaumauskleidungen 43884 oder 43886
- Deckeltasche 41820 und 41821

# ZARGES Security Lock Safebox – mehr Sicherheit mit persönlichem PIN-Code.

- Frei programmierbare PIN-Codes.
- Aufbruchsicher bis 400 kg.
- Deckel verriegelt automatisch.



ZARGES Security Lock Safebox



**!** **Hinweis:**  
Andere Schlossausführungen oder größere Stückzahlen auf Anfrage.

**Mehr Sicherheit, wenn es darauf ankommt. Mit dem neuen SL 500 Elektronik-Schloss für ZARGES Kisten.**

- Aufbewahrung hochwertiger Werkzeuge und Materialien auf Baustellen und in Fahrzeugen.
- Verteilung und Zustellung von Medikamenten.
- Transport und Aufbewahrung vertraulicher Unterlagen und Datenträger.
- Frei programmierbarer Code (4- bis 8-stellige PIN).
- Leichte Konfiguration über die Schlosstastatur (ganz ohne PC).
- Einfache Verwaltung mehrerer Nutzer.
- Optionales 4-Augen-Prinzip (2 PIN-Eingaben erforderlich).
- Automatisch verriegelnder Deckel.
- Automatischer Alarm bei offenem Deckel.
- Aufbruchsicher bis 400 kg.
- Passend zu vielen K 470 Kisten ab 300 mm Höhe.
- Leicht laufender, selbstjustierender Riegel.
- Manipulationssicherheit durch verschweißten Scharnierstab.
- Inkl. werksseitiger Montage.



Leicht laufender, selbstjustierender Riegel

**!** **Sie haben noch Fragen?**  
Dann kontaktieren Sie uns:  
Tel.: +49-(0) 881-687-130  
Fax: +49-(0) 881-687-440  
oder unter: [industrial.systems@zarges.de](mailto:industrial.systems@zarges.de)

Bestell-Nr.	Preis ohne MwSt. €
373378 •	357,-

**Verankerungsseil**

Verhindert das Wegtragen der verschlossenen K 470. Schnelle Sicherung auf Baustellen oder in Fahrzeugen. Das Seil kann nur bei geöffnetem Deckel entfernt werden. Kunststoffummanteltes Edelstahlseil, Stärke 8 mm, 10 mm inkl. Ummantelung. Länge 1,20 m. Ein Seilende mit Schlaufe ausgestattet. Passend zu allen K 470.



Montage	Bestell-Nr.	Preis ohne MwSt. €
durch ZARGES	375891	62,-
Selbstanbau	41838	58,50



Ober- und Unterteil mit ZARGES Comfort-Verschlüssen verbunden



Leichtes Abheben des Oberteils



Nach dem Abheben des Oberteils...



... können Geräte im Unterteil betrieben werden

Mit der K 470 Plus verfolgt ZARGES ein innovatives Verpackungskonzept: ein zweiteiliges Transportsystem, bestehend aus Oberteil und Unterteil. So können verschieden hohe Elemente miteinander kombiniert werden, wodurch viele Variationsmöglichkeiten entstehen.

Diese Verpackungen sind für Transport und Lagerung von schweren Geräten konzipiert worden. Besonders geeignet ist die K 470 Plus für Geräte, die direkt in der Kiste betrieben werden, wie z. B. Blitzanlagen, Drucker, Messgeräte usw. Das Gerät muss nicht aus der Kiste gehoben werden.

- Während des Transports kann problemlos in die Kiste gegriffen werden.
- Muss das Gerät aus der Kiste gehoben werden, reduziert das neue Transportsystem den Hebeweg, indem das Oberteil abgenommen werden kann.

Die K 470 Plus lässt sich mit vielen Artikeln aus dem K 470 Zubehörprogramm sinnvoll ergänzen.

K 470 Plus – Haubenbehälter



Zugang zum Kisteninhalt über den Deckel oder durch Abnehmen des Oberteils



Innenausstattungen aus dem K470 Programm verwendbar



ZARGES Comfort-Handgriffe



Langlebige ZARGES Comfort-Verschlüsse



K 470 Plus Außenmaß: 600 mm × 400 mm

Beschreibung	Innenmaß L × B × H, ca. mm	Außenmaß L × B × H, ca. mm	Volumen, ca. l	Gewicht, ca. kg	Bestell- Nr.	Preis ohne MwSt. €
Unterteil	550 × 350 × 150	600 × 400 × 180	29	2,6	40500 •	107,50
Oberteil	550 × 350 × 220	600 × 400 × 250	42	4,0	40501 •	192,-
Gesamthöhe mit Unterteil 150 mm: 370 mm						
Oberteil	550 × 350 × 380	600 × 400 × 410	73	4,7	40502 •	219,-
Gesamthöhe mit Unterteil 150 mm: 530 mm						

K 470 Plus Außenmaß: 800 mm × 600 mm

Beschreibung	Innenmaß L × B × H, ca. mm	Außenmaß L × B × H, ca. mm	Volumen, ca. l	Gewicht, ca. kg	Bestell- Nr.	Preis ohne MwSt. €
Unterteil	750 × 550 × 150	800 × 600 × 180	62	4,8	40503 •	141,-
Unterteil	750 × 550 × 220	800 × 600 × 250	91	5,5	40504 •	155,50
Oberteil	750 × 550 × 380	800 × 600 × 410	157	8,6	40505 •	284,-
Gesamthöhe 530 bzw. 600 mm						
Oberteil	750 × 550 × 580	800 × 600 × 610	240	10,5	40506 •	328,-
Gesamthöhe 730 bzw. 800 mm						

# ZARGES Spezialkisten – wie geschaffen für Ihre Anforderungen.



ZARGES bietet eine Reihe von Groß- und Spezialbehältern zur unterschiedlichsten Verwendung, z. B. als Transport- und Lagermittel von Flugkörpern, empfindlichen Geräten, Gefahrgut oder zum Betrieb von Elektronikkomponenten. Konstruiert und gebaut mit Blechen und Profilen aus hochfesten Aluminiumlegierungen.

Innovative Details wie Schockdämpfungen, Halterungen und Handlingshilfen für einfache, ergonomische und sichere Handhabung. Nach UN-Bestimmungen als Gefahrgutverpackung geprüft und zugelassen.



## K 473 Schwerlastbehälter



01

Die Baureihe K 473 ist besonders gut geeignet für hohe Zuladungen, z. B. schwere Maschinen, Motoren oder Ausrüstungsgegenstände. Sie erweitert damit das umfangreiche K 470 Programm um eine robuste Alternative und schützt schweres Equipment selbst unter schwierigsten Transport- und Umweltbedingungen. Durch die Verwendung von Aluminium ergibt sich ein optimales Verhältnis zwischen Gewicht und Schutzwirkung.

- Robuste Ausführung, besonders gut geeignet für hohe Zuladungen.
- Deckel abnehmbar, mit Dichtung ausgestattet.
- Stabile, groß dimensionierte Rand- und Bodenprofilrahmen aus Vollprofilen, durch hochfesten Formschluss dauerhaft mit Mantel- und Bodenblech verbunden.
- Umlaufende Sicken und Ecksicken für zusätzliche Formstabilität.
- ZARGES Comfort-Handgriffe für ergonomische Handhabung und Belastungen bis 50 kg.
- Ausgestattet mit den langlebigen ZARGES Comfort-Verschlüssen.
- Sicherung durch Steckschloss, Plomben, Aufspringsicherungsfeder oder Vorhängeschloss (max. Bügelstärke 6 mm) möglich.
- Lichtes Durchgangsmaß = Innenmaß, keine Einschränkung durch oberes Randprofil.
- Sonderanfertigung auf Anfrage.

**Optionale Sonderausstattung:**

- Stapellecken: Behälter mit und ohne Palettenunterbau können gestapelt werden.
- Aluminiumpalettenunterbau.
- Strahlwasserdichte Ausführung IP 65 (nur bei abnehmbarem Deckel).
- Anscharnierter Deckel, zwei Gurtbänder und umlaufend eingeschäumte Dichtung im Deckel (Dichtigkeit IP 54).
- Druckausgleichsventil und Feuchtigkeitsanzeiger.
- Gefahrgutzulassung.
- Lackierung in allen handelsüblichen Ausführungen.



Palettenunterbau mit Eckfüßen



Optionale, abnehmbare Rollen



Palettenunterbau mit Kufen

## K 475 Transport- und Lagerbehälter, wasserdampfdicht



Transport- und Lagerbehälter der Baureihe K 475 sind wiederverwendbare Mehrwegverpackungen hoher Qualifikation.

Sie sind als wasserdampfdichte Schutzverpackung für empfindliche Baugruppen und Geräte konstruiert. Die Behälter werden entweder serienmäßig in den Abmessungen der Vorzugsreihe nach VG 95 613 oder in Sondergrößen nach individuellen Anforderungen ausgeführt.

Auf Wunsch sind K 475 Mehrwegbehälter mit speziellen Schaumeinbauten, Halterungen und weiteren Zusatzausstattungen lieferbar.

- Wasserdampfdichte, stapelbare Spezial-Mehrwegverpackung aus korrosionsbeständigem Aluminium.
- Behälter dichtgeschweißt, Dichtigkeit Schutzart IP 67.
- Stapelbar, stabile Stapelecken an Boden und Deckel.
- Abnehmbarer Deckel mit umlaufender Dichtung.
- Selbstarretierende Federverschlüsse.
- Ergonomische, hoch belastbare Federfallgriffe.
- Druckausgleichsventil und Feuchtigkeitsanzeiger serienmäßig.



### Hinweis:

Transport- und Lagerbehälter K 475 für den Transport gefährlicher Güter\* gegen Mehrpreis lieferbar. Fragen Sie bei uns an!

\*Geprüft: zusammengesetzte Verpackung UN 4B.



ZARGES Comfort-Verschluss mit Aufspringsicherungsfeder



Automatisches Druckausgleichsventil und Feuchtigkeitsanzeiger serienmäßig



Siehe Nr.	Innenmaß L × B × H, ca. mm	Außenmaß L × B × H, ca. mm	Volumen, ca. l	Gewicht, ca. kg	Bestell-Nr.	Preis ohne MwSt. €
1	360 × 360 × 265	400 × 400 × 300	34	5,5	45133	auf Anfrage
–	460 × 460 × 365	500 × 500 × 400	77	8,2	45135	auf Anfrage
2	560 × 360 × 365	600 × 400 × 400	74	7,8	45138	auf Anfrage
3	760 × 360 × 265	800 × 400 × 300	73	10,7	45141	auf Anfrage
4	760 × 560 × 460	800 × 600 × 500	196	16,8	45145	auf Anfrage

**Hinweis:** Lichtes Durchgangsmaß bei Kisten K 475 ca. 32 mm geringer als Innenmaß.

**K 475 Sonderausstattungen**

**Für jede Anforderung die richtige Lösung – Beispiele für Sonderausstattungen**

- Manometer.
- VA-Kupplung zum Befüllen mit Schutzgas.
- Schaumauskleidungen.
- Schaumeinsätze nach individuellen Anforderungen.
- HF-Dichtschnur.
- Trockenmittelfach.
- Trockenmittelpatronen.
- Palettenunterbau.
- Dokumentenfach.



Dokumentenfach



VA-Kupplung zum Befüllen mit Schutzgas



K 475, Bestell-Nr. 45135 mit GGV-Zulassung und optischer Deckelverdrehsicherung



Farbig eloxiertes Aluminium

**Wasserdampfdichte Großbehälter**

**Wasserdampfdichte Haubenbehälter**

- Diese Sonderbehälter werden für Transport und Verpackung von schweren und großen Geräten eingesetzt.
- Bei abgenommener Haube können die Geräte auf dem Unterteil betrieben werden. Die Behälter können mit Schaumeinsätzen oder mit schwingungsgedämpften Plattformen ausgestattet werden.
- Siehe Speziallösungen Seite 306.



Wasserdampfdichte Sonderausführung, IP 67



Plattform mit Dämpferelementen

## Faltkisten RetouR® für Stückgüter



01



ZARGES Tipp

4 B/X102/S/17/D  
BAM 8311 ZARGES

Alle Größen auch mit Gefahrgut-  
zulassung erhältlich.



Rammenschutzleisten aus Hartholz



Deckel mit Schwingscharnier

### Faltbare Mehrwegverpackung aus Aluminiumlegierung

- Mit wenigen Handgriffen von einer Person zusammenfaltbar.
- Einfaches Handling durch ineinandergreifende Profile mit Aushebesicherung an Bodenwanne und Seitenteilen.
- Rammenschutzleisten.
- Hohe Stabilität durch dreifache Profileinfassung der Außenwände.
- Faltverhältnis 1:3.
- Deckel über Schwingscharnier fest mit Rückwand verbunden.
- Stirnwände und Deckel mit zusätzlichen, außen liegenden Versteifungsprofilen.
- Selbst rastende Verschlüsse, plombierbar und/oder mit Bügelschloss zu sichern.
- Stapelecken.
- Rollenbahngängig.
- 15 mm Freiraum in zusammengelegtem Zustand (für z. B. Innenauskleidung).



#### Hinweis:

Bestell-Nr. 45070: Vordere Längswand  
abklappbar, Bestückung auch von vorne möglich.

Bestell-Nr. 45073: Holzflachpalette serienmäßig.

Siehe Nr.	Innenmaß L × B × H, ca. mm	Außenmaß L × B × H, ca. mm	Faltmaß H, ca. mm	Volumen, ca. l	Gewicht, ca. kg	Bestell-Nr.	Preis ohne MwSt. €
1	730 × 530 × 570	800 × 600 × 600	145	221	21,0	45070	auf Anfrage
2	1.130 × 730 × 740	1.200 × 800 × 900	287	610	62,0	45073	auf Anfrage

#### Hinweis:

Aluminium-Palette und Aluminium-Rammenschutzleisten sind Sonderausstattung. Bestell-Nr. 45073: Lieferung erfolgt mit Holzpalette und Holz-Rammenschutzleisten. Maße und Gewicht inkl. Holzflachpalette. Sondergrößen auf Anfrage.

## Mitraset® 19" Tragegehäuse



01

Mitraset® 19" Gehäuse sind für die Aufnahme von Elektronik-Geräten im 19-Zoll-Raster konzipiert. Sie erfüllen vielfältige Schutzfunktionen: Abhalten mechanischer Belastungen wie Stoß, Schlag und Schwingungen, Schutz vor elektromagnetischen Störungen wie Radiowellen, Blitzschlag, sowie vor allgemeinen Umwelteinwirkungen wie Hitze, Feuchtigkeit, Staub. Um diese Anforderungen zu erfüllen, sind Mitraset® 19" Gehäuse wie folgt ausgeführt:

Ein Mantel als dicht geschweißte Konstruktion aus hochfesten Aluminiumblechen und -profilen und ein elastisch aufgehängter Schwingrahmen in Profilbauweise. Das zu schützende Gerät selbst wird in diesen Rahmen eingesetzt und verschraubt. Der Schwingrahmen ist mit dem Mantel durch Schienen und Gummilager verbunden, wobei Material und Art der Lager entsprechend den jeweiligen Anforderungen gewählt werden.

#### Neu in der ZARGES 19" Gehäuse Familie ist das Mitraset® Racklite.

- Durch die neuartigen Gummielemente an den Gehäuseecken wird die Schutzwirkung bei Fallprüfungen deutlich verbessert.
- Die Verwendung der ZARGES Comfortverschlüsse mit Aufspring-sicherungsfedern für flexiblere Adaptierbarkeit an Ihre Bedürfnisse.
- Durch konsequenten Leichtbau wird gegenüber dem Mitraset® Classic ein Gewichtsvorteil erreicht.
- Gehäuse mit ergonomischen ZARGES Comfort-Handgriffen ausgestattet.
- Für beengte Platzverhältnisse wird das Mitraset® Racklite auch ohne Gummiecken angeboten.



#### Hinweis:

Weitere Details finden Sie unter [www.zarges.de/mitraset](http://www.zarges.de/mitraset)



Mitraset® Classic, auch mit GGV Zulassung erhältlich



Mitraset® Racklite (unten), Mitraset® Classic



Mitraset® Racklite: Stapelung über neuartige Gummielemente

# ZARGES Eurobox – die Kiste mit den blauen Ecken.



Für jeden Einsatz bestens gerüstet.

Die feinen Unterschiede gibt es nur  
beim Original von ZARGES.



- 1 Dichtung umlaufend im Deckel eingeschäumt.**  
Vorbeugend gegen Verschleiß, Überlastung und Abquetschung geschützt.



- 2 Dichtfunktion**  
auch in Eckbereichen gewährleistet.



- 3 Edelstahlscharniere**  
im Blechmantel und Deckelvollprofil vernietet.



- 4 Stapelecken**  
aus schlagfestem Kunststoff.



- 5 Zwei belastbare Deckelgurtbänder.** Sind an den Enden gegen Ausfransen versiegelt. Kein Ausreißen bei hoher Belastung. Mit Spezialnieten (übergroßer Kopf) befestigt.



- 6 Fallgriffe**  
mit Rückholfeder (Edelstahl) und Kunststoffummantelung ergonomisch, hochbelastbar.



- 7 Alle Nietverbindungen**  
mit Vollnieten ausgeführt.



- 8** Je nach Größe **Ecksicking**  
zur Aussteifung.



- 9 Klappverschluss/-haken aus Aluminium/Edelstahl.**  
Korrosionsbeständig, vorbereitet für Plombe, Steck- und Bügelstärke 6 mm sowie Aufspringsicherungsfeder.



- 10 Rand-, Boden-, Deckelprofilrahmen** aus Vollprofilen, Stoß vollverschweißt mit Blech durch hochfesten Formschluss dauerhaft verbunden.

**Hinweis:**

Die Eurobox ist in 10 Standardgrößen erhältlich.

## Auf Ihre Bedürfnisse zugeschnitten – mehr Vielfalt bei den Comfort-Verschlüssen.

Die ZARGES Comfort-Verschlüsse können jederzeit mit Einbauschloss oder mit Aufspringsicherungsfeder ausgestattet werden. Zudem ist die Sicherung mittels Bügelschloss oder Plombe möglich.



Verschluss mit Steckschloss



Verschluss mit Aufspringsicherungsfeder und Steckschloss



Verschluss mit Aufspringsicherungsfeder

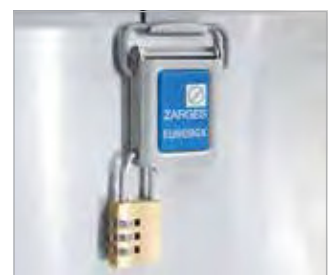

Verschluss mit Clip und Bügelschloss



01

**Hinweis:**

Bestell-Nr. 40700 und 40711 mit einem Griff am Deckel.

Bestell-Nr. 40709 mit 2 Griffen je Stirnseite.

Bestell-Nr. 40701 und 40710 mit 3 Griffen.



Ergonomischer ZARGES Comfort-Handgriff für Belastungen bis 50 kg



ZARGES Comfort-Verschluss mit extrem langer Lebensdauer

Die stabile und leichte Transport- und Lagerlösung mit den markant blauen Ecken und umfangreichem Zubehörprogramm.

- Stabile Universalkiste aus Aluminium.
- Staub- und Spritzwasserschutz durch umlaufend eingeschäumte Deckeldichtung.
- Ausgestattet mit zwei stabilen Deckelhaltergurten.
- Sichere Stapelbarkeit durch Stapelecken aus schlagfestem Kunststoff.
- Hohe Stabilität durch Deckel-, Rand- und Bodenprofilrahmen aus vollverschweißten Aluprofilen.
- Ecksicken für zusätzliche Formstabilität.
- ZARGES Comfort-Verschluss für ergonomische Bedienbarkeit.
- Sicherung durch Steckschloss, Plomben oder Vorhängeschloss (max. Bügelstärke 6 mm) möglich.
- Zusätzliche Sicherung der Verschlüsse mit Aufspringsicherungsfeder auch nachträglich möglich.
- ZARGES Comfort-Handgriffe für ergonomische Handhabung und Belastungen bis 50 kg.
- Hohe Korrosionsbeständigkeit durch Beschlagteile aus Edelstahl.

Siehe Nr.	Innenmaß L × B × H, ca. mm	Außenmaß L × B × H, ca. mm	Volumen, ca. l	Gewicht, ca. kg	Bestell-Nr.	Preis ohne MwSt. €
1	350 × 250 × 310	400 × 300 × 340	27	3,0	40700	122,-
2	550 × 350 × 220	600 × 400 × 250	42	4,7	40701	152,-
3	550 × 350 × 310	600 × 400 × 340	60	4,9	40702	165,-
4	550 × 350 × 380	600 × 400 × 410	73	5,2	40703	166,50
5	640 × 230 × 280	690 × 280 × 310	41	4,5	40711	154,50
6	750 × 350 × 310	800 × 400 × 340	81	6,1	40704	226,-
7	750 × 550 × 380	800 × 600 × 410	157	7,5	40705	252,-
8	750 × 550 × 580	800 × 600 × 610	239	8,9	40706	289,-
9	1.150 × 750 × 480	1.200 × 800 × 510	414	13,0	40709	444,-
10	1.150 × 250 × 220	1.200 × 300 × 250	63	6,3	40710	253,-

**Hinweis:** Lichtes Durchgangsmaß ca. 30 mm geringer als Innenmaß.



## Eurobox Innenausstattung

## Attaché-Einsatz

Die praktische Mappe für Unterlagen und Arbeitsutensilien aus strapazierfähigem Gewebe zum Selbsteinbau.

Maße L × B × H, ca. mm	Passend ab Innenmaß L × B, ca. mm	Bestell- Nr.	Preis ohne MwSt. €
430 × 290 × 20	550 × 350	40626	21,80



01

## Werkzeugtasche

Die transportable, herausnehmbare Aufbewahrungstasche für Werkzeug.  
Aus strapazierfähigem Gewebe.  
Montage mittels zweiteiliger Hohlkugeln.

Maße L × B × H, ca. mm	Passend für Innenmaß L × B, ca. mm	Bestell- Nr.	Preis ohne MwSt. €
430 × 260 × 40	550 × 350	40627	35,50



## Werkzeugtasche selbstklebend

Herausnehmbare, komfortable Werkzeugtasche aus robustem Gewebe.  
Komfortable Montage ohne Bohren mittels Adapterblech.  
Passend auch zu Kisten mit Schutzart IP 65 und IP 67.

NEU

Maße L × B × H, ca. mm	Passend für Innenmaß L × B, ca. mm	Bestell- Nr.	Preis ohne MwSt. €
430 × 260 × 60	550 × 350	40630	52,-



## Trennwandset

Das individuelle Ordnungssystem für große Güter, aus hochwertigen Schaumstoffen, zum Selbsteinbau.  
Inklusive Bodenschäum und Noppenschäum im Deckel.

Maße L × B × H, ca. mm	Passend für Innenmaß L × B, ca. mm	Bestell- Nr.	Preis ohne MwSt. €
550 × 350 × 190	550 × 350	40730	65,-

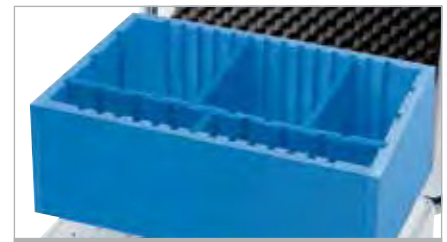

## Verstellbares Alu-Trennwandset

Bestehend aus einer Trennwand mit 2 Rasterleisten. Schafft noch mehr Ordnung.

Maße B × H, ca. mm	Passend zu	Bestell- Nr.	Preis ohne MwSt. €
346 × 215	40701	40864	16,20
346 × 305	40702-40704	40865	21,90



## Kleinteilekasten

Das Sortiersystem für kleine Teile zum Selbsteinbau.  
Mit 21 steckbaren Teilern aus PP.

Passend zu	Bestell- Nr.	Preis ohne MwSt. €
40701-40704	40628	29,70



## Eurobox Innenausstattung



## Schaumauskleidung

Auf Wunsch werden alle Euroboxen mit einer haltbaren, abriebfesten Auskleidung aus PE-Schaum ausgestattet: Boden und Wände aus Plastazote LD 45 (Raumgewicht 45 kg/m<sup>3</sup>, Stärke 11 mm), Deckel mit PU-Noppenschaum. Andere Materialien und Wandstärken auf Anfrage.

Passend zu	Innenmaß L × B × H, ca. mm	Bestell-Nr.	Preis ohne MwSt. €
40700	350 × 250 × 310	43861	36,40
40701	550 × 350 × 220	43863	40,10
40702	550 × 350 × 310	43864	50,-
40703	550 × 350 × 380	43865	53,-
40704	750 × 350 × 310	43876	67,-
40705	750 × 550 × 380	43877	86,50
40706	750 × 550 × 580	43878	117,-
40710	1.150 × 250 × 220	43883	66,-
40709	1.150 × 750 × 480	43884	130,-

Mehrpreis für Montage	Bestell-Nr.	Preis ohne MwSt. €
43861	926005	18,50
43863, 43864	926006	24,60
43865-43884	926007	30,80



## Würfelschaum

Vorgestanzte Weichschaumeinlagen aus offenzelligem PU-Schaum. Die schnelle und einfache Lösung für Einzelstücke oder Kleinserien. Formanpassung ohne Werkzeug möglich. Zwei Plattenstärken im Set. Deckeleinsatz Noppenschaum 30 mm, Bodenschaum 10 mm. Deckeleinsatz selbstklebend ausgestattet.

Passend zu	Innenmaß L × B × H, ca. mm	Bestell-Nr.	Preis ohne MwSt. €
40701	550 × 350 × 220	40735	39,30
40702, 40703	550 × 350 × 380	43854	58,50
40704	750 × 350 × 310	43855	74,50
40705	750 × 550 × 380	43856	106,-
40710	1.150 × 250 × 220	40737	98,50

## Eurobox Mobilität

Bezeichnung	Bestell-Nr.	Preis ohne MwSt. €
2 Bockrollen jeweils mit Klemmechanismus 1 × links und 1 × rechts	40741	56,-
2 Lenkrollen jeweils mit Klemmechanismus 1 × links und 1 × rechts	40742	70,50

## Clip-On Rollen

Mobilität für sämtliche Kisten ab einer Größe von 550 mm × 350 mm Innenmaß. Werkzeuglose Montage möglich. Aus Vollgummi, Ø 100 mm, Lenkrollen ausgestattet mit Radfeststeller. Tragkraft 100 kg bei 4 Rollen.



01

Bestell-Nr.	Preis ohne MwSt. €
40738	24,40

## Anbaurollen

2 Rollen aus hochwertigem Polyamid. Einfache Montage. Belastbarkeit 50 kg/Set. Optimal für Kisten mit einer Außenlänge von 800 mm–1.000 mm. Lieferung inkl. der benötigten Befestigungsmittel und Montageanleitung.



Bestell-Nr.	Preis ohne MwSt. €
40739	44,-

**Hinweis:**

Mit dem **Ergänzungsset 40740** können weitere Boxen für Trolleyanbau ausgestattet werden.

## Trolley

Zusammenschiebbarer Trolley. Einfacher Selbstanbau. Griff auszieh- und arretierbar. Trolley kann werkzeuglos abgenommen werden. Optimal für Kisten mit einer Außenlänge von 500 mm–800 mm. Leicht laufendes Fahrwerk, Ø 54 mm. Tragkraft 30 kg.



Bestell-Nr.	Preis ohne MwSt. €
40740	13,40

## Ergänzungsset für Trolley

Ergänzungsset für den Trolleyanbau an weiteren Kisten.



Passend für Außenmaß L × B, ca. mm	Bestell-Nr.	Preis ohne MwSt. €
600 × 400 und 580 × 380	40607	140,-
800 × 600 und 760 × 580	40608	144,-

## Untersetzwagen W 150

Aluminium-Fahrgestell, niedrige Ausführung. Fahrwerk: 2 Lenk- und 2 Bockrollen, Ø 125 mm, 40 mm breit, leicht laufend, gummibereit, „spurlos“, rollengelagert, Fadenschutzscheiben. Tragkraft 150 kg.



Passend für Außenmaß L × B, ca. mm	Bestell-Nr.	Preis ohne MwSt. €
760 × 580	40680	210,-

## Untersetzwagen W 152

Aluminium-Fahrgestell, hohe Ausführung. H = 450 mm. Fahrwerk: 2 Lenk- und 2 Bockrollen in Eckanordnung, Ø 125 mm, 40 mm breit, leicht laufend, gummibereit, „spurlos“, rollengelagert, Fadenschutzscheiben. Tragkraft 150 kg.



## Eurobox Zubehör

**Bügelschloss**

Bügelschloss mit 3-stelliger, frei wählbarer Zahlenkombination. Bügeldurchmesser 5 mm.

Passend zu	Bestell-Nr.	Preis ohne MwSt. €
allen ZARGES Kisten	46989	17,20

**TSA-Bügelschloss**

Bügelschloss mit 3-stelliger, frei wählbarer Zahlenkombination. Das Bügelschloss kann durch die amerikanische TSA zerstörungsfrei geöffnet werden.

Passend zu	Bestell-Nr.	Preis ohne MwSt. €
allen ZARGES Kisten	46789	23,10

**Schloss-Set**

Für alle Kisten mit Schlossvorbereitung in Klappverschlüssen. Bestehend aus 2 Schlössern und 2 Schlüsseln.

Beschreibung	Bestell-Nr.	Preis ohne MwSt. €
Nur im Set gleich schließend	40832	16,10
Komplette Baureihe gleich schließend	40833	16,10

**Aufspringsicherungsfeder**

Für alle Kisten mit Comfort-Verschluss. Verhindert das unbeabsichtigte Aufspringen der Verschlüsse.

Bestell-Nr.	Preis ohne MwSt. €
40834	12,90

**Klebeschild für Lieferscheine**

Fester Platz für Versandetiketten. Selbstklebend ausgestattet. Leicht zu reinigen.

Maße L x B, ca. mm	Bestell-Nr.	Preis ohne MwSt. €
280 x 280	343904	8,50

**Verankerungsseil**

Verhindert das Wegtragen der verschlossenen Eurobox. Schnelle Sicherung auf Baustellen oder in Fahrzeugen. Das Seil kann nur bei geöffnetem Deckel entfernt werden. Kunststoffummanteltes Edelstahlseil, Stärke 8 mm, 10 mm inkl. Ummantelung. Länge 1,20 m. Ein Seilende mit Schlaufe ausgestattet. Passend zu allen Euroboxen.

Montage	Bestell-Nr.	Preis ohne MwSt. €
durch ZARGES	375891	62,-
Selbstanbau	41838	58,50

## Eurobox Zubehör



01

Bezeichnung	Innenmaße, L x B, in ca. mm							Bestell-Nr.
	350 x 250	550 x 350	640 x 230	750 x 350	750 x 550	1.150 x 250	1.150 x 750	
Attaché-Einsatz	-	✓	-	✓	✓	-	✓	40626
Werkzeugtasche	-	✓	-	✓	✓	-	✓	40627, 40630
Kleinteilekasten	-	✓	-	✓	-	-	-	40628
Trennwandset	-	✓	-	-	-	-	-	40730
Würfelschaumset 1	✓ <sup>1)</sup>	✓	-	-	-	-	-	40735
Würfelschaumset 2	-	-	-	✓ <sup>1)</sup>	✓	-	-	40736
Würfelschaumset 3	-	-	-	-	-	✓	-	40737
Verstellbares Alu-Trennwandset 1	-	✓	-	✓	-	-	-	40864
Verstellbares Alu-Trennwandset 2	-	✓	-	✓	-	-	-	40865
Verstellbares Alu-Trennwandset 3	-	-	-	-	-	-	-	40866
Untersetwagen W 150	-	✓	-	-	-	-	-	40607
Untersetwagen W 150	-	-	-	-	✓	-	-	40608
Untersetwagen W 152	-	-	-	-	✓	-	-	40680
Anbaurollen	-	-	-	✓	✓	✓	-	40738
Trolley	-	✓	-	✓	-	-	-	40739
Clip-On Bockrollen	-	✓	-	✓	✓	-	✓	40741
Clip-On Lenkrollen	-	✓	-	✓	✓	-	✓	40742
Schloss-Set, nur im Set gleich schließend	✓	✓	✓	✓	✓	✓	✓	40832
Schloss-Set, komplette Baureihe gleich schließend	✓	✓	✓	✓	✓	✓	✓	40833
Aufspringsicherungsfeder	✓	✓	✓	✓	✓	✓	✓	40834
TSA-Bügelverschluss	✓	✓	✓	✓	✓	✓	✓	46789
Bügelverschluss	✓	✓	✓	✓	✓	✓	✓	46989

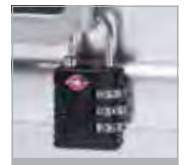
<sup>1)</sup> Zuschnitt erforderlich40626  
Attaché-Einsatz40627  
Werkzeugtasche40630  
Werkzeugtasche  
selbstklebend41820  
Deckeltasche40730  
Trennwandset40735-40737  
Würfelschaumset40864-40866  
Verstellbares  
Alu-Trennwandset40680  
Untersetwagen W 15240738  
Anbaurollen40739  
Trolley40741, 40742  
Clip-On Rollen40832, 40833  
Schloss-Set40834  
Aufspring-  
sicherungsfeder46789  
TSA-Bügelverschluss

## Kombinationsmöglichkeiten

Bestell-Nr.		40626	40627	40628	40730	40735, 40736	40864, 40865, 40866
	<b>Beschreibung</b>	<b>Attaché-Einsatz</b>	<b>Werkzeugtasche</b>	<b>Kleinteilekasten</b>	<b>Trennwandset</b>	<b>Würfelschaumset</b>	<b>Alu-Trennwandset</b>
40626	Attaché-Einsatz	-	-	-	✓	✓	-
40627	Werkzeugtasche	-	-	-	✓	✓	-
41820, 41821	Deckeltasche	-	-	-	✓	✓	✓
40730	Trennwandset	✓	✓	✓	-	-	-
40735, 40736	Würfelschaumset	✓	✓	✓	-	-	-
40864, 40865, 40866	Alu-Trennwandset	-	-	-	-	-	-

**Hinweis:**

Kombinationsmöglichkeiten sind abhängig von den Kistenhöhen. Unter Umständen müssen z. B. Teile des Trennwandsets gekürzt oder eine Lage des Würfelschaumsets weggelassen werden.

# ZARGES Eurobox – das Werkzeug für Ihr Werkzeug.



## Eurobox als Werkzeugkiste



01



Die stabile und leichte Transport- und Lagerlösung mit den markant blauen Ecken, jedoch als Werkzeugkiste zusätzlich mit:

- Alu-Winkel innen für Kunststoffeinsätze (Bestell-Nr. 40624/40625).
- Panzerüberfälle für Bügelschloss (bis 8 mm Bügelstärke).
- Ausgestattet mit zwei stabilen Deckelhaltegurten.
- Klappverschlüsse. Sicherung durch Steckschloss, Plomben, Aufspringsicherungsfeder oder Vorhängeschloss (max. Bügelstärke 6 mm) möglich.
- Ergonomische, hoch belastbare Federfallgriffe.
- Abgestimmt auf Palettenmaße nach DIN 15 141.

Siehe Nr.	Innenmaß L × B × H, ca. mm	Außenmaß L × B × H, ca. mm	Volumen, ca. l	Gewicht, ca. kg	Bestell- Nr.	Preis ohne MwSt. €
1	550 × 350 × 310	600 × 400 × 340	60	5,5	40707	183,50
2	750 × 350 × 310	800 × 400 × 340	81	6,7	40708	243,-

**Hinweis:** Lichtes Durchgangsmaß ca. 30 mm geringer als Innenmaß.

**Hinweis:**

Lieferung ohne Inhalt.  
Kunststoffeinsätze sind  
Zubehör.

## Kombinationsmöglichkeiten

Kunststoffeinsatz 40625	Kunststoffeinsatz 40624	Passend zu
4 ×	-	40707
2 ×	3 ×	40707
-	6 ×	40707
-	4 ×	40708
2 ×	1 ×	40708



## Zubehör

Bezeichnung	L × B × H, ca. mm	Bestell- Nr.	Preis ohne MwSt. €
Kunststoffeinsatz	315 × 170 × 60	40624	22,10
Kunststoffeinsatz	515 × 155 × 60	40625	25,-



Die sichere und wirtschaftliche Transport- und Lagerlösung mit kompakter Bauweise.

- Universalkiste aus Aluminium.
- Deckel mit Edelstahlscharnieren und umlaufend eingeschäumter Dichtung.
- Deckel selbsthaltend.
- Tiefgezogener Deckel ohne Stapelecken.
- Rand-, Deckel- und Bodenprofilrahmen aus Vollprofilen.
- Profilstöße vollverschweißt.
- Ecksicken für zusätzliche Formstabilität.
- Klappverschlüsse mit Steckschlössern.
- Sicherung durch Plomben oder Vorhängeschloss (max. Bügelstärke 6 mm) möglich.
- Leichtes Durchgangsmaß ca. 30 mm geringer als Innenmaß.

**!** **Hinweis:**  
Mini-Box XS – speziell  
im Handgepäckformat!  
(siehe Nr. 1)



Klappverschluss mit Steckschloss



Ecksicke



Glatter Deckel ohne Stapelecken

Siehe Nr.	Innenmaß L × B × H, ca. mm	Außenmaß L × B × H, ca. mm	Bezeichnung	Volumen, ca. l	Gewicht, ca. kg	Bestell- Nr.	Preis ohne MwSt. €
1	450 × 290 × 180	500 × 340 × 200	Mini-Box XS	24	3,1	40860	100,-
2	550 × 350 × 220	600 × 400 × 240	Mini-Box	42	4,0	40861	120,-
3	550 × 350 × 310	600 × 400 × 330	Mini-Box Plus	60	4,5	40877	160,-
4	750 × 350 × 310	800 × 400 × 330	Midi-Box	81	5,5	40862	219,-
5	850 × 450 × 350	900 × 500 × 370	Maxi-Box	135	6,9	40863	284,-





## ZARGES-Box Innenausstattung

Passend zu	Maße L × B × H, ca. mm	Bestell-Nr.	Preis ohne MwSt. €
40861-40863, 40877	430 × 330 × 60	40628	29,70

## Kleinteilekasten

Das Sortiersystem für kleine Teile zum Selbsteinbau.  
Mit 21 steckbaren Teilern aus PP.



Passend zu	Maße L × B, ca. mm	Bestell-Nr.	Preis ohne MwSt. €
40861-40863, 40877	430 × 290	40626	21,80

## Attaché-Einsatz

Die praktische Mappe für Unterlagen und Arbeitsutensilien aus strapazierfähigem Gewebe zum Selbsteinbau.



Passend zu	Maße L × B, ca. mm	Bestell-Nr.	Preis ohne MwSt. €
40861-40863, 40877	435 × 290	40627	35,50

## Werkzeugtasche

Die transportable, herausnehmbare Aufbewahrungstasche für Werkzeug. Aus strapazierfähigem Gewebe zum Selbsteinbau.



Passend zu	Maße L × B × H, ca. mm	Bestell-Nr.	Preis ohne MwSt. €
40861, 40877	550 × 350 × 190	40730	65,-

## Trennwandset

Das individuelle Ordnungssystem für große Güter aus hochwertigen Schaumstoffen zum Selbsteinbau. Inklusive Bodenschaum und selbstklebend ausgestattetem Noppenschaum im Deckel.

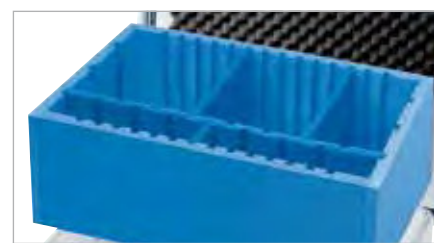

Passend zu	Maße B × H, ca. mm	Bestell-Nr.	Preis ohne MwSt. €
40861	346 × 215	40864	16,20
40877, 40862	346 × 305	40865	21,90
40863	446 × 345	40866	24,60

## Verstellbares Alu-Trennwand-Set

Bestehend aus einer Alu-Trennwand mit 2 Rasterleisten, schafft noch mehr Ordnung.



Passend zu	Maße L × B × H, ca. mm	Bestell-Nr.	Preis ohne MwSt. €
40861	550 × 350 × 220	40735	39,30
40877	550 × 350 × 380	43854	58,50
40862	750 × 350 × 310	43855	74,50

## Würfelschaumset

Vorgestanzte Weichschaumeinlagen aus offenzelligem PU-Schaum. Die schnelle und einfache Lösung für Einzelstücke oder Kleinserien. Formanpassung ohne Werkzeug möglich. Zwei verschiedene Plattenstärken im Set, Deckeleinsatz Noppenschaum 30 mm, Bodenschaum 10 mm. Deckeleinsatz selbstklebend ausgestattet.



## ZARGES-Box Innenausstattung



### Schaumauskleidung

Der universelle Schutz für empfindliche Gegenstände.

Haltbare und abriebfeste Auskleidung aus PE-Schaum.

Boden und Wände aus Plastazote LD 45 (Raumgewicht 45 kg/m<sup>3</sup>, Stärke 11 mm).

Deckelschaum aus PU-Noppenschaum. Selbstklebend ausgestattet.

Passend zu	Innenmaß L × B × H, ca. mm	Bestell-Nr.	Preis ohne MwSt. €
40861	550 × 350 × 220	43863	40,10
40877	550 × 350 × 380	43864	50,-
40862	750 × 350 × 310	43876	67,-

## ZARGES-Box Mobilität



### Anbaurollen

2 Rollen aus hochwertigem Polyamid, Ø 75 mm. Einfache Montage.

Belastbarkeit 50 kg/Set. Optimal für Kisten mit einer Außenlänge von 800 mm–1.000 mm. Lieferung inkl. der benötigten Befestigungsmittel und Montageanleitung.

Passend zu	Bestell-Nr.	Preis ohne MwSt. €
allen ZARGES-Boxen	40738	24,40



### Clip-On Rollen

Mobilität für sämtliche Kisten ab einer Größe von 550 mm × 350 mm Innenmaß. Werkzeuglose Montage möglich. Aus Vollgummi, Ø 100 mm, Lenkrollen ausgestattet mit Radfeststeller. Tragkraft bis 100 kg bei 4 Rollen.

Beschreibung	Bestell-Nr.	Preis ohne MwSt. €
Set Bockrollen	40741	56,-
Set Lenkrollen	40742	70,50



### ZARGES Tipp

Anordnungsempfehlung:  
2 Lenkrollen und 2 Bockrollen  
oder 4 Lenkrollen.



### Trolley

Zusammenschiebbarer Trolley. Einfacher Selbstanbau.

Griff auszieh- und arretierbar.

Optimal für Kisten mit einer Außenlänge von 600 mm–800 mm.

Leicht laufendes Fahrwerk, Ø 54 mm.

Tragkraft 30 kg.

Trolley kann jederzeit ohne Werkzeug abgenommen werden.

Beschreibung	Passend zu	Bestell-Nr.	Preis ohne MwSt. €
Trolley	40861, 40862, 40877	40739	44,-
Ergänzungsset	40739	40740	13,40



### Ergänzungsset für Trolley

Ergänzungsset für den Trolleyanbau an weiteren Boxen/Kisten.

Bestell-Nr.	Preis ohne MwSt. €
40740	13,40

## K 405 Transportbox



01

**Leicht und sicher: die Aufbewahrungsbox mit der eigenständigen Form.**

- Deckel fest anscharniert.
- Robuste Eckverbindungen und Alu-Eckverstärkungen.
- Erhöhte Stabilität durch Sicken.
- Spanschlösser mit Aufspringsicherung, abschließbar mit zwei Schlüsseln.
- Ergonomische, hoch belastbare Federfallgriffe.
- Platzsparend leer ineinander zu lagern.



Optionales Würfelschaumset

Siehe Nr.	Innenmaß L × B × H, ca. mm	Außenmaß L × B × H, ca. mm	Volumen, ca. l	Gewicht, ca. kg	Bestell-Nr.	Preis ohne MwSt. €
1	480 × 350 × 250	490 × 380 × 255	42	2,6	43815	105,50
2	550 × 400 × 300	560 × 430 × 305	66	3,5	43816	122,-
3	670 × 460 × 400	680 × 490 × 405	123	4,8	43817	150,50

**Zubehör**

Bezeichnung	Bestell-Nr.	Preis ohne MwSt. €
Würfelschaumset (zu Bestell-Nr. 43815)	43845	66,-
Würfelschaumset (zu Bestell-Nr. 43816)	43846	96,50
Würfelschaumset (zu Bestell-Nr. 43817)	43847	118,-

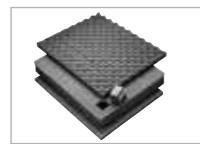
**Zubehör: vorgestanzte Weichschaumeinlage aus PU-Schaum.**

Passend für Bestell-Nr. 43815, **Bestell-Nr.: 43845**

Plattenstärke im Set je 2 Stück 30 mm und 3 Stück 50 mm.

Bodenschaum aus PU ca. 10 mm; Noppenschaum im Deckel 25 mm.

Passend für Bestell-Nr. 43816, **Bestell-Nr.: 43846**

Plattenstärke im Set je 2 Stück 30 mm und 4 Stück 50 mm.

Bodenschaum aus PU ca. 10 mm; Noppenschaum im Deckel 25 mm.

Passend für Bestell-Nr. 43817, **Bestell-Nr.: 43847**

Plattenstärke im Set je 2 Stück 30 mm und 6 Stück 50 mm.

Bodenschaum aus PU ca. 10 mm; Noppenschaum im Deckel 25 mm.

K 411 ZARGES Koffer



NEU



Die legendäre Qualität einer ZARGES Kiste gibt es jetzt auch als Koffer! Der ZARGES Koffer K 411 verbindet elegantes Design mit Robustheit und extremer Lebensdauer – für den perfekten Auftritt unterwegs.

- Elegantes und repräsentatives Aussehen, exklusives ZARGES Design.
- Kratzfeste Oberflächen aus hochwertigen eloxierten Aluminiumprofilen und innovativen Kunststoffschalen lassen den Koffer auch nach langer Zeit wie neu aussehen.
- Hohe Lebensdauer durch robuste Bauweise und handliches Gewicht.
- Kunststoffelemente schützen empfindliche Oberflächen vor Kratzern.
- Einfach bedienbare Verschlüsse mit integrierter Aufspringsicherung und Zahlenschloss.
- Staub- und spritzwasserdicht durch umlaufende Dichtung.
- Vielseitig verwendbar durch großes Programm an funktionalem Ausstattungszubehör.
- Ausstattung auf Wunsch mit individuellem Polstereinsatz.
- Repräsentative Auskleidung mit funktionalem Deckeleinsatz.



Technische Daten K 411 ZARGES Koffer

Siehe Nr.	Innenmaß L × B × H, ca. mm	Außenmaß L × B × H, ca. mm	Volumen, ca. l	Gewicht, ca. kg	Bestell- Nr. leer	Preis ohne MwSt. €	Gewicht mit Auskleidung, ca. kg	Bestell- Nr. mit Auskleidung	Preis ohne MwSt. €
1	360 x 300 x 50 + 90	375 x 345 x 160	15,1	2,0	41713	223,-	2,6	41718	284,-
2	420 x 320 x 50 + 80	435 x 365 x 150	17,5	2,3	41714	236,-	3,0	41719	297,-
3	470 x 350 x 50 + 80	485 x 405 x 150	21,4	2,6	41715	243,-	3,5	41720	305,-
4	530 x 330 x 50 + 90	545 x 385 x 160	24,5	2,7	41716	265,-	3,7	41721	331,-
5	650 x 455 x 70 + 120	665 x 510 x 210	56,2	4,4	41717	310,-	5,9	41722	389,-

## K 411 ZARGES Koffer mit Auskleidung

### Auskleidung

Standardmäßig mit repräsentativer, schwarzer Innenausstattung mit funktionalem Deckeinsatz für Kleinteile, Unterlagen und Visitenkarten.  
Bestell-Nr. 41718-41722



### Würfelschaum

Vorgestanzte Weichschaumeinlage aus offenzelligem PU-Schaum. Die schnelle und einfache Lösung für Einzelstücke oder Kleinserien. Formanpassung ohne Werkzeug möglich. Zwei unterschiedliche Plattenstärken im Set, Deckeinsatz Noppenschaum.

Passend zu	Innenmaß L × B × H, ca. mm	Bestell- Nr.	Preis ohne MwSt. €
41713	360 × 300 × 140	41726	26,-
41714	420 × 320 × 130	41727	27,-
41715	470 × 350 × 130	41728	30,10
41716	530 × 330 × 140	41729	34,30
41717	650 × 455 × 190	41730	59,-



## K 411 ZARGES Koffer Anwendungsbeispiele

### Präsentationskoffer

Hochwertige Waren verdienen einen hochwertigen Markenkoffer.  
Für den besten Eindruck beim Kunden.



### Instrumentenkoffer

Ob Messen, Prüfen oder Kalibrieren: Der ZARGES Koffer ist aufgrund seiner Robustheit und seines Designs der ideale Koffer für hochwertiges Werkzeug.



### Individuelle Schaumeinsätze – Hightech für Ihre Innenausstattung

Aus einer großen Auswahl an Materialien fertigen wir maßgeschneiderte Polstereinsätze, die in Schutz und Funktionalität perfekt auf Ihr Transportgut abgestimmt sind.





**ZARGES Kästen, Körbe und Paletten –**  
Lösungen für die innerbetriebliche Logistik.



# ZARGES Kästen, Körbe und Paletten – Lösungen für die Logistik.

Lager- und Transportlösungen haben meist ganz eigene und individuelle Anforderungen. Neben den klassischen Kästen und Boxen hat ZARGES daher weitere Produkte im Programm, die sich durch einen hohen Nutzwert auszeichnen:

- Kästen mit und ohne Deckel für schnellen, innerbetrieblichen Transport.
- Körbe für den offenen Transport beispielsweise in der Wäschelogistik.
- Untersetzwagen für die Erhöhung der Mobilität.
- Paletten für den robusten Einsatz, insbesondere bei hohen hygienischen Anforderungen.

Gemeinsames Kennzeichen aller Produkte ist die hohe Robustheit und Langlebigkeit. Alle Produkte werden aus Aluminium gefertigt, das zudem hohe Anforderungen in Sachen Hygiene erfüllt, aber auch bei Temperaturschwankungen oder Feuchtigkeit gleichbleibende Stabilität zeigt.

## TOP PRODUKT

### Transportkasten K 270



Robust, stapelbar, optionale Mobilität in Kombination mit Untersetzwagen.

**Mehr auf Seite 72.**



## Inhalt Kapitel **02**

ab Seite

	<b>Kästen</b>	<b><u>72</u></b>
	<b>Körbe</b>	<b><u>73</u></b>
	<b>Paletten</b>	<b><u>74</u></b>

## Transportkasten K 270



Schalengriff an Stirnseite



Umlaufende Sicken und Ecksicken

Für geschützte Lagerung und sicheren Transport – bei jeder Temperatur.

- Universalkasten aus Aluminium.
- Rand- und Bodenprofilrahmen aus Vollprofilen.
- Profilstöße vollverschweißt.
- Ergonomische Schalengriffe an den Stirnseiten.
- Für Rollenbahnen und Förderbänder geeignet.
- Auf Wunsch Codierleisten für Zielsteuerung.
- Abgestimmt auf Palettenmaße nach DIN 15 141.

Siehe Nr.	Innenmaß L × B × H, ca. mm	Außenmaß L × B × H, ca. mm	Volumen ca. l	Gewicht ca. kg	Bestell-Nr.	Preis ohne MwSt. €
1	720 × 540 × 400	760 × 580 × 425	155	5,3	40551	124,50
2	720 × 540 × 300	760 × 580 × 325	117	4,6	40552	120,-
3	720 × 540 × 200	760 × 580 × 225	77	4,2	40553	108,-
4	540 × 340 × 300	580 × 380 × 325	55	3,0	40554	85,-
5	540 × 340 × 200	580 × 380 × 225	37	2,5	40555	82,50



Untersetzwagen W 150



Untersetzwagen W 152

### Zubehör

Bezeichnung	passend für Außenmaß L × B, ca. mm	Bestell-Nr.	Preis ohne MwSt. €
Untersetzwagen W 150	580 × 380	40607	140,-
Untersetzwagen W 150	760 × 580	40608	144,-
Untersetzwagen W 152	760 × 580	40680	210,-



**Transportkorb K 250**

Stapelbare, robuste und leichte Lösung für den universellen Einsatz im innerbetrieblichen Transport.

- Gerade Ausführung, durch robuste Stapelwinkel aufeinander stapelbar.
- Ergonomische Schalenriffe an den Stirnseiten.
- Rutschleisten aus Kunststoff.



Innenmaß L × B × H, ca. mm	Außenmaß L × B × H, ca. mm	Volumen ca. l	Gewicht ca. kg	Bestell- Nr.	Preis ohne MwSt. €
540 × 340 × 280	580 × 380 × 300	52	2,5	40781	113,-
700 × 440 × 280	740 × 480 × 300	86	3,5	40782	139,-

**Zubehör**

Bezeichnung	Passend zu	Bestell- Nr.	Preis ohne MwSt. €
Untersetzwagen W 152	40781, 40782	40609	225,-

**Transportkorb K 251**

Robuste, innerbetriebliche Transportlösung, im leeren Zustand platzsparend ineinander stapelbar.

- Konische Ausführung, ineinander stapelbar.
- Ergonomische Schalenriffe an den Stirnseiten.
- Rutschleisten aus Kunststoff.



Innenmaß L × B, ca. mm	Außenmaß L × B, ca. mm	Höhe ca. mm	Volumen ca. l	Gewicht ca. kg	Bestell- Nr.	Preis ohne MwSt. €
oben: 700 × 445 unten: 630 × 375	oben: 740 × 485 unten: 640 × 380	280	89	3,0	40783	141,50

**Abfallsammler, eloxiert**

Hygienische, elegante Lösung für die innerbetriebliche Abfallsammlung.

- Stabiles Rand- und Bodenprofil.
- Glatte Seitenwände.
- Stapelbar.



Innenmaß L × B × H, ca. mm	Volumen ca. l	Gewicht ca. kg	Bestell- Nr.	Preis ohne MwSt. €
300 × 264 × 500	39	2,6	46084 •	111,50
300 × 300 × 500	45	3,5	40747 •	103,50

**Zubehör**

Bezeichnung	Bestell- Nr.	Preis ohne MwSt. €
Eloxierter Leichtmetall-Auflagendeckel, passend für 40747	40757 •	27,80

Lieferung ohne Inhalt.

ZARGES Aluminium-Paletten zeichnen sich durch hohe Stabilität und Belastbarkeit, Korrosionsbeständigkeit und lange Lebensdauer aus. Aus hochwertigen Materialien gefertigt und sorgfältig bearbeitet sind sie hygienisch einwandfrei, leicht zu reinigen und GMP-gerecht.

Ob mit Eckfüßen oder Kufen, ZARGES Paletten sind in allen Fällen eine auf Dauer wirtschaftliche Investition – unempfindlich gegen aggressive Substanzen, Hitze, Kälte und mechanische Beschädigungen. Sonderausführungen auf Anfrage.



## Aluminium-Flachpalette mit Eckfüßen



**Leichte, hygienische Palettenlösung mit glatter, leicht zu reinigender Oberfläche zum Einsatz in allen Temperaturzonen.**

- Rahmen und Längssprossen aus geschlossenen, hochfesten und korrosionsbeständigen Aluminium-Profilen.
- 4 Eckfüße.
- Nahtstellen wasserdicht verschweißt.

Abmessungen L × B × H, ca. mm	Sprossen- anzahl	Gewicht ca. kg	Tragkraft kg	Bestell- Nr.	Preis ohne MwSt. €
800 × 600 × 150	3	7,4	600	45162	auf Anfrage
1.200 × 800 × 150	4	11,2	600	45172	auf Anfrage
1.200 × 1.000 × 150	5	12,8	600	45182	auf Anfrage

### Aluminium-Flachpalette mit langen Eckfüßen

Hygienische Palette, robust und rollenbahngängig.

- Rahmen und Längssprossen aus geschlossenen, hochfesten und korrosionsbeständigen Aluminium-Profilen.
- Extra lange Eckfüße (L = 300 mm) vereinigen die Vorteile von Kufenunterbau und Eckfüßen. Sie sind z. B. rollenbahngängig und geeignet für Hochregallager.
- Großer Freiraum für Gabelzinken-Einfahrt. Keine störende, durchgehende Kufe, daher geringere Beschädigungsgefahr.
- Nahtstellen wasserdicht verschweißt.



Abmessungen L × B × H, ca. mm	Sprossen- anzahl	Gewicht ca. kg	Tragkraft kg	Bestell- Nr.	Preis ohne MwSt. €
1.200 × 800 × 150	4	12,3	1.000	45175	auf Anfrage
1.200 × 1.000 × 150	5	13,9	1.000	45185	auf Anfrage

### Aluminium-Flachpalette mit Kufen

Hygienische Palettenlösung mit glatter, leicht zu reinigender Oberfläche mit Kufen für den Einsatz im Hochregallager.

- Rahmen und Quersprossen aus geschlossenen, hochfesten und korrosionsbeständigen Aluminium-Profilen.
- Kufen mit Mittelstütze.
- Nahtstellen wasserdicht verschweißt.
- Rollenbahngängig.



Abmessungen L × B × H, ca. mm	Sprossen- anzahl	Gewicht ca. kg	Tragkraft kg	Bestell- Nr.	Preis ohne MwSt. €
1.200 × 800 × 150	5	10,8	1.000	45173	auf Anfrage
1.200 × 1.000 × 150	5	12,4	1.000	45183	auf Anfrage

### Aluminium-Flachpalette mit Kufen und Eckfüßen

Rollenbahngängige Aluminiumpalette mit Kufen für höchste Beladungen im Reinraumbereich.

- Rahmen und Quersprossen aus geschlossenen, hochfesten und korrosionsbeständigen Aluminium-Profilen.
- Kufen mit Mittelstütze und 4 Eckfüßen.
- Nahtstellen wasserdicht verschweißt.
- Rollenbahngängig.



Abmessungen L × B × H, ca. mm	Sprossen- anzahl	Gewicht ca. kg	Tragkraft kg	Bestell- Nr.	Preis ohne MwSt. €
1.200 × 800 × 150	6	13,2	1.500	45174	auf Anfrage
1.200 × 1.000 × 150	6	15,0	1.500	45184	auf Anfrage

**!** **Hinweis:**  
Belastung bis  
max. 1.500 kg!



03



**ZARGES Wagen, Regalsystem und Logistiklösungen für das Gesundheitswesen – clevere Konzepte für Ihre Logistikaufgaben.**

## ZARGES Wagen, Regalsystem und Logistikkösungen für das Gesundheitswesen – komplexe Abläufe strukturieren.

Die Produktpalette von ZARGES reicht von modularen Aufbewahrungsschränken über Regale bis hin zu Systemen für den Wäsche- oder Materialtransport sowie die Ver- und Entsorgung. Alle Systeme sind aufeinander abgestimmt und nach einem Baukasten-System aufgebaut, so dass alle Zahnräder des Logistik-Systems ineinandergreifen.

Dank jahrzehntelanger Erfahrung weiß ZARGES ganz genau, worauf es bei innerbetrieblicher Logistik ankommt. Deshalb sind Planung und Beratung fester Bestandteil unserer Leistungen. Dies beginnt bei einer umfassenden Analyse und geht bis hin zur Schulung des Personals. Denn nur das Zusammenspiel von durchdachter Planung, punktgenauer Umsetzung und richtigem Einsatz steigert die Effizienz nachhaltig und optimiert so erfolgreich die Kostenstruktur.



### TOP PRODUKT

#### W 105 N Schrankwagen





Funktionelles Transport- und Lagerungsgerät für vielfältige Einsätze.

**Mehr ab Seite 78.**

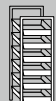

### Inhalt Kapitel 03

ab Seite

	Wagen	<b><u>80</u></b>
	Kastenwagen	<b><u>86</u></b>
	Regalsystem	<b><u>102</u></b>
	Logistikkösungen für das Gesundheitswesen	<b><u>112</u></b>

# ZARGES W 105 N Schrankwagen – Ergonomie und Komfort nach Maß.

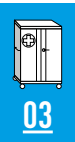

Perfekt gerüstet für einen harten Alltag.

ZARGES Aluminiumwagen sind unentbehrliche Helfer für Transport und Lagerung.

## Topqualität ist immer eine Frage des Details.

Das Multifunktionaltalent für geschützte, sichere und hygienische Lagerung und rationellen Transport von Werkzeug, Wäsche und vielen anderen Gütern. Krankenhäuser, Kliniken, Wäschereien, Industrie, Gastronomie, Behörden usw. gehören hier zu den Zielgruppen.

Stabiler Korpus aus eloxiertem Aluminium, umlaufender Profilrahmen, ergonomische Schiebegriffe, weit öffnende Türen mit integrierter Dichtung und Zentralverschluss, leicht gängiges Fahrwerk mit asymmetrisch angeordneten, gummibereiften Rollen, vielfältige Ausstattungsvarianten und funktionelles Zubehör machen den ZARGES Schrankwagen zur bevorzugten Lösung interner und externer Transport- und Lagerprobleme.



**1 Wagendach.**  
Abweiser vorne ist Standard, hinten bei Bedarf komplettierbar und passend für Lkw-Transport.



**2** Die **umlaufende Türdichtung** zwischen Korpus und Türblättern ist waschanlageneeignet und staubschützend.



**3 Schiebegriff** aus ergonomisch geformtem Alu-Profil.



**4 Unterbau.**  
Stabiles Torsionsrohr aus Stahl, phosphatiert und pulverbeschichtet.



**5 Türverriegelung.**  
Ergonomisch geformt und plombierbar, leicht gängiger Hebelverschluss mit Schließfunktion oben und unten gewährleistet eine sichere Schließung, geeignet für Lkw-Transport.



**6 Abweiser.**  
Abriebfeste, desinfektionsmittelbeständige Kunststoffpolsterung, leicht austauschbar.



**7 Fahrwerk.**  
2 Lenk- und 2 Bockrollen in Eckanordnung, leicht laufend, gummibereift, „spurlos“, rollengelagert, Fadenschutzscheiben.



**8 Glatter Innenraum.**  
Innenmaß entspricht lichtigem Durchgangsmaß. Leicht zu Reinigen.

## Universalschrankwagen W 105 N



Funktionelles Transport- und Lagergerät für z. B. Frischwäsche, Schmutzwäsche und viele andere Güter.

- Aluminium-Schrankwagen, eloxiert, für vielfältige Einsätze.
- Offene Korpusseite mit umlaufendem Profilrahmen.
- Eckverbindung durch Eckstücke aus Aluminium-Guß.
- Glatter Innenraum; keine Hinterschneidungen/Spülschatten (Innenmaß entspricht lichtem Durchgangsmaß).
- Integrierte Türdichtung im Rahmenprofil umlaufend für hohe Geräuschdämmung und Staubschutz.
- Zwei parallel zu den Stirnseiten um 270° klappbare Türflügel, Sicherung der offenen Türen durch Magnethalter.
- Türblätter 2,5 mm dick, durchgehende Profilscharniere.
- Zentralverschluss durch leicht gängigen Hebelverschluss mit Schließfunktion oben und unten gewährleistet eine sichere Schließung.
- Kein Aufspringen der Türen beim Lkw-Transport.
- Ergonomischer Schiebegriff aus eloxiertem Alu-Profil auf der Lenkrollenseite.
- Umlaufender Abweiserrahmen unten mit abriebfester, desinfektionsmittelbeständiger Kunststoffpolsterung.
- Oben Abweiserhälfte an der Türseite mit abriebfester, desinfektionsmittelbeständiger Kunststoffpolsterung.
- Fahrwerk: 2 Lenk- und 2 Bockrollen in Eckanordnung, Ø 200 mm, 50 mm breit, leicht laufend, gummibereit, „spurlos“, rollengelagert, Fadenschutzscheiben.
- Unter Verwendung entsprechender Sonder-Fahrwerksrollen auch geeignet für Container-Waschanlagen.



Innere Länge ca. mm	1.120	1.120	1.250	790	790	1.120	1.250
Innere Breite ca. mm	550	550	620	550	550	550	620
Innere Höhe ca. mm	1.415	1.030	1.415	1.415	1.030	1.415	1.415
Äußere Länge ca. mm	1.260	1.260	1.390	930	930	1.260	1.390
Äußere Breite ca. mm	630	630	700	630	630	630	700
Äußere Höhe ca. mm	1.735	1.355	1.740	1.740	1.355	1.735	1.740
Volumen, ca. l	870	630	1.090	610	445	870	1.090
Gewicht, ca. kg	72,0	65,0	84,0	66,0	56,0	64,0	76,0
Bestell-Nr.	<b>41850</b>	<b>41851</b>	<b>41852</b>	<b>41854</b>	<b>41858</b>	<b>41861</b>	<b>41862</b>
Preis ohne MwSt. €	auf Anfrage	auf Anfrage	auf Anfrage	auf Anfrage	auf Anfrage	auf Anfrage	auf Anfrage



**Modulschrankwagen W 105 N**

**Systemgerechter Bestandteil des ZARGES Modulsystems zur Rationalisierung und Automatisierung der Logistikabläufe.**

- Aluminium-Schrankwagen, eloxiert, für vielfältige Einsätze.
- Offene Korpusseite mit umlaufendem Profilrahmen.
- Eckverbindung durch Eckstücke aus Aluminium-Guss.
- Glatter Innenraum; keine Hinterschneidungen/Spülschatten (Innenmaß entspricht lichtigem Durchgangsmaß).
- Integrierte Türdichtung im Rahmenprofil umlaufend für hohe Geräuschdämmung und Staubschutz.
- Zwei parallel zu den Stirnseiten um 270° klappbare Türflügel. Sicherung der offenen Türen durch Magnethalter.
- Türblätter 2,5 mm dick, durchgehende Profilscharniere.
- Zentralverschluss durch leicht gängigen Hebelverschluss mit Schließfunktion oben und unten gewährleistet eine sichere Schließung.
- Kein Aufspringen der Türen beim Lkw-Transport.
- Ein ergonomischer Schiebegriff aus eloxiertem Alu-Profil auf der Lenkrollenseite.
- Umlaufender Abweiserrahmen unten mit abriebfester, desinfektionsmittelbeständiger Kunststoffpolsterung.
- Oben eine Abweiserhälfte an der Türseite mit abriebfester, desinfektionsmittelbeständiger Kunststoffpolsterung.
- Fahrwerk: 2 Lenk- und 2 Bockrollen in Eckanordnung, Ø 160 mm, 50 mm breit, leicht laufend, gummibereit, „spurlos“, rollengelagert, Fadenschutzscheiben.
- Unter Verwendung entsprechender Sonder-Fahrwerksrollen auch geeignet für Container-Waschanlagen.
- Einschubebenen mit ABS-Trägerschiene für reibungsfreies Gleiten der Module, geeignet für die Aufnahme von ZARGES ISO-Norm-Modulen.



Innere Länge ca. mm	477	920	1.363	920
Innere Breite ca. mm	620	620	620	620
Innere Höhe ca. mm	1253	1.253	1.253	1.253
Äußere Länge ca. mm	615	1.060	1.505	1.060
Äußere Breite ca. mm	700	700	700	700
Äußere Höhe ca. mm	1.540	1.530	1.530	1.530
Volumen, ca. l	370	710	1.055	710
Gewicht, ca. kg	45,0	67,0	78,0	62,0
Bestell-Nr.	<b>41869</b>	<b>41870</b>	<b>41871</b>	<b>41872</b>
Preis ohne MwSt. €	auf Anfrage	auf Anfrage	auf Anfrage	auf Anfrage

## W 105 N Innenausstattung

**Hinweis:** Zahlreiche Innenvarianten für optimale Lagerung und Transport möglich.

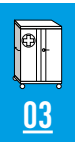

### Zwischenböden fest montiert.

Für universelle Anwendungen.



### Einschubebenen für ZARGES ISO-Norm-Module.

ABS-Trägerschienen gewährleisten ein reibungsfreies Gleiten der Module.



### Zwischenböden klappbar.

Sicheres und ergonomisches Arbeiten, geeignet zum Transport von Frisch- und Schmutzwäsche sowie Abfall in Säcken.



### Nützliche Trägersysteme für ZARGES Modultechnik.

Trägerwand, Fachboden, Einschubschienen, variable und fest eingebaute Teleskopschienen.



### Zwischenböden höhenverstellbar mithilfe von Rasterschienen.

Geeignet für unterschiedliche Verpackungsgrößen.



### Zwischenböden herausnehmbar.

Böden können variabel verwendet und separat gereinigt werden.

W 105 N Zubehör und Individualisierung



**Farbliche Kennzeichnung.**  
Zur Individualisierung.



**Dachabweiser und Eckenverstärkung.**  
Zum Schutz des Korpus während des Lkw-Transports.



**Schlossanbau.**  
Gleich- und verschiedenschließend für sicheren Transport.



**Deichsel und Kupplung für Zugbetrieb.**  
Für innerbetrieblichen Transport (von bis zu max. 5 Wagen).



**Etikettrahmen in verschiedenen Größen.**  
Einfache Halterung für herausnehmbare Beschriftung.



**Sonderrollen.**  
Edelstahlrollen mit Richtungsfeststeller, Zentralstopp und Totalfeststeller, für unterschiedliche Anwendungen.



**Beschriftungstafel.**  
Zum einfachen Beschriften direkt am Wagen, selbstklebend und wiederbeschreibbar.



**Plombierung.**  
Zum Versiegeln des Behälters gegen unbefugtes Öffnen.



**Dachreling.**  
Zum Sichern von Gütern auf dem Wagendach.



**TOP  
PRODUKT**



**ZARGES Tipp**

**un** 4 B / X102 / S / 17 / D  
BAM 8311 ZARGES

UN-Zulassung (UN 3291).  
Mehr Informationen siehe S. 37.



03



Ergonomischer Schiebegriff



Zentralverschluss



Abweiserrahmen mit Kunststoffpolsterung

Schrankwagen mit UN-Zulassung für den Einsatz von UN 3291. Kontaminierte OP-Instrumente werden zur Desinfektion und Aufbereitung zwischen Krankenhaus und Dienstleistungsbetrieb transportiert. Wegen der Ansteckungsgefahr werden diese Gegenstände als Gefahrgut UN 3291 Klinische Abfälle deklariert.

- Aluminium-Schrankwagen.
- Offene Korpuseite mit umlaufendem Profilrahmen.
- Eckverbindung durch Eckstücke aus Aluminium-Guss.
- Glatter Innenraum; keine Hinterschneidungen/Spülschatten (Innenmaß entspricht lichtem Durchgangsmaß).
- Integrierte Türdichtung im Rahmenprofil umlaufend für hohe Geräuschkämmung und Staubschutz.
- Zwei parallel zu den Stirnseiten um 270° klappbare Türflügel. Sicherung der offenen Türen durch Magnethalter.
- Zentralverschluss durch leicht gängigen Hebelverschluss mit Schließfunktion oben und unten gewährleistet eine sichere Schließung.
- Kein Aufspringen der Türen beim Lkw-Transport.
- Ein ergonomischer Schiebegriff aus eloxiertem Alu-Profil auf der Lenkrollenseite.
- Umlaufender Abweiserrahmen unten mit abriebfester, desinfektionsmittelbeständiger Kunststoffpolsterung, Fahrwerk: 2 Lenk- und 2 Bockrollen in Eckanordnung.
- Unter Verwendung entsprechender Sonder-Fahrwerksrollen auch geeignet für Container-Waschanlagen.
- Individuelle Innenausstattung.

W 105 N Individuallösungen



Schrankwagen, mit 4 Türen, von beiden Seiten zu bestücken



ZARGES – Individuallösungen.

Logistik ist unser Element. Deshalb sind wir uns im Klaren darüber, dass die optimalen Abläufe manchmal Innovationen erfordern. Durch jahrelange Erfahrung können wir die individuellen Kundenwünsche vor Ort aufnehmen, entwickeln, fertigen und bei der Inbetriebnahme Kunden unterstützen.



Behälter für Pharmaunternehmen, wasserdampfdicht, eloxiert, dicht geschweißt, erfüllt höchste hygienische Anforderungen.



Lösungen für fahrerlose Transportsysteme

# ZARGES Kastenwagen – vielseitige Lösungen für Ihre Logistikaufgaben.

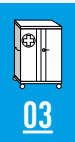

## Die multifunktionellen Helfer.

Ob innerbetrieblicher Transport, Belieferung von Außenstellen, Wäschetransport, Ver- oder Entsorgung – ZARGES Kastenwagen gibt es für alle nur denkbaren Einsatzgebiete.

Unterschiedliche Ausführungen und vielfältiges Zubehör machen ZARGES Kastenwagen zu multifunktionellen Helfern.

Für besondere Einsätze stehen spezielle Konstruktionen zur Verfügung.

## Transportwagen W 170



03

**Der Allrounder: universell einsetzbarer, robuster Kastenwagen für betriebliche Logistik oder zum Abfalltransport.**

- Stabiles, groß dimensioniertes Rand- und Bodenprofil, durch hochfesten Formschluss dauerhaft mit Mantel- und Bodenblech verbunden.
- Stirn- und Seitenwandverstärkung durch umlaufende Sicken und Ecksicken.
- Fahrwerk: 2 Lenk- und 2 Bockrollen in Eckanordnung, Ø 125 mm, 40 mm breit, leicht laufend, gummibereift, „spurlos“, rollengelagert, Fadenschutzscheiben.
- Mantelstoß komplett vernietet. Rahmenprofile geschweißt.



Umlaufende Sicken und Ecksicken



Anwendungsgerechte Rollen

Innenmaß L × B × H, ca. mm	Außenmaß L × B × H, ca. mm	Volumen, ca. l	Gewicht, ca. kg	Bestell- Nr.	Preis ohne MwSt. €
1.000 × 640 × 650	1.050 × 690 × 855	415	19,5	40631 •	435,-
1.250 × 700 × 750	1.300 × 750 × 955	655	23,7	40635 •	582,-

Weitere Fahrwerksanordnungen optional möglich.

## Zubehör

Bezeichnung	Passend zu	Bestell- Nr.	Preis ohne MwSt. €
Deckel anscharniert mit Gurtband und 2 Klappverschlüssen	40631	40654 •	177,-
	40635	40675 •	201,-



## Transportwagen W 171 mit 3-geteiltem Deckel



Ablaufhahn serienmäßig



3-geteilter Deckel



Abweiserrahmen serienmäßig

**Vielfältig einsetzbarer Transportwagen mit Deckel zum Schutz der Güter, umlaufendem Rammschutz und eloxierter, abriebfester Oberfläche.**

- 3-geteilter Deckel-Klappmechanismus und eine Vorderwandklappe.
- Ausführung, eloxiert.
- Behälterausschnitt mit Profileinfassung; Profilstöße durchgehend verschweißt.
- Stabiles, groß dimensioniertes Rand- und Bodenprofil, durch hochfesten Formschluss dauerhaft mit Mantel und Bodenblech verbunden.
- Glatte Wände ohne Sicken.
- Längsnaht geschweißt, Bodenfuge umlaufend abgedichtet.
- Wagenboden mit Ablaufschrägen und Ablaufhahn.
- Schiebegriff an Lenkrollenseite.
- Kunststoffgepolsterter, umlaufender Abweiserrahmen.
- Fahrwerk: 2 Lenk- und 2 Bockrollen in Eckanordnung, Ø 200 mm, 50 mm breit, leicht laufend, gummibereift, „spurlos“, rollengelagert, Fadenschutzscheiben.



**Hinweis:**  
Zubehör zum Wagenprogramm  
finden Sie auf Seite 90.

Innenmaß L × B × H, ca. mm	Außenmaß L × B × H, ca. mm	Volumen, ca. l	Gewicht, ca. kg	Bestell- Nr.	Preis ohne MwSt. €
1.000 × 575 × 1.200	1.140 × 685 × 1490	690	30,0	40691 •	1.408,-
1.250 × 700 × 1.200	1.390 × 810 × 1490	1.050	35,0	40692 •	1.681,-



## Transportwagen W 171 mit Klappwand und Sicken



03

**Robuste Transportlösung mit leichter, ergonomischer Erreichbarkeit der Güter durch große Klappe.**

- Stabiles, groß dimensioniertes Rand- und Bodenprofil, durch hochfesten Formschluss dauerhaft mit Mantel- und Bodenblech verbunden.
- Stirn- und Seitenwandverstärkung durch umlaufende Sicken und Ecksicken.
- Eine Längsseite zur Hälfte abklappbar für bequemeres Be- und Entladen.
- Behälterausschnitt mit Profileinfassung; Profilstöße durchgehend verschweißt.
- Klappe mit Bolzenhalterung und beweglichen Haltescharnieren.
- Fahrwerk: 2 Lenk- und 2 Bockrollen in Eckanordnung, Ø 125 mm, 40 mm breit, leicht laufend, gummibereift, „spurlos“, rollengelagert, Fadenschutzscheiben.



Umlaufende Sicken und Ecksicken



Anwendungsgerechte Rollen

Innenmaß L × B × H, ca. mm	Außenmaß L × B × H, ca. mm	Volumen, ca. l	Gewicht, ca. kg	Bestell- Nr.	Preis ohne MwSt. €
900 × 500 × 780	950 × 550 × 980	350	20,0	40633 •	583,-
1.250 × 700 × 1.200	1.300 × 750 × 1.400	1.050	33,0	40674 •	919,-

## Zubehör

Bezeichnung	Passend zu	Bestell- Nr.	Preis ohne MwSt. €
Deckel anschnürt mit Gurtband und 2 Klappverschlüssen	40633	40559 •	182,-
	40674	40675 •	201,-



## Zubehör und Sonderausstattung Kastenwagenprogramm W 170/W 171

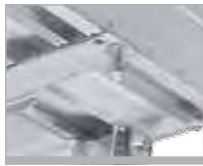

### Anhängedeichsel mit Kupplung

Nach oben klappbar.  
Fest angebaute Zugeinrichtung.

Bestell-Nr.	Preis ohne MwSt. €
3008	auf Anfrage



### Fahrwerk/Rollen

Ø 125 mm, 40 mm breit.  
Ø 160 mm, 40 mm breit.  
Ø 200 mm, 50 mm breit.  
Auf Wunsch auch für  
Containerwaschanlagen.

Bestell-Nr.	Preis ohne MwSt. €
auf Anfrage	auf Anfrage



### Drehzapfen

Ø 40 mm  
Für Hubkippvorrichtung.

Bestell-Nr.	Preis ohne MwSt. €
auf Anfrage	auf Anfrage



### Radfeststeller für Lenkrollen

Bestell-Nr.	Preis ohne MwSt. €
auf Anfrage	auf Anfrage



### Schiebegriff

Aus eloxiertem Alu-Profil.

Bestell-Nr.	Preis ohne MwSt. €
auf Anfrage	auf Anfrage



### Umlaufender Abweiserrahmen

Kunststoffgepolstert.

Bestell-Nr.	Preis ohne MwSt. €
auf Anfrage	auf Anfrage

## Transportbehälter, fahrbar



### Fahrbarer Transport- und Sammelbehälter

- Stabiles Rand- und Bodenprofil.
- Stirn- und Seitenwandverstärkung durch umlaufende Sicken und Ecksicken.
- Profilverstärkter, anscharnierter Deckel mit Einwurfschlitz ca. 420 mm × 24 mm mit Sicherungsblech.
- Ein Klappverschluss, Stahl, verzinkt.
- Ein Schiebegriff an der Rollenseite.
- Fahrwerk: Achsrohr mit 2 Laufrädern, Ø 200 mm, gummibereift.

Innenmaß L × B × H, ca. mm	Breite ü.a. ca. mm	Volumen, ca. l	Gewicht, ca. kg	Bestell-Nr.	Preis ohne MwSt. €
450 × 550 × 990	580	240	15,0	40896 •	299,-

**Etagenwagen**

Der flexible Plattformwagen zum Sammeln und Transportieren mit schnellem Zugriff von allen Seiten.

- Mit zwei Schiebegriffen und integrierter Randversteifung.
- Eloxierte Ausführung.
- Kunststoffabweiserrollen.
- Fahrwerk: 4 Lenkrollen in Eckanordnung, Ø 125 mm, 40 mm breit, leicht laufend, gummibereift, „spurlos“, rollengelagert, Fadenschutzscheiben.
- Zusatzausstattung optional: Radfeststeller für Lenkrollen mit Ø 125 mm.
- Belastung pro Plattform: 40 kg.
- 2 Plattformen bei Bestell-Nr. 40726 (Abstand zwischen den Plattformen 488 mm).
- 3 Plattformen bei Bestell-Nr. 40727 (Abstand zwischen den Plattformen 230 mm).



Plattform Anzahl	Plattform Maße L x B, ca. mm	Außenmaß L x B x H, ca. mm	Gewicht, ca. kg	Bestell-Nr.	Preis ohne MwSt. €
2	800 x 520	925 x 640 x 870	12,0	40726	auf Anfrage
3	800 x 520	925 x 640 x 870	16,0	40727	auf Anfrage

**Variomobil**

Sicherer Transport von Kleinteilen und schneller Zugriff durch ansteckbare Stirnseiten und Längswände.

- Stabile, glatte Plattform.
- Fahrwerk: 2 Lenk- und 2 Bockrollen in Eckanordnung, Ø 160 mm, 40 mm breit, leicht laufend, gummibereift, „spurlos“, rollengelagert, Fadenschutzscheiben.
- Lenkrollen mit Radfeststellern.
- Ergänzungsteile zum Grundmodell: glatte, abnehmbare Stirn- und Seitenwände (nachträgliche Komplettierung problemlos möglich).



Ergänzungsset zum Grundmodell Bestell-Nr. 40785

- Schiebebügel, kunststoffummantelt, mit Stirnwand, Bestell-Nr. 40787.
- Aluminium-Seitenwand, einteilig, Bestell-Nr. 40788.

**Systemvarianten Variomobil**



Bestell-Nr. 40785



Bestell-Nr. 40785 und 40787



Bestell-Nr. 40785 und 2 x 40787



Bestell-Nr. 40785 und 2 x 40787 und 1 x 40788

Innenmaß L x B x H, ca. mm	Außenmaß L x B x H, ca. mm	Belastung kg	Gewicht, ca. kg	Bestell-Nr.	Preis ohne MwSt. €
1.000 x 655 x 620	1.200 x 750 x 1.050	300	13,2	40785	auf Anfrage

## Transportwagen W 172



### Robuster Aluminiumwagen für vielfältige Einsätze.

- Stabiles, groß dimensioniertes Rand- und Bodenprofil, durch hochfesten Formschluss dauerhaft mit Mantel- und Bodenblech verbunden.
- Stirn- und Seitenwandverstärkung durch umlaufende Sicken und Ecksicken.
- Eine Längsseite mit Ausschnitt, ca. 1.230 mm × 295 mm.
- Behälterausschnitt mit Profileinfassung; Profilstöße durchgehend verschweißt.
- Ein Schiebegriff je Stirnseite.
- Fahrwerk: 2 Lenk- und 2 Bockrollen in Eckanordnung, Ø 200 mm, 50 mm breit, leicht laufend, gummibereift, „spurlos“, rollengelagert, Fadenschutzscheiben.

Innenmaß L × B × H, ca. mm	Außenmaß L × B × H, ca. mm	Volumen, ca. l	Gewicht, ca. kg	Bestell- Nr.	Preis ohne MwSt. €
1.500 × 900 × 700	1.650 × 950 × 980	945	37,0	40634 •	960,-

## Transportwagen W 181



### Aluminium-Kastenwagen für empfindliches, leichtes Transportgut.

- Stabiles Rand- und Bodenprofil.
- Glatte Innenwände.
- Seitenwandverbindung längsnahtgeschweißt.
- Fahrwerk: 2 Lenk- und 2 Bockrollen in Eckanordnung, Ø 75 mm, 25 mm breit, leicht laufend, gummibereift, „spurlos“, rollengelagert, Fadenschutzscheiben.

Innenmaß L × B × H, ca. mm	Außenmaß L × B × H, ca. mm	Volumen, ca. l	Gewicht, ca. kg	Bestell- Nr.	Preis ohne MwSt. €
760 × 400 × 500	800 × 440 × 625	150	8,0	40650 •	317,-

## Transportwagen W 182



### Robuster Aluminiumwagen für vielfältige Einsätze.

- Stabiles Rand- und Bodenprofil.
- Stirn- und Seitenwandverstärkung durch umlaufende Sicken und Ecksicken.
- Stapelbar.
- Fahrwerk: 2 Lenk- und 2 Bockrollen in Eckanordnung, Ø 125 mm, 40 mm breit, leicht laufend, gummibereift, „spurlos“, rollengelagert, Fadenschutzscheiben.



#### Hinweis:

Bestell-Nr. 40661: eloxiert, mit 16 Ablauflöchern in Bodenmitte.  
Bestell-Nr. 40780: nicht eloxiert, ohne Bodenablauföcher.

Innenmaß L × B × H, ca. mm	Außenmaß L × B × H, ca. mm	Volumen, ca. l	Gewicht, kg	Bestell- Nr.	Preis ohne MwSt. €
700 × 560 × 590	740 × 600 × 760	230	12,0	40661	378,-
700 × 560 × 590	740 × 600 × 760	230	12,0	40780	282,-

## Federbodenwagen W 161



03

**Nie mehr bücken: leichte Erreichbarkeit der Güter für ergonomisches Arbeiten, beispielsweise in Büchereien, Wäschereien oder in der Gastronomie.**

- Stabiles, groß dimensioniertes Rand- und Bodenprofil, durch hochfesten Formschluss dauerhaft mit Mantelblech verbunden.
- Eloxierte Ausführung.
- Randprofil mit abriebfester Kunststoffpolsterung verstärkt.
- Wagen mit vertikal beweglichem Boden, der das Ladegut immer auf gleich bleibender Griffhöhe hält (Abb. 1).
- Durch auswechselbare Hubelemente lässt sich die Belastbarkeit je nach Wagentyp von 30 bis 195 kg in Abständen von 15 kg variieren.
- Auch bei einseitiger Beladung kein Verkanten des beweglichen Bodens (Abb. 2).
- Fahrwerk: 2 Lenk- und 2 Bockrollen, Ø 125 mm, 40 mm breit, leicht laufend, gummibereift, „spurlos“, rollengelagert, Fadenschutzscheiben.
- Rollen in Mittenanordnung für bequemes Rangieren auf engstem Raum.
- Fahrwerksänderung in Eckanordnung auf Anfrage.

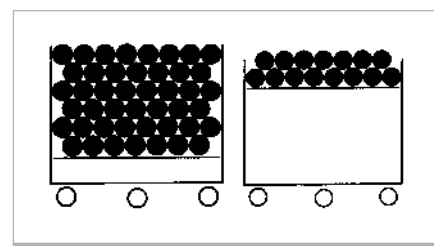

Konstante Arbeitshöhe (Abb. 1)



Auswechselbare Hubelemente (Abb. 2)

Innenmaß L × B × H, ca. mm	Außenmaß L × B × H, ca. mm	Volumen, ca. l	Gewicht, ca. kg	Eingestellt für Zuladung kg	Bestell- Nr.	Preis ohne MwSt. €
1.000 × 650 × 485	1.060 × 710 × 820	315	24,5	90,0	40644 •	994,-
1.010 × 420 × 460	1.060 × 470 × 800	195	21,0	30,0	40645* •	808,-
1.010 × 600 × 460	1.060 × 650 × 800	280	25,0	45,0	40646 •	927,-
1.410 × 700 × 580	1.460 × 750 × 920	570	31,5	150,0	40756 •	1.155,-

\* Fahrwerk: 4 Lenkrollen in Eckanordnung

### Variante: Federbodenwagen mit Stufentritt

Die Kombination von Federbodenwagen mit Stufentritt eignet sich besonders für industrielle Kommissionierbereiche.

Fertigung erfolgt projektbezogen nach Ihren Anforderungen.



Kommissionierwagen, projektspezifisch

# ZARGES DATA® –

neu konzipiert und jetzt noch nutzerfreundlicher.

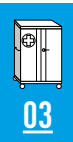

**Professionelle Datenentsorgungsfirmen sowie kleine und große Unternehmen vertrauen seit Jahren auf die Sicherheit der ZARGES DATA® Sicherheitsbehälter – die verbesserte Qualität begeistert:**

- Besonders robust durch groß dimensionierte Rand- und Bodenprofile.
- Einzigartige Stabilität, da Profilstöße im Querschnitt ganzflächig verschweißt sind.
- Die Profile sind durch den ganzheitlichen Formschluss dauerhaft mit Mantel- und Bodenblechen verbunden.
- Stirn- und Seitenwandverstärkung durch umlaufende Sicken und Ecksicken (70-l-Behälter nur Ecksicken).
- Alle Nietverbindungen sind mit hochwertigen Vollnieten ausgeführt.
- Deckel mit massivem Deckelrahmen, integriertem Wandabweiser (Kederprofil) und eingepunktetem Deckelblech.
- Deckel mit Einwurfschlitz (ca. 420 mm × 24 mm), Sicherungsblech und Federklappe.
- Logohalter für individuelle Kennzeichnung.
- Behälter wahlweise mit verschiedenen Schließmöglichkeiten.
- Optimale Mobilität durch viele Rollenvarianten.

Wählen Sie den für Ihre Anforderungen passenden ZARGES DATA® Sicherheitsbehälter aus. Es stehen Ihnen zahlreiche Varianten und Kombinationsmöglichkeiten zur Verfügung. Aus sieben verschiedenen Grundmodellen und einem umfangreichen Programm an Zubehörartikeln stehen Ihnen weit über 100 mögliche Varianten zur Auswahl.

Gerne können wir für Sie – bei entsprechender Stückzahl – auch Sonderanfertigungen ausführen.



## **Sie haben noch Fragen?**

Dann kontaktieren Sie uns:

Tel.: +49-(0) 881-687-131 oder unter:

[industrial.systems@zarges.de](mailto:industrial.systems@zarges.de)

Mehr Infos unter: [www.zarges.de](http://www.zarges.de)

### Federklappe mit und ohne Riegel

Deckel sind standardmäßig mit Einwurfschlitz und Federklappe ausgestattet.

Riegel zum Verschließen der Klappe sind optional erhältlich.



Weit aufklappbarer Deckel zur praktischen Entladung



Einwurfschlitz optional verschließbar

### Individuelle Beschriftung Ihrer ZARGES DATA® Sicherheitsbehälter

Die neu konzipierten Logohalter auf dem Deckel ermöglichen Ihnen eine individuelle Beschriftung. Kennzeichnen Sie den ZARGES DATA® Sicherheitsbehälter mit Ihrem Firmenlogo, der Abteilungsbezeichnung oder sonstigen Informationen. Gewünschtes Label ausdrucken, zuschneiden und einlegen. Am besten, Sie bestellen gleich einen leeren Bogen mit wasserfesten Labels für Ihren Drucker mit. Natürlich können Sie Ihren ZARGES DATA® Sicherheitsbehälter auch mit Ihrem vormontierten Logo erhalten. Die robuste Plexiglasplatte schützt Ihr Label vor Kratzern. Logohalter werden standardmäßig mit ZARGES DATA® Logo geliefert.

Bei Verwendung des Fallenschlosses kann der Logohalter 2 optional in der Mulde angebracht werden.



Auswechselbarer Logohalter



Logohalter in Mulde zurückgesetzt



### Schlösservarianten für mehr Datensicherheit



**Klappverschluss**  
mit Sicherung durch Plomben oder Vorhängeschloss.



**Klappverschluss mit Steckschloss**  
und Sicherung durch Plomben oder Vorhängeschloss.



Das praktische **Zahlenschloss**. Geben Sie Ihren persönlichen Code ein – Sicherheit auch ohne Schlüssel.



**Fallenschloss** in Mulde für maximale Sicherheit. Einzelschließanlage mit Sicherungsschein. Schlosskörper ist aus stabilem Aluminiumguss gefertigt.

### Umlaufender Deckelschutzkeder in diversen Farben

Wählen Sie unter fünf Standard-Kederfarben aus. Sonderfarbe bei großen Abnahmemengen optional möglich.



Schwarz



Grau



Gelb



Dunkelblau

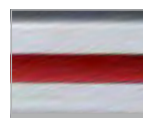

Rot



# ZARGES MPO –

modulare Organisationswagen, flexibel und robust.

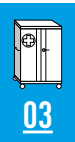

## Mit System zur optimalen Lösung.

Die Anforderungen an Wagen für den mobilen Einsatz von Geräten sind vielfältig. Um für jeden Einsatzbereich optimal ausgestattet zu sein, können die modularen Wagen von ZARGES exakt an individuelle Wünsche und Anforderungen angepasst werden. Egal, ob es um medizinische Geräte bei der Visite im Krankenhaus oder um Analyse-Einheiten in der Industrie geht – ZARGES MPO (Modulare Pflege- und Organisationswagen) ermöglicht als Baukasten-System vielfältige Ausstattungen und kann sowohl in Funktionalität als auch Design für spezielle Bedürfnisse und Ansprüche konfiguriert werden. Dank ihrer uneingeschränkten Mobilität sind die Wagen jederzeit und flexibel einsetzbar.





**1 Alu-Griff.**  
Alugriff für komfortables Handling. Leicht zu reinigen. Zum Anbau von unterschiedlichem Standard-Zubehör.



**2 Präzisionsrollen, optional mit Abweiser.**  
4 Präzisionslenkrollen, davon 2 mit Radfeststeller für maximale Beweglichkeit auf engstem Raum.



**3 Arbeitsplatten-Varianten.**  
HPL mit/ohne Aufkantung. Kunststoff mit/ohne Galerie, optional mit verstellbarer Reling. Edelstahl.



**4 Seitenwand-Varianten.**  
Seitenwand, wahlweise mit farbigem Mittelsegment (CI).



**5 Abweiser.**  
Abriebfeste, desinfektionsmittelbeständige Kunststoffpolsterung.



**6 Eckprofile** aus eloxiertem Aluminium.

## Trägersystem-Varianten

### Trägerwand:

- Hygienisch, leicht zu reinigen.
- Feine Rasterung ermöglicht variable Bestückung.
- Ermöglicht die Frontvariante mit Rollläden.
- ABS-Kunststoff.



**Trägerwand**



**Teleskopschienen**

### Teleskopschienen:

- Hohe Belastbarkeit, bis 25 kg möglich.
- Maximale Eingriffstiefe, Volllauszug.

## Front-Varianten

Lieferbar mit verschiedenen Frontvarianten für unterschiedliche Optik und Einsatzzwecke.



**Türen**



**Türen/Schubladen**



**Rollläden**

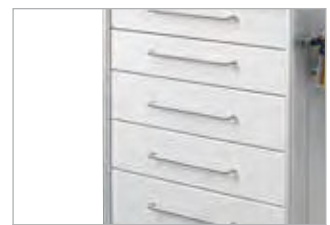

**Schubladen**

**TOP  
PRODUKT**



Tastaturauszug



Elektronikfach

Mit MPO IT-Wagen bietet ZARGES eine Lösung für flexibles Arbeiten und platzunabhängigen Zugriff auf die Systemdaten. Der leicht bewegliche MPO IT-Wagen kann für verschiedene IT-Lösungen wie Notebook, Rechner (Bildschirm-PC oder Thin Client ) vorbereitet werden.

- Korpus aus stabilen und eloxierten Eckprofilen aus Aluminium, Seitenwände und Rückwand aus Aluminium, die Oberflächen sind pulverbeschichtet.
- Verschiedene Frontvarianten lieferbar.
- Schubladen gelagert auf Teleskopauszügen mit Soft-Einzug und Auszugssperre.
- Platzsparender Rollladen mit Trägerwand.
- Arbeitsplatte wahlweise in Vollkunststoff oder ABS-Kunststoff, mit und ohne Galerie, optional mit verstellbarer Relingstange.
- Tastaturauszug.
- Monitorhalterung.
- 4 kunststoffgepolsterte Wandabweiser in der Höhe des Wagenbodens.
- 4 Lenkrollen mit Durchmesser 125 mm, davon 2 mit Bremse.
- Ergonomisch geformter Schiebegriff aus eloxiertem Aluminium.
- Abschließbares Fach für Stromversorgung, Thin Client, Router.
- Verschiedene Höhen und Breiten lieferbar.
- Standardfarbe: Aluminium eloxiert. Mittleres Element wahlweise in anderem Farbdesign als Sonderausführung möglich.

MPO Versorgungswagen



2 ISO



1 ISO



1 ISO



Die Sicherstellung des richtigen Materials zur richtigen Zeit am richtigen Ort in der richtigen Menge. Diese Aufgaben meistern Sie mit den MPO Lagerungs- und Transportwagen.

- Platzsparendes Öffnen durch Rollläden, kann werkzeuglos entnommen werden.
- Rollläden optional abschließbar.
- Innenausstattung: variabel zu bestücken mit Modulschubladen (100 mm/150 mm/ 250 mm) und Modulkörben (50 mm/100 mm/200 mm), gelagert auf Trägerwand.
- Korpus aus stabilen und eloxierten Eckprofilen aus Aluminium, Seitenwände und Rückwand aus Aluminium, die Oberflächen sind eloxiert.
- Arbeitsplatte wahlweise in Vollkunststoff oder ABS-Kunststoff, mit und ohne Galerie, optional mit verstellbarer Rellingstange.
- Wagenboden aus stabiler Vollkunststoffplatte.
- 4 kunststoffgepolsterte Wandabweiser in der Höhe des Wagenbodens (optional).
- 4 Lenkrollen mit Durchmesser 125 mm, davon 2 mit Bremse.
- Frei wählbares Zubehör aus der Zubehörliste für die verschiedenen Varianten.
- Standardfarbe: Aluminium eloxiert. Mittleres Element wahlweise in anderem Farbdesign als Sonderausführung möglich.



Kunststoff Seitenwand, innen



Kunststoff-Rollläden, optional abschließbar

Den praktischen Rollläden erhalten Sie für viele Größen des ZARGES MPO Programms, sowohl für 1 ISO, als auch für 2 ISO:

	1 ISO		2 ISO	
	Breite: 400 mm	Breite: 600 mm	Breite: 400 mm	Breite: 600 mm
Höhe: 900 mm, Bestell-Nr.:	46425	46422	46431	46428
Höhe: 1.000 mm, Bestell-Nr.:	-	46257	-	46258
Höhe: 1.100 mm, Bestell-Nr.:	-	46259	-	46260
Höhe: 1.500 mm, Bestell-Nr.:	46424	46421	46430	46427
Höhe: 1.800 mm, Bestell-Nr.:	46423	46420	46429	46426

## MPO Zubehör



### Normschiene

Für Stirnseite,  
Material: Edelstahl, glaskugelgestraht.

Für Wagentiefe mm	Bestell-Nr.	Preis ohne MwSt. €
400	46461	auf Anfrage
600	46462	auf Anfrage



### ZIP-Box-Halterung, 3-fach

Zum Einhängen an Normschiene,  
Material: Stahl, pulverbeschichtet.

Bestell-Nr.	Preis ohne MwSt. €
46333	auf Anfrage



### Abfallsammler mit Kniebetätigung

Montage an Stirnseite.

Volumen, ca. l	Bestell-Nr.	Preis ohne MwSt. €
8	46297	auf Anfrage
20	46298	auf Anfrage



### Frontblende mit Digitalschloss für Rollläden

Montage an Stirnseite.

Für Wagenbreite, ca. mm	Bestell-Nr.	Preis ohne MwSt. €
400	363333	auf Anfrage
600	363328	auf Anfrage



### Frontblende mit Zylinderschloss für Rollläden

Montage an Stirnseite.

Für Wagenbreite, ca. mm	Bestell-Nr.	Preis ohne MwSt. €
400	361988	auf Anfrage
600	361947	auf Anfrage



### Dokumentenhalter

Material: Kunststoff, weiß.

Bestell-Nr.	Preis ohne MwSt. €
46253	auf Anfrage



### Draht-Abwurfgestell

Zum Einhängen an Normschiene,  
mit Kunststoffdeckel.

Volumen, ca. l	Bestell-Nr.	Preis ohne MwSt. €
6	46282	auf Anfrage
15	46283	auf Anfrage
30	46284	auf Anfrage



### Seitenwand-Varianten

Standardfarbe für Seitenwand ist Aluminium eloxiert, Lichtgrau RAL 7035 und 4 weitere Farben als Option, individuelles Corporate Design auf Anfrage.



RAL 6019, Grün

RAL 1017, Safrangelb

RAL 5024, Blau

RAL 3020, Rot

MPO Innenausstattung



Modulschubladen L × B × H, ca. mm	
	<b>46204</b> ABS-Modulschublade 600 × 400 × 75 / 95
	<b>46205</b> ABS-Modulschublade 600 × 400 × 125 / 145
	<b>46206</b> ABS-Modulschublade 600 × 400 × 250
	<b>46208</b> ABS-Modulschublade 400 × 600 × 125 / 145
	<b>46209</b> ABS-Modulschublade 400 × 600 × 225 / 245
ABS-Module und ABS-Modulkörbe, hellblau (L × B × H, ca. mm)	
	<b>46000</b> ABS-Modulkorb 600 × 400 × 200
	<b>46005</b> ABS-Modulkorb 600 × 400 × 100
	<b>46011</b> ABS-Medikamenten-Modul 600 × 400 × 50
	<b>46200</b> ABS-Modul (nicht unterteilbar) 600 × 400 × 200
	<b>46201</b> ABS-Moduldeckel 600 × 400 × 15
	<b>46202</b> ABS-Modul 600 × 400 × 100

Passende Teiler für ABS-Module und ABS-Modulkörbe (L × H, ca. mm)	
	<b>46027</b> Längsteiler für 46000, 600 × 200
	<b>46028</b> Querteiler für 46000, 400 × 200
	<b>46029</b> Längsteiler für 46005 / 46202, 600 × 100
	<b>46030</b> Querteiler für 46005 / 46202, 400 × 100
	<b>46034</b> Längsteiler für 46011 600 × 50
	<b>46035</b> Querteiler für 46011 400 × 50
PC-Module und PC-Modulkörbe, glasklar (L × B × H, ca. mm)	
	<b>46001</b> PC-Modulkorb 600 × 400 × 200
	<b>46004</b> PC-Modulkorb 600 × 400 × 100
	<b>46010</b> PC-Medikamenten-Modul 600 × 400 × 50
	<b>46203</b> PC-Modul 600 × 400 × 100
Passende Teiler für PC-Module und PC-Modulkörbe (L × H, ca. mm)	
	<b>46040</b> Längsteiler für 46001 / 46206 / 46209, 600 × 200
	<b>46041</b> Querteiler für 46001 / 46206 / 46209, 400 × 200
	<b>46042</b> Längsteiler für 46004 / 46203 / 46205 / 46208, 600 × 100
	<b>46043</b> Querteiler für 46004 / 46203 / 46205 / 46208, 400 × 100
	<b>46031</b> Längsteiler für 46010 / 46204 600 × 50
	<b>46032</b> Querteiler für 46010 / 46204 400 × 50

ZIP-Box-Submodule sowie passende Teiler (L × B × H, ca. mm)	
	<b>46180</b> ZIP-Box, ABS, lichtgrau 325 × 87 × 65
	<b>46181</b> ZIP-Teiler für 46180
	<b>46182</b> ZIP-Box, ABS, lichtgrau 325 × 130 × 65
	<b>46183</b> ZIP-Teiler für 46182
	<b>46184</b> ZIP-Box, ABS, lichtgrau 345 × 90 × 115
	<b>46185</b> ZIP-Teiler für 46184
	<b>46186</b> ZIP-Box, ABS, lichtgrau 345 × 135 × 115
	<b>46187</b> ZIP-Teiler für 46186
Zubehör für Modulschubladen, Module und Modulkörbe (L × B × H, ca. mm)	
	<b>46467</b> Anschlagstopp (1 Stück pro Korb)
	<b>46026</b> Auszugstopp, grauweiß, einteilig für Module und Modulkörbe
	<b>46552</b> Etikettenhalter (POM) quer, weiß, bruch- und schlagfest, 65 × 15 × 42
	<b>46551</b> Etikettenhalter (POM), weiß, bruch- und schlagfest, in Schlitze einsteckbar, am Modulrand und auf Teiler aufsteckbar, 44 × 14 × 63
	<b>46025</b> Etiketten-Trägerplatte (PS) für 46020 und 46024, 60 × 40 × 1



03

## ZARGES Regalsystem – sicher mit System aufbewahren.

Das ZARGES Regalsystem ist vor allem dann gefragt, wenn es um die geordnete und sichere Lagerung von Material geht. Denn: Neben einer stabilen Außenhülle ist es vor allem das Innenleben, das flexibel an die jeweiligen Anforderungen angepasst werden kann. Durch die Modulbauweise können alle Komponenten mit den anderen ZARGES Systemen kombiniert werden, was die Effizienz in der Versorgungs- und Lagerungslogistik nachhaltig steigert. Zudem zeichnen sich die Regalsysteme durch eine hohe Stabilität und langlebige Materialien aus und sind eine wirtschaftliche Lösung.

## Kommissionierregal

## Kommissionierregal.

ZARGES Kommissionierregale sind universell einsetzbar und können durch verschiedene Module und Modulkörbe individuell zusammengestellt und konfiguriert werden. Durch die offene Bauweise ist das Regal einfach zu reinigen.

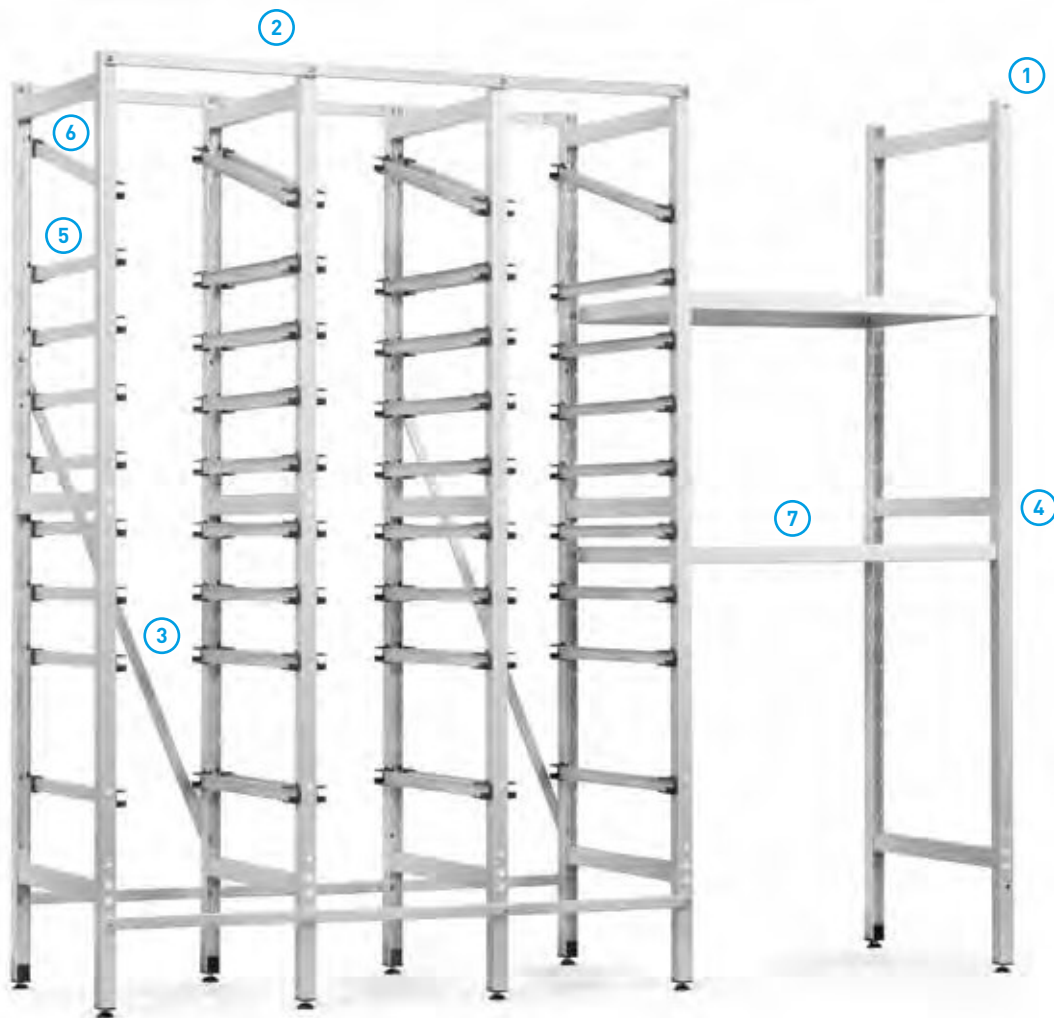

- ① **Regalsegmente.** Vormontiert.
- ② **Verbindungsstange.**
- ③ **Diagonalstreben.** Vorgesehen für jede zweite Reihe.
- ④ **Verbindungselemente aus Edelstahl.** Vorgesehen ein Satz pro Reihe.
- ⑤ **Einschubschienen gerade.** Variabel einhängbar.
- ⑥ **Einschubschienen schräg.** Variabel einhängbar.
- ⑦ **Fachboden.** Aus Aluminium, eloxiert.

### Aufbaumöglichkeiten Standardregal für ISO-Norm-Module.

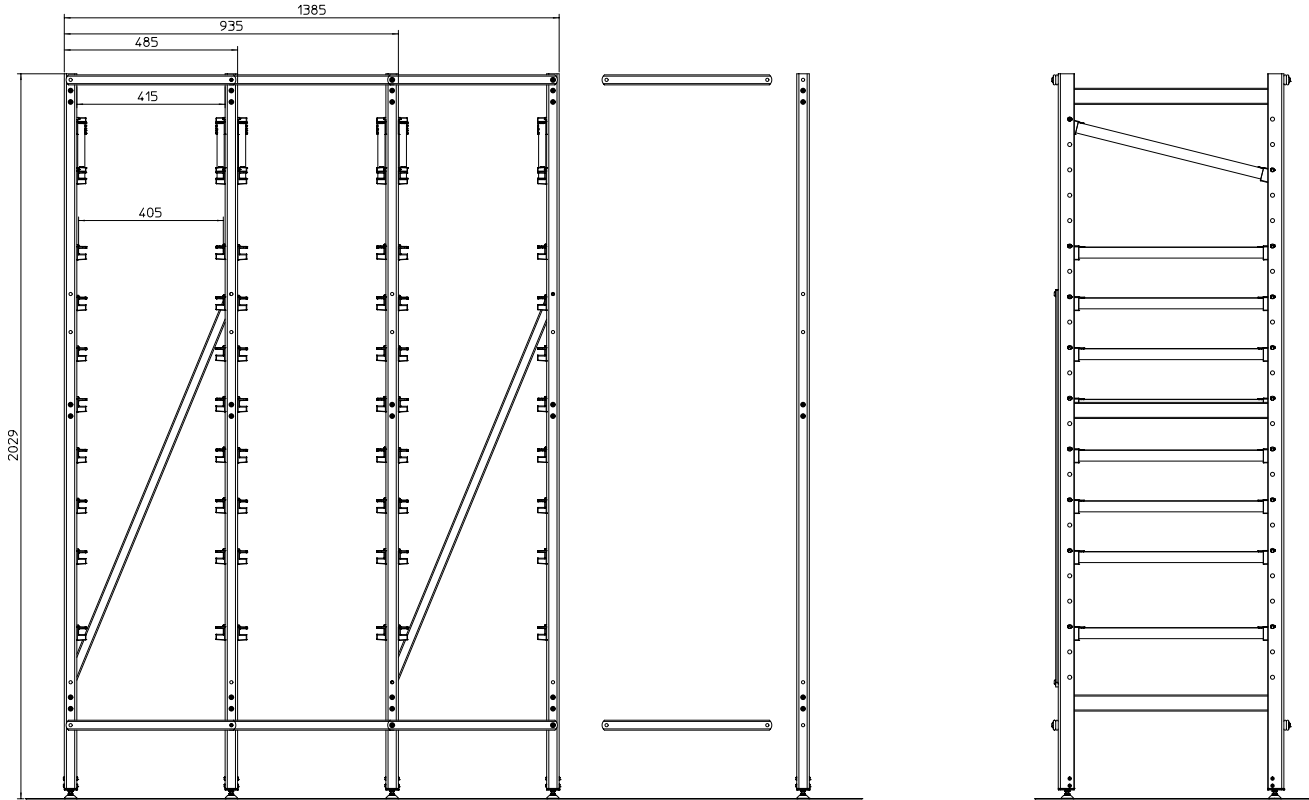

### Regalkomponenten (Tiefe: 600 mm)

Bestell-Nr. Aluminium-Regal	Bestell-Nr. Stahl-Regal	Bestell-Nr. Edelstahl-Regal	Bezeichnung	Anzahl der Reihen				Für jede weitere Anbaureihe
				1	2	3	4	
46558	46140	46142	Regalsegment, 2.000 × 600 mm (H × T)	2	3	4	5	1
46560	46274	46144	Verbindungsstange, 479 mm (L)	4	8	12	16	4
46562	46276	46146	Verbindungsstange diagonal, 1.206 mm (L)	1	1	2	2	1
46563	46280	46151	Verbindungselementesatz	2	3	4	5	1
	46270		Einschubschiene, 600 mm (T), Geradeeinbau	-	-	-	-	-
	46271		Einschubschiene, 620 mm (T), Schrägeinbau	-	-	-	-	-

Einschubschienen separat zu bestellen

### Regalkomponenten (Tiefe: 400 mm)

Bestell-Nr. Aluminium-Regal	Bestell-Nr. Stahl-Regal	Bestell-Nr. Edelstahl-Regal	Bezeichnung	Anzahl der Reihen				Für jede weitere Anbaureihe
				1	2	3	4	
46559	46141	46143	Regalsegment, 2.000 × 400 mm (H × T)	2	3	4	5	1
46561	46275	46145	Verbindungsstange, 679 mm (L)	4	8	12	16	4
46562	46276	46146	Verbindungsstange diagonal, 1.206 mm (L)	1	1	2	2	1
46563	46280	46151	Verbindungselementesatz	2	3	4	5	1
	46272		Einschubschiene, 400 mm (T), Geradeeinbau	-	-	-	-	-
	46273		Einschubschiene, 420 mm (T), Schrägeinbau	-	-	-	-	-

Einschubschienen separat zu bestellen



## Kommissionierregal

## Aufbaumöglichkeiten Regal mit Fachboden.

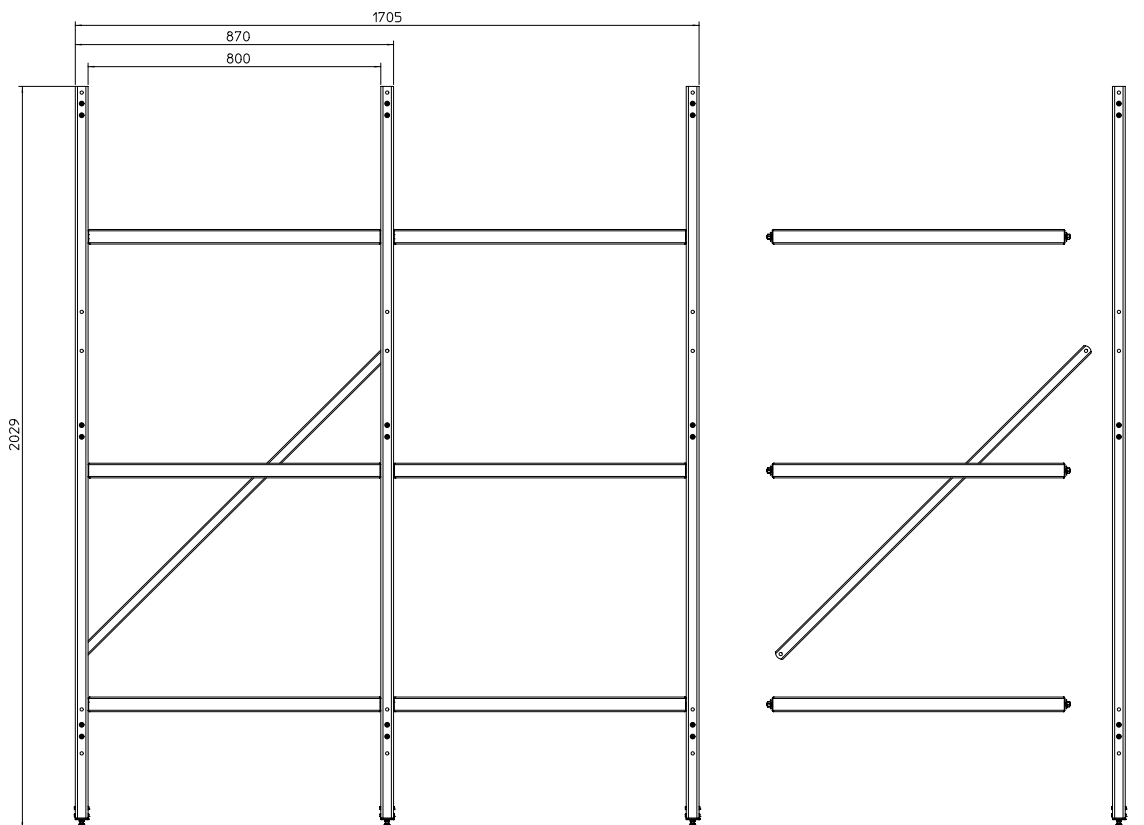

## Regalkomponenten (Tiefe: 600 mm)

Bestell-Nr. Aluminium- Regal	Bestell-Nr. Stahl- Regal	Bestell-Nr. Edelstahl- Regal	Bezeichnung	Anzahl der Reihen				Für jede weitere Anbaureihe
				1	2	3	4	
46558	46140	46142	Regalsegment, 2.000 × 600 mm (H × T)	2	3	4	5	1
46565	46072	46147	Fachboden, 800 × 600 mm (L × T)	-	-	-	-	-
46562	46276	46146	Verbindungsstange diagonal, 1.206 mm (L)	1	1	2	2	1
46563	46280	46151	Verbindungselementesatz	2	3	4	5	1

## Regalkomponenten (Tiefe: 400 mm)

Bestell-Nr. Aluminium- Regal	Bestell-Nr. Stahl- Regal	Bestell-Nr. Edelstahl- Regal	Bezeichnung	Anzahl der Reihen				Für jede weitere Anbaureihe
				1	2	3	4	
46559	46141	46143	Regalsegment, 2.000 × 400 mm (H × T)	2	3	4	5	1
46566	46079	46149	Fachboden, 800 × 400 mm (L × T)	-	-	-	-	-
46562	46276	46146	Verbindungsstange diagonal, 1.206 mm (L)	1	1	2	2	1
46563	46280	46151	Verbindungselementesatz	2	3	4	5	1

Kommissionierwagen mit einhängbaren Einschubschienen.

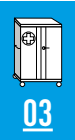

### Offene Bauart

Gestell ist aus U-Profil, keine Hohlkammer, leicht zu reinigen

### Material

Standard ist Stahl, kunststoffbeschichtet

### Bestückung

Passend für Module und Modulkörbe in verschiedenen Höhen

### Einschubschienen

Vorbereitet für variabel einhängbare Einschubschienen

### Fahrwerk

4 Lenkrollen, Ø 125 mm, 2 davon mit Feststeller ausgestattet

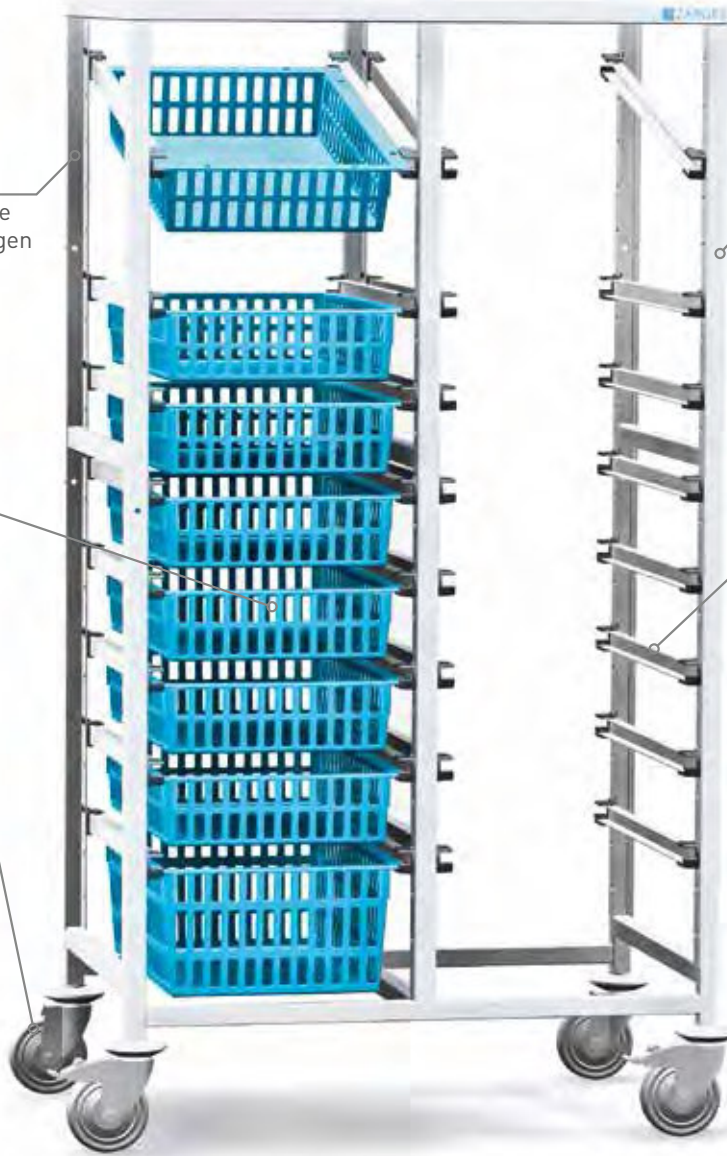

### Zubehör: (siehe Seite 107)



Einhängbare Einschubschienen



Adapterblech für Teleskopauszug



Seitlich klappbare Arbeitsplatte



Schiebegriffe

## Kommissionierwagen

Von klein bis groß die richtige Wahl: Kommissionierwagen.



Kommissionierwagen 1-reihig

Bestell-Nr.	Material	Einschubbreite, mm	Maße, L × T, mm	Höhe, mm
46441	Stahl, gepulvert	400	544 × 675	1.750
366035	Stahl, gepulvert	400	544 × 675	1.900
362162	Stahl, gepulvert	600	744 × 475	1.750
367568	Stahl, gepulvert	600	744 × 475	1.900
363160	Edelstahl	400	544 × 675	1.750
372312	Edelstahl	400	544 × 675	1.900
368987	Edelstahl	600	744 × 475	1.750
372313	Edelstahl	600	744 × 475	1.900



Kommissionierwagen 2-reihig

Bestell-Nr.	Material	Einschubbreite, mm	Maße, L × T, mm	Höhe, mm
46442	Stahl, gepulvert	400	993 × 675	1.750
366045	Stahl, gepulvert	400	544 × 675	1.900
365738	Stahl, gepulvert	600	1.393 × 475	1.750
367567	Stahl, gepulvert	600	1.393 × 475	1.900
362795	Edelstahl	400	933 × 675	1.750
364839	Edelstahl	400	933 × 675	1.900
368988	Edelstahl	600	1.393 × 475	1.750



Kommissionierwagen 3-reihig

Bestell-Nr.	Material	Einschubbreite, mm	Maße, L × T, mm	Höhe, mm
366043	Stahl, gepulvert	400	1.440 × 675	1.900

## Zubehör

Bestell-Nr.	Bezeichnung
46270	Einschubschiene, 600 mm (T), Geradeeinbau
46271	Einschubschiene, 620 mm (T), Schrägeinbau
46272	Einschubschiene, 400 mm (T), Geradeeinbau
46273	Einschubschiene, 420 mm (T), Schrägeinbau
46072	Fachboden 800 × 600 mm (L × T)

Kommissionierwagen mit Fachboden

Bestell-Nr.	Material	Einschubbreite, mm	Maße, mm	Höhe, mm
46443	Stahl, gepulvert	400	1.378 × 675	1.750
366042	Stahl, gepulvert	400	1.378 × 675	1.900

Sonderzubehör für Einschubbreite 400 mm

Bestell-Nr.	Bezeichnung
370903	Normschiene
373696	Adapterblech für einhängbare Teleskopauszüge
374752	Abklappbare Arbeitsplatte



03

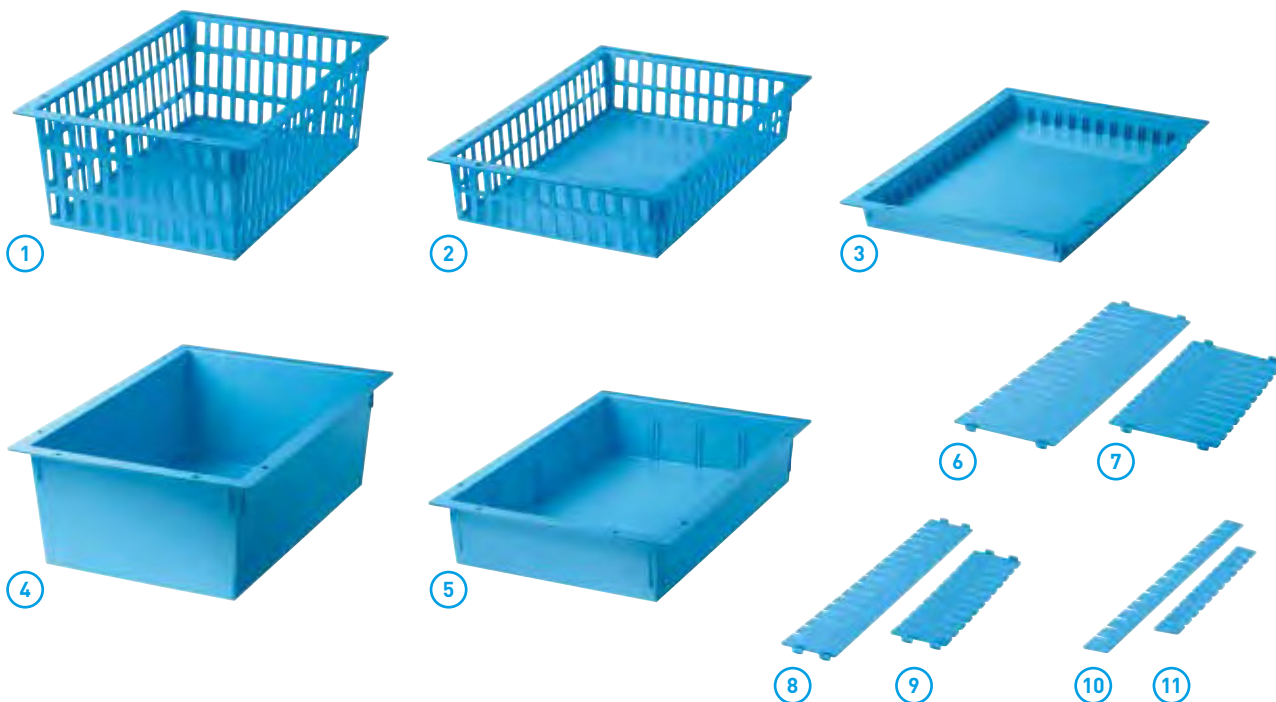

### ABS-Module und ABS-Modulkörbe, 600 mm × 400 mm.

- Für geschützte, geordnete Lagerung und sicheres Stapeln und Befördern im Materialfluss.
- Hellblau.
- Variabel unterteilbar mit Aufnahmen für Längs- und Querteiler.
- Geschlossener Boden, sicherer Schutz bei auslaufenden Flüssigkeiten und Schmutzpartikeln.
- Temperaturbeständig bis 85 °C.
- Einfaches Anbringen der Etikettenhalter.

Siehe Abb. Nr.	Beschreibung	Maße L × B × H, ca. mm	Bestell-Nr.	Preis ohne MwSt. €
1	ABS-Modulkorb	600 × 400 × 200	46000	auf Anfrage
2	ABS-Modulkorb	600 × 400 × 100	46005	auf Anfrage
3	ABS-Modul	600 × 400 × 50	46011	auf Anfrage
4	ABS-Modul (nicht unterteilbar)	600 × 400 × 200	46200	auf Anfrage
5	ABS-Modul	600 × 400 × 100	46202	auf Anfrage
6	Längsteiler für 46000	600 × 200	46027	auf Anfrage
7	Querteiler für 46000	400 × 200	46028	auf Anfrage
8	Längsteiler für 46005 / 46202	600 × 100	46029	auf Anfrage
9	Querteiler für 46005 / 46202	400 × 100	46030	auf Anfrage
10	Längsteiler für 46011	600 × 50	46034	auf Anfrage
11	Querteiler für 46011	400 × 50	46035	auf Anfrage

Zubehör für Module und Modulkörbe

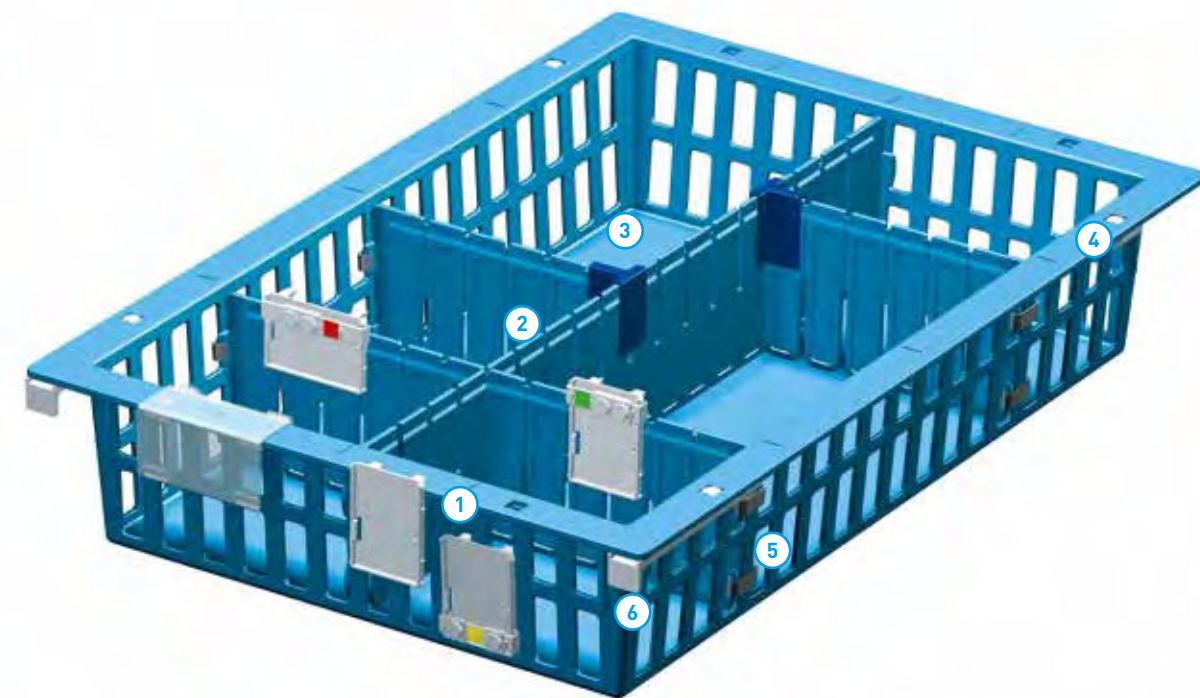

1 Etikettenhalter



Nr.	Seite	Bezeichnung
1	111	Etikettenhalter (ABS)

2 Teiler für Module und Modulkörbe



Nr.	Seite	Bezeichnung
2	108	Teiler für Module und Modulkörbe (ABS)

3 T-Stück als Verbindungsstück

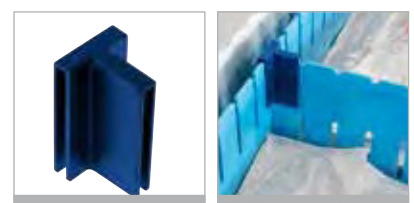

Nr.	Bestell-Nr.	Bezeichnung	Maße, L x B x H, ca. mm
3	46022	T-Stück (ABS) als Verbindungsstück	47 x 26 x 28

4 Auszugsstopp, grauweiß, einteilig



Nr.	Bestell-Nr.	Bezeichnung
4	46026	Auszugsstopp, grauweiß, einteilig (ABS)

5 Teilerfixierung



Nr.	Bestell-Nr.	Bezeichnung	Maße, L x B x H, ca. mm
5	46060	Teilerfixierung (Federstahl)	25 x 10 x 9

6 Anschlagstopp



Nr.	Bestell-Nr.	Bezeichnung	Maße, L x B x H, ca. mm
6	46467	Anschlagstopp	122 x 20 x 24

Nur für Anwendung mit Frontvariante Rollladen

Intelligent, innovativ und effizient: ZARGES Etikettiersystem.



### Etikettenclip

Ein lückenloser und optimierter Bestellablauf ist nur mit einer einfachen und intelligenten Etikettierung gewährleistet.

- Der auch nachträglich anzubringende Clip ergänzt unser bestehendes Etikettiersystem sinnvoll. Eine innovative Weiterentwicklung zu unseren bestehenden Produkten.
- Alle Etikettenhalter können mit und ohne Clip eingesetzt werden.

Mit einer einfachen Schiebewegung durch das „Ampel-system“ wird der Bestellvorgang ausgelöst. Der Füllgrad des KANBAN-Behälters wird angezeigt und der Bestellstatus optisch erfasst. Gebrauchsmuster geschützt.



Farbe Grün: Artikel ausreichend vorhanden



Farbe Gelb: Artikel ist bestellt/Bestellung erfasst



Farbe Rot: Artikel nachbestellen

Etikettierung

Optimale Versorgung garantiert: Etikettierung.



Etikettenhalter hoch

Bestell-Nr.	Bezeichnung	Maße, L x B x H, ca. mm
46551	In Schlitz einsteckbar, am Modulrand und auf Teiler aufsteckbar	44 x 14 x 63

Passende Etiketten-Trägerplatte: 46025



Etikettenhalter quer

Bestell-Nr.	Bezeichnung	Maße, L x B x H, ca. mm
46552	In Schlitz einsteckbar, am Modulrand und auf Teiler aufsteckbar	65 x 15 x 42

Passende Etiketten-Trägerplatte: 46025



Klebeetiketten in versch. Farben für 46025

Bestell-Nr.	Farbe	Bogen	Verpackungseinheit	Maße, B x H, ca. mm
46221	Weiß	25 Etiketten auf DIN A4	250 Bogen	37 x 55
46222	Blau			
46223	Gelb			
46224	Rot			



Etikettenclip hoch

Bestell-Nr.	Bezeichnung	Maße, L x B x H, ca. mm
46553	Etikettenclip hoch (Ampel)	48 x 11 x 14



Etikettenclip quer

Bestell-Nr.	Bezeichnung	Maße, L x B x H, ca. mm
46554	Etikettenclip quer (Ampel)	68 x 11 x 14

Papieretikett für 46023

Bestell-Nr.	Farbe	Bogen	Verpackungseinheit	Maße, B x H, ca. mm
46225	Weiß	14 Etiketten auf DIN A4	250 Bogen	80 x 40

Etiketten-Trägerplatten (PS)

Bestell-Nr.	Bezeichnung	Maße, L x B, ca. mm
46025	Passend für 46551 und 46552	60 x 40



Etikettenhalter (PC), glasklar, für Papieretiketten

Bestell-Nr.	Montage	Maße, L x B x H, ca. mm
46023	Am oberen Rand der Module aufsteckbar	80 x 37 x 44



Etikettenleiste für Montage an Türinnenseite

Bestell-Nr.	Bezeichnung	Maße, L x B x H, ca. mm
46080	Aluminium, eloxiert	330 x 20 x 3
46081	Aluminium, eloxiert	530 x 20 x 3



Etikettenleiste für Montage an Türinnenseite

Bestell-Nr.	Bezeichnung	Maße, L x B x H, ca. mm
46582	Selbstklebend, transparent	350 x 3 x 25

Klarsichthülle

Bestell-Nr.	Bezeichnung	Maße
46220	Selbstklebend	DIN A4



Dank der jahrzehntelangen Erfahrung weiß ZARGES ganz genau, worauf es bei innerbetrieblicher Logistik ankommt. Deshalb sind Planung und Beratung fester Bestandteil unserer Leistungen. Dies beginnt bei einer umfassenden Analyse und reicht bis zur Schulung des Personals. Denn nur das Zusammenspiel von durchdachter Planung, punktgenauer Umsetzung und richtigem Einsatz steigert die Effizienz nachhaltig und optimiert so erfolgreich die Kostenstruktur.

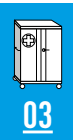

## Logistiklösungen für das Gesundheitswesen – komplexe Abläufe strukturieren.





## ZARGES Krankenhauslogistik

Die Produktpalette von ZARGES reicht von modularen Aufbewahrungsschränken über Möbel und Regale bis zu Systemen für den Wäsche- oder Materialtransport sowie die Ver- und Entsorgung. Alle Systeme sind aufeinander abgestimmt und nach einem Baukasten-System aufgebaut, so dass alle Zahnräder des Logistik-Systems perfekt ineinandergreifen.



**Wäschetransport und  
-aufbewahrung**



**Medikamententransport,  
-lagerung und -verteilung**



**Stationsversorgung, Lagerung  
und Verteilung**



**Ver- und Entsorgung von  
Funktionsbereichen wie OP**



03



Feinplanung für Schrankanlagen



Planung für Zentrallager

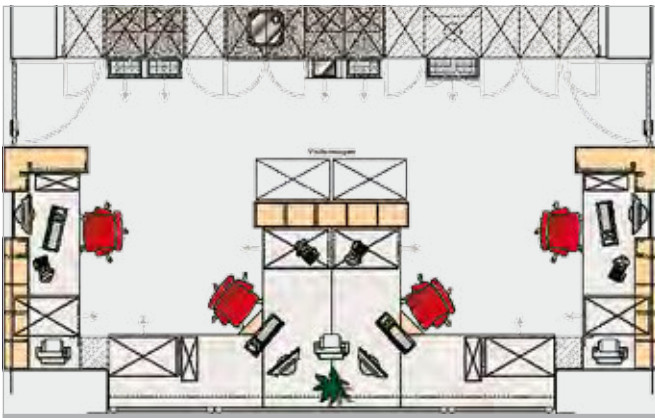

Raumplanung



Umsetzung und Inbetriebnahme

In fünf Schritten zum Erfolg:

**01** Beratung

**02** Analyse

**03** Planung

**04** Umsetzung

**05** Service

### Konzeption von Funktions- und Pflegebereichen – Planung, Baubetreuung, Abwicklung und Ausführung.

- **Kostenermittlung**  
Unter Einbeziehung der vorhandenen Lager- und Transportmedien wird der tatsächlich bestehende Bedarf in Menge und Kosten ermittelt und vorgelegt.
- **Raumplanung**  
Nur die tatsächlich benötigte Lagerkapazität wird anhand von Verbrauchsanalysen ermittelt und die Räumlichkeiten werden nach hygienischer und arbeitsergonomischer Sicht gestaltet.  
Auch der reibungslose Übergang von Funktion, Logistik und Büroorganisation wird optimiert.
- **Entwurf und Design**  
Aufbauend auf logistische Standards planen wir die Einrichtung. Material und Design werden speziell auf Ihr Haus zugeschnitten.
- **Ablaufplan**  
Wir übernehmen die Baubetreuung und koordinieren sämtliche technische und zeitliche Abläufe, auch in Zusammenarbeit mit Ihren Technikern, Planern und Fachingenieuren. Bei Möblierung mit speziellen Anforderungen (Strahlenschutz, Brandschutz etc.) finden unsere Fachleute entsprechende Lösungen, ohne den Grundsatz einer optimalen Logistik-Planung zu vernachlässigen.
- **Komplettausstattung**  
Auf Wunsch liefern wir nicht nur Logistik und Möblierung, sondern kümmern uns auch um Bestuhlung, Sonnenschutz und weiteres Zubehör.
- **Serviceleistungen**  
Durch unser überregional strukturiertes Netz von Fach- und Partnerfirmen sind wir in der Lage, schnellstmöglich zu handeln und Ausfallzeiten zu minimieren.
- **Lieferzeit**  
Standardmöbel und Projekte nach Vereinbarung kurzfristig lieferbar.



Schrankwagen W 105 N für  
Materialtransport und -lagerung



Transportwagen W 171 für Abfalltransport



Mobile Lagerung



03

## ZARGES Logistiklösungen im Gesundheitswesen – Einsatzbeispiele.



Mobile Visite



Mobile Lagerung und Bereitstellung



Federbodenwagen W 161 für ergonomisches  
Arbeiten



# STEIGEN



ZARGES führt mehr als 500 Typen von Leitern, Fahrgerüsten, Arbeitsplattformen, Treppen und Überstiegen aus Leichtmetall und Kunststoff für Industrie, Gewerbe und Dienstleistungsunternehmen. Entdecken Sie die Produktvielfalt von ZARGES und finden Sie genau das passende Steigergerät.

## Inhalt:

<b>04</b>	Leitern _____	ab Seite	<b>120</b>
	Neue Norm EN 131 _____	ab Seite	<b>122</b>
<b>05</b>	ZAP ZARGES Arbeitsplattformen/Fahrbare Podeste _____	ab Seite	<b>174</b>
<b>06</b>	Treppen und Plattformen _____	ab Seite	<b>186</b>
<b>07</b>	Optionale Sonderausstattungen, Zubehör & Ersatzteile _____	ab Seite	<b>208</b>
<b>08</b>	Fahrgerüste _____	ab Seite	<b>228</b>
<b>09</b>	Steigleitern _____	ab Seite	<b>274</b>
<b>10</b>	Schachttechnik _____	ab Seite	<b>290</b>

# Qualität und Service des Marktführers – darauf können Sie sich verlassen.

Der Name ZARGES bürgt seit über 80 Jahren für höchste Qualität und Zuverlässigkeit. Bei der Konstruktion der Produkte fließen Ideen und Erfahrungen aus den Märkten ebenso ein wie die

gültigen Normen und Gesetze. Das spiegelt sich in der Zuverlässigkeit und Haltbarkeit unserer Produkte wider, die den hohen Erwartungen unserer Kunden und Partner gerecht werden.

## Details, die den Unterschied machen:



### ZARGES Qualitätsbördelung

Extrem steifer Leiterkörper durch Mehrfachaufweitung. Einspannung beider Holmwandungen bei minimaler Fügepassung. Bördelung optimal umgeformt – ohne Rissbildung.



### ZARGES 2-Komponenten-Kunststoffschuhe

ZARGES Leitern sind mit speziell entwickelten 2-Komponenten-Kunststoffschuhen ausgestattet. Hartes Material im Holm, dadurch fester Halt im Leiterholm auch unter extremster Belastung. Weiches Material am Auflagepunkt, dadurch optimale Rutschfestigkeit auch auf glatten Industrieböden.



### ZARGES Verbindungstechnik

Anbauteile wie Führungsbeschläge, Gelenke oder Griffe sind mit dem Holm verschraubt und somit austauschbar. So besteht auch noch nach vielen Jahren im Einsatz die Möglichkeit, bei Beschädigungen Elemente einfach und komfortabel auszutauschen. Formschlüssige Verbindungen mit den Holmprofilen erhöhen zusätzlich die Stabilität.



### ZARGES Strangpressprofile

Bei allen Aluminium-Leitern, -Treppen und -Plattformen setzt ZARGES konsequent auf den Einsatz von Aluminium-Strangpressprofilen. Diese verbinden höchste Stabilität und Robustheit mit geringem Gewicht.

## ZARGES Gurtbandbefestigung

Die Befestigung des Gurtbandes ist entscheidend für die Dauerbelastbarkeit dieses Bauteils und zeichnen ZARGES Leitern seit vielen Jahrzehnten aus. Bei Stehleitern ist die Befestigungslasche mittels Ausklinkung im Inneren des Stufen- oder Rohrprofils professionell versenkt und bietet somit maximale Stabilität.



## ZARGES Fahrgerüstklaue

Die ZARGES Fahrgerüstklaue hat eine automatische Einrastfunktion und liegt mit ihrer besonders breiten Form satt auf den Sprossen auf, so dass nichts wackeln kann.

Je breiter und satter die Klaue auf den Sprossen sitzt, desto besser der Halt. Zudem ist die ZARGES Klaue einfach zu bedienen und verkantet nicht.



## ZARGES Verbindungen zwischen Aufsteckrahmen

Die patentierte Profilverformung der Aufsteckrahmen mit Verstärkungseinsatz lässt genau so viel Spiel zwischen den Aufsteckrahmen zu, wie dies für eine hohe Stabilität notwendig ist. Die Form der oberen Verjüngung stellt zugleich sicher, dass die Aufsteckrahmen leicht und ohne größeren Kraftaufwand ineinandergleiten.

Das sorgt für max. Stabilität des Fahrgerüsts bei gleichzeitig leichtem Zusammenbau.



## ZARGES Sprossen-Holm-Verbindung

Die Sprossen-Holm-Verbindung ist bei ZARGES Fahrgerüsten rundum verschweißt und sorgt so für höchste Qualität bei maximaler Beanspruchung.

Geriffelte Sprossen ermöglichen, einen festen Griff und sicheres Aufsteigen.



## ZARGES Liefer-Service für Fahrgerüste

Sie bestellen Ihr Fahrgerüst bis 10.00 Uhr. Wir liefern bis 18.00 Uhr des übernächsten Werktags innerhalb Deutschlands (ausgenommen PLZ 17, 18 und Inseln). Bei uns geht es aber nicht nur schnell, sondern auch geradewegs an Ihre Wunschadresse.

Wir liefern wohin Sie wollen. Sie sparen Abholwege, Zeit und Geld.

Ganz gleich, wo Sie Ihr ZARGES Fahrgerüst brauchen, genau da kommt es an: In Ihrem Betrieb oder auch direkt auf Ihrer Baustelle.



## ZARGES Ersatzteil-Service

Eine sichere Ersatzteilversorgung für alle Produkte gibt Ihnen die Gewissheit, dass sich Ihr ZARGES Steiggerät auch nach jahrelangem Einsatz stets in einwandfreiem Zustand befindet.





**ZARGES Leitern –**  
ideal für eine Vielzahl von Aufgaben.





# ZARGES Leitern – die Klassiker für den Weg nach oben.

## 04 LEITERN



Leitern sind die klassischen Steigergeräte. Sie sind schnell und flexibel einsetzbar sowie leicht und kompakt in den Abmessungen. Die Vielfalt an verschiedenen Leiterntypen und -größen ist so groß, dass für jeden Zweck die optimal passende Leiter zur Verfügung steht, um höchste Sicherheit zu gewährleisten.

Leitern sind vor allem dazu geeignet, einen höher gelegenen Arbeitsplatz zu erreichen oder kurze Arbeiten, wie Lampenwechsel, Mess- und Richtarbeiten oder das Spannen und Lösen von Verankerungen auszuführen.

Alle ZARGES Leitern erfüllen die Norm DIN EN 131, ZARGES Tritte die Norm DIN EN 14 183 und alle sind für eine zulässige Maximalbelastung von 150 kg ausgelegt, die Schwerlastleitern der SL-Baureihe sogar bis 250 kg.

Neben einem umfangreichen Standardsortiment bietet ZARGES auch berufs- oder aufgabenspezifische Leitern sowie Sonderanfertigungen an.

**NEU**

### Z 600 R13 Stufen-Stehleiter

Maximale Rutschhemmung der Stufen und Plattform. **Mehr auf Seite 140 und Seite 147.**



### Inhalt Kapitel 04

ab Seite

<b>EN 131</b>	Neue Norm EN 131	<b><u>122</u></b>
	Anlegeleitern	<b><u>124</u></b>
	Schiebe- und Seilzugleitern	<b><u>133</u></b>
	Stehleitern, einseitig begehbar	<b><u>139</u></b>
	Stehleitern, beidseitig begehbar	<b><u>146</u></b>
	Mehrzweckleitern	<b><u>153</u></b>
	Sicherheitstreppe, Tritte und Arbeitspodeste	<b><u>159</u></b>
	Spezialleitern	<b><u>169</u></b>

## ZARGES Leitern:

### Erfüllen neueste Ausgaben der Norm EN 131-1+2.

Die für Leitern gültige Norm EN 131-1+2\* wurde umfassend überarbeitet. Seit Ende 2017 gelten die neuen Ausgaben europaweit.

Neu ist, dass alle Leitern in **zwei Klassen** eingeteilt werden:

- „**Professional**“ steht für eine Leiter, die für den Gebrauch in der Arbeitswelt bestimmt ist.
- „**Non-professional**“ bezeichnet Leitern für den privaten Bereich.

**Die Prüfanforderungen für „professional“ sind dabei strenger und härter.**



ZARGES liefert bereits seit April 2017 alle Leitern nach den neuesten Ausgaben der Norm EN 131-1+2 in der Kategorie „**professional**“ aus.



#### Längere Lebensdauer

Ob dynamische Dauerbelastung oder Holmfestigkeit: ZARGES Leitern erfüllen die strengen Tests.



#### Standssicherer

Bei Anlegeleitern über 3 Meter sorgt eine Traverse für breiteren und damit noch sichereren Stand.



#### Rutschsicherheit der Leiterschuhe

Die Leiterschuhe der ZARGES Leitern sorgen für optimale Standssicherheit.

\*EN 131-1:2015 und EN 131-2:2010+A2:2017

# ZARGES Leitern – mehr Sicherheit für Sie.

## Ihre Vorteile auf einen Blick:

### » Gesetzlich abgesichert

ZARGES Leitern erfüllen die Anforderungen des Arbeitsschutzgesetzes und sind auf dem neuesten Stand der Technik. Sie entsprechen der Klasse „professional“.

### » Sicherer arbeiten

Die neuen strengen Tests belegen: Die genormten ZARGES Leitern sind höchst stand- und rutschticher. So lassen sich Unfälle noch besser vermeiden und Arbeitsausfälle reduzieren.

### » Sicher europaweit arbeiten

Die neuen Ausgaben der EN 131-1+2 gelten europaweit. Unabhängig wo Sie in Europa tätig sind; die ZARGES Leitern erfüllen die Anforderungen an diese Norm.

### » Einmal investieren – lange profitieren

ZARGES Leitern sind durch die neue Norm noch robuster und langlebiger.



# ZARGES Anlegeleitern – für den schnellen Aufstieg.

Die kürzeste Verbindung zwischen zwei Punkten ist die Gerade. Deshalb finden Anlegeleitern vor allem dann Verwendung, wenn es darum geht, einen höher gelegenen Arbeitsplatz zu erreichen. Sie sind ideal für den schnellen und flexiblen Einsatz.

ZARGES Anlegeleitern erfüllen höchste Anforderungen hinsichtlich Stabilität und Sicherheit und sind in vielen Ausführungen und Längen erhältlich.

## Grundsätzlich gibt es die Wahl zwischen zwei Bauformen:

- Sprossenleitern mit 30 mm tiefen Sprossen und einer hochfesten Sprossen-Holm-Verbindung durch die ZARGES Qualitätsbördelung.
- Stufenleitern in unterschiedlichen Ausführungen und mit verschiedenen Stufenoberflächen, wahlweise mit genieteten, geschraubten oder gebördelten Verbindungen.

Für spezielle Einsatzzwecke bietet ZARGES Sonderausführungen aus glasfaserverstärktem Kunststoff oder Holz an.

Alle ZARGES Anlegeleitern erfüllen die Norm DIN EN 131, die Vorschriften der TRBS 2121 sowie der Handlungsanleitung BGI 694. Die zulässige Maximalbelastung beträgt 150 kg, bei der Schwerlastleiter Z 600 SL sind es 250 kg.



### Hinweis:

Nach DIN EN 131-3  
letzte erlaubte  
Standspresse/-stufe

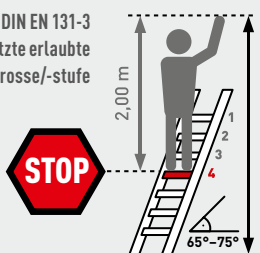

Maximale Arbeitshöhe gemäß BGI 694:  
Arbeitshöhe = Höhe letzte Standspresse  
+ 2 Meter, Anlegewinkel von 65° bis 75°

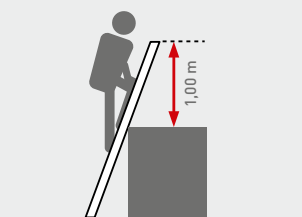

Benötigte Leiterlänge = zu erreichende  
senkrechte Höhe  $\times$  1,064  
Vorgeschriebenen Leiterüberstand  
von 1,00 m beachten

**Z 600 SL-Anlegeleiter**



**Nutzwert trifft Design: die Stärkste aller ZARGES Leitern mit hoher Belastbarkeit und schwarzer Edel-Optik für den robusten Einsatz.**

- Belastung max. 250 kg.
- 60 mm tiefe Leichtmetall-Breitsprossen mit rutschfester Riffelung.
- Schwarze, abriebfest eloxierte Holme.
- Anlegeprofil am oberen Ende für sicheres Anlegen.
- Sprossen-Holm-Verbindung durch hochfeste ZARGES Qualitätsbördelung.
- Sprossen und Holme aus Alu-Strangpressprofilen.
- Auswechselbare Kunststoffschuhe für rutschsicheren Stand.
- Äußere Breite: 380 mm.

**TOP  
PRODUKT**

Optionale Sonderausstattung (siehe auch Seite 210/211)

**ZARGES Tipp**

Belastung bis max. 250 kg!



Sprossenaussteifung für hohe Belastbarkeit



ZARGES Qualitätsbördelung



Anlegeprofil



Quertraverse bei Bestell-Nr. 41138

Leitertänge m	Arbeitshöhe ca. m	Holmhöhe mm	Quertraverse m	Sprossen- anzahl	Gewicht kg	Bestell- Nr.	Preis ohne MwSt. €
1,82	2,65	73	-	6	3,8	41135	188,-
2,38	3,15	73	-	8	6,9	41136	255,-
2,94	3,70	73	-	10	7,5	41137	295,-
3,50	4,25	73	0,79	12	10,5	41138	351,-

## Z 600 Sprossen-Anlegeleiter



### ZARGES Tipp

Maximale Sicherheit und Komfort dank 420 mm Breite.

Die flexible Lösung für vielfältigen Einsatz: komfortabler Aufstieg und sicherer Stand dank extra breiter Leiter.

- Äußere Breite: 420 mm – besonders standsicher.
- Sehr leicht und zugleich äußerst stabil.
- Auswechselbare Kunststoffschuhe für rutschsicheren Stand.
- Sprossen-Holm-Verbindung durch hochfeste ZARGES Qualitätsbördelung.
- Sprossen und Holme aus Alu-Strangpressprofilen.
- Sprossentiefe 30 mm.

Optionale Sonderausstattung (siehe auch Seite 210/211) 

Leiterlänge m	Arbeitshöhe ca. m	Holmhöhe mm	Quertraverse m	Sprossen- anzahl	Gewicht kg	Bestell- Nr.	Preis ohne MwSt. €
1,93	2,80	58	-	6	3,7	41511	99,-
2,49	3,35	58	-	8	4,7	41512	126,-
3,05	3,90	58	0,80	10	7,2	41513	154,-
3,61	4,40	58	0,80	12	8,1	41514	180,-
4,17	4,95	62	0,89	14	9,3	41515	213,-
4,73	5,50	68	0,89	16	10,5	41516	252,-
5,86	6,60	73	1,09	20	13,2	41517	334,-
6,98	7,70	85	1,20	24	16,0	41518	417,-

## Z 500 Sprossen-Anlegeleiter



Die kompakte Alternative – sowohl im Hinblick auf die Abmessungen und das Gewicht als auch auf das Preis-Leistungs-Verhältnis.

- Äußere Breite: 350 mm.
- Sehr leicht und zugleich äußerst stabil.
- Auswechselbare Kunststoffschuhe für rutschsicheren Stand.
- Sprossen-Holm-Verbindung durch hochfeste ZARGES Qualitätsbördelung.
- Sprossen und Holme aus Alu-Strangpressprofilen.
- Sprossentiefe 30 mm.

Optionale Sonderausstattung (siehe auch Seite 210/211) 

Leiterlänge m	Arbeitshöhe ca. m	Holmhöhe mm	Quertraverse m	Sprossen- anzahl	Gewicht kg	Bestell- Nr.	Preis ohne MwSt. €
2,21	3,05	58	-	7	4,0	41547	93,-
2,49	3,35	58	-	8	4,4	41548	105,-
3,05	3,90	58	0,79	10	6,1	41550	127,-
3,61	4,40	58	0,79	12	7,0	41552	149,-
4,17	4,95	62	0,79	14	8,0	41554	180,-
4,73	5,50	68	0,89	16	9,2	41556	211,-
5,29	6,05	73	0,89	18	10,5	41558	244,-
5,85	6,60	73	0,99	20	11,5	41560	277,-
6,41	7,15	73	0,99	22	13,2	41562	312,-
6,98	7,70	85	1,10	24	14,4	41564	349,-

**Z 600** Gebördelte Stufen-Anlegeleiter, eloxiert



Die hohe Rutschsicherheit der Safer Step Technology sorgt für bequemen und sicheren Aufstieg, die eloxierten Holme für abriebfesten Komfort.

- Z 600 Stufe mit ZARGES Safer Step Technology, 80 mm tief.
- Holme abriebfest eloxiert.
- Äußere Breite: 420 mm. Maximale Arbeitshöhen durch 280 mm hohen Antritt.
- Sprossen-Holm-Verbindung durch hochfeste ZARGES Qualitätsbördelung.
- Stufen und Holme aus Alu-Strangpressprofilen.
- Auswechselbare Kunststoffschuhe für rutschsicheren Stand.
- Auch als Regalleiter erhältlich.

Optionale Sonderausstattung (siehe auch Seite 210/211) 

Leiterlänge m	Arbeitshöhe ca. m	Holmhöhe mm	Quertraverse m	Stufen- anzahl	Gewicht kg	Bestell- Nr.	Preis ohne MwSt. €
1,94	2,80	73	-	6	4,0	41356	183,-
2,50	3,35	73	-	8	7,2	41358	245,-
3,06	3,85	73	0,80	10	9,1	41360	283,-
3,62	4,40	73	0,80	12	10,3	41362	339,-
4,18	4,90	73	0,89	14	11,6	41364	377,-
4,74	5,45	73	0,89	16	13,3	41366	413,-



**Z 500** Gebördelte Stufen-Anlegeleiter



Komfort und Wirtschaftlichkeit: Sicherheit beim Auf- und Abstieg, geringeres Gewicht, kompakte Abmessungen und ein ausgezeichnetes Preis-Leistungs-Verhältnis.

- Z 500 Stufe mit ZARGES Safer Step Technology, 80 mm tief.
- Holme und Stufen aus Aluminium natur.
- Äußere Breite: 350 mm.
- Sprossen-Holm-Verbindung durch hochfeste ZARGES Qualitätsbördelung.
- Stufen und Holme aus Alu-Strangpressprofilen.
- Auswechselbare Kunststoffschuhe für rutschsicheren Stand.

Optionale Sonderausstattung (siehe auch Seite 210/211) 

Leiterlänge m	Arbeitshöhe ca. m	Holmhöhe mm	Quertraverse m	Stufen- anzahl	Gewicht kg	Bestell- Nr.	Preis ohne MwSt. €
1,85	2,75	68	-	6	3,6	41566	164,-
2,41	3,30	68	-	8	6,8	41568	200,-
2,97	3,80	68	-	10	7,9	41570	237,-
3,53	4,35	68	0,79	12	9,9	41572	272,-
4,09	4,90	68	0,79	14	11,4	41574	313,-
4,65	5,40	68	0,89	16	12,6	41576	363,-





Die Leiter mit maximalem Arbeitskomfort setzt auch optische Akzente.

- Schienbeinschonende Polsterung.
- Holme abriebfest eloxiert.
- 80 mm tiefe, geriffelte Auftrittsflächen.
- Äußere Breite: 380 mm.
- Stufenabschlüsse mit Kunststoffkappen.
- Anlegeprofil am oberen Ende für sicheres Anlegen.
- Geschraubte Stufen-Holm-Verbindung.
- Stufen und Holme aus Alu-Strangpressprofilen.
- Ästhetisches Design – ideal für den Einsatz in Büro-, Praxis- und Verkaufsräumen.
- Auch als Regalleiter erhältlich.

Optionale Sonderausstattung (siehe auch Seite 210/211) 



### ZARGES Tipp

Maximaler Komfort durch Stufenpolsterung.



Anlegeprofil



Geschraubte Stufen-Holm-Verbindung



Rutschfeste Leiterschuh

Leiterlänge m	Arbeitshöhe ca. m	Holmhöhe mm	Stufen- anzahl	Gewicht kg	Bestell- Nr.	Preis ohne MwSt. €
1,64	2,65	48	6	4,2	41012	196,-
1,87	2,85	48	7	4,8	41013	221,-
2,11	3,10	48	8	5,3	41014	250,-
2,35	3,35	48	9	5,8	41015	279,-
2,59	3,55	48	10	6,4	41016	309,-
2,82	3,80	48	11	6,9	41017	334,-
2,99	4,00	48	12	7,4	41018	373,-



**Z 500 Genietete Stufen-Anlegeleiter**

Die leichteste Stufen-Anlegeleiter im ZARGES Programm, ohne Abstriche bei Komfort und Arbeitssicherheit, aber mit Pluspunkten beim Preis-Leistungs-Verhältnis.

- 80 mm tiefe Stufen für ermüdungsfreies Stehen.
- Stufenabschlüsse mit Kunststoffkappen.
- Anlegeprofil am oberen Ende für sicheres Anlegen.
- Dreifach genietete Stufen-Holm-Verbindung.
- Stufen und Holme aus Alu-Strangpressprofilen.
- Äußere Breite: 380 mm.

Optionale Sonderausstattung (siehe auch Seite 210/211) 

Leiterlänge m	Arbeitshöhe ca. m	Holmhöhe mm	Stufen- anzahl	Gewicht kg	Bestell- Nr.	Preis ohne MwSt. €
1,66	2,65	48	6	4,0	41602	155,-
2,14	3,15	48	8	5,0	41604	190,-
2,61	3,60	48	10	6,4	41606	223,-
2,99	4,05	48	12	7,9	41608	259,-



**Z 500 Stufen-Anlegeleiter Seventec**

Die tiefen Stufen und die 7-Punkte-Stufen-Holm-Verbindung sorgen für hohen Komfort, sicheren Stand sowie extrem hohe Stabilität.

- Besonders leicht und daher bequem zu tragen.
- 85 mm tiefe Stufen mit Antirutschriffelung für sicheren Stand.
- Grifffreundliche, glatte Holmaußenseite.
- 7-Punkt-Stufen-Holm-Verbindung mit Auflagestieg in der Stufenmitte.
- Stufen und Holme aus Alu-Strangpressprofilen.
- Äußere Breite: 400 mm.
- Lichte Weite: 360 mm.

**!** **Hinweis:**  
Bestell-Nr. 40384 nach  
DIN EN 131-1 mit Quertraverse.

Leiterlänge m	Arbeitshöhe ca. m	Holmhöhe mm	Quertraverse m	Stufen- anzahl	Gewicht kg	Bestell- Nr.	Preis ohne MwSt. €
2,08	3,05	87	-	8	5,8	40378	163,-
2,54	3,45	87	-	10	7,2	40380	200,-
2,99	3,90	87	-	12	8,5	40382	238,-
3,42	4,35	87	0,80	14	11,4	40384	275,-



## Z 600 Vollkunststoff-Sprossen-Anlegeleiter



Die Sicherheits-Anlegeleiter für den schnellen Einsatz in chemischem oder elektrischem Umfeld.

- Holme und Sprossen (30 mm × 30 mm) aus glasfaserverstärktem Kunststoff für besonders hohe chemische Beständigkeit.
- Erfüllt die Hochspannungsprüfung für Leitern aus isolierendem Material nach DIN EN 61 478 bzw. VDE 0682 Abschnitt 6.5 Kategorie 1/30 KV.
- Alterungsbeständigkeit nach DIN EN ISO 4892-2.
- Geeignet für Arbeiten unter Spannung (1.000 V AC, 1.500 V DC).
- Äußere Breite: 420 mm – besonders standsicher.



**Hinweis:**

Bestell-Nr. 41255 nach DIN EN 131-1 mit Quertraverse.



Leiterlänge m	Arbeitshöhe ca. m	Holmhöhe mm	Quertraverse m	Sprossenanzahl	Gewicht kg	Bestell-Nr.	Preis ohne MwSt. €
1,92	2,80	58	-	6	5,6	41251	312,-
2,99	3,85	58	-	10	8,6	41253	445,-
4,16	4,95	73	0,90	14	12,4	41255	599,-

## Z 600 Holz-Sprossen-Anlegeleiter



Die Alternative bei Material und Preis: angenehmes Griffgefühl bei allen Temperaturen, beliebt auf dem Bau und bei Malern.

- Holme aus hochwertigem, ausgesuchtem Nadelholz mit gelbbrauner Einfärbung, Sprossen aus Buche, Holme aus Pinie.
- Verleimte und verdeckte Verzapfung der Sprossen-Holm-Verbindung.
- Spanschrauben für zusätzliche Sicherheit und Stabilität.
- Niedrige Temperaturleitfähigkeit – damit auch bei Außeneinsätzen im Winter immer ein angenehmes Griffgefühl.
- Äußere Breite: 380 mm.



Leiterlänge m	Arbeitshöhe ca. m	Holmhöhe mm	Sprossenanzahl	Gewicht kg	Bestell-Nr.	Preis ohne MwSt. €
2,37	3,15	66	8	6,5	40008	93,-
2,93	3,75	66	10	8,5	40010	117,-

**Z 600** Regaleinhängel Leitern

Die flexible Leiter sorgt für sicheren Aufstieg an Regalen und kann auf die gewünschte Höhe angepasst werden.

- Die Regalleitern haben zwei Einhängehaken für die Führungsschiene sowie zusätzliche Haken zum senkrechten Aufstellen am Regal.



**Hinweis:**

Bitte bei Bestellung das Maß vom Boden bis Oberkante Rohrschiene angeben!

Regaleinhängel Leitern sind in folgenden Ausführungen erhältlich:



**1. Geschraubte Stufe mit gepolsterter Stufen-Vorderkante (äußere Leiterbreite: 380 mm)**

von/bis maximale, senkrechte Einhängehöhe m	Stufenanzahl	Bestell-Nr.	Preis ohne MwSt. €
1,30-1,50	6	41402	295,-
1,51-1,73	7	41403	320,-
1,74-1,94	8	41404	356,-
1,95-2,17	9	41405	383,-
2,18-2,39	10	41406	413,-
2,40-2,60	11	41407	446,-
2,61-2,83	12	41408	488,-

Ausladung = senkrechte Höhe der Führungsschiene × 0,404

**2. Gebördelte Stufe mit ZARGES Safer Step Technology (äußere Leiterbreite: 420 mm)**

von/bis maximale, senkrechte Einhängehöhe m	Stufenanzahl	Bestell-Nr.	Preis ohne MwSt. €
1,31-1,78	6	1041356	295,-
1,79-2,28	8	1041358	363,-
2,29-2,82	10	1041360	404,-
2,83-3,35	12	1041362	457,-
3,36-3,87	14	1041364	501,-

Ausladung = senkrechte Höhe der Führungsschiene × 0,364

**3. Gebördelte Breitsprosse (äußere Leiterbreite: 380 mm)**

von/bis maximale, senkrechte Einhängehöhe m	Stufenanzahl	Bestell-Nr.	Preis ohne MwSt. €
1,22-1,68	6	41081	262,-
1,69-2,20	8	41082	313,-
2,21-2,73	10	41083	366,-
2,74-3,26	12	41084	411,-
3,27-3,79	14	41085	464,-
3,80-4,31	16	41086	534,-

Ausladung = senkrechte Höhe der Führungsschiene × 0,364

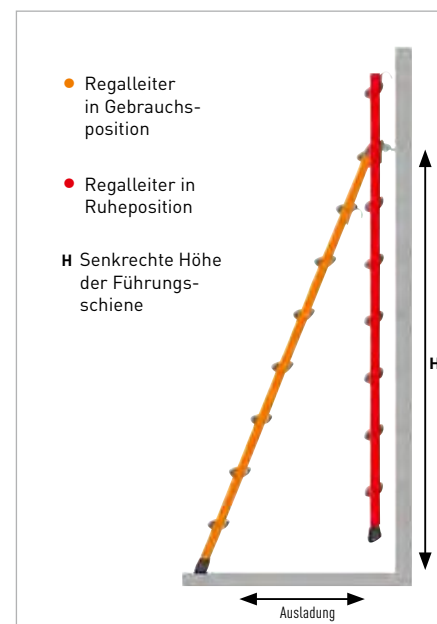
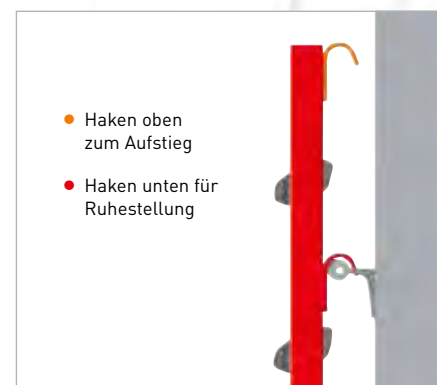
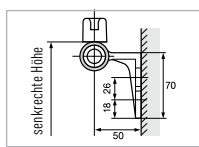

**Zubehör**

Rohrschiene	Bestell-Nr.	Preis ohne MwSt. €
Leichtmetallrohr, Ø 30 mm, 3000 mm lang, eloxiert	40370	44,50
Leichtmetall-Zwischenhalter	41457	15,-
Leichtmetall-Halter mit Endanschlag rechts	41458	23,50
Leichtmetall-Halter mit Endanschlag links	41459	23,50

Schiennenanlagen: Pro ca. 1,00 m Rohr ist ein Zwischenhalter vorzusehen.



## Z 600 Regalleiter, fahrbar



Fürs Hin und Her am Regal: Die Lösung mit Laufschienen und Federbremsrollen kann in der Höhe individuell angepasst werden.

- Sowohl der fahrbare Leiternkopf als auch die Federbremsrollen unten arretieren die Regalleiter bei Belastung.
- Im Ruhezustand kann die Leiter platzsparend an das Regal gestellt werden.

Fahrbare Regalleitern sind in folgenden Ausführungen erhältlich:

**Hinweis:**  
Bitte bei Bestellung das Maß von Boden bis Oberkante Rohrschiene angeben!



### 1. Geschraubte Stufe mit gepolsterter Stufen-Vorderkante (äußere Leiterbreite: 380 mm)

von/bis maximale, senkrechte Einhängehöhe m	Stufenanzahl	Bestell-Nr.	Preis ohne MwSt. €
1,68–1,89	6	41412	601,-
1,90–2,13	7	41413	627,-
2,14–2,34	8	41414	667,-
2,35–2,56	9	41415	702,-
2,57–2,78	10	41416	733,-
2,79–3,00	11	41417	759,-
3,01–3,22	12	41418	808,-

Ausladung = senkrechte Höhe der Führungsschiene × 0,404

### 2. Gebödete Stufe mit ZARGES Safer Step Technology (äußere Leiterbreite: 420 mm)

von/bis maximale, senkrechte Einhängehöhe m	Stufenanzahl	Bestell-Nr.	Preis ohne MwSt. €
1,67–2,16	6	1141356	603,-
2,17–2,67	8	1141358	676,-
2,68–3,20	10	1141360	716,-
3,21–3,72	12	1141362	774,-
3,73–4,25	14	1141364	820,-

Ausladung = senkrechte Höhe der Führungsschiene × 0,364

### 3. Gebödete Breitsprosse (äußere Leiterbreite: 380 mm)

von/bis maximale, senkrechte Einhängehöhe m	Stufenanzahl	Bestell-Nr.	Preis ohne MwSt. €
1,59–2,06	6	41071	554,-
2,07–2,58	8	41072	603,-
2,59–3,11	10	41073	662,-
3,12–3,64	12	41074	708,-
3,65–4,16	14	41075	761,-
4,17–4,69	16	41076	823,-

Ausladung = senkrechte Höhe der Führungsschiene × 0,364

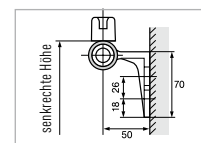

## Zubehör

Rohrschiene	Bestell-Nr.	Preis ohne MwSt. €
Leichtmetallrohr, Ø 30 mm, 3.000 mm lang, eloxiert	40370	44,50
Leichtmetall-Zwischenhalter	41457	15,-
Leichtmetall-Halter mit Endanschlag rechts	41458	23,50
Leichtmetall-Halter mit Endanschlag links	41459	23,50

Schiennenanlagen: Pro ca. 1,00 m Rohr ist ein Zwischenhalter vorzusehen.

# ZARGES Schiebe- und Seilzugleitern – hochflexibel nach oben.

ZARGES Schiebe- und Seilzugleitern sind optimal als Zugang zu großen Arbeitshöhen bis 16,00 m. Durch die Verstellmöglichkeit von Sprosse zu Sprosse lassen sich alle Varianten leicht auf die gewünschte Höhe bringen.

## Die Unterschiede zwischen Schiebe- und Seilzugleitern:

- Bei Schiebeleitern wird die Höhe per Hand eingestellt und arretiert. Die beiden Leiterteile sind auch separat als Anlegeleitern verwendbar.
- Bei Seilzugleitern können Sie die gewünschte Höhe bequem per Seilzug einstellen. Wandlaufrollen an der Oberleiter erhöhen den Arbeitskomfort.

Zusätzlich bieten wir eine Sonderausführung aus glasfaserverstärktem Kunststoff an – ideal für Einsätze in der chemischen oder pharmazeutischen Industrie sowie für Arbeiten unter elektrischer Spannung.

Alle ZARGES Seilzug- und Schiebeleitern erfüllen die Norm DIN EN 131, die Vorschriften der TRBS 2121 sowie die Handlungsanleitung BGI 694. Die zulässige Maximalbelastung beträgt 150 kg.



04



### Hinweis:

Nach DIN EN 131-3  
letzte erlaubte  
Standspresse/-stufe

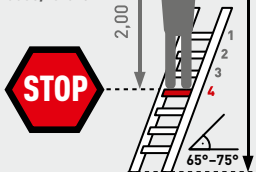

Maximale Arbeitshöhe gemäß BGI 694:  
Arbeitshöhe = Höhe letzte Standspresse  
+ 2 Meter, Anlegewinkel von 65° bis 75°

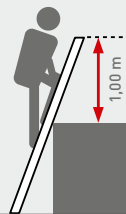

Benötigte Leiterlänge = zu erreichende  
senkrechte Höhe  $\times$  1,064  
Vorgeschriebenen Leiterüberstand  
von 1,00 m beachten

## Z 600 Schiebeleiter, 2-teilig



Die komfortable Lösung für Arbeiten in großen Höhen mit maximaler Leiterbreite für bequemen Aufstieg und sicheren Stand.

- Hohe Standsicherheit durch besonders breite Unterleiter (490 mm).
- Ab Länge 8,30 m Oberleiter mit Laufrollen. Laufrollen mit abriebfester, wandschonender Lauffläche.
- Bequem und präzise von Sprosse zu Sprosse im Raster von 280 mm höhenverstellbar.
- Beide Leiternteile auch separat als Anlegeleitern einsetzbar bei Bestell-Nr. 40245-40247.
- Kunststoff-Gleitschutz und Abhebesicherung.
- Auswechselbare Kunststoffschuhe für rutschsicheren Stand.

Optionale Sonderausstattung (siehe auch Seite 210/211) 

Leiterlänge, ausgefahren m	Leiterlänge, eingefahren m	Arbeitshöhe, max. ca. m	Holmhöhe mm	Quertraverse m	Sprossenanzahl	Gewicht kg	Bestell-Nr.	Preis ohne MwSt. €
2,95	1,83	3,80	58	-	2 × 6	6,0	40245	241,-
4,07	2,39	4,85	58	0,90	2 × 8	9,8	40246	304,-
4,96	3,00	5,75	68	1,00	2 × 10	13,5	40247	370,-
6,09	3,56	6,80	73	1,10	2 × 12	18,0	40248	442,-
7,21	4,07	7,90	73	1,20	2 × 14	19,5	40249	539,-
8,33	4,70	9,00	98	1,20	2 × 16	25,0	40214	655,-
9,13	5,20	9,75	98	1,20	2 × 18	27,5	40215	786,-
10,25	5,74	10,85	114	1,20	2 × 20	33,0	40216	918,-
12,22	6,90	12,75	114	1,20	2 × 24	41,5	40217	1.146,-

## Z 500 Schiebeleiter, 2-teilig



Kompakte Abmessungen für einfachen Transport und eine kostengünstige Variante, um große Höhen zu erreichen.

- Äußere Breite der Unterleiter: 420 mm.
- Bequem und präzise von Sprosse zu Sprosse im Raster von 280 mm höhenverstellbar.
- Beide Leiternteile auch separat als Anlegeleitern einsetzbar bei Bestell-Nr. 41279.
- Kunststoff-Gleitschutz und Abhebesicherung.
- Auswechselbare Kunststoffschuhe für rutschsicheren Stand.
- Auch die Oberleiter ist mit Leiterschuhenausstattung.

Optionale Sonderausstattung (siehe auch Seite 210/211) 

Leiterlänge, ausgefahren m	Leiterlänge, eingefahren m	Arbeitshöhe, max. ca. m	Holmhöhe mm	Quertraverse m	Sprossenanzahl	Gewicht kg	Bestell-Nr.	Preis ohne MwSt. €
4,67	2,72	5,45	68	0,90	2 × 9	10,1	41279	308,-
5,47	3,23	6,20	73	0,90	2 × 11	13,2	41281	343,-
6,09	3,56	6,80	73	1,00	2 × 12	15,1	41282	385,-
6,59	3,79	7,30	73	1,10	2 × 13	17,2	41283	417,-
7,21	4,07	7,90	98	1,10	2 × 14	18,4	41284	469,-
7,72	4,36	8,40	98	1,20	2 × 15	19,6	41285	496,-

**Z 600** Seilzugleiter, 2-teilig

Die einfache und komfortable Höhenregulierung in der Vertikalen ist optimal für den Einsatz als Zugang zu großen Höhen.

- Hohe Standsicherheit durch besonders breite Unterleiter (490 mm).
- Besonders einfache und bequeme Höhenverstellung von Sprosse zu Sprosse im Raster von 280 mm durch Kunststoffseil und Rolle.
- Sichere Arretierung durch automatische Einfallhaken.
- Sprossen-Holm-Verbindung durch hochfeste ZARGES Qualitätsbördelung.
- Auswechselbare Kunststoffschuhe für rutschsicheren Stand.
- Oberleiter mit Laufrollen ausgestattet. Laufrollen mit abriebfester, wandschonender Lauffläche.



**ZARGES Tipp**

Bequem von Sprosse zu Sprosse höhenverstellbar, mit wandschonenden Laufrollen.

Optionale Sonderausstattung (siehe auch Seite 210/211)

Leiterlänge, ausgefahren m	Leiterlänge, eingefahren m	Arbeitshöhe, max. ca. m	Holmhöhe mm	Quertraverse m	Sprossenanzahl	Gewicht kg	Bestell-Nr.	Preis ohne MwSt. €
7,21	4,14	7,90	73	1,20	2 × 14	22,8	40206	667,-
8,33	4,70	9,00	98	1,20	2 × 16	24,7	40207	772,-
9,13	5,20	9,75	98	1,20	2 × 18	30,9	40208	881,-
10,25	5,74	10,85	114	1,20	2 × 20	33,8	40209	983,-
11,10	6,40	11,70	114	1,20	2 × 22	37,9	40212	1.115,-
12,22	6,90	12,75	114	1,20	2 × 24	42,6	40210	1.239,-



**Z 500** Seilzugleiter, 2-teilig

Die kostengünstige Alternative mit kompakten Abmessungen und allen Vorteilen als Zugang zu großen Höhen.

- Äußere Breite der Unterleiter: 420 mm.
- Besonders einfache und bequeme Höhenverstellung von Sprosse zu Sprosse im Raster von 280 mm durch Kunststoffseil und Rolle.
- Sichere Arretierung durch automatische Einfallhaken.
- Sprossen-Holm-Verbindung durch hochfeste ZARGES Qualitätsbördelung.
- Auswechselbare Kunststoffschuhe für rutschsicheren Stand.
- Oberleiter mit Kunststofflaufrollen ausgestattet.

Optionale Sonderausstattung (siehe auch Seite 210/211)

Leiterlänge, ausgefahren m	Leiterlänge, eingefahren m	Arbeitshöhe, max. ca. m	Holmhöhe mm	Quertraverse m	Sprossenanzahl	Gewicht kg	Bestell-Nr.	Preis ohne MwSt. €
8,35	4,70	9,00	85	1,20	2 × 16	22,7	41296	684,-
8,60	4,95	9,25	98	1,20	2 × 17	25,9	41297	757,-
9,15	5,20	9,80	98	1,20	2 × 18	27,8	41298	827,-
9,70	5,50	10,30	98	1,20	2 × 19	30,9	41299	905,-
10,25	5,75	10,85	114	1,20	2 × 20	32,6	41300	938,-



## Z 600 Schiebeleiter, 3-teilig



Kompaktes Transportmaß und dennoch für das Erreichen großer Höhen hervorragend geeignet.

- Bequem und präzise von Sprosse zu Sprosse im Raster von 280 mm höhenverstellbar.
- Kunststoff-Gleitschutz und Abhebesicherung.
- Oberleiter auch separat als Anlegeleiter einsetzbar bei Bestell-Nr. 40127-40128.
- Äußere Breite der Unterleiter: 490 mm.
- Auswechselbare Kunststoffschuhe für rutschsicheren Stand.
- Sprossen und Holme aus Alu-Strangpressprofilen.

Leiterlänge, ausgefahren m	Leiterlänge, eingefahren m	Arbeitshöhe, max. ca. m	Holmhöhe mm	Quertraverse m	Sprossenanzahl	Gewicht kg	Bestell-Nr.	Preis ohne MwSt. €
5,80	2,44	6,55	73	1,00	3 × 8	16,1	40127	412,-
6,92	2,98	7,65	73	1,10	3 × 10	21,1	40128	524,-
8,60	3,60	9,25	98	1,20	3 × 12	26,2	40129	624,-

## Z 600 Seilzugleiter, 3-teilig



**ZARGES Tipp**

Bis Arbeitshöhe 16,35 m lieferbar!

Wenn es hoch hinaus geht: Bei optimiertem Transportmaß sind Arbeitshöhen bis 16,35 m mit komfortabler Höhenverstellung in der Vertikalen möglich.

- Getrennte Höhenverstellung der Mittel- und Oberleiter durch zwei Seilzüge.
- Höhenverstellung von Sprosse zu Sprosse im Raster von 280 mm.
- Optimierte Kunststoffführung.
- Laufrollen mit abriebfester, wandschonender Lauffläche.
- Sichere Arretierung durch automatische Einfallhaken.
- Auswechselbare Kunststoffschuhe für rutschsicheren Stand.
- Sprossen und Holme aus Alu-Strangpressprofilen.



**Hinweis:**

Die Leitern mit der Bestell-Nr. 40448 und 40449 sind zum bequemen Aufrichten und Abstützen mit 2 Leichtmetallstützen ausgestattet. (Nicht freistehend verwendbar!)



Leiterlänge, ausgefahren m	Leiterlänge, eingefahren m	Arbeitshöhe, max. ca. m	äußere Breite der Unterleiter mm	Holmhöhe mm	Quertraverse m	Sprossenanzahl	Gewicht kg	Bestell-Nr.	Preis ohne MwSt. €
10,55	4,40	11,15	560	86 / 98	1,20	3 × 15	45,0	40446	1.581,-
12,55	5,25	13,10	560	86 / 98	1,20	3 × 18	53,0	40447	1.788,-
14,20	5,80	14,70	590	98 / 98	-	3 × 20	68,0	40448	2.261,-
15,90	6,40	16,35	590	98 / 98	-	3 × 22	74,0	40449	2.746,-



**Z 600 Vollkunststoff-Schiebeleiter, 2-teilig**

Kunststoffleiter für große Höhen zum Einsatz im elektrischen und chemischen Umfeld.

- Holme und Sprossen (30 mm × 30 mm) aus glasfaserverstärktem Kunststoff für besonders hohe chemische Beständigkeit.
- Bequem und präzise von Sprosse zu Sprosse im Raster von 280 mm höhenverstellbar.
- Beide Leiternteile auch separat als Anlegeleitern einsetzbar bei Bestell-Nr. 41288-41290.
- Erfüllt die Hochspannungsprüfung für Leitern aus isolierendem Material nach DIN EN 61 478 bzw. VDE 0682 Abschnitt 6.5 Kategorie 1/30 KV.
- Geeignet für Arbeiten unter Spannung (1.000 V AC, 1.500 V DC).
- Auswechselbare Kunststoffschuhe für rutschsicheren Stand.

Leiterlänge, ausgefahren m	Leiterlänge, eingefahren m	Arbeitshöhe, max. ca. m	Holmhöhe mm	Quertraverse m	Sprossenanzahl	Gewicht kg	Bestell-Nr.	Preis ohne MwSt. €
4,17	2,44	4,95	73	0,80	2 × 8	14,3	41288	665,-
4,91	2,95	5,70	73	0,90	2 × 10	19,5	41290	816,-
6,03	3,51	6,75	73	1,00	2 × 12	23,3	41292	995,-

**Z 600 Schiebeleiter, 2-teilig, in GFK-Mischbauweise**

Leichte Mischbauweise für elektrisches Umfeld.

- Leichtmetallsprossen (30 mm × 30 mm) mit rutschfester Riffelung.
- Bequem und präzise von Sprosse zu Sprosse im Raster von 280 mm höhenverstellbar.
- Hoher Schutz bei Arbeiten an Elektroanlagen durch isolierende Holme aus glasfaserverstärktem Kunststoff.
- Erfüllt die Hochspannungsprüfung für Leitern aus isolierendem Material nach DIN EN 61 478 bzw. VDE 0682 Abschnitt 6.5 Kategorie 1/30 KV.
- Beide Leiternteile auch separat als Anlegeleitern einsetzbar bei Bestell-Nr. 41163.
- Auswechselbare Kunststoffschuhe für rutschsicheren Stand.
- Äußere Breite der Unterleiter: 430 mm.

Leiterlänge, ausgefahren m	Leiterlänge, eingefahren m	Arbeitshöhe, max. ca. m	Holmhöhe mm	Quertraverse m	Sprossenanzahl	Gewicht kg	Bestell-Nr.	Preis ohne MwSt. €
4,90	2,90	5,65	73	0,90	2 × 10	17,9	41163	797,-
6,02	3,46	6,75	73	1,00	2 × 12	20,9	41164	975,-



## Z 600 Vollkunststoff-Seilzugleiter, 2-teilig



**Spannung in großer Höhe: die Spezialleiter für Arbeiten unter Spannung oder in chemischem Umfeld mit komfortabler Höhenverstellung.**

- Holme und Sprossen (30 mm × 30 mm) aus glasfaserverstärktem Kunststoff für besonders hohe chemische Beständigkeit.
- Besonders einfache und bequeme Höhenverstellung von Sprosse zu Sprosse im Raster von 280 mm durch Kunststoffseil und Rolle.
- Wandlaufrollen mit schonender Oberfläche.
- Erfüllt die Hochspannungsprüfung für Leitern aus isolierendem Material nach DIN EN 61 478 bzw. VDE 0682 Abschnitt 6.5 Kategorie 1/30 KV.
- Alterungsbeständigkeit nach DIN EN ISO 4892-2.
- Geeignet für Arbeiten unter Spannung (1.000 V AC, 1.500 V DC).
- Auswechselbare Kunststoffschuhe für rutschsicheren Stand.



Leiterlänge, ausgefahren m	Leiterlänge, eingefahren m	Arbeitshöhe, max. ca. m	Holmhöhe mm	Quertraverse m	Sprossenanzahl	Gewicht kg	Bestell-Nr.	Preis ohne MwSt. €
7,17	4,09	7,90	90	1,10	2 × 14	32,6	41274	1.285,-
8,00	4,64	8,70	90	1,20	2 × 16	43,1	41276	1.529,-

## Z 600 Seilzugleiter, 2-teilig, in GFK-Mischbauweise



**Das Leichtgewicht für höchste Ansprüche: komfortable Höhenverstellung in der Vertikalen für Einsatz auf engem Raum in elektrischem Umfeld.**

- Leichtmetallsprossen (30 mm × 30 mm).
- Besonders einfache und bequeme Höhenverstellung von Sprosse zu Sprosse im Raster von 280 mm durch Kunststoffseil und Rolle.
- Hoher Schutz bei Arbeiten an Elektroanlagen durch isolierende Holme aus glasfaserverstärktem Kunststoff.
- Erfüllt die Hochspannungsprüfung für Leitern aus isolierendem Material nach DIN EN 61 478 bzw. VDE 0682 Abschnitt 6.5 Kategorie 1/30 KV.
- Sichere Arretierung durch automatische Einfallhaken.
- Wandlaufrollen mit schonender Oberfläche.
- Auswechselbare Kunststoffschuhe für rutschsicheren Stand.
- Äußere Breite der Unterleiter: 430 mm.

Leiterlänge, ausgefahren m	Leiterlänge, eingefahren m	Arbeitshöhe, max. ca. m	Holmhöhe mm	Quertraverse m	Sprossenanzahl	Gewicht kg	Bestell-Nr.	Preis ohne MwSt. €
7,17	4,04	7,85	90	1,10	2 × 14	30,1	41161	1.239,-
8,29	4,60	8,95	90	1,20	2 × 16	34,7	41162	1.386,-

# ZARGES einseitig begehbare Stehleitern – bequemer Aufstieg und sicherer Stand.

Einseitig begehbare Stehleitern bieten nicht nur einen komfortablen und bequemen Aufstieg, sondern auch einen sicheren Stand auf der Leiter-Plattform. Bei vielen Modellen ergänzt eine Ablage-schale für Kleinteile oder Werkzeug die Komfortmerkmale.

## Je nach Anforderung sind die ZARGES Stehleitern lieferbar mit

- gebördelten Stufen mit ZARGES Safer Step Technology.
- geschraubten Stufen mit gepolsterter Stufen-Vorderkante.
- genieteten Stufen.

Zusätzlich sind Stehleitern aus glasfaserverstärktem Kunststoff erhältlich, die optimal für den Einsatz in der chemischen und elektrischen Industrie sowie für Arbeiten unter Spannung geeignet sind.

Alle ZARGES Stehleitern erfüllen die Norm DIN EN 131, die Vorschriften der TRBS 2121 sowie der Handlungsanleitung BGI 694.

Die zulässige Maximalbelastung beträgt 150 kg, bei den Modellen der SL-Reihe 250 kg.



### Hinweis:

Nach DIN EN 131-3  
letzte erlaubte  
Standsporse /  
-stufe

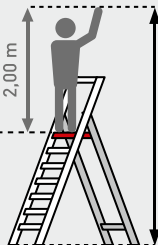

Maximale Arbeitshöhe  
gemäß BGI 694:  
Arbeitshöhe =  
Plattformhöhe + 2 Meter



NEU



Sicherer Aufstieg mit höchster Rutschsicherheit dank R13-Stufen für ölige oder nasse Einsatzbereiche.

- 80 mm tiefe Stufen mit R13-Belag und Profilierung sowie Lochung zum Ablauf von Flüssigkeiten.
- Holme abriebfest eloxiert.
- Maximale Arbeitshöhen durch 280 mm hohen Antritt.
- Praktische Ablageschale aus Aluminium für Kleinteile und Werkzeuge.
- Standplattform aus Alu-Strangpressprofil (300 mm x 250 mm) mit R13-Belag für sicheren und bequemen Stand auch bei längeren Arbeiten.
- Auswechselbare 2-Komponenten-Kunststoffschuhe für rutschsicheren Stand und zugleich festen Sitz im Holm.
- Spreizsicherung durch hochfeste Perlongurte, ab 5 Stufen.

Optionale Sonderausstattung (siehe auch Seite 210/211) 



ZARGES Tipp

Plattform sowie Stufen mit R13-Belag.



Stufe mit R13-Belag



Große Standplattform 300 x 250 mm mit R13-Belag



ZARGES Qualitätsbördelung



Ablageschale

Leiterlänge m	Plattformhöhe m	Arbeitshöhe ca. m	untere, äußere Breite m	Holmhöhe Steig-/ Stützteil mm	Stufenanzahl einschl. Plattform	Gewicht kg	Bestell- Nr.	Preis ohne MwSt. €
1,59	0,80	2,80	0,50	73 / 58	3	8,3	41636	259,-
1,87	1,06	3,10	0,53	73 / 58	4	9,8	41637	290,-
2,15	1,33	3,35	0,56	73 / 58	5	10,5	41638	325,-
2,43	1,59	3,60	0,59	73 / 58	6	11,5	41639	360,-
2,71	1,85	3,85	0,62	73 / 58	7	12,3	41640	378,-
2,99	2,12	4,15	0,65	73 / 58	8	12,8	41641	420,-
3,55	2,64	4,65	0,71	73 / 58	10	16,1	41642	496,-

**Z 600 SL-Stehleiter**



**Die Stärkste aller Leitern: hohe Belastbarkeit und modernes Design für maximale Ansprüche.**

- Belastung max. 250 kg.
- 60 mm tiefe Leichtmetall-Breitsprossen mit rutschfester Riffelung.
- Schwarze, abriebfest eloxierte Holme.
- Standplattform aus Alu-Strangpressprofil (250 mm × 250 mm) für sicheren und bequemen Stand, auch bei längeren Arbeiten.
- Praktische Ablageschale aus Aluminium für Kleinteile und Werkzeuge.
- Auswechselbare 2-Komponenten-Kunststoffschuhe für rutschsicheren Stand und zugleich festen Sitz im Holm.
- Spreizsicherung durch hochfeste Perlongurte, ab 4 Sprossen.

Optionale Sonderausstattung (siehe auch Seite 210/211)  



Leiterlänge m	Plattformhöhe m	Arbeitshöhe ca. m	untere, äußere Breite m	Holmhöhe Steig-/Stützteil mm	Sprossenanzahl einschl. Plattform	Gewicht kg	Bestell-Nr.	Preis ohne MwSt. €
1,59	0,80	2,80	0,44	73 / 58	3	6,2	41145	268,-
1,87	1,06	3,10	0,47	73 / 58	4	7,3	41146	300,-
2,15	1,33	3,35	0,50	73 / 58	5	8,0	41147	336,-
2,43	1,59	3,60	0,53	73 / 58	6	8,6	41148	373,-
2,99	2,12	4,15	0,59	73 / 58	8	9,6	41149	435,-



**Z 500 Gebördelte Stufen-Stehleiter**



**Das Wirtschaftswunder: hohe Trittsicherheit und optimales Preis-Leistungs-Verhältnis.**

- Z 500 Stufe mit ZARGES Safer Step Technology, 80 mm tief.
- Holme und Stufen aus Aluminium natur.
- Praktische Ablageschale aus Aluminium für Kleinteile und Werkzeuge.
- Standplattform aus Alu-Strangpressprofil (250 mm × 250 mm) für sicheren und bequemen Stand auch bei längeren Arbeiten.
- Auswechselbare 2-Komponenten-Kunststoffschuhe für rutschsicheren Stand und zugleich festen Sitz im Holm.
- Spreizsicherung durch hochfeste Perlongurte, ab 5 Stufen.

Optionale Sonderausstattung (siehe auch Seite 210/211)  



Leiterlänge m	Plattformhöhe m	Arbeitshöhe ca. m	untere, äußere Breite m	Holmhöhe Steig-/Stützteil mm	Stufenanzahl einschl. Plattform	Gewicht kg	Bestell-Nr.	Preis ohne MwSt. €
1,54	0,76	2,75	0,44	68 / 48	3	7,1	41593	164,-
1,82	1,02	3,00	0,47	68 / 48	4	8,3	41594	195,-
2,10	1,29	3,30	0,50	68 / 48	5	9,2	41595	209,-
2,38	1,55	3,55	0,53	68 / 48	6	10,1	41596	247,-
2,66	1,81	3,80	0,56	68 / 48	7	10,9	41597	317,-
2,94	2,08	4,10	0,59	68 / 48	8	11,6	41598	348,-
3,50	2,59	4,60	0,65	68 / 48	10	13,1	41599	418,-

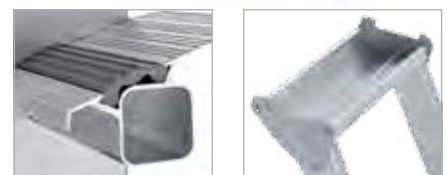

**Z 600** Geschraubte Stufen-Stehleiter mit rutschfestem Gummibelag



Die perfekte Lösung für ein gediegenes Umfeld: hoher Nutzwert, rutschfeste Trittstufen und ästhetische Optik.

- 80 mm tiefe Stufen mit rutschfestem, geriffeltem Gummibelag.
- Holme abriebfest eloxiert.
- Schienbeinschonende Polsterung.
- Massive Sicherheitsplattform aus Aluminium-Druckguss (250 mm × 250 mm).
- Ästhetisches Design – ideal für den Einsatz in Büro-, Praxis- und Verkaufsräumen.
- Geschraubte Stufen-Holm-Verbindung.
- Stufen und Holme aus Alu-Strangpressprofilen.
- Spreizsicherung durch hochfeste Perlongurte, ab 4 Stufen.



**ZARGES Tipp**

Maximale Sicherheit und Komfort dank **rutschfestem Gummibelag**.

Optionale Sonderausstattung (siehe auch Seite 210/211)

Leiterlänge m	Plattformhöhe m	Arbeitshöhe ca. m	untere, äußere Breite m	Holmhöhe Steig-/Stützteil mm	Stufenanzahl einschl. Plattform	Gewicht kg	Bestell-Nr.	Preis ohne MwSt. €
1,36	0,66	2,70	0,43	48 / 42	3	4,9	40131	281,-
1,60	0,88	2,90	0,46	48 / 42	4	6,0	40132	342,-
1,84	1,10	3,10	0,48	48 / 42	5	7,0	40133	393,-
2,07	1,32	3,35	0,51	48 / 42	6	8,2	40134	509,-
2,31	1,54	3,55	0,53	48 / 42	7	9,3	40135	594,-
2,55	1,76	3,80	0,56	48 / 42	8	10,4	40136	650,-

**Z 600** Geschraubte Stufen-Stehleiter mit gepolsterter Stufen-Vorderkante



Schonung fürs Schienbein: hoher Arbeitskomfort durch gepolsterte Stufen.

- Schienbeinschonende Polsterung der Stufen-Vorderkanten.
- Holme abriebfest eloxiert.
- Stufenabschlüsse mit Kunststoffkappen.
- Massive Sicherheitsplattform aus Aluminium-Druckguss (250 mm × 250 mm).
- Praktische Ablageschale aus Aluminium für Kleinteile und Werkzeuge.
- Geschraubte Stufen-Holm-Verbindung.
- Stufen und Holme aus Alu-Strangpressprofilen.
- Spreizsicherung durch hochfeste Perlongurte, ab 4 Stufen.

Optionale Sonderausstattung (siehe auch Seite 210/211)

Leiterlänge m	Plattformhöhe m	Arbeitshöhe ca. m	untere, äußere Breite m	Holmhöhe Steig-/Stützteil mm	Stufenanzahl einschl. Plattform	Gewicht kg	Bestell-Nr.	Preis ohne MwSt. €
1,41	0,66	2,70	0,43	42 / 42	3	4,4	41421	201,-
1,65	0,88	2,90	0,46	42 / 42	4	4,9	41422	239,-
1,89	1,10	3,10	0,48	42 / 42	5	5,8	41423	294,-
2,13	1,32	3,35	0,51	42 / 42	6	6,9	41424	343,-
2,36	1,54	3,55	0,53	48 / 42	7	8,2	41425	390,-
2,60	1,76	3,80	0,56	48 / 42	8	9,6	41426	428,-
3,08	2,20	4,20	0,61	48 / 42	10	11,8	41427	495,-
3,55	2,64	4,65	0,66	48 / 42	12	14,6	41428	574,-

**Z 600 Genietete Stufen-Stehleiter, eloxiert**



Geringes Gewicht und einfaches Handling sowie günstigstes Preis-Leistungs-Verhältnis bei wertiger Ausstattung.

- Holme abriebfest eloxiert.
- 80 mm tiefe Stufen für ermüdungsfreies Stehen.
- Massive Sicherheitsplattform aus Aluminium-Druckguss (250 mm × 250 mm).
- Geräumige Aluminium-Ablageschale für Material und Werkzeug.
- Dreifach genietete Stufen-Holm-Verbindung.
- Rutschsichere Kunststoffschuhe.
- Stufen und Holme aus Alu-Strangpressprofilen.
- Spreizsicherung durch hochfeste Perlongurte, ab 4 Stufen.

Optionale Sonderausstattung (siehe auch Seite 210/211)

Leiterlänge m	Plattformhöhe m	Arbeitshöhe ca. m	untere, äußere Breite m	Holmhöhe Steig-/Stützteil mm	Stufenanzahl einschl. Plattform	Gewicht kg	Bestell-Nr.	Preis ohne MwSt. €
1,41	0,67	2,70	0,43	42 / 42	3	3,7	41223	159,-
1,64	0,89	2,90	0,45	42 / 42	4	4,4	41224	181,-
1,88	1,11	3,10	0,48	42 / 42	5	5,1	41225	220,-
2,12	1,33	3,35	0,51	42 / 42	6	5,9	41226	263,-
2,36	1,55	3,55	0,53	48 / 42	7	7,0	41227	317,-
2,59	1,77	3,80	0,56	48 / 42	8	8,3	41228	359,-
3,07	2,21	4,20	0,61	48 / 42	10	10,1	41230	422,-



**Z 500 Genietete Stufen-Stehleiter**

Die Basisversion der Stufen-Stehleitern in besonders leichter Bauweise und zu einem günstigen Preis.

- Holme und Stufen aus Aluminium natur.
- 80 mm tiefe Stufen für ermüdungsfreies Stehen.
- Massive Sicherheitsplattform aus Aluminium-Druckguss (250 mm × 250 mm).
- Geräumige Aluminium-Ablageschale für Material und Werkzeug.
- Dreifach genietete Stufen-Holm-Verbindung.
- Rutschsichere Kunststoffschuhe.
- Stufen und Holme aus Alu-Strangpressprofilen.
- Spreizsicherung durch hochfeste Perlongurte, ab 4 Stufen.

Optionale Sonderausstattung (siehe auch Seite 210/211)

Leiterlänge m	Plattformhöhe m	Arbeitshöhe ca. m	untere, äußere Breite m	Holmhöhe Steig-/Stützteil mm	Stufenanzahl einschl. Plattform	Gewicht kg	Bestell-Nr.	Preis ohne MwSt. €
1,41	0,67	2,70	0,43	42 / 42	3	3,7	41643	135,-
1,64	0,89	2,90	0,45	42 / 42	4	4,4	41644	155,-
1,88	1,11	3,10	0,48	42 / 42	5	5,1	41645	187,-
2,12	1,33	3,35	0,51	42 / 42	6	5,9	41646	225,-
2,36	1,55	3,55	0,53	48 / 42	7	7,0	41647	271,-
2,59	1,77	3,80	0,56	48 / 42	8	8,3	41648	305,-



**Z 600** Gebördelte Stufen-Stehleiter mit großer Plattform und Ablage



**Sicherer Stand auf sehr großer Standplattform, rutschsicherer Auf- und Abstieg dank Safer Step Technology.**

- 80 mm tiefe Stufen mit ZARGES Safer Step Technology für ermüdungsfreies Stehen.
- Besonders großflächige Arbeitsplattform mit Alu-Riffelblech-Belag (380 mm × 390 mm).
- Praktische Ablageschale aus Aluminium für Kleinteile und Werkzeuge.
- Serienmäßig mit zwei Handläufen für sicheren Auf- und Abstieg.
- Optimale Stabilität durch zwei hochfeste Perlongurte als Spreizsicherung, ab 5 Stufen.
- Stufen und Holme aus Alu-Strangpressprofilen.

**Hinweis:**  
Fahrbare Ausführung ab 5 Stufen möglich.

Optionale Sonderausstattung (siehe auch Seite 210/211)  



Leiterlänge m	Plattformhöhe m	Arbeitshöhe ca. m	untere, äußere Breite m	Holmhöhe Steig-/Stützteil mm	Stufenanzahl einschl. Plattform	Gewicht kg	Bestell-Nr.	Preis ohne MwSt. €
1,92	0,77	2,80	0,59	73 / 58	3	9,5	41632	322,-
2,20	1,03	3,00	0,62	73 / 58	4	10,7	41633	363,-
2,48	1,29	3,30	0,65	73 / 58	5	12,1	41634	401,-
2,75	1,55	3,55	0,68	73 / 58	6	13,8	40477	444,-
3,32	2,07	4,10	0,74	73 / 58	8	16,7	40478	506,-
3,88	2,59	4,60	0,80	73 / 58	10	20,3	40479	582,-
4,44	3,11	5,10	0,86	73 / 58	12	23,3	41635	679,-

**Z 600** Gebördelte Kunststoff-Stufen-Stehleiter, in GFK-Mischbauweise



**Die Spezialleiter für alle Arbeiten im elektrischen Umfeld.**

- 80 mm tiefe Leichtmetall-Stufen mit rutschfester Riffelung.
- Für Arbeiten an Elektroanlagen durch isolierende Holme aus glasfaserverstärktem Kunststoff.
- Sicherheitsplattform (250 mm × 250 mm).
- Sicheres Ablegen von Zubehör und Werkzeug in Kunststoff-Ablageschale.
- Zusammengeklappt nur 88 mm tief.
- Stufen aus Alu-Strangpressprofil.



Leiterlänge m	Plattformhöhe m	Arbeitshöhe ca. m	untere, äußere Breite m	Holmhöhe Steig-/Stützteil mm	Stufenanzahl einschl. Plattform	Gewicht kg	Bestell-Nr.	Preis ohne MwSt. €
1,40	0,68	2,70	0,42	50 / 50	3	6,0	40431	246,-
1,65	0,91	2,90	0,44	50 / 50	4	7,0	40432	276,-
1,90	1,14	3,15	0,47	50 / 50	5	8,0	40433	315,-
2,15	1,37	3,35	0,49	50 / 50	6	9,0	40434	370,-
2,40	1,60	3,60	0,52	50 / 50	7	10,0	40435	407,-



**Z 500 Stufen-Stehleiter Seventec RC**

Die Leiter für optimale Sicherheit im Außenbereich.

- 85 mm tiefe Stufen mit Lochung zum Ablauf von Flüssigkeiten sowie Profilierung für den sicheren Stand.
- Große Sicherheitsplattform (380 mm x 260 mm) mit integrierter Scharnierverbindung.
- Reflektierende Streifen an den Holmen zur besseren Wahrnehmung bei schlechten Sichtverhältnissen.
- Hohe Stabilität durch beidseitige, klappbare Metallverbindung.
- Zwei integrierte Eimerhaken.
- 7-Punkt-Stufen-Holm-Verbindung mit Auflagegesteg in der Stufenmitte.
- Glatte, grifffreundliche Holm-Außenseite.
- Stufen und Holme aus Alu-Strangpressprofilen.
- Praktische Ablageschale mit viel Platz für Werkzeug und Kleinteile.



Leiterlänge m	Plattformhöhe m	Arbeitshöhe ca. m	untere, äußere Breite m	Holmhöhe Steig-/Stützteil mm	Stufenanzahl einschl. Plattform	Gewicht kg	Bestell-Nr.	Preis ohne MwSt. €
1,44	0,70	2,70	0,45	87	3	6,3	40493	190,-
1,67	0,90	2,90	0,47	87	4	7,9	40494	229,-
1,90	1,10	3,10	0,49	87	5	8,1	40495	245,-

**Z 500 Stufen-Stehleiter Seventec 311 mit Sicherheitsplattform**

Hohe Standsicherheit, bequemer Auf- und Abstieg durch tiefe Stufen und eine glatte Holm-Außenseite für ein angenehmes Griffgefühl.

- 85 mm tiefe Stufen für sicheren Stand.
- Große Sicherheitsplattform (380 mm x 260 mm) mit integrierter Scharnierverbindung.
- Hohe Stabilität durch beidseitige, klappbare Metallverbindung.
- Zwei integrierte Eimerhaken.
- 7-Punkt-Stufen-Holm-Verbindung mit Auflagegesteg in der Stufenmitte.
- Glatte, grifffreundliche Holm-Außenseite.
- Stufen und Holme aus Alu-Strangpressprofilen.
- Praktische Ablageschale mit viel Platz für Werkzeug und Kleinteile.



Leiterlänge m	Plattformhöhe m	Arbeitshöhe ca. m	untere, äußere Breite m	Holmhöhe Steig-/Stützteil mm	Stufenanzahl einschl. Plattform	Gewicht kg	Bestell-Nr.	Preis ohne MwSt. €
1,44	0,70	2,70	0,45	87	3	6,0	40333	158,-
1,67	0,90	2,90	0,47	87	4	7,0	40334	191,-
1,90	1,10	3,10	0,49	87	5	8,0	40335	204,-
2,13	1,35	3,35	0,52	87	6	9,0	40336	237,-
2,35	1,55	3,55	0,54	87	7	10,5	40337	301,-
2,60	1,75	3,75	0,56	87	8	13,0	40338	332,-
3,05	2,20	4,20	0,61	87	10	14,0	40340	395,-



# ZARGES beidseitig begehbare Stehleitern – sicher und flexibel.

Für kurzzeitige Arbeiten, bei denen ein flexibler Zugang erforderlich ist, sind zweiseitig begehbare Stehleitern die optimale Lösung. Sie bieten sicheren Stand und vergrößern die Arbeitsfläche. Auf Grund der Bauweise bieten beidseitig begehbare Stehleitern einen sicheren Stand in größeren Höhen und sind mit bis zu 20 Sprossen für Arbeitshöhen von bis zu 6,70 m erhältlich.

## Beidseitig begehbare Stehleitern gibt es wahlweise mit:

- 30 mm tiefen Sprossen.
- Trittsicheren und bequemen Stufen in unterschiedlichen Ausführungen, unter anderem mit der ZARGES Safer Step Technology für maximale Rutschsicherheit. Zusätzlich sind Stehleitern aus glasfaserverstärktem Kunststoff erhältlich, die optimal für den Einsatz in der chemischen und elektrischen Industrie sowie für Arbeiten unter Spannung geeignet sind.

Alle ZARGES Stehleitern erfüllen die Norm DIN EN 131, die Vorschriften der TRBS 2121 sowie der Handlungsanleitung BGI 694. Die zulässige Maximalbelastung beträgt 150 kg, bei den Modellen der SL-Baureihe 250 kg.



04



### Hinweis:

Nach DIN EN 131-3  
letzte erlaubte  
Standspresse/  
-stufe

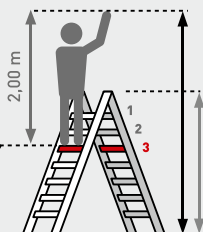

Maximale Arbeitshöhe  
gemäß BGI 694:

Arbeitshöhe = Höhe  
letzte Standspresse/  
-stufe + 2 Meter

senkrechte  
Leiterhöhe

**Z 600** Gebördelte R13 Stufen-Stehleiter, beidseitig begehbar, eloxiert



Die Leiter mit höchster Rutschsicherheit dank R13-Stufen für den Einsatz in öligen oder nassen Bereichen.

- 80 mm tiefe Stufen mit R13-Belag und Profilierung sowie Lochung zum Ablauf von Flüssigkeiten.
- Holme abriebfest eloxiert.
- Maximale Arbeitshöhen durch 280 mm hohen Antritt.
- Scharniere aus Aluminium-Druckguss.
- Auswechselbare 2-Komponenten-Kunststoffschuhe für rutschsicheren Stand und zugleich festen Sitz im Holm.
- Spreizsicherung durch hochfeste Perlongurte.



Optionale Sonderausstattung (siehe auch Seite 210/211)



Stufe mit R13-Belag

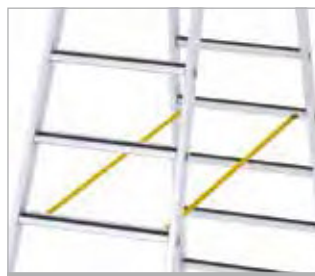

Robuste Anbringung der Gurtbänder



ZARGES Qualitätsbördelung



Gelenk aus Aluminium-Druckguss

Leiterlänge m	senkrechte Leiterhöhe ca. m	Arbeitshöhe ca. m	untere, äußere Breite m	Holmhöhe mm	Stufen- anzahl	Gewicht kg	Bestell- Nr.	Preis ohne MwSt. €
0,88	0,80	2,30	0,44	73	2 × 3	5,8	41549	222,-
1,15	1,06	2,55	0,47	73	2 × 4	7,2	41551	242,-
1,42	1,32	2,80	0,50	73	2 × 5	8,4	41553	293,-
1,70	1,58	3,05	0,53	73	2 × 6	9,3	41555	328,-
1,98	1,84	3,30	0,56	73	2 × 7	10,1	41557	361,-
2,27	2,10	3,60	0,59	73	2 × 8	11,5	41559	431,-
2,83	2,62	4,15	0,65	73	2 × 10	14,7	41561	516,-
3,39	3,15	4,65	0,71	73	2 × 12	17,8	41563	621,-
3,95	3,67	5,20	0,77	73	2 × 14	22,6	41565	708,-
4,51	4,21	5,70	0,83	73	2 × 16	26,6	41567	844,-

**Zubehör**

Bezeichnung	Bestell- Nr.	Preis ohne MwSt. €
Klappbarer Bügel	8206	65,50



**Z 600** SL-Stehleiter, beidseitig begehbar



Design von beiden Seiten: hohe Belastbarkeit bei flexiblen Einsatzmöglichkeiten und ein exklusives Design mit schwarzer Edel-Optik.

- Belastung max. 250 kg.
- 60 mm tiefe Leichtmetall-Breitsprossen mit rutschfester Riffelung.
- Schwarze, abriebfest eloxierte Holme.
- Robuste Stahlscharniere.
- Sprossen und Holme aus Alu-Strangpressprofilen.
- Spreizsicherung durch hochfeste Perlongurte.
- Auswechselbare 2-Komponenten-Kunststoffschuhe für rutschsicheren Stand und zugleich festen Sitz im Holm.

Optionale Sonderausstattung (siehe auch Seite 210/211)  



Leiterlänge m	senkrechte Leiterhöhe ca. m	Arbeitshöhe ca. m	untere, äußere Breite m	Holmhöhe mm	Sprossen- anzahl	Gewicht kg	Bestell- Nr.	Preis ohne MwSt. €
1,22	1,20	2,50	0,47	73	2 × 4	6,9	41189	247,-
1,50	1,47	2,75	0,50	73	2 × 5	8,0	41190	311,-
1,78	1,73	3,00	0,53	73	2 × 6	8,9	41191	389,-
2,34	2,27	3,55	0,59	73	2 × 8	11,9	41192	496,-

**Z 500** Gebördelte Stufen-Stehleiter, beidseitig begehbar



Geringes Gewicht und ein optimales Preis-Leistungs-Verhältnis sorgen für hohe Wirtschaftlichkeit bei flexiblen Anforderungen.

- Z 500 Stufe mit ZARGES Safer Step Technology, 80 mm tief.
- Holme und Stufen aus Aluminium natur.
- Scharniere aus Aluminium Druckguss.
- Auswechselbare 2-Komponenten-Kunststoffschuhe für rutschsicheren Stand und zugleich festen Sitz im Holm.
- Spreizsicherung durch hochfeste Perlongurte.

Optionale Sonderausstattung (siehe auch Seite 210/211)  



Leiterlänge m	senkrechte Leiterhöhe ca. m	Arbeitshöhe ca. m	untere, äußere Breite m	Holmhöhe mm	Stufen- anzahl	Gewicht kg	Bestell- Nr.	Preis ohne MwSt. €
0,83	0,76	2,25	0,44	68	2 × 3	5,0	41583	147,-
1,11	1,02	2,50	0,47	68	2 × 4	6,5	41584	187,-
1,39	1,29	2,80	0,50	68	2 × 5	8,0	41585	220,-
1,67	1,55	3,05	0,53	68	2 × 6	8,6	41586	270,-
1,95	1,81	3,30	0,56	68	2 × 7	9,1	41587	311,-
2,23	2,07	3,55	0,59	68	2 × 8	10,3	41588	373,-
2,79	2,60	4,10	0,65	68	2 × 10	14,0	41590	453,-
3,35	3,12	4,60	0,71	68	2 × 12	16,8	41592	530,-

**Z 600** Stufen-Stehleiter mit gepolsterter Stufen-Vorderkante, beidseitig begehbar



Schienenbeinschonender Auf- und Abstieg sowie ästhetische Optik sorgen für hohen Arbeitskomfort und flexible Einsatzmöglichkeiten.

- Stufen mit 80 mm tiefen Auftrittsflächen.
- Holme abriebfest eloxiert.
- Schienenbeinschonende Polsterung der Stufen-Vorderkanten.
- Stufenabschlüsse mit Kunststoffkappen.
- Rutschsichere Kunststoffschuhe.
- Spreizsicherung durch hochfeste Perlongurte.
- Stufen und Holme aus Alu-Strangpressprofilen.
- Geschraubte Stufen-Holm-Verbindung.



**ZARGES Tipp**

Maximaler Komfort durch Stufenpolsterung.



Optionale Sonderausstattung (siehe auch Seite 210/211)



Leiterlänge m	senkrechte Leiterhöhe ca. m	Arbeitshöhe ca. m	untere, äußere Breite m	Holmhöhe mm	Stufenanzahl	Gewicht kg	Bestell-Nr.	Preis ohne MwSt. €
0,74	0,66	2,25	0,43	42	2 × 3	4,2	41432	196,-
0,98	0,88	2,45	0,46	42	2 × 4	5,5	41433	242,-
1,22	1,10	2,70	0,48	42	2 × 5	5,9	41434	305,-
1,45	1,32	2,90	0,51	42	2 × 6	8,3	41435	381,-
1,69	1,54	3,15	0,53	42	2 × 7	9,8	41436	443,-
1,93	1,76	3,35	0,56	42	2 × 8	11,7	41437	490,-
2,40	2,20	3,80	0,61	48	2 × 10	16,1	41438	624,-
2,88	2,64	4,25	0,66	48	2 × 12	20,7	41439	748,-



**Z 500** Stufen-Stehleiter Seventec 302, beidseitig begehbar

Stabil und komfortabel: tiefe Stufen für sicheren Stand, glatte Holme für angenehmen Griff.

- 85 mm tiefe Stufen für sicheren Stand.
- 7-Punkt-Stufen-Holm-Verbindung mit Auflagesteg in der Stufenmitte.
- Robuste, in die Stufen integrierte Scharnierverbindung.
- Hohe Stabilität durch beidseitige, klappbare Metallverbindung.
- Stufen und Holme aus Alu-Strangpressprofilen.
- Rutschsichere Kunststoffschuhe.



Leiterlänge m	senkrechte Leiterhöhe ca. m	Arbeitshöhe ca. m	untere, äußere Breite m	Holmhöhe mm	Stufenanzahl	Gewicht kg	Bestell-Nr.	Preis ohne MwSt. €
0,74	0,66	2,25	0,41	87	2 × 3	4,5	40353	142,-
0,97	0,88	2,45	0,43	87	2 × 4	6,0	40354	176,-
1,20	1,10	2,65	0,45	87	2 × 5	7,5	40355	206,-
1,43	1,31	2,85	0,47	87	2 × 6	9,0	40356	258,-
1,66	1,53	3,10	0,50	87	2 × 7	10,5	40357	290,-
1,90	1,74	3,35	0,52	87	2 × 8	12,0	40358	355,-
2,35	2,18	3,75	0,56	87	2 × 10	15,5	40360	380,-



**Z 600** Genietete Stufen-Stehleiter, beidseitig begehrbar, eloxiert



Geringes Gewicht und ein optimales Preis-Leistungs-Verhältnis ohne Abstriche bei Komfort und Ausstattung.

- Holme abriebfest eloxiert.
- 80 mm tiefe Stufen für ermüdungsfreies Stehen.
- Dreifach genietete Stufen-Holm-Verbindung.
- Spreizsicherung durch hochfeste Perlongurte.
- Stufen und Holme aus Alu-Strangpressprofilen.

Optionale Sonderausstattung (siehe auch Seite 210/211)  



Leiterlänge m	senkrechte Leiterhöhe ca. m	Arbeitshöhe ca. m	untere, äußere Breite m	Holmhöhe mm	Stufen- anzahl	Gewicht kg	Bestell- Nr.	Preis ohne MwSt. €
0,72	0,66	2,20	0,43	42	2 × 3	3,2	41263	147,-
0,96	0,88	2,45	0,45	42	2 × 4	4,1	41264	187,-
1,20	1,10	2,65	0,48	42	2 × 5	5,1	41265	229,-
1,44	1,32	2,90	0,50	42	2 × 6	6,1	41266	279,-
1,68	1,54	3,10	0,53	42	2 × 7	7,2	41267	312,-
1,92	1,76	3,35	0,55	48	2 × 8	9,0	41268	395,-
2,39	2,19	3,80	0,60	48	2 × 10	12,4	41270	497,-

**Z 500** Genietete Stufen-Stehleiter, beidseitig begehrbar



Die Standardausführung für den flexiblen Einsatz: günstiges Preis-Leistungs-Verhältnis und geringes Gewicht.

- Holme und Stufen aus Aluminium natur.
- 80 mm tiefe Stufen für ermüdungsfreies Stehen.
- Dreifach genietete Stufen-Holm-Verbindung.
- Spreizsicherung durch hochfeste Perlongurte.
- Stufen und Holme aus Alu-Strangpressprofilen.
- Rutschsichere Kunststoffschuhe.

Optionale Sonderausstattung (siehe auch Seite 210/211)  



Leiterlänge m	senkrechte Leiterhöhe ca. m	Arbeitshöhe ca. m	untere, äußere Breite m	Holmhöhe mm	Stufen- anzahl	Gewicht kg	Bestell- Nr.	Preis ohne MwSt. €
0,72	0,66	2,20	0,43	42	2 × 3	3,2	41663	129,-
0,96	0,88	2,45	0,45	42	2 × 4	4,1	41664	167,-
1,20	1,10	2,65	0,48	42	2 × 5	5,1	41665	195,-
1,44	1,32	2,90	0,50	42	2 × 6	6,1	41666	237,-

**Z 600 Sprossen-Stehleiter, beidseitig begehbar**

Für alle, die hoch hinaus wollen: flexibler Aufstieg mit bis zu 20 Sprossen für Arbeitshöhen bis 6,70 m.



**ZARGES Tipp**

Die Stehleiter für maximale Arbeitshöhen bis zu 6,70 m.

- Stabile Leichtmetallsprossen (30 mm × 30 mm) mit rutschsicherer, geriffelter Auftrittsfläche.
- Sprossen-Holm-Verbindung durch hochfeste ZARGES Qualitätsbördelung.
- Robuste, stabil verschraubte Stahlscharniere.
- Spreizsicherung durch zwei hochfeste Perlongurte, verdrehsicher an der Sprosse befestigt.
- Zusätzliche Stabilisierung durch Aussteifung an der untersten Sprosse.
- Auswechselbare 2-Komponenten-Kunststoffschuhe für rutschsicheren Stand und zugleich festen Sitz im Holm.



Optionale Sonderausstattung (siehe auch Seite 210/211)  

Leiterlänge m	senkrechte Leiterhöhe ca. m	Arbeitshöhe ca. m	untere, äußere Breite m	Holmhöhe mm	Sprossenanzahl	Gewicht kg	Bestell-Nr.	Preis ohne MwSt. €
1,78	1,73	3,00	0,53	58	2 × 6	6,3	40311	243,-
2,34	2,30	3,55	0,59	58	2 × 8	8,4	40312	305,-
2,90	2,83	4,05	0,65	58	2 × 10	11,0	40313	385,-
3,46	3,37	4,60	0,71	58	2 × 12	13,9	40314	455,-
4,02	3,91	5,10	0,77	62	2 × 14	15,6	40315	534,-
4,58	4,45	5,65	0,83	68	2 × 16	18,1	40316	643,-
5,14	5,00	6,15	0,89	73	2 × 18	20,6	40320	757,-
5,70	5,54	6,70	0,95	73	2 × 20	22,5	40317	917,-

**Z 600 Holz-Sprossen-Stehleiter, beidseitig begehbar**

Die Lieblingsleiter der Maler: angenehmes Griffgefühl bei allen Temperaturen.

- Holme aus hochwertigem, ausgesuchtem Nadelholz mit gelbbrauner Einfärbung, Sprossen aus Buche.
- Geräumige Werkzeugtasche.
- Verleimte und verdeckte Verzapfung der Sprossen-Holm-Verbindung.
- Seitenbandscharniere mit Eimerhaken (Stahl, verzinkt).
- Spreizsicherung durch zwei verzinkte Knotenketten.
- Spanschrauben für zusätzliche Sicherheit und Stabilität.
- Niedrige Temperaturleitfähigkeit – damit auch bei Außeneinsätzen im Winter immer ein angenehmes Griffgefühl.



Leiterlänge m	senkrechte Leiterhöhe ca. m	Arbeitshöhe ca. m	untere, äußere Breite m	Holmhöhe mm	Sprossenanzahl	Gewicht kg	Bestell-Nr.	Preis ohne MwSt. €
1,25	1,21	2,50	0,45	56	2 × 4	7,5	40044	102,-
1,53	1,48	2,75	0,48	56	2 × 5	9,5	40045	123,-
1,81	1,75	3,05	0,51	56	2 × 6	11,5	40046	138,-
2,09	2,02	3,30	0,54	56	2 × 7	13,0	40047	157,-
2,37	2,29	3,50	0,57	56	2 × 8	15,0	40048	177,-
2,93	2,83	4,05	0,63	66	2 × 10	18,5	40050	220,-



**Z 600 Vollkunststoff-Sprossen-Stehleiter, beidseitig begehbar**



Für den flexiblen Einsatz in elektrischem oder chemischem Umfeld sowie für Arbeiten unter Spannung.

- Holme und Sprossen (30 mm × 30 mm) aus glasfaserverstärktem Kunststoff für besonders hohe chemische Beständigkeit.
- Erfüllt die Hochspannungsprüfung für Leitern aus isolierendem Material nach DIN EN 61 478 bzw. VDE 0682 Abschnitt 6.5 Kategorie 1/30 KV.
- Alterungsbeständigkeit nach DIN EN ISO 4892-2.
- Geeignet für Arbeiten unter Spannung (1.000 V AC, 1.500 V DC).
- Spreizsicherung durch hochfeste Perlongurte.
- Auswechselbare Kunststoffschuhe für rutschsicheren Stand und zugleich festen Sitz am Holm.



Leiterlänge m	senkrechte Leiterhöhe ca. m	Arbeitshöhe ca. m	untere, äußere Breite m	Holmhöhe mm	Sprossenanzahl	Gewicht kg	Bestell-Nr.	Preis ohne MwSt. €
1,32	1,27	2,60	0,48	58	2 × 4	7,5	41261	529,-
1,88	1,82	3,10	0,54	58	2 × 6	10,5	41256	638,-
2,44	2,35	3,65	0,60	58	2 × 8	13,8	41257	796,-
3,00	2,89	4,15	0,65	58	2 × 10	17,0	41258	956,-
4,12	3,95	5,20	0,77	58	2 × 14	24,6	41260	1.370,-

**Z 600 Breitsprossen-Stehleiter, in GFK-Mischbauweise, beidseitig begehbar**



Die optimale Lösung für den Einsatz in elektrischem Umfeld mit besonders geringem Gewicht.

- Sicherer Stand auf 60 mm tiefen, rutschfesten Leichtmetall-Breitsprossen.
- Hoher Schutz bei Arbeiten an Elektroanlagen durch isolierende Holme aus glasfaserverstärktem Kunststoff.
- Erfüllt die Hochspannungsprüfung für Leitern aus isolierendem Material nach DIN EN 61 478 bzw. VDE 0682 Abschnitt 6.5 Kategorie 1/30 KV.
- Sprossen-Holm-Verbindung durch hochfeste ZARGES Qualitätsbördelung.
- Robustes Stahlscharnier.
- Spreizsicherung durch hochfeste Perlongurte.
- Auswechselbare Kunststoffschuhe für rutschsicheren Stand und zugleich festen Sitz am Holm.



Leiterlänge m	senkrechte Leiterhöhe ca. m	Arbeitshöhe ca. m	untere, äußere Breite m	Holmhöhe mm	Sprossenanzahl	Gewicht kg	Bestell-Nr.	Preis ohne MwSt. €
1,34	1,29	2,60	0,47	58	2 × 4	7,8	41165	357,-
1,62	1,55	2,85	0,50	58	2 × 5	9,6	41166	408,-
1,90	1,82	3,10	0,53	58	2 × 6	11,4	41167	424,-
2,46	2,33	3,65	0,59	58	2 × 8	14,8	41168	521,-
3,02	2,86	4,15	0,65	58	2 × 10	18,8	41169	620,-
3,58	3,38	4,70	0,71	58	2 × 12	22,5	41170	749,-



# ZARGES Mehrzweckleitern – jeder Anforderung gewachsen.

ZARGES Mehrzweckleitern sind vielseitig und flexibel. Sie lassen sich schnell und mit wenigen Handgriffen an die individuellen Anforderungen vor Ort anpassen. Ein besonderes Multitalent ist dabei die dreiteilige Mehrzweckleiter, die sowohl als Stehleiter, Anlegeleiter, zwei- oder dreiteilige Schiebeleiter, treppengängige Stehleiter sowie Stehleiter mit Aufsteckteil eingesetzt werden kann.

## Grundsätzlich unterscheidet man zwischen drei Produktvarianten:

- Mehrzweckleitern
- Vielzweckleitern
- Teleskop-Mehrzweckleitern

Vielzweck- und Teleskopleitern zeichnen sich vor allem durch ihr geringes Pack- und Transportmaß aus. Die Vielzweckleitern lassen sich darüber hinaus bis zu einer Höhe von 0,99 m auch als praktisches Arbeitspodest verwenden.

Alle ZARGES Mehrzweckleitern erfüllen die Norm DIN EN 131, die Vorschriften der TRBS 2121 sowie der Handlungsanleitung BGI 694. Die zulässige Maximalbelastung beträgt 150 kg.



04



## Hinweis:

Nach DIN EN 131-3  
letzte erlaubte  
Standspresse/-stufe

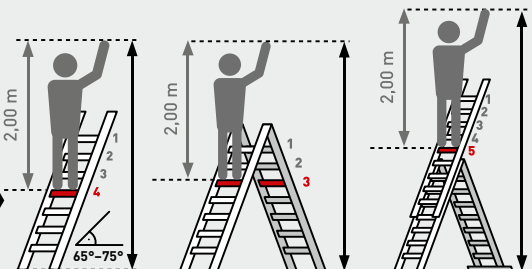

Maximale Arbeitshöhe gemäß BGI 694:  
Arbeitshöhe = Höhe letzte Standspresse + 2 Meter,  
bei Anlegeleitern Anlegewinkel von 65° bis 75°

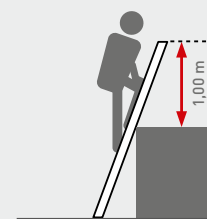

Benötigte Leiterlänge = zu erreichende  
senkrechte Höhe  $\times$  1,064  
Vorgeschriebenen Leiterüberstand  
von 1,00 m beachten

## Z 600 Mehrweckleiter, 3-teilig



Eine Leiter, viele Funktionen: die flexible Lösung für sicheren Auf- und Abstieg sowie extrastabilen Stand.

- Oberleiter mit Kopffahrwerk (ab Größe 3 × 8).
- Treppengängig einsetzbar bei Bestell-Nr. 41526-41522.
- Oberleiter auch separat als Anlegeleiter einsetzbar bei Bestell-Nr. 41526-41522.
- Optimale Standsicherheit durch extrabreite Quertraverse und zwei starre Verbindungen.
- Spreizsicherung durch hochfeste Perlongurte mit eingenähter Befestigungslasche.
- Optimale Anbindung der Führungsbeschläge durch holmumfassende Konstruktion.
- Abhebesicherung und Führungsbeschläge sind dank Verschraubung austauschbar.
- Auswechselbare Kunststoffschuhe für rutschsicheren Stand.



**ZARGES Tipp**

Optimale Standsicherheit durch **extrabreite Quertraverse** und **zwei starre Verbindungen**.

Optionale Sonderausstattung (siehe auch Seite 210/211) 

Leiterlänge als 3-tlg. Anlegeleiter m	Länge als 2-tlg. Anlegeleiter und als Stehleiter mit Aufsteckteil m	Leiterlänge, eingefahren m	Arbeitshöhe als 3-tlg. Anlegeleiter, max. ca. m	Holmhöhe mm	Quertraverse m	Sprossenanzahl	Gewicht kg	Bestell-Nr.	Preis ohne MwSt. €
4,15	3,00	1,90	4,90	68	0,80	3 × 6	13,9	41526	480,-
4,95	3,60	2,20	5,70	68	0,90	3 × 7	16,3	41527	517,-
5,80	4,10	2,45	6,55	73	1,00	3 × 8	18,6	41521	556,-
6,65	4,70	2,75	7,35	73	1,10	3 × 9	20,9	41529	633,-
6,90	4,95	3,00	7,65	73	1,10	3 × 10	24,4	41522	711,-
8,60	6,10	3,55	9,25	98	1,20	3 × 12	30,2	41523	820,-
9,70	6,95	4,15	10,35	98	1,20	3 × 14	38,5	41524	990,-

## Z 500 Mehrweckleiter, 3-teilig



Hohe Funktionalität und Flexibilität mit Basisausstattung und optimalem Preis-Leistungs-Verhältnis.

- Treppengängig einsetzbar bei Bestell-Nr. 41538-41540.
- Eine starre Verbindung.
- Oberleiter auch separat als Anlegeleiter einsetzbar bei Bestell-Nr. 41538-41540.
- Spreizsicherung durch hochfeste Perlongurte mit eingenähter Befestigungslasche.
- Optimale Anbindung der Führungsbeschläge durch holmumfassende Konstruktion.
- Abhebesicherung und Führungsbeschläge sind dank Verschraubung austauschbar.
- Auswechselbare Kunststoffschuhe für rutschsicheren Stand.
- Sprossen und Holme aus Alu-Strangpressprofilen.

Optionale Sonderausstattung (siehe auch Seite 210/211) 

Leiterlänge als 3-tlg. Anlegeleiter m	Länge als 2-tlg. Anlegeleiter und als Stehleiter mit Aufsteckteil m	Leiterlänge, eingefahren m	Arbeitshöhe als 3-tlg. Anlegeleiter, max. ca. m	Holmhöhe mm	Quertraverse m	Sprossenanzahl	Gewicht kg	Bestell-Nr.	Preis ohne MwSt. €
5,80	4,10	2,45	6,55	73	1,00	3 × 8	17,5	41538	511,-
6,90	4,95	3,00	7,65	73	1,10	3 × 10	23,3	41540	650,-
8,60	6,10	3,55	9,25	98	1,20	3 × 12	28,8	41542	757,-
9,70	6,95	4,15	10,35	98	1,20	3 × 14	36,4	41544	902,-

**Z 600** Mehrzweck-Klappleiter, 2-teilig

Praktische Leiter mit Doppelfunktion als Anlege- und Stehleiter für den flexiblen Einsatz.

- Wahlweise als Anlegeleiter oder Stehleiter einsetzbar.
- Robustes, mit den Holmen verschraubtes Stahlgelenk.
- Automatische Verriegelung.
- Ein Leiterteil mit breiter Quertraverse für sicheren Stand.
- Auswechselbare Kunststoffschuhe für rutschsicheren Stand.
- Sprossen-Holm-Verbindung durch hochfeste ZARGES Qualitätsbördelung.

Optionale Sonderausstattung (siehe auch Seite 210/211) 



Länge als Anlegeleiter m	Länge als Stehleiter m	Arbeitshöhe als Anlegeleiter ca. m	Arbeitshöhe als Stehleiter ca. m	Holmhöhe mm	Quertraverse m	Sprossenanzahl	Gewicht kg	Bestell-Nr.	Preis ohne MwSt. €
2,50	1,30	3,35	2,55	58	0,75	2 × 4	6,0	41941	202,-
3,60	1,85	4,40	3,10	58	0,80	2 × 6	8,0	41942	243,-
4,70	2,40	5,45	3,60	58	0,90	2 × 8	12,0	41943	302,-

**Z 600** Sprossen-Stehleiter, höhenverstellbar

Treppengängige Mehrzweckleiter mit Ausziehfunktion für sicheren Stand in großen Höhen.

- Ideal für Arbeiten auf Treppen, in Sporthallen, Sälen usw.
- Bequem und präzise von Sprosse zu Sprosse im Raster von 280 mm höhenverstellbar.
- Sichere Arretierung durch Haken mit Abhebesicherung.
- 2 stabile Quertraversen für breite Standbasis.
- Sprossen-Holm-Verbindung durch hochfeste ZARGES Qualitätsbördelung.
- Stabile, verschraubte Beschläge aus Strangpressprofilen.
- Auswechselbare Kunststoffschuhe für rutschsicheren Stand.



**ZARGES Tipp**

Optimal für den Einsatz auf Treppen **durch beidseitige Höhenverstellung** von Sprosse zu Sprosse.



Optionale Sonderausstattung (siehe auch Seite 210/211) 

Leitertlänge, ausgefahren m	Leitertlänge, eingefahren m	Arbeitshöhe, max. ca. m	Holmhöhe mm	Quertraverse m	Ausladung m	Sprossenanzahl	Gewicht kg	Bestell-Nr.	Preis ohne MwSt. €
4,05	2,40	5,15	58	0,80	2,30	4 × 8	22,2	41322	989,-
4,95	3,01	6,00	73	0,90	2,70	4 × 10	27,3	41323	1.187,-
6,05	3,57	7,00	73	1,00	3,30	4 × 12	31,4	41324	1.442,-

## Z 600 Teleskop-Mehrzweckleiter, 4-teilig



**Multifunktionale, ausziehbare und treppengängige Leiter mit kompaktem Transportmaß in robuster, langlebiger Ausführung.**

- Einfach zu bedienendes, automatisch einrastendes Sicherheits-Aluminium-Lamellengelenk.
- Sichere Höhenverstellung durch vier Zuggriffe aus Aluminium-Druckguss.
- Anlegeleiter, Stehleiter und treppengängige Stehleiter in einem.
- Mit wenigen Handgriffen umzuwandeln.
- Arbeitshöhe bei allen Varianten im Sprossenabstand von 280 mm einstellbar.
- Sprossen-Holm-Verbindung durch hochfeste ZARGES Qualitätsbördelung.



Leiterlänge als Anlegeleiter m	Arbeitshöhe als Anlegeleiter ca. m	Arbeitshöhe als Stehleiter ca. m	Maße, zusammengeklappt m	Sprossenanzahl	Gewicht kg	Bestell-Nr.	Preis ohne MwSt. €
3,10	3,85	2,75	0,50 × 1,05 × 0,21	4 × 3	10,0	41934	507,-
4,20	5,00	3,35	0,56 × 1,30 × 0,21	4 × 4	13,0	41930	565,-
5,30	6,05	3,85	0,63 × 1,58 × 0,21	4 × 5	16,0	41931	673,-
6,40	7,10	4,40	0,70 × 1,86 × 0,21	4 × 6	20,0	41932	765,-

Nicht nach EN131-1+2

### Zubehör

Bezeichnung	Bestell-Nr.	Preis ohne MwSt. €
Holmverlängerung	41933	74,50

## Z 500 Teleskop-Mehrzweckleiter, 4-teilig



**Flexible, höhenverstellbare Mehrzweckleiter mit kompaktem Maß und ausgezeichnetem Preis-Leistungs-Verhältnis.**

- Funktionelle, robuste Bolzenscharniere, geschraubt und leicht auszuwechseln.
- Automatisch einrastende, ergonomisch geformte Dreh- und Zuggriffe für einfaches Handling.
- Anlegeleiter, Stehleiter und treppengängige Stehleiter in einem.
- Mit wenigen Handgriffen umzuwandeln.
- Arbeitshöhe bei allen Varianten im Sprossenabstand von 280 mm einstellbar.
- Sprossen-Holm-Verbindung durch hochfeste ZARGES Qualitätsbördelung.
- Zum Transport kompakt und platzsparend zusammenschiebbar.



Leiterlänge als Anlegeleiter m	Arbeitshöhe als Anlegeleiter ca. m	Arbeitshöhe als Stehleiter ca. m	Maße, zusammengeklappt m	Sprossenanzahl	Gewicht kg	Bestell-Nr.	Preis ohne MwSt. €
4,20	5,00	3,35	0,56 × 1,30 × 0,21	4 × 4	13,0	41194	468,-
5,30	6,05	3,85	0,63 × 1,58 × 0,21	4 × 5	16,0	41195	549,-
6,40	7,10	4,40	0,70 × 1,86 × 0,21	4 × 6	20,0	41196	646,-

Nicht nach EN131-1+2

### Zubehör

Bezeichnung	Bestell-Nr.	Preis ohne MwSt. €
Holmverlängerung	41197	68,50

**Z 600** Vielzweckleiter

**Vielfältig einsetzbare Leiter mit bis zu vier Funktionen, die sich für den Transport ganz klein macht.**

- Einfach zu bedienendes, automatisch einrastendes Sicherheits-Aluminium-Lamellengelenk.
- Sprossen-Holm-Verbindung durch hochfeste ZARGES Qualitätsbördelung.
- Leiterbreite: 420 mm.
- Extrabreite Quertraverse.
- Zum Transport kompakt und platzsparend zusammenlegbar.

**Optionale Sonderausstattung (siehe auch Seite 210/211)**



**ZARGES Tipp**

Kompaktes Packmaß für Transport und Lagerung.

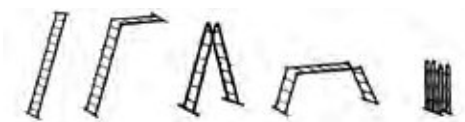

Länge als Anlegeleiter m	Länge als Stehleiter m	Höhe als Arbeitsbühne m	Länge als Arbeitsbühne m	untere, äußere Breite m	Maße, zusammengeklappt m	Sprossenanzahl	Gewicht kg	Bestell-Nr.	Preis ohne MwSt. €
3,65	1,76	0,99	1,40	0,80	0,80 × 1,00 × 0,28	4 × 3	14,0	41687	405,-
4,16	2,00	0,99	1,96	0,90	0,90 × 1,21 × 0,28	2 × 3 + 2 × 4	15,0	41686	488,-
4,75	2,29	-	-	0,90	0,90 × 1,25 × 0,28	4 × 4	16,0	41688	540,-
5,85	2,84	-	-	1,10	1,10 × 1,56 × 0,28	4 × 5	20,0	41689	670,-

Nicht nach EN131-1+2

**! Hinweis:** Bestell-Nr. 41688 und 41689 können nicht als Arbeitsbock und Anlegeleiter mit Wandabstützung eingesetzt werden.

**Z 500** Vielzweckleiter

**Die kompakte Version mit vielfältigen Einsatzmöglichkeiten und einem günstigen Preis-Leistungs-Verhältnis.**

- Sprossen-Holm-Verbindung durch hochfeste ZARGES Qualitätsbördelung.
- Leiterbreite: 420 mm.
- Extrabreite Quertraverse.
- Zum Transport kompakt und platzsparend zusammenlegbar.



**ZARGES Tipp**

Kompaktes Packmaß für Transport und Lagerung.

**! Hinweis:** Bestell-Nr. 41184 kann nicht als Arbeitsbock eingesetzt werden.

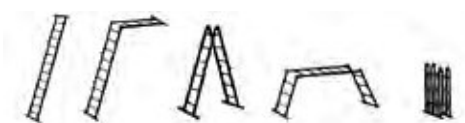

Länge als Anlegeleiter m	Länge als Stehleiter m	Höhe als Arbeitsbühne m	Länge als Arbeitsbühne m	untere, äußere Breite m	Maße, zusammengeklappt m	Sprossenanzahl	Gewicht kg	Bestell-Nr.	Preis ohne MwSt. €
3,65	1,76	0,99	1,40	0,80	0,80 × 1,00 × 0,27	4 × 3	14,0	41183	304,-
4,75	2,29	-	-	0,90	0,90 × 1,25 × 0,27	4 × 4	16,0	41184	406,-

Nicht nach EN131-1+2



## Z 600 Stehleiter mit verlängerbaren Holmen



Die Spezialleiter, die auch in unebenem Gelände sowie auf Treppen und Absätzen für sicheren Stand sorgt.

- Millimetergenaue, stufenlose Verstellung und sichere Arretierung jedes einzelnen Leiterholms durch Drehgriffe.
- Holmabmessung: 60 mm × 24 mm.
- Sprossen und Holme aus Alu-Strangpressprofilen.
- Sprossen-Holm-Verbindung durch hochfeste ZARGES Qualitätsbördelung.
- Auswechselbare 2-Komponenten-Kunststoffschuhe für rutschsicheren Stand und zugleich festen Sitz im Holm.

Optionale Sonderausstattung (siehe auch Seite 210/211) 



### ZARGES Tipp

Optimal für den Einsatz auf extrem schwierigem Untergrund.



Robuste Aluminium-Gussgelenke



Spreizsicherung mittels Perlongurten



Höhenverstellung mittels Arretierung

Leiterlänge ohne Verlängerung m	zusätzlicher Verstellbereich am Steigteil m	zusätzlicher Verstellbereich am Stützteil m	Sprossenanzahl	Gewicht kg	Bestell-Nr.	Preis ohne MwSt. €
1,80	0,40	1,30	2 × 6	12,5	41936	691,-
2,35	0,40	1,85	2 × 8	15,5	41938	779,-

# ZARGES Sicherheitstreppe, Tritte und Arbeitspodeste – vielseitig, praktisch und kompakt.

Wenn es darum geht, geringe Höhenunterschiede schnell und bequem auszugleichen, sind ZARGES Tritte und Podeste die richtige Lösung. Sie bieten einen bequemen Aufstieg durch tiefe Stufen und bequemen, sicheren Stand auf einer großen Plattform. Erhältlich sind sowohl starre als auch klappbare Varianten für einfachen und platzsparenden Transport.

Alle ZARGES Tritte und Podeste erfüllen die Norm DIN EN 14183 bzw. DIN EN 131, die Vorschriften der TRBS 2121 sowie der Handlungsanleitung BGI 694. Die zulässige Maximalbelastung beträgt 150 kg.

Sie haben noch höhere Anforderungen? Auf Seite 202 finden Sie das ZARGES Treppenpodest mit einer zulässigen Maximalbelastung von 300 kg. Mit unserem Onlinekonfigurator können Sie das Treppenpodest zudem individuell anpassen.



## Hinweis:

Nach DIN EN 131-3  
letzte erlaubte  
Standstufe/  
-stufe

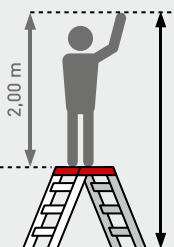

Maximale Arbeitshöhe  
gemäß BGI 694:  
Arbeitshöhe =  
Plattformhöhe + 2 Meter

## Z 600 Sicherheitstreppe, klappbar, mit rutschfestem Gummibelag



Die bewährte Steiglösung mit kompakten Abmessungen im geklappten Zustand und sicherem Stand durch komfortablen Gummibelag.

- Große Standfläche: 230 mm × 360 mm.
- Trittstufen für sicheren und komfortablen Stand, mit Gummibelag.
- Besonders kompakt zusammenklappbar.
- Sicherheitsbügel mit praktischer Ablageschale bei 3-stufiger Variante optional, bei 4- bzw. 5-stufiger Variante serienmäßig angebracht.
- Holmenden mit Kunststoff-Abschlüssen.
- Holme aus Alu-Strangpressprofilen für höchste Stabilität.



**ZARGES Tipp**

Kompaktes Packmaß  
für Transport und Lagerung.

Plattformhöhe m	Arbeitshöhe ca. m	untere, äußere Breite m	Sicherheitsbügel	Holmhöhe mm	Stufenanzahl einschl. Plattform	Gewicht kg	Bestell-Nr.	Preis ohne MwSt. €
0,45	2,45	0,48	nein	70	2	3,9	41927	278,-
0,70	2,70	0,56	nein	70	3	6,6	41923	367,-
0,70	2,70	0,56	ja	70	3	8,4	41928	458,-
0,90	2,90	0,57	ja	70	4	10,6	41926	564,-
1,15	3,15	0,60	ja	70	5	12,8	41925	695,-

### Zubehör

Bezeichnung	Bestell-Nr.	Preis ohne MwSt. €
Rollensatz (ab 3 Stufen möglich)	41929	270,-

## Z 600 Sicherheitstreppe, klappbar, mit Riffelblechbelag



Robuste Treppenlösung mit kompakten Abmessungen im geklappten Zustand und Riffelblech für sicheren Stand.

- Große Standfläche: 230 mm × 360 mm.
- Trittstufen für sicheren und komfortablen Stand, mit Riffelblech-Belag.
- Besonders kompakt zusammenklappbar.
- Sicherheitsbügel mit praktischer Ablageschale bei 3-stufiger Variante optional, bei 4- bzw. 5-stufiger Variante serienmäßig angebracht.
- Holmenden mit Kunststoff-Abschlüssen.
- Holme aus Alu-Strangpressprofilen für höchste Stabilität.



**ZARGES Tipp**

Kompaktes Packmaß  
für Transport und Lagerung.

Plattformhöhe m	Arbeitshöhe ca. m	untere, äußere Breite m	Sicherheitsbügel	Holmhöhe mm	Stufenanzahl einschl. Plattform	Gewicht kg	Bestell-Nr.	Preis ohne MwSt. €
0,45	2,45	0,48	nein	70	2	3,9	41920	278,-
0,70	2,70	0,56	nein	70	3	6,6	41673	382,-
0,70	2,70	0,56	ja	70	3	8,4	41683	474,-
0,90	2,90	0,57	ja	70	4	10,6	41684	585,-
1,15	3,15	0,60	ja	70	5	12,8	41685	719,-

### Zubehör

Bezeichnung	Bestell-Nr.	Preis ohne MwSt. €
Rollensatz (ab 3 Stufen möglich)	41929	270,-



## Z 600 Stufentritt, klappbar

Die schnelle und flexible Lösung, die für den Transport platzsparend zusammengeklappt werden kann.

- Minimaler Platzbedarf bei Ruhestellung und Transport.
- Rutschsichere, geriffelte Aluminiumstufen.
- Bequemes und sicheres Arbeiten durch große Standfläche (Stufenbreite 360 mm, Stufentiefe 230 mm).
- Holme aus Alu-Strangpressprofilen für höchste Stabilität.
- Holmenden mit Kunststoff-Abschlüssen.



### ZARGES Tipp

Kompaktes Packmaß  
für Transport und Lagerung.

Plattformhöhe m	Arbeitshöhe ca. m	untere, äußere Breite m	Sicherheitsbügel	Holmhöhe mm	Stufenanzahl einschl. Plattform	Gewicht kg	Bestell-Nr.	Preis ohne MwSt. €
0,45	2,45	0,48	nein	70	2	3,9	41920	278,-
0,67	2,67	0,48	nein	70	3	6,6	41921	392,-



## Z 500 Sicherheitstreppe, klappbar

Die flexible Alternative für sicheren Stand mit optimalem Preis-Leistungs-Verhältnis.

- Besonders kompakt zusammenklappbar.
- Trittstufen 205 mm × 360 mm aus Leichtmetall für sicheren und komfortablen Stand.
- Sicherheitsbügel mit praktischer Ablageschale bei 3-stufiger Variante optional, bei 4- bzw. 5-stufiger Variante serienmäßig angebracht.
- Holmenden mit Kunststoff-Abschlüssen.
- Bestell-Nr. 41493 und 41494 serienmäßig mit Rollen zum leichten Verschieben der Treppe.



### ZARGES Tipp

Kompaktes Packmaß  
für Transport und Lagerung.

Plattformhöhe m	Arbeitshöhe ca. m	untere, äußere Breite m	Sicherheitsbügel	Holmhöhe mm	Stufenanzahl einschl. Plattform	Gewicht kg	Bestell-Nr.	Preis ohne MwSt. €
0,44	2,45	0,55	nein	68	2	4,7	41490	188,-
0,66	2,65	0,57	nein	68	3	7,0	41491	247,-
0,66	2,65	0,57	ja	68	3	8,5	41493	295,-
0,88	2,90	0,59	ja	68	4	10,5	41494	357,-
1,10	3,10	0,60	ja	68	5	13,0	41495	416,-



## Z 600 Arbeitsplattform, klappbar



Platzsparend zusammenklappbar



Einfache Arretierung mittels Federsteckbolzen



Rollen zum bequemen Verfahren



### Extrem rutschsicher und komfortabel: Klappbare Arbeitsplattform mit R13 Plattformbelag.

- Extrem rutschhemmender Plattformbelag nach den Vorgaben der Bewertungsgruppe R13.
- Plattformbelag, bestehend aus äußerst rutschfestem PVC-Granulat auf weicher PVC-Trägerschicht mit gelenkschonender Dämpfung.
- Erhöhte Sicherheit auch bei öligen Substanzen oder sogar Eis beim Einsatz im Außenbereich.
- Plattformbelag sehr einfach zu reinigen und bei Bedarf auszutauschen.
- Plattformabmessung 1,70 m × 0,60 m.
- Zulässige Gesamtbelastung der Plattform 300 kg – dadurch von zwei Personen nutzbar.
- Besonders kompakt zusammenklappbar für Transport und Lagerung.
- Bequemer Aufstieg über 60 mm tiefe Leichtmetall-Breitsprossen.
- Auswechselbare 2-Komponenten-Kunststoffschuhe für rutschsicheren Stand und zugleich festen Sitz im Holm.
- Mit Rolle zum bequemen Verfahren der Plattform.
- Vollausgestattete Arbeitsplattform, bestehend aus Rollen, Geländer und Ablageschale, als eigene Bestell-Nr. verfügbar.

### Optionale Sonderausstattung (siehe auch Seite 210/211)

Ausstattung	Plattformhöhe m	Arbeitshöhe, ca. m	Grundfläche m	Maße, zusammengeklappt m	Gewicht kg	Bestell-Nr.	Preis ohne MwSt. €
Plattform inkl. Rollen	0,70	2,70	2,21 × 0,74	1,77 × 0,74 × 0,17	21,0	40040	496,-
Plattform inkl. Rollen, Geländer und Ablage	0,70	2,70	2,21 × 0,74	1,77 × 0,74 × 0,17	28,0	40041	790,-

### Zubehör

Bezeichnung	Bestell-Nr.	Preis ohne MwSt. €
Geländer	40042	213,-
Ablageschale (nur in Verbindung mit Geländer montierbar)	41967	81,-
Holmverlängerung	40922	51,-

## Z 600 AMA, Aluminium-Modul-Arbeitspodest

Die Modullösung für den flexiblen oder stationären Einsatz: vom Tritt ausbaubar bis zur kompletten Arbeitsbühne in verschiedenen Höhen.

- Modularer Aufbau für jederzeit veränder- und erweiterbare Konfigurationen – ob mobil oder als stationärer Laufsteg.
- Geringes Eigengewicht für schnelle und komfortable Handhabung.
- Extrem robuste, verwindungssteife, korrosionsfeste Leichtmetall-Gesamtkonstruktion.
- Bequeme und sichere Stufen (555 mm x 250 mm) aus Alu-Riffelblech.
- Als zweistufiges Grundmodul mit bis zu drei Anbaustufen für den mobilen Einsatz geeignet.
- Vielfältiges Zubehör für den stationären und mobilen Einsatz.
- Anbaumodule in vier unterschiedlichen Höhen.



Optionale Sonderausstattung (siehe auch Seite 210/211) 



Aufbauvarianten:



### Kombinationsmöglichkeiten des Modulsystems

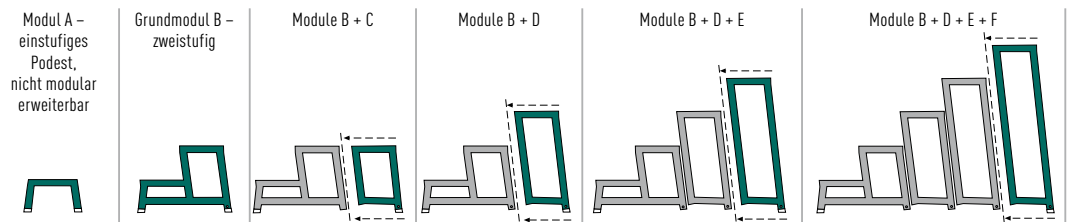

Module, einzeln	Modul A	Modul B	Modul C	Modul D	Modul E	Modul F	
Gewicht	kg	2,9	4,8	3,9	4,4	4,8	5,5
Bestell-Nr.		40261	40260	40262	40263	40264	40265
Preis/Modul ohne MwSt.	€	139,-	228,-	98,-	115,-	124,-	129,-
Modulkombination		A	B	B + C	B + D	B + D + E	B + D + E + F
Arbeitshöhe	ca. m	2,20	2,40	2,40	2,60	2,80	2,99
oberste Plattformhöhe	m	0,20	0,40	0,40	0,60	0,80	0,99
gesamte Podesttiefe	m	0,30	0,55	0,80	0,80	1,05	1,30
Gewicht, gesamt	kg	2,9	4,8	8,7	9,2	14,0	19,5
Gesamtpreis ohne MwSt.	€	139,-	228,-	326,-	343,-	467,-	596,-

### Zubehör

Bezeichnung	Bestell-Nr.	Preis ohne MwSt. €
Geländer <sup>1)</sup>	40267	76,-
Rollensatz <sup>2)</sup> , für häufig wechselnde Einsatzorte, optionales Zubehör zur nachträglichen Montage.	40268	29,-
Bodenwinkel <sup>2)</sup> , zur ortsfesten Montage, bietet extra Stabilität und schützt vor Verrutschen des Arbeitspodestes. Ab dem Einsatz von fünf AMA-Modulen ist die Montage von Bodenwinkeln aus Sicherheitsgründen vorgeschrieben.	40269	25,-

<sup>1)</sup> Erst ab Modul D montierbar <sup>2)</sup> 1 Satz = 2 Stück

## Z 600 AMA Überstiegsmodul

- Zur Verbindung zweier AMA-Podeste zum Aufbau eines Laufstegs mit beidseitigem Zugang.

Länge m	Bestell-Nr.	Preis ohne MwSt. €
1,00	40273	183,-



## Z 600 Aluminium-Maschinentritt, starr



Der Basistritt mit geringem Gewicht, hoher Stabilität und bequemer Standfläche.

- 200 mm tiefe Stufen aus rutschfestem Aluminium-Riffelblech.
- 350 mm × 577 mm große, durch eine Querstrebe versteifte Standplattform.
- Hochfeste, verschweißte Rohrkonstruktion aus Aluminium sorgt für Stabilität und Langlebigkeit.
- Höchste Stabilität durch eine breite Standfläche.
- Holmenden mit Kunststoff-Abschlüssen.



### Hinweis:

Federbremsrollen als Zubehör ab zwei Stufen möglich. Handlauf als Zubehör ab drei Stufen möglich.

Plattformhöhe m	Arbeitshöhe ca. m	Grundfläche m	Stufenanzahl	Gewicht kg	Bestell-Nr.	Preis ohne MwSt. €
0,20	2,20	0,40 × 0,60	1	3,0	40031	109,-
0,40	2,40	0,64 × 0,67	2	5,5	40032	202,-
0,60	2,60	0,87 × 0,69	3	7,8	40033	281,-
0,80	2,80	1,10 × 0,71	4	10,1	40034	363,-
0,99	3,00	1,35 × 0,73	5	13,5	40035	473,-

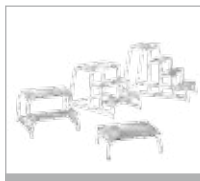

### Zubehör

Bezeichnung	Bestell-Nr.	Preis ohne MwSt. €
Federbremsrollen (VE = 4 Stück)	40036	205,-
Fußplatten (1 Satz = 4 Stück)	40037	90,-
Handlauf	40038	77,-

## Z 600 Arbeitspodest, starr



Stabile Stahlkonstruktion für sicheren Zugang, mit robuster Stufe und großer, bequemer Standfläche.

- 200 mm tiefe Trittstufen aus geriffelten Leichtmetallprofilen.
- Holme aus Stahl-Rundrohr (Ø 25 mm), durch Pulverbeschichtung oberflächenveredelt.
- Geschweißte Verbindung zwischen Stufen und Rundrohrholm für optimale Stabilität.
- Holmenden mit Kunststoff-Abschlüssen.
- Versand in einfach zu montierenden Bauteilen.

Plattformhöhe m	Arbeitshöhe ca. m	Grundfläche m	Stufenanzahl	Gewicht kg	Bestell-Nr.	Preis ohne MwSt. €
0,48	2,50	0,53 × 0,54	2	7,0	42951	225,-
0,72	2,70	0,80 × 0,57	3	10,0	42952	307,-
0,96	3,00	1,00 × 0,62	4	16,0	42953	347,-



### Zubehör

Bezeichnung	Bestell-Nr.	Preis ohne MwSt. €
Federbremsrollen (VE = 4 Stück)	42954	151,-

## Z 500 Arbeitspodest Seventec RC, klappbar

**Klappbar und platzsparend transportier- und verstaubar, optimal für den Außenbereich durch profilierte Stufen.**

- 85 mm tiefe Stufen mit Lochung zum Ablauf von Flüssigkeiten sowie Profilierung für den sicheren Stand.
- Plattformgröße ca. 600 mm × 300 mm.
- Extrabreite Stufen und bequeme Auftrittsfläche.
- Reflektierende Streifen an den Holmen zur besseren Wahrnehmung bei schlechten Sichtverhältnissen.
- Einseitig begehbar.
- Beidseitige, starre Verbindung.
- 7-Punkt-Stufen-Holm-Verbindung mit Auflagesteg in der Stufenmitte.
- Praktische Ablageschale mit viel Platz für Werkzeug und Kleinteile.
- Sicherheitsbügel für komfortables und sicheres Arbeiten.



Profilierung für sicheren Stand



Reflektierende Streifen an den Holmen



Starre Verbindung



Ablageschale

Plattformhöhe m	Arbeitshöhe ca. m	untere, äußere Breite m	Stufenanzahl einschl. Plattform	Gewicht kg	Bestell- Nr.	Preis ohne MwSt. €
0,66	2,66	0,67	3	8,1	40233	293,-
0,86	2,86	0,69	4	10,3	40234	370,-
1,08	3,08	0,72	5	11,7	40235	467,-

## Z 500 Arbeitspodest Seventec RC, klappbar

Das leichte und komfortable Podest mit profilierten Stufen und Plattform für den schnellen und flexiblen Einsatz im Außenbereich.

- 85 mm tiefe Stufen mit Lochung zum Ablauf von Flüssigkeiten sowie Profilierung für den sicheren Stand.
- Plattformgröße ca. 600 mm × 300 mm.
- Extrabreite Stufen und bequeme Auftrittsfläche.
- Reflektierende Streifen an den Holmen zur besseren Wahrnehmung bei schlechten Sichtverhältnissen.
- Beidseitig begehbar.
- Höchste Stabilität und Verwindungssteifigkeit durch Plattform mit integrierter Scharnierverbindung.
- Beidseitige, starre Verbindung.
- 7-Punkt-Stufen-Holm-Verbindung mit Auflagegesteg in der Stufenmitte.



### ZARGES Tipp

Bequemer und sicherer Stand durch 600 mm × 300 mm große Arbeitsplattform.



Profilierung für sicheren Stand



Reflektierende Streifen an den Holmen



Starre Verbindung

Plattformhöhe m	Arbeitshöhe ca. m	untere, äußere Breite m	Stufenanzahl einschl. Plattform	Gewicht kg	Bestell- Nr.	Preis ohne MwSt. €
0,49	2,49	0,70	2 × 2	5,2	40392	184,-
0,74	2,74	0,75	2 × 3	7,3	40393	239,-
0,99	2,99	0,80	2 × 4	10,2	40394	302,-

**Z 500 Arbeitspodest Seventec 501, klappbar**

Klappbar und platzsparend transportier- und verstaubar, mit praktischer Ablageschale und bequemer Standfläche.

- Plattformgröße ca. 600 mm × 300 mm.
- Extrabreite Stufen und bequeme Auftrittsfläche.
- 85 mm tiefe Stufen für sicheren Stand.
- Einseitig begehbar.
- Beidseitige, starre Verbindung.
- 7-Punkt-Stufen-Holm-Verbindung mit Auflagegesteg in der Stufenmitte.
- Praktische Ablageschale mit viel Platz für Werkzeug und Kleinteile.
- Sicherheitsbügel für komfortables und sicheres Arbeiten.



Plattformhöhe m	Arbeitshöhe ca. m	untere, äußere Breite m	Stufenanzahl einschl. Plattform	Gewicht kg	Bestell-Nr.	Preis ohne MwSt. €
0,66	2,66	0,67	3	7,8	40363	243,-
0,86	2,86	0,69	4	9,0	40364	307,-
1,08	3,08	0,72	5	11,0	40365	389,-

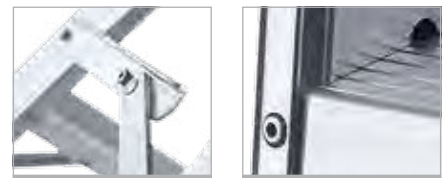

**Z 500 Arbeitspodest Seventec 502, klappbar**

Das leichte und komfortable Podest mit großer Standfläche für den schnellen und flexiblen Einsatz.

- Plattformgröße ca. 600 mm × 300 mm.
- Extrabreite Stufen und bequeme Auftrittsfläche.
- 85 mm tiefe Stufen für sicheren Stand.
- Beidseitig begehbar.
- Höchste Stabilität und Verwindungssteifigkeit durch Plattform mit integrierter Scharnierverbindung.
- Beidseitige, starre Verbindung.
- 7-Punkt-Stufen-Holm-Verbindung mit Auflagegesteg in der Stufenmitte.



**ZARGES Tipp**

Bequemer und sicherer Stand durch 600 mm × 300 mm große Arbeitsplattform.

Plattformhöhe m	Arbeitshöhe ca. m	untere, äußere Breite m	Stufenanzahl einschl. Plattform	Gewicht kg	Bestell-Nr.	Preis ohne MwSt. €
0,49	2,49	0,70	2 × 2	5,7	40372	152,-
0,74	2,74	0,75	2 × 3	7,9	40373	199,-
0,99	2,99	0,80	2 × 4	10,3	40374	252,-

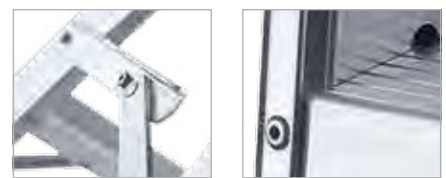

## Z 600 Arbeitspodest, klappbar



Sicherer Auf- und Abstieg dank rutschsicherer Stufen mit Safer Step Technology.

- Große Trittläche (650 mm × 300 mm).
- 80 mm tiefe Stufen mit ZARGES Safer Step Technology.
- Höchste Stabilität durch beidseitig starre Verbindung.
- Sprossen-Holm-Verbindung durch hochfeste ZARGES Qualitätsbördelung.
- Auswechselbare 2-Komponenten-Kunststoffschuhe für rutschsicheren Stand und zugleich festen Sitz im Holm.
- Stufen und Holme aus Alu-Strangpressprofilen.

Optionale Sonderausstattung (siehe auch Seite 210/211) 



Plattformhöhe m	Arbeitshöhe ca. m	Grundfläche m	Maße, zusammengeklappt m	Stufenanzahl	Gewicht kg	Bestell-Nr.	Preis ohne MwSt. €
0,72	2,75	0,79 × 0,80	0,90 × 0,80 × 0,20	3	6,2	40907	366,-
0,96	3,00	0,95 × 0,83	1,12 × 0,80 × 0,20	4	8,2	40919	443,-

## Z 600 Rolltritt



Das vielseitige und flexibel einsetzbare Multitalent bietet festen Stand dank patentierter Einrastung.

- Geriffelte, rutschhemmende Trittläche.
- Fahrbare Ausführung mit Feder-Bremsrollen.
- Sicherer Stand durch patentierte, automatische Einrastung und rutschhemmende Gummilippe.
- Plattformdurchmesser von 30 cm für sicheren Stand.



### ZARGES Tipp

Sicherer Stand durch patentierte Einrastung.

Plattformhöhe m	Arbeitshöhe ca. m	Durchmesser oben m	Durchmesser in der Mitte m	Durchmesser unten m	Gewicht kg	Bestell-Nr.	Preis ohne MwSt. €
0,43	2,45	0,29	0,36	0,44	2,6	40918	79,-



# ZARGES Spezialleitern – für spezielle Anforderungen.

Sicherheit entsteht vor allem immer dann, wenn das Steigergerät optimal an die Anforderungen vor Ort und die Aufgabe angepasst ist. Für einige Situationen und Einsatzzwecke bietet ZARGES Spezialleitern, die wichtige Zusatzelemente für größtmögliche Sicherheit bereits standardmäßig enthalten.

## Darüber hinaus bietet ZARGES auf Anfrage auch:

- Leitern für den besonderen beruflichen Gebrauch gemäß DIN EN 131.
- Leitern für höhere Belastungen.
- Berufssgruppenspezifische Sonderanfertigungen.



### ZARGES Tipp

Weitere Beispiele für Sonderlösungen finden Sie unter:  
[www.zarges.de/referenzen](http://www.zarges.de/referenzen)





### Sicherer Zugang zur Wartung, Befüllung oder Reinigung von Tank- und Kesselwagen.

- Einsatzbereiche: Lebensmittelindustrie, chemische und petrochemische Industrie, Schienenfahrzeuge.
- Bequeme Höhenverstellung im Raster von 280 mm mittels zweiteiliger Schiebeleiter und Seilwinde.
- Aufstieg mit 30 mm tiefen Sprossen aus Alu-Strangpressprofil.
- Sprossen-Holm Verbindung durch hochfeste ZARGES Qualitätsbördelung.
- Mögliche Plattformhöhen von 2.770 mm bis zu 4.100 mm.
- Beidseitiger Handlauf an der Schiebeleiter für maximale Sicherheit beim Aufstieg.
- Geländer wahlweise rund oder rechteckig.
- Einfach per Hand verschiebbar durch Fahrwerk mit zwei Bock- und Lenkrollen.
- Wahlweise unterschiedliche Fahrwerksvarianten je nach Anforderung.
- Optional mit 600 mm breiter Plattform in drei unterschiedlichen Längen.
- Plattformbelag Aluminium gerieft.
- Die maximale Belastung der Leiter liegt bei 150 kg.

Sollten Ihre Anforderungen mit dem bestehenden Modulsystem nicht erfüllt werden können, konstruieren und fertigen wir Speziallösungen auf Anfrage (siehe auch ab S. 312).



#### Hinweis:

- Bestellbeispiel (siehe Abbildung oben)**
- 1 × 591000 Basismodul Leiter, höhenverstellbar von 2.770 mm bis 4.100 mm
  - 1 × 591004 Geländer, rund
  - 1 × 591010 Standardfahrwerk



Höhenverstellung über außenliegende Seilwinde



Höhenverstellung im Sprossenraster von 280 mm



Beidseitiger Handlauf am Aufstieg



Antrittsplattform mit zwei Lenkrollen

**Z 600 Tankwagenleiter**

Die Ausstattungsmöglichkeiten zur Tankwagenleiter in der Übersicht:

**Basismodul Leiter:**

- Per Seilwinde höhenverstellbare Leiter, 2-teilig mit Stützteil sowie beidseitigem Handlauf.

Senkrechte Höhe ca. mm	eingefahren/ausgefahren	
	2770 / 4100	
Bestell-Nr.	591000	
Preis ohne MwSt. €	4.998,-	



**Pflichtmodul Geländer:**

Wählbar zwischen zwei Varianten:

- Geländer rund, Ø 1.500 mm.
- Geländer rechteckig, 1.300 mm x 2.250 mm.

Geländer rund, ca. Ø 1.500 mm	Bestell-Nr.	591004
	Preis ohne MwSt. €	1.766,-
Geländer rechteckig, ca. 1.300 mm x 2.250 mm	Bestell-Nr.	591005
	Preis ohne MwSt. €	3.091,-

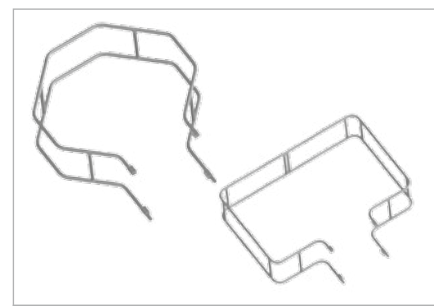

**Pflichtmodul Fahrwerk:**

Wählbar zwei Varianten mit Schiebegriffen:

- Standardfahrwerk mit starrer Traverse. Verfahrbar durch 2 Lenk- und 2 Bockrollen mit Feststeller.
- Fahrwerk mit ausziehbarer, spindelbarer Traverse (Verstellbereich 200 mm) für optimalen Stand und den Ausgleich von Bodenunebenheiten. Verfahrbar durch 2 Lenk- und 2 Bockrollen mit Feststeller.

Standardfahrwerk		
Abmessungen ca. 2.370 mm x 2.333 mm	Bestell-Nr.	591010
	Preis ohne MwSt. €	1.679,-
Fahrwerk mit ausziehbarer, spindelbarer Traverse		
Abmessungen, eingefahren, 1.270 mm x 2.311 mm, Abmessungen, ausgefahren, 2.457 mm x 2.311 mm	Bestell-Nr.	591011
	Preis ohne MwSt. €	2.342,-



**Optionsmodule:**

- Zur Auswahl stehen drei verschiedene Plattformen in den Längen 300 mm, 600 mm und 800 mm.
- Ab einer Plattformlänge von 600 mm ist ein Plattformgeländer mit Doppelfallschranke einsetzbar.
- Elektrisch leitfähige Ausführung optional erhältlich.

Optionsmodul Plattform aus Aluminium, gerieft			
Für Plattformlänge in mm	300	600	800
Bestell-Nr.	591020	591021	591022
Preis ohne MwSt. €	223,-	354,-	488,-

Optionsmodul Plattformgeländer mit Doppelfallschranke		
Plattformgeländer mit Doppelfallschranke, Plattformlänge x 600 mm	Bestell-Nr.	591006
	Preis ohne MwSt. €	882,-

Optionsmodul elektrisch leitfähig	
Bestell-Nr.	591030
Preis ohne MwSt. €	223,-

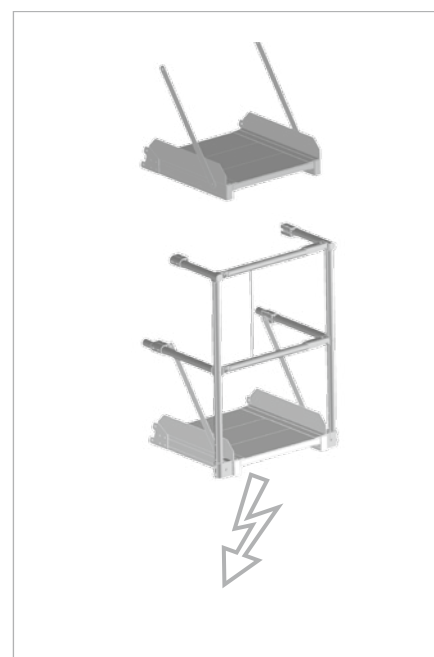

## Z 600 Maststeigleitern-System



**Sicheres und effektives Arbeiten an Masten in unterschiedlichen Höhen durch schnelle Montage und sicheren Steigschutz.**

- Höchste Arbeitssicherheit durch Doppelholmleiter und integriertes Steigschutzsystem.
- Vorlaufender Fallschutz gewährleistet auch während des Aufbaus permanente Sicherheit.
- Breite, 30 mm tiefe Sprossen für optimale Rutschsicherheit beim Auf- und Abstieg.
- Sprossen-Holm-Verbindung durch hochfeste ZARGES Qualitätsbördelung.
- Die Doppelholm-Bauweise ermöglicht leichtes Transportieren, Stapeln und Lagern der Module.
- Verschleißarme Befestigung am Masten durch spezielle Anschlagmittel (Flechtleine und Mastbügel mit Anlegeklotz).

### Technische Details

- Hohe Flexibilität in Bezug auf Höhe (max. 20,00 m) und Mastdurchmesser (Ø 140 mm bis 1.000 mm).
- Die Aufbauzeit (Maststockzeit) für einen 15,00 m langen Masten liegt bei ca. 10 Minuten.
- Maximale Gesamtbelastung 150 kg pro Leiternsystem/Set.
- Das komplette Leiternsystem ist geprüft nach DIN EN 353 CE 0121, DIN 18 799-1, DIN EN ISO 14 122-4, DIN EN 131. Die Einhaltung dieser Normen wird von der DEKRA geprüft und zertifiziert.

**!** **Hinweis:**  
Ersatz- und Einzelteile, wie z. B. Anlegeelement, Flechtleine etc., erhalten Sie auf Anfrage.

**ZARGES Tipp**  
Aufbaubilder ansehen:



Mastbügel mit Anlegeprofil



Höhenverstellbare Oberleiter

### Komplettsset

Leiterkombinationen	Leitertlänge m	Äußere Breite mm	Holmhöhe mm	Sprossenanzahl	Gewicht kg	Bestell-Nr.	Preis ohne MwSt. €
3-teilig	8,80	505	58	32	40,0	55140	2.634,-
4-teilig	11,60	505	58	42	52,0	55141	3.507,-
5-teilig	14,40	505	58	52	64,0	55142	4.380,-
6-teilig	17,20	505	58	62	76,0	55143	5.253,-
7-teilig	20,00	505	58	72	88,0	55144	6.126,-

### Einzelteile

Leiterkombinationen	Leitertlänge m	Äußere Breite mm	Holmhöhe mm	Sprossenanzahl	Gewicht kg	Bestell-Nr.	Preis ohne MwSt. €
Unterleiter	3,52	505	58	12	14,0	41916	935,-
Mittelleiter	2,85	505	58	10	12,0	41917	873,-
Oberleiter	2,80	505	58	10	12,0	41918	826,-

## Z 600 Maststeigleitern-System

Absturz-sicherung zum Ein- und Ausstieg an jeder Stelle des Steigsystems für flexiblen Einsatz.

- Vorlaufender Fallschutz gewährleistet auch während des Aufbaus permanente Sicherheit.
- Gewichtsoptimierte Fallschutzschiene aus Aluminium.
- Sicherungsläufer ZAST-OPTIFLEX mit flexiblen Einsatzmöglichkeiten kann an jeder Position des Steigschutzsystems, unter Beachtung der Sicherheitsvorschriften, eingebracht bzw. entnommen werden – zur Verwendung des ZARGES Leiternsystems zwingend erforderlich, nicht im Lieferumfang des Leiternsystems enthalten. Der Sicherungsläufer ZAST-OPTIFLEX ist als Zubehör unter Bestell-Nr. 47588 erhältlich.



**Hinweis:**  
Fallschutzläufer und Sicherheitsgeschirre müssen ab einer Absturzhöhe von 5,00 m eingesetzt werden.

**ZARGES Tipp**  
Jährliche Überprüfung von Sicherungsläufern durch ZARGES. Mehr Infos auf Seite 308.

### ZARGES Sicherungsläufer ZAST-OPTIFLEX-R4

Gewicht kg	Bestell-Nr.	Preis ohne MwSt. €
1,2	47588	911,-

### ZARGES Sicherheitsgurt DIN EN 361 Form A

Bestell-Nr.	Preis ohne MwSt. €
47524	209,-

### ZARGES Leiternadapter für stufenlosen Niveaueausgleich

Für Holmhöhen bis max. mm	Für äußere Leiternbreite von/bis mm	Äußere Breite mm	Gewicht kg	Bestell-Nr.	Preis ohne MwSt. €
98	300-500	680	5,0	41919	216,-

ZARGES Empfehlung für den Einsatz in Verbindung mit Maststeigleitern. Niveaueausgleich bis ca. 210 mm. Integrierte Erdspitzen für sicheren Stand auf gewachsenen Böden.



Höhenverstellbarer Leiternadapter

## Z 600 Montageleiter



Die frei stehende Lösung für Arbeiten in großen Höhen bis 12 m mit sicherem Stand, einfacher Höhenverstellung und Rollen für die Mobilität.

- Höhenverstellung der Oberleiter per Seilzug.
- Sichere Arretierung durch automatisch wirkende Einfallhaken.
- Holme aus Rechteckrohr-Profilen.
- Führungsbeschläge mit Kunststoffgleitern.
- Plattform, 400 mm x 400 mm, aus Alu-Warzenblech.
- Stabiler Rückenschutzbügel und geräumige Ablageschale.
- Serienmäßig zwei Traversen mit Polyamid-Lenkrollen (Ø 150 mm) und Spindeln (Verstellbereich 150 mm).
- Verbindung von Aufstiegs- und Stützleiter durch zwei Längsstreben.

**ZARGES Tipp**  
Sicherer Stand in großen Höhen bis 12 m bei maximaler Mobilität.



Leiterlänge, ausgefahren m	Leiterlänge, eingefahren m	Plattformhöhe m	Arbeitshöhe ca. m	Grundfläche m	Gewicht kg	Bestell-Nr.	Preis ohne MwSt. €
7,50	4,55	6,20	8,20	2,40 x 2,00	68,0	41342	3.323,-
9,45	5,65	8,10	10,10	2,95 x 2,00	86,0	41343	4.492,-
11,40	6,70	10,00	12,00	3,55 x 2,00	144,0	41346	5.828,-





**ZAP ZARGES Arbeitsplattformen &  
Fahrbare Podeste –**  
maximale Sicherheit und Komfort.

# ZAP ZARGES Arbeitsplattformen & Fahrbare Podeste – sicherer Stand bei längeren Arbeiten.



Gerade bei länger dauernden Arbeiten oder wenn beide Hände zum Arbeiten benötigt werden, kommt es auf einen sicheren Stand an. Leitern sind da oftmals nicht die beste Lösung, der Aufbau eines Fahrgerüsts lohnt sich aber nicht. Dann sind die Arbeitsplattformen oder Podeste von ZARGES genau die richtige Lösung. Sie bieten einen komfortablen Aufstieg und sicheren Stand auf einer Plattform mit umlaufendem Geländer. Auf der Plattform können auch Werkzeug oder Material abgelegt werden. Dank integrierter Rollen lassen sich viele Arbeitsplattformen einfach und schnell von einem Einsatzort zum nächsten verschieben.



**TOP  
PRODUKT**

## Z 600 ZAP Montageplattform, klappbar

Mobil und komfortabel: klappbare Arbeitsplattform mit Treppenzustieg und Zentralbremse. **Mehr auf Seite 179.**



## Inhalt Kapitel **05**

ab Seite

	ZAP Plattformleitern	<b><u>177</u></b>
	ZAP Montageplattform klappbar	<b><u>179</u></b>
	ZAP Arbeitsbühne	<b><u>180</u></b>
	Fahrbare Podesttreppen	<b><u>182</u></b>
	Fahrbare Podestleitern	<b><u>184</u></b>

## ZAP ZARGES Arbeitsplattformen – flexibel wie eine Leiter, sicher und komfortabel wie ein Gerüst.

Geradezu perfekt vereinen ZARGES Arbeitsplattformen ZAP die Vorteile einer Leiter mit denen eines Gerüsts. Sie sind einfach und flexibel im Handling wie eine Leiter, bieten aber eine große und komfortable Plattform sowie ein umlaufendes Geländer, was auch bei längeren Arbeiten sicheren Stand gewährleistet. Für höchste Arbeitsergonomie können die Plattformen zum Teil in der Höhe verstellt und mit den integrierten Rollen leicht versetzt werden.

Die ZARGES Arbeitsplattformen ZAP bieten ein Höchstmaß an Sicherheit, auch bei längeren Wartungs- und Inspektionsarbeiten, bei Überkopfarbeiten oder dem Handling sperriger oder schwerer Gegenstände, und erfüllen die Anforderungen der EU-Richtlinien bezüglich Arbeiten in der Höhe.

ZARGES Arbeitsplattformen erfüllen entweder die neue Norm DIN EN 131-7 oder die Norm DIN EN 1004.



### Hinweis:

Nach DIN EN 131-3  
letzte erlaubte Stand-  
sprosse bzw. -stufe

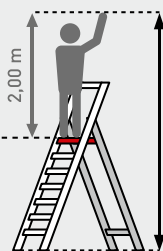

Maximale Arbeitshöhe gemäß BGI 694:  
Arbeitshöhe = Plattformhöhe + 2 Meter



**Z 600 ZAP Teleskop-Plattformleiter**



**Sicher und flexibel: höhenverstellbare Plattform mit umlaufendem Geländer für sicheren Stand, einfach versetzbar und kompakt zusammenklappbar.**

- Große Standfläche 665 mm × 440 mm aus 7-fach verleimter Sperrholzplatte, mit Geländer und Knieleiste, gewährleistet maximale Arbeitssicherheit und komfortablen Stand.
- Einfache Höhenverstellung nach dem Schiebeleiterprinzip, dadurch können unterschiedliche Höhen mit nur einer Plattformleiter erreicht werden.
- Entspricht der neuen, europäischen Norm DIN EN 131-7.
- Durch zwei Laufrollen einfach verschiebbar, auch in aufgebautem Zustand.
- Sehr einfacher Aufbau – Handläufe und Geländer werden automatisch beim Aufbau aufgeklappt.
- Kompakte Abmessungen im zusammengeklappten Zustand, dadurch einfach zu transportieren und zu lagern.
- Sprossen-Holm-Verbindung durch hoch-feste ZARGES Qualitätsbördelung.
- Auswechselbare Kunststoffschuhe für rutschsicheren Stand.
- Treppengängig einsetzbar.
- Bestell-Nr. 41325 ohne Ausleger.



**ZARGES Tipp**

Aufbauvideo ansehen:



Integrierte Rollen erleichtern das Verfahren



Großzügige, stabile Plattform



Platzsparend zusammenklappbar



Höhenverstellung

Plattformhöhe m	Arbeitshöhe, max. ca. m	Höhe inkl. Geländer, max. m	Grundfläche, Ausleger ausgefahren, L × B m	Grundfläche, Ausleger eingefahren, L × B m	Maße, zusammengeklappt m	Sprossenanzahl einschl. Plattform	Gewicht kg	Bestell-Nr.	Preis ohne MwSt. €
0,81 / 1,08 / 1,34	3,34	2,37	1,45 × 1,00	1,45 × 1,00	2,16 × 1,02 × 0,40	5	28,0	41325	1.377,-
1,05 / 1,30 / 1,60 / 1,83	3,83	2,86	1,90 × 2,25	1,80 × 0,81	2,44 × 0,81 × 0,40	7	34,0	41326	1.780,-
1,31 / 1,60 / 1,80 / 2,10 / 2,35	4,35	3,38	2,20 × 2,55	2,20 × 0,81	2,72 × 0,81 × 0,40	9	38,5	41327	1.976,-
1,83 / 2,12 / 2,38 / 2,65 / 2,90 / 3,15	5,15	4,17	2,80 × 2,50	2,80 × 0,81	3,28 × 0,81 × 0,40	12	50,0	41328	2.441,-

**Zubehör**

Bezeichnung	Bestell-Nr.	Preis ohne MwSt. €
Mehrpreis für Umbau elektrisch ableitfähige Version	217510	191,-
Mehrpreis für Einbau Sicherheitstüre	41329	213,-

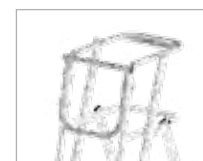

**Ballastierung**

Bezeichnung	Bestell-Nr.	Preis ohne MwSt. €
Ballastgewicht 10 kg	41331	59,-

**Erforderliche Ballastierung (Anzahl der Gewichte)**

Innenbereich	-
Außenbereich	4

Erforderlich für BN 41328

**Z 600** ZAP Stufenleiter mit großer Plattform



**Sicherer Auf- und Abstieg durch rutschsichere Stufen und Handlauf, hohe Standsicherheit und kompakte Transportmaße.**

- Großflächige Arbeitsplattform (400 mm × 400 mm).
- 3-seitig umlaufendes Geländer für maximale Arbeitssicherheit. Geländerhöhe: 800 mm.
- Großzügige Ablageschale für Werkzeug und Kleinteile.
- Optimale Stabilität durch beidseitige, starre Verbindung.
- 80 mm tiefe Stufen mit ZARGES Safer Step Technology.
- Kompakte Abmessungen im zusammengeklappten Zustand durch automatisch einklappbaren Sicherheitskäfig.
- Vorbereitet zur Anbringung der ZAP Ausleger.
- Auswechselbare 2-Komponenten-Kunststoffschuhe für rutschfesten Stand und zugleich festen Sitz im Holm.
- ZAP Ausleger, ausschwenkbare Ausleger zur Erhöhung der Standsicherheit nach den Vorschriften der EN 131-7 als Zubehör ab Bestell-Nr. 41675 erhältlich.



Sicherheitskäfig mit Ablage



Platzsparend zusammenklappbar



Stufenleiter, zusammengeklappt



ZARGES Safer Step Technologie

Plattformhöhe m	senkr. Höhe m	Leiterlänge m	Arbeitshöhe ca. m	untere, äußere Breite ca. m	Holmhöhe Steig-/Stützteil mm	Stufenanzahl einschl. Plattform	Gewicht kg	Bestell- Nr.	Preis ohne MwSt. €
0,52	1,32	1,40	2,52	0,56	73 / 58	2	9,0	<b>41672</b>	469,-
0,78	1,57	1,68	2,78	0,59	73 / 58	3	10,0	<b>41681</b>	495,-
1,04	1,84	1,96	3,04	0,62	73 / 58	4	11,0	<b>41674</b>	522,-
1,32	2,10	2,21	3,35	0,65	73 / 58	5	13,0	<b>41675</b>	546,-
1,58	2,37	2,49	3,60	0,68	73 / 58	6	14,0	<b>41676</b>	578,-
1,84	2,63	2,77	3,85	0,71	73 / 58	7	16,0	<b>41677</b>	620,-
2,07	2,84	3,05	4,10	0,74	73 / 58	8	17,0	<b>41678</b>	658,-
2,34	3,15	3,33	4,34	0,77	73 / 58	9	19,0	<b>41679</b>	691,-

**Zubehör**



**ZAP Ausleger – zum nachträglichen Anbau ab Bestell-Nr. 41675 möglich**

Bezeichnung	Bestell-Nr.	Preis ohne MwSt. €
ZAP Ausleger-Satz*	<b>41670</b>	<b>157,-</b>

\*1 Satz = 2 Stück



**ZAP Rollen zum nachträglichen Anbau**

Bezeichnung	Bestell-Nr.	Preis ohne MwSt. €
ZAP Rollen-Satz*	<b>41671</b>	<b>63,50</b>

\*1 Satz = 2 Stück

Zum einfachen Verschieben der ZAP Stufenleiter, für Holmhöhe 58 mm



**Quertraverse für nachträglichen Anbau**

Bezeichnung	Bestell-Nr.	Preis ohne MwSt. €
Quertraverse	<b>40251</b>	<b>80,-</b>

Traversenlänge 1.000 mm

**Z 600 ZAP Montageplattform, klappbar**



**Mobil und komfortabel: klappbare Arbeitsplattform mit Treppenzustieg und Zentralbremse.**

- Hochschwenkbare Treppe mit 200 mm tiefen Stufen für bequemen und sicheren Aufstieg.
- Durch vier Lenkrollen am Steigteil und zwei Bockrollen am Stützteil sehr schnell und komfortabel verschiebbar.
- Extrem schnell einsatzbereit durch Zentralbremse am Aufstieg.
- Türegängig – auch im aufgebauten Zustand.
- Flexible Einsatzmöglichkeiten aufgrund drei verschiedener Plattformhöhen mit nur einer Arbeitsplattform.
- Beidseitiger Handlauf am Aufstieg und Plattformgeländer für maximale Arbeitssicherheit.
- Durch Klapprahmen und Schwenktreppe platzsparend zusammenklappbar für Transport und Lagerung.
- Großflächige Arbeitsplattform 1.800 mm × 600 mm.
- Geprüft nach BGR 173 – Gesamtbelastung Plattform 200 kg/m<sup>2</sup>.



**ZARGES Tipp**

Zentralbremse **mit nur einem Pedaltritt** arretiert, anstatt alle vier Lenkrollen einzeln festzustellen.



Ein Produkt – drei unterschiedliche Plattformhöhen: 420 mm



Plattformhöhe 720 mm



Plattformhöhe 990 mm



Zum Transport und Lagerung platzsparend zusammenklappbar



Zentralbremse durch Pedaltritt arretieren



Zentralbremse durch Heben des Produktes lösen



Bequemer Zustieg über 200 mm tiefe Stufen



Hochschwenkbare Treppe in Transportstellung

Plattformhöhe m	Arbeitshöhe max. ca. m	Höhe inkl. Geländer, max. m	Grundfläche inkl. Treppe, L × B m	Maße, zusammengeklappt m	Gewicht kg	Bestell-Nr.	Preis ohne MwSt. €
0,42 / 0,72 / 0,99	3,00	1,93	2,71 × 0,75	1,93 × 0,75 × 0,75	54,0	53796	1.685,-



**Für schnellen Einsatz und sicheren Stand:  
kompakt zusammenklappbar und schnell aufgebaut.**

- Großflächige Arbeitsplattform  
0,50 m × 1,95 m bzw. 0,60 m × 2,50 m.
- Umlaufendes Geländer für maximale Arbeitssicherheit.
- Einfache Höhenverstellung nach dem selbst arretierenden Schiebeleiter-Prinzip, dadurch können unterschiedliche Höhen mit nur einer Arbeitsbühne erreicht werden.
- Bedienung der Höhenverstellung durch eine Person.
- Einfach zusammenklappbar für Transport und Lagerung.
- Dank Fahrrollen im aufgebauten sowie zusammengeklappten Zustand sehr leicht verfahrbar sowie türengängig (Bestell-Nr. 53794).
- Ausziehbare Ausleger mit stabilen Spindeln für sicheren Stand und Ausgleich von Bodenunebenheiten.
- Beim Einsatz im Innenbereich werden keine Ballastgewichte benötigt.
- Zwei Größen mit Höhenverstellung von 1,25 m bis 2,46 m bzw. 1,81 m bis 3,58 m Plattformhöhe.
- Gerüstgruppe 3 (belastbar bis 200 kg/m<sup>2</sup>) nach DIN EN 1004.



**ZARGES Tipp**

Aufbauvideo  
ansehen:



Leicht zusammenklappbar durch Knickstreben



Platzsparend zusammenklappbar



Fahrwerk mit Spindel



Höhenverstellung

Plattformhöhe m	Arbeitshöhe, max. ca. m	Gerüsthöhe von/bis m	Grundfläche Ausleger ausgefahren, L × B m	Grundfläche Ausleger eingefahren, L × B m	Gewicht kg	Bestell- Nr.	Preis ohne MwSt. €
1,25–2,46	4,50	2,31–3,52	1,90 × 2,30	0,80 × 2,30	92,0	53794	2.868,-
1,81–3,58	5,60	2,87–4,64	2,30 × 2,85	1,20 × 2,85	119,0	53795	3.745,-



### Ballastierung

Bezeichnung	Bestell- Nr.	Preis ohne MwSt. €
Ballastgewicht	42915	54,-

### Erforderliche Ballastierung (Anzahl der Gewichte)

Innenbereich	-
Außenbereich	12

Erforderlich für BN 53794, 53795

# ZARGES fahrbare Podeste – Arbeitskomfort auf solider Basis.

Fahrbare Podeste bieten für verschiedene Einsatzgebiete einen sicheren und bequemen Aufstieg und auch bei länger dauernden Arbeiten einen sicheren Stand. Die Stufen mit breiten Auftrittsflächen sorgen für einen komfortablen Auf- und Abstieg. Die großzügigen Standplattformen bieten nicht nur sicheren Stand zum Arbeiten, sondern auch Abstellmöglichkeiten für Werkzeug und Material. Dank serienmäßiger Fahrrollen lassen sich die Podeste bequem zum Einsatzort verschieben und optimal ausrichten.

Alle fahrbaren Podeste von ZARGES erfüllen die europäische Norm DIN EN 131-7.



## Hinweis:

Nach DIN EN 131-3  
letzte erlaubte Stand-  
sprosse bzw. -stufe

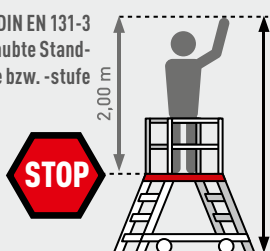

Maximale Arbeitshöhe gemäß BGI 694:  
Arbeitshöhe = Plattformhöhe + 2 Meter

## Z 600 Podesttreppe, fahrbar, einseitig begehbar, mit Leichtmetall-Stufen und Plattform



Sichere und leichte Lösung für flexibles Arbeiten: bequemer Aufstieg, sicherer Stand durch vier Federrollen und leichtes Handling.

- Entspricht der neuen, europäischen Norm DIN EN 131-7.
- Einfache und schnelle Montage aufgrund neuer Verbindungselemente aus Aluminium-Strangpressprofilen.
- Maximale Belastung 150 kg.
- Bequemer Aufstieg durch 200 mm tiefe Stufen.
- Große Standplattform 600 mm × 800 mm.
- Mobil und schnell einsatzbereit aufgrund von vier Federlenkrollen (davon zwei mit Feststeller).
- Maximale Sicherheit durch dreiseitiges Plattformgeländer mit 1,00 m Höhe.



**Hinweis:**

Beidseitiger Handlauf gemäß DIN EN 131-7 an Aufstiegen optional.



**Zubehör**

Bezeichnung	Bestell-Nr.	Preis ohne MwSt. €
Handlauf (Stufen 4–6)	41970	59,-
Handlauf (Stufen 7–8)	41959	60,-
Ablageschale	41967	81,-

Optionale Sonderausstattung (siehe auch Seite 210/211)

Plattformhöhe m	Stufenanzahl einschl. Plattform	Grundfläche m	Gewicht kg	Bestell-Nr.	Preis ohne MwSt. €
0,72	3	0,77 × 1,27	28,5	41971	814,-
0,96	4	0,82 × 1,45	31,8	41972	855,-
1,20	5	0,87 × 1,63	35,0	41973	902,-
1,44	6	0,93 × 1,81	38,4	41974	948,-
1,68	7	0,98 × 1,99	41,8	41975	993,-
1,92	8	1,03 × 2,17	45,6	41976	1.055,-



## Z 600 Podesttreppe, fahrbar, einseitig begehbar, mit Stahl-Gitterrost-Stufen und Plattform



Die flexible Zugangslösung mit Gitterrost-Stufen für höhere Rutschsicherheit bei Feuchtraumeinsätzen.

- Entspricht der neuen, europäischen Norm DIN EN 131-7.
- Einfache und schnelle Montage aufgrund neuer Verbindungselemente aus Aluminium-Strangpressprofilen.
- Maximale Belastung 150 kg.
- Bequemer Aufstieg durch 200 mm tiefe Stufen.
- Große Standplattform 600 mm × 800 mm.
- Mobil und schnell einsatzbereit aufgrund von vier Federlenkrollen (davon zwei mit Feststeller).
- Maximale Sicherheit durch dreiseitiges Plattformgeländer mit 1,00 m Höhe.



**Hinweis:**

Beidseitiger Handlauf gemäß DIN EN 131-7 an Aufstiegen optional.



**Zubehör**

Bezeichnung	Bestell-Nr.	Preis ohne MwSt. €
Handlauf (Stufen 4–6)	41970	59,-
Handlauf (Stufen 7–8)	41959	60,-
Ablageschale	41967	81,-

Optionale Sonderausstattung (siehe auch Seite 210/211)

Plattformhöhe m	Stufenanzahl einschl. Plattform	Grundfläche m	Gewicht kg	Bestell-Nr.	Preis ohne MwSt. €
0,72	3	0,77 × 1,27	41,5	41951	1.002,-
0,96	4	0,82 × 1,45	47,5	41952	1.090,-
1,20	5	0,87 × 1,63	53,6	41953	1.149,-
1,44	6	0,93 × 1,81	59,7	41954	1.224,-
1,68	7	0,98 × 1,99	66,0	41955	1.377,-
1,92	8	1,03 × 2,17	72,9	41956	1.531,-

**Z 600** Podesttreppe, fahrbar, beidseitig begehbar, mit Leichtmetall-Stufen und Plattform



Maximale Flexibilität bei Auf- und Abstieg, größerer Arbeitsbereich auf den Stufen, und hohe Mobilität sowie sicherer Stand durch vier Federrollen.

- Entspricht der neuen, europäischen Norm DIN EN 131-7.
- Einfache und schnelle Montage aufgrund neuer Verbindungselemente aus Aluminium-Strangpressprofilen.
- Maximale Belastung 150 kg.
- Bequemer Aufstieg durch 200 mm tiefe Stufen.
- Große Standplattform 600 mm × 800 mm.
- Mobil und schnell einsatzbereit aufgrund von vier Federlenkrollen (davon zwei mit Feststeller).
- Maximale Sicherheit durch beidseitiges Plattformgeländer mit 1,00 m Höhe.



Optionale Sonderausstattung (siehe auch Seite 210/211)

Plattformhöhe m	Stufenanzahl einschl. Plattform	Grundfläche m	Gewicht kg	Bestell-Nr.	Preis ohne MwSt. €
0,72	3	0,77 × 1,51	31,2	41981	855,-
0,96	4	0,82 × 1,79	36,0	41982	902,-
1,20	5	0,87 × 2,06	41,0	41983	993,-
1,44	6	0,93 × 2,34	46,2	41984	1070,-
1,68	7	0,98 × 2,62	51,7	41985	1164,-
1,92	8	1,03 × 2,90	57,5	41986	1256,-

**!** **Hinweis:**  
Beidseitiger Handlauf gemäß DIN EN 131-7 an Aufstiegen optional.



**Zubehör**

Bezeichnung	Bestell-Nr.	Preis ohne MwSt. €
Handlauf (Stufen 4-6)	41970	59,-
Handlauf (Stufen 7-8)	41959	60,-
Ablageschale	41967	81,-



**Z 600** Podesttreppe, fahrbar, beidseitig begehbar, mit Stahl-Gitterrost-Stufen und Plattform



Die flexible Lösung für den Feuchtraumeinsatz mit erhöhter Rutschsicherheit durch Gitterrost-Stufen.

- Entspricht der neuen, europäischen Norm DIN EN 131-7.
- Einfache und schnelle Montage aufgrund neuer Verbindungselemente aus Aluminium-Strangpressprofilen.
- Maximale Belastung 150 kg.
- Bequemer Aufstieg durch 200 mm tiefe Stufen.
- Große Standplattform 600 mm × 800 mm.
- Mobil und schnell einsatzbereit aufgrund von vier Federlenkrollen (davon zwei mit Feststeller).
- Maximale Sicherheit durch beidseitiges Plattformgeländer mit 1,00 m Höhe.



Optionale Sonderausstattung (siehe auch Seite 210/211)

Plattformhöhe m	Stufenanzahl einschl. Plattform	Grundfläche m	Gewicht kg	Bestell-Nr.	Preis ohne MwSt. €
0,96	4	0,82 × 1,79	59,2	41962	1.240,-
1,20	5	0,87 × 2,06	70,1	41963	1.340,-
1,44	6	0,93 × 2,34	80,7	41964	1.468,-
1,68	7	0,98 × 2,62	92,0	41965	1.621,-

**!** **Hinweis:**  
Beidseitiger Handlauf gemäß DIN EN 131-7 an Aufstiegen optional.



**Zubehör**

Bezeichnung	Bestell-Nr.	Preis ohne MwSt. €
Handlauf (Stufen 4-6)	41970	59,-
Handlauf (Stufen 7-8)	41959	60,-
Ablageschale	41967	81,-



## Z 600 Fahrbare Podestleiter, klappbar



Die flexible Kommissionierlösung für den Einsatz an Regalen mit hoher Mobilität, kompaktem Klappmaß und großer Ablage.

- Entspricht der neuen, europäischen Norm DIN EN 131-7.
- Steigteil mit Quertraverse, Stützteil mit Fahrbalken, Laufrollen mit Feststellvorrichtung (Ø 160 mm).
- Schmales Fahrwerk mit Ballastierung auf Anfrage.
- Durch Scharniere in beiden Diagonalstreben lässt sich diese Leiter komfortabel zusammenklappen und raumsparend abstellen.



### ZARGES Tipp

Sicherer Stand durch 600 mm × 630 mm große Aluminium-Plattform mit Geländer.

Optionale Sonderausstattung (siehe auch Seite 210/211)

Plattformhöhe m	Arbeitshöhe m	Höhe inkl. Geländer m	Ausladung m	Breite Fahrbalken m	Breite Quertraverse m	Stufenanzahl einschl. Plattform	Gewicht kg	Bestell-Nr.	Preis ohne MwSt. €
1,00	3,00	2,00	1,25	1,09	–	4	42,0	41201	1.465,-
1,30	3,30	2,30	1,40	1,09	–	5	43,0	41202	1.529,-
1,60	3,60	2,60	1,50	1,29	1,00	6	47,0	41203	1.591,-
1,80	3,80	2,80	1,65	1,29	1,00	7	50,6	41204	1.668,-
2,10	4,10	3,10	1,80	1,69	1,00	8	55,0	41205	1.747,-
2,60	4,60	3,60	2,10	1,88	1,40	10	61,0	41207	1.877,-
3,10	5,10	4,10	2,40	1,88	1,80	12	65,8	41209	2.066,-

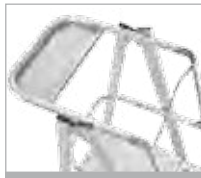

### Erforderliche Ballastierung (Anzahl der Gewichte)

Innenbereich	–
Außenbereich	4

Erforderlich für BN 41207, 41209

### Zubehör

Bezeichnung	Bestell-Nr.	Preis ohne MwSt. €
Ballastgewicht	42912	54,-

## Z 500 Fahrbare Podestleiter, zusammenlegbar



Sicherer Zugang zu Regalen und hohe Standsicherheit mit günstigem Preis-Leistungs-Verhältnis und geringem Gewicht.

- 85 mm tiefe Stufen für sicheren Stand.
- 7-Punkt-Stufen-Holm-Verbindung mit Auflagegesteg in der Stufenmitte.
- Aluminium-Arbeitsplattform, ca. 510 mm × 600 mm, mit dreiseitigem Sicherheitsgeländer.
- Stützteil mit Quertraverse und Laufrollen mit Feststellvorrichtung (Ø 100 mm).
- Zusammenlegbar durch lösbare Diagonalstreben.
- Beidseitig Handläufe zum sicheren Auf- und Abstieg.
- Entspricht der neuen europäischen Norm DIN EN 131-7.



Plattformhöhe m	Arbeitshöhe m	Höhe inkl. Geländer m	Ausladung m	Breite Fahrbalken m	Stufenanzahl einschl. Plattform	Gewicht kg	Bestell-Nr.	Preis ohne MwSt. €
1,75	3,75	2,75	1,53	1,14	8	32,3	40238	1.383,-
1,95	3,95	2,95	1,62	1,40	9	34,8	40239	1.448,-
2,40	4,40	3,40	1,80	1,40	11	41,3	40241	1.529,-



**Z 600** Podestleiter, fahrbar, einseitig begehbar



Rutschsicherer Auf- und Abstieg durch Safer Step Technology sowie sicherer Stand und bequemes Arbeiten auf einer sehr großen Plattform.

- 2 Bockrollen, Ø 125 mm, zum leichten Verschieben.
- Große Standplattform 600 mm × 800 mm.
- 3-seitiges Geländer an der Plattform.
- Plattformgeländer 1,10 m hoch mit Fuß- und Knieleiste.
- Entspricht der neuen, europäischen Norm DIN EN 131-7.
- Maximale Belastung 150 kg.

**Hinweis:**  
Beidseitiger Handlauf gemäß DIN EN 131-7 an Aufstiegen optional.



Optionale Sonderausstattung (siehe auch Seite 210/211)

Plattformhöhe m	Arbeitshöhe ca. m	Traversenbreite mm	Anzahl Querrohre	Stufenanzahl einschl. Plattform	Gewicht kg	Bestell-Nr.	Preis ohne MwSt. €
0,79	2,80	1.050	1	3	18,0	40063	789,-
1,05	3,05	1.250	1	4	24,0	40064	820,-
1,31	3,30	1.150	2	5	24,5	40065	875,-
1,57	3,60	1.400	2	6	26,5	40066	908,-
1,83	3,80	1.500	2	7	30,3	40067	957,-
2,09	4,10	1.600	2	8	32,0	40068	1.006,-



Zubehör

Bezeichnung	Bestell-Nr.	Preis ohne MwSt. €
Handlauf (Stufen 3-5)	40060	63,-
Handlauf (Stufen 6-8)	40061	64,-
Ablageschale	41967	81,-



05

**Z 600** Podestleiter, fahrbar, beidseitig begehbar



Hohe Flexibilität beim Auf- und Abstieg sowie maximale Arbeitsfläche mit sicherem Stand auf dem Podest.

- 2 Bockrollen, Ø 125 mm, zum leichten Verschieben.
- Große Standplattform 600 mm × 800 mm.
- Beidseitiges Plattformgeländer 1,10 m hoch mit Fuß- und Knieleiste.
- Entspricht der neuen, europäischen Norm DIN EN 131-7.
- Maximale Belastung 150 kg.

**Hinweis:**  
Beidseitiger Handlauf gemäß DIN EN 131-7 an Aufstiegen optional.



Optionale Sonderausstattung (siehe auch Seite 210/211)

Plattformhöhe m	Arbeitshöhe ca. m	Traversenbreite mm	Anzahl Querrohre	Stufenanzahl einschl. Plattform	Gewicht kg	Bestell-Nr.	Preis ohne MwSt. €
0,79	2,80	1.050	1	3	23,5	40073	783,-
1,05	3,05	1.250	1	4	26,5	40074	826,-
1,31	3,30	1.150	2	5	29,5	40075	901,-
1,57	3,60	1.400	2	6	32,5	40076	986,-
1,83	3,80	1.500	2	7	37,0	40077	1.062,-
2,09	4,10	1.600	2	8	38,5	40078	1.154,-



Zubehör

Bezeichnung	Bestell-Nr.	Preis ohne MwSt. €
Handlauf (Stufen 3-5)	40060	63,-
Handlauf (Stufen 6-8)	40061	64,-
Ablageschale	41967	81,-





## ZARGES Treppen und Plattformen – Maßanfertigung ohne Aufpreis!

# Zugangstechnik nach Maß – Treppen, Überstiege und Plattformen.



Egal, ob Standardmaß oder individuelle Planung: Treppen, Überstiege und Plattformen von ZARGES können immer optimal an die Anforderungen vor Ort angepasst werden und bieten somit größtmögliche Sicherheit in Arbeits-, Montage- und Wartungsbereichen.

ZARGES setzt mit seiner Produktreihe auf höchste Sicherheit, komfortable Flexibilität und hohen Service.

Mit dem Online-Konfigurator bietet Ihnen ZARGES unter **[www.zargeskonfigurator.de](http://www.zargeskonfigurator.de)** ein hervorragendes Tool zur Planung von maßgenauen Zugängen und Plattformlösungen, optimal an Ihre Bedürfnisse angepasst. Mit dem Konfigurator sind Sie immer auf dem neuesten Stand. Sie erhalten Ihr Angebot mit Zeichnung (und auf Wunsch auch mit 3-D-Modell) sofort!

Bester Service für Sie! Wir helfen Ihnen vom Aufmaß bis zur Montage und darüber hinaus. Nutzen Sie unsere Vor-Ort- und Telefon-Betreuung.

Für alle Treppen, Überstiege und Plattformen wurden die Normen DIN EN 14122, DIN EN 131-7 und DIN EN 1004 angewandt.



## ZARGES Wartungsbühnen im Baukastensystem

Fahrbar oder ortsfest: Plattformen für Reinigungs-, Montage- und Wartungsarbeiten.



## Inhalt Kapitel 06

ab Seite

	Treppe	<u>190</u>
	Podesttreppe	<u>192</u>
	Plattformtreppe, fahrbar	<u>194</u>
	Überstieg, ortsfest und fahrbar	<u>200</u>
	Treppenpodest	<u>202</u>
	Wartungsbühne und Laufsteg	<u>204</u>
	Zubehör	<u>205</u>

## 6 gute Gründe für Treppen und Plattformen von ZARGES:

### 01 Bewährt und sicher!

Viele namhafte Kunden vertrauen bei Arbeiten in der Höhe auf Produkte von ZARGES. Mit unserem bewährten System können Sie Ihre Anforderungen individuell umsetzen.



Treppenpodest für Montagearbeiten an Maschinen und Anlagen



Überstiege als praktische Überbrückung von Hindernissen

### 02 Lieferung in kürzester Zeit!

Von der Bestellung über die Produktion bis hin zur Lieferung ist alles perfekt abgestimmt. Schon nach wenigen Tagen wird Ihr Produkt geliefert.



### 03 Einfache und schnelle Montage!

Montage in Rekordzeit: Dafür sorgen auf ein Minimum reduzierte Steck- und Schraubverbindungen sowie ein sehr hoher Vormontagegrad bei höchster Stabilität. Mit wenigen Werkzeugen können Sie alles schnell und einfach montieren.

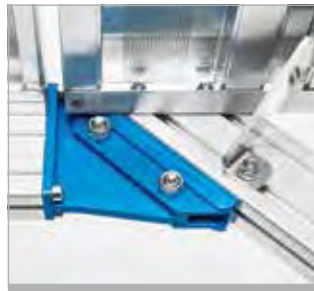

Stabile Verbindung von Treppen und Plattformen



Einfache Montage durch hohen Vormontagegrad

### 04 Top-Qualität vom Marktführer!

Darauf können Sie sich verlassen: ZARGES Qualität und Ausführung nach angewandter Norm DIN EN ISO 14 122. Vom TÜV geprüft und von namhaften Kunden gekauft.



### 05 Optimales Preis-Leistungs-Verhältnis!

Maßgeschneidert ohne Aufpreis!



### 06 Online konfigurieren unter [www.zargeskonfigurator.de](http://www.zargeskonfigurator.de)

Der ZARGES Konfigurator führt Sie ganz einfach durch die vielfältigen Gestaltungs- und Anpassungsmöglichkeiten.





# Maßanfertigung ohne Aufpreis!

ZARGES Treppen und Plattformen –  
exakt angepasst an Ihre Anforderungen!



06

## Das ZARGES Standardprogramm für individuelle Zustiegslösungen.

- Online konfigurierbar unter [www.zargeskonfigurator.de](http://www.zargeskonfigurator.de).
- Automatische Zeichnung in 2-D.
- Sofortangebot mit Zeichnung und 3-D-Modell.
- Kürzeste Lieferzeiten.
- Angewandte Norm: DIN EN ISO 14122

### Von der Idee zur Lösung:

#### Beraten:

Einfach geplant:

- Anforderungen definieren
- Checkliste als Hilfsmittel
- Aufmaß vor Ort möglich
- Hilfe durch Fachberater

#### Konfigurieren:

Einfach konfigurieren:

- Intuitiver Online-Konfigurator
- Direkte Lösung für Ihre Anforderung
- Sofortiges Angebot
- Zeichnung und 3-D-Modell
- Maßgeschneidertes Produkt ohne Aufpreis

#### Montieren:

Einfach montieren:

- Ausgeklügeltes System
- Hoher Vormontagegrad
- Wenig Werkzeuge nötig
- Innovative Aufbauanleitung
- Aufbauvideos online



## Treppe



**Ortsfester Zugang zu Gebäuden und Maschinen.**

**Individuelle Anpassungsmöglichkeiten:**

- Verschiedene Neigungen: 45° für bequemen Aufstieg, 60° für beengte Platzverhältnisse.
- Wahlweise Stufenbreiten 600 mm, 800 mm oder 1.000 mm.
- Stufen- und Plattformbelag serienmäßig aus Aluminium gerieft (R10). Wahlweise auch als Stahl-Gitterrost (R12) und Stahl-Lochblech (R13) für bessere Rutschfestigkeit erhältlich. Abbildungen siehe Seite 192.

**Exklusive ZARGES Vorteile:**

- Maximale Flexibilität durch optional ohne Werkzeug abnehmbare Handläufe.
- Holme aus hochfesten Aluminium-Strangpressprofilen mit Schraubkanälen für flexible Montageoptionen.
- Schnelle und einfache Montage durch das ZARGES Verbindungssystem mit hohem Vormontagegrad.

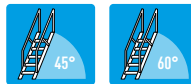

**ZARGES Tipp**

Konfigurieren Sie Ihre individuelle Treppe unter [www.zargeskongurator.de](http://www.zargeskongurator.de)



Wandkonsole



Bodenkonsole



Handlauf und Geländer auf Wunsch abnehmbar



**Hinweis:**

Nicht nach DIN 1055 und DIN 18 065 zugelassen (Wohngebäude-Treppen).

**Weitere Optionen:**

- Einhängkonsolen, Hakensatz und Auflegewinkel um das Produkt abnehmbar in eine Befestigung zu integrieren.
- Kunststoffauflage für Bodenkonsole zur schnellen bodenseitigen Entfernung des Produkts.



**ZARGES Tipp**

**Ihre Lösung ist nicht dabei?**

Kontaktieren Sie unsere Fachberater!  
Wir lösen für Sie auch besonders knifflige Anforderungen! Siehe auch ab Seite 320.  
Tel.: + 49 881 687-101

### Technische Daten

<b>Neigungen</b>	45° und 60°
<b>Senkrechte Höhen bei 45°-Neigung</b>	400 bis 4.080 mm
<b>Senkrechte Höhen bei 60°-Neigung</b>	500 bis 4.750 mm
<b>Stufenbelag</b>	Aluminium, gerieft (R10) Stahl-Gitterrost (R12) Stahl-Lochblech (R13)
<b>Stufenbreite</b>	600 mm, 800 mm und 1.000 mm
<b>Zulässige Gesamtbelastung</b>	300 kg
<b>Maximale Stufenbelastung</b>	150 kg

## Treppe



Eine Auswahl vorkonfigurierter Treppen mit 45°-Neigung:

		45°	Treppe mit einem Handlauf Einseitiger Handlauf nach DIN EN ISO 14 122 Pflicht, beidseitiger Handlauf optional (bei Wandabstand >200 mm Pflicht)						
Senkrechte Höhe mm		1.070	1.500	1.930	2.360	2.790	3.220	3.650	4.080
Ausladung mm		1.111	1.541	1.971	2.401	2.831	3.261	3.691	4.121
Stufenanzahl		5	7	9	11	13	15	17	19
Stufenbreite 600 mm	Bestell-Nr.	40055244	40055246	40055248	40055250	40055252	40055254	40055256	40055258
	Preis ohne MwSt. €	747,-	928,-	1.157,-	1.350,-	1.495,-	1.761,-	1.909,-	2.114,-
Stufenbreite 800 mm	Bestell-Nr.	40055264	40055266	40055268	40055270	40055272	40055274	40055276	40055278
	Preis ohne MwSt. €	795,-	993,-	1.239,-	1.453,-	1.614,-	1.900,-	2.065,-	2.288,-
Stufenbreite 1.000 mm	Bestell-Nr.	40055344	40055346	40055348	40055350	40055352	40055354	40055356	40055358
	Preis ohne MwSt. €	840,-	1.058,-	1.323,-	1.555,-	1.737,-	2.040,-	2.221,-	2.464,-
Zweiter Handlauf	Bestell-Nr.	42355304	42355306	42355308	42355310	42355312	42355314	42355316	42355318
	Preis ohne MwSt. €	219,-	233,-	322,-	351,-	364,-	457,-	473,-	527,-
Klemmhebel für abnehmbaren Handlauf*	Bestell-Nr.	42355279	42355279	42355278	42355278	42355278	42355277	42355276	42355276
	Preis ohne MwSt. €	27,-	27,-	40,-	40,-	40,-	54,-	67,-	67,-

\*bei beidseitigem Handlauf Klemmhebel zweifach bestellen



Eine Auswahl vorkonfigurierter Treppen mit 60°-Neigung:

		60°	Treppe mit einem Handlauf Beiseitiger Handlauf nach DIN EN ISO 14 122 Pflicht						
Senkrechte Höhe mm		1.250	1.750	2.250	2.750	3.250	3.750	4.250	4.750
Ausladung mm		772	1.061	1.349	1.638	1.927	2.215	2.504	2.793
Stufenanzahl		5	7	9	11	13	15	17	19
Stufenbreite 600 mm	Bestell-Nr.	40055204	40055206	40055208	40055210	40055212	40055214	40055216	40055218
	Preis ohne MwSt. €	696,-	858,-	996,-	1.252,-	1.378,-	1.627,-	1.818,-	2.019,-
Stufenbreite 800 mm	Bestell-Nr.	40055224	40055226	40055228	40055230	40055232	40055234	40055236	40055238
	Preis ohne MwSt. €	732,-	907,-	1.061,-	1.328,-	1.468,-	1.728,-	1.933,-	2.147,-
Stufenbreite 1.000 mm	Bestell-Nr.	40055324	40055326	40055328	40055330	40055332	40055334	40055336	40055338
	Preis ohne MwSt. €	766,-	954,-	1.121,-	1.402,-	1.557,-	1.833,-	2.051,-	2.280,-
Zweiter Handlauf	Bestell-Nr.	42355284	42355286	42355288	42355290	42355292	42355294	42355296	42355298
	Preis ohne MwSt. €	208,-	222,-	237,-	335,-	350,-	445,-	501,-	566,-
Klemmhebel für abnehmbaren Handlauf*	Bestell-Nr.	42355279	42355279	42355279	42355278	42355278	42355278	42355277	42355276
	Preis ohne MwSt. €	27,-	27,-	27,-	40,-	40,-	40,-	54,-	67,-

\*bei beidseitigem Handlauf Klemmhebel zweifach bestellen

**Hinweis:**

Wir empfehlen, das Produkt gemäß dem Produktsicherheitsgesetz (ProdSG) mit beidseitigem Handlauf und bei Treppen mit Plattformen oder Wartungsbühnen mit einer umlaufenden Absturzsicherung (z. B. Geländer) auszustatten. Werden Handläufe oder Geländer nicht gewünscht, muss der Betreiber für ausreichende vorschriftsmäßige Absicherung sorgen.

## Podesttreppe



Ortsfester Zugang zu Gebäuden und Maschinen mit Plattform.

### Individuelle Anpassungsmöglichkeiten:

- Verschiedene Neigungen: 45° für bequemen Aufstieg, 60° für beengte Platzverhältnisse.
- Wahlweise Stufenbreiten 600 mm, 800 mm oder 1.000 mm.
- Stufen- und Plattformbelag serienmäßig aus Aluminium gerieft (R10). Wahlweise auch als Stahl-Gitterrost (R12) und Stahl-Lochblech (R13) für bessere Rutschfestigkeit erhältlich.
- Individuell angepasste Plattformlängen.
- Montageelement Stützschenkel für den Einsatz als freistehende Arbeitsbühne.
- Optional in elektrisch ableitfähiger Ausführung zur Vermeidung von elektrostatischer Aufladung.

### Exklusive ZARGES Vorteile:

- Individuelle Geländerkonfiguration an der Plattform, optional mit Schwenktüre oder Fallschranke.
- Maximale Flexibilität durch optional ohne Werkzeug abnehmbare Handläufe und Geländer.
- Holme aus hochfesten Alu-Strangpressprofilen mit Schraubkanälen für flexible Montageoptionen.
- Schnelle und einfache Montage durch das ZARGES Verbindungssystem mit hohem Vormontagegrad.

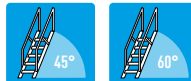

Aluminium gerieft mit Rutschhemmungsklasse R10



Stahl-Gitterrost mit Rutschhemmungsklasse R12



Stahl-Lochrost mit Rutschhemmungsklasse R13



### ZARGES Tipp

Konfigurieren Sie Ihre individuelle Podesttreppe unter [www.zargeskonfigurator.de](http://www.zargeskonfigurator.de)



### Hinweis:

Nicht nach DIN 1055 und DIN 18 065 zugelassen (Wohngebäude-Treppen).

Technische Daten	
Neigungen	45° und 60°
Senkrechte Höhen bei 45°-Neigung	400 bis 4.080 mm
Senkrechte Höhen bei 60°-Neigung	500 bis 4.750 mm
Stufenbelag	Aluminium, gerieft (R 10) Stahl-Gitterrost (R 12) Stahl-Lochblech (R 13)
Stufenbreite	600 mm, 800 mm und 1.000 mm
Zulässige Gesamtbelastung	300 kg
Maximale Stufenbelastung	150 kg
Plattformlängen	300 bis 3.000 mm



### ZARGES Tipp

#### Ihre Lösung ist nicht dabei?

Kontaktieren Sie unsere Fachberater! Wir lösen für Sie auch besonders knifflige Anforderungen! Siehe auch ab Seite 320.  
Tel.: + 49 881 687-101



**Podesttreppe**



Eine Auswahl vorkonfigurierter Podesttreppen mit 45°-Neigung:

		45°							
		Podesttreppe mit einem Handlauf und einem seitlichen Geländer Einseitiger Handlauf nach DIN EN ISO 14 122 Pflicht, beidseitiger Handlauf optional (bei Wandabstand >200 mm Pflicht) Plattformlänge 600 mm							
Senkrechte Höhe mm		1.070	1.500	1.930	2.360	2.790	3.220	3.650	4.080
Ausladung mm		1.728	2.158	2.588	3.018	3.448	3.878	4.308	4.738
Stufenanzahl		5	7	9	11	13	15	17	19
Stufenbreite 600 mm	Bestell-Nr.	40155424	40155426	40155428	40155430	40155432	40155434	40155436	40155438
	Preis ohne MwSt. €	1.097,-	1.288,-	1.422,-	1.663,-	1.808,-	1.967,-	2.186,-	2.339,-
Stufenbreite 800 mm	Bestell-Nr.	40155444	40155446	40155448	40155450	40155452	40155454	40155456	40155458
	Preis ohne MwSt. €	1.154,-	1.363,-	1.513,-	1.775,-	1.934,-	2.107,-	2.345,-	2.511,-
Stufenbreite 1.000 mm	Bestell-Nr.	40155464	40155466	40155468	40155470	40155472	40155474	40155476	40155478
	Preis ohne MwSt. €	1.210,-	1.437,-	1.605,-	1.879,-	2.059,-	2.250,-	2.505,-	2.690,-
Zweiter Handlauf	Bestell-Nr.	42355304	42355306	42355308	42355310	42355312	42355314	42355316	42355318
	Preis ohne MwSt. €	219,-	233,-	322,-	351,-	364,-	457,-	473,-	527,-
Klemmhebel für abnehmbaren Handlauf*	Bestell-Nr.	42355279	42355279	42355278	42355278	42355278	42355277	42355276	42355276
	Preis ohne MwSt. €	27,-	27,-	40,-	40,-	40,-	54,-	67,-	67,-

\*bei beidseitigem Handlauf Klemmhebel zweifach bestellen



Eine Auswahl vorkonfigurierter Podesttreppen mit 60°-Neigung:

		60°							
		Podesttreppe mit einem Handlauf und einem seitlichen Geländer Beidseitiger Handlauf nach DIN EN ISO 14 122 Pflicht; Plattformlänge 600 mm							
Senkrechte Höhe mm		1.250	1.750	2.250	2.750	3.250	3.750	4.250	4.750
Ausladung mm		1.398	1.687	1.975	2.264	2.553	2.841	3.130	3.419
Stufenanzahl		5	7	9	11	13	15	17	19
Stufenbreite 600 mm	Bestell-Nr.	40155364	40155366	40155368	40155370	40155372	40155374	40155376	40155378
	Preis ohne MwSt. €	1.076,-	1.253,-	1.380,-	1.602,-	1.728,-	1.878,-	2.053,-	2.215,-
Stufenbreite 800 mm	Bestell-Nr.	40155384	40155386	40155388	40155390	40155392	40155394	40155396	40155398
	Preis ohne MwSt. €	1.125,-	1.313,-	1.453,-	1.687,-	1.828,-	1.990,-	2.178,-	2.353,-
Stufenbreite 1.000 mm	Bestell-Nr.	40155404	40155406	40155408	40155410	40155412	40155414	40155416	40155418
	Preis ohne MwSt. €	1.173,-	1.374,-	1.526,-	1.775,-	1.928,-	2.100,-	2.300,-	2.488,-
Zweiter Handlauf	Bestell-Nr.	42355284	42355286	42355288	42355290	42355292	42355294	42355296	42355298
	Preis ohne MwSt. €	208,-	222,-	237,-	335,-	350,-	445,-	501,-	566,-
Klemmhebel für abnehmbaren Handlauf/Geländer	Bestell-Nr.	42355279	42355279	42355279	42355278	42355278	42355278	42355277	42355276
	Preis ohne MwSt. €	27,-	27,-	27,-	40,-	40,-	40,-	54,-	67,-

\*bei beidseitigem Handlauf Klemmhebel zweifach bestellen

**Plattformgeländer**

	Für Plattformlänge in mm	600
Seitliches Plattformgeländer	Bestell-Nr.	42355844
	Preis ohne MwSt. €	186,-
Klemmhebel für abnehmbaren Handlauf/Geländer	Bestell-Nr.	42355279
	Preis ohne MwSt. €	27,-

	Für Plattformbreite in mm	600	800	1.000
Stirnseitiges Plattformgeländer	Bestell-Nr.	42355882	42355884	42355886
	Preis ohne MwSt. €	225,-	230,-	241,-
Klemmhebel für abnehmbaren Handlauf/Geländer	Bestell-Nr.	42355279	42355279	42355279
	Preis ohne MwSt. €	27,-	27,-	27,-



**Hinweis:**

Wir empfehlen, das Produkt gemäß dem Produktsicherheitsgesetz (ProdSG) mit beidseitigem Handlauf und bei Treppen mit Plattformen oder Wartungsbühnen mit einer umlaufenden Absturzsicherung (z. B. Geländer) auszustatten. Werden Handläufe oder Geländer nicht gewünscht, muss der Betreiber für ausreichende vorschriftsmäßige Absicherung sorgen.

## Plattformtreppe, fahrbar



Mobile Zugangs- oder Arbeitsplattform mit bequemem Aufstieg. Ideal geeignet für länger andauernde Arbeiten, auch mit Werkzeug und häufigem Wechsel des Arbeitsplatzes. Großflächige Plattform mit Geländer für sicheres und ergonomisches Arbeiten in der Höhe.

### Individuelle Anpassungsmöglichkeiten:

- Verschiedene Neigungen, 45° für bequemen Aufstieg, 60° für beengte Platzverhältnisse.
- Wahlweise Stufenbreiten 600 mm, 800 mm oder 1.000 mm.
- Stufen- und Plattformbelag serienmäßig aus Aluminium gerieft (R10). Wahlweise auch als Stahl-Gitterrost (R12) und Stahl-Lochblech (R13) für bessere Rutschfestigkeit erhältlich. Abbildungen siehe Seite 192.
- Individuell angepasste Plattformlängen.
- Überkragende Plattform wählbar zur Überbrückung von Störkonturen.
- Fahrwerk optional in elektrisch ableitfähiger Ausführung.
- Schmales Fahrwerk. Die Fahrwerksbreite ist durch zusätzliche Ballastierung auf ein Minimum reduziert.

### Exklusive ZARGES Vorteile:

- Individuelle Geländerkonfiguration an der Plattform, optional mit Schwenktüre oder Fallschranke.
- Maximale Flexibilität durch optional ohne Werkzeug abnehmbare Handläufe und Geländer.
- Schnelle und einfache Montage durch das ZARGES Verbindungssystem mit hohem Vormontagegrad.

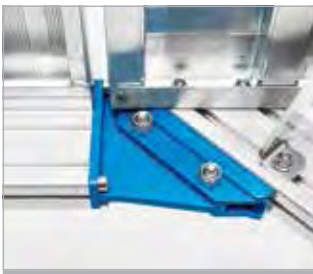
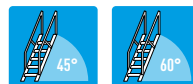

Stabile Verbindungen



Einfache Montage dank hohem Vormontagegrad

Technische Daten	
Neigungen	45° und 60°
Senkrechte Höhen bei 45°-Neigung	600 bis 4.510 mm
Senkrechte Höhen bei 60°-Neigung	600 bis 5.250 mm
Stufenbelag	Aluminium, gerieft (R 10) Stahl-Gitterrost (R 12) Stahl-Lochblech (R 13)
Stufenbreite	600 mm, 800 mm und 1.000 mm
Zulässige Gesamtbelastung	300 kg
Maximale Stufenbelastung	150 kg
Plattformlängen	600 bis 3.000 mm



### ZARGES Tipp

Konfigurieren Sie Ihre individuelle Plattformtreppe unter [www.zargeskonfigurator.de](http://www.zargeskonfigurator.de)



### ZARGES Tipp

**Ihre Lösung ist nicht dabei?**  
Kontaktieren Sie unsere Fachberater!  
Wir lösen für Sie auch besonders knifflige Anforderungen! Siehe auch ab Seite 320.  
Tel.: + 49 881 687-101

**Plattformtreppe, fahrbar**



Eine Auswahl vorkonfigurierter Plattformtreppen, fahrbar mit 45°-Neigung:

		45°		Plattformtreppe fahrbar mit beidseitigem Handlauf und umlaufendem Geländer, Plattformlänge 600 mm						
Senkrechte Höhe mm		1.070	1.500	1.930	2.360	2.790	3.220	3.650	4.080	4.510
Ausladung mm		1.826	2.256	2.686	3.116	3.546	3.976	4.406	4.836	5.266
Stufenanzahl		5	7	9	11	12	14	16	18	20
Stufenbreite 600 mm	Fahrwerksbreite	1.020	1.020	1.020	1.220	1.220	1.420	1.420	1.620	1.620
	Bestell-Nr.	40255764	40255766	40255768	40255770	40255772	40255774	40255776	40255778	40255780
	Preis ohne MwSt. €	2.290,-	2.838,-	3.050,-	3.924,-	4.216,-	4.994,-	5.441,-	5.976,-	6.509,-
Stufenbreite 800 mm	Fahrwerksbreite	1.220	1.220	1.220	1.220	1.220	1.220	1.420	1.420	1.620
	Bestell-Nr.	40255784	40255786	40255788	40255790	40255792	40255794	40255796	40255798	40255800
	Preis ohne MwSt. €	2.374,-	2.949,-	3.177,-	4.067,-	4.377,-	5.206,-	5.665,-	6.370,-	7.015,-
Stufenbreite 1.000 mm	Fahrwerksbreite	1.420	1.420	1.420	1.420	1.420	1.420	1.420	1.420	1.620
	Bestell-Nr.	40255804	40255806	40255808	40255810	40255812	40255814	40255816	40255818	40255820
	Preis ohne MwSt. €	2.456,-	3.054,-	3.301,-	4.222,-	4.524,-	5.385,-	5.865,-	6.447,-	7.026,-
Klemmhebel für abnehmbaren Handlauf*	Bestell-Nr.	42355279	42355279	42355278	42355278	42355278	42355277	42355276	42355276	42355276
	Preis ohne MwSt. €	27,-	27,-	40,-	40,-	40,-	54,-	67,-	67,-	67,-

\*bei beidseitigem Handlauf Klemmhebel zweifach bestellen



Eine Auswahl vorkonfigurierter Plattformtreppen, fahrbar mit 60°-Neigung:

		60°		Plattformtreppe fahrbar mit beidseitigem Handlauf und umlaufendem Geländer, Plattformlänge 600 mm						
Senkrechte Höhe mm		1.250	1.750	2.250	2.750	3.250	3.750	4.250	4.750	5.250
Ausladung mm		1.515	1.804	2.092	2.381	2.670	2.958	3.247	3.536	3.819
Stufenanzahl		5	7	9	11	12	14	16	18	20
Stufenbreite 600 mm	Fahrwerksbreite	1.020	1.220	1.420	1.420	1.620	1.620	1.620	1.620	1.620
	Bestell-Nr.	40255704	40255706	40255708	40255710	40255712	40255714	40255716	40255718	40255720
	Preis ohne MwSt. €	2.266,-	2.806,-	3.286,-	4.185,-	4.485,-	4.818,-	5.418,-	5.907,-	6.397,-
Stufenbreite 800 mm	Fahrwerksbreite	1.220	1.220	1.420	1.420	1.620	1.620	1.620	1.620	1.620
	Bestell-Nr.	40255724	40255726	40255728	40255730	40255732	40255734	40255736	40255738	40255740
	Preis ohne MwSt. €	2.342,-	2.904,-	3.386,-	4.309,-	4.621,-	4.977,-	5.304,-	5.637,-	5.972,-
Stufenbreite 1.000 mm	Fahrwerksbreite	1.420	1.420	1.420	1.420	1.620	1.620	1.620	1.620	1.620
	Bestell-Nr.	40255744	40255746	40255748	40255750	40255752	40255754	40255756	40255758	40255760
	Preis ohne MwSt. €	2.415,-	2.997,-	3.491,-	4.444,-	4.743,-	5.117,-	5.442,-	5.780,-	6.117,-
Klemmhebel für abnehmbaren Handlauf*	Bestell-Nr.	42355279	42355279	42355279	42355278	42355278	42355278	42355277	42355276	42355276
	Preis ohne MwSt. €	27,-	27,-	27,-	40,-	40,-	40,-	54,-	67,-	67,-

\*bei beidseitigem Handlauf Klemmhebel zweifach bestellen

Klemmhebel für abnehmbaren Handlauf/Geländer	Plattformbreite	600/800/1.000
	Bestell-Nr.	42355275
	Preis ohne MwSt. €	81,-



**Hinweis:**

Wir empfehlen, das Produkt gemäß dem Produktsicherheitsgesetz (ProdSG) mit beidseitigem Handlauf und bei Treppen mit Plattformen oder Wartungsbühnen mit einer umlaufenden Absturzsicherung (z. B. Geländer) auszustatten. Werden Handläufe oder Geländer nicht gewünscht, muss der Betreiber für ausreichende vorschriftsmäßige Absicherung sorgen.

## Plattformtreppe, fahrbar mit ZARGES ERGO-Stop



Mobile Zugangs- oder Arbeitsplattform mit bequemem Aufstieg. Ideal geeignet für länger andauernde Arbeiten, auch mit Werkzeug und häufigem Wechsel des Arbeitsplatzes. Großflächige Plattform mit Geländer für sicheres und ergonomisches Arbeiten in der Höhe.

### Individuelle Anpassungsmöglichkeiten:

- Verschiedene Neigungen, 45° für bequemen Aufstieg, 60° für beengte Platzverhältnisse.
- Wahlweise Stufenbreiten 600 mm, 800 mm oder 1.000 mm.
- Stufen- und Plattformbelag serienmäßig aus Aluminium gerieft (R10). Wahlweise auch als Stahl-Gitterrost (R12) und Stahl-Lochblech (R13) für bessere Rutschfestigkeit erhältlich. Abbildungen siehe Seite 192.
- Individuell angepasste Plattformlängen.
- Extrem schnell einsatzbereite Plattformtreppen aufgrund des innovativen Bremssystems.
- Fahrwerk optional in elektrisch ableitfähiger Ausführung.
- ZARGES ERGO-Stop – alle vier Rollen können komfortabel mittels Fußpedal am Treppenaufstieg gebremst werden.

### Exklusive ZARGES Vorteile:

- Individuelle Geländerkonfiguration an der Plattform, optional mit Schwenktüre oder Fallschranke.
- Maximale Flexibilität durch optional ohne Werkzeug abnehmbare Handläufe und Geländer.
- Schnelle und einfache Montage durch das ZARGES Verbindungssystem mit hohem Vormontagegrad



ERGO-Stop Bremssystem



Sicherer Übergang von Handlauf zu Geländer

Technische Daten	
Neigungen	45° und 60°
Senkrechte Höhen bei 45°-Neigung	600 bis 4.510 mm
Senkrechte Höhen bei 60°-Neigung	600 bis 5.250 mm
Stufenbelag	Aluminium, gerieft (R 10) Stahl-Gitterrost (R 12) Stahl-Lochblech (R 13)
Stufenbreite	600 mm, 800 mm und 1.000 mm
Zulässige Gesamtbelastung	300 kg
Maximale Stufenbelastung	150 kg
Plattformlängen	600 bis 3.000 mm



### ZARGES Tipp

Konfigurieren Sie Ihre individuelle Plattformtreppe unter [www.zargeskonfigurator.de](http://www.zargeskonfigurator.de)



### ZARGES Tipp

**Ihre Lösung ist nicht dabei?**  
Kontaktieren Sie unsere Fachberater!  
Wir lösen für Sie auch besonders knifflige Anforderungen! Siehe auch ab Seite 320.  
Tel.: + 49 881 687-101

**Plattformtreppe, fahrbar mit ERGO-Stop**



Eine Auswahl vorkonfigurierter Plattformtreppen, fahrbar mit 45°-Neigung:

		45° Plattformtreppe fahrbar mit beidseitigem Handlauf und umlaufendem Geländer, Plattformlänge 600 mm ERGO-Stop BREMSSYSTEM								
Senkrechte Höhe mm		1.070	1.500	1.930	2.360	2.790	3.220	3.650	4.080	4.510
Ausladung mm		1.845	2.275	2.705	3.135	3.565	3.995	4.425	4.855	5.285
Stufenanzahl		5	7	9	11	12	14	16	18	20
Stufenbreite 600 mm	Fahrwerksbreite	1.020	1.020	1.020	1.220	1.220	1.420	1.420	1.620	1.620
	Bestell-Nr.	40255014	40255016	40255018	40255020	40255022	40255024	40255026	40255028	40255030
	Preis ohne MwSt. €	2.660,-	3.212,-	3.423,-	4.297,-	4.589,-	5.367,-	5.815,-	6.349,-	6.883,-
Stufenbreite 800 mm	Fahrwerksbreite	1.220	1.220	1.220	1.220	1.220	1.220	1.420	1.420	1.620
	Bestell-Nr.	40255034	40255036	40255038	40255040	40255042	40255044	40255046	40255048	40255050
	Preis ohne MwSt. €	2.748,-	3.323,-	3.551,-	4.441,-	4.751,-	5.578,-	6.038,-	6.744,-	7.387,-
Stufenbreite 1.000 mm	Fahrwerksbreite	1.420	1.420	1.420	1.420	1.420	1.420	1.420	1.420	1.620
	Bestell-Nr.	40255054	40255056	40255058	40255060	40255062	40255064	40255066	40255068	40255070
	Preis ohne MwSt. €	2.830,-	3.427,-	3.673,-	4.595,-	4.896,-	5.759,-	6.238,-	6.820,-	7.399,-
Klemmhebel für abnehmbaren Handlauf*	Bestell-Nr.	42355279	42355279	42355278	42355278	42355278	42355277	42355276	42355276	42355276
	Preis ohne MwSt. €	27,-	27,-	40,-	40,-	40,-	54,-	67,-	67,-	67,-

\*bei beidseitigem Handlauf Klemmhebel zweifach bestellen



Eine Auswahl vorkonfigurierter Plattformtreppen, fahrbar mit 60°-Neigung:

		60° Plattformtreppe fahrbar mit beidseitigem Handlauf und umlaufendem Geländer, Plattformlänge 600 mm ERGO-Stop BREMSSYSTEM								
Senkrechte Höhe mm		1.250	1.750	2.250	2.750	3.250	3.750	4.250	4.750	5.250
Ausladung mm		1.566	1.855	2.143	2.432	2.721	3.009	3.298	3.587	3.870
Stufenanzahl		5	7	9	11	12	14	16	18	20
Stufenbreite 600 mm	Fahrwerksbreite	1.020	1.220	1.420	1.420	1.620	1.620	1.620	1.620	1.620
	Bestell-Nr.	40255074	40255076	40255078	40255080	40255082	40255084	40255086	40255088	40255090
	Preis ohne MwSt. €	2.640,-	3.178,-	3.660,-	4.559,-	4.858,-	5.192,-	5.791,-	6.281,-	6.771,-
Stufenbreite 800 mm	Fahrwerksbreite	1.220	1.220	1.420	1.420	1.620	1.620	1.620	1.620	1.620
	Bestell-Nr.	40255094	40255096	40255098	40255100	40255102	40255104	40255106	40255108	40255110
	Preis ohne MwSt. €	2.715,-	3.278,-	3.760,-	4.682,-	4.995,-	5.350,-	5.677,-	6.011,-	6.345,-
Stufenbreite 1.000 mm	Fahrwerksbreite	1.420	1.420	1.420	1.420	1.620	1.620	1.620	1.620	1.620
	Bestell-Nr.	40255114	40255116	40255118	40255120	40255122	40255124	40255126	40255128	40255130
	Preis ohne MwSt. €	2.789,-	3.369,-	3.863,-	4.816,-	5.116,-	5.491,-	5.816,-	6.153,-	6.491,-
Klemmhebel für abnehmbaren Handlauf*	Bestell-Nr.	42355279	42355279	42355279	42355278	42355278	42355278	42355277	42355276	42355276
	Preis ohne MwSt. €	27,-	27,-	27,-	40,-	40,-	40,-	54,-	67,-	67,-

\*bei beidseitigem Handlauf Klemmhebel zweifach bestellen

Klemmhebel für abnehmbaren Handlauf/Geländer	Plattformbreite	600/800/1.000
	Bestell-Nr.	42355275
	Preis ohne MwSt. €	81,-



**Hinweis:**

Wir empfehlen, das Produkt gemäß dem Produktsicherheitsgesetz (ProdSG) mit beidseitigem Handlauf und bei Treppen mit Plattformen oder Wartungsbühnen mit einer umlaufenden Abstutzsicherung (z. B. Geländer) auszustatten. Werden Handläufe oder Geländer nicht gewünscht, muss der Betreiber für ausreichende vorschriftsmäßige Absicherung sorgen.

## Plattformtreppe, fahrbar mit ZARGES AUTO-Stop



Mobile Zugangs- oder Arbeitsplattform mit bequemem Aufstieg. Ideal geeignet für länger andauernde Arbeiten, auch mit Werkzeug und häufigem Wechsel des Arbeitsplatzes. Großflächige Plattform mit Geländer für sicheres und ergonomisches Arbeiten in der Höhe.

### Individuelle Anpassungsmöglichkeiten:

- Verschiedene Neigungen, 45° für bequemen Aufstieg, 60° für beengte Platzverhältnisse.
- Wahlweise Stufenbreiten 600 mm, 800 mm oder 1.000 mm.
- Stufen- und Plattformbelag serienmäßig aus Aluminium gerieft (R10). Wahlweise auch als Stahl-Gitterrost (R12) und Stahl-Lochblech (R13) für bessere Rutschfestigkeit erhältlich. Abbildungen siehe Seite 192.
- Individuell angepasste Plattformlängen.
- Extrem schnell einsatzbereite Plattformtreppen aufgrund des innovativen Bremssystems.
- Fahrwerk optional in elektrisch ableitfähiger Ausführung.
- ZARGES AUTO-Stop – automatische Bremse an den Lenkrollen der Aufstiegsseite – durch Drücken eines Hebels, kann die Bremse gelöst und das Produkt verfahren werden.

### Exklusive ZARGES Vorteile:

- Individuelle Geländerkonfiguration an der Plattform, optional mit Schwenktüre oder Fallschranke.
- Maximale Flexibilität durch optional ohne Werkzeug abnehmbare Handläufe und Geländer.
- Schnelle und einfache Montage durch das ZARGES Verbindungssystem mit hohem Vormontagegrad.



AUTO-Stop Zentralbremse

Technische Daten	
Neigungen	45° und 60°
Senkrechte Höhen bei 45°-Neigung	600 bis 4.510 mm
Senkrechte Höhen bei 60°-Neigung	600 bis 5.250 mm
Stufenbelag	Aluminium, gerieft (R 10) Stahl-Gitterrost (R 12) Stahl-Lochblech (R 13)
Stufenbreite	600 mm, 800 mm und 1.000 mm
Zulässige Gesamtbelastung	300 kg
Maximale Stufenbelastung	150 kg
Plattformlängen	600 bis 3.000 mm



### ZARGES Tipp

Konfigurieren Sie Ihre individuelle Plattformtreppe unter [www.zargeskonfigurator.de](http://www.zargeskonfigurator.de)



### ZARGES Tipp

**Ihre Lösung ist nicht dabei?**  
Kontaktieren Sie unsere Fachberater!  
Wir lösen für Sie auch besonders knifflige Anforderungen! Siehe auch ab Seite 320.  
Tel.: + 49 881 687-101

**Plattformtreppe, fahrbar mit AUTO-Stop**



Eine Auswahl vorkonfigurierter Plattformtreppen, fahrbar mit 45°-Neigung:

		45°								
		Plattformtreppe fahrbar mit beidseitigem Handlauf und umlaufendem Geländer, Plattformlänge 600 mm AUTO-Stop BREMSSYSTEM								
Senkrechte Höhe mm		1.070	1.500	1.930	2.360	2.790	3.220	3.650	4.080	4.510
Ausladung mm		1.826	2.256	2.686	3.116	3.546	3.976	4.406	4.836	5.266
Stufenanzahl		5	7	9	11	12	14	16	18	20
Stufenbreite 600 mm	Fahrwerksbreite	1.020	1.020	1.020	1.220	1.220	1.420	1.420	1.620	1.620
	Bestell-Nr.	40255314	40255316	40255318	40255320	40255322	40255324	40255326	40255328	40255330
	Preis ohne MwSt. €	2.553,-	3.105,-	3.316,-	4.190,-	4.483,-	5.261,-	5.708,-	6.243,-	6.776,-
Stufenbreite 800 mm	Fahrwerksbreite	1.220	1.220	1.220	1.220	1.220	1.220	1.420	1.420	1.620
	Bestell-Nr.	40255334	40255336	40255338	40255340	40255342	40255344	40255346	40255348	40255350
	Preis ohne MwSt. €	2.641,-	3.216,-	3.444,-	4.334,-	4.644,-	5.472,-	5.932,-	6.637,-	7.282,-
Stufenbreite 1.000 mm	Fahrwerksbreite	1.420	1.420	1.420	1.420	1.420	1.420	1.420	1.420	1.620
	Bestell-Nr.	40255354	40255356	40255358	40255360	40255362	40255364	40255366	40255368	40255370
	Preis ohne MwSt. €	2.723,-	3.321,-	3.568,-	4.488,-	4.790,-	5.652,-	6.131,-	6.714,-	7.293,-
Klemmhebel für abnehmbaren Handlauf*	Bestell-Nr.	42355279	42355279	42355278	42355278	42355278	42355277	42355276	42355276	42355276
	Preis ohne MwSt. €	27,-	27,-	40,-	40,-	40,-	54,-	67,-	67,-	67,-

\*bei beidseitigem Handlauf Klemmhebel zweifach bestellen



Eine Auswahl vorkonfigurierter Plattformtreppen, fahrbar mit 60°-Neigung:

		60°								
		Plattformtreppe fahrbar mit beidseitigem Handlauf und umlaufendem Geländer, Plattformlänge 600 mm AUTO-Stop BREMSSYSTEM								
Senkrechte Höhe mm		1.250	1.750	2.250	2.750	3.250	3.750	4.250	4.750	5.250
Ausladung mm		1.515	1.804	2.092	2.381	2.670	2.958	3.247	3.536	3.819
Stufenanzahl		5	7	9	11	12	14	16	18	20
Stufenbreite 600 mm	Fahrwerksbreite	1.020	1.220	1.420	1.420	1.620	1.620	1.620	1.620	1.620
	Bestell-Nr.	40255374	40255376	40255378	40255380	40255382	40255384	40255386	40255388	40255390
	Preis ohne MwSt. €	2.533,-	3.072,-	3.553,-	4.452,-	4.752,-	5.085,-	5.685,-	6.174,-	6.664,-
Stufenbreite 800 mm	Fahrwerksbreite	1.220	1.220	1.420	1.420	1.620	1.620	1.620	1.620	1.620
	Bestell-Nr.	40255394	40255396	40255398	40255400	40255402	40255404	40255406	40255408	40255410
	Preis ohne MwSt. €	2.608,-	3.171,-	3.653,-	4.576,-	4.888,-	5.244,-	5.571,-	5.904,-	6.238,-
Stufenbreite 1.000 mm	Fahrwerksbreite	1.420	1.420	1.420	1.420	1.620	1.620	1.620	1.620	1.620
	Bestell-Nr.	40255414	40255416	40255418	40255420	40255422	40255424	40255426	40255428	40255430
	Preis ohne MwSt. €	2.682,-	3.263,-	3.758,-	4.710,-	5.009,-	5.384,-	5.709,-	6.046,-	6.384,-
Klemmhebel für abnehmbaren Handlauf*	Bestell-Nr.	42355279	42355279	42355279	42355278	42355278	42355278	42355277	42355276	42355276
	Preis ohne MwSt. €	27,-	27,-	27,-	40,-	40,-	40,-	54,-	67,-	67,-

\*bei beidseitigem Handlauf Klemmhebel zweifach bestellen

Klemmhebel für abnehmbaren Handlauf/Geländer	Plattformbreite	600/800/1.000
	Bestell-Nr.	42355275
	Preis ohne MwSt. €	81,-



**Hinweis:**

Wir empfehlen, das Produkt gemäß dem Produktsicherheitsgesetz (ProdSG) mit beidseitigem Handlauf und bei Treppen mit Plattformen oder Wartungsbühnen mit einer umlaufenden Absturzsicherung (z. B. Geländer) auszustatten. Werden Handläufe oder Geländer nicht gewünscht, muss der Betreiber für ausreichende vorschriftsmäßige Absicherung sorgen.

## Überstieg, ortsfest



Stationäre oder fahrbare Plattform zur Überbrückung von Hindernissen oder als Arbeitsplattform mit beidseitigem Zugang. Großflächige Plattform mit Geländer für sicheres und ergonomisches Arbeiten in der Höhe.

### Individuelle Anpassungsmöglichkeiten:

- Wahlweise Stufenbreiten 600 mm, 800 mm oder 1.000 mm.
- Stufen- und Plattformbelag serienmäßig aus Aluminium gerieft (R10). Wahlweise auch als Stahl-Gitterrost (R12) und Stahl-Lochblech (R13) für bessere Rutschfestigkeit erhältlich. Abbildungen siehe Seite 192.
- Individuell angepasste Plattformlängen.
- Optional mit Fahrwerk für mobilen Einsatz.
- Optional in elektrisch ableitfähiger Ausführung zur Vermeidung von elektrostatischer Aufladung.

### Exklusive ZARGES Vorteile:

- Individuelle Geländerkonfiguration an der Plattform, optional mit Schwenktüre oder Fallschranke.
- Maximale Flexibilität durch optional ohne Werkzeug abnehmbare Handläufe und Geländer.
- Schnelle und einfache Montage durch das ZARGES Verbindungssystem mit hohem Vormontagegrad.



Stabile Bauweise



Fahrwerk optional im Online-Konfigurator wählbar



Bodenkonsole

**!** **Hinweis:**  
Nicht nach DIN 1055 und  
DIN 18 065 zugelassen  
(Wohngebäude-Treppen).

Technische Daten	
Neigungen	45° und 60°
Senkrechte Höhen bei 45°-Neigung	280 bis 2.240 mm
Senkrechte Höhen bei 60°-Neigung	380 bis 2.630 mm
Stufenbelag	Aluminium, gerieft (R 10) Stahl-Gitterrost (R 12) Stahl-Lochblech (R 13)
Stufenbreite	600 mm, 800 mm und 1.000 mm
Zulässige Gesamtbelastung	300 kg
Maximale Stufenbelastung	150 kg
Plattformlängen	600 bis 3.000 mm



### ZARGES Tipp

**Ihre Lösung ist nicht dabei?**  
Kontaktieren Sie unsere Fachberater!  
Wir lösen für Sie auch besonders knifflige  
Anforderungen! Siehe auch ab Seite 320.  
Tel.: + 49 881 687-101



### ZARGES Tipp

Konfigurieren Sie Ihren  
individuellen Überstieg unter  
[www.zargeskonfigurator.de](http://www.zargeskonfigurator.de)





## Überstieg, ortsfest



Eine Auswahl vorkonfigurierter Überstiege, ortsfest mit 45°-Neigung:

		45°	Überstieg ortsfest mit einseitigem Handlauf und einem seitlichen Geländer, Plattformlänge 600 mm						
Lichte Höhe mm		740	950	1.170	1.380	1.600	1.810	2.030	2.240
Ausladung mm		2.427	2.847	3.287	3.707	4.147	4.567	5.007	5.427
Stufenanzahl		4	5	6	7	8	9	10	11
Stufenbreite 600 mm	Bestell-Nr.	40355933	40355934	40355935	40355936	40355937	40355938	40355939	40355940
	Preis ohne MwSt. €	1.398,-	1765,-	1.954,-	2.149,-	2.286,-	2.418,-	2.702,-	2.896,-
Stufenbreite 800 mm	Bestell-Nr.	40355943	40355944	40355945	40355946	40355947	40355948	40355949	40355950
	Preis ohne MwSt. €	1.470,-	1.856,-	2.061,-	2.273,-	2.427,-	2.575,-	2.878,-	3.089,-
Stufenbreite 1.000 mm	Bestell-Nr.	40355953	40355954	40355955	40355956	40355957	40355958	40355959	40355960
	Preis ohne MwSt. €	1.545,-	1.948,-	2.170,-	2.399,-	2.569,-	2.736,-	3.054,-	3.280,-
Handlauf und Plattformgeländer	Bestell-Nr.	42355974	42355975	42355976	42355977	42355978	42355979	42355980	42355981
	Preis ohne MwSt. €	522,-	553,-	619,-	633,-	650,-	662,-	827,-	840,-
Klemmhebel für abnehmbaren Handlauf*	Bestell-Nr.	42355275	42355275	42355275	42355275	42355275	42355273	42355273	42355273
	Preis ohne MwSt. €	81,-	81,-	81,-	81,-	81,-	108,-	108,-	108,-

\*bei beidseitigem Handlauf Klemmhebel zweifach bestellen



Eine Auswahl vorkonfigurierter Überstiege, ortsfest mit 60°-Neigung:

		60°	Überstieg ortsfest mit einseitigem Handlauf und einem seitlichen Geländer, Plattformlänge 600 mm						
Lichte Höhe mm		880	1.130	1.380	1.630	1.880	2.130	2.380	2.630
Ausladung mm		1.895	2.184	2.472	2.761	3.050	3.338	3.627	3.916
Stufenanzahl		4	5	6	7	8	9	10	11
Stufenbreite 600 mm	Bestell-Nr.	40355903	40355904	40355905	40355906	40355907	40355908	40355909	40355910
	Preis ohne MwSt. €	1.390,-	1.730,-	1.907,-	2.086,-	2.204,-	2.319,-	2.436,-	2.765,-
Stufenbreite 800 mm	Bestell-Nr.	40355913	40355914	40355915	40355916	40355917	40355918	40355919	40355920
	Preis ohne MwSt. €	1.453,-	1.805,-	1.993,-	2.184,-	2.314,-	2.443,-	2.573,-	2.914,-
Stufenbreite 1.000 mm	Bestell-Nr.	40355923	40355924	40355925	40355926	40355927	40355928	40355929	40355930
	Preis ohne MwSt. €	1.513,-	1.880,-	2.080,-	2.283,-	2.427,-	2.568,-	2.710,-	3.063,-
Handlauf und Plattformgeländer	Bestell-Nr.	42355964	42355965	42355966	42355967	42355968	42355969	42355970	42355971
	Preis ohne MwSt. €	502,-	529,-	601,-	613,-	627,-	645,-	657,-	818,-
Klemmhebel für abnehmbaren Handlauf*	Bestell-Nr.	42355275	42355275	42355275	42355275	42355275	42355275	42355273	42355273
	Preis ohne MwSt. €	81,-	81,-	81,-	81,-	81,-	81,-	108,-	108,-

\*bei beidseitigem Handlauf Klemmhebel zweifach bestellen

**Hinweis:**

Wir empfehlen, das Produkt gemäß dem Produktsicherheitsgesetz (ProdSG) mit beidseitigem Handlauf und bei Treppen mit Plattformen oder Wartungsbühnen mit einer umlaufenden Absturzsicherung (z. B. Geländer) auszustatten. Werden Handläufe oder Geländer nicht gewünscht, muss der Betreiber für ausreichende vorschriftsmäßige Absicherung sorgen.

## Treppenpodest



**Kompakte Arbeitsplattform mit bequemem Aufstieg. Wählbar zwischen stationärer oder mobiler Ausführung (für schnellen Wechsel des Arbeitsplatzes). Ideal geeignet für länger andauernde Arbeiten, auch mit Werkzeug.**

### Individuelle Anpassungsmöglichkeiten:

- Wahlweise Stufenbreiten 600 mm, 800 mm oder 1.000 mm.
- Stufen- und Plattformbelag serienmäßig aus Aluminium gerieft (R10). Wahlweise auch als Stahl-Gitterrost (R12) und Stahl-Lochblech (R13) für bessere Rutschfestigkeit erhältlich. Abbildungen siehe Seite 192.
- Individuell angepasste Plattformlängen.
- Optional in elektrisch ableitfähiger Ausführung zur Vermeidung von elektrostatischer Aufladung.
- Konfigurierbar bis 1.500 mm senkrechte Höhe (ab 1.000 mm mit Quertraverse für einen stabilen Stand).
- Montageelemente: Auflage ohne Rad oder als stationäres Arbeitspodest mit Bodenkonsolen wählbar.

### Exklusive ZARGES Vorteile:

- Individuelle Geländerkonfiguration an der Plattform, optional mit Schwenktüre oder Fallschranke.
- Maximale Flexibilität durch optional ohne Werkzeug abnehmbare Handläufe und Geländer.
- Schnelle und einfache Montage durch das ZARGES Verbindungssystem mit hohem Vormontagegrad.



Mobil durch Rolle



Fester Stand durch Kunststoffauflage



### ZARGES Tipp

Konfigurieren Sie Ihr individuelles Treppenpodest [www.zargeskonfigurator.de](http://www.zargeskonfigurator.de)



### ZARGES Tipp

**Ihre Lösung ist nicht dabei?**  
Kontaktieren Sie unsere Fachberater!  
Wir lösen für Sie auch besonders knifflige Anforderungen! Siehe auch ab Seite 320.  
Tel.: + 49 881 687-101

Technische Daten	
Neigungen	45° und 60°
Senkrechte Höhen bei 45°-Neigung	400 bis 1.500 mm
Senkrechte Höhen bei 60°-Neigung	500 bis 1.500 mm
Stufenbelag	Aluminium, gerieft (R 10) Stahl-Gitterrost (R 12) Stahl-Lochblech (R 13)
Stufenbreite	600 mm, 800 mm und 1.000 mm
Zulässige Gesamtbelastung	300 kg
Maximale Stufenbelastung	150 kg
Plattformlängen	400 bis 2.000 mm

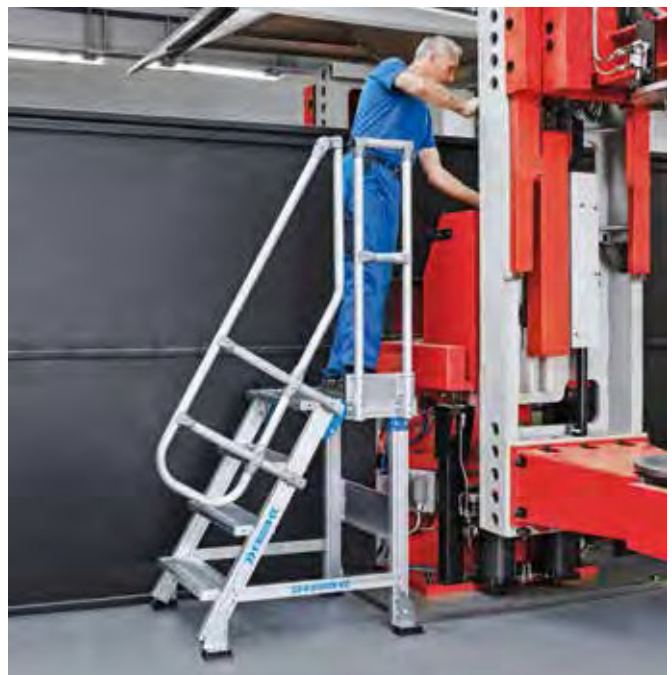

Treppenpodest



Eine Auswahl vorkonfigurierter Treppenpodeste mit 45°-Neigung:

		45°			
		Treppenpodest Einseitiger Handlauf und Plattformgeländer nach DIN EN ISO 14 122 ab 500 mm senkrechter Höhe Pflicht, beidseitiger Handlauf optional (bei Wandabstand >200 mm Pflicht) Plattformlänge 400 mm			
Senkrechte Höhe mm		400	600	800	990
Ausladung mm		943	1.143	1.343	1.533
Stufenanzahl		2	3	4	5
Stufenbreite 600 mm	Bestell-Nr.	40855520	40855521	40855522	40855523
	Preis ohne MwSt. €	686,-	815,-	923,-	996,-
Stufenbreite 800 mm	Bestell-Nr.	40855524	40855525	40855526	40855527
	Preis ohne MwSt. €	713,-	865,-	984,-	1.065,-
Stufenbreite 1.000 mm	Bestell-Nr.	40855528	40855529	40855530	40855531
	Preis ohne MwSt. €	742,-	910,-	1.038,-	1.130,-
Einseitiger Handlauf	Bestell-Nr.	42355301	42355302	42355303	42355304
	Preis ohne MwSt. €	192,-	197,-	202,-	219,-
Klemmhebel für abnehmbaren Handlauf*	Bestell-Nr.	42355279	42355279	42355279	42355279
	Preis ohne MwSt. €	27,-	27,-	27,-	27,-

\*bei beidseitigem Handlauf Klemmhebel doppelt bestellen



Eine Auswahl vorkonfigurierter Treppenpodeste mit 60°-Neigung:

		60°		
		Treppenpodest Einseitiger Handlauf und Plattformgeländer nach DIN EN ISO 14 122 ab 500 mm senkrechter Höhe Pflicht, beidseitiger Handlauf optional (bei Wandabstand >200 mm Pflicht), Plattformlänge 400 mm		
Senkrechte Höhe mm		500	750	990
Ausladung mm		865	1.009	1.148
Stufenanzahl		2	3	4
Stufenbreite 600 mm	Bestell-Nr.	40855540	40855541	40855542
	Preis ohne MwSt. €	683,-	811,-	919,-
Stufenbreite 800 mm	Bestell-Nr.	40855544	40855545	40855546
	Preis ohne MwSt. €	706,-	855,-	974,-
Stufenbreite 1.000 mm	Bestell-Nr.	40855548	40855549	40855550
	Preis ohne MwSt. €	728,-	892,-	1017,-
Einseitiger Handlauf	Bestell-Nr.	42355281	42355282	42355283
	Preis ohne MwSt. €	187,-	194,-	199,-
Klemmhebel für abnehmbaren Handlauf*	Bestell-Nr.	42355279	42355279	42355279
	Preis ohne MwSt. €	27,-	27,-	27,-

\*bei beidseitigem Handlauf Klemmhebel doppelt bestellen

Plattformgeländer

	Für Plattformlänge in mm	400
Seitliches Plattformgeländer	Bestell-Nr.	42355843
	Preis ohne MwSt. €	125,-
Klemmhebel für abnehmbaren Handlauf/Geländer	Bestell-Nr.	42355279
	Preis ohne MwSt. €	27,-

	Für Plattformbreite in mm	600	800	1.000
Stirnseitiges Plattformgeländer	Bestell-Nr.	42355882	42355884	42355886
	Preis ohne MwSt. €	225,-	230,-	241,-
Klemmhebel für abnehmbaren Handlauf/Geländer	Bestell-Nr.	42355279	42355279	42355279
	Preis ohne MwSt. €	27,-	27,-	27,-



Hinweis:

Wir empfehlen, das Produkt gemäß dem Produktsicherheitsgesetz (ProdSG) mit beidseitigem Handlauf und bei Treppen mit Plattformen oder Wartungsbühnen mit einer umlaufenden Absturzsicherung (z. B. Geländer) auszustatten. Werden Handläufe oder Geländer nicht gewünscht, muss der Betreiber für ausreichende vorschriftsmäßige Absicherung sorgen.

## Wartungsbühnen und Laufstege



Wartungsbühnenmodul mit Leiterzustieg



Wartungsbühnenmodul mit Steigleiterzustieg und Rückenschutz



Wartungsbühnenmodul mit Treppenzustieg

**Ortsfeste oder fahrbare Wartungsbühnen und Laufstege für optimales und sicheres Arbeiten an Maschinen oder Anlagen genau nach Ihren Anforderungen. Individuelle Anpassungsmöglichkeiten:**

- Wahlweise als Treppe, Leiter oder Steigleiter ausgeführter Zustieg.
- Strebenfreie Konstruktion für Freiraum unter dem Produkt.
- Verstrebt Konstruktion ermöglicht größere Längen und Höhen.
- Stufen- und Plattformbelag serienmäßig aus Aluminium gerieft (R10). Wahlweise auch als Stahl-Gitterrost (R12) und Stahl-Lochblech (R13) für bessere Rutschfestigkeit erhältlich. Abbildungen siehe Seite 192.
- Ortsfest oder mit Fahrwerk für den mobilen Einsatz.
- Umfangreiches Zubehör.

**Flexible Kombinationsmöglichkeiten der Module durch Koppelung:**

- C C-Form  
 L L-Form  
 - Laufstege  
 T T-Form  
 Z Z-Form

**!** Infos bei Ihrem ZARGES Fachberater:  
 Tel.: + 49 881 687-101  
 E-Mail: [vertrieb@zarges.de](mailto:vertrieb@zarges.de)  
 Oder unter [www.zargeskonfigurator.de](http://www.zargeskonfigurator.de)

Technische Daten			
Bühnenmodul	strebenfrei, ortsfest	strebenfrei, fahrbar	verstrebt, ortsfest oder fahrbar
<b>Senkrechte Höhe</b>	3.500 mm	3.500 mm	3.500 mm
<b>Plattformlänge</b>	bis 4.000 mm	bis 3.000 mm	bis 5.000 mm
<b>Stufen- und Plattformbreite</b>	600 mm, 800 mm, 1.000 mm	600 mm, 800 mm, 1.000 mm	600 mm, 800 mm, 1.000 mm
<b>Stufenbelag</b>	Aluminium, gerieft Stahl-Gitterrost Stahl-Lochblech	Aluminium, gerieft Stahl-Gitterrost Stahl-Lochblech	Aluminium, gerieft Stahl-Gitterrost Stahl-Lochblech
<b>Zulässige Gesamtbelastung</b>	300 kg	300 kg	300 kg
<b>Maximale Stufenbelastung</b>	150 kg	150 kg	150 kg
<b>Treppenzustieg</b>	45°- oder 60°-Neigung	45°- oder 60°-Neigung	45°- oder 60°-Neigung
<b>Steigleiterzustieg</b>	90°-Neigung	90°-Neigung	90°-Neigung
<b>Leiterzustieg</b>	70°-Neigung	70°-Neigung	70°-Neigung

## Zubehör

Bestell-Nr.	Preis ohne MwSt. €
42355280	13,-

### Klemmhebel

Zur Umrüstung fixierter Handläufe und Geländer auf abnehmbare Variante.



Bestell-Nr.	Preis ohne MwSt. €
40189	41,50

### Stoßschutz

Zum Schutz von Maschine und Anlage vor Beschädigung.



Bestell-Nr.	Preis ohne MwSt. €
41967	81,-

### Ablageschale

Als Aufnahme für Werkzeuge und Material. Fixierung am Geländer mit Rohrdurchmesser 36–40 mm.



Bestell-Nr.	Preis ohne MwSt. €
41968	316,-

### Kommissionierablage

Stellen Sie hier Ihr Laptop oder Ihre Dokumente sicher ab. Fixierung am Geländer mit Rohrdurchmesser 36–40 mm. Maximale Belastung 10 kg.



Bestell-Nr.	Preis ohne MwSt. €
40301	50,50

### Werkzeugtasche

Werkzeugtasche mit Kunststoffboden und verstärkter Rückwand. Befestigung am Geländer mittels Klippverschluss. Maximale Belastung 15 kg.



Stufenbreite	Bestell-Nr.	Preis ohne MwSt. €
600	42300055	346,-
800	42300056	356,-
1.000	42300057	366,-

### Schwenktüre

Sichern Sie die Zustiegsseite zu Ihrem Produkt mit einer Schwenktüre.



Stufenbreite	Bestell-Nr.	Preis ohne MwSt. €
600	42300075	268,-
800	42300076	265,-
1.000	42300077	271,-

### Fallschranke

Sichern Sie die Zustiegsseite zu Ihrem Produkt mit einer Fallschranke.

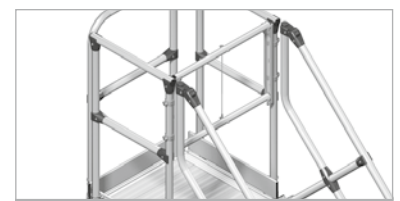





# Optionale Sonderausstattungen, Leiterzubehör und -ersatzteile.





# Optionale Sonderausstattungen – Darf es ein bisschen mehr sein?



Alle Basisfunktionen und gesetzlich vorgeschriebenen Ausstattungen sind in den ZARGES Produkten selbstverständlich enthalten.

Doch manchmal darf es noch ein bisschen mehr sein – für ein Mehr an Komfort, Flexibilität und Sicherheit. Dafür bietet ZARGES ein umfangreiches Sortiment an Sonderausstattungen und Zubehör, beispielsweise für die Unterbringung von Werkzeug, für die Anpassung an ungünstige Raum- oder Bodenverhältnisse, für noch mehr Rutschsicherheit oder als Verstaue- und Transportlösungen.

Eine sichere Ersatzteilversorgung gewährleistet die Langlebigkeit und Wertbeständigkeit der ZARGES Produkte und gibt den Nutzern die Sicherheit, dass sich ihr Steigergerät immer im optimalen Zustand befindet.



#### Hinweis:

Für die Ersatzteile gibt es einen eigenen ZARGES Ersatzteil-Prospekt sowie Informationen unter [www.zarges.de/ersatzteile](http://www.zarges.de/ersatzteile)



## Inhalt Kapitel **07**

ab Seite

	Optionale Sonderausstattungen	<b><u>210</u></b>
	Leiterzubehör	<b><u>212</u></b>
	Leiterersatzteile	<b><u>218</u></b>

# Angepasst an Ihre Anforderungen.

Um Ihren spezifischen Anforderungen gerecht zu werden, bieten wir Ihnen optionale Sonderausstattungen an, die wir fachgerecht in der Serienproduktion direkt an Ihre Leiter montieren.

## Stehleitern



1 Federbockrollen

2 Federlenkrollen

9 Starre Verbindung

8 Kettensicherung

4 Elektrisch ableitfähige Leiterschuhe

3 Querrohranbau



### Optionale Sonderausstattungen für Anlege- und Stehleitern

#### Beispiele für Stehleitern mit Rollenbau.



Leiter ausgestattet mit 4 Stück Federbockrollen, längs verfahrbar oder 4 Stück Federlenkrollen, drehbar, sowie 2 Stück starre Verbindung



Leiter ausgestattet mit 2 Stück Federbockrollen, nicht drehbar, sowie 2 Stück starre Verbindung

- 1 Fahrbare Ausführungen für ein- und beidseitig begehbare Stehleitern



Bezeichnung	Bestell-Nr. für Montage an		Preis ohne MwSt. €
	Holm- außen- seite	Holm- innen- seite	
Federbockrollen, Ø 80 mm (1 Satz = 4 Stück)	8100	8200	202,-
Federbockrollen, Ø 80 mm (1 Satz = 2 Stück)	8101	8201	157,-
Federlenkrollen, Ø 80 mm (1 Satz = 4 Stück)	8102	8202	214,-
Federbock- und Federlenkrollen, Ø 80 mm (1 Satz = jeweils 2 Stück)	8103	8203	209,-

- 4 Elektrisch ableitfähige Leitern – mehr Sicherheit in gefährdeten Bereichen



- Elektrisch ableitfähige Leitern werden mit speziellen Leiterschuhern ausgestattet, die durch Graphitbeimengungen leitfähig sind. Dadurch werden elektrostatische Aufladungen verhindert. Spezifischer Widerstand  $10^6$  Ohm, inklusive Kennzeichnungsaufkleber BN 28281.

- 3 Querrohr-Anbau – mehr Stabilität für Ihre Leiter

Bezeichnung	Bestell-Nr.	Preis ohne MwSt. €
Querrohr	8107	118,-

Elektrisch ableitfähige Ausführung	Bestell-Nr.	Preis ohne MwSt. €
Stehleitern und Anlegeleitern	8104	103,-
2-teilige Leitern	8105	157,-
3-teilige Leitern	8106	208,-
Podesttreppen	9120	214,-

# Anlegeleitern

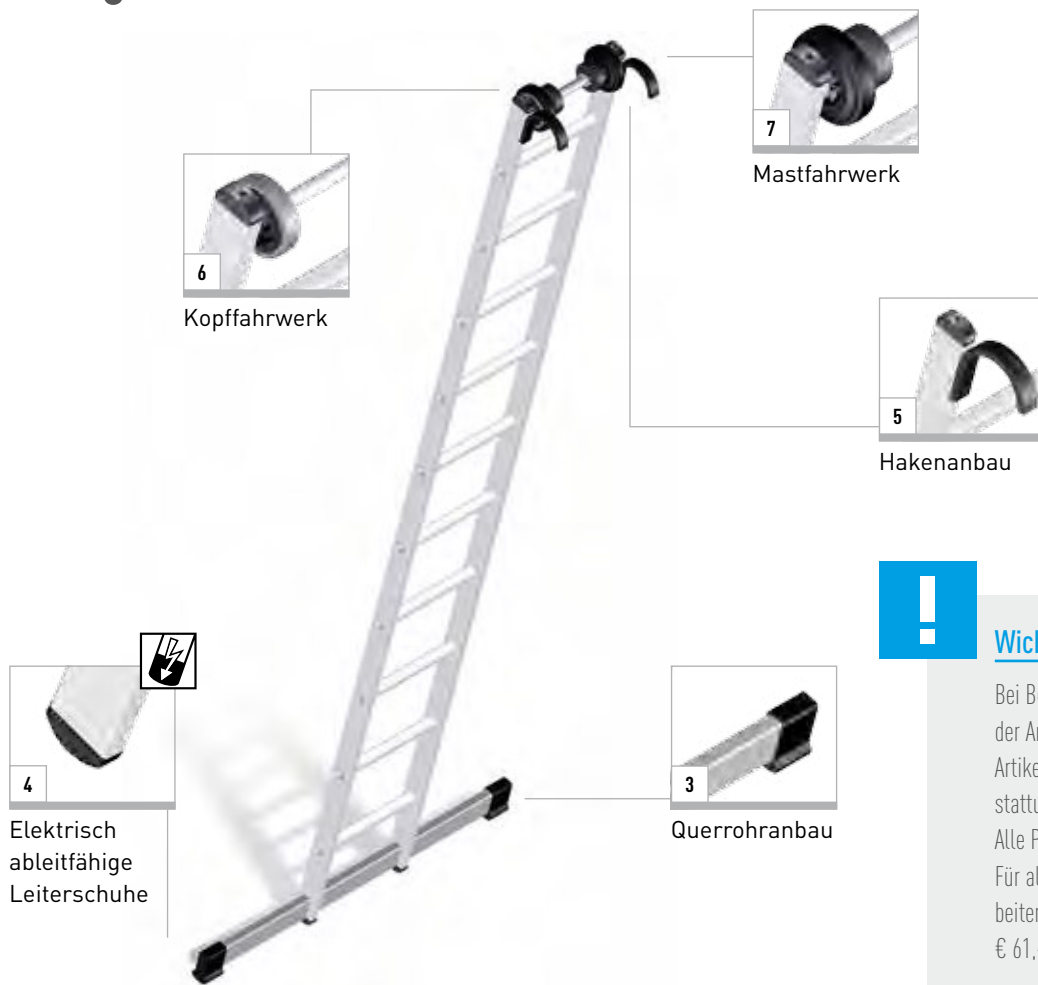

**! Wichtiger Hinweis:**

Bei Bestellung ist jeweils die Angabe der Artikelnummer der Leiter sowie die Artikelnummer der optionalen Sonderausstattung erforderlich. Alle Preise verstehen sich inkl. Montage. Für alle hier nicht aufgeführten Servicearbeiten berechnen wir pro Leiter pauschal € 61,- zzgl. MwSt. und Material.



## 5 Haken-Montage

- Für das Einhängen Ihrer Leiter, z. B. in eine Regalanlage, können verschiedene Haken an den Holmenden montiert werden. Eine Auswahl an Haken finden Sie auf Seite 201.

## 6 Kopffahrwerk

- Passend für Anlege- oder Schiebeleitern. Ausstattung der Leiter mit wandschonenden Laufrollen, für leichtes Anlegen und Aufstellen.

Bezeichnung	Bestell-Nr.	Preis ohne MwSt. €
Kopffahrwerk	8110	96,-

## 7 Mastfahrwerk

- Passend für Anlege-, Schiebe- und Seilzugleitern. Ausstattung der Leiter mit speziell an Masten angepassten Laufrollen, für leichtes Anlegen und Aufstellen. Passend für Masten Ø 150 mm bis Ø 400 mm.

Bezeichnung	Bestell-Nr.	Preis ohne MwSt. €
Mastfahrwerk für Leitern aus Aluminium	8505	255,-
Mastfahrwerk für Leitern aus Kunststoff	8506	255,-

## 8 Spreizsicherung Kette

- Passend für Stehleitern mit Gurtbändern als Spreizsicherung. Ersatz der Perlongurtbänder durch robustere Stahlketten.

Bezeichnung	Bestell-Nr.	Preis ohne MwSt. €
Kettensicherung	9897	101,-

## 9 Starre Verbindung

- Passend für Stehleitern. 2 zusätzliche, starre Verbindungen sorgen für optimale Stabilität.

Bezeichnung	Bestell-Nr.	Preis ohne MwSt. €
Starre Verbindung bis zu 5 Stufen	8831	62,50
Starre Verbindung von 6 bis 12 Stufen	8832	67,50

Leiterzubehör



**Holmverlängerung**

Zum Ausgleich von Höhenunterschieden auf unebenem Boden, auf Treppen etc., mühelos zu befestigen. Verstellbereich maximal 375 mm. Passend für Leitern mit Holmhöhe 48–73 mm.

Bestell-Nr.	Preis ohne MwSt. €
40922	51,-



**Holmverlängerung für Quertraversen**

Für Leitern mit Querrohr. Stufenlos verstellbar, maximal 375 mm. Einfache Montage an Quertraversen.

für Rechteckrohrholm mm	Bestell-Nr.	Preis ohne MwSt. €
58	41987	61,-
73	41989	61,-



**Einhängehaken**

Nachträgliche Montage an alle Anlegeleitern mit Vierkantbördelung möglich. Einfacher Klemmmechanismus für schnelle Montage. Passend zu Holmhöhen 58–85 mm. 1 Satz = 2 Stück.

Auflegehaken für Führungsschiene mm	Bestell-Nr.	Preis ohne MwSt. €
36	40058	42,50
50	40059	45,50



**Werkzeugtasche**

Mobile Tasche für Akkuschauber mit Stecktaschen für das Zubehör. Leichte Befestigung mittels Klettverschluss an Leiterholmen. Kann auch am Gürtel getragen werden.

Bestell-Nr.	Preis ohne MwSt. €
40300	15,50



**Werkzeugtasche**

Mobile Tasche für Werkzeug mit verschiedenen Ablagefächern. Mit Schultergurt für bequemes Tragen. Sehr flexibel in der Befestigung.

Bestell-Nr.	Preis ohne MwSt. €
40301	50,50



**Klappbarer Bügel**

Bügel abriebfest eloxiert. Passend zu beidseitig begehbaren Stufenstehleitern.

**!** **Hinweis:**  
Wird in der Serienproduktion direkt an Ihre Leiter montiert.

Ausführung	Bestell-Nr.	Preis ohne MwSt. €
SaferStep Leitern	8206	65,50
Genietete Leitern	8207	65,50
Geschraubte Leitern	8208	65,50
Seventec Leitern	8209	65,50

**Leiterzubehör**

Bestell-Nr.	Preis ohne MwSt. €
8210	60,-

**Hinweis:**  
Wird in der Serienproduktion direkt an Ihre Leiter montiert. Bitte die gewünschte Stufe/Sprosse bei Bestellung angeben.

**Diebstahlschutz**

Passend für Leitern mit Vierkantbördelung mit max. Stufen-/Sprossenlänge 560 mm.  
Inklusive dreistelligem Zahlenschloss.



für Rechteckrohrholm mm	Bestell-Nr.	Preis ohne MwSt. €
56-85	40231	50,-
98-114	40371	50,-

**Wandabstützung**

Schutz vor unerwünschten Abdrücken an Wänden oder bei Fassaden mit Außenisolierung.  
Größere Anlegefläche mit wandschonendem Schaumstoff.  
Leichte Montage durch Sicherung mittels Klettverschluss.  
1 Satz = 2 Stück.



Länge mm	Bestell-Nr.	Preis ohne MwSt. €
890	40020	51,-
1.085	40021	51,-
1.185	40022	51,-
1.000	40023	51,-
1.200	40024	51,-

**Rolle in Quertraverse**

Ergonomischer Transport von Leitern mit Quertraverse. Türegängig.  
Einfache Montage, da die vorhandene Traverse ersetzt wird.  
Passend für Leitern mit Quertraverse Holmmaß 73 x 25 mm.



Bestell-Nr.	Preis ohne MwSt. €
40390	10,-

**Signalleuchte**

Erhöht aktiv die Sichtbarkeit von Leitern bei schlechter Witterung oder Dunkelheit. Passend für Leitern mit Stufen/Sprossen mit Vierkantbördelung.  
Leuchtdauer bis zu 72 Stunden.  
Batterien wechselbar (Knopfzellen).



Ausführung	Abmessungen mm	Bestell-Nr.	Preis ohne MwSt. €
Gebördelte Leitern	500 x 52	40156	8,-
Genietet/geschraubte Leitern	230 x 36	40157	3,50
Seventec Arbeitspodeste	230 x 52	40158	3,50
Seventec Leitern	500 x 52	40159	8,-

**Reflektierender Aufkleber**

Erhöht die Sichtbarkeit durch Reflexion bei schlechter Witterung oder Dunkelheit. Kann nachträglich an der Leiter angebracht werden.  
1 Satz = 2 Stück.



Holmaußenmaß mm	Bestell-Nr.	Preis ohne MwSt. €
42 x 25	40309	18,50
48 x 25	40310	18,50

**Nicht abfärbende Leiternschuhe**

Schutz vor dunklen Abrieben bei empfindlichen Böden. Kann nachträglich an Leitern mit Außenschuhen angebracht werden.  
1 Satz = 2 Stück.



## Leiterzubehör



### Ablageschale

Zur Fixierung am Geländer mit Rohrdurchmesser 36 mm oder 40 mm.

Bestell-Nr.	Preis ohne MwSt. €
41967	81,-



### Leiternadapter

Für stufenlosen Niveauegleich. Niveauegleich bis max. 110 mm. Für äußere Leiternbreiten 300 mm–500 mm.

Für Holmhöhen bis max. mm	Äußere Breite ca. mm	Gewicht kg	Bestell-Nr.	Preis ohne MwSt. €
98	680	5,0	41919	216,-



### ZAP Ausleger

Ausschwenkbare Ausleger zur Erhöhung der Standsicherheit nach den Vorschriften der BGI 637. Zum nachträglichen Anbau. Zur Anbringung müssen lediglich 2 Bohrungen vorgenommen werden.

Bestell-Nr.	Preis ohne MwSt. €
41670	157,-



### ZAP Rollen

Rollen zum nachträglichen Anbau. Zum einfachen Verschieben der ZAP Stufenleiter. Für Holmhöhe 58 mm.

Bestell-Nr.	Preis ohne MwSt. €
41671	63,50



### Wandabstützung/Fußverbreiterung

Mit 2 Schraubklammern zu befestigen. Rutsch- und standfeste Endkappen. Anbau an konischen Leitern möglich.

Stützweite mm	Ausladung m	für Rechteckrohrholm mm	Bestell-Nr.	Preis ohne MwSt. €
1.200	0,54	58-114	40250	96,-



### Wandabstandshalter mit Werkzeugablage

Für Sprossenleitern. Wandabstand maximal 68 cm, mind. 50 cm, verstellbar alle 3 cm.

Bestell-Nr.	Preis ohne MwSt. €
40100	168,-



Schräger Anbau  
hier 40222



Gerader Anbau  
hier 40224

### Ausstiegsholm, einschiebbar

Ausstiegsholm in zwei verschiedenen Varianten erhältlich. Je nach Bedarf zum schrägen und zum geraden Anbau. 1.300 mm mit Aufnahme. 1.100 mm reine Holmlänge.

### Für einteilige Leitern

Ausführung	Bestell-Nr.	Preis ohne MwSt. €
rechts, schräger Anbau	40222	129,-
links, schräger Anbau	40223	129,-
rechts, gerader Anbau	40224	129,-
links, gerader Anbau	40225	129,-

### Für mehrteilige Leitern

Ausführung	Bestell-Nr.	Preis ohne MwSt. €
rechts, gerader Anbau	40254	129,-
links, gerader Anbau	40255	129,-

## Leiterzubehör

Ausführung	Gewicht kg	Bestell-Nr.	Preis ohne MwSt. €
rechts	1,0	41998	79,-
links	1,0	41999	79,-

**Handlauf, klappbar**

Aus Leichtmetall-Rohr (Ø 25 mm) zum Selbstanbau mit Klemmbeschlag oben und Einsteckdorn in die seitliche Bördelung. Passend für Rechteckrohrholme mit 73 mm Tiefe.

**NEU**

Handlauf-länge mm	Höhe m	Passend für Anlege- und Regalleitern m	Bestell-Nr.	Preis ohne MwSt. €
1.270	0,20	3,00	41960	44,50
1.990	0,20	4,70	41990	57,-

**Handlauf**

Aus Leichtmetall-Rohr (Ø 25 mm) zum Selbstanbau mit Klemmbügel, passend für Rechteckrohrholme bis 73 mm.



Bestell-Nr.	Preis ohne MwSt. €
40999	64,50

**Dachrinnen-Fixierung**

Für einen sicheren Aufstieg am Dach. Zur sicheren Fixierung einer Aufstiegsleiter (z. B. einer 3-teiligen Mehrzweckleiter) an einer Dachrinne. Einsatz bis 85-mm-Holm möglich  
1 Satz = 2 Stück.

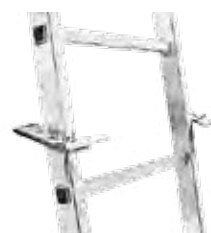

Bestell-Nr.	Preis ohne MwSt. €
40939	39,50

**Erdspitzen**

Auch für Traversen geeignet. Stahlspitzen mit Erdteller ab Holmhöhe 50 mm–114 mm × 25 mm.  
1 Satz = 2 Stück (rechts/links).



Bestell-Nr.	Preis ohne MwSt. €
40226	32,-

**Schwenkfuß mit Gummiauflage**

Ab Holmhöhe 58 mm × 25 mm. Auflagefläche 125 mm × 50 mm. Hochgeklappt als Erdspitze verwendbar. Lieferumfang:  
1 Stück inkl. Montagematerial.  
Zur Montage müssen Bohrungen vorgenommen werden.



Bestell-Nr.	Preis ohne MwSt. €
40997	23,50

**Schwenkfuß mit Gummiauflage**

Auflagefläche 100 mm × 55 mm. Ab Holmhöhe 42 mm × 25 mm. Lieferumfang:  
1 Stück inkl. Montagematerial.  
Zur Montage müssen Bohrungen vorgenommen werden.



## Leiterzubehör

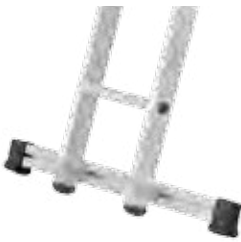

### Quertraverse für nachträglichen Anbau

Traversenlänge 1.000 mm.  
Ab Holmhöhe 42 mm–98 mm × 25 mm.  
Anbau an konischen Leitern möglich.  
Kein Ersatzteil für Leitern mit serienmäßiger Quertraverse.

Holmaußenmaß mm	Bestell-Nr.	Preis ohne MwSt. €
58 × 25	40251	80,-



### Werkzeug-Einhängebox

Praktische Kunststoffbox zum Einhängen in alle Stufen- und Sprossenleitern.

Bestell-Nr.	Preis ohne MwSt. €
40920	14,-



### Eimerhaken

Stahl, verzinkt.  
Passend für alle Leitern mit quadratischer Bördelung.

Bestell-Nr.	Preis ohne MwSt. €
40115	11,-



### Einhängepodest

Für bequemen und sicheren Stand.  
Verwendbar bei Sprossenleitern mit einem Sprossenabstand von 280 mm.  
Plattform 350 mm × 270 mm.

Bestell-Nr.	Preis ohne MwSt. €
40900	59,50



### Leiterhalter, abschließbar

Stahl, verzinkt, inkl. Dübel und Schrauben. Ohne Schloss.  
(1 Satz = 2 Stück).

Bestell-Nr.	Preis ohne MwSt. €
40998	32,-



### Ablageschale für Sprossenleitern

Farbe, Pinsel, Schraubenzieher – alles, was Sie brauchen, passt in diese praktische Ablageschale.  
In beliebiger Höhe an den Leitersprossen einhängbar.

Bestell-Nr.	Preis ohne MwSt. €
40270	41,50



## Leiterzubehör

Bestell-Nr.	Preis ohne MwSt. €
40960	6,50

**Zurrband**

Länge 2,60 m. Zur Sicherung der Leiter beim Einsatz und Transport.



Auflegehaken für Führungsschiene bis mm	Bestell-Nr.	Preis ohne MwSt. €
∅ 36	40242	10,-
∅ 50	40243	13,-
∅ 80	40244	17,-

**Haken für Sprossen-, Stufen- und Breitsprossenleitern**

Lieferumfang:  
1 Stück inkl. Montagematerial.  
Zur Montage müssen Bohrungen vorgenommen werden.



Auflegehaken für Führungsschiene mm	Bestell-Nr.	Preis ohne MwSt. €
50	821700	28,-
100	821701	28,-
150	821702	30,50
200	821703	31,50

**Spezialhaken für Sprossen-, Stufen- und Breitsprossenleitern**

Protexan-beschichtet.  
Lieferumfang:  
1 Stück ohne Montagematerial.  
Zur Montage müssen Bohrungen vorgenommen werden.



Auflegehaken für Führungsschiene mm	Bestell-Nr.	Preis ohne MwSt. €
∅ 50	821704	31,50
∅ 100	821705	32,50
∅ 150	821706	35,50
∅ 200	821707	42,-

**Spezialhaken für Sprossen-, Stufen- und Breitsprossenleitern**

Protexan-beschichtet.  
Lieferumfang:  
1 Stück ohne Montagematerial.  
Zur Montage müssen Bohrungen vorgenommen werden.



Seite	Bestell-Nr.	Preis ohne MwSt. €
links	40218	40,50
rechts	40219	40,50

**Federbockrolle**

Für unteres Leiternende.  
Lieferumfang:  
1 Stück inkl. Montagematerial.  
Zur Montage müssen Bohrungen vorgenommen werden.



Seite	Bestell-Nr.	Preis ohne MwSt. €
links	40220	40,50
rechts	40221	40,50

**Federlenkrolle**

Für unteres Leiternende.  
Lieferumfang:  
1 Stück inkl. Montagematerial.  
Zur Montage müssen Bohrungen vorgenommen werden.



Länge mm	Bestell-Nr.	Preis ohne MwSt. €
2.000	40252	14,-

**Kettensicherung**

Bei Stehleitern anstelle von Perlongurten.  
Lieferumfang:  
1 Stück inkl. Montagematerial.  
Zur Montage müssen Bohrungen vorgenommen werden.



## Innenschuhe

**Hinweis:** Aufgrund von Konstruktionsänderungen ist nicht nur der Leitern-Typ, sondern immer das Holmaußenmaß zu beachten.



### Innenschuh

Für Mehrzweckleiter, 4-teilig,  
Bestell-Nr. 40904-40906 und Stehleiter,  
Bestell-Nr. 41935-41938.

Holmaußenmaß mm	Bestell- Nr.	Preis ohne MwSt. €
60 × 25	800140	9,-



### Innenschuh

Für Sprossen- und Breitsprossen-  
leitern aus Aluminium.

Holmaußenmaß mm	Bestell- Nr.	Preis ohne MwSt. €
50 × 20	827000	8,-
50 × 25	824347	8,-
58 × 25	824350	8,-
60,5 × 25	829687	8,50
62 × 25	824486	8,50
68 × 25	824302	8,50
73 × 25	824352	8,50
85 × 25	824353	9,50
98 × 25	824354	11,-
114 × 25	824355	11,50



### Innenschuh

Für Sicherheitstreppe, klappbar,  
Bestell-Nr. 41673, 41683-41685,  
41923-41926 und 41928.

Holmaußenmaß mm	Ausführung	Bestell- Nr.	Preis ohne MwSt. €
34 × 20	vorne	800142	7,50
68 × 20	hinten	800143	7,50

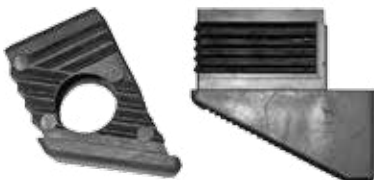

### Innenschuh

Für Sicherheitstreppe klappbar,  
Bestell-Nr. 41920-41921 und 41927.

Holmaußenmaß mm	Ausführung	Bestell- Nr.	Preis ohne MwSt. €
34 × 20	vorne	800242	7,50
68 × 20	hinten	800243	7,50



### Innenschuh

Für Arbeitspodest starr,  
Bestell-Nr. 42951-42953.

Durchmesser mm	Bestell- Nr.	Preis ohne MwSt. €
25	800144	5,-

## Innenschuhe

Durchmesser mm	Bestell-Nr.	Preis ohne MwSt. €
30	800358	6,-

## Innenschuh

Für Maschinentritt,  
Bestell-Nr. 40031-40035.



Holmaußenmaß mm	Seite	Bestell-Nr.	Preis ohne MwSt. €
40 x 20	links	800295	7,50
40 x 20	rechts	800296	7,50

## Innenschuh

Für AMA Aluminium Arbeitspodest.



Anzahl	Durchmesser mm	Bestell-Nr.	Preis ohne MwSt. €
1	65	800497	10,50
1	71	800298	10,50
1	77	800363	10,50

## Innenschuh

Für Teleskop-Anlegeleiter.



## Außenschuhe

Holmaußenmaß mm	Bestell-Nr.	Preis ohne MwSt. €
58 x 25	824409	9,-
62 x 25	824425	9,-
68 x 25	824396	10,50
73 x 25	824427	10,50
85 x 25	824428	11,50
89 x 25	824399	12,-

## Außenschuh

Für Sprossenleitern.



Holmaußenmaß mm	Seite	Bestell-Nr.	Preis ohne MwSt. €
66 x 31	links	800131	10,50
66 x 31	rechts	800132	10,50

## Außenschuh

Für Teleskop-Mehrzweckleiter,  
Bestell-Nr. 41930-41934.



Holmaußenmaß mm	Ausführung	Bestell-Nr.	Preis ohne MwSt. €
58 x 25	Z 600/Z 500	824242	9,50
73 x 25	Z 600/Z 500	824243	10,50

## Außenschuh

Für Quertraversen.



## Außenschuhe



### Außenschuh

Für Stufenleitern aus Aluminium.

Holmaußenmaß mm	Bestell-Nr.	Preis ohne MwSt. €
33 × 22	824437	9,-
42 × 25	824424	9,-
48 × 25	824438	9,-
58 × 25	824439	9,-



### Außenschuh

Für Stufenstehleiter,  
Bestell-Nr. 41050-41066.

Holmaußenmaß mm	Bestell-Nr.	Preis ohne MwSt. €
75 × 25	800204	11,50



### Außenschuh

Für Kunststoff-Stehleitern  
mit Sicherheitsbrücke,  
Bestell-Nr. 40431-40435.

Holmaußenmaß mm	Bestell-Nr.	Preis ohne MwSt. €
50 × 22	800378	11,-



### Außenschuh Seventec

Für Seventec Stufenleitern.

Holmaußenmaß mm	Seite	Bestell-Nr.	Preis ohne MwSt. €
87 × 18	links	800288	8,-
87 × 18	rechts	800289	8,-

## Ersatzteile, elektrisch ableitfähig

### Hinweis:

Elektrisch ableitfähige Leitern werden mit speziellen Leiterschuh aus ausgestattet, die durch Graphitbeimengungen leitfähig sind. Dadurch werden elektrostatische Aufladungen verhindert. An nahezu allen gängigen Leitertypen aus Aluminium können elektrisch ableitfähige Leiterschuh montiert werden, spezifischer Widerstand  $10^6$  Ohm, inklusive Kennzeichnungsaufkleber Bestell-Nr. 28281.



### Innenschuh, elektrisch ableitfähig

Spezifischer Durchgangswiderstand  
 $10^6$  Ohm, inkl. Kennzeichnungsauf-  
kleber Bestell-Nr. 28281.

Holmaußenmaß mm	Bestell-Nr.	Preis ohne MwSt. €
73 × 25	824321	12,50
85 × 25	824322	16,50
98 × 25	824323	16,50
114 × 25	824324	17,50



### Außenschuh, elektrisch ableitfähig

Spezifischer Durchgangswiderstand  
 $10^6$  Ohm, inkl. Kennzeichnungsauf-  
kleber Bestell-Nr. 28281.

Holmaußenmaß mm	Bestell-Nr.	Preis ohne MwSt. €
58 × 25	824475	12,50
62 × 25	824282	12,50
68 × 25	824283	13,50
73 × 25	824476	13,50
85 × 25	824477	15,50

## Ersatzteile, elektrisch ableitfähig

Holmaußenmaß mm	Bestell- Nr.	Preis ohne MwSt. €
58 × 25	824502	17,-
73 × 25	824478	18,-

**Außenschuh für Quertraversen,  
elektrisch ableitfähig**

Spezifischer Durchgangswiderstand  
10<sup>6</sup> Ohm, inkl. Kennzeichnungsauf-  
kleber Bestell-Nr. 28281.



Holmaußenmaß mm	Bestell- Nr.	Preis ohne MwSt. €
42 × 25	824473	11,50
48 × 25	824474	12,50

**Außenschuh für Stufen-Stehleitern aus  
Aluminium, elektrisch ableitfähig**

Spezifischer Durchgangswiderstand  
10<sup>6</sup> Ohm, inkl. Kennzeichnungsauf-  
kleber Bestell-Nr. 28281.



Holmaußenmaß mm	Seite	Bestell- Nr.	Preis ohne MwSt. €
40 × 20	links	800344	11,50
40 × 20	rechts	800343	11,50

**Innenschuh für AMA Aluminium  
Arbeitspodest, elektrisch ableitfähig**

Spezifischer Durchgangswiderstand  
10<sup>6</sup> Ohm, inkl. Kennzeichnungsauf-  
kleber Bestell-Nr. 28281.



Durchmesser mm	Bestell- Nr.	Preis ohne MwSt. €
125	803298	29,-

**Rolle, elektrisch ableitfähig**

Spezifischer Durchgangswiderstand  
10<sup>6</sup> Ohm, für Podesttreppen.



Durchmesser mm	Bestell- Nr.	Preis ohne MwSt. €
160	829590	47,50

**Rad, elektrisch ableitfähig**

Spezifischer Durchgangswiderstand  
10<sup>6</sup> Ohm, für Plattformleitern.



## Endkappe

Holmaußenmaß mm	Bestell- Nr.	Preis ohne MwSt. €
33 × 22	824017	5,50
48 × 25	824150	5,-
50 × 20	800359	5,-
50 × 25	824160	5,-
58 × 25	824152	6,-
60 × 25	800169	5,50
62 × 25	824165	6,-
68 × 25	824162	6,-
73 × 25	824153	6,-

**Endkappe**

Für oberes Leiterende bei  
Sprossen-Leitern aus Aluminium.



## Leiterersatzteile

### Sprossenkappe



#### Sprossenkappe

Zu Bestell-Nr. 41930–41934.

Ausführung	Farbe	Bestell-Nr.	Preis ohne MwSt. €
mit Schlitz	grau	800133	4,50
ohne Schlitz	grau	800134	4,50

### Stufenabschlüsse



#### Stufenabschluss

Für Stufen-Stehleiter, geschraubte Stufe.

Holmaußenmaß mm	Seite	Farbe	Bestell-Nr.	Preis ohne MwSt. €
42	links	schwarz	824115	5,-
42	rechts	schwarz	824116	5,-
48	links	schwarz	824117	5,-
48	rechts	schwarz	824118	5,-
48	links	grau	824121	5,-
48	rechts	grau	824122	5,-



#### Stufenabschluss

Für Stufen-Anlegeleitern, geschraubte Stufe.

Holmaußenmaß mm	Seite	Bestell-Nr.	Preis ohne MwSt. €
48	links	824119	5,-
48	rechts	824120	5,-



#### Stufenabschluss

Für Stufen-Stehleitern, genietete Stufe Z 600/Z 500/Zaletta/Professional.

Holmaußenmaß mm	Seite	Bestell-Nr.	Preis ohne MwSt. €
42	links	824123	4,-
42	rechts	824124	4,-
48	links	824125	4,-
48	rechts	824126	4,-

### Ablageschalen



#### Ablageschale

Für Stufen-Stehleitern mit Sicherheitsbrücke, genietete Stufe.

Holmaußenmaß mm	Bestell-Nr.	Preis ohne MwSt. €
42 × 25	824131	17,50
48 × 25	824133	22,-



#### Ablageschale

Für Stufen-Stehleitern mit Sicherheitsbrücke, geschraubte Stufe.

Holmaußenmaß mm	Bestell-Nr.	Preis ohne MwSt. €
42 × 25	824135	17,50
48 × 25	824136	22,-



#### Ablageschale

Aus Aluminium für Stehleitern.

Bestell-Nr.	Preis ohne MwSt. €
829798	30,-

## Ablageschalen

Holmaußenmaß mm	Bestell- Nr.	Preis ohne MwSt. €
50 × 22	800434	25,-

## Ablageschale

Für Kunststoff-Stehleiter,  
Bestell-Nr. 40431–40435.



Bestell- Nr.	Preis ohne MwSt. €
800300	31,50

## Ablageschale

Für Sicherheitstreppe,  
Bestell-Nr. 41925–41926,  
41928 und 41683–41685.



## Beschläge

Ausführung	Bestell- Nr.	Preis ohne MwSt. €
ohne Abhebe- sicherung	826148	9,-
mit Abhebe- sicherung	826040	10,50

## Steckbeschlag

Für Schiebe- und Mehrzweckleitern.



Bestell- Nr.	Preis ohne MwSt. €
821382	4,50

## Abhebesicherung

Für Steckbeschlag.



Bestell- Nr.	Preis ohne MwSt. €
809499	9,-

## Anschlaglasche

Transportsicherung für Stehleitern.



Bestell- Nr.	Preis ohne MwSt. €
820816	7,50

## Versteifung

Für Stehleitern.



Ausführung	Bestell- Nr.	Preis ohne MwSt. €
für Aluminiumleiter	808776	37,50
für Kunststoffleiter	808778	37,50

## Einfalhaken

Für Seilzugleitern, 2-teilig,  
lichte Weite 370 mm.



Bestell- Nr.	Preis ohne MwSt. €
823914	4,50

## Feder

Für Einfalhaken.



## Sonstige Ersatzteile



### Spreizsicherung (Gurtband)

Aufgrund von Konstruktionsänderungen bitte immer Leiter-Bestell-Nr. und Gurtbandlänge angeben.

Bestell-Nr.	Preis ohne MwSt. €
alle Artikel	11,-



### Anlegeklotz

Für Anlegeleitern, inkl. Anbaumaterial.

Bestell-Nr.	Preis ohne MwSt. €
809101	8,-



### Anlegeklotz

Für Anlegeleitern, inkl. Anbaumaterial.

Bestell-Nr.	Preis ohne MwSt. €
808930	9,-



### Quertraverse

Ausführung Z 600/Z 500.  
Befestigung durch Schraube M8.  
Weitere Abmessungen auf Anfrage.

Holmaußenmaß mm	Länge mm	Bohrungsabstand mm	Bestell-Nr.	Preis ohne MwSt. €
58 × 25	745	325	823871	64,-
58 × 25	745	395	823872	64,-
58 × 25	745	465	823879	64,-
73 × 25	1.000	465	823475	64,-
73 × 25	1.185	465	823344	64,-
73 × 25	1.085	395	823345	64,-
73 × 25	890	395	823877	64,-



### Quertraverse

Für Podestleitern,  
Bestell-Nr. 40063–40068  
und 40073–40078.  
Bohrungsabstand 625 mm.

Holmaußenmaß mm	Länge mm	Bestell-Nr.	Preis ohne MwSt. €
73 × 25	1.050	807523	80,-
73 × 25	1.150	807524	80,-
73 × 25	1.250	807525	80,-
73 × 25	1.400	807492	80,-
73 × 25	1.500	807592	80,-
73 × 25	1.600	807493	80,-



### Scharnier

Für Sprossen-Stehleitern aus Aluminium.

Bestell-Nr.	Preis ohne MwSt. €
809021	16,50



### Scharnier

Für Sprossen-Stehleitern aus Kunststoff.

Bestell-Nr.	Preis ohne MwSt. €
820418	24,-





## Sonstige Ersatzteile

Ausführung	Bestell-Nr.	Preis ohne MwSt. €
Mittelscharnier	820684	40,50
Außenscharnier 105- u. 180-Grad-Rastung	820687	40,50
Außenscharnier 180-Grad-Rastung	820688	40,50

## Automatik-Stahl-Scharnier

Für Mehrzweck- und Vielzweckleitern.



Ausführung	Bestell-Nr.	Preis ohne MwSt. €
Mittelscharnier	800122	48,50
Außenscharnier 40906	800245	48,50
Außenscharnier 40904/40905	800123	48,50

## Automatik-Stahl-Scharnier

Für Vielzweckleitern, Bestell-Nr. 40904-40906.



für Holme mm	Bestell-Nr.	Preis ohne MwSt. €
73 / 68	829761	28,50

## Gusscharnier

Für Stufen-Stehleiter, gebördelt, beidseitig begehbar.



Bestell-Nr.	Preis ohne MwSt. €
800270	7,-

## Strebensicherung

Für starre Verbindung. Professional/Zaletta/Z 600/Z 500.



Bestell-Nr.	Preis ohne MwSt. €
800135	22,-

## Höhenversteller, Gussmaterial

Für Teleskop-Mehrzweckleiter, Bestell-Nr. 41930-41934, inkl. Sprossenkappe.



Bestell-Nr.	Preis ohne MwSt. €
809808	15,50

## Seilrolle zu Seilzugleiter

Für Programm Zaletta/Z 600/Z 500.



Ausführung	Farbe	Bestell-Nr.	Preis ohne MwSt. €
gummibereift	grau/schwarz	826082	11,50

## Laufrolle

Für Kopffahrwerk von Schiebe-, Seilzug- und Mehrzweckleitern.



## Sonstige Ersatzteile



### Laufrollenachse

Für Professional/Z 600.

Lichte Weite mm	Bestell-Nr.	Preis ohne MwSt. €
300	823336	11,50
370	823256	11,50



### Rolle

Ø 160 mm zu Plattformleiter,  
Bestell-Nr. 41201-41209.

Bestell-Nr.	Preis ohne MwSt. €
826782	24,50



### Feststeller

Für Rolle zu Plattformleiter,  
Bestell-Nr. 41201-41209.

Bestell-Nr.	Preis ohne MwSt. €
826815	26,50



### Federrolle zu Podestleiter

Ø 125 mm mit Anschraubtasche,  
für Anbau Holm.

Seite	Ausführung	Bestell-Nr.	Preis ohne MwSt. €
rechts	mit Feststeller	826844	80,-
links	ohne Feststeller	826845	80,-



### Federrolle zu Podestleiter

Ersatzrolle mit Feder.

Bestell-Nr.	Preis ohne MwSt. €
814125	59,50



### Federrolle zu Podestleiter

Ø 125 mm, für Anbaustrebe.

Belastung kg	Ausführung	Bestell-Nr.	Preis ohne MwSt. €
10,0	ohne Feststeller	803751	63,50
15,0	ohne Feststeller	803750	63,50
10,0	mit Feststeller	818029	67,-
15,0	mit Feststeller	818030	67,-



### Ersatzrolle

Für Rolltritt,  
Bestell-Nr. 40918.

Bestell-Nr.	Preis ohne MwSt. €
800238	7,50

**Sonstige Ersatzteile**

Bestell-Nr.	Preis ohne MwSt. €
bitte Leiter-Bestell-Nr. angeben	26,50

**Kunststoff-Seil**  
Für Seilzugleitern.



Anzahl	Bestell-Nr.	Preis ohne MwSt. €
1	829855	0,70

**Hinweisschild**  
Für Leitern und Tritte, nach UVV.  
Mindestbestellmenge 30 Stück.



Anzahl	Bestell-Nr.	Preis ohne MwSt. €
1	891209	0,80

**Prüfaufkleber**  
Nach UVV.  
Mindestbestellmenge 30 Stück.



Durchmesser mm	Bestell-Nr.	Preis ohne MwSt. €
25	828384	0,50
40	828385	0,50

**Jahresplaketten**  
Mindestbestellmenge 30 Stück.



Anzahl	Bestell-Nr.	Preis ohne MwSt. €
1	800145	kostenlos

**Leiter-Kontrollblatt**  
Nach UVV.



Anzahl	Bestell-Nr.	Preis ohne MwSt. €
1	800285	kostenlos

**Steigleiter-Kontrollblatt**  
Für Steigleitern nach UVV.



**Hinweis:** Für die Ersatzteile gibt es einen eigenen ZARGES Ersatzteil-Prospekt sowie Informationen unter [www.zarges.de/ersatzteile](http://www.zarges.de/ersatzteile)



# ZARGES Fahrgerüsttechnik – Ergonomie und Komfort der Spitzenklasse.

# ZARGES Fahrgerüste – schwierige Aufgaben leicht gemacht.

ZARGES Fahrgerüste sind immer dann die optimale Lösung, wenn die Arbeiten länger dauern oder viel Werkzeug und Material mitgeführt werden muss, der Aufwand für den Aufbau eines stationären Gerüsts aber nicht lohnt. Denn: Sie sind schnell aufgebaut, können dank der integrierten Rollen flexibel zum Einsatzort gebracht werden und bieten einen sicheren und komfortablen Arbeitsplatz – gegebenenfalls auch für zwei Personen – auf einer großen Plattform. Dank der modularen Bauweise ist eine flexible Anpassung an die gewünschte Arbeitshöhe möglich und es können auch größere Höhen erreicht werden.

## Fahrgerüste gibt es in verschiedenen Ausführungen:

- Mit Auslegern: besonders praktisch für den Einsatz an Engstellen.
- Als Klappgerüst: besonders praktisch für kompakten Transport und schnellen Einsatz.
- Mit Fahrbalken: besonders praktisch für schnelles Verschieben und flexiblen Einsatz.

Alle ZARGES Fahrgerüste erfüllen die Normen DIN EN 1004 für fahrbare Arbeitsbühnen, Gerüstklasse 3 (= Belastung bis 200 kg/m<sup>2</sup>), und besitzen das TÜV-Zertifikat.

# 08

FAHRGERÜSTE



### Hinweis:

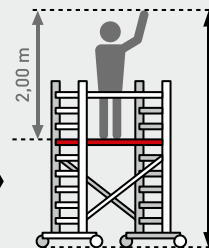

Maximale Arbeitshöhe gemäß BGI 663:  
Arbeitshöhe = Plattformhöhe + 2 Meter



NEU

### Fahrgerüste Z 600 S-PLUS COMPACT:

- Sicherer
- Schneller
- Nachrüstbar

Mehr ab Seite 246.



08

## Inhalt Kapitel 08

ab Seite

	Fahrgerüste mit Auslegern	<u>230</u>
	Klappgerüste COMPACT	<u>242</u>
	Fahrgerüste mit Fahrbalken	<u>252</u>
	Einzelteile und Zubehör	<u>258</u>
	Sondergerüste	<u>272</u>

# ZARGES Fahrgerüste mit Ausleger – auch wenn es eng wird, die stehen wie eine Eins.

Fahrgerüste mit Auslegern sind immer dann die richtige Wahl, wenn es eng wird. Denn: Zum Verschieben können die Ausleger eingeklappt werden, was gerade an Engstellen oder zwischen Maschinen oftmals notwendig wird. Während der Arbeit sorgen die Ausleger für die nötige Standsicherheit, die besonders hoch ist, weil sie weiter nach außen greifen und das Gerüst weiter oben abstützen.

Gerade bei größeren Höhen bedeutet dies einen spürbaren Sicherheitsgewinn.





**Sicherer, schneller, nachrüstbar-  
das Z 600 S-PLUS:**

- Sicherer arbeiten durch vorlaufendes Geländer und Plattformen alle 2,00 m.
- Schneller aufbauen dank weniger Teilen und leichter Handhabung.
- Nachrüstbar für alle Z 600 Fahrgerüste mit Auslegern.
- Leichter transportieren durch klappbare Streben und geringes Gewicht.

**TOP  
PRODUKT**



**08**



1. Vorlaufendes Geländer einsetzen



2. Geländer an Sprossen befestigen



3. Plattform von gesicherter Position einhängen

**Z 600 S-PLUS Fahrgerüst mit Auslegern, einfache Plattformbreite**

**TOP  
PRODUKT**



Die fahrbare Gerüstlösung für sicheren und schnellen Aufbau durch vorlaufendes Geländer, zwei Meter Plattformabstand und weniger Einzelteile.

- Gerüstbreite: 0,75 m;  
Gerüstlänge: 1,80 m; 2,50 m.
- Sicherer und schneller Auf- und Abbau durch vorlaufendes Geländer (anstelle Geländer und Diagonalstreben) und Plattformen im 2-m-Abstand.
- Arbeitshöhen von 3,35 m bis max. 13,20 m mit Serienteilen aus dem Z 600 Programm aufbaubar.
- Gerüstgruppe 3 (belastbar bis 200 kg/m<sup>2</sup>) nach DIN EN 1004, d. h. je nach Länge der Plattform von 202 kg bis max. 346 kg.
- Standardmäßige Rollen: spindelbare 200-mm-Lenkrollen (Bestell-Nr. 42917) für millimetergenauen Höhenausgleich.

**Hinweis**

Durch Hinzufügen der relevanten S-PLUS-Einzelteile kann der sicherere Aufbau auch für standardmäßige Z 600 Fahrgerüste mit Auslegern nachgerüstet werden.

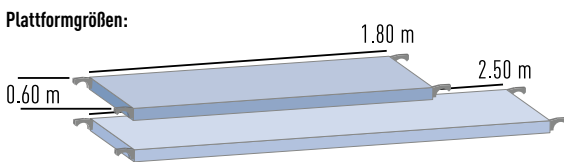

**Aufbauvideo**  
ansehen:



**!** Heute bestellt – spätestens übermorgen geliefert!

Lieferung direkt auf die Baustelle

Sie bestellen bis 10.00 Uhr. Wir liefern bis 18.00 Uhr des übernächsten Werktags innerhalb Deutschlands geradewegs an Ihre Wunschadresse.



Arbeitshöhe ca. m	3,40	4,50	5,35	6,45	7,30
Gerüsthöhe m	2,65	3,75	4,60	5,70	6,55
Plattformhöhe m	1,40	2,50	3,35	4,45	5,30

Plattformgröße 0,60 m × 1,80 m					
Gewicht kg	75,2	117,8	145,4	158,6	186,2
Bestell-Nr.	52225	52235	52245	52255	52265
Preis ohne MwSt. €	1.858,-	3.286,-	3.954,-	4.422,-	5.090,-

Plattformgröße 0,60 m × 2,50 m					
Gewicht kg	85,9	132,5	168,8	182,8	219,1
Bestell-Nr.	52226	52236	52246	52256	52266
Preis ohne MwSt. €	1.963,-	3.423,-	4.186,-	4.658,-	5.421,-

Ballastgewichte nicht im Lieferumfang enthalten.



Plattformgröße	ca. m	0,60 m × 1,80 m										ca. m	0,60 m × 2,50 m											
		3,40	4,50	5,35	6,45	7,30	8,40	9,25	10,40	11,20	12,35		13,20	3,40	4,50	5,35	6,45	7,30	8,40	9,25	10,40	11,20	12,35	13,20
Arbeitshöhe <sup>1)</sup>																								
Stückliste	Bestell-Nr.	52225	52235	52245	52255	52265	52275	52285	52295	52305	52315	52325	Bestell-Nr.	52226	52236	52246	52256	52266	52276	52286	52296	52306	52316	52326
Aufsteckrahmen, 1,00 m	42905	-	2	-	2	-	2	-	2	-	2	-	42905	-	2	-	2	-	2	-	2	-	2	-
Aufsteckrahmen, 2,00 m	42904	2	2	4	4	6	6	8	8	10	10	12	42904	2	2	4	4	6	6	8	8	10	10	12
Vorlaufendes Geländer	42837	2	2	4	4	6	6	8	8	10	10	12	42838	2	2	4	4	6	6	8	8	10	10	12
Plattform mit Klappe	42931	1	1	2	2	3	3	4	4	5	5	6	42910	1	1	2	2	3	3	4	4	5	5	6
Querbord	42913	-	2	2	2	2	2	2	2	2	2	2	42913	-	2	2	2	2	2	2	2	2	2	2
Längsbord	42943	-	2	2	2	2	2	2	2	2	2	2	42914	-	2	2	2	2	2	2	2	2	2	2
Diagonalstrebe	42937	-	2	-	2	-	2	-	2	-	2	-	42908	-	2	-	2	-	2	-	2	-	2	-
Horizontalstrebe	42935	2	2	2	2	2	2	-	-	-	-	-	42907	2	2	2	2	2	2	-	-	-	-	-
Basisstrebe	42886	-	-	-	-	-	-	2	2	2	2	2	42887	-	-	-	-	-	-	2	2	2	2	2
Dreiecksausleger	42850	-	4	4	4	4	4	4	4	4	4	4	42850	-	4	4	4	4	4	4	4	4	4	4
Lenkrolle, Ø 200 mm	42917	4	4	4	4	4	4	4	4	4	4	4	42917	4	4	4	4	4	4	4	4	4	4	4
Antrittbügel	42940	1	1	1	1	1	1	1	1	1	1	1	42940	1	1	1	1	1	1	1	1	1	1	1
Ballastgewichte		Pro Lenkrolle; Befestigung am Ausleger																						
Einsatz Innenbereich	42912	0	0	0	0	0	0	0	0	0	0	0	42912	0	0	0	0	0	0	0	0	0	0	0
Einsatz Außenbereich		0	0	0	0	0	2	x	x	x	x	x		0	0	0	0	1	3	x	x	x	x	x

x: nicht zulässig!

<sup>1)</sup> Bei max. ausgespindelten Lenkrollen (Bestell-Nr. 42917). Verstellbereich: 30 cm.

Fahrgerüste mit der Arbeitshöhe von 3,40 m besitzen keine Ausleger. Bitte entsprechende Ballastierung verwenden.

Ballastierungsvorschriften in der Aufbau- und Verwendungsanleitung beachten!

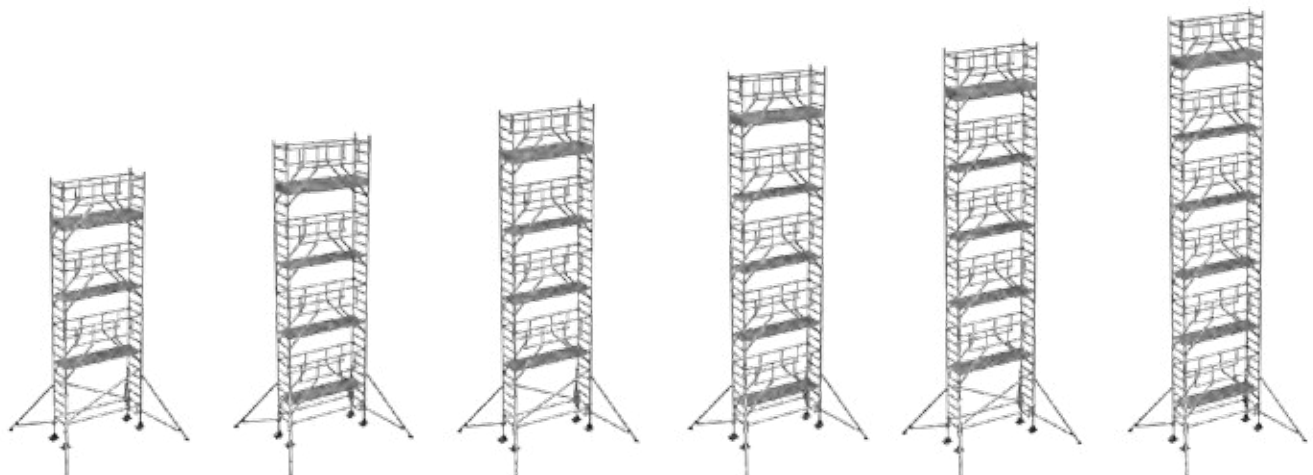

8,40	9,25	10,40	11,20	12,35	13,20
7,65	8,50	9,65	10,45	11,60	12,45
6,40	7,25	8,40	9,20	10,35	11,20

199,4	234,6	247,8	275,4	288,6	316,2
52275	52285	52295	52305	52315	52325
5.558,-	6.252,-	6.720,-	7.388,-	7.856,-	8.524,-

233,1	277,8	291,8	328,1	342,1	378,4
52276	52286	52296	52306	52316	52326
5.893,-	6.692,-	7.164,-	7.927,-	8.399,-	9.162,-

**Z 600 S-PLUS Fahrgerüst mit Auslegern, doppelte Plattformbreite**

**TOP  
PRODUKT**



Maximale Arbeitsfläche, sicherer und schneller Aufbau durch vorlaufendes Geländer, geringen Plattformabstand und weniger Einzelteile.

- Gerüstbreite: 1,35 m;  
Gerüstlänge: 1,80 m; 2,50 m.
- Sicherer und schneller Auf- und Abbau durch vorlaufendes Geländer (anstelle Geländer und Diagonalstreben) und Plattformen im 2-m-Abstand.
- Arbeitshöhen von 3,35 m bis max. 13,20 m mit Serienteilen aus dem Z 600 Programm aufbaubar.
- Gerüstgruppe 3 (belastbar bis 200 kg/m<sup>2</sup>) nach DIN EN 1004, d. h. je nach Länge der Plattform von 404 kg bis max. 692 kg.
- Standardmäßige Rollen: spindelbare 200-mm-Lenkrollen (Bestell-Nr. 42917) für millimetergenauen Höhenausgleich.

**Hinweis**

Durch Hinzufügen der relevanten S-PLUS-Einzelteile kann der sicherere Aufbau auch für standardmäßige Z 600 Fahrgerüste mit Auslegern nachgerüstet werden.

Plattformgrößen:

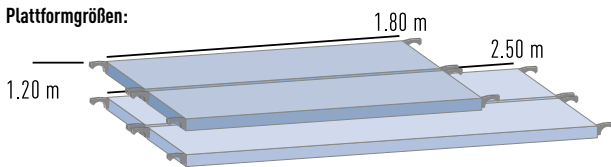

**ZARGES Tipp**

Aufbauvideo  
ansehen:



**Heute bestellt – spätestens übermorgen geliefert!**



Sie bestellen bis 10.00 Uhr. Wir liefern bis 18.00 Uhr des übernächsten Werktags innerhalb Deutschlands geradewegs an Ihre Wunschadresse.

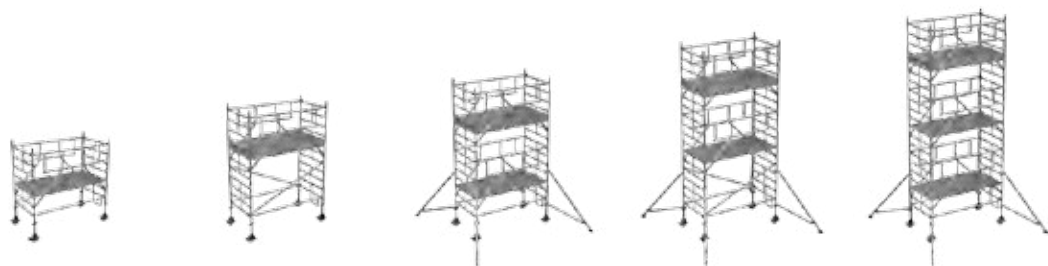

Arbeitshöhe ca. m	3,40	4,50	5,35	6,45	7,30
Gerüsthöhe m	2,65	3,75	4,60	5,70	6,55
Plattformhöhe m	1,40	2,50	3,35	4,45	5,30

Plattformgröße 1,20 m × 1,80 m					
Gewicht kg	94,5	120,7	190,5	197,1	242,5
Bestell-Nr.	52425	52435	52445	52455	52465
Preis ohne MwSt. €	2.191,-	2.955,-	4.652,-	5.188,-	6.121,-

Plattformgröße 1,20 m × 2,50 m					
Gewicht kg	110,0	141,8	218,4	236,2	292,8
Bestell-Nr.	52426	52436	52446	52456	52466
Preis ohne MwSt. €	2.379,-	3.175,-	5.050,-	5.590,-	6.701,-

Ballastgewichte nicht im Lieferumfang enthalten.

Plattformgröße	1,20 m × 1,80 m											1,20 m × 2,50 m												
	ca. m	3,40	4,50	5,35	6,45	7,30	8,40	9,25	10,40	11,20	12,35	13,20	ca. m	3,40	4,50	5,35	6,45	7,30	8,40	9,25	10,40	11,20	12,35	13,20
Arbeitshöhe <sup>1)</sup>																								
Stückliste	Bestell-Nr.	52425	52435	52445	52455	52465	52475	52485	52495	52505	52515	52525	Bestell-Nr.	52426	52436	52446	52456	52466	52476	52486	52496	52506	52516	52526
Aufsteckrahmen, 1,00 m	42902	-	2	-	2	-	2	-	2	-	2	-	42902	-	2	-	2	-	2	-	2	-	2	-
Aufsteckrahmen, 2,00 m	42901	2	2	4	4	6	6	8	8	10	10	12	42901	2	2	4	4	6	6	8	8	10	10	12
Vorlaufendes Geländer	42837	2	2	4	4	6	6	8	8	10	10	12	42838	2	2	4	4	6	6	8	8	10	10	12
Plattform mit Klappe	42931	1	1	2	2	3	3	4	4	5	5	6	42910	1	1	2	2	3	3	4	4	5	5	6
Plattform ohne Klappe	42932	1	1	2	2	3	3	4	4	5	5	6	42930	1	1	2	2	3	3	4	4	5	5	6
Querbord	42911	-	2	2	2	2	2	2	2	2	2	2	42911	-	2	2	2	2	2	2	2	2	2	2
Längsbord	42943	-	2	2	2	2	2	2	2	2	2	2	42914	-	2	2	2	2	2	2	2	2	2	2
Diagonalstrebe	42937	-	2	-	2	-	2	-	2	-	2	-	42908	-	2	-	2	-	2	-	2	-	2	-
Horizontalstrebe	42935	2	2	2	2	2	-	-	-	-	-	-	42907	2	2	2	2	2	-	-	-	-	-	-
Basisstrebe	42886	-	-	-	-	-	2	2	2	2	2	2	42887	-	-	-	-	-	2	2	2	2	2	2
Dreiecksausleger	42850	-	-	4	4	4	4	4	4	4	4	4	42850	-	-	4	4	4	4	4	4	4	4	4
Lenkrolle, Ø 200 mm	42917	4	4	4	4	4	4	4	4	4	4	4	42917	4	4	4	4	4	4	4	4	4	4	4
Antrittbügel	42940	1	1	1	1	1	1	1	1	1	1	1	42940	1	1	1	1	1	1	1	1	1	1	1
Ballastgewichte		Pro Lenkrolle; Befestigung am Ausleger																						
Einsatz Innenbereich	42912	0	0	0	0	0	0	0	0	0	0	0	42912	0	0	0	0	0	0	0	0	0	0	0
Einsatz Außenbereich		0	0	0	0	0	2	3	0	x	x	x		0	0	0	0	0	0	x	x	x	x	x

x: nicht zulässig!

<sup>1)</sup> Bei max. ausgespindelten Lenkrollen (Bestell-Nr. 42917). Verstellbereich: 30 cm.

Fahrgerüste mit den Arbeitshöhen von 3,40 m und 4,50 m besitzen keine Ausleger. Bitte entsprechende Ballastierung verwenden.

Ballastierungsvorschriften in der Aufbau- und Verwendungsanleitung beachten!

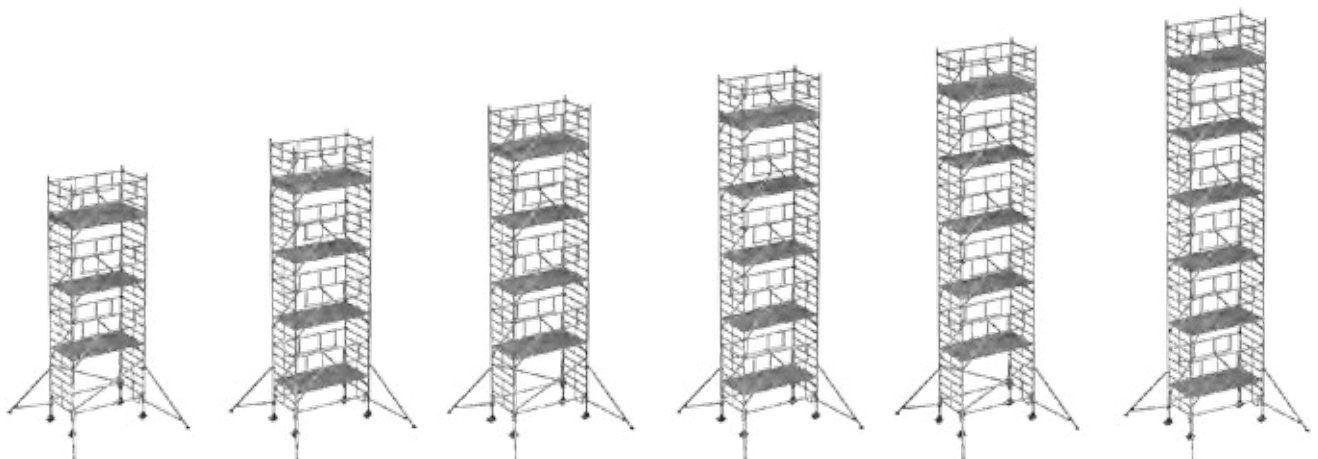

	8,40	9,25	10,40	11,20	12,35	13,20
	7,65	8,50	9,65	10,45	11,60	12,45
	6,40	7,25	8,40	9,20	10,35	11,20

	248,5	293,9	300,5	345,9	352,5	397,9
	52475	52485	52495	52505	52515	52525
	6.683,-	7.616,-	8.152,-	9.085,-	9.621,-	10.554,-

	319,0	375,6	393,4	450,0	467,8	524,4
	52476	52486	52496	52506	52516	52526
	7.277,-	8.388,-	8.928,-	10.039,-	10.579,-	11.690,-

**Z 600** Fahrgerüst mit Auslegern, einfache Plattformbreite



Hohe Standstabilität bei großen Höhen durch platzsparende Ausleger, die beim Verschieben eingeklappt werden können.

- Gerüstbreite: 0,75 m;  
Gerüstlänge: 1,80 m; 2,50 m; 3,00 m.
- Arbeitshöhen von 4,50 m bis max. 13,45 m mit Serienteilen ausbaubar.
- Gerüstgruppe 3 (belastbar bis 200 kg/m<sup>2</sup>) nach DIN EN 1004, d. h. je nach Plattformgröße von 202 kg bis max. 346 kg.
- Standardmäßige Rollen: spindelbare 200-mm-Lenkrollen (Bestell-Nr. 42917) für millimetergenauen Höhenausgleich.
- Können bei Bedarf durch kleinere, kostengünstigere Rollen bis zu einer bestimmten Gerüsthöhe ausgetauscht werden.

**!** Heute bestellt – spätestens übermorgen geliefert!

Lieferung direkt auf die Baustelle

Sie bestellen bis 10.00 Uhr. Wir liefern bis 18.00 Uhr des übernächsten Werktags innerhalb Deutschlands geradewegs an Ihre Wunschadresse.

Plattformgrößen:

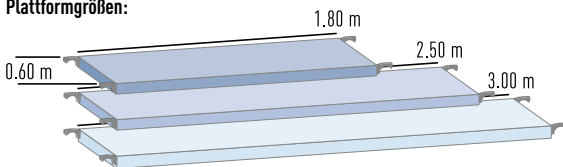

Arbeitshöhe ca. m	4,50	5,60	6,45	7,60	8,40
Gerüsthöhe m	3,50	4,60	5,45	6,60	7,40
Plattformhöhe m	2,50	3,60	4,45	5,60	6,40

Plattformgröße 0,60 m × 1,80 m					
Gewicht kg	92,4	135,5	145,9	177,5	187,9
Bestell-Nr.	52023	52033	52043	52053	52063
Preis ohne MwSt. €	2.350,-	3.730,-	4.038,-	4.964,-	5.272,-

Plattformgröße 0,60 m × 2,50 m					
Gewicht kg	103,1	147,0	158,3	196,6	207,9
Bestell-Nr.	52123	52133	52143	52153	52163
Preis ohne MwSt. €	2.495,-	3.879,-	4.191,-	5.224,-	5.536,-

Plattformgröße 0,60 m × 3,00 m					
Gewicht kg	114,4	159,1	171,2	217,3	229,4
Bestell-Nr.	52223	52233	52243	52253	52263
Preis ohne MwSt. €	2.569,-	3.957,-	4.273,-	5.350,-	5.666,-

Ballastgewichte nicht im Lieferumfang enthalten.

Plattformgröße	0,60 m × 1,80 m										0,60 m × 2,50 m										0,60 m × 3,00 m												
	ca. m	4,50	5,60	6,45	7,60	8,40	9,55	10,40	11,50	12,35	13,45	ca. m	4,50	5,60	6,45	7,60	8,40	9,55	10,40	11,50	12,35	13,45	ca. m	4,50	5,60	6,45	7,60	8,40	9,55	10,40	11,50	12,35	13,45
Stückliste	Bestell-Nr.	52023	52033	52043	52053	52063	52073	52083	52093	52003	52013	Bestell-Nr.	52123	52133	52143	52153	52163	52173	52183	52193	52103	52113	Bestell-Nr.	52223	52233	52243	52253	52263	52273	52283	52293	52203	52213
Aufsteckrahmen, 1,00 m	42905	-	2	-	2	-	2	-	2	-	2	42905	-	2	-	2	-	2	-	2	-	2	42905	-	2	-	2	-	2	-	2	-	2
Aufsteckrahmen, 2,00 m	42904	2	2	4	4	6	6	8	8	10	10	42904	2	2	4	4	6	6	8	8	10	10	42904	2	2	4	4	6	6	8	8	10	10
Geländerrahmen, 1,00 m	42906	2	2	2	2	2	2	2	2	2	2	42906	2	2	2	2	2	2	2	2	2	2	42906	2	2	2	2	2	2	2	2	2	2
Geländer	42955	2	2	2	4	4	4	4	6	6	6	42956	2	2	2	4	4	4	4	6	6	6	42957	2	2	2	4	4	4	4	6	6	6
Plattform mit Klappe	42931	1	1	1	2	2	2	2	3	3	3	42910	1	1	1	2	2	2	2	3	3	3	42933	1	1	1	2	2	2	2	3	3	3
Querbord	42913	2	2	2	2	2	2	2	2	2	2	42913	2	2	2	2	2	2	2	2	2	2	42913	2	2	2	2	2	2	2	2	2	2
Längsbord	42943	2	2	2	2	2	2	2	2	2	2	42914	2	2	2	2	2	2	2	2	2	2	42944	2	2	2	2	2	2	2	2	2	2
Diagonalstrebe	42937	2	4	6	6	8	10	10	12	12	14	42908	2	4	6	6	8	10	10	12	12	14	42938	2	4	6	6	8	10	10	12	12	14
Horizontalstrebe	42935	2	2	2	2	-	-	-	-	-	-	42907	2	2	2	2	-	-	-	-	-	-	42936	2	2	2	2	-	-	-	-	-	-
Basisstrebe	42886	-	-	-	-	-	2	2	2	2	2	42887	-	-	-	-	-	2	2	2	2	2	42888	-	-	-	-	-	-	2	2	2	2
Dreiecksausleger	42926	-	4	4	4	4	4	4	4	4	4	42926	-	4	4	4	4	4	4	4	4	4	42926	-	4	4	4	4	4	4	4	4	4
Lenkrolle, Ø 200 mm	42917	4	4	4	4	4	4	4	4	4	4	42917	4	4	4	4	4	4	4	4	4	4	42917	4	4	4	4	4	4	4	4	4	4
Antrittbügel	42940	1	1	1	1	1	1	1	1	1	1	42940	1	1	1	1	1	1	1	1	1	1	42940	1	1	1	1	1	1	1	1	1	1
Ballastgewichte		Pro Lenkrolle; Befestigung am Ausleger																															
Einsatz Innenbereich	42912	5	0	0	0	0	1	1	3	6	9	42912	6	0	0	0	0	0	1	2	5	8	42912	5	0	0	0	0	0	0	1	4	6
Einsatz Außenbereich		5	0	0	0	2	7	x	x	x	x	42912	6	0	0	1	5	x	x	x	x	x	42912	7	0	0	1	8	x	x	x	x	x

x: nicht zulässig!

<sup>1)</sup> Bei max. ausgespindelten Lenkrollen (Bestell-Nr. 42917). Verstellbereich: 30 cm.

Fahrgerüste mit der Arbeitshöhe von 4,50 m besitzen keine Ausleger. Bitte entsprechende Ballastierung verwenden.

Ballastierungsvorschriften in der Aufbau- und Verwendungsanleitung beachten!

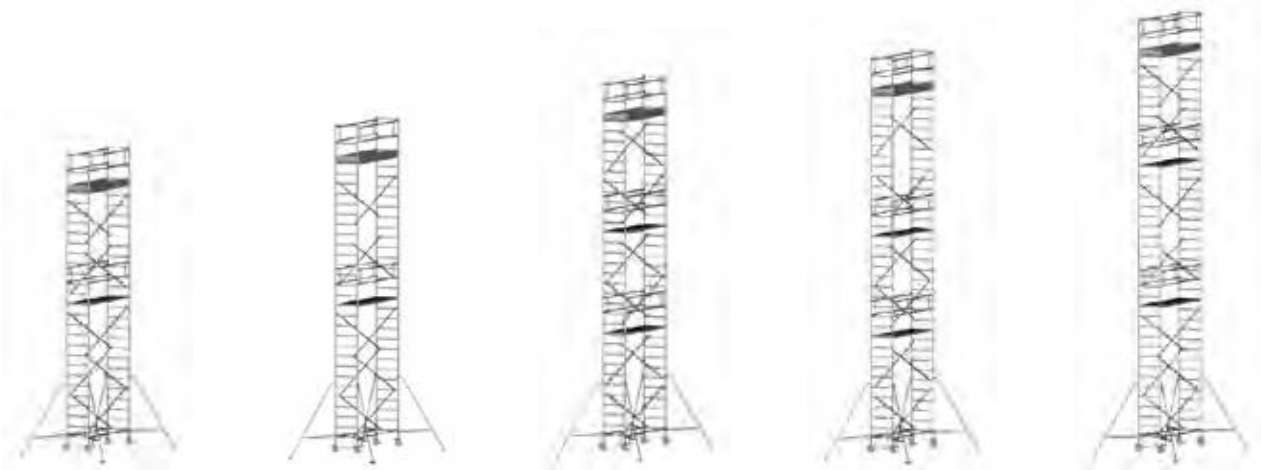

	9,55	10,40	11,50	12,35	13,45
	8,55	9,40	10,50	11,35	12,45
	7,55	8,40	9,50	10,35	11,45
	208,7	214,0	250,7	256,0	269,2
	52073	52083	52093	52003	52013
	5.766,-	5.904,-	7.000,-	7.138,-	7.606,-
	230,6	235,8	280,2	285,5	299,5
	52173	52183	52193	52103	52113
	6.044,-	6.182,-	7.389,-	7.527,-	7.999,-
	253,5	258,7	311,7	316,9	331,8
	52273	52283	52293	52203	52213
	6188,-	6.326,-	7.581,-	7.719,-	8.195,-

## Z 600 Fahrgerüst mit Auslegern, doppelte Plattformbreite



Maximale Arbeitsfläche für sicheres Arbeiten, hohe Standstabilität durch Ausleger, die beim Verschieben eingeklappt werden können.

- Gerüstbreite: 1,35 m;  
Gerüsthöhe: 1,80 m; 2,50 m; 3,00 m.
- Arbeitshöhen von 4,50 m bis max. 13,45 m mit Serienteilen ausbaubar.
- Gerüstgruppe 3 (belastbar bis 200 kg/m<sup>2</sup>) nach DIN EN 1004, d. h. je nach Länge der Plattform von 404 kg bis max. 692 kg.
- Standardmäßige Rollen: spindelbare 200-mm-Lenkrollen (Bestell-Nr. 42917) für millimetergenauen Höhenausgleich.
- Können bei Bedarf durch kleinere, kostengünstigere Rollen bis zu einer bestimmten Gerüsthöhe ausgetauscht werden.

**!** Heute bestellt – spätestens übermorgen geliefert!

Lieferung direkt auf die Baustelle

Sie bestellen bis 10.00 Uhr. Wir liefern bis 18.00 Uhr des übernächsten Werktags innerhalb Deutschlands geradewegs an Ihre Wunschadresse.

Plattformgrößen:

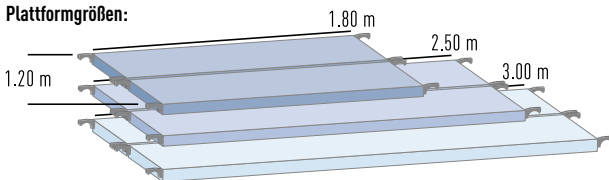

Arbeitshöhe ca. m	4,50	5,60	6,45	7,60	8,40
Gerüsthöhe m	3,50	4,60	5,45	6,60	7,40
Plattformhöhe m	2,50	3,60	4,45	5,60	6,40

Plattformgröße 1,20 m × 1,80 m					
Gewicht kg	152,0	169,0	212,2	260,1	273,5
Bestell-Nr.	52323	52333	52343	52353	52363
Preis ohne MwSt. €	2.755,-	3.291,-	4.539,-	5.770,-	6.106,-

Plattformgröße 1,20 m × 2,50 m					
Gewicht kg	167,6	185,5	229,6	289,1	303,3
Bestell-Nr.	52423	52433	52443	52453	52463
Preis ohne MwSt. €	2.983,-	3.523,-	4.775,-	6.196,-	6.536,-

Plattformgröße 1,20 m × 3,00 m					
Gewicht kg	182,6	201,2	246,1	317,0	332,1
Bestell-Nr.	52523	52533	52543	52553	52563
Preis ohne MwSt. €	3.085,-	3.629,-	4.885,-	6.378,-	6.722,-

Ballastgewichte nicht im Lieferumfang enthalten.

Plattformgröße	ca. m	1,20 m × 1,80 m										ca. m	1,20 m × 2,50 m										ca. m	1,20 m × 3,00 m									
		4,50	5,60	6,45	7,60	8,40	9,55	10,40	11,50	12,35	13,45		4,50	5,60	6,45	7,60	8,40	9,55	10,40	11,50	12,35	13,45		4,50	5,60	6,45	7,60	8,40	9,55	10,40	11,50	12,35	13,45
Arbeitshöhe <sup>1)</sup>	ca. m											ca. m											ca. m										
Stückliste	Bestell-Nr.	52323	52333	52343	52353	52363	52373	52383	52393	52303	52313	Bestell-Nr.	52423	52433	52443	52453	52463	52473	52483	52493	52403	52413	Bestell-Nr.	52523	52533	52543	52553	52563	52573	52583	52593	52503	52513
Aufsteckrahmen, 1,00 m	42902	-	2	-	2	-	2	-	2	-	2	42902	-	2	-	2	-	2	-	2	-	2	42902	-	2	-	2	-	2	-	2	-	2
Aufsteckrahmen, 2,00 m	42901	2	2	4	4	6	6	8	8	10	10	42901	2	2	4	4	6	6	8	8	10	10	42901	2	2	4	4	6	6	8	8	10	10
Geländerrahmen, 1,00 m	42903	2	2	2	2	2	2	2	2	2	2	42903	2	2	2	2	2	2	2	2	2	2	42903	2	2	2	2	2	2	2	2	2	2
Geländer	42955	2	2	2	4	4	4	4	6	6	6	42956	2	2	2	4	4	4	4	6	6	6	42957	2	2	2	4	4	4	4	6	6	6
Plattform mit Klappe	42931	1	1	1	2	2	2	2	3	3	3	42910	1	1	1	2	2	2	2	3	3	3	42933	1	1	1	2	2	2	2	3	3	3
Plattform ohne Klappe	42932	1	1	1	2	2	2	2	3	3	3	42930	1	1	1	2	2	2	2	3	3	3	42934	1	1	1	2	2	2	2	3	3	3
Querbord	42911	2	2	2	2	2	2	2	2	2	2	42911	2	2	2	2	2	2	2	2	2	2	42911	2	2	2	2	2	2	2	2	2	2
Längsbord	42943	2	2	2	2	2	2	2	2	2	2	42914	2	2	2	2	2	2	2	2	2	2	42944	2	2	2	2	2	2	2	2	2	2
Diagonalstrebe	42937	2	4	6	6	8	10	10	12	12	14	42908	2	4	6	6	8	10	10	12	12	14	42938	2	4	6	6	8	10	10	12	12	14
Horizontalstrebe	42935	2	2	2	2	-	-	-	-	-	-	42907	2	2	2	2	-	-	-	-	-	-	42936	2	2	2	2	2	-	-	-	-	-
Basisstrebe	42886	-	-	-	-	-	2	2	2	2	2	42887	-	-	-	-	-	2	2	2	2	2	42888	-	-	-	-	-	2	2	2	2	2
Dreiecksausleger	42926	-	-	4	4	4	4	4	4	4	4	42926	-	-	4	4	4	4	4	4	4	4	42926	-	-	4	4	4	4	4	4	4	4
Lenkrolle, Ø 200 mm	42917	4	4	4	4	4	4	4	4	4	4	42917	4	4	4	4	4	4	4	4	4	4	42917	4	4	4	4	4	4	4	4	4	4
Antrittbügel	42940	1	1	1	1	1	1	1	1	1	1	42940	1	1	1	1	1	1	1	1	1	1	42940	1	1	1	1	1	1	1	1	1	1
Ballastgewichte		Pro Lenkrolle; Befestigung am Ausleger																															
Einsatz Innenbereich	42912	2	3	0	0	0	0	0	0	1	1	42912	2	3	0	0	0	0	0	0	0	0	42912	1	3	0	0	0	0	0	0	0	0
Einsatz Außenbereich		2	4	0	1	2	3	x	x	x	x		2	4	0	0	0	2	x	x	x	x		2	5	0	0	0	0	3	x	x	x

x: nicht zulässig!

<sup>1)</sup> Bei max. ausgespindelten Lenkrollen (Bestell-Nr. 42917). Verstellbereich: 30 cm.

Fahrgerüste mit der Arbeitshöhe von 4,50 m und 5,60 m besitzen keine Ausleger. Bitte entsprechende Ballastierung verwenden. Ballastierungsvorschriften in der Aufbau- und Verwendungsanleitung beachten!

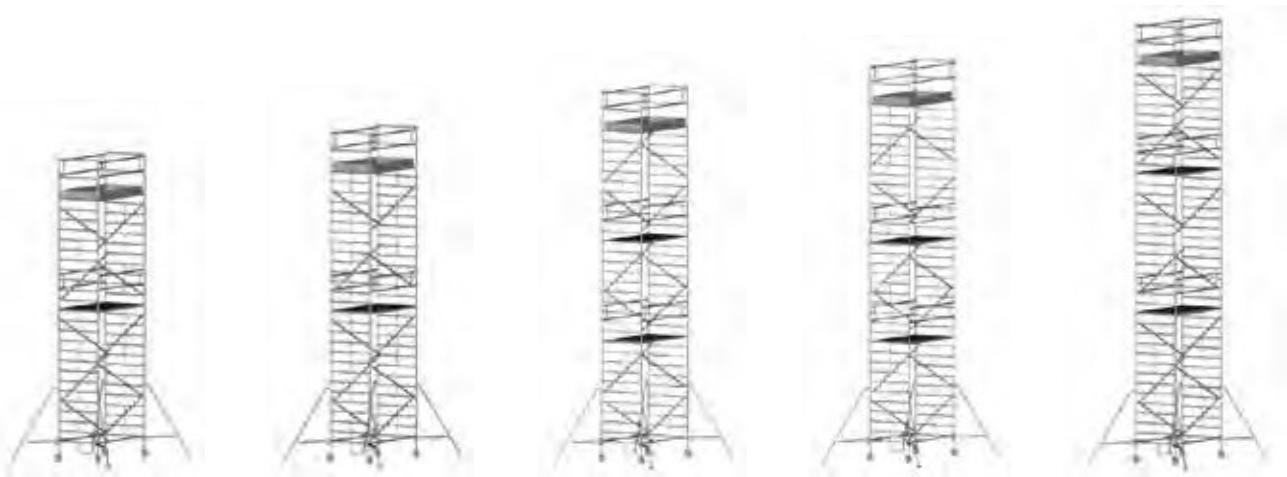

	9,55	10,40	11,50	12,35	13,45
	8,55	9,40	10,50	11,35	12,45
	7,55	8,40	9,50	10,35	11,45
	298,0	306,2	359,2	367,4	384,4
	52373	52383	52393	52303	52313
	6.668,-	6.834,-	8.235,-	8.401,-	8.937,-
	329,7	337,9	403,5	411,7	429,5
	52473	52483	52493	52403	52413
	7.112,-	7.278,-	8.873,-	9.039,-	9.579,-
	359,9	368,1	445,8	454,0	472,7
	52573	52583	52593	52503	52513
	7.312,-	7.478,-	9.149,-	9.315,-	9.859,-

**Z 600** Fahrgerüst mit Auslegern und Schrägaufstieg



**Bequemer Auf- und Abstieg durch geräumige Treppen, sicherer Stand auch in großen Arbeitshöhen.**

- Gerüstbreite: 1,35 m;  
Gerüstlänge: 1,80 m; 2,50 m.
- Arbeitshöhen von 4,50 m bis max. 12,35 m mit Serienteilen ausbaubar.
- Bequemer Einstieg ins Gerüst von außen durch den breiten Einstiegsrahmen.
- Schrägaufstiege (Treppen) mit 100 mm tiefen, rutschsicheren Auftrittsflächen und Antrittspodest.
- Gerüstgruppe 3 (belastbar bis 200 kg/m<sup>2</sup>) nach DIN EN 1004, d. h. je nach Plattformlänge von 404 kg bis max. 572 kg.
- Standardmäßige Rollen: spindelbare 200-mm-Lenkrollen (Bestell-Nr. 42917) für millimetergenauen Höhenausgleich.
- Können bei Bedarf durch kleinere, kostengünstigere Rollen bis zu einer bestimmten Gerüsthöhe ausgetauscht werden.

**!** Heute bestellt – spätestens übermorgen geliefert!

Lieferung direkt auf die Baustelle

Sie bestellen bis 10.00 Uhr. Wir liefern bis 18.00 Uhr des übernächsten Werktags innerhalb Deutschlands geradewegs an Ihre Wunschadresse.

Plattformgrößen:

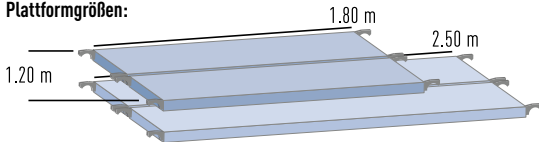

Arbeitshöhe ca. m	4,50	6,45
Gerüsthöhe m	3,50	5,45
Plattformhöhe m	2,50	4,45

Plattformgröße 1,20 m × 1,80 m		
Gewicht kg	123,7	206,2
Bestell-Nr.	53023	53043
Preis ohne MwSt. €	3.156,-	5.577,-

Plattformgröße 1,20 m × 2,50 m		
Gewicht kg	143,4	236,9
Bestell-Nr.	53024	53044
Preis ohne MwSt. €	3.455,-	6.074,-

Ballastgewichte nicht im Lieferumfang enthalten.





Plattformgröße	ca. m	1,20 m × 1,80 m					ca. m	1,20 m × 2,50 m				
		4,50	6,45	8,40	10,40	12,35		4,50	6,45	8,40	10,40	12,35
Arbeitshöhe <sup>1)</sup>												
Stückliste	Bestell-Nr.	53023	53043	53063	53083	53003	Bestell-Nr.	53024	53044	53064	53084	53004
Einstiegsrahmen	42928	1	1	1	1	1	42928	1	1	1	1	1
Aufsteckrahmen, 2,00 m	42901	1	3	5	7	9	42901	1	3	5	7	9
Geländerrahmen, 1,00 m	42903	2	2	2	2	2	42903	2	2	2	2	2
Geländer	42955	2	3	4	5	6	42956	2	3	4	5	6
Plattform mit Klappe	42970	1	1	1	1	1	42860	1	1	1	1	1
Plattform ohne Klappe	42932	1	2	3	4	5	42930	1	2	3	4	5
Querbord	42911	2	2	2	2	2	42911	2	2	2	2	2
Längsbord	42943	2	2	2	2	2	42914	2	2	2	2	2
Aufstieg	42961	1	2	3	4	5	42861	1	2	3	4	5
Handlauf	42929	-	1	2	3	4	42862	-	1	2	3	4
Handlauf, oben	42939	1	1	1	1	1	42863	1	1	1	1	1
Diagonalstrebe	42937	1	2	3	4	5	42908	1	2	3	4	5
Horizontalstrebe	42935	2	2	2	2	2	42907	2	2	2	2	2
Dreiecksausleger	42926	-	4	4	4	4	42926	-	4	4	4	4
Lenkrolle, Ø 200 mm	42917	4	4	4	4	4	42917	4	4	4	4	4
Antrittbügel	42940	1	1	1	1	1	42940	1	1	1	1	1
Ballastgewichte		Pro Lenkrolle; Befestigung am Ausleger										
Einsatz Innenbereich	42912	2	0	0	0	1	42912	2	0	0	0	0
Einsatz Außenbereich		2	0	2	x	x		2	0	0	x	x

x: nicht zulässig!

<sup>1)</sup> Bei max. ausgepindelten Lenkrollen (Bestell-Nr. 42917). Verstellbereich: 30 cm.

Fahrgerüste mit der Arbeitshöhe von 4,50 m besitzen keine Ausleger. Bitte entsprechende Ballastierung verwenden.

Ballastierungsvorschriften in der Aufbau- und Verwendungsanleitung beachten!

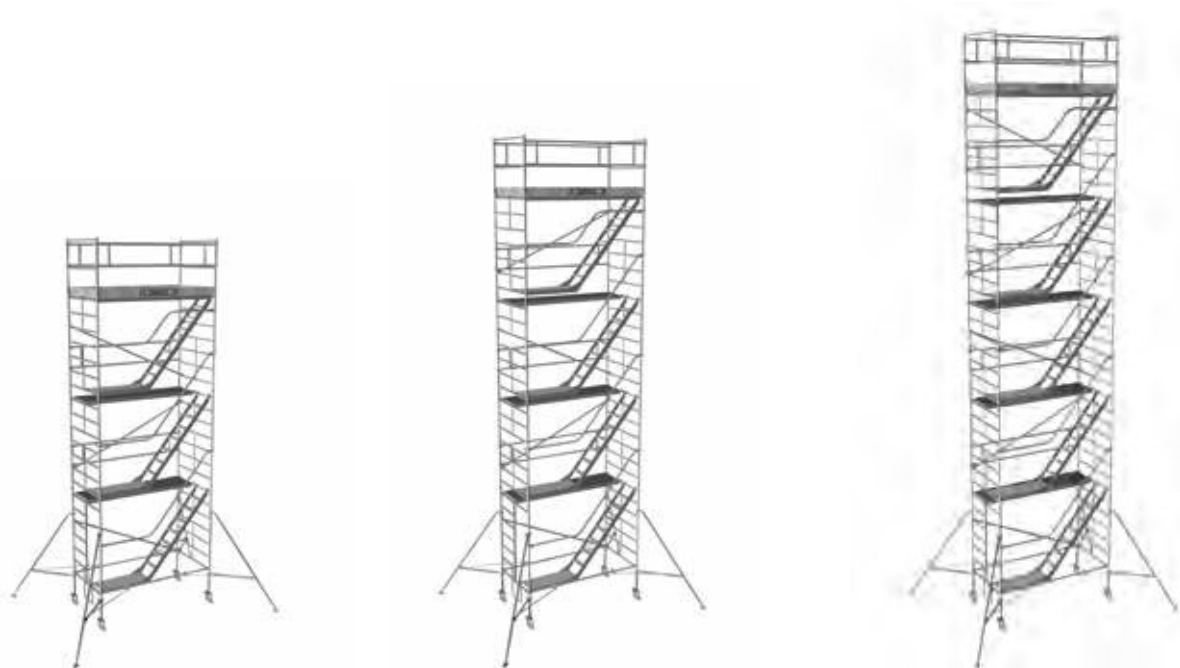

	8,40		10,40		12,35
	7,40		9,40		11,35
	6,40		8,40		10,35

	258,9		311,6		364,3
	53063		53083		53003
	7.086,-		8.595,-		10.104,-

	300,4		363,9		427,4
	53064		53084		53004
	7.781,-		9.488,-		11.195,-

# ZARGES Klappgerüste COMPACT – schnell, wendig und besonders einfach aufzubauen.

Sie sind für den schnellen Einsatz die richtige Lösung: die Klappgerüste. Denn sie machen sich für den Transport so klein, dass sie in fast jeden Kofferraum passen. Vor Ort sind sie schnell aufgebaut, denn durch einfaches Auseinanderklappen steht das Grundgerüst innerhalb weniger Sekunden. Die Arbeitsplattform muss dann nur noch eingehängt werden. Dabei bieten die Klappgerüste sicheren Stand und können durch Zusatzmodule für Arbeitshöhen bis 13,65 m erweitert werden. Gerade bei Arbeiten, bei denen es auf kurze Rüstzeiten ankommt, sind sie unschlagbar praktisch.

Die Klappgerüste gibt es ab sofort auch in der S-PLUS-Aufbauvariante für den sicheren Auf- und Abbau mit vorlaufendem Geländer und Plattformen alle 2 m.





1. Vorlaufendes Geländer von der unteren Plattform aus einhängen



2. Plattformen einhängen



3. Bordbretter einsetzen

## Z 600 Klappgerüst COMPACT, einfache und doppelte Plattformbreite



**Der Gerüst-Renner: kompakte Transportmaße, schneller Auf- und Abbau, modulare Erweiterbarkeit – ideal für den schnellen Einsatz.**

- Gerüstbreite: 0,85 m oder 1,45 m (bis Außenkante Scharnier Klappereinheit); Gerüstlänge: 1,80 m.
- Erweiterbar bis zu einer Arbeitshöhe von 13,65 m, daher bereits im Grundmodul inkl. Plattform mit Durchstiegs-klappe ausgerüstet.
- Praktisches Kleingerüst, bequem zu handhaben, für Innen- und Außenarbeiten in geringen Höhen.
- Zum Klappen für den schnellen Auf- und Abbau.
- Minimaler Platzbedarf bei Transport und Lagerung (Klappmaß nur 0,25 m × 0,75 m × 1,50 m).
- Gerüstgruppe 3 (belastbar bis 200 kg/m<sup>2</sup>) nach DIN EN 1004, d. h. hier mit 202 kg.
- Weitere Aufbaugrößen auf S. 246 ff.

**!** Heute bestellt – spätestens übermorgen geliefert!

Lieferung direkt auf die Baustelle

Sie bestellen bis 10.00 Uhr. Wir liefern bis 18.00 Uhr des übernächsten Werktags innerhalb Deutschlands geradewegs an Ihre Wunschadresse.

Plattformgrößen:

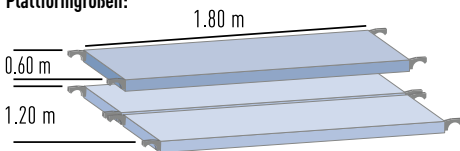

Plattformgröße	ca. m	0,60 m × 1,80 m		ca. m	1,20 m × 1,80 m	
		2,95	3,50		2,95	3,50
Arbeitshöhe						
Stückliste	Bestell-Nr.	53300	53600	Bestell-Nr.	53400	53700
Klapprahmeneinheit	42947	1	1	42948	1	1
Plattform mit Klappe	42931	1	1	42931	1	1
Plattform ohne Klappe	42932	–	–	42932	1	1
Horizontalstrebe	42935	–	3	42935	–	3
Geländerrahmen, 1,00 m	42906	–	2	42903	–	2
Lenkrolle, Ø 125 mm mit Feststellbremse	42959	4	4	42959	4	4
Ballastgewichte		Pro Lenkrolle				
Einsatz Innenbereich	42912	0	1	42912	0	0
Einsatz Außenbereich		0	1		0	0

Ballastierungsvorschriften in der Aufbau- und Verwendungsanleitung beachten!



Arbeitshöhe ca. m	2,95	3,50
Gerüsthöhe m	1,65	2,55
Plattformhöhe m	0,95	1,50

Plattformgröße 0,60 m × 1,80 m		
Gewicht kg	35,8	48,2
Bestell-Nr.	53300	53600
Preis ohne MwSt. €	851,-	1.268,-



Arbeitshöhe ca. m	2,95	3,50
Gerüsthöhe m	1,65	2,55
Plattformhöhe m	0,95	1,50

Plattformgröße 1,20 m × 1,80 m		
Gewicht kg	52,8	67,2
Bestell-Nr.	53400	53700
Preis ohne MwSt. €	1.457,-	1.914,-

### Ausbauereinheit

Passend für	Gewicht ca. kg	Bestell-Nr.	Preis ohne MwSt. €
Bestell-Nr. 53300	12,3	53601	417,-
Bestell-Nr. 53400	14,4	53701	457,-

Ballastgewichte nicht im Lieferumfang enthalten.

## Z 500 Klappgerüst COMPACT, einfache Plattformbreite

Die wirtschaftliche Variante für sicheres Arbeiten und schnellen Auf- und Abbau.

- Gerüstbreite: 0,68 m; Gerüstlänge: 1,80 m.
- Größe 1 wahlweise ohne (Bestell-Nr. 53760) bzw. mit (Bestell-Nr. 53761) Durchstiegsklappe in der Plattform.
- Grundmodul zum Klappen für den schnellen Auf- und Abbau.
- Minimaler Platzbedarf bei Transport und Lagerung (Klappmaß nur 1,75 m × 0,95 m × 0,20 m).
- Gerüstgruppe 3 (belastbar bis 200 kg/m<sup>2</sup>) nach DIN EN 1004, d. h. hier 202 kg.
- Standardmäßige Rollen: 125 mm mit Zapfen (nicht spindelbar) mit Gummibeschichtung.
- Weitere Aufbaugrößen auf S. 250 ff.



Plattformgröße	0,60 m × 1,80 m			
Arbeitshöhe <sup>1)</sup>	ca. m	2,90	2,90	3,70
Stückliste	Bestell-Nr.	53760 (o. Klappe)	53761 (m. Klappe)	53762
Klapprahmeneinheit	42734	1	1	1
Geländerrahmen, 1,00 m	42740	-	-	2
Plattform mit Klappe	42725	-	1	1
Plattform ohne Klappe	42720	1	-	-
Horizontalstrebe	42742	-	-	3
Lenkrolle, Ø 125 mm, mit Zapfen	42743	4	4	4
Ballastgewichte		Pro Lenkrolle; Befestigung am Holm		
Einsatz Innenbereich	42912	0	0	1
Einsatz Außenbereich		0	0	1

Zu 53760: Plattform besitzt keine Klappe, daher nicht ausbaufähig.  
 Zu 53761: Plattform besitzt eine Durchstiegsklappe, daher ausbaufähig.  
 Zu 53762: Es muss nicht ballastiert werden, wenn 4 Ausleger (Bestell-Nr. 42756) verwendet werden.  
 Ballastierungsvorschriften in der Aufbau- und Verwendungsanleitung beachten!

**!** Heute bestellt – spätestens übermorgen geliefert!

Lieferung direkt auf die Baustelle

Sie bestellen bis 10.00 Uhr. Wir liefern bis 18.00 Uhr des übernächsten Werktags innerhalb Deutschlands geradewegs an Ihre Wunschadresse.

**ZARGES Tipp**

Aufbauvideo ansehen:

Plattformgrößen:

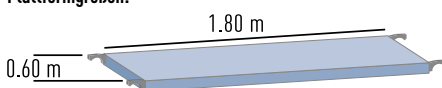

Ohne Durchstiegsklappe



Mit Durchstiegsklappe



Arbeitshöhe ca. m	2,90	2,90	3,70
Gerüsthöhe m	1,90	1,90	2,75
Plattformhöhe m	0,90	0,90	1,70

Plattformgröße 0,60 m × 1,80 m			
Gewicht kg	33,3	33,8	45,3
Bestell-Nr.	53760	53761	53762
Preis ohne MwSt. €	616,-	662,-	988,-

Ballastgewichte nicht im Lieferumfang enthalten.

## Z 600 S-PLUS Klappgerüst COMPACT, einfache und doppelte Plattformbreite



Der Klappgerüst-Renner ab sofort mit sicherem und schnellerem Aufbau durch vorlaufendes Geländer und zwei Meter Plattformabstand.

- Gerüstbreite: 0,85 m oder 1,45 m (bis Außenkante Scharnier Klappeinheit); Gerüstlänge: 1,80 m.
- Arbeitshöhen von 3,75 m bis max. 13,55 m mit Serienteilen ausbaubar.
- Grundmodul zum Klappen für den schnellen Auf- und Abbau.
- Gerüstgruppe 3 (belastbar bis 200 kg/m<sup>2</sup>) nach DIN EN 1004, d. h. bei Breite 0,85 m = 202 kg und bei Breite 1,45 m = 404 kg.
- Standardmäßige Rollen: spindelbare 150-mm-Lenkrollen (Bestell-Nr. 42759) für millimetergenauen Höhenausgleich.



**Heute bestellt – spätestens übermorgen geliefert!**



Sie bestellen bis 10.00 Uhr. Wir liefern bis 18.00 Uhr des übernächsten Werktags innerhalb Deutschlands geradewegs an Ihre Wunschadresse.

Plattformgrößen:

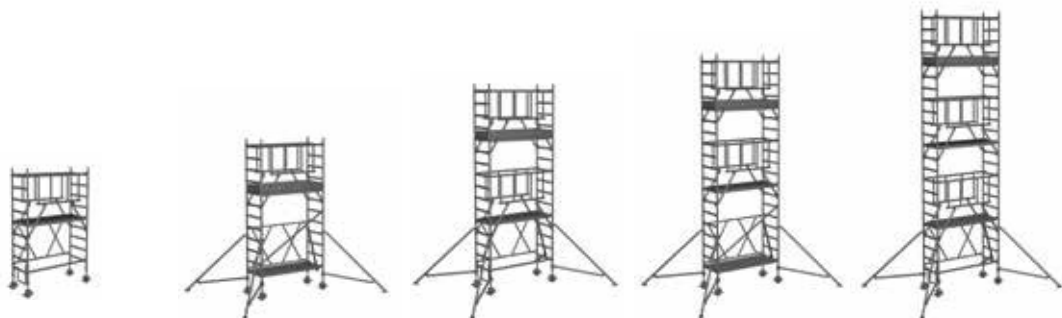
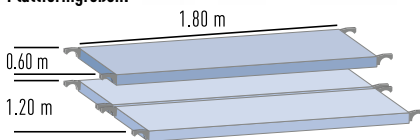

Arbeitshöhe ca. m	3,75	4,60	5,70	6,55	7,65
Gerüsthöhe m	3,00	3,85	4,95	5,80	6,90
Plattformhöhe m	1,75	2,60	3,70	4,55	5,65

Plattformgröße 0,60 m × 1,80 m					
Gewicht kg	76,4	123,6	147,8	165,6	189,8
Bestell-Nr.	53099	53121	53131	53141	53151
Preis ohne MwSt. €	2.020,-	3.303,-	4.116,-	4.439,-	5.252,-

Plattformgröße 1,20 m × 1,80 m					
Gewicht kg	97,3	161,4	189,4	225,0	250,7
Bestell-Nr.	53199	53221	53231	53241	53251
Preis ohne MwSt. €	2.580,-	4.160,-	5.041,-	5.702,-	6.510,-

Ballastgewichte nicht im Lieferumfang enthalten.

Plattformgröße	0,60 m × 1,80 m											1,20 m × 1,80 m												
	ca. m	3,75	4,60	5,70	6,55	7,65	8,50	9,60	10,45	11,60	12,40	13,55	ca. m	3,75	4,60	5,70	6,55	7,65	8,50	9,60	10,45	11,60	12,40	13,55
Arbeitshöhe <sup>1)</sup>																								
Stückliste	Bestell-Nr.	53099	53121	53131	53141	53151	53161	53171	53181	53191	53101	53111	Bestell-Nr.	53199	53221	53231	53241	53251	53261	53271	53281	53291	53201	53211
Klapprahmeneinheit	42947	1	1	1	1	1	1	1	1	1	1	1	42948	1	1	1	1	1	1	1	1	1	1	1
Aufsteckrahmen, 1,00 m	42905	2	-	2	-	2	-	2	-	2	-	2	42902	2	-	2	-	2	-	2	-	2	-	2
Aufsteckrahmen, 2,00 m	42904	-	2	2	4	4	6	6	8	8	10	10	42901	-	2	2	4	4	6	6	8	8	10	10
Vorlaufendes Geländer	42837	2	2	4	4	6	6	8	8	10	10	12	42837	2	2	4	4	6	6	8	8	10	10	12
Plattform mit Klappe	42931	1	1	2	2	3	3	4	4	5	5	6	42931	1	1	2	2	3	3	4	4	5	5	6
Plattform ohne Klappe	42932	-	1	-	1	-	1	-	1	-	1	-	42932	1	3	2	4	3	5	4	6	5	7	6
Querbord	42913	-	2	2	2	2	2	2	2	2	2	2	42911	-	2	2	2	2	2	2	2	2	2	2
Längsbord	42943	-	2	2	2	2	2	2	2	2	2	2	42943	-	2	2	2	2	2	2	2	2	2	2
Diagonalstrebe	42937	-	1	-	1	-	1	-	1	-	1	-	42937	-	1	-	1	-	1	-	1	-	1	-
Horizontalstrebe	42935	1	-	1	-	1	1	1	-	1	-	1	42935	1	-	1	1	1	-	1	-	1	-	1
Basisstrebe	42886	-	-	-	-	-	1	-	-	-	-	-	42886	-	-	-	-	-	-	-	-	-	-	-
Dreiecksausleger	42850	-	4	4	4	4	4	4	4	4	4	4	42850	-	4	4	4	4	4	4	4	4	4	4
Lenkrolle, Ø 150 mm mit Spindel	42759	4	4	4	4	4	4	4	4	4	4	4	42759	4	4	4	4	4	4	4	4	4	4	4
Antrittbügel	42940	1	-	1	-	1	-	1	-	1	-	1	42940	1	-	1	-	1	-	1	-	1	-	1
Ballastgewichte		Pro Lenkrolle; Befestigung am Ausleger																						
Einsatz Innenbereich	42912	0	0	0	0	0	0	0	0	0	0	0	42912	0	0	0	0	0	0	0	0	0	0	0
Einsatz Außenbereich		4	0	0	1	3	8	x	x	x	x	x		1	0	0	0	0	x	x	x	x	x	x

x: nicht zulässig!  
<sup>1)</sup> Bei max. ausgespindelten Lenkrollen (Bestell-Nr. 42759). Verstellbereich: 15 cm.  
 Ballastvorschriften in der Aufbau- und Verwendungsanleitung beachten!

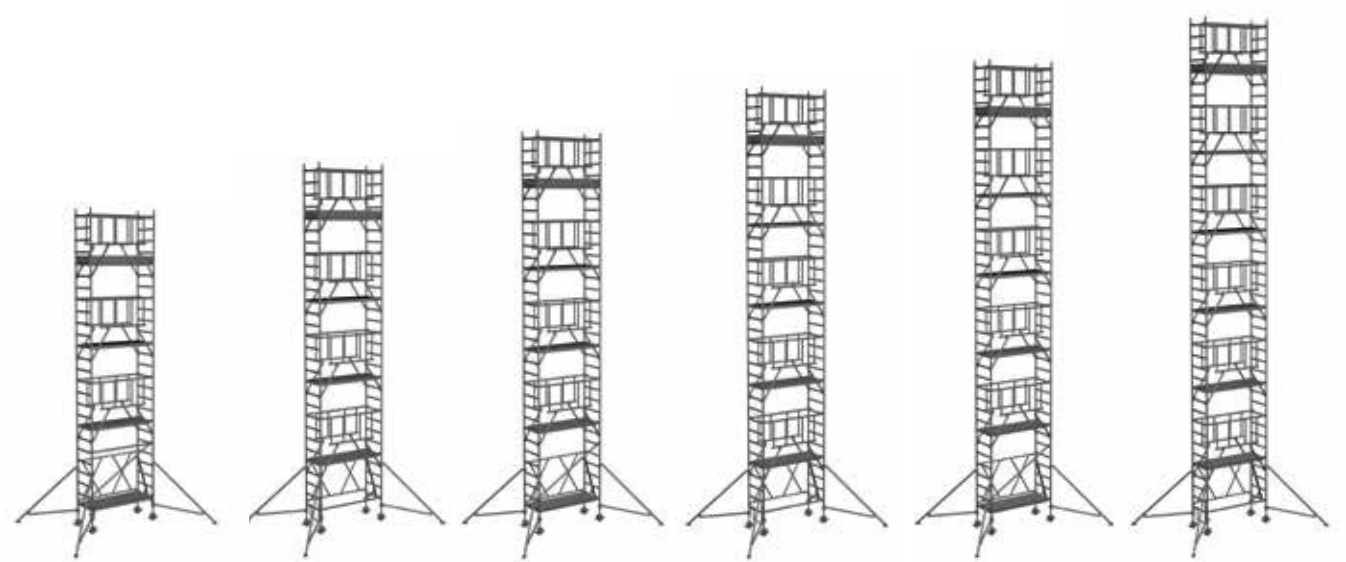

8,50	9,60	10,45	11,60	12,40	13,55
7,75	8,90	9,70	10,85	11,70	12,80
6,50	7,60	8,40	9,60	10,40	11,55

216,0	231,8	249,6	273,8	291,6	315,8
53161	53171	53181	53191	53101	53111
5.734,-	6.388,-	6.711,-	7.524,-	7.847,-	8.660,-

284,0	312,0	345,3	373,3	406,6	434,6
53261	53271	53281	53291	53201	53211
7.098,-	7.979,-	8.567,-	9.448,-	10.036,-	10.917,-

## Z 600 Klappgerüst COMPACT, einfache und doppelte Plattformbreite



**Schnell und sicher in größere Höhen: modular erweiterbares Klappgerüst mit kompaktem Transportmaß und schnellem Auf- und Abbau.**

- Gerüstbreite: 0,75 m oder 1,35 m; Gerüstlänge: 1,80 m.
- Arbeitshöhen von 3,85 m bis max. 13,65 m mit Serienteilen ausbaubar.
- Grundmodul zum Klappen für den schnellen Auf- und Abbau.
- Minimaler Platzbedarf bei Transport und Lagerung (Klappmaß nur 0,25 m × 0,75 m).
- Gerüstgruppe 3 (belastbar bis 200 kg/m<sup>2</sup>) nach DIN EN 1004, d. h. bei Breite 0,75 m = 202 kg und bei Breite 1,35 m = 404 kg.
- Standardmäßige Rollen: spindelbare 125-mm-Lenkrollen (Bestell-Nr. 42973) für millimetergenauen Höhenausgleich; gegen Aufpreis austauschbar gegen spindelbare 200-mm-Rollen (Bestell-Nr. 42917).



**Heute bestellt – spätestens übermorgen geliefert!**

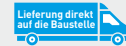

Sie bestellen bis 10.00 Uhr. Wir liefern bis 18.00 Uhr des übernächsten Werktags innerhalb Deutschlands geradewegs an Ihre Wunschadresse.

Plattformgrößen:

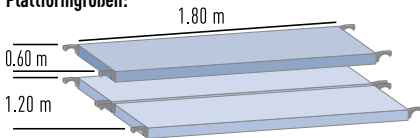

Arbeitshöhe ca. m	3,85	5,00	5,80	6,95	7,80
Gerüsthöhe m	2,85	4,00	4,80	5,95	6,80
Plattformhöhe m	1,85	3,00	3,80	4,95	5,80

Plattformgröße 0,60 m × 1,80 m					
Gewicht kg	72,6	99,8	134,9	171,6	176,9
Bestell-Nr.	53100	53128	53138	53148	53158
Preis ohne MwSt. €	1.876,-	2.689,-	3.739,-	4.835,-	4.973,-

Plattformgröße 1,20 m × 1,80 m					
Gewicht kg	91,6	123,8	132,0	214,9	223,1
Bestell-Nr.	53200	53228	53238	53248	53258
Preis ohne MwSt. €	2.408,-	3.321,-	3.487,-	5.800,-	5.966,-

Ballastgewichte nicht im Lieferumfang enthalten.



Plattformgröße	0,60 m × 1,80 m											1,20 m × 1,80 m												
	ca. m	3,85	5,00	5,80	6,95	7,80	8,90	9,75	10,85	11,70	12,80	13,65	ca. m	3,85	5,00	5,80	6,95	7,80	8,90	9,75	10,85	11,70	12,80	13,65
Arbeitshöhe <sup>1)</sup>	ca. m	3,85	5,00	5,80	6,95	7,80	8,90	9,75	10,85	11,70	12,80	13,65	ca. m	3,85	5,00	5,80	6,95	7,80	8,90	9,75	10,85	11,70	12,80	13,65
Stückliste	Bestell-Nr.	53100	53128	53138	53148	53168	53168	53178	53188	53198	53108	53118	Bestell-Nr.	53200	53228	53238	53248	53258	53268	53278	53288	53298	53208	53218
Klapprahmeneinheit	42947	1	1	1	1	1	1	1	1	1	1	1	42948	1	1	1	1	1	1	1	1	1	1	1
Aufsteckrahmen, 1,00 m	42905	-	2	-	2	-	2	-	2	-	2	-	42902	-	2	-	2	-	2	-	2	-	2	-
Aufsteckrahmen, 2,00 m	42904	-	-	2	2	4	4	6	6	8	8	10	42901	-	-	2	2	4	4	6	6	8	8	10
Geländerrahmen, 1,00 m	42906	2	2	2	2	2	2	2	2	2	2	2	42903	2	2	2	2	2	2	2	2	2	2	2
Geländer	42955	2	2	2	4	4	4	4	6	6	6	6	42955	2	2	2	4	4	4	4	6	6	6	6
Plattform mit Klappe	42931	1	1	1	2	2	2	2	3	3	3	3	42931	1	1	1	2	2	2	2	3	3	3	3
Plattform ohne Klappe	42932	-	-	-	-	-	-	-	-	-	-	-	42932	1	1	1	2	2	2	2	3	3	3	3
Querbord	42913	-	2	2	2	2	2	2	2	2	2	2	42911	-	2	2	2	2	2	2	2	2	2	2
Längsbord	42943	-	2	2	2	2	2	2	2	2	2	2	42943	-	2	2	2	2	2	2	2	2	2	2
Diagonalstrebe	42937	-	3	3	5	5	7	9	9	11	11	13	42937	-	3	3	5	5	7	9	9	11	11	13
Horizontalstrebe	42935	1	1	1	1	1	1	-	-	-	-	-	42935	1	1	1	1	1	1	-	-	-	-	-
Basisstrebe	42886	-	-	-	-	-	-	1	1	1	1	1	42886	-	-	-	-	-	-	1	1	1	1	1
Dreiecksausleger	42926	-	-	4	4	4	4	4	4	4	4	4	42926	-	-	-	4	4	4	4	4	4	4	4
Lenkrolle, Ø 125 mm	42973	4	4	4	4	4	4	4	4	4	4	4	42973	4	4	4	4	4	4	4	4	4	4	4
Antrittbügel	42940	-	1	1	1	1	1	1	1	1	1	1	42940	-	1	1	1	1	1	1	1	1	1	1
Ballastgewichte		Pro Lenkrolle; Befestigung am Ausleger																						
Einsatz Innenbereich	42912	6	6	0	0	0	0	1	3	3	6	9	42912	0	2	3	0	0	0	0	0	0	1	1
Einsatz Außenbereich		6	6	0	0	0	2	7	x	x	x	x		0	2	4	0	1	2	3	x	x	x	x

x: nicht zulässig!

<sup>1)</sup> Bei max. ausgespindelten Lenkrollen (Bestell-Nr. 42973). Verstellbereich: 30 cm.

Klappgerüste bis zu einer Arbeitshöhe von 5,80 m können standardmäßig ohne Ausleger ausgeführt sein. Siehe Stückliste. Bitte entsprechende Ballastierung verwenden.

Zu Bestell-Nr. 53100 und 53128: Die Ballastierung entfällt, wenn 4 Ausleger (Bestell-Nr. 42926) verwendet werden.

Ballastierungsvorschriften in der Aufbau- und Verwendungsanleitung beachten!

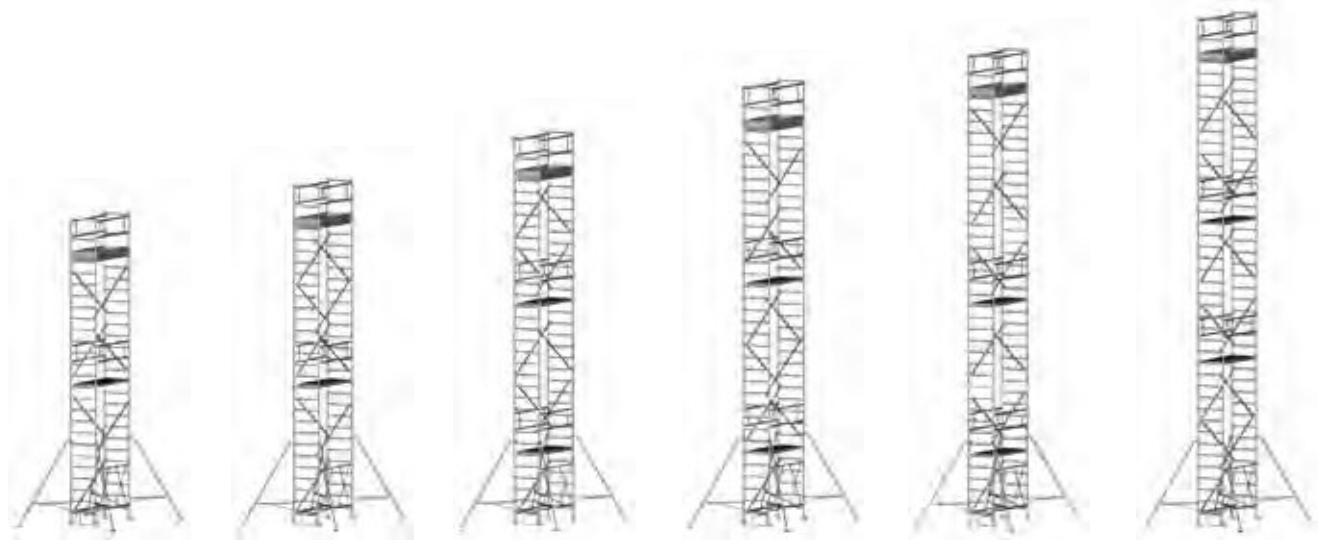

	8,90	9,75	10,85	11,70	12,80	13,65
	7,90	8,75	9,85	10,70	11,80	12,65
	6,90	7,75	8,85	9,70	10,80	11,65

	190,1	210,5	242,0	252,5	261,0	271,0
	53168	53178	53188	53198	53108	53118
	5.441,-	5.848,-	6.774,-	7.082,-	7.380,-	7.688,-

	240,1	263,3	311,1	324,5	336,3	349,7
	53268	53278	53288	53298	53208	53218
	6.502,-	6.937,-	8.168,-	8.504,-	8.870,-	9.206,-

## Z 500 S-PLUS Klappgerüst COMPACT, einfache Plattformbreite

**NEU**



Das wirtschaftliche Klappgerüst mit vorlaufenden Geländer und zwei Meter Plattformabstand.

- Gerüstbreite: 0,68 m;  
Gerüstlänge: 1,80 m.
- Sicherer und schnellerer Auf- und Abbau durch vorlaufendes Geländer (anstelle Geländer und Diagonalstreben) und Plattformen im 2-m-Abstand.
- Arbeitshöhen von 4,55 m bis 9,85 m mit Serienteilen ausbaubar.
- Grundmodul zum Klappen für den schnellen Auf- und Abbau.
- Gerüstgruppe 3 (belastbar bis 200 kg/m<sup>2</sup>) nach DIN EN 1004, d. h. hier 202 kg.
- Standardmäßige Rollen: Ø 125 mm mit Zapfen (nicht spindelbar) mit Gummibeschichtung.

**!** Heute bestellt – spätestens übermorgen geliefert!

Lieferung direkt auf die Baustelle

Sie bestellen bis 10.00 Uhr. Wir liefern bis 18.00 Uhr des übernächsten Werktags innerhalb Deutschlands geradewegs an Ihre Wunschadresse.

Plattformgröße	ca. m	0,60 m × 1,80 m					
		4,55	5,70	6,55	7,85	8,70	9,85
Arbeitshöhe <sup>1)</sup>	Bestell-Nr.	53743	53744	53745	53746	53747	53748
Stückliste							
Klapprahmeneinheit	42734	1	1	1	1	1	1
Aufsteckrahmen, 1,00 m	42733	-	2	-	2	-	2
Aufsteckrahmen, 2,00 m	42750	2	2	4	4	6	6
Vorlaufendes Geländer	42837	2	4	4	6	6	8
Plattform mit Klappe	42725	1	2	2	3	3	4
Querbord	42731	2	2	2	2	2	2
Längsbord	42943	2	2	2	2	2	2
Diagonalstrebe	42741	1	1	1	1	1	1
Horizontalstrebe	42742	1	1	1	1	2	1
Dreiecksausleger	42756	4	4	4	4	4	4
Lenkrolle, Ø 125 mm, mit Zapfen	42743	4	4	4	-	-	-
Lenkrolle, Ø 150 mm, mit Spindel	42759	-	-	-	4	4	4
Antrittbügel	42940	-	-	-	1	1	1
Ballastgewichte		Pro Lenkrolle; Befestigung am Ausleger					
Einsatz Innenbereich	42912	0	0	0	0	0	0
Einsatz Außenbereich		0	0	1	4	5	x

x: nicht zulässig!

<sup>1)</sup> Bei max. ausgespindelten Lenkrollen (Bestell-Nr. 42759). Verstellbereich: 15 cm.

Ballastvorschriften in der Aufbau- und Verwendungsanleitung beachten!

Plattformgrößen:

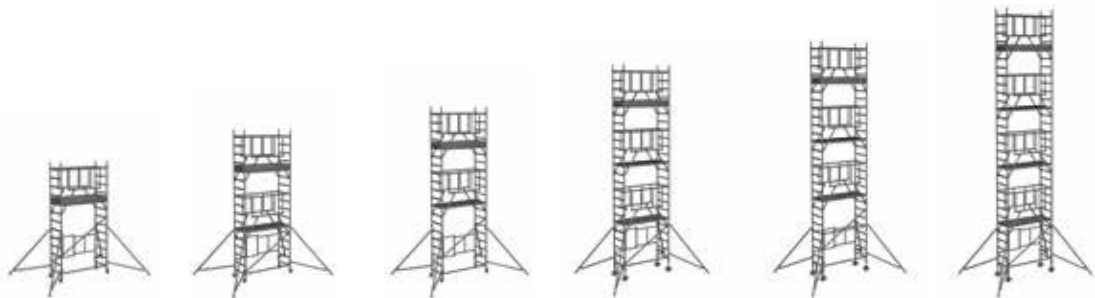
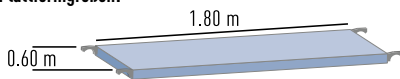

Arbeitshöhe ca. m	4,55	5,70	6,55	7,85	8,70	9,85
Gerüsthöhe m	3,90	5,00	5,85	7,15	8,05	8,90
Plattformhöhe m	2,55	3,70	4,55	5,85	6,70	7,85

Plattformgröße 0,60 m × 1,80 m						
Gewicht kg	75,9	127,7	132,3	183,1	190,0	223,9
Bestell-Nr.	53743	53744	53745	53746	53747	53748
Preis ohne MwSt. €	2.112,-	2.894,-	2.982,-	4.066,-	4.183,-	4.855,-

Ballastgewichte nicht im Lieferumfang enthalten.

## Z 500 Klappgerüst COMPACT, einfache Plattformbreite



Modular erweiterbares, wirtschaftliches Klappgerüst für sicheren Stand.

- Gerüstbreite: 0,68 m; Gerüstlänge: 1,80 m.
- Arbeitshöhen von 4,55 m bis max. 9,65 m mit Serienteilen ausbaubar.
- Minimaler Platzbedarf bei Transport und Lagerung (Klappmaß nur 1,75 m × 0,95 m × 0,20 m).
- Gerüstgruppe 3 (belastbar bis 200 kg/m<sup>2</sup>) nach DIN EN 1004, d. h. hier 202 kg.
- Standardmäßige Rollen: 125 mm mit Zapfen (nicht spindelbar) mit Gummibeschichtung.

**!** Heute bestellt – spätestens übermorgen geliefert!

Lieferung direkt auf die Baustelle

Sie bestellen bis 10.00 Uhr. Wir liefern bis 18.00 Uhr des übernächsten Werktags innerhalb Deutschlands geradewegs an Ihre Wunschadresse.

Plattformgröße	ca. m	0,60 m × 1,80 m					
		4,55	5,70	6,50	7,65	8,70	9,85
Arbeitshöhe <sup>1)</sup>	Bestell-Nr.	53763	53764	53765	53766	53767	53768
Stückliste	Bestell-Nr.	53763	53764	53765	53766	53767	53768
Klapprahmeneinheit	42734	1	1	1	1	1	1
Aufsteckrahmen, 2,00 m	42750	2	2	4	4	6	6
Geländerrahmen, 1,00 m	42740	-	2	-	2	-	2
Plattform mit Klappe	42725	1	1	1	2	2	2
Plattform ohne Klappe	42720	-	-	-	-	-	-
Querbord	42731	2	2	2	2	2	2
Längsbord	42943	2	2	2	2	2	2
Diagonalstrebe	42741	2	3	5	7	8	8
Horizontalstrebe	42742	5	5	5	9	9	9
Dreiecksausleger	42756	4	4	4	4	4	4
Lenkrolle, Ø 125 mm, mit Zapfen	42743	4	4	4	4	-	-
Lenkrolle, Ø 150 mm	42759	-	-	-	-	4	4
Ballastgewichte		Pro Lenkrolle; Befestigung am Ausleger					
Einsatz Innenbereich	42912	0	0	0	0	1	1
Einsatz Außenbereich		0	0	0	2	3	5

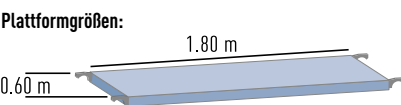

<sup>1)</sup> Bei max. ausgespindelten Lenkrollen (Bestell-Nr. 42759). Verstellbereich: 15 cm. Ballastvorschriften in der Aufbau- und Verwendungsanleitung beachten!

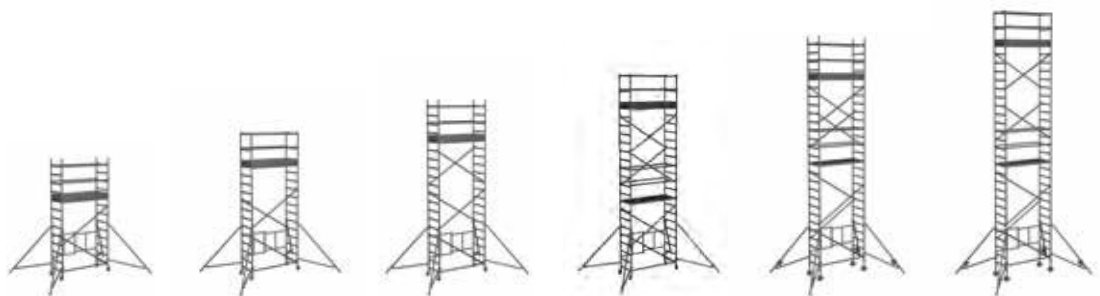

Arbeitshöhe ca. m	4,55	5,70	6,50	7,65	8,70	9,85
Gerüsthöhe m	3,90	4,75	5,85	6,70	8,05	8,90
Plattformhöhe m	2,55	3,70	4,50	5,65	6,70	7,85

Plattformgröße 0,60 m × 1,80 m						
Gewicht kg	88,9	96,1	108,9	140,9	157,5	162,1
Bestell-Nr.	53763	53764	53765	53766	53767	53768
Preis ohne MwSt. €	2.023,-	2.232,-	2.482,-	3.115,-	3.614,-	3.754,-

Ballastgewichte nicht im Lieferumfang enthalten.

# ZARGES Fahrgerüste mit Fahrbalken – Standortwechsel leicht gemacht.

Höchste Flexibilität im Einsatz bieten die Fahrgerüste mit Fahrbalken: Ist der Einsatz des Gerüsts an einem anderen Ort erforderlich, müssen nur die Bremsen der Lenkrollen gelöst werden und schon ist das Gerüst fahrbereit. Das ist gerade dann praktisch, wenn Arbeiten mit häufigem Standortwechsel durchgeführt werden. Dafür bieten die Fahrgerüste gleichzeitig einen sicheren und komfortablen Stand auf der Plattform sowie genügend Platz zum Ablegen von Werkzeug und Material.



**TOP**  
PRODUKT



Aufsteckrahmen auf die Fahrbalken aufsetzen ...



... und mit Federclips befestigen



Durch Verschieben der Adapter kann das komplette Fahrgerüst wandseitig verschoben werden

**Z 600** Fahrgerüst mit Fahrbalken, einfache Plattformbreite

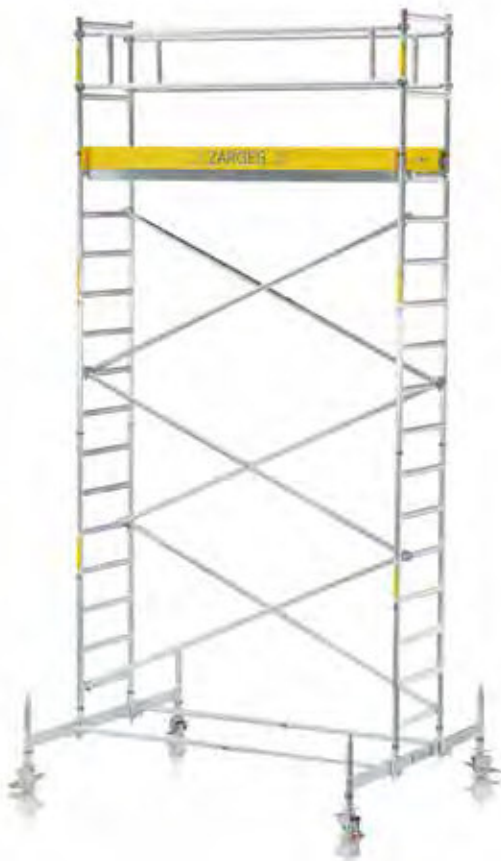

Die Standardlösung für höchste Mobilität und sicheren Stand.

- Gerüstbreite: 0,75 m;  
Gerüsthöhe: 1,80 m; 2,50 m; 3,00 m.
- Arbeitshöhen von 4,50 m bis max. 13,65 m mit Serienteilen ausbaubar.
- Gerüstgruppe 3 (belastbar bis 200 kg/m<sup>2</sup>) nach DIN EN 1004, d. h. je nach Plattformgröße von 202 kg bis max. 346 kg.
- Standardmäßige Rollen: spindelbare 200-mm-Lenkrollen (Bestell-Nr. 42917) für millimetergenauen Höhenausgleich.
- Können bei Bedarf durch kleinere, kostengünstigere Rollen bis zu einer bestimmten Gerüsthöhe ausgetauscht werden.

**!** Heute bestellt – spätestens übermorgen geliefert!

Lieferung direkt auf die Baustelle

Sie bestellen bis 10.00 Uhr. Wir liefern bis 18.00 Uhr des übernächsten Werktags innerhalb Deutschlands geradewegs an Ihre Wunschadresse.

Plattformgrößen:

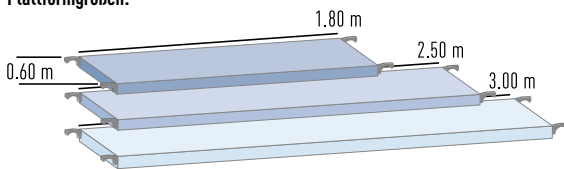

Arbeitshöhe ca. m	4,50	5,80	6,65	7,75	8,60
Gerüsthöhe m	3,50	4,80	5,65	6,75	7,60
Plattformhöhe m	2,50	3,80	4,65	5,75	6,60

Plattformgröße 0,60 m × 1,80 m					
Gewicht kg	92,4	164,9	181,5	213,1	223,5
Bestell-Nr.	51024	51034	51044	51054	51064
Preis ohne MwSt. €	2.350,-	3.226,-	3.560,-	4.486,-	4.794,-

Plattformgröße 0,60 m × 2,50 m					
Gewicht kg	103,1	176,4	194,9	233,2	244,6
Bestell-Nr.	51124	51134	51144	51154	51164
Preis ohne MwSt. €	2.495,-	3.375,-	3.723,-	4.756,-	5.068,-

Plattformgröße 0,60 m × 3,00 m					
Gewicht kg	114,4	188,5	208,5	254,5	266,7
Bestell-Nr.	51224	51234	51244	51254	51264
Preis ohne MwSt. €	2.569,-	3.453,-	3.815,-	4.892,-	5.208,-

Ballastgewichte nicht im Lieferumfang enthalten.

Plattformgröße	ca. m	0,60 m x 1,80 m										ca. m	0,60 m x 2,50 m										ca. m	0,60 m x 3,00 m											
		4,50	5,80	6,65	7,75	8,60	9,75	10,55	11,70	12,55	13,65		4,50	5,80	6,65	7,75	8,60	9,75	10,55	11,70	12,55	13,65		4,50	5,80	6,65	7,75	8,60	9,75	10,55	11,70	12,55	13,65		
Arbeitshöhe <sup>1)</sup>	ca. m											ca. m											ca. m												
Stückliste	Bestell-Nr.	51024	51034	51044	51054	51064	51074	51084	51094	51004	51014	Bestell-Nr.	51124	51134	51144	51154	51164	51174	51184	51194	51104	51114	Bestell-Nr.	51224	51234	51244	51254	51264	51274	51284	51294	51204	51214		
Aufsteckrahmen, 1,00 m	42905	-	2	-	2	-	2	-	2	-	2	42905	-	2	-	2	-	2	-	2	-	2	42905	-	2	-	2	-	2	-	2	-	2		
Aufsteckrahmen, 2,00 m	42904	2	2	4	4	6	6	8	8	10	10	42904	2	2	4	4	6	6	8	8	10	10	42904	2	2	4	4	6	6	8	8	10	10		
Geländerrahmen, 1,00 m	42906	2	2	2	2	2	2	2	2	2	2	42906	2	2	2	2	2	2	2	2	2	2	42906	2	2	2	2	2	2	2	2	2	2		
Geländer	42955	2	2	2	4	4	4	4	4	6	6	6	42956	2	2	2	2	2	2	2	2	2	2	42957	2	2	2	2	4	4	4	4	6	6	
Plattform mit Klappe	42931	1	1	1	2	2	2	2	3	3	3	42910	1	1	1	2	2	2	2	3	3	3	42933	1	1	1	2	2	2	2	3	3	3		
Querbord	42913	2	2	2	2	2	2	2	2	2	2	42913	2	2	2	2	2	2	2	2	2	2	42913	2	2	2	2	2	2	2	2	2	2		
Längsbord	42943	2	2	2	2	2	2	2	2	2	2	42914	2	2	2	2	2	2	2	2	2	2	42944	2	2	2	2	2	2	2	2	2	2		
Diagonalstrebe	42937	2	4	6	6	8	10	10	12	12	14	42908	2	4	6	6	8	10	10	12	12	14	42938	2	4	6	6	8	10	10	12	12	14		
Horizontalstrebe	42935	2	2	-	-	-	-	-	-	-	-	42907	2	2	-	-	-	-	-	-	-	-	42936	2	2	-	-	-	-	-	-	-	-		
Basisstrebe	42810	-	-	2	2	2	2	2	2	2	2	42885	-	-	2	2	2	2	2	2	2	2	42811	-	-	2	2	2	2	2	2	2	2		
Fahrbalken, 2,00 m	42923	-	2	2	2	2	2	2	2	2	2	42923	-	2	2	2	2	2	2	2	2	2	42923	-	2	2	2	2	2	2	2	2	2		
Lenkrolle, Ø 200 mm	42917	4	4	4	4	4	4	4	4	4	4	42917	4	4	4	4	4	4	4	4	4	4	42917	4	4	4	4	4	4	4	4	4	4		
Antrittbügel	42940	1	1	1	1	1	1	1	1	1	1	42940	1	1	1	1	1	1	1	1	1	1	42940	1	1	1	1	1	1	1	1	1	1		
Dreiecksausleger	42926	-	-	-	-	-	2	2	2	2	2	42926	-	-	-	-	-	2	2	2	2	2	42926	-	-	-	-	-	-	-	-	2	2		
Ballastgewichte	Pro Lenkrolle																																		
<b>Einsatz Innenbereich</b>																																			
mittiger Aufbau		5	1	2	3	4	5	6	7	8	9		6	0	0	1	1	2	3	4	5	5		5	0	0	0	1	2	2	3	4	5		
seitlicher Aufbau <sup>2)</sup>	42915	Δ	1/1	2/2	3/3	4/4	x	x	x	x	x	42915	Δ	0/1	0/2	1/3	1/4	2/5	x	x	x	x	x	42915	Δ	0/1	0/2	0/3	0/4	0/5	1/5	1/6	1/7	2/8	
seitlicher Aufbau mit 2 Auslegern <sup>3)</sup>		Δ	Δ	Δ	Δ	Δ	0	1/1	1/1	2/2	2/2		Δ	Δ	Δ	Δ	Δ	Δ	0	0	0	1/1		Δ	Δ	Δ	Δ	Δ	Δ	Δ	Δ	Δ	0	0	
<b>Einsatz Außenbereich</b>																																			
mittiger Aufbau		5	1	2	3	5	x	x	x	x	x		6	0	1	3	5	7	x	x	x	x	x		7	0	1	3	6	8	x	x	x	x	x
seitlicher Aufbau <sup>2)</sup>	42915	Δ	1/1	2/2	3/4	5/6	x	x	x	x	x	42915	Δ	0/1	0/3	1/5	2/7	5/10	x	x	x	x	x	42915	Δ	0/2	0/4	1/6	3/8	x	x	x	x	x	x
seitlicher Aufbau mit 2 Auslegern <sup>3)</sup>		Δ	Δ	Δ	Δ	Δ	1/1	x	x	x	x		Δ	Δ	Δ	Δ	Δ	Δ	x	x	x	x	x		Δ	Δ	Δ	Δ	Δ	Δ	x	x	x	x	x

x: nicht zulässig! Δ: technisch nicht möglich

<sup>1)</sup> Bei max. ausgespindelten Lenkrollen (Bestell-Nr. 42917). Verstellbereich: 30 cm.

<sup>2)</sup> Beim seitlichen Aufbau ohne Ausleger ist die niedrigere Ballastierung auf der Seite des Fahrbalkens, nach der das Gerüst verschoben worden ist.

<sup>3)</sup> Beim seitlichen Aufbau mit Auslegern ist die höhere Ballastierung auf der Seite der Ausleger.

Bei mehr als 4 Ballastgewichten pro Lenkrolle müssen zusätzlich Aufsteckrohre (Bestell-Nr. 42919) verwendet werden.

Fahrgerüste mit der Arbeitshöhe von 4,50 m besitzen keine Fahrbalken. Bitte entsprechende Ballastierung verwenden.

Ballastierungsvorschriften in der Aufbau- und Verwendungsanleitung beachten!

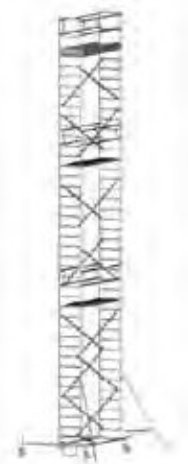
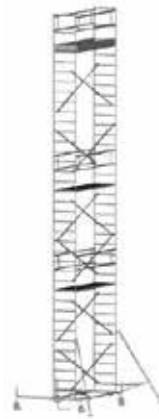
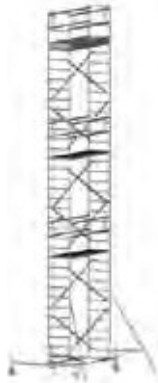
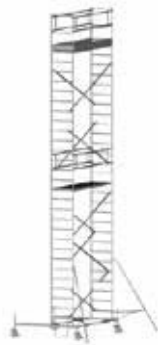
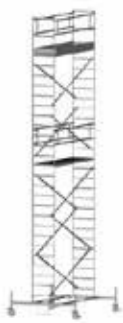

9,75	10,55	11,70	12,55	13,65
8,75	9,55	10,70	11,55	12,65
7,75	8,55	9,70	10,55	11,65

251,7	257,0	293,7	299,0	312,2
51074	51084	51094	51004	51014
5.718,-	5.856,-	6.952,-	7.090,-	7.558,-

258,6	278,8	323,2	328,5	342,5
51174	51184	51194	51104	51114
5.540,-	6.134,-	7.341,-	7.479,-	7.951,-

281,5	286,8	339,7	359,9	374,8
51274	51284	51294	51204	51214
5.684,-	5.822,-	7.077,-	7.671,-	8.147,-

**Z 600** Fahrgerüst mit Fahrbalken, doppelte Plattformbreite



Hohe Standsicherheit und Mobilität, dazu mehr Platz zum Arbeiten und fürs Werkzeug dank breiter Plattform.

- Gerüstbreite: 1,35 m;  
Gerüsthöhe: 1,80 m; 2,50 m; 3,00 m.
- Arbeitshöhen von 4,50 m bis max. 13,65 m mit Serienteilen ausbaubar.
- Gerüstgruppe 3 (belastbar bis 200 kg/m<sup>2</sup>) nach DIN EN 1004, d. h. je nach Plattformgröße von 404 kg bis max. 692 kg.
- Standardmäßige Rollen: spindelbare 200-mm-Lenkrollen (Bestell-Nr. 42917) für millimetergenauen Höhenausgleich.
- Können bei Bedarf durch kleinere, kostengünstigere Rollen bis zu einer bestimmten Gerüsthöhe ausgetauscht werden.

**!** Heute bestellt – spätestens übermorgen geliefert!

Lieferung direkt auf die Baustelle

Sie bestellen bis 10.00 Uhr. Wir liefern bis 18.00 Uhr des übernächsten Werktags innerhalb Deutschlands geradewegs an Ihre Wunschadresse.

Plattformgrößen:

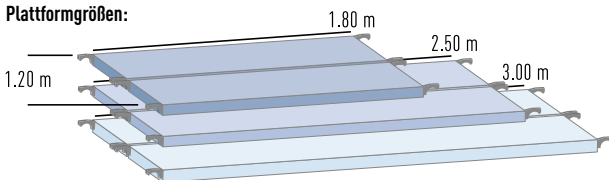

Arbeitshöhe ca. m	4,50	5,60	6,65	7,75	8,60
Gerüsthöhe m	3,50	4,60	5,65	6,75	7,60
Plattformhöhe m	2,50	3,60	4,65	5,75	6,60

Plattformgröße 1,20 m x 1,80 m					
Gewicht kg	114,9	131,9	210,8	258,6	272,0
Bestell-Nr.	51324	51334	51344	51354	51364
Preis ohne MwSt. €	2.755,-	3.291,-	4.061,-	5.292,-	5.628,-

Plattformgröße 1,20 m x 2,50 m					
Gewicht kg	129,5	147,3	229,1	288,6	302,9
Bestell-Nr.	51424	51434	51444	51454	51464
Preis ohne MwSt. €	2.983,-	3.523,-	4.307,-	5.728,-	6.068,-

Plattformgröße 1,20 m x 3,00 m					
Gewicht kg	145,5	164,1	246,2	317,2	332,2
Bestell-Nr.	51524	51534	51544	51554	51564
Preis ohne MwSt. €	3.085,-	3.629,-	4.427,-	5.920,-	6.264,-

Ballastgewichte nicht im Lieferumfang enthalten.



Plattformgröße	ca. m	1,20 m × 1,80 m										ca. m	1,20 m × 2,50 m										ca. m	1,20 m × 3,00 m									
		4,50	5,60	6,65	7,75	8,60	9,75	10,55	11,70	12,55	13,65		4,50	5,60	6,65	7,75	8,60	9,75	10,55	11,70	12,55	13,65		4,50	5,60	6,65	7,75	8,60	9,75	10,55	11,70	12,55	13,65
Arbeitshöhe <sup>1)</sup>																																	
Stückliste	Bestell-Nr.	51324	51334	51344	51354	51364	51374	51384	51394	51304	51314	Bestell-Nr.	51424	51434	51444	51454	51464	51474	51484	51494	51404	51414	Bestell-Nr.	51524	51534	51544	51554	51564	51574	51584	51594	51504	51514
Aufsteckrahmen, 1,00 m	42902	-	2	-	2	-	2	-	2	-	2	42902	-	2	-	2	-	2	-	2	-	2	42902	-	2	-	2	-	2	-	2	-	2
Aufsteckrahmen, 2,00 m	42901	2	2	4	4	6	6	8	8	10	10	42901	2	2	4	4	6	6	8	8	10	10	42901	2	2	4	4	6	6	8	8	10	10
Geländerrahmen, 1,00 m	42903	2	2	2	2	2	2	2	2	2	2	42903	2	2	2	2	2	2	2	2	2	2	42903	2	2	2	2	2	2	2	2	2	2
Geländer	42955	2	2	2	4	4	4	4	6	6	6	42955	2	2	2	4	4	4	4	6	6	6	42955	2	2	2	4	4	4	4	6	6	6
Plattform mit Klappe	42931	1	1	1	2	2	2	2	3	3	3	42910	1	1	1	2	2	2	2	3	3	3	42933	1	1	1	2	2	2	2	3	3	3
Plattform ohne Klappe	42932	1	1	1	2	2	2	2	3	3	3	42930	1	1	1	2	2	2	2	3	3	3	42934	1	1	1	2	2	2	2	3	3	3
Querbord	42911	2	2	2	2	2	2	2	2	2	2	42911	2	2	2	2	2	2	2	2	2	2	42911	2	2	2	2	2	2	2	2	2	2
Längsbord	42943	2	2	2	2	2	2	2	2	2	2	42914	2	2	2	2	2	2	2	2	2	2	42944	2	2	2	2	2	2	2	2	2	2
Diagonalstrebe	42937	2	4	6	6	8	10	10	12	12	14	42908	2	4	6	6	8	10	12	12	14	42938	2	4	6	6	8	10	12	12	14		
Horizontalstrebe	42935	2	2	-	-	-	-	-	-	-	-	42907	2	2	-	-	-	-	-	-	-	-	42936	2	2	-	-	-	-	-	-	-	-
Basisstrebe	42810	-	-	2	2	2	2	2	2	2	2	42885	-	-	2	2	2	2	2	2	2	2	42811	-	-	2	2	2	2	2	2	2	2
Fahrbalcken, 2,00 m	42923	-	-	2	2	2	2	2	2	2	2	42923	-	-	2	2	2	2	2	2	2	2	42923	-	-	2	2	2	2	2	2	2	2
Lenkrolle, Ø 200 mm	42917	4	4	4	4	4	4	4	4	4	4	42917	4	4	4	4	4	4	4	4	4	4	42917	4	4	4	4	4	4	4	4	4	4
Antrittbügel	42940	1	1	1	1	1	1	1	1	1	1	42940	1	1	1	1	1	1	1	1	1	1	42940	1	1	1	1	1	1	1	1	1	1
Dreiecksausleger	42926	-	-	-	-	-	-	2	2	2	42926	-	-	-	-	-	-	-	-	2	42926	-	-	-	-	-	-	-	-	-	-		
Ballastgewichte	Pro Lenkrolle																																
<b>Einsatz Innenbereich</b>																																	
mittiger Aufbau	42915	2	3	1	2	3	4	4	5	6	7	42915	2	3	0	0	1	1	2	3	3	4	42915	1	3	0	0	0	1	1	2	3	3
seitlicher Aufbau <sup>2)</sup>		Δ	Δ	1/1	2/2	3/3	4/4	4/4	x	x	x		Δ	Δ	0	0/1	0/2	0/2	1/3	1/4	2/5	2/6		Δ	Δ	0	0/1	0/1	0/2	0/3	0/3	1/4	1/5
seitlicher Aufbau mit 2 Auslegern <sup>3)</sup>		Δ	Δ	Δ	Δ	Δ	Δ	Δ	1/0	1/0	2/1		Δ	Δ	Δ	Δ	Δ	Δ	Δ	Δ	Δ	1/0		Δ	Δ	Δ	Δ	Δ	Δ	Δ	Δ	Δ	Δ
<b>Einsatz Außenbereich</b>																																	
mittiger Aufbau	42915	2	4	2	5	7	x	x	x	x	x	42915	2	4	1	3	5	7	x	x	x	x	42915	2	5	1	3	5	8	x	x	x	x
seitlicher Aufbau <sup>2)</sup>		Δ	Δ	2/2	5/5	7/7	x	x	x	x	x		Δ	Δ	0/2	1/4	3/6	5/8	x	x	x	x		Δ	Δ	0/2	2/4	4/7	6/9	x	x	x	x

x: nicht zulässig! Δ: technisch nicht möglich  
<sup>1)</sup> Bei max. ausgespindelten Lenkrollen (Bestell-Nr. 42917). Verstellbereich: 30 cm.  
<sup>2)</sup> Beim seitlichen Aufbau ohne Ausleger ist die niedrigere Ballastierung auf der Seite des Fahrbalckens, nach der das Gerüst verschoben worden ist.  
<sup>3)</sup> Beim seitlichen Aufbau mit Auslegern ist die höhere Ballastierung auf der Seite der Ausleger.  
 Bei mehr als 4 Ballastgewichten pro Lenkrolle müssen zusätzlich Aufsteckrohre (Bestell-Nr. 42919) verwendet werden.  
 Fahrgerüste mit der Arbeitshöhe von 4,50 m und 5,60 m besitzen keine Fahrbalcken. Bitte entsprechende Ballastierung verwenden.  
 Ballastierungsvorschriften in der Aufbau- und Verwendungsanleitung beachten!



	9,75	10,55	11,70	12,55	13,65
	8,75	9,55	10,70	11,55	12,65
	7,75	8,55	9,70	10,55	11,65
	289,0	297,2	365,1	373,3	390,3
	51374	51384	51394	51304	51314
	6.164,-	6.330,-	8.187,-	8.353,-	8.889,-
	320,7	328,9	394,5	402,7	435,5
	51474	51484	51494	51404	51414
	6.608,-	6.774,-	8.369,-	8.535,-	9.531,-
	350,9	359,1	436,8	445,0	463,7
	51574	51584	51594	51504	51514
	6.808,-	6.974,-	8.645,-	8.811,-	9.355,-

# Einzelteile Fahrgerüste Z 600/Z 600 COMPACT

## Z 600 Aufsteckrahmen

**Hinweis:** Aufsteckrahmen aus Aluminiumrohr,  $\varnothing$  50 mm; Sprossen mit rutschfester Riffelung; rundum verschweißte Sprossen-Holm-Verbindung inkl. zwei Sicherungsfedern (am Gerüst – nicht lose!).



### Aufsteckrahmen, 0,75 m

Für alle Fahrgerüste mit 0,75 m Breite zum sicheren Aufstieg zur Plattform.

Für Gerüst-breiten m	Höhe m	Sprossen-anzahl	Gewicht kg	Bestell-Nr.	Preis ohne MwSt. €
0,75	1,12	4	4,0	42905	149,-
0,75	1,96	7	6,7	42904	218,-



### Aufsteckrahmen, 1,35 m

Mit mittlerer Versteifung aus 25 x 5er Flachaluminium.  
Für alle Fahrgerüste mit 1,35 m Breite zum sicheren Aufstieg zur Plattform.

Für Gerüst-breiten m	Höhe m	Sprossen-anzahl	Gewicht kg	Bestell-Nr.	Preis ohne MwSt. €
1,35	1,12	4	5,9	42902	183,-
1,35	1,96	7	10,0	42901	266,-

## Z 600 Klapprahmeneinheiten

**Hinweis:** Klapprahmeneinheiten bestehend aus einer Klappereinheit und zwei Seitenteilen; Klappereinheit aus Aluminium-Profilen 40 mm x 20 mm inkl. Scharnier mit automatisch einrastbaren Gelenken. Seitenteile siehe Aufsteckrahmen.



### Klapprahmen

Als Grundeinheit des Klappgerüsts von 1,80 m Länge und von 0,85 m oder 1,45 m Breite (bis Außenkante Scharnier der Klappereinheit).

Für Gerüst-breiten m	Höhe m	Sprossen-anzahl	Gewicht kg	Bestell-Nr.	Preis ohne MwSt. €
0,85	1,50	5	16,9	42947	473,-
1,45	1,50	5	21,3	42948	728,-

## Z 600 Geländer/Geländerrahmen

**Hinweis:** Geländer/Geländerrahmen aus Aluminiumrohren  $\varnothing$  50 mm; Stöße rundum verschweißte. Geländer: mit selbstarretierenden Klauen (grau) aus Aluminium-Druckguss. Geländerrahmen: inkl. 2 Sicherungsfedern (am Gerüst – nicht lose!) zur Befestigung am Aufsteckrahmen.



### Geländer

Zur Bildung des längsseitigen Schutzes. Anbringung: von innen nach außen.

Für Gerüst-längen m	Höhe m	Gewicht kg	Bestell-Nr.	Preis ohne MwSt. €
1,80	0,55	5,3	42955	166,-
2,50	0,55	6,4	42956	182,-
3,00	0,55	7,2	42957	193,-



08

**Z 600** Geländer/Geländerrahmen

Für Gerüstlängen m	Höhe m	Gewicht kg	Bestell-Nr.	Preis ohne MwSt. €
1,80	0,55	7,2	42837	202,-
2,50	0,55	9,7	42838	214,-

**Vorlaufendes Geländer**

Zur Bildung des längsseitigen Schutzes.  
Für Z 600 S-PLUS-Fahrgerüste oder zum Nachrüsten bei Z 600 Fahrgerüsten mit Auslegern und Klappgerüsten COMPACT.

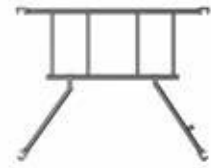

Für Gerüstbreiten m	Höhe m	Gewicht kg	Bestell-Nr.	Preis ohne MwSt. €
0,75	1,00	2,7	42906	99,-
1,35	1,00	3,7	42903	119,-

**Geländerrahmen**

Zur Bildung des oberen, stirnseitigen Schutzes.



**Z 600** Streben (horizontal und diagonal)

**Hinweis:** Streben (horizontal und diagonal), Ø 50 mm, mit selbstarretierenden Klauen aus Aluminium-Druckguss.

Für Gerüstlängen m	Gewicht kg	Bestell-Nr.	Preis ohne MwSt. €
1,80	2,3	42935	73,-
2,50	2,9	42907	76,-
3,00	3,3	42936	80,-

**Horizontalstrebe**

Zur Aussteifung des unteren Gerüstteils.  
Farbe der Klauen: Grau.



Für Gerüstlängen m	Länge m	Gewicht kg	Bestell-Nr.	Preis ohne MwSt. €
1,80	2,12	2,6	42937	85,-
2,50	2,75	3,0	42908	87,-
3,00	3,20	3,4	42938	89,-

**Diagonalstrebe**

Zur Aussteifung der Aufsteckrahmen.  
Farbe der Klauen: Blau.



Für Gerüstlänge m	Gewicht kg	Bestell-Nr.	Preis ohne MwSt. €
1,80	2,3	42978	90,-
2,50	2,7	42979	93,-
3,00	3,1	42980	94,-

**Plattfordiagonale**

Zur Aussteifung der Aufsteckrahmen, anstelle von Diagonalen, wenn eine Plattform in Höhe der Diagonalen eingesetzt werden soll.  
Farbe der Klauen: Blau.



Für Gerüstlängen m	Gewicht kg	Bestell-Nr.	Preis ohne MwSt. €
1,80	6,1	42886	86,-
2,50	7,1	42887	94,-
3,00	7,9	42888	103,-

**Basisstreben für Gerüste mit Auslegern**

Aus Aluminiumrohren Ø 48 mm, mit Kupplungen zur biegesteifen Befestigung am Holm.



Für Gerüstlängen m	Gewicht kg	Bestell-Nr.	Preis ohne MwSt. €
1,80	5,4	42810	86,-
2,50	6,4	42885	94,-
3,00	7,2	42811	103,-

**Basisstreben für Gerüste mit Fahrbalen**

Aus Aluminiumrohren, Ø 48 mm, mit Adaptern zur biegesteifen Befestigung am Fahrbalen.



# Einzelteile Fahrgerüste Z 600/Z 600 COMPACT

## Z 600 Plattformen

**Hinweis:** Plattformen aus rundum verschweißtem, verwindungsstifem Alurahmen mit koch- und wasserfester, 7-fach verleimter Sperrholzplatte; mit rutschhemmender Oberfläche und 4 selbstarretierenden Klauen (grau) aus Aluminium-Druckguss.



### Plattform

Für den festen Stand auf Zwischen- und Arbeitsplattform. Einsatz: bei Fahrgerüsten mit 1,35 m Breite.

Für Gerüstlängen m	Breite m	Gewicht kg	Bestell-Nr.	Preis ohne MwSt. €
1,80	0,60	12,7	42932	237,-
2,50	0,60	17,5	42930	320,-
3,00	0,60	21,1	42934	348,-



### Plattform mit Durchstiegsklappe

Mit Verschlussmechanismus für den festen Stand auf Zwischen- und Arbeitsplattform.

Für Gerüstlängen m	Breite m	Gewicht kg	Bestell-Nr.	Preis ohne MwSt. €
1,80	0,60	13,0	42931	296,-
2,50	0,60	17,5	42910	371,-
3,00	0,60	23,7	42933	393,-

## Z 600 Bordbretter

**Hinweis:** Bordbretter aus ca. 2,5 cm dickem Holz mit Führungsschienen am Querbord für hohen Bedienkomfort.



### Längsbord

Zur Bildung eines längsseitigen Schutzes der Arbeitsplattform. Farbe: Gelb mit ZARGES Aufdruck.

Für Gerüstlängen m	Höhe m	Gewicht kg	Bestell-Nr.	Preis ohne MwSt. €
1,80	0,15	3,3	42943	56,-
2,50	0,15	4,9	42914	70,-
3,00	0,15	5,6	42944	79,-



### Querbord

Zur Bildung eines stirnseitigen Schutzes der Arbeitsplattform, inkl. Metallbeschläge. Farbe: Gelb.

Für Gerüstbreiten m	Höhe m	Gewicht kg	Bestell-Nr.	Preis ohne MwSt. €
0,75	0,15	1,4	42913	42,-
1,35	0,15	2,1	42911	58,-

## Z 600 Fahrbalken



### Fahrbalken

Stahl-Rechteckrohr 80 mm × 50 mm, feuerverzinkt mit Einsteckrohren für Lenkrollen und verschiedenen Aufsteckdornen für Aufsteckrahmen inkl. 2 Sicherungsfedern (am Gerüst – nicht lose!).

Länge ca. m	Höhe m	Gewicht kg	Bestell-Nr.	Preis ohne MwSt. €
2,00	0,40	19,9	42923	204,-

**Z 600 Ausleger**

Länge ca. m	Gewicht kg	Bestell-Nr.	Preis ohne MwSt. €
2,25-2,45	7,5	42926	228,-

**Dreiecksausleger**

Aus Aluminiumrohren, Ø 50 mm, teleskopierbar mit Schwenkfuß zum Ausgleich von Unebenheiten, mit Schellen zur Befestigung am Holm, inkl. Verdrehssicherung.



Länge ca. m	Gewicht kg	Bestell-Nr.	Preis ohne MwSt. €
2,20	5,0	42850	191,-

**Dreiecksausleger S-PLUS**

Aus Aluminiumrohren, Ø 50 mm, teleskopierbar mit Schwenkfuß zum Ausgleich von Unebenheiten, mit Schellen zur Befestigung am Holm.



Länge ca. m	Gewicht kg	Bestell-Nr.	Preis ohne MwSt. €
0,75	1,9	42865	70,-

**Verdrehssicherung für Ausleger**

Separate Verdrehssicherung zur Anbringung an Z 600 Ausleger. Halten die Ausleger fest in der 45°-Stellung zum Fahrgerüst (nach EN 1004 vorgeschrieben).



**Z 600 Für Fahrgerüste mit Schrägaufstiegen**

Für Gerüst-breiten m	Höhe m	Sprossen-anzahl	Gewicht kg	Bestell-Nr.	Preis ohne MwSt. €
1,35	1,96	7 (einseitig)	9,0	42928	229,-

**Aufsteckrahmen, 1,35 m mit Durchstieg**

Mit mittiger Versteifung aus Aluminiumrohr, Ø 50 mm, zum stirnseitigen Einstieg bei Fahrgerüsten mit Schrägaufstieg.

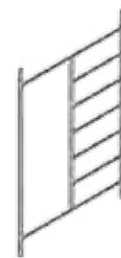

Für Gerüst-länge m	Länge ca. m	Gewicht kg	Bestell-Nr.	Preis ohne MwSt. €
1,80	2,15	8,8	42961	381,-
2,50	2,15	12,5	42861	461,-

**Schrägaufstieg**

Treppenkonstruktion aus Aluminium-Profilen für einen bequemen Auf- und Abstieg, insbesondere mit sperrigen bzw. schweren Lasten. Stufentiefe 0,10 m. Außenbreite Aufstieg 0,43 m.



Für Gerüst-länge m	Länge ca. m	Gewicht kg	Bestell-Nr.	Preis ohne MwSt. €
1,80	2,65	3,8	42929	108,-
2,50	2,80	4,1	42862	125,-

**Handlauf**

Aus Aluminiumrohren, Ø 50 mm, zur Bildung des Seitenschutzes beim Schrägaufstieg.



## Z 600 Für Fahrgerüste mit Schrägaufstiegen



### Handlauf, abgewinkelt (oben)

Aus Aluminiumrohren, Ø 50 mm, zur Bildung des Seitenschutzes beim Schrägaufstieg.

Einsatz: nur unterhalb der Arbeitsplattform.

Für Gerüstlänge m	Gewicht kg	Bestell-Nr.	Preis ohne MwSt. €
1,80	3,2	42939	130,-
2,50	3,7	42863	152,-



### Plattform, aufklappbar

Über die ganze Länge. Durchstiegsklappe mit Verschlussmechanismus für den festen Stand auf Zwischen- und Arbeitsplattform.

Für Gerüstlänge m	Breite m	Gewicht kg	Bestell-Nr.	Preis ohne MwSt. €
1,80	0,60	13,3	42970	308,-
2,50	0,60	18,1	42860	354,-

## Z 600 Lenkrollen und Fußspindel



### Lenkrolle mit Spindel

Kunststoffrad, Ø 200 mm oder Ø 125 mm, mit Spindel aus Stahl verzinkt, mit getrennten Hebeln für Brems- und Lösefunktion; mit Lastzentrierung im gebremsten Zustand.

Passend für alle Fahrbalken und Aufsteckrahmen von Z 600 Fahrgerüsten.

Verstellbereich: 30 cm.  
Liefergröße: 1 Stück.

Durchmesser mm	Gewicht kg	Tragfähigkeit/Rolle kg	Bestell-Nr.	Preis ohne MwSt. €
125	6,1	500	42973	126,-
200	7,3	600	42917	128,-



### Lenkrolle mit Zapfen (nicht spindelbar)

Kunststoffrad, Ø 125 mm, mit Zapfen aus Stahl, verzinkt, mit Feststellbremse.

Passend für alle Fahrbalken und Aufsteckrahmen von Z 600 Fahrgerüsten.

Liefergröße: 1 Stück.

Durchmesser mm	Gewicht kg	Tragfähigkeit/Rolle kg	Bestell-Nr.	Preis ohne MwSt. €
125	1,5	300	42959	49,-



### Alu-Guss-Lenkrolle mit Spindel

Zur elektrostatischen Ableitung (anstelle Erdungsband).

Alu-Gussrad, Ø 125 mm, mit Spindel aus Stahl, verzinkt, mit getrennten Hebeln für Brems- und Lösefunktion; mit Lastzentrierung im gebremsten Zustand.

Verstellbereich: 30 cm.  
Liefergröße: 1 Stück.

Durchmesser mm	Gewicht kg	Tragfähigkeit/Rolle kg	Bestell-Nr.	Preis ohne MwSt. €
125	6,2	500	42873	191,-

**Z 600 Lenkrollen und Fußspindel**

Durchmesser mm	Gewicht kg	Tragfähigkeit/Rolle kg	Bestell-Nr.	Preis ohne MwSt. €
200	7,3	600	42875	162,-

**Gummi-Lenkrolle mit Spindel**

Kunststoffrad, Ø 200 mm, mit Spindel aus Stahl, verzinkt, mit getrennten Hebeln für Brems- und Lösefunktion; mit Lastzentrierung im gebremsten Zustand. Öl-, benzin- und säurebeständig. Passend für alle Fahrbalken und Aufsteckrahmen von Z 600 Fahrgerüsten. Verstellbereich: 30 cm. Liefergröße: 1 Stück.



Durchmesser mm	Gewicht kg	Tragfähigkeit/Rolle kg	Bestell-Nr.	Preis ohne MwSt. €
200	7,3	1.000	42874	230,-

**Lenkrolle 1.000 kg**

Kunststoffrad, Ø 200 mm, mit Spindel aus Stahl, verzinkt, mit getrennten Hebeln für Brems- und Lösefunktion mit Lastzentrierung im gebremsten Zustand. Passend für alle Fahrbalken und Aufsteckrahmen von Z 600 Fahrgerüsten. Geeignet für Arbeitsbühnen. Verstellbereich: 6,5 cm. Liefergröße: 1 Stück.



Gewicht kg	Tragfähigkeit kg	Bestell-Nr.	Preis ohne MwSt. €
4,5	600	41904	69,-

**Fußspindel**

Stahl, verzinkt, spindelbar in einem Verstellbereich von 30 cm; mit Schraublöchern zum Verschrauben mit dem Untergrund. Liefergröße: 1 Stück.



**Z 600 Antrittbügel**

Gewicht kg	Breite ca. m	Bestell-Nr.	Preis ohne MwSt. €
0,6	0,40	42940	64,-

**Antrittbügel**

Verstellbar, mit Schrauben zur Befestigung an Fahrbalken bzw. Sprosse zur Verkürzung des Antritts zur ersten Sprosse.



## Z 600 Erweiterungszubehör

**Hinweis:** Durch dieses Erweiterungszubehör können aus Standard-Fahrgerüsten Fahrgerüste für besondere Anforderungen erzeugt werden. Gegebenenfalls sind statistische Nachweise erforderlich!



### Geländerpfosten

Bei längsseitiger Kopplung von Gerüsten; beim oberen Abschluss, um Geländer miteinander zu koppeln; anstelle des Geländerrahmens.

Gewicht kg	Bestell-Nr.	Preis ohne MwSt. €
2,0	42986	80,-



### Längsbordklammer, 1 Paar

Zum Koppeln von Längsbordbrettern in Reihe.

Gewicht kg	Bestell-Nr.	Preis ohne MwSt. €
1,0	42869	72,-

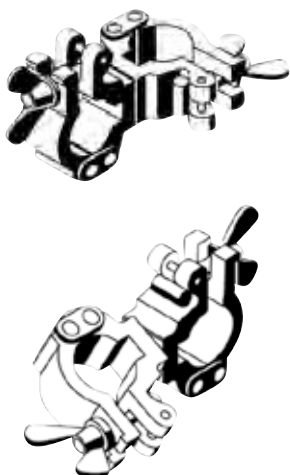

### Alu-Kupplungen, starr 90° oder drehbar

Zum Koppeln von Zubehören an andere Gerüsteile. Geeignet für Rohrdurchmesser von  $\varnothing$  44 bis 50 mm.

Ausführung	Gewicht kg	Bestell-Nr.	Preis ohne MwSt. €
starr	1,4	42971	43,-
drehbar	1,5	42972	38,-



**Z 600** Erweiterungszubehör

Breite ca. m	Höhe m	Gewicht kg	Bestell-Nr.	Preis ohne MwSt. €
0,75	0,95	5,0	42962	121,-

**Alu-Konsolen**

Zur einseitigen oder zweiseitigen Verbreiterung der Arbeitsbühne inkl. Kupplungen.



Für Gerüstlänge m	Länge ca. m	Gewicht kg	Bestell-Nr.	Preis ohne MwSt. €
1,80	1,70	7,5	42963	177,-
2,50	2,40	9,0	42964	220,-
3,00	2,90	10,5	42965	226,-

**Zwischenbelag**

Einsatz: zur Überbrückung des Spaltes beim Anbau eines Konsolbausatzes an ein Fahrgerüst.  
Ca. 12 cm breite Plattform mit Aluminiumrahmen auf der Unterseite.



Gewicht kg	Bestell-Nr.	Preis ohne MwSt. €
0,2	42966	31,-

**Querbordklammer**

Zur Kopplung von zwei Querbordbrettern in Reihe.



Für Gerüstlänge m	Höhe m	Gewicht kg	Bestell-Nr.	Preis ohne MwSt. €
2,50	0,58	12,2	42975	307,-

**Trägerrahmen**

Einsatz: zur längsseitigen Befestigung an Fahrgerüsten zur Aufnahme von Überbrückungen (wie z. B. bei Arbeitsbühnen).



Überbrückungslänge m	Länge ca. m	Gewicht kg	Bestell-Nr.	Preis ohne MwSt. €
1,80	3,20	8,1	42866	111,-
2,50	3,90	9,7	42867	124,-
3,00	4,40	10,8	42868	146,-

**Längsbord für Überbrückung**

Zur Bildung des längsseitigen Schutzes der Überbrückung bei Arbeitsbühnen. Mit Scharnier.



# Einzelteile Fahrgerüste Z 600/Z 500 COMPACT

## Z 600 Erweiterungszubehör



### Variable Ecke für Rundgerüst

Zur Bildung von vieleckigen Rundgerüsten.  
Ecke variabel von 35 bis 60°.  
Für Gerüste mit doppelter Plattformbreite.

Gewicht kg	Bestell-Nr.	Preis ohne MwSt. €
12,0	42877	384,-



### Teleskopierbare Strebe

Für Rundgerüste in Verbindung mit der variablen Ecke (Bestell-Nr. 42877).

Länge ca. m	Gewicht kg	Bestell-Nr.	Preis ohne MwSt. €
1,10–1,55	2,0	42854	87,-

## Z 600 Z 500 Ballastierung und Zubehör

**Hinweis:** Zur richtigen Ballastierung bitte immer die Aufbau- und Verwendungsanleitung beachten. Ballastierung ist abhängig vom Aufbauort (außen od. innen).



### Ballastgewicht (Scheibe)

Stahl, lackiert. Zum Aufstecken auf die Rohre des Fahrbalkens.  
Farbe: Gelb.

Gewicht kg	Durchmesser mm	Bestell-Nr.	Preis ohne MwSt. €
10,0	215	42915	54,-



### Aufsteckrohr

Alurohr, Ø 50 mm, für Ballastscheibe (Bestell-Nr. 42915).  
Einsatz: ab > 4 Ballastgewichte.  
Maximalbestückung: 6 Ballastscheiben.

Länge ca. m	Gewicht kg	Bestell-Nr.	Preis ohne MwSt. €
0,70	0,9	42919	25,-



### Ballastgewicht (Quader)

Stahl, lackiert. Mit Schellen zur Befestigung an den Dreiecksauslegern.  
Farbe: Gelb.

Gewicht kg	Bestell-Nr.	Preis ohne MwSt. €
10,0	42912	54,-



### Wandanker

Aus Stahl, verzinkt. Zur Verankerung am Mauerwerk bei wandseitigem Aufbau.  
Empfehlung:  
Plattformhöhe 3,00 m–6,60 m: 2 Stück  
Plattformhöhe 6,60 m–10,50 m: 4 Stück  
Plattformhöhe 10,50 m–12,00 m: 6 Stück

Länge ca. m	Gewicht kg	Bestell-Nr.	Preis ohne MwSt. €
0,90	2,0	42920	71,-



### Stoßschutz für Fahrgerüste

Zum Schutz von Gegenständen bei Kontakt mit dem Fahrgerüst.  
Für Rohre mit Ø 50 mm.  
Länge: 220 mm. Farbe: Blau.

Gewicht kg	Bestell-Nr.	Preis ohne MwSt. €
0,2	42847	26,-



Z 600

Z 500

## Ballastierung und Zubehör

Gewicht kg	Bestell-Nr.	Preis ohne MwSt. €
0,5	40301	50,50

### Werkzeugtasche

Mobile Tasche für Werkzeug mit verschiedenen Ablagefächern. Mit Schultergurt zum bequemen Tragen. Sehr flexibel in der Befestigung. Maße: 30 x 15 x 30 cm (B x T x H).



Z 500

## Aufsteckrahmen

**Hinweis:**

Aufsteckrahmen aus Aluminiumrohren,  $\varnothing$  50 mm; Sprossen mit rutschfester Riffelung; rundum verschweißte Sprossen-Holm-Verbindung inkl. zwei Sicherungsfedern (am Gerüst – nicht lose!).

Für Gerüst-breiten m	Höhe m	Sprossen-anzahl	Gewicht kg	Bestell-Nr.	Preis ohne MwSt. €
0,68	1,96	7	6,1	42750	186,-
0,68	1,12	4	3,8	42733	132,-

### Aufsteckrahmen 0,68 m

Zum sicheren Aufstieg zur Plattform.



Z 500

## Geländer/Geländerrahmen

**Hinweis:**

Geländer/Geländerrahmen aus Aluminiumrohren  $\varnothing$  50 mm; Stöße rundum verschweißt. Geländer: mit selbstarretierenden Klauen (grau) aus Aluminium-Druckguss. Geländerrahmen: inkl. 2 Sicherungsfedern (am Gerüst – nicht lose!) zur Befestigung am Aufsteckrahmen.

Für Gerüst-längen m	Höhe m	Gewicht kg	Bestell-Nr.	Preis ohne MwSt. €
1,80	0,55	7,2	42837	202,-

### Vorlaufendes Geländer

Zur Bildung des längsseitigen Schutzes. Für Z 500 S-PLUS Klappgerüste COMPACT oder zum Nachrüsten von Z 500 Klappgerüsten COMPACT.



Für Gerüst-breiten m	Höhe m	Gewicht kg	Bestell-Nr.	Preis ohne MwSt. €
0,68	1,00	2,3	42740	76,-

### Geländerrahmen

Zur Bildung des oberen, stirnseitigen Schutzes.



Z 500

## Klapprahmeneinheit

**Hinweis:**

Klapprahmeneinheit bestehend aus einer Klappeneinheit und zwei Seitenteilen; Klappeneinheit aus Aluminium-Profilen 40 mm x 20 mm inkl. einfachem Scharnier mit Klapstecker. Seitenteile siehe Aufsteckrahmen.

Höhe m	Sprossen-anzahl	Gewicht kg	Bestell-Nr.	Preis ohne MwSt. €
1,77	6	14,8	42734	407,-

### Klapprahmen

Als Grundeinheit des Klappgerüsts von 1,80 m Länge und 0,68 m Breite.



# Einzelteile Fahrgerüste Z 500 COMPACT

## Z 500 Streben (horizontal und diagonal)

**Hinweis:** Streben (horizontal und diagonal) aus Aluminiumrohren,  $\varnothing$  50 mm, mit selbstarretierenden Klauen aus Aluminium-Druckguss.



### Horizontalstrebe

Für die Verwendung als Geländer und zur Aussteifung des unteren Gerüstteils.  
Farbe der Klauen: Grau.

Für Gerüstlängen m	Gewicht kg	Bestell-Nr.	Preis ohne MwSt. €
1,80	2,3	42742	73,-



### Diagonalstrebe

Zur Aussteifung der Aufsteckrahmen.  
Farbe der Klauen: Blau.

Für Gerüstlängen m	Länge m	Gewicht kg	Bestell-Nr.	Preis ohne MwSt. €
1,80	2,12	2,6	42741	85,-

## Z 500 Plattformen

**Hinweis:** Plattformen aus rundum verschweißtem, verwindungssteifem Alurahmen mit koch- und wasserfester, 7-fach verleimter Sperrholzplatte; mit rutschhemmender Oberfläche und 4 selbstarretierenden Klauen (grau) aus Aluminium-Druckguss.



### Plattform

Für den Einsatz beim Fahrgerüst Bestell-Nr. 53760 (ohne Erweiterungsmöglichkeit).

Für Gerüstlängen m	Breite m	Gewicht kg	Bestell-Nr.	Preis ohne MwSt. €
1,80	0,60	12,7	42720	237,-



### Plattform mit Durchstiegsklappe

Mit Verschlussmechanismus für den festen Stand auf Zwischen- und Arbeitsplattform.

Für Gerüstlängen m	Breite m	Gewicht kg	Bestell-Nr.	Preis ohne MwSt. €
1,80	0,60	13,0	42725	296,-

## Z 500 Bordbretter

**Hinweis:** Bordbretter aus ca. 2,5 cm dickem Holz mit Führungsschienen am Querbord für hohen Bedienkomfort.



### Längsbord

Zur Bildung eines längsseitigen Schutzes der Arbeitsplattform.  
Farbe: Gelb mit ZARGES Aufdruck.

Für Gerüstlängen m	Höhe m	Gewicht kg	Bestell-Nr.	Preis ohne MwSt. €
1,80	0,15	3,3	42943	56,-



### Querbord

Zur Bildung eines stirnseitigen Schutzes der Arbeitsplattform, inkl. Metallbeschläge.  
Farbe: Gelb.

Für Gerüstbreiten m	Höhe m	Gewicht kg	Bestell-Nr.	Preis ohne MwSt. €
0,68	0,15	1,4	42731	42,-



08

**Z 500 Ausleger**

Länge m	Gewicht kg	Bestell- Nr.	Preis ohne MwSt. €
2,00	3,9	42756	151,-

**Dreiecksausleger**

Aus Aluminiumrohren, Ø 50 mm, mit robustem Kunststoff-Fuß. Mit Schellen zur Befestigung am Holm.



Länge ca. m	Gewicht kg	Bestell- Nr.	Preis ohne MwSt. €
2,20	5,0	42850	191,-

**Dreiecksausleger S-PLUS**

Aus Aluminiumrohren, Ø 50 mm, teleskopierbar mit Schwenkfuß zum Ausgleich von Unebenheiten, mit Schellen zur Befestigung am Holm.



Gewicht kg	Bestell- Nr.	Preis ohne MwSt. €
1,9	42865	70,-

**Verdrehsicherung für Ausleger Z 500**

Separate Verdrehsicherung zur Anbringung an Z 500 Ausleger. Halten die Ausleger fest in der 45°-Stellung zum Fahrgerüst (nach EN 1004 vorgeschrieben).



**Z 500 Lenkrollen**

Tragfähigkeit/ Rolle kg	Gewicht kg	Bestell- Nr.	Preis ohne MwSt. €
300	1,5	42743	40,-

**Lenkrolle mit Zapfen (nicht spindelbar)**

Kunststoffrad, Ø 125 mm, mit Zapfen aus Stahl, verzinkt, mit Feststellbremse. Mit Gummibeschichtung (braun) – hinterläßt keine Spuren auf dem Boden. Liefergröße: 1 Stück.



Durch- messer mm	Gewicht kg	Tragfähigkeit/ Rolle kg	Bestell- Nr.	Preis ohne MwSt. €
150	5,0	500	42759	103,-

**Lenkrolle mit Spindel**

Kunststoffrad, Ø 150 mm, mit Spindel aus Stahl, verzinkt, mit getrennten Hebeln für Brems- und Lösefunktion; mit Lastzentrierung im gebremsten Zustand. Verstellbereich: 15 cm. Liefergröße: 1 Stück.



## Ersatzteile für Fahrgerüste



### Endkappe

Für oberen Abschluss des Z 600 Geländerrahmens.

Durchmesser mm	Bestell-Nr.	Preis ohne MwSt. €
50	800175	6,50



### Federclip

Für Aufsteckrahmen und Geländerrahmen der Programme Z 500 und Z 600.

Material	Bestell-Nr.	Preis ohne MwSt. €
Stahl, verzinkt	800172	7,-



### Adapter für Fahrbalken

Verschiebbar auf Fahrbalken.

Ausführung	Bestell-Nr.	Preis ohne MwSt. €
Fahrbalken 42141 Z 600	800253	66,-
Fahrbalken 42923 Z 600	800345	91,50
Fahrbalken 42830 Z 500	800379	65,-



### Hammerkopfschraube M 14 mm x 70 mm

Für Gerüstkupplungen an Dreiecksauslegern.

Material	Bestell-Nr.	Preis ohne MwSt. €
Stahl, verzinkt	800347	9,-



### Gerüstkupplung

Für Dreiecksausleger Z 600/Z 500.

Material	Bestell-Nr.	Preis ohne MwSt. €
Aluminium	800348	29,-

## Ersatzteile für Fahrgerüste

Material	Bestell-Nr.	Preis ohne MwSt. €
Stahl, verzinkt	860116	8,50

**Rohrklappstecker**

Für Dreiecksausleger.  
Passend für alle Programme.



Ausführung	Gewicht kg	Bestell-Nr.	Preis ohne MwSt. €
Außenscharnier, 180°-Rastung	1,0	820688	40,50

**Scharnier Klappgerüst**

Passend für Z 600  
Klapprahmeneinheit  
(Bestell-Nr. 42947 und 42948).



Material	Gewicht kg	Bestell-Nr.	Preis ohne MwSt. €
Stahl, verzinkt, gelb chromatiert	0,15	800456	11,-

**Scharnier für Plattformen mit Durchstiegsklappe**

Passend für alle Z 600 und  
Z 500 Plattformen für Fahrgerüste  
mit Durchstiegsklappe.



Material	Gewicht kg	Bestell-Nr.	Preis ohne MwSt. €
Stahl, verzinkt, gelb chromatiert	0,1	800457	9,-

**Verschluss für Durchstiegsklappe**

Passend für alle Z 600 und  
Z 500 Plattformen für Fahrgerüste  
mit Durchstiegsklappe.



Bestell-Nr.	Preis ohne MwSt. €
800540	11,-

**Prüfprotokoll für Fahrgerüste**

Bestehend aus einem DIN-A4-Block  
à 80 Blatt sowie fünf DIN A5  
selbstklebenden PVC-Hüllen.



# ZARGES Sondergerüste – für schwierige Fälle.



Die Arbeitsbühne besteht aus zwei Fahrgerüsten mit einer Überbrückung. Die Überbrückung gibt es in drei Längen (1,80 m; 2,50 m und 3,00 m) und in 4 Höhen bis zu einer Arbeitshöhe von 8,20 m.

3 Überbrückungslängen:  
1,80 m; 2,50 m oder 3,00 m

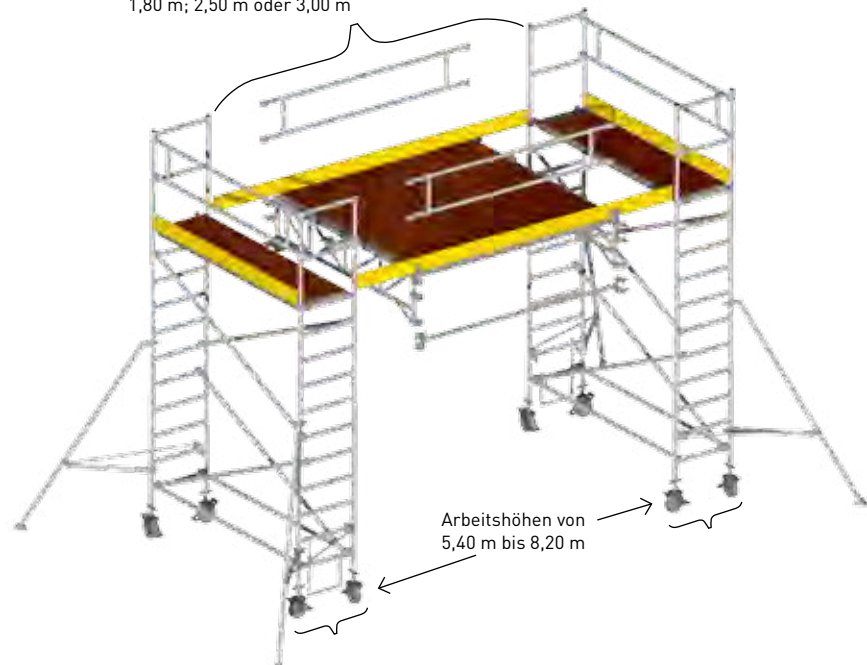

Arbeitshöhen von  
5,40 m bis 8,20 m

Immer dann, wenn der Einsatz von Standardgerüsten nicht mehr ausreicht, kommen ZARGES Sondergerüste zum Einsatz.

Mit ihren zahlreichen Sonderanbauten, Aufbauten und vielfältigen Anpassungsmöglichkeiten können sie an die individuellen Anforderungen angepasst werden. Dabei können auch sowohl treppengängige Lösungen als auch in der Länge gekoppelte Fahrgerüste realisiert werden. Da sie auf bewährten Grundkonstruktionen basieren, sind sie eine kostengünstigere und einfachere Alternative zu teureren Spezialanfertigungen mit meist verlängerten Lieferzeiten und können dennoch so an die Anforderungen vor Ort angepasst werden, um Kundenanforderungen zu erfüllen. Die Gerüstbauweise als Basis ermöglicht auch eine einfache und schnelle Montage vor Ort und ist im Einsatz besonders flexibel.



Produktbeispiele

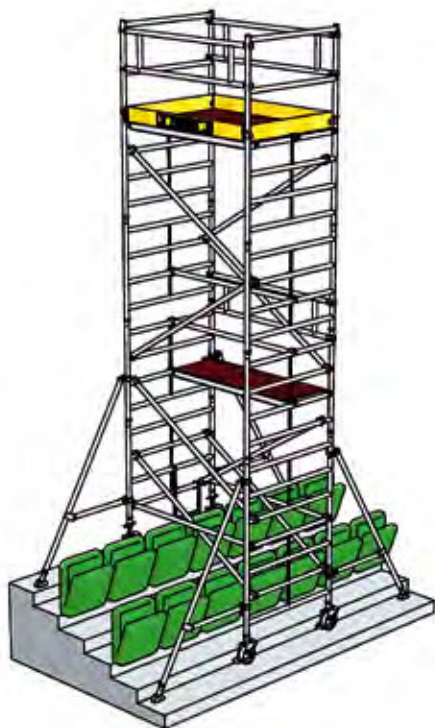

Treppengängiges Fahrgerüst für Hörsaal

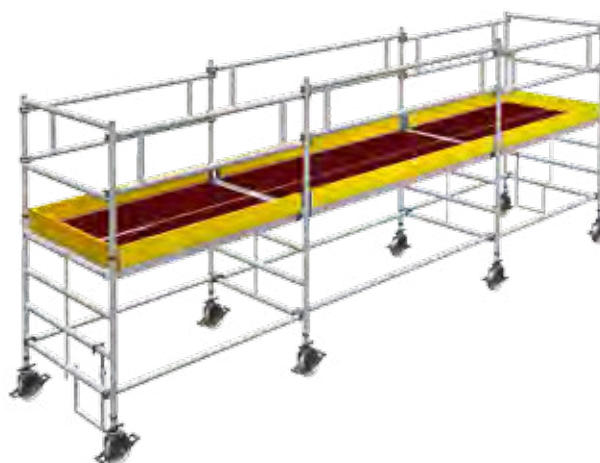

In der Länge gekoppeltes Fahrgerüst



Rundgerüst mit flexiblen Eckelementen

Alle ZARGES Sondergerüste werden den jeweils geltenden Normen gerecht – in Anlehnung an die DIN EN 1004 für fahrbare Arbeitsbühnen, Gerüstklasse 3 (= Belastung bis 200 kg/m<sup>2</sup>) bzw. Gerüstklasse 2 (= Belastung bis 150 kg/m<sup>2</sup>). Die Einzelteile besitzen das TÜV-Zertifikat und die Komplettgerüste wurden zusätzlich statisch überprüft.



Strebenfreie Fahrgerüste gibt es in zwei Breiten (0,75 m und 1,35 m) und sie können bis 10,40 m aufgebaut werden. Die Strebenfreiheit beträgt bis 1,90 m (mittig).



Konsolen können in drei Längen (1,80 m; 2,50 m und 3,00 m) an Fahrgerüste mit Fahrbalken bis zu einer Arbeitshöhe von 8,60 m angebaut werden.

# ZARGES Steigleitern – zur ortsfesten Montage.



# Steigleitern – Sicherheit fest installiert.



ZARGES Steigleitern bieten eine wirtschaftliche Lösung für Notleiter-Anlagen, Zugänge zu Maschinen und Anlagen sowie sonstige ortsfeste Zugänge zur Wartung von Gebäuden. Alle Komponenten kommen aus einer Hand, sind optimal aufeinander abgestimmt und lassen sich dennoch individuell an jeden Einsatzzweck und jede Anforderung vor Ort anpassen. Zur Wirtschaftlichkeit trägt auch die schnelle und einfache Montage vor Ort bei.

Das Produktprogramm umfasst eine Vielzahl an Einzelteilen, die kombiniert werden können, um die optimale Lösung zu finden. Als Material stehen sowohl verzinkter Stahl, Aluminium, natur, Aluminium, eloxiert oder Edelstahl V4A zur Verfügung. Ein darauf abgestimmtes Steigschutzsystem rundet das System ab.

Alle Bauteile sind geprüft nach aktuellen, nationalen und internationalen Normen (DIN 18 799-1, DIN 14 094-1, DIN EN ISO 14 122 sowie EN 353-1) und besitzen eine Prüfbescheinigung für alle Werkstoffe.

Zudem liefert ZARGES neuerdings den Nachweis, dass die Steigleitern nach den Vorgaben der seit dem 1. Juli 2014 geltenden DIN EN 1090 konstruiert und hergestellt werden.

Besonders einfach wird die Planung von Steigleiteranlagen mit dem online-basierten Planungssystem. Hier werden alle nötigen Informationen abfragt und unter Berücksichtigung aller Normen und Vorschriften, die optimale Lösung entworfen. Die visuelle Darstellung erfolgt über eine 3-D-Ansicht mit Echtzeitanpassung. Natürlich stehen die ZARGES Experten auch für persönliche Auskünfte gerne zur Verfügung (siehe Seiten 276/277).

**TOP**  
PRODUKT **Planungssystem für Steigleitern:**  
Einfach – schnell – normgerecht.



## Inhalt Kapitel **09** ab Seite

	Planungssystem für Steigleitern	<b>276</b>
	Einzügige Steigleiter-Anlagen	<b>278</b>
	Mehrzügige Steigleiter-Anlagen	<b>279</b>
	Einzelteile Steigleitern	<b>280</b>

# Planungssystem für Steigleitern.

Einfach, schnell und normgerecht.



So einfach:  
Konfigurieren – registrieren – fertig!  
[www.zarges.de/steigleitern](http://www.zarges.de/steigleitern).

Nutzen Sie den 24-Stunden-Service im Internet:  
Ob Wartungs- oder Notleitern an Gebäuden  
oder Zugangsleitern für Maschinen:  
Das neue ZARGES Planungssystem vereinfacht  
die Konfiguration Ihrer Steigleiter-Anlage unter  
Berücksichtigung aller relevanten Normen.



## Ihre Vorteile auf einen Blick:

- Normgerechte Online-Konfiguration mit Echtzeit-3-D-Visualisierung.
- Sofortangebot inklusive 2-D-Zeichnung mit allen wichtigen Abmessungen.
- 3-D-Modellzeichnungen zur Übernahme in Ihre Pläne (nach ZARGES Freigabe).
- Download von Statikberechnung, Aufmaß- und Kontrollblatt, Produktbildern, Präsentationen uvm.
- Ausschreibungstexte für Planer und Architekten.



Sie erhalten online für Ihre Planung sofort Angebot und Zeichnung.

Kein spezielles Produkt-Know-how nötig: Lassen Sie sich führen!

Das System leitet Sie und fragt alle relevanten Bereiche, wie zum Beispiel Einsatzgebiet, Grundmaße, Material, Anordnung von Podesten etc., ab. Nach wenigen Schritten erhalten Sie Ihr Angebot inklusive Zeichnung – so einfach.



**Wir sind für Sie da:**

Persönliche Beratung durch Ihre ZARGES Experten.

Nutzen Sie den Service des Planungssystems für Steigleitern!

[www.zarges.de/steigleitern](http://www.zarges.de/steigleitern)

**Steigleitern-Hotline:**  
**+ 49 881 687-104**

24-Stunden-Service im Internet:  
[www.zarges.de/steigleitern](http://www.zarges.de/steigleitern)



**ZARGES Tipp**

Direkt zum Planungssystem:



## Einzigige Steigleiter-Anlagen, bis 10 m Steighöhe



Stationärer Zugang zu Gebäuden oder Maschinen bis 10 m Höhe, auch als Fluchtweg einsetzbar und zugelassen.

- Zur ortsfesten Montage, an Gebäuden entweder zur Wartung nach DIN 18 799-1, oder als Notleiter-Anlage nach DIN 14 094-1, oder als Maschinenzustieg nach DIN EN ISO 14 122-4.
- Rückenschutzkorb als Sicherungssystem, bei jeder Norm einsetzbar.
- Steigschutzschiene als Sicherungssystem gem. DIN EN 353-1, nach DIN 18 799-1 und DIN EN ISO 14 122-4, auch bei mehr als 10 m Steighöhe als einzigartige Steigleiter ausführbar.
- Leiterbreite: 520 mm.
- Wandhalter mit verschiedenen Wandabständen bis 600 mm wählbar.
- Der Abstand der Wandhalter untereinander beträgt maximal 2,00 m. Jedes Leiterteil muss mit mindestens 2 Wandhaltern montiert werden.
- Sicherungsschranken, Zustiegssicherungen sowie Podeste können je nach Anforderung ausgewählt werden.
- Steigleiterausführungen, die vom Standardangebot abweichen, fertigen wir auf Anfrage.

Dübel und Schrauben für die Wandbefestigung gehören nicht zum Lieferumfang.

Nachfolgend aufgeführte, einzige Anlagenpreise sind folgendermaßen kalkuliert: Wandhalter in U-Bügelform, 200 mm starr, beidseitige, gerade Ausstiegsholme, inkl. Rückenschutzkorb nach DIN 18 799-1.

Für davon abweichende Anforderungen nutzen Sie bitte unser Planungssystem für Steigleitern.

Mehr hierzu auf [www.zarges.de/steigleitern](http://www.zarges.de/steigleitern)

Übersicht Einzelteile	Aluminium, eloxiert		Aluminium, natur		Stahl, verzinkt		Edelstahl V4A (1.4571) <sup>2)</sup>	
	Bestell-Nr.	Preis ohne MwSt. €	Bestell-Nr.	Preis ohne MwSt. €	Bestell-Nr.	Preis ohne MwSt. €	Bestell-Nr.	Preis ohne MwSt. €
Leiterteil 1,96 m (ohne Wandhalter)	41240	187,-	42240	143,-	43240	143,-	44240	634,-
Leiterteil 2,80 m (ohne Wandhalter)	41241	267,-	42241	203,-	43241	204,-	44241	903,-
Leiterteil 3,64 m (ohne Wandhalter)	41242	348,-	42242	265,-	43242	266,-	44242	1174,-
Ausstiegsholm, einseitig, gerade	43243 <sup>1)</sup>	43,-	43243 <sup>1)</sup>	43,-	43243	43,-	44243	160,-
Rückenschutzbügel Ø 700 mm	41244	63,-	42244	51,-	43244	45,-	44244	160,-
Rückenschutzstrebe 1.400 mm lang	41245	30,-	42245	23,-	43245	16,-	44245	65,-
Wandhalter, starr, Wandabstand 200 mm	43257 <sup>1)</sup>	38,-	43257 <sup>1)</sup>	38,-	43257	38,-	44257	131,-

### Standardlängen/Bestückung

Ausführung		Aluminium, eloxiert		Aluminium, natur		Stahl, verzinkt		Edelstahl V4A <sup>2)</sup>		Stückliste						
Steighöhe bis m	Leitertlänge inkl. Ausstiegsholm, m	Bestell-Nr.	Preis ohne MwSt. €	Bestell-Nr.	Preis ohne MwSt. €	Bestell-Nr.	Preis ohne MwSt. €	Bestell-Nr.	Preis ohne MwSt. €	Leiterteil 1,96 m	Leiterteil 2,80 m	Leiterteil 3,64 m	Ausstiegsholm	Wandanker, starr	Rückenschutzbügel	Rückenschutzstrebe
4,80	5,90	58148	692,-	58248	584,-	58348	585,-	58448	2.381,-	1	1	-	2	4	-	-
5,60	6,70	58157	1.474,-	58257	1.193,-	58357	1.066,-	58457	4.265,-	-	2	-	2	4	4	15
6,50	7,60	58165	1.768,-	58265	1.421,-	58365	1.253,-	58465	5.021,-	-	1	1	2	4	5	20
7,40	8,50	58174	1.849,-	58274	1.483,-	58374	1.315,-	58474	5.292,-	-	-	2	2	4	5	20
8,50	9,60	58185	2.243,-	58285	1.804,-	58385	1.596,-	58485	6.400,-	-	3	-	2	6	6	25
9,60	10,70	58196	2.639,-	58296	2.129,-	58396	1.879,-	58496	7.512,-	2	2	-	2	8	7	30

<sup>1)</sup> Stahl, verzinkt <sup>2)</sup> Lieferzeit auf Anfrage

**Mehrzügige Steigleiter-Anlagen**

**Mehrzügige Zugangslösung mit Umstiegsplattform für Gebäude und Maschinen.**

- Zur ortsfesten Montage an Gebäuden zur Wartung nach DIN 18 799-1, oder als Notleiter-Anlage nach DIN 14 094-1 oder als Maschinenzustieg nach DIN EN ISO 14 122-4.
- Mit Rückenschutzkorb.
- Leiterbreite: 520 mm.
- Wandhalter mit verschiedenen Wandabständen bis 600 mm wählbar.
- Der Abstand der Wandhalter untereinander beträgt maximal 2,00 m. Jedes Leiterteil muss mit mindestens 2 Wandhaltern montiert werden.
- Sicherungsschranken, Zustiegssicherungen sowie Podeste können je nach Anforderung ausgewählt werden.
- Steigleiterausführungen, die vom Standardangebot abweichen, fertigen wir auf Anfrage.

Dübel und Schrauben für die Wandbefestigung gehören nicht zum Lieferumfang.

Nachfolgend aufgeführte, zweizügige Anlagenpreise sind folgendermaßen kalkuliert: Wandhalter in U-Bügelform, 200 mm starr, beidseitige gerade Ausstiegsholme, Umstiegsplattform, inkl. Rückenschutzkorb nach DIN 18 799-1.

Für davon abweichende Anforderungen nutzen Sie bitte unser Planungssystem für Steigleitern.

Mehr hierzu auf [www.zarges.de/steigleitern](http://www.zarges.de/steigleitern)



Übersicht Einzelteile	Aluminium, eloxiert		Aluminium, natur		Stahl, verzinkt		Edelstahl V4A (1.4571) <sup>2)</sup>	
	Bestell-Nr.	Preis ohne MwSt. €	Bestell-Nr.	Preis ohne MwSt. €	Bestell-Nr.	Preis ohne MwSt. €	Bestell-Nr.	Preis ohne MwSt. €
Leiterteil 1,96 m (ohne Wandhalter)	41240	187,-	42240	143,-	43240	143,-	44240	634,-
Leiterteil 2,80 m (ohne Wandhalter)	41241	267,-	42241	203,-	43241	204,-	44241	903,-
Leiterteil 3,64 m (ohne Wandhalter)	41242	348,-	42242	265,-	43242	266,-	44242	1.174,-
Ausstiegsholm, einseitig, gerade	43243 <sup>3)</sup>	43,-	43243 <sup>3)</sup>	43,-	43243	43,-	44243	160,-
Rückenschutzbügel Ø 700 mm	41244	63,-	42244	51,-	43244	45,-	44244	160,-
Rückenschutzstrebe 1.400 mm lang	41245	30,-	42245	23,-	43245	16,-	44245	65,-
Rückenschutzbügel für versetzte Ausführung	41247	101,-	42247	86,-	43247	74,-	44247	257,-
Wandhalter, starr, Wandabstand 200 mm	43257 <sup>3)</sup>	38,-	43257 <sup>3)</sup>	38,-	43257	38,-	44257	131,-
Umstiegsplattform	43266 <sup>3)</sup>	343,-	43266 <sup>3)</sup>	343,-	43266	343,-	44266	1.148,-

**Standardlängen/Bestückung**

Ausführung		Aluminium, eloxiert		Aluminium, natur		Stahl, verzinkt		Edelstahl V4A <sup>2)</sup>		Stückliste								
Steig-höhe bis m	Leiterlänge inkl. Ausstiegsholm, m	Bestell-Nr.	Preis ohne MwSt. €	Bestell-Nr.	Preis ohne MwSt. €	Bestell-Nr.	Preis ohne MwSt. €	Bestell-Nr.	Preis ohne MwSt. €	Leiterteil 1,96 m	Leiterteil 2,80 m	Leiterteil 3,64 m	Ausstiegsholm	Wandanker, starr	Rücken-schutzbügel	Rücken-schutzstrebe	Rücken-schutzbügel <sup>1)</sup>	Umstiegs-plattform
10,70	11,80	58507	3.575,-	58607	2.941,-	58707	2.634,-	58807	10.308,-	-	3	1	2	8	7	35	2	1
11,80	12,90	58518	3.950,-	58618	3.231,-	58718	2.883,-	58818	11.335,-	-	1	3	2	8	8	40	2	1
12,60	13,70	58526	4.050,-	58626	3.324,-	58726	2.977,-	58826	11.687,-	-	5	-	2	10	8	40	2	1
13,80	14,90	58538	4.448,-	58638	3.653,-	58738	3.262,-	58838	12.803,-	4	-	2	2	12	9	45	2	1
14,90	16,00	58549	4.720,-	58649	3.844,-	58749	3.414,-	58849	13.472,-	1	-	4	2	10	10	50	2	1
15,70	16,80	58557	5.013,-	58657	4.070,-	58757	3.600,-	58857	14.226,-	-	1	4	2	10	11	55	2	1
16,80	17,90	58568	5.094,-	58668	4.132,-	58768	3.662,-	58868	14.497,-	-	-	5	2	10	11	55	2	1
18,00	19,10	58580	5.488,-	58680	4.453,-	58780	3.943,-	58880	15.605,-	-	3	3	2	12	12	60	2	1
19,10	20,20	58591	5.885,-	58691	4.780,-	58791	4.227,-	58891	16.719,-	3	-	4	2	14	13	65	2	1

<sup>1)</sup> für versetzte Ausführung <sup>2)</sup> Lieferzeit auf Anfrage <sup>3)</sup> Stahl, verzinkt



## Steigleitern



### Steigleitern, Aluminium, eloxiert und natur

Leiterbreite: 520 mm.  
 Sprossenabstand: 280 mm.  
 Abmessung Holm: 60 mm × 25 mm.  
 Abmessung Vierkantsprosse:  
 30 mm × 30 mm.  
 Im Lieferumfang enthalten: pro Leiter  
 zwei Leiterverbinder aus Kunststoff  
 (Bestell-Nr. 43239).

Material	Länge m	Sprossenanzahl	Gewicht kg	Bestell-Nr.	Preis ohne MwSt. €
Alu, eloxiert	1,12	4	2,5	41286	108,-
Alu, eloxiert	1,96	7	4,2	41240	187,-
Alu, eloxiert	2,80	10	6,2	41241	267,-
Alu, eloxiert	3,64	13	8,0	41242	348,-
Alu, natur	1,12	4	2,5	42286	81,-
Alu, natur	1,96	7	4,2	42240	143,-
Alu, natur	2,80	10	6,2	42241	203,-
Alu, natur	3,64	13	8,0	42242	265,-



### Steigleitern, Stahl und Edelstahl

Leiterbreite: 520 mm.  
 Sprossenabstand: 280 mm.  
 Abmessung Holm: 60 mm × 25 mm.  
 Abmessung Lochsprosse:  
 30 mm × 30 mm.  
 Im Lieferumfang enthalten:  
 pro Stahlleiter zwei Leiterverbinder aus  
 Kunststoff (Bestell-Nr. 43239);  
 pro Edelstahlleiter zwei außen liegende  
 Edelstahlverbinder (Bestell-Nr. 44239).

Material	Länge m	Sprossenanzahl	Gewicht kg	Bestell-Nr.	Preis ohne MwSt. €
Stahl, verzinkt	1,12	4	6,7	43286	82,-
Stahl, verzinkt	1,96	7	13,2	43240	143,-
Stahl, verzinkt	2,80	10	19,2	43241	204,-
Stahl, verzinkt	3,64	13	24,4	43242	266,-
Edelstahl	1,12	4	6,7	44286	361,-
Edelstahl	1,96	7	13,2	44240	634,-
Edelstahl	2,80	10	19,2	44241	903,-
Edelstahl	3,64	13	24,4	44242	1.174,-



### Leiterverbinder, Kunststoff

Innen liegende Leiterverbinder aus  
 Kunststoff.  
 Passend für Steigleitern aus Aluminium  
 und Stahl, verzinkt mit Holmabmessung  
 60 mm × 25 mm.  
 1 Satz = 2 Stück.

Material	Gewicht kg	Bestell-Nr.	Preis ohne MwSt. €
Kunststoff	0,3	43239	37,-



### Leiterverbinder, Edelstahl

Außen liegende Leiterverbinder aus  
 Edelstahl V4A.  
 Passend für Steigleitern aus Edelstahl  
 mit Holmabmessung 60 mm × 25 mm.  
 1 Satz = 2 Stück.

Material	Gewicht kg	Bestell-Nr.	Preis ohne MwSt. €
Edelstahl	0,6	44239	69,-

## Wandhalter (U-Bügelform)

### Hinweis:

Der Abstand der Wandhalter untereinander beträgt maximal 2,00 m.  
 Jedoch muss jedes Leiterteil mit mindestens 2 Wandhaltern montiert werden. Baukastenstatik liegt vor. Größere Wandabstände auf Anfrage ausführbar.



### Wandhalter, U-Bügelform, starr

Für Wandabstand 200 mm.  
 Bohrabstand: 332 mm.  
 Außenmaß Bügel: 532 mm.

Material	Gewicht kg	Bestell-Nr.	Preis ohne MwSt. €
Stahl, verzinkt	4,6	43257	38,-
Edelstahl	4,6	44257	131,-



**Wandhalter (U-Bügelform)**

Material	Gewicht kg	Bestell-Nr.	Preis ohne MwSt. €
Stahl, verzinkt	5,9	43258	88,-
Edelstahl	5,9	44258	261,-

**Wandhalter, U-Bügelform, verstellbar**

Verstellbar für Wandabstand von 200 bis 250 mm.  
Bohrabstand: 332 mm.  
Außenmaß Bügel: 532 mm.



Material	Gewicht kg	Bestell-Nr.	Preis ohne MwSt. €
Stahl, verzinkt	6,6	43259	105,-
Edelstahl	6,6	44259	313,-

**Wandhalter, U-Bügelform, verstellbar**

Verstellbar für Wandabstand von 250 bis 350 mm.  
Bohrabstand: 332 mm.  
Außenmaß Bügel: 532 mm.



Material	Gewicht kg	Bestell-Nr.	Preis ohne MwSt. €
Stahl, verzinkt	13,8	43260	273,-
Edelstahl	13,8	44260	441,-

**Wandhalter, U-Bügelform, verstellbar**

Verstellbar für Wandabstand von 400 bis 600 mm.  
Inkl. Queraussteifung und Schrägabstützung.  
Bohrabstand Bügel: 332 mm.  
Bohrabstand Abstützungen: 577 mm.  
Außenmaß Bügel: 622 mm.



**Wandhalter, einzeln**

**Hinweis:** Der Abstand der Wandhalter untereinander beträgt maximal 2,00 m. Jedoch muss jedes Leiterteil mit mindestens 4 Wandhaltern montiert werden. Eine gesonderte Statik ist notwendig.

Material	Gewicht kg	Bestell-Nr.	Preis ohne MwSt. €
Stahl, verzinkt	1,2	43249	22,-
Edelstahl	1,2	44249	66,-

**Wandhalter, starr**

Für Wandabstand 200 mm.  
Achismaß Mitte Bohrloch 625 mm.



Material	Gewicht kg	Bestell-Nr.	Preis ohne MwSt. €
Stahl, verzinkt	1,4	43250	42,-
Edelstahl	1,4	44250	107,-

**Wandhalter, verstellbar**

Verstellbar von 150 bis 200 mm.  
Achismaß Mitte Bohrloch 630 mm.



Material	Gewicht kg	Bestell-Nr.	Preis ohne MwSt. €
Stahl, verzinkt	1,5	43252	45,-
Edelstahl	1,5	44252	130,-

**Wandhalter, verstellbar**

Verstellbar von 200 bis 275 mm.  
Achismaß Mitte Bohrloch 630 mm.



# Einzelteile Steigleitern

## Wandhalter



### Wandhalter, verstellbar

Verstellbar von 275 mm bis 375 mm.  
Achismaß Mitte Bohrloch 420 mm.

Material	Gewicht kg	Bestell-Nr.	Preis ohne MwSt. €
Stahl, verzinkt	1,3	43251	52,-
Edelstahl	1,3	44251	157,-

## Bodenbefestigung



### Fußplatte

Zur Befestigung der Steigleiter am Boden.  
Grundplatte: 120 mm × 120 mm.  
Höhe: 200 mm.

Material	Gewicht kg	Bestell-Nr.	Preis ohne MwSt. €
Stahl, verzinkt	1,0	43253	32,-
Edelstahl	1,0	44253	63,-

## Ein-/Ausstieg oben

**Hinweis:** Standardmäßig werden pro Ein-/Ausstieg zwei Holme/Geländer benötigt. Preise unten pro Holm/Geländer.



### Ausstiegsholm, gerade

Abmessung Holm: 60 mm × 25 mm.  
Gesamtlänge: 1.700 mm.  
Nutzlänge: 1.370 mm.

Material	Gewicht kg	Bestell-Nr.	Preis ohne MwSt. €
Stahl, verzinkt	4,7	43243	43,-
Edelstahl	4,7	44243	160,-



### Ausstiegsholm, abgewinkelt

Abmessung Holm: 60 mm × 25 mm.  
Gesamtlänge: 1.700 mm.  
Ausladung: 500 mm.  
Nutzlänge: 1.380 mm.

Material	Gewicht kg	Bestell-Nr.	Preis ohne MwSt. €
Stahl, verzinkt	7,0	43049	76,-
Edelstahl	7,0	44049	200,-



### Ausstiegsgeländer

Abmessung Holm: 60 mm × 25 mm.  
Länge: ca. 1.380 mm mit Bodenwinkel.  
Nur in Kombination mit  
Bestell-Nr. 43243 bzw. 44243  
(Ausstiegsholm, gerade).

Material	Gewicht kg	Bestell-Nr.	Preis ohne MwSt. €
Stahl, verzinkt	4,6	43248	80,-
Edelstahl	4,6	44248	203,-

**Ein-/Ausstieg oben**

Material	Für Holme mm	Abmessung mm	Gewicht kg	Bestell-Nr.	Preis ohne MwSt. €
Edelstahl	60 x 25	Ø 44	5,1	47215	272,-

**Einstieghilfe, versenkbar**

Zur Befestigung seitlich am Leiterholm. Auch beidseitig verwendbar.  
Länge: 1.600 mm.



Material	Länge mm	Gewicht kg	Bestell-Nr.	Preis ohne MwSt. €
Alu, eloxiert	800	21,4	41181	1.327,-
Alu, natur	800	22,0	42181	1.097,-
Stahl, verzinkt	800	46,0	43181	902,-
Edelstahl	800	46,0	44181	2.869,-
Stahl, verzinkt	1.000	53,0	43180	990,-
Stahl, verzinkt	1.200	61,0	43179	1.081,-

**Ausstieg mit Übergang**

Belag aus verzinktem Gitterrost, 800 mm bis 1.200 mm tief, 600 mm breit. Beidseitiges Geländer. Abstiegleiter 0,98 m lang, genaue Ablängung bauseits. Für den Abschluss am Abstieg empfehlen wir Fußplatten oder verstellbare Wandhalter. Bestell-Nr. 43180 und 43179 nur für Wartungsleitern geeignet.



Material	Gewicht kg	Tiefe mm	Bestell-Nr.	Preis ohne MwSt. €
Aluminium	1,4	150	40945	101,-
Stahl, verzinkt	2,8	150	43284	82,-
Edelstahl	2,8	150	44254	323,-
Stahl, verzinkt	4,4	200	43285	94,-

**Ausstiegstritt**

Zur Verbreiterung der obersten Sprosse. Stufenbreite: 520 mm.

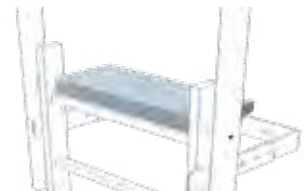

**Rückenschutz**

Material	Gewicht kg	Bestell-Nr.	Preis ohne MwSt. €
Alu, eloxiert	2,3	41244	63,-
Alu, natur	2,3	42244	51,-
Stahl, verzinkt	4,0	43244	45,-
Edelstahl	4,0	44244	160,-

**Rückenschutzbügel**

Ø 700 mm.  
Bügelhöhe: 80 mm.

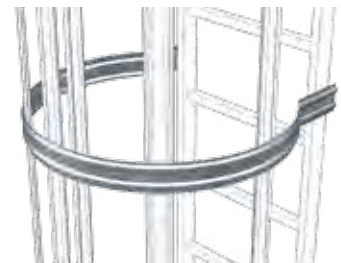

Material	Gewicht kg	Bestell-Nr.	Preis ohne MwSt. €
Alu, eloxiert	2,0	41287	105,-
Alu, natur	2,0	42287	72,-
Stahl, verzinkt	3,0	43287	61,-
Edelstahl	3,0	44287	192,-

**3/4-Rückenschutzbügel für seitlichen Ausstieg**

Ø 700 mm.  
Bügelhöhe: 80 mm.



## Rückenschutz



### Rückenschutzbügel für versetzte Ausführung

Gesamtbreite: 1.340 mm.  
Bügelhöhe: 80 mm.

Material	Gewicht kg	Bestell-Nr.	Preis ohne MwSt. €
Alu, eloxiert	1,8	41247	101,-
Alu, natur	1,2	42247	86,-
Stahl, verzinkt	2,4	43247	74,-
Edelstahl	2,4	44247	257,-



### Rückenschutzstrebe

Länge: 1.400 mm.  
Breite: 66 mm.

Material	Gewicht kg	Bestell-Nr.	Preis ohne MwSt. €
Alu, eloxiert	0,9	41245	30,-
Alu, natur	0,9	42245	23,-
Stahl, verzinkt	2,2	43245	16,-
Edelstahl	2,2	44245	65,-

## Sicherungsschranken



### Sicherungsschranken mit Schwerkraftverschluss, Einarmausführung

Selbstschließend durch Schwerkraftverschluss.  
Rot ummantelt.

Material	Gewicht kg	Bestell-Nr.	Preis ohne MwSt. €
Stahl, verzinkt	2,2	43500	104,-
Edelstahl	2,2	44520	305,-



### Sicherungsschranken mit Federmechanik, Einarmausführung

Selbstschließend durch verdeckt liegende Federmechanik.  
Rot ummantelt.

Material	Gewicht kg	Bestell-Nr.	Preis ohne MwSt. €
Stahl, verzinkt	3,0	43501	199,-
Edelstahl	3,0	44521	566,-



### Sicherungsschranke in Bügelform

Selbstschließend durch verdeckt liegende Federmechanik gem. DIN EN ISO 14 122-4.  
Höhe: 630 mm.

Material	Gewicht kg	Bestell-Nr.	Preis ohne MwSt. €
Stahl, verzinkt	5,6	43502	284,-
Edelstahl	5,6	44522	713,-

**Zustiegssicherung für Wartungsleitern**

**Hinweis:** Zustieg nur von unten möglich.

Material	Gewicht kg	Bestell-Nr.	Preis ohne MwSt. €
Stahl, verzinkt	21,0	43498	627,-

**Sicherungstür für Wartungsleitern**

Verdeckte Scharnieranbringung, Blechbeplankung. Sicherungsdorne oben. Abschließbar.



Material	Gewicht kg	Bestell-Nr.	Preis ohne MwSt. €
Stahl, verzinkt	17,0	43255	354,-
Edelstahl	17,0	44255	1.298,-

**Zwischenplattform**

Klappbar, beliebig nachträglich einzubauen. Durch bauseitiges Schloss abschließbar.



Material	Leiterlänge m	Nutzlänge m	Gewicht kg	Bestell-Nr.	Preis ohne MwSt. €
Aluminium	3,18	2,44	6,6	41445	245,-

**Einstiegleiter**

Hochhängbar mittels integrierten Haken. Inkl. Kabelschloss.



**Zustiegssicherung für Fluchtleitern**

**Hinweis:** Zustieg nur von oben möglich.

Material	Leiterlänge m	Nutzlänge m	Gewicht kg	Bestell-Nr.	Preis ohne MwSt. €
Aluminium	3,20	2,50	8,6	42446	646,-

**Notabstiegleiter**

Einsetzbar ab Steighöhe 5,60 m Mit Notauslösung über rote Trittstange. Im Bereich der herabkommenden Leiter sind geeignete Schutzvorkehrungen zu treffen.



Material	Gewicht kg	Bestell-Nr.	Preis ohne MwSt. €
Stahl, verzinkt	15,0	43265	817,-

**Schwenkbare Zustiegssicherung**

Bedienung über Fußpedal. Zur Seite öffnend über verdeckt liegende Federmechanik. Notauslösung gemäß DIN 14 094-1.



## Zustiegssicherung



### Schwenkbare Sicherungstür

Bedienung über Fußpedal.  
Verdeckte Scharnieranbringung,  
Blechbeplankung.  
Sicherungsdorne oben.  
Notauslösung gemäß DIN 14 094-1.

Material	Gewicht kg	Bestell-Nr.	Preis ohne MwSt. €
Stahl, verzinkt	24,0	43499	1.012,-



### Sicherungstür mit fest stehenden Seitenteilen

Als Zugangssicherung von innen  
mit Handriegel zu öffnen.  
Mit Notentriegelung für Feuerwehren.

Material	Gewicht kg	Bestell-Nr.	Preis ohne MwSt. €
Stahl, verzinkt	62,6	43497	1.586,-

## Podeste

**Hinweis:** Als seitliche Ein- bzw. Ausstiege aus der Steigleiter. Links sowie rechts von der Steigleiter einsetzbar.



### Grundpodest

Gitterrostbelag mit zwei Anbaukonsolen.  
Geländer an einer Längs- und Stirnseite.  
Flächenlast 3,5 kN/m<sup>2</sup>.  
Einzellast 1,5 kN.

Material	Größe B × T mm	Gewicht kg	Bestell-Nr.	Preis ohne MwSt. €
Stahl, verzinkt	800 × 860	75,0	43270	645,-
Stahl, verzinkt	940 × 1.000	86,0	43275	802,-
Edelstahl	800 × 860	75,0	44270	2.869,-
Edelstahl	940 × 1.000	86,0	44325	3.200,-



### Erweiterungspodest

Gitterrostbelag mit einer Anbaukonsole.  
Geländer an einer Längsseite  
inkl. Geländerverbinder.  
Erweiterungspodeste beliebig aneinander  
verschraubbar.  
Flächenlast 3,5 kN/m<sup>2</sup>.  
Einzellast 1,5 kN.

Material	Größe B × T mm	Gewicht kg	Bestell-Nr.	Preis ohne MwSt. €
Stahl, verzinkt	500 × 860	50,0	43272	412,-
Stahl, verzinkt	800 × 860	60,0	43271	526,-
Stahl, verzinkt	500 × 1.000	52,0	43277	479,-
Stahl, verzinkt	940 × 1.000	74,0	43276	661,-
Edelstahl	500 × 860	50,0	44272	2.207,-
Edelstahl	800 × 860	60,0	44271	2.538,-
Edelstahl	500 × 1.000	52,0	44327	2.538,-
Edelstahl	940 × 1.000	74,0	44326	2.869,-



### Zwischenplattform

Klappbar, beliebig nachträglich  
einzubauen.  
Als Ruheplattform bei einzügigen  
Steigleitern mit Rückenschutzkorb  
über 10,0 m bzw. 6,0 m (an Maschinen)  
mit Sondergenehmigung einzusetzen.

Material	Gewicht kg	Bestell-Nr.	Preis ohne MwSt. €
Stahl, verzinkt	17,0	43255	354,-
Edelstahl	17,0	44255	1.298,-

Podeste

Material	Tiefe mm	Gewicht kg	Bestell-Nr.	Preis ohne MwSt. €
Stahl, verzinkt	140	8,0	43280	99,-
Stahl, verzinkt	160	9,0	43281	104,-
Edelstahl	140	8,0	44280	298,-
Edelstahl	160	9,0	44281	329,-

Distanzsegmente

Für Grund- und Erweiterungspodeste zur Überbrückung von Wärmedämmung. Passend für Podestplatten der Standardpodeste.



Material	Gewicht kg	Bestell-Nr.	Preis ohne MwSt. €
Stahl, verzinkt	1,0	43320	80,-
Edelstahl	1,0	44320	231,-

Verbindungsstütze

Zur Minimierung der Lücke zwischen Podestgeländer und Rückenschutzkorb. Länge: 1.200 mm.



Umstiege

**Hinweis:** Für den normgerechten Umstieg zwischen zwei Leiterzügen.

Material	Gewicht kg	Bestell-Nr.	Preis ohne MwSt. €
Stahl, verzinkt	20,0	43266	343,-
Edelstahl	20,0	44266	1.148,-

Umstiegsplattform (8-eckig)

Standardmäßige Plattform für den Überstieg zwischen zwei Leiterzügen. Gitterrostbelag, 8-eckig, Abmessung L x B 700 mm x 700 mm.



Material	Größe B x T mm	Gewicht kg	Bestell-Nr.	Preis ohne MwSt. €
Stahl, verzinkt	800 x 860	73,0	43310	525,-
Edelstahl	800 x 860	73,0	44310	2.538,-
Stahl, verzinkt	940 x 1.000	77,0	43315	663,-
Edelstahl	940 x 1.000	77,0	44315	2.869,-

Umstiegspodest

Nur in Verbindung mit der 8-eckigen Umstiegsplattform (Bestell-Nr. 43266 oder 44266), wenn der Übergang größer 700 mm sein soll. Gitterrostbelag mit zwei Anbaukonsolen. Geländer an einer Längsseite inkl. Geländerverbinder. Flächenlast 3,5 kN/m<sup>2</sup>. Einzellast 1,5 kN.



## Steigschutzsystem für doppelholmige Steigleitern

**Hinweis:** An ZARGES Steigleitern nach DIN 18 799-1 und DIN EN ISO 14 122-4.



### Steigschutzschiene mit Verbindungslasche

Hutprofil, gelocht.

Material	Länge m	Gewicht kg	Bestell-Nr.	Preis ohne MwSt. €
Stahl, verzinkt	1,40	5,0	47530	69,-
Stahl, verzinkt	1,96	7,0	47531	97,-
Stahl, verzinkt	2,80	10,0	47532	137,-
Edelstahl	1,40	5,0	47550	183,-
Edelstahl	1,96	7,0	47551	255,-
Edelstahl	2,80	10,0	47552	363,-



### Schienenbefestigung für Leitersprossen

Zur Befestigung von Steigschutzschiene mittig an Leitersprossen. Für lichte Leiterbreiten von mind. 400 mm. Befestigung mindestens alle 1,68 m erforderlich. Einzellast 1,5 kN.

Material	Gewicht kg	Bestell-Nr.	Preis ohne MwSt. €
Edelstahl	0,2	47556	15,-

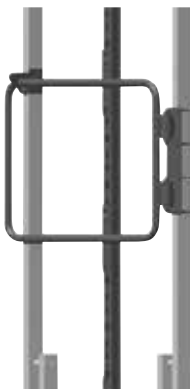

### Sicherungsschranke in Bügelform mit integrierter Steigschutzschiene

Selbstschließend durch verdeckt liegende Federmechanik, mit vormontierter Steigschutzschiene. Zwei durch Schwerkraft selbst verriegelnde Zu- und Ausgangssperren. Notwendiges Zubehör: Ausstiegsholme, gerade. Empfehlung: Ausstiegstritt zur Verbreiterung der obersten Sprosse.

Material	Gewicht kg	Bestell-Nr.	Preis ohne MwSt. €
Stahl, verzinkt	10,0	43504	431,-
Edelstahl	10,0	44495	1.433,-



### Einklappbares Ruhepodest

Vorgeschrieben über 10,00 m Steighöhe. Zum Anbau an Steigleitern in Verbindung mit mittig montierter Steigschutzschiene.

Material	Gewicht kg	Bestell-Nr.	Preis ohne MwSt. €
Stahl, verzinkt	4,5	47539	440,-
Edelstahl	3,7	47559	695,-



**Persönliche Schutzausrüstung (PSA) für Steigschutzsysteme**

**Hinweis:** Mehr zum Thema Sicherungsläufer-Prüfung finden Sie ab Seite 294.

Material	Gewicht kg	Bestell-Nr.	Preis ohne MwSt. €
Edelstahl und Aluminium	1,3	47562	549,-
Edelstahl	1,6	47572	689,-

**ZARGES Sicherungsläufer**

Geprüfte Sicherheit nach DIN EN 353-1.  
Mit Karabiner und Schäkel.  
Leichtgängige, runde Bauform.



Material	Gewicht kg	Bestell-Nr.	Preis ohne MwSt. €
Edelstahl und Aluminium	1,2	47588	911,-

**ZARGES Sicherungsläufer ZAST-Optiflex-R4**

Geprüfte Sicherheit nach DIN EN 353-1; patentiert.  
Flexibler Einsatz, da Sicherungsläufer an jeder Position des Steigschutzsystems einsetzbar bzw. entnehmbar ist.



Material	Gewicht kg	Bestell-Nr.	Preis ohne MwSt. €
Kunststoff	1,5	47524	209,-

**Sicherheitsgurt**

Gemäß DIN EN 361, Form A.



Material	Gewicht kg	Bestell-Nr.	Preis ohne MwSt. €
Ripstop-Nylon	0,6	47525	44,-

**Rucksack mit Tragegriff**

Zum optimalen Transport und Lagerschutz für die PSA-Ausrüstung.





**ZARGES Schachttechnik –**  
das Qualitätsprogramm für Tiefbau und Umwelttechnik.

# Schachttechnik – Qualität mit Tiefgang.

Für Tiefbau und Umweltechnik bietet ZARGES hochwertige Leiteranlagen, welche speziell für die Anforderungen in diesen Bereichen entwickelt wurden. Dabei handelt es sich gleichermaßen um sichere und wirtschaftliche Lösungen, beispielsweise wenn es um Zugänge in Kläranlagen, Schachtbauwerken oder Entwässerungsschächten geht.

Je nach Anforderung stehen als Material sowohl feuerverzinkter Stahl, GFK oder Edelstahl V4A zur Verfügung. Alle Schachtleitern entsprechen der Norm DIN EN 14 396, die Schacht-Einstiegshilfen erfüllen die Forderungen nach DIN 19 572.

Passend zu den Schachtleitern bietet ZARGES ein passendes Steigschutzsystem an, welches das Programm abrundet – sowohl für Schachtleitern mit Doppelholm als auch für Einholmleitern. Auch Nachrüstungen an Leitern, die nicht aus dem Hause ZARGES stammen, sind möglich. Neben den entsprechenden Schienen und Halterungen bietet ZARGES auch Sicherungsläufer für die persönliche Schutzausrüstung.

Zum Angebot im Bereich Tiefbau gehören außerdem Schacht- und Brunnenabdeckungen in verschiedenen Ausführungen für Brunnen, Quelleinfassungen, Hochbehälter oder andere Anlagen der Ver- und Entsorgung.

**TOP**  
PRODUKT

**Drehbare Einstieghilfe:**

Ergonomisch und sicher.  
**Mehr auf Seite 303.**



Inhalt Kapitel **10**

ab Seite

	Schachtleitern	<b>292</b>
	Einzelteile Schachttechnik	<b>298</b>
	Schacht- und Brunnenabdeckungen	<b>304</b>
	Prüfung Steigschutzsysteme	<b>308</b>

## Schachtleitern, Stahl

### Hinweis:

Bei möglichen Absturzhöhen ab 5,00 m ist eine Steigschutzeinrichtung zwingend erforderlich. Bei einer lichten Weite von 300 mm erfolgt die Montage der Schiene am Leiterholm. Bei einer lichten Weite von 400 mm erfolgt die Montage der Schiene mittig auf den Sprossen. Aufbaukombinationen für weitere Längen auf Anfrage.



### Schachtleiter, Stahl, 300 mm lichte Breite

Lichte Leiterbreite: 300 mm.  
 Leiterbreite außen: 340 mm.  
 Sprossenabstand: 280 mm.  
 Abmessung Holm: 50 mm × 20 mm.  
 Abmessung Lochsprosse: 29 mm × 29 mm.  
 Material: Stahl, feuerverzinkt.

Material	Stahl, verzinkt, 300 mm lichte Breite											
Länge m	1,12	1,40	1,68	1,96	2,24	2,52	2,80	3,08	3,36	3,64	3,92	4,20
Sprossenanzahl	4	5	6	7	8	9	10	11	12	13	14	15
Gewicht kg	5,2	6,6	8,0	9,4	10,8	12,2	13,6	15,0	16,4	17,8	19,2	20,6
Bestell-Nr.	47321	47322	47323	47324	47325	47326	47327	47328	47329	47623	47624	47625
Preis ohne MwSt. €	88,-	111,-	132,-	155,-	177,-	198,-	221,-	243,-	265,-	288,-	309,-	332,-

### Schachtleiter, Stahl, 400 mm lichte Breite

Lichte Leiterbreite: 400 mm.  
 Leiterbreite außen: 440 mm.  
 Sprossenabstand: 280 mm.  
 Abmessung Holm: 50 mm × 20 mm.  
 Abmessung Lochsprosse: 29 mm × 29 mm.  
 Material: Stahl, feuerverzinkt.



Material	Stahl, verzinkt, 400 mm lichte Breite											
Länge m	1,12	1,40	1,68	1,96	2,24	2,52	2,80	3,08	3,36	3,64	3,92	4,20
Sprossenanzahl	4	5	6	7	8	9	10	11	12	13	14	15
Gewicht kg	5,7	7,3	8,9	10,5	12,1	13,7	15,3	16,9	18,5	20,1	21,7	23,3
Bestell-Nr.	47331	47332	47333	47334	47335	47336	47337	47338	47339	47633	47634	47635
Preis ohne MwSt. €	98,-	121,-	146,-	169,-	194,-	219,-	243,-	267,-	292,-	316,-	340,-	365,-

### Leiterverbinder, Kunststoff

Innen liegende Leiterverbinder.  
 1 Satz = 2 Stück.

Material	Für Holme mm	Passend für	Gewicht kg	Bestell-Nr.	Preis ohne MwSt. €
Kunststoff	50 × 20	Stahlleiter	0,3	47700	31,-



10



### ZARGES Tipp

#### Materialübersicht:

#### Wann setze ich welches Material ein?

- **Stahl:** günstigste Variante; nicht bei aggressiven Stoffen einsetzbar, z. B. bei Chlor, Abwasser.
- **GFK:** im Bereich Elektronik (verhindert Funkenschlag), gewisse Beständigkeit (Korrosion, Säure, Wasser).

- **Edelstahl:** immer im Trinkwasserbereich, Klärwerk sowie Seewasser (nur bedingt, nicht für Dauereinsatz).

#### Wann setze ich welche Breite ein?

- Abhängig von der Größe des Schachtes.
- Je breiter die Leiter, desto komfortabler.

#### Welche Befestigung setze ich wann ein?

- Zu 90 % wird der starre Wandhalter eingesetzt (bei eckigen Schächten).
- Verstellbar nur, wenn Versatz im Schacht.
- Bodenbefestigung ist nicht zwingend notwendig.

## Wandhalter für Stahlleitern

**Hinweis:** Für Leitern mit 4–9 Sprossen sind 2 Sätze Wandhalter, für Leitern mit 10–15 Sprossen 3 Sätze Wandhalter, für Leitern mit 16–24 Sprossen 5 Sätze Wandhalter erforderlich. 1 Satz = 2 Stück (rechts/links). Befestigungsmaterial (Dübel etc.) ist nicht im Lieferumfang enthalten.

Material	Für Holme mm	Passend für	Gewicht kg	Bestell- Nr.	Preis ohne MwSt. €
Stahl, verzinkt	50 × 20	Stahlleiter	0,8	47301	27,-

## Wandhalter, starr

Für Wandabstand 150 mm.  
1 Satz = 2 Stück.



Material	Für Holme mm	Passend für	Gewicht kg	Bestell- Nr.	Preis ohne MwSt. €
Stahl, verzinkt	50 × 20	Stahlleiter	1,6	47302	67,-

## Wandhalter, verstellbar

Verstellbar für Wandabstand von  
150 mm bis 300 mm.  
1 Satz = 2 Stück.



Material	Für Holme mm	Passend für	Gewicht kg	Bestell- Nr.	Preis ohne MwSt. €
Stahl, verzinkt	50 × 20	Stahlleiter	0,9	47314	31,-

## Wandhalter, verstellbar

Verstellbar für Wandabstand von  
150 mm bis 190 mm.  
1 Satz = 2 Stück.



## Bodenbefestigung

**Hinweis:** Befestigungsmaterial (Dübel etc.) ist nicht im Lieferumfang enthalten. 1 Satz = 2 Stück.

Material	Für Holme mm	Passend für	Gewicht kg	Bestell- Nr.	Preis ohne MwSt. €
Stahl, verzinkt	50 × 20	Stahlleiter	0,9	47311	29,-

## Fußplatte

Zur Befestigung der Schachtleiter  
am Boden.  
1 Satz = 2 Stück.



## Welche Leiterlänge benötigt der Kunde?

- Abhängig von der Tiefe des Schachts (s. Aufmaßzeichnung rechts).
- Generell gilt: lichte Tiefe > 5 m:  
Einsatz Steigschutzschiene, z. B.:  
Schachttiefe: 2,50 m Ltr.: 2,24 m  
Schachttiefe: 2,00 m Ltr.: 1,68 m

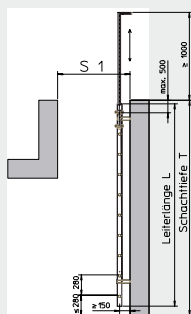

## Wie viele Wandbefestigungen werden benötigt?

- Bei 4–9 Sprossen: 2 Sätze
- Bei 10–15 Sprossen: 3 Sätze
- Bei 16–24 Sprossen: 5 Sätze
- Der maximale Abstand zwischen den Wandbefestigungen von 1,68 m darf nicht überschritten werden.

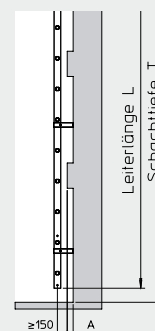

## Schachtleitern, Edelstahl

**Hinweis:**

Bei möglichen Absturzhöhen ab 5,00 m ist eine Steigschutzeinrichtung zwingend erforderlich. Bei einer lichten Weite von 300 mm erfolgt die Montage der Schiene am Leiterholm. Bei einer lichten Weite von 400 mm erfolgt die Montage der Schiene mittig auf den Sprossen. Aufbaukombinationen für weitere Längen auf Anfrage.



### Schachtleiter, Edelstahl, 300 mm lichte Breite

Lichte Leiterbreite: 300 mm.  
 Leiterbreite außen: 340 mm.  
 Sprossenabstand: 280 mm.  
 Abmessung Holm: 50 mm × 20 mm.  
 Abmessung Lochsprosse: 29 mm × 29 mm.  
 Material: Edelstahl V4A (1.4571).

Material	Edelstahl, 300 mm lichte Breite											
Länge m	1,12	1,40	1,68	1,96	2,24	2,52	2,80	3,08	3,36	3,64	3,92	4,20
Sprossenanzahl	4	5	6	7	8	9	10	11	12	13	14	15
Gewicht kg	5,2	6,6	8,0	9,4	10,8	12,2	13,6	15,0	16,4	17,8	19,2	20,6
Bestell-Nr.	47341	47342	47343	47344	47345	47346	47347	47348	47349	47643	47644	47645
Preis ohne MwSt. €	243,-	304,-	365,-	425,-	486,-	546,-	607,-	668,-	729,-	790,-	850,-	911,-

### Schachtleiter, Edelstahl, 400 mm lichte Breite

Lichte Leiterbreite: 400 mm.  
 Leiterbreite außen: 440 mm.  
 Sprossenabstand: 280 mm.  
 Abmessung Holm: 50 mm × 20 mm.  
 Abmessung Lochsprosse: 29 mm × 29 mm.  
 Material: Edelstahl V4A (1.4571).



Material	Edelstahl, 400 mm lichte Breite											
Länge m	1,12	1,40	1,68	1,96	2,24	2,52	2,80	3,08	3,36	3,64	3,92	4,20
Sprossenanzahl	4	5	6	7	8	9	10	11	12	13	14	15
Gewicht kg	5,7	7,3	8,9	10,5	12,1	13,7	15,3	16,9	18,5	20,1	21,7	23,3
Bestell-Nr.	47351	47352	47353	47354	47355	47356	47357	47358	47359	47653	47654	47655
Preis ohne MwSt. €	265,-	332,-	398,-	464,-	530,-	597,-	662,-	729,-	795,-	862,-	927,-	994,-



### Leiterverbinder Kunststoff

Innen liegende Leiterverbinder.  
 1 Satz = 2 Stück.

Material	Für Holme mm	Passend für	Gewicht kg	Bestell-Nr.	Preis ohne MwSt. €
Kunststoff	50 × 20	V4A-Leiter	0,3	47700	31,-



10



ZARGES Tipp

#### Welche Leiterlänge benötigt der Kunde?

- Abhängig von der Tiefe des Schachts (s. Aufmaßzeichnung rechts)
- Generell gilt: lichte Tiefe > 5 m: Einsatz Steigschutzschiene, Bsp.:  
 Schachttiefe: 2,50 m Ltr.: 2,24 m  
 Schachttiefe: 2,00 m Ltr.: 1,68 m

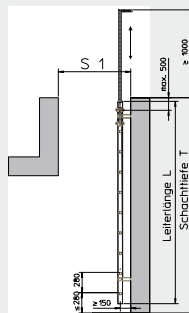

#### Wie viele Wandbefestigungen werden benötigt?

- Bei 4–9 Sprossen: 2 Sätze
- Bei 10–15 Sprossen: 3 Sätze
- Bei 16–24 Sprossen: 5 Sätze
- Der maximale Abstand von 1,68 m darf nicht überschritten werden.

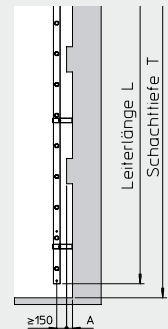

## Wandhalter für Edelstahlleitern

**Hinweis:** Für Leitern mit 4–9 Sprossen sind 2 Sätze Wandhalter, für Leitern mit 10–15 Sprossen 3 Sätze Wandhalter, für Leitern mit 16–24 Sprossen 5 Sätze Wandhalter erforderlich. 1 Satz = 2 Stück (rechts/links). Befestigungsmaterial (Dübel etc.) ist nicht im Lieferumfang enthalten.

Material	Für Holme mm	Passend für	Gewicht kg	Bestell-Nr.	Preis ohne MwSt. €
Edelstahl	50 × 20	V4A-Leiter	0,8	47304	43,-

## Wandhalter, starr

Für Wandabstand 150 mm.  
1 Satz = 2 Stück.



Material	Für Holme mm	Passend für	Gewicht kg	Bestell-Nr.	Preis ohne MwSt. €
Edelstahl	50 × 20	V4A-Leiter	1,6	47305	111,-

## Wandhalter, verstellbar

Verstellbar für Wandabstand von 150 mm bis 300 mm.  
1 Satz = 2 Stück.



Material	Für Holme mm	Passend für	Gewicht kg	Bestell-Nr.	Preis ohne MwSt. €
Edelstahl	50 × 20	V4A-Leiter	0,9	47315	70,-

## Wandhalter, verstellbar

Verstellbar für Wandabstand von 150 mm bis 190 mm.  
1 Satz = 2 Stück.



Material	Für Holme mm	Passend für	Gewicht kg	Bestell-Nr.	Preis ohne MwSt. €
Edelstahl	50 × 20	V4A-Leiter	1,6	47610	80,-

## Wandhalter, verstellbar

Verstellbar für Wandabstand von 200 mm bis 250 mm.  
1 Satz = 2 Stück.



Material	Für Holme mm	Passend für	Gewicht kg	Bestell-Nr.	Preis ohne MwSt. €
Edelstahl	50 × 20	V4A-Leiter	1,8	47612	98,-

## Wandhalter, verstellbar

Verstellbar für Wandabstand von 280 mm bis 330 mm.  
1 Satz = 2 Stück.



## Bodenbefestigung

**Hinweis:** Befestigungsmaterial (Dübel etc.) ist nicht im Lieferumfang enthalten. 1 Satz = 2 Stück.

Material	Für Holme mm	Passend für	Gewicht kg	Bestell-Nr.	Preis ohne MwSt. €
Edelstahl	50 × 20	V4A-Leiter	0,9	47312	75,-

## Fußplatte

Zur Befestigung der Schachtleiter am Boden.  
1 Satz = 2 Stück.



## Schachtleitern, GFK

**Hinweis:**

Bei möglichen Absturzhöhen ab 5,00 m ist eine Steigschutzeinrichtung zwingend erforderlich. Bei einer lichten Weite von 300 mm erfolgt die Montage der Schiene am Leiterholm. Bei einer lichten Weite von 400 mm erfolgt die Montage der Schiene mittig auf den Sprossen. Aufbaukombinationen für weitere Längen auf Anfrage.



### Schachtleiter GFK, 300 mm lichte Breite

Lichte Leiterbreite: 300 mm.  
 Leiterbreite außen: 350 mm.  
 Sprossenabstand: 280 mm.  
 Abmessung Holm: 58 mm x 25 mm.  
 Abmessung rutschfeste GFK-Sprosse: 30 mm x 30 mm.  
 Material: glasfaserverstärkter Kunststoff (GFK).

Material	GFK, 300 mm lichte Breite											
Länge m	1,12	1,40	1,68	1,96	2,24	2,52	2,80	3,08	3,36	3,64	3,92	4,20
Sprossenanzahl	4	5	6	7	8	9	10	11	12	13	14	15
Gewicht kg	2,9	3,6	4,3	5,0	5,7	6,4	7,1	7,8	8,5	9,2	9,9	10,6
Bestell-Nr.	47361	47362	47363	47364	47365	47366	47367	47368	47369	47663	47664	47665
Preis ohne MwSt. €	106,-	132,-	159,-	186,-	213,-	239,-	265,-	292,-	318,-	345,-	372,-	398,-

### Schachtleiter GFK, 400 mm lichte Breite

Lichte Leiterbreite: 400 mm.  
 Leiterbreite außen: 450 mm.  
 Sprossenabstand: 280 mm.  
 Abmessung Holm: 58 mm x 25 mm.  
 Abmessung rutschfeste GFK-Sprosse: 30 mm x 30 mm.  
 Material: glasfaserverstärkter Kunststoff (GFK).



Material	GFK, 400 mm lichte Breite											
Länge m	1,12	1,40	1,68	1,96	2,24	2,52	2,80	3,08	3,36	3,64	3,92	4,20
Sprossenanzahl	4	5	6	7	8	9	10	11	12	13	14	15
Gewicht kg	3,1	3,8	4,5	5,0	5,8	6,5	7,2	7,9	8,6	9,3	10,0	10,7
Bestell-Nr.	47371	47372	47373	47374	47375	47376	47377	47378	47379	47673	47674	47675
Preis ohne MwSt. €	119,-	149,-	180,-	209,-	239,-	269,-	298,-	328,-	357,-	387,-	417,-	447,-



### Leiterverbinder, Kunststoff

Innen liegende Leiterverbinder.  
 1 Satz = 2 Stück.

Material	Für Holme mm	Passend für	Gewicht kg	Bestell-Nr.	Preis ohne MwSt. €
Kunststoff	58 x 25	GFK-Leiter	0,3	47706	31,-



10



ZARGES Tipp

#### Welche Leiterlänge benötigt der Kunde?

- Abhängig von der Tiefe des Schachts (s. Aufmaßzeichnung rechts)
- Generell gilt: lichte Tiefe > 5 m:  
 Einsatz Steigschutzschiene, Bsp.:  
 Schachttiefe: 2,50 m Ltr.: 2,24 m  
 Schachttiefe: 2,00 m Ltr.: 1,68 m

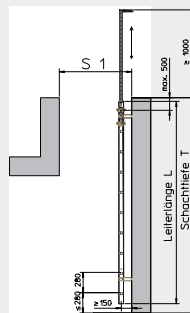

#### Wie viele Wandbefestigungen werden benötigt?

- Bei 4–9 Sprossen: 2 Sätze
- Bei 10–15 Sprossen: 3 Sätze
- Bei 16–24 Sprossen: 5 Sätze
- Der maximale Abstand von 1,68 m darf nicht überschritten werden.

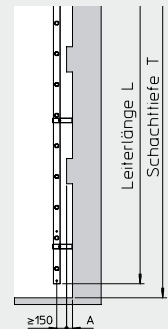



## Wandhalter für GFK-Leitern

**Hinweis:** Für Leitern mit 4–9 Sprossen sind 2 Sätze Wandhalter, für Leitern mit 10–15 Sprossen 3 Sätze Wandhalter, für Leitern mit 16–24 Sprossen 5 Sätze Wandhalter erforderlich. 1 Satz = 2 Stück (rechts/links). Befestigungsmaterial (Dübel etc.) ist nicht im Lieferumfang enthalten.

Material	Für Holme mm	Passend für	Gewicht kg	Bestell-Nr.	Preis ohne MwSt. €
Edelstahl	58 × 25	GFK-Leiter	0,8	47307	43,-

## Wandhalter, starr

Für Wandabstand 150 mm.  
1 Satz = 2 Stück.



Material	Für Holme mm	Passend für	Gewicht kg	Bestell-Nr.	Preis ohne MwSt. €
Edelstahl	58 × 25	GFK-Leiter	1,6	47308	111,-

## Wandhalter, verstellbar

Verstellbar für Wandabstand von 150 mm bis 300 mm.  
1 Satz = 2 Stück.



Material	Für Holme mm	Passend für	Gewicht kg	Bestell-Nr.	Preis ohne MwSt. €
Edelstahl	58 × 25	GFK-Leiter	0,9	47316	70,-

## Wandhalter, verstellbar

Verstellbar für Wandabstand von 150 mm bis 190 mm.  
1 Satz = 2 Stück.



Material	Für Holme mm	Passend für	Gewicht kg	Bestell-Nr.	Preis ohne MwSt. €
Edelstahl	58 × 25	GFK-Leiter	1,6	47611	80,-

## Wandhalter, verstellbar

Verstellbar für Wandabstand von 200 mm bis 250 mm.  
1 Satz = 2 Stück.



Material	Für Holme mm	Passend für	Gewicht kg	Bestell-Nr.	Preis ohne MwSt. €
Edelstahl	58 × 25	GFK-Leiter	1,8	47613	98,-

## Wandhalter, verstellbar

Verstellbar für Wandabstand von 280 mm bis 330 mm.  
1 Satz = 2 Stück.



## Bodenbefestigung

**Hinweis:** Befestigungsmaterial (Dübel etc.) ist nicht im Lieferumfang enthalten. 1 Satz = 2 Stück.

Material	Für Holme mm	Passend für	Gewicht kg	Bestell-Nr.	Preis ohne MwSt. €
Edelstahl	58 × 25	GFK-Leiter	0,9	47313	75,-

## Fußplatte

Zur Befestigung der Schachtleiter am Boden.  
1 Satz = 2 Stück.



## Einstieghilfen, transportabel

**Hinweis:** Befestigungsmaterial (Dübel etc.) ist nicht im Lieferumfang enthalten. BG-Prüfbescheinigung.



### Haltestange mit T-Griff

Schutzisolierte Griffe.  
Untere Zusatzgriffe abschraubbar.  
Nur in Verbindung mit Einsteckhülsen  
(siehe unten).

Material	Länge m	Gewicht kg	Bestell- Nr.	Preis ohne MwSt. €
Edelstahl	1,60	4,0	47205	211,-



### Haltestange mit L-Griff

Schutzisolierter Griff.  
Nur in Verbindung mit  
Einsteckhülsen (siehe unten).

Material	Länge m	Gewicht kg	Bestell- Nr.	Preis ohne MwSt. €
Edelstahl	1,60	3,9	47267	195,-



### Einsteckhülsen

Nur in Verbindung mit Einstieghilfen,  
transportabel (Bestell-Nr. 47205  
oder 47267).  
Bei Wandmontage:  
Bohrlochabstand 320 mm.

Material	Montage- art	Wandabstand ca. mm	Gewicht kg	Bestell- Nr.	Preis ohne MwSt. €
Edelstahl	Wand	30	1,1	47206	76,-
Stahl, verzinkt	Wand	30	1,1	47260	45,-
Edelstahl	Wand	80	1,5	47261	155,-
Edelstahl	Wand	130	1,7	47262	168,-
Edelstahl	Sprosse	-	1,1	47266	170,-



### Schacht-Einstieg

Umlaufender, steckbarer Käfig mit  
Einstiegsprosse und Absperrseil für  
Schächte mit  $\varnothing$  600 mm–800 mm.  
Integrierte Einstiegsprosse zur  
Überbrückung der Distanz zum  
ersten Steigeisen.  
Der Käfig dient gleichzeitig als  
Absperrgeländer für Unbefugte.

Material	Gewicht kg	Bestell- Nr.	Preis ohne MwSt. €
Aluminium	15,0	47232	820,-

**Einstieghilfen, ortsfest**

**Hinweis:** Befestigungsmaterial (Dübel etc.) ist nicht im Lieferumfang enthalten.

Material	Länge m	Abmessung mm	Gewicht kg	Bestell-Nr.	Preis ohne MwSt. €
Stahl, verzinkt	1,60	45 × 45	1,1	47210	147,-
Edelstahl	1,60	∅ 44	1,1	47211	243,-

**Einstieghilfe mit Schutzgriff**

Zur Befestigung am Mauerwerk.  
Absenkbar. Mit BG-Prüfbescheinigung.  
Lieferumfang:  
1× Haltestange und 1× Einsteckhülse.

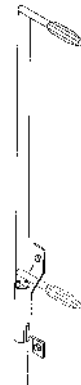

Material	Für Leiter-Material	Holme mm	Abmessung mm	Gewicht kg	Bestell-Nr.	Preis ohne MwSt. €
Stahl, verzinkt	Stahl, verzinkt	50 × 20	45 × 45	5,8	47212	152,-
Edelstahl	Edelstahl	50 × 20	∅ 44	5,0	47213	272,-
Edelstahl	GFK	58 × 25	∅ 44	5,1	47214	272,-

**Einstieghilfe mit Schutzgriff**

Zur Befestigung am Leiterholm.  
Absenkbar. Mit BG-Prüfbescheinigung.  
Lieferumfang: 1 × Haltestange und  
1 × Einsteckhülse inkl. Befestigungs-  
material am Holm. Länge ca. 1.600 mm.



Material	Für Leiter-Material	Lichte Weite mm	Gewicht kg	Bestell-Nr.	Preis ohne MwSt. €
Stahl, verzinkt	Stahl, verzinkt	300	6,5	47233	208,-
Stahl, verzinkt	Stahl, verzinkt	400	6,8	47234	220,-
Edelstahl	Edelstahl/GFK	300	6,7	47235	371,-
Edelstahl	Edelstahl/GFK	400	6,9	47236	380,-

**Einstieghilfe, doppelholmig**

Zur Befestigung an der Leiter.  
Absenkbar. Inkl. Befestigungsmaterial.  
Länge ca. 1.500 mm.



Material	Länge mm	Gewicht kg	Bestell-Nr.	Preis ohne MwSt. €
Stahl, verzinkt	400	1,7	47216	82,-
Stahl, verzinkt	600	2,0	47218	88,-
Edelstahl	400	1,7	47217	179,-
Edelstahl	600	2,0	47219	193,-

**Haltegriff**

Angeschweißte Lochplatten  
an den Enden.



Material	Für Leiter-Material	Tiefe mm	Gewicht kg	Bestell-Nr.	Preis ohne MwSt. €
Stahl, verzinkt	Stahl, verzinkt	250	3,0	47243	155,-
Stahl, verzinkt	Stahl, verzinkt	500	4,2	47226	180,-
Edelstahl	Edelstahl	250	3,0	47244	289,-
Edelstahl	Edelstahl	500	4,2	47227	323,-

**Übersteigbügel**

Mit versetzter Verbindungshülse  
(1 Stück) und angeschweißter  
Bodenplatte.  
Höhe: ca. 1.100 mm.  
Lichte Durchgangsbreite wird  
um 200 mm verbreitert.

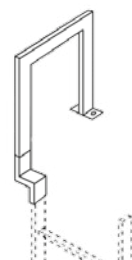

## Befestigung

**Hinweis:** Empfehlung: Zur Befestigung aller Einstieghilfen mittels Wandbefestigung in Betonwänden mit mind. Betonklasse C25/30. Statik muss bauseits geprüft werden.

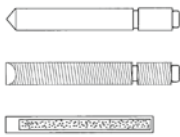

### Verbundanker-System

Bestehend aus:  
Ankerstange (inkl. Muttern  
und Scheibe) und Mörtelpatrone.

Material	Gewicht kg	Bestell- Nr.	Preis ohne MwSt. €
Edelstahl	0,2	47900	19,-



### Expressanker M12

Aus Edelstahl, mit  
bauaufsichtlicher Zulassung.

Material	Bestell- Nr.	Preis ohne MwSt. €
Edelstahl	47207	19,-

## Einholmleitern mit Steigschutzsystem nach DIN EN 353-1

**Hinweis:** Empfehlung: Wenn die Platzverhältnisse vor Ort den Einsatz von Leitern in doppelholmiger Ausführung nicht zulassen, können auch sogenannte Einholmleitern eingesetzt werden, bei denen das Steigschutzsystem gleichzeitig den Leiterholm (mittig angeordnet) bildet.



### Einholmleiter mit integrierter Steigschutzschiene

Trittsichere Lochsprossen mit  
Außenbegrenzung, mit der  
Steigschutzschiene verschweißt.  
Verbindungslaschen zwischen den  
einzelnen Leiterteilen.  
Leiterbreite 370 mm.

Material	Länge m	Gewicht kg	Bestell- Nr.	Preis ohne MwSt. €
Stahl, verzinkt	1,40	7,4	47533	162,-
Stahl, verzinkt	1,96	10,1	47534	226,-
Stahl, verzinkt	2,80	14,4	47535	325,-
Edelstahl	1,40	7,4	47553	412,-
Edelstahl	1,96	10,1	47554	575,-
Edelstahl	2,80	14,4	47555	824,-



### Wandhalter, starr

Für Wandabstand 150 mm.  
Passend für Steigschutzschiene  
und Einholmleiter.  
Wandhalter sind in Abständen von  
maximal 1,12 m erforderlich.

Material	Gewicht kg	Bestell- Nr.	Preis ohne MwSt. €
Stahl, verzinkt	1,2	47537	29,-
Edelstahl	1,2	47557	62,-



### Wandhalter, verstellbar

Verstellbar für Wandabstand von  
120 mm bis 180 mm.  
Passend für Steigschutzschiene und  
Einholmleiter.  
Wandhalter sind in Abständen von  
maximal 1,12 m erforderlich.

Material	Gewicht kg	Bestell- Nr.	Preis ohne MwSt. €
Stahl, verzinkt	1,6	47538	54,-
Edelstahl	1,6	47558	109,-

**Steigschutzsysteme nach DIN EN 353-1 für Doppelholmleitern**

**Hinweis:** Bei möglichen Absturzhöhen ab 5,00 m ist eine Steigschutzeinrichtung zwingend erforderlich. Befestigung mindestens alle 1,68 m erforderlich.

Material	Länge m	Gewicht kg	Bestell-Nr.	Preis ohne MwSt. €
Stahl, verzinkt	1,40	5,0	47530	69,-
Stahl, verzinkt	1,96	7,0	47531	97,-
Stahl, verzinkt	2,80	10,0	47532	137,-
Edelstahl	1,40	5,0	47550	183,-
Edelstahl	1,96	7,0	47551	255,-
Edelstahl	2,80	10,0	47552	363,-

**Steigschutzschiene mit Verbindungslasche**

Mittig oder seitlich an der Leiter zu montieren.  
Notwendiges Zubehör:  
Schienebefestigung.



Material	Gewicht kg	Bestell-Nr.	Preis ohne MwSt. €
Edelstahl	0,2	47556	15,-

**Schienebefestigung für Leitersprossen**

Zur Befestigung von Steigschutzschiene mittig an Leitersprossen.  
Für lichte Leiterbreiten von mindestens 400 mm.



Material	Holme mm	Gewicht kg	Bestell-Nr.	Preis ohne MwSt. €
Edelstahl	50 x 20	0,4	47545	26,-
Edelstahl	58 x 25	0,4	47546	26,-

**Schienebefestigung für Leiterholm**

Zur Befestigung von Steigschutzschiene seitlich am Leiterholm.



## Persönliche Schutzausrüstung (PSA) für Steigschutzsysteme

**Hinweis:** Mehr zum Thema Sicherungsläufer-Prüfung finden Sie ab Seite 309.



### ZARGES Sicherungsläufer

Geprüfte Sicherheit nach DIN EN 353-1.  
Mit Karabiner und Schäkkel.  
Leichtgängige, runde Bauform.

Material	Gewicht kg	Bestell-Nr.	Preis ohne MwSt. €
Edelstahl und Aluminium	1,3	47562	549,-
Edelstahl	1,6	47572	689,-



### ZARGES Sicherungsläufer ZAST-Optiflex-R4.

Geprüfte Sicherheit nach DIN EN 353-1, patentiert.  
Flexibler Einsatz, da Sicherungsläufer an jeder Position des Steigschutzsystems einsetzbar bzw. entnehmbar ist.

Material	Gewicht kg	Bestell-Nr.	Preis ohne MwSt. €
Edelstahl und Aluminium	1,2	47588	911,-



### Sicherheitsgurt

Gemäß DIN EN 361, Form A.

Material	Gewicht kg	Bestell-Nr.	Preis ohne MwSt. €
Kunststoff	1,5	47524	209,-



### Rucksack mit Tragegriff

Zum optimalen Transport und Lagerschutz für die PSA-Ausrüstung.

Material	Gewicht kg	Bestell-Nr.	Preis ohne MwSt. €
Ripstop-Nylon	0,6	47525	44,-

Zubehör für Steigschutz nach DIN EN 353-1

Material	Länge m	Gewicht kg	Bestell-Nr.	Preis ohne MwSt. €
Edelstahl	1,40	6,8	47561	769,-

**Einstieghilfe**

Aufsteckbar und drehbar mit Schutzgriffen und lösbarer Sperre am oberen Ende.



Material	Gewicht kg	Bestell-Nr.	Preis ohne MwSt. €
Edelstahl	1,1	47563	113,-

**Schienen aufsteckvorrichtung**

Für aufsteckbare Einstieghilfe, anschraubbar an Steigschutzschiene oder Einholmleiter.  
Länge: 25 cm.



Material	Gewicht kg	Bestell-Nr.	Preis ohne MwSt. €
Stahl, verzinkt	4,5	47539	440,-
Edelstahl	3,7	47559	695,-

**Einklappbares Ruhepodest**

Vorgeschrieben über 10,00 m Steighöhe.  
Zum Anbau an Einholm- und Steigleitern in Verbindung mit mittig montierter Steigschutzschiene.



Material	Ausführung	Gewicht kg	Bestell-Nr.	Preis ohne MwSt. €
Edelstahl	lösbar	0,25	47565	26,-
Edelstahl	starr	0,05	47564	12,-

**Schienen Sperre**

Lösbare Sperre.  
Starre Sperre.  
Je nach Gebrauch oben oder unten an der Steigschutzschiene einsetzbar.



## Schachtabdeckungen aus Aluminium



ZARGES Tipp

### Welche Abdeckung wird wann empfohlen?

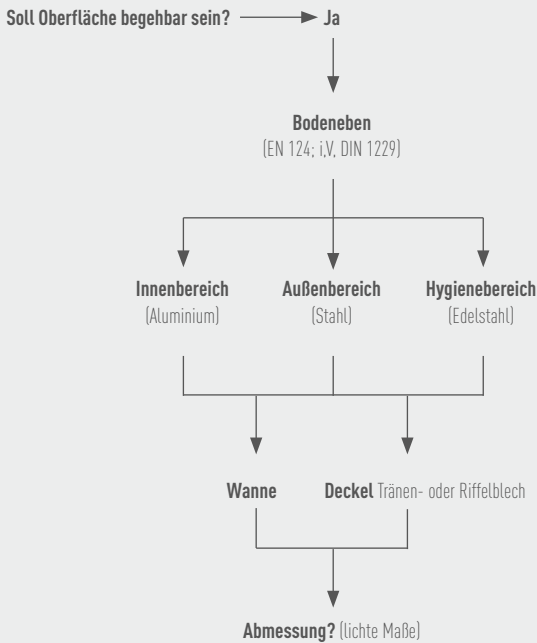

### Begeh- oder befahrbare Schachtabdeckungen mit wählbarer Oberfläche oder Deckelplatte für den Innen- und Außenbereich.

Eine perfekt angepasste Optik bieten die Schachtabdeckungen mit wählbarer Oberfläche durch bauseitige Füllung der Deckelwanne mit dem gleichen Material wie der übrige Bodenbelag (Platten, Fliesen, Teppich oder Pflastersteine).

Für geringere Belastungen von bis zu 1,5 t bieten die Schachtabdeckungen mit Deckelplatte die richtige Lösung. Die Deckelplatte ist aus geriffeltem, rutschfestem Aluminium bzw. Tränenblech aus Stahl, feuerverzinkt oder V2A (1.4301), gebeizt und passiviert. Der Rahmen ist aus feuerverzinktem Stahl bzw. Edelstahlprofil V2A (1.4301).

- Nach DIN EN 124 in Verbindung mit DIN 1229.
- Konische Profilkonstruktion mit Mehrfachverschraubung.
- Leicht zu öffnen, kein Verklemmen.
- EPDM-Dichtung (benzolbeständige Dichtung auf Anfrage).
- Geruchs- und tagwasserdicht.
- Belastung bei wählbarer Oberfläche: Prüfkraft 125 kN (= 12,5 t), nur nach Befüllung der Deckelwanne bauseitig mit Beton B 45 (Körnung 0–8).
- Belastung bei Deckelplatte: Prüfkraft 15 kN (= 1,5 t).
- Inkl. Aushebegriffe (Paar) aus Edelstahl, bestehend aus einem selbstabhebenden Öffnungsgriff und einem Aushebegriff.
- Abdeckungen aus Stahl, feuerverzinkt, und Edelstahl V2A auf Anfrage auch für 400 kN (40,0 t) und tiefere Wannen lieferbar.

## Aluminium

### Einbau bodeneben

nach DIN EN 124 i. V. mit DIN 1229

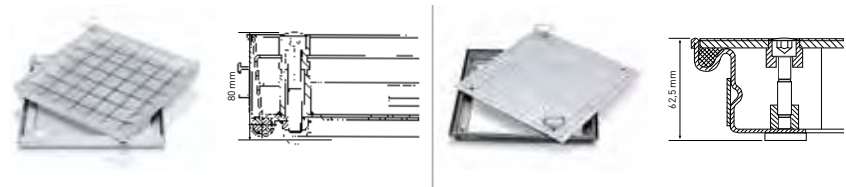

Material Abdeckung	Aluminium empfohlen für Innenbereich*			Aluminium, geriffelt empfohlen für Innenbereich*		
Material Rahmen	Aluminium empfohlen für Innenbereich*			Stahl, verzinkt empfohlen für Innenbereich*		
Deckelart	mit Wanne <sup>1)</sup> für wählbare Oberfläche			mit Deckplatte <sup>2)</sup>		
Bauhöhe in mm:	80			62,5		
Wanntiefe in mm:	60			-		
lichtes Schachtmaß mm × mm	Bestell-Nr.	Preis ohne MwSt. €	Außenmaß mm	Bestell-Nr.	Preis ohne MwSt. €	Außenmaß mm
300 × 300	47000	298,-	440 × 440	-	-	-
450 × 450	47001	307,-	590 × 590	-	-	-
500 × 500	47002	331,-	640 × 640	-	-	-
600 × 600	47004	342,-	740 × 740	47021	354,-	760 × 760
635 × 635	47005	394,-	775 × 775	-	-	-
800 × 800	47007	496,-	940 × 940	47023	543,-	960 × 960
1.000 × 1.000	47010	668,-	1.140 × 1.140	47024	718,-	1.160 × 1.160

\* Empfehlung; bei Kundenwunsch auch andere Materialien für den Einsatz möglich.

<sup>1)</sup> Belastungsklasse bei Befestigung mit Beton B 45 Klasse B 12,5 t. Bei Teilbefestigung max. Fußgänger.

<sup>2)</sup> Belastungsklasse A 1,5 t.

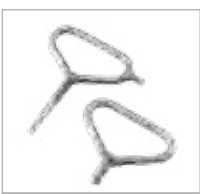

### Ersatzteile

	Bestell-Nr.	Preis ohne MwSt. €	Bestell-Nr.	Preis ohne MwSt. €
Aushebegriffe (Paar)	800276	25,50	800277	25,50



Schachtabdeckungen aus Stahl oder Edelstahl

Stahl, verzinkt

Einbau bodeneben  
nach DIN EN 124 i. V. mit DIN 1229

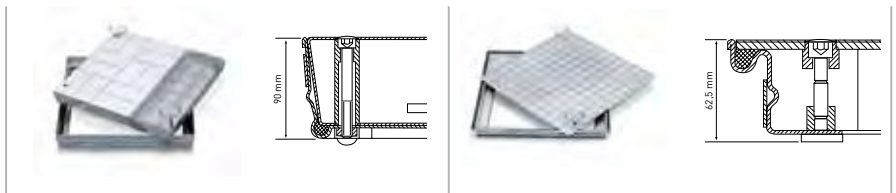

Material Abdeckung	Stahl, verzinkt empfohlen für Außenbereich*			Tränenblech, verzinkt empfohlen für Außenbereich*		
Material Rahmen	Stahl, verzinkt empfohlen für Außenbereich*			Stahl, verzinkt empfohlen für Außenbereich*		
Deckelart	mit Wanne <sup>1)</sup> für wählbare Oberfläche			mit Deckplatte <sup>2)</sup>		
Bauhöhe in mm:	90			62,5		
Wannentiefe in mm:	80			-		
lichtes Schachtmaß mm × mm	Bestell-Nr.	Preis ohne MwSt. €	Außenmaß mm	Bestell-Nr.	Preis ohne MwSt. €	Außenmaß mm
450 × 450	47030	270,-	570 × 570	-	-	-
500 × 500	47031	293,-	620 × 620	-	-	-
600 × 400	47032	315,-	720 × 520	47050	293,-	760 × 560
600 × 600	47033	332,-	720 × 720	47051	364,-	760 × 760
635 × 635	47034	329,-	755 × 755	-	-	-
800 × 600	47035	348,-	920 × 720	47052	467,-	960 × 760
800 × 800	47036	398,-	920 × 920	47053	586,-	960 × 960
1.000 × 600	47037	405,-	1.120 × 720	-	-	-
1.000 × 800	47038	477,-	1.120 × 920	-	-	-
1.000 × 1.000	47039	520,-	1.120 × 1.120	47054	801,-	1.160 × 1.160

\* Empfehlung; bei Kundenwunsch auch andere Materialien für den Einsatz möglich.  
<sup>1)</sup> Belastungsklasse bei Befestigung mit Beton B 45 Klasse B 12,5 t. Bei Teilbefestigung max. Fußgänger.  
<sup>2)</sup> Belastungsklasse A 1,5 t.



Ersatzteile

	Bestell-Nr.	Preis ohne MwSt. €	Bestell-Nr.	Preis ohne MwSt. €
Aushebegriffe (Paar)	800276	25,50	800277	25,50

Edelstahl

Einbau bodeneben  
nach DIN EN 124 i. V. mit DIN 1229

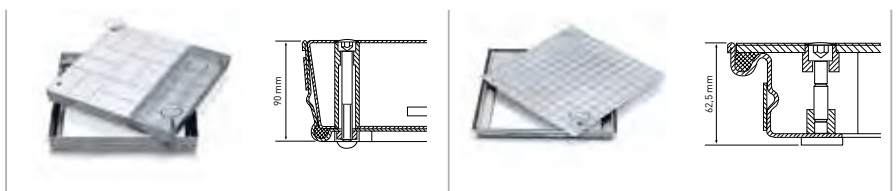

Material Abdeckung	Edelstahl, V2A empfohlen für Hygienebereich*			Tränenblech V2A empfohlen für Hygienebereich*		
Material Rahmen	Edelstahl, V2A empfohlen für Hygienebereich*			Edelstahl V2A empfohlen für Hygienebereich*		
Deckelart	mit Wanne <sup>1)</sup> für wählbare Oberfläche			mit Deckplatte <sup>2)</sup>		
Bauhöhe in mm:	90			62,5		
Wannentiefe in mm:	80			-		
lichtes Schachtmaß mm × mm	Bestell-Nr.	Preis ohne MwSt. €	Außenmaß mm	Bestell-Nr.	Preis ohne MwSt. €	Außenmaß mm
300 × 300	47060	633,-	420 × 420	-	-	-
450 × 450	47061	644,-	570 × 570	-	-	-
500 × 500	47062	689,-	620 × 620	-	-	-
600 × 600	47064	759,-	720 × 720	47096	1.140,-	760 × 760
635 × 635	47065	956,-	755 × 755	-	-	-
800 × 800	47067	1.068,-	920 × 920	47098	1.608,-	960 × 960
1.000 × 1.000	47070	1.401,-	1.120 × 1.120	47099	2.369,-	1.160 × 1.160

\* Empfehlung; bei Kundenwunsch auch andere Materialien für den Einsatz möglich.  
<sup>1)</sup> Belastungsklasse bei Befestigung mit Beton B 45 Klasse B 12,5 t. Bei Teilbefestigung max. Fußgänger.  
<sup>2)</sup> Belastungsklasse A 1,5 t.

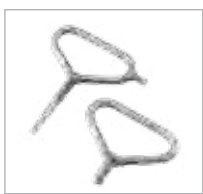

Ersatzteile

	Bestell-Nr.	Preis ohne MwSt. €	Bestell-Nr.	Preis ohne MwSt. €
Aushebegriffe (Paar)	800276	25,50	800277	25,50

## Brunnenabdeckungen in runder und eckiger Form



ZARGES Tipp

Welche Abdeckung wird wann empfohlen?

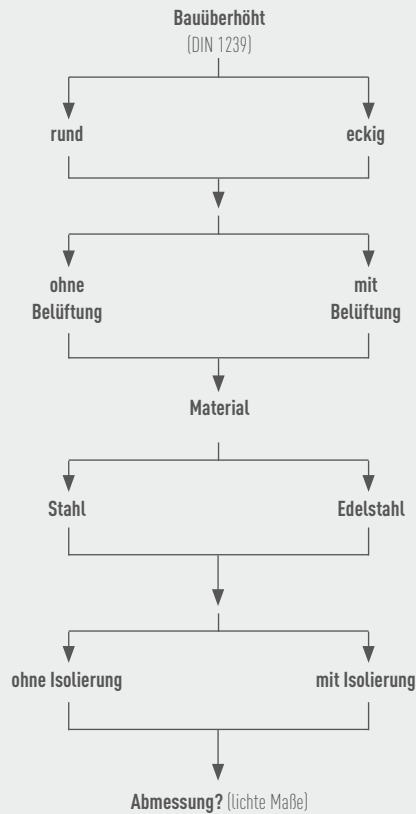

Schachtabdeckung mit übergreifendem Deckel als wirtschaftliche Lösung für sauberes Trinkwasser.

ZARGES Brunnenabdeckungen für den Außenbereich bieten robuste und langlebige Abdeckungen und sicheren Schutz für z. B. Einzelbrunnen, Quelleneinfassungen, Hochbehälter und sonstige Anlagen zur Trinkwasserversorgung.

Geeignet sind diese auch für Abwasserpumpwerke, Fernwärmehütten, Regenüberlaufbecken, Brunnenstuben u. a.

- Nach DIN 1239.
- Deckel aus 2,5 mm starkem Blech, in der Mitte überhöht, mit innerer Querversteifung.
- Werkstoff: wahlweise feuerverzinkter Stahl, Edelstahl V2A (1.4301) oder – auf Anfrage – V4A (1.4571), gebeizt, passiviert, glasperlgestrahltes Edelstahlfinish.
- Ab 800 mm × 800 mm bzw. Ø 800 mm standardmäßig mit Gasdruckdämpfer.
- Selbsteinfliegender Verschluss, Aufhaltevorrichtung nur von Hand zu lösen.
- Stabile, verdeckt liegende Scharniere, einzeln austauschbar.
- Sicherheit vor Kriechtieren, Insekten und Ungeziefer durch EPDM-Dichtung an der Deckelunterseite.
- Rahmen vorgerichtet zum Einbetonieren und Andübeln.
- Insektenschutzgitter im Belüftungsaufsatz (zur Reinigung abnehmbar).
- Lieferung einschließlich Bedienschlüssel aus Edelstahl.
- Optional mit von unten zu lösendem Panikverschluss.

## Zubehör und Einzelteile



Abb.		Bestell-Nr.	Preis ohne MwSt. €
1	Stahlprofil-Zylinderschloss zur Einbruchsicherung inkl. 3 Schlüsseln	47109	112,-
2	Bedienschlüssel, Edelstahl V2A (1.4301)	47108	29,-
3	Verschlusskappe, Messing für Abdeckung mit Schloss	47106	50,-
4	Verschlusskappe, Messing mit Sicherungsstift	47107	55,-
5	Panikverschluss, Edelstahl V2A (1.4301)	47105	102,-

## Brunnenabdeckungen in runder und eckiger Form



Form	runde Form ohne Belüftungskamin								
Material	Stahl				Edelstahl, V2A				
lichtes Schachtmaß	Außenmaß	ohne Isolierung		mit Isolierung <sup>1)</sup>		ohne Isolierung		mit Isolierung <sup>1)</sup>	
mm	mm	Bestell-Nr.	Preis ohne MwSt. €	Bestell-Nr.	Preis ohne MwSt. €	Bestell-Nr.	Preis ohne MwSt. €	Bestell-Nr.	Preis ohne MwSt. €
Ø 625	Ø 745	47156	889,-	47162	1062,-	47159	1.268,-	47165	2.020,-
Ø 800	Ø 920	47157	1.042,-	47163	1.262,-	47160	1.412,-	47166	1.876,-
Ø 1.000	Ø 1.120	47158	1.189,-	47164	1.455,-	47161	1.605,-	47167	2.340,-

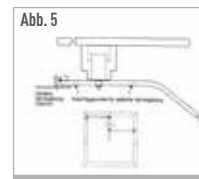
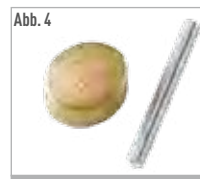
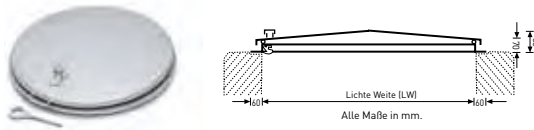
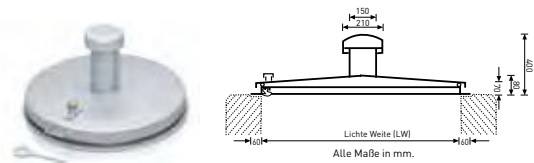

Form	runde Form mit Belüftungskamin								
Material	Stahl				Edelstahl, V2A				
lichtes Schachtmaß	Außenmaß	ohne Isolierung		mit Isolierung <sup>1)</sup>		ohne Isolierung		mit Isolierung <sup>1)</sup>	
mm	mm	Bestell-Nr.	Preis ohne MwSt. €	Bestell-Nr.	Preis ohne MwSt. €	Bestell-Nr.	Preis ohne MwSt. €	Bestell-Nr.	Preis ohne MwSt. €
Ø 625	Ø 745	47126	894,-	47132	1.142,-	47129	1.395,-	47135	2.105,-
Ø 800	Ø 920	47127	1.113,-	47133	1.331,-	47130	1.546,-	47136	2.019,-
Ø 1.000	Ø 1.120	47128	1.242,-	47134	1.537,-	47131	1.736,-	47137	2.399,-

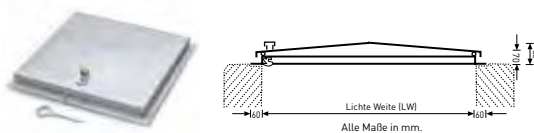

Form	eckige Form ohne Belüftungskamin								
Material	Stahl				Edelstahl, V2A				
lichtes Schachtmaß	Außenmaß	ohne Isolierung		mit Isolierung <sup>1)</sup>		ohne Isolierung		mit Isolierung <sup>1)</sup>	
mm × mm	mm × mm	Bestell-Nr.	Preis ohne MwSt. €	Bestell-Nr.	Preis ohne MwSt. €	Bestell-Nr.	Preis ohne MwSt. €	Bestell-Nr.	Preis ohne MwSt. €
625 × 625	745 × 745	47140	718,-	47148	887,-	47144	1.156,-	47152	1.798,-
800 × 800	920 × 920	47141	871,-	47149	1.061,-	47145	1.392,-	47153	2.151,-
1.000 × 800	1.120 × 920	-	-	-	-	47181	1.811,-	47191	2.275,-
1.000 × 1.000	1.120 × 1.120	47142	1.044,-	47150	1.242,-	47146	1.672,-	47154	2.194,-
1.200 × 1.200	1.320 × 1.320	-	-	-	-	47147	2.282,-	47155	2.699,-

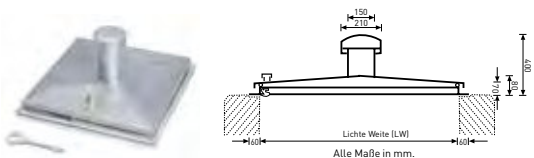

Form	eckige Form mit Belüftungskamin								
Material	Stahl				Edelstahl, V2A				
lichtes Schachtmaß	Außenmaß	ohne Isolierung		mit Isolierung <sup>1)</sup>		ohne Isolierung		mit Isolierung <sup>1)</sup>	
mm × mm	mm × mm	Bestell-Nr.	Preis ohne MwSt. €	Bestell-Nr.	Preis ohne MwSt. €	Bestell-Nr.	Preis ohne MwSt. €	Bestell-Nr.	Preis ohne MwSt. €
625 × 625	745 × 745	47110	799,-	47118	968,-	47114	1.347,-	47122	1.851,-
800 × 800	920 × 920	47111	953,-	47119	1.139,-	47115	1.523,-	47123	2.245,-
1.000 × 800	1.120 × 920	-	-	-	-	47180	1.964,-	47190	2.367,-
1.000 × 1.000	1.120 × 1.120	47112	1.185,-	47120	1.322,-	47116	1.793,-	47124	2.449,-
1.200 × 1.200	1.320 × 1.320	-	-	-	-	47117	2.377,-	47125	2.838,-

Lieferzeit aller Brunnenabdeckungen auf Anfrage. <sup>1)</sup> PU-Vollschäumisolierung (Brunnenschäum)



## ZARGES Sicherungsläufer-Prüfung – lassen Sie jährlich prüfen!

Sicherungsläufer müssen als Teil der persönlichen Schutzausrüstung (kurz PSA) von einer befähigten Person jährlich überprüft werden. Wir nehmen Ihnen diese Arbeit ab und führen diese sicherheitsrelevante Prüfung bei uns im Werk durch extra geschultes und befähigtes Personal durch.

**Sicherungsläufer-Prüfung**

**Jährliche Überprüfung von ZARGES Sicherungsläufern.**

Ein Umbau von Sicherungsläufern ist notwendig, wenn Ihr Sicherungsläufer vor Sept. 2012 produziert worden ist.

Um diese Sicherungsläufer an die neue Konformität der EN 353-1 und die neue Lastklasse (Maximum load – Person mit Ausrüstung) von 136 kg anzupassen, gibt es pro Läufertyp ein Komplettangebot für den Umbau inkl. der jährlichen Prüfung.

Hierin enthalten sind:

1. Modifizierung zur neuen Konformität mit allen benötigten Teilen.
2. Änderung der Kennzeichnung des Sicherungsläufers zur neuen Konformität und Lastklasse inkl. Kopie der neuen Konformitätserklärung.
3. Jährliche Prüfung.

Diese Arbeiten werden selbstverständlich durch speziell dafür ausgebildete und entsprechend autorisierte Mitarbeiter von ZARGES umgesetzt.



Bestell-Nr. 47588  
Sicherungsläufer ZAST-Optiflex



Bestell-Nr. 47562, Bestell-Nr. 47572  
Sicherungsläufer ZAST-Alu-VA oder komplett VA



Bestell-Nr. 47524  
Sicherheitsgurt gemäß DIN EN 361

	Für Sicherungsläufer	Bestell-Nr.	Preis ohne MwSt. €
<b>Jährliche Überprüfung Sicherungsläufer</b> (Sicht- und Funktionsprüfung)	alle	910020	105,-
<b>Austausch von Bandfalldämpfer, Karabiner und Schäkkel<sup>1)</sup></b>	alle	910021	169,-
<b>Prüfbuch</b>	alle	290924	17,-
<b>Umbau des Sicherungsläufers auf neue Konformität inkl. jährliche Prüfung</b> Austausch von Fangriegel, Bandfalldämpfer, Karabiner, Schäkkel, Aufkleber für Seitenbacken	47588	910022	361,-
<b>Umbau des Sicherungsläufers auf neue Konformität inkl. jährliche Prüfung</b> Austausch von Fangriegel, Bandfalldämpfer, Karabiner, Schäkkel, Aufkleber für Seitenbacken	47562	910023	361,-
<b>Umbau des Sicherungsläufers auf neue Konformität inkl. jährliche Prüfung</b> Austausch von Fangriegel, Bandfalldämpfer, Karabiner, Schäkkel, Aufkleber für Seitenbacken	47572	910024	361,-
<b>Jährliche Überprüfung Sicherungsgurt</b>	47524	910025	37,-

<sup>1)</sup> Alle 6 Jahre gesetzlich vorgeschrieben.



# SPEZIALLÖSUNGEN

---

Wenn es um individuelle Problemlösungen geht, finden Sie in ZARGES einen erfahrenen Spezialisten. Ob Aluminium oder Stahl, ob Modulsystem oder Sonderanfertigung. Bei uns sind komplexe und anspruchsvolle Konstruktionen in den richtigen Händen.



## Inhalt:

**11**

Speziallösungen \_\_\_\_\_ ab Seite **312**



**ZARGES Speziallösungen –**  
unsere individuellen Branchenlösungen.



# Innovative Ideen. Individuelle Lösungen. Maximaler Service.



Wenn es um individuelle Problemlösungen geht, finden Sie mit ZARGES einen erfahrenen Spezialisten in vielen Bereichen der Industrie. Angefangen mit Arbeitsplattformen für Anlagen und Maschinen über Dacharbeitsstände und Wartungsbühnen für Schienenfahrzeuge bis hin zu ganzen Docksystemen zur Wartung von Luftfahrzeugen. Selbst in die Windkraft liefert ZARGES komplette Innenausbauten und Service-Lifte.

Bei uns sind komplexe und anspruchsvolle Konstruktionen in den richtigen Händen.

## Wir finden auch Ihre Lösung!



Für Schienenfahrzeuge, Busse und Lkw



Für die Luftfahrt



Für die Industrie und den Anlagenbau



Für die Windkraft

### Inhalt Kapitel 11

ab Seite

	<b>Speziellösungen für Behälter und Logistik</b>	<b><u>314</u></b>
	<b>Speziellösungen für Schienenfahrzeuge</b>	<b><u>321</u></b>
	<b>Speziellösungen für die Luftfahrt</b>	<b><u>325</u></b>
	<b>Speziellösungen für die Industrie und Anlagenbau</b>	<b><u>329</u></b>
	<b>Speziellösungen für die Windkraft</b>	<b><u>332</u></b>
	<b>Sonderbau</b>	<b><u>338</u></b>





# ZARGES Speziallösungen – für Behälter und Logistik.

Spezialbehälter aus Aluminium sind individuelle Sonderanfertigungen, die in enger Zusammenarbeit mit dem Auftraggeber nach dessen Anforderungen konstruiert und hergestellt werden.

Von der K470 in Sonderausführung bis zum hochentwickelten Spezialbehälter: Wie hoch die Anforderungen auch sein mögen, ZARGES Spezialbehälter erfüllen sie – mit kreativer Planung und modernsten Fertigungstechniken.

Die Einsatzgebiete sind Lagerung und Transport von Großgeräten, Bauteilen und anderen Komponenten für Luft- und Raumfahrt sowie industrielle Anwendungen auf dem Land-, See- und Luftweg.



Sonderbehälter mit Lackierung



Spezialbehälter für Flugzeugteile

## Beispiele für unsere Leistung und Qualität:

- Druckdichte Konstruktion.
- Spritzwassergeschützte Ausführungen.
- Transportgut, schock- und vibrationsgeschützt.
- Stapelbare Behälter.
- Gabelstaplertaschen, Heißösen.
- Lackierungen und Beschriftungen nach Kundenwunsch.
- Kundenspezifische Möglichkeiten für Einbauten von 1 Stück bis Schüttgut.
- Umwelanforderungen nach Kundenspezifikation.

**Für jede Anforderung die richtige Lösung –**  
von der K 470 in Sonderabmessung über große Spezialkonstruktionen bis hin zum  
gasdichten Spezialbehälter mit integrierter Klimaanlage.



K 470 in Sonderausführung mit Sondermaßen



Stapelbare Container für große Bauteile



Manipulationssichere Spezialbehälter mit elektronischer Sicherung



Spezialbehälter für den Transport von Satellitenkomponenten. Gasdichter Behälter für Transport unter Stickstoffatmosphäre. Ausgestattet mit aktiver Klimatisierung und Isolierung

## Wasserdampfdichte Großbehälter



Wasserdampfdichter Behälter bei Dichtheitsprüfung durch Überdruck

Selbst das vielseitigste Produktkonzept kann nicht allen Anforderungen gerecht werden. Für komplexe, kunden- und einsatzbezogene Individualösungen steht deshalb unsere Entwicklungs- und Konstruktionsabteilung zur Verfügung. Mit unserer ganzen Erfahrung in der Aluminiumverarbeitung, mit dem technologischen Know-how des Marktführers und mit der Kreativität eines Anbieters, der von der Chemie über die Elektronik bis hin zur Automobilindustrie in fast allen Branchen zu Hause ist, entwickeln, fertigen und montieren wir dabei logistische Innovationen, die bis ins Detail auf dem aktuellsten Stand der Technik ausgearbeitet sind.

### Details:

- Großbehälter und Sonderbehälter für unterschiedlichste Anwendungen.
- Innovative Details wie Schockdämpfungen, Halterungen und Handlingshilfen für problemlose, ergonomische und sichere Handhabung.
- Nach UN-Bestimmungen als Gefahrgutverpackung geprüft und zugelassen, d. h. vorschriftsgemäßer öffentlicher Transport möglich.



Sicherheitselement Berstscheibe: Schutz bei plötzlichem Druckabfall in der Umgebung. Kleinere Druckunterschiede werden durch ein Druckausgleichsventil ausgeglichen.



Aufnahmetisch, schwingend gelagert. Zur Auswahl stehen Gummipuffer oder Drahtseildämpfer.



### ZARGES Tipp

Wir entwickeln auch nach Ihrem Anforderungsprofil projektbezogen.

Bitte fragen Sie bei uns an:

E-Mail: [special.systems@zarges.de](mailto:special.systems@zarges.de)  
oder Tel.: +49 881 687-131

Behälter in Haubenform



Details:

- Unterteil mit flacher Bodenplatte, geeignet zur Aufnahme von Halterungen.
- Eingebaute Geräte können bei abgenommener Haube betrieben werden.
- Haubenoberteil kann optional mit Stapelecken oder Hebemitteln ausgestattet werden.
- Behälterunterteil kann optional mit einer Palette ausgestattet werden.
- Schwingungsdämpfung mittels Gummipuffer oder Drahtseilelementen.
- Zusätzlicher Schutz durch Schaumausstattungen.



Unterteil mit Auffahrrampe



Palettenunterbau vereinfacht das Handling



Transportsicherung im Unterteil



ZARGES Tipp

Wir entwickeln auch nach Ihrem Anforderungsprofil projektbezogen.

Bitte fragen Sie bei uns an:

E-Mail: [special.systems@zarges.de](mailto:special.systems@zarges.de)

oder Tel.: +49 881 687-131

## Modulcontainer



Sonderausführung mit Lackierung und Rotkreuzkennzeichnung. Eine zusätzliche Sicherung verhindert das unbeabsichtigte Herausrutschen von Modulkörben bei abgenommenen Deckel.



Zwei Container als Arbeitstisch einsetzbar, Tischplattenhälfte wird beim Transport im Deckel verstaut. Deckel kann auf der gegenüberliegenden Seite fixiert werden.

### Dichter Transportbehälter für das ZARGES Modulsystem.

ZARGES Modulcontainer sind Transport- und Lagerbehälter für Sanitätsmaterial, Werkzeuge, Ersatzteile etc. bei Militär, Katastrophenschutz und Rettungsdiensten. Vorbereitet zur Aufnahme von geschlossenen ISO-Norm-Modulen/Modulkörben. Dieses bietet die Möglichkeit der verbrauchsgerichten Kommissionierung und des schnellen Austausches von voll gegen leer im Lager oder am Einsatzort.

#### Details:

- Hochfeste korrosionsbeständige Aluminiumlegierung.
- Rahmenprofil mit angeschweißten Blechen, Schutzart IP 65.
- Schwimmend gelagerte Verschlussaufnahmen.
- Loser Deckel, Verbindung mit 4 Knebelverschlüssen.
- Stapelbar durch Stapelnoppen und Vertiefungen.
- Je Stirnseite 2 versenkte Fallgriffe.
- Umlaufende Dichtung an der Vorderseite.
- Innen mit 6 Paar Auflageschienen für maximal 6 Moduleinsätze.
- Außenmaß (L × B × H, ca. mm): 685 × 465 × 775 inkl. Deckel.
- Standardausführung ohne Zubehör.

#### Zubehör:

Geschlossene Module bzw. Modulkörbe in ISO-Norm (L × B: 600 mm × 400 mm, H: 50 mm, 100 mm, 200 mm). Weitere Details zum Modulsystem ab Seite 106.

## RFID-Behälter

**Mehr Transparenz und geringere Kosten:  
Mit RFID-Lösungen von ZARGES.**

Ob Transport oder Inventur: ZARGES Behälter mit Radio-Frequency Identification (RFID) sorgen für mehr Transparenz und Effizienz in Logistikprozessen und machen vieles einfacher, schneller, wirtschaftlicher. Dabei lassen sich ZARGES Behälter flexibel und vielseitig mit RFID-Technologie ausstatten. Die Möglichkeiten reichen von der einfachen Informationsspeicherung bis zur globalen Sendungsverfolgung über GPS oder GSM.



## Nutzen Sie die Vorteile von ZARGES RFID.

### Verdecktes kontaktloses Lesen

Inhalte von Paletten oder Umschließungen benötigen keinen optischen Kontakt zum Lesegerät.

### Gleichzeitiges Erfassen aller Codes

Beliebig viele Codes werden zeitgleich gelesen – etwa der komplette Inhalt eines Containers.

### Globaler Datentransfer in Echtzeit

Ort und Status Ihrer Sendung verfolgen Sie dank Funktechnologie weltweit ohne Zeitverzögerung.



### ZARGES Tipp

Fragen zu unseren individuellen  
Speziallösungen beantworten wir Ihnen unter:  
Tel.: +49 881 687-131  
Fax: +49 881 687-484  
oder unter: [special.systems@zarges.de](mailto:special.systems@zarges.de)





## Individuelle Speziallösungen –

wenn das Standardprogramm nicht mehr ausreicht, bietet ZARGES individuelle Speziallösungen für viele Branchen.

- Professionelle Projektierung gemeinsam mit unseren Kunden.
- Konstruktion und Kalkulation auf Basis der Wünsche und Anforderungen.
- Auf Wunsch Vor-Ort-Montage inkl. Kundenabnahme und Schulung.



11

### Beraten:

- Vor-Ort-Beratung durch ZARGES Außendienst und Projekt-Ingenieure.
- Online-Beratung durch Konfigurator.

### Kalkulation und Angebot:

- Aussagekräftiges Angebot mit allen relevanten Daten sowie 3-D-CAD.

### Konstruktion und Freigabe:

- Modelle und Zeichnungen zur Freigabe.

### Montieren:

- Vor-Ort-Montage durch ZARGES Montageteam inkl. Kundenabnahme und Schulung.
- Übergabe einer technischen Dokumentation zur Verwendung des Produktes.





# ZARGES Speziallösungen für Schienenfahrzeuge – Ihre Anforderung ist unsere Herausforderung.

Der Weg zu Ihrer individuellen Lösung für den Zugang zu Schienenfahrzeugen und Bussen:

## Gleisgrubenübergänge

- Für alle gängigen Arten der Schienenbefestigung.
- Individuell gestaltete Plattformlösungen.

## Zustiegstreppen

- Individuelle Ausführungen für den parallelen oder frontalen Zugang.

## Frontarbeitsbühnen

- Zugang für Arbeiten an der Frontscheibe.
- Passend für alle Fahrzeugtypen dank Konturanpassung und Höhenverstellung.
- Mit optionalem 2-Wege-Fahrwerk für Hallenböden, Schienen oder Gleise.

## Seitenarbeitsbühnen

- Zugang für Arbeiten entlang des Zuges, der Türen und der Scheiben.
- Verschiedene Höhen- und Zustiegsvarianten.

## Dacharbeitsbühnen

- Ein- oder zweiseitiger Zugang für sicheres Arbeiten auf dem Dach.
- Wahl der Aufstiegsvariante.

## Portaldacharbeitsbühnen

- Verbindung beider Seiten mit Absturzsicherung.
- Ortsfest oder fahrbar.
- Beidseitiger Dachzugang.
- Mehrstöckige Arbeitsbereiche.
- Verschiedene Verfahrmöglichkeiten.

## Dacharbeitsstände

- Zugang und Arbeiten auf dem Dach bzw. im Dachbereich kompletter Schienenfahrzeuge oder Busse.

Wir liefern kundenspezifische Lösungen – exakt auf Ihre Fahrzeuge und Anlagen abgestimmt.  
Nach angewandten Normen und Vorschriften, wie z. B.:

- DIN EN ISO 9001 – Qualitätsmanagement
- DIN EN ISO 14122 – Ortsfeste Zugänge zu maschinellen Anlagen
- DIN EN ISO 131-7 – Podestleitern
- DIN EN 1090 – Ausführung von Stahl- und Aluminiumtragwerken
- Maschinenrichtlinie 2006/42/EG

## Gleisgrubenübergänge und Zustiegstreppen



Verfahrbarer Gleisgrubenübergang

- Verschiedene Plattformbeläge.
- Geländer.
- Grubenzustiege.
- Polster und optische Markierungen



### ZARGES Tipp

Fragen zu unseren individuellen  
Speziallösungen beantworten wir Ihnen unter:  
Tel.: +49 351 287 935 800  
oder unter: [rail@zarges.de](mailto:rail@zarges.de)



Vielseitig einsetzbare Zustiegslösungen für Wartungen und auch Restaurierungen

## Stationäre Dacharbeitsstände/Montagestände



Dacharbeitsstand für ICE



### ZARGES Tipp

Fragen zu unseren individuellen  
Speziallösungen beantworten wir Ihnen unter:  
Tel.: +49 351 287 935 800  
oder unter: [rail@zarges.de](mailto:rail@zarges.de)

- Zugang und Arbeiten auf dem Dach bzw. im Dachbereich von Schienenfahrzeugen oder Bussen.
- Standzeitverkürzung durch kurze Rüstzeiten und maximale Arbeitssicherheit.
- Optimale Konturanpassung bei hoher Variabilität.
- Je nach Layout der Halle werden die Stände in angepasste Einzelsegmente (Systembaukasten) aufgeteilt.
- Montagevarianten: auf Boden aufgeständert, decken-abgehängt, in Konsol- oder Kragarmtechnik.



Dacharbeitsstand mit ca. 1.300 m Länge für 3 Gleise



Dacharbeitsstand mit ca. 920 m Länge für ICE-Wartung



Dacharbeitsstand mit ca. 600m Länge inkl. Materialaufzüge, Krananlagen und PSA

## Mobile Front-, Seiten- und Dacharbeitsbühnen



Frontarbeitsbühne mit Ausschubsystem

- Fahrbare Arbeitsbühnen, an nahezu alle Konturen anpassbar.
- Mit fester Plattformhöhe oder höhenverstellbar.
- Mit oder ohne Verstrebungen für ungehinderten Zugang zum Fahrzeug.
- Spezielle Lösungen für den Front-, Seiten- und Dachbereich von Schienenfahrzeugen und Bussen.



### ZARGES Tipp

Fragen zu unseren individuellen  
Speziallösungen beantworten wir Ihnen unter:  
Tel.: +49 351 287 935 800  
oder unter: [rail@zarges.de](mailto:rail@zarges.de)



Höhenverstellbare Frontarbeitsbühne mit Schienenfahrwerk



Modulares Arbeitsbühnensystem für Front- und Seitenzugang



Einseitige Dacharbeitsbühne mit ausklappbarem Geländerkäfig zur Wartung eines Zugs der Abellio GmbH



## ZARGES Speziallösungen für die Luftfahrt – Ihre Anforderung ist unsere Herausforderung.



### Angewandte Normen und Vorschriften, z. B.:

- DIN EN ISO 131-7 – Podesttreppen
- DIN EN 1915, Teil 1 – Allgemeine Anforderung und Teil 2 – Standsicherheit- und Fertigkeitsanforderung
- DIN EN 12312, Teil 5 – Betankungseinrichtungen und Teil 8 – Wartungstreppen und -bühnen
- DIN EN ISO 9001 – Qualitätsmanagement
- DIN EN ISO 14122 – Ortsfeste Zugänge zu maschinellen Anlagen
- DIN EN 1090 – Ausführung von Stahl- und Aluminiumtragwerken
- Maschinenrichtlinie 2006/42/EG

## Wartungstreppen



Wartungstreppe mit Zwischenplattform für Arbeiten am Passagiertürenzugang

- Mit fester Höhe, höhenverstellbar oder auch klappbar.
- Universell verwendbar oder speziell angepasst für Triebwerkwartung, Zugangstüren o. ä.
- Flexibel einsetzbar für Flugzeuge und Hubschrauber.
- Speziallösungen auf Anfrage.



### ZARGES Tipp

Fragen zu unseren individuellen Speziallösungen beantworten wir Ihnen unter:  
Tel.: +49 351 287 935 800  
oder unter: [air@zarges.de](mailto:air@zarges.de)



Sicherer Zugang zu Passagiertüren und Frachtluken



Triebwerkstreppe (UCAS). Schmales und strebenfreies Design für bessere Erreichbarkeit



Effiziente Flugzeugbetankung im Standard oder maßgefertigt

Docksysteme



Dockanlage für Airbus A320



ZARGES Tipp

Fragen zu unseren individuellen Speziallösungen beantworten wir Ihnen unter:  
 Tel.: +49 351 287 935 800  
 oder unter: [air@zarges.de](mailto:air@zarges.de)

- Zugangssysteme für Wartungsarbeiten an Flugzeugen oder Hubschraubern.
- Dockanlagen für Arbeiten an Bug, Rumpf, Tragflächen, Triebwerk, Fahrwerk oder Heck – individuell an die Konturen der Flugzeuge und den jeweiligen Arbeitsaufgaben angepasst.
- Die Höhen der einzelnen Wartungs- und Plattformebenen werden individuell an den Flugzeugtyp angepasst.

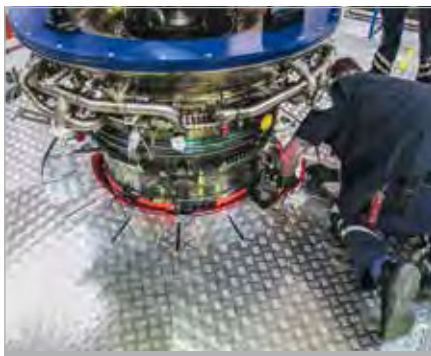

Wartungsbühne mit Ausschubsystem für Turbinenwartung



Höhenverstellbares Heck- und Triebwerksdock für eine CRJ900



Modulares Docksystem für Sicherheit und Effizienz

## Wartungsbühnen



Höhenverstellbare Wartungsplattform für einen EC 145

- Passgenaue Wartungsbühnen für Flugzeuge und Hubschrauber.
- Höhenverstellbar, feste Höhe oder klappbar sowie stationär oder aber auch mobil.
- ZARGES Wartungsbühnen sind für den Innen- sowie für den Ausseneinsatz geeignet.
- Individuelle Ausstattungsoptionen.
- Für zivile, militärische und kundenspezifische Anwendungen.



### ZARGES Tipp

Fragen zu unseren individuellen  
Speziallösungen beantworten wir Ihnen unter:  
Tel.: +49 351 287 935 800  
oder unter: [air@zarges.de](mailto:air@zarges.de)



Wartungsbühne mit elektrischer Höhenverstellung



Vollständiges, in der Höhe anpassbares Docksystem für den S70



Komplette Docklösungen für A400M, C130 o. ä.





## ZARGES Speziallösungen – für die Industrie und Anlagenbau.

Jede Maschine oder Anlage ist in seiner Kontur und Ausführung anders. Nicht immer einfach, im Standard genau die richtige Lösung zu finden.

Mit unseren Speziallösungen für die Industrie und den Anlagenbau, finden Sie den für Ihre Maschine benötigten Zugang oder die richtige Arbeits- und Wartungsbühne, ortsfest oder auch fahrbar.



## Arbeits- und Wartungsbühnen



Arbeitsbühne mit Treppenzugang

- Fahrbare Arbeitsbühnen, an nahezu alle Konturen anpassbar.
- Mit fester Plattformhöhe oder höhenverstellbar.
- Mit oder ohne Verstrebung zum Überfahren von Hindernissen.
- Zustieg über Leitern oder Treppen.
- Unterschiedliche Plattform- und Stufenbeläge wählbar, zum Beispiel Aluminium, gerieft, Stahl-Gitterrost oder Holzbelag.
- Ausstattung mit verschiedenen Medien wie Strom, Wasser oder Druckluft möglich.



### ZARGES Tipp

Fragen zu unseren individuellen  
Speziallösungen beantworten wir Ihnen unter:  
Tel.: +49 881 687 - 122  
oder unter: [sonderkonstruktion@zarges.de](mailto:sonderkonstruktion@zarges.de)



Fahrbare Arbeitsbühne mit Höhenverstellung und Vierholmtreppe



Fahrbare Wartungsbühne mit elektrischer Höhenverstellung



Fahrbarer Prüfstand mit Schiebekassetten und Lastkran

Zustiege und Treppensysteme



Schwenkbare Treppenlösung mit Zwischenpodest

- Auswahl verschiedener Treppenvarianten für feste oder höhenverstellbare Zugänge.
- Schwenkbare und seitlich verfahrbare Treppen.
- Treppen mit Zwischenpodesten.
- Rampen und flache Zugänge.



**ZARGES Tipp**

Fragen zu unseren individuellen  
Speziallösungen beantworten wir Ihnen unter:  
Tel.: +49 881 687 - 122  
oder unter: [sonderkonstruktion@zarges.de](mailto:sonderkonstruktion@zarges.de)



Sondertreppe mit Zwischenplattform



Dank Seilzug schwenkbare Treppe



Rampenzugang mit flacher Neigung



## ZARGES Speziallösungen für die Windkraft – individuell oder Standard – Ihre Anforderung ist unsere Herausforderung.

Neben Speziallösungen für die Bereiche Verpacken, Transportieren und Steigen bieten wir Ihnen auch in anderen Branchen innovative Lösungen. Von kompletten Innenausbauten von Windtürmen über spezielle Lösungen für Radar, Navigation und Richtfunk bis hin zur Instandsetzung von Seilbahnkabinen reicht unser Leistungsspektrum. Eines ist dabei allen Lösungen gemein – Top-Qualität, maximaler Kundennutzen und bester Service von der Anfrage bis zur Endmontage.

### Komplettlösungen für Turminnenausbauten bei Windkraftanlagen.

Die Gewinnung erneuerbarer Energie durch Windkraft wird immer wichtiger – umso mehr ist dieser Zukunftsmarkt auf Innovationen und eine konstante Weiterentwicklung angewiesen.

Als Systemlieferant für komplette Innenausbauten von Windkrafttürmen inklusive Montage und Inbetriebnahme, ist ZARGES Marktführer. Ganz gleich ob ein oder einhundert Windkrafttürme, ob nach Ihrer Spezifikation oder durch ZARGES entwickelt, mit uns haben Sie den richtigen Partner für die Innenausbauten Ihrer Windkraftanlagen gefunden.



Zustiegstreppe



Aufstiegsleiter und Plattform

## Turminnenausbauten

### Pünktlich

Lieferzeiten spielen eine immer bedeutendere Rolle. ZARGES setzt sich und seinen globalen Lieferantenpartnern hohe Standards in Bezug auf Lieferqualität und Zuverlässigkeit. Profitieren auch Sie von diesen Standards.

### Anforderungen

Wir setzen Ihre Anforderungen gemäß aller relevanten Sicherheitsvorschriften, Spezifikationen und Normen um.

### Alles aus einer Hand

Diese Vorgehensweise gewinnt weltweit immer mehr an Bedeutung. Ihre Spezifikation oder Neuentwicklung setzen wir um in montagefertige Ausbauteile – sektionsweise verpackt und vormontiert, mit allen Verbindungsmitteln direkt am Bauteil. Dadurch entfällt die kostenintensive Koordination der Beschaffung und Sie sparen signifikant Zeit beim Einbau.

#### Prüfung der Kundenanforderung:

- Revisionsstände
- Änderungen
- Verfahrensänderungen
- Spezifische Vorgaben
- Neuentwicklungen

#### Beschaffung und Produktion:

- Lieferantenidentifikation
- Lieferantenentwicklung
- Qualitätssicherung
- Terminsicherung

#### Just-in-time-Lieferung:

- Vollständigkeitsprüfung
- Qualitätssicherung
- Montagefreundliche Verpackung
- Transportmanagement
- Exportbearbeitung

#### Supervising und Montage:

- Komplette Einbauteamunterweisung
- Einbau
- Terminsicherung
- Qualitätssicherung

## Modulare Plattformlösungen

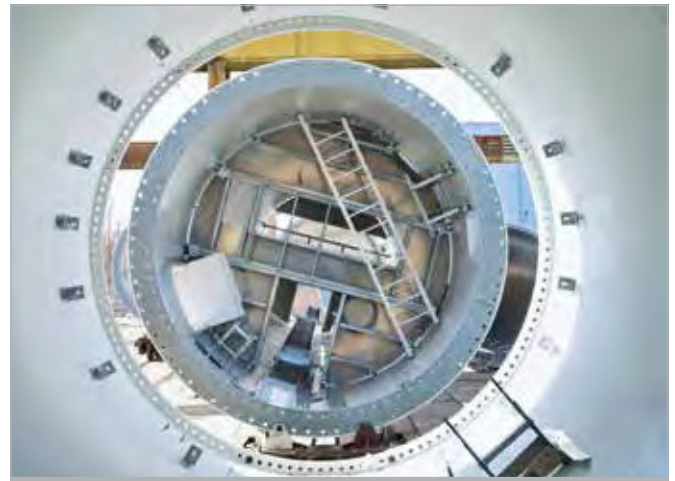
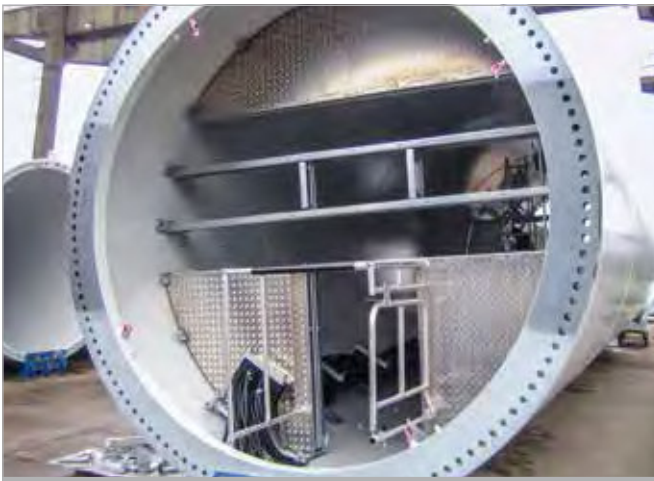

## Kompetenz rund um Turminnenausbauten für Windkraftanlagen



Modulare Plattformen

Sie erhalten nicht nur komplette Turminnenausbauten, sondern auch Baugruppen und einzelne Komponenten, die auf höchstem technischem Niveau geliefert werden.

### Unsere Kompetenz im Einzelnen

- Steigleitern inklusive Steigschutz, Leiterhalter und Ruhepodeste.
- Kabelleiter, Kabelloop, Kabelhalter, Hauben etc.
- Service-Lift (NCV, CCV).
- Modulare Plattform- und Geländersysteme.
- Zustiege und Überstiege.
- E-Technik-Ausstattungen.
- Entwicklung und Dokumentation.
- Logistik.



Logistik



Zustiege



Service-Lift (NCV/CCV)



Modulare Geländer



Steigleitern

Service rund um Turminnenausbauten für Windkraftanlagen



Innenausbauten sektionweise und einbaufertig verpackt

Bei ZARGES bekommen Sie für einen pünktlichen und effizienten Turminnenausbau zum besten Preis.

- Prüfung der Anforderungen.
- Beschaffung und Produktion.
- Pünktliche Lieferung zum Wunschtermin.
- Supervising.

Ihre Turminnenausbauten werden termingerecht geliefert und das in aufbereiteter und verpackter Form.

**Erstinbetriebnahme und Bedienschulungen:**

Autorisieren Sie Ihre Teams als Erstinbetriebnehmer und Wartungsexperten für unsere Service-Lifte mit den von uns angebotenen Präsenzs Schulungen oder lassen Sie sich in der Bedienung unseres Service-Lifts dank E-Training unterweisen.



**ZARGES Tipp**

Fragen zu unserer Kit-Set Lösung  
beantworten wir Ihnen unter:  
Tel.: +49 881 687-133  
oder unter: [wind.systems@zarges.de](mailto:wind.systems@zarges.de)



Supervising beim Turmbauer



Supervising beim Einbau



Logistik-Center

## Service-Lift TBA 6000-5



### Sicherheit

- Zertifizierung nach Maschinenrichtlinie MRL 2006-42-EG.
- Sicherheitsanforderungen an hängende Personenaufnahmemittel nach DIN EN 1808.
- Risikobeurteilung nach EN ISO 12100.
- Redundante Ausführung sicherheitsbezogener Funktionen.
- Elektrische Überwachung des Rollladens.
- Höchster Brandschutz.
- Steuerung nach EN ISO 13849-1.
- Automatische Prüffunktionen.
- Durchstieg im Notfall.
- Leiterführung ermöglicht bessere Notbergung.
- Mechanische Geländerentriegelung.
- Fangvorrichtung OSL.
- Hammerversdichtete Spezialseile.

### Klima-Version

#### Version für normales Klima (NCV)

- Betriebstemperatur: von -25° bis +45° C.
- Lagertemperatur: von -25° bis +55° C (mit Stromversorgung) und 0° bis 55° C (ohne Stromversorgung).
- Notleuchte mit Leuchtdauer von bis zu 2 Stunden.

#### Version für kaltes Klima (CCV)

- Betriebstemperatur: von -35° bis +40° C.
- Lagertemperatur: von -40° bis +50° C (mit Stromversorgung) und 0° bis 55° C (ohne Stromversorgung).
- Notleuchte mit Leuchtdauer von bis zu 2 Stunden.

### Ihre Vorteile

- Hubhöhen bis zu 170 m (projektbezogen).
- Ergonomische Bedienung.
- Höchster Sicherheitsstandard.
- Rollladen für bequemen Zustieg.
- Gute Erreichbarkeit von Handrad und Bremshebel am Hubwerk.
- Sicherheitsbezogene Dokumentation.
- Mechanische Geländerentriegelung für robuste Umgebungen.



**Abmessungen:** 1.120 x 800 x 2.600 mm



### ZARGES Tipp

Fragen zum Service-Lift  
beantworten wir Ihnen unter:  
Tel.: +49 881 687-133  
oder unter: [wind.systems@zarges.de](mailto:wind.systems@zarges.de)



## Steigleitersysteme

- Geprüftes System mit hoher Sicherheit und statischem Nachweis (Leiterhalter, Steigleiter, Steigschutz).
- Variabel und wirtschaftlich durch die Kombination von Standardsystemen.
- ZARGES Steigleitern sind aus Aluminium und daher korrosionsbeständig, leicht einzubauen und besitzen eine hohe Festigkeit.
- 4-fach-Bördelung und geringes Spaltmaß sorgen für besonders lange Lebensdauer.
- Installationsfertig mit Wandhaltern und Befestigungsmaterial.
- Verschiedene Holzgrößen (z. B. 60,5 mm × 25 mm und 73 mm × 25 mm).
- Fallschutzsysteme nach Kundenwunsch.
- Gefertigt unter Berücksichtigung der gültigen Normen und Sicherheitsvorschriften.
- Angewandte EU-Normen: DIN EN 50 308, DIN EN ISO 14 122 Teil 4 (Ortsfeste Steigleitern zu maschinellen Anlagen).



## Schulung zur Erstinbetriebnahme, Wartung und Bedienung von Service-Liften

- Mit dieser Präsenzschulung von ZARGES vermitteln wir Ihnen ein fundiertes Wissen, welches Sie oder Ihre Mitarbeiter zur erfolgreichen Erstinbetriebnahme, wiederkehrenden Wartung und zur Bedienung des Service-Lifts benötigen.
- Bieten Sie Ihren Kunden die Durchführung von Erstinbetriebnahme und Wartung unserer Service-Lifte an und erweitern Sie Ihre Geschäftsfelder!



### ZARGES Tipp

Termine für Liftrainings können Sie direkt vereinbaren unter:  
**Tel.: +49 881 687-133**  
 oder unter: [wind.systems@zarges.de](mailto:wind.systems@zarges.de)

## E-Training Schulung zur Bedienung von Service-Liften

- Mit dem E-Training von ZARGES können Sie sich oder Ihre Mitarbeiter bequem vom Büro oder von zu Hause aus in die Bedienung unseres Service-Lifts einweisen lassen. Wir vermitteln Ihnen alles, was Sie wissen müssen, interessant aufbereitet und interaktiv gestaltet.
- Als zertifizierter Bediener unseres Service-Lifts dürfen Sie diesen anschließend in der Windkraftanlage nutzen.



### ZARGES Tipp

Jetzt an unserem E-Training für Lifte teilnehmen!  
[www.zarges.de/liftschulung](http://www.zarges.de/liftschulung)

## Radar und Navigation



Foto: Airbus, ASR-Antennensystem

### Unsere Leistung und Qualität:

- Hochgenaue Konstruktionen mit eng tolerierten Reflektionsflächen und Aufnahmen für elektronische An- und Einbauten.
- Permanentantrieb inklusive Steuerung.
- Schock- und vibrationsgetestet.
- Druckdichte Konstruktion.
- Abnehmbares Radom.
- Metalloxidfreie Lackierung.

Für die Sicherheit im Luftverkehr sind verschiedenste, hochpräzise Antennensysteme notwendig, die unter allen Bedingungen zuverlässig funktionieren müssen. ZARGES liefert alle dafür notwendigen mechanischen Komponenten nach Kundenspezifikation.

Elektronische Navigationssysteme bei Schiffen, Flugzeugen, zivilen und militärischen Bodenstationen müssen ihren Dienst auch unter extremen Bedingungen erfüllen. Hierfür liefert Ihnen ZARGES die entsprechenden Komponenten wie z. B. Radarantennen, Antennengehäuse und Reflektionsgeometrien, maßgenau und unempfindlich gegen Witterungs- und Umwelteinflüsse.

## Richtfunk- und Satellitenantennen



### Unsere Leistung und Qualität:

- Abmessungen  $\varnothing$  0,6 m–4,0 m.
- Aluminium-Sonderlegierung, lackiert.
- Gedrückte, streck- oder tiefgezogene Reflektorflächen.
- Genauigkeiten  $\leq \pm 2$  mm.
- rms-Wert  $\leq 0,8$  mm.
- Windlasten bis max. 200 km/h.

Bei Konstruktion und Fertigung von Antennen für den Richt- und Satellitenfunk kommt es entscheidend auf Maßgenauigkeit an. Auf diesem Gebiet verfügen wir über jahrzehntelange Erfahrung aus einer Vielzahl realisierter Projekte. Anwendungsgebiete sind Richtfunk, Fernsehen, Telekommunikation in Fest- und Mobilfunknetzen (u. a. UMTS).

Instandsetzung von Seilbahnkabinen



Unsere Kompetenz im Einzelnen:

- Die Bestandsaufnahme wird kurzfristig bei Ihnen an der Bahn durchgeführt, um ein Bild vom Ist-Zustand zu gewinnen.
- Um Korrosion erfolgreich beseitigen zu können und einer neuen Lackierung die bestmöglichen Voraussetzungen zu bieten, werden alle relevanten Baugruppen mit unterschiedlichen Granulaten abgestrahlt.
- Je nach Auftragsumfang werden die Kabinen mehr oder weniger demontiert. Ein Rückbau bis auf das Gerippe ist möglich.
- Bei der Materialauswahl legen wir Wert auf Qualität und Brandschutz.
- Der TÜV oder andere Sachverständige, natürlich auch Sie als Kunde, sind während der Arbeiten gern gesehene Gäste in unserem Hause.



Kabinenrückbau



Vorbereitung Korrosionsschutz



Teilrestaurierte Kabine



Lackierte Kabine kurz vor der Fertigstellung

ZARGES ist der Spezialist, wenn es um Aluminium-Systeme und Sonderlösungen aus Aluminium geht. Deswegen meistern wir auch die Restaurierung und Sanierung von Seilbahnkabinen und können uns selbstbewusst den Herausforderungen einer solchen Aufgabe stellen.

Wir können auf unseren Erfahrungsschatz in Konstruktion und Bau von Pendelbahnen seit den 60er-Jahren zurückgreifen, wie z. B. Eibsee-Seilbahn, Alpstizbahn, Nebelhorn- und Fellhornbahn in Oberstdorf, oder die Schnalstalbahn in Südtirol.

Sonderbau – komplexe Anforderungen individuell gelöst



Foto: MT Mechatronics GmbH, ALMA-Isolierung

Wenn es um individuelle Problemlösungen geht, finden Sie in ZARGES einen erfahrenen Spezialisten. Ob Aluminium oder Stahl, ob Modulsystem oder Sonderanfertigung: bei uns sind komplexe und anspruchsvolle Konstruktionen in den richtigen Händen. Dafür bürgen modernste Fertigungsverfahren, ein hoch qualifizierter Mitarbeiterstamm, umfassendes Know-how sowie zahlreiche Qualitäts- und Sicherheitszertifikate.



ZARGES Tipp

Fragen zu Sonderbau beantworten wir Ihnen unter:  
 Tel.: +49 881 687-133  
 Fax: +49 881 687-484  
 oder unter: [special.systems@zarges.de](mailto:special.systems@zarges.de)

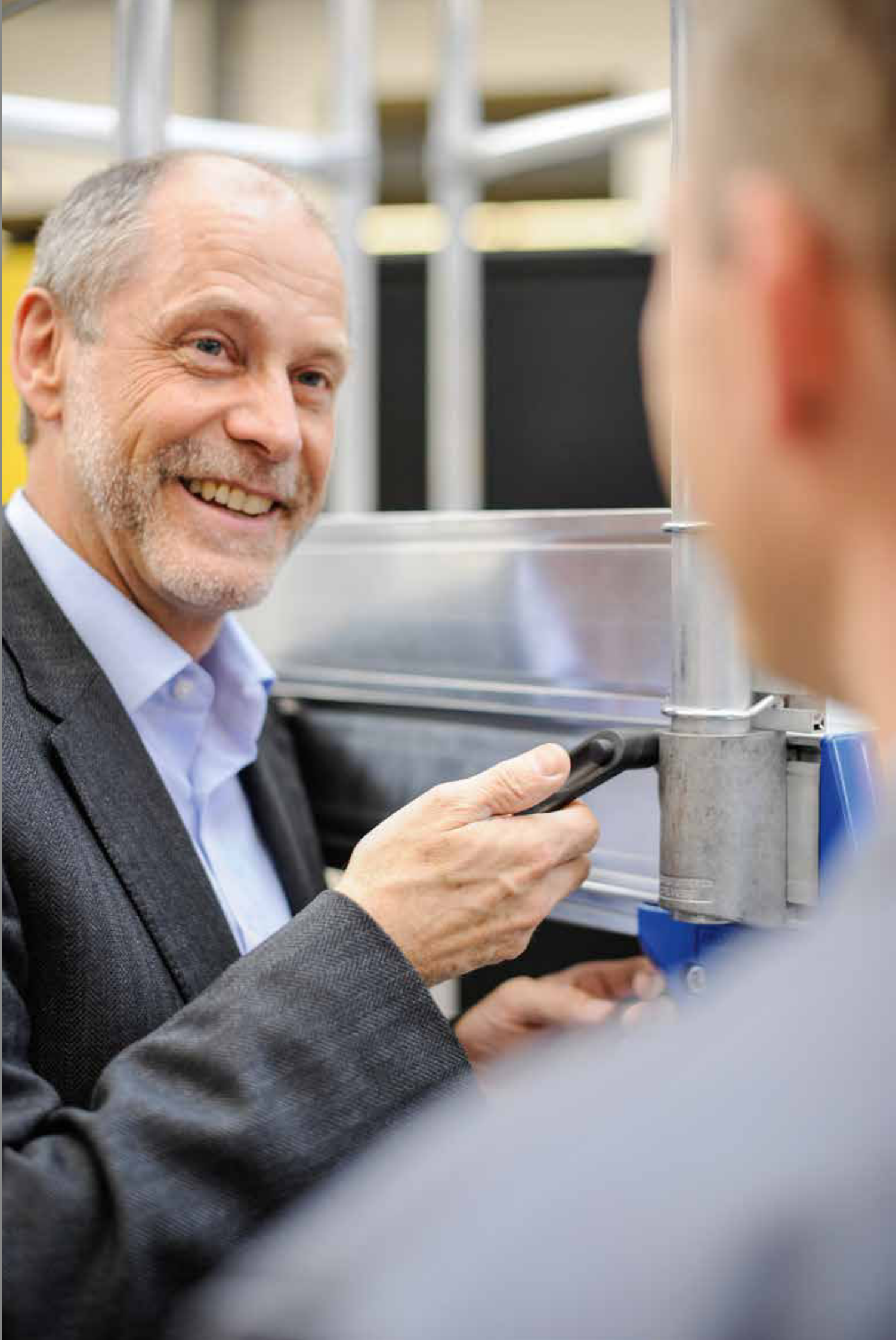

# INFORMATIONEN & SERVICE



Herausragende ZARGES Qualität bieten wir nicht nur bei unseren Produkten, sondern auch unser Kundenservice sticht hervor. Wir bieten Ihnen umfassende Beratung und Services rund um unsere Produkte und Ihre Fragen und Wünsche. Ihnen stehen für alle Fragen die ZARGES Fachberater zur Verfügung.

Inhalt Kapitel <b>12</b>		ab Seite
	Service im Überblick	<b><u>342</u></b>
	Leiternprüfungen/ ZARGES AKADEMIE	<b><u>344</u></b>
	ZARGES Website	<b><u>346</u></b>
	Vorteile des Werkstoffs Aluminium	<b><u>347</u></b>
	Stichwortverzeichnis/ Suchregister	<b><u>348</u></b>
	Allgemeine Geschäftsbedingungen	<b><u>354</u></b>



# ZARGES ist immer für Sie da!

Wir bieten Ihnen Beratung, Service, Qualität und Sicherheit.

Das ist einmalig: Perfekter Service mit vier Modulen.



## 01 Beratung:

### **Vor-Ort-Beratung:**

Bei einem Ortstermin kann sich Ihr ZARGES Fachberater über alle Anforderungen informieren, Lösungsmöglichkeiten aufzeigen, ein Aufmaß nehmen und sich mit Ihnen direkt und persönlich abstimmen.

### **Telefonische Beratung:**

Das freundliche und kompetente ZARGES Berater-Team hilft Ihnen schnell weiter, wenn Sie Produktberatung wünschen, Angebote einholen möchten oder Fragen zur Auftragsbearbeitung haben.

## **!** ZARGES Beratung:

### **ZARGES**

### **Kundenbetreuungszentrum:**

Tel.: +49 881 687-100

Fax: +49 881 687-500

### **Bereich Speziallösungen:**

Tel.: +49 881 687-485

Fax: +49 881 687-421

### **Bereich Medical/ Gesundheitswesen:**

Tel.: +49 881 687-132

Fax: +49 881 687-525



12

**Kataloge & Ratgeber:**

Vom Gesamtkatalog unserer Produkte bis zu verschiedenen Ratgebern bieten wir eine Reihe informativer Broschüren rund um die Themen Steigen, Verpacken, Transportieren oder Speziallösungen.

**Online-Service:**

Auf [www.zargeskonfigurator.de](http://www.zargeskonfigurator.de) nutzen Sie kostenlos unsere Planungssysteme für Treppen, Plattformen und Steigleitern – inklusive Preiskalkulation und 3D-Ansicht. Auf Anfrage erhalten Sie ein 3-D-CAD-Modell für Ihre Konstruktionsabteilung.

**02****Prüfung:**

ZARGES Produkte sorgen für maximale Sicherheit im Arbeitsalltag. Damit das auch so bleibt, bieten wir Ihnen eine regelmäßige Überprüfung Ihrer Leitern, Tritte und Gerüste direkt vor Ort durch einen ZARGES Spezialisten.

**Infos:**

Herr Rainer Ohlwein

Tel.: +49 881 687-493

Mobil: +49 172 8297662

**Termine:**

Frau Monika Harbauer

Tel.: +49 881 687-212

[www.zarges.de/leiternpruefung](http://www.zarges.de/leiternpruefung)

**03****Ersatzteile:**

Eine schnelle und sichere Versorgung mit original ZARGES Ersatzteilen sorgt selbst nach vielen Jahren für den einwandfreien Zustand Ihrer Produkte. Fordern Sie einfach den ZARGES Ersatzteil-Prospekt an oder informieren Sie sich unter [www.zarges.de](http://www.zarges.de).

**04****Schulung:****ZARGES AKADEMIE:**

Mit dem Abschluss eines Sachkundigen-Seminars für Leitern, Tritte und Gerüste werden Sie selbst zum Spezialisten und können eigenständig das Prüfbuch führen. Die Schulungen der ZARGES AKADEMIE finden auch dieses Jahr in vielen deutschen Großstädten statt.

**Termine und Seminare:**

Auf [www.zarges.de/seminare](http://www.zarges.de/seminare) oder unter +49 881 687-387

Wir bieten: Hotelseminare, individuelle Seminare und Seminare vor Ort.





Wir prüfen:



Leitern



Steigleitern

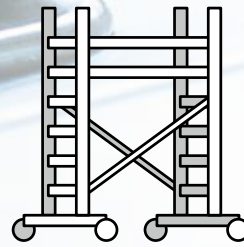

Gerüste

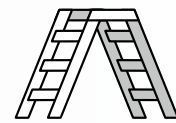

Tritte

## ZARGES Leiternprüfungen

Sicherheit auf Leitern,  
Tritten und Gerüsten.



### Leiternprüfung und Fahrgerüstprüfung

Leitern, Tritte und Fahrgerüste sind technische Arbeitsmittel und stellen eine Gefahrenquelle dar.

Für Unternehmen, die Leitern im Betrieb einsetzen, besteht eine Prüfpflicht: Leitern, Tritte und Gerüste müssen regelmäßig durch eine befähigte Person auf ihren ordnungsgemäßen Zustand überprüft werden.

In §5 **Betriebssicherheitsverordnung** (BetrSichV) heißt es beispielsweise: „Der Arbeitgeber darf nur solche Arbeitsmittel zur Verfügung stellen und verwenden lassen, die unter Berücksichtigung der vorgesehenen Einsatzbedingungen bei der Verwendung sicher sind.“ In §14 der BetrSichV wird genauer auf die Prüfung der Arbeitsmittel eingegangen.

Laut den **DGUV Informationen (DGUV = Deutsche Gesetzliche Unfallversicherung)** hat ein Unternehmer dafür zu sorgen, dass eine von ihm beauftragte und befähigte Person Leitern, Tritte und Gerüste regelmäßig auf ordnungsgemäßen Zustand prüft. Gemäß den **Technischen Regeln für Arbeitsstätten (ASR)** sind auch fest installierte Steigleitern prüfpflichtig.

**Die Sicherheit ist für uns als Hersteller von Leitern im Sinne unserer Kunden von äußerster Wichtigkeit. ZARGES bietet Ihnen daher eine regelmäßige Überprüfung Ihrer Leitern, Tritte und Gerüste durch eine befähigte Person.**



**Infos:**

Herr Rainer Ohlwein  
**Tel.: +49 881 687-493**  
**Mobil: +49 172 8297662**

**Termine:**

Frau Monika Harbauer  
**Tel.: +49 881 687-212**

[www.zarges.de/leiternpruefung](http://www.zarges.de/leiternpruefung)





# ZARGES AKADEMIE

## Zertifizierte Seminare und Schulungen für Ihre Sicherheit.



### Seminare & Schulungen mit Zertifikat

Ein Steigergerät muss je nach Betriebsverhältnissen und Beanspruchung bzw. Frequentierung unterschiedlich oft überprüft werden. Dies ist nicht nur generell zu empfehlen, sondern auch gesetzlich in der Betriebssicherheitsverordnung vorgeschrieben.

Unternehmer müssen Leitern und Tritte durch eine sogenannte „**befähigte Person**“ regelmäßig auf den ordnungsgemäßen Zustand prüfen lassen. Die „Befähigung zur Prüfung von Steigergeräten“ kann durch den Besuch eines entsprechenden Seminars erlangt werden. Wir empfehlen eine Auffrischung alle 5 Jahre. Nicht ohne Stolz nennen wir unser Angebot für Seminare und Schulungen „**ZARGES AKADEMIE**“. Diese rundet unseren Anspruch ab, qualitativ hochwertige und professionelle Produkte herzustellen und darüber hinaus für einen sicheren Umgang mit diesen Produkten zu sorgen.

### Sachkundigen-Seminare für Leitern, Tritte & Fahrgerüste

Die **ZARGES AKADEMIE** führt jedes Jahr in fast allen großen deutschen Städten Sachkundigen-Seminare für Leitern, Tritte und Fahrgerüste durch, mit denen man die „Befähigung zur Prüfung von Steigergeräten“ erlangen kann.

#### Seminarziele:

- Kenntnis der für Leitern, Tritte und Fahrgerüste wesentlichen Konstruktionsmerkmale.
- Überblick über die betreffenden Normen.
- Kenntnis der gesetzlichen Bestimmungen sowie der berufsgenossenschaftlichen Handlungsanleitungen.
- Rechtssicherheit bei der Durchführung der regelmäßigen Prüfungen von Leitern, Tritten und Fahrgerüsten.
- Hilfestellungen für die Erstellung der behördlich anerkannten Prüfdokumentation.

Nach der Schulung hat der Teilnehmer die Sachkunde erworben und ist in der Lage, die Prüfungen eigenständig durchzuführen.

#### Unser Seminarangebot:

- Sachkundigen-Seminar für Leitern, Tritte & Fahrgerüste.
- Individuelles Seminar für Leitern, Tritte & Fahrgerüste.
- Individuelles Seminar für Leitern & Tritte.
- Seminare Service-Lift TBA6000-3.



Rainer Ohlwein, Seminarleiter

### Anerkannt vom VDSI e.V.

Unsere Sachkundigen-Seminare werden vom Verband für Sicherheit, Gesundheit und Umweltschutz bei der Arbeit anerkannt und mit 2 Weiterbildungspunkten bewertet. Sie sind damit als Fortbildung für Fachkräfte für Arbeitssicherheit gemäß § 5, Abs. 3 ASiG geeignet.



#### Termine und Seminare:

Auf [www.zarges.de/seminare](http://www.zarges.de/seminare) oder unter **+49 881 687-387**

Wir bieten: Hotelseminare, individuelle Seminare und Seminare vor Ort.



Erleben Sie die ganze Welt von ZARGES.

Klar und strukturiert finden Sie mit wenigen Klicks Ihr ZARGES Produkt – mit Fakten, Aufbauvideos, Konfiguratoren und zusätzlichen Informationen rund um unser breites Sortiment, Speziallösungen und Services.



**www.zarges.de:**  
klar, informativ, nutzerfreundlich.

Das erwartet Sie auf [www.zarges.de](http://www.zarges.de):

- Produktsuche – Produkte finden, ohne lange zu suchen.
- Fachhändlersuche – ZARGES Partner in Ihrem Umkreis.
- Produktinformation – Maße, Material und Funktionen auf einen Blick.
- Produktkonfiguration – perfekt angepasst an Ihre Anforderungen.
- Seminare – Fachseminare finden und online buchen.
- Sonderlösungen – frei zugängliche Datenbank mit ZARGES Sonderlösungen.
- News – alle Neuigkeiten rund um ZARGES und unsere Produkte.
- Mediathek – Kataloge, Broschüren, Montage- und Kontrollblätter zum Download, Aufbauvideos und Anwendungsberichte.



**Fast wie eine Suchmaschine:** Auf [www.zarges.de](http://www.zarges.de) finden Sie alles über unsere Produkte und Services



**Strukturierte Produktdarstellung:** alle Produktvarianten auf einen Blick



**Die ZARGES Mediathek:** Informationen und Downloads zu vielen ZARGES Produkten

# Die Vorteile des Werkstoffs Aluminium – wirtschaftlich, sicher, ökologisch sinnvoll.

## Aluminium ist leicht und hochstabil:

Die Dichte von Aluminium beträgt nur ca. 2,6 g bis 2,8 g pro  $\text{cm}^3$ . Das ist ca. 1/3 der Dichte von Stahl. Trotz geringem Gewicht besitzt Aluminium eine sehr hohe Festigkeit.

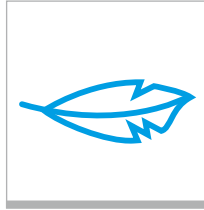

## Aluminium ist dampfdurchlässig:

Selbst bei extrem langer Lagerdauer kann Feuchtigkeit nicht durch das Material diffundieren. Geschweißt lässt sich ein Aluminiumbehälter wasserdampfdicht ausführen.

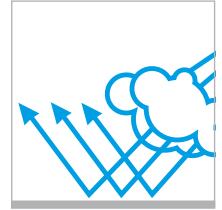

## Aluminium ist schlagunempfindlich und hochfest:

Die Oberfläche wird durch Schlägeinwirkung zwar eingebeult, die Schlagenergie jedoch durch die Verformung absorbiert.

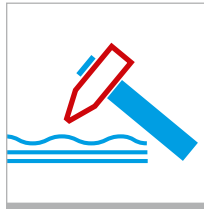

## Aluminium ist magnetisch neutral:

Aluminium ist frei von Ferromagnetismus. Für bestimmte Einsatzbereiche kann diese Materialeigenschaft von großer Bedeutung sein.



## Aluminium ist unempfindlich auch gegen extreme Temperaturschwankungen:

Im Temperaturbereich von  $-80$  bis  $+150$  °C bleiben die Materialeigenschaften konstant.

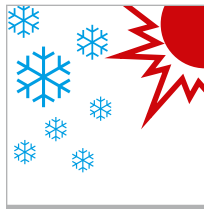

## Aluminium ist voll recyclingfähig:

Alt-Aluminium kann eingeschmolzen und wiederverwendet werden – ein entscheidender Beitrag zur Entlastung der Abfallentsorgung und zum Schutz der Umwelt.

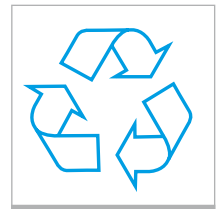

## Aluminium ist korrosionsbeständig und schützt sich selbst:

Bei Kontakt mit Sauerstoff überzieht sich die Oberfläche mit einer Oxidschicht, die sich bei Beschädigung sofort wieder erneuert.



## Aluminium ist beständig gegen UV-Strahlung:

Lange Lagerdauer und Einsatz unter UV-Strahlenbelastung haben auf diesen Werkstoff keinen Einfluss.

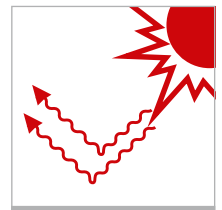

## Aluminium ist hygienisch:

Die glatte Oberfläche ist leicht zu reinigen und geruchsneutral. Aluminiumbehälter eignen sich hervorragend für Bereiche mit hohen hygienischen Anforderungen.



## Aluminium ist vielseitig verarbeitbar:

Alle gebräuchlichen Verfahren der Bearbeitung – Schweißen, Formen etc. – sind bei Aluminium anwendbar und vielfach rationeller auszuführen als bei anderen Metallen.

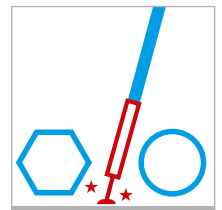

## Aluminium ist elektrisch leitfähig:

Aluminium ist ein guter Leiter für Strom und Wärme, ein Vorteil z. B. bei Gehäusen für Elektronikbauteilen.

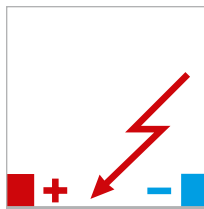

## Aluminium ist unbrennbar:

Aluminiumwerkstoffe ergeben keine Schlagfunken und sind unbrennbar, auch ihre Späne brennen nicht.



Bezeichnung	Seite
<b>A</b>	
Allgemeine Geschäftsbedingungen	354
Allzweckleitern	153–158
AMA	163
Anlegeleitern	120–130
Arbeitsbühnen	179, 180
Arbeitspodeste	164–168
Arbeitsstritte	159–164
Auslegergerüste	230–241
<b>B</b>	
Bockleitern	142–148
Boxen	10–67
Brunnenabdeckungen	306, 307
<b>D</b>	
DATA® Datenentsorgungsbehälter	94, 95
<b>E</b>	
Einstieghilfen	298, 299
Einzelteile Fahrgerüste	258–271
Einzelteile Schachttechnik	298–303
Einzelteile Steigleitern	280–289
Ersatzteile Fahrgerüste	270, 271
Ersatzteile Leitern	218–227
Etagenwagen	91
Etikettiersystem	110, 111
Euroboxen	54–63
<b>F</b>	
Fahrbalkengerüste	252–257
Fahrgerüste	228–257
Faltkisten	52
Federbodenwagen	93
Flachpaletten	74–75
<b>G</b>	
Gefahrgutverpackung	14, 27, 37–39, 52, 84
GFK-Leiter	130, 137, 138, 144, 152, 296
<b>H</b>	
Holzleitern	130, 151
<b>I</b>	
Innenausstattung Organisationswagen	101
IP 65	40, 41
IP 67	40, 41
IT-Wagen	98
<b>K</b>	
Kästen	72
Kastenwagen	86–93
Kisten	10–67
Klappgerüste	242–251
Klappleitern	155–157
Koffer	68, 69
Kommissionierregal	102–105
Kommissionierwagen	106, 107
Kontakt	342, 343
Körbe	73
Kunststoffleitern	130, 137, 138, 144, 152, 296

Bezeichnung	Seite
<b>L</b>	
Leiternprüfungen	344
Leiterschuhe	218–221
<b>M</b>	
Maststeigleitern	172, 173
Mehrzweckleitern	151–158
Mitraset® 19" Tragegehäuse	53
Mobile Kisten	12–21
Modul-Arbeitspodeste	163
Modulare Organisationswagen (MPO)	96–101
Modulkörbe für Regalsystem	108, 109
Montageleitern	173
Montageplattform	179
Montagetritte	159–168
<b>N</b>	
Norm EN 131 neu	122, 123
<b>O</b>	
Office Box	15
Organisationswagen	96–101
<b>P</b>	
Paletten	74–75
Plattformleitern	181–185
Plattformtreppen, fahrbar	181–185, 194–199
Podestleitern, fahrbar	181–185
Podesttreppen, fahrbar	181–185, 194–199
Podesttreppen, stationär	192, 193
Pritschenbox	42, 43
<b>R</b>	
R13 Stufen-Stehleiter	147
Regalleitern	131, 132
Regalsystem	102–111
Rollboxen	12–21
Rollgerüste	228–273
Rückenschutzkörbe	283, 284
<b>S</b>	
Saal- und Montageleitern	173
Schachtabdeckungen	304, 305
Schachtleitern	292–297
Schaumauskleidungen	16, 30, 58, 66
Schaumeinsatz	17, 18, 30, 31, 39, 58, 65, 67, 69
Schiebeleitern	134, 136, 137
Schrankwagen	78–85
Schutzart IP 65 und IP 67	40, 41
Schwerlastleiter	125, 141, 148
Seilzugleitern	135, 138
Seminare	345
Seventec RC Arbeitspodest	165, 166
Seventec RC Stufen-Stehleiter	145
Sicherheitstreppen	160, 161
Sicherungsläufer	173, 289, 302, 308, 309
Sonderbau	338, 339
Sondergerüste	272, 273
Spezialbehälter	314–319
Spezialleitern	169–173
Spezialkisten	48–53

Bezeichnung	Seite
Speziallösungen für Behälter und Logistik	314–319
Speziallösungen für Schienenfahrzeuge	321–324
Speziallösungen für die Luftfahrt	325–328
Speziallösungen für die Industrie und Anlagenbau	329–331
Speziallösungen für die Windkraft	332–337
Sprossen-Stehleitern, beidseitig	151, 152
Staffeleien	139–152
Stehleitern, beidseitig	146–152
Stehleitern, einseitig	139–145
Steigleitern, einzügig	278
Steigleitern, mehrzügig	279
Steigschutzsysteme	288, 289, 301, 303, 308, 309
Stufen-Stehleitern, beidseitig	146–152
Stufen-Stehleitern, einseitig	139, 145
Stufentritte	159–168
<b>T</b>	
Tankwagenleitern	170, 171
Teleskopleitern	156, 177
Teleskop-Mehrzweckleitern	156
Teleskop-Plattformleitern	177
Transportkästen	72
Transportkisten	10–67
Transportwagen	86–92
Treppen	190, 191
Treppenpodeste	202, 203
Tritte	159–168
<b>U</b>	
Überstiege	200, 201
Universalkisten	10–67
Untersetzwagen	33, 59, 72
<b>V</b>	
Variomobil	91
Versorgungswagen	99
Vielzweckleitern	153–158
Vollkunststoff-Leitern	130, 137, 138, 144, 152, 296
<b>W</b>	
Wagen	78–101
Wandhalter	280–282, 293, 295, 297
Wäschewagen	78–85
Website	346
Werkzeugkisten	62, 63
<b>Z</b>	
ZAP – ZARGES Arbeitsplattformen	176–180
Zubehör Kisten	16–21, 28–36, 39, 45, 51, 57–61, 65–67
Zubehör Koffer	69
Zubehör Leitern	210–217
Zubehör Organisationswagen	100
Zubehör Schachtleitern	293, 295, 297–301



Bestell-Nr.	Seite	Bestell-Nr.	Seite	Bestell-Nr.	Seite	Bestell-Nr.	Seite
3008	90	40431-40435	144	40960	217	41542	154
8100-8107	210	40446-40449	136	40997	215	41544	154
8110	211	40477-40479	144	40998	216	41547-41548	126
8200-8203	210	40493-40495	145	40999	215	41549	147
8206	147, 212	40500-40506	47	41012-41018	128	41550	126
8207-8209	212	40510-40515	43	41071-41076	132	41551	147
8210	213	40551-40555	72	41081-41086	131	41552	126
8505-8506	211	40559	89	41135-41138	125	41553	147
8831-8832	211	40564-40568	27	41145-41149	141	41554	126
9120	210	40580	27	41161-41162	138	41555	147
9897	211	40607-40608	33, 35, 59, 61, 72	41163-41164	137	41556	126
40008	130	40609	73	41165-41170	152	41557	147
40010	130	40624-40625	63	41181	283	41558	126
40020-40024	213	40626-40627	16, 28, 35, 57, 61, 65	41183-41184	157	41559	147
40031-40038	164	40628	57, 61, 65	41189-41192	148	41560	126
40040-40042	162	40630	16, 28, 35, 57, 61	41194-41197	156	41561	147
40044-40048	151	40631	87	41201-41205	184	41562	126
40050	151	40633	89	41207	184	41563	147
40058-40059	212	40634	92	41209	184	41564	126
40060-40061	185	40635	87	41223-41228	143	41565	147
40063-40068	185	40644-40646	93	41230	143	41566	127
40073-40078	185	40650	92	41240-41242	278, 279, 280	41567	147
40100	214	40654	87	41244	278, 279, 283	41568	127
40115	216	40661	92	41245	278, 279, 284	41570	127
40127-40129	136	40674	89	41247	279, 284	41572	127
40131-40136	142	40675	87, 89	41251	130	41574	127
40156-40159	213	40677-40678	27	41253	130	41576	127
40189	205	40680	33, 35, 59, 61, 72	41255	130	41583-41588	148
40206-40210	135	40691-40692	88	41256-41258	152	41590	148
40212	135	40700-40706	56	41260-41261	152	41592	148
40214-40217	134	40707-40708	63	41263-41268	150	41593-41599	141
40218-40221	217	40709-40711	56	41270	150	41602	129
40222-40225	214	40726-40727	91	41274	138	41604	129
40226	215	40730	29, 35, 57, 61, 65	41276	138	41606	129
40231	213	40735	30, 35, 58, 61, 65	41279	134	41608	129
40233-40235	165	40736	30, 35, 61	41281-41285	134	41632-41635	144
40238-40239	184	40737	58, 61	41286	280	41636-41642	140
40241	184	40738	32, 35, 59, 61, 66	41287	283	41643-41648	143
40242-40244	217	40739	33, 35, 59, 61, 66	41288	137	41663-41666	150
40245-40249	134	40740	33, 59, 66	41290	137	41670-41671	178, 214
40250	214	40741-40742	32, 35, 59, 61, 66	41292	137	41672	178
40251	178, 216	40745-40746	32	41296-41300	135	41673	160
40252	217	40747	73	41322-41324	155	41674-41679	178
40254-40255	214	40756	93	41325-41329	177	41681	178
40260-40265	163	40757	73	41331	177	41683-41685	160
40267-40269	163	40780	92	41342-41343	173	41686-41689	157
40270	216	40781-40783	73	41346	173	41713-41722	68
40273	163	40785	91	41356	127	41726-41730	69
40300	212	40810	27	41358	127	41809	15
40301	205, 212, 267	40832-40834	34, 35, 60, 61	41360	127	41810-41815	14
40309-40310	213	40835-40837	27	41362	127	41815	14
40311-40317	151	40839	27	41364	127	41816-41817	21
40320	151	40841-40849	27	41366	127	41818	15, 19
40333-40338	145	40859	27	41402-41408	131	41819	19
40340	145	40860-40863	64	41412-41418	132	41820-41821	16, 28, 35, 61
40353-40358	149	40864-40865	29, 35, 57, 61, 65	41421-41428	142	41822	17
40360	149	40866	29, 35, 61, 65	41432-41439	149	41823	17, 29
40363-40365	167	40875-40876	27	41445	285	41824	17
40370	131, 132	40877	64	41457-41459	131, 132	41826-41828	17
40371	213	40896	90	41490-41491	161	41829-41831	29
40372-40374	167	40900	216	41493-41495	161	41832-41833	19
40378	129	40907	168	41511-41518	126	41834	15, 16
40380	129	40918-40919	168	41521-41524	154	41835	15, 17
40382	129	40920	216	41526-41527	154	41836	15
40384	129	40922	162, 212	41529	154	41837	15
40390	213	40939	215	41538	154	41838	20, 34, 45, 60
40392-40394	166	40945	283	41540	154	41850-41852	80



# Suchregister

Bestell-Nr.	Seite	Bestell-Nr.	Seite	Bestell-Nr.	Seite	Bestell-Nr.	Seite
41854	80	42906-42908	259	43854	17, 30, 58, 65	46022	109
41858	80	42910-42911	260	43855	58, 65	46023	111
41861-41862	80	42912	184, 266	43856	30, 58	46025	101, 111
41869-41872	81	42913-42914	260	43860	30	46026	101, 109
41904	263	42915	180, 266	43861	30, 58	46027-46030	101, 108
41916-41918	172	42917	262	43862	30	46031-46032	101
41919	173, 214	42919-42920	266	43863	30, 58, 66	46034-46035	101, 108
41920	160, 161	42923	260	43864	16, 30, 58, 66	46040-46043	101
41921	161	42926	261	43865	30, 58	46060	109
41923	160	42928-42929	261	43866-43869	30	46072	105, 107
41925-41929	160	42930-42934	260	43871	30	46079	105
41930-41934	156	42935-42938	259	43873-43875	30	46080-46081	111
41936	158	42939	262	43876	58, 66	46084	73
41938	158	42940	263	43877-43878	30, 58	46140-46143	104, 105
41941-41943	155	42943	260, 268	43879-43882	30	46144-46145	104
41951-41956	182	42944	260	43883	58	46146	104, 105
41959	182, 183	42947-42948	258	43884	30, 58	46147	105
41960	215	42951-42954	164	43885-43888	30	46149	105
41962-41965	183	42955-42957	258	43889-43893	16	46151	104, 105
41967	162, 182, 183, 185, 205, 214	42959	262	44049	282	46180-46187	101
41968	205	42961	261	44181	283	46200	101, 108
41970	182, 183	42962-42966	265	44239	280	46201	101
41971-41976	182	42970	262	44240-44242	278, 279, 280	46202	101, 108
41981-41986	183	42971-42972	264	44243	278, 279, 282	46203-46206	101
41987	212	42973	262	44244	278, 279, 283	46208-46209	101
41988	215	42975	265	44245	278, 279, 284	46220-46225	111
41989	212	42978-42980	259	44247	279, 284	46253	100
41990	215	42986	264	44248	282	46257-46260	99
41999	215	43049	282	44249-44250	281	46270-46273	104, 107
42181	283	43179-43181	283	44251	282	46274-46275	104
42240-42242	278, 279, 280	43239	280	44252	281	46276	104, 105
42244	278, 279, 283	43240-43242	278, 279, 280	44253	282	46280	104, 105
42245	278, 279, 284	43243	278, 279, 282	44254	283	46282-46284	100
42247	279, 284	43244	278, 279, 283	44255	285, 286	46297-46298	100
42286	280	43245	278, 279, 284	44257	278, 279, 280	46333	100
42287	283	43247	279, 284	44258-44260	281	46420-46431	99
42446	285	43248	282	44266	279, 287	46441-46443	107
42720	268	43249-43250	281	44270-44272	286	46461-46462	100
42725	268	43251	282	44280-44281	287	46467	101, 109
42731	268	43252	281	44286	280	46551-46552	101, 111
42733-42734	267	43253	282	44287	283	46553-46554	111
42740	267	43255	285, 286	44310	287	46558-46559	104, 105
42741-42742	268	43257	278, 279, 280	44315	287	46560-46561	104
42743	269	43258-43260	281	44320	287	46562-46563	104, 105
42750	267	43265	285	44325-44327	286	46565-46566	105
42756	269	43266	279, 287	44495	288	46582	111
42759	269	43270-43272	286	44520-44522	284	46789	20, 34, 35, 60, 61
42810-42811	259	43275-43277	286	45070	52	46989	20, 34, 35, 60, 61
42837	259, 267	43280-43281	287	45073	52	47000-47002	304
42838	259	43284-43285	283	45096-45097	33	47004-47005	304
42847	266	43286	280	45133	50	47007	304
42850	261, 269	43287	283	45135	50	47010	304
42854	266	43310	287	45138	50	47021	304
42860	262	43315	287	45141	50	47023-47024	304
42861-42862	261	43320	287	45145	50	47030-47039	305
42863	262	43497	286	45162	74	47050-47054	305
42865	261, 269	43498	285	45172	74	47060-47062	305
42866-42868	265	43499	286	45173-45175	75	47064-47065	305
42869	264	43500-43502	284	45182	74	47067	305
42873	262	43504	288	45183-45185	75	47070	305
42874-42875	263	43815-43817	67	46000	101, 108	47096	305
42877	266	43831	39	46001	101	47098-47099	305
42885-42888	259	43833	39	46004	101	47105-47109	306
42901-42902	258	43845-43847	67	46005	101, 108	47110-47112	307
42903	259	43848	17	46010	101	47114-47120	307
42904-42905	258	43850-43853	17	46011	101, 108	47122-47137	307

Bestell-Nr.	Seite	Bestell-Nr.	Seite	Bestell-Nr.	Seite	Bestell-Nr.	Seite
47140-47142	307	51054	254	52113	237	52553	238
47144-47150	307	51064	254	52123	236	52563	238
47152-47167	307	51074	255	52133	236	52573	239
47180-47181	307	51084	255	52143	236	52583	239
47190-47191	307	51094	255	52153	236	52593	239
47205-47206	298	51104	255	52163	236	53003-53004	241
47207	300	51114	255	52173	237	53023-53024	240
47210-47214	299	51124	254	52183	237	53043-53044	240
47215	283	51134	254	52193	237	53063-53064	241
47216-47219	299	51144	254	52203	237	53083-53084	241
47226-47227	299	51154	254	52213	237	53099	246
47232	298	51164	254	52223	236	53100	248
47233-47236	299	51174	255	52225-52226	232	53101	247
47243-47244	299	51184	255	52233	236	53108	249
47260-47262	298	51194	255	52235-52236	232	53111	247
47266-47267	298	51204	255	52243	236	53118	249
47301-47302	293	51214	255	52245-52246	232	53121	246
47304-47305	295	51224	254	52253	236	53128	248
47307-47308	297	51234	254	52255-52256	232	53131	246
47311	293	51244	254	52263	236	53138	248
47312	295	51254	254	52265-52266	232	53141	246
47313	297	51264	254	52273	237	53148	248
47314	293	51274	255	52275-52276	233	53151	246
47315	295	51284	255	52283	237	53158	248
47316	297	51294	255	52285-52286	233	53161	247
47321-47329	292	51304	257	52293	237	53168	249
47331-47339	292	51314	257	52295-52296	233	53171	247
47341-47349	294	51324	256	52303	239	53178	249
47351-47359	294	51334	256	52305-52306	233	53181	247
47361-47369	296	51344	256	52313	239	53188	249
47371-47379	296	51354	256	52315-52316	233	53191	247
47524	173, 289, 302	51364	256	52323	238	53198	249
47525	289, 302	51374	257	52325-52326	233	53199	246
47530-47532	288, 301	51384	257	52333	238	53200	248
47533-47535	300	51394	257	52343	238	53201	247
47537-47538	300	51404	257	52353	238	53208	249
47539	288, 303	51414	257	52363	238	53211	247
47545-47546	301	51424	256	52373	239	53218	249
47550-47552	288, 301	51434	256	52383	239	53221	246
47553-47555	300	51444	256	52393	239	53228	248
47556	288, 301	51454	256	52403	239	53231	246
47557-47558	300	51464	256	52413	239	53238	248
47559	288, 303	51474	257	52423	238	53241	246
47561	303	51484	257	52425-52426	234	53248	248
47562	289, 302	51494	257	52433	238	53251	246
47563-47565	303	51504	257	52435-52436	234	53258	248
47572	289, 302	51514	257	52443	238	53261	247
47588	173, 289, 302	51524	256	52445-52446	234	53268	249
47610	295	51534	256	52453	238	53271	247
47611	297	51544	256	52455-52456	234	53278	249
47612	295	51554	256	52463	238	53281	247
47613	297	51564	256	52465-52466	234	53288	249
47623-47625	292	51574	257	52473	239	53291	247
47633-47635	292	51584	257	52475-52476	235	53298	249
47643-47645	294	51594	257	52483	239	53300	244
47653-47655	294	52003	237	52485-52486	235	53400	244
47663-47665	296	52013	237	52493	239	53600-53601	244
47673-47675	296	52023	236	52495-52496	235	53700-53701	244
47700	292, 294	52033	236	52503	239	53743-53748	250
47706	296	52043	236	52505-52506	235	53760-53762	245
47900	300	52053	236	52513	239	53763-53768	251
51004	255	52063	236	52515-52516	235	53794-53795	180
51014	255	52073	237	52523	238	53796	179
51024	254	52083	237	52525-52526	235	55140-55144	172
51034	254	52093	237	52533	238	58148	278
51044	254	52103	237	52543	238	58157	278



# Suchregister

Bestell-Nr.	Seite	Bestell-Nr.	Seite	Bestell-Nr.	Seite	Bestell-Nr.	Seite
58165	278	363328	100	808776	223	860116	271
58174	278	363333	100	808778	223	891209	227
58185	278	364839	107	808930	224	910020-910025	309
58196	278	365738	107	809021	224	926000	38
58248	278	366035	107	809101	224	926002-926003	41
58257	278	366042-366043	107	809499	223	926005-926008	30
58265	278	366045	107	809808	225	1041356	131
58274	278	366206	41	814125	226	1041358	131
58285	278	366217-366218	41	818029-818030	226	1041360	131
58296	278	367567-367568	107	820418	224	1041362	131
58348	278	368987-368988	107	820684	225	1041364	131
58357	278	370903	107	820687	225	1141356	132
58365	278	372312-372313	107	820688	225, 271	1141358	132
58374	278	373378	45	820816	223	1141360	132
58385	278	373696	107	821382	223	1141362	132
58396	278	374752	107	821700-821707	217	1141364	132
58448	278	375891	20, 34, 45, 60	823256	226	40055204	191
58457	278	379083	41	823336	226	40055206	191
58465	278	379725	41	823344-823345	224	40055208	191
58474	278	380366	41	823475	224	40055210	191
58485	278	380378	41	823871-823872	224	40055212	191
58496	278	591000	171	823877	224	40055214	191
58507	279	591004-591006	171	823879	224	40055216	191
58518	279	591010-591011	171	823914	223	40055218	191
58526	279	591020-591022	171	824017	221	40055224	191
58538	279	591030	171	824115-824126	222	40055226	191
58549	279	800122-800123	225	824131	222	40055228	191
58557	279	800131-800132	219	824133	222	40055230	191
58568	279	800133-800134	222	824135-824136	222	40055232	191
58580	279	800135	225	824150	221	40055234	191
58591	279	800140	218	824152-824153	221	40055236	191
58607	279	800142-800144	218	824160	221	40055238	191
58618	279	800145	227	824162	221	40055244	191
58626	279	800169	221	824165	221	40055246	191
58638	279	800172	270	824242-824243	219	40055248	191
58649	279	800175	270	824282-824283	220	40055250	191
58657	279	800204	220	824302	218	40055252	191
58668	279	800238	226	824321-824324	220	40055254	191
58680	279	800242-800243	218	824347	218	40055256	191
58691	279	800245	225	824350	218	40055258	191
58707	279	800253	270	824352-824355	218	40055264	191
58718	279	800270	225	824396	219	40055266	191
58726	279	800276	305	824399	219	40055268	191
58738	279	800277	304, 305	824409	219	40055270	191
58749	279	800285	227	824424	220	40055272	191
58757	279	800288-800289	220	824425	219	40055274	191
58768	279	800295-800296	219	824427-824428	219	40055276	191
58780	279	800298	219	824437-824439	220	40055278	191
58791	279	800300	223	824473-824474	221	40055324	191
58807	279	800343-800344	221	824475-824477	220	40055326	191
58818	279	800345	270	824478	221	40055328	191
58826	279	800347-800348	270	824486	218	40055330	191
58838	279	800358	219	824502	221	40055332	191
58849	279	800359	221	826040	223	40055334	191
58857	279	800363	219	826082	225	40055336	191
58868	279	800378	220	826148	223	40055338	191
58880	279	800379	270	826782	226	40055344	191
58891	279	800434	223	826815	226	40055346	191
217510	177	800456-800457	271	826844-826845	226	40055348	191
290924	309	800497	219	827000	218	40055350	191
343904	34, 60	800540	271	828384-828385	227	40055352	191
361947	100	803298	221	829590	221	40055354	191
361988	100	803750-803751	226	829687	218	40055356	191
362162	107	807492-807493	224	829761	225	40055358	191
362795	107	807523-807525	224	829798	222	40155364	193
363160	107	807592	224	829855	227	40155366	193





Bestell-Nr.	Seite	Bestell-Nr.	Seite	Bestell-Nr.	Seite	Bestell-Nr.	Seite
40155368	193	40255058	197	40255384	199	40255800	195
40155370	193	40255060	197	40255386	199	40255804	195
40155372	193	40255062	197	40255388	199	40255806	195
40155374	193	40255064	197	40255390	199	40255808	195
40155376	193	40255066	197	40255394	199	40255810	195
40155378	193	40255068	197	40255396	199	40255812	195
40155384	193	40255070	197	40255398	199	40255814	195
40155386	193	40255074	197	40255400	199	40255816	195
40155388	193	40255076	197	40255402	199	40255818	195
40155390	193	40255078	197	40255404	199	40255820	195
40155392	193	40255080	197	40255406	199	40355903-40355910	201
40155394	193	40255082	197	40255408	199	40355913-40355920	201
40155396	193	40255084	197	40255410	199	40355923-40355930	201
40155398	193	40255086	197	40255414	199	40355933-40355940	201
40155404	193	40255088	197	40255416	199	40355943-40355950	201
40155406	193	40255090	197	40255418	199	40355953-40355960	201
40155408	193	40255094	197	40255420	199	40855520-40855531	203
40155410	193	40255096	197	40255422	199	40855540-40855542	203
40155412	193	40255098	197	40255424	199	40855544-40855546	203
40155414	193	40255100	197	40255426	199	40855548-40855550	203
40155416	193	40255102	197	40255428	199	42300055-42300057	205
40155418	193	40255104	197	40255430	199	42300075-42300077	205
40155424	193	40255106	197	40255430	199	42355273	201
40155426	193	40255108	197	40255704	195	42355275	195, 197, 199, 201
40155428	193	40255110	197	40255706	195	42355276-42355279	191, 193, 195, 197, 199, 203
40155430	193	40255114	197	40255708	195	42355280	205
40155432	193	40255116	197	40255710	195	42355281	203
40155434	193	40255118	197	40255712	195	42355282-42355283	203
40155436	193	40255120	197	40255714	195	42355284	191, 193
40155438	193	40255122	197	40255716	195	42355286	191, 193
40155444	193	40255122	197	40255718	195	42355288	191, 193
40155444	193	40255124	197	40255718	195	42355290	191, 193
40155446	193	40255126	197	40255720	195	42355292	191, 193
40155448	193	40255128	197	40255724	195	42355294	191, 193
40155450	193	40255128	197	40255726	195	42355296	191, 193
40155452	193	40255130	197	40255728	195	42355298	191, 193
40155454	193	40255134	197	40255730	195	42355301-42355303	203
40155454	193	40255316	199	40255732	195	42355304	191, 193, 203
40155456	193	40255318	199	40255734	195	42355306	191, 193
40155458	193	40255318	199	40255736	195	42355308	191, 193
40155458	193	40255320	199	40255738	195	42355310	191, 193
40155464	193	40255322	199	40255738	195	42355312	191, 193
40155466	193	40255324	199	40255740	195	42355314	191, 193
40155468	193	40255326	199	40255744	195	42355316	191, 193
40155470	193	40255328	199	40255746	195	42355318	191, 193
40155472	193	40255330	199	40255748	195	42355843	203
40155474	193	40255334	199	40255750	195	42355844	193
40155476	193	40255336	199	40255752	195	42355882	193, 203
40155478	193	40255338	199	40255754	195	42355884	193, 203
40255014	197	40255340	199	40255756	195	42355886	193, 203
40255016	197	40255342	199	40255758	195	42355964-42355971	201
40255018	197	40255344	199	40255760	195	42355974-42355981	201
40255020	197	40255346	199	40255764	195		
40255022	197	40255348	199	40255766	195		
40255024	197	40255350	199	40255768	195		
40255026	197	40255354	199	40255770	195		
40255028	197	40255356	199	40255772	195		
40255030	197	40255358	199	40255774	195		
40255034	197	40255360	199	40255776	195		
40255036	197	40255362	199	40255778	195		
40255038	197	40255364	199	40255780	195		
40255040	197	40255366	199	40255784	195		
40255042	197	40255368	199	40255786	195		
40255044	197	40255370	199	40255788	195		
40255046	197	40255374	199	40255790	195		
40255048	197	40255376	199	40255792	195		
40255050	197	40255378	199	40255794	195		
40255054	197	40255380	199	40255796	195		
40255056	197	40255382	199	40255798	195		



### 1. Geltungsbereich

- 1.1 Unsere Verkaufsbedingungen gelten nur gegenüber Unternehmen im Sinne von § 310 Abs. 1 BGB.
- 1.2 Unsere Verkaufsbedingungen gelten ausschließlich. Entgegenstehende oder von unseren Verkaufsbedingungen abweichende Bedingungen des Kunden erkennen wir nicht an, wenn wir nicht ausdrücklich schriftlich ihrer Geltung zustimmen. Unsere Verkaufsbedingungen gelten auch dann, wenn wir in Kenntnis entgegenstehender oder von unseren Verkaufsbedingungen abweichender Bedingungen des Kunden die Lieferung an den Kunden vorbehaltlos ausführen.

### 2. Zustandekommen des Vertrags

- 2.1 Unsere Angebote im Internet, in Prospekten und anderen Drucksachen sind freibleibend. An unseren Abbildungen, Zeichnungen, Kalkulationen und sonstigen Unterlagen, einschließlich der im Rahmen eines Angebots erstellten Konstruktionen, behalten wir uns die Eigentums- und Urheberrechte vor. Das gilt auch für schriftliche Unterlagen, die als „vertraulich“ bezeichnet sind. Sie sind auf Verlangen oder wenn der Auftrag dem Kunden nicht erteilt wird, unverzüglich an uns zurückzugeben. Der Kunde darf sie nur mit unserer ausdrücklichen schriftlichen Zustimmung an Dritte weitergeben.
- 2.2 Bestellungen sind Angebote von unseren Kunden. Sie können von uns innerhalb von zwei Wochen nach Zugang schriftlich mit einer Auftragsbestätigung angenommen werden.
- 2.3 Mündliche Nebenabreden wurden nicht geschlossen

### 3. Vertragsinhalt bei Verträgen über die Anfertigung von Teilen nach Muster oder Zeichnungen des Kunden

Sonderwerkzeuge zur Ausführung dieser Aufträge werden unseren Kunden zum Selbstkostenpreis in Rechnung gestellt. Sie bleiben unser Eigentum. Nach Erledigung des Auftrages werden die Werkzeuge ein Jahr bei uns gelagert. Nach Ablauf dieser Zeit werden die Werkzeuge vernichtet.

### 4. Preise

Unsere Preise sind Netto-Preise in EURO. Die Preise umfassen nicht die Verpackung. Diese wird gesondert in Rechnung gestellt. Die gesetzliche Mehrwertsteuer wird in der gesetzlichen Höhe am Tag der Rechnungsstellung in der Rechnung gesondert ausgewiesen.

### 5. Zahlungsverzug

Sofern sich aus der Auftragsbestätigung nichts anderes ergibt, ist der Kaufpreis ohne Abzug innerhalb von 30 Tagen ab Rechnungsdatum zur Zahlung fällig. Bei Mängeln der Lieferung bleiben die Gegenrechte des Kunden aus diesem Vertrag, insbesondere vertragliche Zurückbehaltungsrechte, unberührt.

### 6. Lieferzeit

- 6.1 Der Beginn einer vereinbarten oder von uns angegebenen Lieferzeit setzt die Abklärung aller technischen Fragen voraus.
- 6.2 Die Einhaltung unserer Lieferverpflichtung setzt außerdem die rechtzeitige und ordnungsgemäße Erfüllung der Verpflichtungen des Kunden voraus. Die Einrede des nicht erfüllten Vertrages bleibt vorbehalten.
- 6.3 Kommt der Kunde in Annahmeverzug oder verletzt er schuldhaft sonstige Mitwirkungspflichten, so sind wir berechtigt, den uns daraus entstehenden Schaden einschließlich etwaiger Mehraufwendungen ersetzt zu verlangen. Weitergehende Ansprüche bleiben vorbehalten.
- 6.4 In den Fällen von Ziff. 6.3 geht die Gefahr eines zufälligen Untergangs oder einer zufälligen Verschlechterung der Kaufsache in dem Zeitpunkt auf den Kunden über, in dem dieser in Annahme- oder Schuldnerverzug geraten ist.
- 6.5 Wir haften nach den gesetzlichen Bestimmungen, soweit der zugrundeliegende Kaufvertrag ein Fixgeschäft im Sinne von § 286 Abs. 2 Nr. 4 BGB oder von § 376 HGB ist. Wir haften auch nach den gesetzlichen Bestimmungen, sofern der Kunde als Folge eines von uns zu vertretenden Lieferverzugs berechtigt ist geltend zu machen, dass sein Interesse an der weiteren Erfüllung entfallen ist.
- 6.6 Wir haften ferner nach den gesetzlichen Bestimmungen, sofern der Lieferverzug aus einer von uns zu vertretenden vorsätzlichen oder grob fahrlässigen Vertragserfüllung beruht. Ein Verschulden unserer Vertreter oder Erfüllungsgehilfen ist uns zuzurechnen.
- 6.7 Wir haften auch dann nach den gesetzlichen Bestimmungen, soweit der von uns zu vertretende Lieferverzug auf der schuldhaften Verletzung einer wesentlichen Vertragspflicht beruht. Im Fall der einfach fahrlässigen Verletzung einer vertraglichen Pflicht, deren Erfüllung die ordnungsgemäße Durchführung des Vertrags erst ermöglicht und auf deren Einhaltung der Kunde regelmäßig vertraut und vertrauen darf (wesentliche Vertragspflicht) ist unsere Schadensersatzhaftung auf den vorhersehbaren, typischerweise eintretenden Schaden begrenzt.
- 6.8 Im Übrigen haften wir im Fall des Lieferverzugs für jede vollendete Woche Verzug im Rahmen einer pauschalierten Verzugsentschädigung in Höhe von 0,5 % des Lieferwertes pro Woche, maximal aber 2 % des Lieferwertes.
- 6.9 Weitere zwingende gesetzliche Ansprüche des Kunden anlässlich eines Lieferverzugs bleiben vorbehalten.

### 7. Gefahrenübergang

Sofern sich aus der Auftragsbestätigung nichts anderes ergibt, ist im Hinblick auf den Gefahrenübergang Lieferung „ab Werk“ vereinbart.

### 8. Mängelhaftung

- 8.1 Die Mängelrechte des Kunden setzen voraus, dass dieser seinen Untersuchungs- und Rügeobliegenheiten § 377 HGB ordnungsgemäß nachgekommen ist.
- 8.2 Soweit ein Mangel der Kaufsache vorliegt, hat der Kunde einen Anspruch auf Nacherfüllung. Soweit ein Nacherfüllungsanspruch besteht sind wir nach unserer Wahl zur Mangelbeseitigung oder zur Lieferung einer neuen mangelfreien Sache berechtigt. Im Fall einer Nacherfüllung sind wir verpflichtet, alle zum Zweck der Mangelbeseitigung erforderlichen Aufwendungen zu tragen, soweit sich diese nicht dadurch erhöhen, dass die Kaufsache an einen anderen als den Erfüllungsort verbracht wurde.
- 8.3 Schlägt die Nacherfüllung fehl, so ist der Kunde nach seiner Wahl berechtigt, Rücktritt oder Minderung zu verlangen.
- 8.4 Bei Vorsatz und grober Fahrlässigkeit von uns und unseren gesetzlichen Vertretern und Erfüllungsgehilfen haften wir nach den gesetzlichen Vorschriften.
- 8.5 Wir haften nach den gesetzlichen Bestimmungen, sofern wir schuldhaft eine wesentliche Vertragspflicht verletzen. Im Fall der einfach fahrlässigen Verletzung einer vertraglichen Pflicht, deren Erfüllung die ordnungsgemäße Durchführung des Vertrags erst ermöglicht und auf deren Einhaltung der Kunde regelmäßig vertraut und vertrauen darf (wesentliche Vertragspflicht), ist aber die Schadensersatzhaftung auf den vorhersehbaren, typischerweise eintretenden Schaden begrenzt.
- 8.6 Die gesetzliche Haftung wegen schuldhafter Verletzung des Lebens, des Körpers oder der Gesundheit bleibt unberührt; dies gilt auch, soweit wir den Mangel arglistig verschwiegen oder eine Garantie für die Beschaffenheit der Sache übernommen haben oder die Haftung nach dem Produkthaftungsgesetz zwingend vorgeschrieben ist.
- 8.7 Soweit nicht Vorstehend etwas Abweichendes geregelt ist, ist unsere Haftung ausgeschlossen.
- 8.8 Die Verjährungsfrist für Mängelansprüche beträgt 12 Monate, gerechnet ab Gefahrübergang. Dies gilt nicht, soweit es sich um den Verkauf einer Sache handelt, die üblicherweise für ein Bauwerk verwendet wird und den jeweiligen Mangel verursacht hat.
- 8.9 Die Verjährungsfrist im Fall eines Liefererregresses nach den §§ 478, 479 BGB bleibt unberührt. Sie beträgt 5 Jahre, gerechnet ab Ablieferung der mangelhaften Sache.

### 9. Gesamthaftung

- 9.1 Eine weitergehende Haftung auf Schadensersatz als in Ziff. 8 vorgesehen, ist ausgeschlossen, ohne Rücksicht auf die Rechtsnatur des geltend gemachten Anspruchs. Dies gilt insbesondere für Schadensersatzansprüche aus Verschulden bei Vertragsabschluss, wegen sonstiger Pflichtverletzungen oder wegen deliktischer Ansprüche auf Ersatz von Sachschäden gemäß § 823 BGB.
- 9.2 Die Begrenzung nach Ziff. 9.1 gilt auch, soweit der Kunde anstelle eines Anspruchs auf Ersatz des Schadens statt der Leistung Ersatz nutzloser Aufwendungen verlangt.
- 9.3 Soweit die Schadensersatzhaftung uns gegenüber ausgeschlossen oder eingeschränkt ist, gilt dies auch im Hinblick auf die persönliche Schadensersatzhaftung unserer Angestellten, Arbeitnehmer, Mitarbeiter, Vertreter und Erfüllungsgehilfen.

### 10. Eigentumsvorbehaltssicherung

- 10.1 Wir behalten uns das Eigentum an der von uns gelieferten Ware bis zur Erfüllung aller Zahlungsverpflichtungen aus dem Liefervertrag vor.
- 10.2 Bei vertragswidrigem Verhalten des Kunden, insbesondere bei Nichtzahlung des fälligen Kaufpreises, sind wir berechtigt, nach den gesetzlichen Vorschriften vom Vertrag zurückzutreten und die Ware aufgrund des Eigentumsvorbehaltes und des Rücktritts heraus zu verlangen. Zahlt der Kunde den fälligen Kaufpreis nicht, dürfen wir diese Rechte nur geltend machen, wenn wir dem Kunden zuvor erfolglos eine angemessene Frist gesetzt haben, oder eine derartige Fristsetzung nach den gesetzlichen Vorschriften entbehrlich ist.
- 10.3 Der Kunde ist verpflichtet, die Kaufsache pfleglich zu behandeln. Insbesondere ist er verpflichtet, diese auf eigene Kosten gegen Feuer-, Wasser- und Diebstahlschäden ausreichend zum Neuwert zu versichern. Sofern Wartungs- und Inspektionsarbeiten erforderlich sind, muss der Kunde diese auf eigene Kosten rechtzeitig durchführen.
- 10.4 Bei Pfändungen oder sonstigen Eingriffen Dritter hat uns der Kunde unverzüglich schriftlich zu benachrichtigen, damit wir Klage gemäß § 771 ZPO erheben können. Soweit der Dritte nicht in der Lage ist, uns die gerichtlichen und außergerichtlichen Kosten der Klage gemäß § 771 ZPO zu erstatten, haftet der Kunde für den uns entstandenen Ausfall.
- 10.5 Der Kunde ist zur getrennten Lagerung und Kennzeichnung der Kaufsache verpflichtet, solange der Eigentumsvorbehalt besteht. Er ist aber berechtigt, die Kaufsache im ordentlichen Geschäftsgang weiter zu verkaufen. Er tritt uns jedoch bereits jetzt alle seine Forderungen in Höhe des Faktura-Endbetrages einschließlich der Umsatzsteuer unserer Forderung ab, die ihm aus der Weiterveräußerung gegen seine Abnehmer oder gegen Dritte erwachsen, und zwar unabhängig davon, ob die Kaufsache ohne oder nach Verarbeitung weiterverkauft worden ist. Zur Einziehung dieser Forderung bleibt der Kunde auch nach der Abtretung ermächtigt. Der Besteller hat die auf die abgetretenen Forderungen eingehenden Beträge gesondert zu verbuchen und gesondert aufzubewahren. Unsere Befugnis, die Forderung selbst einzuziehen, bleibt hiervon unberührt. Wir verpflichten uns jedoch, die Forderung nicht einzuziehen, solange der Kunde uns gegenüber

seinen Zahlungsverpflichtungen aus den vereinnahmten Erlösen nachkommt und nicht in Zahlungsverzug gerät und insbesondere keinen Antrag auf Eröffnung eines Vergleichs- oder Insolvenzverfahrens gestellt ist oder eine Zahlungseinstellung vorliegt. Ist dies jedoch der Fall, so hat uns der Kunde auf Verlangen die abgetretenen Forderungen und deren Schuldner bekannt zu geben, alle zum Einzug erforderlichen Angaben zu machen, die dazugehörigen Unterlagen auszuhändigen und den Schuldnern die Abtretung der Forderungen an uns unverzüglich mitzuteilen.

- 10.6 Der Kunde ist auch berechtigt die Kaufsache im ordentlichen Geschäftsgang zu verarbeiten oder umzubilden. Dies wird aber stets für uns vorgenommen. Wird die Kaufsache mit anderen, uns nicht gehörenden Gegenständen verarbeitet, so erwerben wir das Miteigentum an der neuen Sache im Verhältnis des Wertes der Kaufsache - maßgeblich ist hier unser Faktura-Endbetrag zuzüglich Umsatzsteuer - zu den anderen verarbeiteten Gegenständen zur Zeit der Verarbeitung. Für die durch Verarbeitung entstehende Sache gilt im Übrigen das Gleiche wie für die von uns unter Eigentumsvorbehalt gelieferte Kaufsache.
- 10.7 Wird die Kaufsache mit anderen, uns nicht gehörenden Gegenständen untrennbar vermischt, so erwerben wir das Miteigentum an der neuen Sache im Verhältnis des Wertes der Kaufsache - maßgeblich ist hier unser Faktura-Endbetrag zuzüglich Umsatzsteuer - zu den anderen vermischten Gegenständen zum Zeitpunkt der Vermischung. Erfolgt die Vermischung in der Weise, dass die Sache des Kunden als Hauptsache anzusehen ist, so gilt als vereinbart, dass der Kunde uns anteilig das Miteigentum überträgt. Der Kunde verwahrt das so entstandene Alleineigentum oder Miteigentum für uns.
- 10.8 Der Kunde tritt uns auch die Forderungen, die ihm durch die Verbindung der Kaufsache mit einem Grundstück gegen einen Dritten erwachsen, zur Sicherung unserer Forderungen gegen ihn ab.
- 10.9 Wir verpflichten uns, die uns zustehenden Sicherheiten auf Verlangen des Kunden insoweit freizugeben, als der realisierbare Wert unserer Sicherheiten die zu sichernde Forderung um mehr als 10 % übersteigt. Die Auswahl der freizugebenden Sicherheiten obliegt uns.

### 11. Forderungen

Wir sind berechtigt, unsere Forderungen gegen den Kunden an Dritte abzutreten.

### 12. Gerichtsstand

Gerichtsstand ist unser Geschäftssitz in 82362 Weilheim. Wir sind jedoch berechtigt, den Kunden auch an seinem Wohnsitzgericht zu verklagen.

### 13. Erfüllungsort

Sofern sich aus der Auftragsbestätigung nichts anderes ergibt, ist unser Geschäftssitz in 82362 Weilheim der Erfüllungsort.

### 14. Geltendes Recht

Es gilt das Recht der Bundesrepublik Deutschland; die Geltung des UN-Kaufrechts ist ausgeschlossen.

### Postfachadresse:

Postfach 16 30  
D-82360 Weilheim

### Hausadresse:

Zargesstraße 7  
D-82362 Weilheim

### Registergericht:

München HRB 169642  
ILN 40 03866 00000 5

### Geschäftsführer:

Tom Kaiser, Maximilian Treptow

## ZARGES Garantie

Der Name ZARGES bürgt seit Jahrzehnten für höchste Qualität. Das ZARGES Qualitätssystem wurde im Rahmen eines Zertifizierungsaudits überprüft und entspricht der neuesten Norm DIN EN ISO 9001:2015. Die ständige Weiterentwicklung unserer Fertigungs- und Qualitätsverfahren sehen wir als Verpflichtung gegenüber unseren Kunden.

Wir garantieren, dass unsere Aluminium-Serienleitern und -Serierüstgerüste außerdem frei von Konstruktions-, Verarbeitungs- und Materialfehlern sind.

Diese Garantie gilt europaweit für die vorgenannten ZARGES Produkte, die nach dem 01.01.2002 gekauft wurden. Sie kann innerhalb von zehn Jahren nach Kaufdatum in Anspruch genommen werden. Als Nachweis dient der Kaufbeleg.

Im Garantiefall wird das Produkt nach Einsendung an die nächste ZARGES Gesellschaft nachgebessert oder Sie erhalten Ersatz. Weitergehende Ansprüche sind ausgeschlossen.

Daneben bestehende gesetzliche Rechte der Käufer werden durch diese Garantie nicht eingeschränkt.





# Innovatives Zubehör

Für mehr Sicherheit, Schutz und Ergonomie.

Mehr Zubehör ab Seite 212 oder unter [www.zarges.de/zubehoer](http://www.zarges.de/zubehoer)



ZARGES

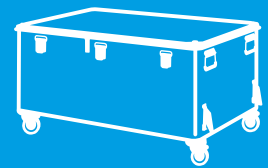
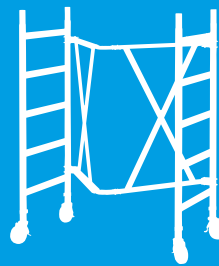
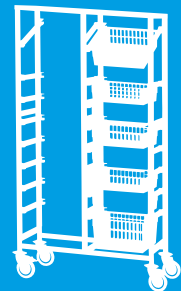
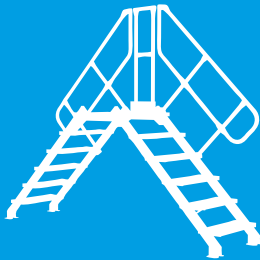
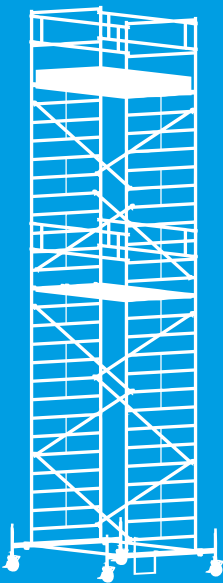
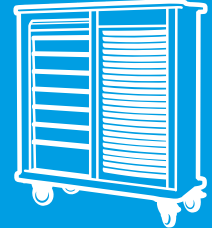
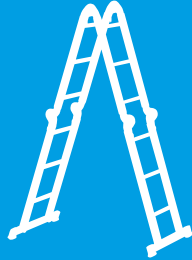
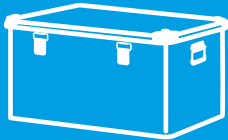

Weitere Informationen erhalten Sie im Internet oder bei Ihrem Fachhändler:

**ZARGES GmbH**  
Zargesstraße 7  
D-82362 Weilheim  
Tel.: +49 881 687-100  
Fax: +49 881 687-500  
E-Mail: [zarges@zarges.de](mailto:zarges@zarges.de)

[www.zarges.de](http://www.zarges.de)