

SITORAN TECHNOLOGY EMPRESAS

CATALOGO

PRODUCTOS PARA OFICINA

Catálogo 2
2014



Comprometidos con el medioambiente

Nos esforzamos cada día para ofrecerle una amplia gama de productos que permitan reducir el impacto medioambiental.

Nuestro futuro comienza hoy, mientras construimos el camino para ayudarle a hacer más sostenible su negocio.

Aportamos soluciones medioambientales con una amplia gama de productos ecológicos, que contribuyen a la reducción de emisiones y residuos que su empresa produce en su actividad, reduciendo de este modo su huella de CO2.



Información Útil

Utilice estas casillas para anotar las referencias de productos que suele adquirir con mayor frecuencia para tenerlas siempre a mano.

Producto

Referencia

Producto

Referencia

Producto

Referencia

Producto

Referencia

Mis notas.



Archivo

Archivadores, bandejas, carpetas colgantes, carpetas de anillas, carpetas de fundas, dossiers, fundas, índices, maletines, módulos de cajones, separadores...

8-45

Manipulados

Agendas, banderitas index, blocs, cartón pluma, cartulinas, cuadernos, etiquetas, fichas, libretas, libros de contabilidad, notas adhesivas, papel, rollos fax...

46-83

Escritura

Afilalápices, bolígrafos, cartuchos de tinta, estilográficas, gomas de borrar, lapiceros, marcadores fluorescentes, plumas, portaminas, rollers, rotuladores, sacapuntas...

84-109

Complementos

Adhesivos sólidos, bandejas organizadoras, barras adhesivas, chinchetas, cintas adhesivas, clips, correctores, fechadores, grapadoras, pegamentos...

110-139

Varios

Agua, alfombras, ambientadores, azúcar, bolsas de basura, cafeteras, cajas embalaje, calefactores, cintas de embalaje, contenedores, escaleras, papel higiénico...

140-159

Informática

Alfombrillas ratón, altavoces, cámaras digitales, consumibles originales, discos duros externos, DVD's, equipos multifunción, portátiles, ratones, webcams...

160-255

Ofimática

Auriculares, calculadoras, cizallas, destructoras, encuadernadoras, etiquetadoras, faxes, máquinas de escribir, pilas, plastificadoras, rotuladoras...

256-293

Visuales

Atriles, blocs de pizarra, identificadores, imanes, mesas proyección, muebles multimedia, pantallas, pizarras blancas, plannings, punteros, videoproyectores...

294-333

Mobiliario

Alfombras, archivadores metálicos, armarios, estanterías metálicas, lámparas, mesas auxiliares, mesas de dirección, mesas despacho, sillas, sillones...

334-369

Índice

Índice de referencias

370-384

Índice alfabético

ARTÍCULO	PÁGINA	ARTÍCULO	PÁGINA	ARTÍCULO	PÁGINA	ARTÍCULO	PÁGINA
Abrelatas.....	159	Bolsas securifil.....	81	Cintas de ocultar.....	53	Encuadernación archivo.....	36-38
Accesorios mobiliario.....	340	Bolsas securipost.....	81	Cintas impresora compatibles.....	254	Encuadernadoras canutillo.....	269-270
Adaptador wifi.....	168	Bolsillos adhesivos.....	36	Cintas máquina escribir compatibles.....	254	Encuadernadoras espiral metálico.....	272-273
Adhesivos.....	134-136	Bolsillos adhesivos soportes digitales.....	192	Cintas rotuladoras.....	281, 283-284	Encuadernadoras impressbind.....	276
Afilalápices.....	89	Borradores pizarra.....	314	Cintas transferencia térmica compatibles.....	254	Encuadernadoras impressbind.....	276
Agendas de anillas.....	83	Botiquines.....	157	Cintas tranvan.....	190	Encuadernadoras mixtas.....	270
Agendas de espiral.....	83	Bucs de despacho.....	340	Cizallas palanca.....	279-280	Encuadernadoras térmicas.....	275
Agendas de sobremesa.....	82-83	Bucs modulares.....	42-45	Cizallas rodillo.....	279-280	Encuadernadoras wire-o.....	271
Agua.....	158	Buzones de sugerencias.....	360	Clasificadores.....	26-27	Encuadernadores.....	37
Agujas señalizadoras.....	320	Caballetes informativos.....	329	Clasificadores de pared.....	331-332	Equipos multifunción inkjet.....	175-177
Albaranes.....	64	Cableado informático.....	202	Clasificadores de pie.....	331	Equipos multifunción láser color.....	180-181
Alfombras protectoras suelo.....	155, 348	Café.....	157	Clasificadores de sobremesa.....	331-332	Equipos mult. láser monocromo.....	178-179, 182
Alfombrillas ratón.....	192	Cafetera.....	158	Clavadoras.....	118	Escaleras.....	149
Alicates de corte y doblado.....	273	Caja herramientas.....	155	Clips.....	122	Escalímetro técnico.....	126
Almohadillas sellos.....	137	Cajas cd's.....	192	Clips de mariposa.....	122	Escáners.....	183
Altavoces.....	169, 184	Cajas de almacenaje pp.....	144	Colgadores.....	366	Escobas.....	153
Ambientadores.....	152	Cajas de archivador.....	10-11	Consumible destructoras.....	266	Espirales metálicos.....	273
Anillas.....	37	Cajas de caudales.....	292	Consumible etiquetadora.....	291-292	Estanterías metálicas.....	353
Archibcos.....	44	Cajas de embalaje.....	143-144	Consumibles original Brother.....	205-208	Estilográficas.....	106-108
Archivadores color.....	10-13, 17	Cajas de protección.....	144	Consumibles originales Canon.....	209-213	Estopajos.....	152
Archivadores gama alta.....	14	Cajas de proyecto.....	20-23	Consumibles originales Epson.....	214-220	Etiquetadoras.....	291-292
Armarios archivadores ignifugos.....	362-364	Cajas de transferencia.....	23	Consumibles originales Fujitsu.....	242	Etiquetas colgantes.....	68
Archivadores jaspeados.....	10-11	Cajas en forma de libro.....	14	Consumibles originales Hewlett Packard.....	220-232	Etiquetas de envíos.....	70
Archivadores metálicos.....	344	Cajas fuertes.....	361-362	Consumibles originales IBM.....	242	Etiquetas en continuo.....	69
Archivadores para planos.....	352	Cajas ignifugas papel.....	361-362	Consumibles originales Konica-Minolta.....	242	Etiquetas en rollo.....	69
Archivadores polipropileno.....	13-14	Cajas ignifugas sop.Magnético.....	364	Consumibles originales Kyocera Mita.....	243-244	Etiquetas en sobre.....	69-70
Archivo carpetas colgantes.....	40	Cajas montables.....	24-25, 42-43	Consumibles originales Lexmark.....	233-235	Etiquetas envío.....	146
Archivo definitivo cartón.....	24-25	Cajón multiusos pp.....	144	Consumibles originales Oki.....	236-238	Etiquetas impresoras.....	64-70
Archivo definitivo plástico.....	25	Cajoneras de cartón.....	42-43	Consumibles originales Olivetti.....	244	Etiquetas multimedia.....	67-68
Archivo modular.....	42-45	Cajoneras polipropileno.....	42-45	Consumibles originales Panasonic.....	246	Etiquetas para cd's.....	67-68
Armarios de despacho.....	337-342	Calculadoras científicas.....	287	Consumibles originales Philips.....	244	Etiquetas recicladas.....	66
Armarios llaveros.....	126	Calculadoras con impresión.....	288	Consumibles originales Ricoh.....	245-246	Etiquetas removibles.....	66
Armarios de seguridad llaves.....	364	Calculadoras de bolsillo.....	285-286	Consumibles originales Riso.....	246	Etiquetas rotuladoras.....	284
Armarios material limpieza.....	355	Calculadoras de sobremesa.....	286-287	Consumibles originales Samsung.....	239-240	Etiquetas señalizadoras.....	360
Armarios metálicos.....	344	Calientaleches.....	158	Consumibles originales Sharp.....	246	Expositores de pie.....	324-326
Armarios puerta de cristal.....	337-342	Canutillos plástico.....	271	Consumibles originales Toshiba.....	246	Expositores murales.....	311-324
Armarios puertas de madera.....	337-342	Canutillos metal wire.....	271	Consumibles originales Xerox.....	241	Expositores sobremesa.....	326-327
Armarios puertas de persiana.....	337-342	Carátulas cd's/dvd's.....	68	Contadores de monedas/billetes.....	293	Expositores sobremesa.....	357-358
Armarios tv/video/multimedia.....	307-308	Cargador viaje smartphones.....	167	Contenedores.....	154	Extraergapas.....	118
Atril conferencias.....	310	Cargadores de pilas.....	289	Contenedores archivo.....	24-25	Facturas.....	64
Atriles.....	195, 197	Carpeta con pinza.....	28	Cordones para postes.....	356	Fásterens.....	36
Audio.....	305	Carpetas acordeón.....	26-27	Correctores de cassette.....	127-128	Faxes.....	290-291
Auriculares.....	168-169, 184	Carpetas anillas cartón y forradas.....	15-16	Correctores en lápiz.....	127	Fechador de bandas.....	138
Auriculares protección.....	156	Carpetas anillas plástico.....	15-17	Correctores líquidos.....	127	Fechadores automáticos.....	137-138
Azúcar.....	157	Carpetas canguro.....	16	Cortadores.....	123	Fechadores manuales.....	138
Balanzas.....	126	Carpetas clasificadoras.....	26-27	Cuadernos de espiral.....	55-60	Fiambreras.....	159
Bancadas.....	350	Carpetas colgantes.....	39	Cuadernos grapados.....	61	Fichas para fichero.....	62
Bancos vestuario.....	355	Carpetas con cremallera.....	22	Cuadernos microperforados.....	57-60	Ficheros cartón.....	37
Bandeja catering.....	159	Carpetas de congreso.....	28	Cuadernos reciclados.....	59	Film paletizar.....	145
Bandejas.....	41-42	Carpetas de dibujo.....	21	Cubiletas.....	124	Film protector pantallas.....	203
Bandejas organizadoras.....	125	Carpetas de fundas.....	28-29	Cubos de basura.....	366	Filtros de aire para impresoras.....	174
Banderitas.....	52-55	Carpetas de proyecto.....	20-23	Cubos de pedal.....	154	Filtros pantallas.....	196
Barras adhesivas.....	135-136	Carpetas encuadernar.....	275	Cuchillas cizallas.....	279	Flexómetro.....	155
Básculas.....	126	Carpetas gomas cartón.....	19-20	Cuchillos.....	159	Forro para libros.....	37
Básculas envío.....	148	Carpetas gomas plástico.....	20-21	Cuerdas.....	146	Fregonas/mopas.....	153
Bastidor carpetas colgantes.....	40	Carpetas sin gomas.....	20	Cúteres.....	123	Fundas cd's.....	191
Bayetas.....	152	Carretilas.....	146	Destructoras departamentales.....	263-265	Fundas con solapa.....	31
Blocs encolados.....	61	Carros carpetas colgantes.....	40	Destructoras gran capacidad.....	265-266	Fundas en ángulo.....	30-31
Blocs espiral.....	55-60	Carros portarrollos.....	Destructoras oficina.....	260-262	Fundas multitalladro.....	30-31
Blocs pizarra.....	312, 315	Cartelería.....	327	Destructoras personales.....	258-259	Fundas para planos.....	31
Bloques de sobremesa.....	82	Carteras plastificar.....	278	Detectores billetes falsos.....	293	Fundas portacarnets.....	31
Bolígrafos borrables.....	91	Cartón pluma.....	78	Dietarios.....	82	Fundas smartphones.....	167
Bolígrafos con peana.....	96	Cartuchos de tinta.....	106, 108	Directorios murales.....	357	Fundas tabletas.....	164-165
Bolígrafos de capuchón.....	89-92	Cartuchos inkjet compatibles.....	250-251	Disco duro externo.....	188	Fundas tarjetas de visita.....	31
Bolígrafos de regalo.....	106-108	Cartulinas.....	75	Discos blu-ray.....	190	Gafas seguridad.....	156
Bolígrafos multifunción.....	96	Cd's.....	189	Dispensadores cinta embalaje.....	143	Gomas de borrar.....	88
Bolígrafos para tabletas.....	90, 166	Ceniceros.....	368	Dispensadores de agua.....	158	Gomas elásticas.....	122
Bolígrafos retráctiles.....	90-96	Ceniceros-papelera.....	365	Dispensadores de cinta adhesiva.....	133	Grapadoras de brazo largo.....	118
Bolígrafos tinta de aceite.....	90-96	Ceras industriales.....	87	Dispensadores index.....	52-53	Grapadoras de gruesos.....	115
Bolígrafos tinta de gel.....	90-96	Chinchetas.....	122	Dispensadores jabón.....	149	Grapadoras de sobremesa.....	112-114
Bolsas acolchadas.....	81	Cinta adhesiva doble cara.....	130, 132	Dispensadores papel higiénico.....	150	Grapadoras de tenaza.....	114
Bolsas air bag.....	80	Cinta adhesiva invisible.....	130-133	Dispensadores post-it®.....	49-49	Grapadoras eléctricas.....	116
Bolsas autocierre.....	82, 146	Cinta adhesiva transparente.....	130-131	Dispensadores toallas-papel.....	149-150	Grapas.....	115-116, 118
Bolsas basura.....	154	Cinta aislante.....	142	Dossier ángulo.....	30-31	Guantes.....	152-155
Bolsas cartopost.....	81	Cinta americana.....	142	Dossier clip.....	32	Hervidor de agua.....	158
Bolsas de seguridad.....	82	Cinta de embalaje.....	142	Dossier fástener.....	32	Identificadores.....	311-312
Bolsas fuelle.....	81-82	Cinta protección suelo.....	156	Dossier presentación.....	33	Identificadores de puertas.....	360
Bolsas minigríp.....	82	Cinta sellador bolsas.....	145	Dossier uñero.....	30-31	Imanes.....	320
Bolsas plástico.....	147	Cintas de datos.....	190-191	Dvd's.....	189-190	Impresoras gran formato.....	181

ARTÍCULO	PÁGINA	ARTÍCULO	PÁGINA	ARTÍCULO	PÁGINA	ARTÍCULO	PÁGINA
Impresoras inkjet.....	171	Notas llamadas telefónicas.....	51, 64	Precinto.....	142	Señalizadores puntos de venta.....	333
Impresoras láser color.....	173-174, 182	Numeradores de bandas.....	138	Prendas desechables uniuiso.....	151	Separadores.....	17-18
Impresoras láser monocromo.....	171-172, 182	Organizadores de sobremesa.....	124-125	Productos limpieza informática.....	203-204	Sillas auxiliares.....	348-349
Impresoras tinta sólida.....	175	Paneles adhesivos.....	317	Proyectores.....	296-299	Sillas con pala.....	349
Índex.....	52-54	Pantallas eléctricas.....	309	Punteros láser.....	310	Sillas confidente.....	345-346
Índices.....	17-18	Pantallas murales.....	309-310	Purificadores de aire.....	157	Sillas de oficina.....	346-349
Índices autoadhesivos.....	54-55	Pantallas portátiles.....	308	Quitagrapas.....	118	Sillas operativas.....	346-347
Índices para ficheros.....	37	Pantallas trípode.....	309	Quitapelusas.....	152	Sillones de dirección.....	345-346
Infusiones.....	158	Pañuelos papel.....	150	Ratones.....	184-185	Símbolos adhesivos.....	360
Jabones.....	149-153	Papel.....	71-75	Recambios de bolígrafos.....	108	Smartphones.....	166-167
Juegos de escritorio.....	125	Papel cocina.....	159	Recambios de hojas.....	62	Sobres.....	80-82
Lámparas.....	365	Papel continuo.....	79	Recambios de roller.....	108	Sobres cd's.....	191
Lámparas leds.....	365	Papel de colores.....	74	Recambios de rotulador.....	106, 108	Sobres de polipropileno.....	82
Lapiceros bicolor.....	86	Papel de embalar.....	145	Recibos.....	64	Sobres packing list.....	146
Lapiceros de colores.....	86-87	Papel especial.....	73-76	Recogedor.....	153	Sobres polipropileno.....	33
Lapiceros de grafito.....	86	Papel fotográfico.....	75	Registadoras.....	290	Soportes con pinza.....	28
Lapiceros industriales.....	86	Papel higiénico.....	150	Reglas.....	125-126	Soportes cpu.....	195
Lector tarjetas.....	186	Papel reciclado.....	73	Regletas electricidad.....	202	Soportes documentos.....	195, 197
Libretas.....	55-61	Papel verjurado.....	73	Relojes.....	126	Soportes monitores.....	307
Libros de actas.....	63	Papeleras.....	154	Replicador.....	202	Soportes multifuncional.....	195
Libros de caja.....	63	Papeleras.....	366-367	Reposamuñecas.....	192, 197	Soportes para monitores.....	193-195, 197
Libros de contabilidad.....	63	Papeleras de plástico.....	366	Reposapiés.....	196-197	Soportes para portátiles.....	193, 197
Libros de contratación.....	63	Papeleras de rejilla.....	366	Respaldo lumbar.....	195, 197	Soportes para tabletas.....	165, 194, 197
Libros de cuentas.....	63	Papeleras ignífugas.....	367	Retroproyectores.....	305	Soportes para teléfonos.....	167, 195
Libros de registro.....	63	Papeleras metálicas.....	367	Revisteros.....	41-43	Soportes pizarras.....	317
Libros de reservas.....	63	Papeleras murales.....	367	Rodillos entintados compatibles.....	254	Soportes proyectores.....	305-306
Libros de visitas.....	63	Paragüeros.....	365	Roller.....	106-108	Subcarpetas.....	33-35
Limpia pegamento.....	136	Pegamento en barra.....	135-136	Roller regalo.....	106-108	Tablas de corte.....	123
Limpiacristales.....	153	Pegamento en cassette.....	134	Rollers punta de aguja.....	98	Tableros de corcho.....	316-317
Limpieza pizarras.....	314	Pegamento en cinta.....	134	Rollers punta de bola.....	97	Tableros tapizados.....	316
Limpieza y protección informática.....	203-204	Pegamento en spray.....	136	Rollos burbuja.....	145	Tabletas.....	163
Listín telefónico.....	37-38	Pegamento en tubo.....	134	Rollos cartón ondulado.....	145	Taburetes.....	146, 148
Llaveros.....	126	Pegamento líquido.....	134	Rollos de fax.....	79	Taburetes.....	349
Llaveros de plástico.....	126	Pen drives.....	186-187	Rollos de sumadora.....	79	Tacos de notas.....	62
Maletines de seguridad.....	201	Percheros.....	366	Rollos para plotter.....	77-78	Tacos de sobremesa.....	82
Maletines polipropileno.....	27	Pesacartas.....	126	Rollos térmicos.....	79	Taladro 4 agujeros.....	120
Maletines portátiles.....	198-201	Pictograma adhesivos.....	358	Rotulador de oficina.....	99-100	Taladros de gruesos.....	120-121
Mamparas de mesa.....	353	Pictogramas.....	358-360	Rotuladoras.....	281-284	Taladros de oficina.....	119-120
Mamparas de suelo.....	353	Pilas.....	289	Rotuladores calibrados.....	103	Talonarios.....	64
Mapas magnéticos.....	320	Pinzas de pala abatible.....	122	Rotuladores cd/dvd.....	103	Tampones.....	137
Marcadores de pizarra.....	105-106	Pizarras caballete.....	310-311	Rotuladores especiales.....	328	Tapa-latas.....	158
Marcadores fluorescentes.....	104	Pizarras de espuma.....	315	Rotuladores fluorescentes.....	104	Tapas impressbind.....	276
Marcadores permanentes.....	100-102	Pizarras digitales.....	299-300	Rotuladores permanente.....	100-102	Tapones de espuma.....	156
Mascarillas.....	156	Pizarras murales.....	312-315	Rotuladores pizarra blanca.....	105-106	Taquillas.....	354-355
Masillas adhesivas.....	134	Pizarras negras.....	328-329	Rotuladores punta de aguja.....	98	Taquillas especiales.....	355
Memorias usb.....	186-187	Planchas de corte.....	123	Rotuladores punta de bola.....	97	Tarjetas de memoria.....	186
Menaje monouso.....	159	Plannings magnéticos.....	320	Rotuladores punta de bola.....	97	Tarjetas de visita.....	70
Mesas auxiliares.....	351	Plasticadoras en caliente.....	277	Rotuladores punta de fibra.....	99	Tarjeteros.....	37-38
Mesas de despacho.....	336-340	Plasticadoras en caliente/frío.....	278	Rotuladores punta de fibra.....	100	Tarjeteros.....	37-38
Mesas de dibujo.....	352	Plóters.....	181	Rotuladores técnicos.....	103	Teclados.....	183-184
Mesas de dirección.....	337	Plumas.....	106-108	Rotuladores textiles.....	103	Teléfonos.....	166, 168
Mesas de reuniones.....	340	Portablocs.....	28	Rotuladores tinta opaca.....	103	Televisores.....	304
Mesas en "L" y alas.....	340	Portabobinas.....	145	Rotuladores usos especiales.....	102-103	Terminal de fichaje.....	291
Mesas modulares.....	351	Portacalendarios.....	124	Rótulos de cristal.....	358	Tijeras.....	123
Mesas proyección.....	306	Portaclips.....	122	Rótulos de sobremesa.....	357-358	Tijeras cocina.....	159
Micrófonos.....	304	Portadas encuadernar.....	274	Rótulos de texto fijo.....	357	Tijeras de sellar.....	137
Minas.....	89	Portafirmas.....	27	Rótulos doble cara.....	358	Tintas plumas.....	108
Mininotas.....	51	Portagomas.....	88	Rótulos inoxidables.....	358	Tintas rotuladores.....	100
Mochilas portátiles.....	198-199	Portalápices.....	124	Rótulos para puertas.....	357	Tinteros.....	100, 108
Módulos de archivo.....	14	Portalápices.....	124	Rótulos proyectados.....	358	Tiras autoadhesivas.....	36
Módulos de cajones.....	42-45	Portaminas.....	87-88, 107	Rótulos suspendidos.....	358	Toallas.....	149-150
Módulos de carpetas.....	14	Portaminas de regalo.....	107	Rótulos vidrio.....	358	Tóners láser compatibles.....	248-249, 251-253
Monitores.....	170	Portanombres.....	326	Sacapuntas.....	89	Tubo portaplanos.....	144
Monitores táctiles digitales.....	302-304	Portanotas.....	124	Sacarina.....	157	Urnas.....	360
Mopas.....	152-153	Portarrollos.....	133	Secador manos.....	150	Vestidores.....	366
Mostradores para oficinas.....	342	Portarrótulo de aluminio.....	359	Seguridad y prevención.....	348	Videoproyectores.....	296-299
Notas adhesivas.....	48-51	Portasellos.....	137	Sellador bolsas.....	145	Visualizador documentos.....	300
Notas adhesivas en rollo.....	54	Portatarjetas.....	326-327	Sellos automáticos.....	137-138	Vitrinas corcho.....	318-319
Notas adhesivas mininotas.....	54	Portátiles.....	162	Señal suelo.....	155	Vitrinas magnéticas.....	320
Notas adhesivas recicladas.....	51	Postes separadores.....	356	Señales normalizadas.....	359	Vitrinas tapizadas.....	318-319
		Post-it.....	48-51	Señalizadores.....	114	Webcams.....	186

Guía rápida de uso

La forma más rápida y sencilla de usar este catálogo

Con estos datos básicos encontrará rápida y sencillamente los productos de su interés y podrá interpretar los datos destacables de cada uno de ellos.

Título y descripción de producto

Marca

112

Número de página

Tabla de características

Complementos

Grapadoras

Petrucci Grapadora 235

Gravadora de escritorio con tecnología PET para el ahorro de energía.
- Capacidad máxima de 30 hojas.
- Máx. potencia: 220, 240 y 260 W.
- Clase energética: A++.

ES4235V Petrucci 1.570

Petrucci Grapadora 435 Golf

- Fácil de usar gracias a su diseño intuitivo con pines autoalimentados.
- Mecanismo de resorte.
- Diseño ergonómico y cómodo.
- Clase energética: A++.

ES4435V Petrucci 1.570

Petrucci Grapadora 226

- Grapadora portátil.
- Apertura de 80 mm para facilitar el uso.
- Cintas de 12 mm de ancho.
- Tecnología de resorte.
- Máx. potencia: 220, 240 y 260 W.
- Clase energética: A++.

ES44206	Completos	1.570	ES024214	Año	21.000
ES44792	Simple	11.000	ES024216	Cable	21.000
ES44784	Portátil	21.000	ES024117	Simple	21.000

Rebel Grapadora F16

- Diseño moderno y compacto.
- Capacidad máxima de 30 hojas.
- Máx. potencia: 220, 240 y 260 W.
- Clase energética: A++.

ES4116V Rebel 1.570

Rebel Grapadora Centor

- Grapadora de escritorio con tecnología PET para el ahorro de energía.
- Capacidad máxima de 30 hojas.
- Máx. potencia: 220, 240 y 260 W.
- Clase energética: A++.

ES4100V Rebel 1.570

Petrucci Grapadora 2001

- Grapadora de escritorio con tecnología PET para el ahorro de energía.
- Capacidad máxima de 30 hojas.
- Máx. potencia: 220, 240 y 260 W.
- Clase energética: A++.

ES4201V Petrucci 1.570

Grapadora M-5

- Grapadora de escritorio con tecnología PET para el ahorro de energía.
- Capacidad máxima de 30 hojas.
- Máx. potencia: 220, 240 y 260 W.
- Clase energética: A++.

ES4105V Petrucci 1.570

Guía de símbolos



Subfamilia

Familia

Generales



Producto novedad en nuestro catálogo



Producto ecológico novedad en nuestro catálogo



Buscar productos similares

Ambiental



Material 100% reciclado



100% reciclable



Libre de cloros



Certificado FSC



Certificado PEFC



Producto con certificación Ángel Azul

Clasificación y archivo



Unidades por envase



Montaje automático

Manipulados



Gramaje



Nº de hojas



Cuadrícula



Microperforado

Complementos



Capacidad de grapado



Tamaño de grapa



Grapado cerrado



Grapado abierto



Grapado clavado



Grapado plano



Capacidad de perforación

Informática



Impresora inkjet



Impresora láser B/N



Impresora láser color



Resolución impresión B/N



Resolución impresión color



Resolución escáner color



Velocidad impresión B/N



Velocidad impresión color



Velocidad copiado B/N



Velocidad copiado color



Velocidad módem



Wi Fi

Ofimática



Número de dígitos



Alimentación solar



Alimentación por pilas



Alimentación por pilas de botón



Alimentación eléctrica



Adaptador



Destruye grapas



Destruye clips



Destruye tarjetas de crédito



Destruye diskettes



Destruye CD's



Capacidad de corte en tiras



Capacidad de corte en partículas



Capacidad de micro-corte en partículas

Iconografía de datos destacables

Banda color familia

Productos Ergonómicos 3M

Si mejoras tu **postura** trabajarás mejor



Elige tu línea de productos según el tipo de usuario que seas:

Prevención Total

Para usuarios INTENSIVOS del ordenador

Desarrollada para prevenir problemas visuales y musculoesqueléticos derivados de la adopción de malas posturas al trabajar con el ordenador. Fabricada según las Normas ISO 9241.

Comfort

Para usuarios OCASIONALES del ordenador

Esta línea ha sido pensada para aquellas personas que trabajan de manera ocasional con el ordenador, una línea cómoda y moderna que te permitirá disfrutar del máximo confort.

Movilidad

Para usuarios de PORTÁTILES

Si viajas y necesitas cambiar de ubicación tu portátil, ésta es tu línea de productos para adoptar siempre posturas correctas frente al ordenador.

3M

Informática

adaptador wifi.....	168
alfombrillas ratón	192
altavoces.....	184
atriles.....	195, 197
auriculares.....	168-169, 184
bolígrafos para tabletas.....	166
bolsillos adhesivos soportes digitales.....	192
cableado informático	202
cajas cd's.....	192
cargador viaje smartphones	167
cartuchos inkjet compatibles	250-251
cd's	189
cintas de datos.....	190-191
cintas impresora compatibles	254
cintas máquinas escribir compatibles	254
cintas transferencia térmicas compatibles.....	254
cintas travan.....	190
consumibles originales brother	205-208
consumibles originales canon.....	209-213
consumibles originales epson.....	214-220
consumibles originales fujitsu.....	242
consumibles originales hewlett packard	220-232
consumibles originales ibm	242
consumibles originales konica-minolta.....	242
consumibles originales kyocera mita.....	243-244
consumibles originales lexmark.....	233-235
consumibles originales oki	236-238
consumibles originales olivetti	244
consumibles originales panasonic.....	246
consumibles originales philips.....	244
consumibles originales ricoh	245-246
consumibles originales riso	246
consumibles originales samsung	239-240
consumibles originales sharp	246
consumibles originales toshiba.....	246
consumibles originales xerox	241
disco duro externo.....	188
discos blu-ray	190
dvd's	189-190
equipos multifunción inkjet	175-177
equipos multifunción láser color	180-181
equipos multifunción láser monocromo ..	178-179, 182
escáneres.....	183
film protector pantallas	203
filtros de aire para impresoras	174
filtros pantallas	196
fundas cd's.....	191
fundas smartphones.....	167
fundas tablets.....	164-165
impresoras gran formato.....	181
impresoras inkjet.....	171
impresoras láser color	173-174, 182
impresoras láser monocromo	171-172, 182
impresoras tinta sólida.....	175
lector tarjetas.....	186
limpieza y protección informática.....	203-204
maletines portátiles.....	198-201
memorias usb	186-187
monitores.....	170
pen drives	186-187
plótters	181
portátiles	162
ratones.....	184-185
regletas electricidad.....	202
replicador	202
reposamuñecas.....	192, 197
reposapiés	196-197
respaldo lumbar.....	195, 197
rodillos entintados compatibles.....	254
smartphones	166-167
sobres cd's.....	191
soportes cpu.....	195
soportes documentos.....	195, 197
soportes multifuncional	195
soportes para monitores.....	193-195, 197
soportes para portátiles	193, 197
soportes para tabletas	165, 194, 197
soportes para teléfonos.....	195
tabletas.....	163
tarjetas de memoria	186
teclados.....	183-184
teléfonos.....	168
tóners láser compatibles.....	248-249, 251-253
webcams	186

| Portátiles |

NOVEDAD
2014



Portátil Probook 450

- Portátil fabricado con un material de fibra de vidrio, delgado y ligero
- Con USB 3.0, obtendrá velocidades de transferencia más rápidas y un ancho de banda de mayor rendimiento
- La seguridad integrada protege su HP ProBook de los virus, detecta daños posibles y le advierte de cambios no autorizados. El paquete de software HP Client Security le ayuda a cifrar su unidad de disco duro, eliminar permanentemente datos dañinos o desechados, restringir accesos no autorizados
- HP Password Manager 3 le permite rápidamente iniciar sesión en distintas cuentas en línea
- HP 3D DriveGuard le ayuda a proteger sus datos cuando viaja, gracias a la detección automática de movimientos repentinos y a la protección de la unidad de disco duro
- Procesador Corei3, velocidad 2,4GHz. Memoria RAM 4GB. Disco Duro 500GB. Gráfica Intel. Resolución 1366x768 pixels. Dimensiones 15,6". Webcam. Sistema Operativo Windows 8/7 Professional
- Color gris
- Peso 2,29 k

Referencia
HPE9Y49EA

NOVEDAD
2014



Portátil Travelmate P253-M

- Aerodinámico portátil que ofrece capacidad de gestión de nivel corporativo y un cómodo manejo
- Un diseño respetuoso con el medioambiente y características de conservación de la energía que ayudan a ahorrar costes y conservar el medioambiente
- Procesador de doble núcleo con tecnología HyperThreading perfecto para la multitarea
- Trabaja con hasta 4 aplicaciones al mismo tiempo optimizando al máximo la potencia del procesador
- Windows 8, el último sistema operativo de Microsoft con la revolucionaria interfaz metro, hace que las tareas del día a día sean más rápidas y sencillas de realizar
- Procesador Corei3, velocidad 2,40 GHz. Memoria RAM 4GB. Disco Duro 500GB. Gráfica Intel. Resolución 1366x768 pixels. Dimensiones 15,6". Webcam. Sistema Operativo Windows 8/7 Professional
- Color negro plástico
- Peso 2,60 k

Referencia
ACNXV7VEB025

NOVEDAD
2014



Portátil Travelmate P255-M

- Procesadores más eficientes, con menor consumo y por tanto mayor autonomía de batería con menos peso
- Nuevos Chipsets Gráficos Intel® HD Graphics 4400 con 128 MB dedicados. Perfecto para las distintas necesidades empresariales. Incorpora un procesador Intel®Core™ de 4ª generación para rendir al máximo
- Software personalizado para la gestión, seguridad y realización de copias de seguridad. Rendimiento inteligente gracias al realismo visual de los gráficos de Nvidia N710M. Comparta el monitor con dos dispositivos más para poder disfrutar de tres pantallas. Un diseño respetuoso con el medioambiente y características de conservación de la energía ayudan a ahorrar costes y conservar el medioambiente
- Procesador Corei5, velocidad 2,6GHz. Memoria RAM 4GB. Disco Duro 500GB. Resolución 1366x768 pixels. Dimensiones 15,6". Webcam. Sistema Operativo Windows 8/7 Professional
- Color gris aluminio/plástico
- Peso 2,35 k

Referencia
ACNXV8YEB001

NOVEDAD
2014



Portátil Probook 650 G1

- Portátil que destaca por su resistente carcasa que protege el acabado en carbón mate, ideal para los continuos desplazamientos
- Además, las soluciones de seguridad fiables de HP Client Security Suite mantienen tus datos alejados de manos inoportunas. Última generación de tecnología con los procesadores Intel® de 4ª generación. Rendimiento visual extraordinario con las opciones de la pantalla full-HD, los gráficos discretos de AMD 1GDDR5 y DisplayPort 1.2 nativo
- Mantenga el contacto desde la oficina o cuando esté de viaje con las opciones de conectividad que incluyen 4G WWAN, HP Wireless Hotspot y Bluetooth® 4.0. La protección de HP BIOS ofrece mayor protección contra ataques de virus y otras amenazas a la seguridad y está diseñado para ayudarle a evitar la pérdida de datos y reducir el tiempo de inactividad. Imágenes estables y constantes, transiciones de ciclo de vida gestionados y soporte de Global Series en el que puede confiar
- Procesador Corei3, velocidad 2,46GHz. Memoria RAM 4GB. Disco Duro 500GB. Gráfica Intel. Resolución 1366x768 pixels. Dimensiones 15,6". Webcam
- Sistema Operativo Windows 8/7 Professional
- Color negro plástico. Peso 2,32 k

Referencia
HPH5G74EA



NOVEDAD
2014

Tablet Galaxy TAB3 T210

- Nuevo concepto de tableta más delgado, estrecho y con un marco más fino, lo que te permite aumentar la pantalla sin necesidad de que el tamaño del dispositivo sea más grande y puedas llevarlo contigo cómodamente a todas partes
- Cuenta con un potente procesador Dual Core, rápido y práctico, doble cámara, para realizar videollamadas y fotos
- Navega por Internet y transfiere datos a gran velocidad y de forma segura gracias a la conexión WiFi con tecnología Channel Bonding (duplica la capacidad de envío y recepción de datos)
- Más aplicaciones de la tienda de Samsung Apps y 50 GB de almacenamiento Dropbox gratuito durante 2 años
- Servicios multimedia: el Video Hub se convertirá en tu videoclub personal –con más de 1.000 títulos–, sin prácticamente tiempos de espera durante las descargas. Con Music Hub tendrás toda tu música y emisoras preferidas cuando y donde quieras
- Color blanco



Características destacadas

Pantalla	7"
Sistema operativo	Android 4.1
Memoria	8 GB, micro SD
Procesador	Dual Core, 1200 MHz
Res. pantalla	1024 píxels
Wifi,	Sí
Bluetooth	Sí
3G	No
Cámara	Trasera 3 Mpx / Delantera 1,3 Mpx
Micrófono	Sí
Dimensiones	18,8 x 11,11 x 0,99 cm
Peso	300 g
Referencia	SAMSMT2100ZWAPHE

NOVEDAD
2014



Tablet Galaxy Note 8.0 3G

- Su optimizado tamaño de 8", su funcional S Pen y el Modo Lectura lo convierten en el compañero ideal para cualquier ocasión con 3G
- Equipado con un potente procesador, aprovecha una llamada para tomar notas, buscar direcciones, comprobar tu correo... haz todo lo que necesites mientras estás hablando, a la vez y sin cambiar de aplicación
- Y con su batería de 4.600 MAh, haz más cosas durante más tiempo. Escribe tus eventos y notas directamente en tu calendario con S Pen como si fuera un lápiz
- Disfruta de un buen libro allí donde estés gracias al Modo Lectura con el color y la iluminación de la pantalla que han sido mejorados

Características destacadas

Pantalla	8"
Sistema operativo	Android
Memoria	16 GB, micro SD
Procesador	Cortex A9, 1,6MHz
Wifi	Sí
Res. pantalla	1280 píxels
GPS	Sí
3G	Sí
4G	Sí
Bluetooth	Sí
Cámara	Trasera 5 Mpx / Delantera 1,3 Mpx
Micrófono	Sí
Puntero	Sí
Dimensiones	21,08 x 13,59 x 0,80 cm
Peso	345 g
Referencia	SAMGTN5100ZWAPHE



Tablet Galaxy Note 10.1

- GALAXY Note 10.1 es un nuevo concepto de dispositivo que mejorará tu productividad y creatividad gracias a los nuevos procesadores de 4 núcleos (Quadcore Exynos)
- Multitarea a tiempo real en tu pantalla de 10,1": realiza dos tareas a la vez, tal como lo haces en tu ordenador
- Reproduce tus archivos multimedia sin esperas, gracias a su increíble velocidad de transmisión
- Batería de mayor capacidad para recargar tu Note menos veces
- La reproducción en Full HD 1080p en una pantalla más grande hará posible que disfrutes mucho más
- S Pen incorporado: preciso y versátil, te ofrece una experiencia premium a la hora de tomar notas, apuntes, dibujar...
- Aplicación S Note: Una herramienta sencilla para crear notas y no olvidar los detalles importantes
- Disponible en colores gris o blanco

Características destacadas

Pantalla	10.1"
Sistema operativo	Android 4.0
Dimensión soportada	16GB o 32GB
Wifi	Sí
Res.pantalla	1.280 píxels
Tipología	WXGA
GPS	Sí
3G	No (depende del modelo)
Cámara	Sí
Color	Gris
Puntero	Sí
Peso	600 g
Dimensiones	262x180x8,9 mm
Referencia	SAMGTN8010EAAPHE



Accesorios tabletas

NOVEDAD
2014



Funda tableta universal Phoenix

- Funda disponible para tabletas de 10" y 7"
- Solapa protectora para la pantalla
- Interior en microfibra suave y nubuck aterciopelado
- 3 niveles de inclinación de pantalla, incluido modo escritura a través de caballete desplegable
- Lengüeta de cierre magnético para facilitar la apertura
- Exterior fabricado de poliéster de alta protección

10 pulgadas	7 pulgadas
FE6401401	FE6401501
FE6402001	FE6402101
FE6401801	FE6402201

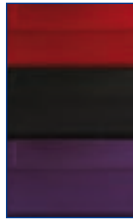

Kensington

Funda con teclado para iPad

- El teclado Bluetooth KeyFolio™ de Kensington es fácil de conectar y tiene teclas de goma resistentes a los derrames de líquidos
- La funda es muy resistente y protege los bordes de su iPad® del desgaste y los arañazos y tiene una abertura para la cámara para poder usar FaceTime
- El soporte se puede ajustar en diferentes posiciones para ver el iPad en modo apaisado y su diseño compacto y ligero es óptimo para los viajes

Referencia
KEK39336ES



LEITZ

Funda con soporte para iPad2

- Funda con soporte para iPad2 con protección trasera y dos ángulos de soporte posibles
- Compatible con el smart cover de Apple iPad
- Disponible en dos colores: blanco brillante o negro mate, con elementos en color verde

Referencia	Color
ES62510095	Negro
ES62510001	Blanco

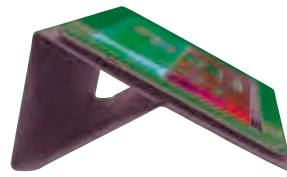

Kensington

Funda soporte para tableta 10" Folio Expert

- Proteja su tableta de arañazos y golpes con la nueva funda soporte universal
- Se ajusta desde un ángulo bajo para que trabaje con el dispositivo en el regazo
- Tecnología microsucción que garantiza una compatibilidad universal con las tablets Android y Windows 7
- Admite la vista en horizontal y en vertical
- Funda tipo libro compacta y ligera, con cierre magnético que se pliega para utilizarla dentro de otra funda. Interior de microfibra que protege la tableta
- Acceso fácil a todos los controles y al conector

Referencia
KEK39591WW

Fellowes

NOVEDAD
2014

Funda tableta universal Palo Alto

- Funda para tableta de 10" con sujeción elástica universal válido para la mayoría de tabletas
- Sistema especial giratorio de 360° del soporte de la tablet que permite fijar tanto la visión horizontal como vertical
- 3 niveles de inclinación de pantalla, incluido modo escritura a través de caballete desplegable
- Exterior fabricado en PU Leather y Nylon con interior en Nylon flexible
- Correa de cierre para mayor protección
- Dimensiones: 213 x 294 x 31 mm

Referencia
FE6401101



Kensington

Funda libro para iPad Air

- Funda tipo libro flexible con soporte
- Las esquinas y los bordes son duros, lo que ofrece una protección esencial para su iPad
- Una tapa flexible y funcional protege la pantalla contra arañazos y daños y proporciona almacenamiento para papeles y tarjetas de visita
- Soporte para visualización de FaceTime®
- Soporte en ángulo cerrado para escribir o leer
- Portatarjetas de visita para identificación

Referencia	Color
KEK97024WW	Negro
KEK97017WW	Azul
KEK97016WW	Rojo

Accesorios tabletas

NOVEDAD
2014



LEITZ®

Funda con tapa Classic

- Soporte con tapa que protege la tableta ofreciendo 3 ángulos de visión distintos
- El material Tech-grip es antideslizante
- Color negro

Referencia	Modelo
ES63670095	iPad Mini
ES63680095	iPad/iPad2



LEITZ®

Soporte para iPad/tableta

- Soporte ergonómico de sobremesa para iPad/tableta con 2 ángulos distintos para teclear y para ver
- Puede usarse en formato vertical u horizontal
- Con elementos de goma verde que actúan como antideslizantes
- Ayuda a mantener el orden en la mesa, porque significa un lugar determinante para colocar los dispositivos móviles
- Color negro

Referencia
ES62690095



NOVEDAD
2014



LEITZ®

Soporte giratorio para iPad/tableta Wow

- Soporte de sobremesa giratorio para todos los formatos de tabletas
- Perfecto para presentaciones en pantalla y en directo
- Se ajusta al ángulo de visión y escritura óptimo
- La base rota 360°
- La pantalla puede colocarse de forma vertical u horizontal
- Los detalles en goma hacen que la Tablet siempre esté bien sujeta
- Disponible en 6 colores distintos

Referencia	Color
ES62700095	Negro
ES62700001	Blanco
ES62741023	Fucsia
ES62741036	Azul
ES62741044	Naranja
ES62741064	Verde



NOVEDAD
2014

Planning Sisplamo

Atril de aluminio mural porta iPad

- Atril soporte mural para pared de aluminio porta iPad
- Ideal para comercios, showrooms, ferias y convenciones
- El sistema incorpora dispositivo de seguridad antirrobo
- Carcasa negra
- Dimensiones: alto 40 cm, tableta 23x28 cm

Referencia
PL600IMNG



LEITZ®

Multicargador para dispositivos móviles

- Multicargador compatible con los teléfonos más comunes
- Puede cargar rápidamente iPad/tableta y hasta 4 dispositivos móviles al mismo tiempo
- Se suministra con 3 cables USB extra cortos: Mini, Micro USB y el cable para Apple
- Puede sostener una tablet en perfecto ángulo de escritura o visión
- Organizador de cables en el interior
- Color negro
- 3 años de garantía

Referencia
ES62640095



Planning Sisplamo

Atril de pie para iPad

- Atril de pie de aluminio porta iPad
- Ideal para comercios, showrooms, ferias y convenciones
- El sistema incorpora dispositivo de seguridad antirrobo
- Carcasa negra
- Dimensiones: alto 110 cm, tableta 23 x 28 cm

Referencia
PL600IPNG



NOVEDAD
2014

| Accesorios tabletas |



Kensington Lápiz óptico y bolígrafo Virtuoso Signature para tabletas

- El lápiz óptico + bolígrafo Virtuoso™ Signature es una práctica solución 2 en 1, que le permite crear, anotar y capturar sus ideas en cualquier momento o lugar en su tableta
- El lápiz cuenta con una punta táctil precisa que hace que el contenido fluya suavemente en la tableta
- Con un solo giro se convierte en un bolígrafo de calidad

Referencia	Color
KEK39544WW	Negro
KEK39545WW	Plata

NOVEDAD
2014



LEITZ®

Bolígrafo Stylus 4 en 1

- Bolígrafo para dispositivos con pantalla táctil con 4 funciones
- Un stylus para pantalla digital que también es un bolígrafo, un potente puntero láser y una pequeña aunque brillante linterna LED

Referencia	Color
ES64140001	Blanco
ES64140095	Negro



| Smartphones libres para su empresa |

NOVEDAD
2014



HUAWEI Ascend Y300N

- Un Smartphone al alcance de todos
- Con Android 4.1 Jelly Bean, también incluye una cámara delantera y trasera, un procesador de doble núcleo a 1,0Ghz y 512MB de RAM
- Tecnología propia de Huawei como el arranque en 5 segundos y carga rápida
- Pantalla 4". GPS. Negro
- Cámara trasera: 5 megapíxeles
- Cámara delantera: 0,3MP
- Memoria interior: 4Gb
- Memoria expansión MicroSD
- Medidas: 12,45 cm(Al) x 6,38 cm(A) x 1,12 cm(G)
- Peso: 130 g

Referencia
HASCENDY300N

NOVEDAD
2014



HUAWEI Ascend P2

- Combinación perfecta de elegancia y potencia
- Mide tan solo 8,4mm de grosor, pero en su interior lleva un potente procesador de cuatro núcleos a 1,5Ghz y tecnología LTE Cat 4, el único con velocidades de descarga de hasta 150Mbps
- Descarga rápidamente películas en alta definición y carga vídeos online, páginas web, canciones y libros electrónicos en segundos
- Android 4.1, Huawei Emotion 1.5, tecnología NFC y Quick Power Control (QPC) reduciendo el consumo de energía y el tiempo de carga alrededor de un 30%
- Pantalla 4,7"
- GPS
- Negro
- Cámara 13 megapíxeles
- Memoria interior: 16 Gb
- Memoria expansión MicroSD
- Autonomía conversación 180 min; 100 hr
- Medidas: 6,67 cm(A) x 13,62 cm(Al) x 0,84 cm(G)
- Peso: 122 g

Referencia
HASCENDP2

NOVEDAD
2014



HUAWEI

Ascend Mate

- Este nuevo dispositivo rompe moldes para ofrecer un entretenimiento, una comunicación y una experiencia creativa que cubra todas las necesidades personales y profesionales
- Cuenta con una gran pantalla y tecnología "Magic Touch" para poder utilizarlo incluso con guantes
- Soporta cinco bandas de frecuencia, lo que lo convierte en el Smartphone perfecto para viajeros internacionales
- Android Jelly Bean y está dotado con una cámara trasera en HDR, proporcionándote una experiencia multimedia excepcional
- Pantalla 6,1"
- GPS/AGPS
- Negro y blanco
- Cámara 8 megapíxeles
- Memoria interior: 8GB
- Memoria expansión MicroSD
- Medidas: 16,35 cm (Al) x 8,57 cm (A) x 0,99 cm (G)
- Peso: 198 g

Referencia
HASCENDMATE

| Smartphones libres para su empresa |



Ascend P6

- Con solo 6.18 mm de grosor y 120 g de peso es el Smartphone perfecto para los amantes del diseño
- Estructura hecha completamente de aluminio, haciéndolo extremadamente resistente
- Procesador de cuatro núcleos y 2GB de RAM
- Incorpora una impresionante cámara delantera capaz de grabar vídeo en HD 720p con gran angular y su cámara trasera sigue siendo una cámara impresionante de 8Mpx Full HD que tiene la mejor apertura del mercado, F 2.0, además de la distancia focal más corta, de tan solo 3.3 cm
- Pantalla 4,7"
- GPS
- Negro y blanco
- Cámara trasera: 8 megapíxeles
- Cámara delantera: 5 megapíxeles
- Memoria interior: 16 GB
- Memoria expansión MicroSD
- Dimensiones: 13,26 cm (A)x 6,55 cm (Al)x 0,62 cm (G)
- Peso: 120 g



Referencia
HASCENDP6

NOVEDAD
2014



NOVEDAD
2014

Cargador viaje para smartphones y tabletas

- Compatible con todos los dispositivos móviles con conector USB
- Ajusta la intensidad de corriente entre el móvil y el cargador para asegurar una carga más eficiente y segura. 2.600 mAh de capacidad de batería: ofrece más de una carga completa en tu móvil (en función del modelo)
- Batería recargable original Samsung: tecnología Litio-Ion
- Indicador de 3 LED para comprobar la batería del cargador
- Disponible en 12 colores
- Medidas: 116 x 23.5 x 23.5 mm
- Peso: 80 g

Referencia
SMTMC2



Funda con soporte para smartphones

- Carcasa para smartphone que protege los dispositivos además de ofrecerles un soporte que permite tener un buen ángulo de visión, tanto si se apoyan vertical u horizontalmente.

Referencia	Modelo	Color
ES62490095	Samsung Galaxy S3	Negro
ES62570001	iPhone 4	Blanco
ES62570095	iPhone 4	Negro
ES63700095	iPhone 5	Negro

NOVEDAD
2014

| Accesorios Smartphones |

SONY

Cargador viaje para smartphones

- Cargador portátil para smartphone, la mejor solución para ampliar la duración de su batería
- Alimentación para todos los smartphone (Apple, Android,™ Windows Mobile y BlackBerry®)
- Ofrece hasta una carga y media de smartphone completa mientras te desplazas
- Capacidad de la batería: 2800 mAh (batería recargable de ión-litio)
- Medidas: 99 x 38,8 x 19 mm. Peso: 84 g

W L V
Referencia
SOCPV3

SONY

Cargador viaje para smartphones y tabletas

- Cargador portátil para smartphone y tabletas, la mejor solución para ampliar la duración de su batería
- Alimentación para todos los smartphone (Apple, Android,™ Windows Mobile y BlackBerry®)
- Ofrece hasta dos cargas de smartphone y tableta completa mientras te desplazas
- Capacidad de la batería: 5000 mAh (batería recargable de ión-litio)
- Medidas: 128,1 x 70,4 x 9,4 mm
- Peso: 156 g

L R B
Referencia
SOCPF5

SONY

Cargador viaje para smartphones y tabletas

- Cargador portátil ultracompacto para smartphones, tabletas y otros dispositivos
- Ofrece 3 cargas completas de smartphone y tableta mientras te desplazas
- Compatible con todos los smartphones: Xperia, iPhone, BlackBerry, etc
- Capacidad de la batería: 7.000 mAh (batería recargable de ión-litio)
- Carga mediante el puerto USB y CA del ordenador
- Cable micro-USB y adaptador de CA/USB incluidos
- Color plata
- Medidas: 128,1 x 70,4 x 9,4 mm
- Peso: 198 g

Referencia
SOCPF2LSA

| Telefonía |

Gigaset

NOVEDAD 2014



Teléfono inalámbrico A130B

- Teléfono inalámbrico de calidad y respeto al medioambiente
- Teclado reducido
- Pantalla retroiluminada
- Gran autonomía de conversación (18 h) y reposo (200 h)
- Agenda 50 contactos
- Modo ECO Mode Plus de muy baja radiación
- Función despertador
- Indicador nivel carga batería
- Radio de acción en interiores de 50 m y en exteriores de 300 m

Referencia	Terminales
GGZIA130B	1
GGZIA130BDUO	2
GGZIA130BTRIO	3



Gigaset

Teléfono inalámbrico SL910

- Teléfono inalámbrico Premium para el hogar de nueva generación
- Una de las mejores pantallas fabricadas en telefonía doméstica (3,2" HVGA), con gran diseño y carcasa real metálica
- El Interfaz táctil más sencillo y más divertido de utilizar
- Autonomía de conversación (14 h) y reposo (200 h)
- Radio de acción en interiores de 50 m y en exteriores de 300 m
- Portátiles conectables: 6

Referencia
GGZISL910



NOVEDAD 2014



Teléfono inalámbrico profesional

- Teléfono inalámbrico de largo alcance, diseño robusto y resistente pensado para amplios espacios, grandes almacenes, naves con varios niveles, etc...
- Largo alcance (hasta 1km en exterior/100m interior)
- Linterna
- Agenda para 100 nombres y números
- Altavoz manos libres
- Luminosa pantalla de matriz de puntos
- Melodías de timbre polifónicas
- Base de ubicación libre
- Identificación de llamadas/llamada en espera
- Hasta 10 horas de tiempo de conversación y 150 horas de tiempo en espera

Referencia
MO0101



NOVEDAD 2014

HUAWEI

Adaptador WiFi triple uso

- Adaptador que mejora la cobertura WiFi por toda la casa u oficina
- Triple uso: Cliente/Repetidor/Punto de acceso
- Interface LAN: 1 10/100Mbps Ethernet conexión RJ-45
- WLAN Característica: 802.11b/g/n, hasta 300Mbps
- 2T2R antenas, MIMO soportado
- Soporte: actualización de software en modo multicast

NOVEDAD 2014



Referencia
HWS322

| Auriculares |

*Antes de hacer su pedido compruebe la compatibilidad de su teléfono en www.plantronet.com

plantronics

Sistema S-12

El modelo S12 es una solución completa de auriculares con cable destinado a los usuarios que buscan la comodidad de tener las manos libres

- Amplificador telefónico con una diadema incluida, que tiene un indicador de uso en la punta, y es compatible con cualquier teléfono de escritorio. Se puede usar con una banda para la cabeza, o un aro en el oído. Incorpora un elegante adaptador que permite la conexión con el teléfono

Referencia
PR3678401



plantronics

Auricular inalámbrico

CS540+HL10

Auricular DECT súperligero con un alcance inalámbrico de 120 metros idóneo para trabajar en entornos compartidos y con la capacidad de conectar hasta cuatro auriculares en una sola llamada

- Ideal para empleados de oficina con ubicación fija que necesiten desplazarse libremente por la oficina. La tecnología DECT ofrece un mejor sonido y elimina las interferencias de las redes WI-FI. El micrófono con anulación de ruido garantiza una excelente calidad de sonido. El dispositivo para descolgar HL10 añade la comodidad de responder y finalizar las llamadas de manera remota. Tiempo conversación: hasta 7 horas. Convertible (sobre la oreja y sobre la cabeza)

Referencia
PR8469312



plantronics.

Auricular Savi Office W740

Auricular DECT más ligero del mercado

- Gestionará cómodamente sus llamadas por ordenador, por teléfono móvil y por teléfono de escritorio y administrará automáticamente su estado de presencia de modo que sus compañeros de trabajo puedan ver su disponibilidad. Perfecto para profesionales que usan toda esta combinación de comunicaciones a través de PC. Sonido de banda ancha avanzado gracias a la tecnología CAT-iq para obtener una calidad de voz de alta definición. Micrófono con anulación de ruido que reduce las interrupciones de ruido de fondo. Alcance inalámbrico de 120 metros. Tiempo de conversación ilimitado con el kit de horquilla de carga de clase superior. Tres estilos de colocación cómodos y personalizables



Referencia

PR8354203

plantronics.

Auriculares Supraplus

Los usuarios que realicen un uso intensivo del teléfono disfrutarán de una comodidad y rendimiento de máxima calidad con los auriculares SupraPlus, ahora mejorados con banda ancha que mejora la claridad de conversación y ofrecen una fidelidad similar a la de una conversación cara a cara

- Diseño cómodo y ligero con su diadema ajustable y almohadillas de espuma. Brazo del micrófono maleable con anulación de ruido. Cable pequeño, ligero y flexible. Función de Quick call, el auricular se retira para responder. Estilo monoaural y binaural



Referencia	Descripción
PR3682841	HW251/A monoaural.
PR3683241	HW251N/A monoaural. Cancelación ruido. Tubo de voz.
PR3683041	HW261/A binaural.
PR3683441	HW261N/A binaural. Cancelación ruido. Tubo de voz.

plantronics.

Auriculares audio 310 / 326

Auriculares con micrófono ideales para el uso del ordenador

- Diseño monoaural o binaural (sonido estéreo). Micrófono con anulación de ruido que mejora la precisión del reconocimiento de voz. Brazo ajustable que garantiza una colocación perfecta del micrófono. El modelo 326 dispone de controles en el cable

Referencia	Modelo	Descripción
PR3785201	Audio 310	Monoaural
PR8093305	Audio 326	Binaural sonido estéreo



NOVEDAD 2014



plantronics.

Auricular inalámbrico Voyager Legend Pro UC B235

Auricular inalámbrico con conectividad con el ordenador, el Smartphone o el Tablet ideal para sus desplazamientos

- El adaptador USB mini Bluetooth® se puede mantener conectado al puerto USB de su portátil. La tecnología Smart Sensor™ le permite responder a una llamada sin pulsar un botón. El menú de comandos de voz le permite utilizar la voz para múltiples funciones. La función de anuncio del nombre del interlocutor (sólo para móvil) le indica quién llama, mientras que las alertas de voz anuncian el tiempo de conversación restante, el estado de la conexión, el nivel de batería y la función Mute. Micrófonos de gran precisión con DSP mejorado para una anulación de ruido superior. Incluye el estuche de carga portátil que almacena el auricular y el adaptador USB, e indica el estado de la batería a nivel visual. Hasta 14 horas de tiempo de conversación adicional. Dispone de un soporte de sobremesa. Versión estándar de UC para las aplicaciones de UC y los teléfonos Softphone de Avaya®, Cisco®, IBM®, Skype® entre otros.

Referencia

PR8767002

NOVEDAD 2014



plantronics.

Auricular Bluetooth para móvil ML18

- Auricular Bluetooth para móvil con batería de carga superior que ofrece hasta 11 horas de conversación y dispone de un práctico interruptor de encendido/apagado que permite aumentar aún más la duración de la batería. Los usuarios de iPhone también pueden controlar la carga de la batería a través de sus pantallas. Los avisos de voz emitidos indican el tiempo de conversación, el volumen, el estado de la conexión y mucho más. El auricular tiene un diseño ergonómico para un cómodo ajuste en ambos oídos, y también reduce el viento y otros ruidos de fondo de las llamadas.

Referencia

PR8822277

plantronics.

Altavoz manos libres para automóvil K100

Altavoz manos libres sin instalación para el automóvil

- El uso seguro del smartphone en la carretera es fácil gracias al teléfono manos libres K100. Transmite llamadas, instrucciones de navegación GPS y música desde el smartphone mientras conduce. Micrófonos duales y DPS que se centran en su voz y anulan el ruido ambiental. Anulación del eco. Avisos de voz que informan del estado del teléfono manos libres. Clip para sujeción



Referencia

PR8390005



Monitores



NOVEDAD 2014

Monitor Profesional Led Serie 2

- Los monitores de la Serie 2, con tecnología LED que proporciona una avanzada calidad de imagen, tienen un práctico y estilizado diseño gracias a su marco estrecho lo que las hace ideales para las PYMES
- Gracias al soporte VESA, el monitor ayudará a maximizar el espacio con el sencillo montaje en pared
- Siempre tendrá el mejor ángulo de visión
- Dentro de la configuración de Eco Saving Mode se puede seleccionar el nivel óptimo de consumo y costes energéticos para cada situación

Referencia	Modelo	Pulgadas	Resolución	Contraste	Ángulo de visión
SAMLS22C20KBSEN	S22C200B	21,5"	1920x1080	1000:1	170° / 160°



Monitor Profesional Led Serie 4 5:4

- Con la tecnología LED de los monitores de la Serie 4 se consigue una avanzada calidad de imagen y además tienen un bajo impacto en el medio ambiente al estar libres de plomo y halógenos y teniendo un bajo consumo de energía
- Imágenes más reales con el Mega Ratio de Contraste Dinámico
- La función Magic Angle permite una gran calidad de imagen sin distorsión desde diferentes ángulos de visión
- Dentro de la configuración de Eco Saving Mode se puede seleccionar el nivel óptimo de consumo y costes energéticos para cada situación

Referencia	Modelo	Pulgadas	Resolución	Contraste	Ángulo de visión
SAMLS19C45KBREN	S19C450BR	19" (5:4)	1280 x 1024	1000:1	170°



NOVEDAD 2014



Monitor Profesional Led Serie 4

- Con la tecnología Led de los monitores de la Serie 4 se consigue una avanzada calidad de imagen y además tienen un bajo impacto en el medio ambiente al estar libres de plomo y halógenos y teniendo un bajo consumo de energía
- Formato máximo panorámico 16:10 optimizado para contenidos multimedia eliminando las molestas barras negras
- Con la función Magic Angle la imagen se ve con la misma calidad desde todos los ángulos
- Diseño ergonómico gracias a la función pivot con la que se puede rotar 90° permitiendo una visualización vertical u horizontal y posee además una peana ajustable en altura

Referencia	Modelo	Pulgadas	Resolución	Imagen panorámica	Altavoces
SAMLS19C45KMWEN	S19C450MW	19"	1440 x 990	16:10	Sí
SAMLS22C45KMSEN	S22C450M	22"	1920 x 1080	16:9	Sí
SAMLS24C45KBSEN	S24C450B	24"	1920 x 1080	16:9	No
SAMLS27C45KBSEN	S27C450B	27"	1920 x 1080	16:9	No



Monitor Profesional Led Serie 6

- Los monitores de la Serie 6 con su diseño profesional y avanzadas prestaciones proporcionan el máximo rendimiento al usuario aumentando su productividad
- La tecnología PLS mejora el brillo y el contraste y proporciona un ángulo de visión de 178°
- La tecnología LED proporciona una avanzada calidad de imagen reduciendo consumos de energía
- Imágenes más reales con el Mega Ratio de Contraste Dinámico
- Con la configuración de Eco Saving Mode se puede seleccionar el nivel óptimo de consumo y costes energéticos
- Diseño ergonómico gracias a la función pivot con la que se puede rotar 90° permitiendo visión horizontal o vertical. Además peana ajustable en altura

Referencia	Modelo	Pulgadas	Resolución	Contraste	Ángulo de visión
SAMLS22C65UDCEN	S22C650D	21,5"	1920x1080	1000:1	178°
SAMLS24C65UPCEN	S24C650PL	23,6"	1920x1080	1000:1	178°

NOVEDAD 2014



Impresoras inyección tinta



Officejet Pro 8100

- La Officejet Pro 8100 está diseñada para usuarios de negocios pequeños que desean la capacidad de imprimir desde una red o directamente desde dispositivos móviles en sus viajes (Descubra la libertad de la impresora ePrint de HP - ahora puede imprimir desde cualquier lugar virtualmente) y obtener calidad premium en color a un precio por página excepcionalmente bajo
- Conexión web
- Imprima documentos en color de calidad profesional y hasta un 50% menos de coste por página comparado con las láser
- Conéctese a la red de manera inalámbrica o mediante Ethernet integrado, o directamente a su equipo a través del USB de alta velocidad
- Imprima correos electrónicos, documentos, páginas web, etc. directamente desde su iPad®, iPhone® o iPod touch® con AirPrint™
- Impresión automática a doble cara
- Utilice el panel de control y la pantalla gráfica intuitiva para acceder a las herramientas
- Bandeja de papel de 250 hojas, expandible hasta 500 hojas



Referencia
HPCM752A



Impresoras láser monocromo



brother at your side HL-2135W

- Impresora de tamaño muy reducido que puede instalarse en cualquier escritorio
- Incluye conexión WiFi para que puedan conectarse varios usuarios
- Con una velocidad de impresión de hasta 20 ppm podrás disponer de tus trabajos en muy poco tiempo y con una alta resolución de impresión
- El tóner y el tambor viene por separado para sustituir solo el consumible que esté agotado
- Bandeja de papel de 250 hojas
- USB 2.0 Hi-Speed
- 3 años de garantía*

Referencia
BRHL2135W

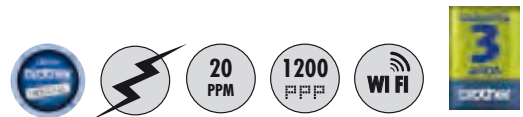

brother at your side HL-1110

- Impresora láser monocromo económica con un tamaño muy reducido
- Dispone de una innovadora tecnología anti-atascos para que puedas imprimir sin interrupciones
- Capacidad de papel de hasta 150 hojas
- Mantenimiento muy sencillo gracias a la carga superior de los consumibles
- Cartucho de tóner y el tambor independientes
- Destacar su bajo consumo, cumpliendo los estándares de Energy Star
- 3 años de garantía.*

NOVEDAD
2014



Referencia
BRHL1110



brother at your side HL-2250DN

- Impresora láser monocromo de diseño compacto con impresión automática por las dos caras y tarjeta de red
- Compatible con Windows, Mac y Linux
- Memoria de 32 MB. USB 2.0 Hi Speed y Ethernet 10/100 TX
- Lenguaje de impresión PCL6
- Bandeja de papel de hasta 250 hojas y bandeja multipropósito para 1 hoja
- Impresión N en 1, impresión en póster
- Sustitución de consumibles rápida y económica al disponer de tóner y tambor independientes
- Consumibles larga duración opcionales
- 3 años de garantía*

Referencia
BRHL2250DN



* Máquinas BROTHER. 3 años de garantía: 2 años de garantía estándar + 1 año de garantía comercial registrándose en www.brother.es en los términos y condiciones allí establecidos dentro de los 45 días siguientes a la compra.

Impresoras láser monocromo



NOVEDAD
2014

Xpress SL-M2022/SL-M2022W

- Impresora láser monocromo compacta y elegante, que imprime documentos de alta calidad con un uso fácil e intuitivo que te ofrece ahorro de tiempo y esfuerzo
- Utiliza Google® Cloud para compartir rápidamente documentos y fotografías e imprimirlas desde donde estés
- Gracias a la función One Touch, imprimirás directamente lo que estés viendo en pantalla con un procesador de 600 MHz y 128 MB de memoria
- La tecnología única ReCP (Rendering Engine for Clean Page) de Samsung mejora la calidad de tus impresiones
- El software Easy Eco Driver ahorra el 20% de la capacidad del tóner y además reduce el consumo de energía
- Botón One Touch WPS para conectarse rápidamente y con seguridad a la red inalámbrica con solo apretar el botón WPS (WiFi Protected Setup)(modelo SL-M2022W)
- El modelo SL-M2022W incorpora NFC



20
PPM

1200

WI FI

Referencia	Wifi
SAMSLM2022SEE	No
SAMSLM2022WSEE	Sí



P1606

- Aumente la eficacia de su pequeña oficina con una conexión Ethernet, impresión automática a doble cara y funciones sencillas de utilizar
- Ahorre dinero y energía con la tecnología Instant-on
- Ahorre incluso más energía con tecnología HP Auto-On/Auto-Off
- Obtenga la primera página en menos de 7 segundos en el modo de ahorro de energía (Apag. autom.) con tecnología Instant-on
- Bandeja de papel de 250 hojas y una ranura de entrada prioritaria de 10 hojas que permite una amplia variedad de tipos de soportes como cartulinas, transparencias, etiquetas, sobres y papel
- Imprima desde casi cualquier sitio con HP ePrint[1]
- Imprima fácilmente desde los smartphones u otros dispositivos con conexión a Internet. Y con AirPrint™ puede simplemente imprimir de forma inalámbrica desde su iPad®, iPhone® y iPod touch®



25
PPM

1200

Referencia
HPCE749A



HL-5450DN

- Impresora láser que engloba funciones profesionales para la pequeña y mediana oficina
- Impresión automática por las dos caras
- Tarjeta de red Ethernet, USB 2,0 Hi-Speed
- Bandeja de entrada de 250 hojas más otras 50 hojas de capacidad desde la bandeja multipropósito
- Incluye tóner de 3000 páginas
- Consumible de larga duración opcional
- 3 años de garantía*

Referencia
BRHL5450DN



38
PPM

1200



M401d

- Con funciones completas y fácil de usar, esta rápida y fiable HP LaserJet le ayuda a satisfacer todas sus necesidades de impresión profesional, con acceso de pantalla táctil a aplicaciones para empresas y la capacidad de imprimir desde dispositivos móviles, al mismo tiempo que reduce el impacto medioambiental
- Imprima desde casi cualquier sitio con HP ePrint3,7
- Imprima de forma inalámbrica desde su iPad®, iPhone® e iPod touch® con AirPrint™8
- Ahorre papel con la impresión automática a dos caras
- Experimente facilidad de uso con conexión a la Web
- Utilice aplicaciones para empresas y la pantalla táctil en color de 8,9 cm (3,5 pulgadas) para acceder a la Web e imprimir
- Calidad profesional con texto claro e imágenes nítidas
- Capacidad de papel de 300 hojas

Referencia
HPCF274A



1200

33
PPM



Impresoras láser color



Xpress C410W

NOVEDAD
2014

- Impresora láser color con atractivo y compacto diseño en formato A4 y diseño sencillo e intuitivo
- Con el Smartphone y sin la ayuda de cables, se puede imprimir y compartir las fotos sin moverse de casa
- Gracias a su novedosa tecnología NFC, su Wi-Fi Direct y su compatibilidad con los dispositivos móviles, puedes imprimir tus fotos y documentos con solo tocar la pantalla de tu Smartphone
- Sorprende su novedoso tóner y ajustes de ahorro (ahorrar papel, tinta y electricidad, con el botón Eco de la impresora
- Sus ajustes permiten imprimir varias páginas en una hoja, rebajar la saturación de color o imprimir en blanco y negro
- El software Easy Eco Driver, ganador en 2012 del Outstanding Achievement in Innovation otorgado por el Buyer Laboratory (BLI), ahorra a los usuarios el 20% de la capacidad del tóner)

Referencia
SAMC410WSEE



Led Color HL-3150CDW

- Impresora láser color con tecnología LED de alta velocidad de tamaño muy reducido que permite imprimir documentos en color con una gran calidad
- Impresión automática por las dos caras
- Incorpora tarjeta de red cableada y WiFi para compartir el equipo con un grupo de trabajo. También se puede imprimir directamente desde el iPhone, iPad o Android a través de Apple AirPrint o Google Cloud Print
- Dispone de cartuchos de tóner de color de larga duración e independientes para imprimir con un coste por página más reducido
- Bandeja de papel de 250 hojas. Pantalla LCD de 1 línea
- Cumple con los requisitos de Energy Star y Blue Angel, asegurando un bajo consumo energético, bajos niveles de ruido y un diseño ecológico
- 3 años de garantía*

NOVEDAD
2014



Referencia
BRHL3150CDW



Led Color HL-3170CDW

NOVEDAD
2014

- Impresora láser color con tecnología LED de alta velocidad de tamaño muy reducido que permite imprimir documentos en color con una gran calidad
- Incorpora tarjeta de red cableada y WiFi para compartir el equipo con un grupo de trabajo. También se puede imprimir directamente desde el Smartphone o Tablet a través de iPrint&Scan, Apple AirPrint o Google Cloud Print
- Bandeja con capacidad para 250 hojas y la ranura de alimentación manual para una hoja dispondrás de una gran flexibilidad para imprimir en distintos formatos de papel como etiquetas y sobres
- Pantalla LCD de 1 línea. Cumple con los requisitos de Energy Star y Blue Angel, asegurando un bajo consumo energético, bajos niveles de ruido y un diseño ecológico
- 3 años de garantía*

Referencia
BRHL3170CDW



CLP-360

- Impresora láser color con atractivo y compacto diseño en formato A4
- La tecnología única ReCP (motor de presentación para una página nítida) mejora la calidad y el brillo de las impresiones, consiguiendo que el resultado de tus copias sea perfecto
- Automáticamente mejora la nitidez
- Diseñado para que puedas usarla de forma simple e intuitiva
- El Easy Eco Driver te ayuda a agrupar documentos digitales en múltiples formatos, para que te sea más sencillo compartirlos, incluso a través de redes sociales
- El nuevo tóner polimerizado cuenta con partículas más pequeñas y uniformes, por lo que sus impresiones tendrán líneas más nítidas y colores más vivos, evitando así que el papel se arrugue
- Bandeja de alimentación de 150 hojas

Referencia
SAMCLP360SEE



* Máquinas BROTHER. 3 años de garantía: 2 años de garantía estándar + 1 año de garantía comercial registrándose en www.brother.es en los términos y condiciones allí establecidos dentro de los 45 días siguientes a la compra.

Impresoras láser color



Color Laserjet Pro 300 M351A

- Póngase en funcionamiento rápidamente con HP Smart Install
- Aumente la productividad con velocidades de impresión rápidas y obtenga el mismo coste de impresión en negro por página que con una impresora HP LaserJet sólo en negro
- Obtenga resultados profesionales y precisos: HP ImageREt 3600 y los cartuchos de tóner HP LaserJet originales posibilitan un color excepcional y un texto nítido y detallado
- Reduzca energía con la tecnología de apagado automático HP, que apaga la impresora cuando no la necesita
- Ahorre energía con la tecnología Instant-on: un sistema innovador de fusor de calentamiento rápido que calienta y enfría rápidamente
- No dúplex

Referencia
HPCE955A



18
PPM

18
PPM

600
600
PPM



Phaser 6010V/N

- La impresora láser color Phaser 6010 se caracteriza por ser una de las más rápidas dentro de su categoría
- Su motor de impresión Hi-Q LED consume menos energía, ocupa menos espacio y es más silenciosa
- Su resolución de impresión proporciona la excepcional cantidad de 16 niveles de color por píxel
- La tecnología ecológica de tóner EA de Xerox le proporciona textos nítidos e imágenes con una claridad y detalles óptimos
- Bandeja principal: 150 hojas
- Destaca su garantía de 1 año a domicilio

Referencia
XE6010VN



15
PPM

12
PPM

1200
2400
PPM



Color Laserjet Pro 400 M451DN/DW

- Produzca documentos en color de calidad profesional con facilidad y velocidad rápida
- Fácil de integrar en su oficina o red doméstica
- Ahorre papel con la impresión automática a dos caras (dúplex) e imprima desde casi cualquier lugar con HP ePrint
- Disfrute de la alta productividad con grandes velocidades de impresión y color de calidad profesional
- Produzca textos nítidos y detallados y con un color uniforme sistemáticamente con HP ImageREt 3600 y los cartuchos de tóner HP LaserJet originales
- Imprima desde casi cualquier sitio con HP ePrint
- Imprima desde un teléfono inteligente directamente a su impresora con impresión inalámbrica directa ePrint[6] e imprima de forma inalámbrica desde su iPad®, iPhone®, y iPod touch® con AirPrint™
- Reduzca energía con la tecnología de apagado automático HP que apaga la impresora cuando no la necesita

Referencia	Modelo	Inalámbrica
HPCE957A	M451DN	No
HPCE958A	M451DW	Sí



20
PPM

20
PPM

600
600
PPM



Filtros

Fellowes

Filtros Clear Air para equipos

Filtros Clear Air para equipos láser, fax, fotocopiadoras, equipos multifunción, con ventilador difusor central de aire, que permite la mejor protección contra las partículas de polvo ultra finas. Características principales:

- Reducen hasta un 94% la emisión de partículas, incluso las más finas
- Tecnología de filtración "MicronAir office": patentada, triple capa, material no tejido
- Válido para impresoras láser con ventilador difusor de aire
- Fácil colocación mediante cinta adhesiva doble cara
- Duración de uso: hasta 12 meses ó 70.000 páginas impresas
- Una vez utilizado puede desecharse junto con la basura doméstica
- Consulte compatibilidad para su impresora

Referencia	Medidas
FE8025101	S - 80x100x35 mm
FE8025201	M - 70x140x35 mm
FE8025301	L - 100x140x35 mm



Impresoras color tinta sólida



Color Qube 8570/AN

- La exclusiva tecnología de color con tinta sólida de las impresoras Xerox producen hasta un 90% menos de residuos, tienen hasta un 30% menos de demanda energética en todo el ciclo de vida y generan hasta un 30% menos de emisiones de carbono respecto a las impresoras láser de su categoría
- Diseño sin cartuchos, que hace que cargar la tinta sea tan fácil como cargar una grapadora
- Capacidad estándar de papel 625 hojas
- Memoria de impresión (normal/máx.): 512 MB / 2 GB
- Ethernet 10/100/1000 Base-T, USB, PCL5c, Adobe PS3

Referencia
XE8570AN



Equipos multifunción de inyección tinta



Photosmart 5520

Impresora, copiadora y escáner

- Impresora multifuncional con conexión web diseñada para usuarios domésticos que desean imprimir fácil y asequiblemente fotografías con calidad de laboratorio, documentos a doble cara (dúplex) y más, con una amplia gama de opciones de impresión móvil
- Imprima desde prácticamente cualquier lugar, con impresión inalámbrica y móvil
- Escanee a correo electrónico sin un PC y imprima directamente desde tarjetas de memoria con la pantalla táctil en color
- Imprima de forma inalámbrica y permanezca conectado, desde donde esté. Imprima, escanee, copie y acceda a una biblioteca de aplicaciones diarias útiles mediante la pantalla táctil intuitiva en color
- Escanee fotos y documentos directamente desde la pantalla táctil a mensajes de correo electrónico
- Imprima directamente desde la tarjeta de memoria de la cámara: use la pantalla táctil en color para ver y seleccionar fotografías



Referencia
HPCX042B



NOVEDAD
2014



DCP-J132W

Impresora, copiadora y escáner

- Impresora multifunción de tinta color con WiFi que puede ser compartida por varios usuarios y que ofrece múltiples opciones de conexión con dispositivos móviles: AirPrint, Google Cloud Print y Brother iPrint&Scan
- Esta última permite la impresión y escaneo y además, con las aplicaciones gratuitas Brother Image Viewer para Android y ScanViewer para iOS, ahora es posible editar los documentos escaneados directamente en el dispositivo móvil
- Utiliza 2 tipos de consumibles y además son individuales para sustituir sólo el color agotado
- Permite seguir trabajando temporalmente en monocromo si se agota uno o varios cartuchos de color
- 3 años de garantía*

Referencia
BRDCPJ132W



DCP-J152W

Impresora, copiadora y escáner

- Impresora multifunción de tinta color A4 con conexión WiFi, pantalla LCD de 4,5 cm y tamaño compacto que permite 2 funciones a la vez para evitar tiempos de espera
- Incluye: conexión con dispositivos móviles, Web Connect para acceder directamente desde el equipo a determinados sitios web y Brother Apps para ayudarte en las tareas diarias como, por ejemplo, la posibilidad de seleccionar las partes que quieras escanear de un documento
- Utiliza 4 cartuchos independientes. Admite cartuchos de larga duración y permite seguir trabajando temporalmente en monocromo si se agota uno o varios cartuchos de color
- 3 años de garantía*



Referencia
BRDCPJ152W

Equipos multifunción de inyección tinta



brother
at your side

MFC-J470DW

Impresora, fax, copiadora y escáner

NOVEDAD
2014

- Impresora multifunción de inyección de tinta color A4 con conexión WiFi e impresión automática por las dos caras y cartuchos estándar y de larga duración
- Para mantener la productividad, la MFC-J470DW continúa trabajando en monocromo temporalmente si se agota el color
- También se puede imprimir desde dispositivos móviles como Smartphone y tabletas y además, con la funcionalidad Web Connect, se puede acceder desde la MFC-J470DW a determinados sitios web para cargar y descargar información sin necesidad de utilizar un ordenador
- Pantalla LCD color de 4,5 cm. Alimentador automático de documentos
- 3 años de garantía*

Referencia
BRMFCJ470DW



brother
at your side

DCP-J752DW

Impresora, copiadora y escáner

- Impresora multifunción de inyección de tinta color A4 con conexión WiFi e impresión automática por las dos caras
- Combina alta velocidad con múltiples opciones de alimentación de papel: bandeja de entrada, alimentador automático de documentos y escaneado de forma más rápida y bandeja fotográfica independiente
- Utiliza cartuchos independientes de larga duración
- Impresión y escaneado directos desde USB y tarjetas de memoria, acceso a determinados sitios web directamente desde la impresora para cargar y descargar archivos e impresión desde Smartphone y tabletas con iPrint&Scan, AirPrint y Google Cloud Print. Pantalla LCD color táctil de 6,8 cm con panel electrostático
- 3 años de garantía*



NOVEDAD
2014



Referencia
BRDCPJ752DW



NOVEDAD
2014

brother
at your side

MFC-J6920DW

Impresora, fax, copiadora y escáner

- Impresora multifunción profesional WiFi de tinta color hasta A3
- Permite imprimir a doble cara de forma automática hasta tamaño A3 y además, incorpora un alimentador automático por las 2 caras A3 para el escaneado, copia y fax a doble cara.
- Permite acceder desde el equipo a sitios web predeterminados para cargar y descargar información, tiene conexión Cloud y es compatible con iPrint&Scan de Brother, AirPrint y Google Cloud Print. Para que la conexión entre el dispositivo móvil y en MFC-J6920DW sea rápida y sencilla, integra WiFi Direct y NFC, una tecnología de comunicación inalámbrica de corto alcance
- Pantalla táctil de 9,3 cm. 4 cartuchos independientes XL. Continúa trabajando temporalmente en monocromo si se agota uno o varios cartuchos de color
- 3 años de garantía*



Referencia
BRMFCJ6920DW



brother
at your side

MFC-J5910DW

Impresora A3, fax, copiadora y escáner A4 wifi

- Multifunción profesional de tinta color A3 impresión automática por las 2 caras hasta A3, red cableada y WiFi. Velocidad de impresión comparable láser
- Entrada de papel hasta 250 hojas, alimentador de documentos hasta 35 hojas, pantalla LCD color con panel táctil y memoria 64MB
- Permite trabajar temporalmente en monocromo si se agota uno o varios cartuchos de color y utiliza 4 cartuchos independientes estándar y XL (LC1240 / LC1280)
- Impresión desde dispositivos móviles: Brother iPrint&Scan, AirPrint & Google Cloud Print
- Escáner color con tapa plana CIS
- Escanea a: E-mail / OCR / Archivo / USB / Tarjeta / FTP / e-mail server / red
- Funciones simultáneas
- 3 años de garantía*



Referencia
BRMFCJ5910DW



Equipos multifunción de inyección tinta

brother
at your side

MFC-J4410DW

Impresora, copiadora, fax y escáner wifi

- Equipo profesional A4 compacto para ser compartido por varios usuarios que ofrece múltiples opciones de alimentación de papel, bandeja estándar con capacidad para 150 hojas A4, ranura de alimentación manual de 1 hoja hasta A3 y alimentador de documentos A4 para agilizar la copia, fax y escaneado
- Combina alta velocidad de impresión comparable láser (ISO 24734) con prestaciones pensadas para el ahorro: impresión automática por las 2 caras para ahorrar papel, cartuchos XL para un reducido coste de impresión y gestión del equipo vía web para limitar funciones y volumen de impresión por usuario
- Multifunción muy completo, es compatible con smartphones y tablets, y sencillo de usar gracias a la pantalla LCD táctil de 4,5 cm con panel electroestático
- 3 años de garantía*

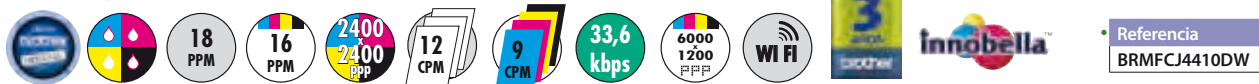

hp
invent

Officejet Pro 8600

Impresora, copiadora, fax y escáner

- El multifunción Pro 8600 Plus produce documentos color y blanco y negro con calidad profesional a un bajo costo por página (hasta 50% de costo menor por página que las impresoras láser), además de ofrecer una gama completa de herramientas de copiado y de escaneado con opciones de manejo de papel de avanzada
- Imprima documentos que resisten a la decoloración, agua y manchas de marcadores, utilizando tintas HP Officejet
- Eficiente conectividad de web
- Imprima desde una variedad de dispositivos móviles mientras se desplaza Con HP ePrint
- Utilice la pantalla táctil grande con movimientos gestuales para acceder aplicaciones empresariales, además imprima y guarde archivos rápidamente
- Permanezca conectado: comparta en una red alámbrica o inalámbrica
- Cree copias perfectas con las soluciones CopySmart, e imprima tarjetas de identificación a dos caras con facilidad
- Impresión automática a dos caras



Referencia
HPCM750A

brother
at your side

MFC-J4510DW

Impresora, copiadora, fax y escáner wifi

- Equipo profesional A4 compacto para poder ser compartido por varios usuarios
- Tiene una alta velocidad de impresión comparable láser (ISO 24734) y permite realizar impresiones hasta A3 utilizando la ranura de alimentación manual
- Impresión automática por las 2 caras, cartuchos individuales XL para un reducido coste de impresión y gestión del equipo vía web para limitar funciones y volumen de impresión por usuario
- Es compatible con smartphones y tablets, continúa trabajando temporalmente en monocromo si se agota el color y además, es sencillo de usar gracias a la pantalla LCD táctil de 9,3 cm con panel electroestático
- 3 años de garantía*

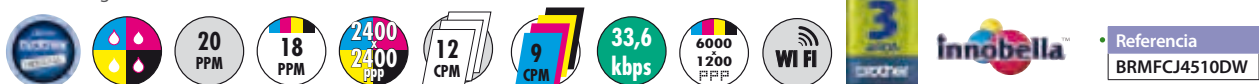

NOVEDAD
2014

brother
at your side

MFC-J6520DW

Impresora, fax, copiadora y escáner

- Multifunción profesional con todas las funciones hasta A3 de dimensiones reducidas
- Alta velocidad de impresión comparable láser (ISO 24734)
- Alimentador automático de documentos A3
- Impresión automática por las 2 caras A3, creando folletos A4
- WiFi, WiFi Direct y red cableada. Comparte el equipo con varios usuarios
- Puede realizar varias funciones a la vez para evitar tiempos de espera
- Permiten que la conexión entre el equipo y el dispositivo móvil sea más sencilla y rápida
- Cartuchos individuales XL
- Alimentación apaisada
- Fácil navegación por las funciones del equipo con la pantalla táctil de 6,8 cm con panel electroestático



Referencia
BRMFCJ6520DW



Equipos multifunción láser monocromo



XPRESS SL-M2070F/SL-M2070W

Impresora, copiadora y escáner

- Modelo 3 en 1 muy versátil que funciona de una forma rápida y eficiente con manejo fácil e intuitivo
- Opciones como ID Copy, Scan-to-email, permite enviar los documentos escaneados a tu email, o copia N-up
- Utiliza Google® Cloud para compartir rápidamente documentos o fotografías e imprimirlos
- Ahorro de papel, tinta y electricidad usando el botón Eco. Sus ajustes permiten imprimir varias páginas en una hoja, rebajar la saturación de color o hacer las copias en blanco y negro.
- La tecnología ReCP (Rendering Engine for Clean Page) de Samsung mejora la calidad de los colores. El software Easy Eco Driver ahorra el 20% de la capacidad del tóner y reduce el consumo de energía.
- Integrada tecnología NFC y WiFi Direct, para imprimir fácilmente con un solo toque (modelo SL-M2070W).

Referencia	Wifi
SAMSLM2070F	No
SAMSLM2070W	Sí



NOVEDAD 2014



Workcentre 3220V/DN

Impresora, fax, copiadora, escáner y correo electrónico

- Multifunción pensada para grupos de trabajo con conectividad en red y configuración automatizada que le ayuda a ponerse en marcha de forma inmediata. Diseño compacto que permite colocarlo en espacios estrechos
- Panel de control fácil de manejar que le ayuda a localizar con rapidez las funciones más usadas disponiendo de una pantalla LCD de dos líneas
- Reenvío de fax a correo electrónico, ideal para cuando uno se encuentra fuera de la oficina
- Permite operaciones simultáneas. Capacidad de papel: 250 hojas
- Alimentador automático de documentos de 50 hojas
- Impresión a doble cara automática estándar en el sistema
- Resolución de digitalización: hasta 4800x4800 ppp



Referencia
XE3220VDN



DCP-1510

Impresora, copiadora y escáner

- Equipo multifunción láser monocromo con diseño compacto para ahorrar espacio
- Interfaz Hi-Speed USB 2.0
- Pantalla LCD retro iluminada de 2 líneas y 16 caracteres
- Bandeja de papel de 150 hojas
- Permite imprimir por las dos caras de forma manual
- Los consumibles están separados
- 3 años de garantía*

NOVEDAD 2014



Referencia
BRDCP1510



DCP-7055W

Impresora, copiadora y escáner wifi

- Equipo multifunción láser monocromo compacto de tamaño muy reducido con conexión WiFi para poder compartir con múltiples usuarios
- Conexiones USB 2.0 Hi-Speed y WiFi 802.11 b/g. Pantalla LCD retroiluminada de 2 líneas y 16 caracteres
- Bandeja de papel de 250 hojas y ranura de alimentación manual para 1 hoja
- Escáner plano
- Los consumibles están separados para reducir costes
- Compatible con Windows, Mac y Linux
- 3 años de garantía*



Referencia
BRDCP7055W

Equipos multifunción láser monocromo



brother
at your side

MFC-1810

Impresora, fax, copiadora y escáner

- Equipo multifunción láser monocromo con diseño compacto para ahorrar espacio y con alimentador automático de documentos de 10 hojas para escanear, copiar y enviar faxes de múltiples páginas
- Interfaz Hi-Speed USB 2.0. Pantalla LCD retro iluminada de 2 líneas y 16 caracteres
- Bandeja de papel de 150 hojas
- Los consumibles están separados
- 3 años de garantía*

NOVEDAD
2014

Referencia
BRMFC1810



brother
at your side

DCP-7065DN

Impresora, copiadora y escáner

- Equipo láser monocromo compacto que destaca por su alta productividad, rápida instalación y sencillo manejo gracias a su sencillo e intuitivo panel de control
- Con la unidad de impresión automática a doble cara o en modo folleto podrá ahorrar mucho dinero en papel además de reducir el impacto sobre el medioambiente
- Además, incorpora tarjeta de red Ethernet y conexión USB 2.0 Hi-Speed. Memoria de 32MB
- Cartucho de tóner de larga duración opcional
- Bandeja para 250 hojas y ADF (alimentador automático de documentos) para 35 hojas
- Operaciones simultáneas: Imprimir/copiar, imprimir/escanear
- 3 años de garantía*



Referencia
BRDCP7065DN

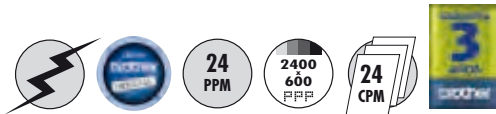

brother
at your side

MFC-7360N /MFC-7460DN

Impresora, fax, copiadora y escáner

- Equipos multifunción láser ideales para cualquier pequeña oficina gracias a su diseño compacto y reducido tamaño. Imprime documentos con gran calidad, escanea fácilmente y puede enviar y recibir faxes o realizar copias de forma rápida sin necesidad de ordenador
- Equipos con fax, tarjeta de red y bandeja para 250 hojas y alimentador automático de documentos (ADF) para 35 hojas
- El modelo MFC-7460DN incluye unidad de impresión automática a doble cara con lo que podrá ahorrar mucho dinero en papel además de reducir el impacto sobre el medioambiente
- Cartucho de tóner de larga duración opcional
- Incorporan tarjeta de red Ethernet interna
- Conexión USB 2.0 Hi-Speed
- Memoria de 32MB
- 3 años de garantía*

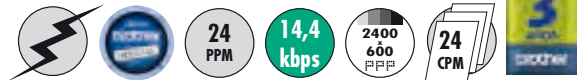

Referencia	Modelo	Velocidad	Dúplex
BRMFC7360N	MFC7360N	24 ppm	No
BRMFC7460DN	MFC7460DN	26 ppm	Si

SAMSUNG

Xpress SL-M2875FD

Impresora, copiadora, escáner y fax

- Multifunción que imprime de forma rápida y económica con un alto rendimiento
- Son muy fáciles de utilizar gracias a la función de impresión móvil y al software Easy Printer Manager
- Ideales para las pequeñas empresas que buscan soluciones tecnológicas que les ayuden a reducir costes e incrementar su productividad. El SL-M2875FD, con su procesador Cortex-A5, es uno de los más rápidos de su gama
- Se puede imprimir varios documentos rápida y simultáneamente para ahorrar tiempo.
- Impresiones de calidad profesional gracias a la tecnología Rendering Engine for Clean Page (ReCP)
- Obtendrás un elevado rendimiento y una excelente calidad y podrás imprimir imágenes con mayor definición y texto más nítido
- Así también incorporan funciones específicas para copiar y escanear archivos con una calidad excepcional
- Ahorrarás tóner y papel con las opciones de impresión
- Menos consumo de energía con Easy Eco Driver
- Conectividad de red

NOVEDAD
2014



Referencia
SAMSLM2875FD



Equipos multifunción láser color



Workcentre 6505N / 6505DN

Impresora, fax, copiadora y escáner

- Los equipos multifunción WorkCentre 6505 dan a sus documentos importantes el potente impacto del color
- Con el auténtico Adobe PostScript 3 y tecnología de tóner avanzada, produce imágenes con gran detalle y textos claros y nítidos. Incorpora un panel frontal muy intuitivo. Impresión a doble cara automática (modelo 6505DN)
- Alimentador automático de documentos para 35 hojas
- Con los servicios de Internet Xerox CentreWare, gestione la máquina a distancia fácilmente desde el navegador de un ordenador. Puerto USB frontal para imprimir/escanear rápidamente (además también escanea a correo electrónico, en red, y directo a aplicaciones). Memoria 256MB
- Bandeja de papel para 150 hojas, ampliable hasta 500
- Diseñada para funcionar con el mínimo ruido

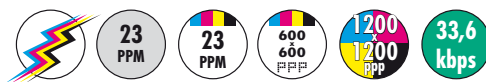

Referencia	Imp. doble cara
XE6505VN	No
XE6505VDN	Sí

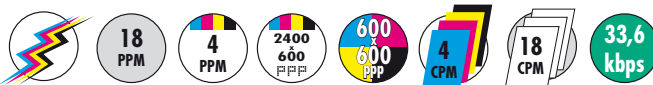

CLX-3305 / CLX-3305FN

Impresora, copiadora y escáner

- Equipo multifunción láser color con atractivo y compacto diseño en formato A4
- La tecnología única ReCP (motor de presentación para una página nítida) mejora la calidad y el brillo de las impresiones, consiguiendo que el resultado de tus copias sea perfecto
- Automáticamente mejora la nitidez
- Tóner polimerizado
- Impresión directa mediante USB. Diseñado para que puedas usarla de forma simple e intuitiva
- El Easy Eco Driver te ayuda a agrupar documentos digitales en múltiples formatos, para que te sea más sencillo compartirlos, incluso a través de redes sociales
- Bandeja de alimentación de 150 hojas
- El modelo CLX-3305FN incorpora, además, la función de fax y alimentador automático
- Así también puede imprimir más información en cada página: dos, cuatro y doble



Referencia	Modelo	Fax
SAMCLX3305XEC	CLX-3305	No
SAMCLX3305FNSEE	CLX-3305FN	Sí



CLX-4195FN / CLX-4195FW

Impresora, fax, copiadora y escáner

- Equipo multifunción láser color ideal para cuando hay mucho para imprimir en poco tiempo gracias a su avanzada CPU
- La memoria de 256 MB asegura que, incluso las impresiones de archivos pesados se procesen rápido
- Pantalla táctil de 4.3 pulgadas
- El sistema de Samsung ReCP (Rendering Engine for Clean Page), mejora la calidad de impresión, lo que asegura que cada detalle se vea perfecto
- En forma automática, el sistema mejora el foco de textos y gráficos para obtener impresiones bien definidas
- Wifi integrado en el modelo CLX-4195FW. Modo Eco, impresión móvil, tóner polimerizado, impresión directa mediante USB
- El Easy Eco Driver te ayuda a agrupar documentos digitales en múltiples formatos
- Sistema anti-jam reduce el riesgo de atascos de papel en los componentes de la impresora
- No dúplex. Bandeja de alimentación de 250 hojas



Referencia	Modelo	Wifi
SAMCLX4195FNSEE	CLX-4195FN	No
SAMCLX4195FWSEE	CLX-4195FW	Sí



MFC-9140CDN

Impresora, fax, copiadora y escáner

- Tecnología LED, impresión automática por las dos caras, tarjeta de red y fax
- Puede realizar dos funciones a la vez, como escanear un documento mientras el equipo imprime
- Equipado con funciones avanzadas como el PC-FAX, la impresión segura y el bloqueo de funciones
- También podrás imprimir y escanear desde dispositivos móviles y compartir tus documentos e imágenes desde el equipo. Amplia pantalla táctil de 9,3 cm
- Alimentador automático para 35 hojas (ADF). Bandeja de papel interna de 250 hojas
- Permite continuar imprimiendo temporalmente en monocromo cuando uno o varios de los colores se han agotado. Dispone de consumibles independientes
- 3 años de garantía*



Referencia
BRMFC9140CDN



Equipos multifunción láser color



brother
at your side

DCP-9055CDN

Impresora, copiadora y escáner

- Multifunción láser color de alta velocidad con impresora dúplex y tarjeta de red
- LCD de 5 líneas y 22 caracteres. Memoria 128 MB hasta 384 MB. USB 2.0 Hi-Speed y Ethernet 10/100TX
- Bandeja de papel de hasta 250 hojas, bandeja multipropósito para 50 hojas y ADF (alimentador automático de documentos) para 35 hojas
- Puede realizar 2 funciones a la vez para reducir tiempos de espera. 600ppp, 300ppp. Tiempo de impresión de la 1ª pág. menos de 16 seg. Emulaciones PCL[®]6 y BR-Script3
- Impresión en póster y marca de agua. Hasta 99 copias. Reduce/Amplia 25% a 400%. Clasifica y apila
- Continúa trabajando temporalmente en monocromo si se agota el color
- Escáner plano. Profundidad de color interna de 48 bit y externa de 24 bit. Escanea a E-mail / OCR / Imagen / Archivo / USB / FTP/red
- Cartuchos de tóner de larga duración opcionales
- 3 años de garantía*

Referencia

BRDCP9055CDN



Impresoras gran formato



Plotter Designjet T2300

- El plotter Designjet T2300 es el primer sistema de impresión listo para Web para equipos de diseño. Permite acceder a aplicaciones de impresión directamente desde la pantalla táctil, por lo que añadir funciones resulta muy fácil
- Formato 44 pulgadas 1118 mm
- Escanee dibujos y bocetos de manera instantánea y cargue el contenido en la Web para un fácil acceso y uso compartido
- Imprima y comparta archivos en la Web o directamente desde la pantalla táctil
- Imprima directamente desde la unidad flash USB, sin ordenador
- Imprima en cualquier impresora HP Designjet sin instalar controladores cuando esté en un lugar nuevo.
- Cree un archivo PDF listo para impresión a la vez que imprime con HP ePrint & Share
- Resalte bocetos y anotaciones a mano en colores vivos, escanéelas y envíelas a colaboradores o miembros del equipo remotos
- Trabaje en varios proyectos al mismo tiempo con dos bobinas en línea y el intercambio inteligente

Referencia

HPCN727A



Plotter Designjet T790

- Este nuevo plotter Designjet ofrece unos resultados de gran calidad y grandes velocidades, y un nivel de simplicidad que ahorra tiempo y reduce costes. Formato 24 pulgadas 610 mm
- Imprima sin instalar ningún controlador gracias a HP ePrint & Share gratuito
- Ahorre tiempo con fieles visualizaciones previas de las páginas y descubra el poder del tacto a través de su pantalla táctil en color que facilita una impresión sencilla
- Conectada a la web y es fácil de actualizar. Las actualizaciones de software se producen automáticamente cada seis meses
- Resultados de gran calidad en la impresión gracias al sistema de 6 tintas
- Obtenga un ancho de línea mínimo de 0,02 mm y unos dibujos muy precisos con la innovadora tecnología de los cabezales de tinta y las tintas HP originales
- Imprima hasta 2 impresiones A1 por minuto en Economode.
- Imprima archivos TIFF, JPEG y PDF[5] directamente de su memoria USB; sin necesidad de ordenador
- Envíe planos directamente a su oficina o al sitio del cliente para imprimir de forma remota

Referencia	Conexión web
HPCR648A	No
HPCR647A	Sí



Impresoras gran formato

RICOH

Impresión Geljet

A diferencia de la tinta de los demás fabricantes:

- Imprime dúplex, cuando ningún otro dispositivo de tinta puede imprimir de este modo porque traspasa el soporte
- Gel resistente al agua
- Gel resistente a la luz solar
- Velocidad de impresión mucho mayor que otros dispositivos inkjet
- Tecnología ecológica
- Modo Economy Colour: vende color a precio de B/N

Ventas Ricohclick

- Con gran parte de la gama de productos Ricoh se puede realizar contratos Ricohclick, incluso con las impresoras más pequeñas.
- El precio por página incluye todo (consumibles, algunas piezas y servicio técnico)
- Sin cláusulas de permanencia
- Pagas únicamente por lo que imprimes
- No hay mínimos ni máximos de impresión
- Servicio "in situ" de un técnico de Ricoh en un plazo medio de 8 horas
- Servicio de entrega de consumibles en un periodo de entre 24 y 48 horas
- Facturación cada 3 meses

NOVEDAD
2014



Impresora láser monocromo SP201N

- Impresora láser A4 de blanco y negro diseñada para aumentar la productividad de impresión de las oficinas pequeñas/domésticas
- Ofrece una impresión láser de alta velocidad, gran eficiencia y excelente relación calidad-precio
- Además, es compacta y silenciosa, se puede colocar perfectamente encima de un escritorio
- Se trata de un dispositivo con conectividad de red, con un rápido tiempo de calentamiento y velocidades de impresión altas

Referencia
RISP201N



NOVEDAD
2014



Multifunción láser monocromo SP204SFN

Impresora, copiadora, escáner y fax

- Equipo multifunción láser monocromo compacto y asequible que responde a todas sus necesidades
- Produce una salida rápida y de alta calidad y conecta fácilmente al PC mediante USB
- Productividad óptima con su escáner de alta velocidad, dúplex manual y transmisión por fax Super G3 en tres segundos
- Alimentador automático de documentos de 15 hojas
- Ahorrará tiempo en la realización de tareas rutinarias, gracias a los 100 números de marcación rápida, un reducido tiempo de calentamiento y a una primera impresión lista en solo diez segundos
- Panel de operaciones con pantalla LCD de 4 líneas

Referencia
RISP204SFN



NOVEDAD
2014



Impresora láser color SPC240DN

- Impresora láser color perfecta para aquellos que desean tener funciones de hardware a precios asequibles y calidad de imagen de primer nivel, además de ahorrar espacio por su compacto diseño
- Tiempo de calentamiento breve y velocidades de impresión rápidas
- Flexibilidad en la manipulación del papel que supone una comodidad añadida
- El rendimiento de la inversión es excelente. Gracias a sus características de ahorro de energía se reducen los costes y el despilfarro

Referencia
RISPC240DN

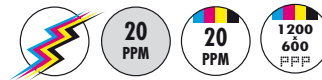

NOVEDAD
2014

GELJET
RICOHCLICK



Multifunción Geljet SG3100SN

Impresora, copiadora y escáner

- Equipo multifunción con tecnología GelJet. Ofrece todas las funciones necesarias con un nuevo enfoque del color innovador
- Diseño compacto para ahorrar espacio con un acceso frontal a todas las partes del dispositivo
- Conectividad sin cable de WiFi
- Tecnología Geljet y Ricohclick
- Modo Economy Color: las GelJet distinguen entre texto e imágenes; el texto se imprime en negro sólido, mientras que el grosor de las imágenes se reduce a la mitad, así se consigue un coste similar al de la impresión en blanco y negro
- Impresión extra ancho en altas velocidades
- Bandeja de papel de gran capacidad y fax Super G3

Referencia
RISG3100SNW





Escáner Scanjet 5000

- Escáner con alimentador de documentos diseñado para clientes de PYME que necesitan realizar escaneos rápidos automatizados de documentos a doble cara, y manejar soportes más pequeños como documentos de identidad, facturas, cheques y tarjetas de visita
- Escanee a una o doble cara de forma rápida hasta 25 ppm/50 ipm1 en blanco y negro, escala de grises o color, con resultados nítidos y claros con una resolución de 600 ppp
- Cargue hasta 50 hojas en el alimentador automático de documentos y deje que se escaneen
- Capture los datos de las tarjetas de visita, de los documentos plastificados y de otros tipos de soporte
- Programe el escaneo y acceda a ello mediante el panel de control de LCD de dos líneas
- Convierta las tarjetas de visita en una base de datos digital y sincronice los datos de contacto con Outlook o con una PDA mediante Newsoft Presto! BizCard. Velocidades de 200 ppp en blanco y negro, color y escala de grises mediante el software Smart Document Scan, papel A4

Referencia

HPL2715A



Escáner de sobremesa ADS-2100

- Escáner de sobremesa a doble cara de forma automática
- Velocidad de escaneo de 24ppm tanto en color como en monocromo con una alta resolución, 1200x1200 ppp
- Permite escanear a USB sin necesidad de utilizar un ordenador (escanea a USB, e-mail, OCR, archivo e imagen)
- El alimentador automático es para hasta 50 hojas de distintos formatos
- 3 años de garantía*

Referencia

BRADS2100



NOVEDAD
2014



Escáner portátil Dúplex DS-720D

- Escáner portátil dúplex de documentos A4, pequeño, ligero y compacto, de alta velocidad
- Velocidad de escaneo a una cara hasta 7,5 ppm A4 a 300 ppp (color y monocromo)
- Velocidad de escaneo a doble cara (dúplex) hasta 5ppm (10ipm), 8 segundos en A4 hasta 300ppp
- Alimentación a través de USB
- Resolución óptica hasta 600 x 600 ppp
- App, impresora, controladores Windows y Mac
- Formatos de ficheros soportados compatibles: JPEG, TIFF, & PDF (estándar, búsqueda)
- Escanea a: imagen, e-mail, fichero, carpeta compartida en red, OCR, FTP, nube y SharePoint®
- Paquete de software profesional incluido
- Dimensiones: 301 (An) x 67 (F) x 40,7 (Al) mm
- Peso: 500g
- 3 años de garantía*

Referencia

BRDS720D

Kensington

Teclado económico Value

- Se conecta fácil y cómodamente a su PC o portátil
- Tecnología USB en un teclado de bajo coste y diseño moderno
- Dimensiones: 480 x 175 x 40 mm
- Periférico Plug and Play

Referencia

KE1500109ES



| Teclados |



NOVEDAD 2014

Logitech

Teclado+ratón Wireless combo MK270

- Es una fiable combinación inalámbrica con minúsculo nano receptor Logitech Unifying
- Tecnología inalámbrica avanzada de 2,4 GHz, para trabajar o jugar desde más lugares como si estuvieses en el sofá: la conexión inalámbrica elimina casi por completo retrasos, interrupciones e interferencias y ofrece un alcance de hasta 10 metros
- Receptor Logitech Unifying, el minúsculo receptor permanece en el laptop, además, puedes agregar fácilmente otro ratón, teclado o teclado numérico inalámbrico compatible, sin la complicación de tener que usar varios receptores USB
- Ratón portátil. Ocho botones de acceso rápido. Teclado de tamaño normal resistente a salpicaduras. Simplicidad Plug and Play
- Alimentación: 4 pilas AAA LR03

Referencia	Descripción
LT920004517	Combo MK270
DRS0560260	Blíster 4 pilas AAA LR03

Logitech

Teclado Wireless Keyboard K800

- Atractivo y cómodo teclado que ofrece una experiencia de escritura brillante, de día o de noche
- Puede trabajar o jugar en cualquier momento, incluso en la oscuridad, gracias a sus brillantes teclas retroiluminadas con perfilado láser
- Teclado plano, de líneas limpias y tecnología inalámbrica
- Comodidad y fluidez silenciosas con el sistema de teclas PerfectStroke™
- El minúsculo receptor Logitech Unifying se coloca en el portátil y ahí se queda
- El teclado se puede almacenar verticalmente para despejar espacio en el escritorio
- Basta con conectar el cable micro USB universal para tener entre seis horas y 10 días de carga de pilas
- El teclado se puede usar mientras se recarga



NOVEDAD 2014

Referencia
LT920002377

| Auriculares/altavoces |

Logitech

Altavoces Wireless Speaker

- Convierta sus altavoces favoritos en un sistema de sonido inalámbrico
- El adaptador de altavoces inalámbricos Logitech® para dispositivos de audio Bluetooth® utiliza tecnología inalámbrica Bluetooth para enviar por secuencias música u otro audio desde su teléfono Smartphone o tableta
- Sonido excelente, sin cables
- Instalación simplificada
- Flexibilidad para usar prácticamente cualquier par de altavoces amplificados que desee
- Diseño compacto



NOVEDAD 2014



ver más

Auriculares ver pág. 169

Referencia
LT980000541

Logitech

Casco telefónico stereo Headset H150

- Hable con claridad gracias a este sencillo casco telefónico con sonido estéreo, micrófono con supresión de ruido, diadema ajustable y controles de audio integrados en el cable
- Disfrute de un sonido excelente y de la libertad de no usar cables
- Instalación simplificada

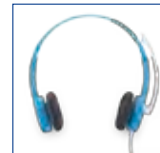

NOVEDAD 2014

Referencia	Color
LT981000369	Rosa
LT981000368	Azul

| Ratones |

Kensington

Ratón ValuMouse

- Los ratones ValuMouse de tres botones cuentan con un sensor óptico de alta definición para un control fiable y eficaz
- Su forma curvada ofrece mucha comodidad a ambas manos
- Dos versiones: mouse con cable estándar de conexión USB y mouse inalámbrico con un receptor nano que se introduce en el compartimento de la batería
- Están fabricados para durar, por eso ofrecen una garantía de por vida
- Color negro



Referencia	Descripción
KEK72400EU	Sobremesa USB 3 botones
KEK72401EU	Inalámbrico 3 botones

Kensington

Ratón sobremesa óptico USB/PS2 Pro Fit

- Ratón de sobremesa óptico con cable USB/PS2 con un diseño ergonómico con forma adaptada para mano derecha con superficie de agarre de goma ideal para el uso en oficinas
- Aparte de la rueda de desplazamiento con botón central dispone de botón de ajuste de velocidad (dpi) del puntero
- Botones adelante/atrás

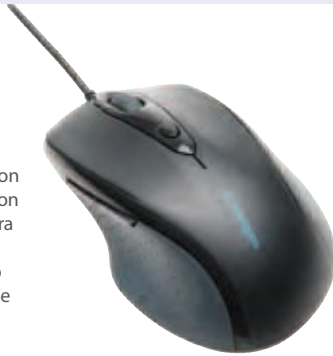

Referencia
KEK72369EU

Logitech

Ratón óptico M100

NOVEDAD 2014

- Con una instalación rápida y comodidad total, disfrutará de un control fiable y cómodo del ordenador
- La instalación es rápida y fácil: basta con conectar el cable a un puerto USB
- Diseño para uso ambidiestro
- Seguimiento óptico de alta definición (1000 dpi)



Referencia
LT910001603

Verbatim

Ratón Wireless Go Nano

- El ratón inalámbrico Go Nano cuenta con una resolución de 1600 ppp para una mayor precisión de movimiento y control, y se ha diseñado pensando en ofrecer la mayor comodidad posible, con un agarre suave y texturizado
- Receptor Nano con conexión a corriente, tan pequeño que puede dejarse conectado
- Tecnología inalámbrica de 2,4 GHz
- Línea de soporte técnico gratuita
- Alimentación: 2 pilas AAA LR03



Referencia	Descripción
VB49042	Ratón color negro
VB49045	Ratón color naranja
DRS0560260	Blíster 4 pilas AAA LR03

Kensington

Ratón inalámbrico óptico para portátil Pro Fit

- El ratón inalámbrico para portátil Pro Fit dispone de un avanzado sensor óptico de seguimiento azul para poder trabajar en cualquier superficie y lugar
- Su tamaño y comodidad permiten que sea ideal para viaje
- Dispone de un receptor nano que se introduce en el compartimento de la batería
- Alimentación: 2 pilas AA LR06



Referencia	Descripción
KEK72366EU	Ratón Pro Fit
DRS0560250	Blíster 4 pilas AA LR06

Kensington

Ratón inalámbrico óptico Pro Fit

- Ratón óptico inalámbrico de tamaño medio que, no sólo se adapta a la mano, sino también a su sensibilidad
- Largo alcance con la mínima interferencia
- Diseño ergonómico para diestros, cuatro colores para elegir
- Tamaño compacto para ofrecer comodidad en los viajes
- Dispone de un receptor nano que se introduce en el compartimento de la batería
- Alimentación: 2 pilas AAA LR03

NOVEDAD 2014



Referencia	Color
KEK72422WW	Rojo
KEK72421WW	Azul
KEK72423WW	Gris
KEK72424WW	Verde
DRS0560260	Blíster 4 pilas AAA LR03



Verbatim

Ratón Optical Go Mini para portátil

- Ratón óptico mini para portátil, diseño ultra portátil, ideal para llevar de viaje
- Cable USB retráctil
- Resolución 1000 dpi
- Color negro
- Dimensiones: 150 x 42 x 29 mm
- Peso: 44g



Referencia
VB49020

Logitech

Ratón wireless óptico M235

- El diseño inalámbrico, compacto y contorneado con recubrimiento de goma blanda ofrece comodidad, incluso en los desplazamientos
- Disfrutará de un control uniforme del cursor, un seguimiento preciso y una selección de texto fácil en las superficies donde más utiliza el ordenador
- Olvídense de las pilas durante todo un año
- Disponible en varios colores
- Alimentación: 2 pilas AA LR06



NOVEDAD 2014

Referencia	Descripción
LT910002201	Ratón M235
DRS0560250	Blíster 4 pilas AA LR06

| Web Cam |



Logitech

HD Webcam C270

- Realice sus videoconferencias con más fluidez, más nitidez, más detalles y sonido más claro
- Tecnología Logitech Fluid Crystal™. Llamadas HD, le verán tal como es en fotos de 3 megapíxeles, con vídeo HD 720p en pantalla panorámica en la mayoría de aplicaciones de mensajería instantánea y Logitech Vid™ HD, se le escuchará alto y claro gracias al micrófono integrado que reduce el ruido de fondo
- La Tecnología RightLight™ ajusta automáticamente la imagen durante la videoconferencia para proporcionar la mejor calidad incluso en condiciones de iluminación escasa
- Disponible en varios colores

Referencia

LT960000582

| Pen drives/memorias |



Verbatim

Lector universal de tarjetas de memoria

- El lector universal de tarjetas de memoria Verbatim es compatible con las tarjetas de memoria utilizadas en cámaras digitales, teléfonos móviles, videocámaras y PDA
- Lectura y escritura de datos entre PC, Mac y ordenadores portátiles y entre tarjetas de memoria diferentes
- El lector de tarjetas de memoria funciona a gran velocidad cuando está conectado a un puerto USB 2.0

Referencia

VB47264



Verbatim

Tarjetas de memoria SDHC

- Las tarjetas SDHC (Secure Digital High Capacity, SD 2.0) de Verbatim están diseñadas para utilizarlas en cámaras digitales compatibles, reproductores de música portátiles, cámaras de vídeo y otras aplicaciones de consumo
- Utilizan el sistema de archivos FAT32. Clase 10: velocidad de transferencia de datos mínima garantizada de 80 Mbit/s (10 MByte/s)
- Las tarjetas SDHC utilizan el mismo formato físico que las tarjetas SD, pero no pueden utilizarse con dispositivos host SD que no cumplan con la Versión 2.0 de las especificaciones de SDA
- Capacidades hasta 16GB

Referencia	Descripción
VB43961	8 GB SDHC Clase 10
VB43962	16 GB SDHC Clase 10
VB44004	Micro SDHC 8GB Clase 4



imation

Memoria Flash USB Classic y Classic Colours

- Memoria USB 2.0 con un diseño clásico, pequeño y compacto
- Capucha protectora y orificio para cordón
- También disponibles en colores según capacidad, azul, verde y morado
- 5 años de garantía limitada

Color	8GB	16GB	32GB	64B
BLACK	IMi25883	IMi25884	IMi25885	IMi25886
BLUE, GREEN PURPLE	IMi25812	IMi25831	IMi25917	

imation

Memoria flash USB "Nano Pro"

- Memoria pequeña, ligera y segura, tiene un diseño con capucha giratoria 360° que no se pierde
- Conexión USB 2.0 Software de protección de acceso mediante contraseña
- Luz LED indicadora de actividad
- 5 años de garantía limitada



8GB	16GB	32GB	64GB
IM25594	IM25595	IM25596	IM25597



Memoria USB 3.0 Super Speed Store'n'Go V3

- Dispone de una interfaz USB 3.0 que permite transferir datos a la velocidad de la tecnología SuperSpeed que multiplica por diez la velocidad del USB 2.0, lo que permite transferir y guardar más rápidamente todo tipo de archivos de gran tamaño
- Compatible con USB 2.0
- Mecanismo retráctil que protege el conector USB cuando no se está utilizando
- Diseño elegante y compacto
- Garantía limitada de 2 años

8GB	16GB
VB49171	VB49172



Memoria USB Pin Stripe

- La unidad de memoria USB PinStripe es retráctil, protegiendo la conexión USB cuando no está en uso sin necesidad de tapón adicional, que podría perderse fácilmente
- Con un ligero diseño a rayas finas, y disponible en diferentes colores y capacidades hasta 64 GB, la Unidad USB PinStripe es la solución de almacenamiento perfecta para todo tipo de usuarios

8GB	16GB	32GB	64GB
VB49062	VB49063	VB49064	VB49065



Memoria USB Store'n'go Executive 3.0

- La memoria USB Executive presenta una resistente carcasa metálica, y unas elevadísimas velocidades de lectura, de 25 MB/seg, y altísimo rendimiento de escritura de 25 MB/seg
- Conexión 3.0. Capacidad de 16 GB
- Disponible para su descarga versión de prueba del software de protección por contraseña

Referencia
VB44076

imation

Memoria Flash USB 3.0 Classic

- Memoria con conexión USB 3.0 con un diseño pequeño y compacto
- Dispone de una capucha protectora y orificio para colocar un cordón
- 5 años de garantía limitada



8GB	16GB	32GB	64GB
IMi25951	IMi25952	IMi25953	IMi25998

imation

Memoria Flash USB Micro Atom

- Memoria flash USB 2.0 ultra compacta que se puede dejar conectada casi permanentemente en el puerto USB
- Ideal para usar en portátiles y sistemas de audio
- Dimensiones: 15 x 20 x 7 mm
- 5 años de garantía limitada



8GB	16GB	32GB
IMi25966	IMi25965	IMi25964



imation

Memoria Flash USB Secure Encrypton

- Memoria USB cifrado por software AES de 256 bits
- Precargada y fácil de usar
- No se requiere descarga ni instalación
- También con la opción cifrado por hardware AES de 256 bits
- El cifrado basado en hardware "siempre activado" protege todos los datos guardados
- Se reformatea automáticamente después de 7 intentos fallidos de inicio de sesión
- Opción de partición de memoria pública y privada
- 5 años de garantía limitada

	8GB	16GB	32GB	64B
SOFTWARE	IMi25891	IMi25892	IMi25893	IMi25894
HARDWARE	IMi25895	IMi25896	IMi25897	IMi25898

| Discos duros |



Verbatim

Disco duro externo Store'n'go USB 3.0

- Ofrece almacenamiento de alto rendimiento mediante una interfaz USB 3.0. "Super Speed" en un diseño con colores brillantes
- Con el software Nero BackItUp y Burn Essentials, y el software de ahorro de energía Green Button incluido, estos discos duros están disponibles con una capacidad de 1 TB

Referencia	Color
VB53174	Verde
VB53173	Rosa
VB53175	Azul



FreeCOM

Disco duro externo HDD Mobile Drive SQ USB 3.0

- Disco duro externo con un diseño orgánico elegante
- Carcasa de gran calidad fabricada en acero inoxidable. La solución de almacenamiento y ampliación de memoria perfecta para su notebook u ordenador de sobremesa
- USB 3.0 para transferencia de datos ultra rápida
- También puede conectarse a puertos USB 2.0
- Incluye cable USB compacto
- Alimentación a través del puerto USB, no es necesario cargar con un adaptador de corriente
- No precisa ventilador lo que asegura una operatividad silenciosa en todo momento
- Incluye el software Nero backup, la aplicación para ahorro de energía GREEN BUTTON y la herramienta para formateo FHD
- Dos años de garantía del fabricante y soporte técnico gratuito ilimitado

Referencia	Capacidad
FM56153	500GB
FM56154	1TB



Verbatim

Disco duro externo Store'n'go HDD Executive USB 3.0

- El nuevo disco duro externo HDD Store'n'Go Executive ofrece velocidades de transferencia de datos SuperSpeed USB 3.0 y cifrado por hardware AES de 256 bits, para obtener la mayor seguridad de datos posible
- Capacidad de 1TB
- Con un diseño sofisticado y elegante, está disponible en tres acabados

Referencia	Color
VB53057	Gris grafito
VB53058	Plateado
VB53059	Negro



Verbatim

Disco duro externo sobremesa Superspeed USB 3.0 Store'n'Save

- El disco duro de sobremesa Store'n'Save ofrece almacenamiento de alto rendimiento, mediante una interfaz USB 3.0
- "Super Speed" que permite alcanzar velocidades de transferencia de datos hasta 10 veces superior a la interfaz USB 2.0 (en base a la velocidad del bus USB)
- Incluye el software Nero BackItUp and Burn Essentials y el software de ahorro de energía Green Button

Referencia	Capacidad
VB47670	1TB
VB47672	2TB
VB47673	3TB

| Soporte magnético |

imation

CD- 52x Imation

Referencia	Descripción
IM18644	CD-R 700 MB 80min 52x Jewel Case (Pack 10)
IM18645	CD-R 700 MB 80min 52x Slim (Pack 10)
IM18646	CD-R 700 MB 80min 52x Spindle (Pack 25)
IM18647	CD-R 700 MB 80min 52x Spindle (Pack 50)
IM18648	CD-R 700 MB 80min 52x Spindle (Pack 100)
IM23262	CD-R 700 MB 80min 52x Superficie blanca imprimible inkjet Slim (Pack 10)
IM17304	CD-R 700 MB 80min 52x Superficie blanca imprimible inkjet Spindle (Pack 50)
IM17274	CD-R 700 MB 80min 52x Superficie blanca imprimible thermal Spindle (Pack 100)



imation

CD-RW regrabable Imation

Referencia	Descripción
IM19001	CD-RW 700MB 80min 1x-4x (Pack 10)
IM19002	CD-RW 700MB 80min 4x-12x HighSpeed (Pack 10)



imation

DVD+R/ DVD-R Imation

Referencia	Descripción
IM21746	DVD+R 4.7GB 16x Jewel Case (Pack 10)
IM21747	DVD+R 4.7GB 16x Slim (Pack 10)
IM21976	DVD-R 4.7GB 16x Jewel Case (Pack 10)
IM21977	DVD-R 4.7GB 16x Slim (Pack 10)
IM22374	DVD+R 4.7GB 16x Slim (Pack 10) con superficie blanca imprimible INKJET
IM22375	DVD+R 4.7GB 16x (Spindle 30) con superficie blanca imprimible INKJET
IM22372	DVD-R 4.7GB 16x Slim (Pack 10) con superficie blanca imprimible INKJET
IM22373	DVD-R 4.7GB 8x Spindle (Pack 30) con superficie blanca imprimible INKJET
IM21748	DVD+R 4.7GB 16x Spindle (pack 10)
IM21749	DVD+R 4.7GB 16x Spindle (Pack 25)
IM21750	DVD+R 4.7GB 16x Spindle (Pack 50)
IM21978	DVD-R 4.7GB 16x Spindle (pack 10)
IM21979	DVD-R 4.7GB 16x Spindle (Pack 25)
IM21980	DVD-R 4.7GB 16x Spindle (Pack 50)



imation

DVD+RW / DVD-RW Imation

Referencia	Descripción
IM19008	DVD+RW 4.7GB 4x Jewel Case (Pack 10)
IM20431	DVD+RW 4.7GB 4x Spindle (Pack 10)
IM16867	DVD+RW 4.7GB 4x Spindle (Pack 25)
IM21061	DVD-RW 4.7GB 4x (Pack 10)
IM21062	DVD-RW 4.7GB 4x Spindle (Pack 10)
IM21063	DVD-RW 4.7GB 4x Spindle (Pack 25)



Verbatim

CD-R 52x Verbatim

Referencia	Descripción
VB43327	CD-R 700MB 52x Jewel Case 10 Super Azo
VB43432	CD-R 700MB 52x Spindle 25
VB43430	CD-R 700MB 52x Spindle 100



Verbatim

CD-RW regrabable Verbatim

Referencia	CD-RW 700MB
VB43148	CD-RW 700MB 8x-12x Jewel Case 10 Datalife



Verbatim

DVD+R / DVD-R Verbatim

Referencia	Descripción
VB43519	DVD-R 16x Advanced AZO 4,7GB Jewel Case Pack 5 uds
VB43521	DVD-R 16x Advanced AZO 4,7GB Jewel Case Imprimible Pack 10 uds
VB43523	DVD-R 16x Advanced AZO 4,7GB Spindle 10 uds
VB43522	DVD-R 16x Advanced AZO 4,7GB Spindle 25 uds
VB43497	DVD+R 16x Advanced AZO 4,7GB Jewel Case Pack 5 uds
VB43508	DVD+R 16x Advanced AZO 4,7GB Jewel Case Imprimible Pack 10 uds
VB43498	DVD+R 16x Advanced AZO 4,7GB Spindle 10 uds
VB43500	DVD+R 16x Advanced AZO 4,7GB Spindle 25 uds



Verbatim

DVD+RW / DVD-RW Verbatim

Referencia	Descripción
VB43285	DVD-RW 4.7GB 4x Pack 5 Advanced SERL
VB43488	DVD+RW 4.7GB 4x Spindle 10 Advanced SERL
VB43489	DVD+RW 4.7GB 4x Spindle 25 Advanced SERL



imation

DVD Doble capa Imation

- El DVD+R DL es un disco de doble capa que puede almacenar casi el doble de datos que un DVD estándar: 8.5 GB en comparación con los 4.7GB usuales
- Le permitirá grabar hasta 4 horas de archivos de vídeo no comprimidos en calidad DVD en un disco con una sola cara (eso equivale, como mínimo, a una película de larga duración) o hasta 16 horas de vídeo en calidad VHS



Referencia	DVD+R DL
IM22902	Doble capa 8.5GB 8x (Pack 5)

| Soporte magnético |



DVD Doble capa Verbatim

Referencia	DVD+R Doble capa
VB43541	8.5GB 8x Pack 5 Advanced Azo



BLU-RAY DISC Verbatim

Referencia	BLU-RAY
VB43615	BLU-RAY DISC-RE SL 25GB Jewel Case 5
VB43715	BLU-RAY DISC-R 25GB 6x Jewel Case 5
VB43742	BLU-RAY DISC-R 25GB 6x Bobina 10



BLU-RAY DISC Imation

- El Disco Blu-Ray Disc (BD-R) de una sola capa es uno de los nuevos formatos de alta definición: un disco óptico de altísima capacidad, hasta 10 veces superior a la de un DVD estándar, lo que lo hace perfecto para la grabación y reproducción de vídeo de alta definición, así como para el archivo de grandes cantidades de datos
- Se denomina así por la longitud de onda muy corta que usa el láser azul para leer el disco
- Puede almacenar hasta 2 horas de contenido en alta definición o hasta 13 horas en definición estándar

Referencia	BLU-RAY
IMi19982	BLU-RAY DISC BD RE SL (1 capa) 25GB JC (pack 5) Reescribible
IM19989	BLU-RAY DISC BD R SL 1x4x (1 capa) 25GB Jewel case 5



Cartuchos Ultrium LTO Imation

- Los Cartuchos LTO/Ultrium con una capacidad de almacenamiento de hasta 6.25TB (con compresión) se han diseñado para superar los rigurosos estándares establecidos por el Consorcio LTO
- Se han convertido en la opción preferida para el almacenamiento de datos en red de gama media y gama alta

Referencia	Cartucho
IM41089	LTO Ultrium 1 - 100/200GB con caja
IM16598	LTO Ultrium 2 - 200/400GB con caja
IM17532	LTO Ultrium 3 - 400/800GB con caja
IM26592	LTO Ultrium 4 - 800GB/1.6TB con caja
IM27672	LTO ultrium 5 - 1,5/3,0TB con caja
IM15931	Limpieza LTO universal
IMI29080	LTO Ultrium 6 - 2.5/6.25TB con caja



Cintas de datos DDS/DAT Imation

- Cintas de datos de alta capacidad para el almacenamiento de datos
- Ideales para back-up de discos, redes locales, distribución de software, etc
- Haga copias de seguridad, restaure, archive, copie, distribuya o administre sus datos de forma sencilla y fiable con las cintas DDS y DAT

Referencia	Cintas
IM11737	DDS 3 Cinta 4mm 125m 12/24GB
IM40963	DDS 4 Cinta 4mm 150m 20/40GB
IM17204	DAT 72 Cinta 4mm 170m 36/72GB



Cintas de datos DDS/DAT Hewlett Packard

- Las cintas de datos DDS/DAT son la tecnología de backup de cinta más popular de todos los tiempos
- Su tecnología es perfecta para redes básicas y pequeñas que exijan mayor capacidad con bajos costes de propiedad
- Los soportes DDS y DAT de HP cubre capacidades hasta DDS 40GB y DAT 320GB en una sola cinta



Referencia	Cinta
HPC5706A	Cinta DDS1 4MM 4GB
HPC5707A	Cinta DDS2 4MM 8GB
HPC5708A	Cinta DDS3 4MM 24GB
HPC5718A	Cinta DDS4 4MM 40GB
HPC8010A	Cinta DAT 72GB
HPC8011A	Cinta DAT 160GB
HPQ2032A	Cinta DAT 320GB



Cartuchos de datos Ultrium LTO Hewlett Packard

- Los cartuchos de datos Ultrium ofrecen fiabilidad máxima en la restauración de los datos, con una alta densidad de almacenamiento, facilidad de gestión y almacenamiento ampliable y rendimiento de la copia de seguridad
- Máxima capacidad 3TB

Referencia	Cartucho
HPC7971A	Cartucho LTO1 100/200GB Grey
HPC7972A	Cartucho LTO2 200/400GB
HPC7973A	Cartucho LTO3 400/800GB
HPC7974A	Cartucho LTO4 800GB/1.6TB
HPC7975A	Cartucho LTO5 3TB

Soporte magnético



Cartuchos de datos DLT/SDLT Hewlett Packard

- Los cartuchos de datos SDLT son ideales para el centro de datos y las copias de seguridad en los que son básicos la compatibilidad con bibliotecas DLT existentes, el rendimiento y el coste por MB
- Los cartuchos DLT están pensados para las aplicaciones de nivel de rango medio nivel empresarial que necesiten copias de seguridad fiables y de gran capacidad



Referencia	Cartucho
HPC5141F	Cartucho DLT IV 40/80GB
HPC7980A	Cartucho SDLT1 220/320GB
HPQ2020A	Cartucho SDLTII 300/600GB

Archivo multimedia



Sobres para CD'S y DVD'S

- Sobres de formato cuadrado con ventana central circular de 108 mm de diámetro color blanco
- Incorporan pestaña para posibilitar el cierre sin pegarlos
- Tamaño 125 x 125 mm
- Papel offset de 100 gr



Referencia	Cierre	Presentación
UN12320	Autodex	Cajas de 250
UN12020	Cola rehumedectable	Cajas de 250
UN12025	Cola rehumedectable	Paquetes de 50



Sobres de papel para CD'S

- Sobres de papel para CD's formato cuadrado con ventana central circular de plástico transparente y con solapa autoadhesiva
- 50 sobres de colores, 10 unidades por color



Referencia
FE9068901



Fundas CD'S/DVD's sin taladros

- Bolsa de 10 fundas, fabricadas en polipropileno, en formato 1/8 para archivar CD's/DVD's
- Sin taladros
- No adhesivas o con sistema adhesivo para fijar en archivadores, carpetas, dossiers, etc.



Referencia	Descripción
GP13650000	No adhesivas
GP13700000	Adhesivas



Fundas CD'S/DVD's con taladros

- Bolsas de 10 fundas PP de 110 µ en formatos 1/8 y DIN A4 para archivar CD's/DVD's
- Capacidad para 1 ó 2 CD's/DVD's según formato
- El formato DIN A4 dispone de espacios laterales para guardar etiquetas

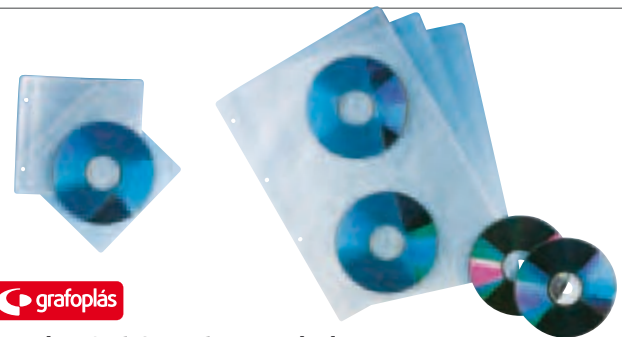

Referencia	Descripción
GP13630000	Tamaño A4. 4 taladros
GP13640000	1/8 (145 x 133 mm.) 2 taladros

NOVEDAD 2014

NOVEDAD 2014



Sobres de plástico para CD'S y DVD'S

- Sobres de plástico transparente para guardar o transportar un CD/DVD
- Caja de 100 sobres

Referencia
FE9831201



Fundas dobles para CD'S

- Fundas extraíbles de doble cara para guardar CDs
- Incluye etiquetas para poder identificar los CDs
- Paquete de 25 fundas.

Referencia
FE90661



| Archivo multimedia |



AUTOADHESIVO



Bolsillos adhesivos soportes digitales

- Fundas autoadhesivas para soportes digitales para pegar sobre cualquier tipo de soporte
- Incluye una carpetilla organizadora para ordenarlas e identificarlas

Referencia	Descripción	Medidas
3L10240	Fundas para tarjetas de memoria. Bolsa de 10 unidades	52,5 x 58 mm
3L10250	Fundas para llaves USB. Bolsa de 10 unidades	52,5 x 90 mm
3L10255	Pack surtido de 14 fundas digitales: 2 fundas digitales de 110x114mm, 4 fundas USB y 8 fundas tarjeta memoria	—



APLI

Botón adhesivo fijador para CD'S/DVD'S

- Es un botón de 15 mm de diámetro, cuya función es sujetar CD's o DVD's para adjuntar a dossiers, presentaciones, álbumes y otros documentos

Referencia	Color
AP11671	Blanco
AP11917	Negro

Fellowes

Cajas para CD'S

- Cajas de plástico individuales para CD's con interior negro
- Portada transparente personalizable

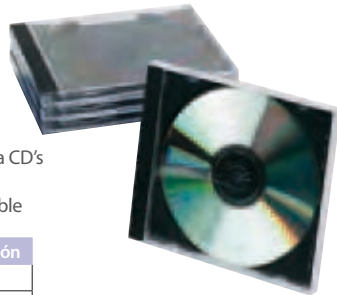

Referencia	Formato	Presentación
FE98316	CD's Slim	25 uds.
FE98310	CD's	10 uds.

Fellowes

Estuches para DVD'S

- Cajas de plástico para DVD's con interior negro
- Se puede guardar el DVD y un folleto



Referencia	Formato	Presentación
FE83357	DVD's	5 uds.
FE83361	DVD's doble	5 uds.

| Reposamuñecas / alfombrillas |

Fellowes

Alfombrilla estándar económica

- Alfombrilla base de goma antideslizante de 5 mm
- Superficie de poliéster resistente que permite una mayor tracción del ratón
- Válidas para ratón óptico
- Medidas: 6 x 224 x 186 mm
- Embalaje de 12 uds

Referencia	Color
FE29704	Negro
FE29700	Azul
FE29702	Gris



3M Ergonómicos

Reposamuñecas superficie precisión para ratón Línea Confort

- Reposamuñecas de gel con superficie de precisión
- Antideslizante

Referencia	Color
3MMWJ309BE	Azul



3M Ergonómicos

Reposamuñecas Prevención Total

- Reposamuñecas rellenos de gel con exterior en suave piel de color negro
- Favorecen la correcta alineación de la muñeca. Recomendados por la mayoría de expertos en ergonomía
- La Línea de Prevención Total está indicada para jornadas intensas, de más de 4 horas de trabajo ante el ordenador
- Su diseño ha seguido las recomendaciones de la ISO 9241-5

Referencia	Descripción
3MWR420LE	Teclado
3MWR421LE	Ratón
3MWR422LE	Teclado y ratón



Soportes para portátiles

3M Ergonómica

Elevador/soporte vertical para portátil Línea Movilidad

- Para poder usar tu portátil también como ordenador de sobremesa
- Es ajustable para adaptarse a la altura de visión correcta, evitando dolores cervicales
- El sistema de agrupamiento de cables facilita conectar y desconectar el portátil de manera rápida
- Medidas: 216 x 254 x 241 mm



Referencia

3MLX550

Fellowes

Soporte para portátil y tableta Smart Suites

- Soporte para portátil y tablet ajustable a 5 alturas distintas entre 114 mm a 270 mm, que permite tener la pantalla al nivel de visión correcto
- Ángulo ajustable de 0 a 45°
- Soporta portátiles de hasta 17"
- Clip ajustable que permite colocar la tablet tanto en posición horizontal como vertical
- 4 puertos USB incorporados
- Ayuda a reducir la tensión en cuello, brazos y ojos



Referencia

FE8024801

Kensington

Elevador portátil Easy Riser

- El [™] Easy Riser eleva el portátil para promover el flujo de aire, reduce la tensión en la batería del ordenador portátil y los circuitos
- También eleva la pantalla para aumentar su comodidad



Referencia

KE60112

Soportes para monitores



Fellowes

Soporte giratorio regulable en altura

- Soporte para monitor plano TFT
- Diseño moderno acorde con la estética actual
- Base giratoria 45°
- Soporta monitores de hasta 17" o 14 k de peso
- Regulable en altura en 3 posiciones (7,5 a 11 cm)
- Incluye bandeja para el papel

Referencia

FE91450



Kensington

Soporte monitor giratorio Spin 2

- Soporte giratorio para monitor con varios compartimentos donde ordenar los artículos de escritorio y tenerlos a mano
- Diseño robusto apto para monitores planos hasta un máximo de 27 kg

Referencia

KE60049



Fellowes

Soporte para monitor Premium

- Soporta pantallas de CTR o TFT de hasta 36 kg
- Posibilidad de elevar la altura de 106 hasta 150 mm
- Espacio para guardar el teclado o el portátil debajo
- Con dos huecos, uno para meter la taza y otro para guardar hasta 8 CD'S

Referencia

FE8031001

| Soportes para monitores |

Soportes Novus MY para monitores y tablet,
optimización del espacio con estilo para su oficina



Composiciones:

MY One Plus C

MY One Plus C + MY Arm

MY One Plus C + MY Arm + MY Tab



Soportes Novus TSS para monitores y portátiles,
la solución modular profesional a cualquier necesidad imaginable

Referencia
NO2200070000

Referencia
NO2200180000

Referencia
NO2200080000

Brazo articulado Novus LiftTEC° con sistema de gas

| Soportes para monitores |

Fellowes

Brazos para pantallas y portátiles

- Brazos adaptables a la mesa para ajustar el ángulo de visión de las pantallas y portátiles y así lograr la comodidad máxima
- Elevables a diferentes alturas y giratorios 360°



Referencia	Descripción
FE8034401	Para pantalla plana. Hasta 9 kg.
FE8038201	Para pantalla plana. 4 posiciones. Hasta 9 kg.
FE8034801	Para portátil. 4 posiciones. Hasta 4,5 kg.

NOVUS

Soporte teléfono Talk Master

- Los brazos giratorios para teléfonos de Novus proporcionan el orden necesario y la libertad deseada para poder acceder al teléfono cómodamente
- Brazo de soporte regulable en tres posiciones y giro de 360° de forma variable

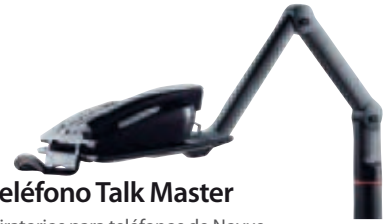

Referencia	Color
NO7100005	Antracita
NO7100002	Gris

| Soporte documentos |



Kensington

Flex Clip

- Pinza portadocumentos flexible de 17 cm
- Se adhiere sobre la pantalla del ordenador de sobremesa o se coge en el portátil, siendo útil en los desplazamientos
- Sostiene todo tipo de documentos, sirviendo también de recordatorio
- Facilita la introducción de datos manteniendo el documento a la altura de los ojos

Referencia
KE62081



3M Ergonómicos

Soporte para documentos Línea Confort

- Nuevo diseño específico para pantallas planas
- Permite la colocación de los documentos a la misma altura y plano de visión que el monitor, según recomendados expertos
- Capacidad hasta 35 hojas

Referencia
3MDH445

| Cojín lumbar |



Fellowes

Respaldo lumbar ergonómico Mesh

- Apoyo lumbar de malla ajustable verticalmente para poder colocarse según las preferencias de cada usuario
- Se amolda a los contornos del cuerpo proporcionando el máximo apoyo
- Sistema tensor que permite ajustar el respaldo a cualquier silla

Referencia
FE9191301

| Soportes |

rocada

Carro multifuncional 4035

- Carro multifuncional realizado en melamina de 19 mm y en acero pintado
- Apto para servicios de catering, audiovisuales, almacenamiento...
- Sus paneles laterales aumentan la privacidad
- Ruedas de altas prestaciones
- Fácil montaje. Altura: 86 cm
- Superficie panel superior: 45 x 45 cm

Referencia
RD4035



Fellowes

Soporte CPU extensible

- Soporte extensible con 4 ruedas, dos de ellas con freno
- Soporta hasta 50 kilos de peso
- Ajustable desde 70 a 280 mm

Referencia
FE8039001



Reposapiés



Reposapiés ajustable ergonómico

- Reposapiés de diseño ergonómico para su comodidad y descanso
- Ayuda a disminuir y evitar dolores en la zona lumbar
- Ángulo de altura ajustable en dos posiciones
- Su superficie estilo masaje estimula la circulación de las piernas y pies
- Color gris plomo

Referencia
FE4812170

Kensington

Reposapiés Solemate

- Reposapiés estético y muy ergonómico
- Plataforma con relieves para mejor sujeción de los pies 450 x 350 cm (A x P)
- Estructura con efecto masaje para una comodidad óptima
- Superficie antideslizante
- Garantía: 2 años



Referencia
KE56145



Reposapiés con Microban

- Evita las molestias en la espalda y la incomodidad de las piernas, garantizando la postura correcta al estar sentado
- Fabricado con Microban que proporciona protección contra los microbios
- Ajustable mediante una simple presión de los pies
- Se puede balancear hacia atrás y hacia delante

Referencia
FE8035001



Reposapiés Climate calor/aire

- Reposapiés con sistema de calor/aire regulable
- 3 niveles de regulación de temperatura
- Evita las molestias de la espalda y la incomodidad de las piernas, manteniendo la postura correcta
- Superficie de efecto masaje que favorece la circulación de las piernas
- Regulable a dos alturas: 12 y 15 cm e inclinación a 5, 14 ó 20 grados
- Medidas 150 x 415 x 246 mm

Referencia
FE8070901

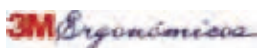

Reposapiés Línea Confort y Prevención Total

- Favorecen la postura correcta del cuerpo, reduciendo la tensión y el cansancio
- Pensados para trabajadores intensivos, que pasan más de 4 horas frente al ordenador
- Siguen las recomendaciones ISO 9241-5 (FR530)
- Altura regulable de 10,16 a 12,7 cm

Referencia	Descripción
3MFR330CB	Estructura de acero y plataforma (35 x 56 cm) de plástico
3MFR430CB	Estructura y plataforma (33 x 45 cm) de acero
3MFR530CB	Estructura y plataforma (35 x 56 cm) de acero

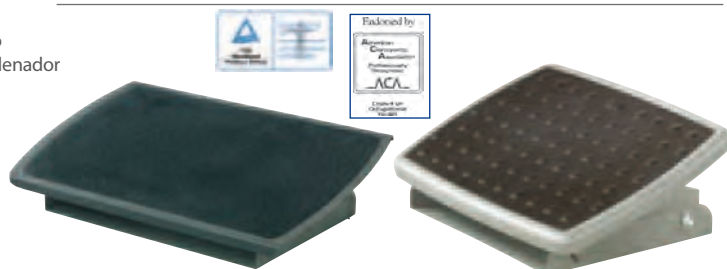

Filtros pantallas



Pantallas estándar

Referencia	Pantallas
3MPF15.0	15"
3MPF17	17"

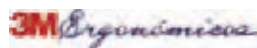

Filtros de privacidad para portátiles y LCD

- Los filtros de privacidad de 3M gracias a su tecnología patentada de micropersianas ofrecen al usuario la ventaja de trabajar fuera y dentro de la oficina o en lugares públicos con total privacidad
- La persona sentada a su lado sólo verá una pantalla negra
- Se adapta a la pantalla mediante unas pestañas adhesivas, sin entorpecer la visión ni el cierre de la pantalla
- Ahora también en versión W para nuevos portátiles con pantalla panorámica Disponible en otras medidas

Pantallas panorámicas

Referencia	Pantallas
3MPF15.4W	15.4"



Kensington

Filtros de privacidad para portátil

- Los filtros de privacidad Kensington protegen la información confidencial en la pantalla al mismo tiempo que protegen la propia pantalla de arañazos y daños
- Ideal para usuarios que viajan y tienen personas sentadas a su lado, pues crea una visión negra de la pantalla vista de lado
- Además el filtro es lo suficientemente delgado para permitir el cierre del portátil

Referencia	Pantalla
KEK55782WW	14,1" 38,5 cm
KEK55785WW	19" 48,3 cm
KEK55786WW	22" 55,8 cm

Siéntete inspirado en cualquier lugar donde trabajes

Crea tu lugar de trabajo ideal con la gama de accesorios ergonómicos I-Spire Series™ de Fellowes®. Esta nueva gama ha sido creada para ofrecerte el mejor diseño y confort, mientras trabajas.



Soporte para portátil I-Spire Series™

- Eleva la pantalla del portátil para situarla a la altura de los ojos, evitando la tensión en hombros y cuello
- Diseño especial en curva, con topes frontales para evitar la caída del portátil
- Soporta portátiles de hasta 17"
- Elegante y moderno diseño, acorde con cualquier decoración de oficina y hogar

Referencia
FE9311202



Soporte para monitor I-Spire Series™

- Eleva la pantalla para situarla a la altura de los ojos, evitando la tensión en hombros y cuello
- Soporta pantallas de hasta 11 Kg de peso
- Elegante y moderno diseño, acorde con cualquier decoración de oficina y hogar.

Referencia
FE9311102



Soporte para tablet I-Spire Series™

- Elegante y moderno diseño, acorde con cualquier decoración de oficina y hogar
- Posibilidad de colocar la tablet en posición horizontal y vertical
- Soporta tablets de hasta 13 mm de grosor

Referencia
FE9311302



Reposapiés de espuma I-Spire Series™

- Diseño innovador que proporciona el máximo confort a tus pies y piernas, mientras trabajas
- Elegante y moderno diseño, acorde con cualquier decoración de oficina y hogar.

Referencia
FE9361701



Cójin lumbar I-Spire Series™

- Diseño innovador que proporciona el máximo confort a tu espalda, mientras trabajas
- Fabricado en suave espuma que garantiza el máximo confort y apoyo para la espalda
- Elegante y moderno diseño, acorde con cualquier decoración de oficina y hogar

Referencia
FE9311602



Atril multiuso 4 en 1 I-Spire Series™

- Diseño 4 en 1: atril para documentos, pizarra blanca, soporte porta bloc y soporte para tablet
- Como atril admite hasta 15 documentos tamaño papel A4
- Sólida base para evitar que se vuelque
- Como pizarra blanca, soporte portabloc y soporte para tablet, se puede utilizar en posición vertical y horizontal

Referencia
FE9311502



Reposamuñecas Flexible I-Spire Series™

- Reposamuñecas flexible **con efecto balanceo**, que proporciona comodidad a las muñecas mientras se usa el ratón
- Elegante y moderno diseño, acorde con cualquier decoración de oficina y hogar
- Permite una máxima tracción del ratón
- Fácil de limpiar con un paño húmedo. Fabricado en silicona

Referencia	Color
FE9311802	Grafito
FE9314802	Blanco



Reposamuñecas Flexible para teclado I-Spire Series™

- Reposamuñecas flexible **con efecto balanceo**, que proporciona comodidad a las muñecas mientras se usa el ratón
- Elegante y moderno diseño, acorde con cualquier decoración de oficina y hogar
- Fácil de limpiar con un paño húmedo. Fabricado en silicona

Referencia	Color
FE9393201	Grafito
FE9394201	Blanco



Mini-Reposamuñecas Flexible I-Spire Series™

- Mini-Reposamuñecas flexible **con efecto balanceo**, que proporciona comodidad a las muñecas mientras se usa el ratón
- Diseño compacto y fácil de transportar
- Elegante y moderno diseño, acorde con cualquier decoración de oficina y hogar
- Fácil de limpiar con un paño húmedo. Fabricado en silicona

Referencia	Color
FE9393301	Grafito
FE9394301	Blanco

Maletines

Kensington Maletín portátil 15,6" Classic Sleeve

- Maletín de diseño clásico para portátiles de 15,6" con un compartimento almohadillado para la protección del portátil
- Bolsillo interior para guardar archivos
- Bolsillos exteriores frontal y trasero con mucho espacio para todos los accesorios
- Correa para el hombro con almohadillas
- Dimensiones externas: 39 x 34 x 6 cm
- Peso: 0,42 kg
- Garantía: vitalicia limitada



Referencia
KEK62562EU

Kensington Mochila portátil 15" SP25 Classic Backpack

- Mochila para portátiles de 15"
- El bolsillo interior almohadillado protege su portátil, mientras que los compartimentos con cremallera le permiten acceder fácilmente
- Nailon resistente para evitar las roturas y abrasiones.
- Correas para el hombro con almohadillas
- Dimensiones: 44 x 37 x 12,6 cm
- Garantía: vitalicia limitada



Referencia
KEK63207EU



NOVEDAD
2014



Mochila portátil Avoriaz 15,6"

- Mochila diseñada para portátiles de hasta 15,6"
- Combina la comodidad con un diseño atractivo y ofrece una gran capacidad de almacenamiento para su ordenador portátil y accesorios
- Compartimento para portátil reforzado
- Fondo impermeable
- Bolsillos delanteros para accesorios
- Doble compartimento en interior
- Dimensiones: 35,5 x 49,7 x 12,5 cm

Referencia
FE6401701

NOVEDAD
2014



Mochila trolley portátil Manhattan 15,6"

- Sistema simple de conversión de mochila a maleta tipo trolley con protección trasera en espuma reforzada para mayor comodidad de transporte
- Compatible con portátiles hasta 15,6"
- Compartimento interior amplio para ropa y accesorios
- Cinta exterior
- Brazo telescópico
- Gran bolsillo delantero
- Etiqueta de identificación
- Material de nylon balístico 1680D de calidad superior
- Dimensiones: 37,7 x 46,5 x 20 cm



Referencia
FE6400901

Kensington Mochila triple Trek 14"

- La mochila Triple Trek elegante y ligera, dispone de compartimentos separados de forro polar en su interior que mantienen el portátil, la Tablet y el Smartphone seguros de arañazos
- Dispone de mucho espacio para los archivos
- Gran bolsillo para accesorios con mosquetón clip para las llaves
- Sistema de soporte de respaldo acolchado y correas anchas y acolchadas ajustables
- Asa práctica que funciona como una correa para carro
- Bolsillo de almacenamiento de fácil acceso, perfecto para tu reproductor MP3 o teléfono inteligente, con una salida de auriculares para que pueda hablar
- Cremalleras reflectantes para mayor visibilidad en la noche
- Para portátiles de hasta 14". Color negro
- Dimensiones: 43 x 31 x 10 cm



Referencia
KEK62591EU



NOVEDAD
2014



**NOVEDAD
2014**

- Los maletines, bolsas y mochilas Wenger ofrecen calidad, comodidad y espacio para transportar cualquier cosa con total seguridad
- Hecho de materiales de alta calidad, duraderos, ofrecen la innovación suiza, la multifuncionalidad y la estilización
- Los productos Wenger están equipados con Swissguard, un recubrimiento acolchado que proporciona la máxima protección en cualquier rincón del producto
- Todo esto combinado con un diseño llamativo y único



Bolsa Rhea Ladies

- Elegante bolso para portátil de 15,4"
- Fabricado en poliéster y semipiel con compartimento interior acolchado
- Color negro
- Incluye bolsa organizadora de accesorios a juego
- Interior con diseño femenino
- Asas reforzadas
- Cumple con las restricciones relativas al equipaje de mano de las compañías aéreas más importantes
- Garantía limitada de por vida
- Peso: 1,5 kg
- Dimensiones: 31,75 x 43,2 x 19 cm.

Referencia
WE28965



Mochila Cobalt

- Mochila para portátil de 15,6"
- Poliéster. Azul
- Bolsillo para portátil Swissguard
- Relleno trasero con flujo de aire
- Correas para el hombro cómodas y ajustables
- Organizador básico
- Cumple con las restricciones relativas al equipaje de mano y, más específicamente, a las mochilas para portátiles, de las compañías aéreas más importantes
- Peso: 1,2 kg
- Dimensiones: 35 x 38 x 7,3 cm
- Capacidad (litros): 23

Referencia
WE33172



Cartera Saturn

- Cartera para portátil de 17"
- Poliéster. Gris
- Bolsillo para portátil almohadillado
- Archivador
- Bolsillos con cremallera exteriores
- Organizador básico
- Cierres con broche seguros
- Cumple con las restricciones relativas al equipaje de mano y, más específicamente, a las mochilas para portátiles, de las compañías aéreas más importantes
- Tipo de producto: cartera para portátil
- Peso: 1,4 kg
- Dimensiones 45,7 x 33 x 15,2 cm
- Capacidad (litros): 28

Referencia
WE28973



Maletín Legacy Double

- Maletín que se adapta a la mayoría de portátiles de 16"
- Color negro
- Muy práctico, de peso ligero y muy resistente
- Asas acolchadas con suave grip
- Correa para el hombro resistente al desgaste
- Dispone de un completo compartimento organizador
- Fácilmente accesible al interior del maletín
- Cumple con las restricciones relativas al equipaje de mano de las compañías aéreas más importantes
- Garantía limitada de por vida
- Dimensiones: 39,4 x 30 x 12,7 cm

Referencia
WE56229



Maletines Potomac

- Kit profesional de 2 maletas
- Con el tamaño idóneo para la mayoría de portátiles de 15,4" (maleta extraíble) y 17"
- Incluye una maleta para portátil extraíble a juego
- Poliéster. Negro. Con ruedas
- Compartimento para ropa
- Organizador profesional
- Asa telescópica con cierre seguro
- Cumple con las restricciones relativas al equipaje de mano de las compañías aéreas más importantes
- Peso: 4,3 kg
- Dimensiones del producto: 40,7 x 34,3 x 20,3 cm
- Capacidad (litros): 28

Referencia
WE33046



Maletines



NOVEDAD
2014

Maletín portátil Meribel

- Diseñado para portátiles de hasta 17", ligero y resistente
- Compartimento delantero de acceso rápido y gran capacidad
- Protección acolchada con espuma de alta densidad para absorber golpes
- Compartimento extra para tablet de 10"
- Cinta exterior, correa de hombro
- Tiradores metálicos, asa ergonómica y cómoda
- Material de nylon balístico y poliéster
- Dimensiones maletín 15,6": 41 x 32,3 x 7,5 cm
- Dimensiones maletín 17": 43,8 x 33,3 x 6,5 cm

Referencia	Portátil
FE6400701	15,6"
FE6400501	17"

NOVEDAD
2014



Maletín Liberty 15,6"

- Maletín para portátiles hasta 15,6"
- Compartimento para portátil reforzado
- Bolsillo delantero para accesorios
- Dimensiones: 42,8 x 29,7 x 5 cm

Referencia
FE6401001

Kensington

Maletín triple Trek 14"

- Combina robusta apariencia y funcionalidad con la suavidad en sus compartimentos separados de forro polar en su interior que mantienen el portátil, la Tablet y el Smartphone seguros de arañazos
- Dispone de mucho espacio para los archivos importantes
- También dispone de un bolsillo ideal para cables de alimentación, un presentador, bolígrafos, lápiz y más
- Bolsillo oculto para proteger sus objetos de valor. Correa de hombro ajustable
- Cremalleras reflectantes para mayor visibilidad en la noche
- Bolsillo trasero que ofrece un acceso rápido a los accesorios
- Bolsillo para accesorios con mosquetón clip para las llaves, un bolsillo de acceso rápido para cualquier cosa que quieran mantener a mano (tarjetas de identificación, billetes transporte...)
- Para portátiles hasta 14". Bolsillo Smartphone: Universal
- Dimensiones: 29 x 37,5 x 7,5 cm



NOVEDAD
2014



Referencia
KEK62590EU



Kensington

Bolso Contour Roller 17"

- Bolso informático con ruedas espacioso y muy ergonómico
- Asa telescópica curvada ajustable sobre 4 posiciones
- Compartimento informático relleno SnugFit™ con lazo velcro de seguridad para portátil hasta 17"
- Compartimento delantero y posterior (acolchado) de acceso fácil para accesorios
- Compartimento con fuelle para documentos
- Bandolera rellena que absorbe los choques y antiderrapante
- Asas ergonómicas encajables
- Material impermeable ultraresistente en nylon balístico
- Garantía de por vida

Referencia
KE62348

NOVEDAD
2014



Trolley Manhattan 15,6"

- Maletín trolley de trabajo con gran compartimento para efectos personales para viajes cortos
- Compatible para portátiles hasta 15,6"
- Compartimento acolchado para el portátil
- Bolsillos delanteros y traseros para documentación
- Etiqueta de identificación
- Brazo telescópico de aluminio
- Dos ruedas de alta calidad
- Chasis lateral de polietileno para reforzar la protección del portátil
- Material de nylon balístico 1680D de calidad superior
- Dimensiones: 43 x 41 x 22 cm

Referencia
FE6400801



Maletines de seguridad



Maletín de seguridad Milano SC0071C

- Maletín de seguridad para portátil de hasta 17" que combina elegancia y seguridad
- Se suministra con un cable desmontable de alta seguridad que permite fijarlo en cualquier punto del maletero del coche, en la habitación, oficina, etc
- Cerradura con código de combinación
- Interior revestido con materiales de alta calidad para que no se dañe el ordenador
- Compartimentos para documentos
- Se entrega con correa para hombros
- Dimensiones: 10,5 x 45,5 x 34,5 cm

Referencia

PXSC0071C



Maletín de seguridad Madrid SC0062CG

- Maletín de seguridad para portátil de hasta 17" extremadamente resistente gracias a su cuerpo de aluminio y sus paneles de ABS
- Se suministra con un cable desmontable de alta seguridad que permite fijarlo en cualquier punto del maletero del coche, en la habitación, oficina, etc
- Cerradura con código de combinación
- Interior revestido con materiales de alta calidad para que no se dañe el ordenador
- Compartimentos para documentos
- Se suministra con bolsa de cremallera para guardar los cables y correa para hombro
- Dimensiones: 11,5 x 47 x 35 cm



Referencia

PXSC0062CG



Maletín de seguridad SC0082C

- Maletín de seguridad para portátil de hasta 17" perfecto para personas en constante movimiento
- Equipado con un exclusivo sistema de seguridad integrado que permite anclar el maletín a un objeto fijo con un cable de acero retráctil para evitar que lo roben
- Estructuras antichoque y resistentes al agua que ofrecen al ordenador una protección total. Tres compartimentos: compartimento acolchado para el ordenador con cerradura de combinación, compartimento de documentos, carpetas, etc y amplia sección delantera con bolsillos multifuncionales
- Se suministra con bolsa para el cable

Referencia	Características	Peso
PXSC0082C	Correa para hombro ajustable	2 kg
PXSC0084C	Equipado con dos ruedas y tirador telescópico. Asa de transporte ergonómica.	4 kg

Cableado y seguridad equipos



Kensington Replicador mini Pocket hub USB 2.0 4 puertos

- La forma más rápida de convertir un puerto en cuatro
- Delgado, compacto y ligero

Referencia
KE33399EU



NOVEDAD 2014

Fellowes

Regletas de alimentación

- Protectores contra tensiones para equipos
- Botón de apagado y encendido
- Incluye protección de entrada y salida de la línea telefónica (LAN/ADSL el de 8 tomas)
- 2 m de cable extra para el teléfono incluido

Referencia	Regleta de	Protección
FE98831	4 tomas	490 J
FE98832	6 tomas	950 J
FE98833	8 tomas	1680 J



Regleta eléctrica

- Regletas con conectores inclinados 45°
- Sección 3 x 1 mm
- Con interruptor de seguridad
- Longitud del cable 1,4 m

Referencia	Regleta de
A346778	3 tomas
A346712	6 tomas



Alargador enrollable

- Bobina práctica y funcional para recoger el cable
- Dispone de 4 tomas e interruptor de seguridad ante sobrecargas
- Longitud 10 m

Referencia
A496665



NOVEDAD 2014

Fellowes

Organizador de cables Zip

- Solución sencilla para el desorden que producen los cables
- Se puede cortar y combinar con otras unidades para alargar; posibilidad de reutilizar
- Se suministran 2 metros de tubo de 20 mm de grosor color negro

Referencia
FE99439



NOVEDAD 2014

Cable HDMI

- Cable para conectar cualquier portátil u ordenador con conexión mini DisplayPort a un proyector, TFT, plasma o TV-LCD que tenga conexión HDMI
- Estándar HDMI 1.3B (soporta resolución hasta 1080P). Tasa de transferencia hasta 6,75 GBps
- Color blanco

Referencia
CS52890



Kensington Cable de seguridad Microsaver

- Asegure, proteja y bloquee su ordenador para poder separarse de él con total seguridad con el cable de seguridad
- El mecanismo de bloqueo de barra en forma de T patentado y el cable de acero de carbono le ofrecen una protección máxima que se acopla a la ranura de seguridad estándar, presente en el 99 % de los portátiles
- Cable de acero de carbono (calidad para aeronaves) multihilo de 1.800 mm de longitud y 5,3 mm de grosor con núcleo de acero templado de carbono
- Incluye dos llaves

Referencia
KE64020



Cable de conexión USB 2.0

- Cable de conexión USB para PC/Periféricos (conexión A-B) y HUB/Periféricos (conexión A-B)
- Longitud 1,8 m
- Color gris

Referencia
CS49729



Cable de extensión USB 2.0

- Cable de extensión o prolongación para conexiones USB, conexión A macho y A hembra
- Muy útil para facilitar conexión de dispositivos USB a puertos de entrada USB de difícil acceso en el PC. Longitud 1,8 m
- Color gris

Referencia
CS49732

Cableado y seguridad equipos



Fellowes

Film protector de pantallas

- Protector de plástico para la pantalla que protege contra arañazos y reduce los brillos en las pantallas táctiles de los Apple® IPHONE™ 4, cámaras digitales, móviles, PDA's, GPS's, E-Books...
- Adhesivo estático que permite aplicar, ajustar y remover fácilmente
- No deja residuos sobre la pantalla
- Incluye una tarjeta para alisar el producto

Referencia	Para	Contiene
FE9206102	Apple® iphone™ 4	2 protectores frontales + 2 protectores traseros
FE9202403	Universal	2 protectores de pantalla + gamuza de microfibra
FE9205703	Apple® iPad™	2 protectores frontales + gamuza de microfibra
FE9227802	Apple® iPad™ 2/iPad™3	2 protectores frontales + gamuza de microfibra



APLI

Film protector de pantalla

NOVEDAD 2014

- Film ideal para proteger sus dispositivos de rayadas y no deja residuos al retirarlo
- El producto consta de un film protector adhesivo, una toallita de limpieza y un aplicador de film

Referencia	Para	Contiene
AP12677	210 x 297 mm	2 hojas
AP13456	iPhone 5	1 hoja
AP13458	iPad mini	1 hoja
AP13459	Samsung G3	1 hoja
AP13460	Samsung G4	1 hoja

Productos de limpieza



Fellowes

Kit de limpieza para cámaras digitales

- Solución antiestática que previene la acumulación de polvo en su cámara digital
- Contiene un cepillo limpiador, 2 puntas de recambio, 1 bote de líquido limpiador, 1 paño de microfibra y una funda para guardarlo todo

Referencia
FE9964201



NOVEDAD 2014

Fellowes

Limpieza superficies

- Productos de limpieza para superficies de trabajo: teclados, impresoras, mesas de trabajo, metal, plástico
- El spray a presión nos permite la limpieza en equipos eléctricos e interior de impresoras
- Spray sin HFC

Referencia	Descripción
FE9971518	Dispensador 100 toallitas
FE9967707	Espuma 400 ml
FE9974804	Spray aire a presión 200 ml. Invertible



Fellowes

Limpieza pantallas

- Productos de limpieza especiales para todo tipo de pantallas
- Antiestáticos y no rayan

Referencia	Descripción
FE9970330	Dispensador 100 toallitas
FE99718	Spray de 250 ml
FE9970214	12 toallitas dobles secas/húmedas



NOVEDAD 2014

Fellowes

Kit limpiador tableta PC y libros electrónicos

- Kit limpiador especial para tabletas Pc y libros electrónicos
- Limpia las huellas y manchas de la pantalla
- Contiene 120 ml de spray limpiador y una gamuza de microfibra
- No raya, anti-estático
- Contiene un mínimo contenido de alcohol, menos de un 1%
- Ayudan a prolongar la durabilidad de sus equipos electrónicos

Referencia
FE9930501



Productos de limpieza

NOVEDAD 2014

Fellowes

Kit limpiador pantalla plana

- Spray limpiador de pantalla con fórmula especial de 125 ml y una gamuza de microfibra
- No raya las superficies
- Contiene propiedades anti-estáticas
- Contiene menos de 1% de alcohol



Referencia
FE2202307

NOVEDAD 2014

Fellowes

Kit limpieza Plus

- Kit ideal de limpieza para aparatos tecnológicos
- Adecuado para Smartphone, Tablet y cámaras digitales
- Contiene: 30 ml de spray limpiador y guante de microfibra
- No raya
- Contiene menos de un 1% de alcohol, propiedades antiestáticas

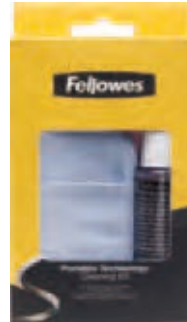

Referencia
FE9963804

NOVEDAD 2014

Fellowes

Kit limpiador para smartPhone

- Kit de limpieza para smartphone que incluye spray limpiador de 20 ml y una gamuza de microfibra
- Presentación en un práctico estuche cómodo y fácil de transportar
- Elimina las manchas y marcas de los móviles



Referencia
FE9910601

APLI

Toallitas húmedo/seco

- Toallitas para limpieza de pantallas
- 20 ud



Referencia
AP11325

APLI

Kit limpieza smartphone/tableta

- Kit compuesto de spray limpiador de pantalla de 25 ml y una toallita extra suave de microfibra para la limpieza eficaz de smartphones y tabletas

NOVEDAD 2014



Referencia
AP13531

Fellowes

Kit limpieza pantallas 2 en 1

- Kit de limpieza ideal para limpieza de pantallas de tabletas, ordenadores portátiles, smartphones, reproductores MP3 y consolas, con fórmula única que limpia y abrillanta
- Incluye gamuza de microfibra
- Elimina las huellas digitales
- Mínimo contenido de alcohol (menos del 1%).
- No raya
- Agitar bien para mezclar las dos soluciones y activar la fórmula



Referencia	Contenido
FE9922301	50 ml
FE9922101	100 ml

APLI

Spray antibacterias limpiapantallas

- Spray antibacterias para TFT, LCD y PLASMA especialmente creado con agentes químicos específicos para combatir virus, bacterias y gérmenes
- Este producto garantiza una mejor desinfección de nuestros teclados, teléfonos, pantallas, etc
- Gratis una gamuza



Referencia
AP12084

APLI

Aire comprimido

- Bombona de aire comprimido para la limpieza de equipos informáticos



Referencia	Tipo	Ml.
AP11297	Normal	400
AP11298	Fuerte	300
AP11299	Invertible	200

APLI

Spray limpiapantallas

- Aerosol específico para la limpieza de pantallas
- No abrasivo
- Sin alcohol
- 250 ml



Referencia
AP11324

APLI

Toallitas de limpieza TFT/LCD

- Especialmente desarrolladas para el mantenimiento de pantallas TFT o de plasma
- Dispensador de 100 ud



Referencia
AP11302

Pictogramas generales para consumibles

- Cartucho o tóner
- ◎ Cartucho negro mate
- ⊙ Cartucho negro foto
- Cartucho alta capacidad
- Cartucho tricolor
- Cartucho tricolor doble pack
- Cartucho tricolor alta capacidad
- Multipack (negro, cian, magenta y amarillo)
- Multipack (negro, cian, magenta y amarillo)
- Multipack (negro, cian, magenta, amarillo, cian claro y magenta claro)
- Multipack alta capacidad
- Cartucho fotográfico
- Cartucho trifoto
- Cartucho trifoto gris
- ▼ Tambor
- ▲ Cabezal tinta
- △ Cabezal limpiador
- ▲ Cabezal negro mate
- ▲▲ Cabezal negro foto
- ② Pack de 2
- ② Pack de 2 alta capacidad
- Ⓟ Negro baja capacidad
- Ⓡ Negro (Retornable)
- Ⓡ Negro alta capacidad (Retornable)
- ❖ Otros componentes

CARTUCHOS LÁSER



Referencia	Descripción	HL-1030/172XX/14XX/PP2500	HL-1260/e/1660/e/2060	HL-16XX/18XX/50XX	HL-2030/2040/2070N	HL-2035	HL-2130	HL-2140/2150N/2170W	HL-2240/2240D/2250DN/2270DW	HL-2700CN	HL-3040CN/3070CW	HL-4040CN/4050DN/4070CDW	HL-4140CN/4150CDN	HL-4570CDW	HL-5130/5140/5150D/5170DN	HL-5240/5240L	HL-5250DN/5280DW	HL-5340D/5350DN/5370DW	HL-6050/6050D/6050DN	HL-7050/7050N	HL-720/730+/760		
TN-200	Negro - 2.200 Pág.																					●	
TN-2000	Negro - 2.500 Pág.				●																		
TN-2005	Negro - 1.500 Pág.					●																	
TN-2010	Negro - 1.000 Pág.						●																
TN-2110	Negro - 1.500 Pág.							●															
TN-2120	Negro - Alta Capacidad - 2.600 Pág.						■																
TN-2210	Negro - 1.200 Pág.								●														
TN-2220	Negro - Alta Capacidad - 2.600 Pág.								■														
TN-3060	Negro - 6.700 Pág.														●								
TN-3130	Negro - 3.500 Pág.															●							
TN-3170	Negro - Alta Capacidad - 7.000 Pág.															●	●						
TN-3230	Negro - 3.000 Pág.																						
TN-3280	Negro - Alta Capacidad - 8.000 Pág.																						
TN-4100	Negro - 7.500 Pág.																						
TN-5500	Negro - 12.000 Pág.																						
TN-6300	Negro - 3.000 Pág.	●																					
TN-6600	Negro - Alta Capacidad - 6.600 Pág.	■																					
TN-7600	Negro - 6.500 Pág.			●																			
TN-9000	Kit Imagen - 9.000 Pág.		❖																				
TN-04BK	Negro - 10.000 Pág.									●													
TN-04C	Cian - 6.600 Pág.									●													
TN-04M	Magenta - 6.600 Pág.									●													
TN-04Y	Amarillo - 6.600 Pág.									●													
TN-130BK	Negro - 2.500 Pág.											●											
TN-130C	Cian - 1.500 Pág.										●												
TN-130M	Magenta - 1.500 Pág.										●												
TN-130Y	Amarillo - 1.500 Pág.										●												
TN-135BK	Negro - Alta Capacidad - 5.000 Pág.										■												
TN-135C	Cian - Alta Capacidad - 4.000 Pág.										■												
TN-135M	Magenta - Alta Capacidad - 4.000 Pág.										■												
TN-135Y	Amarillo - Alta Capacidad - 4.000 Pág.										■												
TN-230BK	Negro - 2.200 Pág.										●												
TN-230C	Cian - 1.400 Pág.										●												
TN-230M	Magenta 1.400 Pág.										●												
TN-230Y	Amarillo 1.400 Pág.										●												
TN-320BK	Negro - 2.500 Pág.											●											
TN-320C	Cian - 1.500 Pág.											●											
TN-320M	Magenta 1.500 Pág.											●											
TN-320Y	Amarillo 1.500 Pág.											●											
TN-325BK	Negro - 4.000 Pág.											●											
TN-325C	Cian - 3.500 Pág.											●											
TN-325M	Magenta 3.500 Pág.											●											
TN-325Y	Amarillo 3.500 Pág.											●											
BU-200CL	Cinturón Arrastre - 50.000 Pág.										❖												
BU-300CL	Cinturón Arrastre - 50.000 Pág.											❖											
WT-300CL	Recipiente Tóner Residual - 50.000 Pág.											❖											
TN-328BK	Negro - Alta Capacidad - 6.000 Pág.											■											
DR-200	Tambor - 20.000 Pág.																						▼
DR-2000	Tambor - 12.000 Pág.					▼																	
DR-2005	Tambor - 12.000 Pág.						▼																
DR-2100	Tambor - 12000 Pág.							▼															
DR-2200	Tambor - 12.000 Pág.								▼														

Consumibles originales Brother

CARTUCHOS LÁSER

Referencia	Descripción	HL-1030/123X/14XX/1P2500	HL-1260/e/1660/e/2060	HL-16XX/18XX/50XX	HL-2030/2040/2070N	HL-2035	HL-2130	HL-2140/2150N/2170W	HL-2240/2240D/2250D/2270DW	HL-2700CN	HL-3040CN/3070CW	HL-4040CN/4050CDN/4070CDW	HL-4140CN/4150CDN	HL-4570CDW	HL-5130/5140/5150D/5170DN	HL-5240/5240L	HL-5250DN/5280DW	HL-5340D/5350DN/5370DW	HL-6050/6050D/6050DN	HL-7050/7050N	HL-720/730/+/760
DR-3000	Tambor - 20.000 Pág.														▼						
DR-3100	Tambor - 25.000 Pág.															▼		▼			
DR-3200	Tambor - 25.000 Pág.																		▼		
DR-4000	Tambor - 30.000 Pág.																			▼	
DR-6000	Tambor - 20.000 Pág.	▼																			
DR-7000	Tambor - 20.000 Pág.			▼																	
DR-130CL	Tambor - 17.000 Pág.											▼									
DR-230CL	Tambor - 15.000 Pág.										▼										
DR-320CL	Tambor - 25.000 Pág.												▼	▼							
WT-100CL	Recipiente Tóner Residual - 20.000 Pág.											◆									
BU-100CL	Cinturón Arrastre - 50.000 Pág.											◆									



CARTUCHOS LÁSER

Referencia	Descripción	DCP-7010/7025	DCP-7030/7040/7045N	DCP-7055	DCP-7060D/7065DN	MFC-7325N/7420/7820N	MFC-7320/7440N/7840W	MFC-7360N/7460D/7860DW	DCP-8025D/8025DN	DCP-8040/8045D/8045DN/8220	DCP-8060/8065DN	DCP-8070D/8085DN	MFC-8370DN/8880DN/8890DW	MFC-8420/8820D/8820DN	MFC-8440/8840D/8840DN	MFC-8460N/8860D/8870DW	DCP-9010/MFC-9120CN/9320CW	DCP-9040CN/9042CDN/9045CDN/	MFC-9440CN/9450CDN/9840CDW	MFC-9050/9060	DCP-9055CDN/MFC-9460CDN/9465CDN	MFC-9070/9160/9180	DCP-9270CDN/MFC-9970CDW	MFC-9420CN	MFC-9650/9560/9750/9870/9880	MFC-8520DN/HL-5470DW			
TN-200	Negro - 2.200 Pág.	●																			●								
TN-2000	Negro - 2.500 Pág.			●																									
TN-2010	Negro - 1.000 Pág.		●		●																								
TN-2110	Negro - 1.500 Pág.					●																							
TN-2210	Negro - 1.200 Pág.						●																						
TN-3060	Negro - 6.700 Pág.								●							●													
TN-3130	Negro - 3.500 Pág.									●							●												
TN-3170	Negro - Alta Capacidad - 7.000 Pág.									●							●												
TN-3230	Negro - 3.000 Pág.											●	●																
TN-3280	Negro - Alta Capacidad - 8.000 Pág.											■	■																
TN-3330	Negro - 3.000 Pág.																												
TN-3380	Negro - 8.000 Pág.																												
TN-6300	Negro - 3.000 Pág.																												
TN-6600	Negro - Alta Capacidad - 6.600 Pág.																												
TN-7600	Negro - 6.500 Pág.								●					●															
TN-8000	Negro - 2.200 Pág.																							●					
TN-04BK	Negro - 10.000 Pág.																												
TN-04C	Cian - 6.600 Pág.																												
TN-04M	Magenta - 6.600 Pág.																												
TN-04Y	Amarillo - 6.600 Pág.																												
TN-130BK	Negro - 2.500 Pág.																		●										
TN-130C	Cian - 1.500 Pág.																		●										
TN-130M	Magenta - 1.500 Pág.																		●										
TN-130Y	Amarillo - 1.500 Pág.																		●										
TN-135BK	Negro - Alta Capacidad - 5.000 Pág.																												
TN-135C	Cian - Alta Capacidad - 4.000 Pág.																												
TN-135M	Magenta - Alta Capacidad - 4.000 Pág.																												
TN-135Y	Amarillo - Alta Capacidad - 4.000 Pág.																												
TN-230BK	Negro - 2.200 Pág.																												
TN-230C	Cian - 1.400 Pág.																												
TN-230M	Magenta - 1.400 Pág.																												
TN-230Y	Amarillo - 1.400 Pág.																												
TN-320BK	Negro - 2.500 Pág.																												
TN-320C	Cian - 1.500 Pág.																												
TN-320M	Magenta - 1.500 Pág.																												
TN-320Y	Amarillo - 1.500 Pág.																												
TN-325BK	Negro - 4.000 Pág.																												
TN-325C	Cian - 3.500 Pág.																												
TN-325M	Magenta - 3.500 Pág.																												
TN-325Y	Amarillo - 3.500 Pág.																												

Consumibles originales Brother

CARTUCHOS LÁSER

Referencia	Descripción	DCP-7010/7025	DCP-7030/7040/7045N	DCP-7055	DCP-7060/7065DN	MFC-7225N/7420/7820N	MFC-7320/7440N/7840W	MFC-7360N/7460DN/7860DW	DCP-8025/8025DN	DCP-8040/8045/8045DN/8220	DCP-8060/8065DN	DCP-8070/8085DN	MFC-8370DN/8880DN/8890DW	MFC-8420/8820/8820DN	MFC-8440/8840/8840DN	MFC-8460N/8860DN/8870DW	DCP-9010/MFC-9120CN/9320CW	DCP-9040CN/9042CN/9045CN/ MFC-9040CN/9050CN/9040CW	MFC-9050/9060	DCP-9055CN/MFC-9460CN/9465CN	MFC-9070/9160/9180	DCP-9270CN/MFC-9970CW	MFC-9420CN	MFC-9650/9660/9750/9870/9880	MFC-8520DN/HL-5470DW			
BU-200CL	Cinturón Arrastre - 50.000 Pág.																❖											
BU-300CL	Cinturón Arrastre - 50.000 Pág.																					❖		❖				
WT-300CL	Recipiente Tóner Residual - 50.000 Pág.																					❖		❖				
TN-328BK	Negro - Alta Capacidad - 6.000 Pág.																					■		■				
DR-200	Tambor - 20.000 Pág.																					▼						
DR-2000	Tambor - 12.000 Pág.	▼																										
DR-2100	Tambor - 12.000 Pág.		▼																									
DR-2200	Tambor - 12.000 Pág.			▼	▼			▼																				
DR-3000	Tambor - 20.000 Pág.									▼							▼											
DR-3100	Tambor - 25.000 Pág.										▼						▼											
DR-3200	Tambor - 25.000 Pág.											▼	▼															
DR-3300	Tambor - 30.000 Pág.																											▼
DR-6000	Tambor - 20.000 Pág.																											▼
DR-7000	Tambor - 20.000 Pág.							▼								▼												
DR-8000	Tambor - 20.000 Pág. A4																							▼				
DR-130CL	Tambor - 17.000 Pág.																											
DR-230CL	Tambor - 15.000 Pág.																											
DR-320CL	Tambor - 25.000 Pág.																											
BU-100CL	Cinturón Arrastre - 50.000 Pág.																											
WT-100CL	Recipiente Tóner Residual - 20.000 Pág.																											



CARTUCHOS LÁSER

Referencia	Descripción	DCP-110C/115C/120C/130CN/ 315CN/340CW	DCP-1125/1315W/1515W	DCP-130C/330C/540CN/750CW	DCP-135C/150C/MFC-235C/260C	DCP-145C/165C/375CW	DCP-195C	MFC-210C/215C/820CW	MFC-1220/1265W/1410/1415W	MFC-240C/440CN/660CN/845CW	MFC-250C/255CN/790C/795CN	DCP-350C/560CN/770CW	MFC-410CN/425CN/620CW/ 640CN/820CW	MFC-465CN/680CN/885CW	MFC-340C/7340CN	MFC-3360C	MFC-5440/5840CN	MFC-5460CN/5860CN		
LC900BK	Negro - 500 Pág.	●						●												
LC900C	Cian - 400 Pág.	●						●					●							
LC900M	Magenta - 400 Pág.	●						●					●							
LC900Y	Amarillo - 400 Pág.	●						●					●							
LC970BK	Negro - 350 Pág.				●															
LC970C	Cian - 300 Pág.				●															
LC970M	Magenta - 300 Pág.				●															
LC970Y	Amarillo - 300 Pág.				●															
LC970VALBP	Multipack (Negro: 350 Pág. / Cian, Magenta, Amarillo: 300 Pág.)				●●●															
LC980BK	Negro - 300 Pág.					●														
LC980C	Cian - 260 Pág.					●							●							
LC980M	Magenta - 260 Pág.					●							●							
LC980Y	Amarillo - 260 Pág.					●							●							
LC980VALBP	Multipack (Negro, Cian, Magenta, Amarillo)					●●●							●●●							
LC985BK	Negro - 300 Pág.		●																	
LC985C	Cian - 260 Pág.		●										●							
LC985M	Magenta - 260 Pág.		●										●							
LC985Y	Amarillo - 260 Pág.		●										●							
LC985VALBP	Multipack (Negro: 300 Pág. / Cian, Magenta, Amarillo: 260 Pág.)		●●●										●●●							
LC1000BK	Negro - 500 Pág.			●																●
LC1000HYBK	Negro - Alta Capacidad 900 Pág.																			■
LC1000C	Cian - 400 Pág.			●									●							●
LC1000M	Magenta - 400 Pág.			●									●							●
LC1000Y	Amarillo - 400 Pág.			●									●							●
LC1000VALBP	Multipack (Negro, Cian, Magenta, Amarillo)			●●●									●●●							●●●

Consumibles originales Brother

CARTUCHOS LÁSER

Referencia	Descripción	DCP-385/585CN/ MFC-490CW/790CW	MFC-1615W/795CW/990CW	DCP-715W	MFC-5490CN	MFC-5890CN/5895CN	MFC-1610DN/16710DN/ 16910DN	DCP-6690CW/MFC-6490CW/ 6890CW	DCP-1525W/DW/1925W/ 1430W	MFC-1625DW/1825DW	MFC-4410DN/MFC-14510DN	DCP-1520W/17520W/ MFC-1470DN/1870DN/ DCP-11520W
LC1100BK	Negro - 450 Pág.	●	●	●	●	●	●	●				
LC1100C	Cian - 325 Pág.	●	●	●	●	●	●	●				
LC1100M	Magenta - 325 Pág.	●	●	●	●	●	●	●				
LC1100Y	Amarillo - 325 Pág.	●	●	●	●	●	●	●				
LC1100VALBP	Multipack (Negro, Cian, Magenta, Amarillo)	●	●	●	●	●	●	●				
LC1100HY-BK	Negro - Alta Capacidad - 900 Pág.					■		■				
LC1100HY-C	Cian - Alta Capacidad - 750 Pág.					■		■				
LC1100HY-M	Magenta - Alta Capacidad - 750 Pág.					■		■				
LC1100HY-Y	Amarillo - Alta Capacidad - 750 Pág.					■		■				
LC1100HYVALBP	Multipack - Alta Capacidad (Negro, Cian, Magenta, Amarillo)					■		■				
LC1220BK	Negro - 300 Pág.								●			
LC1220C	Cian - 300 Pág.								●			
LC1220M	Magenta - 300 Pág.								●			
LC1220Y	Amarillo - 300 Pág.								●			
LC1220VALBP	Multipack (Negro, Cian, Magenta, Amarillo)								●	●		
LC1240BK	Negro - 600 Pág.						●					
LC1240C	Cian - 600 Pág.						●					
LC1240M	Magenta - 600 Pág.						●					
LC1240Y	Amarillo - 600 Pág.						●					
LC1240VALBP	Multipack (Negro, Cian, Magenta, Amarillo)						●	●				
LC1280XLBK	Negro - Alta Capacidad - 2.400 Pág.						■					
LC1280XLC	Cian - Alta Capacidad - 1.200 Pág.						■					
LC1280XLM	Magenta - Alta Capacidad - 1.200 Pág.						■					
LC1280XLY	Amarillo - Alta Capacidad - 1.200 Pág.						■					
LC127XLBKBP	Negro - 1.200 Pág.										■	
LC125XLCBP	Cian - 1.200 Pág.										■	
LC125XLMBP	Magenta - 1.200 Pág.										■	
LC125XLYBP	Amarillo - 1.200 Pág.										■	
LC123BKBKBP	Negro - 600 Pág.											■
LC123CBP	Cian - 600 Pág.											■
LC123MBP	Magenta - 600 Pág.											■
LC123YBP	Amarillo - 600 Pág.											■



CARTUCHOS LÁSER

Referencia	Descripción	FAX-7174/7176/7178/7184/7186/7194/7196	FAX-T104/T106	FAX-921-931	FAX-1020/1020 Plus/1020e/1030e	FAX-1360/1560	FAX-1840C/1940CN/2440C	FAX-2820/2825/2920	FAX-8360P	FAX-8070P	FAX-8000P/8060P
PC-70	Carcasa y bobina - 144 Pág.	❖									
PC-75	Carcasa y bobina - 144 Pág.		❖								
PC-72RF	Pack 2 bobinas - 144 Pág. x 2		❖								
PC-74RF	Pack 4 bobinas - 144 Pág. x 4	❖	❖								
PC-201	Carcasa y bobina - 420 Pág.				❖						
PC-301	Carcasa y bobina - 235 Pág.			❖							
PC-204RF	Pack 4 bobinas - 420 Pág. x 4			❖	❖						
PC-304RF	Pack 4 bobinas - 235 Pág. x 4			❖							
TN-200	Negro - 2.200 Pág.										●
TN-2000	Negro - 2.500 Pág.							●			
TN-6300	Negro - 3.000 Pág.							●			
TN-6600	Negro - Alta Capacidad - 6.600 Pág.							■			
TN-8000	Negro - 2.200 Pág.								●		
DR-200	Tambor - 20.000 Pág.										▼
DR-2000	Tambor - 12.000 Pág.						▼				
DR-6000	Tambor - 20.000 Pág.							▼			
DR-8000	Tambor - 20.000 Pág. A4									▼	
LC900BK	Negro - 500 Pág.								●		
LC900C	Cian - 400 Pág.								●		
LC900M	Magenta - 400 Pág.								●		
LC900Y	Amarillo - 400 Pág.								●		
LC1000BK	Negro - 500 Pág.					●					

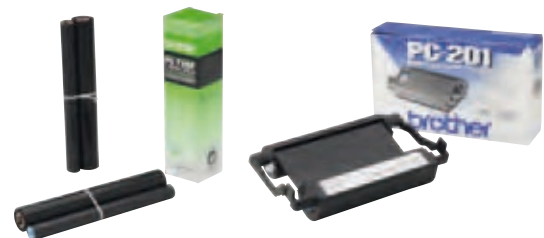

CINTAS

Referencia	Descripción
1030	Brother Cinta Electrónica Correctable GX/SERIES AX/10/112/12M/15/20/22/430/410
1032	Brother Cinta Electrónica Nylon AX/10/112/12M/15/20/410/33 GX/SERIES
7020	Brother Cinta Electrónica Correctable EM/200CE/CE/CX/HR

Consumibles originales Canon



CARTUCHOS LÁSER

Referencia	Descripción	FAX L200/220/240/250/260/280/290/295/300/350/360 MULTIPASS L60/90	FAX L380/400 i-SENSYS L380s/390 PCD320/340	FAX L1000	FAX L2000/2000IP	FAX L3000/3000IP	FC 200/205/204/204S/206/208/210/220/220S/224/224S/226/228/230/530/100/120/128/108/310/330/336	IR 1018/1022/1024/1020	IRC 1021/1028I	IR 1600/1610/2000	IR 2016/2018/2020/2025	IR 2200/2800/3300/2200/3320/CEXV3	IR 2270/2870/2230/2270/3025/3025N	IR 2380/2880/3380I	IR 3570/4570/3035/3045	IR 4600N/50X0/50X0I/60X0/60X0I	i-SENSYS FAX-L160/140/100/120	i-SENSYS LBP 2900/2908/3000	i-SENSYS LBP 3010/3100	i-SENSYS LBP3310	i-SENSYS LBP 3300/3360	i-SENSYS LBP 3370	i-SENSYS LBP 3460	MF4750/MF4780W	LBP7018C		
4234A002	CEXV1	Tóner Negro - 30.000 Pág.																									
9629A002	CEXV11	Tóner Negro - 21.000 Pág.																									
9634A002	CEXV12	Tóner Negro - 30.000 Pág.																									
0384B002	CEXV14	Tóner Negro - 16.600 Pág. - Pack de 2																									
0386B002	CEXV18	Tóner Negro - 8.400 Pág.																									
0452B002	CEXV21BK	Tóner Negro																									
0453B002	CEXV21C	Tóner Cian																									
0454B002	CEXV21M	Tóner Magenta																									
0455B002	CEXV21Y	Tóner Amarillo																									
1660B006	CEXV26BK	Tóner Negro																									
1659B006	CEXV26C	Tóner Cian																									
1658B006	CEXV26M	Tóner Magenta																									
1657B006	CEXV26Y	Tóner Amarillo																									
6647A002	CEXV3	Tóner Negro																									
6836A002	CEXV5	Tóner Negro																									
7616A005	CRG-703	Tóner Negro - 2.000 Pág.																									
0266B002	CRG-708	Tóner Negro - 2.500 Pág.																									
0917B002	CRG-708H	Tóner Negro - 6.000 Pág.																									
0985B001	CRG-710	Tóner Negro - 6.000 Pág.																									
0986B001	CRG-710H	Tóner Negro - 12.000 Pág.																									
1870B002	CRG-712	Tóner Negro - 1.500 Pág.																									
1153B002	CRG-714	Tóner Negro - 4.500 Pág.																									
1975B002	CRG-715	Tóner Negro - 3.000 Pág.																									
3500B002	CRG728	Tóner Negro - 2.100 Pág.																									
4370B002	CRG729BK	Tóner Negro - 1.000 Pág.																									
4369B002	CRG729C	Tóner Cian - 1.200 Pág.																									
4368B002	CRG729M	Tóner Magenta - 1.200 Pág.																									
4367B002	CRG729Y	Tóner Amarillo - 1.200 Pág.																									
7833A002	CRG-T	Tóner Negro - 3.500 Pág.																									
1491A003	E-30	Tóner Negro - 4.000 Pág.																									
8489A002	EP-27	Tóner Negro - 2.500 Pág.																									
0263B002	FX-10	Tóner Negro - 2.000 Pág.																									
1557A003	FX-3	Tóner Negro																									
1559A003	FX-6	Tóner Negro																									
7621A002	FX-7	Tóner Negro																									

Consumibles originales Canon |



CARTUCHOS LÁSER

Referencia	Descripción	i-SENSYS LBP 5050/5050n MF8030cn/8050cn	i-SENSYS LBP 5300/5360/5970/9130	i-SENSYS LBP 6000/6000B/6020/6020B	i-SENSYS LBP 6300DN/6650DN MF/5840DN/5880DN	i-SENSYS LBP 6750DN	i-SENSYS LBP 5000/5100	i-SENSYS LBP MF8450	i-SENSYS MF460PL/4690PL/4370/4350/4340/4330/4270/4150/4140/4120/4010	LBP 800/810 SHOT-LBP1120	LBP 1000	LBP 1760/1760E	LBP 2000	MF 6530/6540/6550/6560/6580/6580PL	MFC 6680XX	NP 6012/6112/6512/6612/6312/6412/7130	PC 1210D/1230D/1270D	PC 740/750/760/770/780/860/880/890	SHOT LBP 1210	SHOT-LBP3200 LB-MF5630/5650/5730/5750/5770/3110/3220/3240	SHOT LBP 5200 i-SENSYS MF/8180C	LBP7200cn/7600cn/7680cx/MF8330Cdn/8350Cdn/8340Cdn/8360Cdn/8380Cdnw	LBP7100CN	
9623A003	CRG-701	Tambor - 28.000 Pág.																						
9287A003	CRG-701BK	Tóner Negro - 5.000 Pág.																				●		
9286A003	CRG-701C	Tóner Cian - 4.000 Pág.																				●		
9285A003	CRG-701M	Tóner Magenta - 4.000 Pág.																				●		
9284A003	CRG-701Y	Tóner Amarillo - 4.000 Pág.																				●		
0264B002	CRG-706	Tóner Negro - 5.000 Pág.												●										
9424A004	CRG-707BK	Tóner Negro - 2.500 Pág.					●																	
9423A004	CRG-707C	Tóner Cian - 2.000 Pág.					●																	
9422A004	CRG-707M	Tóner Magenta - 2.000 Pág.					●																	
9421A004	CRG-707Y	Tóner Amarillo - 2.000 Pág.					●																	
1660B002	CRG-711BK	Tóner Negro - 6.000 Pág.	●					●																
1659B002	CRG-711C	Tóner Cian - 6.000 Pág.		●																				
1658B002	CRG-711M	Tóner Magenta - 6.000 Pág.		●																				
1657B002	CRG-711Y	Tóner Amarillo - 6.000 Pág.		●																				
1980B002	CRG-716BK	Tóner Negro - 2.300 Pág.	●																					
1979B002	CRG-716C	Tóner Cian - 1.500 Pág.		●																				
1978B002	CRG-716M	Tóner Magenta - 1.500 Pág.		●																				
1977B002	CRG-716Y	Tóner Amarillo - 1.500 Pág.		●																				
2659B002	CRG-718Y	Tóner Amarillo - 2.900 Pág.																					●	
2661B002	CRG-718C	Tóner Cian - 2.900 Pág.																					●	
2660B002	CRG-718M	Tóner Magenta - 2.900 Pág.																					●	
2662B002	CRG-718BK	Tóner Negro - 3.400 Pág.																					●	
3479B002	CRG-719	Tóner Negro - 2.100 Pág.				●																		
3480B002	CRG-719H	Tóner Negro - 6.400 Pág.				●																		
2617B002	CRG-720	Tóner Negro - 5.000 Pág.													●									
3482B002	CRG-724H	Tóner Negro - 2.500 Pág.					●																	
3484B002	CRG-725	Tóner Negro - 1.600 Pág.		●																				
6272B002	CRG-731BK	Tóner Negro - 1.400 Pág.																					●	
6271B002	CRG-731C	Tóner Cian - 1.500 Pág.																					●	
6270B002	CRG-731M	Tóner Magenta - 1.500 Pág.																					●	
6269B002	CRG-731Y	Tóner Amarillo - 1.500 Pág.																					●	
6812A002	CRG-M	Tóner Negro - 5.000 Pág.															●							
1491A003	E-30	Tóner Negro - 4.000 Pág.																						
1550A003	EP-22	Tóner Negro - 2.500 Pág.									●													
5773A004	EP-25	Tóner Negro - 2.500 Pág.																						
8489A002	EP-27	Tóner Negro - 2.500 Pág.																						
1561A003	EP-32	Tóner Negro - 5.000 Pág.									●													
3839A003	EP-52	Tóner Negro - 10.000 Pág.										●												
6751A003	EP-65	Tóner Negro - 10.000 Pág.											●											
0263B002	FX-10	Tóner Negro - 2.000 Pág.								●														
1382A002	NPG-11	Tóner Negro																						

Consumibles originales Canon



CARTUCHOS DE TINTA

Referencia	Descripción																					
7337A001	BCI-1201BK	Negro																			●	
7338A001	BCI-1201C	Cian																				●
7339A001	BCI-1201M	Magenta																				●
7340A001	BCI-1201Y	Amarillo																				●
8367A001	BCI-1421BK	Negro																				
8368A001	BCI-1421C	Cian																				
8369A001	BCI-1421M	Magenta																				
8370A001	BCI-1421Y	Amarillo																				
8190A002	BCI-15BK	Negro - Pack 2 Cartuchos																				
8191A002	BCI-15C	Tricolor - Pack 2 Cartuchos																				
9818A002	BCI-16C	Tricolor																				
6881A002	BCI-24BK	Negro	●																			
6881A009	BCI-24BK	Negro - Pack 2 Cartuchos	②																			
6882A002	BCI-24C	Tricolor	●●●																			
6882A009	BCI-24C	Tricolor - Pack 2 Cartuchos	●●●																			
4479A002	BCI-3EBK	Negro		●	●	●																●
4480A002	BCI-3EC	Cian		●																		●
4481A002	BCI-3EM	Magenta		●																		●
4482A002	BCI-3EY	Amarillo		●																		●
4705A002	BCI-6BK	Negro				●		●		●	●											
4706A002	BCI-6C	Cian			●	●		●		●	●											
4707A002	BCI-6M	Magenta			●	●		●		●	●											
4708A002	BCI-6Y	Amarillo			●	●		●		●	●											
0896A002	BX-20	Negro												●	●							●
0884A002	BX-3	Negro												●								●
0615B001	PG-40	Negro																				●
0616B001	PG-50	Negro																				●

BI1250/320/350/450/455/470D/475D/5200/200X/300/330Photo

BI8550/550X/6500/850/9400/400X/450/4500/500/520/520X/5300/6000/6300/6300/750 BCI3000/6000/6100/6200/6200/6500

BI1560

BI1865

BI170/80

BI1905D/9100/950/965/9800/820/8200/8300/9000/9000 BIC200Photo

BI1W6200P/W6400

BI1990

BI19950

Fax B1100/110/115/120/140/150/155/820/840

Fax B1160 EB10/15

Fax B180C/210C/215C/230C

Fax B190/200/220/320/340/360/3X200/500/210/510

MultiPASS 10

MultiPASS C20/30/50/70/75/80

MultiPASS C100 - SmartBase MPC400/600F MP700Photo/730Photo

N1000/2000 BI1300/2300/1350/2350

Consumibles originales Canon



CARTUCHOS DE TINTA

Referencia	Descripción	Pixma iP8500	Pixma iP6000/6700/Pro/9000/9000MarkII	Pixma iP6200/6210D	Pixma iP6000D	Pixma iP4200/4300/4500/5200/5200R/5300	Pixma iP5000/4000/4000R	Pixma iP4700/4600/5600	Pixma iP3500	Pixma iP3300/iX4000/5000	Pixma iP3000	Pixma iP2600/i7000/i7600/i3000/i7200	Pixma iP2500/i800	Pixma iP2200	Pixma iP2000/1000/1500	Pixma iP100	Pixma iP90/90v	Pixma MX860 MP640/630/620/540	Pixma MX850	Pixma MX700 MP/810/600/600R/510/520	Pixma MP830/530/800R/800/610/500	Pixma MX330/320 MP480/240/250/260/270	Pixma MX310/300	Pixma MP780/760/750	Pixma MP980/990	Pixma MP970	Pixma MG5450/6350/iP7250		
8190A002	BCI-15BK Negro - Pack 2 Cartuchos																												
9818A002	BCI-16C Tricolor																												
6881A002	BCI-24BK Negro																												
6881A009	BCI-24BK Negro - Pack 2 Cartuchos																												
6882A002	BCI-24C Tricolor																												
6882A009	BCI-24CTP Tricolor - Pack 2 Cartuchos																												
4479A002	BCI-3EBK Negro																												
4705A002	BCI-6BK Negro																												
4706A002	BCI-6C Cian																												
4707A002	BCI-6M Magenta																												
4708A002	BCI-6Y Amarillo																												
2146B001	CL-38 Tricolor																												
0617B001	CL-41 Tricolor																												
0618B001	CL-51 Tricolor																												
2972B001	CL-511 Tricolor																												
2971B001	CL-513 Tricolor - Alta Capacidad																												
0619B001	CL-52 Tricolor Foto																												
1511B001	CLI-36 Tricolor																												
2934B007	CLI-521 Cian, Magenta, Amarillo - Pack 3 Colores																												
2933B001	CLI-521BK Negro																												
2933B005	CLI-521BK Negro (En Blister + Alarma)																												
2934B001	CLI-521C Cian																												
2935B001	CLI-521M Magenta																												
2936B001	CLI-521Y Amarillo																												
6508B001	CLI-551BK Negro																												
6509B001	CLI-551C Cian																												
6510B001	CLI-551M Magenta																												
6511B001	CLI-551Y Amarillo																												
0620B001	CLI-8BK Negro																												
0621B001	CLI-8C Cian																												
0622B001	CLI-8M Magenta																												
0623B001	CLI-8Y Amarillo																												
2145B001	PG-37 Negro																												
0615B001	PG-40 Negro																												
0616B001	PG-50 Negro																												
2970B001	PG-510 Negro																												
2969B001	PG-512 Negro																												
1509B001	PGI-35BK Negro																												
2932B001	PGI-520BK Negro																												
0628B001	PGI-5BK Negro																												

Consumibles originales Canon



CARTUCHOS DE TINTA

Referencia	Descripción	Pixma MP550/560	Pixma MP490	Pixma MP450/460/180/170/160/150	Pixma MP220/210/180/140	Pixma MP130/110	Pixma iMG 2150/3150/4150 iMX375/435/515/ MG 2250/iMX 395/455/525	Pixma iMG 5150 IP/4850	Pixma Series iMG 5250/8150/5150 IP/4850	Pixma Mini220 Shelby DS700/800	Pixma Mini260	SmartBase MPC190/20Photo MP360/360S/370/390	IPF 9000/8000	IPF 9100/8100	IPF 9000s/8000s	IPF 6000/5000/6000s/5100/6100/6200/8101/815/820/825	IPF 500/600/610/605/700/710/720 LP17/24	IPF 650/655/750/755	P41-DII / P7D	P1-DISC	MPT21-MG	
9818A002	BCI-16C	Tricolor																				
6881A002	BCI-24BK	Negro				●						●										
6881A009	BCI-24BK	Negro - Pack 2 Cartuchos				②						②										
6882A002	BCI-24C	Tricolor				●●●						●●●										
6882A009	BCI-24CTP	Tricolor - Pack 2 Cartuchos				●●●						●●●										
2146B001	CL-38	Tricolor			●●●																	
0617B001	CL-41	Tricolor		●●●	●●●																	
0618B001	CL-51	Tricolor		●●●	●●●																	
2972B001	CL-511	Tricolor	●●●																			
2971B001	CL-513	Tricolor - Alta Capacidad	●●●																			
5227B004	CL-541	Tricolor				●●●																
5226B004	CL-541XL	Tricolor - Alta Capacidad				●●●																
1511B001	CLI-36	Tricolor									●●●											
2934B007	CLI-521	Cian, Magenta, Amarillo - Pack 3 Colores	●●●																			
2933B001	CLI-521BK	Negro	●																			
2933B005	CLI-521BK	Negro (En Blister + Alarma)	●																			
2934B001	CLI-521C	Cian	●																			
2935B001	CLI-521M	Magenta	●																			
2936B001	CLI-521Y	Amarillo	●																			
4540B001	CLI-526BK	Negro						●														
4541B001	CLI-526C	Cian						●														
4542B001	CLI-526M	Magenta						●														
4543B001	CLI-526Y	Amarillo						●														
1320B006	MC-08	Bote Residual											◆	◆	◆							
2251B001	PF-03	Cabezal Color											◆	◆	◆	◆						
0895B001	PFI-102BK	Negro 130 ml.															●	●				
0896B001	PFI-102C	Cian 130 ml.															●	●				
0897B001	PFI-102M	Magenta 130 ml.															●	●				
0894B001	PFI-102MBK	Negro Mate 130 ml.															●	●				
0898B001	PFI-102Y	Amarillo 130 ml.															●	●				
1486B001	PFI-301BK	Negro 330 ml.											●	●								
1487B001	PFI-301C	Cian 330 ml.										●	●									
1488B001	PFI-301M	Magenta 330 ml.										●	●									
1489B001	PFI-301Y	Amarillo 330 ml.										●	●									
1490B001	PFI-301PC	Cian Foto 330 ml.										●●	●●									
1491B001	PFI-301PM	Magenta Foto 330 ml.										●●	●●									
1495B001	PFI-301GY	Gris 330 ml.										●	●									
1996B001	PFI-301PG	Gris Foto 330 ml.										●●	●●									
2145B001	PG-37	Negro				●																
0615B001	PG-40	Negro		●	●																	
0616B001	PG-50	Negro		●																		
2970B001	PG-510	Negro	●																			
2969B001	PG-512	Negro	●																			
540145	PG-540	Negro					●															
136632	PG-540XL	Negro - Alta Capacidad					■															
138087	PGI-520BK	Negro	●																			
223836	PGI-525PGBK	Negro						●														
825711	CP-12	Negro																		●		
825680	CP-16	Negro																			●	
879509	CP-13	Negro																				●

Consumibles originales Epson

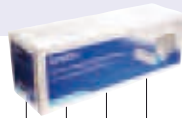

CARTUCHOS LÁSER

Referencia	Descripción	EPL-5700/5700L/5800/5800L	EPL-5900/5900L	EPL-6100/6100L	EPL-6200L	EPL-6200/6200N	EPL-400W / AcuLaser M2000	EPL-N2050/N2050+	EPL-N2550	EPL-N3000	EPL-N7000	AcuLaser C1100/CX11	AcuLaser C90	AcuLaser C1900	AcuLaser 2600N/C2600N	AcuLaser 2800N	AcuLaser C3800	AcuLaser C4200	AcuLaser C9100	AcuLaser-M4000	AcuLaser-M1200	AcuLaser-CX21	M2300/M2400/MX20
C13S050010	Negro	●																					
C13S050087	Negro - Alta Capacidad		■	■																			
C13S050097	Amarillo - Alta Capacidad												■	■									
C13S050098	Magenta - Alta Capacidad												■	■									
C13S050099	Cian - Alta Capacidad												■	■									
C13S050100	Negro												●	●									
C13S050166	Negro - Alta Capacidad					■																	
C13S050167	Negro			●	●																		
C13S050187	Amarillo - Alta Capacidad											■											
C13S050188	Magenta - Alta Capacidad											■											
C13S050189	Cian - Alta Capacidad											■											
C13S050190	Negro - Alta Capacidad											■											
C13S050191	Amarillo											■											
C13S050192	Magenta											■											
C13S050193	Cian											■											
C13S050195	Amarillo																			■			
C13S050196	Magenta																			■			
C13S050197	Cian																			■			
C13S050198	Negro																			●			
C13S050226	Amarillo - Alta Capacidad														■								
C13S050227	Magenta - Alta Capacidad														■								
C13S050228	Cian - Alta Capacidad														■								
C13S050229	Negro - Alta Capacidad														■					■			
C13S050230	Amarillo														■								
C13S050231	Magenta														■								
C13S050232	Cian														■								
C13S050242	Amarillo																			■			
C13S050243	Magenta																			■			
C13S050244	Cian																			■			
C13S050245	Negro																			●			
C13S050268	Multipack (Cian, Magenta, Amarillo, Negro)											■	■	■									
C13S050290	Tóner Negro y Tambor							◆															
C13S050435	Negro - Alta Capacidad					■																	
C13S050436	Negro					●																	
C13S050437	Negro - Alta Capacidad (Retornable)					R																	
C13S050438	Negro (Retornable)					P																	
C13S050522	Negro																				●		
C13S050523	Negro - Alta Capacidad																				■		
C13S050582	Negro																						●
C13S051070	Tóner Negro y Unidad Fotoconductora						◆																
C13S051099	Unidad Fotoconductora					◆																	
C13S051100	Tóner Negro y Unidad Fotoconductora							◆				◆											
C13S051104	Unidad Fotoconductora											◆											◆
C13S051111	Tóner Negro y Unidad Fotoconductora								◆														
C13S051124	Amarillo - Alta Capacidad																■						
C13S051125	Magenta - Alta Capacidad																■						
C13S051126	Cian - Alta Capacidad																■						
C13S051127	Negro - Alta Capacidad																■						
C13S051128	Amarillo																■						
C13S051129	Magenta																■						
C13S051130	Cian																■						
C13S051158	Amarillo - Alta Capacidad															■							
C13S051159	Magenta - Alta Capacidad															■							
C13S051160	Cian - Alta Capacidad															■							
C13S051161	Negro - Alta Capacidad															■							
C13S051162	Amarillo															■							
C13S051163	Magenta															■							
C13S051164	Cian															■							
C13S051165	Negro															■							
C13S051170	Negro																				●		

Consumibles originales Epson

CARTUCHOS LÁSER

Referencia	Descripción	Aculaser C9900/ CX37DN	Aculaser C1700/ C1750/CX17	Aculaser C2900/ CX9
C13S050590	Amarillo	●		
C13S050591	Magenta	●		
C13S050592	Cian	●		
C13S050593	Negro	●		
C13S050614	Negro		●	
C13S050627	Amarillo			●
C13S050628	Magenta			●
C13S050629	Cian			●
C13S050630	Negro			●



CARTUCHOS DE TINTA

Referencia	Descripción	SC-400/600	SC-42/44/PLUS/C46	SC-500	SC-440/460/640/660/670	SC-680/680T/685	SC-62/CX3200	SC-64/C66	SC-740/T.Blue/760/860/1160	SC-800/850/1520	S-C70/C70+/C80	SC-82/CX5200/CX5400	SC-84/84PE/C86/CX6400/CX6600	CK-3650	D68PE/D88/D88Plus/DX3800/DX3850/ DX4200/DX4250/DX4800/DX4850	S20/S21/D78/D82/120/SX105/115/ 205/215/405/415/600FW/DX40X0/ 44X0/50X0/60X0/700F/74X0/84X0/ 9400F/Office B40W/BX300F/600FW	SC-880/880T	SScan-2000/2500	WP4535DWF-WP4025DWF/WP4545DTWF
C13T01740110	Negro					●													
C13T01840110	Tricolor (Cian, Magenta, Amarillo)					●													
C13T01940110	Negro																	●	
C13T02040110	Tricolor (Cian, Magenta, Amarillo)																	●	
C13T03214010	Negro										●	●							
C13T03614010	Negro		●																
C13T03704010	Tricolor (Cian, Magenta, Amarillo)		●																
C13T04014010	Negro					●													
C13T04104010	Tricolor (Cian, Magenta, Amarillo)					●													
C13T04314010	Negro - Alta Capacidad												■						
C13T04414010	Negro							●					●	●					
C13T04424010	Cian - Alta Capacidad							■					■	■					
C13T04434010	Magenta - Alta Capacidad							■					■	■					
C13T04444010	Amarillo - Alta Capacidad							■					■	■					
C13T04454010	Multipack (Cian, Magenta, Amarillo, Negro)							●					●	●					
C13T04524010	Cian							●					●	●					
C13T04534010	Magenta							●					●	●					
C13T04544010	Amarillo							●					●	●					
C13T05014010	Negro	●		●	●														
C13T05014210	Negro - Doble Pack	②		②	②														
C13T05114020	Negro								●	●									●
C13T05114210	Negro - Doble Pack								②	②									②
C13T05204010	Tricolor (Cian, Magenta, Amarillo)	●	●	●	●			●	●	●									●
C13T06114010	Negro														●				
C13T06124010	Cian														●				
C13T06134010	Magenta														●				
C13T06144010	Amarillo														●				
C13T06154010	Multipack (Cian, Magenta, Amarillo, Negro)														●				
C13T07114010	Negro																		●
C13T07114H10	Negro - Doble Pack																		②
C13T07124010	Cian																		●
C13T07134010	Magenta																		●
C13T07144010	Amarillo																		●
C13T07154010	Multipack (Cian, Magenta, Amarillo, Negro)																		●
C13T7031401	Negro																		●
C13T7032401	Cian																		●
C13T7033401	Magenta																		●
C13T7034401	Amarillo																		●

Consumibles originales Epson |



CARTUCHOS DE TINTA

Referencia	Descripción	PRO/WP/4000/4015DN/4500/4520DNF/DWF/4535/4545DTWF	SP-R1900	R3000	XP/102/205/305/405/412	S PRO/10000	SP/4900	SURECOLOR-T3000/5000/7000
C13T08704010	Pack 2 Optimizadores de color		②					
C13T08714010	Negro Photo		⊙⊙					
C13T08724010	Cian		●					
C13T08734010	Magenta		●					
C13T08744010	Amarillo		●					
C13T15714010	Negro Photo			⊙⊙				
C13T15724011	Cian			●				
C13T15734012	Magenta			●				
C13T15744013	Amarillo			●				
C13T15754014	Cian Claro			●				
C13T15764015	Magenta Claro			●				
C13T15774016	Negro Claro			●				
C13T15784017	Negro Mate			⊙				
C13T15794018	Negro Extra Claro			●				
C13T18014010	Negro			●				
C13T18024010	Cian			●				
C13T18034010	Magenta			●				
C13T18044010	Amarillo			●				
C13T18064010	Multipack (Negro, Cian, Magenta, Amarillo)			●●●●				
C13T18114010	Negro - Alta Capacidad			■				
C13T18124010	Cian - Alta Capacidad			■				
C13T18134010	Magenta - Alta Capacidad			■				
C13T18144010	Amarillo - Alta Capacidad			■				
C13T499011	Negro					●		
C13T653100	Negro Photo						⊙⊙	
C13T653200	Cian						●	
C13T653300	Magenta						●	
C13T653400	Amarillo						●	
C13T653500	Cian Claro						●	
C13T653600	Magenta Claro						●	
C13T653700	Gris						●	
C13T653800	Negro Mate						⊙	
C13T653900	Gris Claro						●	
C13T653A00	Naranja						●	
C13T653B00	Verde						●	
C13T694100	Negro Photo							⊙⊙
C13T694200	Cian							●
C13T694300	Magenta							●
C13T694400	Amarillo							●
C13T694500	Negro Mate							⊙
C13T70124010	Cian - Alta Capacidad XXL - 3.400 Pág.		■					
C13T70134010	Magenta - Alta Capacidad XXL - 3.400 Pág.		■					
C13T70144010	Amarillo - Alta Capacidad XXL - 3.400 Pág.		■					
C13T70214010	Negro - Alta Capacidad - 2.400 Pág.		■					
C13T70224010	Cian - Alta Capacidad - 2.000 Pág.		■					
C13T70234010	Magenta - Alta Capacidad - 2.000 Pág.		■					
C13T70244010	Amarillo - Alta Capacidad - 2.000 Pág.		■					

Consumibles originales Epson |



CARTUCHOS DE TINTA

Referencia	Descripción	S20/S21/SX1105/115/205/215/405/415/8300F	SX151SW/600FW/B40W/BXS310FN/600FW	SP-SP-700/EX	SP-750/Millennium	SP-790/870/875DC/890/895/915	SP-810/830/830U/925/935	SP-900/1270/1290/1290S	SP-950	SP-1200	SP-R200/R300/RX500/RX600/RX620	SP-R220/R320/RX640	SP-R240/RX420/RX520	SP-R800/R1800	WF2510WF/2010W/2520NF/2530WF/2540WF	WF-3620WF/3640DTWF/7110DTW/7610DTWF/7620DTWF
C13T00101110	Tricolor (Cian, Magenta, Amarillo)															
C13T00740110	Negro					●		●								
C13T00840110	Tricolor (Cian, Magenta, Amarillo)						●●●									
C13T00940110	Tricolor (Cian, Magenta, Amarillo)							●●●								
C13T02640110	Negro						●									
C13T02740110	Tricolor (Cian, Magenta, Amarillo)						●●●									
C13T03314010	Negro								●							
C13T04814010	Negro										●	●				
C13T04824010	Cian										●	●				
C13T04834010	Magenta										●	●				
C13T04844010	Amarillo										●	●				
C13T04854010	Cian Claro										●	●				
C13T04864010	Magenta Claro										●	●				
C13T04874010	Multipack (Cian, Magenta, Amarillo, Negro, Cian Claro, Mag.claro)										●●●●	●●●●				
C13T05014010	Negro			●	●					●						
C13T05014210	Negro - Doble Pack			②	②					②						
C13T054004010	Optimizador Brillo													◆		
C13T05414010	Negro Photo													◎◎		
C13T05424010	Cian													●		
C13T05434010	Magenta													●		
C13T05444010	Amarillo													●		
C13T05474010	Rojo													●		
C13T05484010	Negro Mate													◎		
C13T05494010	Azul													●		
C13T05514010	Negro													●		
C13T05524010	Cian													●		
C13T05534010	Magenta													●		
C13T05544010	Amarillo													●		
C13T05564010	Multipack (Cian, Magenta, Amarillo y Negro)													●●●●		
C13T08914010	Negro	●														
C13T08924010	Cian	●														
C13T08934010	Magenta	●														
C13T08944010	Amarillo	●														
C13T10014010	Negro		●													
C13T10024010	Cian		●													
C13T10034010	Magenta		●													
C13T10044010	Amarillo		●													
C13T16314010	Negro - Alta Capacidad														■	
C13T16324010	Cian - Alta Capacidad														■	
C13T16334010	Magenta - Alta Capacidad														■	
C13T16344010	Amarillo - Alta Capacidad														■	
C13T16214010	Negro														●	
C13T16224010	Cian														●	
C13T16234010	Magenta														●	
C13T16244010	Amarillo														●	
C13T27014010	Negro															●
C13T27024010	Cian															●
C13T27034010	Magenta															●
C13T27044010	Amarillo															●

Consumibles originales Epson |



CARTUCHOS DE TINTA

Referencia	Descripción	SP-R2400	SP-50/265/268/360/PS50/585/685/PS660/PX700W/ PX800FW/PX720WD/PX820FWD	SP-1400/SP-50/PX720WD/PX820FWD	D120/S21/SX105/115/205/215/218/405/415/515W/ 600FW/DX7400/7450/8400/8450/9400F/ B40W/BX300F/BX310FN/600FW	SP-2100	S2Z/SX125	SV420W/B42WD	SV625WD/SX620FW/BX625WD/BX625FWD/ B42WD/925WD	B-300/B-310N	B-500DN/B-510DN	BX305F/BX305FW	BX320FW
C13T03414010	Negro Photo					●							
C13T03424010	Cian					●							
C13T03434010	Magenta					●							
C13T03444010	Amarillo					●							
C13T03454010	Cian Claro					●							
C13T03464010	Magenta Claro					●							
C13T03474010	Negro Claro					●							
C13T03484010	Negro Mate					●							
C13T05914010	Negro	●											
C13T05924010	Cian	●											
C13T05934010	Magenta	●											
C13T05944010	Amarillo	●											
C13T05954010	Cian Claro	●											
C13T05964010	Magenta Claro	●											
C13T05974010	Gris	●											
C13T05984010	Negro Mate	●											
C13T05994010	Gris Claro	●											
C13T07114010	Negro				●								
C13T07114H10	Negro - Doble Pack - Alta Capacidad					2							
C13T07124010	Cian				●								
C13T07134010	Magenta				●								
C13T07144010	Amarillo				●								
C13T07154010	Multipack (Cian, Magenta, Amarillo, Negro)				●●●●								
C13T07914010	Negro			●									
C13T07924010	Cian			●									
C13T07934010	Magenta			●									
C13T07944010	Amarillo			●									
C13T07954010	Cian Claro			●									
C13T07964010	Magenta Claro			●									
C13T08014010	Negro	●											
C13T08024010	Cian	●											
C13T08034010	Magenta	●											
C13T08044010	Amarillo	●											
C13T08054010	Cian Claro	●											
C13T08064010	Magenta Claro	●											
C13T08074010	Multipack (Cian, Magenta, Amarillo, Negro)	●●●●											
C13T12814010	Negro						●	●				●	
C13T12824010	Cian						●	●				●	
C13T12834010	Magenta						●	●				●	
C13T12844010	Amarillo						●	●				●	
C13T12854010	Multipack (Cian, Magenta, Amarillo, Negro)						●●●●	●●●●				●●●●	
C13T12914010	Negro - Alta Capacidad							■	■			■	■
C13T12924010	Cian - Alta Capacidad							■	■			■	■
C13T12934010	Magenta - Alta Capacidad							■	■			■	■
C13T12944010	Amarillo - Alta Capacidad							■	■			■	■
C13T12954010	Multipack (Cian, Magenta, Amarillo, Negro)							■●●●	■●●●			■●●●	■●●●
C13T13014010	Negro - Máxima Capacidad								■				
C13T13024010	Cian - Máxima Capacidad								■				■
C13T13034010	Magenta - Máxima Capacidad								■				■
C13T13044010	Amarillo - Máxima Capacidad								■				■
C13T6161000	Negro									●	●		
C13T6162000	Cian									●	●		
C13T6163000	Magenta									●	●		
C13T6164000	Amarillo									●	●		

Consumibles originales Epson |

CARTUCHOS DE TINTA

Referencia	Descripción	SPRO 4000 C4/ SPRO4000/4450	SPRO 4000 CB	SPRO 4800	SPRO 4880	SPRO 5000/SC-3000	SPRO 7400/9400	SPRO 7450/9450	SPRO 7600/9600	SPRO7700/9700	SPRO 7800/9800	SPRO 7880	SPRO 7890/8990	SPRO 7900/9900	SPRO 9880
C13S020118	Negro					●									
C13T544100	220 ml - Negro Photo		●●						●●						
C13T544200	220 ml - Cian	●	●						●						
C13T544300	220 ml - Magenta	●	●						●						
C13T544400	220 ml - Amarillo	●	●						●						
C13T544500	220 ml - Cian Claro		●						●						
C13T544600	220 ml - Magenta Claro		●						●						
C13T544700	220 ml - Negro Claro		●						●						
C13T544800	220 ml - Negro Mate	●	●	●					●						
C12C890501	Depósito mantenimiento									◆					
C13T596100	350 ml - Negro Photo								●●			●●	●●		
C13T596200	350 ml - Cian								●			●	●		
C13T596300	350 ml - Magenta Vivo								●			●	●		
C13T596400	350 ml - Amarillo								●			●	●		
C13T596500	350 ml - Cian Claro								●			●	●		
C13T596600	350 ml - Magenta Vivo Claro								●			●	●		
C13T596700	350 ml - Gris								●			●	●		
C13T596800	350 ml - Negro Mate								●			●	●		
C13T596900	350 ml - Gris Claro											●	●		
C13T596A00	350 ml - Naranja													●	
C13T596B00	350 ml - Verde													●	
C12C890191	Depósito mantenimiento						◆	◆	◆		◆	◆		◆	◆
C13T603100	220 ml - Negro Photo								●●	●●				●●	
C13T603200	220 ml - Cian								●	●				●	
C13T603300	220 ml - Magenta Vivo								●	●				●	
C13T603400	220 ml - Amarillo								●	●				●	
C13T603500	220 ml - Cian Claro								●	●				●	
C13T603600	220 ml - Magenta Vivo Claro								●	●				●	
C13T603700	220 ml - Gris								●	●				●	
C13T603900	220 ml - Gris Claro								●	●				●	
C13T603B00	220 ml - Magenta								●						
C13T603C00	220 ml - Magenta Claro								●						
C13T612200	220 ml - Cian						●	●							
C13T612300	220 ml - Magenta						●	●							
C13T612400	220 ml - Amarillo						●	●							
C13T612800	220 ml - Negro Mate						●	●			●	●		●	
C13T614200	220 ml - Cian	●													
C13T614300	220 ml - Magenta	●													
C13T614400	220 ml - Amarillo	●													
C13T614800	220 ml - Negro Mate	●		●	●										



CINTAS ERC

Referencia	Descripción
ERC-09B C435015354	Cinta negra M-160/180/190
ERC-18B C435015356	Cinta negra M-2630/2631/2640/2641/2642/2647/2661/2662/2666/2667
ERC-23B C435015360	Cinta negra M-260/280
ERC-27B C435015366	Cinta negra M-290/TM-U295
ERC-31B C435015369	Cinta negra M-930, TM-930/950, TM-U950
ERC-32B C435015371	Cinta negra TM-H6000
ERC-38B C435015374	Cinta negra TM-U200/210/220/300/375
ERC-38BR C435015376	Cinta negra/roja TM-U200/210/220/300/375
SJIC9P C335020410	Multipack (Cian, Magenta, Amarillo, Negro) TM-C100
SJIC10P(K) C335020411	Cartucho negro TM-C100

Consumibles originales Epson

CINTAS

Referencia	Color	LX-300/300+/400/850/350	LX-300C/300+C	LX-800/800i	LX-1050/1050+/1170	FX-800/850/870/880/880+	FX-890	FX-980	FX-1000/1050/1170/1180/1180+	FX-2170/2180	FX-2190	DFX-5000/5000+/8000/8500	DFX-9000	LQ-300/300+/350	LQ-300C/300+C/350C	LQ-500/550/570/570+/580	LQ-590	LQ-670/680	LQ-850/870	LQ-860/1060	LQ1000/1010/1050/1070	LQ-2070/2170/2080/2180	LQ-2090	LQ-2500/2550	DIQ-2000	DIQ-3000	DIQ-3000+/3500	
C13S015019/C13S015637	Negro	◆	◆	◆		◆																						
C13S015020	Negro				◆			◆																				
C13S015021/C13S015633	Negro													◆	◆	◆				◆								
C13S015022	Negro																				◆							
C13S015055	Negro											◆																
C13S015066	Negro																									◆	◆	
C13S015086	Negro							◆																				
C13S015091	Negro						◆															◆						
C13S015262	Negro																		◆	◆				◆	◆			
C13S015327	Negro									◆										◆	◆							
C13S015329	Negro					◆																						
C13S015336	Negro																					◆						
C13S015337	Negro																◆											
C13S015384	Negro											◆																

Consumibles originales HP



CARTUCHOS LÁSER

Referencia	Descripción	HP LaserJet 1100	HP LaserJet 1000/1005	HP LaserJet P1005/P1006	HP LaserJet M1120mp/PT505/M1522mp/PT505	HP LaserJet 1200/1220/3300 Multifunction/3380	HP LaserJet 2100/2200	HP LaserJet 4000/4050	HP LaserJet 4100	HP LaserJet 5000/5100	HP LaserJet 5si/5si/5si/8000/mopier/240	HP LaserJet 8100/8150/mopier/320	HP LaserJet 9000/9040/9050/M9040mp/M9050mp	HP LaserJet 5p/5mp/6p/6mp
C3903A	Negro													●
C3909A	Negro										●			
C4092A	Negro	●												
C4096A	Negro					●								
C4127X	Negro - Alta Capacidad						■							
C4129X	Negro - Alta Capacidad							■						
C4182X	Negro - Alta Capacidad											■		
C7115A	Negro		●			●								
C7115X	Negro - Alta Capacidad					■								
C8061X	Negro - Alta Capacidad							■						
C8543X	Negro - Alta Capacidad												■	
CB435A	Negro			●										
CB435AD	Negro - Doble Pack			②										
CB436A	Negro				●									
CB436AD	Negro - Doble Pack				②									

Consumibles originales HP



CARTUCHOS LÁSER

Referencia	Descripción	HP LaserJet 1010/1012/1015/1018/1020/1022/M1005mfp/M1319mfp/3015/3020/3030/3050/3052/3055	HP LaserJet P1102/M1132	HP LaserJet 1150	HP LaserJet 1160	HP LaserJet 1300	HP LaserJet 1320/3390/3392	HP LaserJet P1566/P1606	HP LaserJet P2014/P2015/M2727mfp	HP LaserJet P2035	HP LaserJet P2055	HP LaserJet 2300	HP LaserJet 2410/2420/2430	HP LaserJet P3005/M3027/M3035mfp	HP LaserJet P3015	HP LaserJet 4200	HP LaserJet 4250/4350	HP LaserJet 4300	HP LaserJet 4345mfp/M4345mfp	HP LaserJet M4555mfp	HP LaserJet P4014	HP LaserJet P4015/P4515	HP LaserJet 5200	HP LaserJet M5025/M5035mfp	HP LaserJet Pro 400 mfp/M401/425	
CC364A	Negro																									
CC364X	Negro - Alta Capacidad																									
CC364XD	Negro - Alta Capacidad - Doble Pack																									
CE255A	Negro																									
CE255X	Negro - Alta Capacidad																									
CE255XD	Negro - Alta Capacidad - Doble Pack																									
CE278A	Negro																									
CE285A	Negro																									
CE285AD	Negro - Doble Pack																									
CE390A	Negro																									
CE390X	Negro - Alta Capacidad																									
CE505A	Negro																									
CE505X	Negro - Alta Capacidad																									
CE505XD	Negro - Doble Pack																									
CF280A	Negro																									
CF280X	Negro - Alta Capacidad																									
Q1338A	Negro																									
Q1338D	Negro - Doble Pack																									
Q1339A	Negro																									
Q2610A	Negro																									
Q2612A	Negro																									
Q2612AD	Negro - Doble Pack																									
Q2613A	Negro																									
Q2613X	Negro - Alta Capacidad																									
Q2624A	Negro																									
Q5942A	Negro																									
Q5942X	Negro - Alta Capacidad																									
Q5942XD	Negro - Doble Pack																									
Q5945A	Negro																									
Q5949A	Negro																									
Q5949X	Negro - Alta Capacidad																									
Q5949XD	Negro - Doble Pack																									
Q6511A	Negro																									
Q6511X	Negro - Alta Capacidad																									
Q6511XD	Negro - Doble Pack																									
Q7516A	Negro																									
Q7551A	Negro																									
Q7551X	Negro - Alta Capacidad																									
Q7551XD	Negro - Doble Pack																									
Q7553A	Negro																									
Q7553X	Negro - Alta Capacidad																									
Q7553XD	Negro - Doble Pack																									
Q7570A	Negro																									

Consumibles originales HP



CARTUCHOS LÁSER

Referencia	Descripción	HP Color LaserJet CP1215 (CP1515/CP1518/CM1312) mfp	HP Color LaserJet 1500/2500	HP Color LaserJet CP2025/CM2320mfp	HP Color LaserJet CP3525/CM3530 mfp	HP Color LaserJet CP4005	HP Color LaserJet 4500/4550	HP Color LaserJet CP4025	HP Color LaserJet CP4525	HP Color LaserJet 4600/4650	HP Color LaserJet 5500/5550	HP Color LaserJet CP6015	HP Color LaserJet CM6030mp/CM6040mp	HP Color LaserJet 9500
C4191A	Negro						●							
C4192A	Cian						●							
C4193A	Magenta						●							
C4194A	Amarillo						●							
C8550A	Negro													●
C8551A	Cian													●
C8552A	Amarillo													●
C8553A	Magenta													●
C8560A	Tambor - Negro													▼
C8561A	Tambor - Cian													▼
C8562A	Tambor - Amarillo													▼
C8563A	Tambor - Magenta													▼
C9700A	Negro		●											
C9702A	Amarillo		●											
C9703A	Magenta		●											
C9720A	Negro									●				
C9721A	Cian									●				
C9722A	Amarillo									●				
C9723A	Magenta									●				
C9730A	Negro										●			
C9731A	Cian										●			
C9732A	Amarillo										●			
C9733A	Magenta										●			
CB380A	Negro											●		
CB381A	Cian											●	●	
CB382A	Amarillo											●	●	
CB383A	Magenta											●	●	
CB384A	Tambor - Negro											▼	▼	
CB385A	Tambor - Cian											▼	▼	
CB386A	Tambor - Amarillo											▼	▼	
CB387A	Tambor - Magenta											▼	▼	
CB390A	Negro												●	
CB400A	Negro					●								
CB401A	Cian					●								
CB402A	Amarillo					●								
CB403A	Magenta					●								
CB540A	Negro	●												
CB541A	Cian	●												
CB542A	Amarillo	●												
CB543A	Magenta	●												
CC530A	Negro			●										
CC530AD	Negro - Doble Pack			②										
CC531A	Cian			●										
CC532A	Amarillo			●										
CC533A	Magenta			●										
CE250A	Negro				●									
CE250X	Negro - Alta Capacidad				■									
CE251A	Cian				●									
CE252A	Amarillo				●									
CE253A	Magenta				●									
CE260A	Negro							●	●					
CE260X	Negro - Alta Capacidad							■	■					
CE261A	Cian							●	●					
CE262A	Amarillo							●	●					
CE263A	Magenta							●	●					

Consumibles originales HP



CARTUCHOS LÁSER

Referencia	Descripción	HP LaserJet Pro CP1025	HP LaserJet Pro CP1525/CM1415	HP Color LaserJet CM1015mp/CM1077mp/1600/2600m/2605	HP Color LaserJet 2550/2820aio/2840aio	HP Color LaserJet 2700/3000	HP Color LaserJet 3500/3550	HP Color LaserJet 3800/CP3505	HP Color LaserJet 3600	HP Color LaserJet 3700	HP Color LaserJet 4700	HP Color LaserJet 4730mp/CM4730 mfp	HP Color LaserJet CP5225	HP Color LaserJet CP5525	HP Color LaserJet M351/M375/M451/M475 mfp	HP Color LaserJet PRO MFP M276NW/M251	HP Enterprise 700/M725	HP Enterprise M551NM/M575DN
CE270A	Negro													●				
CE271A	Cian													●				
CE272A	Amarillo													●				
CE273A	Magenta													●				
CE310A	Negro	●																
CE311A	Cian	●																
CE312A	Amarillo	●																
CE313A	Magenta	●																
CE314A	Tambor	❖																
CE320A	Negro		●															
CE321A	Cian		●															
CE322A	Amarillo		●															
CE323A	Magenta		●															
CE400X	Negro - Alta Capacidad																	■
CE401A	Cian																	●
CE402A	Amarillo																	●
CE403A	Magenta																	●
CE410A	Negro														●			
CE411A	Cian														●			
CE412A	Amarillo														●			
CE413A	Magenta														●			
CE740A	Negro												●					
CE741A	Cian												●					
CE742A	Amarillo												●					
CE743A	Magenta												●					
Q2670A	Negro						●					●						
Q2671A	Cian						●											
Q2672A	Amarillo						●											
Q2673A	Magenta						●											
Q2681A	Cian										●							
Q2682A	Amarillo										●							
Q2683A	Magenta										●							
Q3960A	Negro			●														
Q3961A	Cian			●														
Q3962A	Amarillo			●														
Q3963A	Magenta			●														
Q3971A	Cian			●														
Q3972A	Amarillo			●														
Q3973A	Magenta			●														
Q5950A	Negro												●					
Q5951A	Cian												●					
Q5952A	Amarillo												●					
Q5953A	Magenta												●					
Q6000A	Negro		●															
Q6001A	Cian		●															
Q6002A	Amarillo		●															
Q6003A	Magenta		●															
Q6460A	Negro												●					
Q6461A	Cian												●					
Q6462A	Amarillo												●					
Q6463A	Magenta												●					
Q6470A	Negro							●		●								
Q6471A	Cian							●		●								
Q6472A	Amarillo							●		●								
Q6473A	Magenta							●		●								
Q7560A	Negro					●												
Q7561A	Cian					●												
Q7562A	Amarillo					●												
Q7563A	Magenta					●												
Q7581A	Cian							●										
Q7582A	Amarillo							●										
Q7583A	Magenta							●										
CF210A	Negro																	
CF210X	Negro - Alta Capacidad																	■
CF211A	Cian																	■
CF212A	Amarillo																	■
CF213A	Magenta																	■
CF214X	Negro - Alta Capacidad																	■

Consumibles originales HP



CARTUCHOS DE TINTA

Referencia	Descripción	HP DesignJet 10ps / 20ps / 50ps / 120 / 120nr Printer series	HP DesignJet 70 / 100 / 100plus / 110 / 110plus / 110+ Printer series	HP DesignJet 111 Printer series	HP DesignJet 200 / 220 Printer series	HP DesignJet 250c / 230 Printer series	HP DesignJet 430 / 330 Printer series	HP DesignJet 450c / 455ca / 488ca / 350c Printer series	HP DesignJet 500 / 800 / 815mp / 820mp Printer series	HP DesignJet 510 Printer series	HP DesignJet 600 Printer series	HP DesignJet 650 Printer series	HP DesignJet 700 Printer series	HP DesignJet 750c / plus / 755cm Printer series	HP DesignJet 1050c / plus / 1055cm / cm plus Printer series	HP DesignJet 1610 / T1100 / T1100mp / T1120 / T1120HD-MFP / T1120SD-MFP / T620 / T770 / T770HD / T1200HD-MFP / T2300-emp / T790 / T1300NEW	HP DesignJet T1200 / T1200PS / T2300-emp Printer series	HP DesignJet Z2100 / Z3100 / Z3200 Photosmart Pro B180
C4844A	HP 10 - 69 ml - Negro		●						●									
C4810A	HP 11 - Cabezal Negro		▲	▲					▲	▲								
C4811A	HP 11 - Cabezal Cian	▲	▲	▲					▲	▲								
C4812A	HP 11 - Cabezal Magenta	▲	▲	▲					▲	▲								
C4813A	HP 11 - Cabezal Amarillo	▲	▲	▲					▲	▲								
C4836A	HP 11 - Cian	●		●														
C4837A	HP 11 - Magenta	●	●	●														
C4838A	HP 11 - Amarillo		●	●														
51626A	HP 26 - Negro				●						●							
51640A	HP 40 - 42 ml - Negro				●	●	●	●										
51644C	HP 44 - 42 ml - Cian							●					●					
51644M	HP 44 - 42 ml - Magenta							●					●					
51644Y	HP 44 - 42 ml - Amarillo							●					●					
51645A	HP 45 - 42 ml - Negro												●	●				
C9404A	HP 70 - Cabezal Negro Mate / Cian																	▲+▲
C9405A	HP 70 - Cabezal Magenta Claro / Cian Claro																	▲+▲
C9406A	HP 70 - Cabezal Magenta / Amarillo																	▲+▲
C9407A	HP 70 - Cabezal Negro Foto / Gris Claro																	▲▲+
C9390A	HP 70 - 130 ml - Cian Claro																	●
C9448A	HP 70 - 130 ml - Negro Mate																	●
C9449A	HP 70 - 130 ml - Negro Foto																	●●
C9450A	HP 70 - 130 ml - Gris																	●
C9451A	HP 70 - 130 ml - Gris Claro																	●
C9452A	HP 70 - 130 ml - Cian																	●
C9453A	HP 70 - 130 ml - Magenta																	●
C9454A	HP 70 - 130 ml - Amarillo																	●
C9455A	HP 70 - 130 ml - Magenta Claro																	●
C9456A	HP 70 - 130 ml - Rojo																	●
C9457A	HP 70 - 130 ml - Verde																	●
C9380A	HP 72 - Cabezal Gris y Negro Photo															▲+▲▲	▲+▲▲	
C9383A	HP 72 - Cabezal Magenta y Cian															▲+▲	▲+▲	
C9384A	HP 72 - Cabezal Negro Mate y Amarillo															▲+▲	▲+▲	
C9397A	HP 72 - 69 ml - Negro Photo															●●	●●	
C9398A	HP 72 - 69 ml - Cian															●	●	
C9399A	HP 72 - 69 ml - Magenta															●	●	
C9400A	HP 72 - 69 ml - Amarillo															●	●	
C9401A	HP 72 - 69 ml - Gris															●	●	
C9403A	HP 72 - 130 ml - Negro Mate															●	●	
C9370A	HP 72 - 130 ml - Negro Photo															●●	●●	
C9371A	HP 72 - 130 ml - Cian															●	●	
C9372A	HP 72 - 130 ml - Magenta															●	●	
C9373A	HP 72 - 130 ml - Amarillo															●	●	
C9374A	HP 72 - 130 ml - Gris															●	●	
C4820A	HP 80 - Cabezal Negro y Limpiador															▲+▲		
C4821A	HP 80 - Cabezal Cian y Limpiador															▲+▲		
C4822A	HP 80 - Cabezal Magenta y Limpiador															▲+▲		
C4823A	HP 80 - Cabezal Amarillo y Limpiador															▲+▲		
C4846A	HP 80 - 350 ml - Cian															●		
C4847A	HP 80 - 350 ml - Magenta															●		
C4848A	HP 80 - 350 ml - Amarillo															●		
C4871A	HP 80 - 350 ml - Negro															●		
C4872A	HP 80 - 175 ml - Cian															●		
C4873A	HP 80 - 175 ml - Amarillo															●		
C4874A	HP 80 - 175 ml - Magenta															●		

Consumibles originales HP



CARTUCHOS DE TINTA

Referencia	Descripción	HP DesignJet 10ps / 20ps / 50ps / 120 / 120nr Printer series	HP DesignJet 30 / 30nr / 30gpp / 90 / 90nr / 90gp / 130 / 130nr / 130gp / 130r Printer series	HP DesignJet 111 Printer series	HP DesignJet 500 / 800 / 815mp / 820mp Printer series	HP DesignJet 510 Printer series	HP DesignJet 5000 / 5500 Printer series	HP DesignJet T120/T1520	HP DesignJet T1200 / T1200 PS / T12300 emp. Printer series	HP DesignJet 4000 / 4500 / 4020 / 4520 / 4520 HD-MFP Printer series
C4930A	HP 81 - 680 ml - Negro Dye						●			
C4931A	HP 81 - 680 ml - Cian Dye						●			
C4932A	HP 81 - 680 ml - Magenta Dye						●			
C4933A	HP 81 - 680 ml - Amarillo Dye						●			
C4934A	HP 81 - 680 ml - Cian Claro Dye						●			
C4935A	HP 81 - 680 ml - Magenta Claro Dye						●			
C4950A	HP 81 - Cabezal Negro Dye y Limpiador						▲+△			
C4951A	HP 81 - Cabezal Cian Dye y Limpiador						▲+△			
C4952A	HP 81 - Cabezal Magenta Dye y Limpiador						▲+△			
C4953A	HP 81 - Cabezal Amarillo Dye y Limpiador						▲+△			
C4954A	HP 81 - Cabezal Cian Claro Dye y Limpiador						▲+△			
C4955A	HP 81 - Cabezal Magenta Claro Dye y Limpiador						▲+△			
CH565A	HP 82 - 69 ml - Negro			●		●				
C4911A	HP 82 - 69 ml - Cian				●	●				
C4912A	HP 82 - 69 ml - Magenta				●	●				
C4913A	HP 82 - 69 ml - Amarillo	●			●	●				
C5016A	HP 84 - 69 ml - Negro	●	●							
C5017A	HP 84 - 69 ml - Cian Claro	●								
C5018A	HP 84 - 69 ml - Magenta Claro	●								
C5019A	HP 84 - Cabezal Negro	▲	▲							
C9420A	HP 85 - Cabezal Cian		▲							
C9421A	HP 85 - Cabezal Magenta		▲							
C9422A	HP 85 - Cabezal Amarillo		▲							
C9423A	HP 85 - Cabezal Cian Claro		▲							
C9424A	HP 85 - Cabezal Magenta Claro		▲							
C9425A	HP 85 - 28 ml - Cian		●							
C9426A	HP 85 - 28 ml - Magenta		●							
C9427A	HP 85 - 69 ml - Amarillo		●							
C9428A	HP 85 - 69 ml - Cian Claro		●							
C9429A	HP 85 - 69 ml - Magenta Claro		●							
C5054A	HP 90 - Cabezal Negro y Limpiador									▲+△
C5055A	HP 90 - Cabezal Cian y Limpiador									▲+△
C5056A	HP 90 - Cabezal Magenta y Limpiador									▲+△
C5057A	HP 90 - Cabezal Amarillo y Limpiador									▲+△
C5058A	HP 90 - 400 ml - Negro									●
C5059A	HP 90 - 775 ml - Negro									●
C5061A	HP 90 - 400 ml - Cian									●
C5063A	HP 90 - 400 ml - Magenta									●
C5064A	HP 90 - 225 ml - Amarillo									●
C5065A	HP 90 - 400 ml - Amarillo									●
CZ129A	HP 711 - 38 ml - Negro							●		
CZ130A	HP 711 - 29 ml - Cian							●		
CZ131A	HP 711 - 29 ml - Magenta							●		
CZ132A	HP 711 - 29 ml - Amarillo							●		
CH575A	HP 726 - 300 ml - Negro Mate								●	

Consumibles originales HP |



CARTUCHOS DE TINTA

Referencia	Descripción	HP Deskjet+/400/400i/420c/500/500c/510/520/540/550c/560c Deskwriter series/c/520/540/550c/560c	HP Deskjet F370/375/380/390	HP Deskjet 450c/450c/bi/450w/bt	HP Deskjet 460c/cb/w/bt/wf	HP Deskjet 5440	HP Deskjet 600/600c/670c/690c/695c Deskwriter 600 series/660c/670c	HP Deskjet 610c/615c/640c/656c	HP Deskjet 710c/720c/722c/815c/880c/890c/895c/1120c/1125c	HP Deskjet 810c	HP Deskjet 820c/825c/870c/870c/1100c	HP Deskjet 816c/825c/840c/843c/845c	HP Deskjet 916c/920c/940c/9810/9816/9820/3822 series/olor Copier 310	HP Color Copier 290/Deskjet 930c/cm/930c/959c/960c/970c/1980c/1990c/1995c	HP Deskjet 1000, 1050/1050se/2000/2050/2050se/3000/3050/3050se/3050ve	HP Deskjet 1200/cps	HP Deskjet 1180c/1220c/1220c/psk/1280	HP Deskjet 1600/cm	HP Deskjet 3320/3325/3420/3425 series/3520/3535/3550/3745	HP Deskjet 3645/3647/3650/3845	HP QuietJet / ThinkJet		
51604A	HP 04 - Negro																					●	
C6615NE	HP 15 - Negro									●		●											
C6615DE	HP 15 - Negro - Alta Capacidad									■		■											
SA310AE	HP 15 / 78 - Pack 2 Cartuchos												②										
C6625AE	HP 17 - Tricolor											●											
C6614DE	HP 20 - Negro - Alta Capacidad							■															
C9351AE	HP 21 - Negro		●																				
C9351CE	HP 21XL - Negro Alta Capacidad		■																				
SD367AE	HP 21 / 22 - Pack 2 Cartuchos		②																				
C9352AE	HP 22 - Tricolor		●																				
C9352CE	HP 22XL - Tricolor - Alta Capacidad		●																				
C1823DE	HP 23 - Tricolor - Alta Capacidad								●	●													
51626AE	HP 26 - Negro - Alta Capacidad	■																					
C8727AE	HP 27 - Negro																				●	●	
C8728AE	HP 28 - Tricolor																			●	●	●	
51629AE	HP 29 - Negro - Alta Capacidad						■																
51640AE	HP 40 - Negro															●							
51645GE	HP 45 - Negro								●		●			●			●	●					
51645AE	HP 45 - Negro - Alta Capacidad								■		■			■			■	■					
SA308AE	HP 45 / 78 - Pack 2 Cartuchos												②				②						
51649AE	HP 49 - Tricolor - Alta Capacidad						●	●															
CB334AE	HP 54 - Negro																						
C6656GE	HP 56 - Negro - Baja Capacidad			●																			
C6656AE	HP 56 - Negro			●																			
C9502AE	HP 56 - Negro - Doble Pack			②																			
SA342AE	HP 56 / 57 - Pack 2 Cartuchos			●	●																		
C6657GE	HP 57 - Tricolor - Baja Capacidad			●	●																		
C6657AE	HP 57 - Tricolor			●	●																		
C9503AE	HP 57 - Tricolor - Doble Pack			●	●																		
C6658AE	HP 58 - Tricolor Photo	●	●																			●	
C6578DE	HP 78 - Tricolor												●	●			●	●					
C6578AE	HP 78 - Tricolor - Alta Capacidad												●	●			●	●					
CH561EE	HP 301 - Negro															●							
CH563EE	HP 301XL - Negro - Alta Capacidad															■							
CH562EE	HP 301 - Tricolor															●	●	●					
CH564EE	HP 301XL - Tricolor - Alta Capacidad															●	●	●					
C9362EE	HP 336 - Negro						●																
C8765EE	HP 338 - Negro					●																	
CB331EE	HP 338 - Negro - Doble Pack					②																	
C9361EE	HP 342 - Tricolor						●																
C8766EE	HP 343 - Tricolor						●	●															
CB332EE	HP 343 - Tricolor - Doble Pack						●	●															
C9363EE	HP 344 - Tricolor						●	●															
C9505EE	HP 344 - Tricolor - Doble Pack						●	●															
C9369EE	HP 348 - Tricolor Photo						●	●															

Consumibles originales HP



CARTUCHOS DE TINTA

Referencia	Descripción	HP Deskjet 3920/3940/D1360/D1460/D1470/D1560	HP Deskjet 5145/5150/5151/5550/5552	HP Deskjet 5650/5652/5655/5850	HP Deskjet 5740/5745	HP Deskjet 5940	HP Deskjet 6122/6127/6300	HP Deskjet 6520/6540/6540d/6620/6840/9800/9800d	HP Deskjet 6940/6980	HP Deskjet 9650/9670/9680/9680mp	HP Deskjet D1360/D1460/D1470/D1560	HP Deskjet D2330/D2360/D2430/D2460/F2180/F2187/F2224/F2280/F2290	HP Deskjet D1660/D2560/D2660/D3560/F4224/F4210/F4272/F4280/F4580	HP Deskjet D4160	HP Deskjet D4260/D4360	HP Deskjet F4140/4172/4180/4190	HP Digital Copier 410	HP Copylet M	HP 910 Inkjet Printer3
C9351AE	HP 21 - Negro	●									●	●							
C9351CE	HP 21XL - Negro Alta Capacidad	■									■	■							
SD367AE	HP 21 / 22 - Pack 2 Cartuchos	②									②	②							
C9352AE	HP 22 - Tricolor	●●●									●●●	●●●							
C9352CE	HP 22XL - Tricolor - Alta Capacidad	●●●									●●●	●●●							
C8727AE	HP 27 - Negro			●															
C8728AE	HP 28 - Tricolor			●●●															
51640AE	HP 40 - Negro																	●	
51645GE	HP 45 - Negro						●												
51645AE	HP 45 - Negro - Alta Capacidad						■												
SA308AE	HP 45 / 78 - Pack 2 Cartuchos						②												
CB334AE	HP 54 - Negro														●				
C6656GE	HP 56 - Negro - Baja Capacidad		●	●						●							●		
C6656AE	HP 56 - Negro		●	●						●							●		
C9502AE	HP 56 - Negro - Doble Pack		②	②						②							②		
SA342AE	HP 56 / 57 - Pack 2 Cartuchos	●●●	●●●							●●●							●●●		
C6657GE	HP 57 - Tricolor - Baja Capacidad		●●●	●●●						●●●						●●●	●●●		
C6657AE	HP 57 - Tricolor		●●●	●●●						●●●						●●●	●●●		
C9503AE	HP 57 - Tricolor - Doble Pack		●●●	●●●						●●●						●●●	●●●		
C6658AE	HP 58 - Tricolor Photo		●●●	●●●						●●●		●●●				●●●	●●●		●●●
C6578DE	HP 78 - Tricolor						●●●												
C6578AE	HP 78 - Tricolor - Alta Capacidad						●●●												
CC640EE	HP 300 - Negro												●						
CC641EE	HP 300XL - Negro - Alta Capacidad												■						
CC643EE	HP 300 - Tricolor												●●●						
CC644EE	HP 300XL - Tricolor - Alta Capacidad												●●●						
CN637EE	HP 300 - Negro+Color - Pack 2												●						
C9362EE	HP 336 - Negro													●					
C9364EE	HP 337 - Negro					●			●					●					
C8765EE	HP 338 - Negro			●				●											
CB331EE	HP 338 - Negro - Doble Pack			②				②											
C8767EE	HP 339 - Negro			●	●			●	●										
C9504EE	HP 339 - Negro - Doble Pack			②	②			②	②										
C9361EE	HP 342 - Tricolor													●●●					
C8766EE	HP 343 - Tricolor			●●●	●●●			●●●	●●●					●●●					
CB332EE	HP 343 - Tricolor - Doble Pack			●●●	●●●			●●●	●●●					●●●					
C9363EE	HP 344 - Tricolor			●●●	●●●			●●●	●●●					●●●					
C9505EE	HP 344 - Tricolor - Doble Pack			●●●	●●●			●●●	●●●					●●●					
C9369EE	HP 348 - Tricolor Photo			●●●	●●●			●●●	●●●					●●●	●●●				

Consumibles originales HP |



CARTUCHOS DE TINTA

Referencia	Descripción	HP Color Inkjet 1000/1100/1200/CP1700series/ Business Inkjet 2200/2300/2600/2800series/ Officejet 9110/9120/9130/Pro 8850 series	HP 2000/2500/cn/Business Inkjet 3000 series	HP Officejet t45/t45/t45/t45/Pro 1170c/1175c	HP Officejet g55/g85/g95/t660/t880	HP Officejet Lx330c	HP Officejet H470/b/wbt	HP Officejet 500/590/625/635	HP Officejet 700/710/725	HP Officejet 4105/4110	HP Officejet 4212/4215/4219/4252/4255	HP Officejet 4315/4355	HP Officejet 5110/530/540/545 / HP PSC 750/950/Fax 1230	HP Officejet 550/555/10/6515	HP Officejet 560/5607/5610/5615	HP Officejet 6110	HP Officejet 6205/6210/6215	HP Officejet 6310/6315	HP Officejet K7100	HP Officejet 7210/7310/7410	
C4844A	HP 10 - Negro	●	●																		
C4810A	HP 11 - Cabezal - Negro	▲																			
C4811A	HP 11 - Cabezal - Cian	▲																			
C4812A	HP 11 - Cabezal - Magenta	▲																			
C4813A	HP 11 - Cabezal - Amarillo	▲																			
C4836A	HP 11 - Cian	●																			
C4837A	HP 11 - Magenta	●																			
C4838A	HP 11 - Amarillo	●																			
C4814A	HP 13 - Negro	●																			
C4815A	HP 13 - Cian	●																			
C4816A	HP 13 - Magenta	●																			
C4817A	HP 13 - Amarillo	●																			
C6615NE	HP 15 - Negro												●								
C6615DE	HP 15 - Negro - Alta Capacidad												■								
SA310AE	HP 15 / 78 - Pack 2 Cartuchos												②								
C9351AE	HP 21 - Negro											●									
C9351CE	HP 21XL - Negro Alta Capacidad											■									
SD367AE	HP 21 / 22 - Pack 2 Cartuchos												②								
C9352AE	HP 22 - Tricolor											●									
C9352CE	HP 22XL - Tricolor - Alta Capacidad											●									
C1823DE	HP 23 - Tricolor - Alta Capacidad			●																	
51626AE	HP 26 - Negro - Alta Capacidad				■																
C8727AE	HP 27 - Negro										●	●									
C8728AE	HP 28 - Tricolor										●	●									
51629AE	HP 29 - Negro - Alta Capacidad							■	■												
51645GE	HP 45 - Negro		●	●																	
51645AE	HP 45 - Negro - Alta Capacidad		■	■																	
SA308AE	HP 45 / 78 - Pack 2 Cartuchos			②																	
51649AE	HP 49 - Tricolor - Alta Capacidad							●	●												
CB334AE	HP 54 - Negro																				
C6656GE	HP 56 - Negro - Baja Capacidad									Ⓟ	Ⓟ			Ⓟ	Ⓟ	Ⓟ					
C6656AE	HP 56 - Negro									●	●			●	●	●					
C9502AE	HP 56 - Negro - Doble Pack									②	②			②	②	②					
SA342AE	HP 56 / 57 - Pack 2 Cartuchos									●+●	●+●			●+●	●+●	●+●					
C6657GE	HP 57 - Tricolor - Baja Capacidad									●	●			●	●	●					
C6657AE	HP 57 - Tricolor									●	●			●	●	●					
C9503AE	HP 57 - Tricolor - Doble Pack									●	●			●	●	●					
C6658AE	HP 58 - Tricolor Photo									●	●			●	●	●					
C6578DE	HP 78 - Tricolor												●								
C6578AE	HP 78 - Tricolor - Alta Capacidad												●								
C9360AE	HP 102 - Gris Photo - Alta Capacidad																			□	□
C9362EE	HP 336 - Negro																			●	
C9364EE	HP 337 - Negro									●										●	●
C8765EE	HP 338 - Negro									●										●	●
CB331EE	HP 338 - Negro - Doble Pack									②										②	②
C8767EE	HP 339 - Negro																			●	●
C9504EE	HP 339 - Negro - Doble Pack																			②	②
C9361EE	HP 342 - Tricolor																			●	●
C8766EE	HP 343 - Tricolor																			●	●
CB332EE	HP 343 - Tricolor - Doble Pack																			●	●
C9363EE	HP 344 - Tricolor																			●	●
C9505EE	HP 344 - Tricolor - Doble Pack																			●	●
C9369EE	HP 348 - Tricolor Photo																			●	●

Consumibles originales HP



CARTUCHOS DE TINTA

Referencia	Descripción	HP Officejet J3680 / Fax 3180	HP Officejet J5730/J5780/J5785/J6410/J6415/J6424	HP Officejet Pro 1150c	HP Officejet Pro K550/K5400/K8600/L7480/L7580/L7590/L7680/L7780	HP PSC 500	HP PSC 1110/1200/1205	HP PSC 1210/1213/1215/1217/1219	HP PSC 1310	HP PSC 1311/1312/1315/1315s/1317	HP PSC 1340/1350/1355	HP PSC 1402/1410/1415/1417	HP PSC 1507/1510/1510s	HP PSC 1600/1610/2350/2355/2355p	HP PSC 2105/2108/2110/2115/2171/2175/2179/2210/2410/2510	HP Fax 925Xi/1020	HP Fax 300/900 series
C6615NE	HP 15 - Negro					●											
C6615DE	HP 15 - Negro - Alta Capacidad					■											
C6614DE	HP 20 - Negro - Alta Capacidad															■	
C9351AE	HP 21 - Negro	●										●					
C9351CE	HP 21XL - Negro Alta Capacidad	■										■					
SD367AE	HP 21 / 22 - Pack 2 Cartuchos	②										②					
C9352AE	HP 22 - Tricolor	●●●										●●●					
C9352CE	HP 22XL - Tricolor - Alta Capacidad	●●●										●●●					
C1823DE	HP 23 - Tricolor - Alta Capacidad					●●●											
51626AE	HP 26 - Negro - Alta Capacidad																■
C8727AE	HP 27 - Negro							●		●							
C8728AE	HP 28 - Tricolor						●●●	●●●	●●●	●●●							
51645GE	HP 45 - Negro			●													
51645AE	HP 45 - Negro - Alta Capacidad			■													
CB334AE	HP 54 - Negro	●															
C6656GE	HP 56 - Negro - Baja Capacidad						⑥	⑥	⑥	⑥	⑥				⑥		
C6656AE	HP 56 - Negro						●	●	●	●	●				●		
C9502AE	HP 56 - Negro - Doble Pack						②	②	②	②	②				②		
SA342AE	HP 56 / 57 - Pack 2 Cartuchos						●+●	●+●	●+●	●+●	●+●				●+●		
C6657GE	HP 57 - Tricolor - Baja Capacidad						●●●	●●●	●●●	●●●	●●●				●●●		
C6657AE	HP 57 - Tricolor						●●●	●●●	●●●	●●●	●●●				●●●		
C9503AE	HP 57 - Tricolor - Doble Pack						●●●	●●●	●●●	●●●	●●●				●●●		
C6658AE	HP 58 - Tricolor Photo								●●●	●●●	●●●				●●●		
C9381A	HP 88 - Cabezal - Negro y Amarillo					▲+▲											
C9382A	HP 88 - Cabezal - Magenta y Cian					▲+▲											
C9385AE	HP 88 - Negro					●											
C9396AE	HP 88XL - Negro - Alta Capacidad					■											
C9386AE	HP 88 - Cian					●											
C9391AE	HP 88XL - Cian - Alta Capacidad					■											
C9387AE	HP 88 - Magenta					●											
C9392AE	HP 88XL - Magenta - Alta Capacidad					■											
C9388AE	HP 88 - Amarillo					●											
C9393AE	HP 88XL - Amarillo - Alta Capacidad					■											
C9362EE	HP 336 - Negro											●					
C8765EE	HP 338 - Negro											●	●				
CB331EE	HP 338 - Negro - Doble Pack											②	②				
C9361EE	HP 342 - Tricolor											●●●					
C8766EE	HP 343 - Tricolor											●●●	●●●				
CB332EE	HP 343 - Tricolor - Doble Pack											●●●	●●●				
C9363EE	HP 344 - Tricolor											●●●					
C9505EE	HP 344 - Tricolor - Doble Pack											●●●	●●●				
C9369EE	HP 348 - Tricolor Photo		●●●									●●●	●●●				

Consumibles originales HP



CARTUCHOS DE TINTA

Referencia	Descripción	HP Fax 1220	HP Photosmart 100/130/145/230/245	HP Photosmart 325/335/375/385/422/428/475	HP Photosmart A432/A433/A440/A441/A444/A516/A526/A532/A612/A646/A310/A314/A320/A436/A618/A626/A636/A77/A826	HP Photosmart 1000/1100/1115/1215/1218/1315	HP Photosmart 2570	HP Photosmart 2575	HP Photosmart 2610	HP Photosmart 2710	HP Photosmart C3170/C3180	HP Photosmart C3175/C3190	HP Photosmart C4180/C4190	HP Photosmart C4205/C4270/C4280/C4340/C4380/C4390/C4424/C4472/C4480/C4485/C4524/C4580/4585/C4599	HP Photosmart C4670/C4680/C4685/C4780/Envy 100 D410a	HP Photosmart C5280/C5288/D5360	HP Photosmart D5160	HP Photosmart 7150/7260/7345/7350/7450/7459/7550/7655/7660/7755/7760/7762/7960/7990	HP Photosmart 7850	HP Photosmart 8050	HP Photosmart 8150/8450/8450gp/Pro 883.50	HP Photosmart 8750/8750gp	HP Photosmart Pro B9180/B8850		
C9412A	HP 38 - Negro Mate																							●	
C9413A	HP 38 - Negro Photo																								●●
C9414A	HP 38 - Gris Claro																								■
C9415A	HP 38 - Cian																								●
C9416A	HP 38 - Magenta																								●
C9417A	HP 38 - Amarillo																								●
C9418A	HP 38 - Cian Claro																								●
C9419A	HP 38 - Magenta Claro																								●
51645GE	HP 45 - Negro	●				●																			
51645AE	HP 45 - Negro - Alta Capacidad	■				■																			
SA308AE	HP 45 / 78 - Pack 2 Cartuchos	②				②																			
C6656GE	HP 56 - Negro - Baja Capacidad																								●
C6656AE	HP 56 - Negro																								●
C9502AE	HP 56 - Negro - Doble Pack																								②
SA342AE	HP 56 / 57 - Pack 2 Cartuchos																								●+●
C6657GE	HP 57 - Tricolor - Baja Capacidad		●●●																						●●●
C6657AE	HP 57 - Tricolor		●●●																						●●●
C9503AE	HP 57 - Tricolor - Doble Pack		●●●																						●●●
C6658AE	HP 58 - Tricolor Photo																								●●●
C6578DE	HP 78 - Tricolor	●●●				●●●																			●●●
C6578AE	HP 78 - Tricolor - Alta Capacidad	●●●				●●●																			●●●
C9360AE	HP 102 - Gris Photo - Alta Capacidad																								■
CB304AE	HP 110 - Tricolor				●●●																				
CC640EE	HP 300 - Negro																								●
CC641EE	HP 300XL - Negro - Alta Capacidad																								■
CC643EE	HP 300 - Tricolor																								●●●
CC644EE	HP 300XL - Tricolor - Alta Capacidad																								●●●
CN637EE	HP 300 - Negro+Color - Pack 2																								●●●
C9362EE	HP 336 - Negro						●	●	●	●	●	●	●				●			●					●
C9364EE	HP 337 - Negro						●	●	●	●	●	●	●				●			●					●
C8765EE	HP 338 - Negro						●	●	●	●	●	●	●				●			●					●
CB331EE	HP 338 - Negro - Doble Pack						②	②	②	②	②	②	②				②			②					②
C8767EE	HP 339 - Negro						●	●	●	●	●	●	●				●			●					●
C9504EE	HP 339 - Negro - Doble Pack						②	②	②	②	②	②	②				②			②					②
C9361EE	HP 342 - Tricolor						●●●	●●●	●●●	●●●	●●●	●●●	●●●				●●●			●●●					●●●
C8766EE	HP 343 - Tricolor				●●●		●●●	●●●	●●●	●●●	●●●	●●●	●●●				●●●			●●●					●●●
CB332EE	HP 343 - Tricolor - Doble Pack				●●●		●●●	●●●	●●●	●●●	●●●	●●●	●●●				●●●			●●●					●●●
C9363EE	HP 344 - Tricolor				●●●		●●●	●●●	●●●	●●●	●●●	●●●	●●●				●●●			●●●					●●●
C9505EE	HP 344 - Tricolor - Doble Pack				●●●		●●●	●●●	●●●	●●●	●●●	●●●	●●●				●●●			●●●					●●●
C9369EE	HP 348 - Tricolor Photo						●●●	●●●	●●●	●●●	●●●	●●●	●●●				●●●			●●●					●●●

Consumibles originales HP



CARTUCHOS DE TINTA

Referencia	Descripción	HP Deskjet D4260/D4360	HP Officejet 4500 G5 10 a 19 (n1/4524/4535/4580/4624)/4660/4680	HP Officejet J5730/J5780/J5785/J6410/J6415/J6424	HP Officejet 6000/6500/7000 series/6500A/6500A Plus/7500A wf	HP Officejet Pro 8000/8500 series/ 8500A/ 8500A Plus	HP Officejet e100 e-printer/6600/6700	HP Officejet Pro 8600/8600 Plus/8100 e-printer	HP Officejet Pro 4451/4551/4576	HP Photosmart 3110/3210/3310/D6160/D7160/D7260/D7360/D7460/C5180/C6180/C6270/C6280/C6285/C7180/C7280/C8180/8250	HP Photosmart C4205/C4270/C4272/C4280/C4340/C4380/C4390/C4424/C4472/C4480/C4485/C4524/C4580/C4585/C4599	HP Photosmart C5280/ C5288/DS360	HP Photosmart B8550/C5324/C5380/C6324/C6380/DS460/e-Station C510a/Premium C309n/g/C310a/Fax C309a/C410b	HP Photosmart B010a/B109a/B109d/f/Photosmart Plus B209a/C8210a/c/Wireless B109n/B110a/c/e/Photosmart 5510
CB335EE	HP 350 - Negro	●		●							●	●		
CB336EE	HP 350XL - Negro - Alta Capacidad	■		■							■	■		
SD412EE	HP 350 / 351 - Pack 2 Cartuchos	●+●		●+●							●+●	●+●		
CB337EE	HP 351 - Tricolor	●●●		●●●							●●●	●●●		
CB338EE	HP 351XL - Tricolor - Alta Capacidad	●●●		●●●							●●●	●●●		
C8721EE	HP 363 - Negro									●				
C8719EE	HP 363XL - Negro - Alta Capacidad									■				
C8771EE	HP 363 - Cian									●				
C8772EE	HP 363 - Magenta									●				
C8773EE	HP 363 - Amarillo									●				
CB333EE	HP 363 - Tricolor - Triple Pack									●●●				
C8774EE	HP 363 - Cian Claro									●				
C8775EE	HP 363 - Magenta Claro									●				
CB316EE	HP 364 - Negro												●	●
CB317EE	HP 364 - Negro Photo												●●	
CB318EE	HP 364 - Cian												●	●
CB319EE	HP 364 - Magenta												●	●
CB320EE	HP 364 - Amarillo												●	●
CN684EE	HP 364XL - Negro - Alta Capacidad												■	■
CB322EE	HP 364XL - Negro Photo - Alta Capacidad												■	
CB323EE	HP 364XL - Cian - Alta Capacidad												■	■
CB324EE	HP 364XL - Magenta - Alta Capacidad												■	■
CB325EE	HP 364XL - Amarillo - Alta Capacidad												■	■
CC653AE	HP 901 - Negro		●											
CC654AE	HP 901XL - Negro - Alta Capacidad		■											
CC656AE	HP 901 - Tricolor		●●●											
CD971AE	HP 920 - Negro				●									
CD972AE	HP 920XL - Cian - Alta Capacidad				■									
CD973AE	HP 920XL - Magenta - Alta Capacidad				■									
CD974AE	HP 920XL - Amarillo - Alta Capacidad				■									
CD975AE	HP 920XL - Negro - Alta Capacidad				■									
CN053AE	HP 932XL - Negro - Alta Capacidad						■							
CN054AE	HP 933XL - Cian - Alta Capacidad						■							
CN055AE	HP 933XL - Magenta - Alta Capacidad						■							
CN056AE	HP 933XL - Amarillo - Alta capacidad						■							
C4900A	HP 940 - Cabezal - Negro y Amarillo				▲+▲									
C4901A	HP 940 - Cabezal - Magenta y Cian				▲+▲									
C4902AE	HP 940 - Negro				●									
C4906AE	HP 940XL - Negro - Alta Capacidad				■									
C4907AE	HP 940XL - Cian - Alta Capacidad				■									
C4908AE	HP 940XL - Magenta - Alta Capacidad				■									
C4909AE	HP 940XL - Amarillo - Alta capacidad				■									
CN045AE	HP 950XL - Negro - Alta Capacidad						■							
CN046AE	HP 951XL - Cian - Alta Capacidad						■							
CN047AE	HP 951XL - Magenta - Alta Capacidad						■							
CN048AE	HP 951XL - Amarillo - Alta capacidad						■							
CN625AE	HP 970XL - Negro - Alta Capacidad							■						
CN626AE	HP 971XL - Cian - Alta Capacidad							■						
CN627AE	HP 971XL - Magenta - Alta Capacidad							■						
CN628AE	HP 971XL - Amarillo - Alta capacidad							■						

Consumibles originales HP

COMPONENTES

Referencia	Descripción
C4196A	Hewlett Packard Unidad de Transferencia Color 25.000 Páginas LASERJET/4500/4500N/4500DN/4550
C9704A	Hewlett Packard Tambor Láser Rainbow Pack 20.000 Páginas NEGRO/5.000 PÁ OPTRA T614 LASERJET/1500/1500L/2500/2500L
Q2430-67905	Hewlett Packard Kit Mantenimiento Láser Negro LASERJET/4200
Q2437-67907	Hewlett Packard Kit Mantenimiento Láser Negro LASERJET/4300
Q3656A	Hewlett Packard Fusor Láser Color 220V LASERJET/3500/3550/3700
Q3658A	Hewlett Packard Kit De Transferencia Color LASERJET/3500/3550/3700
Q3675A/C9724A	Hewlett Packard Kit De Transferencia Color LASERJET/4600/4600N/4600DN/4600DTN/4600HDN/4650/4650N/4650DN/4650DTN/4650HDN
Q3964A	Hewlett Packard Tambor Láser Color 20.000 Páginas LASERJET COLOR/2550/2550N/2550L/2550LN/2820/2840
Q5422-67903	Hewlett Packard Kit Mantenimiento Láser Negro LASERJET/4250/4250N/4350
RM1-3146/Q7503A	Hewlett Packard Fusor Láser LASERJET COLOR/CP4005/4700
Q7504A	Hewlett Packard Rodillo De Transferencia LASERJET COLOR/4700/4005/4730
CE254A	Hewlett Packard Bote Residual 30.000 Páginas LASERJET COLOR CP/3525 LASERJET COLOR CM/5350
C8554A	Hewlett Packard Kit Limpieza Láser Color COLOR LASERJET/9500
CB389A	Hewlett Packard Kit Mantenimiento LASERJET P4014/4015/4510

Consumibles originales Lexmark

LEXMARK



CARTUCHOS LÁSER

Referencia	Descripción	Lexmark C52h, C530dn	Lexmark C524dn/dtn/n	Lexmark C532dn/n	Lexmark C534dn/dtn/n	Lexmark C540n, C548dn, X543dn	Lexmark C544dn/dtn/dw/n, X544dn/dtn/dw/n	Lexmark C546dtn, X546dtn NEW	Lexmark C736	Lexmark C752/dm/dtm/l/n, C762/dm/dtn/n, X752e, X762e	Lexmark C752/dm/dtm/l/n, C760/dm/dtn/n	Lexmark C780dn/dtm/n	Lexmark C782dn/dtm/n, X782e	Lexmark C792/X792	Lexmark C910/dm/dtn/n/n, C912
12N0771	Tóner Negro - 14.000 Pág.														●
12N0768	Tóner Cian - 14.000 Pág.														●
12N0769	Tóner Magenta - 14.000 Pág.														●
12N0770	Tóner Amarillo - 14.000 Pág.														●
15G041C	Tóner Cian - 6.000 Pág.									●	●				
15G041K	Tóner Negro - 6.000 Pág.									●	●				
15G041M	Tóner Magenta - 6.000 Pág.									●	●				
15G041Y	Tóner Amarillo - 6.000 Pág.									●	●				
C5220CS	Tóner Cian - 3.000 Pág.	●	●	●	●										
C5220KS	Tóner Negro - 4.000 Pág.	●	●	●	●										
C5220MS	Tóner Magenta - 3.000 Pág.	●	●	●	●										
C5220YS	Tóner Amarillo - 3.000 Pág.	●	●	●	●										
C5240CH	Tóner Cian - 5.000 Pág.		●	●	●										
C5240KH	Tóner Negro - 8.000 Pág.		●		●										
C5240MH	Tóner Magenta - 5.000 Pág.		●	●	●										
C5240YH	Tóner Amarillo - 5.000 Pág.		●	●	●										
C53034X	Tambor - 20.000 - Pág. - Pack 4 Colores	●	●	●	●										
C540H1CG	Tóner Cian - 2.000 Pág.					●	●	●							
C540H1KG	Tóner Negro - 2.500 Pág.					●	●	●							
C540H1MG	Tóner Magenta - 2.000 Pág.					●	●	●							
C540H1YG	Tóner Amarillo - 2.000 Pág.					●	●	●							
C544X1CG	Tóner Cian - 4.000 Pág.					●	●	●							
C544X1KG	Tóner Negro - 6.000 Pág.					●	●	●							
C544X1MG	Tóner Magenta - 4.000 Pág.					●	●	●							
C544X1YG	Tóner Amarillo - 4.000 Pág.					●	●	●							
C736H1KG	Tóner Negro - 12.000 Pág.								●						
C736H1CG	Tóner Cian - 10.000 Pág.								●						
C736H1MG	Tóner Magenta - 10.000 Pág.								●						
C736H1YG	Tóner Amarillo - 10.000 Pág.								●						
C780A1CG	Tóner Cian - 6.000 Pág.											●	●		
C780A1MG	Tóner Magenta - 6.000 Pág.											●	●		
C780A1YG	Tóner Amarillo - 6.000 Pág.											●	●		
C780H1KG	Tóner Negro - 10.000 Pág.											●	●		
C792A1KG	Tóner Negro - 6.000 Pág.													●	
C792A1CG	Tóner Cian - 6.000 Pág.													●	
C792A1MG	Tóner Magenta - 6.000 Pág.													●	
C792A1YG	Tóner Amarillo - 6.000 Pág.													●	

Consumibles originales Lexmark



CARTUCHOS DE TINTA

Referencia	Descripción	Lexmark 3200, 5000, 5700, 5770, 7000, 7200 (V, Opción Color 40/45/45n, Z11, Z11)	Lexmark F4270/F4270i, X125, X4250, X63, X70, X73, X80, X83, X84, X85, Z42, Z43, Z45, Z45se, Z51, Z52, Z53, Z54, Z54se	Lexmark Home Copier Plus, P4350, P6250, P6350, P915, X3330, X3350, X5250, X5270, X7170, X7310, X8350, Z815	Lexmark P3120, P3150, P706, P707, Z703, Z705, Z715	Lexmark P315, P460	Lexmark X110, X1130, X1150, X1170, X1180, X1190, X1250, X1270, X2230, X240, X2250, X74, X75, Z13, Z23, Z25, Z33, Z35, Z515, Z517, Z601, Z602, Z605, Z612, Z614, Z615, Z617, Z640, Z645	Lexmark X2310, X2330, X2350, X2450, X2470, X3470, Z735	Lexmark X2500, X2510, X2530, X2550, X5070, X5075, X5490, X5495	Lexmark X2650, X2670, Z2320	Lexmark X3350, X3550, X4530, X4550	Lexmark X3650, X4650, X5650, X6650, X6675, Z2420	Lexmark X4850, X4875, X6575, X7550, X7675	Lexmark X4950, X4975 (e), X6570	Lexmark X5130, X5150, X5190 (e), X6150, X6170, X6190 (e), Z55, Z55se, Z65
18CX781E	Nº 1 Tricolor - 200 Pág.														
18C2090E	Nº 14 Negro - 175 Pág.														
18C2110E	Nº 15 Tricolor - 150 Pág.														
10N0016E	Nº 16 Negro - 410 Pág.														
80D2126	Nº 16 + 26 Pack 2 Cartuchos Negro + Tricolor														
10NX217E	Nº 17 Negro - 205 Pág.														
15MX120E	Nº 20 Tricolor - 450 Pág.														
18C1523E	Nº 23 Negro - 215 Pág.														
18C1524E	Nº 24 Tricolor - 185 Pág.														
10N0026E	Nº 26 Tricolor - 275 Pág.														
10NX227E	Nº 27 Tricolor - 140 Pág.														
18C1428E	Nº 28 Negro - 175 Pág. (Retornable)														
18C1429E	Nº 29 Tricolor - 150 Pág. (Retornable)														
18CX032E	Nº 32 Negro - 200 Pág.														
80D2951	Nº 32 + 33 Pack 2 Cartuchos Negro + Tricolor														
18CX033E	Nº 33 Tricolor - 190 Pág.														
18C0034E	Nº 34 XL Negro - 475 Pág.														
18C0035E	Nº 35 XL Tricolor - 450 Pág.														
18C2130E	Nº 36 Negro - 175 Pág.														
18C2170E	Nº 36 XL Negro - 500 Pág.														
18C2140E	Nº 37 Tricolor - 150 Pág.														
18C2180E	Nº 37 XL Tricolor - 500 Pág.														
18Y0141E	Nº 41 Tricolor - 210 Pág.														
18Y0142E	Nº 42 Negro - 220 Pág.														
18YX143E	Nº 43 XL Tricolor - 500 Pág.														
18Y0144E	Nº 44 XL Negro - 500 Pág.														
17G0050E	Nº 50 Negro - 410 Pág.														
17G0060E	Nº 60 Tricolor - 225 Pág.														
15MX971E	Nº 71 Negro - 271 Pág.														
12A1980E	Nº 80 Tricolor - 275 Pág.														
18L0032E	Nº 82 Negro - 600 Pág.														
18LX042E	Nº 83 Tricolor - 450 Pág.														

Consumibles originales Lexmark



CARTUCHOS DE TINTA

Referencia	Descripción	Lexmark X5470	Lexmark X7350	Lexmark X9350	Lexmark X9575	Lexmark Z12, Z22, Z32	Lexmark Z1300, Z1320	Lexmark Z1410	Lexmark Z1420	Lexmark Z1520	Lexmark Z845	Lexmark Impact S301/S305, Interprint S405, Interact S505, Interact S601/S605/S606, S815 Genesis, Prospect Pro205, Prevail Pro704/Pro705/Pro707	Lexmark Value Ink Interprint S409, Value Ink Prospect Pro209, Value Ink Prevail Pro709, Prestige Pro805, Pinnacle Pro901, Platinum Pro905
18C1523E	Nº 23 Negro - 215 Pág.							●	●				
18C1524E	Nº 24 Tricolor - 185 Pág.							●●●	●●●				
18C1428E	Nº 28 Negro - 175 Pág. (Retornable)						● R				● R		
18C1429E	Nº 29 Tricolor - 150 Pág. (Retornable)						●●●				●●●		
18CX032E	Nº 32 Negro - 200 Pág.	●	●										
80D2951	Nº 32 + 33 Pack 2 Cartuchos Negro + Tricolor	●●●	●●●										
18CX033E	Nº 33 Tricolor - 190 Pág.	●●●	●●●										
18C0034E	Nº 34 XL Negro - 475 Pág.	●	●				●	●	●		●		
18C0035E	Nº 35 XL Tricolor - 450 Pág.	●●●	●●●				●●●	●●●	●●●		●●●		
18Y0141E	Nº 41 Tricolor - 210 Pág.				●●●					●●●			
18Y0142E	Nº 42 Negro - 220 Pág.				●					●			
18YX143E	Nº 43 XL Tricolor - 500 Pág.			●●●	●●●					●●●			
18Y0144E	Nº 44 XL Negro - 500 Pág.			●	●					●			
17G0050E	Nº 50 Negro - 410 Pág.					●							
17G0060E	Nº 60 Tricolor - 225 Pág.					●●●							
14N1068E	Nº 100 XL Negro - 510 Pág.											●	●
14N1069E	Nº 100 XL Cian - 600 Pág.											●	●
14N1070E	Nº 100 XL Magenta - 600 Pág.											●	●
14N1071E	Nº 100 XL Amarillo - 600 Pág.											●	●

CINTAS MATRICIALES

Referencia	Descripción	Lexmark 2380, 2381, 2390, 2391	Lexmark 2480, 2481, 2490, 2491, 2580/n, 2581/n, 2590/n, 2591/n	Lexmark 4227 plus/+
11A3540/3070166	Cinta Nylon 4 Millones Caract.	❖	❖	
11A3550/3070169	Cinta Nylon 8 Millones Caract.		❖	
13L0034	Cinta Nylon			❖



Consumibles originales Oki



CARTUCHOS LÁSER

Referencia	Descripción	C200	C300/C3400/C3450/C3600	C320 MFP/C3530 MFP	MC350/MC360	C310/C330/C510/C530	MC351/MC361/MC561
42804540	Negro - 3.000 Pág.	●					
42804539	Cian - 3.000 Pág.	●					
42804538	Magenta - 3.000 Pág.	●					
42804537	Amarillo - 3.000 pag.	●					
43459436	Negro - 1.500 Pág.		●				
43459435	Cian - 1.500 Pág.		●				
43459434	Magenta - 1.500 pag.		●				
43459433	Amarillo - 1.500 Pág.		●				
43459332	Negro - 2.500 Pág.		●				
43459331	Cian - 2.500 Pág.		●				
43459330	Magenta - 2.500 Pág.		●				
43459329	Amarillo - 2.500 pag.		●				
43460208	Tambor - Negro - 15.000 Pág.		▼				
43460207	Tambor - Cian - 15.000 Pág.		▼				
43460206	Tambor - Magenta - 15.000 Pág.		▼				
43460205	Tambor - Amarillo - 15.000 Pág.		▼				
43459324	Negro - 2.500 Pág.			●	●		
43459371	Cian - 2.500 Pág.			●	●		
43459370	Magenta - 2.500 Pág.			●	●		
43459369	Amarillo - 2.500 pag.			●	●		
43460224	Tambor - Negro - 15.000 Pág.			▼	▼		
43460223	Tambor - Cian - 15.000 Pág.			▼	▼		
43460222	Tambor - Magenta - 15.000 Pág.			▼	▼		
43460221	Tambor - Amarillo - 15.000 Pág.			▼	▼		
44469803	Negro - 3.500 Pág.					●	●
44469706	Cian - 2.000 Pág.					●	●
44469705	Magenta - 2.000 Pág.					●	●
44469704	Amarillo - 2.000 Pág.					●	●
44494202	Tambor					▼	▼



CARTUCHOS LÁSER

Referencia	Descripción	C8600/C8800	C810/C830	MC860	C9300/C9500	C9600/C9650/C9800/C9850	C9800 MFP/C9850 MFP
43487712	Negro - 6.000 Pág.	●					
43487711	Cian - 6.000 Pág.	●					
43487710	Magenta - 6.000 Pág.	●					
43487709	Amarillo - 6.000 Pág.	●					
43449016	Tambor - Negro - 20.000 Pág.	▼					
43449015	Tambor - Cian - 20.000 Pág.	▼					
43449014	Tambor - Magenta - 20.000 Pág.	▼					
43449013	Tambor - Amarillo - 20.000 Pág.	▼					
44059108	Negro - 8.000 Pág.		●				
44059107	Cian - 8.000 Pág.		●				
44059106	Magenta - 8.000 Pág.		●				
44059105	Amarillo - 8.000 Pág.		●				
44059212	Negro - 9.500 Pág.			●			
44059211	Cian - 10.000 Pág.			●			
44059210	Magenta - 10.000 Pág.			●			
44059209	Amarillo - 10.000 Pág.			●			
44064012	Tambor - Negro - 20.000 Pág.		●	▼			
44064011	Tambor - Cian - 20.000 Pág.		●	▼			
44064010	Tambor - Magenta - 20.000 Pág.		●	▼			
44064009	Tambor - Amarillo - 20.000 Pág.		●	▼			
42918916	Negro - 15.000 Pág.					●	●
42918915	Cian - 15.000 Pág.					●	●
42918914	Magenta - 15.000 Pág.					●	●
42918913	Amarillo - 15.000 Pág.					●	●
42918108	Tambor - Negro - 30.000 Pág.					▼	▼
42918107	Tambor - Cian - 30.000 Pág.					▼	▼
42918106	Tambor - Magenta - 30.000 Pág.					▼	▼
42918105	Tambor - Amarillo - 30.000 Pág.					▼	▼



CINTAS

Referencia	Color	MicColine 280 (elite)	MicColine 320/321 (elite)	MicColine 380/385/386	MicColine 390/391 (elite)	MicColine 393 (C)/395 (C) black	MicColine 520/521 (elite)	MicColine 3320/3321	MicColine 3390/3391	MicColine 3410	MicColine 5520/5521/5590/5591
01126301	Negro										❖
09002303	Negro	❖	❖					❖			
09002308	Negro									❖	
09002309	Negro			❖	❖				❖		
09002311	Negro					❖					
09002315	Negro						❖				



CINTAS

Referencia	Descripción	OKIFAX 160	OKIFAX 170	OKIFAX 4500/4550/4580	OKIFAX 4515	OKIFAX 935/945	OKIOFFICE 84/86/87
00079801	Negro - 1800 Pág.			❖			❖
01234101	Negro - 2400 Pág.	❖					
01290801	Negro - 2000 Pág.		❖				
09004245	Negro - 3300 Pág.				❖		
09218286	Negro - 450 Pág.					❖	

Consumibles originales Oki |



CARTUCHOS LÁSER

Referencia	Descripción	C5100/C5300	C5200/C5400	C5250/C5450	C5600/C5700	C5650/C5750	C5800/C5900	C5850/C5950	C5510 MFP/C5540 MFP	C5550 MFP	MC560
42804508	Negro - 3.000 Pág.		●								
42804507	Cian - 3.000 Pág.		●								
42804506	Magenta - 3.000 Pág.		●								
42804505	Amarillo - 3.000 pag.		●								
42127408	Negro - 5.000 Pág.	●	●								
42127407	Cian - 5.000 Pág.	●	●								
42127406	Magenta - 5.000 Pág.	●	●								
42127405	Amarillo - 5.000 Pág.	●	●								
42403002	Multipack 5.000 Pág. (Negro, Cian, Magenta, Amarillo)	●●●●	●●●●								
42126608	Tambor - Negro - 17.000 Pág.	▼	▼								
42126607	Tambor - Cian - 17.000 Pág.	▼	▼								
42126606	Tambor - Magenta - 17.000 Pág.	▼	▼								
42126605	Tambor - Amarillo - 17.000 Pág.	▼	▼								
42804548	Negro - 3.000 Pág.			●					●		
42804547	Cian - 3.000 Pág.			●					●		
42804546	Magenta - 3.000 Pág.			●					●		
42804545	Amarillo - 3.000 pag.			●					●		
42127457	Negro - 5.000 Pág.			●					●		
42127456	Cian - 5.000 Pág.			●					●		
42127455	Magenta - 5.000 Pág.			●					●		
42127454	Amarillo - 5.000 Pág.			●					●		
42126673	Tambor - Negro - 17.000 Pág.			▼					▼		
42126672	Tambor - Cian - 17.000 Pág.			▼					▼		
42126671	Tambor - Magenta - 17.000 Pág.			▼					▼		
42126670	Tambor - Amarillo - 17.000 Pág.			▼					▼		
43324408	Negro - 6.000 Pág.				●						
43381907	Cian - 2.000 Pág.				●						
43381906	Magenta - 2.000 Pág.				●						
43381905	Amarillo - 2.000 Pág.				●						
43381708	Tambor - Negro - 20.000 Pág.				▼						
43381707	Tambor - Cian - 20.000 Pág.				▼						
43381706	Tambor - Magenta - 20.000 Pág.				▼						
43381705	Tambor - Amarillo - 20.000 Pág.				▼						
43865708	Negro - 8.000 Pág.					●					
43872307	Cian - 2.000 Pág.					●					
43872306	Magenta - 2.000 Pág.					●					
43872305	Amarillo - 2.000 Pág.					●					
43870008	Tambor - Negro - 20.000 Pág.					▼					
43870007	Tambor - Cian - 20.000 Pág.					▼					
43870006	Tambor - Magenta - 20.000 Pág.					▼					
43870005	Tambor - Amarillo - 20.000 Pág.					▼					
43324424	Negro - 6.000 Pág.						●			●	
43324423	Cian - 5.000 Pág.						●			●	
43324422	Magenta - 5.000 Pág.						●			●	
43324421	Amarillo - 5.000 Pág.						●			●	
43381724	Tambor - Negro - 20.000 Pág.						▼			▼	
43381723	Tambor - Cian - 20.000 Pág.						▼			▼	
43381722	Tambor - Magenta - 20.000 Pág.						▼			▼	
43381721	Tambor - Amarillo - 20.000 Pág.						▼			▼	
43865724	Negro - 8.000 Pág.							●			●
43865723	Cian - 6.000 Pág.							●			●
43865722	Magenta - 6.000 Pág.							●			●
43865721	Amarillo - 6.000 Pág.							●			●
43870024	Tambor - Negro - 20.000 Pág.							▼			▼
43870023	Tambor - Cian - 20.000 Pág.							▼			▼
43870022	Tambor - Magenta - 20.000 Pág.							▼			▼
43870021	Tambor - Amarillo - 20.000 Pág.							▼			▼

Consumibles originales Oki

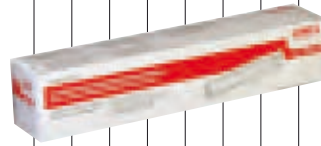

CARTUCHOS LÁSER

Referencia	Descripción	B2200/B2400	B410	B430	B431	B440	B710/720/730	B4100	B4200/B4250	B4300/B4350	B4400	B4600	B6200	B6250	B6300	B6500	B2500 MFP/B2520 MFP/B3540 MFP	B4520 MFP/B4540 MFP	B4525 MFP/B4545 MFP	MB260/MB280/MB290	MB460/MB470	MB480	MB491	OKIPAGE 6w/8w Lite	OKIPAGE 8p/8p PlusG	OKIPAGE 8M/8w Lite	B401/MB441/451	
01101202	Negro - 6.000 Pág.									●																		
01103402	Negro - 2.500 Pág.							●	●	●																		
42102802	Tambor - Negro - 25.000 Pág.							▼	▼	▼																		
09004168	Negro - 6.000 Pág.																	●	●									
09004169	Negro - 12.000 Pág.																	●	●									
09004170	Tambor - Negro - 20.000 Pág.																	▼	▼									
43502002	Negro - 7.000 Pág.											●																
43502302	Negro - 3.000 Pág.										●	●																
43501902	Tambor - Negro - 20.000 Pág.										▼	▼																
43640302	Negro - 2.000 Pág.	●																										
43650302	Tambor - Negro - 15.000 Pág.	▼																										
43979102	Negro - 3.500 Pág.		●	●		●															●	●						
43979002	Tambor - Negro - 25.000 Pág.		▼	▼		▼																						
43979202	Negro - 7.000 Pág.			●		●															●	●						
01225401	Negro - 6.000 Pág.												●															
01240001	Negro - 5.500 Pág.																			●								
09004078	Negro - 10.000 Pág.											●	●	●														
09004079	Negro - 17.000 Pág.														●													
09004391	Negro - 4.000 Pág.															●												
09004447	Negro - 2.200 Pág.															●												
09004461	Negro - 13.000 Pág.														●													
09004462	Negro - 22.000 Pág.														●													
00079801	Negro - 1.800 Pág.																						●	●	●			
40709902	Tambor - Negro - 10.000 Pág.																						▼	▼	▼			
44574702	Negro - 3.000 Pág.				●																							
44574302	Tambor - Negro - 25.000 Pág.				▼																							
44917602	Negro - 12.000 Pág.				●																		●					
44992402	Negro - 2.500 Pág.																											●
132133	Unidad Imagen - 15.000 Pág.						●																					



COMPONENTES

Referencia	Descripción	C3100	C3200	C3300	C4400/C3450/C3600	C5100/C5300	C5200/C5400	C5250/C5450	C5600/C5700/C5800/C5900	C5650/C5750/C5850/C5950	C710	C9600/C9650/C9655/C9800/C9850	C910	C3520 MFP	C3530 MFP	C5510 MFP/C5540 MFP	C5550 MFP	C8600/C8800	C801/810/821/830/860	C9800 MFP/C9850 MFP	MC350	MC360	MC560	
42158712	Cinturón de arrastre	◆	◆			◆	◆	◆								◆								
43378002	Cinturón de arrastre			◆	◆									◆	◆							◆	◆	
43363412	Cinturón de arrastre							◆	◆	◆							◆							◆
43449705	Cinturón de arrastre																	◆						
42931603	Cinturón de arrastre												◆	◆						◆				
42625503	Fusor	◆	◆				◆	◆									◆							
43377103	Fusor			◆										◆								◆		
43363203	Fusor							◆									◆							◆
43853103	Fusor								◆															
43529405	Fusor																		◆					
42931703	Fusor											◆	◆							◆				
42158603	Fusor					◆																		

Consumibles originales Samsung



CARTUCHOS LÁSER Y TINTA

Referencia	Descripción	SF-330/331P/335T	SF-340/341P/345TP	SF-360/361P/365TP	SF-370/371/375TP	CLP-300/300N	CLP-320/320CN/325/325W	CLP-310/310M/315/315W	CLP360/365 CLX3300/3305	CLP-510/510N	CLP600/600N/650/650N	CLP-610ND/660N/660ND	CLP-620ND/670N/670ND	CLP770/775	CLX-2160/2160N/3160N/3160FN	CLX-3170FN/3175N/3175FN/3175FW	CLX-3185/3185N/3185FN/3185FW	CLX-6200ND/FX/6210FX/6240FX	CLX-6220FX/6250FX	Multixpress C8385ND	ML-1010/1210/1220M/1250/1430	ML-1500/1510/1710/1710P/1740/1750	ML-1520	ML-1610/1610R/1615/1620/1625/1625R	ML-1630/1630W	ML-1640/240	ML-1660/1665/1670/1675/1860/1865/1865W	
INK-M40/ELS	Negro - 750 Pág.	●	●	●																								
INK-M40V/ELS	Negro - Doble Pack - 750 pag.X 2	②	②	②																								
INK-M41/ELS	Negro - 750 Pág.				●																							
INK-M41V/ELS	Negro - Doble Pack - 750 pag.X 2				②																							
CLP-510D2C/EL	Cian - 2.000 Pág.									●																		
CLP-510D2M/EL	Magenta - 2.000 Pág.									●																		
CLP-510D2Y/EL	Amarillo - 2.000 Pág.									●																		
CLP-510D7K/EL	Negro - Alta Capacidad - 7.000 Pág.									■																		
CLP-K300A/ELS	Negro - 2.000 Pág.					●									●													
CLP-C300A/ELS	Cian - 1.000 Pág.					●									●													
CLP-M300A/ELS	Magenta - 1.000 Pág.					●									●													
CLP-Y300A/ELS	Amarillo - 1.000 Pág.					●									●													
CLP-P300C/ELS	Multipack (Negro, Cian, Magenta, Amarillo)					●●●●									●●●●													
CLP-K600A/ELS	Negro - 4.000 Pág.										●																	
CLP-C600A/ELS	Cian - 4.000 Pág.										●																	
CLP-M600A/ELS	Magenta - 4.000 Pág.										●																	
CLP-Y600A/ELS	Amarillo - 4.000 Pág.										●																	
CLP-K660B/ELS	Negro - 5.500 Pág.										●							●										
CLP-C660B/ELS	Cian - 5.000 Pág.										●							●										
CLP-M660B/ELS	Magenta - 5.000 Pág.										●							●										
CLP-Y660B/ELS	Amarillo - 5.000 Pág.										●							●										
CLT-K4072S/ELS	Negro - 1.500 Pág.					●												●										
CLT-C4072S/ELS	Cian - 1.000 Pág.					●												●										
CLT-M4072S/ELS	Magenta - 1.000 Pág.					●												●										
CLT-Y4072S/ELS	Amarillo - 1.000 Pág.					●												●										
CLT-K4092S/ELS	Negro - 1.500 Pág.					●												●										
CLT-C4092S/ELS	Cian - 1.000 Pág.					●												●										
CLT-M4092S/ELS	Magenta - 1.000 Pág.					●												●										
CLT-Y4092S/ELS	Amarillo - 1.000 Pág.					●												●										
CLT-P4092C/ELS	Multipack (Negro, Cian, Magenta, Amarillo)					●●●●									●●●●													
CLT-R409/SEE	Tambor - Unidad de Imagen					❖									❖													
CLT-K5082S/EL	Negro - 2.500 Pág.											●						●										
CLT-K5082L/EL	Negro - 5.000 Pág.											●						●										
CLT-C5082L/EL	Cian - 4.000 Pág.											●						●										
CLT-M5082L/EL	Magenta - 4.000 Pág.											●						●										
CLT-M5082S	Magenta - 2.000 Pág.											●						●										
CLT-Y5082L/EL	Amarillo - 4.000 Pág.											●						●										
CLT-Y5082S	Amarillo - 2.000 Pág.											●						●										
CLX-C8385A/EL	Cian - 15.000 Pág.																	●										
CLX-M8385A/EL	Magenta - 15.000 Pág.																	●										
CLX-Y8385A/EL	Amarillo - 15.000 Pág.																	●										
ML-1210D3/ELS	Negro - 2.500 Pág.																				●							
ML-1520D3/ELS	Negro - 3.000 Pág.																					●						
ML-1710D3/ELS	Negro - 3.000 Pág.																					●						
ML-D1630A/ELS	Negro - 2.000 Pág.																						●					
MLT-D1042S/EL	Negro - 1.500 Pág.																							●				
MLT-D1082S/EL	Negro - 1.500 Pág.																								●			
MLT-D119S/ELS	Negro - 2.500 Pág.																								●			
MLT-K406S	Negro								●																			
MLT-K6092S/ELS	Negro - 7.000 Pág.													●														

Consumibles originales Samsung



Cartuchos láser

Referencia	Descripción	ML-2010R/2010PR/2015/2510/2570/2571N	ML-2150/2151N/2152W	ML-2550/2551N/2551NP/2552W	ML-1910/1915/2525/2580N/2525W	ML-2850D/2851ND	ML-2855ND	ML-2950/2955	ML-3050/3051N/3051ND	ML-3310/3710/4833	ML-3470D/3471ND	ML-3560/3561N/3561ND	ML-4050N/4550R/4551NR/4551NDR	SF-515/530/531P/5100/5100P	SF-560/565P/5750/55P	SF-560R/565PR	SF-650/650P	SCX-4016/4116/4216F	SCX-4200	SCX-4300	SCX-3200/3205/3205W	SCX-4321/4521F	SCX-4500/4500W	SCX-4520/4720F/4720FN	SCX-4600/4623F/4623FN/4623FW	SCX-4725FN/4725F	SCX-4728/4729	SCX-4824FN/4828FN	SCX-5330N/5530FN	SCX-5635FN/5835FN	SCX-6220/6320F	MultiPress 6122FN/6322DN			
MLT-D1195/BLS	Negro - 2.000 Pág.	●																																	
ML-2150D8/ELS	Negro - 8.000 Pág.		●																																
ML-2550DA/ELS	Negro - 10.000 Pág.			●																															
ML-3560D6/EUR	Negro - 6.000 Pág.											●																							
ML-D1630A/ELS	Negro - 2.000 Pág.																						●												
ML-D2850A/ELS	Negro - 2.000 Pág.					●																													
ML-D2850B/ELS	Negro - 5.000 Pág.					●																													
ML-D3050A/ELS	Negro - 4.000 Pág.								●																										
ML-D3050B/ELS	Negro - 8.000 Pág.								●																										
ML-D3470A/EUR	Negro - 4.000 Pág.												●																						
ML-D3470B/EUR	Negro - 10.000 Pág.												●																						
ML-D4550B/EUR	Negro - 20.000 Pág.													●																					
MLT-D103L	Negro - 2.500 Pág.							●																											
MLT-D10425/EL	Negro - 1.500 Pág.																					●													
MLT-D1052S/EL	Negro - 1.500 Pág.					●											●								●										
MLT-D1052L/EL	Negro - 2.500 Pág.					●											●								●										
MLT-D1082S/EL	Negro - 1.500 Pág.																																		
MLT-D1092S/EL	Negro - 2.000 Pág.																					●													
MLT-D205L/EL	Negro - 5.000 Pág.												●																						
MLT-D2082L/EL	Negro - 10.000 Pág.																																		●
MLT-D2092S	Negro - 2.000 Pág.							●																											
MLT-D2092L	Negro - 5.000 Pág.							●																											
SCX-4216D3/EL	Negro - 3.000 Pág.														●		●																		
SCX-4521D3/EL	Negro - 3.000 Pág.																						●												
SCX-P4521A/EL	Negro - Doble Pack 3.000 Pág. X 2																						②												
SCX-4720D3/EL	Negro - 3.000 Pág.																								●										
SCX-P6320A/EL	Negro - Doble Pack 8.000 Pág. X 2																																	②	②
SCX-D4200A/EL	Negro - 3.000 Pág.																					●													
SCX-D4725A/EL	Negro - 3.000 Pág.																										●								
SCX-D5530A/EL	Negro - 4.000 Pág.																																		
SCX-D5530B/EL	Negro - 8.000 Pág.																																		●
SF-5100D3/EUR	Negro - 2.500 Pág.													●																					
SF-D560RA/ELS	Negro - 3.000 Pág.															●																			

Consumibles originales Xerox



Cartuchos láser

Referencia	Descripción	FaxCentre T16/1012	Phaser 3100/MFP	Phaser 3150	Phaser 3200/MFP	Phaser 3300/MFP	Phaser 3450	Phaser 6115/MFP/6120	Phaser 6125	Phaser 6130	Phaser 6180/MFP	Phaser 6300/6350	Phaser 7500	WorkCentre 3210/3220	WorkCentre M15/15i, Pro412, Fax F712	WorkCentre PE120/120i	WorkCentre PE16	WorkCentre PE220	WorkCentre 6400	ColorQue 8570	Phaser 8560/MFP	Phaser 6000/6100/6015	Phaser 6000/6605	WorkCentre 3315/3325
013R00606	Tóner Negro - 5.000 Pág.															●								
013R00621	Tóner Negro - 3.000 Pág.																	●						
106R00586	Tóner Negro - 6.000 Pág.														●									
106R00685	Tóner Negro - 10.000 Pág.	●																						
106R01073	Tóner Cian - 4.000 Pág.											●												
106R01074	Tóner Magenta - 4.000 Pág.											●												
106R01075	Tóner Amarillo - 4.000 Pág.											●												
106R01076	Tóner Negro - 4.000 Pág.											●												
106R01278	Tóner Cian									●														
106R01279	Tóner Magenta									●														
106R01280	Tóner Amarillo									●														
106R01281	Tóner Negro - 2.500 Pág.									●														
106R01331	Tóner Cian								●															
106R01332	Tóner Magenta								●															
106R01333	Tóner Amarillo								●															
106R01334	Tóner Negro								●															
106R01379	Tóner Negro - 4.000 Pág.		●																					
106R01412	Tóner Negro - 8.000 Pág.				●																			
106R01486	Tóner Negro - 4.100 Pág.													●										
106R0688	Tóner Negro - 10.000 Pág.						●																	
106R01316	Tóner Negro - 12.000 Pág.																		●					
106R01317	Tóner Cian - 12.000 Pág.																		●					
106R01318	Tóner Magenta - 12.000 Pág.																		●					
106R01319	Tóner Amarillo - 12.000 Pág.																		●					
106R01436	Tóner Cian - 17.000 Pág.												●											
106R01437	Tóner Magenta - 17.000 Pág.											●												
106R01438	Tóner Amarillo - 17.000 Pág.											●												
106R01439	Tóner Negro - 19.800 Pág.											●												
106R01627	Tóner Cian - 1.000 Pág.																				●			
106R01628	Tóner Magenta - 1.000 Pág.																				●			
106R01629	Tóner Amarillo - 1.000 Pág.																				●			
106R01630	Tóner Negro - 2.000 Pág.																				●			
106R02229	Tóner Cian - 6.000 Pág.																					●		
106R02230	Tóner Magenta - 6.000 Pág.																					●		
106R02231	Tóner Amarillo - 6.000 Pág.																					●		
106R02232	Tóner Negro - 8.000 Pág.																					●		
106R02311	Tóner Negro - 5.000 Pág.																						●	
108R00723	Tinta Sólida Cian - Pack 3 Barras																				●			
108R00724	Tinta Sólida Magenta - Pack 3 Barras																				●			
108R00725	Tinta Sólida Amarillo - Pack 3 Barras																				●			
108R00726	Tinta Sólida Negro - Pack 3 Barras																				●			
108R00727	Tinta Sólida Negro - Pack 6 Barras																				●			
108R00931	Tinta Sólida Cian - Pack 2 Barras - 2.200 Pág/Barra																			●				
108R00932	Tinta Sólida Magenta - Pack 2 Barras - 2.200 Pág/Barra																			●				
108R00933	Tinta Sólida Amarillo - Pack 2 Barras - 2.200 Pág/Barra																			●				
108R00935	Tinta Sólida Negro - Pack 4 Barras - 2.150 Pág/Barra																			●				
109R00747	Tóner Negro - 5.000 Pág.		●																					
109R00783	Kit Mantenimiento - 30.000 Pág.																			◆				
113R00667	Tóner Negro - 3.500 Pág.																●							
113R00692	Tóner Negro - 4.500 Pág.							●																
113R00723	Tóner Cian - 6.000 Pág.									●														
113R00724	Tóner Magenta - 6.000 Pág.									●														
113R00725	Tóner Amarillo - 6.000 Pág.									●														
113R00726	Tóner Negro - 8.000 Pág.									●														
113R00730	Tóner Negro - 3.000 Pág.			●																				
113R00735	Tóner Negro - 2.000 Pág.			●																				

Consumibles originales

FUJITSU Cintas

Referencia	Descripción
37020453	Fujitsu Cinta Impresora Negro DL/3700/3750/3760/3800/3850/9300/9400/9600/9700/3388
37020505	Fujitsu Cinta Impresora Nylon 32.000 Páginas DL/6400/6600/6400 PRO/6600 PRO

IBM Cintas y tóner

Referencia	Descripción
57P1743	IBM Cinta Impresora Nylon 20.000.000 Páginas/4247 X/03
75P4303	IBM Tóner Láser 21.000 Páginas Retornable Infoprint/1332/1352/1372 MACHINE TYPE/4527/4528/4529
141785	IBM Tóner Láser 21.000 Páginas INFOPRINT/1532/1552/1572 MACHINE TYPE/4536/4537/4538

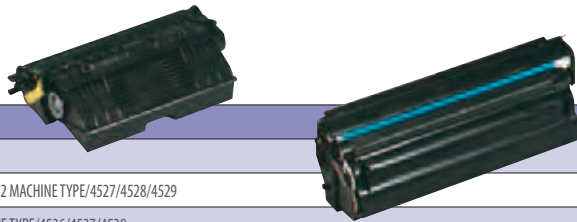

Tóner

Referencia	Descripción
4053-403	Konica Minolta Tóner Copiadora Negro TN310BK BIZHUB/C350/C351/C450
4059211	Konica Minolta Tambor Color 45.000 Páginas Magicolor/2400W/2430DL/2450/2500W/2530DL/2590MF/2480/2490 BIZHUB/C10/C1
4152603	Konica Minolta Tóner Negro 6.000 Páginas Page Pro/8/8L/1100/1100L/1200W/1250E/1250W
4518512	Konica Minolta Tóner Negro 3.000 Páginas Pagepro/1300/1300W/1350E/1380/1390MF
4518812	Konica Minolta Tóner Negro 6.000 Páginas Pagepro/1300/1300W/1350E/1380/1390MF
4519313	Konica Minolta Tambor Negro 20.000 Páginas Pagepro/1300/1300W/1380/1390MF
4539432	Konica Minolta Tóner Negro 6.000 Páginas Magicolor/5430DL
8937784	Konica Minolta Tóner Copiadora Tn-114 Pack 2 Mt/106 BIZHUB/162/163/210 DI/152/183/1611/2011
9J04202	Konica Minolta Tóner Negro 2.000 Páginas Pagepro/1400W
A00W012	Konica Minolta Tóner Tricolor 4.500 Páginas Magicolor/2400W/2430DL/2450/2480MF/2490MF/2500W/2530DL/2490/2550/2550D
A00W131	Konica Minolta Tóner Amarillo 1.500 Páginas Magicolor/2400W/2430DL/2450/2480MF/2490MF/2500W/2530DL/2550/2550DN/259
A00W132	Konica Minolta Tóner Amarillo 4.500 Páginas Magicolor/2400W/2430DL/2450/2480MF/2490MF/2500W/2530DL/2550/2550DN/259
A00W231	Konica Minolta Tóner Magenta 1.500 Páginas Magicolor/2400W/2430DL/2450/2480MF/2490MF/2500W/2530DL/2550/2550DN/2590
A00W331	Konica Minolta Tóner Cian 1.500 Páginas Magicolor/2400W/2430DL/2450/2480MF/2490MF/2500W/2530DL/2550/2550DN/2590MF
A00W332	Konica Minolta Tóner Cian 4.500 Páginas Magicolor/2400W/2430DL/2450/2480MF/2490MF/2500W/2530DL/2550/2550DN/2590MF
A00W432	Konica Minolta Tóner Negro 4.500 Páginas Magicolor/2400W/2430DL/2450/2480/2490MF/2500W/2530DL/2550/2590MF
A0DK152	Konica Minolta Tóner Negro 8.000 Páginas Magicolor/4650/4695MF/4690
A0DK151	Konica Minolta Tóner Negro 4.000 Páginas Magicolor 4650/4690MF/4695MF
A0DK251	Konica Minolta Tóner Amarillo 4.000 Páginas Magicolor 4650/4690MF/4695MF
A0DK351	Konica Minolta Tóner Magenta 4.000 Páginas Magicolor 4650/4690MF/4695MF
A0DK451	Konica Minolta Tóner Cian 4.000 Páginas Magicolor 4650/4690MF/4695MF
A0V301H	Konica Minolta Tóner Negro 2.500 Páginas Magicolor/16XX/1600W
4539132	Konica Minolta Tóner Amarillo 6.000 Páginas Magicolor/5430DL
4539332	Konica Minolta Tóner Cian 6.000 Páginas Magicolor/5430DL
4539232	Konica Minolta Tóner Magenta 6.000 Páginas Magicolor/5430DL
8937-749	Konica Minolta Tóner copiadora pack 2 di/3010/3510
A0VW250	Konica Minolta Tóner Copiadora Amarillo TN612Y BIZHUB PRO C/5501/6501
A0VW350	Konica Minolta Tóner Copiadora Magenta TN612M BIZHUB PRO C/5501/6501
A0VW450	Konica Minolta Tóner Copiadora Cian TN612C BIZHUB PRO C/5501/6501
A0X5251	Konica Minolta Tóner Amarillo TNP-19Y 4.000 Páginas MC/4750
A0X5351	Konica Minolta Tóner Magenta TNP-19M 4.000 Páginas MC/4750
A0X5451	Konica Minolta Tóner Cian TNP-19C 4.000 Páginas MC/4750





Tóner

Referencia	Descripción
0T2F30EU	Kyocera-Mita Tóner Láser Negro Tk510k 8.000 Páginas FS-C/5020N/5020/5025/5030
0T2F3AEU	Kyocera-Mita Tóner Láser Amarillo Tk510y 8.000 Páginas FS-C/5020/5020N/5025/5030
0T2F3BEU	Kyocera-Mita Tóner Láser Magenta Tk510m 8.000 Páginas FS-C/5020/5020N/5025/5030
0T2F3CEU	Kyocera-Mita Tóner Láser Cian Tk510c 8.000 Páginas FS-C/5020/5020N/5025/5030
0T2F90EU	Kyocera-Mita Tóner Láser Negro Tk320 15.000 Páginas FS/3900DN/4000DN
0T2FV0D1	Kyocera-Mita Tóner Láser Negro Tk110e 2.000 Páginas FS/720/820/920/1016/1116
0T2FV0DE	Kyocera-Mita Tóner Láser Negro Tk110 6.000 Páginas FS/720/820/920/1016/1116
0T2FZ0EU	Kyocera-Mita Tóner Copiadora Negro TK825K 15.000 Páginas KM-C/2520/2525E/3225/3232/3232E/4035E
0T2FZAEU	Kyocera-Mita Tóner Copiadora Amarillo TK825Y 7.000 Páginas KM-C/2520/2525E/3225/3232/3232E/4035E
0T2FZBEU	Kyocera-Mita Tóner Copiadora Magenta TK825M 7.000 Páginas KM-C/2520/2525E/3225/3232/3232E/4035E
0T2FZCEU	Kyocera-Mita Tóner Copiadora Cian TK825c 7.000 Páginas KM-C/2520/2525E/3225/3232/3232E/4035E
0T2GA0EU	Kyocera-Mita Tóner Láser Negro Tk330 20.000 Páginas FS/4000DN
0T2GR0EU	Kyocera-Mita Tóner Copiadora Negro Tk715 34.000 Páginas KM/3050/4050/5050
0T2H50EU	Kyocera-Mita Tóner Láser Negro Tk140 4.000 Páginas FS/1100/1100N
0T2HJ0EU	Kyocera-Mita Tóner Láser Negro Tk520k 6.000 Páginas FS-C/5015N
0T2HJAEU	Kyocera-Mita Tóner Láser Amarillo Tk520y 4.000 Páginas FS-C/5015N
0T2HJCEU	Kyocera-Mita Tóner Láser Cian Tk520c 4.000 Páginas FS-C/5015N
0T2HJMEO	Kyocera-Mita Tóner Láser Magenta Tk520m 4.000 Páginas FS-C/5015N
0T2HL0EU	Kyocera-Mita Tóner Láser Negro Tk540k 5.000 Páginas FS/C5100DN
0T2HLAEU	Kyocera-Mita Tóner Láser Amarillo Tk540y 4.000 Páginas FS/C5100DN
0T2HLBEU	Kyocera-Mita Tóner Láser Magenta Tk540m 4.000 Páginas FS/C5100DN
0T2HLCEU	Kyocera-Mita Tóner Láser Cian Tk540c 4.000 Páginas FS/C5100DN
0T2J00EU	Kyocera-Mita Tóner Láser TK340 FS/2020D/2020DN
0T2J10EU	Kyocera-Mita Tóner Láser Negro Tk350 15.000 Páginas FS/3920DN
0T2LZ0NL	Kyocera-Mita Tóner Láser Negro Tk-170 7.200 Páginas FS/1320D/1370DN
37029010	Kyocera-Mita Tóner Copiadora Negro 7.000 Páginas KM/1505/1510/1810
370AM010	Kyocera-Mita Tóner Copiadora Negro Tk410 15.000 Páginas KM/1620/1635/1650/2020/2050/2035
370QC0KX	Kyocera-Mita Tóner Láser Negro Tk55 15.000 Páginas FS/1920
370QD0KX	Kyocera-Mita Tóner Láser Negro Tk65 20.000 Páginas FS/3820N/3830N
879135	Kyocera-Mita Tóner Láser Negro Tk360 20.000 Páginas FS/4020DN
37028010	Kyocera-Mita Tóner Copiadora Negro 11.000 Páginas KM/1525/1530/2030
0T2F80EU	Kyocera-Mita Tóner Láser Negro Tk310 12.000 Páginas FS-/2000D/3900DN/4000DN
370PU5KW	Kyocera-Mita Tóner Copiadora Negro Tk100 6.000 Páginas KM/1500
0T2G60DE	Kyocera-Mita Tóner Láser Negro Tk120 7.200 Páginas FS/1030/1030DN
0T2HS0EU	Kyocera-Mita Tóner Láser Tk130 7.200 Páginas FS/1028/1128/1300D/1300DN
37027017	Kyocera-Mita Tóner Láser Negro Tk17 6.000 Páginas FS/1000/1000+/1010/1050
370QB0KX	Kyocera-Mita Tóner Láser Negro Tk18 7.200 Páginas FS/1018/1118/1020
2BX93051	Kyocera-Mita Tambor Láser Pu42 100.000 Páginas FS/1000/1000+/1010/1050
370AB000	Kyocera-Mita Tóner Copiadora Negro 34.000 Páginas KM/2530/3035/3530/4030/4035/5035
TK580Y	Kyocera-Mita Tóner Láser Amarillo TK580y 3.500 Páginas FSC5150DN
TK580M	Kyocera-Mita Tóner Láser Magenta TK580m 3.500 Páginas FSC5150DN
TK580K	Kyocera-Mita Tóner Láser Negro TK580k 2.800 Páginas FSC5150DN
1T02KTCNLO	Kyocera-Mita Tóner Láser Cian Tk580c 2.800 páginas FSC5150DN
370PA0KL	Kyocera-Mita Tóner Láser Negro Tk400 10.000 Páginas FS/6020
02TK00NL	Kyocera-Mita Tóner Láser Negro TK895k
0T2J50EU	Kyocera-Mita Tóner Láser TK450 FS/6970DN
0T2LY0NL	Kyocera-Mita Tóner Láser Negro TK160 2.500 Páginas FS/1120D/1120DN
1T02F70EU0	Kyocera-Mita Tóner Láser Negro TK440 15.000 Páginas FS/6950DN



Consumibles originales

Tóner

Referencia	Descripción
1T02HG0E0U	Kyocera-Mita Tóner Láser Negro TK570K 16.000 Páginas FS/5400
1T02HGAE0U	Kyocera-Mita Tóner Láser Amarillo TK570Y 12.000 Páginas FS/5400
1T02HGBE0U	Kyocera-Mita Tóner Láser Magenta TK570M 12.000 Páginas FS/5400
1T02HGCE0U	Kyocera-Mita Tóner Láser Cian TK570C 12.000 Páginas FS/5400
1T02KV0NLO	Kyocera-Mita Tóner Láser Negro TK590K 7.000 Páginas FS-/C2026/2126/5250DN
1T02KVNLO	Kyocera-Mita Tóner Láser Amarillo TK590Y 5.000 Páginas FS-/C2026/2126/5250DN
1T02KVBNLO	Kyocera-Mita Tóner Láser Magenta TK590M 5.000 Páginas FS-/C2026/2126/5250DN
1T02KVCNLO	Kyocera-Mita Tóner Láser Cian TK590C 5.000 Páginas FS-/C2026/2126/5250DN
1T02KOANLO	Kyocera-Mita Tóner Láser Amarillo TK895Y FSC-/8020MCP/8025MCP
1T02KOBNLO	Kyocera-Mita Tóner Láser Magenta TK895M FSC-/8020MCP/8025MCP
1T02KOCNLO	Kyocera-Mita Tóner Láser Cian TK895C FSC-/8020MCP/8025MCP
1T02ML0NLO	Kyocera-Mita Tóner Láser Negro TK1140 7.200 Páginas FS/1035MFP/1135MFP
1T02MS0NLO	Kyocera-Mita Tóner Láser Negro TK3100 FS-/2100DN



Tóner

Referencia	Descripción
80670	Olivetti Cinta Electrónica Correctable ET/2200/2300/2400/2500/2250 ETV/2700
80766H	Olivetti Cinta Electrónica Nylon Lettera/10/12/50/52
82025	Olivetti Cinta Electrónica Correctable ET/65/66 ETP/55/56/540/20/30/40/55/56/510/1011/4011 LIGHCART LINEA/604/603 ONDACA
B0384/84431	Olivetti Cartucho Inyección Tinta Negro Fpj 20 500 Páginas JP/150/450 OFX/500/520/525/540/550/555/560/570/575/580/1000/1
B0336	Olivetti Cartucho Inyección Tinta Negro Fj 31 450 Páginas FAX LAB/490/95/105/125/460/480/145D/220/270/450/275/390/120/10
B0439	Olivetti Tóner Copiadora 3.500 Páginas D-Copia/120/150
B0446	Olivetti Tóner Copiadora 15.000 Páginas D-Copia/16/16MF/200/200MF/1600/2000
B0495	Olivetti Cartucho Inyección Tinta Negro IN 502 20ML ANY-WAY/SIMPLE/BLUETOOTH/WIFI/PHOTO/PHOTO WIRELESS
B0526	Olivetti Tóner Copiadora 7.200 Páginas D-Copia/18MF
B0592	Olivetti Tóner Copiadora Negro 6.000 Páginas D-Copia/163MF/164MF/PHOTO FAX SIMPLE-WAY/BLUETOOTH/WIFI MFP
B0702	Olivetti Cartucho Inyección Tinta Negro FJ63 FAX LAB/610/630/710/730
B0797	Olivetti Cartucho Inyección Tinta Negro FJ 83 FAX-LAB/650/680
B0042	Olivetti Cartucho Inyección Tinta Negro FPJ22 JP/150/150W/350 MITA TC/260/262/264 JET LAB/500 FAX LAB/200/250/200P/250P/
M2179	Olivetti Cartucho Inyección Tinta Negro NOVOFAX/B TELEFÓNICA/MENSAJE/110
B0415	Olivetti Unidad de imagen Negro 7.000 Páginas OFX/9200
B0750	Olivetti Unidad de imagen 2.400 Páginas OFX/9300/9400



Tóner

Referencia	Descripción
PFA322	Philips Cinta Transferencia Térmica PFA 322 PPF/441/456/476/786/411 MAGIC 2
PFA331	Philips Cinta Transferencia Térmica PFA 331 MAGIC3 SERIE M/3/3V PPF/531/532/571
PFA351	Philips Cinta Transferencia Térmica PFA 351 MAGIC/5 FAX/631 PPF/632/650
PFA421	Philips Cartucho Inyección Tinta Negro PFA 421 NOVOFAX NEGOCIO/I-JET SERIE/I-JET LUZ/I-JET PRIMO PFA/421/00 IPF-/131/141
PFA431	Philips Cartucho Inyección Tinta Negro PFA 431 500 Páginas FAX-JET SERIE IPF/320/325/355/375/335/365 SAGEM 320 NOVOFAX
PFA441	Philips Cartucho Inyección Tinta Negro PFA 441 2.500 Páginas FAXJET/520/525/555 PFA/441
PFA731	Philips Tóner Láser PFA 731/820/825/855
PFA751	Philips Tóner Láser Fax 5120/5125/5135/5100
PHI20020	Philips Tóner Láser Negro PFA 741 2.000 Páginas LFP/920/925/935
PFA821	Philips Tóner Láser Negro PFA 821 3.000 Páginas MFD/6050/6020





Tóner



Referencia	Descripción
402430	Ricoh Tóner Láser Type Bp222 17.000 Páginas BP/20/20N/22
402810	Ricoh Tóner Láser Negro Type SP4100 SP/4100N/4110/4110N/4210N/4210X
405532	Ricoh Cartucho Inyección Tinta Negro Type GC-21K 1.500 PÁGINAS GX/3000/3050N/5050N/7000
405533	Ricoh Cartucho Inyección Tinta Cian Type GC-21C 1.000 PÁGINAS GX/3000/3050N/5050N/7000
405534	Ricoh Cartucho Inyección Tinta Magenta Type GC-21M 1.000 PÁGINAS GX/3000/3050N/5050N/7000
405535	Ricoh Cartucho Inyección Tinta Amarillo Type GC-21Y 1.000 PÁGINAS GX/3000/3050N/5050N/7000
412477	Ricoh Tóner Copiadora AFICIO FX/200/200L
412641	Ricoh Tóner Láser Negro Type 1275D LF/120/1130L/FX16/1170/1130 LANIER/2210L/AC016 DSM/516PF F/230/250
413196	Ricoh Tóner Láser LF/1140/1140L/1180 SP/10000E/1000SF F/100/110/111
430244	Ricoh Tóner Láser Type 1435D 4.300 Páginas/1800L/1900L/2000L/2100L/2900L
430351	Ricoh Tóner Láser Type 1260D 5.000 Páginas LF/3310L/3310LE/4410L/3410L/4420/4420NF/4430NF/3320L
431013	Ricoh Tóner Láser Negro 2.500 Páginas Fax/1190/1190L
884949	Ricoh Tóner Copiadora Cian MPC/2000/2500/3000 AD/300/3000
885098	Ricoh Tóner Copiadora Type 6210D AFICIO/1060/1075/2051/2060/2075 AP/900 MP/5500 SP/6500/7500/9100
885258	Ricoh Tóner Copiadora Type 1250D AFICIO-/1013
888087	Ricoh Tóner Copiadora Type 1220D AFICIO/1015/1018/D/1113
888216/885094	Ricoh Tóner Copiadora Negro Type 1230D 9.000 PÁGINAS AF/2015/2016/2018/2018D/2020/2020D MP/1500/1600L/2000LN/2000
888261	Ricoh Tóner Copiadora Negro Type 1270D AFICIO/1515 MP/161/161F/161L/161LN/161SPF/171/171
888280	Ricoh Tóner Láser Negro Type 245 5.000 Páginas CL/4000DN/4000HDN SPC/410DN/411DN/420DN
888281	Ricoh Tóner Láser Amarillo Type 245 CL/4000DN/4000HDN SPC/410DN/411DN/420DN
888283	Ricoh Tóner Láser Cian Type 245 5.000 Páginas CL/4000DN/4000HDN SPC/410DN/411DN/420DN
888312	Ricoh Tóner Láser Negro Type 245 15.000 Páginas CL/4000DN/4000HDN SPC/410DN/411DN/420DN
DT43BLK/88526	Ricoh Tóner Láser Negro Type 2220D AFICIO/1022/1027/1032/2022/2027/2032/3025/3030 AD ADR SP/3010/3025 P PS/3030 MP/2510
406482/406494	Ricoh Tóner Láser Amarillo 5.500 Páginas AFICIO SPC/231/232SF/310/311N/312DN
402461	Ricoh Tóner Láser Amarillo Type 165 CL/3500N/3500DN
406480/406492	Ricoh Tóner Láser Cian 5.500 Páginas AFICIO SPC/231/232SF/310/311N/312DN
402459	Ricoh Tóner Láser Cian Type 165 CL/3500N/3500DN
406493/406481	Ricoh Tóner Láser Magenta 5.500 Páginas AFICIO SPC/231/232SF/310/311N/312DN
402460	Ricoh Tóner Láser Magenta Type 165 CL/3500N/3500DN
406491	Ricoh Tóner Láser Negro 6.500 Páginas AFICIO SPC/231/232SF/310/311N/312DN
402444	Ricoh Tóner Láser Negro Type 165 CL/3500N/3500DN
403074	Ricoh Tóner Láser Negro Type 220 SP/4100L/4100NL
402319	Ricoh Tambor Láser Negro TYPE 145 CL/4000/4000DN SPC/410DN/411DN/420DN
405689	Ricoh Cartucho Inyección Tinta Cian TYPE GC31CYN GXE/2600/3300N/3350N/5550N/7700N
405690	Ricoh Cartucho Inyección Tinta Magenta TYPE GC31MGT GXE/2600/3300N/3350N/5550N/7700N
405691	Ricoh Cartucho Inyección Tinta Amarillo TYPE GC31YLW GXE/2600/3300N/3350N/5550N/7700N
405761	Ricoh Cartucho Inyección Tinta Negro GC-41K 2.500 PAGINAS SG/3110DN/3110DNW
405762	Ricoh Cartucho Inyección Tinta CIAN GC-41C 2.200 PAGINAS SG/3110DN/3110DNW
405763	Ricoh Cartucho Inyección Tinta Magenta GC-41M 2.200 PAGINAS SG/3110DN/3110DNW
405764	Ricoh Cartucho Inyección Tinta Amarillo GC-41Y 2.200 PAGINAS SG/3110DN/3110DNW
406837	Ricoh Tóner Láser Negro 2.600 Páginas PACK 1 SP/1200/1210N
406956	Ricoh Tóner Láser Negro 1.500 Páginas SP/300DN
406990	Ricoh Tóner Láser Negro 6.400 Páginas SP/3510SF/3510DN/3500SF
420131	Ricoh Bote Residual Color Type 155 CL/2000/3000/3100DN C/7416/7116/7417DN/7417N
817101	Ricoh Tinta Multicopista Negro 600ML PACK 5VT/600/1730/1800/2100/2105/2150/2200/2240/2250/2300/2400/2500/3500/3600/3800/6000
820080	Ricoh Tóner Láser Negro 36.000 Páginas SP/8200DN
841124	Ricoh Tóner Copiadora Negro 20.000 Páginas MP/C3300 MP/C2800
841425	Ricoh Tóner Copiadora Amarillo 15.000 Páginas MPC/3300E/2800/3001/3501
841426	Ricoh Tóner Láser Magenta 15.000 Páginas MPC/3300E/2800/3001/3501



Consumibles originales



Tóner

Referencia	Descripción
841427	Ricoh Tóner Copiadora Cian 15 Páginas MPC/2800/3300E/3001/3501
885482	Ricoh Tóner Láser Negro DT338BLK AFICIO/2228C/2232C LANIER LD/232C
926065	Ricoh Tóner Láser Negro TYPE 1910 6.000 Páginas AFICIO/AP1910/1910N
406052/406765	Ricoh Tóner Láser Negro K241 2.000 Páginas SPC/220N/220S/221N/222SF/222DN/240DN
406053/406766	Ricoh Tóner Láser Cian K241 2.000 Páginas SPC/220N/220S/221N/221SF/222DN/222SF/240DN
406054/406767	Ricoh Tóner Láser Magenta K241 2.000 Páginas SPC/220N/220S/221N/221SF/222DN/222SF/240DN
406055/406768	Ricoh Tóner Copiadora Amarillo K241 2.000 Páginas SPC/220N/221N/221SF/221PN/222SF/240DN/240SF
821046	Ricoh Tóner Láser Negro TYPE SPC820DNHE 20.000 Páginas AFICIO SP/C820/C821/C821DN

Panasonic

Cintas y tóner

Referencia	Descripción
DQ-TU10J-PB	Panasonic Tóner Copiadora DP/1820/1520/1520P/1820E/1820P/1816P/8020P DQ TU/10J PB
KX-FA136X	Panasonic Cinta Transferencia Térmica KX-F/1810/1820
KX-FA52X	Panasonic Cinta Transferencia Térmica KX-FP/205/215 KX-FC/225/255
KX-FA54X	Panasonic Cinta Transferencia Térmica Pack 2 KX-FP/141/145 KX-FC/235/245
KX-FA55X	Panasonic Cinta Transferencia Térmica KX-FP/151/155/181/185 KX-FC/195 UB/5310/5315/5815/7325
KX-FA83X	Panasonic Tóner Láser Fax KX-FL511SP (2.500 PÁG.)
KX-FA84X	Panasonic Tambor Láser 10.000 Páginas KX-FL511SP/FLM651/611
KX-FA85X	Panasonic Tóner Láser 5.000 Páginas KX-FLB801/FL851
KX-FA86X	Panasonic Tambor Láser 10.000 Páginas KX-FLB/801/851
KX-FAT411X	Panasonic Tóner Láser Negro 2.000 Páginas KX/MB2000/MB2010/MB2025/MB2030/MB2061
KX-FAT88X	Panasonic Tóner Láser 2.000 Páginas KX/FL401/FL421
KX-FAT92X	Panasonic Tóner Láser 8.000 Páginas KX/MB200/MB261/MB700/MB771
UG-3221-AGC	Panasonic Tóner Láser Negro 6.000 Páginas UF-/490/4100
UG-3380-AR	Panasonic Tóner Láser Negro Tóner Fax UF 585/595 8.000 PÁGINAS UF/585/595/580/590/5100
KX-FAD412X	Panasonic Tambor Láser Negro KX-/MB2000G/2010G/2025G/2030G/MB2030/MB2030/MB2000/MB2010/MB2025/MB2061



Tinta

Referencia	Descripción
S4673	Riso Tinta Multicopista Amarillo 32.000 Páginas HC/5000/5500
S4671	Riso Tinta Multicopista Cian 32.000 Páginas HC/5000/5500
S4672	Riso Tinta Multicopista Magenta 32.000 Páginas HC/5000/5500
S-4670E	Riso Tinta Multicopista Negro 32.000 Páginas HC/5000/5500

SHARP

Tóner y rodillo

Referencia	Descripción
AL100TD	Sharp Tóner Copiadora/AL1000/1200/1500/1520/FO 1530/SN1045
AR168LT	Sharp Tóner Copiadora AR/122/152/168LT/153/5012/5415 M/150/155
AR202LT	Sharp Tóner Copiadora 16.000 Páginas AR/163/201/206 ARM/160/205/207
UX15CR	Sharp Tóner Láser UX/10CR/15CR/500/510/600M/1100/1150M FO/1450/1460/1500M/1650/1660M/1850/1530
UX91CR	Sharp Rodillo Térmico UXA/450/460 UXP/110/400/410/430 NXP/500/550 UXS/10 FOA FOP D/50
UX93CR	Sharp Rodillo Térmico Pack 3 UXA/450/460 UXP/110/400/410/430 NXP/500/550 UXS/10 D/50
AL100DR	Sharp Tambor Copiadora AL/1457/1520/1000/1200/1220/1043/1045/1217/1252/1255/1452/1456 FO/1530/1551/1556/1566 SN/1045



TOSHIBA

Tóner

Referencia	Descripción
66099501	Toshiba Tóner Copiadora T1200E E-STUDIO/12/15/120/151
6AJ0000023	Toshiba Tóner Copiadora T1640E 5.000 PÁGINAS E-STUDIO/163/165/166/167/203/205/206/207/237



Cartuchos láser Xerox para impresoras HP, Samsung, Kyocera, Oki y Lexmark

Ahorros, Calidad, Rendimiento y Sostenibilidad

Ahorro inmediato: 2 formas de aumentar el ahorro

25% de ahorro de costes respecto del cartucho del fabricante original.

+

Rendimiento de páginas equivalente o significativamente superior al del fabricante original.

=

Coste por página inferior al del fabricante original en **TODOS** los cartuchos Xerox.



Calidad: del líder de la tecnología del tóner

- Xerox es el líder de la tecnología del tóner con excelencia en color.
- Excelente calidad de impresión y uniformidad equivalente a la del fabricante original.
- Diseñado y desarrollado por el centro tecnológico de Xerox según las especificaciones del fabricante original.

Confianza: imprimir sin preocupaciones, página tras página

El uso de cartuchos Xerox no invalida la garantía de la impresora OEM.

Todos los cartuchos disponen de garantía de por vida.

Gama de cartuchos extensa y en continuo crecimiento para el 95% de modelos de impresoras HP, Samsung, Lexmark, Oki y Kyocera.



Sostenibilidad: en todos los componentes del negocio de Xerox

Xerox tiene un compromiso de prácticas sostenibles a largo plazo.

Xerox mantiene 5000 toneladas de cartuchos fuera de los vertederos.



I Consumibles compatibles Xerox



TÓNERS XEROX PARA LEXMARK

Referencia Xerox	Modelo impresora	Ref. OEM
XE106R01560	Lexmark E120 2000 copias	12036SE/12016SE
XE106R01549	Lexmark E230, E232, E234, E240, E330, E332, E340, E342 2500 copias	24036SE/24016SE
XE106R01552	Lexmark E250, E350, E352 3500 copias	E250A21E/E250A11E
XE106R01550	Lexmark E450 6000 copias	E450A21E/E450A11E
XE106R01551	Lexmark E450 11000 copias	E450H21E/E450H11E
XE106R01561	Lexmark T430 12000 copias	12A8325/12A8425
XE106R01555	Lexmark T520, T522 20000 copias	12A6735/12A6835
XE106R01556	Lexmark T620, T622 30000 copias	12A6765/12A6865
XE106R01557	Lexmark T630, T632, T634 21000 copias	12A7362/12A7462
XE106R01558	Lexmark T632, T634 32000 copias	12A7365/12A7465
XE106R01559	Lexmark T644 32000 copias	64436XE/64416XE
XE106R01562	Lexmark T640, T642, T644 21000 copias	64036HE/64016HE
XE106R02652	Lexmark E/260	E260A21E

TÓNERS XEROX PARA H.P. MONOCROMO

Referencia Xerox	Modelo impresora	Ref. OEM
XE003R95921	H.P. 4000/4050 10000 Copias	C4127X
XE 003R99630	H.P. 1100/1100A 2500 copias	C4092A
XE003R97329	H.P. 2100/M/tn / 2200 5000 copias	C4096A
XE003R97026	H.P. 5000/N/gn 10000 copias	C4129X
XE003R97027	H.P. 8100 Series 20000 copias	C4182X
XE003R99600	H.P. 1200 / 1200N 3500 copias	C7115X
XE003R93518	H.P. Series 4/4+/4m/4m+/5/5n/5m 6800 copias	92298A
XE003R94398	H.P. Series 5p/5mp/6p/6mp 4000 copias	C3903A
XE003R99629	H.P. Series 5l/6l 2500 copias	C3906A
XE003R94397	H.P. Series 5si/8000 15000 copias	C3909A
XE003R99616	H.P. 4200 Series chip 12000 copias	Q1338A
XE003R99615	H.P. 4300 Series 18000 copias	Q1339A
XE003R99607	H.P. 1300 4000 Copias	Q2613X
XE003R99608	H.P. 1150 Series 4000 copias	Q2624X
XE003R99617	H.P. 2300 Series 6000 copias	Q2610A
XE003R99628	H.P. LJ 1010 / 1012 / 1015 2000 copias	Q2612A
XE003R99623	H.P. LJ 4250 / 4350 20000 copias	Q5942X
XE003R99632	H.P. LJ 2420 / 2430 12000 copias	Q6511X
XE003R99633	H.P. LJ 1160 / 1320 2500 copias	Q5949A
XE003R99731	H.P. LJ 1320 6000 copias	Q5949X
XE003R99765	H.P. 5200/ 5200Dtn / 5200tn 12000 copias	Q7516A
XE003R99763	H.P. LJ P2015/ P2014/ P2015d / P2015dn / P2015nn / P2015x / m2727 7000 copias	Q7553X
XE003R99777	H.P.1005/1006 1500 Copias	CB435A
XE003R99790	H.P. 4014/4015/P4515 10000 copias	CC364A
XE106R02156	H.P. LJ/M1132/M1212/1214/1217/P1102/P1102W 1.600 copias	CE285A
XE003R99807	H.P. Laserjet/2035/2055 2.300 copias	CE505A
XE106R02157	H.P. LJ/1536/1566/1606 2.100 copias	CE278A
XE003R99808	H.P. Laserjet/2055	CE505X
XE106R02221	H.P. LJ CP/1525 2.000 copias	CE320A
XE106R02137	H.P. CP/3525	CE250X
XE003R99791	H.P. Laserjet/4014X 24.000 copias	CC364X
XE106R01622	H.P. Laserjet/3015X 12.600 copias	3015X
XE106R02339	H.P. 2015/2015D/2015DN/2015N 3.000 copias	Q7553Q

I Consumibles compatibles Xerox I



TÓNERS XEROX PARA H.P. COLOR

Referencia Xerox	Modelo impresora	Ref. OEM	Color
XE003R99755	H.P. 2700 / 3000 Black 6500 copias	Q7560A	●
XE003R99756	H.P. 2700 / 3000 Cyan 3500 copias	Q7561A	●
XE003R99757	H.P. 2700 / 3000 Yellow 3500 copias	Q7562A	●
XE003R99758	H.P. 2700 / 3000 Magenta 3500 copias	Q7563A	●
XE003R99618	H.P. 4600 / 4650 Black 9000 copias	C9720A	●
XE003R99619	H.P. 4600 / 4650 Cyan 8000 copias	C9721A	●
XE003R99621	H.P. 4600 / 4650 Magenta 8000 copias	C9723A	●
XE003R99620	H.P. 4600 / 4650 Yellow 8000 copias	C9722A	●
XE106R02224	H.P. LJ CP/1525 1.300 copias	CE322A	●
XE106R02223	H.P. LJ CP/1525 1.300 copias	CE321A	●
XE106R02222	H.P. LJ CP/1525 1.300 copias	CE323A	●
XE003R99717	H.P. 1500 / 2500 / 2550 / 2800 Magenta 4000 copias	C9703A / Q3963A	●
XE003R99718	H.P. 1500 / 2500 / 2550 / 2800 Yellow 4000 copias	C9702A / Q3962A	●
XE003R99719	H.P. 1500 / 2500 / 2550 / 2800 Cyan 4000 copias	C9701A / Q3961A	●
XE003R99720	H.P. 1500 / 2500 / 2550 / 2800 Black 5000 copias	C9700A / Q3960A	●
XE003R99721	H.P. 5500 Black 13000 copias	C9730A	●
XE003R99722	H.P. 5500 Cyan 12000 copias	C9731A	●
XE003R99723	H.P. 5500 Yellow 12000 copias	C9732A	●
XE003R99724	H.P. 5500 Magenta 12000 copias	C9733A	●
XE003R99634	H.P. 3500 / 3700 Black 6000 copias	Q2670A	●
XE003R99624	H.P. 3500 Magenta 4000 copias	Q2673A	●
XE003R99625	H.P. 3500 Yellow 4000 copias	Q2672A	●
XE003R99626	H.P. 3500 Cyan 4000 copias	Q2671A	●
XE003R99635	H.P. 3700 Magenta 6000 copias	C2683A	●
XE003R99636	H.P. 3700 Yellow 6000 copias	C2682A	●
XE003R99637	H.P. 3700 Cyan 6000 copias	C2681A	●
XE003R99768	H.P. 1600 / 2600 / 2605 Black 2500 copias	Q6000A	●
XE003R99769	H.P. 1600 / 2600 / 2605 Cyan 2000 copias	Q6001A	●
XE003R99770	H.P. 1600 / 2600 / 2605 Yellow 2000 copias	Q6002A	●
XE003R99771	H.P. 1600 / 2600 / 2605 Magenta 2000 copias	Q6003A	●
XE003R99732	H.P. 4005 Black 7500 copias	CB400A	●
XE003R99733	H.P. 4005 Cyan 7500 copias	CB401A	●
XE003R99734	H.P. 4005 Yellow 7500 copias	CB402A	●
XE003R99735	H.P. 4005 Magenta 7500 copias	CB403A	●
XE003R99736	H.P. 4700 Black 11000 copias	Q5950A	●
XE003R99737	H.P. 4700 Cyan 10000 copias	Q5951A	●
XE003R99738	H.P. 4700 Yellow 10000 copias	Q5952A	●
XE003R99739	H.P. 4700 Magenta 10000 copias	Q5953A	●
XE003R99759	H.P. 3600 / 3800 / 3505N Black 6000 copias	Q6470A	●
XE003R99753	H.P. 3600 Yellow 4000 copias	Q6472A	●
XE003R99754	H.P. 3600 Magenta 4000 copias	Q6473A	●
XE003R99752	H.P. 3600 Cyan 4000 copias	Q6471A	●
XE003R99760	H.P. 3800 / 3505N Cyan 6000 copias	Q7581A	●
XE003R99761	H.P. 3800 / 3505N Yellow 6000 copias	Q7582A	●
XE003R99762	H.P. 3800 / 3505N Magenta 6000 copias	Q7583A	●
XE003R99792	H.P. CP 2025/CM2320 Black 3500 copias	CC530A	●
XE003R99793	H.P. CP 2025/CM2320 Cyan 2800 copias	CC531A	●
XE003R99794	H.P. CP 2025/CM2320 Magenta 2800 copias	CC533A	●
XE003R99795	H.P. CP 2025/CM2320 Yellow 2800 copias	CC532A	●

TÓNERS XEROX PARA KYOCERA

Referencia Xerox	Modelo impresora	Ref. OEM
003R99776	KYOCERA FS-4000D, N, D TN 20000 copias	TK330
003R99775	KYOCERA FS-3900DN 15000 copias	TK320
003R99774	KYOCERA FS-2000D, DN, D TN 12000 copias	TK310
003R99773	KYOCERA FS-1030D, DN 7200 copias	TK120
003R99772	KYOCERA FS-720 / FS-820 / FS-920 6000 copias	TK110
003R99750	KYOCERA FS-9100 / FS-9120 / FS-9500 / FS-9520 40000 copias	TK70
003R99749	KYOCERA FS-3820N / FS-3830N 20000 copias	TK65
003R99747	KYOCERA FS-1920 15000 copias	TK55
003R99745	KYOCERA FS-1020D 7200 copias	TK18
003R99744	KYOCERA FS-1000 6000 copias	TK17

I Consumibles compatibles Pelikan I



CARTUCHOS DE INYECCIÓN DE TINTA HEWLETT PACKARD

Referencia	Descripción máquina	Ref.OEM	Color
PE331724	HP Deskjet 710/720C/850 C	51645 A	●
PE339294	HP Deskjet 810/ 840 C/843	C 6615 DE	●
PE339669	HP Deskjet 710 C/720 C/815 C/890 Cxi/895 Cxi	C1823DE	●●●
PE348791	HP Deskjet 920 C/950 C/970 Cxi/990 Cxi/3820	C6578DE	●●●
PE341488	HP Deskjet 3320/3420	C8727 AE	●
PE341495	HP Deskjet 3320/3420	C8728 AE	●●●
PE341464	HP Deskjet 450/5550	C6656AE	●
PE341471	HP Deskjet 450/5550	C6657AE	●●●
PE351555	HP Deskjet 6540 11ml	C8765EE	●
PE351562	HP Deskjet 6540 21 ml	C8767EE	●
PE351579	HP Deskjet 6540 4,7 ml	C8766EE	●●●
PE351586	HP Deskjet 6540 6,2 ml	C9363EE	●●●
PE351593	HP Deskjet 6540 4,3 ml	C9369EE	●●● Photo
PE354815	HP Photosmart 3110/3210/3310/8250 17 ml	C8719EE	●
PE354822	HP Photosmart 3110/3210/3310/8250 6 ml	C8721EE	●
PE354839	HP Photosmart 3110/3210/3310/8250	C8771EE	●
PE354846	HP Photosmart 3110/3210/3310/8250	C8772EE	●
PE354853	HP Photosmart 3110/3210/3310/8250	C8773EE	●
PE354860	HP Photosmart 3110/3210/3310/8250	C8774EE	● claro
PE354877	HP Photosmart 3110/3210/3310/8250	C8775EE	● claro
PE4101648	HP PSC 1410, series	C9352CE	●●●
PE4101631	HP PSC 1410, series	C9351CE	●
PE4103130	HP Officejet/K7100/7110/7130/H470/H470B/H470WB/6315/6310 11 ml	C9364EE	●
PE4105820	HP Photosmart D5460 20 ml	CB316EE/CB321EE	● Photo
PE4105837	HP Photosmart D5460 13 ml	CB317EE/CB322EE	●
PE4105844	HP Photosmart D5460 13 ml	CB318EE/CB323EE	●
PE4105851	HP Photosmart D5460 13 ml	CB319EE/CB324EE	●
PE4105868	HP Photosmart D5460 13 ml	CB320EE/CB325EE	●
PE4105882	HP Photosmart D5460 1 x 20 ml / 3 x 13 ml	CB321/3/4/5EE	●●●



CARTUCHOS DE INYECCIÓN DE TINTA EPSON

Referencia	Descripción máquina	Ref.OEM	Color
PE342478	Epson Stylus Color 400/440/460/500/600/640	T050140	●
PE342485	Epson Stylus Color 400/440/600/640/660/740/800	T052040	●●●
PE342393	Epson Stylus Color C64/C84	T0 44140	●
PE342409	Epson Stylus Color C64/C84	T0 44240	●
PE342416	Epson Stylus Color C64/C84	T0 44340	●
PE342423	Epson Stylus Color C64/C84	T0 44440	●
PE351487	Epson Stylus Photo RX 425/425	T055140	●
PE351494	Epson Stylus Photo RX 425/425	T055240	●
PE351500	Epson Stylus Photo RX 425/425	T055340	●
PE351517	Epson Stylus Photo RX 425/425	T055440	●
PE352712	Epson Stylus Color D68/88/DX series	T0611	●
PE352729	Epson Stylus Color D68/88/DX series	T0612	●
PE352736	Epson Stylus Color D68/88/DX series	T0613	●
PE352743	Epson Stylus Color D68/88/DX series	T0614	●
PE359544	Epson Stylus D78	T071140	●
PE359551	Epson Stylus D78	T071240	●
PE359568	Epson Stylus D78	T071340	●
PE359575	Epson Stylus D78	T071440	●
PE359728	Epson Stylus Photo R265, R360, RX560	T080140	●
PE359735	Epson Stylus Photo R265, R360, RX560	T080240	●
PE359742	Epson Stylus Photo R265, R360, RX560	T080340	●
PE359759	Epson Stylus Photo R265, R360, RX560	T080440	●



CARTUCHOS DE INYECCIÓN DE TINTA LEXMARK

Referencia	Descripción máquina	Ref.OEM	Color
PE346322	Z13/23/25/33/35/601/602/603/604/605/615 nº 16/17	10N0016/17	●
PE346339	Z13/23/25/33/35/601/602/603/604/605/615 nº 26/27	10N0026/27	●●●
PE352361	Z815, Z845, P4310, P4330, P4350, X3350, X5470, X7310, X7350, X8310, X8350	18C0032E/18C0034E	●
PE352378	Z815, Z845, P4310, P4330, P4350, X3350, X5470, X7310, X7350, X8310, X8350	18C0033E/18C0035E	●●●
PE4103161	Lexmark Z735 (No. 1)	18C0781E	●●●

I Consumibles compatibles Pelikan I



CARTUCHOS DE INYECCIÓN DE TINTA CANON

Referencia	Descripción máquina	Ref.OEM	Color
PE339300	Canon S 200/200x/S 300/330/i 320	BCI-24BK	•
PE339317	Canon S 200/200x/S 300/330/i 320	BCI-24C	•••
PE335050	Canon BJC 3000/6000/6100/6500	BCI-3 BK	•
PE335074	Canon BJC 3000/6000/6100/6500	BCI-3 C	•
PE335098	Canon BJC 3000/6000/6100/6500	BCI-3 M	•
PE335111	Canon BJC 3000/6000/6100/6500	BCI-3 Y	•
PE361752	Canon PIXMA iP4200 (Tinta Dye)	CLI-8BK	•
PE361707	Canon PIXMA iP4200	CLI-8C	•
PE361714	Canon PIXMA iP4200	CLI-8M	•
PE4103239	Canon PGI-520/CLI-521	PGI-520BK	•
PE4103246	Canon PGI-520/CLI-521	CLI-521BK	• (dye ink)
PE4103253	Canon PGI-520/CLI-521	CLI-521C	•
PE4103260	Canon PGI-520/CLI-521	CLI-521M	•
PE4103277	Canon PGI-520/CLI-521	CLI-521Y	•
PE361721	Canon Pixma IP4200	CLI-8Y	•
PE4106605	Canon Pixma IP4850	CLI-526BK	•
PE4106612	Canon Pixma IP4850	CLI-526C	•
PE4106629	Canon Pixma IP4850	CLI-526M	•
PE4106636	Canon Pixma IP4850	CLI-526Y	•



TÓNER PARA IMPRESIÓN LÁSER DELL

Ref.	Descripción máquina	Ref.OEM	Color
PE626264	Dell M5200n, W5300n HC	593-10000	•
PE4203083	Dell S2500n HC	593-10025	•
PE4203076	Dell 1700, 1700n, 1710n HC	593-10042	•
PE4203069	Dell 1600n HC	593-10082	•
PE628572	Dell 5210n, 5310n HC	595-0011 / 341-2916	•
PE4208361	Dell 1720 HC	593-10239	•
PE626400	Dell P1500	310-3545	•



TÓNER PARA IMPRESIÓN LÁSER EPSON

Referencia	Descripción máquina	Ref.OEM	Color
PE629364	Epson Acculaser C1100	C13S050190	•
PE629371	Epson Acculaser C1100	C13S050189	•
PE629388	Epson Acculaser C1100	C13S050188	•
PE629395	Epson Acculaser C1100	C13S050187	•
PE622082	Epson EPL 5700/5800/5900/6100	S050010	•
PE627728	Epson EPL 6200	S050166	•

TÓNER PARA IMPRESIÓN LÁSER HEWLETT PACKARD

Referencia	Descripción máquina	Ref.OEM	Color
PE624222	HP LaserJet 1010	Q2612A	•
PE621733	HP LaserJet 1100	C4092A	•
PE623010	HP LaserJet 1200/3300	C7715 A	•
PE624253	HP LaserJet 1300 con chip	Q2613A	•
PE626738	HP LaserJet 1320 Alta Capacidad	Q5949X	•
PE629401	HP LaserJet 1600/2600/2605/cM1015/1017	Q6000A	•
PE629418	HP LaserJet 1600/2600/2605/cM1015/1017	Q6001A	•
PE629425	HP LaserJet 1600/2600/2605/cM1015/1017	Q6003A	•
PE629432	HP LaserJet 1600/2600/2605/cM1015/1017	Q6002A	•
PE621764	HP LaserJet 2100	C4096A	•
PE623690	HP LaserJet 2300	Q2610A	•
PE626745	HP LaserJet 2400/2410/2420/2430	Q6511A	•
PE626752	HP LaserJet 2400/2410/2420/2430 Alta Capacidad	Q6511X	•
PE626936	HP LaserJet 2550 Alta Capacidad	Q3960A	•
PE626943	HP LaserJet 2550 Alta Capacidad	Q3961A	•
PE626950	HP LaserJet 2550 Alta Capacidad	Q3963A	•
PE626967	HP LaserJet 2550 Alta Capacidad	Q3962A	•

I Consumibles compatibles Pelikan I



TÓNER PARA IMPRESIÓN LÁSER HEWLETT PACKARD

Referencia	Descripción máquina	Ref.OEM	Color
PE624932	HP LaserJet 3500/3550/3700	Q2670A	•
PE624949	HP LaserJet 3500	Q2671A	•
PE624956	HP LaserJet 3500	Q2673A	•
PE624963	HP LaserJet 3500	Q2672A	•
PE624970	HP LaserJet 3700	Q2681A	•
PE624987	HP LaserJet 3700	Q2683A	•
PE624994	HP LaserJet 3700	Q2682A	•
PE620910	HP LaserJet 4000/4500 Alta Capacidad	C4127X	•
PE623805	HP LaserJet 4100 con chip Alta Capacidad	C 8061X	•
PE623706	HP LaserJet 4200	Q1338A	•
PE627520	HP LaserJet 4250/4350	Q5942A	•
PE626769	HP LaserJet 4250/4350 Alta Capacidad	Q5942X	•
PE623713	HP LaserJet 4300	Q1339A	•
PE623799	HP LaserJet 4600	C9720A	•
PE623768	HP LaserJet 4600	C9721A	•
PE623775	HP LaserJet 4600	C9723A	•
PE623782	HP LaserJet 4600	C9722A	•
PE627612	HP LaserJet 1160/1320	Q5949A	•
PE4200143	HP LaserJet P 1005	CB435A	•
PE4200150	HP LaserJet P 1505	CB436A	•
PE629449	HP 3600/3800 Series	Q6470A	•
PE629456	HP Color LaserJet 3600	Q6471A	•
PE629463	HP Color LaserJet 3600	Q6473A	•
PE629470	HP Color LaserJet 3600	Q6472A	•
PE625397	HP LaserJet 5200	Q7516A	•
PE627780	HP P2015 HC	Q7553X	•
PE627773	HP P2015 SR	Q7553A	•
PE627797	HP P3005 SR	Q7551A	•
PE627803	HP P3005 HC	Q7551X	•
PE4203090	HP Color-LaserJet 3000	Q7560A BK	•
PE4203106	HP Color-LaserJet 3000	Q7561A C	•
PE4203113	HP Color-LaserJet 3000	Q7563A M	•
PE4203120	HP Color-LaserJet 3000	Q7562A Y	•
PE4203311	HP Color-LaserJet 1205/1210	CB540A	•
PE4203328	HP Color-LaserJet 1205/1210	CB541A	•
PE4203335	HP Color-LaserJet 1205/1210	CB543A	•
PE4203342	HP Color-LaserJet 1205/1210	CB542A	•
PE4203137	HP LaserJet P 4015	CC364A	•
PE4203144	HP LaserJet P 4015 alta capacidad	CC364X	•
PE4211941	Hp Color Laserjet CP 6015	CB380A	•
PE4211965	Hp Color Laserjet CP 6015	CB381A	•
PE4211972	Hp Color Laserjet CP 6015	CB383A	•
PE4211989	Hp Color Laserjet CP 6015	CB382A	•



TÓNER PARA IMPRESIÓN LÁSER LEXMARK

Referencia	Descripción máquina	Ref.OEM	Color
PE625403	Lexmark E 120	001S0150	•
PE4200174	Lexmark Optra EE 250D/E250DN/E350D/352DN	E250A21A/11A	•
PE626868	Lexmark Optra E 330/E 332	12A8405	•
PE621023	Lexmark Optra S	1382920	•
PE621016	Lexmark Optra S HC	1382625	•
PE625014	Lexmark Optra T 520/522 HC	12A6735	•
PE623263	Lexmark Optra T 610/612/616 HC	12A5845/12A5745	•
PE625021	Lexmark Optra T 620	12A6865	•
PE626264	Lexmark Optra T 630/632/634 HC /DELL M5200N, W5300N HC	12A7362/7462	•
PE627889	Lexmark Optra T632/634 HC con Chip	12A7365/7465	•
PE628572	Lexmark T640, T642, T644, X636	64016HE	•
PE630872	Lexmark T640, T642, T644, X636 HC	64016XE	•
PE4203175	LEXMARK X215 PELIKAN	18S0090	•
PE4217912	LEXMARK X264 PELIKAN	X264H21G	•
PE4217011	LEXMARK X463 PELIKAN	X463X21G	•



I Consumibles compatibles Pelikan I



TÓNER PARA IMPRESIÓN LÁSER KYOCERA

Referencia	Descripción máquina	Ref.OEM	Color
PE625458	Kyocera FS-1000	TK-17	•
PE4200099	Kyocera FS-3900	TK-320	•
PE4200082	Kyocera FS-720/820/920/1016MFP/1116MFP	TK-110	•
PE4214119	Kyocera FS-1320	TK-170	•
PE628503	Kyocera FS-1800, FS-3800	TK-60	•
PE630223	Kyocera FS-2000	TK-310	•

TÓNER PARA IMPRESIÓN LÁSER OKI

Referencia	Descripción máquina	Ref.OEM	Color
PE628879	Oki B-4100 / B-4200	1103402	•
PE4203182	Oki B-4350 / B-4300	1101202	•
PE4204783	Oki B-4400 / B-4600	43502302	•

TÓNER PARA IMPRESIÓN LÁSER SAMSUNG

Referencia	Descripción máquina	Ref.OEM	Color
PE630117	Samsung ML 2250	2250D5	•
PE630124	Samsung CLP 300	CLP-K300A	•
PE630131	Samsung CLP 300	CLP-C300A	•
PE630148	Samsung CLP 300	CLP-M300A	•
PE630155	Samsung CLP 300	CLP-Y300A	•
PE4203212	Samsung CLP 510	CLP-510D7K	•
PE4203229	Samsung CLP 510	CLP-510D5C	•
PE4203236	Samsung CLP 510	CLP-510D5M	•
PE4203243	Samsung CLP 510	CLP-510D5Y	•
PE628893	Samsung ML 1710 / ML 1510	ML-1710D3/SEE	•
PE629524	Samsung ML 2010 / ML 1610	ML-2010D3	•
PE4204400	Samsung ML-3050 / 3051	ML-D3050A	•
PE4200204	Samsung ML-3050 / 3051 HC	ML-D3050B	•
PE4203199	Samsung SCX-4200	SCX-4200D3	•
PE4214171	Samsung CLP-310	CLT-K4092S/ELS	•
PE4214188	Samsung CLP-310	CLT-C4092S/ELS	•
PE4214195	Samsung CLP-310	CLT-M4092S/ELS	•
PE4214201	Samsung CLP-310	CLT-Y4092S/ELS	•

TÓNER PARA IMPRESIÓN LÁSER XEROX

Referencia	Descripción máquina	Ref.OEM	Color
PE4214294	Xerox Phaser 3250 HC	106R01374	•
PE630834	Xerox Phaser 8560	108R00727	•
PE630841	Xerox Phaser 8560	108R00723	•
PE630858	Xerox Phaser 8560	108R00724	•
PE630865	Xerox Phaser 8560	108R00725	•

TÓNER PARA FAX LÁSER CANON

Referencia	Descripción máquina	Ref.OEM	Color
PE619239	Canon Fax L 300	FX-3	•
PE620897	Canon Fax L 800	FX-4	•
PE627490	Canon Fax L 2000	FX-7	•
PE627650	Canon LBP 3200	EP 27 / 8489A002	•
PE623829	Canon Fax L 380, 390, 400	CARTRIDGE T	•
PE629517	Canon Fax L 120	FX 10	•

I Consumibles compatibles Pelikan I



CINTAS TRANSFERENCIA TÉRMICA PARA FAX

Referencia	Descripción máquina	Ref.OEM	Color	Medidas
PE547576	Philips Magic II	PFA 322	•	216 x 40 m
PE559517	Philips Magic 3	PFA 331	•	216 x 25 m
PE548986	Panasonic KX-FP 181/185	KX-FA 55X	•	220 x 50 m
PE560179	Panasonic KX-FP 1412/145	KX-FA 54X	•	212 x 35 m
PE4903013	Panasonic KX-FP 205	KX-FA 52	•	1 Carga TTR
PE547569	Sagem,Siemens,Telyco	TTR 900	•	212 x 50 m

CINTAS MECANOGRÁFICAS

Referencia	Descripción máquina	Ref.OEM	Tipo	Color	Medidas
PE541961	Canon AP 350	155 C	Correctable +	•	8 mm x 215 m
PE571976	Olivetti	8 D	Nylon	•	13 mm x 10 m
PE571984	Olivetti	8 D	Nylon	• •	13 mm x 10 m
PE500934	Olivetti ET 2200	313 C	Correctable	•	9 mm x 410 m
PE500942	Olivetti ET 2200	314	Lift-off		
PE519793	Olivetti ETP 55	177 C	Correctable	•	8 mm x 150 m
PE513671	Olivetti Praxis 40/45	168/5	Lift-off		
PE519843	Olympia Carrera S	186 C	Correctable	•	8 mm x 195 m
PE519918	TA Gabriele 100/SE 310	188 C	Correctable	•	8 mm x 225m

RODILLOS/CINTAS PARA CALCULADORAS Y REGISTRADORAS

Referencia	Descripción máquina	Ref.OEM	Tipo	Color	Medidas
PE520866	Canon/Facit/Sharp	51 S+U	1 Nylon	• •	13 mm x 6 m
PE591339	Canon/Facit/Sharp	51 S+U	1 Nylon	•	13 mm x 6 m
PE335692	IR 40	744	1 Rodillo entintado	•	8 mm x 12,3 mm
PE335708	IR 40 T	745	1 Rodillo entintado	• •	8 mm x 9 mm
PE336897	Texas Instruments TI 5045 SVC	749	1 Rodillo entintado	•	8 mm x 4 mm
PE336880	Texas Instruments TI 5045 SVC	749	1 Rodillo entintado	•	8 mm x 4 mm

CINTAS PARA IMPRESORAS MATRICIALES

Referencia	Descripción máquina	Ref.OEM	Tipo	Color	Medidas
PE578666	Epson ERC 30/34 Univ.	655	1 Nylon	•	13 mm x 5 m
PE579755	Epson ERC 30/34 Univ.	655	1 Nylon	• •	13 mm x 5 m
PE520874	Epson ERC 31		1 Nylon	•	13 mm x 13 m
PE563635	Epson ERC 31		1 Nylon	•	13 mm x 13 m
PE523464	Epson EX 800/LQ 2500	642	1 Nylon HD	•	13 mm x 13 m
PE551309	Epson HX 20		2 Nylon reink	•	4 mm x 0,20 m
PE551317	Epson HX 20		2 Nylon reink	•	4 mm x 0,20 m
PE515379	Epson LQ 1000/MX 100 Univ.	634	1 Nylon HD	•	13 mm x 24 m
PE515296	Epson LQ 800/MX 80 Univ.	633	1 Nylon HD	•	13 mm x 16 m
PE520585	Fujitsu DL 3700/3800		1 Nylon	•	13 mm x 9 m
PE520650	IBM 2380/81 - Lexmark 2490/91		1 Nylon HD reink	•	8 mm x 1,8 m
PE515544	Oki ML 182/390 Universal		1 Nylon HD reink	•	8 mm x 1,8 m
PE563890	Star SP 300		1 Nylon	•	13 mm x 7,5 m

*¡Asegúrate la mejor calidad
a un precio razonable!*



**TOP
PRICE**

**TOP
QUALITY**

**TOP
SECURITY**



**AHORRA
YA**

Módulos de tóner Pelikan – la alternativa inteligente

Pelikan tiene los cartuchos adecuados para los modelos de impresora de:

-  Brother,  Canon,  Epson,
-  Hewlett Packard,  Kyocera
-  Lexmark,  Oki,  Samsung



Tecnología de destrucción de autoalimentación increíblemente innovadora

Tan importante como tener un antivirus.

1**APILE** las
hojas**2****CIERRE**
la tapa**3****¡HAGA**
cualquier
otra cosa!**APILE****CIERRE****LISTA** **LA TECNOLOGÍA
MERCURY
EVITA EL ATASCO
DE PAPEL****LA TECNOLOGÍA DE
ALIMENTACIÓN
AUTOMÁTICA LE
AHORRará TIEMPO**

¡DESTRUCCIÓN FÁCIL! Simplemente cargue las hojas y cierre la tapa. La destructora de alimentación automática iniciará la destrucción automáticamente mientras hace otras cosas. Tomar en serio la destrucción, es esencial para proteger su negocio y evitar que la información caiga en manos equivocadas. Es por eso que cuando usted está buscando una solución que sea fiable y segura, nosotros tenemos la respuesta. Gama de destructoras Rexel Auto+, fáciles de usar con tecnología autoalimentación que le dará la tranquilidad de saber que sus documentos están seguros. **Podrá apilar, cerrar y listo.**

Es la mejor opción

Ofimática

alicates de corte y doblado.....	273
cajas de caudales.....	292
calculadoras de bolsillo.....	285-286
calculadoras científicas.....	287
calculadoras con impresión.....	288
calculadoras de sobremesa.....	286-287
canutillos wire.....	271
canutillos plástico.....	271
carpetas térmicas.....	275
carteras plastificar.....	278
cintas/consumible rotuladoras.....	281, 283-284
cizallas palanca.....	279-280
cizallas rodillo.....	279-280
consumible destructoras.....	266
terminal de fichaje.....	291
destructoras departamentales.....	263-265
destructoras gran capacidad.....	265-266
destructoras oficina.....	260-262
destructoras personales.....	258-259
detectores billetes falsos.....	293
encuadernadoras impressbind.....	276
encuadernadoras canutillo.....	269-270
encuadernadoras espiral.....	272-273
encuadernadoras impressbind.....	276
encuadernadoras mixtas.....	270
encuadernadoras térmicas.....	275
encuadernadoras wire-o.....	271
espirales metálicos.....	273
etiquetadoras.....	291-292
faxes.....	290-291
pilas.....	289
plastificadoras en caliente.....	277
plastificadoras en caliente/frío.....	278
portadas encuadernar.....	274
registradoras.....	290
rotuladoras.....	281-284
tapas impressbind.....	276

I Destruccionas personales / pequeñas oficinas I



Fellowes

P-33

- Destrucciona de uso personal para uso ocasional en hogar y oficina en casa
- Bloqueo de seguridad para evitar accidentes
- Arranque y parada automática mejorando su eficacia
- Cabezal extraíble

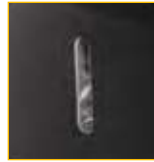

Modelo	P-33
Capacidad de destrucción en hojas	8
Tipo de corte	Tiras 6 mm
Apertura de entrada	220 mm
Capacidad de la papelera	15 litros
Nivel de seguridad	P2
Dimensiones en mm	365 x 305 x 108
Peso	2,9 kg
Garantía máquina	2 años
Garantía cuchillas	2 años
Referencia	FE3231101

Rexel

Alpha

- Diseñadas para el uso cotidiano en la destrucción de información personal
- Fácil manejo
- Diseño compacto y ligero
- Función "marcha atrás" que evita atascos
- Encendido/Apagado automático

Modelo	Alpha
Capacidad de destrucción en hojas	6
Tipo de corte	Tiras 7,2 mm
Apertura de entrada	222 mm
Capacidad de la papelera	10 litros
Nivel de seguridad	P1
Dimensiones en mm	300 x 290 x 150
Peso	1,8 kg
Garantía Máquina	2 años
Garantía Cuchillas	3 años
Referencia	RX2102020EU



NOVEDAD 2014

Fellowes

H8-CD

- Destrucciona de uso ocasional
- Bloqueo de seguridad para evitar accidentes cuando no va ser usada
- Ciclo de trabajo de 3 minutos
- Destruye una hoja de papel A4 en 446 trozos
- Cabezal fácilmente extraíble para vaciarla con comodidad



Modelo	H8-CD
Capacidad de destrucción en hojas	8
Tipo de corte	Partículas 4 x 35 mm
Apertura de entrada	220 mm
Capacidad de la papelera	15 litros
Nivel de seguridad	P4
Dimensiones en mm	305 x 200 x 360
Peso	4,5 kg
Garantía máquina	2 años
Garantía cuchillas	3 años
Referencia	FE4684501

Fellowes

NOVEDAD 2014

60Cs

- Destrucciona de uso moderado. Oficina en casa y despacho
- Cabezal fácilmente extraíble para vaciar la papelera
- Tecnología de seguridad SafeSense de desconexión automática cuando la mano está demasiado cerca
- Capacidad diaria de destrucción de 100 hojas
- Ciclo de trabajo de 6 minutos



Modelo	60Cs
Capacidad de destrucción en hojas	10
Tipo de corte	Partículas 4 x 50 mm
Apertura de entrada	230 mm
Capacidad de la papelera	22 litros
Nivel de seguridad	P3
Dimensiones en mm	328 x 350 x 212
Peso	5,8 kg
Garantía máquina	2 años
Garantía cuchillas	5 años
Referencia	FE4606101



Destruccionas personales / pequeñas oficinas I



Duo

- Destrucciona de papel personal económica que destruye CD's y tarjetas de crédito en una ranura separada con bandejas independientes de reciclado
- Visor en la papelera

Modelo	Duo
Capacidad de destrucción en hojas	11
Tipo de corte	Partículas 4 x 45 mm
Apertura de entrada	220 mm
Capacidad de la papelera	17 litros
Nivel de seguridad	P3
Dimensiones en mm	400 x 365 x 275 mm
Peso	4,4 Kg
Garantía máquina	2 años
Garantía cuchillas	3 años
Referencia	RX2102560EU



Prostyle+

- Ideal para ejecutivos que quieren una destrucciona elegante junto a su mesa
- Motor de induccion para una destrucciona más silenciosa
- Visor de alerta cuando debe vaciarse la papelera
- Doble bandeja de residuos para un perfecto reciclaje



Modelo	Prostyle+
Capacidad de destrucción en hojas	13
Tipo de corte	Confeti 4 x 35 mm
Apertura de entrada	230 mm
Capacidad de la papelera	20 litros
Nivel de seguridad	P4
Dimensiones en mm	430 x 220 x 412
Peso	8 kg
Garantía máquina	2 años
Garantía cuchillas	7 años
Referencia	RX2102563EU



AUTO+ 60X / 80X

- Destrucciona con tecnología de alimentacion automática que destruye de forma rápida y silenciosa hasta 80 hojas en una sola carga, aceptando papel grapado o clips en bandeja
- Ideal para uso personal o pequeña oficina
- Destruye hasta 5 y 6 hojas respectivamente a través de una ranura de alimentacion manual
- Función de retroceso manual



Modelo	AUTO+ 60X	AUTO+ 80X
Capacidad de destrucción en hojas	60	80
Tipo de corte (mm)	Partículas 4 x 45	Partículas 4 x 45
Apertura de entrada	220 mm	220 mm
Capacidad de papelera	15 litros	20 litros
Nivel de seguridad	P3	P3
Dimensiones en mm	430 x 350 x 295	430 x 395 x 295
Peso	8,7 kg	10,40 kg
Garantía máquina	2 años	2 años
Garantía cuchillas	5 años	7 años
Referencia	RX2103060EU	RX2103080EU



Rem820

- Destrucciona personal ideal para los ejecutivos por su corte de micro partículas que asegura una destrucciona de documentos altamente sensibles
- Diseño compacto capaz de almacenar hasta 220 hojas trituradas
- Contenedor extraíble fácil de vaciar



Modelo	Rem820
Capacidad de destrucción en hojas	8
Tipo de corte	Micro corte 2 x 15 mm
Apertura de entrada	230 mm
Capacidad de la papelera	21 litros
Nivel de seguridad	P5
Dimensiones en mm	540 x 389 x 275 mm
Peso	10,5 Kg
Garantía máquina	2 años
Garantía cuchillas	7 años
Referencia	RX2104010EU

| Destruccionas personales / pequeñas oficinas |



AUTO+ 100 / 100M

- Destrucciona con tecnología de alimentación automática que destruye de forma rápida y silenciosa hasta 100 hojas en una sola carga, aceptando papel grapado o clips en bandeja
- Ideal para uso personal o pequeña oficina
- Destruye hasta 7 hojas a través de una ranura de alimentación manual
- Función de retroceso manual
- El modelo +100M destruye en partículas confeti micro-corte ilegibles por lo que la hace ideal para datos muy sensibles personales, financieros y confidenciales



Destruccion personal / pequenas oficinas



P180-CD

- Fácil vaciado
- Encendido/Apagado automático
- Función "Marcha Atrás" que evita atascos
- Fácil de vaciar los 35 litros de capacidad de la cesta, aproximadamente 230 hojas de papel triturado
- Ciclos "On/Off" 10 min/20 min



Modelo	P180-CD
Capacidad de destrucción en hojas	22
Tipo de corte	Tiras 5,8 mm
Apertura de entrada	240 mm
Capacidad de la papelera	35 litros
Nivel de seguridad	P2
Dimensiones en mm	560 x 420 x 280
Peso	12,1 kg
Garantía máquina	2 años
Garantía cuchillas	10 años
Referencia	RX2101072

La tecnología Anti-Atascos Mercury™ previene los atascos



MERCURY RSX1630 / RSM1130

- Destruccion antiatasco de volumen medio con un sistema que incorpora un microprocesador de control que detecta el grosor del documento a destruir
- Ideales para oficinas pequeñas, fáciles de utilizar
- Puesta en marcha / parada automática
- Silenciosa
- No se producen atascos gracias a su tecnología patentada Mercury

Modelo	RSX1630	RSM1130
Capacidad de destrucción en hojas	17	12
Tipo de corte (mm)	Partículas 4 x 45	Micro-corte 1,9 x 15
Apertura de entrada	225 mm	225 mm
Capacidad de papelera	30 litros	30 litros
Nivel de seguridad	P3	P5
Dimensiones en mm	570 x 420 x 320	570 x 420 x 320
Peso	13,5 kg	14,68 kg
Garantía máquina	2 años	2 años
Garantía cuchillas	10 años	10 años
Referencia	RX2102395EU	RX2102407EU



NOVEDAD 2014



AUTO+200X

- Gracias a la técnica de Auto de alimentación, ya no es necesario quitar grapas o clips antes de destruir, sólo tiene que cargar papel de una sola vez y dejar que haga su trabajo
- También dispone de ranura de alimentación manual que acepta 8 hojas de una sola vez
- Destruccion ultra silenciosa (menos de 60 dBA) con indicadores LED que avisa al usuario cuando la puerta del alimentador está abierta, depósito lleno, inversa, sobrecarga / atasco
- Dispone de ranura de entrada por separado de CD'S y DVD'S
- Energía inteligente que permite ahorrar después de 2 minutos de inactividad
- La cabeza de corte auto-limpieza evita los atascos de papel y cuenta con tecnología de auto reversa
- 4 ruedas

La tecnología Anti-Atascos Mercury™ previene los atascos

Modelo	AUTO+200X
Capacidad de destrucción en hojas	200
Tipo de corte	Partículas 4 x 40 mm
Apertura de entrada	240 mm
Capacidad de la papelera	32 litros
Nivel de seguridad	P4
Dimensiones en mm	515 x 350 x 490
Peso	18,1 kg
Garantía máquina	2 años
Garantía cuchillas	15 años
Referencia	RX2103175EU



Destruccion personal / pequenas oficinas



AUTO + 300X / 300M

- Gracias a la técnica de Auto de alimentación, ya no es necesario quitar grapas o clips antes de destruir
- Sólo tiene que cargar papel A4 de una sola vez y dejar que haga su trabajo
- También dispone de ranura de alimentación manual que acepta 8 hojas de una sola vez
- El modelo 300M destruye el papel en micro partículas de tamaño de corte ilegibles
- Destruccion ultra silenciosa (menos de 60 dBA) con indicadores LED que avisa al usuario cuando la puerta del alimentador está abierto, depósito lleno, inversa, sobrecarga / atasco
- Ranura de CD'S y DVD'S
- Energía inteligente que permite ahorrar después de 2 minutos de inactividad
- La cabeza de corte auto-limpieza evita los atascos de papel y cuenta con tecnología de auto reversa
- 4 ruedas



La tecnología Anti-Atascos Mercury™ previene los atascos



Modelo	AUTO+300X	AUTO+300M
Capacidad de destrucción en hojas	300	300
Tipo de corte (mm)	Partículas 4 x 40	Micro corte 2 x 15
Apertura de entrada	240 mm	240 mm
Capacidad de papelera	40 litros	40
Nivel de seguridad	P4	P5
Dimensiones en mm	650 x 350 x 490	650 x 350 x 490
Peso	18,08 kg	18,08 kg
Garantía máquina	2 años	2 años
Garantía cuchillas	20 años	20 años
Referencia	RX2103250EU	RX2104300EU



MERCURY RSX1632

- Destruccion antiatasco de volumen medio con un sistema que incorpora un microprocesador de control que detecta el grosor del documento a destruir
- Puesta en marcha / parada automática
- Silenciosa
- No se producen atascos gracias a su tecnología patentada Mercury
- Protección térmica del motor



La tecnología Anti-Atascos Mercury™ previene los atascos

Modelo	RSX1632
Capacidad de destrucción en hojas	17
Tipo de corte	Partículas 4 x 45 mm
Apertura de entrada	230 mm
Capacidad de papelera	32 litros
Nivel de seguridad	P3
Dimensiones en mm	584 x 535 x 270
Peso	23,3 kg
Garantía máquina	2 años
Garantía cuchillas	10 años
Referencia	RX2102411EU



79 Ci

- Destruccion de uso frecuente. Pequeña empresa
- Tecnología 100% antiatasco: detiene y retrocede el proceso de destrucción cuando se inserta demasiado papel
- Tecnología sensitiva SafeSense: desconexión automática cuando la mano está demasiado cerca
- Indicador luminoso cuando se inserta una cantidad de papel inferior o superior a la aconsejada para mayor rendimiento



Modelo	79 Ci
Capacidad de destrucción en hojas	14
Tipo de corte	Partículas 4 x 38 mm
Apertura de entrada	230 mm
Capacidad de papelera	23 litros
Nivel de seguridad	P4
Dimensiones en mm	556 x 382 x 270
Peso	12,8 kg
Garantía máquina	2 años
Garantía cuchillas	5 años
Referencia	FE4679001



¡ Destructoras departamentales !

Felloses

AF-300C / AF-500C

- Destruidora automática de uso departamental
- Sencillo proceso de carga mediante cajón extraíble de gran capacidad sin realizar ningún proceso adicional (cargar-pulsar-fin)
- Sistema innovador de anti-atascos que los previene de forma automática
- Admite casi todo tipo de papel (arrugado, grapado, glossy...)
- Papelera extraíble con sistema de distribución de papel durante el proceso de destrucción
- Bloqueo del cajón de alimentación para impedir que se abra mientras destruye
- Sistema de apagado automático tras 2 minutos de inactividad
- Pantalla LED de fácil utilización
- Programador de tiempo de inicio e indicador tricolor para la capacidad papelera (sólo AF-500C)



Modelo	AF-300C	AF-500C
Capacidad de destrucción en hojas	300	500
Tipo de corte	Partículas 4 x 38 mm	Partículas 4 x 38 mm
Capacidad de papelera	60 litros	70 litros
Nivel de seguridad	P4	P4
Dimensiones en mm	430 x 673 x 888 mm	430 x 687 x 958 mm
Peso	45 kg	46,2 kg
Garantía máquina	2 años	2 años
Garantía cuchillas	20 años	20 años
Referencia	FE4651601	FE4652101

NOVEDAD
2014



Felloses

99 Ci

- Destruidora de uso profesional
- Indicador luminoso que ayuda al usuario a mejorar la eficiencia de la máquina indicándole si está introduciendo una cantidad de papel inferior o superior a la aconsejada



Modelo	99 Ci
Capacidad de destrucción en hojas	17
Tipo de corte	Partículas 4 x 38 mm
Apertura de entrada	230 mm
Capacidad de papelera	34 litros
Nivel de seguridad	P4
Dimensiones en mm	592 x 288 x 442
Peso	16,3 kg
Garantía máquina	2 años
Garantía cuchillas	5 años
Referencia	FE4691001

Felloses

225Ci

- Destruidora de uso profesional ultra silenciosa de diseño moderno y robusto
- Tecnología 100% Anti-Atasco que evita que se ponga en marcha la destruidora si se introduce más papel del que admite
- Tecnología SafeSense que para automáticamente la destruidora cuando detecta un campo de calor humano
- Reduce el consumo de energía, después de 2 minutos de inactividad
- Ciclo de trabajo continuo, lo que asegura que la destruidora estará siempre lista para ser utilizada

Modelo	225 Ci
Capacidad de destrucción en hojas	20
Tipo de corte	Partículas 4 x 38 mm
Apertura de entrada	240 mm
Capacidad de papelera	60 litros
Nivel de seguridad	P4
Dimensiones en mm	785 x 454x 435
Peso	37,6 kg
Garantía máquina	2 años
Garantía cuchillas	20 años
Referencia	FE4622001



I Destruccionas departamentales I



La tecnología Anti-Atascos Mercury™ previene los atascos

NOVEDAD 2014



AUTO + 500X / 500M

- Destrucciona de alimentacion automatica y con una gran papelera
- Sólo hay que cargar y destruye automáticamente todo el papel de forma silenciosa y eficaz, hasta 500 hojas (con grapas y clips)
- Ideal para su uso regular en grandes oficinas con elevados volúmenes
- Ranura de alimentacion manual que acepta 10 hojas de forma manual
- El modelo 500M destruye el papel en micro partículas de tamaño de corte ilegibles lo que es ideal para los datos sensibles y confidenciales
- Sistema de detección de papelera llena
- Protección contra sobrecargas térmicas e indicador de enfriamiento
- Dispone de ranura de entrada por separado de CD'S y DVD'S
- Retroceso automático y manual para eliminar atascos
- 4 ruedas

Modelo	AUTO+ 500X	AUTO+500M
Capacidad de destrucción en hojas	500	500
Tipo de corte (mm)	Partículas 4 x 40	Micro corte 2 x 15
Apertura de entrada	240 mm	240 mm
Capacidad de papelera	80 litros	80 litros
Nivel de seguridad	P4	P5
Dimensiones en mm	810 x 520 x 510	810 x 520 x 510
Peso	36,5 kg	36,5 kg
Garantía máquina	2 años	2 años
Garantía cuchillas	20 años	20 años
Referencia	RX2103500EU	RX2104500EU



AUTO+ 750X

- Destrucciona de alimentacion automatica y con una gran papelera
- Sólo hay que cargar y destruye automáticamente todo el papel de forma silenciosa y eficaz, hasta 750 hojas (con grapas y clips)
- Ideal para su uso regular en grandes oficinas con elevados volúmenes
- Ranura de alimentacion manual que acepta 12 hojas
- Sistema de detección de papelera llena
- Protección contra sobrecargas térmicas e indicador de enfriamiento
- Dispone de ranura de entrada por separado de CD'S y DVD'S
- Retroceso automático y manual para eliminar atascos
- 4 ruedas



La tecnología Anti-Atascos Mercury™ previene los atascos

Modelo	AUTO+ 750X
Capacidad de destrucción en hojas	750
Tipo de corte (mm)	Partículas 4 x 40
Apertura de entrada	240 mm
Capacidad de papelera	115 litros
Nivel de seguridad	P4
Dimensiones en mm	965 x 650 x 640
Peso	63,2 kg
Garantía máquina	2 años
Garantía cuchillas	20 años
Referencia	RX2103750EU



MERCURY RDX1850 / RDX2070

- Con un panel de control de LED claro, fácil de utilizar, ruedas para una fácil maniobrabilidad por la oficina y un funcionamiento silencioso son una opción práctica para un entorno de oficina con mucho trabajo donde se destruyan regularmente documentos
- Incluye la tecnología antiatascos con sensor continuo
- Características medioambientales: modo de ahorro energético después de 2 minutos sin uso, y bolsas de restos de papel para reciclaje
- Apertura frontal. Indicador LED de enfriamiento
- Provista de ruedas



La tecnología Anti-Atascos Mercury™ previene los atascos

Modelo	RDX1850	RDX2070
Capacidad de destrucción en hojas	19	21
Tipo de corte (mm)	Partículas 4 x 45	Partículas 4 x 45
Apertura de entrada	250 mm	250 mm
Capacidad de papelera	50 litros	70 litros
Nivel de seguridad	P3	P3
Dimensiones en mm	676 x 480 x 370	780 x 480 x 370
Peso	37,40 kg	42,5 kg
Garantía máquina	2 años	2 años
Garantía cuchillas	20 años	20 años
Referencia	RX2102421EU	RX2102437EU

Destructoras departamentales |



RLX20



- Destruccion de oficina con volumen alto y sistema antiatasco
- Motor de funcionamiento continuo 24 h.
- Ciclo de trabajo continuo
- Función antiatasco
- Abertura especial para los CD
- Dispositivos luminosos que indican las funciones, puerta abierta, bolsa llena
- Ultrasilenciosa
- Desconexión automática tras inactividad de 10 minutos
- Embalaje ecológico
- Bolsa de papel para papel triturado
- Provista de ruedas
- Cuchillas montadas en eje muy sólidas
- Compartimento interno para hojas lubricantes y bolsas



La tecnología Anti-Atascos Mercury™ previene los atascos

Modelo	RLX20
Capacidad de destrucción en hojas	22
Tipo de corte	Partículas 4 x 40 mm
Apertura de entrada	260 mm
Capacidad de papelera	115 litros
Nivel de seguridad	P4
Dimensiones en mm	890 x 540 x 540
Peso	57,8 kg
Garantía máquina	2 años
Garantía cuchillas	20 años
Referencia	RX2102446



DA41306 / DA41314

- Destruccion de departamento que incorporan el sistema de filtro Dahle CleanTec para evitar que se generen partículas de polvo en el medio ambiente
- Motor potente de gran rendimiento, especialmente silencioso
- Sistema electrónico equipado con la función Star/Stop que a su vez cuenta con un sensor de luz
- Función de auto retroceso
- Ahorro de energía con dos niveles de inactividad
- Ruedas giratorias con freno
- Incluye 10 bolsas recolectoras y, el modelo 41314 además, botella de 400 ml de aceite

Modelo	41306	41314
Capacidad de destrucción en hojas	22	13
Tipo de corte (mm)	Tiras 5,8	Partículas 3,9 x 40
Apertura de entrada	240 mm	240 mm
Capacidad de papelera	60 litros	60 litros
Nivel de seguridad	P2	P3
Dimensiones en mm	869 x 546 x 435	869 x 546 x 435
Garantía máquina	2 años	2 años
Garantía cuchillas	35 años	35 años
Referencia	DA41306	DA41314



Destruccion gran capacidad |



DA40506

- Destruccion para grandes volúmenes con motor potente de gran rendimiento, especialmente silencioso
- Sistema electrónico equipado con la función Star/Stop que a su vez cuenta con un sensor de luz
- Control de mando ergonómico con unidades de información y funcionamiento luminoso
- Ahorro de energía: modo de standby a los 10 minutos y desconexión completa después de 30 minutos
- Ruedas giratorias con freno
- Incluye 10 bolsas recolectoras



Modelo	40506
Capacidad de destrucción en hojas	35
Tipo de corte	Tiras 5,8 mm
Apertura de entrada	310 mm
Capacidad de papelera	140 litros
Nivel de seguridad	P2
Dimensiones en mm	890 x 734 x 510
Garantía máquina	2 años
Garantía cuchillas	35 años
Referencia	DA40506

I Destruccionas gran capacidad I



DAHLE DA20390

- Destrucciona alto rendimiento
- Para trabajos continuos, con las mayores prestaciones especialmente diseñadas para el uso en grandes departamentos
- Gran capacidad de depósito con caja receptora y bolsa
- Especialmente silenciosas
- Con sistema fotoeléctrico para parada/encendido automático
- Rodillos de acero especial
- Bandeja para la destruccion de listados continuos
- Base con 4 ruedas giratorias

Modelo	DA20390
Capacidad de destruccion en hojas	55
Tipo de corte	Tiras 6 mm
Apertura de entrada	390 mm
Capacidad de papelera	190 litros
Destruye CD/DVD	No
Destruye tarjetas de crédito	Sí
Nivel de seguridad	P2
Dimensiones en mm	1190 x 700 x 620
Peso	146,60 kg
Garantía máquina	2 años
Garantía cuchillas	35 años
Referencia	DA20390

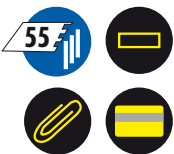

I Consumibles destruccionas I



Láminas lubricantes

- Es la forma más fácil de lubricar la destrucciona
- Simplemente pase una hoja por la destrucciona y se lubricará distribuyendo el aceite uniformemente por el cabezal
- Blister de 12 láminas



Referencia
RX2101948



Aceite y bolsas

- Aceite de lubricación de las cuchillas, imprescindible para las destruccionas de partículas
- Bolsas de color transparente para colocar en la papelera de la destrucciona y retirar limpiamente los residuos



Referencia	Características
FE3505006	Aceite lubricante para destruccionas. Botellas de 120 ml
FE36052	Caja de 100 bolsas de 38 litros (381 x 229 x 660 mm)
FE36054	Caja de 50 bolsas de 75 litros (400 x 330 x 100 mm)
FE36056	Caja de 50 bolsas de 94 litros (460 x 380 x 990 mm)

¡Recuerde!

¡ ES LA LEY !

La Ley de Protección de datos impone la eliminación segura de la información personal*

MULTAS DE HASTA 600.000€

*(Ley Orgánica sobre la Protección de datos 15/1999)

¿Qué destrucciona elegir?

Para ayudarle a elegir la destrucciona que se ajusta a sus necesidades deberíamos tener presente el número de usuarios que la van a utilizar, la capacidad de hojas a destruir, nivel de seguridad y la capacidad de la papelera.

1. ¿Dónde y cuántas personas la utilizarán?



Uso personal
1 a 3 usuarios



Uso profesional
1 a 5 usuarios

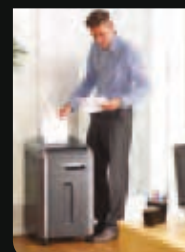

Uso continuo
Más de 5 usuarios

2. ¿Qué nivel de seguridad necesita?

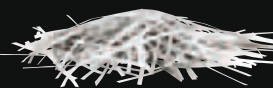

Nivel P1 y P2

Corte tiras: ofrece la seguridad de documento básica. Destruye hasta 36 partículas por hoja A4.



Nivel P3 y P4

Corte partículas: documentos confidenciales. Difícil de reunirse y leer. Destruye hasta 421 partículas por hoja A4.



Nivel P5

Micro-corte: documentos sumamente confidenciales. Prácticamente imposible de reunirse y leer. Destruye hasta 2.000 partículas por hoja A4.

TABLA COMPARATIVA DESTRUCTORAS

Referencia	Fabricante	Modelo	Uso	Ancho entrada papel	Tipo de corte	Nivel seguridad	Tamaño residuo en mm.	Capacidad hojas	Admite grapas y clips	Destruye tarjetas de crédito	Admite CDs	Papelera (litros)	Medidas mm.	Peso Kg	Garantía
FE3231101	FELLOWES	P-33	Personal	220 mm	TIRAS	2	6	8	Sí	Sí	No	15	365x305x108	2,9	2 años (2 años en cuchillas de corte)
RX2102020EU	REXEL	ALPHA TIRAS	Personal	222 mm	TIRAS	1	7,2	6	Sí	Sí	No	10	300x290x150	1,8	2 años (3 años en cuchillas de corte)
FE4684501	FELLOWES	H8-CD	Personal	220 mm	PARTÍCULAS	4	4x35	8	Sí	Sí	Sí	15	305x200x360	4,5	2 años (3 años en cuchillas de corte)
RX2102560EU	REXEL	DUO	Personal	220 mm	PARTÍCULAS	3	4x45	11	Sí	Sí	Sí	17	400x365x275	4,4	2 años (3 años en cuchillas de corte)
RX2102563EU	REXEL	PROSTYLE+	Personal	230 mm	PARTÍCULAS	4	4x35	13	Sí	Sí	Sí	20	430x220x412	8	2 años (7 años en cuchillas de corte)
FE4606101	FELLOWES	60Cs	Personal	230 mm	PARTÍCULAS	3	4x50	10	Sí	Sí	No	22	328x350x212	5,8	2 años (5 años en cuchillas de corte)
RX2104010EU	REXEL	REMB20	Personal	230 mm	MICRO-CORTE	5	2x15	8	Sí	Sí	Sí	21	540x389x275	2 años (7 años en cuchillas de corte)	
RX2103060EU	REXEL	AUTO+ 60X	Personal	220 mm	PARTÍCULAS	3	4x45	60	Sí	Sí	No	15	430x350x295	8,7	2 años (3 años en cuchillas de corte)
RX2103080EU	REXEL	AUTO+ 80X	Personal	220 mm	PARTÍCULAS	3	4x45	80	Sí	Sí	No	20	430x395x295	10,4	2 años (7 años en cuchillas de corte)
RX2102559EU	REXEL	AUTO+100	Personal	225 mm	PARTÍCULAS	3	4x50	100	Sí	Sí	No	26	445x435x310	19	2 años (10 años en cuchillas de corte)
RX2104100EE	REXEL	AUTO+100M	Personal	225 mm	MICRO-CORTE	5	2x15	100	Sí	Sí	No	26	445x435x310	19	2 años (10 años en cuchillas de corte)
FE4600101	FELLOWES	63Cb	Oficina	230 mm	PARTÍCULAS	3	4x50	10	Sí	Sí	Sí	19	502x390x266	10,1	2 años (5 años en cuchillas de corte)
FE3409201	FELLOWES	DS-1200Cs	Oficina	225 mm	PARTÍCULAS	3	4x50	12	Sí	Sí	No	15	433x386x218	7,8	2 años (5 años en cuchillas de corte)
FE4601101	FELLOWES	73Ci	Oficina	230 mm	PARTÍCULAS	4	4x38	12	Sí	Sí	Sí	23	500x390x275	13,2	2 años (5 años en cuchillas de corte)
RX2101072	REXEL	P180-CD	Oficina	240 mm	TIRAS	2	5,8	22	Sí	Sí	Sí	35	560x420x280	12,15	2 años (10 años en cuchillas de corte)
RX2102395EU	REXEL	RSX1630	Oficina	225 mm	PARTÍCULAS	3	4x45	17	Sí	Sí	Sí	30	570x420x320	13,5	2 años (10 años en cuchillas de corte)
RX2102407EU	REXEL	RSM1130	Oficina	225 mm	MICRO-CORTE	5	1,9x15	12	Sí	Sí	Sí	30	570x420x320	14,68	2 años (10 años en cuchillas de corte)
RX2103175EU	REXEL	AUTO+ 200X	Oficina	240 mm	PARTÍCULAS	4	4x40	200	Sí	Sí	Sí	32	515x350x490	18,10	2 años (15 años en cuchillas de corte)
RX2103250EU	REXEL	AUTO+ 300X	Oficina	240 mm	PARTÍCULAS	4	4x40	300	Sí	Sí	Sí	40	650x350x490	18,08	2 años (20 años en cuchillas de corte)
RX2104300EU	REXEL	AUTO+ 300M	Oficina	240 mm	MICRO-CORTE	5	2x15	300	Sí	Sí	Sí	40	650x350x490	18,08	2 años (20 años en cuchillas de corte)
RX2102411EU	REXEL	RSX1632	Oficina	230 mm	PARTÍCULAS	3	4x45	17	Sí	Sí	Sí	32	584x535x270	23,3	2 años (10 años en cuchillas de corte)
FE4679001	FELLOWES	79Ci	Oficina	230 mm	PARTÍCULAS	4	4x38	14	Sí	Sí	Sí	23	556x382x270	12,8	2 años (5 años en cuchillas de corte)
FE4691001	FELLOWES	99Ci	Departamentales	230 mm	PARTÍCULAS	4	4x38	17	Sí	Sí	Sí	34	592x288x442	16,3	2 años (5 años en cuchillas de corte)
FE4622001	FELLOWES	225Ci	Departamentales	240 mm	PARTÍCULAS	4	4x38	20	Sí	Sí	Sí	60	785x454x435	37,6	2 años (20 años en cuchillas de corte)
FE4651601	FELLOWES	AF-300C	Departamentales	240 mm	PARTÍCULAS	4	4x38	300	Sí	Sí	Sí	60	430x673x888	45	2 años (20 años en cuchillas de corte)
FE4652101	FELLOWES	AF-500C	Departamentales	240 mm	PARTÍCULAS	4	4x38	500	Sí	Sí	Sí	70	430x687x958	46,2	2 años (20 años en cuchillas de corte)
RX2102421EU	REXEL	RDX1850	Departamentales	250 mm	PARTÍCULAS	3	4x45	19	Sí	Sí	Sí	50	676x480x370	37,4	2 años (20 años en cuchillas de corte)
RX2102437EU	REXEL	RDX2070	Departamentales	250 mm	PARTÍCULAS	3	4x45	21	Sí	Sí	Sí	70	780x480x370	42,5	2 años (20 años en cuchillas de corte)
RX2103500EU	REXEL	AUTO+ 500X	Departamentales	240 mm	PARTÍCULAS	4	4x40	500	Sí	Sí	Sí	80	810x520x510	36,5	2 años (20 años en cuchillas de corte)
RX21045400EU	REXEL	AUTO+ 500M	Departamentales	240 mm	MICRO-CORTE	5	2x15	500	Sí	Sí	Sí	80	810x520x510	36,5	2 años (20 años en cuchillas de corte)
RX2103750EU	REXEL	AUTO+ 750X	Departamentales	240 mm	PARTÍCULAS	4	4x40	750	Sí	Sí	Sí	115	965x650x640	63,2	2 años (20 años en cuchillas de corte)
RX2102446	REXEL	RLX20	Departamentales	260 mm	PARTÍCULAS	4	4x40	22	Sí	Sí	Sí	115	890x540x540	57,8	2 años (20 años en cuchillas de corte)
DA41306	DAHLE	41306	Departamentales	240 mm	TIRAS	2	5,8	22	Sí	Sí	Sí	60	869x546x435	58	2 años (35 años en cuchillas de corte)
DA41314	DAHLE	41314	Departamentales	240 mm	PARTÍCULAS	3	3,9x40	13	Sí	Sí	Sí	60	869x546x435	58	2 años (35 años en cuchillas de corte)
DA40506	DAHLE	40506	Gran capacidad	310 mm	TIRAS	2	5,8	35	Sí	Sí	No	140	890x734x510	60	2 años (35 años en cuchillas de corte)
DA20390	DAHLE	20390	Gran capacidad	390 mm	TIRAS	2	6	55	Sí	Sí	No	190	1190x700x620	146,6	2 años (35 años en cuchillas de corte)

* Extracto de la Ley Orgánica 15/1999;

• "El responsable del fichero y en su caso, el encargado del tratamiento deberán adoptar las medidas de índole técnica y organizativas necesarias que garanticen la seguridad de los datos de carácter personal y eviten su alteración, pérdida, tratamiento o acceso no autorizado, habida cuenta del estado de la tecnología, la naturaleza de los datos almacenados y los riesgos a que están expuestos, ya provengan de la acción humana, del medio físico o natural"



60
segundos

Plastificadora Neptune 3 A3



60
segundos

Plastificadora Jupiter 2 A3



30
segundos

Plastificadora Venus 2 A3



Llega la Plastificación Perfecta... Sin Esperas

Fellowes®, líder en productos de plastificación, se complace en presentar las primeras plastificadoras verdaderamente automáticas y las más rápidas en el proceso de plastificación. Sólo tiene que introducir cualquier tipo de funda para conseguir una plastificación siempre perfecta. ¡Así de sencillo!

InstaHeat

Lista para plastificar en tan sólo
30 segundos

AUTO
SENSE

Detección automática y ajuste instantáneo
con cualquier funda que utilice

Productos para la oficina de calidad desde 1917

Fellowes

| Encuadernación canutillo |

Fellowes

Star + 150

- Diseño más compacto. Encuadernadora manual
- Perfora hasta 10 hojas (80 gr)
- Para canutillos de hasta 19 mm
- Selector de diámetro del canutillo y regulación del margen ajustable
- Palanca ergonómica de perforación integrada en la base
- La carga vertical de los documentos asegura una perfecta alineación para su perforación
- 2 años de garantía

Referencia

FE5627501



NOVEDAD
2014



CombBind 110

- Encuadernadora de canutillo ideal para oficinas con uso moderado
- Capacidad de perforación de 12 hojas y de encuadernación de 195 hojas con un canutillo de 22 mm
- Tamaños encuadernación: A5 y A4
- Tecnología de perforado más efectiva, con base más estable y asa de doble soporte, permitiendo un perforado con menor esfuerzo y mayor fiabilidad
- Peine abridor independiente que permite la perforación continua y la carga de peine
- Dispone de QuickStep, sistema para guiar al usuario para un funcionamiento sencillo e intuitivo

Referencia

GB4401844



C150Pro

- Encuadernadora canutillos de plástico que taladra hasta 20 hojas por operación y encuaderna hasta 450 hojas (canutillo de 51mm de diámetro)
- Completamente metálica, muy robusta y resistente
- Margen lateral ajustable

Referencia

GBIB271106



Fellowes

Pulsar + 300

- Encuadernadora manual que perfora hasta 17 hojas A4 de 80 gr. y encuaderna hasta 300 hojas con un canutillo de 38 mm
- Selector de diámetro de canutillo integrado y margen lateral ajustable
- Taladra y encuaderna de forma continua
- Perforación vertical
- Margen lateral para alinear los documentos con precisión
- Medidas 130 x 456 x 396 mm

Referencia

FE5627601

| Encuadernación canutillo |

NOVEDAD
2014



CombBind 200

- Encuadernadora de canutillo de plástico ideal para oficinas con uso medio
- Capacidad de perforación de 20 hojas y de encuadernación de 330 hojas con un canutillo de 38 mm
- Tamaños encuadernación: A5 y A4
- Tecnología de perforado más efectiva, con base más estable y asa de doble soporte, permitiendo un perforado con menor esfuerzo y mayor fiabilidad
- Los indicadores de alineación EasyView™ aseguran que las hojas estén perfectamente posicionadas antes de la perforación
- Peine abridor independiente que permite la perforación continua y la carga de peine
- Dispone de QuickStep, sistema para guiar al usuario para un funcionamiento sencillo e intuitivo

Referencia
GB4401845



CombBind C340

- Encuadernadora manual de canutillos para oficinas con necesidades frecuentes de encuadernación, perfora hasta 25 hojas de 80 g y encuaderna hasta 450
- Encuaderna A3 en formato vertical, tamaños A4 o A5, con autocentrado de las páginas, separador de papel y con la función de bordes automáticos que garantiza que el papel no se rasgue en ninguno de los bordes
- Con el asa a lo ancho, la perforación es suave y fácil
- Dimensiones: 450 x 440 x 200 mm



Referencia
GB4400420

| Encuadernación multifunción |



Multifunción Multibind 230

- Resistente encuadernadora multifuncional flexible para crear documentos encuadernados A4/A5 en canutillo o wiros
- Capacidad de perforado de 30 hojas y encuaderna hasta 125 con wiros de 21 o 450 hojas con canutillo de 51 mm
- Dispone de autocentrado de las páginas y separador de papel
- Doble asa para aplicar más fuerza al perforar
- Bandeja de recortes de fácil acceso
- Medidas: 558 x 237 x 498 mm

Referencia
GB4400423



Multifunción multibind 420

- Encuadernadora profesional multifunción ideal para el uso diario en la oficina
- Encuadernación con canutillo de plástico, click así como wire alambre de 34 agujeros europeo y 21 agujeros US (total 4 diferentes modos de encuadernación)
- Manivela de perforación ancha que proporciona una potencia extra a la hora de perforar
- 7 taladros deseleccionables. Incluye software para personalizar sus creaciones
- Dimensiones: 460 x 425 x 125mm

	Canutillo	Wire US	Click	Wire Europeo
Perfora	20 hojas	12 hojas	12 hojas	12 hojas
Encuaderna	450 hojas	125 hojas	145 hojas	125 hojas

Referencia
GB4400435





Canutillos de plástico

- Canutillos de plástico, 21 anillas, A4

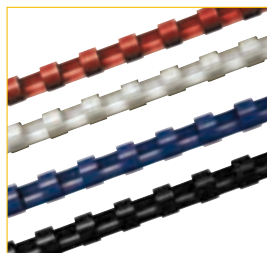

Blanco	Azul	Rojo	Negro	Ø	Capacidad hojas	Forma	Ud. x caja
GB4028193	GB4028233	GB4028213	GB4028173	6 mm	2-20	Redondos	100
GB4028194	GB4028234	GB4028214	GB4028174	8 mm	21-40	Redondos	100
GB4028195	GB4028235	GB4028215	GB4028175	10 mm	41-55	Redondos	100
GB4028197	GB4028237	GB4028217	GB4028177	12 mm	56-80	Redondos	100
GB4028198	GB4028238	GB4028218	GB4028178	14 mm	81-100	Redondos	100
GB4028610	GB4028620	GB4028660	GB4028600	16 mm	101-120	Redondos	100
GB4028611	GB4028621	GB4028661	GB4028601	19 mm	121-150	Redondos	100
GB4028612	GB4028622	GB4028662	GB4028602	22 mm	151-180	Redondos	100
GB4028202	GB4028242	GB4028222	GB4028182	25 mm	181-200	Redondos	50
GB4028203	-	-	GB4028183	28 mm	201-240	Redondos	50
GB4028204	-	-	GB4028184	32 mm	241-280	Ovalados	50
GB4028205	-	-	GB4028185	38 mm	281-340	Ovalados	50
GB4028206	-	-	GB4028186	45 mm	341-410	Ovalados	50
GB4028207	-	-	GB4028187	51 mm	411-500	Ovalados	50

Encuadernadoras wire

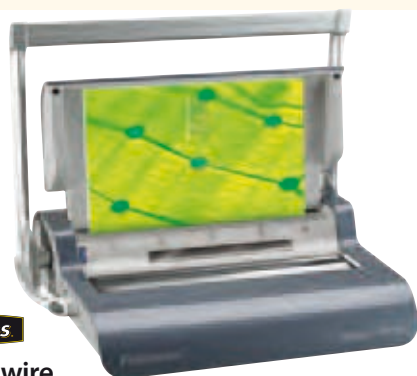

Fellowes

Quasar wire

- Encuadernadora de wire (doble espiral) paso 3:1
- Taladra hasta 15 hojas (80 grs.) y encuaderna un máximo de 130 hojas
- Perforación vertical
- Margen lateral regulable para alinear con precisión los documentos
- Guías de cierre wire grabadas según diámetro utilizado para una perfecta encuadernación
- 2 años de garantía
- Medidas 132 x 470 x 412 mm

Referencia
FE5224101

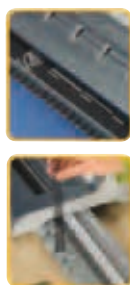

Wirebind W20

- Encuadernadora de alambre para uso regular en oficina, práctica y resistente ideal para el trabajo manual
- Perfora 20 hojas y encuaderna 125 con wiros de 14 mm. Encuaderna en A4 y A5
- Dispone de la función de separación de documentos, autocentrado y la función de bordes automáticos que garantiza que el papel no se rasgue en ninguno de los bordes
- Medidas: 552 x 238 x 497 mm

Referencia
GB4400426

Consumibles

Canutillos wire



Canutillos wire paso US

- Canutillos de alambre Wire paso US
- 21 anillas

Canutillos wire 3:1

- Canutillos de alambre Wire paso 3:1
- 34 anillas

Negro	Blanco	Ø	Capacidad hojas	Ud./ caja
GBIB165023	GBIB165085	6 mm	25 aprox.	100
GBIB165122	GBIB165184	8 mm	45 aprox.	100
GBIB165221	GBIB165283	10 mm	65 aprox.	100
GBIB165320	GBIB165382	12 mm	80 aprox.	100
GBIB165429	GBIB165481	14 mm	95 aprox.	100

Negro	Blanco	Número	Ø	Capacidad hojas	Ud./ caja
GBRG810410	GBRG810470	4	6,3 mm	25 aprox.	100
GBRG810510	GBRG810570	5	7,9 mm	45 aprox.	100
GBRG810610	GBRG810670	6	9,5 mm	65 aprox.	100
GBRG810710	GBRG810770	7	11 mm	80 aprox.	100
GBRG810810	GBRG810870	8	12,7 mm	95 aprox.	100
GBRG810910	GBRG810970	9	14,3 mm	125 aprox.	100



Encuadernadoras de espiral metálico



Fellowes

Serie Metal

- Encuadernadora de espiral metálico paso 5:1
- Formato máximo DIN A4
- Encuaderna hasta 450 hojas A4 de 80 g con un espiral de 50 mm
- Bandeja para residuos de fácil extracción
- Regulación del margen lateral
- El modelo Metal 100 incluye además regulación del margen de profundidad en la perforación y selector de diámetro de espiral
- Incluye alicate de corte (M25) y alicate de corte y doblado (M50)

Referencia	Modelo	Perforación	Medidas (mm)
FE3302502	Metal 25	10 hojas	140 x 380 x 250
FE3005001	Metal 50	12 hojas	130 x 385 x 250
FE0030102	Metal 100	20 hojas	190 x 400 x 400



Metal 25



Metal 100



Selector del diámetro de espiral a utilizar

Selector de profundidad de perforación



Margen lateral ajustable

Base con asa



Metal 50



MC10

- Es una de las encuadernadoras de espiral metálica de paso 5:1 más utilizadas en su segmento con unas prestaciones increíbles gracias a su gran robustez y sus taladros rectificadas que permiten hacer encuadernaciones sin fatiga
- Perfora hasta 10 hojas y encuaderna hasta 450
- Asa ergonómica, ajuste lateral, taladro limpio y sencillo
- Se entrega con alicate de corte y doblado de alta duración

Referencia
GB4400556



CoilBind P59

- Encuadernadora de espiral metálico para oficinas y profesionales
- Taladra hasta 15 hojas por operación de forma manual y encuaderna hasta 450
- 100% metálica y muy robusta
- Con cajón de residuos

Referencia
GBIB277009



CoilBind Master 59

- Encuadernadora de espiral metálico de paso 5:1
- Taladra hasta 10 hojas y encuaderna un máximo de 450
- Compartimento para colocar portadas y espirales
- Palanca de doble soporte para minimizar el esfuerzo
- Diseño moderno, fabricada en aluminio y ABS
- Agujero sobredimensionado de 3,25mm para facilitar la inserción del espiral metálico



Referencia
GBIB277108

Encuadernadoras de espiral metálico I



CoilBind EP 59

- Encuadernadora de espiral metálico de paso 5:1 para un uso intensivo gracias a su potente taladradora eléctrica con pedal de pie
- Pensado para profesionales y oficinas con niveles altos de encuadernación
- Taladra hasta 18 hojas y encuaderna hasta 450
- 100% metálica
- Agujero sobredimensionado de 3,25 mm para facilitar la inserción del espiral metálico

Referencia
GBIB277207



Selector de espiral

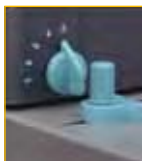

Selector de profundidad

Rodillo insertador eléctrico



Referencia
FE0200401

Fellowes

Metal 100R

- Encuadernadora manual de espiral metálico paso 5:1
- Perfora hasta 20 hojas A4 de 80 g
- Encuaderna hasta 450 hojas A4 de 80 gr con un espiral de 50 mm
- Selector del diámetro del espiral incorporado
- Regulación de la profundidad de perforación
- Rodillo insertador automático
- Regulación del margen lateral
- Bandeja para residuos de fácil extracción y de profundidad
- Incluye alicates de corte y doblado



Fellowes

Metal E200R

- Encuadernadora eléctrica de espiral metálico de paso 5:1
- Formato máximo DIN A4
- Encuaderna hasta 450 hojas
- Perforación eléctrica mediante pedal de hasta 20 hojas/80 grs.
- Rodillo insertador incluido
- Regulación del margen de profundidad en la perforación
- Selector de diámetro de espiral adecuado
- Regulación del margen lateral
- Incluye alicates de corte y doblado

Referencia
FE0037702



Selector del diámetro de espiral a utilizar



Selector de profundidad de perforación



Perforación eléctrica por pedal

Rodillo insertador eléctrico



Consumibles



Espirales metálicas

- Espirales metálicas de paso 5:1



Negro	Blanco	Ø	Capacidad hojas	Ud./caja
GBESP915106	GBESP935306	6 mm	20 aprox.	100
GBESP915108	GBESP935308	8 mm	40 aprox.	100
GBESP915110	GBESP935310	10 mm	60 aprox.	100
GBESP915112	GBESP935312	12 mm	90 aprox.	100
GBESP915114	GBESP935314	14 mm	120 aprox.	100
GBESP915116	GBESP935316	16 mm	140 aprox.	100
GBESP915118	GBESP935318	18 mm	160 aprox.	100
GBESP905120	GBESP925120	20 mm	175 aprox.	100
GBESP905122	GBESP925122	22 mm	190 aprox.	100
GBESP905124	GBESP925124	24 mm	205 aprox.	100
GBESP905126	—	26 mm	220 aprox.	50
GBESP905128	—	28 mm	240 aprox.	50
GBESP905130	—	30 mm	260 aprox.	50
GBESP905132	—	32 mm	280 aprox.	50
GBESP905134	—	34 mm	300 aprox.	50
GBESP905136	—	36 mm	320 aprox.	50
GBESP905138	—	38 mm	340 aprox.	30
GBESP905140	—	40 mm	360 aprox.	30
GBESP905142	—	42 mm	380 aprox.	30
GBESP905144	—	44 mm	400 aprox.	30
GBESP905146	—	46 mm	420 aprox.	30
GBESP905148	—	48 mm	435 aprox.	20
GBESP905150	—	50 mm	450 aprox.	20



Fellowes

Alicate de corte y doblado de espiral

- Alicates con cabezal reforzado para poder cortar y doblar con mayor facilidad

Referencia
FE5600601

Portadas de encuadernación

Portadas de encuadernación



Cartulina Chromo

Portadas cartulina Chromo alto brillo

- Portadas en cartulina 250 gr alto brillo

Referencia	Formato	Color	Ud./Paq.
GBCE020010	A4	Negro	100
GBCE020071	A4	Blanco	100



Antelope



Portadas Antelope

- Portadas en cartulina 250 gramos símil antelope

Referencia	Formato	Color	Ud./Paq.
GBCE040010	A4	Negro	100
GBCE040030	A4	Rojo	100
GBCE040070	A4	Blanco	100

Antelope Símil Piel se fabrica con altos contenidos de pasta de madera con un porcentaje mínimo de contenido reciclado.



PolyClearView™ es una Tapa de Polipropileno disponible en 5 espesores - 300, 200, 280 también 350 y 450, en función del color y del acabado. Sus propiedades de composición química hacen que sea mucho más apta para el reciclaje.

Portadas polipropileno Polycovers

- Portadas en polipropileno de distintos gramajes y colores

Referencia	Formato	Micras	Color	Ud./Paq.
GBIB386848	A4	300	Natural transluc.	100
GBIB386817	A4	300	Natural	100
GBIB387265	A4	300	Azul oscuro	100
GBIB386831	A4	300	Negro	100
GBIB387289	A4	300	Rojo	100
GBESP425500	A4	500	Natural	100
GBESP425501	A4	500	Azul	100
GBESP425504	A4	500	Negro	100
GBESP425505	A4	500	Rojo	100
GBESP425506	A4	500	Verde	100
GBESP425800	A4	800	Natural	50
GBESP425804	A4	800	Negro	50



Policovers

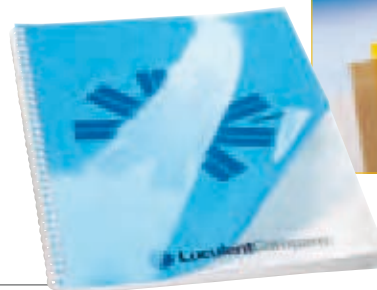

PVC transparente



Portadas PVC transparente

- Portadas transparentes pensadas para la cubierta del documento
- De 180 micras, en cristal o color

Referencia	Formato	Color	Ud./Paq.
GBCF121880	A3	Cristal	100
GBCE011880E	A4	Cristal	100
GBCE011820E	A4	Azul	100
GBCE011830E	A4	Rojo	100
GBCE011840E	A4	Verde	100

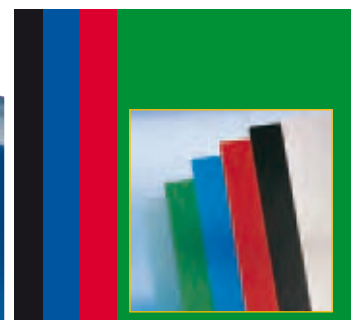

Portadas PVC opacas

- Portadas en PVC opaco pensadas para la cubierta y contracubierta
- De 180 micras

Referencia	Formato	Color	Ud./Paq.
GBESP421160	A4	Azul	100
GBESP421161	A4	Blanco	100
GBESP421163	A4	Negro	100
GBESP421164	A4	Rojo	100
GBESP421165	A4	Verde	100

Portada Ibiscolex cartón símil piel

- Portadas en cartulina 750 gramos símil piel

Referencia	Formato	Color	Ud./Paq.
GBESP426082	A4	Negro	100
GBESP426081	A4	Azul	100
GBESP426083	A4	Rojo	100
GBESP426084	A4	Rojo	Verde

IbisColex cartón símil piel

| Encuadernadoras térmicas |

Feljowes

Helios 30

- Encuadernadora térmica de hasta 300 hojas
- Encuadernaciones en 4 minutos, panel luminoso y sistema de seguridad HeatShield, pinza de documentos que actúa como una "pantalla térmica" para evitar que el usuario toque accidentalmente la placa calorífica
- Se pliega completamente para un correcto almacenaje
- Incluye soporte de enfriamiento de los documentos

Referencia

FE5641001



ThermoBind T200

- Una máquina perfecta para uso general en la oficina
- Puede encuadernar documentos A4 de hasta 200 folios como pequeñas presentaciones de menor tamaño
- Dispone de señales sonoras y visuales de ciclo completo
- Fácil de manejar. Encuadernación rápida con un ciclo fijo de 40 segundos
- Compartimento de enfriamiento de las encuadernaciones
- Dimensiones: 360 x 135 x 82 mm

Referencia

GB4400409

| Consumibles |

Carpetas de encuadernación térmica



Carpetas Encuadernación Térmica IbiLeather

- Portada PVC 180 micras cristal y contraportada cartulina 250 g símil piel
- Formato A4

Negro	Azul	Blanco	Lomo	Capacidad	Ud./Paq.
GBIB451607	GBIB451003	GBIB451706	1,5 mm	15 hojas	100
GBIB451614	GBIB451010	GBIB451713	3 mm	30 hojas	100
GBIB451621	GBIB451027	GBIB451720	4 mm	40 hojas	100
GBIB451638	GBIB451034	GBIB451737	6 mm	60 hojas	100



Carpetas Encuadernación Térmica IbiCover Standard A4

- Portada PVC 180 micras cristal
- Contraportada cartulina blanca brillante de 250 gr
- Formato A4

Referencia	Lomo	Capacidad	Ud./Paq.
GBIB370014	1,5 mm	15 hojas	100
GBIB370021	3 mm	30 hojas	100
GBIB370038	4 mm	40 hojas	100
GBIB370045	6 mm	60 hojas	100
GBIB370052	8 mm	80 hojas	100
GBIB370168	10 mm	100 hojas	100
GBIB370175	12 mm	120 hojas	100
GBIB370083	15 mm	150 hojas	50
GBIB370090	20 mm	200 hojas	50
GBIB370106	25 mm	250 hojas	50
GBIB370113	30 mm	300 hojas	50
GBIB370120	35 mm	350 hojas	50
GBIB370137	40 mm	400 hojas	50
GBIB370151	50 mm	500 hojas	50

| Encuadernación de presión |



Modelo 140



Modelo 280



Máquinas de encuadernar impressBIND

- El sistema de encuadernación por presión más rápido con resultados absolutamente profesionales
- Encuaderna hasta 280 hojas, en función de la máquina utilizada
- Muy sencilla de usar, sin necesidad de preajustes
- Sin necesidad de taladrar o de utilizar pegamentos
- Formato Din A4
- Kits de desencuadernación opcionales
- Garantía de 3 años

Referencia	Modelo	Encuaderna hasta
ES73880000	280	280 hojas
ES74470000	140	140 hojas

Referencia	Descripción
ES73890000	Kit desencuad. 280
ES74480000	Barra desencuad. 140



Elija tapa según grosor del documento



Coloque el documento en la tapa adecuada



Baje la palanca



Ya está encuadernado

| Consumibles |

Tapas serie Classic

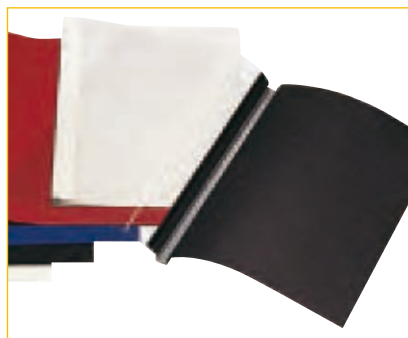

Serie Classic Rígida

- Tapas rígidas
- Superficie con textura de lino
- En formato A4
- En cajas de 10 unidades
- Color negro

Lomo 3,5 mm (15 a 35 h.)	Lomo 7 mm (36 a 70 h.)	Lomo 10,5 mm (71 a 105 h.)	Lomo 14 mm (106 a 140 h.)	Lomo 17,5 mm (141 a 175 h.)
ES73900095	ES73910095	ES73920095	ES73930095	ES73940095



Serie Classic Flexible

- Tapas flexibles con frontal transparente
- Contratapa opaca con textura lino
- Tamaño A4
- En cajas de 10 unidades
- Color negro

Lomo 3,5 mm (15 a 35 h.)	Lomo 7 mm (36 a 70 h.)	Lomo 10,5 mm (76 a 105 h.)	Lomo 14 mm (106 a 140 h.)
ES73980095	ES73990095	ES74140095	ES74150095

*Consultar otros modelos y colores

| Plastificación en caliente |

Fellowes

Lunar A4 / A3

- Plastificadoras versátiles, sencillas, seguras y cómodas diseñadas para uso doméstico
- Plastifica documentos tamaño A4 y A3 máximo
- 2 rodillos de calor
- Ajuste único de temperatura
- Adecuadas para fundas de 75/80 micras
- Indicadores luminosos para avisar cuando está la temperatura correcta
- 2 años de garantía

Referencia	Modelo
FE5715601	Lunar A4
FE5716701	Lunar A3

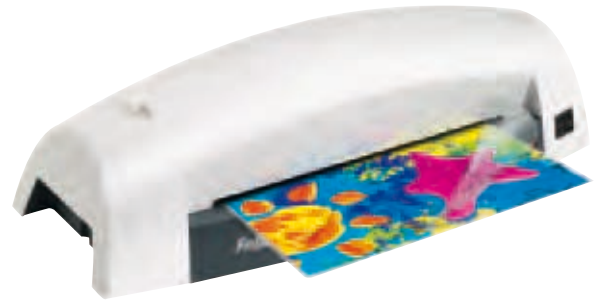

Referencia	Ancho máx. plastificación
GB4400744EU	A4
GB4400745EU	A3



Fusion 1000L

- Plastificadora ideal para el hogar o para la pequeña oficina garantizando resultados perfectos
- Plastificado rápido en un solo paso, basta con ponerla en marcha, calentamiento en 5 minutos (la luz verde indica cuándo está lista) y plastificado de un documento A4 en menos de un minuto
- Elegante y compacta para su almacenamiento
- Plastifica hasta tamaño A3 y utiliza carteras estándar de 2 x 75 micras
- 2 años de garantía

Fellowes

Saturn 2 A4 / A3

- Plastificadoras de 2 rodillos adecuadas para fundas de hasta 125 micras, que plastifican de forma rápida y sencilla. Permite plastificar en frío
- Tiempo de calentamiento: 5 minutos. Indicadores luminosos para avisar cuando está a la temperatura correcta
- Plastifica fotos. Plastifica documentos de tamaño A4 y A3
- Velocidad de plastificación de 30 cm/minuto
- Sistema de seguridad Heat Guard que reduce hasta un 35% la temperatura de la superficie
- Kit de plastificación incluido para 10 documentos
- 2 años de garantía



Referencia	Modelo
FE5726401	Saturn 2 A4
FE5727101	Saturn 2 A3



Referencia	Ancho máx. plastificación
GB4400746EU	A4
GB4400747EU	A3



Fusion 1100L

- Plastificadora ideal para el hogar o para la pequeña oficina
- Garantiza resultados perfectos
- Elegante y ultracompacta para su almacenamiento, plastifica desde documentos de identidad hasta tamaño A4, en menos de un minuto empleando carteras de 2 x 75 o de 2 x 125 micras
- Los indicadores de luz verde y sonoro avisan de que está lista para su uso, un botón de liberación elimina cualquier fallo de alimentación y la función de apagado automático ahorra energía
- 2 años de garantía



Fusion 3000L

- Plastificadora ideal para el uso frecuente doméstico o de oficina
- Elegante y compacta, está lista para su uso en 90 segundos y plastifica desde documentos de identidad hasta tamaño A3, en solo 30 segundos, empleando carteras de 2 x 75 o de 2 x 125 micras, garantizando grandes resultados
- Dispone de una guía ajustable para carteras y una bandeja de salida que mantienen los documentos alineados de forma precisa y perfectamente planos
- Apagado automático después de 30 minutos de inactividad para ahorro de energía
- 2 años de garantía

Referencia	Ancho máximo plastificación
GB4400748EU	A4
GB4400749EU	A3



| Plastificación en caliente / frío |



i-Lam Touch A3/A4 Turbo

- Plastificadoras de alta velocidad para uso profesional intensivo completamente automáticas
- Innovadora y exclusiva tecnología de sensor inteligente que no necesita configuración
- Sensores que no requieren ajustes proporcionando los mejores resultados
- Solapas laterales plegables que garantizan resultados perfectos
- Sensor anti-atascos, bajo consumo energético
- Admite carteras hasta 250 micras, incluye set de bolsas de plastificar



Referencia	Ancho máx. plastificación
ES74730000	A4
ES74750000	A3

Fellowes

Jupiter-2 A3



- Plastificadora en frío y caliente, ideal para mediana empresa, 6 rodillos
- InstaHeat: Tecnología que permite que esté lista para usar en un tiempo mínimo (60 s)
- AutoSense: Sistema de ajuste automático que detecta el espesor de la funda y determina la configuración óptima
- Adecuada para fundas de 75/80 hasta 250 micras
- Plastifica documentos hasta tamaño A3 (anchura entrada 320 mm)
- Detección automática del espesor de funda
- Velocidad plastificación: 75 cm/minuto
- Bandeja de salida
- Sistema de retroceso automático en caso de que se detecte posible atasco
- Dimensiones: 124 x 546 x 172 mm



Referencia
FE5733501



Fusion 5000L

- Plastificadora para su uso frecuente en grandes oficinas y equipada con todo un abanico de características inteligentes y controles intuitivos: función de retroceso y pitido de alarma en caso de alimentación incorrecta, sistema de 4 rodillos y bandeja de salida, apagado automático después de 30 minutos de inactividad, etc
- Elegante y compacta, está lista para su uso en un minuto y plastifica hasta tamaño A3 en menos de 20 segundos, empleando desde carteras estándar de 2 x 75 hasta carteras más pesadas de 2 x 250 micras, garantizando resultados perfectos y superrápidos
- 2 años de garantía

Referencia
GB4400751EU



HeatStaple

Carteras autoplastificadoras con bandas adhesivas

- Sistema de plastificación manual rápido y sencillo, no requiere ningún tipo de máquina, ni electricidad
- Alta calidad, fundas fabricadas en PP 300 micras que otorga un acabado profesional a sus documentos y fotografías
- Plastificación ecológica y rápida
- Medida A4 con adhesivo removible, para crear un cartel o anuncio
- Contiene 10 carteras

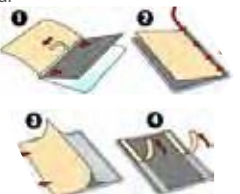

Referencia
3L15051

Carteras y bobinas para plastificadora



Bobinas para plastificadora

- Distintos tamaños y gramajes
- 2 unidades/caja



Referencia	Micras	Formato
GB3400927EZ	75	305 x 75 m Brillo
GB3400931EZ	125	305 x 60 m Brillo
GB3200200EZ	175	305 x 30 m Brillo



Fundas plastificar

- Fundas para plastificadoras por calor
- Disponibles en tres micrajes: 80µ, 125µ y 175µ
- Acabado brillante o mate
- Cajas de 100 láminas



Referencia	Micras	Formato
GP1020000	80	A3 (303x426 mm)
GP1020100	80	A4 (216x303 mm)
GP1021000	125	A3 (303x426 mm)
GP1021100	125	A4 (216x303 mm)
GP1021200	125	A5 (154x216 mm)
GP1021300	125	Folio (220x320 mm)
GP1021400	125	54x86 mm
GP1021500	125	90x130 mm
GP1021600	125	70x110 mm
GP1021700	125	62x91 mm
GP1022000	175	A4 (216x303 mm)
GP1022100	175	54x86 mm

Fellowes

Cizallas de rodillo A4/A3

- Cizallas de rodillo ligeras y con un nuevo diseño, ideal para cortar papel, cartulina y otros materiales
- Longitud de corte hasta A3. Capacidad de corte hasta 30 hojas 80gr
- Mecanismo de corte con sistema de seguridad que mantiene la cuchilla en el cabezal y no emerge hasta que toca la superficie de corte
- Cabezal bi-direccional. Sistema exclusivo de guía de luz por LED que indica la línea exacta de corte (sólo modelos Electron). Cuchilla retráctil en el interior para evitar el contacto con la cuchilla
- 4 tipos de cuchillas incluidas (excepto en modelo Atom). Cuchillas de corte intercambiables fácilmente con departamento integrado en la base para guardarlas. Barra compresora de papel

Referencia	Modelo	Longitud corte	Capacidad	Base
FE5410101	Neutron plus A4	320	10 hojas	Metálica
FE5410401	Electron A4	380	10 hojas	Metálica
FE5410501	Electron A3	445	10 hojas	Metálica
FE5410601	Atom A4	380	30 hojas	Metálica
FE5410701	Atom A3	455	30 hojas	Metálica

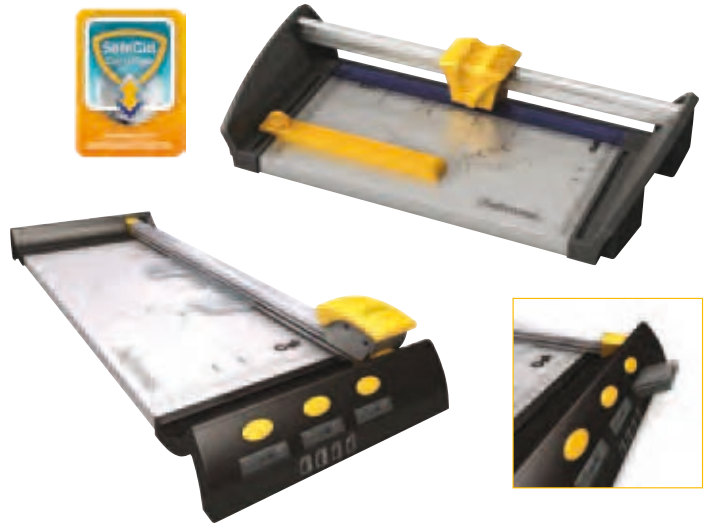

Rexel

Cizalla palanca ClassicCut CL 410/CL 420

- Cizallas de palanca para la oficina
- Incluyen haz láser para indicar por dónde se va a efectuar el corte
- Base en material acrílico transparente de alta resistencia, con marcas-guía de formatos estándar y corte en diagonal en cm y pulgadas. Regla lateral ajustable
- Pies antideslizantes y bloqueo de cuchilla para protección del usuario y asa para transporte
- Capacidad hasta 25 hojas de 80 gr
- 2 años de garantía

Referencia	Modelo	Ancho corte
RX2101973	CL410	390 mm. / A4 Plus
RX2101974	CL420	467 mm. / A3 Plus



Fellowes

Guillotinas Fusion A4/A3

- Diseñada para un uso frecuente en cualquier entorno de oficina
- Guillotinas pensadas para hacer cortes precisos de alto rendimiento, usando materiales de alta calidad
- La cuchilla, con el exclusivo sistema de seguridad SafeCut™, las hacen totalmente seguras
- Base metálica con guías grabadas de formatos de papel, fotos y radios para corte en ángulo

Referencia	Modelo	Capacidad	Longitud corte
FE5410801	FUSION A4	10 hojas	320
FE5410901	FUSION A3	10 hojas	455

| Consumibles para cizallas |

Fellowes

Cuchillas para cizallas

- Set de 3 tipos de cuchillas (corte perforado, corte ondulado y plegado) y 2 cartuchos de cuchilla de corte recto
- Accesorios válidos para los modelos Neutron, Neutron Plus, Protón A4/A3 y Electrón A4/A3

Referencia	Modelo
FE5411301	Set 3 cuchillas
FE5411401	Set 2 cuchillas



| Cizallas |



DAHLE

Cizalla de rodillo 440/446/448

- Cizalla de rodillo con base metálica de gran capacidad
- Cuchilla circular rotatoria rectificada y cuchilla inferior afilada
- Prensado automático en el punto de corte
- Regla de prensado transparente
- Tope angular con divisores en cm. y en pulgadas
- Tope posterior ajustable
- Línea de tramas y formatos DIN marcados sobre la base
- Posibilidad de montaje en la pared

Referencia	Longitud máx. corte	Formato	Capacidad corte
DA440	360 mm.	A4	35 hojas
DA446	920 mm.	A1	25 hojas
DA448	1300 mm.	A0	20 hojas



DAHLE

Cizalla de rodillo 507/508

- Cizallas de rodillo con base metálica
- Cuchilla circular rectificada con cabezal de plástico cerrado y cuchilla inferior
- Prensado automático en el punto de corte y 2 topes angulares
- Formatos y divisiones en cm
- Marcados sobre la base

Referencia	Longitud máx. corte	Formato	Capacidad corte
DA507	320 mm	A4	8 hojas
DA508	460 mm	A3	6 hojas

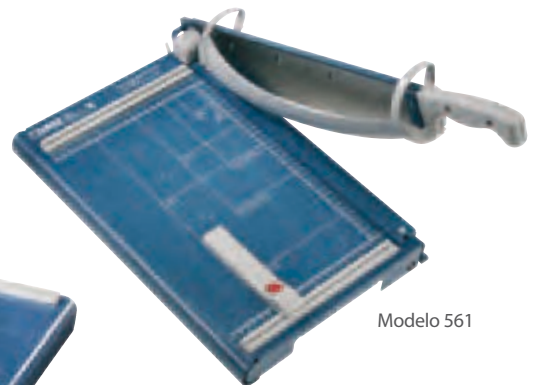

Modelo 561

DAHLE

Cizalla de palanca 561/867

- Cizalla de palanca para cortes más profesionales
- Base metálica estable
- Cuchillas superiores e inferiores atornilladas y rectificadas
- Sistema de seguridad y prensado automático
- 2 topes angulares y tope posterior regulable con ranuras guía
- Accesorios opcionales sólo ref. DA867: Mesa accesorio, dispositivo de corte de tiras estrechas y módulo láser



Modelo 867

Referencia	Longitud máx. corte	Formato	Capacidad corte
DA561	360 mm	A4	35 hojas
DA867	460 mm	A3	35 hojas

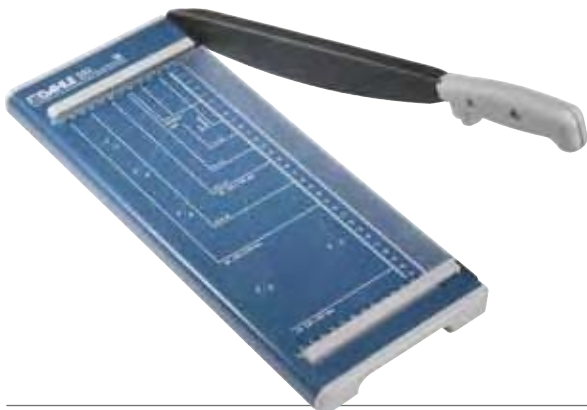

DAHLE

Cizalla de palanca DA502

- Cizallas de palanca manejables para el trabajo y las manualidades
- Cuchillas superior e inferior "Made in Solingen"
- Prensado manual
- Regla de presión transparente
- Dos topes angulares con división en cm.
- Formatos de fotografías y división en cm sobre la mesa
- Comprobación GS
- 2 años de garantía

Referencia	Longitud máx. corte	Formato	Capacidad corte
DA502	320 mm	A4	8 hojas

Rotuladoras Dymo



¿Qué rotuladora necesita?

1- ¿Con qué frecuencia utilizará la rotuladora?



2- ¿Qué funciones especiales necesitará?



Para personalizar la etiqueta con fuentes, gráficos e imágenes



Etiquetado allá donde desee



Evite los costes y el desperdicio de las pilas desechables

DYMO

LabelManager™ 280

- Una de las rotuladoras de conexión a PC más económicas y prácticas
- Botones lógicos que permiten hacer etiquetas más rápido y fácil para empezar a imprimir
- Estilo de teclado de ordenador
- Apagado automático para ahorrar energía
- 3 fuentes, 6 tamaños, 7 estilos de texto, 8 bordes subrayado + 222 símbolos
- Última etiqueta en memoria y puede guardar hasta 9
- Utiliza cintas Dymo D1 en 6, 9, 12 mm de ancho
- Batería recargable que no gasta energía
- 2 años de garantía + 1 año. Registrando el producto en www.dymo.com



Referencia
DYS0968920



Referencia
DYS0879470

DYMO

LabelManager™ 360D

- Escriba texto con facilidad a través del teclado de estilo informático QWERTY
- 7 tamaños de fuente, 3 estilos de fuente, 7 estilos de texto y 8 recuadros
- Alimentación mediante batería recargable de iones de litio, se eliminan los inconvenientes de las pilas AA y la necesidad de desecharlas
- Almacena hasta 9 etiquetas y con la posibilidad de insertar un texto guardado
- Imprima hasta 10 copias de la misma etiqueta
- Botones de acceso rápido a símbolos, signos de puntuación y signos diacríticos
- Usa etiquetas DYMO D1 en anchuras de 6, 9, 12 y 19 mm
- 2 años de garantía + 1 año. Registrando el producto en www.dymo.com



DYMO

LabelManager™ 160

- Escriba texto con facilidad a través del teclado de estilo informático QWERTY
- Vea el aspecto de la etiqueta antes de imprimirla
- 6 tamaños de fuente, 8 estilos de texto y 4 estilos de recuadro además de subrayado
- 228 símbolos e imágenes prediseñadas; utilice las teclas de acceso rápido para insertar los símbolos de divisa y otros símbolos comunes
- Recibe alimentación de 6 pilas AAA (no incluidas) o de un adaptador de CA opcional (se vende por separado)
- Usa etiquetas DYMO D1 en anchuras de 6, 9 y 12 mm
- 2 años de garantía + 1 año. Registrando el producto en www.dymo.com



Referencia	Descripción
DYS0946310	LabelManager™ 160
DRS0560260	Blíster 4 pilas AAA LR03



DYMO

LabelManager™ 210D

- Escriba texto con facilidad a través del teclado de estilo informático QWERTY
- Vea la etiqueta ante de imprimirla; previsualízela en la gran pantalla LCD
- Escoja entre 6 tamaños de fuente, 7 estilos de fuente y 8 recuadros
- Imprime 1 o 2 líneas por etiqueta (en 9 ó 12 mm)
- Almacena hasta 9 etiquetas y ofrece la posibilidad de insertar un texto guardado
- Usa etiquetas DYMO D1 en anchuras de 6, 9 y 12 mm
- Alimentación: 4 pilas AA LR06 o adaptador de CA opcional
- 2 años de garantía + 1 año. Registrando el producto en www.dymo.com



Referencia	Descripción
DYS0784430	LabelManager™ 210D
DRS0560250	Blíster 4 pilas AA LR06



DYMO

Cintas DYMO® D1

- Tecnología de transferencia térmica. Insertadas en casete de colocación rápida y sencilla. 14 combinaciones diferentes de color y 5 anchos distintos. A excepción de las cintas de 6 mm de ancho, las cintas D1 llevan precorte en la parte posterior para que resulte más fácil quitarle el protector al adhesivo.

		7 m				Colores
6 mm	9 mm	12 mm	19 mm	24 mm		
DYS0720770	DYS0720670	DYS0720500	DYS0720820	DYS0720920	Negro/Transp.	
DYS0720780	DYS0720680	DYS0720530	DYS0720830	DYS0720930	Negro/Blanco	
DYS0720790	DYS0720730	DYS0720580	DYS0720880	---	Negro/Amarillo	
---	DYS0720710	DYS0720560	DYS0720860	---	Negro/Azul	
---	DYS0720740	DYS0720590	DYS0720890	---	Negro/Verde	
---	DYS0720720	DYS0720570	DYS0720870	---	Negro/Rojo	
---	---	DYS0720600	DYS0720900	---	Blanco/Transp.	
---	---	DYS0720610	DYS0720910	---	Blanco/Negro	
---	---	DYS0720510	---	---	Azul/Transp.	
---	DYS0720690	DYS0720540	DYS0720840	---	Azul/Blanco	
---	---	DYS0720520	---	---	Rojo/Transp.	
---	DYS0720700	DYS0720550	DYS0720850	DYS0720950	Rojo/Blanco	

Rotuladoras Dymo

DYMO

LabelManager™ 500TS

- Gran pantalla táctil a todo color; la innovación de DYMO; solo tiene que pulsar la pantalla para crear, editar y dar formato a las etiquetas con facilidad
- Introducción rápida del texto gracias al teclado QWERTY
- 10 fuentes, 25 tamaños de fuente, 32 estilos de texto, 5 recuadros y cientos de símbolos e imágenes prediseñadas integrados
- Imprime gráficos, códigos de barras y logotipos en alta resolución
- Conexión a Pc o Mac**
- Permite almacenar etiquetas, ajustes y datos para 5 usuarios diferentes
- Almacene más de 500 etiquetas en el dispositivo
- Etiquetado rápido; imprime dos veces más rápido que las demás rotuladoras de etiquetas DYMO
- Usa etiquetas D1 de DYMO en anchuras de 6, 9, 12, 19 y 24 mm
- 2 años de garantía + 1 año. Registrando el producto en www.dymo.com



Rotuladora de etiquetas con pantalla táctil y conexión a PC/Mac

Referencia
DYS0946400



* Es necesario tener Microsoft® Windows® XP, Windows Vista®, Windows® 7 o Mac OS® v10.4 o posterior

DYMO

LabelManager™ PnP inalámbrica

- La primera etiquetadora con WIFI del mundo, personalice etiquetas y gráficos en todos los formatos a través de su PC sin cables
- Características similares a la rotuladora PnP con algunas mejoras. Diseño del lenguaje similar a PnP
- Sólo es necesario un cable (conexión wireless)
- Impresión de multitud de etiquetas con corte automático. Impresión gráfica clara de diseños, códigos de barras y logos a 300 dpi de resolución
- Utiliza etiquetas DYMO D1 en 6, 9, 12, 19 y hasta 24mm de ancho
- Almacena 10 wireless networks* para reconocimiento automático. Batería recargable, no es necesario el dispositivo de baterías, se recarga vía USB
- 2 años de garantía + 1 año. Registrando el producto en www.dymo.com



Referencia
DYS0969010



DYMO

LabelManager™ PnP

- Basta con enchufar, escribir e imprimir... ¡así de sencillo!
- Se conecta a través de USB a su PC(1) o Mac(2)
- Sin necesidad de instalar software. El software integrado aparece en la pantalla del ordenador
- Personalice sus etiquetas con cualquier fuente o gráfico de su ordenador
- La batería de iones de litio se recarga a través de la conexión USB, no se necesita adaptador de alimentación, ni pilas AA
- Diseño compacto y funcional de mínimas dimensiones
- Usa etiquetas DYMO D1 en anchuras de 6, 9 y 12 mm
- 2 años de garantía + 1 año. Registrando el producto en www.dymo.com



Referencia
DYS0915370



(1) Windows® XP, Windows Vista®, Windows® 7 (2) Mac OS® v10.5.8 o posterior

DYMO

LabelManager™ 420P

- Utilízela independientemente o conéctela al PC o Mac a través del puerto USB
- Diseña etiquetas desde la pantalla de su ordenador con el software DYMO Label(1), copie y pegue texto, añada códigos de barras, gráficos y logotipos. Escoja entre 8 fuentes, 7 tamaños de fuente, 10 estilos de texto, 8 recuadros además de subrayado
- Imprima hasta 10 copias de la misma etiqueta. Usa etiquetas DYMO D1 de 6, 9, 12 y 19 mm de ancho
- Almacena hasta 15 etiquetas y ofrece la posibilidad de insertar un texto guardado
- Alimentación mediante batería recargable de iones de litio
- Imprime códigos de barras: UPC-E, Code -39, Code -128, EAN 13, EAN 8, UPC-A
- 2 años de garantía + 1 año. Registrando el producto en www.dymo.com

Referencia
DYS0915460



	LM 160	LM 210D	LM PnP	LM PnP	LM 280P	LM 360D	LM 420P	LM 500TS
Movilidad	portátil	sobremesa	sobremesa	sobremesa	portátil	sobremesa	portátil	sobremesa
Conectable a PC	-	-	Windows/Mac	Windows/Mac	Windows/Mac	-	Windows/Mac	Windows/Mac
Fuentes	1	1	Windows/Mac	Windows/Mac	3	3	8+Windows/Mac	10
Número de líneas en pantalla	1	1	-	-	2	2	4	Variable
Nº de tamaño de los caracteres	6	6	Windows/Mac	Windows/Mac	6	7	7	25
Estilos de impresión	8	7	Windows/Mac	Windows/Mac	7	7	10	32
Estilos de recuadros	4	8	Windows/Mac	Windows/Mac	8	8	8	5
Subrayado	sí	sí	Windows/Mac	Windows/Mac	sí	sí	Windows/Mac	sí
Impresión vertical	sí	sí	Windows/Mac	Windows/Mac	sí	sí	Windows/Mac	sí
Impresión a repetición	no	sí	Windows/Mac	Windows/Mac	sí	sí	Windows/Mac	sí
Líneas de impresión	2 líneas	2 líneas	ilimitado	ilimitado	2	2 líneas	4 líneas	sí
Efecto espejo	no	sí	Windows/Mac	Windows/Mac	sí	sí	Windows/Mac	sí
Código de barra	no	no	Windows/Mac	Windows/Mac	no	no	Windows/Mac	sí
Adaptador	opcional	opcional	sí	sí	no	sí	sí	sí
Conexión wifi	-	-	-	sí	-	-	-	-
Tipo de pilas	6 AAA	6 AA/LR6	Recargable	Recargable	Recargable	Recargable	Recargable	Recargable
Peso	350g	435g	275g	275g	323g	610g	415g	800g
Tamaño (cm)	11,8 x 4,9 x 20,3	15,5 x 16,5 x 6,4	5,2 x 13,5 x 14,1	5,2 x 13,5 x 14,1	20,2 x 11,4 x 5,8	19,7 x 15 x 7,1	10,4 x 21,5 x 5,7	19 x 16,5 x 9,5
Sistema de cinta	DYMO® D1	DYMO® D1	DYMO® D1	DYMO® D1	DYMO® D1	DYMO® D1	DYMO® D1	DYMO® D1
Ancho de cinta (mm)	6, 9, 12	6, 9, 12	6, 9, 12	6, 9, 12	6, 9, 12	6, 9, 12, 19	6, 9, 12, 19	6, 9, 12, 19, 24
Cinta incluida en la máquina	Negro/Blanco - 12mm	Negro/Blanco - 12mm	Negro/Blanco - 12 mm	Negro/Blanco - 12 mm	Negro/Blanco - 12 mm	Negro/Blanco - 19mm	Negro/Blanco - 19mm	Negro/Blanco - 24mm
Garantía	2+1 años	2+1 años	2+1 años	2+1 años	2+1 años	2+1 años	2+1 años	2+1 años

Rotuladoras Dymo

DYMO

Omega EM

- Rotuladora manual con 49 caracteres distintos
- Etiquetas claras, con precorte, con caracteres impresos de 3,7 mm de alto
- Incluye los caracteres € y @
- Utiliza todas las cintas 3D de 9 mm. de ancho, tanto de 2 como de 3 metros de largo



Referencia

DYS0717940



DYMO

LetraTag 100H

- Rotuladoras con diseño ergonómico mejorado, con pantalla más grande, que tiene el sistema exclusivo WYSIWIG, que permite visualizar la etiqueta antes de imprimirla. Con tecla de navegación agregada y funciones mejoradas
- Teclado ABC. La entrada de caracteres estilo SMS (RACE) le proporciona un cómodo acceso a los caracteres acentuados
- Gran pantalla de 13 caracteres
- Hasta 2 líneas de impresión, 8 estilos, 5 tramados de letra, 195 símbolos
- Función de apagado automático
- Función de fecha y hora
- Requiere 4 pilas AA, o adaptador opcional (ambos no incluidos)
- Utiliza cintas LetraTag



Referencia

DYS0884000

Descripción

LetraTag 100H

DRS0560250

Blíster 4 pilas AA LR06



DYMO

LetraTag 100T

- Teclado QWERTY
- La entrada de caracteres estilo SMS (RACE) le proporciona un cómodo acceso a los caracteres acentuados
- Gran pantalla de 13 caracteres
- Sistema exclusivo que permite visualizar el texto y los efectos en pantalla antes de imprimir
- Hasta 2 líneas de impresión, 8 estilos, 5 tamaños de letra, 195 símbolos
- Función apagado automático
- Función de fecha y hora
- Memoria de 9 etiquetas
- Requiere 4 pilas AA, o adaptador opcional (ambos no incluidos)
- Utiliza cintas Letratag
- 2 años de garantía + 1 año. Registrando el producto en www.dymo.com



Referencia

DYS0758410

Descripción

LetraTag 100T

DRS0560250

Blíster 4 pilas AA LR06



DYMO

Cintas DYMO® LetraTag

Cada caja contiene una cinta de 12 mm de ancho y 4 m de largo, y 2 m en el caso de la cinta termotransferible. La metalizada es resistente, para usar en exteriores e interiores, resistente al agua y a los cambios climáticos. La plástica es duradera, para usar en interiores, se puede limpiar. La cinta de papel es económica, para usar en interiores. La cinta termotransferible se adhiere a los tejidos usando una plancha. Impresión en negro. Con precorte.

Papel	Plástica	Metalizada	Termotrans.	Color
---	DYS0721530	---	---	Transparente
DYS0721510	DYS0721610	---	DYS0718850	Blanco
---	DYS0721620	---	---	Amarillo
---	DYS0721630	---	---	Rojo
---	DYS0721640	DYS0721740	---	Verde
---	DYS0721650	---	---	Azul
---	---	DYS0721730	---	Plata

DYMO Rhino™

Industrial Labelling Tools

DYMO Rhino 5200

Rotuladora rápida y robusta. Ayuda a cumplir con las normas ANSI/TIA/EIA-606-A y está diseñada para instaladores profesionales en condiciones de trabajo reales. Las teclas de acceso rápido facilitan la impresión de etiquetas preconfiguradas para hilos y cables, bloques de terminales, paneles eléctricos y de conexión y longitudes verticales y fijas.

- Biblioteca de más de 100 símbolos preprogramados con símbolos industriales, signos de puntuación, símbolos de monedas y fracciones
- Gran pantalla de visualización para múltiples etiquetas
- Retroiluminación para instalaciones con poca luz
- Empuñadura de goma antideslizante integrada
- Guarda/recupera más de 100 formatos de etiquetas
- Imprime los códigos de barras 39 y 128 en etiquetas de 19 mm
- Usa etiquetas fáciles de retirar RHINO con adhesivos industriales, disponibles en 5 materiales
- Funciona con 6 pilas AA (no incluidas) o con una batería de iones de litio rápida de recargar opcional
- Incluye una cinta de nailon blanca de 19 mm



DYMO

Cintas Rhinopro

Cintas DYMO fabricadas para un uso industrial. Cintas que incorporan un tipo de adhesivo permanente, para asegurar su adherencia. Fabricadas en materiales distintos, uno para cada uso específico: nylon flexible (para marcación de cables), poliéster (para armarios eléctricos, patch panels...) y en vinilo (para carteles de atención y seguridad).

Referencia	Material	Ancho x Largo	Color
DY18488	Nylon	12 mm x 3,5 m	NG BL
DY18489	Nylon	19 mm x 5,5 m	NG BL
DY18483	Poliéster	12 mm x 5,5 m	NG BL
DY18484	Poliéster	19 mm x 5,5 m	NG BL
DY18432	Vinilo	12 mm x 5,5 m	NG A
DY18433	Vinilo	19 mm x 5,5 m	NG A
DY18436	Vinilo	19 mm x 5,5 m	NG NJ

Referencia

DYS0841470

Descripción

Rhino 5200

DRS0560250

Blíster 4 pilas AA LR06



I Rotuladoras Dymo

DYMO

LabelWriter™ 450 Duo

- Imprime etiquetas de papel para sobres y paquetes
- Solución de etiquetado doble que encaja en su escritorio
- Lo mejor de la máquina: todas las características de la LW450 Turbo
- Parte inferior de la máquina: es capaz de imprimir con cinta continua de plástico D1 de 6, 9, 12, 19 y 24 mm
- Trabaja con el software actualizado súper fácil DYMO Label™ v.8
- Conexión USB, Windows® XP / Windows Vista® / Windows® 7 / Mac® 10.4+
- 2 años de garantía + 1 año. Registrando el producto en www.dymo.com



Referencia
DYS0838940

71
etiquetas/min.

Ahorro
energía



DYMO

LabelWriter™ 450 Turbo

- Alta velocidad - imprime hasta 71 etiquetas por minuto
- Impresora de etiquetas que encaja en su escritorio
- Impresión térmica, no cartuchos
- Gran calidad de resolución de la imagen (600x300 ppp)
- Trabaja con el software actualizado súper fácil DYMO Label™ v.8
- Conexión USB, Windows® XP / Windows Vista® / Windows® 7 / Mac® 10.4+
- 2 años de garantía + 1 año. Registrando el producto en www.dymo.com



Referencia
DYS0838840

71
etiquetas/min.

Ahorro
energía



DYMO

LabelWriter™ 450

- Imprime hasta 51 etiquetas por minuto
- Se puede colocar en la mesa de trabajo
- Impresión térmica, sin cartuchos o tinta
- Gran calidad de resolución de la imagen (600x300 ppp)
- Trabaja con el software actualizado súper fácil DYMO Label™ v.8
- Conexión USB, Windows® XP / Windows Vista® / Windows® 7 / Mac® 10.4+
- 2 años de garantía + 1 año. Registrando el producto en www.dymo.com



Referencia
DYS0838790

51
etiquetas/min.

Ahorro
energía



DYMO

LabelWriter™ 450 Twin Turbo

- 2 rollos de etiquetas para obtener acceso directo al formato de etiqueta que necesite
- Se puede colocar en la mesa de trabajo
- Alta velocidad, Imprime hasta 71 etiquetas por minuto
- Impresión térmica, no cartuchos o tinta
- Gran calidad de resolución de la imagen (600x300 ppp)
- Trabaja con el software actualizado súper fácil DYMO Label™ v.8
- Conexión USB, Windows® XP / Windows Vista® / Windows® 7 / Mac® 10.4+
- 2 años de garantía + 1 año. Registrando el producto en www.dymo.com



Referencia
DYS0838890

71
etiquetas/min.

Ahorro
energía



DYMO

Etiquetas para LabelWriter™

Proceso de impresión por termotransferencia directa, lo que evita manchas de tinta y el uso de cintas, tóner o cartuchos. Tres calidades de etiquetas: papel con adhesivo permanente o removible (no queda rastro de adhesivo al quitar la etiqueta) y de plástico transparente con adhesivo permanente.

Referencia	Descripción	Color	Adhesivo	Rollos x caja	Etiquetas x rollo
DYS0722520	Etiquetas remite 25 x 54 mm	Blanco	Permanente	1	500
DYS0722530	Etiquetas multifunción 24 x 12 mm	Blanco	No permanente	1	1000
DYS0722540	Etiquetas multifunción 57 x 32 mm	Blanco	No permanente	1	1000
DYS0722550	Etiquetas multifunción 19 x 51 mm	Blanco	No permanente	1	500
DYS0722560	Etiquetas identificación 89 x 41 mm	Blanco	No permanente	1	300
DYS0722370	Etiquetas dirección 89 x 29 mm	Blanco	Permanente	2	130
DYS0722380	Etiquetas dirección 89 x 29 mm	Surtido*	Permanente	4	130
DYS0722400	Etiquetas dirección 89 x 36 mm	Blanco	Permanente	2	260
DYS0722410	Etiquetas dirección 89 x 36 mm	Transparente	Permanente	1	260
DYS0722430	Etiquetas envío 101 x 54 mm	Blanco	Permanente	1	220
DYS0722440	Etiquetas disquete 70 x 54 mm	Blanco	Permanente	1	320
DYS0722460	Etiquetas carpetas colgantes 50 x 12 mm	Blanco	Permanente	1	220
DYS0722470	Etiquetas lomo archivadores 38 x 190 mm	Blanco	Permanente	1	110
DYS0722480	Etiquetas lomo archivadores 59 x 190 mm	Blanco	Permanente	1	110
DYS0719250	Etiquetas para cd's 57 mm de diámetro	Blanco	Permanente	1	160

* Amarillo, rosa, azul y verde. 1 rollo de cada color en la caja.

Calculadoras de bolsillo y sobremesa

mattio mattio mattio mattio mattio mattio mattio mattio mattio mattio



Mattio B-100

- Calculadora de bolsillo con pantalla de 8 dígitos
- Memoria acumulativa de suma y resta
- Teclas con sonido si se desea
- Apagado automático
- Tecla de porcentaje
- Tecla de cambio de signo +/-
- Alimentación con pila de botón LR54
- Medidas: 92,5 x 54 x 12 mm

Referencia	Descripción
MTT2160101	B-100
DRS15030129	Blíster 2 pilas LR54

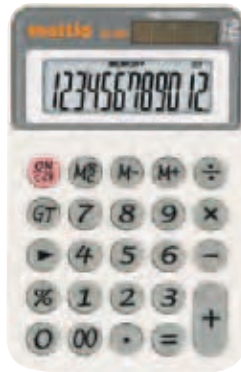

Mattio B-200

- Calculadora de bolsillo con pantalla grande con 12 dígitos
- Memoria acumulativa de suma y resta
- Tecla gran total
- Apagado automático
- Tecla corrección
- Tecla de porcentaje
- Tecla de cambio de signo +/-
- Alimentación solar y con pila de botón LR54
- Medidas: 118 x 76 x 22 mm

Referencia	Descripción
MTT2160102	B-200
DRS15030129	Blíster 2 pilas LR54

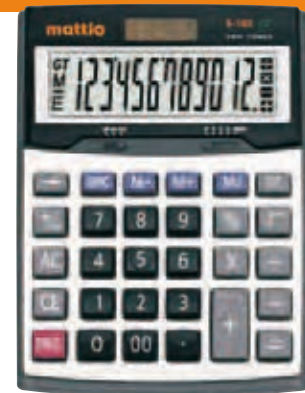

Mattio S-100

- Robusta calculadora de sobremesa, con pantalla grande con 12 dígitos
- Memoria acumulativa de suma y resta
- Tecla gran total
- Apagado automático
- Tecla corrección
- Tecla de porcentaje
- Función "mark-up"
- Tecla de cambio de signo +/-
- Alimentación solar y con pila de botón LR54
- Medidas: 195 x 148,5 x 42 mm

Referencia	Descripción
MTT2160103	S-100
DRS15030129	Blíster 2 pilas LR54



CASIO SL-100VER

- Calculadora tipo agenda con pantalla LCD 8 dígitos
- Memoria independiente
- 4 funciones. %.
- Constante
- Redondeo
- Conversión de moneda
- Doble alimentación (solar+pila botón LR54)
- Apagado automático

Referencia	Descripción
FCS1459	SL-100VER
DRS15030129	Blíster 2 pilas LR54

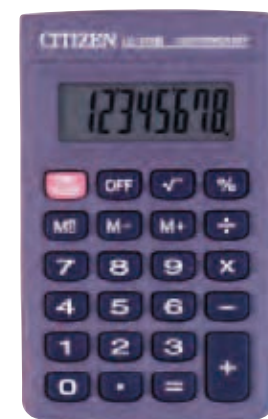

CITIZEN LC-310 II

- Calculadora de bolsillo de 8 dígitos
- Tecla de raíz cuadrada
- Porcentaje
- Suma y resta de memoria
- Alimentación 1 pila AA LR06
- Medidas: 114 x 69 x 18 mm

Referencia	Descripción
CS25965	LC-310 II
DRS0560250	Blíster 4 pilas AA LR06



CASIO HL-820VER / HS-8VER

- Calculadora de bolsillo con pantalla extra grande de 8 dígitos
- Conversión euro
- Memoria independiente
- Cálculo de porcentaje
- Dispone de solapa protectora
- Alimentación 1 pila botón LR54
- Medidas: 100 x 625 x 104 mm

Referencia	Modelo	Alimentación
FCS1460	HL-820VER	Pilas
FCS1461	HS-8VER	Pilas y Solar
DRS15030129	Blíster 2 pilas LR54	

Calculadoras de bolsillo y sobremesa



ibico
Desktop Finishing Systems

208x

- Calculadora de sobremesa de pantalla reclinable, 8 dígitos, función de conversión de divisas, porcentaje, 3 teclas de memoria, tecla + extra grande
- Alimentación solar y 1 pila botón LR44
- Medidas: 107 x 134 x 11 mm



Referencia	Descripción
IB410062	208x
DRS0560080	Blister 2 pilas LR44



CITIZEN
Citizen Electronic Co., Ltd.

CTC-110 BK

- Calculadora de bolsillo de 10 dígitos con pantalla abatible que sirve de tapa
- Tecla porcentaje
- Suma y resta de memoria
- Tecla programable de impuestos que permite el cálculo de los mismos
- Tecla de margen de beneficios MU
- Tecla de conversión de moneda
- Alimentación solar y pila botón CR2032
- Eco eficiente
- Color negro
- Medidas: 106 x 63 x 14 mm



Referencia	Descripción
CS50400	CTC-110 BK
DRS0560100	Pila CR2032



CASIO

D-20TER

- Calculadora de sobremesa tamaño extra grande
- Pantalla 12 dígitos
- Teclas de plástico
- Conversión euro
- Selector decimal
- Raíz cuadrada
- Selector redondeo
- Cálculo de impuestos
- Alimentación solar y 1 pila botón LR44



Referencia	Descripción
FCS1473	D-20TER
DRS0560080	Blister 2 pilas LR44



CITIZEN
Citizen Electronic Co., Ltd.

SDC-450

- Calculadora de sobremesa de colores de 8 dígitos
- Alimentación solar y pila botón CR2032
- ECO eficiente
- Suma y resta de memoria
- Medidas: 120 x 87 x 22 mm

Referencia	Color
CS51876	Rojo
CS51877	Amarillo
CS51878	Celeste
DRS0560100	Pila CR2032



CITIZEN
Citizen Electronic Co., Ltd.

CDC-80

- Calculadora de sobremesa burdeos de 8 dígitos
- Tecla de margen de beneficio
- Raíz cuadrada
- Suma y resta de memoria
- Tecla de porcentaje
- Cálculo de impuestos
- Alimentación solar y pila botón CR2032
- ECO eficiente
- Medidas: 135 x 109 x 24 mm

Referencia	Descripción
CS45320	CDC-80
DRS0560100	Pila CR2032



Calculadoras de sobremesa



CASIO MS-80 VER

- Calculadoras de 8, 10 o 12 dígitos
- Calculadoras de sobremesa con pantalla extra grande
- Teclas de plástico y cubierta de metal
- Alimentación solar y 1 pila botón LR54
- Conversión euro
- Memoria independiente
- Subdivisión en miles
- Cálculo de porcentaje
- Medidas: 103 x 145 x 31 mm

Referencia	Descripción
FCS1467	MS-80 VER 8 dígitos
FCS1469	MS-100TER 10 dígitos
FCS1470	MS-120TER 12 dígitos
DRS15030129	Blíster 2 pilas LR54



ibico 210x/212x

- Calculadora de sobremesa con pantalla reclinable, función de conversión de divisas, porcentaje, cambio de signo, 3 teclas de memoria, selector decimal, tecla + extra grande y borrado de última cifra
- Función de costo / venta / margen, impuestos +/-, tecla doble cero, porcentajes
- Alimentación solar y 1 pila botón LR44
- Medidas: 140 x 190 x 16 mm

Referencia	Descripción
IB410079	10 dígitos
IB410086	12 dígitos
DRS0560080	Blíster 2 pilas LR44



CITIZEN SDC-022-S

- Calculadora de sobremesa de 10 dígitos, pequeña en tamaño, grande en prestaciones
- Robusta y duradera
- Tecla de suma y resta de memoria. Raíz cuadrada. Tecla de porcentaje. Tecla de +/-
- Alimentación solar y 1 pila botón CR2032
- ECO eficiente
- Medidas: 119,7 x 87 x 23,1 mm

Referencia	Descripción
CS50395	SDC-022-S
DRS0560100	Pila CR2032



Calculadoras científicas



CASIO FX-82MS

- Calculadora científica escolar con gran pantalla de 2 líneas, diseño ergonómico y tamaño de sobremesa
- Cómodo sistema de menús para cálculos estadísticos. 240 funciones integradas (función SCI/FIX/ENG, funciones de trigonometría, cálculo de porcentajes, etc)
- Dimensiones: 19 x 85 x 156 mm
- Alimentación 1 pila AAA LR03

Referencia	Descripción
FCS1474	FX-82MS
DRS0560260	Blister 4 pilas AAA LR03



CASIO FX-991ES Plus

- La nueva calculadora científica de Casio ofrece 417 funciones integradas
- Natural V.P.A.M.
- Cálculo con números complejos. 40 constantes físicas
- Matriz/Cálculo vectorial
- Integral numérica, cálculo diferencial
- Generación enteros aleatorios
- Visualización natural
- Tapa rígida deslizable
- Alimentación: solar y pila AAA LR03
- Dimensiones (al x an x pr): 162 x 80 x 11,1 mm
- Peso: 95 gr

Referencia	Descripción
FCS1487	FX-991ES Plus
DRS0560260	Blister 4 pilas AAA LR03



CASIO Calculadora gráfica FX-9750 GII

- Calculadora científica gráfica de 61 kb de memoria
- Pantalla 8 líneas de 21 caracteres
- Menú símbolos
- Funciones financieras
- Conexión a USB y proyectores
- Alimentación 4 pilas AAA LR03 y 1 pila CR2032
- Medidas: 183 x 274 x 37 mm

Referencia	Descripción
FCS1454	FX-9750 GII
DRS0560260	Blister 4 pilas AAA LR03
DRS0560100	Pila CR2032



Calculadoras impresoras

NOVEDAD
2014

CASIO

HR-8 TEC

- Calculadora impresora con pantalla grande de 12 y 13 dígitos
- Función de conversión a Euro
- Cálculo de impuestos
- Memoria independiente
- Tecla de doble cero
- Separación de miles. Tax +/-
- Velocidad: 1,6 lin/seg
- Tinta: IR40
- Alimentación: 4 pilas AA LR06 y adaptador opcional
- Anchura papel: 58 mm
- Dimensiones: 411x99x196 mm



Referencia	Dígitos	Color
FCSHR8TEC	12	Negra
FCSHR8TECRD	13	Roja
DRS0560250	Blíster 4 pilas LR06	



CASIO

HR-150TEC

- Calculadora con pantalla grande de 12 dígitos
- Conversión a Euro (3 monedas), función TAX
- Velocidad de impresión: 2 líneas/segundo
- Impresión bicolor
- Separación cada 3 dígitos
- Porcentaje regular, aumentos/rebajas
- Memoria independiente
- Alimentación 4 pilas AA LR06 o adaptador (no incluido)



Referencia	Descripción
FCS1411	HR-150TEC
DRS0560250	Blíster 4 pilas AA LR06



ibico

Desktop Finishing Systems

1221X

- Calculadora impresora con pantalla de 12 dígitos LCD, 4 teclas de memoria, función Euro, impuestos +/-, función costo/venta/margen, tecla 00, selector de decimales, corrección de última cifra, cambio de signo, con presentación de fecha y hora, totales y subtotales y %
- Impresora de 2,4 líneas por segundo bicolor (IR40T) en papel de 57mm con cómputo de entradas
- Alimentación directa a la red
- Dimensiones: 21,2 x 27,8 x 6,4 cm



Referencia
IB410055



CITIZEN

CX-32

- Calculadora impresora de 12 dígitos
- Tecla de doble cero
- Tecla que permite fijar la posición decimal
- Selección/anulación de impresión
- Avance de papel
- Cálculo de impuestos
- Imprime en tinta roja y negra
- Utiliza rollos de papel de 58 mm ancho
- Alimentación 4 pilas AA LR06 o adaptador
- Incluye adaptador AD 32.230
- Medidas: 219 x 148 x 50 mm



Referencia	Descripción
CS29268	CX-32
DRS0560250	Blíster 4 pilas AA LR06

ibico

Desktop Finishing Systems

1214X

- Calculadora impresora semiprofesional con pantalla de 12 dígitos inclinada, compacta y rápida con una velocidad de impresión de 2,4 l/s. Función de cambio de divisas, impuestos +/-, porcentaje
- Tecla doble cero
- 4 teclas de memoria, corrección de última cifra, redondeos, selector de decimales, contador de elementos, función de reloj/fecha
- Posee 2 colores de impresión (negro/rojo) Alimentación 4 pilas AA LR06 o adaptador (no incluido)
- Dimensiones: 218 x 152 x 55 mm



Referencia	Descripción
IB410031	1214X
DRS0560250	Blíster 4 pilas AA LR06



CASIO

FR-620TEC

- Calculadora con pantalla 12 dígitos
- Función Euro
- Memoria independiente. GT.
- Decimales/tab (4,3,2,0,a), tecla retroceso. % .5/4, cálculo de márgenes, separador cada 3 dígitos, tecla doble cero, redondeo, suma total, función TAX (cálculo impuestos), contador de entradas
- Impresión bicolor
- Velocidad impresión: 3,5 líneas/seg.
- Alimentación a red



Referencia
FCS1427



DURACELL



NOVEDAD 2014



Pilas alcalinas Simply

- Pilas alcalinas básicas de larga duración

Referencia	Tipo	Equivalencia	Blíster
DRS0560250	LR06	AA	4 ud.
DRS0560260	LR03	AAA	4 ud.

Pilas alcalinas Plus Power

- Pilas alcalinas ideales para uso intensivo

Referencia	Tipo	Equivalencia	Blíster
DRS0560190	LR06	AA	4 ud.
DRS0560200	LR03	AAA	4 ud.
DRS0560230	6LR61	9V	1 ud.
DRS0560210	LR14	C	2 ud.
DRS0560220	LR20	D	2 ud.



NOVEDAD 2014



Pilas alcalinas Ultra Power

- Pilas alcalinas que proporcionan un alto rendimiento gracias a su tecnología de cátodo
- Proporcionan un 40% más de energía que las Duracell Plus

Referencia	Tipo	Equivalencia	Blíster
DR81275591	LR06	AA	4 ud.
DR81407277	LR03	AAA	4 ud.
DR81232371	LR14	C	2 ud.
DR81381977	LR20	D	2 ud.
DR81232377	6LR61	9V	1 ud.

NOVEDAD 2014



Pilas alcalinas tipo botón

- Pilas alcalinas tipo botón de larga duración

Referencia	Tipo	Equivalencia	Blíster
DRS0560080	LR44	1,5V	2 ud.
DRS0560100	CR2032	3V	1 ud.
DRS0560090	CR2025	3V	1 ud.
DRS15030129	LR54	1,5V	2 ud.

NOVEDAD 2014



NOVEDAD 2014

Cargador de pilas CEF27 Speedy

- Carga rápida en sólo 45 minutos
- 2 canales de carga
- Carga hasta 4 pilas AA o AAA
- Led indicador de carga
- Incluye adaptador para coche de 12V
- Protección contra sobre cargas
- Incluye 2 pilas AA y 2 pilas AAA

Referencia
DR81362512

NOVEDAD 2014



Cargador de pilas CEF22 universal

- Carga en 3 horas
- Cargador para pilas AA, AAA, C, D y 9V
- Carga hasta 8 pilas a la vez y de diferentes tamaños

Referencia
DR81295151

NOVEDAD 2014



Pilas recargables

- Pilas recargables que permiten hasta 1000 cargas
- Pilas ya cargadas listas para usar
- Se mantienen cargadas durante más tiempo

Referencia	Tipo	Equivalencia	Blíster
DR81367177	LR06	AA	4 ud.
DR81364750	LR03	AAA	4 ud.
DR75052458	LR14	C	2 ud.
DR81364737	LR20	D	2 ud.
DR81364739	6LR61	9V	1 ud.

| Máquinas registradoras |



CASIO

Caja registradora SE-G15/M

- Nuevas y coloridas cajas registradoras que favorecen el diseño creativo de las tiendas
- Amplia pantalla LCD de fácil lectura y 25 mm de altura, con 8 dígitos que ofrece una visibilidad excelente. Impresora térmica silenciosa y con un rendimiento atractivo
- Sencilla y cómoda carga de papel (rollo 58x80 mm máx.)
- Teclado antimicrobiano que cumple con el estándar ISO 22196
- La bandeja polivalente ayuda a mantener la caja registradora limpia y ordenada
- La tecla TAX PGM facilita la configuración de los impuestos y de la fecha y hora actuales mediante un menú interactivo
- Compatible con hasta 999 códigos PLU (price look up, por sus siglas en inglés), lo que propicia que estas cajas registradoras resulten idóneas para su uso en tiendas que manipulen una gran variedad de productos
- Personalización de las facturas
- Cuenta con un diseño de producto ecológico, tamaño compacto y contiene material reciclado en el cuerpo de la caja registradora y su envase
- Dos medidas distintas de cajones
- Cajón pequeño: 167 (A) x 326 (An.) x 345 (P) mm y 3,5 k
- Cajón grande: 180 (A) x 410 (An.) x 450 (P) mm y 7 k
- Disponible en 5 colores: blanco, negro, rojo, azul y rosa

Referencia	Modelo	Tipo cajón
FCSSEG1S	SE-G1S	5 tipos de monedas y 3 de billetes
FCSSEG1M	SE-G1M	8 tipos de monedas y 4 de billetes

| Faxes |

brother
at your side

Fax-T104 / Fax-T106

Fácilmente programables ya que la pantalla LCD muestra las instrucciones

- Faxes de transferencia térmica con auricular integrado. Altavoz integrado con la posibilidad de transferir la llamada (T-104). Altavoz dúplex para la comunicación en modo manos libres (T-106). Rellamada automática si el fax de destino está ocupado. 4 teclas de una marcación y 100 números de marcación rápida. Velocidad del módem: 9.600 bps (T-104) y 14.400 bps (T-106). Discriminador automático de fax y teléfono. ADF para 10 hojas. Capacidad de papel de 30 hojas. Copiadora personal. El T-106, dispone de hasta 25 páginas de recepción sin papel. Llamadas en espera con música de fondo. Recuperación remota de mensajes. 3 años de garantía*

Referencia	Modelo
BRFAXT104	Modelo T-104
BRFAXT106	Modelo T-106



brother
at your side

Fax-2840

Fax láser monocromo de alta velocidad con función de copia

- Con el módem Súper G3 de 33,6kpbs la transmisión de datos será muy rápida. Con las 22 teclas de una marcación y los 200 números de marcación rápida también te ahorrarás tiempo. Se pueden crear hasta 8 grupos diferentes con los contactos. Dispone de un alimentador automático de 20 hojas y una bandeja para 250 hojas. Hasta 400 páginas de recepción sin papel. Se puede elegir consumibles estándar o de larga duración. 3 años de garantía*

Referencia
BRFAX2840

| Faxes |



brother
at your side



Fax-2845

Fax láser monocromo de alta velocidad con auricular telefónico y función de copia

- Con el módem Súper G3 de 33,6kpbs la transmisión de datos será muy rápida. Con las 22 teclas de una marcación y los 200 números de marcación rápida también te ahorrarás tiempo. Se pueden crear hasta 8 grupos diferentes con los contactos. Dispone de un alimentador automático de 20 hojas y una bandeja para 250 hojas. Se puede elegir consumibles estándar o de larga duración. Hasta 400 páginas de recepción sin papel. 3 años de garantía.*

Referencia
BRFAX2845



Fax SF-760

El fax SF-760 láser monocromo reúne las características de un fax completo con dispositivo multifunción de impresión, escáner y copiadora que le permite ahorrar tiempo y dinero

- Posee todos los procesadores de velocidad que necesita para ofrecer el rendimiento de impresión superior. Se obtienen impresiones claras y fiables con 1200 x 1200 ppp de resolución. Imprime 20 páginas/minuto así como 20 copias/ minuto. Equipo compacto con bandeja de papel de 150 hojas de capacidad. Envía faxes múltiples con Multi-botón Enviar. Fax a PC / PC a Fax - Fácil de enviar y recibir faxes desde su PC. Memoria de 64MB.

Referencia
SAMSF760

| Control de asistencia |



SafeScan

Control De Asistencia

- Terminal de fichaje para el control de acceso y presencia mediante lector óptico de huella dactilar
- Capacidad de administración hasta 2200 usuarios y de fichajes hasta 80000
- Tiempo registro < 2 segundos y de verificación <1 segundo
- Pantalla LCD
- Teclado 16 teclas
- Exportación de datos a Excel
- Incluye software de registro para Windows que permite una amplia variedad de opciones de análisis de datos
- Puerto USB para descargar datos
- Dimensiones: 187 x 43 x 140 mm

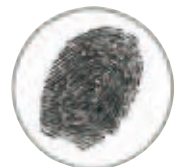

Referencia
UNTA850

| Máquinas etiquetadoras |



APLI

Máquina etiquetadora textil

- Etiquetadora textil de agujas estándar y finas, tipo pistola textil, para productos convencionales
- Etiqueta o identifica tejidos sin dañarlos
- Ideales para establecimientos comerciales
- Dos medidas distintas de flejes de las etiquetas



Referencia	Descripción	Compatible
AP101545	Máquina etiquetadora textil estándar	—
AP101546	Máquina etiquetadora textil fina	—
AP101570	Agujas estándar 5u.	101545
AP101571	Agujas finas 5u.	101546
AP101572	Navetes finos 25 mm 5000 u.	101546
AP101573	Navetes finos 50 mm 5000 u.	101546
AP154110	Navetes estándar 25 mm 5000 u.	101545
AP154112	Navetes estándar 50 mm 5000 u.	101545

| Máquinas Etiquetadoras |



NOVEDAD
2014

APLI

Máquina Etiquetadora Premium

- Máquina etiquetadora Premium de 1 línea con 8 caracteres
- Es una etiquetadora metálica muy resistente y con gran precisión
- Compatible con las etiquetas de 21x12 de APLI

Referencia	Descripción	Compatible
AP101948	Máquina etiquetadora 1 línea 8 caracteres	—
AP101952	Recambio rollo tinta 1 línea 8 caracteres	101948



APLI

Máquina Etiquetadora

- Máquina etiquetadoras de 1 y 2 líneas con 8 y 10 caracteres para etiquetas en rollo
- Presentadas en una elegante caja de cartón, que contiene manual de instrucciones y un rollo de etiquetas
- Ideal para indicar precios y códigos de productos de una manera fácil

Referencia	Descripción	Compatible
AP101418	Máquina etiquetadora 1 línea 8 caracteres	—
AP101419	Máquina etiquetadora 2 línea 10 caracteres	—
AP100910	Etiquetas pack 6 r. 1000 etq. 21 x 12 r. blco. perm.	101418 y 101948
AP100911	Etiquetas pack 6 r. 1000 etq. 21 x 12 r. blco. remo.	101418 y 101948
AP100912	Etiquetas pack 6 r. 1000 etq. 21 x 12 r. fluo. perm.	101418 y 101948
AP100917	Etiquetas pack 6 r. 1000 etq. 26 x 16 r. blco. perm.	101419
AP100919	Etiquetas pack 6 r. 1000 etq. 26 x 16 r. blco. remo.	101419
AP100922	Etiquetas pack 6 r. 1000 etq. 26 x 16 r. blco. permanente. Bordes ondulados	101419
AP101558	Recambio rollo tinta blister 2 u. 1 línea y 8 caracteres.	101418
AP101559	Recambio rollo tinta 2 líneas y 10 caracteres.	101419



| Caja de caudales |



NOVEDAD
2014

POESSA

Caja de caudales

- Caja de caudales fabricada en metal, con asa y llave
- Bandeja interior extraíble
- Permite clasificar monedas y billetes
- Incluye 2 juegos de llaves

Referencia	Medidas (cm)	Color
PO318733	15 x 8 x 11	Azul
PO318734	15 x 8 x 11	Negra
PO318735	20 x 9,5 x 15	Azul
PO318736	20 x 9,5 x 15	Negra
PO318737	25 x 9 x 7	Azul
PO318738	25 x 9 x 7	Negra



Q-CONNECT®

Caja de caudales con asa

- Caja caudales con cerradura y asa para poder transportar
- Dispone de bandeja portamonedas fácilmente extraíble
- Medidas: 370 x 290 x 110 mm
- Color negro

Referencia
CS37609

FAIBO

Bandeja clasificadora de euros

- Bandeja para clasificar monedas de euros, con ocho departamentos, uno por cada valor de moneda
- Presentado en caja individual
- Medidas: 310x185x30 mm
- 100% reciclable

Referencia	Color
FA18107	Azul
FA18108	Gris
FA18110	Beige



Detectores de billetes y contadoras

Q-CONNECT®

Detector de billetes falsos KF00503

- Ayuda a detectar los billetes falsificados con la luz de rayos ultravioleta de alta intensidad
- Detecta cualquier tipo de billete fabricado con tinta fluorescente ante exposición a rayos UV
- Nuevo sistema de cambio fácil de bombilla
- Tubo UV: F4TS/BLB 110-240 V
- Medidas: 192x80x80 mm

NOVEDAD
2014

Referencia
CS27732



Q-CONNECT®

Detector y contador de billetes falsos

- Detector y contador de billetes falsos (euro y libra) electrónico
- Señalización BUENO/MALO automática
- Alimentación y opción de salida del billete seleccionable: frontal o posterior
- Con cuenta de número y de valor
- Velocidad de prueba < 1 segundo
- Puerto USB para actualizaciones de software
- Detección magnética, infrarrojos y del tamaño
- Fibra del metal
- Certificado CE. 100% testado por el Banco Central Europeo
- Dimensiones: 155 x 137 x 82 mm

Referencia	Alimentación
CS53170	Batería recargable
CS53169	Alimentador de corriente



NOVEDAD
2014

Q-CONNECT®

Rotulador detector de billetes falsos

- Rotulador detector de billetes falsos muy fácil de usar
- Gracias a una solución química especial es capaz de verificar la autenticidad de los billetes de Euro y de las principales divisas del mundo
- Punta biselada

Referencia
CS27716



Trazo de 2 a 5 mm



Referencia
CS53171

Q-CONNECT®

Detector y contador de billetes falsos

- Detector y contador de billetes falsos (euro, dólar americano, libra, dólar canadiense, franco suizo, dólar australiano, corona sueca)
- Señalización BUENO/MALO automática
- Alimentación y opción de salida del billete seleccionable: frontal o posterior
- Con cuenta de número y de valor
- Velocidad de prueba < 1 segundo
- Puerto USB para actualizaciones de software
- Detección magnética, infrarrojos y del tamaño
- Fibra del metal
- Certificado CE. 100% testado por el Banco Central Europeo Dimensiones: 220 x 140 x 90 mm

Q-CONNECT®

Detector y contador de billetes falsos

- Detector con función de conteo, suma y conteo por lotes
- Analiza la calidad del papel
- Detecta cualquier tipo de billete fabricado con tinta fluorescente ante exposición a rayos UV y los fabricados con tinta magnética
- Dispone de dos pantallas de LCD digitales con 4 LEDs
- Detección magnética y ultravioleta
- Monedas: euro, dólar y libra
- Dimensiones: 300 x 235 x 178 mm

Referencia
CS42824



Q-CONNECT®

Contador/clasificador de monedas

- Contador de monedas con dos modalidades
- LIBRE: cuenta todas las monedas que están en la bandeja de entrada sin parar, hasta que una de las bandejas de salida esté llena. Con este modo la máquina predetermina por sí sola el número de lote
- CONTEO POR LOTE: Cuenta el lote de moneda que se ha predeterminado previamente
- Velocidad de conteo: 216 unds./minuto
- Capacidad de la bandeja de entrada: 300 - 500 unds
- Capacidad de la bandeja de salida: 80-150 unds
- Lote en pantalla: 3 dígitos LED
- Número de conteo en pantalla: 4 dígitos LED
- Moneda: euro

Referencia
CS45638

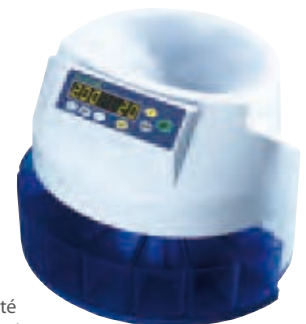

Integración de Soluciones

SERVICIOS CLOUD



VIDEOCONFERENCIA



CARTELERIA
DIGITAL

SISTEMAS
DE
CONTROL

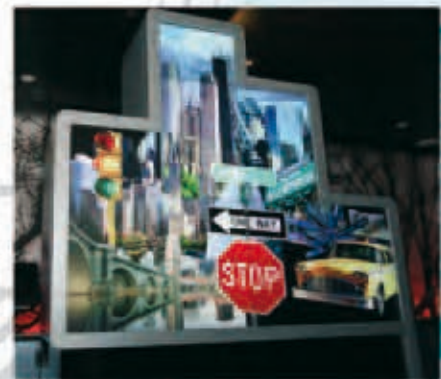

Algunos de nuestros Partners:



CHRISTIE

SHARP



Presentación y visuales

agujas señalizadoras.....	320
armarios tv/vídeo/multimedia.....	307-308
atril conferencias.....	310
audio.....	305
blocs pizarra.....	312, 315
borradores pizarra.....	314
caballetes informativos.....	329
cartelería.....	327
clasificadores de pared.....	331-332
clasificadores de pie.....	331
clasificadores de sobremesa.....	331-332
expositores de pie.....	324-326
expositores murales.....	311-324
expositores sobremesa.....	326-327
identificadores.....	311-312
imanes.....	320
limpieza pizarras.....	314
mapas magnéticos.....	320
mesas proyección.....	306
micrófonos.....	304
monitores táctiles digitales.....	302-304
paneles adhesivos.....	317
pantallas eléctricas.....	309
pantallas murales.....	309-310
pantallas portátiles.....	308
pantallas trípode.....	309
pizarras caballete.....	310-311
pizarras de espuma.....	315
pizarras digitales.....	299-300
pizarras murales.....	312-315
pizarras negras.....	328-329
plannings magnéticos.....	320
portanombres.....	326
portatarjetas.....	326-327
proyectores.....	296-299
punteros láser.....	310
retroproyectores.....	305
señalizadores puntos de venta.....	333
soportes monitores.....	307
soportes pizarras.....	317
soportes proyectores.....	305-306
tableros de corcho.....	316-317
videoproyectores.....	296-299
visualizador documentos.....	300
vitrinas corcho.....	318-319
vitrinas magnéticas.....	320
vitrinas tapizadas.....	318-319

Presentación y visuales

| Videoproyectores |

Proyectores sin lámpara

FCSXJA141



CASIO.

Proyectores sin lámpara XJ

- Proyectores sin lámpara con tecnología híbrida Láser&LED que proporciona una nueva fuente de luz revolucionaria que los diferencia de los otros modelos del mercado
- Sin mantenimiento
- Ecológico: tecnología ecológica sin mercurio y bajo consumo, inferior a 1 vatio en el modo de suspensión
- Alta luminosidad profesional
- Encendido y apagado ultra-rápido en solo 8 segundos
- Control dinámico inteligente del brillo para ahorro de consumo eléctrico
- Corrección Keystone automática
- Diseño exclusivo
- Funda protección porta-cables incluida
- 5 años o 10.000 horas de garantía para la lámpara



NOVEDAD 2014

FCSXJM140



Características	XJ-A141	XJ-M140
Lúmenes	2.500	2.500
Resolución pantalla	XGA (1024x768)	XGA (1024x768)
Zoom	Óptico 2X Control remoto	Óptico 1,5X manual
Tipología	Portátil	Instalación
Vida de la lámpara	20.000 horas	20.000 horas
Conectividad	HDMI, VGA D-Sub 15 pin, A/V Compuesto	HDMI, VGA D-Sub 15 pin, A/V Compuesto
Otros	Timer para presentaciones. Funcionamiento 24/7	
Dimensiones	297 x 43 x 210 mm	311 x 84 x 244 mm
Peso	2,3 k	3,9 k
Referencia	FCSXJA141	FCSXJM140



NOVEDAD 2014



Optoma

Proyector EX565UT

- Proyector de ultra corta distancia 3D Ready de 2500 lúmenes
- Ideal para su uso en entornos educativos
- Lente de ultra corta distancia, solo a 46 cm, sin sombras en la superficie de proyección
- Imágenes claras y enfocadas con la tecnología BrilliantColor y DLP que aporta colores más vivos, imágenes más brillantes, con una claridad cristalina

Características	EX565UT
Lúmenes	2500
Ratio contraste	3000:1
Resolución pantalla	Nativo WXGA 1024 x 768
Tecnología	Single 0.55" XGA DC3 DMD chip DLP®
Enfoque	Manual
Tamaño pantalla	1.3 - 5.67m (44.64" - 233.21") diagonal 16:20
Vida de la lámpara	4000 (modo ECO)
Audio	10W
Mando a distancia	Sí
Conectividad	HDMI, Navito XGA.
Dimensiones	426,5 x 407 x 210 mm
Peso	7,6 k
Referencia	MCEX565UT



NOVEDAD 2014

HITACHI
Inspire the Best!

Proyector CP-EX250

- Serie de proyectores multiusos de gama de entrada con 2700 Ansis de luminosidad y HDMI
- Económico y fiable, esta gama es ideal para empresas y educación
- Además es un proyector compacto y ligero, de tan sólo 2,9 k de peso, por lo que es perfecto para llevarlo dónde quieras

Características	CP-EX250
Tipo proyector	Multiusos
Lúmenes	2700
Ratio contraste	2000:1
Res.Pantalla	Nativo XGA (1024x768) Admitida UXGA (1600x1200)
Relación aspecto	4:3
Corrección Keystone	Sí, vertical automática
Tamaño pantalla	1.5-1.8:1
Vida de la lámpara	5000 horas, 6000 horas eco
Audio	1W Mono
Mando a distancia	Sí
Conectividad	1 x HDMI (comp. HDCP), 2 x VGA - 15 pin Mini D-sub in 1 x VGA - 15 pin Mini D-sub out, 1 x Video compuesto 1 x componentes (compartido), 1 x Audio In, 1 x Audio Out
Dimensiones	320 x 85 x 245 mm
Peso	2,9 k
Referencia	CHDCPEX250



NOVEDAD
2014



Proyector X305ST

- Proyector 3D de 3000 lúmenes que atrae e inspira a la audiencia
- Diseñado para mostrar imágenes luminosas, ricas, coloridas, de claridad cristalina para entornos educativos
- Lente de corto alcance que puede proyectar en una impresionante imagen diagonal de 60" desde solo 77 cm desde la pantalla
- Independiente o montado en la pared, elimina las sombras en la pantalla y permite presentar con facilidad
- Tecnología DarkChip3™ de Texas Instruments que produce un asombroso ratio de contraste para gráficos agudos y textos de claridad cristalina más fáciles de leer.

Características	X305ST
Lúmenes	3000
Ratio contraste	15000:1
Resolución pantalla	Nativo XGA 1024 x 768
Tecnología	Single 0.55" XGA DC3 DMD chip DLP®
Enfoque	Manual
Tamaño pantalla	1.00 - 5.00m (39.34" - 196.71") diagonal 4:3
Vida de la lámpara	6000/5000/4500 horas (Eco+/ Dynamic/BRIGHT mode)
Audio	2W
Mando a distancia	Sí
Conectividad	HDMI, Navito XGA.
Dimensiones	288 x 220 x 86 mm
Peso	2,55 k
Referencia	MCX305ST

NOVEDAD
2014



Proyector EW675UTIs

- Proyección interactiva ultra corta distancia 3D-XL Ready, con pantalla panorámica
- Ideal para su uso en entornos educativos
- Imagen de 60" pulgadas solo a 39 cm de distancia, sin sombras en la superficie de proyección
- Transforma una superficie estática en interactiva sin necesidad de pantalla o PDI
- Gracias a la tecnología BrilliantColor y DLP, los colores son más vivos, las imágenes más brillantes, con una claridad cristalina y conectividad HDMI, Navito XGA

Características	EW675UTIs
Lúmenes	3200
Ratio contraste	3000:1
Resolución pantalla	Nativo WXGA 1280 x 800
Tecnología	Single 0.65" XGA DC3 DMD chip DLP®
Enfoque	Manual
Tamaño pantalla	1.54 - 2.54m (60.60" - 100.03") diagonal 16:10
Vida de la lámpara	3000 horas (modo ECO)
Audio	10W
Mando a distancia	Sí
Conectividad	HDMI, Navito XGA.
Dimensiones	426,5 x 407 x 210 mm
Peso	7,6 k
Referencia	MCEX675UTIS

NOVEDAD
2014



Proyector DCP-A222WNM

- Nueva generación de proyectores de ultra corta distancia
- Mejor calidad de imagen
- Wireless opcional
- Más ligeros y compactos
- Amplia conectividad
- Funciones avanzadas de red
- Presentación sin PC
- Incluyen soporte de pared de 6 ejes incluido
- Fácil de cuadrar y montar, sólo se necesita un persona



Características	DCP-A222WNM
Tipo proyector	Corta y ultra corta distancia
Lúmenes	2200
Ratio contraste	4000:1
Resolución pantalla	Nativo XGA (1024x768) Admitida UXGA
Relación aspecto	4:3
Corrección Keystone	Sí, vertical
Tamaño pantalla	0,3:1
Vida de la lámpara	3000 horas, 5000 horas eco
Audio	10W
Mando a distancia	Sí
Conectividad	2 x VGA - 15 pin Mini D-sub entrada, 1 x VGA - 15 pin Mini D-sub salida, 1 x Video compuesto, 1 x S-Video, 1 x Componentes, 1 x USB tipo B para control del ratón, 2 x USB tipo A para "presentación sin PC", 1 x Control RS232 (9-pin D-sub), 1 x HDMI, 2 x Audio entrada estereo Mini Jack, 1 x Audio salida estero Mini Jack.
Dimensiones	345 x 85 x 303 mm
Peso	3,8 k
Referencia	CHDCPA222WNM

Presentación y visuales

| Videoproyectores |

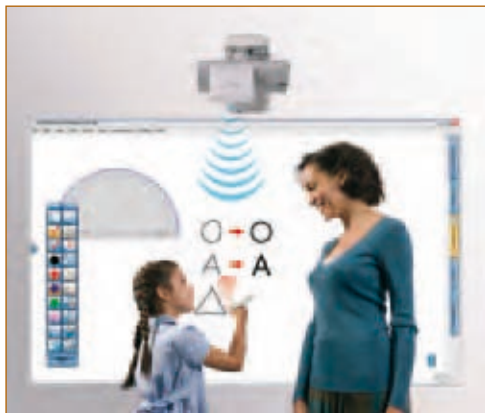

NOVEDAD
2014



Proyector DCP-AW2519MN

- Con el proyector interactivo de Hitachi se mejorará la experiencia del aprendizaje, la participación y la atención del asistente
- Proyección en ultra corta distancia: evita sombras y no molesta al ponente
- Incluye el software "Hitachi Starboard" con lápiz
- Amplias funciones de seguridad
- Mejor calidad de imagen
- Amplia conectividad
- Presentación sin PC
- Incluyen soporte de pared de 6 ejes. Fácil de cuadrar y montar, sólo se necesita un persona. Más ligeros y compactos

Características	DCP-AW2519MN
Tipo proyector	Interactivo
Lúmenes	2500
Ratio contraste	2000:1
Resolución pantalla	Nativo XGA (1280x800) Admitida UXGA
Relación aspecto	16:10
Corrección Keystone	Sí, vertical
Tamaño pantalla	0,3:1
Vida de la lámpara	3000 horas, 5000 horas eco
Audio	10W
Mando a distancia	Sí
Conectividad	2 x VGA - 15 pin Mini D-sub entrada 1 x VGA - 15 pin Mini D-sub salida 1 x Video compuesto, 1 x S-Video 1 x Componentes, 1 x USB tipo B para control del ratón 1 x USB tipo A para "presentación sin PC" 1 x Control RS232 (9-pin D-sub), 1 x HDMI 2 x Audio entrada estereo Mini Jack 1 x Audio salida estero Mini Jack
Dimensiones	345 x 85 x 303 mm
Peso	4,1 k
Referencia	CHDCPAW2519MN

Proyector sin lámpara



NOVEDAD
2014

4000
ANSI-LUMENS



LASER & LED
HYBRID

CASIO

Proyector sin lámpara PRO XJ-H1700

- Los proyectores de la serie Pro son respetuosos con el medio ambiente para uso profesional, ideales para instalación en el techo
- Proyector sin lámpara: tecnología híbrida Láser&LED lo que proporciona una nueva fuente de luz revolucionaria
- 20.000 horas sin cambiar de lámpara
- Tecnología lumínica sin mercurio
- Sin mantenimiento
- Luminosidad profesional
- Encendido y apagado ultra-rápido en solo 8 segundos
- Control dinámico inteligente del brillo para ahorro de consumo eléctrico
- Regulación dinámica de la luminosidad
- Capacidad WLAN en modelos con USB
- Función Quick Start & Stop
- Funda protección porta-cables incluida
- 5 años ó 10.000 horas de garantía para la lámpara

Características	XJ-H1700
Tecnología	Híbrida láser y LED
Lúmenes	4.000
Resolución Pantalla	XGA (1024x768)
Ratio contraste	1.400:1 (modo tele)
Zoom	Manual de 1,2 aumentos
Corrección Keyston	Automático
Conectividad	HDMI, VGA D-Sub 15 pin, A/V Compuesto
Tamaño pantalla	De 27" a 300"
Tipología	Instalación
Vida de la lámpara	20.000 horas
Audio	10W
Dimensiones	400 x 106 x 323 mm
Peso	7,1 k
Referencia	FCSXJH1700

Presentación y visuales

| Pizarras digitales interactivas |

multi CLASS
el poder de la sencillez

NOVEDAD
2014



PACK1 Todo Incluido

multiCLASS Board Touch
Pizarra Táctil de 78,2"

+ Curso de Formación
online PDI
multiCLASS Board



Proyector Optoma X305ST
Corto alcance



Soporte Pared



Caja conexiones
Con cableado
de fácil Instalación



Altavoces
autoamplificados

Referencia> MCPK1001

PACK Basic Corto

multiCLASS Board Touch
Pizarra Táctil de 78,2"

+ Curso de Formación
online PDI
multiCLASS Board



Proyector Optoma X305ST
Corto alcance



Soporte Pared

Referencia> MCPK0401

PACK Basic Largo

multiCLASS Board Touch
Pizarra Táctil de 78,2"

+ Curso de Formación
online PDI
multiCLASS Board



Proyector BENQ MS502
Largo alcance



Soporte techo

Referencia> MCPK0301

PACK Instalación



Proyector Optoma X305ST
Corto alcance



Soporte Pared



Caja conexiones
Con cableado
de fácil Instalación



Altavoces
autoamplificados

Referencia> MCPK7801

Presentación y visuales

| Pizarras digitales interactivas |

Pizarra Digital Interactiva

multi CLASS BOARD
el poder de la sencillez

La Pizarra Digital Interactiva multiCLASS™ Board es un recurso tecnológico que permite sorprender e innovar en el momento clave a la hora de presentar su empresa, producto, servicio o proyecto.

Está diseñada especialmente para satisfacer las necesidades más exigentes durante sus reuniones de negocios, conferencias, sesiones formativas etc.

Referencia	Descripción
MCT780	Pizarra digital 78"
MCT7100	Pizarra digital Panorámica 94,5"

**Gratis curso de formación on-line, para aprender utilizar la pizarra digital interactiva de la forma más sencilla y sin coste alguno.*

NOVEDAD
2014

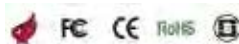

Intuitiva - **Muy fácil de Utilizar** - Tecnología táctil - **Trazo mínimo de 1PX** - Grabación de Videos - **Archivos multimedia**

Visualizador de Documentos



multi CLASS VISOR
el poder de la sencillez

NOVEDAD
2014

Accesorio fundamental en cualquier oficina, centro de congresos y convenciones, así como en todos aquellos lugares donde se vaya a compartir documentación, mostrar objetos 3D, imágenes, etc.

Gracias a la visualización interactiva de la información aumenta el grado de atención, rendimiento y participación en reuniones de negocios, conferencias y sesiones formativas.

Combina diseño, flexibilidad y facilidad de uso.

Referencia Descripción

MCV3140 Formato A4

MCV5130 Formato A3

Sensor Cmos 2mpx/5mpx - Auto Focus - **Fácil De Utilizar** - Iluminación Led - **Micrófono Incorporado** - Alimentación USB

Digital Signage Corporativo

La cartelería digital corporativa permite la presentación de **contenidos dinámicos en vez de estáticos** a través de sistemas audiovisuales con información digital actualizada al instante, en salones de actos, bibliotecas, salas de reuniones, despachos, oficinas, etc.



INDICACIONES

- IDENTIDAD CORPORATIVA
- PRÓXIMOS EVENTOS
- ALERTAS INFORMATIVAS
- VIDEOS
- PRESENTACIONES
- DEMOSTRACIONES EN VIVO
- TIMING
- INFORMACIÓN GENERAL
- INFORMACIÓN PARA CLIENTES



Kioscos multimedia

Los Kioscos o Puntos de Información Multimedia (PIM) permiten a los usuarios **interactuar y administrar información con el servicio las 24 horas del día**. Son ideales para espacios abiertos como vías públicas, parques, etc.,

Están contruidos con materiales resistentes y ofrecen una apariencia adaptada al entorno en el que se sitúan. Además, su diseño los hace identificables, transmitiendo una imagen innovadora y actual, ofreciendo amplias **opciones de personalización**



Control de Acceso

Mantenga sus **instalaciones protegidas** con sistemas de control de entrada y salida completamente **automatizados**. Son sistemas totalmente flexibles, con soluciones adaptadas a pequeñas y grandes empresas: tarjetas y lectores RFID, lectores de huellas digitales, control de acceso biométrico, lectores de bandas magnéticas, control de acceso vehicular, etc.



Gestión de Espera



Optimice su servicio de atención al cliente con las nuevas **tecnologías de gestión de líneas de espera**, que permiten una mayor eficiencia y comodidad, tanto para la compañía como para su cliente.

Existen soluciones para pequeñas y grandes empresas, clínicas y hospitales, así como para oficinas de atención al público de organismos oficiales y entidades bancarias.

Videoconferencias

Las distancias ya no son un problema para realizar reuniones y **ahor recursos con todas las ventajas**. Las nuevas tecnologías permiten conexiones con audio y vídeo de **alta definición**, soluciones para realizar presentaciones y compartir archivos, y todo ello con un **alto nivel de seguridad** y un importante ahorro en costes, si lo comparamos con los gastos de viajes que dichas reuniones implicarían.



Presentación y visuales

| Monitores digitales interactivos |

Pantallas LED multi-touch

multi **CLASS** TOUCH SCREEN
el poder de la interacción

NOVEDAD
2014



Las pantallas táctiles interactivas multiCLASS Touch Screen representan la última tecnología audiovisual aplicada al sector empresarial. Cuentan con paneles LED de alta definición que ofrecen mayor luminosidad y una calidad inigualable.

Existen diferentes tamaños para adaptarse a cualquier entorno de colaboración e incluir una experiencia interactiva de alta calidad.



Referencia	Descripción
------------	-------------

MCSC6550	Pantalla táctil interactiva 65" + PC
----------	--------------------------------------

MCSC7050	Pantalla táctil interactiva 70" + PC
----------	--------------------------------------

MCSC8450	Pantalla táctil interactiva 84" + PC
----------	--------------------------------------

Diseño atractivo y resistente - **Cristal antivandálico** - Tecnología Multi-Touch - **Gran luminosidad** - LED HD - **PC integrado**



NOVEDAD
2014

Monitores interactivos Clevertouch Led

Nueva gama de monitores interactivos con la tecnología táctil multiusuario integrada en monitores de diferentes tamaños (hasta 84"). Estos dispositivos permiten la detección de 2, 4 ó 6 puntos táctiles al mismo tiempo, además de control gestual y trabajo de múltiples usuarios al mismo tiempo. No precisan drivers, calibración o puesta a punto, lo que facilita el uso inmediato en cualquier circunstancia. La claridad del cristal y el alto brillo del monitor ofrece una imagen nítida y luminosa, en alta definición



- Los monitores incluyen además el conocido software DISPLAYNOTE, un software que permite controlar el contenido del CLEVERTOUCH desde una Tableta o un Smartphone
- Esta aplicación ofrece también la posibilidad de que varios usuarios se unan y participen a la sesión a través de sus dispositivos móviles



Clevertouch S-Series

- Delgado y ligero, con bajo consumo
- Disponible con 2, 4 ó 6 puntos táctiles
- Permite orientación 90° y 180°
- PC integrado opcional con procesador Intel Core i5

Clever Fusion

- Soporte con inclinación y altura motorizada
- Puede utilizarse como pizarra, atril o mesa
- PC integrado con procesador Core i5

	CHTS1545000AG	CHTS1543002	CHTS1545003AG	CHTS1545005AG	CHTS1547006	CHTS1547008	CHTS1544010
Tamaño	32"	46"	55"	65"	70"	84"*	55"
Tecnología	LED	LED	LED	LED	LED	LED	LED
Puntos táctiles	6	2	2	6	4	4	32
Tipo de cristal	Anti brillo	Estándar	Anti brillo	Anti brillo	Anti brillo	Anti brillo	Anti brillo
RS485	Sí	Sí	Sí	Sí	Sí	Sí	Sí
HDMI	Sí	Sí	Sí	Sí	Sí	Sí	Sí
DVI-D	Sí	Sí	Sí	Sí	Sí	Sí	Sí
VGA	Sí	Sí	Sí	Sí	Sí	Sí	Sí
Resolución	Full HD	Full HD	Full HD	Full HD	Full HD	4K	Full HD
Brillo (nits)	350	400	450	300	350	350	450
Contraste	3000:1	4000:1 4000:1	4000:1	4000:1	4000:1	1600:1	4000:1
Tiempo de respuesta	6,5ms	6,5ms	6,5ms	8ms	6ms	5ms	6,5ms
Consumo	<75W	<72W	<150W	<250W	<230W	<420W	<220W
Consumo (Stand by)	<0.5W	<0.75W	<0.75W	<0.75W	<0.75W	<0.95W	<0.75W
VESA	200 x 200	400 x 440	440 x 400	440 x 400	440 x 500	600 x 500	Attached to stand
Grosor de cristal	4 mm	4 mm	4 mm	5 mm	5 mm	5 mm	4 mm
Dimensiones	770 x 482 x 103	1117 x 683 x 108	1300 x 772 x 107	1550 x 927 x 108	1621 x 968,5 x 111	1864 x 1125 x 120,2	1286 x 1646 x 725
Peso (k)	22,2	34,6	42,7	70,6	74,0	100,0	112,2

Presentación y visuales

| Monitores digitales interactivos |



Planning Sisplamo

Monitor táctil Focus Touch LCD y LED

- Gama de monitores Full HD con tecnología óptica dual-touch integrada, que conectando dicho monitor al pc podemos trabajar en dicha superficie con su sistema táctil, combinado todo en un modelo redondeado atractivo
- Herramienta ideal para hacer interactividad accesible para todos
- Controla tu ordenador con los dedos a través del monitor LCD y LED
- La vida útil del monitor es de 70.000 horas

Características:

- Full HD resolución 1920/1080
- El diseño de estado sólido (sin partes móviles)
- Toque óptico
- Diseñado para uso 24/7
- Disponible en 70/80"
- Botones de hardware
- Conectividad para el conjunto de altavoz pasivo externo
- Estándar anti-reflejos de cristal
- Conectividad enorme a bordo: VGA, HDMI, USB, etc
- Incluye software WizTeach extensa
- USB port multimedia
- <1W Standby
- Altavoces 2 x10 vatios
- Soporte de pared incluido

Referencia	Monitor	Pulgadas
PLFOCUSTOUCHLCD5	LCD	70
PLFOCUSTOUCHLED3	LED	80

| Televisores |

NOVEDAD
2014



Monitores Digital Signage Led

- Gracias a la tecnología Edge-LED, Samsung ha conseguido un diseño elegante con grandes prestaciones, como reproductor multimedia, sensor automático de brillo o su conectividad
- Pantallas digitales asequibles para las necesidades de señalización de las empresas
- Imágenes de gran nitidez, claridad en Full HD y colores realistas
- Diseño estilizado con un marco muy delgado
- Función pivot que permite mostrar la imagen de forma vertical u horizontal
- Mayor fiabilidad: las pantallas de gran formato deben superar controles de calidad más estrictos en distintas condiciones ambientales
- Conectividad optimizada: las pantallas de gran formato disponen de conexión RS-232C, lo que permite conectar varias pantallas simultáneamente para acceder a un amplio abanico de contenidos digitales
- Gracias al programa MDC (control de múltiples pantallas) que incluye se puede manejar con facilidad todas las pantallas conectadas y sus contenidos desde una ubicación central mediante la conexión RS-232C. Incluso puedes integrar el protocolo MDC en tu tecnología actual

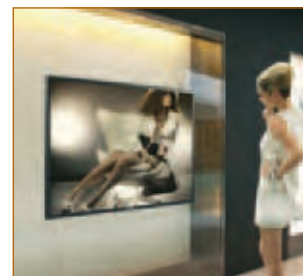

Referencia	Pulgadas
CHLH32EDCPLBCEN	32"
CHLH40EDCPLBCEN	40"
CHLH46EDCPLBCEN	46"
CHLH55EDCPLBCEN	55"
CHLH65EDCPLBCEN	65"
CHLH75EDCPLBCEN	75"

| Accesorios visuales |



Micrófono de mano con cable

- Micrófono de mano con cable indicado para Fender Passport PRO y modelo Executive
- Alta calidad de sonido en un micrófono cómodo para todo tipo de aplicación
- Alta calidad de sonido
- Conexión universal XLR

Referencia
CH0699000000



Micrófono de mano inalámbrico

- Micrófono de mano inalámbrico de mano Fender, exclusivo para equipos de audio portátil FENDER Passport
- Permite hablar con total libertad de movimiento
- Incluye receptor UHF y transmisor portátil UHF
- 16 canales seleccionables
- Las conexiones de potencia, audio y antena están integradas en la unidad de acoplamiento a base
- No funciona con receptores inalámbricos VHF más antiguos

Referencia	Descripción
CH0692201960	Micrófono
DRS0560260	Blistér 4 pilas AAA LR06



Presentación y visuales

Accesorios visuales



Audio portátil Fender 150Pro

- Audio portátil para presentaciones
- Conjunto de amplificador y altavoces en una maleta todo-en-uno
- Ideal para sonorizar desde actos escolares, hasta presentaciones o eventos de empresa
- Apto para salas de gran tamaño
- Potencia, calidad y versatilidad
- Adecuado para presentadores itinerantes: se transporta y se guarda como una maleta
- Rápido montaje y muy fácil uso
- Admite hasta 1 micrófono inalámbrico UHF marca Fender (de mano o solapa)
- No incluye micrófono



Referencia
CH0694401060

Retroproyectores



Retroproyector Quantum 2511

- Retroproyector de sobremesa ideal para el mundo de la educación y la empresa
- Perfecto para presentaciones simples en blanco y negro en salas de tamaño medio
- Brazo abatible
- Completamente silencioso
- Almacena el cable en su interior
- Doble lámpara

Modelo	2511
Lúmenes	2200
Lente	Única
Lámpara	250 W
Dimensiones	384 x 393 x 715 mm
Peso	7,5 k
Garantía	5 años
Referencia	NB1900560



Retroproyector Quantum 2523T

- Retroproyector portátil compacto y ligero, perfecto para esquemas y tablas simples
- Se suministra con una tapa de plástico rígido para un fácil transporte
- El brazo se pliega hacia abajo para transportarlo y guardarlo

Modelo	2523T
Lúmenes	2500
Lente	Triple elemento
Lámpara	24V/250W
Dimensiones	325 x 448 mm
Peso	5,6 k
Garantía	5 años
Referencia	NB1900584



Soportes audiovisuales

CHAE014015

CHAE014025



Soportes de techo CLF para proyectores

- Soporte de techo fijo para proyectores pequeños (hasta 12 k)
- Adaptador Unislide incluido
- Indicado para instalaciones donde no es necesario regular la altura tras la instalación
- Movilidad de 360° permite rotación e inclinación
- Distancia total a techo de 15 cm con Unislide
- Color aluminio

Referencia	Modelo	Altura columna
CHAE014015	CL F75	75
CHAE014025	CL F250	250



NOVEDAD
2014



Planning Sisplamo

Soporte techo Emineo para proyector

- Soporte metálico de fijación a techo basculante y extensible para videoproyectores con un máximo de 13,6 k
- Acabado en color gris metalizado

Referencia	Extensible
PL41006100	Sí, 50-100 cm
PL41006	No



Presentación y visuales

| Soportes audiovisuales |



PROYECTAI

Mesa para videoproyectores StandMaster

- Carro portátil plegable desarrollado específicamente para facilitar las presentaciones itinerantes: sirve como carro para el transporte de equipos, y en el momento de la presentación se convierte en pocos segundos en una mesa de proyección
- Montaje muy sencillo
- Ligero pero seguro. Plataformas plegables y regulables en altura
- Ruedas robustas
- Color blanco
- Altura regulable de 85 a 125 cm
- Tablero superior 35 x 45 cm
- Tablero inferior 24 x 36 cm
- Ajuste de altura con mecanismo de gas
- Peso: 13 k

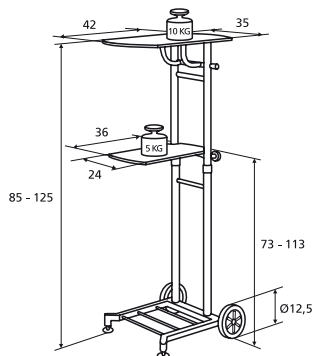

Referencia

CHMe18003P



PROYECTAI

Mesa para videoproyectores Giant 1

- Mesa de videoproyección ligera y versátil
- Es plegable, de fácil almacenaje y transporte con una estructura resistente para uso intensivo
- Sus tableros son antideslizantes con borde anti-caída
- Plataforma superior inclinable para corregir la distorsión de la imagen
- Altura 115 cm, tablero superior e inferior 40 x 40 cm y soportan 25 y 15 k respectivamente
- Peso total 10 k



Referencia

CHMe11200036



Planning Sisplano

Mesas de proyección

- Cómodas y ligeras, con ruedas multidireccionales, provistas de freno en las delanteras
- Toda la gama de mesas tienen estructura metálica y los sobres son de madera melaminada
- Son graduables en altura y adaptables a cualquier tipo de retroproyector de sobremesa o portátil

Referencia Descripción

Referencia	Descripción
PLMG	Mesa proyector grande con aletas. Tamaño: 100 x 55 cm
PLMP	Mesa proyector pequeña. Tamaño: 50 x 55 cm



Soporte LED Bracky

- Soporte de pared universal sencillo y muy económico para pantallas de hasta 46"
- Indicado para pantallas planas en posición horizontal
- Seguro y muy robusto, fácil de instalar
- Permite inclinación de pantalla
- Opcionalmente, se le puede acoplar un candado para mejorar la seguridad y la seguridad antirrobo
- Dimensiones 458 x 400 x 35 mm
- Peso: 1,9 k



Referencia

CHFS011050



Ver atril conferencias

Pág. 310

NOVEDAD 2014



rocada

Atril videoproyector

- Atril para videoproyección móvil de estructura cromada y curvada superficie de metacrilato de gran diseño
- Incluye dos bandejas de cristal templado regulables en altura mediante muelles
- Incluye ruedas con freno
- Fácil montaje

Referencia

RD3040

| Soportes audiovisuales |

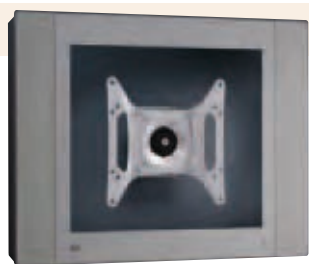

TERRA

CEILING



Planning Sislamo

Soportes de techo para LCD y plasma

- Soportes metálicos de fijación a techos y paredes para LCD'S y plasmas
- Acabados en color gris metalizado

Referencia	Modelo	Para	Máx.
PLIONC100	Brazo/soporte techo "CEILING"	LCD y Plasmas hasta 28 pulgadas	20 k
PLIONTR	Soporte mural "TERRA" con candado	Plasmas hasta 32 pulgadas	30 k

*Consulte otros modelos



Planning Sislamo

Soporte TV/LCD de pie con ruedas

- Soporte metálico para monitores pintado en color negro, con bandeja y soporte ajustable en altura
- Tiene ruedas con freno. Incluye estante
- Para pantallas de hasta 47"
- Dimensiones: 193x115 cm



Referencia
PLTVSN

| Armarios audiovisuales |

TRAU LUX

Armario cargador portátiles/tabletas

- Armario cargador para ordenadores portátiles y netbooks
- Capacidad para 24 portátiles o netbooks
- Construido en acero de alta calidad
- Móvil con 4 ruedas, 2 de ellas con freno
- Ordenadores en posición horizontal con bandeja fija
- Doble puerta central con cerradura de seguridad
- Interruptor On/off disponible en cada regleta interior
- Cable de fuerza de 2 metros y clavija europea
- Ranuras de ventilación en paneles superior, inferior y trasero
- Dispone de magnetotérmico de protección
- Regletas de 6 tomas Shuko (4 unidades)
- Color gris oscuro y gris medio en las puertas
- Medidas: 950 x 1100 x 450 cm

Referencia
CHTRAULAPMH24ECO



NOVEDAD
2014



rocada

Armario para TV

- Armario de televisión con estructura metálica móvil de grandes prestaciones, gran formato (máx. 42")
- Estantes metálicos regulables
- Puertas de persiana realizadas en polímero técnico
- Estructura inferior realizada en tubo de acero
- Puertas con sistema de cerradura
- Posibilidad de acoplarle ruedas
- Medidas alto 187 x ancho 120 x profundo 45 cm



Referencia
RD3101



Mueble multimedia

- Armario con puertas metálicas frontales y traseras
- Interior con 4 estanterías de las cuales la primera es extraíble para colocar el proyector y las estanterías restantes son regulables en altura para poder poner diferentes equipos
- Tres puntos de cierre para mayor seguridad
- Área para caja eléctrica. 4 ruedas robustas, dos de ellas con freno y fácil transporte
- Medidas: 95 x 57 x 60 cm



Referencia
NB1902339

Presentación y visuales

| Armarios audiovisuales |



Planning Sisplamo

Armario para audiovisuales

- Armario para audiovisuales con estantes
- Conjunto formado por una estructura metálica pintada en color gris, provisto de ruedas (2 con freno), con un armario con puertas y cerradura situado en su parte baja y estantes melaminados de color gris canteados con PVC antichoque

Referencia	Descripción
PL755B2	Modelo alto 150 x 90 cm
PL755B1	Modelo bajo 110 x 90 cm



Planning Sisplamo

Armario para TV y video/DVD "extra grande"

- Conjunto formado por una estructura metálica pintada en color gris, provista de ruedas reforzadas con freno, con un armario con estante provisto de puertas y cerraduras
- Disponible en dos modelos distintos: bajo (con un módulo) y alto (con dos módulos)
- Gracias a su gran tamaño tienen cabida televisores de gran formato, así como audiovisuales y material
- Medidas interiores del módulo: 66 (alto) x 91 (ancho) x 61 (fondo)

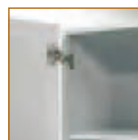

Referencia	Descripción
PL755BXL	Modelo alto. Medidas del conjunto: 120 x 95 x 65 cm
PL755AXL	Modelo bajo. Medidas del conjunto: 190 x 95 x 65 cm

| Pantallas portátiles |



Pantalla ultraportátil

- Pantalla portátil de sobremesa, diseñada para salas pequeñas o presentaciones en grupos
- Carcasa ligera de aluminio con asa de transporte
- Medidas: 100 x 75 cm

Referencia
NB1901954

| Pantallas trípode |



Pantalla proyección

- Pantallas de proyección trípode de material ignífugo, antirreflejos
- Fuerte mecanismo de apertura y gran estabilidad
- Marco de pantalla en negro para una mejor posición de la proyección
- Formato 4:3

Referencia	Medidas (cm)
NB1902395	150 x 113
NB1902396	175 x 131
NB1902397	200 x 150



TRAULUX

Pantallas trípode Tripod SP

- Pantallas de proyección trípode ignífugas
- Carcasa hexagonal robusta de acero
- Tela con bordes laterales negros y brazo keystone incluido
- Trípode estable y de fácil plegado
- Formato 1:1

Referencia	Medidas (cm)
CHTLT150X	150 x 150
CHTLT180X	180 x 180
CHTLT200X	200 x 200

| Pantallas murales |



TRAULUX

Pantallas murales manuales Delta SLR

- Pantallas de proyección manuales para montaje en pared o techo ignífugas
- Disponen de marco de pantalla en negro para una mejor calidad de proyección
- Disponen del sistema SLR de recogida automática de la tela con frenado
- Formatos 1:1 y 4:3

Referencia	Medidas (cm)
CHTLM160ESLR	160 x 160
CHTLM180ESLR	180 x 180
CHTLM200ESLR	200 x 200
CHTLM210SLR	152 x 208



TRAULUX

Pantallas eléctricas Premium EF Electric

- Pantallas de proyección eléctrica con motor robusto, rápido y silencioso
- Mando a distancia con radiofrecuencia incluido
- Instalación fácil y rápida con el sistema Easy Fix
- Tela blanca mate con reverso en color negro
- Instalables en pared y techo
- Carcasa metálica blanca

Referencia	Medidas (cm)
CHTLP180EF	180 x 180
CHTLP200EF	200 x 200
CHTLP240EF	244 x 244



Presentación y visuales

| Pantallas murales |



Pantalla mural

- Pantallas de proyección mural de material ignífugo antirreflejos
- Superficie blanca mate brillante que proporciona una imagen nítida y brillante
- Fuerte mecanismo de apertura y gran estabilidad
- Marco de pantalla en negro para una mejor posición de la proyección
- La pantalla se puede anclar tanto a la pared como al techo
- Formato 4:3
- Disponible en tres tamaños

Referencia	Medidas (cm)
NB1902391	150 x 113,8
NB1902392	175 x 132,5
NB1902393	200 x 151,3

| Punteros láser |



Punteros láser

Puntero láser P1

- Puntero láser de punto rojo
- Extraplano y fácil de usar
- Alcance 200 m
- Alimentación: 1 pila CR2032

Puntero láser P2

- Puntero láser de punto rojo con función de avance y retroceso de página
- El receptor USB se separa del extremo con apariencia de bolígrafo y se conecta a su ordenador portátil
- Alcance 8 m
- Alimentación: 1 pila AAA LR03



Referencia	Descripción
NB1902388	Puntero láser P1
NB1902389	Puntero láser P2
DRS0560100	Pila CR2032
DRS0560260	Blíster 4 pilas AAA LR03

| Atril de conferencias |



Pág. 306



rocada

Atril Forum

- Atril de estructura metálica cromada
- Bandejas de cristal templado regulables en altura
- Embellecedor semi transparente de metacrilato gris oscuro e incluye bandeja porta-útiles
- Fácilmente transportable con su base de 5 ruedas con sistema de bloqueo
- Regulable en altura mediante muelle

Referencia

RD3070



| Pizarras trípode |



Pizarra melamina 5M

- Caballete para convención
- Superficie melaminada, útil para colocar blocs de papel y escribir con rotuladores especiales para pizarra blanca
- Regulable hasta una altura máxima de 180 cm mediante trípode telescópico
- Medidas: 70 x 105 cm
- Garantía de la superficie de 5 años
- 100% reciclable

Referencia

FASM

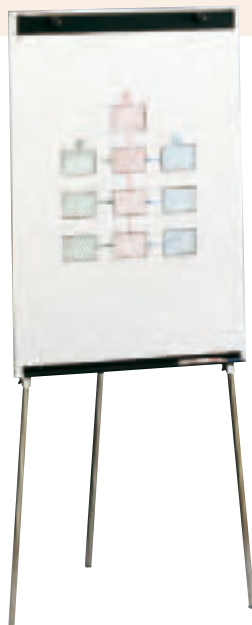

Pizarra magnética 9

- Garantía de la superficie 5 años
- Con marco y cantoneras decorativas, superficie metálica, permite el trabajo con imanes, útil para colocar blocs de papel y para escribir con rotuladores especiales para pizarra blanca
- Regulable en altura mediante trípode telescópico hasta 180 cm
- Medidas: 70 x 103 cm
- Caja individual
- 100% reciclable

Referencia

FA9





Planning Sisplamo

Pizarra acero vitrificado 701A

- Pizarras de caballete blancas, rotulables con rotuladores de borrado en seco, con trípode graduable en altura, enmarcadas con perfil de aluminio anodizado en color plata mate natural y cantoneras redondeadas de plástico gris
- Superficie de acero vitrificado. Incluye pinza portablocs de papel y cajetín reposarrotuladores
- Tamaño: 100 x 80 cm
- Garantía de por vida



Referencia

PL701A



Pizarra móvil convertible en mesa

- Pizarra de conferencias magnética móvil con ruedas y brazo extensible para mostrar hojas con información adicional
- Nuevo sistema de inclinación de la superficie de escritura para escribir tanto en vertical como en horizontal o bien convertirla en una mesa auxiliar
- Caña regulable en altura hasta el suelo para escribir sentado

Referencia
RD618

NOVEDAD
2014



Pizarra metálica móvil

- Pizarra de conferencias con base de ruedas
- Superficie de escritura metálica ideal para escribir con rotuladores de borrado en seco o bloc de papel
- Embellecedor de diseño en la parte superior para esconder los pomos de sujeción del bloc
- Incluye bandeja para rotuladores
- No regulable en altura
- Fácil montaje
- Altura 190 cm
- Con certificación GS



Referencia

RD616



Pizarra magnética Barracuda móvil

- Caballete móvil ideal para desplazarlo de una sala a otra a un precio económico
- Tablero de escritura metálico lacado de 100 x 67,5 cm, regulable en altura desde 175 hasta 200 cm
- Soporte regulable para blocs de papel para permitir el uso de cualquier bloc
- Permite fijar documentos con imanes

Referencia
NB1902386



Blocs de reuniones Post-it®

- Blocs de reuniones de caballete fáciles de transportar por su asa incorporada
- Las hojas pueden pegarse y despegarse fácilmente, se adhieren a la mayoría de superficies gracias al adhesivo Post-it®
- Papel blanco de 775 x 635 mm



Pizarra laminada 11M

- Pizarra blanca con marco de aluminio y con cantoneras decorativas
- Con superficie melaminada, permite la escritura con rotuladores para pizarra blanca
- Suministrada con cajetín de aluminio de 40 cm y elementos de fijación
- Permite montaje vertical y horizontal
- Certificadas s/normas: UNE EN 14434:2010 y UNE EN 11016:89
- 100% reciclables
- Garantía de la superficie: 5 años

Referencia	Medidas (cm)
FA11M2	60 x 90
FA11M3	90 x 120
FA11M4	100 x 150
FA11M5	122 x 200
FA11M6	122 x 244

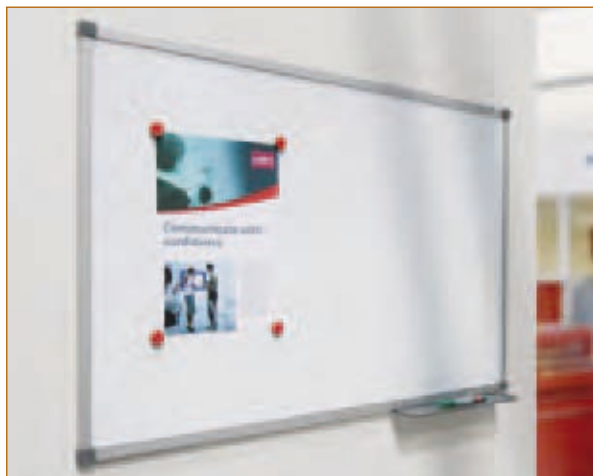

Pizarras murales Classic

- Pizarras murales blancas magnéticas lacadas
- Ancho de pizarra de hasta 8 mm y perfil curvado
- Gracias a su resistente acabado anodizado, el marco de aluminio puede soportar el desgaste y las roturas del día a día conservando un buen aspecto
- La superficie magnética de acero es a prueba de ralladuras y desconchados

Magnética - Lacada	
Referencia	Medidas (cm)
NB1902641	60 x 45
NB1902642	60 x 90
NB1902643	90 x 120
NB1902644	150 x 100
NB1902645	180 x 90
NB1902648	180 x 120



Pizarras murales Classic acero vitrificado

- Una gama sencilla y elegante de pizarras blancas con marco de aluminio, diseñadas para asegurar la máxima superficie de escritura y facilidad de uso
- De acero vitrificado con una garantía en la superficie de 25 años



Magnética - Acero vitrificado	
Referencia	Medidas (cm)
NB1902687	60 x 45
NB1902688	60 x 90
NB1902689	90 x 120
NB1902691	150 x 100
NB1902690	180 x 90
NB1902692	180 x 120

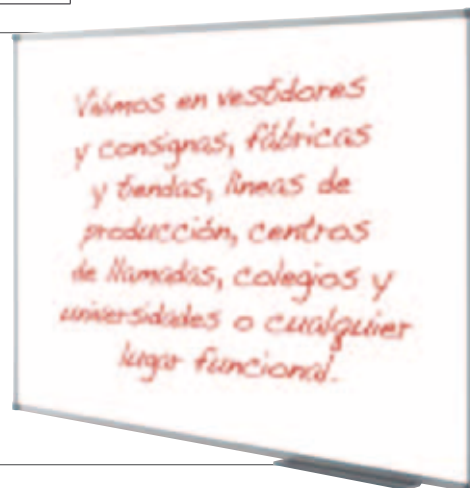

Planning Sisplamo

Pizarra vitrificada 720

- Pizarras murales blancas magnéticas de acero vitrificado, enmarcadas con perfil de aluminio anodizado natural
- Superficie rotulable y de borrado en seco
- Se suministran con cajetín de 30 cm para rotuladores
- Garantía de por vida "LIFETIME"



Referencia	Medidas (cm)	Peso K
PL7201	60 x 80	6,5
PL7202	80 x 100	11
PL7203	100 x 120	16
PL7204	100 x 150	20
PL7205	100 x 175	22,5
PL7206	120 x 200	30
PL7207	120 x 250	37,5
PL7208	120 x 300	45



Pizarra Euro magnética lacada

- Pizarras con superficie de acero lacado, magnética y marco de aluminio
- El marco de aluminio de primera calidad más ancho de lo normal tiene un perfil curvado ultraestilizado para un impacto visual máximo
- Incluye bandeja para rotuladores



Referencia	Medidas (cm)
NB1902651	61,5 x 92,4
NB1902652	91,5 x 122,6
NB1902653	152,8 x 101,8

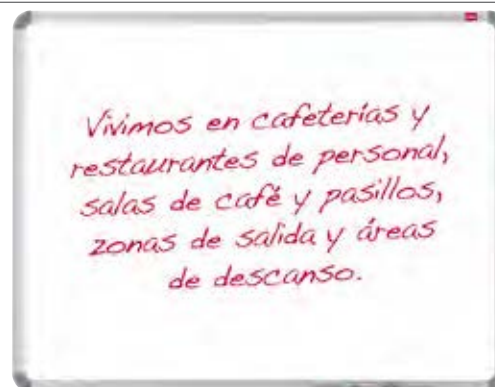

Presentación y visuales

| Pizarras blancas murales |



Pizarra vitrificada Eco Classic

- Pizarras blancas magnéticas que combinan calidad y sostenibilidad
- Cuentan con una duradera superficie magnética de acero vitrificado, y están fabricadas parcialmente con materiales reciclados, de manera que son en su mayor parte reciclables
- Incluye una bandeja para rotuladores con sujeción de clip y embellecedores negros, todo 100% reciclado kit de sujeción incluido

Referencia	Medidas (cm)
NB1903755	60 x 45
NB1903756	90 x 60
NB1903757	90 x 120
NB1903758	100 x 150
NB1903759	120 x 180



Pizarras



Disponemos de otros modelos, medidas y acabados de pizarras murales. Consúltenos.

| Accesorios de pizarras blancas |



ver más

Rotuladores pizarra blanca pág. 105



Borrador látex

- Borrador de látex, ideal tanto para pizarras verdes como blancas
- Lavable
- Alta calidad
- No levanta polvo

Referencia
FI692400



Borrador de pizarra blanca

- Borrador especial para pizarras blancas con empuñadura de plástico
- 5 hojas de recambio
- Medidas: 13,5 x 5,5 x 4 cm
- Certificado según normativa EN-71
- 100% reciclables

Referencia	Descripción
FA15M	Estandar
FA15MG	Magnético
FA15RC	Bolsa 5 hojas de recambio



Borrador magnético

- Borrador magnético de diseño recambiable para su utilización general en pizarras blancas
- Pack de 10 recambios
- Recambio de 10 capas

Referencia	Descripción
NB34533421	Borrador
NB34534497	Recambio



Spray limpia pizarra

- Especialmente diseñado para limpiar las pizarras en oficinas, despachos y escuelas, le permitirá alargar la vida útil de su pizarra para que esté siempre como nueva

Referencia
AP11305



rocada

Pizarras Skin White Board

- Con la nueva gama de pizarras **SkinWhiteBoard** convertirá cualquier pared en una superficie eficiente de escritura y comunicación
- Gracias a su revolucionario sistema de fijación modular, podrá de forma fácil y sencilla crear pizarras para rotulador, tiza o chinchetas tan grandes como su imaginación le permita, o bien combinarlas entre si.



SkinWhiteBoard *unlimited whiteboard*



Referencia A / C

- La **SkinWhiteBoard** realizada en acero de 0.7mm para la superficie y bandeja
- El sistema de fijación se realiza mediante un nuevo sistema de anclaje que permite una unión perfecta entre los módulos de pizarra instalándolos con rapidez y seguridad
- Espuma interior realizada en polietileno de 7mm de espesor
- La superficie pintada en color blanco o negro y la bandeja en color aluminio mediante pintura EPOXY

Referencia D / E

- La **SkinPinBoard** está realizada en polietileno de 12mm de espesor sobre una lámina de DM de 3mm
- Las cintas magnéticas y los tornillos están incluidos
- La superficie es de color gris antracita (gris oscuro)

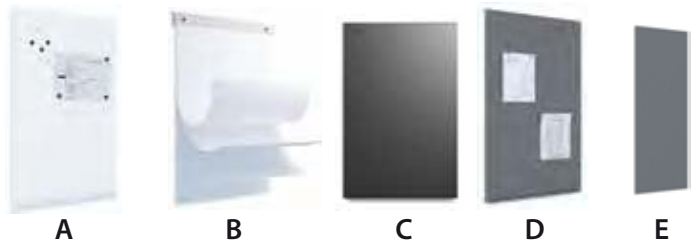

Código	Medidas (cm)	Aplicación	Referencia
RD6420R	75 x 115	Pizarra blanca para rotulador	A
RD6421R	98 x 148	Pizarra blanca para rotulador	A
RD6430R	60 x 90	Bloque papel de 20 hojas	B
RD6820R	75 x 115	Pizarra negra para tiza	C
RD6821R	98 x 148	Pizarra negra para tiza	C
RD6220R	75 x 115	Espuma para chinchetas	D
RD6249R	31 x 75	Espuma para chinchetas	E
RD6250R	31 x 115	Espuma para chinchetas	E

Presentación y visuales

| Tableros de anuncios |



Tableros de corcho con marco de aluminio

- Tableros de anuncios de corcho visto
- Superficie de corcho sobre soporte de fibra de 10 mm
- Marco de aluminio y cantoneras decorativas
- Se suministran con elementos de fijación
- Permite montaje vertical y horizontal
- Certificados según norma UNE 11016:89
- 100% reciclable

Referencia	Medidas (cm)
FA6112	60 x 90
FA6113	90 x 120
FA6114	100 x 150



Tableros corcho Elipse

- El corcho natural complementa los entornos tradicionales
- La superficie sólo acepta chinchetas
- Marco de aluminio con opción de embellecedores para las esquinas para esconder las fijaciones de la pared
- Kit de fijación a la pared incluido

Referencia	Medidas (cm)
NB1900918	45 x 60
NB1900919	60 x 90
NB1900920	90 x 120
NB1900922	90 x 180
NB1900923	120 x 150



Planning Sisplamo

Tableros de corcho tapizado

- Tableros de anuncios murales con base de corcho, en tapizado textil negro y enmarcados con perfil de aluminio anodizado en color plata mate natural y cantoneras redondeadas de plástico gris
- Se pueden fijar, con agujas o chinchetas toda clase de notas de papel
- Fabricados sobre base aglomerada de 10 mm + corcho visto de 5 mm de grosor
- Se suministran con herrajes para su fijación mural y su garantía es de 2 años

Referencia	Medidas (cm)
PL7602NG	80 x 100
PL7603NG	100 x 120



Tableros tapizados

- Marco de aluminio y cantoneras decorativas
- Superficie de corcho de 5 mm de espesor tapizado en textil y soporte de 7 mm
- Permite la fijación de todo tipo de documentos mediante agujas o chinchetas
- Suministrados con los elementos de fijación
- Permite montaje vertical y horizontal
- Certificados según norma UNE 11016:89
- 100% reciclable
- Tapizados en color azul, negro, burdeos, gris y verde

60 x 90 cm	90 x 120 cm	90 x 150 cm
FA601T2	FA601T3	FA601T4



Planning Sisplamo

Panel de 4 láminas de corcho adhesivo

- Kit de cuatro láminas de corcho de 5 mm de grosor con adhesivo en la parte trasera
- Dimensiones de cada lámina 30x40 cm

Referencia

PL767



Planning Sisplamo

Láminas de corcho adhesivo colores

- Kit de dos láminas de corcho de 4 mm de grosor con adhesivo en la parte trasera, pintadas de colores
- Dimensiones de cada lámina 40x50 cm



Referencia

PLBLIN032

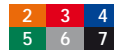

Post-it® panel autoadhesivo imitación corcho

- Sin cintas ni chinchetas, el Panel Autoadhesivo Post-it® permite pegar cualquier documento en su superficie autoadhesiva de quita y pon para tener a la vista en la oficina la información que usted desee
- Sin marco, liso

Referencia	Medidas (mm)
3M558Marron	460 x 585



Planning Sisplamo

Trípode graduable

- Trípode metálico, plegable, pintado en epoxi color gris y graduable en altura
- Incorpora bandeja inferior para apoyar pizarras, tableros, carteleros, etc
- Medida máxima de tablero 100 x 120 cm

Referencia

PL7705

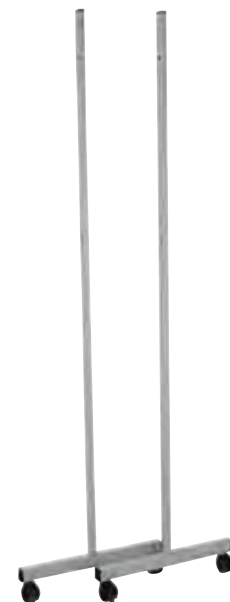

NOVEDAD 2014



Soporte para pizarras

- Juego de soportes metálicos
- Aptos para todo tipos de pizarras
- Medidas: 190 x 60 cm
- 100% reciclables

Referencia	Soporte
FA18	Sin ruedas
FA18R	Con ruedas

Presentación y visuales

| Vitrinas |



Vitrina interior extraplana

- Vitrina económica
- Diseño ultrafino, tan sólo 22 mm de espesor
- Fondo de metal
- Marco de aluminio
- Puerta batiente acrílica
- Cerradura de seguridad con 2 llaves

Referencia	Medidas (mm)	Capacidad	Fondo
NB1900846	735 x 553	4 A4	Magnético
NB1900847	815 x 790	6 A4	Magnético



Vitrina corcho tapizado

- De sólida estructura en aluminio anodizado y cantoneras decorativas
- Superficie de corcho de 5 mm de espesor tapizado en textil, sólido soporte de madera aglomerada de 10 mm
- Puertas de cristal correderas mediante mecanismo deslizante de rodamientos
- Suministradas con los elementos de fijación y cerradura con llave
- Tapizado en color azul, negro, burdeos, gris y verde

Referencia	Medidas (cm)
FA604T1	60 x 80
FA604T2	80 x 100
FA604T3	90 x 120



Vitrina corcho

- De sólida estructura en aluminio anodizado y cantoneras decorativas
- Superficie de corcho de 5 mm de espesor, sólido soporte de madera aglomerada de 10 mm
- Puertas de cristal correderas mediante mecanismo deslizante de rodamientos
- Suministradas con los elementos de fijación y cerradura con llave
- 100% reciclables

Referencia	Medidas (cm)
FA6041	60 x 80
FA6042	80 x 100
FA6043	90 x 120
FA6044	100 x 150



Planning Sisplamo

Vitrina de corcho con puerta abatible

- Vitrina de anuncios mural con fondo de corcho, con puerta abatible con cerradura y marco de aluminio color plata mate natural
- Cantoneras de plástico.

Referencia	Medidas (cm)	Para
PLBLIN0150	51,5 x 68,5	4 - A4
PLBLIN0152	74,5 x 100,5	9 - A4



Vitrinas interior puertas correderas

- Vitrinas con puertas correderas
- Marco de aluminio con cristal de seguridad de 4 mm con cerradura y 2 llaves
- Profundidad de 16 mm de espacio útil
- 3 años de garantía
- Disponible en corcho, corcho tapizado y magnéticas

Referencia	Fondo	Medidas (cm)
NB1902574	Corcho	97,2 x 100 x 5,4
NB1902575	Corcho	141,2 x 100 x 5,4
NB1902570	Magnético	97,2 x 100 x 5,4
NB1902571	Magnético	141,2 x 100 x 5,4



Planning Siplamo

Vitrinas de anuncios con luz

- Vitrina de anuncios mural con fondo de corcho tapizado a elegir en 6 colores diferentes, marco de aluminio anodizado en color plata mate y cantoneras redondeadas
- Puertas correderas de metacrilato y cerradura de seguridad con llave
- Disponible en corcho visto o magnéticas, ambas con luz

Referencia	Medidas (cm)
PL760VL1	60 x 80
PL760VL2	80 x 100
PL760VL3	100 x 120
PL760VL4	100 x 150
PL760VL5	100 x 175
PL760VL6	100 x 200



Vitrina metal exterior

- Diseño moderno con esquinas redondeadas y marco de aluminio que la hace más ligera y robusta
- Cierre estanco que permite guardar los documentos a la intemperie sin riesgo de que se deterioren
- Para utilizar imanes y marcadores en seco
- Cerradura con 2 llaves
- Sistema de fijación de un único punto que permite colocarla con seguridad por una sola persona
- Puerta batiente
- 3 años de garantía



Referencia	Medidas (cm)
NB1902577	53,2 x 69,2 x 4,5
NB1902578	75,2 x 69,2 x 4,5
NB1902580	75,2 x 100 x 4,5



Vitrina metal interior

- Vitrina para interiores que ofrece un diseño elegante y moderno
- Marco de aluminio resistente con cristal de seguridad de 4mm y cierre mediante llave
- Fácil de instalar gracias al carril de instalación
- Fuerte revestimiento de corcho para usar con pins o fondo metal magnético para usar con imanes o marcadores de borrado en seco
- Margen de 1 cm entre hojas expuestas para conseguir una correcta visualización
- Profundidad de 16 mm de espacio útil para pins/imanes



Referencia	Medidas (cm)	Fondo	Capacidad
NB1902561	73,2 x 57,2	Corcho	4 A4
NB1902562	73,2 x 79,2	Corcho	6 A4
NB1902564	104 x 79,2	Corcho	9 A4
NB1902558	73,2 x 79,2	Magnético	6 A4
NB1902560	104 x 79,2	Magnético	9 A4

Presentación y visuales

| Plannings y mapas magnéticos |



NOVEDAD
2014

Plannings magnéticos

- Planning mural blanco serigrafiado
- Rotulable con rotuladores de borrado en seco
- Enmarcado con perfil de aluminio anodizado en color plata mate y cantoneras redondeadas grises
- Incluye un cajetín reposarrotuladores de 30 cm
- La superficie está serigrafiada en color gris claro y permite adaptar material magnético

Referencia	Formato	Medidas (cm)
PL1000S1	Semanal	60 x 90
PL1000A1	Anual	60 x 120
PL1000M	Mensual	60 x 120



Mapas y planos magnéticos

- Mapas de superficie plastificada y metálica que permiten la utilización de imanes
- Marco de aluminio y cantoneras de protección
- Suministrados con elementos de fijación
- Se pueden personalizar
- Certificados según norma UNE 11016:89
- 100% reciclables

Referencia	Descripción	Medidas (cm)
FA153	Mapa de España y Portugal	103 x 129
FA163	Mapa de Europa	93 x 119
FA173	Mapamundi	84 x 140

| Accesorios |



Imanes

- Imanes redondos para pizarras magnéticas o tableros de anuncios metálicos
- Bolsas de 20 uds. (20 y 30 mm) y bolsa de 10 uds (40 mm)
- 100% reciclables

20 mm Ø	30 mm Ø	40 mm Ø	
FA562001	FA563001	—	Blanco
FA562002	FA563002	FA564002	Negro
FA562003	FA563003	—	Rojo
FA562004	FA563004	—	Verde
FA562005	FA563005	—	Amarillo
FA562007	FA563007	—	Azul



APLI

Agujas señaladoras Push-Pins

- Agujas señaladoras en forma de campana para fijar documentos en mapas y tableros de corcho
- Caja de 25 unidades de colores surtidos

Referencia
AP12349



APLI

Agujas señaladoras mapas

- Agujas para la señalización de mapas con cabezal de plástico de colores surtidos
- Caja de 50 unidades

Referencia
AP12348

rocada

Marcos mural para carteles

- Marco informativo clip
- Gracias a su sistema de clip permite cambiar la publicidad de forma muy rápida
- Marco de aluminio anodizado en plata y codos de plástico decorativos
- Gracias a su resistente estructura es apto tanto para interiores como para exteriores



Referencia	Tamaño
RDBS0701	A4
RDBS0702	A3
RDBS0703	A2
RDBS0704	A1



Portacartel mural

- Portacartel mural de poliestireno para colgar
- Fácil apertura
- Diferentes medidas



Referencia	Tamaño	Posición
FA47201	A3	Vertical
FA47001	A4	Vertical
FA48000	A3	Horizontal
FA46901	A4	Horizontal



Planning Sisplamo

NOVEDAD
2014

Portapóster marco abatible

- Portapóster de marco abatible en aluminio anodizado plata mate
- Marco en inglete, que permite la sustitución del impreso de una manera rápida y cómoda

Referencia	Formato	Medidas (cm)
PL850IM6	Din A4	23 x 32
PL850IM5	Din A3	32 x 44
PL850IM4	Póster	53 x 73
PL850IM3	Póster	73 x 103
PL850IM2	Din A2	45 x 63
PL850IM1	Din A1	63 x 87
PL850IM0	Din A0	87 x 122



Marcos Magaframe

- Marcos magnéticos autoadhesivos con panel frontal separable
- Para fijar sobre superficies lisas como plástico o cristal, se despegan fácilmente sin dejar residuos y se pueden reutilizar un número ilimitado de veces
- Fácil intercambio de información legible por ambas caras
- Múltiples aplicaciones
- Bolsa con 2 marcos

Referencia	Formato	Color
DU487001	A6	Negro
DU487023	A6	Plata
DU487101	A5	Negro
DU487123	A5	Plata
DU487201	A4	Negro
DU487203	A4	Rojo
DU487207	A4	Azul oscuro
DU487209	A4	Naranja
DU487223	A4	Plata
DU487230	A4	Oro
DU487301	A3	Negro
DU487323	A3	Plata



Presentación y visuales

Expositores murales



Fundas Kang Easy Clic A4 adhesivo removible

- Paquete de 5 fundas multiuso, adhesivas y removibles en A4
- Ideal para las agencias inmobiliarias, agencias de viajes, concesionarios de automóviles, oficinas, restaurantes, etc
- Para mantener firmemente hasta 10 hojas de 80g
- Adhesiva y removible sobre todo tipo de superficie lisa: cristal, madera, metal, etc
- No deja residuos
- Posee una esquina magnética e imán
- Se lee a ambos lados

Referencia

TF194770

NOVEDAD
2014

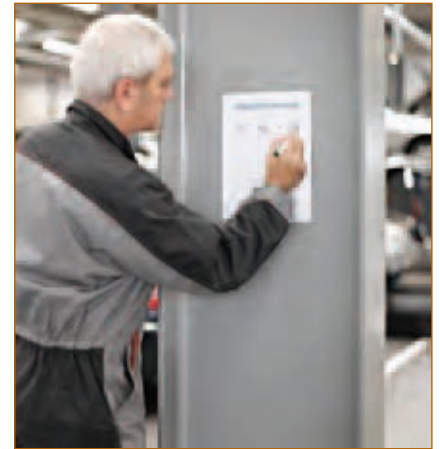

Funda porta-notas adhesiva Kang Easy Write

- Funda adhesiva que sujeta perfectamente uno o varios documentos A4 y se pega sobre cualquier superficie lisa
- Incluye porta-bolígrafo
- Lectura horizontal o vertical
- Es ideal para controles de presencia, limpieza, etc
- Color transparente
- También disponible con dorso magnético
- Pack 2 fundas

Referencia

TF194700

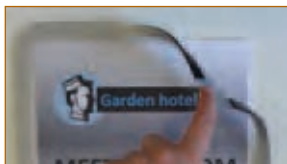

NOVEDAD
2014



Marco porta-anuncios magnético

- Marco porta-anuncios magnético simple para documentos A4
- Innovador diseño del marco, que otorga profundidad y óptima visibilidad del documento
- Esquinas redondeadas, fabricado en PVC 300 micras y 4 bandas magnéticas en el dorso para su adherencia en cualquier superficie metálica
- Uso: comunicación interna, señalización, presentación de seguridad y calidad, horarios, promociones especiales, precios, presentación publicitaria, menús, informaciones generales, etc
- Disponibles en 7 colores
- Pack 2 marcos
- Consultar disponibilidad y condiciones de pedido

Referencia

TF19503

0 1 3 4 5 6 7



Fundas magnéticas A4 con marco negro

- Paquete de 5 fundas magnéticas de PVC anti-reflejo A4, con resistente marco en color negro y banda magnética dorsal
- Ideal para colocar sobre armarios, carros, maquinarias, pizarras, puertas, etc que tenga una superficie metálica

Referencia

TF194607



Garifold
Large 32 mm, 40 mm, 60 mm



Fundas colgantes A4

- Paquete de 5 fundas resistentes en A4 para colgar y proteger la información
- Ideal para colocar en los pasillos, vestíbulos, oficinas, almacenes, talleres, etc
- Fundas reforzadas con un cuadro en hilo de acero que otorga una resistencia máxima
- Apertura superior con anilla metálica
- Colores surtidos (azul, rojo, verde, amarillo y negro)

Referencia

TF154509



Garifold
Large 32 mm, 40 mm, 60 mm

Fundas Kang Easy Load A4 magnética y adhesiva

- Fundas en PVC rígidas y anti-reflejo A4
- Dorso adhesivo permanente o magnético
- Apertura en L y cierre en esquina, que permite una fácil inserción y una perfecta protección de los documentos
- Vertical u horizontal



Referencia Dorso

TF194680	Adhesivo permanente
TF194690	Magnética



Garifold
Large 32 mm, 40 mm, 60 mm

Marcos señalización A4 adhesivo colores normativos

- Pack de 2 marcos con exclusivo diseño en colores normativos: rojo/blanco (prohibición), amarillo/negro (aviso), verde/blanco (salvamento)
- Ideal para destacar información de seguridad
- Formato A4
- Práctico sistema de cierre imantado para un rápido intercambio de los documentos
- Óptima visibilidad, fabricado en PVC de 300 micras con dorso adhesivo removible



Referencia Color

TF194973	Rojo/blanco
TF194974	Amarillo/negro
TF194975	Verde/blanco



Planning Sisplano

Expositores mural Vision

- Portafolletos de metacrilato transparente que se fija a la pared mediante carril de aluminio en forma de U
- Disponibles en formato A4 y tríptico de varias casillas

Referencia	Descripción
PLVS1	1 cajetín A4
PLVS2	2 cajetines A4
PLVS3	3 cajetines A4
PLMVS2	2 cajetines 1/3 A4
PLMVS4	4 cajetines 1/3 A4
PLMVS6	6 cajetines 1/3 A4



Presentación y visuales

| Expositores murales |

archivo®
2000

Expositores murales

- Se fijan fácilmente a la pared
- Incluyen tornillos y tacos
- Se presentan completamente montados
- En colores transparentes cristal, azul y verde
- Con separadores móviles que permiten adaptarlos a diferentes tamaños



AZTP CSTP VETP

Referencia	Descripción
AR6123	A4 vertical (3 compartimentos) 235 x 150 x 445 mm
AR6126	A4 vertical (6 compartimentos) 235 x 250 x 665 mm
AR6136	A4 horizontal (6 compartimentos y 12 separadores) 325 x 250 x 580 mm
AR6133	A4 horizontal (3 compartimentos y 6 separadores) 325 x 150 x 360 mm

NOVEDAD
2014

archivo®
2000

Expositor mural horizontal

- Expositor A4 horizontal bandeja mural irrompible
- Abierta con soporte tipo lengüeta que permite sujetar archivos de gran tamaño, listados o gráficos
- Ideal para historiales clínicos, radiografías, tablillas con sujetapapeles, carpetas de anillas, impresos y revistas
- Incluye fijaciones de montaje
- Hecho de plástico resistente e irrompible; garantizado que no se agrieten o se rompan
- Medidas: 365 x 80 x 80 cm



Referencia
AR63201

| Expositores de pie |



Planning Sisplamo

Expositor extensible 5 cajetines

- Expositor de pie para catálogos y/o revistas extensible con estructura metálica y con cinco cajetines de metacrilato en Din A4
- Plegado cabe en un maletín
- Dimensiones: 134,5 x 26 x 34 cm

Referencia
PL833ZZP

NOVEDAD
2014



archivo®
2000

Expositor zig-zag plegable

- Expositor A4 vertical plegable para suelo
- Seis bandejas transparentes de doble cara
- Diseño actual
- Marco en aluminio, extremadamente ligero para trasladarlo fácilmente
- Fácil de transportar y montar, con bolsa de transporte incluida
- Medidas: 275 x 370 x 1500 mm

Referencia
AR36100

NOVEDAD
2014



archivo®
2000

Expositor metálico vertical

- Expositor A4 vertical en aluminio para suelo
- Fácil de mover, con ruedas para facilitar el desplazamiento
- Embalados en plano, muy fácil de montar
- Cuatro bandejas porta folletos
- Medidas: 290 x 430 x 1365 mm

Referencia
AR33300



Planning Sisplamo

Expositores de catálogos ampliable Alians

- Expositor de chapa con cajetines de varilla metálica formando la composición deseada en cada momento
- La parte superior puede ser rotulada o vinilada bajo pedido
- Cajetines en A4, A5 y tríptico

Referencia	Modelo	Medidas (cm)	Para
PL83724	Pie	150 x 24	A4 y 1/3 A4
PL83745	Pie	150 x 45	A4 y 1/3 A4
PL8375	Sobremesa	—	A4 y 1/3 A4
PLVA4	Cajetines de varillas A4		
PLVA5	Cajetines de varillas A5		
PLVA43	Cajetines de varillas 1/3 A4		



Planning Sisplamo

Expositor torre giratoria

- Expositores para catálogos metálicos de 2 y 3 caras sobre base giratoria de color gris metalizado
- En las ranuras de la torre se acoplan casilleros para tamaño A4 ó 1/3 de A4
- Casilleros no incluidos
- Medidas: 182 x 24 x 40 cm

Referencia	Caras	Casilleros
PLTORRE3GR	3	21
PLTORRE2GR	2	12

NOVEDAD 2014



Archivo 2000

Expositor portátil malla

- Expositor A4 vertical portátil de malla para suelo
- Ocho bolsillos A4 vertical
- Se enrolla para un fácil y ligero transporte
- Los ocho bolsillos están hechos con rollo de tela de malla resistente al desgaste
- Artículo compacto, con bolsa de transporte incluida, muy fácil de transportar
- Medidas: 51,4 x 37 x 132,3 cm

Referencia
AR780272



rocada

Expositor metálico con ruedas

- Expositor/separador móvil multifuncional con estructura realizada en acero que permite la fijación de 5 bandejas metálicas RD-8320 por ambos lados
- Estructura modular lineal o a 90°
- Color gris

Referencia	Medidas (cm)
RD8304	820 x 1850



Planning Sisplamo

Expositores metálicos

- Para catálogos y folletos, fabricados en varilla cromada y pie soporte en color negro
- Estructura plegable y parrilla cromada desmontable
- Para catálogos o folletos A4 o trípticos 1/3 A4
- Altura 143 cm
- Base 35 x 27 cm

Referencia	Descripción
PL835C10	Para A4 - 10 huecos
PL835C20	Para 1/3 A4 - 20 huecos

NOVEDAD 2014



Planning Sisplamo

Expositor de información con porta póster+estante

- Expositor de información con dos patas de aluminio en plata mate
- Con un porta póster en Din A1 y una bandeja metálica para folletos-catálogos
- Medidas: 72 x 40 cm. Altura 184 cm

Referencia
PL2400IB

Presentación y visuales

Expositores de pie



NOVEDAD
2014



Planning Sisplamo

Atril expositor de pie con marco abatible

- Atril expositor de aluminio de marco abatible para exponer toda clase de información, catálogos, menús...
- El porta póster superior A4 y A3 permite adaptarse al soporte en posición vertical u horizontal.
- Alto: 110 cm.

Referencia	Formato	Medidas cm
PL821A4	A4	33 x 24
PL821A3	A3	33 x 45



Planning Sisplamo

Atril marco clip pie extensible

- Atril con marco ajustable en 90° en formato A4 y A3 y con perfil de aluminio, extensible en altura
- Pueden ser iluminados con led o sin iluminación

Referencia	Marco	Iluminación
PL822A4	A4	No
PL822A3	A3	No
PL822A4H	A4	Sí
PL822A3H	A3	Sí



Expositores de sobremesa

FAIBOP

Portacartel de sobremesa

- Expositores de sobremesa de poliestireno para folletos, disponible tanto en vertical como en horizontal y distintos formatos



Expositores T



Expositores Inclinaados



Referencia	Acabado	Tamaño	Posición
FA48001	T	A3	Vertical
FA47801	T	A4	Vertical
FA47901	T	A5	Vertical
FA47701	T	A4	Horizontal
FA47905	T	A5	Horizontal
FA684301	T	A6	Vertical
FA45101	T	1/3 A4	Vertical

Referencia	Acabado	Tamaño	Posición
FA47601	Inclinado	A3	Vertical
FA47401	Inclinado	A4	Vertical
FA47501	Inclinado	A5	Vertical
FA47301	Inclinado	A4	Horizontal
FA47505	Inclinado	A5	Horizontal
FA480801	Inclinado	9 x 6,5 x 3,2 cm	Vertical

FAIBOP

Portanombres / portatarjetas

- Portanombres y portatarjetas de poliestireno para sobremesa
- Diferentes formatos

Referencia	Modelo	Medidas (cm)
FA778901	Portanombres	15 x 5,5 x 3
FA48701	Portanombres	21 x 8 x 8
FA70101	Porta tarjetas	9,5 x 5 x 3,5



archivo®
2000

NOVEDAD
2014

Expositor A4 curvado y metálico

- Expositor curvado para DinA4 horizontal
- El frontal magnético permite cambiar el documento con facilidad
- Elegante diseño curvado con marco en negro, para mayor impacto de la información mostrada
- Medidas: 350 x 242 x 8 mm (ancho x alto x profundo)



Referencia
AR680475

| Expositores de sobremesa |

Archivo®
2000

NOVEDAD
2014

Portatarjetas 4 alturas

- Portatarjetas 4 alturas y 8 compartimentos horizontales para tarjetas de visita
- En cada compartimento caben aprox. 50 tarjetas
- Fabricado en PS
- Medidas: 199 x 89 x 98 mm

Referencia
AR70801



FAIBO

Portafolletos piramidal

- Portafolletos de sobremesa triptico de 3 caras
- Ideal para hostelería

Referencia	Medidas (cm)
FA60101	16 x 11 x 10

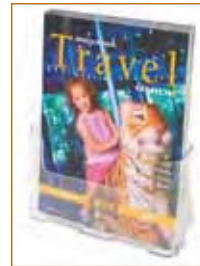

FAIBO

Portafolletos

- Portafolletos de sobremesa o mural transparentes de alta resistencia
- Fabricados en poliestireno
- Diversidad de formatos

Referencia	Formato	Medidas (cm)	Posición
FA76001	1/3 A4	18 x 11,5 x 4,7	Mural
FA77001	A4	27,5 x 23,5 x 10	Sobremesa y mural
FA77301	A4 triple	32 x 23,5 x 16	Sobremesa y mural

| Cartelería |

Planning Sisplano

Banners y Roll Up

Expositor flexible

- Expositor flexible de pie en aluminio, tipo "banner"
- Muy fácil de montar y desmontar sin necesidad de herramientas
- Incluye bolsa de viaje de nylon para facilitar su transporte y almacenaje

Referencia	Medidas (cm)
PLBLEX0121	80 x 198,5



Expositor Roll Up

- Expositor básico tipo "roll up"
- La bandera se enrolla dentro de la base para su protección
- Base retráctil en aluminio, incluye bolsa de nylon para su transporte y almacenaje
- Medidas: 200 x 85 cm

Referencia
PLBLEX0130



Presentación y visuales

| Pizarras negras especiales |

Pizarras negras de madera con superficie para rotuladores especiales tipo tiza ideales para la hostelería para anunciar sus productos, novedades y ofertas



Caballete pizarra negra de pie para exterior

- Pizarra negra doble cara tipo caballete de madera con superficie para rotuladores tipo tiza
- Ideales para exterior
- Medidas: 750 x 1350 mm

Referencia
CS54722



Pizarra negra mural

- Pizarra negra mural de madera con superficie para rotuladores tipo tiza
- Doble posición vertical o apaisada
- Formato adecuado para anunciar sus productos, novedades y ofertas
- Medidas: 560 x 1700 mm

Referencia
CS54723



Pizarras negra doble cara sobremesa

- Pizarra negra doble cara de madera con superficie para rotuladores tipo tiza
- Ideales para destacar sus ofertas en mesas, mostradores, etc

Referencia	Medidas
CS54715	210 x 300 mm
CS54716	150 x 210 mm
CS54717	100 x 150 mm



Artline®

Rotuladores especiales Chalk Marker

- Rotuladores especiales tipo tiza para todo tipo de pizarras negras, verdes, cristal y plástico
- Uso externo o interior
- Borrable con una bayeta húmeda



Referencia	Color	Trazo
CS35443	Blanco	Trazo aprox. 2 mm
CS52819	Naranja	
CS35445	Rojo	
CS52820	Violeta	
CS52821	Verde	
CS35444	Amarillo	
CS35447	Surtidos 4 uds.	

* Caja de 4 uds. excepto los blancos caja 12 uds.

Referencia	Color	Trazo
CS52813	Amarillo	Trazo aprox. 12 mm
CS52814	Azul	
CS52812	Blanco	
CS52817	Naranja	
CS52815	Rojo	
CS52816	Verde	
CS52818	Violeta	

* Caja de 6 uds.



Importante: Para estas pizarras no valen los rotuladores de pizarra normales que hay en el mercado, ni los de pizarra blanca ni cualquier otro que no sea los Chalk Marker, pues si se escribe con ellos en estas pizarras luego no se borra



Planning Sisplamo

Portaposters Delta

- Portaposter de doble cara plegable
- Para presentación de carteles, con marco abatible de aluminio anodizado en plata mate y cantoneras redondeadas negras o a inglete, que permite la sustitución del cartel de una manera rápida y cómoda
- Cubierta con lámina de plástico "antirreflex" transparente
- Es válida para exteriores cubiertos
- Formato Din A1 (87 x 63 cm)
- Altura 107 cm



*Consultar otras medidas

Referencia	Descripción
PL850ID1	Con inglete
PL850D1	Con cantonera negra



Planning Sisplamo

Pizarra caballete doble cara

- Pizarra de caballete con marco de madera en laminado negro, especial para tiza y rotuladores especiales para pizarra
- Medidas pizarra: 80 x 60 cm y el caballete 105 x 60 x 66 cm



Referencia

PLBLE0060



Planning Sisplamo

Caballete informativo de plástico

- Caballete informativo delta de doble cara de plástico blanco para colocar carteles
- Medidas: 83,5 x 50 x 64 cm



Referencia

PLPSB01



Planning Sisplamo

Pizarra tiza marco madera

- Pizarra laminada negra con marco de madera acabado en color teca
- La pizarra se puede utilizar tanto con tiza como con rotuladores de tiza líquida
- Ideal para comercios y restauración



Referencia

Medidas (cm)

PLBLE0051	40 x 50
PLBLE0052	50 x 100
PLBLE0053	70 x 120



APLI

Identificadores

- La nueva gama de identificadores de APLI le permitirá elegir el modelo ideal para cada ocasión y necesidad
- Diferentes tipos de sujeción ideales para conferencias, reuniones, ferias, meetings de empresas, etc

Referencia	Modelo	Medidas (mm)	Pack de
AP11738	Identificador laminado	105 x 74	5 uds.
AP11740	Identificador pinza plástico	100 x 72	25 uds.
AP11742	Identificador alfiler	90 x 56	25 uds.
AP11746	Identificador combi	90 x 56	25 uds.
AP11744	Identificador cordón seguridad	90 x 56	25 uds.



Identificadores

- Identificadores en PP transparente ideal para visitas, conferencias, ferias y seminarios
- No daña los tejidos
- Se suministra con tarjetas blancas
- Alta calidad

Referencia	Modelo	Medidas (mm)	Pack de
3L11201	Identificador impermeable y pinza	60 x 90 mm	50 uds.
3L11203	Identificador pinza metal horizontal	95 x 75 mm	50 uds.
3L11290	Pinza metálica	-	10 uds.

Presentación y visuales

Identificadores



Identificadores y portanombres

- Identificadores y portanombres para convenciones, conferencias, identificación de visitantes o para uso diario de pases de seguridad
- Diferentes tipos de enganches, material y posibilidad de combinarse con accesorios



NOVEDAD 2014

- Transparente, con solapa cerrada
- La perforación para el clip permite la combinación con cadenas, cintas para portanombres y cordones extensibles

Referencia	Medida mm	Envase
DU8135	60 x 90	20 ud.

NOVEDAD 2014



- Modelo abierto para retirar la etiqueta
- Combinado con cinta textil con cierre de seguridad de 20 mm x 80 cm
- Transparente

Referencia	Medida mm	Envase
DU8125	90 x 110	10 ud.

NOVEDAD 2014



- Transparente, rígido con sujeción de pinza giratoria y uñero para retirar la tarjeta
- Puede combinarse con cadenas, cintas para portanombres y cordones extensibles

Referencia	Medida mm	Envase
DU8005	54 x 85	25 ud.

NOVEDAD 2014



- Transparente, doble con clip para dos tarjetas rígido
- Con sujeción de pinza giratoria y uñero
- Posición vertical u horizontal
- Puede combinarse con cadenas, cintas para portanombres y cordones extensibles

Referencia	Medida mm	Envase
DU8013	54 x 85	25 ud.

NOVEDAD 2014



- Con pinza para tarjetas de seguridad y magnéticas, fabricado en poliestireno
- Posición vertical u horizontal
- Puede combinarse con cadenas, cintas para portanombres y cordones extensibles

Referencia	Medida mm	Envase
DU8118	54 x 85	25 ud.

T* *Transparente

NOVEDAD 2014



- Modelo rígido con pinza giratoria para dos pases de seguridad
- Puede utilizarse en posición vertical u horizontal y combinarse con cadenas, cintas o cordones extensibles

Referencia	Medida mm	Envase
DU8218	54 x 85	25 ud.

T* *Transparente



- Cordón color antracita, extensible con botón
- Se puede utilizar con todos los portanombres DURABLE con perforación para enganchar
- Con pinza metálica en la parte posterior, enganche y cierre de botón

Referencia	Medida	Envase
DU8152	80 cm	10 ud.



- Cinta para porta nombres con cierre de seguridad
- Permite la combinación con todos los portanombres DURABLE con perforación para clip o alfiler

Referencia	Medida	Envase
DU8137	44 cm x 20 mm	10 ud.



Clasificadores Sherpa®



Juego de ampliación



Clasificador de mesa Sherpa®

- Clasificador de mesa de diseño atractivo y fácil de montar
- Realizado en plástico altamente duradero y antideslizante
- Se puede ampliar fácilmente por ambos lados hasta una capacidad de 100 fundas
- Capacidad: 10 fundas tamaño A4
- Color: Gris antracita
- Caja de una unidad, sin fundas

Referencia	Descripción
DU5623	Clasificador de mesa SHERPA®
DU5624	Juego de ampliación SHERPA® sin fundas. Permite ampliar en 10 fundas el clasificador de mesa referencia 5623.



Clasificador de suelo Sherpa® 10

- Con capacidad para 10 fundas tamaño A4, con base de hierro fundido, con revestimiento epoxi antiarañazos
- Altura ajustable (87-138 cm)
- Ángulo de lectura ajustable de 5 a 90°
- Muy estable (pie de 4,9 K)
- Barra y base de hierro fundido con recubrimiento de plástico antiarañazos
- Fundas no incluidas

Referencia
DU5626

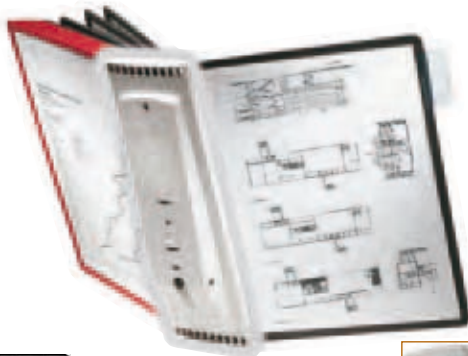

Clasificador de pared Sherpa®

- Con capacidad para 10 fundas (ref. DU5606), se puede montar en la pared o utilizar en combinación con el brazo articulado, con el soporte de mesa o con las abrazaderas para tubos
- Fabricado en material de alta calidad
- Muy estable y fácil de montar
- Color gris
- Se entrega sin fundas

Referencia
DU5621



Fundas A4 Sherpa®

- Fundas de polipropileno antirreflectante mate con marco de polipropileno rígido de color
- Pueden escanearse o fotocopiarse
- Espacio para caballetes en el lateral y en la parte superior para la subdivisión en 5 y 12

Referencia	Color
DU560601	Negro
DU560603	Rojo
DU560604	Amarillo
DU560605	Verde
DU560607	Azul oscuro
DU560610	Gris
DU560637	Grafito
DU560644	Violeta azulado

Presentación y visuales

| Clasificadores |



Clasificador de pared con 10 fundas A4

- Clasificador de pared muy resistente. Apto para todos los ambientes profesionales
- Conlleva un soporte en metal de alta resistencia con 10 fundas A4 PVC en colores surtidos, incluye 5 índices neutro/ color
- Extensión al infinito
- Sirve de extensión al clasificador de sobremesa
- Material de fijación: tacos y tornillos



Referencia	Descripción	Contenido
TF414109	Clasificador pared	10 fundas
TF214000	Soporte pared	Sin fundas



Clasificador de mesa metálico con 10 fundas A4

- Clasificador de mesa en metal, ampliable, polivalente y muy resistente
- Se puede montar a la pared
- Soporte en metal con 10 fundas A4 PVC en colores surtidos
- Incluye 5 índices neutro/color
- Extensión hasta 30 fundas con el clasificador mural (ref 414109)

Referencia
TF434109



Fundas con pivotes y marcos

- Pack de 10 fundas formato A4 con pivotes y marco irrompible en hilo de acero
- Fundas en PVC anti reflejo
- Incluye 5 visores
- Válido para todos los clasificadores metal
- Colores surtidos o por color azul o rojo

Referencia	Color
TF114009	Colores surtidos
TF114001	Azul
TF114003	Rojo



Clasificador pared A4 Candy Line

- Kit compuesto de 10 fundas A4 de polipropileno color azul translúcido
- Fabricado en metal
- Extensible al agregar otros soportes de pared
- Material de fijación: tacos y tornillos
- Incluye 5 índices indicadores color neutro

Referencia
TF414171



Clasificador de pared A4 Black Line

- Clasificador de pared con óptimo ángulo de lectura
- Fabricado en ABS en color negro, se entrega con 10 fundas A4 y 5 índices indicadores
- Material de fijación: tacos y tornillos
- Ventajas: ampliable al infinito
- La unidad de pared, sirve también como módulo de extensión para el Clasificador de Sobremesa



Referencia
TF714330



Clasificador de mesa A4 Black Line

- Organiza tus documentos y optimiza el espacio ocupado en el escritorio
- Diseño innovador y muy estable
- Fabricado en ABS en color negro
- Sistema dotado de una base para colocar objetos (móvil, bolígrafos, notas, etc.)
- Extensión al infinito
- Se suministra con 10 fundas A4 en color gris o verde fluorescente

Referencia	Color
TF734330	Gris
TF734335	Verde fluorescente



NOVEDAD
2014



BASE
AUTOADHESIVA

Soporte para tarjetas

- Admite materiales de hasta 1,6 mm de grosor
- Medidas: 25 x 13 mm
- Pack de 50 unidades

Referencia
AR109100R50



EN
ÁNGULO

Soporte para tarjetas en ángulo

- Fabricado en PVC transparente
- Acepta materiales de hasta 1,6 mm de grosor
- Medida: 63 x 38 mm
- Pack de 10 unidades

Referencia
AR2231R10

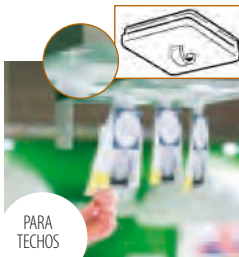

PARA
TECHOS

Botón adhesivo para techos

- Fabricado en estireno con adhesivo para fijación fácil a techos
- Medidas: 19 x 19 mm de base y bucle de 5 mm
- Pack de 25 unidades

Referencia
AR2279R25



FORMA
DE "L"

Mini expositor en forma de "L"

- Fabricado en poliestireno cristal
- Pack de 10 unidades

Referencia	Para fto.	Medidas mm.
AR480901R10	A7	78 x 103 x 40
AR480701R10	A8	54 x 73 x 35
AR480601R10	A9	38 x 53 x 25



VENTOSA

Ventosa de vinilo con gancho de metal

- Se fija al cristal y a superficies alicatadas
- Medidas: 44, 5 mm de diámetro
- Pack de 25 unidades

Referencia
AR7030HR25



PINZA
DOBLE

Soporte portaprecios

- Ambas pinzas soportan material de hasta 9,5 mm de grosor
- La junta universal permite la inclinación de la pinza en cualquier dirección
- Medidas: 89 x 25 mm
- Pack de 10 unidades

Referencia
ARWYSH5R10

archivo[®]
2000

Señalizadores multiusos para puntos de venta.

Ideales para informar, señalar, promocionar y marcar todo tipo de productos.



PARA
COLGAR

Gancho doble en forma de "S"

- Fabricado en alambre galvanizado
- Medidas: 25 mm
- Pack de 50 unidades

Referencia
AR7070R50



FLEXIBLE

Fleje de aluminio

- Aluminio flexible con 2 adhesivos en los extremos
- Medidas: 152,4 mm
- Pack de 20 unidades

Referencia
AR70716R20



PINZA
TIPO
BISAGRA

Portaprecios con pinza

- Sujeta material de hasta 2,5 mm de grosor
- Fabricado en buritato
- Se adapta a elementos de hasta 9,5 mm de grosor
- Medidas: 38 x 12 mm
- Pack de 25 unidades

Referencia
ARSC95R25



PINZA
DOBLE
GRANDE

Soporte portaprecios con pinza y clip

- La pinza soporta material de hasta 6 mm de grosor
- El clip de la base se ajusta a accesorios de hasta 28,5 mm de grosor
- Recubierto de revestimiento antideslizante
- La junta universal permite la inclinación en cualquier dirección
- Medidas: 101 x 76 mm
- Pack de 5 unidades

Referencia
ARWYSH10R5



ANILLA
METÁLICA

Anilla metálica ovalada

- Fabricada en acero chapado
- Medidas: 72 x 39 mm
- Pack de 25 unidades

Referencia
AR7062R25



 rocada



Mobiliario de oficina para todo tipo de espacios. Amplia gama de productos para equipar su oficina y diversidad de accesorios para optimizar su espacio.

Mobiliario

accesorios mobiliario.....	340
alfombras protectoras suelo.....	348
archivadores ignífugos.....	363
archivadores metálicos.....	344
archivadores para planos.....	352
armarios de despacho.....	337-342
armarios ignífugos.....	362-364
armarios llaveros.....	364
armarios material limpieza.....	355
armarios metálicos.....	344
armarios puerta de cristal.....	337-342
armarios puertas de madera.....	337-342
armarios puertas de persiana.....	337-342
bancadas.....	350
bancos vestuario.....	355
bucs de despacho.....	340
buzones de sugerencias.....	360
cajas fuertes.....	361-362
cajas ignífugas papel.....	361-362
cajas ignífugas sop. magnético.....	364
carros portarrollos.....	352
ceniceros.....	368
ceniceros-papelera.....	365
colgadores.....	366
cordones para postes.....	356
cubos de basura.....	366
directorios murales.....	357
estanterías metálicas.....	353
etiquetas señalizadoras.....	360
expositores sobremesa.....	357-358
identificadores de puertas.....	360
lámparas.....	365
lámparas leds.....	365
mamparas de suelo.....	353
mamparas de mesa.....	353
mesas auxiliares.....	351
mesas de despacho.....	336-340
mesas de dibujo.....	352
mesas de dirección.....	337
mesas de reuniones.....	340
mesas en "L" y alas.....	340
mesas modulares.....	351
mostradores para oficinas.....	342
papeleras.....	366-367
papeleras de plástico.....	366
papeleras de rejilla.....	366
papeleras ignífugas.....	367
papeleras metálicas.....	367
papeleras murales.....	367
paragüeros.....	365
percheros.....	366
pictograma adhesivos.....	358
pictogramas.....	358-360
portarrotulo de aluminio.....	359
postes separadores.....	356
rótulos de cristal.....	358
rótulos de sobremesa.....	357-358
rótulos de texto fijo.....	357
rótulos doble cara.....	358
rótulos inoxidables.....	358
rótulos para puertas.....	357
rótulos proyectados.....	358
rótulos suspendidos.....	358
rótulos vidrio.....	358
seguridad y prevención.....	348
señales normalizadas.....	359
sillas auxiliares.....	348-349
sillas con pala.....	349
sillas confidente.....	345-346
sillas de oficina.....	346-349
sillas operativas.....	346-347
sillones de dirección.....	345-346
símbolos adhesivos.....	360
taburetes.....	349
taquillas.....	354-355
taquillas especiales.....	355
urnas.....	360
vestidores.....	366

| Mueble dirección |

serie executive

Mueble de dirección de líneas depuradas y minimalistas que toman vida en materiales nobles como el acero y el cristal. Executive también es una serie operativa con múltiples soluciones gracias a su amplia gama.

Las superficies de las mesas pueden ser en cristal templado translúcido, (con grosor de 10 mm) y melamina sobre aglomerado (25 mm de grosor). Acabados en haya, gris, wengué y blanco.

Su estructura permite una regulación independiente de la altura de la mesa.

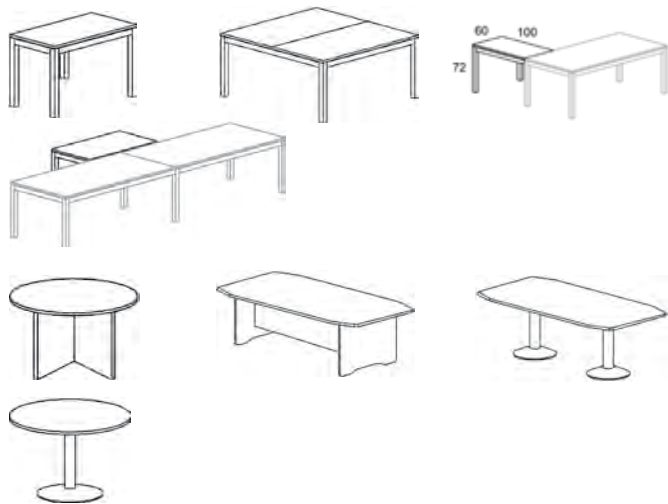

Mesas de despacho

- Rectangulares, con o sin alas, dobles
- Medidas desde 120 cm hasta 200 cm

Estructura:

- Cromada o pintada en gris mate

Acabados

- Cristal, haya, gris, wengué y blanco

Mesas de reuniones

- Redondas o rectangulares con distintos tipos de patas
- Medidas desde 100 cm hasta 220 cm.

Estructura

- Haya o aluminio

Acabados

- Cristal, haya, gris, wengué y blanco



[CONSULTAR COMPOSICIONES Y ACABADOS](#)

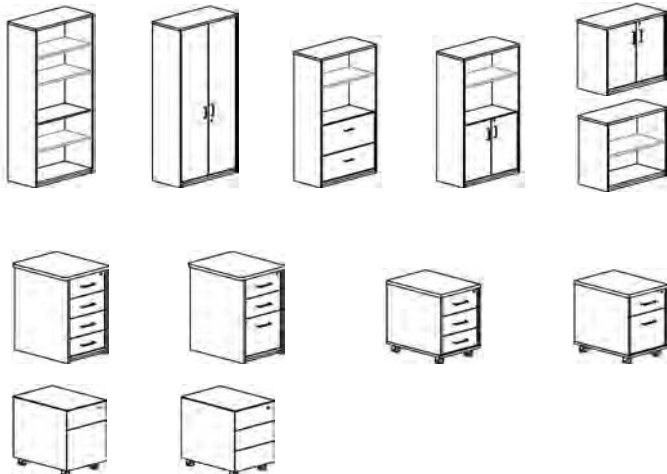

Armarios

- Armarios con baldas, cajones o puertas
- Posibilidad de todas las combinaciones
- Medidas desde 78 cm hasta 195 cm

Estructura

- Haya o aluminio

Acabados

- Gris, wengué, haya y blanco

Bucks

- Bucks móviles o fijos de 3 ó 4 cajones y combinaciones de cajones y archivador

Estructura

- Haya, aluminio o metálicos

Acabados

- Haya, gris, wengué y blanco

serie metal

La modularidad de Metal permite una gran variedad de formas y accesorios. Las superficies de las mesas son en melamínico sobre aglomerado de 25 mm con cantos de PVC.

La estructura metálica con sistema de regulación independiente de 20 mm está fabricada en plancha de acero estampada con acabado pintado y sistema de electrificación interna.

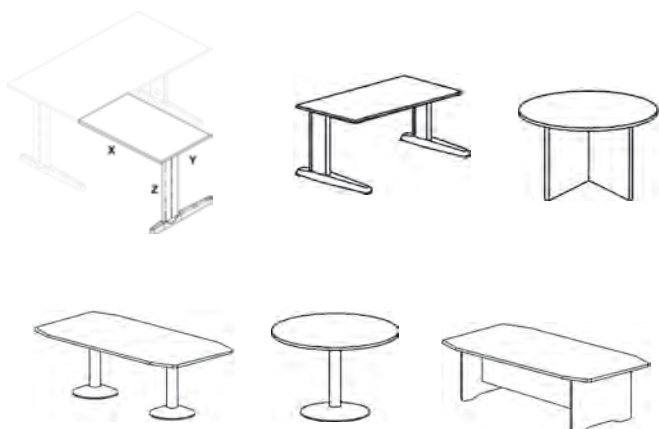

Mesas de despacho

- Rectangulares, con o sin alas
- Medidas desde 120 cm hasta 200 cm
- Elementos de unión entre mesas y separadores

Estructura

- Acero pintado en epoxy gris

Acabados

- Haya, gris, wengué y blanco

Mesas de reuniones

- Redondas o rectangulares con distintos tipos de patas
- Medidas desde 100 cm hasta 220 cm

Estructura

- Haya o aluminio

Acabados

- Haya, gris, wengué y blanco



[CONSULTAR COMPOSICIONES Y ACABADOS](#)

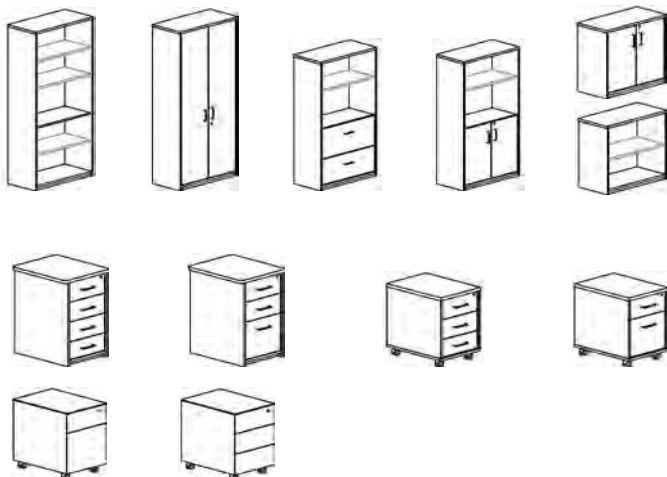

Armarios

- Armarios con baldas, cajones o puertas
- Posibilidad de todas las combinaciones
- Medidas desde 78 cm hasta 195 cm

Estructura

- Haya o aluminio

Acabados

- Gris, wengué haya y blanco

Bucks

- Bucks móviles o fijos de 3 ó 4 cajones y combinaciones de cajones y archivador

Estructura

- Haya, aluminio o metálicos

Acabados

- Haya, gris, wengué y blanco

serie work

La gama Work busca la ergonomía en todas sus piezas. Por eso crea diseños de líneas suaves, que proporcionan bienestar y confort. Las superficies de las mesas son melamínico sobre aglomerado de 25 mm de grosor. Con acabados en haya, wengué y blanco. Estructura melamínica con sistema de regulación independiente (20 mm). Con acabados en haya y aluminio.

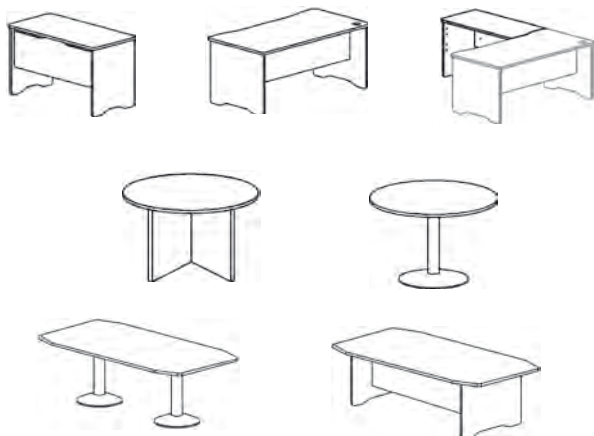

Mesas de despacho

- Con frontal, rectangulares, con o sin alas
- Medidas desde 120 cm hasta 200 cm
- Elementos de unión entre mesas y separadores

Estructura

- Haya o aluminio/madera

Acabados

- Haya, gris, wengué y blanco

Mesas de reuniones

- Redondas o rectangulares con distintos tipos de patas
- Medidas desde 100 cm hasta 220 cm

Estructura

- Haya o aluminio

Acabados

- Haya, gris, wengué y blanco



[CONSULTAR COMPOSICIONES Y ACABADOS](#)

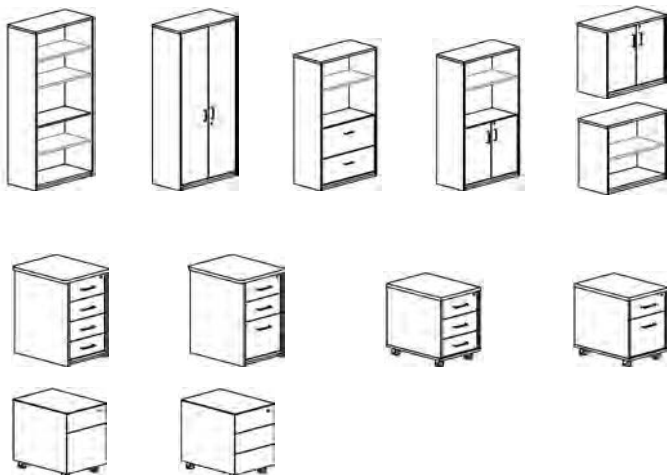

Armarios

- Armarios con baldas, cajones o puertas
- Posibilidad de todas las combinaciones
- Medidas desde 78 cm hasta 195 cm

Estructura

- Haya o aluminio

Acabados

- Gris, wengué, haya y blanco

Buck

- Bucks móviles o fijos de 3 ó 4 cajones y combinaciones de cajones y archivador

Estructura

- Haya, aluminio o metálicos

Acabados

- Haya, gris, wengué y blanco

serie **wellcome**

La serie Welcome se integra en los espacios de recepción de forma simple, funcional y práctica. Las superficies de la mesa son en melamínico sobre aglomerado de 25 mm de grosor y cantos en PVC de 2 mm. Acabados en haya, gris, wengué y blanco. Lo que le hace diferente a otros mostradores es que permite pantalla de 17" dentro del mostrador. Sistema de regulación independiente de 20 mm.



RECEPCIÓN Y CALL CENTER

Mostradores rectos y en ángulo de 90°

Medidas

- Recto: 80 x 66 x 118 cm
- Recto: 125 x 66 x 118 cm
- Ángulo: 68 x 68 x 118 cm
- Ángulo: 70 x 70 x 118 cm

Estructura

- Aluminio o haya

Acabados

- Tablero: haya, gris, wengué y blanco

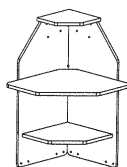
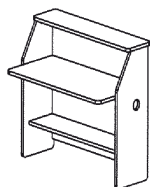



| Armarios metálicos |



roca

Armarios metálicos de persiana

- Armarios metálicos montados de serie con niveladores realizados en plancha de acero
- Puertas de persiana con cerradura realizadas en polímero técnico y baldas metálicas regulables en altura (admiten carpetas colgantes A4)
- Color estándar gris ral 9006
- Las baldas se venden aparte

Referencia	Medidas cm (an x al x fondo)
RD1500AC00	80 x 70 x 45
RD1501AC00	120 x 105 x 45
RD1502AC00	120 x 198 x 45
RD1510AC00	Balda metálica (1ud) 64x3x35
RD1511AC00	Balda metálica (2ud) 104x3x35

* Se fabrican bajo pedido en los colores gris ral 7035, antracita y negro.

Archivadores metálicos

- Mueble archivador de cajones para carpetas colgantes formato folio o A4
- Guías telescópicas de bolas, extracción total del cajón
- Sistema antivuelco
- Soporta hasta 40 Kg por cajón

Referencia	Cajones	Medidas (mm)
MG20001	4	481 x 1321 x 622
MG20002	2	481 x 711 x 622
MG20003	3	481 x 1016 x 622

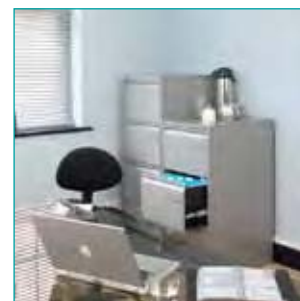

Sillones de dirección y confidente |



Sillón Dylan

- Sillón de dirección ergonómico
- Respaldo y asiento fabricado con armadura metálica en acero al carbono, cubierta por poliuretano inyectado de alta densidad
- Mecanismo BASCULANTE DE LUX con movimiento basculante de asiento y respaldo, pudiéndose bloquear en diferentes posiciones
- Sistema anti-retorno. Regulación de presión en función del peso del usuario
- Brazo fabricado en acero cromado, con apoyo soft sobre galleta tapizada sobrepuesta
- Rueda con rodadura blanda, especial para suelos delicados
- Versión patín: fabricado en acero tubular cromado



NOVEDAD 2014

Referencia	Artículo
VI01DYLAAGABSLR	Respaldo alto
VI01DYLABGABSLR	Respaldo bajo
VI01DYLAAPAABSLR	Sillón patín



Sillón RD-988

- Silla tapizada en símil piel con base metálica cromada y sistema basculante con bloqueo de recorrido de 2 posiciones
- Incluye brazos metálicos y ruedas de parquet de serie

Referencia	Artículo	Tapizado
RD988	Sillón	Símil piel
RD987	Silla patín confidente	Piel



NOVEDAD 2014



Sillón 97 DB

- Sillón de dirección tapizado en símil piel negra o crema
- Mecanismo basculante, base y brazos en poliamida

Referencia
PQ97DB



Sillón Troita

- Mecanismo basculante eje centrado
- Respaldo alto de 73 cm
- Tejido símil piel
- Brazos tapizados

Referencia	Color
AR6458BE	Beige
AR6458NG	Negro



Sillón Tartaruga

- Mecanismo basculante eje centrado
- Respaldo 60 cm de alto
- Tejido símil piel
- Color negro

Referencia
AR6452NG



Sillón 996N

- Sillón oficina profesional con asiento tapizado en tela ignífuga y el respaldo en polímero técnico inyectado
- Base de aluminio inyectado
- Mecanismo sincro
- Regulación de profundidad del asiento
- Brazos opcionales

Referencia	Artículo
RD996N	Sillón sin brazos
RD961	Brazos para sillón
RD993N	Silla confidente sin brazos
RD903	Brazos para silla



4 3

* Consultar otros colores

| Sillón de dirección y confidente |



NOVEDAD 2014

PIQUERAS Y CRESPO S.L. SILLERÍA DE OFICINA

Silla 4031

- Silla operativa con respaldo ergonómico de malla negra
- Brazos retráctiles de poliuretano, mecanismo basculante y base cromada

Referencia
PQ4031



rocada

Sillón 949N

- Silla de oficina profesional con el asiento tapizado en tela ignífuga 100% y el respaldo en malla, base de aluminio inyectado y mecanismo sincro
- Admite ruedas de parquet RD-917

Referencia	Artículo
RD949N	Sillón
RD957N	Brazos

4 3
* Consultar otros colores

NOVEDAD 2014

PIQUERAS Y CRESPO S.L. SILLERÍA DE OFICINA

Sillón Sahuco

- Sillón de dirección con mecanismo sincro y respaldo de malla negra transpirable
- Asiento tapizado en cualquier color
- Base cromada y brazos regulables
- Incluye ruedas para parquet

Referencia
PQSAHUCO



rocada

Silla Synchro 944

- Silla de oficina profesional tapizada en tela ignífuga 100%, base de aluminio y robusto mecanismo sincro profesional para un uso diario
- Ruedas de diseño
- Fácil montaje
- Brazos opcionales

Referencia	Artículo
RD944	Sillón
RD966	Confidente
RD954	Apoyabrazos

3 4

Vincolo

Silla Bea con cabezal

- Silla operativa ergonómica
- Cabezal regulable en altura e inclinación
- Respaldo con malla ignífuga ultra-resistente acrílica. Transpirable y ergonómicamente adaptable
- Incluye apoyo lumbar regulable en altura
- Mecanismo SYNCRO con movimiento libre del respaldo, pudiéndose bloquear en diferentes posiciones. Sistema anti-retorno. Regulación de presión en función del peso del usuario
- Incluye brazo regulable en altura y anchura, con apoyo flex de poliuretano
- Rueda con rodadura blanda especial para suelos delicados

Referencia
VI02BEACAB

NOVEDAD 2014



NG NJ AZ RJ BD

Vincolo

Silla Axel

- Silla operativa ergonómica
- Respaldo con malla ignífuga ultra-resistente acrílica. Transpirable y ergonómicamente adaptable
- Incluye apoyo lumbar regulable en altura y profundidad
- Mecanismo SYNCRO con movimiento libre del respaldo, pudiéndose bloquear en diferentes posiciones. Sistema anti-retorno. Regulación de presión en función del peso del usuario
- Incluye brazo fijo con apoyo flex de poliuretano
- Rueda con rodadura blanda, especial para suelos delicados

NG NJ AZ RJ BD

Referencia
VI02AXEL



PIQUERAS Y CRESPO S.L. SILLERÍA DE OFICINA

Silla 214

- Silla giratoria con brazos y elevación a gas
- Tapizado vinílico
- Estructura y base cromada

NG NJ AM VD RJ CR MA

Referencia
PQ214



Sillas operativas



Silla 17-CP

- Silla giratoria tapizada, elevación a gas y base de 5 puntos
- Mecanismo permanente
- Base cromada
- Respaldo alto
- Brazos opcionales
- Cualquier color disponible



Referencia	Artículo
PQ17CP	Silla
PQBRAZO17	Brazos

rocada

Silla 930

- Contacto permanente
- Asiento giratorio 360°
- Altura regulable mediante pistón de gas, libre de mantenimiento y con sistema de suspensión
- Respaldo regulable en altura
- Tela ignífuga 100%
- Brazos opcionales

1 2 3 4

Referencia	Artículo
RD930	Sillón
RD956	Apoyabrazos



Silla Toupa

- Silla ergonómica
- Mecanismo contacto permanente
- Tapizado en nylon
- Respaldo alto
- Apoyabrazos incluidos



Referencia
AR6451

RJ AZ NG



Silla Saldaña

- Silla operativa ergonómica
- Respaldo regulable en altura
- Mecanismo CONTACTO PERMANENTE, que permite tanto el movimiento libre del respaldo, como la regulación en altura del mismo
- Brazos opcionales
- Consultar amplia gama de tapizados

NOVEDAD 2014



Referencia	Artículo
VI02SALDAGABSGLR	Silla giratoria
VI18BRAZO02	Brazos



Silla Equis

- Silla operativa ergonómica
- Respaldo regulable en altura
- Mecanismo ASYNCRO con movimiento libre de asiento y respaldo, pudiéndose bloquear en diferentes posiciones
- Brazos regulables opcionales
- Consultar amplia gama de tapizados



Referencia	Artículo
VI02EQUISYALGN	Silla
VI18BRAZO16	Brazos



Silla Medical

- Silla operativa ergonómica
- Gomaespuma flexible POSFORMADA
- Respaldo regulable en altura
- Mecanismo CONTACTO PERMANENTE, que permite tanto el movimiento libre del respaldo, como la regulación en altura del mismo
- Brazos opcionales
- Consultar amplia gama de tapizados

NOVEDAD 2014



Referencia	Artículo
VI02MEDIAGABSGLR	Silla giratoria
VI18BRAZO08	Brazos

rocada

Silla 939

- Sistema sincro basculante
- Se puede regular la tensión del balanceo en función del peso de la persona
- Asiento giratorio 360°
- Altura regulable mediante pistón de gas, libre de mantenimiento y con sistema de suspensión
- Tela ignífuga 100%
- Diámetro de la base 700 mm
- Brazos opcionales

Referencia	Artículo
RD939	Silla
RD959	Brazos opcionales



3 4

* Consultar otros colores

Alfombras de suelo



Alfombras protectoras de suelo

- Superficies protectoras fabricadas en PET (plástico ignífugo y reciclable) transparente
- Con sistema antideslizante
- Ideal para proteger los suelos duros y moquetas, para aislar de la humedad y del frío, facilitan el rodamiento de las sillas de ruedas y proporcionan una superficie agradable donde trabajar

Referencia	Medidas
PLATP1	120 x 95 cm
PLATP2	120 x 140 cm

NOVEDAD 2014



Alfombras protectoras

- Protector para suelo fabricado en vinilo mate de color negro y superficie superior texturizada para un mejor agarre de la silla
- Recomendable para zonas con alto tránsito o zona de fotocopiadoras, etc
- La versión moqueta lleva unos pequeños "conos" para una mayor fijación sin estropear la zona
- Medidas: 91 x 122 cm



Referencia	Descripción
ARCM11142BLK	Para moqueta
ARCM21442FBLK	Para suelo duro

Sillas auxiliares



NOVEDAD 2014

Silla Dyana Polipropileno

- Silla apilable para colectividades
- Respaldo y asiento rígido en polipropileno
- Estructura fabricada en acero oval pintado epoxi negro o gris plata
- Colores: rojo, gris, azul y negro

Referencia	Modelo
VI04DYANATNPP	Tubo negro
VI04DYANATGPP	Tubo gris plata



Silla 965

- Silla de estructura metálica cromada, con asiento y respaldo tapizados en tela ignífuga

Referencia	Artículo
RD965	Silla
RD979	Brazos
RD977	Pala derecha



1 2 3 4



NOVEDAD 2014



Silla Fissa

- Silla auxiliar giratoria
- Estructura fabricada en acero oval pintado epoxi negro
- Regulación en altura mediante neumático telescópico de gas a alta presión
- Brazos opcionales
- Consultar amplia gama de tapizados
- Opcional en polipropileno o madera de haya

Referencia	Artículo
VI04FISSABGABSGLR	Silla
VI18BRAZO11	Brazos



Silla 26-l

- Silla con asiento y respaldo en polipropileno antideslizante
- Apilable
- Estructura de hierro pintado en epoxi negro
- Posibilidad de brazo para pala escritura y rejilla porta-libros

NG AZ GR RJ

Referencia	Artículo
PQ26I	Silla apilable
PQBRYPALA	Brazo derecho + pala escritura negro
PQREJILLA	Rejilla porta-libros



Silla 974

- Silla de estructura metálica pintada gris mate, con asiento y respaldo en madera de haya natural
- Dispone de brazos opcionales, así como de brazo con pala, tanto a la derecha como a la izquierda
- Una pieza opcional permite unir varias sillas en conjuntos, a la medida de las necesidades del cliente

Referencia	Artículo
RD974	Silla haya natural
RD979	Brazos
RD977	Pala derecha



Sillas auxiliares



Silla Inca

- Silla apilable para colectividades
- Posibilidad de tapizar la trasera del respaldo
- Estructura de 4 patas provista de brazos fabricada en acero pintado epoxi negro o gris plata
- Disponible también con pala de nylon abatible
- Consultar amplia gama de tapizados

Referencia	Artículo
VI04INCATNABSGLR	Tubo negro
VI04INCATGABSGLR	Tubo gris plata



rocada

Silla 905

- Silla confidente de oficina con el asiento y respaldo realizado en polímero técnico inyectado
- Base metálica cromada
- Pala RD-904 opcional de fácil montaje
- Brazos Incluidos

Referencia	Artículo
RD905	Silla negra
RD904	Pala derecha



NOVEDAD 2014

Taburetes



Taburete T-10

- Taburete giratorio tapizado en color negro
- Elevación en altura hasta 70,5 cm
- Aro reposapiés cromado

Referencia	Asiento
PQT10	Tapizado negro



rocada

Taburetes RD-901

- Taburete con estructura metálica y base de 3 pies
- El asiento se regula mediante husillo giratorio
- Viene montado

Referencia	Artículo
RD901	Asiento tapizado
RD9011	Asiento de plástico
RD9012	Asiento de madera



NOVEDAD 2014

rocada

Taburete alto recepción

- Taburete alto perfecto para mostradores de recepción o cafeterías
- Asiento monocasco fabricado en madera y estructura metálica cromada con elevación a gas
- Incorpora reposapiés

Referencia	Altura
RD984	84-110 cm



NOVEDAD 2014

rocada

Silla taburete

- Taburete móvil de tela ignífuga y base metálica con aro reposapiés
- Pistón de gas de largo recorrido

Referencia
RD980

NG



Taburete con respaldo

- Taburete giratorio
- Elevación de asiento hasta 70 cm
- Aro reposapiés de 200 mm cromado

Referencia
AR6477

GR NG



Taburete industrial Sonia

- Taburete para talleres, laboratorios, puestos de atención en supermercados, gasolineras etc
- Fabricado en poliuretano inyectado de alta densidad de fácil limpieza
- Mecanismo CONTACTO PERMANENTE, que permite tanto el movimiento libre del respaldo, como regular su altura
- Aro reposapiés regulable en altura, fabricado en nylon
- Brazos opcionales
- Altura máxima de 91 cm (asiento / suelo)
- Color negro

Referencia	Artículo
VISONITA	Taburete
VI18BRAZO08	Brazos fijos



Recepción y salas de espera



NOVEDAD
2014



roca

Mueble recepción

- Mueble de recepción 90°
- Fabricado en melamina y acero
- Su diseño permite todo tipo de aplicaciones como recepción, eventos, catering, conferencias
- Disponible con ruedas o con niveladores
- Posibilidad de acoplarle un accesorio para retroproyector o bien accesorio para atril de conferencias
- Medidas: 1450 x 580 x 130 cm

Referencia	Artículo
RD5100AA01	Mueble recepción
RD5100V01	Accesorio para videoproector
RD5100S	Accesorio para atril

ver más

pág. 342



Bancada Dyana

- Bancada para salas de espera
- Respaldo y asiento rígido en polipropileno
- Estructura fabricada en acero oval pintado epoxi negro
- Viga fabricada en acero con disposición vertical para doble alma anti torsión
- Pata fabricada en acero pintado epoxi negro o gris plata, configuración "T" invertida curva, anti deformación
- Consultar posibilidad de pata cromada
- Consultar posibilidad de adaptar mesa

NOVEDAD
2014

RJ GR AZ NG

Referencia	Nº Plazas
VI05DYANA2PGPP	2 plazas
VI05DYANA3PGPP	3 plazas
VI05DYANA4PGPP	4 plazas
VI05DYANA5PGPP	5 plazas



Bancada Fama

- Bancada para salas de espera
- Monocarcasa ergonómicamente adaptable a la espalda, modelada en polipropileno con respaldo flexible y asiento rígido
- Viga fabricada en acero con disposición vertical para doble alma anti-torsión
- Pata fabricada en acero pintado epoxi negro o gris plata, configuración "T" invertida curva, anti-deformación
- Consultar posibilidad de pata cromada
- Consultar posibilidad de adaptar mesa
- Colores: naranja, rojo, verde, azul, blanco y negro

Referencia	Nº Plazas
VI05FAMA2PNPP	2 plazas
VI05FAMA3PNPP	3 plazas
VI05FAMA4PNPP	4 plazas
VI05FAMA5PNPP	5 plazas

AZ NJ BL NG VD RJ



Bancada B2 y B3

- Bancada tapizada en espuma de alta densidad, montada sobre estructura de hierro pintado en epoxi negro con reguladores de altura
- Medidas 84 cm de alto x 112 de largo (2 puestos) 167 cm de largo (3 puestos) x 60 cm de fondo
- Color azul
- Disponible también sin tapizar, con asiento y respaldo en PVC en colores rojo, negro, azul y gris. Consultar precios



Referencia	Nº Plazas
PQB2	2 plazas
PQB3	3 plazas

| Mesas auxiliares |



NOVEDAD 2014

Mesa 76 regulable

- Mesa de catering regulable en altura
- Peana cromada y tablero negro de PVC

Referencia	Artículo
PQ76NE	Mesa auxiliar



NOVEDAD 2014

rocada

Mesas auxiliares

- Mesas de centro de cristal redondas con pie metálico cromado

Referencia	Medidas
RD3007AP05	50 x Ø 50
RD3008AP05	100 x Ø 50



rocada

Mesa plegable

- Mesa con tablero de melamina color gris de 25 mm estructura en acero cromado plegable para solucionar todo tipo de necesidades
- Ideal para salas polivalentes en las que se realizan todo tipo de actividades
- Medidas 160 x 70 cm
- Fácil montaje

Referencia
RD7503N

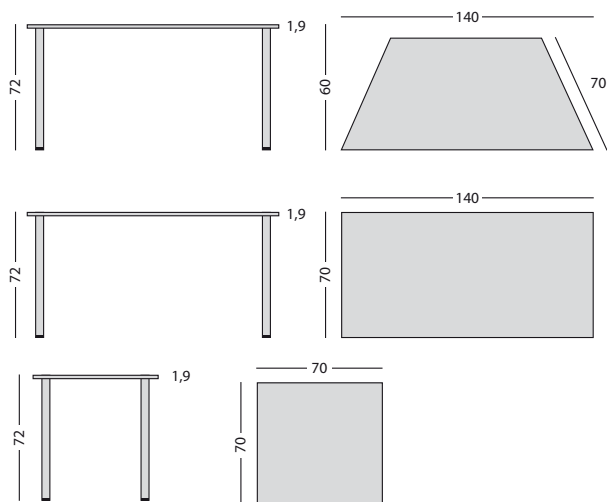

Planning Sisplano

Mesas modulares

- Mesas modulares fabricadas con tablero melaminado de 25 mm en color gris (patas negras) o haya (patas color plata), canteados con PVC de 3 mm antichoque
- Patas de tubo de aluminio de 5 cm de diámetro y contera final regulable 5 cm, para corregir los posibles desniveles del suelo
- Altura: 72 cm

Referencia	Descripción
PLMRG	Forma rectangular, color gris, 140 x 70 cm
PLMTG	Forma trapezoidal, color gris, 140 x 60 cm
PLMCG	Forma cuadrada, color gris, 70 x 70 cm
PLMRM	Forma rectangular, color haya, 140 x 70 cm
PLMTM	Forma trapezoidal, color haya, 140 x 60 cm
PLMCM	Forma cuadrada, color haya, 70 x 70 cm



Mobiliario de dibujo |

rocada

Mesa de dibujo serie Tecnicline

- Estructura metálica que permite trabajar con tecnígrafos de tipo ligero
- Tablero regulable en altura e inclinación. Bandeja porta-lápices de serie
- Completamente plegable
- Niveladores para un correcto asiento de la mesa en cualquier suelo
- La estructura no viene con ningún tablero de serie pudiendo elegir el cliente el tablero que mejor se adapte a sus necesidades

Referencia	Artículo
RD175	Estructura mesa dibujo
RD801	Tablero 65 x 90 cm
RD802	Tablero 75 x 100 cm
RD803	Tablero 80 x 120 cm
RD804	Tablero 90 x 130 cm



rocada

Carro portarrollos

- Carro portarrollos con cuatro secciones de archivo, ruedas y estructura de varilla metálica, con acabado en epoxy negro

Referencia
RD4301

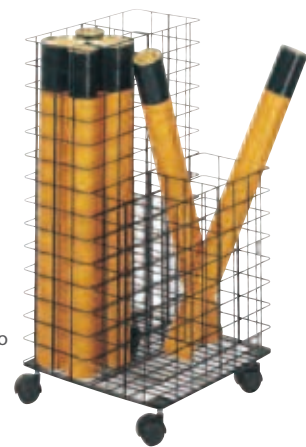

rocada

Archivador horizontal de planos

- Estructura de melamina de gran resistencia
- Los 5 cajones incorporan tiradores de aluminio y llevan sistema de cerradura
- La estructura interna, así como los cajones, son metálicos

Referencia	Artículo
RD225	Archivador
RD226	Soporte archivador



rocada

Archivador vertical de planos

- Para planos de formato máximo Din A0
- Frontal abatible mediante dos chapas freno-guía metálicas cromadas, que impiden el desplome
- Incorpora chapa antivuelco de color negro
- Estructura de melamina de color blanco

Referencia	Artículo
RD235	Archivador
RD236	Estructura bastidor
RD237	Pack 5 perchas



Mamparas modulares |

Consulte nuestra amplia gama de mamparas y la multitud de composiciones y posibilidades



Mamparas modulares

- Mamparas modulares muy ligeras, construidas con un núcleo central en nido de abeja, enmarcadas con perfil de aluminio, cantoneras de color gris y tapizado en textil, corcho o melamina
- Los paneles, de 120 x 150 cm y 3,5 cm de grosor, se pueden montar tanto en vertical como en horizontal



Mamparas modulares



Planning Sisplamo

Mamparas separadoras para mesas

- Mamparas para separar mesas de trabajo tapizadas en diversos colores
- Disponen de un perfil adicional para colgar los accesorios útiles para trabajar

Referencia	Descripción	Medidas (axhxf)
PLSEP180	Básica	40 x 80 cm
PLSEP1120	Básica	40 x 120 cm
PLSEP1140	Básica	40 x 140 cm
PLSEP280	Con 3er nivel	40 x 80 cm
PLSEP2120	Con 3er nivel	40 x 120 cm
PLSEP2140	Con 3er nivel	40 x 140 cm
PLSID21	Bandeja metálica	A4
PLSID22	Panel magnético	20 x 20 cm
PLSID23	Plumier metálico	6 x 2,7 x 10 cm
PLSID28	Porta post-it metálico	6 x 8 x 10 cm



Accesorios



NG GR OC VD RJ AZ BL

Colores tapizado

BL NG GR AZ VD

Colores accesorios



Planning Sisplamo

Mampara Limit

- Mamparas fabricadas con perfil de aluminio anodizado mate y pies trapezoidales metálicos pintados en gris y paneles de policarbonato translúcido
- Su sistema de unión permite ser graduable y abrir y cerrar con la apertura de grados necesaria

Referencia	Medidas cm
PL3001PX	100 x 120
PL3002PX	100 x 150
PL3003PX	100 x 180

Estanterías de varilla



roca da

Estanterías modulares de acero

- Estantería modular de estructura abierta de acero con baldas de melamina de 25 mm de espesor regulables en altura
- Con sistema de nivelación independiente de 20 mm
- Fácil montaje
- Opción de acoplar estructuras adicionales al armario

Referencia	Artículo	Medidas cm (al x fd x an)
RD1400AC00	Estantería completa 85 cm, 3 baldas	85 x 43 x 98
RD1402AC00	Estantería completa 202 cm, 6 baldas	202 x 43 x 98
RD1410AC00	Estructura adicional 85 cm (lateral+cruz trasera)	85 x 43 x 2
RD1412AC00	Estructura adicional 202 cm (lateral+cruz trasera)	202 x 43 x 2
RD141502	Pack 3 baldas	2,5 x 43 x 98

Taquillas desmontadas



Sistema modular de inicial y extensiones

- Fácil montaje sin tornillos
- Fabricadas en acero con acabado en pintura epoxi micro-texturada
- Trasera y bandejas fabricadas en acero galvanizado
- Dispone de etiquetero y rosetas de ventilación
- El modelo estándar lleva cerradura de llave, cuerpo en gris claro y puerta azul
- Gran resistencia

Colores opcionales



Serie taquillas	Tipo
AV	Armarios de 1 puerta
AT	Armarios de 2 puertas
AM	Armarios de 3 puertas
AC	Armarios de 4 puertas

Medidas disponibles en cada serie	↑	↔ Inicial	↔ Extension	↗
MEDIDA-25	1800	280	250	510
MEDIDA-30	1800	330	300	510
MEDIDA-35	1800	380	350	510
MEDIDA-40	1800	430	400	510
MEDIDA-45(*)	1800	480	450	510

* Solo disponible en Serie AV



Ejemplo Modelo AV Medida 25 - Máximo 4 módulos

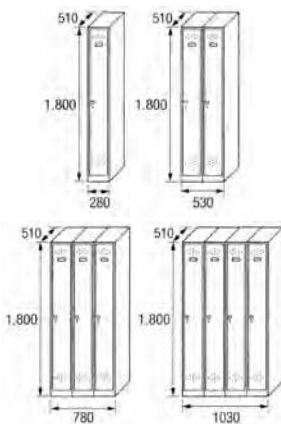

Ejemplo Modelo AM Medida 35 - Máximo 3 módulos

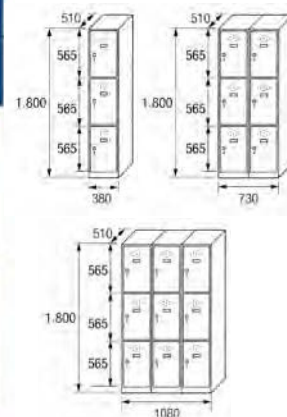

Ejemplo Modelo AT Medida 30 - Máximo 4 módulos

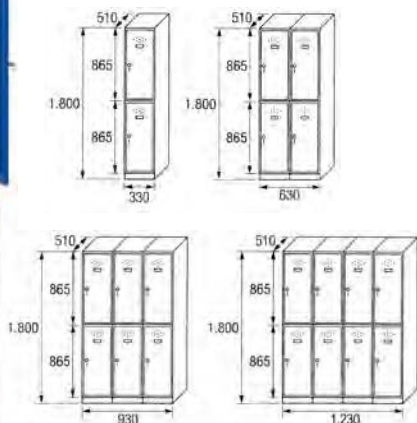

Ejemplo Modelo AC Medida 40 - Máximo 3 módulos

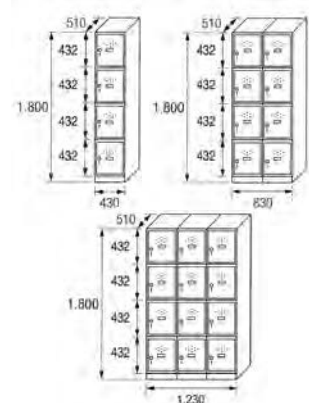

| Taquillas especiales |



Armario limpieza



Taquilla lavandería



Armarios especiales

- Estructura soldada
- Sin montaje
- Fabricadas en acero con acabado en pintura Epoxi micro-texturada
- Se ajustan a las necesidades del cliente.
- Gran resistencia
- Este material es óptimo para lugares secos

Referencia	Modelo	Descripción	Medidas
MG42100	TL-1	Taquilla lavandería	1800 x 400 x 500 mm
MG42000	AL-1	Armario material de limpieza	1800 x 500 x 500 mm

| Taquillas inoxidables |



Taquillas inoxidables

- Taquilla fabricada en acero inoxidable de 0,8 mm de espesor
- Incluye 4 patas regulables en altura y sobretecho inclinado
- En cada taquilla se incluyen 2 perchas de acero inoxidable

Referencia	Modelo	Medidas (mm)	Puertas
MG83001	SV-30/1 INOX	1900 x 300 x 500	1
MG83002	SV-30/2 INOX	1900 x 600 x 500	2
MG83003	SV-30/3 INOX	1900 x 900 x 500	3
MG83011	ST-30/1 INOX	1900 x 300 x 500	2
MG83012	ST-30/2 INOX	1900 x 600 x 500	4
MG83013	ST-30/3 INOX	1900 x 900 x 500	6

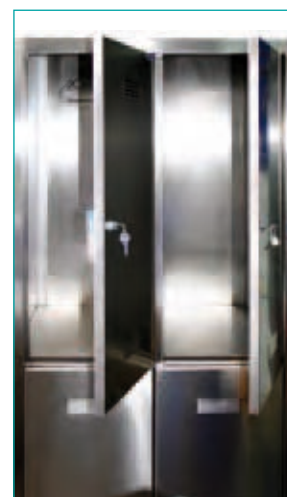

| Bancos de vestuario |



Acero



Melamina



Madera



PVC



Bancos de vestuario

- Fabricados en diferentes tipos de materiales según requerimientos de la instalación: tubo de acero, plástico, madera o melamina
- Todos los cantos son redondeados
- Opción de desmontable para un mejor transporte
- Gran resistencia

Referencia	Material	Modelo	Medidas (mm)
MG79150	Acero	BANC-H-1500	530 x 1500 x 350
MG79001	Madera	BANC-1-1500	530 x 1500 x 325
MG79102	PVC	BANC1-PVC 1500	530 x 1500 x 400
MG79009	Melamina	BANC-ME-1500	530 x 1500 x 325

* Consultar otras medidas y colores

Postes separadores



Planning Sisplamo

Postes separadores de cinta extensible

- Poste separador metálico resistente y de gran estabilidad, para separaciones de áreas y guiado peatonal
- Postes de 95 cm de altura y 6 cm de diámetro
- Base 34 cm de diámetro
- La cinta retráctil, con freno, es de 2,5 metros de largo, y gracias a su enganche en tres vías permite la llegada de 3 cintas a un sólo poste, consiguiendo así, múltiples posibilidades
- Los postes y bases están disponibles en 9 colores, y las cintas en 11 colores diferentes
- Consultar gama y personalizaciones



Referencia
PL808



NOVEDAD
2014



Poste separador de cinta retráctil

- Poste con base metálica
- Cinta de dos metros color azul
- Medidas: 98 x Ø 32,5 cm



Referencia
PO260140

NOVEDAD
2014



Postes separadores

- Conjunto de 2 postes de acero inoxidable
- Incluye cordón de 2 metros de color rojo
- Medidas: 95 x Ø 28 cm



Referencia
PO260139

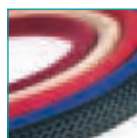

Planning Sisplamo

Postes separadores con cordón

- Poste separador de aluminio con base metálica negra, resistente y de gran estabilidad, para separaciones de áreas y guiado peatonal
- Postes de 100 cm de altura y 5 cm de diámetro, con base de 30 cm de diámetro
- Disponible en 3 colores: negro, plata y dorado
- Cordón de 1,5 m de largo y 2,5 cm de grueso, disponible en dos trenzados distintos: grueso y delgado
- El enganche del cordón está disponible en color plata y dorado

	Colores	Referencia
Postes	NG PL DO	PL805

	Colores	Enganche	Referencia
Cordón trenzado fino	NG RJ AZ CR BD	PL DO	PL805C
Cordón trenzado grueso	NG BL	PL DO	PL806C



Planning Sisplamo

Rótulos de texto fijo

- Rótulos murales de texto fijo en vinilo de color blanco o negro (dependiendo del color de las lamas)
- Montado sobre lamas de aluminio lacado, disponibles en cuatro medidas de altura, 4, 8, 12 y 16 cm
- Se pueden instalar mediante tacos y tornillos, o bien con adhesivo a doble cara



Planning Sisplamo

Directorios murales

- Directorios formados por lamas modulares de aluminio, fácilmente intercambiables y lacadas en color, dispuestas sobre guías con clips laterales de cierre y sujeción
- Las longitudes disponibles y las diferentes alturas de las lamas, permiten múltiples combinaciones para diseñar cualquier tipo de directorio



Planning Sisplamo

Rótulos proyectados

- Rótulos que se colocan en pasillos o esquinas
- Su situación permite leer la información antes de llegar
- Identifican secciones o departamentos en empresas, centros comerciales y lugares públicos
- Además del texto informativo se complementan con flechas de orientación y el pictograma correspondiente

Rotulación



Rotulos inox serie Typo

- Pictogramas, letras y números adhesivos fabricados en acero inoxidable de 0,25 cm
- Gracias a su fácil colocación permiten señalar cualquier entorno formando palabras y/o unir varios números o pictogramas
- Aplicar sobre una superficie lisa

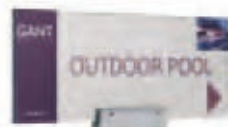
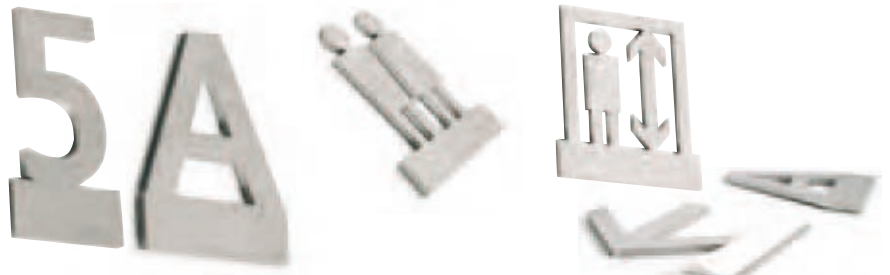

Rotulación serie Grip

- Sistema de señalización de interiores fabricado en aluminio y vidrio
- La pinza Grip sujeta el rótulo situado entre el cristal y la trasera metálica
- Disponible en versión mural, sobremesa y con soporte

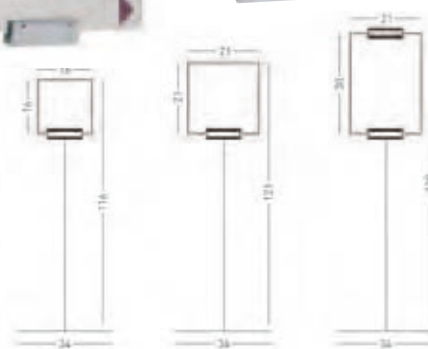



Planning Sisplamo

Pictogramas en vidrio

- En consonancia con las nuevas tendencias arquitectónicas, en las que predomina el acero y el cristal, también estos materiales se hacen presentes en los sistemas de dirección y orientación
- Pictogramas en placas de vidrio de 12 x 12 cm, transparente
- Sistema de anclaje mediante tornillos
- Disponible también en sistema de anclaje adhesivo

Pictograma	Fijación por tornillos
Aseo hombre	PL796M121
Aseo mujer	PL796M122
Aseo mixto	PL796M123
No fumar	PL796M1210
Flecha	PL796M1211
Aseo minusválido	PL796M1214

AMPLIA RELACIÓN DE MOTIVOS GRÁFICOS.
CONSULTE SOBRE EL PICTOGRAMA QUE NECESITA.



Planning Sisplamo

Pictogramas murales

- Pictogramas murales con silueta de vinilo en color blanco o negro, fabricados con perfil de aluminio lacado disponible en 14 colores estándar y 4 tamaños distintos
- Se aplican a la pared mediante tornillos o adhesivo doble cara
- Grosor: 0,9 cm

Referencia	Medida
PL788M12...	12 x 12 cm
PL788M16...	16 x 16 cm
PL788M24...	12 x 24 cm
PL788M32...	16 x 32 cm



Planning Sisplamo

Rótulos de aluminio Basic Snap

- Sistema de señalización de interiores fabricado en perfil de aluminio anodizado plata mate de 15 mm
- El doble perfil en forma de marco abatible permite clipar el documento cubierto por un plástico transparente antirreflex
- Disponible en diferentes formatos y para señales normalizadas

Referencia	Medida
PLBLRO0001	7,4 x 10,5 cm
PLBLRO0002	10,5 x 14,8 cm
PLBLRO0003	14,8 x 21 cm
PLBLRO0004	21 x 29,7 cm
PLBLRO0005	9,9 x 21 cm



Planning Sisplamo

Señalización normalizada

- Placas de formato DIN A4, DIN A3 y cuadradas de 21 x 21 cm fabricadas en aluminio lacado y serigrafiado según normativa para la señalización de prevención de riesgos laborales
- Existen en versión normal y fotoluminiscente. Normativa: Real Decreto 485/1997 del 14 de Abril / UNE 81-501-81 / UNE 23-033-81 / UNE 23-034-88
- Las familias principales son: Prohibición, Obligación, Peligro, Vías de evacuación y Equipos de lucha contra incendio

Referencia	Medida	Modelo
PL795A4	29,7 x 21 cm	Normal
PL795A4F	29,7 x 21 cm	Fotoluminiscente
PL795A3	42 x 29,7 cm	Normal
PL795A3F	42 x 29,7 cm	Fotoluminiscente
PL79521	21 x 21 cm	Normal
PL79521F	21 x 21 cm	Fotoluminiscente



| Señalización |

APLI

Etiquetas de señalización

Referencia	Descripción	Medidas mm	Unidades
AP00835	Lavabo Señoras	114 x 114	1
AP00836	Lavabo Caballeros	114 x 114	1
AP00841	Extintor	114 x 114	1
AP00844	Prohibido el Paso	114 x 114	1
AP00845	Prohibido Fumar	114 x 114	1
AP00846	Prohibido Perros	114 x 114	1
AP00848	Prohibido Tel. Móvil	114 x 114	1
AP10432	Salida	114 x 114	1
AP10951	Riesgo Eléctrico	114 x 114	1
AP12132	Zona WIFI	114 x 114	1
AP11342	Prohibido fumar	120 x 180	2



DURABLE
THE STYLE OF SUCCESS

Símbolos

- Originales símbolos realizados en acero inoxidable pulido de alta calidad
- Con impresión antiarañazos
- Pueden fijarse a casi todo tipo de superficies lisas gracias a sus bandas adhesivas
- Tamaño: 83 mm. de diámetro

Referencia	Descripción
DU4904	WC Mujeres
DU4905	WC Hombres
DU4906	WC Minusválidos
DU4907	WC
DU4911	Prohibido fumar
DU4914	Ropero
DU4917	Prohibido utilizar móviles

APLI

Etiqueta señalización

- Etiquetas autoadhesivas de señalización de vinilo para cristales, ideales para señalar puerta abierta / cerrada
- Adhesivo permanente de 114 x 114 mm



Referencia	Modelo
AP11909	Punto rojo

DURABLE
THE STYLE OF SUCCESS

Identificadores para puertas

- Identificador para puertas realizado en aluminio de alta calidad
- Parte delantera con acabado acrílico anti reflectante de 2 mm de grosor
- Incluye tornillos y bandas adhesivas
- Admite usos variados

Referencia	Medidas
DU4800	149 x 52,5 mm.
DU4801	149 x 105,5 mm.



| Buzones |

Planning Sisplamo

Urna electoral

- Urna plegable con cerradura fabricada en metacrilato transparente de alta resistencia
- El montaje es muy rápido
- Homologada para votaciones
- Medidas: 35 x 25 x 25 cm



Referencia
PLBZP

archivo
2000

NOVEDAD
2014

Buzón de sugerencias / hucha

- Buzón de sugerencias o hucha con porta cartel de 152 mm x 102 mm
- Disponible con o sin cerradura y diferentes medidas



Referencia	Cerradura	Medidas
AR592901	No	21,4 x 37,8 x 21,3 cm
AR596901	Sí	15 x 22,2 x 10,8 cm

Cajas de seguridad



Caja de seguridad Phoenix serie SS0720E/SS0724E

- Caja de seguridad ideal para su uso en el hogar o en la oficina
- Sencillas de usar con su avanzada cerradura digital
- Construidas con chapa de acero de 4 mm de grosor
- Tienen dos pestillos y bisagras internas ocultas
- Preparadas para fijación al suelo o pared
- Acabados en una pintura de alta calidad resistente a arañazos
- Sustituye a la serie 0700
- Se suministran con pernos y 2 llaves

Referencia	Exterior en cm	Interior en cm	Capacidad	Peso
PXSS0721E	17 x 23 x 17	16 x 22,8 x 12	4 litros	3 kg
PXSS0722E	20 x 31 x 20	19,6 x 30,6 x 15	8,5 litros	6 kg
PXSS0723E	25 x 35 x 25	24,6 x 34,6 x 21	18 litros	8 kg
PXSS0724E	25 x 45 x 36,5	24,5 x 44,5 x 31	33,8 litros	14 kg



Caja de seguridad Phoenix serie SS1180K/SS1180E Fortress

- La serie Phoenix Fortress SS1180 está diseñada y ensayada de acuerdo con las vigentes normas europeas EN14450 - S2 sobre protección de seguridad
- Protección de seguridad - Ensayada según la norma europea de seguridad S2 (EN14450)
- Cerradura - Equipada con cerradura de llave de doble paletón de alta seguridad VDS Clase 1 (serie SS1180K) o con cerradura electrónica de alta seguridad VDS Clase 1 (Secu A) con retardo de apertura (serie SS1180E)
- Fabricación - La doble pared con placas anti-taladro y protección de rebloqueo para la puerta proporciona una gran resistencia
- Fijación - Preparada para fijar al suelo con los pernos para hormigón suministrados

Referencia	Cerradura	Exterior cm	Interior cm	Capacidad	Peso
PX1181K	Llave	22 x 35 x 30	14 x 27 x 20	8 litros	20 kg
PX1182K	Llave	35 x 45 x 35	27 x 37 x 25	28 litros	38 kg
PX1183K	Llave	55 x 45 x 35	47 x 37 x 25	43 litros	54 kg
PX1181E	Electrónica	22 x 35 x 30	14 x 27 x 20	8 litros	20 kg
PX1182E	Electrónica	35 x 45 x 35	27 x 37 x 25	28 litros	38 kg
PX1183E	Electrónica	55 x 45 x 35	47 x 37 x 25	43 litros	54 kg



Caja de seguridad ignífuga Phoenix serie FS1270E Titan II

- La serie Phoenix Titan II es una caja de alta seguridad moderna, compacta y resistente al fuego, diseñada para uso doméstico y comercial
- Protección contra el fuego - Ensayada según la norma contra incendios MTC-DIP 120-60 DMA para una protección de 60 minutos contra el fuego a 945°C de soportes digitales
- Fijación - Preparada para fijar al suelo con los pernos de anclaje blindados de gran tamaño
- Cerradura - Equipada con una cerradura digital de alta seguridad programable con el propio código del usuario de hasta 6 dígitos
- Protección del código de entrada en la pantalla, sistemas de retardo para código erróneo y de alarma incorporados
- Todos los modelos incorporan ganchos para colgar llaves

Referencia	Exterior en cm	Interior en cm	Capacidad	Peso
PXFS1271E	30,8 x 41 x 34,2	22 x 33 x 22,5	16 litros	26 kg
PXFS1272E	42 x 35,2 x 43,3	32 x 26 x 30,4	25 litros	36 kg
PXFS1273E	52,2 x 40,4 x 44	41 x 30 x 30	36 litros	53 kg



Armarios ignífugos protección papel |



Armario ignífugo Phoenix serie FS1510K/FS1510E Fire Range

- Protección contra el fuego - Proporciona 30 minutos de protección contra incendio para documentos a 500°C
- Cerradura - Equipada con cerradura de alta seguridad VDS clase 1 de doble paletón (serie FS1510K) o con cerradura electrónica EDL2 de alta seguridad y fácil uso (serie FS1510E)
- Opciones de cerradura - Cerradura de huella dactilar de alta seguridad y fácil uso con capacidad para 100 usuarios
- Puerta - Los pestillos espagnolette de 3 bulones de alta seguridad la proporcionan una gran robustez y resistencia

Referencia	Cerradura	Exterior en cm	Interior en cm	Capacidad	Peso
PXFS1511K	Llave	122 x 60 x 52	108,2 x 50,6 x 41,5	230 litros	71 kg
PXFS1512K	Llave	122 x 93 x 52	105 x 81,4 x 41,5	359 litros	90 kg
PXFS1513K	Llave	195 x 93 x 52	181 x 81,4 x 41,5	615 litros	142 kg
PXFS1511E	Electrónica	122 x 60 x 52	108,2 x 50,6 x 41,5	230 litros	71 kg
PXFS1512E	Electrónica	122 x 93 x 52	105 x 81,4 x 41,5	359 litros	90 kg
PXFS1513E	Electrónica	195 x 93 x 52	181 x 81,4 x 41,5	615 litros	142 kg



NOVEDAD
2014



Caja Ignifuga Phoenix FS0440E Fire Figther II

- La Serie Phoenix FS0440E Fire Figther II, reúne los nuevos estándares de seguridad y protección contra el fuego y robo
- Protección contra incendios (documentos): ensayada según la norma sueca NT Fire 017 - 90 Paper (FS0441E & FS0442E), NT Fire 017- 120 Paper (FS0443E), que asegura una protección de hasta 2 horas para documentos
- Protección contra incendio (soportes digitales): ensayada según la norma MTC - DIP- 60DM que proporciona una protección contra el fuego de hasta 60 minutos a soportes digitales como DVD's, USB's y pen drivers.
- Ensayo de caída: resistencia al golpe por impacto de caída en incendios y desplomes desde los 9,1 m en edificios incendiados
- Cerradura: equipada con una avanzada cerradura electrónica de alta seguridad con pantalla LED. Para proporcionar mayor seguridad, la cerradura cuenta con alarma interior, doble control, código secreto y código encriptado
- Accesorios: todas los modelos vienen con una balda ajustable en altura y un cajón con llave
- Anclaje: todas las cajas pueden anclarse al suelo con el sistema opcional de fijación PAD4

Referencia	Exterior en cm	Interior en cm	Capacidad	Peso
PXFS0441E	72 x 50 x 50	51 x 37,5 x 33	63 litros	89 kg
PXFS0442E	90,5 x 52 x 52	67 x 38 x 33	84 litros	121 kg
PXFS0443E	114,5 x 65,5 x 56	88 x 47,5 x 35	145 litros	208 kg

| Archivadores ignífugos |



Archivador ignífugo Phoenix serie FS2240K/FS2240E

- La serie Phoenix Excel Fire File FS2240 ofrece una protección para documentos y soportes magnéticos
- Los materiales ultra ligeros permiten utilizar el archivador en la mayoría de los suelos sin necesidad de soporte
- Protección contra el fuego a 1050°C: Una hora y media de protección contra el fuego para documentos en papel y una hora y media para cintas de ordenador y medios digitales si se utiliza la caja insertable opcional FSDPI08
- Cerradura de émbolo de alta seguridad que actúa independientemente en cada cajón para el modelo FS2240K y cerradura electrónica digital de alta seguridad y fácil uso, programable con el propio código del usuario de hasta 16 dígitos para el modelo FS2240E. Esta cerradura funciona independientemente en cada cajón
- Los archivadores incorporan cierre automático con una sola cerradura de seguridad que actúa en todos los cajones
- Cajón opcional para soportes magnéticos que ofrece protección extra contra el calor y la humedad



Referencia	Descripción	Cerradura	Medida exterior en cm	Peso
PXFS2242K	Archivador 2 cajones	Llave	80,5 x 53 x 67,5	145 kg
PXFS2244K	Archivador 4 cajones	Llave	149,5 x 53 x 67,5	266 kg
PXFS2242E	Archivador 2 cajones	Electrónica	80,5 x 53 x 67,5	145 kg
PXFS2244E	Archivador 4 cajones	Electrónica	149,5 x 53 x 67,5	266 kg
PXFSDPI08	Caja insertable para protección de datos		25,9 x 40 x 50	-

| Armarios ignífugos protección datos |



Caja ignífuga Phoenix serie DS2000K/DS2000E Datacare

- La serie Phoenix DS2000K/DS2000E está diseñada para cumplir los requisitos de una caja de seguridad de alta capacidad resistente al fuego para cintas de ordenador y soportes magnéticos, como CDs, DVDs y tarjetas de memoria. Adecuada para uso doméstico o comercial
- Protección contra el fuego (soportes) - Ensayada según la norma sueca NT Fire 017
 - DS2001 - Norma 60dis, proporciona 1 hora de protección contra el fuego para cintas de ordenador
 - DS2002 - Norma 90dis, proporciona 1 hora y media de protección contra el fuego para cintas de ordenador
 - DS2003 - Norma 120dis, proporciona 2 horas de protección contra el fuego para cintas de ordenador
- Resistencia al agua - Las juntas dobles resistentes al agua proporcionan un compartimento interior hermético al agua para soportes magnéticos
- Cerradura - Equipada con una cerradura de llave de alta protección. Se suministran dos llaves (serie DS2000K) o con una cerradura electrónica REDL2 de alta seguridad y fácil uso, programable con el propio código del usuario de hasta 16 dígitos (serie DS2000E)
- Características especiales - Los modelos DS2002 y DS2003 están equipados con cierre automático por portazo
- Accesorios - El modelo DS2003 se suministra completo, con balda de altura ajustable y puede equiparse con bandejas extraíbles para soportes magnéticos como opción extra



Referencia	Cerradura	Exterior cm	Interior cm	Capacidad	Peso
PX2001K	Llave	42 x 35 x 43	22 x 15,5 x 20	7 litros	43 kg
PX2002K	Llave	68 x 47 x 47	38 x 24,5 x 19,5	17 litros	91 kg
PX2003K	Llave	85 x 69 x 72	49,5 x 39,5 x 40,5	80 litros	240 kg
PX2001E	Electrónica	42 x 35 x 43	22 x 15,5 x 20	7 litros	43 kg
PX2002E	Electrónica	68 x 47 x 47	38 x 24,5 x 19,5	17 litros	91 kg
PX2003E	Electrónica	85 x 69 x 72	49,5 x 39,5 x 40,5	80 litros	240 kg

| Armarios ignífugos protección de datos |



Armario ignífugo Phoenix serie DS4620E Data Commander

- La serie Phoenix DS4620E está diseñada para cumplir los requisitos de una caja de seguridad de alta capacidad y resistente al fuego para cintas de ordenador y soportes magnéticos, como CDs, DVDs y tarjetas de memoria. Adecuada para uso comercial, con un gran volumen de almacenamiento
- Protección contra el fuego (soportes magnéticos) - Ensayada según la norma sueca NT Fire 017 - 120dís, proporcionan 2 horas de protección contra el fuego para cintas de ordenador
- Resistencia al agua - Las juntas dobles resistentes al agua proporcionan un compartimento interior hermético al agua para soportes magnéticos
- Cerradura - Equipada con cerradura electrónica REDL2 de alta seguridad y fácil uso, programable con el propio código del usuario de hasta 16 dígitos
- Características especiales - Los modelos DS4621E y DS4622E están equipados con cierre automático por portazo
- Accesorios - Cada unidad se completa con baldas de altura ajustable y bandejas extraíbles para soportes magnéticos



Referencia	Exterior en cm	Interior en cm	Capacidad	Peso
PX4621	125 x 69 x 72,6	88,5 x 40 x 40,5	143 litros	363 kg
PX4622	177 x 69 x 72	141 x 40 x 40,5	228 litros	516 kg
PX4623	177 x 120 x 72	141 x 80 x 40,5	457 litros	739 kg

| Cajas de llaves |



Caja de seguridad para llave 4 dígitos

- Caja con cuerpo de dos piezas de aleación fundida de alta resistencia
- Gancho magnético que permite un cómodo manejo y depósito de las llaves
- Cierre de combinación de 4 dígitos fáciles de cambiar
- Preparada para fijar a la pared (se adjuntan accesorios)

Referencia	Medidas
PXKS0001C	10 x 6,5 x 3,5 cm



Caja de seguridad para llave exterior

- Caja con cuerpo de dos piezas de aleación fundida de alta resistencia
- Cierre de combinación mediante pulsador de fácil manejo
- Preparada para fijar a la pared (se adjuntan accesorios)
- Incluye cubierta de goma antihumedad que permite su montaje a la intemperie

Referencia	Medidas
PXKS0002C	11,5 x 6,2 x 5,8 cm



Armarios de seguridad para llaves Phoenix KS0030E

- Cajas de alta seguridad, con capacidad de 30 a 144 llaves
- Ideal para el hogar o la oficina
- Equipadas con una cerradura electrónica de alta seguridad y fácil uso, programable con el propio código del usuario
- Fijadas a la pared con pernos
- Características especiales - Todas las cajas para llaves tienen ranuras que permiten depositar las llaves sin necesidad de abrir la caja
- Se suministran con los pernos y con una selección de llaveros

Referencia	Para	Medidas en cm	Peso
PXKS0031E	30 llaves	28 x 30 x 10	5 kg
PXKS0032E	48 llaves	36,5 x 30 x 10	9 kg
PXKS0033E	144 llaves	66 x 43 x 13	19 kg



PXKS0032E

PXKS0033E

PXKS0031E



Lámparas



Planning Sisplamo

Lámparas de sobremesa Leds

- Las lámparas Leds de bajo consumo tienen una duración 50 veces mayor que una bombilla incandescente
- Consumen 10 veces menos que una bombilla tradicional y su luminosidad es más brillante y más uniforme
- Con brazo ajustable color acero

Referencia	Voltaje	Medidas mm (alxanxØbase)	Color
PLLAS22LD	4W	450 x 150	Titanio cromo
PLLAS41LD	6,7W	475 x 160	Cromada



PLLAS22LD

PLLAS41LD



Lámpara Led4You

- Lámpara de sobremesa con led 4,8W /100 - 240 Volt AC
- Se suministra con 3 cabezales intercambiables: plata, negro, fucsia
- Base estable de acero
- Doble brazo de aluminio

Referencia
AR5056



Lámpara Alvedro-Space

- Lámparas halógenas de diseño italiano
- Intensidad de luz de 20W
- Duración bombilla 2.000 horas
- Garantía de 2 años
- Bombilla incluida

Referencia	Color
AR5040MLMT	Violeta
AR5040AZMT	Azul
AR5040NEMT	Negro
AR5040PTMT	Plata



Lámpara Success

- Lámpara fluorescente de 12 w
- Brazo de 660 mm con doble articulación y sistema de muelle
- Rotativa y muy flexible
- Color negro

Referencia
UN233E506



Planning Sisplamo

Lámpara Light

- Lámpara de sobremesa metálica
- Disponible en bajo consumo, incandescencia, Led o power Led
- Bombillas no incluidas
- 20 w

Referencia
PLLAS14BC

NOVEDAD
2014



Planning Sisplamo

Lámpara bajo consumo 18w

- Lámpara sobremesa metal/plástico 2x9W de bajo consumo
- Color aluminio/negro

Referencia	Color
PLLAS12BC	Aluminio/negro



Lámpara Rio

- Lámpara de sobremesa con led 4,8W /100, 240 Volt AC
- Intensidad de la luz regulable

Referencia	Color
AR5057BL	Blanco
AR5057AN	Antracita
AR5057FS	Fucsia



| Cubos con pedal |

Cubos y contenedores

Pág. 154

Q-CONNECT®

Cubo de pedal cromado

- Papelera metálica cromada con pedal
- Acabado espejo



Referencia	Capacidad	Medidas
CS36095	6 litros	32 x Ø21

| Papeleras |



Papelera 305

- Capacidad 14 litros
- Fabricada con polipropileno
- Certificada según norma EN71-100% reciclable
- Muy resistente
- Altura: 31 x ø 28 cm



Referencia

FA305

02 04 07 13 08

eco eco eco eco eco eco



Papelera reciclada 307R

- Papelera de rejilla fabricada con plástico negro reciclado y reciclable
- Artículo respetuoso con el medio ambiente
- Medidas: 295 x 275 mm
- Capacidad: 12 l



Referencia

FA307R2

NOVEDAD 2014



Papelera rejilla

- Papeleras de plástico
- Medidas: 295 x 275 Ømm



Referencia Capacidad

FA307	12 litros
FA306	16 litros

02 04 07 13 08



NOVEDAD 2014



Papeleras Wow

- Papelera de máxima calidad en vistosos y elegantes colores metálicos con acabado brillante
- Combina a la perfección con otros productos de la gama Wow de Leitz
- Capacidad de 15 litros

23 36 44 64

Referencia

ES527810



Papelera de rejilla metálica

- Papelera metálica en colores negra y cromada
- Disponible en dos tamaños
- Indispensable junto a cualquier mesa de trabajo

Referencia	Color
PO317273	Negro
PO313296	Plata



NOVEDAD 2014



| Papeleras |

Sie

Papelera metálica 101

- Metálica con asas
- Aro inferior en PVC
- Capacidad 21 litros
- Medida: 32 x Ø 21,5 cm

Referencia	Color
UN710115	Negra
UN710175	Plata



NOVEDAD 2014

DURABLE
THE STYLE OF SUCCESS

Papelera metálica

- Papelera metálica de forma redonda y fabricada en acero lacado epoxy
- Capacidad 15 litros

Referencia
DU330001



Sie

Papelera metal gran capacidad

- Metálica con asas
- Aro inferior en PVC
- Medida: 38 x Ø 30 cm
- Capacidad 35 litros

Referencia
UN79015



Sie

Carro papelera gran capacidad

- Papelera metálica rodante con asas
- Medida: 36 x 40 x 56 cm

Referencia	Capacidad
UN711615	78 litros



NOVEDAD 2014

DURABLE
THE STYLE OF SUCCESS

Papelera ignífuga

- Papelera con tapa extintora que previene la propagación del fuego ya que su tapa de aluminio interrumpe la entrada de oxígeno
- Fabricada en acero con resistente recubrimiento de poliéster con esmalte epoxi anti-arañazos
- Capacidad 30 litros
- Medidas: 492 x 315 Ø mm

Referencia
DU330601



Sie

Papelera mural

- Metálica con asas y aberturas
- Medida: 46 x 35 x 15 cm
- Capacidad 12 litros

Referencia
UN79915



| Ceniceros - papeleras |

Sie

Cenicero papelera

- Metálico con recogecolillas epoxy negro
- Aro inferior PVC que ejerce de aislante para evitar la oxidación en suelos húmedos o mojados
- Medida: 65 x 19 x 19 cm

Referencia	Color
UN740315	Negro



Sie

Cenicero papelera

- Metálico con recogecolillas epoxy negro
- Aro inferior y cantos de apertura en PVC
- Medidas: 67 x Ø 21,5 cm

Referencia	Color
UN740115	Negro



Sie

Cenicero exterior

- Cenicero papelera válido para exterior
- Pintura más rugosa y resistente
- Recoge-colillas en epoxy negro y aro inferior en PVC
- Medida: 67 x 31 x 15 cm

Referencia	Color
UN741115	Gris



| Ceniceros - papeleras |



Cenicero exterior para arena

- Cenicero de pie para exteriores
- Preparado para colocación de arena en su interior para una mayor higiene y limpieza
- Se puede atornillar al suelo
- Fácil de limpiar
- Medidas: 77 x 30 cms

Referencia
UN740715



Planning Sisplamo

Cenicero de exterior

- Exterior de forma cuadrada
- Medidas: 100 x 24 x 18 cm

Referencia
PLBLMO0052



Cenicero papeleras exterior 414

- Papeleras de exterior metálica
- Volteable
- Medidas: 50 x 32 x 19 cm
- Capacidad 30 l.

Referencia
UN741415



Planning Sisplamo

Cenicero de pared

- Cenicero cilíndrico para colgar en la pared
- Medidas: Ø 9 x 35 cm

Referencia
PLBLMO0051

| Paragüeros |

NOVEDAD
2014



Archivo®
2000

Paragüero poliestireno

- Paragüero inyectado en poliestireno
- Muy resistente a los golpes, ralladuras y productos de limpieza
- Color negro

Referencia
AR2100NE



Paragüeros 306 y 301

- Metálico con asas o aros cromados según modelo
- Medidas: 50 x Ø 21,5 cm

Referencia	Descripción
UN730615	Metal plata con asas
UN730675	Metal negro con asas
UN730115	Con aros cromados



Paragüero rejilla

- De acero inoxidable perforado
- Aro inferior en PVC

Referencia
UN7316RINO

Percheros



NOVEDAD
2014



Planning Sisplamo

Perchero Ecot/2

- Perchero metálico de tubo redondo de 5 cm
- Gran ligereza y estabilidad gracias a su base de 35 cm
- Dispone de 4 ganchos dobles en su parte superior

Referencia

PLEC02NG



Percheros de pie

- Metálico con 8 colgadores
- Medidas: 177 x Ø 38 cm

Referencia	Descripción
UN760615P	Pie negro
UN760675P	Pie plata



Perchero Advantage

- Perchero de pie
- 6 colgadores regulables en altura, con conteras en ABS para proteger perfectamente las prendas de vestir
- Estructura de acero con acabado epoxy gris
- Medidas: 180 x Ø 28 cm

Referencia	Descripción
UN3404506	Gris con colgadores en negro
UN3404503	Gris con colgadores en azul



NOVEDAD
2014



Perchero cromado

- Perchero metálico cromado con 8 colgadores de acero
- Medidas: 177 x Ø 38 cm

Referencia

PO260142



NOVEDAD
2014



Planning Sisplamo

Perchero Ten con ruedas

- Perchero metálico
- Medidas: 174 x 120 x 53 cm

Referencia

PLTSBURR



NOVEDAD
2014



Planning Sisplamo

Perchero mural

- Perchero mural de aluminio Quadra
- Dispone de un kit de ampliación
- Medidas: 80 x 200 cm

Referencia

PLQPERM

Índice de referencias

REFERENCIA	PÁG.	REFERENCIA	PÁG.	REFERENCIA	PÁG.	REFERENCIA	PÁG.	REFERENCIA	PÁG.
3L10240	192	3M680DGD2B	52	A792728	152	AP01597	68	AP02874	68
3L10250	192	3M6834	52	A861090	152	AP01598	68	AP02875	68
3L10255	192	3M6834ABX	53	A871753	152	AP01599	68	AP02876	68
3L11201	329	3M686A1	53	ACNXV7VEB025	162	AP01600	68	AP02877	68
3L11203	329	3M686F1	53	ACNXV8YEB001	162	AP01601	68	AP02878	68
3L11290	329	3M686PGOEU	53	AP00003	69	AP01602	68	AP02879	68
3L11820	37	3M686RYB	53	AP00004	69	AP01632	69	AP02880	68
3L15051	278	3M687A3EU	53	AP00007	69	AP01634	69	AP02881	68
3M1100C	156	3M687P3	53	AP00008	69	AP01635	69	AP02926	76
3M1407	123	3M687Y3EU	53	AP00014	69	AP01636	69	AP03051	66
3M1408	123	3M7691	51	AP00015	69	AP01637	69	AP03052	66
3M1458TMIX	123	3M7693	51	AP00017	69	AP01638	69	AP03054	66
3M1468TNSMIX	123	3M7694	51	AP00024	69	AP01639	69	AP03056	66
3M191453	152	3M8101233	130	AP00073	69	AP01640	69	AP03057	66
3M2028G	51	3M8101933	130	AP00264	37	AP01641	69	AP04134	75
3M2028NB	51	3M810PCK8	130	AP00295	70	AP01642	69	AP04135	75
3M2028NP	51	3M8111933	130	AP00295	146	AP01643	69	AP04136	75
3M2028P	51	3M8822APT	156	AP00296	70	AP01644	69	AP04137	75
3M2051L	51	3M9312C2	156	AP00296	146	AP01646	69	AP04457	75
3M2051P	51	3MB3301RG	51	AP00324	70	AP01647	69	AP04458	75
3M2751	156	3MC10	133	AP00384	68	AP01648	69	AP07107	64
3M2900M6	49	3MC2011	52	AP00386	68	AP01650	69	AP10050	67
3M2900OP	49	3MC2014N12	50	AP00389	68	AP01651	69	AP10051	67
3M331915B	130	3MC2015	50	AP00390	68	AP01653	69	AP10053	67
3M45NMarron0,6m	155	3MC36B	133	AP00391	68	AP01654	69	AP10066	67
3M45NNegro0,6m	155	3MC36W	133	AP00392	68	AP01655	69	AP10070	67
3M4800	156	3MC38	133	AP00395	68	AP01659	69	AP10071	67
3M5081933AE	130	3MC50	125	AP00396	68	AP01660	69	AP100910	292
3M5081933EIC	130	3MC71	125	AP00429	37	AP01679	69	AP100911	292
3M5081966AE	130	3MC900GDR4	133	AP00451	37	AP01683	69	AP100912	292
3M5501233E	130	3MDESMG10	152	AP00452	37	AP01684	69	AP100917	292
3M5501933E	130	3MDH445	195	AP00453	37	AP01685	69	AP100919	292
3M558Marrón	317	3MDisplayMount	136	AP00454	37	AP01686	69	AP100922	292
3M559	312	3MDS100VP	52	AP00455	37	AP01687	69	AP10123	75
3M62212SSCYEU	48	3MDT4	130	AP00559	69	AP01688	69	AP101418	292
3M62212SSSEG	49	3MFR330CB	196	AP00821	69	AP01690	69	AP101419	292
3M62212SSJP	49	3MFR430CB	196	AP00822	69	AP01694	69	AP101545	291
3M636B	51	3MFR530CB	196	AP00832	69	AP01695	69	AP101546	291
3M651HD	53	3MH510A	156	AP00835	360	AP01698	69	AP101558	292
3M652HD	53	3MLX550	193	AP00836	360	AP01703	69	AP101559	292
3M653	48	3MMWJ309BE	192	AP00841	360	AP01704	69	AP101570	291
3M6531RPT	51	3MPBLB1Y	50	AP00844	360	AP01857	64	AP101571	291
3M6531T	51	3MPF15.0	196	AP00845	360	AP01858	64	AP101572	291
3M653FLJO	48	3MPF15.4W	196	AP00846	360	AP01861	64	AP101573	291
3M653MLBA	48	3MPF17	196	AP00848	360	AP01864	64	AP10172	69
3M653MTDR	48	3MPhotoMount	136	AP01031	69	AP01875	64	AP101948	292
3M654	48	3MR33012SSCY	50	AP01041	69	AP01997	66	AP101952	292
3M65412SSCYEU	48	3MR3306SSJP	50	AP01209	66	AP02001	66	AP10198	66
3M6541RPT	51	3MR330A	50	AP01212	66	AP02414	67	AP10199	66
3M6541T	51	3MR330NR	50	AP01213	66	AP02418	66	AP10294	67
3M6546SSAW	49	3MReMount	136	AP01214	66	AP02419	66	AP10307	64
3M6546SSSEB	49	3MSBGuanteSatinadoMG	152	AP01215	66	AP02421	66	AP10387	67
3M6546SSSEG	49	3MSBQUI	152	AP01223	67	AP02423	66	AP10388	67
3M6546SSSJP	49	3MSBQUIR	152	AP01224	67	AP02575	36	AP10408	70
3M6546SSPO	49	3MSprayMount	136	AP01225	67	AP02576	36	AP10413	75
3M654FLJO	48	3MSprayMount200ML	136	AP01226	67	AP02580	36	AP10414	75
3M654MLBA	48	3MWR420LE	192	AP01227	67	AP02584	36	AP10432	360
3M654MTDR	48	3MWR421LE	192	AP01228	67	AP02585	36	AP10600	67
3M654NG	48	3MWR422LE	192	AP01233	66	AP02588	36	AP10601	67
3M654NP	48	A208945	159	AP01263	66	AP02613	36	AP10603	67
3M654NY	48	A212340	159	AP01264	66	AP02614	36	AP10607	68
3M654SN	49	A213500	155	AP01270	66	AP02616	36	AP10608	70
3M655	48	A227321	159	AP01271	66	AP02617	36	AP10609	70
3M65512SSCYEU	48	A227375	159	AP01272	66	AP02730	69	AP10610	70
3M6551RPT	51	A237322	158	AP01273	66	AP02731	69	AP10611	70
3M6551T	51	A237348	158	AP01274	66	AP02732	69	AP10612	70
3M6556SSSEG	49	A237379	158	AP01275	66	AP02733	69	AP10838	55
3M6556SSSJP	49	A237405	158	AP01276	66	AP02734	69	AP10951	360
3M655FLJO	48	A237427	158	AP01277	66	AP02735	69	AP10953	75
3M655MLBA	48	A237461	158	AP01278	66	AP02736	69	AP10959	68
3M655MTDR	48	A237485	158	AP01279	66	AP02737	69	AP10968	67
3M655NG	48	A237512	158	AP01280	66	AP02742	69	AP10969	67
3M655NP	48	A237533	158	AP01281	66	AP02743	69	AP10974	54
3M655NY	48	A237557	158	AP01282	66	AP02744	69	AP11146	55
3M655S	48	A237580	158	AP01283	66	AP02745	69	AP11169	131
3M655SN	49	A237617	158	AP01284	66	AP02750	69	AP11174	64
3M656	48	A237645	158	AP01285	66	AP02751	69	AP11182	64
3M657	48	A237662	158	AP01286	66	AP02752	69	AP11204	67
3M658HD	53	A238307	155	AP01287	66	AP02753	69	AP11265	131
3M660	48	A238555	158	AP01288	66	AP02754	69	AP11266	131
3M662	48	A238569	158	AP01289	66	AP02755	69	AP11285	70
3M6651933	130	A238588	158	AP01291	66	AP02756	69	AP11286	54
3M6661933	130	A238607	159	AP01292	66	AP02757	69	AP11297	204
3M6704	51	A238633	159	AP01294	66	AP02758	69	AP11298	204
3M6801	52	A238646	159	AP01295	66	AP02759	69	AP11299	204
3M6802	52	A238674	159	AP01299	66	AP02760	69	AP11302	204
3M68021	52	A346712	202	AP01591	68	AP02761	69	AP11305	314
3M68023	52	A346778	202	AP01592	68	AP02794	70	AP11324	204
3M6803	52	A496665	202	AP01593	68	AP02870	68	AP11325	204
3M6804	52	A523463	157	AP01594	68	AP02871	68	AP11328	131
3M6805	52	A792663	152	AP01595	68	AP02872	68	AP11342	360
3M6808	52	A792671	152	AP01596	68	AP02873	68	AP11352	64

Índice de referencias

REFERENCIA	PÁG.	REFERENCIA	PÁG.	REFERENCIA	PÁG.	REFERENCIA	PÁG.	REFERENCIA	PÁG.
AP11424	55	AP12864	122	AR6601GS	45	BI895811	94	CHTLP240EF	309
AP11428	55	AP12865	122	AR6611GS	45	BI895933	128	CHTLT150X	309
AP11475	76	AP12866	122	AR6622	45	BI901694	88	CHTLT180X	309
AP11476	76	AP12867	122	AR6632	45	BI902087	105	CHTLT200X	309
AP11505	132	AP13048	38	AR6701AZTP	44	BI902088	105	CHTRAULAPMH24ECO	307
AP11592	142	AP13049	38	AR6701CSTP	44	BI902089	105	CHTS1543002	303
AP11593	142	AP13082	122	AR6702AZTP	44	BI902090	105	CHTS1544010	303
AP11595	54	AP13125	146	AR6702CSTP	44	BI902124	90	CHTS1545000AG	303
AP11596	54	AP13126	146	AR6703AZTP	44	BI902132	92	CHTS1545003AG	303
AP11671	192	AP13127	146	AR6703CSTP	44	BI902133	92	CHTS1545005AG	303
AP11695	142	AP13128	146	AR6704AZTP	44	BI902134	92	CHTS1547006	303
AP11703	134	AP13129	146	AR6704CSTP	44	BI918505	93	CHTS1547008	303
AP11704	67	AP13130	146	AR680475	326	BI918506	93	COL04000	138
AP11710	122	AP13131	146	AR7030HR25	333	BI918507	93	COL04006	138
AP11711	122	AP13132	146	AR7062R25	333	BI918513	96	COL05000	138
AP11712	122	AP13133	146	AR7070R50	333	BI918518	90	COL05006	138
AP11713	122	AP13134	146	AR70716R20	333	BI918519	90	COL30N1	138
AP11714	122	AP13135	146	AR70801	327	BI918520	90	COLPR20	137
AP11715	122	AP13136	145	AR780272	325	BI919234	91	COLPR201	137
AP11723	122	AP13137	145	AR780AZTL	124	BI919235	91	COLPR2010	137
AP11726	122	AP13222	122	AR780NE	124	BI919236	91	COLPR2011	137
AP11733	122	AP13351	122	AR782CSTP	122	BI99170103	105	COLPR2012	137
AP11735	142	AP13365	145	AR8100HGSGS	44	BI99170106	105	COLPR2013	137
AP11738	329	AP13366	145	AR8103EVGSGS	44	BI99170109	105	COLPR2014	137
AP11740	329	AP13456	203	AR8200NE	44	BO67299	144	COLPR2015	137
AP11742	329	AP13458	203	AR8206BGS	44	BO67301	144	COLPR2016	137
AP11744	329	AP13459	203	AR8206CGSGS	44	BO67303	144	COLPR2017	137
AP11746	329	AP13460	203	AR8211BGS	44	BO67305	144	COLPR2018	137
AP11803	134	AP13531	204	AR8211CGSGS	44	BO67306	144	COLPR2019	137
AP11804	76	AP13563	123	AR828CSTP	124	BO67640	144	COLPR202	137
AP11817	75	AP13564	123	AR8300NE	44	BO67641	144	COLPR2020	137
AP11831	36	AP13565	123	AR8301CGSGS	44	BO68263	144	COLPR2021	137
AP11832	36	AP13566	123	AR830NG	124	BO68723	144	COLPR2022	137
AP11833	75	AP154110	291	AR8403CGSGS	44	BO68724	144	COLPR2023	137
AP11909	360	AP154112	291	AR8405BGS	44	BO68725	144	COLPR2024	137
AP11912	54	AR109100R50	333	AR8405CGSGS	44	BO68791	145	COLPR2025	137
AP11914	122	AR2007AZ	40	AR8409BGS	44	BO68792	145	COLPR2026	137
AP11915	122	AR2007NE	40	AR8409CGSGS	44	BO68793	145	COLPR2027	137
AP11917	192	AR2007RJ	40	ARCM11142BLK	348	BRADS2100	183	COLPR2028	137
AP11926	75	AR2100NE	365	ARCM21442FBLK	348	BRDCP1510	178	COLPR203	137
AP11942	142	AR2231R10	333	ARHW671	144	BRDCP7055W	178	COLPR204	137
AP11943	142	AR2279R25	333	ARHW673	144	BRDCP7065DN	179	COLPR205	137
AP11946	68	AR2401	154	ARHW674	144	BRDCP9055CDN	181	COLPR206	137
AP11948	122	AR33300	324	ARHW675	144	BRDCPJ132W	175	COLPR207	137
AP11949	122	AR3401	154	ARHW676	144	BRDCPJ152W	175	COLPR208	137
AP11950	122	AR36100	324	AROM69DCBLU	155	BRDCPJ752DW	176	COLPR209	137
AP11951	122	AR480601R10	333	ARSC95R25	333	BRDS720D	183	COLPR20MICRO	137
AP11952	122	AR480701R10	333	ARWYSH10R5	333	BRFAX2840	290	COLPR30	137
AP12064	66	AR480901R10	333	ARWYSH5R10	333	BRFAX2845	291	COLPR30MICRO	137
AP12065	66	AR5040AZMT	365	BI1199174102	105	BRFAXT104	290	COLPR35	137
AP12069	66	AR5040MLMT	365	BI1199174103	105	BRFAXT106	290	COLPR40	137
AP12070	66	AR5040NEMT	365	BI1199174106	105	BRHL1110	171	COLPR40MICRO	137
AP12084	204	AR5040PTMT	365	BI1199174109	105	BRHL2135W	171	COLPR50	137
AP12112	67	AR5056	365	BI175103	105	BRHL2250DN	171	COLPR55	137
AP12114	38	AR5057AN	365	BI175106	105	BRHL3150CDW	173	COLPRINTERS3DATER	138
AP12115	38	AR5057BL	365	BI175109	105	BRHL3170CDW	173	COLPRINTERS5DATER	138
AP12132	360	AR5057FS	365	BI801867	96	BRHL5450DN	172	COLPRINTERR30DATER	138
AP12157	38	AR592901	360	BI802423	127	BRMFC1810	179	COLPRINTERR40DATER	138
AP12158	38	AR596901	360	BI812878	128	BRMFC7360N	179	COLQ43	137
AP12159	38	AR6123AZTP	324	BI820913	101	BRMFC7460DN	179	COLR40	137
AP12239	76	AR6123CSTP	324	BI820914	101	BRMFC9140CDN	180	COLS120	138
AP12257	38	AR6123VETP	324	BI820915	101	BRMFCJ4410DW	177	COLS120WD	138
AP12285	37	AR6126AZTP	324	BI8209243	101	BRMFCJ4510DW	177	COLS126	138
AP12286	37	AR6126CSTP	324	BI8209253	101	BRMFCJ470DW	176	COLS2360	138
AP12287	37	AR6126VETP	324	BI8209263	101	BRMFCJ5910DW	176	COLS2460	138
AP12288	37	AR6133AZTP	324	BI820958	87	BRMFCJ6520DW	177	COLS2660	138
AP12348	320	AR6133CSTP	324	BI827091	88	BRMFCJ6920DW	176	COLS2800	138
AP12349	320	AR6133VETP	324	BI8290351	128	CH0692201960	304	COLS2860	138
AP12482	54	AR6136AZTP	324	BI8373601	90	CH0694401060	305	CR1913KF02	26
AP12483	54	AR6136CSTP	324	BI8373611	90	CH0699000000	304	CR1913KF50	26
AP12490	131	AR6136VETP	324	BI8373621	90	CHAE014015	305	CR1913KF51	26
AP12533	132	AR63201	324	BI8373631	90	CHAE014025	305	CR1913KF52	26
AP12552	70	AR6451AZ	347	BI841840	105	CHDCPA222WNNM	297	CR1913KF53	26
AP12555	70	AR6451NG	347	BI841841	105	CHDCPAW2519NM	298	CR1913KF56	26
AP12556	70	AR6451RJ	347	BI841842	105	CHDCPEX250	296	CR2033KS06	20
AP12557	70	AR6452NG	345	BI848161	127	CHFS011050	306	CR2033KS09	20
AP12558	70	AR6458BE	345	BI850732	92	CHLH32EDCPLBCEN	304	CR2033KS11	20
AP12577	37	AR6458NG	345	BI850733	92	CHLH40EDCPLBCEN	304	CR2033KS12	20
AP12626	75	AR6477GR	349	BI850734	92	CHLH46EDCPLBCEN	304	CR2033KS15	20
AP12627	54	AR6477NG	349	BI8706142	128	CHLH55EDCPLBCEN	304	CR2033KS16	20
AP12628	54	AR6500AZ	45	BI872730	90	CHLH65EDCPLBCEN	304	CR2033KS19	20
AP12677	203	AR6500GS	45	BI872731	90	CHLH75EDCPLBCEN	304	CR2033KS22	20
AP12854	122	AR6501AZ	45	BI875593	105	CHMe11200036	306	CR2033KS40	20
AP12855	122	AR6501GS	45	BI8794242	128	CHMe18003P	306	CR2033KS62	20
AP12856	122	AR6502AZ	45	BI880648	90	CHP150	72	CR2222KBG02	28
AP12857	122	AR6502GS	45	BI880656	90	CHP710	72	CR345K01	31
AP12858	122	AR6503	45	BI8806821	127	CHTML160ESLR	309	CR346K01	33
AP12859	122	AR6511GS	45	BI8806871	93	CHTML180ESLR	309	CR347K01	33
AP12860	122	AR6522	45	BI8806891	93	CHTML200ESLR	309	CR373BM30	23
AP12861	122	AR6533	45	BI885992	127	CHTML210SLR	309	CR373BM31	23
AP12862	122	AR6601	154	BI892311	93	CHTLP180EF	309	CR373BM32	23
AP12863	122	AR6601AZ	45	BI892312	93	CHTLP200EF	309	CR373BM33	23

Índice de referencias

REFERENCIA	PÁG.	REFERENCIA	PÁG.	REFERENCIA	PÁG.	REFERENCIA	PÁG.	REFERENCIA	PÁG.
CR373BM34	23	CS28990	38	DR81232371	289	DY18484	283	ED120003	99
CR375BM30	23	CS29268	288	DR81232377	289	DY18488	283	ED120004	99
CR375BM31	23	CS31965	146	DR81275591	289	DY18489	283	ED120005	99
CR375BM32	23	CS31967	149	DR81295151	289	DYS0717940	283	ED120006	99
CR375BM33	23	CS31968	149	DR81362512	289	DYS0718850	283	ED120007	99
CR375BM34	23	CS31969	149	DR81364737	289	DYS0719250	284	ED120008	99
CR377BM30	23	CS35443	328	DR81364739	289	DYS0720500	281	ED120009	99
CR377BM31	23	CS35444	328	DR81364750	289	DYS0720510	281	ED120010	99
CR377BM32	23	CS35445	328	DR81367177	289	DYS0720520	281	ED120011	99
CR377BM33	23	CS35447	328	DR81381977	289	DYS0720530	281	ED120053	99
CR377BM34	23	CS35640	146	DR81407277	289	DYS0720540	281	ED120054	99
CR379BM30	23	CS36095	154	DRS0560080	289	DYS0720550	281	ED120064	99
CR379BM31	23	CS36095	366	DRS0560090	289	DYS0720560	281	ED120065	99
CR379BM32	23	CS36135	154	DRS0560100	289	DYS0720570	281	ED120066	99
CR379BM33	23	CS37609	292	DRS0560190	289	DYS0720580	281	ED120069	99
CR379BM34	23	CS42820	125	DRS0560200	289	DYS0720590	281	ED130001	99
CR382KT	22	CS42824	293	DRS0560210	289	DYS0720600	281	ED130002	99
CR385KT	22	CS43319	154	DRS0560220	289	DYS0720610	281	ED130003	99
CR4930K	22	CS44573	74	DRS0560230	289	DYS0720670	281	ED2405	104
CR8120KG	29	CS45320	286	DRS0560250	289	DYS0720680	281	ED2409	104
CR8130KG	29	CS45638	293	DRS0560260	289	DYS0720690	281	ED2411	104
CR8140KG	29	CS46315	107	DRS15030129	289	DYS0720700	281	ED300001	102
CS03522	62	CS46317	107	DU220001	32	DYS0720710	281	ED300002	102
CS03523	62	CS46552	108	DU220002	32	DYS0720720	281	ED300003	102
CS03524	62	CS46553	108	DU220003	32	DYS0720730	281	ED300004	102
CS03525	62	CS46555	108	DU220007	32	DYS0720740	281	ED30001	102
CS03526	62	CS46556	108	DU220010	32	DYS0720770	281	ED30002	102
CS03527	62	CS46607	108	DU220901	32	DYS0720780	281	ED30003	102
CS03528	62	CS46608	108	DU220902	32	DYS0720790	281	ED330001	102
CS03529	62	CS46611	108	DU220903	32	DYS0720820	281	ED330002	102
CS03530	62	CS46613	108	DU220907	32	DYS0720830	281	ED330003	102
CS03593	37	CS48665	107	DU220910	32	DYS0720840	281	ED33001	102
CS03594	37	CS49729	202	DU226001	32	DYS0720850	281	ED33002	102
CS03595	37	CS49732	202	DU226002	32	DYS0720860	281	ED33003	102
CS03596	37	CS50395	287	DU226003	32	DYS0720870	281	ED40001	102
CS03597	37	CS50400	286	DU226004	32	DYS0720880	281	ED40002	102
CS03598	37	CS51735	107	DU226005	32	DYS0720890	281	ED40003	102
CS03599	37	CS51736	107	DU241201	37	DYS0720900	281	ED45001	103
CS03600	37	CS51749	108	DU241223	37	DYS0720910	281	ED45002	103
CS03601	37	CS51751	108	DU241301	37	DYS0720920	281	ED450003	103
CS03602	37	CS51764	106	DU241323	37	DYS0720930	281	ED50001	102
CS03814	37	CS51765	106	DU241701	37	DYS0720950	281	ED50002	102
CS03815	37	CS51766	106	DU241723	37	DYS0721510	283	ED50003	102
CS03816	37	CS51876	286	DU330001	367	DYS0721530	283	ED50004	102
CS03817	37	CS51877	286	DU330601	367	DYS0721610	283	ED55001	102
CS03818	37	CS51878	286	DU4800	360	DYS0721620	283	ED55002	102
CS06895	62	CS52812	328	DU4801	360	DYS0721630	283	ED55003	102
CS08736	62	CS52813	328	DU487001	321	DYS0721640	283	ED66001	105
CS11409	62	CS52814	328	DU487023	321	DYS0721650	283	ED66002	105
CS13301	41	CS52815	328	DU487101	321	DYS0721730	283	ED66003	105
CS19062	32	CS52816	328	DU487123	321	DYS0721740	283	ED750B	103
CS19111	27	CS52817	328	DU487201	321	DYS0722370	284	ED750C	103
CS19113	27	CS52818	328	DU487203	321	DYS0722380	284	ED750P	103
CS19115	27	CS52819	328	DU487207	321	DYS0722400	284	ED751B	103
CS19683	32	CS52820	328	DU487209	321	DYS0722410	284	ED751O	103
CS20069	32	CS52821	328	DU487223	321	DYS0722430	284	ED751P	103
CS20070	32	CS52890	202	DU487230	321	DYS0722440	284	ED780B	103
CS20909	41	CS53169	293	DU487301	321	DYS0722460	284	ED780C	103
CS20955	27	CS53170	293	DU487323	321	DYS0722470	284	ED780P	103
CS20956	27	CS53171	293	DU4904	360	DYS0722480	284	ED80001	102
CS20957	27	CS54715	328	DU4905	360	DYS0722520	284	ED80002	102
CS20958	27	CS54716	328	DU4906	360	DYS0722530	284	ED80003	102
CS20959	27	CS54717	328	DU4907	360	DYS0722540	284	ED840001	102
CS22366	126	CS54722	328	DU4911	360	DYS0722550	284	EDT2501	103
CS22367	126	CS54723	328	DU4914	360	DYS0722560	284	EDT2502	103
CS24640	146	DA20390	266	DU4917	360	DYS0758410	283	EDT2503	103
CS24696	146	DA40506	265	DU560601	331	DYS0784430	281	EL100025312	13
CS24965	146	DA41306	265	DU560603	331	DYS0838790	284	EL100025313	13
CS25330	146	DA41314	265	DU560604	331	DYS0838840	284	EL100025314	13
CS25381	146	DA440	280	DU560605	331	DYS0838890	284	EL100025315	13
CS25965	285	DA446	280	DU560607	331	DYS0838940	284	EL100025316	13
CS26151	28	DA448	280	DU560610	331	DYS0841470	283	EL100025317	13
CS26152	28	DA502	280	DU560637	331	DYS0879470	281	EL100205599	29
CS26153	28	DA507	280	DU560644	331	DYS0884000	283	EL100205600	29
CS26154	28	DA508	280	DU5621	331	DYS0915370	282	EL100205601	29
CS26900	32	DA561	280	DU5623	331	DYS0915460	282	EL100206869	29
CS26901	32	DA867	280	DU5624	331	DYS0928980	126	EL100330256	40
CS26902	32	DH11103	82	DU5626	331	DYS0928990	126	EL100551995	29
CS26903	32	DH11116	82	DU6908	36	DYS0929000	126	EL100580211	15
CS27149	21	DH11151	82	DU8005	330	DYS0929010	126	EL100580212	15
CS27150	21	DH11152	82	DU8013	330	DYS0929020	148	EL100580217	15
CS27151	21	DH11153	82	DU8061	36	DYS0929030	148	EL100580218	15
CS27152	21	DH11154	82	DU8118	330	DYS0929040	148	EL100580255	20
CS27153	21	DH11155	82	DU8125	330	DYS0946310	281	EL100580277	36
CS27154	21	DH11399	83	DU8135	330	DYS0946400	282	EL100580278	36
CS27155	21	DH11401	83	DU8137	330	DYS0968920	281	EL1040400	10
CS27156	21	DH11402	83	DU8152	330	DYS0969010	282	EL1040700	10
CS27176	293	DH11410	83	DU8218	330	ED101	102	EL1047701	12
CS27732	293	DH11756	83	DY18432	283	ED102	102	EL1047702	12
CS28242	74	DH11757	83	DY18433	283	ED103	102	EL1047703	12
CS28308	74	DH11758	83	DY18436	283	ED120001	99	EL1047704	12
CS28987	38	DR75052458	289	DY18483	283	ED120002	99	EL1047706	12

Índice de referencias

REFERENCIA	PÁG.	REFERENCIA	PÁG.	REFERENCIA	PÁG.	REFERENCIA	PÁG.	REFERENCIA	PÁG.
EL1049803	11	ES414170	30	ES52141064	42	ES624155	12	FA18108	292
EL1049806	11	ES41830001	21	ES52190035	41	ES624156	12	FA18110	292
EL1090400	10	ES41830001	32	ES52190095	41	ES624157	12	FA18R	317
EL1090700	10	ES41830095	21	ES52263023	42	ES624158	12	FA2001	89
EL1097701	12	ES41830095	32	ES52263036	42	ES624193	13	FA2003	89
EL1097702	12	ES42301	12	ES52263044	42	ES624194	13	FA20502	124
EL1097703	12	ES42302	12	ES52263064	42	ES624195	13	FA20507	124
EL1097704	12	ES42303	12	ES52330035	41	ES624196	13	FA205R2	124
EL1097706	12	ES42304	12	ES52330095	41	ES624197	13	FA21120	125
EL1131800	11	ES42305	12	ES52520001	43	ES624198	13	FA21130	125
EL1131900	11	ES42306	12	ES52520095	43	ES624199	13	FA21140	125
EL400010143	15	ES42307	12	ES52530001	43	ES624200	13	FA21150	125
EL400010143	17	ES42308	12	ES52530095	43	ES624201	13	FA21160	125
EL400010145	15	ES42309	12	ES52771023	42	ES624202	13	FA30502	366
EL400010145	17	ES42310	12	ES52771036	42	ES624209	119	FA30504	366
EL400010146	15	ES42311	12	ES52771044	42	ES624211	119	FA30507	366
EL400010146	17	ES42312	12	ES52771064	42	ES624212	119	FA30508	366
EL400010151	18	ES42321	12	ES52781023	366	ES624214	112	FA30513	366
EL400010153	18	ES42322	12	ES52781036	366	ES624216	112	FA30602	366
EL400010157	18	ES42323	12	ES52781044	366	ES624217	112	FA30604	366
EL400010186	18	ES42324	12	ES52781064	366	ES62490095	167	FA30607	366
EL400010188	18	ES42325	12	ES55700	118	ES62510001	164	FA30608	366
EL400010189	18	ES42326	12	ES55706	118	ES62510095	164	FA30609	366
EL400010203	18	ES42327	12	ES55710	118	ES62570001	167	FA30613	366
EL400010206	18	ES42328	12	ES55719	118	ES62570095	167	FA30702	366
EL400010207	18	ES42329	12	ES55720	118	ES62640095	165	FA30704	366
EL400013688	17	ES42330	12	ES55721	118	ES62690095	165	FA30707	366
EL400013688	19	ES42331	12	ES600430001	43	ES62700001	165	FA30708	366
EL400013690	17	ES42332	12	ES600430095	43	ES62700095	165	FA30713	366
EL400013690	26	ES44709	112	ES600440023	42	ES62741023	165	FA307R2	366
EL400013718	17	ES44715	112	ES600440036	42	ES62741036	165	FA45101	326
EL400013718	26	ES44723	113	ES600440044	42	ES62741044	165	FA46901	321
EL400013733	17	ES44733	114	ES600440064	42	ES62741064	165	FA47001	321
EL400013733	33	ES44784	113	ES60450001	43	ES63670095	165	FA47201	321
EL400014015	17	ES44785	113	ES60450095	43	ES63680095	165	FA47301	326
EL400014015	18	ES44792	112	ES60470001	43	ES63700095	167	FA47401	326
EL400014016	55	ES44794	112	ES60470095	43	ES64140001	166	FA47501	326
EL400018415	16	ES44815	112	ES60480001	43	ES64140095	166	FA47505	326
EL400028702	18	ES45640001	21	ES60480095	43	ES66774	118	FA47601	326
EL400028704	18	ES45640001	29	ES623351	120	ES73880000	276	FA47701	326
EL400028706	18	ES45640095	21	ES623354	119	ES73890000	276	FA47801	326
EL400028708	18	ES45640095	29	ES623356	119	ES73900095	276	FA47901	326
EL62083941	18	ES45680001	21	ES623357	119	ES73910095	276	FA47905	326
EL62084941	18	ES45680001	23	ES623358	121	ES73920095	276	FA48000	321
EL7540700	10	ES45680095	21	ES623359	120	ES73930095	276	FA48001	326
EL7590700	10	ES45680095	23	ES623362	120	ES73940095	276	FA480801	326
EN100108305	62	ES46001	31	ES623363	121	ES73980095	276	FA48701	326
EN100108306	62	ES46002	31	ES623370	112	ES73990095	276	FA562001	320
EN100370383	83	ES46003	31	ES623373	113	ES74140095	276	FA562002	320
EN100370390	83	ES46004	31	ES623375	113	ES74150095	276	FA562003	320
EN100430027	55	ES46006	31	ES623381	118	ES74470000	276	FA562004	320
EN100430030	55	ES46007	31	ES623382	115	ES74480000	276	FA562005	320
EN100430066	57	ES46008	31	ES623386	115	ES74730000	278	FA562007	320
EN100430081	57	ES46010	31	ES623386	119	ES74750000	278	FA563001	320
EN100430091	59	ES46012	31	ES623587	119	ES78930	31	FA563002	320
EN100430102	55	ES46014	31	ES623588	119	ES88700	118	FA563003	320
EN100430103	55	ES46033	12	ES623589	119	FA100002	44	FA563004	320
EN100435671	60	ES46034	12	ES623590	119	FA100003	44	FA563005	320
EN100435752	60	ES46035	12	ES623591	113	FA100007	44	FA563007	320
EN121600014	62	ES46036	12	ES623592	113	FA100008	44	FA564002	320
EN121600024	62	ES46059	12	ES623593	113	FA100019	44	FA5M	310
EN121600034	62	ES46061	12	ES623594	113	FA100052	44	FA60101	327
EN121600044	62	ES46062	12	ES623595	113	FA100053	44	FA601T2N	316
EN121600104	62	ES46064	12	ES624037	16	FA100058	44	FA601T3N	316
EN121600144	62	ES46073	12	ES624039	16	FA1000R2	44	FA601T4N	316
EN400028274	62	ES46074	12	ES624109	12	FA100802	44	FA6041	318
ES100212	18	ES46075	12	ES624110	12	FA100808	44	FA6042	318
ES100214	18	ES46076	12	ES624111	12	FA112	312	FA6043	318
ES10050023	11	ES46079	12	ES624112	12	FA113	312	FA6044	318
ES10050036	11	ES46080	12	ES624113	12	FA114	312	FA604T1A	318
ES10050044	11	ES46116	12	ES624114	12	FA115	312	FA604T1B	318
ES10050064	11	ES46117	12	ES624115	12	FA116	312	FA604T1G	318
ES10470001	13	ES46118	12	ES624116	12	FA117	312	FA604T1N	318
ES10470001	21	ES46119	12	ES624130	13	FA118	312	FA604T1V	318
ES10470095	13	ES46120	12	ES624131	13	FA11M2	312	FA604T2A	318
ES10470095	21	ES46121	12	ES624133	13	FA11M3	312	FA604T2B	318
ES12602	32	ES46122	12	ES624139	13	FA11M4	312	FA604T2G	318
ES12605	32	ES46123	12	ES624140	13	FA11M5	312	FA604T2N	318
ES12606	32	ES47182	30	ES624141	13	FA11M6	312	FA604T2V	318
ES12609	32	ES47553003	31	ES624142	13	FA15002	41	FA604T3A	318
ES12616	32	ES47563003	31	ES624143	13	FA15007	41	FA604T3B	318
ES13202	32	ES49720	16	ES624144	13	FA15008	41	FA604T3G	318
ES13205	32	ES49722	16	ES624145	13	FA15013	41	FA604T3N	318
ES13206	32	ES49724	16	ES624146	13	FA150R2	41	FA604T3V	318
ES13209	32	ES51230000	120	ES624147	13	FA153	320	FA6112	316
ES13216	32	ES52131023	42	ES624148	13	FA15M	314	FA6113	316
ES23600	118	ES52131036	42	ES624149	13	FA15MG	314	FA6114	316
ES33706	119	ES52131044	42	ES624150	13	FA15RC	314	FA684301	326
ES33707	119	ES52131064	42	ES624151	12	FA163	320	FA70101	326
ES33744	119	ES52141023	42	ES624152	12	FA173	320	FA76001	327
ES39820099	19	ES52141036	42	ES624153	12	FA18	317	FA77001	327
ES414160	30	ES52141044	42	ES624154	12	FA18107	292	FA77301	327

Índice de referencias

REFERENCIA	PÁG.	REFERENCIA	PÁG.	REFERENCIA	PÁG.	REFERENCIA	PÁG.	REFERENCIA	PÁG.
FA778901	326	FB748501A	74	FC48NA	104	FE6401701	198	GB4028203	271
FA78703	144	FB748501C50	75	FC48RS	104	FE6401801	164	GB4028204	271
FA78704	144	FB748502A	74	FC48V	104	FE6402001	164	GB4028205	271
FA78705	144	FB748503A	74	FC48Y	104	FE6402101	164	GB4028206	271
FA78707	144	FB748504A	74	FC56628	126	FE6402201	164	GB4028207	271
FA9	310	FB748504C50	75	FC56632	126	FE8024801	193	GB4028213	271
FA93R2	41	FB748505A	74	FC66628	126	FE8025101	174	GB4028214	271
FA9501T	144	FB748505C50	75	FC66632	126	FE8025201	174	GB4028215	271
FA9502T	144	FB748506A	74	FC813	125	FE8025301	174	GB4028217	271
FA9503T	144	FB748506C50	75	FC814	125	FE8031001	193	GB4028218	271
FA9504T	144	FB748507A	74	FC815	125	FE8034401	195	GB4028222	271
FA9505T	144	FB748507C50	75	FCS1411	288	FE8034801	195	GB4028233	271
FA9506T	144	FB748508A	74	FCS1427	288	FE8035001	196	GB4028234	271
FA97BNAT	124	FB748508C50	75	FCS1454	287	FE8038201	195	GB4028235	271
FA9802	124	FB748509A	74	FCS1459	285	FE8039001	195	GB4028237	271
FA98T23	124	FB748509C50	75	FCS1460	285	FE8070901	196	GB4028238	271
FABLC25B	312	FB748510A	74	FCS1461	285	FE83357	192	GB4028242	271
FABLC25CB	312	FB748510C50	75	FCS1467	287	FE83361	192	GB4028600	271
FABLC50B	312	FB748511A	74	FCS1469	287	FE90661	191	GB4028601	271
FAP02	89	FB748511C50	75	FCS1470	287	FE9068901	191	GB4028602	271
FAT16	123	FB748512A	74	FCS1473	285	FE91450	193	GB4028610	271
FAT21	123	FB748512C50	75	FCS1474	287	FE9191301	195	GB4028611	271
FAT25	123	FB748513A	74	FCS1487	287	FE9202403	203	GB4028612	271
FAT321	123	FB748513C50	75	FCSHR8TEC	288	FE9205703	203	GB4028620	271
FB0042G000K	20	FB748514A	74	FCSHR8TECRD	288	FE9206102	203	GB4028621	271
FB014CGS	19	FB748514C50	75	FCSSEG1M	290	FE9227802	203	GB4028622	271
FB014FG	19	FB748515A	74	FCSSEG1S	290	FE9287001	157	GB4028660	271
FB014FGB	19	FB748515C50	75	FCSXJA141	296	FE9287101	157	GB4028661	271
FB014FGS	19	FB748516A	74	FCSXJH1700	298	FE9311102	197	GB4028662	271
FB024FGSSU	19	FB748517A	74	FCSXJM140	296	FE9311202	197	GB4400409	275
FB1212012	79	FB748518A	74	FD100333050	39	FE9311302	197	GB4400420	270
FB1241012	79	FB748519A	74	FD100333060	39	FE9311502	197	GB4400423	270
FB1241111	79	FB748520A	74	FE0021601	24	FE9311602	197	GB4400426	271
FB1242012	79	FB7591758	77	FE0026101	24	FE9311802	197	GB4400435	270
FB1242111	79	FB76103014G	78	FE0026401	24	FE9314802	197	GB4400556	272
FB1251012	79	FB76103018G	78	FE0026501	24	FE9324001	157	GB4400744EU	277
FB1251111	79	FB76104510M	78	FE0027701	24	FE9324101	157	GB4400745EU	277
FB1252012	79	FB7610508	77	FE0030102	272	FE9361701	197	GB4400746EU	277
FB1252111	79	FB7610509	77	FE0030801	24	FE9392801	157	GB4400747EU	277
FB1381012	79	FB7621758	77	FE0030901	24	FE9393201	197	GB4400748EU	277
FB1381111	79	FB7841758	77	FE0037702	273	FE9393301	197	GB4400749EU	277
FB1382012	79	FB7901758	77	FE0200401	273	FE9393501	157	GB4400751EU	278
FB1382111	79	FB79103014G	78	FE1141501	24	FE9394201	197	GB4401844	269
FB4101512	79	FB79103014M	78	FE2202307	204	FE9394301	197	GB4401845	270
FB4103012	79	FB79103018G	78	FE29700	192	FE9821502	96	GBCE011820E	274
FB4105025	79	FB79103018M	78	FE29702	192	FE98310	192	GBCE011830E	274
FB4161512	79	FB79104510M	78	FE29704	192	FE9831201	191	GBCE011840E	274
FB4163012	79	FB7910508	77	FE3005001	272	FE98316	192	GBCE011880E	274
FB4165025	79	FB7910509	77	FE3231101	258	FE98831	202	GBCE020010	274
FB71003014G	78	FB7911758	77	FE3302502	272	FE98832	202	GBCE020071	274
FB71003014M	78	FB8100300	145	FE3409201	260	FE98833	202	GBCE040010	274
FB71003018G	78	FB8100310	145	FE3505006	266	FE9910601	204	GBCE040030	274
FB71003018M	78	FB8100500	145	FE36052	266	FE9922101	204	GBCE040070	274
FB71004510M	78	FB8100510	145	FE36054	266	FE9922301	204	GBCF121880	274
FB7100508	77	FB8101000	145	FE36056	266	FE9930501	203	GBESP421160	274
FB7100509	77	FB8101010	145	FE4600101	260	FE99439	202	GBESP421161	274
FB71203018M	78	FB8113000	145	FE4601101	260	FE9963804	204	GBESP421163	274
FB7120508	77	FB8113010	145	FE4606101	258	FE9964201	203	GBESP421164	274
FB7120509	77	FB8115000	145	FE4622001	263	FE9967707	203	GBESP421165	274
FB7291758	77	FB8115010	145	FE4651601	263	FE9970214	203	GBESP425500	274
FB738501A	74	FC112300	86	FE4652101	263	FE9970330	203	GBESP425501	274
FB738502A	74	FC112301	86	FE4679001	262	FE9971518	203	GBESP425504	274
FB738503A	74	FC112302	86	FE4684501	258	FE99718	203	GBESP425505	274
FB738504A	74	FC116000	86	FE4691001	263	FE9974804	203	GBESP425506	274
FB738505A	74	FC117000	86	FE4812170	196	FI692400	314	GBESP425800	274
FB738506A	74	FC117500	86	FE5224101	271	FM56153	188	GBESP425804	274
FB738507A	74	FC119000	86	FE5410101	279	FM56154	188	GBESP426081	274
FB738508A	74	FC130700	87	FE5410401	279	FO134DL	26	GBESP426082	274
FB738509A	74	FC136300	87	FE5410501	279	FO134S	26	GBESP426083	274
FB738510A	74	FC136500	87	FE5410601	279	FO231SR	16	GBESP426084	274
FB738511A	74	FC136700	87	FE5410701	279	FO5000	22	GBESP905120	273
FB738512A	74	FC136900	87	FE5410801	279	FO8465R	21	GBESP905122	273
FB738513A	74	FC138130	107	FE5410901	279	GB3200200EZ	278	GBESP905124	273
FB738514A	74	FC148110	107	FE5411301	279	GB3400927EZ	278	GBESP905126	273
FB738515A	74	FC148130	107	FE5411401	279	GB3400931EZ	278	GBESP905128	273
FB738516A	74	FC148141	107	FE5600601	273	GB4028173	271	GBESP905130	273
FB738517A	74	FC148741	108	FE5627501	269	GB4028174	271	GBESP905132	273
FB738518A	74	FC149205	107	FE5627601	269	GB4028175	271	GBESP905134	273
FB738519A	74	FC149215	107	FE5641001	275	GB4028177	271	GBESP905136	273
FB7412050M	76	FC149225	107	FE5715601	277	GB4028178	271	GBESP905138	273
FB7414050M	76	FC149235	107	FE5716701	277	GB4028182	271	GBESP905140	273
FB7418050G	76	FC149300	107	FE5726401	277	GB4028183	271	GBESP905142	273
FB7418050M	76	FC149301	107	FE5727101	277	GB4028184	271	GBESP905144	273
FB74200100LG	76	FC149302	107	FE5733501	278	GB4028185	271	GBESP905146	273
FB74200100LS	76	FC149303	107	FE6400501	200	GB4028186	271	GBESP905148	273
FB7421050G	76	FC154307	104	FE6400701	200	GB4028187	271	GBESP905150	273
FB7421050S	76	FC154315	104	FE6400801	200	GB4028193	271	GBESP915106	273
FB7421758	77	FC154328	104	FE6400901	198	GB4028194	271	GBESP915108	273
FB748255F	74	FC154363	104	FE6401001	200	GB4028195	271	GBESP915110	273
FB748255P	74	FC176153	126	FE6401101	164	GB4028197	271	GBESP915112	273
FB748500A	74	FC183800	89	FE6401401	164	GB4028198	271	GBESP915114	273
FB748500C50	75	FC48A	104	FE6401501	164	GB4028202	271	GBESP915116	273

Índice de referencias

REFERENCIA	PÁG.	REFERENCIA	PÁG.	REFERENCIA	PÁG.	REFERENCIA	PÁG.	REFERENCIA	PÁG.
GBESP915118	273	GI400039927	35	GP00173199	34	GP07170000	10	GP65005280	54
GBESP925120	273	GI400039928	35	GP01130010	20	GP07171310	11	GP65005463	54
GBESP925122	273	GI400039929	35	GP01130020	20	GP07171320	11	GP65005483	54
GBESP925124	273	GI400040656	34	GP01130030	20	GP07171322	11	GP65005493	54
GBESP935306	273	GI400040657	34	GP01130050	20	GP07171330	11	GP66311000	64
GBESP935308	273	GI400040658	34	GP01200010	20	GP07171332	11	GP66311100	64
GBESP935310	273	GI400040659	34	GP01200030	20	GP07171351	11	GP66311200	64
GBESP935312	273	GI400040670	34	GP01220010	20	GP07171360	11	GP66311300	64
GBESP935314	273	GI400040671	34	GP01220020	20	GP07171410	11	GP66312000	64
GBESP935316	273	GI400040672	34	GP01220030	20	GP07171420	11	GP66312100	64
GBESP935318	273	GI400040674	34	GP01220050	20	GP07171430	11	GP66312300	64
GBIB165023	271	GI400040675	34	GP01435510	29	GP07171451	11	GP66321000	64
GBIB165085	271	GI400040676	34	GP01445510	29	GP07171460	11	GP66321200	64
GBIB165122	271	GI400040677	34	GP01455510	29	GP07179000	10	GP66321300	64
GBIB165184	271	GI400040678	34	GP01465510	29	GP07179100	10	GP66322000	64
GBIB165221	271	GI400040679	34	GP01475510	29	GP1020000	278	GP66322200	64
GBIB165283	271	GI400040680	34	GP02336570	16	GP1020100	278	GP66323200	64
GBIB165320	271	GI400040689	35	GP02376570	16	GP1021000	278	GP66331400	64
GBIB165382	271	GI400040690	35	GP02406570	16	GP1021100	278	GP66341200	64
GBIB165429	271	GI400040691	35	GP02416570	16	GP1021200	278	GP66341300	64
GBIB165481	271	GI400040692	35	GP02656570	16	GP1021300	278	GP66342200	64
GBIB271106	269	GI400040700	35	GP02696570	16	GP1021400	278	GP66342300	64
GBIB277009	272	GI400040701	35	GP02726570	16	GP1021500	278	GP66351300	64
GBIB277108	272	GI400040702	35	GP02736570	16	GP1021600	278	GP66361100	64
GBIB277207	273	GI400040703	35	GP02746570	16	GP1021700	278	GP66361500	64
GBIB370014	275	GI400040825	34	GP02921010	26	GP1022000	278	GP66362100	64
GBIB370021	275	GI400041129	34	GP02921030	26	GP1022100	278	GP66362500	64
GBIB370038	275	GI41200	39	GP02941010	26	GP13630000	191	GP66365500	64
GBIB370045	275	GI41270	39	GP02941030	26	GP13640000	191	GP66375100	64
GBIB370052	275	GI42200	39	GP03721000	38	GP13650000	191	GP66384600	64
GBIB370083	275	GI42270	39	GP03726010	38	GP13700000	191	GP66600600	79
GBIB370090	275	GI50100	39	GP03726041	38	GP16270310	61	GP66601700	79
GBIB370106	275	GI50200	39	GP03741010	38	GP16270351	61	GP66602600	79
GBIB370113	275	GI80013	40	GP03741041	38	GP16400030	63	GP66603400	79
GBIB370120	275	GP00010649	39	GP03750100	38	GP18102	143	GP66603600	79
GBIB370137	275	GP00010676	39	GP03751200	38	GP18104	143	GP66603700	79
GBIB370151	275	GP00010849	39	GP03771010	38	GP18105	143	GP66605500	79
GBIB370168	275	GP00010876	39	GP03771041	38	GP18107	143	GP66606500	79
GBIB370175	275	GP00011049	39	GP04801221	20	GP18109	143	GP66607500	79
GBIB386817	274	GP00011076	39	GP04801230	20	GP18111	143	GP66608500	79
GBIB386831	274	GP00017020	34	GP04801235	20	GP18113	143	GP66609500	79
GBIB386848	274	GP00017036	34	GP04801251	20	GP18201	143	GP66621500	79
GBIB387265	274	GP00017051	34	GP04801252	20	GP18202	143	GP66622500	79
GBIB387289	274	GP00017052	34	GP04801260	20	GP18203	143	GP66654200	79
GBIB451003	275	GP00017060	34	GP04801399	20	GP18204	143	GP66654300	79
GBIB451010	275	GP00017070	34	GP04872200	33	GP18205	143	GP66654500	79
GBIB451027	275	GP00017120	34	GP04872220	33	GP18207	143	GP66654600	79
GBIB451034	275	GP00017136	34	GP04872230	33	GP18301	143	GP66656200	79
GBIB451607	275	GP00017151	34	GP04872235	33	GP18302	143	GP66656300	79
GBIB451614	275	GP00017152	34	GP04872251	33	GP18303	143	GP66656500	79
GBIB451621	275	GP00017160	34	GP04872260	33	GP18304	143	GP66656600	79
GBIB451638	275	GP00017170	34	GP05021510	32	GP36100525	27	GP66658300	79
GBIB451706	275	GP00017220	34	GP05021520	32	GP36100554	27	GP66658600	79
GBIB451713	275	GP00017230	34	GP05021530	32	GP36100556	27	GP66658800	79
GBIB451720	275	GP00017243	34	GP05021550	32	GP36100561	27	GP66659200	79
GBIB451737	275	GP00017251	34	GP05031510	32	GP39301010	29	GP70907703	25
GBRG810410	271	GP00017253	34	GP05031520	32	GP39312010	29	GP70907800	25
GBRG810470	271	GP00017260	34	GP05031530	32	GP39323010	29	GP70907830	25
GBRG810510	271	GP00017266	34	GP05031550	32	GP39334010	29	GP70907851	25
GBRG810570	271	GP00017270	34	GP05250020	31	GP39345010	29	GP75003300	131
GBRG810610	271	GP00017271	34	GP05250030	31	GP39400100	29	GP75003300	131
GBRG810670	271	GP00017320	34	GP05250051	31	GP39402010	29	GP75005100	131
GBRG810710	271	GP00017330	34	GP05250060	31	GP39403010	29	GP75005300	131
GBRG810770	271	GP00017343	34	GP05280020	31	GP39404010	29	GP75093300	131
GBRG810810	271	GP00017351	34	GP05280030	31	GP39405010	29	GP75600300	132
GBRG810870	271	GP00017353	34	GP05280051	31	GP39408010	29	GP75600600	132
GBRG810910	271	GP00017360	34	GP05280060	31	GP39409010	29	GP85924800	132
GBRG810970	271	GP00017366	34	GP05501120	31	GP39702010	28	GP87705051	143
GG5IA130B	168	GP00017370	34	GP05501130	31	GP39704010	28	GP87706051	143
GG5IA130BDUO	168	GP00017371	34	GP05501151	31	GP39706010	28	GP88191623	16
GG5IA130BTRIO	168	GP00017649	34	GP05501160	31	GP39708010	28	GP88191633	16
GG5ISL910	168	GP00017749	34	GP05501170	31	GP39709010	28	GP88191635	16
GI100583139	39	GP00017876	34	GP05511120	31	GP39742010	28	GP88191651	16
GI32121	35	GP00017976	34	GP05511130	31	GP39744010	28	GP88191652	16
GI32128	35	GP00077020	34	GP05511151	31	GP39746010	28	GP88191654	16
GI32131	35	GP00077036	34	GP05511160	31	GP39748010	28	GP98487100	33
GI32138	35	GP00077051	34	GP05511170	31	GP39749010	28	GP98487120	33
GI32141	35	GP00077052	34	GP05740000	30	GP41260000	18	GP98487130	33
GI32148	35	GP00077060	34	GP05750004	30	GP41270000	18	GP98487135	33
GI32601	35	GP00077070	34	GP05750044	30	GP41280000	18	GP98487151	33
GI32602	35	GP00077120	34	GP05840000	30	GP41290000	18	GP98487160	33
GI32603	35	GP00077136	34	GP06151210	27	GP41408071	18	GU0012359	75
GI32605	35	GP00077151	34	GP06320010	28	GP41409071	18	GU0012360	75
GI400021948	39	GP00077152	34	GP07149000	10	GP41410071	18	GU0040152	75
GI400021949	39	GP00077160	34	GP07149100	10	GP41411071	18	GU0040153	75
GI400021950	39	GP00077170	34	GP07159000	10	GP41412071	18	GU0040154	75
GI400021951	39	GP00077649	34	GP07159100	10	GP41413071	18	GU0040155	75
GI400021954	39	GP00077749	34	GP07160000	10	GP48066200	142	GU0040156	75
GI400021955	39	GP00077876	34	GP07160000	10	GP48066240	142	GU0040158	75
GI400021956	39	GP00077976	34	GP07169000	10	GP48132200	142	GU0040159	75
GI400021957	39	GP00170199	34	GP07169100	10	GP48132240	142	GU0040162	75
GI400039912	35	GP00171199	34	GP07170000	10	GP65005080	54	GU0040166	75

Índice de referencias

REFERENCIA	PÁG.	REFERENCIA	PÁG.	REFERENCIA	PÁG.	REFERENCIA	PÁG.	REFERENCIA	PÁG.
GU0040168	75	IL15749	157	IM27672	190	MG32523	354	MR4016	63
GU0040171	75	IL15760	154	IM40963	190	MG32524	354	MR4021	63
GU0040172	75	IL15793	150	IM41089	190	MG32531	354	MR4022	63
GU0040176	75	IL15796	150	IMI19982	190	MG32532	354	MR4102	63
GU0040179	75	IL15803	150	IMI25812	186	MG32533	354	MR47910	61
GU0062217	77	IL15822	150	IMI25831	186	MG32534	354	MR47911	61
GU0062226	77	IL15823	150	IMI25883	186	MG33001	354	MR47912	61
GU0404400	77	IL15830	149	IMI25884	186	MG33002	354	MR47913	61
GU0404401	77	IL15831	149	IMI25885	186	MG33003	354	MR47914	61
GU154221	78	IL15836	149	IMI25886	186	MG33004	354	MR47915	61
GU154223	78	IL15899	153	IMI25891	187	MG33011	354	MR47916	61
GU154306	78	IL15902	153	IMI25892	187	MG33012	354	MR47917	61
GU154326	78	IL15907	153	IMI25893	187	MG33013	354	MR5013	63
GU154327	78	IL15911	153	IMI25894	187	MG33014	354	MR5076	63
GU154328	78	IL15916	153	IMI25895	187	MG33021	354	MR5089	63
GU154401	78	IL15987	153	IMI25896	187	MG33022	354	MR5098	63
GU154405	78	IL16001	153	IMI25897	187	MG33023	354	MR5389	63
GU154407	78	IL16062	153	IMI25898	187	MG33024	354	MR5398	63
GU154408	78	IL16070	153	IMI25917	186	MG33031	354	MR5489	63
HASCENDMATE	166	IL16080	153	IMI25951	187	MG33032	354	MR5498	63
HASCENDP2	166	IL16085	155	IMI25952	187	MG33033	354	MR5589	63
HASCENDP6	167	IL16108	154	IMI25953	187	MG33034	354	MR5598	63
HASCENDY300N	166	IL16155	159	IMI25964	187	MG33501	354	MR6005	59
HE1113954	134	IL16799	152	IMI25965	187	MG33502	354	MR6010	59
HE1143811	142	IL17081	159	IMI25966	187	MG33503	354	MR6011	59
HE1374222	136	IL17690	152	IMI25998	187	MG33511	354	MR7421	62
HE1374225	136	IL17692	153	IMI29080	190	MG33512	354	MR7422	62
HE1453242	128	IL17769	150	KE1500109ES	183	MG33513	354	MR7423	62
HE1567165	127	IL18183	154	KE33399EU	202	MG33521	354	MR7424	62
HE1579617	134	IL18184	154	KE56145	196	MG33522	354	MR7425	62
HE1589332	134	IL18571	152	KE60049	193	MG33523	354	MR7426	62
HE34890	136	IL18596	154	KE60112	193	MG33531	354	MR7427	62
HE517262	136	IL18648	159	KE62081	195	MG33532	354	MR7428	62
HE608063	134	IL18783	157	KE62348	200	MG33533	354	MTT10071G	10
HE608067	134	IL18962	158	KE64020	202	MG34001	354	MTT10071N	10
HE614205	127	IL19270	159	KEK39336ES	164	MG34002	354	MTT10072G	10
HE634636	134	IL19346	150	KEK39544WW	166	MG34003	354	MTT10072N	10
HE634639	134	IL19357	149	KEK39545WW	166	MG34011	354	MTT10081G	10
HE634647	127	IL19358	149	KEK39591WW	164	MG34012	354	MTT10081N	10
HPC51141F	191	IL20508	159	KEK55782WW	196	MG34013	354	MTT10082G	10
HPC5706A	190	IL21089	154	KEK55785WW	196	MG34021	354	MTT10082N	10
HPC5707A	190	IL21570	150	KEK55786WW	196	MG34022	354	MTT10172A	11
HPC5708A	190	IL23197	153	KEK62562EU	198	MG34023	354	MTT10172N	11
HPC5718A	190	IL23202	153	KEK62590EU	200	MG34031	354	MTT10172NA	11
HPC7971A	190	IL23760	154	KEK62591EU	198	MG34032	354	MTT10172R	11
HPC7972A	190	IL24486	159	KEK63207EU	198	MG34033	354	MTT10172Y	11
HPC7973A	190	IL24545	159	KEK72366EU	185	MG34501	354	MTT10172Y	11
HPC7974A	190	IL24546	159	KEK72369EU	185	MG34502	354	MTT10176A	11
HPC7975A	190	IL24547	159	KEK72400EU	184	MG42000	355	MTT10176N	11
HPC7980A	191	IL24568	159	KEK72401EU	184	MG42100	355	MTT10176R	11
HPC8010A	190	IM11737	190	KEK72421WW	185	MG79001	355	MTT10176V	11
HPC8011A	190	IM15931	190	KEK72422WW	185	MG79009	355	MTT10176Y	11
HPCE749A	172	IM16598	190	KEK72423WW	185	MG79102	355	MTT10182A	11
HPCE955A	174	IM16867	189	KEK72424WW	185	MG79150	355	MTT10182N	11
HPCE957A	174	IM17204	190	KEK97016WW	164	MG83001	355	MTT10182NA	11
HPCE958A	174	IM17274	189	KEK97017WW	164	MG83002	355	MTT10182R	11
HPCF274A	172	IM17304	189	KEK97024WW	164	MG83003	355	MTT10182V	11
HPCM750A	177	IM17532	190	LT910001603	185	MG83011	355	MTT10182Y	11
HPCM752A	171	IM18644	189	LT910002201	185	MG83012	355	MTT10186A	11
HPCN727A	181	IM18645	189	LT920002377	184	MG83013	355	MTT10186N	11
HPCR647A	181	IM18646	189	LT920004517	184	MI430	88	MTT10186R	11
HPCR648A	181	IM18647	189	LT960000582	186	MI612	88	MTT10186V	11
HPCX042B	175	IM18648	189	LT980000541	184	MI624	88	MTT10186Y	11
HPE9Y49EA	162	IM19001	189	LT981000368	184	MO101	168	MTT14071	30
HPH5G74EA	162	IM19002	189	LT981000369	184	MR2107	58	MTT14072	30
HPL2715A	183	IM19008	189	MCEX565UT	296	MR2108	58	MTT14076	30
HPQ2020A	191	IM19989	190	MCEX675UTIs	297	MR2120	58	MTT14081	30
HPQ2032A	190	IM20431	189	MCPK0301	299	MR2121	58	MTT14082	30
HWS322	168	IM21061	189	MCPK0401	299	MR23532	83	MTT14086	30
IB410031	288	IM21062	189	MCPK1001	299	MR23533	83	MTT14173	30
IB410055	288	IM21063	189	MCPK7801	299	MR23549	83	MTT14177	30
IB410062	286	IM21746	189	MCSC6550	302	MR24532	83	MTT14183	30
IB410079	287	IM21747	189	MCSC7050	302	MR24533	83	MTT14187	30
IB410086	287	IM21748	189	MCSC8450	302	MR24542	83	MTT1558	25
IE6302607	135	IM21749	189	MCT71100	300	MR2471	57	MTT1558/50	25
IE6302608	135	IM21750	189	MCT780	300	MR2472	57	MTT1559	25
IE6304602	136	IM21976	189	MCV3140	300	MR2473	57	MTT1559/50	25
IE6304625	136	IM21977	189	MCV5130	300	MR2474	57	MTT20000	71
IE6304626	136	IM21978	189	MCX305ST	297	MR2475	57	MTT20001	71
IE6304628	136	IM21979	189	MG20001	344	MR2476	57	MTT2160101	285
IE6304630	134	IM21980	189	MG20002	344	MR2477	57	MTT2160102	285
IE6304633	135	IM22372	189	MG20003	344	MR2478	57	MTT2160103	285
IE6304663	135	IM22373	189	MG32501	354	MR29532	83	MTT4004A	14
IE6304693	135	IM22374	189	MG32502	354	MR29533	83	MTT4004N	14
IL14999	158	IM22375	189	MG32503	354	MR29542	83	MTT4004R	14
IL15231	149	IM22902	189	MG32504	354	MR36029	83	MTT4004V	14
IL15245	150	IM23262	189	MG32511	354	MR36030	83	MTT4005A	14
IL15262	150	IM25594	186	MG32512	354	MR36031	83	MTT4005N	14
IL15477	152	IM25595	186	MG32513	354	MR36032	83	MTT4005R	14
IL15675	152	IM25596	186	MG32514	354	MR36589	83	MTT4005V	14
IL15715	149	IM25597	186	MG32521	354	MR36590	83	MTT4006A	19
IL15748	157	IM26592	190	MG32522	354	MR4013	63	MTT4006NA	19

Índice de referencias

REFERENCIA	PÁG.	REFERENCIA	PÁG.	REFERENCIA	PÁG.	REFERENCIA	PÁG.	REFERENCIA	PÁG.
MTT4006R	19	NB1900918	316	PC16373	55	PE354822	250	PE4211972	252
MTT4006V	19	NB1900919	316	PC16381	55	PE354839	250	PE4211989	252
MTT4006Y	19	NB1900920	316	PC16467	56	PE354846	250	PE4214119	253
MTT4007A	26	NB1900922	316	PC16481	58	PE354853	250	PE4214171	253
MTT4007N	26	NB1900923	316	PC16490	60	PE354860	250	PE4214188	253
MTT4007R	26	NB1901954	308	PD087401	27	PE354877	250	PE4214195	253
MTT4007V	26	NB1902339	307	PD087501	27	PE355003	250	PE4214201	253
MTT4020A	28	NB1902386	311	PD235006	14	PE355010	250	PE4214294	253
MTT4020N	28	NB1902388	310	PD237006	14	PE355027	250	PE4217011	252
MTT4020R	28	NB1902389	310	PD245001	12	PE355034	250	PE4217912	252
MTT4030A	28	NB1902391	310	PD245002	12	PE359544	250	PE4903013	254
MTT4030N	28	NB1902392	310	PD245003	12	PE359551	250	PE500934	254
MTT4030R	28	NB1902393	310	PD245601	23	PE359568	250	PE500942	254
MTT4040A	28	NB1902395	309	PD245602	23	PE359575	250	PE507806	254
MTT4040N	28	NB1902396	309	PD245603	23	PE359728	250	PE513671	254
MTT4040R	28	NB1902397	309	PD963001	22	PE359735	250	PE515296	254
MTT4050A	28	NB1902558	319	PD963003	22	PE359742	250	PE515379	254
MTT4050N	28	NB1902560	319	PD963005	22	PE359759	250	PE515544	254
MTT4050R	28	NB1902561	319	PD963007	22	PE360588	250	PE519546	254
MTT4220101A	41	NB1902562	319	PD963008	22	PE360595	250	PE519579	254
MTT4220101G	41	NB1902564	319	PD965001	22	PE360601	250	PE519793	254
MTT4220101N	41	NB1902570	319	PD965003	22	PE360649	250	PE519843	254
MTT4220101R	41	NB1902571	319	PD965005	22	PE361349	250	PE519918	254
MTT4220101T	41	NB1902574	319	PD965007	22	PE361363	250	PE520585	254
MTT4220101TA	41	NB1902575	319	PD965008	22	PE361370	250	PE520650	254
MTT4220101TAM	41	NB1902577	319	PD967001	22	PE361387	250	PE520866	254
MTT4220101TNA	41	NB1902578	319	PD967003	22	PE361707	251	PE520874	254
MTT4220101V	41	NB1902580	319	PD967005	22	PE361714	251	PE523464	254
MTT4220102	41	NB1902641	313	PD967007	22	PE361721	251	PE541961	254
MTT51401	127	NB1902642	313	PD967008	22	PE361752	251	PE547569	254
MTT5151	131	NB1902643	313	PD969001	22	PE4101518	250	PE547576	254
MTT5152	132	NB1902644	313	PD969003	22	PE4101525	250	PE548986	254
MTT5153	142	NB1902645	313	PD969005	22	PE4101532	250	PE548993	254
MTT5154	142	NB1902648	313	PD969007	22	PE4101549	250	PE551309	254
MTT5155	142	NB1902651	313	PD969008	22	PE4101556	250	PE551317	254
MTT5156	142	NB1902652	313	PD971201	22	PE4101563	250	PE559517	254
MTT5160202	135	NB1902653	313	PD971203	22	PE4101570	250	PE560179	254
MTT5160203	135	NB1902687	313	PD971205	22	PE4101587	250	PE563635	254
MTT6012	87	NB1902688	313	PD971207	22	PE4101631	250	PE563890	254
MTT6013	92	NB1902689	313	PD971208	22	PE4101648	250	PE571976	254
MTT6014	92	NB1902690	313	PD971501	22	PE4103130	250	PE571984	254
MTT6015	92	NB1902691	313	PD971503	22	PE4103161	250	PE578666	254
MTT6016	91	NB1902692	313	PD971505	22	PE4103239	251	PE579755	254
MTT6017	91	NB1903755	314	PD971507	22	PE4103246	251	PE591339	254
MTT6018	91	NB1903756	314	PD971508	22	PE4103253	251	PE619239	253
MTT6019	97	NB1903757	314	PD972001	22	PE4103260	251	PE620897	253
MTT6020	97	NB1903758	314	PD972003	22	PE4103277	251	PE620910	252
MTT6021	97	NB1903759	314	PD972005	22	PE4105820	250	PE621016	252
MTT6022	105	NB34533421	314	PD972007	22	PE4105837	250	PE621023	252
MTT6023	105	NB34533497	314	PD972008	22	PE4105844	250	PE621733	251
MTT6024	105	NO2200070000	194	PE331724	250	PE4105851	250	PE621764	251
MTT6025	101	NO2200080000	194	PE335050	251	PE4105868	250	PE622082	251
MTT6026	101	NO2200180000	194	PE335074	251	PE4105882	250	PE622761	251
MTT6027	101	NO7100002	195	PE335098	251	PE4106605	251	PE623010	251
MTT6028	101	NO7100005	195	PE335111	251	PE4106612	251	PE623010	251
MTT6029	104	NO9102019000	194	PE335692	254	PE4106629	251	PE623188	251
MTT6030	104	NO9102019000	194	PE335708	254	PE4106636	251	PE623249	251
MTT6031	104	NO9102019000	194	PE336880	254	PE4200082	253	PE623263	252
MTT6032	104	NO9112009000	194	PE336897	254	PE4200099	253	PE623690	251
MTT6033	104	NO9112009000	194	PE339294	250	PE4200129	251	PE623706	252
MTT6034	105	NO9113005000	194	PE339300	251	PE4200136	251	PE623713	252
MTT7010101	54	NO9302089000	194	PE339317	251	PE4200143	252	PE623768	252
MTT7010102	54	OFSK4	123	PE339669	250	PE4200150	252	PE623775	252
MTT7010103	54	OFSK82	123	PE341464	250	PE4200174	252	PE623782	252
MTT7040101	65	OLM15	113	PE341471	250	PE4200204	253	PE623799	252
MTT7040102	65	OLM5	113	PE341488	250	PE4203052	251	PE623805	252
MTT7040103	65	OLM85	114	PE341495	250	PE4203069	251	PE623812	251
MTT7040104	65	OX100100362	60	PE342393	250	PE4203076	251	PE623829	253
MTT7040105	65	OX100101421	57	PE342409	250	PE4203083	251	PE624222	251
MTT7040106	65	OX100104329	60	PE342416	250	PE4203090	252	PE624253	251
MTT7040107	65	OX100104341	57	PE342423	250	PE4203106	252	PE624918	251
MTT7040108	65	OX100104486	60	PE342478	250	PE4203113	252	PE624925	251
MTT7040109	65	OX100430139	56	PE342485	250	PE4203120	252	PE624932	252
MTT7040110	65	OX100430140	56	PE346322	250	PE4203137	252	PE624949	252
MTT7040111	65	OX100430177	59	PE346339	250	PE4203144	252	PE624956	252
MTT7040112	65	OX100430186	59	PE348791	250	PE4203175	252	PE624963	252
MTT7040113	65	OX100430197	57	PE351487	250	PE4203182	253	PE624970	252
MTT7040114	65	OX100430198	57	PE351494	250	PE4203199	253	PE624987	252
MTT7040115	65	OX100430199	57	PE351500	250	PE4203212	253	PE624994	252
MTT7040116	65	OX100430200	57	PE351517	250	PE4203229	253	PE625014	252
MTT7040117	65	OX100430201	57	PE351555	250	PE4203236	253	PE625021	252
MTT7040118	65	OX100430202	57	PE351562	250	PE4203243	253	PE625380	251
MTT7040119	65	OX100430216	59	PE351579	250	PE4203250	251	PE625397	252
MTT7140114	82	OX100430269	57	PE351586	250	PE4203311	252	PE625403	252
NAVI A380	72	OX100430270	57	PE351593	250	PE4203328	252	PE625458	253
NAVIC O75	72	OX100430420	58	PE352361	250	PE4203335	252	PE626011	251
NAVI G4	72	OX400028276	57	PE352378	250	PE4203342	252	PE626264	251
NAVI G80	72	P69254	73	PE352712	250	PE4204400	253	PE626264	252
NB1900560	305	P69258	73	PE352729	250	PE4204783	253	PE626288	251
NB1900584	305	P69260	73	PE352736	250	PE4208361	251	PE626295	251
NB1900846	318	PC16365	58	PE352743	250	PE4211941	252	PE626400	251
NB1900847	318	PC16370	55	PE354815	250	PE4211965	252	PE626714	251

Índice de referencias

REFERENCIA	PÁG.	REFERENCIA	PÁG.	REFERENCIA	PÁG.	REFERENCIA	PÁG.	REFERENCIA	PÁG.
PE626738	251	PIBPGP10RML	92	PL767	317	PL793M21	358	PL795A3F504	359
PE626745	251	PIBPGP10RMR	92	PL77010	352	PL793M30	358	PL795A3F510	359
PE626752	251	PIBPKG35RMBTBG	96	PL77011	352	PL793M40	358	PL795A3F511	359
PE626769	252	PIBPSGPMB	89	PL7705	317	PL793M50	358	PL795A3F523	359
PE626868	252	PIBPSGPMML	89	PL788M12	359	PL793M60	358	PL795A3F601	359
PE626936	251	PIBPSGPMR	89	PL788M16	359	PL793MA3	358	PL795A3F602	359
PE626943	251	PIBXC5VGB	98	PL788M24	359	PL793MA4	358	PL795A3F603	359
PE626950	251	PIBXC5VBL	98	PL788M32	359	PL793MA5	358	PL795A3F616	359
PE626967	251	PIBXC5VBR	98	PL7891224P	357	PL793P15	358	PL795A3F617	359
PE627490	253	PIBXPV5B	98	PL7891232M	357	PL793P21	358	PL795A3F623	359
PE627520	252	PIBXPV5L	98	PL7891232P	357	PL793P30	358	PL795A3F631	359
PE627612	252	PIBXPV5R	98	PL7891248M	357	PL79521105	359	PL795A3F632	359
PE627650	253	PIBXR7V7B	98	PL7891248P	357	PL79521106	359	PL795A3F633	359
PE627728	251	PIBXR7V7L	98	PL7891248S	357	PL79521109	359	PL795A3F645	359
PE627773	252	PIBXV5B	98	PL7891264M	357	PL79521124	359	PL795A4105	359
PE627780	252	PIBXV5G	98	PL7891264S	357	PL79521141	359	PL795A4106	359
PE627797	252	PIBXV5L	98	PL7891296M	357	PL795211821S	359	PL795A4109	359
PE627803	252	PIBXV5LB	98	PL7891296S	357	PL795211822S	359	PL795A4110	359
PE627889	252	PIBXV5P	98	PL7891624P	357	PL79521201	359	PL795A4111	359
PE628473	251	PIBXV5R	98	PL7891632M	357	PL79521203	359	PL795A4124	359
PE628503	253	PIBXV5V	98	PL7891632P	357	PL79521207	359	PL795A4141	359
PE628572	251	PIBXV7B	98	PL7891648M	357	PL79521208	359	PL795A41820S	359
PE628572	252	PIBXV7G	98	PL7891648P	357	PL79521212	359	PL795A41821	359
PE628879	253	PIBXV7L	98	PL7891648S	357	PL79521228	359	PL795A41822S	359
PE628893	253	PIBXV7R	98	PL7891664M	357	PL79521232	359	PL795A4201	359
PE629340	251	PIH1010	88	PL7891664S	357	PL79521249	359	PL795A4203	359
PE629357	251	PIH1855LB	87	PL7891696M	357	PL79521301	359	PL795A4207	359
PE629364	251	PIHDF505BG	88	PL7891696S	357	PL79521302	359	PL795A4208	359
PE629371	251	PIHDF505BL	88	PL789412M	357	PL79521304	359	PL795A4212	359
PE629388	251	PIHDF505BP	88	PL789424M	357	PL79521305	359	PL795A4228	359
PE629395	251	PISWLMT	103	PL789424SB	357	PL79521306	359	PL795A4232	359
PE629401	251	PISWVLLG	104	PL789432M	357	PL79521312	359	PL795A4249	359
PE629418	251	PISWVLLL	104	PL789432SB	357	PL79521524	359	PL795A4301	359
PE629425	251	PISWVLL0	104	PL789448M	357	PL79521525	359	PL795A4302	359
PE629432	251	PISWVLLP	104	PL789824M	357	PL79521529	359	PL795A4304	359
PE629449	252	PISWVLLS6	104	PL789824P	357	PL79521530	359	PL795A4305	359
PE629456	252	PISWVLLV	104	PL789824SB	357	PL79521607	359	PL795A4306	359
PE629463	252	PISWVLLY	104	PL789832M	357	PL79521608	359	PL795A4312	359
PE629470	252	PISWVSPB	99	PL789832P	357	PL79521647	359	PL795A4312	359
PE629517	253	PISWVSP	99	PL789832SB	357	PL79521650	359	PL795A4504	359
PE629524	253	PISWVSPR	99	PL789848M	357	PL79521651	359	PL795A4510	359
PE630117	253	PIWBMVA/BML	106	PL789848P	357	PL79521652	359	PL795A4511	359
PE630124	253	PIWBMVA/BMMBG	106	PL789848S	357	PL79521653	359	PL795A4523	359
PE630131	253	PIWBMVA/BMMBGL	106	PL789864M	357	PL79521653	359	PL795A4601	359
PE630148	253	PIWBMVA/BMMBGR	106	PL789864S	357	PL79521F504	359	PL795A4602	359
PE630155	253	PIWBMVA/BMNN	106	PL789896S	357	PL79521F524	359	PL795A4603	359
PE630223	253	PIWBMVA/BMR	106	PL79012144T	357	PL79521F525	359	PL795A4607	359
PE630834	253	PKS0037460	108	PL79012144T	357	PL79521F529	359	PL795A4608	359
PE630841	253	PKS0037470	108	PL7901224D	357	PL79521F530	359	PL795A4616	359
PE630858	253	PKS0116200	108	PL7901232D	357	PL79521F647	359	PL795A4617	359
PE630865	253	PKS0116210	108	PL7901248D	357	PL79521F650	359	PL795A4623	359
PE630872	252	PKS0767030	106	PL7901248D	357	PL79521F651	359	PL795A4631	359
PIBAB15MDBG	96	PKS0856490	106	PL7901264D	357	PL79521F652	359	PL795A4632	359
PIBAB15MLBG	96	PKS0881230	108	PL7901296D	357	PL79521F653	359	PL795A4633	359
PIBAB15MRBG	96	PKS0881250	108	PL7901296T	357	PL79521F653	359	PL795A4645	359
PIBLB2P7B	96	PKS0909440	108	PL790132D	357	PL795A3106	359	PL795A4650	359
PIBLB2P7G	96	PKS0909480	108	PL79011644T	357	PL795A3109	359	PL795A4F510	359
PIBLB2P7L	96	PL1000A1	320	PL7901624D	357	PL795A3124	359	PL795A4F511	359
PIBLB2P7R	96	PL1000M1	320	PL7901632D	357	PL795A3141	359	PL795A4F523	359
PIBLFR7B	91	PL1000S1	320	PL7901648D	357	PL795A31820S	359	PL795A4F601	359
PIBLFR7G	91	PL24001B	325	PL790164D	357	PL795A31821	359	PL795A4F602	359
PIBLFR7L	91	PL3001PX	353	PL7901664D	357	PL795A31822	359	PL795A4F603	359
PIBLFR7R	91	PL3002PX	353	PL7901696D	357	PL795A3201	359	PL795A4F616	359
PIBLFRP5B	92	PL3003PX	353	PL7901696D	357	PL795A3203	359	PL795A4F617	359
PIBLFRP5L	92	PL41006	305	PL7901696T	357	PL795A3207	359	PL795A4F623	359
PIBLFRP5R	92	PL41006100	305	PL790196D	357	PL795A3208	359	PL795A4F631	359
PIBLG27B	93	PL6001MNG	165	PL790224D	357	PL795A3212	359	PL795A4F632	359
PIBLG27G	93	PL6001PNG	165	PL790232D	357	PL795A3228	359	PL795A4F633	359
PIBLG27L	93	PL701A	311	PL790248D	357	PL795A3232	359	PL795A4F645	359
PIBLG27R	93	PL7201	313	PL790264D	357	PL795A3249	359	PL796M121	359
PIBLGC4B	91	PL7202	313	PL790296D	357	PL795A3301	359	PL796M1210	359
PIBLGC4L	91	PL7203	313	PL790424D	357	PL795A3302	359	PL796M1211	359
PIBLGC4R	91	PL7204	313	PL790432D	357	PL795A3304	359	PL796M1214	359
PIBLMR1BPBE	107	PL7205	313	PL790448D	357	PL795A3305	359	PL796M122	359
PIBLMR1S1DBE	107	PL7206	313	PL790464D	357	PL795A3306	359	PL796M123	359
PIBLNVBGSB	97	PL7207	313	PL790496D	357	PL795A3312	359	PL79912125B	358
PIBLNVBGS1	97	PL7208	313	PL790824D	357	PL795A3317	359	PL7991224M	358
PIBLNVBGS5R	97	PL750C	352	PL790832D	357	PL795A3510	359	PL7991232M	358
PIBLRTR7B	92	PL750MG	352	PL790848D	357	PL795A3511	359	PL7991248M	358
PIBLRTR7L	92	PL750T	352	PL790864D	357	PL795A3523	359	PL7991248S	358
PIBLRTR7R	92	PL755AXL	308	PL790896D	357	PL795A3601	359	PL7991264M	358
PIBLRTVB7B	97	PL755B1	308	PL790PD144T	358	PL795A3602	359	PL7991264S	358
PIBLRTVB7L	97	PL755B2	308	PL790PD24	358	PL795A3603	359	PL7991272M	358
PIBLVB5B	97	PL755BXL	308	PL790PD32	358	PL795A3607	359	PL7991296S	358
PIBLVB5G	97	PL7602NG	316	PL790PD48	358	PL795A3608	359	PL7991524M	358
PIBLVB5L	97	PL7603NG	316	PL790PD64	358	PL795A3616	359	PL7991524P	358
PIBLVB5R	97	PL760VL1	319	PL790PD96	358	PL795A3617	359	PL7991532M	358
PIBLVB7B	97	PL760VL2	319	PL790PD96T	358	PL795A3623	359	PL7991532P	358
PIBLVB7L	97	PL760VL3	319	PL790T120	358	PL795A3631	359	PL7991548M	358
PIBLVB7R	97	PL760VL4	319	PL790T180	358	PL795A3632	359	PL7991548P	358
PIBPGP10RMB	92	PL760VL5	319	PL790T240	358	PL795A3633	359	PL7991548S	358
PIBPGP10RMG	92	PL760VL6	319	PL793M12	358	PL795A3645	359	PL7991564M	358
				PL793M15	358	PL795A3F303	359	PL7991564S	358

Índice de referencias

REFERENCIA	PÁG.	REFERENCIA	PÁG.	REFERENCIA	PÁG.	REFERENCIA	PÁG.	REFERENCIA	PÁG.
PL7991572M	358	PL850ID1	329	PLLS296S	358	PLTYLS	358	PNBL77C	94
PL7991596S	358	PL850IM0	321	PLMCG	351	PLTYLT	358	PNMWL55A	105
PL7992132M	358	PL850IM1	321	PLMCM	351	PLTYLU	358	PNMWL55B	105
PL7992148M	358	PL850IM2	321	PLMG	306	PLTYLV	358	PNMWL55C	105
PL7992148S	358	PL850IM3	321	PLMP	306	PLTYLW	358	PNNLF50A	100
PL7992164M	358	PL850IM4	321	PLMRG	351	PLTYLX	358	PNNLF50B	100
PL7992164S	358	PL850IM5	321	PLMRM	351	PLTYLY	358	PNNLF50C	100
PL7992172M	358	PL850IM6	321	PLMTG	351	PLTYLZ	358	PNNLF60A	100
PL7992196M	358	PLATP1	348	PLMTM	351	PLTYN0	358	PNNLF60B	100
PL7992196S	358	PLATP2	348	PLMVS2	323	PLTYN1	358	PNNLF60C	100
PL79930128M	358	PLBANGBL	159	PLMVS4	323	PLTYN2	358	PO100541	155
PL7993032P	358	PLBANGNG	159	PLMVS6	323	PLTYN3	358	PO101481	155
PL7993048M	358	PLBANGNJ	159	PLPSB01	329	PLTYN4	358	PO250301	137
PL7993048P	358	PLBANPBL	159	PLQPERM	366	PLTYN5	358	PO250302	137
PL7993048S	358	PLBANPNL	159	PLSEP1120AZ	353	PLTYN6	358	PO250303	137
PL7993064M	358	PLBANPNJ	159	PLSEP1120BU	353	PLTYN7	358	PO251101	137
PL7993064S	358	PLBLES0051	329	PLSEP1120GR	353	PLTYN8	358	PO251102	137
PL7993072M	358	PLBLES0052	329	PLSEP1120NG	353	PLTYN9	358	PO251103	137
PL7993096M	358	PLBLES0053	329	PLSEP1120OC	353	PLTYPAH	358	PO260139	356
PL7993096S	358	PLBLES0060	329	PLSEP1120PL	353	PLTYPAHM	358	PO260140	356
PL79940128M	358	PLBLEX0121	327	PLSEP1120VD	353	PLTYPAM	358	PO260142	366
PL79940128S	358	PLBLEX0130	327	PLSEP1140AZ	353	PLTYPAMI	358	PO300684	123
PL7994064M	358	PLBLINO150	318	PLSEP1140BU	353	PLTYPAS	358	PO301836	123
PL7994064S	358	PLBLINO152	318	PLSEP1140GR	353	PLTYPCO	358	PO302670	137
PL7994072M	358	PLBLINO322	317	PLSEP1140NG	353	PLTYPFL	358	PO310825	118
PL7994096M	358	PLBLINO323	317	PLSEP1140OC	353	PLTYPFLD	358	PO313296	366
PL7994096S	358	PLBLINO324	317	PLSEP1140PL	353	PLTYPFLI	358	PO314300	125
PL799412M	358	PLBLINO325	317	PLSEP1140VD	353	PLTYPIN	358	PO314301	125
PL799424M	358	PLBLINO326	317	PLSEP180AZ	353	PLTYPMP	358	PO314302	125
PL799432M	358	PLBLINO327	317	PLSEP180BU	353	PLTYPPE	358	PO314303	125
PL799448M	358	PLBLM00051	365	PLSEP180GR	353	PLTYPPEF	358	PO314340	125
PL7994464M	358	PLBLM00052	365	PLSEP180NG	353	PLTYPPRF	358	PO317273	366
PL79950128M	358	PLBLRO0001	359	PLSEP180OC	353	PLTYPPS	358	PO317381	124
PL7995064M	358	PLBLRO0002	359	PLSEP180PL	353	PLVA4	325	PO317386	125
PL7995072M	358	PLBLRO0003	359	PLSEP180VD	353	PLVA43	325	PO317818	126
PL7995096M	358	PLBLRO0004	359	PLSEP2120AZ	353	PLVA5	325	PO317819	126
PL79960128M	358	PLBLRO0005	359	PLSEP2120BU	353	PLVS1	323	PO318733	292
PL79960144M	358	PLBZP	360	PLSEP2120GR	353	PLVS2	323	PO318734	292
PL7996072M	358	PLEC02NG	366	PLSEP2120NG	353	PLVS3	323	PO318735	292
PL7996096M	358	PLFOCUSTOUCHLCD5	304	PLSEP2120OC	353	PMS0190393	94	PO318736	292
PL799612M	358	PLFOCUSTOUCHLED3	304	PLSEP2120PL	353	PMS0190413	94	PO318737	292
PL799624M	358	PLGR1224M	358	PLSEP2120VD	353	PMS0190433	94	PO318738	292
PL7996245B	358	PLGR1232M	358	PLSEP2140AZ	353	PMS0190972	99	PO319183	123
PL799632M	358	PLGR1248M	358	PLSEP2140BU	353	PMS0190992	99	PO319184	123
PL7996325B	358	PLGR12M	358	PLSEP2140GR	353	PMS0191012	99	PO319446	133
PL799648M	358	PLGR16M	358	PLSEP2140NG	353	PMS0192582	100	PO319725	123
PL799664M	358	PLGR16P	358	PLSEP2140OC	353	PMS0192603	100	PO319902	126
PL799812M	358	PLGR165B	358	PLSEP2140PL	353	PMS0192623	100	PO319903	126
PL799824M	358	PLGR21M	358	PLSEP2140VD	353	PMS0767600	94	PO319904	126
PL7998245B	358	PLGR21P	358	PLSEP280AZ	353	PMS0767610	94	PO320176	124
PL799832M	358	PLGR612M	358	PLSEP280BU	353	PMS0768280	94	PQ17CP	347
PL7998325B	358	PLGR6125B	358	PLSEP280GR	353	PMS0810930	100	PQ214	346
PL799848M	358	PLGR624M	358	PLSEP280NG	353	PMS0810940	100	PQ261	348
PL799848S	358	PLGR632M	358	PLSEP280OC	353	PMS0810950	100	PQ4031	346
PL799864M	358	PLGR812M	358	PLSEP280PL	353	PMS0835200	91	PQ76NE	351
PL799864S	358	PLGR824M	358	PLSEP280VD	353	PMS0835210	91	PQ97DB	345
PL799896S	358	PLGR8245B	358	PLSID21	353	PMS0835220	91	PQB2	350
PL805CAZDO	356	PLGR832M	358	PLSID22	353	PMS084602	128	PQB3	350
PL805CAZPL	356	PLGRA2M	358	PLSID23	353	PMS090001	127	PQBRAZO17	347
PL805CBDDO	356	PLGRA3M	358	PLSID28	353	PMS090013	127	PQBRYPALA	348
PL805CBDPL	356	PLGRA4M	358	PLTA24	358	PMS0903210	93	PQREJILLA	348
PL805CCRDO	356	PLGRA4P	358	PLTA32	358	PMS0903220	93	PQSAHUCO	346
PL805CCRPL	356	PLGRA45B	358	PLTA48	358	PMS0903230	93	PQT10	349
PL805CNGDO	356	PLIONC100	307	PLTA64	358	PMS0945720	101	PR3678401	168
PL805CNGPL	356	PLIONTR	307	PLTA96	358	PMS0945730	101	PR3682841	169
PL805CRIDO	356	PLLAS12BC	365	PLTABGGR	148	PMS0945740	101	PR3683041	169
PL805CRJPL	356	PLLAS14BC	365	PLTABGRJ	148	PMS0945770	101	PR3683241	169
PL805DO	356	PLLAS22LD	365	PLTABPGR	148	PMS0945780	101	PR3683441	169
PL805NG	356	PLLAS41LD	365	PLTABPRJ	148	PMS0945790	101	PR3785201	169
PL805PL	356	PLLS112M	358	PLTORRE2GR	325	PMS0957030	92	PR8093305	169
PL806CBLDO	356	PLLS124M	358	PLTORRE3GR	325	PMS0957040	92	PR8354203	169
PL806CBLPL	356	PLLS124P	358	PLTSBURR	366	PMS0957050	92	PR8390005	169
PL806CNGDO	356	PLLS132M	358	PLTYSN	307	PMS0957120	90	PR8469312	168
PL806CNGPL	356	PLLS132P	358	PLTYLA	358	PMS0957130	90	PR8767002	169
PL808AZ	356	PLLS148M	358	PLTYLB	358	PMS0957140	90	PR8822277	169
PL808GR	356	PLLS148P	358	PLTYLC	358	PMS0957340	94	PUBLICIDAD	117
PL808INOX	356	PLLS148S	358	PLTYLD	358	PMS0957350	94	PX1181E	361
PL808NG	356	PLLS164M	358	PLTYLE	358	PMS0957360	94	PX1181K	361
PL808RJ	356	PLLS164S	358	PLTYLF	358	PMS0959910	93	PX1182E	361
PL821A3	326	PLLS196M	358	PLTYLG	358	PMS0959920	93	PX1182K	361
PL821A4	326	PLLS196S	358	PLTYLH	358	PMS0959930	93	PX1183E	361
PL822A3	326	PLLS212M	358	PLTYLI	358	PMS0977210	94	PX1183K	361
PL822A3H	326	PLLS224M	358	PLTYLJ	358	PMS0977220	94	PX2001E	363
PL822A4	326	PLLS224P	358	PLTYLK	358	PMS0977230	94	PX2001K	363
PL822A4H	326	PLLS232M	358	PLTYLL	358	PMS0977240	94	PX2002E	363
PL833ZZP	324	PLLS232P	358	PLTYLM	358	PMS0977250	94	PX2002K	363
PL835C10	325	PLLS248M	358	PLTYLN	358	PMS0977260	94	PX2003E	363
PL835C20	325	PLLS248P	358	PLTYLO	358	PMS0977270	94	PX2003K	363
PL83724	325	PLLS248S	358	PLTYLP	358	PMS0977280	94	PX4621	364
PL83745	325	PLLS264M	358	PLTYLQ	358	PMS0977290	94	PX4622	364
PL8375	325	PLLS264S	358	PLTYLR	358	PMS0977300	94	PX4623	364
PL850D1	329	PLLS296M	358			PMS0977310	94	PXFS0441E	362

Índice de referencias

REFERENCIA	PÁG.	REFERENCIA	PÁG.	REFERENCIA	PÁG.	REFERENCIA	PÁG.	REFERENCIA	PÁG.
PXFS0442E	362	RD1104AB01	340	RD2003AE03	336	RD2204AM05	337	RD4004AA03	340
PXFS0443E	362	RD1104AB02	340	RD2003AE05	336	RD2209AD01	337	RD4004AB01	340
PXFS1271E	361	RD1104AB03	340	RD2003AM01	337	RD2209AD02	337	RD4004AB02	340
PXFS1272E	361	RD1400AC00	353	RD2003AM02	337	RD2209AD03	337	RD4004AB03	340
PXFS1273E	361	RD1402AC00	353	RD2003AM03	337	RD2209AD05	337	RD4005AA01	340
PXFS1511E	362	RD1410AC00	353	RD2003AM05	337	RD2209AE01	337	RD4005AA02	340
PXFS1511K	362	RD1412AC00	353	RD2004AA01	340	RD2209AE02	337	RD4005AA03	340
PXFS1512E	362	RD141502	353	RD2004AA02	340	RD2209AE03	337	RD4005AB01	340
PXFS1512K	362	RD1500AC00	344	RD2004AA03	340	RD2209AE05	336	RD4005AB02	340
PXFS1513E	362	RD1501AC00	344	RD2004AB01	340	RD2209AM01	337	RD4005AB03	340
PXFS1513K	362	RD1502AC00	344	RD2004AB02	340	RD2209AM02	337	RD4006AA01	340
PXFS2242E	363	RD1510AC00	344	RD2004AB03	340	RD2209AM03	337	RD4006AA02	340
PXFS2242K	363	RD1511AC00	344	RD2004AC01	338	RD2209AM05	337	RD4006AA03	340
PXFS2244E	363	RD175	352	RD2004AC02	338	RD2210AD01	337	RD4006AB01	340
PXFS2244K	363	RD2000AA01	340	RD2004AC03	338	RD2210AD02	337	RD4006AB02	340
PXFSDP108	363	RD2000AA02	340	RD2005AD01	337	RD2210AD03	337	RD4006AB03	340
PXKS0001C	364	RD2000AA03	340	RD2005AD02	337	RD2210AD05	337	RD4035	195
PXKS0002C	364	RD2000AB01	340	RD2005AD03	337	RD2210AE01	337	RD4054AC00	340
PXKS0003E	364	RD2000AB02	340	RD2005AD05	337	RD2210AE02	337	RD4055AC00	340
PXKS0003E	364	RD2000AB03	340	RD2005AE01	336	RD2210AE03	337	RD4301	352
PXKS0003E	364	RD2000AC01	338	RD2005AE02	336	RD2210AE05	337	RD5001AA01	342
PXSC0062CG	201	RD2000AC02	338	RD2005AE03	336	RD2210AM01	337	RD5001AA02	342
PXSC0071C	201	RD2000AC03	338	RD2005AE05	336	RD2210AM02	337	RD5001AA03	342
PXSC0082C	201	RD2000AD01	337	RD2005AM01	337	RD2210AM03	337	RD5001AB01	342
PXSC0084C	201	RD2000AD02	337	RD2005AM02	337	RD2210AM05	337	RD5001AB02	342
PXSS0721E	361	RD2000AD03	337	RD2005AM03	337	RD225	352	RD5001AB03	342
PXSS0722E	361	RD2000AD05	337	RD2005AM05	337	RD226	352	RD5003AA01	343
PXSS0723E	361	RD2000AE01	336	RD2102AA01	340	RD235	352	RD5003AB02	343
PXSS0724E	361	RD2000AE02	336	RD2102AA02	340	RD236	352	RD5004AA01	343
RD1004AA01	340	RD2000AE03	336	RD2102AA03	340	RD237	352	RD5004AB02	343
RD1004AA02	340	RD2000AE05	336	RD2102AB01	340	RD2907AG01	339	RD5100AA01	350
RD1004AA03	340	RD2000AM01	337	RD2102AB02	340	RD2907AG01	340	RD5100S	350
RD1004AB01	340	RD2000AM02	337	RD2102AB03	340	RD2907AG02	339	RD5100V01	350
RD1004AB02	340	RD2000AM03	337	RD2107AD01	337	RD2907AG02	340	RD5501AB02	343
RD1004AB03	340	RD2000AM05	337	RD2107AD02	337	RD2907AG03	339	RD5502AB02	343
RD1005AA01	340	RD2001AA01	340	RD2107AD03	337	RD2907AG03	340	RD616	311
RD1005AA02	340	RD2001AA02	340	RD2107AD05	337	RD2921	337	RD618	311
RD1005AA03	340	RD2001AA03	340	RD2107AE01	336	RD2935	339	RD6220R	315
RD1005AB01	340	RD2001AB01	340	RD2107AE02	336	RD2936	339	RD6249R	315
RD1005AB02	340	RD2001AB02	340	RD2107AE03	336	RD2937	339	RD6250R	315
RD1005AB03	340	RD2001AB03	340	RD2107AE05	336	RD2938	339	RD6420R	315
RD1006AA01	340	RD2001AC01	338	RD2107AM01	337	RD2939	337	RD6421R	315
RD1006AA02	340	RD2001AC02	338	RD2107AM02	337	RD2940	337	RD6430R	315
RD1006AA03	340	RD2001AC03	338	RD2107AM03	337	RD2941	337	RD6820R	315
RD1006AB01	340	RD2001AD01	337	RD2107AM05	337	RD2942	337	RD6821R	315
RD1006AB02	340	RD2001AD02	337	RD2201AD01	337	RD2943	337	RD7503N	351
RD1006AB03	340	RD2001AD03	337	RD2201AD02	337	RD2943	340	RD801	352
RD1055AA01	340	RD2001AD05	337	RD2201AD03	337	RD2944	339	RD802	352
RD1055AA02	340	RD2001AE01	336	RD2201AD05	337	RD300	40	RD803	352
RD1055AA03	340	RD2001AE02	336	RD2201AE01	337	RD3003AA01	341	RD804	352
RD1055AB01	340	RD2001AE03	336	RD2201AE02	337	RD3003AA02	341	RD8304	325
RD1055AB02	340	RD2001AE05	336	RD2201AE03	336	RD3003AA03	341	RD901	349
RD1055AB03	340	RD2001AM01	337	RD2201AE05	336	RD3003AB01	341	RD9011	349
RD1056AA01	340	RD2001AM02	337	RD2201AM01	337	RD3003AB02	341	RD9012	349
RD1056AA02	340	RD2001AM03	337	RD2201AM02	337	RD3003AB03	341	RD903	345
RD1056AA03	340	RD2001AM05	337	RD2201AM03	337	RD3003AT01	341	RD904	349
RD1056AB01	340	RD2002AA01	340	RD2201AM05	337	RD3003AT02	341	RD905	349
RD1056AB02	340	RD2002AA02	340	RD2202AD01	337	RD3003AT03	341	RD9301	347
RD1056AB03	340	RD2002AA03	340	RD2202AD02	337	RD3005AA01	341	RD9302	347
RD1057AA01	340	RD2002AB01	340	RD2202AD03	337	RD3005AA02	341	RD9303	347
RD1057AA02	340	RD2002AB02	340	RD2202AD05	337	RD3005AA03	341	RD9304	347
RD1057AA03	340	RD2002AB03	340	RD2202AE01	337	RD3005AB01	341	RD9393	347
RD1057AB01	340	RD2002AC01	338	RD2202AE02	337	RD3005AB02	341	RD9394	347
RD1057AB02	340	RD2002AC02	338	RD2202AE03	337	RD3005AB03	341	RD9443	346
RD1057AB03	340	RD2002AC03	338	RD2202AE05	336	RD3005AT01	341	RD9444	346
RD1058AA01	340	RD2002AD01	337	RD2202AM01	337	RD3005AT02	341	RD949N3	346
RD1058AA02	340	RD2002AD02	337	RD2202AM02	337	RD3005AT03	341	RD949N4	346
RD1058AA03	340	RD2002AD03	337	RD2202AM03	337	RD3005AT05	341	RD954	346
RD1058AB01	340	RD2002AD05	337	RD2202AM05	337	RD3006AA01	341	RD956	347
RD1058AB02	340	RD2002AE01	336	RD2203AD01	337	RD3006AA02	341	RD957N	346
RD1058AB03	340	RD2002AE02	336	RD2203AD02	337	RD3006AA03	341	RD959	347
RD1101AA01	340	RD2002AE03	336	RD2203AD03	337	RD3006AB01	341	RD961	345
RD1101AA02	340	RD2002AE05	336	RD2203AD05	337	RD3006AB02	341	RD9651	348
RD1101AA03	340	RD2002AM01	337	RD2203AE01	337	RD3006AB03	341	RD9652	348
RD1101AB01	340	RD2002AM02	337	RD2203AE02	337	RD3006AT01	341	RD9653	348
RD1101AB02	340	RD2002AM03	337	RD2203AE03	337	RD3006AT02	341	RD9654	348
RD1101AB03	340	RD2002AM05	337	RD2203AE05	336	RD3006AT03	341	RD9663	346
RD1102AA01	340	RD2003AA01	340	RD2203AM01	337	RD3006AT05	341	RD9664	346
RD1102AA02	340	RD2003AA02	340	RD2203AM02	337	RD3007AP05	351	RD974	348
RD1102AA03	340	RD2003AA03	340	RD2203AM03	337	RD3008AP05	351	RD977	348
RD1102AB01	340	RD2003AB01	340	RD2203AM05	337	RD3040	306	RD979	348
RD1102AB02	340	RD2003AB02	340	RD2204AD01	337	RD3070	310	RD980	349
RD1102AB03	340	RD2003AB03	340	RD2204AD02	337	RD310	40	RD984	349
RD1103AA01	340	RD2003AC01	338	RD2204AD03	337	RD3101	307	RD987	345
RD1103AA02	340	RD2003AC02	338	RD2204AD05	337	RD4003AA01	340	RD988	345
RD1103AA03	340	RD2003AC03	338	RD2204AE01	337	RD4003AA02	340	RD993N3	345
RD1103AB01	340	RD2003AD01	337	RD2204AE02	337	RD4003AA03	340	RD993N4	345
RD1103AB02	340	RD2003AD02	337	RD2204AE03	337	RD4003AB01	340	RD996N3	345
RD1103AB03	340	RD2003AD03	337	RD2204AE05	336	RD4003AB02	340	RD996N4	345
RD1104AA01	340	RD2003AD05	337	RD2204AM01	337	RD4003AB03	340	RDBS0701	321
RD1104AA02	340	RD2003AE01	336	RD2204AM02	337	RD4004AA01	340	RDBS0702	321
RD1104AA03	340	RD2003AE02	336	RD2204AM03	337	RD4004AA02	340	RDBS0703	321

Índice de referencias

REFERENCIA	PÁG.	REFERENCIA	PÁG.	REFERENCIA	PÁG.	REFERENCIA	PÁG.	REFERENCIA	PÁG.
RDBS0704	321	SAMSLM2070W	178	TBCTYT4	128	UN00624	146	UN134209	28
RISG3100SNw	182	SAMSLM2875FD	179	TBCTYXE4	128	UN07042	81	UN13819	80
RISP201N	182	SAMSMT2100ZWAPHE	163	TE040240003202	142	UN07191	81	UN13839	80
RISP2045FN	182	SMTMC2	167	TE040240023402	142	UN07819	80	UN14042	81
RISPC240DN	182	SOCPF2LSA	167	TE040240023502	142	UN07839	80	UN14142	81
RP10510601	114	SOCPF5B	167	TE040890000106	142	UN07910	81	UN14191	81
RP11835600	118	SOCPF5L	167	TE040890000606	142	UN079774	56	UN14819	80
RP20510450	118	SOCPF5R	167	TE040890004206	142	UN089712	23	UN14839	80
RP20922603	121	SOCPV3L	167	TE040890010606	142	UN089714	23	UN14910	81
RP20993411	116	SOCPV3V	167	TE042040005000	145	UN089716	23	UN15042	81
RP21080816	115	SOCPV3W	167	TE042040008700	145	UN089717	23	UN152390	23
RP21281405	115	SS7024	104	TE042040009400	145	UN089719	23	UN152391	23
RP21698301	115	SS7031	104	TE042040012600	145	UN090641	14	UN152394	23
RP21808300	115	SS7033	104	TE062560000000	145	UN090644	14	UN152395	23
RP23000600	121	SS7054	104	TE53828	133	UN090646	14	UN15910	81
RP23000900	121	SS7056	104	TE5383000	133	UN090647	14	UN17910	81
RP23001000	121	ST1080	86	TE555870000200	156	UN090649	14	UN18023	82
RP23271900	116	ST1082	86	TE574002	132	UN091322	15	UN18043	82
RP23633703	115	ST1083	86	TE561900000801	142	UN091342	15	UN19023	82
RP23810501	112	ST1085	86	TE561900000901	142	UN091352	15	UN19042	81
RP23810502	112	ST1089	86	TE563480000006	142	UN091362	15	UN1904230	81
RP23810503	112	ST118	86	TE57026200	136	UN091714	15	UN1904250	81
RP25095200	116	ST1200	86	TE57028200	136	UN091715	15	UN1905	23
RP25202001	114	ST1201	86	TE5720701	131	UN091716	15	UN19142	81
RP5000297	116	ST1202	86	TE5722501	131	UN091717	15	UN19191	81
RP623385	116	ST1203	86	TE5731202	132	UN091719	15	UN19333	81
RP624160	116	ST1204	86	TE5734208	131	UN091722	15	UN19819	80
RX08909	120	ST122HB	86	TE5735204	131	UN091734	15	UN19839	80
RX2100591	115	ST2360	87	TE5737803	131	UN091739	15	UN19910	81
RX2100595	112	ST2362	87	TE5738101	131	UN091742	15	UN20147P	143
RX2101072	261	ST2363	87	TE5738201	131	UN091752	15	UN233E506	365
RX2101235	121	ST2369	87	TE5740502	131	UN091762	15	UN252010P	143
RX2101948	266	ST250052B	89	TE574550000101	143	UN091782	15	UN2603330	81
RX2101973	279	ST250052H	89	TE5791200	132	UN091792	15	UN2603350	81
RX2101974	279	ST25005HB	89	TE58154	142	UN092074	11	UN29120180	82
RX2102020EU	258	ST250072B	89	TE5981400	127	UN092076	11	UN291721	145
RX2102353	116	ST250072H	89	TE60042	136	UN092077	11	UN29180250	82
RX2102355	116	ST25007HB	89	TE6260003	135	UN092079	11	UN292021N	145
RX2102357	114	ST25009B	89	TE6260004	135	UN092361	12	UN292023	145
RX2102395EU	261	ST25009HB	89	TE6260005	135	UN092363	12	UN29230320	82
RX2102407EU	261	ST30802	103	TF114001	332	UN092364	12	UN294060	82
RX2102411EU	262	ST30804	103	TF114003	332	UN092365	12	UN2950	145
RX2102421EU	264	ST30808	103	TF114009	332	UN092366	12	UN296080	82
RX2102437EU	264	ST308WV3SP	103	TF154509	323	UN092367	12	UN29621	145
RX2102446	265	ST3132	101	TF194607	322	UN092368	12	UN2970100	82
RX2102496	116	ST3133	101	TF194680	323	UN092369	12	UN2980120	82
RX2102497	116	ST3135	101	TF194690	323	UN092371	12	UN33219	80
RX2102548	113	ST3139	101	TF194700	322	UN092373	12	UN332328	143
RX2102559EU	260	ST3172	101	TF194770	322	UN092374	12	UN33258	143
RX2102560EU	259	ST3173	101	TF194973	323	UN092375	12	UN3404503	366
RX2102563EU	259	ST3175	101	TF194974	323	UN092376	12	UN3404506	366
RX2102575	120	ST3179	101	TF194975	323	UN092377	12	UN352213P	143
RX2102576	120	ST3182	101	TF195030	322	UN092378	12	UN43219	80
RX2102636	113	ST3183	101	TF195031	322	UN092379	12	UN44219	80
RX2102637	113	ST3185	101	TF195033	322	UN092441	11	UN46219	80
RX2102638	113	ST3189	101	TF195034	322	UN092443	11	UN48384	56
RX2102639	113	ST318WP4	101	TF195035	322	UN092446	11	UN48784	56
RX2102640	120	ST3262	99	TF195036	322	UN092447	11	UN49810	73
RX2102642	120	ST3263	99	TF195037	322	UN092451	11	UN49820	73
RX2103060EU	259	ST3265	99	TF214000	332	UN092453	11	UN49888	73
RX2103080EU	259	ST3269	99	TF414109	332	UN092456	11	UN49889	73
RX2103175EU	261	ST3342	100	TF414171	332	UN092457	11	UN49910	73
RX2103250EU	262	ST3343	100	TF434109	332	UN092551	11	UN49920	73
RX2103500EU	264	ST3345	100	TF511400	27	UN092553	11	UN49968	73
RX2103750EU	264	ST3349	100	TF511401	27	UN092556	11	UN50219	80
RX2104010EU	259	ST334SB10	100	TF511403	27	UN092557	11	UN52219	80
RX2104100EU	260	ST334SB20	100	TF511404	27	UN093770	10	UN54810	80
RX2104300EU	262	ST3512	105	TF511457	27	UN093839	10	UN54820	80
RX2104500EU	264	ST3513	105	TF714330	332	UN093849	10	UN54830	80
RX2600001	114	ST3515	105	TF734330	332	UN093869	10	UN54840	80
RX37201	118	ST3519	105	TF734335	332	UN093879	10	UN552194	80
RX9700679	36	ST351WP4	106	UN00011	80	UN094374	56	UN553394	80
SAMC410WSEE	173	ST3522	101	UN00012	80	UN096030	34	UN553494	80
SAMCLP360SEE	173	ST3523	101	UN00013	80	UN096050	34	UN67712	19
SAMCLX3305FNSEE	180	ST3529	101	UN00014	80	UN096630	34	UN710115	367
SAMCLX3305XEC	180	ST3641	104	UN00015	80	UN096650	34	UN710175	366
SAMCLX4195FNSEE	180	ST36423	104	UN00016	80	UN096916	33	UN711615	367
SAMCLX4195FWSEE	180	ST3643	104	UN00017	80	UN096918	33	UN72325	126
SAMGTN5100ZWAPHE	163	ST3644	104	UN00018	80	UN096934	33	UN730115	365
SAMGTN8010EAAPHE	163	ST3645	104	UN00019	80	UN096937	33	UN730615	365
SAMLS19C45KBREN	170	ST3646	104	UN00020	80	UN096974	33	UN730675	365
SAMLS19C45KMWEN	170	ST364WP4	104	UN00112	80	UN096979	33	UN7316RINO	365
SAMLS22C20KBSEN	170	ST430M2	90	UN00113	80	UN097374	56	UN740115	367
SAMLS22C45KMSEN	170	ST430M3	90	UN00114	80	UN097774	56	UN740315	367
SAMLS22C65UDCEN	170	ST430M9	90	UN00115	80	UN0112U	149	UN740715	368
SAMLS24C45KBSEN	170	ST52650	88	UN00116	80	UN113	149	UN741115	367
SAMLS24C65UPCEN	170	ST52850CA	89	UN00117	80	UN12020	191	UN741415	365
SAMLS27C45KBSEN	170	ST52855	89	UN00118	80	UN12025	191	UN74354	61
SAMSF760	291	ST77505	88	UN00119	80	UN12320	81	UN74754	61
SAMSLM2022SEE	172	ST77507	88	UN00120	80	UN130972	81	UN75334	62
SAMSLM2022WSEE	172	ST77509	88	UN00620	146	UN130980	81	UN75730	62
SAMSLM2070F	178	TBCTYRE4	128	UN00622	146	UN13333	81	UN75734	62

Índice de referencias

REFERENCIA	PÁG.	REFERENCIA	PÁG.	REFERENCIA	PÁG.	REFERENCIA	PÁG.	REFERENCIA	PÁG.
UN75754	62	UN92065	58	VB43327	189	XE003R90649	72	XE003R99745	249
UN760615P	366	UN92075	58	VB43430	189	XE003R91165	73	XE003R99747	249
UN760675P	366	UN92324	14	VB43432	189	XE003R91720	72	XE003R99749	249
UN76080	61	UN92327	14	VB43488	189	XE003R91820	72	XE003R99750	249
UN76084	61	UN92329	14	VB43489	189	XE003R93518	249	XE003R99752	249
UN76280	61	UN92380	56	VB43497	189	XE003R94299	249	XE003R99753	249
UN76284	61	UN92471	11	VB43498	189	XE003R94397	249	XE003R99754	249
UN76380	61	UN92473	11	VB43500	189	XE003R94398	249	XE003R99755	249
UN76384	61	UN92474	11	VB43508	189	XE003R95921	249	XE003R99756	249
UN76780	61	UN92475	11	VB43519	189	XE003R97026	249	XE003R99757	249
UN76784	61	UN92476	11	VB43521	189	XE003R97027	249	XE003R99758	249
UN77084	56	UN92477	11	VB43522	189	XE003R97029	249	XE003R99759	249
UN77184	56	UN92478	11	VB43523	189	XE003R97329	249	XE003R99760	249
UN77284	56	UN92479	11	VB43541	190	XE003R97498	249	XE003R99761	249
UN77384	56	UN92481	11	VB43615	190	XE003R98694	72	XE003R99762	249
UN77774	56	UN92483	11	VB43715	190	XE003R99600	249	XE003R99763	249
UN79015	367	UN92484	11	VB43742	190	XE003R99601	249	XE003R99764	249
UN79915	367	UN92485	11	VB43961	186	XE003R99607	249	XE003R99765	249
UN83080	61	UN92486	11	VB43962	186	XE003R99608	249	XE003R99766	249
UN83084	61	UN92487	11	VB44004	186	XE003R99615	249	XE003R99767	249
UN83280	61	UN92488	11	VB44076	187	XE003R99616	249	XE003R99768	249
UN83284	61	UN92489	11	VB47264	186	XE003R99617	249	XE003R99769	249
UN83380	61	UN92615	61	VB47670	188	XE003R99618	249	XE003R99770	249
UN83384	61	UN92645	58	VB47672	188	XE003R99619	249	XE003R99771	249
UN83780	61	UN92655	58	VB47673	188	XE003R99620	249	XE003R99772	249
UN83784	61	UN92665	58	VB49020	185	XE003R99621	249	XE003R99773	249
UN84084	56	UN92675	58	VB49042	185	XE003R99622	249	XE003R99774	249
UN84184	56	UN92780	56	VB49045	185	XE003R99623	249	XE003R99775	249
UN84284	56	UN94574	19	VB49062	187	XE003R99624	249	XE003R99776	249
UN84675	59	UN94575	19	VB49063	187	XE003R99625	249	XE003R99777	249
UN84676	59	UN94576	19	VB49064	187	XE003R99626	249	XE003R99778	249
UN84678	59	UN94577	19	VB49065	187	XE003R99628	249	XE003R99779	249
UN84679	59	UN94579	19	VB49171	187	XE003R99629	249	XE003R99780	249
UN88384	59	UN95734	62	VB49172	187	XE003R99630	249	XE003R99781	248
UN88784	59	UN96134	35	VB53057	188	XE003R99632	249	XE003R99783	249
UN89732	22	UN96135	35	VB53058	188	XE003R99633	249	XE003R99786	249
UN89734	22	UN96136	35	VB53059	188	XE003R99634	249	XE003R99787	249
UN89736	22	UN96137	35	VB53173	188	XE003R99635	249	XE003R99788	249
UN89737	22	UN96144	35	VB53174	188	XE003R99636	249	XE003R99789	249
UN89739	22	UN96145	35	VB53175	188	XE003R99637	249	XE003R99790	249
UN89752	22	UN96146	35	VI01DYLAAAGABSGLR	345	XE003R99700	248	XE003R99791	248
UN89754	22	UN96147	35	VI01DYLABGABSGLR	345	XE003R99701	248	XE003R99807	248
UN89756	22	UN96380	57	VI01DYLAPAAABSGLR	345	XE003R99702	248	XE003R99808	248
UN89757	22	UN96384	57	VI02AXEL	346	XE003R99703	248	XE106R01549	248
UN89759	22	UN96571	25	VI02BEACAB	346	XE003R99704	248	XE106R01550	248
UN89772	22	UN96716	25	VI02EQUISYALGN	347	XE003R99705	248	XE106R01551	248
UN89774	22	UN96720	25	VI02MEDIAGABSGLR	347	XE003R99706	248	XE106R01552	248
UN89776	22	UN96780	57	VI02SALDAGABSGLR	347	XE003R99707	248	XE106R01553	248
UN89777	22	UN96784	57	VI04DYANATGPP	348	XE003R99708	248	XE106R01555	248
UN89779	22	UN96811	33	VI04DYANATNPP	348	XE003R99709	248	XE106R01556	248
UN89792	22	UN96814	33	VI04FISSABGABSGLR	348	XE003R99717	249	XE106R01557	248
UN89794	22	UN96831	33	VI04INCATGABSGLR	349	XE003R99718	249	XE106R01558	248
UN89796	22	UN96834	33	VI04INCATNABSGLR	349	XE003R99719	249	XE106R01559	248
UN89797	22	UNAB48A480	74	VI05DYANA2PGPP	350	XE003R99720	249	XE106R01560	248
UN89799	22	UNBE66A480	74	VI05DYANA3PGPP	350	XE003R99721	249	XE106R01561	248
UN90690	14	UNBL29A480	74	VI05DYANA4PGPP	350	XE003R99722	249	XE106R01562	248
UN90813	15	UNCO44A480	74	VI05DYANA5PGPP	350	XE003R99723	249	XE106R01566	248
UN90814	15	UNCR20A480	74	VI05FAMA2PNPP	350	XE003R99724	249	XE106R01586	248
UN90815	15	UNCY39A480	74	VI05FAMA3PNPP	350	XE003R99725	248	XE106R01622	248
UN90816	15	UNFV033L	158	VI05FAMA4PNPP	350	XE003R99726	248	XE106R02156	248
UN90817	15	UNFV15L	158	VI05FAMA5PNPP	350	XE003R99727	248	XE106R02157	248
UN90819	15	UNGN27A480	74	VI18BRAZO02	347	XE003R99728	248	XE106R02221	248
UN90833	15	UNMA42A480	74	VI18BRAZO08	347	XE003R99729	248	XE106R02222	248
UN90834	15	UNMEZCLA	157	VI18BRAZO08	349	XE003R99730	248	XE106R02223	248
UN90835	15	UNNATREEN	157	VI18BRAZO11	348	XE003R99731	249	XE106R02224	248
UN90836	15	UNNATURAL	157	VI18BRAZO16	347	XE003R99732	249	XE106R02339	248
UN90837	15	UNOR43A480	74	VISONITANG	349	XE003R99733	249	XE106R02652	248
UN90839	15	UNPI25A480	74	WAS0110860	108	XE003R99734	249	XE3220VDN	178
UN91634	14	UNSA24A480	74	WAS0791020	108	XE003R99735	249	XE6010VN	174
UN91637	14	UNSY40A480	74	WE28965	199	XE003R99736	249	XE6505VDN	180
UN91639	14	UNTA850	291	WE28973	199	XE003R99737	249	XE6505VN	180
UN92015	61	UNYE23A480	74	WE33046	199	XE003R99738	249	XE8570AN	175
UN92045	58	VB43148	189	WE33172	199	XE003R99739	249		
UN92055	58	VB43285	189	WE56229	199	XE003R99744	249		

**AHORRO
DE TIEMPO**

EXPERIENCIA

**MAYOR
VALOR
POR SU
DINERO**

**AHORRO
DE COSTES**

REDUCCIÓN DE LOS PLAZOS

CLIENTES

SATISFACCIÓN

EFICACIA



SITORAN TECHNOLOGY

Pol. Ind. Oeste
Calle Fortuna
30820 Alcantarilla
Murcia - España
Telf./Centralita +34968600008
mf@sitoran.com