

# MEDIUM

World of Presentation

Hauptkatalog  
2017/18



# MEDIUM

## Die ganze Welt der Präsentationstechnik – alles aus einer Hand!



*Die Welt der Präsentations- und Konferenztechnik bietet Ihnen innovative Gesamtlösungen und technische Highlights in höchster Qualität.*

Mehr als 7.000 Präsentationsprodukte der aktuellsten Technik halten wir für Sie, im Einzelnen oder als zusammenhängende Gesamtlösung, bereit. Die Vernetzung, Digitalisierung und Verbreitung von Daten vereinfachen und beschleunigen den Arbeitsablauf und führen zu interessanteren und erfolgreicherer Präsentationen. Sie erhalten die optimale Ausstattung für nahezu jede Anforderung. Mit dem aktuellen Katalog 2017/18 verschaffen Sie sich einen ersten Überblick. Überzeugen Sie sich selbst von unserem umfangreichen Produktportfolio.

**Kommen Sie auf uns zu!  
Wir beraten Sie gern!**

**Nehmen Sie unseren umfassenden Service und unser ausgezeichnetes Angebot für sich in Anspruch:**

- **Fachkundige Beratung und professionellen Installations-Service** – Sie erhalten kompetente Produktberatung und Unterstützung bei Ihrer Planung
- **Produktpräsentation** – gerne werden Ihnen einzelne Produkte auf Wunsch vorgeführt
- **Topaktuelle Produktauswahl**
- Bereitstellung bester Produkte **namhafter Hersteller** zu **attraktiven Preisen**
- Für nahezu jede Präsentationsanforderung die **passende Lösung**



## Alle Produkte nach Kategorien

<b>Beamer</b>	
Laser- & LED-Beamer und Zubehör	3-8
Ultramobile Beamer und Zubehör	9-11
Ultrakurzstanzbeamer und Zubehör	12-15
Interaktive Beamer und Zubehör	16-19
Installationsbeamer und Zubehör	20-31
Universalbeamer und Zubehör	32-37
Beamer-Deckenhalterungen und Zubehör	38-40
Beamer-/Präsentationslösung	41
<b>LED-Lampen/LED-Leuchten</b>	42
<b>Drahtlose Präsentationssysteme</b>	44
<b>Digitale Raumbeschilderung</b>	45
<b>Displays</b>	46-54
Display-Zubehör	56-63
<b>Interaktive Produkte</b>	
Interaktive Displays	64-68
Interaktive Boards	70
Halterungen interaktive Boards	71
Interaktives Präsentieren und Zubehör	72-74
<b>Desktop</b>	76
<b>Audio-/Videokonferenz-Lösung</b>	77
<b>Audio/Video</b>	79-81
<b>Installationstechnik</b>	82-83
<b>Ladesysteme</b>	84-85
<b>Visualizer</b>	86-87
<b>OHPs und OHP-Zubehör</b>	88-89
<b>Copyboards</b>	90
<b>Leinwände</b>	91
Stationäre Leinwände und Zubehör	92, 98-109
Mobile Leinwände und Zubehör	93-97
<b>Präsentations- und Multimediämöbel</b>	
Konferenzraummöbel	110
Steh-Sitz-Schreibtisch	111
Steh- und Präsentationspulte	112
Multimediämöbel	113-115
Präsentationsmöbel	116-119
<b>Tafelsysteme</b>	120-123
Weißwandtafeln und Zubehör	124-125
Moderationstafeln/Kombiflipchart und Zubehör	126-127
Flipcharts und Zubehör	128

## Alle Produkte nach Marken

<b>A</b>	<b>Apart</b> Audio	80-81
	<b>AVer</b> Visualizer	86-87
<b>B</b>	<b>BARCO</b> Drahtlose Präsentationssysteme	44
<b>C</b>	<b>Canon</b> Beamer	7, 24-26, 36
	<b>CASIO</b> Beamer	4-5, 10, 15, 21
<b>D</b>	<b>DIGITUS</b> Audio/Video	79
<b>E</b>	<b>Epson</b> Beamer	11, 18-19, 22, 35
	<b>Ergotron</b> Ladesysteme	85
	<b>Ergotron</b> Steh-Sitz-Schreibtisch	111
<b>F</b>	<b>FRANKEN</b> Tafelsysteme und Zubehör	120-122, 124, 126-128
<b>G</b>	<b>GIADA</b> Media Player	56
<b>H</b>	<b>HKS Systemtechnik</b> Stationäre Leinwände	109
<b>I</b>	<b>IYYAMA</b> Interaktive Displays	67
<b>K</b>	<b>Kramer</b> Installationstechnik	82-83
	<b>KROMedia</b> Interaktives Präsentieren	72-73
<b>L</b>	<b>LANCOM</b> Digitale Raumbeschilderung	45
	<b>LEDVANCE</b> LED-Lampe/LED-Leuchte	42
	<b>LG</b> Displays	52
	<b>LG</b> Interaktive Displays	66
<b>M</b>	<b>MediaSprint</b> Display-Zubehör	61
	<b>MediaSprint</b> Halterung Interaktive Boards	71
	<b>MEDIUM</b> Beamer-Deckenhalterung	38-39
	<b>MEDIUM</b> Leinwände und Zubehör	91-108
	<b>MEDIUM</b> Konferenzraummöbel	110
	<b>MEDIUM</b> Präsentations- und Multimediämöbel	113-119
	<b>MEDIUM</b> OHP's und Zubehör	88-89
	<b>MEDIUM</b> Tafelsysteme	125
<b>N</b>	<b>NEC</b> Beamer	13, 23, 33
	<b>NEC</b> Displays	51
	<b>NEC</b> Interaktive Displays	68
	<b>NEC</b> Desktop	76
<b>P</b>	<b>Panasonic</b> Beamer	6, 27-29, 34
	<b>Panasonic</b> Displays	54
	<b>Panasonic</b> Interaktive Displays	64
	<b>PARAT</b> Ladesysteme	84
	<b>Peerless</b> Display-Zubehör	58-60
	<b>PeTa</b> Beamer-Deckenhalterungen	40
	<b>PeTa</b> Display-Zubehör	62-63
	<b>Philips</b> Displays	53
	<b>Peter Kenkel</b> Beamer-/Präsentationslösung	41
	<b>PLUS</b> Copyboards	90
	<b>Polycom</b> Audio-/Videokonferenz-Lösung	77
<b>R</b>	<b>ROCADA</b> Steh- und Präsentationspulte	112
	<b>ROCADA</b> Tafelsysteme	123
<b>S</b>	<b>Samsung</b> Displays	48-49
	<b>SHARP</b> Displays	50
	<b>SHARP</b> Interaktive Displays	65
	<b>Smartsign</b> Display-Software	57
	<b>SMIT</b> Interaktives Präsentieren	74
	<b>StarBoard</b> Interaktive Boards	70
<b>V</b>	<b>Vivitek</b> Beamer	8, 14, 17, 30-31, 37

## Einführung Beamer



**Die Auswahl an Beamern ist groß. Welcher Beamer wirklich zu Ihnen und Ihren Wünschen passt, hängt oft von vielen unterschiedlichen Faktoren ab, wie: Einsatzort, Nutzungshäufigkeit und individuellen Sehgewohnheiten.**

### Wir verraten Ihnen, worauf Sie beim Beamer-Kauf achten müssen:

#### Technologie

Es gibt zwei Haupt-Technologien, die im Bereich der Beamer verbaut sind. Die DLP- oder LCD-Technologie oder auch das LCoS-Verfahren.

- DLP (Digital Light Processing)** = Das Bild wird mithilfe von Mikrosiegeln und einem rotierenden Farbrad erzeugt. Das schnell-drehende Farbrad besitzt verschiedene Farbsegmente (meist Rot-Grün-Blau-Weiß), wodurch das weiße Licht der Lampe mit Farben versehen und auf den DLP-Chip gestrahlt wird. Dieses Verfahren ist sehr wartungsarm und bietet schnelle Reaktionszeiten. Die erzeugten Projektionen wirken weicher gerastert und neigen nur wenig zu Nachziehbildern. Ebenfalls positiv ist der sehr gute Kontrast, die lange Haltbarkeit und die kompakte und leichte Bauweise

- 1-Chip-DLP/3-Chip-DLP** = Es gibt zwei Arten von DLPs, die 1-Chip- und 3-Chip-Technologie. Millionen von kleinen Spiegeln projizieren bei dieser Technik das Bild zur Leinwand. Ein davor in den Lichtweg gestelltes Farbfilterrad teilt beim 1-Chip-DLP-Projektor das Licht in die Grundfarben auf, die nacheinander auf die Leinwand geworfen werden. Bei der 3-Chip-Technologie entfällt das Farbrad komplett und es kommen, anstatt nur einem DMD-Chip, drei dieser Chips zum Einsatz

- 3LCD (Liquid-Crystal-Display)** = Das weiße Licht der Beamerlampe wird auf drei LCD-Panels gesteuert, diese wiederum filtern das weiße Licht in die drei Grundfarben Rot/Grün/Blau. Die drei Grundfarben werden über ein Prismensystem deckungsgleich zu einem Bild zusammengesetzt und über ein Objektiv projiziert. Neben einer sehr guten Farbintensität sorgt die Technologie für scharfe und ruhige Bilder ohne Blitzer

- LCoS (Liquid Crystal on Silicon)** = Baut auf der LCD-Technik auf, arbeitet aber zusätzlich mit einem Spiegel hinter dem Flüssigkristall-Display. Dadurch ist das Pixelraster weniger zu sehen, gleichzeitig steigt der Kontrast und lässt so ein tieferes Schwarz zu

#### Lampe/Lichtquelle

Bei den meisten Geräten kommen Gasentladungslampen zum Einsatz, die je nach Lampenlaufzeit ausgetauscht werden müssen. Einige Hersteller von Beamern versehen seit ein paar Jahren ihre Geräte mit einer Laser- & LED-Technologie, wodurch die Lichtquelle eine Lebensdauer von bis zu 20.000 Stunden aufweisen kann.

#### Helligkeit/Kontrast

Bei Präsentationen ist es wichtig, dass der Beamer viel Licht liefert. Je heller der Raum ist, in dem der Beamer eingesetzt wird, desto höher sollte sein Lichtstrom sein.

#### Die Faustregel lautet:

500 ANSI-Lumen pro m<sup>2</sup> Projektionsfläche

#### Auflösung

Die Auflösung bei Beamern spielt eine wichtige Rolle, denn die Anzahl der Pixel erzeugt das Bild. Je mehr Pixel, desto höher ist die Pixeldichte und es entsteht ein schärferes Bild. Je nach Anforderung an den Beamer ist es entscheidend, wie detailgetreu er ein Bild wiedergeben kann.

Auflösung	Pixeldichte
XGA	1.024 x 768
SXGA	1.280 x 1.024
WXGA	1.280 x 800
HD ready	1.280 x 720
Full HD	1.920 x 1.080
WUXGA	1.920 x 1.200
4K	3.840 x 2.160

#### Funktionalität

Bei uns erhalten Sie für jede Anwendung den passenden Beamer.

- Laser- & LED-Beamer** – sparsam und umweltfreundlich (S. 4-8)
- Ultramobile Beamer** – kompakt und leicht (S. 10-11)
- Ultrakurzstanzbeamer** – präsentieren ohne Schattenbildung (S. 13-15)
- Interaktive Beamer** – lebendige Unterrichts- oder Besprechungsgestaltung (S. 17-19)
- Installationsbeamer** – hohe Lichtleistung und Anschlussvielfalt (S. 21-31)
- Universalbeamer** – vielseitige Einsatzmöglichkeit (S. 33-37)

#### Besonderheiten

- Individuelle Regelung der Bildgröße** – kann bequem über motorische (mit Fernbedienung) oder manuelle (direkt am Objektiv) Zoom-Einstellung erfolgen
- Anschlussvielfalt** – je nach Modell besteht die Möglichkeit, den Beamer mit vielen verschiedenen Quellen zu verbinden
- Integrierte Lautsprecher** – Beamer liefern auch im mobilen Einsatz Töne zum Bild. Neuere Modelle mit Lautsprecher klingen kaum schlechter als ein mittelgroßer Fernseher
- Lens Shift** – dank eingebauter Linsenkorrektur entsteht keine Bildverzerrung bei schrägen Projektionen. Lens Shift ermöglicht eine horizontale oder vertikale Verstellung der gesamten Optik und „rückt“ das Bild wieder gerade
- Leichtigkeit** – viele Beamer sind mittlerweile so leicht und kompakt, dass sie auch problemlos unterwegs eingesetzt werden können

### Einführung Laser- & LED-Beamer



*Ein Laser-Beamer ist immer eine Kombination aus LED-Lampen für Rot und Grün sowie einem Laser-Modul für das Blaue Licht. Beamer mit Laser-Technik haben den Vorteil, dass keine Lampe mehr verbaut wird und ausgetauscht werden muss. Dadurch bietet sich diese Technik gerade in Einsatzgebieten an, bei der eine hohe Lampenlebensdauer gefordert wird.*

#### **Merkmale je nach Modell:**

- Innovativ und umweltfreundlich, quecksilberfreie Lichtquelle
- Langlebig und verschleißfrei, 20.000 Std. Lebensdauer ohne Lampenwechsel
- Kein Ausfallrisiko durch Lampendefekt
- Eine Investition ohne Folgekosten, kein Service- und Verwaltungsaufwand durch Lampentausch

### Übersicht Laser- & LED-Beamer



**CASIO CORE-Serie**  
Seite 4



**CASIO ADVANCED-Serie**  
Seite 5



**Panasonic PT-RZ670-Serie**  
Seite 6



**Canon LX-MU600Z/  
LX-MU800Z**  
Seite 7



**Vivitek DU7090/  
DU8090**  
Seite 8

CASIO CORE-Serie – der perfekte Einsteiger



XJ-V2



XJ-V10X/XJ-V100W/XJ-V110W



(nur XJ-V100W/  
XJ-V110W)

- Ultimativer Einstieg in die **kostensparende, quecksilberfreie Projektion**
- **Laser- & LED Hybrid-Lichtquelle** – bis zu 20.000 Std. Laufzeit
- 1,5fach Zoom (XJ-V10X/V100W/V110W) und 1,1fach Zoom (V2)
- **Niedrige Betriebskosten**
- Starke Farbbrillanz durch hohen Kontrast von 20.000:1
- **Direkt Ein/Aus**
- **Einfachste Bedienung** durch 2 Tasten
- **Made in Japan**

**Garantie Lichtquelle: 5 Jahre, max. 10.000 Std. bei einer Einsatzzeit von weniger als 12 Std. pro Tag.**



Anschlüsse

**CASIO XJ-V2**

Auflösung	XGA
Technologie	DLP
ANSI-Lumen	3.000
Throw-Ratio	1,54 - 1,71:1
Maße H/B/T	8,9/27/27 cm
Gewicht	2,9 kg
Art.-Nr. 2504364	Preis auf Anfrage

**CASIO XJ-V100W**

Auflösung	WXGA
Technologie	DLP
ANSI-Lumen	3.000
Throw-Ratio	1,32 - 1,93:1
Maße H/B/T	9,7/29,9/29,9 cm
Gewicht	3,8 kg
Art.-Nr. 2523990	Preis auf Anfrage

**CASIO XJ-V10X**

Auflösung	XGA
Technologie	DLP
ANSI-Lumen	3.300
Throw-Ratio	1,66 - 2,42:1
Maße H/B/T	9,7/29,9/29,9 cm
Gewicht	3,8 kg
Art.-Nr. 2523989	Preis auf Anfrage

**CASIO XJ-V110W**

Auflösung	WXGA
Technologie	DLP
ANSI-Lumen	3.500
Throw-Ratio	1,32 - 1,93:1
Maße H/B/T	9,7/29,9/29,9 cm
Gewicht	3,8 kg
Art.-Nr. 2523991	Preis auf Anfrage

## CASIO ADVANCED-Serie – der perfekte Allrounder



(nur XJ-F100W/  
F210WN)



- Hohe Flexibilität durch **vielfältige Anschlussmöglichkeiten**
- **Kostensparende, quecksilberfreie Projektion**
- **Laser- & LED Hybrid-Lichtquelle** ermöglicht bis zu 20.000 Std. Laufzeit
- **Niedrige Betriebskosten**
- **Hoher Kontrast von 20.000:1**
- **Sparsam im Stromverbrauch** durch die dynamische Helligkeitsregelung
- 16-Watt-Lautsprecher integriert
- **Hohe Farbbrillanz**
- **Direkt Ein/Aus**
- 1,5fach Zoom
- Umfangreiche Anschlüsse: **2x HDMI**, VGA, RS232 uvm. sowie LAN (RJ45), USB Display (nur bei XJ-F20XN/XJ-F210WN)
- Bedienfeld mit 9 Tasten
- **Made in Japan**

### Zusätzliche Funktionen bei XJ-F20XN/ XJ-F210WN

- **USB-Typ-A-Anschluss als Stromversorgung** für weitere Peripherie geeignet
- **Fernwartung und Kontrolle** über LAN oder WLAN
- **Präsentieren ohne PC** direkt vom internen Speicher (2GB) oder USB-Stick
- **Präsentieren ohne Kabel** durch WLAN-Fähigkeit
- **Präsentieren vom Smartphone oder Table-PC** durch CASIO APP C-Assist oder andere APP's
- **2 GB interner Speicher**
- WLAN-Dongle optional

**Garantie Lichtquelle: 5 Jahre, max. 10.000 Std. bei einer Einsatzzeit von weniger als 12 Std. pro Tag.**

#### CASIO XJ-F10X

Auflösung	XGA
Technologie	DLP
ANSI-Lumen	3.300
Throw-Ratio	1,66 - 2,42:1
Maße H/B/T	9,7/29,9/29,9 cm
Gewicht	3,8 kg
Art.-Nr. 2523992	Preis auf Anfrage

#### CASIO XJ-F20XN

Auflösung	XGA
Technologie	DLP
ANSI-Lumen	3.300
Throw-Ratio	1,66 - 2,42:1
Maße H/B/T	9,7/29,9/29,9 cm
Gewicht	3,8 kg
Art.-Nr. 2523993	Preis auf Anfrage

#### CASIO XJ-F100W

Auflösung	WXGA
Technologie	DLP
ANSI-Lumen	3.500
Throw-Ratio	1,32 - 1,93:1
Maße H/B/T	9,7/29,9/29,9 cm
Gewicht	3,8 kg
Art.-Nr. 2523994	Preis auf Anfrage

#### CASIO XJ-F210WN

Auflösung	WXGA
Technologie	DLP
ANSI-Lumen	3.500
Throw-Ratio	1,32 - 1,93:1
Maße H/B/T	9,7/29,9/29,9 cm
Gewicht	3,8 kg
Art.-Nr. 2523995	Preis auf Anfrage

#### ZUBEHÖR

**CASIO YW-40 WLAN-Adapter** (optional)  
Art.-Nr. 2322528 Preis auf Anfrage

**CASIO Tragetasche**  
Art.-Nr. 2570553 Preis auf Anfrage



Anschlüsse XJ-F210WN

## Panasonic PT-RZ660-Serie – kompakte, helle Laser-Projektion bis zu 20.000 Std.

**NEU**

- **Professionelle 1-Chip-DLP-Projektoren** ausgestattet mit einer **innovativen Laser-Lichtquelle**
- Dank Laser-Lichtquelle – **große Helligkeit und ausgezeichnete Bildqualität**
- **Bis zu 20.000 Std. wartungsfreier Betrieb** – dank staubdichtem optischen Block und haltbarem Lasersystem
- **Contrast Sync und Shutter Sync** – **weltweit erste Geräte**, die über Funktionen für die Synchronisation von Kontrast und Verschlussfunktion bei Multi-Screen-Projektionen und beim Mapping verfügen
- **Großes Farbspektrum** – dank Quartet Color Harmonizer-Farbrad verringert sich der Energieverlust der Lichtquelle und erzeugt mit unfehlbarer Zuverlässigkeit lichtstarke Bilder
- **Feinste Details in beeindruckender Schärfe** – dank Detail Clarity Processor 3 wird die Schärfe jedes Bildes optimiert und die Bilder naturgetreu und lebensecht dargestellt
- **Ausgezeichneter Weißabgleich und Farbwiedergabe** – Quartet Color Harmonizer-Farbrad erfasst einen größeren Farbraum, wodurch Projektionen naturgetreuer dargestellt werden
- **Gleichbleibende Bildqualität bei längerer Einsatzdauer** – dank längerer Lebensdauer der Lasermodule entfällt der Lampenwechsel
- **Zuverlässiger Einsatz im Dauerbetrieb mit Ausfallsicherung** – ideal für geschäftskritische Anwendungen geeignet
- **Bestes Kontrastverhältnis bei geringem Stromverbrauch** – dank dynamischer Lichtsteuerung
- **Flexible 360°-Installation und Geometric Manager Pro-Funktion** – Bildanpassung auf kugelförmige, zylindrische und andere speziell geformte Oberflächen ohne externe Geräte
- **Multi-Screen-Support** – übergangslose Zusammenstellung von mehreren Bildern
- **DIGITAL LINK** – kann unkomprimierte Full HD-Videos und Steuerbefehle über ein einzelnes CAT5e- oder höheres STP-Kabel übertragen und Entfernungen von bis zu 150 m überwinden
- **Staubdicht** – der optische Block ermöglicht eine gleichbleibende, dauerhafte Bildqualität und höchste Zuverlässigkeit in Umgebungen mit Staubpartikeln
- **Längere Bildqualität durch Wahl zwischen 3 Modis** – bei der PT-RZ660-Serie ist im Normal-Modus der Einsatz von 20.000 Std. im Dauerbetrieb möglich (im Eco-Modus bis 24.000 Std.), der Long-Life-Modus ermöglicht bis zu 10 Jahre wartungsfreien Betrieb und die Serie kann individuell angepasst werden

### Panasonic PT-RZ660

Auflösung	WUXGA
Technologie	DLP / Laser-Kombination
ANSI-Lumen	6.200
Throw-Ratio	1,7 - 2,4:1
Maße H/B/T	20/49,8/58,1 cm
Gewicht	22,7 kg
Art.-Nr. 2618009	Preis auf Anfrage

### Panasonic PT-RW620

Auflösung	WXGA
Technologie	DLP / Laser-Lichtquelle
ANSI-Lumen	6.200
Throw-Ratio	1,8 - 2,5:1
Maße H/B/T	20/49,8/58,1 cm
Gewicht	22,7 kg
Art.-Nr. 2618008	Preis auf Anfrage



Anschlüsse



Canon LX-MU600Z/LX-MU800Z – ideal für kreative Installationen

NEU



Canon LX-MU600Z/LX-MU800Z

Canon LX-MU600Z

- Heller und überzeugender DLP-Beamer
- Für höchste Vielseitigkeit sind 8 verschiedene Objektive optional erhältlich
- **Ideal für Business und Bildung** – leistungsstarke Funktionen zur Bildanpassung, 24/7-Dauereinsatz und Hochformat-Modus
- **Laserdioden-Technologie mit bis zu 20.000 Betriebsstunden**
- Native WUXGA-Auflösung und 16:10 Seitenverhältnis, Zoom, Fokus und Lens Shift motorbetrieben\*
- **Leuchtende Farben und tiefe Schwarztöne** – dank 10.500:1 Dynamic-Kontrastumfang (nativ 1.050:1)

- **Unterstützung für 360°-Projektionen** und für **Projektionen auf gewölbten Flächen** plus 4-Punkt-Keystone-Korrektur und Funktionen zur Steuerung der Bildgeometrie
- Mit dem optional erhältlichen Superteleobjektiv lässt sich eine 500" Bilddiagonale aus einer Entfernung von mehr als 90 m darstellen
- Vielseitige Anschlüsse inkl. HD-BaseT und HD 3G-SDI
- **3 Jahre Garantie mit Austauschservice** durch die Leihstellung eines Beamer am nächsten Werktag\*\*

Canon LX-MU600Z

Auflösung	WUXGA
Technologie	DLP
ANSI-Lumen	6.800
Throw-Ratio	je nach Objektiv
Maße H/B/T	21,6/50/59,4 cm
Gewicht	28 kg (ohne Objektiv)
Art.-Nr. 2595038	Preis auf Anfrage

Canon LX-MU800Z

- **Erster Canon DLP-Installationsbeamer mit Laser-Lichtquelle** für helle und überzeugende Projektionen
- **Ideal für Digital Signage** – leistungsstarke Funktionen zur Bildanpassung, 24/7-Dauereinsatz und Hochformat-Modus
- **Laserdioden-Technologie mit bis zu 20.000 Betriebsstunden**
- Native WUXGA-Auflösung und 16:10 Seitenverhältnis, Zoom, Fokus und Lensshift motorbetrieben\*
- **Leuchtende Farben und tiefe Schwarztöne** – dank 10.500:1 Dynamic-Kontrastumfang (nativ 1.050:1)
- Ideal für die verschiedensten Anwendungsumgebungen, vom Klassen-, Büro- und Besprechungsraum bis zum Einzelhandelsgeschäft oder Museum

- **Unterstützung für 360°-Projektionen** und für **Projektionen auf gewölbten Flächen** plus 4-Punkt-Keystone-Korrektur und Funktionen zur Steuerung der Bildgeometrie
- Für höchste Vielseitigkeit sind 8 verschiedene Objektive optional erhältlich
- Mit dem optional erhältlichen Superteleobjektiv lässt sich eine 500" Bilddiagonale aus einer Entfernung von mehr als 90 m darstellen
- Vielseitige Anschlüsse inkl. HD-BaseT und HD 3G-SDI
- **3 Jahre Garantie mit Austauschservice** durch die Leihstellung eines Beamer am nächsten Werktag\*\*

Canon LX-MU800Z

Auflösung	WUXGA
Technologie	DLP
ANSI-Lumen	8.000
Throw-Ratio	je nach Objektiv
Maße H/B/T	21,6/50/59,4 cm
Gewicht	28 kg (ohne Objektiv)
Art.-Nr. 2595037	Preis auf Anfrage

\*Je nach Objektiv

\*\*„Am nächsten Werktag“ bedeutet, dass ein Leihgerät nach Möglichkeit am Werktag nach der Anfrage bereitgestellt wird. Wenn die Anfrage am Nachmittag, am Wochenende oder einem Feiertag eingeht, wird das Leihprodukt in zwei Tagen bereitgestellt. Dieser Austausch-Service wird gemäß den diesbezüglichen Geschäftsbedingungen angeboten und ist nicht in allen Ländern verfügbar.



Anschlüsse Canon LX-MU600Z/LX-MU800Z

**Vivitek DU7090/DU8090 – leiser und lichtstarker Beamer mit geringem Wartungsaufwand**

**NEU**



DU7090-BK



DU8090-WH

- **DLP®-Technologie mit BrilliantColor™ für überragende Bildqualität**
- Hohes Kontrastverhältnis von 10.000:1 (DU8090) und 15.000:1 (DU7090) für ein klares, kraftvolles und helles Bild
- **Laser-Lichtquelle für bis zu 20.000 Betriebsstunden**
- HDBaseT zur praktischen Übertragung eines HD-Signals bis zu 100 m
- **Auf 24/7-Dauerbetrieb ausgelegt**
- **Flexible Installation** – dank Lens Shift, horizontaler und vertikaler Keystone-Korrektur oder Anpassung der vier Bildecken
- **3G-SDI und HDBaseT** gewährleistet eine robuste Signalübertragung über weite Strecken
- Mehrere optionale Objektive vorhanden für mehr Möglichkeiten
- Speicherfunktion für Objektivposition (Fokus, Zoom und Lens Shift)
- **Edge-Blending und Warping** integriert
- Integrierte 2x 10-Watt-Lautsprecher (nur DU7090)
- **Netzwerküberwachung und -Management** integriert, einschließlich Crestron® RoomView™, Extron, AMX und Telnet
- **DICOM-Simulationsmodus** für medizinische Schulungen und Seminare (DICOM-Simulationsmodus ist nicht für medizinische Diagnostikzwecke geeignet)
- Kompatibel mit dem drahtlosen Präsentations- und Kommunikationssystem NovoPRO
- Erhältlich in den Farben Schwarz und Weiß

**Vivitek DU7090Z-BK /-WH**

Auflösung	WUXGA
Technologie	DLP
ANSI-Lumen	6.000
Throw-Ratio	1,54 - 1,93:1
Maße H/B/T (Standardoptik)	20/47/52 cm
Gewicht	25 kg
Art.-Nr. 2594022 (Schwarz)	Preis auf Anfrage
Art.-Nr. 2594023 (Weiß)	Preis auf Anfrage

**Vivitek DU8090Z-BK /-WH**

Auflösung	WUXGA
Technologie	DLP
ANSI-Lumen	8.000
Throw-Ratio	1,79 - 2,35:1
Maße H/B/T (Standardoptik)	21/50/58 cm
Gewicht	28 kg
Art.-Nr. 2582222 (Schwarz)	Preis auf Anfrage
Art.-Nr. 2582223 (Weiß)	Preis auf Anfrage



0,38 m Abstand für 1 m Bildbreite ...

... bis 8,26 m Abstand für 1 m Bildbreite

## Einführung ultramobile Beamer



*Die transportablen Beamer sind leicht und handlich, so können sie schnell und einfach in Reisetaschen und Aktenkoffern untergebracht werden. Ultramobile Beamer stehen den größeren Modellen in nichts nach und können dank ihrer kompakten Form für jeden nur erdenklichen Einsatz verwendet werden.*

### **Merkmale je nach Modell:**

- Ideal für unterwegs – Gewicht bis maximal 2,5 kg
- Helligkeit bis ca. 3.200 ANSI-Lumen für kleine bis mittelgroße Räume
- PC-freies Präsentieren macht die Mitnahme eines Notebooks überflüssig (einige Modelle)
- Direct Power on/off für das Ein- und Ausschalten des Projektors ohne Wartezeit
- Automatisches Set-up ermöglicht Betriebsbereitschaft in Sekundenschnelle (einige Modelle)

## Übersicht ultramobile Beamer



**CASIO GREEN SLIM-Serie**  
Seite 10



**Epson EB-1700-Serie**  
Seite 11

CASIO GREEN SLIM-Serie – ultraflache Bauform für mobilen und stationären Einsatz



- **Ultraflaches, hochwertiges Design**  
43 mm dünn
- **Optimale Anpassung der Projektion**  
Fokus und 2fach optischen Zoom (motorbetrieben)
- **Brillante, natürliche Farbwiedergabe**
- **2 GB interner Speicher**  
(nur XJ-Axx7-Modelle)
- **Sparsam im Stromverbrauch** durch die dynamische Helligkeitsregulierung
- **Präsentieren vom Smartphone oder Tablet-PC** durch CASIO APP C-Assist oder andere APP's (nur XJ-Axx7-Modelle)
- **Präsentieren ohne PC** direkt vom internen Speicher (2 GB) oder USB-Stick (nur XJ-Axx7-Modelle)
- **Präsentieren ohne Kabel** durch WLAN-Fähigkeit (nur XJ-Axx7-Modelle)
- **Quick Start&Stop** in 8 Sek. volle Helligkeit, kein Nachkühlen
- **1-Watt-Lautsprecher** integriert
- **Fernwartung und Kontrolle** über WLAN (nur XJ-Axx7-Modelle)
- **Umfangreiche Anschlussmöglichkeiten:** HDMI, VGA, USB-Display, RS232 (über optionalen Adapter YK-60) uvm.
- **Made in Japan**

**Garantie Lichtquelle: 5 Jahre, max. 10.000 Std. bei einer Einsatzzeit von weniger als 12 Std. pro Tag.**

**CASIO XJ-A142/XJ-A147**

Auflösung	XGA
Technologie	DLP
ANSI-Lumen	2.500
Throw-Ratio	1,4 - 2,8:1
Maße H/B/T	4,3/29,7/21,0 cm
Gewicht	2,3 kg
Art.-Nr. 2146777 (XJ-A142)	Preis auf Anfrage
Art.-Nr. 2146778 (XJ-A147)	Preis auf Anfrage

**CASIO XJ-A242/XJ-A247**

Auflösung	WXGA
Technologie	DLP
ANSI-Lumen	2.500
Throw-Ratio	1,15 - 2,3:1
Maße H/B/T	4,3/29,7/21,0 cm
Gewicht	2,3 kg
Art.-Nr. 2146779 (XJ-A242)	Preis auf Anfrage
Art.-Nr. 2146782 (XJ-A247)	Preis auf Anfrage

**CASIO XJ-A252/XJ-A257**

Auflösung	WXGA
Technologie	DLP
ANSI-Lumen	3.000
Throw-Ratio	1,15 - 2,3:1
Maße H/B/T	4,3/29,7/21,0 cm
Gewicht	2,3 kg
Art.-Nr. 2146783 (XJ-A252)	Preis auf Anfrage
Art.-Nr. 2146784 (XJ-A257)	Preis auf Anfrage

**CASIO Laser&LED Hybrid-Technologie**



**Kein Lampenwechsel** ► **Keine Folgekosten**

Die innovative, von CASIO neu entwickelte Halbleiter-Lichtquellen-Technologie vereint LED und Laser zu einer neuen, quecksilberfreien Lichtquelle. Die Projektorengeneration mit der Laser&LED Hybrid-Technologie besitzt eine Lichtleistung von bis zu 3.500 ANSI-Lumen und erzeugt brillante Farben für eindrucksvolle Präsentationen – selbst bei Tageslicht. Diese Lichtquelle hat eine Lebensdauer von 20.000 Std. und lässt sich ohne große Verzögerung ein- und ausschalten und ist innerhalb von nur 8 Sekunden

betriebsbereit! Mit einer Lebensdauer von 20.000 Stunden überbietet die Laser&LED Hybrid-Technologie die Lebensdauer herkömmlicher Lampen für Projektoren um ein Vielfaches – für bis zu 10.000 zweistündige Geschäftspräsentationen oder über 13.000 Live-Fußballspiele im Großformat zuhause mit Freunden.

Mit der Laser&LED Hybrid-Technologie gehören die anfallenden Kosten für Lampenwechsel herkömmlicher Projektoren der

Vergangenheit an. Für eine Nutzungsdauer von ca. 20.000 Std. benötigte man bisher bis zu neun Lampen im Gesamtwert von ca. 3.200 Euro – Kosten, die mit der CASIO Laser&LED Hybrid-Technologie entfallen. Die Laser&LED Hybrid-Technologie vereinfacht die Handhabung von installierten Projektoren. Durch den Wegfall des Lampenwechsels entfällt der bei herkömmlichen Projektoren komplizierte Lampentausch und die Neuausrichtungen des Projektors.

**Epson EB-1700-Serie** – extraflach und ultraleicht für die mobile Business-Präsentation

**NEU**



**3x HELLERE FARBEN**  
mit Epson Projektoren\*

[www.epson.de/farbhelligkeit](http://www.epson.de/farbhelligkeit)



**EPSON WORLD LEADER IN PROJECTORS**

- **Kompakt und leicht** mit nur 1,8 kg
- **Standard-Weitwinkelobjektiv** für große Bilder selbst aus geringer Entfernung
- **HDMI-Eingang**
- **Automatische vertikale und horizontale, manuelle Trapezkorrektur** für einfaches Ausrichten
- **Präsentieren ohne PC** vom USB-Stick (JPGs, PDFs)
- **Kabellose Präsentationen** mit iPad, iPhone oder iPod Touch (via kostenloser **iProjection-App** unter: [www.epson.de/iprojection](http://www.epson.de/iprojection))
- **WLAN** integriert
- **Screen fit** – passt die projizierten Bilder automatisch jeder schwarz umrandeten Leinwand an (nicht EB-1780W)
- **Split-Screen-Funktion** – für gleichzeitige Darstellung zweier Quellen
- Kompatibel mit Epson Visualizer (siehe S. 87)

**Epson EB-1795F**

Auflösung	Full HD
Technologie	3LCD
ANSI-Lumen	3.200
Throw-Ratio	1,02 - 1,23:1
Maße H/B/T	53/29,2/21,3 cm
Gewicht	1,83 kg
Art.-Nr. 2713992	Preis auf Anfrage

**Epson EB-1785W**

Auflösung	WXGA
Technologie	3LCD
ANSI-Lumen	3.200
Throw-Ratio	1,04 - 1,26:1
Maße H/B/T	53/29,2/21,3 cm
Gewicht	1,81 kg
Art.-Nr. 2713991	Preis auf Anfrage

**Epson EB-1781W**

Auflösung	WXGA
Technologie	3LCD
ANSI-Lumen	3.200
Throw-Ratio	1,04 - 1,26:1
Maße H/B/T	53/29,2/21,3 cm
Gewicht	1,81 kg
Art.-Nr. 2713990	Preis auf Anfrage

**Epson EB-1780W**

Auflösung	WXGA
Technologie	3LCD
ANSI-Lumen	3.000
Throw-Ratio	1,04 - 1,26:1
Maße H/B/T	53/29,2/21,3 cm
Gewicht	1,77 kg
Art.-Nr. 2713989	Preis auf Anfrage

**Garantierweiterung bei allen Epson Modellen auf Anfrage.**



**ZUBEHÖR**

**Epson Quick WLAN USB-Key ELPAP09**  
(nur verwendbar bei Einsatz des WLAN-Adapters ELPAP10)

Art.-Nr. 1846883 Preis auf Anfrage

**Weiteres Zubehör auf Anfrage.**

## Einführung Ultrakurzdistanzbeamer



*Die Ultrakurzdistanzbeamer sind so konzipiert, dass der Lichtstrahl über einen im Gehäuse eingebauten Spiegel angestrahlt wird, wodurch der Lichtstrahl „virtuell“ verlängert wird.*

*Diese Bauweise reduziert den Projektionsabstand auf ein Minimum und eignet sich ideal für den Einsatz mit interaktiven Whiteboards. Dadurch kann man am Board arbeiten, ohne im Lichtstrahl des Beamers zu stehen. Durch den extrem kurzen Projektionsabstand wird der Anwender weder geblendet, noch wirft er einen Schatten auf die Projektionsfläche.*

### **Merkmale je nach Modell:**

- Ultrakurzdistanzbeamer haben ein Abstand-zu-Bildbreiten-Verhältnis von unter 0,4:1. Damit schaffen sie bei einem Abstand von unter 40 cm eine Bildbreite von 1 m
- Ultrakurzdistanzbeamer haben in der Regel ein Objektiv mit fester Brennweite, die Projektionsgröße wird daher über den Abstand bestimmt
- Keine Stolperfallen durch herumliegende Kabel
- Kein Blenden durch den Beamer oder Schatten des Vortragenden im Bild
- Vorzugsweise Wandmontage oder Montage am interaktiven Board

## Übersicht Ultrakurzdistanzbeamer



**NEC UM-/U-Serie**  
Seite 13



**Vivitek D755WT/DH758UST**  
Seite 14



**CASIO XJ-UT311WN/ XJ-UT351W/351WN**  
Seite 15

### NEC UM352Wi/U321H – Ultrakurzdistanzbeamer inklusive Wandhalterung



UM352Wi-MT



U321H



Die NEC Ultrakurzdistanzbeamer ermöglichen aufgrund der ultrakurzen Projektionsentfernung mehr Raum, um während einer Präsentation mit seinem Publikum zu interagieren. Kostenlose Multi-Nutzerlizenz für DisplayNote. Ideale Lösung für Unterrichtsräume sowie kleine bis mittelgroße Tagungsräume.

#### NEC U321H

- **Hervorragende Bildqualität** – dank Full HD und einem Kontrastverhältnis von 10.000:1
- **3D-ready** – zukunftssichere DLP®-Link™-Technik

Produktbezeichnung	NEC UM352Wi	NEC UM352Wi-MP	NEC UM352Wi-MT	NEC U321H	NEC U321Hi-MP	NEC U321Hi-MT
Auflösung	WXGA	WXGA	WXGA	Full HD	Full HD	Full HD
Technologie	3LCD	3LCD	3LCD	DLP	DLP	DLP
ANSI-Lumen	3.500	3.500	3.500	3.200	3.200	3.200
Throw-Ratio	0,36:1	0,36:1	0,36:1	0,25:1	0,25:1	0,25:1
Maße H/B/T	11,2/37,8/42,8 cm	11,2/37,8/42,8 cm	11,2/37,8/42,8 cm	8,5/38,3/30,8 cm	8,5/38,3/30,8 cm	8,5/38,3/30,8 cm
Gewicht	5,8 kg	5,8 kg	5,8 kg	4,7 kg	4,7 kg	4,7 kg
Zusatz	inkl. Wandhalterung	inkl. Wandhalterung und Multi-Pen	inkl. Wandhalterung, Multi-Pen und Multi-Touch-Modul	inkl. Wandhalterung	inkl. Wandhalterung und Multi-Pen	inkl. Wandhalterung, Multi-Pen und Multi-Touch-Modul
Art.-Nr.	2403609	2403610	2403611	2368258	2367935	2367936
Preis	auf Anfrage	auf Anfrage	auf Anfrage	auf Anfrage	auf Anfrage	auf Anfrage

Die Modelle **NEC UM352Wi** und **NEC U321H** sind als **interaktive Modelle** erhältlich und damit eine **ideale Lösung zur aktiven Einbindung der Vortragsteilnehmer im Unterricht und in Besprechungen.**

Die interaktiven Stifte übertragen die Bewegungen auf dem Whiteboard direkt auf ein am Beamer befestigtes Sensormodul, das nur einmal mit der Auto-Kalibrierung justiert wird.

Die zusätzliche Multi-Touch-Interaktivität bietet 255 Berührungspunkte und automatische Kalibrierung.



Anschlüsse UM352Wi-MT



Anschlüsse U321H

**Vivitek D755WT/DH758UST** – kompakt und elegant für perfekte Präsentationen

**NEU**



DH758UST



D755WT

- **Keine Schattenbildung und Blendeffekte** beim Anwender
- **DLP® und BrilliantColor™ Technologie** – für ein scharfes und detailreiches Bild
- **Perfektes Bild** – dank **starker Lichtleistung** und **hohem Kontrast**
- Bis zu 100" Projektionsdiagonale bei ultrakurzem Abstand
- Unterstützung von **3D via HDMI**
- Zwischen **6.000 und 10.000 Std. Lampenlebensdauer** (Eco-Modus)
- Fernsteuerung und Fernwartung durch RJ45 Schnittstelle
- Hohe Anschlussvielfalt
- **Leistungsstarke Lautsprecher** integriert
- Bedienfeldsperre schützt vor Fremdbedienung

**Garantierweiterung für Schulen und öffentliche Einrichtungen nach Registrierung möglich.**

**Vivitek D755WT**

Auflösung	WXGA
Technologie	DLP
ANSI-Lumen	3.300
Throw-Ratio	0,35:1
Maße H/B/T	16/29/37 cm
Gewicht	5 kg
Art.-Nr. 9337204	Preis auf Anfrage

**Vivitek DH758UST**

Auflösung	Full HD
Technologie	DLP
ANSI-Lumen	3.500
Throw-Ratio	0,33:1
Maße H/B/T	13/29/38 cm
Gewicht	5 kg
Art.-Nr. 9349998	Preis auf Anfrage



**CASIO ULTRA SHORT THROW-Serie** – Ultrakurzstanzbeamer mit bis zu 20.000 Stunden ohne Lampenwechsel

**NEU**



Wandhalterung YM-80 optional



Anschlüsse CASIO XJ-UT351WN

- **Laser&LED Hybrid-Lichtquelle** – 20.000 Stunden ohne Lampenwechsel
- **Keine Kosten für Ersatzlampen!**
- **Kein Ausfallrisiko durch Lampendefekt!**
- **Kein Service- und Verwaltungsaufwand durch Lampentausch!**
- **Optimierte Farbwiedergabe**
- **Sparsam im Stromverbrauch** durch die dynamische Helligkeitsregulierung
- **Präsentieren vom Smartphone oder Tablet-PC** durch CASIO APP C-Assist oder andere APP's (nur XJ-UT311WN/UT351WN (optional))
- **Präsentieren ohne Kabel** durch WLAN-Fähigkeit (nur XJ-UT311WN/UT351WN (optional))
- **Kurzer Projektionsabstand** – für eine Bilddiagonale von 100" (2,15 m Bildbreite) reicht ein Abstand von 40,4 cm
- **Quick Start&Stop** in 8 Sek. volle Helligkeit, kein Nachkühlen
- **16-Watt-Lautsprecher** integriert
- **Fernwartung und Kontrolle** über LAN oder WLAN (nur XJ-UT311WN/UT351WN)
- **Umfangreiche Anschlussmöglichkeiten:** 2x HDMI (nur XJ-UT351W/UT351WN), 2x VGA in/1x VGA out, USB-Display, RS232 uvm.
- **Made in Japan**

**CASIO XJ-UT311WN**

Auflösung	WXGA
Technologie	DLP
ANSI-Lumen	3.100
Throw-Ratio	0,28:1
Maße H/B/T	15,3/41,3/33,3 cm
Gewicht	ca. 5,7 kg
Art.-Nr. 2771302	Preis auf Anfrage

**CASIO XJ-UT351W/351WN**

Auflösung	WXGA
Technologie	DLP
ANSI-Lumen	3.500
Throw-Ratio	0,28:1
Maße H/B/T	15,3/41,3/33,3 cm
Gewicht	ca. 5,7 kg
Art.-Nr. 2769470 (UT-351W)	Preis auf Anfrage
Art.-Nr. 2769469 (UT-351WN)	Preis auf Anfrage

**ZUBEHÖR**

**CASIO Wandhalterung YM-80** (optional)  
Art.-Nr. 2166027      Preis auf Anfrage

**Garantie Lichtquelle: 5 Jahre, max. 10.000 Std. bei einer Einsatzzeit von weniger als 12 Std. pro Tag.**

Einführung interaktive Beamer



*Ab jetzt wird jede Projektionsfläche interaktiv – ohne elektronische Whiteboards alle Vorteile des interaktiven Präsentierens nutzen!*

*Direkt in dem projizierten Bild zeichnen, schreiben und auf dem Rechner speichern. Bedienungsfreudliche Softwaresysteme ermöglichen schnelle und spontane Bearbeitungen.*

**Merkmale je nach Modell:**

- Ideal für den Einstieg in interaktiven Unterricht oder Präsentation
- Kein interaktives Whiteboard erforderlich
- Keine Schatten- oder Blendeffekte
- Steuerung mit interaktivem Stift oder Finger möglich (je nach Modell)

Übersicht interaktive Beamer



**Vivitek D756USTi/DH759USTi**  
Seite 17



**Epson EB-680Wi/685Wi/695Wi/696Ui**  
Seite 18



**Epson EB-1440Ui/1450Ui/1460Ui**  
Seite 19

## Vivitek D756USTi/DH759USTi – interaktive Ultrakurzstanzbeamer für mehr Aufmerksamkeit

**NEU**



D756USTi/DH759USTi

**Garantierweiterung für Schulen und öffentliche Einrichtungen nach Registrierung möglich.**

- **Integrierte interaktive Funktionen für mehrere Benutzer mit zwei Stiften oder optionalem Finger-Touch**
- Bis zu 100" Projektionsdiagonale
- **Keine Schattenbildung und Blendeffekte bei Anwendung**
- Kontrastverhältnis von 10.000:1 für eine klare, kraftvolle und helle Projektion
- **Lampenlebensdauer** zwischen 7.000 Std. (DH759USTi) und 10.000 Std. (D756USTi)
- Perfekter Ton – dank zwei 10-Watt-Lautsprechern und Mikrofoneingang
- **Umweltfreundlich und energiesparend** – dank Sleep-timer-Funktion und der automatischen Abschaltung bei fehlendem Eingangssignal
- **Zahlreiche Anschlussmöglichkeiten:** 2x VGA-Eingang, 2x HDMI, S-Video, FBAS-Video, Audio-Eingang, Audio-Eingang, Audio-Ausgang, RJ45, RS-232
- Netzwerküberwachung und -Management integriert, einschließlich Crestron® Room-View™, Extron und mehr
- 5 Jahre Garantie für Bildungseinrichtungen
- Kompatibel mit dem drahtlosen Präsentations- und Kommunikationssystem NovoPRO

### Vivitek D756USTi

Auflösung	WXGA
Technologie	DLP
ANSI-Lumen	3.300
Throw-Ratio	0,35:1
Maße H/B/T	13/29/38 cm
Gewicht	5 kg
Art.-Nr. 9361106	Preis auf Anfrage

### Vivitek DH759USTi

Auflösung	Full HD
Technologie	DLP
ANSI-Lumen	3.500
Throw-Ratio	0,33:1
Maße H/B/T	13/29/38 cm
Gewicht	5 kg
Art.-Nr. 9359138	Preis auf Anfrage

**NEU**

## Epson EB-685Wi/695Wi/696Ui – die interaktiven Ultrakurzstanzbeamer für den Bildungsbereich

- **Großes Bild** bei ultrakurzem Projektionsabstand **ohne Schattenbildung**
- **Überzeugende Farb- und Weißhelligkeiten**
- Lange Lampenlebensdauer bis zu 10.000 Std. im Eco-Modus und bis zu 5.000 Std. im Standard-Modus
- **Integrierter 16-Watt-Lautsprecher** für überzeugende Klangerlebnisse
- **WXGA-/WUXGA-Auflösung und 3 HDMI-Anschlüsse**
- WLAN-Einheit und Quick WLAN USB-Stick optional
- **Sicherheitsfunktionen:** Kensington Lock™, Kennwortschutz, Bedienfeldsperre, Sicherheitsstange, Sperre für WLAN-Einheit
- **Wandhalterung im Lieferumfang**
- **PC free-Funktion** inkl. Drucken im Netzwerk und Speichern auf USB (JPG)
- Anschluss an den Epson Visualizer ELP DC21 (siehe S. 87)



EB-685Wi



www.epson.de/farbhelligkeit



**EPSON**  
WORLD LEADER  
IN PROJECTORS

### Epson EB-685Wi

Auflösung	WXGA
Technologie	3LCD
ANSI-Lumen	3.500
Throw-Ratio	0,28:1
Maße H/B/T	36,7/14,9/40 cm
Gewicht	5,9 kg
Art.-Nr. 2674760	Preis auf Anfrage

### Epson EB-695Wi

Auflösung	WXGA
Technologie	3LCD
ANSI-Lumen	3.500
Throw-Ratio	0,28:1
Maße H/B/T	36,7/14,9/40 cm
Gewicht	5,9 kg
Art.-Nr. 2674762	Preis auf Anfrage

### Epson EB-696Ui

Auflösung	WUXGA
Technologie	3LCD
ANSI-Lumen	3.800
Throw-Ratio	0,27:1
Maße H/B/T	47,4/13/44,7 cm
Gewicht	8,3 kg
Art.-Nr. 2674764	Preis auf Anfrage

## Epson EB-680Wi/695Wi/696Ui mit Finger-Touch-Funktion

- **Gestensteuerungseinheit im Lieferumfang enthalten**
- Gestensteuerungs-Modul für die **Finger-Touch-Funktion** auf Infrarotbasis ermöglicht eine **6-Punkt-fingerbedienbare Fläche**



**Epson hat zusätzlich noch 2 interaktive (EB-675Wi/680Wi) und ebenfalls 4 nicht-interaktive (EB-670/680/675W/685W) Ultrakurzstanzbeamer im Programm. Bitte sprechen Sie uns an! Garantierweiterung bei allen Epson Beamern auf Anfrage.**

### ZUBEHÖR

#### Epson WLAN-Adapter ELPAP10

Art.-Nr. 2455316 Preis auf Anfrage

#### Epson Quick WLAN USB-Stick ELPAP09

(Nur verwendbar bei Einsatz des WLAN-Adapters ELPAP10)  
Art.-Nr. 1846883 Preis auf Anfrage

#### Epson Steuereinheit ELPB02

Für einfache Wandmontage mit Anschlussfeld  
Art.-Nr. 2107557 Preis auf Anfrage

#### Epson Lautsprecher-Set ELPSP02

2x 15-Watt-Aktivlautsprecher  
Art.-Nr. 1696777 Preis auf Anfrage

#### Epson interaktive Ersatzstifte ELPPN05B Blau

Art.-Nr. 2715021 Preis auf Anfrage

#### Epson interaktive Ersatzstifte ELPPN05A Orange

Art.-Nr. 2715020 Preis auf Anfrage



**NEU**

## Epson EB-1440Ui/1450Ui/1460Ui – die interaktiven Ultrakurzstanzbeamer für den Business-Bereich

- **Großes Bild** bei ultrakurzem Projektionsabstand **ohne Schattenbildung**
- Bei einem Abstand zwischen 6,2 - 41,3 cm, erhält man eine Bildbreite von max. 2,15 m, (Projektionsfaktor: 0,27-0,37:1, digital)
- **Überzeugende Farb- und Weißhelligkeit** von 3.800 bzw. 4.400 Lumen (EB-1460Ui)
- **Integrierter 16-Watt-Lautsprecher** für überzeugende Klangerlebnisse
- WUXGA-Auflösung und **zwei HDMI-Anschlüsse**
- WLAN-Einheit im Lieferumfang, Quick WLAN USB-Stick optional
- **Sicherheitsfunktionen:** Kensington Lock™, Kennwortschutz, Bedienfeldsperre, Sicherheitsstange, Sperre für WLAN-Einheit
- **Lange Lampenlebensdauer** bis zu 10.000 Std. im Eco-Modus, bis zu 5.000 Std. im Standard-Modus
- **Wandhalterung im Lieferumfang**
- USB-Display-Funktion 4-in-1: Bild, Maus, Ton und Interaktivität
- MHL-Anschluss zur Anzeige (mit Ton) – Laden und Steuern von Android-Mobilgeräten
- Multi-Screen Funktionalität zur Kombination zweier Beamer
- Anschluss an Epson Visualizer ELP DC21 (S. 87)



EB-1460Ui



www.epson.de/farbhelligkeit



**EPSON**  
WORLD LEADER  
IN PROJECTORS

### Epson EB-1440Ui

Auflösung	WUXGA
Technologie	3LCD
ANSI-Lumen	3.800
Throw-Ratio	0,27 - 0,37:1
Maße H/B/T	16,4/47,4/44,7 cm
Gewicht	8,4 kg
Art.-Nr. 2713987	Preis auf Anfrage

### Epson EB-1450Ui

Auflösung	WUXGA
Technologie	3LCD
ANSI-Lumen	3.800
Throw-Ratio	0,27 - 0,37:1
Maße H/B/T	16,4/47,4/44,7 cm
Gewicht	8,4 kg
Art.-Nr. 2713988	Preis auf Anfrage

### Epson EB-1460Ui

Auflösung	WUXGA
Technologie	3LCD
ANSI-Lumen	4.000
Throw-Ratio	0,27 - 0,37:1
Maße H/B/T	16,4/47,4/44,7 cm
Gewicht	8,5 kg
Art.-Nr. 2714613	Preis auf Anfrage

## Epson EB-1450Ui/1460Ui mit Finger-Touch-Funktion

- **Finger-Touch-Einheit im Lieferumfang enthalten**
- **Finger-Touch-Funktion** auf Infrarotbasis ermöglicht eine **6-Punkt-fingerbedienbare Fläche** im PC-Betrieb und die **Verwendung der interaktiven Stifte**
- Ohne PC (PC free-Funktion) ist eine **2-Punkt-Fingerbedienung** und gleichzeitige Nutzung eines interaktiven Stiftes möglich



### ZUBEHÖR

#### Epson WLAN-Adapter ELPAP10

Art.-Nr. 2455316 Preis auf Anfrage

#### Epson Steuereinheit ELPCB02

Für einfache Wandmontage mit Anschlussfeld  
Art.-Nr. 2107557 Preis auf Anfrage

#### Epson Befestigung für Tischmontage ELPMB29

Art.-Nr. 1761091 Preis auf Anfrage

#### Epson Lautsprecher-Set ELPSPO2

2x 15-Watt-Aktivlautsprecher  
Art.-Nr. 1696777 Preis auf Anfrage

#### Epson interaktiver Stift ELPPN05B Blau

Art.-Nr. 2715021 Preis auf Anfrage

#### Epson interaktiver Stift ELPPN05A Orange

Art.-Nr. 2715020 Preis auf Anfrage

## Einführung Installationsbeamer



*Mit ihrer hohen Lichtleistung und herausragender Farbwiedergabe eignen sich Installationsbeamer hervorragend für die feste Montage in großen bis sehr großen Räumen, sowie den Einsatz bei Open-Air-Veranstaltungen oder für großflächige Werbeprojektionen. Verschiedene Wechselobjektive schaffen weitere Anschlussmöglichkeiten, um beispielsweise eine Mediensteuerung einbinden zu können.*

**Merkmale je nach Modell:**

- Extrem hohe Lichtleistung für Einsatz auch bei schwierigen Lichtbedingungen
- Vielzahl von Einschubboards für den Anschluss verschiedenster Quellen
- Vielzahl von Wechselobjektiven für flexiblen räumlichen Einsatz
- Motorisierte Lens Shift-Funktion für flexible Installationsmöglichkeiten
- Dauerbetrieb 24/7 möglich

## Übersicht Installationsbeamer



**CASIO XJ-L8300HN**  
Seite 21



**Epson EB-G7000-Serie**  
Seite 22



**NEC P-Serie**  
Seite 23



**Canon XEED WUX-Serie**  
Seite 24



**Canon XEED 4K500ST/4K501ST**  
Seite 25



**Canon LX-Serie**  
Seite 26



**Panasonic PT-RZ570**  
Seite 27



**Panasonic PT-DZ780-Serie**  
Seite 28



**Panasonic PT-EZ-Serie**  
Seite 29



**Vivitek D3000-Serie**  
Seite 30



**Vivitek DU9000**  
Seite 31

## CASIO XJ-L8300HN – 4K-Projektion für gestochen scharfe Inhalte

NEU



- **Gestochen scharfe 4K-UHD-Auflösung ermöglicht ein einzigartiges Präsentationserlebnis mit höchster Detailgenauigkeit und kräftigen Farben**
- Laser-Lichtquelle – 20.000 Stunden ohne Lampenwechsel
- **Hohe Lichtleistung** ermöglicht Projektionen im Großformat mit **brillanten Bildern**
- **Keine Kosten für Ersatzlampen**
- Kein Ausfallrisiko durch Lampendefekt
- **Kostensparende, quecksilberfreie Projektion**
- Sparsam im Stromverbrauch durch dynamische Helligkeitsregelung
- Vielseitige Netzwerkverbindung (2x HDMI, RJ45, RS-232C, etc.)
- Flexible Montage durch Lens Shift
- **Direkt Ein/Aus**
- 1,5fach optischer Zoom

## CASIO XJ-L8300HN

Auflösung	4K UHD
Technologie	DLP
ANSI-Lumen	5.000
Throw-Ration	ca. 1,4 - 2,0:1
Maße H/B/T	20,6/47/56,5 cm
Gewicht	ca. 19,8 kg
Art.-Nr. 2769325	Preis auf Anfrage

**Garantie Lichtquelle: 5 Jahre, max. 10.000 Std. bei einer Einsatzzeit von weniger als 12 Std. pro Tag.**



Anschlüsse

## Epson EB-G7000-Serie – flexible Hochleistungs-Installationsbeamer

**NEU**

- Lens Shift-Funktion zur flexiblen Installation
- **Anorganische Panels mit hoher Lebensdauer durch ein optimiertes Kühlsystem**
- Vertikale Drehung des Projektors 360°
- **Edge Blending-Funktion**
- Verschiedene digitale Schnittstellen (Display Port, HDMI) bei den WUXGA-Modellen
- Wechselobjektiv mit Bajonettverschluss
- **Einfache Wartung** der Ersatzteilkomponenten durch seitlichen Zugriff
- Filterreinigungsintervall von bis zu 10.000 Std. (abhängig von der Umgebung)
- **Split Screen-Funktion**
- Zwischenbildberechnung nur für die Modelle EB-G7400U/G7900U/G7905U
- Geometrische Randkorrektur



**3x HELLERE FARBEN**  
mit Epson Projektoren\*

www.epson.de/farbhelligkeit



**No.1**  
SINCE 2001  
**EPSON WORLD LEADER IN PROJECTORS**

Produktbezeichnung	EB-G7200W	EB-G7400U	EB-G7900/G7905U	EB-G7800
Auflösung	WXGA	WUXGA	WUXGA	XGA
Technologie	3LCD	3LCD	3LCD	3LCD
ANSI-Lumen	7.500	5.500	7.000	8.000
Throw-Ratio (Standardobjektiv M08)	1,45 - 2,32:1	1,45 - 2,32:1	1,45 - 2,32:1	1,47 - 2,38:1
Maße H/B/T	18,9/52,5/47,2 cm	18,9/52,5/47,2 cm	18,9/52,5/47,2 cm	18,9/52,5/47,2 cm
Gewicht	12,9 kg	12,9 kg	12,9 kg	12,9 kg
Art.-Nr.	2569522	2558685	2569524/2569525	2569523
Preis	auf Anfrage	auf Anfrage	auf Anfrage	auf Anfrage

**Wichtig:**



**Das Gehäuse des EB-G7905U ist Schwarz.**

**Weiteres Zubehör auf Anfrage. Garantieverlängerung bei allen Epson Modellen auf Anfrage. Installationsbeamer EB-5000-Serie auf Anfrage!**

**ZUBEHÖR**

**NEU**

Objektivtyp	Ultrakurz- distanz	Kurz- distanz	Kurz- distanz	Weitwinkel	Mittleres Zoom- objektiv	Mittleres Zoom- objektiv	Mittleres Zoom- objektiv	Mittleres Zoom- objektiv	Tele- zoom- objektiv
<b>Modell</b>	<b>ELPLX01</b>	<b>ELPLU03</b>	<b>ELPLU04</b>	<b>ELPLW05</b>	<b>ELPLM08</b>	<b>ELPLM09</b>	<b>ELPLM10</b>	<b>ELPLM11</b>	<b>ELPLL08</b>
Fokus/Zoomtyp	motorisiert	motorisiert	motorisiert	motorisiert	motorisiert	motorisiert	motorisiert	motorisiert	motorisiert
Zoomverhältnis (optisch)	N/A	1,2x	1,2x	1,4x	1,6x	1,6x	1,5x	1,5x	1,39x
Projektionsfaktor	0,35:1	0,65 - 0,78:1	0,87 - 1,06:1	1,04 - 1,46:1	1,45 - 2,32:1	2,15 - 3,49:1	3,31 - 5,07:1	4,84 - 7,39:1	7,2 - 10,12:1
Objektiv (F)	-	2,0 - 2,26	2,0 - 2,1	2,0 - 2,23	1,65 - 2,27	1,8 - 2,51	1,81 - 2,4	1,81 - 2,34	1,8 - 2,45
Brennweite (in mm)	5,8	11,1 - 13,1	14,8 - 17,7	17,6 - 24,3	24,0 - 38,2	36 - 57,4	55,4 - 83,3	80,6 - 121,1	119 - 165,4
Leinwandgröße	100 - 400" (2,54 - 10,16 m)	80 - 300" (2,03 - 7,62 m)	50 - 300" (1,27 - 7,62 m)	50 - 300" (1,27 - 7,62 m)	50 - 300" (1,27 - 7,62 m)	50 - 300" (1,27 - 7,62 m)	50 - 300" (1,27 - 7,62 m)	50 - 300" (1,27 - 7,62 m)	50 - 300" (1,27 - 7,62 m)
Lens Shift	V: +/-17% H: +/-10%	V: +/-67% H: +/-30%	V: +/-67% H: +/-30%	V: +/-67% H: +/-30%	V: +/-67% H: +/-30%	V: +/-67% H: +/-30%	V: +/-67% H: +/-30%	V: +/-67% H: +/-30%	V: +/-67% H: +/-30%
Gewicht (in kg)	3,5	1,8	3,1	1,45	1,2	1,9	2,2	2,2	2,2
Art.-Nr.	2627974	2570578	2572425	2573820	2573821	2572426	2570579	2572427	2573822
Preis	auf Anfrage	auf Anfrage	auf Anfrage	auf Anfrage	auf Anfrage	auf Anfrage	auf Anfrage	auf Anfrage	auf Anfrage



## NEC PX803UL/PX1004UL – einfach installieren und entspannt zurücklehnen



- **Hervorragende Bildqualität** – dank seiner großen Helligkeit, dem bis zu 4K-Eingangssignal sowie der einzigartigen Bild- und Farbverarbeitungstechnologie, bietet der Projektor ein ganz neues Seherlebnis
- **Ressourcensparend** – bis zu 20.000 Std. wartungsfreier Betrieb, dank Laserlichtquelle, filterlosem staubgeschütztem Design und internem Flüssigkühlsystem
- **Problemlose Installation** – dank einer Auswahl an Weitwinkel-Wechselobjektiven und der Möglichkeit Objektive von Fremdanbietern zu verwenden, sind individuelle Installationen und ein einfacher Austausch möglich
- **Großformatige Bilder, ganz unkompliziert** – für interne Player den OPS-Slot nutzen, den HDMI-Ausgang mit Signaldurchschleifung, den internen Signalsplitter und die Edge-Blending-Funktion, um große Bilder zu präsentieren
- **Ein Maximum an Flexibilität** – die Montage mit Neigungsverstellung um 360° in jede Richtung, die spezielle Geometriekorrektur, der Bild-im-Bild-Modus und die 3D-Unterstützung eröffnen beispiellose Installationsmöglichkeiten für jeden Anwendungsbereich
- **Kostensparendes Gerätemanagement** – mit der Software NaViSet Administrator 2 wird der Administrationsaufwand gesenkt, indem sämtliche angeschlossenen NEC Geräte von einem zentralen Standort aus verwaltet werden

Produktbezeichnung	NEC PX803UL	NEC PX1004UL
Auflösung	WUXGA	WUXGA
Technologie	DLP	DLP
ANSI-Lumen	8.000	10.000
Throw-Ratio	je nach Objektiv	je nach Objektiv
Maße H/B/T	21,1/50/57,7 cm	21,1/50/57,7 cm
Gewicht	28 kg	28 kg
Art.-Nr.	2650658	2662680
Preis	auf Anfrage	auf Anfrage

## NEC P502H/P502HL2 – maximale Vielseitigkeit zur erstklassigen Präsentation von Ideen

**NEU**



NEC P502H



NEC P502HL2

- **Hohe Leuchtstärke und kontrastreiche Bilder** – selbst bei schwierigen Lichtverhältnissen
- **Inhalte in Full HD-Auflösung** – selbst kleinste Details werden akkurat dargestellt für Leinwandgrößen bis zu 300" (7,62 m)
- **Über die interne MultiPresenter-Lösung von NEC** (optionaler USB-WLAN-Adapter erforderlich) **kann man ganz ohne Kabel mit den Zuhörern interagieren** – und das unabhängig davon, ob diese mit iPads, Android-Geräten oder gewöhnlichen Laptops arbeiten
- **Hohe Flexibilität bei der Installation** – der große optische Zoom sowie vertikaler/horizontaler Lens Shift gestatten eine einfache Positionierung und Installation des Beamers
- **Hervorragende Anschlussmöglichkeiten** – dank zahlreicher analoger und digitaler Anschlüsse, darunter HDBaseT sowie 2x HDMI mit 3D-Unterstützung können unterschiedlichste Signalquellen verwendet werden
- **Stufenlose Neigung und Projektion im Hochformatmodus** – für kreative Installationen in Museen und Digital Signage-Anwendungen



Nur P502HL2

Produktbezeichnung	NEC P502H	NEC P502HL2
Auflösung	Full HD	Full HD
Technologie	DLP	Laser
ANSI-Lumen	6.000	6.000
Throw-Ratio	1,24 - 2,11:1	1,24 - 2,11:1
Maße H/B/T	12,5/36,2/30,2 cm	12,5/36,2/30,2 cm
Gewicht	5,2 kg	5,2 kg
Art.-Nr.	2495426	2773696
Preis	auf Anfrage	auf Anfrage

### P502HL2

- **Geringe Betriebskosten gepaart mit hoher Betriebssicherheit** – bis zu 20.000 Std. wartungsfreier Betrieb dank Laserlichtquelle und filterlosem staubgeschütztem Design

## Canon XEED WUX-Serie – einfach installierbare und kompakte Beamer



XEED WUX450ST/  
XEED WUX500



XEED WUX6010/  
XEED WUX6500

- **LCOS-Technologie für flüssige und homogene Projektionen**
- **Großer Lens Shift** – je nach Modell 60 - 75%
- 1 Modell mit 1,8fach Zoomobjektiv und konstanter Blende von 2,8 (WUX500)
- 1 Modell für kurze Projektionsabstände (WUX450ST)
- Kontrastumfang von 2.000:1 für lebendige Darstellungen
- DVI- und HDMI-Schnittstelle zur Projektion digitaler Inhalte

- **PC-lose Präsentation und Firmware-Updates über USB**
- Modulares Design ermöglicht **direkten Zugang zu Lampe und Luftfilter**
- Erstklassige Energieeffizienz und Eco-Taste
- **4-Punkte-Keystone-Korrektur**
- Multi-Projektionen über LAN
- **Picture by Picture-Funktion**
- Edge Blending, Registration Adjustment
- Anschlüsse: DVI-I, HDMI, Audio, USB, RJ45 (HDBaseT), RJ45 (1000BASE-T/100BASE-TX/10BASE-T)
- WUX450ST/WUX500, WLAN (IEEE802.11b/g/n)

- **3 Jahre Lampengarantie** nach einer Registrierung über einen Canon Projector Solution Partner
- 3 Jahre Garantie mit Leihservice

**Nur XEED WUX6010/WUX6500:**

- 5 Wechselobjektive für alle Räumlichkeiten (0,7 - 89 m Abstand)
- Motorbetriebener Fokus, Zoom, Lens Shift, Positionsspeicher
- Bis 600" Bild diagonale (15,24 m)

**Canon XEED WUX6010/WUX6500**

Auflösung	WUXGA
Technologie	LCOS
ANSI-Lumen	6.000/6.500
Throw-Ratio	je nach Objektiv
Maße H/B/T	17/38/43 cm
Gewicht	8,5 kg (ohne Objektiv)
Art.-Nr. 2503116 (WUX6010)	Preis auf Anfrage
Art.-Nr. auf Anfrage (WUX6500)	Preis auf Anfrage

**Canon XEED WUX500**

Auflösung	WUXGA
Technologie	LCOS
ANSI-Lumen	5.000
Throw-Ratio	1,39 - 2,51:1
Maße H/B/T	13,6/33,7/37 cm
Gewicht	5,9 kg
Art.-Nr. 2390476	Preis auf Anfrage

**Canon XEED WUX450ST**

Auflösung	WUXGA
Technologie	LCOS
ANSI-Lumen	4.500
Throw-Ratio	0,56:1
Maße H/B/T	13,4/33,7/41,5 cm
Gewicht	6,3 kg
Art.-Nr. 2564839	Preis auf Anfrage

**Canon XEED 4K500ST/4K501ST – weltweit kleinster und leichtester 4K-Installationsbeamer\***

**NEU**



- **4K-Auflösung** (4.096 x 2.400 Pixel) und 2.500:1 Kontrast
- **Überragende Bildqualität** – dank **LCOS-Technologie** auch bei gekrümmten Flächen und kurzen Projektionsabständen
- **Großer Lens Shift** – vertikal ±60%/horizontal ±10% für flexible Installationen
- **1,3fach optischer Zoom**
- Breites Einsatzspektrum (Bspw. für Simulationen, CAD, Design, medizinische und technische Anwendungen)
- **Eingebautes Edge Blending** für Multi-projektionen
- Projektionsverhältnis von 1,02 -1,32:1 für kurze Abstände
- Nahezu **verzerrungsfreies Weitwinkel-Zoomobjektiv** mit konstanter Blende (2,6) für scharfe Projektionen
- Schnittstellen: 4x DVI-D, 2x HDMI (4K500ST: Version 1.4/4K501ST: Version 2.0), RJ45
- **Bis zu 4.000 Std. Lampenlebensdauer**, nur 34dBA (Eco-Modus)

**Canon XEED 4K500ST**

Auflösung	4K
Technologie	LCOS
ANSI-Lumen	5.000
Throw-Ratio	1,02 - 1,32:1
Maße H/B/T	17,5/47/53,4 cm
Gewicht	17,6 kg
Art.-Nr. 2526083	Preis auf Anfrage

**Canon XEED 4K501ST**

Auflösung	4K
Technologie	LCOS
ANSI-Lumen	5.000
Throw-Ratio	1,02 - 1,32:1
Maße H/B/T	17,5/47/53,4 cm
Gewicht	18 kg
Art.-Nr. 2632407	Preis auf Anfrage



Anschlüsse

\*Gemäß Canon Marktforschung Stand 01.09.2015

## Canon LX-Serie – ideal für Ausstellungs- und Besprechungsräume sowie Bildungseinrichtungen



LX-MU700



LX-MU500/LX-MW500

### LX-MU700

- WUXGA-Installationsbeamer mit **2-Lampensystem**
- Mit einer **Auswahl von 8 Wechselobjektiven**
- Durch **motorbetriebenen Lens Shift-Objektiven** und **Positionsspeicher** schnelle Anpassung an unterschiedliche Aufgabenstellungen
- Geometrisch, einwandfreie Bilder – dank **vertikaler ( $\pm 40^\circ$ ) Keystone-Korrektur**
- Einfache Optimierung von Helligkeit und Farbwiedergabe mit einer **Auswahl von 2x 6-Farbrädern**
- Akzeptiert Eingangssignale von einer Vielzahl von Quellen, einschließlich HDBaseT mit LAN-Befehl
- Einfach und kostengünstig – mit bis zu **2x 3.000 Stunden Lampenlebensdauer** (Eco-Modus)

### LX-MU500/LX-MW500

- Semi-Installationsbeamer – perfekt geeignet für alle, die von einem **kostengünstigen, vielseitigen Gerät helle und hochwertige Bilder erwarten**
- Mit einem Kontrastumfang von 2.500:1 (LX-MU500) bzw. 3.750:1 (LX-MW500) und HDBaseT
- Erleichtert das Positionieren bei der Installation – dank mittig positioniertem **manuellem 1,6fachen Zoomobjektiv**
- **Vierpunkt-Keystone-Korrektur ( $\pm 30^\circ$ )** sorgt für Erhaltung der Bildgeometrie
- **6-achsige Farbanpassung** ermöglicht **beeindruckende Ergebnisse** bei den unterschiedlichsten Bildarten
- 2x HDMI (MHL-kompatibel), HDBaseT und RJ45-Netzwerkanschlüsse sorgen für maximale Flexibilität
- **Bis zu 2.500 Stunden Lampenlebensdauer** zusätzlich optionale Garantie für die Lampe nach einer Online-Registrierung

#### Canon LX-MU700

Auflösung	WUXGA
Technologie	DLP
ANSI-Lumen	7.500
Throw-Ratio	je nach Objektiv
Maße H/B/T	22,1/50,4/52,9 cm
Gewicht	20,5 kg (ohne Objektiv)
Art.-Nr. 2502201	Preis auf Anfrage

#### Canon LX-MU500

Auflösung	WUXGA
Technologie	DLP
ANSI-Lumen	5.000
Throw-Ratio	1,07 - 1,71:1
Maße H/B/T	11,2/46,5/26,1 cm
Gewicht	5,4 kg
Art.-Nr. 2502244	Preis auf Anfrage

#### Canon LX-MW500

Auflösung	WXGA
Technologie	DLP
ANSI-Lumen	5.000
Throw-Ratio	1,12 - 1,8:1
Maße H/B/T	11,2/46,5/26,1 cm
Gewicht	5,4 kg
Art.-Nr. 2502245	Preis auf Anfrage

## Panasonic PT-RZ570 – der Laserprofi für alle Anforderungen



- **Professionelle 1-Chip-DLP-Beamer** mit einer **innovativen Laser-Lichtquelle**
- Dank Laser-Lichtquelle – **enorme Farbtiefe und hohen Kontrast**
- **Ca. 20.000 Std.** bis zur Halbwertszeit
- **Umweltschonend** durch Verzicht auf Quecksilberdampf-Lampe
- Flexible Installation – dank 2fach Zoom-objektiv und Lens Shift
- Lens Shift manuell, vertikal: + 64 % bis - 44 %, horizontal: + 27 % bis - 34 %
- Quick Start und Quick Off – dadurch **sofort betriebsbereit**
- **360°-Projektion** – macht eine beliebige Anordnung des Beamers möglich
- Optimierte Farb- und Kontrastdarstellung in heller Umgebung durch DaylightView
- **24/7-Dauereinsatz** geeignet – dank **effizienter Kühlung und filterlosem Design**
- **Übergangslose Zusammenstellung von mehreren Bildern**, Edge Blending und Colour Matching – dank Multi-Screen-Support
- Geometrische Bildkorrektur für Projektionen auf gekrümmten Flächen
- DICOM-Simulationsmodus (für Einsatz in medizinischer Umgebung)
- **Side by Side-Funktion** für gleichzeitige Darstellung zweier Quellen
- Fernüberwachung und -steuerung über LAN
- Vielfältige Anschlüsse inkl. HDMI, DVI-D, BNC, **Digital Link für HDBaseT** (Zuspielung von unkomprimierten digitalen Daten, Steuerungskommandos, Audiodaten über eine CAT5/CAT6 Leitung, bis zu 150 m)
- **Flüsterleise 28dB (Silent-Modus)**

### Panasonic PT-RZ570

Auflösung	WUXGA
Technologie	DLP/Laser-Lichtquelle
ANSI-Lumen	5.400
Throw-Ratio	1,46 - 2,94:1
Maße H/B/T	16,8/49,8/49,2 cm
Gewicht	16,3 kg
Art.-Nr. 2534788 (Schwarz)	Preis auf Anfrage
Art.-Nr. 2534789 (Weiß)	Preis auf Anfrage



Anschlüsse

**Panasonic PT-DZ780-Serie** – professionelle Eigenschaften für hohe Qualitätsansprüche



Abb. ähnlich



- Dual-Lampensystem für **mehr Sicherheit**
- **Motorisierte Lens Shift-Funktion** vertikal und horizontal
- **Große Auswahl an Wechselobjektiven** für vielfältige Einsatzmöglichkeiten
- **Fernüberwachung und -steuerung** über LAN
- Edge Blending für **nahtlose Panorama-projektionen**
- **Gehäuse auch in Silber lieferbar**
- **Vielfältige Anschlüsse** inkl. HDMI, DVI-D, BNC
- **Flüsterleise** (28dB im Eco-Modus)
- Digital Link-Unterstützung (HDBaseT)
- Geometrische Korrektur (nur PT-DZ780)

- **RGB-Booster-Technologie** (optimale Nutzung der Farbsegmente) für eine sehr gute Farbqualität
- **Highlight** – die Beamer unterstützen Multi-Screen-Anwendungen (Edge Blending, Colour Matching und Multi-Screen-Prozessor integriert)
- **DICOM-Simulationsmodus** (für Darstellung medizinischer Inhalte)
- **DaylightView2** optimiert die Farb- und Kontrastdarstellung in heller Umgebung
- 2-Lampen-Technologie und Flüssigkeitskühlsystem ermöglichen Einsatz bei Umgebungstemperaturen von 0-45° C

**Die Geräte werden mit Standardobjektiv ausgeliefert. Es gibt auch jeweils eine L-Version ohne Objektiv – 7 Wechselobjektive dafür auf Anfrage.**

Abb. ähnlich



Einfacher Objektivwechsel

**Panasonic PT-DX820**

Auflösung	XGA
Technologie	DLP
ANSI-Lumen	8.200
Throw-Ratio	ca. 1,8 - 2,4:1
Maße H/B/T	17,5/49,8/52,2 cm
Gewicht	17,6 kg
Art.-Nr. 2382863	Preis auf Anfrage

**Panasonic PT-DZ780**

Auflösung	WUXGA
Technologie	DLP
ANSI-Lumen	7.000
Throw-Ratio	1,7 - 2,4:1
Maße H/B/T	17,5/49,8/52,2 cm
Gewicht	17,6 kg
Art.-Nr. 2382859	Preis auf Anfrage

**Panasonic PT-DW750**

Auflösung	WXGA
Technologie	DLP
ANSI-Lumen	7.000
Throw-Ratio	ca. 1,8 - 2,4:1
Maße H/B/T	17,5/49,8/52,2 cm
Gewicht	17,6 kg
Art.-Nr. 2382861	Preis auf Anfrage

## Panasonic PT-EZ590-Serie – langlebige und faszinierende Bildqualität durch LCD-Panels



- Anorganische LCD-Panels sorgen für eine **langlebige und faszinierende Bildqualität**
- **Flexible Installationsmöglichkeiten**, dank motorisierter Lens Shift, Wechselobjektiven, Corner Keystone-Korrektur und 360°-Projektion
- **10-Watt-Lautsprecher** integriert
- **Umfangreiche Anschlussmöglichkeiten** inkl. HDMI, DVI-D und BNC
- Wartungsarm – **Filterlebensdauer bis zu 15.000 Std.** sowie **leichter Lampen- und Filterwechsel**
- **Stromersparnis** durch intelligentes Lampen-Kontrollsystem zur automatischen Helligkeitsanpassung nach Bildinhalten

- **Mechanischer Shutter** zur kompletten Absorbierung des Restlichts (nur PT-EW550 und PT-EX520 nur AV-Mute)
- RJ45-Schnittstelle für **Steuerung und Kontrolle über LAN**
- **Crestron RoomView™** und **PJLINK** kompatibel
- **Bild-in-Bild-** und **Bild-neben-Bild-** Funktion für das gleichzeitige Präsentieren mehrerer Bildinhalte
- Sehr leise – nur 29db (Eco-Modus)
- **Digital Link für HDBaseT**
- Kabellose Projektion dank optionalem Dongle (ET-WML100)



Die Geräte werden mit Standardobjektiv ausgeliefert. Es gibt auch jeweils eine L-Version ohne Objektiv – Wechselobjektive dafür auf Anfrage.

Produktbezeichnung	PT-EW650	PT-EX620	PT-EZ590	PT-EW550	PT-EX520
Auflösung	WXGA	XGA	WUXGA	WXGA	XGA
Technologie	3LCD	3LCD	3LCD	3LCD	3LCD
ANSI-Lumen	5.800	6.200	5.400	5.000	5.300
Throw-Ratio	1,22 - 2,26:1	1,32 - 2,44:1	1,22 - 2,26:1	1,22 - 2,26:1	1,32 - 2,44:1
Maße H/B/T	17,7/53/44,5 cm	17,7/53/44,5 cm	17,7/53/44,5 cm	17,7/53/44,5 cm	17,7/53/44,5 cm
Gewicht	10,6 kg	10,6 kg	10,6 kg	10,6 kg	10,6 kg
Art.-Nr.	2533527	2533528	2533525	2533526	2533529
Preis	auf Anfrage	auf Anfrage	auf Anfrage	auf Anfrage	auf Anfrage



## Vivitek D3000-Serie – für flexible Einsatzmöglichkeiten im Installationsbereich

**NEU**



- **DLP® and BrilliantColor™ Technologie für detailreiche, farbechte Bilder**
- Zentrierte Optik erleichtert Planung und Installation
- **1,7fach optischer Zoom, mechanischer horizontaler und vertikaler Lens Shift**
- HDMI und DVI-D Anschlüsse für HD-Video-Signale
- **Digitale vertikale und horizontale Keystone-Korrektur, Geometrie Anpassung (Warping, Corner Correction)**
- MHL-Kompatibilität für Video- und Audio-Streaming geeignete Mobilgeräte
- Mikrofoneingang (Mini-Klinke)
- 2x 7-Watt-Lautsprecher mit Mikrofon-In
- Integrierter 12-Volt-Trigger für Steuerung von Leinwand und/oder Jalousien
- **HDBaseT-Schnittstelle** für HD-Video und Audio über CAT5e/6 LAN-Standardkabel (nur DW3321/DU3341)
- **PC-freie Präsentation** von JPG files via USB-Stick (nur DW3321)
- Kabelloses Präsentieren mit optionalem WiFi-Dongle (nur DW3321)
- Netzwerküberwachung und -Management integriert, einschließlich Crestron® Room-View™, Extron und mehr (nur DU3341)
- **DICOM Simulationsmodus** für medizinische Schulungen und Seminare (nur DU3341/ DICOM Simulationsmodus ist nicht für Diagnosezwecke bestimmt)
- Kompatibel mit dem drahtlosen Präsentations- und Kommunikationssystem NovoPRO (nur DU3341)

Produktbezeichnung	<b>DX3351</b>	<b>DW3321</b>	<b>DH3331</b>	<b>DU3341</b>
Auflösung	XGA	WXGA	Full HD	WUXGA
Technologie	DLP	DLP	DLP	DLP
ANSI-Lumen	6.000	5.100	5.000	5.200
Throw-Ratio	1,32 - 2,2:1	1,32 - 2,24:1	1,25 - 2,13:1	1,25 - 2,13:1
Maße H/B/T	16/44/33 cm	16/44/33 cm	16/44/33 cm	16/44/33 cm
Gewicht	8,3 kg	8,3 kg	8,3 kg	8,3 kg
Art.-Nr.	2364838	2364837	2508325	2615821
Preis	auf Anfrage	auf Anfrage	auf Anfrage	auf Anfrage



Anschlüsse



## Vivitek DU9000 – professioneller Installationsbeamer für Großbildprojektion bei Events

**NEU**



- **Ideal für den Einsatz bei Konzerten, in Sportarenen oder Auditorien sowie im Rental- und Staging-Bereich**
- **Extrem hohe Lichtleistung und herausragende beständige Bildqualität** – dank DLP® und BrillantColor™ Technologie
- **Integrierte Edge-Blending- und Warping-Funktionalität**
- HDBaseT ermöglicht die Übertragung von digitalen Video- und Steuerungssignalen bis zu 100 m mit nur einem CAT5/CAT6-Netzwerkkabel
- **Netzwerkfähig zur Steuerung und Kontrolle via RJ45**
- Integrierte 12-Volt-Trigger (2x)
- **Leichter Lampenaustausch auch im verbauten Zustand**
- Optionales, farboptimiertes Farbrad
- **6 optionale Objektive** für Projektionsdistanzen von 0,84:1 bis 7,0:1
- 3D-ready und Blu-ray 3D-fähig über HDMI-Eingänge sowie 3D Sync Out ermöglicht passives 3D über externe Quelle
- Austauschbare Staubfilter für schwierige Einsatzbedingungen
- **Zahlreiche Anschlussmöglichkeiten:** VGA-Eingang, 2x HDMI, RJ45, IP Telnet fähig über RJ45, 12-Volt-Steuersignal, RS232, 3D-Sync
- 5 Jahre Garantie

### Vivitek DU9000

Auflösung	WUXGA
Technologie	DLP
ANSI-Lumen	11.000
Throw-Ratio	1,85 - 2,41:1
Maße H/B/T (Standardoptik)	25/50/63 cm
Gewicht	38 kg
Art.-Nr. 2364835	Preis auf Anfrage



0,84 m Abstand für 1 m Bildbreite ...

... bis 7 m Abstand für 1 m Bildbreite

## Einführung Universalbeamer



*Universalbeamer zeichnen sich dadurch aus, dass sie für verschiedene Einsatzmöglichkeiten geeignet sind. Aufgrund ihres relativ geringen Gewichtes sind sie mobil einsetzbar, eignen sich aber genauso gut für die Festinstallation im Konferenzraum.*

**Merkmale je nach Modell:**

- Lichtleistung liegt zwischen 3.000 ANSI-Lumen für kleine Räumlichkeiten bis zu 6.000 ANSI-Lumen für mittelgroße Besprechungsräume
- Die Beamer zeichnen sich durch zahlreiche Features aus, wie z. B. die Ansteuerung über WLAN oder LAN, HDMI-Eingang, integrierte Lautsprecher, umfangreiche Sicherheitsfeatures, 3D-Darstellung und Lens Shift

## Übersicht Universalbeamer



**NEC ME-Serie**  
Seite 33



**Panasonic PT-VZ570-Serie**  
Seite 34



**Epson EB-2000-Serie**  
Seite 35



**Epson EB-W29**  
Seite 35



**Canon LV-Serie**  
Seite 36



**Vivitek D500/D800/D900-Serie**  
Seite 37

## NEC ME-Serie – tolle Leistung trifft auf geringe Gesamtbetriebskosten

**NEU**



Anschlüsse

Die kompakten, multifunktionalen NEC ME-Beamer garantieren eine perfekte Unterstützung für erfolgreiche Vorträge und Präsentationen. Sie liefern, dank LCD-Technologie, klare Bilder und natürliche Farben für Ihre Klassenzimmer und Besprechungsräume. Umfangreiche Konnektivität und optionales WiFi bieten größtmögliche Flexibilität und Zeitersparnis im Betrieb. Die vorinstallierte MultiPresenter-Funktion ermöglicht die gleichzeitige drahtlose Präsentation und gemeinsame Nutzung von bis zu 16 Geräten, wenn das optionale WiFi installiert wird. Verlängerte Lebensdauer der Lampe und des Filters senken sowohl die Wartungszeit, als auch die Kosten für einen reibungslosen Betrieb über einen Zeitraum von über 5 Jahren\*. Nie war es einfacher, die neueste Technologie mit dem gleichen Platzbedarf, Objektivposition und Wurfwinkel zu installieren. Mit der Abwärtskompatibilität für Lampen ist die ME-Serie eine sichere Investition!

- **Hohe Zuverlässigkeit und niedrige Betriebskosten** – dank langer Lampenlebensdauer und Filteraustausch-Intervalle
- **Maximale Flexibilität** mit einem großen 1,7fach optischen Zoom und einer kompakten Größe mit leichtem Gewicht
- **Kosteneffizienter Austausch der LCD Modelle** von der NEC M-Serie, um bessere Bilder für Unterricht und Präsentation zu erreichen ohne die Halterung anzupassen
- Bildschirminhalte verlangen nach Aufmerksamkeit mit XGA- oder WXGA-Auflösung sowie **hervorragenden Helligkeitsstufen und Farbpaletten**. Zuschauer werden eine außergewöhnliche visuelle Erfahrung machen!
- **Perfekte Lesbarkeit** mit bis zu 4.000 ANSI-Lumen, kombiniert mit einer natürlichen Farbwiedergabe



\*Bei 8 Stunden Betrieb pro Tag, 200 Tage im Jahr

Produktbezeichnung	NEC ME301W	NEC ME301X	NEC ME331W	NEC ME331X	NEC ME361W	NEC ME361X	NEC ME401W	NEC ME401X
Auflösung	WXGA	XGA	WXGA	XGA	WXGA	XGA	WXGA	XGA
Technologie	3LCD	3LCD	3LCD	3LCD	3LCD	3LCD	3LCD	3LCD
ANSI-Lumen	3.000	3.000	3.300	3.300	3.600	3.600	4.000	4.000
Throw-Ratio	1,3 - 2,2:1	1,3 - 2,2:1	1,3 - 2,2:1	1,3 - 2,2:1	1,3 - 2,2:1	1,3 - 2,2:1	1,3 - 2,2:1	1,3 - 2,2:1
Maße H/B/T (cm)	10,9/33,9/25,9	10,9/33,9/25,9	10,9/33,9/25,9	10,9/33,9/25,9	10,9/33,9/25,9	10,9/33,9/25,9	10,9/33,9/25,9	10,9/33,9/25,9
Gewicht	2,9 kg	2,9 kg	2,9 kg	2,9 kg	2,9 kg	2,9 kg	2,9 kg	2,9 kg
Art.-Nr.	2713297	2746595	2713298	2746596	2742403	2746597	2773536	2773535
Preis	auf Anfrage	auf Anfrage	auf Anfrage	auf Anfrage	auf Anfrage	auf Anfrage	auf Anfrage	auf Anfrage

**Panasonic PT-VZ570-Serie – der leise Alleskönner**



- **HDMI-Eingang** für beste Übertragungsqualität
- Flexibles Positionieren – dank **Weitwinkelobjektiv** mit **1,6fachem optischem Zoom**
- **10-Watt-Lautsprecher** und **Mikrofon-eingang**
- Fernüberwachung und Steuerung über **LAN**
- Kompatibel mit **Crestron RoomView™** und **PJLINK**
- **29dB leise** (Eco-Modus)
- **Direct Power off** für direktes Ausschalten nach der Präsentation

**PT-VW535NE, PT-VX605NE und PT-VZ575NE zusätzlich:**

- **USB Memory Viewer** für **PC-freies Präsentieren**
- **USB-Display** für einfaches **Präsentieren über USB-Kabel**
- **WLAN** für kabellose Präsentationen **integriert**
- **WLAN-Präsentationen** auch vom iPad/iPhone/iPod Touch möglich
- **Miracast™** kompatibel
- **Digital Link** Unterstützung (HDBaseT)



Lens Shift



Einfacher Filterwechsel

**Panasonic PT-VX600E/605NE**

Auflösung	XGA
Technologie	3LCD
ANSI-Lumen	5.500
Throw-Ratio	1,2 - 1,9:1
Maße H/B/T	12,5/38,9/33,2 cm
Gewicht	4,9 kg
Art.-Nr. 2167748 (VX600E)	Preis auf Anfrage
Art.-Nr. 2167758 (VX605NE)	Preis auf Anfrage

**Panasonic PT-VZ570E/575NE**

Auflösung	WUXGA
Technologie	3LCD
ANSI-Lumen	4.800
Throw-Ratio	1,1 - 1,8:1
Maße H/B/T	12,5/38,9/33,2 cm
Gewicht	4,9 kg
Art.-Nr. 2167722 (VZ570E)	Preis auf Anfrage
Art.-Nr. 2167745 (VZ575NE)	Preis auf Anfrage

**Panasonic PT-VW530E/535NE**

Auflösung	WXGA
Technologie	3LCD
ANSI-Lumen	5.000
Throw-Ratio	1,1 - 1,8:1
Maße H/B/T	12,5/38,9/33,2 cm
Gewicht	4,9 kg
Art.-Nr. 2167746 (VW530E)	Preis auf Anfrage
Art.-Nr. 2167747 (VW535NE)	Preis auf Anfrage

## Epson EB-2000-Serie – lichtstarke Multitalente bis WUXGA-Auflösung

**NEU**

- **Überzeugende Farb- und Weißhelligkeiten**, kontrastreiche Darstellungen und geringes Gewicht – für den mobilen Einsatz oder als Festinstallation
- **Integrierter 16-Watt-Lautsprecher**
- WLAN-Einheit und Quick WLAN USB-Stick (optional bei EB-2040 & EB-2250U)
- **Besondere Funktionen:** AV-Mute-Funktion, sofortiges Ein- und Ausschalten, JPEG-Viewer, Quick-Corner-Funktion, Diashow, Split-Screen-Funktion, Gestensteuerung
- MHL-Anschluss zur Anzeige (mit Ton) – Laden und Steuern von Android-Mobilgeräten
- WiDi/Miracast™-Anschluss (EB-2165W/EB-2255U/EB-2265U)
- ScreenFit-Funktion und Fokushilfe (außer EB-2040)
- Kompatibel mit Epson Visualizer ELP DC21 (siehe S. 87)



EPSON  
WORLD LEADER  
IN PROJECTORS



**3x** HELLERE  
FARBEN  
mit Epson Projektoren\*

[www.epson.de/farbhelligkeit](http://www.epson.de/farbhelligkeit)

### Epson EB-2265U

Auflösung	WUXGA
Technologie	3LCD
ANSI-Lumen	5.500
Throw-Ratio	1,38 - 2,28
Maße H/B/T	12,5/37,7/29,2 cm
Gewicht	4,7 kg
Art.-Nr. 2714000	Preis auf Anfrage

**Garantierweiterungen bei allen Epson Modellen auf Anfrage. Weitere Informationen zu den Modellen EB-2255U/2250U/2245U/2165W/2155W/2065/2040 und Zubehör auf Anfrage.**

## Epson EB-W29 – Einsteigerbeamer für Schule und Business

- **Überzeugende Farbhelligkeit** und hohes Kontrastverhältnis von 10.000:1
- **Integrierter 5-Watt-Lautsprecher** und mobiles Gewicht von nur 2,6 kg
- WLAN-Einheit und Quick WLAN USB-Stick optional
- iProjection mit QR-Code
- AV-Mute-Funktion, sofortiges Ein- und Ausschalten
- **3in1-USB-Display:** Bild-, Ton- und Maussteuerung über ein Kabel
- Lange Lampenlebensdauer bis zu 10.000 Std. im Eco-Modus, bis zu 5.000 Std. im Standard-Modus
- Kompatibel mit Epson Visualizer (S. 87)



EPSON  
WORLD LEADER  
IN PROJECTORS



**3x** HELLERE  
FARBEN  
mit Epson Projektoren\*

[www.epson.de/farbhelligkeit](http://www.epson.de/farbhelligkeit)

### Epson EB-W29

Auflösung	WXGA
Technologie	3LCD
ANSI-Lumen	3.000
Throw-Ratio	1,30 - 1,56:1
Maße H/B/T	8,7/29,7/24,4 cm
Gewicht	2,6 kg
Art.-Nr. 2375073	Preis auf Anfrage

**Garantierweiterungen bei allen Epson Modellen auf Anfrage. Weitere Informationen zu den Epson Einstiegsbeamern und Zubehör auf Anfrage.**

## Canon LV-Serie – zuverlässig und besonders preisgünstig



LV-WX300UST



LV-WX300USTi



LV-WX310ST/LV-X310ST



LV-WX320/LV-X320

- 2 Standard-Modelle, 2 Modelle für kurze Projektionsabstände, 2 Ultrakurzstanzbeamer
- Einfach in der Anwendung – **zuverlässig und besonders preisgünstig** helfen die Beamer Themen anschaulich darzustellen – im Klassenzimmer, unterwegs oder im Büro
- **Hoher Kontrast** von 2.300:1 mit Auto-Iris für tiefes Schwarz und lebhaftes Farben
- HDMI-Eingang zur präzisen Wiedergabe digitaler Bildquellen
- **Leistungsstarker 10-Watt-Lautsprecher** (LV-WX300UST und LV-WX300USTi: 2-Watt-Lautsprecher) mit überzeugender Klangqualität
- **Niedriger Geräuschpegel:** nur ca. 29dB(A) (Eco-Modus)
- Netzwerkanschluss RJ45 für die Steuerung und Überwachung im Netzwerk
- **Lebensdauer Lampe** – bis zu 8.000 Std. bei den Modellen LV-WX300USTi / LV-WX300UST und bis zu 6.000 Std. bei den Modellen LV-WX320/LV-X320/ LV-WX310ST/LV-X310ST
- **Filterlos**
- **3 Jahre Garantie**
- 3 Jahre Lampengarantie nach einer Online-Registrierung

Produktbezeichnung	LV-WX310ST	LV-X310ST	LV-WX320	LV-X320	LV-WX300USTi	LV-WX300UST
Auflösung	WXGA	XGA	WXGA	XGA	WXGA	WXGA
Technologie	DLP	DLP	DLP	DLP	DLP	DLP
ANSI-Lumen	3.100	3.100	3.200	3.200	3.000	3.000
Throw-Ratio	0,49:1	0,61:1	1,55 - 1,7:1	1,96 - 2,15:1	0,35:1	0,35:1
Maße H/B/T (cm)	11,8/28,2/26,8	11,8/28,2/26,8	11,5/28,2/23,2	11,5/28,2/23,2	18,6/28,8/37,5	16/28,8/37,5
Gewicht	ca. 2,8 kg	ca. 2,8 kg	ca. 2,5 kg	ca. 2,5 kg	ca. 5 kg	ca. 5 kg
Art.-Nr.	2501150	2501151	2468741	2468742	2373954	2373955
Preis	auf Anfrage	auf Anfrage	auf Anfrage	auf Anfrage	auf Anfrage	auf Anfrage

## Vivitek D500-, D800- und D900-Serie – für die einfache und flexible Präsentation



D500-Serie



D800-Serie



D900-Serie

### D500-Serie

- **Leichter und kontrastreicher Beamer – ideal für den Konferenzraum oder für Präsentationen unterwegs**
- DLP® und BrillantColor™ Technologie für detailreiche und farbkräftige Bilder
- 5-Segment-Farbrad (RYGWB) für bessere und lebhaftere Farbwiedergabe
- **Niedrige Betriebskosten** – bis zu 10.000 Std. Lampenlaufzeit
- **Umweltfreundlich** mit weniger als 0,5-Watt Leistungsaufnahme im Standby-Betrieb
- Integrierter 2-Watt-Lautsprecher
- **Direct 3D via HDMI**
- **Umfangreiche Anschlussoptionen:** HDMI v1.4, 2x VGA In, 1x VGA Out, S-Video, Video, Audio In, Audio Out und RS232C
- Diebstahlschutz durch Kensington® Sicherheitslot, Sicherheitsholm, PIN-geschütztes Bedienfeld

### D800-Serie

- **6-Segment-Farbrad (RYGCWB)** für präzise, detailreiche Bilder und reichlich Flexibilität – dank **1,5fachem Zoom**
- Bis zu **7.000 Stunden Lampenlebensdauer**
- **3D-Kompatibilität mit DLP® Link™ und HDMI 1.4b Blu-ray Unterstützung** für lebensechte und gestochen scharfe Bilder
- Integrierte 10-Watt-Lautsprecher
- **Integrierte Netzwerk- und Management-Lösungen** (Crestron® RoomView™, Extron, AMX SSDP und Telnet zertifiziert)
- Einfacher Lampenwechsel sowie guter Schutz vor Staub und Rauch
- Diebstahlschutz durch Kensington® Sicherheitslot, Sicherheitsholm, PIN-geschütztes Bedienfeld

### D900-Serie

- **Kompakter und mobiler Beamer mit hoher Lichtstärke**
- **DLP® DarkChip3™ und BrillantColor™ Technologie für optimale Schwarzwerte und lebendige, farbenreiche Bilder**
- 5-Segment-Farbrad (RYGWB) für bessere und lebhaftere Farbwiedergabe
- Vertikaler Lens Shift und 1,5fach Zoom für flexible Bildgrößen und Projektionsentfernungen
- **Bis zu 4.000 Betriebsstunden** – dank energieeffizienter Lampe mit höherer Lampenlebensdauer
- Integrierter 3-Watt-Lautsprecher
- 3D Kompatibilität dank DLP® Link™, PC basiertem 3D und Blu-ray HDMI 1.4b Unterstützung für realistische, lebensechte Bilder
- **Integriertes Netzwerk-Management** (Crestron® RoomView™, Extron, AMX SSDP und Telnet zertifiziert)
- Diebstahlschutz durch Kensington® Security Slot, Sicherheitsholm und PIN-geschütztes Bedienfeld
- **Große Auswahl** an Video- (HDMI 1.4b, DisplayPort, VGA, S-Video, Composite Video), Kommunikations- (RJ45, USB, RS232, 12-Volt-Trigger) und Audio- (Audio-in/out) Schnittstellen für einfachsten Geräteanschluss

Produktbezeichnung	D555	D557WH	DH558	DH559ST
Auflösung	XGA	WXGA	Full HD	Full HD
Technologie	DLP	DLP	DLP	DLP
ANSI-Lumen	3.000	3.000	3.000	3.000
Throw-Ratio	1,92 - 2,14:1	1,54 - 1,76:1	1,22 - 1,46:1	0,69 - 0,76:1
Maße H/B/T	10/28/22 cm	10/28/22 cm	10/28/22 cm	10/28/22 cm
Gewicht	2,3 kg	2,3 kg	2,3 kg	2,3 kg
Art.-Nr.	1976863	2409045	2444035	2599062
Preis	auf Anfrage	auf Anfrage	auf Anfrage	auf Anfrage

Produktbezeichnung	DW814	DX831	DW832	DH833	DW882ST	DX977-WT	DH976-WT	DU978-WT
Auflösung	WXGA	XGA	WXGA	Full HD	WXGA	XGA	Full HD	WUXGA
Technologie	DLP	DLP	DLP	DLP	DLP	DLP	DLP	DLP
ANSI-Lumen	3.800	4.500	5.000	4.500	3.600	6.000	4.800	5.000
Throw-Ratio	1,28 - 1,53:1	1,83 - 2,75:1	1,46 - 2,20:1	1,46 - 2,20:1	0,52:1	1,43 - 2,14:1	1,39 - 2,09:1	1,39 - 2,09:1
Maße H/B/T	13/31/22 cm	13/31/22 cm	13/31/22 cm	13/31/22 cm	13/31/22 cm	12/34/26 cm	12/34/26 cm	12/34/26 cm
Gewicht	3 kg	3,2 kg	3,2 kg	3,2 kg	3,2 kg	4 kg	4 kg	4 kg
Art.-Nr.	2369945	2508323	2501956	2508324	2305317	2484823	2444139	2465324
Preis	auf Anfrage	auf Anfrage	auf Anfrage	auf Anfrage	auf Anfrage	auf Anfrage	auf Anfrage	auf Anfrage

## MEDIUM Deckenhalterung Home, Standard und Exclusiv – für Beamer bis 25 kg



Diskrete Kabelverlegung durch Kabelkanal



Winkelmontage Modell Exclusiv



Schnellspannvorrichtung bei allen Modellen, Spannweite je Arm ca. 16 cm verlängerbar

- Stufenlos **höhenverstellbare** Halterung aus kratzfestem, hochwertigem Material
- **Universell einsetzbar** durch variable Befestigungsarme (**360° drehbar und 20° neigbar**)
- **Optimale Gerätebelüftung** durch Abstandsbolzen
- **Flexible Ausrichtungsmöglichkeiten** durch Kugelgelenk
- Tragfähigkeit bis 25 kg
- Farben: Lichtgrau (RAL 7035) und Weiß (RAL 9016)

**Lieferumfang bei allen 4 Modellen:**

- Beamerhalterung
- Montageanleitung
- Beamerbefestigungsschrauben in den Größen M3/M4/M5/M6

**Beamerhalterungen sind TÜV/GS/CE-sicherheitsgeprüft.**



Abdeckring

**MEDIUM Home**

Feste Länge <b>15 cm</b>	
Geringes Gewicht: <b>nur 1 kg</b>	
Art.-Nr. 1927851 (Lichtgrau)	97,- €
Art.-Nr. 1927853 (Weiß)	97,- €

**MEDIUM Standard**

Diskrete Kabelverlegung durch Kabelkanal	
Stufenlos variable Länge von <b>40 - 67 cm</b>	
Geringes Gewicht: <b>nur 1,5 kg</b>	
Art.-Nr. 1927931 (Lichtgrau)	137,- €
Art.-Nr. 1927933 (Weiß)	137,- €

**MEDIUM Standard (o. Abb.)**

Baugleich mit Standard 40 bis 67 cm	
Stufenlos variable Länge von <b>60 - 67 cm</b>	
Geringes Gewicht: <b>nur 2 kg</b>	
Art.-Nr. 1927886 (Lichtgrau)	147,- €
Art.-Nr. 1927889 (Weiß)	147,- €

**MEDIUM Exclusiv**

Winkelmontage bis 90° möglich	
Diskrete Kabelverlegung durch Kabelkanal	
Stufenlos variable Länge von <b>67 - 107 cm</b>	
Geringes Gewicht: <b>nur 3 kg</b>	
Art.-Nr. 1927912 (Lichtgrau)	167,- €
Art.-Nr. 1927913 (Weiß)	167,- €

**Sonderlängen bis 300 cm und RAL-Farben auf Anfrage erhältlich.**

**ZUBEHÖR**

<b>MEDIUM Abdeckring</b>		
<b>Lichtgrau</b>	Art.-Nr. 2153561	15,- €
<b>Weiß</b>	Art.-Nr. 2153540	15,- €

<b>MEDIUM Befestigungsschrauben</b>		
M3-M6 im 4er-Set		
Art.-Nr. 2742489		10,50 €

<b>MEDIUM Befestigungsarme (4er-Set)</b>		
<b>Lichtgrau</b>	Art.-Nr. 2206080	12,- €
<b>Weiß</b>	Art.-Nr. 2273808	12,- €



### MEDIUM Deckenhalterung Prestige – durchdachtes Design für alle Beamer bis 25 kg

Made in  
Germany



- Stufenlos **höhenverstellbare Beamerhalterung** aus hochwertigem **Aluminium** im Rundprofil mit **Schnellspannvorrichtung**
- **Klemmschraube zur Höhenverstellung** (im unteren Bereich des Kabelkanals, vorteilhaft bei abgehängten Decken)
- Durch einsetzbare Aluminium-Kabelabdeckungen verschwinden die Anschlusskabel im Inneren der Beamerhalterung. Diese kann auf die benötigte Länge gekürzt werden
- Flexible Ausrichtungsmöglichkeiten durch Kugelgelenk (**360° drehbar und 20° neigbar**)
- **Universell einsetzbar** durch variable Befestigungsarme
- **Schnellwechsellvorrichtung** für leichte Montage und Wartung
- **Tragfähigkeit bis 25 kg**
- Farbe: Aluminium (eloxiert)

#### Lieferumfang bei allen 5 Modellen:

- Beamerhalterung
- Beamerbefestigungsschrauben in den Größen M3/M4/M5/M6
- Unterlegscheiben für Beamerbefestigungsschrauben
- Inbusschlüssel zur Verstellung und Fixierung der beweglichen Teile
- Montageanleitung

**Sonderlängen auf Anfrage erhältlich. Beamerhalterungen sind TÜV/GS/CE-sicherheitsgeprüft.**

#### MEDIUM Prestige

Feste Länge <b>15 cm</b>	
Gewicht: <b>nur 0,9 kg</b>	
Art.-Nr. 1931130	127,- €

#### MEDIUM Prestige

Feste Länge <b>25 cm</b>	
Gewicht: <b>nur 1,05 kg</b>	
Art.-Nr. 1931131	147,- €

#### MEDIUM Prestige

Stufenlos variable Länge von <b>35-50 cm</b> , Fallbruchsicherung	
Gewicht: <b>nur 1,5 kg</b>	
Art.-Nr. 1931132	167,- €

#### MEDIUM Prestige (o. Abb.)

Stufenlos variable Länge von <b>45-70 cm</b> , Fallbruchsicherung	
Gewicht: <b>nur 1,85 kg</b>	
Art.-Nr. 1931133	177,- €

#### MEDIUM Prestige (o. Abb.)

Stufenlos variable Länge von <b>75-130 cm</b> , Fallbruchsicherung	
Gewicht: <b>nur 2,55 kg</b>	
Art.-Nr. 1931134	197,- €



**Universell einstellbare Befestigungsarme, max. Spannweite 34 cm, bei Bedarf erweiterbar**



**Deckenabschlussring (optional)**

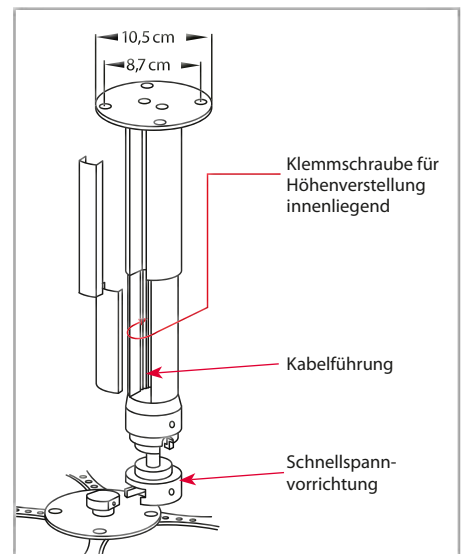

#### ZUBEHÖR

##### MEDIUM stufenloses Gelenk

für Dachschrägen bis zu 90° schwenkbar. Wird das Gelenk an die Deckenplatte angesetzt, wächst das Maß der Halterung um ca. 7,5 cm\*  
Art.-Nr. 1927989 49,50 €

##### MEDIUM Befestigungsarme (4er-Set)

Art.-Nr. 1927973 12,- €

##### MEDIUM Deckenabschlussring

für Beamerhalterung  
Art.-Nr. 1927990 15,- €

\*Erst ab einer Halterungslänge von 35-50 cm möglich

## PeTa Deckenlift Ultraflach – der flachste Scheren-Deckenlift der Welt

Made in Germany

Alle Deckenlifte sind geprüft nach DIN 31000/A1:2007  
DIN EN 60335-2-97:2007.



- Extrem flach entwickelte Bauweise
- Hohe Laufruhe
- Schlag- und kratz feste Pulverbeschichtung
- Endabschalter für obere und untere Position
- Integrierte, universell verstellbare Projektorplatte – kein Bohren für die Projektorbefestigung nötig
- Doppelte Sicherheit durch Scherensystem und 2fache Stahlseilführung
- Kabeldurchlass
- Drahtseilführungsspulen
- Motor geprüft nach VDE, 0700T.238, CE: EN50081-1, CE: EN50082-2
- Abschlussplatte im Lieferumfang (nur für Deckenlift S)

Modell	Deckenlift Ultraflach		Deckenlift S
	HUB 800 mm	HUB 1200 mm	HUB 700 mm
Oberes Rahmenmaß	70/77,7 cm	70/77,7 cm	64,5/38 cm
Korb Deckenlift B/H/T	45/57/7 cm	45/57/12 cm	30/25/51 cm
Einbauhöhe	13 cm zzgl. Beamer	17 cm zzgl. Beamer	20 cm zzgl. Beamer
Spannung	230 V	230 V	230 V
Frequenz	50 Hz	50 Hz	50 Hz
Leistung	160 W	160 W	160 W
Nennbetriebszeit	4 Min.	4 Min.	4 Min.
Farbe	Weiß	Weiß	Weiß
Art.Nr.	1928048	1928050	1932774
Preis	1.715,- €	1.919,- €	1.735,- €

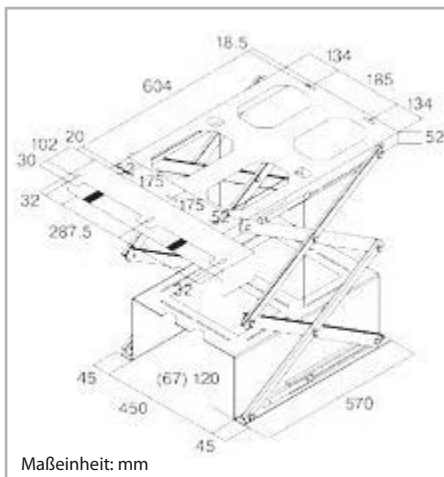

Sonderanfertigung für jedes Beamer-Modell und auch Display-Modell auf Anfrage.

### ZUBEHÖR

#### Fernbedienung (für alle Modelle)

- 1 Kanal mit Sender und Empfänger
- Art.-Nr. 1928055 279,- €



#### Deckenausschnitt-Verkleidung für PeTa Deckenlift S (o. Abb.)

Art.-Nr. 1928058 69,- €

#### Click-out Platte für Deckenlift Ultraflach (o. Abb.)

Art.-Nr. 2054620 520,- €

## PK NEO – eine Designbox auf vier Rollen

Der NEO ist **ideal für Team-Meetings mit Präsentationen**. Der Beamer ist in der Schwenktür kopfüber aufgehängt und im Handumdrehen präsentationsbereit. Wenn die Tür, durch eine Gasdruckfeder unterstützt, hochgeschwenkt wird, erreicht der Beamer seine Arbeitsposition in etwa 100 cm Höhe. Somit bietet er die kompakte, **mobile All-In-One-Lösung** im ansprechenden Design.



### Ausstattung

- Kurzstanzbeamer (3.400 ANSI-Lumen)
- Rechenstarker Mini-PC mit Windows
- BOSE Audiosystem
- Anschlüsse: HDMI, USB, Netzwerk
- Mini-Tastatur mit Trackpad und Laserpointer
- Steckdose für Zusatzgeräte
- Integrierte Kabeltrommel (ca. 4,8 m)
- Maße (H/B/T): 63/41/41 cm
- Gewicht: ca. 28 kg

### PK NEO

Modell	Art.-Nr.	Preis
NEO Weiß	2442203	3.949,- €
NEO Schwarz	2442201	3.949,- €
NEO Weiß ohne Beamer	2442205	3.499,- €
NEO Schwarz ohne Beamer	2442204	3.499,- €

## PK TROLLEY – mobile Multimedia-Technik im Rollkoffer

Der TROLLEY ist der **perfekte, mobile Präsentationsprofi** mit Top-Technik für den Einsatz in mehreren Räumen oder unterwegs. Für PowerPoint, Internet, Video und TV-Projektion. Der TROLLEY ist eine **mobile und abschließbare Metallbox** im Trolley-Format, aus der das Medientechnik-Innenleben automatisch hochgefahren wird. Die Leistungen des installierten und erschütterungsresistenten LED-Beamers, sowie des PC's und der Soundanlage erfüllen professionelle Ansprüche. Der Koffergriff ist arretierbar und hat einen zweistufigen Teleskopauszug aus Aluminium. An der Unterseite des Gehäuses ist ein herausklappbarer Tragegriff eingelassen, so dass der TROLLEY mit sicherem Halt getragen werden kann.

### Ausstattung

- Professioneller CASIO LED-Beamer
- Rechenstarker Mini-PC mit Windows
- BOSE Audiosystem
- Anschlüsse: HDMI, VGA, USB, Netzwerk
- Mini-Tastatur mit Trackpad
- Integrierte Kabeltrommel (ca. 4,8 m)
- 2 kugelgelagerte Rollen
- Maße (H/B/T): 54/33/31 cm (eingefahren)/78/33/31 (ausgefahren)
- Gewicht: ca. 28 kg

### PK TROLLEY

Modell	Art.-Nr.	Preis
TROLLEY Weiß	2442207	5.599,- €
TROLLEY Schwarz	2442206	5.599,- €



## PK FLY – ultramobiler Präsentationskoffer

Der FLY ist ein **robuster Alleskönner für unterwegs**. So kann vor Ort die eigene Technik genutzt werden und man muss keine Kompromisse eingehen. In der einen Kofferschale ist die ganze Medientechnik fest verschraubt und leicht bedienbar.

### Ausstattung

- Professioneller CASIO LED-Beamer
- Rechenstarker Mini-PC mit Windows
- BOSE Soundanlage
- Funktastatur
- Integriertes Anschlusskabel (ca. 4 m)
- Maße (H/B/T): 22/47/35 cm
- Gewicht: ca. 15 kg

### PK FLY

Modell	Art.-Nr.	Preis
FLY Schwarz	2442366	4.799,- €



## OSRAM SubstiTUBE® T5

Spart bis zu  
50% Energie



- Kein Umverdrahten – echter Plug&Play-Austausch, dank integriertem Treiber
- Hohe Effizienz bis zu 150 Lumen/Watt
- Lebensdauer bis zu 60.000 Std. – 3x länger als vergleichbare T5-Leuchtstofflampen
- Auch in Lichtfarbe 865 (Tageslicht) erhältlich
- 5 Jahre Garantie**
- Für den Betrieb an elektronischen Vorschaltgeräten

### OSRAM SubstiTUBE® T5

Modell	Lumen/Watt	Kompatibel	Ersatz für	Art.-Nr.	Preis
ST5AU-1.5m-37W-840-HF	151/37	EVG	80W T5 Leuchtstofflampe	2595250	64,85 €
ST5A-1.5m-25W-840-HF	151/25	EVG	49W T5 Leuchtstofflampe	2595252	54,50 €

## OSRAM SubstiTUBE® T8 Ultra Output

Spart bis zu  
70% Energie



- EM für den Betrieb an konventionellen Vorschaltgeräten oder an 230-Volt-Netzspannung, mit rotierbaren Endkappen
- HF für den Betrieb an elektronischen Vorschaltgeräten
- Lichtstrom bis zu 3.600 Lumen
- Hohe Effizienz bis 150 Lumen/Watt
- Lebensdauer bis zu 50.000 Std.** – 5x länger als vergleichbare T8-Leuchtstofflampen
- Auch in Lichtfarbe 865 (Tageslicht) erhältlich
- 5 Jahre Garantie**

### OSRAM SubstiTUBE® T8 Ultra Output

Modell	Lumen/Watt	Kompatibel	Ersatz für	Art.-Nr.	Preis
ST8AU-1.2m-16W-840-EM*	150/16	KVG, 230V	36W T8 Leuchtstofflampe	2574648	25,20 €
ST8AU-1.5m-24W-840-EM*	150/24	KVG, 230V	58W T8 Leuchtstofflampe	2574651	33,10 €
ST8A-1.5m-25W-840-HF UO	144/25	EVG	58W T8 Leuchtstofflampe	2745858	40,85 €

\* EM-Typen auch als innovative Connected-Versionen für kabelloses Lichtmanagement erhältlich.

## LEDVANCE Panel LED 625 und 1.200 x 300

Spart bis zu  
50% Energie



- Direkter Ersatz für herkömmliche Leuchten mit 4x 18W, 4x 14W oder 2x 36W, 2x 28W Leuchtstofflampen
- Äußerst homogenes Licht mit niedrigem Blendwert (UGR<19 gemäß EN 12464-1) und damit für Computer-Arbeitsplätze geeignet
- Extrem flacher Aluminium-Korpus (nur 10,5 mm) und matt-weißer Rahmen
- Größere Flexibilität durch externen Treiber** (im Lieferumfang enthalten)
- Bis zu 50.000 Betriebsstunden (L70/B50)
- 5 Jahre Garantie**

### LEDVANCE Panel LED 625 und 1.200x300

Modell	Lumen/Watt	Ersatz für	Art.-Nr.	Preis
Panel LED 625 33W/3.000K 230V UGR <19	95	4x 18W/4x 14W	2756031	113,50 €
Panel LED 625 33W/4.000K 230V UGR <19	110	4x 18W/4x 14W	2598098	113,50 €
Panel LED 1.200x300 33W/3.000K UGR <19	95	2x 36W/2x 28W	2756032	151,50 €
Panel LED 1.200x300 33W/4.000K UGR <19	110	2x 36W/2x 28W	2756033	151,50 €
Panel LED Montage-Clips für den Einbau in Gipskarton	–	–	2756057	19,50 €
Panel Deckenanbau-Set 625x625	–	–	2756055	24,50 €
Panel Deckenanbau-Set 1.200x300	–	–	2756056	24,50 €

## LEDVANCE Damp Proof Housing



- Feuchtraumwanneleuchten ohne Vorschaltgerät speziell für den Einsatz von SubstiTUBE EM LED-Röhren
- Einfache Installation, werkzeugloser Anschluss
- Klammern aus Edelstahl und Sicherheitschrauben im Lieferumfang enthalten
- Erhöhte Flexibilität in der Leuchtmittelwahl
- 5 Jahre Garantie**

### LEDVANCE Damp Proof Housing

Modell	Art.-Nr.	Preis
Damp Proof 1.500 1x Lamp housing IP65	2598331	23,- €
Damp Proof 1.500 2x Lamp housing IP65	2598332	33,- €





**TRILUX**  
SIMPLIFY YOUR LIGHT.

## DIE RICHTIGE LICHTSZENE FÜR JEDE SITUATION

KOMFORTABLE  
LICHTSTEUERUNG FÜR  
BILDUNGSEINRICHTUNGEN,  
BÜROS UND KONFERENZEN

[www.trilux.de/lichtsteuerung](http://www.trilux.de/lichtsteuerung)



 **LiveLink**

## BARCO CS100 – drahtloses Stand-alone Präsentationssystem für kleine Tagungsräume

**NEU**

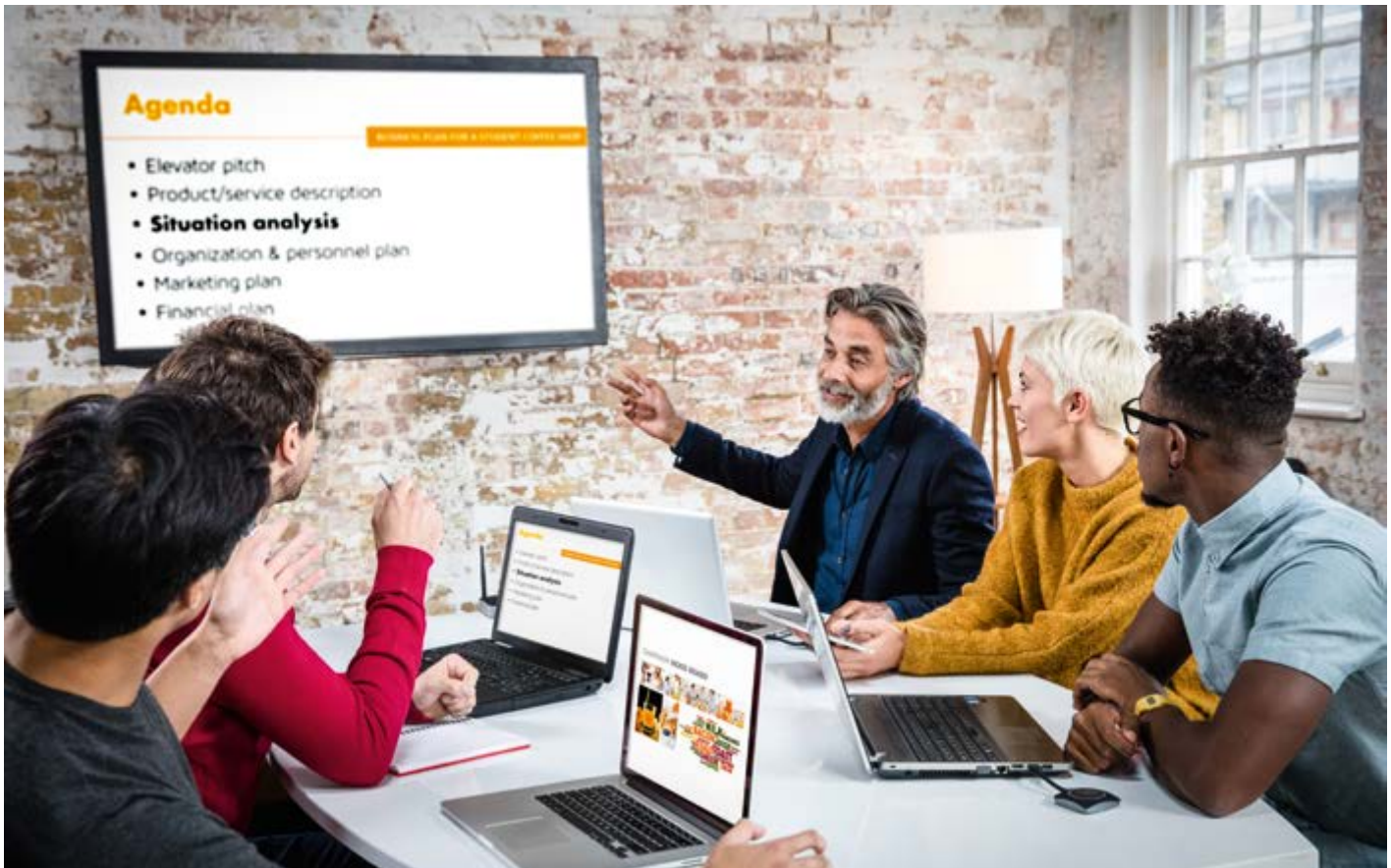

Für ein erfolgreiches Meeting braucht man Vertrauen. Vertrauen in die Ideen, Vertrauen in die Präsentationen, aber auch Vertrauen in die Technik des Tagungsraums. Aus diesem Grund hat BARCO ClickShare entwickelt. **Mit diesem drahtlosen Präsentationssystem können Benutzer einfach das, was sich auf ihrem Laptop oder mobilen Gerät befindet, über den Präsentationsbildschirm teilen.** Ohne Kabel, Konfiguration oder Warten auf Teilnehmer. Die CS-100 Base Unit ist ein eigenständiges Modell und kann bis zu 8 Benutzer verbinden.

- **ClickShare-Erlebnis für kleine Tagungsräume**
- Jeder Meetingteilnehmer kann sich mit **einem Klick verbinden und Inhalte sofort teilen** (keine Schulung erforderlich)
- Einfach USB-Gerät (ClickShare-Button) in PC oder MAC stecken und den Button drücken, um den Inhalt auf dem großen Bildschirm anzuzeigen
- Mit der ClickShare-App können Benutzer sogar Inhalte von ihrem Smartphone oder Tablet teilen

- **Umfasst standardmäßige ClickShare-Sicherheitsfunktionen**, inkl. Verschlüsselung, Login-Management, HTTPS
- Ausgestattet mit interner Antenne, HDMI-Ausgang (Full HD), MirrorOp, iOS-App, Android-App für Nutzer von Mobilgeräten
- 3 Jahre Garantie

Art.-Nr. 2720911

1.499,- €



## Digitale Raumbeschilderung – mit LANCOM Wireless ePaper Solutions

**NEU**

**Digitale und stets aktuelle Raumbeschilderung für Büros, Meetingräume oder Tagungen – kabellos und so einfach wie nie.**

Mit der neuen LANCOM Access Point E-Serie wird die Ansteuerung von ePaper Displays und flächendeckendes WLAN in einer Infrastruktur vereint.

Eine echte Weltneuheit, denn die Pflege der Displays erfolgt ganz automatisch aus dem Kalenderverwaltungssystem und per Funk. Damit lässt sich die Technologie nahtlos in die vorhandene IT-Infrastruktur integrieren. Die Displays bieten einen hohen Informationswert und schaffen damit Transparenz – ein echter Mehrwert für Kunden, Mitarbeiter und Besucher. Die Zeiten ausgedruckter, manuell bedienter und verteilter Info-Aufsteller, Raumschilder oder Regal-Beschriftungen sind Vergangenheit.



### Die Vorteile auf einen Blick

- **Moderne Hingucker in Unternehmen** – dank des eleganten Designs und der tageslichttauglichen ePaper-Technologie sind die Displays ein echter Eyecatcher und werten damit jede Umgebung auf
- **Maximale Transparenz** – auf den ersten Blick erkennen, welche Besprechungen gerade stattfinden, wann Folgeveranstaltungen anliegen oder ob Besprechungsräume gerade frei sind
- **API zur Integration von Kalenderverwaltungssystemen** – die Daten zur Raumbeschilderung werden automatisch aus dem Kalenderverwaltungssystem (Lotus Notes, Exchange, Domino, iCalendar) übertragen
- **Kabelloser Betrieb** – die Displays sind batteriebetrieben und haben eine Lebensdauer von 5-7 Jahren, das aufwendige Verlegen von Kabeln entfällt

### Weltneuheit

- **Zusätzliche WLAN-Infrastruktur** – die innovativen LANCOM Access Points der E-Serie ermöglichen erstmals eine professionelle WLAN-Abdeckung kombiniert mit der kabellosen Pflege funkgesteuerter, batteriebetriebener Displays. Dank der optimalen Kombination der einzelnen Komponenten ist ein störungsfreier Parallelbetrieb aller Funkanwendungen gewährleistet



### LANCOM Wireless ePaper Starter-Set

- Einsteiger-Komplett-Set mit 11n WLAN und 3 Displays in unterschiedlichen Größen (2,7"/4,4"/7,4")

Art.-Nr. 2508638 999,- €

### LANCOM Wireless ePaper Conference-Set Pro

- Komplett-Set mit 11ac WLAN und 5 Displays in großem Format (7,4")

Art.-Nr. 2600142 1.949,- €

Wireless ePaper Access Points	Art.-Nr.	Preis
LANCOM L-151E Wireless	2507814	449,- €
LANCOM L-322E Wireless	2508635	699,- €
LANCOM LN-830E Wireless	2536579	749,- €
Wireless ePaper Displays		
LANCOM WDG-1 2.7" (Bulk 5)	2508642	199,- €
LANCOM WDG-1 4.4"	2508640	99,- €
LANCOM WDG-1 4.4" (Bulk 5)	2508643	459,- €
LANCOM WDG-1 7.4"	2508641	219,- €
LANCOM WDG-1 7.4" (Bulk 5)	2508644	1.049,- €
<b>LANCOM Wireless ePaper Server License Pro (1.000)</b>	2600139	1.049,- €

**Sie benötigen kompetente Unterstützung für die Konzeption und Inbetriebnahme von LANCOM Wireless ePaper Lösungen? Wir helfen Ihnen gern weiter! Sprechen Sie uns an!**

## Einführung Professionelle Displays/Digital Signage



Mittlerweile sind Displays nicht mehr nur in Privathaushalten zu finden, sondern werden auch professionell eingesetzt. Jedoch gibt es zwischen den allgemeinen TV's und den professionellen Displays (auch Large Format Displays genannt) erhebliche Unterschiede. Es gibt sie in unterschiedlichen Größen, Ausstattungen und mit verschiedenen Funktionen. Hier erhalten Sie wichtige Informationen über professionelle Displays und Digital Signage:

Bei professionellen Displays handelt es sich in den meisten Fällen um LCDs (Liquid Crystal Display), wo Flüssigkristalle von einer Hintergrundbeleuchtung angestrahlt werden. Im Zusammenspiel zwischen den LCDs und den Farbfiltern entstehen die gewünschten Farben und Helligkeitsintensität.

Früher wurden sogenannte Leuchtröhren als Hintergrundbeleuchtung verwendet. Mittlerweile sind nur noch LEDs als Backlight im Einsatz, weil sie kostengünstiger und effizienter sind, sowie das Bild natürlicher wirken lassen.

Bei LED Backlight gibt es zwei unterschiedliche Technologien: **Edge LED** und **Direct LED**.

**Edge LED** bedeutet, dass leuchtende LEDs im Displayrahmen eingelassen sind, was den Vorteil hat, dass sie flacher, kompakter und leichter sind. Bei **Direct LED** sind die LEDs komplett über der gesamten Bildfläche verteilt, wodurch ein höherer Kontrast und helleres Bild entsteht.

Die Mehrzahl der Display-Hersteller bieten auch **Touch-Displays** an. Der Benutzer gelangt durch das Berühren und Steuern des Bildes mit dem Finger, intuitiv und kinderleicht an Informationen, wie z.B. bei Info-Terminals in Kaufhäusern oder Flughäfen. Touch-Displays werden sowohl im professionellen Bereichen, als auch in Firmen und Bildungseinrichtungen eingesetzt. An einigen Touch-Displays können bis zu 4 Benutzer gleichzeitig arbeiten. Der große Vorteil einer lebendigen Unterrichts- oder Besprechungsgestaltung ist, dass die Zuhörer aktiv eingebunden und begeistert werden. Dies sorgt wiederum für mehr Aufmerksamkeit, mehr Motivation und bessere Ergebnisse.

### Größen

Generell werden Displays in den Größen 32"-65" genutzt, aber auch Formate von 10" für Türbeschilderungen oder große Formate bis 98" finden ihre Einsatzbereiche.

### Auflösung

Die Standard-Auflösung ist mittlerweile Full HD, aber für spezielle Anwendungen sind auch UHD- (Ultra HD) Displays im Einsatz.

### Vorteile von professionellen Displays gegenüber normalen TV-Geräten

- Laufzeit von 12-24 Std. pro Tag
- Optimiertes Panel für Stand- und Bewegbilder
- Klare Farben und hohe Helligkeit
- Integrierter Helligkeitssensor, Überhitzungsschutz und Temperaturmanagement (nicht bei allen Displays)
- Qualitativ hochwertige Bauweise
- Hoher Staubschutz
- Vielseitige Präsentationsfunktion im Hoch- und Querformat
- Professionelle und vielfältige Anschlüsse (z.B. HDMI, LAN, RS232, DVI, DisplayPort, etc.)
- Integrierter Media Player für das Abspielen von Video-Formaten (nicht bei allen Displays)
- Kein TV-Tuner vorhanden (Wegfall der Fernsehgebühren)
- Einbindemöglichkeiten von Steuerungen wie z.B. CRESTRON
- Garantie (gewöhnlich 3 Jahre vor Ort Service)

### Digital Signage

Ob als reines Informationssystem, als Wegeleitsystem oder als Werbepattform – Digital Signage bietet die unkomplizierte Verbreitung von Botschaften. Durch die Digitalisierung Ihrer Inhalte haben Sie deutlich mehr Möglichkeiten für einen professionellen Auftritt. So können zum Beispiel Mitarbeiterinformationen bei Bedarf sofort und ohne großen Aufwand angepasst werden. Beim Einsatz als Wegeleitsystem oder Werbepattform am POS werden Ihre Kunden genau dort hingeleitet und informiert, wo es wichtig ist, für ein attraktives Einkaufserlebnis und um den Absatz anzukurbeln.

### Beispiele von Einsatzgebieten

- **Bildung** – Schulen, Universitäten oder Trainingscentern
- **Gastronomie** – Restaurants, Bars, Bäckereien, Cafés oder Catering
- **Business** – Hotels, Konferenzräume oder Messen
- **Beauty** – Friseur- oder Beautysalons
- **Freizeit** – Konzerte, Stadien, Kinos, Freizeitparks oder Museen
- **Gesundheit** – Apotheken, Arztpraxen/ Wartezimmern oder Gesundheitszentren
- **Einzelhandel** – Supermärkte, Kaufhäuser, Boutiquen oder Shops
- **Öffentliche Plätze/Outdoor** – Flughäfen, Bahnhöfe, Gehwege oder Touristeneinrichtungen

### Vorteile Digital Signage

- Multimediale, interaktive und zielgenaue Ansprache
- Absoluter Blickfang – erhöhte Aufmerksamkeit durch bewegte Bilder
- Modernes Erscheinungsbild
- Flexible und individuelle Gestaltung der Inhalte
- Kosteneffizient – weniger Kosten für Druck, Verteilung und Anbringung von klassischen Werbemitteln
- Beeindruckende Kundenansprache durch Videowalls
- Großformatige Installationen ermöglichen eine aufmerksamkeitsstarke Präsentation von Werbebotschaften

### Digital Signage als Gesamtlösung

Es geht nicht nur um das Display, sondern vielmehr um das Zusammenspiel der Komponenten Hard- und Software, in Verbindung mit professionellem Kontent. Unsere Experten stehen Ihnen von der Planung, über die Zusammenstellung der einzelnen Bausteine Ihrer Anforderung bis zur kompletten Auslieferung zur Seite. Sogar die Installation können wir für Sie übernehmen. **Sprechen Sie uns an!**



## Für jede Anforderung die passende Lösung ...

Hier erhalten Sie Lösungsansätze für den Einsatz von Large Format Displays im Zusammenspiel mit weiteren Produkten, um einen interessanten und lebendigen Vortrag oder Unterricht zu gestalten.

### 1. STANDARD-LÖSUNG

Diese Lösung zeigt Ihnen welche Einsatzmöglichkeiten Sie mit einem **Display** haben.

#### Folgende Produkte benötigen Sie dafür:

1. Display (s. S. 48-57)
2. Display-Wandhalterung (s. S. 58, 60)
3. Visualizer (s. S. 86-87)
4. Präsentations- und Multimediamebel (s. S. 110-119)
5. Lautsprecher (s. S. 78-81)
6. Konferenztelefon (s. S. 77)
7. Kabel (auf Anfrage)



### 2. INTERAKTIV-LÖSUNG

Diese Lösung zeigt Ihnen welche Einsatzmöglichkeiten Sie mit einem **interaktiven Display** haben.

#### Folgende Produkte benötigen Sie dafür:

1. Interaktives Display (s. S. 64-75)
2. Displayhalterung mobil (s. S. 59, 61-63)
3. Laptop/Tablets (auf Anfrage)
4. Ladewagen (s. S. 84-85)
5. Präsentations- und Multimediamebel (s. S. 110-119)
6. Lautsprecher (s. S. 78-81)
7. Konferenztelefon (s. S. 77)
8. Drahtloses Präsentationssystem (s. S. 44)

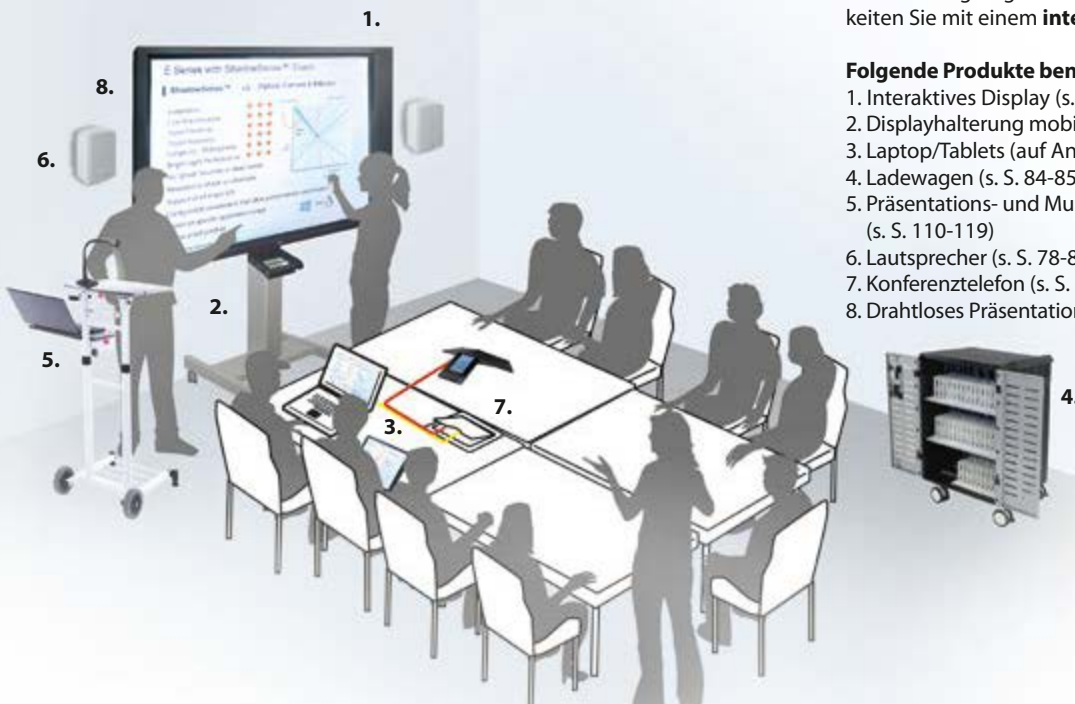

**Haben Sie Fragen? Wir beraten Sie gern individuell! Kommen Sie auf uns zu!**

## Samsung SMART Signage PMF-Serie – lebendige, digitale Werbung für den 24/7-Betrieb

NEU



Durch seine herausragende und dauerhafte Leistung ist die Samsung SMART Signage Display PMF-Serie der ideale Partner um Zielgruppen zu erreichen. Sie besticht durch ihr **elegantes, dünnes Design sowie mattes Display** und schafft die **perfekte Signage-Lösung mit ihren speziellen Funktionen wie Center IR, Anti-Vibration und IP5X**.

Die IP5X-Zertifizierung beseitigt Bedenken zu Staubansammlungen an Displays, die an U-Bahnen oder externen Plattformen installiert sind. Kunden können dieses IP5X-zertifizierte Displays verwenden, **ohne hierzu ein zusätzliches Gehäuse für staubige Plätze vorbereiten zu müssen**.

Die PMF-Serie unterstützt SSSP 4.0 und ermöglicht dadurch eine **stärkere, schnellere und stabilere Leistung** als seine Vorgängermodelle. Mit ihrer neu definierten Hardware-Leistung ermöglicht die neue SSSP 4.0-Plattform CMS-Partnern die **Entwicklung und Anwendung hochentwickelter Web-Anwendungen**, die bei der effektiven Verwaltung von Inhalten und SMART Signage für deren Kunden unterstützen.



Ein wichtiger Aspekt der erweiterten TIZEN-basierten SSSP 4.0-Plattform, der Samsung MagicInfo Player S4, ermöglicht den Anwendern die **umfassende Nutzung der Leistung ihres Display-Netzwerks von jedem beliebigen Ort durch einen zentralen Server**. Der MagicInfo Player S4 bietet mehr Möglichkeiten als je zuvor und verbindet einen speziellen Backup Player mit DataLink Content-Streaming-Kapazitäten, um den erforderlichen Aufwand zur Freigabe wichtiger Informationen zu reduzieren.

Der integrierte zentrale Infrarot-Empfänger (IR) der Standalone-Displays sorgt für eine einfachere und flexiblere Kontrolle durch den Benutzer. Alle Modelle erhalten das IR-Signal über Central IR auf einzelne Panels und der Benutzer kann die IR-Funktion von verschiedenen Positionen aus navigieren.

Die Samsung PMF-Serie ist mit einem **blendfreien Frontpanel** ausgestattet, das die Störeinflüsse durch natürliches Umgebungslicht reduziert, da die Reflektion unter Licht oder Sonnenlicht geringer ist, um eine **durchgängige Lesbarkeit an jedem Standort** zu gewährleisten.



- Ultra schmaler Rahmen von nur 0,7 cm
- Ideal für 24/7-Dauerbetrieb
- Integrierter Media Player MagicInfo Player S4
- Quad Core CPU
- Interner Speicher von 8 GB
- Integriertes WiFi
- Picture-in-Picture und Picture-by-Picture
- Integrierter Temperatursensor
- Staubgeschütztes Design und widerstandsfähig gegenüber einer Reihe von Umweltbedingungen
- Videowall-Unterstützung
- Integrierte Lautsprecher
- Anschlüsse: 2x HDMI, DVI-I, 2x DP 1.2, RS232C

Produktbezeichnung	PM49F LED	PM55F LED
Diagonale	124,3 cm/49"	138,7 cm/55"
Auflösung (nativ)	1.920 x 1.080	1.920 x 1.080
Helligkeit	500 cd/m <sup>2</sup>	500 cd/m <sup>2</sup>
Kontrast (typ.)	5.000:1	5.000:1
Maße B/H/T	109,3/62,5/3 cm	122,8/70,1/3 cm
Gewicht	13,2 kg	16,3 kg
VESA-Mounting	400 x 400	400 x 400
Art.-Nr.	2609263	2609264
Preis	auf Anfrage	auf Anfrage

## Samsung SMART Signage QM-Serie LED – Werbebotschaften in ultrarealistischer Detailschärfe

**NEU**

- **SMART Signage** – die QM-Serie bietet bei gleicher Bildschirmgröße eine **vielfach höhere Auflösung** als FHD-Displays
- Details und kleine Texte werden aufgrund der **hohen Pixeldichte in kristallklarer Schärfe** dargestellt
- **Hochskalierungstechnologie** passt Inhalte mit niedrigerer Auflösung an, um auf den Bildschirmen eine optimale Wiedergabe mit UHD-Auflösung sicherzustellen
- Dank DisplayPort® 1,2-Anschluss (DP), können UHD-Videos mit einer Bildwiederholrate von 60 Hz gestreamt werden
- **Brillantes UHD-Seherlebnis** durch höhere Bildwiederholrate gewährleistet eine ruckelfreie Videowiedergabe
- **Zuverlässige Betriebszeit von 16 Std. pro Tag**
- Für ein **verbessertes Seherlebnis** verfügt das Display über flexible Funktionen, um die Anforderungen traditioneller, gewerblicher Umgebungen zu erfüllen
- Display auch im Hochformat einsetzbar – ohne Beeinträchtigung der Qualität
- **Mehr Informationen darstellen** – mit kleinerer Anzahl an Einheiten können auf einem einzigen UHD-Bildschirm vier FHD-Bildschirme mit Inhalten dargestellt werden
- Durch vereinfachte Inhaltsverwaltung können Inhalte von vier unterschiedlichen Eingabegeräten auf demselben Bildschirm angezeigt werden, kein separater PC nötig
- Verschiedene **Picture-in-Picture-Szenarien** (PIP) und Bildschirmaufteilungen möglich
- **Hohe Flexibilität** – ausgestattet mit Display Port-Eingängen (3x QM85, 2x QM55), HDMI-Anschlüssen (3x QM85, 4x QM55), DVI-Anschlüssen, D-Sub-Anschluss und RJ45
- **Integrierter 2x 15-Watt-Lautsprecher** (QM85) und 2x 10-Watt-Lautsprecher (QM55)
- Optionale UHD-kompatible Set-Back Box kann auf der Rückseite des Displays angebracht werden, dadurch wird Installation vereinfacht und Kabel, sowie ein separates Media Player-Gehäuse, sind überflüssig
- Vereinfachte Inhaltsverwaltung durch Samsung MagicInfo®-Software (im Lieferumfang enthalten)



Produktbezeichnung	QM49F LED	QM55F LED	QM65F LED	QM85D LED
Diagonale/Zoll	124,26 cm/49"	124,3 cm/55"	163,8 cm/65"	215,9 cm/85"
Auflösung (nativ)	3.840 x 2.160	3.840 x 2.160	3.840 x 2.160	3.840 x 2.160
Helligkeit	500 cd/m <sup>2</sup>	500 cd/m <sup>2</sup>	500 cd/m <sup>2</sup>	450 cd/m <sup>2</sup>
Kontrast	4.000:1	4.000:1	4.000:1	5.000:1
Maße B/H/T	109,9/63,4/3,6 cm	123,5/71/3,7 cm	145,6/83,6/3,7 cm	190,3/109/10,5 cm
Gewicht	13,6 kg	16,8 kg	23,1 kg	55,5 kg
VESA-Mounting	400 x 400	400 x 400	400 x 400	600 x 400
Art.-Nr.	2609423	2609424	2609425	2169718
Preis	auf Anfrage	auf Anfrage	auf Anfrage	auf Anfrage

## SHARP PN-R-Serie – professionelle Darstellung von Werbebotschaften

**NEU**

Die neue PN-R-Serie ist ein Installations- und Multitalent für höchste Flexibilität im Bereich Digital Signage oder im Einsatz von Konferenzräumen. Portrait- und Landscape-Installation sowie Face up- und Face down-Betrieb werden unterstützt. Der energieeffiziente Mini OPs-Slot erlaubt Signalrecken bis zu 100 m (HDBaseT), WLAN-Bildübertragung oder einen Controller Einschub für komplexe Anwendungen. Diese professionelle LCD-Serie in Top-Qualität eignet sich **ausgezeichnet für Installationen im Einzelhandel, Bildungsinstituten, Konferenzräumen und öffentlichen Räumen**. Die Bildqualität dieses Displays macht auf jedes Publikum einen unvergesslichen Eindruck.

- Hochwertiges und ultra schmales LC-Display
- **UV²A-Technologie**
- **LED Backlight** (Edge), R903A (Full LED Backlight)
- **Für 24/7-Dauerbetrieb**
- **Niedriger Energieverbrauch**
- Integrierte 2x 10-Watt-Lautsprecher
- Display Port 1.2 in/out
- Displayinstallation im Hoch- und Querformat sowie Face up und Face down einsetzbar (PN-R903A nur Portrait und Landscape)
- Expansion Slot: MiniOPS\*

\*Optional: HDBaseT Receiver Board, Wireless Receiver Board, Controller Board



Produktbezeichnung	PN-R426	PN-R496	PN-R556	PN-R606	PN-R706	PN-R903A
Diagonale	106,5 cm/42"	123,2 cm/49"	138,8 cm/55"	152,5 cm/60"	176,6 cm/70"	228,7 cm/90"
Auflösung (nativ)	1.920 x 1.080	1.920 x 1.080	1.920 x 1.080	1.920 x 1.080	1.920 x 1.080	1.920 x 1.080
Helligkeit	700 cd/m²	700 cd/m²	700 cd/m²	700 cd/m²	700 cd/m²	700 cd/m²
Kontrast (typ.)	1.300:1	1.300:1	1.300:1	4.000:1	5.000:1	4.000:1
Maße B/H/T	94,9/54,4/5,7 cm	109,5/62,6/5,7 cm	123,1/70,2/5,7 cm	135,2/77,8/6 cm	157,9/91,8/6,5 cm	205,5/119,7/12,2 cm
Gewicht	15,5 kg	19,5 kg	25 kg	40 kg	45 kg	75 kg
VESA-Mounting	400 x 200	400 x 400	400 x 400	400 x 400	400 x 400	600 x 400 (600 x 600 Portraitformat)
Art.-Nr.	2768482	2768483	2768484	auf Anfrage	auf Anfrage	auf Anfrage
Preis	auf Anfrage	auf Anfrage	auf Anfrage	auf Anfrage	auf Anfrage	auf Anfrage

## SHARP PN-E-Serie – herausragende Performance im Dauerbetrieb

Die Displays der PN-E-Serie von SHARP kombinieren **Full HD-Bildqualität** mit einem **stilvollen, dünnen Profil** und **Energieeffizienz**, um eine ansprechende, professionelle Signage-Lösung für eine Vielzahl an Anwendungen zu erschaffen. Mit seinem **elegantem Design, 24/7-Betrieb** und der Möglichkeit, die Displays im Hoch- oder Querformat zu installieren, bieten sie eine erstaunliche Flexibilität. Ob in Hotelhallen, Konferenzräumen, Verkaufsräumen oder anderen Orten – die Displays der PN-E-Serie werden die Aufmerksamkeit auf sich ziehen.

- Elegantes, schmales Gehäuse/Design mit Frontblende
- **UV²A TFT-Panel**
- Hohes Kontrastverhältnis für **kristallklare Bildwiedergabe**
- **24/7-Betrieb**
- Zur Installation für verlängertes Hoch- und Querformat entwickelt
- **Energieeffiziente LED-Hintergrundbeleuchtung**
- Umfassende Anzahl an Signaleingangsschnittstellen
- Integrierte **2x 10-Watt-Lautsprecher**
- **Komplett LAN und RS232 fernbedienbar**

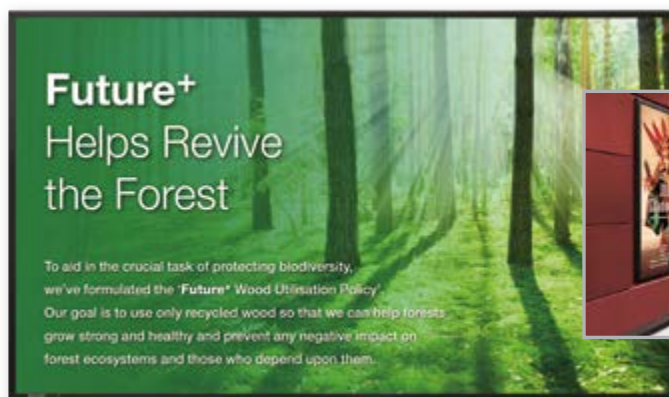

Produktbezeichnung	PN-E603	PN-E703	PN-E803
Diagonale	152,5 cm/60"	176,6 cm/70"	203,2 cm/80"
Auflösung (nativ)	1.920 x 1.080	1.920 x 1.080	1.920 x 1.080
Helligkeit	450 cd/m²	450 cd/m²	470 cd/m²
Kontrast (typ.)	4.000:1	4.000:1	5.000:1
Maße B/H/T	137,8/79,4/3,9 cm	157,8/91,6/3,9 cm	186,9/109,4/12,3 cm
Gewicht	32 kg	43 kg	57 kg
VESA-Mounting	400 x 200	400 x 200	400 x 200
Art.-Nr.	2394141	2430048	2483901
Preis	auf Anfrage	auf Anfrage	auf Anfrage

## NEC MultiSync® XUNS-Serie – einen bleibenden Eindruck hinterlassen!

**NEU**



Mit den Videowandlösungen von NEC wird garantiert der erwünschte bleibende Eindruck hinterlassen. Durch klar erkennbare Bilder mit präziser Farbwiedergabe und hohen Kontrasten wird die Aufmerksamkeit auf die Videowand gezogen. Dank zahlreichen intelligenten Funktionen lassen sich die Displays einfach installieren und bedienen. Zudem verringern sich die Wartungszeiten deutlich. Geschaffen und präsentiert werden bewegte Bilder mit einheitlicher Helligkeit und Farbdarstellung. Mit dem äußerst schlanken Rahmen

und der präzisen Aufeinander Abstimmung der einzelnen Bildschirme werden auch bei großer Umgebungshelligkeit und im Dauerbetrieb hervorragende Ergebnisse erzielt. NEC steht für Qualität und Service. Dank der hohen Zuverlässigkeit kommt es kaum zu Ausfallzeiten. Mithilfe des Fernwartungssystems werden sowohl Wartungskosten, als auch Aufwand deutlich gesenkt. Damit eine langfristige Betriebssicherheit gegeben ist, bietet NEC eine Garantieverlängerung auf 5 Jahre an.

- Reduzierte Installations- und Betriebskosten mit der **LED-Hintergrundbeleuchtung**
- **Daisy-Chain-Schaltung** für native UHD-Signale: Wahl zwischen einem einzigen UHD-Bild oder 4 verschiedene Full HD-Quellen für UHD-Videowände
- **Auto TileMatrix** spart Zeit und Kosten bei der Installation
- **Frame Comp** unterstützt eine nahtlose Bildfläche
- Betriebssicherheit und Langlebigkeit – dank des einzigartigen **Wärmemanagementsystems von NEC**



### MultiSync® X555UNS

- Die perfekte Wahl für flexible Videowände in Unternehmen, Einzelhandel, Fast-Food-Restaurants und sonstigen öffentlichen Räumen
- **DICOM-Unterstützung** – für medizinische Anwendungen
- **10-Bit-Farbqualität** mit eindrucksvollen Betrachtungswinkeln und **hardwarekalibrierbarer LUT**

### MultiSync® X464UNS-2

- Eignet sich ideal für den Einsatz in Kontrollräumen, Rundfunkstudios, Transporteinrichtungen, Einzelhandel und im Rentalbereich
- **Kabellose OPS-Erweiterungen** bieten Zukunftssicherheit
- Kostenfreier Download der Steuerungs- und Kontrollsoftware NaViSet Administrator 2
- **Farb- und Helligkeitseinstellungen** können **hardwarekalibriert** werden

Produktbezeichnung	X555UNS	X464UNS-2
Diagonale/Zoll	139 cm/55"	116,8 cm/46"
Auflösung (nativ)	1.920 x 1.080	1.920 x 1.080
Helligkeit	700 cd/m <sup>2</sup>	700 cd/m <sup>2</sup>
Kontrast (typ.)	15.000:1 (dyn.)	3.500:1
Maße B/H/T	121,3/68,4/9,5 cm	102,2/57,7/10,2 cm
VESA-Mounting	400 x 400 (FDMI); 4 Löcher; M6	300 x 300 (FDMI); 4 Löcher; M6
Art.-Nr.	2448582	2304991
Preis	auf Anfrage	auf Anfrage

## LG LV35A-Serie – ultradünner Rahmen für ein beeindruckendes Videowall-Erlebnis

**NEU**



Die LG LV35A-Serie ermöglicht eine Videowall für das kleine Budget mit geringem Stromverbrauch. Mit den Display-Größen 47" und 55" befindet man sich auf dem modernen Stand der Technik. Mit nahezu **unsichtbaren Rahmen** wird, dank der **extrem schmalen Stege** in Verbindung mit dem Natural Mode und einem hochwertigen IPS Panel, die Werbebotschaft in beeindruckender Größe und Bildqualität präsentiert.

- Großer Bildschirm mit **breitem Betrachtungswinkel**, dadurch sind wiedergegebene Inhalte **von jeder Position aus deutlich sichtbar**
- Schnittstellen: HDMI, DVI-D, RJ45, RS232C, IR-Empfänger, USB, RGB, AV
- **SuperSign™ C-Software** ermöglicht die Fernüberwachung und Fernsteuerung von Bildschirmen über ein Netzwerk oder einen seriellen Anschluss



- **Beeindruckendes Bild und Bildqualität** – dank extrem schmalen Rahmen und IPS-Panel
- **Gigantische Bildflächen** von maximal 15 x 15 Displays ohne zusätzlichen Hardwareaufwand – dank integrierten Bildsplittern
- **Zuverlässig und energieeffizient** bei höchster Bildqualität in 24/7- Dauerbetrieb – dank LED-Backlight mit Local Dimming

Produktbezeichnung	47LV35	55LV35
Diagonale/Zoll	118 cm/47"	140 cm/55"
Auflösung (nativ)	1.920 x 1.080	1.920 x 1.080
Helligkeit	450 cd/m <sup>2</sup>	500 cd/m <sup>2</sup>
Kontrast (typ.)	1.200:1	1.400:1
Maße B/H/T	104,4/59/9 cm	121,3/68,4/8,9 cm
Gewicht	16,5 kg	23 kg
VESA-Mounting	600 x 400	600 x 400
Art.-Nr.	2311357	2593817
Preis	auf Anfrage	auf Anfrage

## LG UH5C-Serie – Ultra-HD-Signage mit mehrfach Bildschirmaufteilung

**NEU**



- **Fesselndes Zuschauererlebnis** – dank großem Ultra-HD-Bildschirm
- Picture-By-Picture und Picture-In-Picture ermöglichen die **Anzeige von 4 verschiedenen geteilten Fenstern** im Quer- oder Hochformat und dies von 4 unterschiedlichen digitalen Signalquellen
- Geringe Tiefe und eingebaute Lautsprecher (nur 75" und 86") **erhöhen die Raumeffizienz**
- Inhalte können nicht nur vom Smartphone aus problemlos bearbeitet werden, sondern zu jeder Zeit auch bequem von dem PC

- **Kosteneffizientes SoC** (System-on-a-Chip) – dank integriertem Media Player können Inhalte wie Bilder, Videoclips etc. problemlos abgespielt werden
- Schnittstellen: DP, HDMI, DVI, RS232C, RJ45, Pixelsensor, SD-Karte, USB 3.0, Super Sign C/W
- Plattform: WebOS 3.0

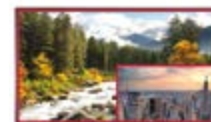

Picture-In-Picture (PIP)



Picture-By-Picture Querformat (PBP)

Nur 75UH5C und 86UH5C unterstützen PIP und PBP.

Produktbezeichnung	49UH5C	55UH5C	65UH5C	75UH5C	86UH5C
Diagonale/Zoll	124,5 cm/49"	139,7 cm/55"	165,1 cm/65"	190,5 cm/75"	218,4 cm/86"
Auflösung (nativ)	3.840 x 2.160	3.840 x 2.160	3.840 x 2.160	3.840 x 2.160	3.840 x 2.160
Helligkeit	500 cd/m <sup>2</sup>	500 cd/m <sup>2</sup>	500 cd/m <sup>2</sup>	500 cd/m <sup>2</sup>	500 cd/m <sup>2</sup>
Kontrast (typ.)	1.200:1	1.200:1	1.200:1	1.200:1	1.200:1
Maße B/H/T	110/65/3,9 cm	124/72,5/3,9 cm	146/85/4 cm	168,2/96/3,9 cm	192,6/109,7/6 cm
Gewicht	13,3 kg	16,6 kg	26 kg	41,5 kg	49 kg
VESA-Mounting	300 x 300	300 x 300	300 x 300	600 x 400	600 x 400, M8
Art.-Nr.	2610100	2610098	2610097	2498552	2535968
Preis	auf Anfrage	auf Anfrage	auf Anfrage	auf Anfrage	auf Anfrage

# Philips Signage Solutions – professionelle Displays der D- und T-Linie powered by Android™

Apps installieren und Content direkt vom Display abspielen. **Dank internem erweiterbaren Speicher und einem Media Player** können Inhalte wie Bilder, Videos und PDF Dateien einfach abgespeichert und wiedergegeben werden. **Webseiten lassen sich über den integrierten Webbrowser abrufen.** Reduzieren von Installationskosten, da kein externer Media Player benötigt wird. Dank WLAN und FTP Zugang sind Daten einfach auf das Display zu kopieren. Der integrierte Scheduler ermöglicht es, den **Content zeitlich gesteuert wiederzugeben.** Dank Failover-Funktion **automatische Umschaltung auf ein anderes Eingangssignal**, wenn das primäre Signal unterbrochen wird.

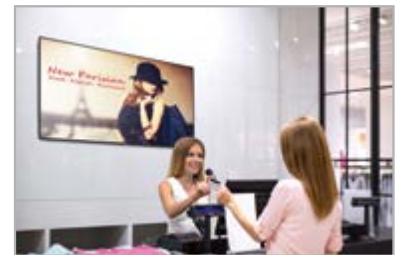

### Die neue Professional D-Line-Serie

- Management von Display-Einstellungen und Content mit Philips CMND
- USB-Stromanschluss und USB Cloning-Funktion
- 16 GB interner Speicher – erweiterbar durch SD-Card oder USB
- Flüssiges Streamen durch Memory Cache (bei Ausfall der Netzwerkverbindung)
- Installation wahlweise horizontal oder vertikal
- 24/7-Dauerbetrieb

Produktbezeichnung	32BDL4050D	43BDL4050D	49BDL4050D	55BDL4050D	65BDL4050D
Diagonale/Zoll	82 cm/32"	108 cm/43"	123 cm/49"	139 cm/55"	164 cm/65"
Auflösung (nativ)	1.920 x 1.080	1.920 x 1.080	1.920 x 1.080	1.920 x 1.080	1.920 x 1.080
Panel	IPS 8bit	IPS 8bit	IPS 8bit	IPS 8bit	IPS 8bit
Helligkeit	400 cd/m <sup>2</sup>	450 cd/m <sup>2</sup>	450 cd/m <sup>2</sup>	450 cd/m <sup>2</sup>	450 cd/m <sup>2</sup>
Kontrast (typ.)	1.100:1	1.100:1	1.100:1	1.100:1	1.300:1
Speicher	2GB/16GB eMMC + SD card	2GB/16GB eMMC + SD card	2GB/16GB eMMC + SD card	2GB/16GB eMMC + SD card	2GB/16GB eMMC + SD card
Prozessoren	4-core + 1-core	4-core + 1-core	4-core + 1-core	4-core + 1-core	4-core + 1-core
CMND&Play / SmartCMS	ja	ja	ja	ja	ja
Maße B/H/T	72,6/42,4/5,6 cm	96,5/55,9/4,6 cm	109,7/63,2/4,6 cm	123,2/71,1/4,6 cm	145,9/83,5/5,2 cm
Gewicht	6 kg	10,7 kg	14,7 kg	18 kg	24,8 kg
VESA	200 x 200/M6	400 x 400/M6	400 x 400/M6	400 x 400/M6	400 x 400/M6
Art.-Nr.	2616911	2594908	2594909	2594940	2628773
Preis	auf Anfrage	auf Anfrage	auf Anfrage	auf Anfrage	auf Anfrage

### Die neue Professional Android Touch-Serie

- 10-Punkt Touch (5-Punkt bei 10,1")
- Management von Display-Einstellungen und Content mit Philips CMND
- 16 GB interner Speicher – erweiterbar durch SD Card oder USB (10,1" 8 GB)
- Flüssiges Streamen durch Memory Cache (bei Ausfall der Netzwerkverbindung)
- Lichtstarkes 450 cd/m<sup>2</sup> (10,1" 300 cd/m<sup>2</sup>)
- 24/7-Dauerbetrieb (10,1" 16/7)
- Android APPs über Touch nutzbar

Produktbezeichnung	10BDL3051T	43BDL4051T	55BDL4051T
Diagonale/Zoll	26 cm/10,1"	108 cm/43"	139 cm/55"
Panel	VA 8bit	IPS 8bit	IPS 8bit
Auflösung (nativ)	1.280 x 800	1.920 x 1.080	1.920 x 1.080
Panel	VA 8bit	IPS 8bit	IPS 8bit
Helligkeit	300 cd/m <sup>2</sup>	450 cd/m <sup>2</sup>	450 cd/m <sup>2</sup>
Kontrast (typ.)	800:1	1.100:1	1.100:1
Speicher	1GB/8GB eMMC + SD card	2GB/16GB eMMC + SD card	2GB/16GB eMMC + SD card
Prozessoren	4-core	4-core + 1-core	4-core + 1-core
CMND Create&Control	ja	ja	ja
Maße B/H/T	26,1/16,7/2,9 cm	100,3/59,1/9,1 cm	127,1/74,2/9,1 cm
Gewicht	0,71 kg	19,4 kg	31 kg
VESA	75 x 75	400 x 400/M6	400 x 400/M6
Art.-Nr.	2666178	2616912	2616913
Preis	auf Anfrage	auf Anfrage	auf Anfrage



## Panasonic LFE8-Serie – professionell und flexibel einsetzbar

Die Panasonic LFE8-Serie sind Einsteiger-Modelle und eignen sich besonders für Digital Signage-Anwendungen, sowie für den Einsatz in Verkaufs- oder Konferenzräumen mit normalen Lichtverhältnissen.

- **Integrierter USB-Media Player** für den professionellen Einsatz
- **Hohe Bildqualität**
- Sehr dezenter und schlanker Rahmen
- Einsatz im Hoch- und Querformat möglich
- **Geringer Energieverbrauch** durch LED-Backlight (Direct oder Edge)
- Sehr leichtes Design mit einer geringen Aufbauhöhe (6,2 cm)
- **2x 10-Watt-Lautsprecher** integriert
- HDMI PowerManagement
- Inkl. nützlicher Zusatzfunktionen wie 1:1 Pixel-Modus, Input- und Button-Lock und Administration via Netzwerk



Produktbezeichnung	TH-43LFE8E	TH-48LFE8E	TH-55LFE8E	TH-65LFE8E
Diagonale/Zoll	108 cm/43"	121 cm/48"	139 cm/55"	164 cm/65"
Auflösung (nativ)	1.920 x 1.080	1.920 x 1.080	1.920 x 1.080	1.920 x 1.080
Helligkeit	350 cd/m <sup>2</sup>	350 cd/m <sup>2</sup>	350 cd/m <sup>2</sup>	350 cd/m <sup>2</sup>
Kontrast (typ.)	3.000:1	4.000:1	1.200:1	5.000:1
Maße B/H/T	96,9/56/6,1 cm	108,2/62,4/6,2 cm	123,9/71,2/6,2 cm	145,1/82,9/6,2 cm
Gewicht	8,7 kg	11,5 kg	16 kg	36,2 kg
VESA-Mounting	200 x 200	200 x 200	400 x 400	400 x 400
Art.-Nr.	2439264	2439265	2420984	2439266
Preis	auf Anfrage	auf Anfrage	auf Anfrage	auf Anfrage

## Panasonic LF8W-/ LF80W-Serie – Public Displays für den Digital Signage-Einsatz

Die neuen professionellen Displays von Panasonic verbessern durch zahlreiche Funktionen die Zuverlässigkeit von Digital Signage-Anwendungen signifikant. Jedes Gerät der LF8- und LF80-Serie ist mit der **Failover- und Failback-Funktion** ausgestattet, womit die Displays sofort automatisch auf ein anderes Eingangssignal schalten, falls das primäre Signal unterbrochen wurde. Zudem wurden ein **USB-Media Player**, **USB-Stromanschluss für Set-Top-Boxen** und eine **USB Cloning-Funktion** von Panasonic integriert.

- Hohe Auflösung
- **Elegantes Design** für Signage bzw. professionelle Indoor Anwendungen
- **Integrierter USB-Media Player** – vereinfacht Verkabelung und macht separate Set-Top-Box überflüssig
- **Geringer Energieverbrauch** durch Edge LED-Hintergrundbeleuchtung
- 2x 10-Watt-Lautsprecher integriert
- Reichhaltige Anschlussoptionen ermöglichen vielseitigen Einsatz, z. B. durch HDMI Power Management
- Hohe Zuverlässigkeit – dank **integrierter Failover- und Failback-Funktion**
- **Geeignet für 24/7-Dauerbetrieb**
- Displays der LF80W-Serie sind kompatibel mit DIGITAL LINK

### LF8W-Serie

Produktbezeichnung	TH-42LF8W	TH-49LF8W	TH-55LF8W
Diagonale/Zoll	106 cm/42"	123 cm/49"	139 cm/55"
Auflösung (nativ)	1.920 x 1.080	1.920 x 1.080	1.920 x 1.080
Helligkeit	500 cd/m <sup>2</sup>	500 cd/m <sup>2</sup>	500 cd/m <sup>2</sup>
Kontrast (typ.)	1.300:1	1.300:1	1.300:1
Maße B/H/T	4,79/54,1/7,2 cm	109,3/62,3/7,2 cm	122,9/69,9/7,2 cm
Gewicht	15,3 kg	19 kg	24,7 kg
VESA-Mounting	200 x 200	400 x 400	400 x 400
Art.-Nr.	2490105	2490106	2490107
Preis	auf Anfrage	auf Anfrage	auf Anfrage

### LF80W-Serie

Produktbezeichnung	TH-42LF80W	TH-49LF80W	TH-55LF80W
Diagonale/Zoll	106 cm/42"	123 cm/49"	139 cm/55"
Auflösung (nativ)	1.920 x 1.080	1.920 x 1.080	1.920 x 1.080
Helligkeit	700 cd/m <sup>2</sup>	700 cd/m <sup>2</sup>	700 cd/m <sup>2</sup>
Kontrast (typ.)	1.300:1	1.300:1	1.300:1
Maße B/H/T	94,7/54,1/7,2 cm	109,3/62,3/7,2 cm	122,9/69,9/7,2 cm
Gewicht	15,3 kg	19 kg	24,7 kg
VESA-Mounting	200 x 200	400 x 400	400 x 400
Art.-Nr.	2491806	2491807	2491808
Preis	auf Anfrage	auf Anfrage	auf Anfrage





**konzeptarbeit  
mediamöbel  
mediawalls  
präsentationslösungen**

von der ersten zeichnung  
bis zur fertigen umsetzung

**ihre individuellen bedürfnisse  
alles aus einer hand**

peter kenkel gmbh - turmtannen 10 - 49451 hodorf

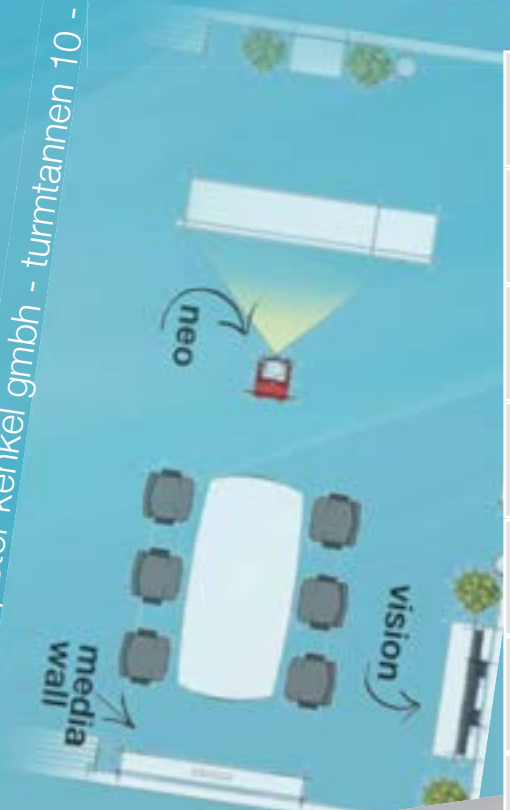

## Eine Digital Signage-Lösung besteht aus Player, Software und Display

GIADA gehört zu den beliebtesten und am weitesten verbreiteten Media Playern im Bereich Digital Signage.

### DAS EINSTIEGSMODELL

#### GIADA F210 – günstigster, lüfterloser Quad Core Signage-PC

**NEU**

- Intel® Atom x5-Z8300 4x 1,4 GHz (Turbo: 1,8 GHz)
- Lüfterloses Design
- Ideal zur Montage hinter Displays, in Decken und für 24/7-Betrieb
- Energieeffizient (Verbrauch: 3,5-Watt)
- Robust und wartungsarm

##### GIADA F210

4x 1,44/1,84 GHz; 2 GB eRAM, 32 GB eSSD

Art.-Nr. auf Anfrage 170,- €

##### GIADA F210

4x 1,44/1,84 GHz; 4 GB eRAM, 64 GB eSSD

Art.-Nr. auf Anfrage 222,- €

### DAS HIGH-END-MODELL

#### GIADA i59U – flacher Signage-PC mit Intel® Core Skylake (6. Gen.)



- Intel® Core i3/i5 „Skylake“
- Flaches Metallgehäuse mit optionaler VESA-Halterung
- Optional Wifi, SIM-Card Slot für 3G/LTE
- Industrielüfter – perfekt zum Einbau

##### GIADA i59U3

Core i3 2x 2,3 GHz; 4 GB RAM, 60 GB mSATA; WIN7/10 Pro eSSD

Art.-Nr. auf Anfrage 550,- €

##### GIADA i59U5

Core i5 2x 2,3/2,8 GHz; 4 GB RAM, 60 GB mSATA; WIN7/10 Pro

Art.-Nr. auf Anfrage 650,- €

### SPEZIAL 1

#### GIADA P216 – Einschub-PC für Displays (OPS)



- Für NEC, Samsung, Philips Displays etc. mit OPS-Slot
- Aktuelle Intel® Core-i Generation „Skylake“
- HDMI Interface für zweiten Bildschirm
- Plug&Play – kein Strom- und HDMI-Kabel nötig!

##### GIADA P216

Core i3 2x 2,3/2,8 GHz; 4 GB RAM, 60 GB SSD; WIN7/10 Pro

Art.-Nr. auf Anfrage 580,- €

##### GIADA P216

Core i5 2x 2,5/3,1 GHz; 4 GB RAM, 60 GB SSD; WIN7/10 Pro

Art.-Nr. auf Anfrage 680,- €

### SPEZIAL 2

#### GIADA G330 – Videowall-PC für bis zu 6 Displays



- Bis 6 Displays mit Full HD Inhalten steuern
- Intel® Core i5 mit 4x 3,3 GHz „Skylake“
- AMD Radeon Grafikkarte HD 7750
- WLAN, 3G/HSDPA optional

##### GIADA G330

6x Display Port; ATI Radeon; 8 GB RAM, 120 GB SSD; WIN7/10 Pro

Art.-Nr. auf Anfrage 1.300,- €

**Den perfekten Content für Ihre Media Player erhalten Sie von Smartsign (siehe S. 57)!**

## Smartsign Display Manager – dank der professionellen Software ist Digital Signage ein Kinderspiel

**NEU**

### Fashion

- Einbindung von Interaktivität möglich (Touch; Sensoren)
- Statistiken abrufbar
- Gleichzeitige Anzeige von verschiedenen Formaten



### Gastronomie

- Professionelle Werbung
- Individuelle Layouts
- Schnelle Änderungen



### Automobil

- Zentrale Verwaltung aller Displays
- Unterstützt Videos und Sound
- Zeitgesteuerte Buchungen via Kalender

Stellen Sie sich eine Welt vor, in der es keine Grenzen gibt, die Ihre Kommunikationsfähigkeit einschränken. Eine omnipräsente Lösung, die Ihr Unternehmen aus der Masse hervorhebt und Ihnen die perfekte Kontrolle über Ihre Botschaft verleiht.

Smartsign kann helfen, Ihre Kommunikation zu verstärken und zu erweitern. Tausende von Unternehmen weltweit verlassen sich auf unsere umfassende Digital Signage-Plattform mit der sie rund um den Globus benutzerdefinierten Content verwalten, veröffentlichen und überprüfen. Und das auf jeder Plattform und auf jedem Gerät.

### Smartsign Display Manager

Planen Sie Ihre Botschaften und Werbepakete, ändern Sie Inhalte schnell, steuern Sie Informationen zentral oder lokal. Der Bearbeiter nutzt den benutzerfreundlichen Smartsign Publisher oder ein Synchronisierungsprogramm.

Dank des Smartsign Managers erhalten Sie eine offene Plattform, mit der Sie die Freiheit haben, von den Bildschirmen bis hin zum Servicegrad alles frei auszuwählen.

- Installation in der Cloud oder lokal
- Support für verschiedene Hardware – Media Player (SMIL und Android), WinPC und Samsung SOC
- SMIL – ist ein offener Standard, der immer mehr Media Player unterstützt
- Verwendung von vorhandenen Formaten von PDFs bis Webseiten

### Funktionen

- Smartsign Sync – Ressourcen wie ein Empfänger ändern sich nur in einem Dokument
- Geteilter Bildschirm – verschiedene Zeitpläne und Kompetenzen können verschiedene Ebenen/Bereiche des Bildschirms steuern
- Präsentationsvorlagen – es können verschiedene Arten von Vorlagen zur Veröffentlichung auf einem Bildschirm verwendet werden
- Anleitung von Besuchern – fertige Vorlagen, um Besucher zu verschiedenen Konferenzräumen zu leiten
- Webschnittstelle (u.a. MS Exchange)
- Touch-Ebenen mit möglichen interaktiven Inhalten

### Überwachung und Admin

- Warnungen
- Status auf eigenen Bildschirmen sehen
- Möglichkeit, eine Verbindung zu AD herzustellen und Einmalanmeldung zu nutzen
- Möglichkeit, einen Player neu zu starten
- Automatische Updates neuer Versionen
- Individuelles Berechtigungskonzept möglich

**Sie möchten mehr über Smartsign erfahren oder die Software einsetzen? Wir beraten Sie gern über die vielen verschiedenen Einsatzmöglichkeiten!**

**Passende Media Player für die Smartsign Software siehe Seite 58!**

## Peerless Wandhalterung SA771PU – neig- und schwenkbar

- Für 46" - 90" Displays
- Max. Belastung: 68 kg
- Neigbar: +15°/-5°
- Schwenkbar: +/- 90°
- VESA bis 800 x 400
- Farbe: Schwarz

Art.-Nr. 1928341 399,96 €

Weitere Größen siehe unten oder auf Anfrage

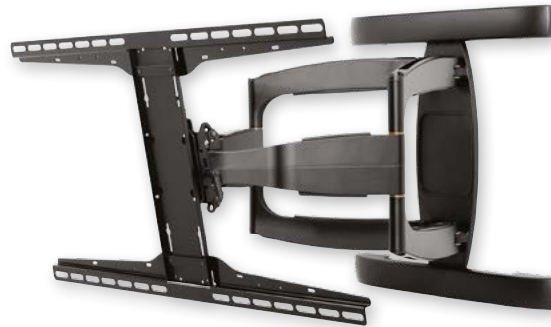

## Peerless Wandhalterung ST680P – neigbar

- Für 60" - 98" Displays
- Max. Belastung: 158 kg
- Neigbar: +15°/-5°
- VESA bis 1.610 x 650
- Farbe: Schwarz

Art.-Nr. 1928428 189,96 €

Weitere Größen siehe unten oder auf Anfrage

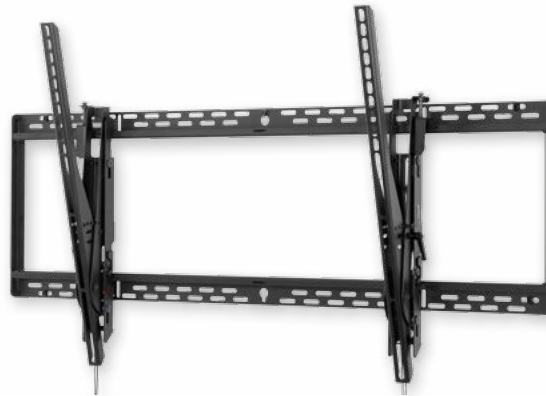

## Peerless Wandhalterung SF670P – starr

- Für 49" - 90" Displays
- Max. Belastung: 113 kg
- VESA bis 895 x 450
- Farbe: Schwarz

Art.-Nr. 1928422 129,96 €

Weitere Größen siehe unten oder auf Anfrage



### Peerless Wandhalterungen in verschiedenen Größen

Modell	Bildschirmformate	Max. Gewicht	Neigung	Schwenkwinkel	Lochmuster	Art.-Nr.	Preis
SF632P	22-40"	52 kg	-	-	VESA® 75, 100, 200/100, 200	1986543	39,96 €
ST632P	22-40"	52 kg	+15°/-5°	-	VESA® 75, 100, 200/100, 200	1928546	49,96 €
SP740P	22-40"	36 kg	+15°/-5°	± 90°	VESA® 75, 100, 200/100, 200	1986441	99,96 €
SF640P	32-50"	68 kg	-	-	Universal bis 400/400	1928344	54,96 €
ST640P	32-50"	68 kg	+15°/-5°	-	Universal bis 400/400	1928354	79,96 €
SP746PU	32-50"	36 kg	+15°/-5°	± 90°	Universal bis 400/400	1967172	199,96 €

## Peerless Rollwagen TRVT561

- Für 32"- 60" Displays
- Max. Belastung: **45,5 kg**
- **Stufenlos höhenverstellbar bis 153 cm**
- Kabelinnenführung
- Plastikablagebrett
- **4 Laufrollen, 2 davon feststellbar**
- Geeignet für Displays mit VESA 200 x 200 bis 600 x 400
- **Farbe:** Schwarz

Art.-Nr. 2423436

299,96 €



## Peerless Rollwagen SR560M

- Für 32"- 75" Displays
- Max. Belastung: **68,2 kg**
- **Stufenlos höhenverstellbar bis 153 cm**
- **Neigbar: -5°**
- Kabelinnenführung
- **4 Laufrollen, 2 davon feststellbar**
- **Metallablage**, stufenlos höhenverstellbar
- Geeignet für Displays mit VESA 200 x 200 bis 600 x 400
- **Farbe:** Schwarz

Art.-Nr. 1928374

649,96 €



### ZUBEHÖR

#### Peerless ACC-MS

- Zusätzliche Ablageplatte

Art.-Nr. 2414296

107,46 €

## Peerless Rollwagen SR575M

- Für 32"- 75" Displays
- Max. Belastung: **68,2 kg**
- **Bis 60 cm stufenlos und werkzeuglos höhenverstellbar**
- **Neigbar: -5°**
- Metallablage, stufenlos höhenverstellbar
- Kabelinnenführung

- **4 Laufrollen, 2 davon feststellbar**
- Geeignet für Displays bis VESA 600 x 400
- **Farbe:** Schwarz, pulverbeschichtet
- Durch Pulverbeschichtung weniger Fingerabdrücke und Staub zu sehen

Art.-Nr. 2382585

787,46 €



## Peerless Rollwagen SR598

- Für 55"- 98" Displays
- Max. Belastung: **102 kg**
- **Bis 60 cm stufenlos höhenverstellbar**
- **Neigbar: -5°**
- Metallablage, stufenlos höhenverstellbar (optional)
- Kabelinnenführung
- **4 Laufrollen, 2 davon feststellbar**
- Geeignet für Displays mit VESA 200 x 200 bis 900 x 600
- **Farbe:** Schwarz, pulverbeschichtet
- Durch Pulverbeschichtung weniger Fingerabdrücke und Staub zu sehen

Art.-Nr. 2578416

999,96 €



### ZUBEHÖR

#### Peerless ACC-MS

- Zusätzliche Ablageplatte

Art.-Nr. 2414296

107,46 €

**NEU**

## Peerless DS-VW650 – ultraflache Videowandhalterung

NEU

- Für 40" - 70" Displays
- Max. Belastung: **bis 34 kg**
- Sehr flaches Design
- Einfache und sichere Montage
- Passend für fast alle Display-Modelle
- **Farbe: Schwarz**

Art.-Nr. 1928384 229,96 €



## Peerless DS-VW775 – ultraflache Halterung inkl. leichter Montage

NEU

- Für 46" - 60" Displays
- Max. Belastung: **bis 56,8 kg**
- Montage ohne Werkzeug passgenau möglich – kinderleicht zu montieren
- Einfach erweiterbar zur großen Videowand
- Integrierte Kabelaufbewahrung
- VESA bis 400 x 400, erweiterbar auf 600 x 400 und 800 x 400
- **Farbe: Schwarz**

Art.-Nr. 2756403 474,96 €



## Peerless Full Service Quick Release-Videowandhalterung

### Für 46"- 65" Displays

- Max. Belastung: **bis 57 kg**
- Displays in Landscape- und Portrait-Format installierbar
- **Quick Release-Mechanismus** erlaubt komfortablen Zugang und Wartung der Displays
- **Modellspezifische Spacer** machen Rechen- und Messarbeiten während der Bohrarbeiten überflüssig
- **Werkzeugfreie 8-Punkt-Feineinstellung** erlaubt nahtloses Ausrichten der Displays
- VESA 400 x 600 für PQR und 700 x 400 für LQR
- **Farbe: Schwarz**

### Peerless DS-VW765-PQR: Portrait Format

Art.-Nr. 2134496 479,96 €

### Peerless DS-VW765-LQR: Landscape Format

(o. Abb.)  
Art.-Nr. 2133578 479,96 €

### Für 65"- 98" Displays

- Max. Belastung: **bis 102 kg**
- Quick Release-Mechanismus erlaubt **komfortablen Zugang und Wartung der Displays**
- Quick Release-Funktion ist deaktivierbar
- **Werkzeugfreie 8-Punkt-Feineinstellung** erlaubt ein nahtloses Ausrichten der Displays
- VESA bis zu 600 x 600
- **Farbe: Schwarz**

### Peerless DS-VW795-QR

Art.-Nr. 2366911 999,96 €



DS-VW765-PQR



DS-VW795-QR

## MediaSprint Roll-Stand – robuste und sichere Halterung für Displays von 50" bis ca. 90"

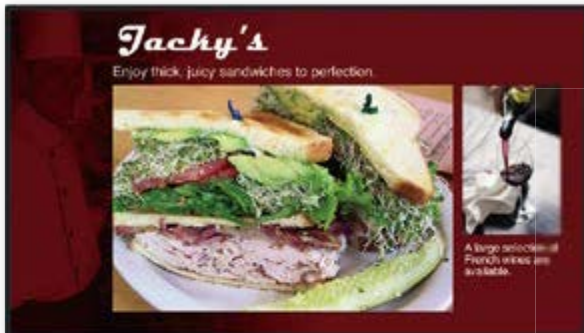

50 cm motorisch  
höhenverstellbar



- **Motorischer Hub, 50 cm höhenverstellbar, belastbar bis ca. 150 kg**
- **4 hochbelastbare Lenkrollen**, doppel-läufig (Ø 7,5 cm), welche für ein sicheres Handling sorgen (2 Rollen feststellbar)
- Oberfläche serienmäßig: Alu natureloxiert/ Weißaluminium
- **Anlieferung teilmontiert**
- VESA-Halterung bis 900 x 600
- Abmessung H/B/T: 65,7-181,5/ 55,5/37,2 cm
- Gewicht: ca. 50 kg

Art.-Nr. 2327202

940,- €

### Displayhalterungen für Displays bis 100 kg

#### MediaSprint Display-Mobil 5010 L Weißaluminium

Art.-Nr. 2362756

1.780,- €

#### MediaSprint Display-Mobil 5010 L Schwarz

Art.-Nr. 2327203

1.780,- €

## MediaSprint Display-Mobil 4020 S – robuste und hochbelastbare Konstruktion für ein sicheres Handling mit Displays

**NEU**

- **Für Displays bis 70" (ebener Rücken) und max. Belastung bis 100 kg**
- Verschweißte Stahlkonstruktion **behält ihre Stabilität auch bei Transporten auf schwierigem Untergrund**
- **Perfekten Schutz für wertvolle Displays** – große Laufrollen gewährleisten einen sicheren und komfortablen Umgang
- **Motorische Höhenverstellung von ca. 95 cm** bringt das Display ohne Anstrengung auf jede gewünschte Höhe
- Durchdachtes Kabelmanagement – von vorne unsichtbar, sorgt dabei für eine sichere Versorgung aller zum Anschluss kommenden Geräte
- Gewicht: ca. 50 kg (netto)

Art.-Nr. 2759618

1.615,- €



95 cm problemlos  
höhenverstellbar

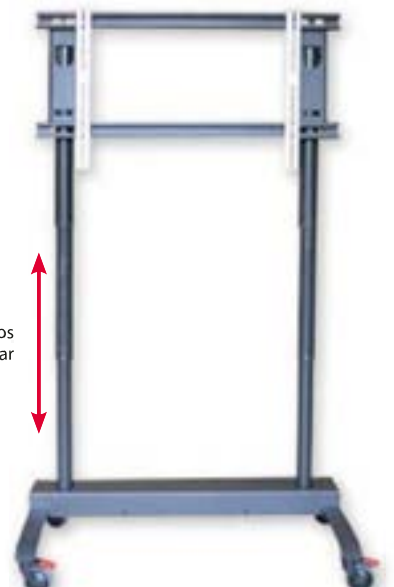

## PeTa Konvention Line Rollstandfuß CASA und STYLE



Mobile und attraktive Displayhalterungen ermöglichen einen flexiblen Einsatz bei Konferenzen- und Präsentationen.

- **Modell CASA:** Für Displays bis 152,40 cm (60") Bildschirmdiagonale und max. Belastung bis 50 kg
- **Modell STYLE:** Für Displays bis 178 cm (70") Bildschirmdiagonale und max. Belastung bis 50 kg
- VESA-Halterung bis 600 x 400
- **Manuell und werkzeuglos höhenverstellbar**
- Rohrlänge: 175 cm mit zwei Kunststoffabdeckkappen; Kabelführung innenliegend
- Abmessungen inkl. Rollen:  
**CASA** H/B/T: 184,5/80/56,5 cm,  
**STYLE** H/B/T: 184,5/101/60 cm
- Standfuß: Alu-Profil Rohr, pulverbeschichtet, Farbe Weiß
- Inkl. Leichtlaufrollen:  
**CASA:** Ø 5 cm,  
**STYLE:** Ø 8 cm
- Gewicht:  
**CASA:** netto 50 kg,  
**STYLE:** netto 30 kg



Display nicht im Lieferumfang

Modell CASA

Modell STYLE

### ZUBEHÖR

#### PeTa Konvention Line Rollstandfuß CASA und STYLE

Beschreibung	Bestellvorgang	Art.-Nr.	Preis
Glasablage, abgerundete Kanten H/B/T: (50/30/0,8 cm)	jederzeit nachrüstbar	2091608	82,- €

**Modell CASA**  
 Art.-Nr. 2087935 639,- €

**Modell STYLE**  
 Art.-Nr. 2087936 662,- €

## PeTa Konvention Line Standfuß Up-Stand



Die spezielle Konstruktion ermöglicht jederzeit und überall die Verwendung von Displays in gängigen VESA-Standards.

- Für Displays bis 165 cm (65") Bildschirmdiagonale und max. Belastung bis 34 kg
- VESA-Halterung: 100 x 200, 200 x 200, 300 x 300, 400 x 400
- **Einfacher Aufbau** durch unkompliziertes Einhängen der bereits am Display angebrachten Schrauben
- Alu-Profilrohr mit **geringem Eigengewicht** und **innenliegender Kabelführung**, Farbe Weiß

- **Leichtlaufrollen**, lenkbar, alle mit Feststeller (Ø 8 cm)
- **Manuelle, werkzeuglose Höhenverstellbarkeit**
- Maße H/B/T: 173/83/64 cm (ohne Rollen), 186/83/64 cm (mit Rollen)
- Gewicht (ohne Rollen): 28 kg
- Gewicht (mit Rollen): 31 kg

**Modell Up-Stand, stationär (ohne Rollen)**  
 Art.-Nr. 9339364 369,- €



Display nicht im Lieferumfang

### ZUBEHÖR

#### PeTa Konvention Line Standfuß Up-Stand

Beschreibung	Bestellvorgang	Art.-Nr.	Preis
Up-Stand Ablage (B/T: 42/33 cm)	jederzeit nachrüstbar	2087938	86,- €
Up-Stand Rollenersatz	jederzeit nachrüstbar	2087939	55,- €

Weitere Komponenten und Dekore auf Anfrage.



Rollen optional



**NEU**

## PeTa Rollstandfuß MAGIC – für den sicheren und professionellen Einsatz von großen Displays



**Ausführung für 2 Displays auf Anfrage.**

- Für Displays bis 228 cm (90") Bildschirm-diagonale und einer Belastung von max. 120 kg
- Massive und extrem stabile Beschaffenheit
- Mobil durch formschönen H-Fuß mit 4 leichtgängigen Lenkrollen mit Präzisionskugellager und Feststellern
- Variable und stufenlos verstellbare Displayhalterung, bis max. auf 200 cm Höhe
- Sehr geräumiger Kabelkanal
- VESA-Halterung bis 900 x 600
- Material kratz- und stoßfest
- Maße H/B/T: 206/112/87 cm
- Gewicht: 70 kg
- Farbe: Anthrazit/Silber

Art.-Nr. 2741270

1.379,- €



PeTa Rollstandfuß MAGIC – Profil Querschnitt

### PeTa Standfuß MAGIC

Displayhalterung technisch wie der PeTa Rollstandfuß MAGIC, jedoch **ohne H-Fuß** mit leichtgängigen Rollen

- 7-eckige Metallplatte inkl. Aufbauhöhe; gibt stabilen Halt
- Maße H/B/T: 205/122/68 cm
- Gewicht: 78 kg
- Farbe: Anthrazit/Silber

Art.-Nr. 2741272

1.225,- €

### PeTa Rollstandfuß MAGIC Plus (o. Abb.)

Displayhalterung technisch wie der PeTa Rollstandfuß MAGIC jedoch ist das Profil-Standrohr in der Länge geteilt. Dadurch einfacherer Transport bei häufigem Standortwechseln.

- Maße H/B/T: 206/112/87 cm
- Gewicht: 70 kg
- Farbe: Anthrazit/Silber

Art.-Nr. 2741271

1.522,- €

### PeTa Standfuß MAGIC Plus (o. Abb.)

Displayhalterung technisch wie der PeTa Rollstandfuß MAGIC, jedoch mit in der Länge geteiltem Profil-Standrohr. Dadurch einfacherer Transport bei häufigem Standortwechsel.

Art.-Nr. 2741273

1.365,- €



PeTa Glasablage

#### ZUBEHÖR

##### PeTa Glasablage für MAGIC Stand- und Rollstandfuß

- Maße L/B: 50/30 cm

Art.-Nr. 2741233

129,50 €

##### PeTa Steckdosenleise für MAGIC Stand- und Rollstandfuß (o. Abb) mit Kaltgeräteeingang und LAN

Art.-Nr. 2741274

129,50 €

##### PeTa Stahlablage für MAGIC Stand- und Rollstandfuß (o. Abb)

- Maße L/B: 50/30 cm

Art.-Nr. 2741235

129,50 €

##### PeTa Steckdosenleiste für MAGIC Stand- und Rollstandfuß (o. Abb) mit Kaltgeräteeingang

Art.-Nr. 2741864

96,- €

## Panasonic BF1E-Serie – interaktiver Touchscreen mit LED-Hintergrundbeleuchtung

Die Panasonic BF1E-Serie bietet **großen Funktionsreichtum für effiziente Zusammenarbeit und gemeinsames Lernen.**

Bei fast allen Modellen ist die Anbindung per Funk möglich und sind ideale Einsteiger-Modelle für den Einsatz in Schulungsräumen, Lehrsälen und an öffentlichen Plätzen.

- Ansprechendes Design durch sehr dezenten und schlanken Rahmen
- **Interaktiver Touchscreen mit LED-Hintergrundbeleuchtung**
- Anti-Reflex-Beschichtung streut das Licht der Deckenbeleuchtung und verringert Blendeffekte
- **Erhöhte Sicherheit durch Schutzglas**
- Anwenderfreundliche Menüleiste ermöglicht den Zugriff auf ausführliche Informationen und kann im Vollbildmodus verborgen werden
- Spielend einfache Wiedergabe von Full HD-Videos, Standbildern und digitalen Dokumenten über USB-Speichermedien
- 2x 10-Watt-Lautsprecher integriert
- HDMI PowerManagement



Produktbezeichnung	TH-50BF1E	TH-65BF1E	TH-80BF1E
Diagonale/Zoll	125,7 cm/50"	163,8 cm/65"	203,2 cm/80"
Auflösung (nativ)	1.920 x 1.080	1.920 x 1.080	1.920 x 1.080
Helligkeit	350 cd/m <sup>2</sup>	350 cd/m <sup>2</sup>	350 cd/m <sup>2</sup>
Kontrast (typ.)	5.000:1	4.000:1	5.000:1
Maße B/H/T	118,5/70,5/10,4 cm	151,7/89,2/10,8 cm	186,8/109,3/10,4 cm
Gewicht	34 kg	58 kg	81 kg
VESA-Mounting	400 x 300	400 x 400	400 x 400
Art.-Nr.	2605250	2605251	2605252
Preis	auf Anfrage	auf Anfrage	auf Anfrage

### Drahtlose Lösung von Panasonic

- **Intel® Pro WiDi** unterstützt die sichere drahtlose Übertragung mit großer Bandbreite von kompatiblen Windows® PCs
- Dank **Managed-Meeting-Modes** können Inhalte ausschließlich über das Gerät des Vortragenden dargestellt oder uneingeschränkt die Inhalte aller Teilnehmergeräte genutzt werden
- **Panasonic Wireless Manager** – schnelle, stabile und drahtlose Datenübertragung
- **Multi-Live-Modus** – ermöglicht Inhalte von bis zu 16 Geräten auf einem geteilten Bildschirm darzustellen (mit 4 oder 16 Fenstern)



# SHARP BIG PAD PN-80TC3 – 80" Multi-Touch-Display für lebendige Interaktionen

Der PN-80TC3 von SHARP bietet die **ideale Plattform für eine produktive Zusammenarbeit**, fördert intensives Lernen im Unterricht und erhöht die Effektivität bei Besprechungen oder Präsentationen. Besprechungen werden lebendiger, da die Teilnehmer ihre Ideen schnell und präzise nicht nur mit der **Pen-Software** auf die Tafel schreiben können, sondern dank der innovativen **SHARP Touch Display Link-Software** auch ihre Tablets und andere Mobilgeräte einsetzen können. Die Kreativität im Team wird gesteigert, wenn Teilnehmer ihre eigenen Geräte in das System einbinden und sich so mit ihrer bevorzugten Technologie beteiligen können. Das BIG PAD erlaubt bis zu 50\*1 Personen ihre eigenen Tablets oder Smartphones zu nutzen, um Daten auszutauschen, Ideen beizutragen, den Monitor zu steuern, sowie Bilder vom Whiteboard zu speichern und mit eigenen Anmerkungen zu versehen – und das alles gleichzeitig! Darüber hinaus können Teammitglieder untereinander Dateien zwischen ihren Mobilgeräten austauschen. Mit **Touch Display Link** können BIG PADS im **Host-to-Host-Betrieb** über das Netzwerk miteinander verbunden werden, um eine mühelose Zusammenarbeit von Arbeitsgruppen in verschiedenen Büros zu gewährleisten.

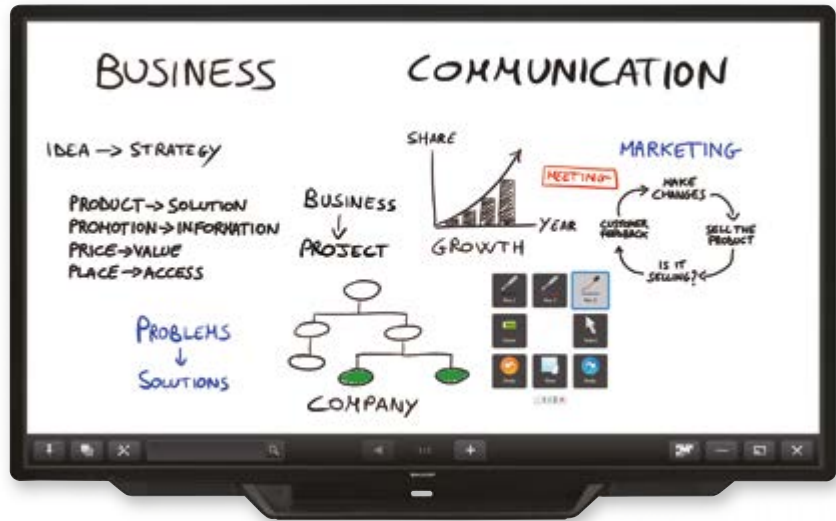

### Alle Vorteile auf einen Blick:

- Reaktionsschnelles, **kapazitives Touchpanel für bis zu 4 Benutzer**
- **UV<sup>2</sup>A LCD-Technologie** für strahlendes Weiß und sehr tiefes Schwarz
- **Full HD-Auflösung**
- Integrierte **2x 10-Watt-Lautsprecher** für Audio-Botschaften in größeren Unterrichtsräumen und Besprechungsräumen
- **Benutzerfreundliche Pen-Software-schnittstelle** – mit einem Touch-Pen kann die Pen-Software-Benutzerschnittstelle bequem gestartet und angezeigt werden
- **SHARP Touch Viewing-Software** – eine per Touchscreen zu bedienende Benutzerober-

- fläche erlaubt die gemeinsame Verwaltung der Projekt-Office-Dateien, Videodateien und Webseiten am gleichen Ort
- **Handschrifterkennung\*1** wandelt ausgewählte handschriftliche Anmerkungen auf dem Bildschirm in Standardtext um und erkennt handschriftliche Formen wie Kreise, Dreiecke und gerade Linien
- Dank **Entspiegelungsbeschichtung** werden Reflexionen und Blendungen sowie die Verschmutzung durch Fingerabdrücke minimiert
- **Hohe Zuverlässigkeit dank 16-Stunden-Dauerbetrieb pro Tag**

### Intelligenter arbeiten mit der SHARP Touch Display Link-Software

- Software Touch Display Link\*1 (PN-SL20) unterstützt effektive und vielseitige Kommunikation
- Bildschirminhalt einschließlich handschriftlicher Notizen und Zeichnungen können gleichzeitig auf dem PN-80TC3 und auf Mobilgeräten\*2 wie PCs, Tablets und Smartphones angezeigt werden
- Touch Display Link erleichtert interaktive Präsentationen, lebendige Diskussionen und papierlose Besprechungen

\*1 Die Anzahl der anschließbaren Mobilgeräte hängt vom Host-Betriebssystem und der betreffenden Windows® Endbenutzer-Lizenzvereinbarung ab. Windows® 7: Max. 20; Windows® 8/8.1: Max. 50

\*2 Betriebssystemanforderungen (ab August 2015): Host: Windows® 7, Windows® 8/8.1; Client (PC/Tablet/Smartphone): Windows® 7, Windows® 8/8.1, OS X® 10.7–10.10, Android™ 2.3–5.0, iOS 6.0–8.0.

Produktbezeichnung	PN-80TC3	Weitere SHARP Big Pad Modelle				
		PN-70TB3	PN-70TW3*	PN-60TB3	PN-60TW3*	PN-40TC1
Diagonale/Zoll	203,2 cm/80"	177 cm/70"	177 cm/70"	152 cm/60"	152 cm/60"	102 cm/40"
Auflösung (nativ)	1.920 x 1.080	1.920 x 1.080	1.920 x 1.080	1.920 x 1.080	1.920 x 1.080	1.920 x 1.080
Helligkeit	300 cd/m <sup>2</sup>	300 cd/m <sup>2</sup>	300 cd/m <sup>2</sup>	300 cd/m <sup>2</sup>	300 cd/m <sup>2</sup>	300 cd/m <sup>2</sup>
Kontrast (typ.)	4.000:1	3.000:1	3.000:1	3.000:1	3.000:1	5.000:1
Maße B/H/T	185/107,2/9,6 cm	164,7/101/9,4 cm	164,7/101/9,4 cm	143,7/89/9,4 cm	143,7/89/9,4 cm	93,9/54,6/6,5 cm
Gewicht	77 kg	61 kg	61 kg	48 kg	48 kg	17,5 kg
VESA-Mounting	600 x 400	400 x 200	400 x 200	400 x 200	400 x 200	200 x 200
Art.-Nr.	2419960	2145600	2528118	2145601	2600087	2768485
Preis	auf Anfrage	auf Anfrage	auf Anfrage	auf Anfrage	auf Anfrage	auf Anfrage

\*Inkl. integriertem PC

## LG 84TR3B – interaktives Display mit UHD-Bildqualität

**NEU**

Der LG 84TR3B ist ein großformatiger, UHD-Touch-Bildschirm. Als Tafelersatz zur interaktiven Nutzung von digitalen Unterrichtsmaterialien eignet er sich somit **ideal für Klassen- und Schulungsräume**.

- Nahtlose Verbindung von Touch-Overlay und Bildschirm
- 10-Punkt-Multi-Touch**
- Touch-Typ: **LG Infrarot IR Spread Technologie**
- Großer Bildschirm mit **breitem Betrachtungswinkel** eignet sich hervorragend für Lernumgebungen, da wiedergegebene Inhalte **von jeder Position aus deutlich sichtbar** sind
- Robustheit** – dickes Schutzglas (5 mm) hält externen Schlägen problemlos stand

- Schnittstellen: HDMI, DP, DVI-P, Audio, RJ45, RS232C, IR, Lichtsensor, Pen-tray-Steuerung, USB
- SuperSign™ C-Software** ermöglicht die Fernüberwachung und Fernsteuerung von Bildschirmen über ein Netzwerk oder einen seriellen Anschluss



84TR3B	
Diagonale/Zoll	213,4 cm/84"
Auflösung	3.840 x 2.160
Helligkeit	350 cd/m <sup>2</sup>
Kontrast (typ.)	1.400:1
Maße B/H/T	195,1/113,7/11,2 cm
Gewicht	104 kg
VESA-Mounting	600 x 400, M8
Art.-Nr.	2520985
Preis	auf Anfrage



## LG SM5KC-Serie – intelligente Inhalte und überzeugende Optik

**NEU**

Die LG SM5KC-Serie verfügt über flexible FHD-Bildschirme zur Installation im Hoch- und Querformat. Mit integrierten Lautsprechern und neuester interner Media Player-Lösung auf web OS 3.0 Basis (externer Zusprieler entfällt) eignet sich diese Serie **ideal für Präsentationen oder Informationsbereitstellung**.

- Edge-lite LED
- Extrem schmaler Rahmen** (11,9 mm oben/ links/rechts und 18 mm unten)
- Schnittstellen: HDMI, DVI, RGB, RJ45, IR, Daisy-Chain (DP, RS232C), DisplayPort
- Integrierte 2x 10-Watt-Lautsprecher**
- Highlight: SuperSign Control, SuperSign W Lite, Wireless Mirroring, Accespoint-Funktion, Mirroring-Funktion und SoftAP
- Für den 24/7-Dauerbetrieb geeignet**
- Kabellose Bildübertragung
- Optionales Touch-Overlay auf Anfrage



**Auch als Touch-Display mit optionalem Touch-Overlay nutzbar!**

Produktbezeichnung	32SM5KC	43SM5KC	49SM5KC	55SM5KC	65SM5KC
Diagonale/Zoll	81,3 cm/32"	109 cm/43"	124,5 cm/49"	139,7 cm/55"	165,1 cm/65"
Auflösung (nativ)	1.920 x 1.080	1.920 x 1.080	1.920 x 1.080	1.920 x 1.080	1.920 x 1.080
Helligkeit	400 cd/m <sup>2</sup>	450 cd/m <sup>2</sup>	450 cd/m <sup>2</sup>	450 cd/m <sup>2</sup>	450 cd/m <sup>2</sup>
Kontrast (typ.)	1.100:1	1.100:1	1.100:1	1.100:1	1.300:1
Maße B/H/T	72,9/42,9/5,5 cm	96,9/56,3/3,8 cm	110/63,6/3,8 cm	123,8/71,4/3,8 cm	145,6/83,8/4,1 cm
Gewicht	5,4 kg	10 kg	14,3 kg	17,5 kg	27,9 kg
VESA-Mounting	200 x 200	200 x 200	300 x 300	300 x 300	300 x 300
Art.-Nr.	2610129	2610125	2610123	2610121	2610119
Preis	auf Anfrage	auf Anfrage	auf Anfrage	auf Anfrage	auf Anfrage

**NEU**

## Iiyama ProLite TH8667MIS-B1AG – interaktiver LCD-Touchscreen mit 4K und integrierter Annotations-Software



Das Large Format **Display ProLite TH8667MIS-B1AG** in beeindruckender 86" Bildschirmdiagonale, 4K-Auflösung und Infrarot-Multi-Touch-Technologie ist mit 20 simultanen Touch-Punkten erhältlich. Die integrierte EasiNote-Software erlaubt die interaktive Bearbeitung von Dokumenten, die direkt von einem USB-Gerät oder einem internen Speicher geöffnet wurden, sowie USB-Playback, also die Wiedergabe von Dokumenten direkt von externen USB-Geräten. Der ProLite TH8667MIS-B1AG im eleganten Edge-to-Edge Glas-Design ist ideal geeignet für interaktive Präsentationen, Bildungs- und Schulungsanwendungen sowie für den Einsatz im Corporate Umfeld.

Schulen, öffentliche Bildungseinrichtungen und Universitäten arbeiten heute ebenso wie Trainings- und Kongresscenter im Unternehmensumfeld bei der Informations- und Wissensvermittlung immer öfter mit zeitgemäßen Technologien der Visualisierung. Denn Lernen beginnt meist mit dem Sehen. Moderne Displays, eine multimediale und interaktive Ansprache erleichtern das Lernen, ob im Hörsaal, Seminar, der beruflichen Bildung oder auf Kongressen. Die Kreidezeit nähert sich damit langsam ihrem Ende.

- **Large Format Display mit Infrarot 20-Punkt-Multi-Touch**
- IPS Direct LED, AG beschichtetes Glas
- Ausrichtung im Querformat
- **2x 10-Watt-Lautsprecher integriert**
- **Anschlüsse:** 2x VGA, 2x HDMI 1.3, HDMI 2.0, DisplayPort, Comp. (MiniJack), AV USB (für die Touch-Funktion), RJ45 (für LAN-Steuerung)

### TH8667MIS-B1AG

Diagonale/Zoll	217,4 cm/85,6"
Auflösung	3.840 x 2.160
Helligkeit	375 cd/m <sup>2</sup>
Kontrast	1.200:1
Maße B/H/T	198,9/116,1/10 cm
Gewicht	75 kg
VESA-Mounting	800 x 600
Art.-Nr.	2675574
Preis	auf Anfrage



NEC MultiSync® PSST-Serie – Interaktion in Perfektion



Eine immer wichtigere Rolle von displaygestützter Interaktion und dem touch-gesteuerten Austausch von Informationen nehmen in Unternehmen und Bildungseinrichtungen, als auch in Einzelhandelsgeschäften ein. Für Anwender, die Inhalte auf einem interaktiven Touch-Display bearbeiten, ist eine intuitive Nutzung der Multi-Touch-Applikationen entscheidend. Hier setzt die **integrierte ShadowSense™ Touch-Technologie** neue Maßstäbe in Bezug auf Genauigkeit, Leistungsfähigkeit und Zuverlässigkeit. Die zwischen 40" und 55" großen Touch-Displays sorgen mit 10 Berührungspunkten für eine reibungslose Anwendung und mehr Produktivität – das macht sich schnell bezahlt und stellt eine zukunftsichere Investition dar.

- **Äußerst präzise Touch-Erkennung** – versehentliche Berührungen mit großen Gegenständen werden herausgefiltert und selbst beim Betrieb in sehr hellen Umgebungen führt dies nicht zu einer fehlerhaften Berührungserkennung
- **Hohe Bildhelligkeit von 700 cd/m<sup>2</sup>** und reflektionsarme Bildschirmoberfläche – ermöglicht auch in wechselnden und hellen Umgebungsbedingungen eine ausgezeichnete Lesbarkeit
- **Schutzglas und robuste Konstruktion** – hält Vandalismus stand und sorgt dafür, dass die Geräte jeden Tag rund um die Uhr (24/7) genutzt werden können
- **Einfaches Plug&Play** – für gängige Betriebssysteme müssen keine Treiber auf dem Host-Computer installiert werden
- **Anwenderfreundlichkeit** – Erweiterung der Leistungsfähigkeit des Displays mit der breiten Auswahl an optionalen Einschubcomputern, die direkt in das Gerät integriert werden können
- **NaViSet Administrator 2** – alle eingebundenen NEC Displays lassen sich von einem zentralen Standort aus ressourcenschonend verwalten

Produktbezeichnung	P404 SST	P484 SST	P554 SST
Diagonale/Zoll	101,6 cm/40"	120,9 cm/48"	138,8 cm/55"
Auflösung (nativ)	1.920 x 1.080	1.920 x 1.080	1.920 x 1.080
Helligkeit	700 cd/m <sup>2</sup>	700 cd/m <sup>2</sup>	700 cd/m <sup>2</sup>
Kontrast (typ)	4.000:1	4.000:1	1.200:1
Maße B/H/T	auf Anfrage	auf Anfrage	128,3/75,6/13,4 cm
Gewicht	auf Anfrage	auf Anfrage	ca. 30 kg
VESA-Mounting	300 x 300 (FDMI), 4 Löcher, M6	300 x 300 (FDMI), 4 Löcher, M6	300 x 300 (FDMI), 4 Löcher, M6
Art.-Nr.	2773910	2773712	2773824
Preis	auf Anfrage	auf Anfrage	auf Anfrage



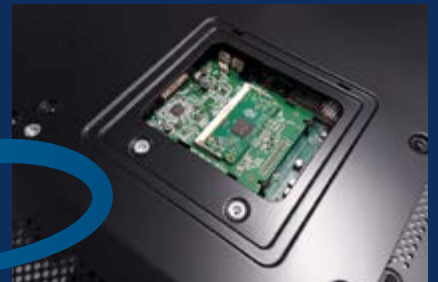

Powered by Raspberry Pi



# Sind Sie bereit für die Vorteile von Open Platform Displays?

Eine der Lösungen der Open Modular Intelligence (OMI) Plattform von NEC ist der Raspberry Pi 3, der sich nahtlos in die neue Reihe professioneller Large-Format-Displays der Serien P und V integrieren lässt. Mithilfe dieser schlanken Technologie bieten die neuen Open Platform Displays nahtlosen Zugriff auf alle Möglichkeiten des Internets der Dinge (IoT) und vernetzter Intelligenz direkt an Ihrem Kunden-Kontaktpunkt. Mit ihrem eleganten Design fügen sie sich in jede Umgebung ein. Die Bildschirme lassen sich an individuelle Bedürfnisse anpassen. Durch ihren großen Funktionsumfang eignet sich die Plattform für den Einsatz in Bereichen wie dem Einzelhandel, der Luftfahrt, Transport, Bildung und in Meeting-Räumen.

Auf dem Board kommt ein Quad-Core-Prozessor mit 1,2GHz zum Einsatz und ist damit ein zuverlässiges, intelligentes Gerät mit nahezu unbegrenzten Möglichkeiten. Zusätzlich zum Standardmodul Raspberry Pi 3 bietet NEC darüber hinaus ein individuell entwickeltes Modul an, das den spezifischen Anforderungen im Display-Markt entspricht.



## NEC MultiSync®

## V-Serie

## P-Serie

Leuchtstärke:	500cd/m <sup>2</sup>	700cd/m <sup>2</sup>
Farbtiefe:	10-bit colors	10-bit colors
Bildschirmoberfläche:	Anti-Reflective Coating	Anti-Reflective Coating
Kalibrierung:	12-Bit 3D LUT	12-Bit 3D LUT
Signalverarbeitung:	4K-60Hz signals	4K-60Hz signals
Uniformity Performance:	-	Digital Uniformity Control, Mura Compensation

Modell	Best.-Nr.	Modell	Best.-Nr.
V423	1936716	P403	2031436
V463	1936683	P463	2031437
V552	1917612	P553	2619607

**NEC**

## StarBoard FX-79E2/89WE2 – für professionelles, interaktives Arbeiten



Ein interaktives Whiteboard ist der zentrale Baustein im Medienkonzept für den Unterricht: Es ersetzt durch seine vielseitigen Nutzungsmöglichkeiten die Kreidetafel, den Overheadprojektor, das Flipchart, die Weißwandtafel, den Videorekorder und den Fernseher.

Kombination mit Ultrakurzstanzbeamer erforderlich.



Das StarBoard FX-79E2/89WE2 mit Multi-Touch-Oberfläche bietet einzigartige interaktive Möglichkeiten – durch Bedienung mit den Fingern oder einem Stylus-Stift. Das Arbeiten mit beiden Händen oder das Schreiben mit dem bloßen Finger ist intuitiv und animiert die Schüler zur Mitarbeit.

### Das FX-79E2/89WE2 im Einsatz:

- **Multi-Touch-Board** mit verbesserter, magnetischer Oberfläche, das mit speziellen Weißwandtafel-Markern beschrieben werden kann
- **Robuste, stahlbeschichtete Oberfläche** ohne technische Elemente – funktioniert selbst dann, wenn sie Kratzer oder Dellen hat
- **Augenfreundliche, reflexionsarme** Oberflächenbeschichtung
- Direkt an vergangene Unterrichtsstunden anknüpfen – auf bereits erarbeitete und gespeicherte Inhalte zurückgreifen oder per E-Mail verschicken – spart Zeit und Organisationsaufwand
- **Zoomen oder Scrollen mit den Händen**
- Bedienung mit den Fingern oder einem beliebigen Gegenstand
- **4 Benutzer** können das Board gleichzeitig bedienen, dadurch auch im **Team arbeiten**

- **Integration verschiedenster Medienquellen** wie Bilder, Audio-Dateien, Videos, Office-Dokumente und Formelerkennung
- Große Anzahl an **Hintergründen** (z. B. Lineaturen, Millimeterpapier, Koordinatensysteme, geographische Karten, Notenlinien)
- Lupe, Handschriftenerkennung (nur Windows), Media Player, Wikipedia- und Googlesearch
- **Visualizer integrierbar** (s. Seite 86-87)
- **Geringes Gewicht** trotz Stahloberfläche
- Verbesserte Wandhalterung für eine **einfache Montage**

**Multi-Touch-Board mit magnetischer Oberfläche**



### Technische Daten:

- Eingabemethode: Infrarot-Bilderfassung
- Schnittstelle für Rechner: USB 1.1, USB 2.0
- **Maße FX-79E2**  
B/H/T: 185,2/128,1/3,5 cm
- **Maße FX-89WE2**  
B/H/T: 217,9/128,2/3,5 cm
- **Effektive Arbeitsfläche FX-79E2**  
B/H: 163,3/122,5 cm, Format 4:3
- **Effektive Arbeitsfläche FX-89WE2**  
B/H: 196/122,5 cm, Format 16:10
- Gewicht (nur Board) **79"**: 22 kg, **89"**: 24 kg
- Garantie: 3 Jahre Austauschservice (Registrierung erforderlich)

### Lieferumfang:

- Wandhalterung (starr)
- Aktuelle StarBoard-Software und Benutzerhandbuch
- Stylus-Stift

### StarBoard FX-79E2

Art.-Nr. 2621182

Preis auf Anfrage

### StarBoard FX-89WE2

Art.-Nr. 2621183

Preis auf Anfrage

### Zubehör auf Anfrage.



## MediaSprint Pylone P2 Plus – hoher Komfort für Groß und Klein

- **Stabile Laufeigenschaften, hoher Bedienkomfort und 1A-Qualität**
- Beim Austausch des Beamers, Nachrüstung von Audiosystem oder PC bleibt der Montageaufwand fast gleich null
- **Ausgeklügelte Seil-Umlenkfunktion** ermöglicht es, mit der Hälfte des normal erforderlichen Gegengewichtes auszukommen
- **Seilführung über kugel- oder nadelgelagerte Umlenkrollen** mit Seilsicherung, geräuscharm in den Pylonen laufend
- **Stahlgegengewicht** in Form eines befüllbaren Behälters, an Stahlseilen nach DIN EN 1414 P hängend
- **Gewichte jederzeit individuell anpassbar**
- Untere und obere Abstopfung des Boards durch Abstopffeder oder Puffer im Führungsprofil stufenlos höheninstellbar
- Bügel-Schiebegriff unter der interaktiven Tafel zum leichten Höhenverstellen der interaktiven Fläche und gleichzeitig als Schutz vor Stoßbeschädigungen der am Board angebrachten Stiftablageleiste bzw. Bedienelemente
- **Geeignet für alle gängigen, interaktiven Boards**



Art.-Nr. 2172477 938,- €

### MediaSprint Pylone P2 Plus

Pylonenaußenmaß	ca. 10/10 cm
Pylonenhöhe	235 cm
Schiebeweg	min. 60 cm
Min. Höhe der Flächenoberkante	ergibt sich aus den Maßen des Boards
Max. Höhe der Flächenoberkante	ergibt sich aus den Maßen des Boards
Verschraubter Alu-Trägerahmen für Board und Projektor	Vierkant-Profilrohr min. 6/3/0,3 cm
Standard Zubehör	Umlenkrollen mit Seilsicherung, befüllbarer Behälter



### ZUBEHÖR

#### MediaSprint Flügeltafeln für Pylone P2 Plus (1 Paar)

- Emailliert, magnetisch
- Maße H/B: 192/120 cm

Art.-Nr. 2320280 345,- €



#### MediaSprint Laptop Cabinet

Die praktische Lösung für alle, die einen Laptop unterbringen müssen. Laptop einfach ausklappen, rechts, und/oder links ein Mousepad ausziehen und los geht's. Nach Gebrauch das Sicherungsband um den Laptop legen und Klappe schließen.

- Verschließbares und robustes Metallgehäuse
- Farbe: Weiß (ähnl. RAL 9010)
- Maße H/B/T: 53/55/12,5 cm

Art.-Nr. 2521008 185,- €



Auch in Weiß-Aluminium (ähnlich RAL9006) erhältlich!

## KROmedia – die wandmontierte Lösung mit interaktivem Beamer



Abb. ähnlich

Die Lösung für Schule und Klassenzimmer, wahlweise mit und ohne Flügel, als universell nutzbare Tafellösung. Einfache Bedienung durch KROmedia Pylonen Höhenverstellung.

### Komplettes interaktives System bestehend aus:

- Pylonen 30189 für Wandmontage (Höhe 270 cm)
- Whiteboard 200/120 cm inkl. Projektorhalterung
- Epson EB-675Wi
- Beamer Whiteboard Modus
- 5 m Kabelsatz für interaktive Boards
- Optional für Epson EB-685Wi, EB-695Wi und EB-696Ui geeignet (Arbeiten ohne PC möglich)

Art.-Nr. 2769158

2.675,- €

### Besonderheiten Komplett-Paket

- TÜV Thüringen zertifiziert
- Whiteboard mit Stahlemailoberfläche, magnetisierend und beschreibbar mit Weißwandtafel-Markern
- Seitenflügel 100/120 cm, optional erhältlich, beschreibbar mit Whiteboard-Markern

### Produkteigenschaften Epson EB-675Wi

- Auflösung: WXGA
- ANSI-Lumen: 3.200
- Niedriger Geräuschpegel: 28db (Eco-Modus)
- Anschlüsse: 3x HDMI, 2x VGA
- 16-Watt-Lautsprecher
- Interaktive Technik mit Stifteingabe
- **Schulgarantie:** 36 Monate oder 8.000 Std., Lampe 36 Monate oder 2.000 Std.

## KROmedia – die mobile Lösung mit interaktivem Beamer



Abb. ähnlich

Die mobile Lösung ist dank eines stabilen und kippstabilen Fahrgestells in allen Räumen flexibel einsetzbar.

### Komplettes interaktives System bestehend aus:

- Stufenlos, verstellbare Pylonen auf Fahrgestell Hub bis 65 cm
- Fahrgestell mit Spezialhalterung und gefederter Beamerplatte
- Whiteboard 200/120 cm inkl. Beamerhalterung
- Epson EB-675Wi
- Beamer Whiteboard Modus
- 5 m Kabelsatz für interaktive Boards
- Optional für Epson EB-685Wi, EB-695Wi und EB-696Ui geeignet (Arbeiten ohne PC möglich)

Art.-Nr. 2769159

2.875,- €

### Besonderheiten Komplett-Paket

- TÜV Thüringen zertifiziert
- Beamerarm seitlich abklappbar für bessere Türdurchfahrbarkeit und zur Aufnahme von Ultrakurzstanzbeamern verschiedener Hersteller
- Farbe Säulen: Aluminium Natur eloxiert, Rahmen und Metallteile aus gepulvertem Stahlblech
- Systemhöhe: 195 cm, zur Durchfahrt durch Standardtüren geeignet

### Produkteigenschaften Epson EB-675Wi

- Auflösung: WXGA
- ANSI-Lumen: 3.200
- Niedriger Geräuschpegel: 28db (Eco-Modus)
- Anschlüsse: 3x HDMI, 2x VGA
- 16-Watt-Lautsprecher
- Interaktive Technik mit Stifteingabe
- **Schulgarantie:** 36 Monate oder 8.000 Std., Lampe 36 Monate oder 2.000 Std.

## ZUBEHÖR

## Zubehör für KROmedia interaktive Systeme

### KROmedia Pylonenhalterung

- Geeignet für alle interaktiven Boards
- Horizontale und vertikale Ausrichtung des Beamerarms jederzeit möglich
- Garantierte Sicherheit für wandmontierte oder auch mobile Lösungen
- TÜV geprüft

Art.-Nr. 1924144

809,- €



### KROmedia Utensilienschrank

- Für das KROmedia Fahrgestell
- Korpus aus Holz
- Für PC, Laptop und Zubehör
- **Abschließbar**
- Maße B/H/T: 139,5/52/25 cm

Art.-Nr. 1924159

399,- €



Inhalt ist nicht im Lieferumfang enthalten

### KROmedia PC Schutzgehäuse

- Für Small Format PC und Zubehör
- Für Wandmontage
- **Abschließbar**
- Maße B/H/T: 54/57/20 cm

Art.-Nr. 2526690

259,- €



### KROmedia Wand-/Tischanschluss-System

- 2x VGA/HDMI/Video/Audio/USB
- Kabel nicht im Lieferumfang
- Montage an Wand und Tisch möglich

Art.-Nr. 2526691

79,- €



### KROmedia Tafelablage

- **Nur für interaktive Tafeln geeignet**
- Nicht geeignet für Whiteboards mit interaktiven Beamern
- Maße B/H/T: 112/14/11 cm

Art.-Nr. 2515874

79,- €



## SMIT Projektionstafeln – interaktiv unterrichten

- Speziell entwickelt für den **Einsatz mit interaktiven Beamern** wie z. B. **Epson EB-695Wi, Vivitek D755WTiR**, etc.
- Einfach **interaktiv unterrichten** mit der **hochwertigen Projektionstafel**
- Eine matte Emailleoberfläche ermöglicht eine **präzise und augenfreundliche Projektion**
- Beschreibbar** mit Weißwandtafel-Markern
- Projektionstafel mit **einklappbaren Seitenflügeln** doppelseitig beschreibbar und trocken abwischbar



Produktbezeichnung	SMIT Projektionstafel, einflächig	SMIT Projektionstafel, mit Flügeln
Außenmaß H/B	128,5/201,4 cm	128,5/201,4 cm (378,4 cm)*
Projektionsfläche Effektiv H/B	111,5/174,8 cm	111,5/174,8 cm
Abmessungen Flügel	-	128,5/87,7 cm
Nettogewicht	35,9 kg	53,2 kg
Bruttogewicht	38,0 kg	58,0 kg
Paneel Stärke	1,1 cm	1,1 cm
Aluminiumrahmen	2,1 cm	2,1 cm
Glanz Grad Projektionsfläche (Gs 45°)	60%	60%
Art.-Nr.	2329218	2357093
Preis	390,- €	790,- €

\*Gesamt-Außenmaß bei offenstehenden Flügeln

Projektionstafeln mit Halterungen (Abb. ähnlich):

### SMIT Projektionstafel mit Standfuß

- Motorischer Hub, 60 cm höhenverstellbar
- Für Wandmontage

Art.-Nr. 2362759

2.030,- €

### SMIT Projektionstafel mit fahrbarer Halterung

- Motorischer Hub, 60 cm höhenverstellbar
- Für flexiblen Einsatz
- Mit hochwertigen, leichtgängigen Laufrollen

Art.-Nr. 2362758

1.910,- €

## SMIT Projektionstafel MICA – projizieren und beschriften



Tafel ohne Beamer

- MICA-Projektionsfläche** mit hohem Reflexionswert und **nahezu blendfreier und hotspotfreier Projektion\***
- Ideal für die **Anwendung mit Beamern** aller Art, **Visualizern und Overheadprojektoren**
- Beschreibbar auf emaillierter Oberfläche mit Weißwandtafel-Markern
- Trocken (bedingt) und nass abwischbar mit Microfasertuch**, magnethaftend
- Inkl. Montagematerial und Schriftablage
- Wandmontage

\*Frontale Projektion ausgenommen



### SMIT Projektionstafel MICA

Format	Maße (H/B)	Art.-Nr.	Preis
4:3	150/200 cm	2352074	650,- €
16:9	150/267 cm	2352075	810,- €
16:10	150/240 cm	2352076	780,- €

## SMIT Weißwand-/Projektionstafel – beschriften und projizieren



- Weißwandtafel und Projektionstafel in EINEM**
- Mattweiße Stahlemaille, magnethaftend, kratzfest, robust
- Beschreibbar mit Weißwandtafel-Markern und trocken abwischbar**
- Inkl. Montagematerial und Schriftablage
- Hotspot- und reflektionsreduziert**
- Wandmontage



### SMIT Weißwand-/Projektionstafel

Format	Maße (H/B)	Art.-Nr.	Preis
16:9	120/214 cm	2352077	440,- €
16:10	120/192 cm	2352078	379,- €
Standardgrößen	120/170 cm	1926239	355,- €
	120/200 cm	1926241	399,- €

# MultiPresenter



## Die neue NEC MultiPresenter-Lösung

**Das fehlende Puzzleteil für einfache Präsentationen ohne Kabel – NEC MultiPresenter-Anwendung + Stick MP10RX**

Oft genug sorgen Verbindungs- oder Netzwerkprobleme und Kabelsalat in Tagungsräumen für Ärger. Drahtlose Präsentationen bringen frischen Wind in Tagungs- und Unterrichtsräume, denn sie gestatten einen mühelosen Austausch von Inhalten mithilfe der Projektoren oder Large Format Displays von NEC.



### MP10RX2 - MultiPresenter-Stick

Bestellnummer:	2626937
Prozessor :	Quad-Core Intel® Atom-Prozessor
Arbeitsspeicher:	2 GB DDR3L
Speicherplatz:	200 MB
Größe:	117 mm
Gewicht:	49 g

- **Hohe Anwenderfreundlichkeit**  
Mithilfe der automatisch aufgebauten Drahtlosverbindung und einer PIN können Sie Ihre Full-HD-Inhalte einfach auf Large Format Displays und Projektoren übertragen.
- **Auffällige Übertragung der Präsentation**  
Aufmerksamkeit auf sich ziehen, indem eine Präsentation an vier über MultiPresenter eingebundene Displays und Projektoren übertragen werden kann.
- **Freigabe der Inhalte**  
Verfolgen Sie die Präsentationen per Web- und File-Sharing auf Ihrem eigenen Gerät und machen Sie sich persönliche Notizen.
- **Drahtlosen Präsentationen ohne notwendige Software**  
Nutzen Sie drahtlose Plug & Play-USB-Token. Auf den Präsentationsgeräten muss keine Software installiert werden.
- **Verbesserte Produktivität und Teamarbeit**  
Es können mehrere Mobilgeräte eingebunden werden. Alle Geräte innerhalb des Drahtlosnetzwerks greifen auf die freigegebenen Inhalte zu und der Vortragende kann spontan gewechselt werden.
- **Sichere Investition**  
Die Kombination der Projektoren und Large Format Displays von NEC mit dem MultiPresenter ist die ideale Voraussetzung für eine unkomplizierte, drahtlose Zusammenarbeit in Tagungsräumen.
- **Verwendung eigener Geräte (BYOD)**  
Sie können eigene Geräte mit verschiedenen Betriebssystemen wie Windows, MAC, Android und iOS anschließen.

# NEC

## NEC MultiSync® Desktop Monitore – mit ultraschmalen Rahmen

**NEU**



**Zukunftssicher, produktiv, umweltfreundlich und gesundheitsbewusst** – das sind die Schlagworte, wenn es um Büroarbeitsplätze in Unternehmen geht. Nur wenn all diese Faktoren berücksichtigt werden, können die Mitarbeiter ihren Beitrag zum Unternehmenserfolg leisten. Das Super IPS (Value) Panel bietet die besten Betrachtungswinkel und eine deutlich bessere Farbdarstellung. Eine hohe Bildschirmhelligkeit von 300 cd/m<sup>2</sup>, dank LED-Hintergrundbeleuchtung und gleichzeitiger Energieeinsparung, bietet das AH-IPS-Panel. Für NEC standen deshalb bei der Entwicklung der neuen Serie von Desktop Monitoren mit ultraschmalen Rahmen genau diese Eigenschaften im Mittelpunkt:

- **Möglichst kleine Stellfläche** – besonders bei Installationen mit mehreren Desktop Monitoren sorgt das neue, zukunftssichere Design von NEC mit einem nur 0,8 mm breiten Rahmen auf drei oder vier Seiten des Bildschirms
- **Zukunftsorientiertes Design** – ein optimales Design in puncto Form und Funktion mit ultraschmalen Rahmen verleiht dem Büro eine frische und professionelle Optik
- **Höhere Produktivität** – dank Display-Port-Ausgang lassen sich mehrere Monitore per Daisy-Chain-Schaltung verbinden und durch Uniformitätskontrolle (sorgt für eine einheitliche Bilddarstellung) direkt mehrere Geräte zentral warten
- **Idealer, ergonomischer Bildschirmarbeitsplatz** – stufenlos höhenverstellbar, drehbar, neigbar und schwenkbar ermöglichen die Monitore eine individuelle und passgenaue, ergonomische Ausrichtung an jede Situation
- **Schonend für Umwelt und Geldbeutel** – sobald sich der Anwender von seinem Schreibtisch entfernt, passen Human Sensor und Umgebungslichtsensor automatisch die Bildschirmhelligkeit an, damit kein Strom verschwendet wird
- **Schont und schützt die Augen** – dank integrierter Low Blue Light Plus-Technologie werden gefährliche blaue Lichtanteile herausgefiltert und beseitigt das Bildschirmflimmern, um die Augen vor dem grauen Star und Makuladegeneration zu schützen, ohne Abstriche bei einer lebensechten Farbdarstellung zu machen



NEC MultiSync® E221N/E241N



NEC MultiSync® EX241UN



NEC MultiSync® EA245Wmi

Produktbezeichnung	E221N	E241N	EX241UN	EA245Wmi
Diagonale/Zoll	54,6 cm/22"	60,4 cm/24"	61 cm/24"	61 cm/24"
Auflösung (optimal)	1.920 x 1080	1.920 x 1080	1.920 x 1.080	1.920 x 1.200
Panel Technologie	IPS	IPS	IPS	IPS
Leuchtstärke	250 cd/m <sup>2</sup>	250 cd/m <sup>2</sup>	250 cd/m <sup>2</sup>	350 cd/m <sup>2</sup>
Kontrast	1.000:1	1.000:1	1.000:1	1.000:1
Reaktionszeit (ms)	6	6	6	6
Höhenverstellbarkeit	11 cm	11 cm	10 cm	10 cm
Art.-Nr.	2713277	2713290	2622608	2623121
Preis	auf Anfrage	auf Anfrage	auf Anfrage	auf Anfrage



## POLYCOM RealPresence Trio 8800 – die weltweit erste intelligente Schaltstelle für Gruppenarbeit

POLYCOM RP Trio 8800 bietet das beste Audio-Erlebnis, das es bisher gab – ob im Gruppenraum oder in Konferenzräumen – jede Unterhaltung und jedes einzeln gesprochene Wort, ist noch deutlicher zu verstehen. POLYCOM RP Trio ist derzeit die **einzigste auf dem Markt erhältliche, intelligente und modulare Schaltstelle**, die die Erwartungen hinsichtlich Gruppen-Collaboration erfüllt, und ist die ideale Lösung für Gruppen jeder Größe.

### Die Macht der Stimme

Mit RP Trio hat POLYCOM seine patentierte HD-Voice-Technologie noch weiter entwickelt, um eine **hervorragende Sprachqualität** und sogar eine **bessere Wiedergabe von Multimedia-Inhalten** als je zuvor zu ermöglichen. Dank der **exklusiven NoiseBlock-Technologie** wird RP Trio bei Hintergrundgeräuschen automatisch stummgeschaltet, sodass das Gespräch oberste Priorität hat.

### Benutzer- und verwaltungsfreundlich

- Schnelle Verbindung bei jedem Anruf und Vermeidung von Fehlern dank des intuitiven und dynamischen 5"-Touchscreens
- Einfache Teilnahme an Meetings in nur einem Schritt mit Kalenderintegration und Benachrichtigungen

- Einfache Steuerung des Collaboration-Erlebnisses durch jeden Teilnehmer, dank durchdachter Touch-Funktionen und beleuchteter Stummtaste an jedem Bein
- Schnelle und einfache Bereitstellung, wie bei einem Telefon. Einschließlich Zero-Touch-Provisioning und Power-over-Ethernet (PoE)

### Die POLYCOM RealPresence Trio 8800 bietet

- Beste Audio-Funktionen durch verbesserte HD-Voice- und NoiseBlock-Technologie
- Mühelose Audio-Verbindungen über USB, Bluetooth, NFC und IP
- Teilnahme an Meetings in nur einem Schritt durch Kalenderintegration
- Breite Open SIP-Anrufplattform für Interoperabilität mit den meisten und wichtigsten Plattformen
- Einzigartiges Bassreflexrohr ermöglicht die Wahrnehmung von Tönen in niedrigen Frequenzen und einen hervorragenden Multimedia-Klang
- 360°-Mikrofonabdeckung, Reichweite von bis zu 6 m
- Sichere WLAN-Netzwerkonnktivität oder Gigabit-Ethernet-Netzwerkonnktivität



### POLYCOM RealPresence Trio 8800 IP Konferenztelefon

(Netzteil optional erhältlich)

Art.-Nr. 2453411

1.454,- €

### POLYCOM RealPresence Trio 8800 MSFT Skype f. Business/Lync Edition

(Netzteil optional erhältlich)

Art.-Nr. 2453412

1.454,- €

### POLYCOM Premier Service

1 Jahr zu RP TRIO 8800

Art.-Nr. 2453420

55,- €

### POLYCOM Premier Service

3 Jahre zu RP TRIO 8800

Art.-Nr. 2453421

160,- €

## POLYCOM RealPresence Debut – der Einstieg in professionelle Videokonferenzen

**NEU**

POLYCOM RealPresence Debut ist eine unternehmensgerechte Videokonferenzlösung, die für Gruppenräume und kleine Konferenzräume benutzerfreundlich, elegant und kostengünstig konzipiert wurde. Sie ist **ideal für kleinere Unternehmen** geeignet, die nicht länger auf Endverbraucher-Anwendungen zurückgreifen wollen, sondern professionelle und kosteneffiziente Video Collaboration einsetzen wollen.

Alle Details wurden so benutzerfreundlich wie möglich gestaltet, um sicherzustellen, dass jeder die RealPresence Debut ganz **ohne die Unterstützung von Technikexperten schnell einrichten** kann.

### Die POLYCOM RealPresence Debut bietet

- Einfache Einrichtung und Anwendung
- Kompakte Komplettlösung ohne Kabelsalat
- Scharfe, hervorragende und zuverlässige HD-Video-Collaboration mit 1080p
- Breites Sichtfeld durch die speziell für kleinere Konferenzräume konzipierte Kamera
- Klare, fein abgestimmte Audioqualität durch die innovative POLYCOM NoiseBlock-Technologie



### Technische Daten im Überblick

- 1080p30-Videoqualität für gestochen scharfe Bilder
- Full HD-Content Sharing in 1080p-Qualität
- HDMI-Eingang für Content Sharing
- POLYCOM SmartPairing für drahtloses Content Sharing von Mobilgeräten und Laptops
- Kompaktes Design (H/B/T): 34,0/9,5/4,6 cm
- PoE-Unterstützung für Stromversorgung und Datenübertragung über ein einziges Kabel
- Integrierte Stereomikrofone, optionales zusätzliches Mikrofon zur Erweiterung
- POLYCOM NoiseBlock-Technologie zum Ausblenden störender Hintergrundgeräusche
- Unterstützung von H.323- und SIP
- POLYCOM Lost Packet Recovery-Technologie
- Medienverschlüsselung (H.323, SIP): AES-128

### POLYCOM RealPresence Debut Videokonferenz-System (Netzteil optional erhältlich)

Art.-Nr. 2518768

1.817,- €

### POLYCOM RealPresence Debut Erweiterungsmikrofon

Art.-Nr. 2564780

181,- €

### POLYCOM Premier Service

1 Jahr zu RP Debut

Art.-Nr. 2518771

182,- €

### POLYCOM Premier Service

3 Jahre zu RP Debut

Art.-Nr. 2518772

491,- €

**Maßgeschneiderte Lösungen – alles aus einer Hand!**

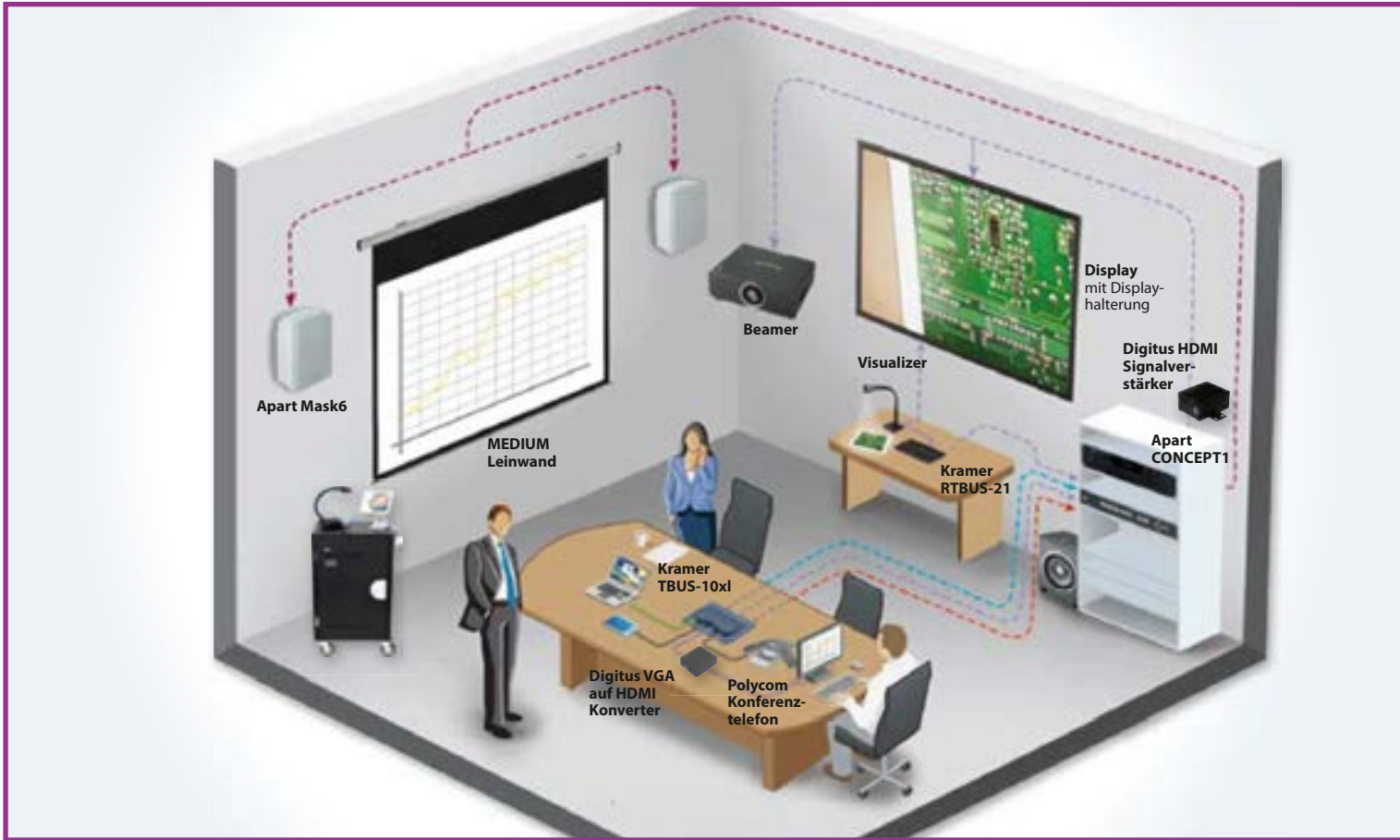

**Grenzenlose Präsentationsvielfalt für jede Raumgröße anpassbar.**

Ob festinstallierte oder mobile Technik, Sie erhalten kompatible Lösungsmöglichkeiten, die perfekt miteinander vernetzbar sind. Vom kleinsten Zubehör, bis hin zu Leinwänden im XXL-Format mit passender Verkabelung, finden Sie für nahezu jede Anforderung die passende Lösung.

Zudem erhalten Sie nicht nur eine Produktvielfalt der renomiertesten Marken, sondern auch kompetente Beratung, Montage- und After-Sales-Service sowie Schulungsangebote.

**Farbkodierung der Verkabelung**

- C-HM/HM - HDMI-Kabel
- C-MGM/MGM - Video-Kabel
- C-A35M/35M - Audio-Kabel
- C-DGK6/DGK6 - Ethernet-Kabel
- Kommunikations-Kabel
- RS232-Kabel

**Produktübersicht**

						
<b>Beamer</b> finden Sie auf den Seiten 2-37	<b>Displays</b> finden Sie auf den Seiten 46-57	<b>Displayhalterungen</b> finden Sie auf den Seiten 58-63	<b>Apart CONCEPT1</b> finden Sie auf Seite 81	<b>Apart MASK4C/MASK6C</b> finden Sie auf Seite 81	<b>DIGITUS® VGA zu HDMI Konverter</b> finden Sie auf Seite 79	<b>DIGITUS® HDMI Repeater</b> finden Sie auf Seite 79
						
<b>Kramer TBUS-10xl</b> finden Sie auf Seite 83	<b>Kramer RTBUS-21</b> finden Sie auf Seite 83	<b>Audio-/Videokonferenz-Lösung</b> finden Sie auf Seite 77	<b>Ladesysteme</b> finden Sie auf den Seiten 84-85	<b>Visualizer</b> finden Sie auf den Seiten 86-87	<b>Leinwände</b> finden Sie auf den Seiten 92-109	



HDMI-VIDEO/AUDIO-KONVERTER

DIGITUS® HDMI zu VGA Konverter



- Konverter wandelt digitale HDMI-Signale in analoge VGA-Signale um
- Ältere VGA-Displays oder -Beamer können dadurch mit neueren Notebooks, Blu-ray Playern, DVD-Playern, Spielkonsolen, etc. verbunden werden
- Audiowiedergabe durch 3,5 mm Audio-Klinken-Buchse möglich
- Eingang: HDMI Typ A + 3,5 mm Audio
- Ausgang: VGA

- Konvertiert Video- und Audio-Signale von HDMI auf VGA
- **Keine Software- oder Treiberinstallation notwendig**, HDMI 1.4a kompatibel

Modell	Eingang	Art.-Nr.	Preis
DA-70460	Micro-HDMI	2703765	19,99 €
DA-70461	HDMI	2575432	19,99 €
DA-70462	Mini-HDMI	2761353	19,99 €

VIDEO-SIGNAL-EXTENDER

DIGITUS® HDMI-Video-Extender über CAT5 mit IR-Funktion



- CAT5 HDMI-Extender bestehend aus einer Sende- und einer Empfangseinheit
- **Für Verlängerungen von bis zu 120 m** über ein einfaches Netzwerkkabel
- **Bietet einfache und schnelle Verteilung für HDMI-Videosignale**
- Videoauflösung bis zu 1.080p (Full HD)
- Bandbreite 165 MHz; 1,65 Gbps pro Kanal (4,95 Gbps über alle Kanäle)
- CAT5e/6 – entspricht dem IEEE-568B Standard

Modell	Distanz	Art.-Nr.	Preis
DS-55100	50 m	1580423	85,95 €
DS-55120	120 m	2512651	134,95 €

HDMI-SIGNAL-VERSTÄRKER

DIGITUS® HDMI Repeater



**8 Ausgleichslevel, wählbar über Schalter des EQ von 0 bis 7, zur Unterstützung der verschiedenen HDMI-Kabellängen von 1 bis 35 m Signalverlängerung.**



- HDMI High Speed Repeater für bis zu 35 m
- Videoauflösung bis zu 1080p
- Unterstützt die 3D-Funktion in allen Formaten, 1080 p@23.98/24 Hz, 720 p@59.94/60 Hz/50 Hz
- Bandbreite 225 MHz; 2,25 Gbps pro Kanal (6,75 Gbps über alle Kanäle)
- HDCP-Durchleitung

Gehäuse	Auflösung	Art.-Nr.	Preis
Metall	Full HD	1580470	24,99 €
Kunststoff	4K	2499806	39,99 €

AUDIO-SWITCHES

DIGITUS® Toslink Audio Switch



- Ermöglicht bis zu vier Geräte (z. B. Receiver, Computer, Spielkonsolen wie PS3/PS4 oder Xbox/Xbox One, Blu-ray Player, Apple TV etc.) an ein Endgerät (Soundbar, Receiver, Boxen, Hifi-System etc.) anzuschließen

- Für alle Geräte mit S/PDIF Toslink-Anschluss geeignet
- Stromversorgung über mitgeliefertes USB-Stromkabel
- Manuelle Umschaltung bequem per Knopfdruck oder über die Fernbedienung
- Unterstützte Audio-Formate: LPCM2.0/DTS/Dolby-AC3 und 5.1 Audio
- Kabel Reichweite bis zu 40 m bis zur Ausgangsquelle

- Überspannungsschutz
- Plug&Play-Installation
- Status LEDs (Verbindungsanzeige)

Lieferumfang

- Audio Switch 2x1
- Micro USB-Stromkabel
- IR-Receiver
- Fernbedienung
- Bedienungsanleitung

Modell	Eingang	Ausgang	Art.-Nr.	Preis
DS-40135	2x Toslink	1x Toslink	2761354	16,95 €
DS-40136	4x Toslink	1x Toslink	2761355	24,95 €

## Apart Audio Interaktiv-Set – Aktivlautsprecher-Set SDQ5P/SDQ5PIR

- Perfekt abgestimmt auf **kleine bis mittelgroße Klassen- und Konferenzräume**
- **Ausstattung:** Aktives 2-Wege-Lautsprecher-Set (1x aktiv, 1x passiv), 2x 30-Watt
- **Sehr einfache Bedienung**
- Steuerung über **Infrarot-Fernbedienung** (nur SDQ5PIR)
- Steuerung und lokaler Eingang über abgesetzte Kabel-Fernbedienungen ACP, ACPR & ACPL (nur SDQ5PIR)
- **Im Lieferumfang** enthalten: 2x Aktivlautsprecher, Wandhalter und sämtliche Kabel



### SDQ5P

Modell	Farbe	Art.-Nr.	Set-Preis
SDQ5P-BL	Schwarz	1927790	184,- €
SDQ5P-W	Weiß	1927793	184,- €

### SDQ5PIR

Modell	Farbe	Art.-Nr.	Set-Preis
SDQ5PIR-BL	Schwarz	1927791	235,- €
SDQ5PIR-W	Weiß	1927792	235,- €

## Apart Audio Gehäuselautsprecher OVO5P/OVO8P – mit eingebautem Verstärker für größere Klassenräume oder Hörsäle



Gehäuselautsprecher mit frischem, ovalem Design und **gutem Preis-Leistungs-Verhältnis**. Die mitgelieferte Halterung gestattet eine **flexible Positionierung**.

- **Erschwinglich und leistungsstark**
- **Kompakte und robuste Konstruktion**
- Ausgewogenes Klangbild
- 80-Watt (OVO5P), 160-Watt (OVO8P) an 8 Ω
- Wandmontage (Halterung inkl.) oder freistehende Positionierung möglich
- ABS-Kunststoffgehäuse und Stahlgitter

### OVO5P 5,25" Lautsprecher-Set (1x aktiv, 1x passiv)

Modell	Farbe	Art.-Nr.	Set-Preis
OVO5P-BL	Schwarz	2094053	178,- €
OVO5P-W	Weiß	1927784	178,- €

### OVO8P 8" Lautsprecher

Modell	Farbe	Art.-Nr.	Stück-Preis
OVO8P-BL	Schwarz	2094140	220,- €
OVO8P-W	Weiß	2094069	220,- €

## Apart Audio Klassenraum-Set – Beschallungssystem MEETINGSET



- Die Ideallösung für **mittelgroße Klassen- und Konferenzräume** oder **kleine Hörsäle**
- **Ausstattung:** Komplettes Beschallungssystem, 4x MASK6, 2x MASKL Montagewinkel-Sets, 1x CONCEPT1 Vollverstärker
- Anschlussmöglichkeit für 4 Signalquellen
- Fernsteuerung per **Infrarot-Fernbedienung** oder **RS232**

- **Sehr einfache Bedienung**
- **Extrem betriebssicher** mit Schutzschaltungen und Sperrfunktion
- **Im Lieferumfang** enthalten: Wandhalter für Lautsprecher

### MEETINGSET

Modell	Farbe	Art.-Nr.	Set-Preis
MEETINGSET-BL	Schwarz	9351628	904,- €
MEETINGSET-W	Weiß	9351134	904,- €

Weitere flexible Beschallungslösungen von Apart Audio erhalten Sie auf Anfrage! Unterstützung bei der Planung Ihres Projektes erhalten Sie von unseren Experten.

## Apart Audio 2-Wege-Deckeneinbaulautsprecher CM-Design

**NEU**

Zum Produktvideo

Elegante, hochwertige 2-Wege-Einbaulautsprecher mit ausgewogenem Klangbild für niederohmigen bzw. 70/100-Volt-Betrieb (nur CM20DT und CMX20DT). **Stabiles ABS-Gehäuse und feuchtigkeitsresistenter Tieftöner** (6,5" bzw. 8") in Kombination mit einem 1" Hochtöner. Aluminiumgitter mit schmalen Rahmen und Magnetbefestigung für eine perfekte Integration in alle Inneneinrichtungen.

- 2-Wege-Einbaulautsprecher mit HiFi-Klang
- Perfekte Wahl für Sprache und Hintergrundmusik
- Aluminiumgitter mit schmalen Rahmen und Magnetbefestigung
- Geeignet für feuchte Umgebungen
- Quick-Fix-Steckverbinder für einfache und schnelle Montage
- 70/100-Volt-Transformator mit 2,5-/5-/10-/20-Watt Abgriffen (2,5-Watt nur für 70-Volt nur CM20DT und CMX20DT)

**CM608D 6,5" 2-Wege-Einbaulautsprecher**  
60-Watt/8Ω/Weiß

Art.-Nr. 2743004 48,- €

**CM1008D 8" 2-Wege-Einbaulautsprecher**  
100-Watt/8Ω/Weiß

Art.-Nr. 2743006 69,- €

**CM20DT 6,5" 2-Wege-Einbaulautsprecher**  
60-Watt/16Ω/100/70-Volt/Weiß

Art.-Nr. 2743005 73,- €

**CMX20DT 8" 2-Wege-Einbaulautsprecher**  
100-Watt/16Ω/100/70-Volt/Weiß

Art.-Nr. 2743007 84,- €

## Apart Audio 2-Wege-Gehäuselautsprecher MASK4C/MASK6C



**Eleganter 2-Wege-Gehäuselautsprecher mit weiterentwickeltem Design und brilliantem Klang von Hintergrund- bis Tanzmusik.** Absolut ausfallsicher, dank eingebauter Schutzschaltung. Kinderleichte Wand- oder Deckenmontage mit der neuen CLICKMOUNT Halterung.

- 2-Wege Design-Lautsprecher
- Brillanter Klang
- Geeignet für Innen- und Außeneinsatz (IP64)
- 2-stufige Schutzschaltung
- PPE-Gehäuse und Aluminiumgitter
- Inkl. Sicherheitsstahldraht sowie der neuen CLICKMOUNT Halterung mit Verbindungsklemmen und integrierter Wasserwaage zur einfachen Schnellmontage
- Lieferung paarweise



Zum Produktvideo

**MASK4C 4,25" 2-Wege-Lautsprecher (70-Watt an 8Ω)**

Modell	Farbe	Art.-Nr.	Paar-Preis
MASK4C-BL	Schwarz	2769612	174,- €
MASK4C-W	Weiß	2769613	174,- €

**MASK4CT 4,25" 2-Wege-Lautsprecher**  
(20-Watt an 100/70-Volt; 70-Watt an 16Ω)

Modell	Farbe	Art.-Nr.	Paar-Preis
MASK4CT-BL	Schwarz	2769615	200,- €
MASK4CT-W	Weiß	2769614	200,- €

**MASK6C 6,5" 2-Wege-Lautsprecher (200-Watt an 8Ω)**

Modell	Farbe	Art.-Nr.	Paar-Preis
MASK6C-BL	Schwarz	2769616	279,- €
MASK6C-W	Weiß	2769617	279,- €

**MASK6CT 6,5" 2-Wege-Lautsprecher**  
(60-Watt an 100/70-Volt; 200-Watt an 16Ω)

Modell	Farbe	Art.-Nr.	Paar-Preis
MASK6CT-BL	Schwarz	2769619	308,- €
MASK6CT-W	Weiß	2769618	308,- €

## Apart Audio Stereo-Vollverstärker CONCEPT1



Professioneller Stereo-Vollverstärker mit drei verschiedenen Betriebsmodi: Stereo, 2x Mono mit gekoppelter Lautstärke und 2x Mono mit individueller Lautstärke. **Vielseitige Einstellmöglichkeiten für Endverbraucher und Installateure.**

- Drei Betriebsmodi
- 2x 80-Watt/4Ω
- **4 Stereo-Line-Eingänge**
- Mikrofoneingang für Durchsagen
- Steuerung über **RS232** oder **Infrarot**

**CONCEPT1 Vollverstärker (Niederohmtechnik)**

2x 80-Watt/4Ω, RS232, 19"/2HE

Art.-Nr. 1927763 388,- €

**CONCEPT1T Vollverstärker (100-Volt-Technik)**

2x 60-Watt/100-Volt, RS232, 19"/2HE

Art.-Nr. 1927765 476,- €

**Weitere flexible Beschallungslösungen von Apart Audio erhalten Sie auf Anfrage! Unterstützung bei der Planung Ihres Projektes erhalten Sie von unseren Experten.**

**KABELGEBUNDENE ÜBERTRAGER**

**Kramer HDBaseT Übertrager für 4K HDMI – TP-590RXR/TP-590TXR**



Der Kramer TP-590TXR überträgt HDMI-Signale, gekoppelt mit USB 2.0 RS232 Audio und IR, auf Basis des HDBaseT 2.0 Standards. Das ermöglicht eine **Übertragung von 4K-Videosignalen von bis zu 100 m Reichweite** und ist somit perfekt geeignet bei langen Kabelwegen und hohen Signalanforderungen.

**Sender TP-590TXR**  
 Art.-Nr. 2581718 900,- €

Der Passende Empfänger TP-590RXR **wandelt das Signal wieder zurück und gibt somit eine brillante Anschlussvielfalt**. Interaktive Boards mit Soundsystem oder interaktive Displays können somit perfekt angesteuert werden.

**Empfänger TP-590RXR**  
 Art.-Nr. 2581719 900,- €

**EMPFÄNGER/WANDANSCHLUSSFELD**

**Kramer HDBaseT-Empfänger TP-588D**

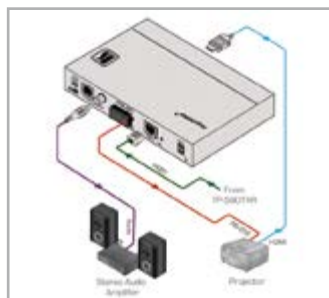

Der Kramer TP-588D ist ein HD-BaseT **Empfänger der mit sämtlichen HDBaseT-Sendern zusammenarbeitet**, z.B. TP-590TXR, SID-X2N, DIP-20 oder auch dem aktiven Wandanschlussfeld WP-20. Er gibt HDMI und DVI parallel aus, sowie Audio und RS232 Steuersignale.

Art.-Nr. 2498593 810,- €

**Kramer PT-3H2 HDMI 2.0 Repeater – passiv**

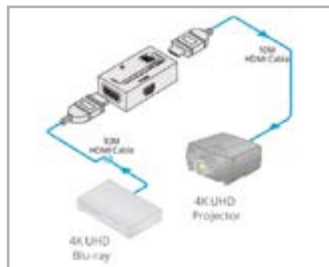

Der PT-3H2 **erhöht die Reichweite bei HDMI-Übertragungstreckern von 4K-Inhalten auf maximal 20 m** bei 4K 60Hz (4:4:4) ohne externe Stromversorgung.

Art.-Nr. 2637426 99,- €

**Kramer PT-101H2 HDMI 2.0 Repeater – aktiv**



Der PT-101H2 **erhöht die Reichweite bei HDMI-Übertragungstreckern von 4K-Inhalten auf maximal 20 m** bei 4K 60Hz (4:4:4). Hält die die Ausgangsspannung auf dem maximalen Level.

Art.-Nr. 2637427 270,- €

**MULTI-FORMAT-ÜBERTRAGER**

**Kramer SID-X2N**

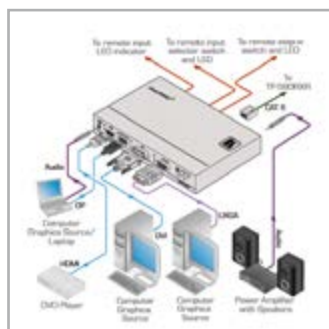

Der Kramer SID-X2N bietet mit VGA, HDMI, DVI und Displayport eine **hohe Anschlussvielfalt** und somit eine **sehr gute Flexibilität bei der Übertragung über HDBaseT**.

Art.-Nr. 2277390 720,- €

## MULTI-FORMAT-ÜBERTRAGER

### Kramer DIP-20

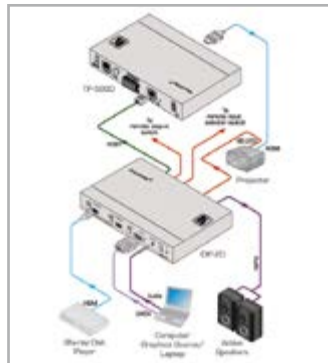

Der Kramer DIP-20 ist ein **Multiformatübertra-ger für HDMI und VGA** für Auflösungen bis 4K über HDBaseT.

Sowohl der DIP-20 als auch der SID-X2N arbeiten mit allen HDBaseT-Empfängern zusammen, wie dem TP-590RXR oder dem TP-588D. Der SID-X2N kann außerdem in den Tischtank TBUS-10xl integriert werden.

Art.-Nr. 2579881

960,- €

## VERTEILVERSTÄRKER

### Kramer VM-4UHD

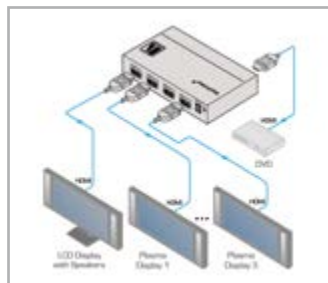

Der Kramer VM-4UHD ist ein 1 auf 4 HDMI-4K-Verteilverstärker. Das Signal wird entzerrt aufgefrischt, sodass an allen 4 Ausgängen ein solides Signal anliegt.

Art.-Nr. 2623025

480,- €

### Kramer VP-440

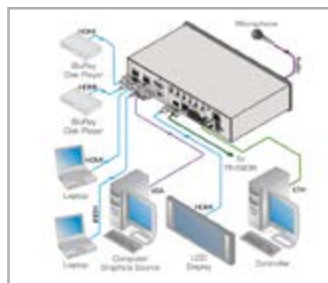

Der Kramer VP-440 ist ein kompakter Hochleistungsscaler mit 4 HDMI- und 2 VGA-Eingängen, sowie separaten Audio-Eingängen, inkl. Mikrofon-Eingang. Er gibt das Signal über HDMI aus, als auch über HDBaseT, wodurch eine Kompatibilität zum TP-588D und TP-580R hergestellt wird.

Art.-Nr. 2498595

1.200,- €

## ANSCHLUSSFELDER

**Kramer bietet eine große Auswahl an verschiedenen Tisch- und auch Wandanschlussfeldern.**

Über den Flash-Online-Konfigurator kann man sich seine Anschlüsse selbst konfigurieren. Mit der Kramer App für Augmented Reality lässt sich das konfigurierte Anschlussfeld einfach virtuell auf dem Tisch installieren und bietet somit eine Vorschaumöglichkeit vor Ort.

### Kramer RTBUS-21



### Kramer TBUS-10xl



### Kramer TBUS-201xl



**Wir beraten Sie gern bei Ihrer individuellen Konfiguration!**

## PARAPROJECT® CASE C10

**NEU**

- **Kofferlösung zum Laden und Transportieren von bis zu 10 Ultrabooks, MacBooks oder Chromebooks über die integrierbaren Original-Netzteile**
- 10 Notebook-Fächer, Abmessung (H/B/T): 32,5/2,5/25,5 cm
- Aufladen aller Geräte auch im geschlossenen Koffer möglich

- Extrem geringes Eigengewicht (ca. 9,5 kg) bei maximaler Stabilität
- Außenmaße (H/B/T): 49,5/53,0/39,0 cm

### PARAPROJECT® CASE C10

Farbe	Art.-Nr.	Preis
Silber	2605664	859,- €
Schwarz	2605665	859,- €



## PARAPROJECT® CASE i16

**NEU**

- **Kofferlösung zum Transportieren, Laden und Synchronisieren für bis zu 16 Apple iPad (außer Pro 12,9") über USB mit 5V/2,4 A pro Port**
- Koffer mit Zahlenschloss, Aufladen aller Geräte auch im geschlossenen Koffer möglich
- Programmierbarer Ladetimer und zentrales Netzteil enthalten
- Zentrale USB-Synchronisation über Apple Configurator oder MDM (Mobile Device Management)

- Ergonomisch, einzigartiges Koffer-Design auf 4 Lenk-Rollen mit Trolley-Auszug, für einfachste Handhabung und besten Schutz der Geräte
- Inkl. 16 LED-Lightning-Kabel
- 16 Tablet-Fächer, Abmessung (H/B/T): 26,5/2,5/22,0 cm
- Außenmaße (H/B/T): 55/72/39 cm

### PARAPROJECT® CASE i16

Farbe	Art.-Nr.	Preis
Silber	2588909	1.495,- €
Schwarz	2591600	1.495,- €



## PARAPROJECT® CUBE U10

**NEU**

- **Lade- und Synchronisationsstation für bis zu 10 Tablets (alle iPad Generationen, iOS, Android und Windows Tablets, die über USB laden)**
- Von außen sichtbare LEDs pro Tablet-Slot erlauben eine direkte visuelle Kontrolle über den Lade- und Sync-Status
- Versenkbare Tür aus Metall mit Zahlenschloss
- Außenmaße (H/B/T): 43/40/35 cm

- Optionale Wandhalterung erhältlich
- Inkl. 10 Lightning-Kabel

### PARAPROJECT® CUBE U10

Ausführung	Art.-Nr.	Preis
CUBE U10 inkl. Lightning Kabel	2605668	699,- €
CUBE U10 inkl. Micro USB Kabel	2605669	699,- €
CUBE U10 inkl. USB Typ-C™ Kabel	2605690	699,- €
Wandhalterung	2605691	79,- €



## PARAPROJECT® Trolley i32 Pro

**NEU**

- **Trolley zum Laden und Synchronisieren**
- Nummerierte Fächer für 32 Tablets bis 21 mm Dicke
- Maximale Tablet-Größe bis 33,8 cm (13,3")
- Integriertes Lademanagement für alle Tablets, die über USB mit 5V/2,4 A aufgeladen werden können, keine Originalnetzteile erforderlich
- 32 USB-Kabel für iOS (Lightning-Connector), Android und Windows Tablets (mit Micro-USB oder USB Typ-C™ Connector) wahlweise im Lieferumfang enthalten
- Abschließbares Fach für Access Point
- LEDs auf der Oberseite zeigen den Sync- oder Ladestatus pro Tablet

- Synchronisation über USB (integriert) oder WiFi (erfordert Einrichtung)
- Aufbewahrungs- und Technikfach getrennt abschließbar
- Gummierte Arbeitsfläche (50/29 cm) und 3 Steckdosen auf der Oberseite
- Außenmaße (H/B/T): 93/82/53,5 cm

### PARAPROJECT® Trolley i32 Pro

Ausführung	Art.-Nr.	Preis
CASE i32 inkl. Lightning-Kabel	2591617	2.395,- €
CASE i32 ohne Kabel	2591618	1.995,- €



## Ergotron Zip40 Ladewagen – der einzige Wagen, der für alles eine Lösung bietet

**NEU**

- **Zertifiziertes Ladesystem** mit offener Architektur **für bis zu 40 Notebooks/Tablets**
- **Ideal für Bildungs-, Healthcare- und Unternehmensanwendungen**
- Wahrhaft universeller Fahrwagen für das **Transportieren, Sichern, Schützen und Laden** aller mobilen Computer
- Managementoption vereinfachen das Aktualisieren von Geräten über Wake-On-LAN. Vorinstallierte CAT6 Ethernet-Kabel und Halterungen für einen kundenseitig bereitgestellten, zur 1-HE-Rackmontage vorgesehenen, standardmäßigen Ethernet-Switch (nicht im Lieferumfang enthalten)
- Geeignet für praktisch jedes Gerät mit einem Display-Format bis 15,6"
- Sinnvoll konstruierte Lüftung und permanent laufende Ventilatoren kühlen die Geräte
- **Hohe Sicherheit** durch **strapazierfähige Stahltüren** mit Dreipunkt-Verriegelungsmechanismus
- Die integrierte PowerShuttle®-Technologie **optimiert die Gesamtladezeit um 30 %** und vermeidet gleichzeitig eine Stromkreisüberladung
- Farbe: Schwarz/Silber



### Ergotron Zip40

Kapazität	bis zu 40 Stück (15,6")
Unterstützte Geräte	Tablets und/oder Notebooks
Eingebaute Fachböden	ja (3x)
Abschließbare Türen	ja
Fachgröße H/B	28,4/43,4 cm
Wagengröße H/B/T	115/77/66 cm
Gewicht (netto)	82 kg

Art.-Nr. 2362904

3.660,- €

**AVer**

## AVer Tablet Charge Cart C20i – aufbewahren, aufladen und sichern von mobilen Geräten

**Modernste  
Schulungs-  
möglichkeiten!**

**NEU**

- Aufladen, aufbewahren und sichern jeder beliebigen Kombination von **bis zu 20 Laptops (bis 16" Bildschirm), Tablets und/oder Notebooks**
- 3 LED-Statusanzeigen informieren über den Ladestatus jeder einzelnen Zone
- Einfaches Einsetzen und Aufladen, dank **3 ausziehbaren Regalen** mit individuellen Ablagefächern
- **Breite Ladeschächte** – bietet Platz für zahlreiche, verschiedene mobile Geräte und Laptops
- **Durch kompaktes Design** passt der Wagen in jedes Klassenzimmer
- Maße Wagen (H/B/T): 106/68,6/63,7 cm
- Maße Schacht (H/B/T): 33/3,6/41,9 cm



Art.-Nr. 2689834

1.199,- €

## Visualizer – digitalisieren und visualisieren



- Große Projektion auch kleiner Details dank Zoomfunktion
- Versuche und Mikroskopbilder für alle Schüler am Platz gut sichtbar
- Einfache Installation, Kamera benötigt wenig Platz
- Das Dargestellte kann einfach gespeichert, ausgedruckt oder per E-Mail versendet werden; Experimente können direkt als Video aufgenommen werden
- OHP-Folien können durch eine spezielle Lichtplatte für Dias oder Negative gezeigt werden
- Einsatz ohne PC möglich
- Diebstahlschutz durch Kensington Lock™

*Visualizer sind spezielle Kameras, die Objekte, gedruckte Bilder oder Vorlagen aller Art für alle gut sichtbar machen. Weil sie einfach, praktisch und spontan einsetzbar sind, sind Visualizer die perfekte Ergänzung zur interaktiven Grundausstattung aus Beamer, Laptop und interaktivem Whiteboard. So lässt sich das Unterrichtsgeschehen direkt digitalisieren.*

### AVerVision F17-8M

- **Hohe Auflösung: Full HD 1080p**
- HDMI-Eingang/-Ausgang
- USB-Anschluss
- Liefert **hochwertige Bilder**
- **16fach Zoomleistung**
- Eingebaute **LED-Lampe**
- **Sehr robust** und **einfach zu transportieren**, dank einrastendem Kameraarm im Sockel
- Inklusive umfangreicher **AVer A+ Suite Visualizer Software**

#### Technische Daten

- Bildsensor: 1/4" CMOS
- Pixelanzahl: 8 Megapixel
- Aufnahmebereich: 32 x 24 cm
- Zoom: 2fach AVerZoom™, 8fach digital mit Autofokus
- Bildfrequenz: 30 Bilder/Sek.
- Gewicht: 2,44 kg

Art.-Nr. 2768253

499,- €



### AVerVision F50-8M

- **Hohe Auflösung: Full HD 1080p**
- HDMI-Eingang/-Ausgang, USB-Anschluss
- **Hochwertige Bildqualität** sorgt für **farbgetreue Bilder**
- **Starke 200fach Zoomleistung**
- Eingebaute **LED-Lampe**
- **Integrierte Notizfunktion** erlaubt unkompliziertes Einfügen von Notizen ohne PC
- **Erstellung von Videos, Ton oder Diskussionen** auf einer externen SDHC-Karte oder USB-Stick
- **Sehr robust** und **einfach zu transportieren**
- Inklusive umfangreicher **AVer A+ Suite Visualizer Software**

#### Technische Daten

- Bildsensor: 1/2,5" CMOS
- Pixelanzahl: 8 Megapixel
- Aufnahmebereich: 40 x 30 cm
- Zoom: 8fach optisch, 1,25fach AVer-Zoom™, 20fach digital mit Autofokus
- Bildfrequenz: 60 Bilder/Sek.
- Gewicht: 2,6 kg

Art.-Nr. 2768252

599,- €





## AVerVision M70HD

**5 JAHRE  
GARANTIE**



- Extrem starke, 192fache Zoomleistung
- **Full HD 1080p**
- Integrierte **LED-Beleuchtung**
- Digitaler HDMI-Ein- und Ausgang
- **Großer Aufnahmebereich**
- **Erstellen von Videos** (inkl. Ton) mit nur einem Tastendruck
- **SDHC-Karten-Slot** vorhanden
- Integrierte Speichermöglichkeit (80 Bilder @5M Pixel oder 240 Bilder @XGA)

### Technische Daten

- Bildsensor: 1/3,2" CMOS
- Pixelanzahl: 5 Megapixel
- Zoom: 12fach optisch und 8fach digital
- Aufnahmebereich: 42 x 31,5 cm
- Bildfrequenz: 30 Bilder/Sek.
- Gewicht: 2,1 kg

Art.-Nr. 2527823

799,- €

## AVerVision PL50

**3 JAHRE  
GARANTIE**



- **Full HD 1080p**
- Gestochen scharfe Bilder
- Spitzenklasse: **16fach optischer Zoom**
- **Beleuchtete Plattformauflage**
- Zeitgemäßer digitaler HDMI-Ausgang
- 2 eingebaute LED-Lampen seitlich für optimale Ausleuchtung

### Technische Daten

- Bildsensor: 1/3,2" CMOS
- Pixelanzahl: 5 Megapixel
- Zoom: 16fach optisch, 15fach digital mit Autofokus
- Aufnahmebereich: 40 x 30 cm
- Bildfrequenz: 30 Bilder/Sek.
- Gewicht: 6,5 kg

Art.-Nr. 1932745

1.099,- €

**EPSON**  
EXCEED YOUR VISION

## Epson ELP DC21

**NEU**

**3 JAHRE  
GARANTIE**



- Autofokus auf Knopfdruck
- **1080p-Unterstützung mit VGA-, HDMI- und USB-Ausgang**
- **SD-Kartenslot** für Video- und Bildaufnahmen
- **Unterstützt Split-Screen-Funktion** von SD-Karte: Bilder, Videos und Kamera-Live-Aufnahmen
- Mikroskop-Adapter im Lieferumfang
- Komplett zusammenlegbar

### Technische Daten

- Bildsensor: 1/ 2,7" CMOS
- Pixelanzahl: 1.920 horizontal x 1.080 vertikal
- Zoom: 12fach optischer und 10fach digitaler
- Aufnahmebereich: bis DIN A3
- Bildfrequenz: 30 Bilder/Sek.
- Gewicht: 2,6 kg

Art.-Nr. 2512579

602,- €

## MEDIUM OHP Traveller ECO – klein, leicht, superhell und immer flexibel einsetzbar



- Einsteigermodell mit gutem Preis-/Leistungsverhältnis
- Doppelsäulenführung garantiert **langjährige, gute Bildqualität**
- Klappsäulen sorgen für **bequemem Transport**
- 3-Linser Vario-focal Objektiv, 280-320 mm, sorgt für **perfekte Bildschärfe**
- Lichtstärke von 2.700 ANSI-Lumen bedeutet taghelles Licht
- Lampenwechsler **vermeidet störende Unterbrechungen**
- Kondensorlinse für **gleichmäßige Ausleuchtung**
- Arbeitsfläche B/T: 28,5/28,5 cm

- Lampe: 2x 24V/250W (EHJ)
- Gerätegewicht: 7,5 kg
- Softcase im Lieferumfang

Art.-Nr. 1924022

459,- €

### MEDIUM OHP Traveller ECO

#### Bildgrößentabelle Brennweite f = 280-320 mm

Projektionsabstand	Bildgröße
1,00 m	1,20 x 1,20 m
1,50 m	1,35 x 1,35 m
1,80 m	1,65 x 1,65 m
2,00 m	1,70 x 1,70 m
2,20 m	2,00 x 2,00 m

### ZUBEHÖR

#### MEDIUM OHP-Lampe

Volt/Watt	Geeignet für	ANSI-Code	Art.-Nr.	VE	Preis
24/250	OHP Traveller ECO	EHJ	1930171	1 St.	3,60 €

## MEDIUM OHP 424/436 – mit Vollausstattung



- **Sehr gutes Preis-/Leistungsverhältnis**
- **Perfekte Bildqualität** durch Verwendung bester Komponenten
- Einfache und sichere **Arretierung der Projektionssäule**
- Klappsäule sorgt für **einfachen Transport und spart Platz**
- Lampenschnellwechsler – **keine störenden Unterbrechungen**

- Lampensparschaltung – **längere Lampenlebensdauer**
- Kondensorlinse für **gleichmäßige Ausleuchtung**
- Kopf 360° drehbar, ermöglicht **Projektion in alle Richtungen**

### MEDIUM OHP 424/436

#### Bildgrößentabelle Brennweite F = 315 mm

Projektionsabstand	Bildgröße
1,20 m	0,90 x 0,90 m
4,50 m	4,00 x 4,00 m

#### MEDIUM OHP 424

Lampe	24V/250W
Lampen-Typ	EHJ
Lampenlebensdauer	50 Std.
Objektiv	3-Linser (315 mm)
Lichtstärke	2.600 ANSI-Lumen
Thermoschalter	ja
Arbeitsfläche	28,5/28,5 cm
Kopf drehbar	360°
Gewicht	11,1 kg
H/B/T (transportbereit)	60(29)/38,5/36,5(55) cm
Art.-Nr.	2368430
Preis	225,- €

#### MEDIUM OHP 436

Lampe	36V/400W
Lampen-Typ	EVD
Lampenlebensdauer	50 Std.
Objektiv	3-Linser (315 mm)
Lichtstärke	5.200 ANSI-Lumen
Thermoschalter	ja
Arbeitsfläche	28,5/28,5 cm
Kopf drehbar	360°
Gewicht	11,6 kg
H/B/T (transportbereit)	60(29)/38,5/36,5(55) cm
Art.-Nr.	2368431
Preis	245,- €

### ZUBEHÖR

## MEDIUM Kopierfolie Universal



- Standard-Laserfolie mit **beidseitiger Beschichtung** für nahezu alle Trockentonergeräte S/W ohne optische Erkennung
- Für nahezu alle S/W-Kopierer** (auch für S/W-Laserdrucker geeignet)

- Einzel- und Stapelverarbeitung möglich**
- Klar, 100 µm, 100 Blatt

Art.-Nr. 1931091

13,95 €

## MEDIUM Schreibrolle



- Schreibrollen sind **universell einsetzbar und empfehlenswert für das Beschriften während eines Vortrags**
- Hochtransparente, reißfeste Folie aus umweltverträglichem Polypropylen** zum Beschriften mit Folienschreibern

- Ca. 25 µm (transparent)
- Rollenbreite 29,7 cm
- VE: 10 Stück

### MEDIUM Schreibrolle

Produktbezeichnung	Art.-Nr.	VE	Preis
Schreibrolle 297/20 m	1931446	10 St.	6,25 €
Schreibrolle 297/30 m	1931447	10 St.	7,25 €

## MEDIUM OHP-Lampen



### MEDIUM OHP-Lampen

Volt/Watt/Std.	Geeignet für	ANSI-Code	Art.-Nr.	VE	Preis
24/250/50	OHP 424/524/526/Traveller ECO	EHJ	1930171	1 St.	3,60 €
24/250/300	OHP 424/524/526/Traveller ECO	EVC	1930172	1 St.	5,50 €
36/400/50	OHP 436/536/538	EVD	1930173	1 St.	11,90 €
36/400/300	OHP 436/536/538	HLX	1930174	1 St.	19,50 €

## MEDIUM OHP-Staubschutzhaube



- Schützt Gehäuse und Arbeitsfläche von OHPs **vor Schmutz- und Staubablagerung**
- Der offene Rand ist zur Verstärkung umsäumt
- Aus umweltverträglichem PE**
- Ca. 100 µm (wirkt optisch aufgrund der Wabennarbung stärker)

Art.-Nr. 1931033

12,95 €

## MEDIUM Schreibfolie

(o. Abb.)

- Zur Beschriftung mit Folienschreibern
- Hochtransparente, reißfeste Folie aus umweltverträglichem Polypropylen**
- Ca. 100 µm (glasklar)
- Format DIN A4, 100 Blatt

Art.-Nr. 1931683

9,90 €

## MEDIUM Rollfolienhalterung

- Für OHP 424/436

Art.-Nr. 2377292

1 Paar 39,- €

## PLUS Farb-Copyboards – endlich kommt Farbe auf Ihren Ausdruck

- Ideal für **Konferenzen, Meetings, Brainstormings**
- Daten ohne PC **direkt auf USB-Stick speichern** (bis max. 32 GB)
- Alternativ direkte Verbindung zum PC per USB-Kabel
- **Nachträgliche Bearbeitung der Notizen am PC möglich**
- Einfache Bedienung
- Kompatibel mit zahlreichen Druckermodellen von HP, Samsung, Epson, Brother und Konica Minolta
- **Firmenspezifische Kopf- und Fußzeile mit Datum und Uhrzeit auf dem Ausdruck möglich**
- Lösch-Erinnerung fährt beschriebene Rückseite beim Ausschalten nach vorne
- **Geringer Stromverbrauch**
- Kabelmanagement – integrierte Kabelführung
- Dateiformat – PDF, JPEG, PNG
- Unterstützt Netzwerkanbindung über RJ45 und FTP
- Komfortable Nutzung – Copyboard oder einen Computer zum speichern von Daten nutzbar. Alle Daten können an demselben Ort verwaltet werden. Mit jedem Computer kann man mit einer ID und einem Passwort via Web Server die Daten abrufen
- Smartphone App erhältlich

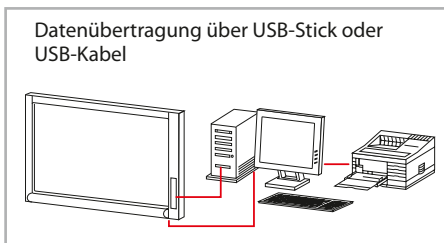
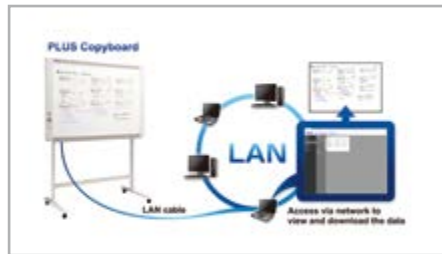
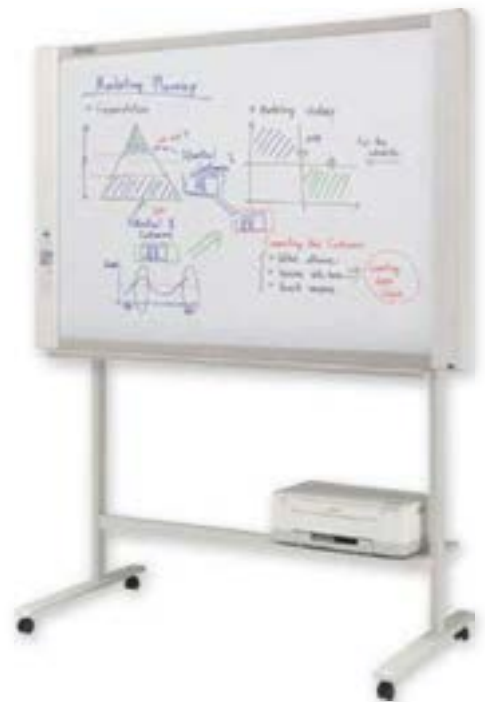

Produktbezeichnung	PLUS N-20S	PLUS N-20W	PLUS N-204
Installation Wandmontage	ja	ja	ja
Papiertyp (Format DIN A4)	Normalpapier	Normalpapier	Normalpapier
Ausdruck	Farbe	Farbe	Farbe
Größe Kopierbereich B/H	128/90 cm	178/90 cm	128/90 cm
Anzahl Schreibflächen	2	2	4
Integrierter Druck	druckerabhängig	druckerabhängig	druckerabhängig
Gesamtmaße mit Standfuß B/H/T	148/194,7/67,5 cm	198/194,7/67,5 cm	148/194,7/67,5 cm
Gesamtmaße Wandmontage B/H/T	148/101,4/14,6 cm	198/101,4/14,6 cm	148/101,4/19,3 cm
Gewicht (inkl. Standfuß, nicht im Lieferumfang)	32,5 kg	37,5 kg	32,5 kg
Druckauflösung	300 dpi	300 dpi	300 dpi
Steuerung (Eingang/Ausgang)	USB 1.1/2.0	USB 1.1/2.0	USB 1.1/2.0
Dateiformat (Ausgabe)	PNG, JPEG, PDF	PNG, JPEG, PDF	PNG, JPEG, PDF
Unterstützte Betriebssysteme	Windows XP/Windows Vista/Windows 7/Windows 8/MacOS X 10.5		
Lieferumfang	Stifte (Schwarz, Rot, Blau, Grün), Radierer, Netzteil, USB-Kabel (3 m), Bedienungsanleitung, Wandhalterung		
Garantie	2 Jahre	2 Jahre	2 Jahre
Art.-Nr.	1924234	1924235	1924236
Preis	1.999,- €	2.099,- €	2.689,- €

### ZUBEHÖR

#### PLUS N-20S/N-20W/N-204 Standfuß

■ Fahrbar

Art.-Nr. 1924237 335,- €

#### PLUS N-20S/N-20W/N-204 Druckerplatte für Wandbefestigung

Art.-Nr. 1924238 99,- €

## Einführung Leinwände

### Die richtige Leinwand – kompetenter Partner für Ihre Präsentation



*Zu einer gelungenen Präsentation gehört neben einem guten Beamer auch die passende Leinwand. Somit verhält sich die Leinwand zur Projektion wie der Lautsprecher zur Stereoanlage – beide sind passive Elemente, haben aber einen wichtigen Anteil am Resultat. Wählen Sie hier Schritt für Schritt aus:*

#### Das richtige Leinwandformat

##### Wichtig ist:

- Leinwand muss zur Raumgröße und Anordnung der Sitzplätze passen
- Eine große Aula benötigt eine große Leinwand, in einem kleinen Konferenzraum wirkt eine zu große Leinwand zu wichtig und überdimensioniert
- Das Publikum sollte nicht zu nah an der Leinwand sitzen, sonst kann es die Projektion nur mit viel Kopfbewegung erfassen
- Die Zuhörer sollten jedoch auch nicht zu weit weg sitzen, sonst ermüdet sie zu schnell

##### Als Faustregel gilt:

1. Mindestentfernung der Leinwand zur ersten Sitzreihe sollte das **1,5fache der Bildbreite** betragen
2. Maximal Abstand zur letzten Reihe sollte das **6fache der Leinwandbreite nicht überschreiten**
3. Unterer Rand der Leinwand sollte **mind. 1,20 m über dem Boden** sein, damit das gesamte Publikum die Projektion erkennen kann

#### Das Seitenverhältnis

Jedes Projektionsverfahren hat ein bestimmtes Verhältnis von Höhe zu Breite:

Fernseher	16:9
Computer	4:3, 16:9 oder 16:10
Blue-ray	16:9, 21:9
Notebook mit WXGA	16:10
Projektion im Konferenzraum	4:3, 16:9, 16:10

Um eine ruhige und klare Projektion zu ermöglichen, sollte das Leinwandformat auf das Projektionsverfahren abgestimmt sein. Am verbreitetsten sind die Formate 4:3, 16:9 und 16:10. MEDIUM bietet Leinwände mit allen Seitenverhältnissen an.

##### Mobile Leinwände

Tischleinwand, CombiFlex Budget, CombiFlex Mobil, MovieLux Mobil, Fold Standard, Fold Exklusiv

##### Stationäre Leinwände

Frame Budget, Frame Exklusiv, PureWhite, Rollo Premium, Design-Rollo, Electric Exklusiv Pro, Kurbel Exklusiv, TabTension, Dolomit II, Großbildleinwände

#### Die Tuchqualität

Leinwände geben so viel Licht zurück wie sie bekommen, können jedoch je nach Gain-Faktor das Licht stärker oder schwächer reflektieren. Für eine gleichmäßige Reflektion in der gesamten Raumbreite sorgt ein Gain-Faktor von 1-1,3. Alle MEDIUM Leinwände sind mit einem Tuch ausgestattet, das das Licht diffus reflektiert. Das Licht wird damit in alle Richtungen gleichmäßig abgegeben, wodurch das Publikum im gesamten Raum eine gleichmäßige Projektion betrachten kann.

##### Mögliche Tuchqualitäten:

- Tuchmaterial der Brandschutzklasse B1, schwer entflammbar
- Öko Tex® zertifizierte Tücher auf Gewebebasis
- Sondermaße von 100 - 900 cm Breite
- Video-Maskierungen
- 100 % lichtdichte Materialien

**Auf den folgenden Seiten finden Sie mobile und stationäre Rahmen- und Rollo-Leinwände, mit und ohne Fernbedienung. Für jeden Einsatz das passende Modell!**

MEDIUM Großbildleinwände – Projektion in XXL



Großbildleinwände in allen Formaten.

Mit **elektrischen Großbildleinwänden** bietet MEDIUM die **optimale Lösung für große Veranstaltungsräume wie Messehallen, Kongresszentren und Hörsäle**. Die Großbildleinwände wurden für diesen Bereich konstruiert und können bis zu einer Größe von 9 m Breite und 6 m Höhe in allen Seitenverhältnissen gefertigt werden.

- Je nach Modell aus Alu- oder Stahlblechgehäuse, Weiß
- Deckenmontage standardmäßig vorgesehen
- Spezial-Wickelwelle, geräuscharm und wartungsfrei
- Optimale Planlage
- Halterungen für die Wandmontage optional erhältlich
- Montage-Set für den Einbau in abgehängte Decken optional erhältlich
- Einbaurahmen für abgehängte Decken möglich
- Geschlossener Schutzkasten
- **Wartungsfreier Rohrmotor mit automatischer Endabschaltung und Überhitzungsschutz**, Antrieb je nach Modell links oder rechts
- Je nach Modell und Größe elektromagnetisch gelüftete Scheibenbremse

**Projektionsfläche**

- Aufprojektion, Typ D
- Leuchtdichtefaktor nach DIN 19045, ca. 1,1
- Mattweiss

**MEDIUM Großbildleinwände entsprechen höchsten Sicherheitsansprüchen nach DIN 19045.**

**Auf Anfrage**

- B1-Zertifizierung, Tuch schwer entflammbar
- Gehäuse-Lackierung in diversen Farben nach RAL-Tabelle
- Tuch vorn abrollend
- Montageservice
- Weitere Formate

Die Eigenschaften können je nach Größe und Installation variieren.

**Hinweis für die Anlieferung:**

Lieferung erfolgt frei Bordsteinkante. Aus diesem Grund muss eine Ladehilfe, zulässig für das angegebene Gewicht und das nötige Personal, zur Verfügung stehen. Bitte immer Ansprechpartner und Telefonnummer für Anlieferavis angeben.



Gehäuse mit Montage-Set



Gehäuse mit Einbaurahmen

**Vor dem Kauf einer Großbildleinwand empfehlen wir eine fachliche Beratung. Bitte sprechen Sie uns an!**

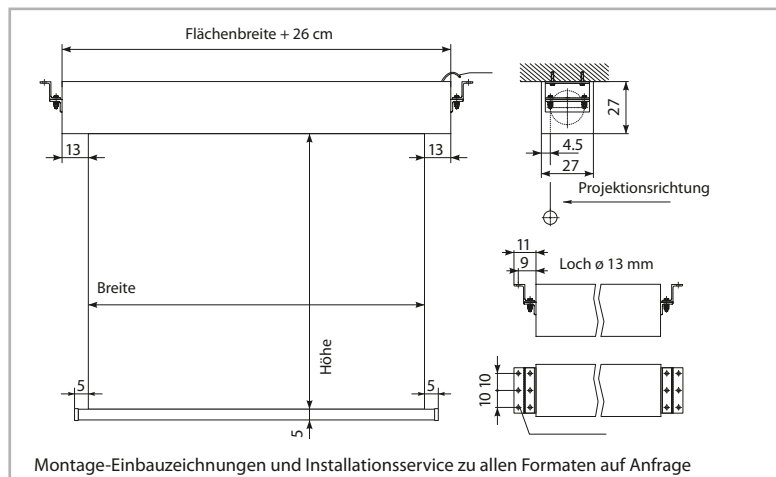

### MEDIUM Tischleinwand – das mobile Leichtgewicht für unterwegs

- Ideale Leinwand für mobile Präsentationen
- **Federleicht** und **sofort einsatzbereit** – einfach auseinanderziehen, Füße ausklappen – fertig
- **Sehr gute Planlage** aufgrund aktiv gespannter Projektionsfläche mit Scherengelenk
- Gehäuse: Schwarz
- Tragetasche im Lieferumfang (Schwarz mit rotem Schulterriemen)

#### Projektionsfläche

- Aufprojektion, **Typ D**
- Mattweiß, auf Folienbasis
- Leuchtdichtefaktor nach DIN 19045, ca. 1,2
- Schwarzer Rand oben und unten, 2 cm

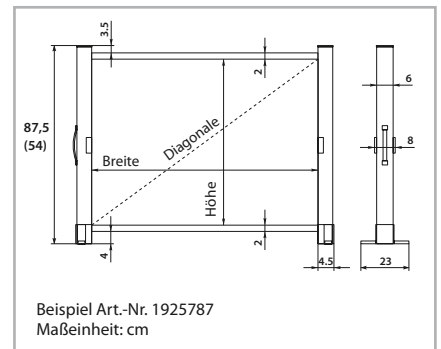

#### MEDIUM Tischleinwand

Bildmaße B/H	Diagonale cm/Zoll	Gewicht netto kg	Art.-Nr.	Preis
107/76 cm	131/52	2,4	1925787	157,- €



Tragetasche für Art.-Nr. 1925787

### MEDIUM CombiFlex Budget – günstiges, unkompliziertes Einsteigermodell

- Stahl-Stativ mit ovalem Rohr
- **Stufenlos höhenverstellbare Projektionsfläche**
- Tragegriff für den einfachen Transport
- Achteck-Stahlblechgehäuse
- Gehäusefarbe: Weiß
- Robustes Dreibein-Stativ

#### Projektionsfläche

- Aufprojektion, **Typ D**
- Leuchtdichtefaktor nach DIN 19045, ca. 1,2
- Mattweiß, auf Gewebebasis
- Rückseite: Schwarz, nahezu lichtdicht

#### MEDIUM CombiFlex Budget

Bildmaße B/H cm	Diagonale cm/Zoll	Gewicht netto kg	Art.-Nr.	Preis
150/150	212/84	8,5	1925556	101,- €
180/180	255/100	9,5	1925557	111,- €
200/200	283/111	11,7	1925558	141,- €

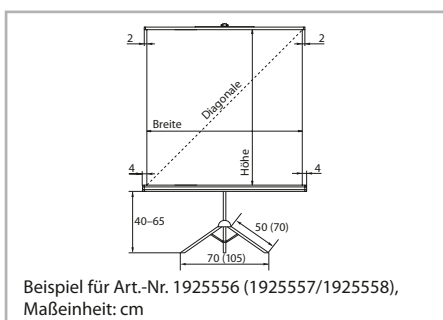

#### ZUBEHÖR

##### MEDIUM Transporttasche

- Aus robustem Nylongewebe
- Farbe: Schwarz
- Mit Aussparung für den Tragegriff der Leinwand
- Langer Reißverschluss ermöglicht komfortables Verpacken der Leinwand

Für Breite ca.	Art.-Nr.	Preis
150 cm	1931094	29,- €
180 cm	1931095	32,- €
200 cm	1931096	35,- €

## MEDIUM CombiFlex Mobil – stabiler und mobiler als jede andere Stativleinwand

- **Einfacher Raumwechsel** durch fahrbaren Standfuß möglich; optimal für Schulen und Hotels
- **Extrem standsicher** durch runden Stahlrohr-Standfuß mit fünf feststellbaren Laufrollen
- Geringe Standfläche (Ø 63 cm)
- **Leinwand problemlos um 360° drehbar**
- **Höhenverstellbare Projektionsfläche**
- Stabiles Vierkant-Stahl-Stativ
- Achtkant-Stahlblechgehäuse
- Gehäusefarbe: Silbergrau, RAL 9006

### Projektionsfläche

- Aufprojektion, **Typ D**
- Leuchtdichtefaktor nach DIN 19045, ca. 1,2
- Mattweiß, auf Gewebebasis
- Rückseite: Schwarz, nahezu lichtdicht



**Raumwechsel leicht gemacht!**



Handgriff



Höhenverstellung

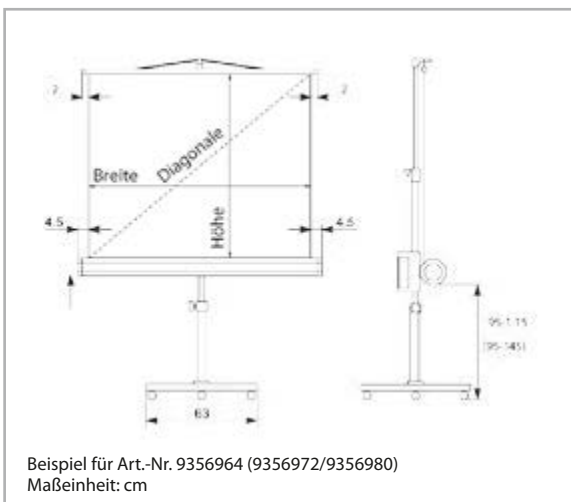

Beispiel für Art.-Nr. 9356964 (9356972/9356980)  
Maßeinheit: cm

### MEDIUM CombiFlex Mobil

Bildmaße B/H	Diagonale cm/Zoll	Gewicht netto kg	Art.-Nr.	Preis
150/150 cm	211/83	13,7	9356964	319,- €
180/180 cm	255/100	15,0	9356972	349,- €
200/200 cm	283/111	16,0	9356980	379,- €



### MEDIUM MovieLux Mobil – jederzeit und überall einsatzbereit und im Handumdrehen aufgebaut

- **Problemloser Aufbau** – mit nur zwei Handgriffen lässt sich die Projektionsfläche stufenlos aus dem Koffer ziehen
- Stabiles **Gasdruckscherengelenk** sorgt für die optimale Planlage der Projektionsfläche
- **Geeignet für alle Projektionsformate**
- Projektionsfläche ist in ein stabiles, form schönes Aluminiumgehäuse integriert
- Gehäuse bietet Schutz vor Staub und Beschädigung
- **Ausgestattet mit 4 Rollen und 3 Handgriffen – perfekt für den einfachen Transport**
- Platzsparend aufzubewahren
- Gehäusefarbe: Schwarz

#### Projektionsfläche

- Aufprojektion, **Typ D**
- Leuchtdichtefaktor nach DIN 19045, ca. 1,2
- Mattweiß, auf Gewebebasis
- Rückseite: Schwarz, lichtdicht

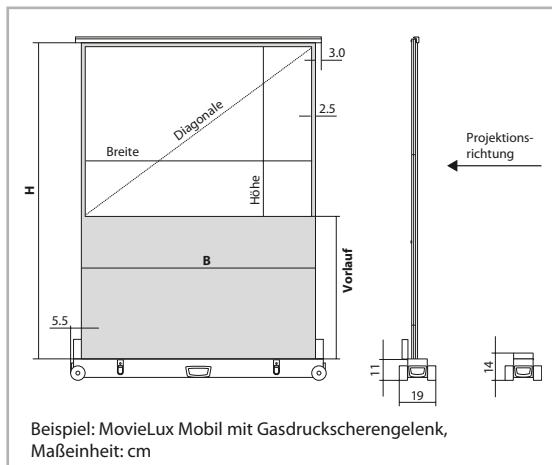

Rückseite mit Gasdruckscherengelenk, stufenlose Höheneinstellung

#### MEDIUM MovieLux Mobil

Bildmaße B/H	B cm	H cm	Vorlauf cm	Diagonale cm/Zoll	Gewicht netto kg	Art.-Nr.	Preis
<b>Format 1:1</b>							
155/155 cm	160	200	42,5	219/86	15,3	1924895	449,- €
195/195 cm	200	200	2,5	277/109	17,5	1924901	575,- €
<b>Format 4:3</b>							
155/116 cm	160	200	81,5	193/76	15,3	1924887	449,- €
175/131 cm	180	200	66,5	219/86	16,2	1924891	475,- €
195/146 cm	200	200	51,5	244/96	17,5	1924897	575,- €
235/176 cm	240	200	21,5	294/116	18,9	1924903	639,- €
<b>Format 16:9</b>							
195/110 cm	200	200	87,5	224/88	17,5	1924902	575,- €
<b>Format 16:10</b>							
195/122 cm	200	200	73,5	230/90	17,5	1924906	575,- €
235/147 cm	240	200	50,5	277/109	18,9	1924907	639,- €



Rollen und Handgriff für einfachen Transport

**MEDIUM Fold Standard** – der mobile Begleiter für die große Präsentation

- **Funktionelles Stecksystem**
- **Auf- und Abbau ohne Werkzeug**
- Steckrahmen aus hochwertigem Aluminium-Vierkant-Profil 3,2/3,2 cm, erweiterbar
- Ideal auch für die Vermietung
- Länge der Einzelelemente max. 121 cm
- **Unterkante der Leinwand höhenverstellbar** von ca. 6 bis 82 cm (in 15 cm-Schritten)
- **Stabile, klappbare Standfüße**
- Projektionsfläche wird mit Druckknöpfen auf den Rahmen gespannt
- Projektionsfläche **inkl. 5 cm** breiter, umlaufender, **schwarzer Randverstärkung für kontrastreichere Projektionen**
- Geringes Packmaß von max. 128 cm
- Robuste Rollentasche für Rahmen und Projektionsfläche im Lieferumfang

**Projektionsfläche**

- Aufprojektion, **Typ D**
- Leuchtdichtefaktor nach DIN 19045, ca. 1,02
- Mattweiß, auf Folienbasis
- 5 cm breiter, umlaufender, schwarzer Rand
- Rückseite: Grau, lichtdicht

**Auf Anfrage**

- Austauschflächen
- Rückprojektionsflächen
- Weitere Formate und Sonderabmessungen



**Jetzt auch im 16:10-Format erhältlich!**



Leinwandfolie mit 5 cm breiter, schwarzer Randverstärkung



Rahmen aus 3,2/3,2 cm Vierkant-Aluminiumprofil



Lieferumfang

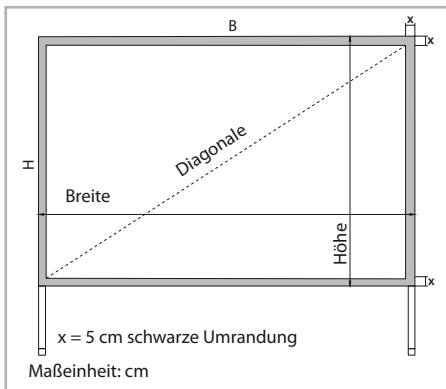

**MEDIUM Fold Standard**

Bildmaße B/H	Außenmaße* B/H	Diagonale cm/Zoll	Gewicht netto kg	Art.-Nr.	Preis
<b>Format 4:3</b>					
200/150 cm	210/160 cm	250/98	14,0	1925793	667,- €
230/170 cm	240/180 cm	286/113	15,0	1925803	752,- €
270/200 cm	280/210 cm	336/132	16,0	1925806	831,- €
310/235 cm	320/245 cm	389/153	18,0	1925835	953,- €
390/290 cm	400/300 cm	486/191	21,0	1925811	1.199,- €
<b>Format 16:9</b>					
270/150 cm	280/160 cm	309/122	15,0	1926104	778,- €
300/170 cm	310/180 cm	345/136	16,0	1925836	820,- €
355/200 cm	365/210 cm	407/160	18,0	1925789	947,- €
410/230 cm	420/240 cm	470/185	20,0	1925791	1.107,- €

\*inkl. 5 cm schwarzem Rand umlaufend

**Weitere Maße auf Anfrage.**

### MEDIUM Fold Exclusiv – extrem mobil und extrem komfortabel aufzubauen

- **Perfekt durchdachtes Faltsystem**
- **Einfacher Auf- und Abbau ohne Werkzeug**
- Einteiliger Faltrahmen aus hochwertigem Aluminium-Vierkant-Profil, 3,2/3,2 cm
- Automatisch einrastende, **stabile Schnappgelenke** an Rahmen und Standfüßen für **einfachen und sicheren Auf- und Abbau**
- Unterkante der Leinwand höhenverstellbar von ca. 6 bis 82 cm (in 15-cm-Schritten)
- Stabile, klappbare Standfüße
- **Projektionsfläche wird mit Druckknöpfen auf den Rahmen gespannt**
- Projektionsfläche inkl. 10 cm breiter, umlaufender, **schwarzer Randverstärkung für kontrastreichere Projektionen**
- Formate nach internationalem Standard
- Geringes Packmaß von max. 128 cm
- Robuste Rollentasche für Rahmen und Projektionsfläche im Lieferumfang
- Ideal auch für die Vermietung

#### Projektionsfläche

- Aufprojektion, **Typ D**
- Leuchtdichtefaktor nach DIN 19045, ca. 1,02
- Mattweiß, auf Folienbasis
- 10 cm breiter, umlaufender, schwarzer Rand
- Rückseite: Grau, lichtdicht

#### Auf Anfrage

- Austauschflächen
- Rückprojektionsflächen
- Weitere Formate

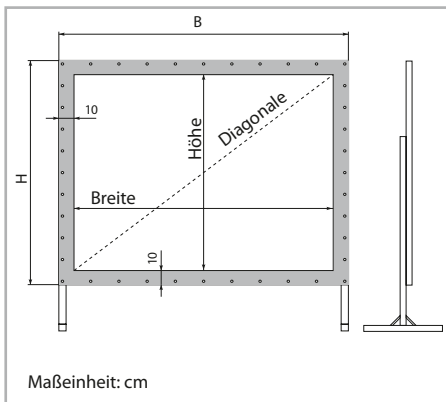

**Weitere Maße auf Anfrage.**



Bewährtes Schnappgelenk rastet automatisch ein und lässt sich per Knopfdruck leicht wieder einklappen



Höhenverstellung von ca. 6-82 cm (Rückansicht)

#### MEDIUM Fold Exclusiv

Bildmaße B/H	Außenmaße* B/H	Diagonale cm/Zoll	Gewicht netto kg	Art.-Nr.	Preis
<b>Format 4:3</b>					
200/150 cm	220/170 cm	250/98	15,0	1926127	877,- €
244/183 cm	264/203 cm	305/120	17,0	1926132	981,- €
280/210 cm	300/230 cm	350/138	19,0	1926160	1.082,- €
305/229 cm	325/249 cm	381/150	21,0	1926164	1.160,- €
325/244 cm	345/264 cm	406/160	21,0	1926176	1.231,- €
366/274 cm	386/294 cm	457/180	23,0	1926071	1.338,- €
386/290 cm	406/310 cm	483/190	24,0	1926213	1.417,- €
<b>Format 16:9</b>					
218/123 cm	238/143 cm	250/98	15,0	1926228	842,- €
266/150 cm	286/170 cm	305/120	16,0	1926079	909,- €
325/183 cm	345/203 cm	374/147	19,0	1926082	1.119,- €
366/206 cm	386/226 cm	420/165	21,0	1926099	1.195,- €
405/229 cm	425/249 cm	465/183	22,0	1926221	1.351,- €
<b>Format 16:10</b>					
197/123 cm	217/143 cm	232/91	13,0	1926223	852,- €
240/150 cm	260/170 cm	283/111	15,0	1926224	945,- €
293/183 cm	313/203 cm	346/136	17,0	1926225	1.061,- €
336/210 cm	356/230 cm	396/156	18,0	1926226	1.196,- €

\*inkl. 10 cm schwarzem Rand umlaufend

#### ZUBEHÖR

Zubehör für MEDIUM Fold Standard und Exclusiv

##### MEDIUM Fold Koffer

- Für bequemen Transport und sichere Aufbewahrung
- Robust, praktisch und formschön
- Separates Fach für bis zu 2 Projektionsflächen

- Platzsparend stapelbar
- Material: Polyäthylen, Farbe: Grau
- Maße L/B/H: 123/38/34 cm

Art.-Nr. 1925854

320,- €



## MEDIUM Frame Budget – für Projektionen im richtigen Rahmen



- **Garantiert glatte Projektionsfläche für eine konstante, qualitativ hochwertige Projektion**
- Projektionsfläche mit Ösen wird rückseitig auf Haltestifte am Rahmen gesteckt, dadurch ist eine **einfache und optimale Spannung der Fläche möglich**
- Formschöner, nach innen abgeflachter Aluminiumrahmen, Schwarz (ca. 8 cm breit/4 cm tief)

- **Einfache Montage** des Rahmens durch ein Stecksystem
- Ausschließlich für Wandmontage geeignet

### Projektionsfläche

- Aufprojektion, **Typ D**
- Leuchtdichtefaktor nach DIN 19045, ca. 1,2
- Mattweiß, auf Folienbasis
- Rückseite: Weiß

### MEDIUM Frame Budget

Bildmaße B/H	Außenmaße* B/H	Diagonale cm/Zoll	Gewicht netto kg	Art.-Nr.	Preis
<b>Format 4:3</b>					
160/120 cm	176/136 cm	200/79	10,0	1925455	255,- €
200/150 cm	216/166 cm	250/98	12,0	1925456	331,- €
240/180 cm	256/196 cm	300/118	14,4	1925457	399,- €
<b>Format 16:9</b>					
180/102 cm	196/118 cm	207/82	11,3	1925460	255,- €
200/113 cm	216/129 cm	230/91	11,5	1925461	296,- €
240/135 cm	256/151 cm	275/108	12,8	1925462	349,- €
300/169 cm	316/185 cm	344/135	17,1	1925463	460,- €
<b>Format 16:10</b>					
200/125 cm	216/141 cm	236/93	11,5	1925464	331,- €
240/150 cm	256/166 cm	283/111	15,0	1925465	358,- €
300/188 cm	316/204 cm	353/139	19,5	2324077	470,- €

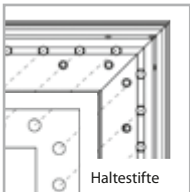

**Rückansicht:**  
Ösen werden auf Haltestifte gesteckt



**Frontansicht:**  
Nach innen abgeflachter Aluminiumrahmen

\*inkl. 8 cm schwarzem Rahmen

## MEDIUM Frame Exklusiv – Heimkino und professionelle Präsentation in elegantem Rahmen



- **Garantiert faltenfreie Projektionsfläche mit scharfer Randbegrenzung**
- Die Projektionsfolie wird **mit Befestigungshaken** in den Rahmen eingehängt, Befestigung mit Kunststoffhaken
- Mattschwarzer Aluminiumrahmen (B/T): 8/5 cm
- **Perfekte rechteckige Form und präzise Kanten**
- Scharfe Randbegrenzung verhindert Schattenbilder
- Bei Lieferung ist der Rahmen zerlegt und die Folie gerollt – dadurch entsteht keine Faltenbildung

- Tuch Mattweiß, Gain 1,02
- Aufprojektion, **Typ D**
- Nur für Wandmontage geeignet

### Auf Anfrage

- **Individuelle Größen nach Maß**
- Rückprojektionsfolie
- Rahmen in weiteren RAL-Farben
- Samtrahmen
- Microperforierte und daher schalldurchlässige Projektionsfolie für den perfekten Heimkino-Sound
- Inkl. 8 cm schwarzem Rahmen

### MEDIUM Frame Exklusiv

Bildmaße B/H	Außenmaße* B/H	Diagonale cm/Zoll	Gewicht netto kg	Art.-Nr.	Preis
<b>Format 4:3</b>					
180/135 cm	196/151 cm	225/88	17	2484822	468,- €
200/150 cm	216/166 cm	250/98	19	2484994	522,- €
240/180 cm	256/196 cm	300/118	22	1926076	644,- €
300/225 cm	316/241 cm	375/148	29	2485004	848,- €
<b>Format 16:9</b>					
200/113 cm	216/129 cm	230/90	17	2485005	462,- €
240/135 cm	256/151 cm	275/108	20	2485007	565,- €
300/169 cm	316/185 cm	344/135	24	2485008	734,- €
<b>Format 16:10</b>					
200/125 cm	216/141 cm	236/92	17	2485026	481,- €
240/150 cm	256/166 cm	283/111	20	2485027	591,- €
300/188 cm	316/204 cm	354/139	24	2485028	773,- €

\*inkl. 8 cm schwarzem Rahmen

Weitere Maße auf Anfrage.

### MEDIUM PureWhite – Projektion ohne Grenzen

Bei dieser Leinwand macht sich die **Konstruktion ganz klein** und das **Design ganz groß!**

Die MEDIUM PureWhite konzentriert sich auf das projizierte Bild, weil sie **ohne sichtbaren Rahmen** auftritt. Sie bietet eine **optimale Planlage, hohe Stabilität, flexible Montage** und ist konzipiert für Räume mit einem besonders hohen ästhetischen Anspruch.

- Leinwand ohne sichtbaren Rahmen
- **Perfekt gespannt, absolut plan**
- Aufgrund der rahmenlosen Optik passt sie in jedes Raumkonzept
- Durch die durchdachte Konstruktion ermöglicht sie einen **Wandabstand von nur 4,2 cm**
- Unterkonstruktion besteht aus einem Alurahmen
- Befestigungselemente für die Wand sind im Lieferumfang enthalten
- Bei Lieferung ist der Rahmen zerlegt und die Folie gerollt – dadurch keine Faltenbildung

#### Projektionsfläche

- Aufprojektion, **Typ D**
- Leuchtdichtefaktor nach DIN 19045, ca. 1,02
- Brandschutzklasse B1 nach DIN 4102 Teil 1
- Mattweiß, auf Folienbasis
- Rückseite: Grau, lichtdicht

#### Auf Anfrage

- 3D-Projektionsflächen
- Perforierte Projektionsflächen
- Fußgestell
- Deckenbefestigung



Flexibles Befestigungssystem für verschiedene Beschläge



Die Leinwandfläche wird mit Haken auf der Rückseite des Rahmens befestigt



Rahmenrückseite, die Leinwandfläche ist befestigt

#### Weitere Maße auf Anfrage.

#### MEDIUM PureWhite

Bildmaße B/H	Diagonale cm/Zoll	Art.-Nr.	Preis
<b>Format 4:3</b>			
300/225 cm	375/148	2492522	1.379,- €
400/300 cm	500/197	2493055	1.887,- €
500/375 cm	625/246	2493056	2.422,- €
<b>Format 16:9</b>			
300/170 cm	345/136	2109424	1.250,- €
400/225 cm	572/181	2493481	1.673,- €
560/315 cm	643/253	2493482	2.366,- €
<b>Format 16:10</b>			
300/188 cm	353/139	2113408	1.292,- €
360/225 cm	424/167	2493530	1.580,- €
500/313 cm	589/232	2493531	2.213,- €

## MEDIUM Rollo Premium – schnell einsatzbereit, stoppen in jeder Position

- Durch **Slow-Return-Mechanik** wird die Projektionsfläche **langsam** und **geräuscharm** aufgerollt
- **Stufenlos ausziehbar**
- Wand- oder Deckenmontage möglich
- Vierkant-Stahlblechgehäuse, Querschnitt ca. 7/7 cm bzw. 8/8 cm bei 244 cm Breite
- **Inklusive Zugschnur**
- Gehäusefarbe: Weiß
- Im Format 1:1 ohne schwarze Umrandung oder mit 3 cm schwarzer Umrandung
- Erhältlich auch mit schwarzer Maske in 4:3-, 16:9- und 16:10-Formaten

### Projektionsfläche

- Aufprojektion, **Typ D**
- Leuchtdichtefaktor nach DIN 19045, ca. 1,2
- Mattweiß, auf Gewebebasis
- Rückseite: Schwarz, lichtdicht

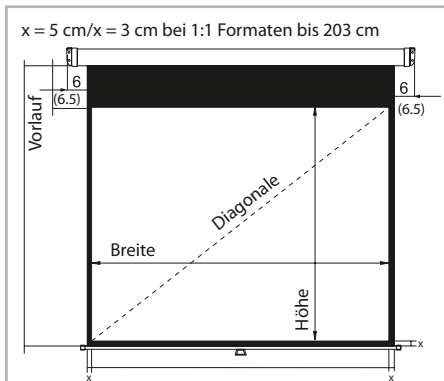

Beispiel: Flächenmaße 153-180 cm (203-244 cm)  
4:3-, 16:9- und 16:10-Format,  
Maßeinheit: cm

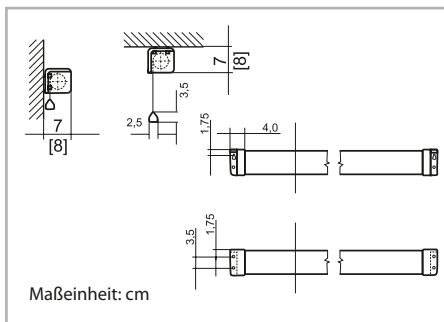

### ZUBEHÖR

#### MEDIUM Wandabstandshalter

- Länge 5 - 55 cm einstellbar

Art.-Nr. 1925876

1 Paar 21,50 €

### MEDIUM Rollo Premium – ohne schwarze Umrandung

Bildmaße B/H	Diagonale cm/Zoll	Gewicht netto kg	Art.-Nr.	Preis
<b>Format 1:1</b>				
153/153 cm	216/85	6,0	2065701	87,- €
183/183 cm	258/102	7,0	1925539	102,- €
203/203 cm	287/113	8,0	1925540	122,- €
244/244 cm	345/136	12,5	1925541	168,- €

### MEDIUM Rollo Premium – mit schwarzer Umrandung

Bildmaße B/H	B cm	H cm	Vorlauf cm	Diagonale cm/Zoll	Gewicht netto kg	Art.-Nr.	Preis
<b>Format 1:1</b>							
147/147 cm	153	153	0	208/82	6,0	1925514	99,- €
174/174 cm	180	180	0	246/97	7,0	1925521	112,- €
197/197 cm	203	203	0	279/110	8,0	1925523	138,- €
234/234 cm	244	244	0	331/130	12,5	1925527	199,- €
<b>Format 4:3</b>							
170/128 cm	180	158	25	213/84	7,0	1925528	112,- €
193/144 cm	203	179	30	241/95	8,0	1925529	138,- €
234/176 cm	244	211	30	293/115	12,5	1925531	208,- €
<b>Format 16:9</b>							
193/109 cm	203	144	30	222/87	8,0	1925534	138,- €
234/132 cm	244	172	35	269/106	12,0	1925536	208,- €
<b>Format 16:10</b>							
203/127 cm	213	162	30	240/94	8,0	1925537	143,- €
228/143 cm	238	178	30	269/106	12,0	1925538	220,- €

### MEDIUM Design-Rollo Manuell und MEDIUM Design-Rollo Electric IR – die idealen Heimkino-Leinwände

#### MEDIUM Design-Rollo Manuell

- Durch bewährtes Rollo-Prinzip mit einem **Handgriff einsatzbereit**
- Aufrollen der Projektionsfläche mit **Slow-Return-Mechanik** für langsames und geräuscharmes Einfahren der Projektionsfläche
- **Inklusive Zugschnur**
- Weiß lackiertes Aluminium-Gehäuse

#### MEDIUM Design-Rollo Electric IR

- **Plug&Play-Steckerverbindung** (Stromanschluss über Netzstecker)
- Kabelaustritt links (ca. 300 cm Anschlusskabel)
- **Bedienung über IR-Fernsteuerung oder Wandbedienteil**
- Getriebemotor 230V/50Hz für **geräuscharmes Ein- und Ausfahren**
- Kontrastoptimierung durch schwarze Umrandung
- Weiß lackiertes Aluminiumgehäuse
- **FM = Flexibler Montagewinkel** zur direkten Wand-/Deckenmontage, freie Positionierbarkeit der Montagewinkel am Gehäuse

#### Projektionsfläche

- Aufprojektion, **Typ D**
- Leuchtdichtefaktor nach DIN 19045, ca. 1,2
- Mattweiß, auf Gewebebasis
- Rückseite: lichtdicht



MEDIUM Design-Rollo Electric IR, Infrarotsteuerung mit Handsender und Netzstecker oder Wandbedienteil

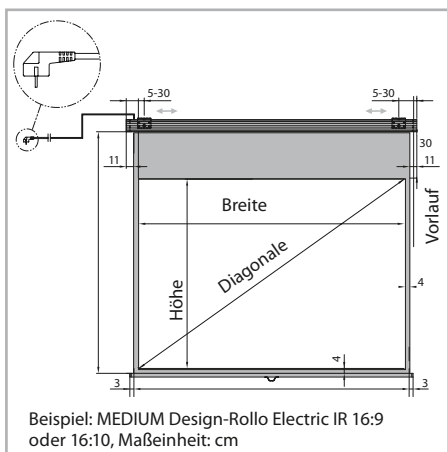

#### MEDIUM Design-Rollo Manuell

Bildmaße B/H	B cm	H cm	Vorlauf cm	Diagonale cm/Zoll	Gewicht netto kg	Art.-Nr.	Preis
<b>Format 1:1; 4 cm schwarze Umrandung</b>							
172/172 cm	180	180	0	243/96	9,0	2354258	153,- €
192/192 cm	200	200	0	272/107	10,0	2354259	179,- €
<b>Format 4:3; 4 cm schwarze Umrandung</b>							
172/129 cm	180	137	0	215/85	9,0	2354260	153,- €
192/144 cm	200	152	0	240/94	10,0	2354261	176,- €
232/174 cm	240	182	0	290/114	13,0	2354262	218,- €
<b>Format 16:9; 4 cm schwarzer Rand rechts, links, unten</b>							
172/97 cm	180	131	30	198/78	9,0	2354263	153,- €
192/108 cm	200	142	30	220/87	10,0	2354264	176,- €
232/131 cm	240	165	30	266/105	13,0	2354265	218,- €
<b>Format 16:10; 4 cm schwarze Umrandung</b>							
192/120 cm	200	154	30	226/89	10,5	2354266	179,- €
232/145 cm	240	179	30	274/108	13,5	2354267	225,- €

#### MEDIUM Design-Rollo Electric IR

Bildmaße B/H	B cm	H cm	Vorlauf cm	Diagonale cm/Zoll	Gewicht netto kg	Art.-Nr.	Preis
<b>Format 1:1; 4 cm schwarze Umrandung</b>							
172/172 cm	180	180	0	243/96	9,5	2354273	320,- €
192/192 cm	200	200	0	272/107	10,5	2354274	354,- €
<b>Format 4:3; 4 cm schwarze Umrandung</b>							
172/129 cm	180	137	0	215/85	9,5	2354275	307,- €
192/144 cm	200	152	0	240/94	10,5	2354276	329,- €
232/174 cm	240	182	0	290/114	13,5	2354277	399,- €
<b>Format 16:9; 4 cm schwarzer Rand rechts, links, unten</b>							
172/97 cm	180	131	30	198/78	9,5	2354278	307,- €
192/108 cm	200	142	30	220/87	10,5	2354279	329,- €
232/131 cm	240	165	30	266/105	13,5	2354300	399,- €
<b>Format 16:10; 4 cm schwarze Umrandung</b>							
192/120 cm	200	154	30	226/89	11,0	2354301	329,- €
232/145 cm	240	179	30	274/108	14,0	2354302	399,- €

**MEDIUM Kurbel Exklusiv** – hochwertige Alternative ohne Elektroinstallation



**Bitte beachten Sie das Zubehör für die MEDIUM Exklusiv-Serie auf den Seiten 104-105!**

Mit ihrem **leichtgängigen Kurbelantrieb** bietet die MEDIUM Kurbel Exklusiv eine **leistungstarke Alternative, wenn auf den Elektroantrieb verzichtet werden soll oder muss.**

- **Abhängbare Kurbel** für Sicherheit vor unbefugter Benutzung; Kurbel links
- Kurbellänge 148 cm bis Höhe 219 cm, 167 cm ab 220 cm
- Wand- oder Deckenmontage möglich
- **Eingebaute Stoppeinrichtung** für mehr Sicherheit
- Präzisionsgefertigte Wickelwellen für einfache Handhabung

- **Optimale Planlage**
- **Bündiger Abschluss** der Leinwandfläche im Gehäuse
- Gehäusefarbe: Weiß, RAL 9010

- Projektionsfläche**
- Aufprojektion, **Typ D**
  - Mattweiß, auf Gewebebasis
  - Beschichtetes Glasfasergewebe, Mattweiß, Gain 1,0
  - DIN 19045, OENORM A 2115

**Weitere Formate bis 300 cm auf Anfrage.**

**MEDIUM Kurbel Exklusiv**

Bildmaße B/H	Diagonale cm/Zoll	Gehäuse T/H ø	Kurbellänge ca.	Gewicht netto kg	Art.-Nr.	Preis
<b>Format 1:1</b>						
180/180 cm	254/100	9/8,5 cm	148 cm	10	1925894	302,- €
200/200 cm	283/111	9/8,5 cm	148 cm	11	2104637	368,- €
240/240 cm	340/134	9/8,5 cm	167 cm	13	1925912	534,- €
<b>Format 4:3</b>						
200/150 cm	250/98	9/8,5 cm	148 cm	10	2501954	326,- €
240/180 cm	300/118	9/8,5 cm	167 cm	12	2501955	474,- €

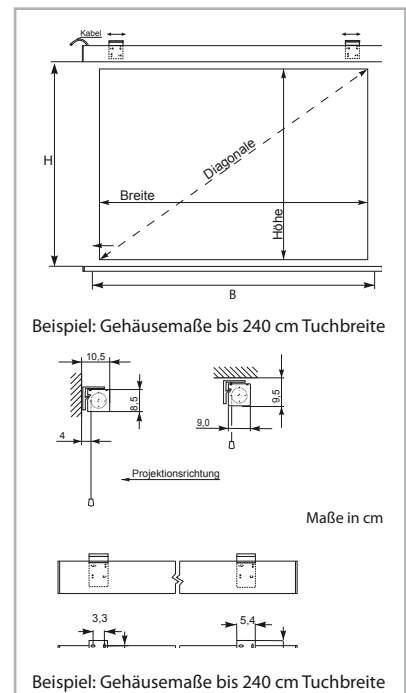



### MEDIUM Electric Exclusiv Pro – Leinwand in professioneller Qualität



Die Leinwand MEDIUM Electric Exclusiv Pro ist seit Jahren im Einsatz bewährt. Das formschöne Aluminiumgehäuse verschafft auch optisch eine hohe Anmutung.

- Geräuschloser Motorantrieb
- Zeitloses **Aluminiumgehäuse**
- Kabelaustritt links
- **Universalmontagewinkel** sind am Gehäuse beliebig verschiebbar. Geeignet für **Decken- und Wandmontage**
- Schnelle und sichere **Ein-Personen-Montage**
- Gehäusefarbe: Weiß, RAL 9010
- Einbau in abgehängte Decken mit entsprechendem Zubehör möglich
- **Für den Einbau in abgehängte Decken** und für einen sauberen Deckenabschluss sind alle Leinwandbreiten mit einem **fest montierten Einbaurahmen** erhältlich

#### Projektionsfläche

- Aufprojektion, **Typ D**
- Leuchtdichtefaktor nach DIN 19045, ca. 1,2
- Mattweiß, auf Gewebebasis

#### Auf Anfrage

- Öko-Tex zertifiziertes Gewebe (PVC-frei, geruchsneutral)
- 100% lichtdichte Beschichtung
- Brandschutzklasse B1
- Gehäuselackierung in diversen RAL-Farben
- Schwarze Videomaskierung
- Weitere Formate

#### Weitere Informationen zu den Projektionsflächen auf Anfrage.

#### MEDIUM Electric Exclusiv Pro – ohne schwarze Umrandung

Bildmaße B/H	Diagonale cm/Zoll	Gehäuse T/H ø	Gewicht netto kg	Art.-Nr.	Preis
<b>Format 1:1</b>					
200/200 cm	283/111	9/8,5 cm	14	2498688	710,- €
240/240 cm	340/134	9/8,5 cm	19	1925906	900,- €
270/270 cm	382/150	12,5/12 cm	29	2498689	1.136,- €
300/300 cm	424/167	12,5/12 cm	32	1925920	1.325,- €
400/400 cm	566/222	16/16 cm	75	1931352	2.660,- €
<b>Format 4:3</b>					
240/180 cm	300/118	9/8,5 cm	17	1925907	799,- €
300/225 cm	375/148	12,5/12 cm	30	2083685	1.168,- €
350/260 cm	438/172	12,5/12 cm	41	2401369	1.635,- €
400/300 cm	500/197	16/16 cm	70	1925932	2.380,- €
<b>Format 16:9</b>					
300/170 cm	344/136	12,5/12 cm	29	2476712	1.052,- €
350/200 cm	402/158	12,5/12 cm	34	2498439	1.488,- €
400/225 cm	459/181	12,5/12 cm	60	2498440	1.810,- €
<b>Format 16:10</b>					
280/175 cm	330/130	12,5/12 cm	27	2498441	986,- €
300/188 cm	354/139	12,5/12 cm	29	2498442	1.090,- €
350/219 cm	413/163	12,5/12 cm	34	2496657	1.535,- €
400/250 cm	472/186	12,5/12 cm	67	2498443	1.880,- €



Gehäuse Seitenansicht mit universal Montagewinkel

**Weitere Größen bis max. 9 m Breite auf Anfrage.**



Einbau in Einbaugehäuse

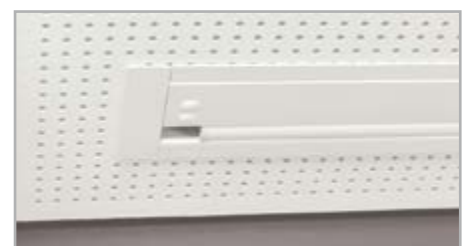

Leinwand in eingefahrenem Zustand inkl. Deckeneinbaurahmen

#### MEDIUM Electric Exclusiv Pro – mit 5 cm schwarzer Umrandung

Bildmaße B/H	B cm	H cm	Vorlauf cm	Diagonale cm/Zoll	Gehäuse T/H ø	Gewicht netto kg	Art.-Nr.	Preis
<b>Format 4:3</b>								
220/165 cm	230	175	-	289/102	9/8,5 cm	16	2498444	1.046,- €
240/180 cm	250	190	-	314/111	9/8,5 cm	18	2498667	1.146,- €
350/260 cm	360	270	-	450/163	12,5/12 cm	43	2498447	2.144,- €
400/300 cm	410	310	-	514/186	16/16 cm	72	2498445	2.967,- €
<b>Format 16:9</b>								
240/135 cm	250	190	50	275/108	9/8,5 cm	18	2083686	1.196,- €
280/158 cm	290	220	57	322/127	12,5/12 cm	29	2083687	1.508,- €
<b>Format 16:10</b>								
220/138 cm	230	175	32	260/102	9/8,5 cm	17	2501978	1.064,- €
240/150 cm	250	190	35	283/111	9/8,5 cm	18	2083688	1.186,- €
280/175 cm	290	220	40	330/130	12,5/12 cm	29	2501979	1.495,- €
300/188 cm	310	235	42	354/139	12,5/12 cm	31	2083689	1.639,- €

## ZUBEHÖR

## Zubehör für MEDIUM Electric Exclusiv Pro und Kurbel Exclusiv

**MEDIUM Einbaurahmen vormontiert**

Der Einbaurahmen ist die ideale Ergänzung zur Leinwand MEDIUM Electric Exclusiv Pro und Kurbel Exclusiv. Optisch wirkt der Einbaurahmen sehr elegant.

- Der Einbaurahmen ist nur in Verbindung mit der Leinwand MEDIUM Electric Exclusiv Pro bzw. mit der Kurbel-Variante lieferbar. Der Deckeneinbaurahmen ist werkseitig mit der Leinwand verbunden
- Sorgt für einen optisch guten Deckenabschluss
- Eine Revision ist ohne zusätzliche Deckenöffnung möglich

Gehäuse T/H ø	Art.-Nr.	Preis
9/8,5 cm	2754903	115,- €
12,5/12 cm	2754904	140,- €
16/16 cm	2754905	180,- €

**Artikelnummernvergabe nach Anfrage und Leinwandgröße.****MEDIUM Montage-Set**

Für abgehängte Decken bei Einbau mit Einbaurahmen.

Gehäuse T/H ø	Art.-Nr.	Preis
9/8,5 cm	2084003	80,- €
12,5/12,0 cm	2084004	80,- €
16/16 cm	1925941	99,- €

**MEDIUM Einbaugehäuse**

- Dient dem Schutz der Leinwand vor Staub bei abgehängten Decken
- Kann während der Rohbauphase vormontiert werden
- Servicefreundliche Montage
- Nur Tuchbreite bis 250 cm möglich

**Aufpreis für Gehäuse 9/8,5 cm**

Art.-Nr. 2755549 180,- €

**Optionales Zubehör:****Montage-Set für Einbaugehäuse**

Art.-Nr. 2324075 80,- €

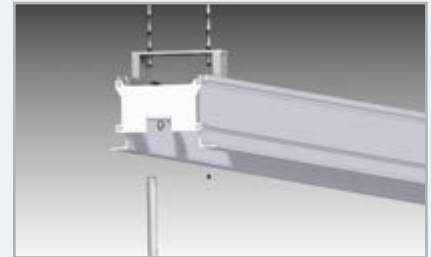
**MEDIUM Wandabstandshalter**

	Gehäuse T/H ø	Art.-Nr.	Preis
Wandabstandshalter 20 cm	9/8,5 cm	2142403	69,- €
	12,5/12 cm	2142410	69,- €
Wandabstandshalter 40 cm	9/8,5 cm	2142405	72,- €
	12,5/12 cm	2142413	72,- €
Wandabstandshalter 60 cm	9/8,5 cm	2142408	74,- €
	12,5/12 cm	2142604	74,- €
Wandabstandshalter 5-60 cm*	9/8,5 cm	auf Anfrage	85,- €
	12,5/12 cm	auf Anfrage	85,- €

\*Bei Bestellung bitte immer die gewünschte Länge angeben

**MEDIUM Deckenabstandshalter**

	Gehäuse T/H ø	Art.-Nr.	Preis
Deckenabstand 20 cm	9/8,5 cm	2142387	69,- €
	12,5/12 cm	2142396	69,- €
Deckenabstand 40 cm	9/8,5 cm	2142390	72,- €
	12,5/12 cm	2142398	72,- €
Deckenabstand 60 cm	9/8,5 cm	2142393	74,- €
	12,5/12 cm	2142400	74,- €
Deckenabstand 5-90 cm*	9/8,5 cm	auf Anfrage	85,- €
	12,5/12 cm	auf Anfrage	85,- €

\*Bei Bestellung bitte immer die gewünschte Länge angeben

### ZUBEHÖR

## Zubehör für MEDIUM Electric Exclusiv Pro und Kurbel Exclusiv

### MEDIUM Montage-Set

- Für abgehängte Decken
- Für Einbau mit Einbaurahmen

Gehäuse T/H ø	Art.-Nr.	Preis
9/8,5 cm	2084003	80,- €
12,5/12 cm	2084004	80,- €
16/16 cm	1925941	99,- €

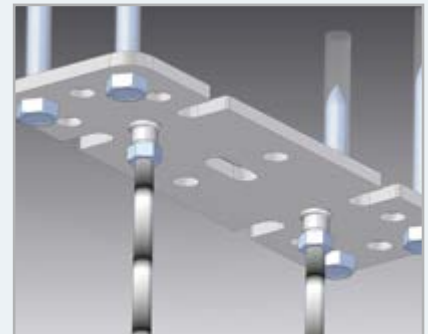
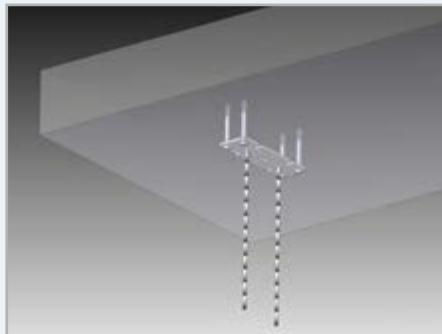

### MEDIUM Montageplatte (o. Abb.)

- Für Deckenmontage
- Bei Einbau ohne Einbaurahmen und ohne Einbaugehäuse

Gehäuse T/H ø	Art.-Nr.	Preis
9/8,5 cm	2446563	25,- €
12,5/12,0 cm	2446563	25,- €

### MEDIUM Montage-Set

- Für abgehängte Decken bei Einbau ohne Einbaurahmen und ohne Einbaugehäuse
- Zur direkten Montage an die Decke

Gehäuse T/H ø	Art.-Nr.	Preis
9/8,5 cm	2027829	25,- €
12,5/12,0 cm	2027829	25,- €

## Zubehör für alle Leinwände der Serie MEDIUM Electric Exclusiv Pro

### 1. Somfy Unterputz-Wandschalter

- Für die Funktion Auf/Ab/Stop

Art.-Nr. 2755611 15,- €

### 2. Somfy Aufputz-Adaptergehäuse

- Für den Somfy Unterputz-Wandschalter

Art.-Nr. 2755618 5,- €

### 3. Somfy Schlüsselschalter

- Abschließbar um unbefugte Benutzung der Leinwand zu vermeiden, Unterputz und Aufputz

Art.-Nr. 2755619 80,- €

### 4. Somfy Funkfernsteuerungs-Set für Wandmontage (o. Abb.)

- Einfaches Bedienen der Leinwand von einem festen Punkt

Art.-Nr. 2755630 180,- €

### 5. Somfy Funkfernsteuerungs-Set für Handbedienung

- Von allen Punkten des Raumes bequem bedienbar

Art.-Nr. 2755631 180,- €

### 6. Somfy Motorsteuergerät

- Ein Muss bei Einbindung der Leinwand Electric Exclusiv Pro in eine Mediensteuerung
- Schützt den Motor vor unzulässigen Steuerbefehlen

Art.-Nr. 2755632 155,- €

**Weitere Zubehör-Elemente auf Anfrage erhältlich.**



## MEDIUM RollFix Premium Electric Pro – bewährt in Technik und Design

Die MEDIUM RollFix, das Exklusiv-Produkt, hat sich bereits seit Jahren in vielfältigem Einsatz bewährt – ob an Schulen, in Unis oder in Konferenzräumen.

- **Wartungsfreier, robuster Rohrmotor, geräuscharm (230-Volt)**
- Inkl. Unterputzschalter und ca. 200 cm Anschlusskabel, Austritt rechts oben
- **Sicherheit durch automatische Endabschaltung mittels Mikroschalter**
- Wand- oder Deckenmontage möglich, universelle Montagewinkel im Lieferumfang enthalten
- **Freie Positionierbarkeit** der Montagewinkel am Gehäuse bis max. 55 cm mittels Deckenprofil-Nuten
- **Exakter, bündiger Abschluss der Projektionsfläche** mit dem Gehäuse durch konischen Beschwerungsstab 10,5/10,5 bzw. 12,5/12,5 cm
- Vierkant-Stahlblechgehäuse, Weiß/ RAL 9003
- **Optimale Planlage und geringe Randwölbung**
- Einbau in abgehängte Decken mit Zubehör Einbaurahmen möglich

### Projektionsfläche

- Aufprojektion, **Typ D**
- Leuchtdichtefaktor nach DIN 19045, ca. 1,2
- Mattweiss, Glasfaserbasis
- Rückseite lichtdicht

### Auf Anfrage

- Tuch vorn abrollend
- Antrieb links
- Weitere Formate
- **Ausführung mit Kurbel**

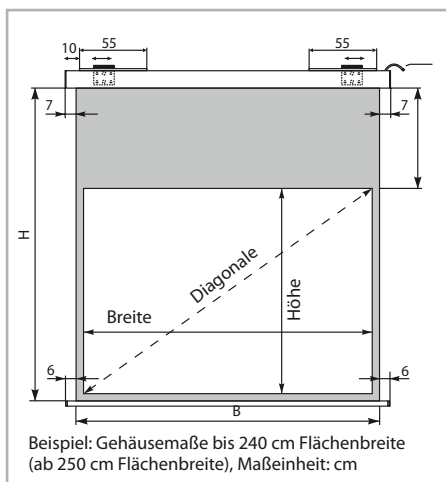

**Passende Einbaurahmen, Montage-Set, Wand-/Deckenabstandsträger, sowie weiteres Zubehör erhalten Sie auf Seite 107.**



### MEDIUM RollFix Premium Electric Pro – ohne schwarze Umrandung

Bildmaße B/H	Diagonale cm/Zoll	Gehäuse T/H ø	Gewicht netto kg	Art.-Nr.	Preis
<b>Format 1:1</b>					
200/200 cm	283/111	10,5/10,5 cm	19	1990187	899,- €
240/240 cm	340/134	10,5/10,5 cm	23	1989817	999,- €
270/270 cm	382/150	12,5/12,5 cm	30	1989818	1.295,- €
300/300 cm	424/167	12,5/12,5 cm	35	1989819	1.499,- €

### MEDIUM RollFix Premium Electric Pro – mit 4 cm schwarzem Rand

Bildmaße B/H	B cm	H cm	Vorlauf cm	Diagonale cm/Zoll	Gewicht netto kg	Art. Nr.	Preis
<b>Format 16:10</b>							
192/120 cm	200	154	30	226/88	18,2	1990542	999,- €
232/145 cm	240	179	30	274/108	22,0	1990543	1.199,- €
262/164 cm	270	198	30	309/122	28,0	1990544	1.399,- €

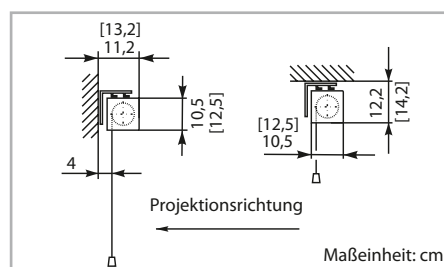

**Weitere Maße auf Anfrage.**

**Interessieren Sie sich für Leinwände die größer als 300 cm sind? Informationen zu unseren Großbildleinwänden finden Sie auf Seite 92.**

### ZUBEHÖR

## Zubehör für alle Leinwände der MEDIUM RollFix Premium Electric und Kurbel Pro-Serie

### MEDIUM Einbaurahmen

Der MEDIUM Einbaurahmen ist **perfekt auf die MEDIUM RollFix Premium Pro-Serie abgestimmt**. Er ermöglicht den komfortablen und optisch ansprechenden Einbau in abgehängte Decken mit einfacher Revisionsmöglichkeit.

- Speziell für den Einbau von MEDIUM RollFix Premium Pro in abgehängte Decken entwickelt
- Rahmen ist aus 1,5 mm starkem Aluminium gefertigt
- Montage-Set für abgehängte Decken ist im Lieferumfang enthalten
- Farbe: Weiß, RAL 9003

### Servicefreundlicher Einbau –

Einbaurahmen und Leinwand werden nacheinander getrennt montiert und sind auch separat demontierbar

### MEDIUM Einbaurahmen

Format	Art.-Nr.	Preis
180 cm Breite	1990185	229,- €
200 cm Breite	2003031	229,- €
240 cm Breite	2003032	229,- €
250 cm Breite	2003033	229,- €
270 cm Breite	2003034	229,- €
300 cm Breite	2003035	229,- €

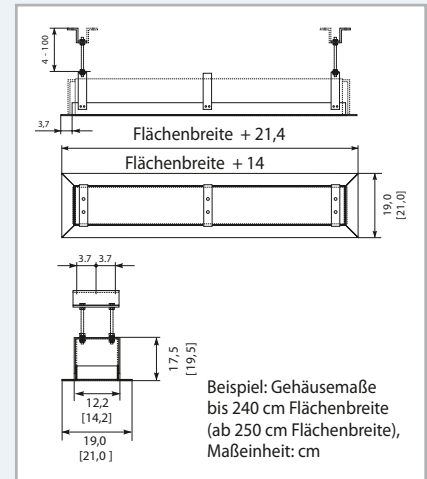

### MEDIUM Montage-Set für abgehängte Decken

- Mit diesem Set können bis zu 100 cm Distanz in abgehängten Decken überbrückt werden
- Für Montage ohne Einbaurahmen

Art.-Nr. 2003049

1 Set 85,- €

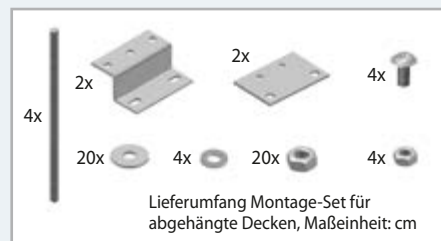

### MEDIUM Wand-/Deckenabstandsträger

- Abstand zur Wand oder Decke siehe Tabelle
- Farbe: Weiß, RAL 9003

Detailzeichnungen für alle Maße auf Anfrage.

### MEDIUM Wand-/Deckenabstandsträger

Abstand zur Wand oder Decke	Art.-Nr.	Preis pro Paar
10 cm	2045380	89,- €
20 cm	2045381	89,- €
30 cm	2045383	89,- €
40 cm	2045384	89,- €
50 cm	2045385	89,- €
variabel bis 40 cm	2003053	99,- €

## Zubehör für MEDIUM RollFix Premium Electric Pro



### Somfy Funkfernsteuerung

- Mit Handsender
- Empfänger zur Unterputz-Montage
- Blinddeckel für Empfänger

Art.-Nr. 2032128

1 Set 279,- €

### MEDIUM Aufputz-Gehäuse (o. Abb.) für Funk-Empfänger

Art.-Nr. 2145213

1 Set 31,- €



### MEDIUM Aufputzschalter

- Drehschalter, Auf/Stopp/Ab

Art.-Nr. 2051363

39,- €

## MEDIUM TabTension – Heimkinoerlebnis mit perfekter Planlage

**NEU**



Seitlicher Seilspann-Mechanismus sorgt für eine gleichmäßige Spannung der Projektionsfläche

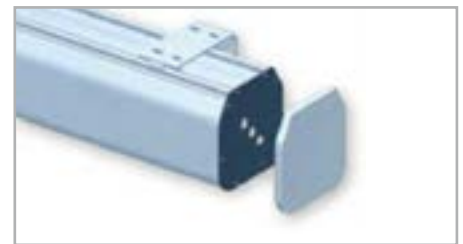

Kompaktes, leichtes Aluminium-Gehäuse mit verschiebbaren Montagewinkeln

**Die motorisierte MEDIUM TabTension Leinwand ist die perfekte Wahl für das ultimative Heimkino-Erlebnis oder den professionellen Konferenzraum.**

- Absolut plan liegende Projektionsfläche und exzellente Bildqualität durch den durchdachten TabTension **Seilspann-Mechanismus** an den Seiten der Leinwand
- Vollkommen glatte, wellenfreie Projektionsfläche und dadurch perfektes Bild mit kontinuierlich gleichmäßig aufgebauter Spannung der Projektionsfläche
- **Kompaktes, leichtes Aluminium-Gehäuse** in unaufdringlichem Design (RAL 9010 Weiß) fügt sich in jedes Umfeld ein

- Wand- oder Deckenmontage möglich mit horizontal am Bildwandgehäuse verschiebbaren Montagewinkeln
- Aufputz-Wippenschalter ist im Lieferumfang enthalten

### Projektionsfläche

- Aufprojektion, **Typ D**
- Leuchtdichtefaktor nach DIN 19045, ca. 1.2
- Mattweiß, auf Folienbasis
- **4:3** = 5 cm schwarzen Rand und 20 cm Vorlauf/**16:9** = 5 cm schwarzen Rand und 50 cm Vorlauf/ **16:10** = 5 cm schwarzen Rand und 35 cm Vorlauf
- Rückseite: Schwarz, nahezu lichtdicht

### ZUBEHÖR

#### Funkfernsteuerung

- Mit Handsender (optional bestellbar)

Art.-Nr. 1924929

159,- €

**Deckeneinbau aller Varianten möglich. Bitte anfragen!**

### MEDIUM TabTension

Bildmaße B/H	A cm	B cm	C cm	Diagonale cm/Inch	Gewicht netto kg	Art.-Nr.	Preis
<b>Format 4:3</b>							
203/152 cm	213	177	20	254/100	17	1925575	1.039,- €
244/183 cm	254	208	20	305/120	23	1925577	1.159,- €
305/229 cm	315	254	20	382/150	28	1925581	1.279,- €
<b>Format 16:9</b>							
203/114 cm	213	169	50	233/92	17	1925586	1.039,- €
244/137 cm	254	192	50	280/110	23	1925588	1.159,- €
305/172 cm	315	227	50	351/138	28	1925590	1.279,- €
<b>Format 16:10</b>							
244/152 cm	254	192	35	287/113	23	2735116	1.159,- €
274/171 cm	284	211	35	315/124	25	2735117	1.199,- €
305/190 cm	315	230	35	361/142	28	2735118	1.279,- €

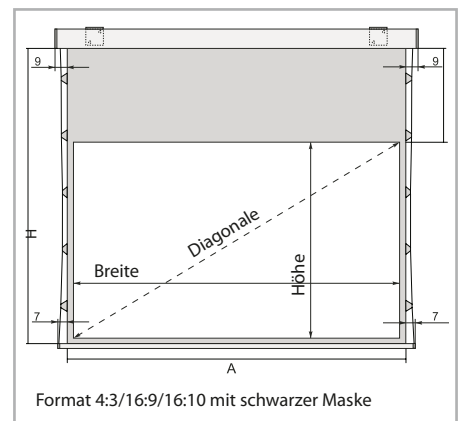

**Weitere Formate auf Anfrage.**

**HKS Dolomit II – professionelle und langjährig bewährte Roll-Leinwand**

**NEU**



Mit Einbaurahmen und Montage-Set

Die professionelle und elektrische Roll-Leinwand HKS Dolomit II ist perfekt für Wand- und Deckenbefestigung oder auch für den Einbau in abgehängte Deckensysteme.

- **Motorantrieb geräuscharm mit Schnelllauf** 230-Volt / 50 Hz, aus Projektionsrichtung rechts
- Aluminiumgehäuse 11/11 cm, **kratz- und stoßfest**, pulverbeschichtet in RAL, 9016 verkehrsweiß
- Flexible Montagemöglichkeiten an Wand und Decke
- **Montageart – einfache und schnelle Montage durch Quick-Montage-Set: positionieren – einhängen – sichern**
- Professionelles Einbausystem für abgehängte Decken mit Vormontage-Einbaurahmen optional erhältlich
- Formate bis 300/300 cm
- Leinwandfläche hochwertig mit **sehr guter Planlage**, Tuch Polar PU, Brandschutzklasse B1 inkl. Umweltzertifikat mit schwarzer Rückseitenbeschichtung, lichtdicht
- Auf Anfrage auch mit Kurbelantrieb lieferbar

**HKS Dolomit II – ohne schwarze Umrandung**

Bildmaße B/H	Diagonale cm/Zoll	Gehäuse T/H Ø	Gewicht netto kg	Art.-Nr.	Preis
<b>Format 1:1</b>					
250/250 cm	354/139	11/11	25	2499424	988,- €
300/300 cm	424/118	11/11	36	2713244	1.456,- €
<b>Format 4:3</b>					
250/188 cm	313/123	11/11	22	2713245	805,- €
300/225 cm	375/148	11/11	31	2713309	1.315,- €
<b>Format 16:9</b>					
240/135 cm	275/108	11/11	20	2713246	786,- €
300/169 cm	344/136	11/11	29	2713247	1.315,- €
<b>Format 16:10</b>					
240/150 cm	283/111	11/11	20	2713248	786,- €
300/188 cm	354/139	11/11	29	2713310	1.315,- €

**HKS Dolomit II – mit 5 cm schwarzem Rand**

Bildmaße B/H	B cm	H cm	Vorlauf cm	Diagonale cm/Zoll	Gehäuse T/H Ø	Gewicht netto kg	Art.-Nr.	Preis
<b>Format 4:3</b>								
230/173 cm	240	183	–	288/113	11/11	21	2713311	997,50 €
290/218 cm	300	228	–	363/143	11/11	31	2713312	1.577,- €
<b>Format 16:9</b>								
230/130 cm	240	165	30	264/104	11/11	20	2713313	999,- €
290/163 cm	300	198	30	333/131	11/11	29	2713314	1.574,- €
<b>Format 16:10</b>								
230/144 cm	240	179	30	271/107	11/11	20	2713315	1.006,- €
290/182 cm	300	217	30	342/135	11/11	29	2713316	1.584,- €

**Weitere Formate bis 300 cm und Zubehör auf Anfrage.**

**NEU**

## MEDIUM Konferenzmöbel – für effiziente Kommunikation

Trotz der sich stetig weiterentwickelnden Technik, ist und bleibt das Gespräch – die Face-to-face-Kommunikation – die wichtigste und auch die effizienteste Art im Büro zu kommunizieren. Persönliche Kommunikation ist nicht nur hochfunktional für die Büroarbeit, sie hat auch eine nicht zu unterschätzende soziale, zwischenmenschliche Funktion und prägt so entscheidend das Klima im Büro.

Bürogestaltung soll die direkte, persönliche Kommunikation unter den Mitarbeitern am Arbeitsplatz und außerhalb erleichtern und fördern. Kommunikationsfördernde Bedingungen werden immer wichtiger.

Denn moderne Organisationsformen wie Team- oder Gruppenarbeit, setzen auf das Potential kurzer Wege, rasche Problemlösung, durch direkte Ansprachen.

### Ausstattung

- Tische mit Laserkante – keine Klebefuge zwischen Holzplatte und Kante
- 2,5 cm dicke Tischplatten
- Robustes Rohrgestell aus Metall, Silber gepulvert, höhenverstellbar



## MEDIUM bietet hier die perfekten Produkte – Tische für Konferenz und Meeting



### Für 4 Personen

- Runde Tischplatte (Ø 100 cm)
- Tellerfuß rund und höhenverstellbar (62 - 85 cm)
- Farbe Gestell: Silber
- Dekor: Akazie
- Gewicht: 70 kg

Art.-Nr. 2756413

469,- €



### Für 6 Personen

- Tonneauforn (L/B: 160/80-90 cm)
- Tischgestell Rundrohr und höhenverstellbar (68 - 82 cm)
- Farbe Gestell: Silber
- Dekor: Akazie
- Gewicht: 75 kg

Art.-Nr. 2756417

449,- €



### Für 8 Personen

- Tonneauforn (L/B: 220/100-110 cm)
- Tischgestell Rundrohr und höhenverstellbar (68 - 82 cm)
- Farbe Gestell: Silber
- Dekor: Akazie
- Gewicht: 81,2 kg

Art.-Nr. 2756592

479,- €

**Weitere Farben und Tischformen bzw. Tischgrößen auf Anfrage!**

## Die passenden Stühle – für Konferenz und Meeting



### Freischwinger Stuhl mit Netzrücken

- Mit Armlehne
- Farbe Stoffbezug: Schwarz
- Farbe Gestell: Silberaluminium
- Mit Bodengleitern
- Gewicht: 8 kg

Art.-Nr. 2756414

275,- €



### Freischwinger mit bequemer Polsterung

- Mit Armlehne
- Farbe Stoffbezug: Schwarz
- Farbe Gestell: Silberaluminium
- Mit Bodengleitern
- Gewicht: 12,5 kg

Art.-Nr. 2756593

375,- €



## Das einstellbare und flexible Büro

**NEU**



*Bringen Sie mehr Ergonomie ins digitale Büro, um Gesundheit und Produktivität zu fördern. Mit Monitorhalterungen und justierbaren IT-Arbeitsplätzen kann der Bildschirm in jede gewünschte Position gebracht werden, um Arbeitskomfort zu optimieren. Ergotron bietet kostengünstige Lösungen zum fairen Preis und bleibt auch in Zukunft flexibel in der Gestaltung der Arbeitsplätze.*

*Investition in Ergonomie zahlt sich immer aus!*

## Ergotron WorkFit-T/ WorkFit-TL – aus einem Standard-Arbeitsplatz einen komfortablen Steh-Sitz-Arbeitsplatz machen

Mit diesem äußerst schnell und einfach zu installierenden Tischaufsatz wird im Handumdrehen aus einem Standardtisch ein gesunder Steh-Sitz-Arbeitsplatz. Stellen Sie den WorkFit-T/-TL einfach auf den vorhandenen Tisch und schon beginnt die gesündere Arbeit als Steh-Sitz-Lösung. Leichte und schnelle Höhenverstellung mit bewährter „Constant force-Technologie“ macht das Arbeiten angenehm in jeder Position. Das System ist äußerst stabil und sehr benutzerfreundlich in der Anwendung. Einfach auf den Tisch stellen – fertig!

### Vorteile für IT- und Einrichtungspersonal

- IT-bereitstellungsfreundlich – in wenigen Minuten die meisten Arbeitsbereiche in einen produktiven und vollständigen Computerarbeitsplatz umwandeln
- Modifizierung von bestehenden Büroräumen oder Abteilungen, indem WorkFit-T einfach zu einer vorhandenen Arbeitsfläche hinzugefügt wird, ohne dass teure professionelle Installateure herangezogen werden müssen
- Saubere und ordentliche Führung der Kabel
- Flexibles Design mit offener Architektur, das sich an zukünftige Computersysteme anpassen lässt

### Vorteil für den Anwender

- Verrichtung der Arbeit im Stehen oder im Sitzen – ganz nach eigener Wahl. Diese Arbeitsweise begünstigt gesunde Bewegungsabläufe den ganzen Tag über
- LCD-Bildschirme lassen sich problemlos auf die passende Höhe anheben und gewährleisten dadurch einen unübertroffenen ergonomischen Komfort

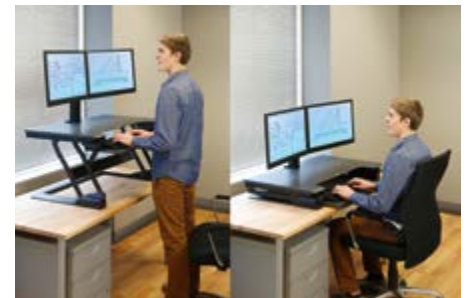

### Vorteil für Gesundheit und Finanzen

- Förderung des Wohlbefindens bei der täglichen Arbeitsroutine
- Erlaubt das Arbeiten im Stehen, ohne in teure höhenverstellbare Stühle investieren zu müssen

Modell	Belastbarkeit	Höhenverstellung	Arbeitsoberfläche (B/T)	Tastatur (B/T)	Gewicht	Garantie	Art.-Nr.	Preis
<b>Ergotron WorkFit-T</b>	4,5 - 15,9 kg	38 cm	88,9/58,4 cm	62,9/23,5 cm	26,5 kg	5 Jahre	2343202 (Weiß) 2343202 (Schwarz)	715,- €
<b>Ergotron WorkFit-TL Stand Premium</b>	4,5 - 18 kg	38 cm	95,0/64,0 cm	69,0/28,0 cm	28,2 kg	5 Jahre	2343202 (Weiß) 2343202 (Schwarz)	765,- €

### ZUBEHÖR

#### Ergotron WorkFit-T Dual-Monitor-Kit

<b>Schwarz</b>	Art.-Nr. 2343427	220,- €
<b>Weiß</b>	Art.-Nr. 2423125	240,- €

#### Ergotron WorkFit-T Einzel-LD-Monitor-Kit

<b>Schwarz</b>	Art.-Nr. 2343428	150,- €
<b>Weiß</b>	Art.-Nr. 2423126	160,- €

#### Ergotron WorkFit-T Einzel-HD-Monitor-Kit

<b>Schwarz</b>	Art.-Nr. 2343429	150,- €
<b>Weiß</b>	Art.-Nr. 2423127	160,- €

## ROCADA Steh- und Präsentationspult



- Universell einsetzbares Steh- und Präsentationspult für Arbeiten und Präsentieren im Stehen oder Sitzen
- **Mobiles** und **höhenverstellbares** Stehpult für **rückenentspanntes Arbeiten** mit Stellflächen für Beamer, Visualizer, Notebook oder Drucker
- **Stufenlos höhenverstellbar** von 72-112 cm
- Die kleinere **Arbeitsfläche ist separat verstellbar**
- Maße große Arbeitsfläche B/T: 80/60 cm (Tragkraft max. 15 kg)
- Maße kleinere Arbeitsfläche B/T: 60/30 cm (Tragkraft max. 5 kg)
- Rollenfußgestell aus Metall **mit 5 feststellbaren Laufrollen** (Ø 4,5 cm)
- Farbe Arbeitsflächen: Alusilber-Dekor, melaminharzbeschichtet
- Farbe Gestell: Alusilber pulverbeschichtet
- Maße H/B/T: 72-112/60/80 cm
- Gewicht: ca. 18 kg

Art.-Nr. 2087564

195,- €

## MEDIUM

### MEDIUM Stehpult Business – professionell und universell einsetzbares Rednerpult

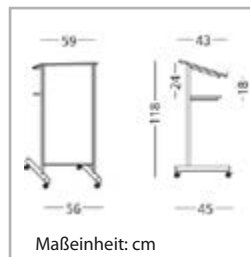

- **Leicht transportierbar** und flexibel verwendbar
- Die **geschlossene Vorderseite** bietet jedem Redner Sicherheit während seines Vortrages
- Manuskriptablage mit Abrutschkante B/T/H: 59/43/10,7 cm
- Ablageebene B/T/H: 55/26/94 cm
- **Mobil** mit 4 Rollen (2 feststellbar)
- Material Vorderseite/Gestell: Holzdekor, Stahl, magnethaftend
- **2 Modellausführungen:** hellgrauer Rahmen mit hellgrauem Holzdekor oder schwarzer Rahmen mit Buche-Dekor
- Gewicht: 16,3 kg

**Holzdekor Hellgrau/Rahmen Hellgrau**

Art.-Nr. 2318287

199,- €

**Holzdekor Buche/Rahmen Schwarz**

Art.-Nr. 2355603

199,- €

### MEDIUM MediaSprint L – mobil, abschließbar, alles sofort griffbereit



Made in Germany

- **Vorkonfiguriert, direkt einsatzbereit**
- Durch optionales Zubehör **individuell zu konfigurieren**
- Eine **abschließbare** Jalousie mit **durchgehender Führung** garantiert einen **störungsfreien Lauf** ohne **Verklemmung**
- Im Gehäuse versenkte, ausklappbare **Schiebegriffe erleichtern** das **Fortbewegen** der Möbel
- Ein **Kantenschutz** an den Rädern schützt vor Beschädigungen des Korpus'
- **Mobilität** durch 4 große Funktionsrollen (Ø ca. 7,5 cm), 2 feststellbar
- Gleichschließende Schlösser
- Fester Zwischen-/Ablageboden mit **Kabelausschleuse**, Kabelzuführung durch Kaltgeräte-Stecker
- Das ca. 7,5 m lange, **orangefarbene Zuleitungskabel** (optional) liegt flach auf dem Boden und **verhindert** somit **Stolperfallen**
- Maße H/B/T: 105/53/67 cm
- Gewicht (Basismodell): ca. 40 kg

Weitere Korpusoberflächen auf Anfrage.

#### MEDIUM MediaSprint L

Farbe	Dekor	Art.-Nr.	Preis
Alu (geschliffen)		1932060	778,- €
Lichtgrau		1932071	778,- €
Anthrazit-Pearl		1932069	778,- €
Superweiß		1932066	778,- €
Buche (gedämpft)		1932070	778,- €
Ahorn		1966015	778,- €

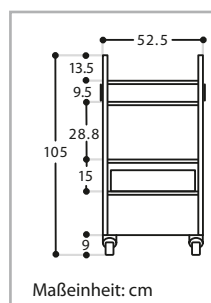

#### ZUBEHÖR

**Hinweis: Zubehör immer in Alu-geschliffen und nicht einzeln bestellbar.**

- 1. MEDIUM Notebook-/Tastatúrauszug** auf Teleskopführung (o. Abb.)
- B/T: 47/38 cm

Art.-Nr. 1931109 112,- €

- 2. MEDIUM Notebook-/Tastatúrauszug drehbar**
- Drehbar um 270° um den Blickkontakt zum Publikum zu halten
  - B/T: 47,2/38 cm

Art.-Nr. 1931113 199,- €

- 3. MEDIUM Utensilienschublade** auf Rollenführung
- H/B/T: 11,5/48/38 cm

Art.-Nr. 1931110 144,- €

- 4. MEDIUM Rollensatz**

- Für raue und unebene Böden (Ø 12 cm)

Art.-Nr. 1931117 115,- €

- 5. MEDIUM Aktiv-Sound-System**

- **Nur in Verbindung** mit Stromversorgungs-Kit (Art.-Nr. 1931111)
- Für die Tonwiedergabe aus Laptop und DVD-/VHS-Player
- Für Räume bis ca. 100 m<sup>2</sup>
- Inkl. Lochblech-Frontblende und Kabelsatz

Art.-Nr. 1931112 434,- €

- 6. MEDIUM Stromversorgungs-Kit**

- Einspeisungs-Steckverbindung am Gehäuse, inkl. 4fach-Steckdosenbox
- 7,5 m signalfarbenes Zuleitungskabel
- **Deutschland**-Ausführung

Art.-Nr. 1931111 132,- €

- 7. MEDIUM RJ45-Datendose** (o. Abb.)

- Inkl. 5 m Zuleitung und Kabelsatz

Art.-Nr. 1931114 116,- €



## Einführung – MEDIUM ConferenceLine-Serie

 Made in Germany

*Zeitloses Design und hochwertige Verarbeitung für vielfältige Einsätze!*

- **Stufenlose**, federunterstützte **Höhenverstellung**
- **Abschließbares Schrankelement** mit Einlegeboden und integrierte 3fach-Steckdose
- **Mobilität** durch 4 bodenschonende, mit **Gummi ummantelte Doppelnrollen** (Ø 6,5 cm), 2 feststellbar
- Gleichschließende Schlösser auf Anfrage
- Design: Gestell und Lochblech in **Weißaluminium** (RAL 9006), Platten in **Altweiß**
- Sonderdekore auf Anfrage (s. Farbfächer)

## MEDIUM ConferenceLine DVP



Stufenlos  
höhenverstellbar



Rückansicht

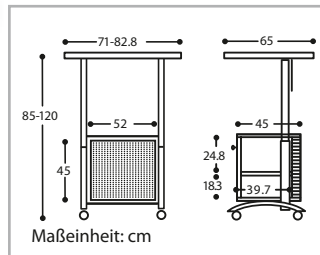

- **Arbeitsplatte stufenlos neigbar** bis 10°
- Gummilitze als Dokumentenstopper
- **Einstellbarer Kabeldurchlass** seitlich im Schrankelement und in der Arbeitsplatte
- Trapezförmige **Arbeitsfläche** B/T: ca. 71-82,5/65 cm
- **Außenmaße** Schrankelement H/B/T: ca. 50/52/45 cm
- Höhe: 85-120 cm
- Gewicht: ca. 40 kg

Art.-Nr. 2136034

668,- €

## ZUBEHÖR

**MEDIUM ConferenceLine DVP  
Seitenplatte**

- Erweiterung um eine zusätzliche Arbeitsfläche
- Schnelle Montage am Rohgestell

- Maße H/B/T: 27,5/55/2,5 cm
- Tragfähigkeit: bis ca. 10 kg
- Gewicht: ca. 10 kg

Art.-Nr. 2136036

183,- €



## MEDIUM ConferenceLine Rednerpult



Stufenlos  
höhenverstellbar



Rückansicht

- **Ergonomisch geneigte Manuskriptfläche mit Anti-Abrutschkante**
- Neigungswinkel 15°
- Aufkantung als Dokumentenstopper
- Mit Lochblech **verblendetes Staufach** unter der Arbeitsplatte
- **Einstellbarer Kabeldurchlass** im Schrankelement

- Trapezförmige Arbeitsplatte B/T: ca. 71-82,5/65 cm
- **Außenmaße** Schrankelement H/B/T: ca. 50/52/45 cm
- Höhe: 85-120 cm
- Gewicht: ca. 45 kg

Art.-Nr. 2136035

621,- €

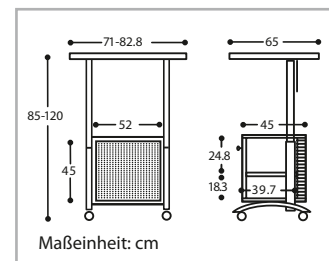

## Einführung – MEDIUM FlexLine-Serie

Made in Germany

Hochwertige Allrounder als mobile Arbeits- und Präsentationsstation



Geschlossener Container von hinten

Abnehmbares Lochblech

- **NEU! Durchgehende Rolladenführung**
- **Abschließbarer** Vertikal-Rollladen zur Aufbewahrung von wertvollem Equipment
- **Verschließ-** und **herausnehmbare** Tür aus Lochblech auf der Rückseite
- Integrierte 3fach-Schuko-Steckdose
- 4 bodenschonende mit **Gummi ummantelte Doppelenkrollen** (Ø 6,5 cm), 2 feststellbar

- Design: Gestell und Lochblech in **Weißaluminium** (RAL 9006), Platten in **Altweiß**
- Gleichschließende Schlösser auf Anfrage
- Sonderdekore auf Anfrage (s. Farbfächer)



## MEDIUM FlexLine DVP

- Oben: **fester Oberboden** mit **einstellbarem Kabeldurchlass** zur Aufnahme eines Beamers oder OHPs
- Mittig: 1 Video-/Laptop-/Tastaturauszug
- Unten: **1 Fach** zur Aufnahme eines **Midi-Towers** (Fachmaß B/T/H: 18/44/45 cm)
- **Einstellbarer Kabeldurchlass** seitlich im Schrankelement und in der Arbeitsplatte
- Maße Korpus H/B/T: ca. 105/51/60 cm
- Gewicht: ca. 60 kg

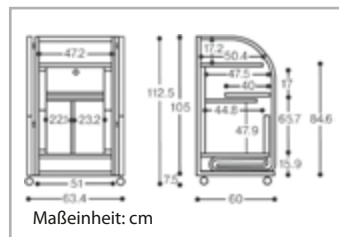

Optimiertes Design!

Art.-Nr. 2136037

1.020,- €

## MEDIUM FlexLine Multimedia 19"

- Oben: **fester Oberboden** mit **einstellbarem Kabeldurchlass** zur Aufnahme eines Beamers oder OHPs
- Unten: **Fach zur Aufnahme von 19" Geräten** (max. 14 Höheneinheiten, 2,5 cm Rasterschritte)
- Inkl. Haltewinkel für drei 19" Einschübe
- Optional: zusätzliche Haltewinkel und Einlegeböden
- Maße Korpus H/B/T: ca. 105/60/60 cm
- Gewicht: ca. 60 kg

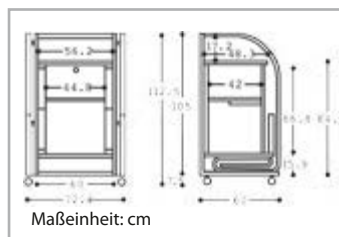

Optimiertes Design!

Beidseitige Nutzungsmöglichkeit der oberen Arbeitsfläche, Jalousie durchgehend rollbar

Art.-Nr. 2136039

1.160,- €

### ZUBEHÖR

#### MEDIUM FlexLine Seitenplatte

- Erweiterung um eine zusätzliche Arbeitsfläche
- Schnelle Montage auf dem Rohrgestell mittels Metalladapter
- Maße H/B/T: 50/30/2,5 cm
- Tragfähigkeit: bis ca. 10 kg

- Sonderdekore auf Anfrage (s. Farbfächer)
- Gewicht: ca. 8 kg

Art.-Nr. 2357094

125,- €



## MEDIUM Projektionswagen PT3 – einfache Handhabung



- **Stellfläche stufenlos höhenverstellbar**
- **Ideal** auch als **Projektortisch** geeignet
- **Standfest** und dennoch **mobil** durch 4 Rollen, 2 feststellbar
- Tragfähigkeit: bis 20 kg
- Farbe: Lichtgrau, RAL 7035
- Abmessungen H/B/T: 62-102/37,5/37,5 cm
- Stellfläche B/T: 37,5/37,5 cm
- Gewicht: 5,8 kg

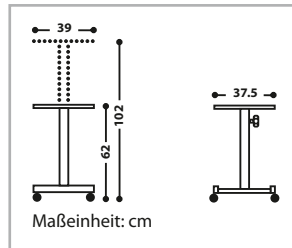

### PT3 ohne OHP

Art.-Nr. 1931108

78,- €



Z. B. für den Einsatz mit OHP

## MEDIUM Projektionswagen PT6 – transportsicher bei jedem Einsatz

- **Höhenverstellbare Arbeitsfläche** von 75-105 cm mit OHP-Plattenausschnitt (B/T: 42/54 cm) für OHP (mit Rollfolienkassette)
- **Standfest** und dennoch **extrem mobil** durch 4 Rollen, 2 feststellbar
- Seitliche Arbeitsfläche B/T: 22/54 cm (ohne Rahmen)
- OHP-Abstellplatte B/T: 42/42 cm
- Die Höhe von der OHP-Abstellplatte bis zur Unterkante der Ausschnittplatte beträgt 24,5 cm

- **Farbe:** Lichtgrau, RAL 7035
- Abmessungen H/B/T: 75-105/70/60 cm
- Gewicht: 12,1 kg

### PT6 ohne OHP

Art.-Nr. 2391562

179,- €

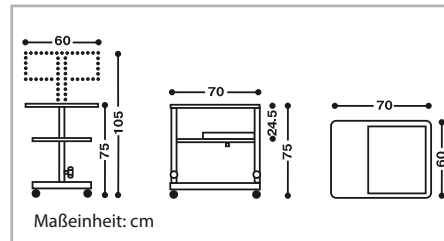

## MEDIUM Projektionswagen PT10 – robust und höhenverstellbar

- **Passend für alle gängigen OHP-Größen**
- Projektionswagen mit einer Ebene für den **langlebigen Einsatz** in Schulen
- 4 Querstreben bieten dem **OHP** einen **sicheren Stand** auf der Tischplatte
- **Standfest** und dennoch **extrem mobil** durch 4 Rollen, 2 feststellbar
- Aufgrund der besonderen Plattenhalterung, kann die OHP-Fläche innerhalb der 3 Grundeinstellungen um +/- 1,5 cm höher oder tiefer gestellt werden
- OHP-Stellfläche in **3 Grundhöhen verstellbar**: 45,5/54,5 und 69,5 cm
- Farbe: Lichtgrau, RAL 7035
- OHP-Standfläche B/T: 44,5/44,5 cm

- Abmessungen gesamt H/B/T: 72/50/49,5 cm
- Gewicht: 12,5 kg

### PT10 ohne OHP

Art.-Nr. 2357243

99,- €

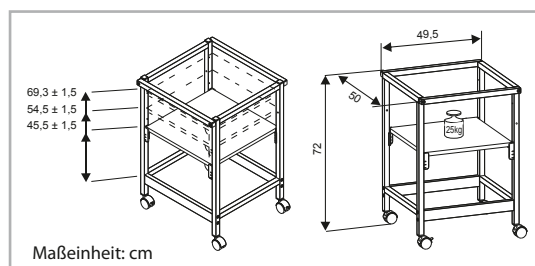

## ROCADA Office & Medien-Caddy – platzsparender und mobiler Begleiter

**NEU**

Der Office & Medien Caddy transportiert und bewahrt Arbeitsmitteln, Unterlagen und persönliche Dinge platzsparend und sicher auf. Aufgrund der verstellbaren Deckplatte lässt sich der Caddy auch als mobiles Medienmöbel verwenden, z. B. als Beamerwagen oder Rednerpult.

### 1. ROCADA Office & Medien-Caddy Classic

- **Abschließbare Metalltür** im Lochblech-Design mit 270° Öffnungswinkel
- Ausziehbare Ablageplatte in 72 cm Höhe (max. 24/36 cm Auszugfläche)
- Korpus aus 1,9 cm starker, melaminbeschichteter Spanplatte, Umleimer 0,2 cm
- **Deckplatte 15° ausstellbar**
- 3 Fächer + 1 Fach für 4 Ordner DIN A4
- **Große, feststellbare Laufrollen** (7,5 cm)
- Pulverbeschichtung der Tür in Weiß-Aluminium
- Rückseitige Kabelausschleuse für einfache Verkabelung
- Stabile Griffleiste aus Edelstahl
- Abmessung (H/B/T): 118/47/42,4 cm
- Gewicht: 36 kg

### ROCADA Office & Medien-Caddy Classic

Dekor Grau

Art.-Nr. 2734342 435,- €

### ROCADA Office & Medien-Caddy Classic

Buche hell

Art.-Nr. 2734598 435,- €



### 2. ROCADA Office & Medien-Caddy Classic Plus

Ausführung wie bei 1. zzgl.:

- 1 Fach für DIN A4 Ordner
- 1 Fach für die Notebookablage
- 1 Stahlblech-Schublade
- 1 Stahlblech-Hängeregisterauszug mit Boden
- Gewicht: ca. 32 kg

### ROCADA Office & Medien-Caddy Classic Plus

Dekor Grau

Art.-Nr. 2734599 487,- €

### ROCADA Office & Medien-Caddy Classic Plus

Buche hell

Art.-Nr. 2734600 487,- €

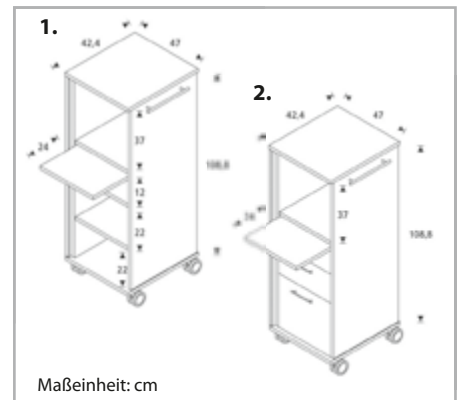

## MEDIUM Projektionswagen VT104 – universell einsetzbar, robust, unkaputtbar

- **Einfach zu montieren** – ohne Schrauben und Beschläge in nur 5 Minuten aufgebaut
- 2 Ablagen je 61/46 cm, 1 Wanne
- **Bis zu 150 kg belastbar**
- Material ist **schlag-, kratz-, wasserfest, nicht rostend**
- 4 Rollen, davon 2 feststellbar
- Farbe der Ablagen: Schwarz
- Farbe der Säulen: Grau/Beige

Art.-Nr. 2523976 179,- €

### MEDIUM Projektionswagen VT104

- 3 Ablagen je 61/46 cm
- Farbe: Grau

Art.-Nr. 2595612 179,- €

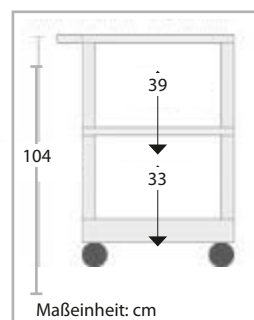

## MEDIUM Projektionswagen Paladio – Platz für Alles

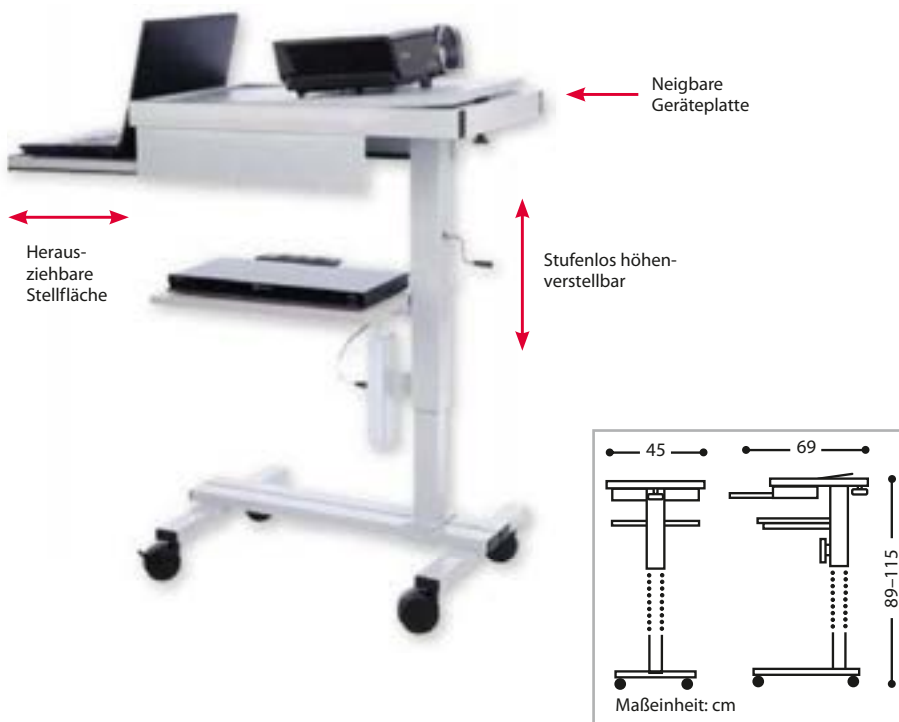

- Beamer, Notebook und Videogerät können **platzsparend** und optisch ansprechend platziert werden
- Dank **stufenloser Höhenverstellbarkeit** (Kurbelmechanik) ist der Beamer immer auf eine optimale Höhe von 89-115 cm einstellbar
- **Sehr stabil**
- Obere **Geräteplatte** B/T: 40/63 cm, um 10° neigbar
- **Herausziehbare Stellfläche** für ein Notebook B/T: 44/38 cm
- Ablage für den DVD-Player B/T: 45/47 cm
- **Inkl. 3fach-Steckdose** mit 5 m Kabel
- Belastbarkeit: 40 kg
- **Mobil** durch 4 Lenkrollen, 2 feststellbar
- Farbe: Lichtgrau, RAL 7035
- Maße H/B/T: 89-115/45/69 cm
- Gewicht: ca. 27,6 kg

Art.-Nr. 1931349

385,- €

## MEDIUM Projektionswagen VT3 – der fahrbare, handliche Beistelltisch



- **Robuste** und **standfeste** Ausführung ermöglicht das Arbeiten mit Notebook und Beamer
- **Stufenlose Höhenverstellbarkeit** der Ober- und Unterplatte durch Gasdruck-Federsystem
- Hohe **Mobilität** durch große Räder (Ø 12,5 cm)
- Beide Stellflächen einklappbar
- **Belastbarkeit der oberen Platte: 10 kg**
- **Untere Platte schwenkbar, Belastbarkeit: 5 kg**
- Neigbar durch Stellfüße vorne
- Auch als Transportwagen für Beamer oder andere Geräte zu nutzen
- Farbe: Weiß, RAL 9016
- Obere Platte B/T: 35/41,5 cm
- Untere Platte B/T: 23,5/36 cm
- Gesamthöhe: 85-125 cm
- Gewicht: 12,5 kg

Art.-Nr. 1931106

199,- €



### MEDIUM Projektionswagen Multistage – elegant und multifunktional



Stahlplatten einzeln höhenverstellbar



Mehrfachsteckdose an der Rückseite integriert



Der Teleskopauszug erhöht den Projektionswagen um 45 cm

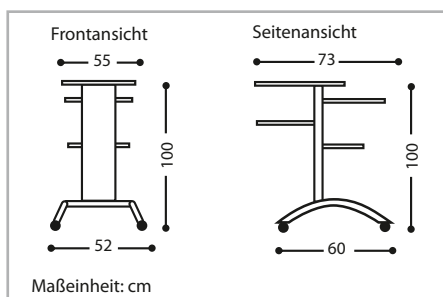

- **Solide und stabile Konstruktion** auf Stahlrohrbasis
- **Inkl. 3 Stahlplatten** (35/32 cm), die an einer eloxierten Aluminiumsäule **stufenlos verstellbar** und in der Höhe **beidseitig positionierbar** sind
- Auf der obersten Ebene können 2 Stahlplatten zu einer Gesamtfläche von 32/70 cm angebracht werden
- **Tragfähigkeit** der einzelnen Stahlplatten: **8-10 kg**
- 3fach-Steckdose mit 1,4 m Kabel zur **schnellen Elektrifizierung** der Geräte
- **Mobilität** durch 4 Rollen (Ø 6,5 cm, Bauhöhe: 7,5 cm, 2 feststellbar)
- Farbe Aluminiumsäule und Stahlteile: Weißaluminium (RAL 9006), pulverbeschichtet
- Maße H/B/T: 100-145 (mit optionalem Teleskopauszug) 52/73 cm
- Gewicht: 14,2 kg

Art.-Nr. 1925688

319,- €

#### ZUBEHÖR

##### 1. MEDIUM Multistage Stahlplatte

- Maße B/T: 32/35 cm
- Gewicht: 3,1 kg

Art.-Nr. 1925694

57,- €

##### 2. MEDIUM Multistage Stahlplatte mit Teleskopauszug

- Maße B/T: 32/35 cm
- Mit ca. 45 cm Hub stufenlos höhenverstellbar und mittels Handrad feststellbar
- Gewicht: 3,2 kg

Art.-Nr. 1925697

99,- €

### MEDIUM Rednerpult Multistage – repräsentativ und robust

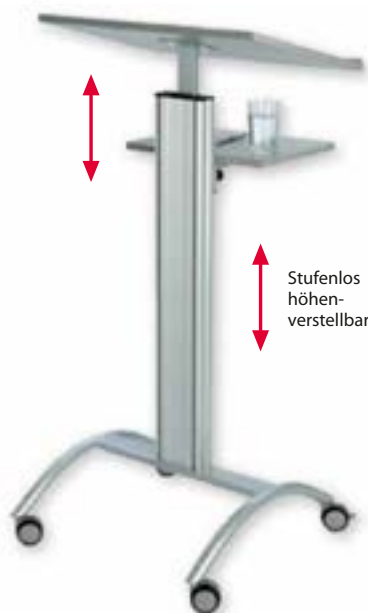

Stufenlos höhenverstellbar

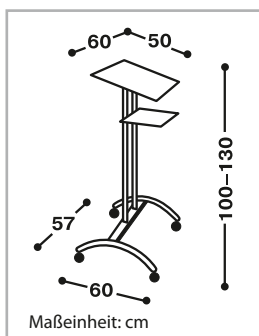

- **Formschönes** Rednerpult mit modern gestaltetem Stahlrohrobogen und solider Aluminium-Säule
- Leichte **Höhenverstellung** der Manuskriptebene (durch Teleskopauszug)
- Neigungswinkel der Manuskriptablage: 15°
- Manuskriptablage mit Abrutschkante (ca. 1 cm), B/T: 60/45 cm
- **Ablageebene** an Aluminium-Säule, **stufenlos** durch Handräder **verstellbar**, B/T: 40/30 cm
- **Mobilität** durch 4 Lenkrollen (Ø 6,5 cm, Bauhöhe 7,5 cm), 2 feststellbar
- Farbe Aluminiumsäule und Stahlteile: Weißaluminium (RAL 9006), pulverbeschichtet
- Farbe Ablageebene: Weißaluminium, ähnlich RAL 9006
- Maße H/B/T: 100-130/57/60 cm
- Gewicht: 15,5 kg

Art.-Nr. 1925703

319,- €

## FRANKEN PRO-Serie – modulares Tafelsystem für die visuelle Kommunikation

Die PRO-Serie ist das Ergebnis einer lösungsorientierten Sortimentspolitik. Denn das modulare Tafelsystem ist beliebig kombinierbar, flexibel einsetzbar und jederzeit erweiterbar. Es bietet dem Kunden klare Nutzwerte in Funktionalität, Nachhaltigkeit und Ästhetik.

- Die PRO-Serie steht einmal mehr für Markenversprechen: **Visuelle Kommunikation. So einfach.**
- Tafel + Haltesystem = gewünschte Systemlösung**
- Individuell kann aus 5 verschiedenen Tafeloberflächen und verschiedenen Standbeinen ausgewählt werden
- Dank Ressourcen schonender Leichtbauweise sind die PRO Tafeln 30% leichter als herkömmliche Systeme
- Robuster Tafelsystemrahmen: Aluminium, silbereloxiert mit hellgrauen Kunststoffecken
- Inkl. Zubehör für Wandbefestigung: Montageschiene und Sicherungshalter

Das Präsentationsequipment kann einfach und individuell zusammengestellt werden:

**Oberfläche nach Wunsch**

Zur Auswahl der Oberflächen stehen:  
Kork\*, farbiger Filz\*, emaillierte Schreibtafel oder mattweiße Projektionstafel

**Haltesystem nach Wunsch**

**Präsentationsform nach Maß**

\*Oberflächen auf Anfrage

## FRANKEN Weißwandtafel PRO emailliert

- Magnethaftend**, trocken und nass **abwischbar**
- Kratzfest** und **säurebeständig**
- Robuster Tafelsystemrahmen: Aluminium, silbereloxiert mit hellgrauen Kunststoffecken
- Inkl. Ablageschale und Zubehör für Wandbefestigung
- Montageschiene und Sicherungshalter

FRANKEN Weißwandtafel PRO emailliert

Tafelmaße H/B	Art.-Nr.	Preis
60/90 cm	2090595	102,50 €
90/120 cm	2090596	179,90 €
90/180 cm	2090597	309,- €
100/150 cm	2090598	287,- €
100/200 cm	2090599	365,- €
120/180 cm	2090600	379,- €
120/240 cm	2090601	499,90 €

Weitere Formate auf Anfrage



**5 JAHRE**  
PREMIUM-GARANTIE  
**25 JAHRE**  
EMAILLE-GARANTIE\*

\*Auf die Emaille-Oberfläche

## FRANKEN Weißwandtafel PRO Plus mattweiß

- Geeignet für Kurzstanzbeamer**
- Emaillierte, mattweiße **reflexionsarme** Oberfläche
- Ansonsten wie Weißwandtafel PRO emailliert

FRANKEN Weißwandtafeln PRO Plus mattweiß

Tafelmaße H/B	Art.-Nr.	Preis
90/120 cm	2090902	205,- €
100/150 cm	2090904	342,- €
120/180 cm	2090903	439,- €
120/200 cm	2090905	479,90 €



**5 JAHRE**  
PREMIUM-GARANTIE  
**25 JAHRE**  
EMAILLE-GARANTIE\*

\*Auf die Emaille-Oberfläche

## FRANKEN mobile Stative PRO für Weißwandtafeln

Mit den mobilen Stativen der PRO-Serie werden Wandtafeln mit wenigen Handgriffen mobil.

- Tafeln lassen sich **schnell** und **einfach** in das Gestell **einführen** und **fixieren**
- Ausführung der **Höhenverstellung in 10 cm Schritten**
- Die **Breite** ist **stufenlos einstellbar**
- Fahrenbares Stativ mit 4 feststellbaren Laufrollen
- Material/Farbe: Aluminium/Grau

### FRANKEN Stativ PRO für Tafeln mit 115-155 cm Breite

Art.-Nr. 2090713 309,- €

### FRANKEN Stativ PRO für Tafeln mit 145-205 cm Breite

Art.-Nr. 2090714 339,- €

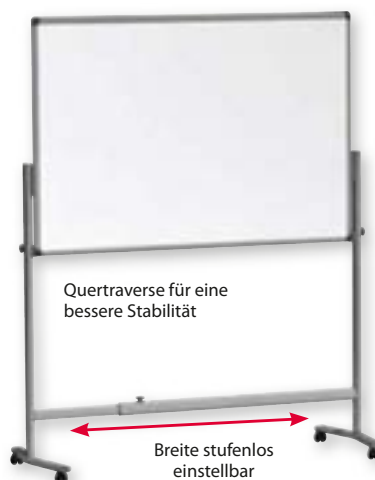

Animierte Bedienungsanleitung für Stativ PRO



### ZUBEHÖR

#### FRANKEN Flipchart-Blockhalter, magnetisch

- Verwandelt eine magnethaftende Weißwandtafel in ein Flipchart
- **Adapter zum Einhängen in den PRO Rahmen (optional)**
- Mit verstellbaren Papier-Aufhängepunkten

- Geeignet für bis zu 60 Blatt (80 g/m<sup>2</sup>) handelsübliches Flipchartpapier
- Maße H/B/T: 5,5/70/3 cm
- Farbe: Silber

Art.-Nr. 1932444 30,95 €



## FRANKEN Konferenz-Schienen-System PRO

Die Drei-Kanal-Schiene ermöglicht das Über-einanderschieben von PRO Tafeln zur raum-sparenden Präsentation auf mehreren Ebenen.

- **Fix montierte Systemleiste** trägt hintere Tafel, inkl. flexibel bestückbare Systemelemente in den zwei vorgelagerten Laufkanälen



- Durch das **speziell entwickelte Gleiter-Set** kann das komplette Programm der PRO-Serie mit dem Schienensystem kombiniert werden
- **Silbereloxierte Aluminiumschiene**, inkl. selbstklebendem Magnethaftband für Sichtblende, untere Schutzschiene (5,7 cm hoch) und Montagemat.rial

**Achtung! Pro Tafel wird ein Gleiter-Set benötigt!**



### FRANKEN Konferenz-Schienen-System PRO

Modell	Art.-Nr.	Preis
FRANKEN 3fach Schiene 2 m inkl. untere Schutzschiene	2510109	143,- €
FRANKEN 3fach Schiene 2,4 m inkl. untere Schutzschiene	2510110	174,- €
FRANKEN 3fach Schiene 3 m inkl. untere Schutzschiene	2510111	205,- €
FRANKEN 3fach Schiene 4 m inkl. untere Schutzschiene	2510112	277,- €
FRANKEN 3fach Schiene 5 m inkl. untere Schutzschiene	2510115	379,- €
FRANKEN universelles Gleiter-Set für PRO Tafeln inkl. Wandabstandshalter (pro Tafel ein Gleiter-Set)	2510117	102,- €



## FRANKEN Moderationstafeln PRO

- **Beidseitig verwendbar! Doppelter Nutzen!**
- Standfeste, durchgehende Arbeitsfläche, H/B: 150/120 cm
- Tafelfläche zugeklappt H/B: 75/120 cm
- Ausführung des Fußes: leicht gebogener Standfuß (**im Lieferumfang enthalten**)
- Gesamthöhe: 190 cm ohne Rollen
- Gesamthöhe: 195 cm mit Rollen

**5 JAHRE**  
PREMIUM-GARANTIE



## FRANKEN Moderationstafeln PRO einteilig

Oberflächenmaterial	Farbe	Art.-Nr.	Preis
Karton	Weiß	2090311	314,- €
Filz	Blau	2090298	355,- €
Filz	Grau	2090299	355,- €
Kork	Braun	2090454	383,- €
Filz/WWT* lackiert	Blau/Weiß	2090456	416,- €
Filz/WWT* lackiert	Grau/Weiß	2090457	416,- €

\*Weißwandtafel

## FRANKEN Moderationstafeln PRO klappbar

Oberflächenmaterial	Farbe	Art.-Nr.	Preis
Karton	Weiß	2090712	354,- €
Filz	Blau	2090310	398,- €
Filz	Grau	2042592	398,- €
Kork	Braun	2090455	427,- €
Filz/WWT* lackiert	Blau/Weiß	2090458	472,- €
Filz/WWT* lackiert	Grau/Weiß	2090459	472,- €

\*Weißwandtafel



Animierte Bedienungsanleitung für Moderationstafeln PRO



einseitig



klappbar

## ZUBEHÖR

Alle Tafeln der PRO-Serie können durch **separate** Beine als einseitige Moderationstafel verwendet werden.

## 1. FRANKEN Standbeine für Moderationstafeln PRO

- **Höhenverstellbar** in 5 Schritten á 10 cm
- Tafeln können komplett herunter gelassen werden
- Material und Farbe: silbereloxiertes Aluminium, Silber
- Abmessung der Standfläche: 4/64 cm
- 2 Stück

Art.-Nr. 2090470

187,- €



## 2. FRANKEN Rollen-Set für alle FRANKEN Moderationstafeln

- 4 Stück, Ø 4 cm

Art.-Nr. 1932434

22,50 €



## 3. FRANKEN Tragetasche für geteilte Moderationstafeln

- Schutz vor Schmutz und Kratzern
- Marineblau mit verstellbarem Schultergurt
- Maße B/L/T: 127/81/8 cm

Art.-Nr. 1926411

102,50 €





## ROCADA SkinWhiteboard – das Endlos-Whiteboardsystem ohne störenden Zwischenrahmen



Für die Gestaltung individueller Präsentations- und Workshopflächen ob im Büro, im Konferenzraum, im Klassenzimmer, im Empfangsbereich oder im Lager.

- **Rahmenlose Tafelmodule** bieten die Möglichkeit einer **individuellen** Flächen-gestaltung, wahlweise **horizontal oder vertikal verwendbar**
- Tafelmodule in **unterschiedlichen Größen** sind **beliebig** und **ansatzlos erweiterbar**
- Tafelanlagen auch über 90° Winkel montierbar
- Schnelle und kinderleichte 1-Mann-Montage, dank mitgelieferter Bohrschablone
- **Whiteboardelement** – pulverbeschichtetes Stahlblech, magnethaftend (nur bei SkinWhiteboard Standard Ausführung)
- **Mit Weißwandtafel-Marker beschreibbar**, trocken abwischbar



ROCADA SkinWhiteboard mit Flipchart-Halterung



Einfache Montage durch Magnethaftung



Über-Eck-Lösung (90°)

### ROCADA SkinWhiteboards Standard

Ideal für allgemeine Büroanwendungen, Ausstellungs-, Informations- oder Organisationsfläche. Schwerpunkt-nutzung als Magnetwand und gelegentliche Nutzung als Schreibtisch.

#### ROCADA SkinWhiteboards Standard

Modell	Tafelmaße H/B	Art.-Nr.	Preis
Weißwandtafel	75/115 cm	2350304	68,- €
Weißwandtafel	100/150 cm	2350305	101,- €

### ROCADA SkinWhiteboards Pro

Ideal für die intensive Nutzung als Schreibtisch im Bereich Schulung und Ausbildung (auch magnethaftend, mit PE-Beschichtung).

#### ROCADA SkinWhiteboards Pro

Modell	Tafelmaße H/B	Art.-Nr.	Preis
Weißwandtafel	75/115 cm	2439192	82,- €
Weißwandtafel	100/150 cm	2734605	124,- €

## ZUBEHÖR

### ROCADA Flipchart-Papierhalterung

- Flipchart-Blockhalter **zur Erweiterung** des **SkinWhiteboards**
- Aufsteckbar auf die Tafeln – mit einem Handgriff **wird aus dem Whiteboard ein Wand-Flipchart**

- Inkl. Flipchart-Block, blanko, 20 Blatt
- Pulverbeschichtetes Stahlblech, Alugrau
- Maße H/B: 90/65 cm

Art.-Nr. 2350399 24,50 €



Flipchart-Papierhalter

FRANKEN Weißwandtafel X-tra! Line®, emalliert

25 JAHRE  
EMAILLE-GARANTIE\*



FRANKEN Weißwandtafel X-tra! Line®

Tafelmaße H/B	Art.-Nr.	Preis
60/90 cm	2734405	64,- €
90/120 cm	2734406	110,- €
90/180 cm	2734410	202,- €
100/150 cm	2734412	187,- €
100/200 cm	2734407	246,- €
120/180 cm	2734408	308,- €
120/240 cm	2734409	289,- €

Weitere Formate auf Anfrage.

- Geeignet als Infotafel für langfristige Beschriftung
- **Kratzfest, säurebeständig und langlebig**
- **Emallierte** Schreiboberfläche, magnethaftend
- Mit Weißwandtafel-Markern beschreibbar, trocken abwischbar
- Tafelrahmen: Aluminium\*\*, silbereloxiert
- **Inkl. Montagematerial** (Spiegelauflage oder verdeckt durch die Ecken) und **Stiftablage**
- Aufhängung im **Hoch- und Querformat**

\*Auf die Emallie-Oberfläche  
\*\*Mit Kunststoffecken

FRANKEN Weißwandtafel X-tra! Line®, lackiert



FRANKEN Weißwandtafel X-tra! Line®

Tafelmaße H/B	Art.-Nr.	Preis
60/90 cm	2734344	43,40 €
90/120 cm	2734345	69,30 €
90/180 cm	2734377	116,- €
100/150 cm	2734378	110,- €
100/200 cm	2734346	134,- €
120/180 cm	2734375	167,- €
120/240 cm	2734376	218,- €

Weitere Formate auf Anfrage.

- Ideal für kurzfristige Notizen
- **Lackierte** Schreiboberfläche, magnethaftend
- Mit Weißwandtafel-Markern beschreibbar, trocken abwischbar
- Tafelrahmen: Aluminium\*, silbereloxiert
- **Inkl. Montagematerial** (Spiegelauflage oder verdeckt durch die Ecken) und **Stiftablage**
- Aufhängung im **Hoch- und Querformat**

\*Mit Kunststoffecken

FRANKEN Klapp-, Textil- und Korktafeln auf Anfrage erhältlich.

FRANKEN Stativdrehtafel – für jeden Einsatz

25 JAHRE  
EMAILLE-GARANTIE\*

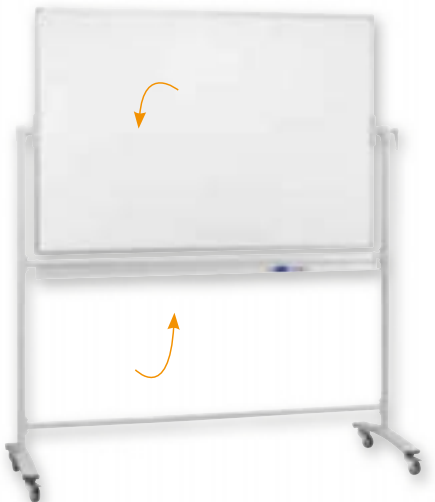

FRANKEN Stativdrehtafel, emallierte Oberfläche

Tafelmaße H/B	kg	Art.-Nr.	Preis
90/120 cm	18,0	9334670	388,- €
100/150 cm	22,3	9334629	449,- €
100/200 cm	30,0	9334671	636,- €
100/160 cm**	25,0	2509955	699,- €
120/200 cm**	30,0	2509956	849,- €

FRANKEN Stativdrehtafel, lackierte Oberfläche

Tafelmaße H/B	kg	Art.-Nr.	Preis
90/120 cm	18,0	9336162	275,- €
100/150 cm	22,3	9336163	337,- €
100/200 cm	30,0	9336164	398,- €

\*Auf die Emallie-Oberfläche  
\*\*Eine Seite mit mattweißer, reflexionsarmer Oberfläche für Projektionen im 16:10-Format

- **Mobile Stativdrehtafel** für jeden Einsatz, als zusätzliche Tafelfläche und mobile Informationseinheit nutzbar
- **Emallierte oder lackierte, magnethaftende** Schreiboberfläche
- Tafel **beidseitig beschreibbar**, nass abwischbar
- Um **360° schwenkbare** horizontale Drehachse, stufenlos in jeder gewünschten Stellung **arretierbar**
- **Durchgängige Stiftablageleiste**
- Zweibeinstativ mit **4 Lenkrollen (Ø 6,5 cm)** für den **mobilen und sicheren Einsatz, 2 feststellbar**
- Rahmenmaterial: Metall
- Farbe: Weiß

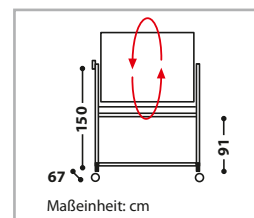

**25 JAHRE**  
EMAILLE-GARANTIE\*

### MEDIUM Weißwandtafel Exklusiv – der exklusive Schreibklassiker



- **Empfehlenswert** für die **regelmäßige** Nutzung
- Die Exklusiv-Serie mit der **stahlemaillierten Oberfläche** zeichnet sich durch **rückstandsloses Abwischen** und **Langlebigkeit** aus
- Beschreibbar mit Weißwandtafel-Markern
- Trocken abwischbar, magnethaftend
- Tafelrahmen: Aluminium
- Inkl. Montagematerial und Stiftablage
- Aufhängung im **Hoch- oder Querformat**

#### MEDIUM Weißwandtafel Exklusiv

Tafelmaße H/B	Art.-Nr.	Preis
60/90 cm	2355819	68,- €
90/120 cm	2355820	104,- €
100/150 cm	2355821	180,- €
100/200 cm	2355822	240,- €
120/180 cm	2355823	250,- €

\*Auf die Emaille-Oberfläche

**Weitere Formate auf Anfrage.**

### MEDIUM Weißwandtafel Standard – für das kleine Budget

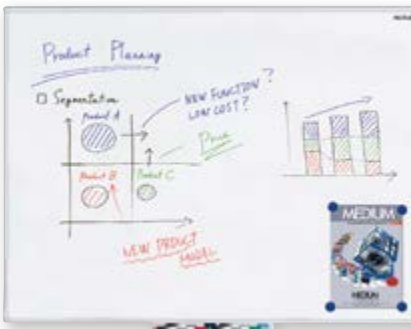

- Die Standard-Serie mit der **lackierten Schreibtafel** ist eine Weißwandtafel für das kleine Budget und für den **gelegentlichen** Einsatz
- Beschreibbar mit Weißwandtafel-Markern
- Trocken abwischbar, magnethaftend
- Tafelrahmen: Aluminium
- Inkl. Montagematerial und Stiftablage
- Aufhängung im **Hoch- oder Querformat**

#### MEDIUM Weißwandtafel Standard

Tafelmaße H/B	Art.-Nr.	Preis
60/90 cm	2355858	45,- €
90/120 cm	2355857	80,- €
100/150 cm	2355856	135,- €
100/200 cm	2355855	165,- €
120/180 cm	2355854	179,- €

**Weitere Formate auf Anfrage.**

**Moderationskoffer und weiteres Zubehör siehe Seite 127.**

#### ZUBEHÖR

##### 1. SMIT Weißwandtafel Starter-Set

- Reinigungs-Set für die Reinigung von Weißwandtafeln und -systemen
- Inhalt: 4 Boardmarker, 1 magnetischer Stifthalter, 10 Haftmagnete, 1 magnetischer Filztafelwischer mit 10 Filzeinlagen, 1 Reinigungsspray mit Pumpzerstäuber

Art.-Nr. 1925767 48,- €

##### 2. SMIT Weißwandtafel-Marker

- Set mit 10 Markern, farbig sortiert
- Können sowohl für Weißwandtafeln, als auch für Flipchart-Papier verwendet werden
- Trocken abwischbar, geruchsneutral

Art.-Nr. 1925757 16,99 €

##### 3. SMIT Markerhalter

- Magnetisch für 4 Marker (o. Marker)

Art.-Nr. 1925758 10,- €

##### 4. SMIT Magnete

- 10 Stück, Ø 3 cm
- Farbig sortiert (Rot, Grün, Blau, Schwarz)

Art.-Nr. 1925762 12,- €



## FRANKEN Moderationstafel X-tra! Line®

- **Pinnbare Oberflächen** für kreative Kommunikation
- Ideal für gruppendynamische Prozesse
- **Beidseitig** verwendbar, daher **effiziente Nutzungsmöglichkeit**
- **Standfeste durchgehende Arbeitsfläche**, H/B: 150/120 cm
- Weißer Metallrahmen
- Gesamthöhe: 190 cm (ohne Rollen)

### Klappbare Ausführung für den mobilen Einsatz:

- **Klappbare** Arbeitsfläche, dadurch **leicht zu transportieren**
- Tafelgröße zugeklappt H/B: 75/120 cm



#### FRANKEN Moderationstafel X-tra! Line®, einteilig

Oberflächenmaterial	Farbe	Gewicht netto kg	Art.-Nr.	Preis
Filz	Blau	5	1932438	192,70 €
Filz	Grau	5	1932439	192,70 €
Karton	Weiß	5	1932440	182,00 €
Schreibtafel	lackiert	10	1989809	250,50 €

#### FRANKEN Moderationstafel X-tra! Line®, klappbar

Oberflächenmaterial	Farbe	Gewicht netto kg	Art.-Nr.	Preis
Filz	Blau	5	1926423	223,50 €
Filz	Grau	5	1926424	223,50 €
Karton	Weiß	5	1932441	219,00 €
Schreibtafel	lackiert	10	1989804	277,00 €

Rollen siehe Seite 122.

## FRANKEN Kombiflipchart – Flipchart, Weißwand- und Moderationstafel in Einem



- **Platzsparendes, mobiles Multifunktionsboard** für Moderationen, Präsentationen und kurze Meetings in kleinen Büros
- Eine Seite **Weißwandtafel**: lackiert, beschreibbar, nass oder trocken abwischbar, magnethaftend
- Inkl. **Flipchart-Blockhalter** mit verstellbaren Papierzapfen für alle gängigen Flipchart-Blöcke bis ca. 65/100 cm
- Rückseite: **Pinntafel**, grauer Filz
- Fußausleger: verschraubt mit 4 feststellbaren Rollen
- Tafel und Metallrahmen: Weiß, RAL 9010
- Tafelformat H/B: 121/76 cm
- Maße gesamt H/B: 190/81 cm
- Gewicht: 8 kg

Art.-Nr. 1932431

229,- €



## ZUBEHÖR

## FRANKEN Moderationskoffer PROFI

**Inhalt:**

- Set enthält über **2.500 Teile**
- 5 Moderationswolken, 25/42 cm
- 500 Rechtecke, 9,5/20,5 cm
- 200 Ovale, 11/19 cm
- 200 Kreise, Ø 9,5 cm
- 150 Kreise, Ø 14 cm
- 150 Kreise, Ø 19,5 cm
- Je 520 Markierungspunkte in Rot und Grün
- 10 Flipchart-Marker (6x Schwarz, 4x Rot)
- 4 Jumbo-Marker (Rot, Grün, Blau, Schwarz)

- 1 Kreppband, 1 Klebefilmabroller, 2 Klebestifte
- 300 Pinnadeln mit Rundkopf, 1 Nadelkissen
- 1 Schere, 1 Cutter
- 1 Laserpointer mit integriertem Kugelschreiber
- Koffer: Aluminium, Silber
- Maße B/H/T: 48/16/37 cm
- Gewicht: 7,8 kg

Art.-Nr. 1932090

245,- €

## FRANKEN Moderationskoffer MINI

**Inhalt:**

- Set enthält über **1.100 Teile**
- 150 Rechtecke, 20,5/9,5 cm
- 150 Kreise, Ø 9,5 cm
- 150 Kreise, Ø 14 cm
- 480 Markierungspunkte (je 120 Rot, Grün, Gelb und Blau)
- 10 Flipchart-Marker (4x Schwarz, 2x Rot, 2x Grün, 2x Blau)
- 1 Papierschere

- 200 Pinnadeln mit Rundkopf
- 1 Laserpointer mit integriertem Kugelschreiber
- Maße Kunststoffkoffer H/B/T: 6/34,5/31 cm
- Farbe: Blau/transparent
- Gewicht: 1,5 kg

Art.-Nr. 1932433

57,50 €

## Zubehör für Moderationstafeln

**1. FRANKEN Rollen-Set für alle FRANKEN Moderationstafeln**

- 4 Stück, Ø 4 cm

Art.-Nr. 1932434

22,50 €

**2. FRANKEN Tragetasche für geteilte Moderationstafeln**

- Schutz vor Schmutz und Kratzern
- Marineblau mit verstellbarem Schultergurt
- Maße B/L/T: 127/81/8 cm

Art.-Nr. 1926411

102,50 €

**3. FRANKEN Pinnadeln mit Rundkopf**

- Farbiger sortiert, 100 Stück

Art.-Nr. 1932227

7,60 €

**4. FRANKEN Moderationspapier**

- 100 Blatt
- Farbe: Beige, Papierstärke: 80 g/m<sup>2</sup>
- H/B: 110/140 cm

Art.-Nr. 1985520

55,60 €

3.



1.



2.



4.



## FRANKEN Flipchart Mobil

- **Bedienerfreundliche, stufenlose Höhenverstellung durch Druckfeder**
- **Schnellwechselhalterung** für alle gängigen Flipchart-Blöcke
- Oberfläche: magnethaftend, mit Weißwandtafel-Makern beschreibbar, trocken abwischbar
- **Integrierte Stiftablage**
- Bequemes Arbeiten durch eine Aussparung am runden Standfuß (63 cm ø)

- **Einfache Manövrierfähigkeit** mit 5 leichtgängigen Laufrollen, feststellbar
- Inkl. 2 Seitenarmen
- Werkstoff: Kunststoff/Metall
- Tafelformat H/B: 105/68 cm
- Gesamthöhe: 180-220 cm
- Farbe: Lichtgrau, RAL 7035
- Gewicht: 15,5 kg

Art.-Nr. 1990042

157,- €



## FRANKEN Flipchart Standard

- **Einfache Montage**
- **Dreibeinestativ mit stufenloser Höhenverstellung bis 188 cm**
- Oberfläche: magnethaftend, mit Weißwandtafel-Markern beschreibbar, trocken abwischbar
- Blockhalter mit **Schnellwechselhalterung**
- Inkl. 2 seitlich einsteckbaren Seitenarmen für erweiterte Arbeits-/Präsentationsflächen

- Inkl. durchgängiger Ablageschale für Marker
- Standfläche H/B: 110/95 cm
- Tafelformat H/B: 105/68 cm
- Gesamthöhe: 188 cm
- Farbe: Lichtgrau, RAL 7035
- Gewicht: 11 kg

Art.-Nr. 1932442

67,- €



### ZUBEHÖR

#### 1. FRANKEN Flipchart-Papier, kariert

- Karos 2,5 cm, 80 g/m<sup>2</sup>
- 100 Blatt
- Maße H/B: 98/68 cm

Art.-Nr. 1985602

42,- €

#### 2. FRANKEN Flipchart-Papier, blanko (o. Abb.)

Art.-Nr. 1985580

42,- €



1.

#### 3. FRANKEN Flipchart-Blockhalter

- **Verwandelt eine magnethaftende Weißwandtafel in ein Flipchart**
- Adapter zum Einhängen in den PRO Rahmen (optional)
- Mit verstellbaren Papier-Aufhängepunkten
- Geeignet für bis zu 60 Blatt (80 g/m<sup>2</sup>) handelsübliches Flipchartpapier
- Maße H/B/T: 5,5/70/3 cm
- Farbe: Silber

Art.-Nr. 1932444

30,95 €



3.

#### 4. FRANKEN Flipchart-Marker

- Set mit 4 Flipchart-Marker
- Farben: Rot, Grün, Blau und Schwarz
- Keilspitze, Strichstärke: 2-6 mm

Art.-Nr. 1932481

5,95 €



4.

#### 5. FRANKEN Flipchart-Tragetasche

- Für Drei- bzw. Vierbein-Flipcharts
- Farbe: Marineblau
- Maße B/L/T: 115/78/12 cm

Art.-Nr. 1944457

85,- €



5.

# SERVICE UND KOMPLETTLÖSUNGEN AUS EINER HAND

## **Wir bieten Ihnen die ganze Welt der Präsentation**

und führen einzelne Themen zukunftsorientierter Technologien zusammen. Mit einem innovativen Trend-Management, einer perfekt funktionierenden Logistik und professioneller Beratung stehen wir Ihnen zur Seite.

**Als kompetenter Ansprechpartner** realisieren wir gemeinsam mit Ihnen z.B. auch Projekte in den Bereichen Unified Communication, Conferencing, Interactive Presentations. Die Umsetzung erfolgt durch unseren geschulten Installations-Service.

## **Unified Communication & Conferencing**

### **Wir vernetzen Sie für Ihren perfekten Kommunikations-Workflow!**

Nutzen Sie verschiedene Medien (z. B. Desktop-PC, Tablet oder Smartphone) in Echtzeit-Videokonferenzen für eine vereinfachte Zusammenarbeit im Team und mit Geschäftspartnern. Aus verschiedenen Systemen und Modellen bekommen Sie individuelle Lösungen für kommunikationsintensive Geschäftsbereiche.

## **Digital Signage**

### **Eine Lösung für viele Anwendungsbereiche!**

Ein Display mit integrierter IT- und Netzwerktechnik ermöglicht Medienkommunikation in innovativster Form. Ob im Bereich Point of Sale, als Werbeträger oder digitaler Wegweiser, die Möglichkeiten passen sich Ihrer Kreativität an.

## **Interactive Presentation & Education**

**Motivieren Sie durch Interaktivität!** Durch eine Vielzahl von Interaktionsmöglichkeiten erreichen Sie ein hohes Maß an Motivation, ob im Business- oder Bildungsbereich. Interaktive Whiteboards mit Touch-Technologie ermöglichen eine multimediale Zusammenarbeit zur Entwicklung von Tafelbilder und Präsentationen. Produkte und Medien sind flexibel miteinander kombinierbar und vereinfachen individuelle Verwendungsmöglichkeiten.

## **Installations-Service**

**Mehr als nur Installation!** Neben einem persönlichen Installations-Service und fachkundiger Einweisung durch erfahrene Techniker bei Ihnen vor Ort, stehen Ihnen unsere Wartungsexperten und Projektmanager zur Verfügung.

# MEDIUM

World of Presentation

Hauptkatalog  
2017/18



# MEDIUM