

Hauptkatalog

2011

seit über 33 Jahren
Werkzeuge für
DIY • Handwerk • Industrie

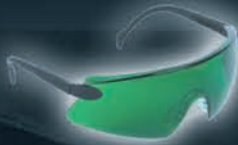

**selbst
ist der Mann**
Das für's persönl. Magazin
PRAXISTEST
TESTSIEGER
HEFT 02/07



33 Jahre Brüder Mannesmann Werkzeuge



Der Stamm der Familie Mannesmann reicht im Bergischen Land auf Johann Heinrich Mannesmann zurück, geboren im Jahr 1750.

Bereits seit diesem frühen Jahrhundert waren immer wieder Brüder der Familie unternehmerisch tätig, von der Feilenfabrikation über den Handel bis hin zur Erforschung neuer Werkstoffe und Fertigungsverfahren.



Die Brüder machten Erfindungen, die bis zum heutigen Tag Bestand haben und ohne die viele Bereiche der industriellen Produktion nicht möglich wären.

Merkmal all dieser Aktivitäten waren immer wieder technologische Visionen und deren Umsetzung, die zu ihrer Zeit jeweils als bahnbrechend zu bezeichnen waren.

Neben den heute noch weltbekannten nahtlosen Röhren zählt dazu eine

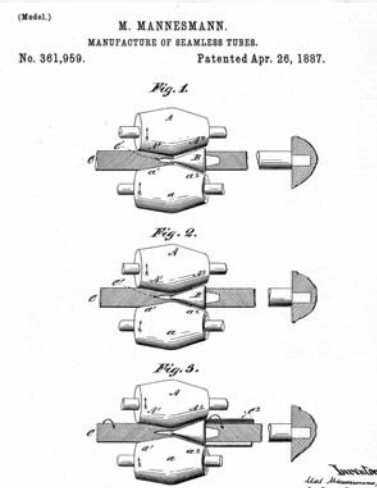

Gasbeleuchtung, die in den Straßen des wirtschaftlich aufstrebenden Landes Anfang des 19. Jahrhunderts für Licht sorgte.



Parallel dazu erfolgte in Remscheid die Produktion von Landmaschinen, Lastkraftwagen und PKW's.



In die Zeit von 1914 bis 1916 fällt der Bau der historischen Villa in Bliedinghausen, einem heutigen Stadtteil von Remscheid. Dieses historische Bauwerk stellte den Verwaltungssitz der Familie dar und ist heute Verwaltungsstandort der Brüder Mannesmann AG.

1931 konzentrierten sich die Brüder Alfred und Carl Mannesmann auf den Standort Remscheid und gründeten am 14. Juli 1931 die Brüder Mannesmann GmbH.

Der Handel mit Werkzeugen begann 1977. Zu diesem Zeitpunkt erwarben die Brüder Schafstein, Anteile am heutigen Unternehmensverbund. Zunächst wurden Handwerkzeuge und Do it Yourself-Produkte importiert, später kamen technische Artikel und Elektrowerkzeuge hinzu.

Brüder Mannesmann Werkzeuge bietet dem Handel derzeit fünf Werkzeuglinien und rund 8000 Werkzeugartikel.



1920 wurden die Mannesmann Automobilwerke KG in das Remscheider Handelsregister eingetragen.

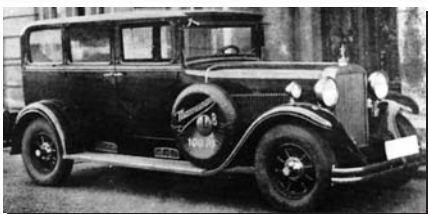



Teleskop-Anlegeleiter aus Aluminium

- ⇒ vielseitig verwendbare Leiter für Haus, Garten und Montage
- ⇒ Durch Teleskop-Funktion auf 320 cm ausziehbar
- ⇒ breite und profilierte Sprossen
- ⇒ platzsparende Aufbewahrung, geringes Gewicht, leicht zu transportieren
- ⇒ bis max. 150 kg belastbar
- ⇒ Maße zusammengeschoben 103,5 x 48 cm

Extending ladder, aluminium

- ⇒ versatile ladder for home, garden and workshop
- ⇒ telescopic mechanism extends ladder upto 320 cm
- ⇒ wide and treaded rungs
- ⇒ space-saving storage, lightweight, easy to transport
- ⇒ weight capacity: max. 150 kgs
- ⇒ collapsed size: 103,5 x 48 cm

Escalera telescópica de aluminio

- ⇒ escalera multiusos ideal para utilizar en casa, en el jardín y en trabajos de montaje
- ⇒ extensible hasta 320 cm gracias a su función telescópica
- ⇒ gradini larghi e profilati
- ⇒ ocupa poco espacio, es de peso ligero, facil de transportar
- ⇒ capacidad de carga: max. 150 kg
- ⇒ medidas plegada: 103,5 x 48 cm

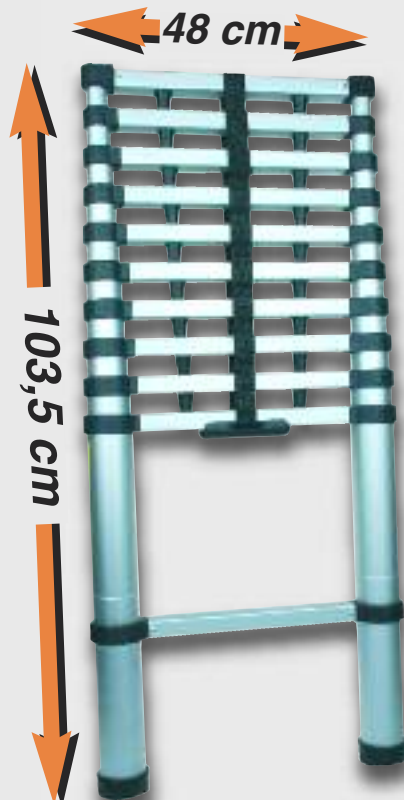

Art.Nr	Nutzlast	EAN-Nummer	Gewicht	VPE	Art
99505	max. 150 kg	40 03315 71381 4	11,000 kg	1	Karton



Paletten-Hubwagen

- ⇒ Tragfähigkeit: 2500 kg
- ⇒ robuste Ausführung mit geschweißtem Stahlrahmen
- ⇒ selbstaufrichtende Sicherheitsdeichsel mit integrierem Schalthebel HEBEN – NEUTRAL – SENKEN
- ⇒ ruhige Laufeigenschaften mit geringem Rollwiderstand durch kugelgelagerte Gummi-Lenkrollen und PU-Lastrollen
- ⇒ Hubhöhe: 85 – 200 mm
- ⇒ Gabellänge: 115 cm

Pallet fork lifter

- ⇒ Lifting capacity: 2500 kg
- ⇒ solid construction with welded steel frame
- ⇒ Self-uprighting safety bar with integrated control lever LIFT – NEUTRAL – LOWER
- ⇒ Quiet operating features with low rolling resistance thanks to ball bearing rubber castor wheels and PU fork rollers
- ⇒ lifting height: 85 – 200 mm
- ⇒ fork length: 115 cm

Carretilla de palets

- ⇒ Capacidad de carga: 2500 kg
- ⇒ Construcción robusta con estructura de acero soldado
- ⇒ Barra de seguridad autoelevable con palanca de cambio integrada para posiciones LEVANTAR – NEUTRO – BAJAR
- ⇒ Dirección suave y de escasa resistencia a la rodadura gracias a sus rodillos de dirección y de carga fabricados en caucho y montados sobre rodamientos
- ⇒ altura de elevación: 85 – 200 mm
- ⇒ longitud de horquilla: 115 cm

Art.Nr	Nutzlast	EAN-Nummer	Gewicht	VPE
00950	2500 kg	40 03315 71366 1	ca. 70 Kg	1



Akku-Astkettensäge (Hochentaster)

- ⇨ Li-Ionen Akku 18 V, 1300 mAh
- ⇨ Schwertlänge: 205 cm

Elektro-Astkettensäge (Hochentaster)

- ⇨ 230V~/50 Hz, 700 W
- ⇨ Teleskopstiel: 180 - 270 cm
- ⇨ Schwertlänge: 205 cm

Art.Nr	Größe	EAN-Nummer	Gewicht	VPE	Art
12960	700 W	40 03315 70430 0	3,500 kg	-	Karton
17765	18 V	40 03315 71385 2	2,500 kg	-	Karton

Schloss

- ⇨ Wasserdicht
- ⇨ mit 3 Schlüsseln

Padlock

- ⇨ waterproof
- ⇨ with 3 keys

Candado

- ⇨ a prueba de agua
- ⇨ con 3 llaves



Art.Nr	Größe	EAN-Nummer	Gewicht	VPE	Art
41330	30 mm	40 03315 71368 5	160 g	120	Blister
41340	40 mm	40 03315 71369 2	215 g	72	Blister
41350	50 mm	40 03315 71370 8	385 g	48	Blister

188-tlg. Metall-Hohlraumdübelset

- ⇨ Dübel mit montierten Schrauben
- ⇨ Verdrehsicherung am Kragen
- ⇨ Schraube ohne Halteverlust lösbar
- ⇨ Inkl. Montagezange

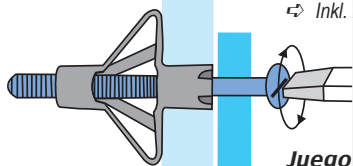

Juego de tarugos de metal, 188 pzas.

Metal hollow dowel set, 188 pcs.



Art.Nr	Größe	EAN-Nummer	Gewicht	VPE	Art
10965	188-tlg.	40 03315 71379 1	3000 g	4	Koffer



7-tlg. Werkzeugset in Gürteltasche

Inhalt:

- ⇒ Kombizange, 160 mm  (Art.-Nr.: 10936)
- Universal-Messer inkl. Abbrechklinge 18 mm
- Kunststoff-Gliedermaßstab 2 m
- Schraubendreher-Griff inkl. umsteckbarem Halter und 2 Doppelbits 5/PH1 + 8/PH2
- Spannungsprüfer GS-geprüft
- Schlosser-Hammer 200 g,
- TÜV-GS geprüft, nach DIN 1041
- Praktische und stabile Nylon-Gürteltasche

7-pcs. tool-kit in nylon bag

Juego de 7 herramientas en bolsa de nylon



Art.Nr	Größe	EAN-Nummer	Gewicht	VPE	Art
21740	7-tlg.	40 03315 71373 9	850 g	15	?



3in1 LED Taschenlampe mit UV-Licht und Laserpointer

- ⇒ Aluminium-Gehäuse mit Handschleife
- ⇒ 10 helle LED's als Taschenlampe, Leuchtweite ca. 15m, Leuchtdauer ca. 5 Std.
- ⇒ 5 LED's UV-Licht als Geldscheinprüfer
- ⇒ 1 LED Laserpointer für Präsentationen
- ⇒ Stromversorgung: 3 x 1,5V AAA (nicht im Lieferumfang)
- ⇒ niedriger Stromverbrauch bei hoher Lichtausbeute und langer Nutzungsdauer

3 in 1 LED torch with UV-light and laser pointer

- ⇒ Aluminium-housing with wrist strap
- ⇒ 10 bright LED's as torch, lighting range of ca. 15m, lighting time ca. 5 hours.
- ⇒ 5 LED's UV-light can be used as a bank note verifier
- ⇒ 1 LED laser pointer for presentations
- ⇒ Power supply: 3 x 1,5V AAA (not included in delivery)
- ⇒ Low power consumption with high light output and long service life.

Linterna de bolsillo LED 3 en 1 con luz ultravioleta y apuntador láser.

- ⇒ Carcasa de aluminio con lazo para la muñeca
- ⇒ 10 LEDs blancos para uso como linterna de bolsillo, alcance de haz aproximado de 15m, duración aproximada de 5 horas
- ⇒ 5 LEDs ultravioleta para comprobar billetes
- ⇒ 1 LED apuntador láser para uso en presentaciones
- ⇒ Alimentación: 3 x 1,5V AAA (no incluidas en la entrega)
- ⇒ Consumo reducido de energía con gran rendimiento lumínico y larga duración de uso

Art.Nr	EAN-Nummer	Gewicht	VPE	Art
30665	40 03315 71378 4	150 g	60	Blister





LED-Arbeitsleuchte

- ⇒ Geringer Stromverbrauch bei hoher Lichtausbeute und langer Lebensdauer
- ⇒ Spritzwasser-geschütztes Gehäuse
- ⇒ 24 helle LED's, Leuchtweite ca. 30m, Lichtstärke 11000-13000 Mcd
- ⇒ Lebensdauer der LED's ca. 50.000 Stunden
- ⇒ Magnet und Aufhängehaken auf der Rückseite
- ⇒ Stromversorgung über 3 x 1,5V Batterien AA (nicht im Lieferumfang enthalten)



LED Work Lights

- ⇒ Low power consumption with high light yield and long service life
- ⇒ Splash-proof housing
- ⇒ 24 bright LEDs, beam range approx. 30 m, brightness 11000-13000 Mcd
- ⇒ LED service life approx. 50,000 hours
- ⇒ Magnet and suspension hook on rear
- ⇒ Power supplied by three 1.5V AA batteries (not included)

Lámpara de trabajo LED

- ⇒ Consumo reducido con alto rendimiento lumínico y larga duración
- ⇒ Carcasa protegida contra salpicaduras de agua
- ⇒ 24 LEDs blancos, alcance aproximado de 30 minutos, luminosidad 11000-13000 Mcd
- ⇒ La vida del LED es de unas 50.000 horas
- ⇒ Imán y ganchos para colgar en la parte trasera
- ⇒ Alimentación mediante 3 baterías AA de 1,5V (no incluidas en el envío)

Art.Nr	Größe	EAN-Nummer	Gewicht	VPE	Art
30647	24 LED's	40 03315 71376 0	200 g	12	Display

LED-Arbeitsleuchte und -Taschenlampe

- ⇒ Geringer Stromverbrauch bei hoher Lichtausbeute und langer Lebensdauer
- ⇒ Spritzwasser-geschütztes Gehäuse
- ⇒ 24 + 3 helle LED's, Leuchtweite ca. 30m, Lichtstärke 11000-13000 Mcd
- ⇒ Lebensdauer der LED's ca. 50.000 Stunden
- ⇒ Magnet und Aufhängehaken auf der Rückseite
- ⇒ Stromversorgung über 3 x 1,5V Batterien AAA (nicht im Lieferumfang enthalten)



LED Work Lights

- ⇒ Low power consumption with high light yield and long service life
- ⇒ Splash-proof housing
- ⇒ 24 + 3 bright LEDs, beam range approx. 30 m, brightness 11000-13000 Mcd
- ⇒ LED service life approx. 50,000 hours
- ⇒ Magnet and suspension hook on rear
- ⇒ Power supplied by three 1.5V AAA batteries (not included)

Lámpara de trabajo LED

- ⇒ Consumo reducido con alto rendimiento lumínico y larga duración
- ⇒ Carcasa protegida contra salpicaduras de agua
- ⇒ 24 + 3 LEDs blancos, alcance aproximado de 30 minutos, luminosidad 11000-13000 Mcd
- ⇒ La vida del LED es de unas 50.000 horas
- ⇒ Imán y ganchos para colgar en la parte trasera
- ⇒ Alimentación mediante 3 baterías AAA de 1,5V (no incluidas en el envío)



Art.Nr	Größe	EAN-Nummer	Gewicht	VPE	Art
30646	24 + 3 LED's	40 03315 71375 3	125 g	12	Display

LED-Arbeitsleuchte

- ⇒ Geringer Stromverbrauch bei hoher Lichtausbeute und langer Lebensdauer
- ⇒ Spritzwasser-geschütztes Gehäuse
- ⇒ 24 helle LED's, Leuchtweite ca. 30m, Lichtstärke 11000-13000 Mcd
- ⇒ Lebensdauer der LED's ca. 50.000 Stunden
- ⇒ Magnet und Aufhängehaken auf der Rückseite
- ⇒ Stromversorgung über 3 x 1,5V Batterien AAA (nicht im Lieferumfang enthalten)



LED Work Lights

- ⇒ Low power consumption with high light yield and long service life
- ⇒ Splash-proof housing
- ⇒ 24 bright LEDs, beam range approx. 30 m, brightness 11000-13000 Mcd
- ⇒ LED service life approx. 50,000 hours
- ⇒ Magnet and suspension hook on rear
- ⇒ Power supplied by three 1.5V AAA batteries (not included)

Lámpara de trabajo LED

- ⇒ Consumo reducido con alto rendimiento lumínico y larga duración
- ⇒ Carcasa protegida contra salpicaduras de agua
- ⇒ 24 LEDs blancos, alcance aproximado de 30 minutos, luminosidad 11000-13000 Mcd
- ⇒ La vida del LED es de unas 50.000 horas
- ⇒ Imán y ganchos para colgar en la parte trasera
- ⇒ Alimentación mediante 3 baterías AAA de 1,5V (no incluidas en el envío)



Art.Nr	Größe	EAN-Nummer	Gewicht	VPE	Art
30645	24 LED's	40 03315 71374 6	100 g	12	Display

Li-Ionen Akku-Schlagbohrschrauber

Schrauben • Bohren • Schlagbohren

Längere Lebensdauer

Kein Memoryeffekt

Kein Leistungsabfall

Geringe Selbstentladung



- Akkuschrauber 14,4V mit Lithium Ionen Akku**
3 Funktionen - Schrauben - Bohren - Schlagbohren
 Elektronische Drehzahlregulierung stufenlos von 0 - 900 U/min
 Umschaltbarer Rechts- / Linkslauf, Quickstop,
 LED - Akkuladestandsanzeige, Drehrichtungsanzeige
 SDS - Aufnahme •
 1 Schnellspannbohrfutter Ø 10 mm mit SDS-Adapter •
 3 Holzbohrer • 3 HSS Spiralbohrer Titanium beschichtet •
 3 Steinbohrer mit SDS-Schaft • 19 Bits •
 1 Adapter für Steckschlüsseinsätze 1/4" Antrieb •
 4 Schraubeinsätze mit SDS-Schaft •
 1 Steckernetzgerät • Aufbewahrungskoffer



- Cordless impact drill 14.4V mit Lithium Ionen accu**
3 functions: screwing - drilling - impact drilling
 electronic speed-control 0-900 min⁻¹
 right / left-action, quickstop,
 LED accu-capacity indicator, turning-direction display
 drill chuck with SDS connection
 1 keyless chuck 10 mm with SDS-adaptor
 3 wood drill bits, 3 HSS drill bits, titanium coated
 3 masonry drills with SDS-shaft 19 bits
 1 adaptor for sockets 1/4" square drive
 4 screw bits with SDS-shaft
 1 charger blow mold case

- Taladro percutor a batería 14,4V con batería de ión de litio**
3 funciones: destornillador - taladro - taladro-percutor
 Control electrónico no escalado para velocidad de giro 0-900 min⁻¹
 Cambio de giro derecha/izquierda, parada rápida.
 Indicador LED de estado de batería, indicador de dirección de giro
 Portabrocas con sistema SDS
 1 portabrocas de rosca rápida de 10mm con adaptador SDS
 3 brocas de madera, 3 barrenas de acero rápido (HSS), con recubrimiento de titanio, 3 brocas de hormigón con eje SDS,
 19 piezas, 1 adaptador para enchufe de 1/4"
 4 piezas de destornillador con eje SDS
 1 alimentador, estuche protector

	14,4 Volt 1500 mAh
	3 - 5 h
	0 - 4800 min ⁻¹
	0 - 900 min ⁻¹
	SDS & Ø 10 mm

Art.Nr.

EAN - Nummer

Leistung

Gewicht

VPE

Art

17755

40 03315 71241 1

14,4 V

3,000 Kg

5

Koffer

Li-Ionen Akku Bohrschrauber

mit und ohne Schlagbohrfunktion



Akkuschrauber 18 V mit Li-Ionen Akku

Leerlaufdrehzahl 2-Gang: I = 0 - 350 min⁻¹, II = 0 - 1.250 min⁻¹
 Umschaltbarer Rechts- / Linkslauf
 23-fach einstellbares Drehmoment + Bohrstufe
 Schnellspannbohrfutter Ø 13 mm
 LCD - Akkuladestandsanzeige • Integrierte Arbeitsleuchte
 1 magnetischer Bithalter, 6 Bits + 6 HSS Bohrer
 Schnellladestation: ca. 1 Stunde Akku Ladezeit
 Aufbewahrungskoffer

18V battery screwdriver with Li-ion battery

Two-gear idling speed: I = 0 - 350 rpm, II = 0 - 1,250 rpm
 Clockwise/anticlockwise switch
 Torque adjustable to 23 levels + drilling depth
 Quick-fit chuck, 13 mm diameter
 LCD battery charge indicator • integrated work light
 1 magnetic bit holder, 6 Bits + 6 HSS drill bits
 Quick-charge station: battery charged in approx 1 hour
 Storage case

Destornillador recargable, 18 V con L-ION-acumulador

número de revoluciones en régimen de marcha de vacío - segunda velocidad:
 I = 0 - 350 / min., II = 0 - 1.250 / min.
 marcha reversible a la derecha y a la izquierda
 23 ajustes de torsión + grado de taladrado
 mandril de sujeción rápida diam. 13 mm • 6 puntas + 6 brocas HSS
 pantalla LCD para indicación del estado de carga • en caja
 lámpara de trabajo integrado • 1 soporte de puntas magnético
 estación de carga rápida: aprox. 1 hora para cargar el acumulador

Art.Nr.	EAN-Nummer	Leistung	Gewicht	VPE	Art
17745	40 03315 71170 4	18 V	2,700 Kg	4	Koffer

Ersatzakku • spare battery • Acumulador de repuesto					
Art.Nr.	EAN-Nummer	Leistung	Gewicht	VPE	Art
17751	40 03315 71154 4	18 V	0,250 Kg	1	Karton

Akkuschrauber 18 V mit Li-Ionen Akku und Schlagbohrfunktion

Leerlaufdrehzahl 2-Gang: I = 0 - 350 min⁻¹, II = 0 - 1.250 min⁻¹
 Umschaltbarer Rechts- / Linkslauf
 22-fach einstellbares Drehmoment + Bohrstufe + Schlagbohrstufe
 Schnellspannbohrfutter Ø 13 mm
 LCD - Akkuladestandsanzeige • Integrierte Arbeitsleuchte
 1 magnetischer Bithalter, 6 Bits + 6 HSS Bohrer
 Schnellladestation: ca. 1 Stunde Akku Ladezeit
 Aufbewahrungskoffer

18V battery screwdriver with Li-ion battery and hammer-action function

Two-gear idling speed: I = 0 - 350 rpm, II = 0 - 1,250 rpm
 Clockwise/anticlockwise switch
 Torque adjustable to 22 levels + drilling depth + hammer-action drilling depth
 Quick-fit chuck, 13 mm diameter
 LCD battery charge indicator • integrated work light
 1 magnetic bit holder, 6 Bits + 6 HSS drill bits
 Quick-charge station: battery charged in approx 1 hour
 Storage case

Destornillador recargable, 18 V con L-ION-acumulador

número de revoluciones en régimen de marcha de vacío - segunda velocidad:
 I = 0 - 350 / min., II = 0 - 1.250 / min.
 marcha reversible a la derecha y a la izquierda
 23 ajustes de torsión + grado de taladrado
 mandril de sujeción rápida diam. 13 mm • 6 puntas + 6 brocas HSS
 pantalla LCD para indicación del estado de carga • en caja
 lámpara de trabajo integrado • 1 soporte de puntas magnético
 estación de carga rápida: aprox. 1 hora para cargar el acumulador

Art.Nr.	EAN-Nummer	Leistung	Gewicht	VPE	Art
17750	40 03315 71129 2	18 V	2,800 Kg	4	Koffer

Ersatzakku • spare battery • Acumulador de repuesto					
Art.Nr.	EAN-Nummer	Leistung	Gewicht	VPE	Art
17751	40 03315 71154 4	18 V	0,250 Kg	1	Karton

Li-Ionen Akku -Werkzeugsatz Schrauber und Vielzweckschneider



Akkuschrauber 3,6 V und Akku-Vielzweckschneider 3,6 V mit Lithium Ionen Akku

Leerlaufdrehzahl: 230 min⁻¹
Umschaltbarer Rechts- / Linkslauf
Max Drehmoment: 5 Nm
LED - Akkuladestandsanzeige
Ersatzklinge für Vielzweckschneider
1 magnetischer Bithalter, 10 Bits
Steckernetzgerät

	3,6 Volt
	230 min ⁻¹
	10000 min ⁻¹
	CE



Cordless drill and cordless multi-cutter 3,6 V with Li-Ion accu

no-load speed: 230 min⁻¹
right-/ left turn action
max. torque: 5 Nm
LED accu-capacity indicator
spare blade for multi-cutter
1 magnetic bit-holder, 10 bits
charging plug

Destornillador y cortador universal de batería de 3,6V con batería ión de litio

Velocidad sin carga: 230 min⁻¹
Cambio de giro derecha/izquierda
Máximo momento de giro: 5Nm
Indicador LED de estado de batería
Cuchilla de repuesto para cortador universal
1 porta-piezas magnético, 10 piezas
Enchufe de carga

Art.Nr.	EAN - Nummer	Leistung	Gewicht	VPE	Art
17830	40 03315 712855	3,6 V	0,900 Kg	10	Blister

Li-Ionen Akku Werkzeugsatz 12V



Art.-Nr. 17815 • Akku-Bohrschrauber
Art.-Nr. 17810 • Multifunktionswerkzeug

Akku-Bohrschrauber 12V mit integrierter Arbeitsleuchte
Elektronische Drehzahlregulierung stufenlos von 0 - 550 U/min
11 Drehmomentstufen + bohren
Umschaltbarer Rechts- / Linkslauf,
10 Ø mm Schnellspannbohrfutter

Akku-Multifunktionswerkzeug 12V
inkl. Zubehör zum Schleifen • Schaben • Sägen
1 Schleifplatte + 5 Schleifblätter • 1 Spachtel • 1 Sägeblatt
Lithium Ionen Akku 12 V, 1,3 Ah
Steckernetzgerät • Ladestation • Aufbewahrungskoffer

Längere Lebensdauer

Kein Memoryeffekt

Kein Leistungsabfall

Geringe Selbstentladung



Art.Nr.	EAN-Nummer	Gewicht	VPE	Art
17820	40 03315 71244 2	2,500 Kg	4	Koffer

Li-Ionen Akku Bohrschrauber

Akku-Bohrschrauber 12V mit Lithium Ionen Akku
mit integrierter Arbeitsleuchte
Elektronische Drehzahlregulierung stufenlos von 0 - 550 U/min
11 Drehmomentstufen + bohren
Umschaltbarer Rechts- / Linkslauf,
10 Ø mm Schnellspannbohrfutter
Steckernetzgerät • Ladestation • Aufbewahrungskoffer



Art.Nr.	EAN-Nummer	Gewicht	VPE	Art
17815	40 03315 71286 2	1,750 Kg	10	Koffer

Li-Ionen Multifunktionswerkzeug

Akku-Multifunktionswerkzeug 12V mit Lithium Ionen Akku
inkl. Zubehör zum Schleifen • Schaben • Sägen
1 Schleifplatte + 5 Schleifblätter • 1 Spachtel • 1 Sägeblatt
Steckernetzgerät • Ladestation • Aufbewahrungskoffer

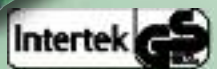

Art.Nr.	EAN-Nummer	Gewicht	VPE	Art
17810	40 03315 71283 1	1,700 Kg	10	Koffer

Fugenfräser

↔ Zubehör für Art.Nr. 17810 und 17820



Art.Nr.	EAN-Nummer	Gewicht	VPE	Art
17811	40 03315 71283 1	0,022 Kg	10	Blister

Schleifpapier-Set

Zubehör für Art.Nr. 17810 und 17380 ↔ 10 Schleifblätter, 2 x 40er, 4 x 80er, 4 x 120er

Art.Nr.	EAN-Nummer	Gewicht	VPE	Art
17822	40 03315 713 62 3	0,040 Kg	0	Blister



Li-Ionen Akkuschauber mit Arbeitsleuchte



**Akkuschauber 3,6V
mit Li-Ionen Akku**
Leerlaufdrehzahl: 230 min⁻¹
Integrierte Arbeitsleuchte
Max. Drehmoment 3,5 Nm
Umschaltbarer Rechts- / Linkslauf
LED - Akkuladestandsanzeige
1 magnetischer Bithalter, 16 Bits
Aufbewahrungskoffer

**3.6V battery screwdriver
with Li-ion battery**
Idling speed: 230 rpm
Integrated work light
Max torque 3.5 Nm
Clockwise/anticlockwise switch
LED battery charge indicator
1 magnetic bit holder, 16 bits
Storage case

**Destornillador recargable,
3,6 V con L-ION-acumulador**
número de revoluciones en régimen
de marcha en vacío: 230 / min.
lámpara de trabajo integrado
max. momento de torsión: 3,5 Nm
marcha reversible a la derecha y a la izquierda
pantalla LCD para indicación del estado de carga
1 soporte de puntas magnético • 16 puntas • en caja

Art.Nr.	EAN-Nummer	Leistung	Gewicht	VPE	Art
17730	40 03315 71127 8	3,6 V	0,800 Kg	20	Koffer



**Mausschleifer 7,2V
mit Li-Ionen Akku**
Leerlaufhubzahl: 9.000 min⁻¹
Akku im Gerät eingebaut
Steckernetzgerät
5 x Schleifpapier (140 x 140 x 80 mm)
Aufbewahrungskoffer

**7.2V multisander with
Li-ion battery**
Idling speed: 9,000 rpm
Battery integrated in tool
Mains PSU
5 x sanding sheets (140 x 140 x 80 mm)
Storage case

**Afiladora monomanual, 7,2 V
con L-ION-acumulador**
número de carreras en régimen de
marcha en vacío: 9.000 / min.
acumulador instalado en la afiladora
transformador • en caja
5 x papel de lija (140 x 140 x 80 mm)

Art.Nr.	EAN-Nummer	Leistung	Gewicht	VPE	Art
17740	40 03315 71128 5	7,2 V	1,100 Kg	10	Koffer

Akku-Grastrimmer 18 V mit Li-Ionen Akku

10 Kunststoffklingen im Lieferumfang enthalten
Teleskopschaft um ca. 300 mm ausziehbar
Leerlaufdrehzahl: 9.000 min⁻¹
Schnittbreite ca. Ø 230 mm
Schnellladestation: ca. 1 Stunde Akku Ladezeit
Leicht auswechselbare Kunststoffklingen
Winkel des Zweihandgriffs und der Schneideinheit verstellbar
Verstellbarer Pflanzenschutzbügel

18V battery grass trimmer with Li-ion battery

Ten plastic blades included
Telescopic shaft extensible by around 300 mm
Idling speed: 9,000 rpm
Cutting diameter: approx 230 mm
Quick-charge station: battery charged in approx 1 hour
Adjustable second handgrip and cutting head angle
Easy-change plastic blades
Adjustable protection guard

Recortabordes 18 V con LI-ON-acumulador

incluye 10 hojas de plástico
mango telescópico extensible 300 mm
número de revoluciones en régimen de marcha de vacío: 9.000 / min.
anchura de cort: aprox. Diámetro de 230 mm
estación de carga rápida: aprox. 1 hora para cargar el acumulador
hojas de plástico para cambio fácil
ajustable ángulo del mango por dos manos y de la componente de cortura
brida ajustable de protección de plantas

Art.Nr.	EAN-Nummer	Leistung	Gewicht	VPE	Art
17780	40 03315 71164 3	18 V	2,600 Kg	4	Karton

Ersatzakku • spare battery • Acumulador de repuesto

Art.Nr.	EAN-Nummer	Leistung	Gewicht	VPE	Art
17771	40 03315 71155 1	18 V	0,430 Kg	1	Karton

Ersatzklingen • spare blades • láminas de repuesto

Art.Nr.	EAN-Nummer	Anzahl	VPE	Art
17781	40 03315 71165 0	10	10	Polybeutel

Um 180° drehbares
Bedienteil für
Senkrechtschnitt

Verstellbarer Handgriff

ca. 300 mm

Schneidmesser-System
Leicht auswechselbare Kunststoffklinge



Akku-Heckenschere 18 V mit Li-Ionen Akku

Leerlaufhubzahl: 1.100 min⁻¹
Schnittlänge: 510 mm, Schnittgut max. Ø 14 mm
Sicherheitsschalter - 2-Handbedienung
Schnellladestation: ca. 1 Stunde Akku Ladezeit

18V hedge trimmer with Li-ion battery

Idling speed: 1,100 rpm, Cutting length: 510 mm
Max diameter for cutting material: 14 mm
Deadman switch – two-hand operation
Quick-charge station: battery charged in approx 1 hour

Tijera para los setos, 18 V con LI-ON-acumulador

número de carreras en régimen de marcha en vacío: 1.100 / min.
largura de cortura: 510 mm, max. diámetro de cortar: 14 mm
interruptor de seguridad para trabajos a dos manos
estación de carga rápida: aprox. 1 hora para cargar el acumulador

Art.Nr.	EAN-Nummer	Leistung	Gewicht	VPE	Art
17770	40 03315 71131 5	18 V	2,500 Kg	4	Koffer

Ersatzakku • spare battery • Acumulador de repuesto

Art.Nr.	EAN-Nummer	Leistung	Gewicht	VPE	Art
17771	40 03315 71155 1	18 V	0,430 Kg	1	Karton

Kombi Akku-Hecken-/Grasschneider 7,2V, Li-Ionen Akku

Leerlauf Hubzahl: 1.000 min⁻¹, Schnittgut max. Ø 8 mm
Schnittlänge (Hecke): 110 mm, Schnittbreite (Gras): 70 mm
Sicherheitsschalter, Akku im Gerät eingebaut,
Ladung über Steckernetzgerät, Aufbewahrungskoffer

7.2V general-purpose battery garden trimmer, Li-ion battery

Idling speed: 1,000 rpm, Max diameter for cutting material: 8 mm
Cutting length (hedges): 110 mm, cutting width (grass): 70 mm
Deadman switch, Battery integrated in tool, charged via mains PSU
Storage case

Cortadora por setos y hierba, 7,2 V con L-ION acumulador

número de carreras en régimen de marcha en vacío: 1.000 / min.
largura de corte (seto): 110 mm, anchura de corte (hierba): 70 mm
max. diámetro de cortar: 8 mm, interruptor de seguridad
acumulador instalado en la cortadora, cargaç por transformador

Art.Nr.	EAN-Nummer	Leistung	Gewicht	VPE	Art
17760	40 03315 71130 8	7,2 V	1,600 Kg	10	Koffer



Türdrücker-Garnitur in L-Form aus rostfreiem Stahl

- ⇒ geeignet für Türstärken von 35-50 mm
- ⇒ 2 x Türdrücker, Vierkant 8 mm
- ⇒ 2 x Drückerrosetten mit Rückholfeder
- ⇒ 2 x Schlüsselrosetten
- ⇒ 1 x Innensechskant-Schlüssel
- ⇒ inkl. Befestigungsmaterial

L-shaped door handle set

- ⇒ made of stainless steel
- ⇒ Suitable for door thicknesses of 35-50 mm
- ⇒ 2 x door handles, square 8 mm rod
- ⇒ 2 x handle rosettes with return spring
- ⇒ 2 x lock rosettes
- ⇒ 1 x hexagonal key
- ⇒ Incl. mounting materials

Juego de picaporte en forma de L

- ⇒ de acero inoxidable
- ⇒ Adecuado para puertas de 35 – 50 mm de espesor
- ⇒ 2 x picaportes, pasador cuadrado de 8 mm
- ⇒ 2 x placas de picaporte con muelle recuperador
- ⇒ 2 x placas de llave
- ⇒ 1 x llave Allen
- ⇒ Incluye material de fijación



Art.Nr	EAN-Nummer	Gewicht	VPE	Art
41100	40 03315 71021 9	0,440 kg	24	Box

Türdrücker-Garnitur in U-Form aus rostfreiem Stahl

- ⇒ geeignet für Türstärken von 35-50 mm
- ⇒ 2 x Türdrücker, Vierkant 8 mm
- ⇒ 2 x Drückerrosetten mit Rückholfeder
- ⇒ 2 x Schlüsselrosetten
- ⇒ 1 x Innensechskant-Schlüssel
- ⇒ inkl. Befestigungsmaterial

U-shaped door handle set

- ⇒ made of stainless steel
- ⇒ Suitable for door thicknesses of 35-50 mm
- ⇒ 2 x door handles, square 8 mm rod
- ⇒ 2 x handle rosettes with return spring
- ⇒ 2 x lock rosettes
- ⇒ 1 x hexagonal key
- ⇒ Incl. mounting materials

Juego de picaporte en forma de U

- ⇒ de acero inoxidable
- ⇒ Adecuado para puertas de 35 – 50 mm de espesor
- ⇒ 2 x picaportes, pasador cuadrado de 8 mm
- ⇒ 2 x placas de picaporte con muelle recuperador
- ⇒ 2 x placas de llave
- ⇒ 1 x llave Allen
- ⇒ Incluye material de fijación



Art.Nr	EAN-Nummer	Gewicht	VPE	Art
41110	40 03315 71022 6	0,440 kg	24	Box

Pneumatischer Türschließer

Pneumatischer Türschließer

- ⇒ für Holz- und Metalltüren verwendbar
- ⇒ einstellbare Schließgeschwindigkeit
- ⇒ mit Feststellfunktion
- ⇒ incl. Befestigungsmaterial



Pneumatic Door Closer

- ⇒ Suitable for wood and metal doors
- ⇒ Adjustable closing speed
- ⇒ Locking function
- ⇒ Includes mounting equipment

Cierra puertas neumático

- ⇒ utilizable para puertas de madera y metal
- ⇒ velocidad de cierre ajustable
- ⇒ con función de fijación

Pneumatischer Türschließer weiß • Pneumatic Door Closer white • Cierra puertas neumático blanco

Art.Nr	EAN-Nummer	Gewicht	VPE	Art
41115	40 03315 71079 0	0,450 kg	20	Blister

Pneumatischer Türschließer braun • Pneumatic Door Closer brown • Cierra puertas neumático marrón

Art.Nr	EAN-Nummer	Gewicht	VPE	Art
41120	40 03315 71081 3	0,450 kg	20	Blister

Türdrücker-Garnitur in L-Form aus rostfreiem Stahl

L-shaped door handle set

- ⇒ made of stainless steel
- ⇒ Suitable for door thicknesses of 35-50 mm
- ⇒ 2 x door handles, square 8 mm rod
- ⇒ 2 x handle rosettes with return spring
- ⇒ 2 x lock rosettes
- ⇒ 1 x hexagonal key
- ⇒ Incl. mounting materials

Juego de picaporte en forma de L

- ⇒ de acero inoxidable
- ⇒ Adecuado para puertas de 35 – 50 mm de espesor
- ⇒ 2 x picaportes, pasador cuadrado de 8 mm
- ⇒ 2 x placas de picaporte con muelle recuperador
- ⇒ 2 x placas de llave
- ⇒ 1 x llave Allen
- ⇒ Incluye material de fijación

- ⇒ geeignet für Türstärken von 35-50 mm
- ⇒ 2 x Türdrücker, Vierkantdorn 8 mm
- ⇒ 2 x Drückerrosetten mit Rückholfeder
- ⇒ 2 x Schlüsselrosetten
- ⇒ 1 x Innensechskant-Schlüssel
- ⇒ inkl. Befestigungsmaterial



Art.Nr	EAN-Nummer	Gewicht	VPE	Art
41111	40 03315 71085 1	0,440 kg	24	Box



Türdrücker-Garnitur in L-Form aus rostfreiem Stahl

L-shaped door handle set

- ⇒ made of stainless steel
- ⇒ Suitable for door thicknesses of 35-50 mm
- ⇒ 2 x door handles, square 8 mm rod
- ⇒ 2 x handle rosettes with return spring
- ⇒ 2 x lock rosettes
- ⇒ 1 x hexagonal key
- ⇒ Incl. mounting materials

Juego de picaporte en forma de L

- ⇒ de acero inoxidable
- ⇒ Adecuado para puertas de 35 – 50 mm de espesor
- ⇒ 2 x picaportes, pasador cuadrado de 8 mm
- ⇒ 2 x placas de picaporte con muelle recuperador
- ⇒ 2 x placas de llave
- ⇒ 1 x llave Allen
- ⇒ Incluye material de fijación

- ⇒ geeignet für Türstärken von 35-50 mm
- ⇒ 2 x Türdrücker, Vierkantdorn 8 mm
- ⇒ 2 x Drückerrosetten mit Rückholfeder
- ⇒ 2 x Schlüsselrosetten
- ⇒ 1 x Innensechskant-Schlüssel
- ⇒ inkl. Befestigungsmaterial



Art.Nr	EAN-Nummer	Gewicht	VPE	Art
41112	40 03315 71086 8	0,440 kg	24	Box



Türdrücker-Garnitur in L-Form aus rostfreiem Stahl

L-shaped door handle set

- ⇒ made of stainless steel
- ⇒ Suitable for door thicknesses of 35-50 mm
- ⇒ 2 x door handles, square 8 mm rod
- ⇒ 2 x handle rosettes with return spring
- ⇒ 2 x lock rosettes
- ⇒ 1 x hexagonal key
- ⇒ Incl. mounting materials

Juego de picaporte en forma de L

- ⇒ de acero inoxidable
- ⇒ Adecuado para puertas de 35 – 50 mm de espesor
- ⇒ 2 x picaportes, pasador cuadrado de 8 mm
- ⇒ 2 x placas de picaporte con muelle recuperador
- ⇒ 2 x placas de llave
- ⇒ 1 x llave Allen
- ⇒ Incluye material de fijación

- ⇒ geeignet für Türstärken von 35-50 mm
- ⇒ 2 x Türdrücker, Vierkantdorn 8 mm
- ⇒ 2 x Drückerrosetten mit Rückholfeder
- ⇒ 2 x Schlüsselrosetten
- ⇒ 1 x Innensechskant-Schlüssel
- ⇒ inkl. Befestigungsmaterial



Art.Nr	EAN-Nummer	Gewicht	VPE	Art
41113	40 03315 71084 4	0,440 kg	24	Box



Messing-Vorhangschloss

⇒ mit 3 Schlüsseln

Brass Padlocks

⇒ with 3 Keys

Candado de latón

⇒ con 3 llaves



Art.Nr	Größe	EAN-Nummer	Gewicht	VPE	Art
413-25	25 mm	40 03315 04100 9	50 g	480	Karton
413-30	30 mm	40 03315 04110 8	60 g	300	Karton
413-35	35 mm	40 03315 04120 7	90 g	300	Karton
413-40	40 mm	40 03315 04130 6	110 g	240	Karton
413-50	50 mm	40 03315 04140 5	180 g	120	Karton
413-60	60 mm	40 03315 06419 0	220 g	120	Karton

Schlösserset

⇒ 3-teilig

⇒ Inhalt: je 1 Messingvorhangschloss mit je 3 Schlüsseln (25 mm, 30 mm, 40 mm)

3-Pc. Padlocks Set

⇒ 3 pcs.

⇒ contents: each 1 brass padlock with each 3 keys (25 mm, 30 mm, 40 mm)

Juego de 3 candados

⇒ 3 piezas

⇒ contenido: 3 candados de latón con 3 llaves cada uno (25 mm, 30 mm, 40 mm)



3er Set

Art.Nr	Größe	EAN-Nummer	Gewicht	VPE	Art
413-03	3-teilig	40 03315 07130 3	0,290 kg	72	Karton

Messing-Vorhangschloss 40 MM

⇒ 63 mm Bügel

⇒ mit 3 Schlüsseln

Brass Padlock 40 MM

⇒ 63 mm depth

⇒ with 3 keys

Candado de latón, 40 MM

⇒ arco 63 mm

⇒ con 3 llaves



Art.Nr	Größe	EAN-Nummer	Gewicht	VPE	Art
413-40-L	63 mm	40 03315 07753 4	0,1 kg	240	Karton

„Tricircle“, Messing-Vorhängeschloss

⇒ erstklassige, robuste Qualität

⇒ mit 3 Schlüsseln

„Tricircle“, Brass Padlock

⇒ first class quality, solid execution

⇒ with 3 keys

Candado de latón „Tricircle“

⇒ de primera calidad robusta

⇒ con 3 llaves



Art.Nr	Größe	EAN-Nummer	Gewicht	VPE	Art
413-763	63 mm	40 03315 07974 3	280 g	60	Karton

3-tlg. Schlösser Set

- ⇒ gefertigt aus Chrom beschichtem Stahl
- ⇒ jedes Schloss mit 4 Schlüsseln
- ⇒ Schlösser in den Größen 30, 40 und 50 mm

3-pcs. Padlock Set

- ⇒ made from chrome coated steel
- ⇒ each padlock with 4 keys
- ⇒ sizes : 30, 40, and 50 mm

Juego de 3 candados

- ⇒ fabricados de acero cromado recubierto
- ⇒ cada candado con 4 llaves
- ⇒ candados en las medidas 30, 40 y 50 mm



3er Set

Art.Nr	EAN-Nummer	Größe	Gewicht	VPE	Art
41430	40 03315 70900 8	3-tlg	0,510 kg	8	Karte

Sicherheits-Schloss

- ⇒ aus rostfreiem Stahl
- ⇒ witterungsbeständig
- ⇒ incl. 3 Schlüsseln
- ⇒ gehärteter Bügel

- Aufbruchsicher durch:
- ⇒ kleine Bügelöffnung
 - ⇒ abweisende Angriffsflächen für Handwerkzeuge

Safety Padlock

- ⇒ made from stainless steel
- ⇒ weatherproof
- ⇒ including 3 keys
- ⇒ hardened shackle

- safe against intrusion by:
- ⇒ small opening of shackle
 - ⇒ vandal-safe

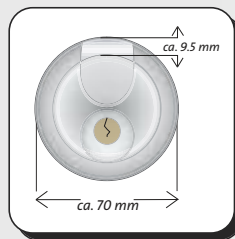

Candado de seguridad

- ⇒ de acero inoxidable
- ⇒ resistente a la intemperie
- ⇒ incluye 3 llaves
- ⇒ arco templado

- Seguridad de forzamiento:
- ⇒ por una pequeña apertura de arco
 - ⇒ y superficie no destructiva

Art.Nr	Größe	EAN-Nummer	Gewicht	VPE	Art
41170		40 03315 70693 9	0,350 kg	72	Blister

Motorrad- und Fahrradschloß

- ⇒ flexibel, mit stabiler Kunststoffummantelung
- ⇒ Länge: ca. 125 cm
- ⇒ zwei Schlüsseln

Motorbike Chain Lock

- ⇒ flexible, with strong protective PVC insulation
- ⇒ length approx. 125 cm
- ⇒ two keys

Candado para Motos y Bicicleta

- ⇒ flexible, con aislamiento de plástico
- ⇒ largo aprox. 125 cm
- ⇒ 2 llaves

Art.Nr	EAN-Nummer	Länge	Gewicht	VPE	Art
056-T	40 03315 07789 3	ca. 125 cm	1,025 kg	18	Karton



Zylinderhebelschloss

- ⇒ für Briefkästen, Schreibtische, Stahl- und Büromöbel
- ⇒ Schaftlänge 35 mm
- ⇒ Zylinderdurchmesser 10 mm



Cylinder Lever Lock

- ⇒ for letter-boxes, writing tables, steel- and officefurniture etc.
- ⇒ length of shaft 35 mm, dia. of cylinder 10 mm

Candado Con Cilindro

- ⇒ y palanca para buzones, escritorio, muebles de lamina de acero para oficinas etc.
- ⇒ barra 35 mm, diam. de cilindro 10 mm

Art.Nr	Größe	EAN-Nummer	Gewicht	VPE	Art
414-40	35 mm	40 03315 07562 2	0,035 kg	300/75	Karton

Schließzylinder

- ⇒ 60 mm
- ⇒ mit Schlüssel

Closing cylinder

- ⇒ 60 mm
- ⇒ with keys

Cilindro de cierre

- ⇒ 60 mm
- ⇒ con llaves



Art.Nr	Größe	EAN-Nummer	Gewicht	VPE	Art
416-60	60 mm	40 03315 07287 4	0,210 kg	120	Karton



Alu-Haushaltsleiter & Sackkarre

- ⇒ Klappbare 3-Stufenleiter mit extra-tiefen Stufen
- ⇒ Stabiles, eloxiertes Aluminium-Gestell
- ⇒ Stufen mit strukturierter Oberfläche
- ⇒ Mit 2 Rollen und ausklappbarer Plattform als Sackkarre verwendbar
- ⇒ Transportbügel mit Schaumstoffüberzug
- ⇒ Tragkraft der Stufen ca. 100 Kg

Aluminium household ladder

- ⇒ Hinged 3-step ladder with extra-deep steps
- ⇒ Sturdy, anodized aluminium frame
- ⇒ steps with textured surface
- ⇒ Usable as a trolley with 2 rollers and collapsible platform
- ⇒ Carrying handle with foam material coats

Escalera doméstica de aluminio

- ⇒ Escalera plegable de 3 peldaños con escalones extra profundos
- ⇒ Armazón estable de aluminio anodizado
- ⇒ Escalones con superficie estructurada
- ⇒ Con 2 ruedas y plataforma rebatible, utilizable como carretilla para sacos
- ⇒ Estribo de transporte con revestimiento de espuma

max. Stehhöhe
Max. standing height / Altura libre máx. ~75 cm

max. Tragkraft der Leiter
Max. carrying capacity for ladder
Capacidad de carga máx. de la escalera 100 Kg

max. Tragkraft der Sackkarre
Max. carrying capacity for trolley
Capacidad de carga máx. de la carretilla para sacos. 90 Kg



Art.Nr	EAN-Nummer	Größe	Gewicht	VPE	Art
99500	40 03315 71049 3	~1,260 m	7,500 kg	1	Karton



max.
70 kg



Transportkarre

- ⇒ ausziehbar von 69 bis 99 cm
- ⇒ Schaufel und Räder einklappbar
- ⇒ Kapazität bis 70 kg
- ⇒ Schaufelgröße, 420 x 275 mm

Handtruck

- ⇒ foldable and extendable
- ⇒ loading capacity upto 70 kg
- ⇒ shovel - size: 420 x 275 mm

Carretilla de mano

- ⇒ plegable y extensible
- ⇒ capacidad de carga 70 kg
- ⇒ dimensiones de pala: 420 x 275 mm



Art.Nr	Größe	EAN-Nummer	Gewicht	VPE	Art
00940		40 03315 71270 1	4,500 kg	2	Karton



Klapptisch - vielseitig einsetzbar

- ⇒ stabiler Klapptisch für alle Gelegenheiten bei denen schnell ein zusätzlicher Tisch erforderlich ist.
- ⇒ Ideal für Flohmärkte, Präsentationen oder als Partytisch
- ⇒ 3 unterschiedliche Höhen einstellbar
- ⇒ Tischoberfläche leicht zu reinigen

Foldable Table

- ⇒ solid, multi-funktion foldtable table
- ⇒ for household, garden etc.
- ⇒ adjustable height
- ⇒ easy-to-clean surface

Mesa plegable-para uso universal

- ⇒ ideal para ratos, presentaciones o fiestas
- ⇒ regulable a 3 alturas diferentes
- ⇒ superficie fácilmente de limpiar

Art.Nr	EAN-Nummer	Größe	Gewicht	VPE	Art
70110	40 03315 70629 8	1 m x 0,58 m	5,700 kg	4	Karton

Plattformwagen – Ideal für alle Kleintransporte in Büro und Werkstatt

- ⇒ Stabile Ausführung mit Anti-Rutschbeschichtung auf der Ladefläche
- ⇒ Umlegbarer Transportbügel
- ⇒ Max. Tragkraft: 300 kg
- ⇒ Zwei Lenkrollen
- ⇒ Umlaufende Stoßschutzleiste

Handtruck

- ⇒ designed for easy transportation of loads in your home, office or workshop
- ⇒ solid execution with non-skid surface on the loading area
- ⇒ tilttable handle
- ⇒ max. loading capacity: 300 kgs
- ⇒ 2 swivel castors
- ⇒ loading area with protecting strip

Carro con plataforma

- ⇒ Ideal para el transporte de objetos pequeños en la oficina y el taller
- ⇒ Construcción estable con recubrimiento antideslizante en la superficie de carga
- ⇒ Asa de transporte plegable
- ⇒ Capacidad máxima de carga: 300 kg
- ⇒ Dos ruedas de dirección
- ⇒ Orilla de protección contra golpes

Art.Nr	EAN-Nummer	Gewicht	VPE	Art
00930	40 03315 71132 2	15,000 kg	1	Karton



Handwagen – Plattformwagen

- ⇒ praktisch - handlich - zusammenklappbar, ideal für alle Kleintransporte in Büro und Werkstatt
- ⇒ max. Belastung 150 kg, Ladefläche ca. 720 x 470 mm
- ⇒ Stabile Ausführung mit Anti - Rutschbeschichtung auf der Ladefläche

Hand Truck

- ⇒ practical, handy, collapsible, ideal for small transports in office and workshop
- ⇒ max. capacity 150 kg, loading surface ca. 720 x 470 mm
- ⇒ strong version with anti-slip surface

Carretilla de mano

- ⇒ practico, manejable, plegable, ideal para pequenos transportes en oficinas y talleres
- ⇒ capacidad máxima 150 kg, superficie de carga ca. 720 x 470 mm
- ⇒ ejecución estable con superficie de carga antirresbaladiza

Art.Nr	EAN-Nummer	Gewicht	VPE	Art
096-T	40 03315 06720 7	12,500 kg	1	Karton



Alu – Sackkarre

- ⇒ Belastbar mit ca. 90 kg, komplett montiert
- ⇒ zusammenschiebbarer Griff, stabile Stahlblechschaufel hochklappbar
- ⇒ kugelgelagerte Vollgummiräder

Aluminium Foldable Hand Truck

- ⇒ capacity max. 90 kg, completely assembled
- ⇒ collapsible handle, strong forkplate of sheetsteel
- ⇒ ballbearing rubber wheels

Carretilla de aluminio

- ⇒ capacidad de carga max. 90 kg, completamente montada
- ⇒ mangos telescópicos, pala plegable robusta de lamina de acero
- ⇒ ruedas de goma apoyadas en rodamiento de bolas

Art.Nr	EAN-Nummer	Gewicht	VPE	Art
099-T	40 03315 07524 0	7,900 kg	1	Karton



Transport- und Sackkarre

- ⇒ mit 4 Rädern, somit als Sackkarre oder Transportwagen zu verwenden
- ⇒ max. Belastung 100 kg
- ⇒ Gerät ist mit wenigen Handgriffen zu zerlegen, ideal zum Transport im Kofferraum

Hand Truck and Trolley

- ⇒ with 4 wheels, to be used as hand truck or trolley
- ⇒ max. capacity 100 kg
- ⇒ easy dismantlable, for transport in car

Carretilla para cargas

- ⇒ con 4 ruedas, utilizable como carretilla o carro
- ⇒ capacidad máxima 100 kg
- ⇒ fácil despiece, por lo tanto ideal para transportar en el maletero

Art.Nr	EAN-Nummer	Gewicht	VPE	Art
095-T	40 03315 05104 6	8,700 kg	1	Karton





Einzyylinder – Fußluftpumpe

- ⇒ Stabiler Zylinderkolben mit Ø 38 mm ⇒ 600 mm Textilgewebeschauch
- ⇒ GummifüÙe für sicheren Stand
- ⇒ Übersichtliches Manometer mit drehbarer Einstellscheibe
- ⇒ 3er Adapterset zum Aufpumpen von Auto- Motorrad- und Fahrradreifen, Schlauchbooten, Bällen usw.

Foot Pump, single-cylinder

- ⇒ sturdy cylinder, diam. 38 mm ⇒ 600 mm long woven textile hose
- ⇒ rubber coated feet for safe positioning ⇒ easy-readable gauge with rotatable scale
- ⇒ 3-pcs. Adapter Set for inflating tyres of cars, motor-cycles and bicycles, rubber boats, balls, etc.

Bomba de aire, uso de pie, con un cilindro

- ⇒ pistón cilíndrico estable de 38 mm ⇒ manguera de textil de 600 mm
- ⇒ Juego de 3 adaptadores para inflar ruedas de coches, de motos y de bicicleta, colchonetas y balones
- ⇒ manómetro con escala giratoria ⇒ pies de goma para una posición segura

Art.Nr	EAN-Nummer	Gewicht	VPE	Art
001-T-Pr	40 03315 07678 0	1,100 kg	20	Karton



Einzyylinder – Fußluftpumpe

- ⇒ mit 2 Ventiladaptern zum Aufpumpen von Auto- Motorrad- und Fahrradreifen, Schlauchboote, Luftmatratzen, Ballons, Bällen usw.
- ⇒ max. Nenndruck 2 bar

Foot Pump, single-cylinder

- ⇒ with 2 adapters, for inflating tyres of cars, motor-cycles and bicycles, rubber boats, air-matresses, balloons, balls, etc.
- ⇒ working pressure 2 bar

Bomba de aire, uso de pie, con un cilindro

- ⇒ con 2 adaptadores para inflar ruedas de coches, de motos y de bicicleta, colchonetas y balones
- ⇒ presión efectiva 2 bar

Art.Nr	EAN-Nummer	Gewicht	VPE	Art
001-T	40 03315 02017 2	0,970 kg	20	Karton



Einzyylinder-/ Doppelzylinder – Fußluftpumpe

- ⇒ mit Adapterset an Kette zum Aufpumpen von Auto- Motorrad- und Fahrradreifen, Schlauchboote, Luftmatratzen, Ballons, Bällen usw.
- ⇒ GummifüÙe für sicheren Stand ⇒ Manometer mit drehbarer Einstellscheibe

Foot Pump, single-/ double-cylinder

- ⇒ with adapter-set, fixed to the hose by chain, for inflating tyres of cars, motor-cycles and bicycles, rubber boats, air-matresses, balloons, balls, etc.
- ⇒ rubber coated feet for safe positioning ⇒ easy-readable gauge with rotatable scale

Bomba de aire, uso de pie, con un/ dos cilindros

- ⇒ con juego de adaptadores en cadena para inflar ruedas de coches, de motos y de bicicleta, colchonetas y balones
- ⇒ pies de goma para una posición segura ⇒ manómetro con escala giratoria

Art.Nr	EAN-Nummer	Gewicht	VPE	Art
00100	40 03315 69953 8	0,950 kg	20	Karton
00200	40 03315 69688 9	1,350 kg	6	Karton



003-T-Profi Handluftpumpe mit Manometer

- ⇒ robuster Stahlkörper • mit 3 Ventiladaptern • Anzeige bis 7 bar

003-T-Profi Tire Pump with gauge

- ⇒ steel body • with 3 adapters • with gauge til 7 bar

003-T-Profi Bomba de mano con manómetro

- ⇒ cuerpo de acero robusto • con 3 adaptadores • indicación hasta 7 bar

003-T Handluftpumpe

- ⇒ robuster Stahlkörper • für PKW und Kradreifen geeignet • mit 2 Ventiladaptern

003-T Standard Tire Pump

- ⇒ steel body • for all car and motor-cycle tyres • with 2 adapters

003-T Bomba de aire, uso manual

- ⇒ cuerpo de acero robusto • para ruedas de coches y motos • con 2 adaptadores

Art.Nr	EAN-Nummer	Gewicht	VPE	Art
003-T	40 03315 00256 7	1,000 kg	12	Karton
003-T-Profi	40 03315 07679 7	1,500 kg	12	Karton

Kfz-Kompressor

- ⇒ Automatischer Überlastungsschutz
- ⇒ Gut ablesbares Manometer
- ⇒ Max Druck: 10 bar, Arbeitsdruck: 7 bar
- ⇒ Fördermenge: 35 L/min
- ⇒ Betriebsspannung 12V
- ⇒ Aufpumpen von Autoreifen in nur 1,5 Minuten
- ⇒ Betrieb über 12 V Zigarettenanzünder
- ⇒ Auch für große Reifen geeignet: LKW, Bus, Van, Geländewagen etc.
- ⇒ Automatischer Überlastungsschutz
- ⇒ Spritzwassergeschützt
- ⇒ 4 Adapter für Bälle, Fahrradreifen, Luftmatratzen etc.
- ⇒ In praktischer Nylontragetasche

Compresor para coche

- ⇒ con protección contra sobrecarga o sobretensiones
- ⇒ manómetro bien legible
- ⇒ presión max. 10 bar, presión efectiva: 7 bar
- ⇒ cantidad extraída: 35 L/min.
- ⇒ voltage de servicio: 12V
- ⇒ inflar las ruedas de coche en solo 1,5 minutos
- ⇒ Uso por encendedor de coche 12V
- ⇒ Uso para ruedas grabdes de camión, bus, Van ect.
- ⇒ Protección contra salpicuras de agua
- ⇒ 4 adaptadores para balones, ruedas de bicicleta, colchonetas ect.
- ⇒ En bolsa de nilón



Compressor for vehicles

- ⇒ suitable for inflating tyres on cars, vans, 4 x 4s and lorries in 1,5 min.
- ⇒ automatic overload relay
- ⇒ gauge reads up to max. pressure of 10 bar/ 140 psi
- ⇒ max. air consumption 35 l/min
- ⇒ supply voltage 12V by cigarette lighter plug
- ⇒ water resistant
- ⇒ accessory kit containing ball spikes, adaptors for bicycle tyres and air beds
- ⇒ with nylon carrier bag

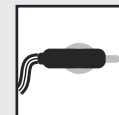

12 - 13,5 V



max 10 bar
140 psi 35 L/min

max. 10 bar

Art.Nr	EAN-Nummer	Größe	Gewicht	VPE	Art
01790	40 03315 70602 1	Standard	2,600 kg	6	Karton

Volumenpumpe

- ⇒ Schnelles und einfaches Befüllen und Entleeren großvolumiger Aufblasartikel wie Gästebetten, Luftmatratzen, Schlauchboote usw.
- ⇒ Stromversorgung wahlweise über PKW-Zigarettenanzünder oder 230 V Steckernetzteil (TÜV/GS geprüft)

Electric Air Pump

- ⇒ quick and easy filling and deflating of voluminous articles like rubber dinghies and airbeds
- ⇒ power supply by cigarette lighter (12 V) or power supply unit 230 V (TÜV/GS approved)



Bomba de aire eléctrica

- ⇒ para inflar y desinflar fácilmente y rápidamente artículos de inflar de gran volumen como por ejemplo colchones de invitados, colchonetas, lanchas de goma etc.
- ⇒ corriente a través del encendedor del coche o enchufe 230 V (aprovación TÜV/GS)



Art.Nr	EAN-Nummer	VPE	Art
01730	40 03315 70541 3	10	Karton



**Mobile Power – Station
Starthilfe + 12V Stromquelle + Kompressor**

- ⇒ Starthilfe (600 Amp oder 900 Amp) für Auto, Motorrad, Boot, etc.
- ⇒ Stromquelle für elektrisch betriebene 12 Volt Geräte
- ⇒ Kompressor (18 bar / 260 psi) mit Manometer und 3 Ventiladaptoren für Auto, Motorrad, Fahrräder, Bälle, usw.
- ⇒ Eingebaute Arbeitsleuchte
- ⇒ Aufladbar durch 230 Volt Netzteil oder Zigarettenanzünder

**900 Amp
17 Ah**

**600 Amp
13 Ah**

**Mobile Power – Station
Battery Booster + 12V Power supply + air compressor**

- ⇒ Battery booster (600 Amps. or 900 Amps.) for cars, motor-cycles, boats, etc.
- ⇒ Power supply for electrically driven 12-Volt-appliances
- ⇒ Air compressor (18 bar / 260 psi) with pressure gauge and 3 valve adapters, for cars, motor-cycles, bicycles, balls, etc.
- ⇒ Built-in working light
- ⇒ Rechargeable by 230 Volt charger or cigarette lighter

**Estación portátil „power“
Ayuda de arranque + Fuente de corriente 12V + Compresor**

- ⇒ Ayuda da arranque (600 A o 900 A) para coche, moto, barco etc.
- ⇒ Fuente de corriente para aparatos accionados por electricidad de 12 V
- ⇒ Compresor (18 bar/260 psi) con manómetro y con 3 adaptadores para válvulas para coche, moto, bicicletas, pelotas, etc
- ⇒ Lámpara de trabajo incorporada
- ⇒ Recaricable por un bloque de alimentación o por el encendedor



	Leistung	Art.Nr	EAN-Nummer	Gewicht	VPE	Art
600 Amp	13 Ah	01770	40 03315 70216 0	8,800 kg	2	Karton
900 Amp	17 Ah	01775	40 03315 71225 1	8,800 kg	2	Karton



Betriebsschalter mit
Einschaltperre und rutschfeste
Softball-Griffauflage

Akku-Luftpumpe

- ⇒ Zum Aufpumpen von Auto- Motorrad- und Fahrradreifen, Schlauchbooten, Luftmatratzen, Ballons, Bällen usw.
- ⇒ Incl. 3 Ventiladapter zum Befüllen von Fahrradreifen, Bällen, etc.
- ⇒ Incl. Schlauch mit Druckregler zum Befüllen von PKW- und Motorradreifen
- ⇒ Integrierter Punktstrahler erleichtert die Arbeit auch bei diffusen Lichtverhältnissen.



Kleinteilefach im Boden,
zur Aufnahme
der Ventiladapter

Cordless Air Pump

- ⇒ for filling of car-, motorcycle- and bicycle-tyres, rubber boats, air beds, toys, balls, etc.
- ⇒ incl. 3 valve adapters for filling of bicycle tyres, balls, etc.
- ⇒ incl. air-hose with pressure gauge for filling of car- and motor-cycle-tyres
- ⇒ integrated spot-light for working under vague light conditions

Bomba de aire con acumulador

- ⇒ Para inflar ruedas de coche, motos, bicicletas, lanchas de goma, colchonetas, pelotas, etc.
- ⇒ Con 3 adaptadores para válvulas para inflar ruedas de bicicletas, pelotas, etc.
- ⇒ Con tubo de goma con regulador de presión para inflar ruedas de coches y motos
- ⇒ Con rayo punto integrado que tambien facilita el trabajo en malas condiciones de luz



Art.Nr	EAN-Nummer	Gewicht	VPE	Art
01740	40 03315 70217 7	1,500 kg	10	Karton

Universal-Luftkompressor, 12 V

- ⇒ Stromversorgung über 12 Volt - PKW-Zigarettenanzünder
- ⇒ Mit eingebauter Arbeitsleuchte und Blinklicht zur Sicherung bei Autopannen
- ⇒ ca. 3 m Anschlusskabel mit Universalstecker
- ⇒ 50 cm Luftschlauch mit Hebelventilstecker
- ⇒ 17,5 bar / 250 psi einfache Druckkontrolle über eingebautes Manometer
- ⇒ Zum Aufpumpen von Auto-, Motorrad- und Fahrradreifen, Schlauchbooten, Luftmatratzen, Ballons, Bällen usw.

Air Compressor for cars, 12 V

- ⇒ operated by 12V car cigarette lighter
- ⇒ with working lamp, with yellow flashlight for safeguarding of accidents
- ⇒ appr. 3 m cable with universal plug
- ⇒ 50 cm air-hose with lever-valve-plug
- ⇒ 17,5 bar / 250 psi - pressure control by built-in pressure gauge
- ⇒ suitable for car- and motor-cycle tyres, rubber boats, toys, balls, etc.

Compresor universal para coche, 12 V

- ⇒ corriente a través del encendedor de coche 12 V
- ⇒ con lámpara incorporada y con luz intermitente para la seguridad en caso de avería
- ⇒ cable con enchufe universal de 3 m
- ⇒ manguera de aire con enchufe de válvula de palanca de 50 cm
- ⇒ 17,5 bar/ 250 psi control de presión a través del manómetro incorporado
- ⇒ uso para ruedas de coche, moto, colchonetas, juguetes y balones etc.



Art.Nr	EAN-Nummer	Gewicht	VPE	Art
097-T	40 03315 06057 4	1,100 kg	10	Karton





Batterie-Ladegerät

- ⇒ Kompaktes Batterie-Ladegerät mit integriertem Spannungswandler
- ⇒ Thermischer Überlastungsschutz
- ⇒ Metallgehäuse mit integriertem Tragegriff
- ⇒ Ladezustandsanzeige
- ⇒ geeignet für 6V- und 12V-Batterien
- ⇒ Gleichstromquelle für 12V-Geräte (bis 50W)

Technische Daten:
Eingang: 230V~/50Hz
Ladespannung: umschaltbar 6V/12V
Ladestrom: bei 12V-Batterien 4A Schnell-Ladung • 2,2A Erhaltungsladung
bei 6V-Batterien 4,2A Schnell-Ladung • 1,2A Erhaltungsladung
Umgebungstemperatur: -20°C bis +55°C

Cargador de acumuladores

- ⇒ Cargador de acumuladores compacto, con transformador de tensión integrado
- ⇒ Interruptor térmico de sobrecarga
- ⇒ Caja metálica con mango de transporte integrando
- ⇒ Indicador de estado de carga
- ⇒ Aplicable para acumuladores de 6V y 12V
- ⇒ Fuente de corriente continua para aparatos de 12V (hasta 50W)

Datos técnicos:
Entrada: 230V~/50Hz
Tensión de carga: conmutable 6V/12V
Corriente de carga: acumuladores de 12V 4A carga rápida • 2,2A carga de compensación
acumuladores de 6V 4,2A carga rápida • 1,2A carga de compensación
Temperatura ambiente: -20°C bis +55°C

Battery Charger

- ⇒ powerful, portable and versatile with integrated tension modifier
- ⇒ thermic overload relay
- ⇒ sheetmetal housing with grab handle
- ⇒ dual output 6V and 12V
- ⇒ easy to read ammeter for accurate charge control
- ⇒ direct current circuit for 12V tool (- 50W)

Technical details:
Power Input: 230V~/50Hz
Output: 6V/12V reversible
Output 12V charge: 4A quick charge • 2,2A preservation charge
Output 6V charge: 4,2A quick charge • 1,2A preservation charge
Admissible ambient temperature: -20°C up to +55°C

Art.Nr	EAN-Nummer	Größe	Gewicht	VPE	Art
12730	40 03315 70620 5	Standard	3,000 kg	6	Karton



Batterie-Ladegerät

- ⇒ Kompaktes Batterie-Ladegerät
- ⇒ Überlastschutz-Sicherung 15A
- ⇒ Metallgehäuse mit integriertem Tragegriff
- ⇒ Ladezustandsanzeige
- ⇒ geeignet für 6V- und 12V-Batterien
- ⇒ Verpolungsschutzanzeige
- ⇒ Kontrollanzeige für Ladestop bei vollgeladener Batterie

Technische Daten:
Eingang: 230V~/50Hz
Ladespannung: umschaltbar 6V/12V
Ladestrom: bei 12V-Batterien 8A Schnell-Ladung • 2A Normalladung
bei 6V-Batterien 6A Schnell-Ladung
Umgebungstemperatur: -20°C bis +55°C

Cargador de acumuladores

- ⇒ Cargador de acumuladores compacto
- ⇒ Interruptor térmico de sobrecarga 15A
- ⇒ Caja metálica con mango de transporte integrando
- ⇒ Indicador de estado de carga
- ⇒ Aplicable para acumuladores de 6V y 12V
- ⇒ Protección contra polarización inversa
- ⇒ Indicador para control de fin de carga de acumulador

Datos técnicos:
Entrada: 230V~/50Hz
Tensión de carga: conmutable 6V/12V
Corriente de carga: acumuladores de 12V 8A carga rápida • 2,2A normal
acumuladores de 6V 6A carga rápida
Temperatura ambiente: -20°C bis +55°C

Battery Charger

- ⇒ powerful, portable and versatile
- ⇒ overload protection fuse 15A
- ⇒ sheetmetal housing with grab handle
- ⇒ dual output 6V and 12V
- ⇒ easy to read ammeter for accurate charge control
- ⇒ polarity protection display
- ⇒ control indicator for charging stop

Technical details:
Power Input: 230V~/50Hz
Output: 6V/12V reversible
Output 12V charge: 8A quick charge • 2A normal charge
Output 6V charge: 6A quick charge • 1,2A preservation charge
Admissible ambient temperature: -20°C up to +55°C

Art.Nr	EAN-Nummer	Größe	Gewicht	VPE	Art
12735	40 03315 70619 9	Standard	3,000 kg	6	Karton

Ölabsaugpumpe

- ⇒ Einfache Handhabung
- ⇒ Absaugung durch das Ölmesstabrohr
- ⇒ Betrieb über 12 Volt Autobatterie
- ⇒ Förderleistung ca 3 l/min

Oil Extractor

- ⇒ easy to use
- ⇒ extraction through oil gauge tube
- ⇒ powered by 12 Volt car battery
- ⇒ suction cap. approx. 3 l/min

Bomba de aspiración para aceite

- ⇒ manejo fácil
- ⇒ funcionamiento a través de la batería de coche 12 voltios
- ⇒ aspiración a través de la varilla del nivel de aceite
- ⇒ capacidad de elevación de aprox. 3 litros por minuto



Art.Nr	EAN-Nummer	Fördermenge	Gewicht	VPE	Art
01650	40 03315 70139 2	3 l/min	1,400 kg	12	Karton

Akku-Tauchpumpe

- ⇒ Durch Akku-Betrieb vielseitig einsetzbar
- ⇒ Ideal zur Entwässerung kleinerer Behältnisse
- ⇒ Für den Einsatz unter Wasser geeignet
- ⇒ Fördermenge ca. 10 L/min
- ⇒ Incl. Förderschlauch, ca. 1,2 m
Ladestation
Steckernetzgerät, GS-geprüft

12 V

Cordless Water Pump

- ⇒ self sucking
- ⇒ Incl. hauling hose, approx. 1,2 m
charging station
power plug, GS-approved



Bomba sumergible con acumulador

- ⇒ autoaspirante
- ⇒ incluye: manguera de suministro, aprox. 1,2 m
estación de carga
enchufe de alimentación, con aprobación "GS"

Art.Nr	EAN-Nummer	Größe	Gewicht	VPE	Art
01745	40 03315 70743 1	12 V	2,000 kg	10	Karton

Hebelzylinderpumpe

- ⇒ Ganzmetall Ausführung
- ⇒ Fassverschraubung: 2" + 2 1/2"
- ⇒ geeignet für nicht aggressive Flüssigkeiten, selbstschmierende Flüssigkeiten, Petroleum, Heizöl, Diesel usw.
- ⇒ Verstellbares Teleskoprohr von 45 bis 89 cm
- ⇒ Kapazität ca. 20 L/min

Barrel Pump

- ⇒ metall
- ⇒ with telescop tube
- ⇒ capacity approx. 20 l / min

Bomba cilíndrica de metal

- ⇒ de metal
- ⇒ con tubo telescopio ajustable
- ⇒ capacidad aprox.. 20 l / min



Art.Nr	EAN-Nummer	Gewicht	VPE	Art
475	40 03315 06617 0	1,800 kg	10	Karton

Fettpressen-Set



- ⇒ Handhebel-Fettpresse,
1 Hochdruckschlauch, Länge ca. 270 mm
2 Düsenrohre, Länge ca. 95 und 145 mm
2 Hydraulik-Mundstücke (M10x1)
1 Fettkartusche 120 ccm (85 g)
- ⇒ Geeignet für genormte Abschmiernippel
- ⇒ Einhandbedienung

Grease Gun Set

- ⇒ 1 Lever Grease Gun
high-pressure hose, length approx. 270 mm
nozzle tubes, length approx. 95 and 145 mm
hydraulic mouth pieces (M10x1)
grease cartridge 120 ccm (85 g)
- ⇒ suitable for standard zeerk fittings
- ⇒ one-hand operation

Juego de engrasar

- ⇒ prensa de palanca a mano de engrase,
1 manguera de presión, longitud aprox. 270 mm
2 toberas, longitud aprox. 95 y 145 mm
2 boquillas hidráulicas (M10x1)
1 cartucho de lubricante 120 ccm (85 g)
- ⇒ utilizable para piezas estandarizadas
- ⇒ manejo por una mano



Art.Nr	EAN-Nummer	Größe	Gewicht	VPE	Art
47002	40 03315 70857 5	Standard	0,800 kg	10	Blister

Mehrzweckfett

- ⇒ NLGI-Klasse 2, Temperaturbereich -2°C - +120°C
- ⇒ zur Kugel-, Gleit- und Wälzlagerschmierung

- ⇒ Tropfpunkt ~200°C,
- ⇒ Wasserbeständig, säurefrei



Ersatzfettkartusche • Grease cartridge • Cartucho con grasa					
Art.Nr	EAN-Nummer	Größe	Gewicht	VPE	Art
47003	40 03315 709268	120 ccm - 85 g	0,120 kg	25	lose



Handhebel Fettpresse

- ⇒ Hochwertige Präzisionspumpe, Inhalt 500 ccm
- ⇒ Schnelles, einfaches Füllen mittels Füllgerät oder Fettkartusche
- ⇒ Komplett mit Panzerschlauch 300 mm und Hydraulik Mundstück

Grease Gun

- ⇒ lever type
- ⇒ for bulk grease or 500 ccm grease cartridges
- ⇒ cpl. with flexible hose and hydraulic nozzle

Bombas de engrase

- ⇒ con palanca de mano
- ⇒ compl. con tubo flexible 300 mm y boca hidraulica
- ⇒ carga con grasa suelta ó cartucho de grasa, 500 ccm

Art.Nr	EAN-Nummer	Größe	Gewicht	VPE	Art
470	40 03315 07405 2	500 ccm	1,220 kg	10	Karton



Panzerschlauch • Graesehose • Tubo de 300 mm / 500 mm

Art.Nr	EAN-Nummer	Länge	Gewicht	VPE	Art
468 - 2	40 03315 03047 8	300 mm	0,070 kg	10	lose
468 - 3	40 03315 03048 5	500 mm	0,100 kg	10	lose

Düsenrohr • Angle Nozzle • Tubo tobera

Art.Nr	EAN-Nummer	Länge	Gewicht	VPE	Art
468 - 4	40 03315 03049 2	160 mm	0,030 kg	10	lose

Hydraulik Mundstück • Hydraulik coupler • Boquilla hidraulica

Art.Nr	EAN-Nummer	Größe	Gewicht	VPE	Art
468 - 5	40 03315 03050 8	M 10 x 1	0,030 kg	10	lose

Fettkartusche • Grease cartridge • Cartucho con grasa

Art.Nr	EAN-Nummer	Größe	Gewicht	VPE	Art
468 - 6	40 03315 03051 5	400 ccm	0,400 kg	20	lose

Kartuschenpistole

- ⇒ leichte handliche Ausführung
- ⇒ stabile 6-kant Vorschubstange
- ⇒ langer, weicher Förderhub

Caulking Gun

Prensa para silicona



Art.Nr	EAN-Nummer	Gewicht	VPE	Art
481	40 03315 06510 4	0,570 kg	24	Karton

Kartuschenpistole

- ⇒ ohne Zahnstange

Caulking Gun

- ⇒ without toothed bar

Prensa para silicona

- ⇒ sin cremallera



Art.Nr	EAN-Nummer	Gewicht	VPE	Art
482	40 03315 03072 0	0,450 kg	24	Karton

Handwerker-Kartuschenpistole

- ⇒ handliche und sehr stabile Ausführung
- ⇒ Profi-Qualität

Caulking-Gun

- ⇒ handy and strong execution
- ⇒ professional quality

Prensa para silicona

- ⇒ ejecución robusta y de fácil manejo
- ⇒ calidad profesional



Art.Nr	EAN-Nummer	Gewicht	VPE	Art
482-100	40 03315 07476 2	0,620 kg	20	Karton
Ersatzspitze · Spare tip · Punta repuesto				
482-100-E	40 03315 07629 2	0,006 kg	10	lose

Kartuschenpistole

- ⇒ mit Zahnstange

Cartridge Press

- ⇒ with toothed bar

Prensa Para Silicona

- ⇒ con cremallera



Art.Nr	EAN-Nummer	Gewicht	VPE	Art
482-Z-ST	40 03315 06818 1	0,440 kg	24	Karton



Modell PA 250 A

Elektrische Seilwinde

- ⇒ Müheloses Heben und Senken von Lasten bis 125 kg, mit Umlenkrolle 250 kg
- ⇒ Drallfreies Stahlkabel: Ø 3mm, Länge ca. 11m
- ⇒ Motor mit Thermo-Überlastschutz
- ⇒ Fernbedienung mit Not-Ausschalter
- ⇒ Automatische Bremse

Electric Chain Hoist

- ⇒ capacity 125 kg, with deflection roller 250 kg
- ⇒ anti-twist steel cable dia. 3 mm x 11 m
- ⇒ motor with thermooverload protection
- ⇒ remote control with emergency stop
- ⇒ automatic break

Gato con cable eléctrico

- ⇒ capacidad 125 kg, con rolo 250 kg
- ⇒ cable de acero anti retorcimiento diam 3 mm x 11 m
- ⇒ mando a distancia con interruptor de emergencia y desconectador
- ⇒ motor con protección de sobrecarga térmico
- ⇒ freno automático

Art.Nr	EAN-Nummer	Leistung	Gewicht	VPE	Art
1256	40 03315 07445 8	580 W	11,500 kg	1	Karton



Kettenzug

- ⇒ Tragkraft 1 t, Kettenlänge 3 m, Zughöhe 110 cm
- ⇒ Geschlossene, flache Bauweise, niedriges Eigengewicht.
- ⇒ Geringer Kraftaufwand auch bei Volllast.

Chain-Hoist

- ⇒ 1 t capacity
- ⇒ length of chain 3 m, lifting height 110 cm
- ⇒ closed, flat construction
- ⇒ low weight

Gato con Cadena

- ⇒ capacidad 1 t
- ⇒ largo de cadena 3 m, largo de tracción 110 cm.
- ⇒ construcción cerrada y plana, peso propio bajo
- ⇒ poca fuerza necesaria también en caso de plena carga

Art.Nr	EAN-Nummer	Tragkraft	Gewicht	VPE	Art
1254	40 03315 07387 1	1 t	7,000 kg	1	Karton



Art. Nr. 01305



Seilzug

- ⇒ Nylonseil 4 mm x 20 m
- ⇒ Tragkraft 180 kg
- ⇒ TÜV-geprüft



Rope hoist

- ⇒ nylonrope 4 mm x 20 m
- ⇒ capacity 180 kg
- ⇒ TÜV-tested

Polipasto

- ⇒ cuerda de nylon 4 mm x 20 m
- ⇒ capacidad 180 kg
- ⇒ comprobado de TÜV

Art.Nr	EAN-Nummer	Tragkraft	Gewicht	VPE	Art
01305	40 03315 71293 0	180 kg	1,000 kg	30	Bliester

Universal Flaschenzug, Tragkraft 220 und 300 kg

Universal Pulley, cap.: 220 and 300 kg

Polipasto universal, capacidad 220 / 300 kg

Art.Nr	EAN-Nummer	Tragkraft	Gewicht	VPE	Art
012-T- 220	40 03315 01635 9	220 kg	0,800 kg	12	Karton
012-T- 300	40 03315 01636 6	300 kg	1,200 kg	12	Karton

Kleinhebezug

- ⇒ Ratschenhebezug
- ⇒ Kapazität 1,5 t
- ⇒ Auszuglänge 1,80 m

Universal Pulley

- ⇒ with ratchet system
- ⇒ capacity 1,5 t
- ⇒ extended length 1,80 m

Nur für Export

Polipasto pequeño

- ⇒ con sistema chicharra
- ⇒ capacidad 1,5 t
- ⇒ largo extendido 1,80 m

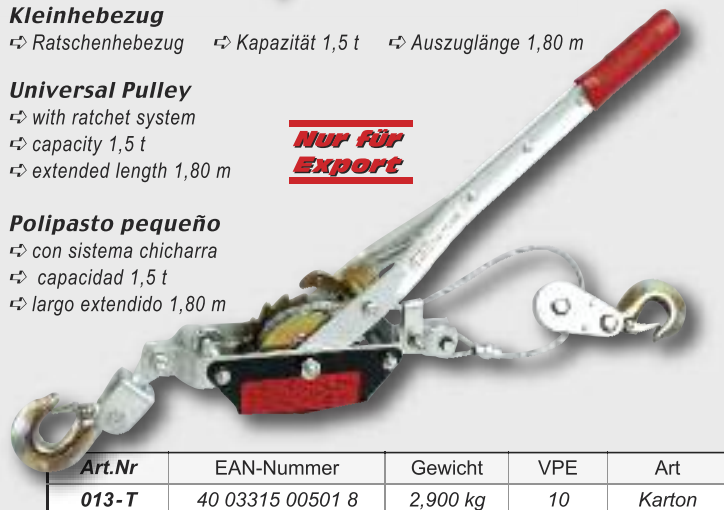

Art.Nr	EAN-Nummer	Gewicht	VPE	Art
013-T	40 03315 00501 8	2,900 kg	10	Karton

Bergungswinde

nur für ebenerdigen Gebrauch. VBG 8 nur zum Ziehen in der Horizontalen. Bewegungen von Lasten in schiefen Ebenen und Heben ist nicht zulässig.

- ⇒ Kapazität 500 kg
- ⇒ feuerverzinkte Ausführung
- ⇒ 10 m Drahtseil

Nur für Export



General-Purpose winch

- ⇒ cap.: 500 kg
- ⇒ hot galvanized finished
- ⇒ 10 m wire rope

Torno de cable galvanizado

- ⇒ capacidad 500 kg
- ⇒ ejecución galvanizada
- ⇒ con cable de alambre de 10 m

Art.Nr	EAN-Nummer	Gewicht	VPE	Art
025-T	40 03315 06989 8	3,000 kg	6	Karton

Kapazität
10 Tonnen
094-T-10

Kapazität
4 Tonnen
094-T-04



Art.-Nr.: 094-T-04

Hydraulischer Richt- und Ausbeulsatz

- ⇒ Für alle Richt- und Ausbeularbeiten z.B. an Kfz-Karosserien
- ⇒ Kapazität maximal 4 / 10 t
- ⇒ im stabilen Kunststoff Aufbewahrungskoffer
- ⇒ Inhalt: 1 x Pumpe
1 x Hubzylinder mit Hochdruckschlauch und Schnellkupplung
1 x Fußplatte, 1 x Keilstück, 1 x Gummikissen
1 x Prismenstück, 1 x Gewindestück
je 1 x Spannstück für Zylinder und Kolben
je 1 x Verlängerungsrohr ca. 580 mm, 458 mm, 250 mm, 125 mm, 76 mm
1 x Spreizgerät mit Schnellkupplung
je 1 x Kupplungszapfen mit Innengewinde und Außengewinde
Schutzkappen, Steckverbindungen und Sperrstifte

Juego hidraulico para enderezar y desabollar

- ⇒ para todo tipo de trabajo de presión y trabajos especiales, p.e. en carrocería de coches
- ⇒ capacidad max. 4 / 10 t
- ⇒ en maletín estable de plástico
- ⇒ Contenido: 1 xémbolo de bomba

- 1 x cilindro elevador hidráulico con tubo para presión alta y acoplamiento rápido
- 1 x base placa, 1 x coda, 1 x almohadilla de caucho,
- 1 x pieza prismática, 1 x pieza roscada,
- 1 x pieza de tensor para cilindro y 1 para pistón
- un tubo de cada de alargamiento de aprox. 580 mm, 458 mm, 250 mm, 125 mm, 76 mm
- un aparato para extender con acoplamiento rápido
- muñon de acoplamiento 1 con rosca interior y 1 con rosca exterior
- 1 tapa protectora, 1 conexión de enchufe y 1 pasador de bloqueo

Hydraulic Body and Fender Tool Kit

- ⇒ for all pressure- and special works, for example at car bodies
- ⇒ capacity max. 4 / 10 to
- ⇒ in sturdy plastic carrycase
- ⇒ contens: 1 x pump unit

- 1 x lifting cylinder with high pressure tube and quick-coupling
- 1 x base plate, 1 x block piece, 1 x rubber pillow
- 1 x prism piece, 1 x thread piece
- each 1 x tension piece for cylinder and piston
- each 1 x extension tube approx. 580 mm, 458 mm, 250 mm, 125 mm, 76 mm
- 1 x expansion with quick coupling
- each 1 x clutch plug with internal- and outside thread
- protecting cap, plug-connection, and lockin pin

Art.Nr	EAN-Nummer	Druck-/ Zugkraft	Gewicht	VPE	Art
094-T-04	40 03315 05878 6	4 to	20,0 kg	1	Karton
094-T-10	40 03315 05879 3	10 to	31,0 kg	1	Karton

7-tlg. Ausbeulgarnitur, geschmiedete Ausführung

- ⇒ 3 Schlichthämmer
- ⇒ 1 Kleinamboss
- ⇒ 3 Handfäustel

7 pcs. Body and Fender Tool Set, drop forged

- ⇒ 3 smoothing hammers
- ⇒ 1 small anvil
- ⇒ 3 dollies

Juego de martillos de 7 piezas, modelo forjado

- ⇒ 3 martillos de acabado
- ⇒ 1 yunque pequeño
- ⇒ 3 macetas



Art.Nr	EAN-Nummer	Größe	Gewicht	VPE	Art
20700	40 03315 71104 9	7-tlg.	2,950 kg	3	Koffer

Ausbeulgarnitur, 7-tlg.

- ⇒ 3 Schlichthämmer
- ⇒ 1 Kleinamboß
- ⇒ 3 Handfäustel

Body and Fender Tool Set, 7 pcs.

- ⇒ 3 bumping hammers
- ⇒ 1 small anvil
- ⇒ 3 sledge hammers

Juego de 7 herramientas para enderezar

- ⇒ 3 martillos de aplanar
- ⇒ 1 bigorneta
- ⇒ 3 macetas



Art.Nr	EAN-Nummer	Größe	Gewicht	VPE	Art
207-R	40 03315 06133 5	7-tlg.	2,950 kg	8	Karton



Öfilterspinne

- ⇨ 3-armig
- ⇨ passend für Ölfilter Ø 75 - 130 mm
- ⇨ Antrieb mit 3/8"- Außenvierkant oder SW 21

Oilfilter wrench

- ⇨ 3-prong
- ⇨ fits oilfilter Ø 75 - 130 mm
- ⇨ used by 3/8" square-drive or spanner 21 mm

Araña de filtro de aceite

- ⇨ 3 puntas
- ⇨ ajustable a filtro de aceite 75-130 mm
- ⇨ accionamiento por cuadrado macho de 3/8" o llave SW21



Anwendungsfoto
Lieferung erfolgt
ohne Knarre und Ölfilter

Art.Nr	EAN-Nummer	Gewicht	VPE	Art
00237	40 03315 71208 4	0,600 kg	24	Blister



Ölfilter Bandschlüssel

- ⇨ langes Modell, Ø 0 - 140 mm, Handgriff mit PVC Überzug

Oil Filter Wrench

- ⇨ Ø 0 - 140 mm, PVC coated handle

Llave de correa para filtros de aceite

- ⇨ Ø 0 - 140 mm, aislado de plástico

Art.Nr	EAN-Nummer	Gewicht	VPE	Art
178	40 03315 01100 2	0,225 kg	100	Karton



Ölfilterschlüssel

- ⇨ mit 4 Gliedern, rutschfest, aus Metall vernietet, im Griff verstellbar

Oil Filter Wrench

- ⇨ ajustable, 4 joints, of metal, riveted

Llave de correa para filtros de aceite

- ⇨ ajustable, 4 eslabones, de metal, remachada

Art.Nr	EAN-Nummer	Gewicht	VPE	Art
238	40 03315 00830 9	0,240 kg	72	Karton

max. Ø 150 mm

2-tlg. Universal-Bandschlüsselsatz

- ⇨ Stabiles, mehrlagiges Gummiband
- ⇨ Zum Lösen und Festziehen von Verschraubungen an Installationszubehör, Ölfiltern, Schraubdeckeln und -verschlüssen, usw.
- ⇨ Keine Beschädigung der Oberfläche
- ⇨ Kleiner Schlüssel bis max. Ø 100 mm, Großer Schlüssel bis max. Ø 150 mm

max. Ø 100 mm

Adjustable strap wrench set. 2-pcs.

Juego de cuerdas de remolque



Art.Nr	Größe	EAN-Nummer	Gewicht	VPE	Art
00172	Ø 100 + 150 mm	40 03315 71265 7	0,240 kg	20	Blister

Saugheber

- ⇨ Kopf-Durchmesser Ø 115 mm
- ⇨ Bruchfester ABS-Kunststoff
- ⇨ Geeignet für alle Materialien mit glatten luftundurchlässigen Oberflächen wie z.B. Glas, Bleche, Fliesen, Kunststoffe usw.
- ⇨ Tragkraft ca. 35 kg/senkrecht

Vacuum lifting tool

- ⇨ suitable for all materials with plain, air-tight surface (glass, sheet-metal, tiles, plastic etc.)
- ⇨ made of crack-proof ABS-plastic
- ⇨ diameter of head: 115 mm
- ⇨ lifting capacity: approx. 35 kgs/head

Ventosa

- ⇨ adecuada para todo tipo de materiales con superficies lisas y herméticas (vidrio, chapa, losa, plástico, etc)
- ⇨ de plástico ABS resistente a roturas
- ⇨ diámetro del cabezal 115 mm
- ⇨ capacidad de carga 35 kg aprox. por cabezal



Art.Nr	EAN-Nummer	Gewicht	VPE	Art
99001	40 03315 71211 4	0,280 kg	50	Karton
99002	40 03315 71212 1	0,700 kg	20	Karton

Zündkerzenschlüssel

- ⇒ mit T-Griff
- ⇒ PVC - Überzug
- ⇒ verchromt

Spark Plug Wrench

- ⇒ with T-handle
- ⇒ plastic coated
- ⇒ chromeplated

Llave para Bujiás

- ⇒ de doble articulación con mango forma T
- ⇒ aislado de plástico
- ⇒ cromado

Art.Nr	EAN-Nummer	Größe	Gewicht	VPE	Art
174-16	40 03315 00710 4	16 mm	0,260 kg	80	Karton
174-20,8	40 03315 01128 6	20,8 mm	0,270 kg	80	Karton



Zündkerzenschlüssel

- ⇒ passend für 16 und 20,8 mm Zündkerzen
- ⇒ T-Handgriff mit PVC - Überzug und Feder zur Stabilisierung des Gelenks für Einhandbedienung
- ⇒ Mit Gummieinsatz zum Festhalten der Zündkerze
- ⇒ Stahlgeschmiedet, verchromt, poliert

Spark Plug Wrench

- ⇒ for 16 and 20,8 mm spark plugs
- ⇒ with PVC coated T-handle
- ⇒ chromeplated

Llave para Bujiás

- ⇒ de doble articulación para bujiás 16 y 20,8 mm
- ⇒ con mango forma T aislado de plástico
- ⇒ cromado

Art.Nr	EAN-Nummer	Größe	Gewicht	VPE	Art
174-Kombi	40 03315 06394 0	16 + 20,8 mm	0,320 kg	80	Karton



**Sechskant - Rohrsteckschlüssel • Tubular Box Spanners • Llave tubular
DIN 896**

Sechskant - Rohrsteck Schlüssel • Tubular Box Spanners • Llave tubular					
Art.Nr	EAN-Nummer	Gewicht	VPE	Art	
265 - 06 x 07	40 03315 01421 8	0,250 kg	10	Karton	
265 - 08 x 09	40 03315 01422 5	0,450 kg	10	Karton	
265 - 10 x 11	40 03315 01423 2	0,500 kg	10	Karton	
265 - 12 x 13	40 03315 01424 9	0,700 kg	10	Karton	
265 - 13 x 17	40 03315 01427 0	1,250 kg	10	Karton	
265 - 14 x 15	40 03315 01426 3	0,750 kg	10	Karton	
265 - 14 x 17	40 03315 01428 7	1,300 kg	10	Karton	
265 - 16 x 17	40 03315 01429 4	1,300 kg	10	Karton	
265 - 17 x 19	40 03315 01430 0	1,500 kg	10	Karton	
265 - 18 x 19	40 03315 01431 7	1,600 kg	10	Karton	
265 - 20 x 22	40 03315 01432 4	1,800 kg	10	Karton	
265 - 21 x 23	40 03315 01433 1	1,700 kg	10	Karton	
265 - 24 x 26	40 03315 01434 8	3,000 kg	10	Karton	



Fühlerlehren

- ⇒ Präzisions-Ausführung, vernickeltes Gehäuse mit konischen, polierten Blättchen 005 - 1,0 mm

Feelers Gauges

- ⇒ nickel-plated case with conical polished blades

Galgas de espesores

- ⇒ caja niquelada, hojas conicas pulidas

Art.Nr	EAN-Nummer	Gewicht	VPE	Art
247-13	40 03315 00910 8	0,060 kg	200	Karton
247-20	40 03315 00911 5	0,098 kg	200	Karton

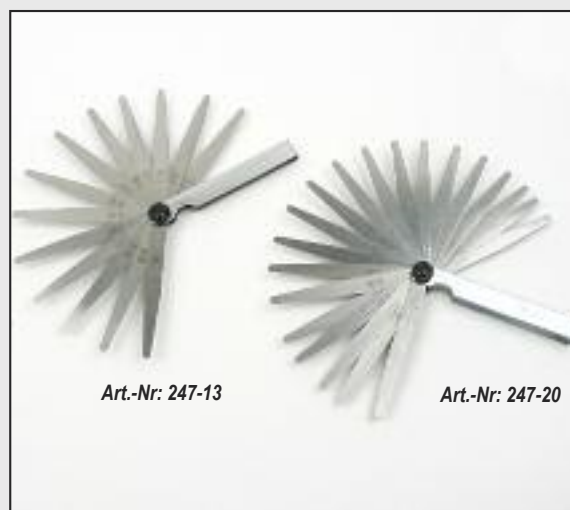

Art.-Nr: 247-13

Art.-Nr: 247-20



Digitaler Reifendruckprüfer

- ⇨ Reifendruck von 2,0 - 99,5 PSI oder 0,15 - 7,0 bar messbar
- ⇨ Wählbare Ergebnisanzeige in PSI oder bar
- ⇨ Automatische Abschaltung
- ⇨ 3V Knopfzelle im Lieferumfang enthalten

Digital tire-pressure gauge

- ⇨ measuring range: 2,0 - 99,5 PSI or 0,15 - 7,0 bar
- ⇨ range selector in PSI or bar
- ⇨ automatic turn-off function
- ⇨ round cell of 3V included

Comprobador de presión de neumáticos digital

- ⇨ Presión medible de 2,0 a 99,5 PSI o de 0,15 a 7,0 bares
- ⇨ Apagado automático
- ⇨ Visualización del valor en PSI o bares a elegir
- ⇨ Pilas de botón de 3V incluidas

Art.Nr	EAN-Nummer	Größe	Gewicht	VPE	Art
00540	40 03315 71121 6	0,15 - 7,0 bar	0,090 kg	15	Blister

Reifen-Sicherheitsset, 2-tlg.

- ⇨ 1 Reifendruckprüfer mit Verlängerungsschlauch (ca. 38 cm) in Kunststoffbox
- ⇨ PSI- und KPA - Skala
- ⇨ Entlüftungsknopf
- ⇨ 1 Reifenprofilmesser, 0-25 mm Anzeige

Car tyre set, 2-pcs.

- ⇨ 1 pressure gauge with extension hose (approx. 38 cm)
- ⇨ PSI- und kPa - Scale
- ⇨ 1 profile depth gauge, 0 - 25 mm
- ⇨ deflating-knob

Juego de seguridad para neumáticos de 2 piezas

- ⇨ 1 probador de presión con extensión (aprox.. 38 cm)
- ⇨ escala indicadora de psi y kPa
- ⇨ 1 probador de perfil neumático 0-25 mm
- ⇨ boton de salida

Art.Nr	EAN-Nummer	Gewicht	VPE	Art
054-T-2-Pr	40 03315 07685 8	0,240 kg	40	Karton



Reifendruckprüfer

- ⇨ Messbereich 0,5 - 3,9 bar, Auflösung 0,1 bar
- ⇨ Geeignet für Auto, Motorrad
- ⇨ Auf SB-Karte

Tyre pressure gauge

- ⇨ effective range 0,5 - 3,9 bar, resolution 0,1 bar
- ⇨ suitable for cars and motorcycles
- ⇨ carded packing

Comprobador de la presión del neumático

- ⇨ Alcance de medición 0,5 - 3,9 bar
- ⇨ Utilizable para coche y moto
- ⇨ Embalado en tarjeta

Art.Nr	EAN-Nummer	Gewicht	VPE	Art
054-T	40 03315 00521 6	0,082 kg	60	Karte



Batteriesäure-Prüfgerät

- ⇨ mit Ansaugball und Kunststoff-Zylinder
- ⇨ einfache Handhabung durch farbige Messspindel: roter Bereich = sofort aufladen, blauer Bereich = halb aufgeladen, gelber Bereich = Batterie ok

Battery Hydrometer

- ⇨ with suction ball and plastic tube
- ⇨ easy operation by coloured measuring spindle: red area = recharge immediately, blue area = 50%, yellow area = battery ok

Acidómetro para Bateria de coche

- ⇨ con bola de aspiración y cilindro de plástico.
- ⇨ manejo fácil por el husillo de medir a color: zona roja = cargar inmediatamente, zona azul = cargar a la mitad, zona amarilla = batería ok

Art.Nr	EAN-Nummer	Gewicht	VPE	Art
040-T	40 03315 00509 4	0,120 kg	100	Karton



Frostschutzprüfer

- ⇨ mit Ansaugball und stabilem Kunststoff-Zylinder.
- ⇨ Einfache Handhabung durch Doppelskala auf der Messspindel.

Anti Freeze tester

- ⇨ with suction ball and sturdy plastic tube
- ⇨ easy operation by double scale on measuring spindle

Comprobador protección contra frío

- ⇨ con bola de aspiración y cilindro de plástico
- ⇨ manejo fácil por doble escala en el husillo de medir

Art.Nr	EAN-Nummer	Gewicht	VPE	Art
041-T	40 03315 00510 0	0,120 kg	100	Karton



82-tlg. Auto-Elektrik-Satz

- ⇒ 1 x Schrumpfschläuche
- ⇒ 2 x Elektroschraubendreher:
Kreuz 1 x 80 • Flach: 4 x 100, TÜV/GS
- ⇒ 65 x Kabelschuhe isoliert und nicht isoliert, sortiert
- ⇒ 1 x Kabelschuhklemmzange, 200 mm
- ⇒ 1 Universal-Klebeband
- ⇒ 1 Autolichtprüfer, 6-24 Volt (nicht für 230V~ geeignet!)
- ⇒ 1 Anschlusskabel für Autolichtprüfer

Car-electric Tool Kit, 82 pcs.

- ⇒ 11 x shrinkdown plastic tubing
- ⇒ 2 x electricians' screwdriver:
cross 1 x 80 • flat 4 x 100, TÜV/GS
- ⇒ 65 x cable lugs, insulated and not insulated, assorted
- ⇒ 1 x crimping pliers, 200 mm
- ⇒ 1 x universal tape
- ⇒ 1 x car-light tester 6-24 Volt (not suitable for 230 V)
- ⇒ 1 x connecting cable for car-light tester

Juego de herramientas para equipo eléctrico del automóvil, 82-pzas.

- ⇒ 11 x mangueras encogible en caliente
- ⇒ 2 x destornilladores para electricistas:
en cruz 1 x 80 • plano 4 x 100 "TÜV/GS"
- ⇒ 65 x terminales de cable surtidos, aislados y no aislados
- ⇒ 1 x alicates de apriete para terminales de cable, 200 mm
- ⇒ 1 x cinta adhesiva universal
- ⇒ 1 x probador de luz, 6-24 V (no utilizable para 230 V~)
- ⇒ 1 x cable conector para el probador de luz



Art.Nr	EAN-Nummer	Gewicht	VPE	Art
00208	40 03315 70626 7	0,520 kg	6	Blister

Kabelschuhklemmsatz

- ⇒ Kabelschuhklemmzange zum Abisolieren und Schneiden von Kabeln, Quetschen der Kabelverbindern und Kabelschuhen
- ⇒ Sortiment von Kabelverbindern und Kabelschuhen
- ⇒ in Plastikkassette



Crimping plier set

- ⇒ in plastic case with 1 crimping plier and terminals

Juego de alicate para apretar terminales

- ⇒ con terminales



Art.Nr	EAN-Nummer	Gewicht	VPE	Art
208-3	40 03315 05190 9	0,425 kg	40	Karton

Kabelschuhsortiment

- ⇒ 175 sortierte Kabelschuhe und Steckverbindungen
- ⇒ für Kabelquerschnitte bis 2,5 mm²
- ⇒ In Kunststoff - Sortimentsbox

Assortment of terminals and connectors

- ⇒ 175 pcs. in plastic box

Assortimento de empalmadores de cables

- ⇒ 175 empalmadores

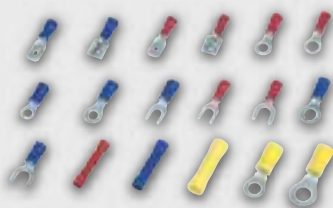

Art.Nr	EAN-Nummer	Länge	Gewicht	VPE	Art
208-2	40 03315 05174 9	175-tlg.	0,320 kg	40	Karton

Autolicht-Prüfer, 6 - 24 Volt

- ⇒ mit Kunststoffheft
- ⇒ Länge 115 mm
- ⇒ mit Kabel und Klemme

Circuit Tester, 6 - 24 V

- ⇒ with PVC Handle
- ⇒ length 120 mm
- ⇒ with cable and clamp

Probador para la luz de coche, 6 - 24 V

- ⇒ con mango de plástico
- ⇒ longitud 120 mm
- ⇒ cable y pitón

Art.Nr	EAN-Nummer	Länge	Gewicht	VPE	Art
1129	40 03315 04124 5	115 mm	0,020 kg	600	Karton

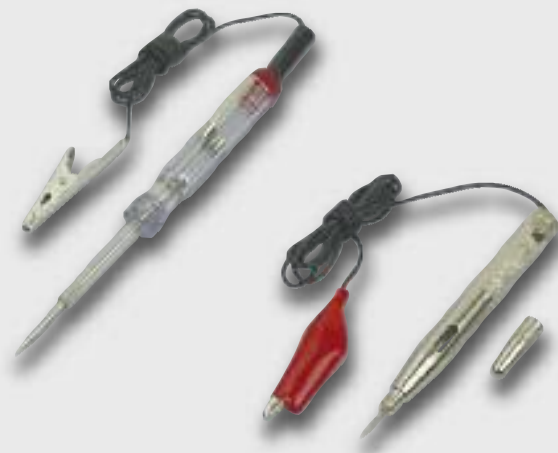

Autolicht-Prüfer, 6 - 24 Volt

- ⇒ Metallausführung
- ⇒ mit Nadel und schraubbarer Kappe
- ⇒ Länge 120 mm

Circuit Tester, 6 - 24 V

- ⇒ metal
- ⇒ length 120 mm
- ⇒ with needle and cap

Probador para la luz de coche, 6 - 24 V

- ⇒ de metal
- ⇒ longitud 120 mm
- ⇒ con alfiler y cabeza

Art.Nr	EAN-Nummer	Länge	Gewicht	VPE	Art
1130	40 03315 04125 2	120 mm	0,055 kg	300	Karton



Art-Nr: 162-2
LKW-Kreuzschlüssel
Stahlgeschmiedet, gehärtet,
silberfarbig lackiert

Four way rim wrench for trucks,
drop forged, tempered, silver lacquered

Llave en cruz para camiones
de acero forjado, templado y plateado

Art-Nr: 160-Extra
PKW-Kreuzschlüssel
gehärtet, 18 mm Material,
silberfarbig lackiert

Four way rim wrench for cars,
tempered, 18 mm material,
silver lacquered

Llave en cruz para coches
templado, material 18 mm, plateado

Art-Nr: 159
PKW-Kreuzschlüssel
gehärtet, 18 mm Material,
verchromt, poliert

Four way rim wrench for cars,
tempered, 18 mm material,
chromeplated, polished

Llave en cruz para coches
templado, material 18 mm,
cromado, pulido

Art-Nr: 155
Radmutternschlüssel
ausziehbar: 350 mm - 550 mm,
1/2"-Antrieb mit umsteckbarem Einsatz aus
Spezialstahl 17 mm + 19 mm

Wheel Brace adjustable 350 mm to
550 mm, 1/2" square drive, reversible
socket for 17 mm + 19 mm

Llave para tuercas de rueda
extensible 350 mm - 550 mm, acciona-
miento 1/2", con llave de vaso reversible de
17 mm y 19 mm

Art.Nr	EAN-Nummer	Größe	Länge	Gewicht	VPE	Art
155	40 03315 06307 0	1/2", 17 mm + 19 mm	350 mm - 550 mm	1,150 kg	10	Blister
159	40 03315 00247 5	17 mm - 19 mm - 13/16" - 22 mm	350 mm	1,300 kg	20	Karton
160-Extra	40 03315 01091 3	17 mm - 19 mm - 13/16" - 22 mm	350 mm	1,400 kg	20	Karton
162-2	40 03315 01094 4	24 mm - 27 mm - 30 mm - 32 mm	700 mm	4,800 kg	6	Karton



Klappbarer Radmutternschlüssel

- ⇨ Aus gehärtetem Werkzeugstahl, Oberfläche verchromt
- ⇨ Platzsparende Aufbewahrung durch zwei Klappgelenke
- ⇨ Schlüsselweiten: 17 - 19 - 21 - 23 mm

Foldable cross rim wrench

- ⇨ made of hardened carbon steel, chrome-plated
- ⇨ space-saving storage by two foldable joints
- ⇨ size: 17 - 19 - 21 - 23 mm



Llave plegable para tuercas de ruedas

- ⇨ De acero templado para herramientas, superficie cromada
- ⇨ Almacenamiento que ahorra espacio a través de dos articulaciones plegables
- ⇨ Ancho de la llave: 17 - 19 - 21 - 23 mm

Art.Nr	EAN-Nummer	Größe	Gewicht	VPE	Art
16000	40 03315 70956 5	17 • 19 • 21 • 23 mm	1,300 kg	10	Karton



Reifen Montiereisen

- ⇨ 400 mm, 500 mm und 600 mm

Tyre Lever

- ⇨ 400 mm, 500 mm and 600 mm

Hierro de montaje para Llantas

- ⇨ 400 mm, 500 mm y 600 mm

Art.Nr	EAN-Nummer	Gewicht	VPE	Art
658-400	40 03315 03556 5	0,610 kg	36	lose
658-500	40 03315 03557 2	0,780 kg	36	lose
658-600	40 03315 03558 9	0,950 kg	18	lose

Kfz-Schlagschrauber mit Drehmomentvorwahl

- ⇒ Mühelos Radmuttern lösen und anziehen
- ⇒ Digital-Display zur Drehmomentkontrolle
- ⇒ Betrieb über Kfz-Zigarettenanzünder (12 V), Kabellänge ca. 3,60 m
- ⇒ 2 Steckschlüsseinsätze mit 1/2"-Aufnahme aus Chrom-Vanadium Stahl, in den Größen: 17 • 19 & 21 • 23 mm
- ⇒ Rechts-/Linkslauf
- ⇒ Max. Drehmoment 340 Nm

Motor-Vehicle Impact Drill with Torque Preselection

- ⇒ easy loosening and tightening of wheel nuts
- ⇒ works via car cigarette lighter (12V), length of cord approx. 3,60 m
- ⇒ digital display for torque control
- ⇒ 2 changeable sockets 1/2" made of chrome-vanadium-steel, sizes: 17 • 19 & 21 • 23 mm
- ⇒ forward / reverse
- ⇒ max. torque 340 Nm

Destornillador de golpe para vehículos con preselección del momento de torsión

- ⇒ afloja y apreta las tuercas fácilmente
- ⇒ pantalla digital para controlar el momento de torsión
- ⇒ funcionamiento a través del encendedor del coche (12 V), longitud del cable aprox. 3,60 m
- ⇒ 2 vasos reversibles 1/2" de acero cromo vanadio, en las medidas 17 • 19 & 21 • 23 mm
- ⇒ marcha a la derecha e izquierda
- ⇒ momento de torsión máximo : 340 Nm



Art.Nr	EAN-Nummer	Größe	Gewicht	VPE	Art
01725	40 03315 70864 3	Standard	2,500 kg	4	Koffer

Kfz-Schlagschrauber

- ⇒ Mühelos Radmuttern lösen und anziehen
- ⇒ Anschluss für Kfz-Zigarettenanzünder (12V) mit ca. 3,75m Kabel
- ⇒ Max. Drehmoment 340 Nm
- ⇒ Integrierter Punktstrahler
- ⇒ 4 Steckschlüsseinsätze 1/2", 21 • 19 • 17 • 14 mm, aus Chrom-Vanadium Stahl



Electric Impact Wrench

- ⇒ easy loosening and tightening of wheel nuts
- ⇒ incl. cigarette lighter plug (12V) fitted with 3,75 m cable
- ⇒ incl. 4 sockets 1/2" drive, 21 • 19 • 17 • 14 mm, CV-steel
- ⇒ integrated torch

Destornillador de golpe

- ⇒ desmontar y tensar tuercas de ruedas sin gran esfuerzo
- ⇒ Connexión para encendedor de coche (12V) con cable de 3,75 m
- ⇒ capacidad máxima de torsión 340 Nm
- ⇒ 4 aplicaciones para llaves de vaso 1/2", en las medidas de uso corrientes, de acero cromo vanadio
- ⇒ con rayo punto integrado

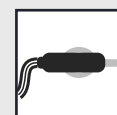

12 - 13,5 V

Art.Nr	EAN-Nummer	Größe	Gewicht	VPE	Art
01720	40 03315 70627 4	Standard	2,800 kg	6	Koffer

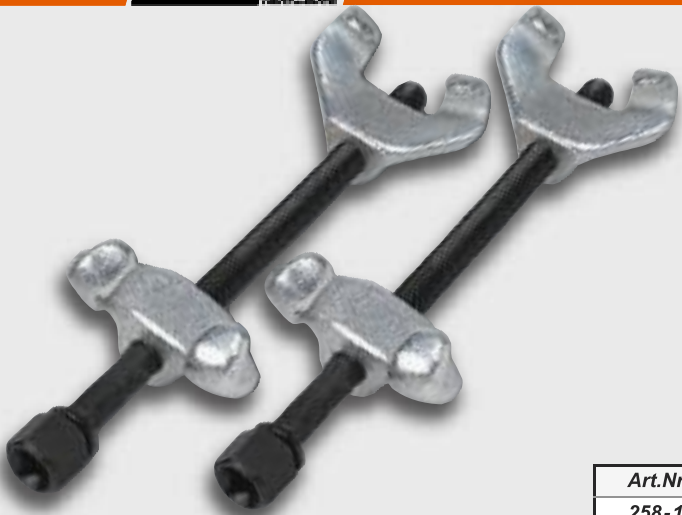

Federspanner – Set, 2-tlg.

- ⇒ zum Montieren und Demontieren von sämtlichen Schraubenfedern am Auto
- ⇒ Spannbereich 300 mm

Spring Spanners

- ⇒ for mounting and dismantling of all springs of cars
- ⇒ tension capacity 300 mm

Herramienta para montaje de resortes

- ⇒ para montar y desmontar todos los muelles helicoidal del coche
- ⇒ alcance de sujeción 300 mm



Art.Nr	EAN-Nummer	Spannbereich	Gewicht	VPE	Art
258-1	40 03315 00942 9	300 mm	2,300 kg	12	Karton



Abzieher Set, 3-tlg.

- ⇒ je 1 Abzieher 75 mm - 2-armig, 100 mm - 3-armig und 150 mm - 3-armig, verzinkt

3 pcs. Puller Set

- ⇒ each one puller 75 mm - 2 arms, 100 mm - 3 arms and 150 mm - 3 arms, zinc - plated

Juego de 3 Extractores

- ⇒ cada uno extractor 75 mm - 2 brazos, 100 mm - 3 brazos y 150 mm - 3 brazos, galvanizado

Art.Nr	EAN-Nummer	Größe	Gewicht	VPE	Art
291-3	40 03315 07407 6	75/100/150 mm	2,520 kg	8	Karton



Standhahn Mutternschlüssel

- ⇒ Klaue um 180° schwenkbar, für Rechts-und Linksgang
- ⇒ Länge 250 mm

Basin Wrench

- ⇒ claw slewable by 180°, right-hand - left-hand rotation
- ⇒ length 250 mm

Llave especial para lavabo

- ⇒ gancho girable hasta 180°, para movimiento a la derecha e izquierda
- ⇒ largura 250 mm

Art.Nr	EAN-Nummer	Größe	Gewicht	VPE	Art
289	40 03315 06143 4	250 mm	0,500 kg	60	Karton

Muttersprenger – Satz, 2-tlg.

- ⇒ mit gehärteten Bolzen
- ⇒ je 1 Muttersprenger für Muttern bis 20 mm (M10) und 28 mm (M16)

Nut Splitter Set, 2 pcs.

- ⇒ with hardened bolts
- ⇒ each 1 nut splitter for nuts up to 20mm (M10), one up to 28 mm (M16)

Juego de 2 rompe tuercas

- ⇒ con tornillo templado
- ⇒ una rompe tuercas hasta 20 mm (M10) y otra hasta 28 mm (M16)



Art.Nr	EAN-Nummer	Größe	Gewicht	VPE	Art
272-1 NS	40 03315 06440 4	20 / 28 mm	0,625 kg	30	Karton

Motortester-Set, 5-tlg.

- ⇒ Zündzeitpunkt-Einstelllampe, Außenstarter, Kompressionsprüfer, Motortester und Prüfgerät für Einspritzanlagen und Ventile.
- ⇒ 5-teilig, im Aufbewahrungskarton mit Klarsichtfenster.

Tune up kit, 5 pcs.

- ⇒ With timing light, external starter, compression tester, motor tester, and tester for injection engines and valves
- ⇒ complete in cartonbox, 5 pcs., with plastic window

Juego de comprobador para motor de 5 pzas.

- ⇒ lámpara ajustadora para el punto de encendido, encendedor externo, compresímetro, comprobador para motor y verificador para sistemas de inyección y válvulas
- ⇒ 5 pzas. en maletín con ventanilla

Art.Nr	EAN-Nummer	Gewicht	VPE	Art
065-T	40 03315 05841 0	1,000 kg	10	Karton



Kolbenring-Spannband

- ⇒ mit Sperrklinke und Spannschlüssel
- ⇒ Federstahl
- ⇒ Kapazität: 60 - 125 mm, Höhe 75 mm

Piston Ring Compressors

- ⇒ with block up latch and fastening key
- ⇒ spring steel
- ⇒ capacity: 60 - 125 mm, height: 75 mm

Prensa para anillos de pistón

- ⇒ contrinquete de retenida y llave de mandril
- ⇒ acero para muelles
- ⇒ capacidad: 60 - 125 mm, altura 75 mm

Art.Nr	EAN-Nummer	spannend	Höhe	Gewicht	VPE	Art
1043-60-125	40 03315 01528 4	53 - 125 mm	80 mm	0,260 kg	40	Karton



Stahldrahtbürsten

- ⇒ 2- / 3- / 4- / 5-reihig

Steel Wire Brush

- ⇒ 2- / 3- / 4- / 5- rows

Cepillo de alambre de acero

- ⇒ 2- / 3- / 4- / 5- filas

Art.Nr	EAN-Nummer	Reihen	Gewicht	VPE	Art
419-2	40 03315 49019 7	2	0,080 kg	100	Karton
419-3	40 03315 50019 3	3	0,100 kg	120	Karton
419-4	40 03315 51019 2	4	0,140 kg	120	Karton
419-5	40 03315 52019 1	5	0,160 kg	120	Karton



Kerzenbürste

- ⇒ mit 1a. Bürstenstahldraht besetzt, Heft lackiert

Spark plug brush

Cepillo para bujias



Art.Nr	EAN-Nummer	Größe	Gewicht	VPE	Art
652-145	40 03315 03539 8	145 mm	0,025 kg	50	Karton

Abdeckplane

- ⇒ Allzweckplane, Industriequalität
- ⇒ 100 % wasserdicht mit extra starken, vernickelten Ösen
- ⇒ Randschutz durch eingeschweißte Verstärkungskordel
- ⇒ Extrem haltbar und abriebfest.

Polythene Tarpaulins

- ⇒ industrial quality
- ⇒ 100 % waterproof
- ⇒ with strong nickelplated eyes
- ⇒ rim protection by welded-in reinforcing cord

Toldo de Polythene

- ⇒ calidad industrial, impermeable 100 %
- ⇒ con ojetes robustos y niquelados
- ⇒ protección de bordes por cordón reforzando intersoldado



Art.Nr	EAN-Nummer	Größe	Gewicht	VPE	Art
042-T-1	40 03315 07422 9	ca. 2,60 x 3,30 m	1,050 kg	25	Karton
042-T-2	40 03315 07423 6	ca. 3,50 x 4,80 m	2,100 kg	15	Karton

4-tlg. Kunststoff-Fußmattenset in Alu-Riffelblech-Optik

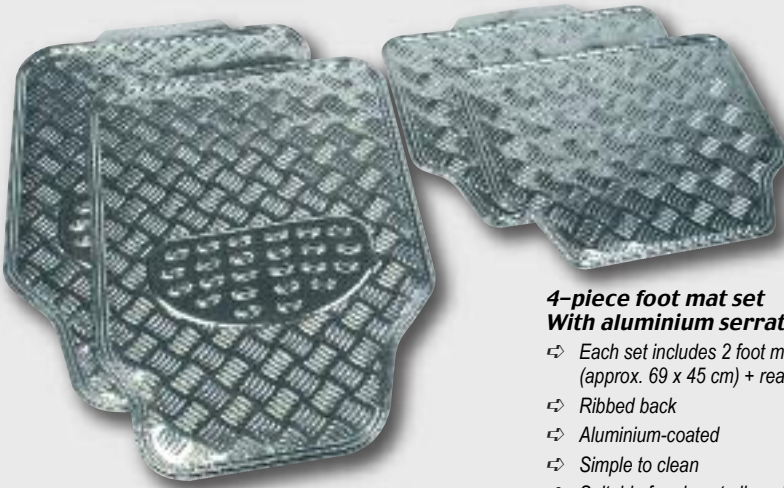

- ⇒ Je 2 Fußmatten vorne (ca. 69 x 45 cm) + hinten (ca. 45 x 43 cm)
- ⇒ Genoppte Rückseite
- ⇒ Alu-beschichtet
- ⇒ Einfach zu reinigen
- ⇒ Passend für fast alle Modelle



4-piece foot mat set With aluminium serrated imprint

- ⇒ Each set includes 2 foot mats for front (approx. 69 x 45 cm) + rear (approx. 45 x 43 cm)
- ⇒ Ribbed back
- ⇒ Aluminium-coated
- ⇒ Simple to clean
- ⇒ Suitable for almost all models

Juego de alfombrillas, 4 piezas con apariencia de chapa estriada de aluminio

- ⇒ 2 alfombrillas delanteras (aprox. 69 x 45 cm) + 2 alfombrillas traseras (aprox. 45 x 43 cm)
- ⇒ Parte trasera con nudos
- ⇒ Recubrimiento de aluminio
- ⇒ Fácil de limpiar
- ⇒ Adecuada para casi todos los modelos

Art.Nr	EAN-Nummer	Größe	Gewicht	VPE	Art
00340	4003315 71048 6	4-tlg.	4,500 kg	6	Hänger

4-tlg. Textil-Fußmattenset



- ⇒ Je 2 Fußmatten vorne (ca. 65 x 45 cm) + hinten (ca. 45 x 33 cm)
- ⇒ Genoppte Rückseite
- ⇒ Passend für fast alle Modelle



4-piece felt foot mat set

- ⇒ Each set includes 2 foot mats for front (approx. 65 x 45 cm) + rear (approx. 45 x 33 cm)
- ⇒ Ribbed back
- ⇒ Suitable for almost all models

Juego de alfombrillas de terciopelo, 4 piezas

- ⇒ 2 alfombrillas delanteras (aprox. 65 x 45 cm) + 2 alfombrillas traseras (aprox. 45 x 33 cm)
- ⇒ Parte trasera con nudos
- ⇒ Adecuada para casi todos los modelos

Art.Nr	EAN-Nummer	Größe	Gewicht	VPE	Art
00330	4003315 71046 2	4-tlg.	1,000 kg	12	Hänger

4-tlg. Kunststoff-Fußmattenset



- ⇒ Je 2 Fußmatten vorne + hinten
- ⇒ Strapazierfähig
- ⇒ Passend für fast alle Modelle



4-piece rubber foot mat set

- ⇒ Each set includes 2 foot mats for front and rear
- ⇒ Stretchable
- ⇒ Suitable for almost all models

Juego de alfombrillas de goma, 4 piezas

- ⇒ 2 alfombrillas delanteras + 2 alfombrillas traseras
- ⇒ Resistente
- ⇒ Adecuada para casi todos los modelos

Art.Nr	EAN-Nummer	Größe	Gewicht	VPE	Art
00335	4003315 71047 9	4-tlg.	2,400 kg	8	Hänger

Universal Ganzgarage

- ⇒ Universalgröße
- ⇒ einfache Befestigung durch Gummizug und Nylongurte
- ⇒ verpackt im Textilkoffer mit Reißverschluss

Universal portable garage

- ⇒ Universal size
- ⇒ Simple stretch fastening
- ⇒ Packed in a cloth satchel with closing clip

Funda universal para coches

- ⇒ Tamaño universal
- ⇒ fácil ajuste gracias a las correas
- ⇒ embalada en una maleta de tela con cremallera



Sommergarage • Summer garage • Funda para el verano					
Art.Nr	EAN-Nummer	Größe	Gewicht	VPE	Art
00320	4003315 71045 5	universal	3,000 kg	5	Textilkoffer
Wintergarage • Winter garage • Funda para el invierno					
Art.Nr	EAN-Nummer	Größe	Gewicht	VPE	Art
00325	4003315 710721	universal	3,000 kg	5	Textilkoffer

Sonnenschutzmatte

- ⇒ Maße ca. 147 x 70 cm
- ⇒ Verhindert das Aufheizen des Fahrzeuginnenraumes
- ⇒ Schützt Armaturenbrett und Polster vor Ausbleichen
- ⇒ Für Front- und Heckscheibe verwendbar
- ⇒ Incl. 2 Gummi - Saugnäpfen
- ⇒ Stark reflektierend

Sun protection mat

- ⇒ Size approx. 147 x 70 cm
- ⇒ Prevents heating of the vehicle interior
- ⇒ Protects the dashboard and upholstery from bleaching
- ⇒ Suitable for front and rear windows
- ⇒ Incl. 2 rubber suction cups
- ⇒ Excellent reflective qualities

Parasol para coches

- ⇒ Medidas aprox. 147 x 70 cm
- ⇒ impide el recalentamiento del interior del vehículo
- ⇒ protege el salpicadero y la tapicería ante el desteñido
- ⇒ para la luna delantera y trasera
- ⇒ incl. 2 ventosas de goma
- ⇒ muy reflectante



Art.Nr	EAN-Nummer	Größe	Gewicht	VPE	Art
00310	4003315 71043 1	ca. 147 x 70 cm	0,210 kg	50	Karton

Schonbezüge

- ⇒ 6-tlg. für Vordersitze, Kopfstützen und Rücksitz (2-tlg.)
- ⇒ für Sitze mit Seitenairbag geeignet
- ⇒ atmungsaktiv

Seat Covers

- ⇒ 4 pieces: 2 x front seat covers, 1 x rear seat backrest cover, 1 x rear seat cover
- ⇒ With covers for head rests
- ⇒ Suitable for seat with side air bags
- ⇒ Active breathing fabric

Funda para asientos de coches

- ⇒ 4 unidades: 2 fundas para los asientos delanteros,
- ⇒ 1 funda para el respaldo de los asientos traseros,
- ⇒ 1 funda para el banco de los asientos traseros
- ⇒ con fundas para los reposacabezas
- ⇒ adecuada para asientos con airbag lateral
- ⇒ transpirable



Art.Nr	EAN-Nummer	Größe	Gewicht	VPE	Art
00345	4003315 71059 2	6 - tlg.	1,000 kg	6	Polybeutel

Teleskop Eiskratzer inkl. Schneebesen

- ⇒ Schaumgummigriff für festen Halt
- ⇒ Gummilippe zum Abziehen nasser Scheiben
- ⇒ Länge ca. 66 cm

Telescopic ice - scraper with snowbrush

- ⇒ Rubber edge for drawing off wet windshields
- ⇒ Foamed handle for strong grip
- ⇒ Length: ~ 66 cm

Raspador de hielo telescópico, incluye cepillo para la nieve

- ⇒ Mango de goma - espuma para una posición firme
- ⇒ aprox. 66 cm de longitud
- ⇒ Goma para limpiar los cristales húmedos

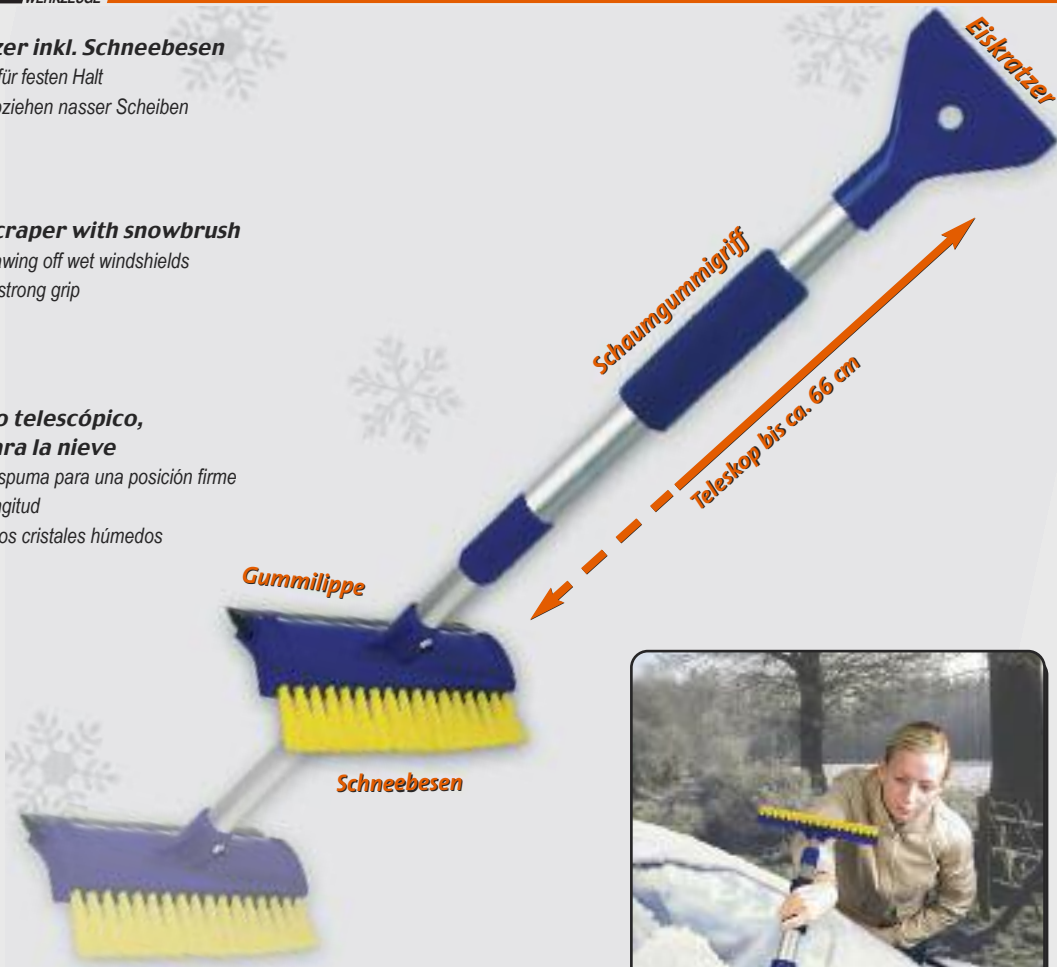

Art.Nr	EAN-Nummer	Gewicht	VPE	Art
01105	40 03315 70816 2	0,265 kg	40	Karte

Werkzeug-Fahrradflasche, 29-tlg.

- 1 Ratschenschraubendrehergriff, 1 Rollgabelschlüssel, 1 Speichenschlüssel, 2 Reifenheber, 3 Innensechskantschlüssel 4 - 5 - 6 mm, 3 Steckschlüssel-Einsätze 1/4" 8 - 9 - 10 mm, 1 Adapter für Steckschlüssel-Einsätze, 3 Bits Kreuz PH1 - PH2 - PH3, 2 Bits flach 5,5 - 7 mm, 5 Gummi-Flicker, 2 Ventil-Gummis, 1 Aufrauhplatte, 1 Tube Gummilösung, 2 Ventildecken, 1 Flaschenhalter incl. Befestigungsmaterial, 1 Kunststoff-Flasche

Bicycle Toolkit Bottle

Juego botella reparación bicicletas de 29 psas.



Art.Nr	EAN-Nummer	Größe	Gewicht	VPE	Art
064-T	40 03315 07790 9	29-tlg.	0,750 kg	20	Karton

Ölkanne 500 ml

- ⇒ Metallölkanne mit chrombeschichtetem Pumphebel
- ⇒ Füllungsvermögen max. 500 ml

Oil Can 500 ml

- ⇒ Metal oil can with chrome pumping lever
- ⇒ Container volume approx. 500 ml

Recipiente de aceite 500 ml

- ⇒ Recipiente de aceite con palanca de bomba cromada
- ⇒ Volumen del depósito aprox. 500 ml

Art.Nr	Größe	EAN-Nummer	Gewicht	VPE	Art
47500	500 ml	40 03315 71010 3	0,290 kg	48	Hänger

Winkelschleifer mit Aufsatzwerkzeugen

950 W



Winkelschleifer mit Aufsatzwerkzeugen

- ⇒ Einfacher Scheibenwechsel durch Spindelarretierung
- ⇒ Verstellbare Schutzhaube
- ⇒ Zusatzhandgriff rechts, links oder oben anschraubbar
- ⇒ Drehzahl von 3.500 - 11.000 min⁻¹ stufenlos regelbar
- ⇒ Für Trennscheiben von Ø 125 mm
- ⇒ Polierteller Ø 180 mm
- ⇒ Stabiler Aufbewahrungskoffer

Lieferumfang

- | | |
|---------------------|------------------------------|
| 1 x Winkelschleifer | 1 x Schrupscheibe Ø 125 mm |
| 1 x Schutzhaube | 1 x Polierteller |
| 1 x Spanschlüssel | 1 x Winkel - Schraubendreher |
| 1 x Drahtbürste | 4 x Schleifscheiben |
| 1 x Polierhaube | 1 x Zusatzhandgriff |
| 1 x Gummiteller | Aufbewahrungskoffer |

Angle Grinder with polishing plate

- ⇒ easy changing of the disc by spindle lock
- ⇒ adjustable safety hood
- ⇒ additional handle can be fixed right, left, or on the top
- ⇒ for cutting discs of Ø 125 mm
- ⇒ polishing plate Ø 180 mm

Contents

- | | |
|--------------------|------------------------|
| 1 x angle grinder | 1 x grinding disc |
| 1 x guard | 1 x polishing sponge |
| 1 x fastening key | 1 x offset screwdriver |
| 1 x wire-brush | 4 x grinding discs |
| 1 x polishing buff | 1 x additional grip |
| 1 x rubber disc | 1 x storing case |

Amoladora angular con plato de pulir

- ⇒ cambio fácil a través del husillo de retención
- ⇒ cubierta protectora ajustable
- ⇒ puño adicional para montar a la derecha, izquierda o arriba
- ⇒ para discos de 125 mm Ø
- ⇒ plato de pulir 180 mm Ø

Contenido

- | | |
|-------------------------|-------------------------------|
| 1 x amoladora angular | 1 x disco desbastador |
| 1 x cubierta protectora | 1 x esponja pulidora |
| 1 x llave de mandril | 1 x destornillador acodado |
| 1 x cepillo de acero | 4 x discos rectificadores |
| 1 x fieltro de pulido | 1 x asa adicional |
| 1 x plato de goma | 1 x maletín de almacenamiento |



230 V~ 50 Hz



Ø 125 mm



950 W



3.500-11.000 min⁻¹



Art.Nr	EAN-Nummer	Größe	Gewicht	VPE	Art
12185	40 03315 70745 5	950 Watt	4,850 kg	4	Koffer
Ersatz Gummiteller • Spare rubber disc • plato de goma					
12186	40 03315 70978 7	180 mm		60	Polybeutel
Ersatz Polierhaube • spare polishing buff • fieltro de pulido					
12187	40 03315 70979 4	180 mm		60	Polybeutel
Ersatz Polierhaube • Ersatz Polierschwamm • polishing sponge • esponja pulidora					
12188	40 03315 70980 0	180 mm		60	Polybeutel

Autopolierer incl. 2 Polierhauben

- ⇒ gleichmäßige Druckverteilung
- ⇒ exzentrische Polierbewegung
- ⇒ Polierteller Ø 240 mm

Car-polisher with 2 covers

- ⇒ even pressure distribution
- ⇒ excentric polishing action
- ⇒ polishing bonnet Ø 240 mm

Pulidora con 2 fundas

- ⇒ distribución de presión proporcionado
- ⇒ movimiento de pulir excéntrico
- ⇒ Plato de pulir Ø 240 mm



230 V~50 Hz



120 W



3000 min⁻¹



Art.Nr	EAN-Nummer	Größe	Gewicht	VPE	Art
01700	40 03315 69669 8	Ø 240 mm	2,400 kg	4	Karton

Polierhaubenset, 2-tlg. • Polishing Caps, 2 pcs • Fundas, 2 pzas					
Art.Nr	EAN-Nummer	Größe	Gewicht	VPE	Art
01702	40 03315 70113 2	Ø 240 mm	0,050 kg	30	Beutel



18-tlg. Spanngurt- und Gepäckschnur-Set

- ⇒ 2-tlg. Zurrgurt mit S-Haken und Ratsche, 25 mm breit, 3,5 m lang
- ⇒ 2-tlg. Zurrgurt mit S-Haken und Ratsche, 25 mm breit, 4,5 m lang
- ⇒ 6 elastische Spanngurte Ø 4 mm, 25 cm lang
- ⇒ 3 elastische Rundschlingen Ø 5 mm, 20 cm lang
- ⇒ 3 elastische Rundschlingen Ø 5 mm, 30 cm lang
- ⇒ 2 verstellbare elastische Spanngurte mit 2 Haken Ø 8 mm, 50 cm lang

18 pcs. Tie down kit

Set de correa de tensión y pulpo elástico con ganchos, 18 piezas



Art.Nr	Größe	EAN-Nummer	Gewicht	VPE	Art
00518	18-tlg.	40 03315 71339 5	2,500 kg	8	Koffer



13-tlg. Sicherungsurte Sortiment

- ⇒ je 2 elastische Spanngurte, Ø 8 mm, Länge ca. 40, 60, 80, 100 cm
- ⇒ 2-tlg. Zurrgurt mit S-Haken und Ratsche, 25 mm breit, 5 m lang
- ⇒ 2 Zurrgurte mit Klemmschloss, 25 mm breit, 2,5 m lang
- ⇒ 1 Zurrgurt mit Ratsche, 25 mm breit, 5 m lang

Assortment of safety belts, 13 pcs.

- ⇒ each 2 elastic safety belts Ø 8 mm, length approx. 40, 60, 80, 100 cm
- ⇒ 2-pcs. set of lashing strap with S-hook and ratchet, 25 mm width, 5 m long
- ⇒ 2 lashing straps with clamping lock, 25 mm width, 2,5 m long
- ⇒ 1 lashing strap with ratchet, 25 mm width, 5 m long

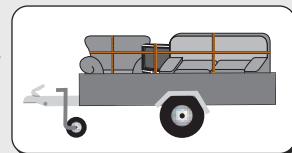

Asortimento de correas de seguridad, 13 pzas.

- ⇒ dos de cada uno correa de tensión Ø 8 mm, largura aprox. 40, 60, 80, 100 cm
- ⇒ juego e 2 piezas de correas de trincar con gancho de S y carraca, 25 mm anchura, 5 m largura
- ⇒ 2 correas de trincar con candado de apriete, 25 mm anchura, 2,5 m largura
- ⇒ 1 correa de trincar con carraca, 25 mm anchura, 5 m largura

Art.Nr	Größe	EAN-Nummer	Gewicht	VPE	Art
00500	13-tlg.	40 03315 71050 9	1,350 kg	10	Karton

Spanngurte mit Ratsche

- ⇒ 5 m lang, 25 mm breit
- ⇒ starkes Polyesterband
- ⇒ Ideal zur Befestigung oder Sicherung von Lasten, z.B. auf Dachgepäckträgern, Anhängern. Leichte Handhabung.

Stretching girdle with ratchet

- ⇒ 5 m long, 25 mm wide, strong Polyester belt, easy handling

Cinturón para apretar con carraca

- ⇒ 5 m de largo, 25 mm de ancho, cinturón de Polyester robusto, manejo facil.

Art.Nr	EAN-Nummer	Gewicht	VPE	Art
085-T	40 03315 07383 3	0,295 kg	48	Karton

Gepäck-Spinne

- ⇒ Sichere Träger - Abdeckung, in äußerst haltbarer Ausführung
- ⇒ 8-armig, Stahlhaken mit Kunststoffkappen auf den Enden, in Polybeutel verpackt.

Spider Type Luggage Strap

- ⇒ with 8 steel hooks

Pulpos

- ⇒ con 8 brazos

Art.Nr	EAN-Nummer	Gewicht	VPE	Art
030-T	40 03315 00289 5	0,260 kg	60	Karton

Gepäck-Spannseile Set, 12-teilig

- ⇒ bestehend aus je 3 Spannseilen in 300 mm, 450 mm, 600 mm und 750 mm

Luggage Strap Set, 12 pcs.

- ⇒ consisting of 3 straps each 300 mm, 450 mm, 600 mm und 750 mm

Juego de 12 Pulpos

- ⇒ compuesto de 3 pulpos, cada uno de 300 mm, 450 mm, 600 mm und 750 mm

Art.Nr	EAN-Nummer	Gewicht	VPE	Art
030-T-12	40 03315 07693 3	0,540 kg	30	Karton



Car emergency kit

- ⇒ 1 x compressor (250 psi / 17,5 bar) with pressure gauge, 3 m cable for electric power via 12V - cigarette lighter connection
- ⇒ 1 x battery booster cable, Ø 16 mm², TÜV/GS - tested
- ⇒ 1 x tow rope, cap. 2 to, with 2 spring hooks
- ⇒ 1 x torch (without batteries)
- ⇒ 1 x gloves (cotton)
- ⇒ 1 x wheel brace, adjustable, (17/19 mm) 1/2" drive, TÜV/GS - tested
- ⇒ 1 x socket, reversible, 1/2", 17 mm / 19 mm
- ⇒ 1 x screwdriver flat
- ⇒ 1 x screwdriver cross-slotted
- ⇒ 1 x adjustable wrench, 8", chromiumplated
- ⇒ 1 x universal pointed pliers
- ⇒ 1 x set of most suitable spare bulbs and fuses
- ⇒ 1 x roll of universal adhesive tape
- ⇒ in a practical, non-slip, luggage bag of water-repellent material

Maletín para averías de coche

- ⇒ 1 x compresor (250 psi / 17,5 bar) con manómetro, 3 m cable para el suministro de corriente por 12 V enchufable al encendedor
- ⇒ 1 x cable para batería, Ø 16 mm², con homologación TÜV/GS
- ⇒ 1 x cuerda para remolcar, 2 t, con 2 mosquetones
- ⇒ 1 x linterna de bolsillo (sin pilas)
- ⇒ 1 x guantes (algodón)
- ⇒ 1 x extensible llave para tuercas de rueda (17/19 mm), 1/2", con homologación TÜV/GS
- ⇒ 1 x llave de vaso reversible 1/2", de 17 mm / 19 mm
- ⇒ 1 x destornillador plano
- ⇒ 1 x destornillador en cruz
- ⇒ 1 x llave inglesa ajustable, 8", cromada
- ⇒ 1 x alicate boca puntiaguada recta - uso universal
- ⇒ 1 x juego de bombillas y fusibles de uso corriente
- ⇒ 1 x rollo de cinta adhesiva universal
- ⇒ en un maletín práctico y antirresbaladizo, de un material hidrófugo

Kfz - Pannentasche

mit umfangreichem Werkzeugsortiment.

- ⇒ Sortiment der häufigst benötigten Problemlöser bei Pannen
- ⇒ In einer praktischen, rutschfesten Kofferraumtasche aus wasserabweisendem Material
- ⇒ Durch Klettstreifen haftet die Tasche sicher auf Teppichen, somit wird ein Herumwirbeln der Tasche wirkungsvoll vermieden.

Inhalt:

- 1 x Kompressor (250 psi / 17,5 bar) mit Manometer
- 3 m Kabel zur Stromversorgung über 12 Volt-Zigarettenanzünderanschluss inkl. 3 Ventiladapter
- 1 x Starthilfekabel, Ø 16mm², TÜV/GS-geprüft
- 1 x Abschleppseil, 2t., mit 2 Karabinerhaken
- 1 x Taschenlampe (Batterien nicht im Lieferumfang enthalten)
- 1 x Paar Handschuhe
- 1 x Ausziehbarer Radmutternschlüssel, TÜV/GS-geprüft
- 1 x Umsteckbarer 1/2"-Einsatz, 17mm/19mm
- 1 x Schlitzschraubendreher
- 1 x Kreuzschraubendreher
- 1 x Rollgabelschlüssel, 8", verchromt
- 1 x Universal-Spitzzange
- 1 x Set mit gängigen Ersatzbirnen und Sicherungen
- 1 x Rolle Universal-Klebeband



Art.Nr	EAN-Nummer	Gewicht	VPE	Art
01780	40 03315 70251 1	5,600 kg	3	Karton



Abschleppstange
Dreiteilig, aus verzinktem Stahlrohr

- ⇒ Geeignet für alle Fahrzeuge mit einem zulässigen Gesamtgewicht bis 1800 kg
- ⇒ Kein Auffahren des gezogenen Fahrzeuges beim Bremsen
- ⇒ Gesamtlänge ca. 1,80 m
- ⇒ Ruckfreies Anfahren beim Abschleppen durch starre Verbindung der Fahrzeuge
- ⇒ Zum Einhängen in die serienmäßig angebrachten Abschleppösen
- ⇒ Mit roter Warnflagge 15 x 15 cm

Tow bar

- ⇒ Three-piece, from galvanized steel tube
- ⇒ Suitable for all vehicles with a permissible total weight up to 1800 kg
- ⇒ No rear-end collision with the towed vehicle when braking
- ⇒ Overall length approx. 1.80 m
- ⇒ Acceleration without jerking by towing the vehicle using the rigid connection
- ⇒ Attachment using the series of towing eyes
- ⇒ With red warning flag, 15 x 15 cm

Barra de remolque

- ⇒ Tres piezas, de tubo de acero galvanizado
- ⇒ adecuado para vehículos con un peso total permitido de 1800 kg
- ⇒ no se produce impacto por el vehículo remolcado durante el frenado
- ⇒ longitud total aprox. 1,80 m
- ⇒ arranque sin sacudidas durante el remolque debido a la conexión rígida de los vehículos
- ⇒ para colgar en las argollas de remolque instaladas en serie
- ⇒ con bandera de advertencia roja de 15 x 15 cm

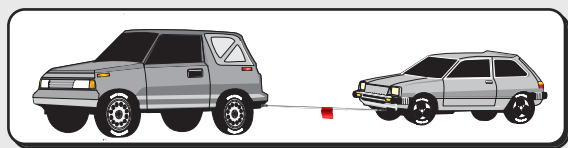

Art.Nr	EAN-Nummer	Größe	Gewicht	VPE	Art
00110	4003315 70955 8	1,80 m	4,000 Kg	4	Karton

Nylon-Abschleppseil

- ⇒ Reißfestes Nylon-Abschleppseil mit 2 Lasthaken, zum Einhängen in die serienmäßig angebrachten Abschleppösen
- ⇒ Geeignet für alle Fahrzeuge mit einem zulässigen Gesamtgewicht bis 2500 kg
- ⇒ Mit roter Warnflagge
- ⇒ In wiederverschließbarer Kunststofftasche verpackt



Nylon tow rope

- ⇒ Tear-proof nylon tow rope with 2 loading hooks, for hanging in series
- ⇒ Attached towing eyes
- ⇒ Suitable for all vehicles with a permissible total weight up to 2500 kg
- ⇒ With red warning flag
- ⇒ Packed in re-sealable plastic bag

Cuerda de remolque de nylon

- ⇒ cuerda de nylon para remolque resistente a las roturas, con 2 ganchos de carga para colgar en las argollas de remolque instaladas en serie
- ⇒ adecuado para vehículos con un peso total permitido de 2.500 kg
- ⇒ con bandera de advertencia roja
- ⇒ empackado en bolsa plástica recerrable

Art.Nr	EAN-Nummer	Gewicht	VPE	Art
00115	4003315 71044 8	1,100 kg	10	Polybeutel



Abschleppseil

- ⇒ 2,8 t Zugkraft
- ⇒ in Plastiktasche verpackt

Tow Rope

- ⇒ cap. 2,8 t
- ⇒ in plastic bag

Cuerda para remolcar

- ⇒ capacidad 2,8 t
- ⇒ en bolsillo de plástico



Art.Nr	EAN-Nummer	Gewicht	VPE	Art
076-T	40 03315 06928 7	0,900 kg	20	Karton

Warnweste

- ⇒ amtlich zugelassen (EN 471) ⇒ Sicherheit durch Reflexionsstreifen
- ⇒ Weste mit Klettverschluss ⇒ Einheitsgröße
- ⇒ seit 2004 in vielen europäischen Ländern Pflicht
- ⇒ Laut BGF ist es für alle gewerblich genutzten Firmenfahrzeuge in Deutschland Pflicht, eine Warnweste mitzuführen.

Safety vest

- ⇒ authorized (EN 471) ⇒ security by reflecting stripes
- ⇒ vest with closing bur-band ⇒ unit size
- ⇒ since 2004 obligation in various countries of the European Communities
- ⇒ in Germany obligation for all industrail-used company cars

Chaleco reflectante

- ⇒ homologado (EN 471) ⇒ seguridad por tiras reflectantes
- ⇒ chaleco con cierre Texacro ⇒ talla única
- ⇒ obligatorio en muchos países europeos desde el 2004



Art.Nr	EAN-Nummer	Größe	Gewicht	VPE	Art
01550	40 03315 70654 0	Einheitsgröße	0,150 kg	100	Polybeutel

Starthilfekabel · DIN 72553

- ⇒ Ø 16 mm², Länge 3 m oder Ø 25 mm², Länge 3,5 m, 120 Ampere, geeignet für PKW
- ⇒ kunststoffummantelte Zangen in schwerer Ausführung
- ⇒ in praktischer Rundtasche



Battery Booster Cable · DIN 72553

- ⇒ Ø 16 mm², length 3 m or Ø 25 mm², length 3,5 m, 120 Amp, suitable for cars
- ⇒ plastic-coated pliers, heavy execution
- ⇒ in practical round plastic bag

Cable para batería · DIN 72553

- ⇒ Ø 16 mm², 3 m de largo o Ø 25 mm², 3,5 m de largo 120 amperios, utilizable para coches
- ⇒ pinzas con recubrimiento de plástico en ejecución fuerte
- ⇒ en bolsa redonda práctica



Art.Nr	EAN-Nummer	Durchmesser	Gewicht	VPE	Art
01785	40 03315 70390 7	Ø 16 mm ²	1,950 kg	10	Tasche
01786	40 03315 70391 4	Ø 25 mm ²	2,500 kg	6	Tasche

Starthilfekabel

- ⇒ Ø 16 mm², 120 Ampere, geeignet für PKW.
- ⇒ kunststoffummantelte Zangen in schwerer Ausführung

Nur für Export

Battery Booster Cable

- ⇒ Ø 16 mm² dia., 120 Ampere, for cars
- ⇒ plastic-coated pliers, heavy execution

Cable para batería

- ⇒ Ø 16 mm², 120 amperios, utilizable para coches
- ⇒ pinzas con recubrimiento de plástico en ejecución fuerte



Art.Nr	EAN-Nummer	Gewicht	VPE	Art
004-T-16	40 03315 51003 1	1,300 kg	20	Karton

047-T-20 Benzinkanister

- ⇒ aus Blech ⇒ Innenlackierung gebrannt ⇒ lackiert ⇒ Inhalt: 20 l ⇒ UN Zulassung

047-T-20 Jerry Can

- ⇒ metal ⇒ enamelled inside ⇒ lacquered ⇒ Contents: 20 l ⇒ UN approval

047-T-20 Bidón de gasolina

- ⇒ de chapa ⇒ barniz interior calcinao ⇒ barnizado ⇒ Contenido: 20 l ⇒ UN homologación

049-T Ausgießer, flexibel

- ⇒ Metallschlauch mit Entlüftung, eingelegtem Filter und Gummidichtung für bleifreien Kraftstoff

049-T Flexible Spout

- ⇒ metal spout with de-airing, filter, and rubber washer for unleaded fuel

049-T Boquilla flexible

- ⇒ Manguera metálica con desaireación, filtro y junta de goma encastrado para gasolina sin plomo



Art.-Nr. 047-T-20

Art.-Nr. 049-T

Art.Nr	EAN-Nummer	Größe	Gewicht	VPE	Art
047-T-20	40 03315 00516 2	20 l	4,1 kg	5	Karton
049-T	40 03315 00518 6	300 mm	0,290 kg	1	Karton

Hydraulik Motorrad Hebebock



Hydraulik Motorrad Hebebock

- ⇒ Hohe Stabilität und Standfestigkeit durch stabile Stahlkonstruktion
- ⇒ 4 Rollen und Rangierstab zum leichten Rangieren
- ⇒ 2 Lenkrollen mit Feststellern
- ⇒ Mechanische Absenksicherung
- ⇒ Tragestreben mit Gummiauflagen
- ⇒ Hubhöhe min. 14 cm bis max. 41 cm
- ⇒ 4 Ösen zur Aufnahme von Sicherungszurrgurten
- ⇒ Inkl. 2 Sicherungszurrgurte & 2 Ratschen



Tragkraft
680 kg



Hydraulic motorcycle jack

- ⇒ high stability and solidity due to sturdy steel construction
- ⇒ 4 wheels and 1 lifting bar for easy moving
- ⇒ 2 swivel wheels, lock-type
- ⇒ mechanical lowering safety device
- ⇒ carrying braces with rubber coat
- ⇒ lifting height min. 14 cm up to max. 41 cm
- ⇒ incl. 2 lashing straps & 2 ratches

Gato hidráulico para motocicletas

- ⇒ gran resistencia y estabilidad por construcción en acero sólido
- ⇒ 4 ruedas y 1 varilla por remolque fácil
- ⇒ 2 girables con freno de estacionamiento
- ⇒ dispositivo de seguridad mecánico por bajar
- ⇒ superficie del travesaños con revestimiento de goma
- ⇒ altura de elevación min. 14 cm hasta máx. 41 cm
- ⇒ 2 correas de trincar y 2 carracas encluedo

Art.Nr	Größe	EAN-Nummer	Gewicht	VPE	Art
01810	ca. 930 x 450 x 114	40 03315 70999 2	38,000 kg	1	Karton

13-tlg. Sicherungsgurte Sortiment

- ⇒ je 2 elastische Spanngurte, Ø 8 mm, Länge ca. 40, 60, 80, 100 cm
- ⇒ 2-tlg. Zurrurt mit S-Haken und Ratsche, 25 mm breit, 5 m lang
- ⇒ 2 Zurrurte mit Klemmschloss, 25 mm breit, 2,5 m lang
- ⇒ 1 Zurrurt mit Ratsche, 25 mm breit, 5 m lang

Assortment of safety belts, 13 pcs.

- ⇒ each 2 elastic safety belts Ø 8 mm, length approx. 40, 60, 80, 100 cm
- ⇒ 2-pcs. set of lashing strap with S-hook and ratchet, 25 mm width, 5 m long
- ⇒ 2 lashing straps with clamping lock, 25 mm width, 2,5 m long
- ⇒ 1 lashing strap with ratchet, 25 mm width, 5 m long

Asortimento de correas de seguridad, 13 pzas.

- ⇒ dos de cada uno correa de tensión Ø 8 mm, largura aprox. 40, 60, 80, 100 cm
- ⇒ juego e 2 piezas de correas de trincar con gancho de S y carraca, 25 mm anchura, 5 m largura
- ⇒ 2 correas de trincar con candado de apriete, 25 mm anchura, 2,5 m largura
- ⇒ 1 correa de trincar con carraca, 25 mm anchura, 5 m largura



Art.Nr	Größe	EAN-Nummer	Gewicht	VPE	Art
00500	13-tlg.	40 03315 71050 9	1,350 kg	10	Karton

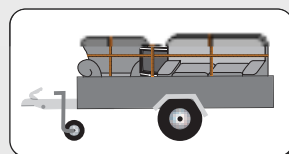

10-tlg. Auto-Werkstatt-Set

- ⇒ 1 x Hydraulik-Rangierwagenheber,
2000 kg Tragkraft, TÜV-GS geprüft
Hubhöhe: min. 132 mm
max. 325 mm
- ⇒ 2 x Unterstellböcke,
2000 kg Tragkraft, TÜV-GS geprüft
- ⇒ 1 x Montage-Roll-Liege
- ⇒ 1 x Ölauffangwanne
- ⇒ 1 x Ölfilterschlüssel
- ⇒ 1 x Magnet-Kleinteileschale
- ⇒ 2 x Rad-Unterlegkeile
- ⇒ 1 x Kreuzschlüssel
17 x 19 x 22 mm
1/2" 4-kant Steckschlüsselaufnahme



10-piece vehicle workshop set

- ⇒ 1 x hydraulic lifting jacking equipment, 2000 kg carrying capacity,
TÜV-GS tested, vertical lift: min. 132 mm, max. 325 mm
- ⇒ 2 x supporting blocks, 2000 kg carrying capacity, TÜV-GS tested
- ⇒ 1 x assembly rolling trolley
- ⇒ 1 x oil pan
- ⇒ 1 x oil filter key
- ⇒ 1 x magnet small article bowl
- ⇒ 2 x wheel chocking blocks
- ⇒ 1 x four-way rim wrench, 17 x 19 x 22 mm, 1/2" 4-sided box spanner attachment

Juego de taller para autos, 10 piezas

- ⇒ 1 x gato hidráulico, capacidad de carga 2000 kg.,
verificado por TÜV-GS, altura de elevación: mín. 132 mm, máx. 325 mm.
- ⇒ 2 x caballetes, 2000 kg. De capacidad de carga, verificado por TÜV-GS
- ⇒ 1 x camilla rodante de montaje
- ⇒ 1 x cubeta colectora de aceite
- ⇒ 1 x llave para el filtro del cárter
- ⇒ 1 platillo magnético para piezas pequeñas
- ⇒ 2 x calces para rueda
- ⇒ 1 x llave en cruz de 17 x 19 x 22 mm, toma de llave tubo cuadrada de 1/2"

Art.Nr	Größe	EAN-Nummer	Gewicht	VPE	Art
00350	10-tlg.	40 03315 71000 4	14,500 kg	1	Karton

Reifenständer

- ⇒ Ideal zur Lagerung von bis zu 4 Rädern oder Felgen
- ⇒ 3-fach höhenverstellbare Radaufhänger zur Aufnahme unterschiedlicher Radgrößen
- ⇒ 3-fach höhenverstellbare Füße
- ⇒ Einfache Montage
- ⇒ Geringer Platzbedarf

Tire stand

- ⇒ Ideal for the storage of up to 4 wheels or rims
- ⇒ 3-height wheel hangers to fit different wheel sizes
- ⇒ 3-height feet
- ⇒ Simple assembly
- ⇒ Small space requirement

Soporte de neumáticos

- ⇒ Ideal para almacenar hasta 4 ruedas o llantas
- ⇒ Triple colgante de ruedas de altura regulable para colocar diferentes tamaños de ruedas
- ⇒ Tres pies de altura regulable
- ⇒ Montaje sencillo
- ⇒ Poco espacio necesario



Art.Nr	EAN-Nummer	Größe	Gewicht	VPE	Art
00300	4003315 71042 4	~1,430 m	3,000 kg	6	Karton



Hydraulik Rangier - Wagenheber

- ⇒ Tragkraft 2 1/4 t
- ⇒ Werkstattausführung, kurz (650 mm)

- ⇒ Hubhöhe von 140 - 495 mm
- ⇒ 2 Lenkrollen

Hydraulic Trolley Jack

- ⇒ capacity 2 1/4 tons
- ⇒ moveable, short version (650 mm)

- ⇒ lifting height 140 - 495 mm
- ⇒ with two swivel castors

Gato Hidráulico

- ⇒ capacidad de carga 2 1/4 t
- ⇒ altura de elevación 140 - 495 mm
- ⇒ ejecución de taller corta (650 mm)
- ⇒ con 2 ruedas giratorias

Art.Nr	EAN-Nummer	Gewicht	VPE	Art
098-2250	40 03315 07984 2	35,000 kg	1	Karton



Hydraulik Rangier - Wagenheber

- ⇒ Tragkraft 2 t
- ⇒ 2 Lenkrollen

- ⇒ Hubhöhe von 135 - 326 mm

Hydraulic Trolley Jack

- ⇒ capacity 2 tons
- ⇒ with two swivel castors

- ⇒ lifting height 135 - 326 mm

Gato Hidraulico

- ⇒ capacidad de carga 2 t
- ⇒ con 2 ruedas giratorias
- ⇒ altura de elevación 135 - 326 mm



Wagenheber im Koffer • Hydraulic Trolley Jack in case • Gato Hidraulico en maletín					
Art.Nr	EAN-Nummer	Tragkraft	Gewicht	VPE	Art
01800	40 03315 69943 9	2 t	8,800 kg	1	Koffer



Hydraulischer Wagenheber

- ⇒ mit Sicherheits - Überlastungsventil
- ⇒ TÜV-GS geprüft



Hydraulic Jack

- ⇒ with security overload valve
- ⇒ TÜV-GS approved

Gato hidráulico

- ⇒ con válvula de seguridad de sobrecarga
- ⇒ con aprobación TÜV-GS

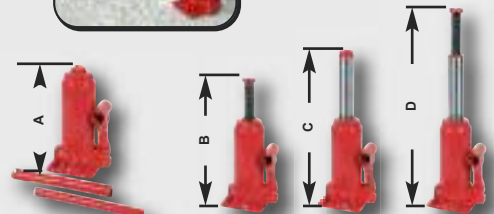

Art.Nr	EAN-Nummer	Tragkraft	A (mm)	B (mm)	C (mm)	D (mm)	Gewicht	VPE	Art
007-T-GS 2	40 03315 06002 4	2 t	158	218	248	308	2,400 kg	6	Karton
007-T-GS 3	40 03315 06003 1	3 t	195	255	320	380	4,100 kg	6	Karton
007-T-GS 5	40 03315 06004 8	5 t	197	277	322	402	4,500 kg	4	Karton
007-T-GS 8	40 03315 03283 0	8 t	205	285	330	410	7,200 kg	4	Karton



Scheren - Wagenheber mit Drehkurbel

- ⇒ Tragkraft 1,5 t
- ⇒ Robuste Mechanik, einfache Handhabung, schwere Ausführung
- ⇒ Höhe min. 100 mm, Höhe max. 365 mm

Scissor Jack

- ⇒ capacity 1,5 t
- ⇒ sturdy mechanism, easy handling, heavy execution
- ⇒ height min. 100 mm, height max. 365 mm

Gato tijeras

- ⇒ capacidad de carga 1,5 t
- ⇒ mecánica robusta, manejo fácil ejecución pesada
- ⇒ altura mínima 100 mm, altura máxima 365 mm



Art.Nr	EAN-Nummer	Tragkraft	Gewicht	VPE	Art
009-T1000	40 03315 05130 5	1,5 t	4,200 kg	10	Karton

Hydraulischer Wagenheber



Wagenheber

- ⇒ Mit Sicherheits-Überlastungsventil
- ⇒ TÜV / GS geprüft

Hydraulic jack

- ⇒ Mit Sicherheits-Überlastungsventil
- ⇒ TÜV / GS geprüft

Gato hidráulico

- ⇒ Mit Sicherheits-Überlastungsventil
- ⇒ TÜV / GS geprüft

Art.Nr	EAN-Nummer	max. Tragkraft	Hubhöhen	Gewicht	VPE	Art
00710	40 03315 71133 9	10 t	min. 205 mm - max. 390 mm	6,000 kg	4	Karton
00720	40 03315 71134 6	20 t	min. 244 mm - max. 449 mm	11,500 kg	2	Karton
00730	40 03315 71135 3	30 t	min. 285 mm - max. 465 mm	14,600 kg	2	Karton

Unterstellbock - 3 t

- ⇒ massive Bauweise mit 4 Stützbeinen
- ⇒ 10-stufig verstellbar bis 420 mm Höhe
- ⇒ Höhe 285 mm, max. Höhe 420 mm, Tragkraft 3000 kg, TÜV-GS geprüft

Jack Stand - 3 tons

- ⇒ sturdy execution with 4 legs
- ⇒ adjustable to 5 different heights up to 420 mm
- ⇒ height 285 mm, max. height 420 mm, cap. 3.000 kg, TÜV-GS approved

Soporte para coches - 3 t

- ⇒ modelo macizo con 4 pies de apoyo
- ⇒ ajustable en 5 diferentes posiciones hasta 420 mm
- ⇒ altura 285 mm, altura máxima 420 mm, capacidad de carga 3000 kg, con aprobación TÜV-GS

Art.Nr	EAN-Nummer	Tragkraft	Gewicht	VPE	Art
005-T	40 03315 00257 4	3 t	3,100 kg	1	Karton

Abgabe Paarweise
selling only by pair
suministro por pares



Unterstellbock - 2 t

- ⇒ zusammenklappbar mit Auflageteller und 3 Stützbeinen, Sicherung über Bolzenkette
- ⇒ 3-stufig verstellbar bis 365 mm
- ⇒ Höhe 275 mm, max. Höhe 365 mm, Tragkraft 2000 kg, TÜV-GS geprüft

Jack Stand - 2 tons

- ⇒ foldable, with base and 3 legs, height secured by means of chain bolt
- ⇒ adjustable to 3 different heights up to 365 mm
- ⇒ height 275 mm, max. height 365 mm, cap. 2.000 kg, TÜV-GS approved

Soporte para coches - 2 t

- ⇒ plegable con base y 3 pies de apoyo, seguridad a través de una cadena de pasadores
- ⇒ ajustable en 3 diferentes posiciones hasta 365 mm
- ⇒ altura 275 mm, altura máxima 365 mm, capacidad de carga 2000 kg, con aprobación TÜV-GS

Art.Nr	EAN-Nummer	Tragkraft	Gewicht	VPE	Art
006-T	40 03315 00254 3	2 t	1,650 kg	6	Karton

Abgabe Paarweise
selling only by pair
suministro por pares





Montage Werkzeugkasten

- ⇒ 5-tlg. gefertigt aus Stahlblech
- ⇒ Lackierte Ausführung

Empty Tool-Box

- ⇒ 5-pcs. steel-material
- ⇒ lacquered

Caja vacía para herramientas

- ⇒ de hojalata fuerte barnizada.



Art.Nr	EAN-Nummer	Größe	Gewicht	VPE	Art
211-430	40 03315 00251 2	430 mm	4,900 kg	1	Karton
211-530	40 03315 01446 1	530 mm	5,100 kg	1	Karton

Leder - Gürteltasche

- ⇒ Verstellbarer Befestigungsgurt bis 120 cm
- ⇒ mit Taschen, Fächern, Schlaufen zur Werkzeugaufnahme z.B. Hammer etc.



Leather Tool Bag

- ⇒ with adjustable belt up to Ø 120 cm
- ⇒ with pockets, compartments, loops for hammers and power tools

Bolsa de cuero

- ⇒ con bolsas, divisiones, oasador para martillos, etc.
- ⇒ con cinturón ajustable hasta Ø 120 cm



Art.Nr	EAN-Nummer	Größe	Gewicht	VPE	Art
217-5	40 03315 07560 8	120 cm	0,510 kg	75	Karton

Alu-Koffer

- ⇒ 2 stabile Bügelschlösser, verstärkte Kofferecken
- ⇒ Im Deckel befindet sich eine herausnehmbare Werkzeugplatte mit 16 Einzelfächern für diverse Werkzeuge
- ⇒ Die Facheinteilungen im Koffer sind individuell umsteckbar

Aluminium Tool Case

- ⇒ 2 stable shackle-type locks, reinforced edges
- ⇒ incorporated in the cover there is a detachable plate for tools, with 16 compartments for various tools.
- ⇒ moveable partitions allowing individual design of inserts

Caja vacía de aluminio

- ⇒ cierre en forma de grillete, con esquinas reforzadas
- ⇒ en la tapa se encuentra una placa desmontable con 16 divisiones para diferentes herramientas
- ⇒ las divisiones permiten ajustación individual



Art.Nr	EAN-Nummer	Größe	Gewicht	VPE	Art
214-1	40 03315 06486 2	460x325x150 mm	3,800 kg	5	Karton

Magnet - Leiste, 50 cm

- ⇒ Werkzeuge immer griffbereit, ideal für Haushalt und Hobby
- ⇒ einfache Montage
- ⇒ Befestigungsmaterial im Lieferumfang enthalten

Magnetic Tool Holder

- ⇒ tools always ready to hand, perfect for household and D.I.Y
- ⇒ simple fixation
- ⇒ fixation material included

Listón magnético

- ⇒ herramientas siempre en disposición
- ⇒ montaje simple
- ⇒ material de montaje incluido

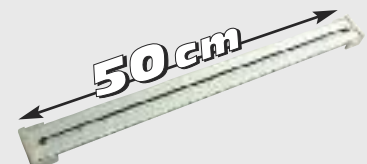

Art.Nr	EAN-Nummer	Länge	Gewicht	VPE	Art
497	40 03315 06465 7	500 mm	0,765 kg	40	Karton

Werkstattswagen

- ⇒ mit zusammenklappbaren Säulen, somit lässt sich der Wagen auf ca. 1/3 der ausgefahrenen Höhe zusammenklappen. Ideal zum Transport im Kofferraum
- ⇒ Einfache Facheinteilung durch umsteckbare Trennwände
- ⇒ Ausgestattet mit 2 Lenkrollen mit Feststellbremse

Garage tool trolley

- ⇒ with collapsible columns, therefore the trolley may be collapsed to approx 1/3 of the max. height ideal for transportation in car trunk.
- ⇒ easy sectioning of space by using exchangeable partitions
- ⇒ equipped with 2 swivel castors with break.

Carro de taller

- ⇒ con columnas plegables, así se puede plegar el carro hasta casi 1/3 de la altura extendida ideal para el transporte en el maletero
- ⇒ fácil compartimiento a través de separaciones cambiables
- ⇒ con 2 ruedas giratorias y freno



Art.Nr	EAN-Nummer	Gewicht	VPE	Art
210-Extra	40 03315 00744 9	13,000 kg	1	Karton

Werkzeugbox

- ⇒ stabile Kunststoff-Werkzeugbox, 405 x 241 x 152 mm
- ⇒ 2 herausnehmbare Kleinteilemagazine im Deckel
- ⇒ herausnehmbares Werkzeugfach mit Griff

Tool Box

- ⇒ sturdy plastic tool box, 405 x 241 x 152 mm
- ⇒ 2 removable inserts for small parts
- ⇒ removable tool compartment with handle

Maletín para herramientas

- ⇒ maletín de plástico para herramientas de artesanía y hobby, 405 x 241 x 152 mm
- ⇒ dos separadores de quita y pon para piezas pequeñas
- ⇒ separador de quita y pon con mango

Art.Nr	EAN-Nummer	Größe	Gewicht	VPE	Art
41510	40 03315 70258 0	405x241x152 mm	1,010 kg	9	Karton

3er Set



3-tlg. Satz Kunststoffboxen

- ⇒ Kleinteile-Fächer im Deckel
- ⇒ Herausnehmbare Werkzeugschale in der kleinsten Box

3-pcs set of plastic cases

- ⇒ storage compartments in the lid
- ⇒ removable tool-tray in the smallest box

3 piezas Juego de cajas de plástico

- ⇒ compartimentos para piezas pequeñas en la tapa
- ⇒ carcasa de herramienta extraíble compartimento desmontable en la caja más pequeño



Größen: / Sizes: / Tamaños:
 ca. 34,5 x 18 x 12,5 cm •
 ca. 41 x 24 x 17,5 cm •
 ca. 51 x 30,5 x 22,5 cm

Art.Nr	Größe	EAN-Nummer	Gewicht	VPE	Art
41515	3-tlg.	40 03315 71261 9	4,000 kg	4	sleeve



Vielzweck Lochplattenwand

- ⇒ Zum Aufhängen von Werkzeugen, Küchen- und Büro-Utensilien usw.
- ⇒ Alles übersichtlich geordnet und stets griffbereit
- ⇒ Aus stabilem, bruchfestem Kunststoff
- ⇒ Mit 38 Lochplattenhaken in 2 verschiedenen Längen (ca. 30 mm und 55 mm)
- ⇒ Äußerst variable Anordnung der Haken durch 451 Aufhängelöcher
- ⇒ Bei Bedarf durch weitere Platten erweiterbar
- ⇒ Inkl. Wandbefestigungsmaterial

Multi-Purpose Display Board

- ⇒ for hanging of tools, kitchen- and office-implements, etc.
- ⇒ everything is easy to survey and always handy
- ⇒ made from sturdy, breakproof plastic
- ⇒ with 38 display hooks in two different lengths (approx. 30 mm and 55 mm)
- ⇒ absolute variable arrangement of the hooks due to 451 holes
- ⇒ if required expandable by further display boards
- ⇒ including wall fastening material

Placa de agujeros multiuso

- ⇒ Para colgar herramientas, utensilios de cocina y oficinas etc.
- ⇒ Colocado todo sinóptico y siempre a mano
- ⇒ De plástico estable e irrompible
- ⇒ Con 38 ganchos en 2 diferentes larguras (aprox. 30 mm y 55 mm)
- ⇒ Colocación variable a través de los 451 agujeros disponibles
- ⇒ Ampliable a través de más placas
- ⇒ Incluye material para sujeción en la pared

Werkzeuge sind nicht im Lieferumfang enthalten • tools are not included • Herramientas no incluidas en el envío

Art.Nr	EAN-Nummer	Größe	Gewicht	VPE	Art
41530	40 03315 70621 2	505 x 390 mm	0,750 kg	6	Karte



56-tlg. Werkzeugsortiment

- ⇒ 4 x Werkstattschraubendreher: Chrom-Vanadium-Stahl, flach: 6 x 100 · 8 x 150 · Kreuz: #2 x 100 · #3 x 150 mm
- ⇒ 2 x Feinmechanikerschraubendreher
- ⇒ 1 x Schraubenknarregriff
- ⇒ 1 x flexible Verlängerung, 190 mm
- ⇒ 1 x Rollgabelschlüssel 6"
- ⇒ 1 x Adapter für Steckschlüsseleinsätze
- ⇒ 31 x Bits, 25 mm lang, CV-Stahl
- ⇒ 1 x magnetischer Bithalter
- ⇒ 12 x Steckschlüsseleinsätze 1/4"-Antrieb (metrisch / Zoll-Maße)
- ⇒ 1 x Kombizange, 150 mm, mit schweren Griffhüllen
- ⇒ 1 x Schlosserhammer 200 g, GS-geprüft

56-pc. Tool Kit

Surtido de herramientas, 56 pzas.

Art.Nr	EAN-Nummer	Größe	Gewicht	VPE	Art
29456	40 03315 70732 5	56-tlg.	2,25 kg	6	Karton

48-tlg. Werkzeugsatz

48-pcs. Tool set

Juego de herramientas de 48 piezas



32 x Bits / 32 x bits: / 32 puntas:

- ⊖ 3 · 4 · 4,5 · 5 · 5,5 · 6 · 6,5 · 7 mm
- ⊕ PH0 · PH1 · PH2 · PH3
- ⊕ PZ0 · PZ1 · PZ2 · PZ3
- 2 · 2,5 · 3 · 4 · 5 · 5,5 · 6 · 8 mm
- ★ T8 · T10 · T15 · T20 · T25 · T27 · T30 · T40

Art.Nr	EAN-Nummer	Gewicht	VPE	Art
29010	40 03315 71116 2	1,500 kg	10	Karton



Maletín de herramientas para hogar, 60 pzas.

- ⇒ las herramientas de calidad más utilizadas para el hogar en maletín práctico
- ⇒ con soporte de pared
- ⇒ 1 x alicates combinados 6"
- 1 x alicates boca puntiaguda 6", recto
- 1 x tenazas para bomba de agua 10"
- 1 x llave inglesa ajustable 8"
- 1 x cinta métrica de 3m
- 1 x destornillador de carraca
- 9 x llaves vaso 5-13mm
- 23 x bits
- 1 x adaptador 1/4" / hexagonal
- 1 x soporte de bit magnético
- 1 x arco de sierra
- 1 x cuchillo universal
- 1 x cinta adhesiva universal
- 1 x cinta adhesiva universal
- 1 x nivel forma torpedo
- 1 x probador de corriente, con aprobación GS
- 6 x destornillador para electricista, con aprobación GS
- 2 x destornillador de precisión
- 1 x grapadora
- 1 x martillo, con aprobación GS
- 1 x surtido de tornillos, clavijas, clavos y grapas

Household Toolkit, 60-pcs.

- ⇒ the mostly required quality tools for the household in practical storage kit
- ⇒ suitable for wall mounting
- ⇒ 1 x combi pliers 6"
- 1 x snipe nose pliers 6", straight
- 1 x waterpump pliers 10"
- 1 x adjustable wrench 8"
- 1 x measuring tape, 3m
- 1 x screwdriver handle
- 1 x stapler
- 9 x sockets 5-13mm
- 23 x bits
- 1 x adaptor 1/4" square / hexagonal
- 1 x magnetic bitholder
- 1 x hammer, GS-approved
- 1 x hacksaw
- 1 x universal knife
- 1 x coil universal adhesive tape
- 1 x spirit level
- 1 x voltage tester, GS-approved
- 6 x electrician's screwdriver, GS-approved
- 2 x precision screwdrivers
- 1 x assortment of screws, wall-plugs, nails and staples

Universal Haushalts-Werkzeugkoffer, 60-tlg.

- ⇒ die gebräuchlichsten Qualitätswerkzeuge für den Haushalt im praktischen Aufbewahrungskoffer
- ⇒ für Wandmontage geeignet
- ⇒ 1 x Profi-Kombizange 6"
- 1 x Profi-Telefonzange 6", gerade
- 1 x Profi-Wasserpumpenzange 10"
- 1 x Rollabelschlüssel 8"
- 1 x Bandmaß, 3m
- 1 x Schraubknarrengriff
- 1 x Tacker
- 9 x Stecklüselseinsätze 5-13mm
- 23 x Bits
- 1 x Adapter von 1/4" auf Sechskant
- 1 x magnetischer Bithalter
- 1 x Schlosserhammer, GS-geprüft
- 1 x Schlosserhammer, GS-geprüft
- 1 x Bügelsäge
- 1 x Universal-Messer
- 1 x Rolle Universal-Klebeband
- 1 x Torpedo-Wasserwaage
- 1 x Spannungsprüfer, GS-geprüft
- 6 x Elektro-Schraubendreher, GS-geprüft
- 2 x Feinmechaniker-Schraubendreher
- 1 x Sortiment aus Schrauben, Dübeln, Nägeln und Tackerklammern

Art.Nr	EAN-Nummer	Größe	Gewicht	VPE	Art
29065	40 03315 70384 6	60-tlg.	3,600 kg	4	Karton

100-tlg. Werkzeugkoffer

- ⇒ 10 Einsätze 1/2" Antrieb 6-Kant
- 10 • 11 • 12 • 13 • 14 • 15 • 17 • 19 • 22 • 24 mm
- 2 Zündkerzeneinsätze 1/2" 16 + 21 mm
- 1 Umschaltknarre 1/2" • Verlängerung 1/2" - 125 mm
- 1 T-Gleitgriff • 1 T-Griff Schraubendreher
- 8 Gabel- Ringschlüssel - 10 • 11 • 12 • 13 • 14 • 15 • 17 • 19 mm
- 4 Sechskant - Stiftschlüssel - 5 • 6 • 8 • 10 mm
- 1 Kabelschuh - Klemmzange • 40 Kabelschuhe
- 1 Autolichtprüfer • 1 Adapter 1/4"
- 9 Steckschlüssel Einsätze 1/4" 5 • 6 • 7 • 8 • 9 • 10 • 11 • 12 • 13 mm
- 11 Schraubklingen Bits: T-Bits. T15 • T20 • T30 / Flachklingen 3 • 4 • 5 • 6 • 8 mm / Kreuzschlitz Gr. 1 • 2 • 3
- 5 Werkstattschraubendreher • 1 Schlosserhammer
- 1 Gripzange • 1 Wasserpumpenzange 240 mm

100 pcs. General purpose tool kit

- ⇒ 1/2" and 1/4" drive in shockproof plastic case

Juego de 100 herramientas de uso General

- ⇒ acero forjado special, raiz 1/2" y 1/4", en caja de plástico

Art.Nr	EAN-Nummer	Größe	Gewicht	VPE	Art
294-100	40 03315 07126 6	100-tlg.	6,400 kg	3	Karton





26-teilige Universal Werkzeugmappe im Collegestil

- ⇒ 26 der gebräuchlichsten Qualitätswerkzeuge auf kleinstem Raum. Ideal für Auto, Haushalt, Camping
- ⇒ Werkzeugmappe, gefertigt aus hochwertigem Kunstleder mit stabilem Reißverschluss

Inhalt:

- 2 x Schlitz-Schraubendreher - TÜV-GS: 5,5 x 125 • 6,5 x 150
- 3 x Kreuzschlitz-Schraubendreher - TÜV-GS: PH 1 x 80 • PH 2 x 100 • PH 3 x 150
- 1 x Feinmechaniker Schlitz-Schraubendreher: 2,0 x 40
- 1 x Feinmechaniker Kreuzschlitz-Schraubendreher: #00 x 40
- 8 x Innensechskant-Schlüssel mit Clip: 1,5 • 2 • 2,5 • 3 • 4 • 5 • 5,5 • 6 mm
- 1 x Vergaser-Schraubendreher, Kreuz #2
- 1 x Vergaser-Schraubendreher, Flach
- 1 x Bandmaß mit Stopper 2 m
- 1 x Wasserpumpenzange 10"
- 1 x Rolle Universal-Klebeband
- 1 x Universal Handsäge
- 1 x Schlosserhammer 200 g - TÜV-GS
- 1 x Spannungsprüfer 60 mm - TÜV-GS
- 1 x Kombizange 160 mm
- 1 x Ersatzblatt für Handsäge
- 1 x Rollgabelschlüssel 8"

Universal Tool set in practical college bag, 26 pcs

- ⇒ 26 of the mostly used quality tools on smallest space - Ideal for car, household, camping
- ⇒ College bag of high-quality imitation leather with zip

Contents:

- 2 x flat screwdrivers – TÜV-GS: 5,5 x 125 • 6,5 x 150
- 3 x cross-slotted screwdrivers – TÜV-GS: PH 1 x 80 • PH 2 x 100 • PH 3 x 150
- 1 x precision flat screwdriver: 2,0 x 40
- 1 x precision cross-slotted screwdriver: #00 x 40
- 8 x hexagon keys with Clip: 1,5 • 2 • 2,5 • 3 • 4 • 5 • 5,5 • 6 mm
- 1 x carburettor screwdriver, cross
- 1 x carburettor screwdriver, flat
- 1 x measuring tape 2 m
- 1 x waterpump pliers 10"
- 1 x coil universal adhesive tape
- 1 x sturdy household saw
- 1 x machinist's hammer 200 g - TÜV-GS
- 1 x voltage tester 60 mm – TÜV-GS
- 1 x combination pliers 160 mm
- 1 x spare blade for household saw
- 1 x adjustable wrench 8"

Estuche de herramientas en estilo "college", 26 pzas.

- ⇒ 26 herramientas más utilizadas de calidad en poco sitio - ideal para coche, hogar, camping
- ⇒ estuche de herramientas fabricado de cuero artificial de alta calidad con cremallera estable

Contenido:

- 2 x destornilladores planos TÜV-GS: 5,5 x 125 • 6,5 x 150
- 3 x destornilladores en cruz TÜV-GS: PH 1 x 80 • PH 2 x 100 • PH 3 x 150
- 1 x destornillador plano de mecánica de precisión: 2,0 x 40
- 3 x destornillador en cruz de mecánica de precisión: #00 x 40
- 8 x llaves allen: 1,5 • 2 • 2,5 • 3 • 4 • 5 • 5,5 • 6 mm
- 1 x destornillador para carburador, recto
- 1 x destornillador para carburador, en cruz
- 1 x cinta métrica de 2 m
- 1 x tenaza para bombas de agua
- 1 x cinta adhesiva universal
- 1 x arco de sierra estable
- 1 x hoja de sierra de repuesto
- 1 x probador de corriente 60 mm - TÜV-GS
- 1 x alicate combinado 160 mm
- 1 x llave ajustable 8"

Art.Nr	EAN-Nummer	Größe	Gewicht	VPE	Art
29055	40 03315 70060 9	26-tlg.	1,850 kg	6	Karton

555-tlg. Werkzeugkoffer

Inhalt:

- 1 x Wasserpumpenzange 240 mm
- 1 x Kombizange 160 mm
- 1 x Schlosserhammer 300 g, Fiberglasstiel
- 1 x Bandmaß 3 m
- 1 x Autolichtprüfer 6-24 V
(nicht für 230V- geeignet!)
- 1 x Kabelschuhklemmzange
- 1 x Rolle Universal-Klebeband
- 1 x Abbrechmesser 18 mm
- 1 x Sägegriff mit Sägeblatt
- 4 x Schraubendreher
- 6 x Uhrmacherschraubendreher
- 7 x Gabelringschlüssel: 8 • 10 • 11 • 12 • 13 • 14 • 17 mm
- 8 x Stiftschlüssel: 1,5 - 6,0 mm
- 1 x T-Schraubgriff
- 1 x Umschaltknarre 3/8"
- 9 x Steckschlüsseleinsätze 1/4": 5 • 6 • 7 • 8 • 9 • 10 • 11 • 12 • 13 mm
- 9 x Steckschlüsseleinsätze 3/8": 8 • 9 • 10 • 11 • 12 • 13 • 14 • 17 • 19 mm
- 1 x Adapter für Steckschlüsseleinsätze
- 1 x Verlängerung 3/8"
- 1 x Zündkerzen-Einsatz 16 mm
- 1 x Bit-Adapter
- 22 x Bits
- 475 - teiliges Kleineisensortiment
(Nägel, Schrauben, Haken, Dübel, Kabelschuhe)



555-pc. Tool Kit

contents:

- 1 x waterpump pliers 240 mm
- 1 x machinists' hammer 300 g, fibre glass handle
- 1 x carlight tester 6-24 V (not suitable for 230 V!)
- 1 x roll of universal tape
- 1 x saw handle with knife
- 6 x precision watchmakers' screwdriver
- 8 x hex. Keys 1,5 - 6,0 mm
- 1 x T-handle
- 9 x sockets 1/4": 5 • 6 • 7 • 8 • 9 • 10 • 11 • 12 • 13 mm
- 1 x adapter
- 1 x spark plug socket 16 mm
- 475-pcs. ironmongery assortment
(nails, screws, hooks, dowels, cable lugs)
- 1 x combination pliers 160 mm
- 1 x measuring tape 3 m
- 1 x crimping pliers
- 1 x universal knife 18 mm
- 4 x screwdriver
- 7 x combination wrenches:
8 • 10 • 11 • 12 • 13 • 14 • 17 mm
- 1 x ratchet
- 9 x sockets 3/8": 8 • 9 • 10 • 11 • 12 • 13 • 14 • 17 • 19 mm
- 1 x extension 3/8"
- 1 x bit-adaptor
- 22 x bits

Maletin de herramientas, 555 pzas

Contenido:

- 1 x alicates de bomba de agua 240 mm
- 1 x alicates combinados 160 mm
- 1 x martillo 300 g con mango de lámina estratificada de fibras de vidrio
- 1 x cintra métrica 3 m
- 1 x probador de luz 6-24 V (no utilizable para 230 V-!)
- 1 x alicates de apriete para terminales de cable
- 1 x cinta adhesiva universal
- 1 x cuchillo 18 mm
- 1 x mango con hoja de sierra
- 4 x destornilladores
- 6 x destornilladores para relojeros
- 7 x llaves fijas y estrella: 8 • 10 • 11 • 12 • 13 • 14 • 17 mm
- 8 x llaves de espigón: 1,5 - 6,0 mm
- 1 x mango forma "T" para atornillar
- 1 x carraca reversible 3/8"
- 9 x llaves de vaso de 1/4":
5 • 6 • 7 • 8 • 9 • 10 • 11 • 12 • 13 mm
- 9 x llaves de vaso de 3/8":
8 • 9 • 10 • 11 • 12 • 13 • 14 • 17 • 19 mm
- 1 x adaptador para llaves de vaso
- 1 x alargadera 3/8"
- 1 x vaso para bujias 16 mm
- 1 x adaptador para bits
- 22 x bits
- surtido de 475 accesorios (puntas, tornillos, ganchos, tacos, terminales de cable)

Art.Nr	EAN-Nummer	Größe	Gewicht	VPE	Art
29555	40 03315 70689 2	555-tlg.	5,000 kg	3	Koffer

Fahrbarer Werkstattwagen

2-tlg., mit abnehmbarer Werkzeugbox

- Aus stabilem Stahlblech gefertigt.
- Abnehmbare Werkzeugbox mit vier leichtgängigen Schubladen und Deckelfach.
- Fahrbarer Unterschrank mit großer Schublade, Schwenktür und einem Ablageboden.
- Ablageboden 4-fach höhenverstellbar.
- Lochwand auf der Innenseite der Schwenktür.
- Inkl. Lochplattenhaken zum Aufhängen von Werkzeugen.
- Vier stabile Lenkrollen.
- Ober- und Unterteil separat verriegelbar.
- Zusätzliche Werkzeugablage im seitlichen Transportgriff.
- Maße:
Oberteil ca.:
45 x 33 x 24 cm
Unterteil ca.:
51 x 70 x 28 cm



1. Schublade

- 1 x Kombizange 160 mm
- 1 x Telefonzange 165 mm
- 1 x Rollgabelschlüssel 200 mm
- 1 x Wasserpumpenzange 240 mm durchgestecktes Gewerbe
- 1 x Bandmaß, 3 m
- 11 x Steckschlüsseinsatz 1/4" 4 • 5 • 5,5 • 6 • 7 • 8 • 9 • 10 • 11 • 12 • 13 mm



3. Schublade

- 6 x HSS-Bohrer 3 • 4 • 5 • 6 • 8 • 10 mm
- 5 x Holzbohrer 4 • 5 • 6 • 8 • 10 mm
- 5 x Steinbohrer 4 • 5 • 6 • 8 • 10 mm
- 1 x Sortiment Kunststoffdübel
- 1 x Schlosserhammer, 300 g Fiberglasstiel



2. Schublade

- 6 x Elektriker-Schraubendreher, GS-geprüft
- 1 x Spannungsprüfer, GS-geprüft
- 1 x Magnetischer Bithalter
- 80 x Bits, 25 mm lang
- 7 x Bits, 50 mm lang
- 1 x Adapter, 50 mm lang
- 2 x Feinmechaniker-Schraubendreher
- 1 x Ratschenschraubgriff, umschaltbar



4. Schublade

- 1 x Haushaltssägebogen mit Blatt
- 1 x Abbrechmesser
- 1 x Kunststoffwasserwaage
- 1 x Rolle Universal-Klebeband
- 1 x Tacker, GS-geprüft, inkl. 1000 Klammern, 6 mm



Werkstattwagen mit Werkzeugen

Art.Nr	EAN-Nummer	Größe incl. Oberteil	Gewicht	VPE	Art
28262	40 03315 70825 4	ca.: 51 x 102 x 28 cm	24,5	8	Karton

Werkstattwagen ohne Werkzeuge

Art.Nr	EAN-Nummer	Größe incl. Oberteil	Gewicht	VPE	Art
28260	40 03315 70663 2	ca.: 51 x 102 x 28 cm	17,8 kg	8	Karton

Bestückte Werkstattbox

- ⇒ Aus stabilem Stahlblech gefertigt.
- ⇒ Werkzeugbox mit vier leichtgängigen Schubladen und Deckelfach.
- ⇒ Verriegelbar.

Inhalt:

- ⇒ 1 x Kombizange, 160 mm
- ⇒ 1 x Telefonzange, 160 mm
- ⇒ 1 x Wasserpumpenzange, 240 mm mit durchgestecktem Gelenk
- ⇒ 1 x Rollgabelschlüssel, 200 mm
- ⇒ 1 x Bandmaß, 3 m
- ⇒ 11 x Steckschlüsseleinsätze 1/4": 4-13 mm
- ⇒ 7 x Bits, 50 mm lang
- ⇒ 80 x Bits, 25 mm lang
- ⇒ 1 x Magnetischer Bithalter
- ⇒ 1 x Adapter für Steckschlüsseleinsätze
- ⇒ 1 x Ratschenschraubgriff, umschaltbar
- ⇒ 2 x Feinmechanikerschraubendreher
- ⇒ 6 x Elektriker-Schraubendreher, GS-geprüft
- ⇒ 1 x Tacker, GS-geprüft 1000 Klammern 6 mm
- ⇒ 1 x Spannungsprüfer, GS-geprüft
- ⇒ 1 x Abbrechmesser, 18 mm
- ⇒ 1 x Schlosserhammer, Fiberglasstiel
- ⇒ 1 x Kunststoffwasserwaage
- ⇒ 1 x Haushaltssägebogen mit Blatt
- ⇒ 1 x Rolle Universal-Klebeband
- ⇒ 1 x Sortiment Kunststoffdübel
- ⇒ 16 x Bohrer

Tool Box, assembled

- ⇒ made from solid sheet steel
- ⇒ Tool Box with four smooth running drawers and cover section
- ⇒ can be locked

Contents:

- ⇒ 1 x combination pliers 160 mm
- ⇒ 1 x telephone pliers 160 mm
- ⇒ 1 x waterpump pliers 240 mm, box joint
- ⇒ 1 x adjustable wrench 200 mm
- ⇒ 1 x measuring tape 3 m
- ⇒ 11 x sockets 1/4": 4-13 mm
- ⇒ 7 x bits 50 mm long
- ⇒ 80 x bits 25 mm long
- ⇒ 1 x magnetic bit holder
- ⇒ 1 x adapter for sockets
- ⇒ 1 x ratchet handle, reversible
- ⇒ 2 x precision screwdriver
- ⇒ 6 x electricians' screwdriver, GS-approved
- ⇒ 1 x voltage tester, GS-approved
- ⇒ 1 x tacker, GS-approved, with 1000 staples 6 mm
- ⇒ 1 x universal knife 18 mm
- ⇒ 1 x plastic spirit level
- ⇒ 1 x Unior saw with blade
- ⇒ 1 x roll universal tape
- ⇒ 1 x assortment plastic plugs
- ⇒ 1 x machinist's hammer, german pattern with sealed fiber glass handle
- ⇒ 16 x drills



Caja de herramienta con contenido

- ⇒ Fabricada de chapa de acero estable
- ⇒ Compartimiento de herramienta con 4 cajones y cajón con tapadera
- ⇒ Cerrable

Contenido:

- ⇒ 1 x alicates combinado, 160 mm
- ⇒ 1 x alicates para teléfono, 160 mm
- ⇒ 1 x alicates de bomba de agua, 240 mm con unión empotrada
- ⇒ 1 x llave ajustable, 200 mm
- ⇒ 1 x cintra métrica, 3 m
- ⇒ 11 x llaves de vaso de 1/4": 4-13 mm
- ⇒ 7 x bits, longitud 50 mm
- ⇒ 80 x bits, longitud 25 mm
- ⇒ 1 x soporte de bit magnético
- ⇒ 16 x brocas

- ⇒ 1 x adaptador para llaves de vaso
- ⇒ 1 x mango de carraca para atornillar, reversible
- ⇒ 2 x destornilladores de precisión
- ⇒ 6 x destornilladores para electricistas, con aprobación "GS"
- ⇒ 1 x probador de luz, con aprobación "GS"
- ⇒ 1 x grapadora, con aprobación "GS" y 1000 grapas de 6 mm
- ⇒ 1 x cuchillo, 18 mm
- ⇒ 1 x nivel de plástico
- ⇒ 1 x arco de sierra con hoja
- ⇒ 1 x cinta adhesiva universal
- ⇒ 1 x surtido de tacos de plástico
- ⇒ 1 x martillo, modelo alemán, con puño de lámina estratificada de fibras de vidrio sellado.



Art.Nr	EAN-Nummer	Größe	Gewicht	VPE	Art
28261	40 03315 70775 2	ca.: 45 x 33 x 24 cm	12,500 kg	4	Karton

Kunststoff-Werkzeugbox, bestückt, 60-tlg.

⇨ 1. Schublade

- 6 x Elektroschraubendreher, GS-geprüft
- Flach: 3 x 100 • 4 x 100 • 5,5 x 125 • 6,5 x 150 mm
- Kreuz: 1 x 80 • 2 x 100 mm
- 1 x Spannungsprüfer, 60 mm, GS-geprüft
- 2 x Feinmechaniker-Schraubendreher,
- 1 x Flach • 1 x Kreuz

⇨ 2. Schublade

- 1 x Universal Messer
- 1 x Schraubendreherknarrengriff mit umschaltbarer Drehrichtung
- 9 x Steckschlüssel-Einsätze, 1/4", 5 -13 mm
- 23 x Bits: 7 x T-Profil-Bits: T10 • T15 • T20 • T25 • T27 • T30 • T40
- 3 x Kreuz: PH1 • PH2 • PH3
- 2 x Innen-Vierkant-Bits: S1 • S2
- 3 x Pozidrive-Bits: PZ1 • PZ2 • PZ3
- 5 x Innen-Sechskant-Bits: 2 • 3 • 4 • 5 • 6 mm
- 3 x Flach: 5 • 6 • 7 mm
- 1 x Bit-Adapter
- 1 x Steckschlüssel-Adapter
- 1 x Kunststoff-Box mit Schrauben: 50 Stück 3x30 mm
- 30 Stück 4x40 mm
- 10 Stück 5x50 mm und Dübeln: 50 Stück 5mm
- 30 Stück 6 mm • 10 Stück 8 mm

⇨ 3. Schublade

- 1 x Schlosserhammer 300 g mit Fiberglasstiel
- 1 x Mini-Handsäge mit Sägeblatt
- 1 x Universal-Klebeband

1 x Wasserwaage

⇨ 4. Schublade

- 1 x Telefonzange, 160 mm, GS-geprüft
- 1 x Kombizange, 160 mm, GS-geprüft
- 1 x Wasserpumpenzange, 240 mm, GS-geprüft
- 1 x Rollgabelschlüssel • 1 x Bandmaß mit Stopper, 3 m

Plastic Tool Box, assembled 60 pcs.

⇨ with 4 trays and carrying grip

⇨ 1st tray:

- 6 x electronics' screwdriver, GS-tested
- 4 x flat screwdriver: 3 x 100 • 4 x 100 • 5,5 x 125 • 6,5 x 150 mm
- 2 x cross-slotted: 1 x 80 • 2 x 100 mm
- 1 x voltage tester, 60 mm, GS-tested
- 2 x precision screwdriver: 1 x flat • 1 x cross-slotted

⇨ 2nd tray:

- 1 x universal knife
- 1 x reversible ratchet handle
- 9 x sockets 1/4", 5 -13 mm
- 23 x bits: 7 x T-profile bits: T10 • T15 • T20 • T25 • T27 • T30 • T40
- 3 x cross-slotted: PH1 • PH2 • PH3
- 2 x inside square bits: S1 • S2
- 3 x Pozidrive bits: PZ1 • PZ2 • PZ3
- 5 x hexagon bits: #2 • #3 • #4 • #5 • #6
- 3 x flat bit : 5 • 6 • 7 mm
- 1 x bit-adapter
- 1 x socket-adapter
- 1 x small plastic box with screws: 50 pcs. 3 x 30 mm • 30 pcs. 4 x 40 mm • 10 pcs. 5 x 50 mm, and plugs: 50 pcs. 5 mm • 30 pcs. 6 mm • 10 pcs. 8 mm

⇨ 3rd tray:

- 1 x machinists' hammer with fibre-glass handle
- 1 x Mini-handsaw with sawblade
- 1 x roll universal scotch tape
- 1 x spirit level

⇨ 4th tray:

- 1 x telephone pliers 160 mm, GS-tested
- 1 x combination pliers 160 mm, GS-tested
- 1 x waterpump pliers 240 mm, GS-tested
- 1 x adjustable wrench
- 1 x measuring tape with stop, 3 m



Maletin de plastico con contenido, 60 pzas.

⇨ 1. Compartimiento

- 6 x destornilladores para electrónica, con aprobación GS
- planos: 3 x 100 • 4 x 100 • 5,5 x 125 • 6,5 x 150 mm
- en cruz: 1 x 80 • 2 x 100 mm
- 1 x probador de luz, 60 mm, aprobado GS
- 2 x destornilladores de precisión, 1 x plano • 1 x en cruz

⇨ 2. Compartimiento

- 1 x cuchillo universal
- 1 x mango de carraca para atornillar con marcha reversible
- 9 x llaves de vaso, 1/4", 5 -13 mm
- 23 x bits: 7 x bits perfil forma T: T10 • T15 • T20 • T25 • T27 • T30 • T40
- 3 x bits en cruz: PH1 • PH2 • PH3
- 2 x bits hembra cuadrada: S1 • S2
- 3 x bits: PZ1 • PZ2 • PZ3
- 5 x bits hexágono interior: #2 • #3 • #4 • #5 • #6
- 3 x bits planos: 5 • 6 • 7 mm

- 1 x adaptador para bits
- 1 x adaptador para llaves de vaso
- 1 x caja de plástico con tornillos: 50 pzas. 3 x 30 mm • 30 pzas. 4 x 40 mm
- 10 pzas. 5 x 50 mm
- y tacos: 50 pzas. 5mm • 30 pzas. 6 mm • 10 pzas. 8 mm

⇨ 3. Compartimiento

- 1 x martillo 300 g con mango de lámina estratificada de fibras de vidrio
- 1 x serrucho de mano pequeño con sierra
- 1 x cinta adhesiva universal
- 1 x nivel

⇨ 4. Compartimiento

- 1 x alicates para teléfonos, 160 mm, aprobado GS
- 1 x alicates combinados, 160 mm, aprobado GS
- 1 x tenaza para bomba de agua, 240 mm aprobado GS
- 1 x llave inglesa ajustable
- 1 x cinta métrica con tope, 3 m



Art.Nr	EAN-Nummer	Größe	Gewicht	VPE	Art
29068	40 03315 70767 7	Standard	5,75 kg	2	Sleeve



Bestückte Werkstattbox

- ⇒ Aus stabilem Stahlblech gefertigt.
- ⇒ Werkzeugbox mit zwei leichtgängigen Schubladen und verriegelbarem Deckelfach.
- ⇒ Tragegriff

Inhalt:

- ⇒ 1 x Kombizange, 120 mm
- ⇒ 1 x Telefonzange, 120 mm
- ⇒ 1 x Seitenschneider, 110 mm
- ⇒ 1 x Vornscheider, 110 mm
- ⇒ 6 x Schraubendreher
- ⇒ 2 x Schlitz, 4 x Kreuz
- ⇒ 18 x Steckschlüsseleinsätze 1/2", 10 - 32 mm
- ⇒ 10 x Steckschlüsseleinsätze 1/4", 4 - 13 mm
- ⇒ 1 x Zündkerzeneinsatz 1/2", 21 mm
- ⇒ 1 x Adapter für Bits 1/4"
- ⇒ 1 x Umschaltknarre 1/2"
- ⇒ 1 x Umschaltknarre 1/4"
- ⇒ 2 x T-Gleitgriff 1/2" x 240 mm, 1/4" x 130 mm
- ⇒ 1 x T-Gleitgriff
- ⇒ 1 x Verlängerung 1/2" x 125 mm
- ⇒ 1 x Verlängerung 1/4" x 50 mm
- ⇒ 1 x Schraubgriff 1/4"
- ⇒ 1 x Rollgabelschlüssel 6"
- ⇒ 1 x Bandmaß, 2 m
- ⇒ 1 x Schlosserhammer, 200 g
- ⇒ 1 x Rolle Universal-Klebeband
- ⇒ 1 x Sortiment Kunststoffdübel und Schrauben
- ⇒ 1 x Abbrechmesser, 18 mm
- ⇒ 1 x Spannungsprüfer, GS-geprüft, 60 mm
- ⇒ 8 x Stiftschlüssel in Kunsthalter, 1,5 - 6,0 mm
- ⇒ 1 x 3,6 V Stabschrauber mit drehbarem Griff
- ⇒ 1 x Steckernetzgerät GS-geprüft
- ⇒ 24 x Bits 50 mm
- ⇒ 30 x Bits 25 mm



Art.Nr	EAN-Nummer	Gewicht	VPE	Art
29066	40 03315 71205 3	9,000 kg	1	Karton



94-tlg. Steckschlüsselsatz, 1/4" und 1/2"

- ⇒ gefertigt aus Chrom Vanadium / Spezialstahl
- ⇒ im praktischen Aufbewahrungskoffer

94 pcs. Socket Set, 1/4" and 1/2" drive

- ⇒ chrome vanadium / drop forged steel
- ⇒ in carrying case

Juego Llaves vaso de 94 pzas, raíz 1/4" y 1/2"

- ⇒ de acero CV y carbón
- ⇒ in maletín



Antrieb

- 18 Steckschlüssel-Einsätze:
10 • 11 • 12 • 13 • 14 • 15 • 16 • 17 • 18 • 19 • 20 • 21 • 22 • 23 • 24 • 27 • 30 • 32 mm
- 1 Umschaltknarre
- 4 Steckschlüsseleinsätze, lang: 14 • 15 • 17 • 19 mm
- 2 Zündkerzen-Einsätze, 16 + 21 mm
- 1 Kardangelen
- 2 Verlängerungen 125 + 250 mm
- 1 Adapter von 1/2" auf Innensechskant
- 1 Adapter für T-Gleitgriff
- 15 Schraubklingen-Bits



Antrieb

- 13 Steckschlüssel-Einsätze:
4 • 4,5 • 5 • 5,5 • 6 • 7 • 8 • 9 • 10 • 11 • 12 • 13 • 14 mm
- 1 Umschaltknarre
- 8 Steckschlüsseleinsätze lang: 6 • 7 • 8 • 9 • 10 • 11 • 12 • 13 mm
- 1 Kardangelen
- 1 T-Gleitgriff
- 2 Verlängerungen 50 + 100 mm
- 1 Adapter von 1/4" auf Innensechskant
- 1 Schraubendrehergriff
- 17 Schraubklingen-Einsätze
- 1 biegsame Verlängerung
- 3 Innen-Sechskantstiftschlüssel: 1,5 • 2 • 2,5 mm

1/2"- Drive



- 18 sockets: 10 • 11 • 12 • 13 • 14 • 15 • 16 • 17 • 18 • 19 • 20 • 21 • 22 • 23 • 24 • 27 • 30 • 32 mm
- 4 sockets, long: 14 • 15 • 17 • 19 mm
- 2 extensions 125 + 250 mm
- 15 Bits
- 2 spark plug sockets, 16 + 21 mm
- 1 adaptor 1/2" square / hexagonal
- 1 reversible ratchet
- 1 swivel joint
- 1 adaptor for sliding T-handle

1/4"- Drive



- 13 sockets: 4 • 4,5 • 5 • 5,5 • 6 • 7 • 8 • 9 • 10 • 11 • 12 • 13 • 14 mm
- 8 sockets, long: 6 • 7 • 8 • 9 • 10 • 11 • 12 • 13 mm
- 2 extensions 50 + 100 mm
- 17 bit sockets
- 3 hexagon key wrenches: 1,5 • 2 • 2,5 mm
- 1 reversible ratchet
- 1 swivel joint
- 1 adaptor 1/4" square / hexagonal
- 1 flexible extension
- 1 sliding T-handle
- 1 drive with plastic handle

Raiz 1/2"



- 18 llaves de vaso: 10 • 11 • 12 • 13 • 14 • 15 • 16 • 17 • 18 • 19 • 20 • 21 • 22 • 23 • 24 • 27 • 30 • 32 mm
- 4 llaves de vaso largas: 14 • 15 • 17 • 19 mm
- 2 extensiones 125 + 250 mm
- 15 puntas
- 2 aplicaciones para bujías 16 + 21 mm
- 1 adaptador 1/2" / hexagonal
- 1 chicharra reversible
- 1 articulación cardanica
- 1 adaptador para mango corredizo

Raiz 1/4"



- 13 llaves de vaso: 4 • 4,5 • 5 • 5,5 • 6 • 7 • 8 • 9 • 10 • 11 • 12 • 13 • 14 mm
- 8 llaves de vaso largas: 6 • 7 • 8 • 9 • 10 • 11 • 12 • 13 mm
- 2 extensiones 50 y 100 mm
- 17 puntas vaso
- 3 llaves allen: 1,5 • 2 • 2,5 mm
- 1 articulación cardanica
- 1 adaptador 1/4" / hexagonal
- 1 alargamiento flexible
- 1 chicharra reversible
- 1 mango corredizo
- 1 tracción con mango de plástico

Art.Nr	EAN-Nummer	Größe	Gewicht	VPE	Art
98410	40 03315 70126 2	94-tlg.	6,250 kg	3	Karton

**Werkzeugkoffer mit
99 Profi-Werkzeugen gefertigt nach DIN**

- 8 Gabel-Ringschlüssel, CHROM-VANADIUM, 10 - 19 mm
- 10 Steckschlüsseleinsätze, CHROM-VANADIUM, 4 - 13 mm, 1/4"
- 13 Steckschlüsseleinsätze, CHROM-VANADIUM, 10 - 32 mm, 1/2"
- 1 Bitadapter
- 5 Steckschlüsseleinsätze, lang, 6 - 10 mm
- 2 Zündkerzeneinsätze 16 mm und 21 mm
- 2 Verlängerungen 1/4" und 1/2"
- 2 Universalgelenke 1/4" und 1/2"
- 2 Umschaltknarren 1/4" und 1/2"
- 1 Schraubgriff
- 5 Schraubendreher
- 14 teiliger Bitsatz
- 4 Sechskantstiftschlüssel
- 1 Kabelschuhklemmzange
- 25 teiliges Sortiment Kabelschuhe
- 1 Wasserpumpenzange
- 1 Kombizange 180 mm
- 1 Autolichtprüfer
- 1 Schlosserhammer 300g
DIN 1041 - TÜV-GS

**99 pcs. Tool Kit in carry case
DIN tools of industrial
quality, dull chromium plated**

**Maletin de herramientas
con 99 pzas.
calidad de industria,
herramientas
DIN cromadas mate**



Einfacher Wechsel der Steckschlüsseleinsätze durch Auswurfknopf an den Knarren.

1/4"
6,3mm

CHROM-VANADIUM

4-5-6-7-8-9-10-11-12-13 mm



4 - 5.5 - 7 mm

6-7-8-9-10 mm



No. 1 - 2 - 3

75 mm

1/4" 4-kant x 1/4" 6-kant

No. 1 - 2 - 3

T15 - T20 - T25 - T30 - T40

1/2"
12,5mm

CHROM-VANADIUM

10-11-12-13-14-15-17-19-22-24-27-30-32 mm



125 mm

16 + 21 mm

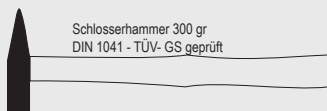

Schlosserhammer 300 gr
DIN 1041 - TÜV- GS geprüft

Kabelschuhzange 220 mm



25 x Kabelschuhe
isoliert



Kombizange 180 mm



Wasserpumpenzange
240 mm

Innensechskant - Winkelschlüssel
1,5 - 2,0 - 2,5 - 3,0 mm



Gabel-Ringschlüssel
10 - 11 - 12 - 13 - 14 - 15 - 17 - 19 mm

Art.Nr	EAN-Nummer	Größe	Gewicht	VPE	Art
29099	40 03315 68599 9	99-tlg.	7,200 kg	3	Karton

15-tlg. Steckschlüsselsatz 3/4"

3/4"
20 mm



Steckschlüsselsatz, 15-tlg., 3/4" Antrieb,
Chrom-Vanadium-Stahl, Verchromt

Inhalt:

1 Umschaltknarre 540 mm	15 Steckschlüssel-Einsätze:
1 Gehäuske 470 mm	22 • 24 • 27 • 30 • 32 • 36 •
1 Verlängerung 160 mm	38 • 41 • 46 • 50 mm •
1 Verlängerung 208 mm	1 Umschaltknarre 1/2" Länge 47 cm •
	1 kurze Verlängerung •
	1 lange Verlängerung •
	1 Gleitgriff 48 cm in stabiler Blechkassette

15-tlg. Steckschlüsselsatz

- ⇒ Chrom-Vanadium Stahl
- ⇒ besonders geeignet für Maschinen, LKW, Traktoren usw.
- ⇒ 10 Einsätze 3/4" -
22 • 24 • 27 • 30 • 32 • 36 •
38 • 41 • 46 • 50 mm •
- 1 Umschaltknarre 1/2" Länge 47 cm •
- 1 kurze Verlängerung •
- 1 lange Verlängerung •
- 1 Gleitgriff 48 cm in stabiler Blechkassette

15 pcs. Socket Set

- ⇒ 3/4" drive, chrome vanadium steel
- ⇒ especially suitable for machines, trucks, tractors etc.

Juego Llaves vaso de 15 pzas.

- ⇒ raiz 3/4", acero CV
- ⇒ utilizable especialmente para máquinas, camiones, tractores etc.

Art.Nr	EAN-Nummer	Größe	Gewicht	VPE	Art
296	40 03315 05913 4	15-tlg	11,600 kg	2	Karton

26-tlg. Steckschlüsselsatz 1/2"

1/2"
12,5mm



26-piece 1/2" (12,5 mm) socket wrench set

- ⇒ Manufactured from chrome-vanadium steel
- ⇒ Matt chrome-plated surface
- ⇒ Contents: 1 x ratchet with 72 teeth
1 x universal joint • 1 x sliding T-handle
3 x extensions: 75 - 125 - 250 mm
2 x spark plug employment: 16 - 21 mm
18 x spanner sockets, 6-sided:
10 - 11 - 12 - 13 - 14 - 15 - 16 - 17 - 18 -
19 - 20 - 21 - 22 - 23 - 24 - 27 - 30 - 32 mm

- ⇒ Gefertigt aus Chrom-Vanadium Stahl
- ⇒ Oberfläche matt verchromt
- ⇒ Inhalt: 1 x Umschaltknarre mit 72 Zähnen
1 x Kardangelenk • 1 x T-Gleitgriff
3 x Verlängerung: 75 • 125 • 250 mm
2 x Zündkerzeneinsatz: 16 • 21 mm
18 x Steckschlüssel-Einsatz, 6-kant:
10 • 11 • 12 • 13 • 14 • 15 • 16 • 17 • 18 •
19 • 20 • 21 • 22 • 23 • 24 • 27 • 30 • 32 mm

Juego de llaves de tubo 1/2" (12,5 mm), 26 piezas

- ⇒ Acabado en acero cromo-vanadio
- ⇒ Superficie cromada mate
- ⇒ Contenido: 1 x llave de carraca con 72 dientes
1 x junta cardán • 1 x mango deslizante en T
3 barra de extensión: 75 • 125 • 250 mm
2 x insertos de bujias: 16 • 21 mm
18 x insertos para llaves de tubo hexagonales:
10 • 11 • 12 • 13 • 14 • 15 • 16 • 17 • 18 •
19 • 20 • 21 • 22 • 23 • 24 • 27 • 30 • 32 mm

Art.Nr	EAN-Nummer	Größe	Gewicht	VPE	Art
29160	40 03315 70910 7	26-tlg.	5,000 kg	2	Metallbox

52-tlg. Steckschlüsselsatz

- ⇒ 1/2" und 1/4" gefertigt aus Chrom-Vanadium/Spezialstahl
- ⇒ **13 Einsätze 1/2" (12,5 mm)**
 10 • 11 • 12 • 13 • 14 • 15 • 17 • 19 • 22 • 24 • 27 • 30 • 32 mm
 1 Umschaltknarre 1/2" • 1 Verlängerung 240 mm •
 1 Verlängerung 120 mm • 1 Zündkerzeneinsatz •
 1 Kardangelenk • 1 Gleitgriff •
- 11 Einsätze 1/4" (6,3 mm)** - 4 • 4,5 • 5 • 5,5 • 6 • 7 • 8 • 9 • 10 • 11 • 13 mm
 1 Umschaltknarre 1/4" • 1 Kunststoff-Handgriff • 1 Verlängerung 75 mm
 1 Adapter • 13 Bits • 1 Kardangelank • 1 Gleitgriff
 3 Innensechskant Stiftschlüssel



52-pcs. Socket Set

- ⇒ 1/2" and 1/4" drive, chromeplated and polished

Juego Llaves vaso de 52 pzas.

- ⇒ 1/2" y 1/4" fabricado de acero cv / acero especial

Art.Nr	EAN-Nummer	Größe	Gewicht	VPE	Art
225	40 03315 00245 1	52-tlg	4,600 kg	5	Karton

24-tlg. Steckschlüsselsatz

- ⇒ 1/2" gefertigt aus Werkzeugstahl
- ⇒ **18 Einsätze 1/2" (12,5 mm)**
 10 • 11 • 12 • 13 • 14 • 15 • 16 • 17 • 18 • 19 •
 20 • 21 • 22 • 23 • 24 • 27 • 30 • 32 mm
 1 Umschaltknarre • 1 Verlängerung 250 mm • 1 Verlängerung 125 mm
 1 Kardangelenk • 1 Kurbel • 1 T - Gleitgriff



24-pcs. Socket Set 1/2" (12,5 mm)

- ⇒ drop - forged steel

Juego Llaves vaso 24 pzas. 1/2" (12,5 mm)

- ⇒ fabricado de acero para herramientas

Art.Nr	EAN-Nummer	Größe	Gewicht	VPE	Art
200-6 T	40 03315 01693 9	24-tlg	4,500 kg	5	Karton

20-tlg. Steckschlüsselsatz

- ⇒ 1/4" und 3/8", Spezialstahl
- ⇒ **7 Einsätze 3/8"** - 10 - 19 mm • 1 Knarre • 1 Verlängerung
 1 Zündkerzeneinsatz • 1 Reduzierstück • 1 Einstellscheibe
7 Einsätze 1/4" - 4 - 9 mm • 1 Kunststoff-Handgriff

20 pcs. Socket Set

- ⇒ 1/4" and 3/8" drop-forged steel
- ⇒ **7 sockets 3/8"** 10 - 19 mm • 1 ratchet • 1 extension
 1 spark plug socket • 1 adapter • 1 spin-disc
7 sockets 1/4" 4 - 9 mm • 1 plastic handle



Juego Llaves vaso 20 pzas.

- ⇒ 1/4" y 3/8", acero especial

Art.Nr	EAN-Nummer	Größe	Gewicht	VPE	Art
206	40 03315 00660 2	20-tlg	1,300 kg	12	Karton



Automatischer Drehmomentschlüssel 12,5 mm (1/2")

⇨ Meßbereich 10 - 210 Nm ⇨ mit Verlängerung 120 mm ⇨ in Kunststoffkassette

Automatic Torque Wrench 12,5 mm (1/2")

⇨ capacity 10 - 210 Nm ⇨ in plastic case ⇨ extension 120 mm

Juego de llaves dinámicas automáticas 12,5 mm (1/2")

⇨ capacidad 10 - 210 Nm ⇨ en caja de plástico ⇨ con extensión 120 mm



1/2"
12,5mm

Art.Nr	EAN-Nummer	Größe	Gewicht	VPE	Art
183-A	40 03315 06923 2	10 - 210 Nm	1,900 kg	12	Kunststoff-Box



1/2"
12,5mm

Bedienungs-Werkzeuge 12,5 mm (1/2") verchromt, poliert

Handles and Parts 12,5 mm (1/2") square drive, chromeplated, polished

Accesorios, raiz 12,5 mm (1/2") pulidos y cromados

Schaltknarre • Reversible Ratchet • Chicharra reversible					
Art.Nr	EAN-Nummer	Größe	Gewicht	VPE	Art
200-A	40 03315 00781 4	12,5 mm (1/2")	0,510	50	Karton
T - Gleitgriff • Sliding T-Handle • Mango Corredizo					
200-C	40 03315 00783 8	250 mm	0,360	50	Karton
Kardangelenk • Universal Joint • Articulacion cardan					
200-D	40 03315 00784 5	12,5 mm (1/2")	0,140	120	Karton
Verlängerung 125 mm • Extension 125 mm • Extensión 125 mm					
200-E	40 03315 00785 2	125 mm	0,160	50	Karton
Verlängerung 250 mm • Extension 250 mm • Extensión 250 mm					
200-F	40 03315 00786 9	250 mm	0,310	50	Karton



1/2"
12,5mm

Umschaltknarre 12,5 (1/2")

⇨ Chrom-Vanadium Stahl, schwarzer Kunststoff - Handgriff
⇨ durch Umschalthebel für Einhandbedienung geeignet

Reversible Ratchet 12,5 (1/2")

⇨ chrome-vanadium steel, plastic handle
also for single hand use

Chicharra reversible 12,5 (1/2")

⇨ acero chromo vanadio con mango de plástico,
también para trabajo con una mano

Art.Nr	EAN-Nummer	Größe	Gewicht	VPE	Art
200-M	40 03315 06909 6	250 mm	0,560 kg	30	Karton



1/2"
12,5mm

1/4"
6,3mm

Schaltknarre

⇨ Chrom-Vanadium Stahl, stabile verchromte, polierte Ausführung mit Gummigriff

Ratchet Handle

⇨ chrome-vanadium steel, chromeplated
and polished with rubber handle

Chicharra

⇨ acero chromo vanadio, cromado y pulido
con mango de goma

Art.Nr	EAN-Nummer	Größe	Gewicht	VPE	Art
224-1/4"	40 03315 06614 9	6,3 mm (1/4")	0,160 kg	100	Karton
224-1/2"	40 03315 06615 6	12,5 mm (1/2")	0,530 kg	50	Karton



3/8"
10mm

GREEN LINE

DREH- UND KURBEL - UMSCHALTKNARRE 10 mm (3/8") ANTRIEB,

ROTARY- AND CRANK- REVERSIBLE RATCHET 10 mm (3/8")

CARRACA GIRATORIA Y DE MANIVELA, 10 mm (3/8")



Art.Nr	EAN-Nummer	Größe	Gewicht	VPE	Art
20476	40 03315 70897 1	10 mm (3,8")	0,500 kg	40	Blister

Gabel-Gelenksteckschlüssel

- ⇒ Geschmiedete Ausführung
- ⇒ Verchromt, mit polierten Köpfen

Open End-Swivel Wrenches

- ⇒ forged execution
- ⇒ chromium plated, with polished heads

Llave combinada fija y articulada

- ⇒ ejecución forjada
- ⇒ cromada, con cabezas pulidas

Art.Nr	EAN-Nummer	Größe	Gewicht	VPE	Art
127-10	40 03315 00549 0	10 mm	0,095 kg	10	Polybeutel
127-11	40 03315 00550 6	11 mm	0,120 kg	10	Polybeutel
127-13	40 03315 00551 3	13 mm	0,140 kg	10	Polybeutel
127-14	40 03315 00552 0	14 mm	0,160 kg	10	Polybeutel
127-17	40 03315 00553 7	17 mm	0,200 kg	10	Polybeutel



Doppelgelenk-Steckschlüssel

- ⇒ Geschmiedete Ausführung
- ⇒ Verchromt, mit polierten Köpfen

Double-end Swivel Wrenches

- ⇒ forged execution
- ⇒ chromium plated, with polished heads

Llave tubular de articulacion doble

- ⇒ ejecución forjada
- ⇒ cromada, con cabezas pulidas

Art.Nr	EAN-Nummer	Größe	Gewicht	VPE	Art
128-08X09	40 03315 05019 3	08 x 09 mm	0,090 kg	10	Polybeutel
128-16X17	40 03315 05023 0	16 x 17 mm	0,240 kg	10	Polybeutel
128-18X19	40 03315 05024 7	18 x 19 mm	0,280 kg	10	Polybeutel



Rollgabelschlüssel

- ⇒ geschmiedete Ausführung mit polierten Köpfen, verchromt

Adjustable open jaw wrench drop

- ⇒ drop forged steel, chromeplated, with polished heads

Llave inglesa

- ⇒ ajustable, de acero forjado, cabezas pulidas, cromado

Art.Nr	EAN-Nummer	Größe	Gewicht	VPE	Art
120-04	40 03315 07527 1	4"	0,075 kg	240	Karton
120-06	40 03315 00000 6	6"	0,130 kg	120	Karton
120-08	40 03315 00010 5	8"	0,220 kg	120	Karton
120-10	40 03315 00020 4	10"	0,385 kg	48	Karton
120-12	40 03315 00030 3	12"	0,730 kg	24	Karton
120-15	40 03315 00040 2	15"	1,300 kg	12	Karton
120-18	40 03315 06379 7	18"	1,600 kg	8	Karton

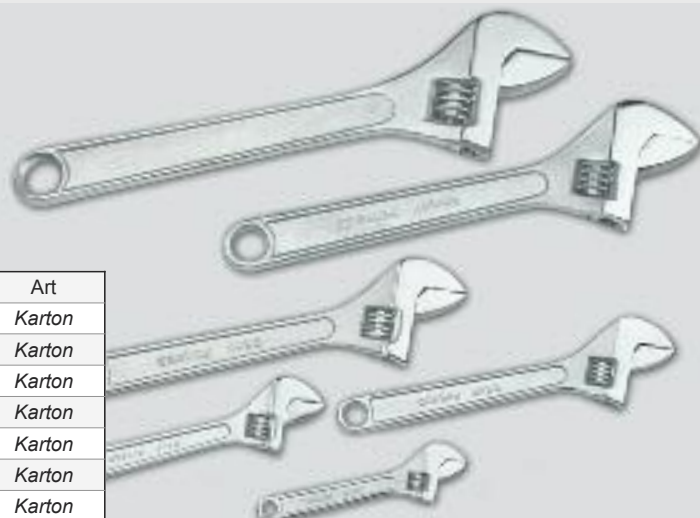

3-tlg. Rollgabelschlüsselsatz

- ⇒ aus Chrom-Vanadium-Stahl geschmiedet
- ⇒ gehärtet und poliert
- ⇒ Nickel-Chrom-beschichtet
- ⇒ gefräste Greifbacken
- ⇒ präzise Rollenführung
- ⇒ Millimeter-Skala auf jedem Schlüssel

3-pc. Adjustable Wrench Set

- ⇒ made from chrome-vanadium-steel, forged
- ⇒ hardened and polished
- ⇒ nickel-chromium coated
- ⇒ milled clamping jaws
- ⇒ precise guide rollers
- ⇒ millimeter graduation on each wrench

Art.Nr	EAN-Nummer	Gewicht	VPE	Art
19883	40 03315 70666 3	0,800 kg	10	Karton





8-tlg. Gabelschlüsselsatz

- ⇨ Chrom-Vanadium Stahl, verchromt
- ⇨ Größen 6 - 22 mm

Open end wrench set, 8 pcs.

- ⇨ CV-steel, chromeplated
- ⇨ 6 - 22 mm

Juego de 8 Llaves fijas

- ⇨ de acero CV, cromado
- ⇨ 6 - 22 mm

Art.Nr	EAN-Nummer	Größe	Gewicht	VPE	Art
110-08	40 03315 00150 8	6 - 22 mm	0,740 kg	30	Karton



12-tlg. Gabelschlüsselsatz

- ⇨ Chrom-Vanadium Stahl, verchromt
- ⇨ Größen 6 - 32 mm

Open end wrench set, 12 pcs.

- ⇨ CV-steel, chromeplated
- ⇨ 6 - 32 mm

Juego de 12 Llaves fijas

- ⇨ de acero CV, cromado
- ⇨ 6 - 32 mm

Art.Nr	EAN-Nummer	Größe	Gewicht	VPE	Art
110-12	40 03315 06024 6	6 - 32 mm	2,000 kg	12	Karton



Gabel- Ringschlüsselsatz

- ⇨ Chrom-Vanadium Stahl, verchromt

Combination wrench set

- ⇨ CV-steel, chromeplated

Juego de Llaves combinadas de boca y estrella

- ⇨ de acero CV, cromado

Art.Nr	EAN-Nummer	Größe	Gewicht	VPE	Art
130-06	40 03315 00200 0	8 - 17 mm • 6-tlg	0,380 kg	60 Satz	Karton
130-08	40 03315 00566 7	8 - 19 mm • 8-tlg	0,850 kg	30 Satz	Karton
130-12	40 03315 00210 9	6 - 22 mm • 12-tlg	1,600 kg	12 Satz	Karton
130-25	40 03315 70085 2	7 - 32 mm • 25-tlg	4,700 kg	6 Satz	Karton



Ringschlüsselsatz

- ⇨ Chrom-Vanadium Stahl, verchromt

Ring spanner set

- ⇨ CV-steel, chromeplated

Juego de Llaves estrella

- ⇨ de acero CV, cromado

Art.Nr	EAN-Nummer	Größe	Gewicht	VPE	Art
140-08	40 03315 00360 1	8 - 22 mm • 8-tlg	1,200 kg	20 Satz	Karton
140-12	40 03315 00597 1	6 - 32 mm • 12-tlg	2,900 kg	8 Satz	Karton

Rollgabelschlüssel

⇒ geschmiedete Ausführung mit polierten Köpfen, verchromt
Handgriff mit Kunststoffüberzug

Adjustable open jaw wrench drop

⇒ drop forged steel, chrome plated, with polished heads, coated handle

Llave inglesa

⇒ ajustable, de acero forjado, cabezas pulidas, cromado, mangos con forro de plastico



Art.Nr	EAN-Nummer	Größe	Gewicht	VPE	Art
120-I-06	40 03315 06624 8	6"	0,220 kg	120	Karton
120-I-08	40 03315 06625 5	8"	0,390 kg	96	Karton
120-I-10	40 03315 06626 2	10"	0,450 kg	72	Karton
120-I-12	40 03315 06627 9	12"	0,750 kg	36	Karton
120-I-15	40 03315 06628 6	15"	1,400 kg	16	Karton
120-I-18	40 03315 06629 3	18"	1,700 kg	12	Karton

5-tlg. Knarren Ringschlüsselsatz

⇒ gekröpfte Ausführung ⇒ umschaltbarer Rechts-/Linkslauf

5-pc. Ratchet-Ring Spanner Set

⇒ offset-reversible

Juego de 5 llaves estrella con chicharra

⇒ ejecución acodada
⇒ marcha reversible a la derecha e izquierda

Größen • sizes • medidas	
6 mm	x 8 mm
10 mm	x 12 mm
11 mm	x 13 mm
14 mm	x 17 mm
19 mm	x 21 mm



Art.Nr	EAN-Nummer	Gewicht	VPE	Art
27405	40 03315 70726 4	0,800 kg	12	Blister

Knarren Ringschlüsselsatz

⇒ umschaltbarer Rechts - Linkslauf
⇒ 5-teilig, verchromt poliert

Ratchet - Ring Spanner Set

⇒ forward / reverse
⇒ 5-pcs, polished and chrome plated

Juego de 5 Llaves estrella chicharra

⇒ marcha derecha / izquierda
⇒ pulida y cromada

Größen • sizes • medidas	
5,5 mm	x 7 mm
6 mm	x 8 mm
9 mm	x 10 mm
12 mm	x 14 mm
16 mm	x 19 mm



Art.Nr	EAN-Nummer	Größe	Gewicht	VPE	Art
172-5	40 03315 01125 5	5-tlg	1,100 kg	24	Blister

Knarren Ringschlüsselsatz

⇒ umschaltbarer Rechts - Linkslauf
⇒ Stahl geschmiedet, verchromt poliert
⇒ 6-teilig, mit Clip,

Ratchet - Ring Spanner Set

⇒ forward / reverse
⇒ 6-pcs, polished and chrome plated in clip

Juego de 6 Llaves estrella chicharra

⇒ marcha derecha / izquierda
⇒ pulida y cromada con clip

Größen • sizes • medidas	
10 mm	x 11 mm
12 mm	x 13 mm
14 mm	x 15 mm
16 mm	x 17 mm
18 mm	x 19 mm
20 mm	x 22 mm



Art.Nr	EAN-Nummer	Größe	Gewicht	VPE	Art
274	40 03315 01690 8	6-tlg	2,300 kg	10	Karton



Schalterschrankschlüssel

⇒ Kreuzsteckschlüssel aus Zinkdruckguß mit Kunststoffadapter und Wendebit, Gesamtlänge 72 mm
⇒ für Schalterschrank und Masten (Niederspannung Ø 3 mm / Hochspannung Ø 5 mm)

Switch cupboard key

⇒ spider wrench of zinc diecasting with plastic adaptor and turning bit, total length 72 mm
⇒ for switch cupboards and masts (low tension voltage Ø 3 mm / high tension voltage Ø 5 mm)

Llave para armario de distribución

⇒ llave de cruz de fundición inyectada de cinc con adaptador de plástico y bit reversible, longitud total 72 mm
⇒ para armarios de distribución (baja tensión Ø 3 mm / alta tensión Ø 5 mm)

⊖ 6,5 x 1,2mm ⊕ PH2 □ 6/7/8 mm ▲ 7-8 mm ○ 3-5 mm

Art.Nr	EAN-Nummer	Länge	Gewicht	VPE	Art
94000	40 03315 70213 9	72 mm	0,073 kg	240	Karton



T-Profil Schlüsselsatz, 8-tlg.

⇒ ausklappbarer T-Profil Schlüsselsatz in den Größen: T-9, T-10, T-15, T-20, T-25, T-27, T-30, T-40

T-Profile Key Set, 8-pcs.

⇒ tiltable, in clip, in the following sizes: T-9, T-10, T-15, T-20, T-25, T-27, T-30, T-40

Juego de llaves "T" 8 pzas.

⇒ llaves con perfil "T" desplegables en las medidas : T-9, T-10, T-15, T-20, T-25, T-27, T-30, T-40

Art.Nr	EAN-Nummer	Größe	Gewicht	VPE	Art
29036	40 03315 69998 9	8-tlg.	0,210 kg	100	Karton



Innensechskant-Schlüsselsatz, 7-tlg.

⇒ ausklappbarer Innensechskant Schlüsselsatz in den Größen: 2,5 – 3 – 4 – 5 – 6 – 8 – 10 mm

Inside Hexagon Key Set, 7- pcs.

⇒ tiltable, in clip, in the following sizes: 2,5 – 3 – 4 – 5 – 6 – 8 – 10 mm

Juego de 7 llaves allen

⇒ llaves allen desplegables en las medidas: 2,5 – 3 – 4 – 5 – 6 – 8 – 10 mm

Art.Nr	EAN-Nummer	Größe	Gewicht	VPE	Art
236-Profi	40 03315 51009 3	7-tlg.	0,330 kg	60	Karton



Sechskant-Stiftschlüsselsatz

⇒ 8-teilig, am Ring
⇒ WS-Stahl

Hex Key Wrench set

⇒ 8 pcs., on ring
⇒ carbon steel

Juego de 8 llaves allen

⇒ con argolla
⇒ acero carbón

Art.Nr	EAN-Nummer	Größe	Gewicht	VPE	Art
180-08 WS	40 03315 01000 5	1,5/2/2,5/3/4/5/5,5/6 mm	0,080 kg	200	Karton
180-10 WS	40 03315 01101 9	2/2,5/3/4/5/6/7/8/10 mm	0,200 kg	100	Karton



Sechskant-Stiftschlüsselsatz, 8-tlg.

⇒ CV-Stahl ⇒ 2/2,5/3/4/5/6/8/10 mm
⇒ DIN 991 ⇒ in SB-Tasche

Hex Key Wrench Set, 8 pcs.

⇒ CV-steel ⇒ 2/2,5/3/4/5/6/8/10 mm
⇒ DIN 991 ⇒ in plastic-bag

Juego de 8 llaves allen

⇒ acero CV ⇒ 2/2,5/3/4/5/6/8/10 mm
⇒ DIN 991 ⇒ en bolsa de plástico



Innensechskantschlüsselsatz mit Kugelkopf

⇒ 7-tlg. ⇒ brüniert
⇒ 2,5-10 mm ⇒ auf SB-Karte

Hex Key Wrench Set

⇒ 7 pcs. with ballpoint head
⇒ on SB-card

Juego de 7 llaves hexagonales

⇒ allen con cabeza forma de esfera

Art.Nr	EAN-Nummer	Größe	Gewicht	VPE	Art
180-10 CV	40 03315 01020 3	8-teilig	0,240 kg	100	Karton

Art.Nr	EAN-Nummer	Größe	Gewicht	VPE	Art
299	40 03315 05998 1	2,5 - 10 mm	0,370 kg	50	Karton



9-tlg. Stiftschlüsselsatz mit Kugelkopf

- ⇒ gefertigt aus Chrom- Vanadium Stahl
- ⇒ Größen: 1.5 • 2 • 2.5 • 3 • 4 • 5 • 6 • 8 • 10 mm

Hexkey set, ball point, 9-pcs.

- ⇒ Chrom- Vanadium steel
- ⇒ sizes: 1.5 • 2 • 2.5 • 3 • 4 • 5 • 6 • 8 • 10 mm

Juego de 9 llaves de espigón

- ⇒ fabricado de acero cromo vanadio
- ⇒ medidas: 1,5 • 2 • 2,5 • 3 • 4 • 5 • 6 • 8 • 10 mm



Art.Nr	EAN-Nummer	Gewicht	VPE	Art
18160	40 03315 70592 5	0,470 kg	12	Blister

T-Griff Bithalter mit Bits und 1/4"-Einsätzen, 22-tlg.

- ⇒ 11 Bits, 9 Steckschlüsseleinsätze 1/4", 1 Adapter

T-Handle with Bits and 1/4"-Sockets, 22 pcs.

- ⇒ 11 bits, 9 sockets 1/4", 1 adapter

Mango „T“ con bits y llaves vaso 1/4"

- ⇒ 11 bits, 9 llaves vaso 1/4", 1 adaptor

- ⊕ PH1 • PH2 • PH3 ⊖ 3 • 4 • 5 • 6 mm
- ⊛ T15 • T20 • T30
- 5 • 6 • 7 • 8 • 9 • 10 • 11 • 12 • 13 mm
- ⇌ ◻ Adapter 6-kant auf 1/4" Vierkant



Art.Nr	EAN-Nummer	Größe	Gewicht	VPE	Art
148-Kombi	40 03315 07558 5	22-tlg.	0,350 kg	60	Karton

Winkelgriff-Bithalter 90°

- ⇒ Gesamtlänge 105 mm, Winkelstücklänge 30 mm
- ⇒ mit 7 Doppelbits

Angled-Handle Bits Holder 90°

- ⇒ total length 105 mm,
- ⇒ with 7 double bits

Soporte para bits

- ⇒ largura total 105 mm,
- ⇒ con 7 bits dobles

- PH 1 ⊕ ⇌ ⊖ 4 mm
- PH 2 ⊕ ⇌ ⊖ 5 mm
- PH 3 ⊕ ⇌ ⊖ 6 mm
- PZ 1 ⊕ ⇌ ⊛ 4 mm
- PZ 2 ⊕ ⇌ ⊛ 5 mm
- PZ 3 ⊕ ⇌ ⊛ 6 mm
- T 15 ⊛ ⇌ ⊛ T 20

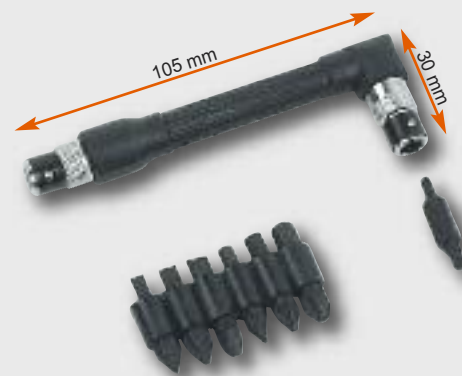

Art.Nr	EAN-Nummer	Größe	Gewicht	VPE	Art
287	40 03315 07089 4	8-tlg.	0,200 kg	48	Karton

Winkelgriff-Bithalter 90°

- ⇒ Gesamtlänge 105 mm, Winkelstücklänge 30 mm
- ⇒ mit 7 T-Profil-Bits

Angled-Handle Bits Holder 90°

- ⇒ total length 105 mm,
- ⇒ with 7 bits T-Profile

Soporte para bits

- ⇒ largura total 105 mm,
- ⇒ con 7 bits „T“

- ⊛ T10 • T15 • T20 • T25 • T27 • T30 • T40



Art.Nr	EAN-Nummer	Größe	Gewicht	VPE	Art
287-T	40 03315 07501 1	8-tlg.	0,110 kg	48	Karton

9-tlg. Stiftschlüsselsatz – Innensechskant mit Kugelkopf

- ⇒ Klingen aus Chrom-Vanadium Stahl
- ⇒ Größen: 2 • 2,5 • 3 • 4 • 5 • 6 • 8 • 10 • 12 mm
- ⇒ Handgriffe aus hochwertigem ABS Kunststoff
- ⇒ Schlüssel in stabilem Metallständer

Hex key wrench set, 9 pcs.

- ⇒ CV-steel blades
- ⇒ sizes: 2 • 2,5 • 3 • 4 • 5 • 6 • 8 • 10 • 12 mm
- ⇒ Handles of ABS
- ⇒ with metallstand

Juego de 9 llaves hex

- ⇒ Hojas de acero cromo vanadio
- ⇒ Medidas: 2 • 2,5 • 3 • 4 • 5 • 6 • 8 • 10 • 12 mm
- ⇒ Mangos de plástico anti-resbalante
- ⇒ Llaves en caja de metal firme

Art.Nr	EAN-Nummer	Gewicht	VPE	Art
18150	40 03315 70556 7	1,100 kg	12	Karton



9-tlg. T-Profil Stiftschlüsselsatz

- ⇒ Klingen aus Chrom-Vanadium Stahl
- ⇒ Größen: T10 • T15 • T20 • T25 • T30 • T40 • T45 • T50 • T55
- ⇒ Handgriffe aus hochwertigem ABS Kunststoff
- ⇒ Schlüssel in stabilem Metallständer

T-profile key set, 9 pcs.

- ⇒ CV-steel blades
- ⇒ sizes: T10 • T15 • T20 • T25 • T30 • T40 • T45 • T50 • T55
- ⇒ Handles of ABS
- ⇒ with metallstand

Juego de 9 llaves, tipo "T"

- ⇒ Hojas de acero cromo vanadio
- ⇒ Mangos de plástico anti-resbalante
- ⇒ Llaves en caja de metal firme
- ⇒ Medidas: T10 • T15 • T20 • T25 • T30 • T40 • T45 • T50 • T55

Art.Nr	EAN-Nummer	Gewicht	VPE	Art
18155	40 03315 70557 4	1,100 kg	12	Karton



8-pcs. Hex-screwdrivers with ball-end

- ⇒ blades made of chrome-vanadium steel
- ⇒ anti-slip, T-type handles for high torque-transmission
- ⇒ sizes: 2 • 2,5 • 3 • 4 • 5 • 6 • 8 • 10 mm
- ⇒ free-running collar for fast screwing

Juego de llaves de pipa de 8 piezas con cabeza esférica

- ⇒ Hojas de acero cromo-vanadio
- ⇒ Mangos antideslizantes para una alta transmisión de fuerza
- ⇒ Tamaños: 2 • 2,5 • 3 • 4 • 5 • 6 • 8 • 10 mm
- ⇒ Arandela de retención libre para trabajar rápidamente

8-tlg. Stiftschlüsselsatz mit Kugelkopf

- ⇒ Klingen aus Chrom-Vanadium Stahl
- ⇒ Anti-Rutsch T-Griffe für hohe Kraftübertragung
- ⇒ Größen: 2 • 2,5 • 3 • 4 • 5 • 6 • 8 • 10 mm
- ⇒ Freilaufender Haltering für schnelles Arbeiten

Art.Nr	EAN-Nummer	Gewicht	VPE	Art
18180	40 03315 71120 9	0,800 kg	20	Doppelblister

9-tlg. T-Profil-Schlüsselsatz

- ⇒ Klängen aus Chrom-Vanadium Stahl, matt verchromt
- ⇒ Extra gehärtete Spitzen
- ⇒ Stabile 2-Komponenten T-Griffe mit griffsicherer Auflage
- ⇒ Magnetische Spitzen
- ⇒ Inkl. Metallständer zur Aufbewahrung
- ⇒ In den Größen: T10•T15•T20x100 mm
T25•T27•T30•T40x150 mm
T45•T50x200 mm

T-profile Key Set, 9 pcs.

- ⇒ blades made of chrome-vanadium-steel, dull chrome-plated
- ⇒ extra hardened tips
- ⇒ solid 2-component T-handles with safety-grip coating
- ⇒ magnetic tips
- ⇒ incl. metal stand for deposit
- ⇒ sizes : T10 – T15 – T20 x 100 mm
T25 – T27 – T30 – T40 x 150 mm
T45 – T50 x 200 mm

Juego de 9 llaves , tipo 'T'

- ⇒ hojas de acero cromo vanadio, cromadas mate
- ⇒ con puntas templadas
- ⇒ mangos tipo 'T' estables de dos componentes
- ⇒ puntas magnéticas
- ⇒ soporte de metal para depositar incluido
- ⇒ en los tamaños : T10 – T15 – T20 x 100 mm
T25 – T27 – T30 – T40 x 150 mm
T45 – T50 x 200 mm



Art.Nr	EAN-Nummer	Größe	Gewicht	VPE	Art
18166	40 03315 70771 4	9-tlg.	1,100 kg	10	Karton

Innensechskant-Schlüsselsatz 8-tlg. mit Kugelkopf

- ⇒ Klängen aus Chrom-Vanadium Stahl, matt verchromt
- ⇒ Extra gehärtete Spitzen
- ⇒ Stabile 2-Komponenten T-Griffe mit griffsicherer Auflage
- ⇒ Magnetische Spitzen
- ⇒ Inkl. Metallständer zur Aufbewahrung
- ⇒ In den Größen: 2 • 2,5 • 3 x 100 mm
4 • 5 • 6 x 150 mm
8 • 10 x 200 mm

Hex. Key Wrench Set with ball shape head, 8 pcs.

- ⇒ blades made of chrome-vanadium-steel, dull chrome-plated
- ⇒ solid 2-component T-handles with safety-grip coating
- ⇒ extra hardened tips
- ⇒ magnetic tips
- ⇒ incl. metal stand for deposit
- ⇒ sizes : 2 – 2,5 – 3 x 100 mm
4 – 5 – 6 x 150 mm
8 – 10 x 200 mm

Juego de 8 llaves hex. de espigón

- ⇒ hojas de acero cromo vanadio, cromadas mate
- ⇒ con puntas templadas
- ⇒ mangos tipo 'T' estables de dos componentes
- ⇒ puntas magnéticas
- ⇒ soporte de metal para depositar incluido
- ⇒ en los tamaños : 2 – 2,5 – 3 x 100 mm
4 – 5 – 6 x 150 mm
8 – 10 x 200 mm



Art.Nr	EAN-Nummer	Größe	Gewicht	VPE	Art
18165	40 03315 70770 7	8-tlg.	0,950 kg	10	Karton

18-tlg. Schraubendrehersatz

- ⇒ Klingen aus Chrom-Vanadium Stahl
- ⇒ 8 Werkstatt-Schraubendreher, TÜV-GS
- ⇒ 10 Feinmechaniker-Schraubendreher
- ⇒ magnetische Spitzen
- ⇒ Praktischer Wandhalter zur Aufnahme der Schraubendreher

18-pcs. Screwdriver Set

- ⇒ blades made of chrome-vanadium steel
- ⇒ 8 pcs. screwdrivers, TÜV/GS-approved
- ⇒ 10 pcs. precision screwdrivers
- ⇒ magnetic tips
- ⇒ supplied with storage board for wall-mounting

Juego de destornilladores, 18 piezas

- ⇒ Hojas de acero cromo-vanadio
- ⇒ 8 destornilladores de taller, TÜV-GS
- ⇒ 10 destornilladores de precisión
- ⇒ Puntas magnéticas
- ⇒ Práctico soporte de pared para alojar los destornilladores

10x Feinmechaniker-Schraubendreher:

- ⊖ 2,5 x 50 mm ⊕ T 6 x 50 mm
- ⊖ 3,0 x 50 mm ⊕ T 7 x 50 mm
- ⊖ 4,0 x 50 mm ⊕ T 8 x 50 mm
- ⊕ PH 0 x 50 mm ⊕ T 9 x 50 mm
- ⊕ PH 00 x 50 mm ⊕ T 10 x 50 mm

8 x Werkstatt-Schraubendreher, GS-geprüft :

- ⊖ 6,5 x 38 mm ⊕ PH 2 x 38 mm
- ⊖ 5,5 x 75 mm ⊕ PH 1 x 75 mm
- ⊖ 6,5 x 100 mm ⊕ PH 2 x 100 mm
- ⊖ 8 x 150 mm ⊕ PH 3 x 150 mm

Art.Nr	EAN-Nummer	Gewicht	VPE	Art
11410	40 03315 71115 5	1,500 kg	6	Doppelblister



21-tlg. Schraubendreher - Satz

- ⇒ mit Chrom Vanadium Klingen
- ⇒ extra große Griffe gewährleisten hohes Drehmoment durch sicheren Griff

21-pcs. Screwdriver Set

- ⇒ with Chrome-Vanadium blades
- ⇒ specially shaped handles allowing high torques

Juego destornilladores 21 piezas

- ⇒ con hoja de cromovanadio
- ⇒ mangos grandes de goma que garantizan la torsión

- ⊖ 8 x 150 mm • 6 x 100 mm • 4 x 75 mm
- 3 x 75 mm Elektriker-Schraubendreher
- Electrician's Screwdriver / destornillador para electricista
- ⊕ Nr. 1 + Nr. 2
- 1 x Handgriff mit Bitaufnahme / Handle for Bits / mango para puntas

Art.Nr	EAN-Nummer	Größe	Gewicht	VPE	Art
1190-21	40 03315 07777 0	21-tlg.	1,021 kg	10	Karton

- Bits:
- ⊕ PZ 1 • PZ 2 ⊖ 3 • 4 • 4,5 • 5 • 6 mm
 - ⊖ 2 • 2,5 • 3 • 4 • 5 • 5,5 • 6 mm



Schlagschrauber 1/2" (12,5 mm)

- ⇒ 4 Bits (PH 2, PH 3, Flach 8, Flach 10), in Metallkassette

Impact driver 1/2" (12,5 mm)

- ⇒ 4 bits (PH2, PH 3, flat 8, flat 10), in metal box

Destornillador de golpe 1/2" (12,5 mm)

- ⇒ 4 bits (PH 2, PH 3, plano no. 8, plano no. 10) en caja de metal

Art.Nr	EAN-Nummer	Größe	Gewicht	VPE	Art
179	40 03315 00760 9	1/2"	0,900 kg	20	Kiste

Ersatzbits 4 Bits (PH 2, PH 3, Flach 8, Flach 10) auf SB-Karte

Spare bits 4 bits (PH 2, PH 3, flat 8, flat 10), on self-service card

Bits de requesto (PH 2, PH 3, plano no. 8, plano no. 10) en tarjeta

Art.Nr	EAN-Nummer	Größe	Gewicht	VPE	Art
179 EB	40 03315 03290 8	4-tlg.	0,050 kg	50	SB-Karte

Werkstatt-Schraubendreher

- ⇒ CV-Stahl, mit 6-kant-Ansatz
- ⇒ mit lackiertem Holzheft

Workshop Screwdriver

- ⇒ CV steel, hexagon shank
- ⇒ with varnished wooden handle

Destornillador para Taller

- ⇒ de CV, base hexagonal
- ⇒ mango de madera, barnizada



Art.Nr	EAN-Nummer	Größe Nr. x Klingenlänge	Gewicht	VPE	Art
1119-G-100	40 03315 03101 7	100 x 5,5 mm	0,035 kg	12	Karton
1119-G-125	40 03315 03102 4	125 x 7,0 mm	0,060 kg	12	Karton
1119-G-150	40 03315 03103 1	150 x 9,0 mm	0,100 kg	12	Karton
1119-G-175	40 03315 03104 8	175 x 10,0 mm	0,160 kg	6	Karton
1119-G-200	40 03315 03105 5	200 x 12,0 mm	0,225 kg	6	Karton
1119-G-250	40 03315 03106 2	250 x 14,0 mm	0,330 kg	6	Karton

Art.Nr	EAN-Nummer	Größe Nr. x Klingenlänge	Gewicht	VPE	Art
1123 - 1	40 03315 03113 0	PH1 x 80 mm	0,050 kg	12	Karton
1123 - 2	40 03315 03114 7	PH2 x 100 mm	0,088 kg	12	Karton
1123 - 3	40 03315 03115 4	PH3 x 150 mm	0,165 kg	6	Karton
1123 - 4	40 03315 03116 1	PH4 x 200 mm	0,300 kg	6	Karton

Festhalte-Schraubendreher-Satz, 3-tlg.

- ⇒ mit leicht verschiebbarer Federklammer zum Festhalten der Schrauben
- ⇒ problemloses Arbeiten durch Einhandbedienung

Hold and Catch Screwdriver Set, 3 pcs.

- ⇒ with easy shiftable spring clamp for screw holding
- ⇒ easy work by one-hand operation

Juego de 3 destornilladores - portatornillo

- ⇒ con grapa fácil regulable para sujetar tornillos
- ⇒ trabajar sin dificultades con una sola mano



Art.Nr	EAN-Nummer	Größe	Gewicht	VPE	Art
1161	40 03315 06838 9	3-tlg.	0,120 kg	72	Karton

- ⊕ PH 1
- ⊕ PZ 1
- ⊖ 4,5 mm

Vergaser-Schraubendreher

- ⇒ Kunststoffheft mit Umsteckklinge -
- ⇒ Klingenlänge 75 mm,

Carburettor Screwdriver

- ⇒ with PVC handle
- ⇒ reversible, flat and cross-slotted

Destornillador reversible

- ⇒ Reversible, plano y en cruz
- ⇒ mango de plástico



- ⊕ PH 2
- ⊖ 5 mm

Art.Nr	EAN-Nummer	Größe	Gewicht	VPE	Art
1125	40 03315 03121 5	75 mm	0,030 kg	20	Karton

Umsteckschraubendreher

- ⇒ Kunststoffheft mit Umsteckklinge
- ⇒ Klingenlänge 115 mm, Klingebreite 6 mm

Reversible Screwdriver

- ⇒ with PVC handle
- ⇒ flat and cross-slotted

Destornillador reversible

- ⇒ plano y en cruz
- ⇒ mango de plástico

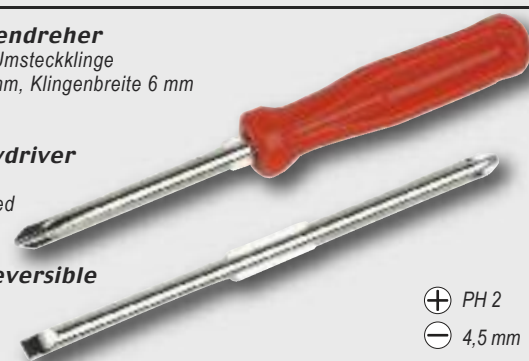

- ⊕ PH 2
- ⊖ 4,5 mm

Art.Nr	EAN-Nummer	Größe	Gewicht	VPE	Art
1121	40 03315 03111 6	115 mm	0,040 kg	20	Karton

Vierkantahle 1139

- ⇒ Heft aus schlagfestem Kunststoff, Klinge aus Chrom-Vanadium Stahl, vernickelt

Square Awl 1139 ⇒ with plastic handle, CV steel

Picador cuadrado 1139 ⇒ CV, mango de plástico

Rundahle 1140

- ⇒ Heft aus schlagfestem Kunststoff, Klinge aus Chrom-Vanadium Stahl, vernickelt

Round Awl 1140 ⇒ with plastic handle, CV steel

Picador redondo 1140 ⇒ CV, mango de plástico

Art.Nr	EAN-Nummer	Größe	Gewicht	VPE	Art
1139	40 03315 03130 7	190 mm	0,065 kg	20	Karton
1140	40 03315 03131 4	190 mm	0,065 kg	20	Karton



1139

1140

Dynamoleuchte kombiniert mit Bitschraubendreher

- ⇒ 6 weiße LED's
- ⇒ Wahlweise Betrieb mit 3 oder 6 LED's möglich - Leuchtdauer nach einer Minute Aufladung (Drehen der Kurbel): 3 LED's ca. 20 Minuten • 6 LED's ca. 15 Minuten
- ⇒ Bithalter im hinterem Fach
- ⇒ 6 doppelseitige Bits innen unter dem Griff enthalten: (PH0-PH3, PH1-Schlitz 5, Sechskant H4-H2,5 + H2-H3, T15-T20, Schlitz 4-6)
Die Bits haben zum besseren Halt in der Mitte eine Kugel



Dynamo light integrated with screwdriver

- ⇒ 6 white LED's
- ⇒ Possible alternative fitting with 3 or 6 LED's
- ⇒ Lighting duration after one minute's charging (by turning the handle): 3 LED's approx. 20 minutes • 6 LED's approx. 15 minutes
- ⇒ Bit holder in rear section
- ⇒ 6 double-sided bits contained in the grip include: (PH0-PH3, PH1-5-slot, H4-H2.5 + H2-H3 hexagonal, T15-T20, 4-6 slot)
The bits include a central ball for better fitting



Lámpara-dinamo combinada con destornillador para puntas

- ⇒ 6 LED blancos
- ⇒ Funcionamiento opcional con 3 o 6 LED
- ⇒ Duración de la luz después de un minuto de recarga (girar la manivela): 3 LED aprox. 20 minutos • 6 LED aprox. 15 minutos
- ⇒ Soporte para puntas en el compartimento trasero
- ⇒ Conservar 6 puntas dobles dentro bajo el mango: (PH0-PH3, PH1-planas 5, hexagonales H4-H2,5 + H2-H3, T15-T20, planas 4-6)
Las puntas tienen una esfera en el medio para agarrarse mejor

Art.Nr	EAN-Nummer	Gewicht	VPE	Art
29822	40 03315 71070 7	0,310 kg	50	Blister



- ⊖ 10 x Bits für Schlitzschrauben
- ⊕ 7 x Kreuzschlitz-Bits
- ⊕ 2 x Pozidriv-Bits
- ⊕ 6 x T-Profil-Bits
- ⊕ 10 x Innen-Sechskant-Bits
- ⊕ 12 x Steckschlüsseleinsätze "I"

Schrauber mit eingebauten Arbeitsleuchten

- ⇒ Schrauben unter ungünstigen Lichtverhältnissen erkennen
- ⇒ Schraubendreher und Bithalter mit magnetischer Bitaufnahme
- ⇒ Aufnahme für 6 Bits am Schraubendreher
- ⇒ Chrom Vanadium Bits
- ⇒ Batteriebetrieb durch 2 x 1,5 V, AAA Batterien, (nicht im Lieferumfang enthalten)

Inhalt:

- 1 x Schraubendreher mit eingebauten Arbeitsleuchten
- 1 x Adapter für Steckschlüsseleinsätze "I"
- 1 x magnetischer Bithalter
- 1 x flexible Verlängerung 235 mm

Driver and Bitset, 51 pcs.

Juego de atornilladores y puntas, 51 pzas.



Art.Nr	EAN-Nummer	Länge	Gewicht	VPE	Art
29820	40 03315 70491 1	51-tlg.	0,920 kg	12	Blister



Schraubendreher mit 7-tlg. Bitsatz

- ⇒ mit integriertem Teleskop - Magnetheber
- ⇒ Gesamtlänge ca. 60 cm

Screwdriver with 7 pcs. Bit Set

- ⇒ with magnetic telescope-rod, extractable upto 60 cm

Destornillador con 7 Bits

- ⇒ con barra magnética extensible hasta 60 cm

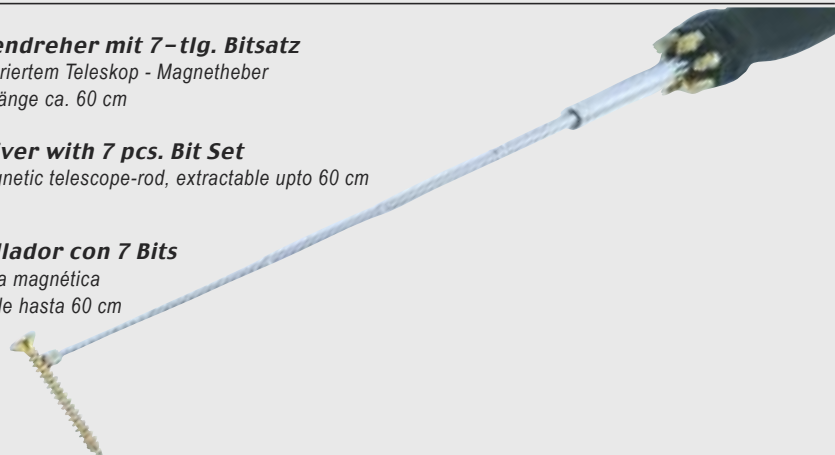

- ⊕ PH 1 • PH 2 • PH 3
- ⊕ 5 • 7 mm
- ⊕ T15 • T20

Art.Nr	EAN-Nummer	Länge	Gewicht	VPE	Art
088-T	40 03315 07791 6	8-tlg.	0,165 kg	60	Karton

102-tlg. Bitsatz im stabilen Alucase

- ⇒ Bits aus Chrom-Vanadium Stahl
- ⇒ Inkl. magnetischem Bithalter, Adaptern, Verlängerung, Hakenschrauber und zwei Schraubgriffen

102-pc. Bit Set in solid alu-case

- ⇒ bits made of chrome-vanadium steel
- ⇒ including magnetic bit holder, adapter, extension, hook drill, and two handles

Juego de bits, 102 pzas. en maletín de aluminio

- ⇒ bits de acero croma vanadio
- ⇒ incluye soporte de bit magnético, adaptadores, alargaderas, tornillo de gancho y dos mangos para atornillar



- ⊕ 8 x Phillips-Bits
- ⊕ 8 x Pozidrive-Bits
- ⊖ 9 x Bits für Schlitzschrauben
- ⊖ 4 x Bits für Sicherheits-Spanner (Schlitz mit mittiger Aussparung)
- ⊖ 3 x Klammerbits
- ⊖ 3 x Innen-Vielzahn-Bits
- ⊖ 4 x Bits für 3-Flügel-Schrauben
- ⊖ 3 x Bits für 4-Flügel-Schrauben
- ⊖ 4 x Vierkant-Bits
- ⊖ 9 x T-Profil-Bits
- ⊖ 9 x T-Profil-Bits Safety
- ⊖ 9 x Innen-Sechskant-Bits, metrisch
- ⊖ 6 x Innen-Sechskant-Bits Safety, metrisch
- ⊖ 10 x Innen-Sechskant-Bits, Zollmaße
- ⊖ 6 x Innen-Sechskant-Bits Safety, Zollmaße

Art.Nr	EAN-Nummer	Größe	Gewicht	VPE	Art
29802	40 03315 70724 0	102-tlg.	0,950 kg	12	Koffer

28-tlg. Schraub- und Bitsatz

- 16 x Bits, Chrom-Vanadium Stahl, 1 x Adapter für Steckschlüsseleinsätze
- 9 x Steckschlüsseleinsätze 1/4" • 1 x Magnetischer Bithalter
- 1 x Schraubknarrengriff mit umschaltbarer Drehrichtung- Kopf schwenkbar und arretierbar

28-pcs. Screwdriver and bit-set

- 16 x bits, made of chrome-vanadium steel • 1 x reversible ratchet screwdriver-handle, 1/4" drive
- 9 x sockets 1/4" • 1 x magnetic bitholder • 1 x socket adaptor

Juego de puntas y destornilladores de 28 piezas,

- 16 x puntas de acero de cromo vanadio • 1 x adaptador para insertos de llave de vaso
- 9 x insertos de llave de vaso 1/4" • 1 x soporte magnético para puntas
- 1 x destornillador con mango de trinquete con dirección de giro cambiable, cabeza giratoria y bloqueable



Art.Nr	EAN-Nummer	Gewicht	VPE	Art
29880	40 03315 71113 1	0,500 kg	24	Doppelblister

- ⊖ 4•5•6•7 mm
- ⊕ PH1•PH2•PH3
- ⊖ PZ1•PZ2
- ⊖ 4•5 mm
- ⊖ T10•T15•T20•T25•T30
- ⊖ 1/4" - 5•6•7•8•9•10•11•12•13 mm

Pistolen-Knarrengriff mit 5 Bits

- ⇒ hohes Drehmoment und ergonomisch geformter Griff für hohe Schraubleistung
- ⇒ umschaltbare Drehrichtung
- ⇒ Bit-Magazin für 4 Bits im Griff

Pistol shaped ratchet handle with 5 bits

- ⇒ high torque and ergonomically handle for high screwing power
- ⇒ reversible direction of rotation
- ⇒ bit-magazine for 4 bits in the handle

Pistola con mango de carraca con 5 bits

- ⇒ momento de torsión alto y forma del mango ergonómica para un alto rendimiento de atornillar
- ⇒ sentido de giro reversible
- ⇒ cargador en el mango para 4 bits

Art.Nr	EAN-Nummer	Gewicht	VPE	Art	Art
29310	40 03315 70419 5	0,165 kg	12	Karton	Blister



- ⊕ PH 1 • PH 2 • PH 3
- ⊖ 4,5 • 6 mm

11-tlg. Schraub-Bit Satz

- ⇒ Bits und Steckschlüsseleinsätze aus Chrom-Vanadium-Stahl
- ⇒ Knarren-Schraubgriff, umschaltbar für Rechts-/Linkslauf
- ⇒ magnetische Bitaufnahme ⇒ Bits und Einsätze im Kunststoffhalter

11-pc. Nut-driver and Bit Set

- ⇒ bits and sockets made of chrome-vanadium-steel
- ⇒ ratchet handle, high torque, reversible
- ⇒ magnetic bit receipt ⇒ bits and sockets in plastic support

Juego de atornilladores y puntas, 11 pzas.

- ⇒ bits y vasos de acero cromo vanadio
- ⇒ destornillador de carraca, reversible con rotación a la derecha e izquierda
- ⇒ dispositivo de sujeción de bit magnético ⇒ bits y vasos en soporte de plástico

Art.Nr	EAN-Nummer	Gewicht	VPE	Art
29311	40 03315 70728 8	0,300 kg	36	Blister

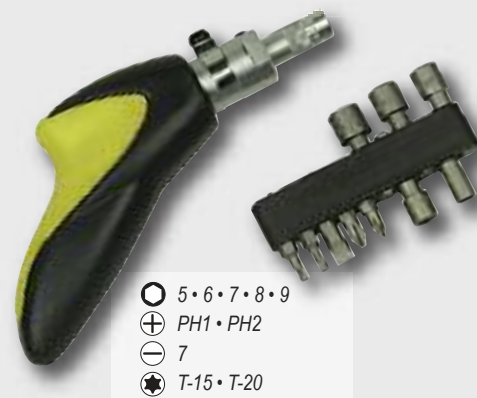

- ⊖ 5•6•7•8•9
- ⊕ PH1•PH2
- ⊖ 7
- ⊖ T-15•T-20



11-tlg. Werkstatt- und Elektroschraubendrehersatz

- ⇒ gefertigt in hochwertiger Industriequalität nach EN 60900:2004
- ⇒ Chrom - Vanadium Stahl
- ⇒ extra gehärtete magnetische Spitzen
- ⇒ GS- Spannungsprüfer 100 - 250 Volt
- ⇒ Aufbewahrungskoffer

Screwdriver Kit, 11 pcs.

- ⇒ quality according to EN 60900:2004
- ⇒ Chrome - Vanadium Steel
- ⇒ Extra hardened magnetics peaks
- ⇒ Main Tester 100 - 250 Volt, GS-approved
- ⇒ Blow mould case

Juego de 11 destornilladores para trabajos electrónicos

- ⇒ fabricados en alta calidad industrial según EN 60900:2004
- ⇒ acero cromo vanadio
- ⇒ puntas templadas y magnéticas
- ⇒ destornillador de tensión con aprobación GS, 100-250 Volt
- ⇒ en maletín



 **Spannungsprüfer 60 mm**

Art.Nr	EAN-Nummer	Gewicht	VPE	Art
11215	40 03315 70603 8	1,300 kg	6	Koffer



GS-Spannungsprüfer, 100 – 250 Volt

- ⇒ mit Kunststoffheft
- ⇒ Länge 60 mm oder 100 mm

Voltage Tester , GS-approved

- ⇒ with PVC Handle
- ⇒ Length 60 mm or 100 mm

Probador de Voltaje, „GS“

- ⇒ con mango de plástico
- ⇒ longitud 60 mm 100 mm

Art.Nr	EAN-Nummer	Größe	Gewicht	VPE	Art
1116-060	40 03315 01646 5	60 mm	0,020 kg	12	Karton
1116-100	40 03315 01647 2	100 mm	0,035 kg	12	Karton



Schraubendreher – Bit – Steckschlüssel – Satz, 100 pcs.

- ⇒ 6 x Elektro-Schraubendreher, GS/VDE-geprüft bis 1000 V
Kreuz: PH1 x 80 mm • PH2 x 100 mm
Schlitz: 3 x 100 mm • 4 x 100 mm • 5,5 x 125 mm • 6,5 x 150 mm
- ⇒ 1 x Spannungsprüfer, GS-geprüft
- ⇒ 2 x Feinmechaniker-Schraubendreher: 2,5 x 50 • PH 00 x 50 mm
- ⇒ 9 x Steckschlüsseleinsätze 1/4" (6,3 mm) Antrieb:
5 • 6 • 7 • 8 • 9 • 10 • 11 • 12 • 13 mm
- ⇒ 1 x Schraubgriff
- ⇒ 80 x Bits, 25 mm lang, CV-Stahl
- ⇒ 1 x Adapter für Steckschlüsseleinsätze

100-tlg.

Screwdriver – Bit – Socket – Set, 100 pcs.

- ⇒ 6 x electricians' screwdriver, GS/VDE-tested up to 1000 V
slotted : 3 x 100 mm • 4 x 100 mm • 5,5 x 125 mm • 6,5 x 150 mm
cross : PH1 x 80 mm • PH2 x 100 mm
- ⇒ 1 x voltage tester, GS-approved
- ⇒ 2 x precision mechanics screwdriver: 2,5 x 50 • PH 00 x 50 mm
- ⇒ 1 x high torque ratchet handle
- ⇒ 9 x sockets 1/4" (6,3 mm): 5 • 6 • 7 • 8 • 9 • 10 • 11 • 12 • 13 mm
- ⇒ 80 x bits, 25 mm long, CV-steel
- ⇒ 1 x bit adaptor

Juego de destornilladores – bits y vasos, 100 pzas.

- ⇒ 6 destornilladores para electricistas, con aprobación "GS/VDE" hasta 1000 V
plano : 3 x 100 mm • 4 x 100 mm • 5,5 x 125 mm • 6,5 x 150 mm
en cruz : PH1 x 80 mm • PH2 x 100 mm
- ⇒ 1 probador de tensión, con aprobación "GS"
- ⇒ 2 destornilladores de mecánica de precisión 2,5 x 50 mm • PH 00 x 50 mm
- ⇒ 1 mango atomillador
- ⇒ 9 vasos 1/4" (6,3 mm): 5 • 6 • 7 • 8 • 9 • 10 • 11 • 12 • 13 mm
- ⇒ 80 bits, largura 25 mm, acero CV
- ⇒ 1 adaptador para vasos

Art.Nr	EAN-Nummer	Größe	Gewicht	VPE	Art
11200	40 03315 70733 2	100-tlg.	1,100 kg	6	Karton

27-tlg.

27-tlg. Schraubendreher- und Feinmechaniker - Satz

- ⇒ 5 x Schraubendreher
3 x Flach: 8 x 150 • 6,5 x 100 • 4 x 75 mm
2 x Kreuzschlitz: PH1 x 75 • PH2 x 100 mm
- ⇒ 1 x Spannungsprüfer 100-250 V~, 60 mm, GS-geprüft
- ⇒ 1 x Schraubendrehergriff mit Bitaufnahme 1/4" (6,3 mm)
- ⇒ 14 x 1/4" (6,3 mm) Bits, CV-Stahl
T-Bits: T-10 • T-15 • T-20 • T-25 • T-27 • T-30 • T-40
Innensechskant-Bits:
H2 • H2,5 • H3 • H4 • H5 • H5,5 • H6
- ⇒ 6 x Feinmechaniker-Schraubendreher
Flach: 2 • 2,5 • 3
Kreuzschlitz: PH00 • PH0 • PH1

Screwdriver – and Precision Screwdriver Set, 27 pcs.

- ⇒ 5 x screwdriver:
3 x flat : 8 x 150 – 6,5 x 100 – 4 x 75 mm
2 x cross-slotted : PH 1 x 75 – PH 2 x 100 mm
- ⇒ 1 x voltage tester 100 – 250 V~, 60 mm, GS-tested
- ⇒ 1 x screwdriver handle with magnetic bit adaptor 1/4" (6,3 mm)
- ⇒ 14 x 1/4" (6,3 mm) bits, CV steel :
T-bits : T-10 • T-15 • T-20 • T-25 • T-27 • T-30 • T-40
hex. bits : H2 • H2,5 • H3 • H4 • H5 • H5,5 • H6
- ⇒ 6 x precision mechanics screwdriver :
3 x flat : 2 • 2,5 • 3
3 x cross-slotted : PH00 • PH0 • PH1

Juego de destornilladores y destornilladores para mecánica de precisión, 27 piezas

- ⇒ 5 x destornilladores
3 planos : 8 x 150 • 6,5 x 100 • 4 x 75 mm
2 en cruz : PH 1 x 75 • PH 2 x 100 mm
- ⇒ 1 x probador de tensión 100 – 250 V~, 60 mm, con aprobación "GS"
- ⇒ 1 x mango destornillador para bits de 1/4" (6,3 mm)
- ⇒ 14 x bits 1/4" (6,3 mm) acero CV
bits "T" : T 10 • T-15 • T 20 • T 25 • T-27 • T 30 • T 40
bits de hexágono interior : H2 • H2,5 • H3 • H4 • H5 • H5,5 • H6
- ⇒ 6 x destornilladores para mecánica de precisión
3 planos : 2 • 2,5 • 3 • 3 en cruz : PH 00 • PH 0 • PH 1

Art.Nr	EAN-Nummer	Größe	Gewicht	VPE	Art
11227	40 03315 70800 1	27-tlg.	0,850 kg	8	Blister

28-tlg. Schraubendreher-Bitsatz



- ⇒ Schraubendreherklingen und Bits aus Chrom-Vanadium Stahl
- ⇒ Steckschlüsseleinsätze aus gehärtetem Stahl
- ⇒ Bestückung:
 - 1 x Magnetische Kleinteileschale mit Gummifuß
 - 2 x Schlitzschraubendreher, Chrom-Vanadium Stahl mit magnetischer Klinge
4,5 x 75 • 6 x 100 mm
 - 2 x Kreuzschlitzschraubendreher, Chrom-Vanadium Stahl mit magnetischer Klinge
PH 1 x 75 • PH 2 x 100 mm
 - 1 x Schraubknarrengriff mit umschaltbarer Drehrichtung
 - 12 x Steckschlüsseleinsätze 4 • 5 • 6 • 8 • 10 • 12 mm
3/16" • 1/4" • 5/16" • 3/8" • 7/16" • 1/2"
 - 9 x Bit aus Chrom-Vanadium Stahl:
PH 1 • PH 2 • PH 3 • T 10 • T 15 • T 20 • T 25 • T 30 • T 40
 - 1 x Adapter für Steckschlüsseleinsätze

28-Piece Screwdriver Bit Set

- ⇒ Screwdriver blades and bits in chrome vanadium steel
- ⇒ Sockets in hardened steel
- ⇒ Parts included:
 - 1 x Magnetic bowl with rubber base for small parts
 - 2 x Slotted screwdriver,
chrome vanadium steel with magnetic blade 4,5 x 75 • 6 x 100 mm
 - 2 x Phillips screwdriver,
chrome vanadium steel with magnetic blade PH 1 x 75 • PH 2 x 100 mm
 - 1 x Screwdriver ratchet handle with reversible direction of rotation
 - 12 x sockets 4 • 5 • 6 • 8 • 10 • 12 mm • 3/16" • 1/4" • 5/16" • 3/8" • 7/16" • 1/2"
 - 9 x Bit: PH 1 • PH 2 • PH 3 • T 10 • T 15 • T 20 • T 25 • T 30 • T 40
 - 1 x Adaptor for sockets

28 unidades Juego de puntas de destornillador

- ⇒ Puntas de destornillador y puntas de acero de cromo vanadio
- ⇒ Insertos de llave de vaso de acero templado
- ⇒ 1 platillo magnético para piezas pequeñas
- ⇒ 2 destornilladores de ranura de acero cromo-vanadio
con hoja magnética 4,5 x 75 • 6 x 100 mm
- ⇒ 2 destornilladores de ranura en cruz de acero cromo-vanadio con hoja magnética
PH 1 x 75 • PH 2 x 100 mm
- ⇒ 1 mango para llave carraca con dirección de giro cambiable
- ⇒ 12 llaves de vaso 4 • 5 • 6 • 8 • 10 • 12 mm • 3/16" • 1/4" • 5/16" • 3/8" • 7/16" • 1/2"
- ⇒ 9 puntas: PH 1 • PH 2 • PH 3 • T 10 • T 15 • T 20 • T 25 • T 30 • T 40
- ⇒ 1 adaptador para insertos de llave vaso

Art.Nr	EAN-Nummer	Größe	Gewicht	VPE	Art
29828	40 03315 71074 5	28-tlg.	0,800 kg	10	Blister



27-tlg. Bit- und Schraubersatz

- ⇒ Alle Schraubeinsätze mit 6-kant Schaft
- ⇒ Schraubgriff als T-Griff einsetzbar
- ⇒ 18 x Bits, 65 mm lang aus Chrom-Vanadium Stahl
- 6 x Steckschlüsseleinsatz
- 1 x Magnetischer Bithalter
- 1 x Umschaltbarer Schraubgriff
- 1 x Nylon-Aufbewahrungs-Tasche

27-piece bit and screwdriver set

- ⇒ All screw inserts with 6-sided shaft
- ⇒ Screw grip suitable as T-grip
- ⇒ 18 x bits, 65 mm long,
made of chrome-vanadium steel
- 6 x box spanners
- 1 x extension bar
- 1 x reversible screw grip
- 1 x nylon storage bag

- ★ T10 • T15 • T20 • T25 • T30 • T40
- 3 • 4 • 5 • 6 • 7 mm
- ⊕ PH0 • PH1 • PH2 • PH3
- ⊕ PZ1 • PZ2 • PZ3
- 5 • 6 • 7 • 8 • 9 • 10 mm



Juego de puntas y destornilladores, 27 piezas

- ⇒ Todos los destornilladores con vástago hexagonal
- ⇒ Mango utilizable como mango en forma de T
- ⇒ 18 puntas de 65 mm de acero de cromo vanadio
- 6 insertos de llave de vaso
- 1x barra de extensión
- 1 x mango para atornillar reversible
- 1 x estuche de nylon

Art.Nr	EAN-Nummer	Größe	Gewicht	VPE	Art
29827	40 03315 71001 1	27-tlg.	0,550 Kg	20	Blister

49-tlg. Schraubendreher-Bitsatz

- ⇒ Schraubendreherklingen und Bits aus Chrom-Vanadium Stahl
- ⇒ Steckschlüsseleinsätze aus gehärtetem Stahl
- ⇒ Magnetische Metallschale mit Gummifuß
- ⇒ Bestückung:
 - 1 x Magnetische Kleinteileschale mit Gummifuß
 - 4 x Schlitzschraubendreher, Chrom-Vanadium Stahl mit magnetischer Klinge
3 x 75 • 4,5 x 75 • 6 x 100 • 8 x 150 mm
 - 3 x Kreuzschlitzschraubendreher, Chrom-Vanadium Stahl mit magnetischer Klinge
PH 1 x 75 • PH 2 x 100 • PH 3 x 150 mm
 - 1 x Schraubknarrengriff mit umschaltbarer Drehrichtung
 - 19 x Bit: PH 0 • PH 1 • PH 2 • PH 3
T 10 • T 15 • T 20 • T 25 • T 30
Innensechskant 3 • 4 • 5 • 6 mm
PZ 1 • PZ 2 • PZ 3
Schlitz 4 • 5 • 6 mm
 - 1 x Adapter für Steckschlüsseleinsätze
 - 6 x Steckschlüsseleinsätze 4 • 5 • 6 • 8 • 10 • 12 mm
 - 1 x Feinmechaniker - Schraubendrehersatz beinhaltet:
 - Ergonomisch geformter Schraubengriff mit drehbarem Oberteil
 - Kreuz PH 000 - Schlitz 1,5 mm
 - Kreuz PH 00 - Schlitz 2 mm
 - Kreuz PH 0 - Schlitz 3 mm
 - Kreuz PH 1 - Schlitz 4 mm
 - T 5 - T 6
 - T 7 - T 8
 - T 9 - T 10



49-Piece Screwdriver Bit Set

- ⇒ Screwdriver blades and bits in chrome vanadium steel
- ⇒ Sockets in hardened steel
- ⇒ Parts included:
 - 1 x Magnetic bowl with rubber base for small parts
 - 4 x Slotted screwdriver, chrome vanadium steel with magnetic blade
3 x 75 • 4.5 x 75 • 6 x 100 • 8 x 150 mm
 - 3 x Phillips screwdriver, chrome vanadium steel with magnetic blade
PH 1 x 75 • PH 2 x 100 • PH 3 x 150 mm
 - 1 x Screwdriver ratchet handle with reversible direction of rotation
 - 19 x Bit: PH 0 • PH 1 • PH 2 • PH 3 • T 10 • T 15 • T 20 • T 25 • T 30
Hexagon 3 • 4 • 5 • 6 mm
PZ 1 • PZ 2 • PZ 3
Slotted head 4 • 5 • 6 mm
 - 1 x Adaptor for sockets
 - 6 x sockets 4 • 5 • 6 • 8 • 10 • 12 mm
 - 1 x Precision mechanic screwdriver set includes:
 - Ergonomic screwdriver handle with rotating top section
 - Phillips PH 000 – slotted head 1.5 mm
 - Phillips PH 00 – slotted head 2 mm
 - Phillips PH 0 – slotted head 3 mm
 - Phillips PH 1 – slotted head 4 mm
 - T 5 - T 6
 - T 7 - T 8
 - T 9 - T 10

49 unidades Juego de puntas de destornillador

- ⇒ Puntas de destornillador y puntas de acero de cromo vanadio
- ⇒ Insertos de llave de vaso de acero templado
- ⇒ Piezas:
 - 1 platillo magnético para piezas pequeñas
 - 4 destornilladores de ranura de acero cromo-vanadio con hoja magnética
3 x 4,5 • 75 x 100 • 6 x 75 • 8 x 150 mm
 - 3 destornilladores de ranura en cruz de acero cromo-vanadio con hoja magnética
PH 1 x 75 • PH 2 x 100 • PH 3 x 150 mm
 - 1 mango para llave carraca con dirección de giro cambiabile
 - 19 puntas: PH 0 • PH 1 • PH 2 • PH 3 • T 10 • T 15 • T 20 • T 25 • T 30
Hexágono interior de 3 • 4 • 5 • 6 mm
PZ 1 • PZ 2 • PZ 3 Ranura 4 • 5 • 6 mm
 - 1 adaptador para insertos de llave vaso
 - 6 llaves de vaso 4 • 5 • 6 • 8 • 10 • 12 mm
 - 1 juego de destornilladores de precisión conteniendo:
 - Mango de forma ergonómica para atornillar con la parte superior giratoria
 - Cruz PH 000 – Ranura 1,5 mm
 - Cruz PH 00 – Ranura 2 mm
 - Cruz PH 0 – Ranura 3 mm
 - Cruz PH 1 – Ranura 4 mm
 - T 5 - T 6
 - T 7 - T 8
 - T 9 - T 10

Art.Nr	EAN-Nummer	Größe	Gewicht	VPE	Art
29859	40 03315 71075 2	49-tlg.	1,500 kg	10	Blister



- 35-tlg. Schraubendreher-, Bit- und Steckschlüsselsatz**
- ⇒ 2 x ⊖ Schraubendreher aus Chrom-Vanadium Stahl
 - ⇒ 2 x ⊕ Schraubendreher aus Chrom-Vanadium Stahl
 - ⇒ 1 x Schraubendrehergriff
 - ⇒ 1 x Bitadapter
 - ⇒ 20 x Bits aus Chrom-Vanadium Stahl
 - 4 x ⊖ 3 • 4 • 5 • 6 mm • 4 x ⊕ PH0 • PH1 • PH2 • PH3
 - 4 x ⊕ PZ0 • PZ1 • PZ2 • PZ3 • 4 x ⊙ 3 • 4 • 5 • 6 mm
 - 4 x ⊙ T10 • T15 • T20 • T25
 - ⇒ 9 x Steckschlüsseleinsätze 1/4": 5 • 6 • 7 • 8 • 9 • 10 • 11 • 12 • 13 mm

35-pcs. Screwdriver-, Bit-, and Socket – Set
Juego de destornilladores, bits y vasos, 35 piezas

Art.Nr	EAN-Nummer	Größe	Gewicht	VPE	Art
29035	40 03315 70867 4	35-tlg.	1,400 kg	10	Alubox



- 49-tlg. Schraubendreher-Bit-Satz**
- ⇒ 6 x Werkstattschraubendreher, GS-geprüft
Schlitz: 5 x 75 • 6 x 100 • 8 x 150 mm
Kreuz: #1 x 75 • #2 x 100 • #3 x 150 mm
 - ⇒ 10 x Steckschlüsseleinsätze 1/4":
4 • 5 • 6 • 7 • 8 • 9 • 10 • 11 • 12 • 13 mm
 - ⇒ 1 x Ratschenschraubgriff
 - ⇒ 1 x Handgriff für Feinmechaniker-Schraubklingen
 - ⇒ 1 x Adapter für Steckschlüsseleinsätze
 - ⇒ 22 x Bits, 25 mm lang

- 49-pc. Screwdriver- and Bit Set**
- ⇒ 6 x Screwdriver, GS-approved
slotted: 5 x 75 • 6 x 100 • 8 x 150 mm
PHILIPS: #1 x 75 • #2 x 100 • #3 x 150 mm
 - ⇒ 10 x sockets 1/4":
4 • 5 • 6 • 7 • 8 • 9 • 10 • 11 • 12 • 13 mm
 - ⇒ 1 x ratchet handle
 - ⇒ 1 x handle for precision screwdriver blades
 - ⇒ 1 x adapter for sockets
 - ⇒ 22 x bits, 25 mm long
 - ⇒ in black plastic case

- Juego de destornilladores y bits, 49 pzas.**
- ⇒ 6 destornilladores de taller,
con aprobación GS
planos: 5 x 75, 6 x 100, 8 x 150 mm
Kreuz: #1 x 75, #2 x 100, #3 x 150 mm
 - ⇒ 10 llaves de vaso 1/4":
4 • 5 • 6 • 7 • 8 • 9 • 10 • 11 • 12 • 13 mm
 - ⇒ mango destornillador con carraca
 - ⇒ mango para hojas de atornillar de precisión
 - ⇒ 1 adaptador para llaves de vaso
 - ⇒ 22 bits, longitud 25 mm

Art.Nr	EAN-Nummer	Größe	Gewicht	VPE	Art
29849	40 03315 70729 5	49-tlg.	1,400 kg	6	Koffer



- 75-tlg. Schraubendreher-Bit-Steckschlüssel-Satz**
- ⇒ 6 x Feinmechaniker-Schraubendreher
 - ⇒ 1 x Elektronik-Telefonzange, 125 mm
 - ⇒ 1 x Schraub-Knarrengriff
 - ⇒ 18 x Steckschlüssel-Einsätze,
1/4"-Antrieb (metrisch / Zoll-Maße)
 - ⇒ 1 x Elektronik-Seitenschneider, 110 mm
 - ⇒ 39 x Bits, aus Chrom-Vanadium-Stahl, 25 mm lang
 - ⇒ 1 x Adapter für Steckschlüsseleinsätze
 - ⇒ 4 x Halteleisten für Bits
 - ⇒ 4 x Bits, aus Chrom-Vanadium-Stahl, 50 mm lang

- 75-pc. Screwdriver – Bit – Socket – Set**
- ⇒ in grey blow-mould-case
 - ⇒ 1 x electronics side cutter 110 mm
 - ⇒ 1 x ratchet handle
 - ⇒ 1 x adapter for sockets
 - ⇒ 39 x bits, 25 mm long,
made of chrome-vanadium-steel
 - ⇒ 6 x precision mechanics' screwdriver
 - ⇒ 1 x electronics telephone pliers 125 mm
 - ⇒ 18 x sockets 1/4" (metric / inch)
 - ⇒ 4 x bit supports
 - ⇒ 4 x bits, 50 mm long,
made of chrome-vanadium-steel

- Juego de destornilladores, bits y llaves de vaso, 75 pzas.**
- ⇒ 6 destornilladores de precisión
 - ⇒ 1 alicate para teléfono, 125 mm
 - ⇒ 1 mango de carraca para atornillar
 - ⇒ 4 listones de retención
 - ⇒ 18 llaves de vaso, 1/4"
(medidas métricas / pulgadas)
 - ⇒ 1 alicate de corte lateral, 110 mm
 - ⇒ 39 bits de acero cromo vanadio, longitud 25 mm
 - ⇒ 1 adaptador para llaves de vaso
 - ⇒ 4 bits, de acero cromo vanadio, longitud 50 mm

Art.Nr	EAN-Nummer	Größe	Gewicht	VPE	Art
29876	40 03315 70731 8	75-tlg.	1,250 kg	12	Koffer

37-tlg. Bit- und Steckschlüsselsatz

- ⇨ Adapter für Steckschlüsseleinsätze
- ⇨ Umschaltknarre 1/4" - Antrieb
- ⇨ Rollgabelschlüssel
- ⇨ Schraub-Knarrengriff mit umschaltbarer Drehrichtung
- ⇨ Verlängerung 1/4" für Steckschlüsseleinsätze

37-pc. Bit- and Socket Set

- ⇨ adaptor
- ⇨ reversible ratchet 1/4"
- ⇨ adjustable wrench
- ⇨ screwdriver handle, reversible
- ⇨ extension for sockets, 1/4"

Juego de bits y llaves de vaso, 37 piezas

- ⇨ adaptador para vasos
- ⇨ carraca reversible 1/4"
- ⇨ llave ajustable
- ⇨ mango atornillador con carraca y cambio de dirección reversible
- ⇨ alargadera de 1/4" para vasos

20 x Bit,

- ⊖ 3•4•5•6 mm
- ⊕ PH0•1•2•3
- ⊕ PH0•1•2•3
- 3•4•5•6 mm
- ⊙ T10•15•20•25

12 Steckschlüsseleinsätze 1/4"

- Ⓜ 4•4,5•5•5,5•6•7•8•9•10•11•12•13 mm



Art.Nr	EAN-Nummer	Größe	Gewicht	VPE	Art
29038	40 03315 70801 8	37-tlg.	0,800 kg	8	Box

75-tlg. Spezial - Bitsatz

- ⇨ Inkl. Schraubendrehergriff mit Schnellwechsel-Bitafnahme, magnetischem Bithalter, 2 Adaptern und Hakenschrauber

75-pc. Special Bit Set

- ⇨ including screwdriver handle with quick-change bit adaptor, magnetic bit holder, 2 adaptors and hook driver

Juego especial de bits, 75 piezas

- ⇨ incluye mango atornillador con soporte de bit con cambio rápido, soporte magnético, 2 adaptadores y tornillo de gancho

15 x Bit, 80 mm lang, CR-V Stahl, toolsteel, de acero CR-V de alta calidad

- ⊙ T10 - T15 - T20
- ⊖ 3 - 5,5
- ⊖ 4 - 6 - 8
- H4 - H5
- ⊕ 1 - 2 - 3
- ⊕ PH1 - PH2

55 x Bit, 25 mm lang, CR-V Stahl, toolsteel, de acero CR-V de alta calidad

- ⊙ T8 - T10 - T15 - T20 - T25 - T27 - T30 - T40
- ⊙ T8 - T10 - T15 - T20 - T25 - T30 - T40
- 5/64" - 3/32" - 1/8" - 5/32" - 3/16" - 1/4"
- ⊕ 6 - 8 - 10
- ⊕ 1 - 2 - 3
- ⊖ 3 - 4 - 5 - 6 - 7 - 8 mm
- ⊕ 1 - 2 - 3 - 4
- Ⓜ 0 - 1 - 2 - 3
- ⊙ 2 - 2,5 - 3 - 4 - 5 - 6 mm



Art.Nr	EAN-Nummer	Größe	Gewicht	VPE	Art
29807	40 03315 70819 3	75-tlg.	1,000 kg	10	Kassette

42-tlg. Bit- und Steckschlüsselsatz

- ⇨ Schraubknarrengriff mit umschaltbarer Drehrichtung,
- ⇨ Verlängerung 100 mm mit Schnellwechsel-Bitafnahme,
- ⇨ Flexible Verlängerung ca. 150 mm
- ⇨ Steckschlüsseleinsätze aus Chrom - Vanadium Stahl
- ⇨ Bits gefertigt aus hochwertigem S2-Werkzeugstahl
- ⇨ Adapter für Steckschlüsseleinsätze

42-pc. Bit- and Socket Set

- ⇨ screwdriver handle, reversible
- ⇨ extension 100 mm with quick-change bit adaptor
- ⇨ flexible extension, approx. 150 mm
- ⇨ sockets made of chrome-vanadium steel
- ⇨ bits made of highclass S2 toolsteel
- ⇨ adaptor for sockets

⊖ 3 - 4 - 5 - 6 - 7 mm

- ⊕ 2 x PH1 - 2 x PH2 - 2 x PH3

- ⊕ 2 x PZ1 - 2 x PZ2 - 2 x PZ3

- 2 - 2,5 - 3 - 4 - 5 - 6

- ⊙ T10 - T15 - T20 - T25 - T27 - T30 - T40

- Ⓜ 1/4" = 5 - 6 - 7 - 8 - 9 - 10 - 11 - 12 - 13 mm

Juego de bits y vasos, 42 piezas

- ⇨ mango atornillador con carraca y cambio de dirección reversible
- ⇨ alargadera 100 mm con soporte de bit con cambio rápido
- ⇨ alargadera flexible aprox. 150 mm
- ⇨ vasos de acero cromo vanadio, bits fabricados de acero S2 de alta calidad
- ⇨ adaptador para vasos



Art.Nr	EAN-Nummer	Größe	Gewicht	VPE	Art
29842	40 03315 70826 1	42-tlg.	0,500 kg	6	Kassette



42-pcs. Screwdriver Set

- ⇒ screwdrivers with chrome-vanadium blades
- ⇒ ergonomically shaped rubber handles allowing fatigue-free working and high torque

Contents:

- ⇒ flat screwdrivers: 6 x 38 mm • 6 x 100 mm • 8 x 150 mm
- ⇒ electrician's flat screwdrivers: 5 x 75 mm
- ⇒ cross-slotted screwdrivers: PH 2 x 38 mm • PH 2 x 100 mm • PH 3 x 150 mm
Electrician's cross-slotted screwdriver PH 1 x 75 mm
- ⇒ precision screwdrivers with chrome-vanadium blades: 3,5 x 50 mm • 3,0 x 50 mm • 2,5 x 50 mm
PH 0 x 50 mm • PH 00 x 50 mm • T-20 x 50 mm • T-15 x 50 mm
- ⇒ handle for chrome-vanadium bits
- ⇒ T-profile bits: T-10 • T-15 • T-20 • T-25 • T-30 • T-40
- ⇒ hexagon bits: 2 • 3 • 4 • 5 • 5,5 • 6 mm
- ⇒ cross-slotted bits: PH 0 • PH 1 • PH 2 • PH 3
- ⇒ slotted bits: 3 • 4 • 5 • 6 • 7
- ⇒ pozidriv bits: PZ 0 • PZ 1 • PZ 2 • PZ 3
- ⇒ flexible extension

Juego destornilladores, 42 pzas

- ⇒ destornilladores con hoja de cromovanadio
- ⇒ mangos ergonómicos de goma para facilitar el trabajo y la torsión

Contenido:

- ⇒ destornillador plano: 6 x 38 mm • 6 x 100 mm • 8 x 150 mm
- ⇒ destornillador de electricista plano: 5 x 75 mm
- ⇒ destornillador en cruz: PH 2 x 38 mm • PH 2 x 100 mm • PH 3 x 150 mm
- ⇒ destornillador de electricista en cruz: PH 1 x 75 mm
- ⇒ destornillador de precisión con hoja de cromovanadio: 3,5 x 50 mm • 3,0 x 50 mm • 2,5 x 50 mm
PH 0 x 50 mm • PH 00 x 50 mm • T-20 x 50 mm • T-15 x 50 mm
- ⇒ mango para puntas de cromovanadio
- ⇒ puntas en "T": T-10 • T-15 • T-20 • T-25 • T-30 • T-40
- ⇒ puntas con hexágono interior: 2 • 3 • 4 • 5 • 5 • 5 • 6 mm
- ⇒ puntas en cruz: PH 0 • PH 1 • PH 2 • PH 3
- ⇒ puntas planas: 3 • 4 • 5 • 6 • 7
- ⇒ puntas pozidriv: PZ 0 • PZ 1 • PZ 2 • PZ 3
- ⇒ alargamiento flexible

42-tlg.

Schraubendreher - Satz

- ⇒ Schraubendreher mit Chrom Vanadium Klingen
- ⇒ ergonomisch geformte Griffe ermöglichen ermüdungsfreies Arbeiten und hohes Drehmoment

Inhalt: ⇒ Schlitz - Schraubendreher: 6 x 38 mm • 6 x 100 mm • 8 x 150 mm

⇒ Elektriker Schlitz - Schraubendreher: 5 x 75 mm

⇒ Kreuz - Schraubendreher: PH 2 x 38 mm • PH 2 x 100 mm • PH 3 x 150 mm

⇒ Elektriker Kreuz - Schraubendreher: PH 1 x 75 mm

⇒ Feinmechaniker Schraubendreher mit Chrom Vanadium Klingen:

3,5 x 50 mm • 3,0 x 50 mm • 2,5 x 50 mm

0 x 50 mm • # 00 x 50 mm • T-20 x 50 mm • T-15 x 50 mm

⇒ Handgriff zur Aufnahme der Chrom Vanadium Bits

⇒ T-Profil Bits: T-10 • T-15 • T-20 • T-25 • T-30 • T-40

⇒ Innensechskant Bits: 2 • 3 • 4 • 5 • 5,5 • 6 mm

⇒ Kreuz Bits: PH 0 • PH 1 • PH 2 • PH 3

⇒ Schlitz Bits: 3 • 4 • 5 • 6 • 7

⇒ Pozidriv Bits: PZ 0 • PZ 1 • PZ 2 • PZ 3

⇒ biegsame Verlängerung

Art.Nr

EAN-Nummer

Größe

Gewicht

VPE

Art

11242

40 03315 69995 8

42-tlg.

1,700 kg

10

Koffer

8-tlg. Klingensatz mit Schraubgriff

- ⇒ Klingen aus Chrom-Vanadium Stahl

- ⇒ Bestückung:

1 x Schraubgriff

3 x Kreuzschlitzschraubendreher,
PH 0 • PH 1 • PH 2

3 x Schlitzschraubendreher,
3 • 4,5 • 6 mm

1 x Nagelheber • 1 x Vorstecher

1 x Gürteltasche mit Klettverschluss

8-pcs. screwdriver-set

- ⇒ Blades made of chrome-vanadium steel

- ⇒ Contents:

1 x screwdriver -handle

3 x philips-blades PH 0 • PH 1 x 75 • PH 2

3 x flat blades 3 • 4,5 • 6 mm

1 x awl • 1 x nail puller

1 x tool bag with velcro



Juego de destornilladores, 8 pzas.

- ⇒ hojas de acero cromo vanadio

- ⇒ contenido:

1 x mango destornillador

3 x destornilladores en cruz PH 0 • PH 1 x 75 • PH 2

3 x destornilladores plano 3 • 4,5 • 6 mm

1 x picador • 1 x arrancaclavos

1 x bolsa con cierre texaco

Art.Nr

EAN-Nummer

Größe

Gewicht

VPE

Art

29808

40 03315 71077 6

8-tlg.

0,250 kg

12

Blister

6 x Bits 50mm
⊖ 4 · 5 · 6mm
⊕ PH1 · PH2 · PH3

Adapter für 1/4"-
Steckschlüsseleinsätze

Schraubknarrengriff mit
rutschfester Auflage und
umschaltbarer Drehrichtung

12 x Bits 25mm
⊕ je 2 x PH0 · PH1 · PH2 · PH3
⊕ je 1 x PZ0 · PZ1 · PZ2 · PZ3
in Kunststoff-Bitleiste

11 x Steckschlüsseleinsätze 1/4"
⊖ 4 · 5 · 5,5 · 6 · 7 · 8 · 9
10 · 11 · 12 · 13mm

22 x Bits 25mm
⊕ T10 · T15 · T20 · T25 · T27
T30 · T40 · T45
⊖ 1,5 · 2 · 2,5 · 3 · 4 · 5
5,5 · 6mm
⊕ 2 x PH1
⊖ R1 · R2 · R3 · R4

16 x Bits 25mm
⊕ PH2
1 x magnetischer Bithalter
16 x Bits 25mm
⊖ 3/16" in Kunststoff-
Aufbewahrungsbox

12 x Bits 25mm
⊖ 3 · 4 · 5 · 6 · 7 · 8mm
1/8" · 5/32" · 3/16"
1/4" · 9/32" · 5/16"
in Kunststoff-Bitleiste



101-tlg. Schraub- und Bitsatz

- ⇒ Schraubknarrengriff mit umschaltbarer Drehrichtung und rutschfester Auflage
- ⇒ 11 Steckschlüssel-Einsätze aus hochwertigem Werkzeugstahl, verchromt
- ⇒ 84 Bits aus hochwertigem Werkzeugstahl, auch für elektrische Bohrmaschinen geeignet
- ⇒ ideal für Haushalt, Hobby, Werkstatt, Auto, Boot etc.

Juego de atornilladores y puntas, 101 pzas.

- ⇒ destornillador de carraca con cambio de sentido y mango antiresbalante
- ⇒ 84 puntas de acero de herramienta de alta calidad, también utilizable para taladradoras
- ⇒ 11 llaves vaso de acero de herramienta de alta calidad, cromado
- ⇒ ideal para el uso doméstico, hobby, taller, coche, barca etc.

Driver and Bit Set, 101 pcs.

- ⇒ Screwdriver handle with reversible direction and non-slip coating
- ⇒ 84 bits made of high class toolsteel, suitable also for electric drills
- ⇒ 11 sockets made of high class toolsteel, chromiumplated
- ⇒ ideal for household, hobby, workshop, car, boat, ect.

Art.Nr	EAN-Nummer	Größe	Gewicht	VPE	Art
29810	40 03315 70373 0	101-tlg.	1,160 kg	10	Koffer

41-tlg. Bit- und Steckschlüsselsatz

- ⇒ 1 x Schraubknarrengriff mit umschaltbarer Drehrichtung, um 90° schwenkbar
- 1 x Adapter 1/4", 1 x Verlängerung
- 14 x Steckschlüssel-Einsätze 1/4":
6mm - 12mm, 3/16", 1/4", 5/16", 11/32", 3/8", 7/16", 1/2"
- 23 x Bits, Spezialstahl
Flach: 5, 6, 7 mm • Kreuz: PH1, PH2, PH3
Pozidriv: PZ1, PZ2 • T-Profil: T10, T15, T20, T25, T27, T30, T40
Innensechskant: 1,5 - 2 - 2,5 - 3 - 4 - 5 - 5,5 - 6 mm
- 1 x Kunststoff Aufbewahrungskassette

41-pcs. Bit- and Socket Set

- ⇒ 1/4" drive, special steel, complete in plastic carrying case

Juego de bits y llaves vaso de 41 pzas.

- ⇒ de acero especial, con vasos de 1/4", en cajita de plástico



Art.Nr	EAN-Nummer	Größe	Gewicht	VPE	Art
29041	40 03315 08010 7	41-tlg.	0,610 kg	24	Karton



49-tlg. Steckschlüssel- und Bitsatz

- ⇒ 16 x Bits 50 mm lang, aus Chrom-Vanadium-Stahl
- ⇒ 5 x Doppelbits 65 mm lang, aus Chrom-Vanadium-Stahl
- ⇒ 20 x Bits 25 mm lang, aus Chrom-Vanadium-Stahl
- ⇒ 7 x Steckschlüsseleinsätze, aus Chrom-Vanadium-Stahl
- ⇒ 1 x magnetischer Bithalter

49-pc. Socket- and Bit-Set

- ⇒ 16 x long bits, 50 mm, chrome-vanadium-steel
- ⇒ 5 x double-head long bits, 65 mm, chrome-vanadium-steel
- ⇒ 20 x bits, 25 mm, chrome-vanadium-steel
- ⇒ 7 x sockets with bit-shank, chrome-vanadium-steel
- ⇒ 1 x magnetic bit holder
- ⇒ 7 x llaves vaso, de acero cromo vanadio

Juego de llaves vaso y bits, 49 pzas.

- ⇒ 16 x bits con una largura de 50 mm, de acero cromo vanadio
- ⇒ 5 x bits dobles con una largura de 65 mm, de acero cromo vanadio
- ⇒ 20 x bits con una largura de 25 mm, de acero cromo vanadio
- ⇒ 7 x llaves vaso, de acero cromo vanadio
- ⇒ 1 x soporte de bit magnético

Art.Nr	EAN-Nummer	Größe	Gewicht	VPE	Art
29825	40 03315 70623 6	49-tlg.	0,500 kg	6	Blister

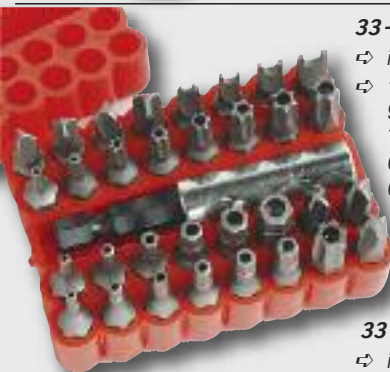

33-tlg. Spezial Bit Satz

- ⇒ in 2-teiliger Kunststoff - Aufbewahrungsbox
- ⇒ 1 x Bithalter magnetisch 60 mm
- ⇒ 9 x T-Bits mit Loch - T8 • T10 • T15 • T20 • T25 • T27 • T30 • T35 • T40
- ⇒ 6 x Sechskant Bit mit Loch - 2 • 2,5 • 3 • 4 • 5 • 6 mm
- ⇒ 6 x Sechskant Bit mit Loch - 5/32 • 9/64 • 1/8 • 7/64 • 3/32 • 5/64"
- ⇒ 4 x Triwing Bit - 1 • 2 • 3 • 4
- ⇒ 4 x Schlitzmuttern Bit - 4 • 6 • 8 • 10
- ⇒ 3 x Torq Set Bit 6 • 8 • 10 mm

33-pcs. Special Bit Set

- ⇒ in plastic carry box

Juego especial de Bits de 33 pzas.

- ⇒ en caja de plástico

Art.Nr	EAN-Nummer	Größe	Gewicht	VPE	Art
297-33	40 03315 07842 5	33-tlg	0,260 kg	60	Karton



7-tlg. Bit Box

- ⇒ 6 Bits: 2 x Schlitz 4,5 • 7 mm,
- 2 x Philips, PH 1 • PH 2,
- 2 x Pozidriv Gr. 1 • 2
- ⇒ 1 x magnetischer Bithalter

Juego de 6 Bits y Soporte con Imán

- ⇒ 6 Bits: 2 x recto 4,5 • 7 mm,
- 2 x philips PH 1 • PH 2,
- 2 x pozidriv No. 1 • 2
- ⇒ 1 x soporte con imá

7 pcs. Bit Box

- ⇒ 2 slotted - bits 4,5 • 7 mm,
- 2 philips bits PH 1 • PH 2,
- 2 pozidriv bits 1 • 2
- ⇒ 1 magnetic holder

Art.Nr	EAN-Nummer	Größe	Gewicht	VPE	Art
297-07	40 03315 06175 5	7-tlg.	0,120 kg	100	Karton



20-tlg. Bit Satz

- ⇒ auf SB-Karte, ¼ Schaft passend für alle Bohrmaschinen
- ⇒ 4 x Schlitz Bit - 3 • 4,5 • 6 • 7 mm
- ⇒ 4 x Innensechskant Bit - 3 • 4 • 5 • 6 mm
- ⇒ 4 x T-Bits - T10 • T15 • T20 • T25
- ⇒ 4 x Kreuzschlitz Bit - Gr. 0 • 1 • 2 • 3
- ⇒ 4 x Pozidriv Bit - 0 • 1 • 2 • 3

20-pcs. Bits Set ¼"

- ⇒ 4 x slotted Bit - 3 • 4,5 • 6 • 7 mm
- ⇒ 4 x multiteeth Bit - 3 • 4 • 5 • 6 mm
- ⇒ 4 x T-Bit - T10 • T15 • T20 • T25
- ⇒ 4 x cross-slotted Bit - Gr. 0 • 1 • 2 • 3
- ⇒ 4 pozidriv Bit - 0 • 1 • 2 • 3

Juego de 20 Bits ¼"

- ⇒ en tarjeta skin

Art.Nr	EAN-Nummer	Größe	Gewicht	VPE	Art
298-20	40 03315 07127 3	20-tlg.	0,140 kg	60	Karton

4-tlg. Doppelbit Satz

- ⇒ 65 mm lang
- ⇒ 2 x Philips, PH 1 • PH 2, Schlitz - 5 • 6 mm
- ⇒ im Kunststoff-Halter



4-pcs. Double Bits Set

- ⇒ 65 mm
- ⇒ containing philips bits PH 1 • PH 2 and slot 5 + 6 mm

Juego Bits-Doble

- ⇒ 4 pzas 65 mm en sostén plástico
- conteniendo philips PH 1 • PH 2, y plano 5 y 6 mm

Art.Nr	EAN-Nummer	Größe	Gewicht	VPE	Art
298-04	40 03315 07771 8	4-tlg.	0,060 kg	300	Karton



48 tlg. Bitsatz in Metallkassette

- ⇒ Bits gefertigt aus hochwertigem Chrom-Vanadium Stahl

48-piece bit set in metal cartridge

- ⇒ All bits are made of high-quality chrome-vanadium steel

Juego brocas, 48 piezas un caja metálica

- Todas las brocas están acabadas en acero cromo-vanadio en



- ⊖ 4 • 6 • 8 • 10 mm
- ⊕ 6 • 8 • 10
- 50 • 51 • 52 • 53
- ⊙ M4 • M5 • M6 • M8
- ⬇ 1 • 2 • 3
- ⊙ 2 • 2,5 • 3 • 4 • 5 • 5,5 • 6 mm
- ⬆ 1 • 2 • 3 • 4 • 5
- ⊙ 5/64 • 3/32 • 7/64 • 1/8 • 9/64 • 5/32
- ⊙ T5 • T6 • T7 • T8 • T10 • T15 • T20 • T25 • T27 • T30 • T35 • T40

Art.Nr	EAN-Nummer	Größe	Gewicht	VPE	Art
29832	40 03315 70995 4	48-tlg.	0,470 Kg	12	Blister

31-tlg. Bitsatz

- ⇒ 30 Bits aus Chrom-Vanadium Stahl gefertigt
- ⇒ 1 Bithalter, rostfrei, magnetisch mit zusätzlicher Haltefeder für Bits

31 pcs. Bitset

- ⇒ 30 bits made of CV-steel
- ⇒ 1 bitholder, stainless, magnetic with additional retention clip for bits

Juego de 31 bits

- ⇒ 30 Bits fabricados de acero cromo vanadio
- ⇒ 1 soporte para bits, de acero inoxidable, magnético con un muelle de sujeción adicional



Art.Nr	EAN-Nummer	Gewicht	VPE	Art
29831	40 03315 70540 6	0,300 kg	40	Box

30-tlg. Bit-Schraubatz

- ⇒ 4 x Philips Bits PH 0 • 1 • 2 • 3
- ⇒ 3 x Pozidriv PZ 1 • 2 • 3
- ⇒ 1 x Magnethalter
- ⇒ 2 x Schraub-Tiefenanschläge
- ⇒ 7 x Steckschlüssel - Einsätze mit Aufnahmeschaft 5 • 6 • 7 • 8 • 9 • 10 • 11 mm
- ⇒ 4 x T-Bits T15 • T25 • T25 • T30
- ⇒ 6 x Innensechskant-Bits 2 • 2,5 • 3 • 4 • 5 • 6 mm
- ⇒ 2 x Flachschritzklingen
- ⇒ 1 x Spender

30 pcs. Bit Box

- ⇒ Philips No. 0 • 1 • 2 • 3, T-Bits T15 • T20 • T25 • T30, pozidriv No. 1 • 2 • 3, hexagon - bits 2 • 2,5 • 3 • 4 • 5 • 6 mm, sockets 5 • 6 • 7 • 8 • 9 • 10 • 11 mm, 1 magnet holder, 2 slotted blades, 2 Special screw-connectors

Juego de 30 Bits en caja de plástico

- ⇒ Contenido: en cruz no. 1 • 2 • 3, T-Bits T15 • T20 • T25 • T30, pozidriv No. 1 • 2 • 3, bits hexagon. 2 • 2,5 • 3 • 4 • 5 • 6 mm, vaso 5 • 6 • 7 • 8 • 9 • 10 • 11 mm, 1 asidero, 2 bits rectas, 2 conectores especiales.



Art.Nr	EAN-Nummer	Größe	Gewicht	VPE	Art
297-30	40 03315 06816 7	30-tlg.	0,370 kg	30	Karton

15-tlg. T-Profil - Bitsatz

- ⇒ je 7 Bits, 30+70mm lang, mit 10mm Sechskantschaft
- ⇒ Größen: T20 • T25 • T30 • T40 • T45 • T50 • T55
- ⇒ 1 Adapter: 1/2" auf 10mm, mit Kugel

15 pcs. Bitset, T-type

- ⇒ 7 bits each 30 + 70 mm, 10 mm shank
- ⇒ sizes: T20 • T25 • T30 • T40 • T45 • T50 • T55
- ⇒ 1 Adaptor 1/2" to 10 mm with ball

Juego de 15 Bits, tipo "T"

- ⇒ 7 bits de cada con 30 + 70 mm de longitud, con vástago de 10 mm
- ⇒ Medidas: T20 • T25 • T30 • T40 • T45 • T50 • T55
- ⇒ 1 adaptaedor 1/2" cuadrado a 10 mm hexágono, con bola



Art.Nr	EAN-Nummer	Gewicht	VPE	Art
185-15	40 03315 061908	0,600 kg	24	Box

Kraftschrauber Satz 40-tlg.

- ⇒ alle Teile aus Chrom-Vanadium Stahl
- ⇒ mit 10 mm Sechskanteinsätzen und Adapter zum Antrieb durch reguläre Ratschen.
- ⇒ Vielzahn, Innenkeilprofil und Innensechskant, jede Größe in 30 und 70 mm Länge
 Innensechskant: 4 • 5 • 6 • 7 • 8 • 10 • 12 mm, Vielzahn: 5 • 6 • 7 • 8 • 10 • 12 mm
 Innenkeilprofil Schraubendreher Einsätze System T20 • T25 • T30 • T40 • T50 • T55
 Dazu je 1 Adapter für 3/8" und 1/2" Ratschen

Special Power Driver Set,

CV steel, with adapter 3/8" and 1/2"

Juego de 38 bits,

de con cada un adaptor para 3/8" y 1/2"



Art.Nr	EAN-Nummer	Größe	Gewicht	VPE	Art
187-40	40 03315 06410 7	40-tlg.	0,950 kg	10	Karton



Uhrmacher-Schraubendreher-Satz, 6-tlg.

⇒ in praktischer Aufbewahrungskassette

⊖ 0,8 • 1,4 • 2,0 • 2,4
2,9 • 3,8 mm

Precision Watchmaker's Screwdriver Set, 6 pcs.

⇒ in plastic case

Juego de 6 Destornilladores para Relojeros

⇒ en cajita de plástico

Art.Nr	EAN-Nummer	Größe	Gewicht	VPE	Art
1105	40 03315 01632 8	6-tlg.	0,135 kg	100	Karton



Feinmechaniker-Schraubendreher-Satz, 6-tlg.

⇒ in praktischer Aufbewahrungskassette

⊕ PH 0 • PH 1
⊖ 1,4 • 2,0 • 2,4 • 3,0 mm

Precision Jeweller's Screwdriver Set, 6 pcs.

⇒ in plastic case

Juego de 6 Destornilladores para Mecánica de Precisión

⇒ en cajita de plástico

Art.Nr	EAN-Nummer	Größe	Gewicht	VPE	Art
1134-6	40 03315 06420 6	6-tlg.	0,140 kg	100	Karton



Feinmechaniker-Steckschlüssel-Satz, 6-tlg.

⇒ mit gehärteten Stahlköpfen und verchromten Griffen
⇒ mit Schraubhilfe
⇒ in praktischer Aufbewahrungskassette

⊙ 3 • 3,5 • 4 • 4,5 • 5 mm

Precision mini Socket Set, 6 pcs.

⇒ Steel Sockets hardened, chromeplated handles
⇒ with screwdriver assistance
⇒ in plastic case

Juego de 6 Llaves de vaso para Mecánica de Precisión

⇒ con cabezas de acero templado, mangos cromados
⇒ con ayuda para roscar
⇒ en cajita de plástico

Art.Nr	EAN-Nummer	Größe	Gewicht	VPE	Art
1135-6	40 03315 04114 6	6-tlg.	0,140 kg	100	Karton



Feinmechaniker-Schrauber-Satz, 6-tlg.

⇒ mit gehärteten Stahlköpfen und verchromten Griffen
⇒ mit Schraubhilfe
⇒ in praktischer Aufbewahrungskassette

⊕ PH 0 • PH 1
⊙ 1,5 • 2 • 2,5 mm

Precision mini Wrench Set, 6 pcs.

⇒ Steel Sockets hardened, chromeplated handles
⇒ with screwdriver assistance
⇒ in plastic case

Juego de 6 Llaves de Taco y Destornilladores para Mecánica de Precisión

⇒ con cabezas de acero templado, mangos cromados
⇒ con ayuda para roscar
⇒ en cajita de plástico

Art.Nr	EAN-Nummer	Größe	Gewicht	VPE	Art
1136-5	40 03315 04115 3	6-tlg.	0,140 kg	100	Karton



Präzisions-Schraubendreher-Satz, 6-tlg.

⇒ für T-Profil Schrauben

Precision mini Screwdriver Set, 6 pcs.

⇒ T-Profile

Juego de 6 Destornilladores para Mecánica de Precisión

⇒ Perfil "T"

⊙ T5 • T6 • T7
T8 • T9 • T10

Art.Nr	EAN-Nummer	Größe	Gewicht	VPE	Art
1137-5	40 03315 04116 0	5-tlg.	0,140 kg	100	Karton
1137-6	40 03315 07964 4	6-tlg.	0,150 kg	120	Karton

Feinmechaniker-Gabelschlüssel-Satz, 5-tlg.

⇒ in praktischer Aufbewahrungskassette

Precision open end Wrench Set, 5 pcs.

⇒ in plastic case

Juego de 6 Llaves de boca para Mecánica de Precisión

⇒ en cajita de plástico

⊙ 4 • 4,5 • 5
5,5 • 6 mm



1137-5

11-tlg. Präzisions Feinmechaniker Satz

⇒ in praktischer Aufbewahrungskassette

Precision Watchmakers' Set, 11 pcs.

⇒ in plastic box

Juego de 11 Destornilladores de Precisión

⇒ en cajita de plástico

- ⊕ PH 00 • PH 0 • PH 1
- ⊖ 0,9 • 1,2 • 1,4 • 1,8 • 2,4 • 3,0 mm
- 1 x Rundahle / Roundawl / picador redondo
- 1 x Magnetheber / magnetic Lifter / imán



Art.Nr	EAN-Nummer	Größe	Gewicht	VPE	Art
1155	40 03315 06125 0	11-tlg.	0,190 kg	100	Karton

6-tlg. Feinmechaniker-Schraubendrehersatz

⇒ ⊕ PH 00, PH 0, PH 1 ⇒ ⊖ 2,0 mm, 3,0 mm, 4,0 mm

6 pcs. Precision-Screwdriverset

⇒ ⊕ PH 00, PH 0, PH 1 ⇒ ⊖ 2,0 mm, 3,0 mm, 4,0 mm

Juego de 6 destornilladores para mecánica de precisión

⇒ ⊕ PH 00, PH 0, PH 1 ⇒ ⊖ 2,0 mm, 3,0 mm, 4,0 mm

Art.Nr	EAN-Nummer	Größe	Gewicht	VPE	Art
11750	40 03315 70605 2	6-tlg.	0,300 kg	24	Box



6-tlg. Feinmechaniker-Schraubendrehersatz

⇒ ⊕ PH 00, PH 0, PH 1 ⇒ ⊖ 1,4 mm, 1,8 mm, 2,4 mm

6 pcs. Precision-Screwdriverset

⇒ ⊕ PH 00, PH 0, PH 1 ⇒ ⊖ 1,4 mm, 1,8 mm, 2,4 mm

Juego de 6 destornilladores para mecánica de precisión

⇒ ⊕ PH 00, PH 0, PH 1 ⇒ ⊖ 1,4 mm, 1,8 mm, 2,4 mm

Art.Nr	EAN-Nummer	Größe	Gewicht	VPE	Art
11755	40 03315 70606 9	6-tlg.	0,140 kg	24	Box



Elektronik-Schraubendreher-Satz, 6-tlg.

⇒ verchromt, mit Kunststoffgriffen
⇒ auf Skin-Karte

Electronic Screwdriver Set, 6 pcs.

⇒ chromeplated, with plastic handles
⇒ on skin-card

Juego de 6 Destornilladores para trabajos electrónicos

⇒ cromados, con mangos de plástico
⇒ en tarjeta skin

- ⊕ PH00 x 75 mm
PH0 x 100 mm
PH1 x 150 mm
- ⊖ 3 x 75 mm
3 x 100 mm
3 x 150 mm



Art.Nr	EAN-Nummer	Größe	Gewicht	VPE	Art
1170	40 03315 06887 7	6-tlg.	0,120 kg	120	Karton



Flexibler Greifer

⇒ Krallengreifer zum Greifen von Schrauben und Muttern an unzugänglichen Stellen

Flexible Pick-up Tool

⇒ claw pick-up for crippling screws and nuts at inaccessible positions

Pinza flexible

⇒ pinzas con garras para coger tornillos y tuercas en sitios inaccesibles

Art.Nr	EAN-Nummer	Größe	Gewicht	VPE	Art
1156	40 03315 06126 7	600 mm	0,080 kg	200	Karton



Einhandbedienung mit Federdrucksystem

30-tlg. Werkzeugsatz

- 10 x Feinmechaniker-Schraubendreher, Klingenlänge 50 mm
 - ⊕ T8 • T9 • T10 • T15
 - ⊖ 2 • 2,5 • 3 mm
 - ⊕ PH000 • PH00 • PH0
- 6 x Winkelschraubendreher mit Kugelkopf 1,5 • 2 • 2,5 • 3 • 4 • 5 mm
- 4 x Feinmechaniker-Steckschlüssel 3,2 • 4 • 5 • 6 mm
- 1 x Elektronik-Seitenschneider
- 1 x Elektronik-Spitzzange, gerade
- 1 x Pinzette, spitz
- 1 x Pinzette, gebogen
- 1 x Spannungsprüfer 100 - 250 V~, 60 mm, GS-geprüft
- 1 x Standlupe
- 1 x Taschenlampe (1 x Mignon Batterie (R6/AA) nicht im Lieferumfang enthalten.)
- 1 x Kleinteilsortiment
- 1 x Flexibler Greifer
- 1 x Teleskop-Magnetheber, 550 mm

30-pcs. Tool set

- 10 x precision screwdriver, 50 mm blades
 - ⊕ T8 • T9 • T10 • T15
 - ⊖ 2 • 2,5 • 3 mm
 - ⊕ PH000 • PH00 • PH0
- 6 x hex key wrenches with ball-end 1,5 • 2 • 2,5 • 3 • 4 • 5 mm
- 4 x precision socket wrenches 3,2 • 4 • 5 • 6 mm
- 1 x electronic - side cutting nipper
- 1 x electronic - telephone plier
- 1 x tweezers, pointed, 1 x tweezers, bent
- 1 x voltage tester 100 - 250 V~, 60 mm, GS-approved
- 1 x folding lens, 1 x torch (battery R6/AA not included)
- 1 x small parts storage box, 1 x flexible pick-up tool
- 1 x magnetic pick up tool

Juego de herramientas de 30 piezas

- 10 destornilladores de precisión, longitud de las hojas 50 mm
 - ⊕ T8 • T9 • T10 • T15
 - ⊖ 2 • 2,5 • 3 mm
 - ⊕ PH000 • PH00 • PH0
- 6 destornilladores acodados con cabeza esférica 1,5 • 2 • 2,5 • 3 • 4 • 5 mm
- 4 llaves de tubo de precisión 3,2 • 4 • 5 • 6 mm
- 1 cortador lateral electrónico
- 1 alicates de punta electrónicos, rectos
- 1 pinzas, de punta, 1 pinzas, curvas
- 1 comprobador de tensión 100 - 250 V~, 60 mm, con marcado GS
- 1 lupa con base, 1 lámpara de bolsillo, 1 juego de piezas pequeñas
- 1 tenazas flexibles, 1 elevador de imanes telescópico



Art.Nr	EAN-Nummer	Gewicht	VPE	Art
29015	40 03315 71117 9	1,500 kg	10	Alukoffer



Dritte Hand mit Lupe

- ⇒ schwerer stabiler Fuß, mit 2 Krokodilklemmen
- ⇒ Lupe mit Vergrößerungsfaktor 2,5 x
- ⇒ Klemmen und Lupe einzeln in verschiedene Richtungen einstellbar
- ⇒ Geeignet für feinste, kleinste Elektronik- und Lötarbeiten sowie Modellbau

Helping Hands

- ⇒ with magnifier

Tercer mano con lente para trabajos de modelo

- ⇒ electrónico y soldar

Art.Nr	EAN-Nummer	Gewicht	VPE	Art
572	40 03315 06183 0	0,600 kg	36	Karton

Uhrmacher-Werkzeugsatz im exklusiven Alukoffer

- ⇒ Wechseln von Uhrenarmbändern
- ⇒ Austauschen von Uhrenbatterien
- ⇒ Kleinere Reparaturen
- ⇒ Im exklusiven Alukoffer mit Sichtscheibe

Clockmaker's tool set

- ⇒ changing watch straps or bracelets
- ⇒ changing watch-batteries
- ⇒ minor repair work
- ⇒ in alu-case with window

Juego de herramientas para relojeros

- ⇒ cambiar correas de relojes
- ⇒ cambiar pilas de relojes
- ⇒ reparaciones pequeñas
- ⇒ en maletín de aluminio con ventanilla



Art.Nr	EAN-Nummer	Gewicht	VPE	Art
11760	40 03315 71088 2	0,750 kg	4	Alukoffer

26-tlg. Feinmechaniker Werkzeugsatz

- ⇒ 1 x Schraubknarrengriff mit umschaltbarer Drehrichtung
- 6 x Steckschlüssel-Einsätze 1/4" = 5 - 6 - 7 - 8 - 9 - 10 mm
- 1 x Adapter für Einsätze
- 11 x Schraub-Bits Chrom-Vanadium Stahl
Flach: 4 - 5 - 6 mm, Kreuz: PH1 - PH2 - PH3
Pozidriv: PZ1 - PZ2 - PZ3, T-Profil: T15 - T20
- 6 x Feinmechaniker-Schraubendreher 3 x Flach + 3 x Kreuz
- 1 x Kunststoff - Aufbewahrungskassette

26-pcs. Precision Tool Kit

- ⇒ in plastic carrying case

Juego de herramientas de precisión de 26 pzas.

- ⇒ en cajita de plástico



Art.Nr	EAN-Nummer	Größe	Gewicht	VPE	Art
29301	40 03315 69927 9	26-tlg.	0,510 kg	30	Karton

26-tlg. Feinmechaniker Werkzeugsatz

- ⇒ 1 x Schraubgriff
- 4 x Steckschlüssel-Einsätze 1/4" = 7 - 8 - 9 - 10 mm
- 1 x Adapter für Einsätze, 1 x Verlängerung 75 mm
- 9 x Schraub-Bits Chrom-Vanadium Stahl
Flach: 5 - 6 mm, Kreuz: PH1 - PH2
Pozidriv: PZ1 - PZ2, T-Profil: T10 - T15 - T20
- 6 x Feinmechaniker-Schraubendreher 3 x Flach + 3 x Kreuz
- 1 x Pinzette spitz, rostfrei
- 1 x Seitenschneider mit Feder 110 mm
- 1 x Telefonzange mit Feder 125 mm
- 1 x Kunststoff - Aufbewahrungskassette

26-pcs. Precision Toolkit

- ⇒ in plastic carrying case

Juego de herramientas de precisión de 26 pzas.

- ⇒ en cajita de plástico



Art.Nr	EAN-Nummer	Größe	Gewicht	VPE	Art
29300	40 03315 69926 2	26-tlg.	0,510 kg	24	Karton



8-tlg. Elektronik-Zangenset

- ⇨ rutschfeste Griffe
- ⇨ fein geschliffene Köpfe
- ⇨ leichtgängige Gewerbe
- ⇨ innenliegende Federn
- ⇨ Zangen in praktischer Reißverschlusstasche



Inhalt:

- Seitenschneider 110 mm
- Rundzange 120 mm
- Flachzange 120 mm
- Nadelzange 145 mm

- Vornschneider 100 mm
- Kombizange 115 mm
- Spitzzange 120 mm
- Spitzzange gebogen 120 mm

8-pcs. Electronic Pliers Set

- ⇨ non-slip handles
- ⇨ smooth action joints
- ⇨ in artificial leather case
- ⇨ high polished heads
- ⇨ spring lever

Contents:

- Diagonal cutter 110 mm
- Round nose pliers 120 mm
- Flatnose pliers 120 mm
- Radio pliers 145 mm
- End nipper 100 mm
- Combination pliers 115 mm
- Snipe nose pliers 120 mm
- Snipe nose pliers, bent 120 mm

Juego de 8 alicates para electrónica

- ⇨ mangos antideslizantes
- ⇨ cabezas pulidas
- ⇨ con articulación suave
- ⇨ con resorte interior
- ⇨ alicates en estuche con cremallera

Contenido:

- Alicates corte lateral 110 mm
- Alicates boca redonda 120 mm
- Alicates boca plana 120 mm
- Alicates teléfonos 145 mm
- Alicates corte frontal 100 mm
- Alicates combinados 115 mm
- Alicates boca puntiaguda 120mm
- Alicates boca puntiaguda curva 120 mm



Art.Nr	EAN-Nummer	Größe	Gewicht	VPE	Art
10808	40 03315 69648 3	8-tlg	0,65 kg	20	Karton



Elektronik-Seitenschneider 110 mm
Electronic diagonal cutter 110 mm
Alicates corte lateral para electrónica 110 mm

Art.Nr	EAN-Nummer	Gewicht	VPE	Art
10800	40 03315 07997 2	0,077 kg	200	Karton



Elektronik-Spitzzange gebogen 120 mm
Electronic snipe nose pliers, bent 120 mm
Alicates boca puntiaguda curva para electrónica 120 mm

Art.Nr	EAN-Nummer	Gewicht	VPE	Art
10804	40 03315 08001 5	0,079 kg	200	Karton



Elektronik-Vornschneider 100 mm
Electronic end nipper 100 mm
Alicates corte frontal para electrónica 100 mm

Art.Nr	EAN-Nummer	Gewicht	VPE	Art
10801	40 03315 07998 9	0,073 kg	200	Karton



Elektronik-Rundzange 120 mm
Electronic round nose pliers 120 mm
Alicates boca redonda para electrónica 120 mm

Art.Nr	EAN-Nummer	Gewicht	VPE	Art
10805	40 03315 08002 2	0,074 kg	200	Karton



Elektronik-Kombizange 115 mm
Electronic combination pliers 115 mm
Alicates combinados para electrónica 115 mm

Art.Nr	EAN-Nummer	Gewicht	VPE	Art
10802	40 03315 07999 6	0,083 kg	200	Karton



Elektronik-Flachzange 120 mm
Electronic flat nose pliers 120 mm
Alicates boca plana para electrónica 120 mm

Art.Nr	EAN-Nummer	Gewicht	VPE	Art
10806	40 03315 69649 0	0,080 kg	200	Karton



Elektronik-Spitzzange 120 mm
Electronic snipe nose pliers 120mm
Alicates boca puntiaguda para electrónica 120 mm

Art.Nr	EAN-Nummer	Gewicht	VPE	Art
10803	40 03315 08000 8	0,079 kg	200	Karton



Elektronik-Nadelzange 145 mm
Electronic radio pliers 145 mm
Alicates teléfonos para electrónica 145 mm

Art.Nr	EAN-Nummer	Gewicht	VPE	Art
10807	40 03315 69650 6	0,085 kg	200	Karton

6-tlg. Feinmechaniker-Zangenset

- ⇒ In praktischer Aufbewahrungstasche
- ⇒ Köpfe poliert, Griffe mit Kunststoffüberzug
- ⇒ Selbstöffnend durch innenliegende Feder
- ⇒ Rundzange 130 mm

- ⇒ Flachzange 130 mm
- ⇒ Telefonzange, gebogen 130 mm
- ⇒ Telefonzange, gerade 130 mm
- ⇒ Kombizange 115 mm
- ⇒ Seitenschneider 115 mm

6-pc. Electronic Pliers Set

- ⇒ in practical carry-bag
- ⇒ polished heads, black dipped handles
- ⇒ self-opening by inside spring
- ⇒ 1 x round nose pliers 130 mm

- ⇒ 1 x flat nose pliers 130 mm
- ⇒ 1 x telephone pliers, bent, 130 mm
- ⇒ 1 x telephone pliers, straight, 130 mm
- ⇒ 1 x combination pliers 115 mm
- ⇒ 1 x side cutting nippers 115 mm

Juego de 6 alicates de precision

- ⇒ en estuche práctico
- ⇒ cabezas pulidas, mangos con cobertura de plástico
- ⇒ abertura automática por un muelle en el interior
- ⇒ alicates boca redonda 130 mm

- ⇒ alicates boca plana 130 mm
- ⇒ alicates para teléfonos, curvos 130 mm
- ⇒ alicates para teléfonos, rectos 130 mm
- ⇒ alicates combinados 115 mm
- ⇒ alicates de corte diagonal



Art.Nr	EAN-Nummer	Gewicht	VPE	Art
10846	40 03315 70633 5	0,500 kg	36	Karton

4-tlg. Elektronik Zangensatz

- ⇒ Selbstöffnend durch innenliegende Feder
- ⇒ Mit Präzisionsgelenk und Doppelblatt - Feder
- ⇒ Hochwertiger Werkzeugstahl C50
- ⇒ Mehrfach verchromt
- ⇒ Soft-Grip Griffhüllen

4-pcs. Electronic Pliers Set

- ⇒ self-opening by means of internal springs
- ⇒ precision joint and double-blade spring
- ⇒ high quality tool steel C50
- ⇒ multiple chrome-plating
- ⇒ „Soft-Grip“ handles

Juego de 4 alicates para electrónica

- ⇒ abertura automática por el resorte interior
- ⇒ con articulación de precisión y resorte de doble hoja
- ⇒ acero de herramienta de alta calidad C50
- ⇒ cromado multiple
- ⇒ mangos „soft-grip“



Art.Nr	EAN-Nummer	Größe	Gewicht	VPE	Art
10840	40 03315 70148 4	4-tlg.	0,285 kg	20	Blister

Uhrmacherzangensatz, 4-tlg.

- ⇒ selbstöffnend durch innenliegende Feder
- ⇒ Seitenschneider, Flachzange, Spitzzange gerade, Spitzzange gebogen
- ⇒ Zangen brüniert, Griffe getaucht
- ⇒ in SB-Tasche

Watchmakers Pliers Set, 4 pcs.

- ⇒ self-opening by means of internal spring
- ⇒ Side Cutting Nipper, Flat Nose Pliers, Snipe Nose Pliers Straight / bent
- ⇒ pliers black finishing, handles insulated
- ⇒ in plastic bag

Juego de 4 alicates para relojeros

- ⇒ abertura automática por el resorte interior
- ⇒ alicates corte lateral, alicates con punta plana, alicates boca puntiaguda, alicates boca puntiaguda curva
- ⇒ alicates bruñidos, mangos con aislamiento de inmersión
- ⇒ en bolsa de plástico



Art.Nr	EAN-Nummer	Größe	Gewicht	VPE	Art
1098	40 03315 01689 2	120 mm	0,235 kg	60	Kiste

Pinzetten-Satz

- ⇒ rostfrei, satzweise in SB-Tasche verpackt
- ⇒ 1 Universal-Pinzette spitz, 1 Flachpinzette, 1 selbstklemmende Kreuzpinzette, 1 Universal-Pinzette gebogen

Tweezer Set, 4 pcs.

- ⇒ in plastic pouch, stainless steel

Juego de Pinzas, 4 pcs.

- ⇒ acero inoxidable, en bolsa de plástico



Elektronik-Printzange

- ⇒ 125 mm, mit Feder
- ⇒ für Drahtstärken bis 1 mm

Electronic cutting pliers

- ⇒ 125 mm, with spring
- ⇒ for wire thickness up to 1 mm

Corta alambre electrónico

- ⇒ 125 mm, con muelle
- ⇒ para alambres hasta 1 mm



Art.Nr	Größe	EAN-Nummer	Gewicht	VPE	Art
615	4-teilig	40 03315 06593 7	0,075 kg	144	Karton

Art.Nr	EAN-Nummer	Größe	Gewicht	VPE	Art
10820	40 03315 70428 7	125 mm	0,800 kg	60	Blister



10-tlg. Zangenset

- ⇒ in praktischer Kunststoff-Rolltasche
- ⇒ Seitenschneider 160 mm,
Kraftseitenschneider 180 mm,
Kombizange 180 mm
Telefonzange gebogen 160 mm,
Telefonzange gerade 160 mm
Rundzange 160 mm,
Flachzange 160 mm,
Wasserpumpenzange 240 mm,
Abisolierzange 160 mm,
Automatische Abisolierzange mit Drahtschneider

10-pcs. Pliers Set

- ⇒ in practical plastic bag
- ⇒ Side Cutting Nipper 160 mm, Side Cutting Nipper 180 mm heavy duty, Combination Pliers 180 mm, Telephone Pliers bent 160 mm, Telephone Pliers straight 160 mm, Round Nose Pliers 160 mm, Flat Nose Pliers 160 mm, Waterpump Pliers 240 mm, Wire Stripping Pliers 160 mm, Automatic Wire Stripping Pliers with wire cutter

Juego de 10 alicates

- ⇒ en estuche de plástico enrollable práctico
- ⇒ alicates corte lateral 160 mm, alicates corte lateral 180 mm, alicates combinados 180 mm, alicates de teléfonos curvos 160 mm, alicates de teléfonos rectos 160 mm, alicates con punta redonda 160 mm, alicates con punta plana 160 mm, alicates para bombas de agua 240 mm, alicates pelacables 160 mm, alicates pelacables automáticos con corta alambre

Art.Nr	EAN-Nummer	Größe	Gewicht	VPE	Art
1024-10	40 03315 07551 6	10-tlg	1,960 kg	10	Karton

Kombinationszange

- ⇒ verchromt, poliert, mit Facette
- ⇒ mit schweren, transparenten Griffhüllen

Combination Pliers

- ⇒ chromeplated and polished, with facet
- ⇒ with heavy transparent handles

Alicates combinados

- ⇒ cromados y pulidos, con faceta
- ⇒ con aislamiento pesado transparente

Art.Nr	EAN-Nummer	Größe	Gewicht	VPE	Art
1030-6	40 03315 01788 2	6"	0,200 kg	60	Kiste
1030-7	40 03315 01789 9	7"	0,270 kg	60	Kiste
1030-8	40 03315 01793 6	8"	0,360 kg	60	Kiste

Seitenschneider

- ⇒ verchromt, poliert
- ⇒ mit schweren, transparenten Griffhüllen

Side Cutting Nipper

- ⇒ chromeplated and polished
- ⇒ with heavy transparent handles

Alicates de corte al lado

- ⇒ cromados y pulidos
- ⇒ con aislamiento pesado transparente

Art.Nr	EAN-Nummer	Größe	Gewicht	VPE	Art
1031-145	40 03315 02934 2	145 mm	0,135 kg	120	Kiste
1031-160	40 03315 02935 9	160 mm	0,160 kg	120	Kiste

Kraftseitenschneider

- ⇒ verchromt, poliert
- ⇒ mit schweren, transparenten Griffhüllen
- ⇒ für Piano-Draht bis 62 Rockwell geeignet

Side Cutting Nipper

- ⇒ chromeplated and polished
- ⇒ with heavy transparent handles
- ⇒ applicable for cutting piano-wire up to 62 Rockwell

Alicates de corte al lado

- ⇒ cromados y pulidos
- ⇒ con aislamiento pesado transparente
- ⇒ para alambre de piano utilizable hasta 62 Rockwell



Art.Nr	EAN-Nummer	Größe	Gewicht	VPE	Art
1034-7	40 03315 01687 8	180 mm / 7"	0,235 kg	120	Kiste

Telefonzangen, gerade/gebogen

- ⇒ verchromt, poliert
- ⇒ mit schweren, transparenten Griffhüllen

Telephone Pliers, straight/bent

- ⇒ chromeplated and polished
- ⇒ with heavy transparent handles

Alicates para teléfonos, rectos/corbados

- ⇒ cromados y pulidos
- ⇒ con aislamiento pesado transparente



Art.Nr	EAN-Nummer	Größe	Gewicht	VPE	Art
1033-200ST	40 03315 02932 8	200 mm	0,225 kg	120	Kiste
1033-200B	40 03315 02933 5	200 mm	0,210 kg	120	Kiste

Flachzange 1035-160, Rundzange 1037-160,

Telefonzange, gerade 1038-160

- ⇒ verchromt, poliert
- ⇒ mit schweren, transparenten Griffhüllen

Flat Nose Pliers 1035-160, Round Nose Pliers 1037-160,

Telephone Pliers, straight 1038-160

- ⇒ chromeplated and polished
- ⇒ with heavy transparent handles

Alicates de boca plana 1035-160, Alicates de boca redonda 1037-160,

Alicates para teléfonos, rectos 1038-160

- ⇒ cromados y pulidos
- ⇒ con aislamiento pesado transparente



Art.Nr	EAN-Nummer	Größe	Gewicht	VPE	Art
1035-160	40 03315 07152 5	160 mm	0,160 kg	120	Karton
1037-160	40 03315 07153 2	160 mm	0,150 kg	120	Karton
1038-160	40 03315 07154 9	160 mm	0,360 kg	120	Karton

Abisolierzange

- ⇒ verchromt, poliert
- ⇒ mit Stellschraube und Feder
- ⇒ mit schweren, transparenten Griffhüllen

Stripping Pliers

- ⇒ chromeplated and polished
- ⇒ with setting screw and spring
- ⇒ with heavy transparent handles

Alicates para pelar alambre aislado

- ⇒ cromados y pulidos
- ⇒ con tornillo para regular, resorte
- ⇒ con aislamiento pesado transparente



Art.Nr	EAN-Nummer	Größe	Gewicht	VPE	Art
1089	40 03315 01700 4	160 mm	0,160 kg	60	Kiste



Vielzweckschere

- ⇨ gezahnte Schneide
- ⇨ schlagfeste Kunststoffgriffe
- ⇨ mit Feder und Sicherheitssperre

Universal Shears

- ⇨ toothed cutting edge
- ⇨ shock-resistant plastic handles
- ⇨ with spring and safety locking

Tijera Universal

- ⇨ con hojas dentadas

Art.Nr	EAN-Nummer	Größe	Gewicht	VPE	Art
614	40 03315 06716 0	190 mm	0,120 kg	60	Karton



Plastikrohr-Universal-Schneidzange

- ⇨ mit gehärteter Schneide
- ⇨ einfaches Schneiden durch lange Zahnübersetzung
- ⇨ für PVC-Rohre bis 42mm Ø

Universal Cutting Pliers for plastic tubes

- ⇨ with hardened cutting edge
- ⇨ simple cutting through long transmission ratio
- ⇨ for pvc pipes 42mm Ø

Alicate universal para cortar tubos de plástico

- ⇨ con cuchilla templada
- ⇨ corte fácil por largo engranaje de transmission
- ⇨ para tubos de plástico hasta 42mm Ø

Art.Nr	EAN-Nummer	Größe	Gewicht	VPE	Art
1007-42	40 03315 50084 1	4"	0,330 kg	50	Karton



Nicht für elektrische Kabel verwenden.
Do not use for electric cable
No utilizar para cables eléctricos



Automatische Abisolier- und Schneidzange

- ⇨ selbsteinstellend, für alle Drähte von 0,5mm bis 6mm
- ⇨ Druckregulierung der Messer für weiche und harte Isolation
- ⇨ gehärtete Stahlmesser

Automatic Wire Stripper / Cutter

- ⇨ self adjusting, for all wires from 0,5mm to 6mm
- ⇨ pressure adjusting knives for nonrigid and hard insulation materials
- ⇨ with hardened cutting edges

Alicates para pelar y cortar

- ⇨ con ajuste automático, para cada clase de alambre de 0,5 mm a 6 mm
- ⇨ regulación de presión de las cuchillas para aislamiento blando y duro
- ⇨ cuchillas de acero templado

Art.Nr	EAN-Nummer	Größe	Gewicht	VPE	Art
1099	40 03315 05029 2	0,5 - 6 mm	0,220 kg	60	Karton



Montagezangen - Satz, 4-tlg

- ⇨ 2 Zangen für Außensicherungen, gerade und gebogen
- ⇨ 2 Zangen für Innensicherungen, gerade und gebogen

Circlip Pliers Set, 4 pcs.

- ⇨ 2 pliers for outer rings, streight and curved
- ⇨ 2 pliers for inner rings, streight and curved

Juego de 4 alicates para arandelas

- ⇨ 2 alicates para fusibles en el exterior, rectos y curvos
- ⇨ 2 alicates para fusibles en el interior, rectos y curvos

Art.Nr	EAN-Nummer	Größe	Gewicht	VPE	Art
1047	40 03315 06920 1	170 mm	0,620 kg	30	Karton

Kantenzange

- ⇒ geschmiedet, Kopf geschliffen
- ⇒ schwarz lackiert

Carpenters Pincers

- ⇒ forged, heads grounded
- ⇒ black lacquered

Tenaza para carpintero

- ⇒ forjada, cabeza lijada
- ⇒ barnizado negro

Art.Nr	EAN-Nummer	Größe	Gewicht	VPE	Art
1000-6	40 03315 01500 0	6"	0,200 kg	120	Kiste
1000-7	40 03315 01510 9	7"	0,300 kg	96	Kiste
1000-8	40 03315 01520 8	8"	0,400 kg	60	Kiste



Rabitzzange

- ⇒ geschmiedet, Kopf geschliffen
- ⇒ schwarz lackiert

Steel Fixers Nipper (Tower Pincer)

- ⇒ forged, heads grounded
- ⇒ black lacquered

Tenaza para carpintero

- ⇒ forjada, cabeza lijada
- ⇒ barnizado negro

Art.Nr	EAN-Nummer	Größe	Gewicht	VPE	Art
1020-220	40 03315 01550 5	220 mm	0,360 kg	60	Kiste
1020-250	40 03315 01521 5	250 mm	0,490 kg	60	Kiste



Farmer-Zange

- ⇒ mit 2 Drahtschneidern
- ⇒ Griffe getaucht

Fencing Tool

- ⇒ with 2 wire cutter
- ⇒ PVC-coated handles

Alicates para finqueros

- ⇒ con 2 cortadores para alambre
- ⇒ mangos aislados

Art.Nr	EAN-Nummer	Größe	Gewicht	VPE	Art
1082	40 03315 06142 7	265 mm	0,665 kg	36	Karton



Multifunktionszange

Aus Chrom-Vanadium-Stahl mit folgenden Anwendungsmöglichkeiten:

- ⇒ als Kabelschuhklemmzange von 2 - 8 mm Ø
- ⇒ zum Kürzen von Schrauben
- ⇒ als Abisolierzange von 1 · 1,5 · 3 · 5 · 7 mm Ø
- ⇒ als Schraubenschlüssel von 4 - 11 mm
- ⇒ als Kombizange, Drahtabschneider oder Dosenöffner

Multifunctional Pliers

of CV-Steel, suitable as:

- ⇒ crimping pliers 2 - 8 mm Ø
- ⇒ to reduce screws
- ⇒ stripping pliers 1 · 1,5 · 3 · 5 · 7 mm Ø
- ⇒ wrench 4 - 11 mm
- ⇒ combination pliers, cutting tool or tin opener

Alicates con funciones múltiples

de acero CV, apropiado para:

- ⇒ apretar terminales 2 - 8 mm Ø
- ⇒ cortar tornillos
- ⇒ pelar alambre aislado 1 · 1,5 · 3 · 5 · 7 mm Ø
- ⇒ llave 4 - 11 mm
- ⇒ alicates combinados, cortar alambre y abrelatas

Art.Nr	EAN-Nummer	Größe	Gewicht	VPE	Art
1027	40 03315 07778 7	200 mm / 8"	0,345 kg	36	Karton



Ösenzange „De Luxe“

- ⇒ verchromt
- ⇒ mit Druckknopf-Automatik
- ⇒ mit ca. 50 Ösen

Eyelet Pliers „De Luxe“

- ⇒ chromeplated
- ⇒ with push button automatic
- ⇒ with approx. 50 eyelets

Tenazas para ojetes „De Luxe“

- ⇒ cromadas
- ⇒ con pulsador automático
- ⇒ con aprox. 50 ojetes

Art.Nr	EAN-Nummer	Größe	Gewicht	VPE	Art
1076	40 03315 05995 0	165 mm	0,340 kg	60	Karton

Ersatzösen • Spare Eyelets • Ojetes de recambio					
Art.Nr	EAN-Nummer	Menge	Gewicht	VPE	Art
1076-E	40 03315 06594 4	200	0,015 kg	600	Karton

Revolververloetzange

- ⇒ aus Stahlblech
- ⇒ mit 6 verschiedenen Einsätzen

Revolving Punch Pliers

- ⇒ sheet steel
- ⇒ with 6 standard tubes

Alicates de sacabocados

- ⇒ de Lámina de acero
- ⇒ con 6 boquillas

Art.Nr	EAN-Nummer	Größe	Gewicht	VPE	Art
1086	40 03315 02001 1	220 mm	0,230 kg	60	Karton
1086-Super	40 03315 05101 5	220 mm	0,290 kg	60	Karton

Ösenzange

- ⇒ verzinkt
- ⇒ mit ca. 100 Ösen

Eyelet Pliers

- ⇒ zinc coated
- ⇒ with approx. 100 eyelets

Tenazas para ojetes

- ⇒ galvanizadas
- ⇒ con aprox. 100 ojetes

Art.Nr	EAN-Nummer	Größe	Gewicht	VPE	Art
1075	40 03315 05047 6	150 mm / 6"	0,140 kg	200	Karton

Ersatzösen • Spare Eyelets • Ojetes de recambio					
Art.Nr	EAN-Nummer	Menge	Gewicht	VPE	Art
1075-E	40 03315 65103 1	300	0,095 kg	600	Karton

Locheisen – Satz, 9-tlg.

- ⇒ 9 Locheisen aus Werkzeugstahl mit folgenden Ø 2,5 • 3 • 4 • 5 • 6 • 7 • 8 • 9 • 10 mm
- ⇒ in praktischer Plastikbox

9 pc. Hollow Punch Set

- ⇒ of tool steel, Ø 2,5 • 3 • 4 • 5 • 6 • 7 • 8 • 9 • 10 mm
- ⇒ in round red / transparent plastic box

Juego de 9 sacabocados de golpe de acero fundido

- ⇒ mango redondo, Ø 2,5 • 3 • 4 • 5 • 6 • 7 • 8 • 9 • 10 mm
- ⇒ en caja redonda plástica transparente

Art.Nr	EAN-Nummer	Größe	Gewicht	VPE	Art
667	40 03315 06790 0	9-tlg.	0,500 kg	40	Karton



Kabelschuhklemmsatz

- ⇒ Kabelschuhklemmzange zum Abisolieren und Schneiden von Kabeln, Quetschen der Kabelverbindern und Kabelschuhen
- ⇒ Sortiment von Kabelverbindern und Kabelschuhen
- ⇒ in Plastikkassette

Crimping plier set

- ⇒ in plastic case with 1 crimping plier and terminals

Juego de alicata para apretar terminales

- ⇒ con terminales



Art.Nr	EAN-Nummer	Gewicht	VPE	Art
208-3	40 03315 05190 9	0,425 kg	40	Karton

Kabelschuhklemmzange „Extra“

- ⇒ gehärtet
- ⇒ für Verbinder von 1,5 - 6 mm²
- ⇒ mit Gewindelöchern, M 2,6 • M 3 • M 3,5 • M 4 • M 5
- ⇒ zum Abisolieren von Kabeln von 0,75 - 6 mm²

Crimping Pliers „Extra“

- ⇒ hardened
- ⇒ for terminals 1,5 - 6 mm²
- ⇒ with tape holes, M 2,6 • M 3 • M 3,5 • M 4 • M 5
- ⇒ to skin cables 0,75 - 6 mm²

Alicates para apretar terminales „Extra“

- ⇒ templados
- ⇒ para terminales de 1,5 - 6 mm²
- ⇒ con agujeros para rosca interior, M 2,6 • M 3 • M 3,5 • M 4 • M 5
- ⇒ para pelar cables de 0,75 a 6 mm²



Art.Nr	EAN-Nummer	Größe	Gewicht	VPE	Art
1092	40 03315 01860 5	210 mm	0,200 kg	120	Karton

Kabelschuhklemmzange

- ⇒ mit schwerem Handschutz
- ⇒ für Verbinder von 1,5 - 6 mm²
- ⇒ mit Gewindelöchern, M 2,6 • M 3 • M 3,5 • M 4 • M 5
- ⇒ zum Abisolieren von Kabeln von 0,75 - 6 mm²
- ⇒ mit Drahtschneider
- ⇒ für unisolierte Kabelschuhe von 1,5 - 6 mm²

Crimping Pliers

- ⇒ with heavy insulation
- ⇒ for terminals 1,5 - 6 mm²
- ⇒ with tape holes, M 2,6 • M 3 • M 3,5 • M 4 • M 5
- ⇒ to skin cables 0,75 - 6 mm²
- ⇒ with wire cutter
- ⇒ for uninsulated cable lugs 1,5 - 6 mm²

Alicates para apretar terminales

- ⇒ con mangos aislados
- ⇒ para terminales de 1,5 - 6 mm²
- ⇒ con agujeros para rosca interior, M 2,6 • M 3 • M 3,5 • M 4 • M 5
- ⇒ para pelar cables de 0,75 a 6 mm²
- ⇒ con cortador alambre
- ⇒ para terminal de cables sin aislamiento de 1,5 a 6 mm²



Art.Nr	EAN-Nummer	Größe	Gewicht	VPE	Art
1092-S	40 03315 01809 4	225 mm	0,235 kg	120	Karton

175-tlg. Kabelshuhsortiment • Art-Nr. 208-2
175-pcs. Assortment of terminals and connectors • Art-No 208-2
175 pzas. Assortimento de empalmadores de cables • Art-No 208-2

Presszange

- ⇒ für isolierte Kabelverbindungen von 0,25mm² - 6mm²
- ⇒ Pressung von Litze und Kabelisolation erfolgt in einem Arbeitsgang
- ⇒ hebelübersetzt, mit Zwangssperre
- ⇒ Backen aus Präzisionsstahlguß, Korpus aus verstärktem Stahlblech

Crimping Pliers

- ⇒ for insulated terminals from 0,25mm² - 6mm²
- ⇒ pressing of strand and cable insulation in one operation cycle
- ⇒ ratchet controlled, adjustable handle opening
- ⇒ jaws from steel casting, carcass: strengthened steel sheet

Alicates para apretar terminales aislados

- ⇒ para terminales aislados de 0,25mm² - 6mm²
- ⇒ apretamiento de torón y aislación de cables en una operación
- ⇒ articulación multiplicada con cierre obligatorio
- ⇒ mordaza de acero de precisión, cuerpo de chapa de acero reforzado



Art.Nr	EAN-Nummer	Größe	Gewicht	VPE	Art
1093	40 03315 06417 6	260 mm	0,560 kg	20	Karton



Bolzenschneider

- ⇒ mit Kunststoff-Handgriffen
- ⇒ brünierte Köpfe, austauschbare Backen

Bolt Cutter

- ⇒ with rubber-covered handles
- ⇒ head gunmetal oxydised, interchangeable jaws

Cortapernos de palanca

- ⇒ con mangos de plástico
- ⇒ cabezas negra, mordazas recambiables



Nicht für elektrische Kabel verwenden.
Do not use for electric cable
No utilizar para cables eléctricos

Art.Nr	EAN-Nummer	Länge	Gewicht	VPE	Art
672-450	40 03315 06135 9	450 mm	1,450 kg	20	Karton
672-600	40 03315 06136 6	600 mm	2,000 kg	10	Karton
672-760	40 03315 07610 0	760 mm	2,290 kg	5	Karton
672-900	40 03315 06168 7	900 mm	2,700 kg	5	Karton

Ersatz Schneidbacken · Spare Jaws · Mordazas de repuesto					
Art.Nr	EAN-Nummer	passend für	Gewicht	VPE	Art
672-EB-450	40 03315 06158 8	672-450	0,300 kg	5	Karton
672-EB-600	40 03315 06159 5	672-600	0,425 kg	5	Karton
672-EB-760	40 03315 07750 3	672-760	0,480 kg	5	Karton
672-EB-900	40 03315 06169 4	672-900	1,200 kg	5	Karton

Taschenbolzenschneider

- ⇒ Länge 200 mm / 8"
- ⇒ in Kunststofftasche

Bolt Cutter

- ⇒ 200 mm / 8"
- ⇒ individually walletted

Cortapernos de palanca, modelo bolsillo

- ⇒ 200 mm / 8"
- ⇒ en bolsillo de plástico



Nicht für elektrische Kabel verwenden.
Do not use for electric cable
No utilizar para cables eléctricos

Art.Nr	EAN-Nummer	Länge	Gewicht	VPE	Art
672-200	40 03315 06925 6	200 mm	0,285 kg	60	Karton

Universal Blechscher

- ⇒ rechts schneidend
- ⇒ Standard-Ausführung
- ⇒ PVC-Griffe

Tin-Men-Snip

- ⇒ right cutting
- ⇒ with plastic handles

Tijera para hojalateros universal

- ⇒ derecha
- ⇒ con mangos aislados de plástico



Nicht für elektrische Kabel verwenden.
Do not use for electric cable
No utilizar para cables eléctricos

Art.Nr	EAN-Nummer	Länge	Gewicht	VPE	Art
673	40 03315 06167 0	245 mm	0,360 kg	60	Karton

Lochblechscher

- ⇒ Griffe getaucht

Hole Cutting Shear

- ⇒ PVC-coated handles

Tijera para agujeros

- ⇒ mangos aislados



Nicht für elektrische Kabel verwenden.
Do not use for electric cable
No utilizar para cables eléctricos

Art.Nr	EAN-Nummer	Länge	Gewicht	VPE	Art
638	40 03315 03514 5	225 mm	0,400 kg	50	Karton



Gripzange

- ⇒ verchromt
- ⇒ mit geschmiedeten Backen

Grip Pliers

- ⇒ chromeplated
- ⇒ with drop-forged jaws

Alicates universales, tipo 'Grip'

- ⇒ cromados
- ⇒ bocas forjadas



Art.Nr	EAN-Nummer	Größe	Gewicht	VPE	Art
1050-10	40 03315 01650 2	10"	0,500 kg	60	Kiste

Schweißer Gripzange

- ⇒ zum Befestigen und Festhalten zu verschweißender Werkstücke
- ⇒ verchromt
- ⇒ mit geschmiedeten Backen

Welding Grip Pliers

- ⇒ for mounting and fastening welding materials
- ⇒ chromeplated
- ⇒ with drop-forged jaws

Alicates universales, tipo 'Grip', para soldadores

- ⇒ para sujetar y detener piezas de soldar
- ⇒ cromados
- ⇒ bocas forjadas



Art.Nr	EAN-Nummer	Größe	Gewicht	VPE	Art
1053	40 03315 05188 6	225 mm / 9"	0,640 kg	20	Karton

Festhalte- und Spannzange

- ⇒ ideal für Schweißarbeiten, Holzarbeiten und Arbeiten am Auto
- ⇒ verchromt, mit geschmiedeten Backen
- ⇒ 11"= Backenöffnung 0 - 95mm, Spanntiefe 67mm

Welding Grip Pliers

- ⇒ applicable for welding, wood-working and cars
- ⇒ chromeplated, with drop-forged jaws
- ⇒ 11"= clamping range 0 - 95mm, chucking length 67mm

Alicates universales, tipo 'Grip', para soldadores

- ⇒ ideal para trabajos de soldar, trabajos con madera y trabajos en coches
- ⇒ cromados, bocas forjadas
- ⇒ 11"= apertura de mordaza 0 - 95mm, extensión de tensión 67mm



Art.Nr	EAN-Nummer	Größe	Gewicht	VPE	Art
1055-11	40 03315 05984 4	11" / 275 mm	0,750 kg	30	Karton



BRÜDER MANNESMANN WERKZEUGE GmbH
Neben unserer hausinternen Qualitätskontrolle wird eine Vielzahl der Produkte von unabhängigen Instituten wie TÜV und VPA geprüft und getestet. Ferner sind wir Mitglied der Forschungsgemeinschaft Werkzeuge und Werkstoffe e.V.

Unsere Werkzeuge werden sehr häufig von DIY Fachzeitschriften getestet und bewertet.

Das Ergebnis unseres Qualitätsmanagements ist die Auszeichnung ausgewiesener Artikel durch Fachzeitschriften.





Wasserpumpenzange – 1087

⇒ mit Rillengewerbe, verchromt, mit schweren, transparenten Griffhüllen

Water Pump Pliers – 1087

⇒ groove Joint, chromeplated
⇒ with heavy transparent handles

Tenazas para bombas de agua – 1087

⇒ con bisagra cremallera, cromados
⇒ con aislamiento pesado transparente

Wasserpumpenzange – 1072 Profi

⇒ durchgestecktes Gewerbe rot lackiert

Water Pump Pliers – 1072 Profi

⇒ box Joint, red lacquered

Tenazas para bombas de agua –1072 Profi

⇒ con caja cerrada, laqueadas rojas

Art.Nr	EAN-Nummer	Größe	Gewicht	VPE	Art
1087	40 03315 01648 9	250 mm / 10"	0,320 kg	60	Karton
1072-Profi	40 03315 50075 9	250 mm / 10"	0,345 kg	80	Karton



Eckrohrzange

⇒ geschmiedet
⇒ lackiert

Pipe Wrench

⇒ drop forged
⇒ lacquered

Llaves para tubos

⇒ forjadas
⇒ laquedas

Art.Nr	EAN-Nummer	Größe	Gewicht	VPE	Art
1088-1	40 03315 01600 7	1"	0,650 kg	20	Karton
1088-1,5	40 03315 01610 6	1,5"	1,270 kg	20	Karton
1088- 2	40 03315 01620 5	2"	2,400 kg	12	Karton



Rohrschraubenschlüssel „Stillson“

⇒ geschmiedet und gehärtet, geschliffen

Pipe Wrench „Stillson“

⇒ drop forged and hardened, ground

Llave para tubos tipo „Stillson“

⇒ forjada y templada, afilada

Art.Nr	EAN-Nummer	Größe	Gewicht	VPE	Art
121-08	40 03315 06634 7	8"	0,280 kg	100	Karton
121-10	40 03315 06635 4	10"	0,640 kg	40	Karton
121-12	40 03315 06636 1	12"	0,850 kg	30	Karton
121-14	40 03315 06637 8	14"	1,100 kg	20	Karton
121-18	40 03315 06638 5	18"	1,800 kg	16	Karton
121-24	40 03315 06639 2	24"	3,150 kg	10	Karton
121-36	40 03315 06640 8	36"	6,500 kg	6	Karton
121-48	40 03315 06641 5	48"	10,200 kg	4	Karton



Syphonzange

⇒ mit Schonbacken für verchromte Armaturen
⇒ für Verschraubungen bis 80 mm Ø
⇒ 4-fach verstellbar

Adj. Syphon Pliers

⇒ protected jaws for chromiumplated armatures
⇒ for screw connections up to 80 mm Ø
⇒ 4-times adjustable

Alicates ajustables para sifón

⇒ con mordazas suaves para grifería cromada
⇒ para juntas hasta 80 mm Ø
⇒ 4 veces ajustable

Art.Nr	EAN-Nummer	Größe	Gewicht	VPE	Art
1084	40 03315 06705 4	250 mm	0,300 kg	60	Karton

4-tlg. Sanitär - Werkzeugsatz

- ⇒ Siphonzange mit Schonbacken für verchromte Oberflächen, 4-fach verstellbar
- ⇒ Rollgabelschlüssel, 6", mit Skala 0-20mm
- ⇒ Qualitäts-Wasserpumpenzange, 7-fach verstellbar
- ⇒ Rohrabschneider, für Rohre mit Ø 3-22 mm / 1/8" - 7/8"

4-pcs. Sanitary Tool Kit

- ⇒ Siphon plier with jaw-protection for chromium-plated surfaces
- ⇒ Adjustable wrench, 6" (150 mm), with scale 0-20 mm
- ⇒ Waterpump plier, box-joint
- ⇒ Pipe cutter 3-22 mm / 1/8" - 7/8"

Juego de 4 herramientas para instalaciones sanitarias

- ⇒ Alicates para sifón con mordazas suaves para grifería cromada ajustable en 4 posiciones
- ⇒ Llave inglesa, 6" con escala de 0-20mm
- ⇒ Tenaza para bombas de agua de alta calidad, ajustable en 7 posiciones
- ⇒ Cortatubo, para tubos con diam. de 3-22 mm / 1/8" - 7/8"

Art.Nr	EAN-Nummer	Größe	Gewicht	VPE	Art
10904	40 03315 70578 9	4-tlg	0,290 kg	10	Blister



Universal Kombi-Rohrschneide-Satz

- ⇒ bestehend aus: Rohrschneider 3-30 mm Ø, mit Entgrater, universell für Kupfer- und Alurohre
- Schneidzange mit Hebelübersetzung, zum Schneiden von: PE Rohren, PVC Rohren und Gummischläuchen bis 42 mm Ø
- 1 Rolle PTFE Dichtungsband zum Abdichten von Wasseranschlussgewinden

Universal Combi-Pipe Cutting Set

- ⇒ consisting of: pipe cutter 3-30 mm Ø, with deburrer, suitable for copper- and aluminium-pipes
- cutting pincers with lever transmission for cutting of PE- and PVC-pipes and rubber hoses of max. 42 mm Ø
- 1 roll PTFE tape for tightening of connection threads of water pipes

Juego universal combinado de cortatubos

- ⇒ compuesto de: cortatubos 3-30 mm Ø, con avellanador, utilizable para tubos de cobre y aluminio
- alicates de corte con palanca multiplicada para cortar tubos de PE y PVC y tubos de goma hasta 42 mm Ø
- 1 cinta PTFE para obturar las roscas de empalme de agua

Art.Nr	EAN-Nummer	Gewicht	VPE	Art
10903	40 03315 70730 1	0,650 kg	6	Blister



Plastikrohr-Universal-Schneidzange

- ⇒ mit gehärteter Schneide
- ⇒ einfaches Schneiden durch lange Zahnübersetzung
- ⇒ für PVC-Rohre bis 42mm Ø

Universal Cutting Pliers for plastic tubes

- ⇒ with hardened cutting edge
- ⇒ simple cutting through long transmission ratio
- ⇒ for pvc pipes 42mm Ø

Alicate universal para cortar tubos de plástico

- ⇒ con cuchilla templada
- ⇒ corte fácil por largo engranaje de transmisión
- ⇒ para tubos de plástico hasta 42 mm Ø



Art.Nr	EAN-Nummer	Größe	Gewicht	VPE	Art
1007-42	40 03315 50084 1	4"	0,330 kg	50	Karton



Nicht für elektrische Kabel verwenden.
Do not use for electric cable
No utilizar para cables eléctricos

Rohrabschneider

- ⇒ für Rohre von 10 - 60 mm Ø (1/2" - 2")
- ⇒ schwere geschmiedete Ausführung
- ⇒ schneidet Rohre bis 5 mm Wandstärke
- ⇒ mit Ersatzschneidrad

Pipe Cutter

- ⇒ for pipes of 10 - 60 mm diam (1/2" - 2")
- ⇒ heavy drop forged execution
- ⇒ for pipes up to 5 mm thickness of wall
- ⇒ with spare cutting wheel

Cortatubos

- ⇒ para tubos de 10 - 60 mm diam. (1/2" - 2")
- ⇒ forjados
- ⇒ para tubos hasta 5 mm espesor
- ⇒ rueda de repuesto

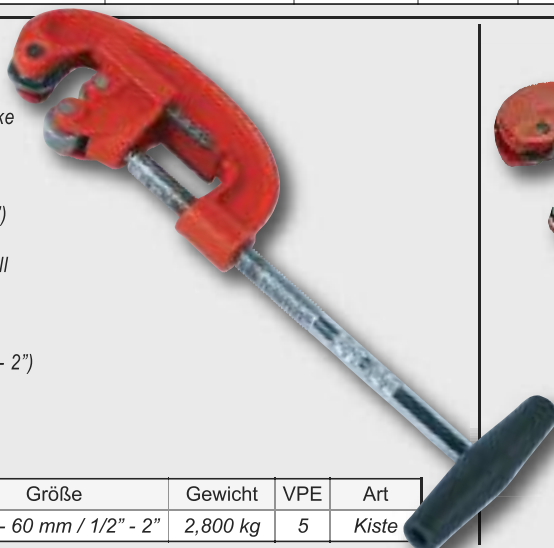

Rohrabschneider

- ⇒ für Kupfer- und Messingrohre von Ø 3 - 28 mm

Pipe Cutter

- ⇒ for copper and brass pipes of Ø 3 - 28 mm diam.

Cortatubos

- ⇒ para tubos de cobre y latón con 3 - 28 mm de diámetro

Art.Nr	EAN-Nummer	Größe	Gewicht	VPE	Art
418-50	40 03315 06821 1	Ø 10 - 60 mm / 1/2" - 2"	2,800 kg	5	Kiste

Art.Nr	EAN-Nummer	Gewicht	VPE	Art
418-B	40 03315 07593 6	0,240 kg	100	Karton



Schneidkluppensatz, 9-tlg

- ⇒ Ratschenkluppe mit 2-teiligem Griff
- ⇒ 6 Schnellwechsel-Schneidköpfe zum Schneiden konischer Rohrgewinden
- ⇒ Größen: 1/4" • 3/8" • 1/2" • 3/4" • 1" • 1.1/4"

Pipe Threading Set, 9-pcs.

- ⇒ conical ratchet system for cutting pipe-threads
- ⇒ 6 quick-changing attachments sizes: 1/4" • 3/8" • 1/2" • 3/4" • 1" • 1.1/4"
- ⇒ 2 lever extensions



Juego de terrajas de carraca para tuberías, 9 pzas.

- ⇒ terraja de carraca cónica para tubos de rosca
- ⇒ 6 cabezas cortadoras intercambiables en los siguientes tamaños: 1/4" • 3/8" • 1/2" • 3/4" • 1" • 1.1/4"
- ⇒ palanca de prolongación de dos piezas



Art.Nr	EAN-Nummer	Größe	Gewicht	VPE	Art
530-9	40 03315 07631 5	9-tlg.	5,100 kg	4	Koffer



Schraubenausdreher-Sätze

- ⇒ in Aufbewahrungskassette

Screw Extractor Set

- ⇒ in plastic carry box

Juego de Extractores de tornillos

- ⇒ en su caja de plástico

Art.Nr	EAN-Nummer	Größe	Gewicht	VPE-Satz	Art
529-5-S	40 03315 06964 5	5-tlg. Nr. 1-5, 3-6 bis 14-18	0,110 kg	100	Karton
529-6-S	40 03315 06965 2	6-tlg. Nr. 1-6, 3-6 bis 18-24	0,130 kg	100	Karton



GEWINDESCHNEIDSATZ, 32-teilig

21 Gewindebohrer und 7 Gewindeschneider in den Größen: M3 • M4 • M5 • M6 • M8 • M10 • M12 mit Windeisen, Schneideisenhalter, Schraubendreher und Gewindelehre, komplett in stabiler Metallkassette

THREAD CUTTING TOOL SET, 32 pcs.

21 hand taps and 7 circular dies sizes: M3 • M4 • M5 • M6 • M8 • M10 • M12 with tap wrench, die stock, screwdriver and thread pitch gauge, in metal box

JUEGO DE HERRAMIENTAS PARA ROSCAR O FILETEAR, 31 pzas.

21 mordazas de roscar y 7 machos de roscar terrajas medidas: M3 • M4 • M5 • M6 • M8 • M10 • M12 con giramacho, portaterrajas, destornillador und galga de roscas, en caja de metal estable

Art. Nr.	EAN-Nummer	Größe	Gewicht	VPE	Art
53250	40 03315 70754 7	32-tlg.	1,250 kg	10	Karton

Gewindeschneid Set, 45-tlg.

1 x Schneideisen Adapter, 1 x Schneideisenhalter, 1 x Schraubendreher
1 x Windeisen M6 - M25, 1 x Aufnahme

Thread Cutting Tool Set, 45 pcs.

20 Round Dies, 20 Hand Taps
1 x Die Adaptor, 1 x Die Holder, 1 x Screwdriver
1 x Tap Wrench M6 - M25, 1 x Tool Holder

Juego de herramientas para roscar o filetear

20 mordazas de roscar, 20 macho de roscar terrajas
1 adaptador para mordazas, 1 soporte para mordazas
1 destornillador, 1 giramacho M6 - M25
1 soporte para herramientas

20 Schneideisen

- M 6 x 0,75
- M 6 x 1,0
- M 8 x 1,0
- M 8 x 1,25
- M 10 x 1,25
- M 10 x 1,5
- M 12 x 1,5
- M 12 x 1,75
- M 14 x 1,5
- M 14 x 2,0
- M 16 x 1,5
- M 16 x 2,0
- M 18 x 1,5
- M 18 x 2,5
- M 20 x 1,5
- M 20 x 2,5
- M 22 x 1,5
- M 22 x 2,5
- M 24 x 1,5
- M 24 x 3,0

20 Gewindebohrer

- M 6 x 0,75
- M 6 x 1,0
- M 8 x 1,0
- M 8 x 1,25
- M 10 x 1,25
- M 10 x 1,5
- M 12 x 1,5
- M 12 x 1,75
- M 14 x 1,5
- M 14 x 2,0
- M 16 x 1,5
- M 16 x 2,0
- M 18 x 1,5
- M 18 x 2,5
- M 20 x 1,5
- M 20 x 2,5
- M 22 x 1,5
- M 22 x 2,5
- M 24 x 1,5
- M 24 x 3,0



Art.Nr	EAN-Nummer	Größe	Gewicht	VPE	Art
53245	40 03315 69972 9	45-tlg.	6,500 kg	3	Koffer

**17 Schneideisen +
17 Gewindebohrer**

- M 3 x 0,5
- M 3 x 0,6
- M 4 x 0,7
- M 4 x 0,75
- M 5 x 0,8
- M 5 x 0,9
- M 6 x 0,75
- M 6 x 1,0
- M 7 x 0,75
- M 7 x 1,0
- M 8 x 1,0
- M 8 x 1,25
- M 10 x 1,25
- M 10 x 1,5
- M 12 x 1,5
- M 12 x 1,75
- 1/8 NPT

Gewindeschneid Set

1 x Schneideisenhalter, 1 x Windeisen, 1x Handgewindebohrerhalter,
1 x Gewindelehre, 1 x Schraubendreher

Thread Cutting Tool Set

17 round dies, 17 hand taps
1 x die holder, 1 x tap wrench,
1 x tool holder, 1 x screwdriver

Juego de herramientas para roscar o filetear

17 mordazas de roscar, 17 macho de roscar terrajas
1 giramacho, 1 soporte para mordazas
1 soporte para herramientas, 1 destornillador



Art.Nr	EAN-Nummer	Größe	Gewicht	VPE	Art
532-40	40 03315 06000 0	40-tlg.		20	Box



Präzisions-Gewindeschneidsatz 31-tlg.

⇒ 1 Schneideisenhalter mit Reduzier-Ring
⇒ 2 Adapterscheiben zur Aufnahme der Gewindebohrer
⇒ je 2 HSS-Gewindebohrer: M1,0 • M1,1 • M1,2 • M1,4 • M1,6 • M1,8 • M2,0 • M2,2 • M2,5
⇒ je 1 HSS-Schneideisen: M1,0 • M1,1 • M1,2 • M1,4 • M1,6 • M1,8 • M2,0 • M2,2 • M2,5

Thread Cutting Tool Set

Juego de herramientas para roscar o filetear

Art.Nr	EAN-Nummer	Gewicht	VPE	Art
53240	40 03315 70398 3	ca. 0,175 kg	40	Karton

**9 Schneideisen +
9 Gewindebohrer**

- M 3 x 0,5
- M 4 x 0,7
- M 5 x 0,8
- M 6 x 1,0
- M 7 x 1,0
- M 8 x 1,25
- M 9 x 1,25
- M 10 x 1,50
- M 12 x 1,75

Gewindeschneid Set, 21-tlg.

1 x Schneideisenhalter, 1 x Windeisen,
gehärteter 1a Werkzeugstahl.
in Kunststoff-Aufbewahrungsbox

Thread Cutting Tool Set

Juego de herramientas para roscar o filetear

Art.Nr	EAN-Nummer	Größe	Gewicht	VPE	Art
531-21	40 03315 05133 6	21-tlg.	0,650 kg	24	Karton





Windeisen verstellbare Tempergußbacken, gehärtet nach DIN 1814
Tap Wrenches adjustable cast iron jaws, hardened according to DIN 1814
Giramacho mordazas de fundición maleable ajustables, templado según DIN 1814

Art.Nr	EAN-Nummer	Größe	Gewicht	VPE
526-0	40 03315 02220 6	M 1 - 8	0,050 kg	10
526-1	40 03315 02221 3	M 1 - 10	0,100 kg	10
526-2	40 03315 02222 0	M 3,5 - 12	0,280 kg	10
526-3	40 03315 02223 7	M 5 - 20	0,670 kg	10

Schneideisen-Halter aus Zinkdruckguß, zur Aufnahme runder Schneideisen, DIN 233
Die stock cast zinc, for round dies, DIN 233
Portaterrasas de fundición inyectada de cinc, para mordazas redondas de rosca, según DIN 233

Art.Nr	EAN-Nummer	Größe	Gewinde	Gewicht	VPE
528-16 x 5	40 03315 02240 4	16 x 5	3 - 4	0,050 kg	12
528-20 x 7	40 03315 02241 1	20 x 7	4,5 - 6	0,068 kg	12
528-25 x 9	40 03315 02242 8	25 x 9	7 - 9	0,100 kg	12
528-30 x 11	40 03315 02243 5	30 x 11	10 - 11	0,190 kg	12
528-38 x 14	40 03315 02244 2	38 x 14	12 - 14	0,330 kg	12



Werkzeughalter
 ⇨ mit Knarre - Rechts- / Linkslauf
 ⇨ zur Aufnahme von Gewindebohrern

Tool Holder
 ⇨ with ratchet, forward /reverse
 ⇨ to contain screw taps

Portaherramientas
 ⇨ carraca con marcha a la derecha e izquierda
 ⇨ alojamiento para machos de roscar

Art.Nr	EAN-Nummer	Länge	Ø mm	Gewicht	VPE
524-03-10	40 03315 02271 8	85 mm	3 - 10	0,150 kg	10
524-05-12	40 03315 02272 5	100 mm	5 - 12	0,310 kg	10
Lange Ausführung • long • largo					
524 L 03-10	40 03315 02273 2	250 mm	3 - 10	0,250 kg	10
524 L 05-12	40 03315 02274 9	300 mm	5 - 12	0,300 kg	10



Handgewindebohrer HSS-Stahl, nach DIN 352, Satz bestehend aus 3 Stück
 Vor-, Mitten- und Fertigschneider

Tap Sets HSS, DIN 352, 3-pcs.

Juego de 3 Machos de mano de acero HSS, según DIN 352

Art.Nr	EAN-Nummer	Abmessung Ø mm	Gewicht	VPE-Satz	Art
525-02	40 03315 02200 8	2 mm	0,008 kg	12	Kassette
525-03	40 03315 02201 5	3 mm	0,010 kg	12	Kassette
525-04	40 03315 02202 2	4 mm	0,019 kg	12	Kassette
525-05	40 03315 02203 9	5 mm	0,040 kg	12	Kassette
525-06	40 03315 02204 6	6 mm	0,040 kg	12	Kassette
525-08	40 03315 02206 0	8 mm	0,040 kg	12	Kassette
525-10	40 03315 02208 4	10 mm	0,070 kg	12	Kassette
525-12	40 03315 02210 7	12 mm	0,110 kg	12	Kassette
525-14	40 03315 02211 4	14 mm	0,160 kg	12	Kassette
525-16	40 03315 02212 1	16 mm	0,230 kg	12	Kassette



Schneideisen HSS-Stahl, DIN 233
 ⇨ geschlitzt - rund ⇨ in Kunststoffdose

Circular Die, HSS, DIN 233
 ⇨ slotted - round ⇨ in plastic case

Terraaja de HSS, DIN 233
 ⇨ rajada - redonda ⇨ en su cajita de plástico

Art.Nr	EAN-Nummer	Abmessung Ø mm	Gewicht	VPE	Art
527-03	40 03315 02230 5	3 mm	0,010 kg	10	Kassette
527-04	40 03315 02231 2	4 mm	0,010 kg	10	Kassette
527-05	40 03315 02232 9	5 mm	0,013 kg	10	Kassette
527-06	40 03315 02233 6	6 mm	0,020 kg	10	Kassette
527-08	40 03315 02234 3	8 mm	0,020 kg	10	Kassette
527-10	40 03315 02235 0	10 mm	0,041 kg	10	Kassette
527-12	40 03315 02236 7	12 mm	0,060 kg	10	Kassette
527-14	40 03315 02237 4	14 mm	0,095 kg	10	Kassette

Blindnietzange mit drehbarem Kopf (360°)

- ⇒ mit 4 Mundstücken für Niete von 2,4 • 3,2 • 4,0 • 4,8 mm Ø
- ⇒ einfache und schnelle Einstellung in jedem gewünschten Winkel, daher auch an schwer zugängigen Stellen einsetzbar

Blind Rivet Pliers with revolving head (360°)

- ⇒ with 4 adapters for rivets of 2,4 • 3,2 • 4,0 • 4,8 mm Ø
- ⇒ easy and quick adjustment into each required angle, therefore applicable for use also in inaccessible positions

Alicates para remaches huecos con cabeza giratoria (360°)

- ⇒ con 4 boquillas para remaches 2,4 • 3,2 • 4,0 • 4,8 mm Ø
- ⇒ ajuste fácil y rápido en cada ángulo, hace una utilización posible en inaccesibles posiciones

Art.Nr	EAN-Nummer	Größe	Gewicht	VPE	Art
1095-4	40 03315 07351 2	290 mm	0,790 kg	24	Karton



Blindnietzange „Extra“

- ⇒ gekröpft
- ⇒ mit 4 Mundstücken für Niete von 2,4 • 3,2 • 4,0 • 4,8 mm Ø

Blind Rivet Pliers „Extra“

- ⇒ depressed
- ⇒ with 4 adapters for rivets of 2,4 • 3,2 • 4,0 • 4,8 mm Ø

Alicates para remaches huecos „Extra“

- ⇒ acodado
- ⇒ con 4 boquillas para remaches 2,4 • 3,2 • 4,0 • 4,8 mm Ø

Art.Nr	EAN-Nummer	Größe	Gewicht	VPE	Art
1095	40 03315 01880 3	250 mm	0,650 kg	24	Karton



Nietkoffer „Extra“

- ⇒ in Kunststoff-Aufbewahrungskassette
- ⇒ 100 Aluminiumnieten
- ⇒ mit 4 Mundstücken für Niete von 2,4 • 3,2 • 4,0 • 4,8 mm Ø

Rivet Kit „Extra“

- ⇒ in plastic box
- ⇒ with assortment of 100 rivets
- ⇒ with 4 adapters for rivets of 2,4 • 3,2 • 4,0 • 4,8 mm Ø

Juego para remachar „Extra“

- ⇒ en maletín de plástico
- ⇒ con assortimento de remaches, 100 pzas.
- ⇒ con 4 boquillas para remaches 2,4 • 3,2 • 4,0 • 4,8 mm Ø

Art.Nr	EAN-Nummer	Größe	Gewicht	VPE	Art
1096	40 03315 01990 9	250 mm	1,100 kg	20	Karton



Nietensortiment

- ⇒ bestehend aus 600 Niete sortiert: 2,4 • 3,2 • 4,0 • 4,8 mm Ø
- ⇒ Nietbare Materialstärke von 1 - 9 mm

Assortment of Rivets

- ⇒ consisting of 600 rivets: 2,4 • 3,2 • 4,0 • 4,8 mm Ø
- ⇒ suitable for thickness of material of 1 - 9 mm

Assortimento de remaches huecos

- ⇒ compuesto de 600 remaches: 2,4 • 3,2 • 4,0 • 4,8 mm Ø
- ⇒ remachable a una fuerza de material de 1 a 9 mm

Art.Nr	EAN-Nummer	Menge	Gewicht	VPE	Art
1097-S	40 03315 05981 3	600 Stück	0,820 kg	20	Karton

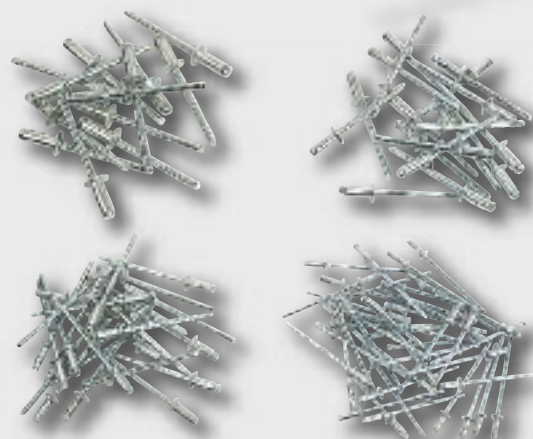

Schlagbuchstabensatz A - Z und &

⇒ Schriftcharakter nach DIN 1451, geeignet zum Einschlagen in Stahl und Eisen

Letter punch set A - Z plus &

⇒ face as per DIN 1451, suitable for punching into steel and iron

Juego de punzones de letras A - Z y &

⇒ tipo de letra según DIN 1451, apropiado para marcar en hierro y acero

Art.Nr	EAN-Nummer	Größe	Gewicht	VPE	Art
243-B-3	40 03315 06750 4	3 mm	0,500 kg	40	Karton
244 - 04	40 03315 00839 2	4 mm	0,660 kg	40	Karton
244 - 05	40 03315 00840 8	5 mm	0,940 kg	40	Karton
244 - 06	40 03315 00841 5	6 mm	1,270 kg	30	Karton
244 - 08	40 03315 00842 2	8 mm	1,915 kg	20	Karton
244 - 10	40 03315 00843 9	10 mm	3,400 kg	16	Karton
244 - 12	40 03315 00844 6	12 mm	4,500 kg	8	Karton

Schlagzahlensatz

⇒ Schriftcharakter nach DIN 1451, geeignet zum Einschlagen in Stahl und Eisen

Figure punch set

⇒ face as per DIN 1451, suitable for punching into steel and iron

Juego de punzones de números

⇒ tipo de letra según DIN 1451, apropiado para marcar en hierro y acero

Art.Nr	EAN-Nummer	Größe	Gewicht	VPE	Art
243-Z-3	40 03315 06752 8	3 mm	0,170 kg	100	Karton
245 - 04	40 03315 00902 3	4 mm	0,230 kg	100	Karton
245 - 05	40 03315 00903 0	5 mm	0,300 kg	100	Karton
245 - 06	40 03315 00904 7	6 mm	0,520 kg	60	Karton
245 - 08	40 03315 00905 4	8 mm	0,650 kg	60	Karton
245 - 10	40 03315 00906 1	10 mm	0,750 kg	30	Karton

Körner, Chrom-Vanadium Stahl, Lufth.-vergütet

Center punch, CV-steel

Punzón, acero CV

Art.Nr	EAN-Nummer	Größe	Gewicht	VPE	Art
659	40 03315 03559 6	120 x 12 mm	0,070 kg	6	Karton

Locheisen-Satz, 9-tlg.

⇒ 9 Locheisen aus Werkzeugstahl mit folgenden Ø 2,5 • 3 • 4 • 5 • 6 • 7 • 8 • 9 • 10 mm

⇒ in praktischer Plastikbox

9 pc. Hollow Punch Set

⇒ made of carbon steel, Ø 2,5 • 3 • 4 • 5 • 6 • 7 • 8 • 9 • 10 mm

⇒ in round red / transparent plastic box

Juego de 9 sacabocados de golpe de acero fundido

⇒ mango redondo, Ø 2,5 • 3 • 4 • 5 • 6 • 7 • 8 • 9 • 10 mm

⇒ en caja redonda plástica transparente

Art.Nr	EAN-Nummer	Ø	Gewicht	VPE	Art
667	40 03315 06790 0	9-tlg.	0,500 kg	40	Karton

6-tlg. Schlagwerkzeugsatz



- ⇒ Handschutz aus TPR bietet mehr Sicherheit
- ⇒ Gehärteter Chrom - Vanadium Stahl
- ⇒ 1 x Körner, 1 x Splintentreiber, 1 x Durchtreiber, 3 x Flachmeißel

6-pcs. Punch and Chisel Set

- ⇒ safety handles of TPR
- ⇒ chrome-vanadium-steel
- ⇒ 1 x center punch, 1 x pin punch, 1 x drift, 3 x flat chisels

Juego de herramientas de percusión de 6 piezas

- ⇒ protección de golpe de TPR ofrece más seguridad
- ⇒ acero cromo vanadio
- ⇒ 1 punzón para marcar, 1 punzón para grupilla, 1 punzón expulsador, 3 escoplos planos



Art.Nr	EAN-Nummer	Größe	Gewicht	VPE	Art
65430	40 03315 70885 8	6-tlg.	0,750 kg	6	Display-Box

Flachmeißel / Spitzmeißel

- ⇒ mit Handschutz
- ⇒ aus gehärtetem Werkzeugstahl

Flat Cold Chisels / Pointed Chisels

- ⇒ with safety handle
- ⇒ hardened drop forged steel

Cinzel plano / Cinzel de punta

- ⇒ con mango de seguridad
- ⇒ de acero carbono, templado



Art.Nr	EAN-Nummer	Größe	Gewicht	VPE	Art
647-FL	40 03315 06916 4	300 mm	0,530 kg	40	Karton
647-SP	40 03315 06917 1	300 mm	0,540 kg	40	Karton

Karosserie - Schlitzmeißel

- ⇒ mit Kunststoff-Handschutz
- ⇒ geschmiedet, gehärtet

Flat Chisel for Cars

- ⇒ with rubber hand protection
- ⇒ drop forged, hardened

Cinzel plano para carróceria

- ⇒ con protección de mano
- ⇒ forjado y templado



Art.Nr	EAN-Nummer	Größe	Gewicht	VPE	Art
653	40 03315 03540 4	240 mm	0,340 kg	12	Karton

Schal- und Nageleisen

- ⇒ 6-kant, Ø 16 mm, 600 mm lang
- ⇒ geschmiedet

Case opening Chisel and Nail Puller

- ⇒ hex. Ø 16 mm, length 600 mm
- ⇒ drop forged

Abrecaja

- ⇒ hex. Ø 16 mm, largo 600 mm
- ⇒ forjado



Flachmeißel

- ⇒ CV-Stahl - flachoval
- ⇒ lufth. vergütet, mit blankem Blatt

Flat Chisel

- ⇒ CV-Steel

Cinzel plano

- ⇒ acero CV



Art.Nr	EAN-Nummer	Gewicht	VPE	Art
674-600	40 03315 06640 8	1,530 kg	24	Kiste

Art.Nr	EAN-Nummer	Größe	Gewicht	VPE	Art
654-200	40 03315 03543 5	200 mm	0,390 kg	12	Karton
654-250	40 03315 03544 2	250 mm	0,500 kg	12	Karton
654-300	40 03315 03545 9	300 mm	0,630 kg	12	Karton



Schlosserhammer, deutsche Form ⇔ mit geschweiftem Holzstiel

Machinist's Hammer, german pattern ⇔ varnished wooden handle

Martillo, modelo alemán ⇔ con mango de madera

Art.Nr	EAN-Nummer	Größe	Gewicht	VPE	Art
700-0100	40 03315 01150 7	100g	0,160 kg	120	Karton
700-0200	40 03315 01160 6	200g	0,340 kg	80	Karton
700-0300	40 03315 01170 5	300g	0,450 kg	48	Karton
700-0400	40 03315 01180 4	400g	0,530 kg	36	Karton
700-0500	40 03315 01190 3	500g	0,635 kg	36	Karton
700-0800	40 03315 01200 9	800g	0,990 kg	24	Karton
700-1000	40 03315 01210 8	1000g	1,200 kg	24	Karton
700-1500	40 03315 01220 7	1500g	1,800 kg	12	Karton



Ingenieurhammer, englische Form

⇔ mit runder Bahn und Kugelkopf ⇔ mit geschweiftem Holzstiel

Engineer's Hammer, english pattern

⇔ ball pein ⇔ varnished wooden handle

Martillo de bola

⇔ tipo inglés ⇔ con mango de madera

Art.Nr	EAN-Nummer	Größe	Gewicht	VPE	Art
700-BP 075	40 03315 07083 2	3/4 lbs	0,440 kg	60	Karton
700-BP 100	40 03315 07084 9	1 lbs	0,460 kg	48	Karton
700-BP 150	40 03315 07085 6	1 1/2 lbs	0,780 kg	36	Karton
700-BP 200	40 03315 07086 3	2 lbs	1,080 kg	24	Karton
700-BP 250	40 03315 07087 0	2 1/2 lbs	1,440 kg	24	Karton
700-BP 300	40 03315 07088 7	3 lbs	1,520 kg	12	Karton



Schreinerhammer

⇔ französische Form ⇔ mit lackiertem Holzstiel

Joiner's Hammer

⇔ french pattern ⇔ varnished wooden handle

Martillo

⇔ tipo francés ⇔ con mango de madera

Art.Nr	EAN-Nummer	Größe	Gewicht	VPE	Art
700-F-18	40 03315 07499 1	18 mm	0,180 kg	60	Karton
700-F-20	40 03315 06984 3	20 mm	0,240 kg	60	Karton
700-F-22	40 03315 06985 0	22 mm	0,280 kg	60	Karton
700-F-25	40 03315 06986 7	25 mm	0,420 kg	60	Karton
700-F-28	40 03315 06988 1	28 mm	0,560 kg	60	Karton

Lattenhammer mit Magnet

⇔ mit Stahlrohrstiel und Gummigriff

Roofing Hammer with Magnet

⇔ with tubular steel shaft and rubber handle

Martillo para Carpinteros con imán

⇔ con mango tubular de acero, forrado de caucho

Art.Nr	EAN-Nummer	Größe	Gewicht	VPE	Art
701-M	40 03315 06728 3	600 g	0,800 kg	24	Karton



Fäustel

⇒ geschmiedet, glatt geschliffen, Flächen blank ⇒ mit lackiertem Holzstiel

Sledge Hammer

⇒ double face, drop forged, ground ⇒ varnished wooden handle

Mazos

⇒ forjado, lijado liso, superficie pulida ⇒ mango laqueado

Art.Nr	EAN-Nummer	Größe	Gewicht	VPE	Art
702-1000	40 03315 01310 5	1,00 kg	1,200 kg	18	Karton
702-1250	40 03315 01320 4	1,25 kg	1,500 kg	12	Karton
702-1500	40 03315 01330 3	1,50 kg	1,750 kg	12	Karton
702-2000	40 03315 01340 2	2,00 kg	2,300 kg	12	Karton
Gummivorsatz · Soft Rubber Face · Protección de Goma					
750-1,5	40 03315 07117 4	1,5 kg	0,300 kg	60	Karton



Klauenhammer

⇒ amerikanische Form
⇒ geschmiedet
⇒ mit lackiertem, geschweiftem Stiel

Claw Hammer

⇒ american pattern
⇒ drop forged
⇒ with varnished wooden handle

Martillo de una

⇒ modelo americano
⇒ forjado
⇒ mango de madera laqueado

Art.Nr	EAN-Nummer	Größe	Gewicht	VPE	Art
703-23	40 03315 01250 4	13Oz. / 23mm	0,500 kg	36	Kiste
703-25	40 03315 01260 3	16Oz. / 25 mm	0,600 kg	36	Kiste
703-27	40 03315 01270 2	20Oz. / 27 mm	0,750 kg	36	Kiste



Haushaltsklauenhammer

⇒ geschmiedet
⇒ Stahlrohrstiel mit Gummihandgriff

Household Clawhammer

⇒ drop forged
⇒ with tubular steel shaft and rubber handle

Martillo de una

⇒ forjado
⇒ con mango tubular de acero, forrado de caucho

Art.Nr	EAN-Nummer	Größe	Gewicht	VPE	Art
706-16	40 03315 01280 1	16 Oz.	0,620 kg	36	Karton



Schiffshammer

⇒ lackiert
⇒ mit lackiertem Eschenstiel

Shipping Hammer

⇒ lacquered
⇒ with varnished wooden handle

Martillo para piedras/piquetas

⇒ laqueado
⇒ con mango de madera

Art.Nr	EAN-Nummer	Größe	Gewicht	VPE	Art
707-500	40 03315 01104 0	500 g	0,700 kg	36	Kiste





Vorschlaghammer

- ⇒ stahlgeschmiedet
- ⇒ Bahn und Pinne blank

Blacksmith Hammer

- ⇒ drop forged steel
- ⇒ with wooden handle

Mazo

- ⇒ forjada
- ⇒ con mango de madera



Art.Nr	EAN-Nummer	Größe	Gewicht	VPE	Art
708-4000	40 03315 01221 4	4 kg	4,400 kg	4	Karton
708-5000	40 03315 01222 1	5 kg	5,500 kg	4	Karton



Hartgummi Hammer

- ⇒ mit lackiertem Holzstiel

Rubber mallet

- ⇒ with varnished wooden handle

Martillo de goma

- ⇒ con mango de madera

Art.Nr	EAN-Nummer	Kopf - Ø	Gewicht	VPE	Art
709-55	40 03315 01223 8	55 mm	0,380 kg	36	Karton
709-65	40 03315 01224 5	65 mm	0,570 kg	36	Karton
709-75	40 03315 01225 2	75 mm	0,910 kg	24	Karton

Klauenhammer

- ⇒ amerikanische Form
- ⇒ Kopf poliert
- ⇒ Fiberglasstiel mit Gummihandgriff

Clawhammer

- ⇒ american pattern
- ⇒ head polished
- ⇒ with fibreglass shaft and rubber handle

Martillo de una

- ⇒ modelo americano
- ⇒ cabeza pulida
- ⇒ con mango fibra-vidrio, forrado de caucho

Art.Nr	EAN-Nummer	Größe	Gewicht	VPE	Art
718-16	40 03315 07298 0	16 Oz.	0,680 kg	36	Karton

Lattenhammer

- ⇒ mit Stahlrohrstiel und Gummigriff

Carpenter's Hammer

- ⇒ with tubular steel shaft and rubber handle

Martillo para carpinteros

- ⇒ con mango tubular de acero, forrado de caucho

Art.Nr	EAN-Nummer	Größe	Gewicht	VPE	Art
740	40 03315 06764 1	310 mm	0,750 kg	24	Karton

741 : Rheinischer Maurerhammer

742: Berliner Maurerhammer

⇒ mit Stahlrohrstiel und Gummigriff

741 : Bricklayer's Hammer, rhine pattern

742: Bricklayer's Hammer, berlin pattern

⇒ with tubular steel shaft and rubber handle

741 : Martillo para albañiles, modelo renania

742: Martillo para albañiles, modelo berlin

⇒ con mango tubular de acero, forrado de caucho

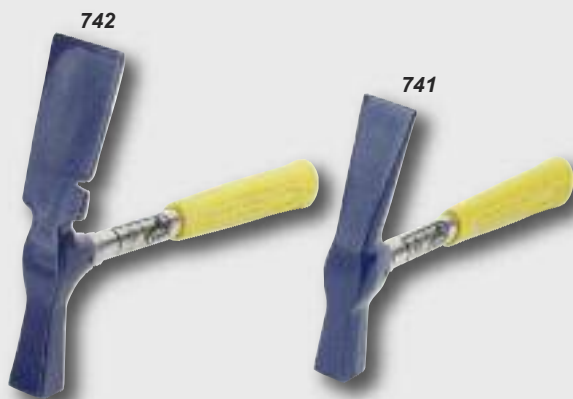

Art.Nr	EAN-Nummer	Größe	Gewicht	VPE	Art
741	40 03315 06765 8	300 mm	0,820 kg	36	Karton
742	40 03315 06766 5	300 mm	0,820 kg	36	Karton

Gipserbeil

⇒ mit Stahlrohrstiel und Gummigriff

Hatchet for Plasterers

⇒ with tubular steel shaft and rubber handle

Hachuela para yeseros (estuqueros)

⇒ con mango tubular de acero, forrado de caucho



Art.Nr	EAN-Nummer	Größe	Gewicht	VPE	Art
743	40 03315 06767 2	320 mm	0,890 kg	30	Karton

Küchenbeil

⇒ mit Kuhfußstiel

⇒ ganz geschliffen, lackiert

Hatchet

⇒ with crawfoot handle

⇒ ground, lacquered

Hachuela para uso doméstico

⇒ con mango forma pie de vaca

⇒ completamente lijada y barnizada



Art.Nr	EAN-Nummer	Größe	Gewicht	VPE	Art
704-0600	40 03315 01400 3	600 g	0,800 kg	24	Karton
704-0800	40 03315 01743 1	800 g	0,995 kg	24	Karton
704-1000	40 03315 01744 8	1000 g	1,385 kg	24	Karton

Axt

⇒ Schneide poliert, ganz geschliffen

⇒ mit poliertem Holzstiel, lackiert

Axe

⇒ polished edge, ground

⇒ polished wooden handle, crawfoot pattern

Hacha

⇒ cuchilla pulida y completamente lijada

⇒ con mango forma pie de vaca

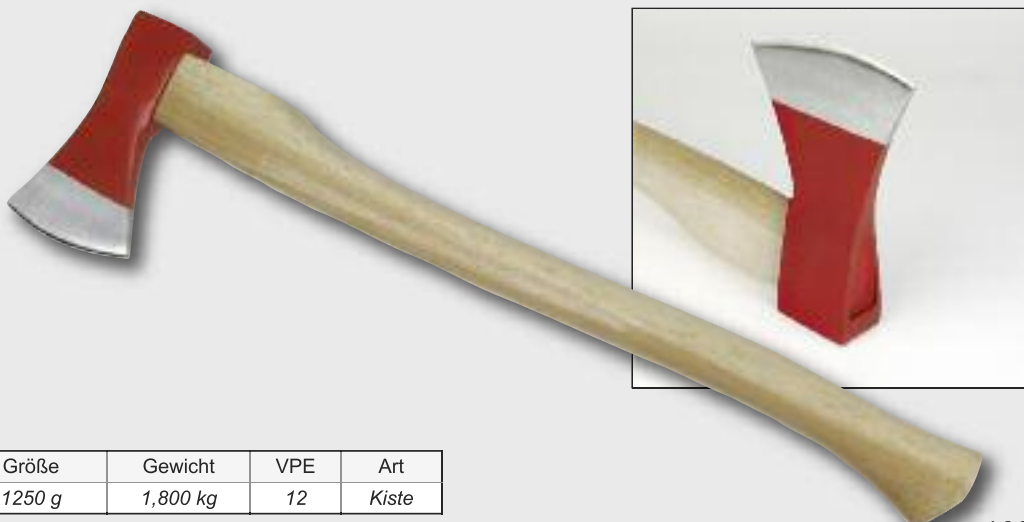

Art.Nr	EAN-Nummer	Größe	Gewicht	VPE	Art
705-1250	40 03315 01745 5	1250 g	1,800 kg	12	Kiste

Amboss

- ⇒ geschliffene Ambossbahn, mit Loch
- ⇒ Zwei-Horn Ausführung

Anvil

- ⇒ ground surface, with hole
- ⇒ two horn type

Yunque

- ⇒ con cara cepillada
- ⇒ con 2 cuernos



Art.Nr	EAN-Nummer	Bahnbreite	Bahnlänge	Gewicht	VPE	Art
710-03	40 03315 07764 0	45 mm	90 mm	3,000 kg	6	Karton
710-10	40 03315 07765 7	65 mm	130 mm	10,000 kg	2	Karton
710-35	40 03315 07766 4	100 mm	195 mm	35,000 kg	1	Karton
710-50	40 03315 07767 1	115 mm	230 mm	50,000 kg	1	Karton



Industrie-Parallelschraubstock, drehbar 360°

- ⇒ Grün Hammerschlag lackiert
- ⇒ Austauschbare gehärtete Backen. Breite ca. 100 mm
- ⇒ Schraubstock 360° drehbar, 2 Feststeller um Position zu fixieren
- ⇒ Bohrungen zur stationären Montage
- ⇒ max. Spannbereich ca. 100 mm

Parallel Bench Vice for Industry, swivel type 360°

- ⇒ of shockproof malleable cast iron
- ⇒ with large anvil
- ⇒ width of jaws 100 mm

Torno de banco para industria, girable 360°

- ⇒ acero fundido, resistente a golpes,
- ⇒ con yunque grande
- ⇒ ancho mordaza 100 mm

Art.Nr	EAN-Nummer	Größe	Gewicht	VPE	Art
73010	40 03315 70674 8	100 mm	6,000 kg	2	Karton



Industrie-Parallelschraubstock

- ⇒ aus schlagfestem Stahlguß
- ⇒ mit großem Amboss
- ⇒ mit auswechselbaren Backen

Parallel Bench Vice for Industry

- ⇒ of shockproof malleable cast iron
- ⇒ with large anvil
- ⇒ with exchangeable jaws

Torno paralelo para industria

- ⇒ acero fundido, resistente a golpes
- ⇒ con yunque grande
- ⇒ mordaza de acero intercambiables

Art.Nr	EAN-Nummer	Backenbreite	Spannweite	Gewicht	VPE	Art
712-075	40 03315 01746 2	75 mm	90 mm	4,200 kg	1	Karton
712-100	40 03315 01747 9	100 mm	120 mm	6,400 kg	1	Karton
712-125	40 03315 01748 6	125 mm	155 mm	10,000 kg	1	Karton
712-150	40 03315 01749 3	150 mm	195 mm	14,500 kg	1	Karton



Vakuum-Schraubstock

- ⇒ Gefertigt aus Aluminium-Druckguss
- ⇒ Durch Kugelgelenk stufenlos nach allen Seiten dreh- und schwenkbar
- ⇒ Vakuum-Saugfuß für schnelle Befestigung auf glatten Oberflächen
- ⇒ Gummi-Schonbacken zum Einspannen empfindlicher Werkstücke

Vacuum Bench Vice

- ⇒ made of aluminium die casting
- ⇒ infinitely turnable and slewable to all sides by socket joint
- ⇒ vacuum basis for fast fixing to plain surfaces
- ⇒ rubber jaw cover for clamping of sensitive work pieces

Tornillo de banco de vacío

- ⇒ fabricado de aluminio a presión
- ⇒ girable a todas las direcciones sin escalones a través de la articulación esférica
- ⇒ pie aspirante por vacío para sujeción rápida en bases lisas
- ⇒ mordazas protectoras de goma para cuando se fijar piezas sensibles



Art.Nr	EAN-Nummer	Größe	Gewicht	VPE	Art
73020	40 03315 70838 4	70 mm	1,200 kg	8	Karton

Drehbarer Klemm-Schraubstock

- ⇒ Robuste, schwere Ausführung mit großer Ambossfläche
- ⇒ Backenbreite 50 mm , Spannweite 55 mm
- ⇒ Auswechselbare Backen

Parallel Clamp Vice, swivel type

- ⇒ heavy sturdy execution with large anvil
- ⇒ width of jaws 50 mm, width 55 mm
- ⇒ exchangeable jaws

Tornillo de banco

- ⇒ ejecución robusta y pesada con grande superficie del yunque
- ⇒ ancho mordaza 50 mm , anchura interior 55 mm
- ⇒ mordazas recambiables



Art.Nr	EAN-Nummer	Größe	Gewicht	VPE	Art
713-050	40 03315 50053 7	50 mm	2,200 kg	10	Karton

Maschinenschraubstock

- ⇒ robuste Ausführung
- ⇒ Backenbreite 75 mm / 100 mm / 125 mm

Planning Machine Vice

- ⇒ sturdy execution
- ⇒ width of jaws 75 / 100 / 125 mm

Tornillo portapieza

- ⇒ ejecución robusta
- ⇒ ancho mordaza 75 mm / 100 mm / 125 mm



Art.Nr	EAN-Nummer	Größe	Gewicht	VPE	Art
715-075	40 03315 07758 9	75 mm	1,600 kg	10	Karton
715-100	40 03315 07759 6	100 mm	3,000 kg	10	Karton
715-125	40 03315 07760 2	125 mm	5,000 kg	5	Karton

4-tlg. Universal Schnellspann - Zwingen - Satz

- ⇒ 2 Zwingen ca. 150 mm Spannweite,
- 2 Zwingen ca. 300 mm Spannweite
- ⇒ Hoher Anpressdruck
- ⇒ geringes Gewicht
- ⇒ Verzinkte Stahlschiene
- ⇒ Nylonverstärkte Kunststoff-Spannarme

4-pc. Universal Quick-acting Clamp Set

- ⇒ 2 clamps approx. 150 mm width,
- 2 clamps approx. 300 mm width
- ⇒ high pressure
- ⇒ low weight
- ⇒ galvanized steel bar
- ⇒ Nylon-reinforced plastic clamping bars

Juego de 4 prensas de sujeción rápida universales

- ⇒ 2 prensas aprox. 150 mm capacidad de sujeción,
- 2 prensas aprox. 300 mm capacidad de sujeción
- ⇒ presión de contacto alta
- ⇒ poco peso
- ⇒ riel de acero galvanizado
- ⇒ mordaza de sujeción de plástico de nilón reforzado



Art.Nr	EAN-Nummer	Größe	Gewicht	VPE	Art
90304	40 03315 70808 7	4-tlg.	2,500 kg	5	Blister

16-tlg. Zwingen-Satz

- ⇒ 2 x Einhand-Schnellspann- und Spreizzwingen
Spannbereich: ca. 100 mm
- ⇒ 3 x Mini-Schraubzwingen
max. Spannbereich: ca. 38 x 30 / 28 x 25 / 18 x 20
- ⇒ 1 x Magnetfuß für Mini-Schraubzwingen
- ⇒ 10 x Federklemmen mit beweglichen Spannbacken

16-pc. Clamp Set

- ⇒ 2 x one-hand operation quick-acting- and
expanding – clamps: approx. 100 mm width
- ⇒ 3 x mini clamps, max. clamping range
approx. 38 x 30 / 28 x 25 / 18 x 20 mm
- ⇒ 1 x magnetic basis for mini clamps
- ⇒ 10 x snap-on clips with movable clamping jaws

Juego de 16 prensas

- ⇒ 2 prensas de sujeción y extensión de una mano
capacidad : 100 mm
- ⇒ 3 prensas de tornillo mini, capacidad de sujeción
máx. aprox. 38 x 30 / 28 x 25 / 18 x 20
- ⇒ 1 soporte magnético para las prensas mini
- ⇒ 10 bornes de resorte con mordaza móvil



Art.Nr	EAN-Nummer	Größe	Gewicht	VPE	Art
90317	40 03315 70807 0	16-tlg.	0,800 kg	10	Koffer / Blister

Bastler-Schraubzwinde

⇒ stabile Ausführung ⇒ 50 mm Ausladung

Hobby Clamp

⇒ light execution model ⇒ 50 mm depth.

Prensa de tornillo

⇒ ejecución lijera ⇒ 50 mm de ancho

Art.Nr	Größe	EAN-Nummer	Gewicht	VPE	Art
904-150	150 mm	40 03315 50060 5	0,290 kg	50	Karton
904-200	200 mm	40 03315 50061 2	0,370 kg	50	Karton
904-250	250 mm	40 03315 50062 9	0,430 kg	50	Karton
904-300	300 mm	40 03315 50063 6	0,480 kg	50	Karton



Bastler-Schraubzwingensatz, 2-teilig

⇒ 150 x 50 mm
⇒ in SB-Tasche

2 pcs. Hobby Clamp Set

⇒ 150 x 50 mm
⇒ in plastic bag

Juego de 2 prensas de tornillo

⇒ 150 x 50 mm
⇒ en bolsa de plástico

Art.Nr	EAN-Nummer	Gewicht	VPE	Art
905-2	40 03315 07399 4	0,765 kg	25	Karton



Schraubzwinde

⇒ mit Momenteinstellung, 120 mm Ausladung, mit Plastikschutz

Quick acting adj. Clamp

⇒ with moment adjustment, 120 mm jaw capacity, with plastic protection

Prensa Rápida

⇒ ajuste instantáneo, resalte de la mordaza de 120 mm, con protección de plástico

Art.Nr	EAN-Nummer	Gewicht	VPE	Art
910- 200	40 03315 50064 3	1,5 kg	20	Karton
910- 250	40 03315 50065 0	1,8 kg	20	Karton
910- 300	40 03315 50066 7	2,0 kg	20	Karton
910- 400	40 03315 50067 4	2,2 kg	20	Karton
910- 500	40 03315 50068 1	2,3 kg	10	Karton
910- 800	40 03315 50069 8	2,9 kg	10	Karton
910- 1000	40 03315 50070 4	3,3 kg	6	Karton
910- 1200	40 03315 50071 1	3,6 kg	6	Karton



Endlose Schraubzwinde

⇒ beliebig verlängerbar mittels eines 3/4" Rohres mit Gewinde
(Rohr nicht im Lieferumfang enthalten)

Endless Clamp

⇒ for use with 3/4" threaded pipe
(pipe not contained in delivery)

Prensa „sin fin“

⇒ diferentes prolongaciones a través de un tubo con rosca de 3/4"
(tubo no incluido)

Art.Nr	EAN-Nummer	Gewicht	VPE	Art
911	40 03315 06609 5	0,950 kg	12	Karton





Klappbare Werkbank

- ⇒ Arbeitsfläche aus verzugsfreien MDF-Platten
- ⇒ Abriebfeste Winkel- und Maßeinteilung
- ⇒ Werkzeugablage in der Querstrebe
- ⇒ Max. Belastbarkeit 100 kg
- ⇒ Arbeitshöhe ca. 790 mm
- ⇒ Zusammenklappbar zur platzsparenden Aufbewahrung

Work bench, collapsible

- ⇒ working surface of non warping medium-tight fiber plate
- ⇒ angular graduation and scale solid against abrasion
- ⇒ tools deposit in cross strut
- ⇒ max. load carrying ability 100 kg
- ⇒ working height approx. 790 mm
- ⇒ collapsible for space saving storage

Banco de trabajo plegable

- ⇒ superficie de trabajo de placa de fibras de media densidad antideformante
- ⇒ graduación y división de ángulo resistente a la abrasión
- ⇒ bandeja herramental
- ⇒ máxima capacidad de carga 100 kg
- ⇒ altura de trabajo aprox. 790 mm
- ⇒ es plegable para guardar en poco espacio

4 umsteckbare Kunststoff-Spannbacken erlauben vielfältige Einspannmöglichkeiten

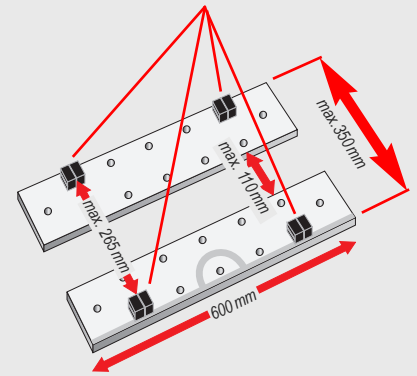

Art.Nr	EAN-Nummer	Gewicht	VPE	Art
7000	40 03315 07827 2	8,500 kg	1	Karton

Zweiwegklemme

- ⇒ ausgelegt als normale Klemme und als Eckklemme
- ⇒ Öffnung max. 63 mm, Tiefe 32 mm
- ⇒ Zum präzisen Verleimen aller Eckverbindungen

Two-way C-clamp

- ⇒ suitable as normal clamp and as corner clamp
- ⇒ opening max. 63 mm, depth 32 mm
- ⇒ for exact glueing of all corner joinings

Prensa - 2 vias

- ⇒ utilizable de prensa normal y de prensa de ángulo
- ⇒ abertura de max. 63 mm, profundidad de 32 mm
- ⇒ para un encolado preciso de cada tipo de junta angular



Gehrungszwinge

- ⇒ aus Aluminium
- ⇒ Spannweite 75 mm

Mitre and corner clamp

- ⇒ of aluminium
- ⇒ up to 75 mm

Prensa de sesgo

- ⇒ fundición inyectada de aluminio
- ⇒ alcance de sujeción 75 mm

Art.Nr	EAN-Nummer	Gewicht	VPE	Art
902-63	40 03315 06608 8	0,330 kg	72	Karton

Art.Nr	EAN-Nummer	Gewicht	VPE	Art
900	40 03315 04050 7	0,180 kg	100	Karton

GREEN LINE

Green Line Werkzeuge

TÜV / GS +

DIN - ISO

10 Jahre

Garantie



**Laminatschneider
arbeiten ohne Strom – ohne Lärm – ohne Staubentwicklung**

- ⇒ schneidet alle gängigen Laminatsorten
- ⇒ verschleißfreie Klinge
- ⇒ gratfreier Schnitt

Laminate cutter

- ⇒ suitable for all common laminate-sheets
- ⇒ sturdy cutting edge
- ⇒ burr-free cutting

Máquina de sastrería para laminado

- ⇒ corta todo tipo de laminados normales
- ⇒ cuchilla resistente al desgaste
- ⇒ corte sin rebaba



Art.Nr	Größe	EAN-Nummer	Gewicht	VPE	Art
63510		40 03315 71267 1	4,00 kg	4	Karton

Präzisions – Gehrungssäge

- ⇒ mit Längsansschlag
- ⇒ Schnittiefeinstellung
- ⇒ Materialfeststeller
- ⇒ exakte Schnittführung
- ⇒ 11 Winkel-Rasteinstellungen

Precision Mitre Saw

- ⇒ with depth-stop
- ⇒ adjustable cutting depth
- ⇒ material fixation
- ⇒ precision guide
- ⇒ 11 pre-set cutting positions

Sierra inglete de precisión

- ⇒ con tope longitudinal
- ⇒ corte de profundidad ajustable
- ⇒ fijación de material
- ⇒ conducción de corte exacta
- ⇒ 11 posiciones de encajar para ángulo

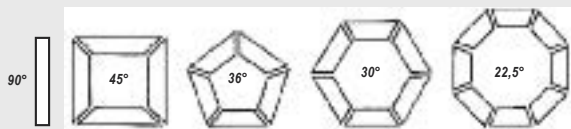
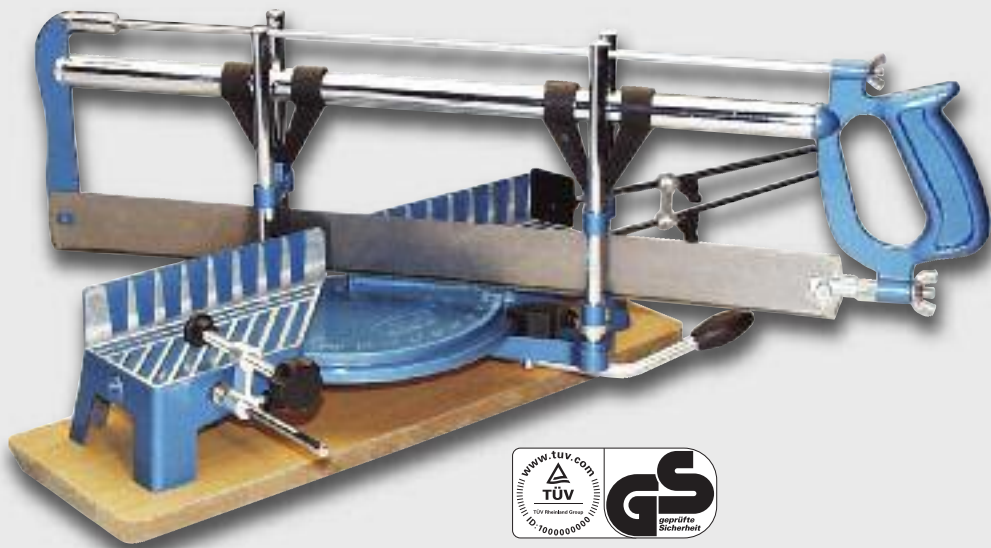

Technische Daten: / Specifications: / Datos técnicos:

Tischlänge / base plate / Longitud de mesa	400 mm
Blattlänge / saw blade / Longitud de hoja	550 mm
Blattbreite / saw width / Anchura de hoja	45 mm
Schnittbreite / cutting width / Anchura de corte	110 mm
Schnitthöhe / cutting height / Altitud de corte	120 mm

Art.Nr	EAN-Nummer	Größe	Gewicht	VPE	Art
352-550	40 03315 06380 3	550 mm	4,200 kg	4	Karton

Sägeblätter zu 352

- ⇒ 352-BL-HP: Holz und Plastik
- ⇒ 352-BL-AM: Aluminium und Metall

Spare Saw Blade 352

- ⇒ 352-BL-HP: wood and plastic
- ⇒ 352-BL-AM: aluminium and metal

Hoja de repuesto para 352

- ⇒ 352-BL-HP: madera y plástico
- ⇒ 352-BL-AM: aluminio y metal

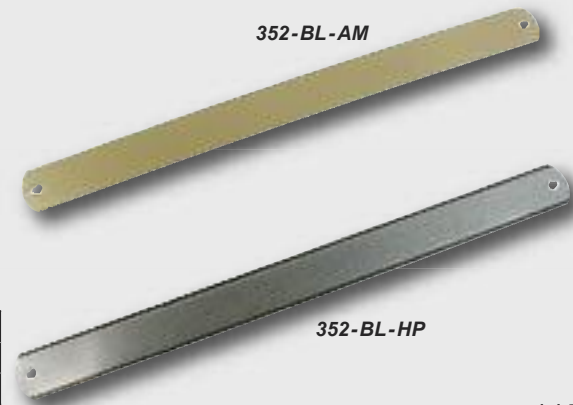

Art.Nr	EAN-Nummer	Größe	Gewicht	VPE	Art
352-BL-HP	40 03315 06527 2	550 x 45 mm	0,160 kg	100	Karton
352-BL-AM	40 03315 06528 9	550 x 45 mm	0,150 kg	100	Karton

Bügelsäge

⇨ mit Schnellschnitzzahnung, Zähne gehärtet

Bow Saw

⇨ with high speed blade teething, hardened

Sierra de arco

⇨ hoja con dientes endurecidos



Art.Nr	EAN-Nummer	Größe	Gewicht	VPE	Art
321-760	40 03315 02914 4	760 mm	0,780 kg	24	Karton
321-915	40 03315 03914 3	915 mm	0,800 kg	12	Karton

Ersatzsägeblätter • Spare Saw Blades • Hoja de sierra de recambio

Art.Nr	EAN-Nummer	Größe	Gewicht	VPE	Art
322-760	40 03315 02915 1	760 mm	0,070 kg	100	Karton
322-915	40 03315 03915 0	915 mm	0,090 kg	100	Karton

Campingsäge

⇨ mit Schnellschnitzzahnung, Zähne gehärtet

One Man Bow Saw

⇨ with high speed blade teething, hardened

Sierra de arco

⇨ hoja con dientes endurecidos



Art.Nr	EAN-Nummer	Größe	Gewicht	VPE	Art
323-530	40 03315 02916 8	530 mm	0,540 kg	10	Karton

Ersatzsägeblätter • Spare Saw Blades • Hoja de sierra de recambio

Art.Nr	EAN-Nummer	Größe	Gewicht	VPE	Art
324-530	40 03315 02917 5	530 mm	0,050 kg	10	Karton

Haushaltssägebogen

⇨ mit 150mm Metallsägeblatt

Junior Hacksaw

⇨ with sawblade for metal, 150 mm

Arco de sierritas

⇨ con hoja de sierrita para metal de 150 mm



Art.Nr	EAN-Nummer	Größe	Gewicht	VPE	Art
333	40 03315 02958 8	150 mm	0,100 kg	240	Karton

Ersatzsägeblätter • Spare Saw Blades • Hoja suelta de sierrita

Art.Nr	EAN-Nummer	Größe	Gewicht	VPE	Art
333 EB	40 03315 05201 2	150 x 6 mm	0,040 kg	144	Karton

Haushaltssägebogen

⇨ mit 150mm Metallsägeblatt

⇨ mit lackiertem Holzheft

Junior Hacksaw

⇨ with sawblade for metal, 150 mm

⇨ with wooden handle, lacquered

Arco de sierritas

⇨ con hoja de sierrita para metal de 150 mm

⇨ con mango de madera laquedas



Art.Nr	EAN-Nummer	Größe	Gewicht	VPE	Art
335	40 03315 01440 9	150 mm	0,140 kg	120	Kiste

Handsäge aus Elektro Stahl

- ⇒ Zähne präzisionsgeschränkt
- ⇒ lackiertes offenes Holzheft

Hand Saw of electric steel

- ⇒ teeth precision set
- ⇒ with open varnished wooden handle

Serrucho de mano de acero eléctrico

- ⇒ triscado de precisión
- ⇒ mango abierto de madera barnizada

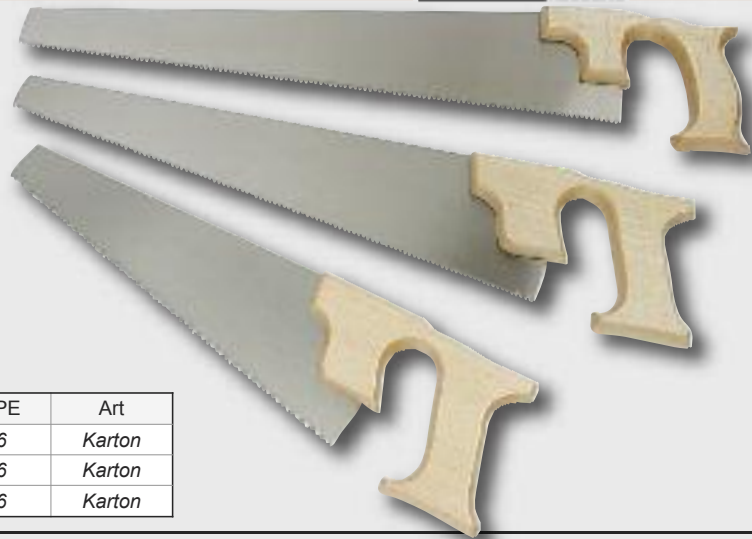

Art.Nr	EAN-Nummer	Größe	Gewicht	VPE	Art
363-300	40 03315 06387 2	300 mm	0,200 kg	6	Karton
363-400	40 03315 06388 9	400 mm	0,240 kg	6	Karton
363-450	40 03315 06389 6	450 mm	0,260 kg	6	Karton

Rücksäge 12" (300 mm) mit Gehrungsschneidlade

- ⇒ Sägeblatt aus hochwertigem Karbonstahl
- ⇒ Kunststoff - Gehrungsschneidlade mit inch- und cm- Skala und 4 Sägeführungen

Back saw 12" (300 mm) with mitre-box

- ⇒ High-quality carbon steel saw blade
- ⇒ Plastic mitre box with inch and cm scale and 4 x sawing guides

Serrucho de costilla 12" (300 mm) con caja de ingletes

- ⇒ Hoja de sierra de acero al carbono de alta calidad
- ⇒ Mango modelado de suave forma ergonómica
- ⇒ 4 guías para la sierra
- ⇒ Caja de ingletes de plástico con escala en pulgadas y cm



Art.Nr	EAN-Nummer	Größe	Gewicht	VPE	Art
30182	40 03315 70969 5	2-tlg.	0,650 kg	10	Banderole

Feinsäge

- ⇒ gerade, mit verstärktem Rücken
- ⇒ breites Blatt, Zähne geschränkt und geschärft
- ⇒ mit lackiertem Holzgriff

Slitting Saw

- ⇒ straight, with strengthened back
- ⇒ wide blade, teeth set and sharpened
- ⇒ with varnished wooden handle

Serrucho fino para ebanistas

- ⇒ recto, con lomo reforzado
- ⇒ sierra ancha, con dientes triscados e afilados
- ⇒ mango de madera, barnizada

Art.Nr	EAN-Nummer	Größe	Gewicht	VPE	Art
364-200	40 03315 06390 2	200 mm	0,118 kg	12	Karton
364-250	40 03315 06391 9	250 mm	0,130 kg	12	Karton



Sperrholz-Schneidlade

- ⇒ aus mehrschichtig verleimtem Sperrholz, exakte Winkelführung

Plywood Mitre Box

- ⇒ of multiply glued plywood, exact angular guide

Escuadra para ingletes de madera

- ⇒ de madera múltiple estratificada, guía angular precisa

Länge length longitud	Innenbreite inner width anchura interior	Innenhöhe inner height altura interior
250 mm	45 mm	40 mm
300 mm	70 mm	65 mm
350 mm	100 mm	40 mm

Art.Nr	EAN-Nummer	Größe	Gewicht	VPE	Art
362-250	40 03315 06384 1	250 mm	0,350 kg	6	lose
362-300	40 03315 06385 8	300 mm	0,700 kg	6	lose
362-350	40 03315 06386 5	350 mm	0,680 kg	6	lose



Stahlrohr - Metallsägebogen

- ⇨ verstellbar 10" - 12"
- ⇨ mit 300 mm / 12" Sägeblatt

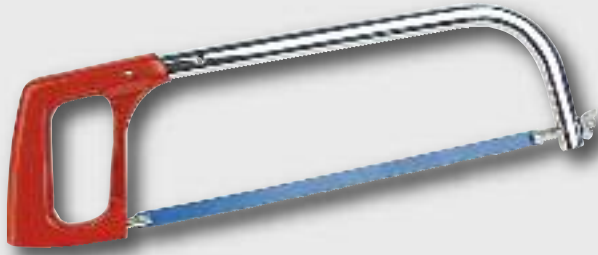

Hacksaw Frame

- ⇨ tubular frame, adjustable 10" - 12"
- ⇨ with hacksaw blade 300 mm / 12"

Arco para sierra de metal

- ⇨ tubo galvanizado, ajustable 10" - 12"
- ⇨ con hoja de sierra 300 mm / 12"

Art.Nr	EAN-Nummer	Größe	Gewicht	VPE	Art
315	40 03315 02900 7	10" - 12"	0,370 kg	60	Karton

Metallsägebogen

- ⇨ massiver Rahmen
- ⇨ mit 300 mm / 12" Sägeblatt



Hacksaw frame

- ⇨ sturdy frame
- ⇨ with hacksaw blade 300 mm / 12"

Arco para sierra de metal

- ⇨ arco macizo de acero
- ⇨ con hoja de sierra 300 mm / 12"

Art.Nr	EAN-Nummer	Größe	Gewicht	VPE	Art
320	40 03315 02910 6	300 mm / 12 "	0,730 kg	60	Karton

Metallsägebogen

- ⇨ Sägeblatt in 4 Positionen verstellbar
- ⇨ aus stabilem Vierkantrrohr, mit schlagfestem Kunststoffgriff
- ⇨ mit 300 mm / 12" Sägeblatt

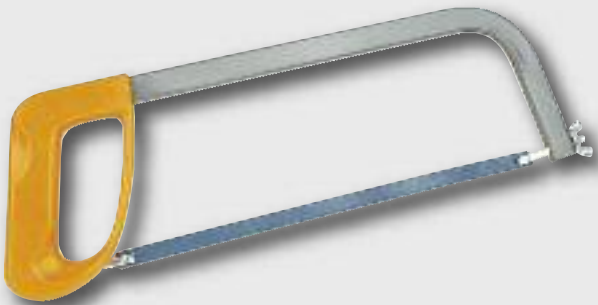

Hacksaw Frame

- ⇨ sawblade 4 times adjustable
- ⇨ of solid rectangular tube with shock-resistant plastic handle
- ⇨ with hacksaw blade 300 mm / 12"

Arco para sierras de metal

- ⇨ hoja de sierra ajustable en 4 posiciones
- ⇨ de tubo rectangular, con mango de plástico
- ⇨ con hoja de sierra 300 mm / 12"

Art.Nr	EAN-Nummer	Größe	Gewicht	VPE	Art
340	40 03315 05803 8	300 mm / 12"	0,520 kg	60	Karton

Metallsägebogen

- ⇨ Sägeblatt in 15°- Schritten um insgesamt 360° drehbar
- ⇨ aus stabilem Vierkantrrohr, mit schlagfestem Kunststoffgriff
- ⇨ mit 300 mm / 12" Sägeblatt



Hacksaw Frame

- ⇨ sawblade turnable by steps of 15° upto 360°
- ⇨ of solid rectangular tube with shock-resistant plastic handle
- ⇨ with hacksaw blade 300 mm / 12"

Arco para sierras de metal

- ⇨ hoja de sierra girable en total por 360° en etapas de 15°
- ⇨ de tubo rectangular, con mango de plástico
- ⇨ con hoja de sierra 300 mm / 12"

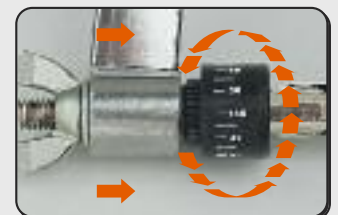

Art.Nr	EAN-Nummer	Größe	Gewicht	VPE	Art
345	40 03315 07793 0	300 mm / 12"	0,476 kg	60	Karton

Metallsägeblätter ⇨ einseitig gezahnt, Spezialstahl

Hacksaw Blades ⇨ one side toothed, carbon steel

Hoja de sierra para metal ⇨ dentado unilateral, acero carbón

Art.Nr	EAN-Nummer	Größe	Gewicht	VPE	Art
300	40 03315 02920 5	300 x 13mm	0,017 kg	1440	Karton

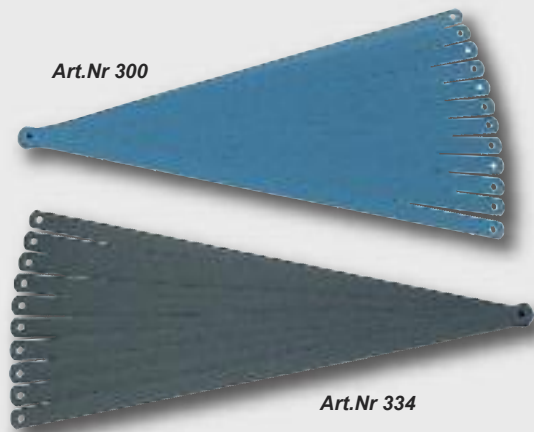

Metallsägeblätter ⇨ gewellte und gehärtete Zähne, HSS-Stahl

Hacksaw Blades ⇨ wavy and hardened teeth, HSS steel

Hoja de sierra para metal ⇨ dientes ondulados y templado, acero HSS

Art.Nr	EAN-Nummer	Größe	Gewicht	VPE	Art
334	40 03315 01439 3	300 x 13mm	0,017 kg	50	Box

Metallsägeblätter ⇨ doppelseitig gezahnt, HSS-Stahl

Hacksaw Blades ⇨ double sided toothed, HSS steel

Hoja de sierra para metal ⇨ dentado bilateral, acero HSS

Art.Nr	EAN-Nummer	Größe	Gewicht	VPE	Art
310	40 03315 01808 7	300 x 25mm	0,025 kg	50	Box

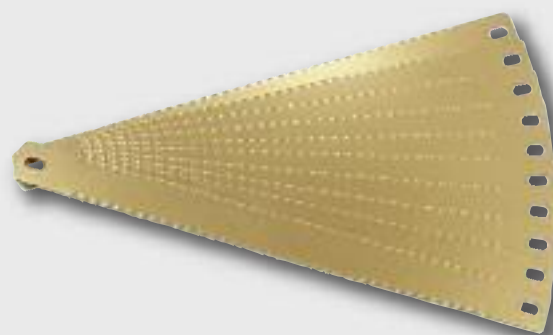

Metallsägeblätter ⇨ doppelseitig gezahnt, WS-Stahl

Hacksaw Blades ⇨ double sided toothed, WS steel

Hoja de sierra para metal ⇨ dentado bilateral, acero WS

Art.Nr	EAN-Nummer	Größe	Gewicht	VPE	Art
311	40 03315 06508 1	300 x 25mm	0,038 kg	720	Karton



Nestsäge ⇨ mit 5 Sägeblättern:
Handsäge, Rücksäge, Stichsäge, Metallsäge, Gärtnersäge

Nest of Saws ⇨ with 5 blades:
hand saw, back saw, keyhole saw, hacksaw, pruning saw

Serrucho en juego ⇨ con 5 hojas:
serrucho de mano, serrucho de costilla,
serrucho de punto,
serrucho para jardinero, sierra para metal



Art.Nr	EAN-Nummer	Größe	Gewicht	VPE	Art
325-B	40 03315 06308 7	5-tlg.	0,320 kg	6	Karton

4-tlg. Stechbeitel-Satz



- ⇒ Klingen aus hochwertigem Stahl geschmiedet
- ⇒ Mit Schneidenschutzkappe
- ⇒ Gebrauchsfertig geschliffen
- ⇒ Größen: 8 • 12 • 20 • 26 mm

4-pcs. Firmer Chisel Set

- ⇒ blades drop forged
- ⇒ with protecting cap
- ⇒ grounded ready for use
- ⇒ sizes: 8 • 12 • 20 • 26 mm

Juego de 4 formones

- ⇒ hojas de acero forjado
- ⇒ con capuchón de seguridad de corte
- ⇒ lijado listo para el uso
- ⇒ medidas: 8 • 12 • 20 • 26 mm



Art.Nr	EAN-Nummer	Größe	Gewicht	VPE	Art
66104	40 03315 70795 0	4-tlg.	0,700 kg	8	Holzbox

Stechbeitelsatz, 4-tlg.

- ⇒ geschmiedet
- ⇒ mit lackierten Holzheften, mit Zwingen
- ⇒ 6 • 12 • 18 • 24 mm

Firmer Chisel Set, 4 pcs.

- ⇒ drop forged
- ⇒ varnished wooden handle
- ⇒ 6 • 12 • 18 • 24 mm

Juego de 4 formones

- ⇒ forjados
- ⇒ conmandos de madera, laqueados
- ⇒ 6 • 12 • 18 • 24 mm

Art.Nr	EAN-Nummer	Größe	Gewicht	VPE	Art
609	40 03315 00271 0	4-tlg.	0,440 kg	20	Karton



Stechbeitel

- ⇒ Ulmer Form
- ⇒ geschmiedet, mit Holzheft

Firmer Chisels

- ⇒ „Ulm“ pattern
- ⇒ drop forged, with wooden handle

Formon

- ⇒ modelo „Ulm“
- ⇒ forjado, con mango de madera



Art.Nr	EAN-Nummer	Größe	Gewicht	VPE	Art
666-06	40 03315 01692 2	6 mm	0,085 kg	120	Karton
666-08	40 03315 06321 6	8 mm	0,090 kg	120	Karton
666-10	40 03315 01694 6	10 mm	0,095 kg	120	Karton
666-12	40 03315 06322 3	12 mm	0,100 kg	120	Karton
666-14	40 03315 06323 0	14 mm	0,105 kg	120	Karton
666-16	40 03315 01741 7	16 mm	0,120 kg	120	Karton
666-18	40 03315 06664 4	18 mm	0,125 kg	120	Karton
666-20	40 03315 01742 4	20 mm	0,130 kg	120	Karton
666-22	40 03315 06324 7	22 mm	0,140 kg	120	Karton
666-24	40 03315 06325 4	24 mm	0,145 kg	120	Karton
666-26	40 03315 06665 1	26 mm	0,190 kg	120	Karton
666-30	40 03315 06666 8	30 mm	0,180 kg	120	Karton

Schnitzmesser Satz

- ⇒ 12 verschiedene Profile
- ⇒ Klingen gehärtet

Wood Carving Set

- ⇒ 12 different blades
- ⇒ blades hardened

Juego de 12 herramientas para tallar madera

- ⇒ 12 perfiles diferentes
- ⇒ hojas templadas

Art.Nr	EAN-Nummer	Größe	Gewicht	VPE	Art
690-12	40 03315 05080 3	12-tlg.	0,140 kg	100	Karton



Schnittwerkzeug Satz

- ⇒ 6 verschiedene, geschmiedete und gehärtete Profile
- ⇒ mit lackierten Holzheften

Carving Tool Set

- ⇒ 6 different blades, drop forged and tempered
- ⇒ with varnished wooden handles

Juego de 6 herramientas para tallar madera

- ⇒ 6 perfiles diferentes, forjados y templados
- ⇒ con mangos de madera laqueados

Art.Nr	EAN-Nummer	Größe	Gewicht	VPE	Art
690 EX 160	40 03315 06663 7	160 mm / 6-tlg.	0,250 kg	80	Karton



Drehselbeitelsatz, 8-tlg.

- ⇒ mit Holzheft, 360 mm lang, Schneiden poliert und geschliffen
- ⇒ 3 Hohlbeitel: 12, 16, 22 mm 2 Flachbeitel: 13, 25 mm
- 2 Spitzbeitel: 12, 13 mm 1 Rundbeitel: 13 mm

Lathe Chisel Set, 8 pcs.

- ⇒ with wooden handles, length: 360 mm, ground and polished blades

Juego de 8 formones para torneros

- ⇒ con mangos de madera, largo 360 mm

Art.Nr	EAN-Nummer	Größe	Gewicht	VPE	Art
691-8	40 03315 05982 0	8-tlg.	1,750 kg	10	Karton



Eiserner Hobel

- ⇒ leichte Feineinstellung
- ⇒ Eisen 44 mm

Iron Plane

- ⇒ special-type
- ⇒ 44 mm iron

Cepillo de hierro

- ⇒ cuchilla de 44 mm



Art.Nr	EAN-Nummer	Größe	Gewicht	VPE	Art
427	40 03315 50010 0	44 mm	0,820 kg	25	Karton

**Knabenhobel**

- ⇒ Buchenholz
- ⇒ Eisenbreite: 39 mm
- ⇒ Länge: 200 mm

Plane

- ⇒ wood
- ⇒ iron width: 39 mm
- ⇒ length: 200 mm

Cepilladora

- ⇒ madera de haya
- ⇒ Ancho del hierro: 39 mm
- ⇒ Largo: 200 mm

Art.Nr	Bezeichnung	EAN-Nummer	Gewicht	VPE	Art
42720	Knabenhobel Plane Cepilladora	40 03315 710134	1,500 kg	12	Karton

**Doppelhobel**

- ⇒ Buchenholz
- ⇒ Eisenbreite: 48 mm
- ⇒ Länge: 230 mm

Double plane

- ⇒ wood
- ⇒ iron width: 48 mm
- ⇒ length: 230 mm

Cepilladora doble

- ⇒ madera de haya
- ⇒ Ancho del hierro: 48 mm
- ⇒ Largo: 230 mm

Art.Nr	Bezeichnung	EAN-Nummer	Gewicht	VPE	Art
42723	Doppelhobel, Double plane, Cepilladora doble	40 03315 71012 7	1,800 kg	12	Karton

**Simshobel**

- ⇒ Buchenholz
- ⇒ Eisenbreite: 25 mm
- ⇒ Länge: 250 mm

Rebate plane

- ⇒ wood
- ⇒ iron width: 25 mm
- ⇒ length: 250 mm

Cepillo bocel

- ⇒ wood madera de haya
- ⇒ Ancho del hierro: 25 mm
- ⇒ woodLargo: 250 mm

Art.Nr	Bezeichnung	EAN-Nummer	Gewicht	VPE	Art
42725	Simshobel, Rebate plane Cepillo bocel	40 03315 71011 0	0,600 kg	24	Karton

5-tlg. Feilensatz

- ⇒ mit Holzheft
- ⇒ Inhalt: 1 x flachstumpf H1,
1 x halbrund H1,
1 x rund H1,
1 x vierkant H1,
1 x Sägefeile

File Set, 5 pcs.

- ⇒ with wooden handle
- ⇒ contents: 1 x flat hand H1,
1 x half round H1,
1 x round H1,
1 x square H1,
1 x saw file

Juego de limas

- ⇒ con Mango de Madera
- ⇒ en bolsa de plástico



Art.Nr	Größe	EAN-Nummer	Gewicht	VPE	Art
610-6	5-teilig	40 03315 01666 3	0,370 kg	40	SB - Tasche
610-8	5-teilig	40 03315 04702 5	0,680 kg	40	SB - Tasche

Sägeraspel

- ⇒ Bearbeitet Holz, Gips, Kunststoffe, Weichmetalle und ähnliche Materialien
- ⇒ Kein Zusetzen der Zähne. Doppelseitig mit grober und feiner Zahnung
- ⇒ Superscharfe gehärtete Zähne
- ⇒ Griffgerechtes Kunststoffheft
- ⇒ Blattlänge 200 mm, Gesamtlänge 310 mm

Saw-Rasp,

- ⇒ coarse / fine, for wood, plastics etc.

Ascofina-serradora

- ⇒ con mango de plástico

Art.Nr	Größe	EAN-Nummer	Gewicht	VPE	Art
676-200	200 mm	40 03315 05815 1	0,200 kg	10	Karton



Nadelfeilensatz 10-tlg.

- ⇒ in Plastiktasche

Needle File Set 10-pcs.

- ⇒ in plastic bag

Juego de 10 Limas alfileres

- ⇒ en bolsa de plástico

Art.Nr	Größe	EAN-Nummer	Gewicht	VPE	Art
671	10-teilig	40 03315 05103 9	0,080 kg	300	SB - Tasche



Schlüsselfeilensatz 6-tlg.

- ⇒ mit PVC - Heften

Locksmiths`File Set 6-pcs.

- ⇒ PVC - handles

Juego de 6 Limas para Llaves

- ⇒ con mangos de PVC

Art.Nr	Größe	EAN-Nummer	Gewicht	VPE	Art
678-6	6-teilig	40 03315 06450 3	0,100 kg	10	Karton





51-tlg. Modellbaumesser-Satz

- ⇒ Schneidet Papier, Pappe, Folien etc.
- ⇒ 7 verschiedene Griffe
- ⇒ 42 Messeraufsätze
- ⇒ 1 Abziehstein
- ⇒ 1 Tube Sekundenkleber



51-pc. Carving Tool Set

- ⇒ for cutting paper, cardboard, foil etc.
- ⇒ 7 different handles
- ⇒ 42 different types of knives
- ⇒ 1 ship stone
- ⇒ 1 tube Mini Super-Glue

Juego de cuchillos para modelos, 51 pzas.

- ⇒ corta papel, cartón, hoja plástica etc.
- ⇒ 7 diferentes mangos
- ⇒ 42 diferentes cuchillos
- ⇒ 1 piedra de suavizar
- ⇒ 1 tubo de pegamento rápido

Art.Nr	EAN-Nummer	Gewicht	VPE	Art
69051	40 03315 70734 9	0,550 kg	20	Koffer



Modellbau-Messersatz, 16-tlg.

- ⇒ in Kunststoff - Aufbewahrungsbox
- ⇒ für präzise Schneidarbeiten
- ⇒ drei verschieden starke Handgriffe
- ⇒ 13 Messeraufsätze

Precision Knife Set, 16-pcs.

- ⇒ for accurate cutting works
- ⇒ 3 different handles
- ⇒ 13 blades

Juego de cuchillos de precisión

- ⇒ para trabajos de corte precisos
- ⇒ 3 mangos diferentes
- ⇒ 13 cuchillos

Art.Nr	EAN-Nummer	Größe	Gewicht	VPE	Art
692-16	40 03315 07286 7	16-tlg.	0,180 kg	75	Karton



Universalmesser,
⇒ incl. 5 Trapezklingen
⇒ Material: Zinkdruckguss

Utility Knife,
⇒ incl. 5 straight blades
⇒ die-cast material

Cuchillo universal
⇒ material: fundición de zinc a presión
⇒ con 5 cuchillas

Art.Nr	EAN-Nummer	Gewicht	VPE	Art
607	40 03315 01673 1	0,080 kg	120	Karton

Ersatzklingen • Spare Blades • Cuchilla de Repuesto					
Art.Nr	EAN-Nummer	Gewicht	VPE	Art	
618-KL	40 03315 50028 5	0,015 kg	100	Karton	
619-KL	40 03315 50029 2	0,020 kg	100	Karton	



Universal-Plastischaber
⇒ mit auswechselbarer Klinge
⇒ universell einsetzbar

Plastic window scraper
⇒ with exchangeable blade
⇒ universal use

Cepillo de plástico
⇒ cuchilla recambiable
⇒ empleo universal

Art.Nr	EAN-Nummer	Größe	Gewicht	VPE	Art
406	40 03315 01775 2	Standard	0,030 kg	400	Karton



Universal-Klappmesser
⇒ Edelstahl
⇒ mit 5 Klingen

Folding knife
⇒ stainless steel
⇒ with 5 blades

Navaja de muelle
⇒ acero inoxidable
⇒ con 5 pzas. de hojas

Art.Nr	EAN-Nummer	Gewicht	VPE	Art
60121	40 03315 71260 2	0,200 kg	60	Blister



Universal-Klappmesser
⇒ Edelstahl
⇒ mit 5 Klingen

Folding knife
⇒ stainless steel
⇒ with 5 blades

Navaja de muelle
⇒ acero inoxidable
⇒ con 5 pzas. de hojas

Art.Nr	EAN-Nummer	Gewicht	VPE	Art
60120	40 03315 71259 6	0,200 kg	72	Blister

4-tlg. Scheren-set

Schneiderschere, Haushaltsschere, Bastelschere, Nähschere

- ⇒ ergonomisch geformte Griffe für angenehmes Arbeiten
- ⇒ PP-soft touch Griffe für sicheren Halt und zur Vermeidung von Druckstellen
- ⇒ geeignet für Links- und Rechtshänder

4 pcs. Scissors-set

tailor's scissors, household scissors, handicraft scissors, sewing scissors

- ⇒ ergonomically moulded handles for convenient use
- ⇒ PP soft-touch handles for secure grip avoiding bruises
- ⇒ suitable for right- and left-handers

4 piezas Set de recorte – tijeras de recortar, tijeras domésticas, tijeras de bricolaje, tijeras de coser

- ⇒ mangos con forma ergonómica para un trabajo agradable
- ⇒ mangos de PP soft-touch para un agarre seguro y evitar las marcas de presión
- ⇒ aptos para diestros y zurdos

**4er
Set**



Art.Nr	Größe	EAN-Nummer	Gewicht	VPE	Art
60180	4-tlg.	40 03315 71263 3	kg		Karton

Scherenset, 2-tlg.

- ⇒ 2 Universalscheren 140 mm und 200 mm
- ⇒ aus rostfreiem Stahl
- ⇒ handgerechte Plastikgriffe

Multipurpose Scissors Set, 2 pcs.

- ⇒ 140 mm and 200 mm length
- ⇒ stainless steel

Juego de 2 tijeras para usos multiple

- ⇒ 140 mm y 200 mm de largo
- ⇒ de acero inoxidable



Art.Nr	EAN-Nummer	Gewicht	VPE	Art
602-2	40 03315 06600 2	0,110 kg	60	Karton

Universal-Haushaltsschere

- ⇒ rostfrei, geschliffene, gezahnte Schneide
- ⇒ Flaschenöffner für Drehverschlüsse
- ⇒ Griffe aus schlagfestem ABS-Material

Multipurpose and Household Scissors

- ⇒ stainless steel, ground and toothed blades
- ⇒ bottle opener
- ⇒ handles of shockproof plastic (ABS) material

Tijeras para usos domésticos multiples

- ⇒ de acero inoxidable, hojas aficadas y dentadas
- ⇒ con abridor de botellas
- ⇒ mangos de plástico (ABS) duro de golpe



Art.Nr	EAN-Nummer	Länge	Gewicht	VPE	Art
642	40 03315 06932 4	200 mm	0,124 kg	60	Karton

Tapezierschere

- ⇒ mit rostfreien Schneiden
- ⇒ robuste Kunststoffhefte

Paperhanger's Scissors

- ⇒ Stainless steel
- ⇒ solid plastic handles

Tijera para papél

- ⇒ de acero inoxidable
- ⇒ con los mangos robustos de plástico



Art.Nr	EAN-Nummer	Länge	Gewicht	VPE	Art
643	40 03315 07074 0	280 mm	0,140kg	60	Karton

Industrie Mehrzweckmesser, verstellbare Klinge

- ⇒ Feststellschraube
- ⇒ Abbrechklinge, 18 mm

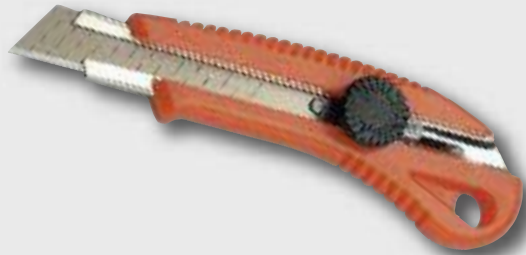

Multi-Purpose Knife „Industry“, adjustable blade

- ⇒ locking screw
- ⇒ breakable blades

Cuchillo para Industria, cuchilla ajustable

- ⇒ tornillo de sujeción
- ⇒ con cuchillas recambiables por fractura

Art.Nr	EAN-Nummer	Gewicht	VPE	Art
605	40 03315 01721 9	0,100 kg	240	Karton

Abbrechklingen 18mm • breakable blades 18mm • Cuchilla recambiables por fractura 18mm

Art.Nr	EAN-Nummer	Gewicht	VPE	Art
605-EM	40 03315 02065 3	0,080 kg	240	Karton

Universal-Messer

- ⇒ „Standard“, Art.-Nr. 696 • „Mini“, Art.-Nr. 697 • „Super“, Art.-Nr. 698
- ⇒ Alle Messer verstellbar, mit Sicherheits-Sperrknopf und Abbrechklinge
- ⇒ Art.-Nr. 697 zusätzlich mit Clip
- ⇒ Art.-Nr. 698 zusätzlich mit Metallführung

Universal Knife

- ⇒ „Standard“, Art.-Nr. 696 • „Mini“, Art.-Nr. 697 • „Super“, Art.-Nr. 698
- ⇒ All knives are adjustable, with safety blocking knob and break-off blade
- ⇒ Art.-No. M 697 additionally with clip
- ⇒ Art.-No. M 698 additionally with metal guide

Cuchillo universal

- ⇒ „Standard“, Referencia 696 • „Mini“ Referencia 697 • „Super“ Referencia 698
- ⇒ Todos los cuchillos ajustables, con botón de retención de seguridad y cuchillas recambiables por fractura
- ⇒ Referencia 697 además con clip
- ⇒ Referencia 698 además con guía de metal

Art.Nr	Klinge	EAN-Nummer	Gewicht	VPE	Art
696	18 mm	40 03315 06326 1	0,030 kg	240	Karton
697	9 mm	40 03315 06327 8	0,011 kg	1200	Karton
698	18 mm	40 03315 06328 5	0,060 kg	240	Karton



Universal-Messersatz, 3-tlg.

- ⇒ 1 x Universal-Messer, schwere Ausführung, verstellbar, mit Sicherheits-Sperrknopf und Abbrechklinge 18 mm
- ⇒ 1 x Universal-Messer Mini, verstellbar, mit Sicherheits-Sperrknopf und Abbrechklinge 9 mm
- ⇒ 1 x Universal-Messer Mini, verstellbar, mit Drehknopf, Abbrechklinge 9 mm und Clip

Universal Knife Set, 3 pcs.

- ⇒ 1 x universal knife, heavy execution, adjustable, with safety blocking knob and break-off blade 18 mm
- ⇒ 1 x universal knife Mini, adjustable, with safety blocking knob and break-off blade 9 mm
- ⇒ 1 x universal knife Mini, adjustable, with turning knob, break-off blade 9 mm and clip

Juego de 3 cuchillos universales

- ⇒ 1 x cuchillo universal, ejecución pesada, ajustable, con botón de retención de seguridad y cuchillas recambiables por fractura 18 mm
- ⇒ 1 x cuchillo universal „mini“ ajustable, con botón de retención de seguridad y cuchillas recambiables por fractura 9 mm
- ⇒ 1 x cuchillo universal „mini“, ajustable, con botón giratorio, cuchillas recambiables por fractura 9 mm y clip

Art.Nr	EAN-Nummer	Größe	Gewicht	VPE	Art
699	40 03315 06794 8	3-tlg.	0,070 kg	200	Karton



Universal-Messersatz, 8-tlg.

- ⇒ 1 x Bastlermesser, 1 x Glasschaber, 1 x verstellbarer Schaber, 1 x Mini-Messer, 1 x Allzweckmesser, 3 x Universal-Messer mit Abbrechklingen

Universal Knife Set, 8 pcs.

- ⇒ 1 x hobby knife, 1 x glasscraper, 1 x adjustable scraper, 1 x Mini - knife, 1 x general-purpose knife, 3 x universal knives with break-off blades

Juego de 8 cuchillos universales

- ⇒ 1 x cuchillo para bricolaje, 1 x rascador para cristal, 1 x rascador ajustable, 1 x cuchillo „mini“, 1 x cuchillo para todo uso, 3 x cuchillos universales con cuchillas recambiables por fractura

Art.Nr	EAN-Nummer	Größe	Gewicht	VPE	Art
699-8	40 03315 07786 2	8-tlg.	0,163 kg	60	Blister





Unimesser mit Softgrip mit automatische Klingennachführung

- ⇒ ergonomisch geformter Griff mit Softgrip gibt festen Halt auch bei starken Schnitten
- ⇒ Klingenmagazin für 8 Klingen, 18 mm Breite, integriert im Griff
- ⇒ Feststellschraube



Utility Knife with Softgrip handle

- ⇒ ergonomically designed handle with Softgrip giving powerful grip also for strong cuts
- ⇒ automatically feed of blades
- ⇒ blade magazine with 8 blades, 18 mm long, integrated into handle
- ⇒ locking screw

Cuchillo universal con mango Softgrip

- ⇒ mango ergonómico con Softgrip da también buena firmeza para cortes fuertes
- ⇒ seguimiento de cuchillas automático
- ⇒ cargador para 8 cuchillas, longitud: 18 mm, incluidas en el mango
- ⇒ tornillo de sujeción

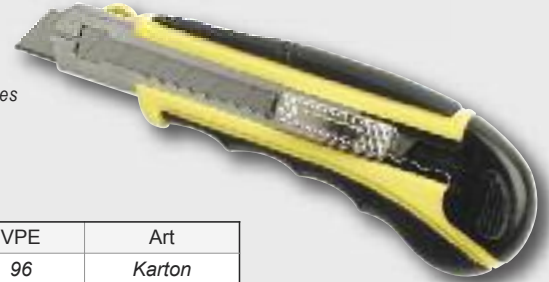

Art.Nr	EAN-Nummer	Gewicht	VPE	Art
60100	40 03315 70190 3	0,200 kg	96	Karton

3-tlg. Messersatz

- ⇒ Universalmesser mit Softgrip, inkl. 3 Abbrechklingen 9 mm im integrierten Klingenmagazin
- ⇒ inkl. 3 Abbrechklingen 18 mm im integrierten Klingenmagazin
- ⇒ Selbstschließendes Rundmesser mit 2 Klingen, Arretierknopf, besonders geeignet zum Zuschneiden von weichem und flexiblem Material. z.B. feuchten Tapeten



3-piece knife set

- ⇒ Hobby knife with soft grip, incl. 3 x 9 mm and 3 x 18 mm segmented blades in the integrated blade magazine
- ⇒ Self-closing circular knife with 2 blades, locking button, particularly suitable for cutting soft and flexible materials e.g. damp wallpaper



Juego de corte, 3 piezas

- ⇒ Cuchilla universal con mango suave, incluye 3 hojas de corte de 9 mm
- ⇒ 3 hojas de corte de 18 mm en el cargador de hojas integrado
- ⇒ Cuchilla redonda con autocierre, 2 hojas y botón de bloqueo, especialmente apropiada para cortar materiales blandos y flexibles, por ej. tapicería húmeda

Art.Nr	EAN-Nummer	Gewicht	VPE	Art
60115	40 03315 70949 7	0,390 kg	10	Blister

Universal - Messersatz

- ⇒ 2 x Universalmesser mit 1 Abbrechklinge 9 mm im integrierten Klingenmagazin
- ⇒ 1 x Universalmesser mit 1 Abbrechklinge 18 mm im integrierten Klingenmagazin
- ⇒ je 10 Ersatzklingen 9 mm + 18 mm im Köcher



Hobby knife set

- ⇒ 2 x hobby knives with 1 x 9 mm segmented blade in the integrated blade magazine
- ⇒ 1 x hobby knife with 1 x 18 mm segmented blade in the integrated blade magazine
- ⇒ Plus 10 x 9 mm + 18 mm spare blades in the hilt

Juego de corte universal

- ⇒ 2 x cuchillas universales con 1 hoja de corte de 9 mm en el cargador de hojas integrado
- ⇒ 1 x cuchillas universales con 1 hoja de corte de 18 mm en el cargador de hojas integrado
- ⇒ Cada 10 hojas de recambio 9 mm + 18 mm en la carcasa



Art.Nr	EAN-Nummer	Größe	VPE	Art
60125	40 03315 70981 7	0,260 kg	50	Blister

Universalmesser mit Softgrip

- ⇒ Klingenmagazin für jeweils 3 Abbrechklingen im Griff integriert
- ⇒ inkl. 12 Ersatzklingen: 6 x 9 mm Klingen und 6 x 18 mm Klingen



Universal Knife with softgrip

- ⇒ ergonomic handle with softgrip and a cartridge of 3 blades
- ⇒ incl. 12 spare blades: 6 x 9 mm and 6 x 18 mm

Cuchillo universal con mango Softgrip

- ⇒ depósito para cuchillas con 3 cuchillas de corte integradas
- ⇒ incluye 12 cuchillas de repuesto: cuchillas de 6 x 9 mm y de 6 x 18 mm



Art.Nr	EAN-Nummer	Gewicht	VPE	Art
60105	40 03315 70577 2	0,255 kg	48	Blister

9-tlg. Anstreich-Set

gleichmäßiges und tropffreies Auftragen von Farben und Lacken

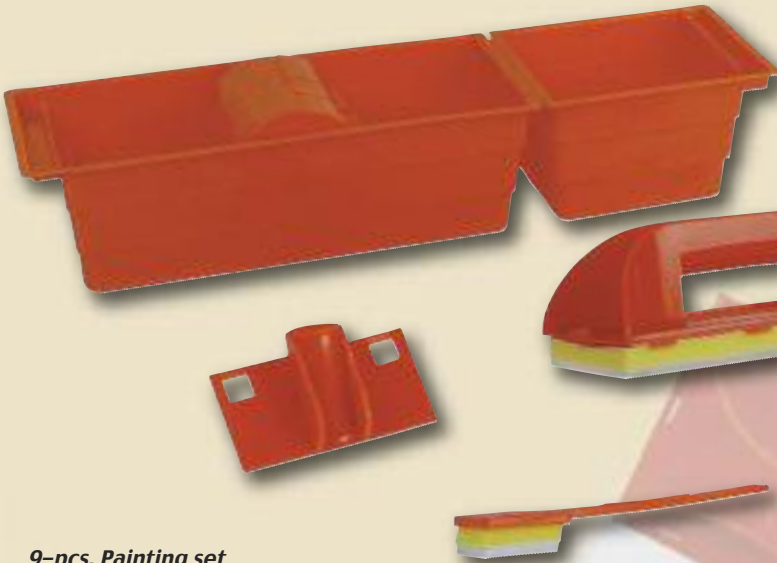

- ⇒ geringer Farbverbrauch bei Verwendung der Abstreifwalze
- ⇒ genaues Arbeiten an Abschlusskanten, Fenster- und Türrahmen ohne aufwändige Abklebearbeiten
- ⇒ 3 auswechselbare Streichkissen in verschiedenen Größen
- ⇒ 3 Streichkissen - Halter
- ⇒ 2 Farbwannen mit Abstreifwalze
- ⇒ 1 Stieladapter

9-pcs. Painting set

- ⇒ uniform painting of lacquer and varnish
- ⇒ low paint-consumption by using the stripping roller
- ⇒ exact painting at edges, door- and window-frames without using masking-tape
- ⇒ 3 interchangeable painting-pads of different sizes
- ⇒ 3 pad-holders
- ⇒ 2 containers with stripping-roller
- ⇒ 1 adaptor for extension piece

Juego de pintura, 9 piezas

- ⇒ Aplicación uniforme y sin goteos de pinturas y barnices
- ⇒ Uso reducido de pintura al usar el rodillo rascador
- ⇒ Trabajo preciso en bordes de acabado, ventanas y marcos de puertas sin tener que cubrir con cinta
- ⇒ 3 almohadillas de aplicación de pintura intercambiables en diferentes tamaños
- ⇒ 3 soportes para almohadillas
- ⇒ 2 cubetas para pintura con rodillo rascador
- ⇒ 1 adaptador de mango



Streichkissen 80 x 200 mm
schneller und gleichmäßiger Farbauftrag auf großen Flächen, wie Decken, Wänden etc.



Mini-Streichkissen 30 x 40 mm
für Ausbesserungsarbeiten und zum Streichen von kleinen Flächen an schwer zugänglichen Stellen



Abstreifwalze
in beiden Farbwannen verwendbar



Streichkissen 80 x 90 mm
ideal für Ecken, Kanten und zum Streichen kleiner Flächen



Stieladapter
zum Anbringen eines Verlängerungsstiels an dem Halter des großen Streichkissens für Überkopf- Arbeiten

Art.Nr	EAN-Nummer	Gewicht	VPE	Art
41609	40 03315 71125 4	0,450 kg	15	Box

5-tlg. Streichkissen-Set

- ⇒ Zeit- und farbsparendes Streichen von Flächen, Ecken und Kanten
- ⇒ Leichte Reinigung durch abnehmbare Streichkissen
- ⇒ Inhalt: Flächenstreicher 175 mm mit verstellbarem Handgriff, Streichkissen 175 mm, Kanten- und Eckenstreicher mit Halter, Farbwanne



5-pcs. Painting set

- ⇒ time- and material-saving painting of flat spaces, corners and edges
- ⇒ easy to clean, removable painting-pads
- ⇒ contents: square pad 175 mm, with tiltable handle, edge- and corner pad with handle, paint tray

Juego de almohadillas de aplicación de pintura, 5 piezas

Cobertura de superficies, esquinas y bordes con ahorro de tiempo y pintura
De fácil limpieza al quitar las almohadillas

Contenido:

- ⇒ Aplicador de superficies de 175 mm con mango ajustable
- ⇒ Aplicador de bordes y esquinas con soporte
- ⇒ Cubeta de pintura

Art.Nr	EAN-Nummer	Gewicht	VPE	Art
41605	40 03315 71124 7	0,330 kg	12	Box

Farbspritzpistole

- ⇒ Sparsame Niederdrucktechnik (HVLP)
 - perfektes Finish durch feine Zerstäubung
 - geringer Materialverbrauch durch reduzierte Nebelbildung
 - verkürzte Anrockenzeit
- ⇒ Einstellbarer Spritzstrahl (horizontal, vertikal)
- ⇒ Stufenlose Farbmengenregulierung
- ⇒ Gebläse mit Tragegurt und Halterung für Spritzpistole
Inhalt: Viskositätsmessbecher, Spritzpistole
Motorgebläse, Luftschlauch

Painting spray gun, 600 W

- ⇒ economic low-pressure technique (HVLP)
 - perfect finish by fine atomization
 - low material-consumption by reduced fog formation
 - short drying-time
- ⇒ adjustable spray-jet (horizontal, vertical)
- ⇒ variable paint quantity regulation
- ⇒ blower with carrying belt and holder for spray gun
contents: viscosity measuring cup
painting spray gun, blower, air-hose

Pistola pulverizadora de pintura, 600 W

- ⇒ Técnica económica de baja presión (HVLP)
 - acabado perfecto porque la fina pulverización
 - bajo consumo de material gracias a la producción
 - reducida de niebla
 - breve duración de secado
- ⇒ Chorro pulverizador ajustable (horizontal, vertical)
- ⇒ regulación progresiva de la cantidad de pintura
- ⇒ ventilador con correa y soporte para pistola pulverizadora
contenido: vaso viscosímetro, pistola pulverizadora
motoventilador, manguera de aire



Art.Nr	EAN-Nummer	Größe	Gewicht	VPE	Art
15510	40 03315 71186 5	600 W	2,200 kg	4	Karton

Akku-Farbspritzpistole

- ⇒ Netzspannungs- und Druckluftunabhängig
- ⇒ Geeignet für Acryl-Lackfarben, Imprägnierungen, Lasuren, Kunstharz-Grundierungen, Kunstharz-, Lackfarben, Holz- und Pflanzenschutzmittel und Öle
- ⇒ Incl. Düse, flexibler Düsenverlängerung, Seitenhandgriff, Viskositätsmessbecher, Ladestation und Steckernetzgerät (GS-geprüft)
- ⇒ Farbbehälter: 500 ml
- ⇒ Düsengröße: 0,5 mm
- ⇒ Max. Fördermenge: 300 g/min (Wasser)
- ⇒ Max. Viskosität: 30 DIN-sec

Cordless Spray Gun

- ⇒ independent from power supply and compressed air
- ⇒ suitable for acrylic enamel, waterproofing scumbling, artificial resin coat, artificial resin, varnish, wood, plantprotectives and oils
- ⇒ incl. nozzle, flexible nozzle extension, handle, viscosity measure charging station and power plug (GS-approved)
- ⇒ colour tank: 500 ml
- ⇒ nozzle size: 0,5 mm
- ⇒ max. output: 300 g/min (water)
- ⇒ max. viscosity: 30 DIN-sec

Pistola para pintar con acumulador

- ⇒ no depende de la tensión de alimentación ni de la presión del aire
- ⇒ utilizable para barniz acrílico, impregnación, laca incolora, imprimación de resina sintética, barniz de resina sintética, impregnante para madera o para plantas y aceites
- ⇒ incluye tobera, alargadera de tobera, mango lateral, recipiente graduado para viscosidad, estación de carga y enchufe de alimentación (con aprobación „GS“)
- ⇒ recipiente para la pintura: 500 ml
- ⇒ medida de la tobera: 0,5 mm
- ⇒ cantidad extraída máxima: 300 g/min (agua)
- ⇒ viscosidad máxima: 30 DIN-sec



Art.Nr	EAN-Nummer	Größe	Gewicht	VPE	Art
01747	40 03315 70744 8	18 V	3,750 kg	5	Koffer

1400 W

Farb- und Mörtelrührer

- ⇒ zum Anmischen flüssiger bis zähflüssiger Baustoffe wie Farben, Mörtel, Kleber, Putze usw.
- ⇒ ergonomisch geformte Handgriffe
- ⇒ kraftvoller 1400 Watt Motor für größere Mengen von zähflüssigem Mischgut
- ⇒ 2 Gang Getriebe mit elektronischer Drehzahlregelung

Paint and mortar mixer

- ⇒ For mixing liquid and viscous construction materials such as paint, mortar, adhesive, plaster etc.
- ⇒ Ergonomic handgrips
- ⇒ Powerful motor for large quantities of viscous mixing materials
- ⇒ Two-speed gearbox with electronic speed-control

Mezcladora de pintura y mortero

- ⇒ para mezclar materiales de construcción líquidos y en polvo tales como pinturas, morteros, adhesivos, revoques etc.
- ⇒ mangos modelados de forma ergonómica
- ⇒ potente motor para cantidades grandes de mezclas líquidas
- ⇒ selector de dos velocidades con regulación electrónica

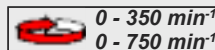
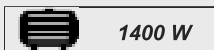

Farb- und Mörtelrührer • Paint and mortar mixer • Mezcladora de pintura mortero

Art.Nr	EAN-Nummer	Größe	Gewicht	VPE	Art
12800	40 03315 71138 4	1400 W	12,000 kg	1	Karton

Rührstab für Farb- und Mörtelmischer • Stirrer rod • Barra agitadora

12801	40 03315 71140 7	600 mm / M14	1,800 kg	1	lose
-------	------------------	--------------	----------	---	------

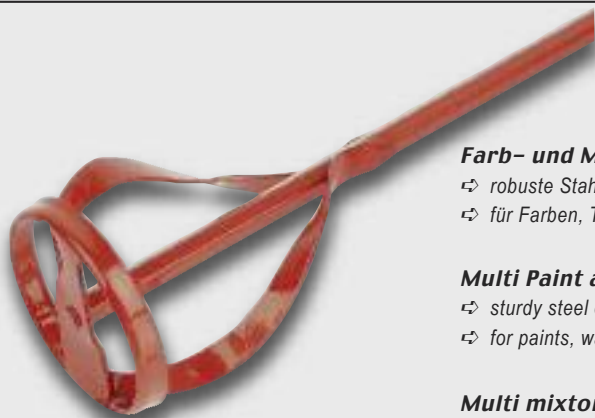

Farb- und Mörtelmischer

- ⇒ robuste Stahlausführung, ausgewuchtet, hohe Laufruhe, mit Sechskantschaft
- ⇒ für Farben, Tapetenkleister, Fliesenkleber, Fertigputz, Mörtel etc.

Multi Paint and Cement Mixer

- ⇒ sturdy steel execution, balanced, high smoothness of running, with hexagon shaft
- ⇒ for paints, wallpaper paste, tile cement, plaster, mortar, etc.

Multi mixtor para colores

- ⇒ ejecución robusta de acero, equilibrado, alta estabilidad de giro, con vástago hexagono
- ⇒ para pinturas, cola, pegamento de azulejos, revoque final, mortero etc.

Art.Nr	EAN-Nummer	Ø Rührkorb	Ø Schaft	Länge	Gewicht	VPE	Art
480-060	40 03315 07612 4	60 mm	8 mm	400 mm	0,231 kg	100	Karton
480-080	40 03315 06814 3	80 mm	8 mm	400 mm	0,450 kg	80	Karton
480-100	40 03315 06760 3	100 mm	10 mm	600 mm	0,600 kg	40	Karton
480-120	40 03315 06761 0	120 mm	10 mm	600 mm	0,900 kg	30	Karton



Nass- und Trockensauger

“Ideal zur Reinigung von Hobbyraum, Werkstatt, Auto und Haushalt”

- ⇒ 230 V~/50 Hz
- ⇒ Saug- und Blasfunktion
- ⇒ Aufsaugen von Flüssigkeiten, geeignet zum Um- und Abpumpen von Wasser.
- ⇒ 20 L Behälter aus rostfreiem Stahl mit umlaufender Stoßkante
- ⇒ Kabellänge ca. 4 m
- ⇒ Saugschlauch ca. 1,65 m
- ⇒ Teleskop-Saugrohr 48-80 cm
- ⇒ Aufsaugen von Grobschmutz und Flüssigkeiten
 - eingebauter Schwimmer zur Unterbrechung der Saugluft bei gefülltem Behälter
- ⇒ Aufsaugen von Feinschmutz mit Papierfiltertüte
- ⇒ extrem wendig durch 4 Rollen

1400W



- Zubehör:
- Nass-und Trockensaugdüse
 - Fugendüse
 - 2 x Staubfangbeutel

**NEUES
 MODELL**

Wet and dry Vacuum Cleaner for cleaning of garage, household and workplaces

- ⇒ 230 V~/50 Hz
- ⇒ 20l bin of stainless steel
- ⇒ cable length 4 m
- ⇒ suction hose length approx. 1,65 m
- ⇒ telescopic suction tube 48-80 cm
- ⇒ hoovering of dirt, debris and liquids
 - incl. float gauge for stop over of hoovering process when bin is filled
- ⇒ hoovering of dust with paper filter bag
- ⇒ agile with 4 wheels

Aspirador para seco y húmedo

- ⇒ 230 V~/50 Hz
- ⇒ Depósito de 20 litros de acero inoxidable con reborde
- ⇒ Longitud de cable aprox. 4 m
- ⇒ Manguera aspirante aprox. 1,65 m
- ⇒ Tubo de aspiración telescopio 48-80 cm
- ⇒ Limpieza de taller, coche y hogar
- ⇒ Aspiración de suciedad basta y líquidos
 - Flotador montado para interrupción del aire aspirado en caso de depósito lleno
- ⇒ Aspiración de suciedad fina por bolsa de filtro de papel
- ⇒ Grande manejabilidad por 4 ruedas



Art.Nr	Artikel	EAN-Nummer	Gewicht	VPE	Art
12740	Nass- und Trockensauger / Wet and dry vacuum cleaner / Aspirador para seco y húmedo	40 03315 70585 7	5,980 kg	1	Karton
12741	Staubfangbeutel / Dust bag / Bolsa de aspiradora	40 03315 70676 2	0,200 kg	1	
12742	Staubfilter / Foam-filter / Filtro de goma-espuma	40 03315 70677 9	0,050 kg	1	

Türstopper aus Edelstahl

- ⇒ geeignet auf allen Böden
- ⇒ umlaufender Gummiring
- ⇒ rutschhemmende Auflagefläche
- ⇒ Gewicht ca. 1,3 kg

Door stopper, stainless steel

- ⇒ suitable on all kinds of floors
- ⇒ rubber bump-protection
- ⇒ anti slip bottom side
- ⇒ weight: approx. 1,3 kg

Tope para puerta de acero inoxidable

- ⇒ Apropiado para todo tipo de suelos
- ⇒ Con anillo de goma alrededor
- ⇒ Superficie de contacto antideslizante
- ⇒ Peso aprox. 1,3 kg



Art.Nr	EAN-Nummer	Größe	Gewicht	VPE	Art
41135	40 03315 71122 3	ca. 38 x Ø 95 mm	1,300 kg	12	Karton



Nylon-Farbröller

⇨ mit Plastikabstreifgitter

Nylon Paint Roller

⇨ with plastic tray

Rodillo de nylon para pintar

⇨ con rejilla escurridor de plástico

Art.Nr	EAN-Nummer	Größe	Gewicht	VPE	Art
421-180	40 03315 51021 5	180 mm	0,200 kg	100	Karton



Deckenbürste

⇨ mit Plastikgriff

⇨ Kunststoffborsten

Ceiling Brush

⇨ with plastic handle

⇨ plastic bristles

Brocha para techo

⇨ mango de plástico

⇨ cerdas de plástico

Art.Nr	EAN-Nummer	Größe	Gewicht	VPE	Art
425-140	40 03315 50018 6	150 mm	0,150 kg	12	Karton
425-180	40 03315 06227 1	170 mm	0,170 kg	12	Karton



Pinselsatz, 5-tlg.

⇨ reine Chinaborsten

⇨ 3 x Flachpinsel, 1" • 1 1/2" • 2"

2 x Ringpinsel, Größe 4 + 6

Paint Brush Set, 5 pcs.

⇨ genuine China Bristles

⇨ 3 x flat brushes, 1" • 1 1/2" • 2"

2 x round brushes, sizes 4 + 6

Juego de 5 brochas pintor

⇨ con cerdas en calidad China

⇨ 3 planas, 1" • 1 1/2" • 2"

2 x redonda, tamaños 4 + 6

Art.Nr	Größe	EAN-Nummer	Gewicht	VPE	Art
477	5-teilig	40 03315 07692 6	0,134 kg	60	Karton



Pinsel- und Bürstensortiment, 21-tlg.

⇨ für Schule und Hobby

⇨ in Kunststofftasche

Brush assortment, 21 pcs.

⇨ for school and hobby works

⇨ in polybag

Juego de pinceles y brochas de 21 pzas.

⇨ para escuela y hobby

⇨ en bolsa de plástico

Art.Nr	EAN-Nummer	Gewicht	VPE	Art
411	40 03315 04000 2	0,070 kg	200	Karton



Zimmermannsbleistifte

⇨ 180 mm und 250 mm

Carpenters' Pencil

⇨ 180 mm and 250 mm

Lapiz para carpinteros

⇨ 180 mm y 250 mm

Art.Nr	EAN-Nummer	Gewicht	VPE	Art
409-180	40 03315 01390 7	0,010 kg	1440	Karton
409-250	40 03315 07452 6	0,015 kg	1440	Karton

3-tlg. Kellensatz

- ⇒ Polierte Blätter aus rostgeschütztem Stahl
- ⇒ Alle Kellen mit lackierten Holzgriffen
- ⇒ 1 x Hamburger Putzkelle, 140 mm
- ⇒ 1 x Stukkateurspachtel, 60 mm
- ⇒ 1 x Stukkateurkelle 180 mm, mit S-Hals

3-pcs. Trowels Set

- ⇒ polished blades of rustprotected steel
- ⇒ all trowels with lacquered wooden handles
- ⇒ 1 x Plastering Trowel, „Hamburg“-type, 140 mm
- ⇒ 1 x Plasterer's Spattle, 60 mm
- ⇒ 1 x Plasterer's Trowel with „S“-neck, 180 mm

Juego de 3 paletas

- ⇒ hojas pulidas de acero protegido contra la oxidación
- ⇒ todas las paletas con mangos de madera laqueada
- ⇒ 1 paleta de enlucir modelo "Hamburgo", 140 mm
- ⇒ 1 espátula estucadora, 60 mm
- ⇒ 1 paleta estucadora 180 mm, cuello en forma "S"



Art.Nr	EAN-Nummer	Größe	Gewicht	VPE	Art
62003	40 03315 70898 8	3-tlg.	0,950 kg	8	Blister

Malerspachtel

- ⇒ konisch geschliffen
- ⇒ mit lackiertem Holzgriff

Painters' Scraper

- ⇒ conical grinded
- ⇒ with lacquered wooden handle

Espátula para pintor

- ⇒ lijado conico
- ⇒ con mango de madera barnizado

Art.Nr	EAN-Nummer	Größe	Gewicht	VPE	Art
611-030	40 03315 02700 3	30 mm	0,040 kg	240	Karton
611-040	40 03315 02710 2	40 mm	0,045 kg	240	Karton
611-050	40 03315 02720 1	50 mm	0,050 kg	240	Karton
611-060	40 03315 02730 0	60 mm	0,060 kg	240	Karton
611-080	40 03315 02740 9	80 mm	0,070 kg	240	Karton
611-100	40 03315 02750 8	100 mm	0,080 kg	240	Karton



Malerspachtel-Satz, 3-tlg

- ⇒ mit Holzgriff
- ⇒ Inhalt: 30 / 50 / 80 mm

Painters' Scrapers-Set, 3 pcs.

- ⇒ with wooden handle
- ⇒ contents: 30 / 50 / 80 mm

Juego de 3 espátulas para pintor

- ⇒ con mango de madera
- ⇒ contenido: 30 / 50 / 80 mm

Art.Nr	EAN-Nummer	Größe	Gewicht	VPE	Art
611-03	40 03315 07397 0	3-teilig	0,160 kg	100	Karton



Japanspachtelsatz

- ⇒ Art.-Nr. 616-M: Klinge aus Metall mit Kunststoffgriff
- ⇒ Art.-Nr. 616-P: komplett aus PVC
- ⇒ satzweise verpackt, 50/80/100/120 mm

Scrapers Set

- ⇒ Art.-Nr. 616-M: metal blade with plastic handle
- ⇒ Art.-Nr. 616-P: completely PVC
- ⇒ packed per set, each one 50/80/100/120 mm

Juego de 4 espátulas flexibles

- ⇒ Art.-Nr. 616-M: hoja de metal con mango de plástico
- ⇒ Art.-Nr. 616-P: completamente de plástico
- ⇒ envasado por juego, 50/80/100/120 mm

Art.Nr	EAN-Nummer	Größe	Gewicht	VPE	Art
616-M	40 03315 50027 8	4-teilig	0,090 kg	200	Karton
616-P	40 03315 03513 8	4-teilig	0,040 kg	200	Karton

Art. Nr. 616-M

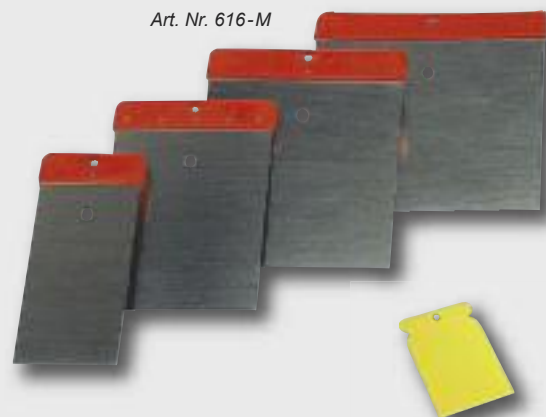

Art. Nr. 616-P

Fugengummi

⇒ mit Holzgriff, 180 mm

Joint Rubber

⇒ with wooden handle, 180 mm

Espátula de goma

⇒ con mango de madera, 180 mm



Art.Nr	EAN-Nummer	Größe	Gewicht	VPE	Art
407-200	40 03315 01821 6	200 mm	0,170 kg	200	Karton

Schleifklotz

⇒ aus Gummi
⇒ für Schleifpapierstreifen

Sanding Block

⇒ rubber material
⇒ for sanding paper

Bloque esmaeril de gomma

⇒ para papel de lija



Art.Nr	EAN-Nummer	Größe	Gewicht	VPE	Art
408	40 03315 02601 3	125 x 70 mm	0,310 kg	72	Karton

Schlagschnurgerät

⇒ aus PVC mit 30 m Schnur

Marking Tool

⇒ PVC with 30 m cord

Enrollador de cinta para marcar de plástico

⇒ con cinta de 30 m



Art.Nr	Größe	EAN-Nummer	Gewicht	VPE	Art
622-1	30 m	40 03315 06921 8	0,100 kg	100	Karton

Markierungskreide • Marking Powder • Tiza para marcar

Art.Nr	Farbe	EAN-Nummer	Gewicht	VPE	Art
S 300081	Blau, blue	40 07816 70664 1	0,100 kg	60	Flasche
S 300071	Rot, red	40 07816 70663 4	0,100 kg	60	Flasche

Wetzstein

⇒ Korund, 225 mm
⇒ zum Schärfen von Sensen, Sicheln usw.

Grinding Stone

⇒ corundium, 225 mm
⇒ cfor sharpening of sickles etc

Piedra de amolar

⇒ corundium, 225 mm
⇒ para guadañas, hozes etc



Abziehstein

⇒ zum Abziehen von Messern,
Hobelmessern etc.
⇒ grob und fein

Combination sharpening stone

⇒ for chisels, planes etc.

Piedra para afilar cuchillos

⇒ navajas formones etc.
⇒ con dos caras, grueso y fino



Art.Nr	EAN-Nummer	Gewicht	VPE	Art
405	40 03315 03100 0	0,410 kg	50	Karton
405-200	40 03315 66942 5	0,525 kg	50	Karton

Art.Nr	EAN-Nummer	Gewicht	VPE	Art
404	40 03315 06745 0	0,150 kg	100	Karton

580-tlg.

- ⇒ 100 Sechskantschrauben DIN 933
- ⇒ 25 Schlossschrauben DIN 603
- ⇒ 150 Sechskantmuttern DIN 934
- ⇒ 40 Sechskant - Sicherungsmuttern mit Kunststoffring DIN 985
- ⇒ 70 Federringe DIN 127
- ⇒ 150 Unterlegscheiben DIN 433
- ⇒ 45 Kotflügelscheiben

Machine screws assortment, 580 pcs.

- ⇒ 100 hexagon screws DIN 933
- ⇒ 25 coach bolts DIN 603
- ⇒ 150 hexagon nuts DIN 934
- ⇒ 40 hexagon-counternuts with plastic ring DIN 985
- ⇒ 70 spring washers DIN 127
- ⇒ 150 plain washers DIN 433
- ⇒ 45 fender discs

Surtido de 580 tornillos para maquinas

- ⇒ 100 tornillos de cabeza hexagonal DIN 933
- ⇒ 25 tornillos para madera con cabeza cuadrada
- ⇒ 150 tuercas hexagonales DIN 934
- ⇒ 40 tuercas de seguridad hexagonal con anillo de plástico DIN 985
- ⇒ 70 arandales de resorte DIN 127
- ⇒ 150 arandales DIN 433
- ⇒ 45 discos para guardabarros

Art.Nr	EAN-Nummer	Größe	Gewicht	VPE	Art
13010	40 03315 70432 4	580-tlg.		8	Karton



620-tlg. Holzschrauben-Sortiment

- ⇒ 45 Schlüsselschrauben DIN 571
- ⇒ 355 Spanplattenschrauben
- ⇒ 140 Kunststoffdübel
- ⇒ 80 Abdeckkappen für Spanplattenschrauben

Wood screws assortment, 620 pcs.

- ⇒ 45 cap wood screws DIN 571
- ⇒ 355 chipboard screws
- ⇒ 140 plastic plugs
- ⇒ 80 caps for chipboard screws

Surtido de 620 tornillos para madera

- ⇒ 45 tornillos de llave DIN 571
- ⇒ 355 tornillos para tablero de virutas
- ⇒ 140 espigas de plástico
- ⇒ 80 tapaderas abatibles para tornillos para tablero de virutas

Art.Nr	EAN-Nummer	Größe	Gewicht	VPE	Art
13020	40 03315 70433 1	620-tlg.		8	Karton



Spanplattenschrauben

- ⇒ gelb verzinkt
- ⇒ im Polybeutel oder in Plastikbox mit Tragegriff

Chipboard Screws

- ⇒ zinc plated
- ⇒ in polybag or plastic tray with handle

Tornillos para tableros de virutas

- ⇒ zincado
- ⇒ en bolsa de plástico o en cubo con asa de transporte



Spanplattenschrauben im Polybeutel • Chipboard screws in polybag • Tornillos para tableros de virutas en bolsa de plástico						
Art.Nr	EAN-Nummer	Größe	Menge / Polybeutel	VPE	Art	
S 61800	40 07816 61800 5	3,5 mm x 30 mm	200 Stück	20	Karton	
S 61808	40 07816 61808 1	3,5 mm x 35 mm	200 Stück	20	Karton	
S 61801	40 07816 61801 2	4,0 mm x 30 mm	200 Stück	20	Karton	
S 61802	40 07816 61802 9	4,0 mm x 40 mm	200 Stück	20	Karton	
S 61803	40 07816 61803 6	4,0 mm x 50 mm	200 Stück	20	Karton	
S 61804	40 07816 61804 3	4,5 mm x 40 mm	200 Stück	20	Karton	
S 61805	40 07816 61805 0	5,0 mm x 50 mm	100 Stück	20	Karton	
S 61806	40 07816 61806 7	5,0 mm x 60 mm	100 Stück	20	Karton	
S 61807	40 07816 61807 4	5,0 mm x 80 mm	100 Stück	20	Karton	
S 61809	40 07816 61809 8	6,0 mm x 100 mm	50 Stück	20	Karton	

Spanplattenschrauben in Plastikbox • Chipboard screws in plastic box • Tornillos para tableros de virutas en cubo						
Art.Nr	EAN-Nummer	Größe	Menge / Box	VPE	Art	
S 61830	40 07816 61830 2	3,5 mm x 30 mm	600 Stück	12	Karton	
S 61831	40 07816 61831 9	3,5 mm x 35 mm	500 Stück	12	Karton	
S 61832	40 07816 61832 6	4,0 mm x 30 mm	500 Stück	12	Karton	
S 61834	40 07816 61834 0	4,0 mm x 40 mm	400 Stück	12	Karton	
S 61836	40 07816 61836 4	5,0 mm x 50 mm	200 Stück	12	Karton	
S 61838	40 07816 61838 8	5,0 mm x 60 mm	150 Stück	12	Karton	
S 61840	40 07816 61840 1	5,0 mm x 80 mm	150 Stück	12	Karton	



50-tlg.

Schlauchschellen Größen	
3	x 24 - 44 mm
5	x 22 - 38 mm
7	x 20 - 32 mm
10	x 18 - 27 mm
12	x 16 - 22 mm
12	x 13 - 19 mm



Schlauchschellen-Sortiment, 50 tlg.

- ⇒ zum Befestigen von Schläuchen an Rohren und Schlauchtüllen
- ⇒ Stahl, verzinkt
- ⇒ mit Schneckengewinde
- ⇒ Steckschlüssel, CV, 8mm

Hose clamp assortment, 50 pcs.

- ⇒ for fastening hoses to pipes or hose spouts
- ⇒ made of steel, zinc plated
- ⇒ worm-drive
- ⇒ incl. socket wrench, made of CrV-steel, 8 mm

Juego de abrazaderas de manguera

- ⇒ para fijar mangueras a tubos y boquillas portatubos
- ⇒ acero, cincado
- ⇒ con rosca helicoidal
- ⇒ incl. llaves de tubo, cuchilla de CrV, 8mm

Art.Nr	EAN-Nummer	Gewicht	VPE	Art
60046	40 03315 71187 2	0,900 kg	8	Box



Schlauchklemmensatz

- ⇒ 20-teilig
- ⇒ je 5 x 17 • 28 • 32 • 38 mm

Hose Clamp Set

- ⇒ 20 pcs
- ⇒ 5 each of 17 • 28 • 32 • 38 mm

Juego de pinzas para tubo flexible

- ⇒ 20 pzas.
- ⇒ cada 5 pzas de 17 • 28 • 32 • 38 mm

Art.Nr	EAN-Nummer	Größe	Gewicht	VPE	Art
6046	40 03315 07748 0	20-tlg.	0,355 kg	60	Karton

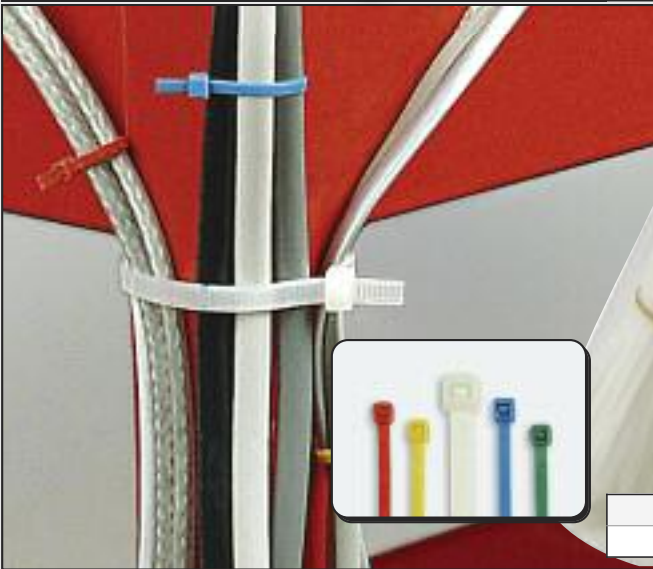

Kabelbinder-Sortiment, 300-teilig

- ⇒ 2 Größen, Farbig sortiert: 2,5 mm x 100 mm (200 Stück)
- 3,6 mm x 200 mm (100 Stück)

Cable binding assortment, 300 pcs.

- ⇒ 2 sizes, assorted colors: 2,5 mm x 100 mm (200 pcs.)
- 3,6 mm x 200 mm (100 pcs.)

Surtido de atadores para cable, 300 pzas.

- ⇒ 2 medidas, surtido de colores: 2,5 mm x 100 mm (200 pzas.)
- 3,6 mm x 200 mm (100 pzas.)

Art.Nr	EAN-Nummer	Größe	Gewicht	VPE	Art
13050	40 03315 70544 4	300-tlg.	0,700 kg	20	Karton

Universalband

- ⇒ 6-teilig auf SB-Karte

Universal tape set

- ⇒ 6-pieces on SB-card

Juego de cinta universal

- ⇒ 6 piezas em tarjeta



Handabroller mit Abrollsperr

- ⇒ geeignet für Klebebänder bis 50,8 mm Breite
- ⇒ komplett mit einer Rolle Klebeband

Packing Tape Roller with Stop

- ⇒ suitable for adhesive tapes to 50,8 mm
- ⇒ including one roll of adhesive tape

Rollo de mano con bloqueo desenrollador

- ⇒ utilizable para cintas adhesivas con una anchura máxima de 50,8 mm
- ⇒ incluye un rollo de cinta adhesiva



Art.Nr	EAN-Nummer	Gewicht	VPE	Art
426	40 03315 02016 5	0,120 kg	100	Blister

Art.Nr	EAN-Nummer	Gewicht	VPE	Art
420-1	40 03315 07622 3	0,592 kg	24	Karton

407-tlg. O-Ringsatz

- ⇨ Temperaturbeständig von -20° bis +120°C
- ⇨ Wasser- und ölbeständig
- ⇨ 32 verschiedene Größen

407-pcs. O-Ring Set

- ⇨ temperature stabil from -20° upto +120° C
- ⇨ water- and oil- resistant
- ⇨ 32 different sizes

Juego de juntas tóricas de 407 piezas

- ⇨ resistente a la temperatura de - 20° a + 120° C
- ⇨ resistente al agua y al aceite
- ⇨ 32 diferentes medidas

Ring-Nummer	Ø	Stärke	Anzahl
R-01	2,90 mm	1,78 mm	20
R-02	4,48 mm	1,78 mm	20
R-03	6,07 mm	1,78 mm	20
R-04	7,66 mm	1,78 mm	20
R-05	9,25 mm	1,78 mm	20
R-06	12,42 mm	1,78 mm	20
R-07	9,19 mm	2,62 mm	13
R-08	10,77 mm	2,62 mm	13
R-09	12,37 mm	2,62 mm	13
R-10	13,95 mm	2,62 mm	13
R-11	15,54 mm	2,62 mm	13
R-12	17,13 mm	2,62 mm	13
R-13	18,72 mm	2,62 mm	13
R-14	20,29 mm	2,62 mm	13
R-15	21,89 mm	2,62 mm	13
R-16	18,64 mm	3,53 mm	10

Ring-Nummer	Ø	Stärke	Anzahl
R-17	20,22 mm	3,53 mm	10
R-18	21,82 mm	3,53 mm	10
R-19	23,40 mm	3,53 mm	10
R-20	24,99 mm	3,53 mm	10
R-21	26,58 mm	3,53 mm	10
R-22	28,17 mm	3,53 mm	10
R-23	29,75 mm	3,53 mm	10
R-24	31,34 mm	3,53 mm	10
R-25	32,92 mm	3,53 mm	10
R-26	34,52 mm	3,53 mm	10
R-27	36,10 mm	3,53 mm	10
R-28	37,69 mm	3,53 mm	10
R-29	40,87 mm	3,53 mm	10
R-30	44,04 mm	3,53 mm	10
R-31	47,22 mm	3,53 mm	10
R-32	50,40 mm	3,53 mm	10



Art.Nr	EAN-Nummer	Größe	Gewicht	VPE	Art
99700	40 03315 70813 1	407-tlg	1,400 kg	10	Karton

141-tlg. Sanitär Dichtungssortiment

- ⇨ 18 unterschiedliche Dichtungssringe

141-piece sanitary seal assortment

- ⇨ 18 different seal rings

Surtido de juntas sanitarias, 141 piezas

- ⇨ 18 diferentes anillos de junta

Inhalt Contens Inhalt	Anzahl x Innen- x Außendurchmesser x Stärke Quantity x inside diam. x outside diam. x thickness cantid x diám. interior x diám. exterior x espesor
10 St. x Ø 4,0 x 16,0 x 4,0 mm	5 St. x Ø 10,5 x 14,0 x 4,0 mm
10 St. x Ø 4,0 x 17,0 x 4,0 mm	10 St. x Ø 12,0 x 17,5 x 1,5 mm
5 St. x Ø 8,0 x 14,0 x 4,0 mm	10 St. x Ø 12,0 x 17,5 x 2,0 mm
5 St. x Ø 8,0 x 16,0 x 4,0 mm	10 St. x Ø 12,0 x 24,0 x 2,0 mm
5 St. x Ø 9,5 x 17,5 x 4,0 mm	10 St. x Ø 15,0 x 24,5 x 4,0 mm
10 St. x Ø 10,0 x 13,5 x 2,0 mm	10 St. x Ø 17,5 x 21,0 x 1,5 mm



Art.Nr	EAN-Nummer	Größe	Gewicht	VPE	Art
99741	40 03315 71007 3	141-tlg	0,185 kg	24	Box

PTFE Dichtungsband, 5-teilig

- ⇨ zum Abdichten von Wasseranschlussgewinden, 12 m x 12 mm x 0,075 mm

PTFE Tape for tightening of connection threads of water pipes, 5 pcs. Set

- ⇨ 12 m x 12 mm x 0,075 mm

PTFE Cinta para obturar las roscas de empalme de agua, 5 pzas

- ⇨ para obturar, 12 m x 12 mm x 0,075 mm



Art.Nr	EAN-Nummer	Größe	Gewicht	VPE	Art
42605	40 03315 68489 3	5-tlg.	0,036 kg	200	Karton

Drain Tornado



- ⇒ Umweltfreundliche Reinigung verstopfter Abflüsse ohne Chemikalien
- ⇒ Reichweite ausschließlich abhängig von der Länge des verwendeten Wasserschlauches
- ⇒ anschließbar an jeden 1/2" Wasserschlauch
- ⇒ arbeitet mit normalem Wasserdruck
- ⇒ inklusive Schlauchanschluss

Drain Tornado

- ⇒ anti-pollution cleaning of clogged drains without chemicals
- ⇒ range only depending on the length of the used waterhose
- ⇒ can be connected with any 1/2" waterhose
- ⇒ works with normal water pressure
- ⇒ including hose connection

Drain Tornado

- ⇒ limpieza antipolución de desagües tapados sin sustancias químicas
- ⇒ alcance dependiente de la longitud de la manguera de agua aplicada
- ⇒ empalmable a cualquier manguera de agua de 1/2"
- ⇒ Trabaja con presión de agua normal
- ⇒ incluido empalme de manguera

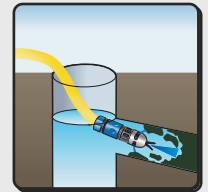
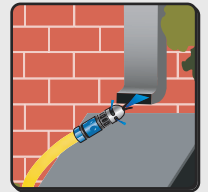
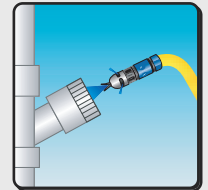

Art.Nr	EAN-Nummer	Größe	Gewicht	VPE	Art
60400	40 03315 70792 9	Standard	0,130 kg	10	Blister

Rohrreinigungswelle mit Handkurbel



- ⇒ Umweltfreundliche Reinigung verstopfter Abflüsse ohne Chemikalien
- ⇒ Reichweite ca. 5 m
- ⇒ geeignet für Abflüsse und Abläufe mit min. Ø 18 mm

Pipe cleaning rod with crank

- ⇒ anti-pollution cleaning of clogged drains without chemicals
- ⇒ range approx. 5 m
- ⇒ suitable for drains and dischargers of minimum Ø 18 mm

Limpia tubos con manivela

- ⇒ limpieza antipolución de desagües tapados sin sustancias químicas
- ⇒ alcance aprox. 5 m
- ⇒ aplicable para desagües o tuberías con un diám. mínimo de 18 mm

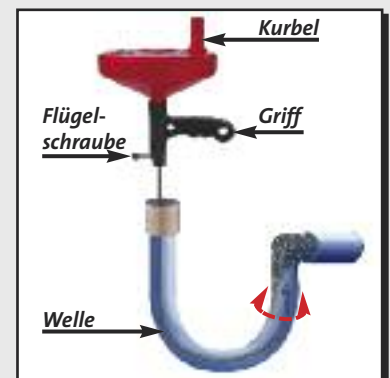

Art.Nr	EAN-Nummer	Größe	Gewicht	VPE	Art
49915	40 03315 70793 6	Standard	0,800 kg	6	Karton



Vakuum - Rohrreinigungspumpe

- ⇨ schnelle einfache Beseitigung von Rohrverstopfungen an Abflüssen in Dusche, Wanne, Spül- und Waschbecken
- ⇨ Besonders umweltfreundlich - ganz ohne Chemikalien

Vacuum cleaning pump

- ⇨ Simple, fast removal of tubing blockages in shower, tub, rinsing and wash basin discharges
- ⇨ Completely environmentally friendly - completely chemical-free

Bomba destapadora de caños por vacío

- ⇨ Remoción rápida y sencilla de obstrucción de caños en las tuberías de duchas, tinas, fregaderos y lavabos.
- ⇨ Totalmente ecológico - sin químicos

Art.Nr	EAN-Nummer	Größe	Gewicht	VPE	Art
49400	40 03315 71017 2		0,260 kg	36	Polybag



Rohrreinigungs-Spirale

- ⇨ mit Kurbel und Feder

Sink Drain Cleaner

- ⇨ with crank and spring

Limpia tubos

- ⇨ con manivela y resorte

3 m - Ø 5 mm - mit Spitze / with tip / con punta
 5 m - Ø 9 mm - mit Kralle / with claw / con uña
 10 m - Ø 9 mm - mit Kralle / with claw / con uña

Art.Nr	EAN-Nummer	Länge	Gewicht	VPE	Art
49903	40 03315 68426 8	3 m	0,325 kg	30	Karton
49905	40 03315 68427 5	5 m	1,303 kg	12	Karton
49910	40 03315 68428 2	10 m	2,610 kg	5	Karton



Trichtersatz

- ⇨ 4-teilig
- ⇨ aus Plastik
- ⇨ Ø 50 mm, Ø 75 mm, Ø 90 mm, Ø 125 mm

Funnel Set

- ⇨ 4 pcs.
- ⇨ plastic
- ⇨ 50 - 125 mm dia.

Juego enbuco de plástico

- ⇨ 4 pzas.
- ⇨ 50 - 125 mm diám.

Art.Nr	EAN-Nummer	Größe	Gewicht	VPE	Art
455-4	40 03315 07794 7	4-tlg.	0,066 kg	72	Karton



Messbecher

- ⇨ aus Kunststoff
- ⇨ mit Meß-Skala

Plastic Measures

Medida de plástico

- ⇨ con escala de medir

Art.Nr	EAN-Nummer	Größe	Inhalt	Gewicht	VPE	Art
460-2	40 03315 03037 9	Nr. 2	1 l	0,130 kg	6	Karton

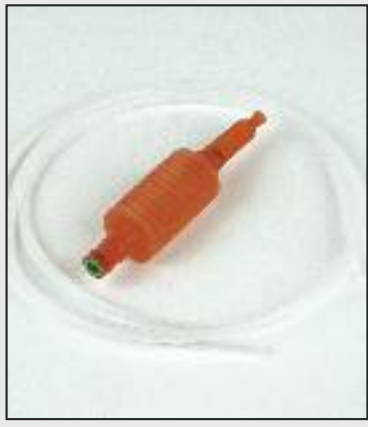

Flüssigkeitspumpe

- ⇨ mit transparentem Kunststoffschlauch
- ⇨ zum Umfüllen von Benzin, Öl, Wasser usw.
- ⇨ in SB-Klarsichtbeutel
- ⇨ Länge 2m

Hand Pump

- ⇨ for all liquids

Bomba de mano para líquidos

Art.Nr	EAN-Nummer	Länge	Gewicht	VPE	Art
498	40 03315 05918 9	2 m	0,060 kg	120	Karton



Fliesenschneid- und Brechmaschine

- ⇒ Schneiden und Brechen in einem Arbeitsgang
- ⇒ für alle Wand und Bodenfliesen
- ⇒ Schnittlänge 400 mm, Hartmetallrädchen Ø 15 mm, Anschlagwinkel bis 45° verstellbar
- ⇒ mit Hartmetall-Fliesenlochsneider, verstellbar von 30 mm - 80 mm

Tile Cutting machine with tile break device

- ⇒ cutting and breaking in one working cycle
- ⇒ for all wall- and floor – tiles
- ⇒ cutting length 400 mm, hardmetal cutting wheel dia. 15 mm, square adjustable up to 45°
- ⇒ with hardmetal tile hole cutter adjustable from 30 mm to 80 mm

Máquina para cortar y partir azulejos

- ⇒ cortar y partir en una sola operación
- ⇒ para todo tipo de azulejos de pared y suelo
- ⇒ longitud de corte 400 mm, rueda de metal duro 15 mm diam. escuadra ajustable hasta 45°
- ⇒ con cortador de metal duro para agujeros, ajustable de 30 mm a 80 mm

Art.Nr	EAN-Nummer	Schnittlänge	Gewicht	VPE	Art
628	40 03315 07429 8	400 mm	4,500 kg	4	Karton
Hartmetallrädchen • Carbide tipped spare wheels • Ruedecillas de metal duro					
628-R	40 03315 69625 4	Ø 15 mm	0,005 kg	10	Polybeutel

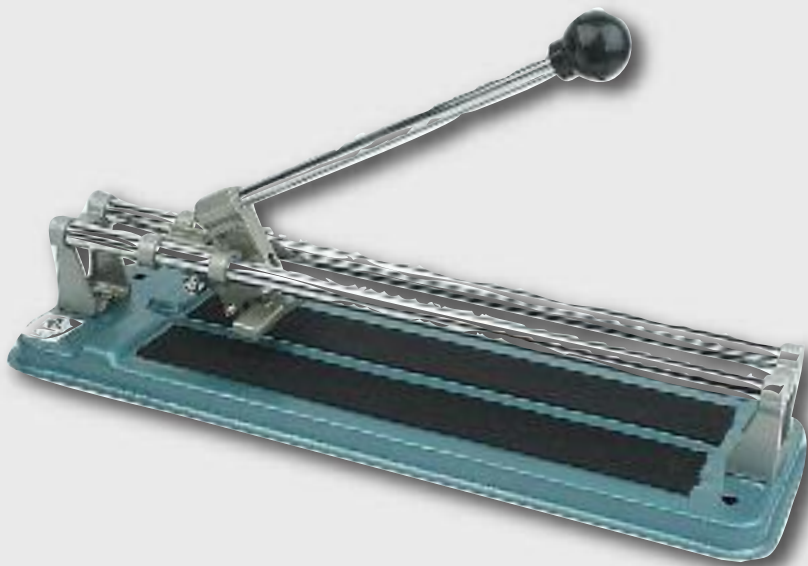

Fliesenschneidmaschine

- ⇒ für alle Wand und Bodenfliesen
- ⇒ Ganzmetallausführung
- ⇒ Schnittlänge 300 mm, Hartmetallrädchen Ø 13 mm

Tile Cutting Machine

- ⇒ for all wall- and floor – tiles
- ⇒ all-metal execution
- ⇒ cutting length 300 mm, hardmetal cutting wheel dia. 13 mm

Máquina para cortar azulejos

- ⇒ para todo tipo de azulejos de pared y suelo
- ⇒ ejecución todo metal
- ⇒ longitud de corte 300 mm, rueda de metal duro 13 mm diam.

Art.Nr	EAN-Nummer	Schnittlänge	Gewicht	VPE	Art
635	40 03315 06747 4	300 mm	1,400 kg	6	Karton
Hartmetallrädchen • Carbide tipped spare wheels • Ruedecillas de metal duro					
635-ER	40 03315 06791 7	Ø 13 mm	0,005 kg	10	Polybeutel

Fliesenschneidmaschine

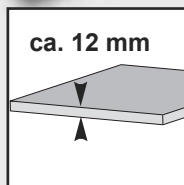
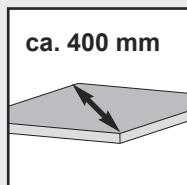
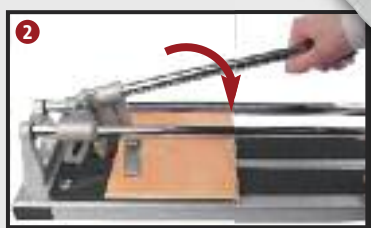

- ⇒ Schwere Ausführung, mit Stahlblech-Grundplatte
- ⇒ Schnittlänge max. 400 mm
- ⇒ mm-Skala für exakte Schnitteinstellung
- ⇒ Verstellbarer Parallelanschlag
- ⇒ Rutschhemmendes Material verhindert das Verrutschen der Fliesen während des Schneidens
- ⇒ Geeignet für Fliesen mit max. Plattenstärke bis ca. 12 mm



Tile Cutting Machine

- ⇒ heavy duty execution, with steel plate base
- ⇒ cutting length max. 400 mm
- ⇒ mm graduation for exact cut adjustment
- ⇒ adjustable parallel stop of cast iron
- ⇒ slip resistant material prevents sliding of the tiles during cutting
- ⇒ suitable for tiles with max. thickness of approx. 12 mm

Máquina para cortar azulejos

- ⇒ ejecución fuerte, con placa de base de chapa de acero
- ⇒ longitud de corte max. 400 mm
- ⇒ escala con división en mm para un ajuste de corte exacto
- ⇒ tope paralelo ajustable de hierro fundido
- ⇒ material antideslizante evita que se corra el azulejo durante el corte
- ⇒ utilizable para azulejos con un grosor máximo de aprox. 12 mm

Art.Nr	EAN-Nummer	Größe	Gewicht	VPE	Art
63500	40 03315 70892 6	400 mm	3,800 kg	4	Karton

Knieschoner

- ⇒ Stoßdämpfende Zellschaumeinlage
- ⇒ Hartschalen Knieschutzschild
- ⇒ 2 elastische Verschlussbänder mit Klettverschluss

Knee protectors

- ⇒ Shock absorbing cell foam inserts
- ⇒ Hard bowl knee shields
- ⇒ 2 flexible straps with clips

Rodillera

- ⇒ Capa de espuma amortiguadora de golpes
- ⇒ Protector de rodillas de capa resistente
- ⇒ 2 bandas de cierre elásticas con velcro



Art.Nr	EAN-Nummer	Größe	Gewicht	VPE	Art
97100	40 03315 71014 1	2-tlg	0,210 kg	36	Polybeutel

Elektrische Fliesenschneidmaschine
Electric Tile Cutter
Máquina eléctrica para cortar azulejos

500 W



Diamant - Trennscheibe Ø 180 mm
Diamond Cutting disk Ø 180 mm
Disco cortante diamantino Ø 180 mm



2 Maßscalen für genaue Parallelführung.
2 scales
2 escalas



Anschlag für Winkelschnitte
V - stop
tope de ángulo



Gehungsschnitte 0 - 45° Grad
adjustable 0 - 45°
corte del inglete 0 - 45°



Verstellbarer Parallelanschlag
reversible parallel guide
conduccion paralelo reversible



Trennscheibenabdeckung
blade cover
recubrimiento de la hoja de cortar



230 V ~/50 Hz



500 Watt 2,1 A
Thermoschutz



2.800 min⁻¹



Ø 180 x 25,4 x 2,2 mm



34 mm



0 - 45°

Art.Nr	EAN-Nummer	Leistung	Gewicht	VPE	Art
631-500	40 03315 66366 9	500 Watt	12,500 kg	1	Karton

Diamant-Trennscheibe

- ⇒ Ersatz-Trennscheibe für 631-500
- ⇒ Ø 180 mm x 2,2 x Ø 25,4 mm

Diamond Cutting Disc

- ⇒ Spare Cutting Disc 631-500
- ⇒ Ø 180 mm x 2,2 x Ø 25,4 mm

Disco cortante Diamantino

- ⇒ disco de recambio para 631-500
- ⇒ Ø 180 mm x 2,2 x Ø 25,4 mm

Art.Nr	EAN-Nummer	Gewicht	VPE	Art
631-500 ES	40 03315 66784 1	0,180 kg	3	Karton



Trennmaschine mit Trennscheibe für Metall

2200 W

- ⇒ 2200 Watt Leistung
- ⇒ inklusive 1 Trennscheibe für Metall
Ø 355 x 3,5 x 25,4 mm
- ⇒ Winkelschnitte 0 - 45° frei einstellbar
- ⇒ Max. Einspannbereich ca. 185 mm

Cutting machine

- ⇒ 2200 Watt
- ⇒ including cutting disk for metal
Ø 355 x 3,5 x 25,4 mm
- ⇒ suitable for bevel cut of 0 to 45°
- ⇒ Max. clamping area approx. 185 mm

Máquina cortadora con disco cortante para metal

- ⇒ capacidad 2200 Watt
- ⇒ incluso 1 disco cortante para metal Ø 355 x 3,5 x 25,4 mm
- ⇒ corte angular 0 - 45°
- ⇒ graduable
- ⇒ zona de fijación máxima aprox. 185 mm



230 V ~/50 Hz



2400 Watt



3.700 min⁻¹



Ø 355 x 25,4 x 3,5 mm

L_{pA} = 92 dB (A) L_{WA} = 105 dB (A)

Art.Nr	EAN-Nummer	Leistung	Gewicht	VPE	Art
12810	40 03315 70970 1	2400 Watt	18,500 kg	1	Karton

Trennscheibe

- ⇒ Ø 350 mm x 3 mm x Ø 25,4 mm

Cutting Disc

- ⇒ Ø 350 mm x 3 mm x Ø 25,4 mm

Disco cortante

- ⇒ Ø 350 mm x 3 mm x Ø 25,4 mm



Trennscheibe für Stein • Cutting Disc for stone • Disco cortante para piedra

Art.Nr	EAN-Nummer	Größe	Gewicht	VPE	Art
1283-ST	40 03315 07581 3	350 x 3 x Ø 25,4 mm	1,050 kg	1	lose

Trennscheibe für Metall • Cutting Disc for metal • Disco cortante para metal

Art.Nr	EAN-Nummer	Größe	Gewicht	VPE	Art
1283-M	40 03315 07580 6	350 x 3 x Ø 25,4 mm	1,050 kg	1	lose



Trennständer für Winkelschleifmaschine

- ⇨ Dieser praktische Trennständer macht aus dem Winkelschleifer eine präzise Trennmaschine für Stahl, Metall, Stein, Kunststoffe, Profile, Rohre und Stangen.
Der Trennständer ist universell einsetzbar und passt für die meisten Winkelschleifer
- ⇨ Stabile Grundplatte aus Stahlblech 285 x 285 mm, geeignet für Scheiben Ø 178 - 230 mm
Massiver Ständer aus Aluguss mit robustem Schwenkarm und Federentlastung.
Stufenlos einstellbare Werkstück Schnellspanneinrichtung.
Universell einstellbare Halterung für den Winkelschleifer

Support for Angle Grinder

- ⇨ By this practical support your Angle Grinder can be used as a Precision Cutting Machine for steel, metal, stone, plastics, profiles, tubes, and rods.
This support is of general purpose and suitable for most of the Angle Grinders.
- ⇨ Sturdy basic-plate of sheet steel 285 x 285 mm, suitable for discs of dia. 178 - 230 mm
Solid support of cast aluminium with sturdy swivel arm and spring relieve
Infinitely adjustable work piece quick-action appliance, Universal adjustable fixing device for the Angle Grinder

Soporte para máquinas afiladoras angulares

- ⇨ Este soporte práctico hace de una máquina afiladora una máquina cortadora precisa para acero, metal, piedra, plásticos, perfiles, tubos y varillas.
El soporte es universal y sirve para casi todas las máquinas afiladoras.
- ⇨ Base estable de chapa de acero 285 x 285 mm, aplicable para discos de 178 - 230 mm diam.
Soporte macizo de aluminio fundido con brazo giratorio rígido y descarga de muelle.
Equipo de sujeción rápida ajustable sin escalones, Sujeción universal para la máquina afiladora.

Art.Nr	EAN-Nummer	Größe	Gewicht	VPE	Art
1255	40 03315 06153 3	Standard	8,000 kg	6	Karton



Trennständer für Winkelschleifmaschine

- ⇨ Dieser praktische Trennständer macht aus dem Winkelschleifer eine präzise Trennmaschine für Stahl, Metall, Stein, Kunststoffe, Profile, Rohre und Stangen
Der Trennständer ist universell einsetzbar und passt für die meisten Winkelschleifer
- ⇨ Stabile Grundplatte aus Stahlblech 240 x 240 mm, geeignet für Scheiben Ø 115 - 125 mm
Massiver Ständer aus Aluguss mit robustem Schwenkarm und Federentlastung.
Stufenlos einstellbare Werkstück Schnellspanneinrichtung.
Universell einstellbare Halterung für den Winkelschleifer

Support for Angle Grinder

- ⇨ By this practical support your Angle Grinder can be used as a Precision Cutting Machine for steel, metal, stone, plastics, profiles, tubes, and rods.
This support is of general purpose and suitable for most of the Angle Grinders.
- ⇨ Sturdy basic-plate of sheet steel 240 x 240 mm, suitable for discs of dia. 115 - 125 mm
Solid support of cast aluminium with sturdy swivel arm and spring relieve
Infinitely adjustable work piece quick-action appliance, Universal adjustable fixing device for the Angle Grinder

Soporte para máquinas afiladoras angulares

- ⇨ Este soporte práctico hace de una máquina afiladora una máquina cortadora precisa para acero, metal, piedra, plásticos, perfiles, tubos y varillas.
El soporte es universal y sirve para casi todas las máquinas afiladoras.
- ⇨ Base estable de chapa de acero 240 x 240 mm, aplicable para discos de 115 - 125 mm diam.
Soporte macizo de aluminio fundido con brazo giratorio rígido y descarga de muelle.
Equipo de sujeción rápida ajustable sin escalones, Sujeción universal para la máquina afiladora.

Art.Nr	EAN-Nummer	Größe	Gewicht	VPE	Art
1255-S	40 03315 06445 9	Standard	2,900 kg	12	Karton

Schutzhaube für Winkelschleifer

spezielle Schutzhaube zum Trennen von Stein und Metall.
(Nicht für Schleifarbeiten geeignet !)

Protection cover for angle grinders

special cover for cutting stone and metal.
(Not suitable for grinding jobs !)

Cubierta protectora

protección específica para operaciones de corte.
(No apropiado para operaciones de amolado !)

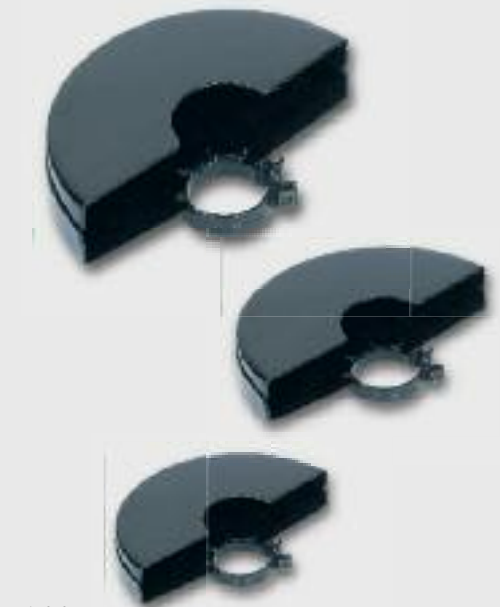

Art.Nr	Größe	geeignet für Art-Nr.	EAN-Nummer	Gewicht	VPE	Art
12020	115 mm	1216 - EWS	40 03315 71341 8	0,250 kg	1	Karton
12021	125 mm	12160	40 03315 71342 5	0,300 kg	1	Karton
12022	230 mm	12165	40 03315 71343 2	0,900 kg	1	Karton
12023	230 mm	12166	40 03315 71344 9	0,900 kg	1	Karton
12024	125 mm	12168	40 03315 71345 6	0,300 kg	1	Karton
12025	125 mm	12185	40 03315 71346 3	0,300 kg	1	Karton

Winkelschleifer

- ⇒ Einfacher Scheibenwechsel durch Spindelarretierung
- ⇒ Verstellbare Schutzhaube
- ⇒ Anlaufstrombegrenzung
- ⇒ Zusatzhandgriff rechts, links oder oben anschraubbar
- ⇒ Für Scheiben von Ø 178 mm bis Ø 230 mm

Angle Grinder

- ⇒ easy changing of the disc by spindle lock
- ⇒ additional handle can be fixed right, left, or on the top
- ⇒ adjustable safety hood
- ⇒ limited starting current
- ⇒ for discs of Ø 178 mm up to Ø 230 mm

Amoladora angular

- ⇒ cambio fácil a través del husillo de retención
- ⇒ cubierta protectora ajustable
- ⇒ puño adicional para montar a la derecha, izquierda o arriba
- ⇒ para discos de Ø 178 mm hasta Ø 230 mm
- ⇒ limitación de la corriente de arranque



2000 W



230 V~50 Hz



M 14
Ø 230 mm



2000 Watt



6.000 U/min⁻¹



LpA= 97 dB (A) LWA=110 dB
gemessen nach DIN EN 50144-1

mit Ø 230 mm Diamant-Trennscheibe · with Ø 230 mm Diamond Cutting Disc · con Ø 230 mm disco cortante diamantino					
Art.Nr	EAN-Nummer	Leistung	Gewicht	VPE	Art
12165	40 03315 70152 1	2000 Watt	6,700 kg	2	Karton

Einhand-Winkelschleifer Ø 125 mm

- ⇒ Spindelarretierung
- ⇒ Verstellbare Schutzhaube
- ⇒ Zusatzhandgriff wahlweise rechts oder links anschraubbar.

Angle grinder Ø 125 mm

- ⇒ Spindle lock
- ⇒ adj. protection hood
- ⇒ additional handle for right or left fixation

Amoladora angular monomanual Ø 125 mm

- ⇒ con husillo de retención
- ⇒ cubiertaprotectora ajustable
- ⇒ asidero adicional para montar a la derecha o izquierda



230 V~50 Hz



Ø 125 mm
M 14



900 Watt



11.000 U/min⁻¹



LpA= 92 dB (A) LWA=105 dB
gemessen nach DIN EN 50144-1

Art.Nr	EAN-Nummer	Leistung	Gewicht	VPE	Art
12160	40 03315 68456 5	900 Watt	2,500 kg	6	Karton



900 W



Schruppscheibe ist nicht im Lieferumfang enthalten. •
¡Disco amolado no incluido!
• Grinding disc is not included
LpA= 92 dB (A) LWA=105 dB
gemessen nach DIN EN 50144-1

Einhand-Winkelschleifer

- ⇒ Spindelarretierung
- ⇒ Verstellbare Schutzhaube
- ⇒ Zusatzhandgriff wahlweise rechts oder links anschraubbar.

Angle grinder

- ⇒ Spindle lock
- ⇒ adj. protection hood
- ⇒ additional handle for right or left fixation

Amoladora angular monomanual

- ⇒ con husillo de retención
- ⇒ cubiertaprotectora ajustable
- ⇒ asidero adicional para montar a la derecha o izquierda



230 V~50 Hz



Ø 115 mm
M 14



500 Watt



11.000 U/min⁻¹



LpA= 92 dB (A) LWA=105 dB
gemessen nach DIN EN 50144-1

Art.Nr	EAN-Nummer	Leistung	Gewicht	VPE	Art
1216-EWS	40 03315 06993 5	500 Watt	2,050 kg	6	Karton



500 W



Schruppscheibe ist nicht im Lieferumfang enthalten. •
¡Disco amolado no incluido!
• Grinding disc is not included
LpA= 92 dB (A) LWA=105 dB
gemessen nach DIN EN 50144-1

Winkelschleifer mit Aufsatzwerkzeugen

950 W



Winkelschleifer mit Aufsatzwerkzeugen

- ⇒ Einfacher Scheibenwechsel durch Spindelarrretierung
- ⇒ Verstellbare Schutzhaube
- ⇒ Zusatzhandgriff rechts, links oder oben anschraubbar
- ⇒ Drehzahl von 3.500 - 11.000 min⁻¹ stufenlos regelbar
- ⇒ Für Trennscheiben von Ø 125 mm
- ⇒ Polierteller Ø 180 mm
- ⇒ Stabiler Aufbewahrungskoffer

Angle Grinder with polishing plate

- ⇒ easy changing of the disc by spindle lock
- ⇒ adjustable safety hood
- ⇒ additional handle can be fixed right, left, or on the top
- ⇒ for cutting discs of Ø 125 mm
- ⇒ polishing plate Ø 180 mm

Amoladora angular con plato de pulir

- ⇒ cambio fácil a través del husillo de retención
- ⇒ cubierta protectora ajustable
- ⇒ puño adicional para montar a la derecha, izquierda o arriba
- ⇒ para discos de 125 mm Ø
- ⇒ plato de pulir 180 mm Ø



Art.Nr	EAN-Nummer	Größe	Gewicht	VPE	Art
12185	40 03315 70745 5	950 Watt	4,850 kg	4	Koffer
Ersatz Gummiteller • Spare rubber disc • plato de goma					
12186	40 03315 70978 7			60	Polybeutel
Ersatz Polierhaube • spare polishing buff • fieltro de pulido					
12187	40 03315 70979 4			60	Polybeutel
Ersatz Polierhaube • Ersatz Polierschwamm • polishing sponge • esponja pulidora					
12188	40 03315 70980 0			60	Polybeutel

**Kontrollleuchte
für Kohlebürsten-
verschleiß**

950 W



Einhand-Winkelschleifer Ø 125 mm

- ⇒ Verstellbare Schutzhaube
- ⇒ Einfacher Scheibenwechsel durch Spindelarrretierung
- ⇒ Zusatzhandgriff rechts, links oder oben anschraubbar
- ⇒ Kontrollleuchte für Kohlenbürstenverschleiß

One-hand operated angle grinder Ø 125 mm

- ⇒ Adjustable protective hood
- ⇒ Simple disk exchange by spindle lock
- ⇒ Auxiliary handle insertable on right, left or above
- ⇒ Control light for carbon brush wear

Lijadora de ángulos de una mano Ø 125 mm

- ⇒ Cubierta de protección ajustable
- ⇒ Sencillo cambio de hojas mediante bloqueo de husillo
- ⇒ Asa adicional enroscable a la derecha, izquierda o arriba
- ⇒ Luces de control para el desgaste de las escobillas de carbón

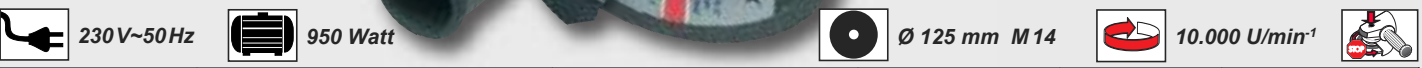

Art.Nr	EAN-Nummer	Leistung	Gewicht	VPE	Art
12168	40 03315 71038 7	950 Watt	2,800 kg	8	Karton

Winkelschleifer

Ø 230 mm

- ⇒ Einfacher Scheibenwechsel durch Spindelarrretierung
- ⇒ Zusatzhandgriff rechts, links oder oben anschraubbar
- ⇒ Für Scheiben Ø 230 mm
- ⇒ Verstellbare Schutzhaube
- ⇒ Anlaufstrombegrenzung
- ⇒ Trennscheibe ist nicht im Lieferumfang enthalten.



Angle Grinder

- ⇒ easy changing of the disc by spindle lock
- ⇒ adjustable safety hood
- ⇒ limited starting current
- ⇒ additional handle can be fixed right, left, or on the top
- ⇒ for discs Ø 230 mm
- ⇒ cutting disc not included

Amoladora angular

- ⇒ cambio fácil a través del husillo de retención
- ⇒ cubierta protectora ajustable
- ⇒ limitación de la corriente de arranque
- ⇒ puño adicional para montar a la derecha, izquierda o arriba
- ⇒ para discos Ø 230 mm
- ⇒ disco no incluido en el envío



230 V~ 50 Hz



2200 W



6.000 min⁻¹



Ø 230 mm
M 14



Art.Nr	EAN-Nummer	Größe	Gewicht	VPE	Art
12166	40 03315 70547 5	2200 Watt	5,200 kg	2	Karton

Mauernutfräse incl. 2 Diamantscheiben

Mauernutfräse

- ⇒ incl. 2 Diamantscheiben
- ⇒ Sanftanlauf
- ⇒ Spindelarrretierung
- ⇒ Zusätzliche Führungsrolle
- ⇒ Anschluss für Staubabsaugung
- ⇒ Schnitttiefe: 8-30 mm
- ⇒ Schnittbreite: 8-26 mm
- ⇒ Im praktischen Aufbewahrungskoffer

Electric Wall Cutter

- ⇒ with 2 diamond cutting discs
- ⇒ with SOFT starting
- ⇒ spindle lock
- ⇒ additional guide roll
- ⇒ with adaptor for vacuum cleaner
- ⇒ cutting depth: 8-30 mm
- ⇒ cutting width: 8-26 mm
- ⇒ packed in blow-mould-case

1500 W



Fresadora, 2 discos diamantados incluidos

- ⇒ incluye 2 discos diamantados
- ⇒ arranque suave
- ⇒ husillo de detención
- ⇒ rodillo de contacto extra
- ⇒ conexión para aspiración del polvo
- ⇒ profundidad de corte: 8-30 mm
- ⇒ anchura de corte: 8-26 mm
- ⇒ en maletín práctico



230 V~ 50 Hz



1500 W



8.500 min⁻¹



Ø 125 mm

Art.Nr	EAN-Nummer	Größe	Gewicht	VPE	Art
12866	40 03315 70750 9	1500 Watt	6,250 kg	4	Koffer

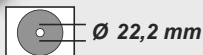

Diamant-Trennscheiben

- ⇒ Vollrand, gesintert
- ⇒ für Fliesen, Keramik, Marmorplatten, dünne Granite etc.
- ⇒ Stammbblatt aus Stahl, Diamant Belaghöhe ca. 5 mm
- ⇒ auch für Trockenschnitt geeignet

Diamond Cutting Discs

- ⇒ with continuous rim, sintered
- ⇒ for tiles, ceramics, marble plates, thin granites etc.
- ⇒ main blade of steel, diamond thickness approx. 5 mm
- ⇒ also usable for dry cut

Disco cortante diamantino

- ⇒ con orilla continua sinterizada
- ⇒ para azulejos, marmól, cerámica, granito delgado etc.
- ⇒ disco principal de acero, grosor de diamante aprox. 5 mm
- ⇒ tambien utilizable para cortar en seco

Art.Nr	EAN-Nummer	Größe	max. Drehzahl	Gewicht	VPE	Art
1244-110	40 03315 07567 7	Ø 110 mm	13.500 min ⁻¹	0,105 kg	100	SB-Karton
1244-115	40 03315 07568 4	Ø 115 mm	13.200 min ⁻¹	0,145 kg	100	SB-Karton
1244-125	40 03315 07569 1	Ø 125 mm	12.000 min ⁻¹	0,160 kg	100	SB-Karton
1244-178	40 03315 07570 7	Ø 178 mm	8.500 min ⁻¹	0,385 kg	50	SB-Karton
1244-230	40 03315 07571 4	Ø 230 mm	6.600 min ⁻¹	0,665 kg	50	SB-Karton

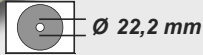

Diamant-Trennscheiben

- ⇒ segmentiert, gesintert
- ⇒ für Beton, Dachpfannen, Ziegelstein, Klinker, allgemeine Baumaterialien etc.
- ⇒ Stammbblatt aus Stahl, Diamant Belaghöhe ca. 7 mm
- ⇒ auch für Trockenschnitt geeignet

Diamond Cutting Discs

- ⇒ segmented, sintered
- ⇒ for concrete, roofing tiles, bricks, common construction materials etc.
- ⇒ main blade of steel, diamond thickness approx. 7 mm
- ⇒ also usable for dry cut

Disco cortante diamantino

- ⇒ segmentado, sinterizado
- ⇒ para hormigón, tejas, ladrillos, material de construcción etc.
- ⇒ disco principal de acero, grosor de diamante aprox. 7 mm
- ⇒ tambien utilizable para cortar en seco

Art.Nr	EAN-Nummer	Größe	max. Drehzahl	Gewicht	VPE	Art
1245-110	40 03315 07572 1	Ø 110 mm	13.500 min ⁻¹	0,095 kg	100	SB-Karton
1245-115	40 03315 07573 8	Ø 115 mm	13.200 min ⁻¹	0,140 kg	100	SB-Karton
1245-125	40 03315 07574 5	Ø 125 mm	12.000 min ⁻¹	0,180 kg	100	SB-Karton
1245-178	40 03315 07575 2	Ø 178 mm	8.500 min ⁻¹	0,390 kg	50	SB-Karton
1245-230	40 03315 07576 9	Ø 230 mm	6.600 min ⁻¹	0,655 kg	50	SB-Karton
1245-300	40 03315 69442 7	Ø 300 mm	5.000 min ⁻¹	1,500 kg	10	SB-Karton

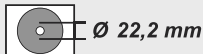

Trennscheiben INOX

- ⇒ extra dünne Trennscheiben zum schnellen und gratfreien Trennen von Edelstahlblechen und Profilen

Diamond Cutting Discs

- ⇒ segmented, sintered

Disco cortante diamantino

- ⇒ segmentado, sinterizado

Art.Nr	EAN-Nummer	Größe	max. Drehzahl	Gewicht	VPE	Art
13210	40 03315 70069 2	Ø 115 x 1,2 x 22 mm	13.200 min ⁻¹	0,026 kg	200	SB-Karton
13215	40 03315 70074 6	Ø 230 x 2,0 x 22 mm	6.600 min ⁻¹	0,055 kg	50	SB-Karton

Trennscheiben-Satz, 5-tlg. - Ø 115 mm

⇨ für Metall / Stein

Cutting Disc Set, 5 pcs. - Ø 115 mm

⇨ for metal / stone

Juego de 5 discos cortante de esmerilladora - Ø 115 mm

⇨ para metal / piedra

für Metall • for metal • para metal						
Art.Nr	EAN-Nummer	Größe	max. Drehzahl	Gewicht	VPE	Art
1219-5	40 03315 07441 0	115 mm / 5-tlg.	13.200 min ⁻¹	0,345 kg	80	Karton
für Stein • for stone • para piedra						
1222-5	40 03315 07442 7	115 mm / 5-tlg.	13.200 min ⁻¹	0,265 kg	80	Karton



Ø 22,2 mm

Trenn- und Schrupscheibensatz, 10-tlg. - Ø 125 mm

⇨ 5 Trennscheiben für Metall • 4 Trennscheiben für Stein • 1 Schrupscheibe

Cutting and Grinding Disc Set, 10 pcs. - Ø 125 mm

⇨ 5 cutting discs for metal • 4 cutting discs for stone • 1 grinding disc

Juego de discos de lijar y de debaste, 10 piezas - Ø 125 mm

⇨ 5 discos de lijar para metal • 4 discos de lijar para piedra • 1 disco de debaste

Art.Nr	EAN-Nummer	Gewicht	VPE	Art
12210	40 03315 70128 6	0,600 kg	12	Karton



Ø 22,2 mm

Trennscheiben, kaltgepresst

Cutting Discs, cold-moulded

Discos cortante de esmerilladora, prensado en frío

für Metall, gekröpft • for metal, depressed • para metal, acodado						
Art.Nr	EAN-Nummer	Größe	max. Drehzahl	Gewicht	VPE	Art
1219-M-115	40 03315 03226 7	115 mm	13.200 min ⁻¹	0,065 kg	25	Karton
für Metall, gerade • for metal, flat • para metal, recto						
1220-M-178	40 03315 03227 4	178 mm	8.600 min ⁻¹	0,180 kg	25	Karton
1220-M-230	40 03315 06442 8	230 mm	6.600 min ⁻¹	0,245 kg	25	Karton
für Stein, gerade • for stone, flat • para piedra, recto						
1221-ST 178	40 03315 03228 1	178 mm	8.600 min ⁻¹	0,150 kg	25	Karton
1221-ST 230	40 03315 06443 5	230 mm	6.600 min ⁻¹	0,235 kg	25	Karton
für Stein gekröpft • for stone, depressed • para piedra, acodado						
1222-ST 115	40 03315 03229 8	115 mm	13.200 min ⁻¹	0,050 kg	25	Karton



Ø 22,2 mm

Schrupscheiben, kaltgepreßt

⇨ Glasgewebe armiert, hohe Verspannungsleistung

Grinding Discs, cold-moulded

⇨ reinforced concrete glass fiber cloth

Discos de debaste, prensado en frío

⇨ reforzado con tejido de vidrio, capacidad de corte de virutas alta

für Metall, gekröpft • for metal, depressed • para metal, acodado						
Art.Nr	EAN-Nummer	Größe	max. Drehzahl	Gewicht	VPE	Art
1223-M-115	40 03315 03230 4	115 mm	13.200 min ⁻¹	0,150 kg	25	Karton
1224-M-178	40 03315 03231 1	178 mm	8.600 min ⁻¹	0,515 kg	25	Karton



Ø 22,2 mm

Lamellenschleifteller (Fächerschleifscheibe), Ø 115 mm

⇨ Zirkonkorund, zur Bearbeitung von Metall, Stahl, Kunststoff, Holz und Stein
⇨ mehrlagiger Glasgewebeteller, die Schleiflamellen stehen im Winkel von 8°
⇨ zum Entrosten, Entgraten, Innenschleifen, Flächenschliff etc.

Abrasive Flap Disc, Ø 115 mm

⇨ circon coundum, for grinding metal, steel, plastic, wood and stone
⇨ multilayered glass fiber cloth plate, the grinding lamellas are positioned in an angle of 8°
⇨ for derusting, burring, internal grinding, surface grinding, etc.

Disco de debaste de lámina, Ø 115 mm

⇨ corindón de circonio, para el tratamiento de metal, acero, plástico, madera y piedra
⇨ disco de tejido de vidrio multicapa, las láminas de amolar están inclinadas en 8°
⇨ zum desoxidieren, desbarbar, rectificieren interior, rectificieren plano etc.

Art.Nr	EAN-Nummer	Körnung	max. Drehzahl	Gewicht	VPE	Art
13201	40 03315 08003 9	Korn 40	13.300 min ⁻¹	0,082 kg	10	Karton
13202	40 03315 08004 6	Korn 60	13.300 min ⁻¹	0,082 kg	10	Karton
13203	40 03315 08005 3	Korn 80	13.300 min ⁻¹	0,082 kg	10	Karton



Ø 22,2 mm



120 W

Doppelschleifmaschine

- ⇨ leistungsstarkes Kompakt-Gerät
- ⇨ ruhiger, vibrationsfreier Lauf
- ⇨ stabile Werkzeugauflagen, verstellbarer Funkenschutz
- ⇨ incl. je 1 x Schleifscheibe grob/fein

Double Bench Grinder

- ⇨ strong and compact
- ⇨ smooth, vibrations-free running
- ⇨ stable tool support, adjustable spark protection
- ⇨ incl. each one grinding disc, coarse / fine

Máquina afiladora

- ⇨ aparato compacto de alta potencia
- ⇨ funcionamiento silencioso y libre de vibración
- ⇨ base de herramientas estable, protección de chispas regulable
- ⇨ incluye un disco esmeril fino y un disco esmeril grueso

CE



LpA= 67 dB (A)



230 V~50 Hz



120 W



2.950 min⁻¹



Ø125 mm x 16 mm x Ø12,7 mm

Art.Nr	EAN-Nummer	Größe	Gewicht	VPE	Art
1225-125	40 03315 06975 1	125 mm	6,000 kg	1	Karton



200 W

Doppelschleifmaschine

- ⇨ leistungsstarkes Kompakt-Gerät
- ⇨ ruhiger, vibrationsfreier Lauf
- ⇨ stabile Werkzeugauflagen, verstellbarer Funkenschutz
- ⇨ incl. je 1 x Schleifscheibe grob/fein

Double Bench Grinder

- ⇨ strong and compact
- ⇨ smooth, vibrations-free running
- ⇨ stable tool support, adjustable spark protection
- ⇨ incl. each one grinding disc, coarse / fine

Máquina afiladora

- ⇨ aparato compacto de alta potencia
- ⇨ funcionamiento silencioso y libre de vibración
- ⇨ base de herramientas estable, protección de chispas regulable
- ⇨ incluye un disco esmeril fino y un disco esmeril grueso

CE



LpA= 67 dB (A)



230 V~50 Hz



200 W



2.950 min⁻¹



Ø150 mm x 20 mm x Ø12,7 mm

Art.Nr	EAN-Nummer	Größe	Gewicht	VPE	Art
1225-150	40 03315 06936 2	150 mm	6,000 kg	1	Karton



350 W

Doppelschleifmaschine

- ⇨ leistungsstarkes Kompakt-Gerät
- ⇨ ruhiger, vibrationsfreier Lauf
- ⇨ stabile Werkzeugauflagen, verstellbarer Funkenschutz
- ⇨ incl. je 1 x Schleifscheibe grob/fein

Double Bench Grinder

- ⇨ strong and compact
- ⇨ smooth, vibrations-free running
- ⇨ stable tool support, adjustable spark protection
- ⇨ incl. each one grinding disc, coarse / fine

Máquina afiladora

- ⇨ aparato compacto de alta potencia
- ⇨ funcionamiento silencioso y libre de vibración
- ⇨ base de herramientas estable, protección de chispas regulable
- ⇨ incluye un disco esmeril fino y un disco esmeril grueso

CE



LpA= 68 dB (A)



230 V~50 Hz



350 W



2.950 min⁻¹



Ø200 mm x 20 mm x Ø16 mm

Art.Nr	EAN-Nummer	Größe	Gewicht	VPE	Art
1225-200	40 03315 06995 9	200 mm	17,500 kg	1	Karton

Nass- und Trockenschleifer

- ⇒ zum Schärfen von Klingen und Schneidgeräten sowie zum Schleifen von Stahl und Metallen, Bohren oder Werkzeugen
- ⇒ ruhiger, vibrationsfreier Lauf
- ⇒ robustes Schneckengetriebe für die Nassschleifscheibe, korrosionsfester Wasserbadbehälter
- ⇒ 1 langsam laufende, feinkörnige Nassschleifscheibe Ø 200 x 40 x 20 mm
- ⇒ 1 schnell laufende Trockenschleifscheibe Ø 150 x 20 x 12,7 mm
- ⇒ verstellbare Werkzeugauflagen
- ⇒ verstellbarer Funkenschutz mit großem Schutzglas

Wet- and Dry- Bench Grinder

- ⇒ for grinding of blades and cutting tools and for grinding of steel and metal, drills and tools
- ⇒ smooth, vibrations-free running
- ⇒ sturdy worm gear pair for the wet grinding disc, corrosion-resisting water bath container
- ⇒ 1 slow running, fine grained wet grinding wheel Ø 200 x 40 x 20 mm
- ⇒ 1 fast running dry grinding wheel Ø 150 x 20 x 12,7 mm
- ⇒ adjustable tool support
- ⇒ adjustable spark protection with big protecting glass

Máquina afiladora para afilar mojado y seco

- ⇒ para afilar cuchillas e aparatos de cortar y además para rectificar acero, metal, brocas y herramientas
- ⇒ funcionamiento silencioso y libre de vibración
- ⇒ engranaje resistente para el disco de afilar en mojado, depósito de baño de agua resistente a la corrosión



- ⇒ un disco de afilar en mojado finamente granulado de marcha lenta Ø 200 x 40 x 20 mm
- ⇒ un disco de afilar en seco de marcha rápida Ø 150 x 20 x 12,7 mm
- ⇒ base de herramientas regulable
- ⇒ protección de chispas regulable con vidrio protector grande



230V~50Hz



250 W



N: 130 min⁻¹
T: 2950 min⁻¹



N: Ø 200 mm x 40 mm x Ø 20,0 mm
T: Ø 150 mm x 20 mm x Ø 12,7 mm LpA= 67 dB (A)

Art.Nr	EAN-Nummer	Leistung	Drehzahl	Gewicht	VPE	Art
1228	40 03315 06810 5	250 Watt	2950 / 130 min ⁻¹	9,000 kg	1	Karton

Ersatz-Nassschleifscheibe zu Art.-Nr. 1228

Spare wet grinding wheel for 1228

Disco esmeril de repuesto mojado para 1228

Art.Nr	EAN-Nummer	Größe	Gewicht	VPE	Art
1229-N	40 03315 06826 6	200 x 40 x 20 mm	2,750 kg	1	lose

Ersatz-Trockenschleifscheibe zu Art.-Nr. 1228

Spare dry grinding wheel for 1228

Disco esmeril de repuesto seco para 1228

Art.Nr	EAN-Nummer	Größe	Gewicht	VPE	Art
1229-T	40 03315 06827 3	150 x 20 x 12,7 mm	1,250 kg	1	lose



Schleifscheiben für Doppelschleifer Art.-Nr. 1225

- ⇒ für alle gängigen Schleif- und Nachschärfarbeiten
- ⇒ F = Fein, G = Grob

Grinding wheels for Double Bench Grinder 1225

- ⇒ for all mostly required grinding- and resharpening works
- ⇒ F = fine, G = coarse

Discos esmeril para máquina afiladora 1225

- ⇒ para todos trabajos de afilar y reafilear
- ⇒ F = fino, G = grueso

Art.Nr	EAN-Nummer	Größe	Gewicht	VPE	Art
1230-F-125	40 03315 06680 4	Ø 125 mm	0,570 kg	12	lose
1230-G-125	40 03315 06681 1	Ø 125 mm	0,630 kg	12	lose
1230-F-150	40 03315 07808 1	Ø 150 mm	0,717 kg	12	lose
1230-G-150	40 03315 07809 8	Ø 150 mm	0,797 kg	12	lose
1230-F-200	40 03315 07810 4	Ø 200 mm	1,281 kg	12	lose
1230-G-200	40 03315 07811 1	Ø 200 mm	1,358 kg	12	lose



Tischkreissäge

mit stabilem Metalluntergestell

1500W



Gehrungsschnitte 0-45°
adjustable 0-45°
corte del inglete 0-45°



Sägeblattabdeckung
blade cover
recubrimiento de la hoja de sierra



Anschluss für Staubabsaugung
vacuum connector
juntura para la aspiración del polvo



Höhenverstellung
height adjustment
Ajuste de altura



Maßskala
graduation
Escala graduada

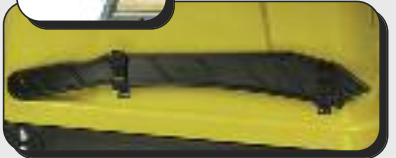

Schiebstock
push guide
varilla de corredera



- ⇒ Mit stabilem Untergestell
- ⇒ Stufenlose Höhen- und Schrägverstellung
- ⇒ Höhenverstellung 80 mm
- ⇒ Schwenkbereich 45°
- ⇒ Massive Tischplatte (ca. 73 x 63,8 cm)
- ⇒ Ruhiger, vibrationsfreier Lauf

Circular Saw Bench

- ⇒ with stable frame
- ⇒ infinitely variable height adjustment, tiltable 0 - 45°
- ⇒ height adjustment 80 mm
- ⇒ swivelling range 45°
- ⇒ solid table board (approx. 73 x 63,8 cm)
- ⇒ smooth, vibration-free movement

Sierra circular de mesa

- ⇒ Parte inferior estable
- ⇒ Ajuste de altura y inclinación sin escalones
- ⇒ Ajuste de altura 80 mm
- ⇒ Alcance de giro 45°
- ⇒ Mesa maciza (aprox. 73 x 63,8 cm)
- ⇒ Funcionamiento silencioso y libre de vibración

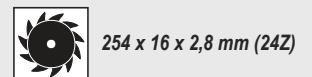
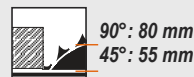

Art.Nr	EAN-Nummer	Größe	Gewicht	VPE	Art
12853	40 03315 70646 5	1500 Watt	34 kg	1	Karton

Elektrische Tischkreissäge

800 W

Hartmetall bestücktes Sägeblatt
carbide-tipped blade
hoja de sierra de dientes de metal duro



Gehrungsschnitte 0 - 45° Grad
adjustable 0 - 45°
corte del inglete 0 - 45°

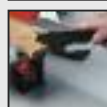

Schiebestock
push guide
varilla de corredera



Sägeblattabdeckung
blade cover
recubrimiento de la hoja de sierra



Anschlag für Winkelschnitte
V - stop
tope de ángulo



Anschluss für Staubabsaugung
vacuum connector
juntura para la aspiración del polvo

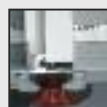

2 Maßscalen für genaue Parallelführung.
2 scales
2 escalas



umsteckbare Profolführung für Winkelschnitte
oder hohe Anschlagkante
reversible parallel guide
conduccion paralelo reversible



230 V ~ / 50 Hz



800 Watt



2.800 min⁻¹



Ø 200 x Ø 16 x 2,4 mm
24 Zähne



40 mm

Art.Nr	EAN-Nummer	Leistung	Gewicht	VPE	Art
12850	40 03315 70161 3	800 Watt	13,00 kg	1	Karton

Hartmetall bestücktes Kreissägeblatt

- ⇒ Ersatz-Sägeblatt für 12850
- ⇒ Ø 200 x 2,5 x 16 mm, 20 Zähne

Tungsten Carbide Tipped Circular Sawblades

- ⇒ Spare blade for Circular Saw 12850
- ⇒ Ø 200 x 2,5 x 16 mm, 20 teeth

Hoja de sierra de dientes de metal duro

- ⇒ Hoja de recambio para la sierra circular 12850
- ⇒ Ø 200 x 2,5 x 16 mm, 20 dientes

Art.Nr	EAN-Nummer	Gewicht	VPE	Art
12851	40 03315 70162 0	0,180 kg	3	Karton



Kapp-, Gehrungs- und Zugsäge mit Laser-Schnittführung

2100W



- ⇒ Hartmetall-bestücktes Sägeblatt 255 x 3,0 x 25,4 mm - 60 Zähne
- ⇒ Stufenlos einstellbare Gehrungsschnitte von 2 x 45° (links/rechts)
- ⇒ Zusätzliche Raststellungen für die gängigsten Winkel: 0°, 15°, 22,5°, 30°, und 45°
- ⇒ Stufenlos einstellbare Neigungsschnitte von 0° bis 45°
- ⇒ Laserstrahl erleichtert das Sägen entlang von Markierungen auf dem Werkstück (2 x Batterien 1,5 V (AAA) im Lieferumfang enthalten)
- ⇒ Einfacher Sägeblattwechsel durch Spindelarretierung
- ⇒ Staubfangsack

Mitre Saw with Laser cut guidance

- ⇒ carbide tipped sawblade 255 x 3,0 x 25,4 mm – 60 teeth
- ⇒ infinitely adjustable mitre cuts of 2 x 45° (left/right)
- ⇒ additional lock-in positions for the mostly required angles : 0°, 15°, 22,5°, 30°, und 45°
- ⇒ infinitely adjustable gradient cuts of 0° to 45°
- ⇒ laser beam facilitates cutting along a marking on the tool (2 x batteries 1,5 V (AAA) are included)
- ⇒ simple saw exchange by spindle-lock
- ⇒ dust bag

Sierra inglete y de leñador con indicación de corte láser

- ⇒ hoja de sierra de dientes de metal duro 255 x 3,0 x 25,4 mm – 60 dientes
- ⇒ corte al sesgo graduable sin escalones de 2 x 45° (izquierda / derecha)
- ⇒ encajes adicionales para los ángulos más usados : 0°, 15°, 22,5°, 30°, und 45°
- ⇒ cabeza de sierra inclinable de 0° - 45°
- ⇒ el rayo láser facilita el serrar a lo largo de la marca en la pieza de trabajo (2 pilas 1,5 V (AAA) incluidas)
- ⇒ el husillo de detención permite un cambio fácil de las hojas de sierra
- ⇒ bolsa para el polvo



230 V~50 Hz



5.000 min⁻¹



2.100 W



255 mm x 3,0 mm x 25,4 mm
60 Z

Leistungsaufnahme,

Input, Absorción de potencia 2100 Watt

Spannung,

Voltage, Voltaje 230 V~ / 50 Hz

Leerlaufdrehzahl,

no-load speed, Revoluciones 5.000 min⁻¹

Sägeblatt,

Carbide tipped saw-blade,
Hoja de sierra de metal duro Ø 255 x 3,0 mm

Bohrung,

bore, Diam. de la perforación Ø 25,4 mm

Anzahl Zähne,

teeth, dientes 60

Schnitttiefe max.,

cutting depth, Corte de profundidad max. 72 mm

Max. Schnittbreite bei,

Max. Cutting capacity at, Corte de anchura max

0° x 90° 300 x 72 mm

0° x 45° 300 x 40 mm

45° x 90° 200 x 72 mm

45° x 45° 200 x 40 mm

Art.Nr	EAN-Nummer	Größe	Gewicht	VPE	Art
12835	40 03315 70861 2	Standard	17,000 kg	1	Karton

Kapp-, Gehrungs- Zugsäge



Staubfangsack



Klemmvorrichtung zum Fixieren des Werkstücks

Stützbügel für lange Werkstücke

Drehbarer Säge Tisch mit Rasteinstellung und Gradeinteilung



2100W



230V~50Hz



5.000 min⁻¹



2.100 W



254 mm x 25,4 mm x 60 Z

Leistungsaufnahme,
Input, Absorción de potencia 2100 Watt

Spannung,
Voltage, Voltaje 230 V~ / 50 Hz

Leerlaufdrehzahl,
no-load speed, Revoluciones 5.000 min⁻¹

Schwenkbereich,
swing-range, Alcance giratorio 2 x 45°

Sägeblatt,
Carbide tipped saw-blade,
Hoja de sierra de metal duro Ø 254 x 3,0 mm

Bohrung,
bore, Diam. de la perforación Ø 25,4 mm

Anzahl Zähne,
teeth, dientes 60

Schnitttiefe max.,
cutting depth, Corte de profundidad max. 75 mm

Max. Schnittbreite bei,
Max. Cutting capacity at, Corte de anchura max

0° x 90°	290 x 75 mm
0° x 45°	290 x 45 mm
45° x 90°	210 x 75 mm
45° x 45°	210 x 45 mm

Profi-Gehrungskreissäge (Kapp- und Zugsäge)

- ⇒ Hartmetall bestücktes Sägeblatt 254 x 3,0 x 25,4 mm x 60 Zähne
- ⇒ Stufenlos einstellbare Neigungsschnitte 0 bis 45°
- ⇒ Drehtisch rastet in den Winkelstufen 0°, 15°, 22,5°, 30°, und 45° ein.
Alle Gradeinstellungen zwischen den Raststellungen frei ein- und feststellbar.
- ⇒ Solide Vorrichtung zum Fixieren des Werkstückes
- ⇒ Staubfangsack im Lieferumfang enthalten

Professional Mitre Saw

- ⇒ carbide-tipped blade 254 x 3,0 x 25,4 mm x 60 T
- ⇒ tiltable sawhead 0-45°
- ⇒ The table will engage at the positions 0°, 15°, 22,5°, 30°, und 45°.
All others angles can be set and fixed as per the graduation - scale.
- ⇒ including dust container
- ⇒ solid clamping device for fastening of the work piece

Sierra inglete profesional

- ⇒ hoja de sierra de dientes de metal duro 255mm x 25,4 mm x 60 D
- ⇒ cabeza de sierra inclinable 0 – 45°
- ⇒ Mesa giratoria encaja en las posiciones 0°, 15°, 22,5°, 30°, und 45°.
Todos los ajustes de grado entre los ajustes de encaje son regulable según la escala de graduación.
- ⇒ incluye bolsa para el polvo
- ⇒ dispositivo de fijación seguro para poder fijar la pieza de trabajo

Profi-Gehrungskreissäge • Professional Mitre saw • Sierra inglete profesional				LpA= 89,2 dB (A) LWA=102,2 dB (A)	
Art.Nr	EAN-Nummer	Leistung	Gewicht	VPE	Art
12830	40 03315 70388 4	2100 Watt	20 kg	1	Karton

Ersatz-Sägeblatt • Spare Blade • Hoja de sierra de recambio					
Art.Nr	EAN-Nummer	Größe	Gewicht	VPE	Art
12831	40 03315 70421 8	Ø 254 mm x 25,4 mm x 60 Z	0,400 kg	1	Folie

Kapp- und mit 2

Gehrungssäge Sägeblättern

850 W
2 Sägeblätter



45° neigbarer Sägekopf



Drehbarer Säge Tisch mit Rasteinstellung



230 V~50 Hz

5.000 min⁻¹

850 W

190 mm x 25,4 mm x 24 Z
190 mm x 25,4 mm x 72 Z

Kapp- und Gehrungssäge mit 2 Sägeblättern

- ⇒ 1 x Feinsägeblatt 190 x 25,4 mm x 72 Z und 1 x Hartmetall bestücktes Sägeblatt 190 x 25,4 mm x 24 Z
- ⇒ Neigbarer Sägekopf 0 bis 45°
- ⇒ Säge Tisch drehbar von -45° bis +45°
- ⇒ Anschluss für Staubabsaugung

Mitre Saw with 2 saw blades

- ⇒ Tilttable sawhead 0-45°
- ⇒ Rotatable revolving table from -45° to +45°
- ⇒ Connection for vacuum cleaner
- ⇒ 1 x mitre saw blade 190 mm x 25,4 mm x 72 teeth
- ⇒ 1 x hardmetal tipped sawblade 190 mm x 25,4 mm x 24 teeth

Sierra inglete

- ⇒ cabeza de sierra inclinable 0 - 45°
- ⇒ mesa giratoria de - 45° hasta + 45°
- ⇒ conexión para aspiración del polvo
- ⇒ hoja de sierra de dientes de metal duro 190 x 25,4 mm x 24 dientes y una hoja de sierra fina 190 x 25,4 mm x 72 dientes

Leistungsaufnahme,
Input, Absorción de potencia 850 Watt

Spannung,
Voltage, Voltaje 230 V~ / 50 Hz

Leerlaufdrehzahl,
no-load speed, Revoluciones 5.000 min⁻¹

Schwenkbereich,
swing-range, Alcance giratorio 2 x 45°

Sägeblatt,
Carbide tipped saw-blade,
Hoja de sierra de metal duro Ø 190 mm

Bohrung,
bore, Diam. de la perforación Ø 25,4 mm

Anzahl Zähne,
teeth, dientes 24 + 72

Schnitttiefe max.,
cutting depth, Corte de profundidad max. 85 mm

Max. Schnittbreite bei,
Max. Cutting capacity at, Corte de anchura max

0° x 90°	85 x 45 mm
0° x 45°	85 x 25 mm
45° x 90°	60 x 45 mm
45° x 45°	60 x 15 mm

Kapp- und Gehrungssäge • Mitre saw • Sierra inglete					
Art.Nr	EAN-Nummer	Leistung	Gewicht	VPE	Art
12825	40 03315 70125 5	850 Watt	6,500 kg	1	Karton

Ersatz-Sägeblatt • Spare Blade • Hojas Sierra de recambio					
Art.Nr	EAN-Nummer	Leistung	Gewicht	VPE	Art
12828	40 03315 70992 3	Ø 190 x 25,4 x 24 Z	0,400 kg	1	Folie
12829	40 03315 70993 0	Ø 190 x 25,4 x 72 Z	0,400 kg	1	Folie

Kapp- und Gehrungssäge mit Laser- Schnittführung

1300W



Laserklasse 1
Classe laser 1
Clase de láser 1



230V~50Hz



4.500 min⁻¹



1.300 W



210 mm x 30 mm x 24 Z
210 mm x 30 mm x 72 Z

Leistungsaufnahme,
Input, Absorción de potencia 1300 Watt

Spannung,
Voltage, Voltaje 230 V~ / 50 Hz

Leerlaufdrehzahl,
no-load speed, Revoluciones 4.500 min⁻¹

Schwenkbereich,
swing-range, Alcance giratorio 1 x 45°

Sägeblatt,
Carbide tipped saw-blade,
Hoja de sierra de metal duro Ø 210 mm

Bohrung,
bore, Diam. de la perforación Ø 30 mm

Anzahl Zähne,
teeth, dientes 24 + 72

Schnitttiefe max.,
cutting depth, Corte de profundidad max. 55 mm

Max. Schnittbreite bei,
Max. Cutting capacity at, Corte de anchura max

0° x 90° 120 x 55 mm

0° x 45° 120 x 38 mm

45° x 90° 80 x 55 mm

45° x 45° 80 x 38 mm

Profi-Gehrungskreissäge mit Laserstrahl Schnittführung

- ⇒ Hartmetall bestücktes Sägeblatt 210 mm x 30 mm x 24 Zähne und ein Feinsägeblatt 210 mm x 30 mm x 72 Zähne
- ⇒ Neigbarer Sägekopf von 0 bis 45°
- ⇒ Sägertisch von -45° bis +45° drehbar
- ⇒ Staubfangsack im Lieferumfang enthalten

Professional mitre saw with Laser cut guidance

- ⇒ carbide-tipped sawblade 210 mm x 30 mm x 24T and mitre saw blade 210 mm x 30 mm x 72T
- ⇒ tiltable sawhead 0-45°
- ⇒ Table can be set as per graduation - scale
- ⇒ including dust-container

Sierra inglete profesional con con guía de corte láser

- ⇒ hoja de sierra de dientes de metal duro 210 mm x 30 mm x 24 dientes y una hoja de sierra fina 210 mm x 30 mm x 72 dientes
- ⇒ cabeza de sierra inclinable 0 - 45°
- ⇒ mesa girable de - 45° a + 45°
- ⇒ incluye bolsa para el polvo

Profi-Gehrungskreissäge • Professional Mitre saw • Sierra inglete profesional					LpA= 114,4 dB (A) LWA=104,48 dB (A)	
Art.Nr	EAN-Nummer	Leistung	Gewicht	VPE	Art	
12785	40 03315 70587 1	1300 Watt	7,200 kg	1	Karton	
Ersatz-Sägeblatt • Spare Blade • Hoja de sierra de recambio						
12826	40 03315 70127 9	HM 210 mm x 30 x 24 Z	0,400 kg	1	Folie	
12827	40 03315 70129 3	210 mm x 30 x 72 Z	0,400 kg	1	Folie	



Ersatz-Sägeblatt • Spare Blade • Hojas Sierra de recambio

Art.Nr	EAN-Nummer	Leistung	Gewicht	VPE	Art
12826	40 03315 70127 9	HM Ø 210 mm x 30 x 24 Z	0,400 kg	1	Folie
12827	40 03315 70129 3	Ø 210 mm x 30 x 72 Z	0,400 kg	1	Folie
12828	40 03315 70992 3	Ø 190 x 25,4 x 24 Z	0,400 kg	1	Folie
12829	40 03315 70993 0	Ø 190 x 25,4 x 72 Z	0,400 kg	1	Folie
12831	40 03315 70421 8	Ø 254 mm x 25,4 mm x 60 Z	0,400 kg	1	Folie
12851	40 03315 70162 0	Ø 200 mm x 16 mm x 20 Z	0,180 kg	3	Karton



3-tlg. HM-Sägeblattset

- ⇒ Stammblatt mit eingelöteten Hartmetall-Zähnen
 - ⇒ Ruhiger Lauf, hohe Schnittqualität und hohe Standzeit durch Wechselzahnung
 - ⇒ Sägeblatt - Durchmesser 160 mm oder 210 mm, Bohrung 30 mm
 - ⇒ Inkl. je 3 Reduzierringen 30/20 mm und 30/16 mm
 - ⇒ Drei verschiedene Zahnungen für unterschiedliche Anwendungen:
- | | | |
|-----------------|-----------------|--|
| Ø 160 mm | Ø 210 mm | |
| 24 Zähne | 40 Zähne | - schnelle Längsschnitte |
| 40 Zähne | 60 Zähne | - saubere Querschnitte |
| 60 Zähne | 80 Zähne | - mit negativem Spanwinkel, hauptsächlich für stationäre Anwendung |

3-piece TC saw blade set

- ⇒ Master blade with soldered tungsten carbide teeth
 - ⇒ Smooth operation, high cutting quality and long service life through replacement of teeth
 - ⇒ Saw blade diameters: 160 mm or 210 mm, drilling 30 mm
 - ⇒ Incl. 3 x reduction rings, 30/20 mm and 30/16 mm
 - ⇒ Three different teeth sets for different applications:
- | | | |
|-----------------|-----------------|---|
| Ø 160 mm | Ø 210 mm | |
| 24 teeth | 40 teeth | - rapid profiles |
| 40 teeth | 60 teeth | - clean cross sections |
| 60 teeth | 80 teeth | - for negative surface angles, mainly for stationary applications |

Juego de hojas de sierra de metal duro, 3 piezas

- ⇒ Hoja principal con dientes de metal duro soldado
 - ⇒ Rotación silenciosa, excelente calidad de corte y larga vida útil dado su dentado alternativo
 - ⇒ Diámetro de la hoja 160 mm ó 210 mm, perforación de 300 mm
 - ⇒ Incluye cada 3 anillos reductores 30/20 mm y 30/16 mm
 - ⇒ Tres dentados diferentes para diversas aplicaciones:
- | | | |
|-----------------|-----------------|--|
| Ø 160 mm | Ø 210 mm | |
| 24 dientes | 40 dientes | - sección longitudinal rápida |
| 40 dientes | 60 dientes | - corte transversal preciso |
| 60 dientes | 80 dientes | - con ángulo de desprendimiento negativo, principalmente para uso estacionario |

Art.Nr	EAN-Nummer	Größe	Gewicht	VPE	Art
13300	40 03315 70917 6	160 mm	1,450 kg	4	Alukoffer
13310	40 03315 70918 3	210 mm	1,900 kg	4	Alukoffer

1200 W
2 Sägeblätter

Handkreissäge mit Laser Schnittführung

- ⇒ 2 Sägeblätter
- ⇒ Gehrungsschnitte 0 - 45° Grad
- ⇒ Schnitttiefe voreinstellbar
- ⇒ Anschluss für Staubfangsack oder Staubsauger

Circular saw with 2 saw blades

- ⇒ mitre cuts 0 - 45°
- ⇒ adjustable cutting depth
- ⇒ connection for dust container or vacuum cleaner

Sierra circular de mano con 2 hojas de sierra

- ⇒ corte del inglete 0 - 45°
- ⇒ profundidad de corte ajustable
- ⇒ conexión para recipiente de polvo o aspiradora



230V~50Hz

Laserklasse 2
Categoría Láser 2
Class 2-Laser product

1200 W

4.500 min⁻¹

max. 65 mm

185 x 20 mm x 24 Z
185 x 20 mm x 60 Z

L_{pA} = 94 dB (A) L_{WA} = 109 dB (A) gemessen nach DIN EN 50144-1



Feinzahn-Sägeblatt
185 x 20 x 60Z

Handkreissäge • Circular Saw • Sierra circular de mano					
Art.Nr	EAN-Nummer	Leistung	Gewicht	VPE	Art
12795	40 03315 70555 0	1200 Watt	5,000 kg	4	Karton

Ersatz-Sägeblatt • Spare blade • Hoja de sierra de recambio					
Art.Nr	EAN-Nummer	Größe	Gewicht	VPE	Art
12896	40 03315 70141 5	Ø 185 x 20 x 60 Z	0,320 kg	1	Folie
12897	40 03315 70142 2	Ø 185 x 20 x 24 Z	0,320 kg	1	Folie

Handkreissäge mit 2 Sägeblättern

- ⇒ Gehrungsschnitte 0 - 45° Grad
- ⇒ Schnitttiefe voreinstellbar
- ⇒ Anschluss für Staubfangsack oder Staubsauger

Circular saw with 2 saw blades

- ⇒ mitre cuts 0 - 45°
- ⇒ adjustable cutting depth
- ⇒ connection for dust container or vacuum cleaner

Sierra circular de mano con 2 hojas de sierra

- ⇒ corte del inglete 0 - 45°
- ⇒ profundidad de corte ajustable
- ⇒ conexión para recipiente de polvo o aspiradora



230V~50Hz

4.500 min⁻¹

1200 W

max. 63 mm

185 x 20 mm x 24 Z
185 x 20 mm x 60 Z

L_{pA} = 94 dB (A) L_{WA} = 109 dB (A) gemessen nach DIN EN 50144-1



Feinzahn-Sägeblatt
185 x 20 x 60Z

Handkreissäge • Circular Saw • Sierra circular de mano					
Art.Nr	EAN-Nummer	Leistung	Gewicht	VPE	Art
12895	40 03315 70010 4	1200 Watt	5,000 kg	4	Karton

Ersatz-Sägeblatt • Spare blade • Hoja de sierra de recambio					
Art.Nr	EAN-Nummer	Größe	Gewicht	VPE	Art
12896	40 03315 70141 5	Ø 185 x 20 x 60 Z	0,320 kg	1	Folie
12897	40 03315 70142 2	Ø 185 x 20 x 24 Z	0,320 kg	1	Folie

800 W



L_{pA} = 86 dB (A) gemessen nach DIN EN 50144-1

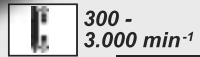
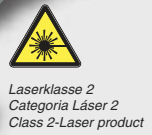

Elektronik-Pendelhub-Stichsäge mit Laserstrahl-Schnittführung

- ⇨ 4-fach einstellbarer Pendelhub
- ⇨ Hubzahl über Stellrad stufenlos einstellbar
- ⇨ Neigbarer Sägeschuh von 45° bis -45°
- ⇨ Laserstrahl zeigt die Schnittführung an
- ⇨ Inkl. 3 Sägeblättern (2 x für Holz, 1 x für Metall)
- ⇨ Die Schnitttiefe für Holz beträgt 65 mm die Schnitttiefe für Metall 8 mm

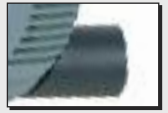

Electronic Pendulum Jigsaw with laser beam

- ⇨ 4-times adjustable pendulum stroke
- ⇨ infinitely variable number of strokes
- ⇨ tiltable base plate from 45° to -45°
- ⇨ laser beam indicates the cutting line
- ⇨ incl. 3 sawblades (2 x wood, 1 x metal)
- ⇨ max. cutting depth for wood: 65 mm max. cutting depth for metal: 8 mm

Sierra de calar con indicación de corte laser

- ⇨ 4 ajustes de carreras de penduleo
- ⇨ regulación del número de carreras sin escalones
- ⇨ base inclinable de 45° hasta -45°
- ⇨ el rayo láser indica la conducción del corte
- ⇨ incluye 3 hojas de sierra (2 para madera, 1 para metal)
- ⇨ la profundidad de corte para madera es de 65 mm y para metal 8 mm

Pendelhub-Stichsäge • Jig saw • Sierra da calar						
Art.Nr	EAN-Nummer	Leistung	Gewicht	VPE	Art	
12782	40 03315 70645 8	800 Watt	2,500 kg	4	Karton	
10-tlg. Sägeblatt Set • Set of 10 Jigsaw blades • Juego de 10 hojas de sierra						
1288-ES	40 03315 07522 6	10-tlg.	0,096 kg	10	Box	

710 W

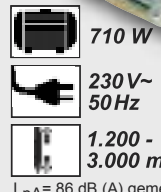

L_{pA} = 86 dB (A) gemessen nach DIN EN 50144-1

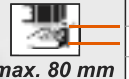

Pendelhub-Stichsäge mit 4 Sägeblättern

- ⇨ Hubzahl über Stellrad stufenlos einstellbar
- ⇨ 3-fach verstellbarer Pendelhub
- ⇨ Anschluss für Staubfangsack oder Staubsauger

Pendulum Jig saw

- ⇨ infinitely variable number of strokes
- ⇨ 3-step adjustable pendulum stroke
- ⇨ connection for dust container or vacuum cleaner

Serrucho de calar con carrera de penduleo

- ⇨ regulación sin escalones del número de carreras
- ⇨ 3- ajustes de carreras de penduleo
- ⇨ conexión para recipiente de polvo o aspiradora

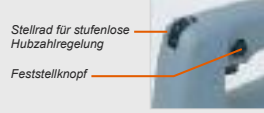

Pendelhub-Stichsäge • Jig saw • Sierra da calar						
Art.Nr	EAN-Nummer	Leistung	Gewicht	VPE	Art	
12884	40 03315 70132 3	710 Watt	2,400 kg	4	Karton	
10-tlg. Sägeblatt Set • Set of 10 Jigsaw blades • Juego de 10 hojas de sierra						
1288-ES	40 03315 07522 6	10-tlg.	0,096 kg	10	Box	

500 W

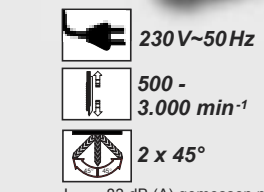

L_{pA} = 83 dB (A) gemessen nach DIN EN 50144-1



Pendelhub-Stichsäge

- ⇨ Hubzahl über Stellrad stufenlos einstellbar
- ⇨ 4-fach verstellbarer Pendelhub
- ⇨ Anschluss für Staubfangsack oder Staubsauger

Pendulum Jig saw

- ⇨ infinitely variable number of strokes
- ⇨ four-step adjustable pendulum stroke
- ⇨ connection for dust container or vacuum cleaner

Serrucho de calar con carrera de penduleo

- ⇨ regulación sin escalones del número de carreras
- ⇨ 4 ajuste de carreras de penduleo
- ⇨ conexión para recipiente de polvo o aspiradora

Pendelhub-Stichsäge • Jig saw • Sierra da calar						
Art.Nr	EAN-Nummer	Leistung	Gewicht	VPE	Art	
12883	40 03315 68457 2	500 Watt	2,400 kg	6	Karton	
10-tlg. Sägeblatt Set • Set of 10 Jigsaw blades • Juego de 10 hojas de sierra						
1288-ES	40 03315 07522 6	10-tlg.	0,096 kg	10	Box	

Elektronik-Pendelhub-Stichsäge mit Laserstrahl-Schnittführung

- ⇨ 4-fach einstellbarer Pendelhub
- ⇨ Hubzahl über Stellrad stufenlos einstellbar
- ⇨ Neigbarer Sägeschuh von 45° bis -45°
- ⇨ Laserstrahl zeigt die Schnittführung an
- ⇨ Inkl. 3 Sägeblättern (2 x für Holz, 1 x für Metall)
- ⇨ max. Schnitttiefe in Holz 100 mm
- max. Schnitttiefe in NE - Metall 10 mm

Electronic Pendulum Jigsaw with laser beam

- ⇨ 4-times adjustable pendulum stroke
- ⇨ infinitely variable number of strokes
- ⇨ tiltable base plate from 45° to -45°
- ⇨ laser beam indicates the cutting line
- ⇨ incl. 3 sawblades (2 x wood, 1 x metal)
- ⇨ max. cutting depth in wood: 100 mm
- max. cutting depth in NF-metal: 10 mm



Sierra de calar con indicación de corte laser

- ⇨ 4 ajustes de carreras de penduleo
- ⇨ regulación del número de carreras sin escalones
- ⇨ base inclinable de 45° hasta -45°
- ⇨ el rayo láser indica la conducción del corte
- ⇨ incluye 3 hojas de sierra (2 para madera, 1 para metal)
- ⇨ la profundidad de corte para madera es de 100 mm y para acero NF 10 mm



230V~50Hz



800 W



max. 100 mm



0 - 3.000 min⁻¹



2 x 45°

Pendelhub-Stichsäge • Jig saw • Sierra da calar					
Art.Nr	EAN-Nummer	Leistung	Gewicht	VPE	Art
12783	40 03315 71281 7	800 Watt	2,600 kg	8	Karton
10-tlg. Sägeblatt Set • Set of 10 Jigsaw blades • Juego de 10 hojas de sierra					
12784	40 03315 71360 9	10-tlg.	0,096 kg	10	Box

Elektro - Schwingschleifer

- ⇨ Staubabsaugung durch gelochte Schleifplatte
- ⇨ Anschluss für Staubfangsack
- ⇨ Einstellbare Hubzahl 6.000 - 11.000 min⁻¹

Finishing sander

- ⇨ dust-extraction through punched grinding plate
- ⇨ connection for vacuum cleaner
- ⇨ adjustable speed 6.000 - 11.000 min⁻¹

Lijadora vibratoria

- ⇨ aspiración del polvo por los agujeros de la placa de base
- ⇨ conexión para el recipiente de polvo o aspiradora
- ⇨ regulación del numero de vibraciones 6.000 - 11.000 min⁻¹



230V~50Hz



200 W

187 mm



6.000 - 11.000 min⁻¹

Schwingschleifer • Finishing sander • Lijadora Pulidora					
Art.Nr	EAN-Nummer	Leistung	Gewicht	VPE	Art
12333	40 03315 71282 4	200 Watt	1,600 kg	10	Karton
Schleifpapiersatz ca. 240 x 90 mm, 10-tlg., 5 Körnungen					
Sanding Paper Set, 10 pcs, 5 grids • Juego de 10 papeles de lija, 5 granulados					
12331	40 03315 70550 5	10-tlg.	0,290 kg	20	Karton



900 W



Flachdübelfräse

- ⇒ zum Fräsen von Nuten für Flachdübelverbindungen in Massivholz, Spanplatten, Sperrholz und Faserplatten
- ⇒ schwenkbar von 0-90°, max. Nuttiefe 18mm, Nutbreite 4 mm
- ⇒ Spindelarretierung für einfachen Fräserwechsel
- ⇒ mit Staubfangsack

Biscuit Jointer

- ⇒ for milling of slits in wood, chip board ply wood and fiber plates
- ⇒ adjustable from 0-90°, max. milling depth 18mm, milling width 4 mm
- ⇒ spindle locking ⇒ with dust collection bag

Fresadora de ranuras

- ⇒ para fresar ranuras para juntas de clavijas planas en madera de maza tablero de virutas, madera contrachapeada y plancha de fibras
- ⇒ girable de 0-90°, profundidad máxima de ranura 18mm, anchura máxima 4 mm
- ⇒ husillo de retención para un fácil cambio de fresas
- ⇒ con recipiente de recogida para el polvo

	900 W		230 V ~ 50 Hz	
	Ø 100mm x 22 mm		11.000 min⁻¹	

Art.Nr	EAN-Nummer	Leistung	Gewicht	VPE	Art
12862	40 03315 70360 0	900 Watt	3,500 kg	4	Koffer



900 Watt incl. 3x Schleifbänder



Elektro-Bandschleifer

- ⇒ Ideal für große Flächen und randnahes Schleifen
- ⇒ Stufenlos verstellbare Spurregulierung
- ⇒ Sichere Führung durch ergonomisch geformte Griffe
- ⇒ Mit Staubauffangsack
- ⇒ 3 Schleifbänder im Lieferumfang enthalten

Electric belt sander

- ⇒ ideal for large surfaces and near-edge grinding
- ⇒ exact tape run by adjustable deflection roller
- ⇒ safe guiding by ergonomically handles
- ⇒ with dust bag
- ⇒ 3 spare belts included

Lijadora de cinta eléctrica

- ⇒ ideal para superficies grandes y para lijar cerca del borde
- ⇒ pasada de la cinta exacta por ajuste de la polea de inversión
- ⇒ manejo seguro por mangos en forma ergonómicos
- ⇒ con recipiente de recogida para el polvo
- ⇒ el envío incluye dos cintas de lijar

Art.Nr	EAN-Nummer	Leistung	Gewicht	VPE	Art
12350	40 03315 70084 5	900 Watt	3,700 kg	4	Karton

5-tlg. Ersatz-Schleifband • 5-pcs. Spare Belt • Cintas de lijar de repuesto 5 piezas					
Art.Nr	EAN-Nummer	Größe	Gewicht	VPE	Art
12355	40 03315 70486 7	2 x K 60 + 3 x K 120	0,400 kg	12	Polybeutel

	900 W		Bandabmessung 75 mm x 533 mm
	230 V ~ / 50 Hz		Schleiffläche 75 mm x 140 mm
			380 m/min



Multischleifer

- ⇒ Bequeme Einhandbedienung
- ⇒ Schleift Ecken, Kanten und Flächen
- ⇒ Staubabsaugung durch gelochte Schleifplatte
- ⇒ Schneller Schleifblattwechsel
- ⇒ Incl. Staubfangsack und 3 Schleifblättern

Multi-grinder

- ⇒ Permits one-hand operation
- ⇒ Sharpens corners, edges and surfaces
- ⇒ Dust extraction through punched grinding plate
- ⇒ Rapid grinding plate exchange
- ⇒ Incl. dust bag and 3 grinding plates

Multilijadora

- ⇒ Cómodo manejo con una sola mano
- ⇒ Lija ángulos, bordes y superficies
- ⇒ Aspiración de polvo mediante placa de lija agujereada
- ⇒ Rápido cambio de la hoja de lija
- ⇒ Incluye bolsa colectora de polvo y 3 hojas de lija

Art.Nr	EAN-Nummer	Leistung	Gewicht	VPE	Art
12320	40 03315 71032 5	220 Watt	1,250 kg	8	Karton

10 Ersatz-Schleifpads • 10 Spare pads • Juego de 10 papeles de lija					
Art.Nr	EAN-Nummer	Größe	Gewicht	VPE	Art
12321	40 03315 71106 3	10 - tlg	0,140 kg	12	Beutel

	230 V ~ 50 Hz	
	13.000 U/min⁻¹	
		220 Watt

Schwingschleifer

- ⇒ Staubabsaugung durch gelochte Schleifplatte
- ⇒ Anschluss für Staubfangsack oder Staubsauger

Finishing sander

- ⇒ with vacuum-cleaner through basic plate
- ⇒ connection for dust container or vacuum cleaner

Lijadora vibratoria eléctrica

- ⇒ aspiración del polvo por los agujeros de la placa de base
- ⇒ conexión para el recipiente de polvo o aspiradora



150 W

Schwingschleifer • Finishing sander • Lijadora Pulidora					
Art.Nr	EAN-Nummer	Leistung	Gewicht	VPE	Art
12330	40 03315 705499	150 Watt	1,290 kg	6	Karton
Schleifpapiersatz ca. 240 x 90 mm, 10-tlg., 5 Körnungen					
Sanding Paper Set, 10 pcs, 5 grids • Juego de 10 papeles de lija, 5 granulados					
12331	40 03315 70550 5	10-tlg.	0,290 kg	20	Karton

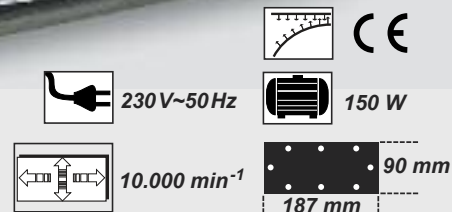

L_{pA} = 75 dB (A) gemessen nach DIN EN 50144-1

Exzentrerschleifer

- ⇒ Staubabsaugung durch Löcher in der Schleifplatte
- ⇒ incl. Staubfangsack
- ⇒ Verstellbarer Handgriff

Rotary sander

- ⇒ with vacuum-cleaner through basic plate
- ⇒ adjustable handle
- ⇒ including dust container

Máquina Exéntrica

- ⇒ aspiración del polvo por los agujeros de la placa de la base
- ⇒ incluye bolsa para el polvo
- ⇒ asidero ajustable



380 W

Exzentrerschleifer • Eccentric Grinder • Maquina Excéntrica					
Art.Nr	EAN-Nummer	Leistung	Gewicht	VPE	Art
12340	40 03315 69957 6	380 Watt	1,680 kg	10	Karton
Schleifpapiersatz 5-tlg., 3 Körnungen					
Sanding Paper Set 5 pcs, 3 grids • Juego de 5 papeles de lija, 3 medidas					
1234-ES	40 03315 07649 0	5-tlg.	0,030 kg	10	Karton

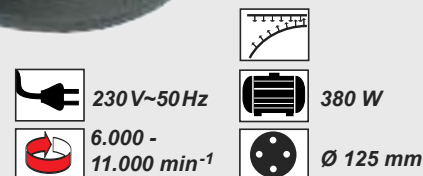

L_{pA} = 81 dB (A) gemessen nach DIN EN 50144-1

Dreieckschleifer

- ⇒ Leichte Ausführung, auch zur Einhand-Bedienung geeignet
- ⇒ Schleifstaubabsaugung durch Löcher in der Schleifplatte
- ⇒ Anschluss für Staubfangsack oder Staubsauger
- ⇒ Stufenlos einstellbare Drehzahl

Triangular Orbital Sander

- ⇒ light weight execution, suitable for one-hand use
- ⇒ with vacuum-cleaner through basic plate
- ⇒ connection for dust container or vacuum cleaner

Esmeriladora triángular

- ⇒ ejecución ligera manejo monomanual
- ⇒ aspiración del polvo por los agujeros de la placa de la base
- ⇒ conexión para el recipiente de polvo o aspiradora



280 W

Dreieckschleifer • Triangular Orbital Sander • Maquina afiladora triangular					
Art.Nr	EAN-Nummer	Leistung	Gewicht	VPE	Art
12370	40 03315 70440 9	180 Watt	1,410 kg	4	Karton
Schleifpapiersatz 10-tlg., 3 Körnungen					
Sanding Paper Set 10 pcs, 3 grids • Juego de 10 papeles de lija, 3 medidas					
1237-ES-10	40 03315 07761 9	10-tlg.	0,037 kg	10	Karton

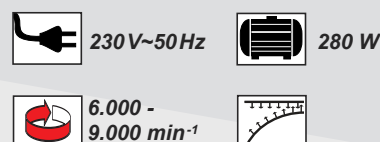

L_{pA} = 85 dB (A) gemessen nach DIN EN 50144-1

600 W

Elektronik - Säbelsäge

- ⇒ Anti - Slip Handgriff
- ⇒ 4-fach einstellbarer Pendelhub
- ⇒ Hubzahl stufenlos regelbar
- ⇒ Sicherheitsschalter
- ⇒ Bewegliche Fußplatte für sicheren Schnittansatz



Elektronic Sabre saw

- ⇒ Anti - Slip handle
- ⇒ 4-step adjustable pendulum stroke
- ⇒ infinitely no. of strokes
- ⇒ safety switch
- ⇒ tilting saw - guide



serrucho con forma de sable electrónico

- ⇒ 4 ajustes de carreras de pendulo
- ⇒ revoluciones regulables sin escalaciones
- ⇒ placa de base flexible para corte seguro
- ⇒ interruptor de seguridad
- ⇒ Manija anti-resbalante



230 V~ 50Hz

600 W

max. 150 mm

700 - 2.300 min⁻¹

0 - 2.700 min⁻¹
25 mm

L_{pA} = 86 dB (A) gemessen nach DIN EN 50144-1

Art.Nr	EAN-Nummer	Leistung	Gewicht	VPE	Art
12910	40 03315 70362 4	600 Watt	3,500 Kg	6	Karton
2-tlg. Ersatzsägeblattsatz • 2-pcs. Spare sawblade • Hoja de sierra de recambio					
17702	40 03315 70209 2	2	0,180 Kg	5	Karte

180 W



schleifen + sägen + schaben

- ⇒ oszillierender Bewegung
- ⇒ Eintauchsnitte
- ⇒ bündiges Kürzen von z.B. Holztürrahmen
- ⇒ 21.000 Schwingungen / min
- ⇒ Multifunktionsool
- 1 x Schleifplatte
- 2 x Schleifpads
- 1 x Tauchsägeblatt
- 1 x Schaberaufsatz



Multifunction tool

- ⇒ sanding - sawing - scraping
- ⇒ oscillating action
- ⇒ triangular sanding-disc with velcro-fastening
- ⇒ scraper-blade
- ⇒ saw-blade for immersion-cut
- ⇒ 2 sanding pads, 90 x 90 x 90 mm

Útil eléctrico multifuncional

- ⇒ esmerilar - serrar - raspar
- ⇒ movimiento oscilante
- ⇒ placa de base triangular
- ⇒ hoja de rascador
- ⇒ hoja de sierra para corte de inmersión
- ⇒ 2 hojas de lija, 90 x 90 x 90 mm

Art.Nr	EAN-Nummer	Größe	Gewicht	VPE	Art
12380	40 03315 71213 8	180 W	1,100 kg	6	Karton
Schleifpapiersatz 10-tlg., 3 Körnungen • Sanding Paper Set 10 pcs, 3 grids • Juego de 10 papeles de lija, 3 medidas					
17822	40 03315 713 62 3	0,040 Kg	0	Blister	

230 V~50Hz

180 W

90 x 90 x 90 mm

21.000 min⁻¹

710 W



Elektrohobel

- ⇒ Kompakte, robuste Ausführung
- ⇒ Hobelschuh mit V-Nut zum Anfasen
- ⇒ mit Seitenanschlag für Rechts- und Linksmontage
- ⇒ Wendehebelschneidmesser, Hobelbreite: 82 mm
- ⇒ Spantiefe: 0 - 2 mm stufenlos in 0,25 mm Rasteinstellung verstellbar,
- ⇒ incl. Staubfangsack
- ⇒ Einschaltsperr verhindert unbeabsichtigtes Anlaufen



Electric planer

- ⇒ solid, sturdy execution
- ⇒ base plate with V-shaped channel for bevelling
- ⇒ with side stop for right- and left assembly
- ⇒ planing knife, planing width 82 mm
- ⇒ depth of shaving 0 - 2 mm (infinitely)
- ⇒ incl. dust collection bag
- ⇒ safety lock

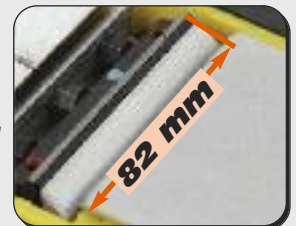

Cepillo eléctrico

- ⇒ ejecución compacta y robusta
- ⇒ placa de base con ranura prismática para biselar
- ⇒ tope lateral para montaje en la derecha o izquierda
- ⇒ recepción de viruta 0 - 2 mm sin escalones
- ⇒ ancho de cepillo 82 mm

230 V~50Hz

16.000 min⁻¹

710 W

L_{pA} = 84 dB (A) gemessen nach DIN EN 50144-1

Art.Nr	EAN-Nummer	Leistung	Gewicht	VPE	Art
12870	40 03315 70494 2	710 Watt	2,500 kg	6	Karton

1020 Watt Oberfräse

- ⇒ incl. 6 x Fräser Ø 6mm
- Parallelanschlag
- Zirkelspitze zur Kreisführung
- Kopierhülse
- 2 Spannzangen 6 und 8 mm
- ⇒ Drehzahl stufenlos von 9000 ~ 28.000 min⁻¹ einstellbar
- ⇒ 3 fest voreinstellbare Frästiefen
- ⇒ Spindelarretierung für einfachen Fräserwechsel
- ⇒ Staubabsaugvorrichtung mit Anschluss für Staubfangsack oder Staubsauger

**1020 Watt
incl. 6 Fräsern**



Router

- ⇒ incl. parallel stop
- centering point for circle cuts
- copying sleeve
- 2 clamping chucks 6 and 8 mm
- ⇒ infinitely variable speed from 9.000 – 28.000 min⁻¹
- ⇒ Spindle lock for easy changing of router bits
- ⇒ 3 pre-adjustable milling depths
- ⇒ Connection for vacuum cleaner

Fresadora

- ⇒ tope de paralelo incluido
- punta de compás para la guía de círculos
- manguito para copiar
- 2 alicates de 6 y 8 mm
- ⇒ número de revoluciones sin escalones ajustable de 9000 – 28000 min⁻¹
- ⇒ 3 pre-ajustables profundidades de fresar fijas
- ⇒ husillo de retención para un fácil cambio de fresas
- ⇒ conexión para aspiradora



- 230 V~50 Hz
- 1020 Watt
- 11.500 - 34.000 min⁻¹

- 35 mm
- Ø 6 + 8 mm
-



LpA= 89 dB (A) LWA=102 dB gemessen nach DIN EN 50144-1

Art.Nr	EAN-Nummer	Leistung	Gewicht	VPE	Art
12860	40 03315 69718 3	1020 Watt	3,500 kg	4	Koffer

12-tlg. Ø8mm



12-tlg. Fräsersatz

- ⇒ Ø 8 mm Schaft
- ⇒ in praktischer Holzbox

12-pcs. Countersink bit set

- ⇒ Ø 8 mm shaft
- ⇒ in wooden box

Juego de fresar para madera

- ⇒ vástago de Ø 8 mm
- ⇒ en caja de madera

Art.Nr	EAN-Nummer	Gewicht	VPE	Art
545-012	40 03315 07982 8	0,560 kg	20	Box

15-tlg. Ø6mm



15-tlg. Fräsersatz

- ⇒ Ø 6 mm Schaft
- ⇒ in praktischer Holzbox

15-pcs. Countersink bit set

- ⇒ Ø 6 mm shaft
- ⇒ in wooden box

Juego de fresar para madera

- ⇒ vástago de Ø 6 mm
- ⇒ en caja de madera

Art.Nr	EAN-Nummer	Gewicht	VPE	Art
54515	40 03315 69690 2	0,750 kg	20	Box

4 Heimwerker-Werkzeugmaschinen mit umfangreichem Zubehör

Ideal für den mobilen Einsatz

600 watt



Elektronik – Schlagbohrmaschine

- ⇒ Ø 13 mm Bohrfutter
- ⇒ Umschaltbarer Rechts-/ Linkslauf
- ⇒ Drehzahl stufenlos regelbar von 0-2.800 min⁻¹
- ⇒ Verstellbarer Zweihandgriff mit Tiefenanschlag



Art.-Nr.: 12507



500 watt



Pendelhub – Stichsäge

- ⇒ 2-fach umstellbarer Pendelhub
- ⇒ Hubzahl stufenlos einstellbar
- ⇒ Anschluss für Staubfangsack oder Staubsauger



Art.-Nr.: 12883



150 watt



Elektro – Schwingschleifer

- ⇒ Staubabsaugung durch gelochte Bodenplatte
- ⇒ Anschluss für Staubfangsack



Art.-Nr.: 12330

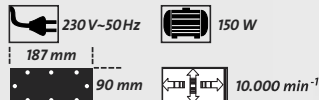

500 watt



Einhand – Winkelschleifer

- ⇒ Einfacher Scheibenwechsel durch Spindelarrretierung
- ⇒ Verstellbare Schutzhaube
- ⇒ Zusatzhandgriff rechts oder links anschraubbar



Art.-Nr.: 1216-EW5

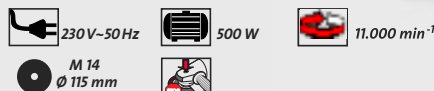

Inhalt

- 1 x Elektronik-Schlagbohrmaschine
- 3 x Steinbohrer
- 3 x Holzbohrer
- 3 x HSS-Bohrer
- 4 x Korund-Schleifstift
- 6 x Bits
- 1 x Bithalter

- 1 x Pendelhub-Stichsäge
- 2 x Sägeblatt

- 1 x Elektro-Schwingschleifer
- 5 x Schleifpapier

- 1 x Einhand-Winkelschleifer
- 1 x Schruppscheibe Ø 115 mm

4-pcs. Power tool kit. TÜV / GS + CE approved in carrying case with wide range of accessories

Juego de 4 máquinas eléctricas, con homologación TÜV / GS + CE, en maletín con un amplio surtido de accesorios

Art.Nr	EAN-Nummer	Gewicht	VPE	Art
12555	40 03315 70115 6	9,200 kg	2	Koffer

**75-teiliger Werkzeugkoffer mit
 18 Volt Elektronik- Akku - Bohrschrauber**

- ⇒ 18 Volt Akku- Bohrschrauber mit:
- ⇒ 10 mm Schnellspann Bohrfutter,
- ⇒ umschaltbarem Rechts-/Linkslauf,
- ⇒ stufenlos regulierbare Drehzahl von 0 - 650 U/min
- ⇒ 16-fache Drehmomenteinstellung

- Inhalt: 1 x Elektronik-Akku-Bohrschrauber 18 Volt, komplett mit 18 Volt Akku, Ladestation und Steckernetzgerät (GS-geprüft)
- 5 x HSS-Bohrer für Stahl: 3 - 4 - 5 - 6 - 8 mm
 - 5 x HM-Bohrer für Beton: 3 - 4 - 5 - 6 - 8 mm
 - 5 x Holzbohrer: 3 - 4 - 5 - 6 - 8 mm
 - 1 x Schraubknarrengriff mit verstellbarem Kopf
 - 24 x Bits aus gehärtetem Werkzeugstahl
 - 1 x Magnethalter, verchromt
 - 1 x Umschaltknarre 1/2"
 - 9 x Steckschlüsseleinsätze 1/4": 4 - 5 - 6 - 7 - 8 - 9 - 10 - 11 - 13 mm
 - 8 x Steckschlüsseleinsätze 1/2": 10 - 11 - 12 - 13 - 14 - 17 - 19 - 21 mm
 - 1 x Adapter für 1/4" Steckschlüsseleinsätze
 - 1 x Kombizange 160 mm, mit schwerer Handschutzhülle
 - 1 x Wasserpumpenzange, 240mm, durchgestecktes Gewerbe, mit Schutzhülle
 - 1 x Schlitzschraubendreher
 - 1 x Kreuzschraubendreher
 - 1 x Bandmaß, 2 m, mit Stopper
 - 1 x Schlosserhammer, 200g, GS-geprüft
 - 6 x Gabel - Ringschlüssel: 8 - 10 - 12 - 13 - 14 - 17 mm
 - 1 x Spannungsprüfer, GS-geprüft
 - 1 x Schrauben- und Dübelsortiment



Intertek GS
 Art.-Nr.: 1799-18

75-pcs. Tool Kit with Electronic Cordless Drill-Driver

18 V Electronic Drill - Driver with:

- ⇒ 16 x torque adjustment + drilling ⇒ forward / reverse
- ⇒ 10 mm quick - action chuck ⇒ infinitely variable speed adjustment from 0 - 650 r.p.m.

- Contents: 1 x Electronic Cordless Drill-Driver 18 V, complete with 18 Volt battery, charger and Power Plug (GS- approved)
- 5 x HSS twist drills for steel: 3 - 4 - 5 - 6 - 8 mm • 5 x hardmetal tipped drills for concrete: 3 - 4 - 5 - 6 - 8 mm • 5 x wood drills: 3 - 4 - 5 - 6 - 8 mm
 - 1 x anti-slip ratchet handle with adjustable head • 24 x bits made of hardened toolsteel
 - 1 x magnetic holder chromiumplated • 1 reversible ratchet 1/2"
 - 9 x sockets 1/4": 4 - 5 - 6 - 7 - 8 - 9 - 10 - 11 - 13 mm • 8 x sockets 1/2": 10 - 11 - 12 - 13 - 14 - 17 - 19 - 21 mm
 - 1 x adapter for 1/4" sockets • 1 x anti-slip workshop screwdriver, flat • 1 x anti-slip cross-slotted screwdriver
 - 1 x measuring tape 2 m with stop • 1 x combination pliers 160 mm with heavy duty insulation
 - 1 x waterpump pliers 240 mm box joint with slip-insulated handles • 1 x machinist's hammer 200 g GS-tested
 - 6 x combination spanners: 8 - 10 - 12 - 13 - 14 - 17 mm • 1 x voltage tester GS-tested, 1 x screw- and dowels-assortment

Maletín de herramientas de 75 pzas. con atornillador recargable electrónico 18 V

Atornillador recargable electrónico 18 V con:

- ⇒ 16 ajustes de momento de torsión ⇒ marcha derecha / izquierda
- ⇒ mandril rápido de 10 mm ⇒ número de revoluciones ajustable sin escalones 0 – 650 r.p.m.

- Contenido: 1 atornillador recargable electrónico 18 V, completo con acumulador de 18 V, estación decarga y aparato de enchufe de red (on aprobación GS)
- 5 x brocas HSS para acero: 3 - 4 - 5 - 6 - 8 mm • 5 x brocas para concreto: 3 - 4 - 5 - 6 - 8 mm • 5 x brocas para madera: 3 - 4 - 5 - 6 - 8 mm
 - 1 x mango de carraca para atornillar con cabeza ajustable • 24 x puntas de acero templado para herramientas
 - 1 x soporte con imán cromado • 1 x carraca reversible 1/2"
 - 9 x llaves de vaso 1/4": 4 - 5 - 6 - 7 - 8 - 9 - 10 - 11 - 13 mm • 8 x llaves de vaso 1/2": 10 - 11 - 12 - 13 - 14 - 17 - 19 - 21 mm
 - 1 x adaptador para llaves de vaso de 1/4" • 1 x destornillador plano • 1 x destornillador en cruz
 - 1 x cinta métrica de 2 m con tope • 1 x alicates combinados 160 mm con funda protectora fuerte
 - 1 x tenazas para bomba de agua 240 mm, movimiento inverso en unión encajada pasada con funda protectora
 - 1 x martillo modelo alemán 200 g con aprobación „GS“ • 6 x llaves combinadas: 8 - 10 - 12 - 13 - 14 - 17 mm • 1 x probador de luz con aprobación „GS“
 - 1 x surtido de tornillos y clavijas



18 Volt



0 - 550 min⁻¹



Ø 10 mm



CE

Art.-Nr.: 1799-18

Art.Nr	EAN-Nummer	Größe	Gewicht	VPE	Art
17975	40 03315 70119 4	75-teilig	6,200 kg	3	Koffer
18V Ersatzakku • 18V Spare Battery • Acumulador de repuesto 18V					
1799-18-E	40 03315 70064 7	18 V	0,700 kg	1	Karton



**75-teiliger Werkzeugkoffer
mit Elektronik-
Schlagbohrmaschine 810 Watt**

810 Watt Bohrmaschine mit:
verstellbarem Handgriff mit Tiefenanschlag,
umschaltbarem Rechts-/Linkslauf, 13mm Schnellspannfutter

- Inhalt: 1 x Elektronik-Schlagbohrmaschine, 810 Watt, mit Handgriff, Tiefenanschlag und Ersatz-Kohlen Satz, GS-geprüft
5 x HSS-Bohrer für Stahl: 3 - 4 - 5 - 6 - 8 mm
5 x HM-Bohrer für Beton: 3 - 4 - 5 - 6 - 8 mm
5 x Holzbohrer: 3 - 4 - 5 - 6 - 8 mm
1 x Anti-Slip Schraubknarrengriff mit verstellbarem Kopf
24 x Bits aus gehärtetem Werkzeugstahl
10 x Innensechskant:
2 - 2,5 - 3 - 4 - 5 - 6 - 7 - 8 - 9 - 10 mm
3 x Pozidrive: 0 - 1 - 2
3 x Kreuz: 0 - 1 - 2
4 x Flach: 3 - 4 - 5 - 6 mm
4 x T-Profil: T-20 • T-30 • T-40 • T-50
1 x Magnethalter, verchromt
1 x Umschaltknarre 1/2"
9 x Steckschlüsseleinsätze 1/4":
4 - 5 - 6 - 7 - 8 - 9 - 10 - 11 - 13 mm
8 x Steckschlüsseleinsätze 1/2":
10 - 11 - 12 - 13 - 14 - 17 - 19 - 21 mm
1 x Adapter für 1/4" Steckschlüsseleinsätze
1 x Anti-Slip Schlitzschraubendreher
1 x Anti-Slip Kreuzschraubendreher
1 x Bandmaß, 2 m, mit Stopper
1 x Kombizange 160 mm, mit schwerer Handschutzhülle
1 x Wasserpumpenzange, 240mm, durchgestecktes Gewerbe, mit Schutzhülle
1 x Schlosserhammer, 200g, GS-geprüft
6 x Gabel - Ringschlüssel:
8 - 10 - 12 - 13 - 14 - 17 mm
1 x Spannungsprüfer, GS-geprüft
1 x Schrauben- und Dübelsortiment



75-pcs. Tool Kit with Electronic Impact Drill 810 W

Impact Drill 810 W with:
adjustable handle and depth stop, forward / reverse, 13 mm quick action chuck

- Contents: 1 x Impact Drill 810 W, with handle, depth stop, and spare carbon set, GS-tested
5 x HSS twist drills for steel: 3 - 4 - 5 - 6 - 8 mm • 5 x hardmetal tipped drills for concrete: 3 - 4 - 5 - 6 - 8 mm • 5 x wood drills: 3 - 4 - 5 - 6 - 8 mm
1 x anti-slip ratchet handle with adjustable head • 24 x bits made of hardened toolsteel
10 x hex. Key wrenches: 2 - 2,5 - 3 - 4 - 5 - 6 - 7 - 8 - 9 - 10 mm • 3 x pozidriv: 0 - 1 - 2 • 3 x cross-slotted: 0 - 1 - 2 • 4 x flat: 3 - 4 - 5 - 6 mm
4 x T-profile keys: T20 - T30 - T40 - T50 • 1 x magnetic holder chromiumpated • 1 reversible ratchet 1/2"
9 x sockets 1/4": 4 - 5 - 6 - 7 - 8 - 9 - 10 - 11 - 13 mm • 8 x sockets 1/2": 10 - 11 - 12 - 13 - 14 - 17 - 19 - 21 mm
1 x adapter for 1/4" sockets • 1 x anti-slip workshop screwdriver, flat • 1 x anti-slip cross-slotted screwdriver
1 x measuring tape 2 m with stop • 1 x combination pliers 160 mm with heavy duty insulation
1 x waterpump pliers 240 mm box joint with slip-insulated handles • 1 x machinist's hammer 200 g GS-tested
6 x combination spanners: 8 - 10 - 12 - 13 - 14 - 17 mm • 1 x voltage tester GS-tested, 1 x screw- and dowels-assortment

Maletín de herramientas de 75 pzas. con taladro percusión electrónica de 810 vatios

taladro de 810 vatios con:
asidero ajustable y tope de profundidad, marcha derecha / izquierda, mandril rápido de 13 mm

- Contenido: 5 x brocas HSS para acero: 3 - 4 - 5 - 6 - 8 mm • 5 x brocas para concreto: 3 - 4 - 5 - 6 - 8 mm • 5 x brocas para madera: 3 - 4 - 5 - 6 - 8 mm
1 x mango antiresbaladizo de carraca para atornillar con cabeza ajustable • 24 x puntas de acero para herramientas templado
10 x de hexágono interior: 2 - 2,5 - 3 - 4 - 5 - 6 - 7 - 8 - 9 - 10 mm • 3 x de pozidriv: 0 - 1 - 2, 3 x de cruz: 0 - 1 - 2 • 4 x planos: 3 - 4 - 5 - 6 mm
4 x de torx : T-20, T-30, T-40, T-50 • 1 x soporte con imán cromado • 1 x carraca reversible 1/2"
9 x llaves de vaso 1/4": 4 - 5 - 6 - 7 - 8 - 9 - 10 - 11 - 13 mm • 8 x llaves de vaso 1/2": 10 - 11 - 12 - 13 - 14 - 17 - 19 - 21 mm
1 x adaptador para llaves de vaso de 1/4" • 1 x destornillador antiresbaladizo plano • 1 x destornillador antiresbaladizo en cruz
1 x cinta métrica de 2 m con tope • 1 x alicates combinados 160 mm con funda protectora fuerte
1 x tenazas para bomba de agua 240 mm, movimiento inverso en unión encajada pasado con funda protectora
1 x martillo modelo alemán 200 g con aprobación „GS“ • 6 x llaves combinadas: 8 - 10 - 12 - 13 - 14 - 17 mm • 1 x probador de luz con aprobación „GS“
1 x surtido de tornillos y clavijas

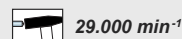
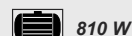
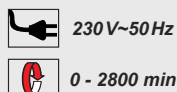

Art.Nr	EAN-Nummer	Größe	Gewicht	VPE	Art
12610	40 03315 70103 3	75-tlg.	5,750 kg	3	Koffer

Akku-2 Gang-Schlagbohrmaschine



Akku-2 Gang-Schlagbohrmaschine

- ⇒ 16-fache Drehmomenteinstellung + Bohren
- ⇒ 2 Geschwindigkeiten
 - Stufe 1: 0–500 min⁻¹
 - Stufe 2: 0–1450 min⁻¹
- ⇒ Libelle zum horizontalen Ausrichten
- ⇒ LCD-Display zur Akkukapazitätsanzeige
- ⇒ Schnellspannbohrfutter Ø 13 mm
- ⇒ Umschaltbarer Rechts-/Linkslauf
- ⇒ Verstellbarer Handgriff
- ⇒ Zubehör: 6 x Bit:
 - ⊖ 5 • 6 mm ⊕ PH1 • PH2 ⊕ PZ1 • PZ2
 - 1 x Magnetischer Bithalter
 - 6 x HSS-Bohrer: 2 • 2,5 • 3 • 4 • 5 • 6
 - 1 x Schnellladestation



Cordless impact-drill, 2-speed

- ⇒ 16 x torque-adjustment + drilling
- ⇒ 2 speeds: I = 0 – 500 min⁻¹
II = 0 – 1450 min⁻¹
- ⇒ vial for horizontal adjustment
- ⇒ LCD-display for accu-capacity
- ⇒ quick-action chuck
- ⇒ forward/reverse
- ⇒ adjustable handle
- ⇒ accessories:
 - 6 x bits
 - 1 x magnetic bit-holder
 - 6 x drills
 - 1 x quick loading station

Atronillador percusión recargable, 2 velocidades

- ⇒ 16 x ajustes de torsión + taladrar
- ⇒ 2 velocidades: I = 0 – 500 min⁻¹
II = 0 – 1450 min⁻¹
- ⇒ nivel tubular de burbuja
- ⇒ pantal digital para capacidad de acumulador
- ⇒ mandril portabrocas de sujeción rápida
- ⇒ marcha derecha / izquierda
- ⇒ asidero ajustable
- ⇒ accesorios:
 - 6 x bits
 - 1 x soporte magnetico de bits
 - 6 x brocas
 - 1 x estación de carga rapida



24 Volt



n_o 0–500 min⁻¹
n_o 0–1450 min⁻¹



0 - 8.800 min⁻¹
0 - 22.400 min⁻¹



Ø 13 mm



16+ bohren



1 h

Art.Nr	EAN-Nummer	Größe	Gewicht	VPE	Art
17495	40 03315 71035 6	24 Volt	5,000 kg	4	Koffer

24 V Ersatzakku • 24 V Spare battery • Acumulador de repuesto 24 V

Art.Nr	EAN-Nummer	Größe	Gewicht	VPE	Art
17496	40 03315 71036 3	24 Volt	1,000 kg	1	Karton

18V



Art.-Nr. 17900



Elektronik - Akku - Bohrschrauber - Set

- ⇒ LED Akkuladestandsanzeige
- ⇒ Integrierte Arbeitsleuchte
- ⇒ Drehzahlelektronik
- ⇒ Umschaltbarer Rechts- / Linkslauf
- ⇒ 20-fache Drehmomenteinstellung + Bohrstufe
- ⇒ Ø 10 mm Schnellspann-Bohrfutter

Electronic Cordless Drill - Driver - Set

- ⇒ 20 x torque adjustment + drilling
- ⇒ forward / reverse
- ⇒ infinitely variable speed adjustment from 0 - 550 r.p.m.



Atornillador recargable electrónico,

- ⇒ 20 ajustes de torsión + taladrar
- ⇒ marcha derecha / izquierda
- ⇒ número de revoluciones ajustable sin escalones 0 - 550 r.p.m.



18 Volt



0 - 550 min⁻¹



Ø 10 mm



Art.-Nr. 17900

18-tlg. Elektronik - Akku - Bohrschrauber - Set

18 pcs. Electronic Cordless Drill - Driver - Set

18 pzas. Atornillador recargable electrónico

Inhalt: 1 Elektronik Akku-Bohrschrauber mit 18 Volt Akku - GS-geprüft
1 Steckernetzgerät GS-geprüft, 1 Ladestation
6 Bits + 6 Bohrer, 1 magnetischer Bithalter

contents: 1 electronic rechargeable drill 18 Volt
1 battery, 1 power plug (GS-approved),
1 battery charger
12 bits, 1 bit holder

contenido: 1 atornillador electrónico recargable 18 V, 1 acumulador 18 V
1 transformador con aprobación GS, 1 cargador, 12 bits,
1 soporte de bit

Art.Nr	EAN-Nummer	Gewicht	VPE	Art
17900	40 03315 71277 0	1,000 kg	5	Koffer

Art.-Nr. 17910

19-tlg. Elektronik - Akku - Bohrschrauber - Set mit 2 Akkus

19 pcs. Electronic Cordless Drill - Driver - Set with 2 batteries

19 pzas. Atornillador recargable electrónico con 2 acumulador

Inhalt: 1 Elektronik Akku-Bohrschrauber mit
2 x 18 Volt Akku - GS-geprüft
1 Steckernetzgerät GS-geprüft, 1 Ladestation
6 Bits + 6 Bohrer, 1 magnetischer Bithalter

contents: 1 electronic rechargeable drill 18 Volt
2 battery, 1 power plug (GS-approved),
1 battery charger
12 bits, 1 bit holder

contenido: 1 atornillador electrónico recargable 18 V,
2 acumulador 18 V
1 transformador con aprobación GS, 1 cargador,
12 bits, 1 soporte de bit

Art.Nr	EAN-Nummer	Gewicht	VPE	Art
17910	40 03315 71280 0	1,700 kg	5	Koffer

18V Ersatzakku • 18V Spare battery • Acumulador de repuesto 18V

Art.Nr	EAN-Nummer	Gewicht	VPE	Art
17901	40 03315 71278 7	0,700 kg	1	Karton

Elektronik-Akku-Bohrschrauber-Set

- ⇒ 16-fache Drehmomenteinstellung + Bohren
- ⇒ umschaltbarer Rechts- / Linkslauf
- ⇒ Drehzahl stufenlos einstellbar von 0 - 550 U/min⁻¹
- ⇒ Umschaltbarer Rechts- / Linkslauf
- ⇒ Ø 10 mm Schnellspann-Bohrfutter

Electronic Cordless Drill-Driver-Set

- ⇒ 16 x torque adjustment + drilling
- ⇒ forward / reverse
- ⇒ infinitely variable speed adjustment from 0 - 550 r.p.m.

Atornillador recargable electrónico,

- ⇒ 16 ajustes de torsión + taladrar
- ⇒ marcha derecha / izquierda
- ⇒ número de revoluciones ajustable sin escalones 0 - 550 r.p.m.



18V

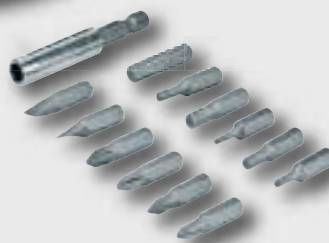

18 Volt



0 - 550 min⁻¹



Ø 10 mm

Art.-Nr. 1799-18

**Elektronik-Akku-Bohrschrauber-Set
Electronic Cordless Drill-Driver-Set
Atornillador recargable electrónico**

Inhalt: 1 Elektronik Akku-Bohrschrauber mit 18 Volt Akku - GS-geprüft
1 Steckernetzgerät GS-geprüft, 1 Ladestation
12 Bits + 1 Doppelbit am Schrauber, 1 magnetischer Bithalter

contents: 1 electronic rechargeable drill 18 Volt
1 battery, 1 power plug (GS-approved),
1 battery charger
1 double bit, fixed to the drill driver
12 bits, 1 bit holder

contenido: 1 atornillador electrónico recargable 18 V, 1 acumulador 18 V
1 transformador con aprobación GS, 1 cargador
1 bit doble, 12 bits, 1 soporte de bit

Art.Nr	EAN-Nummer	Gewicht	VPE	Art
1799-18	40 03315 69947 7	0,950 kg	5	Koffer

Art.-Nr. 17962

**Elektronik-Akku-Bohrschrauber-Set - 2 Akkus
Electronic Cordless Drill-Driver-Set - 2 batteries
Atornillador recargable electrónico - 2 acumulador**

Inhalt: 1 Elektronik Akku-Bohrschrauber 18 Volt
2 Akkus 18 Volt
1 Steckernetzgerät GS-geprüft, 1 Ladestation
1 Doppelbit am Schrauber, 6 Bits, 6 Bohrer und 1 Bithalter

contents: 1 electronic rechargeable drill 18 Volt
2 batteries 18V, 1 power plug (GS-approved),
1 battery charger, 1 double bit fixed to the drill driver,
6 bits and 1 bit holder, 6 drills

contenido: 1 atornillador electrónico recargable 18 V,
2 acumulador 18 V
1 transformador con aprobación GS, 1 cargador,
1 bit doble, 6 bits, 1 soporte de bit, 6 brocas

Art.Nr	EAN-Nummer	Gewicht	VPE	Art
17962	40 03315 70192 7	1,750 kg	5	Koffer

**incl.
2.Akku**

18V Ersatzakku • 18V Spare battery • Acumulador de repuesto 18 V

Art.Nr	EAN-Nummer	Gewicht	VPE	Art
1799-18-E	40 03315 70064 7	0,700 kg	1	Karton

24V



Elektronik-Akku-Bohrschrauber-Set

- ⇒ 16-fache Drehmomenteinstellung + Bohren
- ⇒ umschaltbarer Rechts- / Linkslauf
- ⇒ Drehzahl stufenlos einstellbar von 0 - 550 U/min⁻¹
- ⇒ Umschaltbarer Rechts- / Linkslauf

Electronic Cordless Drill-Driver-Set

- ⇒ 16 x torque adjustment + drilling
- ⇒ forward / reverse
- ⇒ infinitely variable speed adjustment from 0 - 550 r.p.m.

Atornillador recargable electrónico,

- ⇒ 16 ajustes de torsión + taladrar
- ⇒ marcha derecha / izquierda
- ⇒ número de revoluciones ajustable sin escalones 0 - 550 r.p.m.



24 Volt

0 - 1.150 min⁻¹

Ø 13 mm

Einstiegsklasse
Helmwörter
Tast
 Ausgabe 4/2002
1,8
 Preis/Leistung: befriedigend - gut

Art.-Nr. 17924

17-tlg. Elektronik-Akku-Bohrschrauber-Set mit 1 Stunden Schnellladegerät

17 pcs. Electronic Cordless Drill-Driver-Set with 1 hour quick loading charging station

17 pzas. Atornillador recargable electrónico con cargador de una hora.

Inhalt: 1 Elektronik Akku-Bohrschrauber mit 24 Volt Akku - GS-geprüft
 1 Steckernetzgerät GS-geprüft, 1 Schnellladestation
 6 Bits + 1 magnetischer Bithalter, 6 Bohrer

contents: 1 electronic rechargeable drill 18 Volt with 24 V battery,
 1 power plug (GS-approved), 6 bits, 1 bit holder, 6 drills
 1 quick loading battery charger station

contenido: 1 atornillador electrónico recargable con acumulador 24 V
 1 cargador de carga rapida, 1 transformador con aprobación GS
 6 bits, 1 soporte de bit, 6 brocas



Art.Nr	EAN-Nummer	Gewicht	VPE	Art
17924	40 03315 70551 2	1,985 kg	5	Koffer

17924 Ersatzakku • Spare battery • Acumulador de repuesto				
Art.Nr	EAN-Nummer	Gewicht	VPE	Art
17925	40 03315 70552 9	0,700 kg	1	Karton

Art.-Nr. 17995

18-tlg. Elektronik-Akku-Bohrschrauber-Set mit 2 Akkus

18 pcs. Electronic Cordless Drill-Driver-Set with 2 batteries

18 pzas. Atornillador recargable electrónico con 2 acumulador

Inhalt : 1 Elektronik Akku-Bohrschrauber 24 Volt, **2 Akkus 24 Volt**
 1 Steckernetzgerät GS-geprüft, 1 Ladestation
 6 Bits, 1 Bithalter, 6 Bohrer

contents: 1 electronic rechargeable drill 24 Volt, **2 batteries 24V,**
 1 power plug (GS-approved),
 1 battery charger
 6 bits, 1 bit holder, 6 drills

contenido: 1 atornillador electrónico recargable 24 V, **2 acumulador 24 V**
 1 transformador con aprobación GS, 1 cargador,
 6 bits, 1 soporte de bit, 6 brocas



Art.Nr	EAN-Nummer	Gewicht	VPE	Art
17995	40 03315 70081 4	1,985 kg	5	Koffer

17995 Ersatzakku • Spare battery • Acumulador de repuesto				
Art.Nr	EAN-Nummer	Gewicht	VPE	Art
17996	40 03315 70082 1	0,800 kg	1	Karton

Ersatzakku • Spare Battery • Acumulador de repuesto

Ersatzakku • Spare Battery • Acumulador de repuesto

passend für / for / para	Ersatzakku • Spare Battery • Acumulador de repuesto					
Akku-Schlagbohrmaschine	Art.Nr	Artikel	EAN-Nummer	Gewicht	VPE	Art
17495	17496	24V Akku	40 03315 71036 3	1,000 kg	1	Karton



passend für / for / para	Ersatzakku • Spare Battery • Acumulador de repuesto					
Akkuschrauber 24 V	Art.Nr	Artikel	EAN-Nummer	Gewicht	VPE	Art
17924	17925	24V Akku	40 03315 70552 9	0,800 kg	1	Karton
17995	17996	24 V Akku	40 03315 70082 1	0,800 kg	1	Karton



passend für / for / para	Ersatzakku • Spare Battery • Acumulador de repuesto					
Akkuschrauber 18 V	Art.Nr	Artikel	EAN-Nummer	Gewicht	VPE	Art
17900 / 17910	17901	18V Akku	40 03315 71278 7	0,700 kg	1	Karton



passend für / for / para	Ersatzakku • Spare Battery • Acumulador de repuesto					
Akkuschrauber 18V	Art.Nr	Artikel	EAN-Nummer	Gewicht	VPE	Art
1799-18	1799-18-E	18V Akku	40 03315 70064 7	0,700 kg	1	Karton
17962	1799-18-E	18V Akku	40 03315 70064 7	0,700 kg	1	Karton
17975	1799-18-E	18V Akku	40 03315 70064 7	0,700 kg	1	Karton



passend für / for / para	Ersatzakku • Spare Battery • Acumulador de repuesto					
Akkumaschinenset	Art.Nr	Artikel	EAN-Nummer	Gewicht	VPE	Art
17965	17966	12V Akku	40 03315 70194 1	0 kg	1	Karton



passend für / for / para	Ersatzakku • Spare Battery • Acumulador de repuesto					
Akkuschrauber	Art.Nr	Artikel	EAN-Nummer	Gewicht	VPE	Art
17120	17121	12V Akku	40 03315 70095 1	0,610 kg	20	Karton
17920	17121	12V Akku	40 03315 70095 1	0,610 kg	20	Karton
17144	17145	14,4V Akku	40 03315 70096 8	0,660 kg	20	Karton
17168	17169	16,8V Akku	40 03315 70097 5	0,720 kg	20	Karton
17180	17181	18V Akku	40 03315 70098 2	0,800 kg	20	Karton
17204	17205	20,4V Akku	40 03315 70099 9	0,900 kg	20	Karton



Schnellspannbohrfutter • Quick-action Drill Chuck • Mandríl de sujeción rápida						
Art.Nr	Artikel	EAN-Nummer	Gewicht	VPE	Art	
1777-10	Ø 10 mm	40 03315 07521 9	0,160 kg	60	Karton	
1777-13	Ø 13 mm	40 03315 07536 3	0,180 kg	60	Karton	



passend für / for / para	Ersatzakku • Spare Battery • Acumulador de repuesto					
Akkumaschine	Art.Nr	Artikel	EAN-Nummer	Gewicht	VPE	Art
17710	17711	18V Akku	40 03315 70367 9	0,800 kg	1	Karton
17710	17712	Ladestation	40 03315 70368 6	0,100 kg	1	Karton



Lithium-Ionen Akku-Schrauber mit zuschaltbarer Arbeitsleuchte

- ⇒ Lithium-Ionen-Akku, kein Memoryeffekt, konstante Ausgangsspannung, lange Lebensdauer
- ⇒ 3 LED's für Akkuzustandsanzeige
- ⇒ zuschaltbare Arbeitsleuchte
- ⇒ Ladeanzeige
- ⇒ Inkl. 12 Bits in Aufbewahrungsleiste und 1 x magnetischer Bithalter
- ⇒ Umschaltbarer Rechts-/Linkslauf
- ⇒ Anti-Slip Griff
- ⇒ Steckernetzgerät 5V / 300 mA



3,6V

Lithium-ion cordless screwdriver with working light

- ⇒ Lithium-ion electrical power: no MEMORY effect, constant output voltage, long life span
- ⇒ 3 LED's for electrical status display
- ⇒ Insertable workplace light fixture
- ⇒ Load display
- ⇒ Includes 12 bits in storage panel and 1 x magnetic bit holder
- ⇒ Reversible right/left hand motion
- ⇒ Anti-slip grip
- ⇒ 5V / 300 mA power supply unit

Destornillador de batería de ión-litio con lámpara de trabajo conectable

- ⇒ Batería de ión-litio: sin efecto de memoria, tensión de salida constante, larga vida útil
- ⇒ 3 LEDs para la indicación del estado de la batería
- ⇒ lámpara de trabajo conectable
- ⇒ indicador de carga
- ⇒ incluye 12 puntas en una regleta de conservación y 1 soporte de puntas magnético
- ⇒ Conmuta entre rotación hacia la derecha / izquierda
- ⇒ Mango antideslizante
- ⇒ Alimentador de 5V / 300 mA



3,6 Volt



Rechts-/Linkslauf



Anti-Slip Griff

Art.Nr	EAN-Nummer	Größe	Gewicht	VPE	Art
17480	40 03315 71031 8	3,6 V	0,650 kg	4	Blister

"LADY" Akku-Handbohrschrauber

- ⇒ Inkl. 3 HSS-Bohrer: Ø 3 • 5 • 6 mm und 1 doppelseitiges Bit Kreuz/Schlitz
- ⇒ Schnellspannbohrfutter (max. Ø 10 mm)
- ⇒ Umschaltbarer Rechts-/Linkslauf
- ⇒ Libelle zum horizontalen Ausrichten
- ⇒ 3 LED's für Akkuzustandsanzeige
- ⇒ Integrierte Magnetplatte als Schraubendepot
- ⇒ 23-fache Drehmomenteinstellung + Bohren
- ⇒ Anti-Slip Griff
- ⇒ Handschlaufe



extra leicht



7,2V

Cordless screwdriver

- ⇒ Includes 3 x HSS drills: Ø 3 – 5 – 6 mm and 1 double-sided cross/slot bit
- ⇒ High-speed clamping drill chuck (max. Ø 10 mm)
- ⇒ Reversible right/left hand motion
- ⇒ Spirit level for horizontal alignment
- ⇒ 3 LED's for electrical status display
- ⇒ Integrated magnetic disk for use as screw holder
- ⇒ 23-setting torque attitude + boring
- ⇒ Anti-slip grip
- ⇒ Hand strap

Atornillador perforador manual a batería

- ⇒ Incluye 3 brocas de acero de alta velocidad: Ø 3 • 5 • 6 mm y 1 punta en cruz/estrella doble
- ⇒ Portabrocas de fijación rápida (máx. Ø 10 mm)
- ⇒ Conmuta entre rotación hacia la derecha / izquierda
- ⇒ Nivel de burbuja para el alineado horizontal
- ⇒ 3 LEDs para la indicación del estado de la batería
- ⇒ Placa magnética integrada para depósito de tornillos
- ⇒ 23 ajustes de par de giro + taladrado
- ⇒ Mango antideslizante
- ⇒ Correa manual para colgar



7,2 Volt



Anti-Slip Griff



23-faches Drehmoment + Bohren



Rechts-/Linkslauf



550 min⁻¹



max. Ø 10 mm

Art.Nr	EAN-Nummer	Größe	Gewicht	VPE	Art
17470	40 03315 70937 4	7,2 Volt	0,480 kg	4	Karton

• Akkuladezustandsanzeige mittels LED's

• Anti-Slip Griff

• Libelle

• Integrierte Magnetplatte

Akku Stabschrauber mit Softgrip

- ⇒ Zubehör:
 - 1 x Akku Stabschrauber,
 - 28 x Bits, 1 x magnetischer Bithalter,
 - 1 x Adapter für Steckschlüssel-Einsätze,
 - 1 x Steckernetzgerät
- ⇒ Drehmoment in 23 Stufen einstellbar
- ⇒ max. Drehmoment 2,5 Nm
- ⇒ NiCd-Akku 1000 mAh

40-tlg.



Cordless Drill with Softgrip

- ⇒ accessories:
 - 1 x cordless drill,
 - 28 x bits,
 - 1 x magnetic bitholder,
 - 1 x adapter for sockets, 1 x power plug
- ⇒ speed adjustable 23 times
- ⇒ max. speed 2,5 Nm
- ⇒ nickel cadmium battery 1000 mAh

Destornillador de barra recargable con mango „Softgrip“

- ⇒ accesorios: 1 destornillador recargable, 28 bits, 1 soporte de bit magnético, 1 adaptador para llaves de vaso, 1 aparato alimentado por la red
- ⇒ momento de torsión ajustable en 23 escalones
- ⇒ momento de torsión máximo 2,5 Nm
- ⇒ Acumulador de níquel cadmio

— 3 • 4 • 5 • 6 • 7 mm

⊕ PH0 • PH1 • PH2 • PH3

⊕ PZ0 • PZ1 • PZ2 • PZ3

⬢ 2 • 2,5 • 3 • 3,5 • 4 • 5 • 6 mm

★ T10 • T15 • T20 • T25 • T27 • T30 • T40 • T45

⌚ 8 x Steckschlüssel-Einsätze • 8 sockets of carbon steel
8 x llaves de vaso
6 • 7 • 8 • 9 • 10 • 11 • 12 • 13 mm



4,8 V



150 min⁻¹

Art.Nr	EAN-Nummer	Gewicht	VPE	Art
17450	40 03315 70665 6	1,540 kg	10	Koffer

Akku-Stabschrauber mit 100 Bits

- ⇒ 104-tlg. Set im Aluminium Aufbewahrungskoffer
- ⇒ 3,6 V Stabschrauber mit drehbarem Griff
- ⇒ Steckernetzgerät GS-geprüft
- ⇒ 100 gängige Bits
- ⇒ 1 magnetischer Bithalter 1 Adapter 1/4" Aufnahme

Cordless Torch Drill with 100 Bits

- ⇒ 104-pcs. kit in carry-case
- ⇒ 3,6 V torch drill with turnable handle
- ⇒ power plug, GS-approved
- ⇒ 100 bits
- ⇒ magnetic bit-holder and 1 adapter 1/4"

Destornillador de barra recargable con 100 bits

- ⇒ juego de 104 piezas en maletín de aluminio
- ⇒ destornillador de barra de 3,6 V con mango giratorio
- ⇒ aparato alimentado por la red con aprobación "GS"
- ⇒ 100 bits
- ⇒ soporte de bit magnético y un adaptador de 1/4"

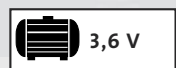

Art.Nr	EAN-Nummer	Größe	Gewicht	VPE	Art
17436	40 03315 70871 1	104-tlg.	1,400	10	Koffer



4 • 5,5 mm

PH1 • PH2

2,5 • 4 mm

4,8 Volt

Rechts-/Linkslauf

Anti-Slip Griff

150 min⁻¹

Akku-Stabschrauber 4,8 V

- ⇒ Drehbarer Griff
- ⇒ zuschaltbare Punktleuchte
- ⇒ Rechts- / Linkslauf
- ⇒ LED-Drehrichtungsanzeige
- ⇒ magnetische Bitaufnahme
- ⇒ magnetischer Bithalter
- ⇒ Steckernetzgerät
- ⇒ Bit-Magazin mit 6 ausklappbaren Bits
- ⇒ alle handelsüblichen Bits (6,35 mm Sechskant) einsetzbar

Cordless drill 4,8 V

- ⇒ turnable handle
- ⇒ working-area spot light
- ⇒ right / left-action
- ⇒ LED-indicator for working-direction
- ⇒ magnetic bit adaptor
- ⇒ magnetic bit-extension
- ⇒ charging-plug
- ⇒ bit-tray with 6 flip-bits

Destornillador de batería 4,8 V

- ⇒ con mango giratorio
- ⇒ lámpara de trabajo conectable
- ⇒ marcha reversible a la derecha e izquierda
- ⇒ pantalla LED de la dirección
- ⇒ soporte de bit magnetico
- ⇒ extensión de bit magnetico
- ⇒ alimentador
- ⇒ depósito de bits plegable

Art.Nr	EAN-Nummer	Größe	Gewicht	VPE	Art
17455	40 03315 71221 3	4,8V	0,900 kg	6	Blister

Li-Ionen Akkuschauber mit Arbeitsleuchte



Akkuschauber 3,6V mit Li-Ionen Akku
 Leerlaufdrehzahl: 230 min⁻¹
 Integrierte Arbeitsleuchte
 Max. Drehmoment 3,5 Nm
 Umschaltbarer Rechts- / Linkslauf
 LED - Akkuladestandsanzeige
 1 magnetischer Bithalter, 16 Bits
 Aufbewahrungskoffer

3.6V battery screwdriver with Li-ion battery
 Idling speed: 230 rpm
 Integrated work light
 Max torque 3.5 Nm
 Clockwise/anticlockwise switch
 LED battery charge indicator
 1 magnetic bit holder, 16 bits
 Storage case

Destornillador recargable, 3,6 V con L-ION-acumulador
 número de revoluciones en régimen de marcha en vacío: 230 / min.
 lámpara de trabajo integrado
 max. momento de torsión: 3,5 Nm
 marcha reversible a la derecha y a la izquierda
 pantalla LCD para indicación del estado de carga
 1 soporte de puntas magnético • 16 puntas • en caja

Art.Nr.	EAN - Nummer	Leistung	Gewicht	VPE	Art
17730	40 03315 71127 8	3,6 V	0,800 Kg	20	Koffer

MiniDrill® Set

mit umfangreichem Zubehör zum
bohren • schleifen • trennen • fräsen • polieren • gravieren

Geschwindigkeiten stufenlos einstellbar bis max. 22.000 min⁻¹
Da das Gerät wie ein Stift gehalten wird, eignet es sich für
feinste Arbeiten im Modellbau.
Leichter Werkzeugwechsel durch Spindelarretierung.

Set bestehend aus:

- 1 Schleif- Gravurgerät 18 V
- 1 Netzteil - GS geprüft
- 1 Schraubendreher
- 3 Spannzangen
- 6 Spiralbohrer
- 5 Edelkorund Schleifstifte
- 4 Frässtifte
- 3 Bürsten
- 2 Aufnahmen für Mini Schleif- und Trennscheiben
- 2 Mini Schleifscheiben - Normkorund
- 2 Mini Schleifscheiben - Edelkorund
- 10 Mini Trennscheiben
- 1 Polierfilz

alle Artikel sicher und übersichtlich im Aufbewahrungskoffer.



MiniDrill® Set, Multi-Purpose Tool Kit

with wide assortment of accessories for drilling, grinding, cutting, milling, polishing, engraving

Infinitely adjustable speed range up to max. 22.000 r.p.m.

As the appliance is held like a pen, it is usable for fine artwork in the model construction.

Easy changement of tools due to spindle-lock.

Set consisting of:

- 1 Grinding- / Engraving appliance 18 V
- 1 Screwdriver
- 6 Drills
- 4 Milling Cutters
- 2 Reception devices for Mini-Grinding and Cutting Discs
- 2 Mini-Grinding Discs
- 1 Polishing felt
- 1 Power Plug, GS-approved
- 3 Clamping Chucks
- 5 Grinders
- 3 Brushes
- 2 Mini-Grinding Discs normal
- 10 Mini-Cutting Discs

all parts safely stored and clearly arranged in carrying case



MiniDrill® Set con un amplio surtido de accesorios para taladrar, lijar, cortar, fresar, pulir y gravar

Velocidad regulable sin escalones hasta max. 22.000 r.p.m

Como el aparato tiene forma de lápiz sirve para trabajos de precisión

Cambio fácil de herramientas por husillo de retención.

El juego se compone de :

- 1 aparato de lijar / gravar 18 V
- 1 destornillador
- 6 brocas
- 4 muelas para fresar
- 2 soportes para discos de esmeril y de cortar pequeños
- 2 discos esmeriles pequeños corindón especial
- 1 fieltro de pulir
- 1 adaptador a la red – con homologación "GS"
- 3 alicate
- 5 muelas para lijar
- 3 cepillos
- 2 discos esmeriles pequeños corindón normal
- 10 discos de corte pequeños suministrado en maletín



primär: 230 V~50 Hz
sekundär: 18 V ...



17 W



0 - 22.000 min⁻¹

Art.Nr	EAN-Nummer	Gewicht	VPE	Art
17950	40 03315 69923 1	1,600 kg	6	Koffer

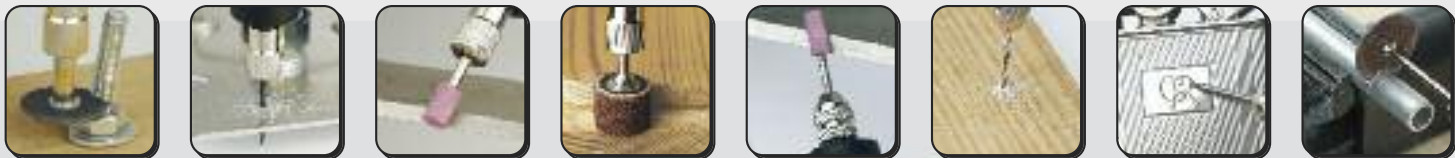

135 W



Compact-Tool

- ⇒ Der Alleskönner zum Bohren, Schleifen, Fräsen, Trennen und Polieren
- ⇒ Umfangreiches 50-tlg. Zubehör
- ⇒ Stufenlos einstellbare Drehzahl
- ⇒ 135 Watt Spitzenleistung
- ⇒ Universell einsetzbar für unterschiedliche Materialien
- ⇒ Komplett im praktischen Aufbewahrungskoffer



230V~ 50Hz



135 W



8.000 - 30.000 min⁻¹

Compact tool mit flexibler Welle • with flexible shaft • con tubo flexible

Art.Nr	EAN-Nummer	Gewicht	VPE	Art
92577	40 03315 70779 0	1,300 kg	6	Koffer

135 W

Mini Grinder - Compact Tool

- ⇒ the ALLROUND tool for drilling, grinding, milling, cutting, and polishing
- ⇒ with 50 pcs. accessories
- ⇒ infinitely variable speed
- ⇒ 135 W max. capacity
- ⇒ complete in practical carry-case



Herramienta multiuso

- ⇒ multiusable para taladrar, lijar, fresar, segregar y pulir
- ⇒ amplio surtido de 50 accesorios
- ⇒ potencia máxima 135 vatios
- ⇒ utilización universal para diferentes materiales
- ⇒ revoluciones por minuto graduable sin escalones
- ⇒ todo completo en un maletín práctico



230V~ 50Hz



135 W



8.000 - 32.500 min⁻¹

Compact tool • Mini Grinder • Herramienta multiuso

Art.Nr	EAN-Nummer	Gewicht	VPE	Art
92575	40 03315 70658 8	1,000 kg	6	Koffer

80-tlg. Hobby Tool Kit mit Stativ und biegsamer Welle



**Der Alleskönner zum Bohren,
Schleifen, Fräsen, Trennen und Polieren**

130 W



Hobby Tool Kit

- ⇒ Geschwindigkeiten stufenlos einstellbar von 8.000 bis max. 30.000 min⁻¹
- ⇒ Inklusive Stativ und biegsamer Welle für Arbeiten an schwer zugänglichen Stellen
- ⇒ Leichter Werkzeugwechsel durch Spindelarretierung.
- ⇒ Umfangreiche Ausstattung mit 80 Zubehörteilen
- ⇒ Alle Artikel sicher und übersichtlich im Aufbewahrungskoffer.

Hobby Tool Kit

- ⇒ infinitely variable speed from 8.000 upto max. 30.000 min r.p.m.
- ⇒ including support and flexible shaft for working at hardly accessible places
- ⇒ easy exchange of tools by spindle lock
- ⇒ important equipment with 80 accessories
- ⇒ all articles safe and well arranged in carry-case

Hobby Tool Kit

- ⇒ Velocidad regulable sin esalaciones 8.000 hasta max. 30.000 r.p.m
- ⇒ Tubo flexible para trabajos en lugares de acceso difícil
- ⇒ Cambio de herramientas facilitado por detención de husillo
- ⇒ Equipo copioso con 80 accesorios
- ⇒ Todos los artículos guardados en maletín con disposición segura y clara



Das Hobby Tool Kit mit seinem umfangreichen Zubehör eröffnet zahlreiche Anwendungsbereiche im Hobby- und Heimwerkerbereich.

Ob zum Gravieren, Polieren, Fräsen, Schneiden, Trennen, Entrosten, Schleifen oder Bohren.

Mit der stufenlos einstellbaren Drehzahl (8.000 bis 30.000 U/min) und den mitgelieferten Aufsatzwerkzeugen bearbeiten Sie unterschiedlichste Materialien.



8.000 - 30.000 min⁻¹



130 W



230V~ 50Hz

Art.Nr	EAN-Nummer	Gewicht	VPE	Art
92571	40 03315 70929 9	1,7 kg	6	Koffer

Mini Drill Zubehör-Set 200-tlg.

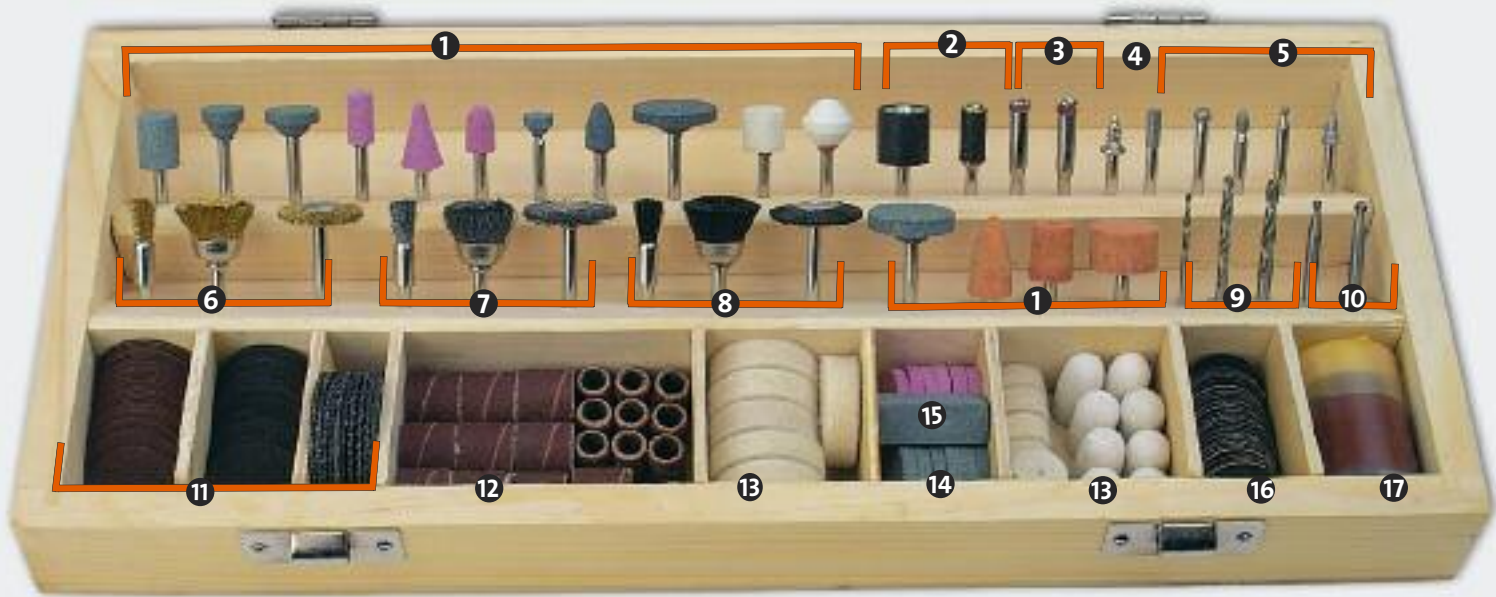

- ❶ 15 x Korundstift, in verschiedenen Formen
• Zum Schleifen, Schärfen und Entgraten
- ❷ 2 x Gummi - Werkzeugträger für Rotor - Schleifzylinder
- ❸ 2 x Aufspanndorn für die Aufnahme von Trenn-, Schleif- und Schmirgelscheiben
- ❹ 1 x Aufspanndorn für Filzpolierer
- ❺ 5 x Diamantschleifstift, in verschiedenen Formen
• Zum Schleifen und Gravieren von harten Werkstoffen: Stahl, Keramik, Glas, Porzellan und Kunststoffen
- ❻ 3 x Messingbürste, in verschiedenen Formen
• Zum Reinigen und Polieren von Metallen, Kunststoffen und Holz
- ❼ 3 x Stahldrahtbürste, in verschiedenen Formen, ideal zum Reinigen, Entrosten, Mattieren
- ❽ 3 x Kunststoffbürste, in verschiedenen Formen
• Besonders geeignet zum Reinigen und Polieren
• Verwendbar für glatte Oberflächen (Glas, Chrom).
- ❾ 3 x HSS Bohrer
- ❿ 2 x HSS Fräser
- ⓫ 70 x Trennscheibe, in verschiedenen Ausführungen. Geeignet zum Trennen von Metallen und Kunststoffen.
- ⓬ 20 x Rotor-Schleifzylinder
Ideal für Flächen- und Formenschliff, geeignet zum Schleifen von Metall, Holz und Kunststoff etc.
- ⓭ 21 x Filzpolierer. Zum Polieren von Metall, Glas, Edelmetall, Porzellan und Kunststoff
- ⓮ 12 x Schleifscheibe aus Silizium-Carbid
Zum Schleifen von Edel- und Hartmetallen, Stein, Glas etc.
- ⓯ 1 x Abrichtstein
- ⓰ 36 x Schmirgelscheibe
- ⓱ 1 x Polierpaste

Art.Nr	EAN-Nummer	Größe	Gewicht	VPE	Art
92568	40 03315 70797 4	200-tlg.	0,700 kg	10	Holzbox

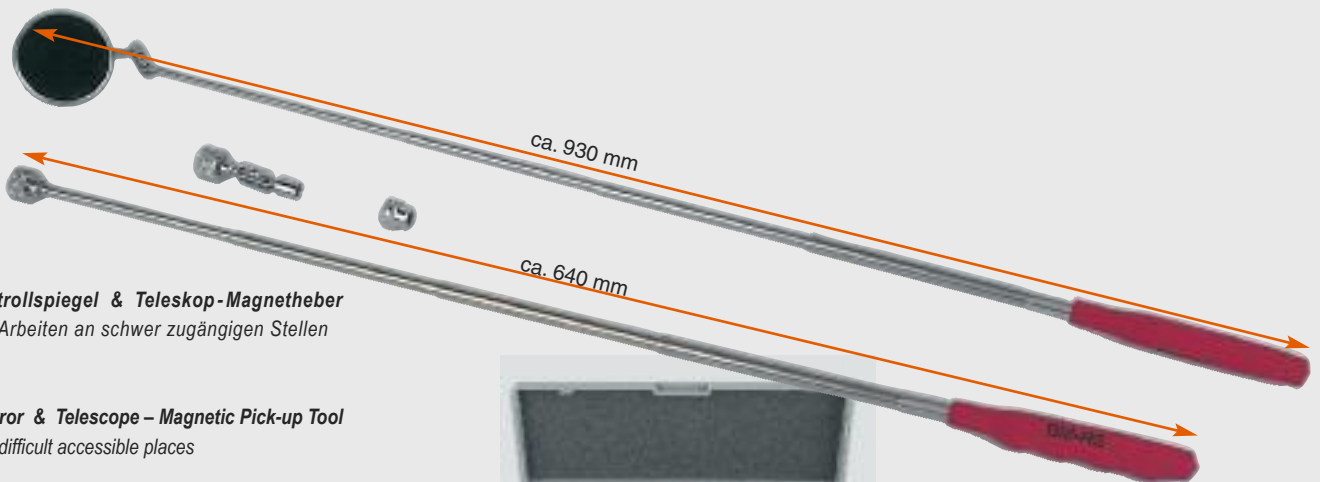

Teleskop-Kontrollspiegel & Teleskop-Magnetheber
⇒ Ermöglicht Arbeiten an schwer zugänglichen Stellen

Telescope - Mirror & Telescope - Magnetic Pick-up Tool
⇒ for works at difficult accessible places

Espejo de control telescópico & alzador magnético telescópico
⇒ facilita los trabajos en sitios de difícil accesos

Art.Nr	EAN-Nummer	Größe	Gewicht	VPE	Art
00870	40 03315 70889 6	standard	0,130 kg	10	Kassette

12-tlg. Schleifstiftsatz

- ⇒ 12 Schleifstifte zum Schleifen von Metall, Kunststoff und Glas
- ⇒ Ø 3 mm Schaft

12-pcs. Grinding Set

- ⇒ 12 different abrasive pencils for grinding of metals, plastic materials and glass
- ⇒ Ø 3 mm shaft

Juego de 12 muelas de afilar

- ⇒ 12 modelos diferentes para afilar afilar metal, plástico y cristal
- ⇒ Ø 3 mm

Art.Nr	EAN-Nummer	Größe	Gewicht	VPE	Art
92560	40 03315 69721 3	12-tlg.	0,065 kg	10	Blister



7-tlg. Bohrer- und Fräsersatz

- ⇒ Ø 3 mm Schaft
- ⇒ 3 Fräser
- ⇒ 4 Normschaftbohrer - 1 • 1,5 • 2 • 2,5 mm

7-pcs. Drilling and Milling Set

- ⇒ Ø 3 mm
- ⇒ 3 end milling cutters
- ⇒ 4 drills - 1 • 1,5 • 2 • 2,5 mm

Juego de 7 muelas de broca y de fresadores

- ⇒ Ø 3 mm
- ⇒ 3 fresadoras
- ⇒ 4 brocas - 1 • 1,5 • 2 • 2,5 mm



Art.Nr	EAN-Nummer	Größe	Gewicht	VPE	Art
92562	40 03315 69722 0	7-tlg.	0,038 kg	10	Blister



9-tlg. Bürsten- und Poliererset, Ø 3 mm Schaft

- ⇒ 2 Drahtbürsten
- ⇒ 1 Filzpolierscheibe
- ⇒ 1 Aufspanndorn
- ⇒ 2 Schleifsteine
- ⇒ 1 Gummiträger
- ⇒ 2 Schleifscheiben

9-pcs. Brush- and Polishing Set, Ø 3 mm

- ⇒ 2 brushes
- ⇒ 1 felt polishing disc
- ⇒ 1 shaft for tool mounting
- ⇒ 2 grinding points
- ⇒ 1 rubber holder
- ⇒ 2 grinding discs

Juego de 9 muelas de cepillos y pulidores, Ø 3 mm

- ⇒ 2 cepillos
- ⇒ 1 disco de filtro de pulir
- ⇒ 2 piedras afiladoras
- ⇒ 1 soporte de goma
- ⇒ 2 discos de afilar
- ⇒ 1 asta para el montaje de la herramienta



Art.Nr	EAN-Nummer	Größe	Gewicht	VPE	Art
92564	40 03315 69723 7	9-tlg.	0,050 kg	10	Blister



7-tlg. Schleif- und Trennsatz, Ø 3 mm Schaft

- ⇒ 3 Keramik-Schleifstifte
- ⇒ 1 Aufspanndorn
- ⇒ 1 Kreissägeblatt
- ⇒ 2 Trennscheibe

7-pcs. Grinding and Cutting Set, Ø 3 mm

- ⇒ 3 ceramics grinding points
- ⇒ 1 shaft for tool mounting
- ⇒ 2 cutting discs
- ⇒ 1 circular saw blade

Juego de 7 muelas de afilar y cortar, Ø 3 mm

- ⇒ 3 muelas de afilar de cerámica
- ⇒ 1 asta para el montaje de la herramienta
- ⇒ 2 discos cortantes
- ⇒ 1 hoja de sierra circular



Art.Nr	EAN-Nummer	Größe	Gewicht	VPE	Art
92566	40 03315 69724 4	7-tlg.	0,040 kg	10	Blister





450 W



Säulenbohrmaschine mit Nullspannungsschalter

- ⇒ Bohrtisch 196 x 200 mm
- ⇒ Über Kurbel stufenlos höhenverstellbar
- ⇒ Bohrtisch um 2 x 45 Grad schwenkbar

Electric-Column Drilling Machine

- ⇒ with zero-voltage switch
- ⇒ with drilling table 196 x 200 mm
- ⇒ adjustable by 45° and in height

Taladradora de columna con interruptor de tensión nula

- ⇒ mesa de taladrado 196 x 200 mm
- ⇒ ajustable en altura sin escalones
- ⇒ mesa de taladrado giratoria a 45° grados

Technische Daten: technical data / Datos técnicos :

Netzanschluss / Voltage / Conexión a la red: 230 Volt~ / 50Hz
 Leistungsaufnahme / Input / Consumo de potencia : 350 Watt
 Bohrfutteraufnahme / chuck / Mandril : 13 mm
 Geschwindigkeiten / speeds / Velocidades: 5
 Drehzahl / spindle R.p.m./ Revoluciones por minuto: 520,900,1370,1880, 2620 min⁻¹
 Gerätehöhe / height / Altura: 600 mm
 P_{pA} = 75 dB (A)

Art.Nr	EAN-Nummer	Leistung	Gewicht	VPE	Art
1250-220	40 03315 03260 1	450 W	37,000 kg	1	Karton



350 W



Säulenbohrmaschine mit Nullspannungsschalter

- ⇒ Bohrtisch 160 x 160 mm
- ⇒ stufenlos höhenverstellbar
- ⇒ Bohrtisch um 2 x 45 Grad schwenkbar

Electric-Column Drilling Machine

- ⇒ with zero-voltage switch
- ⇒ with drilling table 160 x 160 mm
- ⇒ adjustable by 2 x 45° and in height

Taladro de columna con interruptor de tensión nula

- ⇒ mesa de taladrado 160 x 160 mm
- ⇒ ajustable en altura sin escalones
- ⇒ mesa de taladrado giratoria a 2 x 45° grados

Technische Daten: technical data / Datos técnicos :

Netzanschluss / Voltage / Conexión a la red: 230 Volt~ / 50Hz
 Leistungsaufnahme / Input / Consumo de potencia : 450 Watt
 Bohrfutteraufnahme / chuck / Mandril : 3 - 13 mm
 Geschwindigkeiten / speeds / Velocidades: 12
 Drehzahl / spindle R.p.m./ Revoluciones por minuto: 300 - 2450 min⁻¹
 Gerätehöhe / height / Altura: 820 mm
 P_{pA} = 75 dB (A)

Art.Nr	EAN-Nummer	Leistung	Gewicht	VPE	Art
1251	40 03315 05206 7	350 W	18,000 kg	1	Karton

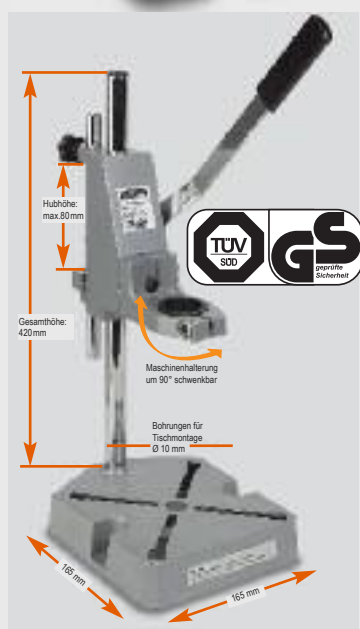

Bohrmaschinenständer

- ⇒ stabile Ausführung
- ⇒ Maschinenhalterung für Bohrmaschinen mit Ø 43 mm Euro-Spannhals mit Reduzierung auf 38 mm
- ⇒ mit Tiefenanschlag
- ⇒ Maschinenhalterung in 90° Schritten um 360° schwenkbar für waagerechten und senkrechten Betrieb

Drill Stand

- ⇒ sturdy execution
- ⇒ with depth stop
- ⇒ EURO holder for drills with 43 mm Ø and reduction to 38 mm Ø
- ⇒ Holder pivotable in 90° angles up to 360° angle for horizontal and vertical operation

Soporte para taladros de percusión

- ⇒ ejecución estable
- ⇒ soporte para maquinas con diam. 43 mm, cuello de sujeción norma europea con reducción a 38 mm
- ⇒ con tope de profundidad
- ⇒ soporte para maquinas giratorio de 90° a 360° para uso horizontal o vertical



Art.Nr	EAN-Nummer	Größe	Gewicht	VPE	Art
1255-420	40 03315 07820 3	420 mm	2,400 kg	6	Karton

2 Gang Elektronik-Schlagbohrmaschine

1050 W



- ⇒ Umstellbar von Bohren auf Schlagbohren
- ⇒ Drehzahl stufenlos voreinstellbar
- ⇒ 2 Geschwindigkeiten
Stufe 1: 0-1100 min⁻¹
Stufe 2: 0-3000 min⁻¹
- ⇒ Schnellspannfutter Ø 13 mm
- ⇒ Verstellbarer Handgriff und Tiefenanschlag
- ⇒ Umschaltbarer Rechts-/Linkslauf



Electronic percussion drill

- ⇒ Selectable boring or impact boring
- ⇒ Smoothly pre-settable number of revolutions
- ⇒ 2 speeds Stage 1: 0-1100 min⁻¹ • Stage 2: 0-3000 min⁻¹
- ⇒ Ø 13 mm high-speed clamping drill chuck
- ⇒ Adjustable hand grip and depth stop
- ⇒ Reversible right /left hand motion

Taladro electrónico de percusión

- ⇒ Adaptable de taladro a taladro de percusión
- ⇒ Número de revoluciones preajustable progresivamente
- ⇒ 2 velocidades Nivel 1: 0 -1100 min⁻¹ • Nivel 2: 0 -3000 min⁻¹
- ⇒ Portabrocas de fijación rápida de Ø 13 mm
- ⇒ Asa regulable y guía de profundidad
- ⇒ Conmuta entre rotación hacia la derecha / izquierda

230 V~50 Hz	0 - 1.100 min ⁻¹ 0 - 3.000 min ⁻¹	Ø 13 mm	1050 W	24.000 min ⁻¹		
-------------	--	---------	--------	--------------------------	--	--

Bohrer sind nicht im Lieferumfang enthalten.
Drill not included.
Las brocas no están incluidas en el suministro

Art.Nr	EAN-Nummer	Größe	Gewicht	VPE	Art
12532	40 03315 71055 4	1050 Watt	3,800 Kg	5	Karton

Elektronik-Schlagbohrmaschine

- ⇒ Kraftvolle 1200 Watt
- ⇒ Umstellbar von Bohren auf Schlagbohren
- ⇒ Schnellspannfutter Ø 13mm
- ⇒ verstellbarer Handgriff und Tiefenanschlag
- ⇒ umschaltbarer Rechts-/ Linkslauf
- ⇒ Drehzahl elektronisch von 0 - 2.700 min⁻¹ regelbar
- ⇒ Drehzahl stufenlos voreinstellbar

1200 W



Electronic Impact Drill

- ⇒ 1200 Watt power
- ⇒ Ø 13mm keyless chuck
- ⇒ variable speed 0 - 2.700 min⁻¹
- ⇒ drilling / impact drilling
- ⇒ forward / reverse
- ⇒ adjustable handle with depth stop



Martillo perforador

- ⇒ con 1200 Vatios
- ⇒ asidero ajustable y tope de profundidad
- ⇒ mandrill de sujeción rapida de 13mm
- ⇒ marcha derecha / izquierda
- ⇒ regulación del número de revoluciones automatico 0 - 2.700 min⁻¹
- ⇒ asidero ajustable y tope de profundidad



230 V~50 Hz	0 - 2.700 min ⁻¹	Ø 13 mm	1200 W	24.000 min ⁻¹		
-------------	-----------------------------	---------	--------	--------------------------	--	--

Bohrer sind nicht im Lieferumfang enthalten.
Drill not included.
Las brocas no están incluidas en el suministro

Art.Nr	EAN-Nummer	Leistung	Gewicht	VPE	Art
12547	40 03315 70563 5	1200 W	2.700 kg	5	Koffer

LpA= 94 dB (A) LWA=107 dB (A)
gemessen nach DIN EN 50144-1

Bohr- und Meißelhammer mit SDS-plus Aufnahme
3 Funktionen: Bohren, Schlagbohren und Meißeln

- ⇒ Im Lieferumfang enthalten sind:
3 SDS-Bohrer - Ø 8,10,12 mm
1 SDS-Flachmeißel, 1 SDS-Spitzmeißel,
Zahnkranzbohrfutter mit SDS-Adapter,
verstellbarer Handgriff,
Staubfänger und Tiefenanschlag
- ⇒ Komplett im praktischen
Aufbewahrungskoffer



850W



3 Funktionen!
3 functions!
3 funciones!

SDS Plus Electric Hammer Drill

- ⇒ 3 functions: percussion drilling, drilling and chiseling
- ⇒ Including: 3 SDS-Plus type drills - Ø 8,10,12 mm,
1 SDS-Plus type chisel flat, 1 SDS-Plus type chisel taper,
1 Drillchuck incl. SDS-Adaptor,
adjustable sidehandle with depth stop, dust catcher
- ⇒ Supplied in carry case

Martillo perforador y cincel con colocacion SDS-plus

- ⇒ 3 funciones:
taladrar, perforar y cincelar
- ⇒ se suministra con:
3 brocas SDS - Ø 8,10,12 mm
1 cincel plano SDS, 1 cincel puntiagudo SDS,
portabrocas con corona dentada con adaptador SDS,
manija ajustable, colector de polvo y tope de golpe
- ⇒ completo en maletín



230V~50Hz



800 min⁻¹



850 W



3200 min⁻¹



Bohrleistung Ø 26 mm

Umschalter:
Bohren / Schlagbohren



Art.Nr	EAN-Nummer	Leistung	Gewicht	VPE	Art
12590	40 03315 70361 7	850 W		3	Koffer

LpA= 93,5 dB (A) LWA=106,5 dB (A)
gemessen nach DIN EN 50144-1



600W



LpA= 91,6 dB (A) LWA=104,6 dB (A)
gemessen nach DIN EN 50144-1

Schlagbohrmaschine

- ⇒ incl. Tiefenanschlag und verstellbarem Handgriff
- ⇒ umschaltbarer Rechts- / Linkslauf
- ⇒ 2 Funktionen: Bohren und Schlagbohren

Impact Drill

- ⇒ 2 functions: Drilling and Percussion Drilling
- ⇒ forward / reverse
- ⇒ incl. adjustable handle and depth stop

Taladro percusión

- ⇒ 2 funciones: taladrar y perforar
- ⇒ marcha derecha / izquierda
- ⇒ tope de profundidad, asidero ajustable y llave para mandril incluido

Art.Nr	EAN-Nummer	Leistung	Gewicht	VPE	Art
12507	40 03315 70038 8	600 W	0,900 kg	6	Karton



230V~50Hz



600 W



0-2800 min⁻¹



Ø 2 - 13 mm



29.000 min⁻¹



Elektronik-Schlagbohrmaschine

- ⇒ Umstellbar von Bohren auf Schlagbohren
- ⇒ Drehzahl von 0 – 2800 min⁻¹ stufenlos voreinstellbar
- ⇒ Bohrfutteraufnahme Ø 1,5 – 13 mm
- ⇒ Umschaltbarer Rechts-/Linkslauf
- ⇒ Verstellbarer Handgriff und Tiefenanschlag
- ⇒ Kontrollleuchte für Kohlebürstenverschleiß

Electronic percussion drill

- ⇒ Selectable boring or impact boring
- ⇒ Smoothly pre-settable number of revolutions between 0 - 2800 min⁻¹
- ⇒ Ø 1.5 - 13 mm drill chuck fitting attachment
- ⇒ Adjustable hand grip and depth stop
- ⇒ Reversible right/left hand motion
- ⇒ Control light for carbon brush conductor wear

Taladro electrónico de percusión

- ⇒ Adaptable de taladro a taladro de percusión
- ⇒ Número de revoluciones con preajuste progresivo de 0 – 2800 min⁻¹
- ⇒ Alojamiento de portabrocas de Ø 1,5 – 13 mm
- ⇒ Asa regulable y guía de profundidad
- ⇒ Conmuta entre rotación hacia la derecha / izquierda
- ⇒ Luces de control para el desgaste de las escobillas de carbón



1100 W



Kontrollleuchte für Kohlebürstenverschleiß



230 V~50 Hz



0 - 2.800 min⁻¹



Ø 1,5 - 13 mm



1100 W



48.000 min⁻¹



Art.Nr	EAN-Nummer	Größe	Gewicht	VPE	Art
12545	40 03315 71037 0	1100 Watt	3,200 Kg	6	Karton

Elektronik-Schlagbohrmaschine

- ⇒ incl. Tiefenanschlag und verstellbarem Handgriff
- ⇒ umschaltbarer Rechts- / Linkslauf
- ⇒ 13 mm Schnellspannfutter
- ⇒ im praktischen Aufbewahrungskoffer

Electronic Impact Drill

- ⇒ incl. adjustable handle and depth stop
- ⇒ forward / reverse
- ⇒ quick-acting drill chuck
- ⇒ in practical carry case

Taladro percusión electrónico

- ⇒ 2 funciones: taladrar y perforar
- ⇒ marcha derecha / izquierda
- ⇒ tope de profundidad y asidero ajustable incluido
- ⇒ mandril rápido
- ⇒ en maletín



1020 W

810 W



230 V~50 Hz



0 - 2800 min⁻¹



Ø 13 mm



810 W
1020 W



29.000 min⁻¹



LpA= 97,7 dB (A) LWA=110,7 dB (A)
gemessen nach DIN EN 50144-1

Art.Nr	EAN-Nummer	Leistung	Gewicht	VPE	Art
12535	40 03315 69682 7	810 W	3,000 kg	5	Koffer
12538	40 03315 70056 2	1020 W	3,400 kg	5	Koffer

Bohr- und Meißelhammer

Vibrationsgedämpfter Handgriff

1500 Watt

**NEUES
MODELL**



 1500 Watt

 230 V~/50 Hz

 2800 min⁻¹

 780 min⁻¹

 Ø max. 36 mm in Beton

Bohr- und Meißelhammer

3 Funktionen:
Bohren, Schlagbohren und Meißeln

Im Lieferumfang enthalten:
Bohr- und Meißelhammer 1500 W,
3 SDS-Bohrer – Ø 8 • 10 • 12 mm,
1 SDS-Spitzmeißel,
1 SDS-Flachmeißel,
1 Zahnkranzbohrfutter 13 mm mit SDS-Adapter,
1 Staubfang-Kappe und 1 Tiefenanschlag
Komplett im praktischen Aufbewahrungskoffer

Rotary Hammer

**3 functions: drilling, chiselling
percussion drilling,**

Contents:
Rotary Hammer 800 W
3 SDS drills – Ø 8 • 10 • 12 mm
1 SDS pointed chisel
1 SDS flat chisel
1 key-type drill chuck 13 mm with SDS adapter
1 depth stop
complete in practical blow-mould-case

Martillo perforador y cincelador

3 funciones:
taladrar, perforar, cincelar

Contenido:
3 brocas "SDS" – Ø 8 • 10 • 12 mm
1 cincel de pico "SDS"
1 cincel plano "SDS"
1 mandril portabrocas de corona dentada
13 mm con adaptador "SDS"
1 tope de profundidad
Completo en maletín

Art.Nr	EAN-Nummer	Größe	Gewicht	VPE	Art
12596	40 03315 70714 1	1500 Watt	8,500 kg	3	Koffer

Elektro-Abbruch Meißelhammer

1600 W

Elektro-Abbruch Meißelhammer

- ⇒ Schwere Abbruch Meißelhammer 1600 W
- ⇒ 1.400 Schläge pro Min
- ⇒ Spitzmeißel 30 x 400 mm
- Flachmeißel 30 x 400 mm
- ⇒ ca. 5 m Anschlusskabel
- ⇒ Einzelschlagenergie 36 - 40 Joule
- ⇒ Metall - Transportkoffer



Martillo cincelador de demolición eléctrica

- ⇒ Poderoso martillo cincelador de demolición de 1600 W
- ⇒ 1400 golpes por minuto
- ⇒ Cíncel de punta de 30 x 400 mm
- ⇒ Cíncel plano de 30 x 400 mm
- ⇒ Cable de conexión de aprox. 5 mt.
- ⇒ Energía del golpe, 36 - 40 Joule
- ⇒ Maletín de metal para transporte

Electrical demolition hammer

- ⇒ Heavy demolition chisel hammer, 1600 W
- ⇒ 1,400 impacts per min
- ⇒ 30 x 400 mm point chisels
- ⇒ 30 x 400 mm flat chisels
- Lead, approx. 5 m
- ⇒ Single impact force, 36 - 40 joules
- ⇒ Metal carrying case



230 V~ / 50 Hz



1600 W

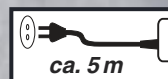

ca. 5 m



Abbruchhammer • Demolition Hammer • Martillo demoledor

Art.Nr	Artikel	EAN-Nummer	Gewicht	VPE	Art
12680	Abbruchhammer	40 03315 70971 8	24 kg	1	Metallkoffer
Ersatzmeißel • Chisel • Cíncel					
12681	Ersatzmeißel Flach 400 mm	40 03315 70972 5	1,6 kg	1	Kunststoffbox
12682	Ersatzmeißel Spitz 400 mm	40 03315 70973 2	1,5 kg	1	Kunststoffbox

3-tlg. Meißelset

- ⇒ 2 x Spitzmeißel 30 x 400 mm,
- 1 x Flachmeißel 30 x 400 mm
- ⇒ Kunststoffkoffer

3-piece chisel set

- ⇒ 2 x 30 x 400 mm point chisels
- 1 x 30 x 400 mm flat chisel
- ⇒ Plastic case

Juego de cinceles, 3 piezas

- ⇒ 2 x cíncel de punta de 30 x 400 mm
- 1 x cíncel plano de 30 x 400 mm
- ⇒ Maletín de plástico



3-tlg. Meißelsatz • 3-piece chisel set • Juego de cinceles, 3 piezas

Art.Nr	Artikel	EAN-Nummer	Gewicht	VPE	Art
12683	3-tlg. Meißelsatz	40 03315 710042	5,400 kg	3	Koffer

Bohr- und Meißelhammer

3 Funktionen:

**Bohren, Schlagbohren,
Meißeln**



800 W

Inhalt:

- Bohr- und Meißelhammer 800 W
- 3 SDS-Bohrer – Ø 8 • 10 • 12 mm
- 1 SDS-Spitzmeißel
- 1 SDS-Flachmeißel
- 1 Zahnkranzbohrfutter 13 mm mit SDS-Adapter
- 1 Tiefenanschlag
- Komplett im praktischen Aufbewahrungskoffer



Rotary Hammer

3 functions:
drilling, chiselling
percussion drilling,

Contents:

- Rotary Hammer 800 W
- 3 SDS drills – Ø 8 • 10 • 12 mm
- 1 SDS pointed chisel
- 1 SDS flat chisel
- 1 key-type drill chuck 13 mm with SDS adapter
- 1 depth stop
- complete in practical blow-mould-case

**Martillo perforador
y cincelador**

3 funciones:
taladrar, perforar, cincelar

Contenido:

- 3 brocas "SDS" – Ø 8 • 10 • 12 mm
- 1 cincel de pico "SDS"
- 1 cincel plano "SDS"
- 1 mandril portabrocas de corona dentada 13 mm con adaptador "SDS"
- 1 tope de profundidad
- Completo en maletín



230 V~ 50 Hz



3650 - 4800 min⁻¹



0 - 850 min⁻¹



800 W



Ø max. 24 mm
in Beton

Ø max. 24 mm in concrete
Ø max. 24 mm en hormigón

Art.Nr	EAN-Nummer	Größe	Gewicht	VPE	Art
12582	40 03315 70742 4	800 Watt	5,250 kg	3	Koffer

Bohr- und Meißelhammer

Vibrationsgedämpfter Handgriff

1500 W

3 Funktionen:
Bohren,
Schlagbohren, Meißeln



Inhalt:
Bohr- und Meißelhammer 1500 W
3 SDS-Bohrer – Ø 8 • 10 • 12 mm
1 SDS-Spitzmeißel
1 SDS-Flachmeißel
1 Zahnkranzbohrfutter 13 mm
mit SDS-Adapter
1 Staubfang-Kappe
1 Tiefenanschlag
Komplett im praktischen Aufbewahrungskoffer



Rotary Hammer
anti-vibration system
3 functions: drilling, chiselling
percussion drilling

Contents:
Rotary Hammer 1500 W
3 SDS drills – Ø 8 • 10 • 12 mm
1 SDS pointed chisel
1 SDS flat chisel
1 key-type drill chuck 13 mm
with SDS adapter
1 dust collection cap
1 depth stop
complete in practical blow-mould-case

Martillo perforador y cincelador
Manija con amortiguación vibratoria
3 funciones: taladrar, perforar,
cincelar

Contenido:
Martillo perforador y cincelador 1500 W
3 brocas "SDS" – Ø 8 • 10 • 12 mm
1 cincel de pico "SDS"
1 cincel plano "SDS"
1 mandril portabrocas de corona dentada
13 mm con adaptador "SDS"
1 capa para recoger el polvo
1 tope de profundidad
Completo en maletín



230 V~ 50 Hz



4100 min⁻¹



730 min⁻¹



1500 W



Ø max. 32 mm
in Beton

Ø max. 32 mm in concrete
Ø max. 32 mm en hormigón

Art.Nr	EAN-Nummer	Größe	Gewicht	VPE	Art
12596	40 03315 70714 1	1500 Watt	8,500 kg	3	Koffer



13x
SDS-plus



13-pcs. SDS-PLUS Drill- and Chisel - Set

- ⇒ 1 x hollow-ground tool, cutting edge of chisel 21 mm, length 260 mm
 - 1 x pointed chisel, length 250 mm
 - 1 x flat chisel, cutting width of chisel 22 mm, length 250 mm
 - 1 x flat chisel extra wide, cutting width of chisel 39 mm, length 250 mm
 - 9 x drillbits:
- | | | |
|---------------|---------------|---------------|
| Ø 6 x 160 mm | Ø 8 x 210 mm | Ø 10 x 260 mm |
| Ø 8 x 160 mm | Ø 10 x 210 mm | Ø 12 x 260 mm |
| Ø 10 x 160 mm | Ø 12 x 210 mm | Ø 14 x 260 mm |

13-tlg. SDS-PLUS Bohrer und Meißelsatz

- ⇒ 1 Hohlmeißel - Meißelschneide 21 mm, Länge 260 mm
 - 1 Spitzmeißel, Länge 250 mm
 - 1 Flachmeißel, Schneidenbreite 22 mm, Länge 250 mm
 - 1 Spatmeißel, Schneidenbreite 39 mm, Länge 250 mm
 - 9 Bohrer =
- | | | |
|---------------|---------------|---------------|
| Ø 6 x 160 mm | Ø 8 x 210 mm | Ø 10 x 260 mm |
| Ø 8 x 160 mm | Ø 10 x 210 mm | Ø 12 x 260 mm |
| Ø 10 x 160 mm | Ø 12 x 210 mm | Ø 14 x 260 mm |

Juego de 13 brocas y cinceles SDS Plus

- ⇒ 1 cincel hueco – filo cortante de cuchilla 21 mm, longitud 260 mm
 - 1 cincel de pico – longitud 250 mm
 - 1 cincel plano – filo cortante 22 mm, longitud 250 mm
 - 1 cincel espático, filo cortante 39 mm, longitud 250 mm
 - 9 brocas =
- | | | |
|---------------|---------------|---------------|
| Ø 6 x 160 mm | Ø 8 x 210 mm | Ø 10 x 260 mm |
| Ø 8 x 160 mm | Ø 10 x 210 mm | Ø 12 x 260 mm |
| Ø 10 x 160 mm | Ø 12 x 210 mm | Ø 14 x 260 mm |

Art.Nr	EAN-Nummer	Größe	Gewicht	VPE	Art
12588	40 03315 70160 6	13-tlg.	2,600 kg	10	Koffer



7x
SDS-plus

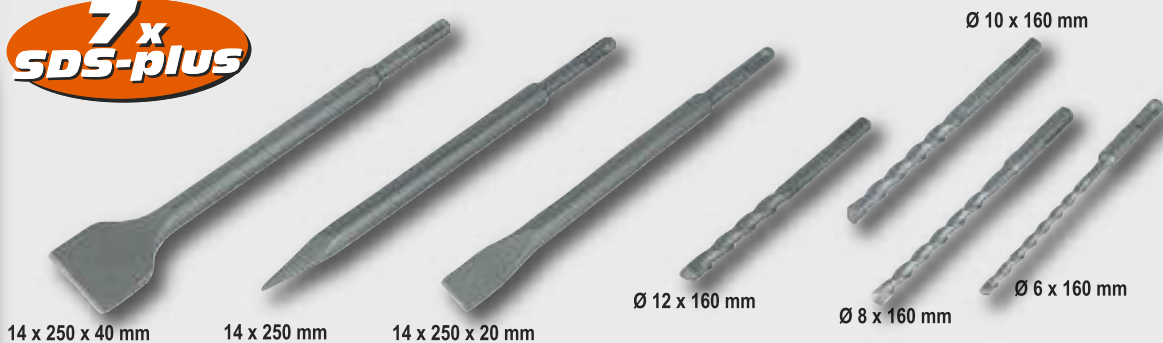

7-tlg. Meißel- und Bohrersatz

- ⇒ SDS-plus Aufnahme
- ⇒ 4 Bohrer
- ⇒ 3 Meißel

7-piece chisel and drill set

- ⇒ SDS-plus attachments
- ⇒ 4 drill bits - Sizes:
- ⇒ 3 chisel bits

Juego de piezas de brocas y cinceles

- ⇒ Alojamiento SDS-plus
- ⇒ 4 brocas,
- ⇒ 3 cinceles

Art.Nr	EAN-Nummer	Größe	Gewicht	VPE	Art
12586	40 03315 71016 5	7-tlg.	1,000 kg	12	Koffer



Juego de brocas de percusión, 3 piezas
 Alojamiento SDS-plus
 Largo total de 1000 mm
 Longitud mecanizable aprox. 750 mm
 Ø 12, 16, 24 mm



3-piece hammer drill set
 - SDS-plus attachments
 - Overall length 1,000 mm
 - Work length approx. 750 mm
 - Ø 12, 16, 24 mm

3-tlg. Hammerbohrersatz
 ⇨ SDS-plus Aufnahme
 ⇨ Gesamtlänge 1000 mm
 ⇨ Arbeitslänge ca. 750 mm
 ⇨ Ø 12, 16, 24 mm

Art.Nr	EAN-Nummer	Größe	Gewicht	VPE	Art
50103	40 03315 70938 1	3-tlg.	2,900 kg	6	Polybeutel



11-tlg. Steinbohrersatz

- ⇨ Zum Bohren in Mauerwerk, Beton, Naturstein und Klinker
- ⇨ Mit SDS-plus Aufnahme
- ⇨ Hochwertiger Werkzeugstahl
- ⇨ Hartmetall-Schneiden

Masonry drill set, 11-pcs.

- ⇨ for drilling in walling, concrete, natural stone, clinker
- ⇨ with SDS-plus shank
- ⇨ high-quality carbon steel
- ⇨ carbide tips

Juego de brocas para piedra, 11 piezas

- ⇨ para perforar mampostería, hormigón, piedra y ladrillo recocido
- ⇨ con acoplamiento especial
- ⇨ acero para herramientas de alta calidad
- ⇨ corto de metal duro

Größen:

- 5 x 110 • 6 x 110 mm
- 6 x 160 • 8 x 160 • 10 x 160 mm
- 10 x 210 • 12 x 210 mm
- 10 x 450 • 12 x 450 mm
- 16 x 450 • 20 x 450 mm

Art.Nr	EAN-Nummer	Größe	Gewicht	VPE	Art
12587	40 03315 70952 7	11-tlg.	2,500 kg	4	Koffer



6-tlg. SDS-Plus Bohrersatz

- ⇨ Hartmetall-bestückt
- ⇨ 3 x Bohrer 110 mm Länge, Ø 5, 6, 8 mm
- 3 x Bohrer 160 mm Länge, Ø 6, 8, 10 mm

6-pcs. SDS-Plus Drill Set

- ⇨ Carbide tipped
- ⇨ 3 x Drills 110 mm, Ø 5, 6, 8 mm
- 3 x Drills 160 mm, Ø 6, 8, 10 mm

Juego de 6 Brocas SDS-Plus

- ⇨ con punta de metal duro
- ⇨ 3 x brocas 110 mm, Ø 5, 6, 8 mm
- 3 x brocas 160 mm, Ø 6, 8, 10 mm



Art.Nr	EAN-Nummer	Größe	Gewicht	VPE	Art
50106	40 03315 08012 1	6-tlg.	0,355 kg	60	Karton



SDS-PLUS Bohrer

- ⇨ in Tasche
- ⇨ Hartmetall-bestückt

SDS-PLUS Drills

- ⇨ in plastic pouch
- ⇨ carbide tipped

Brocas SDS-PLUS

- ⇨ en bolsa individual
- ⇨ con punta de metal duro



Größe	Länge	Art.Nr	EAN-Nummer	Gewicht	VPE	Art
6 mm	160 mm	50160-06	40 03315 08013 8	0,049 kg	60	SB - Tasche
8 mm	160 mm	50160-08	40 03315 08014 5	0,060 kg	60	SB - Tasche
10 mm	160 mm	50160-10	40 03315 08015 2	0,072 kg	60	SB - Tasche
8 mm	210 mm	50210-08	40 03315 08016 9	0,074 kg	60	SB - Tasche
10 mm	210 mm	50210-10	40 03305 08017 6	0,088 kg	60	SB - Tasche
12 mm	210 mm	50210-12	40 03315 08018 3	0,106 kg	60	SB - Tasche
10 mm	260 mm	50260-10	40 03315 08019 0	0,107 kg	60	SB - Tasche
12 mm	260 mm	50260-12	40 03315 08020 6	0,130 kg	60	SB - Tasche
14 mm	260 mm	50260-14	40 03315 08021 3	0,159 kg	60	SB - Tasche

Mauerdurchbruchbohrer

Wall Drills

Brocas para piedras

Mauerdurchbruch-Bohrer

- ⇒ mit eingelöteter Hartmetallspitze
- ⇒ jeder Bohrer in SB-Tasche
- ⇒ Bohrer in den Längen 200, 300 und 400 mm

Wall Drills

- ⇒ carbide-tipped
- ⇒ in individual plastic pouches
- ⇒ lengths: 200, 300 and 400 mm

Brocas para piedras

- ⇒ con punta de metal duro
- ⇒ empaquetadas en bolsa de plástico individuales
- ⇒ medidas: 200, 300, 400 mm



400 mm HM-Steinbohrer • 400 mm Wall Drills • 400 mm Brocas para concreto				
Größe	Art.Nr	EAN-Nummer	VPE	Art
400 x 8,0	510 080	40 03315 67773 4	10	SB-Tasche
400 x 10	510 100	40 03315 67774 1	10	SB-Tasche
400 x 12	510 120	40 03315 67776 5	10	SB-Tasche
400 x 13	510 130	40 03315 67777 2	10	SB-Tasche
400 x 14	510 140	40 03315 67778 9	10	SB-Tasche
400 x 16	510 160	40 03315 67779 6	10	SB-Tasche
400 x 18	510 180	40 03315 67780 2	10	SB-Tasche
400 x 20	510 200	40 03315 67781 9	10	SB-Tasche

300 mm HM-Steinbohrer • 300 mm Wall Drills • 300 mm Brocas para concreto				
Größe	Art.Nr	EAN-Nummer	VPE	Art
300 x 6,5	512 065	40 03315 67907 3	10	SB-Tasche
300 x 8,0	512 080	40 03315 67908 0	10	SB-Tasche
300 x 10	512 100	40 03315 67909 7	10	SB-Tasche
300 x 12	512 120	40 03315 67911 0	10	SB-Tasche
300 x 13	512 130	40 03315 67912 7	10	SB-Tasche
300 x 16	512 160	40 03315 67914 1	10	SB-Tasche

200 mm HM-Steinbohrer • 200 mm Wall Drills • 200 mm Brocas para concreto				
Größe	Art.Nr	EAN-Nummer	VPE	Art
200 x 6,5	5022 065	40 03315 69491 5	10	SB-Tasche
200 x 8,0	5022 080	40 03315 69492 2	10	SB-Tasche
200 x 10	5022 100	40 03315 69493 9	10	SB-Tasche
200 x 13	5022 130	40 03315 69494 6	10	SB-Tasche
200 x 16	5022 160	40 03315 69495 3	10	SB-Tasche

3-tlg. Mauerdurchbruch-Bohrer Satz

- ⇒ in Tasche
- ⇒ Set bestehend aus:
 - 1 x Hartmetallbohrer 400 x 8 mm
 - 1 x Hartmetallbohrer 400 x 10 mm
 - 1 x Hartmetallbohrer 400 x 12 mm

3-pcs. Tungsten Carbide Tipped Walldrill Set

- ⇒ in plastic bag
- ⇒ Set incl.:
 - 1 x Wall Drill 400 x 8 mm
 - 1 x Wall Drill 400 x 10 mm
 - 1 x Wall Drill 400 x 12 mm

Juego de 3 brocas para perforar paredes

- ⇒ von punta de carburo
- ⇒ carda una:
 - 1 x brocas 400 x 8 mm
 - 1 x brocas 400 x 10 mm
 - 1 x brocas 400 x 12 mm

3-tlg HM-Mauerdurchbruch-Bohrer Satz • 3 pcs. Thungsten Carbide tipped Wall Drills • Juego de 3 Brocas para perforar Paredes					
Größe	Art.Nr	EAN-Nummer	Gewicht	VPE	Art
400 x 8,0 / 10 / 12 mm	502 - 3	40 03315 07382 6	0,500 kg	60	SB-Tasche

HSS - Spiralbohrer

HSS Twist Drills

Brocas espirales HSS



DIN 338 Spiralbohrer • Twist Drills • Brocas espirales HSS							
Größe Ø	Art.Nr	EAN-Nummer	VPE / in Papiertasche	Größe Ø	Art.Nr	EAN-Nummer	VPE / in Papiertasche
1,0 mm	509A - 01	40 03315 70221 4	10 stückweise	8,5 mm	509A - 08,5	40 03315 70237 5	10 stückweise
1,5 mm	509A - 01,5	40 03315 70222 1	10 stückweise	8,75 mm	509A - 08,75	40 03315 64152 0	10 stückweise
2,0 mm	509A - 02	40 03315 70223 8	10 stückweise	9,0 mm	509A - 09	40 03315 70238 2	10 stückweise
2,5 mm	509A - 02,5	40 03315 70224 5	10 stückweise	9,25 mm	509A - 09,25	40 03315 64153 7	10 stückweise
2,75 mm	509A - 02,75	40 03315 64158 2	10 stückweise	9,5 mm	509A - 09,5	40 03315 07877 7	10 stückweise
3,0 mm	509A - 03	40 03315 70225 2	10 stückweise	9,75 mm	509A - 09,75	40 03315 64154 4	10 stückweise
3,2 mm	509A - 03,2	40 03315 70226 9	10 stückweise	10,0 mm	509A - 10	40 03315 70239 9	5 stückweise
3,5 mm	509A - 03,5	40 03315 70227 6	10 stückweise	10,5 mm	509A - 10,5	40 03315 07879 1	5 stückweise
3,75 mm	509A - 03,75	40 03315 64142 1	10 stückweise	11,0 mm	509A - 11	40 03315 70240 5	5 stückweise
4,0 mm	509A - 04	40 03315 70228 3	10 stückweise	11,5 mm	509A - 11,5	40 03315 07881 4	5 stückweise
4,2 mm	509A - 04,2	40 03315 07865 4	10 stückweise	12,0 mm	509A - 12	40 03315 70241 2	5 stückweise
4,5 mm	509A - 04,5	40 03315 70229 0	10 stückweise	12,5 mm	509A - 12,5	40 03315 07883 8	5 stückweise
4,75 mm	509A - 04,75	40 03315 64144 5	10 stückweise	13,0 mm	509A - 13	40 03315 70242 9	5 stückweise
4,8 mm	509A - 04,8	40 03315 07867 8	10 stückweise	14,0 mm	509A - 14	40 03315 70243 6	5 stückweise
5,0 mm	509A - 05	40 03315 70230 6	10 stückweise	14,5 mm	509A - 14,5	40 03315 07886 9	5 stückweise
5,25 mm	509A - 05,25	40 03315 64145 2	10 stückweise	15,0 mm	509A - 15	40 03315 07887 6	5 stückweise
5,5 mm	509A - 05,5	40 03315 70231 3	10 stückweise	15,5 mm	509A - 15,5	40 03315 07888 3	5 stückweise
5,75 mm	509A - 05,75	40 03315 64146 9	10 stückweise	16,0 mm	509A - 16	40 03315 07889 0	5 stückweise
6,0 mm	509A - 06	40 03315 70232 0	10 stückweise	16,5 mm	509A - 16,5	40 03315 07890 6	5 stückweise
6,5 mm	509A - 06,5	40 03315 70233 7	10 stückweise	17 mm	509A - 17	40 03315 07891 3	5 stückweise
7,0 mm	509A - 07	40 03315 70234 4	10 stückweise	17,5 mm	509A - 17,5	40 03315 07892 0	5 stückweise
7,25 mm	509A - 07,25	40 03315 64149 0	10 stückweise	18 mm	509A - 18	40 03315 07893 7	5 stückweise
7,5 mm	509A - 07,5	40 03315 70235 1	10 stückweise	18,5 mm	509A - 18,5	40 03315 07894 4	5 stückweise
7,75 mm	509A - 07,75	40 03315 64150 6	10 stückweise	19 mm	509A - 19	40 03315 07895 1	5 stückweise
8,0 mm	509A - 08	40 03315 70236 8	10 stückweise	19,5 mm	509A - 19,5	40 03315 07896 8	5 stückweise
8,25 mm	509A - 08,25	40 03315 64151 3	10 stückweise	20 mm	509A - 20	40 03315 07897 5	5 stückweise

Hartmetall- Steinbohrer

Masonry drill bits

Brocas para concreto



HM-Steinbohrer ab 15 mm mit abgedrehtem Schaft • Masonry Drill Bits from 15 mm with reduced shank • Brocas para concreto a partir de 15 con vástago torneado				
Größe Ø mm	Art. Nr	EAN-Nummer	VPE	Art
3	508 - 03	40 03315 07922 4	10	SB - Tasche
3,5	508 - 03,5	40 03315 07923 1	10	SB - Tasche
4	508 - 04	40 03315 07924 8	10	SB - Tasche
4,5	508 - 04,5	40 03315 07925 5	10	SB - Tasche
5	508 - 05	40 03315 07926 2	10	SB - Tasche
5,5	508 - 05,5	40 03315 64136 0	10	SB - Tasche
6	508 - 06	40 03315 07928 6	10	SB - Tasche
6,5	508 - 06,5	40 03315 07929 3	10	SB - Tasche
7	508 - 07	40 03315 02165 0	10	SB - Tasche
8	508 - 08	40 03315 02166 7	10	SB - Tasche
9	508 - 09	40 03315 02167 4	10	SB - Tasche
10	508 - 10	40 03315 02168 1	10	SB - Tasche
11	508 - 11	40 03315 02169 8	10	SB - Tasche
12	508 - 12	40 03315 02170 4	10	SB - Tasche
13	508 - 13	40 03315 02171 1	10	SB - Tasche
14	508 - 14	40 03315 02172 8	10	SB - Tasche
15	508 - 15	40 03315 68490 9	10	SB - Tasche
16	508 - 16	40 03315 02173 5	10	SB - Tasche
18	508 - 18	40 03315 08180 7	10	SB - Tasche
20	508 - 20	40 03315 60873 8	10	SB - Tasche
22	508 - 22	40 03315 08022 0	10	SB - Tasche
25	508 - 25	40 03315 08025 1	10	SB - Tasche

XXL-Mega Boh

215 Teile

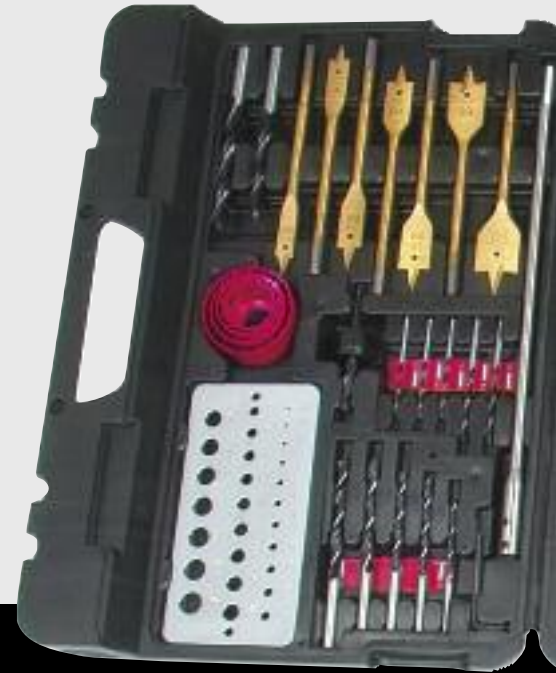

42 x HSS-Bohrer:

4 x 1,2 • 4 x 1,5 • 4 x 2 • 4 x 2,5 • 4 x 3 • 4 x 3,2
4 x 3,5 • 4 x 4 • 4,5 • 5 • 5,5 • 6 • 6,5 • 7 • 7,5
8 • 9 • 9,5 mm

45 x HSS-Bohrer, Titanbeschichtet:

4 x 1,2 • 4 x 1,5 • 4 x 2 • 4 x 2,5 • 4 x 3 • 4 x 3,2
4 x 3,5 • 4 x 4 • 4,5 • 4,8 • 2 x 5 • 5,5 • 6 • 4 x 6,5
7 • 7,5 • 8 mm

10 x Schlüssel mit 6-kant Schaft:

5 • 5,5 • 6 • 7 • 8 • 9 • 10 • 11 • 12 • 13 mm

21 x Bits, 50 mm lang, aus Chrom-Vanadium Stahl

- ⊖ 6 x : 4 • 2 x 5 • 2 x 6 • 7 mm
- ⊕ 6 x : PH 1 • 4 x PH 2 • PH 3
- ⊗ 4 x : T 20 • T 25 • T 30 • T 40
- 5 x : 1 • 3 x 2 • 3

31 x Bits, 25 mm lang, aus Chrom-Vanadium Stahl

- ⊖ 6 x : 4 • 2 x 5 • 2 x 6 • 7 mm
- ⊕ 5 x : PH 1 • 3 x PH 2 • PH 3
- ⊕ 5 x : PZ 1 • 3 x PZ 2 • PZ 3
- ⊗ 8 x : T 10 • T 15 • T 20 • T 25 • T 27 • T 30 • T 40 • T 45
- 4 x : 3 • 4 • 5 • 6 mm
- 3 x : 1 • 2 • 3

3 x HSS-Bohrer, Titanbeschichtet mit 6-kant Schaft: 2 • 3 • 4 mm

1 x Senker

3 x Tiefenanschlag für Bohrer: 5 • 8 • 10 mm

3 x Schraubhilfe für lange Bits

1 x magnetischer Bithalter

Bohrer- und Bitsatz im Koffer



3 x Hartmetall-Steinbohrer, 300 mm lang:
8 • 10 • 12 mm

21 x Hartmetall-Steinbohrer:
2 x 3 • 2 x 4 • 2 x 4,5 • 2 x 5 • 2 x 5,5 • 3 x 6 • 2 x 6,5
3 x 7 • 8 • 9 • 10 mm

4 x Durchtreiber

7 x Flach-Fräsböhrer:
10 • 12 • 14 • 16 • 18 • 22 • 25 mm

12 x Holzspiralbohrer:
3 x 3 • 3 x 4 • 5 • 6 • 7 • 8 • 9 • 10 mm

1 x Verlängerung für Flach-Fräsböhrer, Länge ca. 300 mm

1 x Stiftschlüssel: 2,5 mm

4 x Lochsägeneinsatz:
32 • 38 • 45 • 54 mm

1 x Adapter für Lochsägeneinsätze

1 x Bohrerlehre

Art.Nr	EAN-Nummer	Größe	Gewicht	VPE	Art
29806	40 03315 70852 0	215-tlg	4,800 kg	4	Koffer

101-tlg. Bohrer- und Bitsatz

101 Qualitätswerkzeuge für alle anfallenden Bohr- und Schraubarbeiten in Haushalt, Hobby, Werkstatt, Auto etc.

22 x Bits 25 mm lang,
Chrom-Vanadium Stahl:

- ⊖ 4 • 5 • 6 • 7 mm
- ⊕ PH1 • PH2 • PH3
- ⊕ PZ1 • PZ2 • PZ3
- ⊗ T10 • T15 • T20 • T25 • T30
- ⊖ R1 • R2 • R3
- ⊖ 3 • 4 • 5 • 6 mm

**HSS - Stahl
Titan-
beschichtet**



19 x HSS-Bohrer,
Titan-beschichtet:

- 1 • 1,5 • 2 • 2,5 •
- 2 x 3 • 3,2 • 3,5 •
- 2 x 4 • 4,5 •
- 2 x 5 • 5,5 • 6 • 6,5 •
- 7 • 7,5 • 8 mm

**Titan-
beschichtet**



5 x Flach-Holzbohrer,
Titan-beschichtet, mit 6-kant-Schaft:
10 • 12 • 16 • 20 • 22 mm

10 x Steckschlüssel,
Chrom-Vanadium Stahl,
mit 6-kant-Schaft:

- ⊖ 5 • 5,5 • 6 • 7 • 8 • 9 •
- 10 • 11 • 12 • 13 mm



6 x Holzbohrer:
3 • 4 • 5 • 6 • 7 • 8 mm

1 x Senker

4 x Bohrtiefenanschlag

Innensechskantschlüssel, 2,5 mm
(zum Befestigen und Lösen der Bohrtiefenanschläge
und des Zentrierbohrers)

Magnetischer Bithalter

15 x Bits 50 mm lang,
Chrom-Vanadium Stahl:

- ⊖ 4 • 5 • 6 • 7 mm
- ⊕ PH1 • PH2 • PH3
- ⊕ PZ1 • PZ2 • PZ3
- ⊗ T10 • T15 • T20 • T25 • T30

3 x Schraubhilfe
für lange Bits

**HSS - Stahl
Titan-
beschichtet**



3 x HSS-Bohrer mit 6-kant-Schnell-
wechselladung,
Titan-beschichtet:
2 • 3 • 4 mm

4 x Lochsägen
32 • 38 • 44 • 54 mm

Adapter für Lochsägen
mit Zentrierbohrer



6 x Steinbohrer,
Hartmetall bestückt
3 • 4 • 5 • 6 • 7 • 8 mm

Drill and Bit Set, 101 pcs.

101 quality tools for all drilling and screwing works in household, hobby, workshop, cars, etc.

- ⇒ 47 bits and sockets made from chrome-vanadium-steel, incl. magnetic bitholder
- ⇒ 22 HSS twist drills, titanium covered
- ⇒ 5 flat wood drills, titanium covered
- ⇒ 6 wood drills
- ⇒ 6 masonry drills, hardmetal tipped
- ⇒ 4-pc. hole saw set with adapter and center drill
- ⇒ practical accessories like screwing assistants, bit stop, countersink

Juego de 101 brocas y atornilladores

101 herramientas de calidad para todos los trabajos de taladrar y atornillar en el hogar, hobby, taller coche, etc.

- ⇒ 47 bits y llaves vaso de acero cromo vanadio, soporte de bit incluido
- ⇒ 22 brocas HSS, recubrimiento de titanio
- ⇒ 5 brocas planas para madera, recubrimiento de titanio
- ⇒ 6 brocas para madera
- ⇒ 6 brocas para piedra, metal duro
- ⇒ juego de 4 sierras con hojas circulares con adaptor y broca de centrar
- ⇒ accesorio práctico como ayudas para atornillar, tope de profundidad de taladrar, broca avellanadora

Art.Nr	EAN-Nummer	Gewicht	VPE	Art
29815	40 03315 70497 3	2 kg	4	Koffer

60-tlg. Bohrersatz

- ⇒ Qualitätswerkzeuge für alle anfallenden Bohrarbeiten in Haushalt, Hobby, Werkstatt usw.
- ⇒ Übersichtlich angeordnet im praktischen Aufbewahrungskoffer
- ⇒ 23 x HSS-Spiralbohrer, Titan-beschichtet
je 1 x 1 • 1,5 • 2,5 • 3 • 3,2 • 3,5 • 4,5 • 4,8 • 5 • 5,5 • 6,5 • 7 • 7,5 • 8 • 8,5 • 9 • 10 mm
je 2 x 2 • 4 • 6 mm
- ⇒ 5 x Flachfräsbohrer, Titan-beschichtet je 1 x 10 • 12 • 16 • 20 • 22 mm
- ⇒ 1 x Innensechskantschlüssel, 2,5 mm (zum Befestigen und Lösen der Bohrtiefenschläge)
- ⇒ 4 x Bohrtiefenschläge je 1 x 5 • 6 • 8 • 10 mm
- ⇒ 17 x Holzbohrer je 1 x 3 • 3,2 • 3,5 • 4,5 • 4,8 • 5 • 5,5 • 6,5 • 7 • 9 • 10 mm
je 2 x 4 • 6 • 8 mm
- ⇒ 9 x Steinbohrer je 1 x 3 • 4 • 5 • 7 • 8 • 9 • 10 mm, 2 x 6 mm
- ⇒ 1 x Senker

60-pc. Drill Set

- ⇒ quality tools for all drilling works for household, hobby, workshop, etc.
- ⇒ clearly arranged in practical carrycase
- ⇒ 23 x HSS Twist Drills, TITANIUM coated
1 x 1 • 1,5 • 2,5 • 3 • 3,2 • 3,5 • 4,5 • 4,8 • 5 • 5,5 • 6,5 • 7 • 7,5 • 8 • 8,5 • 9 • 10 mm
2 x 2 • 4 • 6 mm
- ⇒ 5 x Flat Wood Drills, TITANIUM coated 1 x 10 • 12 • 16 • 20 • 22 mm
- ⇒ 1 x Hex. Key Wrench, 2,5 mm
- ⇒ 4 x Depth Stops 1 x 5 • 6 • 8 • 10 mm
- ⇒ 17 x Wood Drills 1 x 3 • 3,2 • 3,5 • 4,5 • 4,8 • 5 • 5,5 • 6,5 • 7 • 9 • 10 mm
2 x 4 • 6 • 8 mm
- ⇒ 9 x Masonry Drills 1 x 3 • 4 • 5 • 7 • 8 • 9 • 10 mm, 2 x 6 mm
- ⇒ 1 x Countersink

Juego de brocas, 60 pzas.

- ⇒ Herramientas de calidad para trabajos de taladrar en el hogar, hobby, taller etc.
- ⇒ Colocadas sinópticas en maletín práctico
- ⇒ 23 x brocas HSS, recubrimiento de titanio
1 x 1 • 1,5 • 2,5 • 3 • 3,2 • 3,5 • 4,5 • 4,8 • 5 • 5,5 • 6,5 • 7 • 7,5 • 8 • 8,5 • 9 • 10 mm
2 x 2 • 4 • 6 mm
- ⇒ 5 x brocas planas de fresar, recubrimiento de titanio
1 x 10 • 12 • 16 • 20 • 22 mm
- ⇒ 1 x llave de hexágono interior, 2,5 mm
- ⇒ 4 x brocas de tope de profundidad de perforación
1 x 5 • 6 • 8 • 10 mm
- ⇒ 17 x brocas para madera 1 x 3 • 3,2 • 3,5 • 4,5 • 4,8 • 5 • 5,5 • 6,5 • 7 • 9 • 10 mm
2 x 4 • 6 • 8 mm
- ⇒ 9 x brocas para piedra 1 x 3 • 4 • 5 • 7 • 8 • 9 • 10 mm, 2 x 6 mm
- ⇒ 1 x avellanador

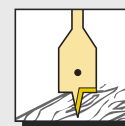
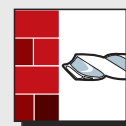
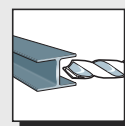
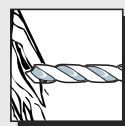

Art.Nr	EAN-Nummer	Größe	Gewicht	VPE	Art
59860	40 03315 70662 5	60-tlg.	1,350 kg	10	Koffer

300-tlg. Bit-Bohrer-DüBELsatz

- ⇒ 7 HSS Bohrer 2 - 10 mm, 5 Holzbohrer CV-Stahl 4 - 10 mm
5 Hartmetall-Steinbohrer 4 - 10 mm, 6 Schraubbits - 2 x Schlitz, 2 x Kreuz, 2 x Pozidriv
1 Magnethalter, 1 DüBELsortiment 5, 6, 8, 10 mm komplett im Aufbewahrungskoffer

300-pzas. Combi Bit- Drill Bit and wall plug set

- ⇒ 7 HSS twist drills 2 - 10 mm, 5 CV woodenworking drills 4 - 10 mm
5 masonry drill bits 4 - 10 mm, 2 slotted bits, 2 cross-slotted bits,
2 Pozidriv bits, 1 magnetholder, 1 wall plug-assortment 5, 6, 8, 10 mm
complete in storage box

Juego de 300 brocas, bits y tacos

- ⇒ 7 brocas HSS 2 - 10 mm,
5 brocas para madera acero CV 4 - 10 mm
5 brocas para concreto 4 - 10 mm
6 bits - 2 planos, 2 en cruz, 2 pozidriv, 1 portador magnético,
1 surtido de tacos 5, 6, 8, 10 mm, en caja de plástico

Art.Nr	EAN-Nummer	Größe	Gewicht	VPE	Art
590-300	40 03315 07590 5	300-tlg.	0,725 kg	10	Koffer



13-tlg. HSS – Spiralbohrer – Satz

- ⇒ HSS-Stahl, DIN 338
- ⇒ Größen: 1,5 • 2,0 • 2,5 • 3,0 • 3,2 • 3,5 • 4,0 • 4,5 • 4,8 • 5,0 • 5,5 • 6,0 • 6,5 mm
- ⇒ in Kunststoffkassette

13-pcs. HSS Twist Drill Set

- ⇒ HSS-steel, DIN 338
- ⇒ sizes: 1,5 • 2,0 • 2,5 • 3,0 • 3,2 • 3,5 • 4,0 • 4,5 • 4,8 • 5,0 • 5,5 • 6,0 • 6,5 mm
- ⇒ in carry-case

Juego de 13 brocas espirales

- ⇒ acero HSS, DIN 338
- ⇒ medidas de brocas : 1,5 • 2,0 • 2,5 • 3,0 • 3,2 • 3,5 • 4,0 • 4,5 • 4,8 • 5,0 • 5,5 • 6,0 • 6,5 mm
- ⇒ en caja de plástico

Art.Nr	EAN-Nummer	Größe	Gewicht	VPE	Art
505-13 HSS	40 03315 02130 8	13-tlg.	0,110 kg	100	Karton



9-tlg. Kombibohrer – Satz

- ⇒ 3 HSS Bohrer 5, 6, 8 mm
- ⇒ 3 Hartmetall-Steinbohrer 5,6,8 mm
- ⇒ 3 Holzbohrer 5, 6, 8 mm
- ⇒ in Kunststoffkassette

9 pcs. Combi Drill Set

- ⇒ 3 HSS Drills 5, 6, 8 mm
- ⇒ 3 Masonry Drill Bits 5, 6, 8 mm
- ⇒ 3 woodworking drills 5, 6, 8 mm
- ⇒ in plastic box

Juego de 9 brocas combinadas

- ⇒ 3 brocas HSS 5, 6, 8 mm
- ⇒ 3 brocas para concreto 5, 6, 8 mm
- ⇒ 3 brocas para madera 5, 6, 8 mm
- ⇒ en caja de plástico plegable

Art.Nr	EAN-Nummer	Größe	Gewicht	VPE	Art
520-Kombi	40 03315 09078 6	9-tlg.	0,280 kg	100	Karton



5-tlg. Steinbohrer – Satz

- ⇒ mit eingelöteter HM - Platte
- ⇒ 4 - 10 mm
- ⇒ in Kunststoffkassette

5 pcs. Masonry Drill Set

- ⇒ carbide - tipped
- ⇒ 4 - 10 mm
- ⇒ in plastic box

Juego de 5 Brocas para Concreto

- ⇒ brocas con plaquita de metal duro
- ⇒ con punta Widia
- ⇒ 4 - 10 mm en caja de plástico plegable

5-tlg. Steinbohrer – Satz

- ⇒ mit eingelöteter HM - Platte
- ⇒ 4, 5, 6, 8, 10 mm
- ⇒ in PVC-Tasche

5 pcs. Masonry Drill Set

- ⇒ carbide - tipped
- ⇒ 4, 5, 6, 8, 10 mm
- ⇒ in plastic bag

Juego de 5 Brocas para Concreto

- ⇒ brocas con plaquita de metal duro
- ⇒ 4, 5, 6, 8, 10 mm
- ⇒ en bolsa de plástico

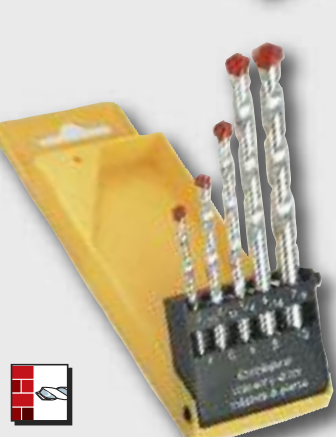

Art.Nr	EAN-Nummer	Größe	Gewicht	VPE	Art
504-PL	40 03315 07611 7	5-tlg.	0,120 kg	100	Karton

Art.Nr	EAN-Nummer	Größe	Gewicht	VPE	Art
504	40 03315 02150 6	5-tlg.	0,080 kg	200	Karton

Maschinen – Holzspiralbohrer – Satz, 5-tlg.

- ⇒ mit Zentrierspitze und Doppelschneide
- ⇒ 4 • 5 • 6 • 8 • 10 mm
- ⇒ in Kunststoffkassette

Machine Wood Drill Bit Set, 5 pcs.

- ⇒ with brad point and double bit
- ⇒ 4 • 5 • 6 • 8 • 10 mm
- ⇒ in plastic box

Juego de 5 brocas para madera

- ⇒ con punta de centrar y corte de doble filo
- ⇒ 4 • 5 • 6 • 8 • 10 mm
- ⇒ en caja de plástico

18-tlg. Rundbox Kombi

- ⇒ 6 HSS Bohrer - 3, 4, 5, 6, 8, 10 mm
- ⇒ 6 Hartmetall-Steinbohrer - 3, 4, 5, 6, 8, 10 mm
- ⇒ 6 Holzbohrer - 3, 4, 5, 6, 8, 10 mm
- ⇒ in platzsparender Aufbewahrungsbox

18 pcs. Combi Drill Set Roundbox

- ⇒ 6 HSS Drills - 3, 4, 5, 6, 8, 10 mm
- ⇒ 6 Masonry Drill Bits - 3, 4, 5, 6, 8, 10 mm
- ⇒ 6 woodworking drills - 3, 4, 5, 6, 8, 10 mm
- ⇒ in round box

Juego de 18 brocas combinadas en caja plástica redonda

- ⇒ 6 brocas HSS - 3, 4, 5, 6, 8, 10 mm
- ⇒ 6 broca para concreto - 3, 4, 5, 6, 8, 10 mm
- ⇒ 6 broca para madera - 3, 4, 5, 6, 8, 10 mm
- ⇒ en caja plástica redonda de tamaño reducido



Art.Nr	EAN-Nummer	Größe	Gewicht	VPE	Art
519-5 SP	40 03315 50022 3	4-10 mm	0,150 kg	100	Karton

Art.Nr	EAN-Nummer	Größe	Gewicht	VPE	Art
59818	40 03315 70799 8	18-tlg.	0,400 kg	20	Rundbox



6-tlg. Fräsbohrer-Satz

- ⇒ Bohrer, Fräser, Lochsäge und Rotationsfeile in einem, geeignet zur Bearbeitung von Metall, Holz und Kunststoffen.
- ⇒ Bohrergrößen 3 • 4 • 5 • 6 • 6,5 • 8 mm in Holzkassette

Drill Saw Set of 6 pcs.

- ⇒ drill, milling cutter, hole saw and rotation file, suitable for working metal, wood and plastic material
- ⇒ sizes: 3 • 4 • 5 • 6 • 6,5 • 8 mm, in wooden box

Juego de brocas de fresar, 6 pzas.

- ⇒ brocas, fresas, sierra para agujeros a lima de rotación, para trabajar metal, madera y plástico.
- ⇒ medidas de brocas : 3 • 4 • 5 • 6 • 6,5 • 8 mm en caja de madera

Art.Nr	EAN-Nummer	Größe	Gewicht	VPE	Art
54606	40 03315 70107 1	6-tlg.	0,195 kg	20	Holzbox



**HSS-Stahl,
Titan-Nitrid-
beschichtet**



13-tlg. Titan-Spiralbohrer-Satz

- ⇒ Bohrer mit Titan-Beschichtung, dadurch 600% höhere Standzeit, höhere Schnittgeschwindigkeit, geringerer Verschleiß
- ⇒ 1,0-6,5 mm

13-pcs. Twist Drill Set, titanium covered

- ⇒ due to titanium cover 600% more endurance, higher cutting speed, and less wear

Juego de 13 brocas espirales de titanio

- ⇒ brocas con recubrimiento de titanio, así 600% más duración, más velocidad de corte, menos desgaste



Art.Nr	EAN-Nummer	Größe	Gewicht	VPE	Art
521-13	40 03315 06991 1	13-tlg.	0,180 kg	100	Metallkassette



19-tlg. Titan-Spiralbohrer-Satz

- ⇒ Bohrer mit Titan-Beschichtung, dadurch 600% höhere Standzeit, höhere Schnittgeschwindigkeit, geringerer Verschleiß
- ⇒ 1,0 • 1,5 • 2,0 • 2,5 • 3,0 • 3,5 • 4,0 • 4,5 • 5,0 • 5,5 • 6,0 • 6,5 • 7,0 • 7,5 • 8,0 • 8,5 • 9,0 • 9,5 • 10 mm

19-pcs. Twist Drill Set, titanium covered

- ⇒ due to titanium cover 600% more endurance, higher cutting speed, and less wear

Juego de 19 brocas espirales de titanio

- ⇒ brocas con recubrimiento de titanio, así 600% más duración, más velocidad de corte, menos desgaste



Art.Nr	EAN-Nummer	Größe	Gewicht	VPE	Art
521-19	40 03315 06992 8	19-tlg.	0,850 kg	20	Metallkassette



Spiralbohrer Sätze

- ⇒ HSS - Stahl, zylindrisch rechts
- ⇒ wahlweise mit 19 Bohrern (Art.Nr. 516-19) von 1 - 10 mm, Größen um 0,5 mm ansteigend -
- ⇒ oder 25 Bohrern (Art.Nr. 516-25) von 1 - 13 mm, Größen um 0,5 mm ansteigend
- ⇒ in stabiler Metallkassette

Twist Drill Set

- ⇒ HSS-steel, cyl., right handed
- ⇒ 19 Drills (Art.Nr. 516-19) 1 - 10 mm, + 0,5 mm
- ⇒ 25 Drills (Art.Nr. 516-25) 1 - 13 mm, + 0,5 mm
- ⇒ in metal - box

Juego de 13 brocas espirales

- ⇒ acero HSS, cilindrico, corte derecho
- ⇒ 19 brocas (Referencia 516-19) 1 - 10 mm, ascendente por 0,5 mm
- ⇒ 25 brocas (Referencia 516-25) 1 - 13 mm, ascendente por 0,5 mm
- ⇒ en caja de metal estable

Art.Nr	EAN-Nummer	Größe	Gewicht	VPE	Art
516-19HSS	40 03315 02101 8	19-tlg.	0,700 kg	40	Metallkassette
516-25HSS	40 03315 02102 5	25-tlg.	1,450 kg	20	Metallkassette





Kombi-Bohrersatz, 17-tlg.

- ⇨ In Holzkassette
- ⇨ Zum Bohren in Holz, Stein, Kunststoff und Metallbleche
- ⇨ Alle Werkzeuge mit Sechskant-Schaft
- ⇨ Sicherer Halt im Bohrfutter

Inhalt:

- ⇨ 1 Versenker 90°, 6-schneidig, für Holz und Buntmetalle
- ⇨ 6 Holzbohrer, Größen: 3 • 4 • 5 • 6 • 8 • 10 mm
- ⇨ 5 Fräsbohrer, HSS-Stahl • Titan-Nitrid beschichtet
- ⇨ Bohrer, Fräser, Lochsäge und Rotationsfeile in einem, geeignet zur Bearbeitung von Metall, Holz und Kunststoffen
- ⇨ 5 Steinbohrer, Größen: 4 • 5 • 6 • 8 • 10 mm mit eingelöteter Hartmetall-Platte

17-pc. Combination Drill Bit Set

- ⇨ in wooden case
- ⇨ for drilling in wood, stone, plastic, and steel sheet
- ⇨ all tools with hexagon shaft
- ⇨ safe stand in the drill chuck and / or in the universal receiver contents:

- ⇨ 1 x countersink 90°, 6-cut, for wood and nonferrous heavy metal
- ⇨ 6 x wood drills sizes: 3 • 4 • 5 • 6 • 8 • 10 mm
- ⇨ 5 x milling bits, HSS steel, TITAN-NITRIDE-coated: drill, milling cutter, compass saw, and rotating file in one tool, for works in metal, wood, and plastic
- ⇨ 5 x Masonry Drills, tungsten-carbide tipped, sizes: 4 • 5 • 6 • 8 • 10 mm

Juego de brocas combinadas, 17 pzas.

- ⇨ en caja de madera
- ⇨ para taladrar en madera, piedra, plástico y chapa de metal
- ⇨ todas las herramientas con vástago hexagonal
- ⇨ firmeza segura en el mandril y en el dispositivo de sujeción universal

Contenido:

- ⇨ 1 broca avellanadora para madera 90°, 6 cortes, para madera y metal no ferroso
- ⇨ 6 brocas para madera, medidas: 3 • 4 • 5 • 6 • 8 • 10 mm
- ⇨ 5 brocas para fresar, de acero HSS, recubrimiento de titanio nitruro todo en uno, broca, fresa, sierra para agujeros y lima de rotación para trabajar en metal, madera y plástico
- ⇨ 5 brocas para piedra, medidas: 4 • 5 • 6 • 8 • 10 mm, con placa de metal duro

Art.Nr	EAN-Nummer	Gewicht	VPE	Art
54317	40 03315 70725 7	0,550 kg	8	Holzbox

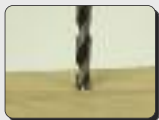
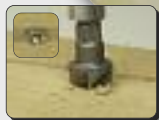

Allround-Bohrersatz, 6-tlg.

- ⇨ Geeignet zum Bohren in Holz, Stein, Keramik, Stahl und Kunststoff
- ⇨ Negativer Schliff der Schneide verhindert „Wandern“ der Bohrspitze

- ⇨ Scharfkantig geschliffene Hartmetallplatte
- ⇨ Extrem hitzebeständige Verlötung
- ⇨ Bohrergrößen: 3 • 4 • 5 • 6 • 8 • 10 mm
- ⇨ In Holzkassette

Drill Set „ALLROUND“, 6 pcs.

- ⇨ suitable for drilling in wood, stone, ceramic, steel and plastic
- ⇨ negative smoothness of the cutting edge prevents creeping of the drill point

- ⇨ sharp-edged grinded cutting-alloy tip
- ⇨ extremely heat-resisting solder
- ⇨ sizes: 3 • 4 • 5 • 6 • 8 • 10 mm
- ⇨ in wooden case

Juego de brocas „Allround“, 6 pzas.

- ⇨ utilizable para taladrar en madera, piedra, ceramica, acero y plástico
- ⇨ pulimento especial evita el resbalamiento de la punta de la broca

- ⇨ placa de metal duro con filo de canto vivo
- ⇨ soldadura resistente extremadamente al calor
- ⇨ medidas de las brocas: 3 • 4 • 5 • 6 • 8 • 10 mm
- ⇨ en caja de madera

Art.Nr	EAN-Nummer	Gewicht	VPE	Art
54706	40 03315 70669 4	0,220 kg	10	Holzbox



5-tlg. Holzbohrersatz mit Senker

- ⇨ 5 Bohrer 4 • 5 • 6 • 8 • 10 mm mit aufgesetzten Senkern
- ⇨ Senker höhenverstellbar

5-piece wood drill set with countersink

- ⇨ 5 drills 4 – 5 – 6 – 8 – 10 mm with integrated countersinks
- ⇨ Countersink adjustable to the necessary depth on the drill

Juego de brocas para madera con avellanador, 5 piezas

- ⇨ 5 brocas de 4 • 5 • 6 • 8 • 10 mm con avellanador incorporado
- ⇨ Avellanador en la broca, atornillable a la profundidad deseada



Art.Nr	EAN-Nummer	Größe	Gewicht	VPE	Art
54805	40 03315 71002 8	5-tlg.	0,340	36	Holzbox

Schlangenbohrersatz, 6-tlg.

- ⇒ Speziell zum Bohren tiefer Löcher in Hart- und Weichholz
- ⇒ Länge ca. 230 mm
- ⇒ Größen Ø 6 • 8 • 10 • 12 • 16 • 20 mm
- ⇒ Zentrierspitze mit Einzugsgewinde
- ⇒ Exakte und splitterfreie Bohrung durch Vorschneider
- ⇒ 6-kant Aufnahmeschaft

6-pc. Auger Bit Set

- ⇒ especially for drilling of deep holes into hard- and soft – wood
- ⇒ with hex. shaft
- ⇒ center point with auger thread
- ⇒ exact and splitting-free boring by carver
- ⇒ optimal conveyance of chips due to one-way strong winding
- ⇒ total length approx. 230 mm
- ⇒ sizes: dia. Ø 6 • 8 • 10 • 12 • 16 • 20 mm



Juego de barrenas espirales, 6 pzas.

- ⇒ especialmente para taladrar agujeros profundos en madera dura y blanda
- ⇒ con vástago hexagonal
- ⇒ punta de centrar con rosca de entrada
- ⇒ por corte primero se consigue agujeros exactos y sin astillas
- ⇒ evacuación de virutas óptima por vuelta intensa de paso simple
- ⇒ longitud total aprox. 230 mm
- ⇒ medidas : Ø 6 • 8 • 10 • 12 • 16 • 20 mm



Art.Nr	EAN-Nummer	Gewicht	VPE	Art
54620	40 03315 70794 3	1,100 kg	10	Holzbox

5-tlg. Forstnerbohrer-Satz

- ⇒ maßhaltig, geschliffene Ausführung mit Zentrierspitze und abgesetztem Zylinderschaft
- ⇒ Länge 90 mm, Ø 15 + 20 + 25 + 30 + 35 mm

5-pcs. Forstner Bit Set

- ⇒ coming up to requested dimensions, ground, with centering point and reduced cylindrical shank
- ⇒ length 90 mm, dia. 15 + 20 + 25 + 30 + 35 mm

Juego de brocas Forstner, 5 pzas.

- ⇒ ejecución con dimensiones exactas y lijadas con punta de centrar y vástago cilíndrico escalonado
- ⇒ longitud 90 mm, 15 + 20 + 25 + 30 + 35 mm diam.



Art.Nr	EAN-Nummer	Größe	Gewicht	VPE	Art
540-5	40 03315 07754 1	5-tlg.	0,564 kg	20	Holzbox

Forstnerbohrer-Satz, 5-tlg.

- ⇒ In Holzkassette
- ⇒ Mit Zentrierspitze
- ⇒ Länge: ca. 90 mm
- ⇒ Maßhaltig geschliffene Ausführung
- ⇒ Ø 15 • 20 • 25 • 30 • 35 mm
- ⇒ Titan-Nitrid beschichtet

Forstner Bit Set, 5 pcs.

- ⇒ in wooden case
- ⇒ grinded accurate to size
- ⇒ with brad point
- ⇒ Ø 15 • 20 • 25 • 30 • 35 mm
- ⇒ length: approx. 90 mm
- ⇒ TITAN-NITRIDE coated

Brocas tipo "forstner", 5 pzas.

- ⇒ en caja de madera
- ⇒ ejecución lijada con medidas justas
- ⇒ con punta centrada
- ⇒ Longitud : aprox. 90 mm
- ⇒ Ø 15 • 20 • 25 • 30 • 35 mm
- ⇒ recubrimiento de titanio nitruro



Art.Nr	EAN-Nummer	Gewicht	VPE	Art
54005	40 03315 70687 8	0550 kg	10	Holzbox

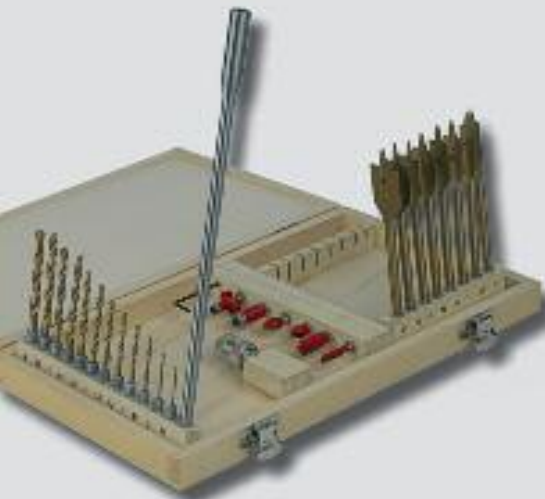

28-tlg. Holz- und Metallbearbeitungs-Satz

- ⇒ 8 x Flach-Holzbohrer, Titan-beschichtet, 6-kant Schaft ,Größen: 10 • 12 • 14 • 16 • 18 • 20 • 22 • 25 mm
- ⇒ 1 x Verlängerung ca. 300 mm
- ⇒ 12 x HSS Bohrer, Titan-beschichtet, 6-kant Schaft , Größen: 1,5 • 2 • 2,5 • 3 • 3,2 • 3,5 • 4 • 4,5 • 4,8 • 5 • 5,5 • 6 mm
- ⇒ 1 x Schnellwechseladapter zur Aufnahme der HSS-Bohrer
- ⇒ 6 x Fräser für Oberfräse Schaft Ø 6 mm

28-pc. Wood- and Metal Working Set

- ⇒ 8 x flat wood drills, Titanium covered, hex. shaft sizes : 10 – 12 – 14 – 16 – 18 – 20 – 22 – 25 mm
- ⇒ 1 x extension approx. 300 mm
- ⇒ 12 x HSS twist drills, Titanium covered, hex. shaft sizes : 1,5 – 2 – 2,5 – 3 – 3,2 – 3,5 – 4 – 4,5 – 4,8 – 5 – 5,5 – 6 mm
- ⇒ 1 x quick-change adapter for HSS twist drills
- ⇒ 6 x milling cutter for Router shaft dia. 6 mm

Juego para trabajos de madera y metales, 28 pzas.

- ⇒ 8 brocas planas para madera, con cobertura de titanio, vástago hexagonal, medidas : 10 – 12 – 14 – 16 – 18 – 20 – 22 – 25 mm
- ⇒ 1 prolongación de aprox. 300 mm
- ⇒ 12 brocas HSS, con cobertura de titanio, vástago hexagonal medidas : 1,5 – 2 – 2,5 – 3 – 3,2 – 3,5 – 4 – 4,5 – 4,8 – 5 – 5,5 – 6 mm
- ⇒ 1 adaptador de cambio rápido para el alojamiento de las brocas HSS
- ⇒ 6 fresas para cajeadoras, vástago Ø 6 mm

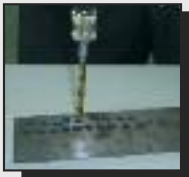

Art.Nr	EAN-Nummer	Größe	Gewicht	VPE	Art
54628	40 03315 708063	28-tlg.	1,600 kg	6	Holzbox



6-tlg. Glasbohrer

- ⇒ Ø 3 • 4 • 5 • 6 • 8 • 10 mm
- ⇒ Geeignet für Bohrungen in Glas, Porzellan und Fliesen.
- ⇒ Gehärtete, speziell geschliffene Schneidplatte

6-piece glass drill

- ⇒ Ø 3 – 4 – 5 – 6 – 8 – 10 mm
- ⇒ Suitable for drilling glass, porcelain and tiles
- ⇒ Hardened, specially polished cutting plate

Brocas para cristal, 6 piezas

- ⇒ Ø 3 • 4 • 5 • 6 • 8 • 10 mm
- ⇒ Apropiada para perforar vidrio, porcelana y losa.
- ⇒ Placa de corte templada y especialmente pulida



Art.Nr	EAN-Nummer	Größe	Gewicht	VPE	Art
54806	40 03315 710158	6-tlg.	0,160 kg	20	Kassette



Schweiß-Punkt-Fräser, HSS-Stahl

- ⇒ zum Lösen punktgeschweißter Blechteile, kein Ausreißen oder Deformieren der Bleche Frästiefe einstellbar
- ⇒ in jede Bohrmaschine passend

Weld point milling cutter, HSS – steel

Fresa punto soldado, acero HSS

Art.Nr	EAN-Nummer	Gewicht	VPE	Art
534	40 03315 02350 0	0,020 kg	12	Polybeutel

**Ersatzkronen für Schweiß-Punkt-Fräser
Spare crown for weld point milling cutter
Corona de repuesto para fresa**

Art.Nr	EAN-Nummer	Gewicht	VPE	Art
535	40 03315 02064 6	0,003 kg	6	Polybeutel

Bohrwinde mit Knarre

- ⇒ 10" Schwung
- ⇒ mit 4-Backen-Bohrfutter
- ⇒ verchromt
- ⇒ kugelgelagert

Ratchet Brace

- ⇒ 10" sweep
- ⇒ with 4 jaw chuck
- ⇒ chromeplated
- ⇒ ball-bearing

Berbiqui con carraca

- ⇒ totatorio de 10"
- ⇒ mandril de 4 mordazas
- ⇒ cromado
- ⇒ apoyado en rodamiento de bolas

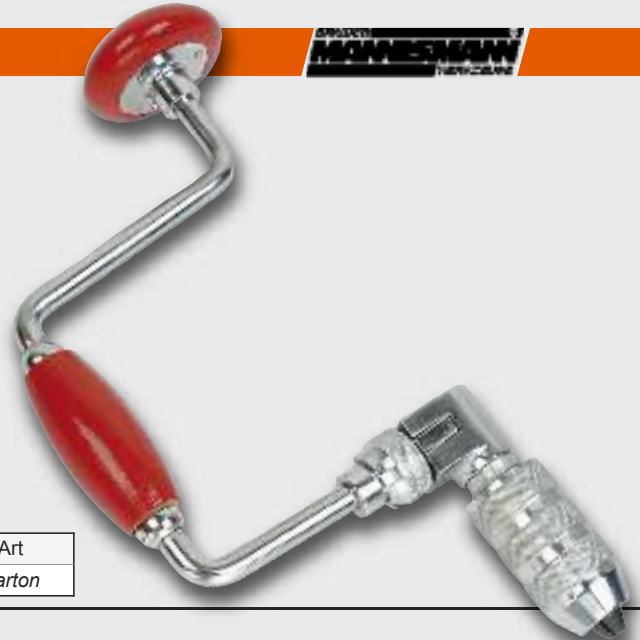

Art.Nr	EAN-Nummer	Größe	Gewicht	VPE	Art
513	40 03315 01803 2	10"	1,300 kg	20	Karton

Hochleistungs - Schälbohrer HSS

- ⇒ Antennenfräser aus HSS-Stahl
- ⇒ geeignet zum Bohren von Blechen, Kunststoff usw. bis zu einer Stärke von 2 mm

High performance Center Bits - HSS

- ⇒ HSS-steel
- ⇒ suitable for drilling of sheet steel, plastic, etc. up to a thickness of 2 mm

Broca para Láminas

- ⇒ de acero HSS
- ⇒ utilizable para taladrar chapa, plástico etc. hasta un grosor de 2 mm



Art.Nr	EAN-Nummer	Größe	Gewicht	VPE	Art
533-1	40 03315 02345 6	3 x 14 mm	0,020 kg	1	Box
533-2	40 03315 02346 3	8 x 20 mm	0,050 kg	1	Box
533-3	40 03315 02347 0	16 x 30,5 mm	0,130 kg	1	Box
533-4	40 03315 02348 7	26 x 40 mm	0,310 kg	1	Box

Blech-Schälbohrersatz HSS - Titan beschichtet

- ⇒ Stufenloses Bohren ohne Vorbohren, Bohren in dünnste Bleche ohne Deformierung des Bleches
- ⇒ Satz bestehend aus 3 Schälbohrern 4 - 12 mm • 4 - 20 mm • 4 - 32 mm
- ⇒ in Holzkassette

Conical center bit set for sheet metal HSS-titanium covered

- ⇒ continuous drilling without pilot-drill, drilling in thinnest sheet metall possible without deforming
- ⇒ set is consisting of 3 center bits 4 - 12 mm • 4 - 20 mm • 4 - 32 mm
- ⇒ in wooden case

Juego de brocas cónicas para chapa HSS, con recubiertio de titanio

- ⇒ taladrar sin escalones y sin taladrar previamente, taladrar en chapas finas sin deformarla
- ⇒ el juego consiste de 3 brocas cónicas 4 - 12 mm • 4 - 20 mm • 4 - 32 mm
- ⇒ en caja de madera



Art.Nr	EAN-Nummer	Größe	Gewicht	VPE	Art
54603	40 03315 70387 7	1 • 2 • 3	0,610 kg	20	Holzbox

Rundschneider mit 6-kant Schaft

- ⇒ geeignet als Vorsatz für alle Bohrmaschinen, Arbeitsbereich 30 - 120 mm
- ⇒ mit 2 speziell gehärteten Messern, 7 mm Bohrer, 1 Spitze

High speed round cutter

- ⇒ for all drilling machines, working range 30 - 120 mm
- ⇒ with 2 hardened knives, 1 punch, with 7 mm drill

Juego Cortador circular

- ⇒ para todas las taladradoras electr., cap. 30 - 120 mm
- ⇒ con 2 cuchillas templadas, 1 punta, broca de 7 mm

Art.Nr	EAN-Nummer	Größe	Gewicht	VPE	Art
537	40 03315 06332 2	30 - 120 mm	0,340 kg	72	Bliстер



Ersatzmessersatz, 2-tlg • Spare knife set • 2 Cuchillas de recambio

Art.Nr	EAN-Nummer	Größe	Gewicht	VPE	Art
537-EM	40 03315 06463 3	2-tlg.	0,060	10	Polybeutel

Bohrmaschinen-Zubehörset

- ⇒ Winkelbohrvorsatz
Geeignet für Bohrmaschinen und Bohrschrauber
Erlaubt um 90° Grad umgelenktes Bohren und Schrauben
Zahnkranzbohrfutter Ø 1,5 - 10 mm
Für Rechts-/Linkslauf geeignet
- ⇒ Biegsame Welle
Länge: ca. 900 mm
mit 6 mm Aufnahmeschaft
Spannfutter Ø 0 - 6 mm
für rechtsdrehende Maschinen
- ⇒ 9-tlg. Kombibohrer-Satz
3 HSS Bohrer 5, 6, 8 mm
3 Hartmetall-Steinbohrer 5, 6, 8 mm
3 Holzbohrer 5, 6, 8 mm
- ⇒ 5-tlg. Schleifkörper-Satz
mit 6 mm Aufnahmeschaft



Drill accessories set

- ⇒ Angle drill fitting
Suitable for drills and screwdrivers
Allows 90° bore and screw operation
Drill chuck Ø 1.5 - 10 mm
Suitable for right/left hand rotation
- ⇒ Flexible extension
Length: approx. 900 mm
with 6 mm shaft attachment
Shank chuck Ø 0 - 6 mm
For right-hand rotating machines
- ⇒ 9-piece combination drill bit set
3 x 5, 6, 8 mm HSS drill bits
3 x 5, 6, 8 mm tungsten carbide stone drill bits
3 x 5, 6, 8 mm wood drill bits
- ⇒ 5-piece grinding wheel set
with 6 mm shaft

Juego de accesorios para taladros

- ⇒ Juego de taladro en ángulo
adecuado para taladros y destornilladores
permite taladrar y atornillar en ángulo de 90°
portabrocas de corona dentada Ø 1,5 - 10 mm
adecuado para rotación a izquierda y derecha
- ⇒ Eje flexible
longitud: 900 mm aprox.
con vástago de retención de 6 mm
mandril Ø 0 - 6 mm
para máquinas con rotación a la derecha
- ⇒ 9 unidades juego de taladro combinado
3 brocas de acero de alta velocidad de 5, 6, 8 mm
3 brocas de cincel para metal duro de 5, 6, 8 mm
3 brocas para madera de 5, 6, 8 mm
- ⇒ Juego de discos de lijar de 5 piezas
con vástago de retención de 6 mm



Art.Nr	EAN-Nummer	Gewicht	VPE	Art
12492	40 03315 71066 0	1,500 Kg	6	Blister

Biegsame Welle

- ⇒ mit 6 mm Aufnahmeschaft
- ⇒ Spannfutter 0 - 6 mm
- ⇒ für rechtsdrehende Maschinen

Flexible Power Shaft

- ⇒ with 6 mm shaft
- ⇒ 0 - 6 mm chuck dia.
- ⇒ for right-turning machines

Eje flexible

- ⇒ vástago de 6 mm
- ⇒ mandril 0 - 6 mm
- ⇒ para máquinas con rotación a la derecha

Staubfänger

- ⇒ Zum Aufstecken auf Steinbohrer

Dust collector

- ⇒ for use with masonry drills

Receptor de polvo

- ⇒ usare para brocas para concreto

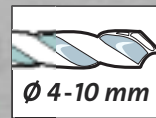

Art.Nr	EAN-Nummer	Länge	Gewicht	VPE	Art
445-090	40 03315 03004 1	900 mm	0,335 kg	40	Karton
445-125	40 03315 03005 8	1300 mm	0,870 kg	30	Karton

Art.Nr	Größe	EAN-Nummer	Gewicht	VPE	Art
12498	4 - 10 mm	40 03315 71253 4	0,038 kg	20	Karte

Winkelbohrvorsatz und Laser-Markierungsgerät

- ⇒ Winkelbohrvorsatz mit Schnellspannbohrfutter und Zusatzhandgriff
- ⇒ Um 90° umgelenktes Schrauben und Bohren (ohne Schlagbohr-Modus)
- ⇒ Für Rechts-/Linkslauf geeignet
- ⇒ Laser-Markierungsgerät mit zwei Libellen zur horizontalen und vertikalen Ausrichtung
- ⇒ Mit Haftmagnet und Haftstiften
- ⇒ Batterien im Lieferumfang enthalten

Drill reverse machine and laser marking equipment

- ⇒ Angle drilling resolution with high-speed clamping drill chuck and auxiliary handle
- ⇒ 90° jointed screwing and boring (without impact drilling mode)
- ⇒ Suitable for right/left hand use
- ⇒ Laser marking equipment with two spirit levels for horizontal and vertical adjustment
- ⇒ With detention magnet and detention pins
- ⇒ Batteries included

Módulo de broca angular y dispositivo de marcado por láser

- ⇒ Módulo de broca angular con portabrocas de fijación rápida y asa adicional
- ⇒ Para atornillar y taladrar en ángulo de 90° (sin modo de taladro percutor)
- ⇒ Adecuado para rotación a izquierda y derecha
- ⇒ Dispositivo de marcado por láser con dos burbujas de nivel para ajuste horizontal y vertical
- ⇒ Con imán y pines de sujeción
- ⇒ Baterías incluidas en la entrega



 Laserklasse 2

 1,5 - 10 mm

 Max. 1500 min⁻¹

Art.Nr	EAN-Nummer	Größe	Gewicht	VPE	Art
12496	40 03315 70888 9	7-tlg.	0,500 kg	6	Koffer

Winkelbohrvorsatz

- ⇒ Geeignet für Bohrmaschinen und Bohrschrauber
- ⇒ Erlaubt um 90° Grad umgelenktes Bohren und Schrauben
- ⇒ Zahnkranzbohrfutter Ø 1,5-10 mm
- ⇒ Zusatzhandgriff beidseitig anschraubbar
- ⇒ Für Rechts-/Linkslauf geeignet

Angle Drill-Adapter

- ⇒ suitable for drilling and screwing machines
- ⇒ for 90° deviated drilling and screwing
- ⇒ key type drill chuck Ø 1,5 - 10 mm
- ⇒ suitable for right- and left-hand rotation
- ⇒ adjustable handle can be screwed down at both sides

Dispositivo angular para taladrar

- ⇒ Utilizable para taladros y atornilladores
- ⇒ Permite taladrar y atornillar en 90° de desvío
- ⇒ Mandril portabrocas de corona dentada Ø 1,5 - 10 mm
- ⇒ Marcha derecha / izquierda
- ⇒ Asidero adicional para montar en las dos partes



 1,5 - 10 mm

 Max. 1500 min⁻¹

Art.Nr	EAN-Nummer	Gewicht	VPE	Art
12490	40 03315 70751 6	0,500 kg	40	Blister

Bohrmaschinen - Vorsatzpumpe

- ⇒ selbstansaugend, chemikalienfester Rotor, daher für fast alle Flüssigkeiten geeignet
- ⇒ stationäre Befestigungsmöglichkeit
- ⇒ Förderhöhe max. 15 m
- ⇒ Antriebschaft Ø 6 mm
- ⇒ Förderleistung max. 1500 l/h bei 3000 U/min
- ⇒ Ansaughöhe max. 3 m
- ⇒ Stecktülle für 1/2" Schlauchanschluss

Power Drill Pump

- ⇒ self priming, chemical resistant armature, suitable for most fluids
- ⇒ can be fixed stationary
- ⇒ drawing height max. 15 m
- ⇒ drive shaft Ø 6 mm
- ⇒ carrying capacity max. 1500 l/h - 3000 r/min
- ⇒ priming height max 3 m
- ⇒ connector for 1/2" hoses

Bomba adicional para máquina taladradora

- ⇒ autoaspirante, rotor resistente a las sustancias químicas por eso adecuado para casi todos los líquidos
- ⇒ fijación estacionaria posible
- ⇒ altura de extracción max. 15 m
- ⇒ vástago de propulsor Ø 6 mm
- ⇒ capacidad de extracción max. 1500 l/h con 3000 rpm
- ⇒ altura de aspiración max. 3 m
- ⇒ empalme de manguera 1/2"

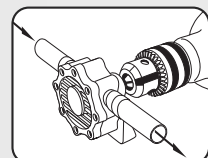

Art.Nr	EAN-Nummer	Gewicht	VPE	Art
446	40 03315 03006 5	0,100 kg	40	Karton

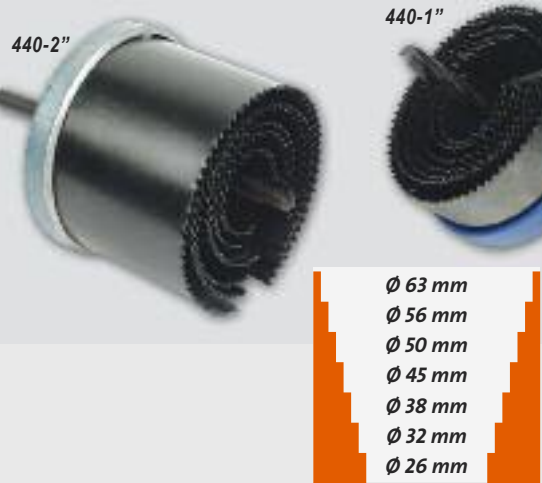

Lochsäge

- ⇒ mit 6 mm Aufnahmedorn
- ⇒ 7 Sägeneinsätze, schneidend von: 26-63 mm
- ⇒ 440-1" - Metallgehäuse, Schnitttiefe ca. 15 mm
- ⇒ 440-2" - Metallgehäuse, tiefe Ausführung, Schnitttiefe ca. 40 mm

Hole Saw Set

- ⇒ with 6 mm shank, 7 saw inserts, cutting from 26-63 mm
- ⇒ 440-1" - with metal holder, cutting depth ~15 mm
- ⇒ 440-2" - with metal holder, deep execution, cutting depth ~40 mm

Sierra de corona

- ⇒ vástago 6 mm, 7 aplicaciones de sierra, cortante de 26-63 mm
- ⇒ 440-1" - con carcasa de metal, profundidad de corte aprox. 15 mm
- ⇒ 440-2" - con carcasa de metal, profundidad de corte aprox. 40 mm

Art.Nr	EAN-Nummer	Größe	Gewicht	VPE	Art
440-1"	40 03315 02446 0	26 - 63 mm	0,120 kg	96	Karton
440-2"	40 03315 01688 5	26 - 63 mm	0,180 kg	60	Karton

Spiralbohrer-Schärfgerät

- ⇒ für Bohrer von 3,5 - 10 mm
- ⇒ mit Aufnahmeschaft für Bohrmaschinen mit einem Spindelhalbs von Ø 43 mm
- ⇒ inkl. 1 Ersatzschleifring



Twist Drill Sharpener and Grinder

- ⇒ for drills of 3,5 - 10 mm
- ⇒ with shaft for drilling machines with a spindle of Ø 43 mm
- ⇒ incl. 1 spare grinding stone

Afiladora para brocas

- ⇒ para brocas de 3,5 - 10 mm
- ⇒ con vástagos para taladros y con collar de uso de Ø 43 mm
- ⇒ con 1 muela de recambio

Art.Nr	EAN-Nummer	Größe	Gewicht	VPE	Art
538	40 03315 06758 0	3,5 - 10 mm	0,400 kg	20	Karton
Ersatzschleifringe • Spare Grinding Stones • Muelas de recambio					
538-ES	40 03315 06759 7	Ø 58 mm	0,100 kg	10	Karton

Farb- und Mörtelmischer

- ⇒ robuste Stahlausführung, ausgewuchtet, hohe Laufruhe, mit Sechskantschaft
- ⇒ für Farben, Tapetenkleister, Fliesenkleber, Fertigputz, Mörtel etc.



Multi Paint and Cement Mixer

- ⇒ sturdy steel execution, balanced, high smoothness of running, with hexagon shaft
- ⇒ for paints, wallpaper paste, tile cement, plaster, mortar, etc.

Multi mixtor para colores

- ⇒ ejecución robusta de acero, equilibrado, alta estabilidad de giro, con vástago hexagonal
- ⇒ para pinturas, cola, pegamento de azulejos, revoque final, mortero etc.

Art.Nr	EAN-Nummer	Ø Rührkorb	Ø Schaft	Länge	Gewicht	VPE	Art
480-060	40 03315 07612 4	60 mm	8 mm	400 mm	0,231 kg	100	Karton
480-080	40 03315 06814 3	80 mm	8 mm	400 mm	0,450 kg	80	Karton
480-100	40 03315 06760 3	100 mm	10 mm	600 mm	0,600 kg	40	Karton
480-120	40 03315 06761 0	120 mm	10 mm	600 mm	0,900 kg	30	Karton

Bohrmaschinen - Umspannhalter

- ⇒ für alle Bohrmaschinen mit Spindelhalbs Ø 43 mm laut Euronorm geeignet
- ⇒ Vertikale und horizontale Verstellmöglichkeiten ermöglichen z.B. präzise Schleif- und Polierarbeiten oder arretiert die Bohrmaschine für Arbeiten mit flexibler Welle.
- ⇒ Einfach mit Klemmvorrichtung an Werkbank oder Tischkante festschrauben.

Support for Drilling machines

- ⇒ for all electric drills with spindle-neck, acc. to. eurostandard of 43 mm diam.

Soporte para Taladradores

- ⇒ para todas máquinas con cuello de huso según eurostandard de 43 mm diám.



Art.Nr	EAN-Nummer	Gewicht	VPE	Art
1240	40 03315 06751 1	0,400 kg	40	Karton

Bohrfutterschlüssel

- ⇒ 10 + 13 mm passend für alle genormten Bohrfutter

Drillchuck key

- ⇒ 10 + 13 mm suitable for all normal drill chucks

LLave para mandril

- ⇒ 10 + 13 mm util para todo los mandriles normales



Art.Nr	EAN-Nummer	Gewicht	VPE	Art
1251-K-10	40 03315 06806 8	0,030 kg	20	Karte
1251-K-13	40 03315 06805 1	0,050kg	20	Karte



6-tlg. Drahtbürstensortiment

- ⇒ 6 mm Aufnahmeschaft
- ⇒ Gewellte Stahldrahtborsten, vermessingt
- ⇒ Zum Entrosten, Entgraten, Entfernen von Farben und Schutzschichten
- ⇒ 4 x Scheibenbürsten 35, 50, 75, 100 mm • Topfbürste 75 mm • Pinselbürste 25 mm

6-piece wire brush assortment

- ⇒ 6 mm attachment shaft
- ⇒ Curved steel wire bristles, sharpened
- ⇒ For derusting, deburring, removal of paint and protective layers
- ⇒ 4 x disk brushes, 35, 50, 75, 100 mm - Pot brush, 75 mm - paintbrush 25 mm

Surtido de cepillos metálicos, 6 piezas

- ⇒ Vástago de retención de 6 mm
- ⇒ Cerda de alambre de acero ondulada, enlatonada
- ⇒ Para quitar herrumbre, capas de pintura y de protección y para desbarbar
- ⇒ 4 x cepillos circulares 35, 50, 75, 100 mm • cepillo tubular de 75 mm • cepillo pincel de 25 mm



Art.Nr	EAN-Nummer	Gewicht	VPE	Art
43806	40 03315 70913 8	0,480 kg	10	Skinkarte

Stahldraht-Topfbürsten

- ⇒ mit 6 mm Aufnahmeschaft
- ⇒ passend für jede Bohrmaschine

Wire Cup Brush

- ⇒ with 6 mm shaft
- ⇒ suitable for all drilling machines

Cepillo de alambre, tipo copa

- ⇒ con vástago de 6 mm
- ⇒ utilizable para todos los taladros

Art.Nr	EAN-Nummer	Größe	Gewicht	VPE	Art
438-F-50	40 03315 01494 2	fein / fine / fino 50 mm	0,055 kg	10	Karton
438-F-75	40 03315 01495 9	fein / fine / fino 75 mm	0,105 kg	10	Karton
438-G-50	40 03315 01496 6	grob / coarse / grueso 50 mm	0,050 kg	10	Karton
438-G-75	40 03315 01497 3	grob / coarse / grueso 75 mm	0,110 kg	10	Karton



Stahldraht-Scheibenbürsten

- ⇒ mit 6 mm Aufnahmeschaft
- ⇒ passend für jede Bohrmaschine

Wire Wheel Brush

- ⇒ with 6 mm shaft
- ⇒ suitable for all drilling machines

Cepillo de alambre, tipo circular

- ⇒ con vástago de 6 mm
- ⇒ utilizable para todos los taladros

Art.Nr	EAN-Nummer	Größe	Gewicht	VPE	Art
439-F-075	40 03315 02442 2	fein / fine / fino 75 mm	0,060 kg	10	Karton
439-F-100	40 03315 02443 9	fein / fine / fino 100 mm	0,100 kg	10	Karton
439-G-075	40 03315 02444 6	grob / coarse / grueso 75 mm	0,060 kg	10	Karton
439-G-100	40 03315 02445 3	grob / coarse / grueso 100 mm	0,105 kg	10	Karton



Gummistützscheibe

- ⇒ Ø 125 mm, mit 8 mm Aufspanndorn

Rubber Backing Disc

- ⇒ Ø 125 mm, with 8 mm shaft

Disco de goma de soporte

- ⇒ Ø 125 mm, con vástago de 8 mm

Art.Nr	EAN-Nummer	Größe	Gewicht	VPE	Art
515	40 03315 02342 5	125 mm	0,160 kg	100	Karton

Schleifkörper-Satz, 5-tlg.

- ⇒ mit 6 mm Aufnahmeschaft
- ⇒ aus Aluminium-Oxyd

Milling Set, 5 pcs.

- ⇒ with 6 mm shaft
- ⇒ of aluminium-oxide

Juego de 5 muelas de perfiles diversas

- ⇒ con vástago de 6 mm
- ⇒ de óxido de aluminio



Art.Nr	EAN-Nummer	Größe	Gewicht	VPE	Art
441-5	40 03315 01447 8	5-tlg	0,135 kg	120	Bliester

Sicherheitsschuhe

⇒ Schutzkategorie S1

⇒ entspricht EN 345

Safety shoes

⇒ protection cat. S1

⇒ according to EN 345

Zapatos de seguridad

⇒ categoría de protección S1

⇒ acorde a EN 345



Art.Nr	Größe	EAN-Nummer	Gewicht	VPE	Art
40420	42	40 03315 71308 1	~1,000 kg	10	Karton
40421	43	40 03315 71309 8	~1,000 kg	10	Karton
40422	44	40 03315 71310 4	~1,000 kg	10	Karton
40423	45	40 03315 71311 1	~1,000 kg	10	Karton
40424	46	40 03315 71312 8	~1,000 kg	10	Karton

Sicherheitsschuhe

⇒ Schutzkategorie S3

⇒ entspricht EN 345

Safety shoes

⇒ protection cat. S3

⇒ according to EN 345

Zapatos de seguridad

⇒ categoría de protección S3

⇒ acorde a EN 345



Art.Nr	Größe	EAN-Nummer	Gewicht	VPE	Art
40400	42	40 03315 71303 6	~1,000 kg	10	Karton
40401	43	40 03315 71304 3	~1,000 kg	10	Karton
40402	44	40 03315 71305 0	~1,000 kg	10	Karton
40403	45	40 03315 71306 7	~1,000 kg	10	Karton
40404	46	40 03315 71307 4	~1,000 kg	10	Karton

Sicherheitsschuhe

⇒ Schutzkategorie S1

⇒ entspricht EN 345

Safety shoes

⇒ protection cat. S1

⇒ according to EN 345

Zapatos de seguridad

⇒ categoría de protección S1

⇒ acorde a EN 345



Art.Nr	Größe	EAN-Nummer	Gewicht	VPE	Art
40410	42	40 03315 71313 5	~1,300 kg	10	Karton
40411	43	40 03315 71314 2	~1,300 kg	10	Karton
40412	44	40 03315 71315 9	~1,300 kg	10	Karton
40413	45	40 03315 71316 6	~1,300 kg	10	Karton
40414	46	40 03315 71317 3	~1,300 kg	10	Karton

Sicherheitsstiefel

⇒ Schutzkategorie S5

⇒ entspricht EN 345

Safety boots

⇒ protection cat. S5

⇒ according to EN 345

Botas de seguridad

⇒ categoría de protección S5

⇒ acorde a EN 345



Art.Nr	Größe	EAN-Nummer	Gewicht	VPE	Art
40430	42	40 03315 71318 0	~2,200 kg	10	Karton
40431	43	40 03315 71319 7	~2,200 kg	10	Karton
40432	44	40 03315 71320 3	~2,200 kg	10	Karton
40433	45	40 03315 71321 0	~2,200 kg	10	Karton
40434	46	40 03315 71322 7	~2,200 kg	10	Karton

Latzhose

- ⇒ Farbe: blau, 35% Baumwolle
- ⇒ Brusttasche, zwei Gesäßtaschen, zwei Vordertaschen, Maßstabtasche

Suspenders trousers

- ⇒ blue color, 35% cotton
- ⇒ breast-pocket, two each rear- and front-pockets, side-pocket for folding rule

Pantalón de peto

- ⇒ color: azul, algodón 35%
- ⇒ bolsillo interior, dos bolsillos traseros, dos bolsillos delanteros, bolsillo para escala



Art.Nr	Größe	EAN-Nummer	Gewicht	VPE	Art
40500	L	40 03315 71323 4	1,000 kg	6	Polybeutel
40501	XL	40 03315 71324 1	1,000 kg	6	Polybeutel
40502	XXL	40 03315 71325 8	1,000 kg	6	Polybeutel

Schutzhelm

- ⇒ ABS-Schale
- ⇒ entspricht EN 397
- ⇒ verstellbare Tragebänder mit Innenpolster

Safety helmet

- ⇒ ABS shell
- ⇒ according to EN 397
- ⇒ adjustable carrying straps with cushion

Casco protector

- ⇒ carcasa ABS
- ⇒ acorde a EN 397
- ⇒ cintas ajustables con acolchado interior



Art.Nr	Größe	EAN-Nummer	Gewicht	VPE	Art
40010	56 - 63 mm	40 03315 71273 2	0,430 kg	20	Polybeutel

Forstschutzhelm

- ⇒ verstellbare Tragebänder und Nackenband
- ⇒ klappbarer Gesichtsschutz aus Metallgewebe
- ⇒ verstellbarer Gehörschutz
- ⇒ entspricht den Richtlinien für persönliche Schutzausrüstung 89/686/EWG

Forest protection helmet

- ⇒ adjustable carrying straps and neck-straps
- ⇒ hinged face-protection with wire-netting
- ⇒ adjustable ear-protection
- ⇒ according to the directives for Personal Protection Equipment 89/686/EC

Casco protector forestal

- ⇒ Cintas ajustables
- ⇒ careta protectora abatible
- ⇒ protectores del oído ajustables
- ⇒ acorde a directiva 89/686/EC



Art.Nr	Größe	EAN-Nummer	Gewicht	VPE	Art
40015	56 - 63 mm	40 03315 71340 1	0,750 kg	12	Karton

Gehörschutz-Stöpsel, mit Band

- ⇒ 20 Paar im Set
- ⇒ entspricht EN 352
- ⇒ aus PU-Schaum

Earplugs with line

- ⇒ 20 pairs per set
- ⇒ according to EN 352
- ⇒ made of PU-foam

Tapones protectores de oído, con cinta

- ⇒ 20 pares en el juego
- ⇒ acorde a EN 352
- ⇒ de gomaespuma PU



Art.Nr	Größe	EAN-Nummer	Gewicht	VPE	Art
40030	20x	40 03315 71274 9	0,005 kg	10	Polybeutel

Gehörschutz

- ⇒ gepolsterter Federstahlbügel
- ⇒ Mittlerer Dämmwert (SNR): 28dB(A)
- ⇒ entspricht EN 352

Earmuffs

- ⇒ cushioned spring-steel clamp
- ⇒ noise reduction (SNR): 28 dB(A)
- ⇒ according to EN 352

Protectores del oído

- ⇒ fijación de cero para muelle acolchado
- ⇒ valor medio de atenuación (SNR): 28 dB(A)
- ⇒ acorde a EN 352



Art.Nr	Größe	EAN-Nummer	Gewicht	VPE	Art
40020		40 03315 71275 6	0,290 kg	20	Karton



3-tlg. Sicherheitsset

- ⇒ Set bestehend aus: Staubmaske (EN 149), Gehörschutz (EN 352), Schutzbrille (EN 166)

3-pcs Protective set

- ⇒ dust-mask (EN 149), ear-protection (EN 152), safety-goggles (EN 166)

Juego de seguridad de 3 piezas

- ⇒ mascarilla para polvo (EN 149), protectores del oído (EN 152), gafas protectoras (EN 166)



3er Set

Art.Nr	Größe	EAN-Nummer	Gewicht	VPE	Art
40250	3-tlg.	40 03315 71300 5	0,320 kg	24	Polybeutel



3er Set

3-teiliges Sicherheitsset

- ⇒ 1 Staubmaske, 1 Schutzbrille, 1 Gehörschutz
- ⇒ satzweise im Polybeutel mit Reiter

Builder's Protective Set, 3 pcs.

- ⇒ 1 dust mask, 1 safety goggles, 1 ear deafener
- ⇒ per set in polybag with header

Juego de 3 articulos de seguridad

- ⇒ 1 máscara para polvo, 1 gafa protectora, 1 protección para oído
- ⇒ en bolsillo de plástico



Nur für Export

Art.Nr	EAN-Nummer	Größe	Gewicht	VPE	Art
1236	40 03315 06908 9	3-tlg.	0,270 kg	36	Polybeutel



Atemhilfe Satz, 50-tlg.

- ⇒ bietet Schutz gegen ungiftigen Grob-Staub z.B. bei Renovierungs-, Haus- und Gartenarbeiten
- ⇒ geringes Gewicht, einwandfreier Sitz bei allen Gesichtsformen
- ⇒ ohne Nasenclip, für Brillenträger geeignet

Breath - protector, 50 pcs.

- ⇒ protection against poisonless grit, for example on occasion of renovating works,
- ⇒ low weight, fits exactly for each kind of face
- ⇒ without nose clip

Ayúdas respiratorias, 50 pzs.

- ⇒ protege contra polvo grueso no tóxico, utilizable por ejemplo en trabajos de renovar, de casa o jardín
- ⇒ de poco peso, sienta bien a cada tipo de cara
- ⇒ sin clip para nariz, utilizable para usuarios de gafas

Art.Nr	EAN-Nummer	Größe	Gewicht	VPE	Art
1235	40 03315 06754 2	50-tlg.	0,300 kg	20	Karton



Staubmasken, 5-tlg.

- ⇒ mit Atemventil
- ⇒ Filterklasse: FFP1
- ⇒ entspricht EN 149

Respirators, 5 pcs.

- ⇒ with valve
- ⇒ filter-class FFP1
- ⇒ according to EN 149

Máscaras anti polvo, 5 piezas

- ⇒ con valvula respiratoria
- ⇒ clase de filtro FFP1
- ⇒ acorde a EN 149

Art.Nr	Größe	EAN-Nummer	Gewicht	VPE	Art
40200		40 03315 71276 3	0,140 kg	40	Karton



2 Paar Arbeitshandschuhe aus Schweinsspaltleder

- ⇒ Gute Passform Größe 10
- ⇒ CE-geprüft nach EN 89 / 686

2 Pair of Working Gloves split leather

- ⇒ good fashioned, size 10
- ⇒ CE-tested according to EN 89 / 686

Dos pares de guantes de trabajo de cuero desdoblado de cerdo

- ⇒ buen ajuste medida 10
- ⇒ con aprobación CE según EN 89 / 686

Art.Nr	EAN-Nummer	Größe	Gewicht	VPE	Art
41702	40 03315 70492 8	2 Paar	0,210 kg	20	Polybeutel

Arbeitshandschuh

⇒ Rindspaltleder

⇒ Größe: 10

⇒ entspricht EN 388

Working gloves

⇒ cow split leather

⇒ size: 10

⇒ according to EN 388

Guantes

⇒ cuero desdoblado de vaca

⇒ talla: 10

⇒ acorde a EN 388

Art.Nr	Größe	EAN-Nummer	Gewicht	VPE	Art
40300	10	40 03315 71287 9	0,150 kg	120	Reiter



Arbeitshandschuh

⇒ Rindspaltleder

⇒ Größe: 10

⇒ entspricht EN 388

Working gloves

⇒ cow split leather

⇒ size: 10

⇒ according to EN 388

Guantes

⇒ cuero desdoblado de vaca

⇒ talla: 10

⇒ acorde a EN 388

Art.Nr	Größe	EAN-Nummer	Gewicht	VPE	Art
40310	10	40 03315 71288 6	0,210 kg	120	Reiter



Arbeitshandschuh

⇒ Schweinespaltleder

⇒ Größe: 11

⇒ entspricht EN 388

Working gloves

⇒ pig split leather

⇒ size: 11

⇒ according to EN 388

Guantes

⇒ cuero desdoblado de cerdo

⇒ talla: 11

⇒ acorde a EN 388

Art.Nr	Größe	EAN-Nummer	Gewicht	VPE	Art
40320	11	40 03315 71289 3	0,120 kg	120	Reiter



Arbeitshandschuh

⇒ Nitril-beschichtet, Nylon

⇒ wasserbeständig

⇒ Größe: 10

⇒ entspricht EN 388

Working gloves

⇒ nitrile coated, Nylon

⇒ water resistant

⇒ size: 10

⇒ according to EN 388

Guantes

⇒ nitrilo recubierto, Nylon

⇒ solidez al agua

⇒ talla: 10

⇒ acorde a EN 388

Art.Nr	Größe	EAN-Nummer	Gewicht	VPE	Art
40340	10	40 03315 71290 9	0,080 kg	120	Reiter



Arbeitshandschuh

⇒ Latex-getaucht, Strickbund

⇒ Größe: 10,5

⇒ entspricht EN 388

Working gloves

⇒ latex coated, knitted wrist

⇒ size: 10,5

⇒ according to EN 388

Guantes

⇒ inmerso con látex, bandatejado de punto

⇒ talla: 10,5

⇒ acorde a EN 388

Art.Nr	Größe	EAN-Nummer	Gewicht	VPE	Art
40350	10,5	40 03315 71291 6	0,140 kg	120	Reiter



Schweißerhandschuhe

⇒ Rindspaltleder

⇒ entspricht EN 388, EN 407

Welding gloves

⇒ cow split leather

⇒ according to EN 388, EN 407

Guantes para soldador

⇒ cuero desdoblado de cerdo

⇒ acorde a EN 388, EN 407

Art.Nr	Größe	EAN-Nummer	Gewicht	VPE	Art
40360	14	40 03315 71292 3	kg	60	Reiter





Schutzbrille

↔ grün ↔ entspricht EN 166, EN 170

Safety goggles

↔ green ↔ according to EN 166, EN 170

Gafas protectoras

↔ verdes ↔ acorde a EN 166, EN 170

Art.Nr	EAN-Nummer	Gewicht	VPE	Art
40101	40 03315 71272 5	0,050 kg	100	Polybeutel



Schutzbrille

↔ entspricht EN 166

Safety goggles

↔ according to EN 166

Gafas protectoras

↔ acorde a EN 166

Art.Nr	EAN-Nummer	Gewicht	VPE	Art
40100	40 03315 71271 8	0,050 kg	100	Polybeutel

**Nur für
Export**



Schutzbrille

↔ farblos ↔ mit Stretchband

Protective Goggle

↔ clear ↔ with stretch tape

Gafas protectoras

↔ incoloro ↔ con cinta elástica

Art.Nr	EAN-Nummer	Gewicht	VPE	Art
1201-F	40 03315 06170 0	Standard	0,059 kg	120



Schutzbrille

↔ mit Gummiband ↔ entspricht EN 166

Safety goggles

↔ with rubber-band ↔ according to EN 166

Gafas protectoras

↔ con cinta de goma ↔ acorde a EN 166

Art.Nr	EAN-Nummer	Gewicht	VPE	Art
12010	40 03315 70722 6	0,080 kg	120	Polybeutel



Doppelzweck-Schutzbrille

↔ mit aufklappbaren Athemal-Gläsern für Schweißarbeiten
↔ zusätzlich feststehende farblose, splitterfreie Gläser, so dass die Brille sowohl als Schweißerschutzbrille als auch als Arbeitsbrille verwendet werden kann
↔ Weiterer Vorteil: Die Brille ist so bemessen, dass sie auch von Brillenträgern benutzt werden kann, d. h., sie kann über der eigentlichen Brille getragen werden

Twin-Purpose Goggles

↔ for welding and general safety purposes

Gafas Protectoras para soldadores de dos objetos

↔ para soldadura y para seguridad general

Art.Nr	EAN-Nummer	Gewicht	VPE	Art
1203	40 03315 06924 9	0,120 kg	100	Polybeutel



Schweißerschutzbrille

↔ entspricht EN 175, EN 169 ↔ Lichtfilterstufe 5

Welding goggles

↔ according to EN 175, EN 169 ↔ filtergrade 5

Gafas protectoras para soldador

↔ acorde a EN 175, EN 169 ↔ nivel filtro de luz 5

Art.Nr	EAN-Nummer	Gewicht	VPE	Art
40110	40 03315 71297 8	0,080 kg	120	Polybeutel

Notizen:

Selbstjustierender Nivellier-Laser

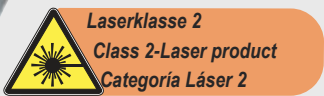

Selbstjustierender Nivellier-Laser mit stabilem Kurbelsäulenstativ.

- ⇒ Lasereinheit richtet sich horizontal und vertikal selbstständig aus
- ⇒ Messbereich ca. 10 m
- ⇒ robustes Teleskopstativ mit ausfahrbarer Mittelsäule
- ⇒ Sockel mit Stativgewinde und 360° Skala
- ⇒ Libelle zur Ausrichtung des Stativs
- ⇒ ideal für den mobilen Einsatz
- ⇒ Geräte im stabilen Aufbewahrungskoffer

Set bestehend aus:

- 1 x Nivellier - Laser, GS-geprüft, Laserklasse 2
- 1 x Teleskopstativ aus Aluminium mit ausfahrbarer Mittelsäule
- 1 x Sockel mit 360° Skala
- 2 x 1,5 V (AAA) Batterien im Lieferumfang enthalten

Self-adjusting levelling laser

Self-adjusting levelling laser with sturdy extensible column stand

- ⇒ Laser unit aligns itself horizontally and vertically independently
- ⇒ Measuring range approx. 10 m
- ⇒ Durable telescopic stand with extendable central column
- ⇒ Baseplate with 360° scale
- ⇒ Spirit level for stand adjustment
- ⇒ Ideal for mobile use
- ⇒ Device stored in sturdy storage case

Set consists of:

- 1 x levelling laser, GS-tested, laser class 2
- 1 x aluminium telescope stand with extendable central column
- 1 x baseplate with 360° scale
- 2 x 1.5 V (AAA) batteries included

Láser nivelador autoajustable

- ⇒ Láser nivelador autoajustable con trípode de columna de manivela estable
- ⇒ La unidad láser se ajusta horizontal- y verticalmente en forma autónoma
- ⇒ Área de medición aprox. 10 mt.
- ⇒ Trípode sólido con columna central extensible
- ⇒ Base de nivel con escala de 360°
- ⇒ Nivel de burbuja para la orientación del trípode
- ⇒ Ideal para el uso móvil
- ⇒ Aparatos en maletín de conservación estable

El juego comprende:

- 1 x láser nivelador de seguridad comprobada, categoría de láseres 2
- 1 x trípode de aluminio con columna central extensible
- 1 x base de nivel con escala de 360°
- 2 x 1,5 V (AAA), las pilas se incluyen en el envío

Art.Nr	EAN-Nummer	Gewicht	VPE	Art
81145	40 03315 71051 6	3,400 kg	4	Koffer

Rotationslaser

für horizontales und vertikales Messen, Fluchten und Markieren

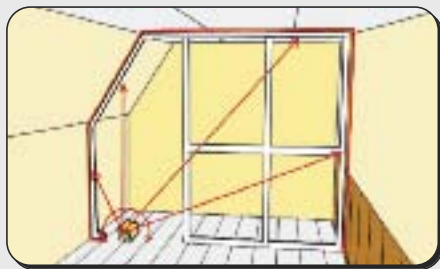
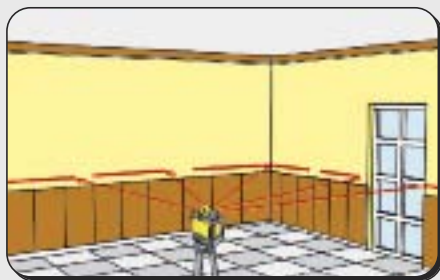
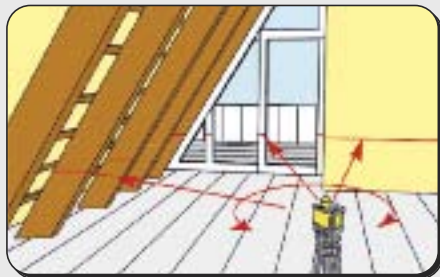
Messbereich
30m

3 Libellen für horizontale und vertikale Justage

Justierplatte mit 3 Stellschrauben exakte Feineinstellung.

Rotationslaser für horizontales und vertikales Messen, Fluchten und Markieren

- ⇒ Einfache Handhabung, handliche Kompaktbauweise, ideal einsetzbar für maßgenaue Ausrichtung von Trennwänden, Fenster- und Türöffnungen, Rohrleitungen, Zwischendecken etc.
- ⇒ stufenlos regelbare Rotationsgeschwindigkeit und Punktbetrieb
- ⇒ vertikal und horizontal einsetzbar
- ⇒ robustes Teleskopstativ mit ausfahrbarer Mittelsäule
- ⇒ 4 x 1,5 Volt Babyzellen Batterien im Lieferumfang enthalten
- ⇒ Gerät im stabilen Aufbewahrungskoffer



Rotary Laser for horizontal and vertical measuring, aligning, and marking

- ⇒ Easy handling, handy package type design, ideally suitable for accurate aligning of partition walls, window- and door – openings, intermediate ceilings, etc.
- ⇒ infinitely adjustable rotation speed and rotary stop for manual directing
- ⇒ for vertical and horizontal use
- ⇒ sturdy telescopic tripod with ascendable centre column
- ⇒ 4 x 1,5 Volt babycell batteries are included
- ⇒ supplied in sturdy carrying case

Láser de rotación para medir, alinear y marcar horizontal y vertical

- ⇒ Fácil manejo, construcción compacta manejable, ideal para la medida exacta de tabiques, huecos para ventanas o puertas, tuberías, techos intermedios etc.
- ⇒ velocidad de rotación ajustable sin escalones con proceso de puntos
- ⇒ para el uso vertical y horizontal
- ⇒ tripode robusto con columna central telescópica
- ⇒ 4 pilas monocelular redonda R14 de 1,5 voltios incluidas
- ⇒ aparato en maletín estable

Art.Nr	EAN-Nummer	Gewicht	VPE	Art
81130	40 03315 70186 6	3,400 kg	4	Koffer



Laserklasse 2
 Class 2-Laser product
 Categoría Láser 2



Laserklasse 2
Class 2-Laser product
Categoria Láser 2

360° drehbarer Linienvorsatz

drehbarer 90° Umlenkvorsatz

Nivelliereinheit mit 3 Stellschrauben für horizontale Feineinstellung.

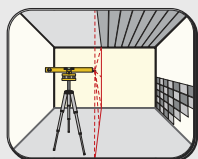

Der Laserstrahl als Verlängerung der Wasserwaage zum Fluchten, Nivellieren, rechten Winkel anlegen.

Laser – Wasserwaage mit Nivellieruntersatz und stabilem Kurbelsäulenstativ.

- ⇒ Messbereich ca. 30 m
- ⇒ robustes Teleskopstativ mit ausfahrbarer Mittelsäule
- ⇒ Geräte im stabilen Aufbewahrungskoffer
- ⇒ ideal für den mobilen Einsatz, z.B. auf Baustellen.
- ⇒ Set bestehend aus:
 - 1 x Laser-Wasserwaage, GS-geprüft, Laserklasse 2
 - 1 x Teleskopstativ aus Aluminium mit ausfahrbarer Mittelsäule
 - 1 x Nivellierteller mit 360° Skala
 - 1 x 90° Laser-Umlenkvorsatz,
 - 1 x Laser-Linienvorsatz
 - 2 x Batterien Micro 1,5 Volt

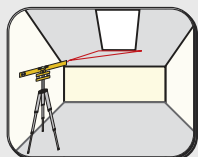
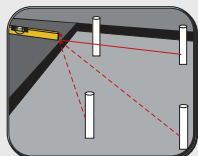
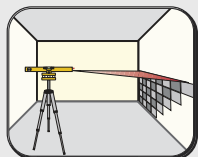
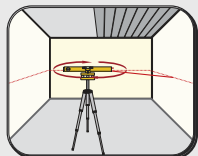

Nivel de Láser con base de nivelación y trípode con manivela estable

- ⇒ 30 m de alcance de medición
- ⇒ 90° reflector de desviación,
- ⇒ aparatos en maletín estable
- ⇒ ideal para el uso móvil
- ⇒ trípode robusto con columna central telescópica
- ⇒ proyector lineal

Laser-Spirit Level with levelling device and sturdy tripod

- ⇒ measuring range 30 m
- ⇒ 90° revolving deflector
- ⇒ stored in sturdy carrying case
- ⇒ ideal for mobile use, e.g. on construction sites
- ⇒ sturdy telescopic tripod with ascendable centre column
- ⇒ with line projector

Art.Nr	EAN-Nummer	Gewicht	VPE	Art
81125	40 03315 70435 5	3,900 kg	8	Koffer

Profi Ausführung mit verstärktem Stativ • For Profis with reinforced tripod • Execución profesional com tripode estable

Art.Nr	EAN-Nummer	Gewicht	VPE	Art
81110	40 03315 69897 5	3,900 kg	4	Koffer



Art.-Nr.
81125



Art.-Nr.
81110

**Profi Ausführung mit verstärktem Stativ
For Profis with reinforced tripod
Execución profesional com
tripode estable**

10-tlg. Messgeräteset

1. Schnurwasserwaage
2. Mini-Laserwasserwaage mit drei Libellen
incl. 2 Batterien 1,5 V (AAA)
3. Laser-Winkelmesser mit abnehmbarem Unterteil
incl. 3 Knopfzellen 1,5 V Typ LR44/AG13
4. Pfostenwasserwaage mit Magnethaftstreifen
5. Tischstativ für Laser-Wasserwaage und -Winkelmesser
6. Verstellbarer Kombinationswinkel mit Libelle
und Reißnadel
7. Torpedo-Wasserwaage mit drei Libellen
8. Dosenlibelle mit Kunststoffrahmen
9. Bandmaß 5 m, mit Stopper
10. Zimmermannsbleistift

10-piece measurement instrument set

1. Cord spirit level
2. Mini laser spirit level with three spirit levels,
incl. 2 x 1.5 V (AAA) batteries
3. Laser protractor with removable lower part
Incl. 3 1.5 V LR44/AG13 type button cells
4. Post spirit level with magnet fixing strips
5. Table stand for laser spirit level and protractor
6. Adjustable combination angle with spirit level
and drawing pin
7. Torpedo spirit level with three spirit levels
8. Levelling indicator with plastic frame
9. 5m tape, with stopper
10. Carpenter's pencil

Juego de aparato de medición, 10 piezas

1. Nivel de burbuja con cuerda
2. Mini nivel láser con 3 niveles de burbuja
incl. 2 pilas 1,5 V (AAA)
3. Goniómetro láser con parte inferior desmontable
Incluye 3 pilas de botón 1,5 V, tipo LR44/AG13
4. Nivel montante con bandas magnéticas de fijación
5. Trípode de mesa para el nivel y el goniómetro láser
6. Angulo de combinación regulable con nivel de
burbuja y punta trazadora
7. Nivel torpedo con tres niveles de burbuja
8. Nivel esférico con armazón de plástico
9. Cinta métrica de 5 mt., con tope
10. Lápiz de carpintero



Art.Nr	EAN-Nummer	Größe	Gewicht	VPE	Art
81170	4003315 70911 4	10-teilig	1,350 kg	4	Blister

Multifunktions - Wasserwaage



- ⇒ Neigungswasserwaage aus stabilem Aluminium-Profil zur exakten Ermittlung von Neigungen
- ⇒ Horizontal- und Vertikallibelle und zwei voreingestellte Libellen für Neigung von 1,5% - üblich für Wasserabläufe im Innen- bzw. Sanitärbereich 3,5% - üblich für Wasserabläufe im Außenbereich, z.B. Terrassen, Balkone, Abflussrohre
- ⇒ V-Profil an der Unterseite der Wasserwaage zur Auflage auf zylindrischen Objekten, z.B. Rohre



Multi-function spirit level

- ⇒ Inclination spirit level made from stable aluminium profile for accurate calculation of inclinations
- ⇒ Horizontal and vertical spirit level and two preset spirit levels for inclinations of: 1.5% - usually for draining of water in interior and/or sanitary areas 3.5% - usually for expirations of water in external areas, e.g. terraces, balconies ...
- ⇒ V-profile lower surface spirit level for mounting on cylindrical objects, e.g. pipes
- ⇒ Measurement accuracy 0.057° = +/- 1 mm to 1 m

Nivel multifuncional

- ⇒ Nivel de inclinación fabricado en perfil de aluminio sólido para determinar la inclinación con exactitud
- ⇒ Nivel de agua horizontal y vertical y dos niveles preajustados para una inclinación de 1,5% - convencional para las salidas de agua en el interior y sanitarios 3,5% - convencional para las salidas de agua en el exterior, p. ej. terrazas, balcones
- ⇒ Perfil en V en la parte inferior del nivel para colocarlo sobre objetos cilíndricos, p. ej. tubos
- ⇒ Precisión de medición 0,057° = +/-1 mm a 1 m

- ⇒ Messgenauigkeit 0,057° = +/- 1 mm auf 1 m
- ⇒ Ausklappbares Anreißlineal, Länge ca. 58 cm, cm/inch Einteilung auf der Rückseite der Wasserwaage arretierbar
- ⇒ Aufsteckbare Markierungshilfen mit Libellen zum einfachen Übertragen von Abständen
- ⇒ Anreißlineal kombiniert mit drehbarer Libelle und Winkelskala
- ⇒ Vorgegebene Bohrungen zur Ermittlung des Abstandes für Mehrfachsteckdosen oder -Schalter

- ⇒ Measurement accuracy 0.057° = +/- 1 mm to 1 m
- ⇒ Foldable scribe and drill ruler, approx. 58 cm in length, cm/inch markings, mountable on the back of the spirit level
- ⇒ Helpful attachable markings for spirit levels for simple conversion of distances
- ⇒ Scribe and drill ruler combined with swivelling spirit level and angle scale
- ⇒ Pre-set drillings to calculate the distance for multiple plug sockets or switches

- ⇒ Regla desplegable, longitud aprox. 58 cm, medidas en cm/inch, bloqueable en la parte trasera del nivel
- ⇒ Marcador insertable con nivel de agua para transferir de manera sencilla las distancias
- ⇒ Regla en combinación con un nivel de agua giratorio y una escala angular
- ⇒ Perforaciones predefinidas para determinar la distancia de enchufes e interruptores múltiples

Art.Nr	EAN-Nummer	Größe	Gewicht	VPE	Art
81151	4003315 70951 0	800 mm	0,820 kg	6	Karton

Lightmetal-Spirit-Level „Extra“

⇒ highest accuracy ⇒ with 2 vials

Nivel de Metal Ligero „Extra“

⇒ alta exactitud de medición ⇒ con 2 burbujas

Art.Nr	Länge	EAN-Nummer	Gewicht	VPE	Art
811-0300	300 mm	40 03315 03440 7	0,150 kg	10	lose
811-0400	400 mm	40 03315 03442 1	0,200 kg	10	lose
811-0500	500 mm	40 03315 03441 4	0,250 kg	10	lose
811-0600	600 mm	40 03315 03443 8	0,300 kg	10	lose
811-0800	800 mm	40 03315 03444 5	0,500 kg	10	lose
811-1000	1000 mm	40 03315 03445 2	0,600 kg	10	lose
811-1200	1200 mm	40 03315 03446 9	0,800 kg	10	lose
811-1500	1500 mm	40 03315 07491 5	1,100 kg	10	lose
811-2000	2000 mm	40 03315 07537 0	1,600 kg	10	lose

Leichtmetall-Wasserwaage „Extra“

⇒ Höchste Messgenauigkeit - 1 mm auf 1 m
⇒ Mit 2 stoßfesten Libellen
⇒ 5 Jahre "Libellengarantie"

Leichtmetall-Wasserwaage

⇒ Mit 2 Libellen

Lightmetal-Spirit-Level

⇒ with 2 vials

Nivel de Metal Ligero

⇒ con 2 burbujas

Art.Nr	Länge	EAN-Nummer	Gewicht	VPE	Art
818-0400	400 mm	40 03315 07283 6	0,240 kg	60	Karton
818-0600	600 mm	40 03315 07284 3	0,320 kg	60	Karton
818-0800	800 mm	40 03315 07285 0	0,345 kg	60	Karton
818-1000	1000 mm	40 03315 07615 5	0,365 kg	60	Karton

Leichtmetall Mehrzweck-Wasserwaage

⇒ mit 2 Libellen und Winkelmesser
⇒ mit Stiftfach
⇒ mit 2 Markierungsaufsätzen
⇒ mit integriertem Stahlbandmaß, 1 m

Lightmetal multipurpose Level

⇒ with 2 vials and steel rule for angular measuring
⇒ with pencil box
⇒ with 2 point markers
⇒ with integrated steel measuring tape, 1 m

Nivel de metal ligero multiuso

⇒ con dos burbujas ⇒ con medidor de ángulos
⇒ con compartimiento para lapicero
⇒ con 2 piezas marcadoras
⇒ con cinta métrica integrada, 1 m

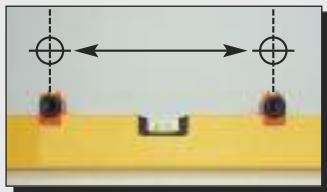

Art.Nr	EAN-Nummer	Größe	Gewicht	VPE	Art
81150	40 03315 70191 0	800 mm	1,400 kg	30	Karton

Wasserwaagen und Winkelmeß-Satz, 4-teilig



⇒ Torpedo-Wasserwaage, 200 mm
⇒ Schnur-Wasserwaage, 75 mm
⇒ Flächen-Wasserwaage, 45 mm
⇒ Winkelmesser
⇒ aus schlagfestem ABS Material

Set of 4 Spirit Levels and Protractor

⇒ Spirit Level, Torpedo shape, 200 mm
⇒ Line Spirit Level, 75 mm
⇒ Surface Spirit Level, 45 mm
⇒ Protractor
⇒ made of shockproof ABS material

Juego de 4 niveles y cartabón, de material „ABS“, resistente a golpes

⇒ nivel forma torpedo, 200 mm ⇒ nivel de cuerda, 75 mm
⇒ nivel de superficie, 45 mm ⇒ medidor de ángulos

Art.Nr	EAN-Nummer	Größe	Gewicht	VPE	Art
840	40 03315 07557 8	4-tlg.	0,150 kg	120	Karton

Torpedowasserwaage

⇒ Mit 3 Libellen
⇒ 230 mm lang
⇒ aus schlagfestem Kunststoff
⇒ Mit Magnet

Spirit Level, Torpedo Shape

⇒ with 3 vials
⇒ 230 mm long
⇒ made of shockproof plastic
⇒ with magnet



Nivel forma Torpedo

⇒ con 3 burbujas ⇒ 230 mm de largo
⇒ de plástico, resistente a golpes ⇒ con imán

Art.Nr	EAN-Nummer	Länge	Gewicht	VPE	Art
850	40 03315 07549 3	230 mm	0,080 kg	100	Karton

Bandmaß 5 m
measuring tape 5 m
cinta métrica de 5 m

Entsperrknopf für Bandmaß
unblocking of the measuring tape
Desbloqueador de la cinta métrica

Anti Slip Beschichtung
Anti Slip coating
recubrimiento anti resbalante

Libellen zur horizontalen und vertikalen Justierung
levels for horizontal and vertical adjustment
burbujas para nivelar horizontal y vertical

Umsteller von Linien- auf Punktprojektion
converter to laser dot resp. horizontal
or vertical line
cambiador de proyección de línea a punto

Austritt des Laserstrahls
laser beam
salida del rayo láser

Ein- / Ausschalter
on / off
botón para encender y apagar

Skala zur Winkeleinstellung bis 90°
scaling for angular adjusting
escala para el ajuste angular
hasta 90°

Stellrad zum Justieren der
Nivellierbasis
regulating wheel for
adjusting the levelling base
rueda de ajuste para ajustar
la base niveladora

360° drehbare Nivellierbasis
360° turnable levelling base
base niveladora giratoria por 360°

Metallsohle mit Haftmagnet
metal base with magnet
base de metal con imán adherente

Compact Laser

- ⇒ Mit integriertem 5 m Bandmaß, Breite ca. 23 mm
- ⇒ Umstellbare Punkt- / horizontale und vertikale Linienprojektion
- ⇒ Einstellbare Nivellierbasis, 360° drehbar, 90° neigbar
- ⇒ 2 Libellen zur horizontalen / vertikalen Justierung

Compact Laser Measuring Tool with magnetic basis, 4 in 1

- ⇒ with integrated 5 m measuring tape of approx. 23 mm width
- ⇒ convertible to laser dot, horizontal- and vertical line
- ⇒ adjustable levelling-base, 360° turning capacity, 90° inclinable
- ⇒ 2 levels for horizontal / vertical adjusting

Marcador láser compacto 4 en 1

- ⇒ con cinta métrica de 5 m integrada, anchura 23 mm,
- ⇒ con proyección reversible de punto o línea horizontal y vertical
- ⇒ base niveladora graduable, 360° girable, 90° inclinable
- ⇒ 2 niveles de burbuja para ajustar horizontal- o verticalmente

360° drehbar

CE

Laserklasse 2
Class 2-Laser product
Categoría Láser 2

Art.Nr	EAN-Nummer	Größe	Gewicht	VPE	Art
80520	40 03315 70741 7	Standard	0,500 kg	8	Koffer

Ultraschall-Distanzmessgerät und Metallsuchgerät 3 in 1

- ⇒ Spannungsversorgung: 9V-Blockbatterie 6 F 22 (für beide Geräte enthalten)
- ⇒ Messbereich bis 12 m
- ⇒ Flächen- und Volumenberechnung
- ⇒ Findet Metall, stromführende Leitungen und Stützbalken in Mauern und Trockenbauwänden
- ⇒ Incl. Tragetasche für Distanzmessgerät

Ultrasonic Distance Measuring Tool and Metal Detector Set 3 IN 1

- ⇒ discovers metal, current conductions, and girders in walls and dry-wall equipments
- ⇒ power supply: 9 V - compound battery 6 F 22 (included for both tools)
- ⇒ measuring range up to 12 m
- ⇒ calculation for area and volume
- ⇒ including carrier-bag for distance measuring tool

Instrumento ultrasonico de medicion de distancia y detector de metales

- ⇒ alimentación de corriente: 9 V - batería monobloc 6 F 22 (incluida para los dos aparatos)
- ⇒ alcance de medición hasta 12 m
- ⇒ cálculo de áreas y volumen
- ⇒ encuentra metal, conductores bajo corriente y vigas de apoyo en muros
- ⇒ estuche incluido

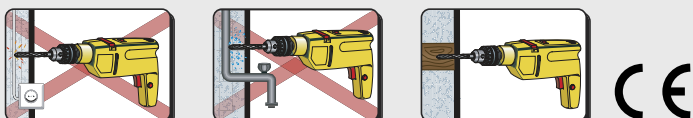

Art.Nr	EAN-Nummer	Gewicht	VPE	Art
99970	40 03315 70690 8	0,550 kg	30	Karton

Laserwasserwaage mit 2 Laserprojektionen



- ⇨ Fixierung des Laserlineals, z.B. auf Gipskartonplatten, durch integrierte Haltestifte
- ⇨ Je 1 Libelle zur horizontalen und vertikalen Ausrichtung des Laserwasserwaage
- ⇨ Um 13 cm beidseitig parallel versetzbare Laserstrahlen
- ⇨ Winkellaser von 0 bis +/- 90 Grad einstellbar
- ⇨ Batterien im Lieferumfang enthalten

Laser – Spirit Level with 2 Laser Lines

- ⇨ fixing of the Laser Spirit Level, for example on plaster boards, by 2 pins
- ⇨ each one vial for horizontal and vertical use of the spirit level
- ⇨ adjustable laser beam : 13 cm double sided, parallel
- ⇨ angle laser adjustable from 0 to +/- 90°
- ⇨ batteries included

Nivel láser con dos proyecciones láser

- ⇨ fijación del nivel láser, por ejemplo en placa de yeso encartonado con clavija de fijación integrada
- ⇨ una burbuja para la alineación horizontal y una para la alineación vertical del nivel láser
- ⇨ rayo láser ajustable : 13 cm por los dos sentidos y paralelo
- ⇨ el ángulo del láser es ajustable de 0 hasta +/- grados
- ⇨ pilas incluidas

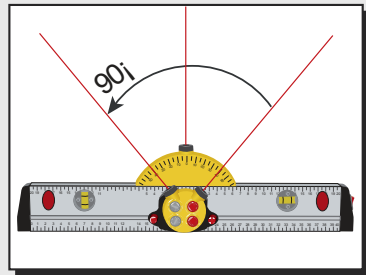
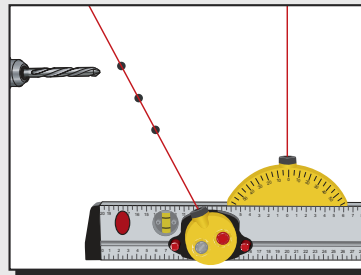
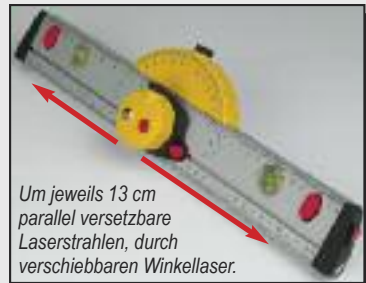
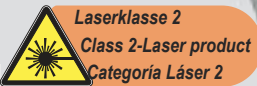

Art.Nr	EAN-Nummer	Größe	Gewicht	VPE	Art
81160	40 03315 70869 8	400 mm	0,800 kg	4	Karte

Mini-Laserwasserwaage mit Stativ



Mini-Laserwasserwaage

- ⇨ Gehäuse aus Aluminium
- ⇨ Länge: ca. 17 cm
- ⇨ 2 Libellen zur horizontalen/vertikalen Justierung
- ⇨ Geschliffene Sohle mit Haftmagneten
- ⇨ Umstellbare Punkt- und Linienprojektion
- ⇨ Inklusive Tisch-Stativ, max. Höhe ca. 21 cm
- ⇨ Inklusive Batterien (2 x 1,5 V AAA)



Nivel láser mini

- ⇨ carcasa de aluminio
- ⇨ longitud aprox. 17 cm
- ⇨ 2 burbujas para el ajuste horizontal / vertical
- ⇨ base lijada con imán adherente
- ⇨ proyección cambiabile de punto y línea
- ⇨ tripode de mesa incluido, altura máxima aprox. 21 cm
- ⇨ baterías incluidas (2 x 1,5 V AAA)

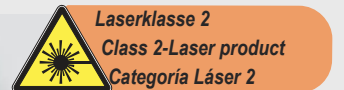
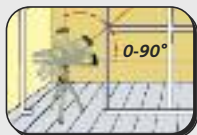

Mini-Laser-Spirit Level

- ⇨ housing made of aluminium
- ⇨ length : approx. 17 cm
- ⇨ grounded base with magnet
- ⇨ adjustable projection from spot to line
- ⇨ 2 vials for horizontal / vertical adjusting
- ⇨ including tripod, max. height approx. 21 cm
- ⇨ including batteries (2 x 1,5 V AAA)

Art.Nr	EAN-Nummer	Gewicht	VPE	Art
81135	40 03315 70764 6	0,390 kg	8	Blister

Multifunktion Detektor und Ultraschall-Messgerät



Laserklasse 2

Ultraschall-Distanzmessgerät

- ⇒ Additionsmessung
- ⇒ Flächen- und Raumberechnung
- ⇒ Metrische/Englische Umrechnung
m/inch • m²/sq-inch • m³/cu-inch

Metal- und Leitungssuchgerät

- ⇒ Rohre und Metallträger unter Putz
- ⇒ Stromführende Leitungen unter Putz

Thermometer

- ⇒ Misst die Umgebungstemperatur

Laser-Liner

- ⇒ Markiert eine gerade Linie
- ⇒ Linienprojektions-Aufsatz mit zwei Libellen zur horizontalen und vertikalen Ausrichtung
- ⇒ Mit Stativaufsatz

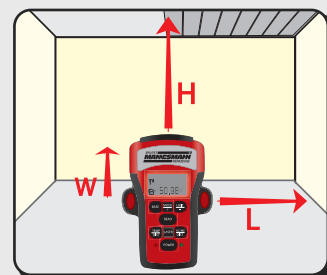

Multi-function ultrasonic measuring instrument and detector

Ultrasonic distance measurement instrument

- ⇒ Incremental measurements
- ⇒ Surface and area calculations
- ⇒ Metric /Imperial conversions in m/in - m²/sq inch - m³/cu inch

Metal and line detector device

- ⇒ Pipes and metal items under plaster
- ⇒ Power lines under plaster

Thermometer

- ⇒ Measures the ambient temperature

Laser liner

- ⇒ Marks a straight line
- ⇒ Line projections – test with two spirit levels for horizontal and vertical adjustment
- ⇒ With stand test

Instrumento multifunción de medición por ultrasonido y detector

Medidor de distancias por ultrasonidos

- ⇒ Medición por adición
- ⇒ Cálculo de superficies y espacios
- ⇒ Conversión métrica/inglesa m/pulgada • m²/pulgada cuadrada • m³/pulgada cúbica

Detector de metales y conductos

- ⇒ Tubos y soportes metálicos empotrados
- ⇒ Tuberías conductoras de corriente empotradas

Termómetro

- ⇒ Mide la temperatura ambiental

Marcador láser

- ⇒ Marca una línea recta
- ⇒ Elemento de proyección de líneas con dos burbujas de nivel para ajuste horizontal y vertical
- ⇒ Con adaptador para el trípode

Art.Nr	EAN-Nummer	Größe	Gewicht	VPE	Art
99981	40 03315 70948 0	Standard	0,700, kg	4	Karton

3in1 Detektor

findet Stromleitungen, Holzbalken, Metall unter Putz



- ⇒ Lokalisiert stromführende Leitungen, Metalle und Holzbalken unter Putz
- ⇒ Einfache Handhabung
- ⇒ Balkendiagramm
- ⇒ Automatische Kalibrierung
- ⇒ Optisches und akustisches Signal
- ⇒ Stromsparmmodus. (Gerät schaltet sich bei Nichtgebrauch automatisch ab.)

Current-, Metal-, Wood – Scanner

easy locating of current conductions, wooden beams, metal beams, and tubes

- ⇒ locates concealed current conductions
- ⇒ locates metal in the wall, for example tubes, nails, etc
- ⇒ locates wooden beams in the wall
- ⇒ automatic calibration
- ⇒ optic- and acustic – signal
- ⇒ low current mode
(appliance deenergizes automatically if not in use)

Escáner para corriente, metal, y madera

encuentra conducciones de corriente, vigas de madera, vigas de metal y tubos

- ⇒ localiza conducciones de corriente bajo revoque
- ⇒ encuentra en una pared metal como por ejemplo tuberías, puntas
- ⇒ encuentra vigas de madera en la pared
- ⇒ calibrado automático
- ⇒ señal óptica y acustica
- ⇒ modo economizador de corriente (el aparato de apaga automáticamente si no se utiliza)

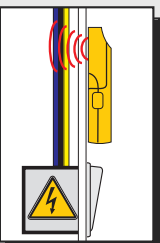
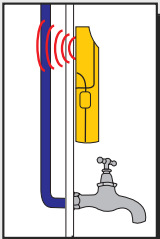
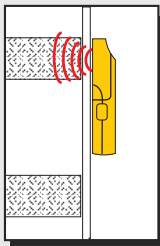

Art.Nr	EAN-Nummer	Größe	Gewicht	VPE	Art
99980	40 03315 70894 0	Standard	0,240 kg	8	Karte

Laser-Liner im Bohrmaschinenhandgriff



- ⇒ Praktischer kleiner Laser mit Aufbewahrungsmöglichkeit im Bohrmaschinenhandgriff
- ⇒ Laser hält durch Magnet und Haftstifte auf vielen Untergründen.
- ⇒ 2 Libellen ermöglichen das horizontale und vertikale Ausrichten des Lasers
- ⇒ Batterien im Lieferumfang enthalten
- ⇒ Bohrmaschinenhandgriff paßt auf Bohrmaschinen mit Eurohals

Laser with depot in drilling machine handle

- ⇒ practical small laser with deposit possibility in drilling machine handle
- ⇒ laser sticks to many grounds by magnet and locking pins
- ⇒ 2 vials for horizontal and vertical adjustment of the laser
- ⇒ batteries included
- ⇒ drilling machine handle fits to drilling machines with Euroneck

Láser con depósito en el agarradero del taladro

- ⇒ práctico láser pequeño con posibilidad de guardarlo en el agarradero del taladro
- ⇒ el láser se sujeta a través de imán y clavijas en muchas superficies
- ⇒ 2 burbujas para la alineación horizontal y una para la alineación vertical del láser
- ⇒ agarradero del taladro sirve para taladros con "mangos Euro"
- ⇒ pilas incluidas



Laserklasse 2
Class 2-Laser product
Categoría Láser 2

Art.Nr	EAN-Nummer	Größe	Gewicht	VPE	Art
12495	40 03315 70870 4	2-tlg.	0,180 kg	10	Blister

Digital-Multimeter

- ⇒ Digitales Messgerät mit 5 Funktionen
- ⇒ Bedienung über zentralen Drehschalter
- ⇒ Großes 3 1/2-stelliges LCD-Display
- ⇒ Inkl. 2 Prüfkabeln
- ⇒ Batteriebetrieb durch 9 Volt Blockbatterie (im Lieferumfang enthalten)

Digital Multimeter

- ⇒ digital measuring instrument with 5 functions
- ⇒ operation via central rotary switch
- ⇒ big 3 1/2 digit LCD-display
- ⇒ including 2 test cables
- ⇒ battery operation by 9 Volt compound battery (included)

Multimetro digital

- ⇒ aparato de medida digital con 5 funciones
- ⇒ utilizable a través de una rueda giratoria
- ⇒ pantalla LCD grande de 3 1/2 cifras
- ⇒ 2 cables de prueba incluidos
- ⇒ alimento por batería de bloque de 9 V (incluida en el envío)



Art.Nr	EAN-Nummer	Gewicht	VPE	Art
99951	40 03315 70790 5	0,160 kg	10	Blister

Programmierbare Zeitschaltuhr

- ⇒ große LCD-Anzeige
- ⇒ insgesamt 8 Uhrzeit-Kombinationen programmierbar
- ⇒ jede Uhrzeit-Kombination auf 15 Tageskombinationen programmierbar
- ⇒ Verschiebung der Uhrzeitkombinationen um 2-32 Minuten nach dem Zufallsprinzip
- ⇒ einfaches Umstellen von Winter-auf Sommerzeit
- ⇒ Anschlussleistung max. 3500 Watt

Multifunction digital timer

- ⇒ Large LCD display
- ⇒ Eight on/off combinations programmable in total
- ⇒ Each on/off combinations programmable to fifteen day combinations
- ⇒ Random shift function by 2 - 23 minutes for on/off combinations
- ⇒ Simple setting for standard and summer time
- ⇒ Max 3.5 kW powersupply

Reloj programador

- ⇒ gran indicador LCD
- ⇒ en total 8 combinaciones de hora programables
- ⇒ cada combinación de hora se puede programar en 15 combinaciones de días
- ⇒ ajuste de las combinaciones de hora a 2 - 32 minutos según el principio aleatorio
- ⇒ fácil cambio entre horario de invierno y de verano
- ⇒ potencia de conexión máx. 3500 vatios



Art.Nr	EAN-Nummer	Gewicht	VPE	Art
99960	40 03315 70582 6	0,295 kg	50	Blister



Elektronische Digital-Schieblehre

- ⇨ Umschaltbar: mm / inch
- ⇨ Auflösung: 0,01 mm / 0,0005 inch
- ⇨ Arbeitstemperatur: 0°C - 40°C
- ⇨ Messbereich: 0-150 mm / 0-6 inch
- ⇨ Messgeschwindigkeit: 1,5 m/sek
- ⇨ Stromversorgung: 1,5 V Batterie

Electronic Digital Vernier Caliper

- ⇨ convertible: mm / inch
- ⇨ vernier: 0,01 mm / 0,0005 inch
- ⇨ temperature: 0°C - 40°C
- ⇨ measuring range: 0-150 mm / 0-6 inch
- ⇨ measuring speed: 1,5 m/sek
- ⇨ electr. input: 1,5 V battery

Calibrador de Precisión Electrónico Digital

- ⇨ reversible: mm / inch
- ⇨ escala: 0,01 mm / 0,0005 pulg
- ⇨ temperatura: 0°C - 40°C
- ⇨ capacidad: 0-150 mm / 0-6 pulg adas
- ⇨ velocidad de mediaón.: 1,5 m/sek
- ⇨ suministro de corriente: batería de 1,5 V

Art.Nr	EAN-Nummer	Gewicht	VPE	Art
823 - 160	40 03315 06919 5	0,300 kg	20	Kassette



Präzisions-Schieblehre

- ⇨ ganz gehärtet
- ⇨ Messbereich: 0-150 mm
- ⇨ Mit Feststellrad
- ⇨ Stahl verchromt
- ⇨ Nonius 1/20 mm
- ⇨ präzise Spitzen für Innenmessung

Precision Vernier Caliper

- ⇨ hardened steel
- ⇨ measuring range: 0-150 mm
- ⇨ with fine adjusting screw
- ⇨ chrome plated
- ⇨ vernier: 1/20 mm
- ⇨ prec. points for interior measuring

Calibrador de Precisión

- ⇨ templado
- ⇨ capacidad: 0-150 mm acero cromado
- ⇨ con puntas de precisión para medición interior
- ⇨ con tornillo para ajustar
- ⇨ nonio 1/20 mm

Art.Nr	EAN-Nummer	Gewicht	VPE	Art
825 - 150	40 03315 06489 3	0,300 kg	50	Kassette



Kunststoff-Schieblehre

- ⇨ Messbereich 150 mm
- ⇨ Nonius 1/10 mm

Vernier Caliper of Plastic

- ⇨ measuring range 160 mm
- ⇨ vernier 1/10 mm

Calibrador de plástico

- ⇨ capacidad 160 mm
- ⇨ nonio 1/10mm

Art.Nr	EAN-Nummer	Gewicht	VPE	Art
822 - 150	40 03315 06746 7	0,020 kg	400	Karton



Präzisions-Micrometer

- ⇨ geschliffen und gehärtet
- ⇨ Messbereich: 0-25 mm
- ⇨ Ablesung: 0,01 mm

Precision-Micrometer

- ⇨ hardened and polished
- ⇨ measuring range: 0-25 mm
- ⇨ reading: 0,01 mm

Micrómetro de precisión

- ⇨ li jado y templado
- ⇨ capacidad: 0-25 mm
- ⇨ lectura: 0,01 mm

Art.Nr	EAN-Nummer	Gewicht	VPE	Art
826	40 03315 06490 9	0,260 kg	50	Holz-kassette

Glasfaser-Bandmaß

- ⇒ Mit Kurbel
- ⇒ In stabilem ABS-Gehäuse

Fibre Glass Measuring Tape

- ⇒ with crank
- ⇒ in strong ABS-plastic housing

Cinta Métrica de Fibra de Vidrio

- ⇒ con manivela
- ⇒ en caja de plástico robusta de ABS



Art.Nr	Länge	EAN-Nummer	Gewicht	VPE	Art
807-20	20 m	40 03315 01802 5	0,360 kg	60	Karton
807-30	30 m	40 03315 07385 7	0,415 kg	30	Karton
807-50	50 m	40 03315 07386 4	0,725 kg	30	Karton

Stahlbandmaß „Profi“

- ⇒ Mit Stopper
- ⇒ Unzerbrechliche Kapsel

Steel Measuring Tape „Profi“

- ⇒ rewinding system, with brake
- ⇒ unbreakable plastic casing

Cinta Métrica „Profi“

- ⇒ con tope
- ⇒ caja de plástico resistente



Art.Nr	Länge	EAN-Nummer	Gewicht	VPE	Art
804-2	2 m	40 03315 01797 4	0,085 kg	240	Karton
805-3	3 m	40 03315 01798 1	0,105 kg	240	Karton
806-5	5 m	40 03315 01799 8	0,210 kg	120	Karton

Holz-Gliedermaßstab

- ⇒ 2 m
- ⇒ mit Feder

Wooden Folding Rule

- ⇒ 2 m
- ⇒ with spring

Metro Plegable

- ⇒ 2 m
- ⇒ de madera
- ⇒ con rasorte



Art.Nr	Länge	EAN-Nummer	Gewicht	VPE	Art
810-2	2 m	40 03315 02010 3	0,095 kg	120	Karton

Kunststoff-Gliedermaßstab

- ⇒ 1 m / 2 m
- ⇒ weiß

PVC-Plastic Folding Rule

- ⇒ 1 m / 2 m
- ⇒ white

Metro Plegable de Plástico

- ⇒ 1 m / 2 m
- ⇒ blanco



Art.Nr	Länge	EAN-Nummer	Gewicht	VPE	Art
810-PVC-1	1 m	40 03315 07699 5	0,047 kg	240	Karton
810-PVC-2	2 m	40 03315 06918 8	0,135 kg	120	Karton

Aluminium Anschlagwinkel-Set – inkl. Anreißer und Bleistift

- ⇨ Größen: 150 mm, 250 mm, 400 mm
- ⇨ Skaleneinteilung in mm und Zoll
- ⇨ eingebaute Wasserwaagen-Libelle

3-pcs. Alu Tri-square set – incl. scriber and pencil

- ⇨ sizes: 150 mm, 250 mm, 400 mm
- ⇨ scale graduation metric and inch
- ⇨ suitable as spirit level

Juego de escuadras con tope, 3 pzas. incl. punta trazadora y lápiz

- ⇨ medidas: 150 mm, 250 mm, 400 mm
- ⇨ escalada con medida métrica y pulgada
- ⇨ nivel del aire empotrado



Art.Nr	Größe	EAN-Nummer	Gewicht	VPE	Art
81210	3er Set	40 03315 71329 6	0,050 kg	10	Blister

Anschlagwinkel

- ⇨ Mit Gehrung
- ⇨ Schenkel aus Zink-Druckguss
- ⇨ Mit mm / inch Einteilung

Square

- ⇨ with metal stock
- ⇨ with bevel of zinc cast alloy
- ⇨ meas. in metric and inch

Escuadra con tope

- ⇨ con inglete
- ⇨ lados de fundición de cinc
- ⇨ graduación en mm y pulgadas

Art.Nr	Länge	EAN-Nummer	Gewicht	VPE	Art
814 - 200	200 mm	40 03315 50057 5	0,100 kg	12	Karton
814 - 250	250 mm	40 03315 06411 4	0,120 kg	12	Karton
814 - 300	300 mm	40 03315 50058 2	0,140 kg	12	Karton

Schmiege, 200 mm

- ⇨ Mit Stahl-Klinge
- ⇨ Griff aus Zink-Druckguss
- ⇨ Feststellbar über Flügelmutter

Sliding Bevel, 200 mm

- ⇨ steel blade
- ⇨ zinc cast alloy handle
- ⇨ adjustable, with wing nut

Escuadra Falsa, 200 mm

- ⇨ con hoja de acero
- ⇨ mangos de fundición de cinc
- ⇨ ajustable a travis de la tuerca de mariposa

Art.Nr	EAN-Nummer	Gewicht	VPE	Art
816 - 200	40 03315 02053 0	0,135 kg	12	Karton

Handfederwaage

- ⇨ Messbereich von 0- 22 kg
- ⇨ Mit runder Anzeige
- ⇨ incl. 1 m Maßband

Spring Pocket Balance

- ⇨ 0-22 kg
- ⇨ with round scale
- ⇨ incl. 1 m measuring tape

Balanza de Resorte

- ⇨ capacidad 0- 22 kg
- ⇨ con escala redonda
- ⇨ incl. flexometro de 1 m

Taschenfederwaage

Spring Pocket Balance

Balanza de Resorte

Art.Nr	Zugkraft	EAN-Nummer	Gewicht	VPE	Art
813 - 012,5	12,5 kg	40 03315 50055 1	0,070 kg	192	Karton
813 - 025	25,0 kg	40 03315 50056 8	0,160 kg	96	Karton
813 - 050	50,0 kg	40 03315 05176 3	0,335 kg	48	Karton
813 - 100	100,0 kg	40 03315 05177 0	0,600 kg	36	Karton
813 - 150	150,0 kg	40 03315 05178 7	0,620 kg	36	Karton



Art.Nr	EAN-Nummer	Gewicht	VPE	Art
819-22	40 03315 07396 3	0,145 kg	120	Karton

Multi-Funktionswinkel



- ⇒ Stahl-Lineal zum Messen, Markieren und Zeichnen von gradlinigen Strecken bis ca. 77 cm
- ⇒ Blendfreie Oberflächenbeschichtung
- ⇒ Anschlagschiene zum Führen von Stichsägen, Kreissägen, Oberfräsen
- ⇒ Winkelmesser stufenlos verstellbar von +70° bis -70°
- ⇒ Exakte Winkelschnitte von 20°-160°
- ⇒ Auch als Anreißschiene, Schreinerwinkel oder Schmiege zu verwenden
- ⇒ Tischklemme ermöglicht beidhändiges Führen von Stichsägen, Kreissägen und Oberfräsen

Multifunction Square and Ruler

- ⇒ steel ruler for measuring, marking, and signing of straight distances upto approx. 77 cm
- ⇒ try-square for guidance of jig saws, circular saws, routers
- ⇒ angular measure infinitely adjustable from + 70° to - 70°
- ⇒ exact angular cuts from 20° to 160°
- ⇒ suitable also as scribe, joiners' square, or bevel
- ⇒ antidazzle coating
- ⇒ two-handed working with jig saws, circular saws, and routers possible by table clamp

Angulo multifuncional

- ⇒ Regla de acero para medir, marcar y dibujar en líneas rectas hasta 77 cm
- ⇒ Riel de tope para guiar serruchos de calar, sierras circulares, fresadoras
- ⇒ Grafómetro, con regulación continua de +70° a -70°
- ⇒ Corte angular exacto de 20° a 160°
- ⇒ También para uso de riel trazador, ángulo p/ebanista o escuadra plegable
- ⇒ Superficie recubrida antideslumbrante
- ⇒ Prensatornillo de mesa facilita guiar con dos manos serruchos de calar, sierras circulares o fresadores

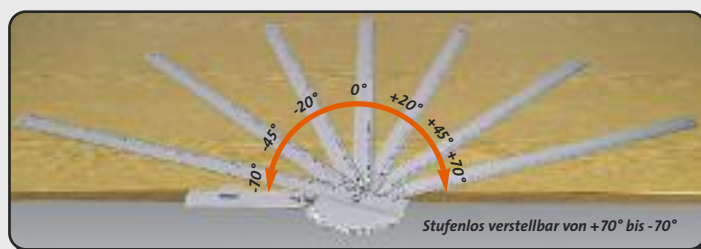

Stufenlos verstellbar von +70° bis -70°

Art.Nr	EAN-Nummer	Größe	Gewicht	VPE	Art
81200	40 03315 70803 2	770 mm	1,400 kg	10	Karte



Elektrotacker

- ⇨ zur Verarbeitung von Nägeln und Klammern 8 - 16 mm
- ⇨ 400 Klammern und 100 Nägel im Lieferumfang enthalten
- ⇨ Schussfolge 30 min⁻¹ ⇨ Sicherheits-Kontaktschalter

Electric Stapler Gun

- ⇨ suitable for staples and nails from 8 – 16 mm
- ⇨ 400 staples and 100 nails are included
- ⇨ number of shots 30 min⁻¹ ⇨ with safety contact release

Grapadora eléctrica

- ⇨ para grapas de 8 - 16 mm
- ⇨ contenido: 400 grapas y 100 clavos
- ⇨ número de tiros 30 min⁻¹ ⇨ con palanca de seguridad



Elektrotacker • Electric Stapler Gun • Grapadora eléctrica					
Art.Nr	EAN-Nummer	Größe	Gewicht	VPE	Art
12400	40 03315 69918 7	8-16 mm		10	Karton
Nagel- und Klammerset • Nails- and spare staples set • Juego de clavos y grapas					
12405	40 03315 69919 4	1900-tlg.	0,300 kg	10	Karton



Tacker

- ⇨ robust und schlagkräftig
- ⇨ stufenlose Schlagkräfteeinstellung
- ⇨ zur Verarbeitung handelsüblicher Klammern von 4 - 14 mm

Stapler

- ⇨ suitable for 4 - 14 mm staples
- ⇨ solid and powerful
- ⇨ infinitely variable power setting

Grapadora

- ⇨ para grapas y clavos de 4 - 14 mm
- ⇨ robusta y fuerte
- ⇨ ajuste continuo

Art.Nr	EAN-Nummer	Größe	Gewicht	VPE	Art
484	40 03315 03074 4	4 - 14 mm	0,600 kg	12	Blister



Tacker

- ⇨ ideal für Hobby und Haushalt
- ⇨ einfache Handhabung
- ⇨ zur Verarbeitung handelsüblicher Klammern von 4 - 8 mm

Stapler

- ⇨ ideal for D-I-Y and household use
- ⇨ simple one-hand operation
- ⇨ suitable for 4 - 8 mm staples

Grapadora

- ⇨ ideal para hobby y hogar
- ⇨ simple manejo monomanoal
- ⇨ para grapas y clavos de 4 - 8 mm

Art.Nr	EAN-Nummer	Größe	Gewicht	VPE	Art
483	40 03315 03073 7	4 - 8 mm	0,340 kg	40	Blister



Klammern • Stapler • Grapas

Klammern, passend für Tacker Art. Nr. 483 und 484, 1000 Stück Staples for Art. No. 483 and 484, 1000 pcs. Grapas para la grapadora no. 483 y 484, 1000 pzas.					
Art.Nr	EAN-Nummer	Größe	Gewicht	VPE	Art
486-06	40 03315 03301 1	6 mm	0,065 kg	300	Karton
486-08	40 03315 03302 8	8 mm	0,075 kg	300	Karton

Klammern, extra harter Stahl - 1000 Stück Staples, special hardened steel - 1000 pcs. • Grapas de acero duro - 1000 pzas.					
Art.Nr	EAN-Nummer	Größe	Gewicht	VPE	Art
487-10	40 03315 03303 5	10 mm	0,080 kg	200	Karton
487-12	40 03315 03304 2	12 mm	0,085 kg	200	Karton
487-14	40 03315 03305 9	14 mm	0,110 kg	200	Karton

Elektrotacker

- ⇨ Schießt Klammern und Nägel 8-16 mm
- ⇨ inklusive 400 Klammern und 100 Nägeln
- ⇨ 20 Schuss pro Minute
- ⇨ Sicherheits-Kontaktschalter

Two-way Electric Staple Gun

- ⇨ for staples and nails 8-16 mm
- ⇨ 20 shots per minute

Grapadora electrica

- ⇨ dispara grapas y puntas de 8-16 mm
- ⇨ 20 disparos por minuto



230V~ 50Hz

750 W



CE T 8-16 mm

Elektrotacker • Electric Stapler Gun • Grapadora eléctrica					
Art.Nr	EAN-Nummer	Größe	Gewicht	VPE	Art
12410	40 03315 70752 3	8 - 16 mm	0,950 kg	12	Karton
Nagel- und Klammerset • Nails- and spare staples set • Juego de clavos y grapas					
12405	40 03315 69919 4	1900-tlg.	0,300 kg	10	Karton

2000 W

Heißluftpistole

- ⇨ incl. umfangreichem Zubehör
- 1 x Punktdüse,
- 1 x Umlenkdüse
- 1 x Breitstrahldüse
- 1 x Kantenschutzdüse
- ⇨ 2 umschaltbare Temperaturbereiche
- Stufe 1 = 300 l/min bei 350° C
- Stufe 2 = 500 l/min bei 550° C



CE



Hot Air Gun

- ⇨ incl. wide range of accessories
- 1 x pointed nozzle,
- 1 x reversing nozzle
- 1 x wide angle nozzle,
- 1 x edge protection nozzle
- ⇨ 2 adjustable temperature ranges
- range 1 = 300 l/min at 350° C
- range 2 = 500 l/min at 550° C



Soplador de aire caliente

- ⇨ incluye un amplio surtido de accesorios
- 1 x tobera de punto,
- 1 x tobera en forma angular
- 1 x tobera para chorros anchos
- 1 x tobera para la protección de esquinas
- ⇨ 2 zonas de temperaturas ajustables
- escalón 1 = 300 l/min a 350° C
- escalón 2 = 500 l/min a 550° C



230 Volt - 50 Hz



2000 Watt



300 L/min⁻¹ 350°C

500 L/min⁻¹ 550°C



Art.Nr	EAN-Nummer	Leistung	Gewicht	VPE	Art
49500	40 03315 70105 7	2000 Watt	0,650	10	Karton

Heißklebepistole mit 8 Klebesticks



- ⇒ Inkl. je einer Punkt- und Flächendüse
- ⇒ Mit Vorschubtechnik
- ⇒ Hohe Schmelzleistung
- ⇒ Für Klebesticks Ø 11 mm
- ⇒ Klebepistole mit 10 Klebesticks im Koffer

Hot Glue Gun with 10 Glue Sticks

- ⇒ with feed function
- ⇒ incl. one pointed and one flat nozzle
- ⇒ high melting efficiency
- ⇒ for glue sticks Ø 11 mm
- ⇒ Glue Gun with 10 Glue Sticks in carry case



Pistola para pegar con 10 barras de pegar de repuesto

- ⇒ una tobera de punta y una plana incluida
- ⇒ con técnica de avance
- ⇒ alta potencia de fusión
- ⇒ para barras de 11 mm Ø
- ⇒ pistola para pegar en maletín con 10 barras para pegar

 230 V~ / 50 Hz
20 W / 80W

Art.Nr	EAN-Nummer	Größe	Gewicht	VPE	Art
49250	40 03315 70832 2	20 W / 80 W	0,650 kg	12	Koffer



Heißklebepistole

- ⇒ incl. 6 x Klebesticks
- ⇒ Lieferung im stabilen Aufbewahrungskoffer

Hot Glue Gun

- ⇒ incl. 6 x Glue Sticks
- ⇒ in strong carrying case



Pistola para pegar caliente

- ⇒ Incluye: 6 barras de pegar
- ⇒ envío en maletín

  230 V~50Hz
15W (70W)

Heißklebepistole • Hot Glue Gun • Pistola para pegar					
Art.Nr	EAN-Nummer	Leistung	Gewicht	VPE	Art
49200	40 03315 69630 8	15W (70W)	0,700 kg	12	Koffer
Ersatz-Klebesticks • Glue Sticks • Barritas para pegar					
491-12	40 03315 07596 7		0,056 kg	150	SB-Karte



Heißklebepistole

- ⇒ incl. 2 x Klebesticks
- ⇒ incl. Wechseldüse

Hot Glue Gun,

- ⇒ incl. 2 x Glue Sticks
- ⇒ incl. exchangeable nozzle

Pistola para pegar caliente

- ⇒ Incluye: 2 barras para pegar y tobera de recambio

  230V~50 Hz
15W (50W)

Heißklebepistole • Hot Glue Gun • Pistola para pegar					
Art.Nr	EAN-Nummer	Leistung	Gewicht	VPE	Art
491	40 03315 05904 2	15W (50W)	0,270 kg	40	Karton
Ersatz-Klebesticks • Glue Sticks • Barritas para pegar					
491-12	40 03315 07596 7		0,056 kg	150	SB-Karte



Heißklebepistole Mini

- ⇒ incl. 3 Klebesticks, Ø 7,5 mm

Hot Glue Gun Mini

- ⇒ incl. 3 glue sticks, Ø 7,5 mm

Pistola para pegar caliente Mini

- ⇒ Incluye 3 barras para pegar, Ø 7,5 mm

  230 V~50 Hz
11W (30W)

Heißklebepistole • Hot Glue Gun • Pistola para pegar					
Art.Nr	EAN-Nummer	Leistung	Gewicht	VPE	Art
491-Mini	40 03315 07594 3	11W (30 W)	09,098 kg	48	Karton
Ersatz-Klebesticks • Glue Sticks • Barritas para pegar					
491-12 Mini	40 03315 07595 0		0,032 kg	600	Karton



Lötpistolen-Set 100 Watt

- ⇒ Handliche, robuste Ausführung.
Ideal für Handwerk, Werkstatt oder Hobby
- ⇒ Schnelle Anheizzeit
- ⇒ incl. 3 Schnellwechselfspitzen, Lötzinn und Löffett
- ⇒ Lieferung im Aufbewahrungskoffer

Soldering Gun Set - 100 Watt

- ⇒ handy, but strong execution, ideal to be used in handcraft, workshop or DIY quick heating
- ⇒ incl. 3 quick-change tips, soldering tin and soldering grease
- ⇒ in strong plastic carrying case

Juego de pistola de soldar - 100 vatios

- ⇒ ejecución manejable y robusta
ideal para artesanía, talleres o hobby
- ⇒ rápido tiempo de calentamiento
- ⇒ incluye 3 puntas de recambio rápido, estaño para soldar y pasta de soldadura
- ⇒ envío en maletín



Art.Nr	EAN-Nummer	Leistung	Gewicht	VPE	Art
49110	40 03315 70200 9	100 W	0,940 kg	12	Koffer

Ersatz Lötspitze					
49111	40 03315 70507 9	63 mm	0,006 kg	1	lose



230 V~50 Hz
100 W



437-A: Lötdraht ca. 40 g, 2 mm Ø
Soldering Wire approx. 40 g, 2 mm Ø
Alambre para soldar aprox. 40 g, 2 mm Ø

437-B: Löffett ca. 50 g
Soldering Grease Flux approx. 50 g
Pasta para soldar en lata de 50 g

o.Abbildung / w/o illustration / sin ilustración:

437-C: Salmiakstein ca. 65 x 45 x 20 mm
Ammonia Stone approx. 65 x 45 x 20 mm
Piedra de Amoniaco aprox. 65 x 45 x 20 mm



Art.Nr	EAN-Nummer	Gewicht	VPE	Art
437-A	40 03315 01491 1	0,048 kg	10	Karton
437-B	40 03315 01492 8	0,058 kg	10	Karton
437-C	40 03315 01493 5	0,040 kg	10	Karton

Gas-Lötbrenner

- ⇒ für alle kleineren Löt- und Schweißarbeiten
- ⇒ schmilzt Glas und Metalle wie Zinn, Kupfer, Aluminium, Silber und Gold
- ⇒ Betrieb mit Feuerzeuggas (Butangas)

Pencil Torch

- ⇒ for all smaller soldering and welding works
- ⇒ for glas, tin, copper, aluminium, silver and gold
- ⇒ Normal lighter's butan gas can be filled

Soldador en forma lápiz

- ⇒ utilizable para todo tipo de trabajos pequeños de soldar
- ⇒ para vidrio, estaño, aluminio, plata y oro.
- ⇒ funcionamiento con gas de butano normal para encendedores



Art.Nr	EAN-Nummer	Gewicht	VPE	Art
493	40 03315 06839 6	0,060 kg	200	Karton

Elektronik-Werkzeugsatz, 20-tlg

Electronic Tool Kit, 20 pcs.

Maletin de herramientas electrónico, 20 pzas.



Inhalt:

- | | | |
|--|--|---|
| <p>2 x Steckschlüssel $\frac{3}{16}$" + $\frac{1}{4}$"
 3 x Schraubendreher Kreuz PH0 • PH1 • PH2
 3 x Schraubendreher Flach
 3,5 x 75 • 5 x 75 • 6,5 x 100 mm
 1 x Schraubgriff mit Bit T 15
 1 x IC-Einsetzwerkzeug
 1 x Lötkolben 40 Watt • GS-geprüft
 mit gerader Spitze
 1 x Lötdraht 1 mm
 1 x Antistatik-Armband mit
 Spiralkabel und Klemme
 1 x Ersatzteilbehälter
 1 x IC-Abzieher
 1 x Krallengreifer
 1 x Elektronik-Telefonzange mit
 innenliegender Feder
 1 x Pinzette
 1 x Kreuzpinzette, spitz</p> | <p>2 x socket wrench $\frac{3}{16}$" + $\frac{1}{4}$"
 3 x philips-screwdriver PH0 • PH1 • PH2
 3 x screwdriver, flat
 3,5 x 75 • 5 x 75 • 6,5 x 100 mm
 1 x screwdriver-handle with bit T15
 1 x IEC setting tool
 1 x soldering iron, 40W, GS-approved,
 straight tip
 1 x soldering wire, 1mm
 1 x earthing band with helix-cable and clamp
 1 x container for spare-parts
 1 x IEC-extractor
 1 x claw pick-up tool
 1 x electronic telephone-plier
 with internal spring
 1 x tweezers
 1 x self-closing tweezers</p> | <p>2 x llave de vaso $\frac{3}{16}$" + $\frac{1}{4}$"
 3 x destornillador cruciform PH0 • PH1 • PH2
 3 x destornillador, plano
 3,5 x 75 • 5 x 75 • 6,5 x 100 mm
 1 x destornillador con juego de bit T15
 1 x herramienta postiza IEC
 1 x soldador, 40W, GS,
 cabeza recta
 1 x alambre de aportación
 1 x cinta antiestática con cable
 helicoidal y borne
 1 x depósito para piezas pequeñas
 1 x extractor IEC
 1 x herramienta levantar
 1 x tenazas con resorte interior
 1 x pinzas
 1 x pinzas de cierre por resorte</p> |
|--|--|---|

Art.Nr	EAN-Nummer	Größe	Gewicht	VPE	Art
49051	40 03315 706823	20-tlg.	1,350 kg	10	Karton

6-tlg. Lötgarnitur für Elektronik-Lötarbeiten

- ⇒ LötKolben • 230 V~/50 Hz • 30 Watt • GS-geprüft
- ⇒ Ablageständer inkl. Reinigungsschwamm
- ⇒ Lötdraht
- ⇒ Entlötlitze
- ⇒ Platinen-Schaber
- ⇒ Fixierklammer

6 pcs. Soldering Set

- ⇒ 30 Watt soldering iron • 230 V~/50 Hz • GS-approved
- ⇒ Soldering stand with sponge
- ⇒ Soldering wire
- ⇒ Desoldering wick
- ⇒ Tin scraping rod
- ⇒ fixing clamp

Juego de soldadura de 6 pzas. para trabajos electrónicos

- ⇒ Soldador de 30 vatios • 230V~/50Hz • con aprobación GS
- ⇒ Soporte con esponja de limpieza
- ⇒ Alambre para soldar
- ⇒ Cordón de desoldado
- ⇒ Rascador de platina
- ⇒ Grapa de fijación

30W



Art.Nr	EAN-Nummer	Größe	Gewicht	VPE	Art
49115	40 03315 70572 7	6-tlg.	0,290 kg	40	Blister



5-tlg. Lötgarnitur für Elektronik-Lötarbeiten

- ⇒ LötKolben • 230 V~/50 Hz • 30 Watt • GS-geprüft
- ⇒ Ablageständer
- ⇒ Lötdraht
- ⇒ Ersatz-Lötspitze
- ⇒ Lötfett

5 pcs. Soldering Set

- ⇒ 30 Watt soldering iron • 230 V~/50 Hz • GS-approved
- ⇒ Soldering stand
- ⇒ Soldering wire
- ⇒ Spare tip
- ⇒ Soldering paste

Juego de soldadura de 5 pzas. para trabajos electrónicos

- ⇒ Soldador de 30 vatios • 230V~/50Hz • con aprobación GS
- ⇒ Soporte
- ⇒ Alambre para soldar
- ⇒ cabeza del soldador de repuesto
- ⇒ Pasta de soldadura

30W



Art.Nr	EAN-Nummer	Größe	Gewicht	VPE	Art
49116	40 03315 70573 4	5-tlg.	0,285 kg	50	Blister



Elektro-LötKolben, 60 W • 80 W • 100 W

- ⇒ 230 V~/50 Hz • GS-geprüft
- ⇒ LötKolben mit vernickelter Lötspitze und Kunststoffgriff
- ⇒ Zusätzlich ist im Lieferumfang ein Ablageständer enthalten

60W

Soldering iron, 60 W • 80 W • 100 W

- ⇒ 230 V~/50 Hz • GS-approved
- ⇒ with nickel-plated tip and plastic-handle
- ⇒ Supplied with soldering-stand

80W

Soldador eléctrico, 60 • 80 • 100 vatios

- ⇒ 230 V~/50 Hz • con aprobación GS
- ⇒ Soldador con cabeza niquelada y mango de plástico
- ⇒ Pasta de soldadura

100W

Art.Nr	EAN-Nummer	Größe	Gewicht	VPE	Art
49120	40 03315 70574 1	60 W	0,290 kg	50	Blister
49121	40 03315 70575 8	80 W	0,290 kg	50	Blister
49122	40 03315 70576 5	100 W	0,290 kg	50	Blister





Doppelzweck-Schutzbrille

- ⇒ mit aufklappbaren Athemal-Gläsern für Schweißarbeiten
- ⇒ zusätzlich feststehende farblose, splitterfreie Gläser, so dass die Brille sowohl als Schweißbrille als auch als Arbeitsbrille verwendet werden kann
- ⇒ Weiterer Vorteil: Die Brille ist so bemessen, dass sie auch von Brillenträgern benutzt werden kann, d. h., sie kann über der eigentlichen Brille getragen werden

Twin-Purpose Goggles

- ⇒ for welding and general safety purposes

Gafas Protectoras para soldadores de dos objetos

- ⇒ para soldadura y para seguridad general

Art.Nr	EAN-Nummer	Gewicht	VPE	Art
1203	40 03315 06924 9	0,120 kg	100	Polybeutel



Schweißerschutzbrille

- ⇒ entspricht EN 175, EN 169
- ⇒ Lichtfilterstufe 5

Welding goggles

- ⇒ according to EN 175, EN 169
- ⇒ filtergrade 5

Gafas protectoras para soldador

- ⇒ acorde a EN 175, EN 169
- ⇒ nivel filtro de luz 5



Art.Nr	EAN-Nummer	Gewicht	VPE	Art
40110	40 03315 71297 8	0,080 kg	120	Polybeutel



Schweißerhandschuhe

- ⇒ Rindspaltleder
- ⇒ entspricht EN 388, EN 407

Welding gloves

- ⇒ cow split leather
- ⇒ according to EN 388, EN 407

Guantes para soldador

- ⇒ cuero desdoblado de cerdo
- ⇒ acorde a EN 388, EN 407



Art.Nr	Größe	EAN-Nummer	Gewicht	VPE	Art
40360	14	40 03315 71292 3	kg	60	Reiter



Elektroden-Halter

- ⇒ mit schwarzem, ovalem Plastikgriff
- ⇒ mit Ampère - Etikett

electrode Holder

- ⇒ with black, oval hend tube
- ⇒ with Ampère - label

Porta electrodos

- ⇒ con mango de plástico negro
- ⇒ con etiqueta „Ampère“

Art.Nr	EAN-Nummer	f. Elektr.	Länge	Gewicht	VPE	Art
1265 EH 200	40 03315 06682 8	2 - 3,25	202 mm	0,250 kg	20	Karton
1265 EH 300	40 03315 06683 5	2 - 5	233 mm	0,455 kg	20	Karton
1265 EH 400	40 03315 06684 2	2 - 6	250 mm	0,535 kg	20	Karton
1265 EH 500	40 03315 60882 0	4 - 8	254 mm	0,580 kg	20	Karton
1265 EH 600	40 03315 06885 9	4 - 8	254 mm	0,580 kg	20	Karton



Magnetisches Winkelfixiergerät

- ⇒ Für Montage- und Schweißarbeiten
- ⇒ Winkelgenaues zusammenfügen von Stahlkonstruktionen, auch bei gebogenen und runden Stahlbauteilen 45° - 90° - 135°
- ⇒ Das Magnet eignet sich nicht nur hervorragend für Schweißarbeiten sondern auch z.B. für die Montage von Regalen
- ⇒ Dauermagnetisch

Special magnetic tools for angular welding works

- ⇒ 45° - 90° - 135°

Herramienta magnética trabajos angulares

- ⇒ en montaje y soldor 45° - 90° - 135°

Art.Nr	Größe	EAN-Nummer	Gewicht	VPE	Art
1278	120 x 83 x 15 mm	40 03315 06414 5	0,290 kg	36	Karton

Garten & Outdoor



© T.Knipper

Wippsäge



Wippsäge

- ⇒ Leistungsstarker Elektromotor 230V, 2200 Watt
- ⇒ Einfaches und sicheres Sägen von Brennholz
- ⇒ Robuste pulverbeschichtete Stahlkonstruktion
- ⇒ Aufnahmewippe ist mit Widerhaken versehen, um das Drehen des Holzes während des Sägens zu verhindern
- ⇒ 2 Spanngurte mit Klettverschluss zur Fixierung des Holzes
- ⇒ Genaues Ablängen durch voreinstellbaren Anschlag

Log saw

- ⇒ High performance electric motor, 230 V, 2200 Watts
- ⇒ Simply, safe sawing of firewood
- ⇒ Durable powder-coated steel construction
- ⇒ Positioning rocker is fitted with strakes in order to prevent rotation of the wood during sawing
- ⇒ 2 Velcro clamping belts for adjusting the wood
- ⇒ Exact cutting to length by pre-settable settings

Sierra circular para leña

- ⇒ Potente motor eléctrico 230 V 2200 Watt
- ⇒ Corte de leña seguro y sencillo
- ⇒ Robusta estructura de acero recubierta de polvo
- ⇒ La rampa basculante de asiento dispone de una púa para evitar que la madera se gire durante el corte.
- ⇒ 2 correas tensoras con cierre adhesivo para fijar la madera
- ⇒ Tronzado preciso mediante tope preajustable

Art.Nr	Größe	EAN-Nummer	Gewicht	VPE	Art
12760	2200 W	40 03315 71028 8	40,000 kg	1	Karton



230 V~ / 50 Hz



2200 W



Horizontal Hydraulik Holzspalter

- ⇒ Elektromotor 230 V 1500 Watt
- ⇒ Spaltdruck 5 t
- ⇒ Spaltlänge ca. 370 mm
- ⇒ 2-Hand Bedienung
- ⇒ Einfaches Verfahren des Gerätes durch Gummiräder

Horizontal hydraulic wood splitter

- ⇒ Electric motor 230 V 1500 Watt
- ⇒ Gap pressure 5 t
- ⇒ Length of the trunk to be split ~370 mm
- ⇒ High security two-hand operation
- ⇒ Simple removal of the equipment on rubber wheels

Tronzadora de leña horizontal hidráulica

- ⇒ Motor eléctrico de 230 V 1500 Watt
- ⇒ Presión intermedia 5 t
- ⇒ Largo del tronco a cortar ~370 mm
- ⇒ Gran seguridad mediante control bimanual
- ⇒ Procedimiento sencillo del aparato mediante ruedas de goma



230 V~ / 50 Hz



1500 W

Art.Nr	Größe	EAN-Nummer	Gewicht	VPE	Art
12765	1500 W	40 03315 71029 5	45,000 kg	1	Karton

Holzspalter

Vertikal Hydraulik Holzspalter

- ⇒ Elektromotor 230 V 2200 Watt
- ⇒ Spaltdruck 6 t
- ⇒ Länge des zu spaltenden Stamms
 - Plattform oben eingehängt max. 520 mm
 - Plattform mittig eingehängt max. 770 mm
 - Plattform unten eingehängt max. 1040 mm
- ⇒ Stamm Ø min. 50 bis max. 320 mm
- ⇒ Plattform auf 3 Höhen einsetzbar und mit Schnellverschluss arretierbar
- ⇒ Hohe Sicherheit 2-Hand Bedienung
- ⇒ Einfaches Verfahren des Gerätes durch Gummiräder

Vertical hydraulic wood splitter

- ⇒ Electric motor, 230 V, 2200 Watts
- ⇒ Splitting pressure 6 t
- ⇒ Length of trunk which can be split:
 - Platform suspended above max. 520 mm
 - Platform suspended centrally max. 770 mm
 - Platform suspended below max. 1040 mm
- ⇒ Trunk Ø min. 50 to max. 320 mm
- ⇒ High security two-hand operation
- ⇒ Platform with 3 height settings, lockable with quick-locking mechanism
- ⇒ Simple removal of the equipment on rubber wheels

Tronzadora de leña vertical hidráulica

- ⇒ Motor eléctrico 230 V 2200 Watt
- ⇒ Presión intermedia 6 t
- ⇒ Largo del tronco a cortar:
 - Plataforma enganchada arriba, máx. 520 mm
 - Plataforma enganchada en el medio, máx. 770 mm
 - Plataforma enganchada abajo, máx. 1040 mm
- ⇒ Ø del tronco, mín. 50 hasta un máx. de 320 mm
- ⇒ Plataforma ajustable a 3 alturas y con cierre rápido bloqueable
- ⇒ Control bimanual de gran seguridad
- ⇒ Procedimiento sencillo del aparato mediante ruedas de goma

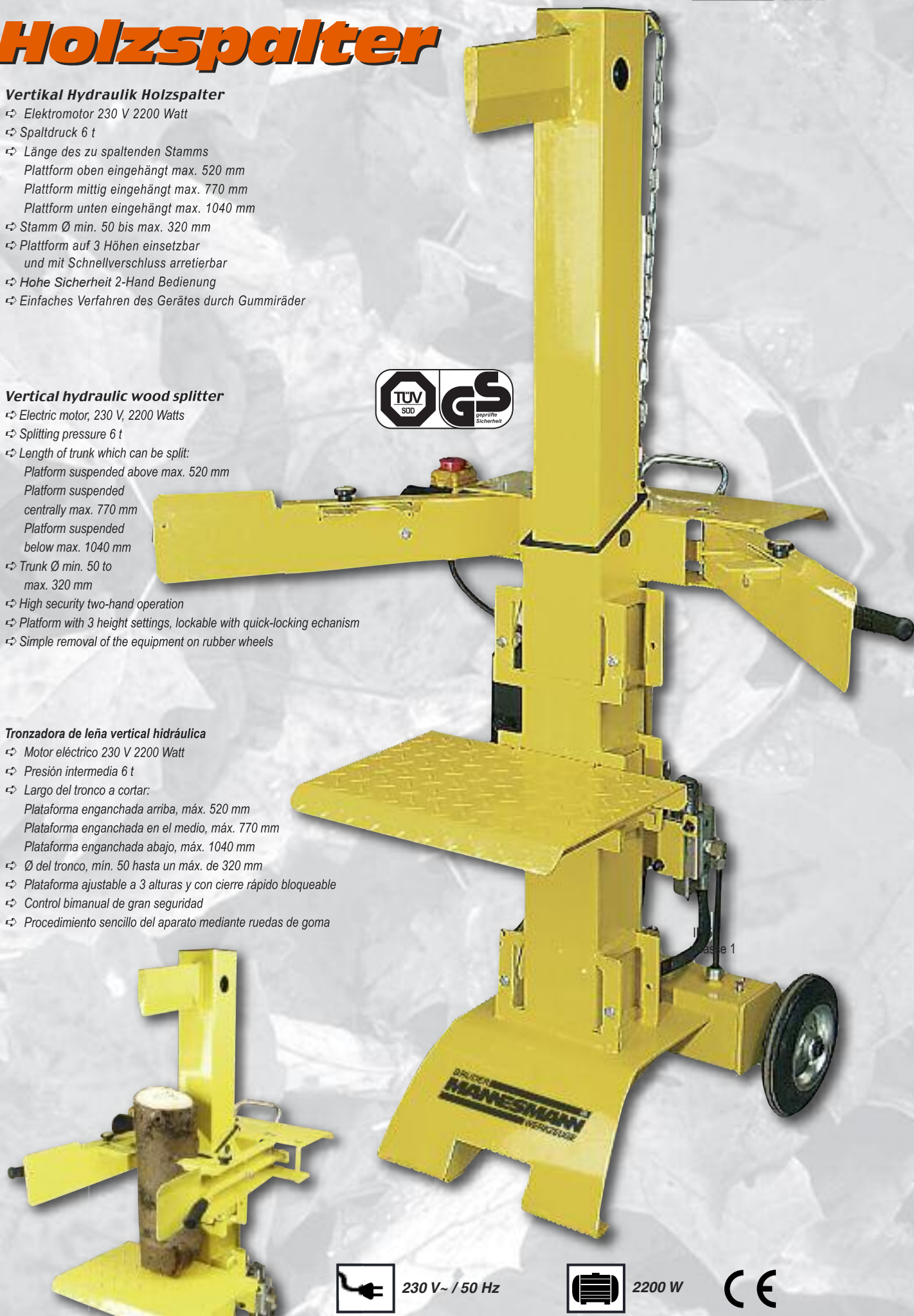

230 V~ / 50 Hz



2200 W



Art.Nr	Größe	EAN-Nummer	Gewicht	VPE	Art
12770	2200 W	40 03315 71030 1	99,000 kg	1	Karton

Benzin-Motorhacke

3,8 PS



Benzin-Motorhacke

- ⇒ robuste Motorhacke für leichte bis mittelschwere Böden
- ⇒ leistungsstarker 4-Takt Motor mit Seilzug-Starter
- ⇒ besonders leiser und ruhiger Lauf
- ⇒ wirkungsvolle Bodenbearbeitung durch spezielle Form der Messer
- ⇒ max. Drehmoment 5,2 Nm bei 3000 min⁻¹

Petrol-driven cultivator

- ⇒ Sturdy cultivator for light to medium soil
- ⇒ Powerful four-stroke engine with pull start
- ⇒ Very quiet, calm engine
- ⇒ Specialised blade shape for effective soil cultivation
- ⇒ max. torque at 3000 min⁻¹ = 5,2 Nm

Motobinadora de gasolina

- ⇒ motobinadora robusta para terrenos livianos o de pesantez media.
- ⇒ potente motor de 4 tiempos con encendedor de cable de tracción
- ⇒ marcha especialmente suave y tranquila
- ⇒ trabajo del suelo efectivo gracias a la forma especial del cuchillo
- ⇒ par del motor 5,2 Nm a 3000 min⁻¹



118 cm³
OHC - 4 T



Ø 260 mm
400 mm



2,8 kw / 3,8 PS



Ø 15 cm

Art.Nr	EAN-Nummer	Größe	Gewicht	VPE	Art
22050	40 03315 711513	2,8 kw / 3,8 PS	33,000 kg	1	Karton

Heckenschere

- ⇒ sauberer Schnitt durch gegenläufige Präzisionsmesser
- ⇒ Messerschnellstop
- ⇒ Schnittlänge 410 mm
- ⇒ Schneidleistung max. Ø 14 mm
- ⇒ 2-Handbedienung
- ⇒ komplett mit Messerschutz-Köcher, auch als Wandhalter nutzbar

500W



410 mm

Hedge Shear

- ⇒ clean cut by contrarotating precision blades
- ⇒ double safety provided by „Twohand“ safety switch
- ⇒ blade quick stop in less than 1 sec.
- ⇒ cutting length 550 mm
- ⇒ distance of cutting blades 12 mm
- ⇒ complete with blade protector, also useable for wall mounting

Cortasetos

- ⇒ corte limpio por cuchillos de precisión de marcha contraria
- ⇒ parada instantánea de cuchillos en menos de 1 segundo
- ⇒ longitud de corte 550 mm
- ⇒ distancia de cuchillos 12 mm
- ⇒ 2 mandos manuales
- ⇒ completo con protección de cuchillos, utilizable también como soporte para la pared



230 V~ 50 Hz



500 W



1.600 min⁻¹

Art.Nr	EAN-Nummer	Länge	Gewicht	VPE	Art
12864	40 03315 71235 0	550 mm	000 kg	0	Karton

Fahrbarer Laubsauger

- ⇒ Kraftvoller Laubsauger mit Häcksfunktion
- ⇒ Häckselt das Laub auf 1/10 des ursprünglichen Volumens
- ⇒ Grosser Laubfangsack mit Reißverschluss zum leichten + schnellen Entleeren
- ⇒ besonders geeignet zur schnellen effektiven Reinigung größerer Flächen
z.B. für Gehwege, Parkplätze, Hofeinfahrten, gepflasterte Flächen

Mobile garden vac

- ⇒ Garden vac with shredder-function
- ⇒ leaves are shredded to one tenth of the original volume
- ⇒ big collecting-bag with zipper for easy discharge
- ⇒ designed for efficient vacuum-cleaning of outdoor-areas as lawns, pavements, parking areas, carriage entrances, etc.

Aspiradora de hojas portátil

- ⇒ Aspiradora de hojas potente con función de picado
- ⇒ Pica las hojas reduciéndolas a un 1/10 de su volumen original
- ⇒ Bolsa grande de captura con cremallera para vaciarla fácil y rápidamente
- ⇒ Especialmente apropiada para la limpieza efectiva de superficies grandes, como por ejemplo aceras, estacionamientos, entradas de patios, superficies adoquinadas.

1200 W

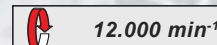
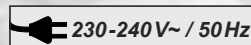
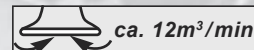
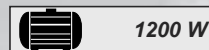

Art.Nr	EAN-Nummer	Größe	Gewicht	VPE	Art
60600	40 03315 71108 7	1200 Watt	6,100 kg	1	Karton

Laubsauger

- ⇒ Saugt, bläst und häckselt Laub, Gras und Heckenschnitt
- ⇒ Großdimensioniertes Saugrohr
- ⇒ Direktes Ansaugen durch Häckselturbine
- ⇒ Zerkleinert Laub auf ca. 10% des ursprünglichen Volumens
- ⇒ Einfaches Umschalten von Saugen auf Blasen
- ⇒ Blasgeschwindigkeit ca. 270 km/h
- ⇒ Großer Laubfangsack mit ca. 45 l Inhalt
- ⇒ Einfaches Entleeren des Laubfangsacks durch großen Reißverschluss
- ⇒ Einfache Führung durch Laufrollen
- ⇒ Mit verstellbarem Tragegurt

Vacuum blower

- ⇒ suckling, blowing, and chopping of leaves, grass and hedge clippers
- ⇒ high-dimension suction pipe
- ⇒ direct suction by chopping unit
- ⇒ crumbles leaves on approx. 10% of primary volume
- ⇒ simple switch over from suckling to blowing
- ⇒ blow speed approx. 270 km/h
- ⇒ voluminous leaves-sack - 45 l content
- ⇒ simple evacuating of the leaves-sack by big zipper
- ⇒ simple directing by castor wheels
- ⇒ with adjustable shoulder strap

Aspiradora de hojas

- ⇒ aspira, sopla y pica hojas, hierba y cortes del seto vivo
- ⇒ amplio tubo de aspirar
- ⇒ aspiración directa a través de la turbina picadora
- ⇒ desmenuza las hojas hasta aprox. un 10% de su volumen original
- ⇒ cambio fácil de aspirar a soplar
- ⇒ velocidad de soplado aprox. 270 km/h
- ⇒ saco colector grande para un contenido hasta 45 l
- ⇒ fácil de vaciar el saco colector por una grande cremallera
- ⇒ fácil de guiar por ruedas orientables
- ⇒ con correa ajustable

2400 W



Einfache Führung durch Laufrollen
simple directing by castor wheels
fácil de guiar por ruedas orientables

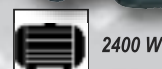

Art.Nr	EAN-Nummer	Größe	Gewicht	VPE	Art
60210	40 03315 70591 8	2400 W	5,300 kg	2	Karton

Elektro-Kettensäge

**2400
Watt**

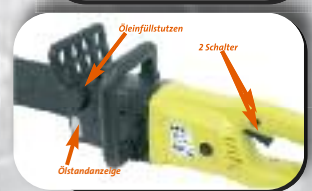

Elektro-Kettensäge

- ⇒ Zweifache Einschaltsperr
- ⇒ automatische Kettenschmierung
- ⇒ OREGON Kette
- ⇒ einfaches Spannen der Sägekette über Einstellrad
- ⇒ automatische Kettenbremse

Electric chain saw

- ⇒ cutting length 400 mm
- ⇒ double switch lock
- ⇒ automatic chain lubrication
- ⇒ OREGON chain
- ⇒ chain brake

Sierra de cadena

- ⇒ Longitud de corte 400 mm
- ⇒ Doble bloqueo de puesta en servicio
- ⇒ Engrasamiento de cadena automático
- ⇒ Cadena OREGON
- ⇒ Freno de cadena

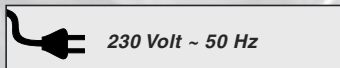

Art.Nr	EAN-Nummer	Gewicht	VPE	Art
12995	40 03315 70543 7	6,000 kg	2	Karton
Ersatz Kette • Spare chain • Cadena de repuesto - OREGON 91VG, 400 mm, 3/8"Kettenteilung, Breite Treibglieder 0,05"=1,3 mm, Treibglieder 57				
12991	40 03315 70589 5	0,240 kg	3	Polybeutel

Elektrisches Sägeketten-Schärfgerät

- ⇒ Einstellbarer Schärfwinkel
- ⇒ Für alle gängigen Sägekettentypen
- ⇒ Zur festen Montage
- ⇒ Kettenführungsschiene mit verstellbaren Anschlag
- ⇒ Inklusive Schleifscheibe 100 x 3,2 x 10 mm

Electric chainsaw sharpener

- ⇒ Adjustable sharpening angle
- ⇒ For all normal chainsaw types
- ⇒ For stationary assembly
- ⇒ Chain guide rail with adjustable mounting
- ⇒ Includes a 100 x 3.2 x 10 mm grinding wheel

Afiladora eléctrica para cadenas de motosierra

- ⇒ Ángulo de afilado ajustable
- ⇒ Para todos los tipos de cadenas de motosierra corrientes
- ⇒ Para montaje estacionario
- ⇒ Barra guía de cadenas con tope ajustable
- ⇒ Incluido esmeril de 100 x 3,2 x 10 mm



230 V~ / 50 Hz



130 W



3000 min⁻¹

Art.Nr	EAN-Nummer	Leistung	Gewicht	VPE	Art
12999	40 03315 71064 6	130 Watt	2,700 kg	6	Karton
Ersatz Schleifscheibe • Spare grinding wheel • Muela de atilar de recambio					
12999-ES	40 03315 71107 0		0,5 kg	50	Karton

Spiral Gartenschlauch - 30 m

Spiral Gartenschlauch mit 5-fach einstellbarem Sprühkopf - 30 m

- ⇒ Spiralschlauch bis zu 30 m ausziehbar.
- ⇒ Der Spiralschlauch zieht sich immer in seine ursprüngliche Spiralförmigkeit zurück, somit entfällt das Auf- und Abrollen, wie bei herkömmlichen Schläuchen.
- ⇒ Sprühkopf mit 5 umstellbaren Sprühdüsen
Punktstrahl • Brause • flach gefächerter Strahl • voller Strahl • Dreifach Strahl
- ⇒ Inclusive 2 Schnellkupplungen, 1 Krananschluss mit Adapter.

Spiral garden hose with 5-setting adjustable spray button - 30 m

- ⇒ The high elastic material and the spiral form of the hose allow it to extend up to 30 m
- ⇒ The spiral hose returns to its original spiral form, thus always avoiding annoying knots, and the reeling and unreeling of conventional hoses
- ⇒ Spray button with 5 selectable spray nozzles
Point jet - Shower - Flat wide-angle jet - Full jet - Three-way jet
- ⇒ 2 rapid couplings, 1 crane connection with adapter, spiral hose

Manguera de jardín en espiral con rociador ajustable en 5 posiciones - 30 mt.

- ⇒ La manguera puede extenderse hasta 30 mt. gracias a su material altamente elástico y forma de espiral.
- ⇒ La manguera en espiral siempre vuelve a su forma de espiral original, de esta manera se olvida de las tediosas tareas de deshacer nudos, desenrollar y enrollar de las mangueras convencionales.
- ⇒ Rociador con 5 pulverizadores adaptables
chorro puntual • ducha • chorro plano en abanico • chorro lleno • chorro triple
- ⇒ 2 acoplamientos rápidos, 1 conexión de grúa con adaptador, manguera de jardín en espiral

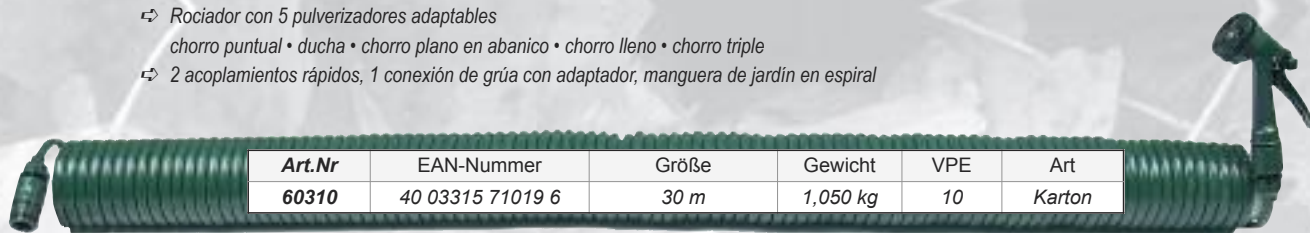
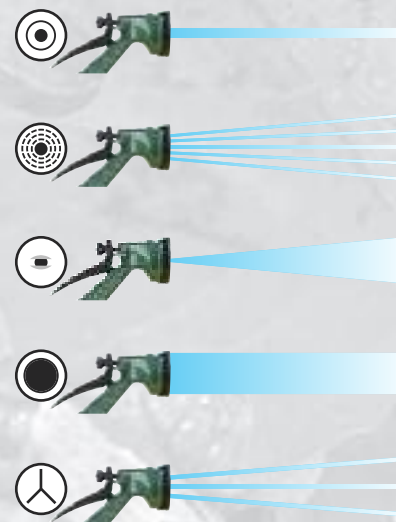

Art.Nr	EAN-Nummer	Größe	Gewicht	VPE	Art
60310	40 03315 71019 6	30 m	1,050 kg	10	Karton

Grabegabel, rostfrei
Garden fork, stainless
Rastrillo inoxidable

Spaten, rostfrei
Spade, stainless
Pala inoxidable



rostfreier Stahl
stainless steel
acero inoxidable
acier inoxydable

Grabegabel rostfrei • Garden fork stainless • Rastrillo inoxidable					
Art.Nr	EAN-Nummer	Größe	Gewicht	VPE	Art
97001	40 03315 71006 6	112 cm	1,500 kg	5	lose
Spaten rostfrei • Spade stainless • Pala inoxidable					
Art.Nr	EAN-Nummer	Größe	Gewicht	VPE	Art
97000	40 03315 71005 9	112 cm	1,600 kg	5	lose

Gartengerätестänder

- ⇒ einfache Montage ohne Werkzeug
- ⇒ platzsparendes Ordnungssystem für Gartengeräte, Besen, Spaten und andere langstielige Werkzeuge oder Geräte
- ⇒ zusätzliche Haken zum Aufhängen von Kleingeräten oder Werkzeugen

Garden tool rack

- ⇒ no tools required for assembly
- ⇒ space-saving storage-system for gartentools, hogs, scrubbers and similar long-sticked tools or utensils
- ⇒ additional hooks for storing small tools

Soporte para herramientas de jardín

- ⇒ Fácil montaje sin herramientas
- ⇒ Sistema ahorrador de espacio para ordenar los aparatos de jardín, escobas, escobillas y otras herramientas y aparatos de mango largo
- ⇒ Ganchos adicionales para colgar aparatos pequeños o herramientas



Deko Geräte nicht im Lieferumfang enthalten
Tools are not included • Herramientas no incluidas

Art.Nr	EAN-Nummer	Gewicht	VPE	Art
60500	40 03315 71118 6	1,800 kg	6	Karton



Aluminium Gartenschere mit Ratsche

- ⇒ Kraftsparender , ergonomisch geformter Sicherheits-Handgriff
- ⇒ Schneidet mühelos Äste und Zweige durch Ratschensystem
- ⇒ Gehärte, doppelt geschärfte Stahlklinge
- ⇒ Geringes Gewicht (ca 220g)

Aluminium Garden Shears with ratchet

- ⇒ cuts easily branches and twigs by ratchet system
- ⇒ power saving and ergonomic safety handle
- ⇒ hardened, double sharpened steel blade
- ⇒ low weight (approx. 220 g)

Tijeras para jardineros con sistema trinquete

- ⇒ forma del mango ergonómica para ahorrar energia
- ⇒ con el sistema trinquete corta ramas sin esfuerzos
- ⇒ cuchilla de acero templada y doble afilada
- ⇒ peso ligero (aprox. 220 g)

Art.Nr	EAN-Nummer	Größe	Gewicht	VPE	Art
63210	40 03315 70866 7	Standard	0,220 kg	60	Blister



Gartenschere-Set, 2-tlg.

- ⇒ Rostfreie, gehärtete Stahlklingen
- ⇒ Einhand-Sicherheitsverschluss
- ⇒ Blumenschere: Speziell geeignet zum ansatzlosen Schneiden von Blumen und Sträuchern mit grünem Holz und Aststärken bis Ø 10 mm.
- ⇒ Amboss-Schere: Schneidet nahezu ansatzlos kleinere Äste bis Ø 15 mm. Trockene, harte und abgestorbene Äste lassen sich mühelos entfernen.

Garden-scissors-set, 2 pcs.

- ⇒ stainless steel blades, hardened
- ⇒ one-hand-control safety lock
- ⇒ non-slip plastic handles

Juego de tijeras de jardinero, 2 pzas.

- ⇒ cuchillas de acero inoxidable y templado
- ⇒ mangos de plástico antiresbalante
- ⇒ manejo del cierre de seguridad por una mano

Art.Nr	EAN-Nummer	Größe	Gewicht	VPE	Art
63202	40 03315 70487 4	2-teilig	0,370 kg	30	Blister



Gartenschere

- ⇒ geschmiedete Ausführung
- ⇒ mit Mutternsicherung, Kunststoffgriffen und Feder
- ⇒ Länge 200 mm (8")

Pruning Shears

- ⇒ drop forged
- ⇒ with plastic coated handles, spring and safety lock
- ⇒ length 200 mm (8")

Tijeras para Jardineros

- ⇒ forjados, con cabeza pulida y tuerca de seguridad, con resorte
- ⇒ mangos aislados de plástico
- ⇒ largo 200 mm (8")

Art.Nr	EAN-Nummer	Größe	Gewicht	VPE	Art
632	40 03315 50047 6	210 mm	0,240 kg	60	Blister

Leichtmetall-Gartenschere

- ⇒ auswechselbare Messer
- ⇒ Griffe mit Kunststoffüberzug
- ⇒ Sperrhebel

Light Metal Pruning Shears

- ⇒ interchangeable blades
- ⇒ plastic covered handles
- ⇒ catch lever

Tijeras para jardineros de metal ligero

- ⇒ cuchilla recambiable
- ⇒ con cierre de bloqueo
- ⇒ mangos con recubrimiento de plástico

Art.Nr	EAN-Nummer	Größe	Gewicht	VPE	Art
6038	40 03315 07749 7	200 mm (8 ")	0,325 kg	60	Blister

6 Gartenwerkzeuge in 1

- ⇒ mit praktischer Nylon-Gürteltasche
- ⇒ rostfreier Stahl
- ⇒ ideales Werkzeug für kleinere Gartenarbeiten

6-in-1 Garden Multi Tool

- ⇒ with practical nylon belt pouch
- ⇒ made of stainless steel
- ⇒ ideal tool for small garden works

Multi - Herramienta para jardín 6 en 1

- ⇒ en bolsa de nylon con hebilla de cinturón,
- ⇒ de acero inoxidable
- ⇒ ideal para pequeños trabajos de jardinería

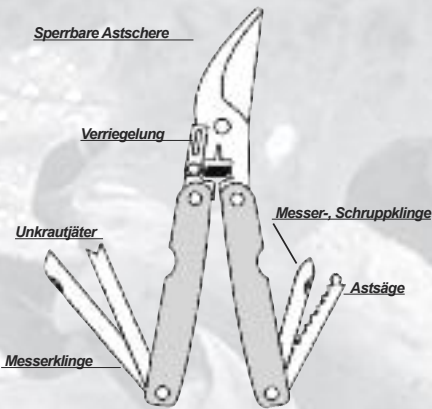

Art.Nr	EAN-Nummer	Größe	Gewicht	VPE	Art
10267	40 03315 69734 3	6-in-1	0,290 kg	60	Blister

Gartenkleingeräte in Nylontasche zur Pflege von Balkon- und Terrassenpflanzen

- ⇒ 5 in 1 Gartenwerkzeug, rostfrei
- ⇒ klappbarer Spaten und Harke, rostfrei
- ⇒ praktische Nylon-Gürteltasche

Small gardening tools in nylon bag

- For caring for balcony and terrace plants
- ⇒ 5-in-1 garden tool, stainless
- ⇒ Folding spade and rake, stainless
- ⇒ Practical nylon belt bag

Pequeño equipo de jardinería en estuche de nylon

- para el cuidado de plantas de balcón y terrazas
- ⇒ Herramienta de jardín 5 en 1, inoxidable
- ⇒ Pala plegable y rastrillo inoxidables
- ⇒ Práctica riñonera de nylon



Art.Nr	EAN-Nummer	Größe	Gewicht	VPE	Art
10269	40 03315 71003 5	3-teilig	0,350 kg	12	Karton

Bügelsäge mit Schnellschnitzzahnung, Zähne gehärtet

Bow Saw with high speed blade teething, hardened

Sierra de arco hoja con dientes endurecidos

Art.Nr	EAN-Nummer	Größe	Gewicht	VPE	Art
321-760	40 03315 02914 4	760 mm	0,780 kg	24	Karton
321-915	40 03315 03914 3	915 mm	0,800 kg	12	Karton



Campingsäge mit Schnellschnitzzahnung, Zähne gehärtet

One Man Bow Saw with high speed blade teething, hardened

Sierra de arco hoja con dientes endurecidos

Art.Nr	EAN-Nummer	Größe	Gewicht	VPE	Art
323-530	40 03315 02916 8	530 mm	0,540 kg	10	Karton



Klappspaten

- ⇒ mit Holzstiel und Schraube
- ⇒ Gesamtlänge 610 mm
- ⇒ zusammengeklappt 430 mm

Foldable Pioneer Spade

- ⇒ with wooden handle and screw
- ⇒ overall length 610 mm
- ⇒ folded length 430 mm

Pala plegable

- ⇒ con mango de madera y tornillo
- ⇒ longitud total 610 mm
- ⇒ plegada 430 mm

Art.Nr	EAN-Nummer	Größe	Gewicht	VPE	Art
01100	40 03315 68313 1	Standard	0,697 kg	24	Karton

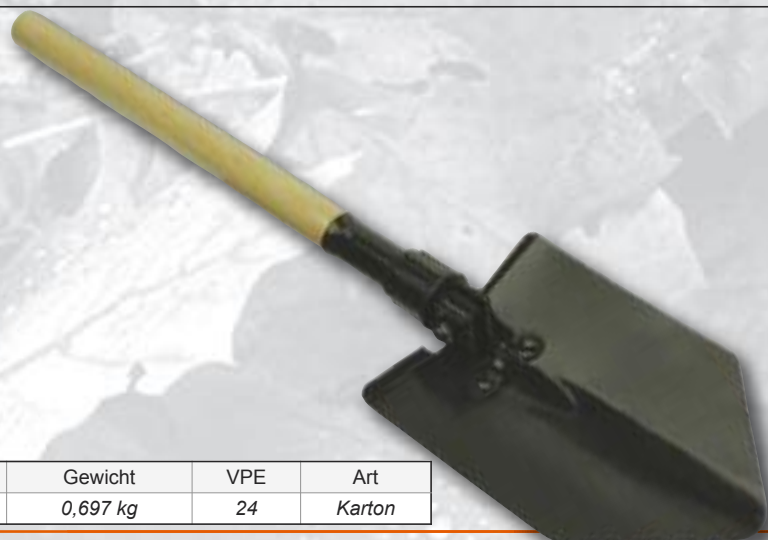



Teleskop - Amboss - Astschere

- ⇨ mit Hebelübersetzung für einen kraftvollen, ziehenden und sauberen Schnitt.
- Für Äste bis ca. 45 mm Ø geeignet. Antihaft-Beschichtung, Teleskopgriffe aus Stahlrohr mit Schaumgummipolsterung.
- ⇨ Gesamtlänge: ca. 650 mm (26"), Ausziehbar auf: ca. 980 mm (39")

Level-action Telescope Hedge Shear

- ⇨ Coated blades, extending steel handles 26" - 39", soft foam-coated handles, suitable for cuts up to 45 mm dia.

Tijera para cortar ramas, con telescopio/Plalanca

- ⇨ cortes antiadhesivos, mangos de acero extensibles con acolchado goma espuma, extensible desde 650 mm (26") hasta 980 mm (39") para cortar ramas hasta 45 mm de dia.

Teleskop - Amboss - Astschere					
Art.Nr	EAN-Nummer	Größe	Gewicht	VPE	Art
6035	40 03315 07673 5	650 - 980 mm	1,648 kg	12	Karton
Ersatzblatt mit Teflon-Beschichtung • Spare Blade • Hoja de repuesto					
6035-EB	40 03315 07674 2	Standard	0,170 kg	12	Karton



Teleskop - Astschere

- ⇨ Antihaft-Beschichtung, Anschlagdämpfer aus Metall, Teleskopgriffe aus Stahlrohr mit Schaumgummipolsterung.
- ⇨ Durch Teleskopgriffe große Hebelkraft.
- ⇨ Gesamtlänge: ca. 625 mm (25")
- ⇨ Ausziehbar auf ca. 950 mm (38")

Telescope Branch Shear 25" - 38"

- ⇨ Coated blades, steel stop, extending steel handles with foam-coating

Tijera para contar ramos, con Telescopio

- ⇨ cortes antiadhesivos, con topes de metal, mangos de acero extensibles con acolchado goma espuma, extensible desde 625 mm (25") hasta aprox. 950 mm (38")

Art.Nr	EAN-Nummer	Größe	Gewicht	VPE	Art
6030	40 03315 07672 8	625-950 mm	1,305 kg	12	Karton

Teleskop - Heckenschere

- ⇨ Wellenschliff, Antihaft-Beschichtung, Anschlagdämpfer aus Kunststoff, Teleskopgriffe aus Stahlrohr mit Schaumgummipolsterung, mit Stellschraube.
- ⇨ Durch Teleskopgriffe große Hebelkraft.
- ⇨ Gesamtlänge: ca. 630 mm (25")
- ⇨ Ausziehbar auf: ca. 830 mm (33")

Telescope Hedge Shear 25" - 33"

- ⇨ Coated, wave cut, rubber stop, extending steel handles with foam-coating, adjusting screw.

Pala plegable

- ⇨ cortes antiadhesivos, con topes de plástico, con tuerca mariposa, extensible desde 630 mm (25"), hasta aprox. 830 mm (33"), de largo, mangos de acero con acolchado goma espuma.

Art.Nr	EAN-Nummer	Größe	Gewicht	VPE	Art
6020	40 03315 07670 4	630 - 830 mm	1,382 kg	12	Karton

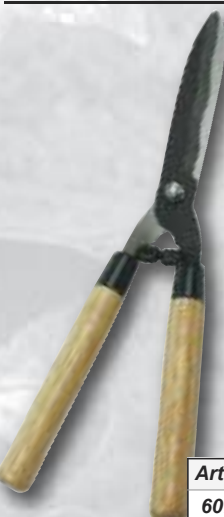

Heckenschere

- ⇨ Wellenschliff, mit Holzgriffen, Anschlagdämpfer aus Kunststoff.
- ⇨ Gesamtlänge: ca. 500 mm (20")
- ⇨ Blattlänge: ca. 200 mm (8")

Hedge Shear

- ⇨ wooden handles, wave cut, rubber stop.
- ⇨ 8" length of blade

Tijera para jardineros

- ⇨ cortes ondulados, con mangos de madera, con topes de plástico, largo de cortes 200 mm (8"); argo total 500 mm (20")

Art.Nr	EAN-Nummer	Größe	Gewicht	VPE	Art
6025	40 03315 07671 1	500 mm	0,647 kg	24	Karton



Heckenschere

- ⇨ geschmiedet mit Holzheften
- ⇨ Blattlänge: ca. 300 mm 12"

Hedge Shear

- ⇨ drop forged with wooden handles
- ⇨ 12" length of blade

Tijera para Jardineros

- ⇨ forjada, con mangos de madera, largo de hoja 12"

Art.Nr	EAN-Nummer	Blattlänge	Gewicht	VPE	Art
637	40 03315 50052 0	12"	0,800 kg	24	Karton

Überlebensmesser

- ⇒ mit Kompass
- ⇒ Angelschnur
- ⇒ Angelhaken
- ⇒ Streichhölzern, etc.
- ⇒ Schleifstein

Survival Knife

- ⇒ with compass
- ⇒ fishing tackle
- ⇒ fish hook
- ⇒ matches, etc.
- ⇒ grindind stone

Cuchillo especial para sobrevivir

- ⇒ con compás
- ⇒ sedal
- ⇒ anzuelos
- ⇒ cerillas, etc.
- ⇒ piedra de afilar

Art.Nr	Größe	EAN-Nummer	Gewicht	VPE	Art
689	Standard	40 03315 06397 1	0,193 kg	60	Karton



Bowie-Messer

- ⇒ Klinge aus rostfreiem Stahl
- ⇒ Schutzhülle mit Gürtelschlaufe

Bowie Knife

- ⇒ blade of stainless steel
- ⇒ protection cover with belt loop

Cuchillo „Bowie“

- ⇒ cuchilla de acero inoxidable
- ⇒ funda de protección con pasador de cinturón

Art.Nr	Größe	EAN-Nummer	Gewicht	VPE	Art
645-10	150 mm	40 03315 07218 8	0,279 kg	60	Karton



Armee-Messer

- ⇒ mit Kunststoffschalen
- ⇒ 11 Klingen bzw. Vorrichtungen

Army-Knife

- ⇒ with plastic covers
- ⇒ 11 blades

Navaja para ejército

- ⇒ con cubierta de plástico
- ⇒ con 11 hojas

Art.Nr	Größe	EAN-Nummer	Gewicht	VPE	Art
612	Standard	40 03315 50024 7	0,135 kg	120	Karton



Jagdmesser

- ⇒ rostfrei
- ⇒ klappbar
- ⇒ mit Messingbeschlägen
- ⇒ mit Holzschalen
- ⇒ 100 mm
- ⇒ 80 mm Klingenlänge

Hunting Knife

- ⇒ stainless
- ⇒ collapsible
- ⇒ with brass coatings
- ⇒ with wooden covers
- ⇒ 100 mm
- ⇒ 80 mm length of blade

Cuchillo de caza

- ⇒ inoxidable
- ⇒ plegable
- ⇒ con herrajes de latón
- ⇒ con cubierta de madera
- ⇒ 100 mm
- ⇒ largura de cuchilla 80 mm

Art.Nr	Größe	EAN-Nummer	Gewicht	VPE	Art
645-11	80 mm	40 03315 07288 1	0,052 kg	240	Karton



Kabelmesser

- ⇒ mit Holzbeschalung
- ⇒ einteilig

Cable Knife

- ⇒ with wooden cover
- ⇒ one-sided

Cuchillo pelacables

- ⇒ con cubierta de mandera
- ⇒ de una pieza

Art.Nr	Größe	EAN-Nummer	Gewicht	VPE	Art
608	85 mm	40 03315 03512 1	0,090 kg	180	Karton



Thermosflasche, Kompass, Multitool, Minitaschenlampe, Fernglas 4x30 mm, Signalpfeife und Gürteltasche



including batteries
Batterien im Lieferumfang enthalten
pilas incluidas

- ⇒ Thermosflasche aus rostfreiem Stahl, Schraubdeckel mit Druckknopfverschluss, Inhalt ca. 0,7 l
- ⇒ Multifunktions-Werkzeug aus rostfreiem Stahl, mit zahlreichen Funktionen
- ⇒ Mini-LED-Taschenlampe aus Aluminium, mit Schlüsselring (incl. 3 Knopfzellen 1,5 V, Typ AG13/LR44/357)
- ⇒ Fernglas 4x30 mm, mit Umhängeband und Gürteltasche mit praktischem Klettverschluss
- ⇒ Signalpfeife aus Aluminium, mit Schlüsselring
- ⇒ Kompass

Outdoor & traveller set

- ⇒ Thermo bottle, compass, multi-tool, 4 x 30 mm binoculars, mini flashlight, signal whistle and belt bag
- ⇒ Stainless steel thermos bottle, with pushbutton catch cap, contents approx. 0.7 l
- ⇒ Stainless steel multi-function tool, with numerous functions
- ⇒ Aluminium mini LED flashlight, with key ring (includes 3 x 1.5 V AG13/LR44/357 type button cells)
- ⇒ 4 x 30 mm binoculars, with neck band and belt bag with practical clip closing
- ⇒ Aluminium signal whistle, with key ring
- ⇒ Compass

Juego de viaje y exterior

- ⇒ Termo, brújula, navaja multiuso, prismáticos de 4x30 mm, minilinterna de bolsillo, silbato de aviso y riñonera.
- ⇒ Termo de acero inoxidable, tapón de rosca con broche de cierre, contenido aprox. 0,7 l
- ⇒ Herramienta multiuso de acero inoxidable, con numerosas funciones
- ⇒ Minilinterna LED de aluminio, con llavero (incluye 3 pilas de botón de 1,5 V, tipo AG13/LR44/357)
- ⇒ Prismáticos de 4x30 mm con correa para colgar y riñonera con práctico cierre de velcro
- ⇒ Silbato de aviso de aluminio con llavero
- ⇒ Brújula

Art.Nr	EAN-Nummer	Gewicht	VPE	Art
99600	40 03315 70963 3	1,000 kg	8	Karton

including batteries
Batterien im Lieferumfang enthalten
pilas incluidas



Outdoor-Set

- ⇒ bestehend aus Taschenwerkstatt - 13 Werkzeuge in 1 Multifunktionsstaschenmesser mit 11 Werkzeugen und LED - Aluminiumlampe mit Schlüsselring

Outdoor - Kit

- ⇒ consisting of : multitool - 13 IN 1 multifuncion-pocket knife with 11 tools
LED Aluminium light with suspension ring

Juego "Outdoor"

- ⇒ compuesto de : herramienta de bolsillo 13 en 1 navaja multifuncional con 11 herramientas y linterna LED de aluminio con llavero



Art.Nr	EAN-Nummer	Gewicht	VPE	Art
10280	40 03315 70899 5	0,400 kg	10	Alubox



Haushaltsmessersatz, 7-teilig

- ⇒ im Koffer, Profi-Qualität, mit durchgehenden Klingen (rostfrei), Schalen aus stabilem Kunststoff, 3-fach genietet, handgerecht geformt, Spülmaschinen geeignet
- ⇒ Inhalt: 1 Kochmesser, 1 Schinkenmesser, 1 Ausbeinmesser, 1 Küchenmesser, 1 Gemüsemesser, 1 Wetzstahl, 1 Schneidebrett

Kitchen Knife Set, 7 pcs.

- ⇒ professional quality stainless blades, thoughtanged triple-riveted plastic-handles, dishwasher-proof

Juego de 7 cuchillos para cocina

- ⇒ de calidad profesional con hojas de acero inoxidable, espiga traspasada, mangos de plástico, remachados tres veces, apto para lavavajillas

Art.Nr	EAN-Nummer	Größe	Inhalt	Gewicht	VPE	Art
600-7	40 03315 07797 8	7-tlg.	7 - tlg.	1,068 kg	12	Karton



Hochdruck-Petroleumlampe

- ⇒ Lichtstärke 400 Watt
- ⇒ incl. 2 Glühstrümpfe
- ⇒ mit automatischer Schnellzündung
- ⇒ Brenndauer ca. 8 Stunden mit 1 Liter Petroleum
- ⇒ Stahl, vernickelt
- ⇒ Gesamthöhe ca 420 mm

High-Pressure Petroleum-Light

- ⇒ intensity of light 400 W
- ⇒ incl. 2 pcs gas hoods
- ⇒ with automatical quick acting ignition
- ⇒ 8 hours light with 1l petroleum consumption
- ⇒ steel nickel plated
- ⇒ total height 420 mm

Lámpara de Petroleo da alta Presión

- ⇒ fuerza de luz con 400 W
- ⇒ con 2 manguitos de incandescencia
- ⇒ con encendido rápido automático
- ⇒ luz de 8 horas con 1l petroleo
- ⇒ acero niquelado
- ⇒ altura total 420 mm



Art.Nr	EAN-Nummer	Gewicht	VPE	Art
3068-500	40 03315 07548 6	2,100 kg	6	Karton

Ersatz-Glühstrumpf • Spare Gas Hood • Manguito de incandescencia de repuesto

Art.Nr	EAN-Nummer	Gewicht	VPE	Art
3068-G	40 03315 65874 0	0,010 kg	60	Tasche



Multifunktionslampe

- ⇒ Ideal für Camping und Freizeit
- ⇒ Wiederaufladbare Batterie 6 V / 4 Ah
- ⇒ Mit Infrarot-Fernbedienung
- ⇒ 7 Watt Leuchtstoff-Röhre
- ⇒ LED-Ladezustandsanzeige
- ⇒ Inkl. 230 V Steckerladegerät und 12 V Ladekabel mit Stecker für Zigarettenanzünder



Multi-function Lantern

- ⇒ ideal for camping and leisure
- ⇒ rechargeable battery 6 V / 4 Ah
- ⇒ ultrared remote control
- ⇒ 7 Watt fluorescent lamp
- ⇒ LED-charging rate display
- ⇒ including 230 V battery charger and 12 V cable with plug for cigarette lighter



Lampara multiuso

- ⇒ ideal para camping y tiempo libre
- ⇒ pilas recargables 6 V / 4 Ah
- ⇒ con mando a distancia por infrarrojo
- ⇒ lámpara fluorescente de 7 vatios
- ⇒ indicador luminiscente del estado de carga
- ⇒ incluye cargador de red 230 V y cable de carga 12 V con enchufe para el encendedor del coche



Art.Nr	EAN-Nummer	Größe	Gewicht	VPE	Art
30650	40 03315 70712 7	Standard	1,25 kg	6	Karton



LED - Taschenlampe

- ⇒ Hohe Lichtausbeute bei geringem Stromverbrauch
- ⇒ Einstellbarer Lichtkegel
- ⇒ Lebensdauer der LEDs ca. 80.000 Stunden
- ⇒ Inklusive Batterien

LED Flashlight

- ⇒ high luminous intensity and low current consumption
- ⇒ adjustable light cone
- ⇒ lifetime of LED's approx. 80.000 hours
- ⇒ including batteries

Linterna LED

- ⇒ potente iluminación con poca consumición
- ⇒ cono de luz ajustable
- ⇒ duración útil de los LEDs aprox. 80.000 horas
- ⇒ pilas incluidas

Art.Nr	EAN-Nummer	Größe	Gewicht	VPE	Art
30660	40 03315 70858 2	Standard	0,185 kg	48	Blister

Akku - Taschenlampe

- ⇒ Aufladung an 230 Volt Steckdose
- ⇒ TÜV / GS geprüft
- ⇒ starker Haftmagnet an der Unterseite der Lampe

Accu - Torch

- ⇒ accu charging through power plug 230Volt
- ⇒ TÜV / GS approved
- ⇒ strong magnet on bottom side of torch

Linterna de acumulador

- ⇒ recargable en el enchufe de 230 V
- ⇒ con homologación TÜV / GS
- ⇒ fuerte imán adhesivo en la parte inferior

Art.Nr	EAN-Nummer	Größe	Gewicht	VPE	Art
30600	40 03315 69971 2	180 mm	0,230 kg	40	Blister

Outdoor - Taschenlampe

- ⇒ Wetterfeste Gummibeschichtung
- ⇒ Robust und stoßunempfindlich
- ⇒ incl. 2 x 1,5 Volt Batterien

Outdoor Torch

- ⇒ with weather - resistant rubber coating
- ⇒ sturdy and un-sensible against shocks
- ⇒ incl. 2 batteries 1,5 Volt

Linterna para el exterior

- ⇒ con capa de goma impermeable
- ⇒ robusta y insensible contra golpes
- ⇒ 2 pilas de 1,5 V incluidas

Art.Nr	EAN-Nummer	Größe	Gewicht	VPE	Art
3060	40 03315 07381 9	205 mm	0,400 kg	50	Karton

Taschenlampe

- ⇒ Mit Krypton Birne
- ⇒ incl. 2 Mignon Batterien

Torch Set

- ⇒ with Krypton bulb
- ⇒ incl 2 Mignon-batteries

Linterna de Bolsillo

- ⇒ ejecución manejable
- ⇒ con 2 baterías Mignon

Art.Nr	EAN-Nummer	Größe	Gewicht	VPE	Art
3042	40 03315 07661 2	140 mm	0,120 kg	120	Blister



Art.Nr: 30635
Aluminium-Taschenlampe
mit Krypton-Birne
Aluminium-Torch
Linterna de bolsillo de
aluminio con bombilla criptón

Art.Nr: 30631
Aluminium-Taschenlampe mit 5 LED's
und Nylon-Gürteltasche
Aluminium-Torch
Linterna de bolsillo de
aluminio con 5 LED's

Art.Nr: 30630
Aluminium-Taschenlampe mit Kompass,
6 LED's und Krypton-Birne
Aluminium-Torch
Linterna de bolsillo de aluminio con compás,
bombilla criptón y 6 LED's

Art.Nr: 30634
Aluminium-Taschenlampe
mit Krypton-Birne
Aluminium-Torch
Linterna de bolsillo de
aluminio con bombilla criptón

Art.Nr	Artikel	EAN-Nummer	Gewicht	VPE	Art
30630	Aluminium-Taschenlampe mit Kompass, Krypton-Birne und 6 LED's	40 03315 70565 9	0,430 kg	24	Blister
30631	Aluminium-Taschenlampe mit 5 LED's	40 03315 70566 6	0,100 kg	60	Blister
30634	Aluminium-Taschenlampe mit Krypton-Birne	40 03315 70569 7	0,360 kg	24	Blister
30635	Aluminium-Taschenlampe mit Krypton-Birne	40 03315 70570 3	0,450 kg	24	Blister

Art.Nr.: 30630 Aluminium-Taschenlampe
 ⇨ Zwei getrennte Lichtquellen, durch eine Krypton-Birne und 6 weiße LED's
 ⇨ Kompass am Batteriefachdeckel
 ⇨ Ersatz Krypton-Birne im Batteriefachdeckel
 ⇨ Betrieb mit 3x 1,5 V Monozellen (D)

Art.Nr.: 30630 Aluminium Torch-light
 ⇨ 2 separate light-sources
 Krypton-bulb + 6 white LED's
 ⇨ Compass on battery-lid
 ⇨ Spare-bulb in battery-lid
 ⇨ needs 3 pcs. of D-1 batteries

Art.Nr.: 30630 Linterna de bolsillo de aluminio
 ⇨ dos fuentes de luces separadas por una bombilla criptón y 6 LED's blancas
 ⇨ compás en la tapadera de la casilla de batería
 ⇨ bombilla criptón de repuesto en la casilla de batería
 ⇨ funcionamiento a través de 3 pilas redondas 1,5V (D)

Art.Nr.: 30631 Aluminium-Taschenlampe
 ⇨ mit 5 weißen LED's
 ⇨ 2x Mignon-Zellen (AA) im Lieferumfang enthalten
 ⇨ Nylon-Gürteltasche im Lieferumfang enthalten

Art.Nr.: 30631 Aluminium Torch-light
 ⇨ with 5 white LED's
 ⇨ Supplied with 2 AA-batteries
 ⇨ with belt-bag

Art.Nr.: 30631 Linterna de bolsillo de aluminio
 ⇨ con 5 LED's blancas
 ⇨ 2 pilas (AA) incluidas
 ⇨ bolso de cinturón incluido

Art.Nr.: 30634 /30635 Aluminium-Taschenlampe
 ⇨ mit Krypton-Birne
 ⇨ 30634: Betrieb mit 2x 1,5 V Monozellen (D)
 30635: Betrieb mit 4x 1,5 V Monozellen (D)
 ⇨ Ersatz Krypton-Birne im Batteriefachdeckel

Art.Nr.: 30634 /30635 Aluminium Torch-light
 ⇨ with krypton-bulb
 ⇨ 30634: needs 2 pcs. of D-batteries
 30635: needs 4 pcs. of D-batteries
 ⇨ Spare-bulb in battery-lid

Art.Nr.: 30634 /30635 Linterna de bolsillo de aluminio
 ⇨ con bombilla criptón
 ⇨ 30634: funcionamiento con 2 pilas redondas 1,5 V (D)
 30635: funcionamiento con 4 pilas redondas 1,5 V (D)
 ⇨ bombilla criptón de repuesto en la casilla de batería

Art.Nr.: 30633 LED-Lampe
 ⇨ weißes Licht
 ⇨ mit praktischem Schlüsselanhänger
 ⇨ Zwei Knopfzellen im Lieferumfang enthalten

Art.Nr.: 30633 LED Torch
 ⇨ white light
 ⇨ with key-holder
 ⇨ two round-cells included

Art.Nr.: 30633 Lámpara LED
 ⇨ luz blanca
 ⇨ con práctico llavero
 ⇨ dos pilas redondas incluidas



Art.Nr	Artikel	EAN-Nummer	Gewicht	VPE	Art
30633	LED-Lampe	40 03315 70568 0	0,030 kg	120	Blister

LED - Leuchte

- ⇒ Ideal für Hobby, Freizeit, Sport und Arbeit - einfach überall wo sich kein Stromanschluss findet
- ⇒ 5 helle LED's
- ⇒ Bedienung der Lampe mittels Schalter an der Lampe oder durch Fernbedienung
- ⇒ Lampe durch Magnetfuß direkt auf Metall oder dem mitgelieferten Metallbügel zu befestigen
- ⇒ incl. 6 AAA - Batterien

LED lights

- ⇒ Ideal for hobbies, leisure, sport or work - anywhere where there is no power connection
- ⇒ 5 bright LED's
- ⇒ Operation of the lamp with switch or remote maintenance
- ⇒ Lamp attached by magnet foot directly to metal or the provided retainer
- ⇒ Incl. 6 x AAA batteries

Lámparas LED

- ⇒ Ideales para el bricolaje, tiempo libre, deporte y trabajo - simplemente, en cualquier lugar donde no haya toma de corriente
- ⇒ 5 LEDs luminosos
- ⇒ Manejo de las lámparas con interruptor o mando a distancia
- ⇒ Lámpara para fijar mediante pie magnético directamente sobre metal o sobre la horquilla de fijación suministrada
- ⇒ Incluye 6 pilas AAA



Art.Nr	EAN-Nummer	Gewicht	VPE	Art
30655	40 03315 71008 0	0,350 kg	24	Blister

LED - Kopfleuchte

Mit der LED Kopfleuchte haben Sie bei Hobby, Freizeit, Sport und Arbeit immer beide Hände frei.

- ⇒ 3 Leuchtstärken schaltbar: 1 - 3 oder 7 LED's
- ⇒ Leuchtkopf vertikal schwenkbar
- ⇒ Elastisches Kopfband auf jede Kopfgröße einstellbar
- ⇒ Wasserdicht
- ⇒ incl. 3 AAA - Batterien

LED - head light

The head light allows you to always have both hands free for hobbies, leisure, sport or work

- ⇒ The 7 LED lights are bundled and reflected in the reflector
- ⇒ LED's have three settings, 1 - 3 and 7 LED's
- ⇒ Light is tiltable from the vertical
- ⇒ Elastic head band adjustable for any head size
- ⇒ Waterproof
- ⇒ Incl. 3 AAA batteries

Lámpara proyectora LED

Con la lámpara proyectora LED tendrá siempre ambas manos libres para

- ⇒ Manejo sencillo de la lámpara incluso en situaciones desfavorables
- ⇒ Los LEDs son triplemente conectables, 1 - 3 - 7 LED's
- ⇒ Lámpara de cabeza giratoria vertical
- ⇒ Banda elástica ajustable a cualquier tamaño de cabeza
- ⇒ Impermeable
- ⇒ Incluye 3 pilas AAA



Art.Nr	EAN-Nummer	Gewicht	VPE	Art
30640	40 03315 71018 9	0,150 kg	24	Blister

LED - Taschenlampe

- ⇒ Hohe Lichtausbeute bei geringem Stromverbrauch
- ⇒ Einstellbarer Lichtkegel
- ⇒ Lebensdauer der LEDs ca. 80.000 Stunden
- ⇒ Inklusive Batterien

LED Flashlight

- ⇒ high luminous intensity and low current consumption
- ⇒ adjustable light cone
- ⇒ lifetime of LED's approx. 80.000 hours
- ⇒ including batteries

Linterna LED

- ⇒ potente iluminación con poca consumo
- ⇒ cono de luz ajustable
- ⇒ duración útil de los LEDs aprox. 80.000 horas
- ⇒ pilas incluidas



Art.Nr	EAN-Nummer	Größe	Gewicht	VPE	Art
30660	40 03315 70858 2	Standard	0,185 kg	48	Blister

Akku-Handscheinwerfer

Lichtstärke wie
1.000.000
Kerzen!

Akku-Handscheinwerfer, Quarz-Halogen

- ⇒ Hohe Lichtintensität durch 35W Quarz-Halogenlampe und großen Reflektor (Ø 10cm)
- ⇒ Mit schwenkbarem Handgriff und Aufstellbügel
- ⇒ Spritzwasser geschützt
- ⇒ Aufladbar durch beiliegendes Netzteil (230V) oder Adapter für Zigarettenanzünder (12V)
- ⇒ Praktische Ergänzung zur Auto-, Caravan-, Bootausstattung.



Power Spot Light, Quartz Halogen

- ⇒ high light intensity with 35W quartz halogen lamp and big reflector (Ø 10cm)
- ⇒ slewable operating handle and put up shackle
- ⇒ splash proof
- ⇒ super charging through power pack (230V) or adapter for cigarette ignitor (12V)
- ⇒ practical hook-up unit for car, caravan and boat equipment

Proyector portátil con acumulador halógeno de cuarzo

- ⇒ intensidad de luz alta por una 35 W Quarz-lámpara de halógeno y un reflector grande (Ø 10 cm)
- ⇒ con mango giratorio y una suspensión arqueada para colocar
- ⇒ con protección a salpicadura de agua
- ⇒ recargable por un bloque de alimentación (230V) o por el adaptador del encendedor (12V)
- ⇒ complemento práctico para accesorio de coche y caravan y barco



35 Watt



6 Volt / 4 Ah



Art.Nr	EAN-Nummer	Gewicht	VPE	Art
30620	40 03315 70218 4	1,525 kg	8	Karton

LED - Akku - Werkstattlampe

- ⇒ Spritzwasser geschützt
- ⇒ Umschaltbar von Spot (9 LED) auf Stablichte (27 LED)
- ⇒ Hohe Lichtausbeute bei geringem Stromverbrauch
- ⇒ Betrieb über 7,2 V NiMH-Akku
- ⇒ Aufladung über 230 V Steckernetzgerät oder Kfz-Zigarettenanzünder
- ⇒ Aufsteckbarer Magnethalter



LED - Akku - Workshop Light

- ⇒ high luminous intensity and low current consumption
- ⇒ torch/spot light = 9 LED's, working light = 27 LED's
- ⇒ works by 7,2 V NiMH-Akku
- ⇒ proof against water jets
- ⇒ reversible from working light to torch light
- ⇒ charge via 230 V power plug or cigarette lighter of a car
- ⇒ with magnetic holder

Lámpara de taller LED con acumulador

- ⇒ potente iluminación con poca consumición
- ⇒ iluminación de enfoque = 9 LED's, listón = 27 LED's
- ⇒ funcionamiento a través de acumulador 7,2 V NiMH
- ⇒ resistente contra salpicaduras de agua
- ⇒ cambio de iluminación de enfoque a iluminación de listón
- ⇒ carga a través de 230 V o del encendedor del coche
- ⇒ con grapa magnetico



Art.Nr	EAN-Nummer	Größe	Gewicht	VPE	Art
30639	40 03315 71361 6	Standard	0,600 kg	20	Karton

Elektronische Handlampe

- ⇒ 5 m Kabel, Schwitzwasser-, Staub- und Stoßgeschichert.
- Schutzisoliert: VDE 0710/3.69
- Funkentstört: VDE 0875/7.71, 230 Volt

Workshop Light

- ⇒ 5 m cable, protected against condensating water, dust and shock protected
- protective insulation: VDE 0710/3.69
- shielded: VDE 0875/7.71, 230 Volt

Lámpara de mano para Talleres

- ⇒ 5 m de cable, resistente al agua condensada, al polvo y los golpes
- Prueba de choques eléctricos: VDE 0710/3.69
- Protegido contra interferencias VDE 0875/7.71, 230 Volt



Art.Nr	EAN-Nummer	Gewicht	VPE	Art
017-T	40 03315 00264 2	0,430 kg	20	Karton

**Hohe Leuchtkraft -
geringer Stromverbrauch
inkl. Energiesparlampen**



**Inklusive 3 Energiesparlampen (Socket E27)
2 x 18 Watt und 1 x 24 Watt =
entspricht 300 Watt herkömmlicher Glühlampen**

Mobile Arbeitsleuchte geeignet für Innen- und Außenbereich

- ⇒ Robustes Gehäuse mit Kabelaufwickelvorrichtung
- ⇒ Standsicheres verchromtes Gestell mit Moosgummi-Handgriff
- ⇒ Leuchte schwenk- und arretierbar
- ⇒ Lampen 3-stufig getrennt schaltbar
- ⇒ 2 spritzwassergeschützte Schutzkontakt - Steckdosen, 230V~ / 16A
- ⇒ ca. 2 m Netzkabel

Mobile working light suitable for indoor- and outdoor-use

- ⇒ strong housing with integrated cable holder
- ⇒ steady chrome-plated frame with cushion grip
- ⇒ incl. three energy-saving lamps (E27 socket)
(2 x 18W and 1 x 24W = corresponds 300W of conventional bulbs)
- ⇒ 3-level switch
- ⇒ 2 earthed mains sockets 230V~ / 16A, spray-water protected
- ⇒ approx. 2m power cord

Lámpara de trabajo móvil adecuada para interiores y exteriores.

- ⇒ carcasa robusta con enrollado del cable
- ⇒ Soporte estable cromado con mango de caucho esponjoso
- ⇒ incluidas 3 lámparas de ahorro energético (casquillo E27)
(2 x 18 W y 1 x 24 W = correspondiente a 300 W de bombillas convencionales)
- ⇒ Lámparas de 3 posiciones conmutables por separado
- ⇒ 2 clavijas de toma de tierra, caja de enchufe con toma de tierra 230 V~ / 16A protegidas contra goteo de agua
- ⇒ Aprox. 2m de cable de red



Art.Nr	EAN-Nummer	Gewicht	VPE	Art
30680	40 03315 71266 4	2,500 kg	4	Karton



Stativ Halogenstrahler, 500 Watt

- ⇒ stabiles Universal-Teleskopstativ, max. Höhe ca. 2,10m
- ⇒ 3m Stromkabel mit Standardstecker
- ⇒ stufenlos schwenkbarer Lampenkopf aus Aluminium-Druckguss
- ⇒ inkl. Leuchtmittel
- ⇒ Spritzwasser geschützt, verchromtes Schutzgitter

Telescoping tripod halogen projector, 500 W

- ⇒ solid telescoping tripod, max. high approx. 2,10m
- ⇒ 3m cable with standard connector
- ⇒ lamp continuously adjustable, material aluminium-die-casting
- ⇒ incl luminous element
- ⇒ splash-proof, with protective grating

Proyector de halógeno con trípode, 500 W

- ⇒ trípode universal telescópico robusto, max altura aprox. 2,10m
- ⇒ 3 metros de cable con enchufe estándar
- ⇒ caja de lámpara giratoria continua de colada a presión de aluminio
- ⇒ elemento luminoso incluido
- ⇒ con protección a salpicadura de agua, rejilla protectora cromada



Stativ platzsparend zusammenklappbar

Art.Nr	EAN-Nummer	Leistung	Gewicht	VPE	Art
3000-Profi	40 03315 07597 4	500 Watt	3,920 kg	4	Karton



Mobiler Halogenstrahler, 500 W

- ⇒ stufenlos schwenkbarer Lampenkopf aus Aluminium-Druckguss
- ⇒ stabiles Stahlrohrgestell mit Moosgummigriff
- ⇒ Spritzwasser geschützt, verchromtes Schutzgitter
- ⇒ 1,80m Stromkabel mit Standardstecker
- ⇒ inkl. Leuchtmittel

Mobil halogen projector, 500 Watt

- ⇒ lamp continuously adjustable, material aluminium-die-casting
- ⇒ stable steel pipe rack with rubber handle
- ⇒ splash-proof, with protective grating
- ⇒ 1,80m cable with standard connector
- ⇒ incl luminous element

Proyector de halógeno móvil, 500 W

- ⇒ caja de lámpara giratoria continua de colada a presión de aluminio
- ⇒ marco de tubo de acero robusto con mango de caucho celular
- ⇒ con protección a salpicadura de agua, rejilla protectora cromada
- ⇒ 1,8 metros de cable con enchufe estándar
- ⇒ elemento luminoso incluido

Art.Nr	EAN-Nummer	Leistung	Gewicht	VPE	Art
3001-Profi	40 03315 07598 1	500 Watt	1,890 kg	10	Karton

Halogenbirne • Halogen Lamp • Bombilla de halógeno

Art.Nr	EAN-Nummer	Leistung	Gewicht	VPE	Art
3011	40 03315 06948 5	500 Watt	0,020 kg	10	Karton

BRÜDER **MANNESMANN** WERKZEUGE

Pressure Line



Hochdruckreiniger Set

**All
in
One**

**Pressure
Line**

**Inklusive
Flächenreiniger
Shampoobehälter
Variostrahl-lanze
Waschbürste
Dreckfräse**

**1400
Watt**

CE

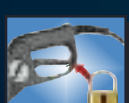

230 V~ / 50 Hz



1400 W



ca. 5 m



max. 97 bar
300 L/h



40°C
5°C

Art.Nr	Artikel	EAN-Nummer	Gewicht	VPE	Art
12988	Hochdruckreinigerset	40 03315 70936 7	8,7 kg	1	Karton

Hochdruckreiniger

max. 135 bar

1800 Watt

Pressure Line

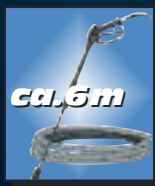
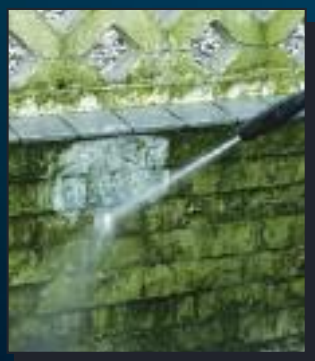
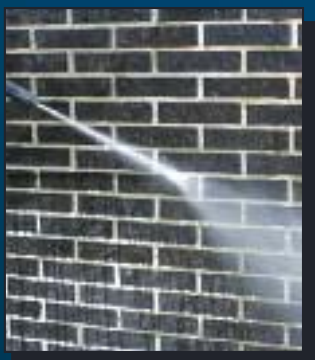

230 V~ / 50 Hz



max. 135 bar
390 L/h



1800 W

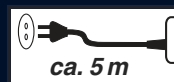

Integrierter Waschmitteltank

Aufnahmen für
Schlauch
und Stromkabel

Hochdruckschlauch
ca. 6 m

Einschub
für Sprühlanze

Räder Ø ca. 160 mm



Art.Nr	Artikel	EAN-Nummer	Gewicht	VPE	Art
12985	Hochdruckreiniger	40 03315 70562 8	9,800 kg	1	Karton

Hochdruck

max. 150 bar
1400 Watt

**Pressure
Line**



- GB** High pressure washer
- E** Limpiadora de alta presión
- F** Nettoyeur haute-pression
- NL** Hogedrukreiniger

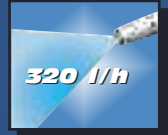

230 V~ / 50 Hz



max. 150 bar
320 L/h



1400 W



40°C
5°C



Art.Nr	Artikel	EAN-Nummer	Gewicht	VPE	Art
12982	Hochdruckreiniger	40 03315 710653	6,500 kg	2	Karton

kreiniger

max. 150 bar

1750 Watt

Pressure Line

- Lanze mit Variostrahldüse für Hochdruck- und Niederdruckbetrieb
- Mit integriertem Waschmitteltank
- Auto-Stop System
- Seitliche Aufhängungen für Schlauch und Stromkabel
- Aufnahme für Sprühdüse



230 V~ / 50 Hz



max. 150 bar
360 L/h



1750 W

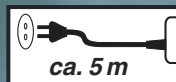

40°C
5°C

ca. 5 m



360 l/h



AUTO STOP

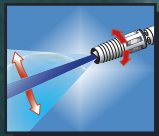

ca. 6 m



Hochdruckschlauch
ca. 6 m



ca. 6 m

Auslösesperre

Auto-Stop System

Einschub für Sprühdüse

Räder
Ø ca. 160 mm

Integrierter Waschmitteltank



Art.Nr	Artikel	EAN-Nummer	Gewicht	VPE	Art
12986	Hochdruckreiniger	40 03315 70791 2	9,800 kg	1	Karton

Mobile Energiestation bringt den Strom dorthin wo Sie ihn brauchen!

**1,5kW
2PS**

- kompakte, mobile Energiestation ideal für Hobby, Freizeit, Camping und Garten
- Synchron, 1 Zylinder / 2-Takt Luftgekühlt,
- mit 1 x Schutzkontaktsteckdose, 230 V, 50Hz und Voltmeter
- ca. 4 Liter Tankvolumen,
- gutes Startverhalten durch stufenlos einstellbaren Choke
- Tankfüllung reicht für ca. 5 Betriebsstunden.
- eingebauter Überlastungsschalter



1 : 50



max. 950 W, 3 Amp
230 V~ / 50 Hz



2 PS / 1,5 kW



3.000 min⁻¹



Schutzart IP 23

Electric Power Generator

- compact and mobile Electric Power Generator, suitable for hobby, camping and garden.
- 1 cylinder / 2-stroke / aircooled 1,5 KW, 2 HP
- incl. 1 socket - 230 V, 50Hz
- petrol tank cap appr. 4 Liter to sufficient for 5 operating hours
- infinitely power circuit breaker

Estación portátil "eletrógena"

- Estación compacta y portátil, ideal para hobby, tiempo libre, camping y jardín
- Sincrónico 1 cilindro / ventilado en ciclo de dos tiempos
- Con una caja de enchufe con puesta a tierra 230 V, 50Hz
- Capacidad de tanque aprox. 4 Litros,
- Buen arranque por choke ajustable con regulación continua
- Relleno del depósito llega para aprox. 5 horas de servicio
- Con interruptor de protección contra sobrecarga

Art.Nr	Artikel	EAN-Nummer	Gewicht	VPE	Art
12951	Stromgenerator	40 03315 70546 8	20,500 kg	1	Karton

**4,0kW
5,4PS****Pressure
Line**

bleifreies Normalbenzin

max. 2,0 kW, 8,7 Amp
230 V~ / 50 Hz

5,4 PS / 4 kW

3.000 min⁻¹

Mobile Energiestation bringt den Strom dorthin wo Sie ihn brauchen!

- kompakte, mobile Energiestation ideal für Hobby, Freizeit, Camping und Garten
- Synchron, 1 Zylinder / 4-Takt Luftgekühlt,
- mit 1 x Schutzkontaktsteckdose, 230 V, 50Hz
- ca. 12 Liter Tankvolumen,
- gutes Startverhalten durch stufenlos einstellbaren Choke
- Tankfüllung reicht für ca. 10 Betriebsstunden.
- eingebauter Überlastungsschalter

Gasoline Generator brings the power to the place where it is needed

- compact, mobile, power station — ideal for hobby, leisure, camping, and garden
- synchronous, 1 cylinder / 4-stroke aircooled
- with 1 x socket-outlet with earthing contact, 230 V, 50 Hz
- approx. 12 l tank volume
- good starting function by infinitely adjustable choke
- tank volume is sufficient for approx. 10 hours working time
- with overload switch

Estacion portatil electrogena lleva la corriente donde ustedes la necesita!

- estación compacta y portátil, ideal para hobby, el tiempo libre, camping y jardín
- sincrónico, 1 cilindro / ventilado en ciclo de cuatro tiempos
- con una caja de enchufe con puesta a tierra 230 V, 50 Hz
- capacidad del tanque aprox. 12 litros
- buen arranque por choke ajustable con regulación continua
- contenido del depósito suficiente para aprox. 10 horas de servicio
- con interruptor de protección contra sobrecarga

Art.Nr	Artikel	EAN-Nummer	Gewicht	VPE	Art
12953	Stromgenerator	40 03315 70643 4	42 kg	1	Karton

Art.-Nr.: 12970

24 l / 8 bar · 1,1 kW / 1,5 PS (HP)

Ölfrei · Oil-free · Sin aceite



230 V~ / 50 Hz



2.850 min⁻¹



1,5 PS /
1,1 kW



8 bar / 116 psi
161 l/min



24 l



10 Jahre
Garantie
gegen Durchrostung
des Kessels

Kompressoren

- ⇒ 1-Zylinder Motor, Direktantrieb
- ⇒ Anlaufentlastung
- ⇒ Druckregler mit Ein- / Ausschalter
- ⇒ Manometer für Kesseldruck
- ⇒ Druckminderer mit Betriebsdruckanzeige
- ⇒ Selbstschließende Schnellkupplungen
- ⇒ Rückschlagventil
- ⇒ Sicherungsventil
- ⇒ Entwässerungsventil im Kesselboden
- ⇒ Ansaugfilter

Art.-Nr.: 12973

24 l / 8 bar · 1,5 kW / 2 PS (HP)



230 V~ / 50 Hz



2.850 min⁻¹



2 PS / 1,5 kW



8 bar / 116 psi
206 l/min



24 l



10 years
Guarantee
against rusting
through

Compressors

- ⇒ 1-Cylinder motor, direct-drive
- ⇒ Load start
- ⇒ Pressure controller with on/off button
- ⇒ Manometer scale for boiler pressure
- ⇒ Pressure reducer with manometer
- ⇒ Self closing rapid action coupling
- ⇒ Back pressure valve
- ⇒ Reverse valve
- ⇒ Drain plug in boiler end
- ⇒ Suction extractor

Art.-Nr.: 12975

50 l / 8 bar · 1,5 kW / 2 PS (HP)



230 V~ / 50 Hz



2.850 min⁻¹



2,0 PS /
1,5 kW



8 bar / 116 psi
206 l/min



50 l



10 años de
garantía
contra corrosión
de la caldera

Compresores

- ⇒ motor de 1 cilindro, accionamiento directo
- ⇒ descarga de arranque
- ⇒ regulador de presión con desconectador y conector
- ⇒ reducción de presión con indicador de presión de servicio
- ⇒ manómetro para la presión de la caldera
- ⇒ cierre automático del conector rápido
- ⇒ válvula de retención
- ⇒ válvula de seguridad
- ⇒ válvula de descarga en el fondo de la caldera
- ⇒ filtro aspirador

Art.Nr	EAN-Nummer	Größe /Leistung	Gewicht	VPE	Art
12970	40 03315 70454 6	24 l / 8 bar	24 kg	1	Karton
12973	40 03315 70456 0	24 l / 8 bar	27 kg	1	Karton
12975	40 03315 70457 7	50 l / 8 bar	30 kg	1	Karton

33-tlg. Druckluftwerkzeug-Satz

- ⇒ 1/2" Druckluft-Schlagschrauber
Umschaltung für Rechts-/Linkslauf • Schlagkrafteinstellung durch Regulierschraube
Max. Drehmoment: 320 Nm • Luftverbrauch: 140 l/min • Betriebsdruck: ca. 6 bar
- ⇒ 1/2" Druckluft-Ratschenschrauber
Umschaltung für Rechts-/Linkslauf • Hohes Anlaufdrehmoment •
Drehzahlregulierung über Betriebshebel • Max. Drehmoment: 68 Nm
Luftverbrauch: 110 l/min • Leerlaufdrehzahl: 150 min⁻¹ • Betriebsdruck: ca. 6 bar
- ⇒ Druckluft-Meißelhammer
Schlagkrafteinstellung durch Regulierschraube • Luftverbrauch: 110 l/min
Meißelhub: 41 mm • Betriebsdruck: ca. 6 bar
- ⇒ Druckluft-Stabschleifer
Drehzahlregulierung über Betriebshebel • Max. Drehzahl: 25.000 min⁻¹
Luftverbrauch: 110 l/min • Betriebsdruck: ca. 6 bar
- ⇒ 3 x Meißel (Flach-, Spitz- und Trennmeißel)
- ⇒ 1 x Haltefeder für Druckluft-Meißel
- ⇒ 5 x Keramische Schleifstifte mit 6 mm-Schaft
- ⇒ 5 x Schnellwechsel-Adapter
- ⇒ 1 x Winkelschraubendreher, Innensechskant
- ⇒ 1 x Schnellkupplung
- ⇒ 2 x Montageschlüssel
- ⇒ 1 x Ölspritzflasche
- ⇒ 10 x Schlagnüsse aus Chrom-Vanadium Stahl:
9 • 10 • 11 • 13 • 14 • 17 • 19 • 22 • 24 • 27 mm



- ⇒ 1/2" compressed air impact screwdriver
Reversible left/right direction • Adjustable impact force with control knob
Max. torque: 320 Nm • Air consumption: 140 l/min • Operating pressure: approx. 6 bar
- ⇒ 1/2" compressed air ratchet spanner
Reversible left/right direction • High starting torque •
Adjustable speed control with operating lever • Max. torque: 68 Nm
Air consumption: 110 l/min • Idling speed: 150 min⁻¹ • Operating pressure: approx. 6 bar
- ⇒ Compressed air chisel hammer
Adjustable impact force with control knob • Air consumption: 110 l/min
Chisel stroke: 41 mm • Operating pressure: approx. 6 bar
- ⇒ Compressed air axial grinder
Adjustable speed control with operating lever • Max. speed: 25,000 min⁻¹
Air consumption: 110 l/min • Operating speed: approx. 6 bar
- ⇒ 3 x chisels (Flat, pointed and separation chisels)
- ⇒ 1 x retaining spring for compressed air chisel
- ⇒ 5 x ceramic grinding pencil with 6 mm shaft
- ⇒ 5 x rapid change adapter
- ⇒ 1 x angle screwdriver, hexagonal female
- ⇒ 1 x rapid coupling
- ⇒ 2 x assembly key
- ⇒ 1 x oil spray bottle
- ⇒ 10 x chrome-vanadium steel percussion nuts:
9 • 10 • 11 • 13 • 14 • 17 • 19 • 22 • 24 • 27 mm

Juego de herramientas neumático, 33 piezas

- ⇒ Destornillador de golpe neumático de 1/2 pulgada
Reversible • Ajuste de la potencia de percusión mediante tornillo regulador
Par de apriete máx.: 320 Nm • Consumo de aire: 140 l/min. •
Presión de funcionamiento: 6 bar aprox.
- ⇒ Destornillador de matraca neumático de 1/2 pulgada
Reversible • Ajuste de la potencia de percusión mediante tornillo regulador
Par de apriete máx.: 68 Nm • Consumo de aire: 110 l/min. • Rotación con marcha en
vacío: 150 min⁻¹ • Presión de funcionamiento: 6 bar aprox.
- ⇒ Martillo cincelador neumático
Ajuste de la potencia de percusión mediante tornillo regulador • Consumo de
aire: 110 l/min. Recorrido de cincelado: 41 mm • Presión de funcionamiento: 6 bar aprox.
- ⇒ Limador neumático • Regulación del número de revoluciones mediante palanca •
Número máx. de revoluciones: 25.000 min⁻¹
Consumo de aire: 110 l/min. • Presión de funcionamiento: 6 bar aprox.
- ⇒ 3 cinceles (plano, de punta y separador)
- ⇒ 1 resorte de sujeción para cincelador neumático
- ⇒ 5 puntas de limado de cerámica con vástago de 6 mm
- ⇒ 5 adaptadores de cambio rápido
- ⇒ 1 destornillador acodado, hembra hexagonal
- ⇒ 1 acoplamiento rápido
- ⇒ 2 llaves de montaje
- ⇒ 1 botella vaporizadora de aceite
- ⇒ 10 llaves de vaso de acero cromo-vanadio:
9 • 10 • 11 • 13 • 14 • 17 • 19 • 22 • 24 • 27 mm

Art.Nr	Größe	EAN-Nummer	Gewicht	VPE	Art
15033	33-tlg.	40 03315 70928 2	2,800 kg	1	Koffer

6-tlg. Schnellkupplungs-Set

- ⇒ Zum Anschluss von Druckluftwerkzeugen an Kompressoren
- ⇒ Massiv Messing
- ⇒ Einstellbare Blasepistole

6-piece rapid coupling set

- ⇒ For connecting compressed air tools to compressors
- ⇒ Solid steel
- ⇒ Adjustable air pistol

Juego de acoplamiento rápido, 6 piezas

- ⇒ Para conectar herramientas neumáticas con compresores
- ⇒ Latón macizo
- ⇒ Pistola sopladora ajustable

Art.Nr	Größe	EAN-Nummer	Gewicht	VPE	Art
15506	6-tlg.	40 03315 71054 7	0,240 kg	50	Blister



1/2"



Druckluft-Ratschenschrauber

- ⇒ mit Stecktülle für Druckluftschnellkupplung
- ⇒ hohes Anlaufdrehmoment, niedrige Drehzahl
- ⇒ Betriebsdruck: 6-8 bar • Luftverbrauch: ca. 180 l/min
- Leerlaufdrehzahl: 160 U/min

- ⇒ umschaltbarer Rechts-/Linkslauf
- ⇒ Drehzahlregulierung über Betriebshebel
- Drehmoment: 70 Nm (6m/kg)

Pneumatic Ratchet Screwdriver

- ⇒ with connection plug for pneumatic quick acting clutch
- ⇒ high starting torque, low revolutions
- ⇒ working pressure: 6-8 bar • air consumption: approx. 180 l/min • torque: 70 Nm (6m/kg)
- idle operation: 160 r.p.m.
- ⇒ forward / reverse
- ⇒ revolution control by operating lever

Máquina destornilladora neumática con chicharra

- ⇒ con boquilla de acople rapido
- ⇒ alto arranque de torque, baja revolución
- ⇒ presión de trabajo: 6-8 bar • consumo de aire: aprox. 180 l/min • torque: 70 Nm (6m/kg)
- marcha en vacío: 160 r.p.m.
- ⇒ marcha derecha / izquierda
- ⇒ control de revoluciones por palanca

Art.Nr	EAN-Nummer	Größe	Gewicht	VPE	Art
1500	40 03315 06198 4	1/2"	1,180 kg	20	Karton

1/2"



Druckluft-Ratschenschrauber-Satz, 15-tlg.

- ⇒ bestehend aus: 1 Ratschenschrauber Art.-Nr. 1500
- 7 Kraftnüsse 1/2": 10 • 11 • 12 • 13 • 15 • 17 • 19 mm, 1 Verlängerung,
- 3 Bits, 1 Adapter für Bits, 1 Ölnebelgerät, 1 Plastiköler
- ⇒ im Kunststoff-Aufbewahrungskoffer

Pneumatic Ratchet Screwdriver-Set, 15 pcs.

- ⇒ consisting of: 1 ratchet screwdriver Art.-Nr. 1500
- 7 impact sockets 1/2": 10 • 11 • 12 • 13 • 15 • 17 • 19 mm, 1 extension
- 3 bits, 1 adapter for bits, 1 oil mist appliance, 1 plastic oiler
- ⇒ in plastic carrying case

Juego de destornillador neumático con chicharra, 15 pzas.

- ⇒ contenido: 1 destornillador neumático con chicharra Art.-No. 1500
- 7 llaves vaso 1/2": 10 • 11 • 12 • 13 • 15 • 17 • 19 mm, 1 extensión
- 3 bits, 1 adaptor para bits, 1 lubricador de aceite, 1 aceitera de plástico
- ⇒ en caja de plástico

Art.Nr	EAN-Nummer	Größe	Gewicht	VPE	Art
1531	40 03315 06398 8	15-tlg.	1,680 kg	10	Koffer

3/4"



Kraftstecknuss-Satz, 8-tlg.

- ⇒ 3/4"-Antrieb, für Schlagschrauber
- ⇒ Größen: 22 • 24 • 26 • 27 • 29 • 32 • 36 • 38 mm
- ⇒ in Metallkassette

Impact Socket Set, 8 pcs.

- ⇒ 3/4"-drive, for percussion drill
- ⇒ sizes: 22 • 24 • 26 • 27 • 29 • 32 • 36 • 38 mm
- ⇒ in metal box

Juego de 8 llaves vaso de golpe

- ⇒ raíz 3/4", para máquina neumática de golpe
- ⇒ medidas: 22 • 24 • 26 • 27 • 29 • 32 • 36 • 38 mm
- ⇒ en caja de metal

Art.Nr	EAN-Nummer	Größe	Gewicht	VPE	Art
1517	40 03315 06215 8	15-tlg.	2,400 kg	6	Karton

1/2"



Kraftstecknuss-Satz, 10-tlg.

- ⇒ 1/2"-Antrieb, für Schlagschrauber und Ratschenschrauber
- ⇒ Größen: 10 • 11 • 12 • 13 • 14 • 17 • 19 • 21 • 22 • 24 mm
- ⇒ in Kunststoffkassette

Impact Socket Set, 10 pcs.

- ⇒ 1/2"-drive, for percussion drill and ratchet screwdriver
- ⇒ sizes: 10 • 11 • 12 • 13 • 14 • 17 • 19 • 21 • 22 • 24 mm
- ⇒ in plastic box

Juego de 10 llaves vaso de golpe

- ⇒ raíz 1/2", para máquina neumática de golpe y destornillador neumático con chicharra
- ⇒ medidas: 10 • 11 • 12 • 13 • 14 • 17 • 19 • 21 • 22 • 24 mm
- ⇒ en caja de plástico

Art.Nr	EAN-Nummer	Größe	Gewicht	VPE	Art
1518	40 03315 06216 5	10-tlg	1,280 kg	12	Koffer

17 tlg. Hochleistungs-Schleifer-Set

- ⇒ Drehzahl: 25.000 U/min • Luftverbrauch: 113 l/min. • Betriebsdruck: 6-7 bar
- ⇒ Inhalt: 1 Schleifer, 1 Anschlussstück, 10 Schleifsteine
2 Spannzangen, 2 Schraubenschlüssel, 1 Aufbewahrungskoffer

17 pcs. Pneumatic Fast Grinder Kit

- ⇒ 25.000 r.p.m. • air consumption: 113 l/min. • working pressure: 6-7 bar
- ⇒ contents: 1 grinder, 1 connection plug, 10 grinding stones
2 clamping chucks, 2 wrenches, 1 carrying case

Afiladora neumática de alto rendimiento, juego de 17 pzas.

- ⇒ 25.000 r.p.m. • consumo de aire: 113 l/min. • presión de trabajo: 6-7 bar
- ⇒ Contenido: 1 Afiladora, 1 Adaptador, 10 Muelas abrasivas
2 Mordazas de sujeción, 2 Llaves, 1 Maletín-Estuche

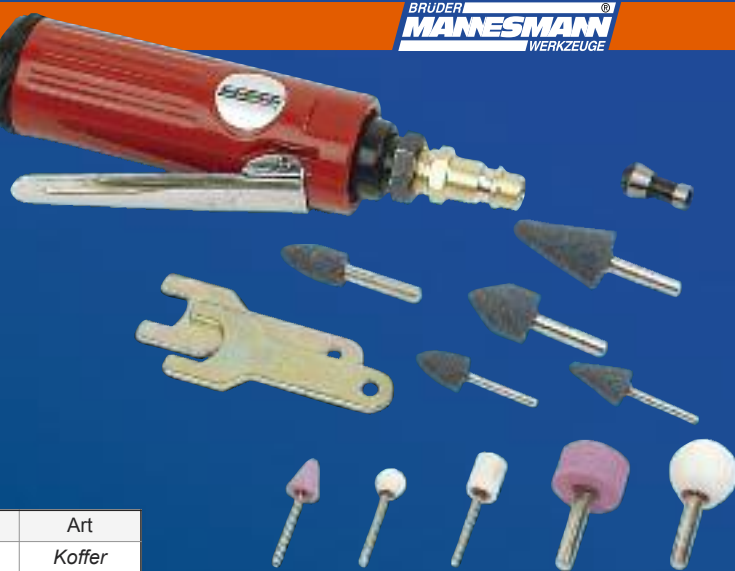

Art.Nr	EAN-Nummer	Größe	Gewicht	VPE	Art
1590	40 03315 06727 6	17-tlg.	0,980 kg	20	Koffer

Druckluft-Bohrmaschine

- ⇒ schallgedämpft, mit stufenlos laufendem Umlaufgetriebe, umschaltbarer Rechts-Linkslauf
- ⇒ mit Stecktülle für Druckluftschnellkupplung
- ⇒ Bohrer Aufnahme bis 10 mm
- ⇒ Betriebsdruck: 6-8 bar • Luftverbrauch: 220 l/min • Leerlaufdrehzahl: 1800 U/min

Pneumatic Drill

- ⇒ sound insulated, infinitely variable circulating gear, Reverse- / Forward – Switch
- ⇒ with connection plug for pneumatic quick acting clutch
- ⇒ capacity of chuck up to 10 mm
- ⇒ working pressure: 6-8 bar • air consumption: 220 l/min • idle operation: 1800 U/min

Taladradora neumática

- ⇒ insonorizado, con engranaje planetario continuo, marcha a la derecha / izquierda
- ⇒ con boquilla de acople rapido
- ⇒ mandril para brocas hasta 10 mm
- ⇒ presión de trabajo: 6-8 bar • consumo de aire: 220 l/min • marcha en vacío: 1800 U/min



Art.Nr	EAN-Nummer	Gewicht	VPE	Art
1521	40 03315 06218 9	1,100 kg	10	Karton

Druckluft-Exzentrerschleifer

- ⇒ für Nass- und Trockenschliff
- ⇒ mit Stecktülle für Druckluftschnellkupplung
- ⇒ mit Drehzahlregulierung
- ⇒ mit großem Schleifteller Ø 150 mm
- ⇒ Betriebsdruck: 6-7 bar • Luftverbrauch: 250 l/min • Exzenterhub: 5 mm
Leerlaufdrehzahl: 10 000 U/min

Pneumatic Excentric Grinder

- ⇒ for wet and dry grinding
- ⇒ with speed control
- ⇒ working pressure: 6-7 bar • air consumption: 250 l/min • throw of eccentric: 5 mm
idle operation: 10000 r.p.m.
- ⇒ with connection plug for pneumatic quick acting clutch
- ⇒ with big grinding base Ø 150 mm

Máquina neumática exéntrica afiladora

- ⇒ para afilar mojado y seco
- ⇒ con disco abrasivo de 150 mm Ø
- ⇒ con boquilla de acople rapido
- ⇒ con regulación de número de revoluciones
- ⇒ presión de trabajo: 6-7 bar • consumo de aire: 250 l/min • excentricidad: 5 mm
marcha en vacío: 10000 r.p.m.



Art.Nr	EAN-Nummer	Größe	Gewicht	VPE	Art
1510	40 03315 06208 0	Ø 150 mm	2,400 kg	10	Karton

Druckluft-Schwingschleifer

- ⇒ Betriebshebel für Einhandtrieb
- ⇒ mit Stecktülle für Druckluftschnellkupplung
- ⇒ Schleifplatte 95 x 170 mm, mit Klemmvorrichtung für handelsübliches Schleifpapier, auch für Nassschleifen geeignet
- ⇒ Betriebsdruck: 6-8 bar • Luftverbrauch: 380 l/min • Schwingzahl: 7000 /min

Pneumatic Excentric Grinder

- ⇒ working lever for one hand use
- ⇒ grinding base 95 x 170 mm, with fixing device for normal grinding paper, also suitable for wet grinding
- ⇒ working pressure: 6-8 bar • air consumption: 380 l/min • number of oscillations: 7000 p. min.
- ⇒ with connection plug for pneumatic quick acting clutch

Máquina neumática exéntrica afiladora

- ⇒ palanca de uso con manejo por una mano
- ⇒ placa abrasiva 95 x 170 mm con dispositivo de sujeción para papel abrasivo normal, utilizable también para rectificación en húmedo
- ⇒ presión de trabajo: 6-8 bar • consumo de aire: 380 l/min • número de vibraciones: 7000 p. min.
- ⇒ con boquilla de acople rapido



Art.Nr	EAN-Nummer	Größe	Gewicht	VPE	Art
1512	40 03315 06210 3	95 x 170 mm	1,750 kg	10	Karton



Druckluft-Meißelhammer-Satz

- ⇒ mit den 5 gebräuchlichsten Meißeln
- ⇒ mit Stecktülle für Druckluftschnellkupplung
- ⇒ im praktischen Aufbewahrungskoffer
- ⇒ Betriebsdruck: 6-7 bar • Luftverbrauch: 160 l/min • Schlagzahl: 3000 /min. Hub: 19 mm • Werkzeugaufnahme: 10 mm

Pneumatic Chisel Hammer

- ⇒ incl. 5-pcs chisel set
- ⇒ with connection plug for pneumatic quick acting clutch
- ⇒ in plastic carrying case
- ⇒ working pressure: 6-7 bar
- ⇒ air consumption: 160 l/min
- ⇒ impact rate: 3000 /min. • stroke: 19 mm
- ⇒ shank diameter: 10 mm

Máquina neumática martillo

- ⇒ con 5 cinceles forjados
- ⇒ con boquilla de acople rapido
- ⇒ en caja de plástico
- ⇒ presión de trabajo: 6-7 bar
- ⇒ consumo de aire: 160 l/min
- ⇒ numero de golpes: 3000 /min.
- ⇒ Elevación: 19 mm • Capacidad: 10 mm



Art.Nr	EAN-Nummer	Größe	Gewicht	VPE	Art
1513	40 03315 00502 5	8-tlg.	2,050 kg	10	Koffer
Ersatzfedernsatz 3-tlg. • Spare Spring Set 3 pcs. • Juego de 3 muelles de repuesto					
1516	40 03315 06214 1	3-tlg.	0,160 kg	100	Polybeutel



Druckluft-Nagler schnelles und müheloses Befestigen von Leisten, Profilbrettern, Paneelen usw.

- ⇒ zum Anschluss an Kompressoren, Arbeitsdruck 4 - 8 bar, Luftverbrauch 0,6 L/Schuss
- ⇒ verschießt Stauchkopf-Stifte von 15 - 50 mm Länge, Magazin-Kapazität: 100 Nägel

Air Stapler Kit

- ⇒ Stapler suitable for stapling a variety of materials including woods, plastic and fabrics
- ⇒ connected to compressors, Operating Pressure 4 - 8 bar, air consumption 0,6 ltr/staple
- ⇒ capacity 15 - 50 mm gauge staples, Magazine for 100 staples

Clavador neumático Fijación rápida y fácil de listones, paneles, etc.

- ⇒ para conectar a compresores, fuerza de golpe 4 - 8 bar, consumo de aire 0,6 L/tiro
- ⇒ dispara puntas con cabezas comprimida de 15-50 mm de longitud, capacidad del cargador: 100 puntas

Inhalt:
500 Stauchkopf-Stifte 30 mm lang,
Anschluß-Stecknippel,
Ölflasche, Ersatzstößel, Dichtung,
Gummi-Puffer, 2 Stiftschlüssel



Art.Nr	EAN-Nummer	Gewicht	VPE	Art
15350	40 03315 70542 0	2,350 kg	2	Koffer
Ersatznägel für Druckluftnagler 3 x 2000 St. (20,35,50 mm) • Spare nails 3 x 2000 pcs. (20,35,50 mm) • Puntas de requesto (20,35,50 mm) 3 x 2000 unidades de cada				
15351	40 03315 70631 1	4,500 kg	12	Karton



Druckluft-Nietset

- ⇒ mit Nietensortiment und Zubehör für Nieten von 2,4 - 4,8 mm
- ⇒ im Kunststoff-Aufbewahrungskoffer
- ⇒ Betriebsdruck: 6-8 bar • Luftverbrauch: ca. 250 l/min

Pneumatic Blindrivetting Kit

- ⇒ with rivets assortment and accessories for rivets of 2,4 - 4,8 mm
- ⇒ in plastic carrying case
- ⇒ working pressure: 6-8 bar • air consumption: approx. 250 l/min

Juego de máquina para remaches pop neumática

- ⇒ con assortment de remaches y accesorios para remaches 2,4 - 4,8 mm
- ⇒ en caja de plástico
- ⇒ presión de trabajo: 6-8 bar • consumo de aire: aprox. 250 l/min

Art.Nr	EAN-Nummer	Gewicht	VPE	Art
1595	40 03315 06798 6	2,800 kg	5	Koffer

Druckluft- Kartuschenpistole

- ⇒ mit Stecktülle für Druckluft-Schnellkupplung
- ⇒ geeignet für alle Aluminium-, Papp- und Kunststoffkartuschen
- ⇒ Betriebsdruck: 2 - 8 bar • Luftverbrauch: 0,8 l/Hub

Pneumatic Cartridge Gun

- ⇒ with connection plug for pneumatic quick acting clutch
- ⇒ Suitable for all types of aluminum, carton- and pvc cartridges
- ⇒ workin pressure: 2 - 8 bar • air consumption: 0,8 l/stroke

Pistola neumática para cartuchos

- ⇒ con boquilla de acople rápido
- ⇒ apropiado para todos cartuchos de aluminio, cartón y plástico
- ⇒ presión de trabajo: 2 - 8 bar • consumo de aire; 0,8 l/Hub



Art.Nr	EAN-Nummer	Gewicht	VPE	Art
1525	40 03315 06223 3	1,200 kg	10	Karton

Druckluft-Fettpresse

- ⇒ mit Stecktülle für Druckluftschnellkupplung
- ⇒ mit Düsenrohr und Hydraulik-Mundstück
- ⇒ geeignet für Direktbefüllung mit losem Fett oder 500 cm³ Kartuschen
- ⇒ Betriebsdruck: 4 - 8 bar

Pneumatic Grease Gun

- ⇒ with nozzle tube and hydraulic mouth piece
- ⇒ working pressure: 4 - 8 bar
- ⇒ with connection plug for pneumatic quick acting clutch
- ⇒ suitable for bulk grease refill or 500 cm³ cartouches

Engrasadora neumática

- ⇒ con boquilla de acople rápido
- ⇒ con tobera y boquilla hidraulica
- ⇒ apropiada para Llenado de grasa en bruto ó cartuchos de 500 cm³
- ⇒ presión de trabajo: 4 - 8 bar



Art.Nr	EAN-Nummer	Größe	Gewicht	VPE	Art
1526	40 03315 06150 2	500 cm ³	1,800 kg	10	Karton
Flexibler Schlauch • Flexible Tube • Tube flexible					
1526-1	40 03315 06466 4	230 mm	0,120 kg	10	Karton

Unterbodenschutzpistole

- ⇒ in Saugbecherform zum direkten Aufschrauben auf Blech- bzw. Kunststoffflaschen
- ⇒ mit Stecktülle für Druckluftschnellkupplung
- ⇒ Betriebsdruck: 5-6 bar • Luftverbrauch: ca. 200 l/min

Special pistol for car body protection

- ⇒ in vacuum cup shape for direct screw on to sheet steel- an plastic-bottles
- ⇒ with connection plug for pneumatic quick acting clutch
- ⇒ working pressure: 5-6 bar • air consumption: approx. 200 l/min

Pistola para protección del subsector de la carrocería

- ⇒ en forma de copa para atornillar directamente en botella de chapa o de plástico
- ⇒ con boquilla de acople rápido
- ⇒ presión de trabajo: 5-6 bar • consumo de aire: aprox. 200 l/min



Art.Nr	EAN-Nummer	Gewicht	VPE	Art
1545	40 03315 05933 2	0,850 kg	10	Karton



Art.-Nr. 1540
Farbspritzpistole
Painting Spray Gun
Pistola para colores



Art.-Nr. 1544
Sandstrahlpistole
Sand Blast Pistol
Pistola para chorro de arena



Art.-Nr. 1542
Sprüh-Pistole
Spray Gun
Pistola para chisporrotear



Art.-Nr. 1541
Blaspistole
Blowing Gun
Pistola para soplar

Art.-Nr. 1546
Druckluftspiralschlauch
Spiral Air-pressure Tube
Tubo espiral



Art.-Nr. 1543
Reifendruck-Prüfer
Tyre Pressure Gauge
Probador y llenador de presión neumático



Art.Nr	Artikel	EAN-Nummer	Gewicht	VPE	Art
1540	Farbspritzpistole · Painting Spray Gun · Pistola para colores	40 03315 00295 6	0,750 kg	20	Karton
1541	Blaspistole · Blowing Gun · Pistola para soplar	40 03315 00296 3	0,190 kg	50	Karton
1542	Sprüh-Pistole · Spray Gun · Pistola para chisporrotear	40 03315 00297 0	0,580 kg	10	Karton
1543	Reifendruck-Prüfer · Tyre Pressure Gauge · Probador y llenador de presión neumático	40 03315 00298 7	0,605 kg	20	Karton
1544	Sandstrahlpistole · Sand blast pistol · Pistola para chorro de arena	40 03315 05932 5	0,750 kg	10	Karton
1546	Druckluftspiralschlauch · Spiral Air-pressure Tube · Tubo espiral	40 03315 05934 9	0,650 kg	80	Karton

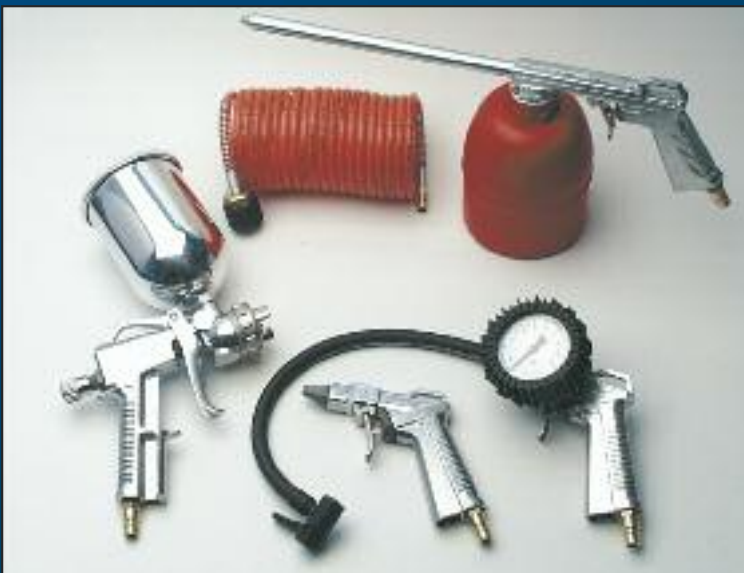

5-teiliger Druckluft-Satz

- ⇒ Ganzmetall-Ausführung
- ⇒ mit Stecktüllen für Druckluftschnellkupplung
- ⇒ bestehend aus:

Reifendruck-Prüfer

mit Schlauch und Ventilstecker, Meßbereich 0-12 bar

Sprühpistole

mit Stahlbehälter zum Sprühen von Rohöl und anderen Flüssigkeiten

Blaspistole

massiv gearbeitetes Modell, zum Abblasen von Staub, Spänen etc.

Farbspritzpistole

mit universellem Spritzkopf für Rund-, Breit-, und Flachstrahl
Düse 1,5 mm, exakte Luft- und Farbegulierung, Farbtopf für 0,5 l Inhalt

Druckluftspiralschlauch

aus „Rislan“, mit Knickschutzfeder, Aussendurchmesser 8 mm,
lichte Weite 6 mm, Arbeitslänge bis 4,5 m
mit Druckluftschnellkupplung und Stecktülle

Pneumatic Kit of 5 parts

- ⇒ all metal execution
- ⇒ with connection plugs for pneumatic quick acting clutch
- ⇒ consisting of:

Tyre Pressure Gauge with tube and valve plug, meas. scope 0-12 bar

Spray Gun with steel container

for liming and spraying of crude oil and other liquids

Blowing Gun for blowing off shavings, dust, harvesting rests etc.

Painting Spray Gun with universal spray head for round, wide and flat painting,
nozzle 1,5 mm, exact regulation of air and paint, paint pot 0,5 l contents

Spiral Air-Pressure Tube of „Rislan“,
with protection spring against breaking, external tube dia. 8 mm,
aperture 6 mm, working length up to 4,5 m
with pneumatic quick acting clutch and connection plug

Juego de 5 herramientas neumáticas

- ⇒ de metal
- ⇒ con boquilla de acople rápido
- ⇒ compuesto de:

probador y llenador de presión neumático

con tubo y enchufe de válvula, alcance de medición 0-12 bar

pistola para chisporrotear de aceite crudo ó otros líquidos

pistola para soplar de polvo, virutas y otras

pistola para colores con cabeza de inyección universal para chorro de sección circular, chorro ancho y chorro en abanico, tobera 1,5 mm, regulación exacta de aire y color, cuba de pintura capacidad 0,5 l

tubo espiral de „Rislan“, diam. exterior 8 mm,
diam interior 6 mm, largo para trabajar 4,5 m
con acoplamiento rápido de aire comprimido y capa enchufable

Art.Nr	EAN-Nummer	Größe	Gewicht	VPE	Art
1527	40 03315 05915 8	5-tlg.	2,000 kg	10	Karton

16-tlg. Schlagschrauber Satz – 1/2"

- ⇒ 16-teiliger Satz bestehend aus Druckluft-Schlagschrauber 1/2" Antrieb mit Umschaltung für Rechts- und Linkslauf. Schlagkrasteinstellung mittels Rasterregulierungsschraube.
- ⇒ 1 Schnellkupplung, 1 Ölkännchen, 1 Innensechskantschlüssel, 1 Impact - Verlängerung 120 mm - 1/2", 10 Kraftstecknüsse Chrom-Vanadium Stahl 9 • 10 • 11 • 13 • 14 • 17 • 19 • 22 • 24 • 27 mm im stabilen Kunststoff-Aufbewahrungskoffer
- ⇒ max. Anzugsmoment: 320 Nm • Luftverbrauch: 113 l/min Betriebsdruck: 6 - 8 bar • Gewicht: 2,2 kg empf. Schlauchweite Ø 10 mm

16-pcs. Pneumatic Percussion Drill Kit – 1/2"

- ⇒ adjustable impact rate, right- and left drive
- ⇒ 1 pneumatic percussion drill 1/2" drive
1 quickcoupling, 1 allen key, 1 Oil can, empty, 1 impact extension 120 mm
10 impact sockets Chrom-Vanadium Steel 9 • 10 • 11 • 13 • 14 • 17 • 19 • 22 • 24 • 27 mm in carry case
- ⇒ air consumption: 113 l/min • working pressure: 6 - 8 bar torque max.: 320 Nm • weight: 2,2 kg • recommended hose diameter Ø 10 mm

Juego Atornillador Neumática de Golpe 1/2"

- ⇒ ajustador de presión, marcha a la derecha / izquierda
- ⇒ 1 atornillador neumático de golpe 1/2"
1 acoplador rapido, 1 botella para aceite-vacia, 1 llave allen, 1 alargadera 120 mm
10 dados de impacto 1/2" en acero Cromo-Vanadio 9 • 10 • 11 • 13 • 14 • 17 • 19 • 22 • 24 • 27 mm
1 maletin-estuche
- ⇒ torque maximo: 320 Nm • consumo de aire: 113 l/min • presión de trabajo: 6 - 8 bar peso: 2,2 kg • diametro de manguera recomendada Ø 10 mm



1/2"

Art.Nr	EAN-Nummer	Gewicht	VPE	Art
1503	40 03315 06201 1	4,100 kg	5	Koffer

Druckluft – Schlagschrauber 1/2"

- ⇒ mit Umschaltung für Rechts- und Linkslauf, Schlagkrasteinstellung mittels Rasterregulierungsschraube, Stecktülle für Druckluftschnellkupplung
- ⇒ max. Anzugsmoment: 320 Nm • Luftverbrauch: 113 l/min • Betriebsdruck: 6 - 8 bar Leerlaufdrehzahl: 7000 U/min

Pneumatic Percussion Drill 1/2"

- ⇒ adjustable impact rate, right- and left drive , connection plug for quick acting clutch
- ⇒ torque max.: 320 Nm • air consumption: 113 l/min • working pressure: 6 - 8 bar idle operation: 7000 r.p.m.

Máquina Neumática de Golpe 1/2"

- ⇒ ajustador de presión, marcha a la derecha / izquierda
- ⇒ torque maximo: 320 Nm • consumo de aire: 113 l/min • presión de trabajo: 6 - 8 bar marcha en vacío: 7000 r.p.m.



1/2"

Art.Nr	EAN-Nummer	Gewicht	VPE	Art
1501	40 03315 01806 3	2,400 kg	6	Karton

Druckluft – Schlagschrauber 3/4"

- ⇒ mit Umschaltung für Rechts- und Linkslauf, Schlagkrasteinstellung mittels Rasterregulierungsschraube, Stecktülle für Druckluftschnellkupplung
- ⇒ max. Anzugsmoment: 680 Nm • Luftverbrauch: 170 l/min • Betriebsdruck: 6 - 8 bar Leerlaufdrehzahl: 4800 U/min

Pneumatic Percussion Drill 3/4"

- ⇒ adjustable impact rate, right- and left drive , connection plug for quick acting clutch
- ⇒ torque max.: 680 Nm • air consumption: 170 l/min • working pressure: 6 - 8 bar idle operation: 4800 r.p.m.

Máquina Neumática de Golpe 3/4"

- ⇒ ajustador de presión, marcha a la Derecha/Izquierda
- ⇒ torque maximo: 680 Nm • consumo de aire: 170 l/min • presión de trabajo: 6 - 8 bar marcha en vacío: 4800 r.p.m.



3/4"

Art.Nr	EAN-Nummer	Gewicht	VPE	Art
1502	40 03315 06200 4	4,600 kg	4	Karton



Gewebeschnlauch

- ⇒ aus hochwertigem Kunststoff mit reißfester Gewebeeinlage
- ⇒ Innendurchmesser 6 mm, für 15 bar Betriebsdruck
- ⇒ komplett mit beiden Anschlüssen

Fabric Wire Tube

- ⇒ of high class plastic, with fabric being resistant of tiering
- ⇒ interior diam. 6 mm, for a working pressure of 15 bar
- ⇒ complete with both connections

Tubo de tejido

- ⇒ de plástico de alta calidad con tejido intermedio con resistencia a la rotura
- ⇒ diam. interior 6 mm, para 15 bar de presión
- ⇒ con ambas conexiones

Art.Nr	EAN-Nummer	Länge	Gewicht	VPE	Art
1549-10	40 03315 06246 2	10 m	1,000 kg	10	lose
1549-15	40 03315 06247 9	15 m	1,580 kg	10	lose



Druckluft-Ölnebelgerät

- ⇒ sicheres Ölen sämtlicher Druckluftwerkzeuge, Montage direkt am Gerät
- ⇒ aus Leichtmetall, mit Schauglas
- ⇒ max. Druck: 16 bar • max. Durchfluss bei 6 bar: 3000 l

Oil Mist Appliance for Pneumatic Tools

- ⇒ safe oiling of all pneumatic tools, easy mounting directly on tool
- ⇒ made of aluminium, with show window
- ⇒ max. pressure: 16 bar • max. flow at 6 bar: 3000 l

Herramienta adicional para lubricar de todas las máquinas neumáticas

- ⇒ Engrasamiento seguro de toda clase de máquinas neumáticas, montaje directo en el aparato
- ⇒ de metal ligero, con mirilla de control
- ⇒ presión hasta 16 bar • max. pasada de 3000 l con 6 bar

Art.Nr	EAN-Nummer	VPE	Art
1524	40 03315 06222 6	60	Karton



Kupplung mit Aussengewinde • coupling with external thread • acomplamiento con rosca exterior					
Art.Nr	EAN-Nummer	Größe	SW	L	
1551	40 03315 06493 0	R 1/4"	21 mm	43 mm	
1552	40 03315 06494 7	R 3/8"	21 mm	43 mm	
Kupplung mit Innengewinde • coupling with internal thread • acomplamiento con rosca interior					
1553	40 03315 06495 4	R 1/4"	21 mm	43 mm	
1554	40 03315 06496 1	R 3/8"	21 mm	43 mm	
Kupplung mit Schlauchanschluss • coupling with hose connection • acomplamiento con empalme de mangera					
1555	40 03315 06497 8	6 mm	21 mm	58 mm	
1556	40 03315 06498 5	9 mm	21 mm	58 mm	
Stecknippel mit Aussengewinde • fitting with external thread • boquillo enchufable con rosca exterior					
1557	40 03315 06499 2	R 1/4"	17 mm	34 mm	
1558	40 03315 06500 5	R 3/8"	19 mm	34 mm	
Stecknippel mit Innengewinde • fitting with internal thread • boquillo enchufable con rosca interior					
1559	40 03315 06501 2	R 1/4"	17 mm	33 mm	
1560	40 03315 06502 9	R 3/8"	19 mm	33 mm	
Stecktülle mit Schlauchanschluss • nozzle with hose connection • manguito de introducción enchufable con empalme de mangera					
1561	40 03315 06503 6	6 mm		45 mm	
1562	40 03315 06504 3	9 mm		45 mm	
Schnellkupplung Männchen / Weibchen					
fast couplings, brass, M = male / W = female • embragador rápido de latón, M = masculino / W = femenino					
Art.Nr	EAN-Nummer	Größe	Gewicht	VPE	
1547 M	40 03315 05936 3	1/4" + 3/8"	0,017 kg	10	
1548 W	40 03315 05935 6	1/4" + 3/8"	0,080 kg	10	

Abdeckplane	35	T-Griff mit Bits und Einsätzen	67	Dichtungsband, 5-tlg.	137
Abzieher-Set	34	Winkelgriff 90°	67	Dichtungssortiment	137
Abziehstein	134	Bohrmaschinen-Schlagbohrmaschinen:		Digital-Multimeter	223
Akkus:		2 Gang-Schlagbohrmaschine	183	Distanzmessgerät und Metallsuchgerät	219
Ersatzakku 12 V zu 17120 + 17920	173	Akku 2-Gang-Schlagbohrmaschine	169	Doppelgelenk-Steckschlüssel	63
Ersatzakku 14,4 V	173	Bohr- und Meißelhammer, 1500 W	186,189	Drehmomentschlüssel	62
Ersatzakku 16,8 V	7,173	Bohr- und Meißelhammer, 850 W	184	Druckluftwerkzeuge/Pressure Line:	
Ersatzakku 18 V	170,173	Bohr- und Meißelhammer, 853 Funktionen	188,189	Blaspistole	268
Ersatzakku 20,4 V	173	Elektro-Abbruch Meißelhammer	187	Druckluft-Bohrmaschine	265
Ersatzakku 18 V zu 17710	11,173	Elektronik-Schlagbohrmaschine	183,185	Druckluft-Exzentrerschleifer	265
Ersatzakku 24 V zu 17495	169,173	Ersatzmeißel, flach	187	Druckluft-Fettpresse	267
Ersatzakku zu 17924	172	Ersatzmeißel, spitz	187	Druckluft-Kartuschenpistole	267
Ersatzakku zu 17965	173	Säulenbohrmaschine mit Nullspannungsschalter	182	Druckluft-Meißelhammer	266
Ersatzakku zu 1799-18 + 17975	167,171,173	Schlagbohrmaschine	183,184,185	Druckluft-Nagler	266
Ersatzakku zu 17995	172	Werkzeugkoffer mit Schlagbohrmaschine	168	Druckluft-Nietset	266
Ladestation zu 17710	173	Bohrmaschinenzubehör:		Druckluft-Ölnebelgerät	270
Akku-Schrauber/Akku-Bohrschrauber:		Biegsame Welle	204	Druckluft-Ratschenschrauber	264
Akku-Bohrschrauber-Set, 18-tlg.	171,173	Bohrfutterschlüssel	206	Druckluft-Schlagschrauber	269
Akku-Bohrschrauber-Set	170,171,172	Bohrmaschinen-Umspannhalter	206	Druckluft-Schwingschleifer	265
Akku-Stabschrauber	176	Bohrmaschinen-Vorsatzpumpe	205	Druckluftsatz, 5-tlg.	268
"Lady" Akku-Handbohrschrauber	174	Bohrmaschinen-Zubehörsatz	204	Druckluft-Schlagschrauber ½"	269
Lithium-Ionen Akku Bohrerschrauber	7,9	Bohrmaschinenständer	182	Druckluftspiralschlauch	268
Lithium-Ionen Akku-Schlagbohrschrauber	6	Bohrwinde mit Knarre	203	Druckluftwerkzeugsatz	263
Lithium-Ionen Akku-Schrauber	174	Gummistützscheibe	207	Energierstation/Stromgenerator	260,261
Lithium-Ionen Akku-Schrauber mit Arbeitsleuchte	10,176	Laser-Liner im Bohrmaschinenhandgriff	222	Farbspritzpistole	129,268
Lithium-Ionen Akku-Schrauber mit Schlagbohrfunktion	7	Winkelbohrvorsatz	205	Hochleistungs-Schleifer-Set	265
Revolverschrauber	176	Winkelbohrvorsatz und Laser-Markierungsgerät	205	Kraftstecknuss-Satz	264
Stabschrauber mit Softgrip	175	Bohrer:		Reifendruck-Prüfer	268
Stabschrauber-Set mit 100 Bits	175	Allround-Bohrersatz, 6-tlg.	200	Sandstrahlpistole	268
Amboss	110	Blech-Schälbohrersatz HSS	203	Schlagschrauber-Satz, 16-tlg.	269
Anschlagwinkel	226	Bohrer-Bit-Dübelersatz, 300-tlg.	197	Sprüh-Pistole	268
Anschlagwinkel-Set, Aluminium	226	Bohrersatz, 60-tlg.	197	Unterbodenschutzpistole	267
Arbeitshandschuhe/Schweißerhandschuhe	210,211,234	Bohrer- und Bitsatz XXL	194,195	Druckluftzubehör/Pressure Line:	
Atemhilfe Satz, 50-tlg.	210	Bohrer- und Bitsatz, 101-tlg.	196	Ersatzfedernsatz zu 1513	266
Ausbeulsätze:		Bohrer- und Fräasersatz, 7-tlg.	181	Ersatznägeln zu 15350	266
Ausbeulgarnitur, 7-tlg.	27	Forstnerbohrer-Satz	201	Flexibler Schlauch zu 1526	267
Ausbeulgarnitur, geschmiedet, 7-tlg.	27	Fräsbohrer-Satz, 6-tlg.	199	Gewebeschauch	270
Richt- und Ausbeulsatz, hydraulisch	27	Glasbohrer	202	Kupplung mit Aussengewinde	270
Bandschlüsselsatz (Universal)	28	Handgewindebohrer	102	Kupplung mit Innengewinde	270
Batterie-Ladegerät	22	Hartmetall-Steinbohrer	193	Kupplung mit Schlauchanschluss	270
Beile:		HM-Mauerdurchbruch-Bohrer-Satz	192	Schnellkupplung Männchen	270
Axt	109	HM-Steinbohrer 200-400 mm	192	Schnellkupplungs-Set	263
Gipserbeil	109	Hochleistungs-Schälbohrer HSS	203	Schnellkupplung Weibchen	270
Küchenbeil	109	Holzbohrersatz mit Senker	200	Stecknippel mit Aussengewinde	270
Beitel:		HSS-Spiralbohrer, DIN	193	Stecknippel mit Innengewinde	270
Drechselbeitelsatz, 8-tlg.	121	HSS-Spiralbohrersatz, 13-tlg.	198	Stecktülle mit Schlauchanschluss	270
Schnittwerkzeug Satz	121	Kombi-Bohrersatz, 17-tlg.	200	Dübel (Metall-Hohlraumdübelset)	3
Schnittmesser Satz	121	Kombi-Bohrersatz, 9-tlg.	198	Elektroden-Halter	234
Stechbeitel	120	Maschinen- und Holzspiralbohrer-Satz, 5-tlg.	198	Fahrradflasche mit Werkzeugen	38
Stechbeitelsatz, 4-tlg.	120	Mauerdurchbruchbohrer	192	Federwaagen:	
Bergungswinde	26	Rundbox Kombi	198	Handfederwaage	226
Bits:		Schlangenbohrer-Satz	201	Taschenfederwaage	226
Bit Box, 7-tlg.	82	SDS-Plus Hammerbohrersatz	191	Feilen:	
Bit-Schraubsatz, 30-tlg.	83	SDS-Hammerbohrersatz	191	Feilensatz	123
Bit und Schraubsatz, 27-tlg.	76	SDS-Plus Bohrerersatz, 6-tlg.	191	Nadelfeilensatz, 10-tlg.	123
Bit und Steckschlüsselsatz, 37-tlg.	79	Spiralbohrer Sätze, 19-tlg.	199	Schlüsselfeilensatz	123
Bit und Steckschlüsselsatz, 41-tlg.	81	Spiralbohrer Sätze, 25-tlg.	199	Feinmechaniker Werkzeugsatz, 26-tlg.	87
Bit und Steckschlüsselsatz, 42-tlg.	79	Spiralbohrer-Schärfgerät	206	Feinmechaniker -Gabelschlüssel-Satz, 5-tlg.	84
Bit und Steckschlüsselsatz, 49-tlg.	82	Steinbohrersatz, 5-tlg.	198	Fettpressen:	
Bitsatz, 20-tlg.	82	Steinbohrersatz, 11-tlg.	191	Düsenrohr	24
Bitsatz, 102-tlg.	73	Titan-Spiralbohrer-Satz, 13-tlg.	199	Ersatzfettkartusche zu 47002	24
Bitsatz, 31-tlg.	83	Titan-Spiralbohrer-Satz, 19-tlg.	199	Fettkartusche	24
Bitsatz, 48-tlg.	82	Bolzenschneider:		Fettpressen-Set	24
Bitsatz, Spezial, 75-tlg.	79	Bolzenschneider	96	Handhebel Fettpresse	24
Bitsatz, Spezial, 33-tlg.	82	Schneidbacken (Ersatz) für Bolzenschneider	96	Hydraulic Mundstück	24
Bitsatz, T-Profil, 15-tlg.	83	Taschenbolzenschneider	96	Panzerschlauch	24
Bohrer- und Bitsatz XXL	194	Bürsten:		Fliesenschneidmaschine:	
Bohrer- und Bitsatz, 101-tlg.	196	Drahtbürstensortiment, 6-tlg.	207	Diamant-Trennscheiben zu 631-500	142
Doppelbitsatz, 4-tlg.	82	Kerzenbürste	35	Elektrische Fliesenschneidmaschine	142
Kraftschrauber Satz, 40-tlg.	83	Stahldraht-Scheibenbürsten, fein	207	Fliesenschneid- und Brechmaschine	140
Pistolen-Knarrengriff mit 5 Bits	73	Stahldraht-Scheibenbürsten, grob	207	Fliesenschneidmaschine	140,141
Schraub- und Bitsatz, 101-tlg.	81	Stahldraht-Topfbürsten, fein	207	Hartmetallrädchen-Ersatz	140
Schraub- und Bitsatz, 11-tlg.	73	Stahldraht-Topfbürsten, grob	207	Fräsen:	
Schraub- und Bitsatz, 28-tlg.	73	Stahldrahtbürsten	35	Flachdübelfräse	162
Schraubendreher-Bit-Steckschlüssel-Satz	75,78	Bürsten- und Poliererset, 9-tlg.	181	Fräersatz, 12-tlg.	165
Schraubendreher-Bitsatz, 28-tlg.	76	Compact-Tool	178	Fräersatz, 15-tlg.	165
Schraubendreher-Bitsatz, 49-tlg.	77,78	Compact Laser	219	Detektor 3 in 1	222
		Detektor und Messgerät	221		

Mauernutfräse	147	Heißluftpistole	229	Warnweste, orange	43
Oberfräser	165	Heimwerker-Werkzeugmaschinen mit Zubehör	166	Zündkerzenschlüssel	29
Schweiß-Punkt-Fräser	202	Hobby Tool Kit, 80-tlg.	179	Klapptisch	16
Fugengummi	134	Hobel:		Kleinhebezug	26
Gabel-Gelenksteckschlüssel	63	Doppelhobel	122	Knarren:	
Gabel-Ringschlüsselsatz	64	Eiserner Hobel	121	Dreh- und Kurbelumschaltknarre	62
Gabelschlüsselsätze	64	Elektrohobel	164	Pistolen-Knarrengriff	73
Garten und Outdoor:		Knabenhobel	122	Schaltknarre	62
Amboss-Astschere	246	Simshobel	122	Umschaltknarre	62
Armee-Messer	247	Hochdruckreiniger:		Knarren Ringschlüsselsatz	65
Astschere	246	Hochdruckreiniger	257, 258, 259	Knieschoner	141
Bowie-Messer	247	Hochdruckreiniger-Set	256	Koffer-Aluminium	48
Bügelsäge	116, 245	Holz- und Metallbearbeitungs-Satz	202	Kompressor:	
Campingsäge	116, 245	Innensechskant-Schlüsselsatz mit Kugelkopf, 8-tlg.	69	Kompressor	262
Elektro-Kettensäge	240	Innensechskant-Schlüsselsatz mit Kugelkopf	66	Kompressor, Kfz	19
Gartengeräteständer	241	Innensechskant-Schlüsselsatz, 7-tlg.	66	Luftkompressor, universal	21
Gartenkleingeräte in Nylontasche	245	Kabelbindersortiment	136	Körner	104
Gartenschere	244	Kabelschuhklemmsatz	31,95	Kunststoffboxen, 3-tlg.	49
Gartenschere/Leichtmetall	244	Kardangeln	62	Lampen & Leuchten:	
Gartenschere mit Ratsche	244	Kartuschenpistolen:		Akku-Handscheinwerfer	253
Gartenscheren-Set, 2-tlg.	244	Ersatzspitze zu 482-100	25	Akku-Taschenlampen	250
Gartenschlauch, spiralförmig	241	Handwerker-Kartuschenpistole	25	Aluminium-Taschenlampe mit 5 LED's	251
Gartenwerkzeug, 6-in-1	245	Kartuschenpistole	25	Aluminium-Taschenlampe mit Kompass	251
Grabegabel	241	Kettensäge:		Aluminium-Taschenlampe mit Krypton-Birne	251
Gras-/Heckenschneider mit Li-Ionen Akku	11	Elektro-Kettensäge	240	Dynamoleuchte kombiniert mit Bitschraubendreher	72
Grastrimmer mit Li-Ionen Akku	11	Ersatzkette für Kettensäge	240	Elektronische Handlampe	253
Heckenschere mit Li-Ionen Akku	11	Ersatzschleifscheibe zu 12999	240	Ersatz-Glühstrumpf zu 3068-500	249
Heckenschere	238, 246	Sägeketten-Schärfgerät	240	Halogenbirne zum Halogenstrahler	254
Holzspalter, vertikal	235	Kettenzug	26	Hochdruck-Petroleumlampe	249
Holzspalter, horizontal-hydraulisch	234	Kfz:		LED-Akku-Werkstattlampe	253
Jagdmesser	247	Abdeckplane	35	LED-Kopfleuchte	252
Kabelmesser	247	Abschleppseil, Nylon	42	LED-Lampe	251, 254
Klappspaten	245	Abschleppseil	42	LED-Leuchte	5, 252
Laubsauger, fahrbar	239	Abschleppstange	42	LED-Taschenlampe	4, 250, 252
Laubsauger	239	Ausgießer, flexibel	43	Mobiler Halogenstrahler	254
Motorhacke	236	Auto-Elektrik-Satz, 82-tlg.	31	Multifunktionslampe	249
Multitool	242	Autolicht-Prüfer	31	Outdoor-Taschenlampen	250
Multitool 22-in-1	242	Autopolierer	39	Stativ Halogenstrahler	254
Outdoor & Traveller-Set	248	Auto-Werkstatt-Set	45	Taschenlampe	250
Outdoor-Set	248	Batterie-Ladegerät	22	Laminatschneider	115
Sägeketten-Schärfgerät	240	Batteriesäure-Prüfgerät	30	Latzhose (L, XL, XXL)	209
Spaten	241	Benzinkanister	43	Leiter (Aluminium-Haushaltsleiter & Sackkarre)	16
Taschenwerkstatt 12-in-1	243	Federspanner-Set, 2-tlg.	34	Leiter (Teleskop-Anlegeleiter aus Aluminium)	1
Taschenwerkstatt 13-in-1	243	Frostschutzprüfer	30	Lithium-Ionen:	
Taschenwerkstatt 22-in-1	243	Fühlerlehren	29	Lithium-Ionen Akku-Bohrschrauber	7, 9
Überlebensmesser	247	Fußmattenset, Kunststoff	36	Lithium-Ionen Akku-Grastrimmer	11
Wippsäge	234	Fußmattenset, Textil	36	Lithium-Ionen Akku-Heckenschere	11
Gehörschutz	209	Ganzgarage, universal	37	Lithium-Ionen Akku-Mausschleifer	10
Gehörschutz- Stöpsel	209	Kabelschuhsortiment	31	Lithium-Ionen Akku-Multifunktionswerkzeug	9
Gepäck-Spinne	40	Kabelschuhklemmsatz	31,95	Lithium-Ionen Akku-Schlagbohrschrauber	6
Gepäck-Spannseile-Set, 12-tlg.	40	KFZ-Schlagschrauber	33	Lithium-Ionen Akku-Schrauber	174
Gewindeschneid Sätze	100, 101	KFZ-Pannentasche	41	Lithium-Ionen Akku-Schrauber mit Arbeitsleuchte	10, 176
Greifer, flexibel	85	Kolbenring-Spannband	35	Lithium-Ionen Akku-Schrauber mit Schlagbohrfunktion	7
Gürteltasche aus Leder	48	Kreuzschlüssel/LKW	32	Lithium-Ionen Akku-Werkzeugsatz	
Hammer & Fäustel:		Kreuzschlüssel/PKW	32	(Schrauber und Vielzweckschneider)	8
Fäustel	107	Mobile Power-Station	20	Lithium-Ionen Akku-Werkzeugsatz	
Gummivorsatz für Fäustel	107	Motorrاد Hebebock	44	(Bohrschrauber und Multifunktionswerkzeug)	9
Hartgummi Hammer	108	Motortester-Set, 5-tlg.	35	Locheisen-Satz	94, 104
Haushaltsklauenhammer	107	Ölfilter Bandschlüssel	28	Lochplattenwand	50
Ingenieurhammer	106	Ölfilterschlüssel	28	Lötbrenner	231
Klauenhammer	107, 108	Polierhaubenset	39	Lötendraht	231
Lattenhammer	108	Radmutternschlüssel	32	Lötfett	231
Lattenhammer mit Magnet	106	Radmutternschlüssel, klappbar	32	Lötgarnitur für Elektronik-Lötarbeiten, 5-tlg.	233
Maurerhammer (Berliner)	109	Reifen Montiereisen	32	Lötgarnitur für Elektronik-Lötarbeiten, 6-tlg.	233
Maurerhammer (Rheinischer)	109	Reifen-Sicherheitsset, 2-tlg.	30	LötKolben, 100 W	233
Schiffshammer	107	Reifendruckprüfer	30, 268	LötKolben, 60 W	233
Schlosserhammer	106	Reifendruckprüfer, digital	30	LötKolben, 80 W	233
Schreinerhammer	106	Reifenständer	45	Lötpistolen-Set	231
Vorschlaghammer	108	Scheren-Wagenheber mit Drehkurbel	46	Lötspitze zu 49110 (Ersatz)	231
Handabroller mit Abrollsperr	136	Schonbezüge	37	Magnet-Leiste	48
Haushaltsleiter & Sackkarre, Aluminium	16	Sonnenschutzmatte	37	Malen und Lackieren:	
Heißklebepistolen:		Standhahn Mutternschlüssel	34	Akku-Farbspritzpistole	129
Ersatz-Klebesticks zu 49200 + 491	230	Starthilfekabel	43		
Ersatz-Klebesticks zu 491-Mini	230	Teleskop Eiskratzer & Schneebesen	38		
Heißklebepistole	230	Unterstellbock	47		
Heißklebepistole Mini	230	Wagenheber, hydraulisch	46		
Heißklebepistole mit Klebesticks	230	Wagenheber, hydraulisch, 10 t/20 t/30 t	47		

Anstreich-Set, 9-tlg.	128	Pumpen:		Schal- und Nageleisen	105
Deckenbürsten	132	Akku-Luftpumpe	21	Schaltschrankschlüssel	66
Farb- und Mörtelmischer	130,206	Akku-Tauchpumpe	23	Schere:	
Farb- und Mörtelrührer	130	Doppelzylinder-Fußluftpumpe	18	Blechscherer, universal	96
Farbroller, Nylon	132	Einzylinder-Fußluftpumpe	18	Haushaltsschere	125
Farbspritzpistole	129,268	Flüssigkeitspumpe	139	Lochblechscherer	96
Haushaltsschere	125	Handluftpumpe	18	Schere, (Vielzweckschere)	92
Japanspachtelsatz	133	Handluftpumpe mit Manometer	18	Scherenset, 2-tlg.	125
Kellensatz, 3-tlg.	133	Hebelzylinderpumpe	23	Scherenset, 4-tlg.	125
Malerspachtel	133	Ölabsaugpumpe	23	Tapezierschere	125
Malerspachtel-Satz, 3-tlg.	133	Volumenpumpe	19	Schieblehren:	
Pinzel und Bürstensortiment	132	Ringschlüsselsatz	64	Elektronische Digital-Schieblehre	224
Pinzelsatz	132	Rohrschneide-Satz	99	Kunststoff-Schieblehre	224
Rührstab für Farb- und Mörtelrührer	130	Rohrabschneider	99	Präzisions-Schieblehre	224
Streichkissen-Set, 5-tlg.	128	Rohrreinigung:		Schlagbuchstabensatz A-Z	104
Tapezierschere	125	Drain Tornado	138	Schlagzahlensatz	104
Zimmermannsbleistifte	132	Rohrreinigungspumpe, Vakuum	139	Schlagschnurgerät	134
Markierungskreide, blau/rot	134	Rohrreinigungs-Spirale	139	Schlagschrauber:	
Maßstäbe und -bänder:		Rohrreinigungswelle mit Handkurbel	138	Ersatzbits zu 179	70
Glasfaser-Bandmaß	225	Rohrschraubenschlüssel	98	Schlagschrauber	70
Holz-Gliedermaßstab	225	Rohrsteckschlüssel-Sechskant	29	Schlauchklemmsatz	136
Kunststoff- Gliedermaßstab	225	Rollgabelschlüssel	63,65	Schlauchschellen- Sortiment	136
Präzisions- Micrometer	224	Rotationslaser	215	Schleif- und Trennsatz, 7-tlg.	181
Stahlbandmaß	225	Rundahle	71	Schleifklotz	134
Meißel:		Rundschneider mit 6-kant Schaft	203	Schleifmaschinen:	
Bohr- und Meißelsatz, 13-tlg., SDS-Plus	191	Sackkarre, Aluminium	16,17	Doppelschleifmaschine	150
Flachmeißel	105	Sägen:		Dreieckschleifer	163
Meißel- und Bohrsatz, 7-tlg.	191	Akku-Astkettsäge	3	Elektro-Bandschleifer	162
Meißelset, 3-tlg.	187	Bügelsäge	116,245	Ersatz-Nassschleifscheibe zu 1228	151
Schlitzmeißel/Karosserie	105	Campingsäge	116,245	Ersatzschleifband zu 12350	162
Spitzmeißel	105	Elektrische Tischkreissäge	153	Ersatzschleifpads zu 12320	162
Messbecher	139	Elektro-Kettsäge	240	Ersatzschleifscheibe zu 1228	151
Messer:		Elektronik-Säbelsäge	164	Exzentrerschleifer	163
Armee-Messer	247	Elektronik-Pendelhub-Stichsäge mit Laserstrahl-Schnittführung	160,161	Lamellenschleifteller (Fächerschleifscheibe)	149
Bowie-Messer	247	Ersatzkette für Kettensäge	240	Multifunktionsschleifer	164
Haushaltsmessersatz, 7-tlg.	248	Ersatzschleifscheibe zu 12999	240	Multischleifer	162
Industrie Mehrzweckmesser	126	Feinsäge	117	Nass- und Trockenschleifer	151
Jagdmesser	247	Handkreissäge mit 2 Sägeblättern	159	Schleifkörper-Satz, 5-tlg.	207
Kabelmesser	247	Handkreissäge mit Laser-Schnittführung	159	Schleifpapier-Satz zu 12340	163
Messersatz	127	Handsäge aus Elektrostahl	117	Schleifpapier-Satz zu 12370	163
Messersatz, 3-tlg.	126,127	Hartmetall bestücktes Kreissägeblatt	153,158	Schleifpapier-Satz zu 12330	161,163
Messersatz, 8-tlg.	126	Haushaltssägebogen	116	Schleifscheiben für Doppelschleifer zu 1225	151
Messer mit Softgrip	127	HM-Sägeblattset, 3-tlg.	158	Schwingschleifer	161,163
Modelbau-Messersatz, 16-tlg.	124	Kapp- und Gehrungs- und Zugsäge mit Laser-Schnittführung	154	Schleifstiftsatz, 12-tlg.	181
Modelbaumesser-Satz, 51-tlg.	124	Kapp- und Gehrungssäge mit 2 Sägeblättern	156	Schlösser:	
Plastikschaber	124	Kapp- und Gehrungssäge mit Laser-Schnittführung	157	Messing-Vorhanschloss	14
Schnitzmessersatz	121	Kapp- Gehrungs-Zugsäge	155	Motorrad- und Fahrradschloss	15
Unimesser, automatische Klingennachführung	127	Lochsäge	206	Schließzylinder	15
Universal-Klappmesser	124	Metallsägebogen	118	Schlösserset, 3-tlg.	14,15
Universal-Messer	124,126	Metallsägeblätter	119	Schloss 30mm, 40mm, 50mm	3
Universal-Messersatz	127	Nestsäge	119	Sicherheits-Schloss	15
Universalmesser mit Softgrip	127	Pendelhub-Stichsäge	160	Tricircle, Messing-Vorhanschloss	14
Messgeräte-Set, 10-tlg.	217	Pendelhub-Stichsäge mit 4 Sägeblättern	160	Zylinderhebelschloss	15
Mini-Drill-Set	177	Präzisions-Gehrungssäge	115	Schmiege, 200mm	226
Mini-Drill-Zubehör-Set, 200-tlg.	180	Profi-Gehrungskreissäge	155	Schneideisen:	
Mobile Power-Station	20	Rücksäge mit Gehrungsschneidlade	117	Schneideisen & Gewindebohrer	101
Multi-Funktionswinkel	227	Sägeketten-Schärfgerät	240	Schneideisen-Halter	102
Muttersprenger-Satz	34	Stahlrohr-Metallsägebogen	118	Schneideisen, HSS-Stahl	102
Nass- und Trockensauger:		Tischkreissäge mit Metalluntergestell	152	Schneidklappensatz, 9-tlg.	100
Nass- und Trockensauger	4,131	Wippsäge	236	Schraubendreher:	
Staubfänger	204	Sägeblätter:		Dynamoleuchte kombiniert mit Bitschraubendreher	72
Staubfangbeutel zu 12740	131	Ersatzsägeblatt zu 12785	157,158	Elektronik-Schraubendrehersatz	85
Staubfilter zu 12740	131	Ersatzsägeblatt zu 12795 + 12895	159	Feinmechanik-Schraubendrehersatz	85
Nietensortiment	103	Ersatzsägeblatt zu 12825	156,158	Feinmechaniker-Schraubendreher, 6-tlg.	84,85
Nietkoffer	103	Ersatzsägeblatt zu 12830	155,158	Feinmechaniker-Schraubendrehersatz	85
Ölfiter Bandschlüssel	28	Ersatzsägeblätter zu 321-760	116	Feinmechaniker-Satz (Präzision), 11-tlg.	85
Ölfilterschlüssel	28	Ersatzsägeblätter zu 321-915	116	Festhalte-Schraubendreher-Satz	71
Ölfilterspinne	28	Ersatzsägeblätter zu 323-530	116	Klingensatz mit Schraubgriff	80
Ölkanne, Metall	38	Ersatzsägeblätter zu 333	116	Schraubendreher mit 7-tlg. Bitsatz	72
O-Ringsatz, 407-tlg.	137	Sägeblätter zu 352	115	Schrauber mit eingebauten Arbeitsleuchten	72
Paletten-Hubwagen	2	Sägeblatt-Set, 10-tlg. zu Pendelhubstichsägen	160,161	Schraubendreher- & Feinmechaniker-Satz	75
Pinzetten-Satz	89	Sägeblatt-Set, HM, 3-tlg.	158	Schraubendreher-Satz, 42-tlg.	80
Plattformwagen	17	Sägeraspel	123	Schraubendreher-Satz (Präzision), 6-tlg.	84
Plattformwagen-Handwagen	17	Salmiakstein	231	Schraubendreher-Satz, 21-tlg.	70
		Saugheber	28	Schraubenausdreher-Sätze	100
				Schraubendreher-Satz, 18-tlg.	70

Schraubendreher-Bitsatz, 49-tlg.	77,78	Türdrücker-Garnitur	12,13	Elektronik-Spitzzange, gebogen	88
Schraubendreher-Bit-Steckschlüssel-Satz	75,78	Türschließer-pneumatisch, braun	12	Elektronik-Vormschneider	88
Schraubendreher-Bitsatz, 28-tlg.	76	Türschließer-pneumatisch, weiß	12	Elektronik Zangensatz, 4-tlg.	89
Uhrmacher-Schraubendreher-Satz	84	Türstopper, Edelstahl	131	Elektronik Zangenset, 8-tlg.	88
Umsteckschraubendreher	71	Uhrmacherwerkzeugsatz	87	Ersatzösen zu 1075	94
Vergaserschraubendreher	71	Universalband	136	Ersatzösen zu 1076	94
Werkstattschraubendreher	71	Verlängerung	62	Farmer-Zange	93
Werkstatt- und Elektroschraubendrehersatz	74	Vierkantahle	71	Feinmechaniker Zangenset, 6-tlg.	89
Schraubensortiment:		Wasserwaagen:		Festhalte- und Spannzange	97
Holzschraubensortiment, 620-tlg.	135	Laserwasserwaage	220	Flachzange	91
Maschinenschraubensortiment, 580-tlg.	135	Laserwasserwaage mit Nivellieruntersatz & verstärktem Stativ	16	Gripzange	97
Spannplattenschrauben in Plastikbox	135	Leichtmetall Mehrzweck-Wasserwaage	218	Kabelschuhklemmzange	95
Spannplattenschrauben in Polybeutel	135	Leichtmetall-Wasserwaage	218	Kantenzange	93
Schraubstöcke:		Leichtmetall-Wasserwaage "Extra"	218	Kombinationszange	90
Industrie-Parallelschraubstock	110	Mini-Laserwasserwaage mit Stativ	220	Kraftseitenschneider	91
Industrie-Parallelschraubstock, drehbar	110	Multifunktions-Wasserwaage	217	Lochblechschere	96
Klemm-Schraubstock, drehbar	111	Torpedowasserwaage	218	Lochzange/Revolver	94
Maschinenschraubstock	111	Wasserwaagen und Winkelmaß-Satz, 4-tlg.	218	Montagezangensatz	92
Vakuum-Schraubstock	111	Werkbank, klappbar	114	Multifunktionszange	93
Schutzbrille/Schweißerschutzbrille	212,234	Werkstattbox, bestückt	55,57	Ösenzange	94
Schutzhelm, Forst	209	Werkstattwagen	49	Plastikrohr-Universal-Schneidzange	92,99
Schweißerhandschuhe	234	Werkstattwagen ohne Werkzeuge	54	Presszange	95
Selbstjustierender Nivellier-Laser	214	Werkstattwagen, fahrbar	54	Rabitzzange	93
Seilwinde, elektrisch	26	Werkzeugbox	49	Rundzange	91
Seilzug	26	Werkzeugbox, Kunststoff, bestückt	56	Schweißer Gripzange	97
Seitenschneider	90,91	Werkzeug-Fahrradflasche	38	Seitenschneider	90
Sicherheitsschuhe/-stiefel	208	Werkzeughalter	102	Syphonzange	98
Sicherheitsset, 3-tlg.	210	Werkzeughalter, lange Ausführung	102	Telefonzange	91
Sicherungsgurte-Sortiment	40,44	Werkzeugkasten/Montage	48	Uhrmacherzangensatz, 4-tlg.	89
Spanngurt- und Gepäckschnur-Set, 18-tlg.	40	Werkzeugkoffer-Haushalt, 60-tlg.	51	Wasserpumpenzange	98
Spanngurte mit Ratsche	40	Werkzeugkoffer mit Akku-Bohrschrauber	167	Zangenset, 10-tlg.	90
Spannungsprüfer, GS-geprüft	74	Werkzeugkoffer mit Schlagbohrmaschine	168	Zeitschaltuhr, programmierbar	223
Sperrholz-Schneidlade	117	Werkzeugkoffer, 555-tlg.	53	Zwingen:	
Staubmaskensatz	210	Werkzeugkoffer, 100-tlg.	51	Bastler-Schraubzwinde	113
Steckschlüsselsätze:		Werkzeugkoffer, DIN, 99-tlg.	59	Bastler-Schraubzwinde, 2-tlg.	113
Feinmechaniker-Steckschlüssel-Satz	84	Werkzeugmappe mit Collegestil, 26-tlg.	52	Endlose Schraubzwinde	113
Steckschlüsselsatz, 15-tlg.	60	Werkzeugsatz, 30-tlg.	86	Gehrungszwinde	114
Steckschlüsselsatz, 20-tlg.	61	Werkzeugsatz, 48-tlg.	50	Schnellspan-Zwingensatz	112
Steckschlüsselsatz, 24-tlg.	61	Werkzeugsatz (Sanitär)	99	Schraubzwinde	113
Steckschlüsselsatz, 26-tlg.	60	Werkzeugsatz, 20-tlg.	232	Zweiwegklemme	114
Steckschlüsselsatz, 52-tlg.	61	Werkzeugset in Gürteltasche	4	Zwingensatz, 16-tlg.	112
Steckschlüsselsatz, 94-tlg.	58	Werkzeugsortiment, 56-tlg.	50		
Stiftschlüsselsätze:		Wetzstein	134		
Sechskant-Stiftschlüsselsatz	66	Windeisen	102		
Stiftschlüsselsatz-Innensechskant mit Kugelkopf, 7-tlg.	66	Winkelfixiergerät, magnetisch	234		
Stiftschlüsselsatz-Innensechskant mit Kugelkopf, 9-tlg.	67,68	Winkelschleifer:			
Stiftschlüsselsatz mit Kugelkopf	68	Einhand-Winkelschleifer	145,146		
T-Profil Stiftschlüsselsatz	68	Ersatz Gummiteller zu 12185	39,146		
Stromgenerator		Ersatz Polierhaube zu 12185	39,146		
Tacker:		Ersatz Polierschwamm zu 12185	39,146		
Elektrotacker	228,229	Schutzhaube für Winkelschleifer	144		
Klammern zu 484 & 483	228	Trennständer für Winkelschleifmaschine	144		
Tacker	228	Winkelschleifer	145,147		
Teleskop-Kontrollspiegel & Magnetheber	180	Winkelschleifer mit Aufsatzwerkzeugsatz	39,146		
T-Gleitgriff	62	Zangen:			
T-Profil- Schlüsselsatz	69	Abisolier- und Schneidzange	92		
Transport- und Sackkarre	16,17	Abisolierzange	91		
Trennmaschine	143	Blechschere	96		
Trenn- und Schleifscheiben:		Blindnietzange	103		
Diamant-Trennscheiben	148	Blindnietzange mit drehbarem Kopf	103		
Schruppscheiben für Metall, gekröpft	149	Eckrohrzange	98		
Trenn- und Schruppscheibensatz, 10-tlg.	149	Elektronik-Flachzange	88		
Trennscheibe	143	Elektronik-Kombizange	88		
Trennscheibe für Metall	143	Elektronik-Nadelzange	88		
Trennscheibe für Metall, gerade	149	Elektronik-Printzange	89		
Trennscheibe für Metall, gekröpft	149	Elektronik-Rundzange	88		
Trennscheibe für Stein	143	Elektronik-Seitenschneider	88		
Trennscheibe für Stein, gerade	149	Elektronik-Spitzzange	88		
Trennscheibe für Stein, gekröpft	149				
Trennscheibensatz für Metall	149				
Trennscheibensatz für Stein	149				
Trichtersatz	139				

Numerisches Inhaltsverzeichnis			
<p>001-T Einzylinder – Fußluftpumpe 18</p> <p>001-T-PR. Einzylinder – Fußluftpumpe 18</p> <p>003-T Handluftpumpe 18</p> <p>003-T-Profi Handluftpumpe mit Manometer 18</p> <p>004-T-16 Starthilfekabel 43</p> <p>005-T Unterstellbock, 3 t 47</p> <p>006-T Unterstellbock, 2 t 47</p> <p>007-T-GS 2 Wagenheber, hydraulisch 46</p> <p>007-T-GS 3 Wagenheber, hydraulisch 46</p> <p>007-T-GS 5 Wagenheber, hydraulisch 46</p> <p>007-T-GS 8 Wagenheber, hydraulisch 46</p> <p>009-T1000 Scheren- Wagenheber mit Drehkurbel 46</p> <p>012-T-220 Universal Flaschenzug 26</p> <p>012-T-300 Universal Flaschenzug 26</p> <p>013-T Kleinhebezug 26</p> <p>017-T Elektronische Handlampe 253</p> <p>025-T Bergungswinde 26</p> <p>030-T Gepäck- Spinne 40</p> <p>030-T-12 Gepäck- Spannseile- Set, 12-tlg. 40</p> <p>040-T Batteriesäure- Prüfgerät 30</p> <p>041-T Frostschutzprüfer 30</p> <p>042-T-1 Abdeckplane 35</p> <p>042-T-2 Abdeckplane 35</p> <p>047-T-20 Benzinkanister 43</p> <p>049-T Ausgießer, flexibel 43</p> <p>054-T Reifendruckprüfer 30</p> <p>054-T-2-Pr Reifen- Sicherheitsst, 2-tlg. 30</p> <p>056-T Motorrad- und Fahrradschloss 15</p> <p>064-T Fahrradflasche mit Werkzeugen 38</p> <p>065-T Motortester – Set, 5-tlg. 35</p> <p>076-T Abschleppseil 42</p> <p>085-T Spanngurte mit Ratsche 40</p> <p>088-T Schraubendreher mit 7-tlg. Bitsatz 72</p> <p>094-T-04 Richt- und Ausbeulsatz, hydraulisch 27</p> <p>094-T-10 Richt- und Ausbeulsatz, hydraulisch 27</p> <p>095-T Transport- und Sackkarre 17</p> <p>096-T Plattformwagen – Handwagen 17</p> <p>097-T Luftkompressor, universal 21</p> <p>098-2250 Wagenheber, hydraulisch 46</p> <p>099-T Sackkarre, Aluminium 17</p> <p>110-08 Gabelschlüsselsatz, 8-tlg. 64</p> <p>110-12 Gabelschlüsselsatz, 12-tlg. 64</p> <p>120-04 Rollgabelschlüssel 63</p> <p>120-06 Rollgabelschlüssel 63</p> <p>120-08 Rollgabelschlüssel 63</p> <p>120-10 Rollgabelschlüssel 63</p> <p>120-12 Rollgabelschlüssel 63</p> <p>120-15 Rollgabelschlüssel 63</p> <p>120-18 Rollgabelschlüssel 63</p> <p>120-I-06 Rollgabelschlüssel 65</p> <p>120-I-08 Rollgabelschlüssel 65</p> <p>120-I-10 Rollgabelschlüssel 65</p> <p>120-I-12 Rollgabelschlüssel 65</p> <p>120-I-15 Rollgabelschlüssel 65</p> <p>120-I-18 Rollgabelschlüssel 65</p> <p>121-08 Rohrschraubenschlüssel 98</p> <p>121-10 Rohrschraubenschlüssel 98</p> <p>121-12 Rohrschraubenschlüssel 98</p> <p>121-14 Rohrschraubenschlüssel 98</p> <p>121-18 Rohrschraubenschlüssel 98</p> <p>121-24 Rohrschraubenschlüssel 98</p> <p>121-36 Rohrschraubenschlüssel 98</p> <p>121-48 Rohrschraubenschlüssel 98</p> <p>127-10 Gabel- Gelenksteckschlüssel 63</p> <p>127-11 Gabel- Gelenksteckschlüssel 63</p> <p>127-13 Gabel- Gelenksteckschlüssel 63</p> <p>127-14 Gabel- Gelenksteckschlüssel 63</p> <p>127-17 Gabel- Gelenksteckschlüssel 63</p> <p>128-08x09 Doppelgelenk- Steckschlüssel 63</p> <p>128-16x17 Doppelgelenk- Steckschlüssel 63</p> <p>128-18x19 Doppelgelenk- Steckschlüssel 63</p> <p>130-06 Gabel- Ringschlüsselsatz 64</p> <p>130-08 Gabel- Ringschlüsselsatz 64</p> <p>130-12 Gabel- Ringschlüsselsatz 64</p> <p>130-25 Gabel- Ringschlüsselsatz 64</p> <p>140-08 Ringschlüsselsatz 64</p> <p>140-12 Ringschlüsselsatz 64</p> <p>148- Kombi Bithalter, T- Griff mit Bits und Einsätzen 67</p> <p>155 Radmutternschlüssel 32</p> <p>159 Kreuzschlüssel / PKW 32</p>	<p>162-2 Kreuzschlüssel / LKW 32</p> <p>172-5 Knarrenring- Schlüsselsatz 65</p> <p>174-16 Zündkerzenschlüssel 29</p> <p>174-20,8 Zündkerzenschlüssel 29</p> <p>174-Kombi Zündkerzenschlüssel 29</p> <p>178 Ölfilter Bandschlüssel 28</p> <p>179 Schlagschrauber 70</p> <p>179 EB Ersatzbits zu M 179 70</p> <p>180-08 WS Sechskant – Stiftschlüsselsatz 66</p> <p>180-10 CV Sechskant – Stiftschlüsselsatz 66</p> <p>180-10 WS Sechskant – Stiftschlüsselsatz 66</p> <p>183-A Drehmomentschlüssel 62</p> <p>185-15 Bitsatz, T- Profil, 15-tlg. 83</p> <p>187-40 Kraftschrauber Satz, 40-tlg. 83</p> <p>200-6 T Steckschlüsselsatz, 24-tlg. 61</p> <p>200-A Schaltknarre 62</p> <p>200-C T- Gleitgriff 62</p> <p>200-D Kardangelen 62</p> <p>200-EVerlängerung, 125 mm 62</p> <p>200-F Verlängerung, 250 mm 62</p> <p>200-M Umschaltknarre 1/2" 62</p> <p>206 Steckschlüsselsatz, 20-tlg. 61</p> <p>207-R Ausbeulgarnitur, 7-tlg. 27</p> <p>208-2 Kabelschuhsortiment 31</p> <p>208-3 Kabelschuhklemmsatz 31, 95</p> <p>210-Extra Werkstattwagen 49</p> <p>211-430 Werkzeugkasten / Montage 48</p> <p>211-530 Werkzeugkasten / Montage 48</p> <p>214-1 Alu- Koffer 48</p> <p>217-5 Gürteltasche aus Leder 48</p> <p>224-1/2" Schaltknarre 62</p> <p>224-1/4" Schaltknarre 62</p> <p>225 Steckschlüsselsatz, 52-tlg. 61</p> <p>236-Profi Innensechskantschlüsselsatz, 7-tlg. 66</p> <p>238 Ölfilterschlüssel 28</p> <p>243-B-3 Schlagbuchstabensatz A-Z und & 104</p> <p>243-Z-3 Schlagzahlsatz 104</p> <p>244-04 Schlagbuchstabensatz A-Z und & 104</p> <p>244-05 Schlagbuchstabensatz A-Z und & 104</p> <p>244-06 Schlagbuchstabensatz A-Z und & 104</p> <p>244-08 Schlagbuchstabensatz A-Z und & 104</p> <p>244-10 Schlagbuchstabensatz A-Z und & 104</p> <p>244-12 Schlagbuchstabensatz A-Z und & 104</p> <p>245-04 Schlagzahlsatz 104</p> <p>245-05 Schlagzahlsatz 104</p> <p>245-06 Schlagzahlsatz 104</p> <p>245-08 Schlagzahlsatz 104</p> <p>245-10 Schlagzahlsatz 104</p> <p>247-13 Führerlehren 29</p> <p>247-20 Führerlehren 29</p> <p>258-1 Federspanner- Set, 2-tlg. 34</p> <p>265- 06x07 Sechskant- Rohrsteckschlüssel 29</p> <p>265- 08x09 Sechskant- Rohrsteckschlüssel 29</p> <p>265- 10x11 Sechskant- Rohrsteckschlüssel 29</p> <p>265- 12x13 Sechskant- Rohrsteckschlüssel 29</p> <p>265- 13x17 Sechskant- Rohrsteckschlüssel 29</p> <p>265- 14x15 Sechskant- Rohrsteckschlüssel 29</p> <p>265- 14x17 Sechskant- Rohrsteckschlüssel 29</p> <p>265- 16x17 Sechskant- Rohrsteckschlüssel 29</p> <p>265- 17x19 Sechskant- Rohrsteckschlüssel 29</p> <p>265- 18x19 Sechskant- Rohrsteckschlüssel 29</p> <p>265- 20x22 Sechskant- Rohrsteckschlüssel 29</p> <p>265- 21x23 Sechskant- Rohrsteckschlüssel 29</p> <p>265- 24x26 Sechskant- Rohrsteckschlüssel 29</p> <p>272-1 NS Mutterprenger- Satz 34</p> <p>274 Knarrenring- Schlüsselsatz 65</p> <p>287 Bithalter, Winkelgriff 90° 67</p> <p>287-T Bithalter, Winkelgriff 90° 67</p> <p>289 Standhahn Mutternschlüssel 34</p> <p>291-3 Abzieher-Set 34</p> <p>294-100 Werkzeugkoffer, 100-tlg. 51</p> <p>296 Steckschlüsselsatz, 15-tlg. 60</p> <p>297-07 Bit Box, 7-tlg. 82</p> <p>297-30 Bit- Schraubensatz, 30-tlg. 83</p> <p>297-33 Bitsatz, spezial, 33-tlg. 82</p> <p>298-04 Bitsatz, 4-tlg. 82</p> <p>298-20 Bitsatz, 20-tlg. 82</p> <p>299 Innensechskantschlüsselsatz / Kugelkopf 66</p> <p>300 Metallsägeblätter 119</p> <p>310 Metallsägeblätter 119</p> <p>311 Metallsägeblätter 119</p> <p>315 Stahlrohr – Metallsägebogen 118</p> <p>320 Metallsägebogen 118</p>	<p>321-915 Bügelsäge 116, 245</p> <p>322-760 Ersatzsägeblätter zu M 321-760 116</p> <p>322-915 Ersatzsägeblätter zu M 321-915 116</p> <p>323-530 Campingsäge 116, 245</p> <p>324-530 Ersatzsägeblätter zu M 323-530 116</p> <p>325-B Nestsäge 119</p> <p>333 Haushaltssägebogen 116</p> <p>333 EB Ersatzsägeblätter zu M 333 116</p> <p>334 Metallsägeblätter 119</p> <p>335 Haushaltssägebogen 116</p> <p>340 Metallsägebogen 118</p> <p>345 Metallsägebogen 118</p> <p>352-550 Präzisions – Gehrungssäge 115</p> <p>352-BL-AM Sägeblätter zu M 352-550 115</p> <p>352-BL-HP Sägeblätter zu M 352-550 115</p> <p>362-250 Sperrholz- Schneidlade 117</p> <p>362-300 Sperrholz- Schneidlade 117</p> <p>362-350 Sperrholz- Schneidlade 117</p> <p>363-300 Handsäge aus Elektrostahl 117</p> <p>363-400 Handsäge aus Elektrostahl 117</p> <p>363-450 Handsäge aus Elektrostahl 117</p> <p>364-200 Feinsäge 117</p> <p>364-250 Feinsäge 117</p> <p>404 Wetzstein 134</p> <p>405 Abziehstein 134</p> <p>405-200 Abziehstein 134</p> <p>406 Plastikschaber 124</p> <p>407-200 Fugengummi 134</p> <p>408 Schleifklotz 134</p> <p>409-180 Zimmermannsbleistifte 132</p> <p>409-250 Zimmermannsbleistifte 132</p> <p>411 Pinsel und Bürstensortiment 132</p> <p>413-03 Schlösserset, 3-tlg. 14</p> <p>413-25 Messing-Vorhangeschloss, 25mm 14</p> <p>413-30 Messing-Vorhangeschloss, 30mm 14</p> <p>413-35 Messing-Vorhangeschloss, 35mm 14</p> <p>413-40 Messing-Vorhangeschloss, 40mm 14</p> <p>413-40-L Messing-Vorhangeschloss, 40mm 14</p> <p>413-50 Messing-Vorhangeschloss, 50mm 14</p> <p>413-60 Messing-Vorhangeschloss, 60mm 14</p> <p>413-763 „Tricircle“, Messing- Vorhängeschloss 14</p> <p>414-40 Zylinderhebelschloss 15</p> <p>416-60 Schließzylinder 15</p> <p>418-50 Rohrschneider 99</p> <p>418-B Rohrschneider 99</p> <p>419-2 Stahldrahtbürsten 35</p> <p>419-3 Stahldrahtbürsten 35</p> <p>419-4 Stahldrahtbürsten 35</p> <p>419-5 Stahldrahtbürsten 35</p> <p>420-1 Handabroller mit Abrollsperr 136</p> <p>421-180 Farbroller, Nylon 132</p> <p>425-140 Deckenbürsten 132</p> <p>425-180 Deckenbürsten 132</p> <p>426 Universalband 136</p> <p>427 Eiserner Hobel 121</p> <p>437-A Lötendraht 231</p> <p>437-B Löffel 231</p> <p>437-C Salmiakstein 231</p> <p>438-F-50 Stahldraht- Topfbürsten, fein 207</p> <p>438-F-75 Stahldraht- Topfbürsten, fein 207</p> <p>438-G-50 Stahldraht- Topfbürsten, grob 207</p> <p>438-G-75 Stahldraht- Topfbürsten, grob 207</p> <p>439-F-075 Stahldraht- Scheibenbürsten, fein 207</p> <p>439-F-100 Stahldraht- Scheibenbürsten, fein 207</p> <p>439-G-075 Stahldraht- Scheibenbürsten, grob 207</p> <p>439-G-100 Stahldraht- Scheibenbürsten, grob 207</p> <p>440-1" Lochsäge 206</p> <p>440-2" Lochsäge 206</p> <p>441-5 Schleifkörper- Satz, 5-tlg. 207</p> <p>445-090 Biegsame Welle 204</p> <p>445-125 Biegsame Welle 204</p> <p>446 Bohrmaschinen- Vorsatzpumpe 205</p> <p>455-4 Trichtersatz 139</p> <p>460-2 Messbecher 139</p> <p>468-2 Panzerschlauch 24</p> <p>468-3 Panzerschlauch 24</p> <p>468-4 Düsenrohr 24</p> <p>468-5 Hydraulic Mundstück 24</p> <p>468-6 Fettkartusche 24</p> <p>470 Handhebel Fettpresse 24</p> <p>475 Hebelzylinderpumpe 23</p> <p>477 Pinselsatz 132</p>	

480-060	Farb- und Mörtelmischer	130,206	509A- 10,5	HSS- Spiralbohrer, DIN	193	610-6	Feilensatz, 5-tlg.	123
480-080	Farb- und Mörtelmischer	130,206	509A- 11	HSS- Spiralbohrer, DIN	193	610-8	Feilensatz, 5-tlg.	123
480-100	Farb- und Mörtelmischer	130,206	509A- 11,5	HSS- Spiralbohrer, DIN	193	611-03	Malerspachtel – Satz, 3-tlg.	133
480-120	Farb- und Mörtelmischer	130,206	509A- 12	HSS- Spiralbohrer, DIN	193	611-030	Malerspachtel	133
481	Kartuschenpistole	25	509A- 12,5	HSS- Spiralbohrer, DIN	193	611-040	Malerspachtel	133
482	Kartuschenpistole	25	509A- 13	HSS- Spiralbohrer, DIN	193	611-050	Malerspachtel	133
482-100	Handwerker- Kartuschenpistole	25	509A- 14	HSS- Spiralbohrer, DIN	193	611-060	Malerspachtel	133
482-100-E	Ersatzspitze zu M482-100	25	509A- 14,5	HSS- Spiralbohrer, DIN	193	611-080	Malerspachtel	133
482-Z-ST	Kartuschenpistole	25	509A- 15	HSS- Spiralbohrer, DIN	193	611-100	Malerspachtel	133
483	Tacker	228	509A- 15,5	HSS- Spiralbohrer, DIN	193	612	Armee- Messer	247
484	Tacker	228	509A- 16	HSS- Spiralbohrer, DIN	193	614	Schere	92
486-06	Klammern zu 483 & 484	228	509A- 16,5	HSS- Spiralbohrer, DIN	193	615	Pinzetten- Satz	89
486-08	Klammern zu 483 & 484	228	509A- 17	HSS- Spiralbohrer, DIN	193	616-M	Japanspachtelsatz	133
487-10	Klammern zu 483 & 484	228	509A- 17,5	HSS- Spiralbohrer, DIN	193	616-P	Japanspachtelsatz	133
487-12	Klammern zu 483 & 484	228	509A- 18	HSS- Spiralbohrer, DIN	193	618-KL	Trapezklingen (Ersatz) zu M607	124
487-14	Klammern zu 483 & 484	228	509A- 18,5	HSS- Spiralbohrer, DIN	193	619-KL	Hakenklingen (Ersatz) zu M607	124
491	Heißklebepistole	230	509A- 19	HSS- Spiralbohrer, DIN	193	622-1	Schlagschnurgerät	134
491-12	Ersatz- Klebesticks zu 49200 + 491	230	509A- 19,5	HSS- Spiralbohrer, DIN	193	628	Fliesenschneid- und Brechmaschine	140
491-12 Mini	Ersatz- Klebesticks zu 491-Mini	230	509A- 20	HSS- Spiralbohrer, DIN	193	628-R	Hartmetallrädchen zu M628	140
491-Mini	Heißklebepistole Mini	230	513	Bohrwinde mit Knarre	203	631-500	Elektrische Fliesenschneidmaschine	142
493	Lötbrenner	231	515	Gummistützscheibe	207	631-500 ES	Diamant- Trennscheiben zu M631-500	142
497	Magnet- Leiste	48	516-19 HSS	Spiralbohrer Sätze, 19-tlg.	199	632	Gartenschere	244
498	Flüssigkeitspumpe	139	516-25 HSS	Spiralbohrer Sätze, 25-tlg.	199	635	Fliesenschneidmaschine	140
502-3	HM-Mauerdurchbruch- Bohrer- Satz	192	519-5 SP	Maschinen- und Holzspiralbohrer- Satz	198	635-ER	Hartmetallrädchen zu M635	140
504	Steinbohrersatz, 5-tlg.	198	520- Kombi	Kombibohrersatz, 9-tlg.	198	637	Heckenschere	246
504-PL	Steinbohrersatz, 5-tlg.	198	521-13	Titan-Spiralbohrer-Satz, 13-tlg.	199	638	Lochblechschere	96
505-13 HSS	HSS- Spiralbohrersatz, 13-tlg.	198	521-19	Titan-Spiralbohrer-Satz, 19-tlg.	199	642	Haushaltsschere	125
508-03	Hartmetall- Steinbohrer	193	524 L 03-10	Werkzeughalter, lange Ausführung	102	643	Tapezierschere	125
508-03,5	Hartmetall- Steinbohrer	193	524 L 05-12	Werkzeughalter, lange Ausführung	102	645-10	Bowie- Messer	247
508-04	Hartmetall- Steinbohrer	193	524-03-10	Werkzeughalter	102	645-11	Jagdmesser	247
508-04,5	Hartmetall- Steinbohrer	193	524-05-12	Werkzeughalter	102	647-FL	Flachmeißel	105
508-05	Hartmetall- Steinbohrer	193	525-02	Handgewindebohrer	102	647-SP	Spitzmeißel	105
508-05,5	Hartmetall- Steinbohrer	193	525-03	Handgewindebohrer	102	652-145	Kerzenbürste	35
508-06	Hartmetall- Steinbohrer	193	525-04	Handgewindebohrer	102	653	Schlitzmeißel / Karosserie	105
508-06,5	Hartmetall- Steinbohrer	193	525-05	Handgewindebohrer	102	654-200	Flachmeißel	105
508-07	Hartmetall- Steinbohrer	193	525-06	Handgewindebohrer	102	654-250	Flachmeißel	105
508-08	Hartmetall- Steinbohrer	193	525-08	Handgewindebohrer	102	654-300	Flachmeißel	105
508-09	Hartmetall- Steinbohrer	193	525-10	Handgewindebohrer	102	658-400	Reifen Montiereisen	32
508-10	Hartmetall- Steinbohrer	193	525-12	Handgewindebohrer	102	658-500	Reifen Montiereisen	32
508-11	Hartmetall- Steinbohrer	193	525-14	Handgewindebohrer	102	658-600	Reifen Montiereisen	32
508-12	Hartmetall- Steinbohrer	193	525-16	Handgewindebohrer	102	659	Körner	104
508-13	Hartmetall- Steinbohrer	193	526-0	Windeisen	102	666-06	Stechbeitel	120
508-14	Hartmetall- Steinbohrer	193	526-1	Windeisen	102	666-08	Stechbeitel	120
508-15	Hartmetall- Steinbohrer	193	526-2	Windeisen	102	666-10	Stechbeitel	120
508-16	Hartmetall- Steinbohrer	193	526-3	Windeisen	102	666-12	Stechbeitel	120
508-18	Hartmetall- Steinbohrer	193	527-03	Schneideisen, HSS-Stahl	102	666-14	Stechbeitel	120
508-20	Hartmetall- Steinbohrer	193	527-04	Schneideisen, HSS-Stahl	102	666-16	Stechbeitel	120
508-22	Hartmetall- Steinbohrer	193	527-05	Schneideisen, HSS-Stahl	102	666-18	Stechbeitel	120
508-25	Hartmetall- Steinbohrer	193	527-06	Schneideisen, HSS-Stahl	102	666-20	Stechbeitel	120
509A- 01	HSS- Spiralbohrer, DIN	193	527-08	Schneideisen, HSS-Stahl	102	666-22	Stechbeitel	120
509A- 01,5	HSS- Spiralbohrer, DIN	193	527-10	Schneideisen, HSS-Stahl	102	666-24	Stechbeitel	120
509A- 02	HSS- Spiralbohrer, DIN	193	527-12	Schneideisen, HSS-Stahl	102	666-26	Stechbeitel	120
509A- 02,5	HSS- Spiralbohrer, DIN	193	527-14	Schneideisen, HSS-Stahl	102	666-30	Stechbeitel	120
509A- 02,75	HSS- Spiralbohrer, DIN	193	528-16x5	Schneideisen- Halter	102	667	Locheisen- Satz	94,104
509A- 03	HSS- Spiralbohrer, DIN	193	528-20x7	Schneideisen- Halter	102	671	Nadelfeilensatz 10-tlg.	123
509A- 03,2	HSS- Spiralbohrer, DIN	193	528-25x9	Schneideisen- Halter	102	672-200	Bolzenschneider	96
509A- 03,5	HSS- Spiralbohrer, DIN	193	528-30x11	Schneideisen- Halter	102	672-450	Bolzenschneider	96
509A- 03,75	HSS- Spiralbohrer, DIN	193	528-38x14	Schneideisen- Halter	102	672-600	Bolzenschneider	96
509A- 04	HSS- Spiralbohrer, DIN	193	529-5-S	Schraubenausdreher – Sätze	100	672-760	Bolzenschneider	96
509A- 04,2	HSS- Spiralbohrer, DIN	193	529-6-S	Schraubenausdreher – Sätze	100	672-900	Bolzenschneider	96
509A- 04,5	HSS- Spiralbohrer, DIN	193	530-9	Schneidkluppensatz, 9-tlg.	100	672-EB-450	Schneidbacken (Ersatz) zu M672-450	96
509A- 04,75	HSS- Spiralbohrer, DIN	193	531-21	Schneideisen & Gewindebohrer	101	672-EB-600	Schneidbacken (Ersatz) zu M672-600	96
509A- 04,8	HSS- Spiralbohrer, DIN	193	532-40	Gewindschneid Set	101	672-EB-760	Schneidbacken (Ersatz) zu M672-760	96
509A- 05	HSS- Spiralbohrer, DIN	193	533-1	Hochleistungs- Schälbohrer HSS	203	672-EB-900	Schneidbacken (Ersatz) zu M672-900	96
509A- 05,25	HSS- Spiralbohrer, DIN	193	533-2	Hochleistungs- Schälbohrer HSS	203	673	Blechschere	96
509A- 05,5	HSS- Spiralbohrer, DIN	193	533-3	Hochleistungs- Schälbohrer HSS	203	674-600	Schal- und Nageleisen	105
509A- 05,75	HSS- Spiralbohrer, DIN	193	533-4	Hochleistungs- Schälbohrer HSS	203	676-200	Sägeraspel	123
509A- 06	HSS- Spiralbohrer, DIN	193	534	Schweiß- Punkt- Fräser	202	678-6	Schlüsselfeilensatz	123
509A- 06,5	HSS- Spiralbohrer, DIN	193	535	Ersatzkronen für M534	202	689	Überlebensmesser	247
509A- 07	HSS- Spiralbohrer, DIN	193	537	Rundschnaider mit 6-kant Schaft	203	690 EX 160	Schnittwerkzeug Satz	121
509A- 07,25	HSS- Spiralbohrer, DIN	193	537-EM	Ersatzmesser, 2-tlg. zu M537	203	690-12	Schnittmesser Satz	121
509A- 07,5	HSS- Spiralbohrer, DIN	193	538	Spiralbohrer- Schärfgerät	206	691-8	Drechselbeitelsatz, 8-tlg.	121
509A- 07,75	HSS- Spiralbohrer, DIN	193	538-ES	Ersatzschleifringe zu M538	206	692-16	Modellbau – Messersatz, 16-tlg.	124
509A- 08	HSS- Spiralbohrer, DIN	193	540-5	Forstnerbohrer- Satz, 5-tlg.	201	696	Universal – Messer	126
509A- 08,25	HSS- Spiralbohrer, DIN	193	545-012	Fräsersatz, 12-tlg.	165	697	Universal – Messer	126
509A- 08,5	HSS- Spiralbohrer, DIN	193	590-300	Bit-Bohrer-Dübelsatz, 300-tlg.	197	698	Universal – Messer	126
509A- 08,75	HSS- Spiralbohrer, DIN	193	600-7	Haushaltsmessersatz, 7-tlg.	248	699	Messersatz, 3-tlg.	126
509A- 09	HSS- Spiralbohrer, DIN	193	602-2	Scherenset, 2-tlg.	125	699-8	Messersatz, 8-tlg.	126
509A- 09,25	HSS- Spiralbohrer, DIN	193	605	Industrie Mehrzweckmesser	126	700-0100	Schlosserhammer	106
509A- 09,5	HSS- Spiralbohrer, DIN	193	605-EM	Abbrechklingen	126	700-0200	Schlosserhammer	106
509A- 09,75	HSS- Spiralbohrer, DIN	193	607	Universal – Messer	124	700-0300	Schlosserhammer	106
509A- 10	HSS- Spiralbohrer, DIN	193	608	Kabelmesser	247	700-0400	Schlosserhammer	106
			609	Stechbeitelsatz, 4-tlg.	120	700-0500	Schlosserhammer	106

700-0800 Schlosserhammer	106	902-63 Zweiwegklemme	114	1221-ST 178 Trennscheibe für Stein, gerade	149
700-1000 Schlosserhammer	106	904-150 • 904-200 • 904-250 • 904-300 Bastler- Schraubzwinde	113	1221-ST 230 Trennscheibe für Stein, gerade	149
700-1500 Schlosserhammer	106	905-2 Bastler- Schraubzwinde, 2-tlg.	113	1222-5 Trennscheibensatz für Stein	149
700-BP075 Ingenieurhammer	106	910-200 • 910-250 • 910-300 • 910-400 • 910-500		1222-ST 115 Trennscheibe für Stein, gekröpft	149
700-BP100 Ingenieurhammer	106	910-800 • 910-1000 • 910-1200 Schraubzwinde	113	1223-M-115 Schrupscheiben für Metall, gekröpft	149
700-BP150 Ingenieurhammer	106	911 Endlose Schraubzwinde	113	1224-M-178 Schrupscheiben für Metall, gekröpft	149
700-BP200 Ingenieurhammer	106	1000-6 • 1000-7 • 1000-8 Kantenzange	93	1225-125 Doppelschleifmaschine	150
700-BP250 Ingenieurhammer	106	1007-42 Plastikrohr-Universal-Schneidzange	92,99	1225-150 Doppelschleifmaschine	150
700-BP300 Ingenieurhammer	106	1020-250 Rabitzzange	93	1225-200 Doppelschleifmaschine	150
700-F-18 Schreinerhammer	106	1024-10 Zangenset, 10-tlg.	93	1228 Nass und Trockenschleifer	151
700-F-20 Schreinerhammer	106	1024-10 Zangenset, 10-tlg.	93	1229-N Ersatzschleifscheibe zu M1228	151
700-F-22 Schreinerhammer	106	1026-Profi Taschenwerkstatt 13- in- 1	243	1229-T Ersatz- Nassschleifscheibe zu M1228	151
700-F-25 Schreinerhammer	106	1027 Multifunktionszange	93	1230-F-125 Schleifscheiben f Doppelschleifmaschinen	151
700-F-28 Schreinerhammer	106	1030-6 • 1030-7 • 1030-8 Kombinationszange	90	1230-F-150 Schleifscheiben f Doppelschleifmaschinen	151
701-M Lattenhammer mit Magnet	106	1031-145 1031-160 Seitenschneider	90	1230-F-200 Schleifscheiben f Doppelschleifmaschinen	151
702-1000 Fäustel	107	1033-200 B • 1033-200 ST Telefonzange	91	1230-G-125 Schleifscheiben f Doppelschleifmaschinen	151
702-1250 Fäustel	107	1034-7 Seitenschneider	91	1230-G-150 Schleifscheiben f Doppelschleifmaschinen	151
702-1500 Fäustel	107	1035-160 Flachzange	91	1230-G-200 Schleifscheiben f Doppelschleifmaschinen	151
702-2000 Fäustel	107	1037-160 Rundzange	91	1234-ES Schleifpapier- Satz zu M12340	163
703-23 Klauenhammer	107	1038-160 Telefonzange	91	1235 Staubmaskensatz	210
703-25 Klauenhammer	107	1043-60-125 Kolbenring – Spannband	35	1236 Sicherheitsset, 3-tlg.	210
703-27 Klauenhammer	107	1047 Montagezangensatz	92	1237-ES-10 Schleifpapier- Satz zu M12370	163
704-0600 Küchenbeil	109	1050-10 Gripzange	97	1240 Bohrmaschinen- Umspannhalter	206
704-0800 Küchenbeil	109	1053 Schweißer Gripzange	97	1244-110 Diamant – Trennscheiben	148
704-1000 Küchenbeil	109	1055-11 Festhalte – und Spannzange	97	1244-115 Diamant – Trennscheiben	148
705-1250 Axt	109	1072-Profi Wasserpumpenzange	98	1244-125 Diamant – Trennscheiben	148
706-16 Haushaltsklauenhammer	107	1075 Ösenzange	94	1244-178 Diamant – Trennscheiben	148
707-500 Schiffshammer	107	1075-E Ersatzösen zu M 1075	94	1244-230 Diamant – Trennscheiben	148
708-4000 Vorschlaghammer	108	1076 Ösenzange	94	1245-110 Diamant – Trennscheiben	148
708-5000 Vorschlaghammer	108	1076-E Ersatzösen zu M 1076	94	1245-115 Diamant – Trennscheiben	148
709-55 Hartgummi Hammer	108	1082 Farmer – Zange	93	1245-125 Diamant – Trennscheiben	148
709-65 Hartgummi Hammer	108	1084 Syphonzange	98	1245-178 Diamant – Trennscheiben	148
709-75 Hartgummi Hammer	108	1086 Lochzange / Revolver	94	1245-230 Diamant – Trennscheiben	148
710-03 Amboss	110	1086-Super Lochzange / Revolver	94	1245-300 Diamant – Trennscheiben	148
710-10 Amboss	110	1087 Wasserpumpenzange	98	1250-220 Säulenbohrmaschine	182
710-35 Amboss	110	1088-1 Eckrohrzange	98	1251 Säulenbohrmaschine	182
710-50 Amboss	110	1088-1,5 Eckrohrzange	98	1251-K-10 Bohrfutterschlüssel	206
712-075 Industrie- Parallelschraubstock	110	1088-2 Eckrohrzange	98	1251-K-13 Bohrfutterschlüssel	206
712-100 Industrie- Parallelschraubstock	110	1089 Abisolierzange	91	1254 Kettenzug	26
712-125 Industrie- Parallelschraubstock	110	1092 Kabelschuhklemmzange	95	1255 Trennständer für Winkelschleifmaschine	144
712-150 Industrie- Parallelschraubstock	110	1092-S Kabelschuhklemmzange	95	1255-420 Bohrmaschinenständer	182
713-050 Klemm - Schraubstock, drehbar	111	1093 Presszange	95	1255-S Trennständer für Winkelschleifmaschine	144
715-075 Maschinenschraubstock	111	1095 Blindnietzange	103	1256 Seilwinde, elektrische	26
715-100 Maschinenschraubstock	111	1095-4 Blindnietzange mit drehbarem Kopf	103	1265 EH 200 Elektroden- Halter	234
715-125 Maschinenschraubstock	111	1096 Nietkoffer	103	1265 EH 300 Elektroden- Halter	234
718-16 Klauenhammer	108	1097-S Nietensortiment	103	1265 EH 400 Elektroden- Halter	234
740 Lattenhammer	108	1098 Uhrmacherzangensatz, 4-tlg.	89	1265 EH 500 Elektroden- Halter	234
741 Maurerhammer (Rheinischer)	109	1099 Abisolier- und Schneidzange	92	1265 EH 600 Elektroden- Halter	234
742 Maurerhammer (Berliner)	109	1105 Uhrmacher- Schraubendreher- Satz	84	1278 Magnetisches Winkelfixiergerät	234
743 Gipserbeil	109	1116-060 Spannungsprüfer, GS	74	1283-M Trennscheibe für Metall	143
750-1,5 Gummivorsatz für Fäustel	107	1116-100 Spannungsprüfer, GS	74	1283-ST Trennscheibe für Stein	143
804-2 Stahlbandmaß	225	1119-G-100 Werkstattschraubendreher	71	1288-ES Sägeblatt - Set, 10-tlg. zu Pendelhubstichsägen	160
805-3 Stahlbandmaß	225	1119-G-125 Werkstattschraubendreher	71	1500 Druckluft- Ratschenschrauber	264
806-5 Stahlbandmaß	225	1119-G-150 Werkstattschraubendreher	71	1501 Druckluft- Schlagschrauber ½"	269
807-20 Glasfaser- Bandmaß	225	1119-G-175 Werkstattschraubendreher	71	1502 Druckluft- Schlagschrauber ¾"	269
807-30 Glasfaser- Bandmaß	225	1119-G-200 Werkstattschraubendreher	71	1503 Schlagschrauber- Satz, 16-tlg.	269
807-50 Glasfaser- Bandmaß	225	1119-G-250 Werkstattschraubendreher	71	1510 Druckluft- Exzenterschleifer	265
810-2 Holz- Gliedmaßenstab	225	1121 Umsteckschraubendreher	71	1512 Druckluft- Schwingschleifer	265
810-PVC-1 Kunststoff- Gliedmaßenstab	225	1123-1 Werkstattschraubendreher	71	1513 Druckluft- Meißelhammer	266
810-PVC-2 Kunststoff- Gliedmaßenstab	225	1123-2 Werkstattschraubendreher	71	1516 Ersatzfedernsatz zu M 1513	266
811-0300 Leichtmetall- Wasserwaage „Extra“	218	1123-3 Werkstattschraubendreher	71	1517 Kraftstecknuss- Satz	264
811-0400 Leichtmetall- Wasserwaage „Extra“	218	1123-4 Werkstattschraubendreher	71	1518 Kraftstecknuss- Satz	264
811-0500 Leichtmetall- Wasserwaage „Extra“	218	1125 Vergaserschraubendreher	71	1521 Druckluft- Bohrmaschine	265
811-0600 Leichtmetall- Wasserwaage „Extra“	218	1129 • 1130 Autolicht- Prüfer	31	1524 Druckluft- Ölnebelgerät	270
811-0800 Leichtmetall- Wasserwaage „Extra“	218	1134-6 Feinmechaniker- Schraubendreher, 6-tlg.	84	1525 Druckluft- Kartuschenpistole	267
811-1000 Leichtmetall- Wasserwaage „Extra“	218	1135-6 Feinmechaniker- Steckschlüssel- Satz	84	1526 Druckluft- Fettpresse	267
811-1200 Leichtmetall- Wasserwaage „Extra“	218	1136-5 Feinmechaniker- Schrauber- Satz	84	1526-1 Flexibler Schlauch zu M 1526	267
811-1500 Leichtmetall- Wasserwaage „Extra“	218	1137-5 Schraubendreher – Satz (Präzision)	84	1527 Druckluft – Satz, 5-tlg.	268
811-2000 Leichtmetall- Wasserwaage „Extra“	218	1137-6 Feinmechaniker- Gabelschlüsselsatz	84	1531 Druckluft- Ratschenschrauber	264
813-012,5 • 813-025 • 813-050 • 813-100		1139 Vierkantahle	71	1540 Farbspritzpistole	268
813-150 Taschenfederwaage	226	1140 Rundahle	71	1541 Blaspistole	268
814-200 • 814-250 • 814-300 Anschlagwinkel	226	1155 Feinmechaniker – Satz	85	1542 Sprüh- Pistole	268
816-200 Schmiede, 200mm	226	1156 Greifer, flexibel	85	1543 Reifendruck- Prüfer	268
818-0400 • 818-0600 • 818-0800		1161 Festhalte- Schraubendreher - Satz	71	1544 Sandstrahlpistole	268
818-1000 Leichtmetall- Wasserwaage	218	1170 Elektronik- Schraubendreher- Satz	85	1545 Unterbodenschutzpistole	267
819-22 Handfederwaage	226	1190-21 Schraubendreher- Satz, 21-tlg.	70	1546 Druckluftspiralschlauch	268
822-150Kunststoff- Schieblehre	224	1201-F Schutzbrille	212	1547 M Schnellkupplung Männchen	270
823-160 Elektronische Digital- Schieblehre	224	1203 Doppelzweck - Schutzbrille	212,234	1548 W Schnellkupplung Weibchen	270
825-150 Präzisions- Schieblehre	224	1216- EWS Einhand- Winkelschleifer	145	1549-10 Gewebeslauch	270
826 Präzisions- Micrometer	224	1219-5 Trennscheibensatz für Metall	149	1549-15 Gewebeslauch	270
840 Wasserwaagen und Winkelmaß-Satz, 4-tlg.	218	1219-M-115 Trennscheiben für Metall, gekröpft	149	1551 Kupplung mit Aussengewinde	270
850 Torpedowasserwaage	218	1220-M-178 Trennscheibe für Metall, gerade	149		
900 Gehrungszwinde	114	1220-M-230 Trennscheibe für Metall, gerade	149		

1552	Kupplung mit Aussengewinde	270	10275	Multitool 22-in- 1	242	12741	Staubfangbeutel zu M 12740	131
1553	Kupplung mit Innengewinde	270	10277	Multitool	242	12742	Staubfilter zu M 12740	131
1554	Kupplung mit Innengewinde	270	10280	Outdoor- Set	248	12760	Wippsäge	236
1555	Kupplung mit Schlauchanschluss	270	10800	Elektronik – Seitenschneider	88	12765	Holzspalter, horizontal- hydraulisch	236
1556	Kupplung mit Schlauchanschluss	270	10801	Elektronik – Vornschneider	88	12770	Holzspalter	237
1557	Stecknippel mit Aussengewinde	270	10802	Elektronik – Kombizange	88	12782	Elektronik- Pendelhub- Stichsäge mit Laserstrahl- Schnittführung	160
1558	Stecknippel mit Aussengewinde	270	10803	Elektronik – Spitzzange	88	12783	Elektronik- Pendelhub- Stichsäge mit Laserstrahl- Schnittführung	161
1559	Stecknippel mit Innengewinde	270	10804	Elektronik – Spitzzange, gebogen	88	12784	Sägeblatt Set, 10-tlg.	161
1560	Stecknippel mit Innengewinde	270	10805	Elektronik – Rundzange	88	12785	Kapp- und Gehrungssäge mit Laser- Schnittführung	157
1561	Stecktülle mit Schlauchanschluss	270	10806	Elektronik – Flachzange	88	12795	Handkreissäge mit Laser- Schnittführung	159
1562	Stecktülle mit Schlauchanschluss	270	10807	Elektronik – Nadelzange	88	12800	Farb- und Mörtelrührer	130
1590	Hochleistungs- Schleifer- Set	265	10808	Zangenset, 8-tlg.	88	12801	Rührstab für Farb- und Mörtelrührer	130
1595	Druckluft- Nietset	266	10820	Elektronik- Printzange	89	12810	Trennmaschine	143
1777-10	Schnellspannbohrfutter	173	10840	Elektronik Zangensatz, 4-tlg.	89	12825	Kapp- und Gehrungssäge	156
1777-13	Schnellspannbohrfutter	173	10846	Feinmechaniker Zangensatz	89	12826	Ersatzsägeblatt zu M 12785	157,158
1799-18	Akku – Bohrschrauber – Set, 18-tlg.	171,173	10903	Rohrschneide – Satz	99	12827	Ersatzsägeblatt zu M 12785	157,158
1799-18-E	Ersatzakku zu M 1799-18 + 17975167,171,173		10904	Sanitär – Werkzeugsatz	99	12828	Ersatzsägeblatt zu M 12825	156,158
3000-Profi	Stativ Halogenstrahler	254	10965	Metall – Hohlraumdübelset, 188-tlg.	3	12829	Ersatzsägeblatt zu M 12825	156,158
3001-Profi	Mobiler Halogenstrahler	254	11200	Schraubendreher – Bit – Steckschlüsselsatz	75	12830	Kapp -, Gehrungs- Zugsäge	155
3011	Halogenbirne zum Halogenstrahler	254	11215	Werkstatt- und Elektroschraubendrehersatz	74	12831	Ersatzsägeblatt zu M 12830	155,158
3042	Taschenlampe	250	11227	Schraubendreher- & Feinmechaniker- Satz	75	12835	Kapp und Gehrungs- und Zugsäge mit Laser- Schnittführung	154
3060	Outdoor- Taschenlampen	250	11242	Schraubendreher- Satz, 42-tlg.	80	12850	Elektrische Tischkreissäge	153
3068-500	Hochdruck- Petroleumlampe	249	11410	Schraubendreher- Satz, 18-tlg.	70	12851	Hartmetall bestücktes Kreissägeblatt	153,158
3068-G	Ersatz- Glühstrumpf zu M 3068-500	249	11750	Feinmechanik- Schraubendrehersatz	85	12853	Tischkreissäge mit Metalluntergestell	152
6020	Teleskop – Heckenschere	246	11755	Feinmechaniker- Schraubendrehersatz	85	12860	Oberfräser	165
6025	Heckenschere	246	11760	Uhrmacherwerkzeugsatz	87	12862	Flachdübelfräse	162
6030	Astschere	246	12010	Schutzbrille	212	12864	Heckenschere	238
6035	Astschere	246	12020	Schutzhaube für Winkelschleifer M 1216-EWS	144	12866	Mauernutfräse	147
6035-EB	Ersatzblatt mit Teflon- Beschichtung	246	12021	Schutzhaube für Winkelschleifer M12160	144	12870	Elektrohobel	164
6038	Gartenschere / Leichtmetall	244	12022	Schutzhaube für Winkelschleifer M12165	144	12883	Pendelhub – Stichsäge	160
6046	Schlauchklemmensatz	136	12023	Schutzhaube für Winkelschleifer M12166	144	12884	Pendelhub – Stichsäge mit 4 Sägeblättern	160
7000	Werkbank, klappbar	114	12024	Schutzhaube für Winkelschleifer M12168	144	12895	Handkreissäge mit 2 Sägeblättern	159
00100	Einzyylinder- Fußluftpumpe	18	12025	Schutzhaube für Winkelschleifer M12185	144	12896	Ersatzsägeblatt zu M 12795 + M 12895	159
00110	Abschleppstange	42	12025	Schutzhaube für Winkelschleifer M12185	144	12897	Ersatzsägeblatt zu M 12795 + M 12895	159
00115	Abschleppseil, Nylon	42	12160	Einhand- Winkelschleifer	145	12910	Elektronik – Säbelsäge	164
00172	Universal – Bandschlüsselsatz, 2-tlg.	28	12165	Winkelschleifer	145	12951	Stromgenerator / Energiestation	260
00200	Doppelzylinder – Fußluftpumpe	18	12166	Winkelschleifer	147	12953	Stromgenerator / Energiestation	261
00208	Auto – Elektrik – Satz, 82-tlg.	31	12168	Einhand- Winkelschleifer	146	12970 + 12973	Kompressor	262
00237	Ölfilterschlüssel	28	12185	Winkelschleifer mit Aufsatzwerkzeugsatz	39,146	12975	Kompressor	262
00300	Reifenständer	45	12186	Ersatz Gummiteller zu M 12185	39,146	12982	Hochdruckreiniger	258
00310	Sonnenschutzmatte	37	12187	Ersatz Polierhaube zu M 12185	39,146	12985	Hochdruckreiniger	257
00320	Sommergarage	37	12188	Ersatz Polierschwamm zu M 12185	39,146	12986	Hochdruckreiniger	259
00325	Wintergarage	37	12210	Trenn- und Schruppscheibensatz, 10-tlg.	149	12988	Hochdruckreiniger – Set	256
00330	Fußmattenset, Textil	36	12320	Multischleifer	162	12991	Ersatzkette für Kettensägen	240
00335	Fußmattenset, Kunststoff	36	12321	Ersatzschleifpads zu M 12320	162	12995	Elektro- Kettensäge	240
00340	Fußmattenset, Kunststoff	36	12330	Schwingschleifer	163	12999	Sägeketten- Schärfergerät	240
00345	Schonbezüge	37	12331	Schleifpapier- Satz zu M12330	161,163	12999-ES	Ersatz Schleifscheibe zu M12999	240
00350	Auto - Werkstatt – Set	45	12333	Elektro – Schwingschleifer	161	13010	Maschinenschraubensortiment, 580-tlg.	135
00500	Sicherungsgurte- Sortiment	40,44	12340	Exzenterschleifer	163	13020	Holzschraubensortiment, 620-tlg.	135
00518	Spanngurt- und Gepäckschnur- Set, 18-tlg.	40	12350	Elektro- Bandschleifer	162	13050	Kabelbindersortiment	136
00540	Reifendruckprüfer, digital	30	12355	Ersatzschleifband zu M12350	162	13201 + 13202 + 13203	Latexschleifsteller	149
00710	Wagenheber, hydraulisch, 10 t	47	12370	Dreieckschleifer	163	13210 + 13215	Trennscheiben	148
00720	Wagenheber, hydraulisch, 20 t	47	12380	Multifunktionsschleifer	164	13300 + 13310	HM- Sägeblatt, 3-tlg.	158
00730	Wagenheber, hydraulisch, 30 t	47	12400	Elektrotacker	228	15033	Druckluftwerkzeugsatz	263
00870	Teleskop- Kontrollspiegel & Magnetheber	180	12405	Nagel- und Klammerset zu M12400 + M12410	228,229	15350	Druckluft – Nagler	266
00930	Plattformwagen	17	12410	Elektrotacker	229	15351	Ersatznägelsatz zu M 15350	266
00940	Transportkarre	16	12490	Winkelbohrvorsatz	205	15506	Schnellkupplungs- Set	263
00950	Paletten – Hubwagen	2	12492	Bohrmaschinen- Zubehörset	204	15510	Farbspritzpistole	129
01100	Klappspaten	245	12495	Laser – Liner im Bohrmaschinenhandgriff	222	16000	Radmutterschlüssel, klappbar	32
01105	Teleskop Eiskratzer & Schneebesens	38	12496	Winkelbohrvorsatz und Laser- Markierungsgerät	205	17121	Ersatzakku 12 V zu M17920 + M17120	173
01305	Seilzug	26	12498	Staubfänger	204	17145	Ersatzakku 14,4 V	173
01550	Warnweste, orange	43	12507	Schlagbohrmaschine	184	17169	Ersatzakku 16,8 V	173
01650	Ölabsaugpumpe	23	12532	2 Gang Schlagbohrmaschine	183	17181	Ersatzakku 18 V	173
01700	Autopolierer	39	12535	Schlagbohrmaschine	185	17205	Ersatzakku 20,4 V	173
01702	Polierhaubenset	39	12538	Schlagbohrmaschine	185	17436	Akku- Stabschrauber- Set mit 100 Bits	175
01720	01725 KFZ – Schlagschrauber	33	12545	Schlagbohrmaschine	185	17450	Akku- Stabschrauber mit Softgrip	175
01730	Volumenpumpe	19	12547	Schlagbohrmaschine	183	17455	Revolverschrauber	176
01740	Akku- Luftpumpe	21	12555	Elektronik – Schlagbohrmaschine	166	17470	„Lady“ Akku – Handbohrschrauber	174
01745	Akku- Tauchpumpe	23	12582	Bohr- und Meißelhammer, 800 W	188	17480	Lithium – Ionen Akku- Schrauber	174
01747	Akku – Farbspritzpistole	129	12586	Meißel und Bohrsatz, 7-tlg.	190	17495	Akku- 2 Gang – Schlagbohrmaschine	169,173
01770	Mobile Power – Station, 600 Amp.	20	12587	Steinbohrersatz, 11-tlg.	191	17496	Ersatzakku 24 V zu M 17495	169,173
01775	Mobile Power – Station, 900 Amp.	2	12588	Bohr und Meißelsatz, 13-tlg., SDS – Plus	190	17702	Ersatzsägeblattsatz, 2-tlg.	164
01780	KFZ – Pannentasche	41	12590	Bohr- und Meißelhammer, 850 W	184	17711	Ersatzakku 18 V zu M 17710	173
01785	Starthilfekabel	43	12596	Bohr- und Meißelhammer, 1500 W	186,189	17712	Ladestation zu M 17710	173
01786	Starthilfekabel	43	12610	Werkzeugkoffer mit Schlagbohrmaschine	168	17730	Lithium – Ionen Akkuschauber	10,176
01790	Kompressor, Kfz	19	12680	Elektro- Abbruch Meißelhammer	187	17740	Mausschleifer mit Li.- Ionen Akku	10
01800	Wagenheber, hydraulisch	46	12861	Ersatzmeißel, flach	187	17745	Lithium – Ionen Akku Bohrschrauber	7
01810	Motorrad Hebebock	44	12862	Ersatzmeißel, spitz	187			
10262	Taschenwerkstatt 22- in- 1	243	12863	Meißelset, 3-tlg.	187			
10263	Taschenwerkstatt 12- in- 1	243	12730 + 12735	Batterie- Ladegerät	22			
10267	Gartenwerkzeug, 6-in-1	245	12740	Nass- und Trockensauger	131			
10269	Gartenkleingeräte in Nylontasche	245						

17750	Lithium – Ionen Akku- Schrauber mit Schlagbohrfunktion	7	30630	Aluminium- Taschenlampe mit Kompass	251	54515	Fräasersatz, 15-tlg.	165
17751	Ersatzakku 18 V	7	30631	Aluminium- Taschenlampe mit 5 LED's	251	54603	Blech – Schäbbohrersatz HSS	203
17755	Li – Ionen Akku – Schlagbohrschrauber	6	30633	LED- Lampe	251	54606	Fräsbohrer – Satz, 6-tlg.	199
17760	Kombi Hecken- / Grasschneider Li – Ion Akku	11	30634	Aluminium- Taschenlampe Krypton- Birne	251	54620	Schlangenbohrer- Satz	201
17770	Heckenschere mit Li – Ionen Akku	11	30635	Aluminium- Taschenlampe Krypton- Birne	251	54628	Holz- und Metallbearbeitungs- Satz	202
17771	Ersatzakku 18 V zu M 17770 + M 17780	11	30639	LED – Akku – Werkstattlampe	253	54706	Allround- Bohrersatz, 6-tlg.	200
17780	Gastrimmer mit Li – Ionen Akku	11	30640	LED – Kopfleuchte	252	54805	Holzbohrersatz mit Senker	200
17781	Ersatzklingen zu M 17881	11	30645	LED – Leuchter	5	54806	Glasbohrersatz, 6-tlg.	202
17810	Li – Ionen Multifunktionswerkzeug	9	30646	LED – Leuchter	5	59818	Rundbox Kombi	198
17811	Fugenfräser für M 17810 + 17820	9	30647	LED – Leuchter	5	59860	Bohrersatz, 60-tlg.	197
17815	Li – Ionen Akku Bohrschrauber	9	30650	Multifunktionslampe	249	60046	Schlauchschellen – Sortiment	136
17820	Li – Ionen Akku Werkzeugsatz 12 V	9	30655	LED – Leuchte	252	60100	Ummesser	127
17822	Schleifpapier – Set für M 17810 + 17380	9,164	30660	LED – Taschenlampe	250,252	60105	Messer mit Softgrip	127
17830	Li – Ionen Akku Werkzeugsatz Schrauber und Vielzweckschneider	8	30665	3 in 1 LED Taschenlampe mit UV-Licht und Laiserpointer	4	60115	Messersatz, 3-tlg.	127
17900	Elektronik – Akku – Bohrschrauber – Set	170	30680	Mobile Arbeitsleuchte	254	60120	Universal – Klappmesser	124
17901	Ersatzakku 18 V zu M 17900	170,173	40010	Schutzhelm	209	60121	Universal – Klappmesser	124
17910	Elektronik – Akku – Bohrschrauber – Set mit 2 Akkus	170	40015	Forstschutzhelm	209	60125	Messersatz	127
17924	Elektronik – Akku – Bohrschrauber – Set	172	40020	Gehörschutz	209	60180	Scherenset, 4-tlg.	125
17925	Ersatzakku 24 V zu M 17924	172,173	40030	Gehörschutz – Stöpsel, mit Band	209	60210	Laubsauger	239
17950	MiniDrill Set	177	40100	Gehörschutz – Stöpsel, mit Band	209	60310	Gartenschlauch, spiralförmig	241
17962	Elektronik – Akku – Bohrschrauber – Set mit 2 Akkus, 19-tlg.	171	40100	• 40101 Schutzbrille	212	60400	Drain Tornado	138
17966	Ersatzakku zu M 17965	173	40110	Schweißerschutzbrille	212,234	60500	Gartengeräteständer	241
17975	Werkzeugkoffer mit Akku – Bohrschrauber	167	40200	Staubmasken, 5-tlg.	210	60600	Laubsauger – fahrbar	239
17995	Akku – Bohrschrauber mit 2 Akkus	172	40250	3-tlg. Sicherheitsset	210	62003	Kellensatz, 3-tlg.	133
17996	Ersatzakku zu M 17995	172,173	40300	Arbeitshandschuh	211	63202	Gartenschere – Set, 2-tlg.	244
18150	Stiftschlüsselsatz – Innensechskant	68	40310	Arbeitshandschuh	211	63210	Gartenschere mit Ratsche	244
18155	T - Profil Stiftschlüsselsatz	68	40320	Arbeitshandschuh	211	63500	Fliesenmaschine	141
18160	Stiftschlüsselsatz mit Kugelkopf	67	40340	Arbeitshandschuh, wasserbeständig	211	63510	Laminatschneider	115
18165	Innensechskant – Schlüsselsatz	69	40350	Arbeitshandschuh	211	65430	Schlagwerkzeugsatz	105
18166	T - Profil Schlüsselsatz	69	40360	Arbeitshandschuh	211,234	69051	Modellbaumesser- Satz, 51-tlg.	124
18180	Stiftschlüssel – Satz mit Kugelkopf, 8-tlg.	68	40400	40424 Sicherheitsschuhe,	208	70110	Klapptisch	16
19883	Rollgabelschlüsselsatz, 3-tlg.	63	40430	40434 Sicherheitstiefel	208	73010	Industrie- Parallelschraubstock, drehbar	110
20476	Dreh- und Kurbel- Umschaltnarre	62	40500	+ 40502 Latzhose, XXL	209	73020	Vakuum – Schraubstock	111
20700	Ausbeulgarnitur, geschmiedet, 7-tlg.	27	41100	41113 Türdrücker	13	80520	Compact Laser	219
21740	Werkzeugset in Gürteltasche, 7-tlg.	4	41115	41115 Türstopper, Edelstahl	131	81110	Laser - Wasserwaage mit	216
22050	Motorhacke	238	41170	Sicherheits- Schloss	15	81125	Laser - Wasserwaage mit	216
27405	Knarrenring- Schlüsselsatz	65	41330,41340, 41350	Schloss, 30mm,40mm,50mm	3	81130	Rotationslaser	215
28260	Werkstattwagen ohne Werkzeuge	54	41430	Schlösserset, 3-tlg.	15	81135	Mini- Laserwasserwaage mit Stativ	220
28261	Werkstattbox, bestückt	55	41510	Werkzeugbox	49	81145	Nivellier- Laser	214
28262	Werkstattwagen, fahrbar	54	41515	3-tlg. Satz Kunststoffboxen	49	81150	Leichtmetall Mehrzweck- Wasserwaage	218
29010	Werkzeugsatz, 48-tlg.	50	41530	Lochplattenwand	50	81151	Multifunktions- Wasserwaage	217
29015	Werkzeugsatz, 30-tlg.	86	41605	Streichkissen – Set, 5-tlg.	128	81160	Laserwasserwaage	220
29035	Schraubendreher – Bit - Steckschlüsselsatz	78	41609	Anstreich – Set, 9-tlg.	128	81170	Messgeräteset, 10-tlg.	217
29036	T - Profil Schlüsselsatz	66	41702	Arbeitshandschuhe	210	81200	Multi- Funktionswinkel	227
29038	Bit und Steckschlüsselsatz, 37-tlg.	79	42605	Arbeitshandschuhe	210	81210	Aluminium Anschlagwinkel – Set inkl. Anreißer und Bleistift	226
29041	Bit und Steckschlüsselsatz, 41-tlg.	81	42720	Dichtungsbund, 5-tlg.	137	90304	Schnellspann – Zwingensatz	112
29055	Werkzeugmappe mit Collegestil, 26-tlg.	52	42720	Knabenhobel	122	90317	Zwingen- Satz, 16-tlg.	112
29065	Werkzeugkoffer – Haushalt, 60-tlg.	51	42725	Doppelhobel	122	92560	Schleifstiftsatz, 12-tlg.	181
29066	Werkstattbox, bestückt	57	42725	Simshobel	122	92562	Bohrer- und Fräasersatz, 7-tlg.	181
29068	Werkzeugbox, Kunststoff, bestückt	56	43806	Drahtbürstensortiment, 6-tlg.	207	92564	Bürsten- und Poliersatz, 9-tlg.	181
29099	Werkzeugkoffer, DIN, 99-tlg.	59	47002	Fettpressen – Set	24	92566	Schleif- und Trennsatz, 7-tlg.	181
29160	Steckschlüsselsatz, 26-tlg.	60	47003	Ersatzfettkartusche zu M 47002	24	92568	Mini- Drill- Zubehör – Set, 200-tlg.	180
29300	Feinmechaniker Werkzeugsatz, 26-tlg.	87	47500	Ölkanne, Metall	38	92571	Hobby Tool Kit, 80-tlg.	179
29301	Feinmechaniker Werkzeugsatz, 26-tlg.	87	49051	Elektronik- Werkzeugsatz, 20-tlg.	232	92575	Compact – Tool	178
29310	Pistolen- Knarrengriff	73	49110	Lötspistolen – Set	231	92577	Compact – Tool	178
29311	Schraub- und Bitsatz, 11-tlg.	73	49111	Lötspitze zu M 49110 (Ersatz)	231	94000	Schalterschrankschlüssel	66
29456	Werkzeugsortiment, 56-tlg.	50	49115	Lötgarnitur für Elektronik-Lötarbeiten, 6-tlg.	233	97000	Spaten	241
29555	Werkzeugkoffer, 555-tlg.	53	49116	Lötgarnitur für Elektronik-Lötarbeiten, 5-tlg.	233	97001	Grabegabel	241
29802	Bitsatz, 102-tlg.	73	49120	+ 49121 + 49122 LötKolben, 60W, 80W, 100W	233	97100	Knieschoner	141
29806	Bohrer- und Bitsatz XXL	194/195	49200	Heißklebepistole	230	98410	Steckschlüsselsatz, 94-tlg.	58
29807	Bitsatz- Spezial, 75-tlg.	79	49250	Heißklebepistole mit Klebesticks	230	99001	• 99002 Saugheber	28
29808	Klingensatz mit Schraubgriff	80	49400	Rohrreinigungspumpe, Vakuum	139	99500	Haushaltsleiter & Sackkarre, Aluminium	16
29810	Schraub- und Bitsatz, 101-tlg.	81	49500	Heißluftpistole	229	99600	Outdoor & Traveller – Set	248
29815	Bohrer- und Bitsatz, 101-tlg.	196	49903	• 49905 • 49910 Rohrreinigungsspirale	139	99700	O - Ringsatz, 407-tlg.	137
29820	Schrauber mit eingebauten Arbeitsleuchten	72	49115	Rohrreinigungswelle mit Handkurbel	138	99741	Dichtungssortiment	137
29822	Dynamoleuchte kombiniert mit Bitschrauber	72	50103	Hammerbohrersatz	191	99910	Zink – Kohle- Batterien	255
29825	Steckschlüssel- und Bitsatz, 49-tlg.	82	50106	SDS- Plus Bohrersatz, 6-tlg.	191	99910	• 99911 • 99912 • 99913	255
29827	Bit und Schraubensatz, 27-tlg.	76	50160-06	• 50160-08 • 50160-10 • 50210-08	191	99920	Zink – Kohle- Batterien- Set	255
29828	Schraubendreher – Bitsatz, 28-tlg.	76	50210-10	• 50210-12 SDS- Plus Bohrer	191	99951	Digital- Multimeter	223
29831	Bitsatz, 31-tlg.	83	5022065	• 5022080 • 5022100 • 5022130	192	99960	Zeitschaltuhr, programmierbar	223
29832	Bitsatz, 48-tlg.	82	5022160	HM - Steinbohrer 200mm	192	99970	Distanzmessgerät und Metallsuchgerät	219
29842	Bit und Steckschlüsselsatz, 42-tlg.	79	50260-10	• 50260-12 • 50260-14 SDS- Plus Bohrer	191	99980	Detektor 3 in 1	222
29849	Schraubendreher – Bitsatz, 49-tlg.	78	510080	Steinbohrer 400mm • 510100 • 510120 • 510130 • 510140 • 510160 • 510180 •	192	99981	Detektor und Messgerät	221
29859	Schraubendreher – Bitsatz, 49-tlg.	77	510200	HM – Steinbohrer 400mm	192	S300071	S300081 Markierungskreide	134
29876	Schraubendreher – Bit- Steckschlüsselsatz	78	512065	HM – Steinbohrer 300mm	192		Spannplattenschrauben in Polybeutel	135
29880	Schraub- und Bitsatz, 28-tlg.	73		512080 • 512100 • 512120 • 512130	192	S 61800	• S 61801 • S 61802 • S 61803 • S 61804	135
30182	Rücksäge mit Gehrungsschneidlade	117	53240	Gewindeschneidsatz, 31-tlg.	101	S 61805	• S 61806 • S 61807 • S 61808 • S 61809	135
30600	Akku- Taschenlampen	250	53245	Gewindeschneid Set, 45-tlg.	101		Spannplattenschrauben in Plastikbox	135
30620	Akku- Handscheinwerfer	253	53250	Gewindeschneidsatz, 32-tlg.	100	S 61830	• S 61831 • S 61832 • S 61834	135
			54005	Forstnerbohrer- Satz, 5-tlg.	201	S 61836	• S 61838 • S 61840	135
			54317	Kombi - Bohrersatz, 17-tlg.	200			135

Allgemeine Lieferbedingungen

I. Allgemeines

1. Soweit keine abweichende Vereinbarung getroffen worden, gelten unsere Bedingungen für alle gegenwärtigen und zukünftigen Geschäfte zwischen uns und dem Käufer. Ergänzend gelten die Regelungen gemäß Ziffer X.
2. Nebenabreden sind nur wirksam, wenn sie schriftlich bestätigt werden.
3. Die Beziehungen zwischen uns und dem Käufer unterliegen ausschließlich dem Recht der Bundesrepublik Deutschland.
Technische und optische Änderungen bleiben bei allen Artikeln vorbehalten.
An Kostenrechnungen, Zeichnungen und anderen Unterlagen behalten wir uns das Eigentum und das Urheberrecht vor; sie dürfen Dritten nicht zugänglich gemacht werden.

II. Lieferumfang

Für unsere Lieferungen ist der Inhalt unserer schriftlichen Auftragsbestätigung maßgebend. Bestandteile des Inhalts von Auftragsbestätigungen sind innerhalb von fünf Tagen nach Zugang beim Käufer zu empfangen. Die Auftragsbestätigung gilt mit dem 3. Tag nach dem Erstellungdatum als zugegangen. Wurde eine schriftliche Auftragsbestätigung nicht erteilt, ist maßgeblich für den Lieferumfang der Inhalt der Bestellung, die als angenommen gilt, wenn sie innerhalb von fünf Arbeitstagen nach Eingang in unserem Werk nicht abgelehnt wird.
Der Mindestbestellwert pro Auftrag beträgt Eur. 350,-

III. Lieferpreise

1. Es gelten die vereinbarten Preise. Die Preise der beiliegenden Liste sind freibleibend und variieren sich per Stück, Sortiment oder Satz. Soweit kein Preis für die Ware vereinbart worden ist, erfolgt die Berechnung zu unserem am Versandtag geltenden Preis. Die Preise enthalten keine Mehrwertsteuer; diese wird gesondert berechnet.
2. Werden Zölle, Steuern und sonstige Abgaben geändert oder neu eingeführt, so verändert sich der Kaufpreis vom Tage der Änderung/Einführung an entsprechend, auch wenn ein fester Preis vereinbart worden ist. Das Gleiche gilt, wenn nachträglich Mehrkosten für die Befreiung der vom Käufer gewünschten Empfangsadresse und/oder für die Versorgung des Auslieferungsortes entstehen.

IV. Versand und Transport

Unsere Lieferungen erfolgen zu den vereinbarten Versandbedingungen. Teillieferungen behalten wir uns vor.
Die Sendungen laufen für Rechnung und Gefahr des Käufers. Die Gefahr geht – und zwar auch bei nachträglicher Lieferung – auf den Käufer über, wenn die Lieferung ordnungsgemäß dem Versand zur Verfügung gestellt worden ist. Dies gilt auch dann, wenn die Ware durch unsere Fahrzeuge ausgeliefert wird. Wenn keine besonderen Vorschriften von Seiten des Käufers gegeben sind, wählen wir den nach unserem Ermessen günstigsten Versandweg.

V. Lieferfristen

Die Frist für unsere Lieferung läuft entsprechend den oben genannten Erklärungen oder von dem Tage, an welchem der Auftrag als angenommen gilt. Bestimmte Anknüpfungspunkte der Ware können nicht garantiert werden. Von uns nicht grob fahrlässig herbeigeführte Ereignisse und Umstände, die die Herstellung oder Lieferung der Ware ganz oder teilweise unmöglich oder unzumutbar machen (z.B. Aussperrung, Streik, nicht vollständige oder rechtzeitige Selbstlieferung mit Vorprodukten, Feuer, gesetzliche und behördliche Beschränkungen und Lieferverpflichtungen und Betriebsstörungen sonstiger Art) berechnen uns, für die Dauer der Behinderung einschließlich einer angemessenen Vor- und Anlaufzeit, die Lieferung auszuschieben oder zu beschränken und die zur Verfügung stehenden Mengen nach billigem Ermessen (§ 315 BGB) auf alle Abnehmer zu verteilen. Hinsichtlich der nicht gelieferten Mengen sind die Parteien vor ihrer Abnahme-Lieferungsverpflichtung befreit.

VI. Eigentumsvorbehalt

1. Wir behalten uns das Eigentum an dem Liefergegenstand bis zur Erfüllung aller – auch bedingter und käuflich entgeltlicher – Forderungen gegen den Käufer vor. Scheckzahlungen und Banküberweisungen gelten erst dann als Erfüllung, wenn Einlösung bzw. endgültige Gutschrift erteilt worden ist.
2. Wir sind berechtigt, den Liefergegenstand auf Kosten des Käufers gegen Diebstahl, Brand-, Feuer-, Wasser- und sonstige Schäden zu versichern, sofern nicht der Besteller selbst die Versicherung nachweislich abgeschlossen hat. Ansprüche gegen die Versicherung aus einem die Vorbehaltware betreffenden Schadenfall werden bereits jetzt in Höhe des Wertes der Vorbehaltware an uns abgetreten.
3. Die Gefahrtragung des Eigentumsvorbehalts, insbesondere auch durch Rücknahme der Ware, die im Falle des Zahlungsverzuges oder der Gefährdung unserer Eigentumsansprüche zulässig ist, gilt nicht als Rücktritt vom Vertrag.
4. Unbeschadet der Zahlungsverpflichtung des Käufers sind wir berechtigt, die zurückgenommene Ware freihändig unter Befreiung von den §§ 1242 Abs. 1 BGB, 373 HGB bestands zu verkaufen und den Erlös gutzuschreiben oder zum Vertragspreis abzüglich aller gewährten Boni, Rabatte und sonstigen Nachlässe und unter Abzug einer Wertminderung von 20% vom Vertragswert gutzuschreiben.
5. Der Käufer darf den Liefergegenstand weder verpfänden noch zur Sicherung übereignen. Bei Pfändungen sowie Beschlagnahme oder sonstigen Verfügungen durch dritte Hand hat er uns unverzüglich zu benachrichtigen.
Wird die Vorbehaltware mit anderen uns nicht gehörenden Sachen verarbeitet, verbunden, vermengt oder vermischt, so erwerben wir das Eigentum an den neuen Sachen im Verhältnis des Wertes der Vorbehaltware zu dem Wert der übrigen Ware im Zeitpunkt der Verarbeitung, Verbindung, Vermischung oder Vermengung. Der Käufer verwehrt die Vorbehaltware mit kaufmännischer Sorgfalt für uns und verpflichtet sich, uns die zur Rechtfertigung erforderlichen Angaben zu machen und uns insoweit Einblick in seine Unterlagen zu gewähren.
Im Falle des Zahlungsverzuges des Käufers sind wir berechtigt, dessen Räume, in denen die Vorbehaltware verwahrt wird, zu betreten. Der Käufer hat im Falle des Zahlungsverzuges uns gegenüber kein Recht zum Besitz.
Die Forderung des Käufers aus der Weiterveräußerung der Vorbehaltware wird bereits jetzt mit allen Nebenrechten an uns abgetreten und zwar unabhängig davon, ob die Vorbehaltware ohne oder nach Bearbeitung, Verarbeitung, Verbindung, Vermischung oder Vermengung und ob sie an einen oder mehrere Abnehmer weiterveräußert wird. Ist die abgetretene Forderung gegen den Drittschuldner in eine laufende Rechnung aufgenommen worden, so bedingt sich die vereinbarte Abtretung auch auf die Ansprüche aus dem Konkurskonto.
6. Der Käufer ist zur Weiterveräußerung oder sonstigen Verwendung der Vorbehaltware nur unter der Voraussetzung berechtigt und ermächtigt, daß die hierzu der Käufer anzuwendenden

Forderungen an uns abgetreten werden und auf uns übergehen. Zu anderen Verfügungen über die Vorbehaltware ist der Käufer nicht berechtigt.

7. Der Käufer ist zur Einziehung der Forderungen aus der Weiterveräußerung trotz der Abtretung ermächtigt. Die Einziehungsbefugnis bleibt von der Einziehungsermächtigung des Käufers unberührt. Wir werden aber die Forderungen selbst nicht einziehen, so lange der Käufer seinen Zahlungsverpflichtungen ordnungsgemäß nachkommt. Auf unser Verlangen hat er uns die Schuldner der abgetretenen Forderungen mitzuteilen, die erforderlichen Auskünfte und Unterlagen zu geben, sowie den Schuldnern die Abtretung anzuzugeln.
Unser Eigentumsvorbehalt bleibt auch bestehen, wenn einzelne unserer Forderungen in eine laufende Rechnung aufgenommen werden und der Saldo gezogen und anerkannt ist.
8. Übersteigt der Wert sämtlicher für uns bestehenden Sicherheiten unserer Forderung insgesamt nachträglich um mehr als 20%, so sind wir auf Verlangen des Käufers insoweit zur Freigabe von Sicherheiten nach unserer Wahl verpflichtet.

VII. Zahlungsbedingungen

Alle Rechnungen sind ohne jeden Abzug innerhalb von 30 Tagen ab Rechnungsdatum fällig und sind netto auf eines unserer Konten zu zahlen, sofern nicht abweichende Vereinbarungen getroffen worden sind.

Für die Rechtmäßigkeit der Zahlung ist entscheidend der Zeitpunkt der Gutschrift auf einem unserer Konten.

Nach Ablauf des vereinbarten Fälligkeitstermins oder im Falle des Zahlungsverzuges sind wir berechtigt, Fälligkeits- bzw. Verzugszinsen in Höhe der jeweils geltenden Bankzinsen, mindestens jedoch Zinsen in Höhe von 3% über den jeweils gültigen Diskontsatz der Bundesbank zu berechnen. Bei Zahlungsverzug oder wesentlicher Verschlechterung der Vermögensverhältnisse des Käufers sind wir unbeschadet weitergehender Rechte berechtigt, mit sofortiger Wirkung von allen mit dem Käufer bestehenden Beträgen zurückzutreten und die uns geschuldeten Beträge fällig zu stellen, sofern der Käufer nicht Sicherheiten leistet.

VIII. Aufrechnung, Zurückbehaltung

Der Käufer kann nur mit Forderungen ausrechnen, die unbestritten oder rechtskräftig festgestellt sind; nach Vorliegen dieser Voraussetzungen steht dem Käufer auch ein Zurückbehaltungsrecht zu. Wir sind berechtigt, Gegenforderungen des Käufers aufzurechnen, die dessen gegenüber uns zustehen.

Ein Anspruch auf die Auszahlung oder Verrechnung eines vereinbarten Bonus besteht für den Käufer nur dann, wenn er sämtliche Forderungen, die der Berechnung des Bonus zugrunde liegen, an uns bezahlt hat.

IX. Haftungsbedingungen

1. Für nicht unerhebliche Mängel kommen wir nach unserer Wahl durch Nachbesserung oder Ersatzlieferung auf. Ein Wandlungs- oder Minderungsanspruch ist nur dann gegeben, wenn nach unserer Entscheidung Nachbesserung oder Ersatzlieferung nicht erfolgen kann oder die Frist dafür nicht eingehalten ist. Bei Fahrlässigkeit der Nachbesserung oder Ersatzlieferung kann der Besteller Herabsetzung des Kaufpreises oder nach seiner Wahl Rücktrittgründung des Vertrages verlangen.
2. Die von uns gemachten technischen Angaben zum Leistungsgegenstand, Verwendungszweck usw. betreffen den ungenannten Charakter und Typ der Ware. Sie sind Beschreibungen und keine zugesicherten Eigenschaften. Lediglich erhebliche Abweichungen, die außerhalb der zulässigen Toleranzen (bsp.weise nach DIN) liegen, begründen die vorliegenden Gewährleistungsansprüche. Die uns zustehende Frist für die Vornahme einer Ersatzlieferung beträgt zwei Wochen ab Zugang der Mängelanzeige in der Hauptverwaltung Lemperstraße 24, 42859 Remscheid. Bei Lieferbeschränkungen verlängert sich die Frist für die Ersatzlieferung für die Dauer der bestehenden Behinderung.
3. Bestandsangaben erkennbarer Mängel sind uns unverzüglich schriftlich zu melden, spätestens innerhalb von drei Tagen nach Empfang der Ware bzw. bei vorfindbaren Mängeln unverzüglich nach Erkennbarkeit. Versäumt der Käufer die Fristen, verliert er sämtliche Gewährleistungsansprüche.
4. Sämtliche Schadenersatzansprüche des Käufers – unabhängig vom Rechtsgrund – insbesondere aus positiver Forderungsverletzung, aus der Verletzung von Pflichten bei Vertragsverhandlungen und aus unerlaubter Handlung sind ausgeschlossen. Von dem Ausschluss sind nicht die Fälle betroffen, in denen nach den gesetzlichen Regelungen zwingend gehaftet wird, z.B. nach dem Produkthaftungsgesetz, in Fällen von Vorsatz und grober Fahrlässigkeit der gesetzlichen Vertreter und leitender Angestellter, bei Fehlen zugesicherter Eigenschaften, bei Verzug, bei von uns zu vertretender Unmöglichkeit oder bei Verletzung von Kardinalpflichten.
Für Schäden, die auf leichter Fahrlässigkeit beruhen, wird nicht gehaftet, es sei denn, wesentliche Rechtsgüter sind gefährdet, Kardinalpflichten verletzt oder eine zugesicherte Eigenschaft nicht eingehalten.
5. Der Schadensersatz für die Verletzung wesentlicher Vertragspflichten ist jedoch auf den vertragstypischen, von uns vorhersehbaren und nicht im Verantwortungsbereich des Käufers liegenden Schaden begrenzt, es sei denn, daß Vorsatz oder grobe Fahrlässigkeit der gesetzlichen Vertreter oder leitender Angestellter unseres Hauses vorliegen. Für Mangelgeschäden wird nur gehaftet, soweit ein besonderer Vertrauensabstand vorliegt.
Eine Änderung der Beweislast zum Nachteil des Käufers ist mit den vorstehenden Regelungen nicht verbunden.

X. Erfüllungsort und Gerichtsstand

Erfüllungsort – soweit gesetzlich zulässig – für alle sich aus der Geschäftsbeziehung ergebenden Verbindlichkeiten und Gerichtsstand für alle Streitigkeiten im Zusammenhang mit Lieferungen und/oder einem Urkundenprozeß ist Remscheid, soweit nichts anderes vereinbart wird.
Wir sind ferner berechtigt, am Hauptsitz des Käufers zu klagen.

XI. Schlussbestimmung

Unsere Lieferbedingungen, die allen Vereinbarungen und Angeboten zugrunde liegen, gelten durch Auftragserteilung oder Annahme der Lieferung als anerkannt. Sie können von uns jederzeit geändert werden. Anderlautende Bedingungen sind uns gegenüber unwirksam, auch wenn wir ihnen nicht ausdrücklich widersprechen, sie gelten nur, wenn sie im Einzelnen von uns schriftlich anerkannt werden.

Die Unwirksamkeit einzelner Bestimmungen berührt die Gültigkeit unserer Lieferbedingungen nicht. Die unwirksamen Bestimmungen sind durch solche auszutauschen, die den Sinn und Zweck dieser Bestimmung in zulässiger Form am nächsten kommen.

94-tlg. Steckschlüsselsatz
Art.-Nr.: 29775



4-tlg. Schraubendrehersatz
Art.-Nr.: 11115



82-tlg. Steckschlüsselsatz • Art.-Nr.: 29770



Profi-Kombizange
Art.-Nr.: 10937



94-tlg. Steckschlüsselsatz
Knarre mit LED Beleuchtung
Art.-Nr.: 29755



- Flankensystem gewährleistet:
- hohe Drehmomentleistung
 - Kantenschutz der Mutter oder Schrauben
 - Der Antrieb ist auch bei leicht abgerundeten Schrauben und Muttern gewährleistet.



Profi-Seitenschneider
Art.-Nr.: 10956



94-tlg. Steckschlüsselsatz
Art.-Nr.: 2055 SL



Heft 04/2010



Handbeil • Art.-Nr.: 11115



122-tlg. Werkzeugtrolley
Art.-Nr.: 29070



BRÜDER MANNESMANN WERKZEUGE GmbH
gewährt auf alle Green Line Artikel 10 Jahre Garantie.
Neben unserer hausinternen Qualitätskontrolle wird eine Vielzahl der Produkte von unabhängigen Instituten wie TÜV und VPA geprüft und getestet.
Ferner sind wir Mitglied der **Forschungsgemeinschaft Werkzeuge und Werkstoffe e.V.**

Unsere Werkzeuge werden sehr häufig von DIY Fachzeitschriften getestet und bewertet

Das Ergebnis unseres Qualitätsmanagements ist die Auszeichnung ausgewiesener Artikel durch Fachzeitschriften



Heft 04/2010



Preis/Leistung: sehr gut



Lithium-Ionen Technologie

Längere Lebensdauer
Kein Memoryeffekt
Geringe Selbstentladung

Power für Ihre Projekte



Power für den Garten



BRÜDER MANNESMANN WERKZEUGE GmbH

Lempstraße 24 • 42859 Remscheid
Postfach 160 106 • 42830 Remscheid

Tel.: 0 21 91 / 37 14 - 0 • Fax: 0 21 91 / 38 64 77

Export Fax: 0049 - 2191 / 37 14 48

info@Br-MANNESMANN.de • www.Br-MANNESMANN.de

Technische Änderungen vorbehalten. Die Haftung für Druckfehler ist ausgeschlossen.