

# MEDIEN-TECHNIK 2012 / 2013

VERKAUF | VERMIETUNG | SERVICE | BERATUNG



# 2012 KONFERENZ- UND MEDIENTECHNIK

## Projektoren, Visualizer

Daten-/Video-Projektoren	
• Kindermann .....	6 - 8
• Epson .....	9 - 13
• Mitsubishi .....	14 - 19
• Optoma .....	20 - 23
• Technische Daten .....	24 - 33
Wechselobjektive .....	34
Overheadprojektoren .....	35 - 39
Visualizer - der digitale Overheadprojektor .....	40 - 42

## Displays

Sharp .....	44 - 45	Philips .....	48 - 49
Mitsubishi .....	46 - 47	Conrac .....	50

## Interaktive Systeme

Interaktives Klassenzimmer .....	52 - 53	Interaktive Displays .....	57 - 59
Interaktive Projektoren .....	54 - 55	Doceri .....	60
Pylonenhöhenverstellungen .....	56		

## Projektionswände

Einführung .....	62 - 63	Zubehör .....	72
Elektrische Einbaulösungen .....	64	Projektionswände .....	73
Elektrische Projektionswände .....	65 - 71	Handbedienbare und mobile Projektionswände .....	74 - 78

## Montagesysteme

Projektorenhalterungen			
• Eco Plus Line / Comfort Line / Premium Line .....	81 - 83	Diebstahlschutz .....	88 - 89
• Home Cinema CT .....	84	Deckenlifte / Deckenspiegel / Zubehör .....	90 - 95
• Comfort Turn 60 .....	84	Displayhalterungen .....	96 - 99
• Zubehör für Projektorhalterungen .....	85	Wand- und Projektorhalterung MaxxMount .....	100 - 103
• Premium Wandhalterungen .....	86 - 87	Projektionsmodul .....	104

## Installationstechnik

Anschluss-Systeme .....		Anschlussfelder .....	
• Blenden / Schalterprogramme .....	106 - 109	• CablePort basic / standard / flex .....	115 - 130
• Modulträger für Bodentanks / 19 Zoll Racks .....	107	• CablePort team / manager / desk .....	115 - 123
• Montagematerial für Schalterprogramme .....	108	• CablePort Modulträger / Modulblenden .....	124 - 125
• Montagematerial für Schalterprogramme .....	109		125 - 127
Modulblenden .....	110 - 115	Evoline Tischanschlussfelder .....	128
• Sonstiges / Computer-Video .....	110 - 112	Bodenkanäle .....	129 - 130
• Audio / Kombi / Daten / Netzwerk .....	113 - 115		

## 2012 KONFERENZ- UND MEDIENTECHNIK

### Signalmanagement

Installationskabel 13/19-Pin .....	132 - 135	Quickselect Präsentationsumschalter .....	144 - 145
Media Roller 30 .....	135	Signalverstärker / Umschalter / Splitter .....	146 - 150
Kabel .....	136 - 143	Ecoman .....	151
• HDMI / Adapter / DVI / Displayport - Kabel .....	136 - 137		
• VGA / USB / CAT5 / CAT6 .....	138 - 139		
• RS 232 / Video / Audio / Gender Changer .....	140 - 141		
• Gender Changer / Steckverbinder / AV-Kabel ...	142 - 143		

### Audiosysteme

Mobile Beschallung .....	154 - 155	Vorverstärker / Mixer / Endstufen .....	163 - 165
Deckenlautsprecher .....	156 - 157	Mikrofone .....	166 - 167
Wandlautsprecher .....	158 - 160	Audiokonferenzsystem .....	168 - 169
Aktivlautsprecher / Subwoofer .....	161 - 162	Amplinc .....	170

### Mediensteuerung

PIXIE Plus .....	172 - 173	Pro Touch .....	176 - 177
Kindermann NRC .....	174 - 175	Schnittstellenerweiterung .....	178

### Moderationssysteme

Präsentations-Fernbedienungen .....	180 - 181	Projektionsmöbel .....	188 - 189
Laser-Pointer / Moderations-Zubehör .....	182 - 183	Flipcharts .....	190 - 191
Visuline Schienensystem .....	184 - 187	Copyboards .....	192

### Digital Signage

easescreen Software .....	194 - 195	DoorSigns - Rauminformations-Systeme .....	198 - 199
esign Software .....	196	Präsentations-Bildschirm / Stele .....	200
EVA - Ihr virtuelles Empfangssystem .....	197		

### Medienmöbel

Medienmöbel - Education .....	202 - 204	Rednerpulte .....	208 - 209
Medienseboards - Solitär .....	205	Multimediapult .....	210
Teachpoint Single .....	206 - 207		

## Projektoren, Visualizer



Präsentationen mit den führenden Herstellern am Weltmarkt

### Inhalt

#### Daten-/Video-Projektoren

• Kindermann .....	6 - 8
• Epson .....	9 - 13
• Mitsubishi .....	14 - 19
• Optoma .....	20 - 23
• Technische Daten .....	24 - 33

Wechselobjektive .....	34
Overheadprojektoren .....	35 - 39
Visualizer - der digitale Overheadprojektor .....	40 - 42



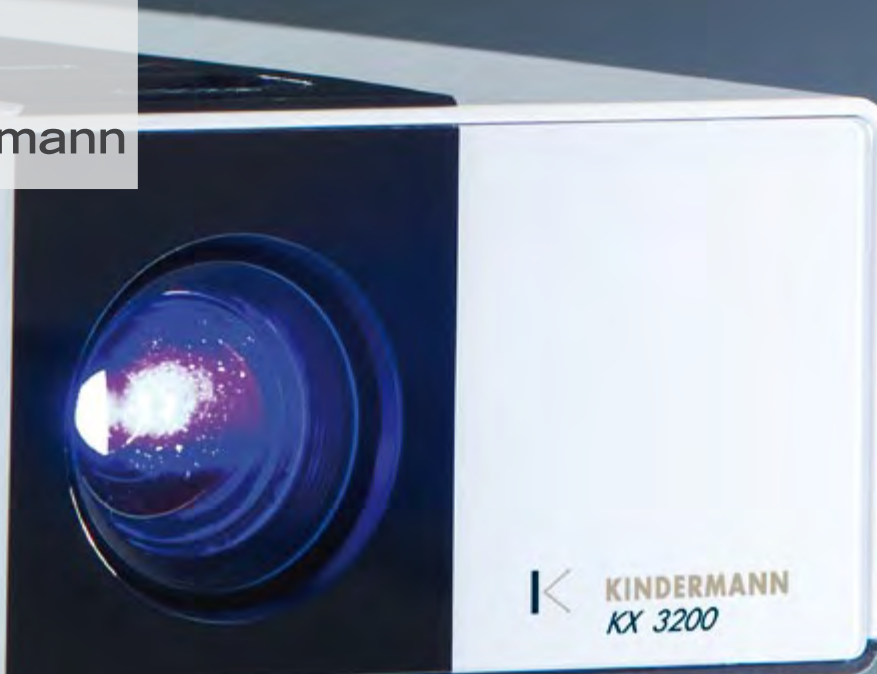

## Mobile Projektoren von Kindermann



### KX 3200

Leistungsstark für Businessanwendungen



#### Produktmerkmale:

- XGA-Auflösung
- 2600 Lumen
- Schnelles Ausschalten
- Analoge und digitale Bildeingänge (DVI)
- RS232 für Mediensteuerung
- Leises Betriebsgeräusch
- Diebstahlschutz (Kensington, Sicherheitsstange, Passwort)
- Zahlreiche Automatikfunktionen
- Wartungsfreundlich durch seitlichen Lampen- und Filterwechsel
- IR-Fernbedienung mit Maus-Steuerung und Laser-Lichtzeiger

### KX 525W

MultiMedia mit Breitbildauflösung



#### Produktmerkmale:

- WXGA-Auflösung
- 3200 Lumen
- Kontrastverhältnis 2000:1
- Schnelles Ausschalten
- Analoge und digitale Bildeingänge (HDMI)
- RS232 für Mediensteuerung
- Leises Betriebsgeräusch
- Diebstahlschutz (Kensington, Sicherheitsstange, Passwort)
- Zahlreiche Automatikfunktionen
- Wartungsfreundlicher Lampen- und Filterwechsel
- IR-Fernbedienung

### KX 3400

Lichtstark im kompakten Format



#### Produktmerkmale:

- XGA-Auflösung
- 4000 Lumen
- Schnelles Ausschalten
- Analoge und digitale Bildeingänge (HDMI)
- LAN-Anschluss für Service und Steuerung
- RS232 für Mediensteuerung
- Leises Betriebsgeräusch
- Diebstahlschutz (Kensington, Sicherheitsstange, Passwort)
- Zahlreiche Automatikfunktionen
- Wartungsfreundlich durch seitlichen Lampen- und Filterwechsel
- IR-Fernbedienung mit Maus-Steuerung und Laser-Lichtzeiger

Kindermann	KX 3200	KX 525W	KX 3400
Artikel-Nr.	8496 000 000	3000 000 480	3000 000 519
Display-Technik	LCD	LCD	LCD
Auflösung	XGA	WXGA	XGA
Lumen (ANSI)	2600	3200	4000
Gewicht	3,3 kg	3 kg	3,3 kg



Anschlussfeld KX 3400

#### Garantie

- **Projektor**  
3 Jahre Vor-Ort-Service (EU)  
2 Jahre Bring-In (außerhalb der EU)
- **Lampe**  
3 Jahre oder 1000 Betriebsstunden, je nachdem was zuerst erreicht wird!



## Projektoren von Kindermann für die Installation



### Kindermann KX 5050/5050 W

#### Zuverlässige Installations-Projektoren

- Anschlussvielfalt: 5 digitale und analoge Bildeingänge, 4 Toneingänge, 1 Tonausgang, der parallel zum Bild geschaltet wird
- Hocheffizientes Filtersystem (optional gegen Staub oder Rauch)
- Seitlicher Zugang zum Lampen- und Filterwechsel
- Geräuscharm (29 dBA/Eco)
- Schnelle Inbetriebnahme und schnelleres Ausschalten durch Quick Power On/Off
- Diebstahlsicherung durch Passwortschutz und Sicherheitsstange
- LAN-Anschluss zur Systemdiagnose und Steuerung im Netzwerk mit Web-Browser
- Variante mit Breitbildformat 16:10 (KX 5050 W)



Kindermann	KX 5050	KX 5050 W
Artikel-Nr.	3000 000 023	3000 000 293
Display-Technik	LCD	LCD
Auflösung	XGA	WXGA
Lumen (ANSI)	5200	4600
Gewicht	8,2 kg	8,2 kg

#### Garantie

- **Projektor**  
3 Jahre Vor-Ort-Service (EU)  
2 Jahre Bring-In (außerhalb der EU)
- **Lampe**  
3 Jahre oder 1000 Betriebsstunden, je nachdem was zuerst erreicht wird!

Bequemer seitlicher Lampen- und Luftfilterwechsel auch bei Deckenmontage



Vielfältige Anschlussmöglichkeiten





## Kindermann KX 400C



Die neue Generation von Kurzdistanz-Projektoren

- Ideal für interaktive Whiteboards oder begrenzte Projektionsverhältnisse
- Liefert aus 1 m Entfernung ein Bild mit einer Diagonale von 205 cm
- Erweiterte Sicherheitsfunktionen durch Diebstahlschutz mit Sicherheitsstange und Passwort
- 7 W-Lautsprecher
- Einfache Wartung, Überwachung und Steuerung über Netzwerk-Browser

### Garantie

- **Projektor**  
3 Jahre Vor-Ort-Service (EU)  
2 Jahre Bring-In (außerhalb der EU)
- **Lampe**  
3 Jahre oder 1000 Betriebsstunden, je nachdem was zuerst erreicht wird!



## Schattenfreie Projektion

Zwischen Projektor und Leinwand ist nur ein kurzer Projektionsabstand erforderlich. Dank des Ultra-Weitwinkelobjektivs gibt es in Ihren Präsentationen keine Schatten mehr.

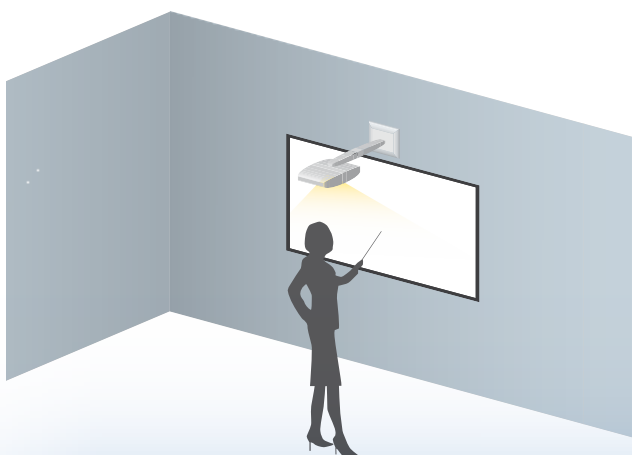

Kindermann	KX 400C
Artikel-Nr.	3000 000 400
Display-Technik	LCD
Auflösung	XGA
Lumen (ANSI)	2600
Gewicht	3,8 kg

## Epson EB-1775W/1770W/1760W/1750

### Ultramobile Projektoren

- Extrem flach, leicht und schick
- Digitale HDMI-Schnittstelle (nicht bei EB-1750)
- PC-freie Präsentationen möglich
- Direct Power On/Off
- Kabellose Datenübertragung möglich (modellabhängig)
- Tragetasche im Lieferumfang



Eine der flachsten und leichtesten Modellreihen am Markt



Anschlussfeld EB-1750



Einfache Verbindung zum PC oder Mac via USB-Kabel

AV-Mute-Funktion für kurze Unterbrechungen in der Präsentation



EPSON	EB-1775W	EB-1770W	EB-1760W	EB-1750
Artikel-Nr.	3000 000 074	3000 000 273	3000 000 274	3000 000 275
Display-Technik	LCD	LCD	LCD	LCD
Auflösung	WXGA	WXGA	WXGA	XGA
Lumen (ANSI)	3000	3000	2600	2600
Gewicht	1,7 kg	1,7 kg	1,7 kg	1,7 kg

## Epson EB-X11/X12/X14/W12

### Preiswerte Einstiegsgeräte mit hervorragender Ausstattung

- Mit digitaler HDMI-Schnittstelle (außer EB-X11)
- Lampenlebensdauer bis 5 000 Stunden
- Automatische vertikale und horizontale Trapezkorrektur
- USB-Anschluss für Bildübertragungen von USB-Speichermedien
- Schnellstart und sofortiges Ausschalten
- Sehr guter Kontrast und Farbechtheit



optionale Dokumentenkamera (ELP DC-11/DC-06)

Inklusive Transporttasche



EPSON	EB-X11	EB-X12	EB-X14	EB-W12
Artikel-Nr.	3000 000 535	3000 000 524	3000 000 527	3000 000 525
Display-Technik	LCD	LCD	LCD	LCD
Auflösung	XGA	XGA	XGA	WXGA
Lumen (ANSI)	2600	2800	3000	2800
Gewicht	2,3 kg	2,3 kg	2,3 kg	2,3 kg



## Epson EB-93/95/905/925/96W/915W



Hervorragende Ausstattung und Anschlussvielfalt

- Mit digitaler HDMI-Schnittstelle
- Präsentationen vom USB-Stick möglich
- LAN-Anschluss mit Bild- und Tonübertragung via Netzwerk möglich
- Kabellose Bildübertragung mittels optionalem Adapter (modellabhängig)
- Leistungsstarker 16 W-Lautsprecher integriert
- Erweiterte Netzwerkfunktionen zur Steuerung und Überwachung der Projektoren



EPSON	EB-93	EB-95	EB-905	EB-925	EB-96W	EB-915W
Artikel-Nr.	3000 000 394	3000 000 396	3000 000 401	3000 000 405	3000 000 398	3000 000 403
Display-Technik	LCD	LCD	LCD	LCD	LCD	LCD
Auflösung	XGA	XGA	XGA	XGA	WXGA	WXGA
Lumen (ANSI)	2400	2600	3000	3500	2700	3200
Gewicht	3,1 kg	3,2 kg	3,3 kg	3,4 kg	3,3 kg	3,4 kg

## Epson EB-420/430/425W/435W



Kurzstanz-Projektoren für den modernen Unterricht

- Mit digitaler HDMI-Schnittstelle
- Leistungsstarker 16 W-Lautsprecher integriert
- Lampenlebensdauer bis 6 000 Stunden
- Spezieller Farbfilter



EPSON	EB-420	EB-430	EB-425W	EB-435W
Artikel-Nr.	3000 000 548	3000 000 549	3000 000 550	3000 000 551
Display-Technik	LCD	LCD	LCD	LCD
Auflösung	XGA	XGA	WXGA	WXGA
Lumen (ANSI)	2500	3000	2500	3000
Gewicht	3,8 kg	3,9 kg	3,8 kg	3,8 kg



## Epson EB-D6250/D6155W



Die Spezialisten in schwieriger Umgebung durch speziellen Staubschutz

- Optik vollständig hinter Glas eingeschlossen
- Neues Gebläse-Verschlussystem schließt bei Nichtbenutzung des Gerätes
- Elektrostatischer Filter für bis zu 10 000 Stunden ohne Wartung
- Sehr flexibel einsetzbare Optik
- Mit digitaler HDMI-Schnittstelle sowie Steuern und Warten via Netzwerk möglich
- Kabellose Bildübertragung via optionalem Adapter



EPSON	EB-D6250	EB-D6155W
Artikel-Nr.	3000 000 441	3000 000 443
Display-Technik	LCD	LCD
Auflösung	XGA	WXGA
Lumen (ANSI)	4000	3500
Gewicht	4,4 kg	4,4 kg

## Epson EB-1840W/1860/1880 Epson EB-1915/1920W/1925W



Kompakt und lichtstark

- Große Flexibilität durch Objektivratio
- Digitale HDMI-Schnittstelle (Modelle EB-1880, EB-1915 und EB-1925W)
- Direct Power On/Off
- Einsatz via WLAN oder LAN möglich (modellabhängig)



Anschlussfeld EB-1880

EPSON	EB-1840W	EB-1860	EB-1880	EB-1915	EB-1920W	EB-1925W
Artikel-Nr.	3000 000 545	3000 000 546	3000 000 547	3000 000 078	3000 000 079	3000 000 069
Display-Technik	LCD	LCD	LCD	LCD	LCD	LCD
Auflösung	WXGA	XGA	XGA	XGA	WXGA	WXGA
Lumen (ANSI)	3700	4000	4000	4000	4000	4000
Gewicht	3,3 kg	3,3 kg	3,3 kg	3,5 kg	3,4 kg	3,5 kg

# Epson EB-G5600 / G5950 / G5650W Epson EB-G5450WU / G5750WU



## Leistungs- und lichtstarke Projektoren

- Hohe Lichtstärke bis 5200 ANSI-Lumen
- Objektiv in der Gehäusemitte - optimal für Festinstallationen
- Instant On/Off - kurze Aufwärm- und Abkühlphasen
- Flexibilität durch 5 unterschiedliche, optionale Optiken
- Geringes Betriebsgeräusch
- Mit digitaler HDMI-Schnittstelle
- Kabellose Bildübertragung via WLAN (Option)
- Mögliche Netzwerkintegration (z. B. für Fernüberwachung etc.)
- Lensshift horizontal und vertikal
- **Manche Modelle auch als „No lens“-Version verfügbar**



EPSON	EB-G5600	EB-G5950	EB-G5650W	EB-G5450WU	EB-G5750WU
Artikel-Nr.	3000 000 306	3000 000 307	3000 000 308	3000 000 391	3000 000 392
Display-Technik	LCD	LCD	LCD	LCD	LCD
Auflösung	XGA	XGA	WXGA	WUXGA	WUXGA
Lumen (ANSI)	4500	5200	4500	4000	4500
Gewicht	6,7 kg	6,8 kg	6,8 kg	6,8 kg	6,8 kg



### Intelligente Installation

Die Geräte der EB-G Serie sind trotz ihres hellen, leistungsstarken Bildes unglaublich kompakt und wiegen weniger als 7 kg, ein großer Vorteil bei der Deckenmontage.

Das Objektiv sitzt genau in der Mitte und erleichtert damit das Ausrichten des Projektors.



Kabelabdeckung für saubere Installation (im Lieferumfang)



Sicherheitsstange und Kensington-Steckplatz



Einfache, sichere Objektivbefestigung

Die modularen Objektive sind durch einen Bajonett-Verschluss mit einem Handgriff montiert. Sie sind einfach auszutauschen und können nach dem Einbau durch eine Diebstahlsicherungsschraube zuverlässig gesichert werden.



Einfacher Einsatz des hocheffizienten Filters



Sicherer Zugang zur Lampe

### Einfache Wartung

#### Noch zuverlässiger

Die neue Lampe mit extra langer Lebensdauer hält bei normalem Gebrauch bis zu 3000 Stunden. Der elektrostatische Filter entfernt Staub hochwirksam und ist sehr langlebig.

#### Leicht auszuwechseln

Wenn der Filter oder die Lampe einmal ausgetauscht werden muss, dauert das keine Minute. Beide sind über eine seitliche Klappe leicht zugänglich.

# Epson EB-Z8000WU / Z8000WUNL Epson EB-Z8050W / Z8050WNL



Spitze in Auflösung, Helligkeit und Bildqualität

- Doppel-Lampensystem
- Effizientes Filtersystem für wartungsarmen Einsatz
- Geräuscharmes Kühlsystem durch Kombination aus Flüssigkeits- und Luftkühlung
- 6 Wechselobjektive für unterschiedlichste Raumverhältnisse
- Viele Anschlüsse
- Modelle EB-Z8000WUNL / 8050WNL: Lieferung ohne Standardoptik



### Flexible Montagepositionen

Für besondere Einsatzzwecke können die Projektoren vertikal um 90° gedreht werden. So kann aus fast jeder Höhe ohne Neigung oder Bildverzerrungen auf den Boden oder an die Decke projiziert werden.



### Netzwerkverwaltung

Mit der EPSON-Software zur Netzwerküberwachung sehen Sie sofort, welche Projektoren verfügbar sind und ob diese effizient ausgeführt werden – ganz praktisch von einem PC aus, egal wie groß Ihr Netzwerk ist.

Die EPSON EB-Z8000-Serie kann von einem entfernten Standort aus konfiguriert werden, und Sie werden zu vorher festgelegten Informationen sofort per E-Mail benachrichtigt, z. B. können Sie sich über nicht funktionierende Geräte oder überhitzte Lampen informieren lassen.



### EPSON Original-Kühlsystem

Diese zuverlässige, geräuscharme Lösung kombiniert Flüssigkeitskühlung, Peltier-Kühlung und Luftkühlung und sorgt stets für einen reibungslosen Betrieb bei Umgebungstemperaturen bis zu 45 °C.



### Neues Luftfilterdesign

Das Belüftungssystem verfügt über sehr effiziente elektrostatische Filter, die bis zu 10 000 Stunden im Normalbetrieb ohne Wartung einsetzbar sind.

Die Filter können im Handumdrehen ausgewechselt werden.



EPSON	EB-Z8000WU	EB-Z8000WUNL	EB-Z8050W	EB-Z8050WNL
Artikel-Nr.	3000 000 028	3000 000 029	3000 000 130	3000 000 131
Display-Technik	LCD	LCD	LCD	LCD
Auflösung	WUXGA	WUXGA	WXGA	WXGA
Lumen (ANSI)	6000	6000	7000	7000
Gewicht	22 kg	22 kg	22 kg	22 kg



## Mitsubishi EX320U/EW330U

Kompakt und vielseitig

- 3D-Ready
- Long-Life-Lampen (bis zu 5000 Stunden)
- 6-Segment-Farbrad für farbechte Darstellungen
- Digitale HDMI-Schnittstelle
- Leises Betriebsgeräusch mit 28 dB
- Direktabschaltung möglich nach Gebrauch



MITSUBISHI	EX320U	EW330U
Artikel-Nr.	3000 000380	3000 000381
Display-Technik	DLP	DLP
Auflösung	XGA	WXGA
Lumen (ANSI)	3000	3000
Gewicht	2,5 kg	2,5 kg



Anschlussfeld EW320U

## Mitsubishi XD550U

Für mobile und stationäre Einsätze

- Sehr variable Optik für unterschiedliche Abstände
- Hervorragender Kontrast
- Bis zu 6000 Stunden Lampenlebensdauer (Low-Mode)
- 3D-Ready
- Digitale HDMI-Schnittstelle
- Leises Betriebsgeräusch 28 dB (Low-Mode)



MITSUBISHI	XD550U
Artikel-Nr.	3000 000514
Display-Technik	DLP
Auflösung	XGA
Lumen (ANSI)	3000
Gewicht	3,5 kg



## Mitsubishi WD380U-EST / XD360U-EST

### Nahdistanz-Projektion in Perfektion

- Geringer Offset – damit auch Eignung für niedrige Räume
- Digitale HDMI-Schnittstelle
- Kompakte Gehäuseform
- Hohe Lampenlebensdauer bis zu 6 000 Stunden (Low-Mode)
- Leistungsstarker 10 W-Lautsprecher integriert
- 3D-Ready
- Passende Wandhalterung (3000 000 569)



MITSUBISHI	WD380U-EST	XD360U-EST
Artikel-Nr.	3000 000 463	3000 000 464
Display-Technik	DLP	DLP
Auflösung	WXGA	XGA
Lumen (ANSI)	2800	2500
Gewicht	4,1 kg	4,1 kg





## Mitsubishi EW230U-ST

Echte Weitwinkeloptik

- Großes Bild bei kurzem Abstand
- 3D-Ready
- Digitale HDMI-Schnittstelle
- RS232- und LAN- (RJ45) Schnittstelle
- Long-Life-Lampen 4 000/5 000 Stunden (Low-Mode)
- Leises Betriebsgeräusch



MITSUBISHI	EW230U-ST
Artikel-Nr.	3000 000 229
Display-Technik	DLP
Auflösung	WXGA
Lumen (ANSI)	2500
Gewicht	2,8 kg



## Mitsubishi XL1550U/XL2550U

Lichtstark und trotzdem leise

- Extrem leise bis zu 22 dB im Low-Mode (nur XL1550U)
- Wechselobjektive erhältlich
- Professionelle Anschlüsse mit DVI-D
- Fernbedienung mit Laserpointer
- Lampenlebensdauer bis zu 4 000/5 000 Stunden
- Netzwerkanbindung zur Projektorsteuerung möglich



MITSUBISHI	XL1550U	XL2550U
Artikel-Nr.	8593 000 000	8594 000 000
Display-Technik	LCD	LCD
Auflösung	XGA	XGA
Lumen (ANSI)	3100	4000
Gewicht	4,5 kg	4,7 kg



## Mitsubishi FD630U / WD570U / XD600U

Viel Licht und hohe Auflösung bis Full HD

- Digitale HDMI-Schnittstelle
- RS232- und LAN- (RJ45) Anschlüsse
- Leistungsstarker 10 W-Lautsprecher integriert
- 3D-Ready (außer FD630U)
- Lange Lampenlebensdauer bis 5 000/6 000 Stunden (Low-Mode)
- Gute Kontrastwerte



MITSUBISHI	FD630U	WD570U	XD600U
Artikel-Nr.	3000 000 143	3000 000 459	3000 000 052
Display-Technik	DLP	DLP	DLP
Auflösung	Full-HD	WXGA	XGA
Lumen (ANSI)	4000	3500	4500
Gewicht	3,8 kg	3,8 kg	3,6 kg



Anschlussfeld FD630U

## Mitsubishi WL2650U

Strahlende Bilder im Breitbildformat

- Große Anschlussvielfalt
- Fernbedienung mit Laserpointer
- Wechselobjektive erhältlich
- Vertikale und horizontale Trapezkorrektur (digital)
- Leises Betriebsgeräusch (29 dB im Low-Mode)
- Projektorsteuerung via LAN (RJ45)



MITSUBISHI	WL2650U
Artikel-Nr.	8455 000 000
Display-Technik	LCD
Auflösung	WXGA
Lumen (ANSI)	3500
Gewicht	4,7 kg



## Mitsubishi MH2850U



Optimiert für die Betrachtung von Röntgenbildern

- Spezielle Graustufen-Optimierung (DICOM-Preset)
- Hohe Auflösung mit echten 1400 x 1050 Pixel
- Wechselobjektive verfügbar
- Große Anschlussvielfalt
- Long-Life-Lampen bis zu 5000 Stunden (Low-Mode)
- Digitale Trapezkorrektur horizontal und vertikal



MITSUBISHI	MH2850U
Artikel-Nr.	8456 000 000
Display-Technik	LCD
Auflösung	SXGA+
Lumen (ANSI)	3100
Gewicht	4,9 kg



## Mitsubishi XD3500U / WD3300U



Für das professionelle Umfeld

- Hoher Kontrast bis 2500:1
- Extrem leise mit 26 dB (Low-Mode)
- Elektrischer Zoom und Focus
- Motorisierter Lensshift (horizontal + vertikal)
- Wechseloptiken verfügbar
- Große Anschlussvielfalt mit BNC und digitalen Schnittstellen



MITSUBISHI	XD3500U	WD3300U
Artikel-Nr.	3000 000 440	8449 000 000
Display-Technik	DLP	DLP
Auflösung	XGA	WXGA
Lumen (ANSI)	5000	4000
Gewicht	10,3 kg	10,3 kg



Anschlussfeld XD3500U

## Mitsubishi XL7100U/WL7200U/UL7400U



Die Renner für die Installation

- 4 optionale Wechseloptiken mit Bajonettverschluss
- Variabler Lensshift
- Split-Screen-Funktion (WL7200U/UL7400U)
- 360°-Projektion
- Sehr leises Betriebsgeräusch (30 dB Low-Mode)



MITSUBISHI	XL7100U	WL7200U	UL7400U
Artikel-Nr.	3000 000 579	3000 000 578	3000 000 581
Display-Technik	LCD	LCD	LCD
Auflösung	XGA	WXGA	Full-HD
Lumen (ANSI)	6000	5500	5000
Gewicht	10,5 kg	10,5 kg	10,5 kg



## Mitsubishi WD8200U/XD8100U/UD8400U



Spitzenwerte in Helligkeit und Qualität

- Freigegeben für Dauerbetrieb (24/7 Einsätze)
- 2-Lampen-System
- Optionale Tele- und Weitwinkel-Optiken
- Sehr leises Betriebsgeräusch mit 28 dB (Low-Mode)
- Selbstreinigender Luftfilter für wartungsarmen Einsatz
- In jedem Winkel installierbar



Geräte auch in mattschwarz erhältlich!

MITSUBISHI	WD8200U	XD8100U	UD8400U
Artikel-Nr.	3000 000 256	3000 000 255	3000 000 283
Display-Technik	DLP	DLP	DLP
Auflösung	WXGA	XGA	WUXGA
Lumen (ANSI)	6500	7000	6500
Gewicht	16 kg	16 kg	16 kg





## Optoma EX330e/EW330e

Mobiler geht's nicht

- Extrem klein und leicht
- Mit digitaler HDMI-Schnittstelle
- Fernbedienung mit Maussteuerung und Laserpointer
- Bis zu 5 000 Stunden Lampenlebensdauer
- Gute Kontrastwerte
- Tragetasche im Lieferumfang



OPTOMA	EX330e	EW330e
Artikel-Nr.	3000 000 102	3000 000 165
Display-Technik	DLP	DLP
Auflösung	XGA	WXGA
Lumen (ANSI)	2200	2200
Gewicht	1,1 kg	1,2 kg

Anschlussfeld EX330e



## Optoma EX7155e/EW1691e

Klein, handlich und lichtstark

- Super Leichtgewichte
- Mit digitaler HDMI-Schnittstelle
- Fernbedienung mit Maussteuerung und Laserpointer
- Hervorragender Kontrast
- Durch optionalen Adapter WLAN möglich
- Tragetasche im Lieferumfang



OPTOMA	EX7155e	EW1691e
Artikel-Nr.	3000 000 164	3000 000 166
Display-Technik	DLP	DLP
Auflösung	XGA	WXGA
Lumen (ANSI)	3000	3000
Gewicht	1,4 kg	1,4 kg





## Optoma EW531 / EW536

Wartungsfreundlich im Einsatz

- Filterloses Design
- Steuerung via RS232-Anschluss möglich
- Hohe Kontrastwerte
- 16:10 Wide-Format
- Mit digitaler HDMI-Schnittstelle
- Tragetasche im Lieferumfang



OPTOMA	EW531	EW536
Artikel-Nr.	3000 000 167	3000 000 168
Display-Technik	DLP	DLP
Auflösung	WXGA	WXGA
Lumen (ANSI)	2600	2800
Gewicht	2,3 kg	2,3 kg



## Optoma EX551

3D-XL-Ready

- Helle Projektion - 2800 ANSI Lumen
- XGA-Auflösung, 5000:1 Kontrastverhältnis, HDMI-Eingang
- Geringe Betriebskosten - bis zu 6000 Stunden Lampenlebensdauer
- Leicht und tragbar (Tragetasche im Lieferumfang)



OPTOMA	EX551
Artikel-Nr.	3000 000 564
Display-Technik	DLP
Auflösung	XGA
Lumen (ANSI)	2800
Gewicht	2,2 kg



## Optoma EH1020/EX762 Optoma EW615/EW762



Maximale Auflösung oder 3D-Ready

- Echte Full HD-Auflösung 1920 x 1080 Pixel (nur EH1020)
- 3D-Ready (außer EH1020)
- Digitale Konnektivität durch HDMI
- Steuerung via RS232 möglich
- Überzeugender Kontrast
- Grosser Zoombereich der Optik (außer EW615)
- Lampenlebensdauer bis zu 4 000 Stunden



OPTOMA	EH1020	EX762	EW615	EW762
Artikel-Nr.	3000 000 169	3000 000 161	3000 000 479	3000 000 471
Display-Technik	DLP	DLP	DLP	DLP
Auflösung	Full HD	XGA	WXGA	WXGA
Lumen (ANSI)	3000	4000	3500	4000
Gewicht	2,9 kg	2,9 kg	2,9 kg	4,6 kg

Anschlussfeld EX762



## Optoma EH2060

Full HD und lichtstark

- 2 digitale HDMI-Anschlüsse
- Leises Betriebsgeräusch (28 dB im Eco-Mode)
- Filterfreies Design
- Fernbedienung mit integriertem Laserpointer
- Netzwerkanschluss mittels RJ45
- Tragetasche im Lieferumfang



OPTOMA	EH2060
Artikel-Nr.	3000 000 481
Display-Technik	DLP
Auflösung	Full HD
Lumen (ANSI)	4000
Gewicht	3,5 kg



## Optoma EW675UT

Projektionen ohne Schattenbildung

- Weitwinkeloptik für sehr kurze Abstände zur Leinwand
- 3D-Ready
- Leistungsstarker 10 W-Lautsprecher integriert
- Filterfreies Design



OPTOMA	EW675UT
Artikel-Nr.	3000 000 482
Display-Technik	DLP
Auflösung	WXGA
Lumen (ANSI)	3200
Gewicht	7,6 kg



**Technische Daten**

Modelle	Kindermann KX 3200	Kindermann KX 525W	Kindermann KX 3400	Kindermann KX 5050 / KX 5050 W
Artikel-Nr.	8496 000 000	3000 000 480	3000 000 519	3000 000 023 / 3000 000 293
native Auflösung (Bildpunkte)	XGA	WXGA	XGA	XGA/WXGA
unterstützte Auflösungen	VGA-UXGA	VGA-UXGA, Mac	VGA-UXGA	VGA-UXGA
Bildhelligkeit Lumen	2600	3200	4000	5200/4600
Display-Technik	LCD	LCD	LCD	LCD
Kontrastverhältnis	500:1	2000:1	500:1	500:1
Frequenz: horizontal, vertikal	31-92 kHz, 48-120 Hz	15-100 kHz, 48-100 Hz	31-92 kHz, 48-120 Hz	15-107 kHz, 50-120 Hz
Objektivbrennweite in mm	18,5-22,2	18,82-22,60	18,5-22,2	24,0-28,8
Bilddiagonale in m	1,02-7,68	0,77-7,68	1,02-7,68	1-7,62
Projektions-Abstand in m	1,0-10,6	1,4-12,7	1,0-10,6	1,17-11
Ratio (Abstand:Bildbreite)	1,47-1,78:1	1,44-1,70:1	1,47-1,78:1	1,47-1,78:1
Wechselobjektive	nein	nein	nein	nein
Lampe	200 W UHP	1 x 230 W USHIO	245 W UHP	330 W UHP
Geräuschpegel	28 dB (Eco)	29 dB (Eco)	29 dB (Eco)	30 dB (Eco)
Abmessungen in mm (BxHxT)	325 x 97 x 260	330 x 105 x 245	325 x 97 x 260	480 x 152 x 360
Nettogewicht in kg	3,3	3	3,4	8,2
<b>Ein-/Ausgänge</b>				
Computer VGA (analog)	1 x HD15	1 x HD15	1 x HD15	1 x HD15
DVI/HDMI (digital)	1 x DVI-I	1 x HDMI	1 x HDMI	1 x DVI-I
Video	1 x Cinch	1 x Cinch	1 x Cinch	1 x Cinch
S-Video	1 x 4-Pin Mini-DIN	1 x 4-Pin Mini-DIN	1 x 4-Pin Mini-DIN	1 x 4-Pin Mini-DIN
Komponent Video	1 x Cinch/3	1 x Cinch/3	1 x Cinch/3	1 x Cinch/3
RS232-Steuer-Schnittstelle	1 x RS232 (9-Pin)	1 x RS232 (9-Pin)	1 x RS232 (9-Pin)	1 x RS232 (9-Pin)
LAN-Steuerung	-	1 x LAN (RJ45)	1 x LAN (RJ45)	1 x LAN (RJ45)
Maus-Steuer-Schnittstelle	1 x USB/B	-	1 x USB/B	1 x USB/B
Anzeige über USB	-	-	-	-
Audio (Computer)	2 x 3,5 mm Stereo-Klinke	1 x 3,5 mm Stereo-Klinke	2 x 3,5 mm Stereo-Klinke	2 x 3,5 mm Stereo-Klinke
Audio (Video)	1 x Cinch	1 x Cinch/2	1 x Cinch	2 x Cinch/2
Monitor-Ausgang	ja	1 x HD15 umschaltbar	ja	ja
Audio-Ausgang	ja	ja	1 x 3,5 mm Stereo-Klinke	ja
<b>Spezialfunktionen</b>				
Keystone-Korrektur (digital)	vertikal ± 30°	vertikal ± 30°	vertikal ± 30°	vertikal ± 30°
Lautsprecher	1 x 8 Watt	2 x 3 Watt	1 x 8 Watt	1 x 8 Watt
Präsentation per LAN/WLAN	-	-	-	-
Präsentation vom Speicher-Medium	-	-	-	-
Sicherheitsfeatures	Sicherheitsstange, Kensington-Lock, Kennwortschutz	Sicherheitsstange, Kensington-Lock, Kennwortschutz	Sicherheitsstange, Kensington-Lock, Kennwortschutz	Sicherheitsstange, Kensington-Lock, Kennwortschutz
Laserpointer in Fernbedienung	ja	nein	ja	ja
Netzspannung	100-240 VAC, 50/60 Hz	100-240 VAC, 50/60 Hz	100-240 VAC, 50/60 Hz	100-240 VAC, 50/60 Hz
Besonderheiten	Quick Start/Aus (10 s), Lampen- und Filterwechsel seitlich, User-Logo	Quick Power Off, User Logo	Quick Start/Aus (10 s), Lampen- und Filterwechsel seitlich, User-Logo	Quick Power On/Off, Lampen- und Filterwechsel seitlich, User-Logo
Lampen-Garantie	3 Jahre oder 1000 Stunden <sup>1)</sup>	3 Jahre oder 1000 Stunden <sup>1)</sup>	3 Jahre oder 1000 Stunden <sup>1)</sup>	3 Jahre oder 1000 Stunden <sup>1)</sup>
Geräte-Garantie	3 Jahre Vor-Ort-Service (EU)	3 Jahre Vor-Ort-Service (EU)	3 Jahre Vor-Ort-Service (EU)	3 Jahre Vor-Ort-Service (EU)
Optionen	-	-	-	-
Lieferumfang	IR-Fernbedienung mit Maus-Bedienung und Laser-Lichtzeiger, Kabelset, Soft-Tragetasche	IR-Fernbedienung, Netzkabel, VGA-Kabel, Softtasche, Bedienungsanleitung (CD)	IR-Fernbedienung mit Maus-Bedienung und Laser- Lichtzeiger, Kabelset, Soft-Tragetasche	IR-Fernbedienung mit Laser- pointer und Maus-Steuerung, Kabelset

<sup>1)</sup> je nachdem was zuerst erreicht wird !

## Technische Daten

interaktiv

Kindermann KX 400C	Kindermann KX 450W active	EPSON EB-1775W / 1770W	EPSON EB-1760W / 1750	EPSON EB-X11 / X12 / X14 / W12
<b>3000 000 400</b>	<b>3000 000 470</b>	<b>3000 000 074 / 3000 000 273</b>	<b>3000 000 274 / 3000 000 275</b>	<b>3000 000 535 / 3000 000 524 / 3000 000 527 / 3000 000 525</b>
XGA	WXGA	WXGA	WXGA/XGA	XGA/XGA/XGA/WXGA
VGA-UXGA	VGA-UXGA	VGA-Full HD	VGA-Full HD	VGA-1080p
2600	2600	3000	2600	2600/2800/3000/2800
LCD	LCD	LCD	LCD	LCD
800:1	500:1	2000:1	2000:1	3000:1
15-100 kHz, 50-100 Hz	31-92 kHz, 48-120 Hz	15-92 kHz, 50-85 Hz	15-92 kHz, 50-85 Hz	tba
9,02	13,78 fix	13,5-16,2	13,5-16,2	16,9-20,28/ <u>X14</u> : 17-20
1,02-5	1,24-2,6	0,76-7,62	0,76-7,62	0,76-7,62/ <u>W12</u> : 0,83-8,07
0,51-2,56	0,64-1,4	0,67-8,18	0,67 8,18/0,72-8,77	0,89-10,95/1,8-2,17/0,9-9/0,9-10,8
0,6:1	0,63:1	1,04-1,26:1	1,04-1,26:1/1,19-1,43:1	1,48-1,77:1/ <u>W12</u> : 1,3-1,58:1
nein	nein	nein	nein	nein
230 W NSH	210 W UHP	230 W UHE	205 W/230 W UHE	200 W UHE
29 dB (Eco)	29 dB (Eco)	40 dB (Eco)	30 dB (Eco)	29 dB (Eco)
345 x 94 x 306	360 x 140 x 348	292 x 44 x 210	292 x 44 x 210	295 x 228 x 77
3,8	4,1	1,7	1,7	2,3
<b>Ausgänge</b>				
1 x HD15, 1 x HD15 umschaltbar in/out	1 x HD15, 1 x HD15 umschaltbar In/Out	1 x HD15	1 x HD15	1 x HD15
-	1 x HDMI	1 x HDMI	1 x HDMI/-	<u>X11</u> : -/1 x HDMI
1 x Cinch (Komponent Y)	1 x Cinch	1 x Cinch	1 x Cinch	1 x Cinch
1 x 4-Pin Mini-DIN	1 x 4-Pin Mini-DIN	-	-	1 x 4-Pin Mini-DIN
1 x Cinch/3	1 x Cinch/3	via VGA	via VGA	via VGA
1 x RS232 (9-Pin)	1 x RS232 (9-Pin)	-	-	<u>X11</u> : 1 x RS232 (9-Pin)/-
1 x LAN (RJ45)	1 x LAN (RJ45)	-	-	-
-	Active-Steuerung, 1 x USB/B	1 x USB/B	1 x USB/B	1 x USB/B
-	-	ja	ja	ja
1 x 3,5 mm Stereo-Klinke	2 x 3,5 mm Stereo-Klinke	1 x 3,5 mm Stereo-Klinke	1 x 3,5 mm Stereo-Klinke	-
1 x Cinch/2	1 x Cinch/2	-	-	1 x Cinch/2
ja, umschaltbar In/Out	1 x HD15 umschaltbar	-	-	<u>X11</u> : ja /-
ja	ja	-	-	<u>X11</u> : ja /-
<b>Spezialfunktionen</b>				
vertikal ± 30°	vertikal ± 30°	vertikal ± 30°, horizontal ± 20°	vertikal ± 30°, horizontal ± 30°	vertikal ± 30°, horizontal ± 30°
1 x 7 Watt	1 x 8 Watt	1 x 1 Watt	1 x 1 Watt	1 x 2 Watt
-	-	-/ja / -/Option	-/Option / -/-	-/-
-	-	-	1 x USB/A	1 x USB/A
Sicherheitsstange, Kensington-Lock, Kennwortschutz	-	Kensington-Lock, Passwortschutz	Kensington-Lock, Passwortschutz	Kensington-Lock, Passwortschutz <u>X14/W12</u> : Sicherheitsstange, Tastensperre
nein	ja	nein	nein	nein
100-240 VAC, 50/60 Hz	100-240 VAC, 50/60 Hz	100-240 VAC, 50/60 Hz	100-240 VAC, 50/60 Hz	100-240 VAC, 50/60 Hz
Lampenwechsel oben, User-Logo	Quick Power On/Off, Lampen- und Filterwechsel seitlich, User-Logo	Extrem flaches Design	Extrem flaches Design	Präsentation von Speichermedien ohne PC möglich
3 Jahre oder 1000 Stunden <sup>1)</sup>	3 Jahre oder 1000 Stunden <sup>1)</sup>	1 Jahr	1 Jahr	1 Jahr oder 1000 Stunden <sup>1)</sup>
3 Jahre Vor-Ort-Service (EU)	3 Jahre Vor-Ort-Service (EU)	3 Jahre Bring-In	3 Jahre Bring-In	2 Jahre Bring-In
-	-	-	-	-
IR-Fernbedienung, Kabelset	IR-Fernbedienung mit Laser-Lichtzeiger, LightPen 3 Software, IR-Stift, IR-Stab für LightPen, Kabelset	Fernbedienung, Kabelset, Transporttasche	Fernbedienung, Kabelset, Transporttasche	Kabelset, Fernbedienung Transporttasche (außer EBX11)

<sup>1)</sup> je nachdem was zuerst erreicht wird !



**Technische Daten**

Modelle	EPSON EB-93 / 95	EPSON EB-905 / 925	EPSON EB-96W / 915W	EPSON EB-420 / 430
Artikel-Nr.	3000 000 394 / 3000 000 396	3000 000 401 / 3000 000 405	3000 000 398 / 3000 000 403	3000 000 548 / 3000 000 549
native Auflösung (Bildpunkte)	XGA	XGA	WXGA	XGA
unterstützte Auflösungen	VGA-Full HD	VGA-Full HD	VGA-Full HD	VGA-1080p
Bildhelligkeit Lumen	2400/2600	3000/3500	2700/3200	2500/3000
Display-Technik	LCD	LCD	LCD	LCD
Kontrastverhältnis	2000:1	2000:1	2000:1	3000:1
Frequenz: horizontal, vertikal	tba	tba	tba	tba
Objektivbrennweite in mm	16,9-20,26	18,2-29,2	16,9-20,28	6,48 fix
Bilddiagonale in m	0,76-7,62	0,76-7,62	0,84-8,07	0,94-2,74
Projektions-Abstand in m	tba	tba	tba	0,55-1,22
Ratio (Abstand: Bildbreite)	1,48-1,77:1	1,38-2,24:1	1,3-1,56:1	0,55-0,74:1
Wechselobjektive	nein	nein	nein	nein
Lampe	200 W UHE E-TORL	200 W UHE E-TORL	200 W UHE E-TORL	200 W UHE E-TORL
Geräuschpegel	28 dB (Eco)	28 dB (Eco)	28 dB (Eco)	35 dB/28 dB (Eco)
Abmessungen in mm (BxHxT)	345 x 263 x 93	345 x 263 x 93	345 x 263 x 93	345 x 277 x 105
Nettogewicht in kg	3,1	3,3	3,3	3,8/3,9
<b>Ein-/Ausgänge</b>				
Computer VGA (analog)	2 x HD15	2 x HD15	2 x HD15	2 x HD15
DVI/HDMI (digital)	1 x HDMI	1 x HDMI	1 x HDMI	1 x HDMI
Video	1 x Cinch	1 x Cinch	1 x Cinch	1 x Cinch
S-Video	1 x 4-Pin Mini-DIN	1 x 4-Pin Mini-DIN	1 x 4-Pin Mini-DIN	1 x 4-Pin Mini-DIN
Komponent Video	via VGA	via VGA	via VGA	via VGA
RS232-Steuer-Schnittstelle	1 x RS232 (9-Pin)	1 x RS232 (9-Pin)	1 x RS232 (9-Pin)	1 x RS232 (9-Pin)
LAN-Steuerung	1 x LAN (RJ45)	1 x LAN (RJ45)	1 x LAN (RJ45)	1 x LAN (RJ45)
Maus-Steuer-Schnittstelle	1 x USB/B	1 x USB/B	1 x USB/B	1 x USB/B
Anzeige über USB	-	-	-	ja
Audio (Computer)	2 x 3,5 mm Stereo-Klinke	2 x 3,5 mm Stereo-Klinke	2 x 3,5 mm Stereo-Klinke	2 x 3,5 mm Stereo-Klinke
Audio (Video)	1 x Cinch/2	1 x Cinch	1 x Cinch/2	1 x Cinch/2
Monitor-Ausgang	ja	ja	ja	ja
Audio-Ausgang	ja	ja	ja	ja
<b>Spezialfunktionen</b>				
Keystone-Korrektur (digital)	autom. vertikal/manuell horizontal ± 30°	autom. vertikal/manuell horizontal ± 30°	autom. vertikal/manuell horizontal ± 30°	manuell vertikal/horizontal ± 15°
Lautsprecher	1 x 16 Watt	1 x 16 Watt	1 x 16 Watt	1 x 16 Watt
Präsentation per LAN/WLAN	ja/-	ja/Option	ja/Option	ja/Option
Präsentation vom Speicher-Medium	1 x USB/A für USB-Stick, Harddrive	1 x USB/A für USB-Stick, Harddrive	1 x USB/A für USB-Stick, Harddrive	1 x USB/A für Stick etc.
Sicherheitsfeatures	Kensington, Sicherheitsstange, Passwort	Kensington, Sicherheitsstange, Passwort, WLAN-Lock	Kensington, Sicherheitsstange, Passwort, WLAN-Lock	Kensington, Passwortschutz
Laserpointer in Fernbedienung	nein	nein	nein	nein
Netzspannung	100-240 VAC, 50/60 Hz	100-240 VAC, 50/60 Hz	100-240 VAC, 50/60 Hz	100-240 VAC, 50/60 Hz
Besonderheiten	kraftvoller 16 W Lautsprecher	kraftvoller 16 W Lautsprecher, Option für WLAN, Mikrophoneingang	kraftvoller 16 W Lautsprecher, Option für WLAN, Mikrophoneingang	kraftvoller Lautsprecher und Option für Interaktivnachschrüstung
Lampen-Garantie	1 Jahr oder 1000 Stunden <sup>1)</sup>	1 Jahr oder 1000 Stunden <sup>1)</sup>	1 Jahr oder 1000 Stunden <sup>1)</sup>	1 Jahr oder 1000 Stunden <sup>1)</sup>
Geräte-Garantie	2 Jahre Bring-in	2 Jahre Bring-in	2 Jahre Bring-in	2 Jahre Bring-in
Optionen	-	-	-	
Lieferumfang	Fernbedienung, Kabelset	Fernbedienung, Kabelset	Fernbedienung, Kabelset	Netzkabel, Computerkabel, Fernbedienung mit Batterien, Software, Passwortschutz- sticker, Bedienungsanleitung

<sup>1)</sup> je nachdem was zuerst erreicht wird !

## Technische Daten

interaktiv

EPSON EB-425W / 435W	EPSON EB-D6250 / D6155W	EPSON EB-1840W / 1860 / 1880	EPSON EB-1915 / 1920W/ 1925W	EPSON EB-4651
3000 000 550 / 3000 000 551	3000 000 441 / 3000 000 443	3000 000 545 / 3000 000 546 / 3000 000 547	3000 000 078 / 3000 000 079 / 3000 000 069	3000 000 431
WXGA	XGA/WXGA	WXGA/XGA/XGA	XGA/WXGA/WXGA	XGA
VGA-1080p	VGA-Full HD	VGA-1080p	VGA-UXGA	VGA-UXGA
2500/3000	4000/3500	3700/4000/4000	4000	3000
LCD	LCD	LCD	LCD	LCD
3000:1	2000:1	3000:1/3000:1/2500:1	2000:1	2000:1
tba	tba	tba	15-92 kHz, 50-85 Hz	15-92 kHz, 50-85 Hz
6,48 fix	18,2-29,2	18,2-29,2	24-38,2	4,68 fix
1,02-2,95	0,76-7,62	0,74-7,11/0,94-2,74/ 0,76-7,62	0,76-7,62	1,50-2,46/1,60-2,59
0,55-1,22	0,82-13,85	0,88-13,71/1,4-13,86/ 1,4-13,86	0,96-16,24/0,91-15,42	0,46-0,76
0,48-0,65:1	1,38-2,24	1,38-2,24:1	1,62-2,61:1	0,37-0,5 digital:1
nein	nein	nein	nein	nein
200 W UHE E-TORL	275 W UHE	275 W UHE E-TORL	230 W UHE	230 W UHE
28 dB (Eco) / 29 dB (Eco)	33 dB (Eco)	39 dB/35 dB (Eco)	29 dB (Eco)	28 dB (Eco)
345 x 277 x 105	450 x 274 x 114	345 x 263 x 107	357 x 86 x 257	369 x 115 x 481
3,8/3,9	4,4	3,3	3,4/3,5	5,8
<b>Ausgänge</b>				
2 x HD15	2 x HD15	1 x HD15/1 x HD15/2 x HD15	2 x HD15	2 x HD15
1 x HDMI	1 x HDMI	-/-/1 x HDMI	-/ <u>EB-1925W</u> : 1 x HDMI	-
1 x Cinch	1 x Cinch	1 x Cinch	1 x Cinch	1 x Cinch
1 x 4-Pin Mini-DIN	1 x 4-Pin Mini-DIN	1 x 4-Pin Mini-DIN	1 x 4-Pin Mini-DIN	1 x 4-Pin Mini-DIN
via VGA	via VGA	via VGA	via VGA	via VGA
1 x RS232 (9-Pin)	1 x RS232 (9-Pin)	1 x RS232 (9-Pin)	1 x RS232	1 x RS232
1 x LAN (RJ45)	1 x LAN (RJ45)	-/-/1 x LAN (RJ45)	1 x LAN (RJ45)	1 x LAN (RJ45)
1 x USB/B	1 x USB/A	1 x USB/B	1 x USB/B	1 x USB/B
ja	ja, 1 x USB/A	ja	ja	ja
2 x 3,5 mm Stereo-Klinke	2 x 3,5 mm Stereo-Klinke	-/-/2 x 3,5 mm Stereo-Klinke	2 x 3,5 mm Stereo-Klinke	2 x 3,5 mm Stereo-Klinke
1 x Cinch/2	1 x Cinch/2	1 x Cinch/2	-/1 x Cinch	1 x 3,5 mm Stereo-Klinke
ja	ja	-/-/ja	ja	ja
ja	ja	-/-/ja	ja	ja
<b>Spezialfunktionen</b>				
manuell vertikal/horizontal ± 15°	vertikal ± 30°, horizontal ± 30°	autom. vertikal/manuell horizontal ± 30°	vertikal ± 30°, horizontal ± 30°	vertikal ± 5°
1 x 16 Watt	5 Watt	1 x 5 W/1 x 5 W/1 x 10 W	1 x 10 Watt Mono	1 x 10 Watt mono
ja/Option	tba	-/- / -/- / ja/ja	ja	ja/ja (Option)
1 x USB/A für Stick etc.	ja	-/-/1 x USB/A für Stick etc.	USB-A JPEGviewer/ USB-A Slideshows, Film, Ton	USB-A JPEGviewer
Kensington, Passwortschutz	Kensington, Passwortschutz, Sicherheitsstange	Kensington	Kensington, Sicherheitsstange, Kennwortschutz	Kensington, Sicherheitsstange, Kennwortschutz
nein	nein	nein	nein	nein
100-240 VAC, 50/60 Hz	100-240 VAC, 50/60 Hz	100-240 VAC, 50/60 Hz	100-240 VAC, 50/60 Hz	100-240 VAC, 50/60 Hz
Option für Interaktiv-Nach- rüstung		<u>EB-1880</u> : Option für Interaktiv- Nachrüstung	<u>EB-1920W</u> : LAN: Für Netzwerkadministration, Warten und Steuern	Ultra-Kurzstanz
1 Jahr oder 1000 Stunden <sup>1)</sup>	1 Jahr oder 1000 Stunden <sup>1)</sup>	1 Jahr oder 1000 Stunden <sup>1)</sup>	1 Jahr oder 1000 Stunden <sup>1)</sup>	1 Jahr oder 1000 Stunden <sup>1)</sup>
2 Jahre Bring-in	2 Jahre Vor-Ort-Service	2 Jahre Bring-in	2 Jahre Vor-Ort-Service	2 Jahre Vor-Ort-Service
			-	-
Netzkabel, Computerkabel, Fernbedienung mit Batterien, Software, Passwortschutzsti- cker, Bedienungsanleitung	Netzkabel, Computerkabel, Bedienungsanleitung (CD)	Netzkabel, Computerkabel, Fernbedienung mit Batterien, Software CD, Bedienungsanleitung CD	Fernbedienung, Kabelset, Kennwortschutz-Sticker, Software, Transporttasche, <u>EB-1925W</u> : W-LAN-Modul	Fernbedienung, Kabelset, Treibersoftware, Wandhalterung

<sup>1)</sup> je nachdem was zuerst erreicht wird !

**Technische Daten**

Modelle	EPSON EB-G5600 / G5950 / G5900 / G5650W*	EPSON EB-G5450WU / G5750WU	EPSON EB-Z8000WU / Z8000WUNL*	EPSON EB-Z8050W / Z8050WNL*
Artikel-Nr.	3000 000 306 / 3000 000 307 3000 000 585 / 3000 000 308	3000 000 391 / 3000 000 392	3000 000 028 / 3000 000 029	3000 000 130 / 3000 000 131
native Auflösung (Bildpunkte)	XGA/XGA/XGA/WXGA	WUXGA	WUXGA	WXGA
unterstützte Auflösungen	VGA-UXGA	VGA-WUXGA	VGA-WUXGA	VGA-WXGA
Bildhelligkeit Lumen	4500/5200/5200/4500	4000/4500	6000	7000
Display-Technik	LCD	LCD	LCD	LCD
Kontrastverhältnis	1000:1/2000:1/1000:1/2000:1	1000:1/1500:1	5000:1	5000:1
Frequenz: horizontal, vertikal	15-99 kHz, 50-120 Hz	15-92 kHz, 50-85 Hz	15-80 kHz, 50-85 Hz	15-80 kHz, 50-85 Hz
Objektivbrennweite in mm	21,2-37,9	21,28-37,94	36-57,3/*je nach Objektiv	36-57,3/*je nach Objektiv
Bilddiagonale in m	1,27-7,62	1,27-7,62	1,52-12,7/*je nach Objektiv	1,52-12,7/*je nach Objektiv
Projektions-Abstand in m	1,36-14,99/1,38-15,29/ 1,31-14,54	1,36-14,99	2,2-30/*je nach Objektiv	2,2-30/*je nach Objektiv
Ratio (Abstand:Breite)	1,33-2,41	1,3-2,33:1	1,71-2,78 / *je nach Objektiv	1,71-2,78/*je nach Objektiv
Wechselobjektive	ja (5x)	ja	ja (6 x)	ja (6 x)
Lampe	275 W / 330 W / 275 W UHE	275 W / 330 W UHE	2 x 330 W	2 x 330 W
Geräuschpegel	32 dB (Eco)	30 dB (Eco)/33 dB (Eco)	32 dB (Eco)	32 dB (Eco)
Abmessungen in mm (BxHxT)	470 x 152 x 312	470 x 311,5 x 135	734 x 534 x 167	734 x 534 x 167
Nettogewicht in kg	6,7/6,8/6,8	6,8	22	22
<b>Ein-/Ausgänge</b>				
Computer VGA (analog)	2 x HD15, 1 x BNC/5	1 x HD15, 1 x BNC/5 / 1 x HD15	1 x HD15	1 x HD15
DVI/HDMI (digital)	1 x HDMI	1 x HDMI, 1 x DVI-D	1 x DVI-D, 1 x HDMI	1 x DVI-D, 1 x HDMI
Video	1 x Cinch/1 x BNC	1 x Cinch	1 x 1-BNC	1 x 1-BNC
S-Video	1 x 4-Pin Mini-DIN	1 x 4-Pin Mini-DIN	1 x 4-Pin Mini-DIN	1 x 4-Pin Mini-DIN
Komponent Video	via VGA	via VGA	1 x BNC/5	1 x BNC/5
RS232-Steuer-Schnittstelle	1 x RS232	1 x RS232 (9-Pin)	1 x RS232	1 x RS232
LAN-Steuerung	1 x LAN (RJ45)	1 x LAN (RJ45)	1 x LAN (RJ45)	1 x LAN (RJ45)
Maus-Steuer-Schnittstelle	-	-	-	-
Anzeige über USB	tba	-	-	1 x USB/B
Audio (Computer)	3 x 3,5 mm Stereo-Klinke	3 x 3,5 mm Stereo-Klinke	-	-
Audio (Video)	1 x Cinch	1 x Cinch/2	-	-
Monitor-Ausgang	ja	ja	ja	ja
Audio-Ausgang	ja	ja	-	-
<b>Spezialfunktionen</b>				
Keystone-Korrektur (digital)	vertikal ± 30°, horizontal ± 20°	vertikal ± 30°, horizontal ± 20°	vertikal ± 30°, horizontal ± 20°	vertikal ± 30°, horizontal ± 20°
Lautsprecher	1 x 7 Watt mono	1 x 7 Watt	-	-
Präsentation per LAN/WLAN	-/Option	ja/Option	-/-	ja/ja
Präsentation vom Speicher-Medium	-/USB-A/USB-A	-	-	-
Sicherheitsfeatures	Kensington, Sicherheitsstange Objektivverriegelschraube	Kensington, Sicherheitsstange, Passwort, WLAN-Lock	Kensington, Sicherheitskabel	Kensington, Sicherheitskabel
Laserpointer in Fernbedienung	nein	nein	nein	nein
Netzspannung	100-240 VAC, 50/60 Hz	100-240 VAC, 50/60 Hz	100-240 VAC, 50/60 Hz	100-240 VAC, 50/60 Hz
Besonderheiten	Lensshift horizontal/vertikal	DICOM-Mode für Röntgenbilder, 1080p/24 fps Processing	Lensshift horizontal/vertikal	Lensshift horizontal/vertikal
Lampen-Garantie	1 Jahr oder 1000 Stunden <sup>1)</sup>	1 Jahr oder 1000 Stunden <sup>1)</sup>	1 Jahr oder 1000 Stunden <sup>1)</sup>	1 Jahr oder 1000 Stunden <sup>1)</sup>
Geräte-Garantie	2 Jahre Vor-Ort-Service	2 Jahre Vor-Ort-Service	3 Jahre Bring-In	3 Jahre Bring-In
Optionen	-	-	-	-
Lieferumfang	Fernbedienung, Kabelset, Projektorsoftware (CD-ROM), Kennwortschutz-Sticker, Kabelabdeckung	Fernbedienung, Kabelset	Fernbedienung, Kabelset, Passwortschutz-Sticker, Kabelabdeckung	Fernbedienung, Kabelset, Passwortschutz-Sticker, Kabelabdeckung, W-LAN-Adapter

<sup>1)</sup> je nachdem was zuerst erreicht wird !

## Technische Daten

interaktiv

MITSUBISHI EX320U/EW330 U	MITSUBISHI XD550U	MITSUBISHI EW230U-ST	MITSUBISHI WD380U-EST /XD360U-EST	MITSUBISHI WD385 U-EST /XD365U-EST
3000 000 380 / 3000 000 381	3000 000 514	3000 000 229	3000 000 463 / 3000 000 464	3000 000 517 / 3000 000 516
XGA/WXGA	XGA	WXGA	WXGA/XGA	WXGA/XGA
VGA-UXGA	VGA-1080p	VGA-UXGA	VGA-1080p	VGA-1080p
3000	3000	2500	2800/2500	2800/2500
DLP	DLP	DLP	DLP	DLP
2000:1	2000:1	2000:1	3000:1	3000:1
31-99 kHz, 48-120 Hz	15-105 kHz, 50-120 Hz	31-99 kHz, 48-120 Hz	15-80 KHz, 50-120 Hz	15-80 KHz, 50-120 Hz
16,9-21,9	16-25,6	6,9 mm	5,4	5,4
1,02-7,62	1,02-7,62	1,27-7,62 m	1,78-4,57/1,52-3,81	1,78-4,57/1,52-3,81
1,2-12 / 1,0-10,2	tba	0,6-3,3 m	0,56-1,51/0,56-1,49	0,56-1,51/0,56-1,49
1,51-1,96:1/1,18-1,52:1	1,43-2,29:1	0,5:1	0,375:1/0,469:1	0,375:1/0,469:1
nein	nein	nein	nein	nein
230 W	230 W	185 W	230 W	230 W
28 dB (Eco)	28 dB (Eco)	29 dB (Eco)	28 dB (Eco)	28 dB (Eco)
282 x 94 x 229	325 x 113 x 258	282 x 94 x 229 mm	325 x 113 x 258	325 x 113 x 258
2,5	3,5	2,8 / 2,9	4.1	4.1
<b>Ein-/Ausgänge</b>				
2 x HD15	2 x HD15	2 x HD15	2 x HD15	2 x HD15
1 x HDMI	1 x HDMI	1 x HDMI	1 x HDMI	1 x HDMI
1 x Cinch	1 x Cinch	1 x Cinch	1 x Cinch	1 x Cinch
1 x 4-Pin Mini-DIN	1 x 4-Pin Mini-DIN	1 x 4-Pin Mini-DIN	1 x 4-Pin Mini-DIN	1 x 4-Pin Mini-DIN
via VGA	via VGA	via VGA	via VGA	via VGA
1 x RS232 (9-Pin)	1 x RS232 (9-Pin)	1 x RS232 C (9-Pin)	1 x RS232 (9-Pin)	1 x RS232 (9-Pin)
1 x LAN (RJ45)	1 x LAN (RJ45)	1 x LAN (RJ45)	1 x LAN (RJ45)	1 x LAN (RJ45)
-	- (nur Remote Desktop)	-	-	-
-	ja	-	ja, 1 x USB/B	ja, 1 x USB/B
1 x 3,5 mm Stereo-Klinke	2 x 3,5 mm Stereo-Klinke	1 x 3,5 mm Stereo-Klinke	2 x 3,5 mm Stereo-Klinke	2 x 3,5 mm Stereo-Klinke
-	1 x Cinch/2	-	1 x Cinch/2	1 x Cinch/2
ja	ja	ja	ja	ja
ja	ja	ja	ja	ja
<b>Spezialfunktionen</b>				
tba	tba	vertikal ± 15°	tba	tba
2 Watt mono	10 Watt mono	2 Watt mono	10 Watt mono	10 Watt mono
-/-	ja/ja	-/-	ja/Option	ja/Option
-	ja (USB)	-	1 x USB/A (JPEG/PTG)	1 x USB/A (JPEG/PTG)
Passwortschutz, Kensington	Kensington	Passwortschutz, Metallverankerung	Kensington	Kensington
nein	nein	nein	nein	nein
100-240 VAC, 50/60 Hz	100-240 VAC, 50/60 Hz	100-240 VAC, 50/60 Hz	100-240 VAC, 50/60 Hz	100-240 VAC, 50/60 Hz
3D-Ready, 6-Segment Farbrad für brillante Farben	3D-Ready	Direct Power On/Off, 6-Segment Farbrad, Superweitwinkel	3D-Ready	3D-Ready, zusätzliche Kommunikationsschnittstelle: Mini-USB Typ B
1 Jahr oder 500 Stunden <sup>1)</sup>	1 Jahr oder 500 Stunden <sup>1)</sup>	1 Jahr oder 500 Stunden <sup>1)</sup>	1 Jahr oder 500 Stunden <sup>1)</sup>	1 Jahr oder 500 Stunden <sup>1)</sup>
3 Jahre Bring-In	3 Jahre Bring-In	3 Jahre Bring-In	3 Jahre Bring-In	3 Jahre Bring-In
-	-	-	-	-
Kabelsatz, Fernbedienung inkl. Batterien, Softbag	Kabelsatz, Fernbedienung inkl. Batterien, Lampenaustausch-Werkzeug, Softbag	Fernbedienung, Kabelset Softbag	Fernbedienung, Kabelset	Fernbedienung, Kabelset, USB-Kabel, Interaktiver Stift (inkl. Batterien),

<sup>1)</sup> je nachdem was zuerst erreicht wird !

**Technische Daten**

Modelle	MITSUBISHI XL1550U / XL2550U	MITSUBISHI FD630U / WD570U / XD600U	MITSUBISHI WL2650U	MITSUBISHI MH2850U
Artikel-Nr.	8593 000 000 / 8594 000 000	3000 000 143 / 3000 000 459 3000 000 052	8455 000 000	8456 000 000
native Auflösung (Bildpunkte)	XGA/XGA	Full HD/WXGA/XGA	WXGA	SXGA+
unterstützte Auflösungen	VGA-WXGA	VGA-Full HD/VGA-1080p/ VGA-XGA	VGA-UXGA	VGA-SXGA+
Bildhelligkeit Lumen	3100/4000	4000/3500/4500	3500	3100
Display-Technik	LCD	DLP	LCD	LCD
Kontrastverhältnis	400:1/600:1	2000:1/3000:1/2000:1	600:1	600:1
Frequenz: horizontal, vertikal	15-100 kHz, 50-120 Hz	15-80 kHz, 50-85 Hz	15-100 kHz, 50-120 Hz	15-100 kHz, 50-120 Hz
Objektivbrennweite in mm	29-37	20,6-30,1	24-29	24-29
Bilddiagonale in m	1,02-7,62	1,02-7,62	1,02-7,62	1,02-7,62
Projektions-Abstand in m	1,4-10,9	1,2-11,5/1,2-9,6	1,2-9,7	1,2-9,1
Ratio (Abstand:Bildbreite)	1,79-2,28:1	1,4-2,1:1/1,5-2,3:1/1,4-2,1:1	1,45-1,75:1	1,5-1,8:1
Wechselobjektive	ja (3 x)	nein	nein	ja (3 x)
Lampe	200 W/261 W	280 W/230 W/230 W	261 W	261 W
Geräuschpegel	22 dB (Eco)/29 dB (Eco)	29 dB/28 dB/29 dB Eco)	29 dB (Eco)	29 dB (Eco)
Abmessungen in mm (BxHxT)	333 x 113 x 272	345 x 129 x 270/ XD600U: 325 x 113 x 258	333 x 113 x 272	333 x 125 x 272
Nettogewicht in kg	4,5/4,7	3,8/3,8/3,6	4,7	4,9
<b>Ein-/Ausgänge</b>				
Computer VGA (analog)	2 x HD15	2 x HD15	2 x HD15	2 x HD15
DVI/HDMI (digital)	1 x DVI-D (HDCP)	1 x HDMI	1 x DVI-D (HDCP)	1 x DVI-D (HDCP)
Video	1 x Cinch	1 x Cinch	1 x Cinch	1 x Cinch
S-Video	1 x 4-Pin Mini-DIN	1 x 4-Pin Mini-DIN	1 x 4-Pin Mini-DIN	1 x 4-Pin Mini-DIN
Komponent Video	via VGA	via VGA	via VGA	via VGA
RS232-Steuer-Schnittstelle	1 x RS232 (9pin)	1 x RS232 (9-Pin)	1 x RS232 (9-Pin)	1 x RS232, 1 x RJ45
LAN-Steuerung	1 x LAN (RJ45)	1 x LAN (RJ45)	1 x LAN (RJ45)	1 x LAN (RJ45)
Maus-Steuer-Schnittstelle	1 x USB/B	-	1 x USB/B	1 x USB/B
Anzeige über USB	-	-/ja, 1 x USB/B /-	-	-
Audio (Computer)	2 x 3,5 mm Stereo-Klinke	2 x 3,5 mm Stereo-Klinke	2 x 3,5 mm Stereo-Klinke	2 x 3,5 mm Stereo-Klinke
Audio (Video)	1 x Cinch/1 x Cinch	1 x Cinch	2 x Cinch	2 x Cinch
Monitor-Ausgang	ja	ja	ja	ja
Audio-Ausgang	ja	ja	ja	ja
<b>Spezialfunktionen</b>				
Keystone-Korrektur (digital)	vertikal ± 35°, horizontal ± 25°	vertikal ± 15°	vertikal ± 35°, horizontal ± 25°	vertikal ± 35°, horizontal ± 25°
Lautsprecher	3 Watt	10 Watt mono	1 x 3 Watt	1 x 3 Watt
Präsentation per LAN/WLAN	-/-	-/- / ja/Option / -/-	-/-	-/-
Präsentation vom Speicher-Medium	-	- / 1 x USB/A (JPEG/PTG) / -	-	-
Sicherheitsfeatures	Kensington, Sicherheitsstange, Pin Codeschutz	Kensington, Sicherheitsstange, Passwortschutz	Kensington, Sicherheits-stan- ge, Pin Codeschutz	Sicherheitsstange, Pin Codeschutz
Laserpointer in Fernbedienung	ja/nein	nein	ja	ja
Netzspannung	100-240 VAC, 50/60 Hz	100-240 VAC, 50/60 Hz	100-240 VAC, 50/60 Hz	100-240 VAC, 50/60 Hz
Besonderheiten	Extrem leises Lüftergeräusch	3D-Ready (außer FD630U)	Extrem leises Lüftergeräusch individuell programmierbares Startlogo	Spezielle Graustufen-Opti- mierung für Röntgenbilder (DICOM-Preset)
Lampen-Garantie	1 Jahr oder 500 Stunden <sup>1)</sup>	1 Jahr oder 500 Stunden <sup>1)</sup>	1 Jahr oder 500 Stunden <sup>1)</sup>	1 Jahr oder 500 Stunden <sup>1)</sup>
Geräte-Garantie	3 Jahre Bring-In	3 Jahre Bring-In	3 Jahre Bring-In	3 Jahre Bring-In
Optionen	-	-	-	-
Lieferumfang	Fernbedienung, Kabelset	Kabelsatz, Fernbedienung, Softbag, Schutzkappe für Objektiv, Lampenaustausch- Werkzeug	Fernbedienung, Kabelset	Fernbedienung, Kabelset

<sup>1)</sup> je nachdem was zuerst erreicht wird !



**Technische Daten**

MITSUBISHI XD3500U / WD3300U*	MITSUBISHI XL7100U / WL7200U / UL7400U*	MITSUBISHI WD8200U / XD8100U / UD8400U*	OPTOMA EX330e / EW330e*	OPTOMA EX7155e / EW1691e
3000 000 440 / 8449 000 000	3000 000 579 / 3000 000 578 3000 000 581	3000 000 256 / 3000 000 255 3000 000 283	3000 000 102 / 3000 000 165	3000 000 164 / 3000 000 166
XGA/WXGA	XGA/WXGA/WUXGA	WXGA/XGA/WUXGA	XGA/WXGA	XGA/WXGA
VGA-1080p	VGA-WUXGA	VGA-WUXGA	VGA-SXGA+	VGA-UXGA
5000/4000	6000/5500/5000	6500/7000/6500	2200	3000
DLP	LCD	DLP	DLP	DLP
2500:1	2000:1	2000:1	2200:1 / 2000:1	2500:1
15-100 kHz, 50-95 Hz	tba	15-100 kHz, 50-95 Hz	15-100 kHz, 43-83 Hz	15-91,4 kHz, 43-87 Hz
24,5-33,1	24,0-43,2	24,5-33,1	21,8-24 mm/manuell	21,3-24,5
1,02-7,62	0,9-6,5	1,02-7,62	0,58-7,7 / 0,69-9,13	0,68-7,9 / 0,79-9,43
1,4-10,6 / 1,5-11,4	1,2-9,5	1,5-11,4/1,4-10,6/tba	1,0-12	1,2-12
1,72-2,33:1/1,76-2,41:1	1,48-2,66:1/1,44-2,65:1/ 1,44-2,6	1,70-2,30:1/1,72-2,33:1/ 1,65-2,24:1	1,95-2,15:1/1,55-1,7:1	1,8-2,2:1/1,5-1,8:1
ja	ja	ja (5 x)	nein	nein
330 W	tba	2 x 330 W	165 W	220 W
26 dB (Eco)	30 dB (Eco)/*32 dB (Eco)	28 dB (Eco)	31 dB (Eco)	33 dB
450 x 194 x 373 / 450 x 187 x 373	481 x 179 x 418	490 x 201 x 421	206 x 156 x 64	220 x 178 x 71
10,3	10,5	16	1,1/1,2	1,4
<b>Ein-/Ausgänge</b>				
1 x VGA / 1 x HD15*, 1 x BNC/5	1 x HD15, 1 x BNC/5	1 x HD15, 1 x BNC/5	1 x HD15	1 x HD15
1 x DVI-D (HDCP), 1 x HDMI / 1 x DVI-I (HDCP)*	1 x DVI-D (HDCP), 1 x HDMI	1 x DVI-D (HDCP), 1 x HDMI	1 x HDMI	1 x HDMI
1 x Cinch, BNC	1 x BNC / *1 x BNC, 1 x SDI	1 x BNC 1 x SDI*	1 x Cinch	1 x Cinch
1 x 4-Pin Mini-DIN, BNC/2	1 x 4-Pin Mini-Din	1 x 4-Pin Mini-DIN	1 x 4-Pin Mini-DIN	1 x 4-Pin Mini-DIN
via VGA / BNC/5*	via VGA, BNC/5	via BNC	via VGA	via VGA
1 x RS232 (9-Pin)	1 x RS232 in, 1 x RS232 out (9-Pin)	1 x RS232 (9-Pin)	-	-
1 x LAN (RJ45)	1 x LAN (RJ45)	1 x LAN (RJ45)	-	-
1 x USB/B	-	-	1 x USB/B	1 x USB/B
-	-	-	-	-
3/2 x 3,5 mm Stereo-Klinke	3 x 3,5 mm Klinke	-	-	1 x 3,5 mm Stereo-Klinke
2 x Cinch	2 x Cinch/2	-	-	-
ja	ja	-	-	-
ja	ja	-	-	-
<b>Spezialfunktionen</b>				
tba / vertikal ± 25°, horizontal ± 35°	tba	vertikal ± 40°, horizontal ± 25°	vertikal ± 18°	vertikal ± 30°
10 Watt mono	-	-	-	1 x 1 Watt
-/-	-/-	-/-	-/ja (Option)	-/Option
-	-	-	-	-
Passwortschutz, Kensington, Sicherheitsstange	Kensington	Passwortschutz, Kensington, Sicherheitsstange	Passwortschutz, Kensington	Passwortschutz, Kensington
ja	nein	nein	ja	ja
100-240 VAC, 50/60 Hz	100-240 VAC, 50/60 Hz	100-240 VAC, 50/60 Hz	100-240 VAC, 50/60 Hz	100-240 VAC, 50/60 Hz
*Flexibilität durch Wechselobjektive	Lenshift, DICOM mode für Röntgen, Korrektur für Projektion auf gewölbte Flächen	Longlife lamp, selbstreinigender Filter, Lensshift	Tragbar und leicht, nur 1,1 kg in Handtaschengröße	-
1 Jahr oder 500 Stunden <sup>1)</sup>	1 Jahr oder 1000 Stunden <sup>1)</sup>	1 Jahr oder 500 Stunden <sup>1)</sup>	6 Monate oder 1000 Stunden <sup>1)</sup>	6 Monate oder 1000 Stunden <sup>1)</sup>
3 Jahre Bring-in	3 Jahre Bring-In	3 Jahre Bring-In	3 Jahre Vor-Ort-Service	3 Jahre Vor-Ort-Service
4 optionale Objektive	Wechselobjektive	-	*WPS Dongle	WLAN Adapter
Kabelsatz, Fernbedienung inkl. Batterien, Terminal-Abdeckung		Fernbedienung, Kabelset, Mitsubishi Emblem, Aufkleber für die Deckenmontage, Anschlussabdeckung	IR-Fernbedienung, Kabelset, Tragetasche	IR-Fernbedienung, Kabelset, Tragetasche

<sup>1)</sup> je nachdem was zuerst erreicht wird !

**Technische Daten**

Modelle	OPTOMA EW531 / EW536	OPTOMA EX551 3D-XL-Ready	OPTOMA EH1020 / EX762*
Artikel-Nr.	3000 000 167 / 3000 000 168	3000 000 564	3000 000 169 / 3000 000 161
native Auflösung (Bildpunkte)	WXGA	XGA	Full HD/XGA
unterstützte Auflösungen	VGA-UXGA	VGA-1080p	SVGA-Full HD/VGA-UXGA
Bildhelligkeit Lumen	2600/2800	2800	3000/4000
Display-Technik	DLP	DLP	DLP
Kontrastverhältnis	3000:1	5000:1	2200:1/3000:1
Frequenz: horizontal, vertikal	15,3-91,1 kHz, 24-85 Hz	15,3-91,1 kHz, 24-85 Hz	15,3-91,1 kHz, 24-85 Hz/ 15-91 kHz, 25-85 Hz
Objektivbrennweite in mm	21,8-24	21,95-24,18	22,41-26,82 / 18,2-21,8
Bilddiagonale in m	0,83-9,13	0,69-7,62	0,92-9,21 / 0,78-9,38
Projektions-Abstand in m	1,2-12	1,2-12	1,5-10 / 1,2-12
Ratio (Abstand:Bildbreite)	1,55-1,7:1	1,97-2,17:1	1,5-1,8:1 / 1,6-1,92:1
Wechselobjektive	nein	nein	nein
Lampe	185 W	tba	230 W/280 W
Geräuschpegel	28 db (Eco)	28 dB (Eco)	29 dB (Eco)
Abmessungen in mm (BxHxT)	286 x 192 x 84	280 x 230 x 77	324 x 234 x 97
Nettogewicht in kg	2,3	2,2	2,9
<b>Ein-/Ausgänge</b>			
Computer VGA (analog)	1 x HD15	2 x HD15	1 x HD15/2 x HD15
DVI/HDMI (digital)	1 x HDMI	1 x HDMI	1 x HDMI
Video	1 x Cinch	1 x Cinch	1 x Cinch
S-Video	1 x 4-Pin Mini-DIN	1 x 4-Pin Mini-DIN	1 x 4-Pin Mini-DIN
Komponent Video	via VGA	via VGA	via VGA
RS232-Steuer-Schnittstelle	1 x RS232 (3-Pin Mini-DIN)	1 x RS232 (9-Pin)	1 x RS232 (3-Pin Mini-DIN)/ 1 x RS232 (9-Pin)
LAN-Steuerung	-	-	-/1 x LAN (RJ45)
Maus-Steuer-Schnittstelle	-	1 x USB/B	1 x USB/B
Anzeige über USB	-	-	-
Audio (Computer)	1 x 3,5 mm Stereo-Klinke	1 x 3,5 mm Klinke	1 / 2* x 3,5 mm Stereo-Klinke
Audio (Video)	-	-	1 x Cinch/1 x 3,5 mm
Monitor-Ausgang	ja	ja	ja
Audio-Ausgang	ja	ja	ja
<b>Spezialfunktionen</b>			
Keystone-Korrektur (digital)	vertikal ± 40°	vertikal ± 40°	vertikal ± 20°, vertikal ± 40°
Lautsprecher	1 x 2 W	1 x 2 W	1 x 8 W
Präsentation per LAN/WLAN	-/ja (Option, max. XGA)	-/-	-/ja (Option, max. XGA)
Präsentation vom Speicher-Medium	-	-	-
Sicherheitsfeatures	Kensington, Sicherheitsstange, Passwortschutz	Kensington, Sicherheitsstange, Passwortschutz	Kensington, Sicherheitsstange, Passwortschutz
Laserpointer in Fernbedienung	nein	nein	ja
Netzspannung	100-240 VAC, 50/60 Hz	100-240 VAC, 50/60 Hz	100-240 VAC, 50/60 Hz
Besonderheiten	unterstützt 3D-Wiedergabe	3D-XL-Ready	Echte Full HD-Auflösung/ 3D-Ready*
Lampen-Garantie	6 Monate oder 1000 Stunden <sup>1)</sup>	12 Monate oder 2000 Stunden <sup>1)</sup>	6 Monate oder 1000 Stunden <sup>1)</sup>
Geräte-Garantie	2 Jahre Vor-Ort-Service	3 Jahre Vor-Ort-Service	3 Jahre Vor-Ort-Service
Optionen	WLAN Adapter		-/WLAN Adapter*
Lieferumfang	IR-Fernbedienung, Kabelset, Tragetasche	Tragetasche, Netzkabel, VGA-Kabel, Voll- funktions-Fernbedienung mit 2 Batterien, Schnellstart- Anleitung, CD-Handbuch, Garantiekarte	Fernbedienung, Kabelset, Tragetasche

<sup>1)</sup> je nachdem was zuerst erreicht wird !

## Technische Daten

interaktiv

OPTOMA EW615/ EW762	OPTOMA EH2060	OPTOMA EW675UT	OPTOMA EW675UTI
<b>3000 000 479 / 3000 000 471</b>	<b>3000 000 481</b>	<b>3000 000 482</b>	<b>3000 000 483</b>
WXGA	Full HD	WXGA	WXGA
VGA-1080p	VGA-Full HD	VGA-UXGA	VGA-UXGA
3500/4000	4000	3200	3200
DLP	DLP	DLP	DLP
3000:1	2500:1	3000:1	3000:1
15-91 kHz, 25-120 Hz	15-91 kHz, 25-85 Hz	15-91 kHz, 24-85 Hz	15-91 kHz, 24-85 Hz
18,2-21,8	23,5-28,2	4,4	4,4
0,92-9,19	0,72-8,67	1,54-2,54	1-54-2,54
1,28-10	1,2-12	0,4-0,65	0,4-0,65
1,28-1,54:1	1,59-1,91:1	0,3 (bezogen auf Spiegel)	0,3
nein	nein	nein	nein
tba	tba	tba	tba
29 dB	28 dB (ECO)	30 dB (Eco)	30 dB (Eco)
324 x 234 x 97	326 x 109 x 259	426,5 x 407 x 210	426,5 x 407 x 210
2,9	4	7,6	7,6
<b>Ein-/Ausgänge</b>			
2 x HD15	1 x HD15	2 x HD15	2 x HD15
1 x HDMI	2 x HDMI	1 x HDMI	1 x HDMI
1 x Cinch	1 x Cinch	1 x Cinch	1 x Cinch
1x 4 pin Mini-DIN	1 x 4-Pin Mini-DIN	1 x 4-Pin Mini-DIN	1 x 4-Pin Mini-DIN
via VGA	1 x Cinch/3	via VGA	via VGA
1 x RS232 (9-Pin)	1 x RS232 (9-Pin)	1 x RS232 (3-Pin)	1 x RS232 (3-Pin)
1 x LAN (RJ45)	1 x LAN/RJ45	1 x LAN (RJ45)	1 x LAN (RJ45)
1 x USB/B	1 x USB/B	1 x USB/B	1 x USB/B
-	-	-	-
3 x 3,5 mm Klinke	1 x 3,5 mm Klinke	1 x 3,5 mm Stereo-Klinke	1 x 3,5 mm Stereo-Klinke
-	1 x Cinch/2	1 x Cinch/2	1 x Cinch/2
ja	ja	ja	ja
ja	ja	ja	ja
<b>Spezialfunktionen</b>			
horizontal ± 20°	vertikal ± 15°	vertikal ± 40°	vertikal ± 40°
1 x 8 W	3 W	10 Watt	10 Watt
-/option	-/-	-/-	-/-
-	-	-	-
Kensington, Sicherheitsstange, Passwortschutz	Kensington-Lock Port, Passwortschutz	Sicherheitsstange, Kensington-Lock Port, Passwortschutz	Sicherheitsstange, Kensington-Lock Port, Passwortschutz
ja	ja	ja	ja
100-240 VAC, 50/60 Hz	100-240 V, 50-60 Hz	100-240 VAC, 50/60 Hz	100-240 VAC, 50/60 Hz
3D-Ready	2 HDMI-Schnittstellen, LogoCapture	3D-Ready	3D-Ready, eingebaute Interaktivität
6 Monate oder 1000 Stunden <sup>1)</sup>	6 Monate oder 1000 Stunden (je nachdem was zuerst erreicht wird)	1 Jahr oder 2000 Stunden <sup>1)</sup>	1 Jahr oder 500 Stunden <sup>1)</sup>
3 Jahre Vor-Ort-Service	3 Jahre Vor-Ort-Service	3 Jahre Vor-Ort-Service	3 Jahre Vor-Ort-Service
Wireless Dongle, SCART & Component Adapter			
Tragetasche, Linsenabdeckung, Netzkabel, VGA-Kabel, USB-Kabel, Fernbedienung, 2 Batterien, Kurzanleitung, CD-Handbuch, Garantiekarte, WEEE-Karte	Softtragetasche, Linsenabdeckung, Netzkabel, VGA Kabel, Vollfunktionsfernbedienung, 2 Batterien, Kurzanleitung, CD-Handbuch, Garantiekarte, WEEE Karte	Linsenabdeckung, Netzkabel, VGA-Kabel, USB-Kabel, Fernbedienung, 2 Batterien	Linsenabdeckung, Netzkabel, VGA-Kabel, USB-Kabel, Fernbedienung, 2 Batterien

<sup>1)</sup> je nachdem was zuerst erreicht wird !

## Wechselobjektive

Einbau durch autorisierte  
Kindermann Special-Partner



### Bildgrößen-Berechnung

<b>Projektionsratio R</b>	=	Abstand : Bildbreite
<b>Abstand</b>	=	Bildbreite x Projektionsratio
<b>Bildbreite</b>	=	Abstand : Projektionsratio

### Bildbreiten-Berechnung

<b>4:3</b>	<b>Format</b>	XGA (1024 x 768), SXGA (1400 x 1050), UXGA (1600 x 1200)	Bilddiagonale :1,25
<b>16:9</b>	<b>Format</b>	Full HD (1920 x 1080), 720p (1280 x 720)	Bilddiagonale :1,15
<b>16:10</b>	<b>Format</b>	WXGA (1280 x 800), WUXGA (1920 x 1200)	Bilddiagonale :1,18

Aufgrund von Herstellertoleranzen sind Abweichungen von  $\pm 10\%$  möglich!

### Objektive für EPSON-Projektoren

Bezeichnung	Brennweite	Entfernung	Diagonale	EB-G5600 / G5950 / G5900	EB-G5650W	EB-G5450WU / G5750WU	Artikel-Nr.
ELPLR03	f= 12,76 mm	0,45-3,2 m	0,76-5,08 m	Ratio 0,78	Ratio 0,93	0,77/Lensshift nur 1:1	8491 000 000
ELPLS05	f= 21,2-37,9 mm	0,77-14,57 m	1,27-7,62 m	Ratio 1,3-2,4	Ratio 1,3-2,3	1,27-2,29	3000 000 311
ELPLM04	f= 38-57 mm	1,86-14,54 m	1,01-7,62 m	Ratio 2,4-3,6	Ratio 2,3-3,5	2,3-3,5	8489 000 000
ELPLM05	f= 56,7-85,2 mm	2,78-21,8 m	1,01-7,62 m	Ratio 3,5-5,4	Ratio 3,5-5,3	3,5-5,3	8488 000 000
ELPLL06	f= 84,9-114,6 mm	4,2-32,64 m	1,01-7,62 m	Ratio 5,3-7,2	Ratio 5,2-7,1	5,2-7,1	8487 000 000
Bezeichnung	Brennweite	Entfernung	Diagonale	EB-Z8000WU / Z8000WUNL / Z8050W / Z8050WNL			Artikel-Nr.
ELPLR04	f= 16,15 mm	0,97-8,52 m	1,52-12,7 m	Ratio 0,76/Lensshift nur 1:1			3000 000 036
ELPLW04	f= 27,3-37,0 mm	1,66-19,56 m	1,52-12,7 m	Ratio 1,29-1,77			3000 000 037
ELPLS04	f= 36,0-57,3 mm	2,22-30,65 m	1,52-12,7 m	Ratio 1,71-2,78			3000 000 035
ELPLM06	f= 55,4-83,3 mm	3,41-44,57 m	1,52-12,7 m	Ratio 2,64-4,03			3000 000 038
ELPLM07	f= 80,5-121,1 mm	4,96-65,11 m	1,52-12,7 m	Ratio 3,85-5,88			3000 000 039
ELPLL07	f= 165,3-181,9 mm	7,4-89,16 m	1,52-12,7 m	Ratio 5,76-8,09			3000 000 040

### Objektive für MITSUBISHI-Projektoren

Bezeichnung	Brennweite	Entfernung	Diagonale	XL7100U	WL7200U	UL7400U	Artikel-Nr.	
OL-XL7100FR	tba	tba	tba	Ratio 0,8	Ratio 0,8	Ratio 0,8/Lensshift nur 1:1	3000 000 582	
OL-XL7100SZ	tba	tba	tba	Ratio 1,2-1,5	Ratio 1,2-1,5	Ratio 1,2-1,5	3000 000 583	
OL-XL7100LZ	tba	tba	tba	Ratio 2,6-4,4	Ratio 2,6-4,4	Ratio 2,5-4,4	3000 000 580	
OL-XL7100TZ	tba	tba	tba	Ratio 4,3-7,4	Ratio 4,3-7,3	Ratio 4,2-7,2	3000 000 584	
Bezeichnung	Brennweite	Entfernung	Diagonale	XD3500U		WD3300U	Artikel-Nr.	
OL-XD2000FR	f= 11,5 mm	0,62-2,46 m	1,02-3,81 m	Ratio 0,8/Lensshift nur 1:1		Ratio 0,83/Lensshift nur 1:1	8534 000 003	
OL-XD2000SZ	f= 19-26 mm	1,04-8,4 m	1,02-7,62 m	Ratio 1,34-1,85		Ratio 1,4-1,9	8534 000 000	
OL-XD2000LZ	f= 32-40 mm	1,91-14,21 m	1,02-7,62 m	Ratio 2,24-2,86		Ratio 2,28-2,88	8534 000 001	
OL-XD2000TZ	f= 40-65 mm	2,66-14,04 m	1,02-7,62 m	Ratio 2,87-4,72		Ratio 2,93-4,79	8534 000 002	
Bezeichnung	Brennweite	Entfernung	Diagonale	XL1550U	XL2550U	MH2850	WL2650	Artikel-Nr.
OL-XL2550SZ	f= 24-29 mm	1,2-9 m	1,0-7,6 m	Ratio 1,5-1,8			Ratio 1,45-1,75	8746 000 000
OL-XL2550LZ	f= 32-48 mm	1,6-12 m	1,52-7,6 m	Ratio 2,0-3,0			Ratio 2,0-3,0	8746 000 001
OL-XL2550TZ	f= 48-74 mm	2,44-18,3 m	1,52-7,6 m	Ratio 3,0-4,6			Ratio 3,0-4,6	8746 000 002
Bezeichnung	Brennweite	Entfernung	Diagonale	UD8400U	WD8200U	XD8100U	Artikel-Nr.	
OL-XD2000FR	f= 11,5 mm	0,62-2,46 m	1,02-3,81 m	Ratio 0,83/Lensshift nur 1:1		Ratio 0,8/Lensshift 1:1	8534 000 003	
OL-XD2000SZ	f= 19-26 mm	1,04-8,4 m	1,02-7,62 m	Ratio 1,4-1,9		Ratio 1,34-1,85	8534 000 000	
OL-XD2000LZ	f= 32-40 mm	1,91-14,21 m	1,02-7,62 m	Ratio 2,28-2,88		Ratio 2,24-2,86	8534 000 001	
OL-XD2000TZ	f= 40-65 mm	2,66-14,04 m	1,02-7,62 m	Ratio 2,93-4,792		Ratio 2,87-4,72	8534 000 002	
OL-XD8000UZ	f= 65,5-128,5 mm	tba	tba	Ratio 4,7-9,0		Ratio 4,7-9,0	8534 000 005	

## Overheadprojektoren

### Die Klassiker der Präsentation

- Hohe Lichtleistung
- Preiswert in der Anschaffung
- Niedrige Unterhaltskosten
- Einfach in der Bedienung
- Sofort einsatzbereit

**Famulus alpha**  
Einstiegsgeräte für  
das kleine Budget



**Famulus beta**  
Die Profis für Schule,  
Hörsaal, Seminar und  
Industrie



**Famulus reflex**  
Leichter Projektor  
für den mobilen  
Einsatz



#### Qualität

Kindermann Overheadprojektoren werden im eigenen Werk in Deutschland entwickelt und produziert. Sie unterliegen strengen Qualitätsprüfungen in allen Stadien der Fertigungskette.



#### Garantieleistung

Wenn Sie sich spätestens 30 Tage nach dem Kauf eines Kindermann Overheadprojektors bei uns registrieren lassen, erhöhen wir die Standard-Garantie von 3 auf 5 Jahre! ([www.kindermann.com](http://www.kindermann.com))



#### Zertifiziert

Das Qualitätswesen versteht sich als Regelkreis für Abläufe in allen Bereichen des Unternehmens in zertifizierter Qualität nach DIN ISO 9001:2008.

#### Umweltbewusst

Kindermann OHPs stehen für Umweltbewusstsein. Alle Gehäuseteile sind durch Werkstoffcodierung gekennzeichnet, nicht geklebt und somit sortenrein recyclebar.

#### Servicefreundlich

Alle Kindermann OHPs sind servicefreundlich aufgebaut, leicht zu überprüfen und im Bedarfsfall durch Bauteiltausch schnell wieder einsatzbereit.

Der Kindermann Service steht für überzeugende Serviceleistung, auch viele Jahre nach dem Kauf.





## Famulus reflex T

Klein, leicht und superhell – flexibel einsetzbar

### Die Highlights

#### Exklusive Leistungsmerkmale

- Exzellente Lichtleistung: 3000 Lumen
- Im Transportzustand ist der Projektor nur 11 cm hoch

#### Die Vorteile der Reflextechnik

- Hohe Mobilität
- Sofort einsatzbereit
- Geringes Gewicht
- Extrem flache Arbeitsfläche

#### Komfort-Ausstattung

- 3-Linsen Uni-Focal-Optik 300 mm
- Lampenschnellwechsler mit 2 Halogenlampen
- A4-Format hoch und quer
- Lieferung inkl. Transporttasche
- Blendfreie Fresnellinse



**Platzsparend**  
Komplett zusammenklappbar



**Transporttasche**  
im Lieferumfang

#### Mobiler Overheadprojektor

Famulus reflex T, 2 Halogenlampen 24 V/250 W/50 h, 3000 Lumen, 6,5 kg	629,- €	<b>6089 000 003</b>
Halogenlampe 24 V/250 W, 300 Stunden	5,- €	<b>6049 000 000</b>

# Famulus alpha 250/alpha 400

Schulprojektoren für das kleine Budget – „Made in Germany“

Wenn Sie einen preiswerten OHP suchen, Wert auf gute Bildqualität und solide Verarbeitung legen und nicht auf Komfort verzichten wollen, sollten Sie sich für Famulus alpha Projektoren entscheiden.

- +** **Patentierter Sicherheits-Projektionskopf**
  - Kein Verschmoren des Objektivs
- +** **Leiser Betrieb < 31 dB (A)**
  - Kein störendes Lüftergeräusch

## Die Highlights

### Exklusive Leistungsmerkmale

- Patentierter Sicherheits-Projektionskopf mit Komfort-BildhöhenEinstellung
- Top-Qualität „Made in Germany“ auch in der Einstiegsklasse

### Komfort-Ausstattung

- Hochwertiges 3-Linsen-Objektiv (315 mm) – hohe Schärfe, guter Kontrast
- Lampenschnellwechsler mit 2 Halogenlampen
- Sehr leise durch Querstromlüfter < 31 dB (A)
- Bedienung von oben
- Blendfreie Fresnellinse
- Versenkbare Haltestifte für Einzelfolien
- Optionale Folienrollvorrichtung
- Auch mit starrer Säule lieferbar



**Sicherheits-Projektionskopf**  
Kein Verschmoren – auch bei geschlossenem Objektiv.



### Stationäre Overheadprojektoren

<b>Famulus alpha 250</b> , abklappbare Säule	339,- €	<b>9052 000 016</b>
2 Halogenlampen 24 V/250 W/50 h, 2500 Lumen, 8,2 kg		
<b>Famulus alpha 250</b> , starre Säule	339,- €	<b>9052 000 022</b>
2 Halogenlampen 24 V/250 W/50 h, 2500 Lumen, 8,2 kg		
<b>Famulus alpha 400</b> , abklappbare Säule	385,- €	<b>9053 000 016</b>
2 Halogenlampen 36 V/400 W/50 h, 4400 Lumen, 9,4 kg		
<b>Famulus alpha 400</b> , starre Säule	385,- €	<b>9053 000 022</b>
2 Halogenlampen 36 V/400 W/50 h, 4400 Lumen, 9,4 kg		
<b>Halogenlampe 24 V/250 W</b> 300 Stunden	5,- €	<b>6049 000 000</b>
<b>Halogenlampe 36 V/400 W</b> 300 Stunden	19,- €	<b>6071 000 000</b>
<b>Staubschutzhaube</b>	17,- €	<b>6806 000 001</b>
<b>Folienrollvorrichtung</b>	58,- €	<b>9011 000 000</b>

### Bildgrößentabelle

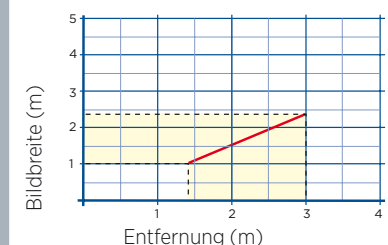

## Famulus beta 250/beta 400

Die Profis für Bildung, Konferenz und Meeting

Technik, kombiniert mit viel Bedienkomfort, sowie sichere und einfache Handhabung kennzeichnen die Famulus beta Projektoren.

**+** Patentierter Sicherheits-Projektionskopf

- Kein Verschmoren des Objektivs

**+** Sehr leiser Betrieb < 30 dB (A)

- Kein störendes Lüftergeräusch

**+** Verschießbares Gehäuse

- Schützt vor Manipulation

### Die Highlights

#### Exklusive Leistungsmerkmale

- Patentierter Sicherheits-Projektionskopf mit Komfort-BildhöhenEinstellung
- Manueller Schärfenausgleich bei Hochprojektion
- Verschießbares Gehäuse mit Schlüssel
- Anschluss für Diebstahlschutz
- Kondensorlinse für höchste Gleichmäßigkeit der Bildausleuchtung

#### Komfort-Ausstattung

- Hochwertige 3-Linsen Vario-Focal-Optik (275–320 mm) – keine Farbbränder
- Lampenschnellwechsler mit LED-Anzeige bei Lampenausfall
- Lampensparschaltung
- Abklappbarer Projektionsarm
- Extrem leise < 30 dB (A)
- Bedienung von oben
- Blendfreie Fresnellinse
- Versenkbare Haltestifte für Einzelfolien
- Optionale Folienrollvorrichtung

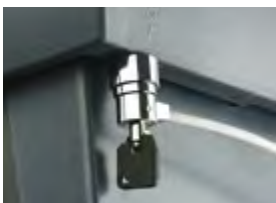

#### Diebstahlschutz

Famulus beta Projektoren besitzen einen Anschluss für ein Sicherheitsschloss



#### Abklappbare Säule

Für die platzsparende Aufbewahrung und leichten Transport



#### Stationäre Overheadprojektoren

Famulus beta 250, 2 Halogenlampen 24 V/250 W/50 h, 3500 Lumen, 9,5 kg	439,- €	9000 000 000
Famulus beta 400, 2 Halogenlampen 36 V/400 W/50 h, 5400 Lumen, 10,5 kg	485,- €	9005 000 000
Halogenlampe 24 V/250 W, 300 Stunden	5,- €	6049 000 000
Halogenlampe 36 V/400 W, 300 Stunden	19,- €	6071 000 000
Staubschutzhaube	17,- €	6806 000 001
Folienrollvorrichtung	58,- €	9011 000 000
Sicherheitsschloss	30,- €	5775 000 000

#### Bildgrößentabelle

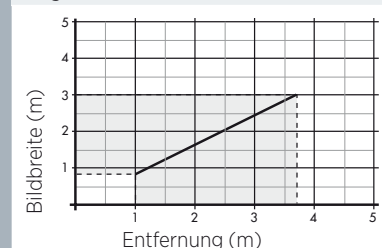

## OHP - Arbeitsmaterial

### Folienrollen

Für die professionelle Vorbereitung und das Beschriften während des Vortrags.

Sie sind hochtransparent, mit OHP-Faserschreibern beschreibbar und aus umweltfreundlichen Materialien.



Folienrolle, 30 m lang/29,7 cm breit	9,90 €	6074 000 000
Folienrolle, 15 m lang/36 cm breit für delta 1200	26,- €	6866 000 001

### Blendschutz

Blendschutz mit Kugelgelenk und Gewinde zum Anschrauben am Projektionskopf für Famulus Durchlicht-OHP.



Blendschutz	41,- €	6108 000 000
-------------	--------	--------------

## OHP - Abmessungen und technische Daten

### alpha 250/alpha 400

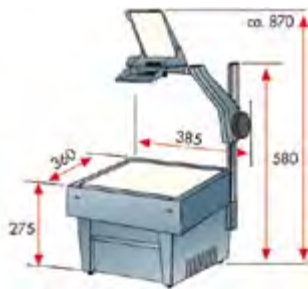

### beta 250/beta 400



#### Transportstellung:

- 385 x 320 x 525 mm (BxHxT)

### reflex T



#### Transportstellung:

- 293 x 110 x 430 mm (BxHxT)

	Durchlichtprojektoren				Reflexprojektor
OHP-Projektor	alpha 250	alpha 400	beta 250	beta 400	reflex T
Artikel-Nr.	9052 000 022	9053 000 022	9000 000 000	9005 000 000	6089 000 003
3-Linsen-Objektiv in mm	315	315	275-320	275-320	300
Lampenleistung in Watt	250	400	250	400	250
Mittlere Lampenlebensdauer in Stunden	50	50	50	50	50
Metallhalogen/Halogen	-/•	-/•	-/•	-/•	-/•
Lichtstrom in Lumen	2500	4400	3500	5400	3000
Arbeitsfläche (BxH)	285 x 285 mm	285 x 285 mm	285 x 285 mm	285 x 285 mm	285 x 285 mm
Schärfeausgleich	-	-	•	•	•
Lampenwechsel-Anzeige	-	-	•	•	-
Lampenschnellwechsler	•	•	•	•	•
Lampensparschaltung	-	-	•	•	-
Überhitzungsschutz	•	•	•	•	•
Abklappbare Projektionssäule	•	•	•	•	•
Anschluss für Sicherheitsschloss	-	-	•	•	-
Abschließbarer Rahmen	-	-	•	•	-
Netzanschluss	230 V	230 V	230 V	230 V	230 V
Netzfrequenz	50-60 Hz	50-60 Hz	50-60 Hz	50-60 Hz	50-60 Hz
Gewicht	8,2 kg	9,4 kg	9,5 kg	10,5 kg	6,5 kg
Geräuschpegel	31 dB (A)	31 dB (A)	30 dB (A)	30 dB (A)	36 dB (A)



# Visualizer

## Der digitale Overheadprojektor

Visualisiert über PC und Beamer – Papiervorlagen, Bilder und Objekte.

Er gehört zur Grundausstattung eines modernen Klassenzimmers und Schulungsraums.

- Einfache Installation und Inbetriebnahme
- Großprojektion von kleinen Objekten
- Videopräsentation von Versuchsreihen
- Einfache Speicherung, Druck oder E-Mail-Versand der Ergebnisse



### Technische Daten

Modell	DC 120	DC 158	DC 190	DC 265	PS 750	PS 760
Einsatzbereich	Mobil	Mobil	Mobil	Mobil	Desktop	Desktop
Abbildung						
Artikel-Nr.	7461 000 019	7461 000 020	7461 000 022	7461 000 017	7461 000 021	7461 000 023
Preis	385,- €	495,- €	775,- €	950,- €	1.690,- €	2.750,- €
Physikalische Auflösung	UXGA (1600 x 1200)	SXGA (1280 x 1024)	SXGA (1280 x 1024)	UXGA (1600 x 1200)	UXGA (1600 x 1200)	Full HD (1920 x 1080)
Ausgabeauflösung	XGA, SXGA, UXGA	SXGA, XGA, WXGA	SXGA, XGA, WXGA	XGA, SXGA, UXGA, HDTV 720p/1080p	XGA, SXGA, UXGA, HDTV 720p/1080p	High Definition 1080p, WXGA, SXGA und XGA
Bildrate/Sekunde	30	30	bis 30	bis 30	bis 30	bis 30
Eingebauter Speicher für Fotos	-	bis 120	bis 120	bis 240	bis 240	bis 120
Kartenslot als Speichererweiterung	-	-	-	SD-Slot, SDHC-kompatibel	SD-Slot	externer USB-Speicher
Kamerakopf drehbar	Schwanenhals	Schwanenhals	Schwanenhals	Schwanenhals	90°/180°/270°	vertikal
Funktionen	Standbild, Audio-/Videoaufzeichnung	Standbild, Bild-in-Bild	Standbild, Video, Textmodus	Standbild, Audio-/Videoaufzeichnung, Textmodus	Standbild, Audio-/Videoaufzeichnung	Standbild, Audio-/Videoaufzeichnung, Ethernet-Transfer
Zoom	6 x mechanisch	10 x digital, 20 x mechanisch	5 x optisch, 8 x digital, 12 x mechanisch	6 x optisch, 6 x digital, 14 x mechanisch	16 x optisch, 6 x digital	20 x optisch
Zoom/Focus	Autofocus	manuell/Autofocus	motorisch/Autofocus	manuell/Autofocus	motorisch/Autofocus	motorisch
Beleuchtung	1 LED-Leuchte (im Kopf eingebaut)	1 Kaltlichtlampe (flexibel am Schwanenhals)	2 x LED 1 x im Kamerakopf, 1 x im Schwanenhals	2 Kaltlichtlampen (flexibel am Schwanenhals)	2 Arme mit Kaltlichtlampen	2 x LED
Eingänge	-	VGA	VGA	VGA	2 x VGA, 3 x Audio, C-Video, S-Video	2 x VGA, 1 x S-Video, 1 x Cinch/Video, 1 x USB/B, 1 x RJ45, LAN, 3 x Audio/Klinke
Ausgänge	USB 2.0	VGA, USB, RS232, C-Video	VGA, USB, RS232, C-Video, 1 x Audio out	2 x VGA, HDMI, RS232, C-Video, Audio, USB	2 x VGA, HDMI, Audio out	2 x VGA, 1 x HDMI, 1 x Cinch/Video, 1 x S-Video, 1 x Audio/Klinke
Schnittstelle zum PC	USB 2.0	RS232, USB	RS232, USB	RS232, USB	RS232, USB	RS232, USB
Max. Aufnahme-fläche	420 x 315 mm	400 x 300 mm	357 x 317 mm	400 x 300 mm	400 x 300 mm	457 x 352 mm
Maße aufgeklappt (LxHxB)	435 x 106 x 310 mm	440 x 140 x 400 mm	279 x 152 x 279 mm	432 x 211 x 559 mm	437 x 385 x 585 mm	437 x 385 x 585 mm
Gewicht	ca. 1 kg	ca. 2,3 kg	ca. 2,3 kg	ca. 2,3 kg	ca. 5,6 kg	ca. 5,6 kg
Lieferumfang	Anschlusskabel, Software, IR-Fernbedienung, Mikroskopadapter, Tragetasche	div. Anschlusskabel, Software, IR-Fernbedienung, Mikroskopadapter, Tragetasche	div. Anschlusskabel, Software, IR-Fernbedienung, Mikroskopadapter	div. Anschlusskabel, Software, IR-Fernbedienung, Mikroskopadapter, Tragetasche	div. Anschlusskabel, Fernbedienung	div. Anschlusskabel, Fernbedienung



## DC 120

Unkomplizierter, leichter Visualizer

- Einfache Installation über USB-Kabel
- Ausgabeauflösung von XGA bis UXGA
- Audio-/Videoaufzeichnung am PC
- Eingebautes Mikrofon und LED-Leuchte

Visualizer DC 120 385,- € 7461 000 019



Kensington-Anschluss



USB 2.0



**Lumens™**

## DC 158/DC 190

Die vielseitigen Hochleistungs-Visualizer

- Hohe Anschlussvielfalt
- C-Video-Ausgang für TV
- Bild-in-Bild Modus
- 5 x optischer Zoom (DC 190)

Visualizer DC 158 495,- € 7461 000 020

Visualizer DC 190 775,- € 7461 000 022



Anschlüsse DC 190



Anschlüsse DC 158



**Lumens™**



## DC 265

Der MultiMedia-Visualizer

- UXGA-Auflösung und 6 x optischer Zoom
- Audio-/Videoaufnahmen mit einer Taste
- Integration mit interaktiven Boards
- HDTV-kompatibel

Visualizer DC 265 950,- € 7461 000 017



Anschlüsse DC 265

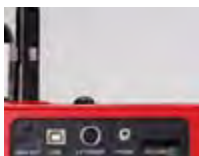

**Lumens™**

## PS 750

### Hochauflösende Desktop-Kamera

- 16 x optischer Zoom
- SD-Karteneinschub bis zu 32 GB
- HDMI-Anschluss
- 5 Jahre Garantie

Visualizer PS 750 1.690,- € 7461.000.021

#### Anschlussfeld PS 750



**Lumens™**



**Einschub**  
für IR-Fernbedienung



**SD-Kartenslot**



**Große Auflagefläche**  
Auflagefläche  
für Gegenstände  
bis DIN A3



**Transportfreundlich**  
Abklappbarer  
Kameraarm



**Drehbare Kamera**  
Die Kamera ist um 90°,  
180° und 270° drehbar.  
Der Kamerakopf ist schwenkbar.

## PS 760

### Full HD Desktop-Kamera

- High Definition mit 1080p
- 20 x optischer Zoom
- Audio/Videoaufnahmen mit einer Taste
- PC-unabhängige Präsentation möglich
- Große Anschlussvielfalt (HDMI)
- Kompatibel mit allen interaktiven Whiteboards (IWB)
- 5 Jahre Garantie

Visualizer PS 760 2.750,- € 7461.000.023

#### Anschlussfeld PS 750

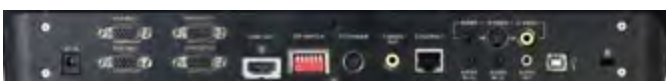

Netzwerkzugriff via RJ45



**Lumens™**

# Displays



Professionelle Monitorlösungen für  
alle Indoor- und Outdoor-Einsätze

## Inhalt

Displays	
• Sharp .....	44 - 45
• Mitsubishi .....	46 - 47
• Philips .....	48 - 49
• Conrac .....	50

### Mögliche Optionen der PN-E Serie

- Hochwertige Lautsprecher
- Schutzglas für Einsatz in öffentlichen Bereichen
- Tischfüße
- Kompakt-PC für Direktanbringung an Display-Rückseite

## Professional Displays von SHARP

Die neuen Modelle PN-E702, PN-E601, PN-E521, PN-E471R und PN-E421 zeichnen sich durch eine herausragende Performance aus.

Das steglose Display PN-V602 setzt neue Maßstäbe in der Multi-Screen-Anwendung. Es verfügt über einen Gehäusesteg von lediglich 7,1 mm und gewährleistet somit ein nahezu durchgehendes Bild bei Videodarstellungen.

Mit Bild diagonalen von 107 bis 178 Zentimetern und einer Full HD-Auflösung von 1920 x 1080 Bildpunkten liefern die Displays detailgenaue Bilder im 16:9 Format.

Sämtliche Monitore sind für einen Dauerbetrieb von 24 Stunden an 7 Tagen in der Woche ausgelegt und kommen für einen geräuschlosen Betrieb ohne Lüfter aus.



### PN-E Serie

- 16:9 – Full HD 1920 x 1080

#### Technische Daten

Produkt	PN-E421	PN-E471 R	PN-E521	PN-E601
Artikel-Nr.	3000 000 140	3000 000 139	3000 000 138	3000 000 137
Technologie	LCD			
native Auflösung Pixel	1920 x 1080			
Format	16:9			
sichtbare Bildschirmfläche	930,2 x 523,3 mm	1039,7 x 584,8 mm	1152 x 648 mm	1329,1 x 747,6 mm
Diagonale	106 cm/42 Zoll	119 cm/47 Zoll	132 cm/52 Zoll	152 cm/60 Zoll
Helligkeit cd/m <sup>2</sup>	700		500	
Kontrast	3000:1	1000:1	5000:1	
Reaktionszeit	8 ms	9 ms	6 ms	
Betrachtungswinkel	178° (horiz. & vert.)		176° (horiz. & vert.)	
Computer VGA (analog)	1 x HD15			
DVI/HDMI (digital)	1 x HDMI, Option DVI			
Video	Option BNC			
S-Video	Option			
Komponent Video	Option BNC/5			
BNC	Option BNC/5			
Audio In	1 x Klinke			
RS232-Steuer-Schnittstelle	1 x RS232 in, 1 x RS232 out			
LAN-Steuerung	Option			
Clustermöglichkeit/Splitscreen	ja bis 5 x 5			
Lautsprecher integriert/optional	integrierter 2 x 10 W Verstärker/Option			
Bild-in-Bild-Funktion	ja			
VESA-Befestigung	200 mm, 4 u. 6 Loch, M6			
Besonderheiten	optionale Schnittstellenerweiterung PN-ZB01, schmaler Rahmen			
24-Stunden-Betrieb	ja			
Außnmaße (BxHxT)	973 x 566 x 126 mm	1083 x 628 x 111 mm	1208 x 695 x 106 mm	1374 x 793 x 112 mm
Nettogewicht	22 kg	25,5 kg	28 kg	35 kg
Garantie	2 + 1 Jahre Vor-Ort-Service			





PN-V602

- steglos
- 16:9 – Full HD 1920 x 1080



PN-A601

- High Brightness
- 16:9 – Full HD 1920 x 1080

## Technische Daten

Produkt	PN-E602	PN-E702	PN-V602	PN-A601
Artikel-Nr.	3000 000 567	3000 000 568	3000 000 533	3000 000 566
Technologie	LCD			
native Auflösung Pixel	1920 x 1080			
Format	16:9			
sichtbare Bildschirmfläche	1329,1 x 747,6 mm	1538,9 x 865,6 mm	1328,8 x 747,1 mm	1329,1 x 747,6 mm
Diagonale	152 cm/60 Zoll	177,8/70 Zoll	152 cm/60 Zoll	152 cm/60 Zoll
Helligkeit cd/m <sup>2</sup>	450		1500	2000
Kontrast	3000:1		1.000.000:1	
Reaktionszeit	6 ms			
Betrachtungswinkel	160° (horiz. & vert.)		176° (horiz. & vert.)	
Computer VGA (analog)	1 x HD 15			
DVI/HDMI (digital)	1 x HDMI, Option DVI			
Video	Option BNC			
S-Video	Option			
Komponent Video	Option BNC/5			
BNC	Option BNC/5			
Audio In	1 x Klinke			
RS232-Steuer-Schnittstelle	1 x RS232 in, 1 x RS232 out			
LAN-Steuerung	Option			
Clustermöglichkeit/Splitscreen	ja bis 5 x 5			
Lautsprecher integriert/optional	integrierter 2 x 10 W Verstärker/Option		- /externe Option	
Bild-in-Bild-Funktion	ja			
VESA-Befestigung	200 mm, 4 u. 6 Loch, M6			
Besonderheiten	lüfterloser Betrieb		opt. Schnittstellen- erweiterung PN-ZB02, ultraschmaler Rahmen	opt. Schnittstellen- erweiterung PN-ZB01, ultraschmaler Rahmen
24-Stunden-Betrieb	ja			
Außenmaße (BxHxT)	1647 x 981 x 113 mm	1435 x 854 x 94 mm	1335 x 1493 x 754 mm	1374 x 147 x 793 mm
Nettogewicht	40 kg	50 kg	44 kg	45 kg
Garantie	2+1 Jahre Vor-Ort-Service			





## Professional Displays von Mitsubishi

Digital Signage neu erleben - mit den vielseitigen LCD-Monitoren für alle Public-Display-Anwendungen

- Indoor Einsatz
- Geeignet für Dauerbetrieb
- Lautsprecher optional
- Tischfüße optional

### LDT 422V

- 42 Zoll-LCD-Monitor
- Full HD-Auflösung (1920 x 1080 Pixel)
- Automatische Ein-/Ausschaltfunktion, Zeitsteuerung
- 9 ms Reaktionszeit
- Automatische Helligkeitsanpassung



### MDT 421S

- 42 Zoll LCD-Monitor
- Full HD-Auflösung (1920 x 1080 Pixel)
- Hohe Bildhelligkeit von 700 cd/m<sup>2</sup>
- Kontrastverhältnis: 2.500:1
- Integrierter CAT-5-Receiver
- Automatische Helligkeitsanpassung



## LDT 551V

- 55 Zoll LCD-Monitor
- Full HD-Auflösung (1920 x 1080 Pixel)
- Eleganter Alurahmen
- 2 x 10 W Lautsprecher integriert
- 8 ms Reaktionszeit
- Automatische Helligkeitsanpassung



## MDT 652S

- 65 Zoll LCD-Monitor
- Full HD-Auflösung (1920 x 1080 Pixel)
- Hohe Bildhelligkeit von 700 cd/m<sup>2</sup>
- Kontrastverhältnis: 2500:1
- Integrierter CAT-5-Receiver
- Automatische Helligkeitsanpassung



Produkt	LDT 422V	MDT 421S	LDT 551V	MDT551	MDT 652S
Artikel-Nr.	3000 000 312	3000 000 056	3000 000 509	3000 000 588	3000 000 512
Technologie	LCD	LCD	LCD	LCD	LCD
native Auflösung Pixel	1920 x 1080	1920 x 1080	1920 x 1080	1920 x 1080	1920 x 1080
Format	16:9	16:9	16:9	16:9	16:9
sichtbare Bildschirmfläche	930 x 523 mm	930 x 523 mm	1209 x 680 mm	1209 x 680 mm	1428 x 804 mm
Diagonale	107 cm/42 Zoll	107 cm/42 Zoll	138,8 cm/54,6 Zoll	138,8 cm/55 Zoll	165 cm / 65 Zoll
Helligkeit cd/m <sup>2</sup>	500	700	500	700	420
Kontrast	1300:1	1100:1	5000:1	1300:1	2000:1
Reaktionszeit	9 ms	9 ms	8 ms	10 ms	8 ms
Betrachtungswinkel	178° (horiz. & vert.)	178° (horiz. & vert.)	178° (horiz. & vert.)	178°	178° (horiz. & vert.)
Computer VGA (analog)	1 x HD15, 1 x BNC/5	1 x HD15	1 x HD15, 1 x BNC/5	1 x HD15, 1 x BNC/5	1 x HD 15 , 1 x BNC/5
DVI/HDMI (digital)	1 x DVI, 1 x HDMI	1 x DVI, HDMI, Displayport	1 x HDMI, 1 x DVI	1 x DVI-D, 1 x HDMI	1 x DVI, 1 x HDMI, 1 x Displayport
Video	1 x BNC	1 x Cinch, 1 x BNC	1 x Cinch, 1 x BNC	1 x Cinch	1 x BNC
S-Video	1 x 4-Pin Mini-DIN	1 x 4-Pin Mini-DIN	1 x 4-Pin Mini-DIN	1 x 4-Pin Mini-DIN	1 x 4 Pin Mini-DIN
Komponent Video	via BNC/5	via BNC/5	via BNC/5	via BNC/5	via BNC/5
BNC	BNC, BNC/5	BNC, BNC/5	BNC, BNC/3	BNC/5	BNC, BNC/5
Audio In	1 x Klinke, 2 x Cinch	1 x Klinke, 2 x Cinch	1 x Klinke, 2 x Cinch	2 x Cinch/2, 1 x Klinke	1 x Klinke, 2 x Cinch
RS232-Steuer-Schnittstelle	1 x RS232 in, 1 x RS232 out	RS232 in, RS232 out	1 x RS232 in, 1 x RS232 out	1 x RS232 in, 1 x RS232 out	1 x RS232 ( 9pin)
LAN-Steuerung	-	-	-	1 x LAN/RJ45	1 x LAN (RJ45)
Clustermöglichkeit/Splitscreen	bis 5 x 5	Bildsplit bis 5 x 5	Bildsplit bis 5 x 5	tba	bis 5 x 5
Lautsprecher integriert/optional	-/optional	-/optional	integriert 2 x 10 W	2 x 10 W	- / optional
Bild-in-Bild-Funktion	ja	ja	ja	ja	ja
VESA-Befestigung	400 x 400 mm	400 x 400 mm, 8 x M8, 200 mm Abst.	400 x 400 mm, 8 x M8, 200 mm Abst.	8 hole 200 mm, M8	2 x 4 Löcher, 100 mm Abstand
Besonderheiten	Selbstdiagnose-Funktion, Bildschirmschoner, Temperatursensor	Slot für optionales Cat-5/VGA Longdistance Übertragung Receiver/ Transm. Kit	mit Anschluss Displayport	120 Hz, Option für Cat-5-Bildübertragung	Inklusive VGA-Cat-5 Transmitter und integriertem Receiver bis zu 150 m Kabellänge
24-Stunden-Betrieb	nein	ja	ja	ja	ja
Außenmaße (BxHxT)	1023 x 614 x 133 mm	966 x 559 x 116 mm	1290 x 770 x 125 mm	1251 x 721 x 127 mm	1498 x 873 x 139 mm
Nettogewicht	21 kg	24 kg	39,9 kg	37 kg	46,5 kg
Garantie	3 Jahre Vor-Ort-Service	3 Jahre Vor-Ort-Service	3 Jahre Vor-Ort-Service	3 Jahre Vor-Ort-Service	3 Jahre Vor-Ort-Service



## Professional Displays von Philips

### Philips E-Line

- Full HD-Auflösung
- Geeignet für Dauerbetrieb (24 h-tauglich)
- Integrierte Lautsprecher
- Anwendungen mit geteilter Matrix möglich
- Automatische Helligkeitsregelung

Produkt	BDL3245E	BDL4245E	BDL4230E	BDL4645E	BDL6531E
Artikel-Nr.	3000 000 570	3000 000 571	3000 000 488	3000 000 572	3000 000 490
Technologie	LCD	LCD	LCD	LCD	LCD
native Auflösung Pixel	1920 x 1080	1920 x 1080	1920 x 1080	1920 x 1080	1920 x 1080
Format	16:9	16:9	16:9	16:9	16:9
Diagonale	80,1 cm/32 Zoll	107 cm/42 Zoll	107 cm/42 Zoll	117 cm/46 Zoll	165,1 cm/65 Zoll
Helligkeit cd/m <sup>2</sup>	500	450	500	400	500
Kontrast	1450:1	4000:1	1400:1	4000:1	2500:1
Reaktionszeit	5 ms	6,5 ms	5 ms	6,5 ms	8 ms
Betrachtungswinkel	178° (horiz. u. vert.)	178° (horiz. u. vert.)	178° (horiz. u. vert.)	178° (horiz. u. vert.)	178° (horiz. u. vert.)
Computer VGA (analog)	1 x HD15	1 x HD15	1 x HD15 In/Out	1 x HD15	1 x HD15 In/Out
DVI/HDMI (digital)	1 x DVI-D, 1 x HDMI	1 x DVI-D, 1 x HDMI	1 x DVI-D, 1 x HDMI	1 x DVI-D, 1 x HDMI	1 x HDMI, 1 x DVI-D
Video	1 x BNC	1 x BNC	1 x Cinch	1 x BNC	1 x Cinch
S-Video	1 x 4 Pin Mini-DIN	1 x 4-Pin Mini-DIN	1 x 4-Pin Mini-DIN	1 x 4-Pin Mini-DIN	1 x 4-Pin Mini-DIN
Komponent Video	1 x BNC/3	1 x BNC/3	1 x BNC/3	1 x BNC/3	1 x Cinch/3
BNC	BNC, BNC/3	BNC, BNC/3	Component, Composite	1 x Klinke, 2 x Cinch/2	Composite
Audio In	1 x Klinke, 2 x Cinch/2	1 x Klinke, 2 x Cinch/2	1 x 3,5 mm, 2 x Cinch/2	1 x Klinke, 2 x Cinch/2	1 x 3,5 mm, 2 x Cinch/2
RS232-Steuer-Schnittstelle	1 x RS232 In, 1 x RS232 Out	1 x RS232 In, 1 x RS232 Out	1 x RS232 In/Out	1 x RS232 In, 1 x RS232 Out	1 x RS232 In/Out
LAN-Steuerung	1 x LAN/RJ45	1 x LAN/RJ45	-	1 x LAN/RJ45	-
Clustermöglichkeit / Splitscreen	bis 5 x 5	bis 5 x 5	Bildsplit bis 5 x 5 Displays	bis 5 x 5	Bildsplit bis 5 x 5 Displays
Lautsprecher integriert / optional	2 x 7 W	2 x 7 W	integr. 2 x 12 W (8 Ohm)	2 x 7 W	integr. 2 x 12 W (8 Ohm)
Bild-in-Bild-Funktion	ja	ja	ja	ja	ja
VESA-Befestigung	200 x 200 mm, 400 x 200 mm	200 x 200 mm, 400 x 200 mm	200 x 200 mm, 400 x 200 mm, 100 x 100 mm	200 x 200 mm, 400 x 200 mm	400 x 400 mm
Besonderheiten	Netzwerksteuerung	Netzwerksteuerung	optionaler Tischfuß	Netzwerksteuerung	Schmalere Gehäuserahmen
24-Stunden-Betrieb	ja	ja	ja	ja	ja
Außenmaße (BxHxT)	774 x 468 x 116 mm	992 x 584 x 116 mm	993 x 586 x 120 mm	1091 x 646 x 120 mm	1523 x 891 x 124 mm
Nettogewicht	12,8 kg	23 kg	24 kg	26 kg	54 kg
Garantie	3 Jahre Bring-In	3 Jahre Bring-In	3 Jahre Bring-In	3 Jahre Bring-In	3 Jahre Bring-In

## Philips V-Line

- Full HD-Auflösung
- Edles Design - schlanker Rahmen
- Geeignet für Dauerbetrieb (24 h-tauglich)
- Anwendungen mit geteilter Matrix möglich
- Integrierte Lautsprecher
- Temperatursensor überwacht den Zustand des Geräts



Produkt	BDL4251V	BDL5571V	BDL6551V
Artikel-Nr.	3000 000 491	3000 000 493	3000 000 494
Technologie	LCD	LCD	LCD
native Auflösung Pixel	1920 x 1080	1920 x 1080	1920 x 1080
Format	16:9	16:9	16:9
Diagonale	107 cm/42 Zoll	140 cm/55 Zoll	165 cm/65 Zoll
Helligkeit cd/m <sup>2</sup>	700	700	700
Kontrast	1100:1	1300:1	2500:1
Reaktionszeit	9 ms	10 ms	8 ms
Betrachtungswinkel	178° (horiz. u. vert.)	178° (horiz. u. vert.)	178° (horiz. u. vert.)
Computer VGA (analog)	1 x HD15 In/Out	1 x HD15 In/Out	1 x HD15 In/Out
DVI/HDMI (digital)	1 x DVI, 1 x HDMI	1 x DVI, 1 x HDMI	1 x HDMI, 1 x DVI-D
Video	1 x Cinch	-	1 x Cinch
S-Video	1 x S-Video	-	1 x 4 pin Mini-DIN
Komponent Video	1 x Cinch/3	1 x BNC/3	1 x Cinch/3
BNC	Composite	Component	Composite
Audio In	1 x 3,5 mm, 2 x Cinch/2	1 x 3,5 mm, 2 x Cinch/2	1 x 3,5 mm
RS232-Steuer-Schnittstelle	1 x RS232 In/Out	1 x RS232 In, 1 x RS232 Out	1 x RS232 In/Out
LAN-Steuerung	-	1 x RJ45/LAN	-
Clustermöglichkeit / Splitscreen	Bildsplit bis 5 x 5 Displays	Bildsplit bis 5 x 5 Displays	Bildsplit bis 5 x 5 Displays
Lautsprecher integriert / optional	integr. 2 x 5 W (8 Ohm)	integr. 2 x 12 W (8 Ohm)	integr. 2 x 12 W (8 Ohm)
Bild-in-Bild-Funktion	ja	ja	ja
VESA-Befestigung	200 x 200 mm, 400 x 200 mm, 100 x 100 mm	400 x 400 mm, 100 x 100 mm	400 x 400 mm, 100 x 100 mm
Besonderheiten	schlankes Rahmendesign	schlankes Rahmendesign, optionales DVI out-Modul vereinfacht Clusterschaltung	Schlankes Rahmendesign
24-Stunden-Betrieb	ja	ja	ja
Außenmaße (BxHxT)	968 x 559 x 123 mm	1252 x 723 x 122 mm	1500 x 876 x 123 mm
Nettogewicht	22 kg	38.7 kg	50 kg
Garantie	3 Jahre Bring-In	3 Jahre Bring-In	3 Jahre Bring-In

verfügbar bis Mitte 2012



Displays auch in Standardversion ohne integrierten PC erhältlich.

### Business-Displays

mit extrem schmalen Gehäuserahmen, mit integriertem PC

- Full HD-Auflösung
- Hoch- und querformatiger Einsatz möglich
- Mehrere Displays zusammenschaltbar, bis 4 x 4 (Cluster-Anwendung)
- Integrierter PC (3 mögliche Ausstattungsvarianten)
- VESA-konform
- Bild-in-Bild-Funktion
- Digitale Schnittstellen und RS232-Anschlüsse
- Optional mit sonnenlichttauglichem Display-Panel

Geeignet für Indoor-Anwendungen und lange Laufzeiten

Optimal für den Einsatz am Point-of-Information/Point-of-Sale in Verbindung mit einer Digital Signage Software (z. B. easescreen) bis 47 Zoll = 119 cm Bilddiagonale



### Public-Displays

Indoor-Einsatz, mit integriertem PC

- Mit temperaturgesteuertem Lüfter
- Mit Schutzglas
- Nicht VESA-konform, Spezialhalterungen optional erhältlich
- Eignet sich für den Einsatz in Verbindung mit einer Digital Signage Software (z. B. easescreen)

Daureinsatz im Indoor-Betrieb möglich (24 Stunden/7 Tage)

Für den Dauereinsatz, z. B. an Flughäfen oder Leitwarten, entwickelt.

Intelligentes Wärmemanagement garantiert niedrige Betriebstemperatur und damit eine hohe Lebensdauer.

bis 55 Zoll = 140 cm Bilddiagonale



Standard PC-Ausstattung IPC II-Basic	
Processor	Intel Celeron Dualcore M 1,9 Ghz
Memory	160 GB HDD 2,5 Zoll
DDR2	1 GB (1 x 1 GB Single Channel)
Video memory	max. 384 MB (DVMT 5.0)
MPEG decoder	MPEG 1/2/4 - Hardware decoder
Network adapter	2 x Ethernet 100/1000 BaseT
Audio	7.1 HD Audio Codec
Peripheral interface	1 x RS232, 4 x USB 2.0, 1 x DVI-D, 1 x HDMI, 1 x VGA
Watchdog	Hardware Watchdog
Software	Windows XP Embedded, installed on HDD

Alternative PC-Ausstattung auf Anfrage.

#### Technische Daten

Produkt	6042 BD mit IPC	6047 BD mit IPC	6032 PD mit IPC	6040 PD mit IPC	6046 PD mit IPC	6055 PD mit IPC
Artikel-Nr.	8603 000 002	8603 000 003	8602 000 000	8602 000 001	8602 000 002	3000 000 309
Technologie	LCD/TFT	LCD/TFT	LCD/TFT	LCD/TFT	LCD/TFT	LCD/TFT
native Auflösung Pixel	1920 x 1080	1920 x 1080	1366 x 768	1920 x 1080	1920 x 1080	1920 x 1080
Format	16:9	16:9	16:9	16:9	16:9	16:9
sichtbare Bildschirmfläche	930 x 523 mm	1039 x 584 mm	697 x 392 mm	885 x 498 mm	1018 x 572 mm	1209 x 680 mm
Diagonale	106 cm/42 Zoll	119 cm/47 Zoll	32 Zoll	101 cm/40 Zoll	46 Zoll	140 cm/55 Zoll
Helligkeit cd/m²	700	700	500	500	500	700
Kontrast	1000:1	1000:1	1000:1	3000:1	3000:1	4000:1 (typ.) / 7000:1 (dyn.)
Reaktionszeit	9 ms	9 ms	-	-	-	-
Betrachtungswinkel	178°	178°	178°	178°	178°	178°
Lautsprecher integriert/optional	-/-	-/-	-/-	-/-	-/-	-/-
Bild-in-Bild-Funktion	nein	nein	nein	nein	nein	nein
VESA-Befestigung	600 x 400 mm	600 x 400 mm	nicht VESA-konform – optionale Halterung erhältlich			
Besonderheiten	Integrierter PC	Integrierter PC	ohne Tuner, temperaturgesteuerter Lüfter			
24-Stunden-Betrieb	ja	ja	ja	ja	ja	ja
Außenmaße (BxHxT)	959 x 552 x 120 mm	1071 x 616 x 120 mm	509 x 814 x 137,5 mm	637 x 1041 x 144,8 mm	707 x 1163 x 144,9 mm	1322 x 793 x 165 mm
Nettogewicht	19 kg	24 kg	23,8 kg	34,5 kg	43,5 kg	61 kg
Garantie	2 Jahre Bring-In	2 Jahre Bring-In	2 Jahre Bring-In	2 Jahre Bring-In	2 Jahre Bring-In	2 Jahre Bring-In



# Interaktive Systeme



## Lösungen für modernen Unterricht und Schulung

### Inhalt

Interaktives Klassenzimmer .....	52 - 53	Interaktive Displays .....	57 - 59
Interaktive Projektoren .....	54 - 55	Doceri .....	60
Pylonenhöhenverstellungen .....	56		

## Das interaktive Klassenzimmer

Interaktive Produkte sind das ideale Werkzeug, um neue Wege in der Präsentation zu gehen!

Zum interaktiven Arbeiten an einem Board werden ein Computer und ein interaktiver Datenprojektor (Beamer) benötigt.





Interaktive Systeme bieten eine ganze Reihe von Vorteilen:

- Anschauliche Vermittlung von Information
- Bessere Visualisierung
- Mehr Aufmerksamkeit
- Einfache Digitalisierung von Notizen
- Schnelle und einfache Weitergabe von Informationen in digitaler oder gedruckter Form

6



Das ideale, interaktive Klassenzimmer:

- 1 Whiteboard** – Projektions- und Schreibfläche zur gleichen Zeit.
- 2 Interaktiver Kurzdistanz-Projektor** – für das beste Projektionsergebnis und geringe Schattenbildung.
- 3 Höhenverstellung** – eine hochwertige, langlebige und leichtgängige Pylonen Höhenverstellung ermöglicht ein ergonomisches Arbeiten für Lehrer und Schüler.
- 4 Computer** – für Software aller Art.
- 5 Visualizer** – die optimale Ergänzung, um spontan auch gedruckte Unterlagen oder kleine Objekte für die Klasse ganz groß herauszubringen.
- 6 Lautsprecher** – für gute Akustik

4



## Kindermann KX 450W active



Interaktiver Kurzstanz-Projektor mit WXGA-Auflösung

**Besondere Merkmale:**

- Kurzstanz mit  $R=0,63$  (2,5 m Diagonale bei 1,26 m Abstand)
- Interaktive Whiteboard-Funktionalität integriert
- Neue Interaktiv-Software LightPen 3 mit zahlreichen Verbesserungen
- HDMI 1.3 für digitale Bild- und Tonübertragung
- Steuern und Warten über Netzwerk (LAN)
- RS232-Schnittstelle (D-Sub 9-Pin) für Mediensteuerung
- Schnelle Inbetriebnahme und schnelles Ausschalten mit Quick Power On/Off (10 s)
- Seitlicher Lampen- und Filterwechsel
- Spezielle Luftfilterung für besondere Umgebungsbedingungen
- Verschiedene Diebstahlschutz-Funktionen
- Zahlreiche Automatikfunktionen (z. B. Auto-Keystone, Auto-Decke)
- 7 Farbmodi inklusive verschiedenen Tafelmodi (weiß, grün, schwarz)
- Firmenlogo speicherbar

EPSON	KX 450W active
Artikel-Nr.	3000 000 470
Display-Technik	LCD
Auflösung	WXGA
Lumen (ANSI)	2600
Gewicht	4,1 kg



**Garantie**

- **Projektor**  
3 Jahre Vor-Ort-Service (EU)  
2 Jahre Bring-In (außerhalb der EU)
- **Lampe**  
3 Jahre oder 1000 Betriebsstunden,  
je nachdem was zuerst erreicht wird!

## Epson EB-465i



Interaktives Arbeiten ohne Spezialboard

- Extrem kurzer Abstand zur Projektionsfläche
- Lieferung inklusive Wandhalterung
- Integrierter 10 W-Lautsprecher
- Hoher Kontrast
- Kabellose Bildübertragung durch optionalen Adapter möglich
- Interaktiver Stift im Lieferumfang
- Inklusive Software-Paket für interaktiven Einsatz
- Neu: Projektion auf horizontale Oberflächen wie Tischplatten möglich

EPSON	EB-465i
Artikel-Nr.	3000 000 431
Display-Technik	LCD
Auflösung	XGA
Lumen (ANSI)	3000
Gewicht	5,8 kg



## Mitsubishi WD385U-EST / XD365U-EST

Nahdistanz-Projektion in Perfektion

- Geringer Offset – damit auch Eignung für niedrige Räume
- Digitale HDMI-Schnittstelle
- Kompakte Gehäuseform
- Hohe Lampenlebensdauer bis zu 6000 Stunden (Low-Mode)
- Leistungsstarker 10 W-Lautsprecher integriert
- 3D-Ready
- Passende Wandhalterung (3000 000 569)



MITSUBISHI	WD385U-EST	XD365U-EST
Artikel-Nr.	3000 000 517	3000 000 516
Display-Technik	DLP	DLP
Auflösung	WXGA	XGA
Lumen (ANSI)	2800	2500
Gewicht	4,1 kg	4,1 kg



## Optoma EW675UTi

Projektionen ohne Schattenbildung

- Weitwinkeloptik für sehr kurze Abstände zur Leinwand
- Interaktives Präsentieren möglich
- 3D-Ready
- Leistungsstarker 10 W-Lautsprecher integriert
- Filterfreies Design



OPTOMA	EW675UTi
Artikel-Nr.	3000 000 483
Display-Technik	DLP
Auflösung	WXGA
Lumen (ANSI)	3200
Gewicht	7,6 kg







## Pylonenhöhenverstellung

Für interaktive Boards inkl. Projektorenhalterung für Kurz- und Ultrakurzdistanz-Projektoren

- Passt die Arbeitshöhe an die Größe der Nutzer an
- Verstellweg bis zu 100 cm
- Stabile und langlebige Ausführung
- Mobile Lösungen passen im eingefahrenen Zustand durch eine Tür mit 2 m Durchfahrhöhe
- TÜV GS – in Anlehnung an DIN EN 14434:2005-03

Modell	Anwendung	Preis	Artikel-Nr.
<b>Pylonenhöhenverstellung inkl. Whiteboard 120 x 200 cm,</b> inkl. 2 Seitenflügel, 120 x 100 cm, weiß	inkl. Halterung für EPSON EB 4xxWi	auf Anfrage	7475 000 201
<b>Mobile Pylonenhöhenverstellung 120 x 200 cm,</b> inkl. 2 Seitenflügel, 120 x 100 cm, weiß	inkl. Halterung für EPSON EB 4xxWi	auf Anfrage	7475 000 203
<b>Pylonenhöhenverstellung</b> für Whiteboard 4523 000 00x	inkl. Universalhalterung für interaktive Kurzdistanz-Projektoren	auf Anfrage	7475 000 037
<b>Pylonenhöhenverstellung</b> für Whiteboard 4523 000 00x	inkl. Halterung für EPSON EB 4xxWi	auf Anfrage	7475 000 038
<b>Mobile Pylonenhöhenverstellung</b> für Whiteboard 4523 000 00x	inkl. Universalhalterung für interaktive Kurzdistanz-Projektor	auf Anfrage	7475 000 036
<b>Mobile Pylonenhöhenverstellung</b> für Whiteboard 4523 000 00x	inkl. Halterung für EPSON EB 45xWi	auf Anfrage	7475 000 039
<b>Laptop-Ablage</b>	für 7475 000 036/-37/-38-/39	auf Anfrage	7475 000 104

## Projektionstafel für Pylonensysteme

- Zur Befestigung an Kindermann Pylonensysteme
- Mit Aluminiumrahmen, eloxiert
- Spezialbeschichtete, feste Projektionsfläche
- Magnethaftend, abwischbar
- Lange Lebensdauer

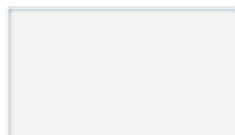

**Nicht neigbar**

Format 163,8 x 120 cm	345,- €	<b>4523 000 000</b>
Format 217,1 x 120 cm	439,- €	<b>4523 000 001</b>



## Bereichern Sie Ihren Unterrichtsstil mit den interaktiven Stift-Displays der PL-Serie von Wacom

Die interaktiven Stift-Displays sind moderne und sehr wirkungsstarke Präsentations-Tools, die alle Arten des Wissenstransfers vereinfachen und unterstützen und das sowohl im geschäftlichen wie auch im Bildungsbereich.

Das PL-2200 bietet ein 21,6 Zoll (54,6 cm) großes Breitbild-Display mit voller HD-Auflösung, das PL-720 ein 17 Zoll (43,2 cm) großes Display im 4:3-Format.

Das PL-1600 schließlich kommt mit einem kompakteren HD-Widescreen mit 16 Zoll (40,6 cm) Bildschirmdiagonale.

Die PL-Serie hilft Ihnen, Ihr Publikum mit noch lebendigeren Vorträgen zu fesseln, während Sie sich den Zuhörern direkt zuwenden. Mit der mitgelieferten UniBoard-Software können Sie beliebige Dokumente importieren und direkt auf dem Bildschirm mit Kommentaren versehen oder interaktive Inhalte aus dem Internet einfügen – alles mit Ihrem kabellosen, batterielosen Stift.



	PL 1600	PL 720	PL 2200
Artikelnummer	7473 000 020	7473 000 021	7473 000 022
Preis			
Abmessungen (ohne Standfuß)	420 x 283 x 49 mm	400 x 362 x 55 mm	564 x 374 x 56 mm
Gewicht	4,3 kg	6,0 kg	7,4 kg
Unterstützte Betriebssysteme	Windows 2000/XP/XP x64/Vista / Mac OS X 10.2.8 oder höher		
<b>Display</b>			
Abmessungen	346,23 x 195,54 mm	337,9 x 270,3 mm	476,64 x 268,11 mm
Seitenverhältnis	16:9	4:3	16:9
Auflösung	HD (1366 x 768 Pixel)	SXGA (1280 x 1024 Pixel)	Full HD (1920 x 1080 Pixel)
Blickwinkel	90°/65° (typisch)	70°/65° (typisch)	170°/160° (typisch)
Kontrastverhältnis	400:1	650:1	700:1
Reaktionszeit	8 ms	5 ms	5 ms
Helligkeit	255 cd/m <sup>2</sup>	300 cd/m <sup>2</sup>	200 cd/m <sup>2</sup>
Eingänge	VGA, DVI	VGA	VGA, DVI
<b>Tablett</b>			
Technologie	Elektromagnetische Resonanztechnologie		
Aktive Fläche	346 mm x 195 mm	338 mm x 270 mm	477 mm x 268 mm
Auflösung (pro Punkt)	0,01 mm pro Punkt (2540 Linien pro Zoll)	0,05 mm (508 Linien pro Zoll)	0,01 mm pro Punkt (2540 Linien pro Zoll)
Koordinatengenauigkeit	± 0,5 mm im Durchschnitt	± 0,5 mm, ± 2 mm in den Ecken	± 0,5 mm im Durchschnitt
Lesehöhe	5 mm		
Maximale Übertragungsrate	133 Punkte pro Sekunde	100 Punkte pro Sekunde	133 Punkte pro Sekunde
Schnittstelle	Integrierter USB-Hub, USB 2.0 mit eigener Stromversorgung und zwei externen USB-Ports, 500 mA pro Anschluss		
<b>Stift</b>			
Druckstufen	512		
Beweglichkeit der Stiftspitze	± 0,2 mm		
Beweglichkeit des Radierers	± 0,2 mm	-	± 0,2 mm
Abmessungen (LxD)	147,5 x 12,5 mm	146,5 x 12,5 mm	147,5 x 12,5 mm
Gewicht	± 12 g		
Software	UniBoard		



## Sharp interaktive Displays

### Vom Unterricht über das Brainstorming bis zur Businesspräsentation

Interaktive Zusammenarbeit ist heutzutage eine bewährte Methode, um auf dem schnellsten Weg zum besten Ergebnis zu kommen.

Der neue Touch-Monitor PN-L702B von Sharp macht den Wissensaustausch unter mehreren Personen zum Kinderspiel: Mit einer Bilddiagonale von 176,6 cm und einer Full HD-Auflösung von 1920 mal 1080 Bildpunkten liefert das Display detailgenaue Bilder.

Änderungen und Notizen lassen sich mit der innovativen Erkennungssoftware sofort in bestehende Entwürfe auf dem Monitor integrieren und wahlweise abspeichern oder ausdrucken.

### Mit zwei Fingern Großes bewegen

Das von Sharp entwickelte „Infrared Detection System“ ermöglicht eine erhöhte Touchscreen-Response und die verbesserte Möglichkeit handschriftlicher Notizen. Das System beinhaltet verschiedene Infrarot-Sensoren, die die Position des Fingers oder Touch-Pens besonders schnell und exakt erfassen.

Außerdem verfügt der PN-L702B über eine „Dual Touch“-Funktion, das heißt der Nutzer kann mit zwei Fingern beliebig auf- und abwärts scrollen sowie Inhalte vergrößern und verkleinern, indem er die Finger spreizt oder zusammenführt.

Strahlend helles Weiß, leuchtende Farben und tiefes Schwarz kann der PN-L702B dank der von Sharp entwickelten UV2A-Technologie eindrucksvoll darstellen.

Die Methode sorgt zudem für eine hocheffiziente LED-Hintergrundbeleuchtung (Full Array) und verhindert Lichtverlust im Randbereich des Monitors. Alle Inhalte sind auf diese Weise optimal lesbar, während zugleich der Stromverbrauch extrem niedrig bleibt.

### Einfach bedient, ruckzuck vernetzt

Besonderen Wert wurde bei der Entwicklung des PN-L702B auf die Benutzerfreundlichkeit gelegt. Die Sharp Pen-Software wurde eigens für die Sharp Touchscreen-Monitore entwickelt und ermöglicht die einfache Nutzung des Displays:

Anhand des Touch-Pens oder des eigenen Fingers sind die Nutzer in der Lage, darauf zu schreiben und zu zeichnen. Die angezeigten Bilder können vergrößert oder gedreht, handschriftliche Notizen ausgewählt und bewegt werden. Jedes so bearbeitete Bild lässt sich schließlich speichern und drucken.

So kann der letzte Stand von Besprechungen oder Brainstormings problemlos aufbewahrt und einem beliebigen Personenkreis zugänglich gemacht werden.

Der PN-L702B lässt sich problemlos mit Sharp MFP, -Druckern, -Scannern und dem Netzwerk verbinden. Auch das Anzeigen gescannter Bilder auf dem Touchscreen sowie das anschließende Abspeichern und Ausdrucken samt handschriftlicher Notizen ist auf diese Weise kinderleicht möglich.

Produkt	PN-L702B	PN-L602B
Artikel-Nr.	3000 000 531	3000 000 530
Technologie	LCD	
native Auflösung Pixel	1920 x 1080	
Format	16:9	
sichtbare Bildschirmfläche in	1538 x 865 mm	1329 x 747 mm
Diagonale	177,8 cm/70 Zoll	152 cm/60 Zoll
Helligkeit cd/m <sup>2</sup>	300	
Kontrast	3000:1	
Reaktionszeit	6 ms	
Betrachtungswinkel	160° (horiz. u. vert.)	
Computer VGA (analog)	1 x HD15, option BNC/5	
DVI/HDMI (digital)	option/1 x HDMI	
Video	option BNC	
S-Video	option	
Komponent Video	option BNC/5	
BNC	option BNC, BNC5	
Audio In	1 x Klinke	
RS232-Steuer-Schnittstelle	1 x RS232 in, 1 x RS232 out	
LAN-Steuerung	option	
Clustermöglichkeit/Splitscreen	-/-	
Lautsprecher integriert/optional	2 x 7 W/extern. option	
Bild-in-Bild-Funktion	ja	
VESA-Befestigung	200mm,4 u.6 Loch,M6	
Besonderheiten	interaktives Display, mit Win7 Dualtouch, opt.Schnittstellenerweiterung PN-ZB01	
24-Stunden-Betrieb	ja	
Außenmaße (BxHxT)	1648 x 982 x 116 mm	1410 x 855 x 100 mm
Nettogewicht	70 kg	51 kg
Garantie	2 + 1 Jahre Vor-Ort-Service	



65"

## Philips Touch Displays

### Full HD-Auflösung

(außer BDT3215EM)

- geeignet für Dauerbetrieb (24 h-tauglich)
- Integrierte Lautsprecher
- Touchsteuerung durch Infrarot
- Automatische Helligkeitsregelung
- Große Anschlussvielfalt



Produkt	BDT3215EM	BDT4251VM	BDT5571VM	BDT6531EM
Artikel-Nr.	3000 000 495	3000 000 496	3000 000 497	3000 000 498
Technologie	LCD	LCD	LCD	LCD
native Auflösung Pixel	1366 x 768	1920 x 1080	1920 x 1080	1920 x 1080
Format	16:9	16:9	16:9	16:9
Diagonale	81 cm/32 Zoll	107 cm/42 Zoll	140 cm/55 Zoll	165 cm/65 Zoll
Helligkeit cd/m <sup>2</sup>	450	700	700	500
Kontrast	3500:1	1100:1	4000:1	2500:1
Reaktionszeit	8 ms	9 ms	10 ms	8 ms
Betrachtungswinkel	178° (horiz. u. vert.)	178° (horiz. u. vert.)	178° (horiz. u. vert.)	178° (horiz. u. vert.)
Computer VGA (analog)	1 x HD15 in/out	1 x HD15 in/out	1 x HD15 in/out	1 x HD15 in/out
DVI/HDMI (digital)	1 x DVI, 1 x HDMI	1 x DVI, 1 x HDMI	1 x DVI, 1 x HDMI	1 x DVI / 1 x HDMI
Video	1 x BNC	1 x BNC, 1 x Cinch	1 x BNC, 1 x Cinch	1 x Cinch
S-Video	1 x 4-Pin Mini-DIN	1 x 4-Pin Mini-DIN	1 x 4-Pin Mini-DIN	1 x 4-Pin Mini-DIN
Komponent Video	1 x BNC/3	1 x BNC/3	1 x BNC/3	1 x Cinch/3
BNC	Component/Composite	Component/Composite	Component/Composite	-
Audio In	1 x Cinch/2	1 x Klinke, 1 x Cinch/2	1 x Cinch/2	1 x Klinke, 1 x Cinch/2
RS232-Steuer-Schnittstelle	1 x RS232 in/out	1 x RS232 in/out	1 x RS232 in/out	1 x RS232 in/out
LAN-Steuerung	-	-	-	-
Clustermöglichkeit/Splitscreen	-	-	-	-
Lautsprecher integriert/optional	integr. 2 x 7 W	integr. 2 x 5 W	integr. 2 x 12 W	integr. 2 x 12 W
Bild-in-Bild-Funktion	ja	ja	ja	ja
VESA-Befestigung	400 x 200 mm	400 x 200 mm	400 x 400 mm	400 x 400 mm
Besonderheiten	Touchscreen, Optical Imaging System mit 4 Kameras	Touchscreen, Optical Imaging System mit 6 Kameras	Touchscreen, Optical Imaging System mit 6 Kameras	Touchscreen, Optical Imaging System mit 6 Kameras
24-Stunden-Betrieb	ja	ja	ja	ja
Außenmaße (BxHxT)	810 x 500 x 130 mm	1008 x 598 x 130 mm	1499 x 876 x 155 mm	1499 x 876 x 155 mm
Nettogewicht	30 kg	22 kg	62 kg	74 kg
Garantie	3 Jahre Bring-In	3 Jahre Bring-In	3 Jahre Bring-In	3 Jahre Bring-In



## Doceri

Software Suite für inter-aktive Anwendungen auf dem iPad

Doceri™ ist eine neuartige iPad Software Suite für interaktive Anwendungen in Klassenzimmern, Konferenzräumen oder Auditorien – überall wo präsentiert, unterrichtet oder gemeinsam gearbeitet wird.

Mit der iPad APP und der Desktop Software steuern Sie Ihren Computer (PC oder Mac) vom iPad aus. Sie öffnen Dokumente oder starten Anwendungen, Sie zeichnen und schreiben mit dem Finger oder mit einem für das Display nutzbaren Stift in alle angezeigten Inhalte, speichern ab. Mit Doceri™ können Sie sich frei im Raum bewegen.

Wenn Sie möchten, können Sie Doceri aber auch als einfache Schreiftafel benutzen und in beliebige Hintergründe schreiben oder malen.



Weitere Details sowie eine Testversion finden Sie unter [www.doceri.com](http://www.doceri.com)

### Doceri Suite

Doceri Suite besteht aus der kostenlosen APP „Doceri Remote“ für das iPad, und der Software „Doceri Desktop“ von Kindermann für Windows oder Mac (OS X Snow Leopard oder neuer) für den zu steuernden PC.

Das iPad und der zu steuernde Computer müssen am gleichen Wireless Netzwerk angeschlossen sein.

**Doceri Desktop**

auf Anfrage **6000 000 000**

### Doceri GoodPoint Stylus

Der Doceri GoodPoint Stylus wird an die Kopfhörerbuchse des iPads angeschlossen. Dank der nur 4,5 mm breiten Spitze können Sie mit dem Stylus fein zeichnen und schreiben. Je eine Spitze für Schreiben und Löschen (Stylus nur für Anwendung mit Doceri empfohlen).



**Doceri GoodPoint Stylus**

39,- € **6000 000 010**



# Projektionswände



Projektionswände

## Der Rahmen für die Projektion

### Inhalt

Einführung.....	62 - 63	Zubehör.....	72
Elektrische Einbaulösungen.....	64	Projektionswände.....	73
Elektrische Projektionswände.....	65 - 71	Handbedienbare und mobile Projektionswände.....	74 - 78



## Leinwand 1 x 1

### Der Leinwandtyp

Welche Leinwand die richtige für Sie ist, hängt in erster Linie vom Einsatzzweck ab. Soll die Leinwand immer im gleichen Raum bleiben, bietet sich eine Wand- oder Deckenmontage an. Ob elektrisch, manuell oder eine Rahmenbildwand hängt dabei von Ihren Wünschen ab. Für wechselnde Einsatzorte empfiehlt sich die Verwendung einer mobilen Leinwand.

Elektrisch - Installation



Manuell - Installation



Rahmenbildwand



Mobil



### Die Wahl des Bildformates

1:1

Universalformat für wechselnde Präsentationsmedien

Breite = Höhe

4:3

VideofORMAT für Präsentationen

Höhe = Breite : 1,33

16:10

Breitbildformat für Präsentation

Höhe = Breite : 1,6

### Wie ermittle ich die Leinwandhöhe (bei 4:3)?

- **Höhe der Leinwandfläche**  
= 1/4 bis 1/6 der Entfernung bis zur letzten Sitzreihe
- **Entfernung der Leinwand zur ersten Sitzreihe**  
= Leinwandhöhe x 1,5
- **Mindestabstand des unteren Leinwandrandes zum Boden**  
= 60-90 cm bei Heimkino-Einsatz  
> 1,25 m bei Bestuhlung  
> 1,60 m bei stehendem Publikum
- Beachten Sie die Raumhöhe!

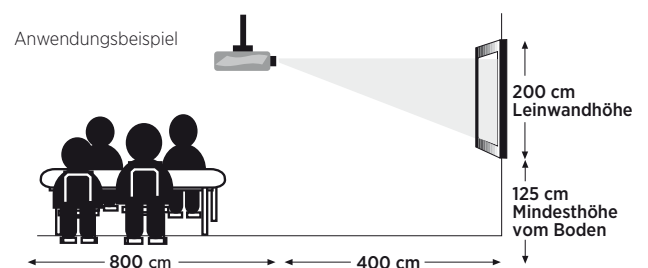

### Umgebungslicht und Lichtausbeute des Projektors

Die wahrgenommene Lichtmenge, welche die Projektionswand reflektiert, wird in Lux angegeben. Für eine optimale Bildqualität muss das Verhältnis zwischen dem Lux-Wert des projizierten Bildes und der Grundhelligkeit im Raum mindestens 5:1 betragen, besser jedoch größer 10:1.

Als Faustregel kann davon ausgegangen werden, dass bei normalem Umgebungslicht in Konferenzräumen etwa 100 Lux herrschen.

Der Wert der Lichtmenge (Lux), der von der Projektionswand reflektiert wird, sollte in diesem Fall mehr als 1000 Lux betragen.

$$\text{Lux} = \frac{\text{Lumen (ANSI) Projektor}}{\text{Projektionsfläche in m}^2} \times \text{Reflektionswert (Gain)}$$

Lux = 100 (wenig Umgebungslicht)  
Lux = 400 (normales Umgebungslicht)

# Projektionswände

## Die Wahl der Tuchsorte

### Reflektionsfaktor (Gain):

Der Reflektionsfaktor ist ein Messwert für die Stärke der Reflektion. Bei einem Wert Gain 1 wird genauso viel Licht reflektiert wie auf die Leinwand fällt. Einen höheren Wert erreicht man durch eine gerichtete Reflektion, dadurch verringert sich in der Regel der Sichtwinkel.

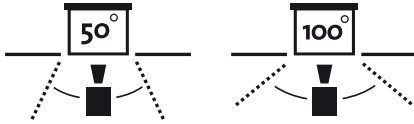

### Sichtwinkel

Dieser Wert gibt den maximalen Winkel an, in dem das projizierte Bild noch deutlich erkennbar ist.

Die Helligkeit des Bildes nimmt ab, je weiter sich der Betrachter aus der Bildmitte entfernt.

Der maximale Sichtwinkel ist der Punkt, an dem der Zuschauer weniger als 50 % der Lichtstärke des Bildes wahrnimmt.



### Diffus

Ein diffuses Projektionstuch verteilt das Licht gleichmäßig und hat einen breiten Sichtwinkel, so dass immer ein Reflexionswert erzielt wird, der dicht beim Normwert von 1,0 liegt. Der Projektor kann an der Decke aufgehängt oder auf einem Tisch aufgestellt werden.

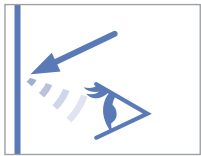

### Reflektierend (Spekular)

Ein reflektierendes Projektionstuch lenkt das projizierte Licht von dem an der Decke angebrachten Projektor in Richtung des Betrachters.

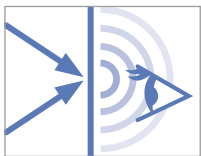

### Diffus Transmissive (Rückprojektion)

Bei einem diffus transmissiven Projektionstuch wird das Bild auf die Rückseite projiziert und anhand der Diffusion auf die andere Seite des Tuches übertragen. Der Projektor kann entweder an der Decke aufgehängt oder auf einem Tisch aufgestellt werden.

## Tuchsorten



80-120°

1-1,2

### Mattweiß:

Mattweiß ist eines der vielseitigsten Projektionstücher mit großen Sichtwinkeln. Dadurch ist diese Tuchsorte die ideale Lösung bei Situationen, in denen sich die Lichtverhältnisse beeinflussen lassen und in denen ein besonders breiter Sichtwinkel erforderlich ist.

### Mattweiß/SE - flammwidrige Tuchsorten:

Schwerentflammbar gemäß dem allgemeinen bauaufsichtlichen Prüfzeugnis für die Baustoffklasse B1 nach DIN 4102.

- Materialstärke: ca. 0,7 mm
- Tuchgewicht: ca. 820 g/m<sup>2</sup>
- Oberfläche: beidseitig mit PVC beschichtetes Polyestergewebe
- Bis 300 cm Bildbreite = Prüfzeugnisnummer: P-BRA09-3165407
- Ab 300 cm Bildbreite = Prüfzeugnisnummer: P-MPA-E01-526



70°

1,5

### Datalux:

Die reflektierende Beschichtung dieser Tuchsorte sorgt für eine verstärkte Helligkeit, wodurch der Sichtwinkel eingeschränkt wird. Somit eignet sich dieses Projektionstuch vor allem dann, wenn sich das Umgebungslicht nicht regeln lässt und/oder ein Projektor mit geringer Lichtleistung verwendet wird.



60°

1,3

### Da-TeX:

Da-TeX® ist ein spezielles Rückprojektionstuch, d. h. der Projektor steht hinter der Projektionsfläche und durchleuchtet das Bild.

### Allgemeine Angaben

- Die Leinwände Elpro large electrol, Elpro (RF) electrol, (Tensioned) Descender (RF) Electrol, Compact (RF) electrol wurden vom TÜV hinsichtlich Qualität, Elektrik, Sicherheit und Dauerbelastung geprüft und erhielten das GS Zeichen.



- Alle Leinwände werden nach DIN 19045 Teil 1-5 entwickelt und hergestellt
- Leinwandgehäuse aus Stahl oder Aluminium
- Die breite der schwarzen Umrandung entspricht der Differenz zwischen Außen- und Nutzmaß

### Angaben zu elektrischen Leinwänden

- Motor mit thermischer Sicherung und Bremssystem gegen Leerlauf
- Motor standardmäßig auf der linken Seite – rechts auf Anfrage
- Cineroll Electric, Panorama Jumbo Motor rechts – links auf Anfrage
- Lieferung mit Anschlusskabel
- Einfache EndEinstellung des Motors über Öffnungen an der Gehäuseunterseite
- Alle elektrischen Leinwände erfüllen die folgenden internationalen Richtlinien zur Produktsicherheit, elektrischen Sicherheit bzw. elektromagnetischen Kompatibilität: IEC 60335-1, 60335-2, DIN 19045-5, IEC 61000

## Easy Install

### Einfache Montage von Leinwänden

Mit dem flexiblen Montagesystem „Easy Install“ können Projektionswände noch einfacher angebracht werden, der Zeitgewinn wirkt sich positiv auf die Installationskosten aus.



#### Plug & Play Zubehör

Mit dem Plug & Play-Zubehör kann jeder ganz einfach eine elektrische Projektionswand installieren: nur den Stecker an der Leinwand anschließen, die Verdrahtung mit der Abdeckkappe verblenden und schon ist die Projektionswand einsatzbereit.

#### Einfach und komfortabel

Zuerst werden zwei Bügel an der Wand oder Decke befestigt. Anschließend kann die Leinwand problemlos in die Bügel geschoben und mit Schrauben gesichert werden. Auch große Leinwände lassen sich so schnell und einfach anbringen.

#### Flexibilität bei der Montage

Die Position der Aufhängepunkte hängt nicht mehr von der Leinwandbreite ab.

Die Aufhängebügel können in einem Abstand von bis zu 50 cm von beiden Enden der Leinwand an der Wand oder Decke befestigt werden.



## Descender electrol

- Stabiles Stahlgehäuse mit integriertem, umlaufenden L-Profil zum Auflegen der Zwischendecke
- Schneller, geräuscharmer Motor
- Easy Service System: Nach dem Einbau bleiben Motor und Projektionstuch zugänglich – eine klappbare Blende an der Unterseite des Gehäuses ermöglicht den Aus- und Einbau von Tuch und Motor ohne Demontage des Leinwandgehäuses
- Der trapezförmige Beschwerungsstab schließt bündig mit dem Gehäuse ab und ermöglicht so eine unauffällige Montage
- Farbe RAL 9016 (weiß)
- Sonderanfertigungen auf Anfrage möglich
- Auf Anfrage auch „RF“ Version mit eingebauter Funkfernbedienung lieferbar

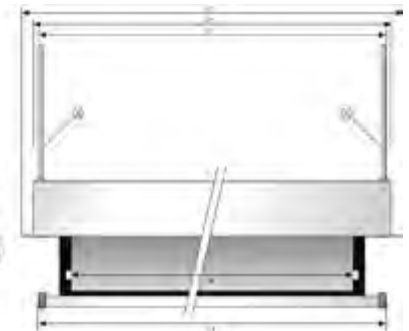

Außenmaß	Nutzmaß	Größen in mm/siehe Maßskizze			Gewicht	Tuchsorte	Preis	Artikel-Nr.
		L1	L2	L4				
<b>Format 1:1</b>								
180 x 180 cm	173 x 173 cm	2039	1959	1989	19 kg	Mattweiß	1.072,- €	7459 000 000
200 x 200 cm	195 x 195 cm	2259	2197	2209	21 kg	Mattweiß	1.165,- €	7459 000 001
240 x 240 cm	230 x 230 cm	2659	2597	2609	25 kg	Mattweiß	1.500,- €	7459 000 003
300 x 300 cm	290 x 290 cm	3259	3179	3209	31 kg	Mattweiß	1.874,- €	7459 000 005
320 x 320 cm	320 x 320 cm	3459	3379	3409	32 kg	Mattweiß	2.230,- €	7459 000 017
340 x 340 cm	340 x 340 cm	3659	3579	3609	34 kg	Mattweiß	2.565,- €	7459 000 018
<b>Format 4:3</b>								
138 x 180 cm	126 x 168 cm	2039	1959	1989	19 kg	Mattweiß	1.072,- €	7459 000 006
153 x 200 cm	143 x 190 cm	2259	2197	2209	20 kg	Mattweiß	1.165,- €	7459 000 007
183 x 240 cm	173 x 230 cm	2659	2597	2609	24 kg	Mattweiß	1.500,- €	7459 000 009
228 x 300 cm	218 x 290 cm	3259	3179	3209	29 kg	Mattweiß	1.874,- €	7459 000 011
243 x 320 cm	233 x 310 cm	3459	3379	3409	30 kg	Mattweiß	2.230,- €	7459 000 019
258 x 340 cm	248 x 330 cm	3659	3579	3609	32 kg	Mattweiß	2.565,- €	7459 000 020
<b>Format 16:10</b>								
129 x 200 cm	119 x 190 cm	2259	2197	2209	21 kg	Mattweiß	1.165,- €	7459 000 012
154 x 240 cm	144 x 230 cm	2659	2597	2609	23 kg	Mattweiß	1.500,- €	7459 000 014
191 x 300 cm	181 x 290 cm	3259	3179	3209	28 kg	Mattweiß	1.874,- €	7459 000 016
204 x 320 cm	194 x 310 cm	3459	3379	3409	29 kg	Mattweiß	2.230,- €	7459 000 021
216 x 340 cm	206 x 330 cm	3659	3579	3609	30 kg	Mattweiß	2.565,- €	7459 000 022



# Cineroll Professional Tension

Premium Motorleinwand im Alu-Gehäuse mit seitlichem Spannsystem für perfekte Planlage der Bildwandfläche

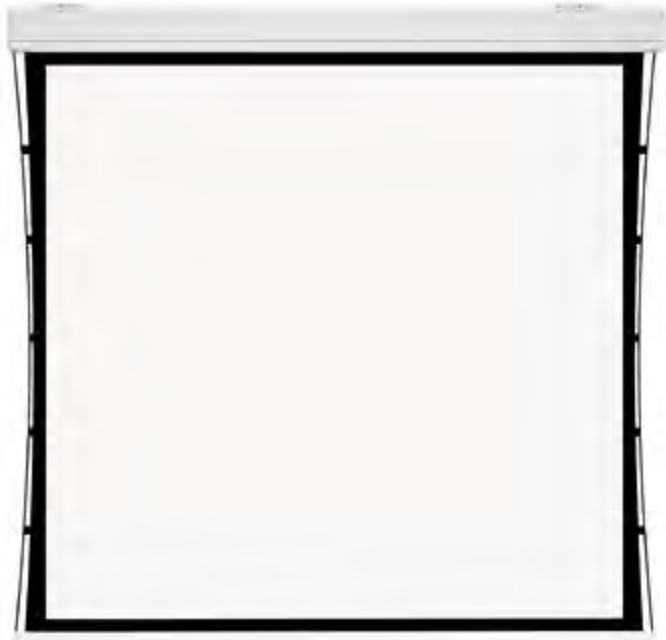

- Seitliches Spannsystem für perfekte Planlage
- Varia-Montage-System (VMS) zur direkten Wand- oder Deckenbefestigung für einfache und bequeme Montage. (vgl. Easy Install)
- Modularer Aufbau ermöglicht eine einfache Integration in abgehängte Decken ohne die Notwendigkeit von Revisionsöffnungen
- Komplette Revisionsmöglichkeit der Bildwandfläche durch abnehmbare, untere Abschlussklappe
- Seitliche Nutenführung am Schutzkasten der Lichtbildwand
- Gehäusefarbe RAL 9003, weiß Strukturlack
- Der trapezförmige Beschwerungsstab schließt bündig mit dem Gehäuse ab und ermöglicht so eine unauffällige Montage

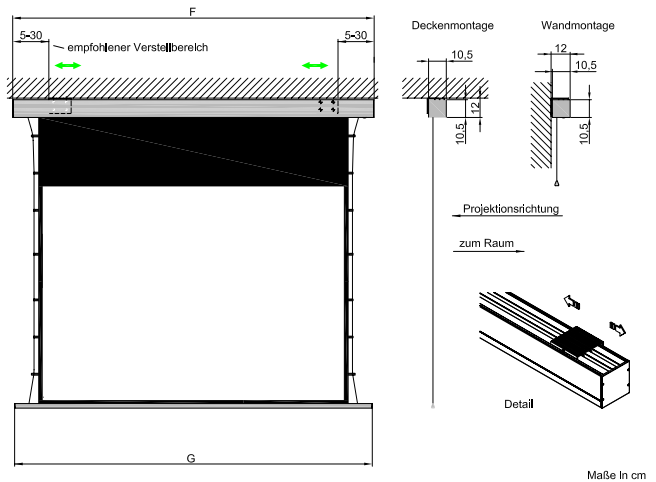

Außenmaß	Nutzmaß	Größen in cm / siehe Maßskizze		Gewicht	Tuchsorte	Preis	Artikel-Nr.
		F	G				
<b>Format 1:1</b>							
180 x 180 cm	180 x 172 cm	210	208	20 kg	Mattweiß/W	1.100,- €	<b>7413 000 100</b>
200 x 200 cm	200 x 192 cm	230	228	22 kg	Mattweiß/W	1.200,- €	<b>7413 000 101</b>
250 x 250 cm	250 x 242 cm	280	278	29 kg	Mattweiß/W	1.500,- €	<b>7413 000 102</b>
300 x 300 cm	300 x 292 cm	330	328	35 kg	Mattweiß/W	2.400,- €	<b>7413 000 103</b>
<b>Format 4:3</b>							
135 x 180 cm	129 x 172 cm	210	208	20 kg	Mattweiß/W	1.200,- €	<b>7413 000 104</b>
150 x 200 cm	144 x 192 cm	230	228	22 kg	Mattweiß/W	1.300,- €	<b>7413 000 105</b>
180 x 240 cm	174 x 232 cm	270	268	27 kg	Mattweiß/W	1.500,- €	<b>7413 000 106</b>
225 x 300 cm	219 x 292 cm	330	328	35 kg	Mattweiß/W	2.500,- €	<b>7413 000 107</b>
<b>Format 16:9</b>							
112 x 200 cm	108 x 192 cm	230	228	22 kg	Mattweiß/W	1.300,- €	<b>7413 000 120</b>
135 x 240 cm	131 x 232 cm	270	268	27 kg	Mattweiß/W	1.500,- €	<b>7413 000 121</b>
168 x 300 cm	164 x 292 cm	330	328	35 kg	Mattweiß/W	2.500,- €	<b>7413 000 122</b>
<b>Format 16:10</b>							
125 x 200 cm	120 x 192 cm	230	228	22 kg	Mattweiß/W	1.300,- €	<b>7413 000 123</b>
150 x 240 cm	145 x 232 cm	270	268	27 kg	Mattweiß/W	1.500,- €	<b>7413 000 124</b>
188 x 300 cm	183 x 292 cm	330	328	35 kg	Mattweiß/W	2.500,- €	<b>7413 000 125</b>



## Cineroll Electric

### Professionelle Installationslösung

- Vierkant-Stahlblechgehäuse
- Keine sichtbaren Verschraubungen am Gehäuse der Leinwand
- Varia-Montage-System (VMS) zur direkten Wand- oder Deckenbefestigung, für einfache und bequeme Montage (vgl. Easy Install)
- Der trapezförmige Fallstab schließt das Gehäuse beim Einfahren der Bildwandfläche ab
- Gehäusefarbe in RAL 9003 (weiß)

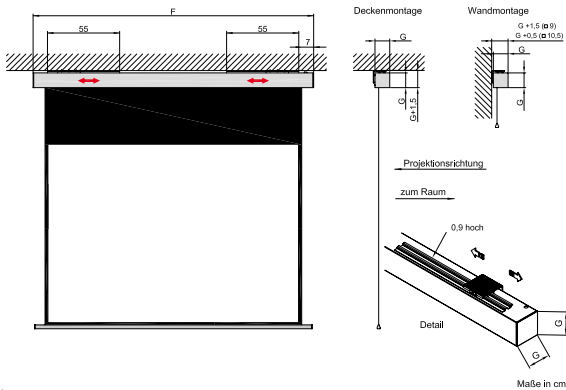

Außenmaß	Nutzmaß*	Größen in cm/siehe Maßskizze		Gewicht	Tuchsorte	Preis	Artikel-Nr.	Tuchsorte	Preis	Artikel-Nr.
		F	G							
<b>Format 1:1</b>										
180 x 180 cm	180 x 180 cm	194	9	16 kg	Mattweiß	590,- €	<b>7413 000 000</b>	Mattweiß/SE*	965,- €	<b>7413 000 200</b>
200 x 200 cm	200 x 200 cm	214	9	18 kg	Mattweiß	635,- €	<b>7413 000 001</b>	Mattweiß/SE*	1020,- €	<b>7413 000 201</b>
250 x 250 cm	250 x 250 cm	264	10,5	28 kg	Mattweiß	1.115,- €	<b>7413 000 008</b>	Mattweiß/SE*	1.500,- €	<b>7413 000 208</b>
250 x 300 cm	250 x 300 cm	314	10,5	30 kg	Mattweiß	1.300,- €	<b>7413 000 009</b>	Mattweiß/SE*	1.750,- €	<b>7413 000 209</b>
300 x 300 cm	300 x 300 cm	314	10,5	33 kg	Mattweiß	1.495,- €	<b>7413 000 003</b>	Mattweiß/SE*	1.995,- €	<b>7413 000 203</b>
<b>Format 4:3</b>										
135 x 180 cm	129 x 172 cm	194	9	16 kg	Mattweiß	615,- €	<b>7413 000 004</b>	Mattweiß/SE*	840,- €	<b>7413 000 204</b>
150 x 200 cm	144 x 192 cm	214	9	18 kg	Mattweiß	660,- €	<b>7413 000 005</b>	Mattweiß/SE*	895,- €	<b>7413 000 205</b>
180 x 240 cm	174 x 232 cm	254	9	27 kg	Mattweiß	865,- €	<b>7413 000 006</b>	Mattweiß/SE*	960,- €	<b>7413 000 206</b>
225 x 300 cm	219 x 292 cm	314	10,5	33 kg	Mattweiß	1.645,- €	<b>7413 000 007</b>	Mattweiß/SE*	1.680,- €	<b>7413 000 207</b>
<b>Format 16:10</b>										
125 x 200 cm	120 x 192 cm	214	9	18 kg	Mattweiß	660,- €	<b>7413 000 010</b>	Mattweiß/SE*	895,- €	<b>7413 000 210</b>
150 x 240 cm	145 x 232 cm	254	9	27 kg	Mattweiß	865,- €	<b>7413 000 011</b>	Mattweiß/SE*	960,- €	<b>7413 000 211</b>
188 x 300 cm	183 x 292 cm	314	10,5	33 kg	Mattweiß	1.645,- €	<b>7413 000 012</b>	Mattweiß/SE*	1.680,- €	<b>7413 000 212</b>

\* Leinwände mit Tuchsorte Mattweiß/SE ohne schwarze Umrandung, d. h. Nutzmaß = Außenmaß

## Cineroll Education

### preisgünstige Einstiegslösung

- Gehäuse wie Cineroll Electric
- Spezieller, trapezförmiger Beschwerungsstab sorgt für konstante Spannung über die komplette Tuchbreite
- hochwertiges Folientuch
- Leinwände ab einer Höhe von 220 cm weisen eine Schweißnaht auf



Außenmaß	Nutzmaß	Größe in cm/siehe Maßskizze		Gewicht	Tuchsorte	Preis	Artikel-Nr.
		F	G				
<b>Format 1:1</b>							
180 x 180 cm	180 x 180 cm	194	9	16 kg	Mattweiß	450,- €	<b>7413 000 401</b>
200 x 200 cm	200 x 200 cm	214	9	19 kg	Mattweiß	488,- €	<b>7413 000 402</b>
240 x 240 cm	240 x 240 cm	254	9	20 kg	Mattweiß	586,- €	<b>7413 000 403</b>
<b>Format 4:3</b>							
135 x 180 cm	129 x 172 cm	194	9	15 kg	Mattweiß	429,- €	<b>7413 000 404</b>
150 x 200 cm	144 x 192 cm	214	9	18 kg	Mattweiß	459,- €	<b>7413 000 405</b>
180 x 240 cm	174 x 232 cm	254	9	19 kg	Mattweiß	543,- €	<b>7413 000 406</b>

## Einbaurahmen Plus (L-Profil)

### für Cineroll Electric und Cineroll Professional Tension

Einbaurahmen der neuen Generation mit Varia Montage-System und „OMI“ - One Man Installation System (Zubehör).

Zur flächenbündigen Montage in abgehängten Decken.

- Varia Montage Elemente - zur Aufnahme der Gewindestangen können bis zu 50 cm rechts und links nach innen verschoben werden
- Montageflexibilität durch schwenkbare Montageplatten mit Langlöchern, zum Ausgleich von Montagetoleranzen und einklappbar für die Montage durch das Innere des Einbaurahmens
- Mit Revisionsklappen an der Bildwand für einfache Demontage im Wartungsfall
- Modularer Aufbau nach dem Prinzip der Doppelverschraubung, d. h. Trennung zwischen der Bildwand und dem Einbaurahmen

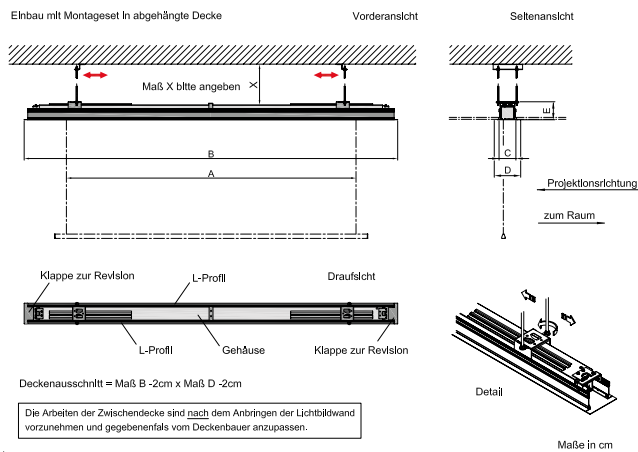

### Einbaurahmen für Cineroll Electric

Breite (A)	Größen in cm/siehe Maßskizze				Preis	Artikel-Nr.
	B	C	D	E		
180 cm (9/9)	216,5	11,5	14,5	12	250,- €	7413 000 050
200 cm (9/9)	236,5	11,5	14,5	12	250,- €	7413 000 051
240 cm (9/9)	276,5	11,5	14,5	12	275,- €	7413 000 052
250 cm (10,5/10,5)	286,5	13	16	14	275,- €	7413 000 054
300 cm (10,5/10,5)	336,5	13	16	14	295,- €	7413 000 055

### Einbaurahmen für Cineroll Professional Tension

Breite (A)	Größen in cm/siehe Maßskizze				Preis	Artikel-Nr.
	B	C	D	E		
180 cm (10,5/10,5)	232,5	13	16	14	250,- €	7413 000 110
200 cm (10,5/10,5)	252,5	13	16	14	250,- €	7413 000 111
240 cm (10,5/10,5)	292,5	13	16	14	275,- €	7413 000 112
250 cm (10,5/10,5)	302,5	13	16	14	275,- €	7413 000 113
300 cm (10,5/10,5)	352,5	13	16	14	295,- €	7413 000 114

## OMI - One Man Installation System

### für Cineroll Electric und Einbaurahmen Plus

- Mit der Seilzugmechanik wird der Einbaurahmen in die Montageposition gezogen
- Die selbsttätige Seilarretrierung sichert den Einbaurahmen/ die Leinwand auf dem jeweils angehobenen Niveau
- die Befestigungselemente der Bildwand werden in die Montageaufnahme des Einbaurahmens eingeführt (siehe Abbildung)

OMI - Set bestehend aus 2 Befestigungswinkeln mit Seilklemmen und Seilen 30,- € 7413 000 060



- Installation des Einbaurahmens über OMI
- Seilklemme geöffnet
- Seilklemme arretiert
- Installation der Leinwand über OMI
- Zwangsführung

## Elpro electrol

Die professionelle Lösung



- Umfangreiches Plug & Play Zubehör für die Installation ohne Elektriker
- Einfache Installation an Wand und Decke
- Perfekt flachhängende Projektionsfläche
- Preisgleich auch im 16:9 Format lieferbar

- Sonderanfertigungen auf Anfrage möglich
- Dreieckiger Fallstab fährt komplett in das Gehäuse ein
- Gehäusefarbe RAL 9016 (weiß)

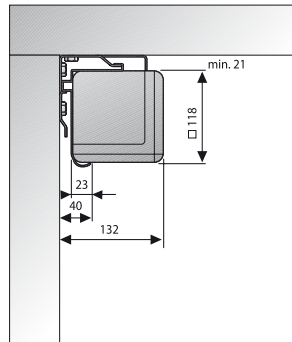
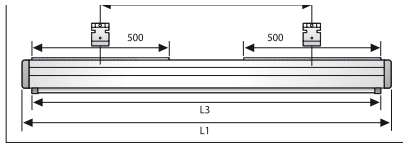

Außenmaß	Nutzmaß	Größen in mm/siehe Maßskizze			Gewicht	Tuchsorte	Preis	Artikel-Nr.
		L1	L2	L3				
<b>Format 1:1</b>								
180 x 180 cm	173 x 173 cm	1915	929 - 1729	1820	19 kg	Mattweiß	787,- €	<b>5927 000 000</b>
200 x 200 cm	195 x 195 cm	2135	1149 - 1949	2040	23 kg	Mattweiß	847,- €	<b>5928 000 000</b>
240 x 240 cm	230 x 230 cm	2535	1549 - 2349	2440	29 kg	Mattweiß	1.124,- €	<b>5973 000 000</b>
300 x 300 cm	290 x 290 cm	3135	2149 - 2949	3040	37 kg	Mattweiß	1.407,- €	<b>5931 000 000</b>
320 x 320 cm	320 x 320 cm	3335	2349 - 3149	3239	40 kg	Mattweiß	1.750,- €	<b>5931 000 001</b>
340 x 340 cm	340 x 340 cm	3535	2549 - 3349	3439	43 kg	Mattweiß	1.950,- €	<b>5931 000 002</b>
<b>Format 4:3</b>								
138 x 180 cm	126 x 168 cm	1915	929 - 1729	1820	19 kg	Mattweiß	787,- €	<b>5980 000 000</b>
153 x 200 cm	143 x 190 cm	2135	1149 - 1949	2040	21 kg	Mattweiß	847,- €	<b>5939 000 000</b>
183 x 240 cm	173 x 230 cm	2535	1549 - 2349	2440	26 kg	Mattweiß	1.124,- €	<b>5972 000 000</b>
228 x 300 cm	218 x 290 cm	3135	2149 - 2949	3040	33 kg	Mattweiß	1.407,- €	<b>5940 000 000</b>
243 x 320 cm	233 x 310 cm	3335	2349 - 3149	3239	35 kg	Mattweiß	1.750,- €	<b>5940 000 002</b>
258 x 340 cm	248 x 330 cm	3535	2549 - 3349	3439	37 kg	Mattweiß	1.950,- €	<b>5940 000 003</b>
<b>Format 16:10</b>								
129 x 200 cm	119 x 190 cm	2135	1149 - 1949	2040	20 kg	Mattweiß	847,- €	<b>5925 000 000</b>
154 x 240 cm	144 x 230 cm	2535	1549 - 2349	2440	25 kg	Mattweiß	1.124,- €	<b>5925 000 002</b>
191 x 300 cm	181 x 290 cm	3135	2149 - 2949	3040	30 kg	Mattweiß	1.407,- €	<b>5925 000 004</b>
204 x 320 cm	194 x 310 cm	3335	2349 - 3149	3239	32 kg	Mattweiß	1.750,- €	<b>5925 000 005</b>
216 x 340 cm	206 x 330 cm	3535	2549 - 3349	3439	34 kg	Mattweiß	1.950,- €	<b>5925 000 006</b>

## Einbaurahmen

für Elpro (RF) Electrol

- L-Profil zur Auflage der abgehängten Decke, ca. 2,5 cm breit und 5 cm hoch
- Farbton RAL 9016 (weiß)
- Einfache Installation, keine Veränderungen am Leinwandgehäuse nötig
- Durch das L-Profil wird der obere schwarze Rand bei 4:3 Leinwänden teilweise verdeckt

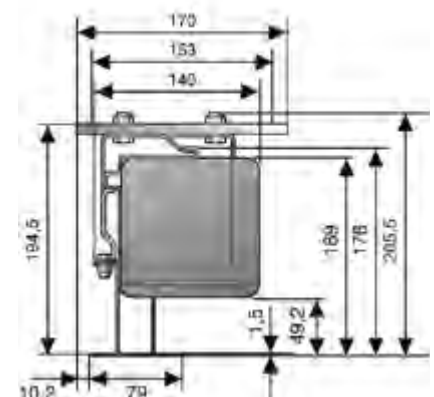

Leinwandbreite	Deckenausschnitt	Preis	Artikel-Nr.
180 cm	40 x 1865 mm	194,- €	<b>5940 000 031</b>
200 cm	40 x 2085 mm	222,- €	<b>5940 000 032</b>
240 cm	40 x 2485 mm	250,- €	<b>5940 000 033</b>
300 cm	40 x 3085 mm	305,- €	<b>5940 000 035</b>

## Compact electrol

Komfort zum günstigen Preis



- Einfache Wand- und Deckenmontage durch integrierte Aufhängung
- Gehäusefarbe RAL 9016 (weiß)
- Sonderanfertigungen auf Anfrage möglich
- 3 m Anschlusskabel und Aufputzschalter
- Geräuscharmer Motor

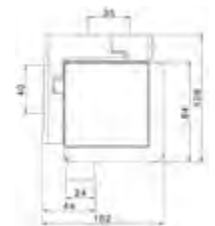
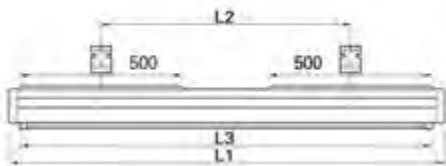

Außenmaß	Nutzmaß	Größen in mm/siehe Maßskizze			Gewicht	Tuchsorte	Preis	Artikel-Nr.
		L1	L2	L3				
<b>Format 1:1</b>								
180 x 180 cm	173 x 173 cm	1914	1734	1820	12 kg	Mattweiß	630,- €	7400 000 001
200 x 200 cm	195 x 195 cm	2134	1954	2040	14 kg	Mattweiß	674,- €	7400 000 002
240 x 240 cm	230 x 230 cm	2534	2354	2440	18 kg	Mattweiß	765,- €	7400 000 003
<b>Format 4:3</b>								
138 x 180 cm	126 x 168 cm	1914	1734	1820	12 kg	Mattweiß	630,- €	7400 000 005
153 x 200 cm	143 x 190 cm	2134	1954	2040	14 kg	Mattweiß	674,- €	7400 000 006
183 x 240 cm	173 x 230 cm	2534	2354	2440	18 kg	Mattweiß	765,- €	7400 000 007
<b>Format 16:10</b>								
129 x 200 cm	119 x 190 cm	2134	1954	2040	14 kg	Mattweiß	674,- €	7400 000 009
154 x 240 cm	144 x 230 cm	2534	2354	2440	18 kg	Mattweiß	765,- €	7400 000 011

## Cineflex Electric IR

- Gehäuse aus hochwertigem Aluminium, silber lackiert
- Steckerverbindung für Plug and Play: Stromanschluss erfolgt durch Schukostecker, Kabelaustritt links
- Infrarot-Fernbedienung mit externem Empfänger im Lieferumfang
- Befestigungswinkel für die direkte Wand- oder Deckenmontage im Lieferumfang
- variables Befestigungssystem (VMS), vgl. EasyInstall

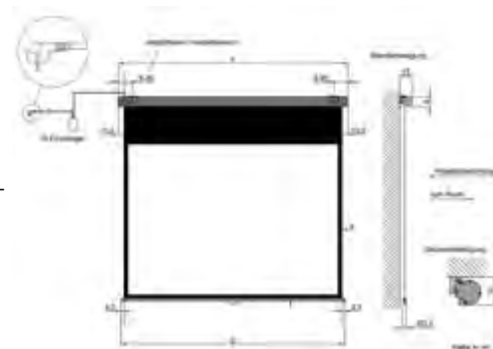

Außenmaß	Nutzmaß	Größen in cm/siehe Maßskizze		Gewicht	Tuchsorte	Preis	Artikel-Nr.	
		F	G					
<b>Format 1:1</b>								
180 x 180 cm	180 x 180 cm	201	185	10 kg	Mattweiß	380,- €	7434 000 007	
200 x 200 cm	200 x 200 cm	221	205	12 kg	Mattweiß	490,- €	7434 000 008	
240 x 240 cm	240 x 240 cm	261	245	14 kg	Mattweiß	595,- €	7434 000 009	
<b>Format 4:3</b>								
137 x 180 cm	129 x 172 cm	201	185	10 kg	Mattweiß	410,- €	7434 000 000	
152 x 200 cm	144 x 192 cm	221	205	12 kg	Mattweiß	520,- €	7434 000 001	
182 x 240 cm	174 x 232 cm	261	245	14 kg	Mattweiß	610,- €	7434 000 002	
<b>Format 16:9</b>								
112 x 200 cm	108 x 192 cm	221	205	12 kg	Mattweiß	520,- €	7434 000 004	
135 x 240 cm	131 x 232 cm	261	245	14 kg	Mattweiß	610,- €	7434 000 005	





## Elpro large electrol

Großbild-Projektionswand bis 5 m Breite



- Projektionswand für große Anwendungen. In Breiten von 3,5 bis 5 Metern mit einer maximalen Höhe von 6 Metern lieferbar.
- Serienmäßig mit einer variablen Aufhängung innerhalb von 1 Meter von beiden Seitenkappen.
- Easy Service: Nach der Installation bleiben der Motor und das Projektionstuch erreichbar, sodass sowohl Einstellung als auch Instandhaltung zu jedem gewünschten Zeitpunkt möglich sind.
- Robustes Stahlgehäuse mit einem schnellen und geräuscharmen Motor.
- Gehäusefarbe RAL 9010 (weiß)
- Sonderanfertigungen auf Anfrage möglich

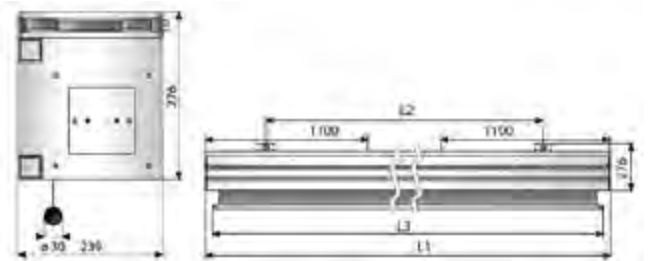

Außenmaß	Nutzmaß	Größen in mm/siehe Maßskizze			Gewicht	Tuchsorte	Preis	Artikel-Nr.
		L1	L2	L3				
<b>Format 1:1</b>								
400 x 400 cm	390 x 390 cm	4175	3056	4067	114 kg	Mattweiß	3.049,- €	<b>7404 000 002</b>
<b>Format 4:3</b>								
265 x 340 cm	255 x 340 cm	3675	2556	3567	98 kg	Mattweiß	2.467,- €	<b>7404 000 013</b>
300 x 400 cm	290 x 390 cm	4175	3056	4067	108 kg	Mattweiß	2.772,- €	<b>7404 000 010</b>
378 x 500 cm	368 x 490 cm	5175	4056	5067	131 kg	Mattweiß	4.270,- €	<b>7404 000 012</b>



# Jumbo

Die stationäre Großbildwand für den Kongress- und Veranstaltungsbereich



- Chassis aus 1 mm dickem, beschichtetem Stahlprofilblech mit quadratischem Querschnitt
- Gehäusefarbe RAL 9010 (weiß)
- Körperschallgedämmte, wartungsfreie und motorseitig torsionsgesicherte Spezial-Wickelwelle, geräuscharm und schwingungsfrei
- Mit definierter Umschlingung der Bildwandfläche auf der Wickelwelle nach DIN 19045
- Unterputz-Drehtaster



Kopfstück rechts



Unteres Beschwerungsrohr

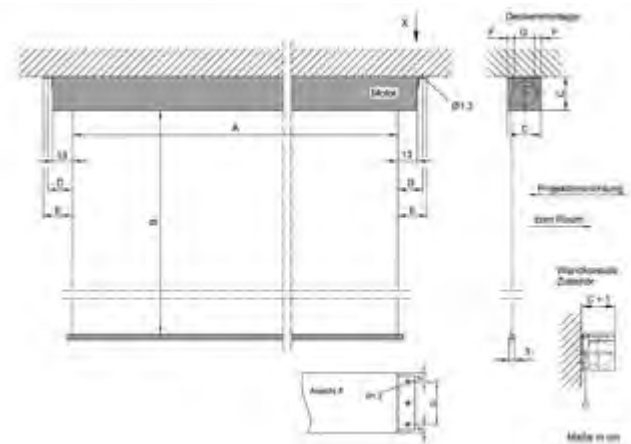

Außenmaß	Nutzmaß	Größen in mm/siehe Maßskizze				Gewicht	Preis	Mattweiß	Preis	Mattweiß/SE
		C	E	F	G					
250 x 350 cm	250 x 350 cm	150	170	25	100	59 kg	1.990,- €	<b>7404 000 024</b>	2.300,- €	<b>7404 000 034</b>
300 x 400 cm	300 x 400 cm	150	170	25	100	71 kg	2.400,- €	<b>7404 000 020</b>	2.800,- €	<b>7404 000 030</b>
400 x 400 cm	400 x 400 cm	200	190	30	140	75 kg	2.700,- €	<b>7404 000 021</b>	3.200,- €	<b>7404 000 031</b>
400 x 500 cm	400 x 500 cm	200	190	30	140	126 kg	3.900,- €	<b>7404 000 022</b>	4.500,- €	<b>7404 000 032</b>
400 x 600 cm	400 x 600 cm	200	190	30	140	154 kg	4.500,- €	<b>7404 000 023</b>	5.200,- €	<b>7404 000 033</b>

## Einbaurahmen (L-Profil)





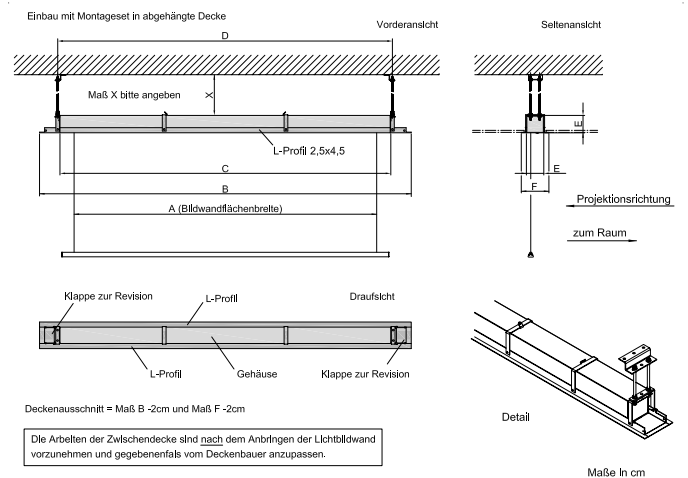

### für Jumbo

- L-Profil aus Aluminium zur Auflage der abgehängten Decke 4,5 cm hoch, 2,5 cm tief, als optischer Abschluss
- Farbton weiß RAL 9010 Strukturlack
- Klappbare Abschlussklappen für die Revisionierbarkeit der Lichtbildwand
- Verblendung der Bohrkanäle durch Blindstopfen
- Modularer Aufbau ermöglicht die Trennung zwischen dem Leinwandgehäuse und dem Einbaurahmen



Breite (A)	Größen in cm/siehe Skizze					Preis	Artikel-Nr.
	B	C	D	E	F		
350 cm (15/15)	406	376	381	15	20	585,- €	<b>7404 000 042</b>
400 cm (15/15)	456	426	431	15	20	585,- €	<b>7404 000 043</b>
400 cm (20/20)	466	426	433	20	25	665,- €	<b>7404 000 044</b>
500 cm (20/20)	566	526	533	20	25	790,- €	<b>7404 000 045</b>
600 cm (20/20)	666	626	633	20	25	790,- €	<b>7404 000 046</b>

## Zubehör

Abbildung	Produkt	Beschreibung	Länge	Preis	Artikel-Nr.
	<b>Gewindestangen zur Deckenmontage</b>	für Tensioned Descender, Elpro electrol, Hapro manual	100 cm, kürzbar	100,- €	<b>5941 000 000</b>
		für Cineroll Electric	100 cm, kürzbar	85,- €	<b>5941 000 001</b>
		für Compact electrol, Pro Screen, Slim Screen, Pro Cinema	100 cm, kürzbar	100,- €	<b>7411 000 000</b>
		für Elpro large electrol	100 cm, kürzbar	200,- €	<b>5941 000 004</b>
		für Jumbo	100 cm, kürzbar	185,- €	<b>5941 000 003</b>
	<b>Keystone-Bügel</b>	für Elpro electrol, Compact electrol, Hapro manual, Pro Screen	75 cm 30 cm	68,- € 56,- €	<b>5942 000 000</b> <b>5942 000 004</b>
		für Elpro large electrol	40 cm	106,- €	<b>5942 000 001</b>
		für Slim Screen (nicht XL-Version)	57 cm	49,- €	<b>5942 000 002</b>
		für Cineroll Electric	40 cm	60,- €	<b>5942 000 003</b>
	<b>Kastenbügel</b>	zur Montage von Easy Install Leinwänden in Deckenhohlräume		55,- €	<b>5943 000 001</b>
	<b>Zugstange</b>	für alle Rollo-Leinwände	125 cm	30,- €	<b>5959 000 000</b>
	<b>Funkfernbedienung für Deckenlifte/Leinwände</b>	<ul style="list-style-type: none"> <li>• Funkfrequenz: 433 MHz</li> <li>• Funk- oder IR-Empfänger: Es können bis zu 20 Sender einen Empfänger, gemeinsam oder unabhängig voneinander(programmierbar), in einem Raum steuern</li> </ul>		99,- €	<b>5699 000 020</b>
	<b>Schlüsselschalter</b>	für alle elektrischen Leinwände		66,- €	<b>5944 000 001</b>

## Zubehör zu Easy Install-Leinwänden

Abbildung	Produkt	Beschreibung	Länge Netzkabel	Preis	Artikel-Nr.
	<b>Funkfernbedienung</b>	Plug & Play mit Empfänger, 4-Kanal Handsender, Netzanschlusskabel mit Schukostecker im Lieferumfang, Reichweite bis 30 m	<b>5 m</b>	211,- €	<b>5944 000 011</b>
	<b>Wandtaster</b>	für Funkfernbedienung (5944 000 011) 868,3 Mhz		90,- €	<b>5944 000 017</b>
	<b>Infrarotfernbedienung</b>	Plug & Play mit Empfänger, Handsender, Netzanschlusskabel mit Schukostecker im Lieferumfang, Reichweite bis 7 m	<b>5 m</b>	271,- €	<b>5944 000 012</b>
	<b>Relaisbox</b>	Plug & Play, zur Ansteuerung der Leinwand über Medien-Steuerungssysteme mit potentialfreien Kontakten.	<b>5 m</b>	221,- €	<b>5944 000 014</b>

# Projektionswände - Projektionstafeln



## Projektionswand für die Wandmontage

- Mit Aluminiumrahmen, eloxiert
- Spezialbeschichtete, feste Projektionsfläche
- Nicht magnethaftend
- Nicht beschriftbar
- Lange Lebensdauer
- Inkl. Montagematerial

### Neigbar

Format 150 x 200 cm	729,- €	4542 000 000
Format 200 x 200 cm	855,- €	4542 000 001
Format 180 x 240 cm	990,- €	4542 000 002
Format 125 x 200 cm	750,- €	4542 000 016
Format 140 x 220 cm	830,- €	4542 000 013

### Nicht neigbar

Format 150 x 200 cm	590,- €	4542 000 003
Format 200 x 200 cm	750,- €	4542 000 004
Format 180 x 240 cm	800,- €	4542 000 005
Format 125 x 200 cm	590,- €	4542 000 010
Format 140 x 220 cm	729,- €	4542 000 014





## ProScreen

Hochwertige Ausführung mit Federmechanismus



- Große Rollwelle für flachhängendes Projektionstuch und kräftiger Federmechanismus, einfaches Aufrollen
- Einfache Wand- und Deckenmontage durch integrierte Aufhängung
- CSR: Controlled Screen Return, bremst das Tuch beim Einrollen sanft ab und sorgt so für langsames und kontrolliertes Einfahren

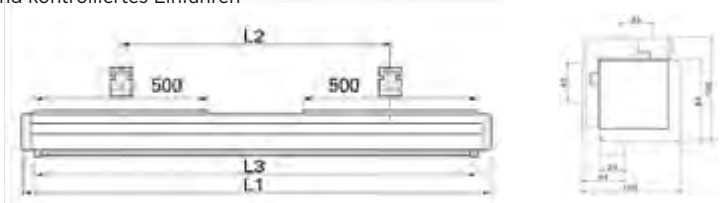

Außenmaß	Nutzmaß	Größen in mm/siehe Maßskizze			Gewicht	Preis	Mattweiß	Preis	Mattweiß Model CSR
		L1	L2	L3					
<b>Format 1:1</b>									
180 x 180 cm	173 x 173 cm	1914	1734	1820	12 kg	192,- €	5950 000 000	242,- €	5950 000 005
200 x 200 cm	195 x 195 cm	2134	1954	2040	14 kg	225,- €	5951 000 000	275,- €	5951 000 005
240 x 240 cm	230 x 230 cm	2534	2354	2440	18 kg	304,- €	5952 000 000	337,- €	5952 000 005
<b>Format 4:3</b>									
138 x 180 cm	126 x 168 cm	1914	1734	1820	12 kg	210,- €	5950 000 001	260,- €	5953 000 005
153 x 200 cm	143 x 190 cm	2134	1954	2040	14 kg	249,- €	5955 000 000	299,- €	5955 000 005
183 x 240 cm	173 x 230 cm	2534	2354	2440	18 kg	334,- €	5956 000 000	367,- €	5956 000 005
213 x 280 cm	203 x 270 cm	2934	2754	2840	22 kg	455,- €	5962 000 000		
<b>Format 16:10</b>									
115 x 180 cm	105 x 170 cm	1914	1734	1820	12 kg	210,- €	5950 000 002	260,- €	5958 000 000
129 x 200 cm	119 x 190 cm	2134	1954	2040	14 kg	249,- €	5955 000 001	299,- €	5958 000 001
154 x 240 cm	144 x 230 cm	2534	2354	2440	18 kg	334,- €	5956 000 001	367,- €	5958 000 003
179 x 280 cm	169 x 270 cm	2934	2754	2840	22 kg	455,- €	5962 000 002		

## Slim Screen (XL)

Basismodell mit Federmechanismus



- Federmechanismus für reibungslosen Ein- und Auslauf des Tuches
- Einfache Wand- und Deckenmontage durch integrierte Aufhängung

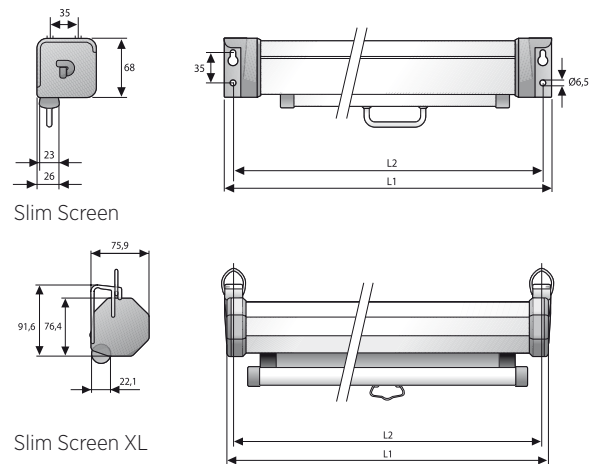

Außenmaß	Nutzmaß	Größen in mm/siehe Maßskizze		Gewicht	Preis	Mattweiß/S	Preis	Datalux/S
		L1	L2					
<b>Format 1:1</b>								
160 x 160 cm	151 x 151 cm	1718	1696	7 kg	72,- €	5992 000 000	77,- €	5994 000 000
180 x 180 cm	173 x 173 cm	1918	1896	8 kg	82,- €	5993 000 000	89,- €	5995 000 000
200 x 200 cm	195 x 195 cm	2138	2116	9 kg	104,- €	5995 000 001	112,- €	5995 000 002
244 x 244 cm (XL)	244 x 234 cm	2524	2505	11 kg	184,- €	5995 000 003		
<b>Format 4:3</b>								
123 x 160 cm	110 x 146 cm	1718	1696	6 kg	95,- €	5996 000 000	104,- €	5998 000 000
138 x 180 cm	126 x 168 cm	1918	1896	7 kg	109,- €	5997 000 000	117,- €	5999 000 000
153 x 200 cm	143 x 190 cm	2138	2116	8 kg	137,- €	5999 000 001	149,- €	5999 000 002
185 x 244 cm (XL)	175 x 234 cm	2524	2505	10 kg	159,- €	5999 000 003		

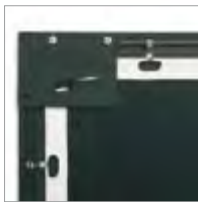

## Home Screen

- Flacher 8 cm breiter, schwarzer Aluminiumrahmen mit abgeschrägter Innenseite zur Vermeidung von Schatten im Bild
- Einfache Montage des Rahmens und der Leinwand
- Einfache Tuchbefestigung an der Rückseite durch Spannvorrichtung

Außenmaß	Nutzmaß	Gewicht	Preis	Mattweiß
<b>Format 4:3</b>				
136 x 176 cm	120 x 160 cm	9 kg	412,- €	<b>7408 000 000</b>
151 x 196 cm	135 x 180 cm	10 kg	452,- €	<b>7408 000 020</b>
166 x 216 cm	150 x 200 cm	11 kg	477,- €	<b>7408 000 001</b>
196 x 256 cm	180 x 240 cm	12 kg	514,- €	<b>7408 000 002</b>
241 x 316 cm	225 x 300 cm	16 kg	967,- €	<b>7408 000 003</b>
<b>Format 16:9</b>				
118 x 196 cm	102 x 180 cm	9 kg	452,- €	<b>7408 000 004</b>
128 x 216 cm	112 x 200 cm	10 kg	477,- €	<b>7408 000 005</b>
151 x 256 cm	135 x 240 cm	11 kg	514,- €	<b>7408 000 007</b>
185 x 316 cm	169 x 300 cm	13 kg	967,- €	<b>7408 000 008</b>
<b>Format 16:10</b>				
129 x 196 cm	112 x 180 cm	9 kg	452,- €	<b>7408 000 030</b>
141 x 216 cm	125 x 200 cm	10 kg	477,- €	<b>7408 000 031</b>
166 x 256 cm	150 x 240 cm	11 kg	514,- €	<b>7408 000 032</b>
204 x 316 cm	187 x 300 cm	13 kg	967,- €	<b>7408 000 034</b>



## Fast Fold

### Falleinwand für Großprojektion

- Ideal für Großveranstaltungen
- Solide, leichte Alurahmenkonstruktion
- Füße und Rahmen bequem zusammenfaltbar
- Der leichte Rahmen mit Scharnriegelen kann ohne Werkzeug aufgestellt werden
- Montage des Projektionstuchs mit Druckknöpfen
- Transport und Aufbewahrung im stabilen Koffer (Lieferumfang)



Außenmaß	Nutzmaß	Höhe: min. - max.	Gewicht	Preis	Mattweiß	Preis	Datex/R
<b>Format 4:3</b>							
183 x 244 cm	173 x 234 cm	188-316 cm	35 kg	1.035,- €	<b>5905 000 000</b>	1.247,- €	<b>5905 000 001</b>
228 x 305 cm	218 x 295 cm	233-363 cm	39 kg	1.259,- €	<b>5906 000 000</b>	1.560,- €	<b>5906 000 001</b>
274 x 366 cm	264 x 356 cm	279-409 cm	42 kg	1.400,- €	<b>5907 000 000</b>	1.689,- €	<b>5907 000 001</b>
320 x 427 cm	310 x 417 cm	325- 500 cm	48 kg	1.615,- €	<b>5908 000 000</b>	1.989,- €	<b>5908 000 001</b>
<b>Format 16:9</b>							
142 x 244 cm	132 x 234 cm	147-277 cm	35 kg	1.035,- €	<b>5905 000 010</b>	1.247,- €	<b>5905 000 011</b>
175 x 305 cm	165 x 295 cm	180-310 cm	39 kg	1.259,- €	<b>5906 000 010</b>	1.560,- €	<b>5906 000 011</b>
211 x 366 cm	201 x 355 cm	216-346 cm	43 kg	1.400,- €	<b>5907 000 010</b>	1.689,- €	<b>5907 000 011</b>
244 x 427 cm	234 x 417 cm	259-389 cm	-	1.615,- €	<b>5908 000 010</b>	1.989,- €	<b>5908 000 010</b>
<b>Format 16:10</b>							
157 x 244 cm	147 x 234 cm	162-292 cm	35 kg	1.035,- €	<b>5905 000 020</b>	1.247,- €	<b>5905 000 021</b>
196 x 305 cm	186 x 295 cm	201-331 cm	39 kg	1.259,- €	<b>5906 000 020</b>	1.560,- €	<b>5906 000 021</b>
234 x 366 cm	224 x 356 cm	239-369 cm	41 kg	1.400,- €	<b>5907 000 020</b>	1.689,- €	<b>5906 000 022</b>

## Cinestativ Mobil



- Fahrbar und standsicher durch vier feststellbare Laufrollen
- Für einfachen Raumwechsel; optimal für Schule, Hotel und Gaststätte
- Durchmesser des Standfußes 63 cm
- Hochwertiges Aluminiumgehäuse, silber lackiert, stabiles Gestell
- Integrierter Keystonebügel

Außenmaß	Nutzmaß	Gesamthöhe	Gewicht	Tuchsorte	Preis	Artikel-Nr.
<b>Format 1:1</b>						
150 x 150 cm	146 x 146 cm	max. 275 cm	14 kg	Mattweiß	310,- €	<b>5921 000 002</b>
180 x 180 cm	176 x 176 cm	max. 335 cm	15 kg	Mattweiß	350,- €	<b>5922 000 002</b>
200 x 200 cm	196 x 196 cm	max. 355 cm	17 kg	Mattweiß	380,- €	<b>5922 000 003</b>



## Pro View

- Bequem tragbar, überall verwendbar
- Kinderleichter Aufbau
- Stabiles, quadratisches Gestänge

Außenmaß	Nutzmaß	Gesamthöhe	Gewicht	Tuchsorte	Preis	Artikel-Nr.
<b>Format 1:1</b>						
127 x 127 cm	121 x 121 cm	max. 224 cm	8 kg	Mattweiß	80,- €	<b>5920 000 001</b>
152 x 152 cm	146 x 146 cm	max. 269 cm	10 kg	Mattweiß	90,- €	<b>5921 000 001</b>
178 x 178 cm	172 x 172 cm	max. 295 cm	12 kg	Mattweiß	107,- €	<b>5922 000 001</b>



## Picture King

- Sehr stabiles, quadratisches Rohrgestänge mit Keystone-Bügel
- Einfache, fußbedienbare Stativentriegelung
- Handgriff mit integrierter Bremse für Tragekomfort und leichte Höheneinstellung

Außenmaß	Nutzmaß	Gesamthöhe	Gewicht	Preis	Mattweiß
<b>Format 1:1</b>					
152 x 152 cm	146 x 146 cm	max. 282 cm	13 kg	249,- €	<b>5915 000 001</b>
178 x 178 cm	172 x 172 cm	max. 325 cm	15 kg	292,- €	<b>5915 000 003</b>
213 x 213 cm	207 x 207 cm	max. 325 cm	18 kg	342,- €	<b>5915 000 005</b>
244 x 244 cm	238 x 238 cm	max. 325 cm	19 kg	439,- €	<b>5915 000 007</b>
<b>Format 4:3</b>					
135 x 178 cm	127 x 170 cm	max. 300 cm	15 kg	330,- €	<b>5915 000 009</b>
162 x 213 cm	152 x 203 cm	max. 325 cm	17 kg	387,- €	<b>5915 000 011</b>
185 x 244 cm	175 x 234 cm	max. 325 cm	19 kg	495,- €	<b>5915 000 000</b>



<b>Schutzhüllen für Pro View/Picture King</b>	
Größe 127/152 cm	44,- € <b>7417 000 000</b>
Größe 178 cm	44,- € <b>7417 000 002</b>
Größe 213 cm	52,- € <b>7417 000 003</b>
Größe 244 cm	52,- € <b>7417 000 004</b>

## Cinelux Compact Mono

Preisgünstig und mobil



- V-förmiges Designgehäuse aus Aluminium, schwarz lackiert
- Schnell und einfach aufgebaut
- Ablagefach für Teleskopstab in die Unterseite des Gehäuses integriert
- Stufenlos höheneinstellbarer Teleskopstab

Außenmaß	Nutzmaß	Gesamthöhe	chwarzer Rand unten	Gewicht	Preis	Mattweiß/WD
<b>Format 4:3</b>						
120 x 160 cm	117 x 156 cm	max. 194 cm	68 cm	14 kg	224,- €	<b>7427 000 000</b>
135 x 180 cm	132 x 176 cm	max. 214 cm	73 cm	15 kg	268,- €	<b>7427 000 001</b>
150 x 200 cm	147 x 196 cm	max. 214 cm	58 cm	16 kg	326,- €	<b>7427 000 002</b>

## Cinelux Mobil 2

Vollendete Mobilität



- Durch die rückseitigen Scherengelenke ist die Lichtbildwand sofort einsatzbereit
- Die Leinwand ist stufenlos in der Höhe einstellbar
- Durch drei Transportgriffe und vier Laufrollen ist die Leinwand äußerst flexibel und leicht zu transportieren

Außenmaß	Nutzmaß	Gesamthöhe	Schwarzer Rand unten	Gewicht	Preis	Mattweiß/WF
<b>Format 1:1</b>						
200 x 200 cm	196 x 196 cm	max. 217 cm	0 cm	17 kg	595,- €	<b>7427 000 013</b>
<b>Format 4:3</b>						
135 x 180 cm	132 x 176 cm	max. 197 cm	59 cm	16 kg	469,- €	<b>7427 000 011</b>
150 x 200 cm	147 x 196 cm	max. 217 cm	64 cm	17 kg	595,- €	<b>7427 000 012</b>
180 x 240 cm	177 x 236 cm	max. 217 cm	34 cm	18 kg	740,- €	<b>7427 000 014</b>

## Lite Screen

Vor Ort professionell präsentieren



- Robustes Aluminium-Gehäuse mit Tragegriff
- Gute Stabilität durch zwei schwenkbare FüÙe
- Einfache Höheneinstellung durch Scherenkonstruktion mit Gasfeder
- Im Handumdrehen vorföhrbereit

Außenmaß	Nutzmaß	Gesamthöhe	Schwarzer Rand unten	Gewicht	Preis	Datalux/F
<b>Format 4:3</b>						
98 x 128 cm	90 x 120 cm	max. 195 cm	98 cm	8 kg	409,- €	<b>5976 000 000</b>
128 x 168 cm	120 x 160 cm	max. 208 cm	80 cm	9 kg	509,- €	<b>5977 000 000</b>
160 x 211 cm	152 x 203 cm	max. 250 cm	92 cm	11 kg	617,- €	<b>5977 000 001</b>



# Montagesysteme



## Halterungen für Projektoren und Flachbildschirme an Wand und Decke

### Inhalt

<b>Projektorenhalterungen</b>		
• Eco Plus Line .....	81	<b>Diebstahlschutz</b> .....
• Comfort Line .....	82	88 - 89
• Premium Line .....	83	<b>Deckenlifte</b> .....
• Home Cinema CT .....	84	90 - 93
• Comfort Turn 60 .....	84	<b>Deckenspiegel</b> .....
• Zubehör für Projektorhalterungen .....	85	94
• Premium Wandhalterungen .....	86 - 87	<b>Zubehör für Deckenlifte und Deckenspiegel</b> .....
		95
		<b>Displayhalterungen</b> .....
		96 - 99
		<b>Wand- und Projektorhalterung MaxxMount</b> .....
		100 - 103
		<b>Projektionsmodul</b> .....
		104

## Projektorhalterungen

Universell für Decken- und Wandmontage

Kindermann Projektorhalterungen bieten eine hohe Produktvielfalt für die Decken-, Wand-, Bodeninstallation und Befestigung an Deckenschrägen. Sonderanfertigungen bis 300 cm Länge sind möglich.



### Universell + Patentiert

Die variable Montagespinne ist für alle Projektoren mit Gewindebuchsen im Gehäuseboden geeignet.



### 2D-Gelenk

für Beweglichkeit in 2 Achsen



### Kugelgelenk/3D-Gelenk

für Beweglichkeit in allen Ebenen, zum Neigen, Schwenken und Drehen



### Von der LGA überprüft auf:

- Sicherheit
- Belastung
- Haltbarkeit
- Verständlichkeit



### Garantie

5 Jahre



### Montage

einfach und schnell dank vormontierter und einsatzbereiter Halterungen



### Farbe

Projektorhalterungen in 2 Farben lieferbar, schlag- und kratzfeste Pulverbeschichtung



### Aluminium

natur, eloxiert

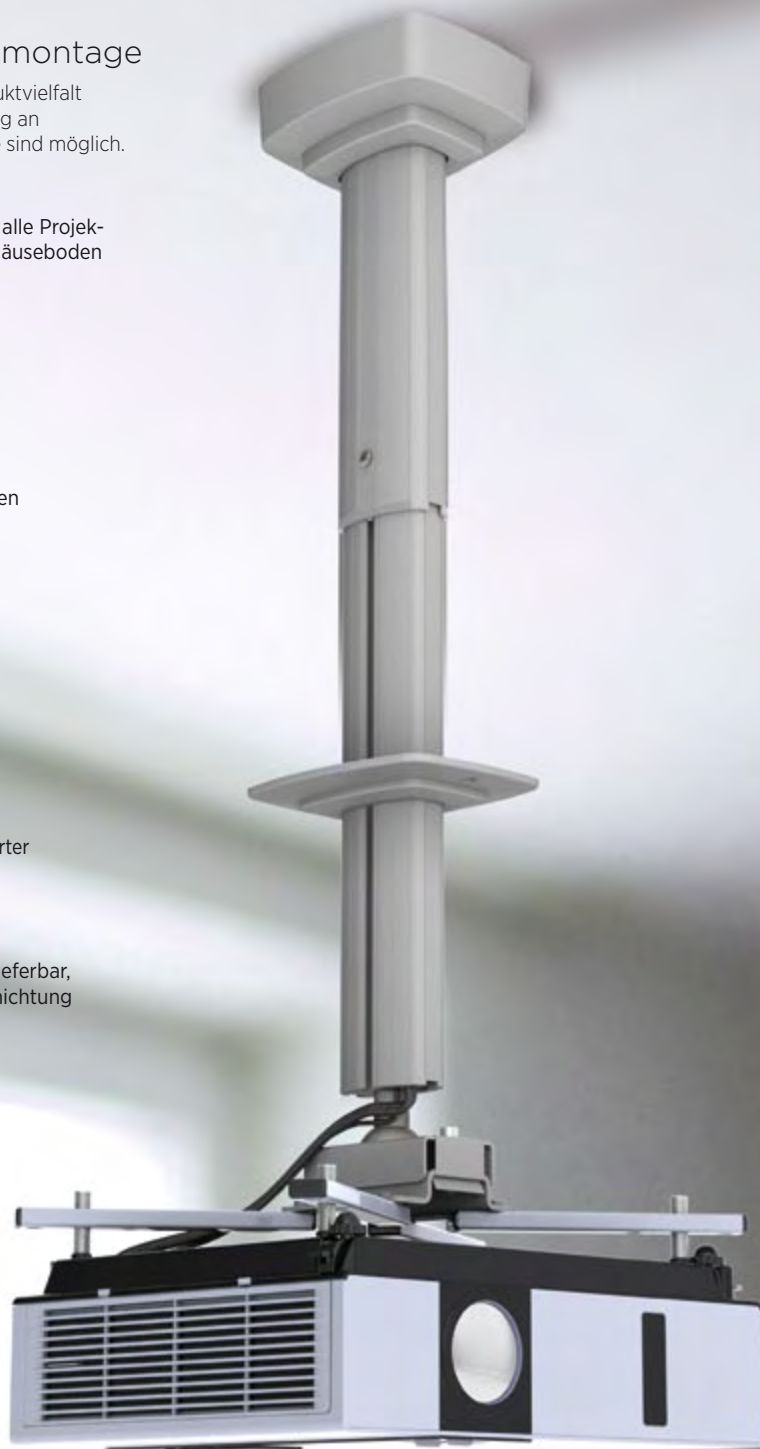



## Eco Plus Line

Preisgünstig und universell

- Stufenlose Höheneinstellung
- Kabeldurchführung im Rohr (innen 36 x 36 mm)
- 2D-Gelenk für Neigung in 2 Achsen bis  $\pm 20^\circ$  und  $\pm 10^\circ$  seitlich
- Diagonalabstand: 138-378 mm
- Tragkraft max. 15 kg
- Schlag- und kratz feste Pulverbeschichtung
- Montagefreundlich, weitgehend vormontiert
- Projektorschrauben: M3/M4/M5/M6 und verschieden hohe Abstandshülsen im Lieferumfang



Kindermann Eco



Kindermann Eco Plus 60/100/150

• Innenliegende Kabelführung



• Stufenlose Höhenverstellung



• Verschiebbare und bewegliche Arme (patentiert)



• Ausgleichsgelenk - Neigung in 2 Achsen



• Verschieden hohe Abstandshülsen zum Höhenausgleich und für optimale Gerätebelüftung



### Kindermann Eco plus Line – Projektorhalterungen für die Deckenmontage

Produkt	Abstand Projektor / Decke	Farbe	Preis	Artikel-Nr.
Kindermann Eco	11 cm	silber-metallic, RAL 9006	95,- €	5878 000 000
		weiß, RAL 9003	95,- €	5878 000 010
Kindermann Eco Plus 60	stufenlos von 40 bis 65 cm	silber-metallic, RAL 9006	125,- €	7420 000 100
		weiß, RAL 9003	125,- €	7420 000 110
Kindermann Eco Plus 100	stufenlos von 60 bis 105 cm	silber-metallic, RAL 9006	139,- €	5877 000 100
		weiß, RAL 9003	139,- €	5877 000 110
Kindermann Eco Plus 150	stufenlos von 104 bis 150 cm	silber-metallic, RAL 9006	155,- €	7440 000 100
		weiß, RAL 9003	155,- €	7440 000 110

## Comfort Line

Modernes, formschönes Design

- Komplett vormontiert, schnelle und problemlose Installation
- Innenliegende Kabelführung
- Projektorschnellwechsel, z. B. für Service
- 3D-Gelenk für Neigung in alle Richtungen bis  $\pm 20^\circ$ , drehbar  $\pm 180^\circ$
- Tragkraft max. 20 kg
- Diagonalabstand: 100-370 mm
- Rosette zur Abdeckung der Deckenmontageplatte oder des Deckenausschnittes bei abgehängten Decken im Lieferumfang ( $\varnothing 142$  mm, außen)
- Absturzsicherung im Inneren des Teleskoprohres
- Innendurchmesser 37 mm
- Projektorschrauben M3/M4/M5/M6 und höhenverstellbare Abstandshülsen im Lieferumfang
- Für die höhenverstellbaren Comfort-Halterungen ist eine Rosette (Nr. 7429000003) für die Verblendung des Deckenaustritts im Bereich des unteren Teleskoprohres erhältlich



Kindermann Comfort 30



Kindermann Comfort 60/100, stufenlos



- Rosette zur Abdeckung der Deckenbefestigung oder des Deckenaustritts



- Innenliegende Kabelführung
- Integrierte Absturzsicherung



- Stufenlose Teleskophöhenverstellung

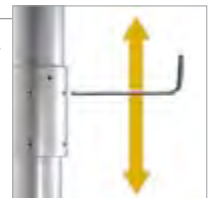

- Gelenk für 3D-Neigung, in alle Richtungen einstellbar



- Einstellbare Abstandsbolzen



- Schnellwechselvorrichtung



### Kindermann Comfort Line - Projektorhalterungen für die Deckenmontage

Produkt	Abstand Projektor / Decke	Farbe	Preis	Artikel-Nr.
Kindermann Comfort	12 cm	silber-metallic, RAL 9006	110,- €	7436 000 000
		weiß, RAL 9003	110,- €	7436 000 010
Kindermann Comfort 30	30 cm	silber-metallic, RAL 9006	115,- €	7436 000 001
		weiß, RAL 9003	115,- €	7436 000 011
Kindermann Comfort 60	stufenlos von 45 bis 61 cm	silber-metallic, RAL 9006	179,- €	7437 000 000
		weiß, RAL 9003	179,- €	7437 000 010
Kindermann Comfort 100	stufenlos von 65 bis 100 cm	silber-metallic, RAL 9006	195,- €	7438 000 000
		weiß, RAL 9003	195,- €	7438 000 010





## Premium Line

### Perfekt in Design und Funktion

- Hochwertige, universelle Projektor-Halterung
- Neuentwickeltes, eloxiertes Aluminiumprofil mit völlig verdeckter, innenliegender Kabelführung
- Vormontiert, innerhalb kürzester Zeit komplett installiert
- Stufenlose Teleskophöhenverstellung
- Max. Tragkraft 25 kg
- Alu-Kugelgelenk mit Schnellwechsler - Neigung in alle Richtung bis  $\pm 20^\circ$ , drehbar  $\pm 180^\circ$
- Projektorschrauben M3/M4/M5/M6
- Höhenverstellbare Abstandshülsen im Lieferumfang
- Sonderanfertigungen bis max. 300 cm möglich
- Diagonalabstand 138 bis 378 mm



Kindermann Premium

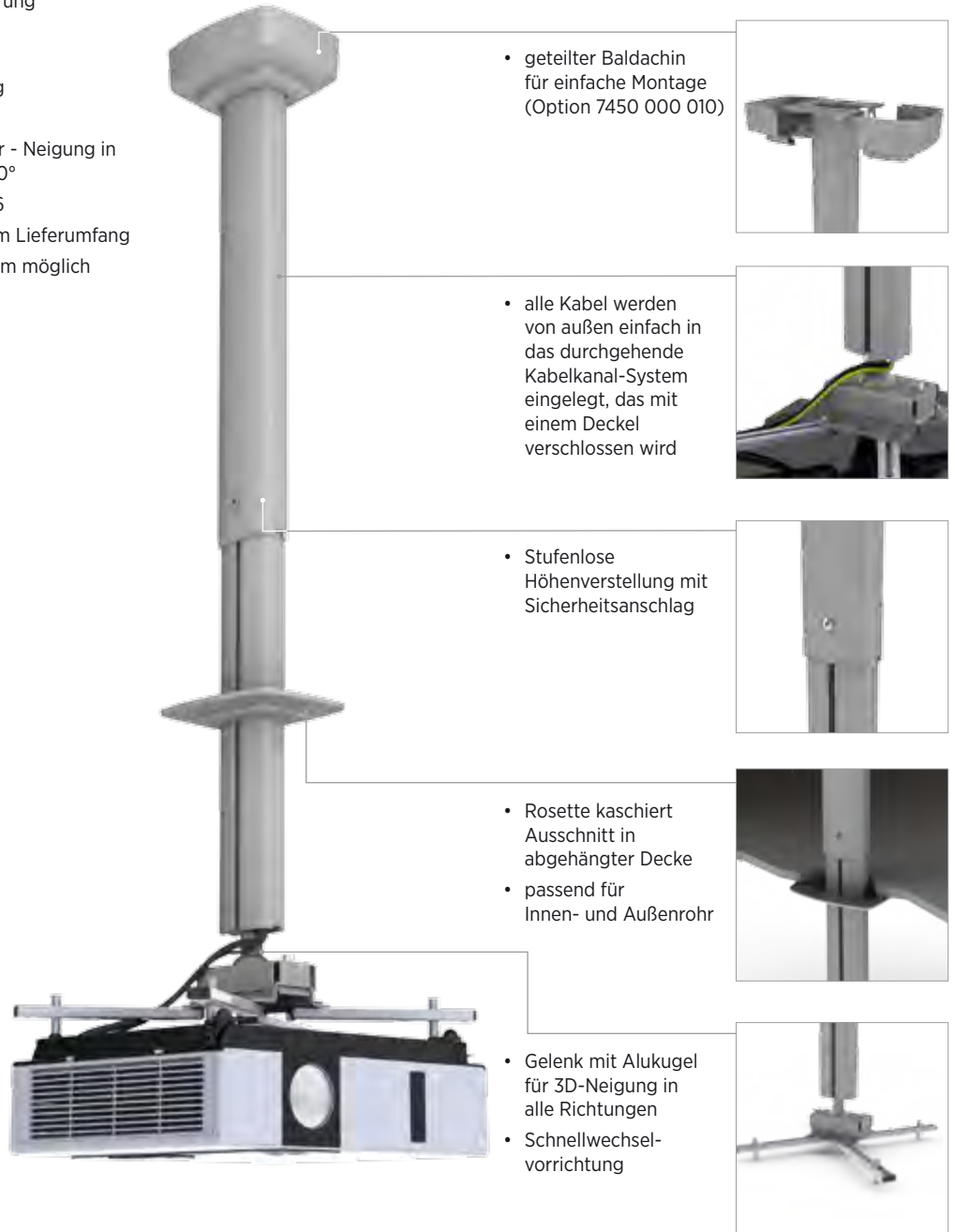

Projektorhalterungen (Deckenmontage)	Abstand Projektor / Decke	Farbe	Preis	Artikel-Nr.
Kindermann Premium	13 cm	aluminium eloxiert	145,- €	5880 000 100
Kindermann Premium 30	30 cm fix, kann bis auf 10 cm gekürzt werden	aluminium eloxiert	175,- €	7450 000 030
		weiß, RAL 9003	175,- €	7450 000 031
Kindermann Premium 60	stufenlos von 41 bis 61 cm	aluminium eloxiert	220,- €	7450 000 060
		weiß, RAL 9003	220,- €	7450 000 061
Kindermann Premium 100	stufenlos von 61 bis 100 cm	aluminium eloxiert	235,- €	7450 000 100
		weiß, RAL 9003	235,- €	7450 000 101
Kindermann Premium 150	stufenlos von 86 bis 150 cm	aluminium eloxiert	250,- €	7450 000 150
		weiß, RAL 9003	250,- €	7450 000 151
Kindermann Premium 200	stufenlos von 111 bis 200 cm	aluminium eloxiert	310,- €	7450 000 200
		weiß, RAL 9003	310,- €	7450 000 201

## Home Cinema CT

### Preisgünstig und „schlanke“ Deckenhalterung

Einfach zu montierende, universelle Deckenhalterung, ideal für den Heim- und Gastronomiebereich.

- 3D-Gelenk  $\pm 12^\circ$  in alle Richtungen,  $\pm 180^\circ$  drehbar
- Tragkraft max. 10 kg
- montagefreundlich, vormontiert
- Diagonalabstand 120 bis 350 mm
- Projektorschrauben M3/M4/M5 im Lieferumfang



Kindermann Home Cinema CT – Projektorhalterung für die Deckenmontage

Produkt	Abstand Projektor/Decke	Farbe	Preis	Artikel-Nr.
Home Cinema CT	7 cm	silber-metallic, RAL 9006	75,- €	7419 000 000

## Comfort Turn 60

### Motorisch drehbare Deckenhalterung

Die Comfort Turn 60 ist eine motorisch drehbare Deckenhalterung für Projektoren. Ein in die Säule integrierter Motor dreht die Halterung auf Tastendruck um maximal  $240^\circ$ , die beiden Endpositionen sind dabei frei einstellbar.

Die Halterung ist damit die ideale Lösung für Konferenzräume mit variabler Nutzung, so kann beispielsweise mit nur einem einzigen Projektor auf zwei Leinwände an den gegenüberliegenden Seiten eines Raumes projiziert werden.

- Elektromotorisch drehbare Deckenhalterung ermöglicht schnelles Drehen eines Projektors
- Zwei wählbare Projektionspositionen
- Max. Tragfähigkeit 20 kg
- Positionstoleranz für Projektoren max.  $\pm 5$  mm
- Alu-Kugelgelenk für Neigung in alle Richtungen bis  $\pm 20^\circ$ , drehbar  $\pm 180^\circ$
- Komplett vormontiert, problemlose Montage
- Absturzsicherung im Inneren des Teleskoprohres
- Inkl. Netzteil (5 VDC/6 W), Schraubensatz zur Projektorenbefestigung (M3/M4/M5/M6)
- Polwende-Schaltung
- Ansteuerung per Mediensteuerung durch Motor-Umpolrelais über 2 Wechsler-Schaltkontakt



Projektorhalterung (Deckenmontage)	Farbe	Abstand Projektor/Wand	Preis	Artikel-Nr.
Comfort Turn 60	silber-metallic, RAL 9006, pulverbeschichtet	stufenlos von 49 bis 65 cm	850,- €	7457 000 000
Drehtaster für Comfort Turn 60, 2-pol. Wendetaster, Busch-Jaeger Reflex Si, Unterputz			75,- €	5944000 005

## Zubehör für Projektorhalterungen

Abbildung	Artikel	Beschreibung	Preis	Artikel-Nr.
	<b>Trägerplatte</b>	<ul style="list-style-type: none"> <li>• Trägerplatte für Projektoren, Zuspielgeräte, etc.</li> <li>• Stellfläche 32 x 32 cm</li> <li>• Max. Höhe 16 cm</li> <li>• Passend für Eco und Pro Halterungen</li> <li>• Direkte Deckenmontage möglich</li> </ul>	69,- €	<b>5879 000 000</b>
	<b>Trägerklemme</b>	2 Klemmen für die Anbringung der Deckenhalterung an Rundrohr-Traversen mit einem Durchmesser von 30-70 mm.	65,- €	<b>5873 000 000</b>
	<b>Neigungsgelenk</b>	Zur Montage von Eco-, Comfort-, Premium Line an schrägen Decken, max. Neigung 45°	55,- €	<b>7450 000 013</b>

## Zubehör für Premium Line

Abbildung	Artikel	Beschreibung	Preis	Artikel-Nr.
	<b>Geteilter Baldachin</b>	<ul style="list-style-type: none"> <li>• weiß, RAL 9003</li> <li>• 15 x 13 x 6 cm</li> </ul>	12,- €	<b>7450 000 010</b>
	<b>Set längere Spinnenbeine für große Projektoren</b>	z. B. für Sanyo XP-Serie, Mitsubishi KD 6600, etc., max. Diagonalabstand der Befestigungspunkte: 493 mm	69,- €	<b>5883 000 001</b>
	<b>Adapterplatte für EPSON Z-Serie</b>	zur Montage an Professional-Line (5883-xxx) und Premium-Line (7450-xxx)	135,- €	<b>5883 000 002</b>

## Zubehör für Comfort Line

Abbildung	Artikel	Beschreibung	Preis	Artikel-Nr.
	<b>Rosette</b>	Für die höhenverstellbaren Comfort-Halterungen für die Verblendung des Deckenaustritts im Bereich des unteren Teleskoprohres, weiß, RAL 9003	20,- €	<b>7429 000 003</b>

## Premium W50/W70

### Wandhalterung für Ultrakurzdistanz-Projektoren

Die Kindermann Premium Wandhalterungen sind hochwertig aus Aluminium gefertigt und verfügen über umfangreiche Verstellmöglichkeiten, die die Justage von Projektoren deutlich einfacher gestalten.



- **Vormontiert**  
innerhalb kurzer Zeit montiert und Bild eingestellt
- **Stufenlose 5-Achsen-Feineinstellung**
- **Hochwertige, universelle Projektor-Halterung**  
Aluminium natur, eloxiert bzw. gepulvertem Stahlblech (Silber RAL 9006)
- **Verdeckte Kabelführung im Säulenprofil**
- **Projektor-Schraubensatz M3/M4/M5/M6**  
mit höhenverstellbaren Abstandshülsen im Lieferumfang
- **2 weiße Abdeckblenden**  
für Wandbefestigungswinkel im Lieferumfang
- **Optionale, weiße Komplett-Abdeckung**  
für Wandbefestigungswinkel mit Kabelraum (7452 000 010)



• nachträglicher Höhenausgleich  $\pm 45$  mm



• horizontale Verstellung  $\pm 40$  mm

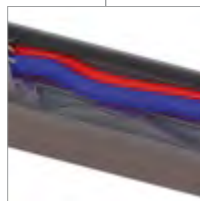

• integrierter Kabelkanal



**Kindermann Premium W50/W70**

- Hochwertige universelle Projektorhalterung
- Stufenlose 5-Achsen-Feineinstellung über Rendschrauben
- Projektorschnellwechsel

Produkt	Kindermann Premium W50	Kindermann Premium W70
Artikelnummer	7452 000 050	7452 000 070
Preis		
Stufenlose 5-Achsen-Feineinstellung		
horizontal	$\pm 40$ mm	$\pm 40$ mm
vertikal	$\pm 45$ mm	$\pm 45$ mm
der Länge nach	400 mm	650 mm
3D-Neigung in alle Richtungen	$\pm 5^\circ$	$\pm 5^\circ$
Projektorschnellwechsel	ja	ja
Diagonalabstand, Projektor-Buchsen	138-378 mm	
Tragkraft	max. 15 kg	max. 15 kg
Abstand Mitte Projektorspinne zur Wand	max. 500 mm	max. 750 mm



Optionale Abdeckung der Wandbefestigung weiß RAL 9003  
Art.-Nr. 7452 000 010





# Premium W/W140

## Wandhalterung für Projektoren

- **Vormontiert**  
innerhalb kurzer Zeit montiert und Bild eingestellt
- **Aluminium Kugelgelenk,**  
3D-Neigung  $\pm 20^\circ$ , drehbar  $\pm 180^\circ$
- **Hochwertige, universelle Projektor-Halterung**  
Aluminium natur, eloxiert bzw. gepulvertem Stahlblech (Silber RAL 9006)

- **Verdeckte Kabelführung im Säulenprofil**
- **Projektor-Schraubensatz M3/M4/M5/M6**  
mit höhenverstellbaren Abstandshülsen im Lieferumfang
- **2 weiße Abdeckungen**  
für Wandbefestigungswinkel im Lieferumfang der Premium W140



• nachträglicher Höhenausgleich  $\pm 45$  mm (nur W140)

• horizontale Verstellung  $\pm 40$  mm (nur W140)

• integrierter Kabelkanal

**Kindermann Premium W/W140**

- Gelenk mit Alukugel für 3D-Neigung
- Schnellwechsellvorrichtung

Produkt	Kindermann Premium W	Kindermann Premium W140
Artikelnummer	7452 000 040	7452 000 140
Preis		
Stufenlose Feineinstellung		
horizontal	-	$\pm 40$ mm
vertikal	-	$\pm 45$ mm
der Länge nach	275 mm	1270 mm
Alu-Kugelgelenk für Neigung in alle Richtungen	$\pm 20^\circ$	$\pm 20^\circ$
Projektorschnellwechsel	ja	ja
Diagonalabstand, Projektor-Buchsen	138 bis 378 mm	
Tragkraft	max. 25 kg	max. 10 kg; max. 25 kg mit zusätzlicher Seilsicherung (im Lieferumfang)
Abstand Mitte Projektorspinne zur Wand	max. 380 mm	max. 1410 mm



Optionale Abdeckung der Wandbefestigung für Premium W 140, weiß RAL 9003  
Art.-Nr. 7452 000 010

## Diebstahlschutz



### Diebstahlsicherung

- Diebstahlschutz für Notebooks, Projektoren, etc. mit Security-Lock-Slot
- Kunststoffummanteltes Stahlseil
- Länge 1,5 m
- Stärke 4 mm

<b>Diebstahlsicherung</b>	30,- €	<b>5775 000 000</b>
<b>Diebstahlsicherung, gleichschließend</b>	30,- €	<b>5775 000 001</b>



### Diebstahlsicherung

- Diebstahlschutz ohne Security-Lock-Slot
- Kunststoffummanteltes Stahlseil
- Länge 2,6 m
- Stärke 6 mm

<b>Diebstahlsicherung</b>	20,- €	<b>5775 000 010</b>
<b>Diebstahlsicherung, gleichschließend</b>	25,- €	<b>5775 000 011</b>
<b>Zusätzlicher Schlüssel für 5775 000 011</b>	5,- €	<b>5775 000 012</b>



### Zweiteilige Diebstahlsicherung

Die zweiteilige Diebstahlsicherung verhindert wirkungsvoll die unerlaubte Demontage des Projektors oder der ganzen Projektorspinne.

Das System ist kompatibel mit allen Kindermann Deckenhalterungen und leicht nachrüstbar.

- Ein hochwertiges „ABUS“ Sicherheitsschloss (Seildurchmesser 11 mm) blockiert das Herausdrehen der Projektorbefestigungsschrauben
- Ein spezialgehärtetes Stahlseil sichert die Projektorspinne zusätzlich an der Raumdecke (Länge: 95 cm)



<b>Diebstahlsicherung</b>	125,- €	<b>7426 000 000</b>
---------------------------	---------	---------------------



### Akustische Diebstahlsicherung

- Vielseitiges und handliches batteriebetriebenes Security Alarm System mit Bewegungsmelder zur Diebstahlsicherung für Notebooks, Beamer, Flachbildschirme u.v.m.
- Selbstaufwickelndes rostfreies Stahlkabel (1,2 m x 1,5 mm)
- Rücksetzbares 3-stelliges Kombinationsschloss (1000 Kombinationen)
- Bewegungsmelder löst 100 db-Alarm aus
- Eine LED zeigt den Alarmstatus an
- Inkl. Sicherheitsadapter (Batterie nicht im Lieferumfang enthalten)

<b>Akustische Diebstahlsicherung</b>	65,- €	<b>7425 000 001</b>
--------------------------------------	--------	---------------------

## Sicher vor Vandalismus und Diebstahl



### Sonic Shock – akustische Diebstahlsicherung

Sonic Shock ist ein Alarm-System, das auf Projektoren, Displays, Computer, etc. per Zweikomponentenkleber befestigt wird. Die Aktivierung des Alarms erfolgt bei Durchtrennen des Sensorkabels und erreicht eine Lautstärke von 117 dB. Im Alarmfall reicht die Batterie für rund 2 Stunden.

- Schallpegel 117 dB
- Langlebige Batterie, ein Austausch ist im Regelfall erst nach mehr als 5 Jahren oder nach Auslösen des Alarms notwendig, Alarmdauer ca. 2 Stunden
- Austauschbare Schlösser, gleichschließend auf Anfrage lieferbar
- Sonic Shock Remote - zur Anbindung an Alarmanlagen auf Anfrage verfügbar
- Montage: Zweikomponentenkleber, belastbar mit 3500 psi auf Metallen und den meisten Kunststoffen (nicht Polypropylen)
- Lieferumfang: Sonic Shock, Grundplatte, Sensorkabel, 2 Schlüssel, 9 V Batterie, Zweikomponentenkleber, Installationsanleitung
- Größe: 50 x 97 x 38 mm

<b>Sonic Shock</b>	199,- €	<b>7425 000 020</b>
--------------------	---------	---------------------



### Vandalismus-Schutzgehäuse

Das robuste Gehäuse aus 1 mm starkem Stahllochblech schützt Projektoren effektiv vor Vandalismus. Die Projektionsöffnung ist durch eine Glasplatte verschlossen.

- Mit Hebelschloss
- Nachrüstbar an alle höhenverstellbaren Kindermann Deckenhalterungen

	Vandalismus-Schutzgehäuse
<b>Artikel-Nr.</b>	<b>7426 000 011</b>
<b>Preis</b>	390,- €
<b>Gehäusegröße (LxBxH)</b>	47 x 45 x 30 cm
<b>Max. Projektorgöße (LxBxH)</b>	37 x 37 x 15 cm
<b>Farbe</b>	RAL 9006 – kratzfeste Pulverbeschichtung
<b>Gewicht</b>	8,2 kg



### Projektor Safe

Der formschöne, achteckige Safe sichert den Projektor vor Beschädigung durch Vandalismus in öffentlich zugänglichen Räumen, Schulen, Universitäten, Foyers und wirkt diebstahlhemmend.

Das Gehäuse aus Lochblech kommt ohne Ventilation aus und wird durch ein hochwertiges Burg-Hebelschloss gesichert. Zusätzlich kann ein Bügelschloss eingehängt werden - das Gehäuse ist mit einer Glasplatte völlig abgeschlossen und erlaubt eine einfache Handhabung und Montage.

- Nachrüstbar an alle höhenverstellbaren Kindermann Deckenhalterungen, außer 5886 000 100

	Projektor Safe	Projektor Safe XL	Projektor Safe XL Wide
<b>Artikel-Nr.</b>	<b>7426 000 012</b>	<b>7426 000 013</b>	<b>7426 000 014</b>
<b>Preis</b>			
<b>Gehäusegröße (LxBxH)</b>	45 x 44,5 x 29,5 cm	60 x 44,5 x 29,5 cm	52 x 62,5 x 29,5 cm
<b>Max. Projektorgöße (LxBxH)</b>	40 x 40 x 16 cm	55 x 40 x 16 cm	40 x 60 x 17 cm
<b>Farbe</b>	RAL 9003 – kratzfeste Pulverbeschichtung		
<b>Gewicht</b>	8,5 kg	9,5 kg	13 kg



## Kindermann Deckenlifte

Mit einem Deckenlift lässt sich Ihr Daten-/Videoprojektor in den Hohlraum hinter der abgehängten Decke Ihres Konferenzraumes einbauen.

Auf Knopfdruck fährt der Beamer aus der Decke und ist sofort einsatzbereit.

Im eingefahrenen Zustand ist der Projektor unsichtbar hinter der Deckenverkleidung verborgen und so auch vor Diebstahl geschützt.

Die Projektions- sowie die Einfahrposition werden einmalig bei der Montage des Lifts per Programmierereinheit bestimmt und sind dann fest gespeichert. Eine Sicherheitsschaltung stoppt den Lift beim Auffahren auf ein Hindernis in Abwärtsrichtung.

Die Bedienung ist über einen Wandschalter, Fernbedienung oder Mediensteuerung möglich. Auch die Anbindung an ein Gebäudebus-system ist möglich.



Die Produktqualität und Sicherheit der Pro- und Compact-Baureihe wird durch die Zertifizierung mit dem GS-Zeichen von der Prüfstelle LGA (Bayern) belegt.

### Geprüft wurde:

- Haltbarkeit durch Dauertests
- Belastungsprüfung mit dem doppelten Gewicht
- EMV-Prüfung (elektromagnetische Störungen)
- Korrosionsbeständigkeit





## Deckenlift Compact 80/120

### Kompakter Deckenlift mit geringer Einbautiefe

Der Kindermann Deckenlift Compact ist besonders flach, z. B. reicht bei einem Projektor der nicht höher als 6,5 cm ist, schon ein Deckenzwischenraum von 12 cm (Compact 80) bzw. 14 cm (Compact 120) aus.

Er ist montagefreundlich und passt mit der Deckenabschlussplatte (Nr. 7466 000 010) zu Rasterdecken im Maß von 60 x 60 cm.

Stößt der Lift beim Herausfahren auf ein Hindernis, stoppt die integrierte Sicherheitsschaltung den Lift.

Die Netzleitung für den Projektor (Kaltgerätestecker) ist bereits vorinstalliert. Ein Spiralschlauch dient zur sicheren Führung der Projektorkabel. Der elektrische Anschluss (230 V) erfolgt über eine 3 m lange, 4-polige Anschlussleitung.

Die Einstellung der Ein- und Ausfahrposition erfolgt einfach und schnell durch die optionale Programmierereinheit (Nr. 7466 000 100/ -101).

Je nach Projektorbreite kann der Lift mit der schmalen oder langen Seite zur Leinwand montiert werden.

- Bis 120 cm Hub
- Bis 20 kg Projektorgewicht
- Extraflache, universelle Projektorhalterung
- Einbauhöhe ab 12 cm
- Stabile Ausführung
- Einfache Montage

#### Deckenlift Compact 80



#### Deckenlift Compact 120



#### Technische Daten

	Deckenlift Compact 80	Deckenlift Compact 120
Artikel-Nr.	7466 000 000	7466 000 001
Preis		
Einbautiefe	Mindesteinbautiefe: 12 cm bei Gerätebreite unter 35 cm: 6,5 cm + Projektorhöhe bei Gerätebreite über 35 cm: 13 cm + Projektorhöhe	Mindesteinbautiefe: 14 cm bei Gerätebreite unter 35 cm: 9 cm + Projektorhöhe bei Gerätebreite über 35 cm: 15 cm + Projektorhöhe
Projektorbefestigung	universelle Projektor-Halterung (Befestigungsbereich ø 75–370 mm)	
Ausfahrbarer Hub	bis 80 cm	bis 120 cm
Gewicht des Lifts	24 kg (ohne Projektor)	26 kg (ohne Projektor)
Max. Projektorgröße	47 x 56 cm, inkl. Anschlusskabel	
Max. Projektorgewicht	20 kg	
Leistungsaufnahme	220 W	
Stromversorgung	230 V, 50 Hz	
Anschlussleitung	4-polig (Auf/Ab/PE/N)	
Platzbedarf/Rohdecke	69 x 73 cm	
Deckenausschnitt	60 x 50 cm	
Deckenabschluss	nicht im Lieferumfang, siehe Zubehör	
Farbe	pulverbeschichtet silbergrau metallic (RAL 9006)	

#### Zubehör für Deckenlift Compact 80/120 (weiteres Zubehör siehe Seite 95)

Abbildung	Artikel	Beschreibung	Preis	Artikel-Nr.
	Deckenabschlussplatte Standard	550 x 650 mm zur Abdeckung des Deckenausschnittes, pulverbeschichtet weiß (RAL 9003)	49,— €	7466 000 011
	Deckenabschlussplatte mit T-Profilrahmen	für verdeckten Einbau, Integration des Deckenausschnittes (500 x 600 mm) in Deckenlift (RAL 9003)	125,— €	7466 000 010
	Metallverkleidung	für Sichtanbringung des Deckenliftes an der Decke, 4-teilig, Höhe ca. 35 cm, Farbe weiß (RAL 9003)	575,— €	7466 000 020

## Deckenlift Pro 120/250

### Professioneller, laufruhiger Deckenlift

Der montagefreundliche Lift benötigt einen Deckenausschnitt von mind. 74 x 54 cm.

Eine Kabelspirale dient zur schonenden, knickfreien Kabelführung. Der elektrische Anschluss (230 V) für die Motorsteuerung Auf/Ab erfolgt über eine Anschlussdose mit Klemmleiste.

Die Einstellung der Ein- und Ausfahrposition erfolgt einmalig durch die optionale Programmierereinheit (Nr. 7466 000 100/7466 000 101 bzw. Nr. 7466 000 105 für Pro 250).

Der Deckenlift Pro 250 und längere Sonderanfertigungen sind mit einem SMI-Motor ausgestattet. Dieser ermöglicht eine 3. und 4. Halteposition, z. B. für Servicezwecke anzufahren. Dazu wird die Steuerungs- und Programmierereinheit 7465000120 benötigt.

- Bis 30 kg Projektorgewicht
- Extraflache, universelle Projektorhalterung mit Neigeverstellung
- Kabelspirale zur sicheren Kabelführung
- Sicherheitsendschalter, z. B. zum Abschalten der Projektorstromversorgung im eingefahrenen Zustand
- Sonderanfertigungen bis 340 cm Hubhöhe möglich

#### Deckenlift Pro 120



#### Deckenlift Pro 250



#### Technische Daten

	Deckenlift Pro 120	Deckenlift Pro 250
Artikel-Nr.	7465 000 050	7465 000 053
Preis		
Einbauhöhe	230 mm + Projektorhöhe	335 mm + Projektorhöhe
Projektorbefestigung	mit Schraubbuchsen (M3/M4/M5/M6) an Projektorunterseite, Befestigungsbereich von ø 138-378 mm	
Ausfahrbarer Hub	bis 120 cm	bis 250 cm
Haltepositionen	2	4
Gewicht des Lifts	ca. 32 kg (ohne Projektor)	38 kg (ohne Projektor)
Max. Projektorgröße	45 x 65 x 20 cm, inkl. Anschlusskabel	
Max. Projektorgewicht	30 kg	
Stromversorgung	230 V / 50 Hz	
Leistungsaufnahme	220 W	
Anschlussleitung	4-polig (Auf/Ab /PE/N)	5-polig (Auf/Ab /L/N/PE) für SMI-Motor
Platzbedarf/Rohdecke	69 x 49 cm	
Deckenausschnitt	74 x 54 cm	
Deckenabschluss	justierbare Stahlblech-Abschlussplatte	
Farbe	pulverbeschichtet silbergrau-metallic (RAL 9006)	

#### Zubehör für Deckenlift Pro 120/250 (weiteres Zubehör siehe Seite 95)

Abbildung	Artikel	Beschreibung	Preis	Artikel-Nr.
	T-Profil-Rahmen	für Einlage der Zwischendecke, Deckenausschnitt ändert sich auf 752 x 552 mm	155,- €	7465 000 020

# Deckenlift Pro XL

## Für Großprojektoren

Der Deckenlift Pro XL ist ein professioneller Deckeneinbaulift für Großprojektoren wie beispielsweise SANYO PLC XF47/HF10000, etc.

Eine Kabelspirale dient zur schonenden, knickfreien Kabelführung. Der elektrische Anschluss (230 V) für die Motorsteuerung Auf/Ab erfolgt über eine Anschlussdose mit 5-poliger Klemmleiste.

Die Einstellung der Ein- und Ausfahrposition erfolgt einmalig durch eine optionale Programmierereinheit (7466 000105).

Der Deckenlift Pro ist mit einem SMI-Motor ausgestattet. Dieser ermöglicht eine 3. und 4. Halteposition, z. B. für Servicezwecke anzufahren. Dazu wird die Steuerungs- und Programmierereinheit 7465 000120 benötigt.

- Bis 50 kg Projektorgewicht
- Kabelspirale zur sicheren Kabelführung; wir empfehlen, alle Projektorkabel bereits bei Montage installieren zu lassen
- Wartungsfreier SMI-Getriebemotor
- Sicherheitsgurt – als zusätzliche Absturzsicherung
- Sicherheitsendschalter, z. B. zum Abschalten der Projektorstromversorgung im eingefahrenen Zustand
- Sonderanfertigungen bis 340 cm Hubhöhe möglich

Deckenlift Pro XL



### Technische Daten

	Deckenlift Pro XL 120	Deckenlift Pro XL 250
Artikel-Nr.	7465 000 100	7465 000 103
Preis		
Einbauhöhe	mindestens 56 cm, mit Decken-Abschlussplatte	
Projektorbefestigung	Projektor steht (Keystone-Ausgleich über Lensshift), Befestigung über Projektor-Buchsen im Gehäuseboden an 3 verschiebbaren Trageschienen	
Ausfahrbarer Hub	120 cm	250 cm
Haltepositionen	4	
Gewicht des Lifts	ca. 50 kg (ohne Projektor)	
Max. Projektorgroße	75 x 62 x 33 cm (LxBxH)	
Max. Projektorgewicht	max. 50 kg	
Stromversorgung	230 V/50 Hz	
Leistungsaufnahme	330 W	
Anschlussleitung	5-polig (Auf/Ab /L/N/PE) für SMI-Motor	
Platzbedarf/Rohdecke	69 x 49 cm	
Deckenausschnitt	98 x 77,6 cm	
Deckenabschluss	Deckenabschlussplatte (Stahlblech) mit T-Profilrahmen, pulverbeschichtet weiß (RAL 9003) – Art. Nr. 7465 000 110 (Zubehör)	
Farbe	Pulverbeschichtet, Silbergrau-metallic (RAL 9006)	

### Zubehör für Deckenlift Pro XL (weiteres Zubehör siehe Seite 95)

Abbildung	Artikel	Beschreibung	Preis	Art.-Nr.
	Deckenabschlussplatte mit T-Profilrahmen	Integration des Deckenausschnitts (95,6 x 75,2 cm), RAL 9003	275,- €	7465 000 110
	Haltebügel für EPSON Z-Serie	silber-metallic, RAL 9006	175,- €	6360 000 020

## Deckenspiegel Pro

### Die professionelle Lösung

- Homogene Raumoptik durch verdeckte Installation des Projektors und Integration des Deckenausschnittes in die Spiegelklappe
- Wartung des Projektors durch Deckenöffnung möglich, der Projektor wird auf einen Schlitten befestigt und kann im montierten Zustand herausgeschwenkt werden
- In der Regel keine separate Revisionsklappe notwendig
- Durchdachte Konstruktion bis ins Detail: professionelle Justage von Rahmengestell, Spiegelklappe und Projektor für bestes Bildergebnis
- Geringe Einbautiefe
- Deckenspiegel öffnet sich motorisch, Bedienung über Schalter, Taster, IR- bzw. Funkfernsteuerung oder Mediensteuerung
- Im Notfall kann die Spiegelklappe auch manuell ausgefahren werden
- Kann direkt mit Niedervolt-Relais einer Mediensteuerung gesteuert werden
- Gebrauchsmusterschutz (DBGM)

#### Einfache Montage

Der Projektor wird an die universelle Kindermann Projektorspinne montiert, die auf einem Schlitten im Rahmengestell des Deckenspiegels sitzt.

Dadurch kann der Projektor horizontal und vertikal verschoben werden. Das ermöglicht einfache Justage und Wartung ohne weiteren Revisionschacht.

Der obere Spiegel ist in 3 Achsen justierbar. Die Spiegelklappe kann mit dem Material des Deckenausschnitts verkleidet werden.

#### Der Deckenspiegel bietet mehrere Befestigungsmöglichkeiten:

über Gewindestäbe (optional) abgehängt von der festen Rohdecke, über Befestigungswinkel an der tragfähigen Deckenkonstruktion oder über Befestigungsadapter am Trageprofil einer Standard-Rasterdecke 60 x 60 cm bzw. 62,5 x 62,5 cm.







#### Technische Daten

Kindermann Deckenspiegel Pro	
Artikel-Nr.	7469 000 000
Preis	2.200,— €
Außenabmessungen	535 mm x 630 mm x 180 mm (BxLxH)
Farbe	Weiß, RAL 9003
Platzbedarf zwischen Rohdecke und Deckenunterkante	115 mm + Projektorhöhe, aber mindestens 200 mm
Deckenausschnitt	505 x 490 mm (BxL), gemessen mit T-Profilrahmen für Deckenausschnitt
Montage	Einbautiefe mindestens 250 mm, wenn das Rahmengestell durch den Deckenausschnitt montiert werden soll
Gewicht	18 kg
Deckenstärke	max. 22 mm
Spiegel	Oberflächenspiegel aus Glas, Reflexionsgrad mindestens 95%
Schwenkbereich Spiegelklappe	0° bis 60°, für Service bis 85°
Antrieb	Elektrospindelantrieb mit Getriebemotor 12 VDC, 20 W
Netzanschluss	Steckernetzteil 100-240 VAC, 9 VDC/2A
Leistungsaufnahme	15 W
Steuerung	Schalter, Taster, IR- bzw. Funkfernsteuerung (mit Interface 7469-10), Mediensteuerung
Laufzeit	25 Sekunden auf, 35 Sekunden zu
Bedingungen für Projektor zum Einbau	
Projektor	max. Abmessungen: 490 x 500 mm (BxL), max. Gewicht: 15 kg, die Objektivmitte muss auf der Mitte der Bildwand liegen
Up/Down Ratio	mindestens 9:1 für verzerrungsfreie Projektion
Abstands Ratio	mindestens 1,5 Bei Stellung des Objektivs auf min. Ratio 2.0 kann auch eine um 10% niedrigere, verzerrungsfreie Projektion erreicht werden
Abstand Spiegelvorderkante zur Bildwand	Projektionsabstand lt. Hersteller abzüglich 70 cm





## Zubehör für Kindermann Deckenlifte/Deckenspiegel Pro



### Kindermann Deckenlift Pro 120 und Compact 80/120

Abbildung	Artikel	Beschreibung	Preis	Artikel-Nr.
	<b>Programmiereinheit Standard</b>	Mit 4-adriger Anschlussleitung zum Einstellen der Endpositionen, wiederverwendbar	40,— €	<b>7466 000 100</b>
	<b>Programmiereinheit Elektronik</b>	Mit 4-adriger Anschlussleitung zum Einstellen der Endpositionen, wiederverwendbar, wie 7466000100 jedoch komfortabler in der Bedienung	120,— €	<b>7466 000 101</b>
	<b>Sicherheitsschalter für Deckenlift Compact</b>	Mechanischer Schalter 230 VAC, 10 A, z. B. für Stromabschaltung des Projektors bei eingefahrenem Deckenlift, Endstellung einstellbar	89,— €	<b>7466 000 015</b>
	<b>Kugelgelenk für Deckenlift Compact</b>	Mit langen Spinnenbeinen. Für große Projektoren, z. B. von Sanyo PLC XP 100/200 oder Mitsubishi XL 6600, etc. Maximaler Diagonalabstand der Befestigungspunkte: 493 mm.	139,— €	<b>7466 000 012</b>







### Kindermann Deckenlift Pro 250 und Pro XL mit SMI-Antrieb

Abbildung	Artikel	Beschreibung	Preis	Artikel-Nr.
	<b>Programmiereinheit Standard für SMI-Antrieb</b>	Mit 5-adriger Anschlussleitung zum Einstellen der Endposition, wiederverwendbar	50,— €	<b>7466 000 105</b>
	<b>Programmier- und Steuereinheiten für 4 Positionen mit SMI-Antrieb (oben, 2 Projektionspositionen, untere Service-Stellung)</b>	Bestehend aus: SMI-Steuergerät, SMI-Interface, Programmiergerät, Netzteil 24 VDC, 1 A	390,— €	<b>7465 000 120</b>

### Zubehör für Deckenspiegel Pro

Abbildung	Artikel	Beschreibung	Preis	Artikel-Nr.
	<b>Steuerplatine für Deckenspiegel Pro</b>	Zur Nutzung von Funkfernbedienung Nr. 5699 000 020 bzw. IR Fernbedienung Nr. 5699 000 021	79,— €	<b>7469 000 010</b>
	<b>Gewindestangen-Set</b>	Verdeckte Montage des Deckenspiegels an der festen Geschosdecke bei nichttragender Zwischendecke. Lieferumfang: 4 Gewindestangen M8, Länge 100 cm	35,— €	<b>7467 000 014</b>

### Zubehör für alle Deckenlifte / Deckenspiegel Pro

Abbildung	Artikel	Beschreibung	Preis	Artikel-Nr.
	<b>Drehschalter/-Taster</b>	10 A/250 VAC, 2-polig, Aufputz, Busch-Jaeger Reflex Si, alpinweiß	19,— €	<b>5944 000 002</b>
	<b>Schlüsselschalter</b>	2-polig, Aufputz	66,— €	<b>5944 000 001</b>
	<b>Funkfernbedienung für Deckenlifte/Leinwände</b>	<ul style="list-style-type: none"> <li>inkl. Aufputzempfänger und Handsender</li> <li>Funkfrequenz: 433 MHz</li> <li>Es können bis zu 20 Sender einen Empfänger, gemeinsam oder unabhängig voneinander (programmierbar), in einem Raum steuern</li> </ul>	99,— €	<b>5699 000 020</b>
	<b>IR-Fernbedienung für Deckenlifte/Leinwände</b>	<ul style="list-style-type: none"> <li>inkl. Aufputzempfänger, Wandtaster (kabelgebunden) und Handsender</li> <li>Es können bis zu 20 Sender einen Empfänger, gemeinsam oder unabhängig voneinander (programmierbar), in einem Raum steuern</li> </ul>	125,— €	<b>5699 000 021</b>
	<b>Motorsteuergerät mit Relaisengängen für Deckenlifte/Leinwände</b>	<ul style="list-style-type: none"> <li>für Mediensteuerung (potentialefreie Kontakte)</li> </ul>	79,— €	<b>5699 000 022</b>
	<b>Projektor-Abschaltelektronik</b>	Zur automatischen An- und Abschaltung des Projektors per RS232 Standard-Steuersprotokoll* nur für Projektoren von Kindermann, EPSON, SANYO, Mitsubishi (On/Off/Status). Mit Netzteil 5 VDC. Ansteuerung über Sicherheitsschalter in Deckenlift Pro bzw. Deckenlift Compact (Option Nr. 7466 000 015) * bitte im Zweifelsfall im Vorfeld die Kompatibilität abfragen	139,— €	<b>7465 000 016</b>



## Displayhalterungen

### Halterungen für Plasma- und TFT-Displays

Hochwertige und stabile Universalhalterungen für die sichere Montage von großen Displays bis 65 Zoll

- Professionelle, stabile Befestigung von großformatigen Displays
- Einfache Montage
- Passend für viele Displays
- Auch für den Einbau in AV-Möbel geeignet
- Starr oder neigbar
- Zwei Modelle mit unterschiedlichem VESA Montagebereich:
  - max. 400 x 600 mm Abstand der Befestigungspunkte
  - max. 500 x 800 mm Abstand der Befestigungspunkte

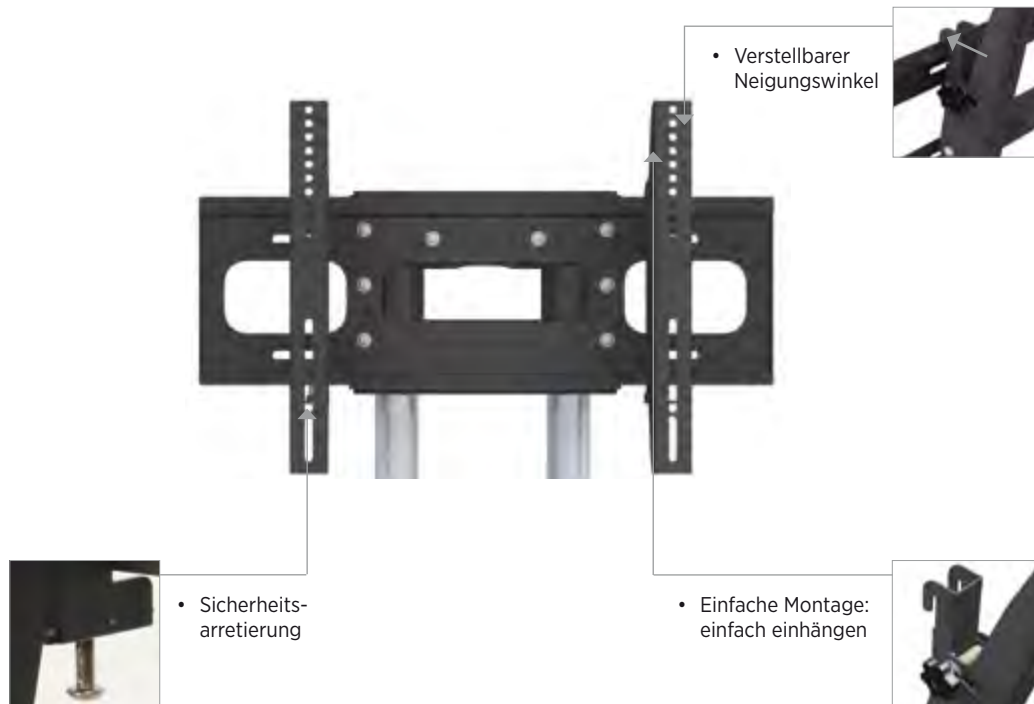

# Deckenhalterungen für Displays

## Bestehend aus den 3 Modulen:

Bitte stellen Sie aus den folgenden Teilen Ihre individuelle Konfiguration zusammen.

- Deckenmontageplatte



- Aluminiumprofilrohr



- Displayhalterung



## Deckenmontageplatten

Abbildung	Artikel	Beschreibung	Preis	Artikel-Nr.
	Deckenmontageplatte Standard, anthrazit	Innenliegende Kabelführung	59,- €	7510 000 000
	Deckenmontageplatte Standard, silber	maximale Tragkraft: 75 kg	59,- €	7510 000 001
	Deckenmontageplatte Heavy	Innenliegende Kabelführung maximale Tragkraft: 100 kg	69,- €	7510 000 010

## Aluminiumprofilrohr

Abbildung	Artikel	Beschreibung	Preis	Artikel-Nr.
	Länge 100 cm	Außendurchmesser 51 mm	45,- €	7510 000 100
	Länge 150 cm	Innendurchmesser 45 mm, kürzbar, inkl. Sicherheitsschrauben zur Absturzsicherung	67,- €	7510 000 150
	Länge 200 cm		86,- €	7510 000 200
	Länge 250 cm		105,- €	7510 000 250

## Displayhalterungen

Abbildung	Artikel	Beschreibung	Bildschirmdiagonale	Preis	Artikel-Nr.
	Displayhalterung VESA 75 x 75/100 x 100	Innenliegende Kabelführung		95,- €	7510 000 050
	Displayhalterung VESA 100 x 100/100 x 200/200 x 200			130,- €	7510 000 054
	Universalhalterung	Tragfähigkeit: 65 kg	200 x 400 - 400 x 600 mm, starr	240,- €	7510 000 056
		Tragfähigkeit: 50 kg	200 x 400 - 400 x 600 mm, neigbar +15°/-5°	260,- €	7510 000 057
		Tragfähigkeit: 95 kg	200 x 400 - 500 x 800 mm, starr	252,- €	7510 000 058
		Tragfähigkeit: 50 kg	200 x 400 - 500 x 800 mm, neigbar +15°/-5°	275,- €	7510 000 059

## Zubehör zu Deckenhalterungen

Abbildung	Artikel	Beschreibung	Preis	Artikel-Nr.
	Rosette für Deckenaustritt		10,- €	7510 000 061
	PC-Halterung Innenabmessungen 294 x 224 x 72 mm		199,- €	7510 000 063

## Wandhalterungen für Flachbildschirme

Abbildung	Artikel	Montagebereich	Ausführung	Farbe	Tragfähigkeit	Preis	Artikel-Nr.
	<b>Universalhalterung</b>	VESA 75 / 100 / 100 x 200 / 200 x 200	starr neigbar 6,5°	silber	max. 30 kg	59,- €	<b>7511 000 001</b>
						82,- €	<b>7511 000 002</b>
	<b>Universalhalterung</b>	200 x 200 - 400 x 600 mm 200 x 200 - 400 x 600 mm 200 x 400 - 500 x 800 mm 200 x 400 - 500 x 800 mm	starr neigbar +15°/-5° starr neigbar +15°/-5°	anthrazit	max. 40 kg max. 40 kg max. 50 kg max. 50 kg	137,- €	<b>7511 000 005</b>
						165,- €	<b>7511 000 006</b>
						145,- €	<b>7511 000 007</b>
						175,- €	<b>7511 000 008</b>
	<b>Universalhalterung, heavy</b>	200 x 400 - 400 x 600 mm 200 x 400 - 400 x 600 mm 200 x 400 - 500 x 800 mm 200 x 400 - 500 x 800 mm	starr neigbar +15°/-5° starr neigbar +15°/-5°	anthrazit	max. 65 kg max. 50 kg max. 95 kg max. 60 kg	188,- €	<b>7511 000 015</b>
						210,- €	<b>7511 000 016</b>
						202,- €	<b>7511 000 017</b>
						223,- €	<b>7511 000 018</b>
	<b>Universalhalterung, Hochformat</b>	400 x 200 - 600 x 400 mm 400 x 200 - 800 x 400 mm	starr starr	anthrazit	max. 65 kg max. 95 kg	199,- €	<b>7511 000 030</b>
						215,- €	<b>7511 000 032</b>
	<b>Wandhalterung mit Schwenkarm</b>	VESA 75 x 75, 100 x 100, 200 x 100, 200 x 200 mm  Wandabstand 10 bis max. 39 cm	neigbar, ± 20°	schwarz	max. 25 kg	35,- €	<b>7511 000 040</b>
	<b>Universal-Wandhalterung mit Doppelschwenkarm</b> Wandabstand 12,5 bis max. 56,5 cm	200 x 400 - 400 x 600 mm	+ 5° bis - 15° neigbar und ± 10° drehbar	schwarz	max. 50 kg	221,- €	<b>7511 000 041</b>
	<b>Universal-Wandhalterung mit Schwenkarm</b> Wandabstand 15 bis max. 60 cm	200 x 400 - 400 x 600 mm 200 x 400 - 400 x 600 mm 200 x 400 - 500 x 800 mm 200 x 400 - 500 x 800 mm	starr neigbar +15°/-5° starr neigbar +15°/-5°	anthrazit	max. 55 kg max. 50 kg max. 55 kg max. 55 kg	565,- €	<b>7511 000 021</b>
						586,- €	<b>7511 000 022</b>
						579,- €	<b>7511 000 023</b>
						598,- €	<b>7511 000 024</b>

## Zubehör

Abbildung	Artikel	Ausführung	Farbe	Tragfähigkeit	Preis	Artikel-Nr.
	<b>Aufnahme für Kompakt PC</b> Innenabmessung PC-Aufnahme: 29,9 x 36,2 x 7,7 cm (HxBxT)	passend für alle Universalhalterungen 7511 000 0xx	anthrazit	max. 65 kg	249,- €	<b>7511 000 050</b>



## Tischständer für Flachbildschirme

Abbildung	Artikel	Montagebereich	Ausführung	Farbe	Tragfähigkeit	Preis	Artikel-Nr.
	<b>Tischständer mit Universalhalterung</b>	200 x 400 - 400 x 600 mm	starr	<b>Fußplatte:</b> RAL 9006	max. 65 kg	550,- €	<b>7512 000 000</b>
		200 x 400 - 500 x 800 mm	starr		max. 85 kg	580,- €	<b>7512 000 001</b>
				<b>Halterung:</b> anthrazit			
				<b>Säulen:</b> Aluminium eloxiert			

## Ständer für Flachbildschirme

Abbildung	Artikel	Montagebereich	Ausführung	Höhe Displaymitte	Tragfähigkeit	Preis	Artikel-Nr.
	<b>Flatscreen-Stand Rolling</b>	200 x 400 - 400 x 600 mm	starr	140 cm	max. 65 kg	625,- €	<b>7512 000 041</b>
		200 x 400 - 400 x 600 mm	neigbar +15°/-5°	140 cm	max. 50 kg	650,- €	<b>7512 000 042</b>
		200 x 400 - 500 x 800 mm	starr	140 cm	max. 85 kg	725,- €	<b>7512 000 043</b>
		200 x 400 - 500 x 800 mm	neigbar +15°/-5°	140 cm	max. 60 kg	739,- €	<b>7512 000 044</b>
	<b>Flatscreen-Stand Feet</b>	200 x 400 - 400 x 600 mm	starr	140 cm	max. 65 kg	615,- €	<b>7512 000 051</b>
		200 x 400 - 400 x 600 mm	neigbar +15°/-5°	140 cm	max. 50 kg	635,- €	<b>7512 000 052</b>
		200 x 400 - 500 x 800 mm	starr	140 cm	max. 85 kg	699,- €	<b>7512 000 053</b>
		200 x 400 - 500 x 800 mm	neigbar +15°/-5°	140 cm	max. 60 kg	719,- €	<b>7512 000 054</b>
	<b>Flatscreen-Stand Adjust höhenverstellbar per Kurbel</b>	200 x 400 - 500 x 800 mm	starr	144 - 178 cm	max. 75 kg	1.390,- €	<b>7512 000 033</b>
		200 x 400 - 500 x 800 mm	neigbar +15°/-5°	144 - 178 cm	max. 60 kg	1.450,- €	<b>7512 000 034</b>
	<b>Flatscreen-Stand Plate mit Metallfuß</b>	200 x 400 - 400 x 600 mm	starr	140 cm	max. 65 kg	799,- €	<b>7512 000 061</b>
		200 x 400 - 400 x 600 mm	neigbar +15°/-5°	140 cm	max. 50 kg	825,- €	<b>7512 000 062</b>
		200 x 400 - 500 x 800 mm	starr	140 cm	max. 85 kg	910,- €	<b>7512 000 063</b>
		200 x 400 - 500 x 800 mm	neigbar +15°/-5°	140 cm	max. 60 kg	925,- €	<b>7512 000 064</b>
	<b>Flatscreen-Stand Design</b>	200 x 400 - 400 x 600 mm	starr	140 cm	max. 65 kg	1.175,- €	<b>7512 000 071</b>
		200 x 400 - 500 x 800 mm	starr	140 cm	max. 65 kg	1.250,- €	<b>7512 000 072</b>

## Zubehör zu Displayhalter und -ständer

Abbildung	Artikel	Beschreibung	Preis	Artikel-Nr.
	<b>Optionale Ablageplatte</b>	für alle Rollständer, Deckenhalterungen etc. mit 2 Aluminiumsäulen. Dekor: Buche <b>Stellfläche:</b> 70 x 40 cm (BxT)	129,- €	<b>7512 000 010</b>
	<b>Cable Kleen zur verdeckten Kabelführung</b>	Einfach nachrüstbar für alle Displayständer mit 2 Alusäulen Einfach zu installieren, ohne Werkzeug 2 Acrylabdeckungen à 110 cm Farbe: opak-silber	159,- €	<b>7512 000 020</b>

## Das universelle MaxxMount - System

Stationär, mobil, modular

Vielfältige Einsatzmöglichkeiten machen das MaxxMount-System unentbehrlich für den stationären oder mobilen Einsatz von Flachbildschirmen, interaktiven Schreibtafeln oder Videokonferenz-Systemen in moderner, anspruchsvoller Umgebung.

- Elektromotorische Höhenverstellung
- Mobil oder Wand-Montage
- Komplettes Zubehör-Programm
- Verdeckte Kabelführung

Für Konferenz- und Schulungsräume, Digital Signage, Point-of-Sale, Videokonferenz

### Konfigurationsbeispiele



#### Interaktives Whiteboard, mobil

- MaxxMount Rollständer
- Halterung für Whiteboard
- Arm für Ultra-Weitwinkel-Beamer
- Laptop-Ablage

#### Interaktives Whiteboard

- MaxxMount Wandsäule
- Halterung für Whiteboard
- Arm für Ultra-Weitwinkel-Beamer
- Laptop-Ablage





### Mobile Präsentation

- MaxxMount Rollständer
- Universalhalter für Flachbildschirm mit Kabelbox
- Halter für Kompakt-PC
- Rückwandblende
- Halter für Audio-System
- Universal-Ablage Rollständer



### Videokonferenz - Anwendung

- MaxxMount Rollständer Twin mit MultiMediaschrank
- Universalhalter Twin für 2 Flachbildschirme
- Videokamera-Ablage

## Die MaxxMount-Komponenten

Wählen Sie aus folgenden Komponenten Ihre Konfiguration



### MaxxMount Wandsäule

Aluminium-Teleskop-Profil zur Wandmontage, farblos eloxiert, elektromotorisch um 50 cm höhen-verstellbar, minimale Höhe 205 cm, inkl. Kabel-Fernbedienung, Anschlussfeld im Fuß, mit Kaltgerätesteckerbuchse und beleuchtetem Netzschalter, VGA-, HDMI-, Audio-, LAN-Buchse, inkl. Netzanschlussleitung 2 m,

verdeckter Kabelkanal in der Säule bestückt mit VGA-, HDMI-, Audio-, LAN-Zuleitungen sowie Netzanschlussleitung inkl. SCHUKO-Steckdose zur Stromversorgung der oben an der Säule montierten Geräte.  
Abmessungen: ca. 28,5 x 14 x 205 cm (BxTxH),  
Gewicht: ca. 40 kg

**MaxxMount Wandsäule** 2.250,- € **7514 000 100**



### MaxxMount Rollständer

Aluminium-Teleskop-Profil, farblos eloxiert mit Bodenplatte aus Stahl, pulverbeschichtet in anthrazitgrau RAL 7016, elektromotorisch höhenverstellbar von 197 bis 247 cm (passt durch normale Türen), inkl. Kabel-Fernbedienung, Anschlussfeld im Fuß mit: VGA-, Audio-, LAN-Buchse (optional: HDMI anstelle von VGA möglich, sowie zusätzlich 1 Steuerleitung),

festangeschlagene Netzanschlussleitung 5 m, integrierte, innenliegende Kabelführung mit VGA-, Audio-, LAN-Kabel, Netzanschlussleitung mit SCHUKO-Steckdose zur Stromversorgung der oben an der Säule montierten Geräte, 4 Lenkrollen, Ø 12,5 cm, davon 2 feststellbar.  
Abmessungen: ca. 131 x 52 x 197 cm (BxTxH),  
Gewicht: ca. 90 kg

**MaxxMount Rollständer** 2.550,- € **7514 000 200**



### MaxxMount Rollständer Twin mit MultiMediaschrank

Für 2 Bildschirme max. 55 Zoll, gesamt max. 65 kg, Aluminiumprofil, farblos eloxiert, Grundträger aus Stahl, elektromotorisch höhenverstellbar von 197 bis 230 cm (passt durch normale Türen), Kabel-Fernbedienung, fest angeschlagene Netzanschlussleitung 5 m, Kabelkanal mit verdeckter Kabelführung, mit 2 Leitungen für Kaltgeräte-Stromanschluss (Monitore) und für weitere, optionale Kabel, Schrank mit Be- und Entlüftung, bietet Raum für umfangreiches

Medienzubehör, 1 Abteil vorgerüstet mit 19 Zoll Rack, 8HE, 1 Abteil frei mit 1 Fachboden, Nutzmaß innen 50 x 45 x 45 cm (BxHxT), Raum für optionale Lautsprecher in der Mitte 20 x 40 x 20 cm (BxHxT) inkl. 6-fach Steckdosenleiste, je 2 verschließbare Türen vorne und hinten für optimalen Zugang zur Medientechnik, Korpus weiß lackiert, 4 Lenkrollen, Ø 12,5 cm, davon 2 feststellbar.  
Abmessungen: ca. 150 x 70 x 197 cm (BxTxH),  
Gewicht: ca. 150 kg

**MaxxMount Rollständer Twin mit Multimediaschrank** 5.330,- € **7514 000 300**

### MaxxMount Rollständer Single mit MultiMediaschrank

Ausführung wie 7514 000 300, jedoch für 1 Bildschirm, gesamt max. 65 kg, höhenverstellbar von 197 bis 247 cm, inkl. Kabelkanal mit verdeckter Kabelführung, je eine Leitung

Kaltgeräte-Stromanschluss, VGA-, HDMI-, S-Video-, Audio-, LAN-Kabel vorinstalliert.  
Abmessungen: ca. 150 x 70 x 197 cm (BxTxH),  
Gewicht: ca. 150 kg

**MaxxMount Rollständer Single mit Multimediaschrank** 5.350,- € **7514 000 400**



### Universalhalter für Flachbildschirm mit Kabelbox

Für Bildschirmdiagonale 40-65 Zoll, Tragfähigkeit max. 65 kg, vertikal neigbar +15°/-5°, anthrazit, mit 6-fach Steckdosenleiste und Kabelbox ca. 30 x 20 x 4 cm.

**Universalhalter für Flachbildschirm mit Kabelbox** 330,- € **7514 100 200**



### Universalhalter Twin für 2 Flachbildschirme

Für Bildschirmdiagonale 40-52 Zoll, Tragfähigkeit gesamt max. 65 kg, vertikal neigbar +15°/-5°, horizontal 5° zueinander geneigt, zur Montage an 7514 000 100, 7514 000 300.

**Universalhalter Twin für 2 Flachbildschirme** 840,- € **7514 200 300**



### Rückwandblende

Größe ca. 100 x 65 cm, silber-metallic RAL 7016, nur zur rückseitigen Verkleidung von 7514 100 200.

**Rückwandblende** 149,- € **7514 700 200**





## Halterung für Whiteboard

Bis 78 Zoll (4:3), 87 Zoll (16:10), 96 Zoll (16:9), max. Höhe 125 cm, für gängige, interaktive Boards von Polyvision, Smart (max. 50 kg); Befestigungsset für andere Hersteller auf Anfrage

Nur zur Montage an 7514 000 100, 7514 000 200.

<b>Universalhalterung für Whiteboard bis 78 Zoll (4:3) bzw. 96 Zoll (16:9)</b>	420,— €	<b>7514 300 100</b>
--	---------	---------------------

**Achtung:** Ultra-WW-Projektoren mit extremem Offset sind nicht für den Einsatz am MaxMount Rollständer geeignet, da die Säulenlänge begrenzt ist. Wir empfehlen EPSON EB6x (4:3) und Sanyo DWL 2500 (16:10).



## Arm für Ultra-Weitwinkel-Beamer

Maximaler Abstand Mitte Kugelgelenk zur Projektionsfläche sind 50 cm, d. h. daraus ergibt sich ein Maximalratio von 0,4, Traglast max. 10 kg, Universal-Halterung mit Schnellwechsellvorrichtung, 5-Achsen-Feineinstellung; verdeckte Kabelführung.

Nur zur Montage an 7514 000 100, 7514 000 200.

<b>Arm für Ultra-Weitwinkel-Beamer</b>	265,— €	<b>7514 400 100</b>
--	---------	---------------------



## Laptop-Ablage

Ablagefläche ca. 28 x 24 cm, mit Steckdose und Aufnahme für Laptop-Netzteil, zur Verwendung mit Montagerahmen für Whiteboard 7514 300 100, beidseitige Montage, Ablage kann bei Nichtgebrauch platzsparend hinter das Board geschoben werden.

<b>Laptop-Ablage</b>	290,— €	<b>7514 600 100</b>
----------------------	---------	---------------------



## Universal-Ablage Wandsäule

Ablagefläche Aluminium, eloxiert, ca. 35 x 30 cm, Höhe über Boden ca. 90 cm, zur Montage an 7514 000 100.

<b>Universal-Ablage Wandsäule</b>	129,— €	<b>7514 400 301</b>
-----------------------------------	---------	---------------------



## Universal-Ablage Rollständer

Ablagefläche Aluminium, eloxiert, ca. 35 x 30 cm, Höhe verstellbar, zur Montage an 7514 000 200.

<b>Universal-Ablage</b>	140,— €	<b>7514 400 300</b>
-------------------------	---------	---------------------



## Videokamera-Ablage

Ablagefläche ca. 26 x 24 cm, silber-metallic RAL 9006, Montage an höhenverstellbarer Innensäule, nur in Verbindung mit Flachbildschirm.

<b>Videokamera-Ablage</b>	59,— €	<b>7514 300 300</b>
---------------------------	--------	---------------------



## Halter für Kompakt-PC

Befestigung an Universalhalter Flachbildschirm 7514 100 200, Raum für PC max. 6,5 x 23 x 18-26,5 cm (TxBxH), silber-metallic RAL 9006, inkl. Diebstahlschutz

<b>Halter für Kompakt-PC</b>	89,— €	<b>7514 300 200</b>
------------------------------	--------	---------------------



## Halter für Audio-System

verstellbar, für Befestigung von Audio-Säulen, Montage an höhenverstellbarer Innensäule, Abmessungen: ca. 26 x 22 x 10-15 cm (BxTxH)

<b>Halter für Audio-System</b>	80,— €	<b>7514 400 200</b>
--------------------------------	--------	---------------------



**NEU:**  
Mit verbessertem  
Schließmechanismus

## Kindermann Projektionsmodul

Doppelspiegelmodul mit Universal-Halterung zum Einbau in Konferenzraum-Möbel

Das Modul ermöglicht die verdeckte Installation eines Projektors in einem Möbelstück, wie zum Beispiel dem Konferenztisch. Die Optik des Raumes wird so nicht durch sichtbare Technik beeinträchtigt.

Leichtes Antippen der Spiegelklappe genügt, das Modul öffnet sich durch eine Gasfeder selbsttätig, und die Projektion kann beginnen. Das Bild wird durch zwei hochwertige Oberflächenspiegel auf die Leinwand projiziert.

**Das Projektionsmodul ist für eine optimale Integration in das Möbel in 2 Ausführungen lieferbar:**

Als Metallgehäuse, pulverbeschichtet, Farbe silber RAL 9006, oder für besonders elegantes Design, mit einer eloxierten Aluminium-Spiegelklappe und Rahmen für den bündigen Tischeinbau.

Technische Daten	
<b>Abmessungen (BxL)</b>	335 x 335 mm, mit Rahmen
<b>Einbautiefe von Tischoberkante gemessen</b>	Projektorhöhe + 65 mm, mindestens 180 mm
<b>Tischausschnitt</b>	310 x 310 mm; für Ausführung „Elegance“ muss eine Stufe in die Tischplatte eingefräst werden
<b>Tischplattenstärke</b>	an der Einbaustelle anzupassen auf 25-30 mm (bei 7030 000 010)
<b>Projektorengewicht</b>	für Beamer bis 7 kg; ab Projektorlänge 35 cm ist eine zusätzliche Projektor-Abstützung nötig
<b>Up/Down Ratio Projektor</b>	für Keystone-freie Projektion möglichst 9:1 oder größer
<b>Projektionsratio Projektor</b>	mindestens 1,5 Durch den Doppelspiegel verlängert sich der Projektionsweg um ca. 40 cm ab Rahmen gemessen, d. h. das Projektionsmodul muss im Vergleich zur normalen Tischprojektion näher zur Leinwand
<b>Fernbedienung</b>	integrierte Ablage - 150 x 60 mm

<b>Kindermann Projektionsmodul Standard,</b> pulverbeschichtet, silber-metallic, RAL 9006	790,- €	<b>7030 000 010</b>
<b>Kindermann Projektionsmodul Elegance,</b> Rahmen und Spiegelklappe aus Aluminium, eloxiert	990,- €	<b>7030 000 011</b>
<b>Projektor-Abschaltetelektronik</b> zur automatischen Ein- und Abschaltung des Projektors durch Öffnen/Schließen der Spiegelklappe; nur für Kindermann, EPSON, Sanyo, Mitsubishi Projektoren mit Standard RS232-Protokoll (RS232 Kabel wird zusätzlich benötigt)	165,- €	<b>7030 000 015</b>

Projektionsstellung



Flächenbündiger Einbau



Beamer wird waagrecht eingehängt





Alle Verbindungselemente zur Signalübertragung vom Einspeisepunkt bis zum Wiedergabegerät

## Inhalt

<b>Anschluss-Systeme</b> .....	106 - 115	<b>Anschlussfelder</b> .....	115 - 130
• <b>Blenden / Schalterprogramme</b> .....	107	• <b>CablePort basic</b> .....	115
• <b>Modulträger für Bodentanks / 19 Zoll Racks</b> .....	108	• <b>CablePort standard.</b> .....	116 - 119
• <b>Montagematerial für Schalterprogramme</b> .....	109	• <b>CablePort flex</b> .....	120 - 123
• <b>Modulblenden - Sonstiges / Computer-Video</b> .....	110 - 112	• <b>CablePort team / manager / desk /.</b> .....	124 - 125
• <b>Modulblenden - Audio</b> .....	113	• <b>CablePort Modulträger.</b> .....	125
• <b>Modulblenden - Kombi / Daten / Netzwerk</b> .....	114 - 115	• <b>CablePort team Modulblenden.</b> .....	126 - 127
		<b>Evoline Tischanschlussfelder.</b> .....	128
		<b>Bodenkanäle</b> .....	129 - 130





## MultiMedia-Anschluss-Systeme

### Modular und vielfältig einsetzbar

Mit dem modularen MultiMedia-Anschluss-System lassen sich Computer-, Video-, Audio-, Steuerungs- sowie Netzwerk-Anschlüsse problemlos in Schalterprogramme, Tischanschlussfelder, Bodentanks und 19 Zoll-Racks integrieren.

Damit ist nun endgültig Schluss mit unansehnlichen, herumliegenden oder hängenden Kabeln!

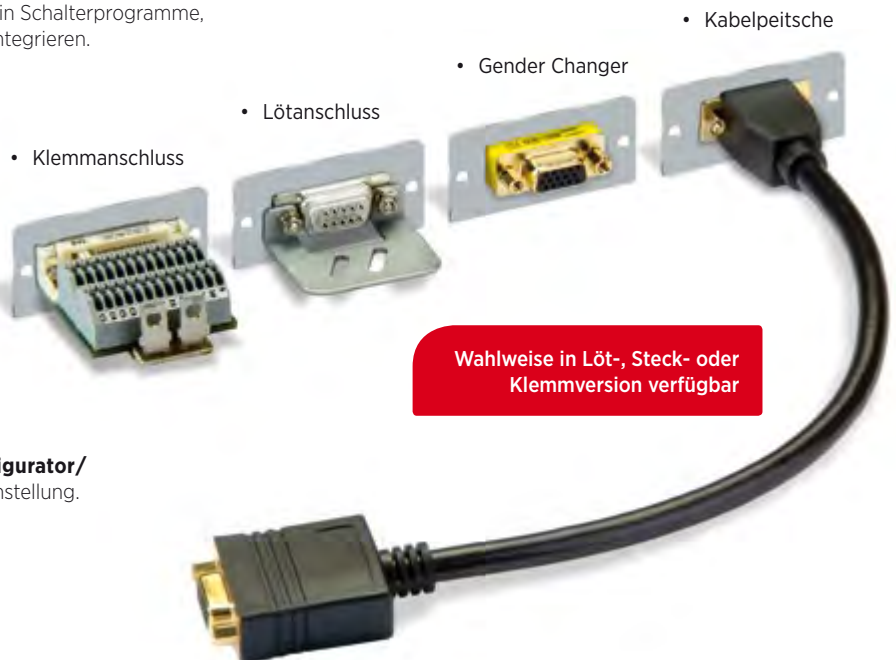

Wahlweise in Löt-, Steck- oder Klemmversion verfügbar

### Modulkonfigurator

unter [www.kindermann.com/medien/modulkonfigurator/](http://www.kindermann.com/medien/modulkonfigurator/) unterstützt Sie unser Konfigurator bei der Zusammenstellung.



### Hochwertige Ausführung

- Die Anschlussblenden werden hochwertig aus eloxiertem Aluminium oder Edelstahl gefertigt.

### Zukunftssicher

- Das modulare System kann jederzeit um neue Schnittstellen erweitert werden und bietet auf lange Zeit eine hohe Betriebssicherheit.

### Buchse-Buchse

- Die Anschlussblenden mit Kabelpeitschen werden, sofern nicht anders angegeben, immer in der Ausführung Buchse-Buchse geliefert.
- Die Länge der Kabelpeitsche beträgt ca. 20 cm.



• Edelstahlblende



• Aluminium, eloxiert



# Blenden

3 verschiedene Blendengrößen zur Auswahl

	50 x 50 mm	54 x 54/55 x 55 mm	60 x 60 mm
Artikelnummer	7444 000 xxx Aluminium 7451 000 xxx Edelstahl	7441 000 xxx	7442 000 xxx
Abbildung			
Passend für folgende Anwendungen	   		

Kompatibel mit Schalterprogrammen von namhaften europäischen Herstellern

<b>Berker</b>	
54 x 54 mm	S1, B1, B3, B7 Glas, Modul 2
50 x 50 mm	S1, B1, B3, B7 Glas, Modul 2, Arsys, K.1/K.5
<b>Busch-Jaeger</b>	
54 x 54 mm	Reflex SI (linear), Duro 2000 Si (linear)
50 x 50 mm	Reflex SI (linear), Duro 2000 Si (linear), Solo, Future (Linear), Carat, Alpha exklusive, Alpha nea, Impuls, Busch-axent Pur Edelstahl
<b>Elso</b>	
54 x 54 mm	Riva, Scala, Fashion (jeweils nur mit ELSO-Kombirahmen 55 x 55), Joy
<b>Feller</b>	
60 x 60 mm	Edizio
<b>Gira</b>	
54 x 54 mm	Event, E2, E22 weiß, Esprit, Standard 55
50 x 50 mm	Event, E2, Esprit, Standard 55, Edelstahl, Aluminium, S-Color, Fläche, S-Classic, E22, Classix (mit Gira Zwischenrahmen)
<b>Hager/Tehalit</b>	
50 x 50 mm	Kallysto pur, Kallysto stil, Kallysto art
<b>Jung</b>	
54 x 54 mm	A 500, AS 500, AS universal, A plus, A creation, LS design, Gold, LS plus*, LS 990*, Edelstahl*, Aluminium*, Anthrazit*, Glanzchrom*; (*mit zusätzlichem Zwischenrahmen)
50 x 50 mm	A 500, AS 500, AS universal, A plus, A creation, CD 500, ST 550, CD universal, CD plus, LS plus, LS 990, Edelstahl, Aluminium, Anthrazit, Glanzchrom, Gold, FD-Desgin, LS design

<b>Kopp</b>	
54 x 54 mm	Milano
50 x 50 mm	Paris, Objekt HK05
<b>Legrand-BTicino</b>	
50 x 50 mm	Creo, Galea Life
<b>Merten</b>	
54 x 54 mm	Atelier, M-Arc, M-Plan, M-Plan II, M-Smart, M1, M-Star, 1-M
50 x 50 mm	Atelier, M-Arc, M-Plan, M-Plan II, M-Smart, M1, M-Star, Artec, Antik, Octocolor, System Basis, System Fläche, System M
<b>Peha</b>	
50 x 50 mm	Standard, Dialog, Nova, Aura
60 x 60 mm	Nova
<b>Presto-Vedder</b>	
50 x 50 mm	Regina, Alessa, Alessa Plus, Fiorena
<b>Siemens</b>	
54 x 54 mm	Delta i System, Delta vita, Delta miro, Delta profil, Delta Style, Delta ambiente jeweils in Verbindung mit Siemens Zwischenrahmen 55x55 mm
50 x 50 mm	Delta i System, Delta vita, Delta miro, Delta profil, Delta style, Delta ambiente

**Hinweis!**  
 Entspricht das Innenmaß des Schalterrahmens nicht den Maßen 50 x 50, 54 x 54 oder 55 x 55 mm wird zusätzlich zum Schalterrahmen und dem Montagerahmen (Nr. 7442 000 001) noch ein Zwischenrahmen benötigt, der das Innenmaß auf 50 x 50 mm reduziert.  
 Diesen Zwischenrahmen erhalten Sie beim Hersteller des jeweiligen Schalterprogramms.



## Modulare Lösungen für Bodentanks und 19 Zoll-Racks

- Für OBO/Ackermann, Tehalit und Electraplan Bodentanks
- Die Modulträger ersetzen bei Bodentanks von OBO Ackermann und Tehalit die Gerätebecher GB2 und GB3
- Bei Bodentanks von Electraplan werden die Gerätebecher GB2D oder GBv2T oder GBV3T benötigt
- Flexibel in der Bestückung
- Bestückbar mit Anschlussblenden in 50 x 50 mm (7444 000 xxx)
- Lieferung ohne Anschlussblenden

Einbaubeispiel für  
Modulträger 8  
(7445 000 005/06)





### Modulträger für Bodentanks



Abbildung	Artikel	Beschreibung	Preis	Artikel-Nr.
	<b>Modulträger GB2 für Ackermann und Tehalit</b>	bietet Platz für 4 Halbblenden oder 2 Doppelblenden 7444 000 xxx	30,- €	<b>7445 000 002</b>
	<b>Modulträger GB3 für Ackermann und Tehalit</b>	bietet Platz für 6 Halbblenden oder 3 Doppelblenden 7444 000 xxx	36,- €	<b>7445 000 003</b>
	<b>Modulträger für Electraplan</b>	bietet Platz für 2 Halbblenden oder 1 Doppelblende 7444 000 xxx Zur Bestückung eines GB2D oder GBV2T werden bis zu 2, für den GB3D oder GBV3T werden bis zu 3 Träger benötigt.	25,- €	<b>7445 000 004</b>
	<b>Modulträger 8 für Ackermann und Tehalit</b>	Modular bestückbar mit 8 Halbblenden 7444 000 xxx; Kabelaussch 17° geneigt, dadurch Einbau mit Bodentank für Estrichhöhe ab 70 mm möglich; benötigt Raum von 2 Modulbecher GB3	59,- €	<b>7445 000 005</b>
	<b>Modulträger 8 für Electraplan</b>	Modular bestückbar mit 8 Halbblenden 7444 000 xxx; Kabelaussch 17° geneigt, dadurch Einbau mit Bodentank für Estrichhöhe ab 70 mm möglich; benötigt Raum von 2 Modulbecher GB3	65,- €	<b>7445 000 006</b>

### Die modulare Lösung für 19 Zoll-Racks

- In 2 Varianten verfügbar:  
als Patchpanel mit Strom und Netzschalter oder ausschließlich zur Bestückung mit Anschlussblenden
- Saubere Integration von Multimediaschnittstellen in 19 Zoll-Racks
- Flexibel in der Bestückung
- Farbe: silber, pulverbeschichtet RAL 9006

Abbildung	Artikel	Beschreibung	Preis	Artikel-Nr.
	<b>19 Zoll Patchpanel mit 2 x 230 V Steckdose, Netzschalter und rückseitiger Schukokupplung</b>	für den Anschluss von Steckdosenleisten etc. bietet zusätzlich Platz für 4 Doppel- oder 8 Halbblenden 7444-xxx (50 x 50 mm), 2HE	195,- €	<b>7446 000 011</b>
	<b>19 Zoll Patchpanel</b>	für Anschlussblenden 7444-xxx (50 x 50 mm), bietet Platz für 7 Doppel- oder 14 Halbblenden, 2HE	39,- €	<b>7446 000 002</b>

## Montagematerial für Schalterprogramme

Abbildung	Artikel	Anschluss	Artikel-Nr.	Preis
	<b>Montagerahmen für Anschlussblenden</b>	mit Adapterrahmen für die Nutzung der Blenden mit 54 x 54 mm (7441000xxx) in Schalterrahmen mit Innenmaß 55 x 55 mm	<b>7442 000 001</b>	7,- €
	<b>Montagerahmen 1-fach für Anschlussblenden 60 x 60 mm</b>	System Feller „Edizio Due“	<b>7442 000 003</b>	14,- €
	<b>Montagerahmen 2-fach für Anschlussblenden 60 x 60 mm</b>	System Feller „Edizio Due“	<b>7442 000 004</b>	21,- €
	<b>Montagekonsole für Aufputzdose</b>	System Feller „Edizio Due“	<b>7442 000 005</b>	22,- €
	<b>Schalterrahmen 1-fach und Montagerahmen</b>	Busch Jaeger, Reflex SI, alpinweiß, passend für Anschlussblenden mit 54 x 54 mm (7441000xxx)	<b>7441 000 001</b>	10,- €
	<b>Schalterrahmen 2-fach und 2 Montagerahmen</b>	Busch Jaeger, Reflex SI, alpinweiß, passend für Anschlussblenden mit 54 x 54 mm (7441000xxx)	<b>7441 000 002</b>	18,- €
	<b>Schutzkontakt Steckdoseneinsatz</b>	Busch-Jaeger, Reflex SI, alpinweiß	<b>7441 000 010</b>	9,- €
	<b>Aufputzdose (1-fach)</b>	Busch-Jaeger, Reflex SI, alpinweiß, inkl. vorgefrästem Kabelauslass, passend für 7441000001	<b>7441 000 003</b>	18,- €
	<b>Aufputzdose (2-fach)</b>	Busch-Jaeger, Reflex SI, alpinweiß, inkl. vorgefrästem Kabelauslass, passend für 7441000002	<b>7441 000 004</b>	30,- €
	<b>Hohlwanddose</b>	1-fach - Tiefe: 47 mm 1-fach - Tiefe: 61 mm	<b>7441 000 005</b> <b>7441 000 007</b>	3,50 € 3,90 €
	<b>Hohlwanddose</b>	2-fach - Tiefe: 47 mm 2-fach - Tiefe: 75 mm	<b>7441 000 006</b> <b>7441 000 008</b>	9,- € 16,- €

Installationsbeispiel für einen Schalterahmen mit Aufputzdosen



Anschlussblenden mit 60 x 60 mm, 54 x 54 mm oder 50 x 50 mm	Zwischenrahmen von Kindermann oder dem Schalterhersteller	Schalterrahmen	Montagerahmen 7442 000 001 (zwingend notwendig)	Aufputz- oder Hohlwanddose
---	---	----------------	---	----------------------------

## Sonstiges











Modulblenden in folgenden Blendengrößen			50 x 50 mm	50 x 50 mm	54 x 54 mm	60 x 60 mm	
Abbildung	Artikel	Anschluss	Aluminium	Edelstahl	Aluminium	Aluminium	Preis
	<b>Blindblende (halb)</b> <b>Blindblende (Vollblende)</b>		7444 000 400 7444 000 500	7451 000 400 7451 000 500	7441 000 400 7441 000 500	7442 000 400 7442 000 500	
	<b>Leerblende (Vollblende) mit Ausschnitt für Neutrik D-Serie</b>		7444 412 020	7451 412 020	7441 412 020	7442 412 020	
	<b>Netzschalter (Vollblende)</b> nur in Cable Port Standard eingebaut lieferbar		7444 000 200	7451 000 200			
	<b>Kabelrechen (Doppel-Vollblende)</b> nur für Einbau in Cableport Standard		7444 000 446				
	<b>Blindblende mit Kabeldurchlass</b> für Kabel bis 12 bzw. 9 mm Durchmesser		7444 000 444	7451 000 444			
	<b>Taster, Edelstahl, 48 VDC/125 mA;</b> 1,2 W, z. B. für Steuerung von Selektoren (z. B. Nr. 5816 000 007) mit Kontakteingängen	Schraubanschluss	7444 000 441	7451 000 441			
	<b>Schalter, Edelstahl</b> 30 VDC/500 mA	Flachsteckanschluss 4,8 x 0,8 2 pol.	7444 000 442	7451 000 442			
	<b>Taster, Edelstahl mit blauem LED</b> Leuchtring, 48 VDC/500 mA Ringbeleuchtung 9-12 VDC 1 x Öffner/Schließer	Lötanschluss/bzw. Flachsteckanschluss 2,8 x 0,5	7444 000 443	7451 000 443			
	<b>Tastenfeld, 8 Tasten mit getrennt ansteuerbarer LED, blau;</b> Schaltspannung < 48 VDC, max. 50 mA DC, Beleuchtung 12-24 V; z. B. für Umschalter mit Kontakteingängen, Mediensteuerung etc.	Schraubklemmen	7444 000 445				



## Computer/Video

Modulblenden in folgenden Blendengrößen			50 x 50 mm	50 x 50 mm	54 x 54 mm	60 x 60 mm	
Abbildung	Artikel	Anschluss	Aluminium	Edelstahl	Aluminium	Aluminium	Preis
	<b>VGA (HD15)</b> Mindesteinbautiefe für Kabelpeitsche: 47 mm für Kabelklemme: 42 mm	Lötanschluss Kabelpeitsche Gender Changer Kabelklemme	7444 000 401 7444 000 501 7444 000 601 7444 000 701	7451 000 401 7451 000 501 7451 000 601	7441 000 401 7441 000 501 7441 000 600 7441 000 701	7442 000 401 7442 000 501	
	<b>VGA (HD15) 90° Version</b> Mindesteinbautiefe: 32 mm	Gender Changer	7444 000 584		7441 000 584		
	<b>VGA auf BNC 5</b> Mindesteinbautiefe: 47 mm	Kabelpeitsche	7444 000 507	7451 000 507	7441 000 507	7442 000 507	
	<b>VGA-Aktiv (Vollblende)</b> mit integriertem VGA-Verstärker 1:1; 400 MHz und mit externem Netzteil 230 V/12 VDC Mindesteinbautiefe: 40 mm	Kabelpeitsche	7444 000 509	7451 000 509	7441 000 509		
	<b>VGA/Audio (Vollblende)</b> mit beleuchtetem Edelstahlaster zur Umschaltung von VGA-Audio Share Pro 8 auf 1 remote (5816 000 001) - benötigt voll belegte VGA-Kabel (7483 000 2xx) zur Übertragung des Umschaltbefehls	Kabelpeitsche	7444 000 585				
	<b>DVI-I (24 + 5-Pin)</b> Mindesteinbautiefe für Kabelpeitsche: 65 mm für Kabelklemme: 42 mm	Lötanschluss Kabelpeitsche Kabelklemme	7444 000 402 7444 000 502 7444 000 702	7451 000 502	7441 000 402 7441 000 502 7441 000 702	7442 000 502	
	<b>HDMI - Highspeed mit Ethernet</b> Mindesteinbautiefe für Kabelpeitsche: 52 mm für Kabelklemme: 42 mm	Kabelpeitsche Kabelklemme	7444 000 542 7444 000 740	7451 000 542	7441 000 542 7441 000 740	7442 000 540	
	<b>DVI-D auf HDMI</b> Mindesteinbautiefe: 52 mm	Kabelpeitsche	7444 000 580		7441 000 580		
	<b>HDMI auf DVI</b> Mindesteinbautiefe: 52 mm	Kabelpeitsche	7444 000 581		7441 000 581		
	<b>HDMI - Highspeed mit Ethernet 90° Version</b> Mindesteinbautiefe: 25 mm	Kabelpeitsche	7444 000 582		7441 000 582		
	<b>Displayport - 90° Version</b> Mindesteinbautiefe: 30 mm	Gender Changer	7444 000 583		7441 000 583		

Computer/Video

Modulblenden in folgenden Blendengrößen			50 x 50 mm	50 x 50 mm	54 x 54 mm	60 x 60 mm	
Abbildung	Artikel	Anschluss	Aluminium	Edelstahl	Aluminium	Aluminium	Preis
	<b>Video (Cinch)</b> Mindesteinbautiefe für Kabelpeitsche: 47 mm	Lötanschluss Kabelpeitsche	7444 000 403 7444 000 503	7451 000 403 7451 000 503	7441 000 403 7441 000 503	7442 000 403 7442 000 503	
	<b>Video auf 1 x BNC</b> Mindesteinbautiefe: 47 mm	Kabelpeitsche	7444 000 535		7441 000 535		
	<b>S-Video (4-Pin Mini-DIN)</b> Mindesteinbautiefe für Kabelpeitsche: 47 mm	Lötanschluss Kabelpeitsche	7444 000 404 7444 000 504	7451 000 504	7441 000 404 7441 000 504	7442 000 404 7442 000 504	
	<b>S-Video auf 2 x BNC</b> Mindesteinbautiefe: 47 mm	Kabelpeitsche	7444 000 536		7441 000 536		
	<b>Video/S-Video (Cinch/4-Pin Mini-DIN)</b> Mindesteinbautiefe für Kabelpeitsche: 47 mm	Lötanschluss Kabelpeitsche	7444 000 405 7444 000 505	7451 000 505	7441 000 405 7441 000 505	7442 000 405 7442 000 505	
	<b>Komponenten-Video (3 x Cinch)</b> Mindesteinbautiefe für Kabelpeitsche: 47 mm	Lötanschluss Kabelpeitsche	7444 000 406 7444 000 506	7451 000 506	7441 000 406 7441 000 506	7442 000 406 7442 000 506	
	<b>Scart Blende</b>	Lötanschluss			7441 000 408		
	<b>BNC – 1-fach</b>	Gender Changer	7444 000 537		7441 000 537		
	<b>BNC – 2-fach</b>	Gender Changer	7444 000 538		7441 000 538		
	<b>BNC – 5-fach, Vollblende</b>	Gender Changer	7444 000 539		7441 000 539		
	<b>F-Buchse – 2-fach für HF-Signale</b> (z. B. für Satellitenempfänger)	Durchgangs- Kupplung	7444 000 541		7441 000 541		

Audio - Passiv

Modulblenden in folgenden Blendengrößen			50 x 50 mm	50 x 50 mm	54 x 54 mm	60 x 60 mm	
Abbildung	Artikel	Anschluss	Aluminium	Edelstahl	Aluminium	Aluminium	Preis
	<b>Audio L/R (Cinch)</b> Mindesteinbautiefe für Kabelpeitsche: 47 mm	Lötanschluss Kabelpeitsche	7444 000 410 7444 000 510	7451 000 410 7451 000 510	7441 000 410 7441 000 510	7442 000 410 7442 000 510	
	<b>Audio Klinke (3,5 mm Stereo)</b> Mindesteinbautiefe für Kabelpeitsche: 47 mm	Lötanschluss Kabelpeitsche	7444 000 411 7444 000 511	7451 000 411 7451 000 511	7441 000 411 7441 000 511	7442 000 411 7442 000 511	
	<b>Audio Klinke (6,3 mm Stereo)</b> mit Schaltkontakt	Lötanschluss	7444 000 417		7441 000 417		
	<b>XLR 3-polig (Vollblende)</b> Neutrik® Einbaubuchse	Lötanschluss (XLR-Buchse) Lötanschluss (XLR-Stecker)	7444 000 412 7444 000 416	7451 000 412 7451 000 416	7441 000 412 7441 000 416	7442 000 412 7442 000 416	
	<b>XLR 3-polig Stecker - 2-fach (Vollblende)</b>	Klemmanschluss	7444 000 578		7441 000 578		
	<b>Speakon 4-polig (Vollblende)</b> Neutrik® Einbaubuchse Mindesteinbautiefe: 40 mm (gelötet)	Lötanschluss	7444 000 413	7451 000 413	7441 000 413	7442 000 413	
	<b>Lautsprecher</b> passend für Lautsprecherkabel oder Bananenstecker bis 4 mm <sup>2</sup>	Schraubklemmen	7444 000 414	7451 000 414	7441 000 414	7442 000 414	
	<b>Lautstärkereglern (Poti, passiv) (Cinch L/R) (Vollblende)</b> für Line-Signale, z. B. von Notebooks, DVD-Playern Mindesteinbautiefe: 35 mm	Kabelpeitsche	7444 000 518	7451 000 518	7441 000 518		
	<b>Audio 2 x Cinch/1 x Klinke (3,5 mm Stereo) (Vollblende)</b> mit Lautstärkereglern/Poti, passiv symmetrischer Ausgang für Line-Signale, z. B. von DVD-Playern	Klemmanschluss	7444 000 418		7441 000 418		
	<b>Audio 1 x XLR Buchse (Vollblende)</b> mit Lautstärkereglern/Poti, passiv symmetrischer Ausgang	Klemmanschluss	7444 000 419		7441 000 419		

## Kombi

Modulblenden in folgenden Blendengrößen			50 x 50 mm	50 x 50 mm	54 x 54 mm	60 x 60 mm	
Abbildung	Artikel	Anschluss	Aluminium	Edelstahl	Aluminium	Aluminium	Preis
	<b>Video, Audio L/R</b> Mindesteinbautiefe: 47 mm	Lötanschluss Kabelpeitsche	7444 000 430 7444 000 530	7451 000 430 7451 000 530	7441 000 430 7441 000 530	7442 000 430 7442 000 530	
	<b>S-Video, Audio L/R</b> Mindesteinbautiefe: 47 mm	Lötanschluss Kabelpeitsche	7444 000 431 7444 000 531		7441 000 431 7441 000 531	7442 000 431 7442 000 531	
	<b>Video, Audio-Klinke 3,5 mm (Stereo)</b> Mindesteinbautiefe: 47 mm	Kabelpeitsche	7444 000 599		7441 000 599		

## Daten

Modulblenden in folgenden Blendengrößen			50 x 50 mm	50 x 50 mm	54 x 54 mm	60 x 60 mm	
Abbildung	Artikel	Anschluss	Aluminium	Edelstahl	Aluminium	Aluminium	Preis
	<b>Seriell RS232 (9-Pin SubD)</b>	Lötanschluss Kabelpeitsche	7444 000 420 7444 000 520	7451 000 420	7441 000 420 7441 000 520	7442 000 420 7442 000 520	
	<b>PS/2</b>	Kabelpeitsche	7444 000 521		7441 000 521		
	<b>USB (2.0 kompatibel)</b> A-Buchse/A-Buchse Mindesteinbautiefe: 43 mm	Kabelpeitsche	7444 000 522	7451 000 522	7441 000 522	7442 000 522	
	<b>USB (2.0 kompatibel)</b> B-Buchse/A-Buchse Mindesteinbautiefe: 43 mm	Kabelpeitsche	7444 000 525	7451 000 525	7441 000 525	7442 000 525	
	<b>USB Active Hub</b> B-Buchse/A-Buchse mit integriertem Repeater für max. 5 m Kabellänge Mindesteinbautiefe: 43 mm	Kabelpeitsche	7444 000 528		7441 000 528		
	<b>USB - CAT 5</b> mit integriertem USB-Extender (Nr. 5772 000 001) für USB 1.1, max. Länge Cat-5-Kabel zwischen Sender/Empfänger 45 m	Kabelpeitsche	7444 000 524		7441 000 524		



## Netzwerk

Modulblenden in folgenden Blendengrößen			50 x 50 mm	50 x 50 mm	54 x 54 mm	60 x 60 mm	
Abbildung	Artikel	Anschluss	Aluminium	Edelstahl	Aluminium	Aluminium	Preis
	Cat-5 (RJ45)	Doppelkupplung (1:1)	7444 000 523	7451 000 523	7441 000 523	7442 000 523	
	Cat-6/6A (RJ45) Buchse von „Setec“	Schneid-/Klemm- technik	7444 000 423	7451 000 423	7441 000 423	7442 000 423	
	Cat-6 (RJ45) Buchse von „BTR“	Doppelkupplung (1:1)	7444 000 526	7451 000 526	7441 000 526	7442 000 526	
	Cat-6 (RJ45)	Kabelpeitsche	7444 000 527	7451 000 527	7441 000 527		
	Cat-6/6A (RJ45) Buchse von „Rutenbeck“ Flexibler Kabelabgang für beengte Einbausituationen Mindesteinbautiefe: 26 mm	Schneid-/Klemm- technik	7444 000 425	7451 000 425	7441 000 425		
	Cat-7 Buchse von „Nexans“ Zertifiziert bis 1000 MHz abwärts- kompatibel zu RJ45 (Cat-5/Cat-6)	Schneid-/Klemm- technik	7444 000 424	7451 000 424	7441 000 424	7442 000 424	

## Cableport Basic

- Offenes Tischanschlussfeld zur Integration in die Tischplatte
- Passende Anschlussblenden: 7444 000 xxx (50 x 50 mm)
- Einbautiefe 82 mm, Eckradius 5
- Netzanschluss mit 3-poligem Wieland-Stecker GST 18



	4-fach Ausführung	4-fach Ausführung
Vorkonfektioniert mit	2 x Strom 2 x Leerfeld	1 x Strom 3 x Leerfeld
Aussenmaß	252 x 125 mm	252 x 125 mm
Ausschnitt	240 x 107 mm	240 x 107 mm
Pulverbeschichtet RAL 9006 silber		
Preis		
Artikel-Nr.	5301 170 000	5301 123 000



## Cableport standard

Die Kindermann Tischanschlussfelder machen Schluss mit dem „Kabelsalat“ auf dem Konferenztisch.

### CablePort standard – Professionelle Anschlussfelder für den Tischeinbau

Neben vorkonfigurierten Tischanschlussfeldern lassen sich vielfältige Kombinationen an Strom-, AV- und Datenschnittstellen für das Tischeinbaugehäuse konfigurieren.

Bei Bedarf wird einfach der Deckel geöffnet. Nach dem Anstecken der Kabel kann das Anschlussfeld wieder geschlossen werden – die Medientechnikanschlüsse sind jetzt nicht mehr sichtbar, den Kabelauslass verdeckt ein Bürsteneinsatz. Das Tischeinbaugehäuse kann bündig in die Tischplatte integriert werden.

- Einbautiefe 83 mm, Eckradius R5
- Netzanschluss mit 3-poligem Wieland-Stecker GST 18 (GST 18 Buchse im Lieferumfang)
- Steckdose Schuko (Ausführung nicht änderbar)

#### In 2 Ausführungen lieferbar:

- Pulverbeschichtet, RAL 9006
- Edelstahl (geschliffen)

Sonderanfertigungen in einer RAL-Farbe nach Kundenwunsch sind auf Anfrage lieferbar!

#### Ausstattungsmerkmale



- Passende Anschlussblenden 7444 000 xxx (50 x 50 mm)
- Individuell konfigurierbar mit Steckdosen und Signalblenden. Pro Feld können 2 Halbblenden oder eine Vollblende montiert werden.
- Streifenbürste und integrierter Sichtschutz



• Pulverbeschichtet/Edelstahl



• Leergehäuse



• Geschlossen



• Anschlüsse mit Kabelpeitsche

### Netz-Anschlussleitungen für Cable Port Standard

Abbildung	Artikel	Beschreibung	Preis	Artikel-Nr.
	Anschlussleitung Schuko-Winkelstecker / Wieland-Buchse GST 18	1 m		7444 000 301
		2 m		7444 000 302
		3 m		7444 000 303
		5 m		7444 000 305
		8 m		7444 000 308
	Wieland Verlängerung Buchse / Stecker GST 18	1 m		7444 000 321
		2 m		7444 000 322
		3 m		7444 000 323
	Wieland-Verteiler mit Befestigung	1 Eingang (Stecker), 3 Ausgänge (Buchse)		7444 000 340



## Vorkonfektionierte CablePort standard



	2-fach Ausführung	4-fach Ausführung
<b>Vorkonfektioniert mit</b>	1 x Strom 1 x VGA 1 x Audio (Klinke) 1 x Cat-5	2 x Strom 1 x VGA 1 x Audio (Klinke) 2 x Cat-5
<b>Außenmaß</b>	183 x 180 mm	287 x 180 mm
<b>Ausschnitt</b>	155 x 160 mm	262 x 160 mm
<b>Pulverbeschichtet RAL 9006</b>		
<b>Preis</b>	247,- €	285,- €
<b>Artikel-Nr.</b>	7444 000 003	7444 000 008
<b>Edelstahl geschliffen</b>		
<b>Preis</b>		
<b>Artikel-Nr.</b>	7444 000 005	7444 000 006



	6-fach Ausführung	6-fach mit Pixie+ Mediensteuerung
<b>Vorkonfektioniert mit</b>	3 x Strom 1 x VGA 1 x Audio (Klinke) 1 x USB 3 x Cat-5	2 x Strom 1 x Pixie+ 2 x Leerfelder
<b>Außenmaß</b>	392 x 180 mm	392 x 180 mm
<b>Ausschnitt</b>	365 x 160 mm	365 x 160 mm
<b>Pulverbeschichtet RAL 9006</b>		
<b>Preis</b>	335,- €	
<b>Artikel-Nr.</b>	7444 000 009	
<b>Edelstahl geschliffen</b>		
<b>Preis</b>		
<b>Artikel-Nr.</b>	7444 000 007	7444 000 0090



## CablePort standard

### CablePort standard, 2-fach



**2 x 2-fach, gegenläufig, auch gleichläufig montierbar**

<b>Vorkonfektioniert mit</b>	1 x Strom 1 x Leerfeld	2 x Strom	pro Seite: 1 x Strom 1 x VGA 1 x Audio (Klinke) 1 x Cat-5	pro Seite: 1 x Strom 1 x Leerfeld
<b>Außenmaß</b>	183 x 180 mm		355,5 x 180 mm	
<b>Ausschnitt</b>	155 x 160 mm		327 x 160 mm	
<b>Pulverbeschichtet RAL 9006</b>				
<b>Preis</b>				
<b>Artikel-Nr.</b>	7444 000 031	7444 000 032	7444 000 103	7444 000 131
<b>Edelstahl geschliffen</b>				
<b>Preis</b>				
<b>Artikel-Nr.</b>	7444 000 041	7444 000 042	7444 000 105	7444 000 141

### CablePort standard, 4-fach



<b>Vorkonfektioniert mit</b>	Leergehäuse 4 x Leerfelder	1 x Strom 3 x Leerfelder	2 x Strom 2 x Leerfelder	3 x Strom 1 x Leerfeld	4 x Strom
<b>Außenmaß</b>	287 x 180 mm				
<b>Ausschnitt</b>	262 x 160 mm				
<b>Pulverbeschichtet RAL 9006</b>					
<b>Preis</b>					
<b>Artikel-Nr.</b>	7444 000 070	7444 000 071	7444 000 072	7444 000 073	7444 000 074
<b>Edelstahl geschliffen</b>					
<b>Preis</b>					
<b>Artikel-Nr.</b>	7444 000 050	7444 000 051	7444 000 052		7444 000 054





### CablePort standard, 6-fach



Vorkonfektioniert mit	Leergehäuse 6 x Leerfelder	1 x Strom 5 x Leerfelder	2 x Strom 4 x Leerfelder	3 x Strom 3 x Leerfelder	4 x Strom 2 x Leerfelder	6 x Strom
Außenmaß	392 x 180 mm					
Ausschnitt	365 x 160 mm					
Pulverbeschichtet RAL 9006						
Preis						
Artikel-Nr.	7444 000 080	7444 000 081	7444 000 082	7444 000 083	7444 000 084	7444 000 086
Edelstahl geschliffen						
Preis						
Artikel-Nr.			7444 000 062	7444 000 063	7444 000 064	

### CablePort standard mit Steckdose Schweiz (Typ 13)



	2-fach	4-fach	6-fach
Vorkonfektioniert mit	1 x Strom 1 x Leerfeld	2 x Strom 1 x VGA 1 x Audio (Klinke) 2 x Cat-5	3 x Strom 2 x Leerfelder
Außenmaß	183 x 180 mm	287 x 180 mm	392 x 180 mm
Ausschnitt	155 x 160 mm	262 x 160 mm	365 x 160 mm
Pulverbeschichtet RAL 9006			
Preis			
Artikel-Nr.	7444 0CH 031	7444 0CH 008	7444 0CH 072



## CablePort flex

Das komplett neu entwickelte CablePort flex ist die elegante Kabelmanagementlösungen von Kindermann für Strom-, AV-, Daten- und Netzwerkanschlüsse in anspruchsvollen Umgebungen.

Besonderen Wert legen wir dabei auf eine hochwertige Optik sowie eine komfortable Bedienung. Leichtes Antippen des Deckels genügt und er öffnet sich sanft, selbsttätig und verschwindet annähernd komplett im Gehäuse.

Zum komfortablen Anstecken der Kabel sind die Anschlüsse schräg angebracht, gleichzeitig gibt es im Inneren genug Platz um Netzteile und Kabel darin verschwinden zu lassen.



Die Bestückung des Cableport flex lässt sich aus einer Vielzahl an Schnittstellen nach Ihren individuellen Wünschen und Anforderungen konfigurieren.

### Features:

Selbsttätige, gedämpfte Deckelöffnung durch leichtes Antippen. Geöffneter Deckel fast völlig versenkt

Stromeingang durch Wieland-Schnellkupplungs-System

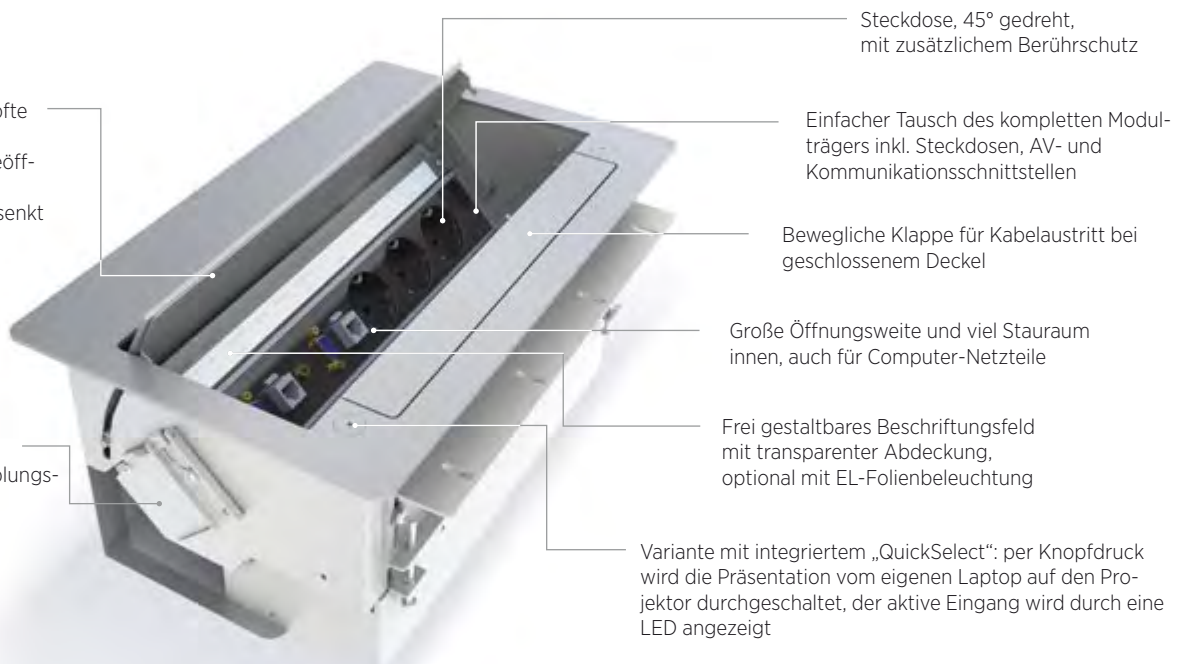

Steckdose, 45° gedreht, mit zusätzlichem Berührungsschutz

Einfacher Tausch des kompletten Modulträgers inkl. Steckdosen, AV- und Kommunikationsschnittstellen

Bewegliche Klappe für Kabelaustritt bei geschlossenem Deckel

Große Öffnungsweite und viel Stauraum innen, auch für Computer-Netzteile

Frei gestaltbares Beschriftungsfeld mit transparenter Abdeckung, optional mit EL-Folienbeleuchtung

Variante mit integriertem „QuickSelect“: per Knopfdruck wird die Präsentation vom eigenen Laptop auf den Projektor durchgeschaltet, der aktive Eingang wird durch eine LED angezeigt

### Flex ist nicht nur der Produktname, sondern auch Programm

Neben einer Standardversion mit einem Deckel aus eloxiertem Aluminium bietet wir Ihnen auch die Möglichkeit die Oberfläche ganz nach Ihren Wünschen zu gestalten.

Ob ein Furnier, eine Glasplatte, edles Leder oder Ihr Logo samt Corporate Identity - nahezu alles ist möglich.

So passen Sie individuell das optische Erscheinungsbild des Cableports Ihrem Interieur an.



## Verschiedene Einbaumöglichkeiten

Das CablePort flex ist in verschiedenen Ausführungen erhältlich:

- Für den rahmenlosen, flächenbündigen Einbau
- Mit flächenbündigem Aluminiumrahmen
- Aufgesetzter Aluminiumrahmen



Ein sehr ansprechendes Design erreicht man durch den rahmenlosen, flächenbündigen Einbau des Basismoduls in die Tischplatte. Dies erfordert eine präzise Vorbereitung der Tischplatte bei der Fertigung des Tisches.



Mit einem zusätzlichen Aluminiumrahmen kann bei einem fertigen Tisch, mit entsprechender Bearbeitung der Tischplatte, auch ein flächenbündiger Einbau erreicht werden.



Mit dem aufgesetzten Aluminiumrahmen, mit umlaufender Facette, genügt ein einfacher Tischausschnitt. Mit der Einbauhöhe von 1,5 mm über Tischplatte ist das Gehäuse nahezu flächenbündig.

## Montagebeispiel: „flächenbündig mit Aluminiumrahmen“





## CablePort flex – Basismodul

1

### Rahmenloser Untertisch-Einbau

- Mit Deckel aus eloxiertem Aluminium
- Innenteile pulverbeschichtet silber, RAL 9006
- Einbautiefe: ca. 160 mm
- Für Tischplattenstärke: 15-40 mm

Leergehäuse für Modulträger 4-fach, Ausschnittmaß ca. 244 x 193 mm	399,- €	7448 000 010
Leergehäuse für Modulträger 6-fach, Ausschnittmaß ca. 334 x 193 mm	425,- €	7448 000 020



## CablePort flex – Basismodul für individuelle Oberflächen

1

### Rahmenloser Untertisch-Einbau

- Innenteile pulverbeschichtet silber, RAL 9006
- Einbautiefe: ca. 160 mm
- Für Tischplattenstärke: 15-40 mm

Leergehäuse für Modulträger 4-fach, Ausschnittmaß 244 x 193 mm	350,- €	7448 000 030
Leergehäuse für Modulträger 6-fach, Ausschnittmaß 334 x 193 mm	370,- €	7448 000 040



Anwendungsbeispiele:



### Hinweis!

Die Beschaffung, Aufbereitung und das Aufbringen der Oberfläche muss durch den Möbelhersteller, Schreiner oder Installateur durchgeführt werden.

## Aluminiumrahmen

2

für Basismodule 7448 000 010/020

	mit Facette, eloxiert zur Montage auf der Tischplatte	
	4-fach Alu eloxiert, Außenmaß 271 x 220 mm	99,- € 7448 000 011
	6-fach Alu eloxiert, Außenmaß 361 x 220 mm	109,- € 7448 000 021

	eloxiert zum flächenbündigen Einbau	
	4-fach Alu eloxiert, Außenmaß 271 x 220 mm	75,- € 7448 000 012
	6-fach Alu eloxiert, Außenmaß 361 x 220 mm	85,- € 7448 000 022



## CablePort flex mit Quickselect

1

Der flexible Präsentationsumschalter ist die ideale Lösung für alle Räume, welche die Anforderung einer flexiblen Bestuhlung mit der Verfügbarkeit von Medientechnikanschlüssen am Konferenztisch erfüllen müssen.

Mit Quickselect kann jeder Anwender sein Notebook an einem Tischanschlussfeld anschließen und per Tastendruck zum Projektor durchschalten. In dieser Ausführung ist die komplette Quickselect Elektronik in einem Sandwichboden integriert und intern verkabelt.

- Modulares, erweiterbares System für bis zu 16 Einspeisepunkte
- Strikte Reihenverkabelung von Tisch zu Tisch
- Zentrale Steuerung über Tastenfeld und Mediensteuerung möglich
- Mit Deckel aus eloxiertem Aluminium
- Fertig vorkonfektioniert mit Strom-, AV- und Netzwerkschnittstellen und integriertem Quickselect/S (6-fach Gehäuse mit 2 Quickselect/S)
- Blechteile pulverbeschichtet silber, RAL 9006
- Einbautiefe: ca. 175 mm
- Für Tischplattenstärke: 15-40 mm
- Zugehörigen Aluminiumrahmen mitbestellen

<b>4-fach Gehäuse</b> , ausgestattet mit 2 x Steckdose, VGA, Audio Klinke, 2 x LAN; „Show-Me“-Taste mit LED Beleuchtung	1.450,- €	<b>7448 000 001</b>
<b>6-fach Gehäuse</b> , ausgestattet mit 3 x Steckdose, 2 x VGA, 2 x Audio Klinke, 2 x LAN; 2 x „Show-Me“-Taste mit LED Beleuchtung	1.875,- €	<b>7448 000 002</b>

### Beispiele für flexible Tischanordnungen

• Tischanordnung U-Form

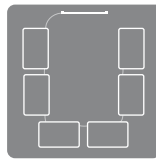

• Tischanordnung D-Form

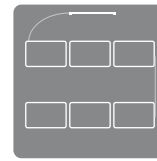

• Tischanordnung I-Form

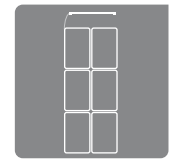

„Show-Me“-Taste

CablePort flex mit Quickselect

CablePort flex mit Quickselect

QuickSelect R

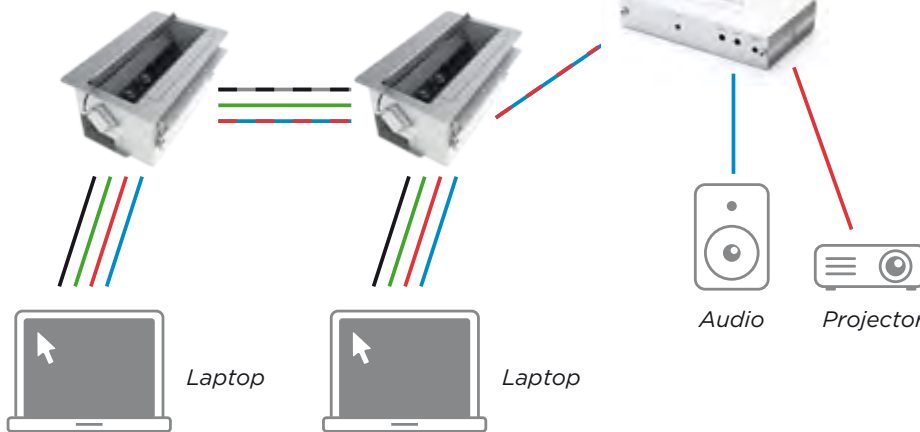

Legende:

- Strom (230V)
- RS485 (Bus)
- LAN/Netzwerk
- VGA
- Audio

- Wieland EST2i3 Kabel (744700030x)
- Cat-5 UTP Kabel (577200002x)

## Aluminiumrahmen für CablePort flex mit Quickselect

2

mit Facette, eloxiert zur Montage auf der Tischplatte

<b>4-fach Alu eloxiert, für CablePort Quickselect</b> Außenmaß 271 x 220 mm	105,- €	<b>7448 000 051</b>
<b>6-fach Alu eloxiert, für CablePort Quickselect</b> Außenmaß 361 x 220 mm	115,- €	<b>7448 000 061</b>

eloxiert zum flächenbündigen Einbau

<b>4-fach Alu eloxiert, für CablePort Quickselect</b> Außenmaß 271 x 220 mm	99,- €	<b>7448 000 052</b>
<b>6-fach Alu eloxiert, für CablePort Quickselect</b> Außenmaß 361 x 220 mm	109,- €	<b>7448 000 062</b>



## CablePort team / CablePort manager

### Meetings neu erleben

Die Arbeitsweise in der Arbeits- und Bildungswelt hat sich in den vergangenen Jahren stark gewandelt, von Einzelkämpfern und Frontalpräsentation hin zu Teams und Gruppenarbeit.

Der Cableport manager team trägt dieser Entwicklung Rechnung und ist die perfekte Komplettlösung um Besprechungen neu zu gestalten. Er fördert gleichzeitig die Produktivität und Kreativität in Arbeitsgruppen und ermöglicht bis zu vier Personen jederzeit den aktiven Zugriff auf die Präsentationsmedien. Diese neue Form der Teamarbeit fördert den intensiven Austausch, es entsteht eine völlig neue Besprechungssituation.

Einfach den Cableport manager team mit einem leichten Druck auf den Deckel öffnen und eines der 4 speziellen VGA/Audio Kabel aus dem Zubehörraum nehmen und an den Laptop anstecken.

Jeder Teilnehmer kann sich über die ins das Kabel integrierte „Show me“ Taste direkt auf den Monitor oder Projektor schalten. LEDs im Kabel zeigen den jeweils aktiven Teilnehmer an.

#### Lieferumfang

- Basismodul mit Deckel und Rahmen aus eloxiertem Aluminium, für bündigen Tischeinbau
- Zubehörraum ca. 290 x 190 x 80 mm
- Innenteile pulverbeschichtet silber, RAL 9006
- Tischausschnitt 310 x 310 mm
- Einbautiefe von Tischoberkante gemessen: 165 mm
- Modulträger mit 3 x Strom, 4 x Netzwerk Cat6 (Genderchanger)
- 4-fach VGA/Audio Umschalter
- 4 VGA/Audio Kabel mit integrierter Show me Taste und Status LEDs, verfügbare Kabellänge bis ca. 1,5 m



Hinter der Techniklappe verbergen sich 4 VGA/ Audio Anschlusskabel. Einschussfeld stellt Strom und Netzwerkanschlüsse zur Verfügung.



Das spezielle VGA/Audiokabel verfügt über eine „Show me“ Taste und Status-LEDs

<b>CablePort team</b>	1.890,- €	<b>7453 000 010</b>
<b>CablePort manager</b> wie 7453000010, jedoch als Leergehäuse ohne Modulträger und Technik, bestückbar mit einem Modulträger 7448 000 10x	725,- €	<b>7453 000 020</b>

## Backlight für Beschriftungsfeld

Weißer Hintergrundbeleuchtung des Beschriftungsfeldes mittels Elektrolumineszenzfolie, inkl. Steckernetzteil und 3 m Anschlusskabel

Folienbeleuchtung, 4-fach, 32 x 2,85 cm	59,- €	7448 000 300
Folienbeleuchtung, 6-fach, 32 x 2,85 cm	66,- €	7448 000 301



## Cableport desk

Dank der Modulbauweise des CablePort flex Systems haben Sie die Möglichkeit, alle Modulträger 4-fach und 6-fach, 7448 000 xxx, individuell mit Strom- und Signalanschlüssen zusammenzustellen, und mit der nachträglich montierbaren Befestigungszwinge auch an Tischplatten zu befestigen.



Befestigungszwinge S für Tischplatten von 10-40 mm Stärke Metall, schwarz pulverbeschichtet	59,- €	7449 000 010
Befestigungszwinge M für Tischplatten von 40-80 mm Stärke Metall, schwarz pulverbeschichtet	65,- €	7449 000 011

## Modulträger

3

- Alu, eloxiert
- Schutzkontakt-Steckdose, 45° gedreht, erhöhter Berührungsschutz
- bestückbar mit Modulblenden (7448 000 xxx)
- Netzanschluss, 3 m Anschlussleitung mit Schuko-stecker



### Modulträger, 6-fach

<b>Modulträger 6-fach</b> , vorkonfektioniert mit 3 x Strom, 2 x VGA, 2 x Audio Klinke, 2 x Cat-5 (Gender Changer)	250,- €	7448 000 210
<b>Modulträger 6-fach mit Pixie+ Mediensteuerung</b> vorkonfektioniert mit 2 x Strom, 1 x Pixie+, 3 x leer		7448 000 090
<b>Modulträger 6-fach</b> , 12 x leer	65,- €	7448 000 200
<b>Modulträger 6-fach</b> , 1 x Strom, 10 x leer	109,- €	7448 000 201
<b>Modulträger 6-fach</b> , 2 x Strom, 8 x leer	119,- €	7448 000 202
<b>Modulträger 6-fach</b> , 3 x Strom, 6 x leer	129,- €	7448 000 203
<b>Modulträger 6-fach</b> , 4 x Strom, 4 x leer	139,- €	7448 000 204
<b>Modulträger 6-fach</b> , 5 x Strom, 2 x leer	149,- €	7448 000 205
<b>Modulträger 6-fach</b> , 6 x Strom	159,- €	7448 000 206

### Modulträger, 4-fach

<b>Modulträger 4-fach</b> , vorkonfektioniert mit 2 x Strom, 1 x VGA, 1 x Audio Klinke, 2 x Cat-5 (Gender Changer)	180,- €	7448 000 110
<b>Modulträger 4-fach</b> , 8 x leer	49,- €	7448 000 100
<b>Modulträger 4-fach</b> , 1 x Strom, 6 x leer	89,- €	7448 000 101
<b>Modulträger 4-fach</b> , 2 x Strom, 4 x leer	99,- €	7448 000 102
<b>Modulträger 4-fach</b> , 3 x Strom, 2 x leer	109,- €	7448 000 103
<b>Modulträger 4-fach</b> , 4 x Strom	129,- €	7448 000 104

## Modulblenden zur Bestückung der Cableport flex Modulträger

Anschlussblenden mit Kabelpeitsche in Ausführung Buchse-Stecker und 3 m Anschlusskabel

Abbildung	Artikel	Anschluss	Preis	Artikel-Nr.	Abbildung	Artikel	Anschluss	Preis	Artikel-Nr.
	<b>Blindblende</b> Breite 22,5 mm Breite 45 mm			7448 000 400 7448 000 500		<b>HDMI</b>	Kabelpeitsche	69,- €	7448 000 540
	<b>Schalter, Edelstahl,</b> 30 VDC / 500 mA	Lötanschluss		7448 000 442		<b>Video (Cinch)</b>	Lötanschluss Kabelpeitsche	10,- € 25,- €	7448 000 403 7448 000 503
	<b>Taster, Edelstahl,</b> zur Steuerung von VGA Umschaltern, 48 VDC / 125 mA	Lötanschluss		7448 000 441		<b>S-Video</b>	Lötanschluss Kabelpeitsche	12,- € 28,- €	7448 000 404 7448 000 504
	<b>Taster, Edelstahl,</b> mit blauem LED Leuchtring (9-12 V), 48 VDC / 500 mA	Lötanschluss		7448 000 443		<b>Video/S-Video</b>	Lötanschluss Kabelpeitsche	17,- € 45,- €	7448 000 405 7448 000 505
	<b>VGA (HD15)</b>	Lötanschluss- Kabelpeitsche		7448 000 401 7448 000 501		<b>Audio 2 x Cinch</b>	Lötanschluss Kabelpeitsche	15,- € 25,- €	7448 000 410 7448 000 510
	<b>VGA-Aktiv</b> mit integriertem VGA Verstärker, 400 MHz mit ext. Netzteil	Kabelpeitsche, (Buchse) Länge ca. 20 cm		7448 000 509		<b>Audio Klinke</b> (3,5 mm Stereo)	Lötanschluss Kabelpeitsche	10,- € 20,- €	7448 000 411 7448 000 511
	<b>VGA/Audio</b> mit beleuchtetem Edelstahl-taster zur Umschaltung von VGA-Audio Share Pro 8 auf 1 remote (5816 000 001)	Kabelpeitsche, (Buchse) Länge ca. 20 cm, benötigt voll be- legte VGA Kabel (7483 000 2xx) zur Übertragung des Umschalt- befehls		7448 000 585		<b>Lautstärkereglern</b> (Poti, Cinch L/R) zur Regelung von Linesignalen	Kabelpeitsche	125,- €	7448 000 518
	<b>DVI-I</b>	Kabelpeitsche		7448 000 502		<b>Audio XLR Buchse</b>	Lötanschluss	28,- €	7448 000 412





## Modulblenden zur Bestückung der Cableport flex Modulträger

Anschlussblenden mit Kabelpeitsche in Ausführung Buchse-Stecker und 3 m Anschlusskabel

Abbildung	Artikel	Anschluss	Preis	Artikel-Nr.	Abbildung	Artikel	Anschluss	Preis	Artikel-Nr.
	Audio XLR Stecker	Lötanschluss	28,- €	7448 000 416		Cat-7 Nexans-Buchse, zert. bis 1000 MHz, kompatibel zu Cat 5/6	Schneid-/ Klemmtechnik	79,- €	7448 000 424
	RS232 (9-Pin SubD)	Lötanschluss	14,- €	7448 000 420		Video/Audio	Lötanschluss Kabelpeitsche	20,- € 50,- €	7448 000 430 7448 000 530
	USB (A auf B) (2.0 kompatibel)	Kabelpeitsche	25,- €	7448 000 522		S-Video/Audio	Lötanschluss Kabelpeitsche	25,- € 50,- €	7448 000 431 7448 000 531
	USB (B auf A) (2.0 kompatibel)	Kabelpeitsche	25,- €	7448 000 525		Cat-5/Audio (Klinke, 3,5 mm Stereo)	Lötanschluss Kabelpeitsche	30,- € 41,- €	7448 000 434 7448 000 534
	Cat-5 (RJ45)	Gender Changer	24,- €	7448 000 523		VGA, Video, Audio (Cinch, 3,5 mm Klinke) auf 13-Pin Installationskabel	Kabelpeitsche	79,- €	7448 000 551
	Cat-6 (RJ45)	Schneid-/ Klemmtechnik	29,- €	7448 000 423		VGA (HD15) voll belegt auf 13-Pin Installati- onskabel	Kabelpeitsche	59,- €	7448 000 552
	Cat-6 (RJ45)	Durchgangs- kupplung	40,- €	7448 000 526		DVI-D auf 19-Pin Installationskabel	Kabelpeitsche	75,- €	7448 000 560
	Cat-6 (RJ45)	Kabelpeitsche	38,- €	7448 000 527		HDMI auf 19-Pin Installationskabel	Kabelpeitsche	75,- €	7448 000 561







## Evoline Tischanschlussfelder

Abbildung	Artikel	Beschreibung	Preis	Artikel-Nr.
<b>Module</b>				
	<b>Evoline Tower</b>	Für Tischplatten mit max. 50 mm Dicke, ø Bohrung 102 mm, Bestückt mit: 2 x Cat-6 Durchgangskupplungen (Gender Changer), 2 x Steckdose 60°, 1 x VGA, 1 x Audio (Klinke), jeweils mit 3 m Anschlusskabel und Stecker, Deckel und Manschette silber lackiert.	445,- €	<b>7443 000 003</b>
	<b>Evoline Tower Leergehäuse</b>	Für Tischplatten mit max. 50 mm Dicke, ø Bohrung 102 mm, Deckel und Manschette silber lackiert, Leergehäuse – nur in Kombination mit Einbaumodulen 7443 000 5xx bestellbar.	130,- €	<b>7443 000 001</b>
	<b>Evoline Tower Leergehäuse</b>	Wie 7443 000 001 jedoch mit Wippschalter aus poliertem Edelstahl (massiv), 2 blauen LEDs unterhalb des Deckels und beleuchtetem Netz-Schalter – nur in Kombination mit Einbaumodulen 7443 000 xxx bestellbar.	297,- €	<b>7443 000 005</b>

## Schnittstellenmodule für Evoline Tischanschlussfelder

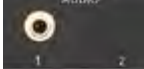
Alle Module mit 3 m Kabelpeitsche und in Ausführung Buchse/Stecker.

Abbildung	Artikel	Breite	Preis	Artikel-Nr.
	<b>Modulblende</b>	<b>für Evoline Tower mit Schrägauslass</b>		
	<b>VGA (HD15)</b>	50 mm	175,- €	<b>7443 000 501</b>
	<b>DVI-D</b>	50 mm	334,- €	<b>7443 000 502</b>
	<b>HDMI</b>	50 mm	121,- €	<b>7443 000 540</b>
	<b>Video (Cinch)</b>	50 mm	70,- €	<b>7443 000 503</b>
	<b>S-Video (4-Pin Mini-DIN)</b>	50 mm	89,- €	<b>7443 000 504</b>
	<b>Video/S-Video (Cinch/4-Pin Mini-DIN)</b>	50 mm	136,- €	<b>7443 000 505</b>
	<b>Audio (2 x Cinch)</b>	50 mm	96,- €	<b>7443 000 510</b>
	<b>Audio (3,5 mm Klinke)</b>	50 mm	49,- €	<b>7443 000 511</b>
	<b>XLR (3-pol.)</b>	75 mm	99,- €	<b>7443 000 512</b>
	<b>USB (Typ A) (2.0 komp.)</b>	50 mm	73,- €	<b>7443 000 522</b>
	<b>Cat-5 (RJ45) 1 x (bei Evoline Desk) Cat-5 (RJ45) 2 x (bei Evoline Tower)</b>	50 mm	78,- €	<b>7443 000 523</b>
	<b>Cat-6 (RJ45) 1 x (bei Evoline Desk) Cat-6 (RJ45) 2 x (bei Evoline Tower)</b>	50 mm	91,- €	<b>7443 000 524</b>

## Netzschalter, Steckdose für Evoline

Artikel	Preis	Artikel-Nr.
<b>Netz-Ein-/Ausschalter</b> beleuchtet, nur eingebaut bestellbar	16,- €	<b>7443 000 101</b>
<b>Steckdose Deutschland/ Österreich</b> 50 mm, 60° gedreht, nur eingebaut bestellbar	10,- €	<b>7443 000 200</b>
<b>Steckdose Schweiz, 10 A</b> 50 mm, 60° gedreht, nur eingebaut bestellbar	10,- €	<b>7443 000 199</b>
<b>Taster - 1fach 25 mm</b>	67,- €	<b>7443 000 225</b>

zur nachträglichen Installation von  
AV-/Netzwerkschnittstellen zur  
Ansteuerung von Selektoren, etc.

Installationsraum	Preis	Artikel-Nr.
<b>Installationsraum 25 mm</b>	30,- €	<b>7443 000 102</b>
<b>Installationsraum 50 mm</b>	61,- €	<b>7443 000 103</b>
<b>Installationsraum 75 mm</b>	79,- €	<b>7443 000 104</b>
<b>Installationsraum 100 mm</b>	91,- €	<b>7443 000 105</b>



## Bodenkanäle

Sicherer Schutz der Kabel auch bei hohen Belastungen

### Alu-Bodenkanal

- Leicht zugänglich durch abnehmbares Oberteil
- Separate Kammern zur Trennung von Strom- und Datenleitungen
- Aluminium natur, eloxiert
- 1,8 x 12,5 x 200 cm (HxBxL)
- 2 Kammern - durch deckelhohe Trennstege sehr belastbar und trittfest

Abbildung	Artikel	Länge	Preis	Artikel-Nr.
	Alu-Bodenkanal	2 m	110,- €	7443 000 400
		Verpackungseinheit à 6 x 2 m	599,- €	7443 000 401

### Evoline Bridge

- Stabiles Aluminiumprofil mit gefälligem Design
- Inkl. Dekorstreifen
- Separierte Strom- und Datenkanäle
- Verschrauben oder Kleben auf allen Böden

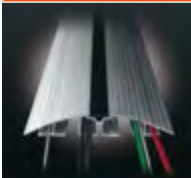
Abbildung	Artikel	Länge	Preis	Artikel-Nr.
	Evoline Bridge	120 cm (mit 4 Cable Clips)	62,- €	7443 000 410
		160 cm (mit 8 Cable Clips)	80,- €	7443 000 411
		200 cm (mit 8 Cable Clips)	99,- €	7443 000 412



### Neu: Kabelschlange Pro

- Die Kabelschlange Pro ist besonders trittstabil und eignet sich damit in Bereichen mit hohen Personen aufkommen.
- abgerundete Oberfläche
- Werkzeugfreies einfügen von Kabeln nach dem Reisverschlussprinzip
- Trittfestigkeit 80 kg gestreckt, 120 kg zusammengeschoben
- Länge gestreckt 100 cm, zusammengeschoben 70 cm (34 Kettenglieder)
- 90 x 24 mm (BxH)







Abbildung	Artikel	Beschreibung	Preis	Artikel-Nr.
	Kabelschlange Pro	Schwarz (RAL 9005)	28,- €	7443 000 312
		Silber (RAL 9006)	28,- €	7443 000 313
		Lichtgrau (RAL 7035)	28,- €	7443 000 314

## Kabelschlange Classic

- Drei getrennte Kammern
- Werkzeugfreie Installation (Reißverschlussprinzip)
- Bedingte Trittfestigkeit bis 75 kg
- 53 x 23 mm (BxH)
- Länge: gestreckt ca. 100 cm, zusammengeschoben ca. 72 cm

Abbildung	Artikel	Beschreibung	Preis	Artikel-Nr.
	<b>Kabelschlange Classic</b>	Lichtgrau (RAL 7035)	22,- €	<b>7443 000 300</b>
		Schwarz (RAL 9005)	22,- €	<b>7443 000 306</b>
		Silber (RAL 9006)	22,- €	<b>7443 000 307</b>

## Zubehör für Kabelschlange Classic und Pro

Abbildung	Artikel	Beschreibung	Preis	Artikel-Nr.
	<b>Easy-Fix Classic</b>	Kettenglied mit Befestigungsloch, z. B. als Fixpunkt am Boden oder zur Verbindung von zwei Tischen	3,50 €	<b>7443 000 301</b>
	<b>Easy-Fix Pro</b>		3,50 €	<b>7443 000 309</b>
	<b>Easy-Fix S</b>	Metallwinkel zur senkrechten Befestigung der Kabelschlange z. B. unter dem Schreibtisch, Farbe: schwarz	11,- €	<b>7443 000 304</b>
	<b>Easy-Fix L</b>	Metallwinkel zum Anschluss an Evoline Tower/Port, Farbe: schwarz	13,- €	<b>7443 000 322</b>
	<b>Easy-Stop Classic</b>	Zugentlastung für Kabelschlange Classic	5,- €	<b>7443 000 305</b>
	<b>Easy-Clip S Classic</b>	Auslassadapter für alle gängigen Bodentanks, Farbe schwarz	9,- €	<b>7443 000 303</b>
	<b>Easy-Clip L Pro</b>		9,- €	<b>7443 000 308</b>
	<b>Easy-Switch Pro</b>	3-Wegeverteiler für Kabelschlange Pro	26,50 €	<b>7443 000 321</b>

## Kabelsammler

Abbildung	Artikel	Beschreibung	Preis	Artikel-Nr.
	<b>Kabelsammler</b>	Größe: 320 x 170 x 85 mm (LxBxH) Als Ablage für Netzteile und zum sauberen und schlaufenfreien verbinden von Kabeln am Tischanschlussfeld. Vorbereitet für 13/19-Pin Installationskabel	39,- €	<b>7446 000 020</b>

## Kabelroller

### Kabeleinzugsmechanik

- Kabeleinzugsmechanik für verschiedene AV Kabel
- Zur Montage unter der Tischplatte horizontal und vertikal
- Automatischer mechanischer Kabeleinzug
- Kabellänge ca. 1,2 m
- Inkl. Montagehalterung
- Abmessungen: 26,7 x 21,1 x 3,7 cm (BxTxH)
- Gewicht: 1,2 kg

Abbildung	Artikel	Beschreibung	Preis	Artikel-Nr.
	<b>Cablebox</b>	VGA HD15 Stecker/Stecker	429,- €	<b>5812 000 000</b>
		VGA/Audio-Klinke Stecker/Stecker	429,- €	<b>5812 000 001</b>
		DVI Stecker/Stecker	429,- €	<b>5812 000 002</b>
		Cat-6 RJ45 Stecker/Stecker	429,- €	<b>5812 000 003</b>
		USB-A Stecker/Stecker	429,- €	<b>5812 000 004</b>
		HDMI Stecker/Stecker	429,- €	<b>5812 000 005</b>



# Signalmanagement



Kabelverbindungen, Signalverstärker, Umschalter -  
modernes Signalmanagement für den Konferenzraum

## Inhalt

Installationskabel 13/19-Pin. ....	132 - 135	Quickselect Präsentationsumschalter .....	144 - 145
Media Roller 30 .....	135	Signalverstärker / Umschalter / Splitter .....	146 - 150
Kabel. ....	136 - 143	Ecoman .....	151
• HDMI / Adapter / DVI / Displayport - Kabel .....	136 - 137		
• VGA / USB / CAT5 / CAT6 .....	138 - 139		
• RS 232 / Video / Audio / Gender Changer .....	140 - 141		
• Gender Changer / Steckverbinder / AV-Kabel .....	142 - 143		

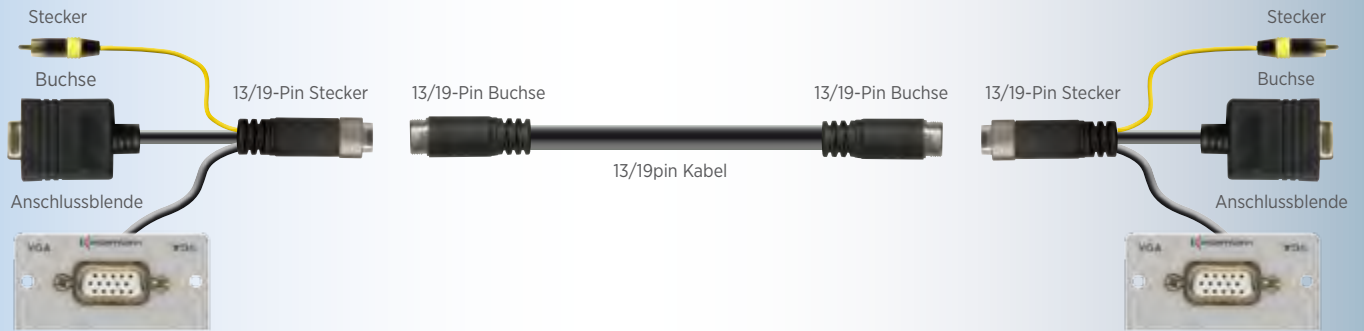

## Installationskabel 13/19-Pin

Schneller und sicherer geht es nicht:

Die hochwertigen Installationskabel 13/19-Pin werden in bauseitige Leerrohre eingezogen, die Installationskappe entfernt und fertige Adapterstücke für die gewünschten Signale aufgesteckt und fest verriegelt.

Die Adapter sind in verschiedenen Ausführungen erhältlich, mit Blenden für das modulare Multimedia-Anschlussystem und als Kabelpeitschen für den Anschluss an Displays oder Projektoren.

- 19-Pin-Kabel für digitale Signale, 13-Pin-Kabel für analoge Signale
- Einfach in Leerrohre einzuziehen
- Zeitaufwändiges Löten von VGA, HDMI, DVI entfällt
- Geringer Durchmesser von nur 16 bzw. 18 mm
- Vereint bis zu 3 Signalarten in nur einem Kabel
- Geeignet für Leerrohre nach EN 32
- Adapterkabel wahlweise mit Stecker Buchsen oder Anschlussblenden lieferbar



Für die Installation





Abbildung	Artikel	Ausführung	Preis	Artikel-Nr.
	<b>Installationskappe</b>	für 13-Pin	7,- €	<b>7484 000 100</b>
		für 19-Pin	7,- €	<b>7487 000 100</b>
	<b>Aufputzdose, 1-fach</b>	Busch-Jaeger Reflex SI alpinweiß, inkl. vorgefrästem Kabelauslass, speziell für 13-Pin-Kabel bei Verwendung der Anschlussblende 7441 000 554 und -555 mit 90° Abgang	18,- €	<b>7441 000 011</b>
	<b>Gender Changer, 13-Pin Stecker/Stecker</b>	Übergangskupplung	15,- €	<b>7484 000 110</b>

## Installationskabel DIN 13-Pin – analog

Kabelfarbe schwarz, Außenhülle PVC, Außendurchmesser: Kabel 12 mm, Buchse 18 mm, Multicorekabel (6 x Koaxleitung AWG26 + 1 x Audiopaar, geschirmt AWG22, Gesamtschirm), Goldkontakte. - \* Für optimale Wiedergabequalität empfehlen wir den Einsatz eines VGA-Verstärkers (siehe Seite 147)

Abbildung	Artikel	Länge	Preis	Artikel-Nr.
	<b>13-Pin Buchse/Buchse</b>	5 m	60,- €	<b>7484 000 005</b>
		10 m	99,- €	<b>7484 000 010</b>
		15 m*	135,- €	<b>7484 000 015</b>
		20 m*	170,- €	<b>7484 000 020</b>
		25 m*	190,- €	<b>7484 000 025</b>
		30 m*	230,- €	<b>7484 000 030</b>
	<b>13-Pin Stecker/Buchse</b>	3 m	45,- €	<b>7484 000 003</b>

## Anschlussblenden mit Kabelpeitsche für Installationskabel 13-Pin

Abbildung	Artikel	Bestückung	Länge	Preis	Artikel-Nr.
	<b>13-Pin Stecker auf</b> VGA (HD15) S-Video (4-Pin Mini-DIN) Video (Cinch)	alles Buchsen, bestehend aus 2 Halbblenden 54 x 54 mm, Einbautiefe: 54 mm	ca. 35 cm	59,— €	7441 000 550
		alles Buchsen, bestehend aus 2 Halbblenden 50 x 50 mm, Einbautiefe: 54 mm	ca. 35 cm	59,— €	7444 000 550
	<b>13-Pin Stecker auf</b> VGA (HD15) Video (Cinch) Audio (3,5 mm Klinke)	alles Buchsen, bestehend aus 2 Halbblenden 54 x 54 mm, Einbautiefe: 54 mm	ca. 35 cm	59,— €	7441 000 551
		alles Buchsen, bestehend aus 2 Halbblenden 50 x 50 mm, Einbautiefe: 54 mm	ca. 35 cm	59,— €	7444 000 551
	<b>13-Pin Stecker auf</b> VGA (HD15) voll belegt	Buchse, 1 x Halbblende 54 x 54 mm, Einbautiefe: 67 mm	ca. 35 cm	49,— €	7441 000 552
		Buchse, 1 x Halbblende 50 x 50 mm, Einbautiefe: 67 mm	ca. 35 cm	49,— €	7444 000 552
	<b>13-Pin Stecker auf</b> VGA (HD15) Video (Cinch) 3 x Litze z. B. für RS232 Steuerleitung oder IR Übertragung von PIXIE inkl. 3-Pol Klemme	alles Buchsen, bestehend aus 2 Halbblenden 54 x 54 mm, Einbautiefe: 54 mm	ca. 35 cm	55,— €	7441 000 553
		alles Buchsen, bestehend aus 2 Halbblenden 50 x 50 mm, Einbautiefe: 54 mm	ca. 35 cm	55,— €	7444 000 553
	<b>13-Pin Stecker, 90° Version auf</b> VGA (HD15), voll belegt	VGA Buchse, bestehend aus 1 x Halbblende 54 x 54 mm, Einbautiefe: 40 mm		49,— €	7441 000 554
		VGA Buchse, bestehend aus 1 x Halbblende 50 x 50 mm, Einbautiefe: 40 mm		49,— €	7444 000 554
	<b>13-Pin Stecker, 90° Version auf</b> VGA (HD15) S-Video (4-Pin Mini-DIN) Video (Cinch)	alles Buchsen, bestehend aus 2 miteinander verbundenen Halbblenden 50 x 50 mm, Einbautiefe: 40 mm		65,— €	7441 000 555
		alles Buchsen, bestehend aus 2 miteinander verbundenen Halbblenden 54 x 54 mm, Einbautiefe: 40 mm		65,— €	7444 000 555

## Adapterkabel 13-Pin Stecker



Abbildung	Artikel	Bestückung	Länge	Preis	Artikel-Nr.
	<b>13-Pin Stecker auf</b> VGA (HD15) S-Video (4-Pin Mini-DIN) Video (Cinch)	alles Stecker	35 cm	49,- €	<b>7484 000 101</b>
		alles Buchsen	35 cm	49,- €	<b>7484 000 102</b>
	<b>13-Pin Stecker auf</b> VGA (HD15) Video (Cinch) Audio (3,5 mm Klinke)	alles Stecker	35 cm	49,- €	<b>7484 000 103</b>
		alles Buchsen	35 cm	49,- €	<b>7484 000 104</b>
	<b>13-Pin Stecker auf</b> VGA (HD15) voll belegt	Stecker	35 cm	39,- €	<b>7484 000 105</b>
		Buchse	35 cm	39,- €	<b>7484 000 106</b>
	<b>13-Pin Stecker auf</b> VGA (HD15) Video (Cinch) 3 x Litze z. B. für RS232 Steuerleitung oder IR Übertragung von PIXIE	alles Stecker	35 cm	45,- €	<b>7484 000 107</b>

## Installationskabel DIN 19-Pin – digital

Kabelfarbe schwarz, Außenhülle PVC, Außendurchmesser: Kabel 7,3 mm, Buchse 16 mm, Single Link DVI-Kabel (AWG28/AWG24, Gesamtschirm), Gold-/Silberkontakte, \*ab einer Gesamtlänge der Kabelverbindung > 10 m empfehlen wir den Einsatz des HDMI Extenders Nr. 5778 000 014 am Leitungsende

Abbildung	Artikel	Länge	Preis	Artikel-Nr.
	<b>19-Pin Buchse/Buchse</b>	5 m	49,- €	<b>7487 000 005</b>
		10 m*	75,- €	<b>7487 000 010</b>
		15 m*	95,- €	<b>7487 000 015</b>
		20 m*	125,- €	<b>7487 000 020</b>
	<b>19-Pin Stecker/Buchse</b>	3 m	39,- €	<b>7487 000 003</b>

## Adapterkabel 19-Pin Stecker

Abbildung	Artikel	Länge	Preis	Artikel-Nr.
	<b>19-Pin Stecker auf</b> DVI-D Stecker	35 cm	49,- €	<b>7487 000 101</b>
	<b>19-Pin Stecker auf</b> DVI-D Buchse	35 cm	49,- €	<b>7487 000 102</b>
	<b>19-Pin Stecker auf</b> HDMI-Stecker	35 cm	49,- €	<b>7487 000 103</b>
	<b>19-Pin Stecker auf</b> HDMI-Buchse	35 cm	49,- €	<b>7487 000 104</b>



## Anschlussblenden mit Kabelpeitsche für Installationskabel 19-Pin

Bitte achten Sie auf die Qualität des Einspeisekabels. Wir empfehlen eine Länge von 2 m nicht zu überschreiten!

Abbildung	Artikel	Bestückung	Länge	Preis	Artikel-Nr.
	<b>19-Pin Stecker auf DVI-Buchse</b>	Halbblende, 54 x 54 mm, Einbautiefe: 67 mm	ca. 35 cm	59,- €	<b>7441 000 560</b>
		Halbblende, 50 x 50 mm Einbautiefe: 67 mm	ca. 35 cm	59,- €	<b>7444 000 560</b>
	<b>19-Pin Stecker auf HDMI-Buchse</b>	Halbblende, 54 x 54 mm Einbautiefe: 67 mm	ca. 35 cm	59,- €	<b>7441 000 561</b>
		Halbblende, 50 x 50 mm Einbautiefe: 67 mm	ca. 35 cm	59,- €	<b>7444 000 561</b>
	<b>19-Pin Stecker, 90° Version auf HDMI-Buchse</b>	Halbblende, 54 x 54 mm Einbautiefe: 30 mm	ca. 35 cm	59,- €	<b>7441 000 562</b>
		Halbblende, 50 x 50 mm Einbautiefe: 30 mm	ca. 35 cm	59,- €	<b>7444 000 562</b>

## Kindermann MediaRoller 30

Ideal geeignet:

- Für die temporäre Nutzung bei Veranstaltungen
- Bei mobilen Ausgabegeräten
- Im Notfall, z. B. bei Ausfall der Festinstallation



Der MediaRoller dient der aktiven Übertragung von analogen Bild- und Audio-, sowie digitalen Steuersignalen über eine Entfernung von 30 m.

Über mitgelieferte Adapterkabel lassen sich VGA zusammen mit Video, S-Video, Stereo-Audio oder Steuersignale übertragen.

Abbildung	Artikel	Bestückung	Länge	Preis	Artikel-Nr.
	<b>MediaRoller 30</b>	Kabeltrommel mit eingebautem VGA-Verstärker, Umschalter für die Leitungsbelegung und folgenden Anschlussmöglichkeiten: <ul style="list-style-type: none"> <li>• VGA ohne DDC (über eingebauten Verstärker)</li> <li>• Composite Video</li> <li>• Wahlweise schaltbar: S-Video oder RS232 (9-Pin) linear, bidirektional, gekreuzt bidirektional oder Audio-Stereo über 3,5 mm Klinke</li> </ul>	30 m Multicore-kabel	649,- €	<b>7497 000 030</b>

## High-Quality HDMI-Kabel

- HDMI-Kabel, schwarz mit vergoldeten Kontakten und doppelt geschirmter Leitung, für bestmögliche Bildqualität
- High-Speed HDMI-Kabel mit Ethernet (Netzwerk)
- Für digitale Bild- und Audioübertragung; Unterstützt HDTV und HDCP
- \*Wir empfehlen zusätzlich den Einsatz des HDMI-Repeaters 5778 000 014 bei Kabellängen ab 10 m

Abbildung	Artikel	Bestückung	Länge	Preis	Artikel-Nr.
	HDMI-Kabel, Typ A, 19-Pin	Stecker/Stecker	1 m	10,- €	5809 000 101
			2 m	12,- €	5809 000 102
			5 m	25,- €	5809 000 105
			10 m	57,- €	5809 000 110

## Aktive HDMI-Kabel mit integriertem Signalverstärker

Die aktiven HDMI-Kabel haben einen eingebauten Verstärker im Stecker auf der Display-/Projektoreseite.

- High-Speed HDMI-Kabel
- Deep Color und x.v.Color™
- Überträgt alle Daten aus dem HDMI-Protokoll wie CEC, HDCP und EDID
- 15 und 20 m inkl. HDMI Ethernet Channel, Steckergröße: 65 x 20 x 16 mm (LxBxH)
- Schirmung: dreifach (2 x Folie + verzinktes Kupfergeflecht)
- Steckergröße ab 25 m 78 x 26 x 16 (LxBxH)
- \* Wir empfehlen den Anschluss direkt an das Wiedergabegerät

Abbildung	Artikel	Bestückung	Länge	Preis	Artikel-Nr.
	Aktives HDMI-Kabel, Typ A, 19-Pin	Stecker/Stecker	15 m	99,- €	5809 000 035
			20 m	135,- €	5809 000 036
			* 25 m	199,- €	5809 000 039
			* 30 m	259,- €	5809 000 037
			* 35 m	299,- €	5809 000 040
			* 40 m	349,- €	5809 000 038

## HDMI-Kabel mit 90° Winkelstecker

- High-Speed HDMI-Kabel, schwarz mit vergoldeten Steckern

Abbildung	Artikel	Bestückung	Länge	Preis	Artikel-Nr.
	HDMI-Kabel, Typ A, 19-Pin	1 Stecker 90° gewinkelt	1 m	8,- €	5809 000 301
			2 m	10,- €	5809 000 302
			5 m	16,- €	5809 000 305
			10 m	35,- €	5809 000 310

## HDMI-Kabel zum selbst Konfektionieren

- Individuelle Kabellängen einfach ohne Löten konfektionieren
- IDC-Prozess (Insulation displacement connection)
- Leichter in Leerrohre einzuziehen
- High-Speed HDMI-Kabel mit Ethernet
- Spezielle Stecker und eine Krimpzange erforderlich (Bestandteil des Startersets)
- Bis zu 20 m Kabellänge ohne Repeater bei 1080p, zur Reichweitenverlängerung empfehlen wir den Repeater 5778 000 014
- HDMI/DVI-Installationskabel ohne Löten und Krimpen finden Sie auf Seite 132

Abbildung	Artikel	Bestückung	Preis	Artikel-Nr.
	Starterset inkl. 10 HDMI Krimpstecker	1 x Kombiwerkzeug (Kompressions und Schneidefunktion in einem Vorgang, lötfrei, inkl. 1 Stück Kompressionsführung, 1 x 10 Stück HDMI-Krimpstecker, inkl. Kabelführung, 1 x Kabeltester für HDMI Kabel mit Gleichstrom-Durchgangsprüfung und Einzelverbindungs-test, inkl. Transportkoffer, schwarz	475,- €	7489 000 035
	High-Speed HDMI-Kabel mit Ethernet Channel	AWG24, Innenleiter aus hochreinem, silberbeschichtetem Kupfer, 3-fach geschirmt, schwarz	14,- €/m	7489 000 140
	HDMI-Krimpstecker	Stecker, inkl. Kabelführung, 10er Pack	119,- €	7489 000 223

## Adapter-Kabel

Abbildung	Artikel	Bestückung	Länge	Preis	Artikel-Nr.
	<b>DVI-A auf VGA-Kabel</b> DVI-A (12 + 5-Pin) Stecker auf HD15 Stecker	Stecker/Stecker	2 m	12,- €	<b>5809 000 007</b>
	<b>HDMI auf DVI-D</b> DVI-I (18 + 1-Pin) Stecker auf HDMI-Stecker	Stecker/Stecker	2 m	13,- €	<b>5809 000 020</b>
	<b>HDMI auf Displayport-Kabel</b>	Stecker/Stecker	3 m	21,- €	<b>5809 000 024</b>

## DVI-D Kabel

- High-Quality DVI-Kabel, schwarz mit vergoldeten Kontakten und doppelt abgeschirmten Leitungen, für eine bestmögliche Bildqualität
- Dual Link
- \*Wir empfehlen zusätzlich den Einsatz des DVI-Repeater 5778 000 017 bei Kabellängen ab 10 m

Abbildung	Artikel	Bestückung	Länge	Preis	Artikel-Nr.
	<b>DVI-D-Kabel 24 + 1-Pin</b>	Stecker/Stecker	1 m	13,- €	<b>5809 000 001</b>
			2 m	16,- €	<b>5809 000 000</b>
			5 m	25,- €	<b>5809 000 002</b>
			10 m *	60,- €	<b>5809 000 003</b>
			15 m *	99,- €	<b>5809 000 004</b>

## DVI-I Kabel

- High-Quality DVI-I Kabel, schwarz, doppelt abgeschirmte Leitungen, für eine bestmögliche Bildqualität
- Für digitale und analoge Bildübertragung
- Dual Link

Abbildung	Artikel	Bestückung	Länge	Preis	Artikel-Nr.
	<b>DVI-I-Kabel 24 + 5-Pin</b>	Stecker/Stecker	2 m	18,- €	<b>5809 000 030</b>
			5 m	39,- €	<b>5809 000 031</b>
			10 m *	59,- €	<b>5809 000 032</b>

## Displayport-Kabel

- High-Quality Displayport-Kabel, schwarz mit vergoldeten Kontakten, doppelt abgeschirmt mit Folien-/Geflechtschirm für bestmögliche Bildqualität
- Auflösung max. 1920 x 1080 (Full HD)

Abbildung	Artikel	Bestückung	Länge	Preis	Artikel-Nr.
	<b>Displayport-Kabel, 20-Pin</b>	Stecker/Stecker	1 m	17,- €	<b>5809 000 201</b>
			2 m	23,- €	<b>5809 000 202</b>
			5 m	40,- €	<b>5809 000 205</b>
			10 m	57,- €	<b>5809 000 210</b>

## High-End VGA-Kabel

Durch die Verwendung von vergoldeten Steckerkontakten, einem großen Leiterquerschnitt bei dem RGBHV-Koaxleiter (AWG25, starr) und Doppelschirmung sind größere Leitungslängen bzw. höhere Auflösungen möglich als mit üblichen „Standard“-Kabeln.

- Massive Vollmetallgehäuse
- Voll belegt (außer Pin 9)
- PVC Mantel, schwarz
- Flammwidrig
- Dämpfung (db/100 m):  
100 MHz: 13,6  
200 MHz: 18,9  
400 MHz: 29,7

	XGA	WXGA	SXGA+	UXGA/ 1080p
20 m	+++	+++	++	++
25 m	+++	+++	++	++
30 m	+++	++	++	+
40 m	+++	++	+	+

Durch den Einsatz eines VGA-Signalverstärkers kann die Bildqualität zusätzlich erhöht werden.

Abbildung	Artikel	Bestückung	Länge	Preis	Artikel-Nr.
	High-End VGA-Kabel HD15	Stecker/Stecker	10 m	65,- €	7496 000 110
			15 m	99,- €	7496 000 115
			20 m	125,- €	7496 000 120
			25 m	159,- €	7496 000 125
			30 m	199,- €	7496 000 130
			40 m	249,- €	7496 000 140

## VGA-Kabel

- High-Quality VGA-Kabel, schwarz mit vergoldeten Kontakten
- Multi-Koax-Kabel mit geringer Dämpfung, doppelter Folienabschirmung und Kupfer-Geflechschirm
- \* Durch den Einsatz eines VGA-Signalverstärkers kann die Bildqualität zusätzlich verbessert werden.

Abbildung	Artikel	Bestückung	Länge	Preis	Artikel-Nr.
	VGA-Kabel HD15	Stecker/Stecker	1 m	10,- €	7483 000 001
			2 m	14,- €	7483 000 002
			5 m	26,- €	7483 000 005
			10 m	42,- €	7483 000 010
			15 m *	55,- €	7483 000 015
			20 m *	73,- €	7483 000 020
			25 m *	89,- €	7483 000 025
			30 m *	99,- €	7483 000 030
	VGA-Kabel HD15	Stecker/Buchse	2 m	14,- €	6326 000 002
			5 m	25,- €	6326 000 005
			10 m	42,- €	6326 000 010
			15 m *	58,- €	6326 000 015
			20 m *	75,- €	6326 000 020
	VGA-Kabel HD15 halogenfrei/flammwidrig	Stecker/Stecker	5 m	32,- €	7496 000 005
			10 m	56,- €	7496 000 010
			15 m *	80,- €	7496 000 015
			20 m *	99,- €	7496 000 020
			25 m *	125,- €	7496 000 025
	VGA-Kabel HD15 mit 90° Winkelstecker auf 1 Seite	Stecker/Stecker	2 m	15,- €	7483 000 102
			5 m	25,- €	7483 000 105
			10 m	40,- €	7483 000 110
			15 m *	55,- €	7483 000 115
			20 m *	69,- €	7483 000 120
	VGA/Audio-Kabel HD15 und 3,5 mm Klinke, voll belegt - inkl. Pin 9	Stecker/Stecker Wird als Anschlussleitung zwischen VGA-Audio Share Pro 8 auf 1 - remote 5816 000 001 und Anschlussblende 7444 000 585 benötigt.	1 m	25,- €	7483 000 201
			2 m	27,- €	7483 000 202
			3 m	36,- €	7483 000 203
			5 m	39,- €	7483 000 205
			10 m	60,- €	7483 000 210
			15 m *	72,- €	7483 000 215

## VGA - BNC-Kabel

Abbildung	Artikel	Bestückung	Länge	Preis	Artikel-Nr.
	VGA auf BNC-5-Kabel HD15 auf 5 x BNC-Stecker, mehrfach geschirmt mit Ferritkern, geringe Dämpfung	Stecker/Stecker	2 m	17,- €	6328 000 001
			5 m	25,- €	5751 000 000
			10 m	50,- €	5752 000 001



## USB-Kabel/-Verstärker

Abbildung	Artikel	Beschreibung	Bestückung	Länge	Preis	Artikel-Nr.
	USB 2.0 Kabel	<ul style="list-style-type: none"> <li>• USB 1.1 kompatibel</li> <li>• Farbe: grau</li> </ul>	A-Stecker/A-Stecker	2 m	5,- €	5773 000 003
				5 m	8,- €	5773 000 005
	USB 2.0 Kabel	<ul style="list-style-type: none"> <li>• USB 1.1 kompatibel</li> <li>• Farbe: grau</li> </ul>	A-Stecker/B-Stecker	2 m	5,- €	5773 000 004
				5 m	8,- €	5799 000 000
	USB 2.0 Active Hub	<ul style="list-style-type: none"> <li>• Für Kabelverbindungen größer 5 m</li> <li>• Aktiver USB 2.0 Hub mit 5 m Kabel</li> <li>• Kaskadierbar (max. 3 x)</li> <li>• Stromversorgung per USB benötigt kein Netzteil</li> </ul>	A-Stecker/A-Buchse	5 m	18,- €	5771 000 000
	USB 2.0 Active Kabel	<ul style="list-style-type: none"> <li>• USB 2.0</li> <li>• Eingebauter Signalrepeater</li> <li>• Nicht kaskadierbar</li> </ul>	A-Stecker/B-Stecker	10 m	30,- €	5771 000 001
	USB 1.1 Extender	<ul style="list-style-type: none"> <li>• Überträgt USB-Signale über Cat-5-Kabel bis zu 45 m Länge</li> <li>• USB 1.1</li> <li>• Stromversorgung per USB, benötigt kein Netzteil</li> </ul>			69,- €	5772 000 001
	USB 3.0 Kabel	<ul style="list-style-type: none"> <li>• SuperSpeed USB 3.0 unterstützt Datenraten bis zu 5 GBit/s, Abwärtskompatibel mit USB 2.0 und 1.1</li> <li>• Vergoldete Kupferkontakte</li> <li>• Folien- und Geflechschirmung entsprechen den USB 3.0 Spezifikationen</li> <li>• Farbe: schwarz</li> </ul>	USB 3.0 Typ A Stecker auf Typ B Stecker (9-polig)	2 m	7,- €	5773 000 012
				5 m	13,- €	5773 000 015

## Patch-Kabel Cat-5 und Cat-6

Abbildung	Artikel	Beschreibung	Bestückung	Länge	Preis	Artikel-Nr.
	Cat-5-UTP-Kabel zur Nutzung mit Kindermann Quickselect S/R	<ul style="list-style-type: none"> <li>• 1:1 verbunden</li> <li>• UTP, ungeschirmt</li> <li>• 4 x 2 x AWG 264</li> <li>• Farbe grün</li> </ul>	RJ45 Stecker/Stecker	0,5 m	1,- €	5772 000 020
				1 m	1,50 €	5772 000 021
				2 m	2,- €	5772 000 022
				5 m	3,- €	5772 000 023
				10 m	6,- €	5772 000 024
				15 m	8,- €	5772 000 025
				20 m	9,- €	5772 000 026
				25 m	12,- €	5772 000 027
				30 m	14,- €	5772 000 028
	Cat-5 Patch-Kabel	<ul style="list-style-type: none"> <li>• 1:1, S-FTP, Folien und Geflechschirmung</li> <li>• 4 x 2 x AWG 26</li> <li>• Längenangabe auf Stecker</li> <li>• Farbe: grau</li> </ul>	RJ45 Stecker/Stecker	1 m	2,- €	5772 000 008
				2 m	3,- €	5772 000 010
				3 m	4,- €	5772 000 017
				5 m	6,- €	5772 000 009
				10 m	8,- €	5772 000 011
				15 m	12,- €	5772 000 012
				20 m	16,- €	5772 000 013
				25 m	20,- €	5772 000 014
				30 m	23,- €	5772 000 015
	Cat-6 Patch-Kabel	<ul style="list-style-type: none"> <li>• 1:1, S-STP</li> <li>• Gesamt Geflechschirmung paarweise Folienschirmung</li> <li>• 4 x 2 x AWG 26</li> <li>• Längenangabe auf Stecker</li> <li>• Farbe: grau</li> </ul>	RJ45 Stecker/Stecker	1 m	4,- €	5772 000 101
				2 m	5,- €	5772 000 102
				5 m	9,- €	5772 000 105
				10 m	16,- €	5772 000 110
				15 m	25,- €	5772 000 115
				20 m	30,- €	5772 000 120
				25 m	37,- €	5772 000 125
30 m	45,- €	5772 000 130				

## RS232-/Serial-Kabel

Abbildung	Artikel	Beschreibung	Bestückung	Länge	Preis	Artikel-Nr.
	RS232-Kabel	<ul style="list-style-type: none"> <li>9-Pin SubD</li> <li>1:1, geschirmt</li> </ul>	Buchse/Stecker	2 m	7,- €	5825 000 002
				5 m	10,- €	5825 000 003
				10 m	15,- €	5825 000 000
				15 m	20,- €	5825 000 001
				20 m	29,- €	5826 000 000
	Nullmodemkabel	<ul style="list-style-type: none"> <li>9-Pin SubD</li> <li>Belegung: 1-7+8, 2-3, 3-2, 4-6, 5-5, 6-4, 7+8-1 Schirm</li> </ul>	Buchse/Buchse	2 m	7,- €	5826 000 002
				5 m	10,- €	5826 000 005
				10 m	15,- €	5826 000 010

## Composite Video-Kabel ohne Ton

Abbildung	Artikel	Beschreibung	Bestückung	Länge	Preis	Artikel-Nr.
	Composite Video-Kabel (Cinch)	<ul style="list-style-type: none"> <li>Doppelt geschirmt (Folien- und Geflechschirmung)</li> <li>Vergoldete Stecker</li> <li>75 Ohm, digitalfähig</li> </ul>	Stecker/Stecker	2 m	11,- €	5837 000 001
				5 m	16,- €	5837 000 002
				10 m	26,- €	5837 000 000
				15 m	36,- €	5838 000 001
				20 m	45,- €	5839 000 001
				25 m	57,- €	5839 000 004
				30 m	67,- €	5839 000 005



## Composite Video-Kabel mit Ton

Abbildung	Artikel	Beschreibung	Bestückung	Länge	Preis	Artikel-Nr.
	AV-Kabel (3 x Cinch)	<ul style="list-style-type: none"> <li>Doppelt geschirmt (Folien- und Geflechschirmung)</li> <li>1 Leitung für Video (75 Ohm)</li> <li>2 Leitungen für Audio</li> <li>Vergoldete Stecker, farblich kodiert</li> <li>Digitalfähig</li> </ul>	Stecker/Stecker	2 m	30,- €	6415 000 001
				5 m	41,- €	6415 000 002
				10 m	67,- €	6415 000 003
				15 m	82,- €	6414 000 001
				20 m	110,- €	6416 000 001
				25 m	122,- €	6416 000 002

## S-Video-Kabel ohne Ton

Abbildung	Artikel	Beschreibung	Bestückung	Länge	Preis	Artikel-Nr.
	S-Video-Kabel (4-Pin Mini-DIN)	<ul style="list-style-type: none"> <li>Doppelt geschirmt (Folien- und Geflechschirmung)</li> <li>2 Koaxleitungen (75 Ohm)</li> <li>Vergoldete Stecker</li> </ul>	Stecker/Stecker	2 m	12,- €	7482 000 000
				5 m	22,- €	7482 000 001
				10 m	30,- €	5830 000 000
				15 m	40,- €	5831 000 000
				20 m	44,- €	5832 000 001
				25 m	66,- €	5832 000 004
				30 m	87,- €	5832 000 005

## Component-Video-Kabel

Abbildung	Artikel	Beschreibung	Bestückung	Länge	Preis	Artikel-Nr.
	Component-Video-Kabel (3 x Cinch)	<ul style="list-style-type: none"> <li>Doppelt geschirmt (Folien- und Geflechschirmung)</li> <li>3 Koaxleitungen (75 Ohm)</li> <li>Vergoldete Stecker, farblich kodiert</li> </ul>	Stecker/Stecker	2 m	30,- €	5569 000 005
				5 m	34,- €	5569 000 002
				10 m	59,- €	5569 000 003
				15 m	68,- €	5569 000 004
				20 m	90,- €	5569 000 006
	VGA auf 3 x Cinch	<ul style="list-style-type: none"> <li>z. B. für Projektoren mit Component-Video-Eingang via VGA</li> </ul>	Stecker/Stecker	2 m	10,- €	5569 000 000

## Speakon Lautsprecherkabel

Abbildung	Artikel	Beschreibung	Bestückung	Länge	Preis	Artikel-Nr.
	Speakon 4-polig - 2-adrig		Stecker/Stecker	5 m	44,- €	7489 000 020
				10 m	56,- €	7489 000 021
				15 m	69,- €	7489 000 022
				20 m	115,- €	7489 000 023

## Mikrofonkabel

Abbildung	Artikel	Beschreibung	Bestückung	Länge	Preis	Artikel-Nr.
	<b>XLR 3-polig</b>	<ul style="list-style-type: none"> <li>• Professionelles Mikrofonkabel</li> <li>• Mit Neutrik® Metall-XLR-Steckverbindungen</li> <li>• Leitungsquerschnitt/Signalader: 0,22 mm<sup>2</sup></li> </ul>	<b>Stecker/Buchse</b>	1,5 m	29,- €	7489 000 000
				2,5 m	35,- €	7489 000 001
				5 m	38,- €	7489 000 002
				10 m	50,- €	7489 000 003
				20 m	75,- €	7489 000 004

## Audio-Kabel

Abbildung	Artikel	Beschreibung	Bestückung	Länge	Preis	Artikel-Nr.
	<b>Stereo-Cinch</b>		<b>Stecker/Stecker</b>	2 m	3,- €	5762 000 001
				5 m	5,- €	5762 000 000
				10 m	8,- €	5763 000 000
	<b>Stereo-Cinch</b>	<ul style="list-style-type: none"> <li>• High-Quality Ausführung</li> <li>• Doppelt geschirmt</li> <li>• 2 Koaxleitungen</li> <li>• Vergoldete Stecker, farblich kodiert</li> </ul>	<b>Stecker/Stecker</b>	10 m	48,- €	5763 000 001
				15 m	59,- €	5764 000 000
				20 m	90,- €	5765 000 000
	<b>Stereo-Klinke 3,5 mm</b>		<b>Stecker/Stecker</b>	1,5 m	3,- €	5766 000 003
				2,5 m	4,- €	5766 000 002
				5 m	5,- €	5766 000 001
				10 m	8,- €	5767 000 001
	<b>Stereo-Klinke 3,5 mm</b>	<ul style="list-style-type: none"> <li>• High-Quality Ausführung</li> <li>• Folien-Gesamtschirmung mit Beilaufzitze</li> <li>• Vergoldete Stecker</li> </ul>	<b>Stecker/Stecker</b>	10 m	25,- €	5766 000 004
				15 m	29,- €	5766 000 005
				20 m	40,- €	5766 000 006
	<b>Stereo-Cinch auf 3,5 mm Klinke</b>		<b>Stecker/Stecker</b>	2 m	4,- €	5854 000 001







## Gender Changer/Adapter

Gender Changer ändern die Steckerpolarität von Stecker auf Buchse oder von Buchse auf Stecker

Abbildung	Artikel	Beschreibung	Bestückung	Preis	Artikel-Nr.
	<b>Gender Changer VGA HD15</b>		Buchse/Buchse	5,- €	6418 000 000
			Stecker/Stecker	5,- €	6418 000 001
	<b>Adapterkabel VGA auf BNC5</b>		<b>Buchse/Buchse</b>	29,- €	6281 49
	<b>Adapter Cinch/BNC</b>		<b>Stecker/Buchse</b>	3,- €	6419 000 000
	<b>Adapter BNC/Cinch</b>		<b>Stecker/Buchse</b>	3,- €	6419 000 001
	<b>Gender Changer 3 x Cinch</b>		<b>Buchse/Buchse</b>	5,- €	6418 000 002
	<b>Gender Changer S-Video</b>		<b>Buchse/Buchse</b>	7,- €	6418 000 003
	<b>Video/S-Video-Adapter</b>	Wandelt Signale in beide Richtungen um, z. B. zum Anschluss eines VHS-Recorders an S-Video-Eingang oder Cinch-Buchse auf S-Video-Buchse		35,- €	5853 000 000
	<b>Scart-Cinch-Adapter</b>	mit Ausgang Video + S-Video + Ton	<b>Umschaltbar in/out</b>	6,- €	6288 000 001

## Gender Changer/Adapter

Gender Changer ändern die Steckerpolarität von Stecker auf Buchse oder von Buchse auf Stecker













Abbildung	Artikel	Beschreibung	Bestückung	Preis	Artikel-Nr.
	Adapter Cinch/Klinke	3,5 mm Klinke auf 2 x Cinch	Buchse/Stecker	2,50 €	5854 000 000
	Adapter DVI-A auf VGA	DVI-A (12 + 5-Pin) Stecker auf HD15 Buchse	Stecker/Buchse	9,- €	5809 000 006
	Adapter HDMI auf DVI-D		Buchse/Stecker	10,- €	5809 000 021
	Adapter HDMI auf DVI-D		Stecker/Buchse	10,- €	5809 000 023
	Adapter USB		A-Stecker/B-Buchse	2,50 €	5577 000 000
	Adapter HDMI auf Displayport		Buchse/Stecker	22,- €	5809 000 025
	Gender Changer RS232		Buchse/Buchse Stecker/Stecker	5,- € 5,- €	6418 000 004 6418 000 005

## Steckverbinder

Abbildung	Artikel	Beschreibung	Preis	Artikel-Nr.
	VGA Stecker HD15 SubD VGA Buchse HD15 SubD	<ul style="list-style-type: none"> <li>Vergoldete Kontakte, Lötversion</li> <li>Verschraubbares Metallgehäuse</li> <li>Inkl. 5 verschiedener Kabeltüllen</li> </ul>	5,90 € 7,50 €	7489 000 200 7489 000 201
	BNC Stecker für RG59 (AWG 20) BNC Buchse für RG59 (AWG 20) BNC Stecker für BNC5 (AWG 26) BNC Buchse für BNC5 (AWG 26)	<ul style="list-style-type: none"> <li>Vergoldet</li> </ul>	3,- € 3,- € 3,- € 3,- €	7489 000 202 7489 000 203 7489 000 204 7489 000 205
	Crimpzange, grün	<ul style="list-style-type: none"> <li>Passend für folgende Steckertypen: 0,41, 0,068, 0,178, 0,278, 0,255 Zoll 1,07, 1,73, 4,52, 7,06, 6,48 mm</li> <li>Passend für folgende Kabeltypen: RG59, 62, 174</li> </ul>	39,- €	7489 000 300
	DVI-D Stecker (18+1-Pin) DVI-D Buchse (24+1-Pin)	<ul style="list-style-type: none"> <li>Vergoldete Kontakte, Lötversion</li> <li>Kunststoffgehäuse mit Metall-Schirmeinsatz</li> </ul>	4,- € 5,- €	7489 000 206 7489 000 207
	S-Video Stecker (4-Pin Mini-DIN) S-Video Buchse (4-Pin Mini-DIN)	<ul style="list-style-type: none"> <li>Vergoldete Kontakte</li> <li>Metallgehäuse</li> </ul>	4,50 € 4,50 €	7489 000 208 7489 000 209
	Cinch Stecker (gelb) Cinch Buchse (gelb) Cinch Stecker Set (rot & weiß) Cinch Buchse Set (rot & weiß) Cinch Stecker Set (rot & grün & blau) Cinch Buchse Set (rot & grün & blau)	<ul style="list-style-type: none"> <li>Vergoldete Kontakte</li> <li>Metallgehäuse</li> </ul>	3,50 € 4,- € 6,- € 7,- € 9,- € 12,- €	7489 000 210 7489 000 211 7489 000 212 7489 000 213 7489 000 214 7489 000 215
	Klinken-Stecker (3,5 mm) Klinken-Buchse (3,5 mm)	<ul style="list-style-type: none"> <li>Hochwertige Metallausführung</li> <li>Vergoldete Kontakte</li> </ul>	3,- € 4,- €	7489 000 216 7489 000 217
	XLR-Stecker 3-pol. XLR-Buchse 3-pol.	<ul style="list-style-type: none"> <li>Hochwertige Metallausführung</li> <li>Neutrik®</li> </ul>	6,- € 6,50 €	7489 000 218 7489 000 219
	Speakon Stecker 4-pol.	<ul style="list-style-type: none"> <li>Für Kabeldurchmesser 6-14 mm</li> <li>Neutrik®</li> </ul>	8,- €	7489 000 220
	Cat-6-Krimpstecker	<ul style="list-style-type: none"> <li>RJ45 für AWG23</li> </ul>	6,- €	7489 000 222



## AV-Kabel – Meter- und Rollenware

Abbildung	Artikel	Beschreibung	Preis/M	Artikel-Nr.
	<b>High-Quality VGA Kabel</b>	<ul style="list-style-type: none"> <li>• 5 x Koax AWG 25 /75 Ohm</li> <li>• 4 x Litze AWG 22</li> <li>• Doppelt geschirmt (Geflecht und Aluminiumfolie)</li> <li>• Flammwidrige PVC Hülle, schwarz</li> </ul>	3,75 €	<b>7489 000 040</b>
	<b>RGBHV Kabel</b>	<ul style="list-style-type: none"> <li>• 5 x Koax AWG 26/75 Ohm</li> <li>• Mit Gesamtschirm (Aluminiumfolie)</li> <li>• Flammwidrige PVC Hülle, schwarz</li> <li>• Außendurchmesser: 9 mm</li> </ul>	5,10 €	<b>7489 000 050</b>
	<b>DVI-D Kabel</b>	<ul style="list-style-type: none"> <li>• Component A, B, D: AWG28</li> <li>• Component C: AWG24</li> <li>• Doppelt geschirmt (Geflecht und Aluminiumfolie)</li> </ul>	2,10 €	<b>7489 000 060</b>
	<b>S-Video Kabel</b>	<ul style="list-style-type: none"> <li>• 2 x Koax AWG 26/75 Ohm</li> <li>• Koaxleitungen doppelt geschirmt</li> <li>• Gesamtschirm mit Beilauflitze</li> <li>• Flammwidrige PVC Hülle, schwarz</li> </ul>	1,50 €	<b>7489 000 070</b>
	<b>Video Kabel (RG59)</b>	<ul style="list-style-type: none"> <li>• Koax AWG 20/75 Ohm</li> <li>• Doppelt geschirmt (Geflecht und Aluminiumfolie)</li> <li>• Flammwidrige PVC Hülle, schwarz</li> <li>• Außendurchmesser: 6 mm</li> </ul>	1,45 €	<b>7489 000 080</b>
	<b>AV-Kabel</b>	<ul style="list-style-type: none"> <li>• 3 x Koax AWG 22/75 Ohm</li> <li>• Doppelt geschirmt</li> <li>• PVC Hülle, schwarz</li> <li>• Außendurchmesser: 3 x 6 mm</li> </ul>	3,75 €	<b>7489 000 090</b>
	<b>Stereo Audio Kabel (Cinch)</b>	<ul style="list-style-type: none"> <li>• 2 x Koax AWG 22/75 Ohm</li> <li>• Doppelt geschirmt</li> <li>• PVC Hülle, schwarz</li> <li>• Außendurchmesser: 2 x 6 mm</li> </ul>	2,15 €	<b>7489 000 100</b>
	<b>Stereo Audio Kabel (Klinke)</b>	<ul style="list-style-type: none"> <li>• AWG 26/75 Ohm</li> <li>• Gesamtschirm (Aluminiumfolie) mit Beilaufdraht</li> </ul>	0,90 €	<b>7489 000 110</b>
	<b>Lautsprecherkabel 2 x 1,5 mm<sup>2</sup></b>	<ul style="list-style-type: none"> <li>• 2 Adern, verdreht, hoch flexibel, Kunststoffummantelung</li> <li>• Leitersaufbau: 84 x 0,15 mm, Kupfer (1,5 mm<sup>2</sup>)</li> </ul>	2,40 €	<b>7489 000 120</b>
	<b>Lautsprecherkabel 2 x 2,5 mm<sup>2</sup></b>	<ul style="list-style-type: none"> <li>• 2 Adern, verdreht, hoch flexibel, Kunststoffummantelung</li> <li>• Leitersaufbau: 140 x 0,15 mm, Kupfer (2,5 mm<sup>2</sup>)</li> </ul>	3,50 €	<b>7489 000 121</b>
	<b>Mikrofonkabel</b>	<ul style="list-style-type: none"> <li>• Leitersaufbau 2 x 28 x 0,1 mm<sup>2</sup></li> <li>• Geflechschirmung</li> </ul>	1,20 €	<b>7489 000 122</b>
	<b>Cat-7 Low Skew Kabel</b>	<ul style="list-style-type: none"> <li>• mit AWG23 Leitern</li> <li>• zur Verwendung mit HDMI/DVI Transmittern 7488 000 04x (siehe Seite 146)</li> </ul>	4,90 €	<b>7489 000 130</b>

## Quickselect

### Der flexible Präsentationsumschalter

Das Kindermann Quickselect ist die ideale Lösung für alle Räume, welche die Anforderung einer flexiblen Bestuhlung mit der Verfügbarkeit von Medientechnikanschlüssen am Konferenztisch erfüllen müssen.

Die intelligente Elektronik vereint Strom, Netzwerk, VGA und Audio in nur einem Gehäuse. Das Quickselect wird mit drei Kabeln hintereinander in Reihe verbunden. Eine sternförmige Verkabelung zum nächsten Bodentank oder Wandkanal, die nicht nur unansehnlich ist, sondern auch gleichzeitig eine Stolperfalle darstellt, gehört damit der Vergangenheit an.

Mit Quickselect kann jeder Anwender sein Notebook an einem Tischanschlussfeld anschließen und per Tastendruck zum Projektor durchschalten. Ebenso ist eine zentrale Bedienung über ein Tastenfeld oder eine Mediensteuerung möglich.

#### Features:

- Strikte Reihenverkabelung von Tisch zu Tisch - vermeidet Kabelberge und Stolperfallen
- Modulares, erweiterbares System für bis zu 16 Einspeisepunkte einer Reihe und maximal 120 m Kabellänge (auflösungsabhängig)
- Jedes Quickselect/S bietet Anschlussmöglichkeiten für Strom, Netzwerk, VGA und Audio
- Inkl. Montagewinkel zur Befestigung unter der Tischplatte
- Geringe Höhe von nur 4 cm
- Zentrale Steuerung über Tastenfeld und Mediensteuerung möglich
- Umsetzung der Audio- und VGA-Signale auf günstige Cat-5-UTP-Kabel
- Zuverlässig und robust dank integriertem Netzteil und Vollmetallgehäuse



### Beispiele für flexible Tischanordnungen

#### • Tischanordnung U-Form

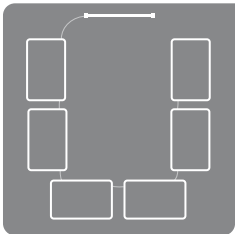

#### • Tischanordnung D-Form

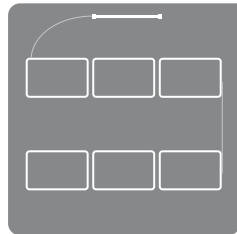

#### • Tischanordnung I-Form

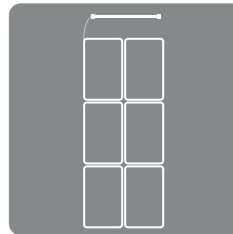

### Schematischer Systemaufbau

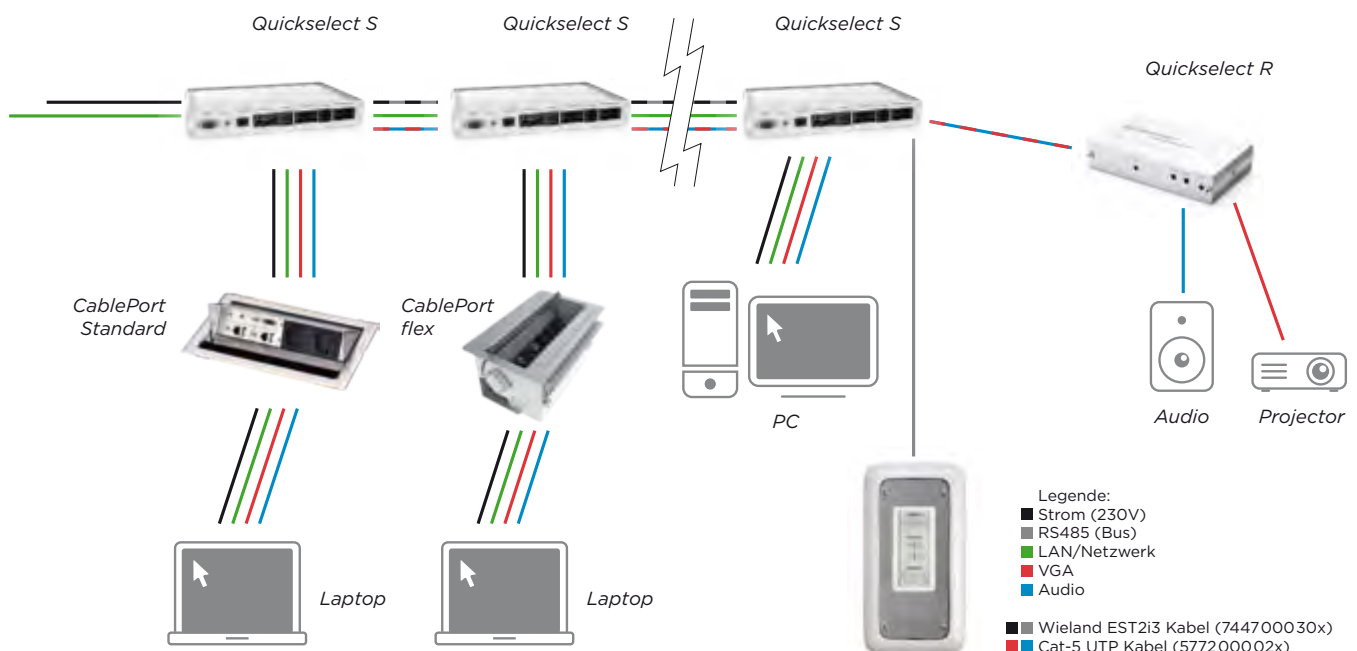



## Quickselect S

- Max. Auflösung bis zu UXGA (1600 x 1200)/60 Hz
- Eingang: VGA HD15 (Buchse), Audio Stereoklinke 3,5 mm (Buchse)
- Integr. 5-fach 10/100 MBit-Netzwerkswitch
- RJ11 Buchse für externen Taster mit Rückmeldung (Anschlusskabel im Lieferumfang)
- 1 x Wieland GST18 Stecker (Netzspannungs-Eingang)
- 1 x Wieland GST18 Buchse (Netzspannungs-Ausgang zum CablePort)
- 1 x Wieland GST18 Buchse (Netzspannungs-Ausgang zum nächsten Quickselect)
- 1 x Wieland EST2i3 Stecker (Steuer-Bus Eingang)
- 1 x Wieland EST2i3 Buchse (Steuer-Bus Ausgang)
- 1 x RJ45 Buchse (Eingang VGA/Audio zum nächsten Quickselect)
- 1 x RJ45 Buchse (Ausgang VGA/Audio vom vorherigen Quickselect)
- 2 x Schalter zur Wahl der Busadresse (256 Adressen)
- Abmessungen: 260/293 x 179 x 42 mm (BxTxH) (Breite mit/ohne Montagewinkel)

**Quickselect S** 790,- € **7447 000 000**



## Quickselect R

Wandelt die vom Quickselect S zur Übertragung über Netzwerkkabel konvertierten VGA- und Audio-Signale wieder in Standard VGA-/Audio-Signale um.

- Eingang: RJ45 Buchse
- Ausgang: VGA HD15 (Buchse), 3,5 mm Audio-Klinkenbuchse
- Regler für Pegel (Verstärkung) und EQ (Entzerrung)
- Spannungsversorgung über Quickselect S oder Steckernetzteil
- Abmessungen: 120 x 75 x 25 mm (BxTxH)

**Quickselect R** 315,- € **7447 000 100**



## RS485/232 Converter

Bidirektionaler Formatkonverter zwischen RS232-, RS485- und RS422-Protokollen, zur Bedienung der Quickselect z. B. über eine Mediensteuerung

- Ports: RS232, RS485, und RS422
- Format-Konvertierung: Jeder Steuerbefehl wird mit der gleichen Baudrate in die anderen beiden Formate konvertiert
- RS485: Bis zu 32 Einheiten können über RS485 verbunden werden
- Baudrate: 1200, 2400, 9600, 19200 und 38400 Baud
- Abmessungen: 120 x 75 x 25 mm (BxTxH)

**RS485/232 Converter** 205,- € **7447 000 110**

## Zubehör – Anschlusskabel

Abbildung	Artikel	Beschreibung	Länge	Preis	Artikel-Nr.
	<b>Cat-5 UTP-Kabel</b> zur Nutzung mit Kindermann Quickselect S/R	<ul style="list-style-type: none"> <li>• 1:1 verbunden</li> <li>• UTP, ungeschirmt</li> <li>• 4 x 2 x AWG 24</li> <li>• Farbe: grün</li> <li>• Bestückung: RJ45 Stecker/Stecker</li> </ul>	1 m	1,50 €	<b>5772 000 021</b>
			2 m	2,- €	<b>5772 000 022</b>
			5 m	3,- €	<b>5772 000 023</b>
			10 m	5,- €	<b>5772 000 024</b>
			15 m	7,- €	<b>5772 000 025</b>
			20 m	9,- €	<b>5772 000 026</b>
			25 m	11,- €	<b>5772 000 027</b>
30 m	13,- €	<b>5772 000 028</b>			
50 m	22,- €	<b>5772 000 029</b>			
	<b>Cat-6 Patch-Kabel</b>	<ul style="list-style-type: none"> <li>• 1:1, S-STP PiMf</li> <li>• Gesamt Geflechschirmung, paarweise Folienschirmung</li> <li>• 4 x 2 x AWG 27</li> <li>• Längenangabe auf Stecker</li> <li>• Farbe: grau</li> <li>• Bestückung: RJ45 Stecker/Stecker</li> </ul>	1 m	5,- €	<b>5772 000 101</b>
			2 m	6,- €	<b>5772 000 102</b>
			5 m	9,- €	<b>5772 000 105</b>
			10 m	15,- €	<b>5772 000 110</b>
			15 m	24,- €	<b>5772 000 115</b>
			20 m	30,- €	<b>5772 000 120</b>
			25 m	33,- €	<b>5772 000 125</b>
30 m	43,- €	<b>5772 000 130</b>			
50 m	60,- €	<b>5772 000 150</b>			
	<b>Anschlussleitung Schuko-St. / Wieland-Buchse GST 18</b>		1 m	9,- €	<b>7444 000 301</b>
			2 m	12,- €	<b>7444 000 302</b>
			3 m	14,- €	<b>7444 000 303</b>
			5 m	16,- €	<b>7444 000 305</b>
	<b>Wieland Verlängerung Buchse-Stecker EST2i3</b>	<ul style="list-style-type: none"> <li>• Kombinierte Netz- und Busleitung zur Verkettung der Quickselect</li> </ul>	1 m	26,- €	<b>7447 000 301</b>
			2 m	29,- €	<b>7447 000 302</b>
			3 m	33,- €	<b>7447 000 303</b>
			5 m	40,- €	<b>7447 000 305</b>

## Twisted Pair Signalübertragung

Abbildung	Artikel	Beschreibung	Preis	Artikel-Nr.
	<b>VGA/Audio Extender Set – Übertragung per Cat-Kabel</b>	<p><b>Zum Übertragen von Computerbild sprich VGA inkl. Ton mittels kostengünstiger Cat-5-/Cat-5e- oder Cat-6-Leitungen (empfohlen) über große Distanzen.</b></p> <p>Bestehend aus Transmitter und Receiver mit Netzteil. Schalter für Stereo/Mono-Ton bzw. kurze/lange Distanz. Einstellregler für Helligkeit und Focus zur Kompensierung von Kabelverlusten bzw. Erzielung optimaler Qualität.</p> <p><b>Reichweite:</b> bis zu max. 180 m (geräte-, kabel-/auflösungsabhängig)  <b>Bandbreite:</b> Video 350 MHz, Audio 126 kHz  <b>Transmitter:</b> VGA Eingang (HD15 St.), Audio Eingang (3,5 mm Klinken St.), RJ45 Ausgang, Spannungsversorgung (5 V/100 mA) via USB A-St. oder opt. Netzteil  Maße: 52 x 27 x 100 mm (BxHxT)  <b>Receiver:</b> RJ45 Eingang, VGA auf (HD15p St.), 3,5 mm Klinken (Bu.)  <b>Stromversorgung mit Netzteil:</b> 5 VDC / 450 mA (inkl.)  <b>Maße:</b> 52 x 30 x 100 mm (BxHxT)</p>	189,— €	<b>7488 000 030</b>
	<b>Netzteil</b>	5 VDC - zur Spannungsversorgung des Transmitters	13,— €	<b>7488 000 034</b>
	<b>4-fach Verteiler</b>	<b>Eingang:</b> 1 x VGA St. (HD15), 1 x Audio Bu. (3,5 mm Klinke) <b>Ausgang:</b> 4 x RJ45 Bu., 1 x VGA Bu. (HD15), 1 x Audio Bu. (3,5 mm Klinke)	199,— €	<b>7488 000 031</b>
	<b>8-fach Verteiler</b>	Wie <b>7488 000 031</b> , jedoch mit 8 RJ45-Ausgängen	299,— €	<b>7488 000 032</b>
	<b>Empfängermodul</b>	bei Verwendung mit <b>7488 000 031</b> oder <b>-32</b>	125,— €	<b>7488 000 033</b>
	<b>HDMI Cat Extender Set Übertragung per Cat-6 Kabel</b>	<p><b>Zur Übertragung von HDMI Signalen, also Bild und Ton über lange Strecken per kostengünstigem Cat-6 Kabel – Bestehend aus Sender und Empfänger</b></p> <ul style="list-style-type: none"> <li>• Reichweite: bis zu max. 90 m bei Cat-7 Kabeln und 1080p (geräte-, kabel-/auflösungsabhängig)</li> <li>• HDMI (V 1.3) - max. 1,65 GBit/s pro Grafikkanal</li> <li>• Ermöglicht EDID und HDCP Kommunikation zwischen Quelle und Empfänger</li> <li>• Transmitter: HDMI-Eingang (Typ A, 19-Pin Buchse), RJ45 Ausgang,</li> <li>• Receiver: RJ45-Eingang, HDMI Eingang (Typ A, 19-Pin Buchse)</li> <li>• Spannungsversorgung wahlweise am Transmitter oder Receiver</li> <li>• Aluminiumgehäuse inkl. Montagewinkel</li> <li>• Maße: je 92 x 31 x 69 mm (BxHxT)</li> <li>• Stromversorgung mit Netzteil: 12 VDC (inkl.)</li> </ul>	359,— €	<b>7488 000 020</b>
	<b>HDMI Extender - Transmitter Übertragung per Cat-Kabel</b>	<p><b>Zum Übertragen von HDMI-Signalen (Video/Computer) via Twisted Pair Leitung (7488 000 130)</b></p> <ul style="list-style-type: none"> <li>• Reichweite bis 100 m bei 1080i bzw. 90 m bei 1080p in Verbindung mit Cat-7 Leitung</li> <li>• HDMI (V. 1.4 mit Deep Color, x.v.Color™, Lip-Sync, HDMI unkomprimierten Audiokanälen, Dolby TrueHD und DTS-HD)</li> <li>• max. 1,65 GBit/s pro Grafikkanal</li> <li>• Ermöglicht EDID und HDCP Kommunikation zwischen Quelle und Empfänger</li> <li>• Eingang: HDMI-Buchse/Ausgang: RJ45 out</li> <li>• Metallgehäuse 62 x 52 x 24 mm</li> <li>• Inkl. Netzteil 12 VDC/250 mA</li> </ul>	235,— €	<b>7488 000 040</b>
	<b>HDMI Extender - Receiver Übertragung per Cat-Kabel</b>	<p><b>Empfänger zu 7488 000 040</b></p> <ul style="list-style-type: none"> <li>• Eingang RJ45-Buchse/Ausgang: HDMI-Buchse</li> <li>• Netzteil 12 VDC/250 mA - Spannungsversorgung wahlweise am Sender oder Empfänger oder beides</li> </ul>	299,— €	<b>7488 000 046</b>
	<b>DVI Extender - Transmitter Übertragung per Cat-Kabel</b>	<p><b>Zum Übertragen von DVI-Signalen via Twisted Pair Leitung (7488 000 130)</b></p> <ul style="list-style-type: none"> <li>• Reichweite bis 100 m (SXGA) bzw. 80 m (UXGA) mit Cat-7 Leitung</li> <li>• Unterstützt HDCP und EDID</li> <li>• Eingang: DVI-Buchse/Ausgang: RJ45 out</li> <li>• Metallgehäuse 62 x 52 x 24 mm</li> <li>• Inkl. Netzteil 12 VDC/250 mA</li> </ul>	235,— €	<b>7488 000 042</b>
	<b>DVI Extender - Receiver Übertragung per Cat-Kabel</b>	<p><b>Empfänger zu 7488 000 042</b></p> <ul style="list-style-type: none"> <li>• Eingang: RJ45/Ausgang: DVI-Buchse</li> <li>• Netzteil: 12 VDC/250 mA - Spannungsversorgung wahlweise am Sender oder Empfänger oder beides</li> <li>• Maße 62 x 52 x 24 mm</li> </ul>	299,— €	<b>7488 000 047</b>
	<b>HDMI Extender - Transmitter</b>	<p><b>zum Einbau in Ackermann Bodentank</b></p> <ul style="list-style-type: none"> <li>• Ersetzt GB2 oder GB3 Gerätebecher</li> <li>• technische Daten wie <b>7488 000 040</b></li> <li>• Eingang: HDMI-Buchse/Ausgang: 9-Pol Schraubklemme</li> <li>• Spannungsversorgung vom Receiver (<b>7488 000 046</b>)</li> </ul>	475,— €	<b>7488 000 048</b>





## VGA-Signalverstärker/-Verteiler

Abbildung	Artikel	Beschreibung	Preis	Artikel-Nr.
	<b>VGA Booster Pro 1 auf 1</b>	<b>Hochwertiger VGA-Signalverstärker (Line-Driver) mit einstellbarer Kabelkompensierung (Pegel/EQ)</b> <ul style="list-style-type: none"> <li>• 1 Eingang/1 Ausgang (HD15 Buchse/ Buchse)</li> <li>• Auflösung bis UXGA (1600 x 1200)</li> <li>• ID-Bit Kontrollschalter</li> <li>• Metallgehäuse 56 x 43 x 22 mm (LxBxH)</li> <li>• Inkl. Netzteil, 5 VDC/307 mA</li> </ul>	179,- €	<b>5778 000 011</b>
	<b>Monitorsplitter Basic VGA 1 auf 2</b>	<ul style="list-style-type: none"> <li>• 1 Eingang/2 Ausgänge (HD15 Stecker/Buchse)</li> <li>• Bandbreite 300 MHz</li> <li>• Unterstützt bis zu 1920 x 1440</li> <li>• Unterstützt DDC, DDC2, DDC2B an Ausgang 1</li> <li>• Metallgehäuse 130 x 75 x 42 mm (BxTxH)</li> <li>• Netzteil DC 12 V, 600 mA</li> <li>• Anschlusskabel VGA 1,8 m (Stecker/ Buchse) im Lieferumfang</li> </ul>	55,- €	<b>5778 000 010</b>
	<b>Monitorsplitter Basic VGA 1 auf 4</b>	<b>Wie 5778 000 010 jedoch mit</b> <ul style="list-style-type: none"> <li>• 1 Eingang /4 Ausgänge (HD15 Stecker/Buchse)</li> </ul>	70,- €	<b>6298 000 002</b>
	<b>Monitorsplitter USB Power VGA 1 auf 2</b>	<ul style="list-style-type: none"> <li>• 1 Eingang/2 Ausgänge (HD15 Stecker/Buchse)</li> <li>• Bandbreite 450 MHz</li> <li>• Unterstützt bis zu 2048 x 1536</li> <li>• Kunststoffgehäuse 70 x 72 x 25 mm (LxBxH)</li> <li>• USB-powered DC 5 V - Stromversorgung via USB-Anschluss (durchgeschliffen A-St. auf A-Bu.)</li> <li>• Anschlusskabel VGA 15 cm, USB 40 cm</li> </ul>	39,- €	<b>5778 000 006</b>
	<b>Monitorsplitter Pro VGA 1 auf 2</b>	<ul style="list-style-type: none"> <li>• 1 Eingang/2 Ausgänge (HD15 Buchse, alle)</li> <li>• Bandbreite 400 MHz (-3 dB)</li> <li>• KR-ISP Sync-Signalaufbereitung</li> <li>• ID-Bit Kontrollschalter, EDID Support</li> <li>• Metallgehäuse 121 x 72 x 25 mm (LxBxH)</li> <li>• Netzteil 5 VDC/130 mA</li> <li>• Inkl. 0,9 m VGA-Kabel</li> </ul>	140,- €	<b>7480 000 001</b>
	<b>Monitorsplitter Pro VGA 1 auf 4</b>	<b>Wie 7480 000 001 jedoch mit</b> <ul style="list-style-type: none"> <li>• 1 Eingang/4 Ausgänge (HD15 Buchse)</li> </ul>	215,- €	<b>7480 000 002</b>

## VGA-Umschalter

Abbildung	Artikel	Beschreibung	Preis	Artikel-Nr.
	<b>VGA Share basic 21</b>	<ul style="list-style-type: none"> <li>• 2 Eingänge/1 Ausgang (HD15 Buchsen)</li> <li>• 2 Direktauswahltasten</li> <li>• Autoskip, Überspringen von nicht aktiven Eingängen</li> <li>• 4 Status-LEDs</li> <li>• Bandbreite 250 MHz</li> <li>• Unterstützt bis 1920 x 1440 Pixel</li> <li>• Metallgehäuse 128 x 75 x 45 mm (BxTxH)</li> <li>• Netzteil DC 9 V, 300 mA</li> </ul>	49,- €	<b>5816 000 011</b>
	<b>VGA Share basic 41</b>	<b>wie 5816 000 011 jedoch</b> <ul style="list-style-type: none"> <li>• 4 Eingänge/1 Ausgang (HD15 Buchsen)</li> <li>• 4 Direktauswahltasten</li> <li>• 8 Status-LEDs</li> </ul>	75,- €	<b>5816 000 012</b>
	<b>VGA Share basic 81 - Remote</b>	<ul style="list-style-type: none"> <li>• 8 Eingänge (HD15-Stecker)</li> <li>• 1 Ausgang (HD15-Buchse)</li> <li>• IR-Fernbedienung zur Direktauswahl der Quellen</li> <li>• Abgesetzter Infrarotempfänger mit 1,8 m Anschlusskabel und Klinkenstecker</li> <li>• Tasten am Gerät: Auf/Ab für sequentielle Auswahl und Blank</li> <li>• 16 Status-LEDs</li> <li>• Unterstützt 2048 x 1535 Pixel bei 60 Hz</li> <li>• Kunststoffgehäuse 170 x 190 x 45 mm (LxBxH)</li> <li>• Inkl. Netzteil und 1,2 m VGA-Anschlusskabel (St./Bu.)</li> </ul>	149,- €	<b>5816 000 003</b>
	<b>VGA-Audio Share Pro 21 automatic</b>	<b>Automatischer Umschalter für VGA (inkl. Audio), der bei Verlust des primären Eingangssignals automatisch auf den zweiten Eingang umschaltet</b> <ul style="list-style-type: none"> <li>• 2 VGA-Eingänge/1 Ausgang + 1 Loop Ausgang (HD15-Buchsen)</li> <li>• 2 Audio-Eingänge/1 Ausgang (3,5 mm Klinkenbuchse)</li> <li>• KR-ISP-Technologie für Sync-/Signalaufbereitung</li> <li>• Integrierter Signalverstärker - macht in vielen Fällen einen zusätzlichen Verstärker am Ausgang überflüssig</li> <li>• 2 LEDs signalisieren gewählten Eingang</li> <li>• Bandbreite VGA 300 MHz, Audio &gt; 100 kHz</li> <li>• Steuerung: Automatisch oder über Schalter (z. B. <b>7444 000 442</b>)</li> <li>• Metallgehäuse 121 x 72 x 25 mm (BxTxH)</li> <li>• Netzteil 5 VDC, 200 mA</li> </ul>	210,- €	<b>5816 000 004</b>
	<b>VGA-Audio Share Pro 41 automatic</b>	<b>wie 5816 000 004 jedoch</b> <ul style="list-style-type: none"> <li>• 4 VGA-Eingänge/1 Ausgang + 1 Loop Ausgang (HD15-Buchsen)</li> <li>• Bandbreite Audio &gt; 40 kHz</li> <li>• Steuerung: automatisch, Tasten auf der Frontseite, RS232 (auch vom PC), Kontakteingänge und per IR-Fernbedienung (im Lieferumfang)</li> <li>• Metallgehäuse: 215 x 162 x 44 mm</li> </ul>	539,- €	<b>5816 000 021</b>
	<b>VGA Matrix 2 x 2</b>	<b>Die VGA-Matrix schaltet 2 Computer auf 2 Displays/Projektoren und arbeitet gleichzeitig auch als Signalverstärker. Jeder Ausgang zeigt wahlweise Eingang 1, Eingang 2 oder Blank</b> <ul style="list-style-type: none"> <li>• 2 VGA-Eingänge/2 Ausgänge (HD15-Buchsen)</li> <li>• 2 Direktauswahltasten</li> <li>• 4 Status-LEDs</li> <li>• Bandbreite 250 MHz</li> <li>• Unterstützt 192 x 1440 bei 60 Hz</li> <li>• Metallgehäuse 130 x 75 x 42 (BxTxH)</li> <li>• Netzteil DC 12 V, 1 A</li> </ul>	65,- €	<b>5816 000 005</b>
	<b>VGA-Audio Matrix 2 x 2</b>	<b>wie 5816 000 005 jedoch zusätzlich mit</b> <ul style="list-style-type: none"> <li>• 2 x Eingang Audio, 3,5 mm Klinke (Buchse)</li> <li>• 2 x Ausgang Audio, 3,5 mm Klinke (Buchse)</li> </ul>	235,- €	<b>5816 000 033</b>



## VGA-Umschalter

Abbildung	Artikel	Beschreibung	Preis	Artikel-Nr.
	VGA-Audio-USB Share Advanced - 2 auf 1 - automatic	<p><b>Automatischer Umschalter für VGA inkl. Audio und USB 2.0 – perfekt für den Betrieb von 2 Computern an einem Interaktiven Whiteboard geeignet, schaltet bei Verlust des VGA Signals automatisch auf den anderen Eingang um.</b></p> <ul style="list-style-type: none"> <li>Eingänge: 2 x VGA (HD15 Buchse), 2 x Audio Klinke (3,5 mm Buchse), 2 x USB (B-Buchse)</li> <li>Ausgänge: VGA (HD15 Buchse), Audio Klinke (3,5 mm Buchse), USB (A-Buchse)</li> <li>Bandbreite &gt; 400 MHz</li> <li>Flexible Steuermöglichkeiten – Automatikumschalter, Tasten am Gerät, RS232, Schließkontakte</li> <li>160 x 100 x 44 mm (BxTxH)</li> <li>Metallgehäuse inkl. Montagewinkel</li> </ul>	299,— €	5816 000 002
	VGA-Audio Share Pro 8 auf 1 - remote	<p><b>Hochwertiger Umschalter für VGA inkl. Audio mit umfangreichen Steuerungsmöglichkeiten, u. a. dezentral per Taster, in Verbindung mit der Anschlussblende 7444 000 585 wird das Steuersignal über ein voll belegtes VGA Kabel übertragen.</b></p> <ul style="list-style-type: none"> <li>8 Eingänge: VGA (HD15-Buchse), Audio Klinke (3,5 mm Buchse)</li> <li>Ausgänge: 1 x VGA (HD15-Buchse), Audio Klinke (3,5 mm Buchse), 1 x Audio sym., 1 x RJ45 für VGA/Audio über Cat-Kabel (passender Empfänger 7447 000 100)</li> <li>Bandbreite - 440 MHz</li> <li>KR-ISP Technologie für Sync-/Signalaufbereitung</li> <li>Flexible Steuermöglichkeiten – Tasten am Gerät, Fernbedienung durch Step-In Modul (7444 000 585), RS232 auch vom PC, RS485, per Netzwerk durch integrierten Web-Server, Kontaktschließung und IR-Fernbedienung (im Lieferumfang)</li> <li>19 Zoll/1 HE, Montagewinkel im Lieferumfang</li> <li>436 x 191 x 44 mm (BxTxH)</li> </ul>	1.305,— €	5816 000 001

## Video/Audio-Schalter

Abbildung	Artikel	Beschreibung	Preis	Artikel-Nr.
	AV-Share 31 remote	<p><b>Selektor für Composite-Video, S-Video und Stereo-Audio sowie Toslink</b></p> <ul style="list-style-type: none"> <li>3 Eingänge/1 Ausgang (4-Pin Mini-DIN, 3 x Cinch, Toslink, alle als Buchse)</li> <li>schwarz, 240 x 105 x 45 mm (LxBxH)</li> <li>IR-Fernbedienung</li> <li>Netzteil 9 VDC/500mA</li> </ul>	89,— €	7481 000 009

## DVI-Signalverstärker/-Verteiler

Abbildung	Artikel	Beschreibung	Preis	Artikel-Nr.
	DVI Extender Advanced 1:1	<p><b>Der DVI Extender vergrößert die Kabellänge auf bis zu 30 m</b></p> <ul style="list-style-type: none"> <li>1 Eingang/1 Ausgang (DVI-D Buchsen)</li> <li>Unterstützt HDCP bis 1920 x 1200 Pixel</li> <li>Vergoldete Kontakte</li> <li>Inkl. Netzteil 5 VDC</li> <li>Installation am Ende des Verbindungskabels, danach max. 5 m Kabel</li> <li>Kunststoffgehäuse 46 x 57 x 24 mm inkl. Befestigungswinkel</li> </ul>	159,— €	5778 000 017
	DVI-Splitter Basic 1 auf 2	<p><b>Verteilt 1 DVI-D Signal auf 2 Ausgänge; 1 Eingang/2 Ausgänge (Buchsen)</b></p> <ul style="list-style-type: none"> <li>unterstützt max. 1920 x 1200 und Full HD 1080p</li> <li>Max. Kabellänge zwischen Splitter/Projektor 10 m</li> <li>automatischer Power-Save, bei Signalverlust</li> <li>Unterstützt EDID und HDCP</li> <li>Metallgehäuse 200 x 180 x 85 mm (BxTxH)</li> <li>Netzteil</li> </ul>	99,— €	5778 000 003
	DVI-Splitter Pro 1 auf 2	<ul style="list-style-type: none"> <li>1 Eingang/2 Ausgänge (DVI-I Buchsen)</li> <li>Ausschließlich für digitale Signale geeignet</li> <li>Maximale Datenrate 2,25 GBit/s, HDCP konform</li> <li>Integriertes Reclocking und Entzerrung</li> <li>Erweiterte EDID Lern-/Speicherfunktion – gestattet verlässliche Verbindung zur Signalquelle</li> <li>Metallgehäuse 121 x 75 x 24 mm</li> <li>Inkl. Netzteil 5 VDC, 810 mA</li> </ul>	419,— €	5778 000 013

## HDMI-Signalverstärker/-Verteiler

Abbildung	Artikel	Beschreibung	Preis	Artikel-Nr.
	<b>HDMI Extender Advanced 1:1</b>	<p><b>Der HDMI Extender vergrößert die maximale Kabellänge auf bis zu 30 m 1 Eingang/1 Ausgang (HDMI Buchsen)</b></p> <ul style="list-style-type: none"> <li>Vergoldete Kontakte</li> <li>HDMI 1.3 zertifiziert, HDCP konform</li> <li>Max. Übertragungsrate: 340 MHz (10,2 GBit/s)</li> <li>Installation am Ende des Verbindungskabels, danach max. 5 m Kabel</li> <li>Arbeitet ohne Netzteil, bei Verwendung mit DVI bzw. für höhere Auflösungen/Kabellängen wird Netzteil empfohlen</li> <li>Kunststoffgehäuse 46 x 57 x 24 mm, inkl. Befestigungswinkel</li> <li>Inkl. Netzteil 5 VDC</li> </ul>	159,- €	<b>5778 000 014</b>
	<b>HDMI Extender Pro 1:1</b>	<p><b>Perfekt für die Installation – besonders schlankes und platzsparendes Design als Kabelpeitsche</b></p> <ul style="list-style-type: none"> <li>1 Eingang (HDMI Buchsen)</li> <li>1 Ausgang (HDMI Stecker)</li> <li>Vergoldete Kontakte</li> <li>HDMI 1.4 kompatibel</li> <li>Unterstützt 3D und alle digitalen Audioformate, HDCP konform</li> <li>Max. Übertragungsrate 5,2 GBit/s</li> <li>Installation am Ende des Verbindungskabels direkt am Wiedergabegerät</li> <li>Arbeitet ohne Netzteil</li> <li>Beidseitig Sicherheitsverbinder mit Klemmen</li> <li>Kunststoffgehäuse, Gesamtlänge ca. 15 cm</li> <li>Abmessung: Buchse 58 x 28 x 11 mm (LxBxH)</li> </ul>	177,- €	<b>5778 000 020</b>
	<b>HDMI Extender - Audio 1:1</b>	<p><b>Das HDMI Audio-Signal wird auf digitale und analoge Ausgänge verteilt, zusätzlich wird das HDMI-Signal auf bis zu 15 Meter verstärkt.</b></p> <ul style="list-style-type: none"> <li>1 Eingang (HDMI Buchse)</li> <li>Ausgang 1 x HDMI Buchse, 1 x Toslink, 1 x Audio digital (Cinch), 1 x Stereo Audio analog, 2 x Cinch</li> <li>CH2/CH5.1/Auto Modus, Audio-Kanalwahl</li> <li>HDCP-kompatibel, unterstützt 3D-Video</li> <li>Metallgehäuse</li> <li>Abmessungen: 20 x 8,2 x 2,5 cm (LxBxH)</li> <li>Netzteil DC 3 V, 0,8 W</li> </ul>	225,- €	<b>5778 000 023</b>
	<b>Monitorsplitter Basic HDMI 1 auf 2</b>	<ul style="list-style-type: none"> <li>1 Eingang/2 Ausgänge (HDMI Buchse)</li> <li>Maximale Auflösung 1080p</li> <li>Max. Übertragungsrate 225 MHz, 6,25 Gbps</li> <li>unterstützt 36 Bit Farbtiefe, sowie die Audioformate Dolby TrueHD und DTS-HD</li> <li>HDCP konform</li> <li>Abmessungen: 155 x 70 x 23 mm (LxBxH)</li> <li>Inkl. Netzteil, DC 5 V/2 A</li> </ul>	70,- €	<b>5778 000 021</b>
	<b>Monitorsplitter Basic HDMI 1 auf 4</b>	<p><b>Wie 5778 000 021 jedoch mit 4 Ausgängen (HDMI Buchse)</b></p> <ul style="list-style-type: none"> <li>Abmessungen: 155 x 70 x 25 mm</li> <li>Inkl. Netzteil 5 V/3 A</li> </ul>	119,- €	<b>5778 000 022</b>
	<b>Monitorsplitter Advanced HDMI 1 auf 2</b>	<ul style="list-style-type: none"> <li>1 Eingang/2 Ausgänge (HDMI Buchsen)</li> <li>Vergoldete Kontakte</li> <li>HDMI 1.3c, HDCP konform</li> <li>unterstützt x.v. Color &amp; Deep Color, sowie die Audioformate Dolby TrueHD und DTS-HD</li> <li>Max. Übertragungsrate: 225 MHz (6,75 GBit/s)</li> <li>Metallgehäuse, 144 x 77 x 34 mm (LxBxH)</li> <li>Inkl. Netzteil</li> </ul>	235,- €	<b>5816 000 033</b>
	<b>Monitorsplitter Advanced HDMI 1 auf 4</b>	<p><b>Wie 5816 000 033 jedoch mit 4 Ausgängen, 220 x 120 x 23 mm (LxBxH)</b></p>	329,- €	<b>5778 000 015</b>
	<b>Monitorsplitter Advanced HDMI 1 auf 8</b>	<p><b>Wie 5816 000 033 jedoch mit 8 Ausgängen, 340 x 95 x 45 mm (LxBxH)</b></p>	549,- €	<b>5778 000 016</b>

## HDMI-Umschalter

Abbildung	Artikel	Beschreibung	Preis	Artikel-Nr.
	HDMI Share Basic 21 Automatic	<p><b>Automatisches Umschalten von zwei HDMI-Quellen</b></p> <ul style="list-style-type: none"> <li>• 2 Eingänge / 1 Ausgang (HDMI-Buchsen)</li> <li>• Max. Full HD/UXGA-Auflösung</li> <li>• Keine Spannungsversorgung nötig - automatische Umschaltung oder per Tastendruck</li> <li>• HDMI 1.3</li> <li>• Maße 58 x 63 x 15 mm</li> <li>• Inkl. 0,5 m HDMI-Kabel</li> </ul>	39,- €	5778 000 019
	HDMI Share Basic 41 Remote	<p><b>Schaltet per IR-Fernbedienung oder RS232-Befehl um</b></p> <ul style="list-style-type: none"> <li>• Eingänge: 4 x 19-Pol HDMI-Buchse</li> <li>• Ausgänge: 1 x 19-Pol HDMI-Buchse</li> <li>• Unterstützt HDMI 1.3b und HDCP</li> <li>• Auflösung bis 1080p, 1920 x 1200 bei 60 Hz</li> <li>• 12 Bit Farben, Dolby true HD und DTS HD Master Audio</li> <li>• RS232-Anschluss für Mediensteuerung</li> <li>• Inkl. Netzteil, Fernbedienung, HDMI-Kabel</li> <li>• Metallgehäuse: 20 x 8 x 2,5 cm (LxBxH)</li> </ul>	75,- €	5816 000 010
	HDMI Share Pro 21 automatic	<p><b>Automatischer Umschalter für HDMI, der bei Verlust des primären Eingangssignals automatisch auf den zweiten Eingang umschaltet.</b></p> <ul style="list-style-type: none"> <li>• 2 Eingänge/1 Ausgang (HDMI-Buchse)</li> <li>• Max. Datenrate - 6,75 GBit/s</li> <li>• HDCP und HDMI 1.3 konform</li> <li>• Steuerung - Automatische Umschaltung oder per Schalter (z. B. 7444 000 442)</li> <li>• Primäreingang wählbar</li> <li>• Metallgehäuse 121 x 72 x 24 mm (BxTxH)</li> <li>• Netzteil 5 VDC, 510 mA</li> </ul>	320,- €	5778 000 039
	HDMI Share Pro 41	<ul style="list-style-type: none"> <li>• 4 Eingänge/1 Ausgang (HDMI-Buchse)</li> <li>• Max. Datenrate - 6,75 GBit/s</li> <li>• HDCP-konform</li> <li>• HDMI-Unterstützung - HDMI (V.1.4 mit Deep Color, x.v.Color™, Lip Sync, HDMI Unkomprimierte Audiokanäle, Dolby TrueHD, DTS-HD, CEC)</li> <li>• 3D-Durchleitung</li> <li>• Re-Klocking™ &amp; Entzerrungs-Technologie - Baut das digitale Signal neu auf, um größere Entfernungen zu überwinden.</li> <li>• Flexible Steuermöglichkeiten - Frontblende, RS232, Ethernet und IR-Fernbedienung</li> <li>• 19 Zoll/1 HE, Montagewinkel beiliegend</li> <li>• 48,3 x 17,8 x 4,5 cm (BxTxH)</li> </ul>	549,- €	5778 000 040

## Zubehör

Abbildung	Artikel	Beschreibung	Preis	Artikel-Nr.
	IR-Link 8	<p><b>Verlängert die Reichweite von IR-Fernbedienungen indem das Infrarotsignal konvertiert und per Kabel übertragen wird. Bedienen Sie bis zu 8 A/V Geräte z. B. hinter verschlossenen Schranktüren.</b></p> <p>Neue Störunterdrückungstechnik für Verwendung in unmittelbarer Nähe von Flachbildschirmen und bei indirektem Sonnenlicht und Sparlampen.</p> <p>Mit nahezu allen Marken und Modellen vereinbar und geeignet für neue IR-Code Formate (wie RC-MM), nur ein kleiner IR-Empfänger muss sichtbar installiert werden.</p> <p><b>Bestehend aus:</b></p> <ul style="list-style-type: none"> <li>• <b>Connectorblock</b></li> <li>• Eingang (Schraubklemme)</li> <li>• 4 Ausgänge für IR-Emitter (3,5 mm Klinke Buchse)</li> <li>• Abmessungen: 85 x 49 x 24 mm (LxBxH) inkl. Montagewinkel</li> <li>• Inkl. Netzteil 12 VDC 200 mA</li> <li>• <b>IR-Empfänger</b></li> <li>• Frequenzbereich 30-60 Khz, Dualband</li> <li>• Max. Empfangsreichweite 10 m</li> <li>• Inkl. 2 m Kabel (verlängerbar bis zu 300 m)</li> <li>• Statusanzeige: 2 LEDs</li> <li>• Größe 32 x 13 x 12 mm</li> <li>• <b>2 x IR-Sender</b></li> <li>• 2 IR-Dioden</li> <li>• 3 m Kabel mit 3,5 mm Klinkestecker</li> </ul>	139,- €	5822 000 006





Standby-Stromverbrauch eines Projektors mit Aktivboxenset	ca. 45 W
Stromverbrauch des ECOMAN (Standby)	- 0,1 W
Standby-Funktion des Projektors	22 Std./Tag
Stromverbrauchsreduktion durch den ECOMAN	377,78 kWh/Jahr
Angesetzter Strompreis	0,23 EUR/kWh
Stromkostenreduktion durch den ECOMAN	86,90 EUR/Jahr
Angesetzte CO <sup>2</sup> Emission	0,6 kg/kWh
Emissionseinsparung CO <sup>2</sup> durch den ECOMAN	226,67 kg/Jahr



## Stille Stromfresser

Zahlreiche Elektrogeräte verbrauchen während ihrer langen Standby-Phasen mehr Strom als während der eigentlichen Nutzung. Und das auf Ihre Kosten!





Die verschiedenen ECOMAN Modelle steuern vollautomatisch die Bereitschaftsfunktion von Elektrogeräten und eliminieren die überflüssigen Standby-Verluste, bei gleichbleibend gewohntem Bedienungskomfort.

### Was versteht man unter Standby-Betrieb?

Der Standby-Betrieb von Elektrogeräten bedeutet, dass das Gerät in Bereitschaft gehalten wird und ohne besondere Aufwärmzeit funktionsfähig bleibt.

Während ihrer Standby-Phasen verbrauchen die Geräte unnötig Strom. Einige Geräte können sogar nur durch Ziehen des Netzsteckers ausgeschaltet werden. Dieser Standby-Verlust kann mit ECOMAN eliminiert werden.

Rationelle und sinnvolle Energie- und Geldeinsparung mit ECOMAN ohne Komfortverlust.

Abbildung	Artikel	Beschreibung	Preis	Artikel-Nr.
	ECOMAN Beamer IR 10	<p>Trennt den Projektor nach ca. 5 Min. im Standby-Betrieb vom Netz. Der im ECOMAN eingebaute IR-Empfänger schaltet den Projektor wieder in Standby sobald er ein IR-Signal auffängt. War das Signal nicht für den Projektor bestimmt, erfolgt nach kurzer Zeit wieder die Netztrennung.</p> <ul style="list-style-type: none"> <li>• Zeitversetzte Netztrennung von Projektoren (nach ca. 5 Min. im Standby-Betrieb) - maximaler Standby-Verbrauch der angeschlossenen Geräte: 60 W</li> <li>• Überspannungsschutz</li> <li>• Max. Belastung 2300 W</li> <li>• Eigenverbrauch &lt; 1 W</li> <li>• Anschluss 230 VAC/50 Hz</li> <li>• Ausgang SCHUKO-Steckverbindung</li> </ul>	70,- €	7487 000 000
	ECOMAN Beamer Wi 10	<p>wie 7487 000 000 jedoch</p> <ul style="list-style-type: none"> <li>• Die Aktivierung der Stromzufuhr erfolgt über einen potentialfreien Kontakt, z. B. zur Ansteuerung in Verbindung mit Mediensteuerungen</li> </ul>	79,- €	7487 000 200
	ECOMAN TP 100	<p>An den ECOMAN TP 100 können mehrere Geräte aus der Unterhaltungselektronik oder PC-Anlage gleichzeitig angeschlossen werden. Zum Beispiel: TV, SAT-Receiver, DVD-Player oder PCs mit Drucker, Monitor, Scanner, usw. Der ECOMAN stellt automatisch den richtigen Schwellenwert, also die Summe des Standby-Verbrauchs ein. Über eine Steckleiste werden die angeschlossenen Geräte nach kurzer Zeit im Standby-Modus automatisch vom Stromnetz getrennt. Die Aktivierung des ECOMAN erfolgt durch die jeweilige Fernbedienung eines der Endgeräte oder durch Drücken der Taste am ECOMAN.</p> <ul style="list-style-type: none"> <li>• maximale Standby Erkennung 100 Watt</li> <li>• maximale Leistungsaufnahme der angeschlossenen Geräte 2300 W</li> <li>• Überspannungsschutz</li> <li>• Anschluss 230 VAC/50 Hz</li> <li>• Ausgang SCHUKO-Steckverbindung</li> </ul>	55,- €	7487 000 300
	ECOMAN KK 500	<p>Der ECOMAN KK 500 trennt nach ca. 1 Stunde Nichtgebrauch (Abwesenheit) angeschlossene Geräte automatisch vom Stromnetz. Sobald Sie sich auf eine Distanz von ca. 40 cm nähern oder ganz einfach durch Drücken der Taste werden die angeschlossenen Geräte sofort eingeschaltet. Durch längeres Drücken der Starttaste schaltet der ECOMAN KK 500 die angeschlossenen Geräte sofort vom Stromnetz ab.</p> <ul style="list-style-type: none"> <li>• maximale Leistungsaufnahme der angeschlossenen Geräte 2300 W</li> <li>• Überspannungsschutz</li> <li>• Anschluss 230 VAC/50 Hz</li> <li>• Ausgang SCHUKO-Steckverbindung</li> </ul>	69,- €	7487 000 400

## Teleskopschienen-Rack

für Möbel-/Wandeinbau, drehbar

Die Racks sind ausziehbar und jeweils um 90° nach links oder rechts drehbar. Dies ermöglicht den komfortablen Zugang zu den Anschlüssen tiefer Geräte in Möbeln, Schränken und Wandnischen.

Die Modelle bieten eine nutzbare Tiefe von 480 und 580 mm und eignen sich für kleinere, maßgefertigte Möbel und den Wandeinbau.

- Tragkraft bis zu 110 kg
- Rastet im ausgezogenen Zustand und bei 0°, 60° und 90° Drehung ein
- Perfektes Kabel-Management durch Befestigungsprofile an Rack und Montagesockel
- Rackschrauben im Lieferumfang
- 3 mm starke Standard-Winkelprofile mit Gewinde und Markierungen für schnelle Ausrichtung und Installation
- Inkl. schwarz eloxierter Verriegelungsblende
- Abnehmbarer Rackrahmen erleichtert die Montage



### Drehbares Teleskopschienen-System

<b>12-24HE - 2 Schienen</b> , bis 55 kg Tragkraft, nutzbare Tiefe 480 mm	580,- €	<b>8690 000 2xx</b>
<b>12-30HE - 4 Schienen</b> , bis 110 kg Tragkraft, nutzbare Tiefe 480 mm	655,- €	<b>8690 000 4xx</b>
<b>12-30HE - 4 Schienen</b> , bis 90 kg Tragkraft, nutzbare Tiefe 580 mm	870,- €	<b>8690 000 Xxx</b>

## Zubehör für Teleskopschienen-Rack

### Blindblenden

Aus 1,5 mm Stahlblech mit widerstandsfähiger, schwarz strukturierter Pulverbeschichtung.



<b>Blindblende, 1HE</b>	11,- €	<b>8690 000 101</b>
<b>Blindblende, 2HE</b>	12,50 €	<b>8690 000 102</b>
<b>Blindblende, 3HE</b>	15,- €	<b>8690 000 103</b>
<b>Blindblende, 4HE</b>	19,- €	<b>8690 000 104</b>
<b>Blindblende, 5HE</b>	22,50 €	<b>8690 000 105</b>
<b>Blindblende, 6HE</b>	26,- €	<b>8690 000 106</b>

### Kühler

Zur Entlüftung in kleineren Möbeln und Media-centern. Der abgesetzte Thermostat kann frei platziert werden.

- Einschalttemperatur: 30,5°C
- Ausschalttemperatur: 29,4°C
- Inkl. Netzteil



<b>Kühler für Möbelträger</b>	165,- €	<b>8690 000 030</b>
-------------------------------	---------	---------------------

### Geräteträger

Der „Null“-HE Geräteträger verfügt über Befestigungen vorn und hinten in voller Schranktiefe.

Dieser Geräteträger wird an den Seiten der Winkelprofile statt an der Front befestigt und bietet dadurch mehr nutzbare Fläche. Zwei justierbare Winkel verhindern ein Verrutschen der Geräte.

- Einfache Montage
- Max. Gerätebreite: 440 mm
- Tragfähigkeit: 115 kg
- Ausführung: 1,5 mm Stahlblech
- Oberfläche: schwarz, pulverbeschichtet



- 2HE Geräteträger

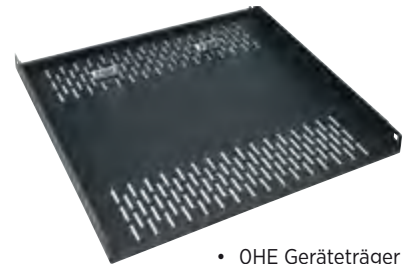

- 0HE Geräteträger

<b>Geräteträger, 0HE</b> , Tiefe 405 mm	85,- €	<b>8690 000 020</b>
<b>Geräteträger, 1HE</b> , Tiefe 280 mm	42,- €	<b>8690 000 021</b>
<b>Geräteträger, 2HE</b> , Tiefe 375 mm	70,- €	<b>8690 000 022</b>
<b>Rackschrauben mit Zollgewinde</b> , 100 St. VPE	25,- €	<b>8690 000 100</b>

## Audiosysteme



Die sorgfältige Abstimmung verschiedenster Komponenten und deren Integration in die Konferenzumgebung

### Inhalt

Mobile Beschallung .....	154 - 155	Vorverstärker / Mixer / Endstufen .....	163 - 165
Deckenlautsprecher .....	156 - 157	Mikrofone .....	166 - 167
Wandlautsprecher .....	158 - 160	Audiokonferenzsystem .....	168 - 169
Aktivlautsprecher / Subwoofer .....	161 - 162	Amplinc .....	170





## Mobile Beschallung



### Mobilboxset 707

Mobiles Beschallungssystem 70 W

Mit integrierten Akkus für kabellosen Betrieb, komplett mit UHF-Funkempfänger, Handsendemikrofon.

Besonders geeignet für dem Einsatz in Schulen, Kindergärten, Kirchen, öffentlichen Einrichtungen und Vereinen wie z. B. für Infoveranstaltungen, Präsentationen, Seminare und Sportveranstaltungen.



<b>Mobilboxset 707</b>	729,- €	<b>8703 000 200</b>
<b>Passiver Zusatzlautsprecher für Mobilbox 707</b> inkl. 10 m Kabel	189,- €	<b>8703 000 201</b>

### Mobilboxset 705

Mobiles Beschallungssystem, 50 W

Mit integrierten Akkus für kabellosen Betrieb, komplett mit UHF-Funkempfänger, Handsendemikrofon und integriertem CD-Player mit USB-Anschluss.

Ideal einsetzbar bei Infoveranstaltungen, Seminaren, Vorträgen und Feiern im kleineren Rahmen.



<b>Mobilboxset 705</b>	859,- €	<b>8703 000 202</b>
<b>Passiver Zusatzlautsprecher für Mobilbox 705</b>	189,- €	<b>8703 000 203</b>



## Mobilboxset 708

Mobiles Beschallungssystem 120 W

mit integrierten Akkus für kabellosen Betrieb komplett mit UHF-Funkempfänger, Handsendemikrofon.

Außergewöhnlich klare Klangwiedergabe bei Sprache, Gesang oder Musik.



<b>Mobilboxset 708</b>	959,- €	<b>8703 000 204</b>
<b>Passiver Zusatzlautsprecher für Mobilbox 708</b> inkl. 10 m Kabel	359,- €	<b>8703 000 205</b>

## Mobilboxset 808D

Mobiles Hochleistungs-Beschallungssystem, 250 W

Mit integrierten Akkus für kabellosen Betrieb, komplett mit UHF-Funkempfänger, Handsendemikrofon und integriertem CD-Player mit USB-Anschluss.

Optimal geeignet für den Einsatz in Sporthallen, Schulen, Kindergärten, Kirchen, öffentlichen Einrichtungen, Messen, Infoveranstaltungen, Präsentationen, Seminaren und Sportveranstaltungen.



<b>Mobilboxset 808D</b>	1.809,- €	<b>8703 000 206</b>
<b>Passiver Zusatzlautsprecher für Mobilbox 808D</b>	469,- €	<b>8703 000 207</b>

## Zubehör für Mobilboxen



<b>Stabiles Boxenstativ für Mobilboxen,</b> Höhe verstellbar von 113-200 cm	51,- €	<b>5200 000 010</b>
--	--------	---------------------



<b>Handsendemikrofon für Mobilboxen</b>	179,- €	<b>8703 000 209</b>
---	---------	---------------------



<b>Zusätzlicher Funkempfänger für Mobilboxen</b>	129,- €	<b>8703 000 210</b>
--	---------	---------------------



8703 000 211



8703 000 212



8703 000 213/214

<b>Schutz- und Transporthülle für Mobilbox 705</b>	34,- €	<b>8703 000 211</b>
<b>Schutz- und Transporthülle für Mobilbox 707</b>	34,- €	<b>8703 000 212</b>
<b>Schutz- und Transporthülle für Mobilbox 708</b>	51,- €	<b>8703 000 213</b>
<b>Schutz- und Transporthülle für Mobilbox 808</b>	51,- €	<b>8703 000 214</b>

<b>Taschensender für Mobilboxen</b> inklusive Kopfbügelmikrofon	239,- €	<b>8703 000 215</b>
--	---------	---------------------

<b>Taschensender für Mobilboxset</b> inklusive Ansteckmikrofon	199,- €	<b>8703 000 216</b>
---	---------	---------------------

## Deckenlautsprecher Apart

### Apart CMX20T

Farben: erhältlich in weiß, silber, schwarz - Lackierung in RAL auf Anfrage.

Druckvoller 8 Zoll 2-Wege Einbaulautsprecher, sowohl als 16 Ohm (60 W) oder 100 V-System (20 W) verwendbar.

- Ideal für Durchsagen und Musik mit höheren Lautstärken
- Leistungsabgriffe für 20 W, 10 W, 5 W und 2,5 W
- Bestückt mit 8 Zoll Tieftöner und 1 Zoll Hochtöner



### Apart CM20T

Farben: erhältlich in weiß, silber, schwarz - Lackierung in RAL auf Anfrage.

6,5 Zoll 2-Wege Einbaulautsprecher, sowohl als 16 Ohm (40 W) oder 100 V-System (20 W) verwendbar.

- HiFi-Qualität für Musik und Sprachanwendungen
- Leistungsabgriffe für 20 W, 10 W, 5 W und 2,5 W
- Bestückt mit 6,5 Zoll Tieftöner und 1 Zoll Hochtöner

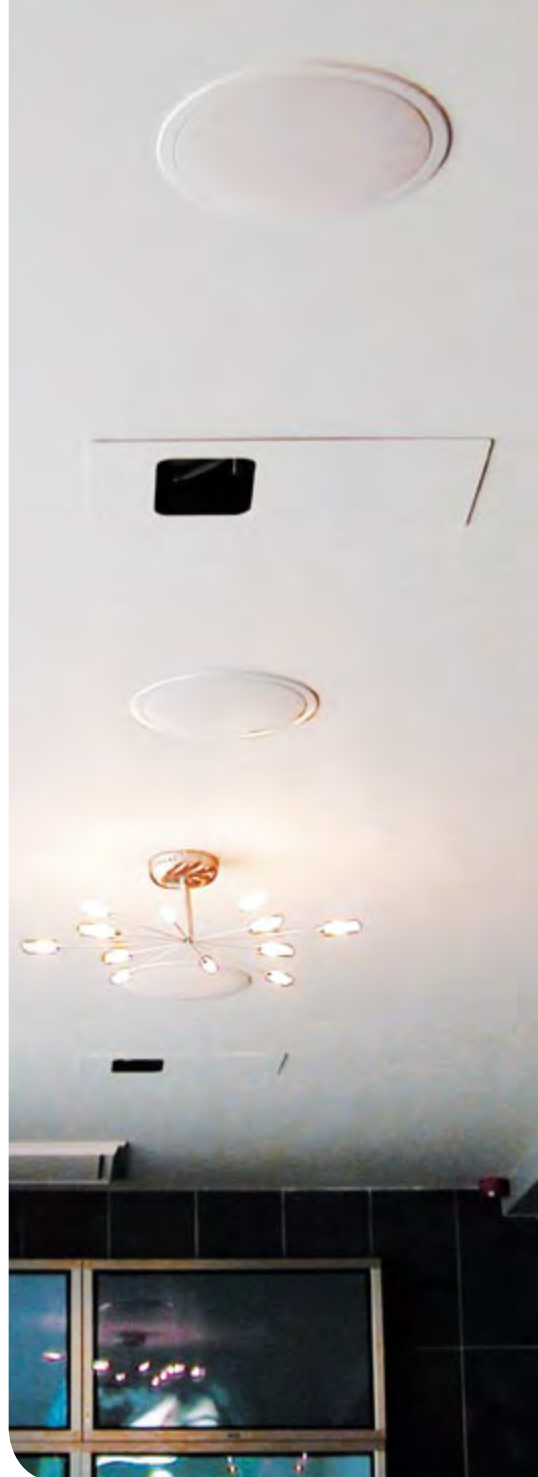

#### Technische Daten

Modell	CM20T schwarz	CM20T weiß	CM20T silber	CMX20T schwarz	CMX20T weiß	CMX20T silber
Art.-Nr. schwarz	8715 000 063	8715 000 030	8715 000 064	8715 000 068	8715 000 067	8715 000 066
Preis (pro Stück)						
Anschlüsse	Klemmen					
Impedanz	16 Ohm / 100 V					
Belastbarkeit/Leistung	40 W AES, 20 W/100 V			60 W, 20 W/100 V		
Bestückung	6,5 Zoll EPP-Woofer, 1 Zoll Seidenkalotte			8 Zoll-EP Woofer, 1 Zoll Seidenkalotte		
Schalldruck (1 W/1 m)	92 dB			93db		
Frequenzgang	60 Hz-20 kHz			50 Hz-20 kHz		
Ausführung	ABS Gehäuse					
Richtcharakteristik	180 Grad 1 kHz, 80 Grad 4 kHz, 45 Grad 1 kHz					
Optionen	RAL-Farben, CMBB Einbaugehäuse			RAL-Farben		

## Deckenlautsprecher Tannoy

### Tannoy CMS 401e

**Passiver Lautsprecher zum Deckeneinbau mit Richtungsbezug**

- Ausgangsleistung: 50 W RMS/100 W Musik
- Betriebszustand: 70/100 V oder 6 Ohm
- Abstrahlwinkel: 90° konisch

### Tannoy CMS 401 DCe

**Passiver Lautsprecher zum Deckeneinbau mit Richtungsbezug**

- Ausgangsleistung: 60 W RMS/120 W Musik
- Betriebszustand: 70/100 V oder 6 Ohm
- Abstrahlwinkel: 90° konisch



### Tannoy CMS 501 BM

**Passiver Lautsprecher zum Deckeneinbau**

- Ausgangsleistung: 50 W RMS/100 W Musik
- Betriebszustand: 70/100 V oder 6 Ohm
- Abstrahlwinkel: 90° konisch

### Tannoy CMS 501 DC PI

**Passiver Lautsprecher zum Deckeneinbau**

- Ausgangsleistung: 60 W RMS/120 W Musik
- Betriebszustand: 70/100 V oder 8 Ohm
- Abstrahlwinkel: 90° konisch



### Tannoy CMS 601 DC BM

**Passiver Lautsprecher zum Deckeneinbau**

- Ausgangsleistung: 80 W RMS/160 W Musik
- Betriebszustand: 70/100 V oder 8 Ohm
- Abstrahlwinkel: 90° konisch



#### Technische Daten

Modell	Tannoy CMS 401e	Tannoy CMS 401 DC	Tannoy CMS 501 BM mit Stahltopf	Tannoy CMS 501 PI ohne Stahltopf	Tannoy CMS 501 DC BM mit Stahltopf	Tannoy CMS 501 DC PI ohne Stahltopf	Tannoy CMS 601 DC BM
Artikel-Nr.	8710 000 046	8710 000 047	8710 000 043	8710 000 044	8710 000 048	8710 000 049	8710 000 045
Preis (Paar)							
Belastbarkeit RMS/Musik	50 W/100 W, 30 W @ 100 V	60 W/120 W, 30 W @ 100 V	50 W/100 W, 30 W @ 100 V		60 W/120 W, 30 W @ 100 V		80 W/160 W
Bestückung	4 Zoll-Tieftöner, 0,75 Zoll ICT TM Hochtöner	4 Zoll DC TM Tieftöner, 0,75 Zoll Hochtöner	1 x 5 Zoll ICT		5 Zoll DC TM Tieftöner, 0,75 Zoll Hochtöner		6,5 Zoll DC TM Tieftöner, 1 Zoll Hochtöner
Frequenzgang	(-3 dB): 110 Hz-22 kHz	(-3dB): 110 Hz-50 kHz	(-3dB): 85 Hz-22 kHz		(-3dB): 85 Hz-50 kHz		(-3dB): 75 Hz-30 kHz
Schalldruckpegel	1 W/1 m-88 dB		1 W/1 m-89 dB				1 W/1 m-91 dB
max. Schalldruckpegel	111 dB	112 dB	112 dB		113 dB		116 dB
Betriebszustand	70/100 V oder 6 Ohm		70/100 V oder 6 Ohm		70/100 V oder 8 Ohm		70/100 V oder 8 Ohm
Abstrahlwinkel	90° konisch						
Anschlüsse	Euroblock						
Gehäuse	Kunststoff						
Abmessungen (HxBxT)	14,8 x 20,5 x 20,5 cm		20,7 x 21 x 21 cm	13,6 x 21 x 21 cm	20,7 x 21 x 21 cm	13,6 x 21 x 21 cm	27,6 x 28 x 28 cm
Gewicht	ca. 3,05 kg	ca. 2,73 kg	ca. 3,6 kg	ca. 2,9 kg	ca. 3,9 kg	ca. 2,9 cm	ca. 7,45 kg

## Wandlautsprecher Mask

### Apart MASK 2 Set

#### Mini Hifi Pro Design Lautsprecher, 8 Ohm/50 W

- Impedanz: 8 Ohm
- Frequenzbereich: 120 Hz-20 kHz
- Leistung: 50 W RMS
- Empfohlene Verstärkerleistung: 10-110 W
- Abmessungen (HxBxT): 94 x 82 x 108 mm
- Gewicht: 440 g, inkl. Wandbefestigung

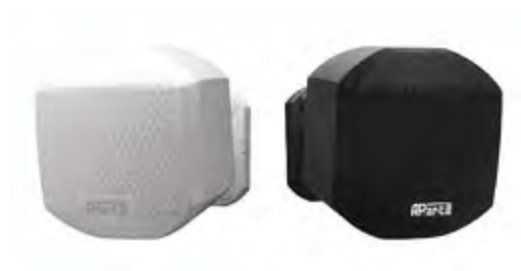

#### Technische Daten

Modell	Apart Mask 2 Set, weiß	Apart Mask 2 Set, schwarz
Artikel-Nr.	8711 000 013	8711 000 014
Preis (Paar)		
Ausstattung	inkl. Wandhalterung	
Belastbarkeit RMS/Musik	50 W	
Bestückung	1 x 4,2 Zoll Tieftöner, 1 x 1 Zoll Hochtöner	
Frequenzgang	120 Hz - 20 kHz	
Betriebszustand	8 Ohm	
Anschlüsse	Euroblock-Klemmen	
Gehäuse	Kunststoff	
Abmessungen (HxBxT)	94 x 82 x 108 mm	
Gewicht	ca. 2,05 kg	

### Apart MASK 4T Set 50 W

#### Passiver Lautsprecher zur Wand- oder Deckenmontage

- Ausgangsleistung: 50 W RMS/70 W Musik
- Betriebszustand: 100 V oder 16 Ohm
- Abstrahlwinkel: 120° x 80°



#### Technische Daten

Modell	Apart MASK 4T Set 50W weiß	Apart MASK 4T Set 50W schwarz	Apart MASK 4T Set 50W silber
Artikel-Nr.	8711 000 000	8711 000 001	8711 000 002
Preis (Paar)			
Ausstattung	inkl. Wandhalterung		
Belastbarkeit RMS/Musik	50 W/70 W		
Bestückung	1 x 4,2 Zoll Tieftöner, 1 x 1 Zoll Hochtöner		
Frequenzgang	80 Hz-20 kHz		
Schalldruckpegel	1 W/1 m-89 dB		
max. Schall-druckpegel	116 dB		
Betriebszustand	100 V oder 16 Ohm		
Abstrahlwinkel	120° x 80°		
Anschlüsse	Klemmanschlüsse		
Gehäuse	ABS-Kunststoff		
Schutzart	IP 64		
Abmessungen (HxBxT)	22,3 x 12,9 x 13,0 cm		
Gewicht	ca. 2,05 kg		



## Apart MASK 6 Set 150 W

### Passiver Lautsprecher zur Wand- oder Deckenmontage

- Ausgangsleistung: 150 W RMS/200 W Musik
- Betriebszustand: 8 Ohm
- Abstrahlwinkel: 120° x 80°



#### Technische Daten

Modell	Apart MASK 6 Set 150W weiß	Apart MASK 6 Set 150W schwarz	Apart MASK 6T Set 150W weiß	Apart MASK 6T Set 150W schwarz
Artikel-Nr.	8711 000 005	8711 000 006	8711 000 007	8711 000 008
Preis (Paar)				
Belastbarkeit RMS/Musik	150 W/200 W			
Bestückung	1 x 6,5 Zoll Tieftöner, 1 x 1 Zoll Hochtöner			
Frequenzgang	60 Hz-30 kHz		65 Hz-20 kHz	
Schalldruckpegel	1 W/1 m-92/91 dB			
max. Schalldruckpegel	120 dB			
Betriebszustand	8 Ohm		100 V oder 8 Ohm	
Abstrahlwinkel	120° x 80°			
Anschlüsse	Klemmanschlüsse			
Gehäuse	ABS-Kunststoff			
Schutzart	IP 64			
Abmessungen (HxBxT)	31,5 x 17,5 x 19,5 cm			
Gewicht	ca. 3,4 kg			

## Apart MASK8 Set 200 W

### Passiver Lautsprecher zur Wand- oder Deckenmontage

- Ausgangsleistung 200 W RMS/300 W Musik
- Betriebszustand: 8 Ohm
- Abstrahlwinkel: 80° x 70°



#### Technische Daten Mask 8-Serie

	Mask 8 schwarz	Mask 8 weiß	Mask 8F schwarz	Mask 8F weiß
Artikel-Nr.	8711 000 010	8711 000 009	8715 000 070	8715 000 069
Preis (pro Stück)				
Anschlüsse	Speakon/Speakon			
Impedanz	8 Ohm			
Belastbarkeit/Leistung	200 W		230 W	
Bestückung	LF 8 Zoll HD Type, 1 Zoll Seidenkalotte mit Waveguide			
Schalldruck (1W/1m)	93 db			
Frequenzgang	60 Hz-20 kHz		50 Hz-25 kHz	
Ausführung	2-Wege System, Birkenesperrholz, inkl. Wandhalterung		2-Wege Bassreflex-System, MDF, inkl. Wandhalterung	
Richtcharakteristik	80° H x 70° V		100° H x 70° V, rotierbares Horn	
Besonderheiten	Für Musikwiedergabe empfehlen wir einen Subwoofer und Frequenzweiche		Fullrange Variante für den Betrieb ohne Subwoofer	

## Wandlautsprecher Tannoy

### Tannoy i7

#### Passiver Lautsprecher zur Wand- oder Deckenmontage

- Ausgangsleistung: 90 W RMS/180 W Musik
- Betriebszustand: 70/100 V oder 8 Ohm
- Abstrahlwinkel: 110° x 50° (HxV)
- Halterungen nicht im Lieferumfang



#### Technische Daten

Modell	Tannoy i7 schwarz	Tannoy i7 weiss
Artikel-Nr.	8710 000 010	710 000 011
Preis		
Belastbarkeit RMS / Musik	90 W/180 W, 60 W @ 100 V	
Bestückung	4 x 4 Zoll Tieftöner, 1 x 1 Zoll Hochtöner	
Frequenzgang	(-3dB): 90 Hz-20 kHz	
Schalldruckpegel	1 W/1 m-89 dB	
max. Schalldruckpegel	114 dB	
Betriebszustand	70/100 V oder 8 Ohm	
Abstrahlwinkel	110 ° x 50 °	
Anschlüsse	Speakon	
Gehäuse	Holz mit Strukturlack	
Abmessungen (HxBxT)	57,2 x 13,5 x 17,4 cm	
Gewicht	ca. 9 kg	

### Tannoy i9

#### Hochleistungs-Lautsprecher zur Wand- oder Deckenmontage

- Ausgangsleistung: 150 W RMS
- Betriebszustand: 70/100 V oder 8 Ohm
- Abstrahlwinkel: 120° x 40° (HxV)
- Halterungen nicht im Lieferumfang



#### Technische Daten

Modell	Tannoy i9 schwarz	Tannoy i9 weiß
Artikel-Nr.	8710 000 012	8710 000 013
Preis		
Belastbarkeit RMS / Musik	150 W/300 W	
Bestückung	4 x 5 Zoll Tieftöner, 3 x 1 Zoll Hochtöner	
Frequenzgang	(-3 dB) 80 Hz-30 kHz	
Schalldruckpegel	115 dB	
max. Schalldruckpegel	121 dB	
Betriebszustand	70/100 W oder 8 Ohm	
Abstrahlwinkel	120° x 40° (HxV)	
Anschlüsse	Speakon	
Gehäuse	Holz mit Strukturlack	
Abmessungen (HxBxT)	77,9 x 17 x 20 cm	
Gewicht	ca. 12,5 kg	

## Kindermann Neodymline

Drei Modelle mit unterschiedlichen vertikalen Abstrahl-Charakteristika.

Auch für den Einsatz in akustisch schwierigen Räumen geeignet.



Architekten fordern immer kleinere und unauffälligere Lautsprecher.

Bei der Entwicklung dieses neuen Beschallungslautsprechers war es eben darum die größte Herausforderung, einen schmalen und eleganten Lautsprecher zu bauen, welcher aber mit Schalldrücken und Dynamikwerten eines „Großen“ mithalten kann.

- Optional lange Montagewinkel erhältlich

#### Technische Daten

Modell	Neodymline 4	Neodymline 8	Neodymline 16
Beschreibung	2-Wege Lautsprechersysteme mit passiver Frequenzweiche		
Artikelnummer	8715 000 075	8715 000 076	8715 000 056
Preis			
Bestückung	4 x 3,3 Zoll Konus Neodym	8 x 3,3 Zoll Konus Neodym	16 x 3,3 Zoll Konus Neodym
Schalldruck (1 W/1 m)	96 dB	99 dB	100 dB
Belastung (RMS/Prog.)	80/160	160/320	320/640
Abmessungen (HxBxT)	62,5 x 10 x 10 cm	102,5 x 10 x 10 cm	202,5 x 10 x 10 cm
Gewicht	3,55 kg	5,2 kg	10,5 kg
Farbe	RAL weiß 9010, strukturiert		
Mitgeliefertes Zubehör	2 x Montagewinkel, kurz		

## Aktivlautsprecher

### Kindermann Aktivbox Dome-Set 20

**Aktiv-Stereo-Set für direkte Befestigung an Projektor-Deckenhalterung oder freistehend auf einem Konferenztisch**

- Leistung: 2 x 10 W
- Breitband-Lautsprecher: 2 x 2,75 Zoll
- Frequenzgang: 155 Hz-20 kHz
- Eingang: regelbarer Pegel, 3,5 mm Klinke, z. B. vom Laptop
- Steckernetzteil : 100-240 VAC, 50/60 Hz, 12 VDC, 2 A
- Audiokabel: 3,5 mm Klinke/Klinke, 1,5 m
- Abmessungen: Ø 25 cm, Höhe 9 cm
- Gewicht: 1,2 kg
- Adapter für runde Säulen, Ø 35, 40, 45, 50 mm
- Adapter für quadratische Säulen 40 mm



### Kindermann Aktivbox Set 50+

**Lautsprecherset bestehend aus Aktiv- und Passivbox**

- Ausgangsleistung: 30 W RMS/50 W Musik
- Eingänge: 1 x Stereo Cinch, 1 x 3,5 mm Klinke, 1 x symmetrisch (Euroblock)
- Gewicht: 5,75 kg

#### Hinweis!

Auch als Variante mit Infrarot-Fernbedienung verfügbar (8705 000 022 / 8705 000 023 )



### Kindermann Aktivbox Set 75+

**Lautsprecherset bestehend aus Aktiv- und Passivbox**

- Ausgangsleistung: 50 W RMS/80 W Musik
- Eingänge: Stereo, Cinch
- Gewicht: 8,9 kg



#### Technische Daten

Modell	Aktivbox Dome Set 20	Aktivbox Set 50+	Aktivbox Set 75+
Artikel-Nr. weiß	-	8705 000 020	8705 000 025
Artikel-Nr. schwarz	8705 000 029	8705 000 021	8705 000 026
Preis			
Ausstattung	Adapter für runde Säulen, Durchmesser 35, 40, 45, 50 mm, Adapter für quadratische Säulen 40 mm	inkl. Verbindungskabel und Wandhalterung	Wandhalterung, Netzkabel, Lautsprecherkabel
Ausgangsleistung RMS/Musik	2 x 10 W	30 W / 50 W	50 W / 80 W
Bestückung	2 x 2,75 Zoll	1 x 5,25 Zoll Tieftöner, 1 Zoll Hochtöner	1 x 6,5 Zoll Tieftöner, 0,8 Zoll Hochtöner
Frequenzgang	155 Hz-20 kHz	45 Hz - 20 kHz	45 Hz-20 kHz
Abstrahlwinkel	-	120° x 100°	k.A.
Eingänge	regelbarer Pegel Line-Out, 3,5 mm Klinke, z. B. vom Laptop	1 x Cinch Stereo, 1 x 3,5 mm Klinke, 1 x symmetrisch (Euroblock)	Stereo, Cinch
Klangregelung	-	Lautstärken, Höhen, Tiefen	Lautstärken, Höhen, Tiefen
Stromversorgung	100-240, 50/60 Hz, 12 VDC, 2 A	230 V/50 Hz	230 V/50 Hz
Abmessungen (HxBxT)	Durchmesser 25 cm, Höhe 9 cm	23,8 x 18 x 17 cm	30 x 21,5 x 19 cm
Gewicht	ca. 1,2 kg	ca. 5,75 kg	ca. 8,9 kg

## Subwoofer

### Apart Subwoofer Sublime

**Kompakter Subwoofer, geeignet als Ergänzung für die MASK 2-Serie**

- Typ: 6,5 Zoll DualCoil Woofer
- Impedanz: 2 x 8 Ohm
- Frequenzbereich: 50-200 Hz
- Schalldruck: 85 dB/1 W/1 m
- Abmessungen (HxBxT):  
420 x 470 x 120 mm
- Gewicht: 8 kg

Apart Subwoofer Sublime, weiß	237,- € <b>8711 000 015</b>
Apart Subwoofer Sublime, schwarz	237,- € <b>8711 000 016</b>



### Apart SUBA165

**Aktiver 8 Zoll Subwoofer mit kompakten Abmessungen**

Der SUB165A verfügt sowohl über Line- als auch über High Level Eingänge. über eine regelbare aktive Frequenzweiche lässt sich der Subwoofer optimal an angeschlossene Satellitenlautsprecher anpassen. Ebenso kann die Lautstärke des Subwoofers und die Phasenlage des Signals eingestellt werden.

Der Subwoofer wird über die integrierte Auto-Power On Schaltung aktiviert.

- Kompakt und leistungsstark
- 8 Zoll HD Woofer
- Einstellbare aktive Frequenzweiche

<b>Leistung (AES)</b>	100 W, Auto On/Off
<b>Farbe</b>	schwarz oder weiß
<b>Anschlüsse</b>	Cinch, LSP-Klemme
<b>Impedanz</b>	4 Ohm
<b>Belastbarkeit/Leistung</b>	100 W
<b>Bestückung</b>	1 x 8 Zoll Woofer
<b>Empfindlichkeit (1 W/1 m)/SPL</b>	89 dB
<b>Frequenzgang</b>	30-180 Hz
<b>Design</b>	Aktiver Bassreflex Subwoofer, passiver Lo-Cut 120 Hz
<b>Abmessungen (HxBxT)</b>	362 x 261 x 405 mm

Apart SUBA 165, weiß	249,- € <b>8711 000 011</b>
Apart SUBA 165, schwarz	249,- € <b>8711 000 018</b>



### Apart Subtile

**Sehr flacher 8 Zoll Subwoofer**

Speziell entwickelt für die unauffällige Integration.

Besonders Leistungsstark zusammen mit dem Apart Champ 4 und der Mask-Serie. Wir empfehlen die direkte Montage des Subwoofers auf der Wand. Spezielle Haltewinkel und eine Schablone liegen dem Gerät bei.

<b>Anschlüsse</b>	LSP-Klemme
<b>Impedanz</b>	4 Ohm
<b>Belastbarkeit/Leistung</b>	75 W
<b>Bestückung</b>	1 x 8 Zoll Flachmembran Woofer
<b>Empfindlichkeit (1 W/1 m)/SPL</b>	87 dB
<b>Frequenzgang</b>	45-150 Hz
<b>Design</b>	Passiver Bassreflex Subwoofer
<b>Abmessungen</b>	450 x 500 x 120 mm (HxBxT)
<b>Richtcharakteristik</b>	Halbkugel
<b>Farbe</b>	schwarz oder weiß

Apart Subtile, schwarz	169,- € <b>8715 000 073</b>
Apart Subtile, weiß	169,- € <b>8715 000 074</b>





## Vorverstärker & Mixer

### MMC 84

**3 Geräte in einem: MultiMedia-Switch, Digital Audio Processing und Audio-Verstärker mit 75 Watt**

- 19 Zoll, 2 HE
- Inklusive 2 x 2 VGA-Matrix
- Steuerbar über RS232
- Symmetrische und unsymmetrische Audio Ein- und Ausgänge
- Phantomspannung 12 V, schaltbar
- LautsprecherAusgang 75 W/RMS
- EQs für alle Ein- und Ausgänge
- Ideal als komplette, zentrale Lösung für kleine und mittlere Konferenzräume
- Ein- und Ausgänge an der Front- und Rückseite
- Geschalteter Stromausgang für weitere Systeme (z. B. Mediensteuerung, Funkempfänger)



MMC 84	1.990,- €	5400 000 010
--------	-----------	--------------

### Automatikmischer AM 62

**für 6 Eingangs- und 4 Ausgangssignale, steuerbar über RS232**

- Eingänge: Mic/Line 1-4 Anschlüsse XLR 3-pol. female, Aux 5-6 Anschlüsse 2 x Cinch
- Ausgänge: Line, links und rechts Anschlüsse 2 x XLR-male, Recording, links und rechts Anschlüsse 2 x Cinch
- Steuerung: seriell RS232 über 9-Pin SubD, analog E/A über Kontakte und VCA.
- Abmessungen: 483 x 44 x 200 mm/1 HE
- Farbe: schwarz RAL 9005
- Gewicht: 3,5 kg



Automatikmischer AM 62	1.490,- €	8715 000 190
------------------------	-----------	--------------

### Apart PM1122

- Hochwertiger Stereo-Vorverstärker und Audiomischer für zwei Zonen
- Eingänge: 5 x symmetrisch Euroblock, umschaltbar Line/Mikrofon
- Eingang 5 ist Link-Eingang zur Kaskadierung mehrerer PM1122 Ausgänge: Zone 1+2: Cinch unsymmetrisch oder symmetrisch Euroblock



8715 000 100



8715 000 104



8715 000 101

<b>Apart PM1122</b>	419,- €	8715 000 100
<b>Apart PM1122 INTERFACE</b> Schnittstellenerweiterung zur Steuerung des PM1122 per RS232 oder Kontakteingängen	159,- €	8715 000 101
<b>Apart PM1122R</b> Wandbedienpanel für PM 1122 zur Regelung von Lautstärke und Tonquellenauswahl	39,- €	8715 000 102
<b>Apart PM1122RL</b> Wandbedienpanel für PM1122 mit lokalem Audio-Eingang, zur Regelung von Quellenwahl und Lautstärke	59,- €	8715 000 103
<b>Apart PM1122WR</b> Empfangsmodul für PM1122 für drahtlose Bedienteile	119,- €	8715 000 104
<b>Apart PM1122WW</b> Drahtloses Wandbedienpanel für PM1122, äußerst flaches Design, Steuerung von Quellenwahl und Lautstärke pro Zone, Farbe: weiß	169,- €	8715 000 105
<b>Apart PM1122WSLV</b> Drahtloses Wandbedienpanel für PM1122, äußerst flaches Design, Steuerung von Quellenwahl und Lautstärke pro Zone, Farbe: silber	169,- €	8715 000 106



8715 000 103



8715 000 102



8715 000 106



8715 000 105

## Mischverstärker



### Apart MA 65

#### Mischverstärker 100 V/65 W mit vier Eingängen

- Eingänge: Mikrofon 1: XLR/DIN 5pol., Mikrofon 2: XLR/Klinke
- Mikrofon 3: XLR/Klinke, bzw. Line 3: 2 x Stereo Cinch (300 mV),
- Line 4: 2 x Stereo Cinch (300 mV)
- Ausgänge: Lautsprecher 80 W (Musik) 8 Ohm / 70 V/100 V Record out (Cinch) Preamp out (Cinch)
- Priorität: 2-stufiges Priorität / Mute System (Sprache/Schließkontakt)
- Integrierter Gong (2-Klang)

Apart MA 65 259,- € **8715 000 012**



### Apart Concept One / Concept One T

#### Stereo-Vollverstärker mit Mikrofoneingang und 2 Zonenbeschallung, IR- und RS232-Schnittstelle

- Ausgangsleistung: 2 x 50 W RMS an 8 Ohm, 2 x 80 W RMS an 4 Ohm
- Eingänge: 1 x Mikrofon, symmetrisch Euroblock, 3 x Line Stereo Cinch (Rückseite), 1 x Line Stereo 3,5 mm (Frontseite) Klinke oder Rückseite (Cinch)
- Ausgänge: 1 x Cinch Stereo (Pre-amp out), 1 x Cinch Stereo (Line out), 2 x Lautsprecherausgang (Euroblock)
- Betriebsmodi: Stereo, 2 Zonen getrennt/gemeinsam
- Frequenzgang: 10 Hz-40 kHz
- Farbe: schwarz

Apart Concept One	299,- €	<b>8715 000 017</b>
IR Fernbedienung zu Apart Concept One	17,- €	<b>8715 000 019</b>
Apart Concept One T	349,- €	<b>8715 000 021</b>
IR Fernbedienung zu Apart Concept One	17,- €	<b>8715 000 019</b>



### Apart MA 200

#### Mischverstärker für Zonenbeschallung mit 4 symmetrischen Mikrofoneingängen und 4 Line Eingängen

##### Eingänge:

- Mikrofon 1: 6,3 mm Klinke (vorne), XLR/Klinke Kombibuchse (hinten), beide symmetrisch
- Mikrofon 2-4: 3 pol. XLR (hinten)
- Notfalleingang: Euroblock, symmetrisch
- AUX/CD: Stereo Cinch (500 mV)
- Tuner/Endstufen: Stereo Cinch (300 mV)
- Line 4: Stereo Cinch (200 mV)

##### Ausgänge:

- Lautsprecherausgang: Schraubklemmen
- Vorverstärkerausgang: Stereo Cinch
- Line-Ausgang: Stereo Cinch
- Zone 1-3: Ein/Aus
- Zone 4: Mikrofon: Ein/Aus
- Musik: Ein/Aus
- Farbe: schwarz

Apart MA 200 569,- € **8715 000 013**



### Apart MA247

#### 6-Zonen Mischverstärker, 100 V/240 W, mit 4 Mikrofoneingängen und 2 Aux-Stereo- sowie 2 Aux-Mono Eingängen, Ausgänge für Beschallung von bis zu 6 Zonen

### Apart MA247MR

#### wie Apart MA247, jedoch mit Mediaplayer für MP3 USB- und SD/MMC-Medien sowie AM/FM Radio-Tuner

Apart MA 247	829,- €	<b>8715 000 052</b>
Apart MA 247MR	1089,- €	<b>8715 000 053</b>

	MA 65	Concept One / One T	MA 200	MA247	MA247MR
<b>Frequenzgang</b>	60 Hz-18 kHz	10 Hz-40 kHz	40 Hz-25 kHz	40-25 kHz	20 - 30 kHz
<b>Spannungsversorgung</b>	230 V oder 24 VDC	230 V	230 V oder 24 V DC	230 V	230 V
<b>Abmessungen (HxBxT)</b>	88 x 272 x 286 mm	430 x 290 x 88 mm	88 x 430 x 356 mm	88 x 430 x 360 - 2 HE	88 x 430 x 360 - 2 HE
<b>Gewicht</b>	6,4 kg	6,6 kg	12,1 kg	13,6 kg	13,6 kg

## Endstufen



### Apart Champ 1 - Endstufe

#### Leistungsstarker Stereo-Verstärker ohne Lüfter

- Eingänge (links/rechts): unsymmetrisch: 10 k/0 dBV, symmetrisch: 20 kOhm/0 dBV
- Ausgänge: Brücke: 1100 W/8 Ohm, Stereo 2 x 400 W/8 Ohm, 2 x 600 W/4 Ohm
- Schutzschaltungen: DC, HF, Clip, Strombegrenzung, Kurzschluss
- Kühlung: Konvektion, ohne Lüfter
- Frequenzgang: 10 Hz-50 kHz
- Spannungsversorgung: 230 VAC, 50 Hz
- Farbe: schwarz
- Abmessungen: 48,3 x 8,8 x 38,0 cm (19 Zoll Montage möglich)
- Gewicht: 13 kg

Apart Champ 1 - Endstufe 559,- € **8715 000 026**



### Apart Champ 2 - Endstufe

#### Leistungsstarker Stereo-Verstärker ohne Lüfter

- Eingänge (links/rechts): unsymmetrisch: 10 k/0 dBV, symmetrisch: 20 kOhm/0 dBV
- Ausgänge: Brücke: 750 W/8 Ohm, Stereo 2 x 200 W/8 Ohm, 2 x 350 W/4 Ohm
- Schutzschaltungen: DC, HF, Clip, Strombegrenzung, Kurzschluss
- Kühlung: Konvektion, ohne Lüfter
- Frequenzgang: 10 Hz-50 kHz
- Spannungsversorgung: 230 VAC, 50 Hz
- Farbe: schwarz
- Abmessungen: 48,3 x 4,4 x 36,0 cm (19 Zoll Montage möglich)
- Gewicht: 7,5 kg

Apart Champ 2 - Endstufe 399,- € **8715 000 027**



### Apart Champ 4

#### Audiophiler 4-Kanal Leistungsverstärker mit 4x125W/4Ohm

- Anschlüsse: Cinch, Polklemmen
- Eingänge: unsymmetrisch: 10k/OdBV
- Brücke: 2 x 230 W/8 Ohm Stereo 4 x 125 W/4 Ohm, 4 x 75 W/8 Ohm, 2 x 450 W/2,7 Ohm
- Frequenzverlauf: 20 Hz-40 kHz
- Verzerrungen: THD < 0,1 %, IMD < 0,15 %
- Rauschen: 100dBA
- Besonderheiten: APC programmierbar
- Spannung: 230V

Apart Champ 4 429,- € **8715 000 049**



### Apart Champ 3D

#### Audiophiler 3-Kanal Class-D Verstärker mit DSP-Controller

Mit dem Champ-3D stellt Apart einen innovativen 3-Kanal Verstärker in moderner Class-D Technik vor, der klanglich mit den besten analogen Leistungsverstärkern konkurrieren kann. Die Kombination der innovativen Hypex™ Class-D Module mit einem klassischen analogen Netzteil garantiert einen maximalen Dämpfungsfaktor und eine unerreichte Dynamik und Transparenz des Signals.

- Anschlüsse: XLR/Klinke, Speakon, Euroblock, RS232, RJ45
- Eingänge: symmetrisch: 10k/0 dBV
- Ausgänge Sinus: Subwoofer: 1100 W/2 Ohm Satelliten 2 x 350 W/4 Ohm
- Frequenzverlauf: 10 Hz-24 kHz +0/-3dB
- Besonderheiten: DSP, Crossover, Limiter

Apart Champ 3D 999,- € **8715 000 033**



## Drahtgebundene Mikrofone

### Kindermann Schwanenhalsmikrofone

Drei Modelle unterschiedlicher Länge bieten den Vorteil bei Festinstallationen, immer den optimalen Abstand zwischen Sprecher und Mikrophonkapsel herzustellen. Zusätzlich bietet der hochflexible Schwanenhals den Vorteil des Nachjustierens durch den Redner während der Ansprache.

- Richtcharakteristik: Niere
- Anschluss: XLR-M
- Phantomspannung: 9-52 V
- Lieferung inkl. Windschutz



Kindermann Schwanenhalsmikrofon, schwarz Länge: 300 mm	210,- €	<b>5100 000 704</b>
Kindermann Schwanenhalsmikrofon, weiß Länge: 300 mm	210,- €	<b>5100 000 705</b>
Kindermann Schwanenhalsmikrofon, schwarz Länge: 550 mm	230,- €	<b>5100 000 703</b>
Kindermann Schwanenhalsmikrofon, weiß Länge: 550 mm	230,- €	<b>5100 000 706</b>
Kindermann Schwanenhalsmikrofon, schwarz Länge: 670 mm	250,- €	<b>5100 000 707</b>
Kindermann Schwanenhalsmikrofon, weiß Länge: 670 mm	250,- €	<b>5100 000 708</b>

### Handmikrofon TG V30D S

#### Dynamisches Mikrofon (Superniere), mit Ein-/Ausschalter

- Einsteigermodell mit natürlichem Klang, empfohlen für Sprachanwendungen auf der Bühne.
- Mit geräuschlosem Ein-/Ausschalter und inklusive XLR-Kabel, Klammer und Aufbewahrungstasche.



Handmikrofon TG V30D S 38,- € **8720 000 0021**

### Handmikrofon TG V35D S

#### Dynamisches Mikrofon (Superniere) mit Ein-/Ausschalter

- Zuverlässiges Allround-Modell für Sprach- und Bühnenanwendungen
- Sehr natürlicher Klang und rückkopplungsarme Supernierencharakteristik
- Mit geräuschlosem Ein-/Ausschalter und inklusive XLR-Kabel, Klammer und Aufbewahrungstasche

#### Besonderheiten:

- Höhenresonator zur Erweiterung des Übertragungsbereichs nach oben
- Spezielle Schallöffnungen hinter der Membrane für eine frequenzunabhängige Richtcharakteristik



Handmikrofon TG V 35D S 49,- € **8720 000 019**

### Mikrofonständer

- Farbe: schwarz
- Höhenverstellbar von 90-160 cm
- Schwenkarm: 81 cm
- Gewicht: 2,3 kg
- Inkl. Mikrofonhalterung



Mikrofonständer 42,- € **8720 000 010**

### Tischständer & Mikrofonhalterung

- Farbe: graphitgrau
- Kompakter Rundsockel
- Höhe: ca. 6 cm
- Sockel: ø ca. 6 cm
- Inkl. Mikrofonhalterung



Tischständer & Mikrofonhalterung 32,- € **8720 000 014**



## Funkmikrofone

### Kindermann Wireless MicSet 1

Bestehend aus Diversity-Empfänger und Handsender



Kindermann Wireless MicSet 1 165,- € **8720 000 002**

### Kindermann Wireless MicSet 2

Bestehend aus Diversity-Empfänger, Taschensender und Lavaliermikrofon



Kindermann Wireless MicSet 2 175,- € **8720 000 003**

### Kindermann Wireless MicSet 3

Bestehend aus Diversity-Empfänger, Taschensender und Kopfbügelmikrofon



Kindermann Wireless MicSet 3 195,- € **8720 000 004**

### UHF Funkmikrofonset ACT707 SEH

Mit Handmikrofon



UHF Funkmikrofonset ACT707 SEH 320,- € **8720 000 011**

### UHF Funkmikroset ACT707 SE TL

Inkl. Taschensender und Lavaliermikrofon

UHF Funkmikroset ACT707 SE TL 357,- € **8720 000 012**

### UHF Funkmikroset ACT707 SE THS

Inkl. Taschensender und Headsetmikrofon

UHF Funkmikroset ACT707 SE THS 403,- € **8720 000 013**

#### Technische Daten

	Kindermann Wireless			UHF Funkmikrofonset		
	MicSet 1	MicSet 2	MicSet 3	ACT707 SEH	ACT707 SE TL	ACT707 SE THS
<b>Übertragungsbereich</b>	50 Hz-15 kHz (± 3 dB)			50 Hz-18 kHz	50 Hz-18 kHz	50 Hz-18 kHz
<b>Ausgang</b>	1 x sym. XLR (ca. 77 mV), 1 x unsym. 6,3 mm Klinke (ca. 770 mV)			1 x sym. XLR-Stecker, 1 x sym. 6,3 mm Klinke, Mikrofon-/Linepegel umschaltbar		
<b>Modulation</b>	-	-	-	FM/PLL-Synthesizer		
<b>Sendefrequenz</b>	16 Kanäle zwischen 863,125 und 864,875 MHz			16 Kanäle, 798-822 MHz		
<b>Reichweite</b>	ca. 50 m in Abhängigkeit der örtlichen Gegebenheiten			ca. 100 m in Abhängigkeit der örtlichen Gegebenheiten		
<b>Sendeleistung</b>	10 mW					
<b>Betriebszeit</b>	ca. 10 Stunden			ca. 15 Stunden		
<b>Stromversorgung</b>	230 VAC/12 VDC, Sender 2 x 1,5 V (AA) oder Akku			230 VAC/17 VDC, Sender 1 x 9 V (Block) oder Akku		
<b>Abmessungen</b>	9,5 Zoll, 1HE			210 x 206 x 44 mm		
<b>Gewicht</b>	-			Handmikrofon 240 g/Taschensender 85 g		
<b>Lieferumfang</b>	XLR-Kabel 1 m, 19 Zoll Adapter (nur in Verbindung mit 2. Empfänger)			19 Zoll Rackadapter, Klinkenkabel, Antennenset, Netzteil		



## Audiokonferenz-Systeme

Die Chat-Serie von ClearOne:

Ausgezeichnete Freisprechsysteme für Konferenzen über PC oder Notebook vom Marktführer für professionelle Audiokonferenz-Systeme.

Die Chat-Serie ermöglicht echofreies Sprechen ohne Störgeräusche.

ClearOne Chat Systeme für den Arbeitsplatz:



	Chat 50 USB	Chat 60	Chat 70
<b>Beschreibung</b>	Tischsprechstelle mit USB-Anschluss	Tischsprechstelle optimiert für Skype	Tischsprechstelle optimiert für Microsoft OCS und Lync
<b>Artikelnummer</b>	8700 000 022	8700 000 023	8700 000 024
<b>Preis</b>			
<b>Lieferumfang</b>	Chat 50 System, USB 2.0 Kabel, Schnellstart-Anleitung	Chat 60 System, USB 2.0 Kabel, Schnellstart-Anleitung	Chat 70 System, USB 2.0 Kabel, Schnellstart-Anleitung

## ClearOne Chat Gruppensysteme

Die Gruppensysteme sind eine ideale Lösung, wenn mehrere Personen im Raum gleichzeitig an der Konferenz teilnehmen sollen.

Vorteile und Highlights der Chat Gruppensysteme:

- Sofort einsatzbereit durch echtes „Plug & Play“
- Freies Sprechen für kleine Gruppen
- Keine kostenintensiven Zusatzgeräte notwendig
- Deutlich höhere Tonqualität durch volle Audiobandbreite



	Chat 150 USB	Chat 150 Attach USB
<b>Beschreibung</b>	Konferenzsprechstelle mit USB-Anschluss für kleine Gruppen	Konferenzsprechstelle mit USB-Anschluss für Gruppen bis zu ca. 12 Personen. Das System besteht aus 2 „Pods“
<b>Artikelnummer</b>	8700 000 025	8700 000 026
<b>Preis</b>	489,- €	999,- €
<b>Lieferumfang</b>	Chat 150 System, USB 2.0 Kabel, Schnellstart-Anleitung	2 x Chat 150 System, USB 2.0 Kabel, Attach Verbindungskabel, Netzteil, Schnellstart-Anleitung
<b>Zubehör</b>	Chat Attach Kabel zur Verbindung zweier Chat 150	

Auch erhältlich als:

	Chat 160	Chat 160 Attach	Chat 170	Chat 170 Attach
<b>Beschreibung</b>	Optimiert für Skype	Optimiert für Skype	Optimiert für Microsoft OCS und Lync	Optimiert für Microsoft OCS und Lync
<b>Artikelnummer</b>	8700 000 013	8700 000 019	8700 000 020	8700 000 021
<b>Preis</b>	539,- €	1.099,- €	529,- €	1.099,- €

Technische Daten, Downloads und Bedienungsanleitungen finden Sie unter: <http://shop.kindermann.de>

## ClearOne Max

Professionelle Telefonkonferenz-Systeme für kleine und mittlere Räume.

### Vorteile und Highlights:

- Distributed Echo Cancellation®: wirksame Ausschaltung von Echoeffekten
- Noise cancellation: unterdrückt Hintergrundgeräusche wie Ventilatoren, Klimaanlage usw.
- Vollduplex-Fähigkeit: gleichzeitiges Hören und Sprechen ohne Verlust von Silben oder Worten
- Automatische Pegelsteuerung: ausgewogene Sprachsteuerung für konstante Tonqualität
- First Microphone Priority: vermeidet "hohlen" Klang durch Aktivierung des optimalen Mikrofons
- Drei Mikrofone erzielen eine Raumabdeckung von 360°
- Kurzwahlspeicher für bis zu 10 häufig benötigte Rufnummern
- Der Audioausgang an der Basisstation ermöglicht Gesprächsmitschnitte durch Anschluss an ein Aufnahmegerät

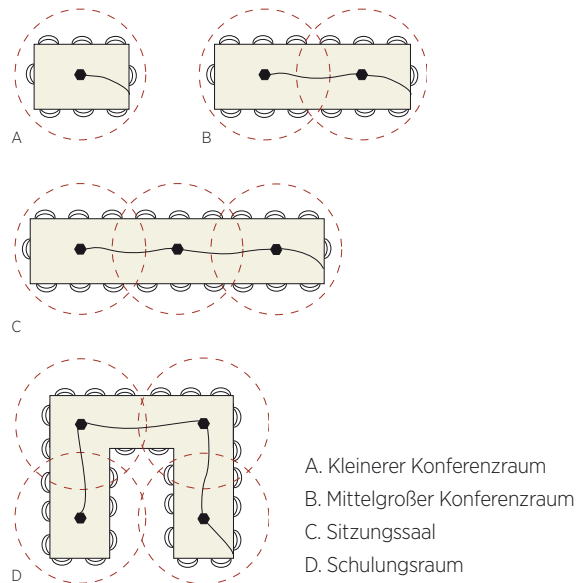

	Max EX	Max Attach	Max EX Expansion Kit
<b>Beschreibung</b>	Telefonkonferenz-System für analoge Nebenstellen-Anlagen, erweiterbar auf bis zu 4 Geräte	Kombination aus Max EX und dem Erweiterungsmodul Max EX Expansion Kit	Erweiterungsmodul für Max EX
<b>Artikelnummer</b>	<b>8700 000 014</b>	<b>8700 000 016</b>	<b>8700 000 015</b>
<b>Preis</b>	569,- €	899,- €	369,- €
<b>Lieferumfang</b>	MAX Konferenztelefon MAX Basisstation 7,6 m Anschlusskabel Telefon-Anschlusskabel Netz kabel Dokumentations-CD Schnellstart-Anleitung		

## Drahtlose Konferenzsysteme: ClearOne Max Wireless

Mehr Freiheit bei Konferenzen ohne störende Kabel!



	Max Wireless	Max Attach Wireless
<b>Beschreibung</b>	Drahtloses Telefonkonferenz-System für analoge Nebenstellen-Anlagen	Kombination aus Max Wireless für größere Gruppe
<b>Artikelnummer</b>	<b>8700 000 017</b>	<b>8700 000 018</b>
<b>Preis</b>	569,- €	1.109,- €
<b>Lieferumfang</b>	Wireless Konferenztelefon Basisstation Akku-Pack Netzgerät und Ladestation Telefon-Anschlusskabel Dokumentations-CD Schnellstart-Anleitung	2 x Wireless Konferenztelefone Basisstation Akku-Packs Netzgerät und Ladestation Telefon-Anschlusskabel Dokumentations-CD Schnellstart-Anleitung

Technische Daten, Downloads und Bedienungsanleitungen finden Sie unter: <http://shop.kindermann.de>



## AmpLINC Hub

### Audio über Cat-5 Netzwerkkabel übertragen

Das AmpLINC System überträgt Stereo-Audiosignale und bis zu 80 W Leistung über Standard Cat-5 Leitungen. Das System besteht aus dem AmpLINC Hub und den AMP10 Class D Verstärkerknoten, mit einstellbarer Verstärkung.

Der AmpLINC Hub besitzt vier RJ45 Ausgänge für Audio mit bis zu 20 W Leistung pro Ausgang, sowie Cinch- und Klinke-Eingänge für Stereo. An jedem RJ45 Ausgang können 1 bis 20 Lautsprecher über AMP10 Verstärker angeschlossen werden.

Die AMP10 Verstärkerknoten machen jeden passiven (Decken-) Lautsprecher aktiv. Die AmpLINC Hubs und Verstärkerknoten können einfach verkettet werden, um auch größere Räume optimal zu beschallen.

Eine komplette Audio-Installation kann schnell und einfach durchgeführt werden, und kann 70 V bzw. 100 V Lautsprechersysteme ersetzen, ohne die bekannten Frequenzverluste bei derartigen Systemen. Da jeder Knoten als linker, rechter oder Mono-Kanal eingestellt werden kann, überträgt das System exzellente Stereo-Qualität in Klassen- oder Konferenzräumen, in denen Videos wiedergegeben werden, ist aber auch für dezente Hintergrundbeschallung oder Durchsage/Ruf-Anlagen optimal geeignet.

<b>AmpLINC Hub</b>	199,- €	<b>5670 000 051</b>
<b>AMP10 Verstärker</b>	69,- €	<b>5670 000 050</b>

#### AmpLINC Hub

- 4 RJ45 Ausgänge für Audio und Leistung
- Jeder Ausgang liefert bis 20 W Leistung, 80 W total
- 3,5 mm Klinke oder Cinch Audio-Eingänge
- Mit Netzteil 24 V/DC
- Abmessungen: 185 x 40 x 40 mm (BxHxT)
- Gewicht: 185 g (ohne Netzteil)

#### AMP10 Verstärker

- Sehr kompakte Bauweise, einfache Verschaltung mit Cat-5 Kabeln
- Leistungsfähiger Class D Verstärker
- Ausgangsleistung 0,3-10 W einstellbar
- Bis zu 20 Knoten können verkettet werden (hängt von eingestellter Verstärkung ab)
- Linker, rechter (L+R) Mono-Kanal einstellbar
- Macht jeden Passiv-Lautsprecher aktiv
- Vergleichbar mit 70/100 V Anlagen, aber ohne Frequenzverluste
- Abmessungen: 65 x 65 x 25 mm (BxHxT)
- Gewicht: 50 g

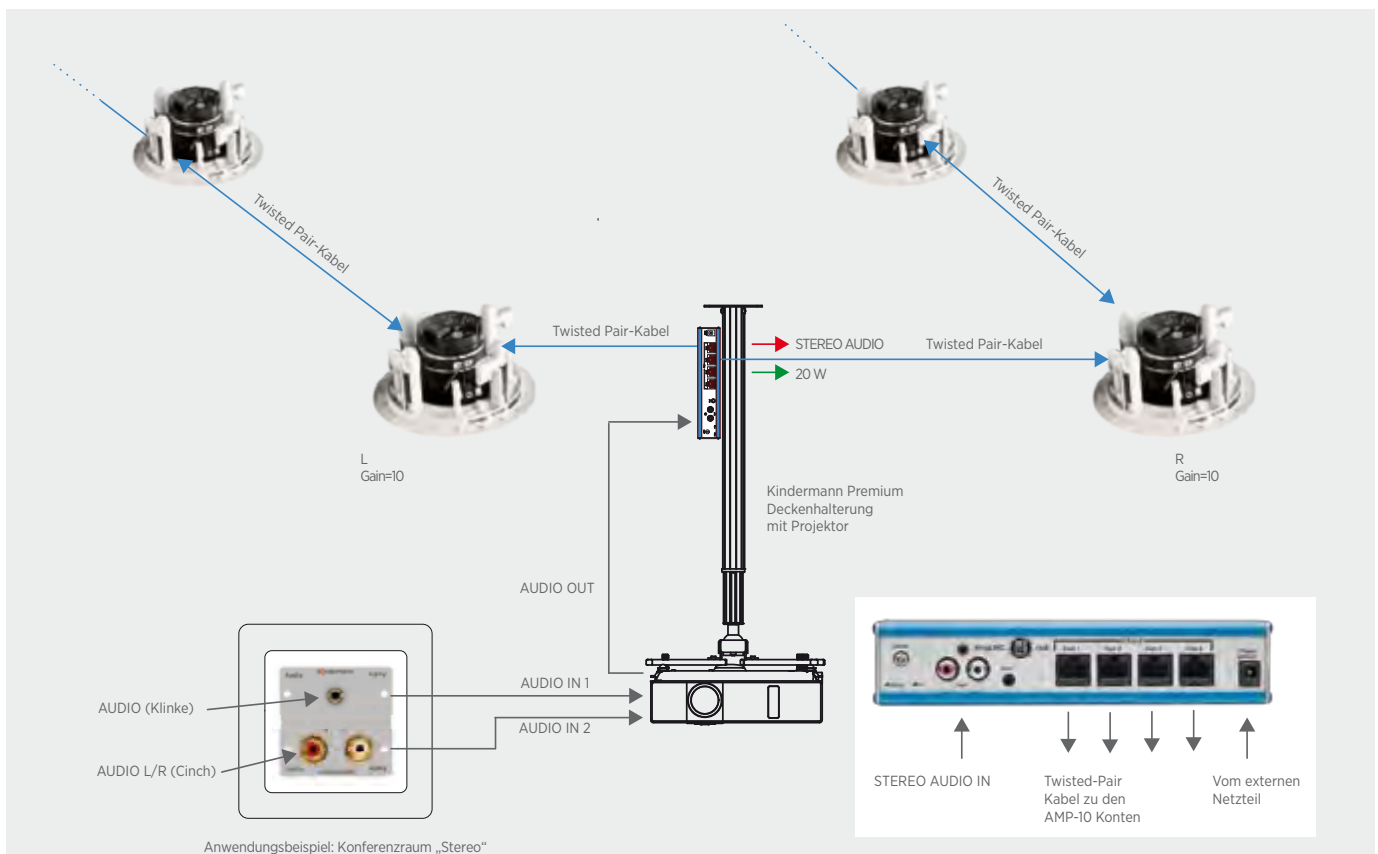



# Mediensteuerung



Einfache Bedienung von komplexer Technik – vielseitig einsetzbar.

## Inhalt

PIXIE Plus .....	172 - 173	Pro Touch .....	176 - 177
Kindermann NRC .....	174 - 175	Schnittstellenerweiterung .....	178

## PIXIE plus

Verkabelungsbeispiel

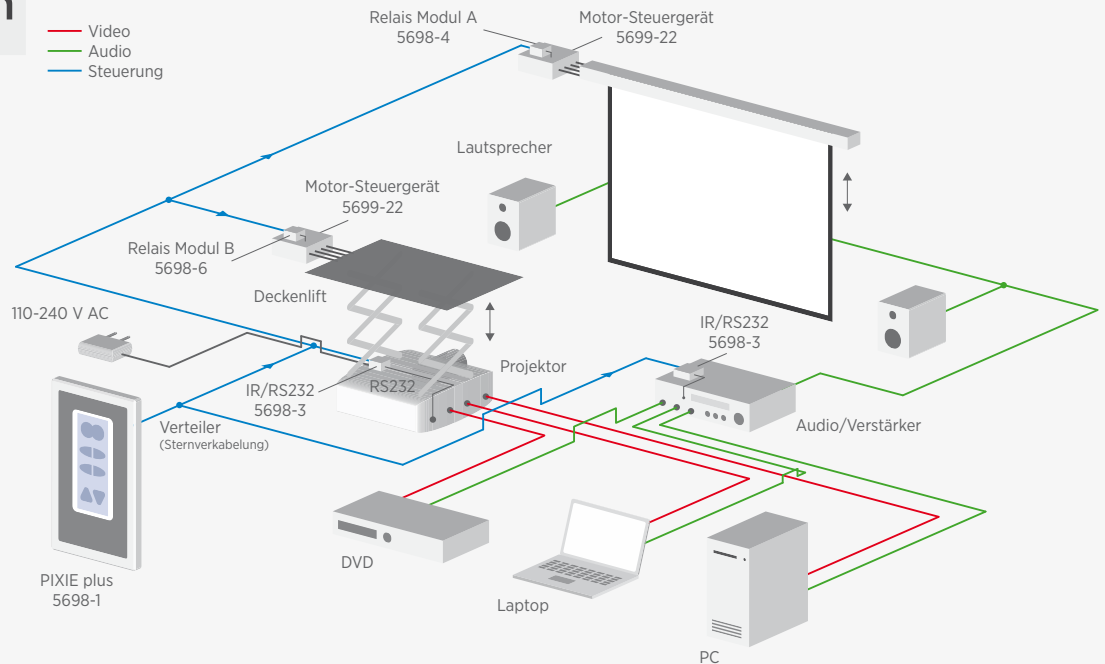

## PIXIE plus Mediensteuerung

PIXIE plus ist eine elegante, universelle Steuerung für Projektoren, Flachbildschirme und kleinere AV-Installationen, z. B. bestehend aus Projektor, Lift und Leinwand, sowie einer Audio-Anlage.

Auch ein ungeübter Anwender ist mit PIXIE plus schnell in der Lage, das AV-System zu bedienen.

Gerade in Schulen, Konferenzräumen oder anderen Einrichtungen, in denen verschiedene Personen täglich mit der Technik umgehen müssen, erleichtert PIXIE plus den Umgang mit der Technik enorm.

Unabhängig vom Projektormodell gibt es an jedem Ort eine einheitliche Steuerung. Bedienfehler werden ebenso vermieden wie die lästige Suche nach der richtigen, meist mit Funktionen überladenen Fernbedienung.

Zwei bis acht hintergrundbeleuchtete Tasten mit Beschriftungen ermöglichen einfache und intuitive Bedienung. Optionale Tastenbeschriftungen für Lift, Leinwand etc. sind verfügbar.

### Austauschbare Wechselmodule zur individuellen Konfiguration

7 Wechselmodule sind im Lieferumfang enthalten, von denen jeweils 3 zur individuellen Konfiguration ausgewählt werden.



### Standardisierte Tasten und Beschriftungen

- ermöglichen einfache und intuitive Bedienung

### Optionale Tasten (Zubehör)

- für Lift, Leinwand etc. sind verfügbar

### Eingebauter IR-Sensor

- zum einfachen Erlernen der IR-Befehle von der Original-Fernbedienung

### Vielfältige Montageoptionen für

- Wand (Aufputz/Unterputz)
- Tisch (Plan/Rahmen)

### Infrarot-, RS232- und Relais-Steuerung

- bietet mehrere Möglichkeiten zur Steuerung. Befehle werden störungsfrei über große Entfernungen per Kabel übertragen

### Bedienfeldsperre

- Bei aktivem Schutz lässt sich die angeschlossene Medientechnik nicht in Betrieb nehmen

### Makros und Timer

- sind programmierbar, um z.B. mit einem Tastendruck den Projektor einzuschalten, elektrische Leinwand und Deckenlift auszufahren
- Der einstellbare Timer kann die AV-Anlage bei längerer Nichtbenutzung automatisch ausschalten

Technische Daten	
Artikel-Nr.	5698 000 001
Preis	345,- €
Lieferumfang	PIXIE plus Steuerplatine, Einsatz für Schalterprogramm Busch-Jaeger Reflex SI, Schalterrahmen 2-fach, alpinweiß, 1 IR/RS232-Modul, 7 austauschbare Wechselmodule, Kleinteile-Zubehör, Euro-Steckernetzteil 100-240 VAC/6 VDC, 0,8 A
Abmessungen (LxBxT)	105 x 45 x 30 mm
Notwendige Verkabelung: PIXIE plus zum AV-Gerät	3-poliges Kabel (+6 VDC, GND, BUS), 0,25-0,75 mm <sup>2</sup> , geschirmt, Länge bis 50 m, z. B. Nr. 5698 000 011 (Zubehör)

## Zubehör zu PIXIE plus



### PIXIE plus Programmierereinheit

Die Programmierereinheit wird per USB am PC angeschlossen, die integrierte Konfigurationssoftware erweitert die Steuermöglichkeiten des PIXIE plus Systems deutlich.

Die Programmierung von RS232, Relais-Modulen und Uhrenmodul ist nur über die Programmierereinheit möglich.

Ebenso können automatische, uhrzeitgesteuerte Ablaufpläne erstellt werden.

Die gesamte Konfiguration kann auf dem PC gespeichert werden. So wird das Kopieren eines Raumes auf andere Räume zur Sekundensache.

Die fertig zusammengestellte Programmierung wird in der Einheit gespeichert und kann mit einem einzigen Tastendruck per IR in das PIXIE plus übertragen werden.



### IR/RS232 Modul für PIXIE plus

Das IR/RS232-Modul besitzt eine IR-Diode und zusätzlich ein 2-poliges, unverdrahtetes Kabel mit TxD-OUT und GND für die unidirektionale Steuerung über RS232. Es wird an die Buchse 6 VDC, GND, BUS am PIXIE plus per Kabel angeschlossen. Bis zu 5 Module können parallel angeschlossen werden.

<b>IR/RS232 Modul PIXIE plus</b> 1 x IR-, 1 x RS232-Interface zur Steuerung weiterer Geräte	49,- €	<b>5698 000 003</b>
--	--------	---------------------



### Relaismodule

2 Niederspannungs-Relaiskontakte „Schließer“, max. 48 V/0,4 A, mit 2 Kontroll-LEDs rot, grün, für Kontakt 1, 2 geschlossen.

je 1 Modul A, B pro PIXIE plus verwendbar

<b>Relais Modul A</b> , 2 Schließer, 48 V/0.4 A	49,- €	<b>5698 000 004</b>
<b>Relais Modul B</b> , 2 Schließer, 48 V/0.4 A	49,- €	<b>5698 000 006</b>

<b>PIXIE plus Programmierereinheit</b>	215,- €	<b>5698 000 005</b>
--	---------	---------------------



### POTI Modul AUDIO

Stereo-Motor-Potentiometer, logarithmisch; für fernbedienbare Lautstärkeregelung einer LINE-Out Audio-Quelle.

<b>POTI Modul Audio</b>	95,- €	<b>5698 000 007</b>
-------------------------	--------	---------------------



### POTI Modul LINEAR

Stereo-Motor-Potentiometer, linear; für fernbedienbare Lautstärkeregelung einer Audio-Quelle für Audio-Endstufen mit 0-10 V Steuereingang.

<b>POTI Modul Linear</b>	95,- €	<b>5698 000 008</b>
--------------------------	--------	---------------------



### Uhrenmodul

Mit der Aufsteckplatine können verschiedene Ereignisse automatisiert werden z. B. automatisches Ein- und Ausschalten oder Passwortschutz am Wochenende.

Es wird die Programmierereinheit 5698 000 005 benötigt.

<b>Uhrenmodul</b> Steckmodul für PIXIE plus Steuerplatine mit 3 V Lithium Batterie	59,- €	<b>5698 000 002</b>
---	--------	---------------------

### Weiteres Zubehör

<b>Signalkabel</b> 3 x 0,25 mm <sup>2</sup> , geschirmt, für Anschluss der IR/RS232 Module	je Meter 3,90 €	<b>5698 000 011</b>
<b>Schlüsselschalter</b> Austauschblende mit Schlüsselschalter (für Busch-Jaeger)	37,- €	<b>5698 000 012</b>
<b>Schlüsselschalter, gleichschließend</b> Austauschblende mit Schlüsselschalter	37,- €	<b>5698 000 013</b>
<b>Hohlwanddose 2-fach</b> , bearbeitet für PIXIE plus	10,- €	<b>7441 000 006</b>
<b>Aufputzdose 2-fach</b> , bearbeitet für PIXIE plus	30,- €	<b>7441 000 004</b>
<b>Motorsteuergerät</b> mit Relaiseingang für Deckenlift/Leinwand	79,- €	<b>5699 000 022</b>

## Optionale Dekorahmen

aus Kunststoff, Glas, Aluminium. Wirken edel und passen das PIXIE plus an die jeweilige Umgebung an



### Gira Esprit

<b>Glas, weiss</b>	89,- €	<b>5698 000 014</b>
<b>Glas, schwarz</b>	89,- €	<b>5698 000 015</b>



### Gira Esprit E2, Kunststoff

<b>Ausführung Alu</b>	40,- €	<b>5698 000 016</b>
<b>Ausführung reinweiss</b> , glänzend	40,- €	<b>5698 000 017</b>



### Gira E22

<b>Aluminium</b>	49,- €	<b>5698 000 018</b>
<b>Edelstahl</b>	49,- €	<b>5698 000 019</b>



### Aluminium-Blende für flächenbündigen Tischeinbau

<b>Aluminium-Blende</b> 130 x 70 x 4 mm	99,- €	<b>5698 000 020</b>
--	--------	---------------------

## Kindermann NRC

### Netzwerkfähige Mediensteuerung

Das Kindermann NRC ist eine kompakte, vielseitige und frei programmierbare Mediensteuerung, die über einen benutzerfreundlichen Web-Browser programmiert, gesteuert und visualisiert wird. Sie besitzt eine IR-, eine RS232- und vier Relais-Schnittstellen, sowie zwei digitale Eingänge. Das System kann bei Bedarf mit weiteren Schnittstellen-Modulen und einem Tastenfeld erweitert werden.

Eine kostenlose App macht das iPad zum drahtlosen Touch-Panel für die NRC Mediensteuerung.



#### Vorteile im Überblick

- Alles, was man für eine einfache Raumsteuerung mit Projektor, Leinwand, Lift benötigt, ist in einem kleinen Gehäuse untergebracht.
- Für aufwändigere Anwendungen, z. B. für Steuerung von Signalschaltern, Verstärkern, Zuspielgeräten, Gebäudetechnik (Licht, Jalousien), sind bis zu 15 Erweiterungsmodule (Pucks) IR, RS232, Relais, über CAT-5-Kabel am Bus anschließbar.
- Programmierung und Steuerung über Web-Browser.
- Programmierung komplexer Abläufe (Makros), die z. B. mit dem Drücken einer Taste automatisch ablaufen.
- Mehrere NRC-Systeme in unterschiedlichen Räumen können über das Netzwerk mit SmartView (Windows-Software) zentral gesteuert und überwacht werden.
- Automatische Zeitsteuerung: Ereignisse und Abläufe können minutengenau vorgeplant werden. Somit kann sich die Anlage selbstständig einschalten und die Präsentation starten bzw. sich abends oder am Wochenende automatisch abschalten.

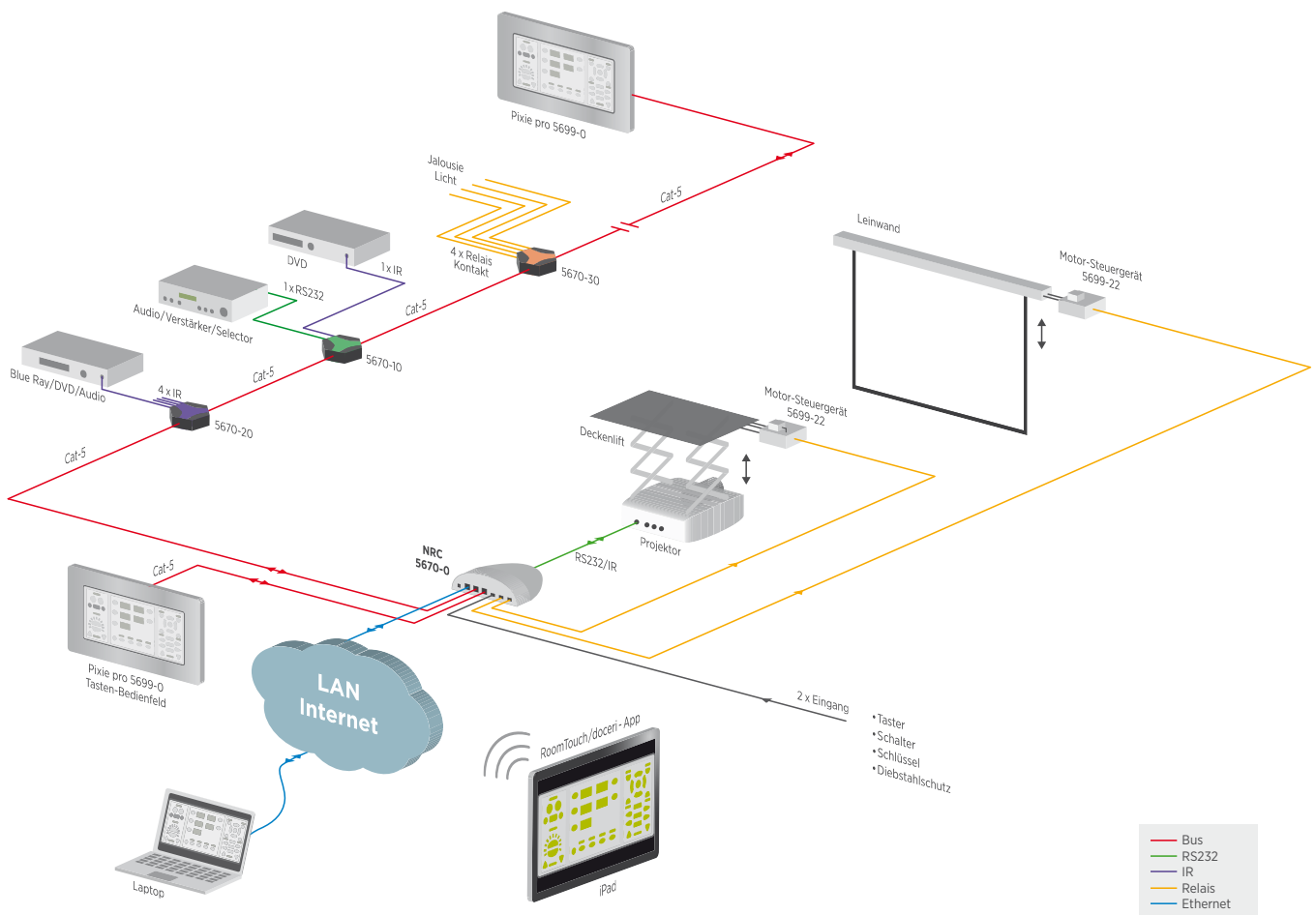

## Bedienmöglichkeiten

- PIXIE pro (5699 000 000), Tastenfeld-Bedienung über Cat-Kabel



- iPad APP RoomTouch, kostenlos erhältlich im iTunes Store



- SmartView: Mit der Software lassen sich alle NRCs in einem Netzwerk zentral von einem PC steuern
- Die Software steht zum kostenlosen Download bereit



- Innerhalb der iPad APP doceri
- Weitere Informationen zu Doceri finden Sie auf Seite 60

## Kindermann NRC

### Netzwerkfähige Mediensteuerung



Technische Daten	
Artikel-Nr.	5670 000 000
Preis	
Anschlüsse	1 IR-Transmitter 1 bidirektionale RS232 Schnittstelle (Sub-D Buchse, 9p.) 4 Niederspannungs-Relais-Ausgänge Euroblock 2 digitale Eingänge Euroblock 2 x RJ45 Buchse für Bus 1 x RJ45 Buchse 10/100 MBit LAN
Gehäuse	Kunststoff
Spannungsversorgung	100 - 240 VAC/12 VDC, 1,25 A
Abmessungen	14 x 11 x 3,5 cm (LxBxT)
Gewicht	0,2 kg



<b>RS232/IR Control Modul</b> 1 x RS232 Schnittstelle, 1 x IR (Transmitter im Lieferumfang); 60 x 60 x 20 mm, 100 g	250,- €	<b>5670 000 010</b>
<b>IR-4 Control Modul</b> 4 x IR (Transmitter im Lieferumfang); 60 x 60 x 20 mm, 100 g	250,- €	<b>5670 000 020</b>
<b>REL-4 Control Modul</b> 4 x Relais-Ausgänge 24 VDC/1 A; 60 x 60 x 20 mm, 100 g	250,- €	<b>5670 000 030</b>



<b>PIXIE pro System Control</b> , Tastenbedienfeld für Wand- oder Tischeinbau, 210 x 115 x 35 mm	650,- €	<b>5699 000 000</b>
--	---------	---------------------



<b>Motor-Steuergerät mit Relais-Eingang</b> , Ansteuerung einer Leinwand oder Lift in 2 Endpositionen und beliebigen Stops dazwischen, über zwei Niederspannungs-Relaiskontakte	79,- €	<b>5699 000 022</b>
---	--------	---------------------





## Pro Touch

### Multifunktionale Raumsteuerung

Die Kindermann ProTouch Mediensteuerung kommuniziert mit allen gängigen Bus-Systemen wie beispielsweise EIB/KNX, RS 232/ 422 und DMX. Aufgrund der Verwendung von IP-Netzwerkschnittstellen ist sowohl beliebige Skalierung als auch eine dezentrale Installation möglich, wodurch auch bei großen Installationen alle Steuerungsaufgaben zuverlässig abgearbeitet werden. Die Einbindung klassischer Medientechnik, wie beispielsweise Projektoren, Displays, Leinwände, Lifte etc. ist u. a. über RS232-Schnittstellen, Infrarot und potentialfreie Kontakte möglich.

Eine mächtige Skriptsprache, eine frei gestaltbare Bedienoberfläche sowie die Nutzung von Touchscreen Displays garantieren ein intuitiv zu bedienendes und jederzeit perfekt an die Wünsche des Anwenders angepasstes User Interface.

Sollten Sie einmal Unterstützung bei der Bedienung benötigen oder eine Erweiterung der Programmierung wünschen, ist ein Remote-Zugriff unseres Supports auf Ihr System möglich.

### Konfigurationsbeispiel

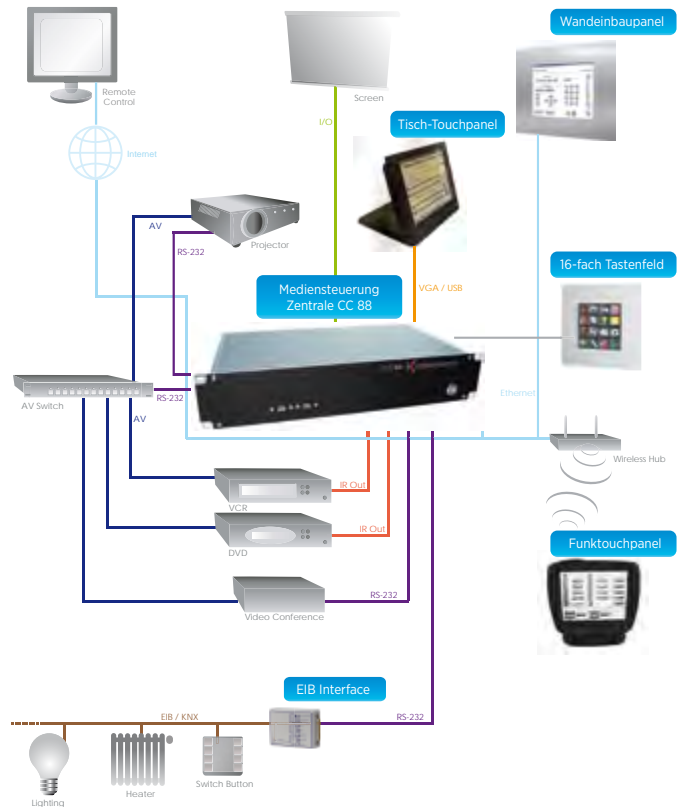

## Zentrale

### Kindermann ProTouch CC88

Die CC88 verfügt über ausreichend Schnittstellen zur konventionellen Medientechnik sowie Multimedia-Funktionen, für z.B. die Wiedergabe von PowerPoint-, Audio- und Video-Dateien.

Sowohl ein VGA-Anschluss als auch ein 10/100 Mbit Ethernet-Anschluss sind integriert. Beliebig viele CC88 können untereinander kommunizieren und raumübergreifend steuern und überwachen.

Durch den Verzicht auf bewegliche Teile und den (optionalen) passwortgeschützten Zugang ist die Mediensteuerung besonders sicher und langlebig.

Die ereignis- und objektorientierte Programmiersprache entspricht aufgrund ihres einfachen Aufbaus genau den Anforderungen einer flexiblen Mediensteuerung. Mit dem integrierten Editor sind Programmabläufe intuitiv per Maus zusammenstellbar.

Einsteiger finden sich schnell zurecht und erfahrene Programmierer können dennoch die komplexesten Strukturen bis hin zur Datenbankanbindung selbst definieren. Gerne übernehmen wir aber auch die Programmierung für Sie.

## Kindermann CC88 Mediensteuerung

### Zentraleinheit für Mediensteuerung

Frei programmierbare Mediensteuerung mit vielfältigen Steuereingangs- und -ausgängen. Ideal auch für komplexe Konferenzraumsteuerungen, skalier- und erweiterbar.

- 19 Zoll - 2HE
- 1 GHz CPU-1 GB RAM
- 2 GB Flashspeicher
- Embedded Betriebssystem
- 6 x bidirektionale RS232
- 4 x unidirektionale RS232
- 8 x optisch isolierte digitale Eingänge
- 8 x Relaiswechsler 48 V/ 60 W
- 8 x Analogeingang 0-10 V
- 8 x Analogausgang 0-10 V
- 8 x IR Transmitter
- 1 x IR Receiver



- 10/100 MB Ethernet
- 4 x USB 2.0
- Ein-/Aussschalten über Kalenderfunktionen oder extern anschließbaren Taster
- Anschluss eines Touchpanels bis SXGA
- Integrierte Watchdog-Funktion
- 3,5 mm Klinkeausgang
- Gewicht: ca. 4,1 kg
- 3 x IR Transmitter (5400 000 300) im Lieferumfang

## Touchpanels

Touchpanels ermöglichen eine intuitive Bedienung und sind daher die bevorzugte Benutzerschnittstelle. Die Geräte kommunizieren über das Netzwerkprotokoll TCP/IP mit der Zentrale - je nach Modell kabelgebunden oder auch per WLAN.

Alternativ kann an die CC88 per VGA und RS 232 oder USB auch ein handelsüblicher Touchscreen Monitor direkt angeschlossen werden.

Durch die bei der Steuerungszentrale CC88 mitgelieferte Gestaltungssoftware lassen sich

Oberflächen für jede Anwendung individuell erstellen und z. B. an Ihr Corporate Design anpassen.



### Tisch Touchpanel PC 12,1 Zoll für CC88

#### Kabelgebundenes 12,1 Zoll Touchdisplay mit integriertem Rechner

- 600 MHz CPU, 512 MB RAM, 40 GB HD
- Auflösung 1024 x 768 Pixel
- 10/100 MBit Netzwerkanschluss zur Kommunikation mit der Mediensteuerungszentrale
- Embedded Betriebssystem
- Abmessungen: 240 x 240 x 200 mm (BxHxT)
- Gewicht: 7,2 kg

Tisch Touchpanel PC 12,1 Zoll für CC88 3.386,- € 5400 000 412



### Tisch Touchpanel 10,4 Zoll für CC88

#### Tischgerät mit 10,4 Zoll Touchdisplay

- Auflösung SVGA, 800 x 600 Pixel
- Anschluss an Mediensteuerung CC88 VGA oder DVI und RS232 oder USB
- Abmessungen: 257 x 230 x 213 mm (BxHxT)
- Gewicht: ca. 6 kg

Tisch Touchpanel 10,4 Zoll für CC88 1.588,- € 5400 000 410



### WLAN Touchpanel PC 8,4 Zoll für CC88

#### Mobiles, batteriebetriebenes 8,4 Zoll Touchpanel PC inkl. Dockingstation

- Auflösung 800 x 600 Pixel
- 500 Mhz CPU, 512 MB RAM, 1 GB CF-Card
- Embedded Betriebssystem
- Netzwerk: WiFi 802.11a/b/g
- LAN 10/100 MBit
- inkl. Dockingstation
- Betriebszeit: bis zu 4 Stunden mit einer Akkuladung
- Abmessungen: 240 x 200 x 18 mm (BxHxT)
- Gewicht: ca. 0,9 kg inkl. Batterie

WLAN Touchpanel PC 8,4 Zoll für CC88 4.070,- € 5400 000 428



### 16-Tasten-Wandbedienfeld

- Zur Wandmontage
- Anbindung an Mediensteuerungszentrale CC88 per RS232 Kabel (1:1 verbunden)
- Alle Tasten können frei beschriftet werden
- 5 mm Dekorrahmen aus Aluminium (120 x 120 mm)

16-Tasten-Wandbedienfeld 160,- € 5400 000 440



### Wand-Dockingstation für 8,4 Zoll Touchpanel PC

- Zur Wandmontage
- VESA-konform
- 2 x USB
- 1 x Netzwerk 10/100 MBit

Dockingstation für 8,4 Zoll Touchpanel PC 458,- € 5400 000 438



## Schnittstellenerweiterungen

Sollten die vorhandenen Schnittstellen nicht ausreichen oder ist eine Anbindung an einen Gebäudebus gewünscht, bieten wir eine Reihe zusätzlicher Schnittstellenmodule an.

Gerne beraten wir Sie bei der Auswahl passender Komponenten entsprechend Ihren Anforderungen.



### USB/DMX-512 Interface

- Betriebsanzeige über LED-Display
- Zur Lichtsteuerung über das DMX-Protokoll
- Verbindung und Spannungsversorgung über USB
- Abmessungen: 72 x 66 x 80 mm (BxHxT)

USB / DMX-512 Interface

560,- € **5400 000 401**



### EIB Interface für CC88

- RS232 / EIB / KNX Interface zur bidirektionalen Kommunikation mit der Gebäudetechnik
- Jede Anzahl von Gruppenadressen kann angesprochen werden
- Unterstützt EIS Datentypen EIS1, EIS2, EIS5 und EIS6
- Inkl. Software zur Konfiguration der Gruppenadressen
- Abmessungen: 68 x 95 x 28 mm (BxHxT)

EIB Interface für CC88

1.068,- € **5400 000 402**



### LAN/RS232-Interface

Zur Ansteuerung von Geräten mit RS 232 Schnittstelle über große Distanzen

- 1/2 x RS232 Schnittstelle
- Ermöglicht den Zugriff auf Geräte mit RS232 Schnittstelle über ein IP Netzwerk
- Netzteil: 12 V/200 mA
- Abmessungen: 50 x 80 x 22 mm (BxHxT)

LAN / 1 x RS232-Interface

419,- € **5400 000 403**

LAN / 2 x RS232-Interface

629,- € **5400 000 404**

### IR Sendediode für Mediensteuerung CC88

Infrarot Emitter-Diode mit Statusanzeige

- 2 m Kabel mit offenen Enden
- Selbstklebend
- Für CC88

IR Sendediode für Mediensteuerung CC88

16,20 € **5400 000 300**

### Software-Erweiterung:

Softwarelizenzenerweiterung für CC88 zur Verwendung eines beliebigen Windows PC mit Touchscreen Display als Bedienpanel der Mediensteuerung

Touchpanel Software

660,- € **5400 000 210**

# Moderationssysteme



Wichtiges Zubehör für jeden Vortrag

## Inhalt

Präsentations-Fernbedienungen .....	180 - 181	Projektionsmöbel .....	188 - 189
Laser-Pointer / Moderations-Zubehör .....	182 - 183	Flipcharts .....	190 - 191
Visuline Schienensystem .....	184 - 187	Copyboards .....	192





## Gyration

### Mausfunktionen aus dem Handgelenk steuern

Produkte wie die Wii haben gezeigt, wie intuitiv Bewegungssteuerung sein kann. Die kabellosen In-Air-Mäuse von Gyration übertragen dieses Prinzip in den Konferenz- und Schulungsraum und sind damit das ideale Werkzeug für jede Präsentation.

Die Air Mouse Elite kann entweder als ganz normale Maus auf dem Tisch oder als In-Air-Maus verwendet werden.

Wenn Sie die Maus in die Hand nehmen verfolgen die eingebauten Gyroskopsensoren Ihre Handbewegungen. Die Air Mouse Elite steuert dann durch Ihre Handbewegungen die Position des Mauszeigers auf dem Bildschirm, ohne Verwickeln und pixelgenau.

Durch die große Reichweite der Funktechnologie von bis zu 30 m auch ohne direkte Sichtverbindung können Sie sich bei Ihrer Präsentation frei durch den Raum bewegen und Ihre Zuhörer gleichzeitig durch eine innovative Präsentation fesseln.

Die Hardware wird mit der leistungsstarken Software MotionTools geliefert – einer umfangreichen Sammlung von Werkzeugen, mit denen der Anwender mit intuitiven Handbewegungen Zusatzfunktionen aufruft.

Durch die umfangreiche Gestenbibliothek können Sie beispielsweise bei einer Präsentation die Bildschirmdarstellung zoomen oder die Maus in einen Textmarker, Laserpointer oder Stift verwandeln. Eine kleine Handbewegung in der Luft genügt, um eingebettete Medien oder andere Spezialeffekte zu aktivieren und Ihre Zuhörer so durch eine spannende, ausdrucksstarke Präsentation zu fesseln.

Ein weiteres Plus: MotionTools erkennt automatisch, welches Programm Sie nutzen – Keynote, PowerPoint, Browser, iTunes, VLC oder Windows Media Player. Die Gestensteuerung lässt sich für Ihre bevorzugten Anwendungen programmieren.



**Air Mouse Go Plus** 99,99 € **7462 000 010**



**Air Mouse Elite** 99,99 € **7462 000 011**



**Air Mouse Elite Tastaturbundle** 149,99 € **7462 000 012**



#### Technische Daten

Produkt	Air Mouse Go Plus	Air Mouse Elite	Air Mouse Elite Tastaturbundle
Maussteuerung	Bewegungserkennung / Optisch		
Funktionstasten	3 - Belegung über Motion Tools		
Reichweite	bis zu 30 m		
Frequenz	2,4 Ghz		
Batterie	Akku, wechselbar	Akku, fest eingebaut	
Maße (LxBxH)	13,2 x 5,7 x 4,8 cm	11,8 x 5,8 x 4,0 cm	42,8 x 15,0 x 1,8 cm
Gewicht	ca. 131 g	ca. 90 g	698 g (Tastatur)
Schnittstelle	1 x USB		
Lieferumfang	Air Mouse, USB-Empfänger, Ladeschale, Dokumentation, Software Motion Tools		
Systemvoraussetzungen	Alle Produkte benötigen einen freien USB Port und arbeiten unter Windows 7, Vista, XP als auch unter Mac OS X		





## Präsentationsfernbedienungen

Mit diesen Fernbedienungen müssen Sie zur Steuerung Ihrer Präsentation nicht mehr neben Ihrem Notebook stehen oder einen Assistenten damit beauftragen. Die eingesetzte Funktechnik ermöglicht es Ihnen, sich frei im

Raum zu bewegen und trotzdem immer die Kontrolle zu behalten. Die Installation ist dank Plug & Play spielend einfach. Die Funkfernbedienung verfügt über alle wichtigen Funktionen.

- PowerPoint Steuerung
- Mini-USB Receiver, Transportfach im Presenter



**Presenter** 39,99 € **7462 000 004**

- hochwertige Metallausführung
- PowerPoint Steuerung
- Laserpointer



**Remote Point Navigator** 89,99 € **7462 000 005**

- PowerPoint Steuerung
- grüner Laserpointer
- Reichweite bis zu 30 m



**Emerald Navigator** 119,99 € **7462 000 006**

- Maussteuerung
- Mediaplayer Tasten
- Mini USB Receiver, Transportfach im Presenter



**Wireless Presenter Media** 69,- € **7462 000 007**

- hochwertige Metallausführung
- Laserpointer
- Mausfunktion



**Global Presenter RF** 99,99 € **7462 000 002**

- Mausfunktion
- grüner Laserpointer
- bis zu 50 m Reichweite



**Remote Point Jade** 129,99 € **7462 000 003**

### Technische Daten

Produkt	Presenter	Remote Point Navigator	Emerald Navigator	Wireless Presenter Media	Global Presenter RF	Remote Point Jade
Maussteuerung		nein			ja	
Funktionstasten		PowerPoint Steuerung		PowerPoint/Mediaplayer Steuerung	PowerPoint Steuerung	4 + PowerPoint Steuerung
Reichweite	bis zu 20 m	bis zu 15 m	bis zu 30 m	bis zu 15 m	bis zu 30 m	bis zu 50 m
Frequenz	2,4 Ghz					
Batterie	2 x AAA	2 x AA		2 x AAA		2 x AA
Maße (LxBxH)	125 x 45 x 24 mm	89 x 21 x 11 mm	120 x 40 x 25 mm	130 x 38 x 24 mm	110 x 62 x 37 mm	160 x 38 x 27 mm
Gewicht	k. A.	140 g	k. A.	60 g	140 g	75 g
Schnittstelle	USB					
Lieferumfang	USB-Stick (Empfänger), Batterien, Bedienungsanleitung					
Systemvoraussetzungen	Windows XP oder höher, Mac OS X, 1 freie USB-Schnittstelle					

## Laser-Pointer



### Laser-Pointer

Bringen Sie Ihre Information auf den Punkt. Drei preisgünstige Laser-Pointer unterstützen Sie bei Ihren Präsentationen. Sie markieren mit einem deutlich sichtbaren Punkt Ihre Ausführungen.

Die Laser-Pointer sind Diodenlaser der Sicherheitsklasse 2. Das Modell Nr. 6960 000 002 ist mit 2 handelsüblichen AAA-Batterien bestückt.

Die Modelle 6960 000 000/6960 000 001 sind mit 3 x LR41 Knopfzellen-Batterien ausgestattet.

<b>Laser-Pointer PDA</b>	16,90 €	<b>6960 000 000</b>
<b>Laser-Pointer mit Zeigestab</b>	16,90 €	<b>6960 000 001</b>
<b>Laser-Pointer, 49 Gramm</b>	16,90 €	<b>6960 000 002</b>



### Green Laser-Pointer

Dieser innovative Laser-Pointer ist um ein vielfaches heller als jeder rote Laserpointer. Der eindrucksvolle grüne Punkt zieht die Aufmerksamkeit jedes Zuschauers auf sich.

Besonders für helle und große Räume geeignet.

Sicherheitsklasse 2, mit zwei 1,5 V AAA-Batterien.

- Reichweite ca. 200 m
- Wellenlänge 532 nm
- Maße: 15,5 cm lang, 1,4 cm breit
- Gewicht: ca. 74 g, inkl. Batterien

<b>Green Laser-Pointer, schwarz/silber</b>	69,— €	<b>6960 000 030</b>
--	--------	---------------------



### Laser-Pointer mit integriertem 4 GB USB Stick

Das ideale Tool für alle Präsentatoren, die bei minimalen Platzbedarf die maximale Anzahl von Hilfsmittel immer dabei haben wollen.

- LED Taschenlampe
- Kugelschreibermine
- PDA Stiftspitze
- Gewicht: 60 Gramm
- Abmessungen: 150 x 15 mm
- inkl. 4x LR41 Batterien

<b>Laser-Pointer 5 in 1-4 GB</b>	59,— €	<b>6960 000 004</b>
----------------------------------	--------	---------------------

## Zubehör

### Moderationsbox

Ultraleichter Kunststoffkoffer mit 1140 Teilen. Kommunikationskarten, Markierungspunkten und Boardmarkern.

**Inhalt:**

- 480 Markierungspunkte 4 Farben je 120 Stück
- 150 Kommunikationskarten rechteckig
- 150 Kommunikationskarten rund ø 100 mm
- 150 Kommunikationskarten rund ø 140 mm
- je 100 Pin - Nadeln blau und rot
- 10 Board- und Flipchartmarker je 3 Stück schwarz und rot je 2 Stück blau und grün
- 1 Kunststoffkoffer blau
- 1 Pinholder



<b>Moderationsbox</b>	49,- €	<b>6932 000 001</b>
-----------------------	--------	---------------------

### Wagen für Moderationspapier

Rollwagen zum Ablegen von Charts. Breite 1,2 m, Höhe 95 cm, ø 20 cm in RAL 7035, lichtgrau lackiert, mit 4 Rollen, 2 feststellbar



<b>Wagen für Moderationspapier</b>	195,- €	<b>4531 000 100</b>
------------------------------------	---------	---------------------

### Starter-Paket

Enthält das komplette Zubehör, das zum Einsatz von Schreibtafeln benötigt wird.



<b>Starter-Paket</b>	35,- €	<b>4546 000 000</b>
----------------------	--------	---------------------

### Tafelwischer, Ersatzfilz



<b>Tafelwischer</b>	14,50 €	<b>4547 000 000</b>
<b>Ersatzfilz, 12 Stück</b>	7,50 €	<b>4547 000 001</b>

### Stifthalter, Acryl

für 4 Marker, senkrechte Aufbewahrung



<b>Stifthalter</b>	9,90 €	<b>5806 000 005</b>
--------------------	--------	---------------------

### Moderatorenkoffer mit Komplett-Zubehör

Dieser 10000-fach bewährte Moderatorenkoffer hilft, Seminare und Schulungen professionell durchzuführen. Robuster Aluminiumkoffer mit Komplett-Zubehör, inkl. Trageriemen und Schlüssel.

**Inhalt:**

- 504 Kommunikationskarten 200 x 100 mm, rechteckig in 6 Farben sortiert
- 200 Kommunikationskarten D=100 mm, rund in 5 Farben sortiert
- 150 Kommunikationskarten D=140 mm, rund in 5 Farben sortiert
- 150 Kommunikationskarten D=190 mm, rund in 5 Farben sortiert
- 200 Kommunikationskarten 190 x 110 mm, oval in 5 Farben sortiert
- 10 Board- und Flipchart-Marker (6 x schwarz, 4 x rot)
- 4 Jumbo-Marker (blau, grün, rot und schwarz)
- 400 Pinnadeln (je 100 Stück in gelb, blau, grün und rot)
- 1 Teleskop-Zeigestab
- 2 Klebestifte, je 20 g
- 1 Papierschere, 6 Zoll, 1 Cutter, Klingebreite 9 mm
- 1 Klebefilm-Handabroller mit Klebeband (25 m x 19 mm)
- 1 Krepp-Klebebandrolle (50 m x 30 mm)
- 1200 Markierungspunkte (je 300 St. in gelb, blau, grün und rot)
- 1 Nadelkissen



<b>Moderatorenkoffer mit Komplett-Zubehör</b>	189,- €	<b>6932 000 100</b>
<b>Untergestell</b>	79,- €	<b>6932 000 101</b>

### Moderationspapier



<b>Papier für Moderationswand, 50 Blatt, weiß</b>	21,- €	<b>4529 000 000</b>
<b>Papier für Moderationswand, 50 Blatt, braun</b>	21,- €	<b>4529 000 001</b>
<b>Papier für Moderationswand, 100 Blatt, braun</b>	36,- €	<b>4529 000 002</b>

### Board-/Flipchart-Marker

Aufstellbare Box mit 4 Markern. Stifte trocknen auch nach tagelangem Offenliegen nicht aus.



<b>Boardmarker Set, 4 Stück, Keilspitze</b>	7,50 €	<b>5806 000 002</b>
<b>Boardmarker Set, 4 Stück, Rundspitze</b>	7,50 €	<b>5806 000 001</b>
<b>Flipchartmarker Set, 4 Stück, Keilspitze</b>	7,50 €	<b>5806 000 003</b>
<b>Flipchartmarker Set XL, 4 Stück, Rundspitze</b>	7,50 €	<b>5806 000 004</b>

### Pin-Nadeln

<b>Pin-Nadeln, Dose à 200 Stück sortiert</b>	3,- €	<b>4529 000 003</b>
<b>Pin-Nadeln, Typ 9012 gelb, 100 Stück</b>	3,- €	<b>4529 000 004</b>
<b>Pin-Nadeln, Typ 9012 blau, 100 Stück</b>	3,- €	<b>4529 000 005</b>
<b>Pin-Nadeln, Typ 9012 grün, 100 Stück</b>	3,- €	<b>4529 000 006</b>
<b>Pin-Nadeln, Typ 9012 rot, 100 Stück</b>	3,- €	<b>4529 000 007</b>

### Markierfähnchen

<b>Markierfähnchen, 20 Stück, sortiert</b>	1,60 €	<b>4529 000 008</b>
--	--------	---------------------

### Flipchart-Block

<b>Flipchart-Block, 20 Blatt, 5er-Pack</b>	25,- €	<b>6917 000 100</b>
--	--------	---------------------

Weiteres Zubehör auf Anfrage!





## Kindermann Visuline

Intelligente Lösungen für die Nutzung von Konferenz- und Tagungsräumen

Die Komponenten:

### Schreibtafel

Die VisuLine Schreibtäfel besitzen eine weiß emailierte, magnethaftende Oberfläche, die mit trocken abwischbaren Markern beschreibbar ist. Die Tafeln können sowohl horizontal als auch vertikal aufgehängt werden.

Inkl. 35 cm breitem Ablageboard.



<b>120 x 100 cm</b> Rahmen Alu natur	250,- €	<b>5008 411 030</b>
<b>120 x 100 cm</b> Rahmen, grauweiß (RAL 9002)	250,- €	<b>5008 410 047</b>
<b>150 x 100 cm</b> Rahmen Alu natur	280,- €	<b>5008 411 031</b>
<b>150 x 100 cm</b> Rahmen, grauweiß (RAL 9002)	280,- €	<b>5008 410 048</b>
<b>200 x 100 cm</b> Rahmen Alu natur	360,- €	<b>5008 411 032</b>
<b>200 x 100 cm</b> Rahmen, grauweiß (RAL 9002)	360,- €	<b>5008 410 049</b>
<b>250 x 100 cm</b> Rahmen Alu natur, auf Sonderbestellung lieferbar	480,- €	<b>5008 411 033</b>
<b>250 x 100 cm</b> Rahmen, grauweiß (RAL 9002), auf Sonderbestellung lieferbar	480,- €	<b>5008 411 026</b>

### Flipchart-Clip

Mit dem VisuLine Flipchart-Clip wird aus allen VisuLine Schreib- und Pinnwänden ein Flipchart.

Er wird oben auf die Tafel aufgesetzt und bietet natürlich die Befestigungsmöglichkeit für alle gängigen Flipchartblöcke.



<b>Flipchart-Clip</b> , 72 cm, grauweiß (RAL 9002)	73,- €	<b>5008 443 120</b>
<b>Flipchart-Clip</b> , 72 cm, Alu natur	73,- €	<b>5008 443 205</b>

### Pinnwand

Praktisches Organisations- und Informationsmedium im VisuLine Design. Robuste und langlebige Bespannung aus Halbleinen oder Filz. Horizontal oder vertikal aufzuhängen.



<b>Pinntafel 120 x 100 cm</b> Rahmen Alu natur, Halbleinen beige	210,- €	<b>5008 411 038</b>
<b>Pinntafel 120 x 100 cm</b> Rahmen, grauweiß (RAL 9002), Halbleinen beige	210,- €	<b>5008 410 053</b>
<b>Pinntafel 150 x 100 cm</b> Rahmen Alu natur, Halbleinen beige	260,- €	<b>5008 411 039</b>
<b>Pinntafel 150 x 100 cm</b> Rahmen grauweiß, (RAL 9002), Halbleinen beige	260,- €	<b>5008 410 092</b>
<b>Pinntafel 200 x 100 cm</b> Rahmen Alu natur, Halbleinen beige	320,- €	<b>5008 411 040</b>
<b>Pinntafel 200 x 100 cm</b> Rahmen, grauweiß (RAL 9002), Halbleinen beige	320,- €	<b>5008 410 255</b>

### Flipchart

Höhenverstellbar, mit weiß emailierter magnetischer Oberfläche, beschreibbar mit trocken abwischbaren Markern.

Die variable Blockaufnahme ist für alle Blocklöcher geeignet, die Reißschiene zum sauberen Abtrennen der Blätter dient gleichzeitig als Papierklemmung.

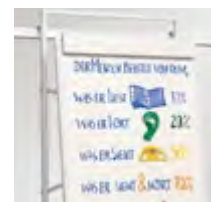

<b>Flipchart</b> , 78,5 x 107,8 cm, Rahmen, grauweiß (RAL 9002), herausklappbar	450,- €	<b>5008 443 131</b>
<b>Flipchart</b> , 78,5 x 107,8 cm, Rahmen Alu natur, herausklappbar	450,- €	<b>5008 443 203</b>
<b>Flipchartblock</b> , 5er Packung, à 20 Seiten-Block, kariert	25,- €	<b>6917 000 100</b>



## Projektionstafel

Die diffus reflektierende Oberfläche sorgt selbst bei Tageslicht für erstklassige Projektionsergebnisse. Die Projektionstafel ist nicht nur höhenverstellbar, sondern auch stufenlos bis zu 25° neigbar (nur Modelle mit Neigungsrahmen).

Dadurch werden auch bei Hochprojektionen verzerrungsfreie Bilder erreicht. Die Tafel ist NICHT BESCHREIBBAR.



## Screenboard II - Projektions- und Schreiftafel in einem

Höhenverstellbar und stufenlos neigbar, gleichzeitig magnethaftende und feucht abwischbare Schreibfläche.

Projektionen können so mit eigenen Erläuterungen direkt auf der Tafel ergänzt werden.



### mit Neigungsrahmen, Klappenhalter und Schwenkrahmen

Rahmengröße	Format	Preis	Alu natur	grauweiß (RAL 9002)
150 x 150 cm	1:1	680,- €	5008 410 374	5008 411 055
175 x 175 cm	1:1	810,- €	5008 410 375	5008 411 056

### mit Neigungsrahmen

Rahmengröße	Format	Preis	Alu natur	grauweiß (RAL 9002)
125 x 125 cm	1:1		5008 411 716	5008 410 056
150 x 150 cm	1:1		5008 411 044	5008 410 054
175 x 175 cm	1:1		5008 411 045	5008 410 378
200 x 200 cm	1:1		5008 411 046	5008 410 379
160 x 120 cm	4:3		5008 411 047	5008 410 530
180 x 135 cm	4:3		5008 411 049	5008 411 717
200 x 150 cm	4:3		5008 411 051	5008 410 532
240 x 180 cm	4:3		5008 411 053	5008 410 821
200 x 115 cm	16:9		5008 411 718	5008 411 714
240 x 138 cm	16:9		5008 411 719	5008 411 715

### ohne Neigungsrahmen

Rahmengröße	Format	Preis	Alu natur	grauweiß (RAL 9002)
160 x 120 cm	4:3		5008 411 048	5008 410 601
200 x 150 cm	4:3		5008 411 052	5008 410 603
240 x 180 cm	4:3		5008 411 054	5008 410 853
150 x 87 cm	16:9		5008 411 720	5008 411 710
175 x 101 cm	16:9		5008 411 721	5008 411 711
200 x 115 cm	16:9		5008 411 722	5008 411 712
240 x 138 cm	16:9		5008 411 723	5008 411 713

<b>Screenboard II 150 x 150 cm,</b> (1:1), Rahmen grauweiß (RAL 9002)	790,- €	<b>5008 410 553</b>
<b>Screenboard II 150 x 150 cm,</b> (1:1), Rahmen Alu natur	790,- €	<b>5008 411 057</b>
<b>Screenboard II 200 x 150 cm,</b> (4:3), Rahmen Alu natur	910,- €	<b>5008 411 088</b>
<b>Screenboard II 200 x 150 cm,</b> (4:3), Rahmen grauweiß (RAL 9002)	910,- €	<b>5008 410 573</b>
<b>Screenboard II 200 x 125 cm, (16:10),</b> Rahmen Alu natur	910,- €	<b>5008 411 725</b>
<b>Screenboard II 200 x 125 cm, (16:10),</b> Rahmen grauweiß (RAL 9002)	910,- €	<b>5008 411 724</b>



## Kindermann Visuline

Als Basis des Systems stehen mit der TOP-, ECO- und DUO-Leiste drei unterschiedliche Aluminium-Profile zur Auswahl.

Standardmäßig stehen Längen von 200 cm und 300 cm zur Verfügung.

Durch die beiliegenden Verbinder lassen sie sich einfach und sauber verlängern, mit optionalen Eckverbindern sogar über Eck montieren.

Idealerweise sollte die Leiste in einer Höhe zwischen 2 m und 2,20 m befestigt werden.

Es bietet sich an, die Leisten bündig mit der oberen Türzarge anzubringen.

Das Montagematerial ist entsprechend der Wandbeschaffenheit zu wählen.



### Die Schienen

#### DUO

##### Doppelschiene mit zwei Gleitbahnen

Zwei Gleitbahnen ermöglichen es Elemente platzsparend übereinander zu hängen und zu verschieben. Eine integrierte Papierklemmung ermöglicht das Anbringen von z. B. technischen Zeichnungen.

Längen über 3 Meter werden in mehreren Stücken geliefert.



<b>DUO-Leiste</b> , signalweiß (RAL 9003) 2 Meter	96,- €	<b>5028 450 885</b>
<b>DUO-Leiste</b> , signalweiß (RAL 9003) 3 Meter	145,- €	<b>5038 450 885</b>
<b>DUO-Leiste</b> , Alu natur, 2 Meter	94,- €	<b>5028 450 886</b>
<b>DUO-Leiste</b> , Alu natur, 3 Meter	136,- €	<b>5038 450 886</b>

#### TOP

##### Universalschiene

Die TOP-Leiste besitzt eine integrierte Papierklemmung, mit der die Leiste überall einsetzbar ist.



<b>TOP-Leiste</b> , signalweiß (RAL 9003) 2 Meter	69,- €	<b>5028 450 877</b>
<b>TOP-Leiste</b> , signalweiß (RAL 9003) 3 Meter	103,50 €	<b>5038 450 877</b>
<b>TOP-Leiste</b> , Alu natur, 2 Meter	56,- €	<b>5028 450 878</b>
<b>TOP-Leiste</b> , Alu natur, 3 Meter	84,- €	<b>5038 450 878</b>

#### ECO

##### Die preiswerte Alternative

Die ECO-Leiste hat keine Papierklemmung



<b>ECO-Leiste</b> , signalweiß (RAL 9003) 2 Meter	44,- €	<b>5028 450 869</b>
<b>ECO-Leiste</b> , signalweiß (RAL 9003) 3 Meter	66,- €	<b>5038 450 869</b>
<b>ECO-Leiste</b> , Alu natur, 2 Meter	41,- €	<b>5028 450 870</b>
<b>ECO-Leiste</b> , Alu natur, 3 Meter	60,- €	<b>5038 450 870</b>

### Schienen-Endstücke

Die Endstücke dienen als Abdeckung mit Stoppfunktion für Elemente.



#### DUO

<b>Schienen-Endstück</b> , rechts, signalweiß (RAL 9003)	7,- €	<b>5008 450 887</b>
<b>Schienen-Endstück</b> , links, signalweiß (RAL 9003)	7,- €	<b>5008 450 888</b>
<b>Schienen-Endstück</b> , rechts, Alu natur	6,- €	<b>5008 450 889</b>
<b>Schienen-Endstück</b> , links, Alu natur	6,- €	<b>5008 450 890</b>

#### TOP

<b>Schienen-Endstück</b> , rechts, signalweiß (RAL 9003)	8,- €	<b>5008 450 879</b>
<b>Schienen-Endstück</b> , links, signalweiß (RAL 9003)	8,- €	<b>5008 450 880</b>
<b>Schienen-Endstück</b> , rechts, Alu natur	6,- €	<b>5008 450 881</b>
<b>Schienen-Endstück</b> , links, Alu natur	6,- €	<b>5008 450 882</b>

#### ECO

<b>Schienen-Endstück</b> , rechts, signalweiß (RAL 9003)	6,- €	<b>5008 450 871</b>
<b>Schienen-Endstück</b> , links, signalweiß (RAL 9003)	6,- €	<b>5008 450 872</b>
<b>Schienen-Endstück</b> , rechts, Alu natur	6,- €	<b>5008 450 873</b>
<b>Schienen-Endstück</b> , links, Alu natur	6,- €	<b>5008 450 874</b>

### Dekorstreifen

Durch die Dekorstreifen werden die Montagepunkte elegant verdeckt.



Preise pro Meter

<b>Dekorstreifen</b> , grau	2,- €	<b>5008 450 792</b>
<b>Dekorstreifen</b> , reinweiß (RAL 9010)	2,- €	<b>5008 450 907</b>
<b>Dekorstreifen</b> , feuerrot	2,- €	<b>5008 450 893</b>
<b>Dekorstreifen</b> , himmelbau	2,- €	<b>5008 450 894</b>
<b>Dekorstreifen</b> , enzianblau	2,- €	<b>5008 450 895</b>
<b>Dekorstreifen</b> , tiefschwarz	2,- €	<b>5008 450 896</b>
<b>Metallstreifen</b> , macht den Dekorstreifen magnetisch	2,- €	<b>5008 450 912</b>



## Eckverbinder

Mit den Eckverbindungen lassen sich die VisuLine-Leisten sauber und schnell in innenliegende Ecken von 90° einarbeiten.



## DUO

<b>Eckverbinder</b> , signalweiß (RAL 9003)	19,- €	<b>5008 450 891</b>
<b>Eckverbinder</b> , Alu natur	19,- €	<b>5008 450 892</b>

## TOP

<b>Eckverbinder</b> , signalweiß (RAL 9003)	18,- €	<b>5008 450 883</b>
<b>Eckverbinder</b> , Alu natur	18,- €	<b>5008 450 884</b>

## ECO

<b>Eckverbinder</b> , Alu natur	13,- €	<b>5008 450 876</b>
<b>Eckverbinder</b> , signalweiß (RAL 9003)	13,- €	<b>5008 450 875</b>

## Starterpaket

Mit dem praktischen Starterpaket sind Sie bestens ausgerüstet, um Ihre Ideen und Argumente zu visualisieren.

Es enthält alles, was Sie für Ihre Arbeit am Whiteboard benötigen.



<b>Starterpaket</b>	56,- €	<b>5008 450 763</b>
---------------------	--------	---------------------

## Prospekthalter

Lackierte MDF-Platte mit eingefrästen Nuten für 8 Acrylglasfächer, mit Beschlagsatz für VisuLine Schiene.

Mit dem VisuLine Prospekthalter werden Ihre Verkaufsunterlagen, Dokumentationen oder Prospekte bestens präsentiert.

In lichteichten, glasklaren Acrylfächern können Sie 16 DIN A4 oder 8 DIN A3-Formate immer griffbereit unterbringen.

Die Fächer können unabhängig voneinander herausgenommen werden.

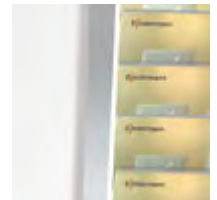

<b>Prospekthalter</b>	410,- €	<b>5008 940 020</b>
-----------------------	---------	---------------------

## Garderobe

Ovalrohr mit Flachstahlbügel, mit Beschlagsatz für VisuLine Schiene. Formschön und dezent präsentiert sich die VisuLine Garderobe, die sich mit nur einem Handgriff in die Leiste einhängen lässt.



<b>Garderobe</b>	220,- €	<b>5008 940 073</b>
------------------	---------	---------------------

## Beschlagsätze

### VisuLine Beschlagsatz Spezial

Mit dem Beschlagsatz Spezial lassen sich auch Elemente, die nicht aus der VisuLine Serie stammen (z. B. Planer, Displays, Schaukästen), problemlos an der Leiste anbringen.

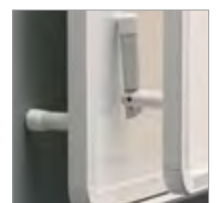

<b>Beschlagsatz Spezial</b> , Tiefe 5 cm, Länge 12 cm, Alu natur	51,- €	<b>5008 450 611</b>
<b>Beschlagsatz Spezial</b> , Tiefe 5 cm, Länge 12 cm, grauweiß (RAL 9002)	51,- €	<b>5008 450 267</b>

### VisuLine Beschlagsatz für DUO-Leiste

Für die Doppelleistenfunktion der DUO-Leiste erforderlich!

<b>Beschlagsatz für DUO-Leiste</b> , Tiefe 15 cm, Länge 12 cm, Alu natur	85,- €	<b>5008 450 613</b>
<b>Beschlagsatz für DUO-Leiste</b> , Tiefe 15 cm, Länge 12 cm, grauweiß (RAL 9002)	85,- €	<b>5008 450 228</b>

## S-Line - Projektionsmöbel

### Der Einfache

OHP-Tisch mit Standfläche 38 x 39 cm.

- Tischfarbe: lichtgrau
- Maße: 38 x 40,5 x 62/100 cm (BxTxH)
- Gewicht: 7 kg
- Mit 4 Laufrollen, 2 feststellbar
- Montage erforderlich



↑ stufenlos höhenverstellbar ↓

Der Einfache 75,- € **6293 000 002**

### Der Komfortable

- Gestell aus Ovalrohr
- Höhe stufenlos einstellbar per Handkurbel,
- 4 Doppellenkrollen, 2 feststellbar
- Aufstellfläche 450 x 400 mm
- Ausschnitt 425 x 535 mm
- seitliche Ablagefläche 200 x 540 mm



↑ stufenlos höhenverstellbar ↓

Der Komfortable 450,- € **6524 000 100**

### Der Allrounder

- Gestell aus Ovalrohr
- 2 Stellflächen
- Arbeitsplatte bis 8° neigbar
- Höhe stufenlos verstellbar per Handkurbel
- Arbeitsplatte 450 x 400 mm
- 4 Doppellenkrollen, D 75, 2 feststellbar
- Gewicht: 37 kg



ausziehbar

neigbar

↑ stufenlos höhenverstellbar ↓

Der Allrounder 490,- € **6526 000 100**

### Projektionstisch DVP

- Gestell aus Ovalrohr
- Stufenlose Höhenverstellung
- Neigbare Projektionsfläche mit Reling zur Standsicherheit des Projektors
- Projektorfläche 480 x 350,4 mm
- Doppellenkrollen D 50, 2 feststellbar



neigbar

Nr. 6522 000 101 (optional)

↑ stufenlos höhenverstellbar ↓

Projektionstisch DVP 219,- € **6522 000 100**  
 Seitenplatte zu 6522 000 100, 40 x 32 cm (BxT) 60,- € **6522 000 101**

## S-Line - Projektionsmöbel

### Flipchart

- Gestell aus Ovalrohr
- Tafelfläche 785 x 1078
- ergonomisch geneigte Schreiboberfläche
- magnethaftend
- trocken abwischbar
- variable Blockaufnahme
- abnehmbare Flipchartclip als Reißschiene und Papierklemme
- Incl. Ablageboard für Marker
- Höhe per Gasdruckfeder verstellbar
- 4 Doppellenkrollen, 2 davon feststellbar



Flipchart

399,- € **4644 000 110**

### Stativdrehtafel

- Gestell aus Ovalrohr
- 360° drehbare Trainerwand
- beidseitige Nutzung der trocken abwischbaren emaillierten Schreibtafeln
- integriertes Ablagebord
- Tafel (BxH) 1600 x 1200 mm



Stativdrehtafel

615,- € **4643 000 200**

### Rednerpult

- Gestell aus Ovalrohr
- Rednerpult mit Ablage und Sichtblende
- ergonomisch geneigte Arbeitsfläche
- zusätzliche Ablagefläche
- Höhe stufenlos verstellbar
- 4 Doppellenkrollen ( D 75 mm) 2 davon feststellbar



Rednerpult

495,- € **3000 000 540**

### Der Bestseller

- Gestell aus Ovalrohr
- Stufenlose Höhenverstellung
- 4 Doppellenkrollen, D 50, 2 feststellbar
- Arbeitsfläche 920 x 600 mm
- Ausschnitt 410 x 390 mm
- Ablagefläche unten 870 x 450 mm
- Gewicht: 26 kg



Der Bestseller

279,- € **6535 000 200**



## Flipcharts



### Flipchart Deluxe

- Magnethaftende Oberfläche 96 x 69 cm
- Trocken abwischbar
- Nach links oder rechts ausziehbarer Papierhalter
- Schnellwechselhalterung für Blöcke
- Höhenverstellbar von 125 bis 200 cm
- 2 Lenkrollen für Mobilität

Flipchart Deluxe	315,- €	<b>4538 000 000</b>
Flipchart-Block 20 Blatt, 5er-Pack	25,- €	<b>6917 000 100</b>



### Moderations-Flipchart

- Schreibtafel weiß, magnethaftend
- Inkl. Universal-Blockhalterung
- Textil-Pinntafel grau
- 4 feststellbare Laufrollen
- Tafelmaße ca. 108 x 78 cm
- Gesamthöhe ca. 190 cm

Moderations-Flipchart	275,- €	<b>4533 000 100</b>
-----------------------	---------	---------------------



### Flipchart Professional

#### Schreiboberfläche 730 x 1000 mm mit 2 Seitenarmen

- Säule stufenlos höhenverstellbar von 1,75 bis 2,00 m
- 5 Laufrollen (3 arretierbar)
- fahrbar
- Standfläche 65 x 65 cm
- inkl. Ablageschale, Klemmleiste und verstellbaren Aufhängezapfen
- magnethaftende Tafeloberfläche, mit Boardmarkern beschreibbar
- Farbe: anthrazit/weiß

Flipchart Professional	185,- €	<b>4536 000 100</b>
------------------------	---------	---------------------

# Flipcharts



## Flipchart

- Höhenverstellbares Flipchart mit Gasdruckfeder.
- Oberfläche auch als Tafel für trocken abwischbare Filzstifte verwendbar
- Gestell: RAL 9006
- Mit 4 Laufrollen, 2 feststellbar

Flipchart in RAL 9006	399,- €	<b>4644 000 101</b>
Flipchart-Block 20 Blatt, 5er-Pack	25,- €	<b>6917 000 100</b>



## Flipchart Junior Plus

**Preiswertes Einsteigermodell Schreibfläche: 700 x 980 mm mit ausklappbarem Seitenarm**

- magnethaftende, pulverbeschichtete Metalloberfläche mit Schutzfolie
- Oberfläche mit Boardmarkern beschreibbar und trocken abwischbar
- stufenlos höhenverstellbares Dreibeinstativ bis 1,95 m
- inkl. durchgehende Ablageschale für Marker und Zubehör
- Farbe: anthrazit/weiß

Flipchart Junior Plus	89,- €	<b>4534 000 100</b>
-----------------------	--------	---------------------



## Flipchart Young Edition

**Peppiges Einsteigermodell Schreibfläche: 730 x 970 mm integrierter Seitenarm**

- stufenlos höhenverstellbares Dreibeinstativ bis 1,80 m
- inkl. Ablageschale, Klemmleiste und verstellbaren Aufhängezapfen
- magnethaftende Tafeloberfläche, mit Boardmarkern beschreibbar und trocken abwischbar
- Farbe: lichtgrau

Flipchart Young Edition	125,- €	<b>4535 000 100</b>
-------------------------	---------	---------------------

## Copyboards

Machen Sie Ihre Meetings effektiver

- Daten direkt auf USB-Stick speichern (ohne PC)
- Alternativ direkte Verbindung zum PC per USB-Kabel
- Daten auf Drucker ausdrucken (nicht im Lieferumfang enthalten)
- Einfache Bedienung
- Modell M-125: auch als Projektionswand nutzbar

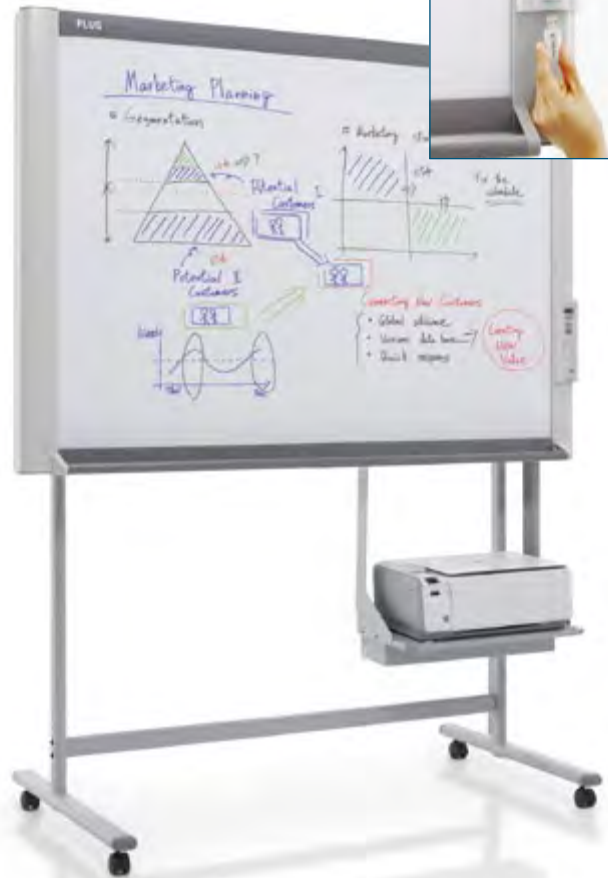

### Copyboard M12 Serie – Neuerungen

- Firmenspezifische Kopf- und Fußzeile auf dem Ausdruck möglich
- „Lösch-Erinnerung“: fährt beschriebene Rückseite bei Ausschalten nach vorne
- Deutlich geringerer Stromverbrauch
- Integrierte Kabelführung

#### Zubehör

Rollständer für 6936-xx	319,- €	<b>6936 000 003</b>
Whiteboardmarker rot, grün blau, schwarz, trocken abwischbar	9,- €	<b>5806 000 001</b>

#### Technische Daten

Modell	Copyboard M-12S	Copyboard M-12W	Copyboard M-125
Artikel-Nr.	6936 000 010	6936 000 011	6936 000 012
Preis			
Installation	Wandmontage oder Rollständer (Zubehör)		
Außenmaße (BxTxH), inkl. Rollständer	1470 x 700 x 1970	1970 x 700 x 1970 mm	1470 x 700 x 1970 mm
Gewicht	41 kg	45 kg	45 kg
<b>Board</b>			
Scannbare Fläche (BxH)	1280 x 900 mm	1780 x 900 mm	1280 x 900 mm
Anzahl der Schreibflächen	2		4 und 1 Projektionsfläche
Oberflächentransport	motorisch/manuell		motorisch
Raster (als Schreibhilfe)	50 x 50 mm		
Abtastverfahren / Auflösung	CCD Sensor (RGB LED)		
<b>Drucker</b>			
Kompatible Drucker (nicht im Lieferumfang)	Tintenstrahldrucker die folgende Druckersprachen unterstützen: (HP PCL3e, EPSON Proprietary Language Compatible) Laserdrucker die folgende Druckersprachen unterstützen: SAMSUNG Printer Language (SPL Compatible)		
Papiergröße	DIN A4 (210 x 297 mm)/Letter (8.5 x 11 Zoll)		
Ausdruck	Farbe oder S/W		
Druckauflösung	300 dpi		
<b>PC-Anschluss / Speicher</b>			
USB Anschlüsse 1.1 oder 2.0	Unten: 1 x A-Buchse (für Drucker), 1 x B-Buchse (für PC Anschluss) Control Panel: 1 x A-Buchse (für USB Stick)		
Speichermedium	USB-Stick (nicht im Lieferumfang)		
Dateiformat (Ausgabe)	PNG, JPEG, PDF		
Unterstützte Betriebssysteme	Windows XP (Service Pack 2 oder höher)/Windows Vista (32 bit)/Windows 7 (32/64 bit)		
<b>Betriebsbedingungen</b>			
Stromanschluss	AC Power 100-240 V, 50-60 Hz		
Stromverbrauch	< 5 W (Standby), 5 W (eingeschaltet), 40 W (Betrieb)		
Lieferumfang	Stifte (Schwarz, Rot, Blau, Grün), Radierer, Netzteil, USB-Kabel (3 m), Bedienungsanleitung, CD-ROM (TWAIN-Treiber, Bedienungsanleitung (PDF), PLUS TOOLBOX Software, Abstellfläche für Drucker, Wandhalterung		
Garantie	2 Jahre		

## Digital Signage



Soft- und Hardware-Lösungen  
für die digitale Darstellung von Informationen

### Inhalt

easescreen Software .....	194 - 195
esign Software .....	196
EVA - Ihr virtuelles Empfangssystem.....	197

DoorSigns - Rauminformations-Systeme .....	198 - 199
Präsentations-Bildschirm / Stele .....	200



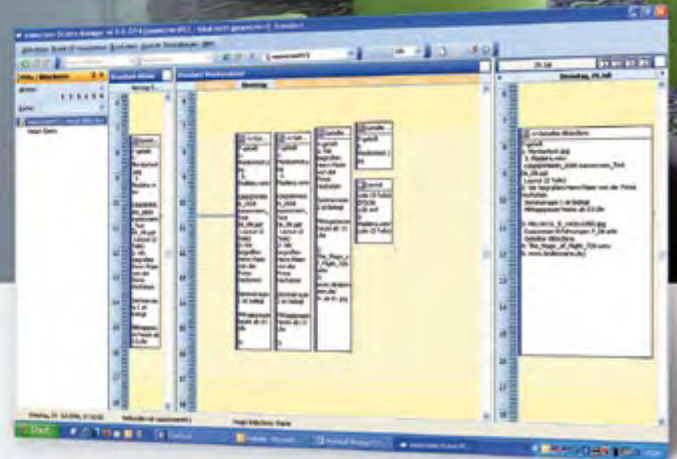

## easescreen

### Software-Komplettlösung für Digital Signage

**easescreen ist eine intuitiv zu bedienende, modulare Digital Signage Software, die es ermöglicht, verschiedenste Inhalte auf beliebig vielen Displays anzuzeigen und zu verwalten. Es werden nahezu alle Bild-, Video und Präsentationsformate nativ unterstützt, eine zeitaufwendige, teilweise auch qualitätsreduzierende Konvertierung entfällt.**

**Ein Content Management System, Protokoll- und Meldesystem und Hardwarekompatibilität sind selbstverständlich enthalten.**

Durch die freie Skalierbarkeit passt sich die Windows basierende Software Ihren Anforderungen an. Egal ob Sie eine „Einzelplatzlösung“ für Ihren Verkaufsraum benötigen oder ein globales Netzwerk mit Werbeinhalten versorgen müssen, easescreen ist die richtige Wahl.

Dabei ist die Software so flexibel gestaltet, dass Inhalte über verschiedenste Wege eingepflegt werden können (per Redaktionssoftware über Netzwerk, lokal per Datenträger, Netzlaufwerk, FTP oder über das in easescreen integrierte Webinterface des Wiedergabegerätes).

Die Bildung beliebiger Clientgruppen ermöglicht die effiziente Verwaltung von Systemen mehrerer Anzeigen, lediglich zur Aktualisierung der Anzeigeparameter ist eine Netzwerkverbindung zwischen Manager und Client erforderlich.

Darüber hinaus können aber auch alle Softwarebausteine wie Interaktivität, Datenbankanbindungen, VoIP, TV, PDF, etc. individuell zusammengestellt werden und machen easescreen zu einer der flexibelsten Lösungen am Markt.

### Features und Funktionen

- Präsentationsabläufe lassen sich in einer übersichtlichen Kalender-Ansicht (Outlook-ähnlich) verwalten. Präsentations-Ereignisse werden hier definiert und zeitlich eingeteilt.
- Benutzer- und Zugriffsrechteverwaltung.
- Wiederkehrende (tage-/wochenweise) oder einmalige Ereignisse können Sie im Voraus definieren.
- Umfangreiche Archiv-Funktion.
- Dynamisch generierte Inhalte aus Datenbanken wie News-Ticker, Wetter etc. lassen sich einbetten.
- Direktes Einbinden von esign Raumbuchungsinformationen für Door-, Floor- und Foyersigns (siehe Seite 196).
- Vorlagen-Ereignisse ermöglichen es, mit einem Editor (z. B. Word) komplexe Seiten zu erstellen, die mit Hilfe von „Platzhaltern“ direkt in easescreen mit den richtigen Inhalten ergänzt werden.
- Einstellbare Transparenzen zwischen allen Ebenen und allen Dateitypen und Nutzung der 3D-Funktion Ihrer Grafikkarte (Direct X 9)
- Ablaufpläne und Mediendateien liegen auf Grund der Push-Architektur redundant vor – was eine größtmögliche Sicherheit bietet.
- Überwachung der Clients per Netzwerk (Web-Browser) und SNMP, mit Überwachung des Ausgabegerätes (Projektor, Monitor).
- Viele Möglichkeiten für Interaktivität, z. B. über Taster, Touchscreen, Näherungssensor etc.



## Anzeige- & Dateiformate

- Bilder (alle gängigen Formate)
- Filme (alle gängigen Formate)
- Text- Newsticker
- Powerpoint (PPT 2010)
- DVD-Wiedergabe am Client
- PDF
- Adobe Flash (bis 10.2)
- HTML-Webarchiv
- externe Eingänge der Anzeigergeräte
- Templates
- Webseiten (aktuellste IE Version)
- Streaming
- Apple QuickTime
- RSS-Ticker
- Remote Source
- TV (analog, DVB-T, DVB-S/S2, IP-TV)
- Inhalte aus Datenbanken und externen Datenquellen/Zusatzgeräten

## easescreen-Versionen

Die Präsentationsmanagement Software easescreen besteht aus zwei Programmteilen.

Der easescreen Screenmanager ist die Redaktionssoftware, mit der Inhalte zusammengestellt, Ablaufpläne erstellt und Anzeigergeräte verwaltet werden. Dieser Teil wird kostenlos mitgeliefert.

Der easescreen POV-Client, die eigentliche Lizenz, wird auf dem Player PC installiert und führt den mit der Redaktionssoftware erstellten Abspielplan vollautomatisch aus.



### Es stehen drei Standardpakete zur Verfügung:

easescreen Basic	390,- €	<b>8734 100 001</b>
easescreen Standard	690,- €	<b>8734 100 002</b>
easescreen Premium	990,- €	<b>8734 100 003</b>

Weiterhin verfügbar:

- Lizenzdongle
- vorkonfigurierter Player-PC
- Software Assurance
- easescreen zertifizierter TV-Empfänger



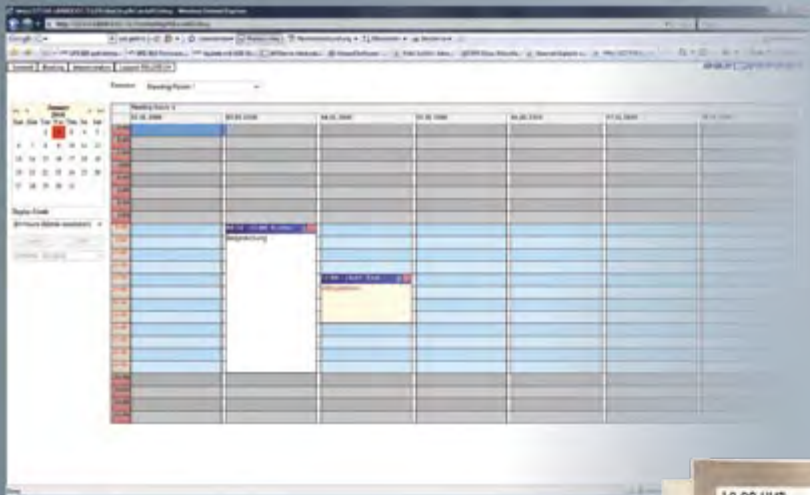

## esign

### Einsatzbereiche:

- Kongress-, Seminar-, Schulungszentren
- Universitäten, Schulen
- Hotels
- Messen
- Öffentliche Gebäude, Behörden, Ämter

### esign

Ist eine Raumbuchungssoftware, mit der Sie einerseits Räume aller Art verwalten, sprich buchen können. Gleichzeitig generiert die Software auch automatisch und rechtzeitig vor Besprechungsbeginn die Belegungsinformation und zeigt sie auf einem Display neben der Tür oder auch auf zentralen Infodisplays im Foyer oder auf einem Stockwerk, so genannten Foyer- oder Floorsigns an.

Ergänzt man diese Darstellung noch mit Richtungsinformationen, wird esign auch gleichzeitig zum Wegweiser.

Im Gegensatz zur easyscreen-Software wird bei esign nur eine Serversoftware auf einem beliebigen Windows-System installiert.

### Features:

- vollautomatisierbare Anbindung an nahezu alle Datenbanken
- Datenaustausch mit vorhandenen Ressourcenverwaltungen wie beispielsweise Exchange oder Micros Fidelio
- passwortabhängige Rechtevergabe
- Zusammenlegen von Räumen bei Großveranstaltungen
- integrierte Datenbank für Kundenlogos

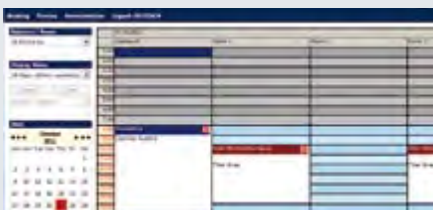

### Buchungsinterface

Über den Browser können Sie auf das Buchungsinterface des E-Sign Servers zugreifen.



### Raumbeschilderung:

Für jede individuelle Belegungsinformation wird eine Webseite generiert.

Die Ausgabepunkte brauchen in der Minimalkonfiguration nur einen Browser in Vollbilddarstellung.

Für erweiterte Funktionalität bietet sich die Kombination mit unserer Digital Signage Software easyscreen an.

Damit ist es zusätzlich möglich neben der einfachen Raumbuchung auch Mediendateien wie Filme, Präsentation, Newsticker und anderes anzuzeigen.

Außerdem sind so Interaktivitäten möglich – z. B. eine personalisierte Benutzerführung mit Hilfe von RFID-Karten.

Auch Komfortfunktionen von easyscreen – wie z. B. Displayabschaltung, Fernwartung und Systemüberwachung – stehen so zur Verfügung.

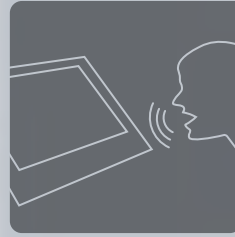

Konfigurationsbeispiel:  
„EVA“ mit Illumination 32 als  
Hardwareplattform.  
Andere Konfigurationen  
auf Anfrage möglich.

## EVA

### Ihr virtuelles Empfangssystem

- Interaktiver 32 Zoll-Monitor mit Touchpanel
- Stereo-Sound-System mit integriertem Mikrofon
- Barrierefrei
- Bewegungsmelder zur Kontaktaufnahme

### Ideal für Besucher-Empfang

- Informationsstelle und Besucherführung auf Veranstaltungen
- Interaktives Informationsterminal für Hallenpläne, Kataloge etc.
- Durch die Telefon-Funktion kann jederzeit eine Sprachverbindung zur Sekretärin, der Hotline, der Veranstaltungsleitung, dem Taxiunternehmen, der Rettungsleitstelle oder anderen Gegenstellen aufgebaut werden.
- Blickfang dank attraktiver Lichtsäule mit individueller Gestaltungsmöglichkeit.

### Interaktives Informationsterminal

EVA dient der interaktiven Personenführung, dem Vermitteln von Informationen und als Sprechstelle in Ihr Telefonnetz.

Durch den integrierten VoIP-Client ist am Einsatzort kein Telefonanschluss nötig – Stromversorgung und ein Netzwerkanschluss reichen aus.

EVA wird mit der für Sie optimierten Kindermann Software ausgeliefert.

Diese auf dem Betriebssystem Windows basierende Software unterstützt interaktiv folgende Komponenten:

z. B. Bewegungsmelder, Touchscreen und das Audiosystem.

Artikel	Preis	Artikel-Nr.
EVA - Illumination 32	auf Anfrage	5000 000 139





## Doorsigns

### Rauminformations-Systeme

#### DoorSign - 7 Zoll

##### Unser Kleinstes

Die perfekte Ausgabelösung für unseren esign Raumbuchungs-Server, wenn es darum geht einfache Räume- oder Flurbeschilderungen vorzunehmen.

Durch PoE sehr einfach zu montieren. Dank der LED-Technik und einer maximalen Leistungsaufnahme von 7 Watt entspricht es dem „Green IT“ Gedanken.

Vielseitig, kompakt, kostengünstig und trotzdem sehr hochwertig.

- Standardrahmen: Kunststoff, silber
- Helligkeits- und Temperatur-Sensor
- Touchscreen



##### Technische Daten

Modell	DoorSign 7 Zoll
Artikel-Nr.	5000 000 050
Preis	
Displaydiagonale	7 Zoll
Auflösung	800 x 480
Format	16:9
Rechnerkonfiguration	ARM9 400 MHz CPU, 128 MB System-Memory Front-USB-Anschluss
Massenspeicher	128 MB Storage-Memory
Betriebssystem	Windows CE 6.0 Pro
Anschlüsse	1 x LAN (PoE), 1 x USB, 1 x RS232 oder RS422/485
Montage	Unterputz
Lieferumfang	Touchpen

##### Zubehör

Abbildung	Modell	Preis	Artikel-Nr.
	Front Aluminium eloxiert, für DoorSign 7 Zoll		5000 000 051
	Front Echtglas weiß, für DoorSign 7 Zoll		5000 000 052
	Front Echtglas schwarz, für DoorSign 7 Zoll		5000 000 053



## DoorSigns mit integriertem PC

**Die Familie.** Diese Modelle sind als Door-, Floor- oder Foyersign einsetzbar. Hiermit haben Sie ein einheitliches Erscheinungsbild für Ihre komplette Installation. Als Unter- und Aufputzgeräte mit skalierbarem integriertem PC und hochwertiger Ganzglasfront erhalten Sie eine sehr vielseitige und ganzheitliche Lösung.

- Digitales Türschild zur Unter-/Aufputzmontage
- Wahlweise Edelstahlrahmen oder Ganzglasfrontrahmen
- integrierter PC mit Windows XP embedded, integriertes Netzteil



### Zubehör

Aufpreis für 4 GB-CF Card statt 2 GB als Massenspeicher	5000 000 021
Aufpreis für 8 GB-CF Card statt 2 GB als Massenspeicher	5000 000 022
Aufpreis für 2 GB RAM statt 1 GB	5000 000 024
Aufpreis für Win XP Pro und 160 GB Festplatte statt CF-Card und WinXP embedded	5000 000 025

### Optionen

Halterung zur Aufputzmontage	auf Anfrage
Unterputzrahmen	auf Anfrage
Resistiver Touch	auf Anfrage

Gerät in den Einbaurahmen einschieben



einrasten lassen



Fertig!



### Technische Daten

Modell	DoorSign 10 Zoll	DoorSign 15 Zoll	DoorSign 19 Zoll	DoorSign 24 Zoll	DoorSign 32 Zoll	DoorSign 42 Zoll
<b>Doorsigns mit Ganzglasfront</b>						
Artikel-Nr.	5000 000 003	5000 000 004	5000 000 006	5000 000 007	5000 000 008	5000 000 009
Preis						
<b>Doorsigns mit Edelstahlrahmen</b>						
Artikel-Nr.	5000 000 013	5000 000 014	5000 000 016	5000 000 017	5000 000 018	5000 000 019
Preis						
<b>Technische Daten</b>						
Displaydiagonale	10 Zoll	15 Zoll	19 Zoll	24 Zoll	32 Zoll	42 Zoll
Auflösung	1024 x 768	1024 x 768	1280 x 1024	1920 x 1080	1920 x 1080	1920 x 1080
Format	4:3	4:3	4:3	16:9	16:9	16:9
Rechnerkonfiguration	INTEL Atom N270 (1,6 GHz) mit 945 GSE Chipsatz und GMA 950 Grafikkarte, 1 GB RAM			INTEL Celeron 570 (2,26GHz) mit GME 965 Chipsatz und GMA X3100 Grafik, 1 GB RAM		
Massenspeicher	2 GB CF-Card					
Betriebssystem	Windows XP embedded					
Anschlüsse	1 x VGA (HD15), 1 x RS232, 2 x USB 2.0, 2 x GBit-LAN					

## LSign 32

Der leistungsstarke Designer-Bildschirm

- Designer-Bildschirm für den Konferenzraum und für den Einsatz auf Messen oder Roadshows
- Problemlos an Wand oder Decke zu montieren
- Unempfindliches Metallgehäuse mit 32 Zoll LCD-Bildschirm
- Integrierter Multimedia-PC, Soundeinheit und Bewegungsmelder optional
- Auch als Touchscreen-Monitor lieferbar
- 40 Zoll-Bildschirm auf Anfrage

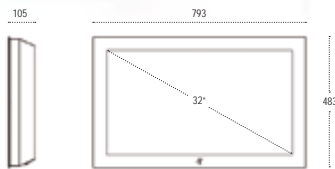

LSign 32

## Impression 46

Der charakterstarke Präsentator

- Elegante Stele mit lichtstarkem und kontrastreichem 46 Zoll-Display für Ihre Botschaften am POS/POI
- Aluminium-eloxierte Oberfläche
- Full HD-Auflösung
- Ultraschall-Näherungssensor
- Das Infoterminal ist mit hochleistungsfähiger PC-Technologie ausgestattet.

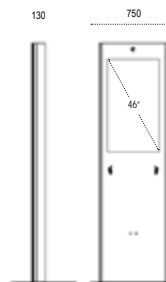

Impression 46



Technische Daten	LSign 32	Impression 46
Artikel-Nr.	5000 000 200	5000 000 120
Preis	auf Anfrage	auf Anfrage
Bildschirmgröße	32 Zoll	46 Zoll
Auflösung	1360 x 768 Pixel	1080 x 1920 Pixel
Abmessungen (BxHxT)	793 x 483 x 105 mm	750 x 2000 x 130 mm
Gewicht	32 kg	tba
Ausstattung	<ul style="list-style-type: none"> <li>• Elegantes Designergehäuse</li> <li>• Frontseite Aluminium-pulverbeschichtet</li> <li>• Aktueller, leistungsstarker Multimedia-PC mit „electronic stability program“</li> </ul>	<ul style="list-style-type: none"> <li>• Helligkeit: 700 cd/qm</li> <li>• Einblickwinkel: 178°/178°</li> <li>• Ausgelegt für 24 Stunden-Betrieb</li> <li>• Display für vertikalen Einbau entwickelt</li> <li>• Touch Optionen: IR- (Infrarot) Dual-Touch oder IR Multi-Touch</li> <li>• Computer: Small Form Factor PC (optional)</li> <li>• Gehäuse: Aluminium Front, Aluminium Profile mit verchromten</li> <li>• Zierleisten, pulverbeschichtete Metall Rückwand</li> <li>• 750 x 2000 x 130 mm (BxHxT), 80 kg</li> <li>• Stromversorgung: Intern 85-265 VAC</li> <li>• Umgebungstemperatur: +5°C - +35°C</li> <li>• Einsatzort: Indoor</li> </ul>
Sonderausstattung	„easescreen Software Paket“ <ul style="list-style-type: none"> <li>• Touchscreen</li> <li>• Netzwerkanbindung per Funk (wireless LAN)</li> <li>• Lackierung des Terminals in beliebiger RAL-Farbe</li> <li>• weitere Ausstattungsoptionen auf Anfrage</li> </ul>	<ul style="list-style-type: none"> <li>• Touchscreen</li> <li>• Integrierte HiFi Lautsprecher</li> <li>• Folienbeklebung in Ihrem Firmen CI auf dem System</li> <li>• Netzwerkanbindung per Funk (WLAN)</li> <li>• Weitere Ausstattungsoptionen auf Anfrage</li> </ul>

# Medienmöbel



Perfekte und harmonische Verbindung von Präsentationstechnik und Möbeln zu einer Gesamtlösung

## Inhalt

Medienmöbel - Education .....	202 - 204
Medienseboards - Solitär .....	205
Teachpoint Single .....	206 - 207

Rednerpulte .....	208 - 209
Multimediapult .....	210





## MultiMedia-Wagen education

### Abschließbarer Medienwagen auf 4 Lenkrollen

Für die Aufnahme kompletter Präsentationstechnik vom Beamer bis zur Audio-Anlage nach Ihren Wünschen.

Der einsatzbereite Medienwagen liefert nach dem Einschalten in knapp einer Minute ein Bild an der Wand.

So verwandeln Sie in Minutenschnelle jedes Besprechungszimmer in einen Konferenzraum.

### Basismodul

Basismodul ohne technische Ausstattung, fahrbar durch vier Lenkrollen, davon zwei feststellbar.

Weiche Rollen für harte Fußböden, z. B. Parkett etc., harte Rollen für weiche Böden, z. B. Teppich.

Abnehmbare Rückwand (Lochblech) für Installation und Revision. Oben Projektorfach, seitlich Laptopauszug und Auszug für Dokumentenkamera. Front mit leichtgängigem, abschließbarem Rollo mit Stoppfunktion als Schutz vor unbefugtem Zugriff und Staubschutz der Multimedia-Geräte.

Mobil und flexibel einsetzbar durch seitliche, fest verschweißte, ausreichend dimensionierte Bügelgriffe.

Korpus mit beidseitigem Melaminharz-Laminat und ABS-Kanten Ahorn Dekor, Metallteile eloxiert nach RAL 9006, Rollo silber.

Abmessungen: 110 x 65 x 60 cm (HxBxT)



Basismodul	1 150,- €	<b>5310 MWE 101</b>
------------	-----------	---------------------

### Erweiterungsmodul 1

wie Basismodul, jedoch zusätzlich mit technischer Ausstattung bestehend aus:

6-fach Steckdosenleiste, interner Vor-Verkabelung, Audio-Anlage 2 x 25 W mit 2 Stereo-Lautsprechern, Anschlussfeld außen (Kaltgerätesteckdose mit Netzschalter, Steckdose, VGA, Audio-In, USB, LAN).  
Abmessungen: 110 x 65 x 60 cm (HxBxT)

Erweiterungsmodul 1	1 895,- €	<b>5310 MWE 121</b>
---------------------	-----------	---------------------

### Erweiterungsmodul 2

wie Basismodul, jedoch zusätzlich mit technischer Ausstattung, bestehend aus:

6-fach Steckdosenleiste, interner Vor-Verkabelung, 19 Zoll Rack-Schienen, audiophilem Vollverstärker mit Mikrofoneingang, Phantomspeisung und vier zusätzlichen Eingängen für weitere Zuspeler, 2.1 Lautsprechersystem.

Leistung (RMS) 2 x 50 W, Satelliten, 2 x 80 W, Subwoofer. Anschlussfeld außen (Kaltgerätesteckdose mit Netzschalter, Steckdose, VGA, Audio-In, USB, LAN).  
Abmessungen: 110 x 65 x 60 cm (HxBxT)

Erweiterungsmodul 2	2 575,- €	<b>5310 MWE 131</b>
---------------------	-----------	---------------------

### Erweiterungsmodul 3

wie Erweiterungsmodul 2, jedoch zusätzlich mit Mikrofon und Stativlautsprechern, Ausstattung je nach Raumgröße und Anforderung!  
Abmessungen: 110 x 65 x 60 cm (HxBxT)

Erweiterungsmodul 3	auf Anfrage	<b>5310 MWE 141</b>
---------------------	-------------	---------------------

### Zubehör

19 Zoll-Rackschienen zur Aufnahme von 19 Zoll-Geräten	75,52 €	<b>5310 MWE 111</b>
Rednerpultaufsatz	96,- €	<b>5310 MWE 114</b>
Weiche Rollen für harte Böden	40,96 €	<b>5310 MWE 113</b>

### Innenmaße:

für Projektoren bis max. 16 x 50 x 40 cm (HxBxT)  
Laptop-Auszug bis ca. 6 x 38 x 41 cm (HxBxL)  
Auszug für Dokumentenkamera bis ca. 37 cm lang. 39 cm breit.  
Unterschrank innen mit einem verstellbaren Einlegeboden 52 x 51 x 40 cm (HxBxT)



## Trainertische education

als PC- oder Lehrer-Tisch im Klassenzimmer - education Arbeitstische zeichnen sich durch ihre Wandlungsfähigkeit aus

- Wangenbauweise mit fest montierter Sichtblende
- Korpus mit beidseitigem Melaminharz-Laminat und ABS-Kanten
- Ahorn Dekor
- Gestell Oval-Stahlrohr mit Stellfüßen, epoxiert nach RAL 9006
- Vielfältige Ausführungen erhältlich, Lieferung jeweils ohne technische Ausstattung

### Trainertisch education

Basismodul Abmessungen: 72,5 x 140 x 80 cm (HxBxT)	660,48 €	<b>5310 MTE 101</b>
Basismodul mit PC-Unterschrank, verschließbar. Abmessungen: 72,5 x 140 x 80 cm (HxBxT)	829,44 €	<b>5310 MTE 111</b>
Basismodul mit PC-Unterschrank, verschließbar, aufklappbare Monitorhalterung mit Gasdruckfeder. Abmessungen: 72,5 x 140 x 80 cm (HxBxT)	1492,20 €	<b>5310 MTE 121</b>
Basismodul mit PC-Unterschrank, verschließbar, zwei aufklappbare Monitorhalterungen mit Gasdruckfeder. Abmessungen: 72,5 x 150 x 80 cm (HxBxT)	2329,60 €	<b>5310 MTE 125</b>
Basismodul mit fest montiertem Unterschrank, eintürig verschließbar, oben Notebookfach mit Klappe. Abmessungen: 72,5 x 140 x 80 cm (HxBxT)	1436,16 €	<b>5310 MTE 131</b>
Basismodul mit fest montiertem Unterschrank, eintürig verschließbar, mit Projektionsmodul und Spiegelklappe. Abmessungen: 72,5 x 140 x 80 cm (HxBxT)	1960,96 €	<b>5310 MTE 151</b>
Basismodul mit fest montiertem Unterschrank, eintürig verschließbar, Tischplatte mit Ausschnitt und Projektionsmodul mit Projektorlift, ohne technische Ausstattung. Abmessungen: 72,5 x 140 x 80 cm (HxBxT)	2161,92 €	<b>5310 MTE 161</b>



### Multimediapult education

Basismodul mit zwei verschließbaren Unterschränken, integriertem Projektor, Doppelspiegel-Projektionsklappe, 17 Zoll TFT-Monitor und Soundsystem. Abmessungen: 72,5 x 150 x 80 cm (HxBxT)	6041,60 €	<b>5310 MPE 103</b>
---	-----------	---------------------

## Projektionswagen education

fahrbares Medienmöbel für den individuellen Einsatz als Projektionswagen mit Beamer



### Projektionswagen education

Basismodul mit fest montiertem Unterschrank, eintürig verschließbar, Tischplatte mit Ausschnitt und Projektionsmodul mit Projektorlift, inkl. Audio.

Abmessungen: 72,5 x 71 x 71 cm (HxBxT)

Projektionswagen education 2.156,80 € **5310 MME 161**



### Projektionswagen education

Basismodul mit fest montiertem Unterschrank, eintürig verschließbar, Tischplatte mit Ausschnitt und Projektionsmodul mit Spiegelklappe, inkl. Audio.

Abmessungen: 72,5 x 71 x 71 cm (HxBxT)

Projektionswagen education 2.301,44 € **5310 MME 151**

## Medienschrank education

fahrbarer Medienschrank für den individuellen Einsatz als Notebook-Wagen oder zur Aufbewahrung von Lehr- und Lernmitteln



### Medienschrank education

Für den mobilen Einsatz im IT-Fachraum, Klassenzimmer oder im Vorbereitungsraum als einfacher Stauschrank mit Eigentumsfächern, vielseitig nutzbar durch individuelle Innengestaltung. Mit seitlichen Bügelgriffen zum leichteren Transport auch über Treppen.

Weiche oder harte Rollen erhältlich, feste Sichrückwand oder abnehmbare Rückwand aus epoxiertem Lochblech zur Be- und Entlüftung beim Einbau von Medientechnik.

Abmessungen: 110 x 121 x 60 cm (HxBxT)



Medienschrank education 1.149,44 € **5310 MSE 101**



### Notebook-Wagen mit Aufladestation

Individuell bestückbar mit bis zu 24 Notebook-Auszügen, optional mit Druckerauszug, Beamerfach, Audio-Anlage. Zentrale Stromversorgung mit Netzspannung von 240 V für bis zu 24 Ladegeräte, die diebstahlsicher im Wagen verstaut sind. Basisausstattung mit Anschlussfeld (Kaltgerätesteckdose mit Netzschalter, VGA, Audio-In, USB und LAN).

Abmessungen: 110 x 121 x 60 cm (HxBxT)

Notebook-Wagen mit Aufladestation	1.405,44 €	<b>5310 MNE 101</b>
Notebook-Wagen / Aufladestation für 6 Notebooks	2.158,— €	<b>5310 MNE 106</b>
Notebook-Wagen / Aufladestation für 12 Notebooks	2.498,— €	<b>5310 MNE 112</b>
Notebook-Wagen / Aufladestation für 18 Notebooks	2.848,— €	<b>5310 MNE 118</b>
Notebook-Wagen / Aufladestation für 24 Notebooks	3.398,— €	<b>5310 MNE 124</b>

## Medienseiteboards „Solitär“



### Medienseiteboard „Solitär“ mit Leinwand

Medienseiteboard mit elektromotorisch nach oben ausfahrbarer Leinwand (200 cm breit), fünftürig, links und rechts paarig angeschlagene Türen, dahinter Einlegeböden, mittig ausziehbares Projektorfach.

Abmessungen: 240 x 60 x 90 cm (BxTxH)

Medienseiteboard „Solitär“ mit Leinwand

4.950,- € **5399 MSB 100**



### Medienseiteboard „Solitär“ mit Display

Medienseiteboard mit elektromotorisch nach oben heraus fahrbarem 46 Zoll Display und Lautsprechern.

Fünftürig, links und rechts paarig angeschlagene Türen, dahinter Einlegeböden, mittig Schublade und Türe.

Abmessungen: 240 x 60 x 90 cm (BxTxH)

Medienseiteboard „Solitär“ mit Display

4.950,- € **5399 MSB 200**





## teachpoint

### Dozenten-Pult als interaktive Präsentationslösung

PowerPoint- und Internetpräsentationen gehören seit Langem zum Schulungsalltag, doch nichts vermittelt den Inhalt so nachhaltig wie die Tafelanschrift.

Mit teachpoint ist dies nun direkt am interaktiven Display möglich und erschließt damit ganz neue Möglichkeiten.

Mit wenigen Handgriffen ist das teachpoint und damit auch der angeschlossene Beamer einsatzbereit.



Die im Pult enthaltene Technik ersetzt die Kreidetafel und bietet darüber hinaus vielfältige didaktische Möglichkeiten:

- Blättern zwischen alten und neuen Tafelanschriften
- Rückgriff auf Tafelanschriften früherer Stunden
- Laden vorbereiteter Entwürfe und Weiterentwicklung in der Stunde an der „Tafel“
- Sofortiges Duplizieren auf Notebooks der Studierenden zur Ergänzung um eigene Notizen
- Spontanes Verteilen von Tafelentwürfen auf die Notebooks der Studierenden und gemeinsames Weiterentwickeln in Gruppen mit Hilfe von Gruppeneditoren
- Sofortige computerbasierte Verteilung der gesammelten Tafelanschriften am Ende des Unterrichts

### Ergonomisch einwandfreie Bedingungen für die Referenten

Neben den didaktischen und funktionalen Anforderungen an das Medienpult sind in besonderer Weise die ergonomischen Bedingungen für die Referenten optimiert. So sorgt z. B. ein elektromotorischer Lift für eine angenehme Arbeitshöhe. Interaktives Display, Tastatur und Maus sind dadurch unabhängig von der Körpergröße bequem erreichbar.

Die Arbeitsbedingungen lassen sich stufenlos auf die Körpergröße des Referenten einstellen.



Auch kann anstelle des integrierten Rechners ein Notebook direkt mit dem System verbunden werden.



Die verschließbare Tür lässt sich seitlich in eine Parknische schieben.



Ein Kabelrechen ermöglicht den direkten Zugriff auf die benötigten Kabel. Zwei Steckdosen erlauben den Anschluss von Zusatzgeräten.

## teachpoint single

Multimediales Dozenten-Pult

- Innenkorpus elektromotorisch höhenverstellbar (Hub 30 cm) mit einschiebbarer und verschließbarer Drehtüre, optional mit 19 Zoll-Geräterack (10HE), Pultabdeckung seitlich verschiebbar.
- Neigbare Monitorhalterung, dahinter Installationswanne mit Kabelrechen, Zweifachsteckdose, Lüftungsgitter und zusätzliche Abstellfläche für Touchpanel.

- Fahrbar durch vier Lenkrollen, davon zwei feststellbar, feststehendes Pultgehäuse aus 25 mm E1-Platten mit beidseitigem Melaminharz-Laminat und ABS-Kanten.
- Maße: 71 x 82,5 x 90-120 cm (BxTxH)

teachpoint single, Multimediales Dozenten-Pult 5 094,40 € **5310 TPS 191**



Excalibur NG



Space NG

## Exklusive Design-Rednerpulte der nächsten Generation

Exklusives Design, unübertroffene Wertigkeit und umfangreiche Ausstattungsmerkmale

Alle Pulte sind ab Werk zukunftssicher ausgestattet.

So ist jedes Pult serienmäßig mit Anschlüssen für VGA, HDMI, CAT6, PC-Audio, Trittschall-entkoppelter Mikrofonhalterung und einem aktiven USB 3.0 Hub versehen.

Eine spätere Nachrüstung mit anderen Anschlüssen ist möglich.

Die integrierte LED-Beleuchtung ist per Fernbedienung steuerbar und bietet eine Auswahl von 16 vorprogrammierten Farben sowie 4 variablen Lichteffekten.

Die Pulte sind vorne mit Standfüßen und hinten (Rednerseite) mit Rollen ausgestattet, so dass sowohl ein stabiler Stand als auch ein einfaches Transportieren der Pulte möglich ist.

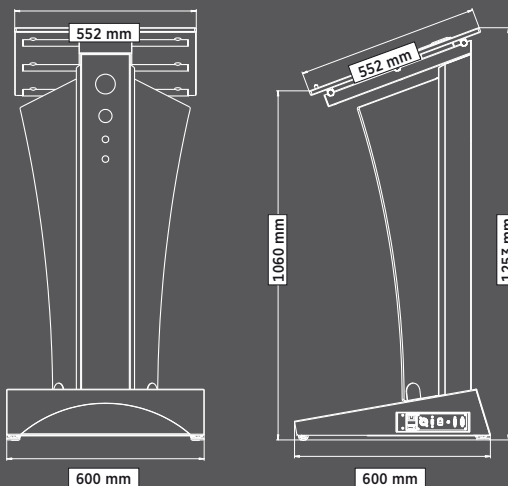

Space NG

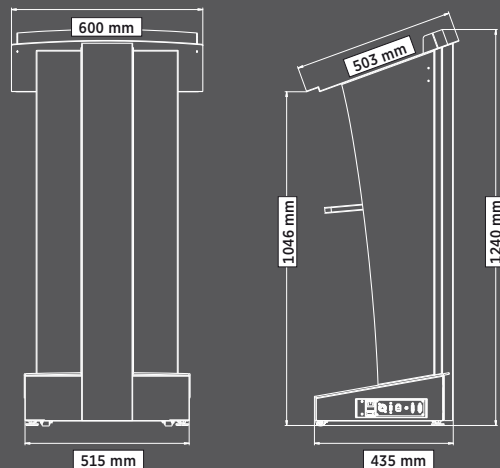

Excalibur NG



### Besondere Ausstattungsmerkmale

- Premium-Edelstahlausführung mit LED-beleuchtetem Acrylglas
- Verschiebbare, Trittschall-entkoppelte Mikrofonhalterung
- 3 Anschlüsse auf der Ablagefläche für USB 3.0
- Flächenbündige Kabelklappe zur Durchführung von Kabeln von der Ablage zu den Anschlüssen (nur Excalibur)
- Anschlüsse an der Rückseite der Säule (HDMI, VGA, PC-Audio, CAT6, USB und 230 V)
- Seitlich versenkter Kabelauslass im Standfuß
- Inkl. Leselicht



Abbildung Excalibur

	Excalibur NG	Space NG
<b>Applikation</b>	mit LED beleuchteten Acryl-Applikationen	mit LED beleuchteten Acryl-Applikationen
<b>Artikelnummer</b>	5120 000 000	5121 000 000
<b>Serienmäßige Ausstattung</b>	Getränkehalter rechts/links, mittlere Ablage einhängbar, Anschlüsse für HDMI, VGA, PC-Audio, CAT6, Mikrofon (XLR) und Halterung, integrierter USB 3.0 Hub	Getränkehalter rechts/links, Anschlüsse für HDMI, VGA, PC-Audio, CAT6, Mikrofon (XLR) und Halterung, integrierter USB 3.0 Hub
<b>Zusätzliche Optionen:</b>		
<b>Schwanenhals-Leselicht</b>	5120 000 002	5120 000 002

**Hinweis:**

- Passende Schwanenhals-Mikrofone finden Sie auf Seite 166
- Technische Daten, Downloads und Bedienungsanleitungen finden Sie unter: <http://shop.kindermann.de>





## Der Arbeitsplatz des Referenten

Auch wenn nicht auf den ersten Blick erkennbar: Das MultiMedia-Pult ist Rednerpult und Medientower in Einem. Neben dem außergewöhnlichen Erscheinungsbild besticht die Funktion.

Darüber hinaus überzeugt das MultiMedia-Pult durch seine ergonomische Gestaltung. Ob mit interaktivem Vorschau- und Kontrollmonitor, Dokumentenkamera oder Notebook, alles ist an seinem Platz und für den direkten Zugriff angeordnet.



### MultiMedia-Pult 1

Verschiebbare Manuskriptablage, mit einem seitlichen Auszug für Dokumentenkamera oder Notebook etc.

Abmessungen: 60 x 60 x 105 cm (BxTxH)

### MultiMedia-Pult 2

Schräge Manuskriptablage, abnehmbar, z. B. für Monitor (nicht im Lieferumfang), seitliche Auszüge optional.

Abmessungen: 60 x 60 x 125 cm (BxTxH)

MultiMedia-Pult 1

auf Anfrage **5301 MMP 101**

MultiMedia-Pult 2

auf Anfrage **5302 MMP 101**



**AVI STUDIO®**  
Audio-visuelle Informationssysteme GmbH

Heisterbergallee 107 · 30453 Hannover  
Fon (0511) 48 70 4-0 · Fax (0511) 48 70 4-40  
E-Mail: info@avi-studio.com  
www.avi-studio.com