

JANUAR 2007

Bildpreisliste
LAMPEN



Beghelli

IMMEDIATELY DUAL "Sofort sparen, sofort volle Leuchtkraft"	immediately [®] dual	4
ENERGIESPARLAMPEN (CFL-I)		10
KOMPAKTLUCHTSTOFFLAMPEN (CFL)		22
LEUCHTSTOFFLAMPEN		34
ENTLADUNGSLAMPEN		40
HALOGENLAMPEN		48
GLÜHLAMPEN		58
TRAGBARE AKKULEUCHTEN		71
KOMPONENTEN		87
PREISLISTE		91

“Immediately Beghelli. Sofort sparen, sofort volle Leuchtkraft”

Die Energiesparlampen Immediately Dual sind eine weitere patentierte Innovation aus dem Hause Beghelli. Durch die Integration einer Halogenlampe bietet sie den Vorteil der sofortigen vollen Leuchtkraft einer konventionellen Glühlampe in Verbindung mit der Energieersparnis eine modernen Energiesparlampe. Durch den Betrieb der Halogenlampe wird der Zeitraum bis zum Erreichen der vollen Leuchtkraft der Leuchtstofflampen nahtlos überbrückt.



immediately[®]
im **mediately**
dual

Immediately Beghelli. Sofort sparen, sofort volle Leuchtkraft

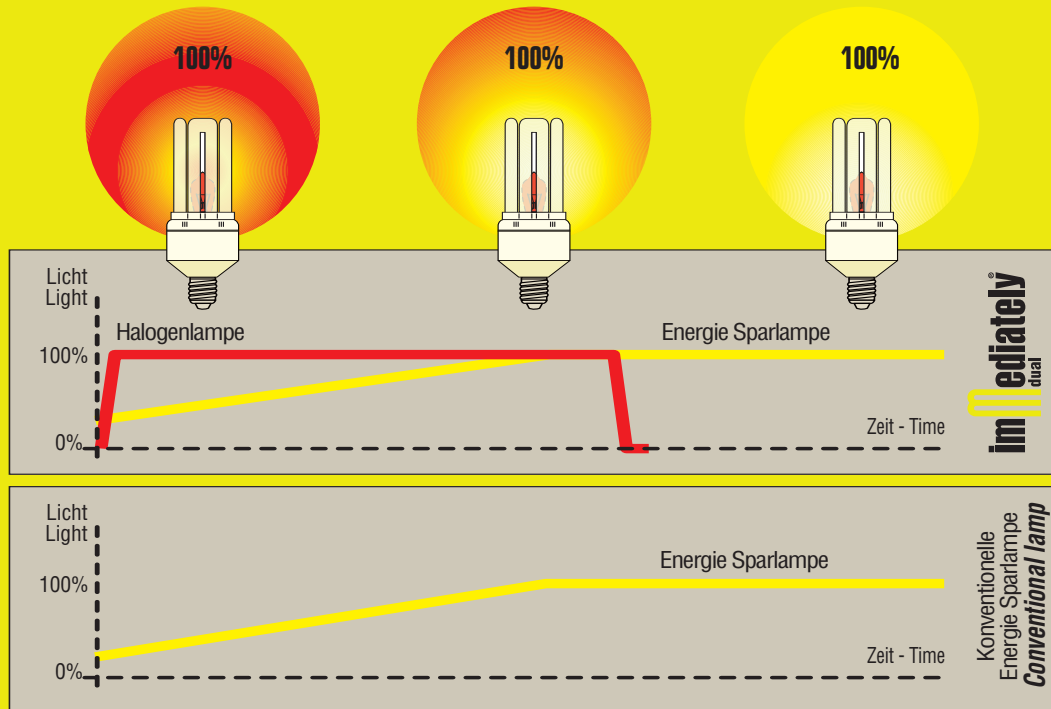

Immediately Dual Beghelli bietet die Sensation sofortigen hellen Lichts ohne die übliche Anlaufphase konventioneller Energiesparlampen bis zur vollen Leuchtkraft.

ENERGIEERSPARNIS 80%

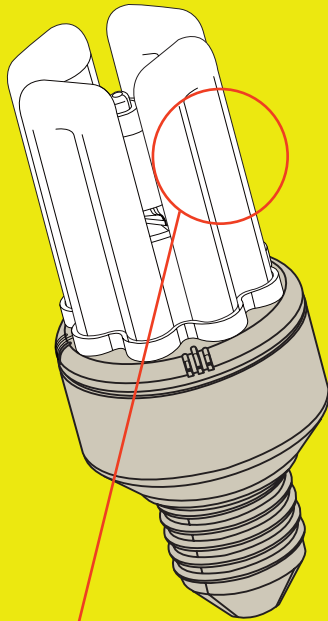

Integriertes System zur **sofortigen Zündung der Leuchtstofflampen** und Minimierung der Phase bis zum Erreichen der vollen Leuchtkraft.

Integriertes System mit **40W Halogenlampe** welches beim Start der Lampe aktiviert wird und sich abschaltet, sobald die Leuchtstofflampe ihre volle Leuchtkraft erreicht hat.

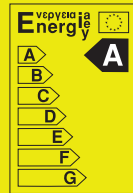

Immediately Dual Beghelli bietet alle Vorteile einer **Energiesparlampe der Effizienzklasse A** und den Komfort einer traditionellen Glühlampe.

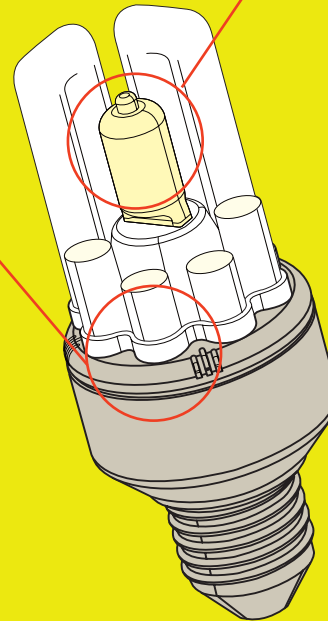

immediately[®]
dual

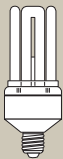
IMMEDIATELY DUAL 15 W
MIT INTEGRIERTER HALOGENLAMPE 40W

230 Volt
4000° K

<i>Art.Nr.</i>	<i>EAN</i>	<i>Watt</i>	<i>Sockel</i>	<i>Lumen</i>	<i>Ra</i>	<i>Lebensdauer</i>	<i>Maße</i>	<i>VE</i>	<i>Energieeffizienzklasse</i>	<i>Preis €</i>
50000	8002219580009	15	E27	800	>82	10000h	48x125	10	A	14,90

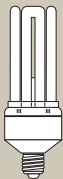
IMMEDIATELY DUAL 20 W
MIT INTEGRIERTER HALOGENLAMPE 40W

230 Volt
4000° K

<i>Art.Nr.</i>	<i>EAN</i>	<i>Watt</i>	<i>Sockel</i>	<i>Lumen</i>	<i>Ra</i>	<i>Lebensdauer</i>	<i>Maße</i>	<i>VE</i>	<i>Energieeffizienzklasse</i>	<i>Preis €</i>
50001	8002219580016	20	E27	1200	>82	10000h	48x140	10	A	14,90

Immediately Beghelli. Sofort sparen,

IMMEDIATELY DUAL 25 W

MIT INTEGRIERTER HALOGENLAMPE 40W

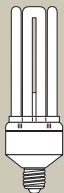

230 Volt
4000° K

Art.Nr.	EAN	Watt	Sockel	Lumen	Ra	Lebensdauer	Maße	VE	Energieeffizienzklasse	Preis €
50002	8002219580023	25	E27	1550	>82	10000h	48x155	10	A	14,90

Zur Verfügbarkeit der Artikel kontaktieren Sie Ihren Beghelli-Vertriebspartner

Patenterte Technologie mit integrierter Halogenlampe 40W

100% LICHT
sofort nach dem Einschalten

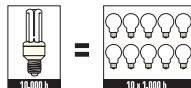
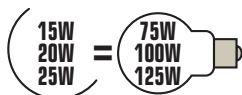
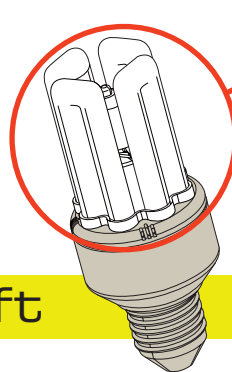
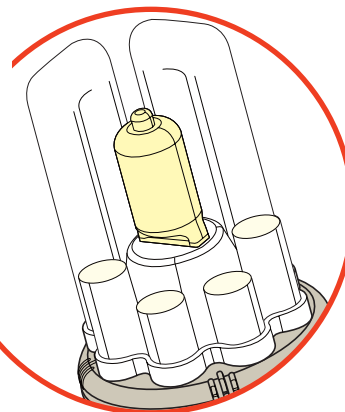

sofort volle Leuchtkraft

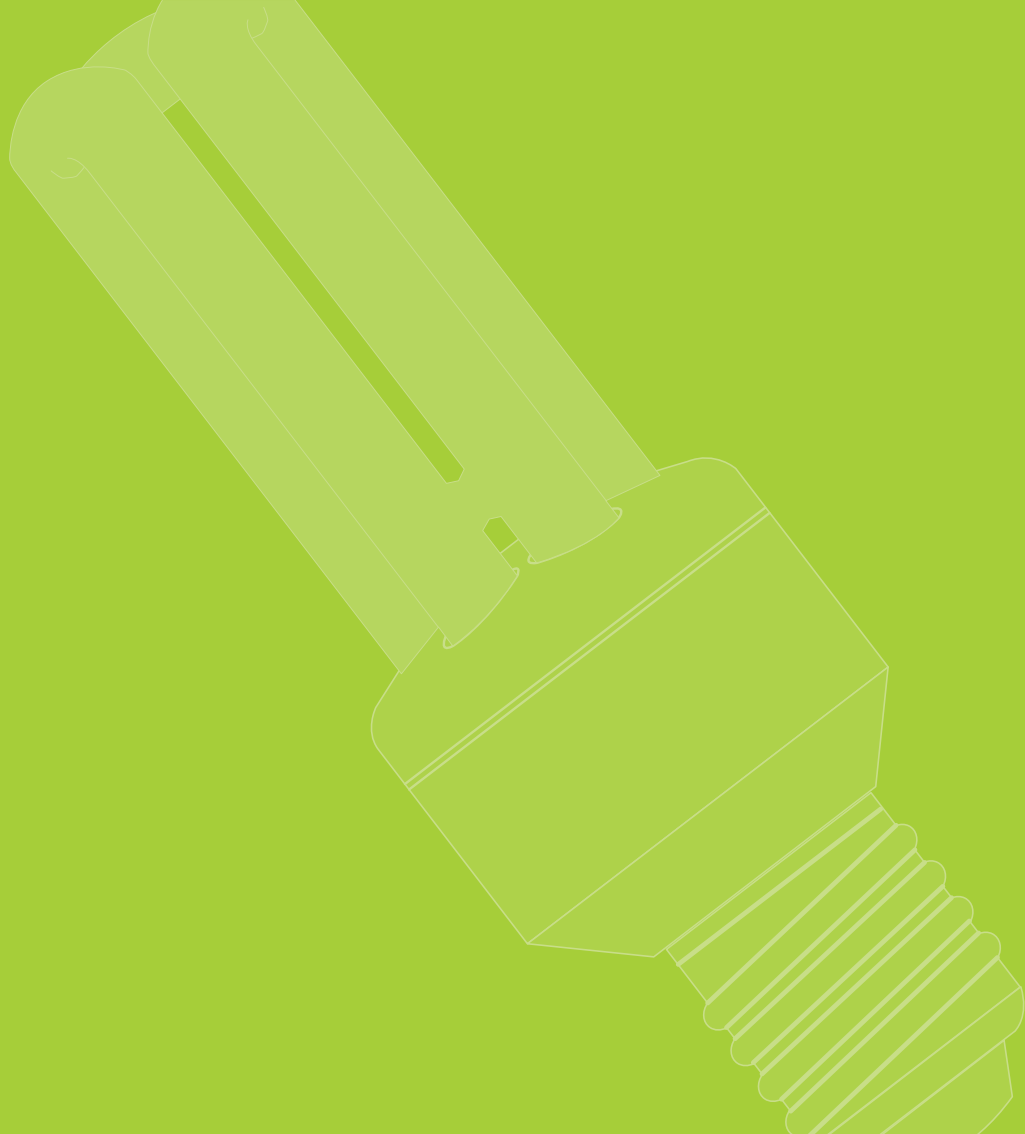

(CFL-I)

Energiesparlampen

FORMA COMPACT 10000

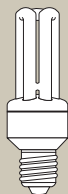

230 Volt
2700° K

Art.Nr.	EAN	Watt	Sockel	Lumen	Ra	Lebensdauer	Maße	VE	Energieeffizienzklasse	Preis €
50200	8002219580030	11W	E14	600	>82	10000h	40x119	1/10	A	9,90
50201	8002219580047	11W	E27	600	>82	10000h	40x119	1/10	A	8,60
50202	8002219580054	15W	E27	900	>82	10000h	40x129	1/10	A	8,60
50203	8002219580061	20W	E27	1250	>82	10000h	48x152	1/10	A	8,60
50204	8002219580078	25W	E27	1600	>82	10000h	48x165	1/10	A	8,60
50205	8002219580085	30W	E27	2000	>82	10000h	58x172	1/10	A	10,80

FORMA COMPACT 10000

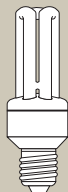

230 Volt
4000° K

Art.Nr.	EAN	Watt	Sockel	Lumen	Ra	Lebensdauer	Maße	VE	Energieeffizienzklasse	Preis €
50209	8002219580122	11W	E14	600	>82	10000h	40x119	1/10	A	9,90
50210	8002219580139	11W	E27	600	>82	10000h	40x119	1/10	A	8,60
50211	8002219580146	15W	E27	900	>82	10000h	40x129	1/10	A	8,60
50212	8002219580153	20W	E27	1250	>82	10000h	48x152	1/10	A	8,60
50213	8002219580160	25W	E27	1600	>82	10000h	48x165	1/10	A	8,60
50214	8002219580177	30W	E27	2000	>82	10000h	58x172	1/10	A	10,80

FORMA COMPACT 10000

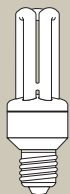

230 Volt
6500° K

Art.Nr.	EAN	Watt	Sockel	Lumen	Ra	Lebensdauer	Maße	VE	Energieeffizienzklasse	Preis €
50218	8002219580214	11W	E14	570	>82	10000h	40x119	1/10	A	9,90
50219	8002219580221	11W	E27	570	>82	10000h	40x119	1/10	A	8,60
50220	8002219580238	15W	E27	820	>82	10000h	40x129	1/10	A	8,60
50221	8002219580245	20W	E27	1200	>82	10000h	48x152	1/10	A	8,60
50222	8002219580252	25W	E27	1550	>82	10000h	48x165	1/10	A	8,60
50223	8002219580269	30W	E27	1900	>82	10000h	58x172	1/10	A	10,80

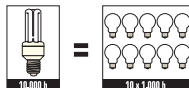
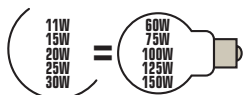

FORMA COMPACT GLOBO 10000

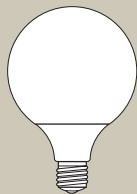

230 Volt
2700° K

Art.Nr.	EAN	Watt	Sockel	Lumen	Ra	Lebensdauer	Maße	VE	Energieeffizienzklasse	Preis €
50206	8002219580092	20W	E27	900	>82	10000h	120X170	1/6	B	17,50
50207	8002219580108	25W	E27	1200	>82	10000h	120X170	1/6	B	17,50
50208	8002219580115	30W	E27	1500	>82	10000h	120X170	1/6	B	24,40

FORMA COMPACT GLOBO 10000

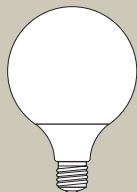

230 Volt
4000° K

Art.Nr.	EAN	Watt	Sockel	Lumen	Ra	Lebensdauer	Maße	VE	Energieeffizienzklasse	Preis €
50215	8002219580184	20W	E27	900	>82	10000h	120X170	1/6	B	17,50
50216	8002219580191	25W	E27	1200	>82	10000h	120X170	1/6	B	17,50
50217	8002219580207	30W	E27	1500	>82	10000h	120X170	1/6	B	24,40

FORMA COMPACT GLOBO 10000

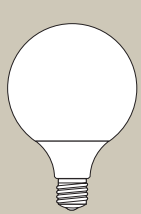

230 Volt
6500° K

Art.Nr.	EAN	Watt	Sockel	Lumen	Ra	Lebensdauer	Maße	VE	Energieeffizienzklasse	Preis €
50224	8002219580276	20W	E27	900	>82	10000h	120X170	1/6	B	17,50
50225	8002219580283	25W	E27	1200	>82	10000h	120X170	1/6	B	17,50
50226	8002219580290	30W	E27	1500	>82	10000h	120X170	1/6	B	24,40

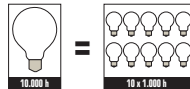

FORMA COMPACT 10000

conf. blister

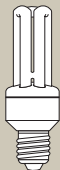
**230 Volt
2700° K**

Art.Nr.	EAN	Watt	Sockel	Lumen	Ra	Lebensdauer	Maße	VE	Energieeffizienzklasse	Preis €
50200BL	8002219580030	11W	E14	600	>82	10000h	40x119	1/10	A	10,80
50201BL	8002219580047	11W	E27	600	>82	10000h	40x119	1/10	A	9,70
50202BL	8002219580054	15W	E27	900	>82	10000h	40x129	1/10	A	9,70
50203BL	8002219580061	20W	E27	1250	>82	10000h	48x152	1/10	A	9,70
50204BL	8002219580078	25W	E27	1600	>82	10000h	48x165	1/10	A	9,70
50205BL	8002219580085	30W	E27	2000	>82	10000h	58x172	1/10	A	11,80

FORMA COMPACT 10000

conf. blister

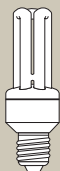
**230 Volt
4000° K**

Art.Nr.	EAN	Watt	Sockel	Lumen	Ra	Lebensdauer	Maße	VE	Energieeffizienzklasse	Preis €
50209BL	8002219580122	11W	E14	600	>82	10000h	40x119	1/10	A	10,80
50210BL	8002219580139	11W	E27	600	>82	10000h	40x119	1/10	A	9,70
50211BL	8002219580146	15W	E27	900	>82	10000h	40x129	1/10	A	9,70
50212BL	8002219580153	20W	E27	1250	>82	10000h	48x152	1/10	A	9,70
50213BL	8002219580160	25W	E27	1600	>82	10000h	48x165	1/10	A	9,70
50214BL	8002219580177	30W	E27	2000	>82	10000h	58x172	1/10	A	11,80

FORMA COMPACT 10000

conf. blister

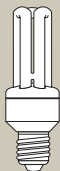

230 Volt
6500° K

Art.Nr.	EAN	Watt	Sockel	Lumen	Ra	Lebensdauer	Maße	VE	Energieeffizienzklasse	Preis €
50218BL	8002219580214	11W	E14	570	>82	10000h	40x119	1/10	A	10,80
50219BL	8002219580221	11W	E27	570	>82	10000h	40x119	1/10	A	9,70
50220BL	8002219580238	15W	E27	820	>82	10000h	40x129	1/10	A	9,70
50221BL	8002219580245	20W	E27	1200	>82	10000h	48x152	1/10	A	9,70
50222BL	8002219580252	25W	E27	1550	>82	10000h	48x165	1/10	A	9,70
50223BL	8002219580269	30W	E27	1900	>82	10000h	58x172	1/10	A	11,80

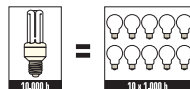
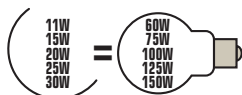

FORMA COMPACT GLOBO 10000

conf. blister

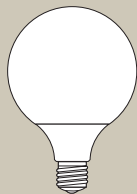

230 Volt
2700° K

Art.Nr.	EAN	Watt	Sockel	Lumen	Ra	Lebensdauer	Maße	VE	Energieeffizienzklasse	Preis €
50206BL	8002219580092	20W	E27	900	>82	10000h	120X170	1/6	B	18,40
50207BL	8002219580108	25W	E27	1200	>82	10000h	120X170	1/6	B	18,40
50208BL	8002219580115	30W	E27	1500	>82	10000h	120X170	1/6	B	24,40

FORMA COMPACT GLOBO 10000

conf. blister

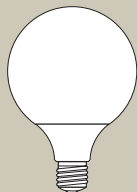

230 Volt
4000° K

Art.Nr.	EAN	Watt	Sockel	Lumen	Ra	Lebensdauer	Maße	VE	Energieeffizienzklasse	Preis €
50215BL	8002219580184	20W	E27	900	>82	10000h	120X170	1/6	B	18,40
50216BL	8002219580191	25W	E27	1200	>82	10000h	120X170	1/6	B	18,40
50217BL	8002219580207	30W	E27	1500	>82	10000h	120X170	1/6	B	24,40

FORMA COMPACT GLOBO 10000

conf. blister

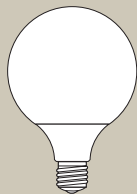

230 Volt
6500° K

Art.Nr.	EAN	Watt	Sockel	Lumen	Ra	Lebensdauer	Maße	VE	Energieeffizienzklasse	Preis €
50224BL	8002219580276	20W	E27	900	>82	10000h	120X170	1/6	B	18,40
50225BL	8002219580283	25W	E27	1200	>82	10000h	120X170	1/6	B	18,40
50226BL	8002219580290	30W	E27	1500	>82	10000h	120X170	1/6	B	24,40

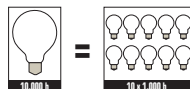

FORMA COMPACT SPIRAL

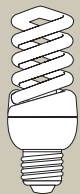

230 Volt
2700° K

Art.Nr.	EAN	Watt	Sockel	Lumen	Ra	Lebensdauer	Maße	VE	Energieeffizienzklasse	Preis €
50300	8002219580306	11W	E14	600	>82	10000h	48x114	1/10	A	8,60
50301	8002219580313	15W	E27	900	>82	10000h	48x126	1/10	A	8,60
50302	8002219580320	20W	E27	1250	>82	10000h	48x132	1/10	A	8,60

FORMA COMPACT SPIRAL

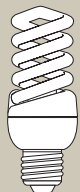

230 Volt
4000° K

Art.Nr.	EAN	Watt	Sockel	Lumen	Ra	Lebensdauer	Maße	VE	Energieeffizienzklasse	Preis €
50303	8002219580337	11W	E14	600	>82	10000h	48x114	1/10	A	8,60
50304	8002219580344	15W	E27	900	>82	10000h	48x126	1/10	A	8,60
50305	8002219580351	20W	E27	1250	>82	10000h	48x132	1/10	A	8,60

FORMA COMPACT SPIRAL

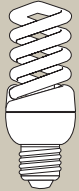

230 Volt
6500° K

Art.Nr.	EAN	Watt	Sockel	Lumen	Ra	Lebensdauer	Maße	VE	Energieeffizienzklasse	Preis €
50306	8002219580368	11W	E14	570	>82	10000h	48x114	1/10	A	8,60
50307	8002219580375	15W	E27	820	>82	10000h	48x126	1/10	A	8,60
50308	8002219580382	20W	E27	1180	>82	10000h	48x132	1/10	A	8,60

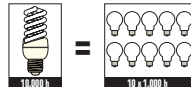

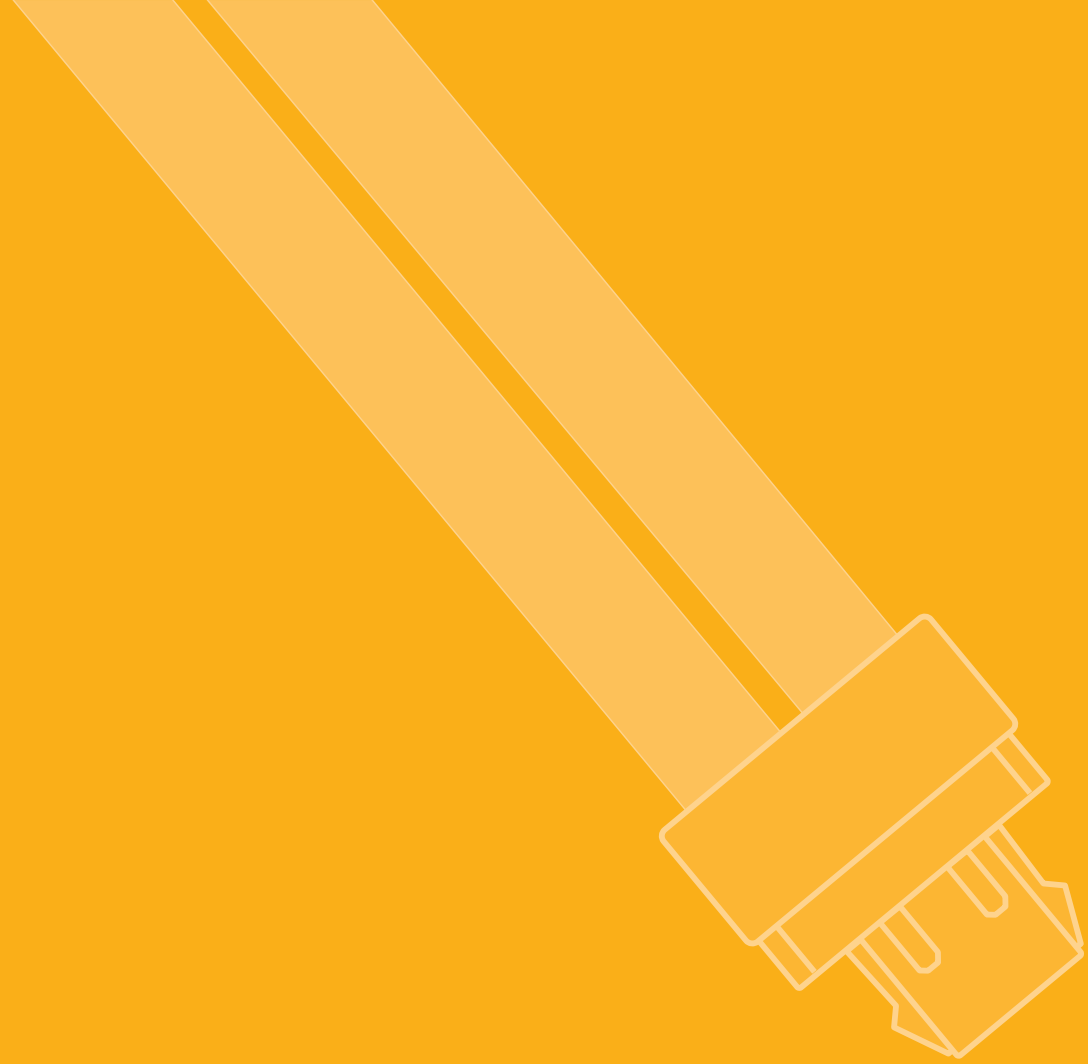

(CFL)
Kompaktleuchtstofflampen

COMPACT D

FÜR KONVENTIONELLES VORSCHALTGERÄT

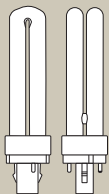

2700° K

Art.Nr.	EAN	Watt	Socket	Lumen	Ra	Lebensdauer	Länge	VE	Preis €
51000	8002219580399	10W	G24d-1	600	80	10000h	87	1/10	7,80
51001	8002219580405	13W	G24d-1	900	80	10000h	115	1/10	7,80
51002	8002219580412	18W	G24d-2	1200	80	10000h	130	1/10	7,80
51003	8002219580429	26W	G24d-3	1800	80	10000h	149	1/10	7,80

COMPACT D

FÜR KONVENTIONELLES VORSCHALTGERÄT

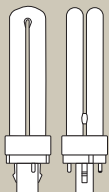

3000° K

Art.Nr.	EAN	Watt	Socket	Lumen	Ra	Lebensdauer	Länge	VE	Preis €
51004	8002219580436	10W	G24d-1	600	80	10000h	87	1/10	7,80
51005	8002219580443	13W	G24d-1	900	80	10000h	115	1/10	7,80
51006	8002219580450	18W	G24d-2	1200	80	10000h	130	1/10	7,80
51007	8002219580467	26W	G24d-3	1800	80	10000h	149	1/10	7,80

COMPACT D

FÜR KONVENTIONELLES VORSCHALTGERÄT

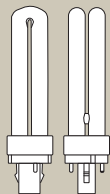

4000° K

Art.Nr.	EAN	Watt	Socket	Lumen	Ra	Lebensdauer	Länge	VE	Preis €
51008	8002219580474	10W	G24d-1	600	80	10000h	87	1/10	7,80
51009	8002219580481	13W	G24d-1	900	80	10000h	115	1/10	7,80
51010	8002219580498	18W	G24d-2	1200	80	10000h	130	1/10	7,80
51011	8002219580504	26W	G24d-3	1800	80	10000h	149	1/10	7,80

COMPACT D/E

FÜR ELEKTRONISCHES VORSCHALTGERÄT

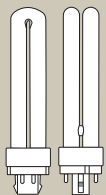

2700° K

Art.Nr.	EAN	Watt	Socket	Lumen	Ra	Lebensdauer	Länge	VE	Preis €
51100	8002219580511	10W	G24q-1	600	80	10000h	87	1/10	8,80
51101	8002219580528	13W	G24q-1	900	80	10000h	115	1/10	8,80
51102	8002219580535	18W	G24q-2	1200	80	10000h	130	1/10	8,80
51103	8002219580542	26W	G24q-3	1800	80	10000h	149	1/10	8,80

COMPACT D/E

FÜR ELEKTRONISCHES VORSCHALTGERÄT

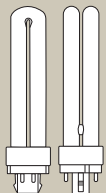

3000° K

Art.Nr.	EAN	Watt	Socket	Lumen	Ra	Lebensdauer	Länge	VE	Preis €
51104	8002219580559	10W	G24q-1	600	80	10000h	87	1/10	8,80
51105	8002219580566	13W	G24q-1	900	80	10000h	115	1/10	8,80
51106	8002219580573	18W	G24q-2	1200	80	10000h	130	1/10	8,80
51107	8002219580580	26W	G24q-3	1800	80	10000h	149	1/10	8,80

COMPACT D/E

FÜR ELEKTRONISCHES VORSCHALTGERÄT

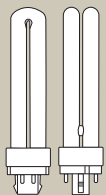

4000° K

Art.Nr.	EAN	Watt	Socket	Lumen	Ra	Lebensdauer	Länge	VE	Preis €
51108	8002219580597	10W	G24q-1	600	80	10000h	87	1/10	8,80
51109	8002219580603	13W	G24q-1	900	80	10000h	115	1/10	8,80
51110	8002219580610	18W	G24q-2	1200	80	10000h	130	1/10	8,80
51111	8002219580627	26W	G24q-3	1800	80	10000h	149	1/10	8,80

COMPACT S



2700° K

FÜR KONVENTIONELLES VORSCHALTGERÄT

Art.Nr.	EAN	Watt	Socket	Lumen	Ra	Lebensdauer	Länge	VE	Preis €
51200	8002219580634	7W	G23	400	80	10000h	114	1/10	3,40
51201	8002219580641	9W	G23	600	80	10000h	144	1/10	3,40
51202	8002219580658	11W	G23	900	80	10000h	214	1/10	3,40

COMPACT S



3000° K

FÜR KONVENTIONELLES VORSCHALTGERÄT

Art.Nr.	EAN	Watt	Socket	Lumen	Ra	Lebensdauer	Länge	VE	Preis €
51203	8002219580665	7W	G23	400	80	10000h	114	1/10	3,40
51204	8002219580672	9W	G23	600	80	10000h	144	1/10	3,40
51205	8002219580689	11W	G23	900	80	10000h	214	1/10	3,40

COMPACT S

FÜR KONVENTIONELLES VORSCHALTGERÄT

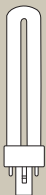

4000° K

<i>Art.Nr.</i>	<i>EAN</i>	<i>Watt</i>	<i>Socket</i>	<i>Lumen</i>	<i>Ra</i>	<i>Lebensdauer</i>	<i>Länge</i>	<i>VE</i>	<i>Preis €</i>
51206	8002219580696	7W	G23	400	80	10000h	114	1/10	3,40
51207	8002219580702	9W	G23	600	80	10000h	144	1/10	3,40
51208	8002219580719	11W	G23	900	80	10000h	214	1/10	3,40

COMPACT S/E

FÜR ELEKTRONISCHES VORSCHALTGERÄT

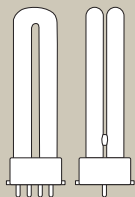

2700° K

Art.Nr.	EAN	Watt	Socket	Lumen	Ra	Lebensdauer	Länge	VE	Preis €
51300	8002219580726	7W	2G7	400	80	10000h	114	1/10	3,40
51301	8002219580733	9W	2G7	600	80	10000h	144	1/10	3,40
51302	8002219580740	11W	2G7	900	80	10000h	214	1/10	3,40

COMPACT S/E

FÜR ELEKTRONISCHES VORSCHALTGERÄT

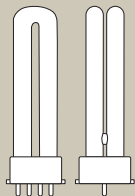

3000° K

Art.Nr.	EAN	Watt	Socket	Lumen	Ra	Lebensdauer	Länge	VE	Preis €
51303	8002219580757	7W	2G7	400	80	10000h	114	1/10	3,40
51304	8002219580764	9W	2G7	600	80	10000h	144	1/10	3,40
51305	8002219580771	11W	2G7	900	80	10000h	214	1/10	3,40

COMPACT S/E

FÜR ELEKTRONISCHES VORSCHALTGERÄT

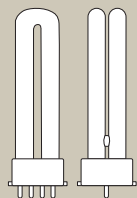

4000° K

Art.Nr.	EAN	Watt	Sockel	Lumen	Ra	Lebensdauer	Länge	VE	Preis €
51306	8002219580788	7W	2G7	400	80	10000h	114	1/10	3,40
51307	8002219580795	9W	2G7	600	80	10000h	144	1/10	3,40
51308	8002219580801	11W	2G7	900	80	10000h	214	1/10	3,40

COMPACT L



3000° K

Art.Nr.	EAN	Watt	Socket	Lumen	Ra	Lebensdauer	Länge	VE	Preis €
51400	8002219580818	18W	2G11	1200	80	10000h	217	1/10	7,40
51401	8002219580825	24W	2G11	1800	80	10000h	317	1/10	7,80
51402	8002219580832	36W	2G11	2900	80	10000h	411	1/10	7,80
51403	8002219583673	40W	2G11	3500	80	10000h	533	1/10	8,00
51404 *	8002219580849	55W	2G11	4800	80	10000h	533	1/10	8,00

* nur für elektronisches Vorschaltgerät

COMPACT L



4000° K

Art.Nr.	EAN	Watt	Socket	Lumen	Ra	Lebensdauer	Länge	VE	Preis €
51405	8002219580856	18W	2G11	1200	80	10000h	217	1/10	7,40
51406	8002219580863	24W	2G11	1800	80	10000h	317	1/10	7,80
51407	8002219580870	36W	2G11	2900	80	10000h	411	1/10	7,80
51408	8002219583680	40W	2G11	3500	80	10000h	533	1/10	8,00
51409 *	8002219580887	55W	2G11	4800	80	10000h	533	1/10	8,00

* nur für elektronisches Vorschaltgerät



Leuchtstofflampen

FLUO T8 STD

LEUCHTSTOFFLAMPEN T8 ø 26mm – STANDARD



Art.Nr.	EAN	Watt	Sockel	Ra	Lichtfarbe	Farbtemperatur	Lumen	Länge	VE	Preis €
52000	8002219580894	18W	G13	62	630	3000°K	1150	590	1/25	3,05
52001	8002219580900	18W	G13	62	640	4000°K	1150	590	1/25	3,05
52002	8002219580917	18W	G13	62	665	6500°K	1050	590	1/25	3,05
52003	8002219580924	36W	G13	62	630	3000°K	2850	1200	1/25	3,05
52004	8002219580931	36W	G13	62	640	4000°K	2850	1200	1/25	3,05
52005	8002219580948	36W	G13	62	665	6500°K	2500	1200	1/25	3,05
52006	8002219580955	58W	G13	62	630	3000°K	4600	1500	1/25	7,15
52007	8002219580962	58W	G13	62	640	4000°K	4600	1500	1/25	4,75
52008	8002219580979	58W	G13	62	665	6500°K	4000	1500	1/25	4,75

Röhre T8

FLUO T8 TRIMAX

LEUCHTSTOFFLAMPEN T8 ø 26mm – DREI-BANDEN



Art.Nr.	EAN	Watt	Sockel	Ra	Lichtfarbe	Farbtemperatur	Lumen	Länge	VE	Preis €
52100	8002219580986	18W	G13	82	827	2700°K	1350	590	1/25	4,95
52101	8002219580993	18W	G13	82	830	3000°K	1350	590	1/25	4,95
52102	8002219581006	18W	G13	82	840	4000°K	1350	590	1/25	4,95
52103	8002219581013	18W	G13	82	865	6500°K	1300	590	1/25	4,95
52104	8002219581020	36W	G13	82	827	2700°K	3350	1200	1/25	4,95
52105	8002219581037	36W	G13	82	830	3000°K	3350	1200	1/25	4,95
52106	8002219581044	36W	G13	82	840	4000°K	3350	1200	1/25	4,95
52107	8002219581051	36W	G13	82	865	6500°K	3250	1200	1/25	4,95
52108	8002219581068	58W	G13	82	827	2700°K	5200	1500	1/25	6,65
52109	8002219581075	58W	G13	82	830	3000°K	5200	1500	1/25	6,65
52110	8002219581082	58W	G13	82	840	4000°K	5200	1500	1/25	6,65
52111	8002219581099	58W	G13	82	865	6500°K	5000	1500	1/25	6,65

Röhre T8

FLUO T5 STD

LEUCHTSTOFFLAMPEN T8 ø 26mm – STANDARD



Art.Nr.	EAN	Watt	Sockel	Ra	Lichtfarbe	Farbtemperatur	Lumen	Länge	VE	Preis €
52200	8002219581105	4W	G5	62	630	3000°K	120	136	1/25	4,85
52201	8002219581112	4W	G5	62	640	4000°K	120	136	1/25	4,85
52202	8002219581129	6W	G5	62	630	3000°K	240	212	1/25	4,85
52203	8002219581136	6W	G5	62	640	4000°K	240	212	1/25	4,85
52204	8002219581143	8W	G5	62	630	3000°K	330	288	1/25	4,85
52205	8002219581150	8W	G5	62	640	4000°K	330	288	1/25	4,85
52206	8002219581167	13W	G5	62	630	3000°K	720	517	1/25	5,90
52207	8002219581174	13W	G5	62	640	4000°K	720	517	1/25	5,90

Röhre T8

FLUO T5 TRIMAX

LEUCHTSTOFFLAMPEN T8 ø 26mm – DREI-BANDEN



Art.Nr.	EAN	Watt	Sockel	Ra	Lichtfarbe	Farbtemperatur	Lumen	Länge	VE	Preis €
52300	8002219581181	8W	G5	82	827	2700°K	450	288	1/25	8,10
52301	8002219581198	8W	G5	82	840	4000°K	450	288	1/25	8,10
52302	8002219581204	13W	G5	82	827	2700°K	950	517	1/25	8,20
52303	8002219581211	13W	G5	82	840	4000°K	950	517	1/25	8,20

Röhre T8

FLUO T5 HE TRIMAX

LEUCHTSTOFFLAMPEN T5 øD. 16mm – DREI-BANDEN HIGH EFFICIENCY



Röhre T8

Art.Nr.	EAN	Watt	Sockel	Ra	Lichtfarbe	Farbtemperatur	Lumen	Länge	VE	Preis €
52400	8002219581228	14W	G5	82	830	3000°K	1200	549	1/25	8,10
52401	8002219581235	14W	G5	82	840	4000°K	1200	549	1/25	8,10
52402	8002219581242	14W	G5	82	865	6500°K	1100	549	1/25	8,10
52403	8002219581259	21W	G5	82	830	3000°K	1900	849	1/25	8,45
52404	8002219581266	21W	G5	82	840	4000°K	1900	849	1/25	8,45
52405	8002219581273	21W	G5	82	865	6500°K	1750	849	1/25	8,45
52406	8002219581280	28W	G5	82	830	3000°K	2600	1149	1/25	8,75
52407	8002219581297	28W	G5	82	840	4000°K	2600	1149	1/25	8,75
52408	8002219581303	28W	G5	82	865	6500°K	2400	1149	1/25	8,75
52409	8002219581310	35W	G5	82	830	3000°K	3300	1449	1/25	9,10
52410	8002219581327	35W	G5	82	840	4000°K	3300	1449	1/25	9,10
52411	8002219581334	35W	G5	82	865	6500°K	3050	1449	1/25	9,10

FLUO T5 HO TRIMAX

LEUCHTSTOFFLAMPEN T5 ø 16mm – DREI-BANDEN HIGH OUTPUT



Röhre T8

Art.Nr.	EAN	Watt	Sockel	Ra	Lichtfarbe	Farbtemperatur	Lumen	Länge	VE	Preis €
52500	8002219581341	24W	G5	82	830	3000°K	1750	549	1/25	11,20
52501	8002219581358	24W	G5	82	840	4000°K	1750	549	1/25	11,20
52502	8002219581365	24W	G5	82	865	6500°K	1600	549	1/25	11,20
52503	8002219581372	39W	G5	82	830	3000°K	3100	849	1/25	11,65
52504	8002219581389	39W	G5	82	840	4000°K	3100	849	1/25	11,65
52505	8002219581396	39W	G5	82	865	6500°K	2850	849	1/25	11,65
52506	8002219581402	54W	G5	82	830	3000°K	4450	1149	1/25	11,99
52507	8002219581419	54W	G5	82	840	4000°K	4450	1149	1/25	11,99
52508	8002219581426	54W	G5	82	865	6500°K	4050	1149	1/25	11,99
52509	8002219581433	80W	G5	82	830	3000°K	6150	1449	1/25	12,75
52510	8002219581440	80W	G5	82	840	4000°K	6150	1449	1/25	12,75
52511	8002219581457	80W	G5	82	865	6500°K	5700	1449	1/25	12,75



Entladungslampen

NATRIUM-HOCHDRUCK

ELIPSOID OPAL

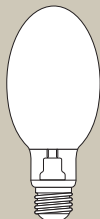

2000° K

Art.Nr.	EAN	Watt	Socket	Lumen	spannung	Ra	Position	Länge	VE	Preis €
53000	8002219581464	70W	E27	5500	0,98	20	UNIVERSAL	71x156	1/24	20,80
53001	8002219581471	100W	E27	8300	1,2	20	UNIVERSAL	55x161	1/12	22,70
53002	8002219581488	150W	E40	13800	1,8	20	UNIVERSAL	91x227	1/12	24,65
53003	8002219581495	250W	E40	25600	3	20	UNIVERSAL	91x227	1/12	25,80
53004	8002219581501	400W	E40	44000	4,6	20	UNIVERSAL	122x285	1/12	30,75

NATRIUM-HOCHDRUCK

RÖHRE KLAR

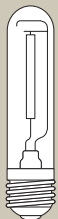

2000° K

Art.Nr.	EAN	Watt	Socket	Lumen	spannung	Ra	Position	Länge	VE	Preis €
53100	8002219581518	70W	E27	6000	0,98	20	UNIVERSAL	39x156	1/24	20,80
53101	8002219581525	100W	E27	9000	1,2	20	UNIVERSAL	39x161	1/12	22,70
53102	8002219581532	150W	E40	15000	1,8	20	UNIVERSAL	47x210	1/12	24,65
53103	8002219581549	250W	E40	28000	3	20	UNIVERSAL	47x255	1/12	25,80
53104	8002219581556	400W	E40	48000	4,6	20	UNIVERSAL	47x285	1/12	30,75



Nur für geschlossene Leuchten

HALOGEN-METALLDAMPF

ELIPSOID OPAL ZÜNDSPANNUNG 1KV



4300° K

Art.Nr.	EAN	Watt	Socket	Lumen	spannung	Ra	Position	Länge	VE	Preis €
53200	8002219581563	250W	E40	25000 (18000)	3 (2,15)	70	UNIVERSAL	90x209	1/12	47,15
53201	8002219581570	400W	E40	40000 (35000)	4,4 (3,25)	70	UNIVERSAL	120x281	1/12	48,60

HALOGEN-METALLDAMPF

ELIPSOID KLAR

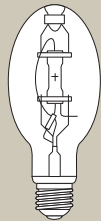

4300° K

Art.Nr.	EAN	Watt	Socket	Lumen	Spannung	Ra	Position	Länge	VE	Preis €
53202	8002219581587	70W	E27	5600	1	65	UNIVERSAL	54x140	1/12	47,95
53203	8002219581594	100W	E27	8000	1,1	65	UNIVERSAL	54x140	1/12	53,65
53204	8002219581600	150W	E27	13500	1,8	65	UNIVERSAL	54x140	1/12	61,00



Nur für geschlossene Leuchten

HALOGEN-METALLDAMPF

RÖHRE KLAR ZÜNDSPANNUNG 1KV

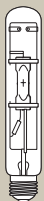

4300° K

Art.Nr.	EAN	Watt	Socket	Lumen	spannung	Ra	Position	Länge	VE	Preis €
53300	8002219581617	250W	E40	22000 (17000)	3 (2,15)	65	UNIVERSAL	46X252	1/12	47,15
53301	8002219581624	400W	E40	38000 (34000)	4,4 (3,25)	65	UNIVERSAL	46X281	1/12	48,60

HALOGEN-METALLDAMPF

KLAR DOPPELSTOCKEL



3000° K

Art.Nr.	EAN	Watt	Socket	Lumen	spannung	Ra	Position	Länge	VE	Preis €
53400	8002219581631	70W	Rx7s	5600	0,98	70	HORIZONTAL	20x120	1/24	43,60
53401	8002219581648	150W	Rx7s	12000	1,80	70	HORIZONTAL	23x138	1/12	43,60



Nur für geschlossene Leuchten

IODURI METALLICI

KLAR DOPPELSTOCKEL

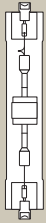

4300° K

Art.Nr.	EAN	Watt	Socket	Lumen	spannung	Ra	Position	Länge	VE	Preis €
53402	8002219581655	70W	Rx7s	6000	0,98	70	HORIZONTAL	20x120	1/12	43,60
53403	8002219581662	150W	Rx7s	12000	1,80	70	HORIZONTAL	23x138	1/12	43,60



Nur für geschlossene Leuchten

QUECKSILBERDAMPF

ELIPSOID

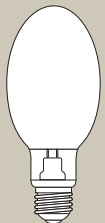

4000° K

Art.Nr.	EAN	Watt	Socket	Lumen	spannung	Ra	Position	Länge	VE	Preis €
53500	8002219581679	50W	E27	1800	0,62	40	UNIVERSAL	71x163	1/12	8,15
53501	8002219581686	80W	E27	3500	0,85	40	UNIVERSAL	71x163	1/12	5,50
53502	8002219581693	125W	E27	6000	1,25	40	UNIVERSAL	77x175	1/12	5,50
53503	8002219581709	250W	E40	12000	2,15	40	UNIVERSAL	90x225	1/12	13,30
53504	8002219581716	400W	E40	21000	3,25	40	UNIVERSAL	120x290	1/12	25,50

Nur für geschlossene Leuchten



Zur Verfügbarkeit der Artikel kontaktieren Sie Ihren Beghelli-Vertriebspartner



Halogenlampen

DYCRO 50

HALOGENKALTLICHTSPIEGEL ø 50 mm

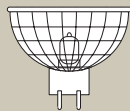

Art.Nr.	EAN	Watt	Socket	Lumen	Winkel	Lebensdauer	Maße	VE	Preis €
54000	8002219581723	35W	GU5,3	7000	12°	4000h	51x46	1/50	5,99
54001	8002219581730	50W	GU5,3	10000	12°	4000h	51x46	1/50	5,99
54002	8002219581747	20W	GU5,3	700	38°	4000h	51x46	1/50	5,99
54003	8002219581754	35W	GU5,3	1250	38°	4000h	51x46	1/50	5,99
54004	8002219581761	50W	GU5,3	1700	38°	4000h	51x46	1/50	5,99
54005	8002219581778	20W	GU5,3	450	60°	4000h	51x46	1/50	5,99
54006	8002219581785	35W	GU5,3	-	60°	4000h	51x46	1/50	5,99
54007	8002219581792	50W	GU5,3	1000	60°	4000h	51x46	1/50	5,99

12 Volt



DYCRO 35

HALOGENKALTLICHTSPIEGEL ø 35 mm

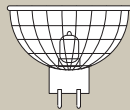

Art.Nr.	EAN	Watt	Socket	Lumen	Winkel	Lebensdauer	Maße	VE	Preis €
54100	8002219581808	20W	GU4	4100	10°	3000h	35x35	1/50	7,84
54101	8002219581815	20W	GU4	1750	20°	3000h	35x35	1/50	7,84
54102	8002219581822	20W	GU4	700	30°	3000h	35x35	1/50	7,84
54103	8002219581839	35W	GU4	7000	10°	3000h	35x35	1/50	7,84
54104	8002219581846	35W	GU4	3000	20°	3000h	35x35	1/50	7,84
54105	8002219581853	35W	GU4	1500	30°	3000h	35x35	1/50	7,84

12 Volt



TWIN G4-GY6,35

NIEDERDRUCK-STIFTSOCKEL - KLAR

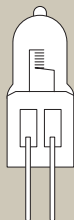

12 Volt

Art.Nr.	EAN	Watt	Socket	Lumen	Lebensdauer	Maße	VE	Preis €
54200	8002219581860	10W	G4	130	3000h	8x30	1/50	2,80
54201	8002219581877	20W	G4	320	3000h	8x30	1/50	1,95
54202	8002219581884	35W	G4	600	3000h	8x30	1/50	1,95
54203	8002219581891	20W	GY 6,35	320	3000h	10x40	1/50	1,95
54204	8002219581907	35W	GY 6,35	600	3000h	10x40	1/50	1,95
54205	8002219581914	50W	GY 6,35	900	3000h	10x40	1/50	1,95
54206	8002219581921	75W	GY 6,35	1450	3000h	10x40	1/50	3,10

TWIN G4-GY6,35

NIEDERDRUCK-STIFTSOCKEL - SATINIERT



12 Volt

Art.Nr.	EAN	Watt	Socket	Lumen	Lebensdauer	Maße	VE	Preis €
54207	8002219581938	10W	G4	120	3000h	8x30	1/50	2,80
54208	8002219581945	20W	G4	300	3000h	8x30	1/50	2,20
54209	8002219581952	35W	G4	570	3000h	8x30	1/50	2,20
54210	8002219581969	20W	GY 6,35	300	3000h	10x40	1/50	2,20
54211	8002219581976	35W	GY 6,35	570	3000h	10x40	1/50	2,20
54212	8002219581983	50W	GY 6,35	840	3000h	10x40	1/50	2,20
54213	8002219581990	75W	GY 6,35	1350	3000h	10x40	1/50	3,40



TWIN G9

NIEDERDRUCK-STIFTSOCKEL FÜR NETZSPANNUNG - KLAR

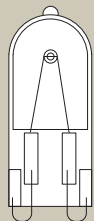

230 Volt



Art.Nr.	EAN	Watt	Socket	Lumen	Lebensdauer	Maße	VE	Preis €
54300	8002219582003	25W	G9	255	2000h	13x42	1/20	5,00
54301	8002219582010	40W	G9	480	2000h	13x42	1/20	5,00
54302	8002219582027	60W	G9	800	2000h	13x42	1/20	5,00
54303	8002219582034	75W	G9	1050	2000h	13x42	1/20	5,00
54304	8002219582041	100W	G9	1400	2000h	13x50	1/20	5,00

TWIN G9

NIEDERDRUCK-STIFTSOCKEL FÜR NETZSPANNUNG - SATINIERT

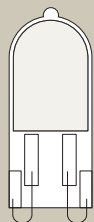

230 Volt



Art.Nr.	EAN	Watt	Socket	Lumen	Lebensdauer	Maße	VE	Preis €
54305	8002219582058	25W	G9	240	2000h	13x42	1/20	5,10
54306	8002219582065	40W	G9	450	2000h	13x42	1/20	5,10
54307	8002219582072	60W	G9	760	2000h	13x42	1/20	5,10
54308	8002219582089	75W	G9	1000	2000h	13x42	1/20	5,10
54309	8002219582096	100W	G9	1350	2000h	13x50	1/20	5,10



HALOGEN PAR16

ALUMINIUMREFLEKTOR

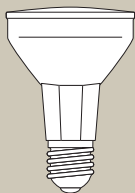

230 Volt



Art.Nr.	EAN	Watt	Socket	Lumen	Winkel	Lebensdauer	Maße	VE	Preis €
54400	8002219582102	35W	GU10	700	36°	2000h	51x55	1/15	5,30
54401	8002219582119	50W	GU10	1100	36°	2000h	51x55	1/15	5,30
54402	8002219582126	50W	E14	1100	36°	2000h	51x71	1/15	11,60
54403	8002219582133	50W	E27	1100	36°	2000h	51x71	1/15	11,60

HALOGEN PAR16

ALUMINIUMREFLEKTOR

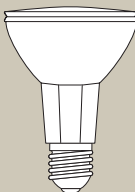

230 Volt



Art.Nr.	EAN	Watt	Socket	Lumen	Winkel	Lebensdauer	Maße	VE	Preis €
54404	8002219582140	75W	GU10	2400	30°	2000h	63x66	1/15	11,60
54405	8002219582157	50W	E27	1100	30°	2000h	63x85	1/15	11,60



HALOGEN PAR 30

ALUMINIUMREFLEKTOR

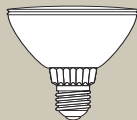

Art.Nr.	EAN	Watt	Socket	Lumen	Winkel	Lebensdauer	Maße	VE	Preis €
54406	8002219582164	75W	E27	6500	30°	2500h	95x95	1/15	13,25
54407	8002219582171	100W	E27	9000	30°	2500h	95x95	1/15	13,25

230 Volt



HALOGEN RÖHRENFORM E14



Art.Nr.	EAN	Watt	Socket	Lumen	Lebensdauer	Maße	VE	Preis €
54500	8002219582188	100W	E14	1500	2000h	14x74	1/20	7,80

230 Volt



HALOGEN RÖHRENFORM DI E27

RÖHRENFORM HÜLLKOLBEN – KLAR

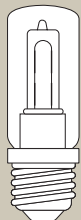

230 Volt



Art.Nr.	EAN	Watt	Socket	Lumen	Lebensdauer	Maße	VE	Preis €
54501	8002219582195	100W	E27	1500	2000h	31x89	1/20	7,75
54502	8002219582201	150W	E27	2500	2000h	32x105	1/20	7,75
54503	8002219582218	250W	E27	4200	2000h	32x105	1/20	7,75

HALOGEN RÖHRENFORM DI E27

RÖHRENFORM HÜLLKOLBEN – SATINIERT



230 Volt



Art.Nr.	EAN	Watt	Socket	Lumen	Lebensdauer	Maße	VE	Preis €
54504	8002219582225	100W	E27	1400	2000h	31x89	1/20	7,75
54505	8002219582232	150W	E27	2350	2000h	32x105	1/20	7,75
54506	8002219582249	250W	E27	4000	2000h	32x105	1/20	7,75



HALOGENSTAB 80MM R7S



230 Volt

Art.Nr.	EAN	Watt	Socket	Lumen	Position	Lebensdauer	Maße	VE	Preis €
54600	8002219582256	100W	R7s	1500	UNIVERSAL	2000h	11x80	1/20	6,40
54601	8002219582263	150W	R7s	2400	UNIVERSAL	2000h	11x80	1/20	6,40
54602	8002219582270	200W	R7s	3200	UNIVERSAL	2000h	11x80	1/20	6,40
54603	8002219582287	250W	R7s	4000	UNIVERSAL	2000h	11x80	1/20	6,40

HALOGENSTAB 117MM R7S



230 Volt

Art.Nr.	EAN	Watt	Socket	Lumen	Position	Lebensdauer	Maße	VE	Preis €
54700	8002219582294	100W	R7s	1500	UNIVERSAL	2000h	11x118	1/20	6,40
54701	8002219582300	150W	R7s	2400	UNIVERSAL	2000h	11x118	1/20	6,40
54702	8002219582317	200W	R7s	3200	UNIVERSAL	2000h	11x118	1/20	5,40
54703	8002219582324	250W	R7s	4000	UNIVERSAL	2000h	11x118	1/20	3,90
54704	8002219582331	300W	R7s	5000	UNIVERSAL	2000h	11x118	1/20	3,90
54705	8002219582348	500W	R7s	9500	UNIVERSAL	2000h	11x118	1/20	3,90



Zur Verfügbarkeit der Artikel kontaktieren Sie Ihren Beghelli-Vertriebspartner



Glühlampen

NORMALFORM

KLAR



Volt 230

Art.Nr.	EAN	Watt	Socket	Lumen	Lebensdauer	Maße	VE	Preis €
55000	8002219582355	15W	E27	100	1000h	55x96	1/100	1,80
55001	8002219582362	25W	E27	230	1000h	55x96	1/100	1,20
55002	8002219582379	40W	E27	415	1000h	55x96	1/100	1,14
55003	8002219582386	60W	E27	715	1000h	55x96	1/100	1,14
55004	8002219582393	100W	E27	1340	1000h	55x96	1/100	1,35
55005	8002219582409	150W	E27	2070	1000h	55x96	1/100	2,75

NORMALFORM

INNENMATTIERT



Volt 230

Art.Nr.	EAN	Watt	Socket	Lumen	Lebensdauer	Maße	VE	Preis €
55012	8002219582478	15W	E27	100	1000h	55x96	1/100	2,10
55013	8002219582485	25W	E27	230	1000h	55x96	1/100	1,50
55014	8002219582492	40W	E27	415	1000h	55x96	1/100	1,25
55015	8002219582508	60W	E27	715	1000h	55x96	1/100	1,25
55016	8002219582515	100W	E27	1340	1000h	55x96	1/100	1,55
55017	8002219582522	150W	E27	2070	1000h	55x96	1/100	3,05

NORMALFORM

OPAL



Volt 230

Art.Nr.	EAN	Watt	Socket	Lumen	Lebensdauer	Maße	VE	Preis €
55006	8002219582416	15W	E27	100	1000h	55x96	1/100	2,18
55007	8002219582423	25W	E27	210	1000h	55x96	1/100	2,15
55008	8002219582430	40W	E27	400	1000h	55x96	1/100	2,00
55009	8002219582447	60W	E27	680	1000h	55x96	1/100	2,00
55010	8002219582454	100W	E27	1250	1000h	55x96	1/100	2,30
55011	8002219582461	150W	E27	2070	1000h	55x96	1/100	3,85

TROPFENFORM E14

KLAR



Art.Nr.	EAN	Watt	Socket	Lumen	Lebensdauer	Maße	VE	Preis €
55100	8002219582539	15W	E14	110	1000h	45x75	1/100	2,15
55101	8002219582546	25W	E14	210	1000h	45x75	1/100	1,60
55102	8002219582553	40W	E14	400	1000h	45x75	1/100	1,60
55103	8002219582560	60W	E14	680	1000h	45x75	1/100	1,70

Volt 230

TROPFENFORM E14

INNENMATTIERT



Art.Nr.	EAN	Watt	Socket	Lumen	Lebensdauer	Maße	VE	Preis €
55108	8002219582614	15W	E14	100	1000h	45x75	1/100	2,15
55109	8002219582621	25W	E14	210	1000h	45x75	1/100	1,70
55110	8002219582638	40W	E14	400	1000h	45x75	1/100	1,70
55111	8002219582645	60W	E14	680	1000h	45x75	1/100	1,75

Volt 230

TROPFENFORM E14

OPAL

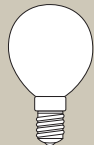

Art.Nr.	EAN	Watt	Socket	Lumen	Lebensdauer	Maße	VE	Preis €
55116	8002219582690	15W	E14	90	1000h	45x75	1/100	3,20
55117	8002219582706	25W	E14	190	1000h	45x75	1/100	2,50
55118	8002219582713	40W	E14	360	1000h	45x75	1/100	2,50
55119	8002219582720	60W	E14	600	1000h	45x75	1/100	2,65

Volt 230

TROPFFENFORM E27

KLAR



Art.Nr.	EAN	Watt	Socket	Lumen	Lebensdauer	Maße	VE	Preis €
55104	8002219582577	15W	E27	110	1000h	45x75	1/100	2,25
55105	8002219582584	25W	E27	210	1000h	45x75	1/100	1,70
55106	8002219582591	40W	E27	400	1000h	45x75	1/100	1,70
55107	8002219582607	60W	E27	680	1000h	45x75	1/100	1,80

Volt 230

TROPFFENFORM E27

INNENMATTIERT

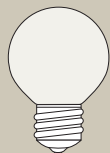

Art.Nr.	EAN	Watt	Socket	Lumen	Lebensdauer	Maße	VE	Preis €
55112	8002219582652	15W	E27	100	1000h	45x75	1/100	2,30
55113	8002219582669	25W	E27	210	1000h	45x75	1/100	1,80
55114	8002219582676	40W	E27	400	1000h	45x75	1/100	1,80
55115	8002219582683	60W	E27	680	1000h	45x75	1/100	1,90

Volt 230

TROPFFENFORM E27

OPAL

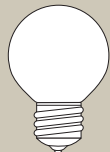

Art.Nr.	EAN	Watt	Socket	Lumen	Lebensdauer	Maße	VE	Preis €
55120	8002219582737	15W	E27	90	1000h	45x75	1/100	3,50
55121	8002219582744	25W	E27	190	1000h	45x75	1/100	2,70
55122	8002219582751	40W	E27	360	1000h	45x75	1/100	2,70
55123	8002219582768	60W	E27	600	1000h	45x75	1/100	2,80

Volt 230

KERZENFORM



KLAR

Art.Nr.	EAN	Watt	Socket	Lumen	Lebensdauer	Maße	VE	Preis €
55200	8002219582775	15W	E14	100	1000h	35x100	1/100	2,25
55201	8002219582782	25W	E14	210	1000h	35x100	1/100	1,70
55202	8002219582799	40W	E14	400	1000h	35x100	1/100	1,70
55203	8002219582805	60W	E14	680	1000h	35x100	1/100	1,70

Volt 230

KERZENFORM



INNENMATTIERT

Art.Nr.	EAN	Watt	Socket	Lumen	Lebensdauer	Maße	VE	Preis €
55204	8002219582812	15W	E14	100	1000h	35x100	1/100	2,30
55205	8002219582829	25W	E14	210	1000h	35x100	1/100	1,75
55206	8002219582836	40W	E14	400	1000h	35x100	1/100	1,75
55207	8002219582843	60W	E14	680	1000h	35x100	1/100	1,80

Volt 230

KERZENFORM



OPAL

Art.Nr.	EAN	Watt	Socket	Lumen	Lebensdauer	Maße	VE	Preis €
55208	8002219582850	15W	E14	90	1000h	35x100	1/100	2,90
55209	8002219582867	25W	E14	190	1000h	35x100	1/100	1,95
55210	8002219582874	40W	E14	360	1000h	35x100	1/100	1,95
55211	8002219582881	60W	E14	600	1000h	35x100	1/100	2,00

Volt 230

GEDREHTE KERZENFORM



KLAR

Art.Nr.	EAN	Watt	Socket	Lumen	Lebensdauer	Maße	VE	Preis €
55300	8002219582898	15W	E14	100	1000h	35x100	1/100	2,35
55301	8002219582904	25W	E14	210	1000h	35x100	1/100	1,99
55302	8002219582911	40W	E14	400	1000h	35x100	1/100	1,99
55303	8002219582928	60W	E14	680	1000h	35x100	1/100	2,15

Volt 230

GEDREHTE KERZENFORM



INNENMATTIERT

Art.Nr.	EAN	Watt	Socket	Lumen	Lebensdauer	Maße	VE	Preis €
55304	8002219582935	15W	E14	100	1000h	35x100	1/100	2,35
55305	8002219582942	25W	E14	210	1000h	35x100	1/100	2,05
55306	8002219582959	40W	E14	400	1000h	35x100	1/100	2,05
55307	8002219582966	60W	E14	680	1000h	35x100	1/100	2,30

Volt 230

GEDREHTE KERZENFORM



OPAL

Art.Nr.	EAN	Watt	Socket	Lumen	Lebensdauer	Maße	VE	Preis €
55308	8002219582973	15W	E14	90	1000h	35x100	1/100	2,96
55309	8002219582980	25W	E14	190	1000h	35x100	1/100	2,55
55310	8002219582997	40W	E14	360	1000h	35x100	1/100	2,55
55311	8002219583000	60W	E14	600	1000h	35x100	1/100	2,60

Volt 230

WINSTOSSKERZENFORM

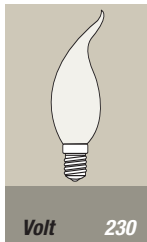

Volt 230

INNENMATTIERT

<i>Art.Nr.</i>	<i>EAN</i>	<i>Watt</i>	<i>Socket</i>	<i>Lumen</i>	<i>Lebensdauer</i>	<i>Maße</i>	<i>VE</i>	<i>Preis €</i>
55400	8002219583017	25W	E14	210	1000h	35x125	1/25	2,95
55401	8002219583024	40W	E14	400	1000h	35x125	1/25	2,95
55402	8002219583031	60W	E14	680	1000h	35x125	1/25	2,95

FORMA SOFT T60



Volt 230

Art.Nr.	EAN	Watt	Socket	Lumen	Lebensdauer	Maße	VE	Preis €
55500	8002219583048	25W	E27	230	1000h	60X105	1/100	1,55
55501	8002219583055	40W	E27	347	1000h	60X105	1/100	1,45
55502	8002219583062	60W	E27	660	1000h	60X105	1/100	1,45
55503	8002219583079	75W	E27	788	1000h	60X105	1/100	1,70
55504	8002219583086	100W	E27	1180	1000h	60X105	1/100	1,70

FORMA SOFT T45



Volt 230

Art.Nr.	EAN	Watt	Socket	Lumen	Lebensdauer	Maße	VE	Preis €
55505	8002219583093	25W	E14	180	1000h	45X80	1/100	1,80
55506	8002219583109	40W	E14	400	1000h	45X80	1/100	1,80
55507	8002219583116	60W	E14	635	1000h	45X80	1/100	1,90

FORMA GLOBOLUX 60

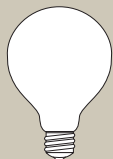
OPAL

Art.Nr.	EAN	Watt	Socket	Lumen	Lebensdauer	Maße	VE	Preis €
55600	8002219583123	25W	E14	200	1000h	60X92	1/50	4,15
55601	8002219583130	40W	E14	370	1000h	60X92	1/50	4,15
55602	8002219583147	60W	E14	550	1000h	60X92	1/50	4,15
55603	8002219583154	75W	E14	900	1000h	60X92	1/50	4,45

Volt 230

FORMA GLOBOLUX 80

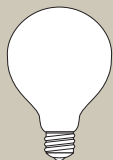
OPAL

Art.Nr.	EAN	Watt	Socket	Lumen	Lebensdauer	Maße	VE	Preis €
55604	8002219583161	40W	E27	370	1000h	80X120	1/25	3,70
55605	8002219583178	60W	E27	500	1000h	80X120	1/25	3,70
55606	8002219583185	100W	E27	1000	1000h	80X120	1/25	4,05

Volt 230

FORMA GLOBOLUX 100

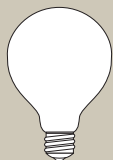
OPAL

Art.Nr.	EAN	Watt	Socket	Lumen	Lebensdauer	Maße	VE	Preis €
55607	8002219583192	40W	E27	370	1000h	100X144	1/12	4,50
55608	8002219583208	60W	E27	500	1000h	100X144	1/12	4,50
55609	8002219583215	100W	E27	1000	1000h	100X144	1/12	4,50
55610	8002219583222	150W	E27	1800	1000h	100X144	1/12	5,10

Volt 230

FORMA GLOBOLUX 126



KLAR

Art.Nr.	EAN	Watt	Socket	Lumen	Lebensdauer	Maße	VE	Preis €
55611	8002219583239	60W	E27	500	1000h	126X175	1/12	6,00
55612	8002219583246	100W	E27	1000	1000h	126X175	1/12	6,00
55613	8002219583253	150W	E27	1800	1000h	126X175	1/12	6,00

Volt 230

FORMA GLOBOLUX 126

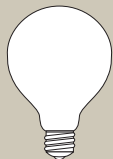

OPAL

Art.Nr.	EAN	Watt	Socket	Lumen	Lebensdauer	Maße	VE	Preis €
55614	8002219583260	60W	E27	500	1000h	126X175	1/12	6,00
55615	8002219583277	100W	E27	1000	1000h	126X175	1/12	6,00
55616	8002219583284	150W	E27	1800	1000h	126X175	1/12	6,00

Volt 230

REFLEKTOR R39

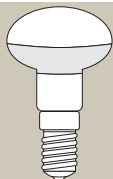

Volt 230

Art.Nr.	EAN	Watt	Socket	Lumen	Lebensdauer	Maße	VE	Preis €
55700	8002219583291	30W	E14	230	1000h	39X65	1/25	4,65

REFLEKTOR R50

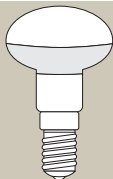

Volt 230

Art.Nr.	EAN	Watt	Socket	Lumen	Lebensdauer	Maße	VE	Preis €
55701	8002219583307	25W	E14	150	1000h	50X85	1/25	3,45
55702	8002219583314	40W	E14	300	1000h	50X85	1/25	3,45
55703	8002219583321	60W	E14	500	1000h	50X85	1/25	3,60

REFLEKTOR R63

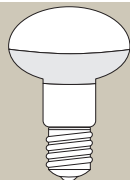

Volt 230

Art.Nr.	EAN	Watt	Socket	Lumen	Lebensdauer	Maße	VE	Preis €
55704	8002219583338	25W	E27	150	1000h	63,5X107	1/25	3,20
55705	8002219583345	40W	E27	280	1000h	63,5X107	1/25	3,20
55706	8002219583352	60W	E27	480	1000h	63,5X107	1/25	3,20

REFLEKTOR R80

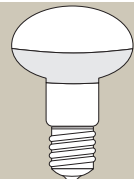

Volt 230

<i>Art.Nr.</i>	<i>EAN</i>	<i>Watt</i>	<i>Socket</i>	<i>Lumen</i>	<i>Lebensdauer</i>	<i>Maße</i>	<i>VE</i>	<i>Preis €</i>
55707	8002219583369	40W	E27	270	1000h	80X120	1/25	2,75
55708	8002219583376	60W	E27	480	1000h	80X120	1/25	2,75
55709	8002219583383	75W	E27	650	1000h	80X120	1/25	3,10
55710	8002219583390	100W	E27	830	1000h	80X120	1/25	3,10

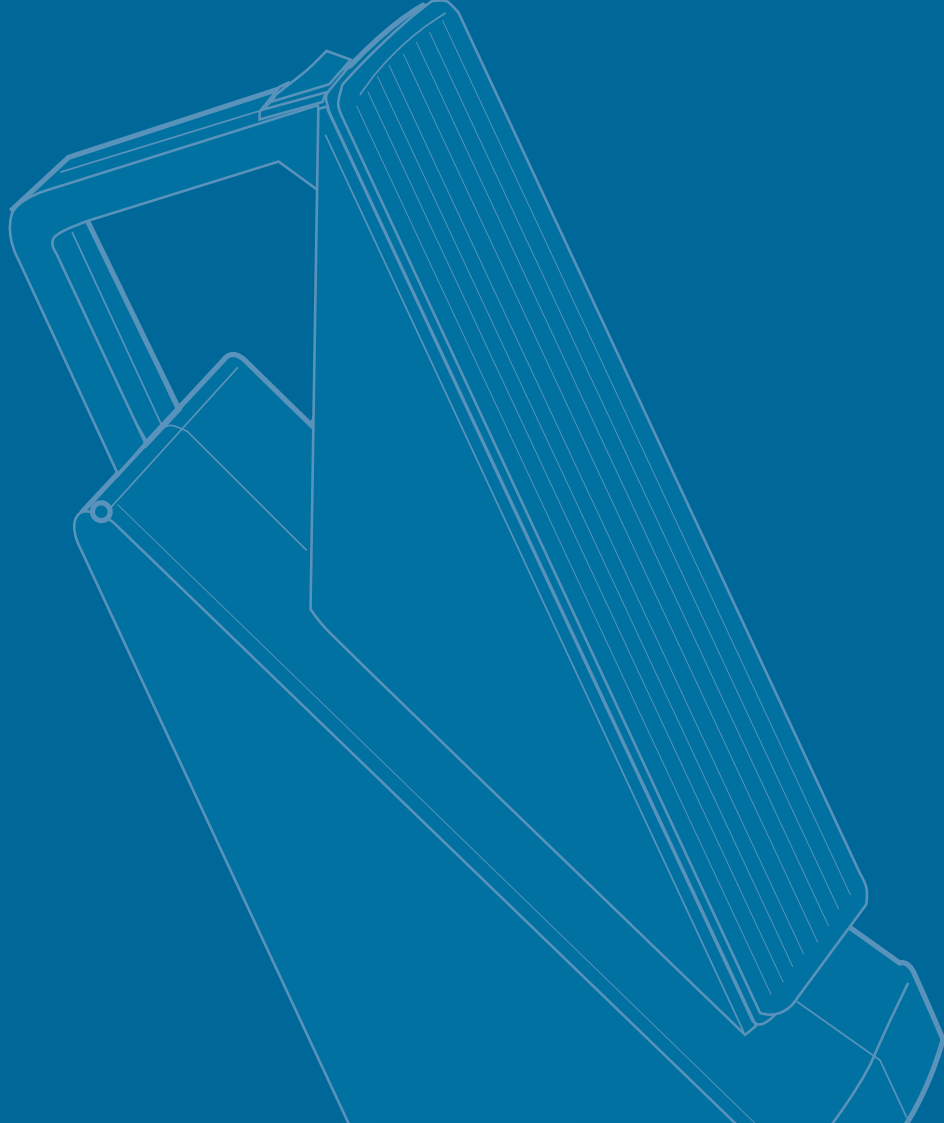

Tragbare
Akkuleuchten



mit akustischem Alarm

Tragbare Akkuleuchte mit Sensor für Methan- oder Flüssiggaskonzentration

- Akkuleuchte für Stromausfall mit Alarm bei entweichendem Gas.
- Glühlampe mit 2 Stunden Akku-Betriebsdauer.
- Signalisiert das Entweichen von Gas mit doppeltem Alarm: optisch und akustisch (75db in 1m).

- Schaltet bei Stromausfall ein.
- Mit Kabelaufnahme im Gehäuse.

Art.Nr. 2649 - mit Methanwarnung

- Alarm: Erfolgt, wenn die Gaskonzentration 3 - 20% einer zündfähigen Mindestkonzentration von Methan in der Luft erreicht
- Schalldruck des akustischen Alarms: 75db im 1m
- Gehäuse aus stoßfestem Kunststoff



Angeschlossen an das Stromnetz schaltet die Leuchte bei Stromausfall ein.

Art.Nr. 2650 - mit Flüssiggaswarnung

- Alarm: Erfolgt, wenn die Gaskonzentration 3 - 20% einer zündfähigen Mindestkonzentration von Flüssiggas in der Luft erreicht.
- Schalldruck des akustischen Alarms: 75db im 1m
- Gehäuse aus stoßfestem Kunststoff



Mit dem Kabel im Gehäuse entsteht eine tragbare Leuchte.

Art. Nr.	Spannung	Lampe	Akku-betriebsdauer	Akku	Akku-Ladedauer	Gewicht kg	Maße (mm)	Preise €
2649	230V-50Hz	6V Xenon	2h	Pb 6V 1,3Ah	24h	0,9	76x242x113	80,54
2650	230V-50Hz	6V Xenon	2h	Pb 6V 1,3Ah	24h	0,9	76x242x113	83,68



mit akustischem Alarm

Tragbare Akkuleuchte mit Sensor für Flüssiggas- oder Kohlenmonoxidkonzentration

- Akkuleuchte für Stromausfall mit Alarm bei entweichendem Flüssiggas oder Kohlenmonoxid.
- Leuchtstofflampe 6W mit 1,5 Stunden Akku-Betriebsdauer.
- Signalisiert Gaskonzentration mit akustischem Alarm (75db in 1m).
- Schaltet bei Stromausfall ein.
- Mit Kabelaufnahme im Gehäuse.

Art.Nr. 2647 - mit Kohlenmonoxidwarnung

- Alarm: Erfolgt, wenn über einen Zeitraum von 6 bis 14 Minuten die Kohlenmonoxidkonzentration in der Luft einen Wert von zwischen 100 und 500 ppm (parts per million) erreicht
- Schalldruck des akustischen Alarms: 75db im 1m
- Gehäuse aus stoßfestem Kunststoff



Angeschlossen an das Stromnetz schaltet die Leuchte bei Stromausfall ein.

Art.Nr. 2646 - mit Flüssiggaswarnung

- Alarm: Erfolgt, wenn die Gaskonzentration 3 - 20% einer zündfähigen Mindestkonzentration von Flüssiggas in der Luft erreicht
- Schalldruck des akustischen Alarms: 75db im 1m
- Gehäuse aus stoßfestem Kunststoff



Mit dem Kabel im Gehäuse entsteht eine tragbare Leuchte.

Art. Nr.	Spannung	Lampe	Akku-betriebsdauer	Akku	Akku-Ladedauer	Gewicht kg	Maße (mm)	Preise €
2647	230V-50Hz	Leuchtstofflampe 6W	1h30	Pb 6V 1,3Ah	24h	1,1	138x288x76	208,95
2646	230V-50Hz	Leuchtstofflampe 6W	1h30	Pb 6V 1,3Ah	24h	1,1	138x288x76	---



NEUHEIT



Tragbare Akkuleuchte für Stromausfall

- Tragbare Leuchte mit Hochleistungsakku.
- Schaltet bei Stromausfall ein.
- Verlängerte Betriebsdauer: bis zu 10h, Modell 2x6W, bis zu 5h, Modell PL11W.
- Mit Kabelaufnahme im Gehäuse.
- Gehäuse aus schlagfestem, gelbem Kunststoff.
- Handlich, robust und praktisch für den täglichen Gebrauch.

Art.Nr. 2634 - Leuchtstofflampen 2x6W

- Gehäuse aus stoßfestem Kunststoff

Art.Nr. 2635 - Kompaktleuchtstofflampe 11W

- Gehäuse aus stoßfestem Kunststoff



Angeschlossen an das Stromnetz schaltet die Leuchte bei Stromausfall bis zum Wiedereinschalten des Netzes ein. Die korrekte Netzspannung wird durch die rote LED angezeigt.



Mit dem Kabel im Gehäuse entsteht eine tragbare Leuchte.



Bis zu 10 Stunden Betriebsdauer mit 1 lampe

Art. Nr.	Spannung	Lampe	Akku- betriebsdauer	Akku	Akku- Ladedauer	Gewicht kg	Maße (mm)	Preise €
2634	230V~50Hz	2xLeuchtstofflampe 6W	10h (1 Lmp), 5h (2 Lmp)	Pb 6V 4,5Ah	24h		156x279x73	45,04
2635	230V~50Hz	Leuchtstofflampe 11WPL	5h	Pb 6V 4,5Ah	24h		156x279x73	47,14



Tragbare Akkuleuchte für Stromausfall

- Tragbare Leuchte
- mit wiederaufladbarem Akku.
- Hohe Lichtausbeute mit 2 Röhren à 6W.
- Schaltet bei Stromausfall ein.
- Bis zu 5h Betriebsdauer bei Stromausfall.
- Mit Kabelaufnahme im Gehäuse.
- Gehäuse aus schlagfestem, rotem Kunststoff.
- Handlich, robust und praktisch für den täglichen Gebrauch.

Art.Nr. 2633

- Gehäuse aus stoßfestem Kunststoff

**Bis zu 5 Stunden Betriebsdauer
mit 1 Lampe**



Angeschlossen an das Stromnetz schaltet die Leuchte bei Stromausfall ein.



Mit dem Kabel im Gehäuse entsteht eine tragbare Leuchte.

Art. Nr.	Spannung	Lampe	Akku- betriebsdauer	Akku	Akku- Ladedauer	Gewicht kg	Maße (mm)	Preise €
2633	230V~50Hz	2xLeuchtstofflampe 6W	5h (1 Lmp), 2,5h (2 Lmp)	NiCd 6V 2,2Ah	24h	1,1	138x288x76	43,58



Tragbare Akkuleuchte für Stromausfall

- Tragbare Leuchte mit wiederaufladbarem Akku.
- Mit Glühlampe 4V.
- Schaltet bei Stromausfall ein.
- Bis zu 1h Betriebsdauer bei Stromausfall.
- Mit Kabelaufnahme im Gehäuse.
- Gehäuse aus schlagfestem, rotem Kunststoff.
- Handlich, robust und praktisch für den täglichen Gebrauch.

Art.Nr. 2641

- Gehäuse aus stoßfestem Kunststoff



Angeschlossen an das Stromnetz schaltet die Leuchte bei Stromausfall ein.



Mit dem Kabel im Gehäuse entsteht eine tragbare Leuchte.

Art. Nr.	Spannung	Lampe	Akku- betriebsdauer	Akku	Akku- Ladedauer	Gewicht kg	Maße (mm)	Preise €
2641	230V~50Hz	4V 0,8A Xenon	1h	NiCd 3,6V 0,8Ah	24h	0,7	113x242x76	41,26



mit **Nachtlicht**



Tragbare Akku-Haushaltsleuchte für Stromausfall mit Nachtlicht

- Tragbare Leuchte mit wiederaufladbarem Akku.
- Nachtlicht mit niedrigem Energieverbrauch.
- Mit Steckeraufnahme im Gehäuse und Einweglampe.
- Ideal für den häuslichen Gebrauch als Nachtlicht.
- Immer betriebsbereit und sofort bei Stromausfall nutzbar, da die Leuchte sich selbsttätig einschaltet.
- Betriebsdauer: Bis zu 2h.

Art.Nr. 2861

- Permanentlampe: Mini-Leuchtstofflampe, grün
- Ladeanzeige mit LED
- Gehäuse aus stoßfestem Kunststoff



Dezentes Nachtlicht mit minimalem Stromverbrauch. Angeschlossen an das Stromnetz schaltet die Leuchte bei Stromausfall ein.



Mit dem versenkbaren Stecker entsteht eine tragbare Leuchte.

Art. Nr.	Spannung	Stromausfall-Lampe	Akku-betriebsdauer	Akku	Akku-Ladedauer	Gewicht kg	Maße (mm)	Preise €
2861	230V~50Hz	2,2V 0,25Ah	2h circa	NiCd 2,4V 0,5Ah	24h	0,2	60x120x35	34,12



Tragbare Akku-Haushaltsleuchte für Stromausfall

- Tragbare Leuchte mit wiederaufladbarem Akku.
- Mit Steckeraufnahme im Gehäuse.
- Das Original einer Haushaltsleuchte: Immer betriebsbereit und sofort bei Stromausfall nutzbar, da die Leuchte sich selbsttätig einschaltet.
- Betriebsdauer: Bis zu 2h.
- Steckeraufnahme im Gehäuse Patent Beghelli
- Mit Einweglampe.

Art.Nr. 2859

- Ladeanzeige mit LED
- Gehäuse aus stoßfestem Kunststoff
- Steckeraufnahme im Gehäuse Patent Beghelli



Mit wiederaufladbarem Akku



Angeschlossen an das Stromnetz schaltet die Leuchte bei Stromausfall ein.



Mit dem versenkbaren Stecker entsteht eine tragbare Leuchte.

Art. Nr.	Spannung	Stromausfall-Lampe	Akku-betriebsdauer	Akku	Akku-Ladedauer	Gewicht kg	Maße (mm)	Preise €
2859	230V~50Hz	2,2V 0,25Ah mit Linse	2h circa	NiCd 2,4V 0,5Ah	24h	0,2	60x120x35	27,82



MIT EINEM SIGNAL-LED

Tragbare Akkuleuchte für das Auto mit starkem Signallicht

- Leuchte für das Auto mit hoher Lichtstärke.
- Mit starkem Blinklicht für den Notfall.
- Version Professional mit Kabel zum Laden oder direkten Betrieb mit 12V oder 24V (Industriefahrzeuge).

Art.Nr.: 2697 - Basic (nicht wiederaufladbar)

- Licht und Blink-LED
- Gehäuse aus stoßfestem Kunststoff

Art.Nr.: 2695 - Professional wiederaufladbar

- Licht und Blink-LED



Die hohe Lichtausbeute erlaubt Autoreparaturen wie den Wechsel der Räder oder Arbeiten Motor im Pannenfall.

- Version Basic mit langem Kabel für direkten Betrieb im Notfall.
- Inklusive verschließbarer Schutztasche.



Zubehör
Schutztasche.



Zubehör
Autoadapter.



Buonviaggio Beghelli ist ausgerüstet mit Blinklicht, ermöglicht durch die Verwendung von LED mit hoher Leuchstärke.

Art. Nr.	Direkte Einspeisung	Akku	Akkus- speisespannung	Lampe	Betriebsdauer	Ladedauer	Gewicht kg	Maße (mm)	Preise €
2697	12 V			12V 5W			0,3	87x80x353	22,78
2695	12V und 24V	NiCd 3,6V 1,2Ah	12V und 24V	4V 0,8A Xenon	1,5 h	24h	0,45	87x80x353	63,32



Tragbare Akkuleuchte für das Auto

- Tragbare Leuchte aufladbar im Auto mit 12V.
- Praktisch und handlich im Gebrauch.
- Leuchtenglas durch Metallgitter geschützt.
- Zubehör Ladekabel.

Art.Nr. 2720- Kit 12 Stück

Art.Nr. 2712- rot

Art.Nr. 2713-gelb

- Das Gehäuse ist aus Stoßfestem Plastik
- Ladekabel zur Aufladung mit 12V Gleichstrom
- Zubehör Tragetasche



Mit dem enthaltenen Ladekabel wird die Leuchte im Auto geladen, um immer ein Notfalllicht bereit zu haben.

- In zwei Farben erhältlich.
- Inklusive verschleißbarer Schutztasche, fixierbar auf Filzflächen.

PRAKTISCH UND HANDLICH



Zubehör
Autoadapter.



Praktische wiederverschließbare Tragetasche, um die Lampe passend im Auto zu positionieren.

Art. Nr.	Direkte Einspeisung	Lampe	Betriebsdauer	Akku	Gewicht kg	Maße (mm)	Preise €
2720	12V	4V 0,8A Xenon	1h	NiCd 3,6V 0,8Ah	0,5	ø 55x344	---
2712	12V	4V 0,8A Xenon	1h	NiCd 3,6V 0,8Ah	0,5	ø 55x344	47,25
2713	12V	4V 0,8A Xenon	1h	NiCd 3,6V 0,8Ah	0,5	ø 55x344	47,25

Professioneller Akkustrahler mit verstellbarem Reflektor und Stromausfallfunktion



- Professioneller Strahler mit wiederaufladbarem Akku.
- Mit verstellbarem Lichtaustritt.
- Schaltet sich bei Stromausfall automatisch ein.
- Mit Kabelaufnahme im Gehäuse.
- Betriebsdauer: Bis zu 2,5h.
- Gehäuse ist aus stoßfestem Kunststoff mit Schutzart IP40.

Art.Nr.: 2614

- Signallicht zur Spannungsanzeige
- Gehäuse aus stoßfestem Kunststoff
- Schutzart IP40



Leistungsstark mit großem verstellbarem Reflektor



Mit verstellbarem Reflektor für optimalen Lichtaustritt.



Mit Kabelaufnahme im Gehäuse.

Art. Nr.	Spannung	Lampe	Akku- betriebsdauer	Akku	Akku- Ladedauer	Gewicht kg	Maße (mm)	Preise €
2614	230V~50Hz	6V 0,9A Xenon	2,5h	Pb 6V 3,2Ah	24h	1,5	133x125x216	88,10



PXA
Mit wiederaufladbarem Akku

**Leistungsstark Professionell
Schnellladung**

Tragbare Akkuleuchte für den professionellen Einsatz

- Leistungsstarke Profileuchte mit wiederaufladbarem Akku.
- Höchste Leuchtkraft (10W-6V halogen).
- Gehäuse aus stoßfestem Plastik.
- Mit Schutzgitter.

Art.Nr. 2688- Stabversion + Ladegerät

Art.Nr. 2702- Stabversion einzeln

- Signallicht zur Spannungs- oder Ladeanzeige
- Gehäuse aus stoßfestem Kunststoff
- Zubehör Schnellladeakku und -ladegerät
- Schutzart: IP30



Überall kabellos einsetzbar.

- Inklusive Ladegerät.
- Mit Aufhängevorrichtung.
- In zwei Versionen erhältlich:
 - Stabversion zum Gebrauch in enger Umgebung;
 - Reflektorversion mit breitstrahlendem Licht.

Art.Nr.: 2687- Reflektorversion + Ladegerät

Art.Nr.: 2701- Reflektorversion einzeln

- Signallicht zur Spannungs- oder Ladeanzeige
- Gehäuse aus stoßfestem Kunststoff
- Zubehör Schnellladeakku und -ladegerät
- Schutzart: IP30



Inklusive drehbarer Aufhängung und robustem Schutzgitter für das Leuchtenglas.

Art. Nr.	Spannung	Lampe	Akku- betriebsdauer	Akku	Akku- Ladedauer	Gewicht kg	Maße Leuchte (mm)	Maße Ladegerät (mm)	Preise €
2688	230V~50Hz	10W 6V Halogen	1h	NiCd 6V 2A	1h	2,4	ø 42x428	188x82x100	136,71
2702	230V~50Hz	10W 6V Halogen	1h	NiCd 6V 2A	1h	2,4	ø 42x428	188x82x100	89,25
2687	230V~50Hz	10W 6V Halogen	1h	NiCd 6V 2A	1h	2,4	ø 42x368x87	188x82x100	131,14
2701	230V~50Hz	10W 6V Halogen	1h	NiCd 6V 2A	1h	2,4	ø 42x368x87	188x82x100	83,68



Professionelle Taschenlampe mit Hochleistungs-LED Technologie

- Professionelle Taschenlampe.
- Gehäuse aus stoßfestem Aluminium.
- LED mit höchster Lichtausbeute und Betriebsdauer.
- Sphärische Linse für optimale Lichtausbeute.

Art.Nr. 8900

Art.Nr. 8901

Art.Nr. 8902

- Gehäuse: Aluminium



Dank der seitlichen Lichtauslässe kann die Lampe als Tischlampe genutzt werden.

- Wasserdicht.
- Inklusive: - Gürteltragetasche;
- Befestigungsschlaufe.
- Dank exklusivem Design vertikal einsetzbar.

**Super LED
mit langer Betriebszeit**



Die sphärische Linse und eine Lichtstark LED gewähren ein viel intensiveres Licht als herkömmliche Taschenlampen.



Inklusive
Gürteltragetasche

Art. Nr.	Lichtquelle	Batterie	Betriebsdauer	Maße (LxØ) (mm)	Preise €
8900	LED 1W Luxeon Star	CR123A (1x)	2,5h	102x32	53,34
8901	LED 1W Luxeon Star	AA (2x)	3h	174x35	72,45
8902	LED 1W Luxeon Star	AA (3x)	6h	224x35	81,48

NEUHEIT



In vier Farben erhältlich: Grün, Gold, Rot, Hellblau



**Super LED
mit langer Betriebsdauer**

LED-Taschenlampe mit hoher Leuchtkraft und langer Betriebsdauer

- Praktische und leichte Taschenlampe.
- Gehäuse: anodisiertes Aluminium.
- LED mit extrem langer Lebensdauer: "11 Jahre immer angeschaltet".
- LED mit geringem Stromverbrauch und langer Betriebsdauer: Bis zu 20h (Version mit 2 Batterien).

Art.Nr.: 8914 - 8916 - 8918 - 8920

- Gehäuse: Aluminium anodisiert in Hellblau, Gold, Rot oder Grün.



Der Ein/Ausschaltknopf befindet sich in dem Fuß der Leuchte. Ausgerüstet mit der Funktion Tactical erlaubt er ein Impulslicht.

- Wasserfest.
- Funktion Tactical mit ergonomischem Druckknopf als Notfallleuchte einsetzbar.
- In zwei Versionen (1 und 2 Batterien).

Art.Nr.: 8915 - 8917 - 8919 - 8921

- Gehäuse: Aluminium anodisiert in Hellblau, Gold, Rot oder Grün.



Solides Gehäuse aus anodisiertem Aluminium, in Einzelteile zerlegbar und einfach zusammenbaubar.

Art. Nr.	Batterietyp	Maße (Lxø) (mm)	Preise €
8914	AA (1x)	107x27	18,9
8916	AA (1x)	107x27	18,9
8918	AA (1x)	107x27	18,9
8920	AA (1x)	107x27	18,9

Art. Nr.	Batterietyp	Maße (Lxø) (mm)	Preise €
8915	AA (2x)	155x27	27,3
8917	AA (2x)	155x27	27,3
8919	AA (2x)	155x27	27,3
8921	AA (2x)	155x27	27,3



Mit der eigenen Fernbedienung bedienbar



Auch in Farbe silber

Elektronisch belichteter Diffusor mit angenehm Gelber Farbe

- Reduziert Irritationen und verbessert die Sichtbarkeit des Fernsehbildes.
- Das ausgestrahlte Licht erzeugt keine Reflektionen auf dem Bildschirm.
- Startet automatisch bei Einschalten des Fernsehers.

Art.Nr. 4935 - Farbe silber

- Automatischer Start bei Einschalten des Fernsehers (Röhrengerät)
- Gehäuse aus stoßfestem Kunststoff



Mit den rutschfesten Füßen auf jeden Fernseher einsetzbar.

- Mit rutschfesten Füßen auf jedem Fernseher stabil aufstellbar.
- Entwickelt in Zusammenarbeit mit dem Forschungszentrum Fiat.

Art.Nr. 2655 - Farbe schwarz

- Automatischer Start bei Einschalten des Fernsehers (Röhrengerät)
- Gehäuse aus stoßfestem Kunststoff



Reduziert Irritationen und verbessert die Sichtbarkeit des Fernsehbildes. Schaltet sich automatisch mit Bedienung der Fernbedienung ein.

Art. Nr.	Spannung	Lampe	Maximale Absorption	Gewicht kg	Maße (mm)	Preise €
4935	230V~50Hz	4W Leuchtstofflampe	230mA	2,4	250x180x25	68,88
2655	230V~50Hz	4W Leuchtstofflampe	230mA	2,4	250x180x25	63,32



Tischleuchte mit automatischer Lichtanpassung und Luftionisation

- Tischleuchte mit Sensor zur Anpassung der Lichtstärke, garantiert immer passende Beleuchtung und Energieeinsparung.
- Der integrierte Ionisator verbessert die Luftqualität und vermindert Stress.
- Ionisationskapazität: 30m³/Stunde behandelter Atemluft.

Art.Nr. 2672

- Ionisationsverbrauch: 5W
- Ionisationskapazität: 30m³/Stunde behandelter Atemluft
- Gehäuse aus flammresistentem und schwer entflammbarem Kunststoff

MIT SENSOR ZUR AUTOMATISCHEN LICHTANPASSUNG

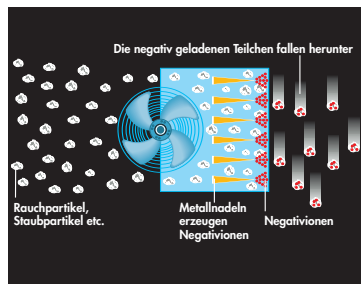
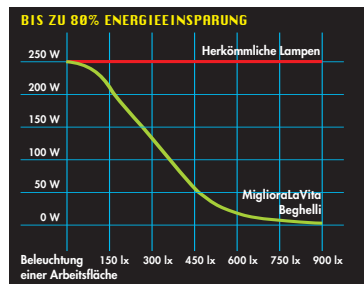

Die Ionisation verbessert die Atemluft durch einen Ventilator mit 30m³ in der Stunde. Die austretende ionisierte Luft hat eine positive Wirkung auf den gesamten Organismus.



Miglioralavita ist mit einem Sensor ausgestattet, der automatisch das erzeugte Licht vorhandenem Licht anpasst.

Art. Nr.	Spannung	Lampe	Maximale Lichtausbeute	Maximaler Verbrauch	Minimaler Verbrauch	Ionisationsverbrauch	Maße (mm)	Preise €
2672	230V~50Hz	250W Halogen R7s	4000 Lumen	250W	5W	5W	270x300x125	159,18

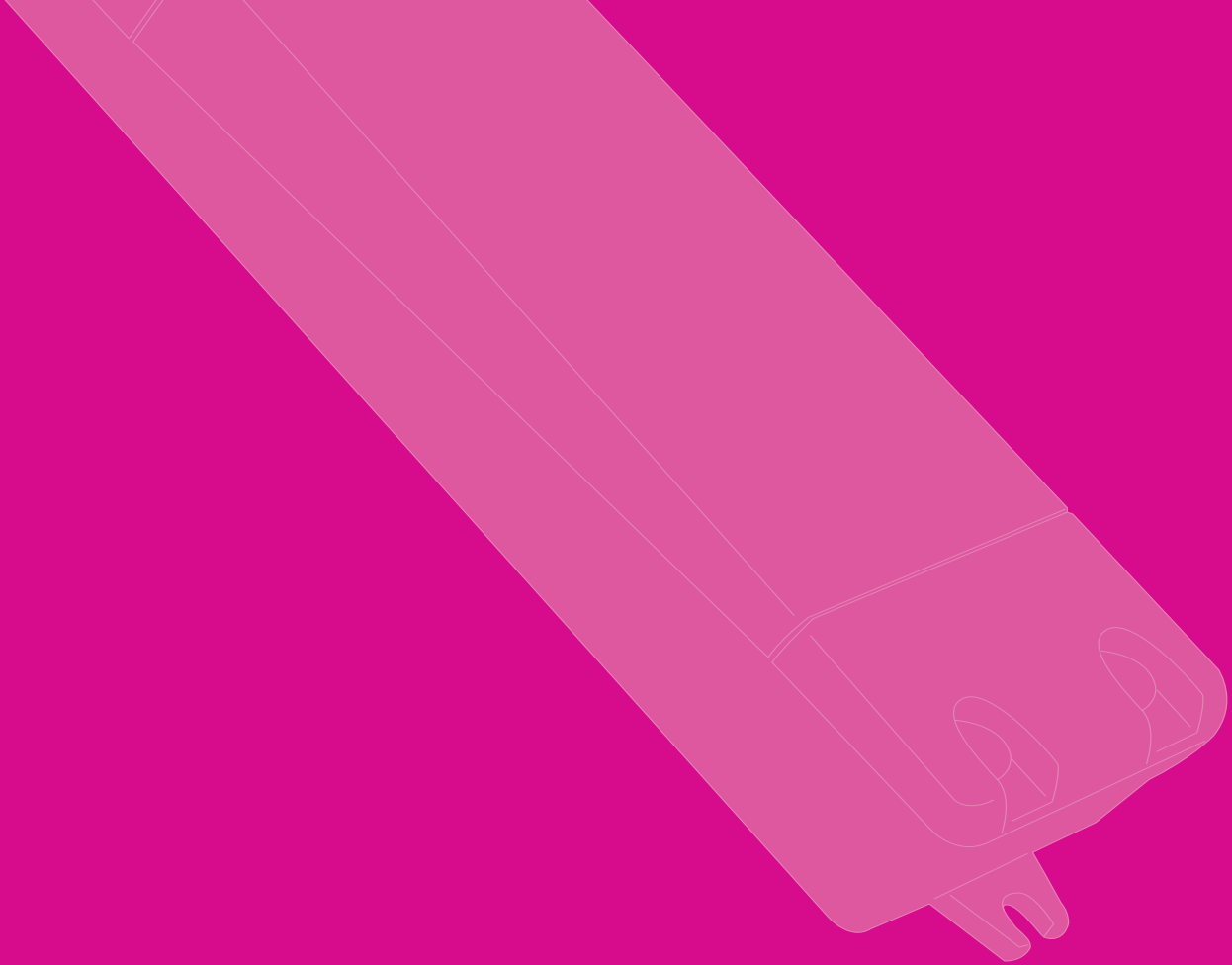

Komponenten

ELEKTRONISCHER TRAFU 20-60W

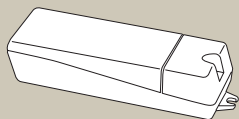

Art.Nr.	Ausgangsspannung	TA C° Max	TC C° Max	Maße:	L	B	H	Ve	Preis €
4700	12	50	90		110	35	24	60	10,07

ELEKTRONISCHER TRAFU 35÷105W

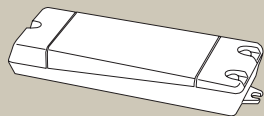

Art.Nr.	Ausgangsspannung	TA C° Max	TC C° Max	Maße:	L	B	H	Ve	Preis €
4701	12	50	85		140	45	21	60	12,13

ELEKTRONISCHER TRAFU 50÷150W

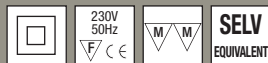
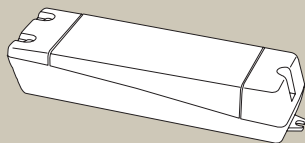

Art.Nr.	Ausgangsspannung	TA C° Max	TC C° Max	Maße:	L	B	H	Ve	Preis €
4702	12	55	85		160	46	31	24	19,45

ELEKTRONISCHER TRAFU 50÷210W

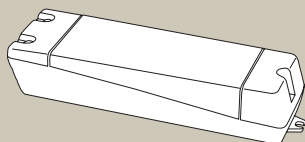

Art.Nr.	Ausgangsspannung	TA C° Max	TC C° Max	Maße:	L	B	H	Ve	Preis €
4703	12	55	85		220	53	41	24	31,92

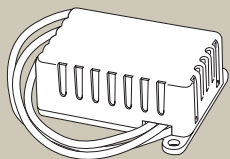
VARIABLEUCE UNIVERSALDIMMER 25÷300W

230V
50Hz
V CE

<i>Art.Nr.</i>	<i>bezeichnung</i>	<i>Maße:</i>	<i>L</i>	<i>B</i>	<i>H</i>	<i>Ve</i>	<i>Preis €</i>
4800	Varialuce 25-300W UNIVE IGBT		48	38,6	19	min. 12 - max 240	20,48

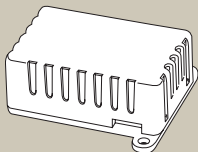
VARIABLEUCE UNIVERSALDIMMER 100÷500W

230V
50Hz
V CE

<i>Art.Nr.</i>	<i>bezeichnung</i>	<i>Maße:</i>	<i>L</i>	<i>B</i>	<i>H</i>	<i>Ve</i>	<i>Preis €</i>
4801	Varialuce 100-500W RESISTIVO		48	38,6	19	min. 12 - max 240	16,47

Preisliste

Art. Nr.	Preis €	Seite	Art. Nr.	Preis €	Seite	Art. Nr.	Preis €	Seite	Art. Nr.	Preis €	Seite
Tragbare Akkuleuchten			Komponenten			50211	8,60	12	50302	8,60	20
2614	88,10	79	4700	10,07	86	50211BL	9,70	16	50303	8,60	20
2633	43,58	73	4701	12,13	86	50212	8,60	12	50304	8,60	20
2634	45,04	72	4702	19,45	87	50212BL	9,70	16	50305	8,60	20
2635	47,14	72	4703	31,92	87	50213	8,60	12	50306	8,60	21
2641	41,26	74	4800	20,48	88	50213BL	9,70	16	50307	8,60	21
2646	---	71	4801	16,47	88	50214	10,80	12	50308	8,60	21
2647	208,95	71	4935	68,88	83	50214BL	11,80	16	51000	7,80	24
2649	80,54	70	Lampen			50215	17,50	14	51001	7,80	24
2650	83,68	70	50000	14,90	8	50215BL	18,40	18	51002	7,80	24
2655	63,32	83	50001	14,90	8	50216	17,50	14	51003	7,80	24
2672	159,18	84	50002	14,90	9	50216BL	18,40	18	51004	7,80	24
2687	131,14	80	50200	9,90	12	50217	24,40	14	51005	7,80	24
2688	136,71	80	50200BL	10,80	16	50217BL	24,40	18	51006	7,80	24
2695	63,32	77	50201	8,60	12	50218	9,90	13	51007	7,80	24
2697	22,78	77	50201BL	9,70	16	50218BL	10,80	17	51008	7,80	25
2701	83,68	80	50202	8,60	12	50219	8,60	13	51009	7,80	25
2702	89,25	80	50202BL	9,70	16	50219BL	9,70	17	51010	7,80	25
2712	47,25	78	50203	8,60	12	50220	8,60	13	51011	7,80	25
2713	47,25	78	50203BL	9,70	16	50220BL	9,70	17	51100	8,80	26
2720	---	78	50204	8,60	12	50221	8,60	13	51101	8,80	26
2859	27,82	76	50204BL	9,70	16	50221BL	9,70	17	51102	8,80	26
2861	34,12	75	50205	10,80	12	50222	8,60	13	51103	8,80	26
8900	53,34	81	50205BL	11,80	16	50222BL	9,70	17	51104	8,80	26
8901	72,45	81	50206	17,50	14	50223	10,80	13	51105	8,80	26
8902	81,48	81	50206BL	18,40	18	50223BL	11,80	17	51106	8,80	26
8914	18,9	82	50207	17,50	14	50224	17,50	15	51107	8,80	26
8915	27,3	82	50207BL	18,40	18	50224BL	18,40	19	51108	8,80	27
8916	18,9	82	50208	24,40	14	50225	17,50	15	51109	8,80	27
8917	27,3	82	50208BL	24,40	18	50225BL	18,40	19	51110	8,80	27
8918	18,9	82	50209	9,90	12	50226	24,40	15	51111	8,80	27
8919	27,3	82	50209BL	10,80	16	50226BL	24,40	19	51200	3,40	28
8920	18,9	82	50210	8,60	12	50300	8,60	20	51201	3,40	28
8921	27,3	82	50210BL	9,70	16	50301	8,60	20	51202	3,40	28

Art. Nr.	Preis €	Seite	Art. Nr.	Preis €	Seite	Art. Nr.	Preis €	Seite	Art. Nr.	Preis €	Seite
51203	3,40	28	52100	4,95	36	52410	9,10	38	53403	43,60	45
51204	3,40	28	52101	4,95	36	52411	9,10	38	53500	8,15	46
51205	3,40	28	52102	4,95	36	52500	11,20	39	53501	5,50	46
51206	3,40	29	52103	4,95	36	52501	11,20	39	53502	5,50	46
51207	3,40	29	52104	4,95	36	52502	11,20	39	53503	13,30	46
51208	3,40	29	52105	4,95	36	52503	11,65	39	53504	25,50	46
51300	3,40	30	52106	4,95	36	52504	11,65	39	54000	5,99	50
51301	3,40	30	52107	4,95	36	52505	11,65	39	54001	5,99	50
51302	3,40	30	52108	6,65	36	52506	11,99	39	54002	5,99	50
51303	3,40	30	52109	6,65	36	52507	11,99	39	54003	5,99	50
51304	3,40	30	52110	6,65	36	52508	11,99	39	54004	5,99	50
51305	3,40	30	52111	6,65	36	52509	12,75	39	54005	5,99	50
51306	3,40	31	52200	4,85	37	52510	12,75	39	54006	5,99	50
51307	3,40	31	52201	4,85	37	52511	12,75	39	54007	5,99	50
51308	3,40	31	52202	4,85	37	53000	20,80	42	54100	7,84	50
51400	7,40	32	52203	4,85	37	53001	22,70	42	54101	7,84	50
51401	7,80	32	52204	4,85	37	53002	24,65	42	54102	7,84	50
51402	7,80	32	52205	4,85	37	53003	25,80	42	54103	7,84	50
51403	8,00	32	52206	5,90	37	53004	30,75	42	54104	7,84	50
51404	8,00	32	52207	5,90	37	53100	20,80	42	54105	7,84	50
51405	7,40	32	52300	8,10	37	53101	22,70	42	54200	2,80	51
51406	7,80	32	52301	8,10	37	53102	24,65	42	54201	1,95	51
51407	7,80	32	52302	8,20	37	53103	25,80	42	54202	1,95	51
51408	8,00	32	52303	8,20	37	53104	30,75	42	54203	1,95	51
51409	8,00	32	52400	8,10	38	53200	47,15	43	54204	1,95	51
52000	3,05	36	52401	8,10	38	53201	48,60	43	54205	1,95	51
52001	3,05	36	52402	8,10	38	53202	47,95	43	54206	3,10	51
52002	3,05	36	52403	8,45	38	53203	53,65	43	54207	2,80	51
52003	3,05	36	52404	8,45	38	53204	61,00	43	54208	2,20	51
52004	3,05	36	52405	8,45	38	53300	47,15	44	54209	2,20	51
52005	3,05	36	52406	8,75	38	53301	48,60	44	54210	2,20	51
52006	7,15	36	52407	8,75	38	53400	43,60	44	54211	2,20	51
52007	4,75	36	52408	8,75	38	53401	43,60	44	54212	2,20	51
52008	4,75	36	52409	9,10	38	53402	43,60	45	54213	3,40	51

Art. Nr.	Preis €	Seite	Art. Nr.	Preis €	Seite	Art. Nr.	Preis €	Seite	Art. Nr.	Preis €	Seite
54300	5,00	52	55000	1,80	58	55117	2,50	59	55501	1,45	64
54301	5,00	52	55001	1,20	58	55118	2,50	59	55502	1,45	64
54302	5,00	52	55002	1,14	58	55119	2,65	59	55503	1,70	64
54303	5,00	52	55003	1,14	58	55120	3,50	60	55504	1,70	64
54304	5,00	52	55004	1,35	58	55121	2,70	60	55505	1,80	64
54305	5,10	52	55005	2,75	58	55122	2,70	60	55506	1,80	64
54306	5,10	52	55006	2,18	58	55123	2,80	60	55507	1,90	64
54307	5,10	52	55007	2,15	58	55200	2,25	61	55600	4,15	65
54308	5,10	52	55008	2,00	58	55201	1,70	61	55601	4,15	65
54309	5,10	52	55009	2,00	58	55202	1,70	61	55602	4,15	65
54400	5,30	53	55010	2,30	58	55203	1,70	61	55603	4,45	65
54401	5,30	53	55011	3,85	58	55204	2,30	61	55604	3,70	65
54402	11,60	53	55012	2,10	58	55205	1,75	61	55605	3,70	65
54403	11,60	53	55013	1,50	58	55206	1,75	61	55606	4,05	65
54404	11,60	53	55014	1,25	58	55207	1,80	61	55607	4,50	65
54405	11,60	53	55015	1,25	58	55208	2,90	61	55608	4,50	65
54406	13,25	54	55016	1,55	58	55209	1,95	61	55609	4,50	65
54407	13,25	54	55017	3,05	58	55210	1,95	61	55610	5,10	65
54500	7,80	54	55100	2,15	59	55211	2,00	61	55611	6,00	66
54501	7,75	55	55101	1,60	59	55300	2,35	62	55612	6,00	66
54502	7,75	55	55102	1,60	59	55301	1,99	62	55613	6,00	66
54503	7,75	55	55103	1,70	59	55302	1,99	62	55614	6,00	66
54504	7,75	55	55104	2,25	60	55303	2,15	62	55615	6,00	66
54505	7,75	55	55105	1,70	60	55304	2,35	62	55616	6,00	66
54506	7,75	55	55106	1,70	60	55305	2,05	62	55700	4,65	67
54600	6,40	56	55107	1,80	60	55306	2,05	62	55701	3,45	67
54601	6,40	56	55108	2,15	59	55307	2,30	62	55702	3,45	67
54602	6,40	56	55109	1,70	59	55308	2,96	62	55703	3,60	67
54603	6,40	56	55110	1,70	59	55309	2,55	62	55704	3,20	67
54700	6,40	56	55111	1,75	59	55310	2,55	62	55705	3,20	67
54701	6,40	56	55112	2,30	60	55311	2,60	62	55706	3,20	67
54702	5,40	56	55113	1,80	60	55400	2,95	63	55707	2,75	68
54703	3,90	56	55114	1,80	60	55401	2,95	63	55708	2,75	68
54704	3,90	56	55115	1,90	60	55402	2,95	63	55709	3,10	68
54705	3,90	56	55116	3,20	59	55500	1,55	64	55710	3,10	68

LIEFERBEDINGUNGEN

Gültigkeit

Mit dem Erscheinungsdatum dieser Preisliste verlieren frühere Ausgaben ihre Gültigkeit.

Preise

Die genannten Preise verstehen sich pro Stück bei Abnahme kompletter Verpackungseinheiten. Im Inland wird die zum Zeitpunkt der Lieferung gültige gesetzliche Mehrwertsteuer erhoben. Die Entsorgungsabgabe für Gasentladungslampen gemäß ElektroG ist in den genannten Preisen nicht enthalten. Der Kostenbeitrag ist skontofähig und wird separat auf der Rechnung ausgewiesen.

Zahlung

Rechnungen sind zahlbar innerhalb von 10 Tagen nach Rechnungsdatum abzüglich 3% Skonto oder innerhalb 30 Tagen rein netto.

Versand

Der Versand erfolgt ab einem Sendungswert von €150,- frachtfrei incl. Verpackung nach unserer Wahl mit Paketdienst oder Spedition innerhalb Deutschlands. Unter €150,- Warenwert erfolgt die Lieferung mit Berechnung einer Pauschale von €8,90 für Verpackung und Versand, der Mindestbestellwert beträgt €50,-.

Rücksendungen

Unfreie Rücksendungen können nicht angenommen werden. Im Fall von berechtigten Rücknahmen veranlassen wir eine Abholung durch unseren Spediteur oder Paketdienst.

Reklamationen

Transportschäden oder Fehlmengen sind innerhalb von 3 Tagen nach Erhalt der Ware anzumelden, danach gilt die Lieferung als einwandfrei erfolgt. Kleinstreklamationen von unter 1% des Sendungswertes werden nicht berücksichtigt und ausgeglichen.

Gewährleistung erfolgt gemäß den gesetzlichen Bestimmungen.

Zwischenverkauf

Ein Zwischenverkauf angebotener Ware bleibt vorbehalten.

Geschäftsbedingungen

Lieferungen erfolgen ausschließlich nach unseren Allgemeinen Geschäftsbedingungen.



Brand IMQ
Concessionary



Associated



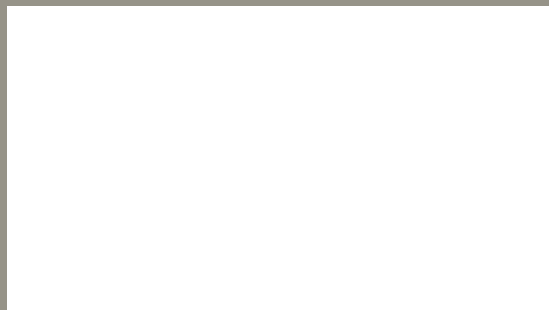

BEGHELLI GROUP

www.beghelli.com



www.sicurweb.com

BEGHELLI S.p.A. - Via Mozzeghine, 13/15 - 40050 Monteveglio (BO) - Italy - Tel. 051 9660411 - Fax 051 9660444

VETRIEB DEUTSCHLAND: PRÄZISA INDUSTRIELEKTRONIK GMBH
LANTERSTRASSE 34 • D-46539 DINSLAKEN • TEL.: +49 (0)2064 9701-0 • FAX +49 (0)2064 9701- 66