

COLLECTION 2018



MIDLAND[®]

Downloaded from www.cbradio.nl

SOMMARIO

RADIO & CB **1**

WALKIE-TALKIE

TEMPO LIBERO	2
XT10	2
XT30	2
XT50 / XT50 ADVENTURE	3
XT60	4
XT70 / XT70 ADVENTURE	5
MIDLAND G5C	6
MIDLAND G7 PRO	7
MIDLAND G9 PLUS	8
MIDLAND G10	9
MIDLAND G11V	10
MIDLAND G15	11
MIDLAND G18	12

TOURIST

MIDLAND ONDA	13
--------------	----

BUSINESS

MIDLAND BR01	14
MIDLAND BR02	15

CB VEICOLARI E PORTATILI **16**

MIDLAND M-5	16
MIDLAND M-MINI	17
MIDLAND M-10	18
MIDLAND M-20	19
MIDLAND M-30	20
MIDLAND M ZERO	21
MIDLAND M ZERO PLUS	21
ALAN QUARANTOTTO	22
ALAN SESSANTOTTO	23
ALAN 100 PLUS B	23
ALAN 78 PLUS MULTI B	24
ALAN 48 PLUS MULTI B	24
ALAN 42 DS	25
ALAN 42 MULTI	25

VHF/UHF AMATORIALI **26**

MIDLAND CT590	26
MIDLAND CT690	27
MIDLAND CT 890	28
MIDLAND CT 2000	29

PROFESSIONALI **30**

ALAN HP108/408L	30
ALAN HP106/70L	30
ALAN HM135/70	31
ALAN HM106	31

VHF MARINO **32**

MIDLAND ARCTIC	32
----------------	----

ACCESSORI RADIO E CARATTERISTICHE TECNICHE **33**

MICROFONI AURICOLARI	34
MICROFONI PER CB	36
CUFFIE STEREO HI-FI	37
AURICOLARI PER SOFTGUNNERS	38

BLUETOOTH	41
ALIMENTAZIONE	42
ACCESSORI RADIO VHF/UHF	43
ACCESSORI RADIO PROFESSIONALI	43
CONNETTORI	44
ANTENNE PORTATILI VHF/UHF	44
ANTENNE PMR446/LPD	44
RICARICA USB - ACCENDISIGARI	45
STAFFE - SUPPORTI - ADATTATORI - CAVI	45
RIDUTTORI DI TENSIONE	46
ALTOPARLANTI	46
AMPLIFICATORE HF	47
ROSMETRI - WATTMETRI	47
ALIMENTATORI	47
ANTENNE CB AUTO E CAMION	48
ANTENNE CB AUTO E CAMION	49
ANTENNE CB MAGNETICHE	50
BASI MAGNETICHE	51
ANTENNE AUTO E CAMION VHF/UHF	51
ANTENNE BASE	52
ACCESSORI PER ANTENNE	53
CARATTERISTICHE TECNICHE ANTENNE	54
CARATTERISTICHE TECNICHE PMR446/BIBANDA	56
CARATTERISTICHE TECNICHE CB	58
CARATTERISTICHE TECNICHE VHF/UHF	60
TABELLA APPARATI MULTI	60

MOTO **61**

MWE - IL NUOVO FIRMWARE.	62
INTERFONI SERIE BT PRO	64
BT NEXT PRO-ULTRARANGE	65
BTX2 PRO	66
BTX1 PRO	67
BTGO UNI	68
BTGO JET	69
BTX1 FM PLUS	70
BTTALK 2.0	70
BTT BUTTON	71
ACCESSORI INTERFONI&MOTO	72
CUSTODIE SMARTPHONES E GPS	75-76

ACTION CAM **77**

MIDLAND H7+	78
MIDLAND H5+	79
MIDLAND H360	80
MIDLAND H180	81
MIDLAND H360 SMART	82
ACCESSORI	83
CARATTERISTICHE TECNICHE	86

AUTOMOTIVE **87**

STREET GUARDIAN+	88
STREET GUARDIAN GPS+	89
STREET GUARDIAN NIGHT	90
TRUCK GUARDIAN WIRELESS	91
ENERJUMP MINI	92
ENERJUMP	93
ENERJUMP WORK	94
ER300	95

CTE INTERNATIONAL **96-97**

RADIO & CB

WALKIE-TALKIE
TEMPO LIBERO - TOURIST - BUSINESS

CB
VHF/UHF AMATORIALI
PROFESSIONALI
VHF MARINO



MIDLAND[®]

XT10

PORTATA 4 KM*



PMR446 CTCSS VOX



SIDE TONE SCAN CALL

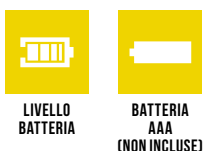

LIVELLO BATTERIA BATTERIA AAA (NON INCLUDE)



LA ROSSA ESSENZIALE ED IMMEDIATA

Versione: PMR446
Colore: Nero/Rosso
Canali: 8 + 8 preprogrammati
Toni: 38 CTCSS

CARATTERISTICHE

- Comunicazioni fino a 4 Km*
- Side tone: silenziatore tono fine trasmissione
- Blocco tastiera
- Auto power save: risparmio automatico batteria
- Indicatore di batteria scarica
- VOX
- CALL
- SCAN
- Alimentazione: 3 batterie AAA

CONFEZIONI E CODICI

Blister con coppia di radio, 2 clip d'aggancio a cintura
 cod. C1176

XT30

PORTATA 6 KM*



PMR446 CTCSS VOX SCAN

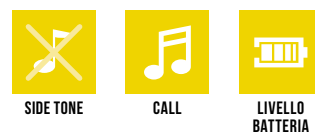

SIDE TONE CALL LIVELLO BATTERIA



BATTERIA AAA AUTONOMIA 5H RICARICA USB 2 PIN



VERDE PER CHI VUOLE DI PIÙ

Versione: PMR446
Colore: Nero/Verde metallizzato
Canali: 8 + 8 preprogrammati
Toni: 38 CTCSS

CARATTERISTICHE

- Comunicazioni fino a 6 Km*
- Ricaricabile via USB
- Side tone: silenziatore tono fine trasmissione
- Blocco tastiera
- Auto power save: risparmio automatico batterie
- Indicatore di batteria scarica
- VOX, CALL, SCAN
- Alimentazione: 3 batterie AAA ricaricabili (fino a 5 ore di autonomia)
- Presa accessori 2 pin/USB per ricarica

CONFEZIONI E CODICI

Blister con coppia di radio, 2 clip d'aggancio a cintura, 6 batterie AAA ricaricabili, cavo USB 2 vie
 cod. C1177

* In condizioni ambientali e atmosferiche ottimali

XT50 / XT50 ADVENTURE

CON CARICATORE DA TAVOLO, PORTATA 8 KM*

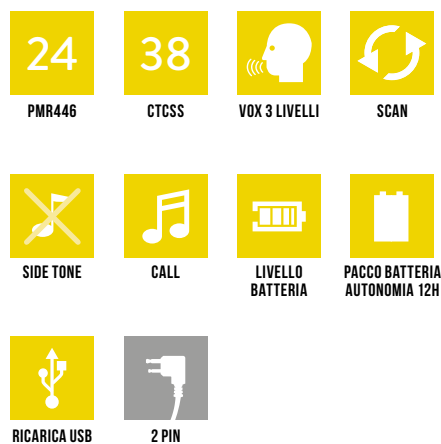

CHIC E PIENA DI POTENZIALITÀ, GRIGIA IN BLISTER OPPURE GIALLA NELLA VERSIONE "ADVENTURE" IN VALIBOX FULL OPTIONAL

Versione: PMR446
Colore: Blister Nero/Grigio metallizzato
Valibox Nero/Giallo
Canali: 8 + 16 preprogrammati
Toni: 38 CTCSS

CARATTERISTICHE

- Comunicazioni fino ad 8 Km *
- Ricaricabile via USB
- Side tone: silenziatore tono fine trasmissione
- Blocco tastiera
- Auto power save: risparmio automatico batteria
- Indicatore di batteria scarica
- VOX con 3 livelli di sensibilità
- CALL
- SCAN
- Alimentazione: pacco batteria ricaricabile **(fino a 12 ore di autonomia)**
- Presa accessori 2 pin/USB per ricarica

CONFEZIONI E CODICI

Blister:
con coppia di radio, 2 clip d'aggancio a cintura, 1 caricatore doppio da tavolo, 2 pacchi batterie ricaricabili, cavo USB
cod. C1178

Valibox:
con coppia di radio, 2 clip d'aggancio a cintura, 1 caricatore doppio da tavolo, 2 pacchi batterie ricaricabili, cavo USB, 1 adattatore da muro, 2 auricolari MA21L
cod. C1178.01

* In condizioni ambientali e atmosferiche ottimali

XT60

CON MANOPOLA VOLUME E CARICATORE RAPIDO DA TAVOLO, PORTATA 10 KM*

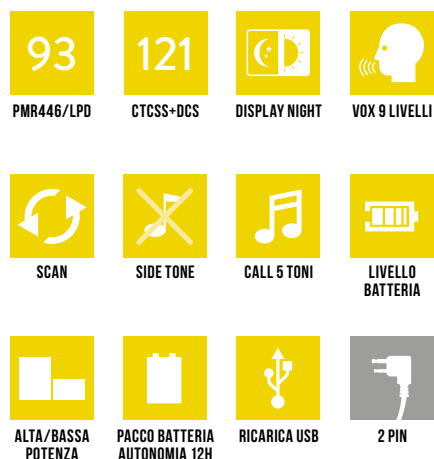

BLU METALLICO, LA DUAL BAND RAFFINATA E DINAMICA CON MANOPOLA VOLUME

Versione: PMR446/LPD
Colore: Nero/Azzurro metallizzato
Canali: 69 LPD + 24 PMR446
(8 + 16 preprogrammati)
Toni: 38 CTCSS + 83 DCS

CARATTERISTICHE

- Comunicazioni fino a 10 Km
- Radio avanzata con manopola Volume
- Ricaricabile via USB
- Display per visione notturna
- Side tone: silenziatore tono fine trasmissione
- Blocco tastiera
- Auto power save: risparmio automatico batteria
- Indicatore di batteria scarica
- VOX con 9 livelli di sensibilità
- CALL con 5 toni selezionabili
- SCAN
- Selezione Alta/Bassa potenza
- Caricatore rapido (3 ore)
- Alimentazione: pacco batteria ricaricabile (fino a 12 ore di autonomia)
- Presa accessori 2 pin/USB per ricarica

CONFEZIONI E CODICI

Blister con coppia di radio, 2 clip professionali d'aggancio a cintura, 1 caricatore rapido doppio da tavolo, 2 pacchi batterie ricaricabili, cavo USB
cod. C1179

XT70 / XT70 ADVENTURE

CON AURICOLARI, MANOPOLA VOLUME E CARICATORE RAPIDO DA TAVOLO, PORTATA 12 KM*



CREATA PER CHI VUOLE IL MEGLIO, LA DUAL BAND GRIGIO ANTRACITE IN BLISTER OPPURE GIALLA NELLA VERSIONE "ADVENTURE" IN VALIBOX FULL OPTIONAL

Versione: PMR446/LPD
Colore: Blister Nero/Grigio scuro metallizzato
Valibox Nero/Giallo
Canali: 69 LPD + 24 PMR446
(8 + 16 preprogrammati)
Toni: 38 CTCSS + 83 DCS

CARATTERISTICHE

- Comunicazioni fino ad 12 Km
- Radio Premium con manopola Volume
- Ricaricabile via USB
- Side tone: silenziatore tono fine trasmissione
- Ampio display
- Out of range

- Funzione BabySitter
- Blocco tastiera
- Auto power save: risparmio automatico batteria
- Indicatore di batteria scarica
- VOX con 9 livelli di sensibilità
- CALL con 5 toni selezionabili
- SCAN
- Selezione Alta/Bassa potenza
- Caricatore rapido (4 ore)
- Alimentazione: pacco batteria ricaricabile (fino a 18 ore di autonomia)
- Presa accessori 2 pin/USB per ricarica

CONFEZIONI E CODICI

Blister:
con coppia di radio, 2 clip professionali d'aggancio a cintura, 1 caricatore rapido doppio da tavolo, 2 pacchi batterie ricaricabili, cavo USB, 2 microfoni auricolari MA21-L
cod. C1180

Valibox:
con coppia di radio, 2 clip professionali d'aggancio a cintura, 2 caricatori rapidi singoli da tavolo, 2 pacchi batterie ricaricabili, 2 adattatori da muro, 2 cavi USB, 2 microfoni auricolari MA21-L
cod. C1180.01

* In condizioni ambientali e atmosferiche ottimali

MIDLAND G5C

WALKIE-TALKIE PER LA FAMIGLIA

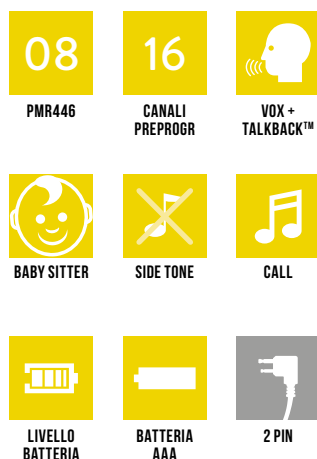

NEW

**NUOVA VERSIONE
IN VALIBOX**

G5C WORK&HOBBY
C1192.03



G5C ha un design moderno e pratiche finiture laterali in gomma per una migliore presa.

Semplice ed affidabile, dotato anche di funzione Baby Sitter per poter monitorare il vostro bambino a distanza.

Due radio di differenti colori nella stessa confezione per distinguerle, utilissimo quando si utilizza la modalità Baby Sitter.

**NOVITA':
VALIBOX WORK&HOBBY,
FULL OPTIONAL**

G5C è disponibile anche nella **pratica valibox** per portare con sé le radio con gli accessori dedicati.

Versione: PMR446
Colore: Nero
Canali: 8 + 16 preprogrammati
Toni: 38 CTCSS

CARATTERISTICHE

- Funzione Baby Sitting con canali dedicati
- Out of range
- Side tone
- Blocco tastiera
- Auto power save: risparmio automatico batteria
- Indicatore di batteria scarica
- VOX + Vox Talk Back
- Monitor
- CALL con 3 toni selezionabili
- Roger beep: tono di fine chiamata
- Alimentazione: 3 batterie AAA
- Presa accessori 2 pin
- Caricatore da muro compatibile: MW904

CONFEZIONI E CODICI

Blister:
Coppia di radio, 2 caricatori da muro, 6 batterie ricaricabili Ni-MH AAA 800mAh, 2 clip d'aggancio a cintura
cod. C1192

Valibox:
coppia di radio, 2 caricatori da muro, 6 batterie ricaricabili AAA, 2 microfoni con auricolari regolabili e PTT, 2 alimentatori da viaggio 12V, 2 clip d'aggancio a cintura
cod. C1192.03

MIDLAND G7 PRO

IL PIÙ VENDUTO

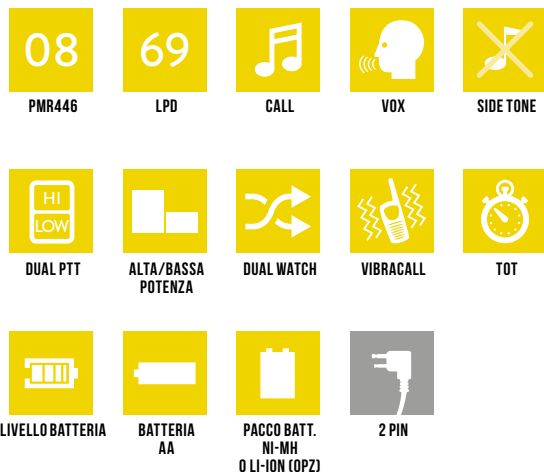

Midland G7, il ricetrasmittitore più amato da tutti gli appassionati delle attività outdoor e che rappresenta la sintesi perfetta tra semplicità ed efficienza, si rinnova e migliora nella versione PRO.

Nuovo design: il display si ingrandisce del 30%, migliorando in modo consistente la visibilità

Alimentazione: oltre al pacco batteria Ni/Mh e alle batterie alcaline, ora è possibile utilizzare il nuovo pacco batterie al Litio 1200mAh (opzionale) che rende la radio più leggera e più performante del 20%.

Comunicazioni: performance audio senza precedenti, per comunicazioni ancora più squillanti e chiare.

Nuova funzione Side Tone: silenziatore di fruscio a fine trasmissione.

3 tipi di Vox regolabili su due livelli.

Doppio PTT: seleziona alta e bassa potenza in trasmissione a seconda del bisogno ottimizzando la durata della batteria.

Versioni: Bibanda PMR446/LPD PMR446

Colori: Grigio/Nero - Mimetic Mossy Oak

Canali: PMR446 8 - LPD 69

Toni: 38 CTCSS + 104 DCS

CARATTERISTICHE

- Dual watch: per monitorare 2 canali contemporaneamente
- Doppio PTT alta/bassa potenza
- Vibracall
- Blocco tastiera
- Auto power save: risparmio automatico batterie
- Indicatore di batteria scarica
- 3 tipi di VOX (Vox standard - Vox baby-sitting - Vox Bike) regolabili su 2 livelli, per comunicazioni a mani libere
- CALL con 5 melodie, SCAN
- Roger beep: tono di fine chiamata disinseribile
- Alimentazione: pacco batteria Ni-MH 800mAh

- Li-Ion 1200mAh opzionale, 4 batterie AA
- Presa accessori 2 pin
- Caricatore da muro compatibile: MW 904

CONFEZIONI E CODICI

Box confezione singola:

Scatola con 1 radio, caricatore da muro, 4 batterie ricaricabili Ni-MH AA 1,2V/1800 mAh, clip di aggancio a cintura

cod. C1090.08 versione Bibanda nero

cod. C1090.09 versione Bibanda mimetica

Box confezione doppia:

Scatola con coppia di radio, caricatore doppio da tavolo, adattatore da muro, 2 pacchi batterie da 800mAh, clip di aggancio a cintura

cod. C1090.06 versione Bibanda nero

cod C1090.01 versione "E" PMR446 nero

VERSIONE EXPORT 3W

MIDLAND G9 PLUS

HIGH PERFORMANCE

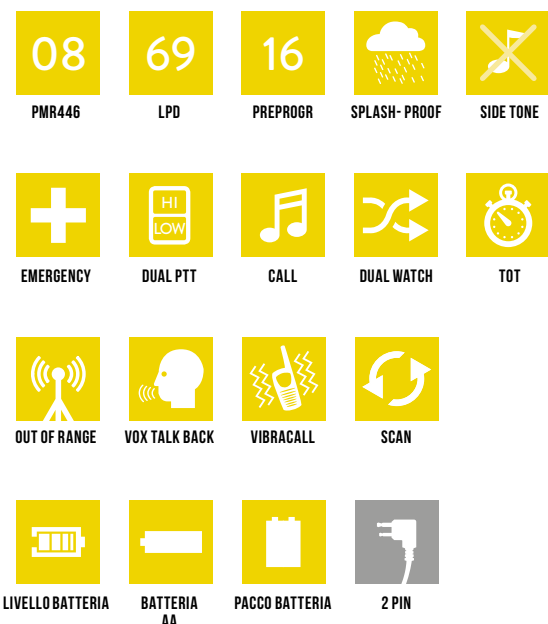

Versioni: Bibanda PMR446/LPD
Colore: Nero/Mimetic Mossy Oak®
Canali: PMR446 8 +16 mem
 LPD 69
Toni: 38 CTCSS + 104 DCS

CARATTERISTICHE

- **Doppio pulsante PTT per alta/bassa potenza:** trasmette in alta potenza solo quando è necessario, aumentando la durata della batteria
- **Funzione Emergenza:** premi il tasto "Emergenza" per parlare a tutte le radio con la stessa funzione (G8-G9) anche se sintonizzate su canali diversi
- **Funzione Fuori Portata**
- **Performance audio senza precedenti,** per comunicazioni ancora più squillanti e chiare.
- Funzione Dual watch: per monitorare 2 canali contemporaneamente

- **Nuova funzione "Side tone":** silenziatore di fruscio a fine trasmissione.
- Antenna 12 cm per sfruttare al massimo tutta la potenza di trasmissione della radio
- Selezione Alta-Bassa potenza
- Funzione Vox Talk Back/Vox regolabile su 3 livelli
- Vibracall, Blocco tastiera
- Scan, Auto power save
- Indicatore batteria scarica
- Tasto Call con 5 toni selezionabili
- Tasto Monitor
- Roger Beep: tono di fine chiamata disinseribile
- Alimentazione: 4 batterie AA (o pacco batteria NiMH 800mAh 6V opzionale)
- Presa accessori a 2 pin
- Caricatore da muro compatibile: MW904

CONFEZIONI E CODICI

Box confezione singola:
 Radio, caricatore da tavolo, adattatore da muro, 4 batterie ricaricabili AA (1800 mAh), aggancio cintura
cod. C923.10 versione Bibanda nero
cod. C923.11 versione "E" PMR446 nero
cod. C923.12 versione Bibanda Mimetica

VERSIONE EXPORT 5W

MIDLAND G10

SEMPLICE E ROBUSTA

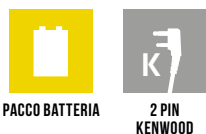

MULTI CA PB-G10

C1218
Caricatore multiplo
6 posizioni (opzionale)



Midland G10 è un ricetrasmittitore dal design compatto, che **segnala vocalmente il canale selezionato**. **Programmabile** tramite software per gestire e programmare i tasti/funzioni. La manopola posizionata vicino all'antenna permette una **rapida selezione dei canali** e le funzioni sono attivabili tramite i due tasti laterali.

Versione: PMR446
Colore: Nero
Canali: 8 + 8 canali preimpostati
Toni: 51 CTCSS + 83 DCS normali e invertiti

CARATTERISTICHE

- Potenza d'uscita: 500mW
- Passo di canalizzazione: 12.5KHz
- Scansione canali
- Beep tasti funzione
- Monitor
- Risparmio automatico batteria
- Alimentazione: pacco batteria Li-Ion 1200mAh
- Presa accessori a 2 pin tipo KENWOOD

CONFEZIONI E CODICI

Box confezione singola:
Radio, caricatore da tavolo, adattatore da muro, pacco batteria ricaricabile Li-Ion (1200 mAh), belt clip
cod. C1107 Versione Nera

VERSIONE EXPORT: 5W

SOFTWARE DI PROGRAMMAZIONE PRG 10

cod. C974.01
Personalizzazione dei canali e subtoni, attivazione/disattivazione di funzionalità specifiche.

MIDLAND G11V

AUDIO INSUPERABILE

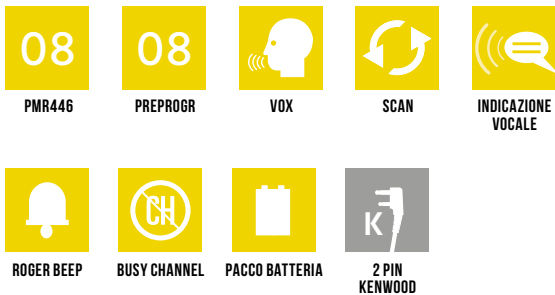

Midland G11V si arricchisce rispetto alla precedente versione della funzione "Voice announcement" cioè **segnala vocalmente il canale selezionato**. E' una radio robusta e affidabile, grazie allo **chassis di metallo**, curata fin nei minimi particolari. La manopola posizionata vicino all'antenna permette una **facile ed intuitiva selezione dei canali** e le funzioni disponibili sono attivabili semplicemente tramite i due **tasti laterali**. E' inoltre caratterizzata da un **audio chiaro e squillante**, per comunicazioni di alta qualità.

Versione: PMR446
Colore: Nero
Canali: 8 + 8 sub -canali preimpostati
Toni: 50 CTCSS + 105 DCS normali e invertiti

CARATTERISTICHE

- Chassis di alluminio
- Potenza d'uscita: 500mW
- Passo di canalizzazione: 12.5KHz
- Funzione VOX (trasmissione a mani libere)
- Scansione canali
- Beep tasti funzione
- Roger beep
- Monitor
- TOT - Time out timer (durata max della conversazione)
- Risparmio batteria
- Alimentazione: pacco batteria Li-Ion 1600mAh
- Presa accessori a 2 pin tipo KENWOOD

CONFEZIONI E CODICI

Box confezione singola:
 Radio, caricatore da tavolo, adattatore da muro, pacco batteria ricaricabile Li-Ion (1600 mAh), aggancio cintura
cod. C966.04

VERSIONE EXPORT: 5W

SOFTWARE DI PROGRAMMAZIONE PRG 10

cod. C974.01

Personalizzazione dei canali e subtoni, attivazione/disattivazione di funzionalità specifiche.

MIDLAND G15

L'INDISTRUTTIBILE



MULTI CA PB-G15

C1251
Caricatore multiplo
6 posizioni (opzionale)



WATERPROOF



Midland G15, oltre allo chassis di metallo, è certificato IP67, cioè resiste alla polvere e all'immersione in acqua (fino ad 1 metro di profondità per 30 minuti). Semplice ed immediato, segnala vocalmente il canale/funzione selezionato.

Versione: PMR446
Colore: Nero
Canali: 8 + 8
sub-canali preimpostati
Toni: 50 CTCSS + 105 DCS
normali e invertiti

CARATTERISTICHE

- Chassis di alluminio
- Certificato IP67
- Potenza d'uscita: ≤500mW ERP
- Passo di canalizzazione: 12.5KHz
- Scansione canali
- Sintonizzazione vocale
- Roger Beep, Risparmio batteria
- Monitor, Squelch, Vox
- Alimentazione: pacco batteria Li-Ion 1600mAh
- Presa accessori a 2 pin tipo MOTOROLA

CONFEZIONI E CODICI

Box confezione singola:
Radio, caricatore da tavolo, adattatore da muro, pacco batteria ricaricabile Li-Ion (1600 mAh), aggancio a cintura
Midland G15 cod. C1127

VERSIONE EXPORT 5W

SOFTWARE DI PROGRAMMAZIONE PRG-G15

cod. C1131
Personalizzazione dei canali e subtoni, attivazione/disattivazione di funzionalità specifiche.

MIDLAND G18

TOP DI GAMMA

WATERPROOF

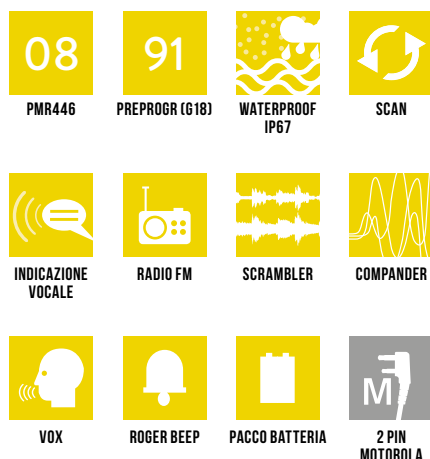

MULTI CA PB-G15

C1251
Caricatore multiplo
6 posizioni (opzionale)



Midland G18, oltre allo chassis di metallo, è certificata **IP67**, cioè resiste alla polvere e all'immersione in acqua (fino ad 1 metro di profondità per 30 minuti). Semplice ed immediata, segnala vocalmente il canale/funzione selezionato. Oltre a display LCD è dotato anche di **radio FM** e delle funzioni **Scrambler** e **Compander** per un'eccellente qualità audio.

Versione: PMR446
Colore: Nero
Canali: 8+91 (G18)
sub-canali preimpostati
Toni: 50 CTCSS + 105 DCS
normali e invertiti

CARATTERISTICHE

- Chassis di alluminio
- Certificato IP67
- Potenza d'uscita: ≤500mW ERP
- Passo di canalizzazione: 12.5KHz
- Scansione canali
- Sintonizzazione vocale
- Roger Beep, Risparmio batteria
- Monitor, Squelch, Vox
- Radio FM, Scrambler e Compander
- Alimentazione: pacco batteria Li-Ion 1600mAh
- Presa accessori a 2 pin tipo MOTOROLA

CONFEZIONI E CODICI

Box confezione singola:
Radio, caricatore da tavolo, adattatore da muro, pacco batteria ricaricabile Li-Ion (1600 mAh), aggancio a cintura
Midland G18 cod. C1145

VERSIONE EXPORT 5W

SOFTWARE DI PROGRAMMAZIONE PRG-G15

cod. C1131
Personalizzazione dei canali e subtoni, attivazione/disattivazione di funzionalità specifiche.

MIDLAND ONDA

PER LE GUIDE TURISTICHE E LE GITE DI GRUPPO

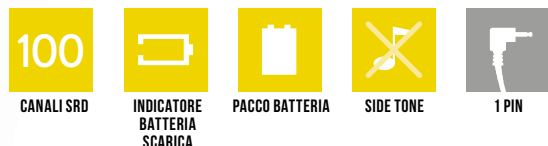

MULTIPLE CHARGER CASE C922

Valigia 15 posizioni (opzionale)

PICCOLISSIMO:
86x16x42mm



GESTISCE FINO A 100 GRUPPI CONTEMPORANEAMENTE

CARATTERISTICHE

- Canali: 100 - Frequenza: 472-474MHz
- 8 livelli di volume
- In sola ricezione per gli utilizzatori
- Trasmissione continua garantita alla sola guida grazie all'accessorio dedicato (MA28-TR)
- Auto Power Save: circuito automatico di economizzazione batterie
- Indicatore batteria scarica
- Autonomia fino a 8 ore con pacco batteria
- Peso: 58 grammi (senza batterie)
- Alimentazione: pacco batteria Litio 650mA
- Onda è soggetta a differenti regolamentazioni in base alla nazione in cui viene venduto
- Dimensioni: 86x16x42mm
- Presa accessori stereo a 1 pin

CONFEZIONI E CODICI

Confezione da 50 ricevitori cod. C1069.01

50 ricevitori, clip da cintura, pacchi batterie Li-Ion 3.7V 650 mAh e laccetti da collo

Confezione singola cod. C1069

1 ricevitore, batteria, clip da cintura e laccetto da collo

Desktop charger 25pz cod. C921 (serie 777)

Desktop charger 25pz cod. C921.01 (Midland Onda)

Confezione da 25 caricatori doppi da tavolo, che consentono la ricarica di 50 ricevitori. Forniti con i relativi alimentatori da parete

Multiple charger case cod. C922

Una pratica valigia firmata Midland, che può ricaricare fino a 30 ricevitori contemporaneamente. Comprende cavo d'alimentazione da auto e da muro.

AURICOLARE PER ONDA

C1209.01

Auricolare solo ascolto, mono, 2,5mm



ACCESSORI OPZIONALI

PB 777 C783

Pacco batteria Litio 3,7V-650mAh

AL777 C803

Cavo d'alimentazione accendisigari

R71968

Alimentatore da parete per la ricarica di 2 caricatori o 2 radio.

R71969/R73579

Caricatore da tavolo 2 posizioni (no alimentatore)

MW905 C887

Caricatore da muro

A-777 TR C987

Auricolare usa e getta, solo ascolto, 1 pz.

A-777 TR C987.01

Auricolare usa e getta, solo ascolto, 100 pezzi

S-777 TR C988.02

Spugna di ricambio per auricolare, 500 pz

MA28-TR C559.05

Microfono parla/ascolta (PTT bloccato in TX)

Clip rotante C1029 Per ruotare la radio quando è attaccata alla cintura



PB777



AL777



R71968



R71969

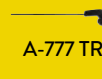

A-777 TR



MA28-TR



Clip Rotante

MIDLAND *BR01*

RADIO PER LO SMALL BUSINESS

Portata*



Fino a 15 piani*



Fino a 18.000 mq*

* Dipende dalle condizioni di utilizzo



BUSINESS



RESTAURANTS



HOSPITALITY



WAREHOUSING

08

PMR446

08

PREPROGR



SCAN



SINTONIZZATORE
VOCALE



PACCO BATTERIA
AUTONOMIA 37H



2 PIN KENWOOD



**SCOPRI GLI ACCESSORI
HI PERFORMANCE
PAG. 35**

Midland presenta la linea **BizTalk**, pensata principalmente per il mondo del business. La robustezza, l'alta affidabilità meccanica ed elettronica e la semplicità d'uso rendono le radio BR la scelta perfetta per chi ha necessità di comunicare sul lavoro. **Midland BR01** si contraddistingue per il suo design estremamente compatto, le linee semplici e pulite, che si traducono in immediatezza e semplicità estrema di utilizzo.

Versione: PMR446
Colore: Nero
Canali: 8 + 8 pre-programmati
Toni: 50 CTCSS + 232 DCS

CARATTERISTICHE

- Funzione Monitor
- SCAN
- Squelch con 10 livelli selezionabili
- Sintonizzatore vocale
- 37 ore di autonomia
- Pacco batteria Li-Ion 2800mAh 3.7V
- Presa microfono/altoparlante
- Programmabile da PC
- Presa accessori a 2 pin Kenwood

CONFEZIONI E CODICI

Box confezione singola:
Radio, cavo USB, pacco batteria ricaricabile Li-Ion 2800mAh, aggancio a cintura, laccetto da polso.
cod. C1315

VERSIONE EXPORT 2W

SOFTWARE DI PROGRAMMAZIONE PRG-10

cod. C974.01

Personalizzazione dei canali e subtoni, attivazione/disattivazione di funzionalità specifiche.

MIDLAND *BR02*

PER TUTTI I TIPI DI BUSINESS



BUSINESS



RESTAURANTS



HOSPITALITY



WAREHOUSING

08

PMR446

08

PREPROGR



SCAN



INDICAZIONE
VOCALE



PACCO BATTERIA
AUTONOMIA 24H



2 PIN KENWOOD

MULTI CA PB-BR02

C1295

Caricatore multiplo 6 posizioni
(opzionale)



La robustezza, l'alta affidabilità meccanica ed elettronica e la semplicità d'uso rendono le radio BR la scelta perfetta per chi ha necessità di comunicare sul lavoro. **Midland BR02** è progettato per coloro che vogliono qualcosa in più per il proprio lavoro. Lo chassis di alluminio, la presa auricolare garantita per 5000 inserzioni e la batteria al Litio da 1800mAh, lo rendono il partner ideale per comunicare sul lavoro. Dispone anche del caricatore multiplo a 6 posizioni per la ricarica simultanea, per avere più radio sempre pronte all'uso.

Versione: PMR446
Colore: Nero
Canali: 8 + 8 pre-programmati
Toni: 38 CTCSS + 104 DCS

CARATTERISTICHE

- Chassis in alluminio
- Funzione Monitor
- SCAN
- Squelch con 10 livelli selezionabili
- Presa microfono/altoparlante
- Indicazione vocale batteria scarica
- 21 ore di autonomia
- Pacco batteria Li-Ion 1800mAh 3.7V
- Programmabile da PC
- Presa accessori a 2 pin Kenwood

Portata*



Fino a 20 piani*



Fino a 23.000 mq*

* Dipende dalle condizioni di utilizzo



SCOPRI GLI ACCESSORI
HI PERFORMANCE
PAG. 35

CONFEZIONI E CODICI

Box confezione singola:

Radio con clip a cintura, caricatore da tavolo, pacco batteria Li-Ion 1800mAh, adattatore da muro
cod. C1292

Confezione Bulk:

Radio con clip a cintura, pacco batteria Li-Ion 1800mAh
cod. C1304

SOFTWARE DI PROGRAMMAZIONE PRG-10

cod. C974.01

Personalizzazione dei canali e subtoni, attivazione/disattivazione di funzionalità specifiche.

MIDLAND M-5

IL CB REMOTIZZABILE



BANDA



EMERGENCY



DIGITAL SQUELCH



NOISE BLANKER



DOPPIO SPEAKER



USB PORT



2 PIN KENWOOD



PICCOLISSIMO:
102x100x25mm

PRESA USB

IL CB NEL MICROFONO!

Midland innova la comunicazione con la realizzazione di M-5, "il CB nel microfono" per avere sempre tutto a portata di mano. I comandi sono infatti posti sul microfono, dotato anche di display LCD per poter vedere canali, bande e settaggi. Le dimensioni estremamente contenute del CB e la struttura in metallo pressofuso rendono M-5 praticamente indistruttibile. La presa USB posta sul fronte dell'apparato consente di ricaricare facilmente qualsiasi dispositivo elettrico, oltre che il cellulare o il tablet.

CARATTERISTICHE

- Banda: Multi (vedi p. 60)
- 40 canali AM/FM
- Potenza d'uscita: 4W AM/FM
- Corpo in metallo pressofuso
- Comandi "a portata di mano" sul microfono
- Retroilluminazione display multicolor selezionabile (7 colori)
- Squelch manuale 28 livelli
- Digital squelch a 5 livelli
- RF gain
- Scan
- Indicazione S-Meter RX-TX
- Staffa di fissaggio a slitta
- Alimentazione presa accendisigari
- Presa USB per ricarica dispositivi elettrici
- Presa 2 pin Kenwood (microfono)

CONFEZIONI E CODICI

1 radio, microfono con tasti UP/DOWN, viti di fissaggio, staffa di montaggio, cavo di alimentazione con presa accendisigari
cod. C1277

VERSIONE EXPORT: 10W AM/FM - 400CH

MIDLAND *M-MINI*

IL PICCOLO CB MULTIMEDIALE



BANDA



EMERGENCY



DIGITAL SQUELCH



NOISE BLANKER



BLUETOOTH
READY



USB PORT



2 PIN

**RISPONDI AL CELLULARE
COMUNICA SENZA FILI***

WA-CB C1276

Adattatore Bluetooth
per M-Mini (opzionale)



**PICCOLISSIMO:
102x100x25mm**



**WIRELESS
COMMUNICATION**



NEW

NUOVA VERSIONE IN BLISTER

CB GO, READY FOR THE ROAD

la soluzione per comunicare ALL IN ONE.

Pronto in pochissimi minuti, entra a far parte della community CB.

Una confezione completa che comprende: M-Mini, il miniricetrasmittitore multimediale Midland, il cavo di alimentazione con presa accendisigari e l'antenna Midland LC29, piccola ma performante e dotata di base magnetica.

IL CB SI RINNOVA E DIVENTA MULTIMEDIALE!

Midland presenta i **CB Multimediali**, completamente riprogettati nel design e nell'elettronica. Mantenendo la qualità e le prestazioni dei CB Midland, M-Mini apre le porte alla **comunicazione wireless**: è infatti dotato di presa 2 Pin Midland che permette il collegamento all'adattatore Bluetooth **WA-CB** con il quale potrete utilizzare il CB in modo remoto! Una volta effettuato il collegamento con il WA-CB, potete scegliere tra i vari **auricolari della linea WA** (WA21, WA31, WA29, WA-PTT, tutti dotati di PTT) o il nuovo microfono palmare Bluetooth **WA-MIKE**, grazie al quale potete scendere dal vostro veicolo, comunicare fino ad una distanza di 10m e addirittura abbinare il telefono cellulare per poter effettuare/rispondere alle chiamate.

M-Mini è così piccolo che può semplicemente essere appoggiato all'interno del veicolo senza essere installato.

Apparato Multistandard, include le principali bande di frequenza europee ed una nuova "Internazionale" a 27CH ammessa in Italia e nella maggior parte dei paesi EU. Il suo chassis in metallo lo rende estremamente robusto e allo stesso tempo dal design elegante.

CARATTERISTICHE

- 40 canali AM/FM
- Bande di frequenza selezionabili: I, I2, D4, EU, EC, PL, UK, IN (vedi p. 60)
- Potenza d'uscita: 4W AM/FM
- Tasti UP/DOWN sul microfono
- Scansione canali
- Display LCD con S-Meter

- Doppia modalità di squelch (9 e 28 livelli)
- Attenuatore ricezione (RF gain) regolabile
- Canale emergenza 9/19
- Presa altoparlante esterno
- Presa 2 pin Midland per mic/spk esterni (compatibili accessori bluetooth)

CONFEZIONI E CODICI

Box M-Mini:

1 radio, microfono con tasti UP/DOWN, viti di fissaggio, staffa di montaggio
cod. C1262

Blister CB GO:

CB M-Mini, cavo di alimentazione con presa accendisigari, antenna LC29, base magnetica.
cod. C1262.02

VERSIONE EXPORT: 8W AM/FM - 400CH

I PRIMI CB CHE COMUNICANO A MANI LIBERE CON GLI ACCESSORI BLUETOOTH MIDLAND

Vedi Sezione Accessori Radio, pag. 41



WA-PTT C1200
Il PTT wireless



WA-MIKE C1263
Il primo microfono Bluetooth



WA21

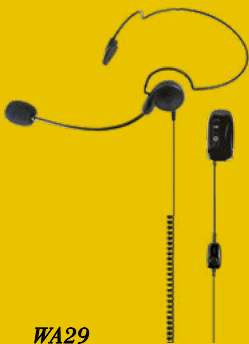

WA29



WA31

WA21 C1201
WA29 C1203
WA31 C1202
Gli auricolari Bluetooth con PTT

MIDLAND *M-10* CB MULTIMEDIALE

**RISPONDI AL CELLULARE
COMUNICA SENZA FILI***

WA-CB C1276
Adattatore Bluetooth
(opzionale)



BANDA



EMERGENCY



DIGITAL SQUELCH



NOISE BLANKER



BLUETOOTH
READY



USB PORT



2 PIN



4 PIN



PRESA USB

WIRELESS
COMMUNICATION

IL CB SI RINNOVA E DIVENTA MULTIMEDIALE!

Midland amplia la gamma dei **CB Multimediali**.

M10 apre le porte alla **comunicazione wireless**: grazie ai nuovi **accessori Bluetooth WA** (vedi pag. 54), connessi alla presa 2 pin, si può comunicare a mani libere. La presa 2 pin consente inoltre l'utilizzo degli accessori tradizionali Midland. La **presa USB** frontale rende M10 un pratico alimentatore sempre accessibile per ricaricare dispositivi elettronici come smartphone e tablet.

CARATTERISTICHE

- Banda: Multi (vedi p. 60)
- Display LCD, White Bright Light™
- Retroilluminazione bianca White Bright Light™
- Commutatore AM/FM

- Squelch digitale automatico
- Audio selezionabile: interno, da auricolare, entrambi
- ANL: limitatore automatico dei disturbi
- Noise Blanker System
- Canale d'emergenza 9-19
- Presa USB per ricarica smartphone e tablet
- Presa 2 pin per accessori
- Presa altoparlante esterno
- Connettore microfonico 4 pin

CONFEZIONI E CODICI

1 radio, microfono, viti di fissaggio, staffa di montaggio, cavo di alimentazione con presa accendisigari
cod. C1185

VERSIONE EXPORT: 10W AM/FM - 400CH

MIDLAND *M-20*

CB MULTIMEDIALE TOP



BANDA



EMERGENCY



DIGITAL SQUELCH



NOISE BLANKER



BLUETOOTH
READY



USB PORT



2 PIN



6 PIN

**RISPONDI AL CELLULARE
COMUNICA SENZA FILI***

WA-CB C1276
Adattatore Bluetooth
(opzionale)



* In abbinamento con gli auricolari Bluetooth della famiglia WA.



PRESA USB

WIRELESS
COMMUNICATION

IL CB MULTIMEDIALE PIÙ PERFORMANTE!

Uno schermo ancora più grande e più funzioni rendono M20 il top di gamma dei **CB Multimediali**. M20 consente la **comunicazione wireless** grazie ai nuovi **accessori Bluetooth WA** (vedi pag. 54), connessi alla presa 2 pin. La presa 2 pin consente inoltre l'utilizzo degli accessori tradizionali Midland. La **presa USB** frontale rende M20 un pratico alimentatore sempre accessibile per ricaricare dispositivi elettronici come smartphone e tablet.

CARATTERISTICHE

- Banda: Multi (vedi p. 60)
- Grande display LCD, White Bright Light™
- Retroilluminazione bianca White Bright Light™
- Commutatore AM/FM
- Squelch digitale automatico, S-Meter digitale
- Audio selezionabile: interno, da auricolare, entrambi
- ANL e Noise Blanker System selezionabili e disattivabili
- Canale d'emergenza 9-19 e canale prioritario selezionabile
- Microfono con Up/Down e canale prioritario
- Presa USB per ricarica smartphone e tablet
- Presa 2 pin per accessori
- Presa altoparlante esterno
- Presa S-Meter esterno
- Connettore microfonico 6 pin

CONFEZIONI E CODICI

1 radio, microfono, viti di fissaggio, staffa di montaggio, cavo di alimentazione cod. C1186

VERSIONE EXPORT: 10W AM/FM - 400CH

MIDLAND M-30

IL CB "PROFESSIONAL"



BANDA



EMERGENCY



DIGITAL SQUELCH



NOISE BLANKER



ROSMETRO
S-METER



EQUALIZZATORE
AUDIO



DUAL WATCH



8 CANALI
MEMORIA



TOT



12/24V



RJ45



NEW

ULTIMO NATO DELLA SERIE "M", IL CB 12/24V MULTIFUNZIONE PER ECCELLENZA

M-30 ha molteplici funzioni tra cui i **6 tasti programmabili** sul fronte della radio, ai quali si possono assegnare le varie funzioni. Dispone di un **ampio display TFT multicolor** dove vengono visualizzate le funzioni impostate e assegnate ai vari tasti programmabili. M-30 è dotato di **squelch digitale automatico (DS)** regolabile in **9 diversi livelli** e di **equalizzatore audio** che enfatizza le note basse al fine di migliorare l'audio in entrata.

Si possono memorizzare fino ad 8 canali ed è possibile impostare la selezione immediata dei **canali d'emergenza 9 e 19**. Diversamente da tutti gli altri CB, M-30 dispone anche di **rosmetro interno** e di **funzione di protezione** (programmabile tramite apposito software) che consente di proteggere il trasmettitore in caso di alti valori di SWR (ROS).

Tra le varie funzioni: **Dual Watch** per monitorare contemporaneamente due canali, l'**accensione automatica**, la **visualizzazione sul display del numero del canale o del numero del canale + frequenza**. Il **microfono in dotazione** con connettore RJ45 ha **3 tasti** nella parte superiore: UP/DOWN/canale prioritario.

CARATTERISTICHE

- Banda: AM/FM Multi (vedi p. 60)
- 6 tasti programmabili
- Ampio display TFT a colori
- Alimentazione 12V-24V
- Corpo radio in lega di metallo per una migliore dissipazione del calore
- Visualizzazione nel display del numero del canale o del numero del canale+ frequenza.
- Squelch Digitale automatico regolabile su 9 livelli
- Rosmetro e S-Meter
- Attenuatore di RF
- Funzione scansione
- Dual Watch
- Roger Beep personalizzabile
- Canali Emergenza 9/19 e canale prioritario
- Noise Blanker
- Equalizzatore audio
- Protezione contro l'inversione di polarità
- 8 canali di memoria personalizzabili
- Time Out Timer
- Retroilluminazione Regolabile
- Accensione Automatica

- Blocco tastiera
- Microfono con connettore RJ45 con tasti UP/DOWN/Canale prioritario

CONFEZIONI E CODICI

1 radio, microfono, viti di fissaggio, staffa di montaggio.
cod. C1313

VERSIONE EXPORT: Banda amatoriale 26-28MHz 400CH 8W (AM)/15W (FM)

SOFTWARE DI PROGRAMMAZIONE PRG-30

cod. C1318
Completo di cavo di connessione USB per PC

MIDLAND *M ZERO*



STRAORDINARIAMENTE FUNZIONALE E VERSATILE

M Zero è il CB di ultima generazione Midland completamente ridisegnato sia nell'elettronica, sviluppata in tecnologia SMD, sia nell'aspetto, caratterizzato dal moderno guscio in plastica, che lo rende molto più leggero rispetto ai CB con gli chassis metallici.

M Zero è di piccole dimensioni, potente e facile da usare. CB AM, con RF-Gain, controllo Squelch e commutatore per selezionare immediatamente il canale di emergenza.

CARATTERISTICHE

- Banda: AM (Polonia-Italia)
- Display con visualizzazione canali, fondo nero, indicazioni bianche
- Pulsanti UP/DOWN
- Comando Squelch: elimina i fastidiosi rumori di fondo in ricezione
- Funzione CB-PA e presa per altoparlante esterno
- Emergency memory channel: per selezionare immediatamente il canale di emergenza (impostabile dall'utente)
- RF-Gain: regola il guadagno del ricevitore
- Scansione rapida

- Beep tastiera On/Off
- Connettore microfonico 4 pin

CONFEZIONI E CODICI

1 radio, microfono, staffa di montaggio, viti di fissaggio
cod. C1169

VERSIONE EXPORT: 120CH

MIDLAND *M ZERO PLUS*



IL PICCOLO AM-FM BY MIDLAND

M Zero Plus, il recente CB AM-FM 40 canali progettato ex novo sia nell'elettronica, sviluppata in tecnologia SMD, sia nell'aspetto, caratterizzato dal moderno guscio in plastica, che lo rende molto più leggero rispetto ai CB con gli chassis metallici.

Di piccole dimensioni, potente e facile da usare, con RF-Gain, controllo Squelch e commutatore per selezionare immediatamente il canale di emergenza.

CARATTERISTICHE

- Banda: AM-FM (Polonia-Italia)
- Display con visualizzazione canali, fondo nero, indicazioni bianche
- Pulsanti UP/DOWN
- Comando Squelch: elimina i fastidiosi rumori di fondo in ricezione
- Presa per altoparlante esterno
- Emergency memory channel: per selezionare immediatamente il canale di emergenza (impostabile dall'utente)

- RF-Gain: regola il guadagno del ricevitore
- Scansione rapida
- Beep tastiera On/Off
- Connettore microfonico 4 pin

CONFEZIONI E CODICI

1 radio, microfono, staffa di montaggio, viti di fissaggio
cod. C1169.01

VERSIONE EXPORT: 120CH

ALAN QUARANTOTTO

IL RE DEI CB

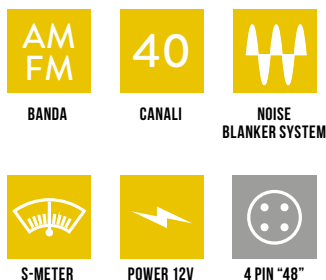

IL CB
40 CANALI
PIU' VENDUTO
E AMATO
DAL 1986!



CARATTERISTICHE

- Banda: AM-FM
- Noise Blanker System: circuito soppressione rumori
- MIC Gain: controllo di guadagno del microfono per avere una modulazione sempre perfetta
- RF Gain: comando per variare a piacimento il guadagno del preamplificatore d'antenna
- FIL: comando per regolare l'intonazione del segnale ricevuto
- ANL: limitatore automatico dei disturbi
- Squelch
- PA: azionando questo interruttore, l'apparato si trasforma in un amplificatore di bassa frequenza (con altoparlante supplementare)
- Retroilluminazione bianca a led, per vedere in ogni condizione
- Connettore microfono: 4 pin

CONFEZIONI E CODICI

1 radio, microfono, staffa di montaggio, viti di fissaggio
cod. C217.09

VERSIONE EXPORT: 10W AM/FM - 120CH

ALAN SESSANTOTTO

IL CB
34 CANALI
PIU' VENDUTO
DAL 1983!

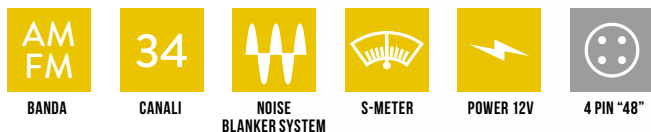

CARATTERISTICHE

- Banda: AM-FM
- Noise Blanker System
- MIC Gain: controllo di guadagno del microfono per avere una modulazione sempre perfetta
- RF Gain: comando per variare a piacimento il guadagno del preamplificatore d'antenna
- FIL: comando per regolare l'intonazione del segnale ricevuto
- ANL: limitatore automatico di disturbi

- Squelch
- PA: azionando questo interruttore, l'apparato si trasforma in un amplificatore di bassa frequenza (utilizzando un altoparlante supplementare)
- Retroilluminazione bianca a led, per vedere in ogni condizione
- Connettore microfono: 4 pin

CONFEZIONI E CODICI

1 radio, microfono, staffa di montaggio, viti di fissaggio
cod. C025.09

VERSIONE EXPORT: 10W AM/FM - 120CH

ALAN 100 PLUS B



IL CB AM-FM 40 CANALI PIÙ DIFFUSO

Alan 100 Plus B è un apparato dalle dimensioni ridotte, essenziale nelle funzioni e molto semplice da utilizzare. I pratici comandi separati del volume e dello squelch aiutano ad ottenere una ricezione ottimale.

CARATTERISTICHE

- Banda: AM-FM
- Canali d'emergenza 9-19
- Display canali
- Pulsanti Up-Down
- Squelch
- Led di trasmissione e ricezione
- Presa altoparlante esterno
- Connettore microfonico 4 pin

CONFEZIONI E CODICI

1 radio, microfono, staffa di montaggio, viti di fissaggio
cod. C442.09

ALAN 48 PLUS MULTI B

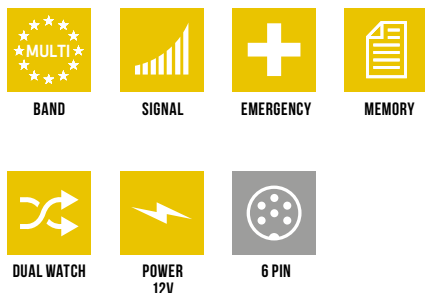

IL MULTIBANDA PRATICO E FUNZIONALE

CARATTERISTICHE

- Banda: Multi (vedi p. 60)
- Potenza: 1W/4W in base alla nazione
- Display multifunzionale retro illuminato blu
- Microfono "precision series" con pulsanti UP/DOWN/LOCK
- Squelch

- RF Gain: controllo della sensibilità in RX
- MIC Gain: amplificazione microfonica
- 4 posizioni di memoria
- Canale d'emergenza
- Funzione SCAN
- Funzione Dual watch
- Presa S-Meter esterno
- Presa altoparlante esterno
- Connettore microfonico 6 pin

CONFEZIONI E CODICI

1 radio, microfono, staffa di montaggio, viti di fissaggio
cod. C422.15

VERSIONE EXPORT: 400CH

ALAN 78 PLUS MULTI B



IL MULTIBANDA COMPATTO ED EFFICIENTE

Alan 78 Plus Multi B è un CB multi-banda che si differenzia per le dimensioni ridotte e per la facilità d'uso.

E' possibile selezionare qualsiasi banda CB europea, utilizzabile in tutti i paesi della Comunità Europea.

CARATTERISTICHE

- Banda: Multi (vedi p. 60)
- Potenza: 1W/4W in base alla nazione
- Display multifunzionale retro illuminato blu
- Microfono "precision series" con pulsanti UP/DOWN/LOCK
- Canale d'emergenza
- Squelch, SCAN
- Presa altoparlante esterno
- Presa S-Meter esterno
- Connettore microfonico 6 pin

CONFEZIONI E CODICI

1 radio, microfono, staffa di montaggio, viti di fissaggio
cod. C423.15

VERSIONE EXPORT: 400CH

ALAN 42 DS

ALAN 42 MULTI

NEW



BAND



EMERGENCY



DIGITAL SQUELCH
(ALAN42 DS)



FILTRI ANL
NOISE BLANKER
(ALAN42 DS)



DUAL WATCH



SIGNAL



ALTA/BASSA
POTENZA



POWER 12V



BATTERIA AA



2 PIN

*ALAN42 MULTI
N°1 AL MONDO
DEI CB PORTATILI*



IL CB PORTATILE PIÙ POPOLARE AL MONDO, MAI UGUAGLIATO. NUOVA VERSIONE DS, CON DIGITAL SQUELCH E FILTRI ANL/NOISE BLANKER.

Rivisto nell'elettronica per rendere l'esperienza audio unica, Alan42 DS è dotato di **Squelch Digitale** e di **filtri ANL e Noise Blanker**.

Il **Digital Squelch** si attiva automaticamente in base al segnale ricevuto, i **filtri ANL e Noise Blanker** migliorano l'audio e lo rendono più pulito, eliminando i disturbi causati da fonti esterne o dallo stesso automezzo.

Come Alan 42 Multi, la versione DS è un apparato multistandard che permette di selezionare qualsiasi banda europea e operare in tutti i paesi EU.

CARATTERISTICHE

- Banda: Multi (vedi tabella p. 60)
- Potenza: 1W/4W in base alla nazione
- DS: Digital Squelch
- Filtri ANL/Noise Blanker
- Canale d'emergenza (EMG)
- Blocco tastiera (LOCK)
- Indicatore stato batteria
- Alta-bassa potenza (H-L)
- Pulsante retroilluminazione display
- Selezione AM-FM
- Funzione SCAN, Dualwatch
- Presa antenna: BNC
- Alimentazione con 8 batterie AA o 12V
- Presa accessori 2 pin

CONFEZIONI E CODICI

1 radio, caricatore da muro per pacco batterie da 8 stilo, pacco batterie vuoto per 6 batterie stilo AA alcaline, pacco batterie vuoto per 8 stilo AA ricaricabili con presa di ricarica, adattatore per uso in auto con presa per antenna esterna SO 239, custodia antigraffio, antenna, attacco a cintura, cinghia da polso
cod. C1267 versione DS
cod. C480.17 versione Multi

VERSIONE EXPORT: 400CH

ACCESSORI OPZIONALI

Alan 42 DS e Alan 42 Multi sono compatibili con gli accessori con presa 2 Pin Dritta della sezione Accessori Radio a pag. 34



PB E42 - C602
Pacco batterie vuoto per la ricarica di 8 stilo tipo AA (non inclusi)



R74593 (Alan 42 DS/Multi)
R17363 (solo Alan42 Multi)
Adattatore per auto con presa per antenna esterna SO239



R17365
Alimentatore



ANT 42 - C611
Antenna

CB FLEX B- C394
Antenna flex 53 cm

MIDLAND CT590

ENTRY LEVEL



Versione: VHF/UHF
Colore: Nero
Frequenza: 144-146MHz
 (Exp. 136-174MHz)
 430-440MHz
 (Exp. 400-480MHz)
Potenza d'uscita: 5W VHF/UHF

CARATTERISTICHE

- 50 toni CTCSS e 208 codici DCS
- 128 canali memorizzabili
- Tono 1750Hz per ponti ripetitori
- Funzione di Emergenza SOS
- Visualizzazione doppia banda VHF/UHF e canale
- Modo di funzionamento: UHF/VHF, UHF/UHF, VHF/VHF
- Potenza d'uscita: 5W UHF/VHF
- Display LCD con retroilluminazione selezionabile in 3 colori
- Ricevitore radio FM (87.5-108MHz)
- Scan, Dual Watch
- Canalizzazione: 25KHz/12.5KHz

- Vox regolabile su 10 livelli
- Selezione modalità canale o frequenza
- TOT (Time out timer)
- Funzione DTMF
- Funzione Reverse
- Funzione allarme di emergenza
- Impostazione e memorizzazione nome canali
- Funzione ricerca codici CTCSS e DCS
- PTT-ID
- BCLO (Busy Channel Lockout function): funzione blocco canale occupato
- Selezione alta/bassa potenza
- Step di frequenza: 2.5/5/6.25/10/12.5/25KHz
- Offset di frequenza regolabile: 0-69.990MHz
- Direzione Offset impostabile
- Squelch regolabile in 9 livelli
- Indicazione vocale della funzione selezionata
- Blocco tastiera
- Power Save (economizzazione batteria)
- Programmabile da PC
- Pacco batteria Li-Ion 1500mAh
- Presa accessori 2pin Kenwood

CONFEZIONI E CODICI

Radio singola, pacco batterie 1500mAh 7,4V Li-Ion, caricatore rapido da tavolo, adattatore da muro, antenna, aggancio cintura
cod. C1317

SOFTWARE DI PROGRAMMAZIONE PRG10

cod. C974.01
 Completo di cavo di connessione USB per PC

MIDLAND CT690

DUAL BAND MULTICOLOR



VOX

LIVELLO BATTERIA

EMERGENCY

SCAN



CTCSS/DCS SCAN

TOT

CANALE
OCCUPATO

ALTA/BASSA
POTENZA



DTMF

FM RADIO

INDICAZIONE
VOCALE

DISPLAY 3 COLORI



PACCO BATTERIA

2 PIN KENWOOD



Versione: VHF/UHF
Colore: Nero, Rosso, Giallo
Frequenza: 144-146MHz
 (Exp. 136-174MHz)
 430-440MHz
 (Exp. 400-480MHz)
Potenza d'uscita: 6W VHF/5W UHF

CARATTERISTICHE

- 50 toni CTCSS/208 toni DCS
- Canali memorizzabili: fino a 128 gruppi
- Canalizzazione: 25KHz/12.5KHz
- Tono 1750 Hz per accesso a ponti ripetitori
- Funzione Emergenza SOS
- Modalità di funzionamento: UHF-UHF, VHF-VHF e VHF-UHF
- Visualizzazione di doppia banda (VHF/UHF) sul display e del nome del canale
- Ricevitore radio FM (87,5÷108 MHz)
- Direzione Offset impostabile
- Offset di frequenza (0-69,900MHz)
- Funzione Vox, Scan, Dual Watch
- Display LCD con retroilluminazione selezionabile in 3 colori

- Selezione modalità canale o frequenza
- Visualizzazione selezionabile sul display del numero di canale, del numero del canale + frequenza o la sola frequenza
- Funzione Time-out Timer (TOT)
- PTT-ID
- Memorizzazione e attribuzione nome canali
- Funzione di Blocco canale occupato
- Squelch regolabile in 9 diversi livelli
- Blocco tastiera
- Selezione alta/bassa potenza
- Impostazione frequenza e canali da tastiera
- Indicazione vocale della funzione selezionata
- Funzione Reverse
- Funzione DTMF
- Step di frequenza: 2,5/5/6.25/10/12.5/25 kHz
- Reset delle funzioni/canali
- Presa accessori: 2 pin Kenwood

CONFEZIONI E CODICI

Radio singola, pacco batterie 1700mAh 7,4V Li-Ion, caricatore rapido da tavolo, adattatore da muro, antenna, aggancio cintura
Midland CT690 Nero cod. C1260
Midland CT690 Rosso cod. C1260.01

SOFTWARE DI PROGRAMMAZIONE PRG10

cod. C974.01
 Completo di cavo di connessione USB per PC

MIDLAND CT 890

DISPLAY IMPAREGGIABILE



VOX LIVELLO BATTERIA EMERGENCY FULL DUPLEX

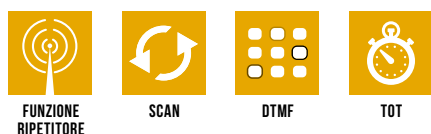

FUNZIONE
RIPETITORE

SCAN

DTMF

TOT



SCAMBLER

COMPANDER

CANALE
OCCUPATO

ALTA/BASSA
POTENZA



COLOR DISPLAY

PACCO BATTERIA

2 PIN KENWOOD

VERSIONE CON
SCRAMBLER E COMPANDER



Versione: Dual Band VHF/UHF
Colore: Nero
Frequenza: 144-146MHz
(Export 136-174MHz)
430-440MHz
(Export 400-470MHz)
Potenza d'uscita: 5W VHF/UHF

CARATTERISTICHE

- 105+105 (I-N) codici DCS/50 toni CTCSS
- Canali memorizzabili: fino a 999
- Canalizzazione: 25KHz/12.5KHz
- Tono 1750 Hz per accesso a ponti ripetitori
- Funzione Emergenza SOS
- Modo di funzionamento: UHF-UHF, VHF VHF e VHF-UHF
- Full duplex, funzione ripetitore
- Visualizzazione di doppia banda (VHF/UHF) sul display e del nome del canale
- **Scrambler**
- **Compander**
- Ricevitore radio FM 88-108 MHz
- Cronometro e
- Torcia incorporata
- Step di frequenza: 5/6.25/10/12.5/25 kHz,

- 50/100 kHz
- Tono Roger Beep ad inizio/fine conversazione
- Scan delle frequenze con CTCSS/DCS
- Shift ponte ripetitore
- DTMF, Vox e Scan
- Retroilluminazione display
- Visualizzazione opzionale sul display del numero di canale, del numero del canale +frequenza o la sola frequenza
- Funzione Time-out Timer (TOT)
- Funzione di Blocco canale occupato
- Squelch regolabile in 9 diversi livelli
- Blocco tastiera
- Selezione alta/bassa potenza
- Impostazione Frequenza e canali da tastiera
- Indicazione vocale della funzione selezionata
- Funzione Reverse
- Offset di frequenza: 0-69.950 MHz
- Reset delle funzioni/canali
- Presa accessori: 2 pin Kenwood

CONFEZIONI E CODICI

Radio singola, antenna, pacco batterie Li-Ion 2600mAh, clip da cintura, caricatore da tavolo, laccio da polso
cod. C1170.01

SOFTWARE DI PROGRAMMAZIONE PRG10

cod. C974.01

Completo di cavo di connessione USB per PC

MIDLAND CT 2000

IL PRIMO VHF/UHF VEICOLARE

SUPER COMPATTO
115x125x43mm



IP54



POTENZA
25/10/5W



CANALI
203



DISPLAY GRAFICO
TFT



TOT



SCAN



PONTERIPETITORE



EXTRA LOUD
SPEAKER

NEW



CT2000 è un ricetrasmittente amatoriale bi-banda che opera in VHF e UHF.

Da sottolineare la notevole **potenza d'uscita a 25W** (regolabile), paragonabile a quella di ricetrasmittenti professionali, nonostante le piccolissime dimensioni. Dotato di un **potente altoparlante 3W** che garantisce un audio eccellente e chiaro e di un **ampio display grafico multicolore** che permette di visualizzare chiaramente tutti i parametri impostati. L'apparato permette di memorizzare fino a **203 canali**, dispone di **51 toni CTCSS e 208 codici DCS e dei toni 1750/2100/1000/1450Hz per l'accesso a ponti ripetitori**; è anche in grado di poter effettuare chiamate selettive. È **certificato IP54** (protezione alle povere e agli spruzzi) per permetterne un uso anche outdoor, come per esempio sulle moto o quad (ATV). Fornito di un **microfono compatto e multifunzione** col quale si possono richiamare velocemente le funzioni impostate.

Programmabile tramite il software opzionale grazie al quale si possono personalizzare le funzioni e i tasti sul frontale della radio.

Versione: Dual Band VHF/UHF
Colore: Nero
Frequenza: 144-146MHz
(Export 136-174MHz)
430-440MHz
(Export 400-470MHz)
Potenza d'uscita: 25/10/5W

CARATTERISTICHE

- Resistente agli spruzzi e alla polvere, grado di protezione IP54.
- Modo di funzionamento: UHF/VHF, VHF/VHF o UHF/UHF
- Potenza di trasmissione selezionabile: alta (25W) media (10W) o bassa (5W)
- 104 + 104 codici DCS e 51 toni CTCSS
- 203 canali memorizzabili
- Visualizzazione doppia banda (VHF/UHF), numero del canale o del numero del canale + frequenza, livello di potenza di trasmissione
- Display grafico a colori
- Toni di attivazione ponti ripetitori (1750/2100/1000/1450 Hz)
- Larghezza di banda selezionabile su tre livelli 25 kHz/20 kHz/12,5 kHz

- Funzione inversione di frequenza
- Funzione Scan
- Offset di frequenza e direzione di offset selezionabile
- Funzione TOT (time out timer)
- Blocco tastiera
- Presenza EXT SPK

CONFEZIONI E CODICI

Ricetrasmittente, microfono da palmo con tastiera, staffa di fissaggio, cavo d'alimentazione, porta microfono
cod. C1321

**SOFTWARE DI
PROGRAMMAZIONE PRG-510**
cod. C1104

Completo di cavo di connessione USB per PC

ALAN HP108/408L



VOX LIVELLO BATTERIA SCAN



SCRAMBLER ALTA/BASSA POTENZA ROGER BEEP



PACCO BATTERIA 2 PIN



DIMENSIONI: 97X53X33MM

SOFTWARE DI PROGRAMMAZIONE

completo di cavo di
connessione USB per PC
PRG08 - Serie HP08 G1184

QUALITÀ E PRESTAZIONI PROFESSIONALI AD UN PREZZO COMPETITIVO

HP108: VHF 136-174 MHz - HP408L: UHF 400-470 MHz

CARATTERISTICHE

- Protezione IP54
- 256 CH (HP108); 298 CH (HP408L)
- Suddivisione canali per gruppi
- Messaggio all'accensione personalizzabile
- Display LCD e tastiera retroilluminata
- Toni standard CTCSS e digitali DCS
- Chiamata selettiva 5 toni, 5+5 toni nei vari formati standard
- Indicatore intensità di segnale
- Scrambler con 8 codici di inversione di frequenza selezionabili
- Comander
- Funzione "Transponder"
- Potenza regolabile: max 5W programmabile Alta/Bassa/Media
- Autonomia fino a 12 ore
- Vox integrato regolabile su 8 livelli di sensibilità e 4 livelli di ritardo
- Presa accessori 2 pin

CONFEZIONI E CODICI

1 radio, caricabatterie da tavolo rapido, batteria ricaricabile Li-Ion 1600 mA/h, antenna, clip di aggancio a cintura

HP108 cod. G1176.01 VHF 136-174MHz

HP408L cod. G1177.04 UHF 400-470MHz

ALAN HP106/70L



VOX LIVELLO BATTERIA EMERGENCY



SCAN SCRAMBLER ALTA/BASSA POTENZA



ROGER BEEP PACCO BATTERIA 2 PIN



DIMENSIONI: 130X42X60MM

VERSATILITÀ E PERSONALIZZAZIONE DEGLI STANDARD DI COMUNICAZIONE

HP106: VHF 146-174 MHz - HP70L: 66-77 MHz

CARATTERISTICHE

- Protezione IP54 MIL STD810 CDEF
- 16 canali, toni standard CTCSS e digitali DCS
- Formati selettivi 5 toni, 5+2, 5+5, personalizzabili
- Funzione Lavoratore isolato (prog. via software)
- Scrambler ad inversione di frequenza integrato
- Scansione canali/ canali prioritari
- Funzione "Transponder"
- Potenza regolabile: 5W (versione VHF) programmabile alta/bassa;
- Autonomia > 8 ore (con batteria alta capacità)
- Vox integrato regolabile su 2 livelli di sensibilità
- Connettore interno per schede opzionali scrambler digitali
- Flash Eeprom: massima flessibilità e personalizzazione software/ firmware
- Uomo morto
- Presa accessori 2 pin

CONFEZIONI E CODICI

HP106 cod. G932.04 VHF 146-174MHz

1 radio, antenna, clip di aggancio a cintura

HP70L cod. G1043.02 66-77MHz

1 radio, clip di aggancio a cintura

Antenna HP70L (non fornita nella confezione)

HA 68-H cod. G970 Antenna 70MHz

ALAN HM135/70



EMERGENCY



SCAN



SCRAMBLER



ALTA/BASSA
POTENZA



PER SISTEMI DI COMUNICAZIONE AVANZATI

HM135: VHF 136-174MHz
HM70: 66-88MHz

CARATTERISTICHE

- 4 - 25W potenza d'uscita
- MIL STD 810 C,D,E, F e IP54 (solo frontale)
- Oltre 250 canali con impostazioni asservibili
- CTCSS/DCS
- Canalizzazione programmabile
- Display LCD grafico
- 4 tasti funzione
- Rubrica

- Chiamata selettiva standard e personalizzata
- Scrambler
- Kill/revive
- Pannello anteriore remotizzabile
- Altoparlante frontale 4W
- Scansione standard e su canale Prioritario
- Talk around
- Funzionalità Public Address
- Memoria Flash
- Programmabile tramite PC
- Trasmissione di dati (ETS300-113)
- Connettore accessori DB25 standard

CONFEZIONI E CODICI

HM135 cod. G934 VHF 136-174MHz

1 radio, cavo di alimentazione e staffa di supporto

HM70 cod. G1101 66-88MHz

1 radio, cavo di alimentazione, staffa di supporto e microfono

SOFTWARE DI PROGRAMMAZIONE

completo di cavo di connessione USB per PC
PRG35 - per HM06, HM35 e HM70 G968

ALAN HM106



EMERGENCY



SCAN



ALTA/BASSA
POTENZA



VHF, PRESTAZIONI PROFESSIONALI A PREZZI CONTENUTI

CARATTERISTICHE

- Potenza d'uscita 4 - 25W
- MIL STD 810 C,D,E, F e IP54 (solo pannello frontale)
- 99 canali
- CTCSS/DCS
- Canalizzazione programmabile
- Display Led 2 digit

- 4 tasti funzione
- Chiamata selettiva
- Altoparlante frontale 4W
- Scansione standard e su canale Prioritario
- Talk around
- Funzionalità Public Address
- Memoria Flash
- Programmabile tramite PC

CONFEZIONI E CODICI

1 radio, microfono standard, cavo di alimentazione e staffa di supporto

HM106 cod. G997 VHF 136-174MHz

SOFTWARE DI PROGRAMMAZIONE

completo di cavo di connessione USB per PC
PRG35 - per HM06, HM35 e HM70 G968

MIDLAND *ARCTIC*

IL MARINO

VHF MARINO



CANALI POTENZA WATERPROOF IP67 SCAN

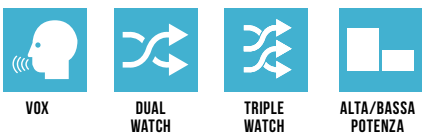

VOX DUAL WATCH TRIPLE WATCH ALTA/BASSA POTENZA



LIVELLO BATTERIA PACCO BATTERIA 2 PIN MOTOROLA

WATERPROOF



MULTI CA PB-G15

C1251
Caricatore multiplo 6 posizioni
(opzionale)



Midland Arctic è un ricetrasmittitore VHF marino portatile che unisce caratteristiche tecniche decisamente professionali a robustezza e affidabilità.

Le funzioni sono tutte a portata di mano, compreso il pulsante per l'accesso immediato al canale d'emergenza 16. L'antenna è removibile e grazie al connettore SMA standard è possibile utilizzare altre tipologie di antenna. La gestione dei canali Charlie e Alpha e delle funzioni avviene tramite software di programmazione opzionale.

CARATTERISTICHE

- Waterproof certificato IP67
- Chassis di alluminio
- Potenza di trasmissione: 5W
- Selezione alta/bassa potenza (5W/1W)
- 57 canali Internazionali
- Canali programmabili dall'utente (via software) - anche Charlie e Alpha!
- Ampio display LCD retroilluminato
- Accesso immediato al canale d'emergenza 16
- Funzione VOX, SCAN
- Dual Watch/Triple Watch
- 10 livelli di Squelch
- Canale prioritario
- Blocco Tastiera
- Roger Beep (tonalità di fine conversazione) e beep tastiera
- Indicatore batteria scarica ed economizzatore automatico di batteria

- Alimentazione: pacco batteria Li-Ion
- Presa accessori: 2 pin Motorola

CONFEZIONI E CODICI

Scatola con radio, caricatore da tavolo, adattatore da muro, pacco batteria ricaricabile Li-Ion 1600mAh, clip aggancio cintura
cod. C1240

VERSIONE EXPORT:
CANALI USA/CANADA

SOFTWARE DI PROGRAMMAZIONE PRG-G15

cod. C1131
Completo di cavo USB per PC



ACCESSORI *RADIO E*
CARATTERISTICHE *TECNICHE*

 **MIDLAND**[®]

MICROFONI *AURICOLARI*



MICROFONI/AURICOLARI CON PRESA ACCESSORI A 2 PIN A "L"



MA 21-L
C709.03
Microfono con auricolare regolabile e PTT/VOX selezionabile, con cavi spiralati



MA 24-L
C517.02
Microfono parla/ascolta con PTT/VOX selezionabile



MA 26 - L
C515.01
Microfono altoparlante con controllo volume e presa auricolare



MA 28 - L
C559.03
Microfono parla/ascolta con PTT/VOX selezionabile
NB: MA28-G5 eccetto Alan421-G5XT



MA 30 - L
C648.03
Microfono con braccetto regolabile e PTT/VOX selezionabile



MA31 - L
C732.03
Microfono con auricolare pneumatico e PTT/VOX selezionabile



MA 35 - L
C652.02
Cuffia con microfono



MICROFONI/AURICOLARI CON PRESA ACCESSORI A 2 PIN DRITTA



AE30
C851
Microfono con braccetto e PTT/VOX selezionabile



MA31
C732
Microfono con auricolare pneumatico e PTT/VOX selezionabile



AE38
C823
Laringofono/auricolare con PTT e PTT da dito



MICROFONI/AURICOLARI CON PRESA ACCESSORI A 2 PIN MOTOROLA



MA 25-M
C1129
Microfono altoparlante waterproof, compatibile con Midland G15/G18

MA 27-M
C1130
Microfono con PTT, compatibile con Midland G15/G18

MA 31-M
C732.06
Microfono con auricolare pneumatico, compatibile con Midland G15/G18



MICROFONI/AURICOLARI CON PRESA ACCESSORI A 2 PIN KENWOOD



BA21
C1298
Microfono auricolare regolabile e PTT. Ergonomico e confortevole, cavo estremamente robusto per usi professionali. Presa a 2 pin a "L"

BA24
C1296
Microfono auricolare a padiglione. Ergonomico e confortevole, cavo estremamente robusto per usi professionali. Presa a 2 pin a "L"

BA22
C1297
Microfono altoparlante con PTT e clip rotante. Altoparlante performante, con PTT e clip rotante 360°. Presa a 2 pin a "L"



BA31
C1299
Microfono con auricolare pneumatico e PTT. Confortevole da indossare, discreto e flessibile, tubo acustico trasparente di alta qualità. Cavo estremamente robusto per usi professionali. Presa a 2 pin a "L"

MA 21-LK
C709.04
Microfono con auricolare regolabile e PTT, con cavi spiralati. Presa a 2 pin a "L"

MA 21-LKI
C1306
Microfono con auricolare regolabile con cavi spiralati, economico.

MA 21-K
C843
Microfono con auricolare regolabile e PTT. Presa a 2 pin a "L"



MA22-K
C844
Microfono altoparlante palmare con PTT. Presa a 2 pin dritta

MA26 - LK
C515.04
Microfono altoparlante con controllo volume e presa auricolare. Presa a 2 pin a "L"

MA31-LK
C732.04
Microfono con auricolare pneumatico. Presa a 2 pin a "L"



MICROFONI/AURICOLARI CON PRESA ACCESSORI AD 1 PIN



MA 21-SX
C709.02
Microfono con auricolare regolabile e PTT/VOX selezionabile, con cavi spiralati

MA-NC1
C983
Collare in tessuto con auricolare e PTT/VOX selezionabile integrato

MICROFONI *PER CB*



MICROFONI PER CB 4 PIN "48"



MIDLAND F48

C1022

Microfono con eco.
Per Alan 48, Alan 68S,
Midland 8001-XT



MIKE MIDLAND

T059.01

Microfono dinamico omni direzionale.
Impedenza 500 Ohm, per Alan 48,
Alan 68S, Midland 8001-XT



MDL4190

C074

Microfono dinamico omni direzionale.
Impedenza 500 Ohm, per Alan 48,
Alan 68S, Midland 8001-XT



MDL-NC

C1155

Microfono dinamico omni-direzionale.
**Capsula microfonica larga banda a
cancellazione di rumore.**
Impedenza 460 Ohm, per Alan 48,
Alan 68S, Midland 8001-XT



MICROFONI PER CB 6 PIN



MIDLAND F MULTI

C1023

Microfono con eco per radio CB Multi
Standard



MR120

C404.01

Microfono Electret con tasti Up/down,
per serie Plus Multi, Excel, Midland
248, 248 XL, 278, Alan 121 e Midland
220 (no cambio canali)



MIKE MULTI

C714

Microfono "Precision series" con
pulsanti Up/down, pulsante Lock per
serie Plus Multi, Excel, Midland 248,
248 XL, 278, Alan 121 e Midland 220
(no cambio canali).



MIKE M20

C1266

Microfono dal design elegante con
pulsanti UP/DOWN/PRIORITY per
M-20. Compatibile anche per serie
Plus Multi (B), Excel, Midland 248,
248XL, 278 e Alan 121 (per questi
modelli il tasto Priority diventa Lock).

CUFFIE STEREO HI-FI



MICROFONI PER CB 4 PIN



R51504 (C1138)
Microfono Alan 100 Plus B,
Midland 203, Alan 199, Midland 210
DS, M-10 e M Zero Plus



**MIDLAND F100
C1021**
Microfono con eco.
Per Alan 100 Plus B, Midland 200,
Midland 203



MICROFONI PER CB 5 PIN



C1094 (EX R17332)
Microfono originale Alan 100 Plus,
Alan 100 Plus Euro e Alan 199-A

PORTAMICROFONI



**PM3
T431**
Portamicrofono con fissaggio a vite e
biadesivo



**PMF
T570**
Portamicrofono con fissaggio a vite e
biadesivo, fluorescente



CUFFIE STEREO HI-FI A 2 PIN CON CAVO AUX 3,5MM

Subzero, la cuffia stereo Hi-Fi, con esterno in tessuto impermeabile ed interno in calda pelliccia ecologica, integrata in un pratico sistema regolabile tipo scaldacorecchie da indossare dietro alla nuca. Per rispondere al cellulare e ascoltare la musica con un'ottima qualità audio. Disponibile anche in versione estiva, Subzero Sun con tessuto traspirante all'esterno e fresco cotone all'interno. **Compresi nella confezione:** cavo con microfono e funzione di Risposta/Comando per il cellulare oppure Play/Pause per la musica (iPod, iPhone, MP3 e migliori telefoni cellulari) cavo con microfono e PTT, per la connessione ai ricetrasmittitori Midland a 2 Pin.



SUBZERO PER L'INVERNO

Colori disponibili per l'inverno:

Nero	C936.03
Camouflage	C936.07
Giallo	C936.08
In pelle nera	C936.13
Nero traforato	C936.19



SUBZERO SUN PER L'ESTATE

Colori disponibili per l'estate in tessuto traforato:

Nero	C936.17	Arancione	C936.18
------	---------	-----------	---------



AURICOLARI *PER SOFTGUNNERS*

Gli accessori della linea Action Line si contraddistinguono per la loro robustezza, per le caratteristiche tecniche, per la praticità e la qualità dei materiali. La Linea Action non supporta la funzionalità Vox. Compatibili con ricetrasmittitori Midland e Kenwood.



CUFFIA MILITARE 2 PIN



Altoparlante

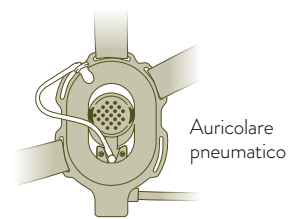

Auricolare pneumatico

PER ASCOLTARE SENZA ESSERE SENTITI

Cuffia militare con microfono a braccetto smontabile (indossabile a destra e a sinistra), PTT tattico e doppio sistema di ascolto (altoparlante tradizionale o auricolare pneumatico).

BOW-M EVO
C1046.02
Preso 2 Pin Midland

BOW-M EVO K
C1046.03
Preso 2 Pin Kenwood



MICROFONI/AURICOLARI/PTT 2 PIN



AB29
C1149
Microfono auricolare con archetto nucale, completo di microfono a braccetto, altoparlante e PTT. Comodo da indossare anche con il casco da softair
Preso 2 Pin Midland



ABM TACTICAL
C855.01

Microfono con braccetto regolabile e PTT tattico
Preso 2 Pin Midland



ABM
C856
Microfono auricolare con braccetto regolabile e PTT
Preso 2 Pin Midland



A21M
C858
Microfono auricolare con PTT standard
Preso 2 Pin Midland



PTT 2 PIN MIDLAND/KENWOOD



PTT+CLIP MIDLAND
PER BOW-M
C1088
Preso 2 Pin Midland

PTT+CLIP KENWOOD
PER BOW-M
C1088.01
Preso 2 Pin Kenwood



AURICOLARE 1 PIN



EP21
C859
Auricolare presa jack 3,5mm
(Non compatibile con Midland 777).

SOLO ASCOLTO!

MASCHERE TATTICHE

SAVE PHACE

RACCOMANDATE
DALLE
ASSOCIAZIONI USA
DI PAINT BALL
E SOFT AIR

SERIE DOPE

Caratteristiche:

Lente termica in policarbonato con filtri AF/AS/UV; Plastica estremamente robusta ad alta resistenza, all'interno spugna; Fascetta posteriore regolabile con tecnologia "Sure Grip" per assicurare la massima stabilità della maschera; Inclusi: protezione frontale e visiera; Esclusivo design "Awesome Custom SP"

VOODOO MAGIC
C1058.05



DIABLO
C1058.06



GHOST STALKER
C1058.07



SERIE OU812

Caratteristiche:

Plastica ad alta resistenza, all'interno spugna trattata "plush" sostituibile, lavabile ed intercambiabile; Fascetta posteriore regolabile con tecnologia "Sure Grip" per assicurare la massima stabilità della maschera; Inclusi visiera e sacco riponi-maschera

FLESH PHACE
C1058.09



CARNAGE
C1058.10



LAZARUS
C1058.11



SERIE SO PHAT

Caratteristiche:

Lente in policarbonato con filtri AF/AS/UV; Plastica ad alta resistenza, all'interno spugna soft sostituibile, lavabile ed intercambiabile; Fascetta posteriore regolabile con tecnologia "Sure Grip" per assicurare la massima stabilità della maschera; Inclusi: visiera, protezione frontale, 1 lente chiara e 1 di sostituzione colorata per personalizzare la maschera a vostro piacimento e sacco riponi-maschera

WAR LORD
C1058.15



BOO
C1058.17



DIGI
C1058.18



SERIE DISS

Caratteristiche:

Lente termica in policarbonato con filtri AF/AS/UV; Fascetta posteriore regolabile con tecnologia "Sure Grip" per assicurare la massima stabilità della maschera; Materiale: plastica ad alta resistenza; all'interno: spugna trattata "plush"; Inclusi: protezione frontale e visiera

INTIMIDATOR
C1058.02



SCAR PHACE
C1058.04



SERIE MARKS A LOT

Caratteristiche:

Lente in policarbonato con filtri AF/AS/UV; Plastica ad alta resistenza, all'interno spugna assorbisudore sostituibile, lavabile ed intercambiabile; fascetta posteriore regolabile con tecnologia "Sure Grip" per assicurare la massima stabilità della maschera; In colore neutro, completamente bianca o nera, può essere pitturata e dipinta ad aerografo; Inclusi: protezione frontale e sacco riponi-maschera

SHARPIE
C1058.13



ASSASSIN
C1058.14



ACCESSORI

Lente termica chiara
C1059



Lente termica scura "Smoked"
C1059.01



Lente termica gialla
C1059.02



Lente gialla a specchio
C1059.04



Spugna
removibile/lavabile
C1060



BLUETOOTH

ACCESSORI WIRELESS MIDLAND "WA"

La serie di accessori Wireless Midland "WA" permette di utilizzare qualsiasi ricetrasmittitore Midland (dotato di presa 2 Pin) senza fili. Tutti i dispositivi hanno una batteria ricaricabile al Litio, con cavo USB per la ricarica.

LA SERIE WA COMPRENDE:

Adattatore Bluetooth WA-DONGLE per radio a 2 pin, anche Kenwood/Motorola;

Mini-adattatore Bluetooth WA-CB per M-10, M-20, M-Mini

Una volta collegati alla presa del ricetrasmittitore portatile o veicolare, è possibile scegliere fra i vari auricolari della serie WA in base alle proprie necessità.

Auricolari Bluetooth WA21/WA31/WA29

Ogni auricolare è dotato di un piccolo PTT. Agli auricolari della serie WA è anche possibile abbinare qualsiasi telefono dotato di Bluetooth.

PTT wireless WA-PTT

Abbinato al WA-Dongle, permette la trasmissione senza dover ricorrere al tasto PTT presente sugli auricolari.

Microfono Bluetooth WA-MIKE

Per comunicare con il vostro CB in wireless (fino ad una distanza di 10 metri)

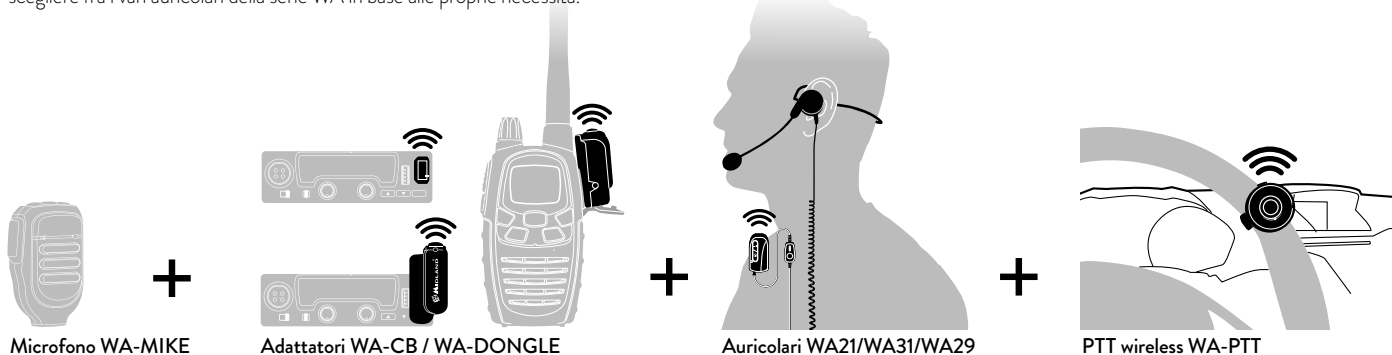

ADATTATORI E HEADSET WIRELESS



WA-DONGLE

C1199
Adattatore Bluetooth per radio 2 pin Midland (eccetto M-Mini)



WA-DONGLE K

C1199.01
Adattatore Bluetooth per radio 2 pin Kenwood



WA-CB

C1276
Mini adattatore Bluetooth per M-10, M-20, M-Mini



WA MIKE

C1263
Microfono Bluetooth



WA-PTT

C1200
PTT remoto per WA-DONGLE/WA-CB



WA21

C1201
Microfono auricolare Bluetooth con PTT per WA-DONGLE/WA-CB



WA31

C1202
Microfono Bluetooth con auricolare pneumatico e PTT per WA-DONGLE/WA-CB



WA29

C1203
Microfono auricolare Bluetooth con archetto nucale e PTT per WA-DONGLE/WA-CB

ALIMENTAZIONE

CARICATORI DA TAVOLO



R73713 G7 Pro
Caricatore da tavolo doppio
Attenzione: utilizzabile solo con alimentatore da muro R73168.

R73579 Midland 777 e Onda
Caricatore da tavolo 2 posizioni

CARICATORI DA TAVOLO MULTIPLI

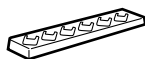

MULTI CA PB-BR02 BR02
C1295
Caricatore multiplo 6 posizioni



MULTI CA PB-G15 Midland G15 e G18, Arctic
C1251
Caricatore multiplo 6 posizioni

MULTI CA PB-G10 Midland G10
C1218
Caricatore multiplo 6 posizioni

CARICATORI DA MURO



MW904 G9/G9 Plus, G7XT/Pro, G6XT, G5XT, G8, M24-48-99
C689
Caricatore da muro

MW905 Midland/Alan777, Onda, Midland G12, G5 R1, Pacific
C887
Caricatore da muro

R71968 Midland/Alan777, Onda
C689
Caricatore da muro con doppio jack

ALIMENTATORI ACCENDISIGARI

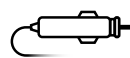

AL777 Linea Midland/
C803 Alan777, Midland
Cavo alimentazione accendisigari G5 R1, G12, Pacific

ALG7 Linea Midland G9,
C814 G8, G7, G6, G5XT
Cavo alimentazione accendisigari

BATTERIE



PB-PRO Midland G7 Pro
C1148
Batteria ricaricabile Litio 1200mAh

PB D-200 Midland D-200
C1265
Batteria ricaricabile Litio 1800mAh

PB G6/G8 Midland G8, G6,
C881 M24/48/99-S
Batteria ricaricabile 800mAh
Ni-MH

PB-ATL/G7 Linea Midland G7,
C784 G9, Pacific
Batteria ricaricabile 800mAh
Ni-MH

PB-777 Linea Midland/
C783 Alan 777 e Onda
Batteria ricaricabile Litio 3,7V da
650mAh

PB-G10 Midland G10
C1126
Batteria ricaricabile Litio 1600mAh

R74421 Midland G10
Batteria ricaricabile Litio 1600mAh
Camo Mimetic

PB-G11 Midland G11
C967
Batteria ricaricabile Litio 1600mAh

PB-G15/18 Midland G15/G18/
C1128 Arctic
Batteria ricaricabile Li-Ion 1600mAh

PB200/400 Midland G14
C846
Pacco batteria 7,4Vcc Li-Ion
1200mA

ACCESSORI *RADIO* VHF/UHF

ACCESSORI *RADIO* PROFESSIONALI



R73725 CT 510
Microfono auricolare

**VEDI ALTRI AURICOLARI/
MICROFONI CON PRESA
ACCESSORI 2 PIN KENWOOD
A PAG. 35**



CA-CT 790 CT 790
R72767
Caricatore da tavolo rapido con
adattatore da muro

R73642 CT 510
Caricatore da tavolo

R74116 CT 890
Caricatore da tavolo con cavo
alimentazione



R73644 CT 510
Cavo USB



CAVO DI CLONAZIONE CT 710-CT 890
R73727 CT 590-CT 690
Consente di trasferire dati/
impostazioni da una radio all'altra
(non incluso nella confezione).



PB-AA890 CT 890
C1212
Pacco batterie vuoto per la ricarica
di 5 stili tipo AA (non incluse)

PB200/400 CT 200/400 -
C846 CT 210/410/710
Pacco batteria 7,4Vcc Li-Ion
1200mAh

R73645 CT 510
Pacco batteria Li-ion 1300mAh

PB CT 890 CT 890
C1172
Pacco batteria Li-Ion 2600mAh



RC45 Alan HP450-2A
G1066
Caricatore da tavolo rapido

BP0518 HP06, HP70,
G811.03 Alan HP446
Batteria ricaricabile 1800mAh
extra
NiMh

BP08 HP08
G1192
Batteria ricaricabile 1600mAh
Li-ion

BP 4522 HP450 2A
G1068
Batteria ricaricabile Litio 2200mAh



MK35-K Alan HM35,
G1003.01 HM70
Microfono con tastiera



AU25E Alan HM35,
T681.01 HM70, HM06
Altoparlante esterno 5W max.
Consigliato



G1016 Alan HM35,
HM70
Kit controllo remoto comprensivo
di cavo prolunga da 5m con
connettori, staffe, viti.



HA105-LB1
G885.01
Antenna 136-
146MHz
Per HP105



HAUN-VM
G952
Antenna
150-161MHz
Per HP 06/35



HAUN-VH
G953
Antenna
161-174 MHz
Per HP06/35

ANTENNE PMR446/LPD

ANTENNE PORTATILI VHF/UHF



G7 FLEX

C646.01

Antenna flessibile con adattatore. Lunghezza: 35cm. Per linea Midland G7, G8, G9, G14, G11, G15, G18



R72770

Antenna corta.

Lunghezza: 9 cm
Per Midland G11, G14, G15, G18



R73197

Antenna lunga.

Lunghezza: 16 cm
Per Midland G11, G14, G15, G18



ANT410

C848.01

Per CT410



ANT710

C1051

Per CT510, CT710, CT890

R74455

Per CT690, CT590, CT790, CT200, CT400



RH-707 FLEX

C635
Flex-Tilt



RH-701

C634
Flex



RH-771

C637
Flex



RH-775

C638
Telescopica



RH-779

C640
Telescopica-Tilt



RH-519

C641
Super Flex



RH-536

C644
Super Flex



SRH-536

C646
Super Flex-SMA



SRH-701

C645
Super Flex-SMA

ADATTATORI



51640

Adattatore SMA (maschio) a BNC (femmina) compatibile con CT510/CT710/CT890/G15/G18/G11V/D-200/ARCTIC

NEW



58610

Adattatore SMA (femmina) a BNC (femmina) compatibile con CT790/CT590/CT690/G10

NEW

RICARICA USB ACCENDISIGARI

STAFFE - SUPPORTI ADATTATORI - CAVI



MP-H 2USB
C1195

Alimentatore a 12V a doppia presa USB (aggancio a manubrio). Input: DC 12V; Output: DC 5V/2A



MP-2USB
C1193

Adattatore a 12V con connettore DIN (BMW) e doppia presa USB - Output: 5V/3.3A



MP-ADAPTER
C1194

Adattatore a 12V con connettore Din (BMW) e presa accendisigari



MP-W ADAPTER
C1197

Cavo adattatore con presa accendisigari/Din (BMW) 12V



KIT243

Alimentatore 12V con presa accendisigari e aggancio per fissaggio a manubrio

NEW



C1348
Ua-Hella Micro caricatore 2A con Presa USB

Dotato di presa DIN compatibile con BMW

NEW



C1349
Ua-Hella A8 caricatore per iPhone
Dotato di presa DIN compatibile con BMW

NEW



SPM-48 DIN C791

Staffa DIN per Alan 48 Plus Multi B/Excel Multi, Midland 248/248XL



SPM-78 DIN C792

Staffa DIN per Alan 78 Plus Multi B, Midland 278, Midland M20



SPM-100 DIN C807

Staffa DIN per Alan 100 Plus, 100 Plus Euro, Alan 100 Plus B, 199-A, Midland 203, Midland 210, Midland M10



SA 48 T769

Completa di 1 staffa, 2 slitte, 2 manopole, 2 viti. Per Alan 48, 68S



G1020.01

Kit plancia bianco New Neptune



PRG-30 C1318

Cavo di programmazione per M-30

NEW



R74574

Cavo di prolunga per M-5 e M-30

NEW



C829

Adattatore presa accessori per rendere compatibili apparati 1 pin 2,5mm con accessori 2 pin. Per Midland G5/777



T060 (PER CB)

Cavo di alimentazione a 3 poli con portafusibile. Lunghezza: 160 cm. Per Alan 48, Alan 68S

ALTOPARLANTI

RIDUTTORI DI TENSIONE



AU 20
T775
Altoparlante esterno 5W max



AU25E
T681.01
Altoparlante esterno 5W max.
Consigliato per ricetrasmittitori
veicolari professionali VHF Alan
HM35/70/06



AU 30
T682
Altoparlante esterno 12W max



EH 800
P348
Altoparlante esterno 10W max

**ANCHE PER
ESTERNO**

CARATTERISTICHE	AU 20	AU 25	AU 30
Impedenza	8 Ohm	8 Ohm	8 Ohm
Potenza nominale	2 W	3 W	7 W
Potenza massima	5 W	5 W	12 W
Dimensioni in mm	65x55x65	100x60x60	110x140x60

CARATTERISTICHE	EH 800	70-2355T
Impedenza	8 Ohm	3,2 Ohm
Potenza nominale	-	2 W
Potenza massima	10 W	20W
Dimensioni in mm	90x85x110	123x123x62



RDT 16/S
C787
Tecnologia Switching
Nr. di omologazione AUTOMOTIVE:
10R-026171



RDT 20/S
C788
Tecnologia Switching
Nr. di omologazione AUTOMOTIVE:
10R-026172

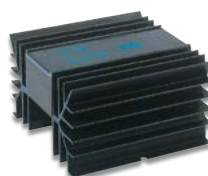

RDT 14/A
C531
Nr. di omologazione AUTOMOTIVE:
e3 02 1050



RDT 10/A
C589
Nr. di omologazione AUTOMOTIVE:
e3 02 1049

CARATTERISTICHE	RDT 16/S	RDT 20/S
Tecnologia switching	Si	Si
Tensione d'ingresso	20-30 Vcc	20-30 Vcc
Tensione d'uscita	13,5 +/- 0,5Vcc	13,5 +/- 0,5Vcc
Dimensioni (HxLxP)	35x105x170	40x115x200
Peso	554 g	782 g
Continui	12 A	18 A
6/3'	-	-
Picco max	16 A/ 15 min	20 A/15 min

CARATTERISTICHE	RDT 10/A	RDT 14/A
Tecnologia switching	No	No
Tensione d'ingresso	24-28 Vcc	24-28 Vcc
Tensione d'uscita	13,8 Vcc	13,8 Vcc
Dimensioni (HxLxP)	64x120x112	64x120x112
Peso	670 g	580 g
Continui	6 A	6 A
6/3'	10 A/-	8 A/-
Picco max	10 A	10 A

ROSMETRI WATTMETRI

KW 505 C1165

KW 505 è uno strumento di misura a 2 funzioni, operante sulla gamma di frequenza compresa tra 1.5 - 150 MHz, che permette di monitorare costantemente qualsiasi antenna. La lettura di potenza avviene su due livelli: 0-10W e 0-100W.



CARATTERISTICHE

Potenza RF	10W - 100W
R.O.S.	1:1 / ∞
Impedenza	52 Ohm
Gamma di frequenza	1.5 - 150 MHz
Dimensioni	135x60x70 mm
Peso	280 g
Connettore	SO239

KW 520 C530

Adatto per verificare la potenza di trasmettitori e l'adattamento delle antenne. La lettura della potenza avviene su due linee separate di misura: una da 1.8 a 200 MHz, l'altra da 140 a 525 MHz. 200 to 400 W. Ciò permette di collegare contemporaneamente 2 impianti: uno in HF/VHF, l'altro in VHF/UHF selezionando su quale effettuare le misure con l'apposito commutatore. La linea di misura selezionata viene visualizzata dal led. Con possibilità di effettuare le misure di picco e del valore medio, taratura fine dell'indice, pulsante duplicatore di fondoscala della potenza da 200 a 400 W.



CARATTERISTICHE

Potenza RF	5W - 20W - 200W - 400W
R.O.S.	1:1 / ∞
Impedenza	52 Ohm
Gamma di frequenza	1.8 - 200 MHz/140 - 525 MHz
Dimensioni	155x100x60 mm
Peso	730 g
Connettore	SO239

ALIMENTATORI

SW35 47500

SW57 47510

SW79 47520

SW102 47530

I nuovi alimentatori Switching protetti da cortocircuito utilizzabili per applicazioni radio e in laboratori di elettronica.



CARATTERISTICHE

	SW35	SW57	SW79	SW102
Tensione d'ingresso	220-230Vca-50Hz			
Tensione d'uscita	13,8Vcc			
Corrente d'uscita nom.	Max 3-5A	Max 5-7A	Max 7-9A	10-12A

AMPLIFICATORE HF

HF747

C882

Amplificatore HF di potenza AM-FM-SSB-CW (solo per uso amatoriale)



BLW60

T388.01

Transistor di ricambio per amplificatori (VHF e BS22)

CARATTERISTICHE

Frequenza	HF
Alimentazione	12-14 Vcc
Corrente assorbita	8/10 A
Potenza in ingresso	0,5/10 W
Potenza d'uscita	100 W max
Modalità	AM-FM-SSB-CW
Fusibile	2 x 12 A
Dimensione/Peso	109 x 210 x 35 mm/ 605 g

ANTENNE CB *AUTO E CAMION*

LE ANTENNE SPAZIALI: SI ILLUMINANO QUANDO TRASMETTI

Midland Lux rappresenta la genesi di una nuova linea di antenne CB, nata per rendere unica l'installazione dei migliori "baracchini" su automezzo. La base dell'antenna è dotata di una guida d'onda che emette luce quando è attraversata da radiofrequenza. Si illumina automaticamente quando la radio va in trasmissione, segnalando così anche il corretto funzionamento dell'apparato. Non necessita di alcuna alimentazione ed è totalmente waterproof. **LUX1500-S e LUX 1000-S:** Snodo antifurto e antinfortuno. **LUX 1500-PL e LUX 700-PL** adatte per il montaggio a gronda, a specchio e centrotetto (accessori non in dotazione). Con i **KIT** diventano magnetiche (vedi pag. 50).



LUX 1000-S
C1258



LUX 1500-S
C1259



LUX 700-PL
C1330



LUX 1500-PL
C1257



MP120
C1161



MP150
C1160



MP CHARLIE
C1162



MP CHARLIE-MAG
C1163



X-TURBO CAMPER 27
C863



X-TURBO 60
C871



X-TURBO 80
C872

ANTENNE CB *AUTO E CAMION*



ALAN PC 4
T739



ALAN PC 6
T736



ALAN PC 8
T701



ALAN S9 PLUS
T638



FUNK 90
T638.04



FUNK 130
T638.05



FUNK 150
T638.06



ML143
C1164



ML 145
T562.01



MINI
C593

ANTENNE CB *MAGNETICHE*



KIT 226
LUX700-PL+120/PL



KIT 224
LUX1500-PL+120/PL



KIT 210
MP120+BASE M



KIT 211
MP CHARLIE M+BASE M



KIT 212
ML143+BASE M

KIT 007



ML145 + 120/PL
Antenna ad alta potenza con base magnetica Ø 120mm



MIDLAND 18-244M T788
Antenna di piccole dimensioni completa di cavo e connettore



LC29 C1018



LC59 C1019



LC65 C1020

BASI MAGNETICHE



BM-MP C1182

Studiata per le nuove antenne MP120 e MP CHARLIE M, è progettata per resistere alle alte velocità. Dotata di coprimagnete antigraffio e di basetta DV 27 già montata.

BM-MLC143 C1183

Studiata per la nuova antenna ML 143, è progettata per resistere alle alte velocità. Dotata di coprimagnete antigraffio e fornita con attacco per PL già montato.



BM 120/DV T057

BM 120 DV è progettata per resistere alle alte velocità. Dotata di cuffia coprimagnete antigraffio. Fornita di basetta universale DV 27 già montata.



120/PL T036 150/PL G782

Progettate per resistere alle alte velocità. Dotate di cuffia coprimagnete antigraffio. Fornite con attacco per PL già montato.

ANTENNE AUTO E CAMION VHF/UHF

* F.O.W.: Struttura reclinabile. Lo stilo reclinabile garantisce all'antenna estrema mobilità in ogni direzione, permettendo di parcheggiare comodamente l'auto nel garage senza staccare l'antenna. Provvista di blocco di sicurezza per una guida sicura.



NW-2000
C623
F.O.W.*



NR-770R
C626
F.O.W.*



NR-770S
C625



AZ-504
C627



M-285
C631



M-150 GSA
C632



VH 1
F092

ANTENNE *BASE*

ANTENNE CB BASE DOTATE DI SISTEMA DI PROTEZIONE CONTRO LE INFILTRAZIONI D'ACQUA

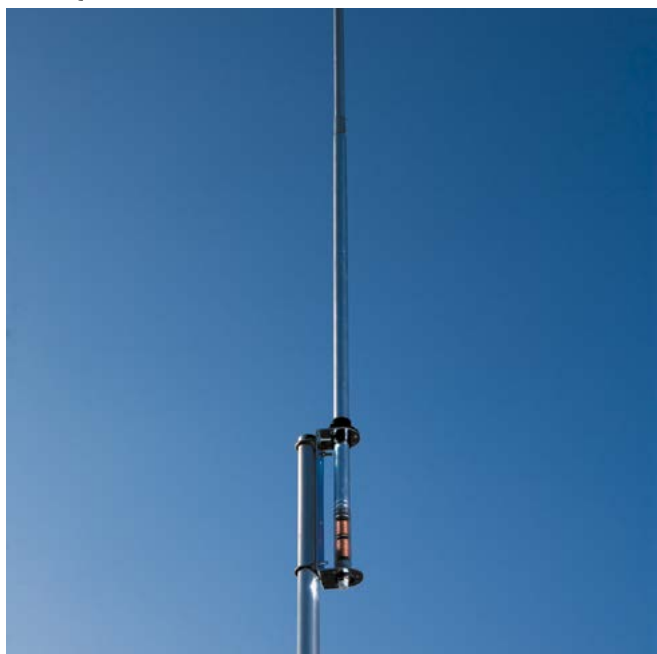

ENERGY NEW 1/2 T241.02

Energy New 1/2 è un'antenna da base telescopica, ground plane a 1/2 lambda, operante sui 27MHz, costruita in alluminio anti-corrosione. Tutti gli elementi sono telescopici e ne facilitano l'installazione.



ENERGY NEW 5/8 T242.02

Energy New 5/8 è un'antenna da base telescopica, ground plane a 5/8 lambda, operante sui 27MHz, costruita in alluminio anti-corrosione. Tutti gli elementi sono telescopici e ne facilitano l'installazione.

ANTENNE BASE VHF/UHF



X30 C614

DCG: Antenne corto-circuitate a massa, per proteggere i vostri apparati da cariche elettrostatiche in caso di temporale.
HQJ: Realizzate con giunti di alta qualità e robustezza.



X50 C615

DCG: Antenne corto-circuitate a massa, per proteggere i vostri apparati da cariche elettrostatiche in caso di temporale.
HQJ: Realizzate con giunti di alta qualità e robustezza.

ACCESSORI PER ANTENNE



GR-L
C1047
Staffa acciaio inox.
Dimensioni: 38x64x99mm



GRONDA 27
T054
Attacco a gronda. Permette l'installazione a gronda di qualsiasi antenna mobile senza forare la carrozzeria. La speciale ventosa in gomma garantisce una perfetta aderenza al tetto della vettura



RG58
T633 - R73895
Cavo 3 pezzi completo e attacco centrotetto.
Tipo cavo: RG58
Lunghezza: 4m
R73895 per antenne PC



GR-XL
C1048
Staffa acciaio inox.
Dimensioni: 38x100x180mm



SP-S INOX
T752
Attacco a baule. In acciaio inox per antenne veicolari, con inclinazione regolabile e riduttore del foro di fissaggio



CENTROTETTO
T301
Cavo con attacco centrotetto per antenne USA.
Tipo cavo: RG58
Lunghezza: 3,5 m



GR PLUS
T786
Attacco a gronda. Permette l'installazione a gronda di qualsiasi antenna mobile senza forare la carrozzeria



SP 21
T390
Attacco a specchietto. Permette l'installazione di qualsiasi antenna mobile sullo specchietto retrovisore, evitando le antiestetiche forature sulla carrozzeria



R 45/58-U
T194
Cavo di raccordo per ricetrasmittitori CB.
Tipo cavo: RG58
Lunghezza: 45 cm



GR-F INOX
T751
Attacco a gronda. In acciaio inox per antenne veicolari, con riduttore del foro di fissaggio



DV 27 PL
T599
Adattatore centrotetto DV/SO239



R 90/58-U
T193
Cavo di raccordo per ricetrasmittitori CB.
Tipo cavo: RG58
Lunghezza: 90 cm



GR-S INOX
T753
Attacco a gronda. In acciaio inox con doppia inclinazione per antenne veicolari, con riduttore del foro di fissaggio



SC 27
T441 Vite specifica (1)
LC 27/10-N
T370.01 Connettore (2)
FC 27
T478 Base per antenne (3)
Vite, connettore per FC 27 e basetta per antenne Midland



PL259/R
T292.02



UG 255
F076
Connettore per cavo BNC/SO239



PL 259/RL
T377



SA 95
T211
Connettore per cavo RG58/PL259/SA95



PL 259
T205
Connettore per cavo RG8/RG213



RG 213-U RG 58-U
T571.01 7460
Cavo di raccordo 100m

CARATTERISTICHE TECNICHE *ANTENNE*

NB: Midland non dà indicazioni sul guadagno dei suoi modelli di antenna perchè non definibile in modo univoco. Varia a seconda di fattori di diversa natura, come posizione di installazione, lunghezza, taratura sistema, condizioni ambientali, ecc.

ANTENNE PER PORTATILI VHF/UHF

CARATTERISTICHE	RH-707 FLEX	RH-701	RH-771	RH-775	SRH-536
Frequenza	TX: 144/430 MHz	TX: 144/430 MHz	TX: 144/430 MHz	TX: 144/430 MHz	TX: 144/430 MHz
Tipo	1/4λ	1/4λ	1/4λ(144MHz) 1/2λ(430MHz)	1/4λ (144 MHz) 1/2λ (430 MHz)	1/4λ (144 MHz) 1/2λ (430 MHz)
Banda	120-150/300-450 MHz - 800-900 Mhz solo in RX	120-150/300-450 MHz - 800-900 Mhz solo in RX	120-150/300-450 MHz - 800-900 Mhz solo in RX	120-150/300-450 MHz - 800-900 MHz solo in RX	300/800 MHz 900 MHz solo in RX
Lunghezza (cm)	21	21	40	14-41	37
Tipo connettore	BNC	BNC	BNC	BNC	SMA

CARATTERISTICHE	RH-777	RH-779	RH-519	RH-536	SRH-701
Frequenza	TX: 144/430 MHz	TX: 144/430 MHz	TX: 144/430 MHz	TX: 144/430 MHz	TX: 144/430 MHz
Tipo	1/4λ	1/4λ - (144 MHz) 1/2λ - (430 MHz)	1/4λ - 2m/70cm	1/4λ - (144 MHz) 1/2λ - (430 MHz)	1/4λ
Banda	120-150/300-450 MHz 800-900 Mhz solo in RX	120-150/300-450 MHz 800-900 Mhz solo in RX	120-150/300-450 MHz 800-900 MHz solo in RX	120-150/300-450 MHz 800-900 MHz solo in RX	120-150/300-450 MHz 800-900 Mhz solo in RX
Lunghezza (cm)	40	14-41	20	36	21
Tipo connettore	BNC	BNC	BNC	BNC	SMA

ANTENNE CB AUTO E CAMION

CARATTERISTICHE	LUX 1000-S - LUX 1500-S	MP 150	MP CHARLIE	X-TURBO CAMPER27	X-TURBO 60 X-TURBO 80
Frequenza di funzionamento	26-30MHz	26-28 MHz	26-28 MHz	26-28 MHz	26-28 MHz
Numero canali	120	120	120	120	200
Potenza massima applicabile	600/800	300 W	400 W	50 W	800 W (max 1500) 1000 W (max 1700)
R.O.S. min.in centro banda	<12	<12	<12	<12	<12
Lunghezza (cm)	1200/1700	167	68	114	160/180
Impedenza (Ohm)	50	50	50	50	50
Peso (g)	503/525	200	190	430	670/690
Materiale stilo	Acciaio	Acciaio inox	Acciaio inox	Fibra di vetro	Acciaio
Tipo connessione antenna	3 pezzi	3 pezzi	3 pezzi	PL 259	3 pezzi
Diametro foro (mm)	12,5	12,5	12,5	16	10
Cavo (m)	4	4	4	-	4

CARATTERISTICHE	ALAN PC 4/6/8	ALAN S9 PLUS	FUNK 90/130/150	ML 143/145	MINI
Frequenza di funzionamento	25-30 MHz	25-30 MHz	26-28 MHz	26-28 MHz	26-28 MHz
Numero canali	150/240/130	200	-	90	40
Potenza massima applicabile	400/600/800 W	300 W	200/250/300 W	300/400 W	80 W
R.O.S. min.in centro banda	<12	<12	<12	<12	12:1
Lunghezza (cm)	115/160/163	155	90/130/150	170/146	680
Impedenza (Ohm)	50	50	50	50	50
Peso (g)	450	390	160/190/200	150/350	210
Materiale stilo	Acciaio	Acciaio	Acciaio	Acciaio	Acciaio Inox
Tipo connessione antenna	3 pezzi	DV	DV	PL	3 pezzi
Diametro foro (mm)	10	12,5	10	16	12,5
Cavo (m)	4	4	4/4/4	4/-	4 con PL259

Le caratteristiche tecniche delle antenne LUX 700-PL, LUX 1500-PL, MP120, MP CHARLIE-MAG, ML143 le trovi nella tabella delle antenne CB magnetiche.

BASI MAGNETICHE

CARATTERISTICHE	BM-MP	BM-MLC143	BM 120/DV	120/PL	150/PL
Gamma di frequenza	26-460 MHz	26-460 MHz	26-460 MHz	26-460 MHz	26-460 MHz
Max velocità	80/130 Km/h	80/130 Km/h	80/130 Km/h	80/130 Km/h	130 Km/h
Diametro della base	Ø: 120 mm	Ø: 120 mm	Ø: 120 mm	120 mm	150 mm
Peso	830 gr	940 gr	750 gr	700 gr	910 gr
Cavo	4m	4m	3m	3m	3,90m

ANTENNE CB MAGNETICHE

CARATTERISTICHE	KIT226 (LUX700-PL)	KIT224 (LUX1500-PL)	KIT210 (MP120)	KIT211 (MP CHARLIE-MAG)	KIT212 (ML143)
Frequenza di funzionamento	26-28 MHz	26-28 MHz	26-28 MHz	26-28 MHz	26-28 MHz
Numero canali	40	120	120	120	120
Potenza massima applicabile	600 W pep	1000 W pep	300 W pep	420 W pep	300 W pep
R.O.S.min.in centro banda	<1,2	<1,2	<1,2	<1,2	<1,2
Lunghezza (cm)	900	1645	137	70	170
Impedenza (Ohm)	50	50	50	50	50
Peso (g)	330	358	1400	1300	1500
Materiale stilo	Acciaio inox	Acciaio inox	Acciaio inox	Acciaio inox	Acciaio inox
Attacco	Base magn. 120mm con PL (solo antenna SO239)	Base magn. 120mm con PL (solo antenna SO239)	Base magn. 120mm con PL (solo antenna 3 pezzi)	Base magn. 120mm con PL (solo antenna 3 pezzi)	Base magn. 120mm con PL (solo antenna SO239)
Diametro foro senza base magn. (mm)	16	16	16	16	16
Cavo (m)	4	4	4	4	4

CARATTERISTICHE	KIT 007 (ML145)	MIDLAND 18-244M	LC29	LC59	LC65
Frequenza di funzionamento	26-28 MHz	26.965-27.405 MHz	26-28 MHz	26-28 MHz	26.965-27.405 MHz
Numero canali	90	40	40	40	40
Potenza massima applicabile	400 W pep	100 W	10/30 W (picco)	30/150 W (picco)	60/300 W (picco)
R.O.S.min.in centro banda	<1,2	1,1,2	≤1,2:1	≤1,2:1	≤1,2:1
Lunghezza (cm)	146	66	29	65	115
Impedenza (Ohm)	50	50	50	50	50
Peso (g)	1600	500	400	600	1000
Materiale stilo	Acciaio inox	Acciaio inox	Acciaio inox	Acciaio inox	Acciaio inox
Attacco	Base magn. 120mm con PL (solo antenna SO239)	Base magnetica Ø 90 mm	Base magn. 68 mm con PL	Base magn. 78 mm con PL	Base magn. 120mm con PL
Diametro foro senza base magn. (mm)	16	-	-	-	-
Cavo (m)	2,9	2,75	4	4	4

ANTENNE AUTO/CAMION VHF/UHF

CARATTERISTICHE	NW-2000	NR-770R	NR-770S	AZ-504
Frequenza	144/430 MHz	144/430 MHz	144/430 MHz	144/430 MHz
Tipo	1/2λ(144 MHz) 2x5/8λ(430 MHz)	1/23λ(144 MHz) 2x5/8λ(430 MHz)	1/4λ(144 MHz) 1/2λ(430 MHz)	1/4λ(144 MHz) 1/2λ(430 MHz)
Potenza	200 W	200 W	100 W	50 W
Lunghezza(cm)	98	98	43	46
Tipo connettore	PL	PL	PL	PL

CARATTERISTICHE	M-285	M150-6SA	CARATTERISTICHE	VH 1
Frequenza	138-174 MHz	138-174 MHz	Frequenza di funzionamento	140:175MHz
Tipo	5/8λ	1/4λ	Potenza max applicabile	100W
Potenza	200 W	200 W	R.O.S. in centro banda	1:1,2
Lunghezza(cm)	100	51	Lunghezza (cm)	51
Tipo connettore	PL	PL	Impedenza	50 Ohm
			Peso	300 g
			Materiale stilo	Acciaio
			Tipo connettore	PL259 (non fornito)
			Diametro foro	12 mm
			Cavo	4m

ANTENNE CB BASE - ANTENNE BASE VHF/UHF

CARATTERISTICHE	ENERGY NEW 1/2	ENERGY NEW 5/8	X30	X50
Frequenza di funzionamento	25-29 MHz	25-29 MHz	144-430 MHz	144-430 MHz
Potenza massima applicabile	500 W PEP	500 W PEP	150 W	200 W
Impedenza	50 Ohm	50 Ohm	50 Ohm	50 Ohm
R.O.S. di banda	1,2:1	1,2:1	1,5:1	1,5:1
Lunghezza	5750 mm	6500 mm	1300 mm	1700 mm
Peso	2,1 Kg	2,5 Kg	0,8 Kg	0,9 Kg
Ø palo di sostegno	30-40 mm	30-40 mm	30-35 mm	30-35 mm
Connettore	SO 239	SO 239	SO239	SO239
Stili	Alluminio	Alluminio	Vetroresina/acciaio	Vetroresina/acciaio

CARATTERISTICHE TECNICHE *PMR446/BIBANDA*

MODELLO	XT10-XT30	XT50-XT50 ADVENTURE	XT60-XT70-XT 70 ADVENTURE
Banda	PMR446	PMR446	PMR446-LPD (Bibanda)
Canali	8 + 8 preprogrammati	8 + 16 preprogrammati	8 + 16 preprogrammati/69 LPD
CTCSS e DCS	38 CTCSS	38 CTCSS	38 CTCSS
Vox	1 livello di sensibilità	3 livelli di sensibilità	9 livelli di sensibilità
Alimentazione	3 batterie ricaricabili AAA	3 batterie ricaricabili AAA o pacco batteria 700mAh	3 batterie AAA o pacco batteria 700mAh (XT60); 3 batterie AA o pacco batteria 1000mAh (XT70)
Autonomia 5/5/90	Fino a 5 ore (XT30)	Fino a 12 ore	fino a 12h (XT60) - fino a 17h (XT70)
Display	LCD retroilluminato multifunzione	LCD retroilluminato multifunzione	LCD retroilluminato multifunzione
Potenza di trasmissione	500 mW ERP	500 mW ERP	500 mW ERP
Temperatura di lavoro	-20° +55°C	-20° +55°C	-20° +55°C
Peso (batteria esclusa)	XT10: 73 g; XT30: 75 g	93 g	XT60: 112 g; XT70: 113 g
Dimensioni (LxAxP)	XT10: 48x85x30 mm XT30: 48x90x32 mm	54x103x33 mm	XT60: 54x120x33 mm XT70: 58x120x33 mm
Collegamenti	Presse per accessori audio e USB (solo XT30)	Presse per accessori audio e USB	Presse per accessori audio e USB
Tipo presa accessori	2 pin (solo XT30)	2 pin	2 pin
Caricatore da muro compatibile	R73487	R73487	R73487 (XT60) - C1254 (XT70)

MODELLO	MIDLAND G5 C	MIDLAND G7 PRO	MIDLAND G9 PLUS
Banda	PMR446	PMR446-LPD (Bibanda)	PMR446-LPD (Bibanda)
Canali	8 + 16 preprogrammati	8 PMR446/69 LPD	PMR446+16 progr/69 LPD
CTCSS e DCS	38 CTCSS	38 CTCSS/104 DCS	38 CTCSS, 104 DCS
Vox	3 livelli di sensibilità + talk back	6 livelli di sensibilità	3 livelli di sensibilità + talk back
Alimentazione	3 batterie ricaricabili AAA Ni-MH	pacco batterie 800mAh o 1200mAh Li-Ion (opz) o 4 AA batterie ricaricabili	4 batterie ricar. AA 1800mAh oppure 4 AA alcaline (opz)
Autonomia 5/5/90	Fino a 35 ore con batterie alcaline	Fino a 18 ore con pacco batt. 800mAh	23 h con 4 batterie 1800mAh
Display	LCD retroilluminato multifunzione	LCD retroilluminato multifunzione	LCD retroilluminato multifunzione
Potenza di trasmissione	500 mW ERP	PMR446 500/10mW ERP (high/low) LPD 10mW	PMR446 500/10mW ERP (high/low) LPD 10mW
Temperatura di lavoro	-20° +55°C	-20° +55°C	-20° +55°C
Peso (batteria esclusa)	74 g	123 g	114 g
Dimensioni (LxAxP)	50x85x25 mm	58x122x34 mm	68x120x35mm
Collegamenti	Presse per accessori audio, caricatore	Presse per accessori audio e caricatore	Presse per accessori audio e caricatore
Tipo presa accessori	2 pin	2 pin	2 pin
Caricatore da muro compatibile	MW904	MW904	MW904

Gli apparati PMR446 operano sulle frequenze ricavate entro i 446 Mhz (8 canali) ed hanno una potenza di trasmissione di 500mW. Gli apparati Bibanda operano anche sulla banda LPD ricavata entro i 433 Mhz (69 canali), hanno una potenza di trasmissione di 10mW e sono di libero utilizzo dal canale 1 al canale 20. Sia i PMR446 che i Bibanda sono soggetti ad una Autorizzazione Generale in base alle vigenti norme. Una volta acquistati è d'obbligo espletare due semplici formalità burocratiche, un contributo annuo di 12 euro e l'invio di un avviso a mezzo RR all'Ispektorato Regionale del Ministero delle Comunicazioni.

MODELLO	MIDLAND G10	MIDLAND G11V	MIDLAND G15	MIDLAND G18
Banda	PMR446	PMR446	PMR446	PMR446
Canali	8+8 preimpostati	8+8 subcanali preimpostati	8+8 preimpostati	8+91 preimpostati
CTCSS e DCS	51 CTCSS, 83 DCS	50 CTCSS, 105 DCS	50 CTCSS, 105 DCS	50 CTCSS, 105 DCS
Vox	-	9 livelli di sensibilità	9 livelli di sensibilità	9 livelli di sensibilità
Alimentazione	Pacco batterie ricar. Li-Ion 1200mAh	Pacco batterie ricar. Li-Ion 1600mAh	pacco batterie ricar. Li-Ion 1600mAh	pacco batterie ricar. Li-Ion 1600mAh
Autonomia 5/5/90	16h	22h	22 ore	22 ore
Display	-	-	-	LCD retroilluminato multifunzione
Potenza di trasmissione	500mW ERP	500mW ERP	500mW ERP	500mW ERP (livello high/low)
Temperatura di lavoro	-20° +55°C	-20° +55°C	-20° +55°C	-20° +55°C
Peso (batteria esclusa)	121 g	209 g	192 g	240 g
Dimensioni (LxAxP)	114x58x33 mm	112x58x34 mm	100x58x33 mm	113x56x38 mm
Collegamenti	Presa per accessori audio	Presa per accessori audio	Presa per accessori audio	Presa per accessori audio
Tipo presa accessori	2 pin Kenwood	2 pin Kenwood	2 pin Motorola	2 pin Motorola
Caricatore da muro compatibile	Solo caricatore da tavolo	Solo caricatore da tavolo	solo caricatore da tavolo	solo caricatore da tavolo

MODELLO	MIDLAND ONDA	BR01	BR02
Banda	Wireless Radiomicrofono 472÷474 MHz	PMR446	PMR446
Canali	100	8 + 8 preprogrammati	8 + 8 preprogrammati
CTCSS e DCS	-	50 CTCSS/232 DCS	38 CTCSS/104 DCS
Vox	-	-	-
Alimentazione	Pacco batteria Li-Ion 3,7V 650mAh	Pacco batteria ricaricabile Li-Ion 2800mAh	Pacco batteria ricaricabile Li-Ion 1800mAh
Autonomia 5/5/90	Fino a 8h	Fino a 37h	Fino a 24h
Display	LCD retroilluminato multifunzione	-	-
Potenza di trasmissione	2mW ERP	500mW ERP	500mW ERP
Temperatura di lavoro	-10° +45° C	-20° +55°C	-20° +55°C
Peso (batteria inclusa)	58 g	101 g	126 g
Dimensioni (LxAxP)	42x86x16 mm	57x117x33 mm	57x117x33 mm
Collegamenti	Presa per accessori audio, caricatore muro	Presa per accessori audio	Presa per accessori audio
Tipo presa accessori	1 pin - 2,5 mm stereo	2 pin Kenwood	2 pin Kenwood
Caricatore da muro compatibile	MW905	Cavo USB	Solo caricatore da tavolo

CARATTERISTICHE TECNICHE *CB*

MODELLO	MIDLAND M-5	MIDLAND M-MINI	MIDLAND M-10
Tipologia	CB multibanda veicolare	CB multibanda veicolare	CB multibanda veicolare
Generali			
Canali/Bande	Vedi tabella apparati multi*	Vedi tabella apparati multi*	Vedi tabella apparati multi*
Gamma di frequenza	26.565 - 27.99125 MHz	26.565 - 27.99125 MHz	26.565 - 27.99125 MHz
Tensione di alimentazione	12.6 V DC \pm 10%	12.6 V DC \pm 10%	12.6 V DC \pm 10%
Dimensioni (LxAxP)/peso	110x120x25 mm/380 g	102x100x25 mm/450 g	122x35x195 mm/820 g
Connettore mic.	RJ45	-	4 pin
Ricevitore			
Sensibilità per 20dB SINAD	<1 μ V	<1 μ V	<1 μ V
Potenza d'uscita audio	3W+2W	4W max	4W max
Distorsione audio	< 5%@1KHz	< 5%@1KHz	< 5%@1KHz
Trasmettitore			
Potenza d'uscita	1W/4W AM-FM	1W/4W AM-FM	1W/4W AM-FM
Modulazione	AM 90% \pm 5%, FM 2KHz	AM 90% \pm 5%, FM 2KHz	AM 90% \pm 5%, FM 2KHz
Corrente assorbita max	<1600mA	<1600mA	<1600mA

MODELLO	MIDLAND M-20	MIDLAND M-30	M ZERO/M ZERO PLUS
Tipologia	CB multibanda veicolare	CB multibanda veicolare	M Zero: CB veicolare AM M Zero Plus: CB veicolare AM-FM
Generali			
Canali/Bande	Vedi tabella apparati multi*	Vedi tabella apparati multi*	40 AM/40 AM -40 FM
Gamma di frequenza	26.565 - 27.99125 MHz	26.565 - 27.99125 MHz	26.965 - 27.405 MHz
Tensione di alimentazione	12,6 Vcc \pm 10%	12 \div 24V	12,6 Vcc \pm 10%
Dimensioni (LxAxP)/peso	137x35x210 mm/930 g	120x37x160 mm/820 g	110 x 45 x 140 mm/665 g
Connettore mic.	6 pin	RJ	4 pin
Ricevitore			
Sensibilità per 20dB SINAD	<1 μ V	<1 μ V	<1 μ V
Potenza d'uscita audio	4W max	4W max	2W max
Distorsione audio	< 5%@1KHz	< 5%@1KHz	< 5% @ 1KHz
Trasmettitore			
Potenza d'uscita	1W/4W AM-FM	4W AM-FM	4W AM-FM
Modulazione	AM 90% \pm 5%, FM 2KHz	AM 90% \pm 5%, FM 2KHz	AM: 90% - FM 2KHz
Corrente assorbita max	<1600mA	2000mA	1500mA

MODELLO	ALAN QUARANTOTTO	ALAN SESSANTOTTO	ALAN 100 PLUS B
Tipologia	CB Veicolare AM-FM	CB Veicolare AM-FM	CB veicolare AM-FM
Generali			
Canali/Bande	40 AM -40 FM	34 AM-FM	40 AM-40 FM
Gamma di frequenza	26.965 - 27.405 MHz	26.875 MHz - 27.265 MHz	26.965 - 27.405 MHz
Tensione di alimentazione	12,6 V DC \pm 10%	12,6 Vcc \pm 10%	12,6 Vcc \pm 10%
Dimensioni (LxAxP)/peso	165 x 55 x 205 mm/1,650Kg	165 x 55 x 205 mm/1,500Kg	124x38x190 mm/1.2 Kg
Connettore mic.	4 pin "48"	4 pin "48"	4 pin
Ricevitore			
Sensibilità per 20dB SINAD	<1 μ V	<1 μ V	<1 μ V
Potenza d'uscita audio	4W max	4W max	4,5 W max
Distorsione audio	< 5%@1KHz	< 5%@1KHz	< 8% @ 1KHz
Trasmettitore			
Potenza d'uscita	4W AM-FM	4W AM-FM	4W AM-FM
Modulazione	AM 90% \pm 5%, FM 2KHz	AM 90% \pm 5%, FM 2KHz	AM: 90%, FM: 2 KHz
Corrente assorbita max	1500mA	1500mA	1100mA

MODELLO	ALAN 48 PLUS MULTI B	ALAN 78 PLUS MULTI B	ALAN 42 DS/MULTI
Tipologia	CB Multibanda veicolare	CB Multibanda veicolare	CB Multibanda portatile
Generali			
Canali/Bande	vedi tabella apparati multi*	vedi tabella apparati multi*	vedi tabella apparati multi*
Gamma di frequenza	26.565 - 27.99125 MHz	26.565 - 27.99125 MHz	26.565 MHz - 27.99125 MHz
Tensione di alimentazione	12,6 Vcc \pm 10%	12,6 Vcc \pm 10%	12,6 Vcc \pm 10%
Dimensioni (LxAxP)/peso	180 x 50 x 150 mm/1 Kg	180 x 35 x 140 mm/0,850 Kg	70 x 140 x 30 mm/220 g (- batt)
Connettore mic.	6 pin	6 pin	2 pin Midland
Ricevitore			
Sensibilità per 20dB SINAD	0,5 \pm 1 μ V	<1 μ V	<1 μ V
Potenza d'uscita audio	> 3W	> 2W	0.5W
Distorsione audio	< 8% @ 1KHz	< 8% @ 1 KHz	3%@1KHz
Trasmettitore			
Potenza d'uscita	1W/4W AM-FM	1W/4W AM-FM	1W/4W AM-FM
Modulazione	AM: 90%, FM: 1.8 KHz +/- 0.2 KHz	AM: 90%, FM: 1.8 KHz +/- 0.2 KHz	AM 90% \pm 5%, FM 2KHz
Corrente assorbita max	1100mA	1100mA	900mA

* Tabella canali/potenza/banda apparati Multi pag. 60

CARATTERISTICHE TECNICHE *VHF/UHF*

MODELLO	CT590	CT 690	CT 890	CT2000
Frequenza	144-146MHz 430-440MHz	144-146MHz 430-440MHz	144-146MHz 430-440MHz	144-146MHz 430-440MHz
Temperatura operativa	-20°-+55°	-20°-+55°	-20°-+55°	-20°-+55°
Tensione d'alimentazione	7.4V	7.4V	7.4V	12.6V
Modo operativo	Simplex o Semi-duplex	Simplex o Semi-duplex	Full duplex	Simplex o Semi-duplex
Dimensioni (antenna esclusa)	115x58x35,5mm	100x58x33mm	125x61x40mm	115x43x125mm
Peso (batterie incluse)	230g	203g	278g	858g
Impedenza Antenna	50Ω	50Ω	50Ω	50Ω
Ciclo di utilizzo	5/5/90	5/5/90	5/5/90	5/5/90
Trasmettitore				
Stabilità di frequenza	±2.5PPM	±2.5PPM	±2.5PPM	±2.5PPM
Potenza d'uscita	VHF: 5W UHF:5W	VHF: 6W UHF:5W	VHF: 5W UHF:5W	25W (UHF/VHF)
Deviazione massima frequenza	5KHz	5KHz	5KHz	5KHz
Distorsione Audio	≤ 3%	≤ 3%	≤ 3%	≤ 3%
Ricevitore				
Sensibilità RF	< 0.2µV	< 0.2µV	< 0.2µV	< 0.2µV
Distorsione audio	≤ 3%	≤ 3%	≤ 3%	≤ 3%
Risposta audio	300Hz ÷ 3KHz	300Hz ÷ 3KHz	300Hz ÷ 3KHz	300Hz ÷ 3KHz

MODELLO	ARCTIC
Canali	57 internazionali
Copertura di frequenza TX	da 156.025 a 157.425 MHz
Copertura di frequenza RX	da 156.300 a 162.000 MHz
Temperatura operativa	da -15°C a +55°C
Dimensioni (LxAxP)	115 x 55 x 37mm
Peso (solo apparato)	230 g
Tipo presa accessori	Motorola 2,5mm/3,5mm
Programmabile	Via software (PRG-G15)
Grado di protezione acqua	IP67
Ricevitore	
Sensibilità a 20dB Sinad	0,3 µV
Potenza di uscita audio	300mW @ 10% THD
Distorsione audio	< 10%
Trasmettitore	
Potenza di uscita	1W o 5W selezionabile

TABELLA APPARATI MULTI CANALI/POTENZA/BANDA

SIGLA PAESE	MHZ
I Italia 40 CH AM / FM 4 Watt	26.965-27.405
I2 Italia 34 CH AM / FM 4 Watt	26.875-27.265
D4 Germania 80 CH FM 4 Watt / 40 CH AM 4 Watt	26.565-27.405
EU Europa 40 CH FM 4 Watt / 40 CH AM 1 Watt	26.965-27.405
EC CEPT 40 CH FM 4 Watt	26.965-27.405
E Spagna 40 CH AM/FM 4 Watt	26.965-27.405
F Francia 40 CH FM 4 Watt / 40 CH AM 4 Watt	26.965-27.405
PL Polonia 40 CH AM/FM 4 Watt	26.960-27.400
UK Inghilterra 40 CH FM 4 Watt + EC (40 CH FM 4Watt CEPT)	27.60125-27.99125 + 26.965-27.405
SIGLA EXPORT VERSION	MHZ
RU Russia 400 CH AM/FM 4 Watt	25.615-30.105
PX Poland 400 CH AM/FM 4 Watt Polish frequencies	25.610-30.100
SW Sweden 24 CH FM 4 Watt 31 MHz	30.930-31.570
AU Australia 40 CH AM 4 Watt	26.965-27.405
AM Australia 10 CH AM 4 Watt	27.680-27.980
NZ Nuova Zelanda 40 CH AM 4 Watt	26.330-26-770

NB: gli apparati Multi possono avere differenti bande di utilizzo tra loro, in ogni caso comprese nella tabella sopra riportata. Per eventuali approfondimenti, consultate i manuali d'utilizzo delle radio, che trovate sul sito www.midlandeurope.com/it/pagina/5327-support



MOTO

MIDLAND[®]

IL NUOVO FIRMWARE.



MIDLAND WIND EXPERIENCE

Da 46 anni Midland investe in Ricerca e Sviluppo per garantire uno standard di qualità all'avanguardia nel mondo.

*REGISTRATI SU MIDLANDEUROPE.COM
E SCARICA GRATUITAMENTE L'AGGIORNAMENTO.*





L'aggiornamento Firmware che riduce il rumore fino all'80% su tutti gli interfoni della linea BT PRO grazie alle nuove funzionalità.



DIGITAL NOISE KILLER

Cancella fino all'80% del rumore generato dal vento e dal motore. **Digital Noise Killer**® lavora insieme a **SonoKlara**®, tecnologia di cancellazione del rumore che rimuove tutti i disturbi senza creare effetti metallici alla voce.



NOISE GATE

Elimina i rumori di fondo quando non stai parlando. **Noise Gate**® lavora con **SonoKlara**®, tecnologia di cancellazione del rumore che analizza il segnale input del microfono in tempo reale.



EQUALIZER

Consente di regolare le frequenze degli alti e dei bassi assicurando un'esperienza audio mai provata prima attraverso gli interfoni da moto.

THE BEST QUALITY AUDIO EVER.

INTERFONI *SERIE BT PRO*

BT NEXT PRO-ULTRARANGE, BTX2 PRO, BTX1 PRO



*LA GAMMA BT PRO
SI ARRICCHISCE DI NUOVE
ED INNOVATIVE FUNZIONI.*



DIGITAL NOISE KILLER



NOISE GATE



EQUALIZER



UNIVERSAL INTERCOM



WATERPROOF IPX6



MUSIC SHARE



BTT BUTTON



APP BTTALK
UNLIMITED COMMUNICATION



EMERGENCY STOP LIGHTS



STEREO



RADIO FM



VOX INTERCOM/TEL



MESSAGGI VOCALI



REGOLAZIONE AUTOMATICA
DEL VOLUME



QUALITÀ AUDIO ALTE VELOCITÀ



BATTERIA LUNGA DURATA



PER TUTTI I TIPI DI CASCO



CONNESSIONE 2 CELLULARI



DSP NOISE CANCELLING



CONNESSIONE IPOD/MP3
WIRED



CONNESSIONE USB



APP BT SET

BT NEXT PRO-ULTRARANGE

IL DUAL CORE TOP DI GAMMA

Bluetooth™ 4.2 Dual Core



DIGITAL NOISE KILLER



NOISE GATE



EQUALIZER



APP BTTALK UNLIMITED COMMUNICATION



CONFERENCE 8 PERSONE



ONE TO ONE 6 PERSONE



FINO A 1600 M*



STEREO BACKGROUND



NUOVO PACK ULTRARANGE
INCLUSI HI-FI SPEAKER SUPERBASS SOUND
E BTT BUTTON

CONFERENCE 8 PERSONE (4 MOTO); ONE TO ONE 6 PERSONE

BT Next Pro è la soluzione più avanzata per chi vuole l'intercom più performante di sempre per le conversazioni in moto: la tecnologia Bluetooth 4.2 doppio chipset che mette in comunicazione in conference fino a 4 moto, ognuna delle quali con pilota e passeggero; con sistema intercom one to one puoi parlare con ben 6 persone. Il tutto in modalità Full Duplex, con qualità digitale e sistema DSP per la soppressione del rumore e AGC per il controllo automatico del volume in base ai rumori di fondo (disattivabile e regolabile).

NOVITÀ: UNLIMITED COMMUNICATION

Scarica l'app gratuita BTTalk e installa il BTT Button (in dotazione) sul manubrio della tua moto per comunicare senza limiti di utenti e di distanza.

PORTATA: FINO A 1,6 KM*

Il raggio d'azione di BT Next Pro (senza l'ausilio di app), è di 1,6 km*.

FUNZIONE TALK2ALL UNIVERSAL INTERCOM

Midland BT Next Pro dispone di **due connessioni** per l'abbinamento con interfonni di altre marche.

STEREO BACKGROUND

Parla in intercom e senti in contemporanea le indicazioni del GPS oppure la tua musica stereo preferita in sottofondo. Puoi anche condividere musica e GPS con il tuo interlocutore (anche moto a moto).

SETTAGGIO DA PC O DA APP

Aggiornamenti tramite presa micro USB da PC e BT Set App Android per settaggi personalizzabili.

E ANCORA...

- Stereo Background
- Music Share
- Radio FM con RDS e 6 stazioni memorizzabili
- Messaggi vocali di stato
- Vox
- Connessione con 2 cellulari contemporaneamente
- Fissaggio a slitta
- Waterproof IPX6

CONFEZIONI E CODICI

Dispositivo, microfono a braccetto e a filo, sistema aggancio slide-in a morsetto e biadesivo per tutti i tipi di casco, audio kit con speaker HI-FI, caricatore da muro, BTT Button

Confezione singola cod. C1222.04

Confezione doppia cod. C1222.05

* In campo aperto e senza interferenze/ostacoli

BTX2 PRO

PER LA COMUNICAZIONE MOTO A MOTO

 Bluetooth™ 4.2



DIGITAL NOISE
KILLER



NOISE GATE



EQUALIZER



CONFERENCE
4 PERSONE



ONE TO ONE
4 PERSONE



FINO A
1000 M*



NUOVO PACK

INCLUSI HI-FI SPEAKER SUPERBASS SOUND



INTERCOM FINO A 4 PERSONE

BTX2 Pro è il primo interfono di fascia media che offre la possibilità di comunicare in modalità Conference o one to one fino a 4 motociclisti. Il tutto in modalità Full Duplex, con qualità digitale e sistema DSP per la soppressione del rumore e AGC per il controllo automatico del volume in base ai rumori di fondo (disattivabile e regolabile).

PORTATA: FINO A 1 KM*

Il raggio d'azione di BTX2 Pro (senza l'ausilio di app), è di 1 Km*

FUNZIONE TALK 2 ALL UNIVERSAL INTERCOM

Midland BTX2 Pro dispone di una connessione per l'abbinamento con interfoni di altre marche.

E ANCORA...

- Music Share
- Radio FM con RDS e 6 stazioni memorizzabili
- Messaggi vocali di stato
- Vox
- Connessione con 2 cellulari contemporaneamente
- Fissaggio a slitta
- Waterproof IPX6

SETTAGGIO DA PC O DA APP

Aggiornamenti tramite presa micro USB da PC e BT Set App Android per settaggi personalizzabili.

CONFEZIONI E CODICI

Dispositivo, microfono a braccetto e a filo, sistema aggancio slide-in a morsetto e biadesivo per tutti i tipi di casco, audio kit con speaker HI-FI, caricatore da muro

Confezione singola cod. C1231.02

Confezione doppia cod. C1231.03

BTX1 PRO

PER LA COMUNICAZIONE PILOTA-PASSEGGERO

 Bluetooth™ 4.2



DIGITAL NOISE
KILLER



NOISE GATE



EQUALIZER



INTERCOM
2 PERSONE



FINO A
300 M*



NUOVO PACK

INCLUSI HI-FI SPEAKER SUPERBASS SOUND



INTERCOM PILOTA-PASSEGGERO O MOTO A MOTO

BTX1 Pro è il sistema ideale non solo per le conversazioni pilota - passeggero, ma anche per il moto a moto.

Il tutto in modalità Full Duplex, con qualità digitale e sistema DSP per la soppressione del rumore e AGC per il controllo automatico del volume in base ai rumori di fondo (disattivabile e regolabile).

PORTATA: FINO A 300 M*

Il raggio d'azione di BTX1 Pro (senza l'ausilio di app), è di 300m*

FUNZIONE TALK 2 ALL UNIVERSAL INTERCOM

Midland BTX1 Pro dispone di una connessione per l'abbinamento con interfoni di altre marche.

E ANCORA...

- Music Share
- Radio FM con RDS e 6 stazioni memorizzabili
- Messaggi vocali di stato
- Vox
- Connessione con 2 cellulari contemporaneamente
- Fissaggio a slitta
- Waterproof IPX6

SETTAGGIO DA PC O DA APP

Aggiornamenti tramite presa micro USB da PC e BT Set App Android per settaggi personalizzabili.

CONFEZIONI E CODICI

Dispositivo, microfono a braccetto e a filo, sistema aggancio slide-in a morsetto e biadesivo per tutti i tipi di casco, audio kit con speaker HI-FI, caricatore da muro

Confezione singola cod. C1230.02

Confezione doppia cod. C1230.03

* In campo aperto e senza interferenze/ostacoli

BTGO UNI

L'INVISIBILE PER TUTTI I CASCHI MODULARI E INTEGRALI

Bluetooth 3.0



INTERCOM
2 PERSONE



FINO A
200 M*



AVVISI VOCALI



2 TASTI FUNZIONE



POWER AUDIO
STEREO SOUND



AVRCP MUSIC
CONTROL



WATERPROOF



DSP NOISE
CANCELLING



BATTERIA LUNGA
DURATA



CONNESSIONE A
CELLULARE/GPS



PER TUTTI I TIPI DI
CASCO



UNLIMITED
COMMUNICATION
APP BT TALK

42 mm



INTERCOM PILOTA PASSEGGERO

BTGO UNI è il sistema all in one per le conversazioni pilota - passeggero. Il tutto in modalità Full Duplex, con qualità digitale e sistema DSP per la soppressione del rumore.

PORTATA: FINO A 200 M*

Con BTGO UNI puoi ascoltare/gestire la musica in stereo, effettuare e ricevere telefonate e parlare con il passeggero.

FINO A 8 ORE DI CONVERSAZIONE

BTGO UNI è alimentato da una batteria al Litio, in grado di mantenere attivo il dispositivo per ore ed ore. Il tempo di ricarica è di circa 2 ore.

E ANCORA...

- Messaggi vocali di stato
- Musica stereo (A2DP)
- Connessione con cellulare per effettuare e ricevere telefonate
- Connessione al GPS per le indicazioni stradali
- Fissaggio auricolari con velcro e pulsantiera con biadesivo
- Waterproof

CONFEZIONI E CODICI

Interfono, microfono a filo per caschi integrali, microfono a braccetto per caschi modulari, cavo di ricarica microUSB, spugna di ricambio per microfono, pad in velcro per fissaggio degli altoparlanti e microfono.

Cod. C1310.01



BTGO JET

L'INVISIBILE PER I CASCHI JET

Bluetooth 3.0

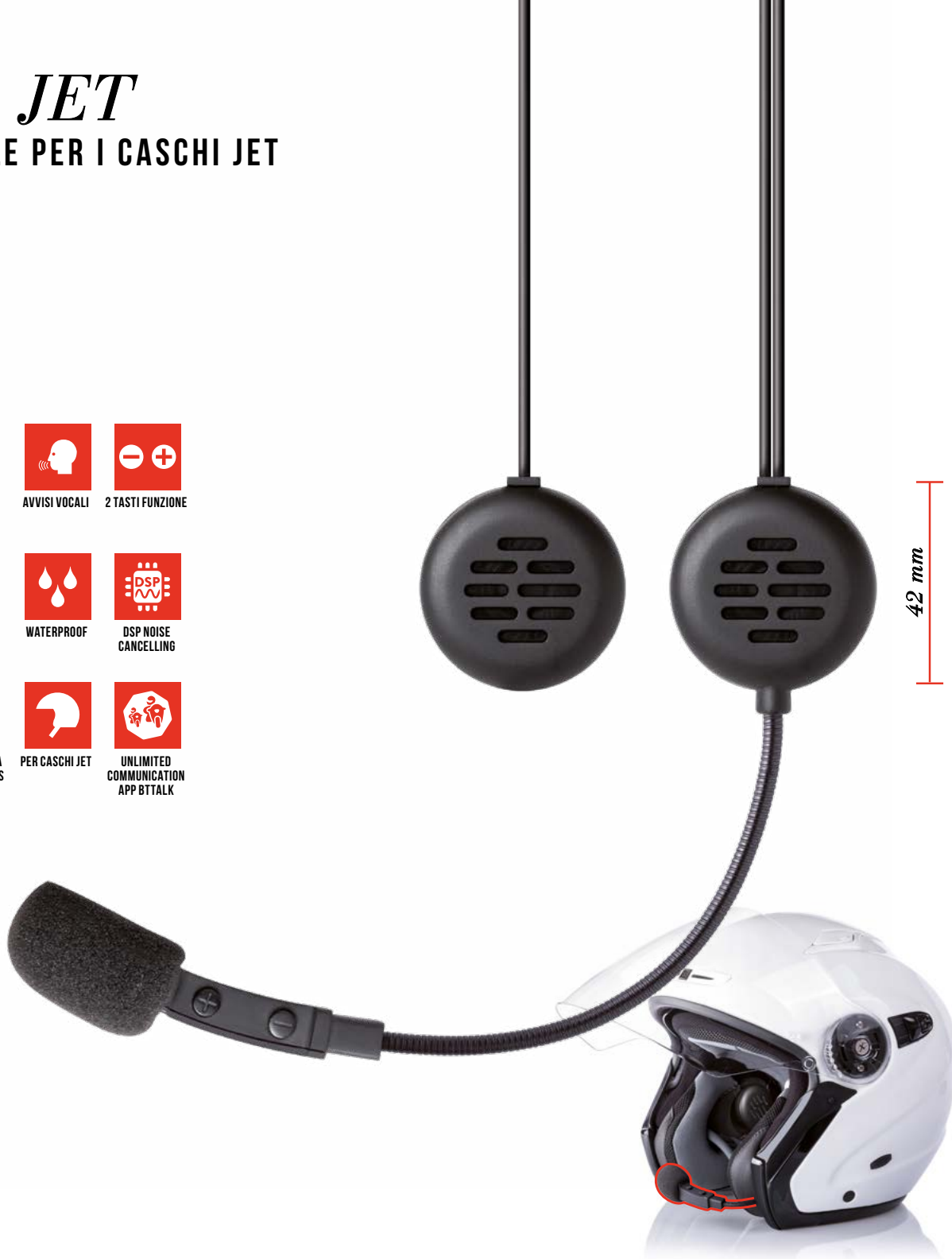
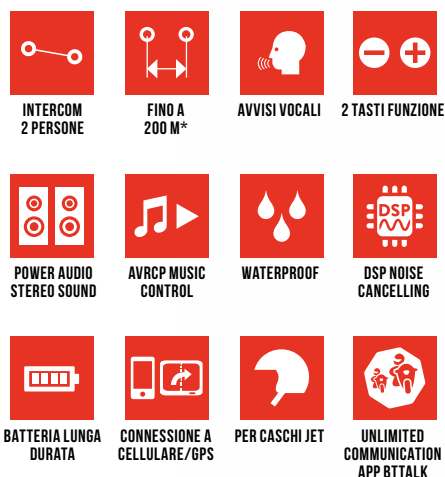

INTERCOM PILOTA PASSEGGERO

BTGO JET è il sistema all in one per le conversazioni pilota - passeggero. Il tutto in modalità Full Duplex, con qualità digitale e sistema DSP per la soppressione del rumore.

PORTATA: FINO A 200 M*

Con BTGO JET puoi ascoltare/gestire la musica in stereo, effettuare e ricevere telefonate e parlare con il passeggero.

FINO A 8 ORE DI CONVERSAZIONE

BTGO JET è alimentato da una batteria al Litio, in grado di mantenere attivo il dispositivo per ore ed ore. Il tempo di ricarica è di circa 2 ore.

E ANCORA...

- Messaggi vocali di stato
- Musica stereo (A2DP)
- Connessione con cellulare per effettuare e ricevere telefonate
- Connessione al GPS per le indicazioni stradali
- Fissaggio auricolari con velcro
- Waterproof

CONFEZIONI E CODICI

Interfono, cavo di ricarica microUSB, spugna di ricambio per microfono, pad in velcro per fissaggio altoparlanti
Cod. C1310

* In campo aperto e senza interferenze/ostacoli

BTX1 FM PLUS

BEST SELLER

Bluetooth 3.0



INTERCOM
2 PERSONE



FINO A
10 M*



UNIVERSAL
INTERCOM



RADIO FM



CONNESSIONE
2 CELLULARI



WATERPROOF IPX4



APP
BT SET



BTT BUTTON+
APP BTTALK



NUOVO PACK
INCLUSI HI-FI SPEAKER SUPERBASS SOUND

SEMPLICE E SICURO, PER PILOTA-PASSEGGERO

BTX1 FM Plus è il sistema per le conversazioni pilota - passeggero che trasmette in modalità Full Duplex, con qualità digitale e sistema DSP per la soppressione del rumore e AGC per il controllo automatico del volume in base ai rumori di fondo (disattivabile e regolabile).

Da oggi in una configurazione ancora più ricca: nella versione singola aggiunge il cavo AUX di connessione ad iPod/lettore MP3, nella doppia aggiunge un alimentatore extra per ricaricare singolarmente i tuoi interfoni. La portata di BTX1 FM è di max 10 metri.

FUNZIONE TALK 2 ALL UNIVERSAL INTERCOM

Midland BTX1 FM Plus dispone di una connessione per l'abbinamento con interfoni di altre marche.

E ANCORA...

- Radio FM con RDS e 6 stazioni memorizzabili
- Stereo
- Messaggi vocali di stato

- Vox
- Connessione con 2 cellulari contemporaneamente
- Batteria lunga durata
- Aggiornamenti tramite presa micro USB da PC e App BTSetup Android per settaggi personalizzabili

CONFEZIONI E CODICI

Confezione singola: dispositivo intercom, audio kit con speaker ultrasottili, microfono a braccetto e a filo, sistema aggancio a morsetto e adesivo per tutti i tipi di casco, cavo AUX stereo, caricatore da muro
C1142.04

Confezione doppia: 2 dispositivi intercom, 2 audio kit con speaker ultrasottili, 2 microfoni a braccetto e 2 a filo, 2 sistemi aggancio a morsetto e 2 adesivi per tutti i tipi di casco, 2 caricatori da muro
C1142.05

BT TALK 2.0

LA APP PER COMUNICARE IN GRUPPO



PER IOS 8.1
E SUPERIORI



PER ANDROID 4.3
O SUPERIORI



SENZA LIMITI
DI PORTATA



SENZA LIMITI
DI UTENTI

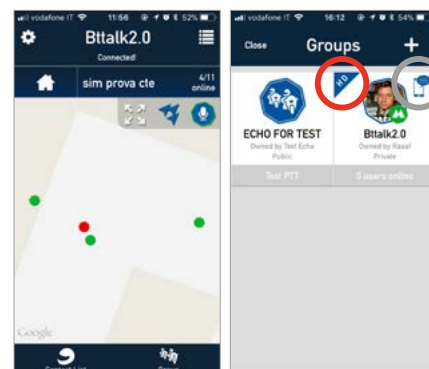

COMUNICAZIONE ILLIMITATA E SENZA COSTI TRA MOTOCICLISTI

Con BTTalk (per iOS e Android) puoi creare senza limiti di numero e distanza* gruppi di amici per parlare solo con loro ovunque si trovino e controllare sulla mappa dello smartphone la loro posizione.

Scopri quanto è semplice usare e impostare la app BTTalk: scarica BTTalk sul tuo smartphone iOS o Android; crea un gruppo; seleziona i partecipanti; comunica in totale sicurezza.

* il servizio funziona in modo ottimale sotto copertura di segnale 3G/4G

BTT *BUTTON*

IL BOTTONE BLUETOOTH DA MANUBRIO



BTTALK VERSIONE 2.0. NUOVE FUNZIONALITÀ

- Nuova interfaccia
- Miglioramento della qualità audio
- Settaggi più facili
- Zoom on map
- Searching user
- Invito con notifica
- Admin Priority (scuola guida)

INIZIA A COMUNICARE SENZA LIMITI



Android



iOS

CON BTT BUTTON TRASMETTI DA MANUBRIO E PARLI/ASCOLTI DALL'INTERFONO

IL PULSANTE PER BTTALK PROGETTATO PER COMUNICARE IN SICUREZZA, SENZA TOGLIERE LE MANI DAL MANUBRIO

Trasmetti semplicemente premendo il pulsante wireless BTT Button, compatibile con tutti gli smartphone di ultima generazione (iOs e Android).

Con tecnologia BLE (Bluetooth Low Energy).

Il suo design garantisce una perfetta ergonomia durante la guida senza disturbare l'impugnatura della manopola, mentre la fascia in silicone consente un immediato aggancio/sgancio.

WATERPROOF E A BASSISSIMO CONSUMO

Totalmente resistente all'acqua, BTT Button non teme intemperie e fango. Inoltre il bassissimo consumo garantisce un utilizzo quasi illimitato senza dover ricaricare la batteria!

CONFEZIONI E CODICI

Pulsante di comunicazione con cinturino in silicone per aggancio/sgancio manubrio.

Cod. C1238

BTT Button è un brevetto depositato.

ACCESSORI *INTERFONI*

AUDIO



BT PRO AUDIO KIT C1252

Composto di: 2 altoparlanti, 1 microfono a filo, 1 microfono a braccetto, 1 base di aggancio a slitta con Emergency Stop Light, 1 base di fissaggio biadesiva, 1 fissaggio a vite.



BT PRO AUDIO KIT CON ALTOPARLANTI SUPER BASS SOUND C1252.02

Composto di: 2 altoparlanti Super Bass Sound, 1 microfono a filo, 1 microfono a braccetto, 1 base di aggancio a slitta con Emergency Stop Light, 1 base di fissaggio biadesiva, 1 fissaggio a vite.



BT PRO HI-FI SPEAKERS SUPER BASS SOUND C1294

Kit altoparlante alto rendimento



C1253

Microfono a braccetto per caschi jet



R74290

Microfono a braccetto corto per caschi modulari e jet (se sfoderabili)

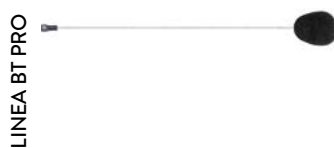

R74289

Microfono a filo per caschi integrali



R74278

Altoparlante singolo a filo (come altoparlante in dotazione confezioni prec. 2018)



R73794

Altoparlante singolo standard



C1255

Cavo audio stereo 3.5mm AUX



BT NEXT AUDIO KIT C1008.01

Audio kit stereo standard completo di speaker e 2 microfoni (filo/braccetto)



BT2 AUDIO KIT R13083

Audio kit stereo standard completo di speaker e 2 microfoni (filo/braccetto)



BTX HI-FI SPEAKERS SUPER BASS SOUND C1294.01

Kit altoparlante alto rendimento

BT SKI

**BT SKI AUDIO KIT****C932**

Cuffie stereo BTCity/Eva (tipo scaldarecchie) con microfono e fascia in velcro per fissaggio al casco. Permette di utilizzare il BTCity sulle piste da sci con o senza casco

BT SKI

**BT SKI UNIVERSAL KIT****R73715**

Kit per casco sci universale BT City composto da speaker stereo e microfono a braccetto integrato, fascia in velcro, clamp biadesivo per il fissaggio al casco. **Per utilizzare BT City sulle piste da sci.**

BT SKI

**BT ACTION KIT****C1030**

Kit per l'installazione su casco da bici, arrampicata ecc o per utilizzare senza casco BT City. Composto da aggancio rotante da bavero, fascia in velcro e monoauricolare

FISSAGGIO

LINEA BT PRO

**MOUNTING KIT****R74279**

Doppio kit di fissaggio al casco con base a morsetto e base con biadesivo

R74299

Base con biadesivo

LINEA BT PRO

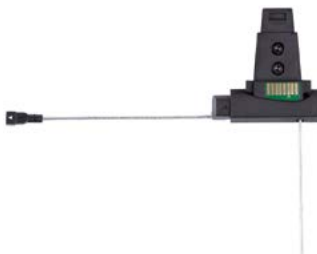
**SLIDING MOUNT****R74280**

Base di aggancio a slitta con Emergency Stop Light

LINEA BTX

**BT NEXT MOUNTING KIT C1009**

Doppio kit di fissaggio al casco con base a morsetto e base con biadesivo.

R73470

Base singola con biadesivo.

ALIMENTAZIONE

LINEA BT PRO

**AL BT-PRO****C1254**

Alimentatore a muro USB5V-1.2A

LINEA BT PRO

**R74276**

Cavo di ricarica e aggiornamento Micro USB singolo

LINEA BT PRO

**R74277**

Cavo di ricarica Micro USB doppio

LINEA BTX

**MW BT****R13720**

Caricatore da muro USB doppio, linea BTX

TUTTI

**BTREMOTE AL12V****C1043**

Alimentatore da viaggio 12V per BT Remote e linea BTX (presa miniUSB)

TUTTI

**C1348**

Ua-Hella caricatore 2A con presa MicroUSB

Dotato di presa DIN compatibile con BMW

NEW

TUTTI

**C1349**

Ua-Hella A8 caricatore per iPhone (presa lightning)
Dotato di presa DIN compatibile con BMW

NEW

TUTTI

**MP-H 2USB****C1195**

Alimentatore a 12V a doppia presa USB (aggancio a manubrio). Input: DC 12V; Output: DC 5V/2A

TUTTI

**MP-2USB****C1193**

Adattatore a 12V con connettore DIN (BMW) e doppia presa USB - Output: 5V/3.3A

TUTTI

**MP-ADAPTER****C1194**

Adattatore a 12V con connettore Din (BMW) e presa accendisigari

TUTTI

**MP-W ADAPTER****C1197**

Cavo adattatore con presa accendisigari/Din (BMW) 12V

TUTTI

**KIT243**

Alimentatore 12V con presa accendisigari e aggancio per fissaggio a manubrio

NEW

PER COLLEGARE AL CASCO UN RICETRASMETTITORE VIA FILO

Cablare il casco con COHS cod. 41932.

Per collegare la radio utilizzare il cavo BHS (scegliere versione adatta alla radio utilizzata)

CONNESSIONE RADIO - CASCO

**COHS****41932**

Microfono e altoparlanti per tutti i tipi di casco (da associare a cavo BHS)

**BHS300N**

41940 (MIDLAND)

BHS300U

41939 (ALAN 42)

BHS300K

41942 (Kenwood)

BHS300M

41937 (MOTOROLA)

Cavo adattatore per radio a 2 pin con PTT

**SHS300****C852**

Cuffie stereo con adattatore 3,5 mm/2,5 mm per solo ascolto per tutti i tipi di casco

CONNESSIONE RADIO - INTERFONO

**KIT 165*/KIT 223**

PER LINEA BTX E BT CITY/SKI

Composto da: cavo adattatore con PTT BHS300U (2 pin Midland)/BHS300K (2 pin Kenwood) + cavo per connessione intercom/radio BT312

NOTA BENE: La linea Pro non consente connessione a filo delle radio

* Non compatibile con G9 Plus/G7 Pro

**BT 312****C905**

Cavo adattatore per connessione Intercom BT/radio da abbinare ad un cavo BHS300U, BHS300K

CUSTODIE SMARTPHONES E GPS

CUSTODIE ULTIMATE ADDONS

Midland, in collaborazione con **Ultimate Addons**, lo specialista inglese delle custodie per moto, presenta la nuovissima linea di accessori dedicati all'utilizzo dei cellulari e dei navigatori anche durante i vostri viaggi su due ruote.

La linea comprende: **custodie touchscreen**, resistenti all'acqua, per proteggere lo smartphone o il GPS durante i tragitti più lunghi, in ogni condizione atmosferica; comodi **agganci per fissare i dispositivi** al manubrio della moto o scooter; **caricatori** per tutti i tipi di smartphone.

CUSTODIE PER SMARTPHONES



UA-HARDWPIX KIT247

Custodia rigida per iPhone X con aggancio per manubri tubolari. Resistente all'acqua, touchscreen.

Consente la ricarica grazie al pratico passacavo.

In dotazione: custodia, laccetto di sicurezza e aggancio per manubri tubolari.
Dimensioni: 170x100x20mm

NEW



UA-COM-I7 PLUS KIT236

Custodia rigida per iPhone 6 Plus, 6S Plus, 7 Plus, 8 Plus con aggancio per manubri tubolari. Resistente all'acqua, touchscreen.

Consente la ricarica grazie al pratico passacavo.

In dotazione: custodia, laccetto di sicurezza e aggancio per manubri tubolari.
Dimensioni: 180x95x23mm

NEW



UA-COM-I747 KIT237

Custodia rigida per iPhone 6, 6S, 7, 8 con aggancio per manubri tubolari. Resistente all'acqua, touchscreen.

In dotazione: custodia, laccetto di sicurezza e aggancio per manubri tubolari.
Dimensioni: 167x86x22mm

NEW



UA-HARDWPS7 KIT238

Custodia rigida per Samsung Galaxy S7 con aggancio per manubri tubolari. Resistente all'acqua, touchscreen.

Consente la ricarica grazie al pratico passacavo.

In dotazione: custodia, laccetto di sicurezza e aggancio per manubri tubolari.
Dimensioni: 170x100x22mm

NEW



UA-HARDWPS8 KIT241

Custodia rigida per Samsung Galaxy S8 con aggancio per manubri tubolari. Resistente all'acqua, touchscreen.

Consente la ricarica grazie al pratico passacavo.

In dotazione: custodia, laccetto di sicurezza e aggancio per manubri tubolari.
Dimensioni: 175x100x22mm

NEW



UA-HARDWPS8 PLUS KIT242

Custodia rigida per Samsung Galaxy S8 Plus con aggancio per manubri tubolari. Resistente all'acqua, touchscreen.

Consente la ricarica grazie al pratico passacavo.

In dotazione: custodia, laccetto di sicurezza e aggancio per manubri tubolari.
Dimensioni: 185x100x22mm

NEW



CUSTODIE PER GPS



UA-LGPS KIT239

Custodia grande per GPS con aggancio per manubri tubolari. Resistente all'acqua, touchscreen.

Consente la ricarica grazie al pratico passacavo.

In dotazione: custodia e aggancio per manubri tubolari.
Può contenere navigatori dimensioni fino a 170x110x35mm

NEW



UA-MGPS KIT240

Custodia media per GPS con aggancio per manubri tubolari. Resistente all'acqua, touchscreen.

Consente la ricarica grazie al pratico passacavo.

In dotazione: custodia e aggancio per manubri tubolari.
Può contenere navigatori dimensioni fino a 150x100x35mm

NEW



UA-BIKE C1346

Aggancio per manubri tubolari - custodie serie UA.

NEW

CUSTODIE *SMARTPHONES* E GPS

LE CONFEZIONI DELLE CUSTODIE CONTENGONO:

custodia resistente all'acqua, aggancio per manubrio tubolare, aggancio per manubrio non tubolare, spessori per un alloggiamento perfetto e laccetto di sicurezza da manubrio.

Gli agganci compresi nella confezione sono rotanti 360° per manubri tubolari e non tubolari.



CUSTODIE PER SMARTPHONES



MK-HC IPHONE6/6S

C1216

Sistema di montaggio su moto per iPhone6/6S, custodia rigida.

Consente la ricarica grazie al pratico passacavo.

Dimensione interna: 138,5x67x6,9 mm



MK-HC IPHONE6/6S PLUS

C1217

Sistema di montaggio su moto per iPhone6/6S Plus, custodia rigida.

Consente la ricarica grazie al pratico passacavo.

Dimensione interna: 158,1x77,8x7,1 mm



MK-SMART HC

C1125

Sistema di montaggio su moto per iPhone 4/5/5S/5C, Samsung Galaxy S3/S4 custodia rigida.

Dimensione interna: 120x64x15 mm



MK-IPHONE 5

C1103

Sistema di montaggio su moto per iPhone 5/5S/5C, custodia morbida.

Dimensione interna: 125x62x18 mm



MK-IPHONE 4

C1102

Sistema di montaggio su moto per iPhone 4, custodia morbida.

Dimensione interna: 115x65x18 mm



MK-SMARTPHONE

C1100

Sistema di montaggio su moto per Smartphone, custodia morbida.

Dimensione interna: 122x70x18 mm

CUSTODIE PER GPS



MK-GPS43

C1097

Sistema di montaggio moto per gps 4,3", custodia morbida.

Dimensione interna: 135x85x45 mm



MK-GPS 35

C1096

Sistema di montaggio moto per gps 3,5", custodia morbida.

Dimensione interna: 115x80x50 mm



CINGHIA UNIVERSALE PER SCOOTER

C1134

per manubri non tubolari, con sistema di aggancio/sgancio rapido e supporto rotante 360°, lunghezza 50cm.



ACTION CAM

MIDLAND[®]

MIDLAND H7+ UHD

ULTRA
HD



WI-FI



CUSTODIA
IMPERMEABILE 30M



2" LCD DISPLAY



VIDEO/PHOTO



CAR DVR



SLOW MOTION



TIME LAPSE



GRANDANGOLO
150°



GYROSCOPE



LA NUOVA ACTION CAM MIDLAND UHD

Midland presenta i nuovi modelli di action cam caratterizzati dalla forma a sviluppo frontale. H7+ è l'Ultra HD piccola e leggera, in grado di registrare fino a 2880x2160@24fps, dotata di Wi-Fi e telecomando wireless.

DISPLAY LCD 2" INTEGRATO

Midland H7+ ha il display integrato per inquadrare e regolare facilmente le impostazioni oltre che riprodurre foto e video.

FUNZIONE CAR DVR

Dotata di Cycle recording, può essere comodamente installata sull'auto e registrare a ciclo continuo tutto quello che accade mentre siete alla guida.

SLOW MOTION/TIME LAPSE

Realizza video eccezionali con le funzioni avanzate di Midland H7+: Time Lapse (sequenza di foto ad intervallo di tempo) e Slow Motion (Rallentatore).

GYROSCOPE

Il giroscopio incorporato permette di effettuare riprese più stabili e di evitare oscillazioni della videocamera.

TELECOMANDO

Dotata di telecomando wireless da polso per il controllo a distanza, 2,4 GHz. I led segnalano la registrazione attiva, il Wi-Fi e la carica; i tasti controllano e attivano accensione/spengimento, Video e Foto.

CUSTODIA WATERPROOF 30M

La custodia subacquea in dotazione protegge l'action cam dall'acqua fino ad una profondità di 30 metri, oltre che da fango e polvere.

WI-FI

Midland H7+, grazie al wi-fi integrato e al chipset dalle alte prestazioni, si connette a smartphone e tablet per rivedere e condividere filmati e foto grazie alla App dedicata "MelifeCam-i3" (iOS e Android).

CONFEZIONI E CODICI

Telecamera, custodia impermeabile 30m, telecomando, pacco batteria Li-Ion 3,7V/1000mAh, cornice (per uso senza custodia), base curva, base piatta, biadesivo 3M, aggancio rapido, supporto 90°, cavo USB, vite, aggancio a vite.
cod. C1302



MIDLAND H5+ UHD

ULTRA
HD



WI-FI



CUSTODIA
IMPERMEABILE 30M



2" LCD DISPLAY



VIDEO/PHOTO



CAR DVR



TIME LAPSE



GRANDANGOLO
140°



TUTTI GLI ACCESSORI
NELLA CONFEZIONE



LA ACTION CAM BEST SELLER SI RINNOVA

Le piccolissime dimensioni, il peso - solo 60 gr. - la praticità e 3840x2160@25fps di risoluzione rendono H5+ perfetta per le esigenze di tutti gli sportivi ed appassionati dell'outdoor.

SCHERMO LCD 2" INTEGRATO

Midland H5+ presenta il display integrato per inquadrare, regolare facilmente le impostazioni e riprodurre video e foto.

FUNZIONE CAR DVR

Dotata di Cycle recording, può essere comodamente installata sull'auto e registrare a ciclo continuo tutto quello che accade mentre siete alla guida.

TIME LAPSE

Realizza video eccezionali con la funzione avanzata Time Lapse (sequenza di foto ad intervallo di tempo).

GRANDANGOLO

Equipaggiata con lente grandangolare da 140° per eccellenti riprese.

CUSTODIA WATERPROOF 30M

La custodia subacquea in dotazione protegge l'action cam dall'acqua fino ad una profondità di 30 metri, oltre che da fango e polvere.

WI-FI

Midland H5+ grazie al wi-fi integrato si connette a smartphone e tablet per vedere, rivedere e condividere filmati e foto grazie alla App dedicata "Ez i Cam" (iOS e Android).

CONFEZIONI E CODICI

Telecamera, custodia impermeabile 30m, frontalino colorato, pacco batteria Li-Ion 1050mAh, cavo USB e 20 elementi da combinare per creare la soluzione di montaggio più adatta alle proprie esigenze (es: supporto casco, casco bici, ecc)
cod. C1208.02



MIDLAND H360

VIRTUAL REALITY 360°

Full HD
1080



WI-FI



VIDEO/PHOTO



ROUNDIE VIEW
360°



VIRTUAL REALITY
READY



LA PRIMA ACTION CAM MIDLAND PER LA REALTÀ VIRTUALE

La serie H si amplia per farvi provare un'esperienza video senza precedenti!
H360 è il top per i pionieri della realtà virtuale: con risoluzione Full HD, grazie alle due lenti grandangolo da 220° su fronte e retro, crea video e foto a 360° reali, permettendovi una ripresa totalmente immersiva ed un'esperienza video mai provata prima. Grazie al display posizionato sulla parte superiore, consente di regolare facilmente le impostazioni. Con alloggiamento per SD Card fino a 32Gb (non inclusa).

WI-FI

Midland H360 grazie al wi-fi integrato, si connette a smartphone e tablet per rivedere e condividere filmati e foto grazie alla App Android e iOS "SYVR360". Con le app "Symax 360 Player" puoi rivedere i tuoi filmati a casa su PC o Mac e con "Symax 360 Converter" puoi caricarli su Youtube o il tuo social preferito.

BATTERIA LUNGA DURATA

H360 viene fornita con una batteria Li-Ion (incorporata) da 1400mAh che consente fino a 90 minuti di registrazione senza bisogno di essere ricaricata.

TREPIEDE

Equipaggiata inoltre con un treppiede con aggancio che garantisce stabilità delle immagini e delle riprese.

CONFEZIONI E CODICI

Telecamera, aggancio treppiede, cavo USB
cod. C1288



Accessorio opzionale: AGGANCIO DA CASCO

Turnable Hook 360°
cod. C1268



MIDLAND *H180*

VIRTUAL REALITY 180°

Full HD
1080



WI-FI



CUSTODIA
IMPERMEABILE
30M



VIDEO/PHOTO



CAR DVR CYCLE
RECORDING



SLOW MOTION



TIME LAPSE



BURST PHOTO



ROUNDIE VIEW
180°



VIRTUAL REALITY
READY



LA NUOVA ACTION CAM PANORAMICA FULL HD

La serie H si amplia per farvi provare un'esperienza video senza precedenti!

Midland H180, Full HD, dotata di obiettivo a 220° di apertura, consente di riprendere tutto ciò che ti circonda senza dover ruotare la telecamera (mezza sfera). La risoluzione video è di 1920x1440P@30fps, quella fotografica è di 8MP. Il display LCD nella parte superiore garantisce una facile gestione delle impostazioni. Con alloggiamento per SD Card fino a 32Gb (non inclusa)

CAR DVR - SLOW MOTION TIME LAPSE - BURST PHOTO

Dotata di Cycle recording, può essere comodamente installata sull'auto e registrare a ciclo continuo tutto quello che accade mentre siete alla guida.

Realizza video eccezionali con le funzioni avanzate: Slow Motion (Rallentatore), Time Lapse (sequenza di foto ad intervallo di tempo) e Burst Photo (sequenza rapida di foto).

TELECOMANDO

Dotata di pratico telecomando da polso (non waterproof) per il controllo a distanza. I tasti controllano e attivano accensione/spengimento, video e foto.

CUSTODIA WATERPROOF 30M

La custodia subacquea in dotazione protegge l'actioncam dall'acqua fino ad una profondità di 30 metri, oltre che da fango e polvere.

WI-FI

H180, grazie al wi-fi integrato, si connette a smartphone e tablet per rivedere e condividere filmati e foto grazie alla App Android e iOS "SYMAX360". Con le app "Symax 360 Player" puoi rivedere i tuoi filmati a casa su PC o Mac e con "Symax 360 Converter" puoi caricarli su Youtube o il tuo social preferito.

CONFEZIONI E CODICI

Telecamera, custodia impermeabile 30m, telecomando, pacco batteria Li-Ion 1000mAh, cornice per aggancio Go-Pro, attacco a ventosa, fissaggio adesivo, cavo USB, supporto 90°.
cod. C1287



MIDLAND *H360 SMART*

VIRTUAL REALITY 360°

Full HD
1080



ROUNDIE VIEW



VIRTUAL REALITY
READY



ANDROID (OTG)



NEW



VIVI UNA SOCIAL EXPERIENCE A 360°

La nuova action cam che tramite USB incorporato si collega direttamente al tuo smartphone e permette di riprendere i tuoi momenti più belli e condividerli in tempo reale. Le videocamere a 360° sono l'avanguardia tra le ultimissime action cam e vi permettono di riprendere in full immersion e condividere i vostri momenti preferiti.

Dirette Facebook con il tuo smartphone con soli 40mm in più.

360° FULL HD PER BELLISSIMI VIDEO

Con risoluzione massima di 2048x1024@25fps che vi garantisce video di ottima qualità. E' necessario scaricare la APP dedicata «EZ-PANO» disponibile su Play Store.

H360 SMART è compatibile con i telefoni Android con funzione USB OTG (On-The-Go).

CARATTERISTICHE

- Peso: 36g, diametro: 40mm
- Modelli Android compatibili:
Samsung Note 4/Note 5/Note 8/J5/J7/S6/S7/ S7 Edge/S8/S8 Plus/A8/A9/ C5 Pro/C7 Pro/C9 Pro. **LG** G3/G4/G5/G6/N10/V20/V30/Stylo 3Plus. **Sony** Z3/Z5/ XZ/ XZs/ XA1/XA. **Huawei** Honor 6/Honor 7/Mate S/Mate 8/Mate 9/P8/P8 Lite/P9/P10. **HTC** M8et/M8t/A9W/10/One M9+/One M9/One M8/U11. **Asus** ZenFone 3/ZenFone Zoom/ZenFone Selfie/ZE553KL/ZC521TL/ZE552KL/ZU680KL/Zs550KL/Zs570KL/X005/X008. **Google** Pixel XL/Pixel/Nexus 5X/Nexus 6P. **ZTE** ZMAX Pro/BladeV8/V7 Max/A910 ZTE7/ZTE7 Max. **Motorola** Moto Z Droid/Moto Z Force Droid/G Plus/G. **Xiaomi** Mi: Mi3S/Mi4/Mi5/Mi5S/Mi Max /Note 1/Note 3/Note 4. **Opportunity** R9/R9s/R11. **Nubia** Z11. **Lenovo** ZUK. **Meizu** M1 Metal.

Scarica la lista aggiornata da midlandeurope.com

CONFEZIONI E CODICI

Videocamera H360 SMART, connettore Micro USB/Tipo C.
cod. C1338

ACCESSORI

KIT

H5



ACC-H5
C1245
Set accessori H5

H3



ACC-H3
C1244
Set accessori H3

TELECOMANDI

H7
H7+



RC-H7/H7+
C1248
Telecomando per H7

H180
H360



RC-H180
C1320
Telecomando per H180,
compatibile con H360

ACCESSORI PER SUPERFICIE

H3
H5/H5+
H7/H7+
H180
H360
GoPro



TURNABLE HOOK
360°
C1268
Aggancio rotante 360° a
uncino per base con biadesivo

H3
H5/H5+
H7/H7+
H180
H360
GoPro



SURF SCI
SNOWBOARD
MOUNT
C1272
Supporto da surf, snowboard
e sci

H3
H5/H5+
H7/H7+
GoPro



BASIC
C1273
Basetta di fissaggio
(4 pezzi)

XTC400
XTC450



BASIC
C1108
Sistema di fissaggio base (4
pz).

XTC400
XTC450



MINISPIDER
C1109
Base piccola con adesivo 3M
e slitte 45°/10° orientabile
360°.

XTC400
XTC450



SPIDER
C1110
Base grande con adesivo 3M e
slitta 45° orientabile 360°
per surf/snowboard

XTC280
XTC270



HELMET MOUNT
C990
Supporto con biadesivo per
caschi.

XTC280
XTC270



SURF SNOWBOARD
MOUNT
C1038
Supporto regolabile 270°
in ABS e acciaio inox con
dispositivo di sicurezza da
fissare alla tavola da surf o
snow board.

ACCESSORI INDOSSABILI

H3
H5/H5+
H7/H7+
H180
H360
GoPro



VENTED HELMET
MOUNT
C1271
Banda in velcro per casco
da bici

H3
H5/H5+
H7/H7+
H180
H360
GoPro



HEAD STRAP
MOUNT
C1274
Supporto fascia da testa

H3
H5/H5+
H7/H7+
H180
H360
GoPro



DOG MOUNT
C1275
Supporto per cane

XTC400
XTC450



BELT MOUNT
C1111
Supporto da cintura.

XTC400
XTC450



VENTED HELMET
MOUNT
C1112
Supporto per caschi bici.

XTC400
XTC450



HEAD STRAP
MOUNT
C1113
Supporto /fascia da testa.

XTC400
XTC450



GOGGLE MOUNT
C1114
Supporto per maschera da sci, motocross e per cintura.

XTC280
XTC270



GOGGLE MOUNT
C989
Supporto per maschera da sci, motocross e per cintura.

TUTTE*



CAP MOUNT
C1012
Supporto per cappello con visiera.

XTC280
XTC270



HEAD STRAP MOUNT
C1040
Supporto/fascia per fissare la telecamera direttamente alla testa o al casco.

XTC280
XTC270



VENTED HELMET MOUNT
C991
Banda in velcro universale per casco da bici, zaino, ecc.

TUTTE*



CHEST MOUNT
C1115
Imbragatura da petto compatibile con tutta la linea XTC grazie all'aggancio a vite standard.

ACCESSORI VEICOLI

H3
H5/H5+
H7/H7+
H180
H360
GoPro



HANDLEBAR MOUNT
C1269
Supporto per manubri e tubolari (max diametro 4 cm)

XTC400
XTC450



HANDLEBAR MOUNT
C1117
Supporto da manubrio.

TUTTE*



SUCTION CAP MOUNT
C980.01
Supporto a ventosa per auto e moto per riprese stabili su di un veicolo per superfici lisce (carrozzeria) e ruvide (cruscotto).

TUTTE*



HANDLEBAR MOUNT
C992
Supporto per manubri e tubolari.

ACCESSORI PROFESSIONALI/RAM

TUTTE*



RAM ROLL BAR MOUNT
C1042
Supporto per il fissaggio su manubrio tubolare, diametro 1/3 cm.

TUTTE*



RAM MOTO QUAD MOUNT
C1052
Supporto adatto a tutti i veicoli con tubolari, diametro 3/6 cm.

ACCESSORI TATTICI/ARMI

XTC400
XTC450



PICATINNY MOUNT
C1118
Supporto per fucili con predisposizione slitta Picatinny.

XTC280
XTC270



PICATINNY MOUNT
C1039
Supporto per fucili con predisposizione slitta Picatinny.

TUTTE*



UNIVERSAL RIFLE MOUNT
C1064.01
Supporto universale per fucili.

TUTTE*



BOW MOUNT
C1068
Supporto per arco.

TREE MOUNT
C1062
Supporto per albero.

POD

TUTTE*



SELFIE POD NERA C1204
Bacchetta porta smartphone e XTC per scattare selfie e video. Comoda e leggera, estensibile fino a 80 cm, con tasto Bluetooth integrato.

TUTTE*



SELFIE POD FUCSIA C1204.01
Bacchetta porta smartphone e XTC per scattare selfie e video. Comoda e leggera, estensibile fino a 80 cm, con tasto Bluetooth integrato.

TUTTE*



XT-POD
C1116
MINI POD porta camera in alluminio (18cm).

GO PRO

TUTTE*



XT-POD 2S
C1116.01
POD porta camera telescopico, 2 segmenti in fibra di carbonio (80cm).

GO PRO

TUTTE*



GO PRO

XT-POD 3S

C1116.02

POD porta camera telescopico, 3 segmenti in fibra di carbonio (112cm).

CUSTODIE IMPERMEABILI/KIT LENTI

H5+
H5
H3



WPC-H5+
C1335

WPC-H5
C1247
Custodia waterproof 30 m

H7+
H7



WPC-H7+
C1336

WPC-H7
C1249
Custodia waterproof 30 m

H360



WPC-H360
C1319

Custodia waterproof 30 m

H180



R74447

Custodia waterproof 30 m

XTC400
XTC450



CC-XTC400
C1121

Custodia per immersioni fino a 85m.

XTC300



CC-XTC300
C1031

Custodia con lente piatta per immersioni fino a 60m.

XTC280
XTC270



CC-XTC280
C976.01

Custodia con lente piatta per immersioni fino a 60 m.

SERIE
XTC



**INSERTI
ANTICONDENSA**

C1171
Contro la formazione di condensa all'interno delle custodie. Nella confezione: 18 inserti e 1 indicatore di umidità.

XTC300



LENS KIT
C1074

Kit sostituzione lenti. Contiene: lente della camera, lente sferica, lente piatta 60m della custodia e guarnizioni.

XTC300



FLAT LENS

R73453

Lente piatta 60m.

ADATTATORI

H3
H5/H5+
H7/H7+
H180
H360
Go Pro



GO PRO

TRIPOD MOUNT

C1270

Adattatore per GOPRO. Rende inoltre compatibili tutti gli accessori con attacco a vite con action cam serie H.

XTC400
XTC450



TRIPOD MOUNT

C1120

Adattatore laterale per trasformare qualsiasi supporto a vite in un aggancio laterale.

XTC280
XTC270



TRIPOD MOUNT

R73161

Adattatore laterale per trasformare qualsiasi supporto a vite in un aggancio laterale.

SERIE
XTC
H180
H360



GOPRO ADAPTER

101854

Adattatore che permette di usare supporti GOPRO con le action cam serie XTC.

BATTERIE E MEMORY CARD

H3
H5
H5+



PB-H5

C1246

Pacco batteria al Litio 900mAh 3,7V

H7+

R74538

Pacco batteria Li-Ion 1050mAh

H180

R74537

Pacco batteria Li-Ion 1000mAh

XTC400
XTC450

BATTERY

C1124

Batteria al Litio 3,7V da 1700mAh.

XTC280
XTC270

BATTERY

R72963

Batteria al Litio 900mAh.

TUTTE



MEMORY CARD

C1067.01

Memory Card 16GB classe 10

C1067.02

Memory Card 32GB classe 10

* Compatibile con action cam serie H utilizzando adattatore Tripod Mount C1270

CARATTERISTICHE *TECNICHE*

MODELLO	H7+	H5+
Risoluzione	2880 x 2160p (24fps) - 2,7K (15fps) - 1920 x 1080p (60fps) - 1280 x 720p (120fps)	4K (25fps) - 2,7K(30fps) - 1920 x 1080p(60fps)
Sensore	12 MP Sony	4 Mp
Aspect Ratio	16:9/4:3	16:9
Formato	MP4	MOV
Lente	7 elementi	-
Angolo lenti	150°	140°
Sd Card	Fino a 32 GB	Fino a 32 GB
Batteria	Li-Ion 1000 mAh, fino a 90 minuti	Li-Ion 1050 mAh, fino a 90 minuti
Wi-Fi	Si	Si
Foto	12MP	12 Mp (interpolati)
Aggancio a vite	No	No
Peso	75g	58g
Dimensioni (HxLxP)	61x42,8x29,4mm	59,3x41x30mm
Sistemi operativi	Win XP, SP2, Vista 7&8, Mac OSX 10.4+	Win XP, SP2, Vista 7&8, Mac OSX 10.4+

MODELLO	H360	H180	H360 SMART
Risoluzione	1920 x 960p (30fps)	1920 x 1440p (30fps)	2048x1024 (25fps)
Sensore	4 Mp	8 Mp	2 Mp
Aspect Ratio	2:1	4:3	2:1
Formato	H.264 File Type - MOV	H.264 File type - MOV	H.264 - MP4
Lente	5 elementi	7 elementi	6 elementi
Angolo lenti	220° x 2	220°	220° x 2
Sd Card	Fino a 32 GB	Fino a 32 GB	-
Batteria	Li-Ion 1400 mAh, fino a 90 minuti	Li-Ion 1000mAh; fino a 60 minuti	-
Wi-Fi	Si	Si	-
Foto	4,5 Mp	8 Mp	2 Mp
Aggancio a vite	Si	Si	-
Peso	104g	84g	36g
Dimensioni (HxLxP)	60x49,5x32,7mm	51x42x35mm	Ø 41
Sistemi operativi	Win XP, SP2, Vista 7&8, Mac OSX 10.4+	Win XP, SP2, Vista 7&8, Mac OSX 10.4+	Android 5.0 o superiore, supporto OTG Function

AUTOMOTIVE



MIDLAND[®]

STREET *GUARDIAN*+

VIDEOCAMERA AUTO

Full HD
1080



BLACK BOX



CYCLE RECORDING



GRANDANGOLO 170°



SENSORE DI MOVIMENTO



FUNZIONE PARCHEGGIO



1920X1080P (30FPS)



16 MP



NEW

DIMENSIONI REALI



IL TESTIMONE ENTRY LEVEL SEMPRE PRESENTE AL VOSTRO FIANCO

REGISTRA TUTTO QUELLO CHE ACCADE MENTRE SIETE ALLA GUIDA

Street Guardian +, la nuova telecamera da auto con risoluzione FullHD pensata e realizzata per essere un altro "occhio" che registra automaticamente tutto quello che accade mentre siete alla guida.

Utilissima in caso di incidente per testimoniare cause e responsabilità.

Collegata alla batteria dell'auto, posizionata sul parabrezza tramite la pratica ventosa, inizia automaticamente a registrare.

Microfono e speaker integrati.

BLACK BOX E MOTION DETECTION

La funzione Black Box fa sì che la telecamera salvi e protegga in automatico i filmati in caso di incidente.

La funzione Motion Detection - Rilevatore di Movimento - fa sì che la telecamera inizi a registrare ogni volta che rileva un movimento nel raggio di visione.

FUNZIONE PARCHEGGIO

La funzione parcheggio fa sì che la telecamera inizi automaticamente a registrare ogni volta che rileva un urto. Niente più spiacevoli sorprese alla tua auto parcheggiata!

CONFEZIONI E CODICI

Telecamera, supporto a ventosa, cavo con presa accendisigari 12V, cavo USB per collegamento al PC.

Cod. C1284

STREET GUARDIAN GPS+

VIDEOCAMERA AUTO

Full HD
1080



BLACK BOX



CYCLE RECORDING



GRANDANGOLO 160°



SENSORE DI MOVIMENTO



CON GPS



1920X1080P (30FPS)



12 MP



DIMENSIONI REALI



UN TESTIMONE SEMPRE PRESENTE AL VOSTRO FIANCO CON GPS INTEGRATO

REGISTRA TUTTO QUELLO CHE ACCADE MENTRE SIETE ALLA GUIDA

Street Guardian GPS+, la telecamera da auto con risoluzione FullHD pensata e realizzata per essere un altro "occhio" che registra automaticamente tutto quello che accade mentre siete alla guida.

Utilissima in caso di incidente per testimoniare cause e responsabilità.

Collegata alla batteria dell'auto, posizionata sul parabrezza tramite la pratica ventosa, inizia automaticamente a registrare.

Microfono e speaker integrati.

BLACK BOX E MOTION DETECTION

La funzione Black Box fa sì che la telecamera salvi e protegga in automatico i filmati in caso di incidente.

La funzione Motion Detection - Rilevatore di Movimento - fa sì che la telecamera inizi a registrare ogni volta che rileva un movimento nel raggio di visione.

CON SEGNALAZIONE DELLA POSIZIONE

Con GPS integrato: segnala la posizione in cui vi trovate, la velocità a cui state andando e segue passo passo il percorso.

CONFEZIONI E CODICI

Telecamera, supporto a ventosa con GPS, cavo con presa accendisigari 12V, cavo USB per collegamento al PC.

Cod. C1284.01

STREET GUARDIAN NIGHT

VIDEOCAMERA AUTO

Full HD
1080



BLACK BOX



NIGHT VISION



CYCLE
RECORDING



GRANDANGOLO
150°



SENSORE DI
MOVIMENTO



CON GPS



FUNZIONE
PARCHEGGIO



1920X1080P
(60FPS)



13 MP

DIMENSIONI REALI



UN TESTIMONE SEMPRE PRESENTE AL VOSTRO FIANCO, ANCHE DI NOTTE

REGISTRA TUTTO QUELLO CHE ACCADE MENTRE SIETE ALLA GUIDA

Street Guardian Night, la telecamera da auto con risoluzione Full HD pensata e realizzata per essere un altro "occhio" che registra automaticamente tutto quello che accade mentre siete alla guida, **anche di notte**. Utilissima in caso di incidente per testimoniare cause e responsabilità. Collegata alla batteria dell'auto, posizionata sul parabrezza tramite la pratica ventosa, inizia automaticamente a registrare. Grazie alla sua forma e alle dimensioni contenute, non disturba la visuale mentre guidate. Lo stabilizzatore di immagine garantisce un'eccezionale qualità ai filmati salvati.

BLACK BOX E MOTION DETECTION

La funzione Black Box fa sì che la telecamera salvi e protegga in automatico i filmati in caso di incidente. La funzione Motion Detection - Rilevatore di movimento - fa sì che la telecamera inizi a registrare ogni volta che rileva un movimento nel raggio di visione.

FUNZIONE PARCHEGGIO

La funzione parcheggio fa sì che la telecamera inizi automaticamente a registrare ogni volta che rileva un urto. Niente più spiacevoli sorprese alla tua auto parcheggiata!

CON GPS

Con GPS integrato: segnala la posizione in cui vi trovate e segue passo passo il percorso.

CONFEZIONI E CODICI

Telecamera, supporto a ventosa con GPS, cavo con presa accendisigari 12V, cavo USB.
cod. C1261

TRUCK *GUARDIAN WIRELESS*

SISTEMA DI VIDEOSORVEGLIANZA CAMION E CAMPER



WIRELESS FINO
A 150M



IP67
(TELECAMERA)



MONITOR 7"



NIGHT VISION 12
IR LED



CYCLE
RECORDING



GRANDANGOLO
120°



DOPPIA
ALIMENTAZIONE
12/24V



TELECOMANDO



RISOL. VIDEO
1920X1080P
(60FPS)

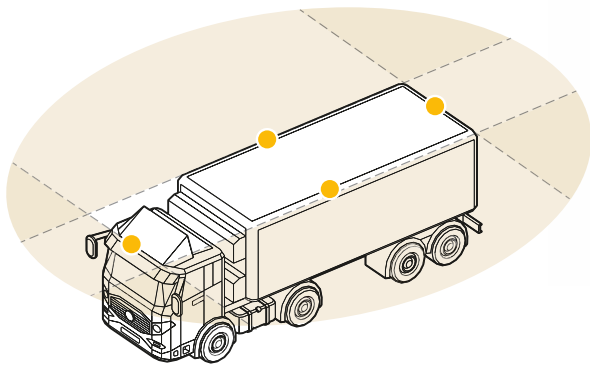

NEW

WATERPROOF

UN ASSISTENTE ALLA GUIDA ED UN TESTIMONE SEMPRE PRESENTE AL VOSTRO FIANCO

Truck Guardian Wireless, la telecamera da camion e camper, pensata e realizzata per essere di ausilio durante le manovre e per registrare quello che accade attorno a voi. Utilissima durante le retromarce e in caso di incidente per testimoniare cause e responsabilità.

WIRELESS

La tecnologia Wireless rende estremamente facile l'installazione, in quanto non ha bisogno di collegare telecamera e monitor. Basterà trovare una sorgente d'alimentazione a 12 o 24V.

Se vorrete aggiungere un'ulteriore telecamera (fino a 4) basterà semplicemente alimentarla ed in automatico verrà abbinata al monitor.

MONITOR 7" E TELECOMANDO

L'ampio monitor wireless con registratore posizionato all'interno della cabina del camion, è dotato di telecomando per poter comandare anche a distanza le funzioni del monitor.

VISIONE NOTTURNA CHE NON TEME LE INTEMPERIE

La telecamera, resistente all'acqua (IP67) ha un angolo di visuale 120° ed è dotata di 12 led infrarossi per visualizzazione notturna, che si accendono automaticamente.

REGISTRAZIONE CICLICA

La registrazione ciclica consente di registrare ininterrottamente da una a quattro telecamere anche in contemporanea.

CONFEZIONI E CODICI

Truck Guardian Wireless

Monitor, telecamera, cavo d'alimentazione con presa accendisigari (per monitor), cavo d'alimentazione (per telecamera), 3 antenne Wi-Fi (2 per monitor, 1 per telecamera), telecomando, cornice parasole, supporto per fissaggio.
cod. C1331

Truck Camera Wireless aggiuntiva

Telecamera, cavo d'alimentazione, antenna Wi-Fi.
cod. C1331.01

ENERJUMP MINI

JUMP STARTER 12V

POWER BANK



CAVI
PER BATTERIA



PRESA
USB



PICCO DI
CORRENTE
400A



CAPACITÀ
6000MAH



TORCIA
LED TOOL



LIVELLO
CARICA

NEW



17x8,1x1,7 cm:
SOTTILISSIMO!

LA TUA RISERVA DI ENERGIA QUANDO IL PROBLEMA È LA BATTERIA 12V, CON PINZE SMART JUMP START SYSTEM

IL JUMP STARTER PER AUTO, MOTO, ATV, ECC

Enerjump Mini, piccolo ma abbastanza potente da far ripartire i veicoli dotati di batteria 12V (3000CC benzina/2000CC diesel).

IL POWER BANK PER QUALSIASI DISPOSITIVO CON USB

Enerjump Mini dispone di 1 presa USB per la ricarica di smartphone, tablet, telecamere, lettori MP3 ecc. Grazie alla sua capacità (6000mAh) ricarica fino a 2 volte il tuo iPhone.

SMART JUMP START SYSTEM™

Enerjump Mini è dotato di Smart Jump Start System™ che consente la rilevazione automatica della tensione di batteria, protezione contro i corto circuiti, protezione contro l'inversione di polarità.

TORCIA LED E INDICATORE LUMINOSO DELLA CARICA

Enerjump è dotato di potente torcia a led 100L e indicatore di carica dei dispositivi (4 livelli di segnalazione).

CONFEZIONE E CODICI

Enerjump Mini, pinze da avviamento con "Smart jump start system", cavo USB/microUSB.
cod. C1355



VEDI IL VIDEO SU
YOU TUBE-MIDLANDEUROPE

**IN VIAGGIO CON
ENERJUMP**



ENERJUMP

JUMP STARTER 12V POWER BANK



CAVI
PER BATTERIA



PRESA
USB



PICCO DI
CORRENTE
400A



CAPACITÀ
8000MAH



TORCIA
LED



LIVELLO
CARICA



13x7,5x2,5cm:
STA NEL TASCHINO DELLA GIACCA!



LA TUA RISERVA DI ENERGIA QUANDO IL PROBLEMA È LA BATTERIA 12V

IL JUMP STARTER PER AUTO, MOTO, ATV, ECC

Enerjump, piccolo ma abbastanza potente da far ripartire i veicoli dotati di batteria 12V (3000CC benzina/2000CC diesel).

IL POWER BANK PER QUALSIASI DISPOSITIVO CON USB

Enerjump dispone di 1 presa USB per la ricarica di smartphone, tablet, telecamere, lettori MP3 ecc. Grazie alla sua capacità (8000mAh) ricarica fino a 3 volte il tuo iPhone.

TORCIA LED E INDICATORE LUMINOSO DELLA CARICA

Enerjump è dotato di potente torcia a led e indicatore del livello di carica dei dispositivi. In caso di emergenza può essere lanciato anche un SOS luminoso.

CONFEZIONE E CODICI

Enerjump, pinze da avviamento, alimentatore auto 12V, alimentatore muro, cavo USB/microUSB, custodia morbida.
cod. C1184



ENERJUMP WORK

JUMP STARTER 12V

POWER BANK



CAVI
PER BATTERIA



PRESA
USB



PICCO DI
CORRENTE
600A



CAPACITÀ
18000MAH



TORCIA
LED



LIVELLO
CARICA



DIMENSIONI:
23x8,7x2,7cm

LA TUA RISERVA DI ENERGIA QUANDO IL PROBLEMA È LA BATTERIA PER FURGONI, FUORISTRADA...

Enerjump Work è l'ideale per i mezzi da lavoro, con batteria da 12V (5000CC benzina/3000CC diesel)

RICARICA 2 DISPOSITIVI CON USB

Enerjump Work dispone di 2 prese USB che ricaricano contemporaneamente dispositivi portatili come smartphone, tablet, telecamere, lettori MP3 ecc. Grazie alla sua capacità (18000mAh) ricarica fino a 6 volte il tuo iPhone. Dispone inoltre di una presa 12V per l'alimentazione di frigoriferi e altri accessori auto, presa 19V per la ricarica di laptop.

Enerjump Work è dotato inoltre di una potente torcia a led e di indicatore del livello di carica dei dispositivi. In caso di emergenza può essere lanciato anche un SOS luminoso.

SMART JUMP START SYSTEM™

Enerjump Work è dotato di pinze con Smart Jump Start System™ che consente la rilevazione automatica della tensione di batteria, protezione contro i corto circuiti, protezione contro l'inversione di polarità.

CONFEZIONE E CODICI

Enerjump Work, pinze da avviamento con Smart Jump Start System™, alimentatore auto 12V, alimentatore muro, cavo USB/microUSB, set connettori Notebook, custodia semirigida.
cod. C1184.01



ER300

POWER BANK D'EMERGENZA



RADIO AM/FM



RICARICA CON DINAMO



RICARICA CON PANNELLO SOLARE



TORCIA LED



PRESA USB PER RICARICA DISPOSITIVI



DURATA BATTERIA FINO A 25 ORE



RICHIAMO A ULTRASUONI PER CANI



Radio AM/FM



Ricarica con dinamo



Ricarica tramite cavo USB

PANNELLO SOLARE



CON RICHIAMO A ULTRASUONI PER CANI, DINAMO E PANNELLO SOLARE

Frequenza: 531-1629KHz (AM)
87,5-108MHz (FM)

Colore: Rosso e nero

CARATTERISTICHE

- 4 modi di ricarica: con dinamo, pannello solare, batteria al Li-Ion integrata o batterie AA
- Ricarica dispositivi elettronici esterni tramite porta USB
- Power bank con batteria Li-Ion alta efficienza 2000mAh con durata fino a 25 ore di normale utilizzo
- Funziona anche con 6 batterie AA opzionali
- Torcia a led Cree®*
- Funzione SOS codice Morse
- Richiamo ultrasuoni per cani utile per squadre di ricerca e soccorso
- Radio AM/FM
- Orologio digitale
- Presa per auricolare
- Antenna telescopica
- Ampio e luminoso display LCD

CONFEZIONI E CODICI

Box confezione singola:
Radio, pacco batteria Li-Ion (2000 mAh), cavo USB/micro USB
cod. C1173

* Cree® è un marchio registrato di Cree Inc.

CHI SIAMO.

Cte International nasce nel 1972 a Reggio Emilia, headquarter e base della Ricerca e Sviluppo di un gruppo leader nel settore delle radiocomunicazioni e dell'elettronica di consumo.

La nostra **mission** è creare un mondo in cui comunicare sia semplice, divertente e alla portata di tutti.

Progettiamo e realizziamo con passione prodotti di qualità, tecnologicamente innovativi e che rispondano alle esigenze di chi, come noi, ogni giorno vuole soddisfare il bisogno primario dell'uomo: **comunicare**.

MIDLAND GROUP.

Nel 1995 Cte International acquisisce una quota significativa della società americana **Midland**, leader nella produzione di CB sul mercato statunitense.

Nel corso degli anni **Cte International** ha costruito, grazie ad un'intensa politica di espansione internazionale, un gruppo di 14 consociate europee ed extra UE, tra filiali e partner strategici.

Oggi è un gruppo internazionale che, sotto la guida dell'headquarter italiano, compete sui mercati mondiali nei settori delle radiocomunicazioni e della tecnologia di consumo.

1972
Fondazione

1977
1° CB omologato
sul mercato

1998
1° Walkie-Talkie LPD
commercializzato

2006
1° Interfono progettato
in Italia

2010
1° Action Cam venduta

FILIALI & PARTNERS

USA

Midland Radio Corporation
5900 Parretta Drive Kansas City
MO - 64120
Tel. +1 816 241 8500
www.midlandusa.com

Australia

AudioXtra International Pty Ltd
10 Stoddard Road, Prospect
NSW 2148 Sydney
Tel. +6128841 9000
e-mail: info@audioxtra.com.au
www.audioxtra.com.au

Bulgaria

Alan Telecommunication Ltd
N.185, Slivnitsa Blvd.
Sofia 1233
Tel. +359 2 9312101
e-mail: alan.bulgaria@me.com
www.midlandeuropa.com

Francia

Alan France S.a.r.l.
5, rue Ferrié
Zac les Portes du Vexin
95300 Ennery
Tel. +33 134 214690
e-mail: infos@alanfrance.fr
www.alan-midland.fr

Germania

Alan Electronics GmbH
Daimlerstr. 1 k, D-63303 Dreieich
Tel. +49 6103 9481-0
Zweigstelle: Dovenkamp 11,
D-22952 Lütjensee
Tel. +49 4154 849-0
e-mail: info@alan-electronics.de
www.alan-electronics.de

Giappone

Links Of Japan
Ishizumi Building 7F
Shimo Osaka 349-6
604-8025
Tel. +81 75 708 2362
e-mail: info@midlandradio.jp
www.midlandradio.jp

Grecia

Cobra Center Ltd
25 TH Martiou 13, Tavros
17778 Athens
Tel. +30 210 4829801/5
e-mail: techdep@cobra-center.gr
www.cobra-center.gr

Polonia

Alan Telekomunikacja SP. Z.O.O.
Jawczyce, Ul. Poznanska 64
05-850 Ozarow Mazowiecki,
Warsaw
Tel. +48 22 7223500
e-mail: info@alan.pl
www.alan.pl

Regno Unito

Alan - Nevada UK
Unit 1 Fitzherbert Spur Farlington
Portsmouth Hants. P06 1TT
Tel. +44 (0)23 92 313090
e-mail: sales@nevada.co.uk
www.nevada.co.uk

Romania

SC Online Shop Srl
Str. Olteniei nr.26A, Piatra Neamt,
Zip code: 610206
Tel. +40 333401142
email: comenzi@statie-radio.ro
www.statie-radio.ro

Russia

Zao 'Alan-Sviaz'
Fortunatovskaya, 31A/2
105187, Moscow
Tel. +7 945 646-88-18
e-mail: info@midland.ru
www.midland.ru

Spagna

Midland Iberia S.A.
C/Cobalt, 48
08940 Cornellà de Llobregat
(Barcelona)
Tel. +34 93 3776671
e-mail: info@alan.es
www.alan.es - www.midland.es

Turchia

DNS İç ve Dış Ticaret
Bağdat Cad. No: 204/2
Çiftehavuzlar, Kadıköy - İstanbul
Tel. +90 216 355 7 300
e-mail: ocagman@dnsticaret.com
www.dnsonlineshop.com

Venezuela

Distribuidora Car-Avila
Zona Industrial Rincon Largo
Galpon 360. Filas de Mariche
Tel. +582123686839
web: www.car-avila.com

GARANZIA

Tutti i nostri prodotti sono garantiti per un periodo di 24 mesi, purchè siano inviati ai nostri Centri Assistenza Tecnica unitamente allo scontrino fiscale. Rivolgiti al nostro Rivenditore Autorizzato con fiducia, ti indicherà il Centro Assistenza Autorizzato più vicino.

N.B. non si accettano resi di materiale se non in porto franco e previa autorizzazione Ufficio Commerciale (0522 509420/423) o Ufficio Assistenza Tecnica Clienti (0522 509535). La mancanza di tale autorizzazione comporterà l'immediata restituzione dei prodotti al mittente.

CERTIFICAZIONI

ETSI: Cte International è un membro ETSI - Istituto Europeo per gli Standard nelle Telecomunicazioni - a cui offre il proprio contributo per la definizione di specifiche tecniche armonizzate per i prodotti e i servizi di Telecomunicazione.

ISO 9001 2008: per la progettazione, produzione e installazione di apparati e sistemi per telecomunicazioni a uso industriale, militare, civile, marino e consumer.

ANITEC-ASSINFORM: Cte International fa parte della commissione ricerca e innovazione della Federazione ANIE, aderente a Confindustria e rappresentante le imprese elettrotecniche ed elettroniche che operano in Italia.



Photo: Max&Douglas photographers - Art Direction: No Name - Model: Fistagency

Ringraziamo: Head, Salomon, Deller Pellicce, Mandelli Bici e Wheel Up (Casco da bici: La bici - Fat Bike Vertex Big Boy; Mandelli - Scarpe: Exustar Giacca in pelle: Alike my ride - Guanti: Tucano Urbano - Casco da moto argento: Nolan).

Il presente catalogo sostituisce e annulla i precedenti.

Ci riserviamo di modificare e migliorare in qualsiasi momento e senza preavviso le caratteristiche tecniche ed estetiche degli apparati.

Tutti i marchi riportati appartengono ai legittimi proprietari.

CTE INTERNATIONAL SRL

Via R. Sevardi 7 - 42124 Reggio Emilia - Italia
Tel. +39 0522 509411 • Fax +39 0522 509422

info@midlandeuropa.com
midlandeuropa.com

Seguici su:

 @Midland Italia

 @Midland_Italia

Scarica questo catalogo



Rivenditore