

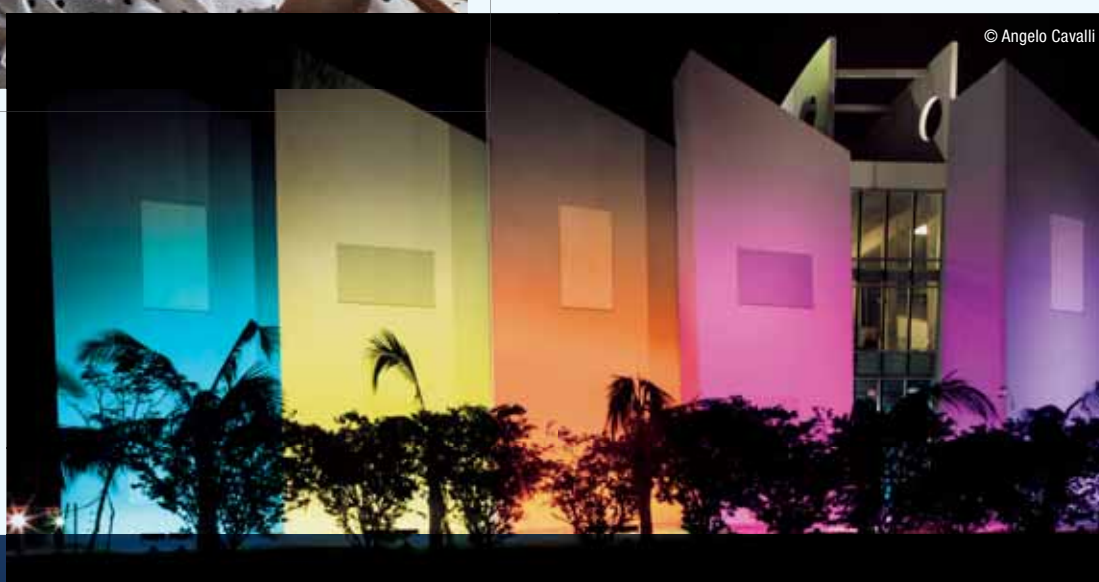

© kammotob



© Angelo Cavalli

# Svítidla OSRAM 2008 | 2009

VIDĚT SVĚT V NOVÉM SVĚTLE



Jakákoli manipulace s našimi výrobky a jejich obaly, například změny, přepracování a přerazítkování je nepřijatelná a mimo jiné porušuje naše práva na registrovanou ochrannou známku. Takovéto modifikace mohou negativně ovlivnit technické vlastnosti našich výrobků, zničit je a případně způsobit následné škody na jiných předmětech, za které firma OSRAM nemůže v žádném případě nést odpovědnost.

Další informace o výrobcích naleznete na následujících internetových adresách:

**[www.osram.de](http://www.osram.de)**

**[www.osram.com](http://www.osram.com)**

**[www.osram.cz](http://www.osram.cz)**



Ekologicky vytištěno na papíře běleném bez použití chloru

Vytištěno v Německu.

Technické změny a chyby vyhrazeny. Fotografie a obrázky použité v katalogu slouží pouze jako ilustrace.

# Svítlidla OSRAM

## 2008 | 2009

VIDĚT SVĚT V NOVÉM SVĚTLE



## DALŠÍ INFORMACE

- 06 Inovace a stálá kvalita
- 08 DIALux 4.5
- 09 OSRAM online
- 10 Balení a design
- 72 Quickfinder
- 142 DOT-it® – historie úspěchu
- 144 Nové vnímání života s MOOD LIGHT™
- 146 Displeje OSRAM
- 199 Přehled podle názvů výrobků
- 210 Specifikace a bezpečnost
- 212 Vysvětlivky k symbolům

## INTERIÉR

Prostřednictvím svého designu a světla ovlivní svítidla to, že zcela podlehnete vnitřní architektuře každé budovy. Firma OSRAM, jako profesionál v oblasti světla, nabízí pro nejrozličnější oblasti použití, v průmyslovém prostředí, v podnikání a živnostech estetická a inovativní světelná řešení, řešení se snadnou montáží, jak efektivní, tak funkční, ve vynikajících cenových relacích.



12

## EXTERIÉR

Ve vnějších prostorech je nutné využívat robustní a úsporná svítidla, současně ale snadno instalovatelná a bezproblémová. Tyto vlastnosti spojují v sobě výrobky firmy OSRAM, s výbornou optimálně využitelnou současnou kvalitou světla pro různé oblasti využití a designem, který se harmonicky začleňuje do každého architektonického řešení.



108

## SVÍTIDLA PRO SPOTŘEBITELE

Firma OSRAM vyvíjí nová a překvapující světelná řešení pro domov i venkovní prostředí, která svým designem odpovídají nejnovějším požadavkům. Řešení, která lidský život nejen zlepšují, ale především také usnadňují. Všem společně poskytují nejlepší kvalitu a dlouhou životnost.



140



© Preview Imagemaker



© Paul Reid



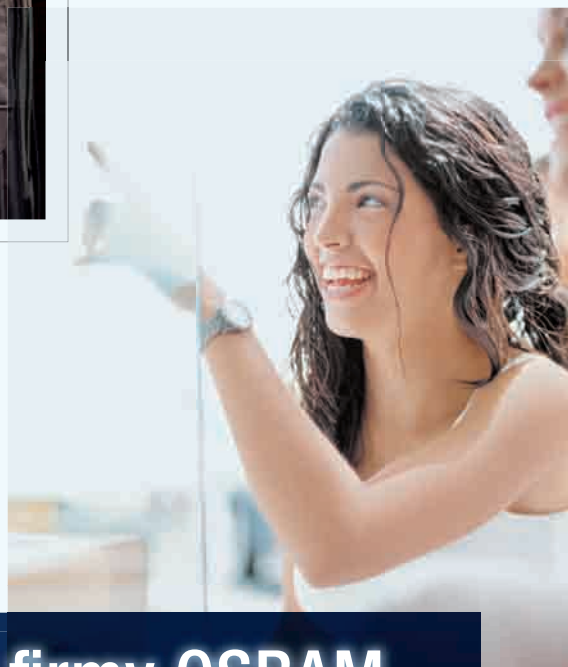

## Inovace a odpovědnost firmy OSRAM k životnímu prostředí

Jako jeden z předních světových výrobců světelných zdrojů rozvíjí firma OSRAM, s využitím know-how a více než sto let zkušeností, moderní a technologicky vyspělá světelná řešení a poskytuje světlo stovkám miliónů lidí ve více než 150 zemích světa. Středem jejího zájmu jsou potřeby uživatelů a ve stejné míře také odpovědnost vůči životnímu prostředí. Z tohoto důvodu se vyznačují všechny výrobky se značkou OSRAM svou flexibilitou a inovativní silou, stálostí a dlouhou životností.

Široký sortiment výrobků doplňuje OSRAM promyšlenými světelnými řešeními pro exteriér i interiér. Profesionálové v oblasti osvětlování přitom důsledně využívají mnohostranné možnosti LED technologie, ať při běžném osvětlení, tak i pro dekorativní účely. Pro profesionální využití jsou k dispozici v oblasti INTERIÉR i EXTERIÉR vyspělé systémy i kompletní řešení. V oblasti SVÍTIDLA PRO SPOTŘEBITELE jsou zařazeny výrobky, jejichž funkčnost se perfektně snoubí s estetickou hodnotou. OSRAM nechce život pouze usnadňovat, ale také zkrášlovat.



## Rychle, přesně a názorně plánovat díky DIALux 4.5

Od moderních osvětlovacích zařízení se neočekává pouze rovnoměrně jasné neoslňující světlo, nýbrž co největší úspornost. Vysoké nároky nelze splnit bez využití profesionálních postupů světelného plánování, které zahrnuje vedle specifikace místa například také zohlednění zařízení nábytkem a posouzení různých prostorových uspořádání z pohledu pozorovatele.

Využitím programu DIALux 4.5, vyvinutého Německým institutem užití světelné techniky, máte k dispozici možnost efektivního plánování vnějšího, vnitřního a pouličního osvětlení v podobě vynikajícího, intuitivně obsluhovatelného kalkulačního nástroje, který zaručuje využitím nejmodernějších zkušeností v oboru nejvyšší přesnost.

### **Téměř neomezené možnosti DIALux 4.5:**

- energie – výpočet energetické náročnosti dle DIN V 18599 (EnEV 2000) a EN 15193
- denní světlo – perfektní vizualizace a výpočet dle mezinárodních norem
- světelné scény – realistické plánování a dokumentace, s ohledem na ovládání; stmívací hodnoty pro jednotlivá svítidla a skupiny světel
- barva – plánování s barevnými filtry, barevnými světelnými zdroji a materiály
- zkreslení barev – okamžitá kvantitativní analýza v komplexní geometrii
- nouzové osvětlení – dle EN1838, podél únikových cest a v bezpečných zónách
- 3D – Import – kompletní napojení budovy
- pouliční osvětlení – zjištění osvětlovací situace a třídy, dle DIN EN 13201, volba nejlepších svítidel a jejich rozmístění
- interaktivní 3D vizualizace – putujte plánovanými prostory v roli pozorovatele, s realistickou vizualizací nábytku a využití vnitřních tvarů, fotorealistické prostřednictvím integrovaného Raytracing modulu
- výsledky – v tištěné formě, jako příloha e-mailu, buď ve formě videa, nebo jpg, či pdf formátu
- 26 jazyků – plánování osvětlení v jazyce zákazníka



# Vidět svět v novém světle – www.osram.cz

Na nově vytvořených stránkách firmy OSRAM můžete nejen vidět celý svět světel, aktuální informace a zajímavé odkazy, ale naleznete zde také četné, praxi blízké nástroje a servisní nabídky pro zákazníky z řad živnostníků i pro konečné uživatele.

## **Středem našeho zájmu jsou vaše potřeby.**

Abyste mohli ještě rychleji najít to, co hledáte, OSRAM zřetelněji rozčlenil své webové stránky a přizpůsobil je vašim přáním. Výrobky od světelného profesionála pro profesionální použití jsou zahrnuty nyní v oblasti PROFESSIONAL. Poradnu, kalkulace, prodejní služby, downloads, stejně tak vše o školení a znalostech naleznete v části označené TOOLS & SERVICES. Konečný spotřebitel zažije vlastní svět světla v oblasti CONSUMER: se světelnými zdroji, svítidly a příslušenstvím pro domácnost, také zde nalezne oznámení aktuálních akcí a zákaznických soutěží.

Dále se zde nachází doplňující podrobná dokumentace k tomuto katalogu a užitečné animace pro použití a instalaci našich svítidel.

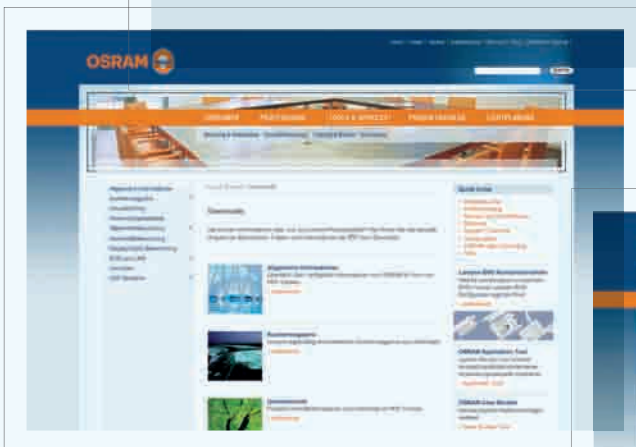

# Spotřebitelsky příjemný a pro značku typický – takový je obalový design výrobků OSRAM

At' už se jedná o blister, skládací kartónovou krabici, nebo dárkové balení, vždy odpovídá balení výrobků OSRAM požadavkům dnešní doby. Jsou příjemné pro spotřebitele, s informativní funkcí a šetrné k životnímu prostředí. A také podporují nejlepším možným způsobem prodejní úspěch, jak ukazují průzkumy chování zákazníků.

Nový design, použitý na všech baleních, představuje prvotní požadavek firmy OSRAM ideálním způsobem: celkový dojem vysoké hodnoty produktů značky OSRAM je zřetelný při prvním pohledu na obal. Vedle loga je zde viditelný pro OSRAM tak charakteristický oranžový proužek, jednoznačně vypovídající o příslušnosti k firemní značce.

Vhodná oblast pro použití svítidla je na první pohled zřetelná z přední strany balení, díky charakteristickým symbolům a obrázkům. Rychlou a jednoznačnou identifikaci obsahu balení zajišťuje uvnitř umístěný, úplný popis výrobku, jazykově neutrální ikony a stejně tak i symboly hlavních výhod výrobku.



### Základní prvky designu obalu:

Vysvětlující obrázek jako nedílná součást obalu, snadná identifikace oblasti použití a zřetelný efekt dosažený používáním výrobku, významná podpora prodeje a informativní funkce obalu.

*Dvojitý EURO závěs*

*Průhledné okénko umožňující kontrolu originálu výrobku*

*Schématické obrázky na postranních plochách představují produktovou dokumentaci*

*Ilustrační obrázek použití odpovídající druhu výrobku*

*Ilustrační foto, grafika a vícejazyčné texty o výrobku*

*Piktogramy na přední straně podtrhují nejdůležitější vlastnosti výrobku*

*Vyobrazení výrobku na přední straně*

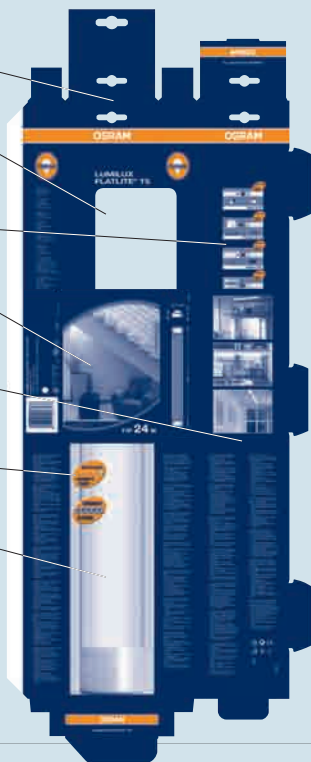

### Blister pro LED svítidla

Ve spojení s tmavě modrým podkladem vytváří vyzářující světlo inovativních a velmi kvalitních LED svítidel perfektní scénérie. Obraz v barevně redukovaném zobrazení znázorňuje typický příklad použití a nabízí tak návrhy pro mnohostranné využití – podle druhu výrobku buď funkční, nebo náladové.

**Kategorie výrobku** – svítící písmena pod oranžovým proužkem se značkou OSRAM

**Název výrobku** – vždy umístěn vedle výrobku z důvodu rychlého zařazení a orientace

**Ikony** – zřetelné zobrazení funkcí a technických parametrů

**Obrázek oblasti užití** – luxusní prostředí s vyobrazením výrobku znázorňuje myšlenku mnohostranného využití výrobku

**Zadní strana** – informace o výrobku, oblasti použití a bezpečnostní upozornění ve stručných vícejazyčných textech doplněných názornými piktogramy.



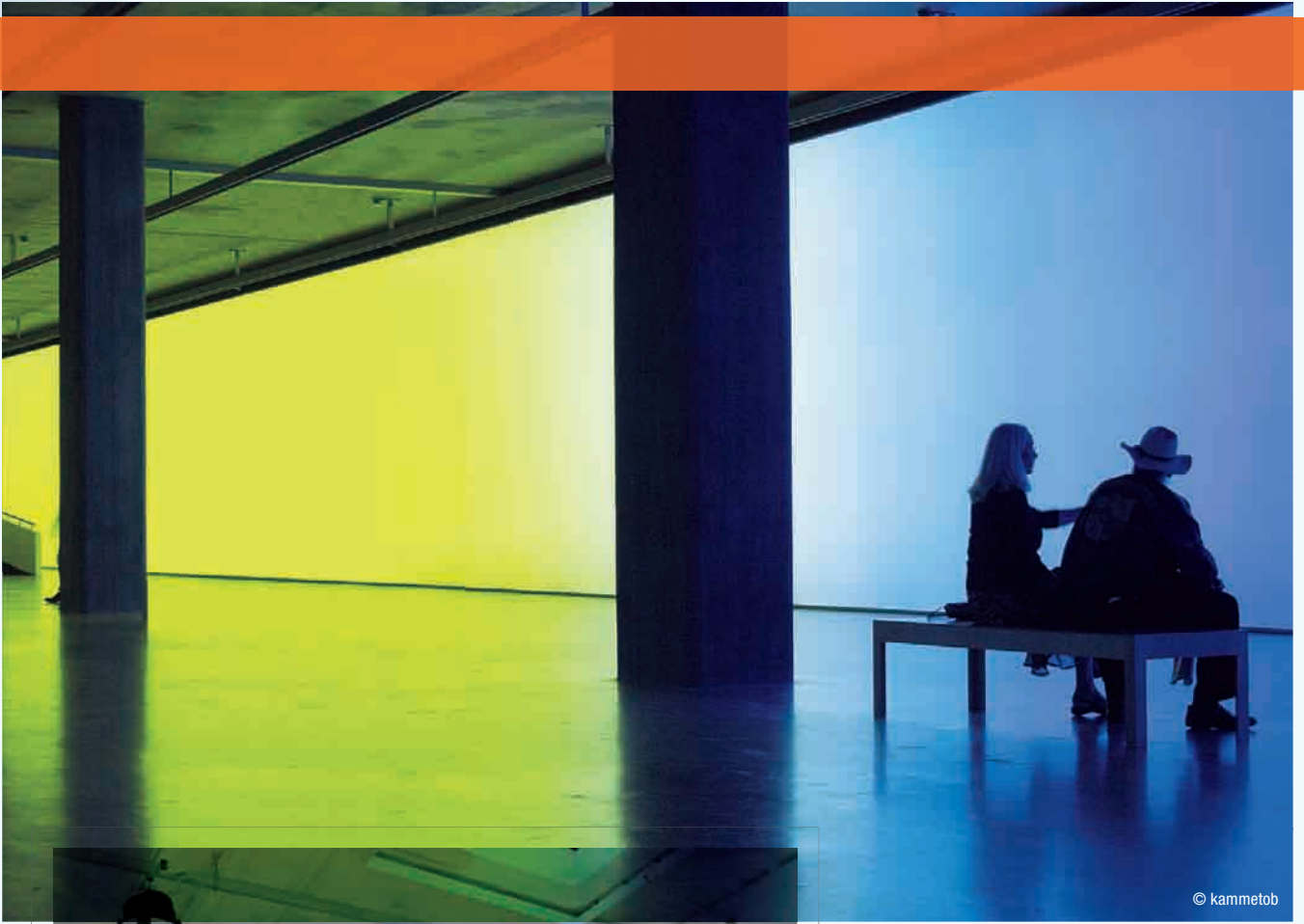

© kammetob



© Dominique GIANNELLI



# INTERIÉR

LED svítidla	14
Přisazená a zavěšená svítidla	32
Světelné lišty	48
Nábytková svítidla	74
Reflektorová svítidla	84
Vestavná svítidla	92
Svítidla pro rostliny	104



© Preview Imagemaker

# LED svítidla

## Světlo jako umělecký výtvar

Prostřednictvím svých dekorativních LED svítidel nabízí firma OSRAM zcela nové možnosti kreativního vnitřního zařízení jak obytných prostor, tak kanceláří. Svým bílým či barevným světlem zdobí tato inovativní svítidla zcela neobvyklým způsobem plochy stěn a tak dosahují obzvláště náladové atmosféry. Současně ale přinášejí veškeré výhody nejmodernějších LED technologií: nízkou energetickou náročnost při vysokém světelném výdeji, robustnost a extrémně dlouhou životnost, stejně jako nízké náklady na údržbu.



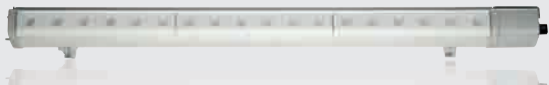

**COLOR-e-MOTION® Tube RGB 16**

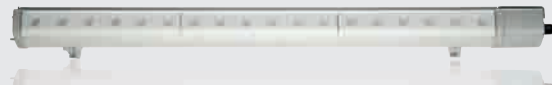

**COLOR-e-MOTION® Tube EASY 18**



**COLOR-e-MOTION® Tube DMX 19**

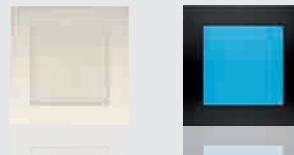

**COLOR-e-MOTION® Panel RGB 20**

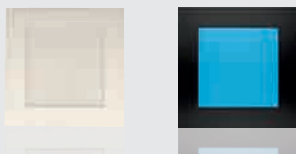

**COLOR-e-MOTION® Panel EASY 22**



**COLOR-e-MOTION® Flex 24**



**COLOR-e-MOTION® Carre 26**



**ELLIPSE OSTAR® ORIENT 28**



**EKINOS® OSTAR® 30**



**MINISPOT LED 31**



## COLOR-e-MOTION® Tube RGB



COLOR-e-MOTION® Tube RGB je obzvláště vhodné pro nasvícení stěn a tvorbu proměnlivého světelného ladění. RGB Wallwasher je použitelný ve třech verzích, kterým je všem vlastní jednoduchá instalace a variabilita vedení světla. Obrovské spektrum barevných tónů se ideálně hodí pro náladové osvětlení vnitřních prostor nebo pro osvětlení fasád. Též vhodné pro podlahovou, nástěnnou, či stropní montáž v hotelech, restauracích, barech, obchodech a podobně.

- eloxovaný hliníkový profil, lakované hliníkové koncovky
- vybaveno vysoce výkonnými LED Golden DRAGON® 1W
- řešení Plug&Play
- automatická adresná konfigurace
- nezávisle na délce a barvě lze kombinovat až 50 svítidel do celkové délky 60 metrů
- asymetrická optika 10° x 40°, perfektní pro aplikace Wallwash
- LED ochrana proti přehřátí
- plně kompatibilní s COLOR-e-MOTION® FLEX, Carre a Panel

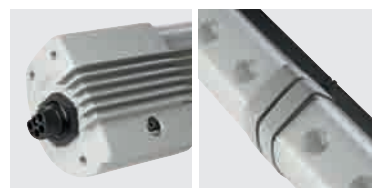
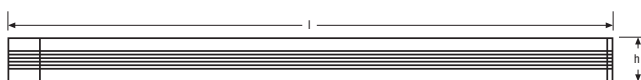

Označení výrobku

EAN kód



COLOR-e-MOTION® Tube RGB

**LED**

COLOR-e-MOTION Tube RGB, 600 mm	4008321932778	šedá/hliník	proměnlivé barvy	22	630	75	95	1x1
COLOR-e-MOTION Tube RGB, 900 mm	4008321932785	šedá/hliník	proměnlivé barvy	28	930	75	95	1x1
COLOR-e-MOTION Tube RGB, 1200 mm	4008321932792	šedá/hliník	proměnlivé barvy	34	1230	75	95	1x1



© kammetob



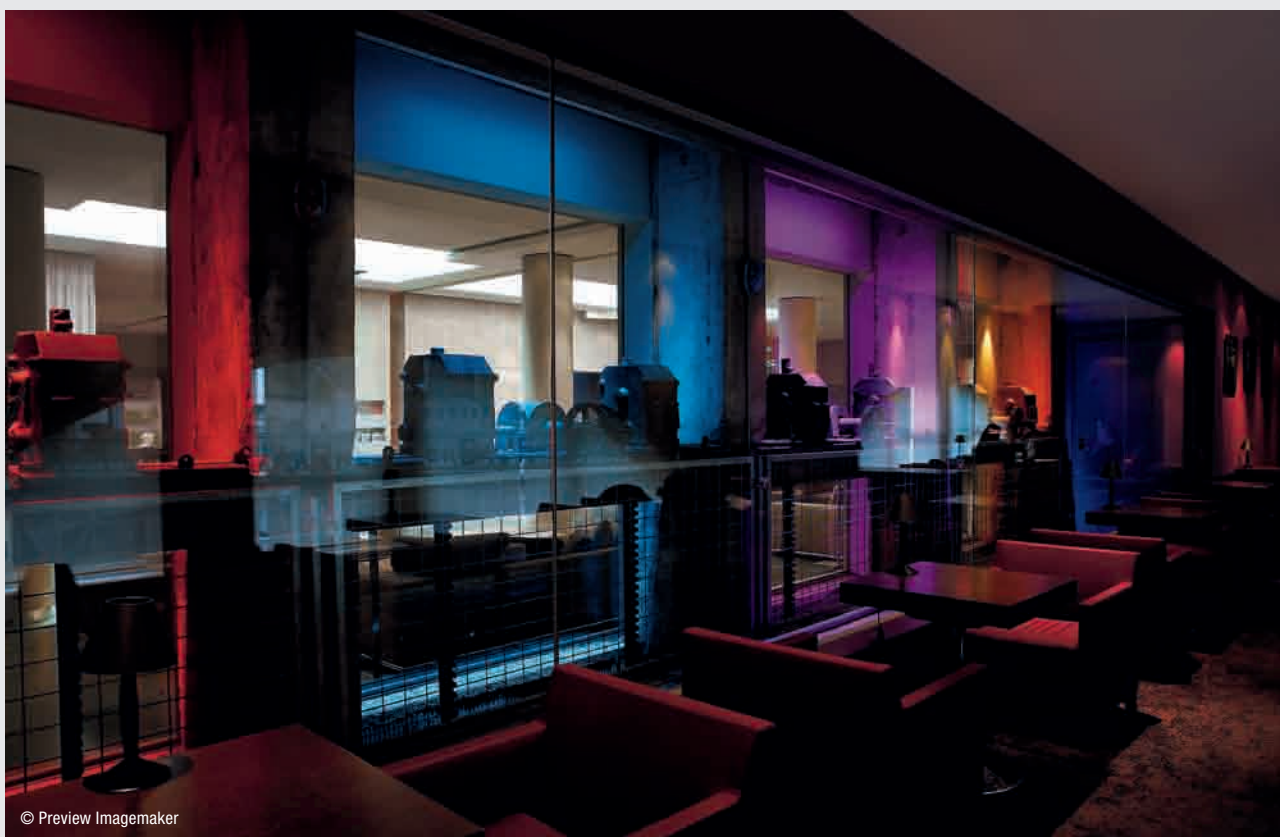

© Preview Imagemaker

COLOR-e-MOTION® Tube RGB



## Příslušenství pro COLOR-e-MOTION® Tube RGB



Výrobek je řízen pomocí jednotky Wallmount Unit (WMU), kompletním jednoduše obsluhovatelným systémem s infračerveným dálkovým ovládáním (infračervený

přijímač je vestavěn v jednotce WMU). Pomocí WMU lze jednotlivě ovládat až 3 skupiny svítidel.

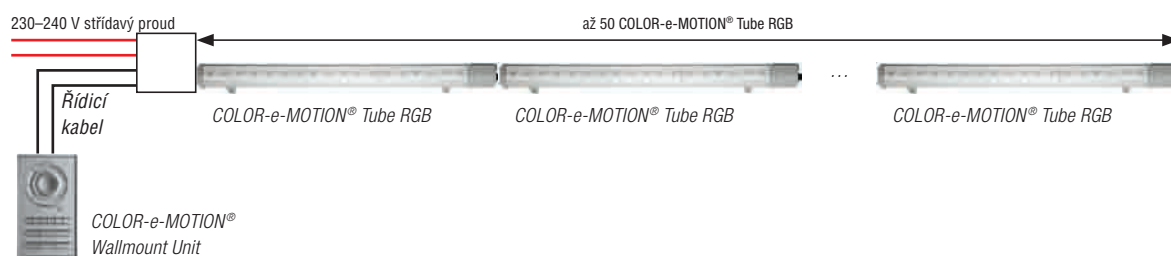

COLOR-e-MOTION®  
Infračervené dálkové ovládání

Označení výrobku

EAN kód

BARVA

W

l  
[mm]

b  
[mm]

h  
[mm]



### Příslušenství pro COLOR-e-MOTION® Tube RGB

COLOR-e-MOTION Wallmount Unit	4008321920706	stříbrná	1,5	170	100	40,1	2x1
COLOR-e-MOTION Infračervené dálkové ovládání	4008321920713	stříbrná		200	45		4x1
COLOR-e-MOTION Tube – ovládací kabel	4008321932839						1x1



## COLOR-e-MOTION® Tube EASY



COLOR-e-MOTION® Tube EASY je obzvláště vhodné pro nasvícení stěn a tvorbu proměnlivého světelného ladění. RGB Wallwasher je použitelný ve třech verzích, kterým je všem vlastní jednoduchá instalace a variabilita vedení světla. Obrovské spektrum barevných tónů se ideálně hodí pro náladové osvětlení vnitřních prostor nebo pro osvětlení fasád. Též vhodné pro podlahovou, nástěnnou, či stropní montáž v hotelech, restauracích, barech, obchodech a podobně.

- eloxovaný hliníkový profil, lakované hliníkové koncovky
- vybaveno vysoce výkonnými LED svítidly Golden DRAGON® 1W
- řešení Plug&Play
- elektronický předřadník OSRAM OT EASY
- až 16 svítidel OSRAM-e-MOTION® Tube EASY v různých délkách
- asymetrická optika 10° x 40°, perfektní pro aplikace Wallwash
- LED ochrana proti přehřátí
- plně kompatibilní se všemi EASY svítidly
- jednoduchý spojovací systém

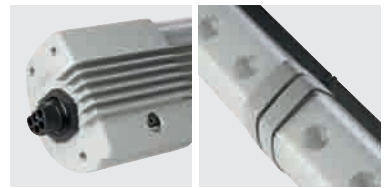

Označení výrobku

EAN kód



COLOR-e-MOTION® Tube EASY

**LED**

COLOR-e-MOTION Tube EASY, 600 mm	4008321918048	šedá/hliník	proměnlivé barvy	22	630	75	95	1x1
COLOR-e-MOTION Tube EASY, 900 mm	4008321918055	šedá/hliník	proměnlivé barvy	28	930	75	95	1x1
COLOR-e-MOTION Tube EASY, 1200 mm	4008321918062	šedá/hliník	proměnlivé barvy	34	1230	75	95	1x1



© Preview Imagemaker



## Příslušenství pro COLOR-e-MOTION® Tube EASY



Dálkové ovládání DALI EASY pracuje na principu aditivního míchání barev na bázi různých barevných kanálů: červený, zelený a modrý



EASY Infračervené dálkové ovládání

Označení výrobku

EAN kód



### Ovládací příslušenství pro COLOR-e-MOTION® Tube EASY

COLOR-e-MOTION Tube EASY Sensor Kit	4008321918116	1x1
DALI EASY RMC	4008321053152	25x1



## Příslušenství pro COLOR-e-MOTION® Tube EASY



Za pomoci softwarového řešení EASY COLOR CONTROL lze vytvářet až 16 aplikací Wallwash na základě červené, zelené a modré, nebo bílé. Časový průběh každé světelné

scény je nezávisle nastavitelný, rychlý pro inicializaci a stimulaci, pomalý pro více barev a pozvolné přechody.

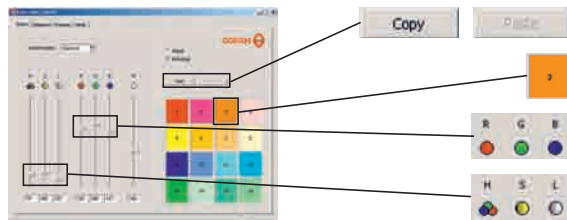

Označení výrobku

EAN kód



### Ovládací příslušenství pro COLOR-e-MOTION® Tube EASY

Software EASY COLOR CONTROL	4008321915559	10x1
-----------------------------	---------------	------



## COLOR-e-MOTION® Tube DMX



- eloxovaný hliníkový profil, lakované hliníkové koncovky
- vybaveno vysoce výkonnými LED svítilny Golden DRAGON 1W
- elektronický předřadník OSRAM OT DMX
- až 170 DMX svítidel s jednou konzolí

- asymetrická optika 10° x 40°, perfektní pro aplikace Wallwash
- LED ochrana proti přehřátí
- manuální nastavení adresy

Označení výrobku

EAN kód



### COLOR-e-MOTION® Tube DMX

**LED**

COLOR-e-MOTION Tube DMX, 600 mm	4008321918123	černá	proměnlivé barvy	22	665	75	95	1x1
COLOR-e-MOTION Tube DMX, 900 mm	4008321918130	černá	proměnlivé barvy	28	965	75	95	1x1
COLOR-e-MOTION Tube DMX, 1200 mm	4008321918147	černá	proměnlivé barvy	34	1265	75	95	1x1



## COLOR-e-MOTION® Panel RGB



Inovativní LED panely rozšiřují náladové, estetické světlo a působí současně jako dekorativní poutač. Řešení Plug&Play je činí snadno kombinovatelnými, ale současně kvalitně působí i jednotlivě. Jsou ideálně vhodné pro vytváření proměnlivé světelné atmosféry například v hotelech, restauracích, barech, prodejních prostorech, předváděcích prostorech atd.

- LED panel s ocelovým rámem ve dvou barvách, bílé a černé
- vybaven zařízením MultiLED LINEARlight Colormix
- napájení OT 75/220-240/24 (není součástí)
- až 3 skupiny svítidel lze jednotlivě ovládat prostřednictvím WMU
- až 50 panelů (cca 18 m<sup>2</sup>) je možné kombinovat bez ohledu na délku a barvu

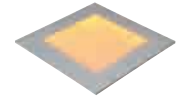
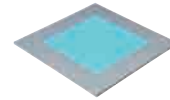
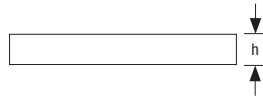
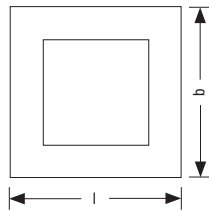

Označení výrobku

EAN kód



COLOR-e-MOTION® Panel RGB

**LED**

COLOR-e-MOTION Panel RGB	4008321932914	bílá	proměnlivé barvy	20	596	596	17	1x1
COLOR-e-MOTION Panel RGB	4008321932921	matná černá	proměnlivé barvy	20	596	596	17	1x1

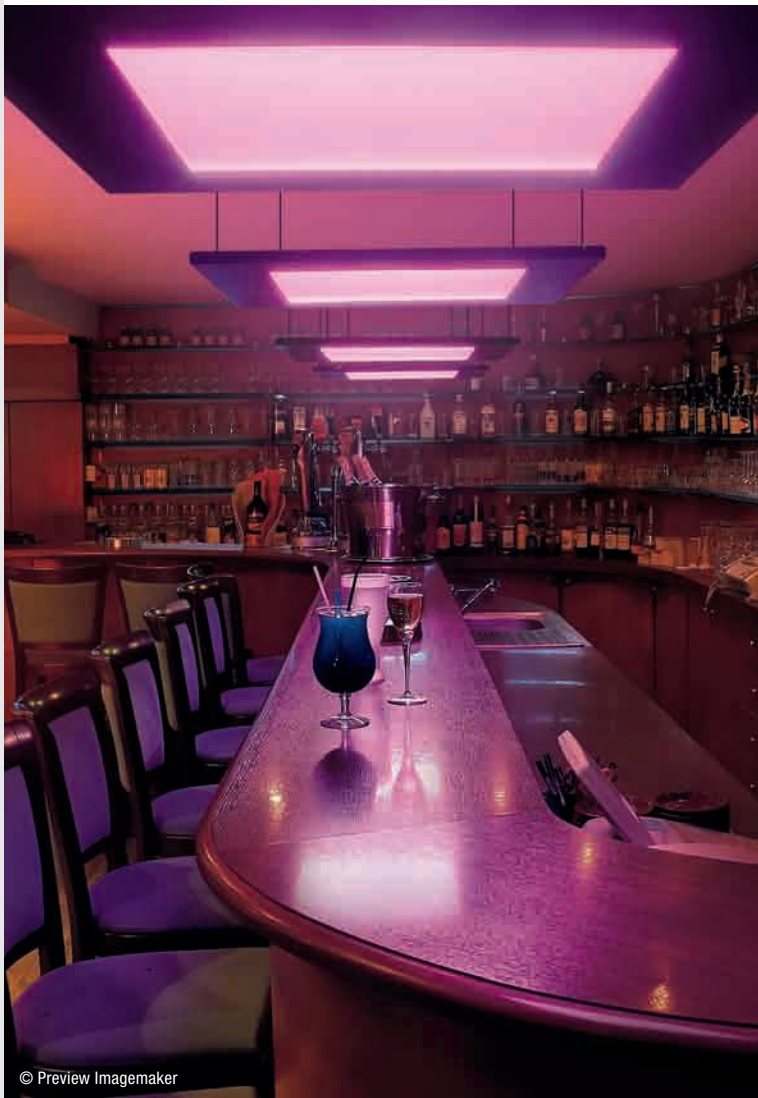

© Preview Imagemaker



© Mayer George Vladimirovich



© Preview Imagemaker



## Příslušenství pro COLOR-e-MOTION® Panel RGB



Výrobek je ovládán jednotkou Wallmount Unit (WMU), kompletním, snadno ovladatelným systémem s infračerveným dálkovým ovládáním (IR přijímač je vestavěn v jednotce WMU).

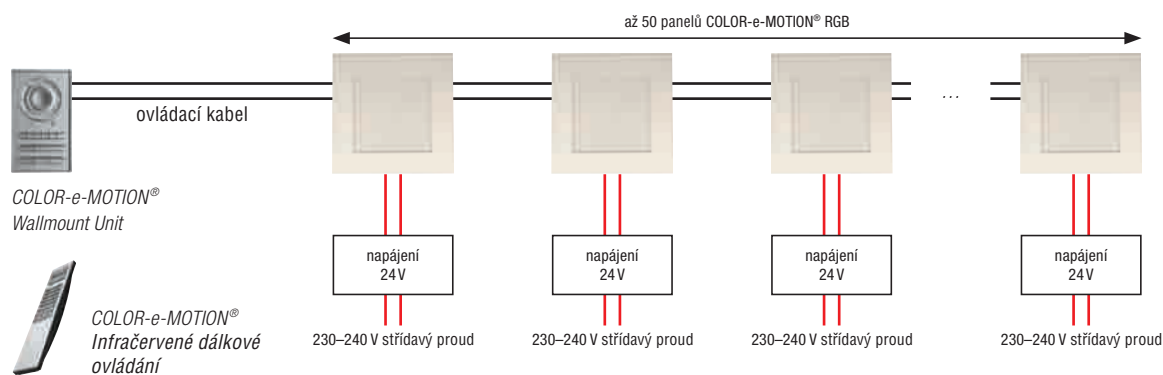

Označení výrobku

EAN kód

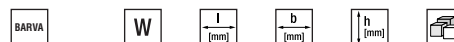

### Ovládací příslušenství pro COLOR-e-MOTION® Panel RGB

Označení výrobku	EAN kód	BARVA	W	l [mm]	b [mm]	h [mm]	Box
COLOR-e-MOTION Wallmount Unit	4008321920706	stříbrná	1,5	170	100	40,1	2x1
COLOR-e-MOTION Infračervené dálkové ovládání	4008321920713	stříbrná		200	45		4x1
COLOR-e-MOTION Panel – ovládací kabel	4008321932938						1x1



## COLOR-e-MOTION® Panel EASY



Inovativní LED panely rozšiřují náladové, estetické světlo a působí současně jako dekorativní poutač. Řešení Plug&Play je činí snadno kombinovatelnými, ale současně kvalitně působí i jednotlivě. Jsou ideálně vhodné pro vytváření proměnlivé světelné atmosféry například v hotelech, restauracích, barech, prodejních prostorech, předváděcích prostorech atd.

- LED panel s ocelovým rámem ve dvou barvách, bílé a černé
- vybaven zařízením MultiLED LINEARlight Colormix
- požadovaný EP: OT EASY 60/220-240/24 RGB (není součástí)
- může být synchronizováno maximálně 48 panelů COLOR-e-MOTION® EASY

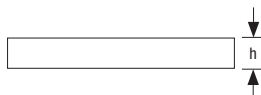
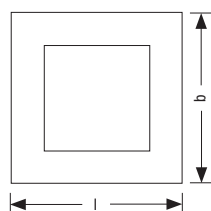

Označení výrobku

EAN kód



COLOR-e-MOTION® Panel EASY

**LED**

COLOR-e-MOTION Panel EASY	4008321917980	bílá	proměnlivé barvy	20	596	596	17	1x1
COLOR-e-MOTION Panel EASY	4008321918574	matná černá	proměnlivé barvy	20	596	596	17	1x1



© Pavel Losevsky



## Montážní příslušenství pro COLOR-e-MOTION® Panel



Napájení je zajišťováno elektronickým předřadníkem OPTOTRONIC® OT EASY 60/220-240/24 RGB. Lze zkombinovat 16 EP, na každém z nich mohou být připojeny tři panely COLOR-e-MOTION®. To znamená, že je možná synchronizace až 48 svítidel. Činnost těchto svítidel lze řídit infračerveným dálkovým ovládáním nebo pomocí softwaru.

### Sada pro napájení:

- výkon 60 W, může napájet až 3 panely COLOR-e-MOTION®

### Sada pro vertikální montáž:

- vertikální montážní sada (černá, nebo bílá) – závisí na barvě panelu
- napájení je integrováno v závěsu

### Sada pro horizontální montáž:

- horizontální montážní sada je vybavena čtyřmi lankovými závěsy a elektrickým spojovacím kabelem

Označení výrobku

EAN kód



### Montážní příslušenství pro COLOR-e-MOTION® Panel

COLOR-e-MOTION Panel – sada pro napájení	4008321918000	1x1
COLOR-e-MOTION Panel – sada pro horizontální montáž	4008321276780	1x1
COLOR-e-MOTION Panel – sada pro vertikální montáž, bílá verze	4008321918031	1x1
COLOR-e-MOTION Panel – sada pro vertikální montáž, černá verze	4008321921826	1x1



## Příslušenství pro COLOR-e-MOTION® Panel EASY



Dálkové ovládání DALI EASY pracuje na principu aditivního zelený a modrý. míchání barev. Základem jsou tři barevné kanály: červený,

Označení výrobku

EAN kód



### Ovládací příslušenství pro COLOR-e-MOTION® Panel EASY RGB

IR EASY SENSOR	4008321915573	1x1
DALI EASY RMC	4008321053152	25x1



## Příslušenství pro COLOR-e-MOTION® Panel EASY



S pomocí softwaru EASY COLOR CONTROL lze obsluhovat až 16 panelů v RGB barvách nebo v bílé. Časový průběh každé světelné scény je nezávisle nastavitelný: rychlý pro nastartování a stimulaci, pomalý pro více barev a pozvolné přechody.

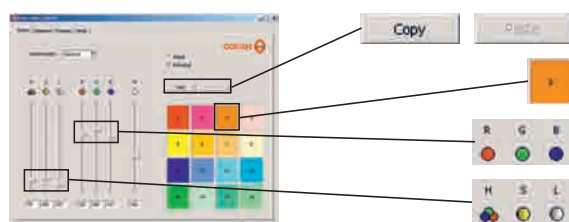

Označení výrobku

EAN kód



### Ovládací příslušenství pro COLOR-e-MOTION® Panel EASY

Software EASY COLOR CONTROL	4008321915559	10x1
-----------------------------	---------------	------

## COLOR-e-MOTION® Flex



Tenká, flexibilní světelná LED lišta je perfektní volbou pro všechny, kteří potřebují kreativní prostor. S 15 verzemi svítidel, 5 barvami LED a 3 různými délkami již mohou strnulá světelná řešení patřit do minulosti. Je ideální pro akcentující nasvícení přijímacích prostor, nábytku, schodišť, barů, okrajů stěn a stropu a hran, stejně jako pro náběhové osvětlení.

- ušlechtilý polymerový plášť třech délek
- vybaven zařízením LINEARlight Flex červená, zelená, modrá, bílá a RGB
- napájení OT 75/220-240/24 (není součástí)
- variabilní montážní možnosti díky flexibilnímu pouzdru (včetně montážní soupravy)
- ovládání prostřednictvím nové pokrokové řídicí jednotky Wallmount Unit (WMU) a odpovídajícího infračerveného dálkového ovládání
- WMU umožňuje individuální nastavení každé barvy

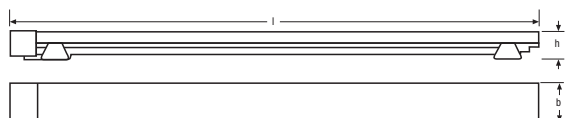

Označení výrobku

EAN kód



COLOR-e-MOTION® Flex

**LED**

COLOR-e-MOTION Flex, 451 mm	4008321920546	transparentní/bílá	bílá	5,3	451	25	11,5	4x1
COLOR-e-MOTION Flex, 591 mm	4008321920553	transparentní/bílá	bílá	6,8	591	25	11,5	4x1
COLOR-e-MOTION Flex, 871 mm	4008321920560	transparentní/bílá	bílá	9,6	871	25	11,5	4x1
COLOR-e-MOTION Flex, 451 mm	4008321920577	transparentní/bílá	červená	4,7	451	25	11,5	4x1
COLOR-e-MOTION Flex, 591 mm	4008321920584	transparentní/bílá	červená	6,0	591	25	11,5	4x1
COLOR-e-MOTION Flex, 871 mm	4008321920591	transparentní/bílá	červená	8,8	871	25	11,5	4x1
COLOR-e-MOTION Flex, 451 mm	4008321920607	transparentní/bílá	zelená	4,4	451	25	11,5	4x1
COLOR-e-MOTION Flex, 591 mm	4008321920614	transparentní/bílá	zelená	5,7	591	25	11,5	4x1
COLOR-e-MOTION Flex, 871 mm	4008321920621	transparentní/bílá	zelená	8,4	871	25	11,5	4x1
COLOR-e-MOTION Flex, 451 mm	4008321920638	transparentní/bílá	modrá	4,4	451	25	11,5	4x1
COLOR-e-MOTION Flex, 591 mm	4008321920645	transparentní/bílá	modrá	5,7	591	25	11,5	4x1
COLOR-e-MOTION Flex, 871 mm	4008321920652	transparentní/bílá	modrá	8,4	871	25	11,5	4x1
COLOR-e-MOTION Flex, 451 mm	4008321920669	transparentní/bílá	proměnlivé barvy	9,1	451	25	11,5	4x1
COLOR-e-MOTION Flex, 591 mm	4008321920676	transparentní/bílá	proměnlivé barvy	12,0	591	25	11,5	4x1
COLOR-e-MOTION Flex, 871 mm	4008321920683	transparentní/bílá	proměnlivé barvy	17,7	871	25	11,5	4x1







COLOR-e-MOTION® Flex



COLOR-e-MOTION® Flex



## Příslušenství pro COLOR-e-MOTION® Flex



Zařízení se ovládá řídicí jednotkou Wallmount Unit (WMU), kompletním, snadno ovladatelným systémem, který pracuje na bázi sběrnice DMX-512 RGBW, vybavené jako čtyřkanálový systém, plus infračervené dálkové ovládání

(infračervený přijímač je integrován v jednotce WMU). Až 50 prvků je možné kombinovat až do celkové délky 43 metrů, nezávisle na délce a barvě. Až 3 skupiny svítidel lze jednotlivě ovládat prostřednictvím WMU.



COLOR-e-MOTION®  
Infračervené dálkové ovládání

Označení výrobku

EAN kód

BARVA

W

l  
[mm]

b  
[mm]

h  
[mm]



### Ovládací příslušenství pro COLOR-e-MOTION® Flex

COLOR-e-MOTION řídicí jednotka Wallmount Unit	4008321 <b>920706</b>	stříbrná	1,5	170	100	40,1	2x1
COLOR-e-MOTION infračervené dálkové ovládání	4008321 <b>920713</b>	stříbrná		200	45		4x1
COLOR-e-MOTION Flex – ovládací kabel 2 m	4008321 <b>927057</b>			2000			4x1
COLOR-e-MOTION Flex postranní napájecí kabel 2 m	4008321 <b>927088</b>			2000			4x1
COLOR-e-MOTION Flex spojovací kabel 2 m	4008321 <b>927149</b>			2000			4x1
COLOR-e-MOTION Flex spojovací kabel 0,2 m	4008321 <b>927118</b>			200			4x1
OT 75/220-240/24	4050300 <b>817477</b>						10x1



## COLOR-e-MOTION® Carre



Zcela inovativní RGB deska se postará o enormně kreativní volné prostory a může být aplikována v širokém spektru oblastí využití – jako moderní umění v muzeích, decentní světelná stěna v restauracích, nebo jako dekorativní náhrada obkladů. Ideální základní podsvícení v restauracích, hotelech, barech a podobně. Poslouží také jako náladové osvětlení wellness prostor, obchodů a diskoték.

- ušlechtilý polymerový plášť
- jeden modul je vybaven 16 RGB-LED
- napájení OT 75/220-240/24 (není součástí)
- ovládání pomocí nové, pokrokové řídicí jednotky Wallmount Unit (WMU) a vhodného infračerveného dálkového ovládání
- kompatibilní se systémem DMX-Bus pro velké instalace a kombinovatelný s COLOR-e-MOTION® Flex, Tube a Panel

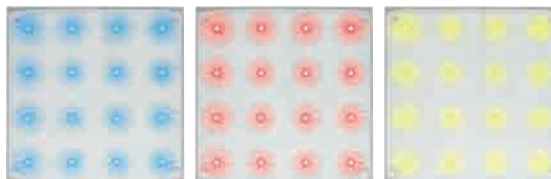
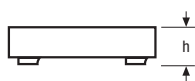
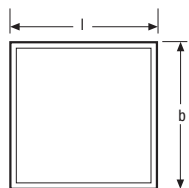

Označení výrobku

EAN kód



COLOR-e-MOTION® Carre

**LED**

COLOR-e-MOTION Carre

4008321920690

bílá/transparentní

proměnlivé barvy

8

250

250

25,5

2x1



© Preview Imagemaker



© Violetstar

COLOR-e-MOTION® Carre



## Příslušenství pro COLOR-e-MOTION® Carre



Zařízení se ovládá řídicí jednotkou Wallmount Unit (WMU), kompletním, snadno ovladatelným systémem, který pracuje na bázi sběrnice DMX-512 RGBW, vybavené jako čtyřkanalový systém, plus infračervené dálkové ovládání

(infračervený přijímač je integrován v jednotce WMU). Až 3 skupiny svítidel lze jednotlivě ovládat prostřednictvím WMU. Jednou řídicí jednotkou WMU je možné ovládat až 50 prvků (cca 3 m<sup>2</sup>), jedna OT 75 obsluží až 9 desek.



COLOR-e-MOTION®  
Infračervené dálkové ovládání

Označení výrobku

EAN kód

BARVA

W

l  
(mm)

b  
(mm)

h  
(mm)



### Ovládací příslušenství pro COLOR-e-MOTION® Carre

COLOR-e-MOTION Wallmount Unit	4008321920706	stříbrná	1,5	170	100	40,1	2x1
COLOR-e-MOTION infračervené dálkové ovládání	4008321920713	stříbrná		200	45		4x1
COLOR-e-MOTION Carre – ovládací kabel 2 m	4008321927057			2000			4x1
COLOR-e-MOTION Carre postranní napájecí kabel 2 m	4008321927088			2000			4x1
COLOR-e-MOTION Carre spojovací kabel 2 m	4008321927149			2000			4x1
COLOR-e-MOTION Carre spojovací kabel 0,2 m	4008321927118			200			4x1
OT 75/220-240/24	4050300817477						10x1



## ELLIPSE OSTAR® ORIENT



ELLIPSE OSTAR® je perfektní bodové svítidlo, určené pro stropní montáž. Díky nepatrným rozměrům je snadno vestavitelné. Na ozařované objekty nesálá teplo a je mu vlastní velmi dlouhá doba životnosti, až 20 000 hodin. Se svým hliníkovým pouzdem je ideální pro použití v interiéru, například jako dodatekové osvětlení, nebo pro zvýraznění výkladních skříní, prodejních prostor, přijímacích hal, hotelů a restaurací, nebo jednoduše pro dekorativní bytové osvětlení.

- bílé, lakované hliníkové pouzdro
- ocelové, kruhové montážní ramínko
- vybaveno COINlight-OSTAR® 12 W
- barvy světla: od teplé bílé (730) až po chladnou bílou (854)
- napájecí souprava pro jedno nebo šest svítidel (není součástí)

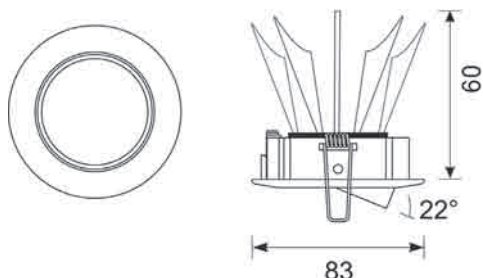

Označení výrobku

EAN kód



ELLIPSE OSTAR® ORIENT 38°

**LED**

ELLIPSE OSTAR ORIENT 730	4008321265500	bílá	bílá	12	330	3000	83	60	1x1
ELLIPSE OSTAR ORIENT 847	4008321265517	bílá	bílá	12	450	4700	83	60	1x1
ELLIPSE OSTAR ORIENT 854	4008321265524	bílá	bílá	12	450	5400	83	60	1x1





© Preview Imagemaker

ELLIPSE OSTAR® ORIENT



© Preview Imagemaker

ELLIPSE OSTAR® ORIENT

## Příslušenství pro ELLIPSE OSTAR® ORIENT



- napájecí souprava 75 W: dvoudrátové připojení k dispozici v délkách 500 mm, 1 000 mm a 2 000 mm
- určeno pro výrobek ELLIPSE OSTAR® a EKINOS® E
- řešení Plug&Play

**Označení výrobku**

EAN kód

W

V<sub>AC</sub>  
(min-max)V<sub>OUT</sub>

A

°C  
(min-max)l  
(mm)b  
(mm)h  
(mm)

### Příslušenství pro ELLIPSE OSTAR® ORIENT

Napájecí souprava pro 1 svítidlo	4008321918222	20	230-240	24	0,20	-20...+45	35	50	109	1x1
Napájecí souprava pro 6 svítidel	4008321918246	75	220-240	24	0,37	-20...+50	44	46	220	1x1

**EKINOS® OSTAR®**

Svým atraktivním a dekorativním designem je výrobek EKINOS® OSTAR® perfektním interiérovým svítidlem. Na osvětlované předměty nevyzařuje žádné teplo a je pro něj příznačná velmi dlouhá doba životnosti až 30 000 hodin. Je ideální pro zvláštní zdůraznění v moderním osvětlení hotelů, restaurací, obchodů, galerií, muzeí nebo pro dekorativní osvětlení bytu.

- šedé, lakované hliníkové pouzdro
- vybaveno COINlight-OSTAR® 12 W
- EKINOS® E OSTAR® (verze stropní vestavba) bez předřadníku, ale se zástrčkou, a EKINOS® F OSTAR® (verze stropní nástavba) s EP OT 20/120-240/24 S
- pro vestavbu do stropu nebo volně
- napájecí souprava pro jedno nebo šest svítidel (nutné pro EKINOS® E OSTAR®)

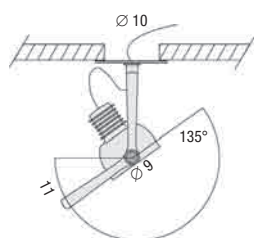

verze E



verze F



Označení výrobku

EAN kód

**EKINOS® E OSTAR® 38°****LED**

EKINOS E OSTAR 730	4008321273871	stříbrná	bílá	12	24	330	3000	28	11,5	10	⊕	1x1
EKINOS E OSTAR 847	4008321273994	stříbrná	bílá	12	24	450	4700	28	11,5	10	⊕	1x1
EKINOS E OSTAR 854	4008321274076	stříbrná	bílá	12	24	450	5400	28	11,5	10	⊕	1x1

**EKINOS® F OSTAR® 38°****LED**

EKINOS F OSTAR 730	4008321273710	stříbrná	bílá	15	230–240	330	3000	33	11,5	10	⊕	1x1
EKINOS F OSTAR 847	4008321273727	stříbrná	bílá	15	230–240	450	4700	33	11,5	10	⊕	1x1
EKINOS F OSTAR 854	4008321273758	stříbrná	bílá	15	230–240	450	5400	33	11,5	10	⊕	1x1

**Příslušenství pro EKINOS® E OSTAR®**

- napájecí souprava 75W : dvoudrátové připojení k dispozici v délkách 500 mm, 1000 mm a 2000 mm
- vhodné pro EKINOS® E OSTAR® a ELLIPSE OSTAR®
- řešení Plug-&-Play

Označení výrobku

EAN kód

**Příslušenství pro EKINOS® E OSTAR®**

Napájecí souprava pro 1 svítidlo	4008321918222	20	230–240	24	0,20	-20...+45	35	50	109	1x1
Napájecí souprava pro 6 svítidel	4008321918246	75	220–240	24	0,37	-20...+50	44	46	220	1x1



© Preview Imagemaker

EKINOS® OSTAR®



© Preview Imagemaker

EKINOS® OSTAR®



### MINISPOT LED



Díky nízké spotřebě energie světelného zdroje DRAGONSTAR® 500 je MINISPOT LED určen pro dlouhodobé osvětlování objektů. Protože DRAGONSTAR® 500 neemituje infračervené, ani ultrafialové záření, je možné nasvícování citlivých objektů, jako například obrazů nebo květin. Vhodné pro výjimečné zdůraznění objektů ve výkladních skříních, vitrínách a obytných prostorech.

- hlava svítidla je otočná o 270° a výkyvná o 90°
- s držákem pro nástěnnou montáž
- připraven k připojení síťovým vedením v délce 2 m, konektorem a integrovaným vypínačem
- vybaven bílým světelným zdrojem DRAGONSTAR® 500, pro barevné osvětlení lze použít i ostatní LED DRAGONSTAR® 500

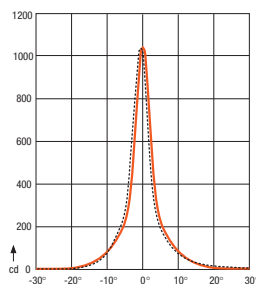
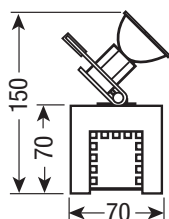

DRAGONSTAR® 500 teplá bílá  
735 12 V / 2,8 / 6°

Fotometrická křivka (10 V ss)  
horizontální a vertikální  
— LVK ←→  
---- LVK |

Označení výrobku

EAN kód



MINISPOT LED

**LED**

80022-02

4008321131942

bílá

2,8

150

70

70

4x1

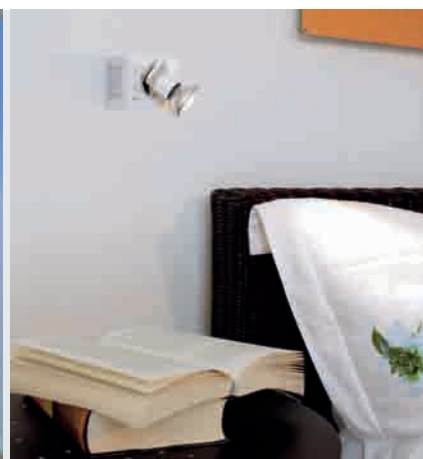
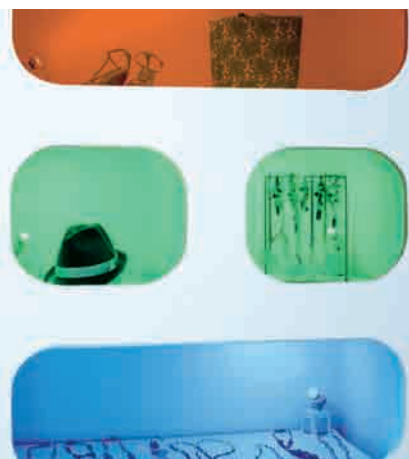

# Přisazená a zavěšená svítidla

## Stejně tak rozmanitá jako potřeby

Svým širokým sortimentem přisazených svítidel pro zářivky a kompaktní zářivky je OSRAM schopen plnit všechny požadavky, které jsou kladeny na svítidla se zřetelem na design a výkon v oblasti moderního osvětlení. Ať už se jedná o standardní provedení s asymetrickým reflektorem, nebo výjimečně ploché konstrukce, všechna svítidla se vyznačují příjemným světlem, jsou hospodárná a bezpečná, rychle instalovatelná a snadno udržovatelná.



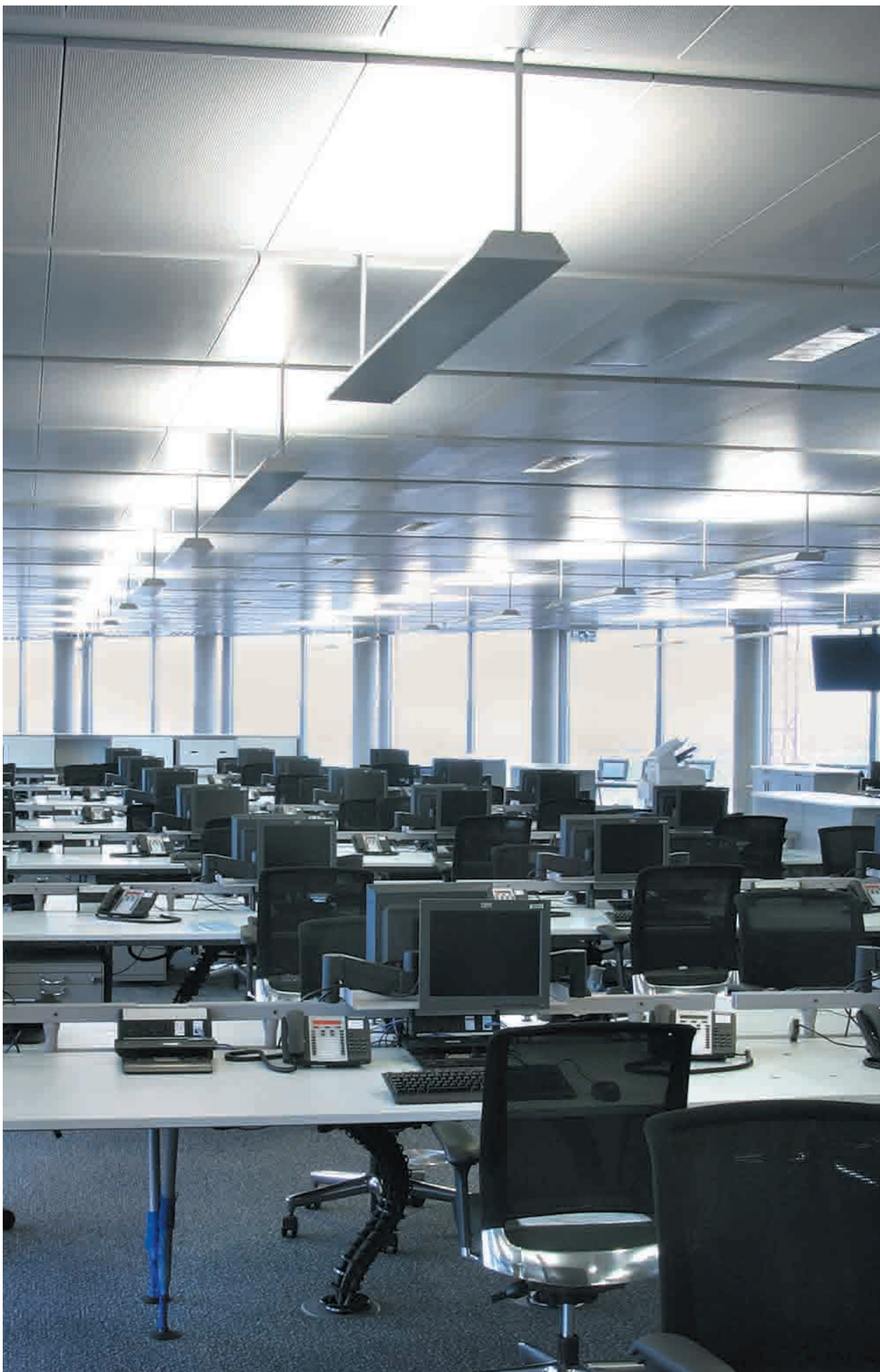



LUMILUX FLATLITE® T5-F/P 36



LUMILUX DUO® T5-F/P 37

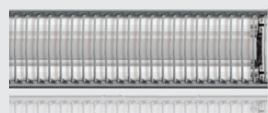

LUMILUX DUO® T5-F/R 37



OSRAM SOFTLITE® DIM 38



OSRAM SOFTLITE® EL 39



LUMILUX DUO® DIM-F/P 40



LUMILUX DUO® DIM-F/R 41



LUMILUX DUO® EL-F/P 42



LUMILUX DUO® EL-F/R 43



OSRAM DULUX® DECKE 44



OSRAM DULUX® RONDEL-F/D 44



OSRAM DULUX® RONDEL-F/P 45



OSRAM DULUX® RONDEL 45



OSRAM DULUX® CARRÉ 46



HALOPIN® CARRÉ 47



HALOPIN® RONDEL 47



LUMILUX FLATLITE® T5-F/P

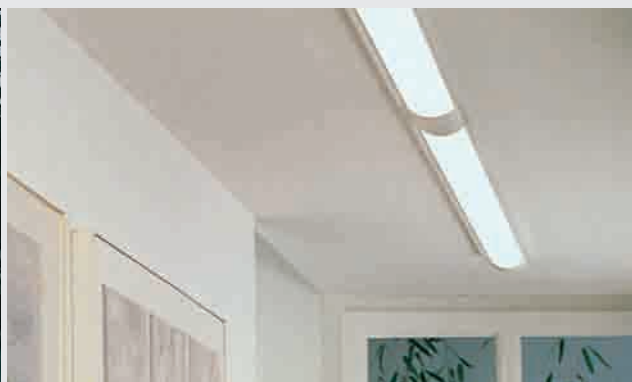

Dvojité kryt

## LUMILUX FLATLITE® T5-F/P



LUMILUX FLATLITE® T5-F/P jsou velmi kompaktní, propojitelná přisazená svítidla, určená pro mnohostranné využití. Díky zářivce LUMILUX® T5 HO/830 vytváří jasné, silné světlo. Je ideální pro všeobecné osvětlení a s odpovídajícím příslušenstvím také jako světelný pás.

- svítidla s nízkým profilem a vysokým světelným výkonem pro stropy, stěny a nábytek
- pro pevné připojení
- pohyblivá svorková lišta
- prizmatický kryt svítidla pro neoslňující světlo
- elektronický předřadník QTP5

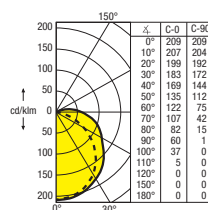
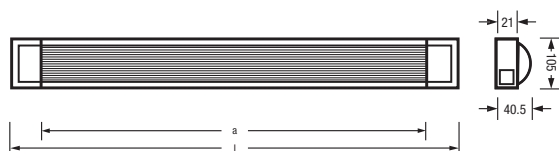

stupeň účinnosti svítidla  
 $\eta_{sv} = 0,84$

Označení výrobku

EAN kód

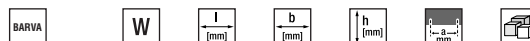

### LUMILUX FLATLITE® T5-F/P

Označení výrobku	EAN kód	BARVA	W	l [mm]	b [mm]	h [mm]	a [mm]	4x1
72491	4008321908537	bílá	24	608	105	40,5	400	4x1
72492	4008321908544	bílá	39	908	105	40,5	700	4x1
72493	4008321908551	bílá	54	1208	105	40,5	1000	4x1
72494	4008321908568	bílá	49	1508	105	40,5	1300	4x1

## Dvojité kryt



Dvojité kryt se používá pro vytvoření světelného pásu ze svítidla LUMILUX FLATLITE® T5-F/P. Překlenuje mezery mezi svítlidly.

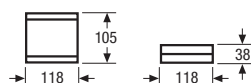

Označení výrobku

EAN kód

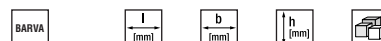

### Dvojité kryt

Označení výrobku	EAN kód	BARVA	l [mm]	b [mm]	h [mm]	4x1
72491-55	4008321917355	bílá	118	105	38	4x1



## LUMILUX DUO® T5-F/P

LUMILUX DUO® T5-F/P patří mezi velmi kompaktní propojitelná přisazená svítidla, která jsou díky použité zářivce LUMILUX® T5 HE/840 velmi úsporná.



- vhodné jako světelný pás s přiloženým příslušenstvím
- pro pevné připojení
- propojitelné
- prizmatický kryt pro rovnoměrně rozptýlené světlo

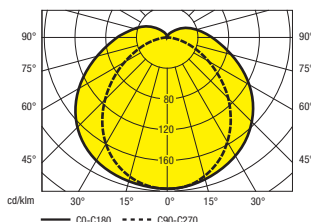
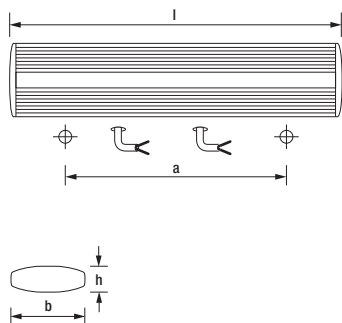

stupeň účinnosti svítidla  $\eta_{sv} = 0,75$



Označení výrobku

EAN kód

BARVA

W

l [mm]

b [mm]

h [mm]

g [mm]

LUMILUX DUO® T5-F/P



Označení výrobku	EAN kód	BARVA	W	l [mm]	b [mm]	h [mm]	g [mm]	Icon
72098	4008321908797	stříbrná	2x14	593	110	42	515	2x1
72099	4008321908803	stříbrná	2x21	893	110	42	685	2x1
72100	4008321908810	stříbrná	2x28	1193	110	42	895	2x1

## LUMILUX DUO® T5-F/R

LUMILUX DUO® T5-F/R patří mezi velmi kompaktní propojitelná přisazená svítidla, která jsou díky použité zářivce LUMILUX® T5 HE/840 velmi úsporná.



- vhodné jako světelný pás s přiloženým příslušenstvím
- pro pevné připojení
- propojitelné
- s hliníkovou mřížkou a vysoce lesklým reflektorem pro neoslňující světlo

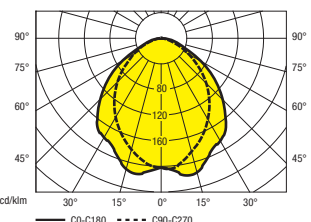
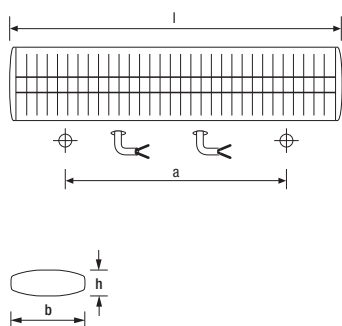

stupeň provozní účinnosti svítidla  $\eta_{sv} = 0,47$



Označení výrobku

EAN kód

BARVA

W

l [mm]

b [mm]

h [mm]

g [mm]

LUMILUX DUO® T5-F/R



Označení výrobku	EAN kód	BARVA	W	l [mm]	b [mm]	h [mm]	g [mm]	Icon
72102	4008321908827	stříbrná	2x14	593	110	50	515	2x1
72103	4008321908834	stříbrná	2x21	893	110	50	685	2x1
72104	4008321908841	stříbrná	2x28	1193	110	50	895	2x1



## OSRAM SOFTLITE® DIM

Svítlidla OSRAM SOFTLITE® DIM v sobě spojují sympatický design s vysokým komfortem osvětlení. Díky použité zářivce LUMILUX® T5 HO/840 jsou tato svítidla mimořádně intenzivní.



- přisazené svítidlo s přímým a nepřímým směrováním světla
- kryt z perforovaného plechu pro neoslňující, jemné světlo
- pro pevné připojení
- elektronický předřadník QUICKTRONIC® QT DIM
- řízení 1...10 V stejnosměrným řídicím signálem
- výrazné snížení výdajů za elektrickou energii díky stmívání od 100 % do 1 %

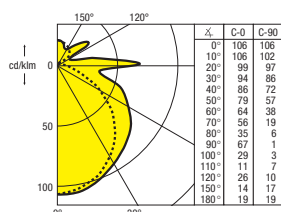
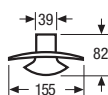
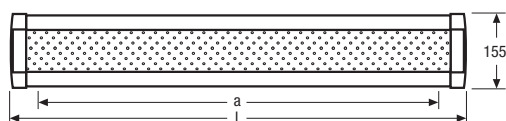

stupeň provozní účinnosti svítidla  $\eta_{sv} = 0,49$

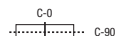

Označení výrobku

EAN kód

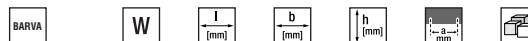

### OSRAM SOFTLITE® DIM



	BARVA	W	l (mm)	b (mm)	h (mm)	a (mm)	
72545	4050300757353	bílá	24	610	155	82	512 2x1
72546	4050300757377	bílá	39	910	155	82	812 2x1
72547	4050300757391	bílá	54	1210	155	82	1112 2x1
72548	4050300757414	bílá	80	1510	155	82	1412 2x1



## Čidla 1...10 V



Čidla dodávají 1...10 V řídicí signál pro stmívatelná svítidla s odpovídajícím vstupem. DIM PICO a DIM MICO reagují na změnu světelných podmínek, DIM MULTI ještě současně na pohyb. Citlivost čidla je nastavitelná, přičemž

DIM PICO sníží osvětlení při dopadu denního světla maximálně na 50%. Čidla jsou určena k řízení různého množství předřadníků (viz tabulka).

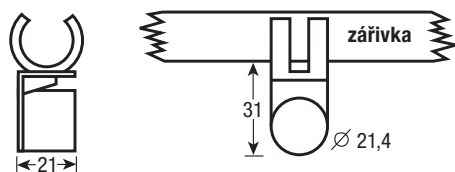

Označení výrobku

EAN kód



### Čidla

	Druh čidla	Počet EP	BARVA
DIM PICO	4050300554457	světelné	5 bílá 20x1
DIM MICO	4050300464411	světelné	100 bílá 20x1
DIM MULTI	4050300554471	světelné/pohybové	20 bílá 20x1



OSRAM SOFTLITE® EL

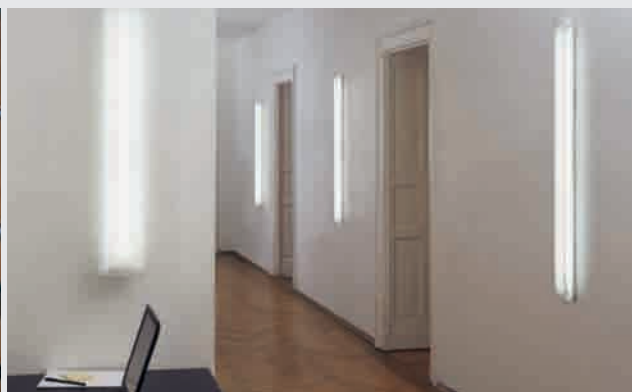

OSRAM SOFTLITE® EL

## OSRAM SOFTLITE® EL

Svítlidla OSRAM SOFTLITE® EL v sobě spojují sympatický design s vysokým komfortem osvětlení. Díky použité zářivce LUMILUX® T5 HO/840 jsou tato svítidla mimořádně intenzivní.



- přisazené svítidlo s přímým a nepřímým směřováním světla
- kryt z perforovaného plechu pro neoslňující, jemné světlo
- pro pevné připojení
- elektronický předřadník QUICKTRONIC® QTP5

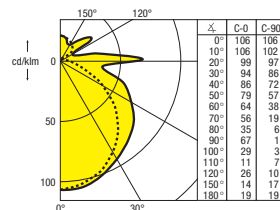
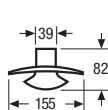
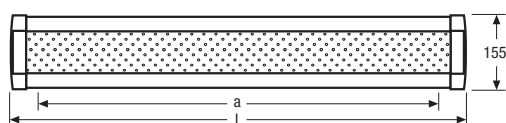

stupeň provozní účinnosti svítidla  $\eta_{sv} = 0,49$

Označení výrobku

EAN kód

BARVA

W

l [mm]

b [mm]

h [mm]

a [mm]



OSRAM SOFTLITE® EL



Označení výrobku	EAN kód	BARVA	W	l [mm]	b [mm]	h [mm]	a [mm]	Icon
72535	4050300535630	bílá	24	610	155	82	512	2x1
72536	4050300535654	bílá	39	910	155	82	812	2x1
72537	4050300535678	bílá	54	1210	155	82	1112	2x1
72538	4050300535692	bílá	80	1510	155	82	1412	2x1



## Závěsná sada pro LUMILUX DUO®, OSRAM SOFTLITE® OSRAM ECOPACK®



Vhodná pro všechny varianty svítidel řady LUMILUX DUO®, OSRAM SOFTLITE® a OSRAM ECOPACK®. Obsahuje 2 montáž-

ní držáky, plynule nastavitelné držáky pro drátěná lanka, ocelová lanka pro délku závěsu až do 2 metrů a odlehčení tahu.

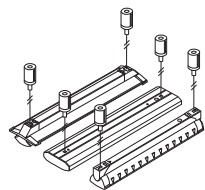

Označení výrobku

EAN kód

BARVA

l [mm]



Závěsná sada pro LUMILUX DUO®, OSRAM SOFTLITE® a OSRAM ECOPACK®

72097	4050300792200	stříbrná	2000	4x1
-------	---------------	----------	------	-----



## LUMILUX DUO® DIM-F/P



LUMILUX DUO® DIM-F/P jsou stmívatelná, elektronická přisazená svítidla s extrémně nízkým profilem. Na základě provedení se dvěma zářivkami jsou vhodná především pro prostory s vysokými nároky na světlo.

K zapojení do řízení osvětlovacích systémů slouží čidla 1...10 V.

- pro pevné připojení
- vysoce kvalitní pouzdro svítidla z eloxovaného hliníku
- s prizmatickým krytem zářivky pro rovnoměrné světlo
- s elektronickým předřadníkem QTP-DIM
- řízení stejnosměrným řídicím signálem 1...10 V
- výrazné snížení výdajů za elektrickou energii díky stmívání od 100 % do 1 %
- osazeno dvěma zářivkami LUMILUX® T8 830

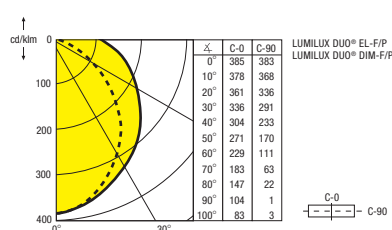
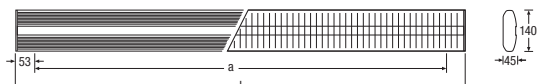

Označení výrobku

EAN kód

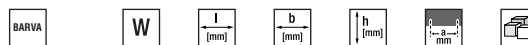

LUMILUX DUO® DIM-F/P



Označení výrobku	EAN kód	BARVA	W	l [mm]	b [mm]	h [mm]	a [mm]	Objem
72091	4050300787947	stříbrná	2x18	626	140	45	520	4x1
72092	4050300787961	stříbrná	2x36	1235	140	45	1130	4x1
72093	4050300787985	stříbrná	2x58	1535	140	45	1430	4x1



Foto: IKEA





## LUMILUX DUO® DIM-F/R



LUMILUX DUO® DIM-F/R jsou stmívatelná, elektronická přisazená svítidla s extrémně nízkým profilem. Na základě provedení se dvěma zářivkami jsou vhodná především pro prostory s vysokými nároky na světlo.

K zapojení do řízení světelných systémů slouží čidla 1...10 V.

- pro pevné připojení
- vysoce kvalitní pouzdro svítidla z eloxovaného hliníku
- s hliníkovou mřížkou a vysoce lesklým reflektorem pro neoslňující světlo
- s elektronickým předřadníkem QTP-DIM
- řízení stejnosměrným řídicím signálem 1...10 V
- výrazné snížení výdajů za elektrickou energii díky stmívání od 100 % do 1 %
- osazeno dvěma zářivkami LUMILUX® T8 830

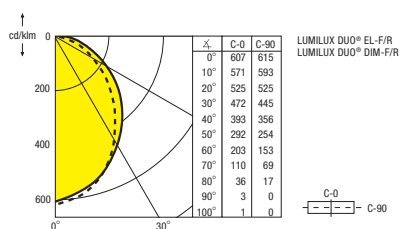
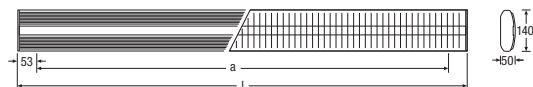

Označení výrobku

EAN kód

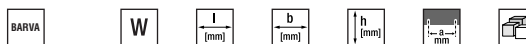

LUMILUX DUO® DIM-F/R



	EAN kód	BARVA	W	l [mm]	b [mm]	h [mm]	a [mm]	
72094	4050300788005	stříbrná	2x18	626	140	50	520	4x1
72095	4050300788029	stříbrná	2x36	1235	140	50	1130	4x1
72096	4050300788043	stříbrná	2x58	1535	140	50	1430	4x1

## Čidla 1...10 V



Čidla dodávají řídicí signál 1...10 V pro stmívatelná svítidla s odpovídajícím vstupem. DIM PICO a DIM MICO reagují na změnu světelných podmínek, DIM MULTI ještě současně na pohyb. Citlivost čidla je nastavitelná, přičemž

DIM PICO sníží osvětlení při dopadu denního světla maximálně na 50%. Čidla jsou určena k řízení různého počtu předřadníků (viz tabulka).

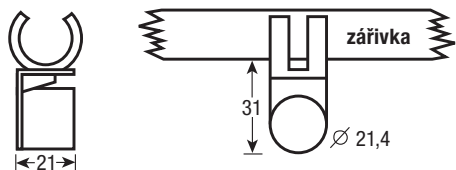

Označení výrobku

EAN kód



Čidla

	EAN kód	Druh čidla	Počet EP	BARVA	
DIM PICO	4050300554457	světelné	5	bílá	20x1
DIM MICO	4050300464411	světelné	100	bílá	20x1
DIM MULTI	4050300554471	světelné/pohybové	20	bílá	20x1



## LUMILUX DUO® EL-F/P



LUMILUX DUO® EL-F/P jsou elektronická svítidla s extrémně nízkým profilem. Na základě provedení se dvěma zářivkami jsou vhodná především pro prostory s vysokými nároky na světlo.

- extrémně plochá svítidla pro pevné připojení
- vysoce kvalitní pouzdro svítidla z eloxovaného hliníku
- s prizmatickým krytem pro rovnoměrné rozptýlené světlo
- s elektronickým předřadníkem QTP
- osazeno dvěma zářivkami LUMILUX® T8 830

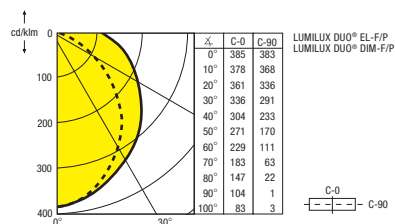
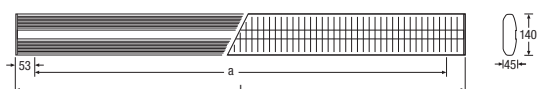

Označení výrobku

EAN kód

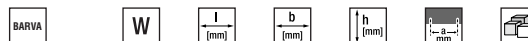

LUMILUX DUO® EL-F/P



Označení výrobku	EAN kód	BARVA	W	l (mm)	b (mm)	h (mm)	mm	mm
72085	4050300774206	stříbrná	2x18	626	140	45	520	4x1
72086	4050300774237	stříbrná	2x36	1235	140	45	1130	4x1
72087	4050300774268	stříbrná	2x58	1535	140	45	1430	4x1

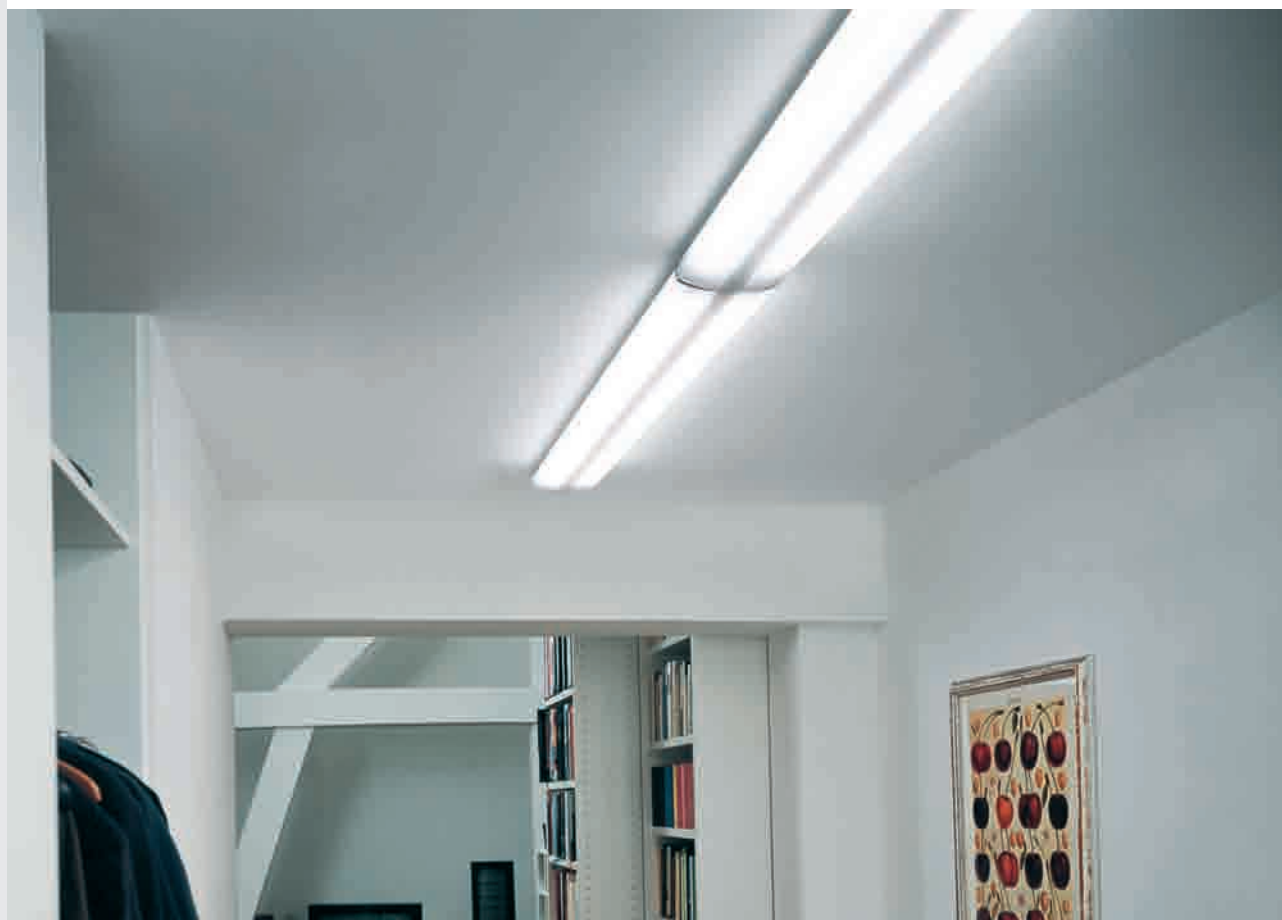



## LUMILUX DUO® EL-F/R



LUMILUX DUO® EL-F/R jsou elektronická svítidla s extrémně nízkým profilem. Na základě provedení se dvěma zářivkami jsou vhodná především pro prostory s vysokými nároky na světlo.

- LUMILUX DUO® EL-F/R jsou spolu s příslušenstvím závěsné sady ideální pro osvětlení pracoviště, například domácí kanceláře
- extrémně ploché svítidlo s pevným připojením
- vysoce kvalitní pouzdro svítidla z eloxovaného hliníku
- s hliníkovou mřížkou a vysoce lesklým reflektorem pro neoslňující světlo
- s elektronickým předřadníkem QTP
- osazeno dvěma zářivkami LUMILUX® T8 830

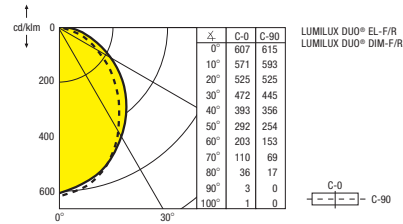
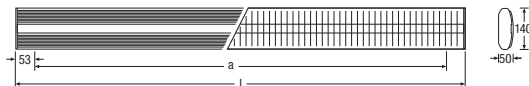

Označení výrobku

EAN kód

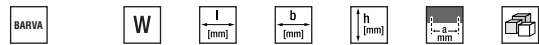

LUMILUX DUO® EL-F/R



Označení výrobku	EAN kód	BARVA	W	l [mm]	b [mm]	h [mm]	mounting icon
72088	4050300774299	stříbrná	2x18	626	140	50	520 4x1
72089	4050300774329	stříbrná	2x36	1235	140	50	1130 4x1
72090	4050300774350	stříbrná	2x58	1535	140	50	1430 4x1



## Závěsná sada pro LUMILUX DUO®, OSRAM SOFTLITE® a OSRAM ECOPACK®



Vhodná pro všechny varianty svítidel řady LUMILUX DUO®, OSRAM SOFTLITE® a OSRAM ECOPACK®. Obsahuje 2 montáž-

ní držáky, plynule nastavitelné držáky pro drátěná lanka, ocelová lanka pro délku závěsu až do 2 metrů a odlehčení tahu.

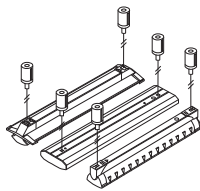

Označení výrobku

EAN kód

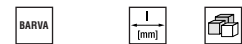

Závěsná sada pro LUMILUX DUO®, OSRAM SOFTLITE® a OSRAM ECOPACK®

Označení výrobku	EAN kód	BARVA	l [mm]	mounting icon
72097	4050300792200	stříbrná	2000	4x1



## OSRAM DULUX® DECKE \*



OSRAM DULUX® DECKE je svítidlo klasického vzhledu, které ovšem nabízí všechny výhody moderní technologie, zejména v oblasti vysoké energetické úspornosti a dlouhé životnosti. Svítidlo OSRAM DULUX® DECKE lze skvěle začlenit do jakéhokoliv stylu architektury, nebo zařízení. Je ideálním řešením po mnohostranné použití, především v oblastech, kde jsou nezbytně nutné dlouhé doby provozu.

- kompaktní kruhové svítidlo
- jednoduše snímatelný kryt
- osazeno kompaktní zářivkou OSRAM DULUX® EL 21 W

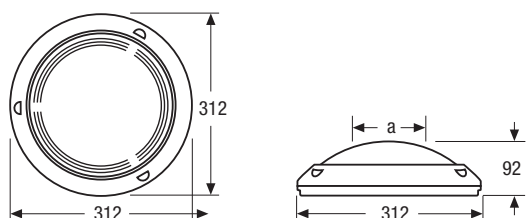

Označení výrobku

EAN kód

OSRAM DULUX® DECKE



DULUX DECKE EL 2121 WI  
DULUX DECKE EL 2121 SI

4050300157634  
4050300157610

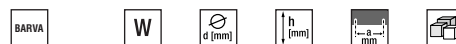

BARVA	W	d [mm]	h [mm]	h <sub>1</sub> [mm]	h <sub>2</sub> [mm]
bílá	21	312	92	92	4x1
stříbrná	21	312	92	92	4x1

\* Připravujeme novou verzi s difuzérem z polymeru



## OSRAM DULUX® RONDEL-F/D



Kompaktní svítidlo OSRAM DULUX® RONDEL-F/D se vyznačuje jasným, úsporným světlem, s vynikajícím a rovnoměrným rozptylem.

- kompaktní kruhové svítidlo
- jednoduše snímatelný kryt
- s nízkoztrátovým předřadníkem
- s opálovým krytem pro tvorbu měkce příjemného světla bez rušivých odrazů
- osazeno kompaktní zářivkou OSRAM DULUX® F 830

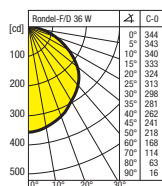
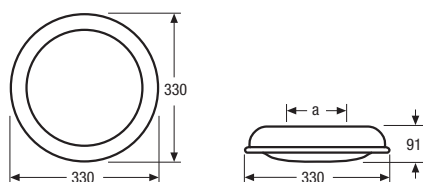

klasifikace LITG:  
A40  
stupeň provozní účinnosti svítidla  
 $\eta_{sv} = 0,42$

Označení výrobku

EAN kód

OSRAM DULUX® RONDEL-F/D

74005

4050300419923

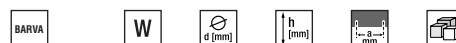

BARVA	W	d [mm]	h [mm]	h <sub>1</sub> [mm]	h <sub>2</sub> [mm]
bílá	36	330	91	170	4x1

**OSRAM DULUX® RONDEL-F/P**

Kompaktní přisazené svítidlo OSRAM DULUX® RONDEL-F/P se vyznačuje jasným, úsporným světlem, s vynikajícím a rovnoměrným rozptylem.

- kompaktní kruhové svítidlo
- jednoduše snímatelný kryt
- s nízkoztrátovým předřadníkem
- s prizmatickým krytem pro neoslňující světlo v skvělé optice
- osazeno kompaktní zářivkou OSRAM DULUX® F 830

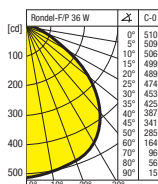
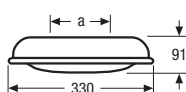
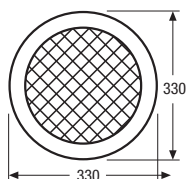

klasifikace LITG:  
A40

stupeň provozní účinnosti svítidla  
 $\eta_{sv} = 0,52$

Označení výrobku

EAN kód



**OSRAM DULUX® RONDEL-F/P**

74005-43

4050300419947

bílá 36 330 91 170 4x1

**OSRAM DULUX® RONDEL**

OSRAM DULUX® RONDEL jsou kompaktní, kruhová, stropní a nástěnná svítidla s nadčasovým designem pro úsporné a spolehlivé dlouhodobě rozsvícené světlo.

- extrémně plochá, kruhová, energeticky úsporná svítidla pro venkovní i vnitřní použití
- ochrana proti dešti (IP 43)
- OSRAM DULUX® RONDEL je též k dodání v provedení se dvěma zářivkami

- rychlá a snadná montáž
- OSRAM DULUX® RONDEL *SENSOR* s nastavitelným spínačem stmívání, řízeným čidlem, automatické zapínání a vypínání v závislosti na denním světle
- OSRAM DULUX® RONDEL osazeno kompaktní zářivkou OSRAM DULUX® S 827
- svítidlo OSRAM DULUX® RONDEL *SENSOR* osazeno kompaktní zářivkou OSRAM DULUX® S 830

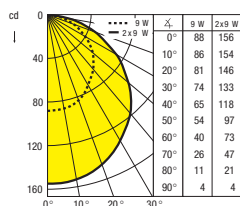
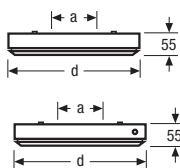
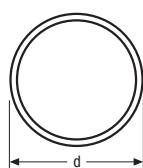

OSRAM DULUX® RONDEL,  
RONDEL *SENSOR*  
klasifikace podle DIN 5040: A40

stupeň provozní účinnosti svítidla  
 $\eta_{sv} = 0,43$  (9 W)  
 $\eta_{sv} = 0,38$  (2x9 W)



Označení výrobku

EAN kód

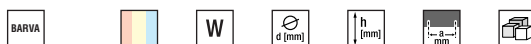

**OSRAM DULUX® RONDEL**

73025

4050300361543

bílá 827 9 230 55 80 4x1

73030

4050300328737

bílá 827 2x9 270 55 126 4x1

**OSRAM DULUX® RONDEL *SENSOR***

73025-75

4050300399133

bílá 830 9 230 55 80 4x1



## OSRAM DULUX® CARRÉ



OSRAM DULUX® CARRÉ a OSRAM DULUX® CARRÉ *SENSOR* jsou kompaktní, obdélníková, stropní a nástěnná svítidla s nadčasovým designem pro úsporné a spolehlivé světlo.

- extrémně plochá, obdélníková, energeticky úsporná svítidla pro vnitřní i venkovní použití
- ochrana proti dešti (IP 43)
- rychlá a snadná montáž

- OSRAM DULUX® CARRÉ verze 11 W je též k dodání v provedení se dvěma zářivkami
- OSRAM DULUX® CARRÉ *SENSOR* s nastavitelným spínačem stmívání, řízeným čidlem, automatické zapínání a vypínání v závislosti na denním světle
- svítidlo OSRAM DULUX® CARRÉ osazeno kompaktní zářivkou OSRAM DULUX® S 827
- svítidlo OSRAM DULUX® CARRÉ *SENSOR* osazeno kompaktní zářivkou OSRAM DULUX® S 830

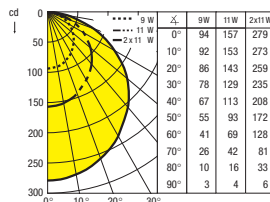
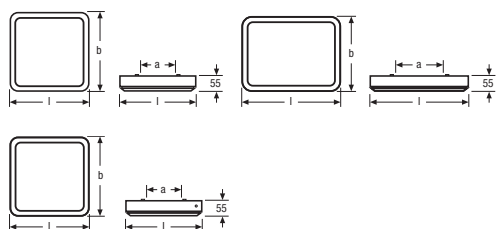

OSRAM DULUX® CARRÉ, *SENSOR*  
klasifikace podle DIN 5040: A40

stupeň provozní účinnosti svítidla  
 $\eta_{sv} = 0,47$  (9 W)  
 $\eta_{sv} = 0,52$  (11 W)  
 $\eta_{sv} = 0,46$  (2x11 W)

Označení výrobku

EAN kód



### OSRAM DULUX® CARRÉ

73040	4050300012117	bílá	827	9	200	200	55	94	4x1
73045	4050300012100	bílá	827	11	270	200	55	164	4x1
73050	4050300314921	bílá	827	2x11	270	270	55	164	4x1

### OSRAM DULUX® CARRÉ *SENSOR*

73040-75	4050300424644	bílá	830	9	200	200	55	94	4x1
----------	---------------	------	-----	---	-----	-----	----	----	-----





## HALOPIN® CARRÉ<sup>1)</sup>



HALOPIN® CARRÉ jsou velmi elegantní stropní a nástěnná svítidla s inovativní halogenovou žárovkou na síťové napětí HALOPIN®.

- kryt svítidla z matovaného skla
- ušlechtilé kovové pouzdro
- snadná instalace
- osazeno žárovkou HALOPIN® 60 W

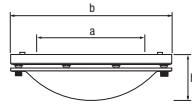
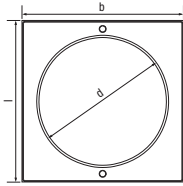

Označení výrobku

EAN kód



HALOPIN® CARRÉ

41825

4008321908933

bílá

60

174

210

210

62

150

4x1



## HALOPIN® RONDEL<sup>1)</sup>



HALOPIN® RONDEL jsou velmi elegantní stropní a nástěnná svítidla s inovativní halogenovou žárovkou na síťové napětí HALOPIN®.

- kryt svítidla z matovaného skla
- ušlechtilé kovové pouzdro
- snadná instalace
- osazeno žárovkou HALOPIN® 60 W

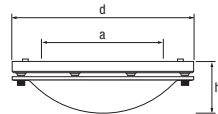
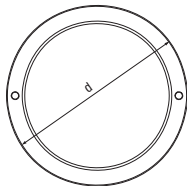

Označení výrobku

EAN kód



HALOPIN® RONDEL

41826

4008321908957

bílá

60

210

62

150

4x1

<sup>1)</sup> Připravuje se

# Světelné lišty

## První volba pro mnoho situací

Pro svou snadnou montáž, dlouhou životnost a ekonomický provoz se světelné lišty OSRAM výborně hodí k úspornému základnímu osvětlení v podnikatelské a průmyslové sféře. První volbou jsou světelné lišty OSRAM ale i v soukromém sektoru. Ať jde o kuchyň, koupelnu, obývací pokoj nebo dílnu, bohatý sortiment světelných lišt umožňuje jejich použití na základě téměř každého přání, někdy jako volně viditelné, někdy jako skryté.



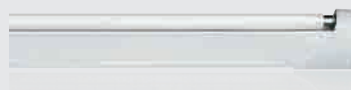
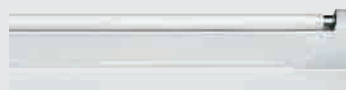
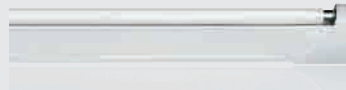
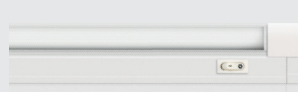

**OSRAM ECOPACK®-FH DALI 52****OSRAM ECOPACK®-T5 DALI 53****OSRAM ECOPACK®-FQ DIM 54****OSRAM ECOPACK®-FH DIM 54****OSRAM ECOPACK®-T5 DIM 55****OSRAM ECOPACK®-FQ 56****OSRAM ECOPACK®-FH 56****OSRAM ECOPACK®-T5 57****OSRAM MINI5 PROFi 58****OSRAM MINI5 ECO 59**

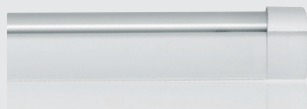

LUMILUX® COMBI EL 60

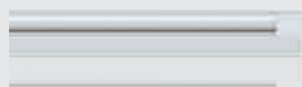

AMBRALITE® II EL pro T5 60

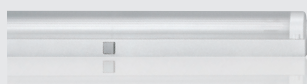

LUMILUX® DECO EL/P 61



LUMILUX® DECO EL/D 61



OSRAM ECOPACK® DIM 62



OSRAM ECOPACK® 63



LUMILUX® COMBI EL-N 64



LUMILUX® COMBI EL-F 64



SVĚTELNÉ LIŠTY – REF 65

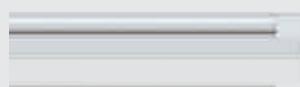

LUMILUX® COMBI EL-N/P 66

**LUMILUX® COMBI EL-F/P 67****AMBRALITE® II EL pro T8 67****LUMILUX® COMBI EL-F/D 68****LUMILUX® COMBI EL-F/B 68****LUMILUX® VARIO EL-N 69****LUMILUX® VARIO EL-F 69****LINESTRA® SET 70****LINESTRA® ALU 70**

## OSRAM ECOPACK®-FH DALI



OSRAM ECOPACK®-FH DALI je individuálně ovladatelná světelná lišta pro pevné zapojení a pro všechny aplikace DALI®, například v rámci systému řízení osvětlení OSRAM.

- prismatický kryt pro rovnoměrné rozptýlení světla
- s elektronickým předřadníkem QT1 DALI
- stmívatelná od 100 % do 1 %
- ovládání přes rozhraní DALI®
- dlouhá životnost zářivky díky zahřívání vlákna a technologii Cut-off

- řídicí svítidlo OSRAM ECOPACK®- FH DALI RC 21 W vybaveno navíc radiovým přijímačem TOUCH DIM RC (použití má smysl jedině v kombinaci s odpovídajícím vysílačem)
- radiové tlačítko TOUCH DIM WCU (technologie EnOcean bez baterií, na piezoelektrické bázi) jako příslušenství šetří řídicí vedení ze spínače světla do řídicího svítidla (vhodné též pro jiné vysílače na bázi technologie EnOcean)
- pomocí obou výstupů TOUCH DIM RC řídicího svítidla lze řídit dvě skupiny po 15 běžných svítidlech DALI®
- osazeno zářivkou LUMILUX® T5 HE 830

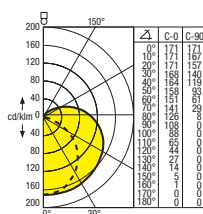
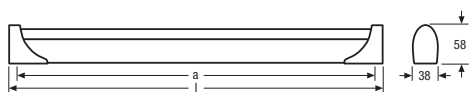

Klasifikace podle DIN 5040: B21

Stupeň provozní účinnosti svítidla  $\eta_{sv} = 0,84$

C-0 C-90



Označení výrobku

EAN kód



## OSRAM ECOPACK®-FH DALI



72621	4008321045867	bílá	14	584	38	58	538	4x1
72622	4008321045881	bílá	21	884	38	58	838	4x1
72623	4008321046321	bílá	28	1184	38	58	1138	4x1
72624	4008321046369	bílá	35	1484	38	58	1438	4x1

## OSRAM ECOPACK®-FH DALI RC



72622-11	4008321045904	bílá	21	838	38	58	838	4x1
----------	---------------	------	----	-----	----	----	-----	-----

## Radiové tlačítko pro ECOPACK®-FH DALI RC



Radiové tlačítko TOUCH DIM WCU ušetří řídicí vedení ze světelného spínače do řídicího svítidla OSRAM ECOPACK®-FH DALI RC 21 W. Použití tlačítka má smysl zásadně jen v kombinaci se svítidly, která jsou kromě předřadníku DALI® vybavena také radiovým přijímačem

TOUCH DIM RC. TOUCH DIM WCU využívá bezbateriovou technologii EnOcean, založenou na piezoelektrické bázi a lze ji proto využívat nezávisle na elektrické síti. Tlačítko je vhodné i pro další svítidla, vybavená odpovídajícím přijímačem.

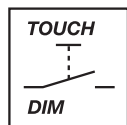

Označení výrobku

EAN kód



## Radiové tlačítko pro ECOPACK®-FH DALI RC

TOUCH DIM WCU	4008321032737	bílá	80	80	18	20x1
---------------	---------------	------	----	----	----	------



## OSRAM ECOPACK®-T5 DALI



Díky elektronickému předřadníku QUICKTRONIC® QTl DALI je možné ve svítidle OSRAM ECOPACK®-T5 DALI použít mnoho různých zářivek. Pokud je při instalaci prvořadá otázka energetické efektivity, je perfektní volbou LUMILUX® T5 HE. Pokud je vaším přáním vysoký měrný světelný výkon, potom je výhodné využít LUMILUX® T5 HO. Světelné lišty T5 s individuální volbou světelného zdroje pro zapojení do instalací, řízených systémy DALI®.

- světelná lišta bez krytu a zářivky pro pevné připojení
- dlouhá životnost zářivky díky technologii Cut-off
- s elektronickým předřadníkem QUICKTRONIC® QTl DALI

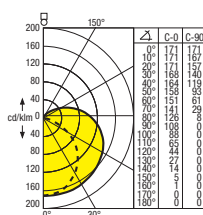
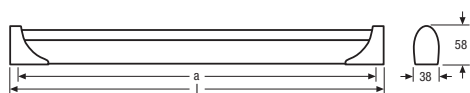

Klasifikace podle DIN  
5040: B21

Stupeň provozní  
účinnosti svítidla  
 $\eta_{sv} = 0,84$

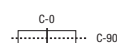

Označení  
výrobku

EAN kód



OSRAM ECOPACK®-T5 DALI



Označení výrobku	EAN kód	BARVA	W	l [mm]	b [mm]	h [mm]	Beam spread	Packaging
72621-99	4008321259578	bílá	14/24	584	38	58	C-0	4x1
72622-99	4008321259592	bílá	21/39	884	38	58	C-0	4x1
72623-99	4008321259615	bílá	28/54	1184	38	58	C-0	4x1
72624-99	4008321259639	bílá	35/49/80	1484	38	58	C-0	4x1



## OSRAM ECOPACK®-FQ DIM



OSRAM ECOPACK®-FQ DIM mají extrémně velký světelný tok. Díky 16mm zářivkám LUMILUX® T5 HO vytvářejí až o 50% větší světelný tok než světelné lišty stejné délky s 26mm zářivkami.

- kompaktní elektronická lišta pro pevné připojení
- s elektronickým předřadníkem QUICKTRONIC® QT DIM
- dlouhá životnost zářivky díky technologii Cut-off
- bez krytu pro dosažení maximálního světelného toku
- stmívatelná od 100% do 1%
- řízení stejnosměrným řídicím signálem 1...10 V
- osazeno inovativní zářivkou LUMILUX® T5 HO 840

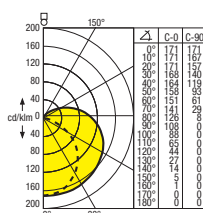
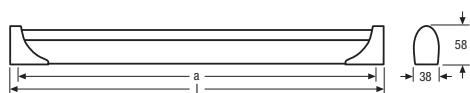

Klasifikace podle DIN 5040: B21

Stupeň provozní účinnosti svítidla  $\eta_{sv} = 0,84$

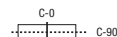

Označení výrobku

EAN kód

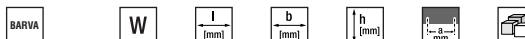

### OSRAM ECOPACK®-FQ DIM



Model	EAN kód	BARVA	W	l (mm)	b (mm)	h (mm)	a (mm)	Package
72640	4050300859767	bílá	24	584	38	58	538	4x1
72641	4050300859781	bílá	39	884	38	58	838	4x1
72642	4050300859804	bílá	54	1184	38	58	1138	4x1
72643	4050300859828	bílá	80	1484	38	58	1438	4x1

## OSRAM ECOPACK®-FH DIM



OSRAM ECOPACK®-FH DIM jsou extrémně úsporné. Ve srovnání se světelnými lištami stejné délky se zářivkami o průměru 26 mm poskytují stejné světlo s nižším příkonem.

- dlouhá životnost zářivky díky technologii Cut-off
- s prizmatickým krytem pro rovnoměrné rozložení světla
- stmívatelná od 100% do 1% světelného toku
- řízení stejnosměrným řídicím signálem 1...10 V
- osazeno inovativní zářivkou LUMILUX® T5 HE 830

- kompaktní elektronická lišta pro pevné připojení
- s elektronickým předřadníkem QUICKTRONIC® QT DIM

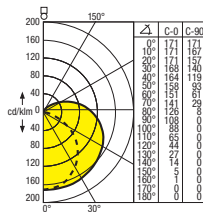
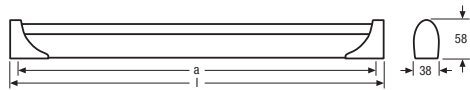

Klasifikace podle DIN 5040: B21

Stupeň provozní účinnosti svítidla  $\eta_{sv} = 0,84$

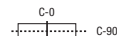

Označení výrobku

EAN kód

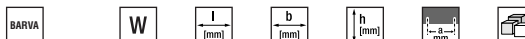

### OSRAM ECOPACK®-FH DIM



Model	EAN kód	BARVA	W	l (mm)	b (mm)	h (mm)	a (mm)	Package
72611	4050300659213	bílá	14	584	38	58	538	4x1
72612	4050300659237	bílá	21	884	38	58	838	4x1
72613	4050300659251	bílá	28	1184	38	58	1138	4x1
72614	4050300659275	bílá	35	1484	38	58	1438	4x1

## OSRAM ECOPACK®-T5 DIM



Díky elektronickému předřadníku QUICKTRONIC® QT DIM je možné ve svítidle OSRAM ECOPACK®-T5 DIM použít mnoho různých zářivek. Je-li při instalaci prvořadá otázka energetické efektivity, je perfektní volbou LUMILUX® T5 HE. Pokud více preferujete měrný světelný výkon, potom je výhodné využít LUMILUX® T5 HO. Stmívatelné světelné lišty T5 pro jednotlivou montáž s individuální volbou světelného zdroje.

- světelná lišta bez krytu a zářivky pro pevné připojení
- dlouhá životnost zářivky díky technologii Cut-off
- s elektronickým předřadníkem QUICKTRONIC® QT DALI

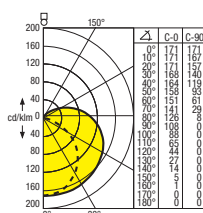
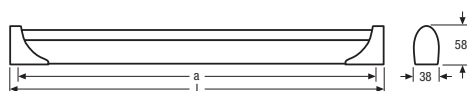

Klasifikace podle DIN 5040: B21

Stupeň provozní účinnosti svítidla  $\eta_{sv} = 0,84$

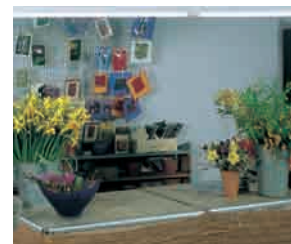

Označení výrobku

EAN kód

BARVA

W

l (mm)

b (mm)

h (mm)

a (mm)

OSRAM ECOPACK®-T5 DIM



72611-99	4008321259493	bílá	14/24	584	38	58	538	4x1
72612-99	4008321259516	bílá	21/39	884	38	58	838	4x1
72613-99	4008321259530	bílá	28/54	1184	38	58	1138	4x1
72614-99	4008321259554	bílá	35/49/80	1484	38	58	1438	4x1

## Čidla 1...10 V



Čidla dodávají stejnosměrný řídicí signál 1...10 V pro stmívatelná svítidla s odpovídajícím vstupem. DIM PICO a DIM MICO reagují na změnu světelných podmínek, DIM MULTI ještě současně na pohyb. Citlivost čidel je nastavitelná,

přičemž DIM PICO sníží osvětlení při dopadu množství denního světla maximálně na 50%. Čidla jsou určena k řízení různého počtu předřadníků (viz tabulka).

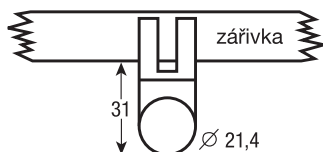

Označení výrobku

EAN kód

Druh čidla

Počet EP

BARVA

Čidla

DIM PICO	4050300554457	světelné	5	bílá	20x1
DIM MICO	4050300464411	světelné	100	bílá	20x1
DIM MULTI	4050300554471	světelné/pohybové	20	bílá	20x1



## OSRAM ECOPACK®-FQ



OSRAM ECOPACK®-FQ mají extrémně velký světelný tok. Díky 16mm zářivkám LUMILUX® T5 HO vytvářejí až o 50 % větší světelný tok než světelné lišty stejné délky s 26mm zářivkami.

- kompaktní elektronická lišta pro pevné připojení
- s elektronickým předřadníkem QUICKTRONIC® QTI
- dlouhá životnost zářivky díky technologii Cut-off
- bez krytu pro dosažení maximálního světelného toku
- osazeno inovativní zářivkou LUMILUX® T5 HO 840

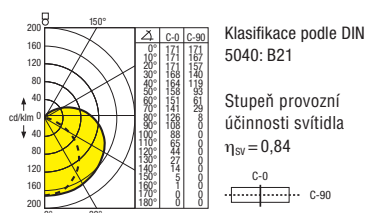
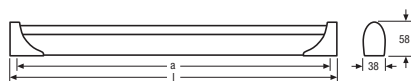

Označení výrobku

EAN kód

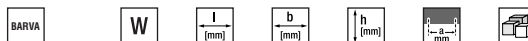

OSRAM ECOPACK®-FQ



Model	EAN kód	BARVA	W	l [mm]	b [mm]	h [mm]	a [mm]	Objem
72630	4050300797762	bílá	24	584	38	58	538	4x1
72631	4050300859187	bílá	39	884	38	58	838	4x1
72632	4050300859200	bílá	54	1184	38	58	1138	4x1
72633	4050300859385	bílá	80	1484	38	58	1438	4x1

## OSRAM ECOPACK®-FH



OSRAM ECOPACK®-FH jsou extrémně úsporné. Ve srovnání se světelnými lištami stejné délky se zářivkami o průměru 26 mm poskytují stejné světlo s nižším příkonem

- s elektronickým předřadníkem QUICKTRONIC® QTI
- dlouhá životnost zářivky díky technologii Cut-off
- s prizmatickým krytem pro rovnoměrné rozložení světla
- osazeno inovativní zářivkou LUMILUX® T5 HE 830

- kompaktní elektronická lišta pro pevné připojení

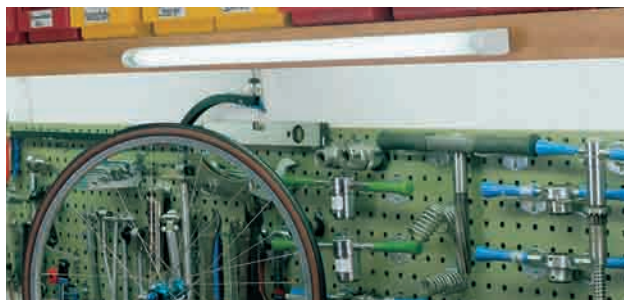
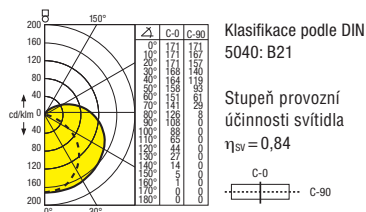
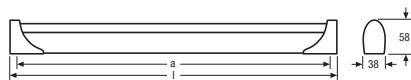

Označení výrobku

EAN kód

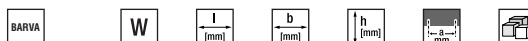

OSRAM ECOPACK®-FH



Model	EAN kód	BARVA	W	l [mm]	b [mm]	h [mm]	a [mm]	Objem
72601	4050300513249	bílá	14	584	38	58	538	4x1
72602	4050300513263	bílá	21	884	38	58	838	4x1
72603	4050300513287	bílá	28	1184	38	58	1138	4x1
72604	4050300513300	bílá	35	1484	38	58	1438	4x1



## OSRAM ECOPACK®-T5



OSRAM ECOPACK®-T5 jsou světelné lišty určené pro jednotlivou montáž s individuální volbou světelného zdroje. Díky elektronickému předřadníku QUICKTRONIC® QTi je možné ve svítidle OSRAM ECOPACK®-T5 použít mnoho různých zářivek: LUMILUX® T5 HE pro vysokou efektivitu, LUMILUX® T5 HO pro vysoký měrný světelný výkon.

- světelná lišta bez krytu a zářivky pro pevné připojení
- dlouhá životnost zářivky díky technologii Cut-off
- s elektronickým předřadníkem QUICKTRONIC® QTi

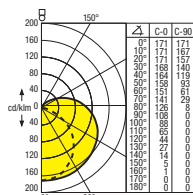
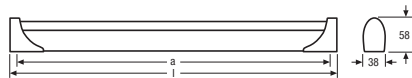

Klasifikace podle DIN 5040: B21

Stupeň provozní účinnosti svítidla  $\eta_{sv} = 0,84$

C-0 C-90



Označení výrobku

EAN kód

BARVA

W

l [mm]

b [mm]

h [mm]

l<sub>1</sub> [mm]

l<sub>2</sub> [mm]

## OSRAM ECOPACK®-T5



Označení výrobku	EAN kód	BARVA	W	l [mm]	b [mm]	h [mm]	l <sub>1</sub> [mm]	l <sub>2</sub> [mm]
72601-99	4008321257413	bílá	14/24	584	38	58	538	4x1
72602-99	4008321257437	bílá	21/39	884	38	58	838	4x1
72603-99	4008321257451	bílá	28/54	1184	38	58	1138	4x1
72604-99	4008321259479	bílá	35/49/80	1484	38	58	1438	4x1

## OSRAM ECOPACK® mřížka



Vhodné pro všechna svítidla OSRAM ECOPACK® se zářivkami nebo pro zářivky T5. Povrch z vysoce lesklého hliníku s nízkým

duhovým efektem (Alanod Miro 4), dvojitá zrcadlová parabolická mřížka vhodná pro pracoviště, kde se používají obrazovky.



Označení výrobku

EAN kód

BARVA

W

l [mm]

b [mm]

h [mm]

l<sub>1</sub> [mm]

## OSRAM ECOPACK® Raster

Označení výrobku	EAN kód	BARVA	W	l [mm]	b [mm]	h [mm]	l <sub>1</sub> [mm]	l <sub>2</sub> [mm]
72650	4008321079886	bílá	14/24	567	88	53	4x1	
72651	4008321079909	bílá	21/39	867	88	53	4x1	
72652	4008321080424	bílá	28/54	1167	88	53	4x1	
72653	4008321080448	bílá	35/49/80	1467	88	53	4x1	

## Závěsná sada pro LUMILUX DUO®, OSRAM SOFTLITE® a OSRAM ECOPACK®



Vhodná pro všechny varianty svítidel řady LUMILUX DUO®, OSRAM SOFTLITE® a OSRAM ECOPACK®. Obsahuje 2 montáž-

ní držáky, plynule nastavitelné držáky pro drátěná lanka, ocelová lanka pro délku závěsu až do 2 metrů a odlehčení tahu.

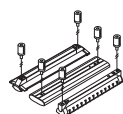

Označení výrobku

EAN kód

BARVA

l [mm]

l<sub>1</sub> [mm]

## Závěsná sada pro LUMILUX DUO®, OSRAM SOFTLITE® a OSRAM ECOPACK®

Označení výrobku	EAN kód	BARVA	l [mm]	l <sub>1</sub> [mm]
72097	4050300792200	stříbrná	2000	4x1



## OSRAM MINI5 PROFI<sup>1)</sup>



OSRAM MINI5 PROFI je výjimečně kompaktní, propojitelné lištové svítidlo T5, určené do úzkých prostor ve výklencích či nábytku s kvalitním elektronickým předřadníkem. Je-li nezbytné umístění vypínače přímo na svítidle, musí být použito příslušenství MINI5 PROFI SWITCH. To umožňuje centrální zapínání až 10 svítidel.

- díky dodávaným pohyblivým svorkám četné možnosti montáže v různých podmínkách

- připojení 1,6 metrů dlouhým síťovým kabelem a zástrčkou
- díky přiloženým nástrčným spojkám různé možnosti instalace
- maximální počet propojitelných svítidel:  
8 W/13 W/14 W/21 W: 10 svítidel, 28 W: 8 svítidel a 35 W: 7 svítidel
- s prizmatickým krytem pro rovnoměrné rozptýlení světla
- osazeno zářivkou LUMILUX® T5 8 W/13 W nebo LUMILUX® T5 HE 14 W/21 W/28 W/35 W s barvou světla 840

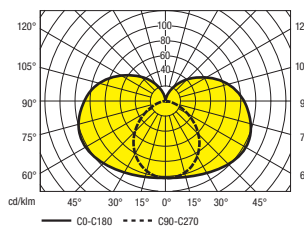
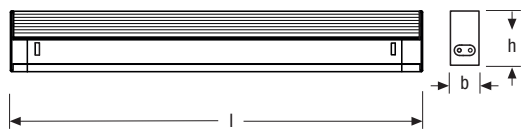

Upevňovací svorky

Označení výrobku

EAN kód

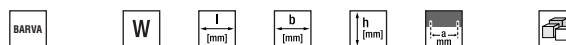

### OSRAM MINI5 PROFI

72801	4008321215345	bílá	8	319	20	47	15-300	10x1
72802	4008321215604	bílá	13	548	20	47	15-529	10x1
72803	4008321215628	bílá	14	580	20	47	15-560	10x1
72804	4008321215642	bílá	21	880	20	47	15-860	10x1
72805	4008321216021	bílá	28	1180	20	47	15-1160	10x1
72806	4008321216045	bílá	35	1480	20	47	15-1460	10x1



### OSRAM MINI5 PROFI SWITCH

72807	4008321234544	bílá	8-35	30	20	47	—	10x1
-------	---------------	------	------	----	----	----	---	------



OSRAM MINI5 ECO<sup>1)</sup>

OSRAM MINI5 ECO je výjimečně kompaktní, propojitelné lištové svítidlo T5, určené do úzkých prostor. Vestavěný vypínač umožňuje kromě vytvoření světelného pásu i montáž jednotlivě.

- díky dodávaným pohyblivým svorkám četné možnosti montáže v různých podmínkách
- připojení 1,6 m dlouhým síťovým kabelem a zástrčkou
- díky přiloženým nástrčným spojkám různé možnosti instalace

- maximální počet propojených svítidel:  
8 W/13 W/14 W/21 W: 10 svítidel, 28 W: 8 svítidel a 35 W: 7 svítidel
- propojovací kabel 360 mm
- s prizmatickým krytem pro neoslňující světlo
- vybaveno zářivkami LUMILUX® T5 8 W/13 W nebo LUMILUX® T5 HE 14 W/21 W/28 W/35 W, vždy v barvě světla 827 a 840

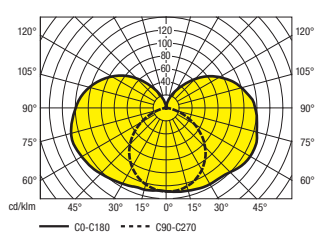
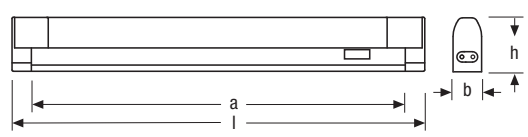

upevňovací svorky



spojka

Označení výrobku

EAN kód



## OSRAM MINI5 ECO

72810-27	4008321931399	bílá	827	8	318	24	42	14-247	4x1
72811-27	4008321931412	bílá	827	13	547	24	42	14-503	4x1
72812-27	4008321931436	bílá	827	14	579	24	42	14-535	4x1
72813-27	4008321931450	bílá	827	21	879	24	42	14-835	4x1
72814-27	4008321931474	bílá	827	28	1179	24	42	14-1135	4x1
72815-27	4008321931498	bílá	827	35	1479	24	42	14-1435	4x1
72810-40	4008321931511	bílá	840	8	318	24	42	14-247	4x1
72811-40	4008321931535	bílá	840	13	547	24	42	14-503	4x1
72812-40	4008321931559	bílá	840	14	579	24	42	14-535	4x1
72813-40	4008321931573	bílá	840	21	879	24	42	14-835	4x1
72814-40	4008321931597	bílá	840	28	1179	24	42	14-1135	4x1
72815-40	4008321931610	bílá	840	35	1479	24	42	14-1435	4x1

<sup>1)</sup> Připravuje se



## LUMILUX® COMBI EL



LUMILUX® COMBI EL je univerzálně použitelná světelná lišta se všemi výhodami elektronického provozu a volně svítící zářivkou s maximálním světelným tokem.

- připraveno k připojení s 2 m kabelem a plochou eurozástrčkou
- zabudovaný vypínač
- osazeno zářivkou LUMILUX® 827

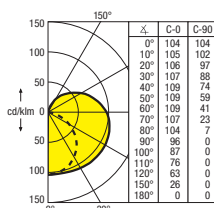
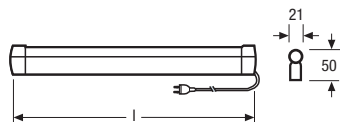

Klasifikace podle DIN 5040: B21

Stupeň provozní účinnosti svítidla  $\eta_{sv} = 0,49$

C-0 C-90



Označení výrobku

EAN kód

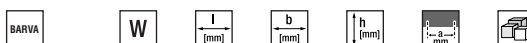

LUMILUX® COMBI EL



72032	4050300824765	bílá	8	323	21	50	202	4x1
72037	4050300824819	bílá	13	551	21	50	431	4x1

## AMBRALITE® II EL pro T5



AMBRALITE® II EL je dalším stupněm přirozeného vývoje klasického výrobku AMBRALITE®, s inovativním designem a všemi výhodami elektronického provozu.

Svítidlo AMBRALITE® II EL je vybaveno prizmatickou mřížkou pro neoslňující světlo, připraveno k připojení síťovým kabelem (2 m) a zástrčkou, které jsou součástí výrobku.

AMBRALITE® II EL poskytuje obzvlášť vysoký měrný světelný výkon a je perfektní volbou brilantního zářivkového osvětlení v kuchyni nebo nad pracovním stolem. Mnohostranné použití na stěnách, stropě, nebo pod horními skříňkami.

- zabudovaný vypínač
- bíle lakované hliníkové pouzdro
- prizmatický mřížkový kryt z transparentního polykarbonátu
- bílá postranní stínítka z polykarbonátu
- vhodné pro zářivky T5 8 W nebo 13 W

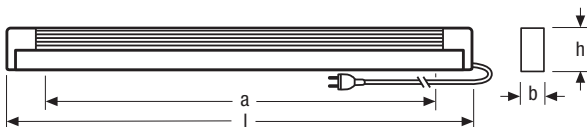

Označení výrobku

EAN kód

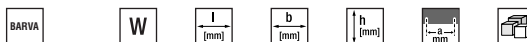

AMBRALITE® II EL

AMBRALITE II EL 8W	4050300162935	bílá	8	347	35	58	163	4x1
AMBRALITE II EL 13W	4050300162942	bílá	13	575	35	58	392	4x1



LUMILUX® DECO EL/P



LUMILUX® DECO EL/D

## LUMILUX® DECO EL/P



LUMILUX® DECO EL/P je moderní, dekorativní a energeticky úsporná alternativa k osvětlení zrcadel namísto klasických žárovek. Svým úzkým tvarem se také výborně hodí pro osvětlování nábytku.

- elegantní svítidlo na stěnu nebo k zrcadlu
- pro pevné připojení
- s elektronickým předřadníkem
- s prizmatickým krytem zářivky pro neoslňující světlo
- osazeno zářivkou LUMILUX® T5 827

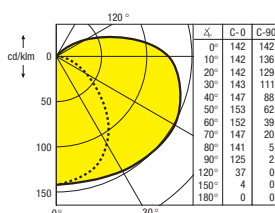
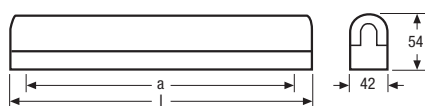

Klasifikace podle DIN  
5040: B21

Stupeň provozní  
účinnosti svítidla  
 $\eta_{sv} = 0,82$

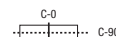

Označení  
výrobku

EAN kód

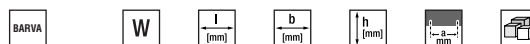

LUMILUX® DECO EL/P



Označení výrobku	EAN kód	BARVA	W	l [mm]	b [mm]	h [mm]	mounting
72161	4050300356846	bílá	8	310	42	54	275 4x1
72165	4050300356860	bílá	13	538	42	54	502 4x1

## LUMILUX® DECO EL/D



LUMILUX® DECO EL/D je moderní, dekorativní a energeticky úsporná alternativa k osvětlení zrcadel namísto klasických žárovek. Svým úzkým tvarem se také výborně hodí pro osvětlování nábytku.

- elegantní svítidlo na stěnu nebo k zrcadlu
- pro pevné připojení
- s elektronickým předřadníkem
- s opálovým krytem pro měkké neoslňující světlo a nezkraslené zobrazení tónů pleti
- osazeno zářivkou LUMILUX® T5 827

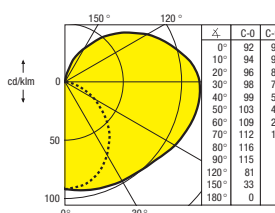
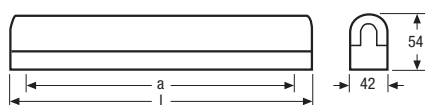

Klasifikace podle DIN  
5040: B21

Stupeň provozní  
účinnosti svítidla  
 $\eta_{sv} = 0,71$

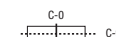

Označení  
výrobku

EAN kód

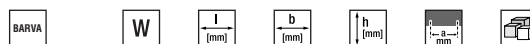

LUMILUX® DECO EL/D



Označení výrobku	EAN kód	BARVA	W	l [mm]	b [mm]	h [mm]	mounting
72161-44	4050300497822	bílá	8	310	42	54	275 4x1
72165-44	4050300497846	bílá	13	538	42	54	502 4x1



## OSRAM ECOPACK® DIM

OSRAM ECOPACK® DIM jsou univerzálně použitelné, cenově výhodné světelné lišty pro zářivky o průměru 26 mm s elektronickým předřadníkem pro trvalé osvětlení s možností stmívání.



- cenově výhodné elektronické světelné lišty pro úsporné trvalé osvětlení
- volně svítící světelný zdroj s maximálním světelným tokem
- stmívatelné s elektronickým předřadníkem QUICKTRONIC®
- stmívatelné od 100 % do 1%
- řízení 1...10 V stejnosměrným řídicím signálem

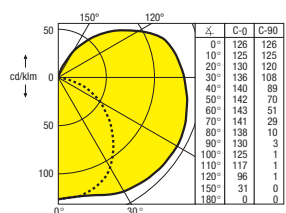
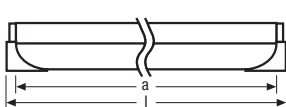

Klasifikace podle DIN 5040: B21

Stupeň provozní účinnosti svítidla  $\eta_{sv} = 0,90$

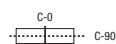

Označení výrobku

EAN kód

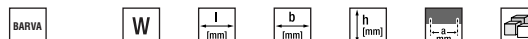

OSRAM ECOPACK® DIM



Označení výrobku	EAN kód	BARVA	W	l [mm]	b [mm]	h [mm]	Počet EP
72561	4050300561981	bílá	18	618	38	66	4x1
72565	4050300562025	bílá	36	1228	38	66	1150 4x1
72567	4050300562070	bílá	58	1528	38	66	1450 4x1

## Čidla 1...10 V



Čidla dodávají stejnosměrný řídicí signál 1...10 V pro stmívatelná svítidla s odpovídajícím vstupem. DIM PICO a DIM MICO reagují na změnu světelných podmínek, DIM MULTI ještě současně na pohyb. Citlivost čidel je nastavitelná,

příčemž DIM PICO sníží osvětlení při dopadu denního světla maximálně na 50%. Čidla jsou určena k řízení různého počtu předřadníků (viz tabulka).

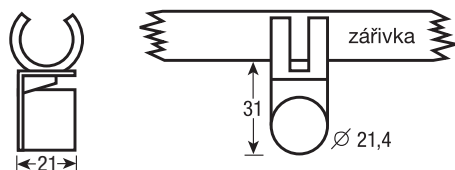

Označení výrobku

EAN kód



Čidla

Označení výrobku	EAN kód	Druh čidla	Počet EP	BARVA
DIM PICO	4050300554457	světelné	5	bílá 20x1
DIM MICO	4050300464411	světelné	100	bílá 20x1
DIM MULTI	4050300554471	světelné/pohybové	20	bílá 20x1

## OSRAM ECOPACK®



OSRAM ECOPACK® jsou univerzálně použitelné, cenově výhodné světelné lišty pro zářivky o průměru 26 mm s elektronickým předřadníkem pro hospodárné trvalé osvětlení.

- cenově výhodné elektronické světelné lišty pro úsporné trvalé osvětlení
- volně svítící světelný zdroj s maximálním světelným tokem
- s el. předřadníkem QUICKTRONIC® PROFESSIONAL

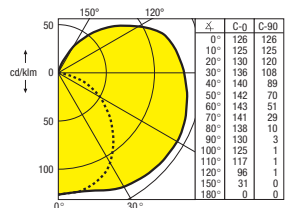
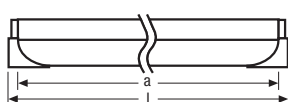

Klasifikace podle DIN 5040: B21

Stupeň provozní účinnosti svítidla  $\eta_{sv} = 0,90$

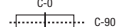

Označení výrobku

EAN kód

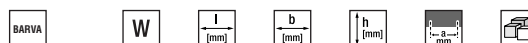

OSRAM ECOPACK®



Označení výrobku	EAN kód	BARVA	W	l [mm]	b [mm]	h [mm]	3-pin connector	Box icon
72581	4050300562124	bílá	18	618	38	66	540	4x1
72585	4050300528359	bílá	36	1228	38	66	1150	4x1
72587	4050300528373	bílá	58	1528	38	66	1450	4x1



## Závěsná sada pro LUMILUX DUO®, OSRAM SOFTLITE® a OSRAM ECOPACK®



Vhodná pro všechny varianty svítidel řady LUMILUX DUO®, OSRAM SOFTLITE® a OSRAM ECOPACK®. Obsahuje 2 montáž-

ní držáky, plynule nastavitelné držáky pro drátěná lanka, ocelová lanka pro délku závěsu až do 2 metrů a odlehčení tahu.

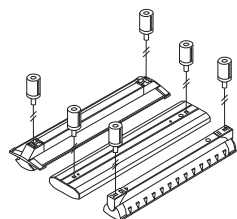

Označení výrobku

EAN kód

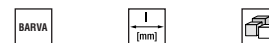

Závěsná sada pro LUMILUX DUO®, OSRAM SOFTLITE® a OSRAM ECOPACK®

Označení výrobku	EAN kód	BARVA	l [mm]	Box icon
72097	4050300792200	stříbrná	2000	4x1



## LUMILUX® COMBI EL-N



LUMILUX® COMBI EL-N je univerzálně použitelná světelná lišta se všemi výhodami elektronického provozu a volně svítící zářivkou s maximálním světelným tokem.

- připraveno k připojení s 2 m kabelem a plochou eurozástrčkou
- zabudovaný vypínač
- osazeno zářivkou LUMILUX® 827

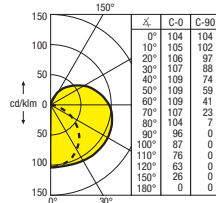
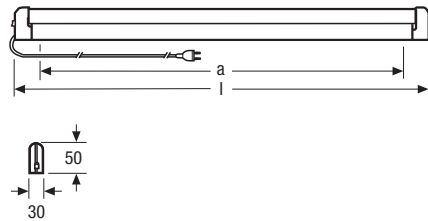

Klasifikace podle DIN 5040: B21

Stupeň provozní účinnosti svítidla  $\eta_{sv} = 0,83$

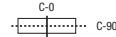

Označení výrobku

EAN kód

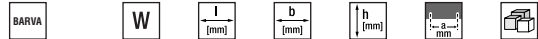

LUMILUX® COMBI EL-N



		BARVA	W	l [mm]	b [mm]	h [mm]		
72006	4050300003443	bílá	10	501	30	50	300	4x1
72011	4050300003474	bílá	18	621	30	50	420	4x1
72016	4050300002163	bílá	30	926	30	50	725	4x1
72021	4050300003511	bílá	36	1231	30	50	1030	4x1
72026	4050300986517	bílá	58	1531	30	50	1330	4x1

## LUMILUX® COMBI EL-F



LUMILUX® COMBI EL-F je univerzálně použitelná světelná lišta se všemi výhodami elektronického provozu a volně svítící zářivkou s maximálním světelným tokem.

- pro pevné připojení středovým, asymetrickým a postranním kabelovým vstupem
- zabudovaný vypínač
- osazeno zářivkou LUMILUX® 827

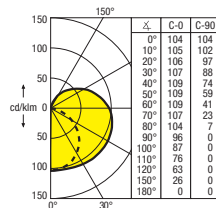
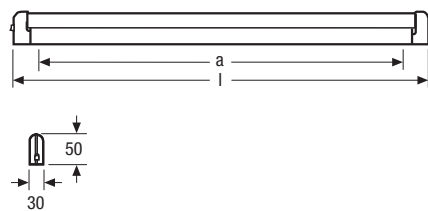

Klasifikace podle DIN 5040: B21

Stupeň provozní účinnosti svítidla  $\eta_{sv} = 0,83$

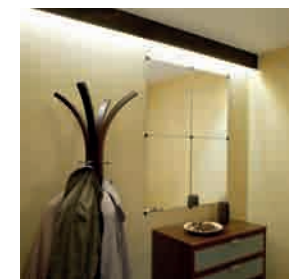
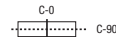

Označení výrobku

EAN kód

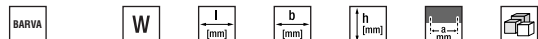

LUMILUX® COMBI EL-F



		BARVA	W	l [mm]	b [mm]	h [mm]		
72106	4050300003542	bílá	10	501	30	50	300	4x1
72111	4050300003573	bílá	18	621	30	50	420	4x1
72116	4050300003597	bílá	30	926	30	50	725	4x1
72121	4050300003634	bílá	36	1231	30	50	1030	4x1
72126	4050300005195	bílá	58	1531	30	50	1330	4x1





## SVĚTELNÉ LIŠTY – REF

REF je způsob kompletního mnohostranného použití jednotlivých a dvojitých zářivek. Vysoce výkonné řešení umožňuje využívat světla podle požadavků. Pro základní osvětlení – jednotlivě nebo jako lišty s různou orientací pro stropní montáž, pod nábytek, pro osvětlení pracovních stolů, chodeb a technických provozů.



- vybaveny elektronickým předřadníkem (QTiSe)
- k upevnění šrouby
- přímý přístup k světelnému zdroji
- možnost připojení externí kabeláží
- odnímatelný kryt
- určeno pro zářivky T8 L18, L36 nebo L58

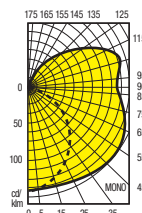
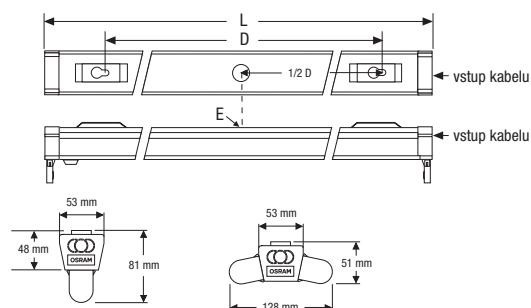

Označení výrobku

EAN kód

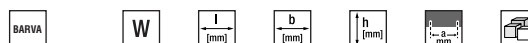

REF



1L18 HF	4050300121741	bílá	18	616	53	48	510	6x1
1L36 HF	4050300121758	bílá	36	1226	53	48	1120	6x1
1L58 HF	4050300122120	bílá	58	1527	53	48	1419	6x1
2L36 HF	4008321049285	bílá	2x36	1226	128	51	1120	6x1
2L58 HF	4008321049308	bílá	2x58	1527	128	51	1419	6x1

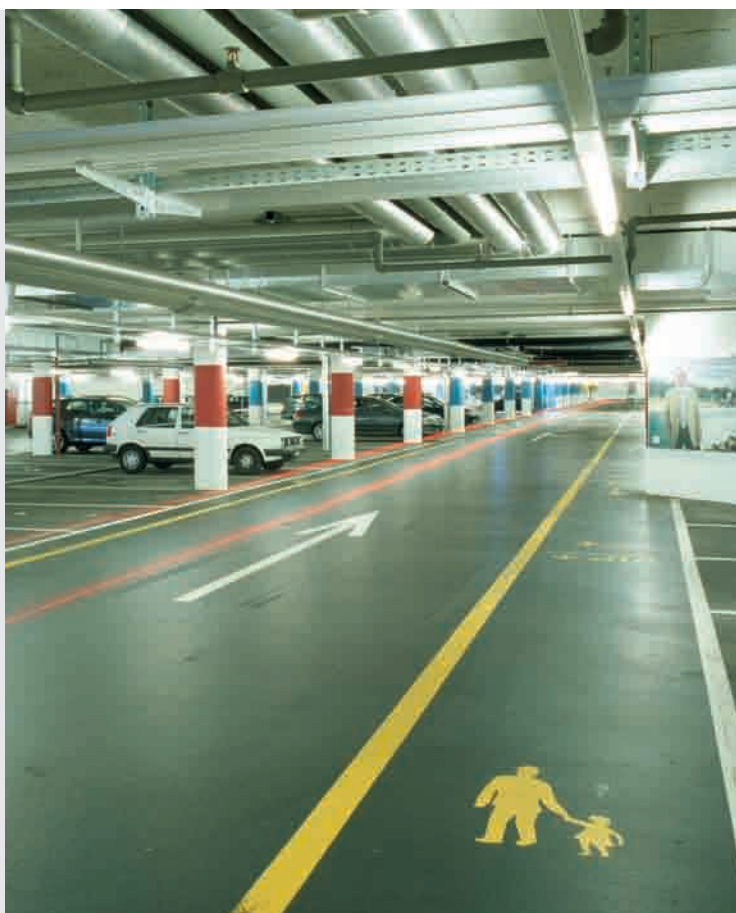



LUMILUX® COMBI EL-N/P



LUMILUX® COMBI EL-F/P

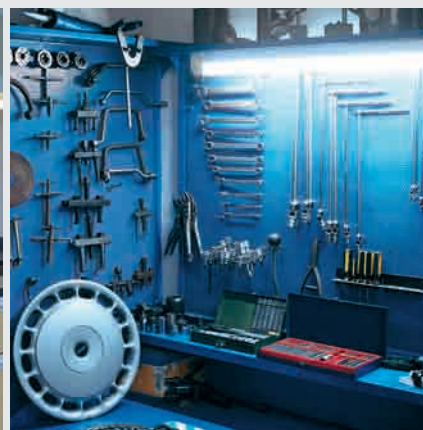

AMBRALITE® II EL

## LUMILUX® COMBI EL-N/P



Svým atraktivním prizmatickým krytem vydává LUMILUX® COMBI EL-N/P příjemné a neoslňující světlo.

- štíhlé, univerzálně použitelné světelné lišty
- s prizmatickým krytem pro neoslňující světlo
- připraveno k připojení s 2 m kabelem a plochou eurozástrčkou
- osazeno zářivkou LUMILUX® 827

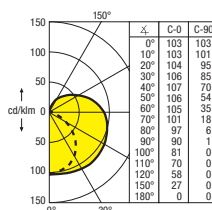
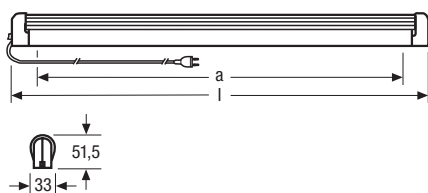

Klasifikace podle DIN  
5040: B21

Stupeň provozní  
účinnosti svítidla  
 $\eta_{sv} = 0,76$

C-0

Označení  
výrobku

EAN kód

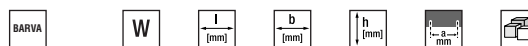

LUMILUX® COMBI EL-N/P



Označení výrobku	EAN kód	BARVA	W	l [mm]	b [mm]	h [mm]	d [mm]	Objem
72206	4050300346540	bílá	10	501	33	52	300	4x1
72211	4050300346625	bílá	18	621	33	52	420	4x1
72216	4050300346663	bílá	30	926	33	52	725	4x1
72221	4050300346861	bílá	36	1231	33	52	1030	4x1
72226	4050300346946	bílá	58	1531	33	52	1330	4x1
72206	4050300346564	černá	10	501	33	52	300	4x1
72211	4050300346649	černá	18	621	33	52	420	4x1
72216	4050300346687	černá	30	926	33	52	725	4x1
72221	4050300346885	černá	36	1231	33	52	1030	4x1
72226	4050300346960	černá	58	1531	33	52	1330	4x1

## LUMILUX® COMBI EL-F/P



Svým atraktivním prizmatickým krytem vydává LUMILUX® COMBI EL-F/P příjemné a neoslňující světlo.

- štíhlé, univerzálně použitelné světelné lišty
- s prizmatickým krytem pro neoslňující světlo
- pro pevné připojení středovým, asymetrickým a postranním kabelovým vstupem
- osazeno zářivkou LUMILUX® 827

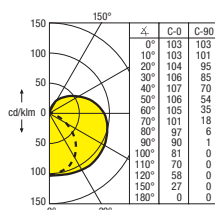
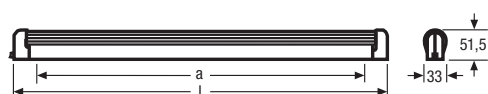

Klasifikace podle DIN  
5040: B21

Stupeň provozní  
účinnosti svítidla

$\eta_{sv} = 0,76$

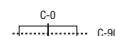

Označení  
výrobku

EAN kód

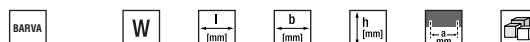

LUMILUX® COMBI EL-F/P



72306	4050300346502	bílá	10	501	33	52	300	4x1
72311	4050300346588	bílá	18	621	33	52	420	4x1
72316	4050300346700	bílá	30	926	33	52	725	4x1
72321	4050300346908	bílá	36	1231	33	52	1030	4x1
72326	4050300346984	bílá	58	1531	33	52	1330	4x1
72306	4050300346526	černá	10	501	33	52	300	4x1
72311	4050300346601	černá	18	621	33	52	420	4x1
72316	4050300346724	černá	30	926	33	52	725	4x1
72321	4050300346922	černá	36	1231	33	52	1030	4x1
72326	4050300347004	černá	58	1531	33	52	1330	4x1

## AMBRALITE® II EL pro T8



AMBRALITE® II EL je dalším stupněm přirozeného vývoje klasického výrobku AMBRALITE®, s inovativním designem a všemi výhodami elektronického provozu.

Svítilno AMBRALITE® II EL je vybaveno prizmatickou mřížkou pro neoslňující světlo, připraveno k připojení síťovým kabelem (2 m) a zástrčkou, které jsou součástí výrobku.

AMBRALITE® II EL poskytuje obzvlášť vysoký měrný světelný výkon a je perfektní volbou brilantního zářivkového osvětlení

v kuchyni nebo nad pracovním stolem. Mnohostranné použití na stěnách, stropě nebo pod horními skříňkami.

- zabudovaný vypínač
- bíle lakované hliníkové pouzdro
- prizmatický mřížkový kryt z polykarbonátu
- bílá postranní stínítka z polykarbonátu
- vhodné zářivky T8 15 W, 18 W, 30 W, 36 W nebo 58 W



Označení  
výrobku

EAN kód



AMBRALITE® II EL

AMBRALITE II EL 15W	4050300162959	bílá	15	490	35	58	306	4x1
AMBRALITE II EL 18W	4050300162966	bílá	18	642	35	58	459	4x1
AMBRALITE II EL 30W	4050300162973	bílá	30	947	35	58	763	4x1
AMBRALITE II EL 36W	4050300162980	bílá	36	1252	35	58	1068	4x1
AMBRALITE II EL 58W	4050300163000	bílá	58	1552	35	58	1368	4x1



LUMILUX® COMBI EL-F/D



LUMILUX® COMBI EL-F/B

## LUMILUX® COMBI EL-F/D



Elegantní světelné lišty LUMILUX® COMBI EL- F/D nabízejí ještě větší světelný komfort díky atraktivní difuzní cloně.

- vkusně tvarované svítidlo, vhodné na stěnu nebo k zrcadlu
- s elektronickým předřadníkem QUICKTRONIC®

- pro pevné připojení
- s hedvábně matným difuzérem pro rovnoměrné a neoslňující světlo
- osazeno zářivkou LUMILUX® 827

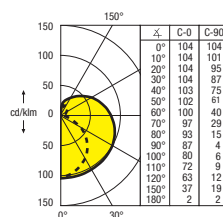
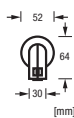
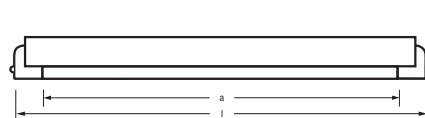

Klasifikace podle DIN 5040: B21

Stupeň provozní účinnosti svítidla  $\eta_{sv} = 0,75$

C-0 C-90

Označení výrobku

EAN kód

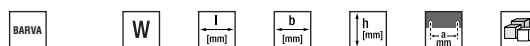

LUMILUX® COMBI EL-F/D



Označení výrobku	EAN kód	BARVA	W	l [mm]	b [mm]	h [mm]	a [mm]	Box
72106-44	4008321917454	bílá	10	501	52	64	300	4x1
72111-44	4008321917478	bílá	18	621	52	64	420	4x1
72116-44	4008321917492	bílá	30	926	52	64	725	4x1
72121-44	4008321917515	bílá	36	1231	52	64	1030	4x1
72126-44	4008321917539	bílá	58	1531	52	64	1330	4x1

## LUMILUX® COMBI EL-F/B



Elegantní světelné lišty LUMILUX® COMBI EL- F/B nabízejí ještě větší světelný komfort díky otočné cloně.

- vkusně tvarované svítidlo, vhodné na stěnu nebo k zrcadlu
- s elektronickým předřadníkem QUICKTRONIC®
- pro pevné připojení
- s otočnou clonou pro směrovatelné světlo
- osazeno zářivkou LUMILUX® 827



Označení výrobku

EAN kód



LUMILUX® COMBI EL-F/B



Označení výrobku	EAN kód	BARVA	W	l [mm]	b [mm]	h [mm]	a [mm]	Box
72111-45	4008321917379	bílá	18	634	52	61	420	4x1
72116-45	4008321917393	bílá	30	939	52	61	725	4x1
72121-45	4008321917416	bílá	36	1244	52	61	1030	4x1
72126-45	4008321917430	bílá	58	1544	52	61	1330	4x1

## LUMILUX® VARIO EL-N



LUMILUX® VARIO EL-N s trubicovým reflektorem otočným o 360° umožňují směrování neoslňujícího, energeticky úsporného světla na strop, stěny nebo nábytek.

- plochá světelná lišta s reflektorem otočným o 360° pro variabilní směrování světla

- vyzařování světla v hlavním směru o 40% větší než u volně svítícího zdroje
- s elektronickým předřadníkem QUICKTRONIC®
- zabudovaný vypínač
- připraveno k připojení 2 m kabelem a euro zástrčkou
- osazeno zářivkou LUMILUX® 827

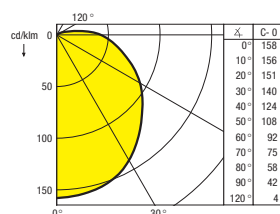
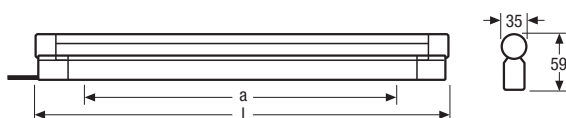

Klasifikace podle DIN 5040: A31

Stupeň provozní účinnosti svítidla  $\eta_{sv} = 0,54$

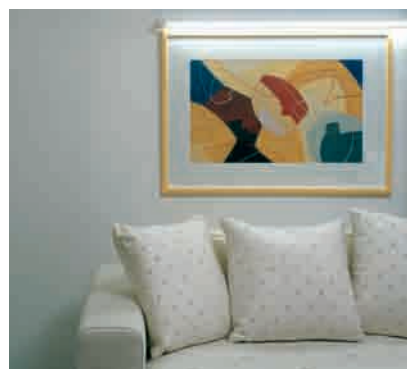
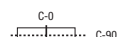

Označení výrobku

EAN kód

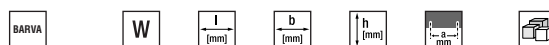

LUMILUX® VARIO EL-N



	EAN kód	BARVA	W	l [mm]	b [mm]	h [mm]	a [mm]	
72356	4008321908445	bílá	18	617	35	59	420	4x1
72357	4008321908452	bílá	30	922	35	59	725	4x1
72358	4008321908469	bílá	36	1227	35	59	1030	4x1

## LUMILUX® VARIO EL-F



LUMILUX® VARIO EL-F s trubicovým reflektorem otočným o 360° umožňují směrování neoslňujícího, energeticky úsporného světla na strop, stěny nebo nábytek.

- plochá světelná lišta s reflektorem otočným o 360° pro variabilní směrování světla

- vyzařování světla v hlavním směru o 40% větší než u volně svítícího zdroje
- s elektronickým předřadníkem QUICKTRONIC®
- zabudovaný vypínač
- pro pevné připojení středovým, asymetrickým a postranním kabelovým vstupem
- osazeno zářivkou LUMILUX® 827

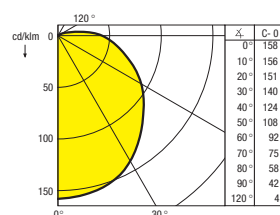
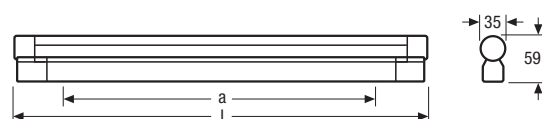

Klasifikace podle DIN 5040: A31

Stupeň provozní účinnosti svítidla  $\eta_{sv} = 0,54$

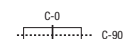

Označení výrobku

EAN kód



LUMILUX® VARIO EL-F



	EAN kód	BARVA	W	l [mm]	b [mm]	h [mm]	a [mm]	
72456	4008321908476	bílá	18	617	35	59	420	4x1
72457	4008321908483	bílá	30	922	35	59	725	4x1
72458	4008321908490	bílá	36	1227	35	59	1030	4x1



## LINESTRA® SET



Žárovkové světelné lišty LINESTRA® SET jsou perfektní volbou pro prostor, kde je zapotřebí měkké, neoslňující světlo. Světlo žárovek je zvláště vhodné k zobrazení odstínů pleti.

- ideální pro osvětlení zrcadel v koupelnách a šatnách

- pro pevné připojení
- robustní plastový profil
- opálové provedení žárovky poskytuje obzvláště měkké světlo
- zabudovaný vypínač
- osazeno dvoupaticovou žárovkou LINESTRA

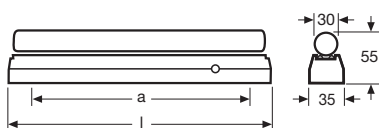

Označení výrobku

EAN kód

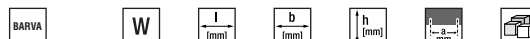

### LINESTRA® SET

Označení výrobku	EAN kód	BARVA	W	l [mm]	b [mm]	h [mm]	h <sub>max</sub> [mm]	Box
92410	4050300003832	bílá	35	306	35	55	284	20x1
92420	4050300003849	bílá	60	506	35	55	484	20x1

## LINESTRA® ALU



Žárovkové světelné lišty LINESTRA® ALU jsou perfektní volbou pro prostor, kde je zapotřebí měkké, neoslňující světlo. Světlo žárovek je zvláště vhodné k zobrazení odstínů pleti.

- ideální pro osvětlení zrcadel v koupelnách a šatnách

- pro pevné připojení
- ušlechtilý hliníkový profil
- dodává se bez světelného zdroje
- vhodné pro dvoupaticovou žárovku LINESTRA® s patičí S14s

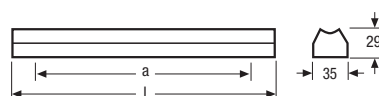

Označení výrobku

EAN kód

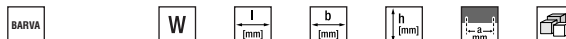

### LINESTRA® ALU

Označení výrobku	EAN kód	BARVA	W	l [mm]	b [mm]	h [mm]	h <sub>max</sub> [mm]	Box
0654K	4050300773278	hliník	35	308	35	29	284	50x1
0655K	4050300773254	hliník	60	508	35	29	484	50x1
0656K	4050300773919	hliník	120	1008	35	29	984	30x1



## Objímky LINSTRA®



Objímky pro žárovky LINSTRA® představují nejjednodušší formu svítidla. Lze je rozdělit do dvou skupin. Objímka 662 je určena pro dvoupatkové žárovky LINSTRA® SPC. LIN 1603, 1604, a 1104 (patice S14s). Objímky 670 a 675 slouží pro jednopaticové žárovky LINSTRA® SPC. LIN 1613 a 1614 (patice S14d).

Patice 675 má vypínač na pouzdře. Objímky 670 a 672 musí být ovládány centrálním vypínačem.

- objímka 662 pro dvoupatkové žárovky LINSTRA® (2 ks jsou nezbytné)
- objímky 670 a 675 pro jednopaticové žárovky LINSTRA®
- objímka 675 s vypínačem

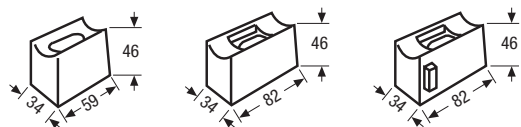

Označení výrobku

EAN kód

pro patici



Označení výrobku	EAN kód	pro patici	BARVA	l [mm]	b [mm]	h [mm]	10x10
Objímka 662	4050300012742	S14s	bílá	59	34	46	10x10
Objímka 670	4050300018638	S14d	světle šedá	82	34	46	10x10
Objímka 675	4050300012766	S14d	světle šedá	82	34	46	10x10





OSRAM ECOPACK®-FH DALI



AMBRALITE® II EL pro T5



LUMILUX® COMBI EL-F/B

	LUMILUX® COMBI EL-N, -F	LUMILUX® COMBI EL-N/P, -F/P	AMBRALITE® II EL	LUMILUX® COMBI EL-F/B, -F/D	OSRAM ECOPACK®	OSRAM ECOPACK® DIM	OSRAM ECOPACK®-FH	OSRAM ECOPACK®-FH DIM	OSRAM ECOPACK®-FQ	OSRAM ECOPACK®-FQ DIM	OSRAM ECOPACK®-FH DALI	OSRAM MINI5 PROFI	OSRAM MINI5 ECO	LUMILUX DU0® EL-F/P, -F/R	LUMILUX DU0® DIM-F/P, -F/R	LUMILUX DU0® T5-F/P, -F/R
Strana	64	66 67	60 67	68	63	62	56	54	56	54	52	58	59	42 43	40 41	37

### Vlastnosti svítidel

Elektronický předřadník	●	●	●	●	●	●	●	●	●	●	●	●	●	●	●	●
Inovativní zářivka FM®/ FH®/ FQ®							●	●	●	●	●	●	●			●
Stmívatelné (ovládání v závislosti na denním světle)						●		●		●	●				●	
Síťové připojení	●	●	●									●	●			
Pevné připojení	●	●		●	●	●	●	●	●	●	●			●	●	●
Připraveno pro montáž světelných pásů												●	●			●
Minimální rozměry																
Kryt		●	●	●			●	●				●	●	●	●	●
Otočná clona				●												
Mřížka														●	●	●

### Oblast použití

Stropní montáž	●	●	●		●	●	●	●	●	●	●			●	●	●
Nástěnná montáž	●	●	●	●												
Nábytek	●											●	●			
Zrcadla				●												
Exteriér																





LUMILUX® DECO EL/P



LINESTRA® SET



LUMILUX SPLIT®-T5

	OSRAM SOFTLITE® EL	OSRAM SOFTLITE® DIM	LUMILUX FLATLITE® T5-F/P	LUMILUX® DECO EL/P, -D	LUMILUX® VARIO EL-N, -F	LINESTRA® SET	LINESTRA® ALU	LUMINESTRA® EL	LUMILINE® EL	SLIMLITE® EL	SLIMLITE® EL-F	LUMILUX SPLIT®-FM	LUMILUX® VARIO-FM	PICOLINE® EL	LUMILUX SPLIT®-T5	LUMILUXBRIK® EL
Strana	39	38	36	61	69	70	70	76	76	77	77	80	81	78	79	138
<b>Vlastnosti svítidel</b>																
Elektronický předřadník	●	●	●	●	●			●	●	●	●	●	●	●	●	●
Inovativní žárovka FM®/ FH®/ FQ®	●	●	●									●	●	●	●	
Stmívatelné (ovládání závislé na denním světle)		●														
Síťové připojení					●			●	●	●			●	●		
Pevné připojení	●	●	●	●	●	●	●				●	●			●	●
Připraveno pro montáž světelných pásů			●					●	●	●						
Minimální rozměry								●	●	●	●	●	●	●	●	
Kryt	●	●	●	●				●	●	●	●					●
Otočná clona					●								●			
Mřížka																
<b>Oblast použití</b>																
Stropní montáž	●	●	●													●
Nástěnná montáž	●	●		●	●											●
Nábytek				●	●			●	●	●	●	●	●	●	●	
Zrcadla	●	●		●	●	●	●									
Exteriér																●

# Nábytková svítidla

## Světlo ve skříních a vitrínách

Nábytková svítidla firmy OSRAM se svým decentním designem a kompaktními rozměry lze harmonicky včlenit do libovolné situace, poskytují nevtíravé, příjemné světlo a perfektním způsobem kombinují energetickou úspornost, flexibilitu a životnost. Proto jsou také vhodná k profesionálnímu používání.





LUMINESTRA® EL

76



LUMILINE® EL

76



SLIMLITE® EL

77



SLIMLITE® EL-F

77



PICOLINE® EL

78



LUMILUX SPLIT®-T5

79



LUMILUX SPLIT®-FM

80



LUMILUX® VARIO-FM

81



HALONESTRA®

82



HALONEA®

83



## LUMINESTRA® EL

Velmi oblíbené nábytkové svítidlo LUMINESTRA® EL vládne všemi výhodami elektronického provozu. Velké světelné pole s dosahem za roh zaručuje optimální osvětlení nasvícované plochy. Vestavná zářivka LUMILUX® T5 vytváří příjemně teplé světlo. Na základě stejných profilů svítidel lze svítidlo LUMINESTRA® EL kombinovat se svítidlem HALONESTRA®. Tato svítidla jsou optimálním řešením tehdy, kdy upřednostňujete brilantní halogenové světlo.

- plochá nábytková svítidla s optimálním osvětlením pracovní plochy



- připraveno k připojení s 2m síťovým kabelem a plochou euro zástrčkou
- možnost dalšího propojení pomocí přiloženého zástrčného adaptéru
- možnost propojení až 10 svítidel LUMINESTRA® EL nebo 8 svítidel HALONESTRA® do světelného pásu (i kombinovaně)
- s prizmatickým krytem zdroje pro neoslňující světlo
- s elektronickým předřadníkem
- osazeno zářivkou LUMILUX® T5 827

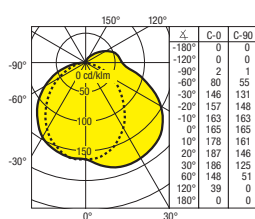
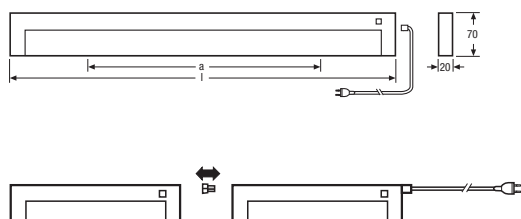

Stupeň provozní účinnosti svítidla  
η<sub>sv</sub> = 0,62

Označení výrobku

EAN kód

LUMINESTRA® EL



73071  
73081

4050300008738  
4050300008745

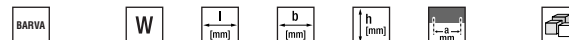

bílá	8	342	70	20	320	4x1
bílá	13	555	70	20	300+485	4x1



## LUMILINE® EL

Svítidla LUMILINE® EL doplňují skupinu nábytkových svítidel svým moderním designem. Jejich daleko za roh zasahující světelné pole zaručuje optimální osvětlení pracovní plochy. S příslušenstvím spínač/zásuvka je možné centrální spínání světelných pásů.

- plochá nábytková svítidla s optimálním osvětlením pracovní plochy
- připraveno k připojení s 2m síťovým kabelem a plochou euro zástrčkou



- euro zástrčkou
- možnost dalšího propojení pomocí přiloženého zástrčného adaptéru
- možnost propojení až 10 svítidel LUMILINE® EL nebo 8 svítidel HALONEA® do světelného pásu (i kombinovaně)
- s prizmatickým krytem zdroje pro neoslňující světlo
- s elektronickým předřadníkem
- osazeno zářivkou LUMILUX® T5 827

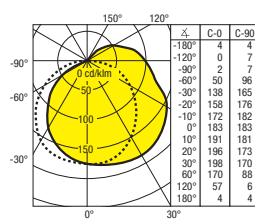
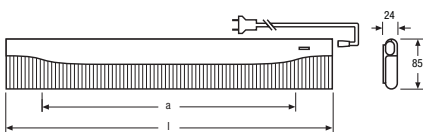

Stupeň provozní účinnosti svítidla  
η<sub>sv</sub> = 0,62



Označení výrobku

EAN kód

LUMILINE® EL



73120  
73130

4050300769714  
4050300769738

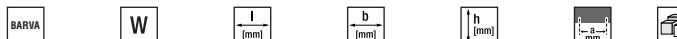

bílá	8	328	85	24	240	4x1
bílá	13	557	85	24	469	4x1

## SLIMLITE® EL

Svítlidla SLIMLITE® EL dodávají úsporné světlo při své mimořádně kompaktní konstrukci. Pomocí přiloženého zástrčného adaptéru je možné vytvoření světelného pásu.

- plochá nábytková svítidla s optimálním osvětlením pracovní plochy



- s prizmatickým krytem zdroje pro neoslňující světlo
- s elektronickým předřadníkem
- připraveno k připojení s 2m síťovým kabelem a plochou euro zástrčkou
- možnost dalšího propojení pomocí přiloženého adaptéru
- osazeno zářivkou LUMILUX® T5 827

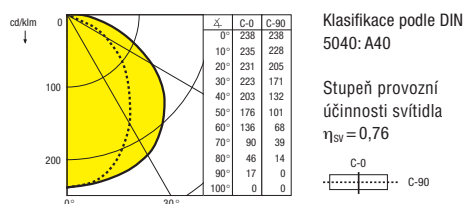
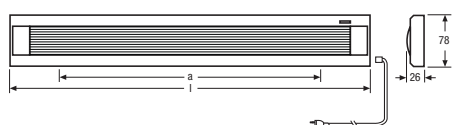

Označení výrobku

EAN kód

SLIMLITE® EL

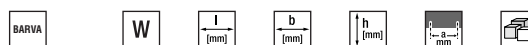

73073	4050300620145	bílá	8	320	78	26	230	4x1
73083	4050300620121	bílá	13	550	78	26	460	4x1

## SLIMLITE® EL-F

Svítlidla SLIMLITE® EL-F dodávají úsporné světlo při své mimořádně kompaktní konstrukci. Verze pro pevné připojení SLIMLITE® EL-F je díky drážce pro kabel na zadní straně vhodná pro obzvláště stísněné prostory.



- plochá nábytková svítidla pro optimální osvětlení pracovní plochy
- s prizmatickým krytem zdroje pro neoslňující světlo
- pro pevné připojení
- s elektronickým předřadníkem
- středová poloha drážky pro kabel
- osazeno zářivkou LUMILUX® T5 827

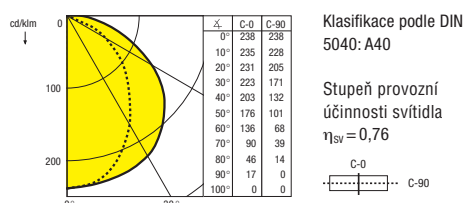
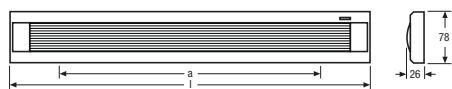

Označení výrobku

EAN kód

SLIMLITE® EL-F

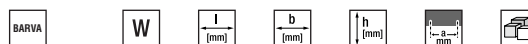

73072	4008321118486	bílá	8	320	78	26	230	4x1
73082	4008321118509	bílá	13	550	78	26	460	4x1



## PICOLINE® EL

Nábytkové minisvítlidlo PICOLINE® EL přináší světlo i do těch nejtísnějších prostor. Plastové svorky se pevně spojují s montážní plochou. Svítidlo s pevně zabudovanou zářivkou se pak pouze do těchto držáků zasune a je možné ho libovolně nasměrovat.

- velmi tenké nábytkové svítidlo



- otočné o 360° kolem své podélné osy
- připraveno k připojení 2m kabelem a plochou eurozástrčkou
- s elektronickým předřadníkem
- zabudovaný vypínač
- osazeno zářivkou LUMILUX® T5 827
- verze 21 W osazena zářivkou LUMILUX® T5 HE 827

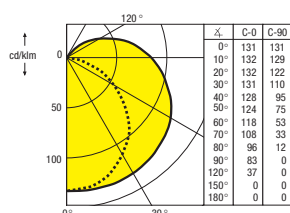
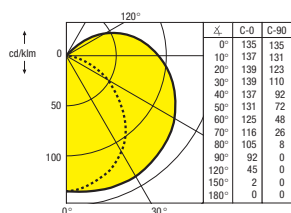
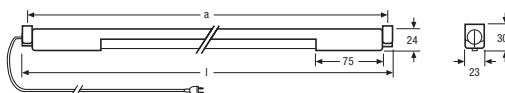
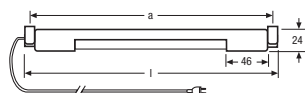

Klasifikace podle DIN 5040: B21

Stupeň provozní účinnosti svítidla

$\eta_{sv} = 0,70$  (8 W, 13 W)

$\eta_{sv} = 0,65$  (21 W)

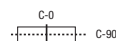

Označení výrobku

EAN kód

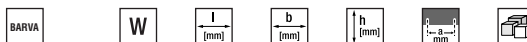

PICOLINE® EL



Model	EAN kód	BARVA	W	l [mm]	b [mm]	h [mm]	4x1
72041	4050300499543	bílá	8	374	21	30	4x1
72042	4050300499567	bílá	13	602	21	30	4x1
72043	4050300593975	bílá	21	990	23	30	4x1





LUMILUX SPLIT®-T5



LUMILUX SPLIT®-T5



LUMILUX SPLIT®-T5



## LUMILUX SPLIT®-T5



Svítlidla LUMILUX SPLIT® - T5 představují optimální řešení pro místa se stísněnými prostorovými podmínkami. Prostřednictvím 1 m dlouhého spojovacího kabelu mezi svítidlem a předřadníkem se svítidlo redukuje na svou minimálně možnou velikost a je takto možné ho dobře skrýt.

- miniaturní nábytkové svítidlo
- vysoký světelný tok díky volně zářícímu zdroji
- 1 m dlouhé spojovací vedení k předřadníku
- ECG pouzdro se spojovacími svorkami a odlehčením tahu kabelu, d x š x v (mm) = 624 x 35 x 34
- možné další propojení na straně zapojení EP do sítě
- osazeno zářivkou LUMILUX® T5 HE 830

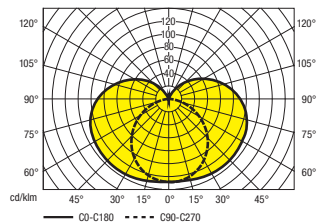
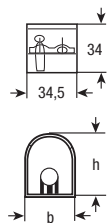
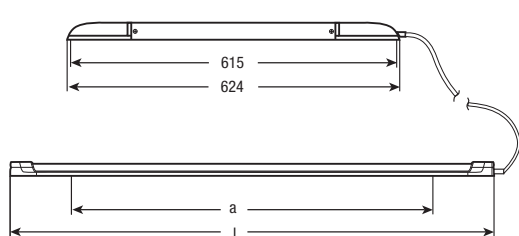

Označení výrobku

EAN kód



### LUMILUX SPLIT®-T5

Označení výrobku	EAN kód	BARVA	W	l [mm]	b [mm]	h [mm]	cable [mm]	mounting bracket
72701	4008321908858	bílá	14	610	23	28	380	4x1
72702	4008321908872	bílá	21	910	23	28	680	4x1
72703	4008321908896	bílá	28	1210	23	28	980	4x1
72704	4008321908919	bílá	35	1510	23	28	1280	4x1



## LUMILUX SPLIT®-FM



Díky intenzivní minizářivce LUMILUX®- FM® s průměrem trubice pouhých 7 mm poskytují svítidla LUMILUX SPLIT®-FM optimální osvětlení i v nejtěsnějším prostoru.

- velmi tenká světelná lišta s inovativní FM® zářivkou
- se samostatným elektronickým předřadníkem

## QUICKTRONIC® QT-FM

- velmi vysoký světelný tok ve směru vyzařování
- 1 m spojovací vedení k elektronickému předřadníku
- možnost dalšího propojení na straně zapojení elektronického předřadníku do sítě
- osazeno zářivkou LUMILUX® T2 FM® 730

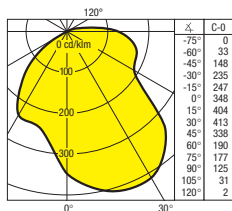
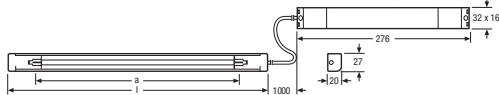

Stupeň provozní účinnosti svítidla  $\eta_{sv} = 0,89$

Úhel poloviční hodnoty maximálního světelného toku: 94°

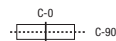

### Označení výrobku

### EAN kód

### LUMILUX SPLIT®-FM

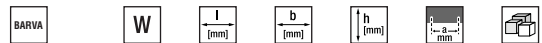

72287	4050300487007	bílá	8	382	27	20	300	4x1
72288	4050300487021	bílá	11	483	27	20	402	4x1
72289	4050300487045	bílá	13	585	27	20	503	4x1







LUMILUX® VARIO-FM



LUMILUX® VARIO-FM

## LUMILUX® VARIO-FM

Díky intenzivní minizářivce LUMILUX® FM® s průměrem trubice pouhých 7 mm poskytují svítidla LUMILUX® VARIO-FM optimální osvětlení i v nejtěsnějším prostoru.

- s trubcovým reflektorem otočným o 360° pro variabilní směřování světla



- s integrovaným EP QUICKTRONIC® QT-FM
- připraveno k připojení 2,5m síťovým kabelem a plochou eurozástrčkou
- vypínač zabudovaný v síťovém vedení
- osazeno zářivkou LUMILUX® T2 FM® 730

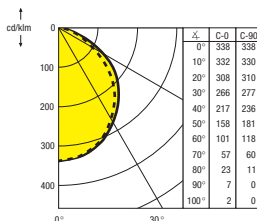
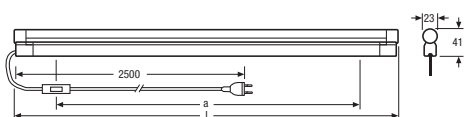

Klasifikace podle DIN 5040: A40

Stupeň provozní účinnosti svítidla  $\eta_{sv} = 0,87$ 

Úhel poloviční hodnoty maximálního světelného toku: 100°

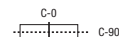

Označení výrobku

EAN kód

LUMILUX VARIO®-FM

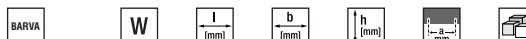

Označení výrobku	EAN kód	BARVA	W	l [mm]	b [mm]	h [mm]	mounting
72292	4050300636351	bílá	8	335	23	41	4x1
72293	4050300636382	bílá	11	437	23	41	4x1
72294	4050300636405	bílá	13	538	23	41	4x1



## HALONESTRA®



Tato svítidla jsou optimálním řešením pro aplikace, kdy upřednostňujete brilantní halogenové světlo. Na základě stejných profilů lze svítidlo HALONESTRA® kombinovat se svítidlem LUMINESTRA® EL.

- plochá nábytková svítidla s optimálním osvětlením pracovní plochy
- připraveno k připojení 2 m síťovým kabelem a plochou

euro zástrčkou

- další propojení možné přiloženým zástrčným adaptérem
- možnost propojení až 8 HALONESTRA® nebo 10 LUMINESTRA® EL do světelného pásu (i kombinovaně)
- s elektronickým transformátorem
- stmívatelné fázovým stmívačem
- osazeno halogenovou žárovkou HALOSTAR® STANDARD

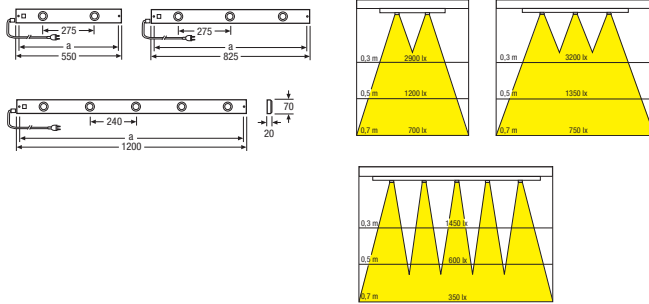

Označení výrobku

EAN kód



HALONESTRA®



Označení výrobku	EAN kód	BARVA	W	l [mm]	b [mm]	h [mm]	s [mm]	Box
41132	4050300486338	bílá	2x20	550	70	20	521	4x1
41133	4050300486352	bílá	3x20	825	70	20	796	4x1
41134	4050300486376	bílá	5x10	1200	70	20	1171	4x1



## HALONEA®



Svítlidla HALONEA® doplňují skupinu nábytkových svítidel svým moderním designem. Reflektory přímo zabudované ve svítidle zaručují velmi vysoký světelný výkon. Se spínačem/zásuvkou, které se dodávají jako příslušenství, je možné centrální spínání světelných pásů.

- plochá nábytková svítidla s optimálním osvětlením pracovní plochy

- připraveno k připojení s 2 m síťovým kabelem a plochou euro zástrčkou
- další propojení možné přiloženým zástrčným adaptérem
- možnost propojení až 8 HALONEA® nebo 10 LUMILINE® EL do světelného pásu (i kombinovaně)
- s elektronickým transformátorem
- stmívatelné fázovým stmívačem
- osazeno halogenovou žárovkou HALOSTAR® STANDARD

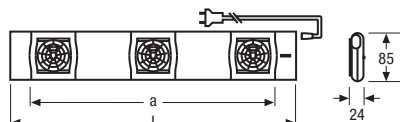

Označení výrobku

EAN kód

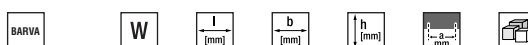

HALONEA®



Označení výrobku	EAN kód	BARVA	W	l [mm]	b [mm]	h [mm]	a [mm]	Box
41135	4050300784519	bílá	2x10	328	85	24	246	4x1
41136	4050300784540	bílá	3x10	504	85	24	422	4x1

## Propojovací kabely



Propojovací kabely slouží k překonání vzdálenosti mezi svítlidly při montáži řad světél, pokud tato svítidla nejsou nebo nemohou být umístěna vedle sebe a propojena pomocí zástrčných adaptérů. Propojovací kabely jsou k dispozici v délkách 100, 600 a 1000 mm.

- vhodné pro svítidla LUMINESTRA® EL, LUMILINE® EL, SLIMLITE® EL, HALONESTRA® a HALONEA®.

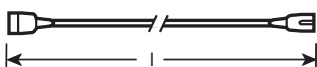

Označení výrobku

EAN kód



Označení výrobku	EAN kód	BARVA	l [mm]	Box
74101-52	4050300125602	bílá	100	10x1
74101-53	4050300125626	bílá	600	10x1
74101-54	4050300125640	bílá	1000	10x1

# Reflektorová svítidla

## Světlo pro zvláštní akcenty

Malá, vysoce výkonná, moderní, to jsou reflektorová svítidla firmy OSRAM. Spojují v sobě vysoce kvalitní zpracování, vynikající design a co nejvyšší funkčnost. Představují opravdovou revoluci v oblasti akcentního osvětlení.





**EKINOS®** 86  
pro montáž do lišty (R) – HID



**EKINOS®** 86  
pro nosnou lištu (F) – HID



**EKINOS®** 87  
pro stropní vestavbu (E) – HID



**EKINOS®** 88  
pro montáž do lišty (R) – HAL



**EKINOS®** 88  
pro přisazenou montáž (F) – HAL



**EKINOS®** 89  
pro stropní vestavbu (E) – HAL



**DECOPIN® COMBI** 90



**MINISPOT Cube** 90



**MINISPOT Rhombus** 91



**MAXISPOT HALOPAR® 50 W** 91



## EKINOS® pro montáž do lišty (R) – HID



EKINOS® jsou dekorativní reflektorová svítidla pro halogenidové výbojky. Představují perfektní kombinaci designu avantgardních interiérových reflektorů a inovativních světelných zdrojů ze sortimentu firmy OSRAM. Ideálně se hodí pro osvětlení obchodních prostor, galerií, muzeí a recepčí.

- montáž do lišt přivádějících proud
- kompatibilní s lištami na třífázový proud ERCO, NOKIA, EUTRAC, STAFF, IGUZZINI a HOFFMEISTER
- vybaveno elektronickým předřadníkem POWERTRONIC® PTU
- vhodné pro výbojky HQI®/HCl®-T

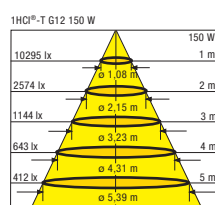
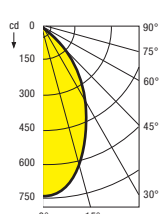
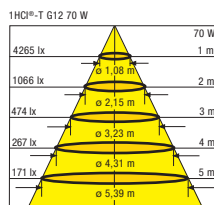
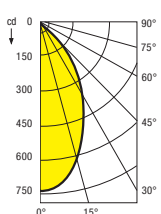
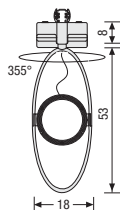
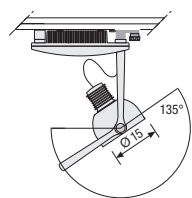

EKINOS R HCI-T 70W/150W

Označení výrobku

EAN kód



### EKINOS® pro montáž do lišty (R) – halogenidové výbojky



Model	EAN kód	BARVA	W	l [mm]	b [mm]	h [mm]	Packaging
EKINOS R EL HCI-T 70W	4050300810553	bílá	70	32	18	53	1x1
EKINOS R EL HCI-T 70W	4050300810577	stříbrná	70	32	18	53	1x1



## EKINOS® pro nosnou lištu (F) – HID



Řada svítidel EKINOS® poskytuje nespočetné možnosti, které vždy splňují dva požadavky: na eleganci a na efektivitu. Eleganci prostřednictvím designu a volby materiálu, efektivitu v oblasti světla. Ideálně se hodí pro osvětlení obchodních prostor, galerií, muzeí a recepčí.

- montáž na nosnou lištu
- vybaveno elektronickým předřadníkem POWERTRONIC® PTU
- určeno pro výbojky HQI®/HCl®-T

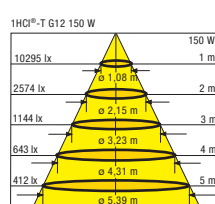
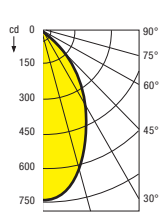
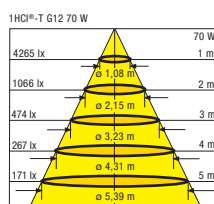
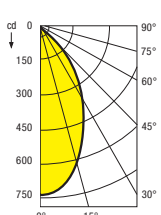
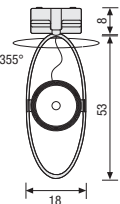
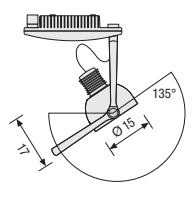

EKINOS F HCI-T 70W/150W

Označení výrobku

EAN kód



### EKINOS® pro nosnou lištu (F) – halogenidové výbojky



Model	EAN kód	BARVA	W	l [mm]	b [mm]	h [mm]	Packaging
EKINOS F EL HCI-T 70W	4050300810638	bílá	70	32	18	53	1x1
EKINOS F EL HCI-T 70W	4050300810652	stříbrná	70	32	18	53	1x1
EKINOS F EL HCI-T 150W	4050300810836	bílá	150	32	18	53	1x1
EKINOS F EL HCI-T 150W	4050300810850	stříbrná	150	32	18	53	1x1



EKINOS® pro montáž do lišty (R) – HID



EKINOS® pro montáž na nosnou lištu (E) – HID



EKINOS® pro stropní vestavbu (F) – HID



## EKINOS® pro stropní vestavbu (E) – HID



Reflektorová svítidla EKINOS® jsou vhodná pro všechny návrhy a realizace osvětlení, které vyžadují tlumené a akcentující, blízké světlo. Výkladní skříně, galerie. Jejich silný, ale jednoduchý design přispívá jejich modernímu působení. Ideálně se hodí pro osvětlení obchodních prostor, galerií, muzeí a recepcí.

- dodává se bez elektronického předřadníku
- stropní vestavba, předřadník připojen kabelem
- určeno pro výbojky HQI®/HCL®-T

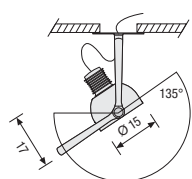

EKINOS® E HCL-T 70W/150W

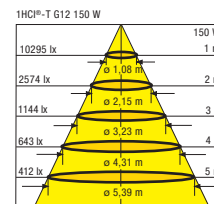
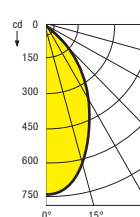
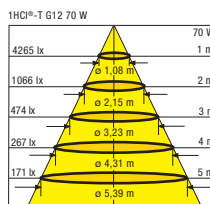
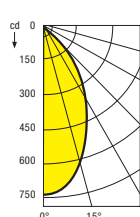
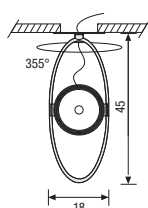

Označení výrobku

EAN kód

BARVA

W

d (mm)

b (mm)

h (mm)



### EKINOS® pro stropní vestavbu (E) – halogenidové výbojky

EKINOS E HCL-T 70W/150W	4050300810676	bílá	70/150	13	18	45	1x1
EKINOS E HCL-T 70W/150W	4050300810690	stříbrná	70/150	13	18	45	1x1

**EKINOS® pro montáž do lišty (R) – HAL**

EKINOS® jsou dekorativní reflektorová svítidla, určená pro halogenové žárovky. Představují perfektní kombinaci avantgardních interiérových reflektorů a inovativních světelných zdrojů ze sortimentu firmy OSRAM. Ideálně se hodí pro osvětlení obchodních prostor, galerií, muzeí a recepcí.



- montáž do lišt přivádějících proud
- kompatibilní s lištami na třífázový proud ERCO, NOKIA, EUTRAC, STAFF, IGUZZINI a HOFFMEISTER
- stmívatelné
- vybaveno elektronickým předradníkem POWERTRONIC® PTU
- určeno pro halogenové žárovky HALOSPOT® AR 111 nebo DECOSTAR® 51

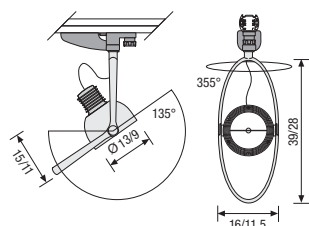

EKINOS R AR 111 75W/ EKINOS R DR51 50W

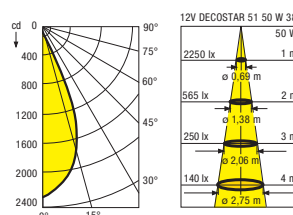
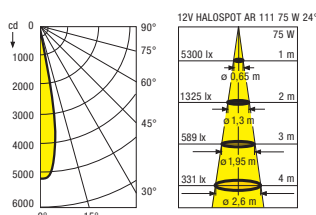

Označení výrobku

EAN kód

**EKINOS® pro montáž do lišty (R) – HALOGEN**

Označení výrobku	EAN kód	BARVA	W	l [mm]	b [mm]	h [mm]	Mounting
EKINOS R AR 111 75W	4050300811185	bílá	75	19	16	39	G53 1x1
EKINOS R AR 111 75W	4050300811208	stříbrná	75	19	16	39	G53 1x1
EKINOS R DR51 50W	4050300811475	bílá	50	19	11,5	28	GU5.3 1x1
EKINOS R DR51 50W	4050300811499	stříbrná	50	19	11,5	28	GU5.3 1x1

**EKINOS® pro přisazenou montáž (F) – HAL**

Řada svítidel EKINOS® poskytuje nespočetné možnosti, které vždy splňují dva požadavky: na eleganci a na efektivitu. Eleganci prostřednictvím designu a volby materiálu, efektivitu v oblasti světla. Ideálně se hodí pro osvětlení obchodních prostor, galerií, muzeí a recepcí.

- přisazená montáž
- stmívatelné
- vybaveno EP POWERTRONIC® PTU
- určeno pro HALOSPOT® AR 111 nebo DECOSTAR® 51

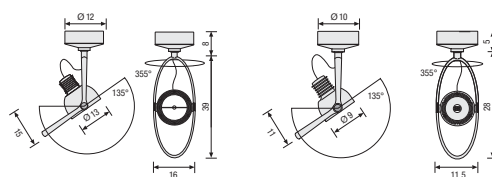

EKINOS F AR 111 75W

EKINOS F DR51 50W

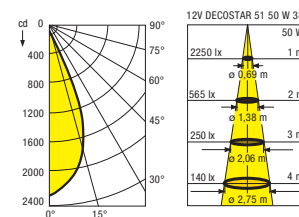
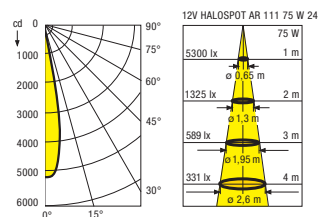

Označení výrobku

EAN kód

**EKINOS® pro přisazenou montáž (F) – HALOGEN**

Označení výrobku	EAN kód	BARVA	W	α [°]	d [mm]	b [mm]	h [mm]	Mounting
EKINOS F AR 111 75W	4050300811222	bílá	75	116	12	16	47	G53 1x1
EKINOS F AR 111 75W	4050300811253	stříbrná	75	116	12	16	47	G53 1x1
EKINOS F DR51 50W	4050300811512	bílá	50	56	10	11,5	33	GU5.3 1x1
EKINOS F DR51 50W	4050300811536	stříbrná	50	56	10	11,5	33	GU5.3 1x1





EKINOS® pro montáž do lišt (R) – HAL



EKINOS® pro stropní vestavbu (E) – HAL



EKINOS® pro přisazenou montáž (F) – HAL



## EKINOS® pro stropní vestavbu (E) – HAL

Reflektorová svítidla EKINOS® jsou moderním řešením projektů osvětlení, které vyžadují tlumené a akcentující, blízké světlo – výkladní skříně, galerie. Jejich silný, ale jednoduchý design přispívá jejich modernímu působení. Ideálně se hodí pro osvětlení obchodních prostor, galerií, muzeí a recepcí.



- dodává se bez elektronického předřadníku
- stropní vestavba, předřadník připojen kabelem
- stmívání v závislosti na transformátoru
- určeno pro halogenové žárovky HALOSPOT® AR 111 nebo DECOSTAR® 51

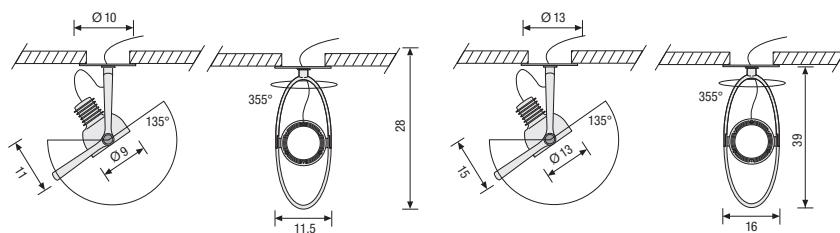

EKINOS E AR 111 75W

EKINOS E DR 51 50W

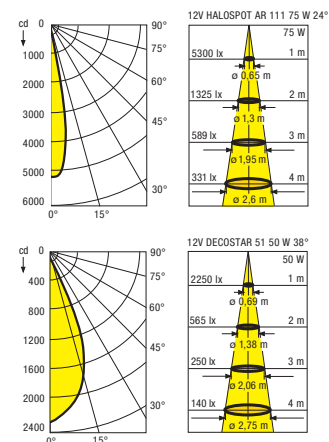

Označení výrobku

EAN kód



BARVA



W



Ø [mm]



b [mm]



h [mm]



GU5.3



1x1

### EKINOS® pro stropní vestavbu (E) – HALOGEN

Model	EAN kód	Barva	W	Ø [mm]	b [mm]	h [mm]	Socket	Beam spread
EKINOS E AR 111 75W	4050300811277	bílá	75	13	16	39	G53	1x1
EKINOS E AR 111 75W	4050300811291	stříbrná	75	13	16	39	G53	1x1
EKINOS E DR 51 50W	4050300811550	bílá	50	10	11,5	28	GU5.3	1x1
EKINOS E DR 51 50W	4050300811574	stříbrná	50	10	11,5	28	GU5.3	1x1

**DECOPIN® COMBI<sup>1)</sup>**

DECOPIN® COMBI je vysoce kvalitní halogenové svítidlo, určené pro stěny a stropy, s leštěným hliníkovým pouzdem. Je osazeno velmi malými reflektorovými žárovkami na síťové napětí DECOPIN®. Nastavitelné hlavy svítidla slouží pro zvýrazňující osvětlení všude tam, kde je to potřebné.



- halogenové zvýrazňující světlo pro stěny a stropy
- osvětlovací hlavice otočné o 300° a výkyvné o 90°
- pro pevné připojení
- osazeno reflektorovými žárovkami na síťové napětí DECOPIN® FL 40W
- lze ovládat všemi obvyklými stmívači na trhu (není nutný transformátor)

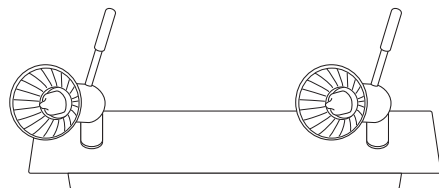

Označení výrobku

EAN kód

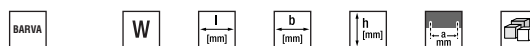

DECOPIN® COMBI



Označení výrobku	EAN kód	BARVA	W	l [mm]	b [mm]	h [mm]	h <sub>1</sub> [mm]	h <sub>2</sub> [mm]
41221	4008321931061	stříbrná	1x40	85	85	132	31	4x1
41222	4008321931092	stříbrná	2x40	240	50	132	110	4x1
41223	4008321931122	stříbrná	3x40	370	50	132	200	4x1

**MINISPOT Cube**

MINISPOT Cube představuje klasiku mezi kompaktními halogenovými svítidly. Hlava svítidla je magneticky přidržována a je možné jí otáčet do všech stran. Při sejmutí hlavy svítidla z přichytných magnetů žárovka zhasne.

- obzvlášť kompaktní halogenový reflektor
- magneticky přidržovaná hlava svítidla z nerez oceli,



otočná do všech stran

- připraveno k připojení 2 m dlouhým kabelem a plochou eurozástrčkou
- přiložený profil pro upevnění na stěnu a strop
- se spodní částí ve tvaru kostky
- spínač zabudovaný v síťovém vedení
- osazeno halogenovou žárovkou DECOSTAR® 51S STANDARD

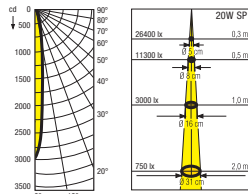
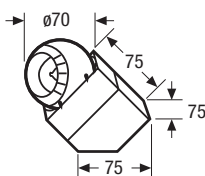

Označení výrobku

EAN kód



MINISPOT Cube

Označení výrobku	EAN kód	BARVA	W	l [mm]	b [mm]	h [mm]	h <sub>1</sub> [mm]
41601	4050300001852	bílá	20	75	75	75	4x1
41601	4050300001869	černá	20	75	75	75	4x1

## MINISPOT Rhombus

MINISPOT Rhombus představuje klasiku mezi kompaktními halogenovými svítidly. Hlava svítidla je magneticky přidržována a je možné ji otáčet do všech stran. Při sejmutí hlavy svítidla z přichytných magnetů žárovka zhasne.

- obzvlášť kompaktní halogenový reflektor
- magneticky přidržovaná hlava svítidla z nerez oceli, otočná do všech stran

- připraveno k připojení 2 m dlouhým kabelem a plochou eurozástrčkou
- přiložený profil pro upevnění na stěnu a strop
- s podlouhlou spodní částí
- spínač zabudovaný ve svítidle
- osazeno halogenovou žárovkou DECOSTAR® 51S STANDARD

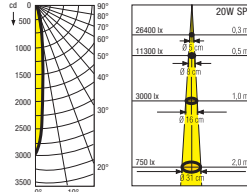
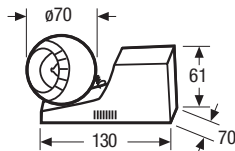

Označení výrobku

EAN kód

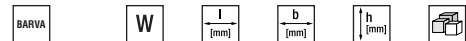

MINISPOT Rhombus

Označení výrobku	EAN kód	BARVA	W	l [mm]	b [mm]	h [mm]	Packaging
41701	405030001876	bílá	20	130	70	61	4x1
41701	405030001883	černá	20	130	70	61	4x1

## MAXISPOT HALOPAR® 50 W

MAXISPOT HALOPAR® 50 W jsou elegantní, kompaktní halogenová svítidla, připravená pro použití jako brilantní akcentní světlo k nasvícení ohraničeného prostoru.

- hlava svítidla otočná o 270° a výkyvná o 90°
- připraveno k připojení 2 m dlouhým síťovým kabelem a plochou eurozástrčkou
- zabudovaný vypínač
- přímý provoz se síťovým napětím
- možnost regulace všemi běžnými stmívači
- osazeno halogenovou žárovkou HALOPAR® 16 Cool Beam

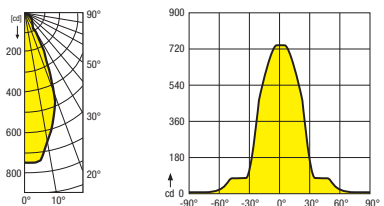
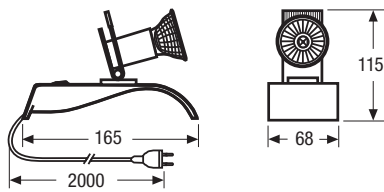

Označení výrobku

EAN kód

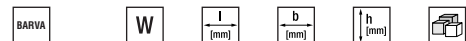

MAXISPOT HALOPAR® 50 W



Označení výrobku	EAN kód	BARVA	W	l [mm]	b [mm]	h [mm]	Packaging
43697	4050300643144	bílá	50	165	68	115	4x1
43697	4050300643168	černá	50	165	68	115	4x1

# Vestavná svítidla

## Zdařilé propojení funkce a designu

Vestavná svítidla plní nejrůznější úkoly. Zabudovány ve stropě zajišťují základní osvětlení, v podlaze slouží často k označování nebo optickému vedení. V každém případě slouží jako dekorativní prvek. Všechna vestavná svítidla OSRAM jsou především velice funkční, lehce instalovatelná a velmi trvanlivá. Se svým atraktivním designem, harmonicky vhodným do libovolného prostředí, a příjemným světlem zaručují také zvláštní světelné efekty.





**DOWNLIGHT KIT HCI®-R111 96**



**HALOGEN MINISTAR® KIT 96**



**HALOGEN ECO KIT 97**



**ELLIPSE DR 51 – VARIABEL 98**



**ELLIPSE INC DR 51 98**



**ELLIPSE OV DR 51 FIX 99**



**ELLIPSE OV DR 51 – VARIABEL 99**



**ELLIPSE DR 35 – VARIABEL 100**



**ELLIPSE II STAR**

**100**



**HYDROSPOT II**

**101**

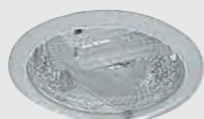

**DOWNLIGHT ECO KIT**

**102**



## DOWNLIGHT KIT HCI®-R111<sup>1)</sup>



DOWNLIGHT KIT HCI®-R111 se skládá z nastavitelného podhledového svítidla, elektronického předřadníku POWERTRONIC® a vysokotlaké halogenidové výbojky POWERBALL HCI® R111. Systém se vyznačuje vynikající energetickou bilancí a zajišťuje stabilní světlo s brilantní reprodukcí barev. Vhodné pro osvětlení obchodních a reprezentativních prostor budov.

- vysoce kvalitní hliníkové pouzdro
- s patičí Twist-&-Lock pro stabilní umístění výbojky
- elektronický předřadník POWERTRONIC®
- osazeno reflektorovou výbojkou POWERBALL HCI® R111 35/830 WDL s možným úhlem vyzařování 10°, 24°, 40°
- k dispozici: 4 týdny po objednaní

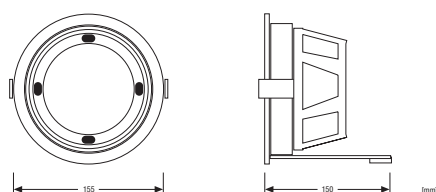

Označení výrobku

EAN kód



### DOWNLIGHT KIT HCI®-R111

Označení výrobku	EAN kód	BARVA	W	°	d (mm)	h (mm)	d1 (mm)	h1 (mm)	Box
76081-25	4008321929594	bílá	35	10	155	90	146	150	2x1
76081-26	4008321929624	bílá	35	24	155	90	146	150	2x1
76081-27	4008321929655	bílá	35	40	155	90	146	150	2x1
76082-25	4008321929860	šedá	35	10	155	90	146	150	2x1
76082-26	4008321929891	šedá	35	24	155	90	146	150	2x1
76082-27	4008321929921	šedá	35	40	155	90	146	150	2x1



## HALOGEN MINISTAR® KIT



Řešení vše v jednom, to je nastavitelné svítidlo HALOGEN MINISTAR® KIT. Směřuje své světlo s nejvyšší přesností na každý zvolený bod. Ideálně se hodí pro obchody, vnitřní osvětlení malých prostor a decentní náladové osvětlení výkladních skříní, pokud chceme zdůraznit výkon a design.

- k dispozici v třech variantách: 1 x 35 W, 2 x 35 W a 3 x 20 W
- stmívatelné fázovým stmívačem
- připraveno k připojení
- 1 sada obsahuje 1, 2 nebo 3 nastavitelné bodové zdroje + 1, 2 nebo 3 halogenové zdroje MINISTAR® + 1 zdroj HTN 75 W
- osazeno HAL500 35WFL30 nebo HAL500 20WFL20

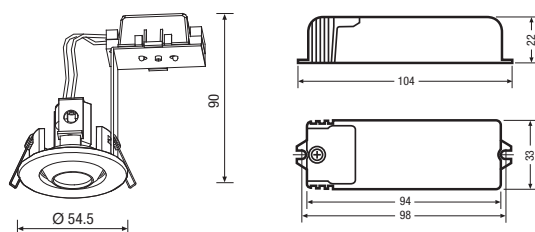

Označení výrobku

EAN kód



### HALOGEN MINISTAR® KIT

Označení výrobku	EAN kód	BARVA	W	d (mm)	h (mm)	Box
HALOGEN MINISTAR KIT	4008321172839	bílá	1x35	54,5	90	4x1
HALOGEN MINISTAR KIT	4008321172877	zlatá	1x35	54,5	90	4x1
HALOGEN MINISTAR KIT	4008321172853	stříbrná	1x35	54,5	90	4x1
HALOGEN MINISTAR KIT	4008321172785	bílá	2x35	54,5	90	4x1
HALOGEN MINISTAR KIT	4008321172914	zlatá	2x35	54,5	90	4x1
HALOGEN MINISTAR KIT	4008321172891	stříbrná	2x35	54,5	90	4x1
HALOGEN MINISTAR KIT	4008321172938	bílá	3x20	54,5	90	4x1
HALOGEN MINISTAR KIT	4008321172976	zlatá	3x20	54,5	90	4x1
HALOGEN MINISTAR KIT	4008321172952	stříbrná	3x20	54,5	90	4x1







HALOGEN MINISTAR® KIT



HALOGEN MINISTAR® KIT



HALOGEN ECO KIT



## HALOGEN ECO KIT



Pokud chceme dosáhnout příjemné atmosféry ve vnitřních prostorech, je adekvátní osvětlení důležité. Osvětlení dekorativních prvků tvoří známku osobitosti. HALOGEN ECO KIT představuje řešení osvětlení vše v jednom a je ideální pro výkladní skříně, obchody a restaurace.

- stmívatelné fázovým stmívačem
- připraven k připojení
- 1 sada obsahuje:
  - vestavný bodový zdroj (bílý, nastavitelný, pouzdro z hliníkového odlitku)
  - 1 halogenový zdroj TBT DECOSTAR® 12 V 50 W
  - 1 napájecí zařízení OSRAM ET ECO 70 W



Foto: LACOSTE Grenoble

Označení výrobku

EAN kód

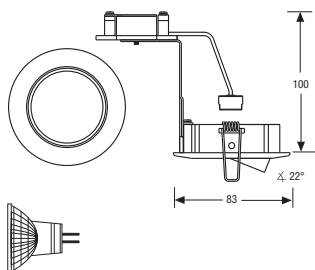
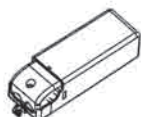
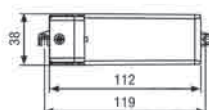
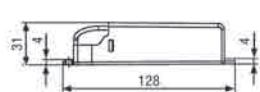

### HALOGEN ECO KIT

HALOGEN ECO KIT 1x50W	4008321055637	bílá	50	83	100	24x1
HALOGEN ECO KIT 1x50W	4008321154286	zlatá	50	83	100	24x1
HALOGEN ECO KIT 1x50W	4008321154309	nikl	50	83	100	24x1



## ELLIPSE DR 51 – VARIABEL

Svítilno ELLIPSE patří do řady kompaktních vestavných svítidel. Minimální rozměry zaručují decentní vzhled, aniž by se snižovala kvalita světla. Umožňuje jednoduché začlenění do stávající architektury. Ideálně se hodí pro náladové osvětlení, zvýraznění kontur výkladních skříní, jednací prostory, hotely, restaurace, kanceláře, i pro bytové osvětlení.



- nastavitelný vestavný halogenový reflektor
- kompaktní kruhové svítidlo
- montážní ocelové pero
- snadný přístup ke zdroji světla
- vstříkované hliníkové tělo
- vhodné pro halogenové zdroje TBT s Ø reflektoru 51

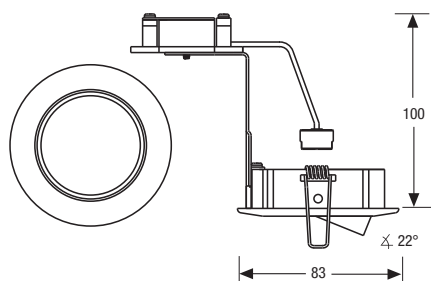

Označení výrobku

EAN kód



### ELLIPSE DR 51 – VARIABEL

ELLIPSE II DR 51	4050300813226	bílá	max. 50	83	100	20x1
ELLIPSE II DR 51	4050300813240	zlatá	max. 50	83	100	20x1
ELLIPSE II DR 51	4050300813264	granit	max. 50	83	100	20x1
ELLIPSE II DR 51	4050300813288	stříbrná	max. 50	83	100	20x1



## ELLIPSE INC DR 51

Svítilno ELLIPSE patří do řady kompaktních vestavných svítidel. Minimální rozměry zaručují decentní vzhled, aniž by se snižovala kvalita světla. Umožňuje jednoduché začlenění do stávající architektury. Ideálně se hodí pro náladové osvětlení, zvýraznění kontur výkladních skříní, jednací prostory, hotely, restaurace, kanceláře, i pro bytové osvětlení.



- o 90° nastavitelný vestavný halogenový reflektor
- možné otáčení o 358°
- kompaktní kruhové svítidlo
- montážní ocelové pero
- snadný přístup ke zdroji světla
- vstříkované hliníkové tělo
- vhodné pro halogenové zdroje TBT s Ø reflektoru 51

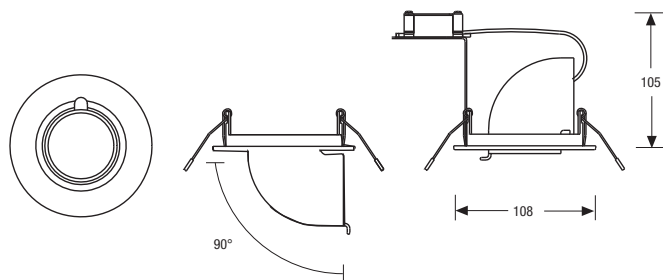

Označení výrobku

EAN kód



### ELLIPSE INC DR 51

ELLIPSE INC DR 51	4050300813387	bílá	max. 50	108	105	10x1
ELLIPSE INC DR 51	4050300813400	zlatá	max. 50	108	105	10x1
ELLIPSE INC DR 51	4050300813424	granit	max. 50	108	105	10x1
ELLIPSE INC DR 51	4050300813448	stříbrná	max. 50	108	105	10x1



## ELLIPSE OV DR 51 FIX

Svítilno ELLIPSE patří do řady kompaktních vestavných svítidel. Minimální rozměry zaručují decentní vzhled, aniž by se snižovala kvalita světla. Umožňuje jednoduché začlenění do stávající architektury. Ideálně se hodí pro náladové osvětlení, zvýraznění kontur výkladních skříní, jednací prostory, hotely, restaurace, kanceláře i pro bytové osvětlení.



- pevný vestavný halogenový reflektor
- oválný tvar svítidla
- montážní ocelové pero
- snadný přístup ke zdroji světla
- vstříkované hliníkové tělo
- vhodné pro halogenové zdroje TBT s Ø reflektoru 51

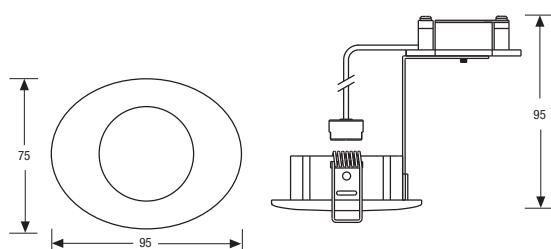

Označení výrobku

EAN kód



### ELLIPSE OV DR 51 FIX

ELLIPSE OV DR 51 Fix	4050300813462	bílá	max. 50	95	75	95	20x1
ELLIPSE OV DR 51 Fix	4050300813486	zlatá	max. 50	95	75	95	20x1
ELLIPSE OV DR 51 Fix	4050300813509	granit	max. 50	95	75	95	20x1
ELLIPSE OV DR 51 Fix	4050300813523	stříbrná	max. 50	95	75	95	20x1



## ELLIPSE OV DR 51 – VARIABEL

Svítilno ELLIPSE patří do řady kompaktních vestavných svítidel. Minimální rozměry zaručují decentní vzhled, aniž by se snižovala kvalita světla. Umožňuje jednoduché začlenění do stávající architektury. Ideálně se hodí pro náladové osvětlení, zvýraznění kontur výkladních skříní, jednací prostory, hotely, restaurace, kanceláře i pro bytové osvětlení.



- nastavitelný vestavný halogenový reflektor
- oválný tvar svítidla
- montážní ocelové pero
- snadný přístup ke zdroji světla
- vstříkované hliníkové tělo
- vhodné pro halogenové zdroje TBT s Ø reflektoru 51

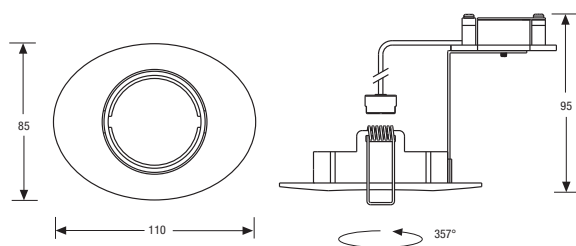

Označení výrobku

EAN kód

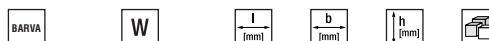

### ELLIPSE OV DR 51 – VARIABEL

ELLIPSE II OV DR 51	4050300813547	bílá	max. 50	110	85	95	20x1
ELLIPSE II OV DR 51	4050300813561	zlatá	max. 50	110	85	95	20x1
ELLIPSE II OV DR 51	4050300813585	granit	max. 50	110	85	95	20x1
ELLIPSE II OV DR 51	4050300813608	stříbrná	max. 50	110	85	95	20x1



## ELLIPSE DR 35 – VARIABEL

Svítilno ELLIPSE patří do řady kompaktních vestavných svítidel. Minimální rozměry zaručují decentní vzhled, aniž by se snižovala kvalita světla. Umožňuje jednoduché začlenění do stávající architektury. Ideálně se hodí pro náladové osvětlení, zvýraznění kontur výkladních skříní, jednacích prostorů, hotely, restaurace, kanceláře, i pro bytové osvětlení.



- nastavitelný vestavný halogenový reflektor
- kompaktní kruhové svítidlo
- montážní ocelové pero
- snadný přístup ke zdroji světla
- vstříkované hliníkové tělo
- vhodné pro halogenové zdroje TBT s Ø reflektoru 51

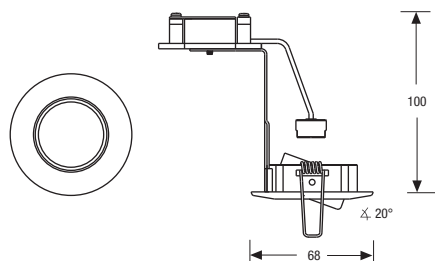

© Jean HAUESSE  
Instalace: CAD/Serge ELOIRE  
Optik: Maurice Frères

Označení výrobku

EAN kód



### ELLIPSE DR 35 – VARIABEL

ELLIPSE II DR 35	4050300813301	bílá	max. 35	68	100	20x1
ELLIPSE II DR 35	4050300813325	zlatá	max. 35	68	100	20x1
ELLIPSE II DR 35	4050300813349	granit	max. 35	68	100	20x1
ELLIPSE II DR 35	4050300813363	stříbrná	max. 35	68	100	20x1



## ELLIPSE II STAR

Svítilno ELLIPSE II STAR poskytuje architektům, návrhářům, ostatním specialistům v oblasti světla a projektantům elektrického vybavení kreativní svobodu. Nízkonapěťové halogenové světelné zdroje jsou mimořádně účinné a dodávají velké množství světla. Ideálně se hodí pro instalaci „hvězdného nebe“ v obchodech, průchodech, chodbách.



- pevný vestavný halogenový reflektor
- kompaktní kruhové svítidlo
- montážní ocelové pero
- minimální vestavný průměr (pouze 48 mm)
- snadný přístup ke zdroji světla
- vstříkované hliníkové tělo
- vhodné pro halogenové žárovky HALOSTAR® STARLITE

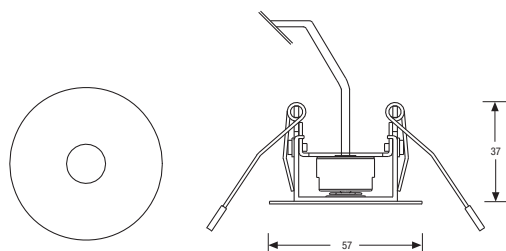

Označení výrobku

EAN kód



### ELLIPSE II STAR

ELLIPSE II STAR	4050300813622	bílá	max. 20	57	37	20x1
ELLIPSE II STAR	4050300813646	zlatá	max. 20	57	37	20x1
ELLIPSE II STAR	4050300813660	granit	max. 20	57	37	20x1
ELLIPSE II STAR	4050300813684	stříbrná	max. 20	57	37	20x1



ELLIPSE II STAR



ELLIPSE II STAR



## HYDROSPOT II

Svítlidlo HYDROSPOT II umožňuje zcela nový způsob osvětlování prostor. Jeho rozličné adaptabilní možnosti umožňují přizpůsobení každému projektu a požadavku té nejlepší světelné atmosféry. Ideálně vhodné pro osvětlení koupelen, sprchových koutů, kuchyní, převlékacích kabiněk, sportovních hal, atd.



- vestavné svítlidlo do vlhkého prostředí
- kompaktní kruhový tvar svítlidla
- montážní ocelové pero
- snadný přístup ke zdroji světla
- vstříkované hliníkové tělo
- vhodné pro halogenové zdroje HALOSTAR® STARLITE

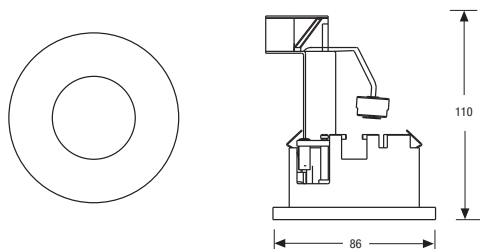

Označení výrobku

EAN kód



### HYDROSPOT II

HYDROSPOT II	EAN kód	BARVA	W	d (mm)	h (mm)	Objem
HYDROSPOT II	4050300898094	bílá	50	86	110	20x1
HYDROSPOT II	4050300898421	zlatá	50	86	110	20x1
HYDROSPOT II	4050300898513	granit	50	86	110	20x1
HYDROSPOT II	4050300898537	stříbrná	50	86	110	20x1



DOWNLIGHT ECO KIT



DOWNLIGHT ECO KIT

## DOWNLIGHT ECO KIT



Řešení vše v jednom: vestavné svítidlo s kompaktní zářivkou. Sadu tvoří: podhledové svítidlo, 2 kompaktní zářivky a elektronický předřadník – vše připraveno k připojení. Ideální pro všechna prostředí a světelnou atmosféru, obzvláště v přijímacích halách, výstavních prostorech, obchodech, kancelářích, restauracích a koridorech.

- vestavné svítidlo s kompaktní zářivkou
- horizontální pozice světelného zdroje
- elektronický předřadník OSRAM QT ECO
- kryt s pískovaným ochranným sklem
- lesklý hliníkový reflektor
- osazeno dvěma kompaktními zářivkami OSRAM DULUX® D/E 18 W nebo OSRAM DULUX® D/E 26 W

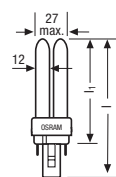

OSRAM DULUX

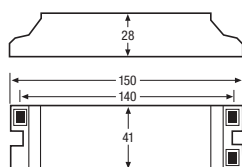

QT ECO

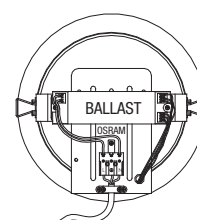
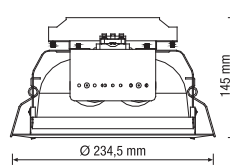

s el. předřadníkem

Označení výrobku

EAN kód



### DOWNLIGHT ECO KIT



KIT DOWNLIGHT ECO	4008321176363	bílá	830	2x18	234.5	145	G24q-2	1x1
KIT DOWNLIGHT ECO	4008321176400	bílá	840	2x18	234.5	145	G24q-2	1x1
KIT DOWNLIGHT ECO	4008321176424	bílá	830	2x26	234.5	145	G24q-3	1x1
KIT DOWNLIGHT ECO	4008321176448	bílá	840	2x26	234.5	145	G24q-3	1x1



# Svítidla pro rostliny

## Světlo pro zeleň

Aby rostliny mohly růst, potřebují zcela speciální světelné spektrum, podporující fotosyntézu, a to poskytují svítidla pro rostliny OSRAM. Výkonná svítidla v různých provedeních podporují zdravý růst rostlin, a to zcela bez hnojiv nebo pěstování ve skleníku a přitom je zaručena zdravotní nezávadnost pro lidi i zvířata.







**FLORASET®-P**

**106**



**FLORASET®-F**

**106**



**FLORALUX® EL-R**

**107**

**FLORASET®-P**

Atraktivní svítidla pro rostliny FLORASET®-P vytvářejí světelné spektrum, které potřebují rostliny pro fotosyntézu, a tedy i pro přirozený růst.

- mimořádně intenzivní svítidlo pro rostliny, osazené vysokotlakou výbojkou



- světelné spektrum s mimořádně vyváženou modrou a červenou složkou
- se zabudovaným předřadníkem
- závěsné svítidlo až s 1 m dlouhým přívodním kabelem pro stropní montáž
- osazeno výbojkou HQL®-R DE LUXE

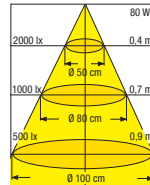
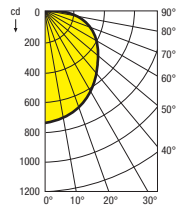
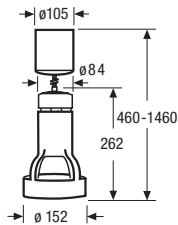

Označení výrobku

EAN kód

**FLORASET®-P**

Označení výrobku	EAN kód	BARVA	W	l [mm]	d [mm]	Packaging
76110	4050300273907	bílá	80	262	152	4x1
76110	4050300273921	černá	80	262	152	4x1

**FLORASET®-F**

Atraktivní svítidla pro rostliny FLORASET®-F vytvářejí světelné spektrum, které potřebují rostliny pro fotosyntézu, a tedy i pro přirozený růst.

- mimořádně intenzivní svítidlo pro rostliny, osazené vysokotlakou výbojkou



- světelné spektrum s mimořádně vyváženou modrou a červenou složkou
- se zabudovaným předřadníkem
- pro pevnou montáž na stěny nebo strop
- osazeno výbojkou HQL®-R DE LUXE

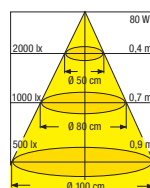
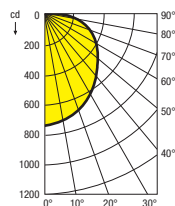
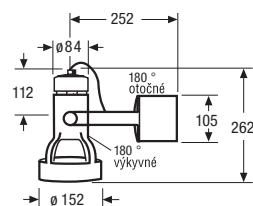

Označení výrobku

EAN kód

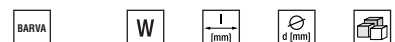
**FLORASET®-F**

Označení výrobku	EAN kód	BARVA	W	l [mm]	d [mm]	Packaging
76210	4050300274041	bílá	80	262	152	4x1
76210	4050300274065	černá	80	262	152	4x1



## FLORALUX® EL-R

Atraktivní svítidla pro rostliny FLORASET® EL-R 20 W vytvářejí světelné spektrum, které potřebují rostliny pro fotosyntézu, a tedy i pro přirozený růst.

- kompaktní závěsné svítidlo s úspornou reflektorovou zářivkou



- energeticky úsporné svítidlo pro rostliny s dobrým podáním barev
- s elektronicky řízenou energeticky úspornou kompaktní zářivkou s dlouhou životností pro vysoký světelný komfort
- osazeno zářivkou OSRAM DULUX® EL-R 840

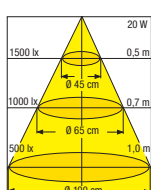
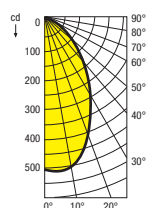
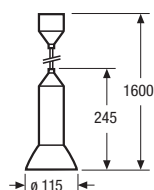

Označení výrobku

FLORALUX® EL-R

74012

EAN kód

4050300432137



bílá



20



235



115



4x1



# EXTERIÉR

LED svítidla	110
Venkovní světlomety	132
Nástěnná venkovní svítidla	136



© Alexandre Zveiger

# LED svítidla

## Všeuměl v moderním designu

LED svítidla nabízejí množství výhod. Jsou extrémně malá, velmi trvanlivá, robustní, s malou spotřebou energie. Díky těmto vlastnostem umožňují zcela nová řešení světelného designu, s velkou flexibilitou pokud jde o tvar a velikost, barvu a intenzitu světla. LED svítidla OSRAM pro venkovní prostory představují nejnovější stav technologie a zaručují vynikající zpracování, ale také skvělou kvalitu světla, ať již při inscenování fasád, nebo při zdůrazňování hran a kleneb.

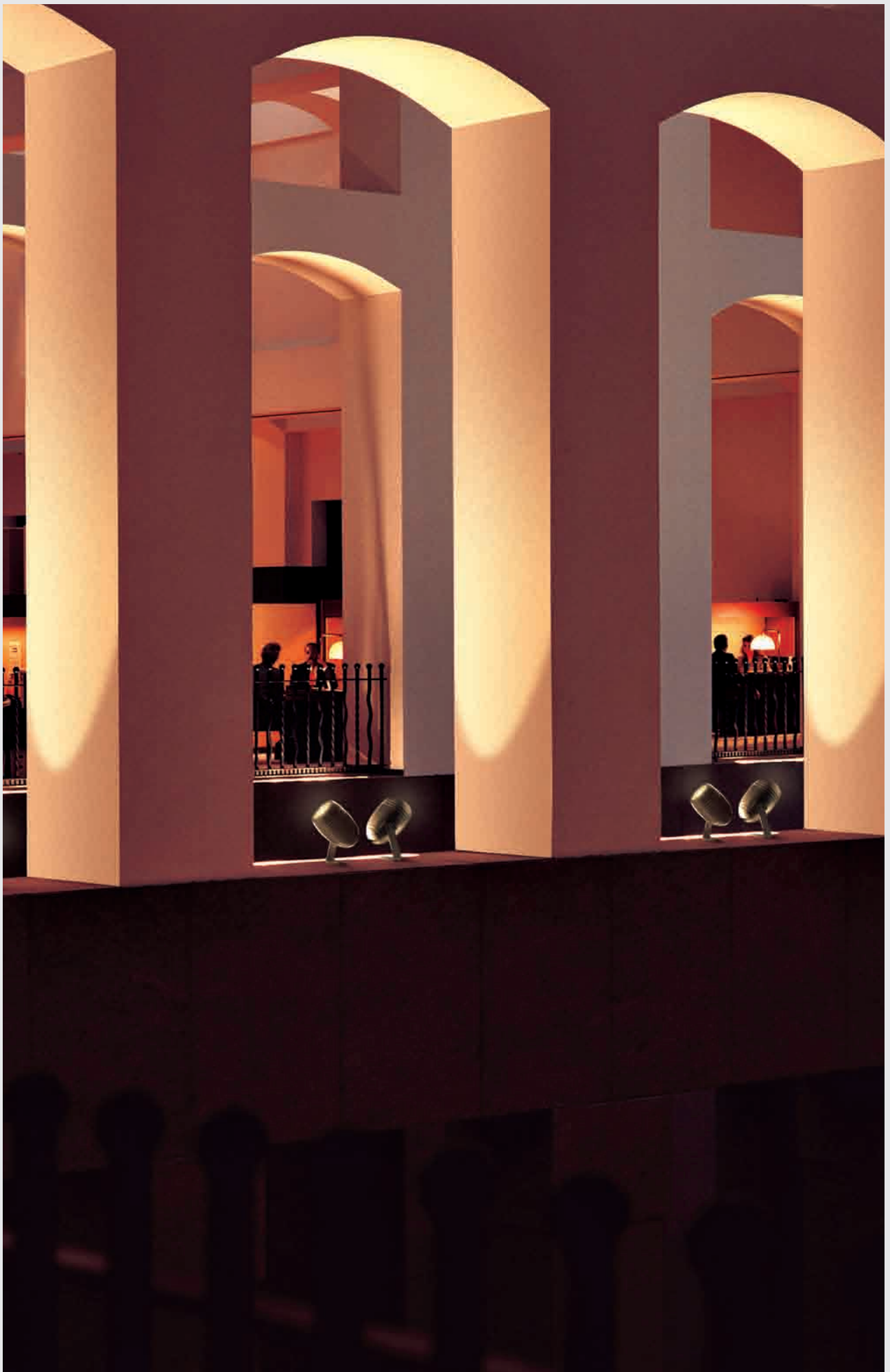

EXTERIÉR

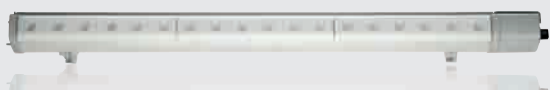

**COLOR-e-MOTION® Tube EASY 114**



**COLOR-e-MOTION® Tube DMX 114**



**HIGH POWER WASHER 115**



**HIGH POWER SPOT 116**



**HIGH POWER FLOOD 117**



**EUROFLOOD™ RGB EASY 118**



**HYDROSTAR™ MINI OSTAR® 119**



**HYDROSTAR™ MICRO 3 a 1 LED 120**



**NAUTILUS® MIDI OSTAR® 121**



**NAUTILUS® MINI COLORMIX 122**



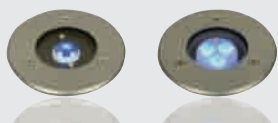

**NAUTILUS® MINI 3 a 1 LED 123**



**NAUTILUS® MICRO 1 LED 124**



**NAUTILUS® PICO 1 LED 125**



**AQUALED DRAGON® 126**



**AQUALED® 127**



**LINEARlight Cluster 128**



**COINlight® Cluster 128**



## COLOR-e-MOTION® Tube EASY



Ideální možnost venkovního náladového osvětlení nebo osvětlení fasád s velkou škálou barevných tónů. Vhodné pro podlahové, nástěnné a stropní aplikace (hotely, bary, obchodní prostory).

- eloxovaný hliníkový profil, lakované hliníkové koncovky
- osazeno vysoce výkonnými LED Golden DRAGON® 1W

- ovládací přístroj OSRAM OT EASY
- až 16 svítidel COLOR-e-MOTION® Tube EASY různých délek, kompatibilní se všemi svítidly EASY
- asymetrická optika 10°x 40° perfektní pro aplikace Wallwash
- LED ochrana proti přehřátí
- jednoduchý spojovací systém pro vytváření světelných pásů



Označení výrobku

EAN kód



COLOR-e-MOTION® Tube EASY

**LED**

Označení výrobku	EAN kód	BARVA	optika	W	l [mm]	b [mm]	h [mm]	balení
COLOR-e-MOTION Tube EASY, 600 mm	4008321918079	šedá/hliník	proměnlivé barvy	22	630	75	95	1x1
COLOR-e-MOTION Tube EASY, 900 mm	4008321918086	šedá/hliník	proměnlivé barvy	28	930	75	95	1x1
COLOR-e-MOTION Tube EASY, 1200 mm	4008321918093	šedá/hliník	proměnlivé barvy	34	1230	75	95	1x1



## Příslušenství pro COLOR-e-MOTION® Tube EASY



Dálkové ovládání DALI EASY pracuje na principu aditivního míchání barev na bázi odlišných barevných kanálů: červeného, zeleného a modrého. Za pomoci softwarového řešení EASY COLOR CONTROL

Ize vytvářet až 16 aplikací Wallwash v RGB nebo bílé. Časový průběh každé světelné scény je nezávisle nastavitelný: rychlý pro inicializaci a stimulaci, pomalý pro více barev a pozvolné přechody.

Označení výrobku

EAN kód



### Příslušenství pro COLOR-e-MOTION® Tube EASY

COLOR-e-MOTION Tube EASY Sensor Kit	4008321918116							1x1
DALI EASY RMC	4008321053152							25x1

### Volitelné příslušenství

Software EASY COLOR CONTROL	4008321915559							10x1
-----------------------------	---------------	--	--	--	--	--	--	------

Další podrobnosti o software v kapitole INTERIÉR – LED svítidla



## COLOR-e-MOTION® Tube DMX



- eloxovaný hliníkový profil, lakované hliníkové koncovky
- osazeno vysoce výkonnými LED Golden DRAGON® 1W
- ovládací přístroj OSRAM OT DMX
- až 170 svítidel DMX s jedním řídicím panelem DMX

- asymetrická optika 10°x 40° perfektní pro aplikace Wallwash
- LED ochrana proti přehřátí
- manuální nastavení adresy

Označení výrobku

EAN kód



COLOR-e-MOTION® Tube DMX

**LED**

Označení výrobku	EAN kód	BARVA	optika	W	l [mm]	b [mm]	h [mm]	balení
COLOR-e-MOTION Tube DMX, 600 mm	4008321918123	černá	proměnlivé barvy	22	665	75	95	1x1
COLOR-e-MOTION Tube DMX, 900 mm	4008321918130	černá	proměnlivé barvy	28	965	75	95	1x1
COLOR-e-MOTION Tube DMX, 1200 mm	4008321918147	černá	proměnlivé barvy	34	1265	75	95	1x1



## HIGH POWER WASHER



HIGH POWER WASHER jsou robustní LED svítidla s vynikajícím mícháním barev RGB. Skvěle se hodí pro široké spektrum architektonických aplikací a prostřednictvím dynamického světla nabízí zajímavé řešení k vytvoření nového vzhledu budov. Jsou ideální pro dynamický, měkký vzhled velkých fasád s obrovským množstvím barevných tónů. Od moderního zábavního osvětlení až po historickou architekturu (muzea, hotely, atd.). Montáž do podlah, stěn a stropů.

- pouzdro tvořené eloxovaným hliníkovým profilem, průsvitný kryt PVC
- osazeno 30 vysoce výkonnými LED Golden DRAGON®: 10 červených, 10 zelených, 10 modrých
- ovládání dálkovým ovladačem DALI EASY
- až 4 volně konfigurovatelné světelné scény lze uložit do paměti dálkového ovladače a znovu je vyvolat
- řízení elektronickým předradníkem OT 75/120- 277/24E
- speciální vlastnosti pouzdra: vakuový ventil pro vyrovnání tlaku, infračervený článek zabudovaný ve svítidle, 2 spojovací články pro šrouby M8 zabudované v pouzdře pro sériové zapojení, vývodka M16 pro síťový kabel

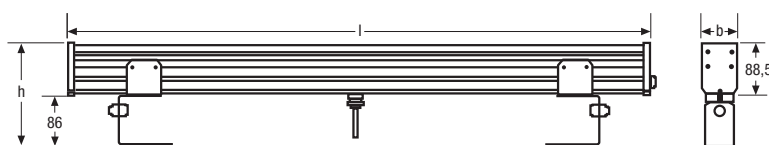

Označení výrobku

EAN kód



HIGH POWER WASHER

LED

HIGH POWER WASHER

4008321229700

eloxovaný hliník

proměnlivé barvy

36

1000

100

65

1x1



© lux



© Preview Imagemaker

## Příslušenství pro HIGH POWER WASHER



**Montážní úchytky:** 4 mm silná eloxovaná hliníková kovová deska, nutno objednat zvlášť

**Spojovací kabel:** materiál PUR (11YM1), 3 x 0,34 mm<sup>2</sup>, šroubové spojení pouzdro/pouzdro M8, délka 0,5 m nebo 10 m, nutno objednat zvlášť



Označení výrobku

EAN kód



Příslušenství pro HIGH POWER WASHER

Montážní příchytky	4008321244345	šedá	2x1
Spojovací kabel 0,5 m	4008321239754	šedá	250x1
Spojovací kabel 10 m	4008321239778	šedá	30x1
DALI EASY RMC	4008321053152	modrá	25x1



## HIGH POWER SPOT



Osvětlení budov pomocí HIGH POWER SPOT přináší více emocí a nové kouzlo do městských prostor. Silnější barvy a integrovaná kontrola záření poslouží pro větší přitažlivost a jedinečnost. Trvale integrovaná funkčnost činí svítidla robustnějšími a snadno instalovatelnými. Ideálně se hodí pro dynamicky měkké osvětlování fasád a krajiny s obrovským množstvím barevných tónů. Vhodné pro venkovní i vnitřní prostory, podlahovou, nástěnnou či stropní montáž.

- práškově stříkané hliníkové lité pouzdro, tvrdé sklo
- osazeno 18 vysoce výkonnými LED Golden DRAGON® 1 W
- zabudované ovládání DMX nebo IIC (Integrated Intelligent Cluster System), způsob provozu se nastavuje ID ovládáním
- součástí je: čtyřpólový kabel (10 m), šestipólový signální kabel (10 m) a návod k obsluze

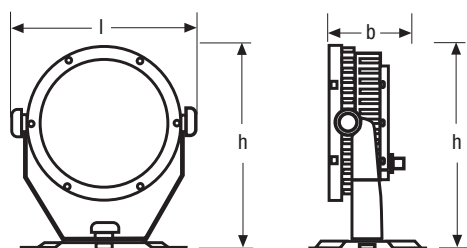

Označení výrobku

EAN kód



HIGH POWER SPOT

**LED**

HIGH POWER SPOT 10°	4008321204660	černá	proměnlivé barvy	30	10	200	140	240	1x1
HIGH POWER SPOT 30°	4008321204677	černá	proměnlivé barvy	30	30	200	140	240	1x1



© Dumitrescu Ciprian-Florin



## HIGH POWER FLOOD



Svítlidlo HIGH POWER FLOOD se ideálně hodí pro osvětlování všech druhů objektů nebo architektonických detailů. Reflektor výborně zapadá do výkladních prostor a díky pohyblivému ramenu je nastavitelný do všech směrů. Je kompaktní, působí esteticky a prezentuje se vynikajícím zpracováním. Ideálně se hodí pro dynamicky měkké osvětlování fasád a krajiny s obrovským množstvím barevných tónů. Vhodné pro venkovní i vnitřní prostory.

- práškově stříkané hliníkové lité pouzdro, tvrdé sklo
- osazeno 36 vysoce výkonnými LED Golden DRAGON® 1W
- zabudované ovládání DMX nebo IIC (Integrated Intelligent Cluster System), způsob provozu se nastavuje ID ovládáním
- součástí je: čtyřpólový kabel (10 m), šestipólový signální kabel (10 m) a návod k obsluze
- podlahová, nástěnná nebo stropní montáž

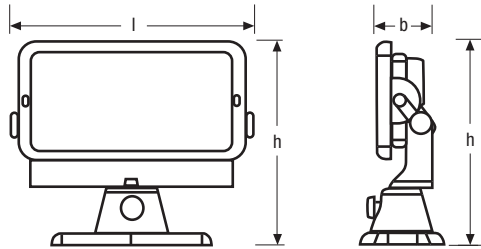

Označení výrobku

EAN kód



HIGH POWER FLOOD

**LED**

Označení výrobku	EAN kód	BARVA	Barva	W	Beam angle	l [mm]	b [mm]	h [mm]	Packaging
HIGH POWER FLOOD 10°	4008321204646	černá	proměnlivé barvy	55	10	373	130	290	1x1
HIGH POWER FLOOD 30°	4008321204653	černá	proměnlivé barvy	55	30	373	130	290	1x1

## Příslušenství pro HIGH POWER SPOT + HIGH POWER FLOOD



ID Launcher k DMX adresování světlometů

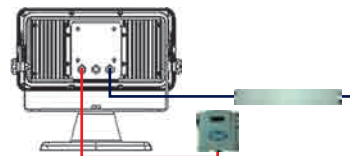
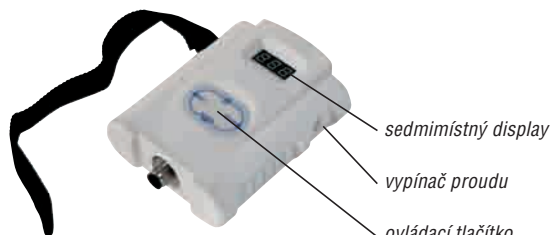

ID Launcher s HIGH POWER SPOT/ FLOOD propojuje svítidla a zapíná proud do svítidel a ID ovládání

Označení výrobku

EAN kód



Příslušenství

Označení výrobku	EAN kód	Packaging
ID Launcher	4008321291110	10x1
Signální kabel 1 m pro CC06A k DD	4008321280473	20x1
Signální kabel 1 m pro CC06A	4008321280350	20x1
Signální kabel 2 m pro CC06E & LC	4008321280398	20x1
Signální kabel 10 m pro CC06E & LC	4008321280435	10x1
Síťové vedení 5 m pro CC06A	4008321280374	20x1
Síťové vedení 2 m pro CC06E & LC	4008321280411	20x1
Síťové vedení 10 m pro CC06E & LC	4008321280459	10x1



## EUROFLOOD™ RGB EASY



Nový LED světlomet OSRAM EUROFLOOD™ určený pro přímé nebo akcentové světlo spojuje nejmodernější technologie, jako jsou vysoce výkonné LED a systémy ovládní světla. Jeho vysoká vizuální kvalita nabízí nové pokrokové světelné řešení pro venkovní aplikace. Ideálně vhodné pro dynamicky měkké osvětlování fasád a krajiny s obrovským množstvím barevných tónů. Pro podlahovou nebo nástěnnou montáž.

- pouzdro z hliníkového tlakového odlitku, tvrzené sklo se sítotiskem
- osazeno 34 vysoce výkonnými LED Golden DRAGON® 1W
- ovládání OT EASY 60/220- 240/24
- společně lze propojit až 16 světlometů
- před zahájením provozu svítidel je nutné zvlášť objednat IR-Receiver (IP65)

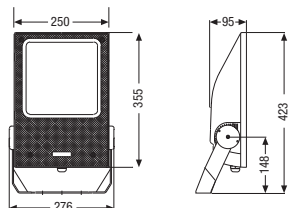

Označení výrobku

EAN kód



EUROFLOOD™ RGB EASY

**LED**

EUROFLOOD RGB EASY

4008321218421

šedá

proměnlivé barvy

45

423

250

95

1x1



© Alexandre Zveiger

**HYDROSTAR™ MINI OSTAR® 1)**

Silné, směrované světlo těchto nanejvýš decentních reflektorů podtrhuje charakteristiku architektury. HYDROSTAR™ MINI OSTAR® nabízí široké spektrum světelných aplikací. Jsou ideálně vhodné pro standardní prostředí a aplikace s podílem denního světla. Malé nastavitelné a upevněné reflektory jsou použitelné ve vnitřním

i venkovním prostředí jako akcentové a efektní osvětlení například zahrad, soch, detailů fasád atd.

- eloxované hliníkové pouzdro a tvrzené sklo
- osazeno vysoce výkonnými LED OSTAR®
- ovládání pomocí OT 35/200-240/700 nebo OT 18/200-240/700 DIM (není součástí výrobku)

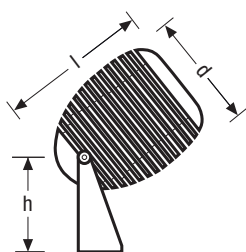

Označení výrobku

EAN kód



HYDROSTAR™ MINI OSTAR®

**LED**

HYDROSTAR MINI OSTAR	4008321 <b>932105</b>	eloxovaný hliník	bílá	12	4200	101	65	79	4x1
HYDROSTAR MINI OSTAR	4008321 <b>932341</b>	eloxovaný hliník	bílá	12	3000	101	65	79	4x1

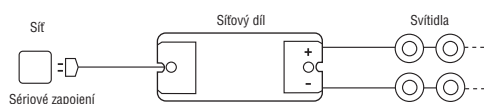

EXTERIÉR

**Příslušenství pro HYDROSTAR™ MINI OSTAR®**

Označení výrobku

EAN kód



Příslušenství pro HYDROSTAR™ MINI OSTAR®

OT 35/200-240/700	4008321 <b>169365</b>	190	30	21	50x1
OT 18/200-240/700 DIM	4008321 <b>139320</b>	108	53	33	20x1

1) připravuje se



HYDROSTAR™ MICRO 3 a 1 LED

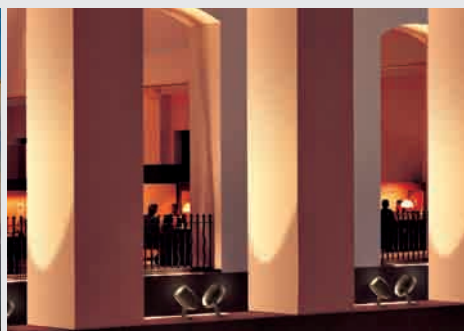

HYDROSTAR™ MICRO 3 a 1 LED



HYDROSTAR™ MICRO 3 a 1 LED



## HYDROSTAR™ MICRO 3 a 1 LED



Reflektorová technologie HYDROSTAR™ umožňuje flexibilní uplatnění nejrůznějších reflektorových aplikací, velmi kompaktní a štíhlé, s nejmenšími rozměry ve své třídě. Snadné použití a údržba s četnými znaky zvýšené bezpečnosti. Ideálně vhodné pro osvětlení budov, fasádní projekce, reklamní plochy, plakátové stěny, fasády obchodů atd.

- eloxované hliníkové pouzdro a tvrzené sklo
- osazeno vysoce výkonnými LED OSRAM Golden DRAGON®
- ovládání pomocí OT 3/190-240/350 E nebo OT 9/200-240/350 E (není součástí dodávky)

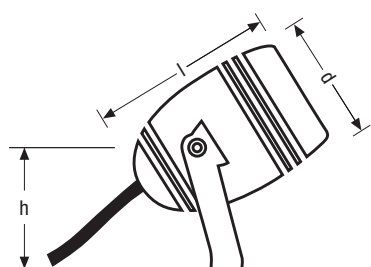

Označení výrobku

EAN kód

BARVA



### HYDROSTAR™ MICRO 3 LED

**LED**

HYDROSTAR MICRO 3 LED	4008321 <b>932570</b>	eloxovaný hliník	bílá	3,6	20	2700	82	52	56	4x1
HYDROSTAR MICRO 3 LED	4008321 <b>153982</b>	eloxovaný hliník	modrá	3,6	16		82	52	56	4x1
HYDROSTAR MICRO 3 LED	4008321 <b>154002</b>	eloxovaný hliník	zelená	3,6	16		82	52	56	4x1
HYDROSTAR MICRO 3 LED	4008321 <b>154026</b>	eloxovaný hliník	žlutá	2,4	16		82	52	56	4x1
HYDROSTAR MICRO 3 LED	4008321 <b>154064</b>	eloxovaný hliník	červená	2,4	16		82	52	56	4x1

### HYDROSTAR™ MICRO 1 LED

**LED**

HYDROSTAR MICRO 1 LED	4008321 <b>932556</b>	eloxovaný hliník	bílá	1,2	6	2700	82	52	56	4x1
HYDROSTAR MICRO 1 LED	4008321 <b>153722</b>	eloxovaný hliník	modrá	1,2	6		82	52	56	4x1
HYDROSTAR MICRO 1 LED	4008321 <b>153784</b>	eloxovaný hliník	zelená	1,2	6		82	52	56	4x1
HYDROSTAR MICRO 1 LED	4008321 <b>153807</b>	eloxovaný hliník	žlutá	0,8	6		82	52	56	4x1
HYDROSTAR MICRO 1 LED	4008321 <b>153845</b>	eloxovaný hliník	červená	0,8	6		82	52	56	4x1

## Příslušenství pro HYDROSTAR™ MICRO



Označení výrobku

EAN kód



### Příslušenství pro HYDROSTAR™ MICRO

OT 3/100-240/350 E	4008321 <b>154835</b>	100-240	50	50	75	4x1
OT 9/200-240/350 E	4008321 <b>154859</b>	200-240	50	50	100	4x1
Zalévací hmota (balení 80 ml)	4008321 <b>153418</b>					10x1



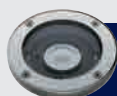

## NAUTILUS® MIDI OSTAR®



Řada NAUTILUS® patří k nejvíce inovativním světelným zdrojům firmy OSRAM. Směřovatelné, do podložky zabudovatelné reflektory slouží k vytvoření působivých světelných efektů a vytvářejí efektivní a neoslňující světlo pro veřejné prostory a pěší zóny. Ideálně se hodí jako luxusní osvětlení fasád, obchodů, hotelů a muzeí.

- eloxované hliníkové pouzdro, tvrzené mléčné sklo
- osazeno vysoce výkonným LED modulem COINlight-OSTAR® 12 W



Označení výrobku

EAN kód



NAUTILUS® MIDI OSTAR® 38°

**LED**

NAUTILUS MIDI OSTAR	4008321 <b>932518</b>	eloxovaný hliník	bílá	12	4700	147	156	4x1
NAUTILUS MIDI OSTAR	4008321 <b>932532</b>	eloxovaný hliník	bílá	12	3000	147	156	4x1



© Jeff Jones



© Preview/Archi: Adrien Fainsilber & Assoc.



## NAUTILUS® MINI COLORMIX



Inovativní, do podlahy vestavná svítidla NAUTILUS® MINI COLORMIX mohou díky svému zřetelně zmenšenému designu a rozměrovým možnostem být instalovaná prakticky kdekoliv, kde je požadováno efektní a efektivní osvětlení. Ideálně se hodí pro venkovní osvětlení zahrad, soukromých domů, vstupních prostor obchodů, autobusových zastávek, stanic metra, pro vyznačení cest, pěších zón nebo pro větší bezpečnost a viditelnost vstupních prostor.

- eloxované hliníkové pouzdro, tvrzené mléčné sklo
- osazeno LED modulem COINlight® Colormix MultiLED® 1,6 W
- ovládání pomocí OSRAM OT EASY 60/220-240/24 RGB (není součástí dodávky)
- pomocí infračerveného dálkového ovládání lze vytvářet a ovládat různé světelné scény jako například změna barvy, stmívání nebo rychlé blikání
- možná synchronizace až 30 NAUTILUS® MINI COLORMIX

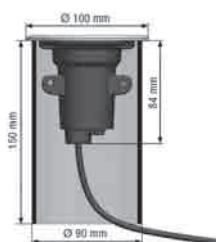

### Označení výrobku

NAUTILUS® MINI COLORMIX

NAUTILUS MINI COLORMIX

### EAN kód

**LED**

4008321210852



eloxovaný hliník

proměnlivé barvy 1,6

100

84

4x1

### Příslušenství pro NAUTILUS®

DALI EASY RMC

4008321053152

4x1

OT EASY 60/220-240/24

4008321187796

4x1



© Attila Huszti



© Preview Imagemaker



## NAUTILUS® MINI 3 a 1 LED



Svítlidla NAUTILUS® MINI 3 a 1 LED poskytují architektonickým prvkům a vzhledu města zcela zvláštní charakter: za prvé spíše funkční svou primární funkcí signálního světla a za druhé dekorativní, která zvýrazňuje cesty a jednotlivé části budov. Jsou ideálně vhodná pro venkovní osvětlení zelených ploch, teras a fasád, pro zabudování do podlah a výklenků.

- hliníkové pouzdro a tvrzené sklo
- osazeno vysoce výkonnými LED OSRAM Golden DRAGON®
- ovládání pomocí OT 3/100-240/350 E nebo OT 9/200-240/350 E (není součástí dodávky)

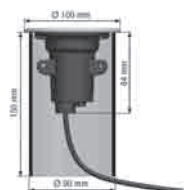

montáž do podlahy



Označení výrobku

EAN kód



## NAUTILUS® MINI 3 LED

LED

NAUTILUS MINI 3 LED	4008321932631	hliník	bílá	3,6	2700	20	100	84	4x1
NAUTILUS MINI 3 LED	4008321154200	hliník	modrá	3,6		16	100	84	4x1
NAUTILUS MINI 3 LED	4008321154224	hliník	zelená	3,6		16	100	84	4x1
NAUTILUS MINI 3 LED	4008321154248	hliník	žlutá	2,4		16	100	84	4x1
NAUTILUS MINI 3 LED	4008321154262	hliník	červená	2,4		16	100	84	4x1

## NAUTILUS® MINI 1 LED

LED

NAUTILUS MINI 1 LED	4008321932617	hliník	bílá	1,2	2700	6	100	84	4x1
NAUTILUS MINI 1 LED	4008321154088	hliník	modrá	1,2		6	100	84	4x1
NAUTILUS MINI 1 LED	4008321154101	hliník	zelená	0,8		6	100	84	4x1
NAUTILUS MINI 1 LED	4008321154125	hliník	žlutá	0,8		6	100	84	4x1
NAUTILUS MINI 1 LED	4008321154149	hliník	červená	0,8		6	100	84	4x1

## Příslušenství pro NAUTILUS® MINI



**Instalační sada:** potřebná k montáži v zavěšených stropech, výklencích a k horizontálnímu upevnění

- OT 3/100-240/350 E, obsahuje: 1 ovládací přístroj 100–240 V, 1 pouzdro; zalévací hmota 80 ml
- OT 9/200-240/350 E, obsahuje: 1 ovládací přístroj 200–240 V, 1 pouzdro; zalévací hmota 80 ml

- SECU FIX KIT:** zajištění proti krádeži pro vestavné reflektory
- WALL FIX KIT:** pružina pro zajištění reflektoru zespoda v dutých zdech

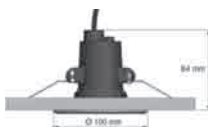

montáž do duté zdi



KIT SECU FIX



KIT WALL FIX

Označení výrobku

EAN kód



## Příslušenství pro NAUTILUS® MINI

KIT WALL FIX NAUTILUS MINI	4008321153432								10x1
KIT SECU FIX NAUTILUS MINI	4008321153456								10x1
OT 3/100-240/350 E	4008321154835					3			4x1
OT 9/200-240/350 E	4008321154859					9			4x1
zalévací hmota (balení 80 ml)	4008321153418								10x1

**NAUTILUS® MICRO 1 LED**

NAUTILUS® MICRO 1 LED je malý podlahový reflektor pod omítku pro dekorativní nebo bodové osvětlení do venkovních i vnitřních prostor. Ideálně se hodí pro průchody, veřejné prostory, venkovní osvětlení v zahradách, soukromých domech, pro vstupy do obchodů, autobusové zastávky, stanice metra, vyznačení cest, pěších zón nebo pro větší bezpečnost a viditelnost vstupních prostor.

- hliníkové pouzdro a tvrzené sklo
- osazeno vysoce výkonnými LED OSRAM Golden DRAGON®
- ovládání pomocí OSRAM OT 3/100-240/350 E (zabudováno)

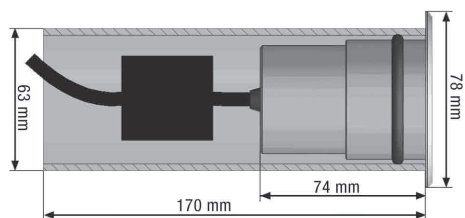

NAUTILUS® MICRO 1 LED

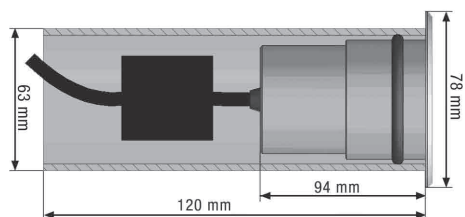

NAUTILUS® MICRO 1 LED – kompaktní verze

**Označení výrobku****EAN kód****NAUTILUS® MICRO 1 LED****LED**

NAUTILUS MICRO 1 LED	4008321153821	hliník	bílá	1,2	3300	78	74	4x1
NAUTILUS MICRO 1 LED	4008321153869	hliník	modrá	1,2		78	74	4x1
NAUTILUS MICRO 1 LED	4008321153883	hliník	zelená	1,2		78	74	4x1
NAUTILUS MICRO 1 LED	4008321153906	hliník	žlutá	0,8		78	74	4x1
NAUTILUS MICRO 1 LED	4008321153920	hliník	červená	0,8		78	74	4x1

**NAUTILUS® MICRO 1 LED – kompaktní verze****LED**

NAUTILUS MICRO 1 LED	4008321931993	hliník	bílá	1,2	2700	78	94	4x1
NAUTILUS MICRO 1 LED	4008321932075	hliník	modrá	1,2		78	94	4x1
NAUTILUS MICRO 1 LED	4008321932051	hliník	zelená	1,2		78	94	4x1
NAUTILUS MICRO 1 LED	4008321932037	hliník	žlutá	0,8		78	94	4x1
NAUTILUS MICRO 1 LED	4008321932013	hliník	červená	0,8		78	94	4x1



## NAUTILUS® PICO 1 LED



NAUTILUS® PICO 1 LED působí moderním dojmem venku i uvnitř a jsou velmi úsporné s ohledem na prostor. Tato vestavná svítidla jsou velmi oblíbená např. v kuchyních a koupelnách. Ideálně se hodí pro venkovní osvětlení v zahradách, soukromých domech, jsou vhodná také do vstupních prostor obchodů, autobusových zastávek, stanic metra, pro vyznačení cest, pěších zón nebo pro větší bezpečnost a viditelnost vstupních prostor.

- eloxované hliníkové pouzdro a tvrzené sklo
- osazeno vysoce výkonnými LED OSRAM Golden DRAGON®
- ovládání pomocí OT 3/100-240/350 E nebo OT 9/200-240/350 E (není součástí dodávky)

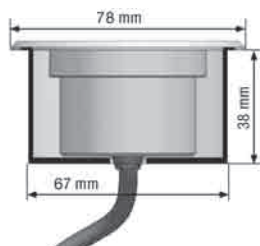

Označení výrobku

EAN kód



NAUTILUS® PICO 1 LED

**LED**

Označení výrobku	EAN kód	BARVA	W	K	d (mm)	h (mm)	Packaging
NAUTILUS PICO 1 LED	4008321932594	hliník	1,2	2700	78	38	4x1
NAUTILUS PICO 1 LED	4008321153685	hliník	1,2		78	38	4x1
NAUTILUS PICO 1 LED	4008321153708	hliník	1,2		78	38	4x1
NAUTILUS PICO 1 LED	4008321153746	hliník	0,8		78	38	4x1
NAUTILUS PICO 1 LED	4008321153760	hliník	0,8		78	38	4x1

## Příslušenství pro NAUTILUS® PICO



Označení výrobku

EAN kód



Příslušenství pro NAUTILUS® PICO

Označení výrobku	EAN kód	W	Packaging
OT 3/100-240/350 E	4008321154835	3	10x1
OT 9/200-240/350 E	4008321154859	9	10x1



NAUTILUS® MICRO 1 LED

**AQUALED DRAGON®**

AQUALED DRAGON® je elegantní vestavné svítidlo, které se v každém prostředí postará o působivou světelnou atmosféru. Celá řada svítidel ponechává designerům veškerou svobodu pro hru se světlem a perfektně zapadá do architektury. Ideálně se hodí pro orientační osvětlení zahradních cest, vchodů domů a bazénů, zvláště pro zvýraznění obrysů a tvarů v zahradách a bazénech.

- upevňovací kruh z ušlechtilé oceli
- osazeno vysoce výkonnými LED OSRAM Golden DRAGON®
- ovládání 4 svítidel AQUALED DRAGON® jedním OT 08/200-240/24 (není součástí dodávky)
- zapojení do řady dlouhé až 10 m na sekundární straně

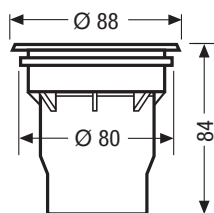

Označení výrobku

EAN kód

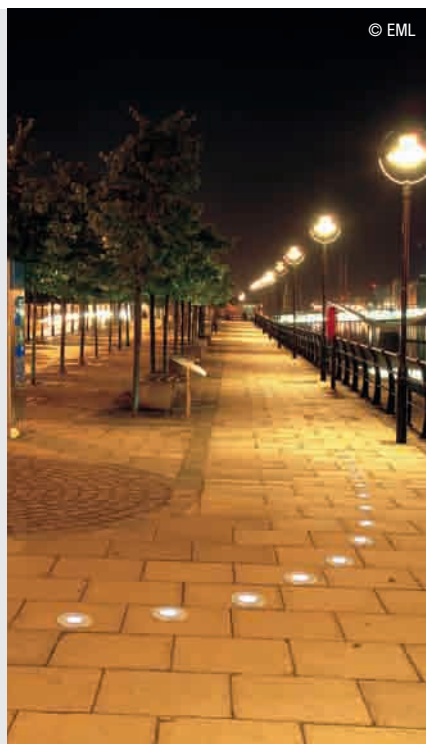

AQUALED DRAGON®

**LED**AQUALED DRAGON  
AQUALED DRAGON4008321213433  
4008321213457ušlechtilá ocel  
ušlechtilá ocelbílá  
modrá1,7  
1,788  
8884  
844x1  
4x1**Příslušenství pro AQUALED DRAGON®**

Označení výrobku

EAN kód



Příslušenství pro AQUALED DRAGON®

OT 08/200-240/24

4008321040169

200-240

52

50

19

50x1

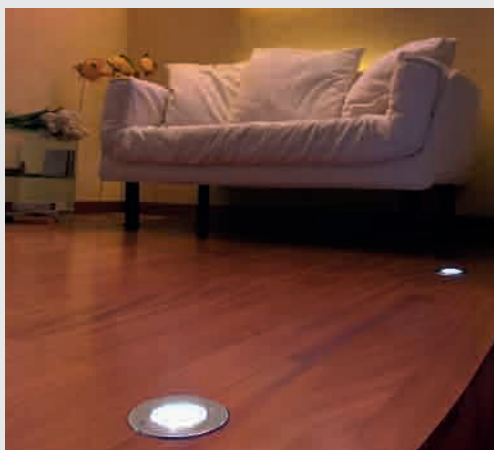

AQUALED®

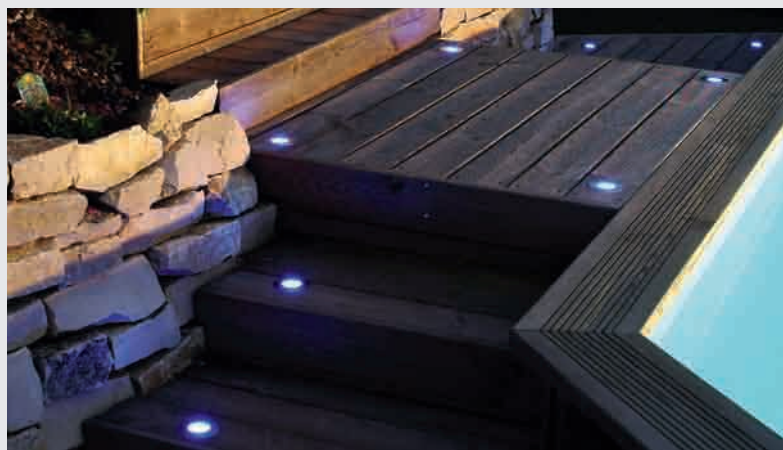

AQUALED®

**AQUALED®**

Svítlidlo AQUALED® je určeno zákazníkům, kteří chtějí své okolí prezentovat ve zvláštním světle. Jde o dekorativní a orientační svítidlo pro podlahovou vestavbu se čtyřmi bílými nebo modrými LED zdroji, řízené elektronickým předřadníkem OPTOTRONIC®.

Je ideálně vhodné pro obývací pokoje a koupelny, pro vyznačení cest, pro zahrady a bazény (až do hloubky 3 m).

- upevňovací kruh z chromu, s granitovou úpravou nebo

z ušlechtilé oceli

- verze chrom a granit jsou vhodnější pro užití v interiéru, ušlechtilá ocel pro venkovní použití
- ovládání pomocí OT 06/200-240/10 nebo OT 12/230-240/10 (není součástí dodávky)
- maximálně 24 AQUALED nebo 8 m síťového kabelu
- AQUALED® bílá: osazeno BACKlight OS-LM03A-W1
- AQUALED® modrá: osazeno BACKlight OS-LM03A-B1

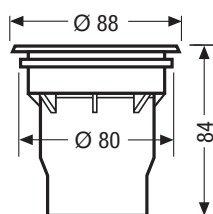

Označení výrobku

EAN kód

BARVA



W



AQUALED® bílá

**LED**

Označení výrobku	EAN kód	BARVA	W	d (mm)	h (mm)	Packaging	
47005-70	4050300160580	granit	bílá	0,4	88	84	4x1
47005-71	4050300160603	chrom	bílá	0,4	88	84	4x1
47005-74	4008321100276	ušlechtilá ocel	bílá	0,4	88	84	4x1

AQUALED® modrá

**LED**

Označení výrobku	EAN kód	BARVA	W	d (mm)	h (mm)	Packaging	
47005-72	4050300160566	granit	modrá	0,5	88	84	4x1
47005-73	4050300160627	chrom	modrá	0,5	88	84	4x1
47005-75	4008321100290	ušlechtilá ocel	modrá	0,5	88	84	4x1

**Příslušenství pro AQUALED®**

Označení výrobku

EAN kód

V



Příslušenství pro AQUALED®

Označení výrobku	EAN kód	V	l (mm)	b (mm)	h (mm)	Packaging
OT 06/200-240/10	4008321113306	200-240	22,3	50,7	50	20x1
OT 12/230-240/10	4050300609232	230-240	109	50	35	20x1



## LINEARlight Cluster



Svítlidlo LINEARlight Cluster patří k jedinečným a mnohostranným světelným systémům, vhodným pro začlenění do větších RGB aplikací. Firma OSRAM je schopna nabídnout profesionálům v oboru osvětlení jedinečná a vzrušující světelná řešení se všemi přednostmi ovládání světla a barev ve spojení s neobvyklými provozními vlastnostmi. Je určeno k povrchové montáži ve venkovních aplikacích. Ideálně vhodné jako obrysové osvětlení objektů, vnitřního zařízení, poutačů, světelných nápisů a fasád budov.

- lisované hliníkové pouzdro
- osazeno 18 nebo 54 vysoce výkonnými LED OSRAM MultiLED® (3 barvy v 1)
- zabudovaný IIC ovládací přístroj (Integrated Intelligent Cluster System), 1 pixel na svazek

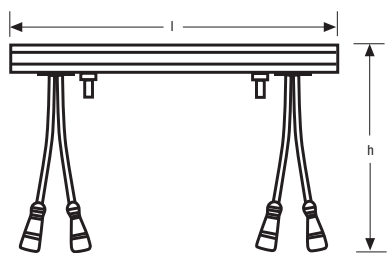

Označení výrobku

EAN kód



LINEARlight Cluster

**LED**

LINEARlight Cluster RGB 1ft

4008321291738

černá

proměnlivé barvy

4

304

20

26

30x1

LINEARlight Cluster RGB 3ft

4008321291752

černá

proměnlivé barvy

12

912

20

26

10x1



## COINlight® Cluster



Svítlidlo COINlight® Cluster patří k jedinečným a mnohostranným světelným systémům, vhodným pro začlenění do větších RGB aplikací. Firma OSRAM je schopna nabídnout profesionálům v oboru osvětlení jedinečná a vzrušující světelná řešení se všemi přednostmi ovládání světla a barev ve spojení s neobvyklými provozními vlastnostmi. Je určeno k povrchové montáži ve venkovních aplikacích. Ideálně vhodné jako obrysové osvětlení objektů, vnitřního zařízení, poutačů, světelných nápisů a fasád budov.

- polykarbonátové pouzdro
- osazeno 6 vysoce výkonnými LED OSRAM MultiLED® (3 barvy v 1)
- zabudovaný IIC ovládací přístroj (Integrated Intelligent Cluster System), 1 pixel na svazek

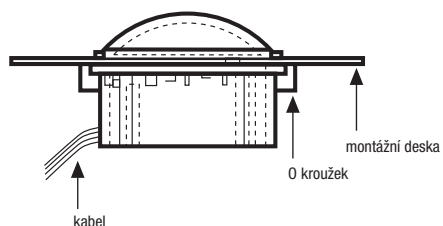

Označení výrobku

EAN kód



COINlight® Cluster

**LED**

COINlight Cluster RGB řetěz z 25 článků

4008321291684

černá

proměnlivé barvy

1,5 na svazek

IP65

50

34

4x1

COINlight Cluster RGB jednotlivě

4008321291707

černá

proměnlivé barvy

1,5 na svazek

IP20

50

34

25x1





## Ovládací přístroj a příslušenství



Může být také používáno s HIGH POWER SPOT/FLOOD s protokolem II.

### Charakteristika ovládání:

- podporuje osmibitové ovládání světel a pětibitové ovládání jasu pro každou aplikaci RGB
- až 10 000 ovladatelných prvků
- vysokorychlostní přenos dat umožňuje tvorbu dynamičtějších schémat světelných změn při větší flexibilitě
- inteligentní samoadresovací systém pro světelnou vestavbu/pixel
- individuální ovládání svítivosti pixel

- při použití softwaru pro tvorbu světelných kompozic lze vytvářet na PC „světelné sekvence a předlohy“ nebo „světelné show“. Pro světelné designery je vhodné tvořit „světelné sekvence a předlohy“ v programu Macromedia Flash MX a pomocí softwaru pro světelné kompozice je převést na ovládací přístroj.

### Charakteristika distribuce dat:

- rychlé „adresování“
- slouží také jako zesilovač signálu
- každý port ovládá až 250 prvků

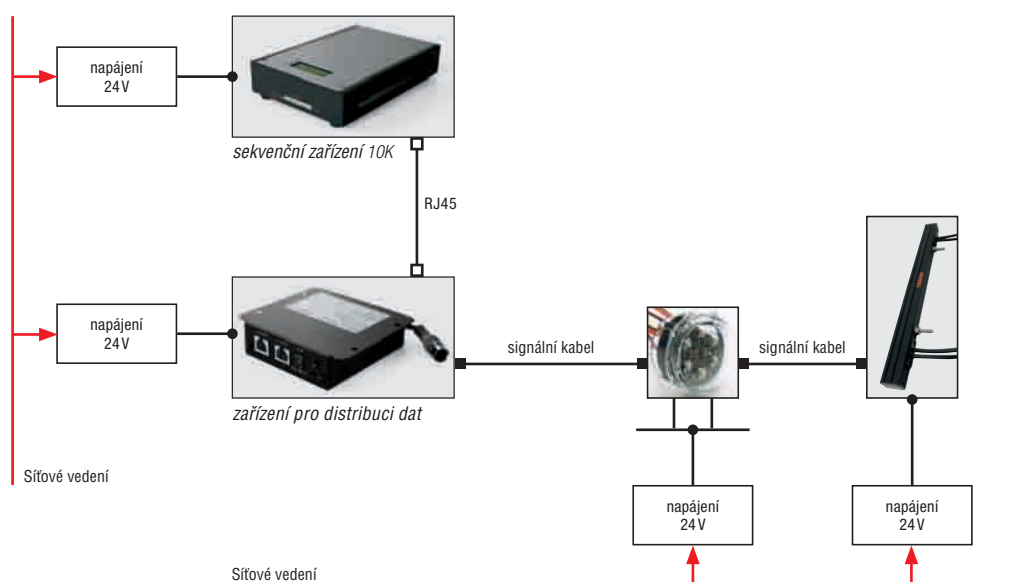

Označení výrobku

EAN kód



### Ovládací přístroj

Označení výrobku	EAN kód	V	W	Box
Sekvenční zařízení 10K	4008321224361	24	10	1x1
Zařízení pro distribuci dat	4008321224415	24	5	1x1

### Příslušenství

Signální kabel 1 m pro CC06A k DD	4008321280473			20x1
Signální kabel 1 m pro CC06A	4008321280350			20x1
Signální kabel 2 m pro CC06E & LC	4008321280398			20x1
Signální kabel 10 m pro CC06E & LC	4008321280435			10x1
Síťové vedení 5 m pro CC06A	4008321280374			20x1
Síťové vedení 2 m pro CC06E & LC	4008321280411			20x1
Síťové vedení 10 m pro CC06E & LC	4008321280459			10x1



LINEARlight Cluster

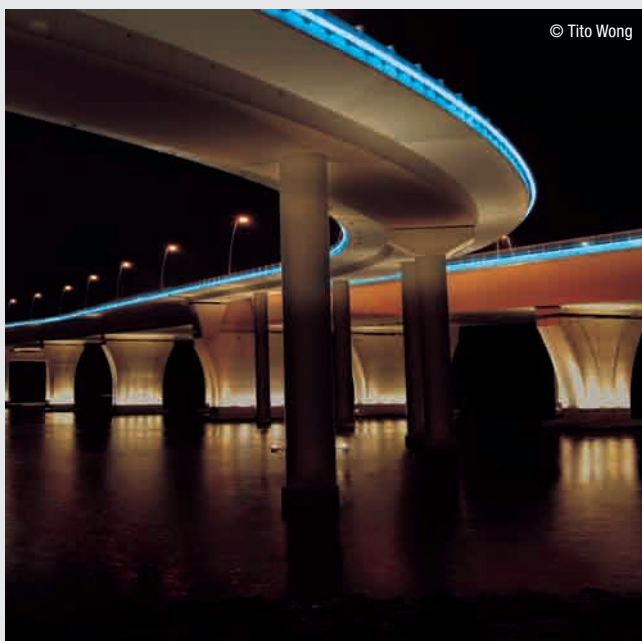

LINEARlight Cluster



COINight® Cluster



# Venkovní světlo

## Pro vytvoření perfektní kulisy

Je třeba, aby osvětlení parků nebo náměstí, případně fasád bylo efektivní a funkční. Ale současně je také třeba, aby osvětlované objekty byly uměleckým způsobem zasazeny do celkové scenérie. Pro tuto příležitost nabízí firma OSRAM ideální reflektory. Úsporně a s velkou životností vytvářejí optimální světlo pro působivé osvětlení staveb a krajiny.





HYDROSTAR™ MICRO HALOGEN

134



## HYDROSTAR™ MICRO HALOGEN



Svítidla HYDROSTAR™ MICRO HALOGEN jsou velmi kompaktní a úzké halogenové zářiče s nejmenšími rozměry ve své třídě. Snadné používání, údržba a celá řada známek zvýšené bezpečnosti jsou charakteristickými rysy tohoto svítidla. Ideální je pro osvětlování architektonických prvků, fasádní projekce, reklamní poutače, plakátovací stěny, fasády obchodů, atd.

- eloxované hliníkové pouzdro
- tvrzené sklo světelného zdroje
- spojovací kabel H07 RN F 2 x 0,75 mm<sup>2</sup> (1 m)
- provozní podmínky - 20 °C až + 50 °C
- určeno pro halogenové žárovky DECOSTAR® 35

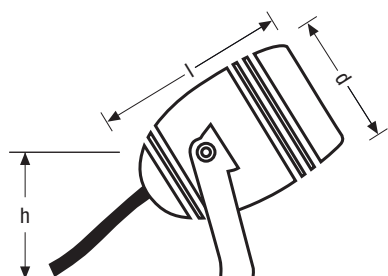

Označení výrobku

### HYDROSTAR™ MICRO HALOGEN

HYDROSTAR MICRO HALOGEN

EAN kód

4008321154163

BARVA

eloxovaný hliník

W

10

l [mm]

82

h [mm]

52

d [mm]

56

4x1

### Příslušenství

ET 70/230-240/12 E

4008321154873

4x1

ET 105/230-240/12 E

4008321154897

4x1

zalévací hmota (balení 80 ml)

4008321153418

10x1



# Nástěnná venkovní svítidla

## Když se venku setmí

Venkovní svítidla firmy OSRAM jsou vyloženě úsporná a vyznačují se klasickým designem. Na libovolném místě, ať jde o balkón, garáž nebo parkovací místo, dodávají tato svítidla spolehlivě a bezpečně světlo za jakéhokoliv počasí.







LUMILUX BRIK® EL

138



OSRAM DULUX BRIK® EL

139



OSRAM DULUX BRIK®

139



## LUMILUX BRIK® EL



Svítilno LUMILUX BRIK® EL je energeticky úsporné svítilno do vlhkých prostor s ochranným čířým krytem, pro vnitřní i venkovní pevné připojení.

- štíhlá nástěnná a stropní lišta chráněná před stříkající vodou pro vlhké prostory
- s elektronickým předřadníkem
- s prizmatickým krytem zářivky pro příjemně měkké, neoslňující světlo
- pro pevné připojení
- osazeno zářivkou LUMILUX® T5 840

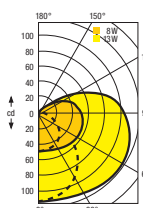
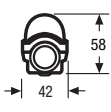
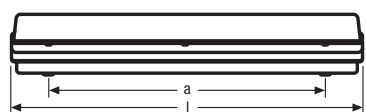

klasifikace podle DIN 5040: B21

Stupeň provozní účinnosti svítidla  $\eta_{sv} = 0,69$

C-0 C-90

Označení výrobku

EAN kód



LUMILUX BRIK® EL



Označení výrobku	EAN kód	BARVA	W	l [mm]	b [mm]	h [mm]	mm	mm
72181	4050300440880	šedá	8	330	42	58	260	4x1
72185	4050300440903	šedá	13	560	42	58	400	4x1

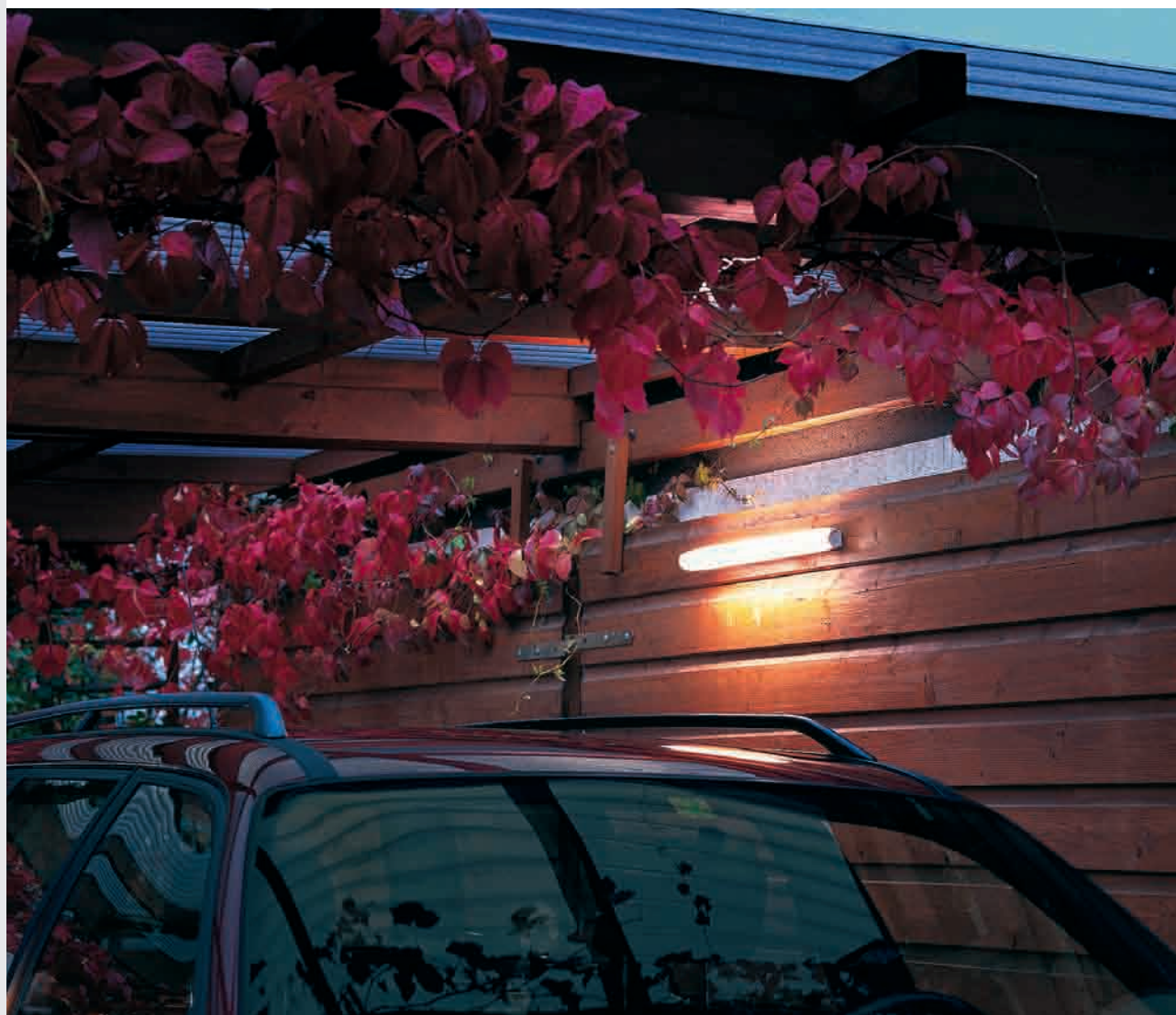



## OSRAM DULUX BRIK® EL



OSRAM DULUX BRIK® EL jsou energeticky a prostorově úsporná kompaktní svítidla určená pro vlhké prostory s čirým krytem, chránícím před stříkající vodou, prachem a deštěm.

- s elektronickým předřadníkem OSRAM DULUXTRONIC®
- s prizmatickým krytem pro měkké, neoslňující světlo
- pro pevné připojení
- osazeno kompaktní zářivkou OSRAM DULUX® S/E 840

- kompaktní svítidlo s ochranou proti stříkající vodě pro vnitřní i venkovní provoz

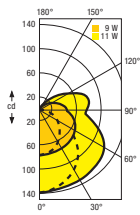
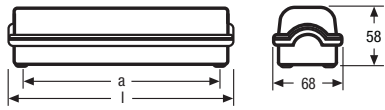

klasifikace podle  
DIN 5040: B31

Stupeň provozní  
účinnosti svítidla  
 $\eta_{sv} = 0,62$

C-0 C-90



Označení  
výrobku

EAN kód

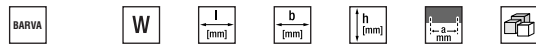

OSRAM DULUX BRIK® EL



Označení výrobku	EAN kód	BARVA	W	l [mm]	b [mm]	h [mm]	others	others
74121	4050300440927	šedá	9	224	68	58	200	4x1
74125	4050300440941	šedá	11	294	68	58	270	4x1



## OSRAM DULUX BRIK®



OSRAM DULUX BRIK® jsou energeticky úsporná kompaktní svítidla určená pro vlhké prostory s ochranným čirým krytem, pro pevné připojení a použití venku i uvnitř.

- obzvlášť kompaktní kompletní svítidlo s ochranou před stříkající vodou, pro vnitřní i venkovní použití
- kryt zářivky se speciální difúzní plochou pro příjemné, neoslňující světlo
- pro pevné připojení
- osazeno kompaktní zářivkou OSRAM DULUX® S 840

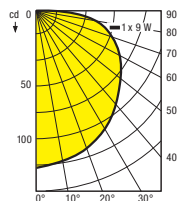
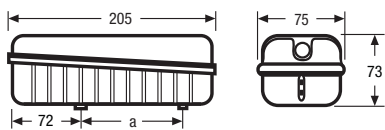

klasifikace podle  
DIN 5040: A31

Stupeň provozní  
účinnosti svítidla  
 $\eta_{sv} = 0,64$

Označení  
výrobku

EAN kód

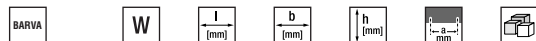

OSRAM DULUX BRIK®

Označení výrobku	EAN kód	BARVA	W	l [mm]	b [mm]	h [mm]	others	others
73036	4050300315966	šedá	9	205	75	73	102	4x1
73036	4050300315980	černá	9	205	75	73	102	4x1



Foto: IKEA

# SVÍTIDLA PRO SPOTŘEBITELE

DOT-it® & přátelé	148
Náladové osvětlení	164
Stolní svítidla	172
Kapesní svítilny	178
Venkovní a campingová svítidla	194

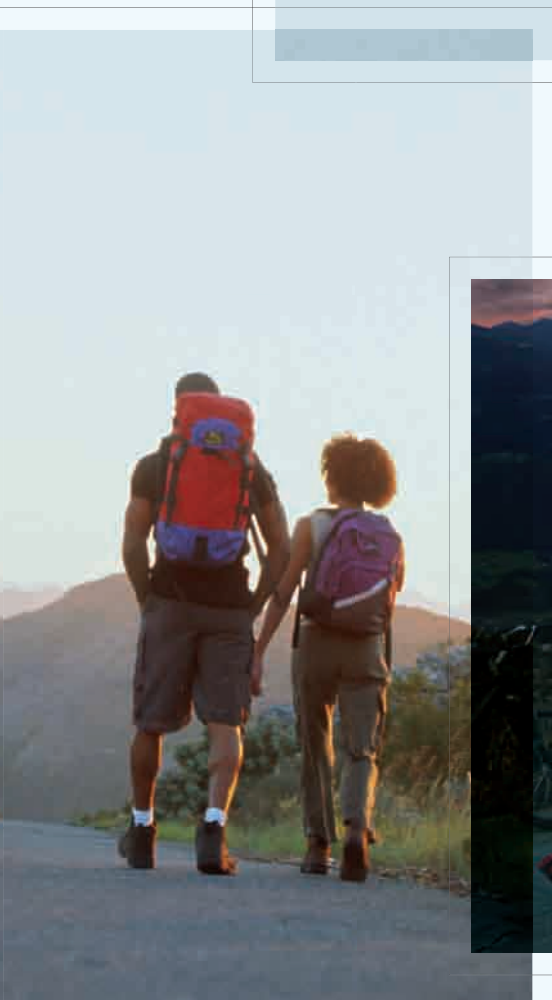

# DOT-it® – nejžádanější produkt, silný jako nikdy

Historie DOT-it® připomíná jedinečnou a úspěšnou story. Po uvedení na trh v březnu 2006 se zakrátko toto geniální univerzální světlo s LED technologií stává prodejním trhákem. Mladá, svěží svítidla, s veselými barvami, s bateriovým provozem, mnohostranně využitelná a se snadnou obsluhou oslovují širokou moderní cílovou skupinu zákazníků.

Do dnešních dnů byla základní forma a funkce tohoto life stylového produktu dále přepracovávána, výměna baterií se stala snadnější záležitostí, a montážní možnosti s pomocí upínací či lepicí pásky nebo magnetického proužku se staly ještě variabilnějšími. Kromě toho se nyní objevuje v nabídce DOT-it® pro dosažení optimálního plošného dosvitu jako DOT-it® LINEAR nebo s ovladatelným osvětlením v podobě DOT-it® VARIO. A nyní ještě přichází s vodotěsným, pogumovaným pouzdem DOT-it® waterproof, jako opravdu nově zrozené světlo pro libovolné podmínky. Tak se zrodila celá řada výrobků DOT-it®, která nabízí správné řešení pro každou příležitost. Mezi mnoha svěžími barvami, které vám jsou k dispozici, se nejžádanější stala stříbrná, novými prodejními trháky budou bílá a chromová.

Posuňte DOT-it® do správného světla a uvidíte, jak se geniální myšlenka sama prodává. Naše aktuální reklamní kampaň nadchne svou kreativitou zobrazení produktových výhod především mladší zákaznickou skupinu s orientací na životní styl. Aktivní prosazování této kampaně na prodejních místech formou letáků, poutačů a akcí na podporu prodeje doprovází firma OSRAM moderním televizním spotem, plakáty, inzertní prezentací v médiích, sledovaných cílovou skupinou a vlastní webovou stránkou produktu.

A to nejlepší na konec: úspěšná story pokračuje, neboť rodina DOT-it® dostává v roce 2008 nový přírůstek. Zajistěte si tedy už nyní nárůst obrátů pozornost poutajícím, přesně cíleným uplatněním na trhu.



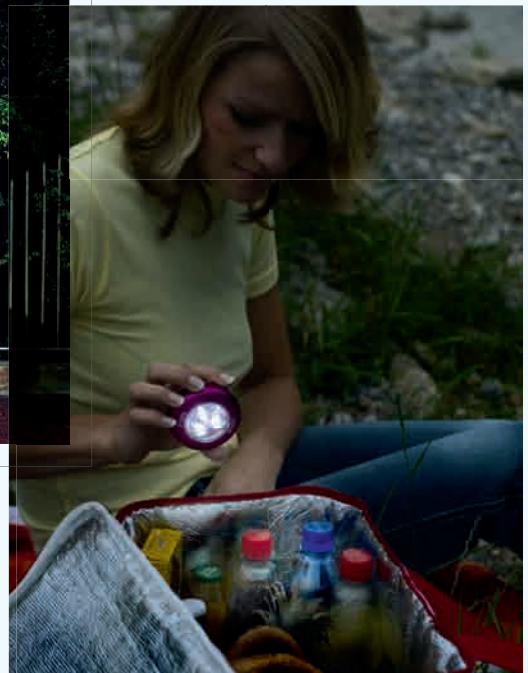





# MOOD LIGHT™ – k novým úspěchům

Jednodušší, flexibilnější a nekomplikovaný přístup k dekoraci interiéru. Světlo je více než jen osvětlení. Jasně světlo probouzí, barvy přináší uvolnění a pozitivně ovlivňují náladu. K tomu přistupují různé barvy světla, které vyvolávají různé nálady a pocity.

Uskutečňování inovativních a inspirujících nápadů, využívajících světla LED v novém segmentu MOOD LIGHT™ v oblasti náladového a dekorativního osvětlení umožňuje individuální rozvoj a možnost vytvořit podle nálady pomocí barvy světla takovou atmosféru, ve které se příjemně cítíte.

Ať už stimulující červená, uklidňující modrá nebo zotavující zelená, jedinečné dekorativní světelné efekty, vytvářené svítidla OSRAM, se starají nejen ve vlastních čtyřech stěnách, ale také v restauracích, barech nebo kavárnách, jednoduše a rychle o vytvoření požadované atmosféry a dobré nálady. Přinášejí pozvolný, mírný tok světla na stůl i podlahu, nebo do knihovny a jsou barevně volitelné, od jedné barvy až po pozvolné, plynulé barevné přechody, jednotlivě ovladatelné.

Nová svítidla firmy OSRAM dodají laserové světlo přesně tam, kam potřebujete. Ať už se jedná o domácí atmosféru v baru nebo dovolenkový pocit ve vlastní zahradě, chytré světelné nápady firmy OSRAM se postarají v budoucnu při každé párty o správnou náladu a udělají dojem svými efekty.

# Displeje OSRAM – vidět, žasnout, vyzkoušet, koupit

Velkou šanci na úspěch s řadou inovativních produktů firmy OSRAM máte pouze se správnou podporou prodeje. Zaměřte se na své zákazníky a upozorněte je na fascinující produkty firmy OSRAM!

Pro tento účel nabízí OSRAM displeje pro veškerou šíři a variabilitu trhu a pro různé osazení – umístěny v průchodech, na pokladnách nebo na pultě – sotva někdo projde bez povšimnutí. Odpovídajícími motivy na sebe crownergy upoutají pohledy vašich zákazníků již z dálky. Postranní křídélko displeje ukazuje názorně na příkladech použití, jak mnohostranné a inteligentní jsou produkty firmy OSRAM.

Dodatečně lákají akční displeje po celý rok sezónními a tématickými promo prostředky a zajímavými řešeními cross-merchandisingu. I tímto způsobem je možné podporovat spontánní nákup.





# DOT-it® & přátelé

**Kreativní, flexibilní a s prodejní silou –  
geniální světlo pro každou příležitost**

Moderní životní styl není ničím tak silně utvářen, jako přáním individuality a spontánnosti. Právě toto je základem nezadržitelného vítězného tažení malých, pestrých a fascinujících mnohostranných LED svítidel DOT-it®. Ať už se jedná o formu CLASSIC nebo LINEAR, svým bateriovým provozem a inteligentními možnostmi montáže pomocí upínací, či lepicí pásky nebo magnetického proužku je lze jednoduše využít kdekoliv, zejména tam, kde chybí možnost síťového připojení.





DOT-it® CLASSIC

152



DOT-it® LINEAR

153



DOT-it® VARIO

154



DOT-it® LINEAR VARIO

154



DOT-it® waterproof

155



LED TRACER

156



LED KEY CHAIN

156



LED LITE + WRITE

157



LED PEN FLUO®

157



LED MULTIFUNCTION

158



**MAGNI LED**

**159**



**HALOMAX®-S  
LUPA NA ČTENÍ**

**159**



**LUNETTA® LED GLOBE**

**160**



**LUNETTA® LED**

**160**



**LUNETTA® LED COLORMIX**

**161**



**LEDBUG®**

**162**



## DOT-it® CLASSIC



DOT-it® CLASSIC – je geniální světelný zdroj do libovolných podmínek. Přiloženými lepicími proužky, háčkem, magnetem nebo suchým zipem může být tento talentovaný univerzál umístěn prakticky kdekoliv. Díky bajonetovému uzávěru je nyní výměna baterií snadnější a rychlejší, bez jakýchkoli pomůcek. Noční světlo na postel, do auta, jako světlo na čtení, na školní tašku, jako bezpečnostní prvek, jako doplněk oblečení, do garáže i spíže, do stanu, na půdu, do šatní skříně i do kůlny... Kde je zapotřebí světlo, DOT-it® CLASSIC nabízí řešení.

- s třemi superjasnými LED
- pro připevnění lepicími proužky, háčkem, magnetem nebo suchým zipem
- včetně 3 vyměnitelných 1,5V Micro článků (AAA)
- bajonetový uzávěr pro snadnou výměnu baterií
- až 100 hodin provozu baterií

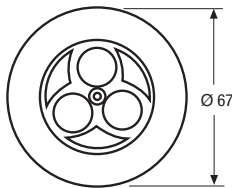

piano black



oxygen blue



diva red

Barvy princess pink a mint green jsou dostupné na vyžádání

Označení výrobku

EAN kód



DOT-it® CLASSIC

**LED**

80142	4008321930491	platinová	0,23	—	—	23	67	3	6x1
80143	4008321930521	piano black	0,23	—	—	23	67	3	6x1
80144	4008321930583	oxygen blue	0,23	—	—	23	67	3	6x1
80145	4008321930613	princess pink	0,23	—	—	23	67	3	6x1
80146	4008321930644	diva red	0,23	—	—	23	67	3	6x1
80147	4008321930675	mint green	0,23	—	—	23	67	3	6x1
501606EU (pultový displej*)	4008321932761			250	180	127			12x1

\* Obsahem pultového displeje jsou 2 x piano black, 2 x oxygen blue, 2 x diva red, 6 x platinová







DOT-it® LINEAR



DOT-it® LINEAR



## DOT-it® LINEAR



Svítilno pracuje na stejném principu jako DOT-it® CLASSIC, ale lineární uspořádání LED diod zajistí širší rozložení světla, a tím i nové možnosti aplikace mobilního svítidla.

- s třemi superjasnými LED

- pro připevnění lepicími proužky, magnetem nebo suchým zipem
- včetně 3 vyměnitelných 1,5V Micro článků (AAA)
- bajonetový uzávěr pro snadnou výměnu baterií
- až 100 hodin provozu baterií

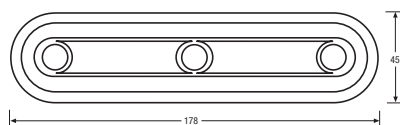

piano black



diva red



oranžová



oxygen blue

Barva princess pink je dostupná na vyžádání



Označení výrobku

EAN kód



DOT-it® LINEAR

**LED**

Model	EAN kód	BARVA	W	l [mm]	b [mm]	h [mm]	d [mm]	Light fixture icon	Box icon
80130	4008321193568	platinová	0,23	178	45	24	—	3	6x1
80131	4008321193599	piano black	0,23	178	45	24	—	3	6x1
80132	4008321193629	diva red	0,23	178	45	24	—	3	6x1
80133	4008321193650	oranžová	0,23	178	45	24	—	3	6x1
80134	4008321193711	oxygen blue	0,23	178	45	24	—	3	6x1
80137	4008321197160	princess pink	0,23	178	45	24	—	3	6x1
501518EU (Pultový displej*)	4008321916174			251	189	259			12x1

\* Obsahem pultového displeje jsou 2 x piano black, 2 x oxygen blue, 2 x diva red, 6 x platinová



## DOT-it® VARIO<sup>1)</sup>



DOT-it® VARIO je inovativní svítidlo pro dosažení přesně směrovatelného, o 360° otočného světla. Jednoduchý otáčivý pohyb reflektoru umožňuje vyzařování jasného LED světla libovolným směrem. Bajonetový uzávěr umožňuje snadnou výměnu baterií. Optimální možnosti upevnění na spodní straně pomocí lepicí pásky, suchého zipu nebo magnetického proužku slouží pro jednoduchou a všestrannou možnost užití. Ideálně vhodné jako přesné bodové osvětlení.

- o 360° otočná reflektorová hlavice pro přesně směrovatelné světlo
- s třemi superjasnými LED
- pro připevnění lepicími proužky, magnetem nebo suchým zipem
- včetně 3 vyměnitelných 1,5V Micro článků (AAA)
- bajonetový uzávěr pro snadnou výměnu baterií
- až 100 hodin provozu baterií

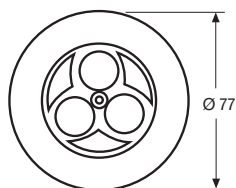

piano black



ice white

Označení výrobku

EAN kód



DOT-it® VARIO

**LED**

80160	4008321930705	platinová	0,23	—	—	40	77	3	6x1
80161	4008321930736	piano black	0,23	—	—	40	77	3	6x1
80162	4008321930767	ice white	0,23	—	—	40	77	3	6x1
501596EU (Pultový displej*)	4008321932730								10x1

\* Obsah pultového displeje: 4 × platinová, 3 × piano black, 3 × ice white



## DOT-it® LINEAR VARIO<sup>1)</sup>



DOT-it® LINEAR VARIO je vhodné pro osvětlení větších ploch díky lineárně vyzařovanému světlu ve dvou směrech. Nastavitelný výkyvný reflektor zajišťuje velmi přesný světelný paprsek. Zařízení se sepne snadným stlačením čidla. Výměna baterií je díky stlačitelnému bajonetovému uzávěru velmi snadná a bezproblémová. Optimální možnosti připevnění na spodní straně – magnet, lepicí páska nebo suchý zip – se postarají o nanejvýš snadné a mnohostranné použití.

- výkyvná reflektorová hlavice pro přesně směrovatelné světlo
- spínání dotykovým čidlem
- 3 superjasné LED
- připevnění lepicími proužky, magnetem nebo suchým zipem
- včetně 3 vyměnitelných 1,5V Micro článků (AAA)
- bajonetový uzávěr pro snadnou výměnu baterií
- až 100 hodin provozu baterií

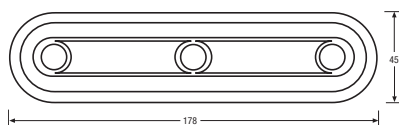

piano black



ice white

Označení výrobku

EAN kód



DOT-it® LINEAR VARIO

**LED**

80168	4008321930828	platinová	0,23	178	45	29	3	6x1
80169	4008321930859	piano black	0,23	178	45	29	3	6x1
80170	4008321930880	ice white	0,23	178	45	29	3	6x1
501597EU (Pultový displej*)	4008321932716							12x1

\* Obsah pultového displeje: 4 svítidla od každé barvy



DOT-it® VARIO



DOT-it® LINEAR VARIO



DOT-it® waterproof



## DOT-it® waterproof<sup>1)</sup>



Se svým vodotěsným, pogumovaným pouzdem představuje DOT-it® waterproof skutečně všestranné světlo. Je vhodné nejen do domácnosti do koupelny nebo bazénu, ale stává se také perfektním průvodcem na cesty a speciálně pro všechny outdoorové aktivity, ať už se jedná o camping, vodní sporty nebo lyžování. Všestranně použitelné LED svítidlo dokonce i plave.

- zcela vodotěsné – funkční až do hloubky 2 metrů
- schopné plavat
- robustní, pevné gumové pouzdro
- 3 superjasné LED
- pro připevnění magnetem, suchým zipem nebo dvojitou gumovou přísavkou pro použití pod vodou
- včetně 3 vyměnitelných 1,5V Micro článků (AAA)
- bajonetový uzávěr pro snadnou výměnu baterií

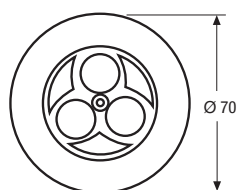

amazon green



pepper white



spa blue

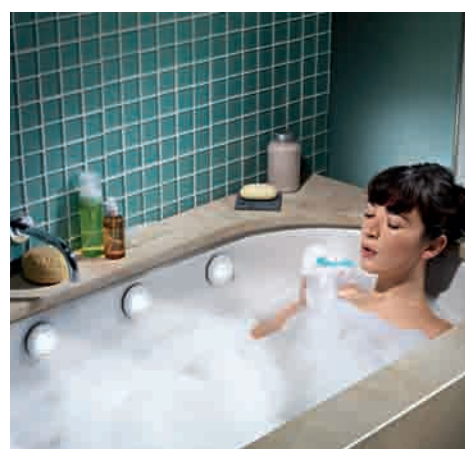

Označení výrobku

EAN kód



DOT-it® waterproof

**LED**

DOT-it® waterproof	EAN kód	BARVA	W	l [mm]	b [mm]	h [mm]	d [mm]	Light icon	Box icon
80175	4008321930910	amazon green	0,23	—	—	24	70	3	6x1
80176	4008321930941	sunbeam yellow	0,23	—	—	24	70	3	6x1
80177	4008321930972	pepper white	0,23	—	—	24	70	3	6x1
80179	4008321931030	spa blue	0,23	—	—	24	70	3	6x1
501595EU (Pultový displej*)	4008321933225		250	179	186				12x1

\* Obsah pultového displeje: 3 svítidla od každé barvy

<sup>1)</sup> Připravuje se



## LED TRACER



Výrobky OSRAM vybavené LED diodami se vyznačují zvlášť nápaditým designem a dokonalou technologií. Nízká spotřeba elektrické energie používaných LED zaručuje velmi dlouhou životnost baterií. Životnost samotných LED je při běžném používání extrémně dlouhá.

- bodové světlo díky přesazení čočky
- očko pro připnutí ke svazku klíčů
- provoz s bateriemi: 2 × 1,5V LR 3 AAA

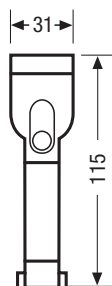

Označení výrobku

EAN kód



LED TRACER

**LED**

46446-01  
501329EU (Pultový displej)

4050300778006  
4050300808628

stříbrná/modrá

115

31

6x1  
28x1



## LED KEY CHAIN



Výrobky OSRAM vybavené LED diodami se vyznačují zvlášť nápaditým designem a dokonalou technologií. Nízká spotřeba elektrické energie používaných LED zaručuje velmi dlouhou životnost baterií. Životnost samotných LED je při běžném používání extrémně dlouhá.

- krátký řetízek s karabinou pro zavěšení ke svazku klíčů
- provoz s bateriemi: 2 × 3 V CR 2025
- baterie jsou součástí dodávky

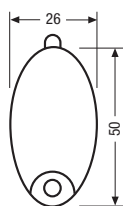

Označení výrobku

EAN kód



LED KEY CHAIN

**LED**

46447-01  
501328EU (Pultový displej)

4050300777979  
4050300972053

stříbrná/modrá

50

26

14

6x1  
40x1



## LED LITE + WRITE



Výrobky OSRAM vybavené LED diodami se vyznačují zvlášť nápaditým designem a dokonalou technologií. Nízká spotřeba elektrické energie používaných LED zaručuje velmi dlouhou životnost baterií. Životnost samotných LED je při běžném používání extrémně dlouhá.

- kuličkové pero s integrovanou LED diodou
- vysoce kvalitní kovové pouzdro
- bílá LED dioda na konci hlavy
- provoz s bateriemi 3 × LR 44
- baterie jsou součástí dodávky

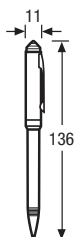

Označení výrobku

EAN kód



LED LITE + WRITE

**LED**

46448-01

4050300789576

stříbrná

136

11

6x1



## LED PEN FLUO®



Výrobky OSRAM vybavené LED diodami se vyznačují zvlášť nápaditým designem a dokonalou technologií. Nízká spotřeba elektrické energie používaných LED zaručuje velmi dlouhou životnost baterií. Životnost samotných LED je při běžném používání extrémně dlouhá.

- namodralá LED dioda osvětluje průhledné tělo kuličkového pera a umožňuje psaní i v naprosté tmě
- odšroubováním střední části vznikne LED minisvítilna
- vybaveno modrou LED diodou
- provoz s bateriemi 3 × LR 44
- baterie jsou součástí dodávky

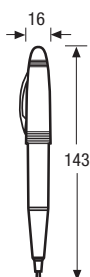

Označení výrobku

EAN kód



LED PEN FLUO®

**LED**

46445-01

4050300946115

stříbrná

143

16

6x1



## LED MULTIFUNCTION



LED MULTIFUNCTION je mnohostranně využitelná kapesní svítilna s praktickou sponou na uchycení. Vysunovatelné flexibilní rameno a výkyvná hlavice svítilny umožňují optimální nasměrování světla do blízkého okolí. Tato svítilna je ideální například jako světlo na čtení.

- výsuvné flexibilní rameno
- výkyvná hlavice svítilny
- provoz s bateriemi 2 × CR 2016
- baterie jsou součástí dodávky

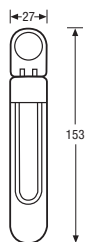

Označení výrobku

EAN kód



LED MULTIFUNCTION

**LED**

46482-01

4008321040237

stříbrná/modrá

153

27

15

6x1





MAGNI LED



MAGNI LED



## MAGNI LED<sup>1)</sup>



MAGNI LED je lupa na čtení v elegantním provedení napodobující hliník se 2 LED diodami, ergonomicky tvarovaným držadlem a robustní zvětšovací čočkou.

- vybaveno 2 OSRAM POWER TOPLED®
- faktor zvětšení 2,5
- provoz s bateriemi 3 × AAA

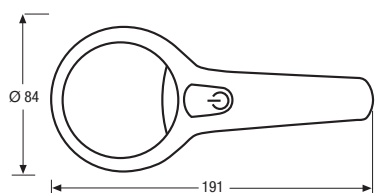

Označení výrobku

EAN kód



MAGNI LED

**LED**

46456-01	4008321918499	stříbrná/modrá	191	84	23	2	6x1
501584EU (Pultový displej)	4008321924308	stříbrná	237	149	252		10x1



## HALOMAX®-S lupa na čtení



HALOMAX®-S je ergonomicky tvarovaná lupa na čtení s kvalitní čočkou a zabudovanou halogenovou žárovkou.

- vypínač vhodně umístěný pro ovládání levým i pravým palcem
- kvalitní čočka, odolná proti poškrábání s průměrem 7 cm a 2,5 násobným zvětšením
- osazena halogenovou žárovkou MINIWATT® 6406330
- provoz na baterie 4 × 1,5 V MIGNON LR 6 AA

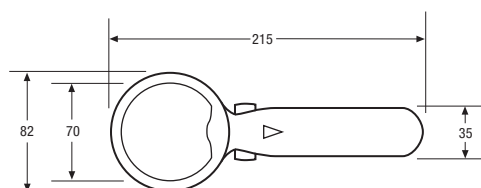

Označení výrobku

EAN kód



HALOMAX®-S lupa na čtení

**LED**

46461	4050300169729	stříbrná	215	82	25	—	6x1
46461-01 (Blistr)	4050300625652	stříbrná	215	82	25	—	6x1
501362EU (Pultový displej)	4008321035141					55	20x1

<sup>1)</sup> Připravuje se



## LUNETTA® LED GLOBE



LUNETTA® LED GLOBE je noční světlo s plochou euro zástrčkou. Zabudovaný senzor ovládá svítidlo v závislosti na jasů denního světla. Prizmatický kryt zajišťuje rovnoměrné rozložení světla.

- světelný senzor pro automatický provoz
- prizmatický kryt pro rovnoměrné rozložení světla
- na krytu motiv měsíce
- vybaveno žlutou LED diodou

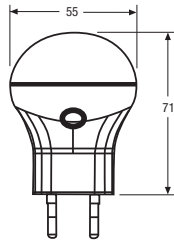

Označení výrobku

EAN kód



LUNETTA® LED GLOBE

**LED**

47020

4008321049490

stříbrná

0,4

71

45

20x1



## LUNETTA® LED



LUNETTA® LED je orientační svítidlo s plochou euro zástrčkou. Zabudovaný senzor ovládá svítidlo v závislosti na jasů denního světla a o 360° otočná hlavice svítidla umožňuje optimální nasměrování světla. Prizmatický kryt svítidla zajišťuje rovnoměrné rozptýlení světla.

- světelný senzor pro automatický provoz
- o 360° otočná hlavice svítidla
- prizmatický kryt pro rovnoměrné rozložení světla
- vybaveno žlutou LED diodou

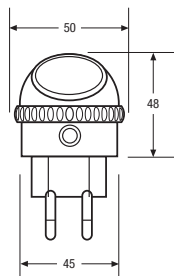

Označení výrobku

EAN kód



LUNETTA® LED

**LED**

47000-01

4050300952505

bílá

0,4

48

53

20x1





## LUNETTA® LED COLORMIX



LUNETTA® LED COLORMIX je orientační svítidlo s plochou euro zástrčkou. Zabudovaný senzor ovládá svítidlo v závislosti na jas denního světla a o 360° otočná hlavice svítidla umožňuje optimální nasměrování světla. Prizmatický kryt zajišťuje rovnoměrné rozptýlení světla.

- světelný senzor pro automatický provoz
- o 360° otočná hlavice svítidla
- prizmatický kryt pro rovnoměrné rozptýlení světla
- na svítidle tlačítko pro volbu přednastavených barev
- automatický režim prochází plynule přednastavené barvy
- vybaveno LED s proměnlivými barvami

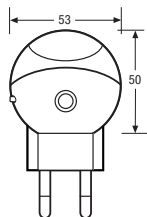

Označení výrobku

LUNETTA® LED COLORMIX

47010

EAN kód

**LED**

4008321053855

BARVA

stříbrná

W

0,9

I  
[mm]

86



10x1



## LEDBUG®



Firma OSRAM vyvinula snadno instalovatelné svítidlo LEDBUG®, aby umožnila bezkabelové osvětlení skříní. Pouhým stiskem vypínače nám může svítidlo, jak ve vertikální, tak horizontální poloze, plnit osvětlovací funkci v šatnících, kuchyňských, vestavných nebo mnoha dalších skříních, zásuvkách a podobně. Svítidlo LEDBUG® se automaticky rozsvítí po otevření dveří a zabudovaná funkce vypnutí po 30 s napomáhá úspoře energie. Svítidlo LEDBUG® je perfektním řešením všude, kde můžeme nahradit zbytečné síťové připojení.

- automatické LED svítidlo pro šatní, kuchyňské, vestavné skříně, zásuvky a mnoho dalších použití
- 3 LED pro lineární rozdělení svítivosti
- časový spínač zajišťuje osvětlení 30 sekund
- včetně baterií 3 × AAA
- tlačítkový spínač
- upevnění na strop a stěny pomocí přiložené lepicí folie nebo přiložených šroubů

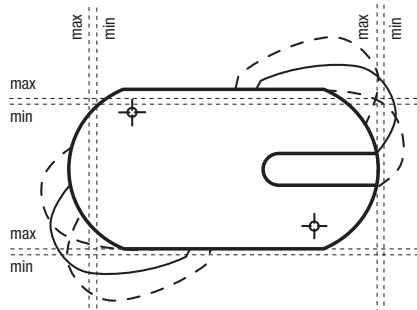

Označení výrobku

EAN kód



LEDBUG®

**LED**

80190	4008321914484	stříbrná	0,23	106	65	27	6x1
501540EU (Pultový displej)	4008321218292	modrá		176	235	242	16x1





# Náladové osvětlení

## Rozsviňte a zapomeňte na starosti všedního dne

Ve stále se zrychlujícím tempu našeho světa roste u mnoha lidí touha vytvořit si z vlastních čtyř stěn oázu klidu a odpočinku, jako soukromého prostoru pro návraty, ve kterém lze zapomenout na jednotvárnost a stres všedního dne. Novou řadou svítidel Mood Light nabízí firma OSRAM možnost řešení požadavků tohoto trendu, neboť inovativní svítidla Plug-&-Play propůjčují každému prostoru obratem ruky nezaměnitelnou atmosféru: romantickou, klidnou či meditativní nebo naopak povzbuzující.





LUXpod®

166

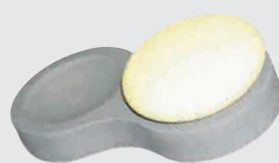

LED MOOD STONE®

167

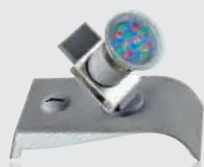

MOODSPOT® LED

168



Světelné řetězy LED

168



Světelné řetězy LED –  
barevné

169



Světelné řetězy LED  
proměnlivých barev

169



Vánoční osvětlení

170



Příslušenství

170/171



## LUXpod®



Prostřednictvím dekorativní LED podložky pod skleničky přináší firma OSRAM barvu do skla a je schopná vyčarovat jedinečnou a fascinující světelnou náladu u stolu či u baru. Ideálně se hodí pro vydařenou párty nebo propůjčí večeři s přáteli známku výjimečnosti. Podložka mění barevné tóny (červené, modré a zelené), jakmile je na ni umístěna sklenka. Jedná se o perfektní výrobek pro zákazníky s orientací na design.

- nízká hmotnost 42 g
- životnost baterií 16 – 20 hodin
- včetně 2 baterií CR2032
- vybaveno LED se změnou barev (RGB)

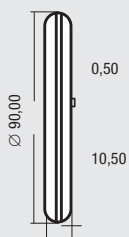
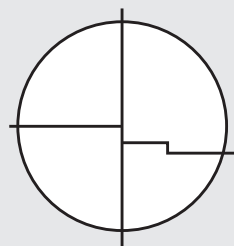

chrom



bílá

Označení výrobku

EAN kód



LUXpod®

**LED**

80149	4008321926487	chrom	střídání barev**	10	90	8x1
80150	4008321199461	bílá	střídání barev**	10	90	8x1
80155	4008321199560	champagne	střídání barev**	10	90	8x1
501585EU (Pultový displej*)	4008321927996					16x1

\* obsah pultového displeje: 8 × chrom, 4 × bílá, 4 × champagne

\*\* střídání barev v rychlejším sledu





LED MOOD STONE®



## LED MOOD STONE®



Svítilno LED MOOD STONE® navozuje atraktivní, uvolněnou světelnou náladu pomocí LED s moderním designem říčních kamenů. Šest přednastavených barev a automatický režim mohou být voleny na obou světelných hlavicech a tak vytvářet náladové prostředí tam, kde je vždy vyžadováno. Automatický režim prochází plynule přednastavené barvy. Světelné hlavice mohou být dobity na světle šedé dobíjecí stanici a bez připojení do sítě zajišťují 8 hodin měkké světlo.

- všechny barvy stmívatelné
- dva provozní režimy: změna barev nebo konstantní světlo
- volba přednastavení barev pomocí tlačítka
- včetně dobíjecí stanice pro dvě svítidla LED MOOD STONE®
- po dobití schopné provozu přibližně 8 hodin
- vybaveno šestistupňovou diodou MULTILED® OSRAM
- aku provoz, čtyřbloková baterie 4,8 V NiMH

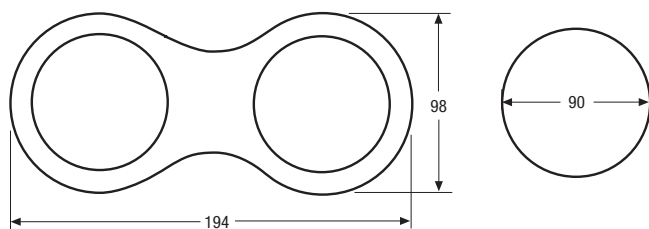

Označení výrobku

EAN kód



LED MOOD STONE®

**LED**

46444

4008321909046

světle šedá

střídání barev\*

40

90

6x1

\* střídání barev v rychlejším sledu



## MOODSPOT® LED



Svítilno MOODSPOT® LED je připravené k připojení a osazené žárovkou LED DECOSPOT®. Toto elegantní svítilno poskytuje zcela zvláštní akcent v soukromém, či podnikatelském prostředí a slouží pro nasvícení objektů. Změnou barevné nálady získávají předměty a výklady zvláštní přitažlivost.

- minimální zahřívání
- žádný podíl infračerveného a ultrafialového záření
- připraveno k připojení síťovým kabelem délky 2 m s plochou euro zástrčkou
- zabudovaný vypínač
- osazeno světelným zdrojem se změnou barev DECOSPOT® LED

- hlavice svítilna otočná o 270° a výkyvná o 90°

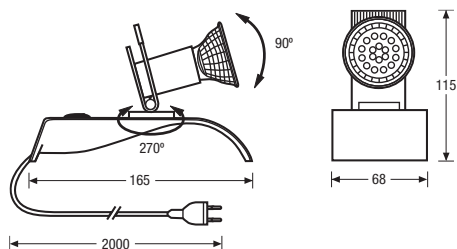

Označení výrobku

EAN kód



MOODSPOT® LED

**LED**

80010-10

4008321105974

černá střídaní barev\* 0,6–0,7 165 68 115 4x1

\*střídaní barev v rychlejším sledu



## Světelné řetězy s LED



Řetěz s LED diodami je k dispozici ve dvou různých bílých tónech a s RGB LED (červená, zelená, modrá). Varianta se studenou bílou je vhodná pro venkovní prostředí, teplá bílá LED se více používají v interiérech.

- vybaveno bílými, světelně stálými LED
- s 40, 80, 120 nebo 320 LED
- vzdálenost LED 0,15 m
- trafo 24 V s 10 m přívodem pro venkovní a vnitřní využití
- robustní, s nízkou spotřebou energie a s extrémně dlouhou životností

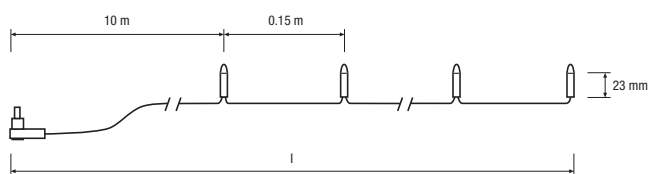

Označení výrobku

EAN kód



Světelné řetězy LED v barvách světla studená bílá a teplá bílá

**LED**

LK 40 CW	4050300824062	černá	studená bílá	5	15850	40	6x1
LK 80 CW	4050300824086	černá	studená bílá	7	21850	80	6x1
LK 120 CW	4008321208385	černá	studená bílá	8	27700	120	6x1
LK 320 CW	4008321208408	černá	studená bílá	13	61500	320	6x1
LK 40 WW	4008321060907	černá	teplá bílá	5	15850	40	6x1
LK 80 WW	4008321060921	černá	teplá bílá	7	21850	80	6x1
LK 120 WW	4008321070937	černá	teplá bílá	8	27700	120	4x1
LK 320 WW	4008321208521	černá	teplá bílá	13	61500	320	4x1





## Světelný řetěz s LED – barevný



Jeho použití je snadné a je k dostání v různých barvách. Ať se jedná o halloweenskou párty, čas adventu nebo letní období na terase – spolehlivé a úsporné barevné řetězy s LED firmy OSRAM se postarají celý rok o správnou náladu.

- vybaveno světelně stabilními LED
- s 80 LED

- 24V trafo s přívodem délky 10 m, vhodné pro venkovní i vnitřní použití
- vzdálenost LED 0,15 m
- robustní, s nízkou spotřebou energie a s extrémně dlouhou životností
- s minimálním zahříváním, vhodné na stromy a keře

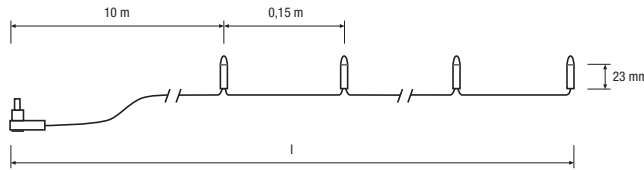

Označení výrobku

EAN kód



Světelný řetěz LED – barevný

**LED**

LK 80 LED BLUE TR	4008321214126	transparentní	modrá	7	21850	80	6x1
LK 80 LED GREEN TR	4008321214089	transparentní	zelená	7	21850	80	6x1
LK 80 LED PINK TR	4008321214041	transparentní	růžová	7	21850	80	6x1
LK 80 LED YELLOW BK	4008321208422	černá	zlatožlutá	7	21850	80	6x1

## Světelný řetěz s LED – proměnlivé barvy



Řetězy s LED firmy OSRAM jsou opravdu univerzálně použitelné a jsou také k dispozici ve verzi RGB. Světelný řetěz s barevně proměnlivými LED se stane ozdobou každé párty.

- vybaveno světelně stabilními LED
- s 40, 80, 120 nebo 320 LED

- 24V trafo s přívodem délky 10 m, vhodné pro použití venku i uvnitř
- vzdálenost LED 0,15 m
- s minimálním zahříváním, vhodné na stromy a keře
- robustní, s nízkou spotřebou energie a s extrémně dlouhou životností

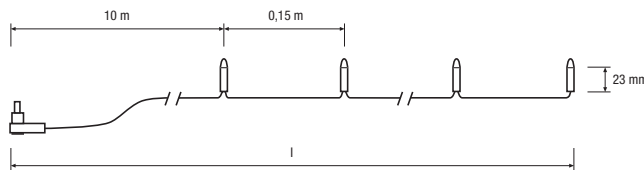

Označení výrobku

EAN kód



Světelný řetěz LED – proměnlivé barvy

**LED**

LK 40 LED CC TR	4008321088413	transparentní	střídání barev*	max. 5	15850	40	6x1
LK 80 LED CC TR	4008321088437	transparentní	střídání barev*	max. 7	21850	80	6x1
LK 40 LED CC BK	4008321164131	černá	střídání barev*	max. 5	15850	40	6x1
LK 80 LED CC BK	4008321164155	černá	střídání barev*	max. 7	21850	80	6x1

\* střídání barev v rychlém sledu



## Vánoční svíčky



Vánoční řetězy se svíčkami firmy OSRAM vytvářejí svou podobou skutečných svíček a svým náladovým světlem slavnostní ráz a rozjasňují tmavé roční období.

- ve spolehlivé kvalitě výrobků OSRAM: trvanlivé a bezpečné
- s oddělitelnou síťovou zástrčkou pro snadnou montáž
- náhradní zdroje, svíčky, těsnící kroužky a upevňovací svorky k dostání jako příslušenství

### CIK – pro vnitřní použití:

- celková délka řetězu 11 m
- pro vánoční stromky do výšky 1,8 m
- svislé upevňovací svorky

### CAK – pro venkovní použití:

- celková délka řetězu 17 m
- pro vánoční stromky do výšky 3 m
- vodorovné upevňovací svorky
- vodotěsné světelné zdroje

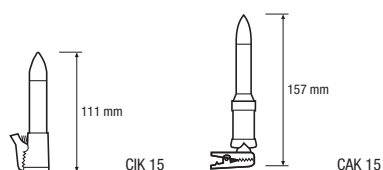

Označení výrobku

EAN kód



### Vánoční svíčky vnitřní, 15 svíček

CIK 15	4050300003344	tmavě zelená	teple bílá	15x3	11	IP20	15	10x1
--------	---------------	--------------	------------	------	----	------	----	------

### Vánoční svíčky venkovní, 15 svíček

CAK 15	4050300003375	tmavě zelená	teple bílá	15x7	17	IP43	15	5x1
--------	---------------	--------------	------------	------	----	------	----	-----



## Náhradní svorky, těsnící kroužky



Příslušenství umožňuje udržet vysoce kvalitní řetězy po dlouhý čas plně funkční. Utěsnění svíček je velmi důležité pro ochranu svíček před deštěm. Pokud je těsnící kroužek poškozený, měl by být okamžitě vyměněn. Náhradní svorky zajišťují bezpečné uchycení.

- použitelné pro vánoční svíčky a světelné řetězy pro vnitřní i venkovní použití
- ve spolehlivé kvalitě OSRAM výrobků: trvanlivé a bezpečné (přezkoušeno v německých laboratořích)
- extrémně robustní

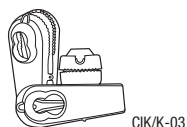

Označení výrobku

EAN kód



### Náhradní svorky\*

CIK/K-03 pro CIK 15	4050300018058	černá	50x3
CAK/K-03 pro CAK 15	4050300213774	černá	50x3

### Těsnící kroužky\*

CAK/D 2-05 pro CAK 15	4050300018119	černá	50x5
-----------------------	---------------	-------	------

\* Pro použití s vánočními svíčkami



## Náhradní svíčky (náhradní světelné zdroje)



Jako další příslušenství umožňují náhradní svíčky udržet vysoce kvalitní řetězy po dlouhý čas plně funkční. Proudový můstek ve svíčkách se stará o to, aby při výpadku jednoho světelného zdroje zůstaly ostatní svíčky rozsvíceny.

- použitelné pro vánoční svíčky a řetězy, pro venkovní a vnitřní použití
- ve spolehlivé OSRAM kvalitě: trvanlivé a bezpečné (přezkoušeno v německých laboratořích)
- extrémně robustní

Označení výrobku

EAN kód



### Náhradní svíčky (náhradní světelné zdroje)\*

Označení výrobku	EAN kód	Barva	W	V	h (mm)	Typ zástrčky	Typ svíčky
CIK 15	4050300050423	teplá bílá	3	15	101	E10	20x2
CIK 15	4050300853147	teplá bílá	3	15	101	E10	60x10
CAK 15	4050300050386	teplá bílá	7	15	107	E14	20x2
CAK 15	4050300831411	teplá bílá	7	15	107	E14	72x10
CAK 15	4008321903945	teplá bílá	7	15	107	E14	210x1

\* Pro použití s vánočními svíčkami

# Stolní svítidla

## Tvar a funkce

Kvůli svému využití v kancelářích, dílnách nebo kutilských dílnách musí být stolní svítidla především funkční. Vedle toho v dnešním, moderním světě kanceláří a bydlení hraje ale také významnou roli design. Široký sortiment stolních svítidel firmy OSRAM poskytuje pro každý požadavek to správné řešení. Od elegantních, výkonných svítidel na čtení se skvělým designem a inovativní LED technologií, až po úsporná pracovní svítidla s energeticky úspornými kompaktními zářivkami s dlouhou životností.



Foto: IKEA



OSRAM DULUX® TABLE ECO 174



OSRAM DULUX® TABLE-S 174



OSRAM DULUX® TABLE EL 175



OSRAM DULUX® TABLE JET 175



OSRAM DULUX® BASE EL 176



LED TABLE STAR 176



COPILOT® 177



## OSRAM DULUX® TABLE ECO



OSRAM DULUX® TABLE ECO je jednoramenné stolní svítidlo s důmyslnou technologií pro plynulé nastavení ramene svítidla.

- rameno svítidla lze plynule nastavit pomocí kloubu typu Comfort-System bez stavěcích šroubů a vnějších pružin

- otočná a sklopná hlava svítidla s nastavitelnou clonou
- s plochým stolním podstavcem nebo svorkou
- připraveno k připojení s 2m kabelem a plochou euro zástrčkou
- osazeno kompaktní zářivkou OSRAM DULUX® EL 21 W

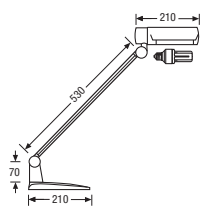
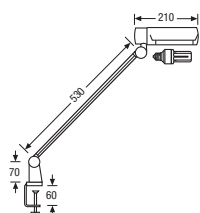

Označení výrobku

EAN kód



### OSRAM DULUX® TABLE ECO

Označení výrobku	EAN kód	BARVA	W	l (mm)	b (mm)	h (mm)	Packaging
73176 (svorka)	4050300564005	stříbrná	21	—	—	—	4x1
73177 (podstavec)	4050300566641	stříbrná	21	—	—	—	4x1



## OSRAM DULUX® TABLE-S



OSRAM DULUX® TABLE-S 11 W jsou elegantní stolní svítidla s otočnou a sklopnou hlavou.

- univerzálně využitelné funkční svítidlo na psací i pracovní stůl
- výjimečně rovnoměrné osvětlení díky hlubokému reflektoru
- flexibilně nastavitelné rameno svítidla
- připraveno k připojení s 2m síťovým kabelem a plochou euro zástrčkou
- osazeno zářivkou OSRAM DULUX® S 11 W

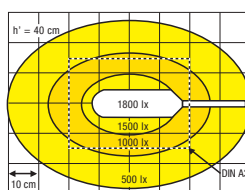
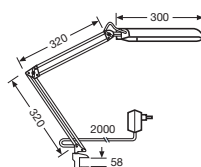
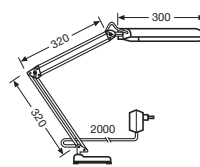

OSRAM DULUX® TABLE-S 11 W



Označení výrobku

EAN kód



### OSRAM DULUX® TABLE-S

Označení výrobku	EAN kód	BARVA	W	l (mm)	b (mm)	h (mm)	Packaging
73061 (svorka)	405030008707	bílá	11	—	—	—	4x1
73061 (svorka)	405030008714	černá	11	—	—	—	4x1
73065 (podstavec)	4050300015972	bílá	11	—	—	—	4x1
73065 (podstavec)	4050300015989	černá	11	—	—	—	4x1



## OSRAM DULUX® TABLE EL

Stolní svítidlo OSRAM DULUX® TABLE EL umožňuje díky svému funkčnímu designu a vysokému světelnému komfortu flexibilně nastavitelné, úsporné pracovní světlo a světlo na čtení.

- elegantní stolní svítidlo
- kompaktní, flexibilně nastavitelná hlava svítidla s krytem



- proti oslnění
- flexibilně nastavitelné rameno svítidla s otočným podstavcem
  - připraveno k připojení s 2m síťovým kabelem a plochou euro zástrčkou
  - dvoudílné provedení ramene
  - osazeno zářivkou OSRAM DULUX® EL LONGLIFE 20 W

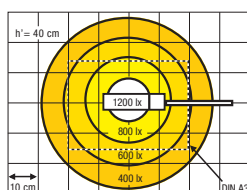
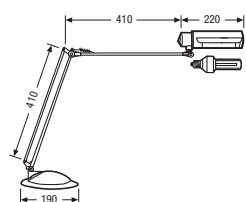

OSRAM DULUX® TABLE EL 20 W

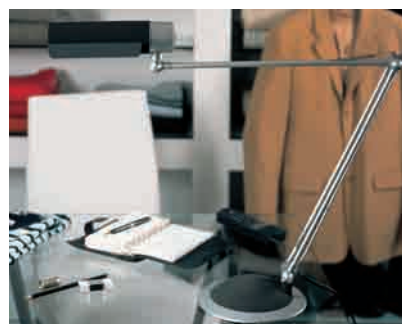

Označení výrobku

OSRAM DULUX® TABLE EL

73174

EAN kód



4050300478357



stříbrná 20 — — — 4x1



## OSRAM DULUX® TABLE JET

Stolní svítidlo OSRAM DULUX® TABLE JET je reprezentativní hliníkové stolní svítidlo, s výraznými tvary a vysokým světelným komfortem.

- dvoudílné, flexibilně nastavitelné rameno svítidla s integrovaným pružinovým systémem
- otočná a sklopná hlava svítidla do všech směrů



- vypínač v hlavě svítidla
- rameno svítidla otočně upevněné v elegantním stolním podstavci nebo sorce
- připraveno k připojení s 2m průhledným síťovým kabelem a plochou euro zástrčkou
- osazeno kompaktní zářivkou OSRAM DULUX® EL LONGLIFE SHORT 20 W

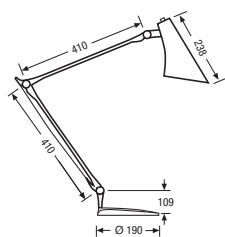
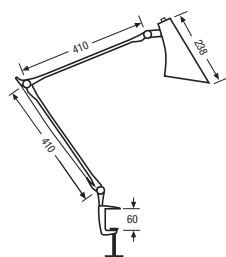

Označení výrobku

OSRAM DULUX® TABLE JET

73180 (svorka)

73180-47 (podstavec)

EAN kód

4050300867168

4050300867182



stříbrná 20 — — — 4x1  
stříbrná 20 — — — 4x1



## OSRAM DULUX® BASE EL



Stojací svítidlo OSRAM DULUX® BASE EL se svým funkčním designem a vysokým světelným komfortem stará o flexibilně nastavitelné, úsporné pracovní světlo a světlo na čtení.

- elegantní stojací svítidlo
- kompaktní hlava svítidla s nastavitelným krytem proti oslnění

- s elektronickou kompaktní zářivkou s dlouhou životností
- nastavitelné pružinové kloubové rameno ve stojanu
- rameno svítidla s jedním kloubem
- připraveno k připojení s 2m síťovým kabelem a plochou euro zástrčkou
- osazeno zářivkou OSRAM DULUX® EL LONGLIFE 20 W

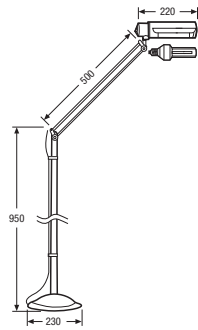

Označení výrobku

OSRAM DULUX® BASE EL

73172

EAN kód



4050300593999

BARVA

stříbrná

W

20

l (mm)

—

b (mm)

—

h (mm)

—



4x1

## LED TABLE STAR



LED TABLE STAR je výkonné a inovativní stolní svítidlo s vysoce výkonnými LED. Díky použité LED technologii se svítidlo vyznačuje zcela novým designem hlavy svítidla, protože malá konstrukční výška LED umožňuje odpovídající plochý tvar celého svítidla.

- funkční design
- rameno svítidla z eloxovaného hliníku
- s plochým stolním podstavcem
- rovnoměrné osvětlení
- připraveno k připojení s 2m síťovým kabelem a plochou euro zástrčkou
- osazeno vysoce výkonnými LED OSTAR®

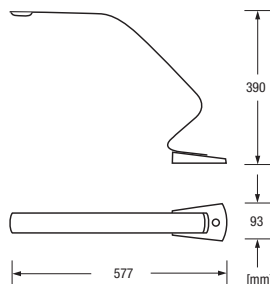

Označení výrobku

LED TABLE STAR

80201

EAN kód



4008321908506

BARVA

bílá/stříbrná 8

W

8

l (mm)

580

b (mm)

95

h (mm)

390



2x1



**COPILOT®**

COPILOT® je mobilní svítidlo na čtení s ohebným ramenem, o 360° otočnou hlavou svítidla a zabudovaným vypínačem. Je rovnocenně použitelné v domácnosti, automobilu, užitkových automobilech, lodích, obytných automobilech a přívěsech. Halogenová žárovka MINIWATT® vytváří brilantní světlo.

**COPILOT®-K:**

- rameno délky 10 cm a podstavec svítidla pro montáž na pevnou
- připraveno k připojení k 12V síti s kompletní montážní sadou

**COPILOT®-M:**

- rameno délky 20 cm se zástrčkou do autozapalovače
- připraveno k připojení k 12V síti

**COPILOT®-L:**

- rameno délky 50 cm a podstavec svítidla pro pevnou montáž
- připraveno k připojení k 12V síti s kompletní montážní sadou
- s pevnou svorkou pro bezpečné upevnění
- možnost dodání také pro síť 24V

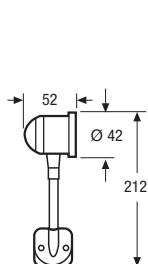

COPILOT®-K

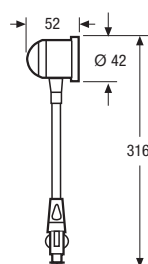

COPILOT®-M

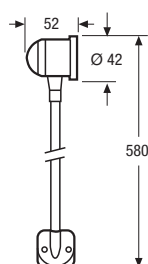

COPILOT®-L

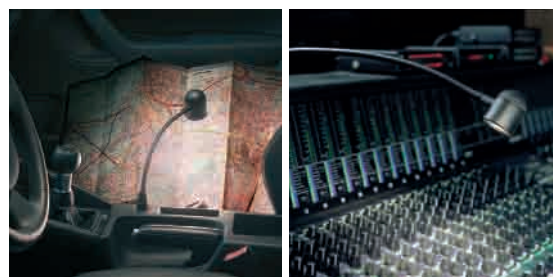

Označení výrobku

EAN kód

**COPILOT®**

Označení výrobku	EAN kód	BARVA	W	l [mm]	b [mm]	h [mm]	V	Packaging
41508 (K)	4050300010632	černá	5	212	52	42	12	4x1
41510 (M)	4050300016856	černá	5	316	52	42	12	4x1
41509-12 (L)	4050300014050	černá	5	580	52	42	12	4x1
41509-24 (L-24)	4050300014067	černá	5	580	52	42	24	4x1

# Kapesní svítilny

## Ideální průvodci

Ať už na cestách, nebo doma, při sportu, volnočasových aktivitách, nebo jako každodenní funkční pomocníci, to jsou všestranně použitelné, robustní kapesní svítilny firmy OSRAM, které se svou moderní technologií a promyšlenými detaily perfektně hodí do naší mobilní doby. Kapesní svítilny OSRAM jsou vybaveny výkonnými diodami, halogenovými, xenonovými, kryptonovými zářivkami a vytvářejí nová měřítka v oblasti svítivosti. K dispozici jsou stmívatelné, v mini, či maxi provedení, s výstražným světlem a funkcí pro vysílání Morseovy abecedy.





**POWER DRAGON I®**

**182**

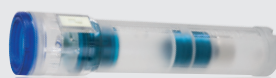

**SHAKE-IT®**

**182**



**LED SILVER PERI™ I**

**183**



**LED SAVER LIGHT**

**183**



**LED HEADLAMP**

**184**



**LED WORKLIGHT**

**184**



**DYNAMO LED**

**185**



**POCKET DRAGON®**

**185**



**MINI XENON**

**186**



**XENON SUPER/EXCELLENCE/  
PREMIUM**

**187**

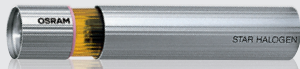

**STAR HALOGEN/  
HALOGEN ACCU**

188



**POWER HALOGEN Z2/Z3**

189



**MULTI HALOGEN**

189

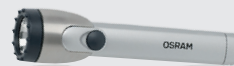

**MINI KRYPTON SI,  
KRYPTON METAL SI**

190



**KRYPTON POWER SI**

190



**OSRAM DULUX® MINI**

191



**MINI COMBI**

191



**OSRAM DULUX® MOBIL/MOBIL 192  
COMBI/MOBIL COMBI ACCU**



## POWER DRAGON I®



POWER DRAGON I® je vysoce kvalitní kapesní svítilna s rýhovaným hliníkovým pouzdrém s titanovým vzhledem. S vysoce výkonnými LED OSRAM GOLDEN DRAGON® 1W produkuje svítilna při minimálním příkonu 30 000 mlm velice jasné světlo.

- vysoce kvalitní hliníkové pouzdro s titanovým vzhledem
- rýhovaný povrch pro pevný a jistý úchop
- s praktickým pouzdrém
- životnost baterií cca 15 hodin
- osazena vysoce výkonnými LED OSRAM GOLDEN DRAGON® 1W
- provoz s bateriemi: 3 × 1,5 V MIGNON LR 6 AA

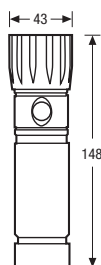

Označení výrobku

EAN kód



POWER DRAGON I®

**LED**

46454-01

4008321111500

titanová

1

148

43

4,5

6x1



## SHAKE-IT®



Svítilna SHAKE-IT® je kapesní svítilna dobíjecí prostřednictvím třepání. Po minimálně 90 sekundách třepání poskytuje 5 minut světlo. Svítilna s velkou životností, vybavená bílou LED nepotřebuje nikdy výměnu baterií.

- s bílou LED
- kapacitní dobíjení
- 90 sekund třepání vytváří 5 minut světla

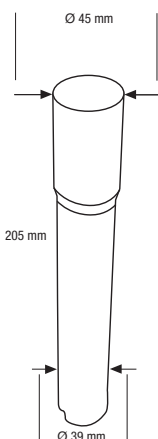

Označení výrobku

EAN kód



SHAKE-IT®

**LED**

46442-01

4008321155467

transparentní/modrá

205

45

3,6

6x1



## LED SILVER PERI™ I



SILVER PERI™ I je malá a elegantní kapesní svítilna s hliníkovým pouzdem. Je vybavena jednou jasně bílou LED a má doplňkovou blikající funkci. Poutko a ochranné pouzdro jsou přiloženy.

- LED 1 W
- elegantní hliníkové pouzdro
- poutko na ruku
- ochranné pouzdro
- provoz s bateriemi 3 × 1,5 V MICRO LR 3 AAA

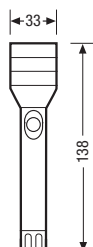

Označení výrobku

EAN kód



LED SILVER PERI™ I

**LED**

46455-01  
501549EU (Pultový displej)

4008321213327  
4008321218353

stříbrná  
modrá

1

138  
209

204  
252

33

4,5

6x1  
8x1



## LED SAVER LIGHT



LED SAVER LIGHT je kapesní svítilna s jasným světelným zdrojem MINIWATT® KRYPTON (výkon 2,4 V/ 0,7 A). Tato svítilna disponuje četnými dalšími bezpečnostními rysy. 12 červeně blikajících LED v držadle funguje jako výstražné světlo, 3 magnety umožňují upevnění na kovový povrch. Díky zabudovanému hrotu lze svítilnu použít jako nouzové kladívko pro rozbití autoskla a čepel chráněná před náhodným kontaktem může pomoci zbavit se bezpečnostních pásů. Tyto doplňkové vlastnosti dělají ze svítilny LED SAVER perfektního průvodce do každého automobilu.

- 12 červeně blikajících LED v držadle jako výstražné světlo
- 3 magnety pro připevnění na kovový povrch
- nouzové kladívko pro rozbití autoskla
- řezák bezpečnostních pásů pro případ nouze
- s praktickým držákem: na přišroubování, čepy nebo suchý zip
- osazena světelným zdrojem MINIWATT® KRYPTON 2127
- provoz s bateriemi: 2 × 1,5 V MIGNON LR 6 AA

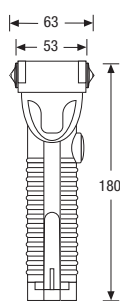

Označení výrobku

EAN kód



LED SAVER LIGHT

**LED**

46474  
501383EU (Pultový displej)

4050300884882  
4050300065742

modrá  
modrá

180

384  
310

190

53

3

6x1  
10x1



## LED HEADLAMP



Svítilna LED HEADLAMP je čelová svítilna s třemi jasně bílými LED a jedním intenzivním světelným zdrojem XENON MINIWATT® (výkon 4 V/0,6 A). Lze zvolit provoz 1 až 3 LED nebo zaostřovatelného xenonového zdroje. Při provozu pouze jedné LED je životnost baterií až 80 hodin. Dvojitý reflexní upevňovací pás zajišťuje bezpečnost a dobrou polohu svítilny.

- 4 stupně, provoz 1- 3 LED nebo xenonový zdroj
- páčkou zaostřovatelný xenonový světelný zdroj
- nastavitelné sklopení hlavice svítilny
- reflexní dvojitý upevňovací pásek
- čelová destička pro bezpečné upevnění
- osazena světelným zdrojem XENON MINIWATT® 64095
- provoz s bateriemi 3 × 1,5 V MICRO LR 3 AAA

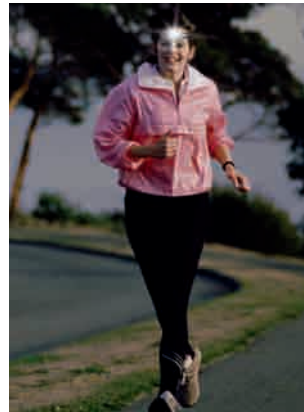
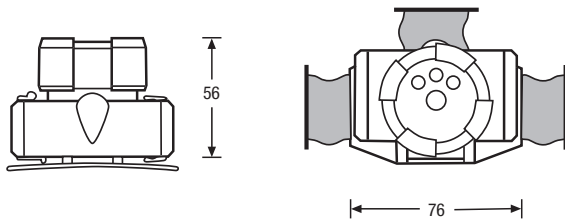

Označení výrobku

EAN kód



LED HEADLAMP

**LED**

46452-01

4008321047106

šedá/černá

66

76

56

4,5

6x1



## LED WORKLIGHT



LED WORKLIGHT je příruční pracovní svítilna, s flexibilním kovovým ramenem a jasně bílou LED. Silný přichytný magnet umístěný ve svítilně umožňuje bezpečné upevnění na kovovou plochu. Magnet v hlavě svítilny umožňuje vyzvedávání malých kovových součástek z tmavých, těžko přístupných míst.

- příruční svítilna s flexibilním kovovým ramenem
- se silným přichytným magnetem v těle svítilny
- s malým magnetem v hlavě svítilny
- provoz s bateriemi 3 × 1,5 V MICRO LR 3 AAA

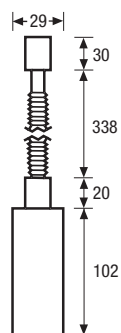

Označení výrobku

EAN kód



LED WORKLIGHT

**LED**

46449-01

4008321070302

stříbrná

490

29

4,5

6x1





DYNAMO LED

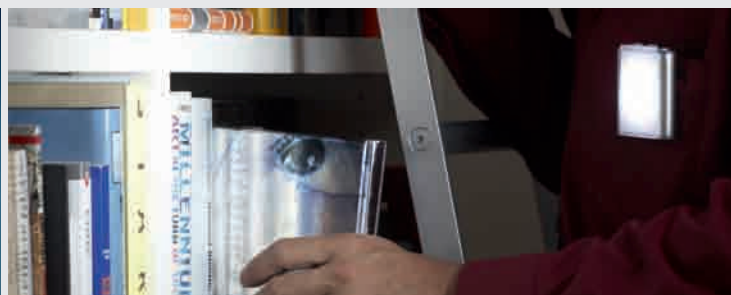

POCKET DRAGON®



## DYNAMO LED



DYNAMO LED je kapesní svítilna se třemi jasnými, bílými LED a dvěma stupni jasu. Vysoce kvalitní lithiový iontový akumulátor se dobíjí ruční klíčkou umístěnou na svítilně. 1 minuta dobíjení stačí na provoz jedné diody po dobu 30 minut, při třech diodách zajistí světlo na dobu 10 minut.

- 2 stupně jasu – 1 nebo 3 diody
- ruční klíčka pro dobíjení akumulátoru
- 1 minuta dobíjení, až 30 minut světla

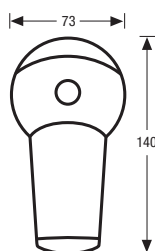

Označení výrobku

EAN kód



DYNAMO LED

**LED**46443-01  
6x1

4008321042927

stříbrná/modrá

140

73

48



## POCKET DRAGON®



POCKET DRAGON® je miniaturizovaná svítilna pro práci i na čtení s vysocí kvalitním plastovým pouzdem. Díky difúzní krycí desce poskytuje vysocí výkonná LED OSRAM GOLDEN DRAGON® 1W plošné světlo.

- vysocí kvalitní plastové pouzdro

- praktická úchytka
- s odděleným vypínačem, 2 stupně jasu, strmívatelná
- osazena vysocí výkonnou LED OSRAM GOLDEN DRAGON® 1 W
- provoz s bateriemi: 3 × 1,5 V MICRO LR 3 AAA

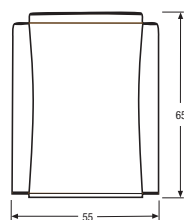

Označení výrobku

EAN kód



POCKET DRAGON®

**LED**46453-01  
501539EU (Pultový displej)4008321909015  
4008321214744stříbrná/modrá  
modrá

1

65  
23055  
11418  
178

4,5

6x1  
10x1



MINI XENON



## MINI XENON



- Svítilna MINI XENON posunuje měřítka v oblasti technologie a svítivosti. Vysoce moderním světelným zdrojem XENON MINIWATT® poskytuje tato kapesní svítilna čisté, bílé světlo nejvyššího jasu.
- vysoce kvalitní hliníkové pouzdro
- osazena světelným zdrojem XENON MINIWATT® 64092
- provoz s bateriemi: 2 × 1,5 V MIGNON LR 6 AA

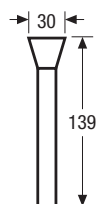

Označení výrobku

EAN kód



MINI XENON

46464	4050300789606	stříbrná	139	30	3	6x1
46464-01 (blistr)	4050300767963	stříbrná	139	30	3	6x1



## XENON SUPER/EXCELLENCE/PREMIUM



XENON SUPER, XENON EXCELLENCE a XENON PREMIUM představují multifunkční, vysoce výkonné kapesní svítilny se světelným zdrojem XENON MINIWATT®.

- vysoce kvalitní hliníkové pouzdro
- samostatný spínač
- konstantní světlo a 2 stupně stmívání se zaostřovatelným světelným kuželem
- 2 rychlosti blikání

- výsuvná hlava svítilna pro jasné pracovní světlo nebo výstražné přerušované světlo
- osazena světelným zdrojem XENON MINIWATT® 64095
- XENON SUPER:  
Provoz s bateriemi 3 × 1,5 V MIGNON LR 6 AA
- XENON EXCELLENCE:  
Provoz s bateriemi 3 × 1,5 V BABY LR 14 C
- XENON PREMIUM:  
Provoz s bateriemi 4 × 1,5 V BABY LR 14 C
- praktická magnetická přičytka na spodní části svítilna

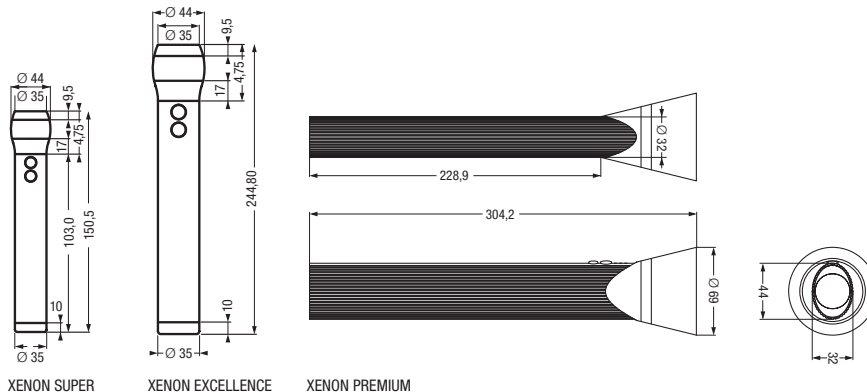

XENON SUPER

XENON EXCELLENCE

XENON PREMIUM

### Označení výrobku

### EAN kód



### XENON SUPER

46465-01

4008321909077

stříbrná

152

43

4,5

6x1

### XENON EXCELLENCE

46466-01

4008321909107

stříbrná

252

43

4,5

6x1

### XENON PREMIUM

46467

4008321920225

stříbrná

4,5

305

68

6,0

6x1

46467-01 (blistr)

4008321918468

stříbrná

4,5

305

68

6,0

6x1





## STAR HALOGEN/HALOGEN ACCU

STAR HALOGEN a HALOGEN ACCU jsou kompaktní kapesní svítilny z vysoce kvalitního hliníku, které v sobě spojují super-jasně, halogenové světlo a promyšlenou, mnohotvárnou funkčnost.

- vysoce kvalitní hliníkové pouzdro
- velký dosah díky počítačově navrženému, speciálnímu reflektoru
- funkce širokého kuželu a paprsku světla s dlouhým dosahem a výstražného přerušovaného světla
- praktická magnetická přičytka na spodní částí svítilny
- osazeny halogenovým světelným zdrojem MINI WATT® 6405710



### STAR HALOGEN:

- provoz s bateriemi: 3 × 1,5 V MIGNON LR 6 AA



### STAR HALOGEN ACCU:

- s vyměnitelnými akumulátory, možnost dobíjení
- síťové napětí 230 V/50 Hz
- provoz s bateriemi: 3 × 1,2 V XR 6 AA (součástí výroby)

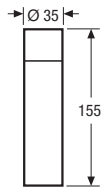

STAR HALOGEN

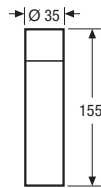

STAR HALOGEN ACCU

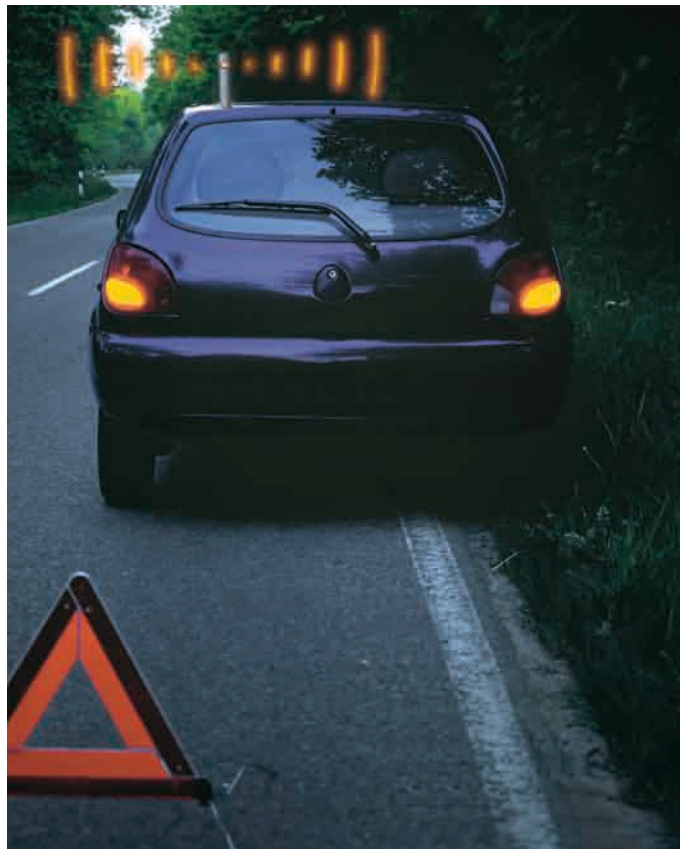

Označení výrobku

EAN kód



### STAR HALOGEN

46480	4050300501017	stříbrná	155	35	4,5	6x1
46480-01 (blístr)	4050300569734	stříbrná	155	35	4,5	6x1

### STAR HALOGEN ACCU

46485-01	4050300186610	stříbrná	155	35	3,6	6x1
----------	---------------	----------	-----	----	-----	-----



## POWER HALOGEN Z2/Z3



POWER HALOGEN Z2 a Z3 jsou klasické, robustní kapesní svítilny se superjasným, halogenovým světlem a velkým dosahem.

- robustní plastové pouzdro
- reflektor pro velký dosah
- funkce širokého kuželu a kuželu světla s dalekým dosahem a vysílání Morseovy abecedy

### Z2:

- vybavena žárovkou MINIWATT® 6405310
- provoz na baterie: 2 × 1,5 V MONO LR 20 D

### Z3:

- vybavena žárovkou MINIWATT® 6405910
- provoz na baterie: 3 × 1,5 V MONO LR 20 D

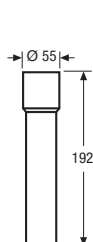

POWER HALOGEN Z2



POWER HALOGEN Z3

**Označení výrobku****EAN kód****POWER HALOGEN Z2**

46412

4050300322469

černá

192

55

3

6x1

**POWER HALOGEN Z3**

46413

4050300322483

černá

250

55

4,5

6x1



## MULTI HALOGEN



MULTI HALOGEN je halogenová kapesní svítilna příruční velikosti.

- robustní plastové pouzdro
- funkce širokého kuželu a paprsku světla s dalekým dosahem
- doplňkové funkce vysílání Morseovy abecedy
- výsuvná hlava svítidla pro výstražné přerušované světlo
- praktické přichycení magnetem na spodní části svítidla
- vybavena světelným zdrojem MINIWATT® 6406310
- provoz na baterie: 4 × 1,5 V MIGNON LR 6 AA

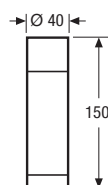
**Označení výrobku****EAN kód****MULTI HALOGEN**

46494

4050300007991

černá

150

40

6

6x1



## MINI KRYPTON SI, KRYPTON METAL SI



MINI KRYPTON SI a KRYPTON METAL SI jsou kapesní svítilny s moderními kryptonovými světelnými zdroji a designem podtrhujícím funkčnost.

- robustní kovovo-plastové pouzdro
- odolné proti stříkající vodě
- praktický upevňovací kroužek
- kompaktní kapesní svítilny

MINI KRYPTON SI:

- vybavena světelným zdrojem MINIWATT® KRYPTON 2127
- provoz na baterie: 2 × 1,5 V MIGNON LR 6 AA

KRYPTON METAL SI:

- vybavena světelným zdrojem MINIWATT® KRYPTON 2127
- provoz na baterie: 2 × 1,5 V MONO LR 20 D

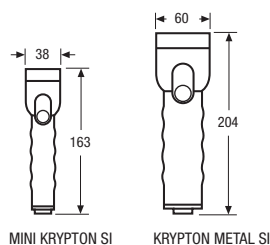

Označení výrobku

EAN kód



### MINI KRYPTON SI

46476-01

4050300616001

stříbrná

163

38

3

6x1

### KRYPTON METAL SI

46479-01

4050300615967

stříbrná

204

60

3

6x1



## KRYPTON POWER SI



KRYPTON POWER SI je kapesní svítilna s moderním kryptonovým světelným zdrojem a designem podtrhujícím funkčnost.

- robustní ocelovo-plastové pouzdro
- odolné proti stříkající vodě
- praktický upevňovací kroužek
- výkonný ruční vyhledávací reflektor
- pro velké vzdálenosti
- pohodlná, bezpečná rukojeť
- vybavena světelným zdrojem MINIWATT® KRYPTON 2127
- provoz na baterie: 4 × 1,5 V MONO LR 20 D

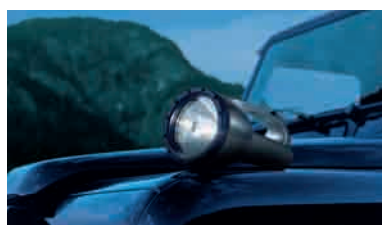
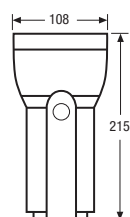

Označení výrobku

EAN kód



### KRYPTON POWER SI

46477

4050300615981

stříbrná

215

108

6

6x1



## OSRAM DULUX® MINI



OSRAM DULUX® MINI je kapesní kompaktní minisvítilna, osazená energeticky úspornou kompaktní zářivkou s dlouhou životností

- robustní plastové pouzdro
- jasné, energeticky úsporné světlo
- pracovní světlo a světlo na čtení
- s praktickou upevňovací sponou
- vybavena světelným zdrojem LUMILUX® (nelze vyměnit)
- provoz na baterie: 2 × 1,5 V MIGNON LR 6 AA

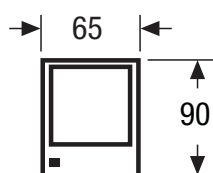

Označení výrobku

EAN kód



OSRAM DULUX® MINI

46429

4050300455839

černá

3

90

65

19

3

6x1



## MINI COMBI



OSRAM MINI COMBI je kompaktní kapesní minisvítilna, osazená energeticky úspornou kompaktní zářivkou s dlouhou životností a superjasným halogenovým zdrojem.

- robustní plastové pouzdro
- jasné, energeticky úsporné světlo plus superjasné halogenové světlo

- světlo pracovní i na čtení a kužel světla s dalekým dosahem
- s praktickou upevňovací sponou
- vybavena světelným zdrojem LUMILUX® (nelze vyměnit)
- doplňkově osazena žárovkou MINIWATT® 6405210
- provoz na baterie: 2 × 1,5 V MIGNON LR 6 AA

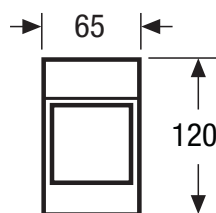

Označení výrobku

EAN kód



MINI COMBI

46432

4050300556499

stříbrná

3

120

65

20

3

6x1

46432-01 (blistr)

4050300569819

stříbrná

3

120

65

20

3

6x1



## OSRAM DULUX® MOBIL

OSRAM DULUX® MOBIL jsou kompaktní, intenzivní, úsporné kapesní svítílny s promyšlenými funkcemi pro různé požadavky.

- robustní plastové pouzdro
- s 5W energeticky úspornou zářivkou pro plošné pracovní světlo
- stejně jasná jako 25W žárovka
- okamžitý start díky elektronice
- s praktickou upevňovací sponou



### OSRAM DULUX® MOBIL:

- jasné, energeticky úsporné světlo
- pracovní světlo a světlo na čtení
- vybavena světelným zdrojem LUMILUX® (nelze vyměnit)
- provoz na baterie: 4 × 1,5 V MIGNON LR 6 AA



### OSRAM DULUX® MOBIL COMBI:

- jasné, energeticky úsporné a superjasné halogenové světlo
- světlo pracovní, na čtení a kužel s dalekým dosahem
- 2 stupně jasu, 100 % a 50 %
- vybavena světelným zdrojem LUMILUX® (nelze vyměnit)
- doplňkově osazena žárovkou MINIWATT® 6406310
- provoz na baterie: 4 × 1,5 V MIGNON LR 6 AA



### OSRAM DULUX® MOBIL COMBI ACCU:

- jasné, energeticky úsporné a superjasné halogenové světlo
- světlo pracovní, na čtení a kužel s dalekým dosahem
- 2 stupně jasu, 100 % a 50 %
- navíc vyměnitelné akumulátory a nástěnný držák se zástrčkou nabíječky
- automatické zapnutí při výpadku dodávky proudu do nabíjecí stanice
- vybavena světelným zdrojem LUMILUX® (nelze vyměnit)
- doplňkově osazena žárovkou MINIWATT® 6406310
- provoz na baterie: 4 × 1,2 V KR 6 AA (součástí výrobku)

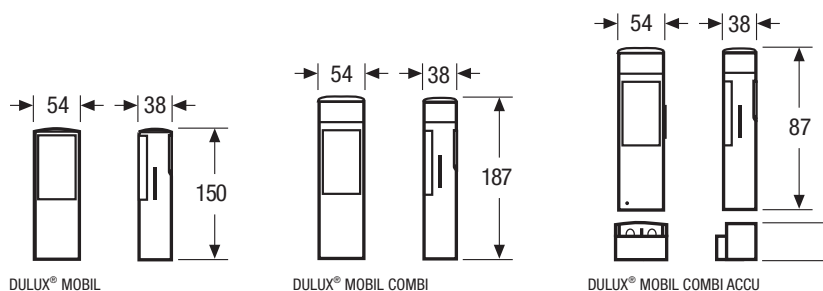

Označení výrobku

EAN kód

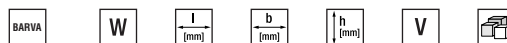

#### OSRAM DULUX® MOBIL

46430	4050300322520	černá	5	150	54	38	6	6x1
-------	---------------	-------	---	-----	----	----	---	-----

#### OSRAM DULUX® MOBIL COMBI

46431	4050300398280	černá	5	187	54	38	6	6x1
-------	---------------	-------	---	-----	----	----	---	-----

#### OSRAM DULUX® MOBIL COMBI ACCU

46436	4050300398303	černá	5	187	54	38	4,8	6x1
-------	---------------	-------	---	-----	----	----	-----	-----





# Svítidla venkovní a campingová

## Světlo do volné přírody

Pro mnoho lidí je dnes při cestování nejdůležitější individualita a nezávislost. Camping a pobyt v přírodě poskytuje maximální svobodu a z těchto důvodů je populární. V souladu s tímto trendem nabízí firma OSRAM široký sortiment robustních, vysoce kvalitních campingových svítidel v různých variantách. Stmívatelné, s dálkovým ovládním nebo dokonce se solárním panelem, s halogenovým zdrojem nebo zářivkou OSRAM DULUX®. Všem jsou vlastní tyto společné vlastnosti: skvělá svítivost a praktický úchop, případně závěs.





CAMPING LED

196



LED SOLAR I

196



CAMPING ENERGY AUTOMATIC SI

197



CAMPING HALOGEN DIM SI

197



## CAMPING LED



CAMPING LED je zvláště úsporné, kompaktní campingové svítidlo se superjasnou, vysoce výkonnou LED OSRAM Golden DRAGON®. S novými bateriemi poskytuje LED 30 000 lm při minimálním příkonu. Svítidlo lze používat s pomocí dvoustupňového stmívacího vypínače. V setmělém režimu poskytuje svítidlo svému okolí dostatečné světlo a tímto způsobem lze dosáhnout prodloužení životnosti baterií.

- campingové svítidlo se superjasnou vysoce výkonnou LED OSRAM Golden DRAGON®
- 2 stupně jasu – 100 %, 25 %
- extrémně dlouhá životnost baterií v setmělém režimu až 100 hodin
- výklopný podstavec pro bezpečné umístění
- závěsné rameno pro zavěšení
- osazeno vysoce výkonnými LED OSRAM Golden DRAGON®
- provoz na baterie: 4 × 1,5 V MIGNON LR 6 AA

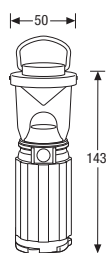

Označení výrobku

EAN kód



CAMPING LED

**LED**

46473

4050300884943

stříbrná/modrá

1

143

50

6,0

6x1



## LED SOLAR I



LED SOLAR I je úsporné, kompaktní campingové svítidlo se super jasnou vysoce výkonnou LED OSRAM Golden DRAGON®. Pomocí současně dodávaného solárního panelu a dobíjecích akumulátorů umožňuje nezávislé použití v oblastech bez pevné sítě a spolehlivě dodávky proudu. Spolehlivá elektronika zajišťuje vysokou účinnost a životnost a poskytuje doplňkovou možnost dobíjení mobilního telefonu.

- campingové svítidlo se superjasnou, vysoce výkonnou LED OSRAM Golden DRAGON® (2 stupně jasu)
- nezávislé použití pomocí solárního panelu 0,95 W a přiložených dobíjecích NiMH akumulátorů
- dobíjení pomocí solárního panelu nebo možnost síťového připojení 230 V (obojí přiloženo k výrobku)
- možnost dobíjení mobilního telefonu (adaptér pro telefony Nokia, Sony Ericsson a Motorola přiložen)
- výklopný podstavec pro bezpečné umístění a závěsné rameno pro zavěšení

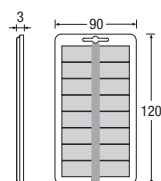
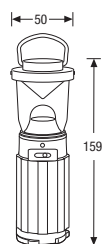

Označení výrobku

EAN kód



LED SOLAR I

**LED**

46610-01

4008321926517

stříbrná/modrá

1

120

90

159

50

6x1

\* Solární panel



## CAMPING ENERGY AUTOMATIC SI



CAMPING ENERGY AUTOMATIC SI je moderní campingové svítidlo s vysoce kvalitním designem.

- robustní ocelovo-plastové pouzdro
- odolné proti stříkající vodě

- praktické držadlo a zařízení pro zavěšení
- s energeticky úsporným zdrojem 7 W pro plošné pracovní světlo
- jasné světlo srovnatelné s 40W žárovkou
- dálkové ovládání s režimem Standby
- vybaveno kompaktní zářivkou OSRAM DULUX® S/E
- provoz na baterie: 4 × 1,5 V MONO LR 20 D

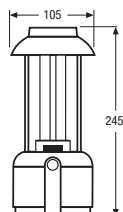

dálkové ovládání



Označení výrobku

EAN kód



**CAMPING ENERGY AUTOMATIC SI**

46471

4050300776057

stříbrná/modrá

7

245

105

6x1



## CAMPING HALOGEN DIM SI



CAMPING HALOGEN DIM SI je moderní campingové svítidlo s vysoce kvalitním designem.

- robustní ocelovo-plastové pouzdro
- odolné proti stříkající vodě
- praktické držadlo a zařízení pro zavěšení
- bílé, brilantní halogenové světlo
- 4 stupně intenzity světla: 100 %, 70 %, 35 %, 8 %
- vybaveno žárovkou MINIWATT® 6406310
- provoz na baterie: 4 × 1,5 V MONO LR 20 D

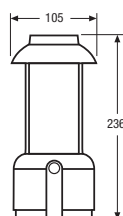

Označení výrobku

EAN kód



**CAMPING HALOGEN DIM SI**

46475

4050300900063

stříbrná/modrá

4

236

105

6x1





## Přehled obsahu podle názvů výrobků

Název výrobku	ozn. výř.	EAN10	strana	Název výrobku	ozn. výř.	EAN10	strana
DOT-it LINEAR VARIO, platinová	80168	4008321930828	154	ECOPACK Raster, 14/24 W	72650	4008321079886	57
DOT-it LINEAR VARIO, pultový displej	501597EU	4008321932716	154	ECOPACK Raster, 21/39 W	72651	4008321079909	57
DOT-it VARIO, ice white	80162	4008321930767	154	ECOPACK Raster, 28/54 W	72652	4008321080424	57
DOT-it VARIO, piano black	80161	4008321930736	154	ECOPACK Raster, 35/49/80 W	72653	4008321080448	57
DOT-it VARIO, platinová	80160	4008321930705	154	ECOPACK, 18 W	72581	4050300562124	63
DOT-it VARIO, pultový displej	501596EU	4008321932730	154	ECOPACK, 36 W	72585	4050300528359	63
DOT-it waterproof, amazon green	80175	4008321930910	155	ECOPACK, 58 W	72587	4050300528373	63
DOT-it waterproof, pepper white	80177	4008321930972	155	ECOPACK, sada pro zavěšení	72097	4050300792200	57, 63
DOT-it waterproof, spa blue	80179	4008321931030	155				
DOT-it waterproof, sunbeam yellow	80176	4008321930941	155	ECOPACK-FH DALI RC	72622-11	4008321045904	52
DOT-it waterproof, pultový displej	501595EU	4008321933225	155	ECOPACK-FH DALI RC, TOUCH DIM WCU		4008321032737	52
DOWNLIGHT ECO KIT, 830, 2x18 W		4008321176363	102	ECOPACK-FH DALI, 14 W	72621	4008321045867	52
DOWNLIGHT ECO KIT, 830, 2x26 W		4008321176424	102	ECOPACK-FH DALI, 21 W	72622	4008321045881	52
DOWNLIGHT ECO KIT, 840, 2x18 W		4008321176400	102	ECOPACK-FH DALI, 28 W	72623	4008321046321	52
DOWNLIGHT ECO KIT, 840, 2x26 W		4008321176448	102	ECOPACK-FH DALI, 35 W	72624	4008321046369	52
DOWNLIGHT KIT HCl, 10°, šedá	76082-25	4008321929860	96	ECOPACK-FH DIM, 14 W	72611	4050300659213	54
DOWNLIGHT KIT HCl, 10°, bílá	76081-25	4008321929594	96	ECOPACK-FH DIM, 21 W	72612	4050300659237	54
DOWNLIGHT KIT HCl, 24°, šedá	76082-26	4008321929891	96	ECOPACK-FH DIM, 28 W	72613	4050300659251	54
DOWNLIGHT KIT HCl, 24°, bílá	76081-26	4008321929624	96	ECOPACK-FH DIM, 35 W	72614	4050300659275	54
DOWNLIGHT KIT HCl, 40°, šedá	76082-27	4008321929921	96	ECOPACK-FH DIM, 14 W	72601	4050300513249	56
DOWNLIGHT KIT HCl, 40°, bílá	76081-27	4008321929655	96	ECOPACK-FH, 21 W	72602	4050300513263	56
DULUX BASE EL	73172	4050300593999	176	ECOPACK-FH, 28 W	72603	4050300513287	56
DULUX BRIK EL, 9 W	74121	4050300440927	139	ECOPACK-FH, 35 W	72604	4050300513300	56
DULUX BRIK EL, 11 W	74125	4050300440941	139	ECOPACK-FQ DIM, 24 W	72640	4050300859767	54
DULUX BRIK, šedá	73036	4050300315966	139	ECOPACK-FQ DIM, 39 W	72641	4050300859781	54
DULUX BRIK, černá	73036	4050300315980	139	ECOPACK-FQ DIM, 54 W	72642	4050300859804	54
DULUX CARRÉ SENSOR	73040-75	4050300424644	46	ECOPACK-FQ DIM, 80 W	72643	4050300859828	54
DULUX CARRÉ, 9 W	73040	4050300012117	46	ECOPACK-FQ, 24 W	72630	4050300797762	56
DULUX CARRÉ, 11 W	73045	4050300012100	46	ECOPACK-FQ, 39 W	72631	4050300859187	56
DULUX CARRÉ, 2x11 W	73050	4050300314921	46	ECOPACK-FQ, 54 W	72632	4050300859200	56
DULUX DECKE EL 2121 SI		4050300157610	44	ECOPACK-FQ, 80 W	72633	4050300859385	56
DULUX DECKE EL 2121 WI		4050300157634	44	ECOPACK-T5 DALI, 14/24 W	72621-99	4008321259578	53
DULUX MINI	46429	4050300455839	191	ECOPACK-T5 DALI, 21/39 W	72622-99	4008321259592	53
DULUX MOBIL	46430	4050300322520	192	ECOPACK-T5 DALI, 28/54 W	72623-99	4008321259615	53
DULUX MOBIL COMBI	46431	4050300398280	192	ECOPACK-T5 DALI, 35/49/80 W	72624-99	4008321259639	53
DULUX MOBIL COMBI ACCU	46436	4050300398303	192	ECOPACK-T5 DIM, 14/24 W	72611-99	4008321259493	55
DULUX RONDEL SENSOR	73025-75	4050300399133	45	ECOPACK-T5 DIM, 21/39 W	72612-99	4008321259516	55
DULUX RONDEL, 9 W	73025	4050300361543	45	ECOPACK-T5 DIM, 28/54 W	72613-99	4008321259530	55
DULUX RONDEL, 2x9 W	73030	4050300328737	45	ECOPACK-T5 DIM, 35/49/80 W	72614-99	4008321259554	55
DULUX RONDEL-F/D	74005	4050300419923	44	ECOPACK-T5, 14/24 W	72601-99	4008321257413	57
DULUX RONDEL-F/P	74005-43	4050300419947	45	ECOPACK-T5, 21/39 W	72602-99	4008321257437	57
DULUX TABLE ECO, stojan	73177	4050300566641	174	ECOPACK-T5, 28/54 W	72603-99	4008321257451	57
DULUX TABLE ECO, svorka	73176	4050300564005	174	ECOPACK-T5, 35/49/80 W	72604-99	4008321259479	57
DULUX TABLE EL	73174	4050300478357	175	EKINOS pro přisazenou montáž, F AR 111, 75 W, stříbrná		4050300811253	88
DULUX TABLE JET, stojan	73180-47	4050300867182	175	EKINOS pro přisazenou montáž, F AR 111, 75 W, bílá		4050300811222	88
DULUX TABLE JET, svorka	73180	4050300867168	175	EKINOS pro přisazenou montáž, F DR51, 50 W, stříbrná		4050300811536	88
DULUX TABLE-S, stojan, černý	73065	4050300015989	174	EKINOS pro přisazenou montáž, F DR51, 50 W, bílá		4050300811512	88
DULUX TABLE-S, stojan, bílý	73065	4050300015972	174	EKINOS pro stropní lištu, F EL HCl-T, 70 W, stříbrná		4050300810652	86
DULUX TABLE-S, svorka, černá	73061	4050300008714	174	EKINOS pro stropní lištu, F EL HCl-T, 70 W, bílá		4050300810638	86
DULUX TABLE-S, svorka, bílá	73061	4050300008707	174	EKINOS pro stropní lištu, F EL HCl-T, 150 W, stříbrná		4050300810850	86
DYNAMO LED	46443-01	4008321042927	185	EKINOS pro stropní lištu, F EL HCl-T, 150 W, bílá		4050300810836	86
				EKINOS stropní vestavba, E AR 111, 75 W, stříbrná		4050300811291	89
				EKINOS stropní vestavba, E AR 111, 75 W, bílá		4050300811277	89
				EKINOS stropní vestavba, E DR51, 50 W, stříbrná		4050300811574	89
				EKINOS stropní vestavba, E DR51, 50 W, bílá		4050300811550	89
				EKINOS stropní vestavba, E HCl-T, 70 W/150 W, stříbrná		4050300810690	87
				EKINOS stropní vestavba, E HCl-T, 70 W/150 W, bílá		4050300810676	87
				EKINOS E OSTAR 730		4008321273871	30
				EKINOS E OSTAR 847		4008321273994	30
<b>E</b>							
EASY COLOR CONTROL, Software		4008321915559	19, 23, 114				
ECOPACK DIM, 18 W	72561	4050300561981	62				
ECOPACK DIM, 36 W	72565	4050300562025	62				
ECOPACK DIM, 58 W	72567	4050300562070	62				



## Přehled obsahu podle názvů výrobků

Název výrobku	ozn. výr.	EAN10	strana	Název výrobku	ozn. výr.	EAN10	strana
EKINOS E OSTAR 854		4008321274076	30	<b>H</b>			
EKINOS E OSTAR, napájecí sada pro 1 spot		4008321918222	30	HALOGEN ECO KIT, 1x50 W, zlatá		4008321154286	97
EKINOS E OSTAR, napájecí sada pro 6 spotů		4008321918246	30	HALOGEN ECO KIT, 1x50 W, nikl		4008321154309	97
EKINOS F OSTAR 730		4008321273710	30	HALOGEN ECO KIT, 1x50 W, bílá		4008321055637	97
EKINOS F OSTAR 847		4008321273727	30	HALOGEN MINISTAR KIT, 1x35 W, zlatá		4008321172877	96
EKINOS F OSTAR 854		4008321273758	30	HALOGEN MINISTAR KIT, 1x35 W, stříbrná		4008321172853	96
EKINOS pro montáž do lišt, R AR 111, 75 W, stříbrná		4050300811208	88	HALOGEN MINISTAR KIT, 1x35 W, bílá		4008321172839	96
EKINOS pro montáž do lišt, R AR 111, 75 W, bílá		4050300811185	88	HALOGEN MINISTAR KIT, 2x35 W, zlatá		4008321172914	96
EKINOS pro montáž do lišt, R DR51, 50 W, stříbrná		4050300811499	88	HALOGEN MINISTAR KIT, 2x35 W, stříbrná		4008321172891	96
EKINOS pro montáž do lišt, R DR51, 50 W, bílá		4050300811475	88	HALOGEN MINISTAR KIT, 2x35 W, bílá		4008321172785	96
EKINOS pro montáž do lišt, R EL HCI-T, 70 W, stříbrná		4050300810577	86	HALOGEN MINISTAR KIT, 3x20 W, zlatá		4008321172976	96
EKINOS pro montáž do lišt, R EL HCI-T, 70 W, bílá		4050300810553	86	HALOGEN MINISTAR KIT, 3x20 W, stříbrná		4008321172952	96
ELLIPSE DR 35 VARIABEL, zlatá		4050300813325	100	HALOGEN MINISTAR KIT, 3x20 W, bílá		4008321172938	96
ELLIPSE DR 35 VARIABEL, granitová		4050300813349	100	HALOMAX-S LESELUPE, blistr	46461-01	4050300625652	159
ELLIPSE DR 35 VARIABEL, stříbrná		4050300813363	100	HALOMAX-S LESELUPE, krabička	46461	4050300169729	159
ELLIPSE DR 35 VARIABEL, bílá		4050300813301	100	HALOMAX-S LESELUPE, pulťový displej	501362EU	4008321035141	159
ELLIPSE DR 51 VARIABEL, zlatá		4050300813240	98	HALONEA, 2x10 W	41135	4050300784519	83
ELLIPSE DR 51 VARIABEL, granitová		4050300813264	98	HALONEA, 3x10 W	41136	4050300784540	83
ELLIPSE DR 51 VARIABEL, stříbrná		4050300813288	98	HALONEA, propojovací kabel 100 mm	74101-52	4050300125602	83
ELLIPSE DR 51 VARIABEL, bílá		4050300813226	98	HALONEA, propojovací kabel 600 mm	74101-53	4050300125626	83
ELLIPSE II STAR, zlatá		4050300813646	110	HALONEA, propojovací kabel 1000 mm	74101-54	4050300125640	83
ELLIPSE II STAR, granitová		4050300813660	110	HALONESTRA, 2x20 W	41132	4050300486338	82
ELLIPSE II STAR, stříbrná		4050300813684	110	HALONESTRA, 3x20 W	41133	4050300486352	82
ELLIPSE II STAR, bílá		4050300813622	110	HALONESTRA, 5x10 W	41134	4050300486376	82
ELLIPSE INC DR 51 zlatá		4050300813400	98	HALONESTRA, propojovací kabel 100 mm	74101-52	4050300125602	83
ELLIPSE INC DR 51, granitová		4050300813424	98	HALONESTRA, propojovací kabel 600 mm	74101-53	4050300125626	83
ELLIPSE INC DR 51, stříbrná		4050300813448	98	HALONESTRA, propojovací kabel 1000 mm	74101-54	4050300125640	83
ELLIPSE INC DR 51, bílá		4050300813387	98	HALOPIN CARRÉ	41825	4008321908933	47
ELLIPSE OSTAR ORIENT 730		4008321265500	28	HALOPIN RONDEL	41826	4008321908957	47
ELLIPSE OSTAR ORIENT 847		4008321265517	28	HIGH POWER FLOOD 10°		4008321204646	117
ELLIPSE OSTAR ORIENT 854		4008321265524	28	HIGH POWER FLOOD 30°		4008321204653	117
ELLIPSE OSTAR ORIENT, napájecí sada pro 1 spot		4008321918222	29	HIGH POWER FLOOD, ID ovládání		4008321291110	117
ELLIPSE OSTAR ORIENT, napájecí sada pro 6 spotů		4008321918246	29	HIGH POWER FLOOD, síťový kabel 2 m pro CC06E & LC		4008321280411	117
ELLIPSE OV DR 51 FIX, zlatá		4050300813486	99	HIGH POWER FLOOD, síťový kabel 5 m pro CC06A		4008321280374	117
ELLIPSE OV DR 51 FIX, granitová		4050300813509	99	HIGH POWER FLOOD, síťový kabel 10 m pro CC06E & LC		4008321280459	117
ELLIPSE OV DR 51 FIX, stříbrná		4050300813523	99	HIGH POWER FLOOD, signální kabel 1 m pro CC06A zu DD		4008321280473	117
ELLIPSE OV DR 51 FIX, bílá		4050300813462	99	HIGH POWER FLOOD, signální kabel 1 m pro CC06A		4008321280350	117
ELLIPSE OV DR 51 VARIABEL, zlatá		4050300813561	99	HIGH POWER FLOOD, signální kabel 2 m pro CC06E & LC		4008321280398	117
ELLIPSE OV DR 51 VARIABEL, granitová		4050300813585	99	HIGH POWER FLOOD, signální kabel 10 m pro CC06E & LC		4008321280435	117
ELLIPSE OV DR 51 VARIABEL, stříbrná		4050300813608	99	HIGH POWER SPOT 10°		4008321204660	116
ELLIPSE OV DR 51 VARIABEL, bílá		4050300813547	99	HIGH POWER SPOT 30°		4008321204677	116
ET 70/230-240/12 E		4008321154873	134	HIGH POWER SPOT, ID ovládání		4008321291110	117
ET 105/230-240/12 E		4008321154897	134	HIGH POWER SPOT, síťový kabel 2 m pro CC06E & LC		4008321280411	117
EUROFLOOD RGB EASY		4008321218421	118	HIGH POWER SPOT, síťový kabel 5 m pro CC06A		4008321280374	117
				HIGH POWER SPOT, síťový kabel 10 m pro CC06E & LC		4008321280459	117
<b>F</b>				HIGH POWER SPOT, signální kabel 1 m pro CC06A zu DD		4008321280473	117
FLATLITE T5-F/P, 24 W	72491	4008321908537	36	HIGH POWER SPOT, signální kabel 1 m pro CC06A		4008321280350	117
FLATLITE T5-F/P, 39 W	72492	4008321908544	36	HIGH POWER SPOT, signální kabel 2 m pro CC06E & LC		4008321280398	117
FLATLITE T5-F/P, 49 W	72494	4008321908568	36	HIGH POWER SPOT, signální kabel 10 m pro CC06E & LC		4008321280435	117
FLATLITE T5-F/P, 54 W	72493	4008321908551	36	HIGH POWER WASHER		4008321229700	115
FLATLITE T5-F/P, dvojité kryt	72491-55	4008321917355	36	HIGH POWER WASHER, montážní podložky		4008321244345	115
FLORALUX EL-R	74012	4050300432137	107	HIGH POWER WASHER, propojovací kabel 0,5 m		4008321239754	115
FLORASET-F, černá	76210	4050300274065	106	HIGH POWER WASHER, propojovací kabel 10 m		4008321239778	115
FLORASET-F, bílá	76210	4050300274041	106	HYDROSPOT II, zlatá		4050300898421	101
FLORASET-P, černá	76110	4050300273921	106	HYDROSPOT II, granitová		4050300898513	101
FLORASET-P, bílá	76110	4050300273907	106	HYDROSPOT II, stříbrná		4050300898537	101
				HYDROSPOT II, bílá		4050300898094	101
				HYDROSTAR MICRO 1 LED, modrá		4008321153722	120
				HYDROSTAR MICRO 1 LED, žlutá		4008321153807	120

## Přehled obsahu podle názvů výrobků

Název výrobku	ozn. výr.	EAN10	strana	Název výrobku	ozn. výr.	EAN10	strana
HYDROSTAR MICRO 1 LED, zelená		4008321153784	120	LINESTRA objímka 675		4050300012766	71
HYDROSTAR MICRO 1 LED, červená		4008321153845	120	LINESTRA SET, 35 W	92410	4050300003832	70
HYDROSTAR MICRO 1 LED, bílá		4008321932556	120	LINESTRA SET, 60 W	92420	4050300003849	70
HYDROSTAR MICRO 3 LED, modrá		4008321153982	120	LUMILINE EL, 8 W	73120	4050300769714	76
HYDROSTAR MICRO 3 LED, žlutá		4008321154026	120	LUMILINE EL, 13 W	73130	4050300769738	76
HYDROSTAR MICRO 3 LED, zelená		4008321154002	120	LUMILINE EL, propojovací kabel 100 mm	74101-52	4050300125602	83
HYDROSTAR MICRO 3 LED, červená		4008321154064	120	LUMILINE EL, propojovací kabel 600 mm	74101-53	4050300125626	83
HYDROSTAR MICRO 3 LED, bílá		4008321932570	120	LUMILINE EL, propojovací kabel 1000 mm	74101-54	4050300125640	83
HYDROSTAR MICRO HALOGEN		4008321154163	134	LUMILUX BRIK EL, 8 W	72181	4050300440880	138
HYDROSTAR MICRO HALOGEN, zalévací hmota (80 ml)		4008321153418	134	LUMILUX BRIK EL, 13 W	72185	4050300440903	138
HYDROSTAR MICRO, zalévací hmota (80 ml)		4008321153418	120	LUMILUX COMBI EL, 8 W	72032	4050300824765	60
HYDROSTAR MINI OSTAR, 3000 K		4008321932341	119	LUMILUX COMBI EL, 13 W	72037	4050300824819	60
HYDROSTAR MINI OSTAR, 4200 K		4008321932105	119	LUMILUX COMBI EL-F, 10 W	72106	4050300003542	64
				LUMILUX COMBI EL-F, 18 W	72111	4050300003573	64
				LUMILUX COMBI EL-F, 30 W	72116	4050300003597	64
<b>I</b>				LUMILUX COMBI EL-F, 36 W	72121	4050300003634	64
IR EASY SENSOR		4008321915573	23	LUMILUX COMBI EL-F, 58 W	72126	4050300005195	64
				LUMILUX COMBI EL-F/B, 18 W	72111-45	4008321917379	68
				LUMILUX COMBI EL-F/B, 30 W	72116-45	4008321917393	68
<b>K</b>				LUMILUX COMBI EL-F/B, 36 W	72121-45	4008321917416	68
KRYPTON METAL SI, blistr	46479-01	4050300615967	190	LUMILUX COMBI EL-F/B, 58 W	72126-45	4008321917430	68
KRYPTON POWER SI, krabička	46477	4050300615981	190	LUMILUX COMBI EL-F/D, 10 W	72106-44	4008321917454	68
				LUMILUX COMBI EL-F/D, 18 W	72111-44	4008321917478	68
				LUMILUX COMBI EL-F/D, 30 W	72116-44	4008321917492	68
<b>L</b>				LUMILUX COMBI EL-F/D, 36 W	72121-44	4008321917515	68
LED HEADLAMP	46452-01	4008321047106	184	LUMILUX COMBI EL-F/D, 58 W	72126-44	4008321917539	68
LED KEY CHAIN	46447-01	4050300777979	156	LUMILUX COMBI EL-F/P, 10 W, černá	72306	4050300346526	67
LED KEY CHAIN, pultový displej	501328EU	4050300972053	156	LUMILUX COMBI EL-F/P, 10 W, bílá	72306	4050300346502	67
LED LITE + WRITE	46448-01	4050300789576	157	LUMILUX COMBI EL-F/P, 18 W, černá	72311	4050300346601	67
LED MOOD STONE	46444	4008321909046	167	LUMILUX COMBI EL-F/P, 18 W, bílá	72311	4050300346588	67
LED MULTIFUNCTION	46482-01	4008321040237	158	LUMILUX COMBI EL-F/P, 30 W, černá	72316	4050300346724	67
LED PEN FLUO	46445-01	4050300946115	157	LUMILUX COMBI EL-F/P, 30 W, bílá	72316	4050300346700	67
LED SAVER LIGHT	46474	4050300884882	183	LUMILUX COMBI EL-F/P, 36 W, černá	72321	4050300346922	67
LED SAVER LIGHT, pultový displej	501383EU	4050300065742	183	LUMILUX COMBI EL-F/P, 36 W, bílá	72321	4050300346908	67
LED SILVER PERI I	46455-01	4008321213327	183	LUMILUX COMBI EL-F/P, 58 W, černá	72326	4050300347004	67
LED SILVER PERI I, pultový displej	501549EU	4008321218353	183	LUMILUX COMBI EL-F/P, 58 W, bílá	72326	4050300346984	67
LED SOLAR I	46610-01	4008321926517	196	LUMILUX COMBI EL-N, 10 W	72006	4050300003443	64
LED TABLE STAR	80201	4008321908506	176	LUMILUX COMBI EL-N, 18 W	72011	4050300003474	64
LED TRACER	46446-01	4050300778006	156	LUMILUX COMBI EL-N, 30 W	72016	4050300002163	64
LED TRACER, pultový displej	501329EU	4050300808628	156	LUMILUX COMBI EL-N, 36 W	72021	4050300003511	64
LED WORKLIGHT	46449-01	4008321070302	184	LUMILUX COMBI EL-N, 58 W	72026	4050300986517	64
LEDBUG	80190	4008321914484	162	LUMILUX COMBI EL-N/P, 10 W, černá	72206	4050300346564	66
LEDBUG, pultový displej	501540EU	4008321218292	162	LUMILUX COMBI EL-N/P, 10 W, bílá	72206	4050300346540	66
LINEARlight Cluster RGB 1ft		4008321291738	128	LUMILUX COMBI EL-N/P, 18 W, černá	72211	4050300346649	66
LINEARlight Cluster RGB 3ft		4008321291752	128	LUMILUX COMBI EL-N/P, 18 W, bílá	72211	4050300346625	66
LINEARlight Cluster, distribuce dat		4008321224415	129	LUMILUX COMBI EL-N/P, 30 W, černá	72216	4050300346687	66
LINEARlight Cluster, světelné sekvenční zařízení 10K		4008321224361	129	LUMILUX COMBI EL-N/P, 30 W, bílá	72216	4050300346663	66
LINEARlight Cluster, síťový kabel 2 m pro CC06E & LC		4008321280411	129	LUMILUX COMBI EL-N/P, 36 W, černá	72221	4050300346885	66
LINEARlight Cluster, síťový kabel 5 m pro CC06A		4008321280374	129	LUMILUX COMBI EL-N/P, 36 W, bílá	72221	4050300346861	66
LINEARlight Cluster, síťový kabel 10 m pro CC06E & LC		4008321280459	129	LUMILUX COMBI EL-N/P, 58 W, černá	72226	4050300346960	66
LINEARlight Cluster, signální kabel 1 m pro CC06A zu DD		4008321280473	129	LUMILUX COMBI EL-N/P, 58 W, bílá	72226	4050300346946	66
LINEARlight Cluster, signální kabel 1 m pro CC06A		4008321280350	129	LUMILUX DECO EL/D, 8 W	72161-44	4050300497822	61
LINEARlight Cluster, signální kabel 2 m pro CC06E & LC		4008321280398	129	LUMILUX DECO EL/D, 13 W	72165-44	4050300497846	61
LINEARlight Cluster, signální kabel 10 m pro CC06E & LC		4008321280435	129	LUMILUX DECO EL/P, 8 W	72161	4050300356846	61
LINESTRA ALU, 35 W	0654K	4050300773278	70	LUMILUX DECO EL/P, 13 W	72165	4050300356860	61
LINESTRA ALU, 60 W	0655K	4050300773254	70	LUMILUX DUO DIM-F/P, 2x18 W	72091	4050300787947	40
LINESTRA ALU, 120 W	0656K	4050300773919	70	LUMILUX DUO DIM-F/P, 2x36 W	72092	4050300787961	40
LINESTRA objímka 662		4050300012742	71	LUMILUX DUO DIM-F/P, 2x58 W	72093	4050300787985	40
LINESTRA objímka 670		4050300018638	71	LUMILUX DUO DIM-F/R, 2x18 W	72094	4050300788005	41



## Přehled obsahu podle názvů výrobků

Název výrobku	ozn. výř.	EAN10	strana
<b>O</b>			
OPTOTRONIC OT 3/100-240/350 E		4008321 <b>154835</b>	120, 123, 125
OPTOTRONIC OT 06/200-240/10		4008321 <b>113306</b>	127
OPTOTRONIC OT 08/200-240/24		4008321 <b>040169</b>	126
OPTOTRONIC OT 9/200-240/350 E		4008321 <b>154859</b>	120, 123, 125
OPTOTRONIC OT 12/230-240/10		4050300 <b>609232</b>	127
OPTOTRONIC OT 18/200-240/700 DIM		4008321 <b>139320</b>	119
OPTOTRONIC OT 35/200-240/700		4008321 <b>169365</b>	119
OPTOTRONIC OT 75/220-240/24		4050300 <b>817477</b>	25, 27
OPTOTRONIC OT EASY 60/220-240/24		4008321 <b>187796</b>	122
<b>P</b>			
PICOLINE EL, 8 W	72041	4050300 <b>499543</b>	78
PICOLINE EL, 13 W	72042	4050300 <b>499567</b>	78
PICOLINE EL, 21 W	72043	4050300 <b>593975</b>	78
POCKET DRAGON	46453-01	4008321 <b>909015</b>	185
POCKET DRAGON, pultový displej	501539EU	4008321 <b>214744</b>	185
POWER DRAGON I	46454-01	4008321 <b>111500</b>	182
POWER HALOGEN Z2	46412	4050300 <b>322469</b>	189
POWER HALOGEN Z3	46413	4050300 <b>322483</b>	189
<b>S</b>			
Sensor DIM MICO		4050300 <b>464411</b>	38, 41, 55, 62
Sensor DIM MULTI		4050300 <b>554471</b>	38, 41, 55, 62
Sensor DIM PICO		4050300 <b>554457</b>	38, 41, 55, 62
SHAKE-IT	46442-01	4008321 <b>155467</b>	182
SLIMLITE EL, 8 W	73073	4050300 <b>620145</b>	77
SLIMLITE EL, 13 W	73083	4050300 <b>620121</b>	77
SLIMLITE EL, propojovací kabel 100 mm	74101-52	4050300 <b>125602</b>	83
SLIMLITE EL, propojovací kabel 600 mm	74101-53	4050300 <b>125626</b>	83
SLIMLITE EL, propojovací kabel 1000 mm	74101-54	4050300 <b>125640</b>	83
SLIMLITE EL-F, 8 W	73072	4008321 <b>118486</b>	77
SLIMLITE EL-F, 13 W	73082	4008321 <b>118509</b>	77
SOFTLITE DIM, 24 W	72545	4050300 <b>757353</b>	38
SOFTLITE DIM, 39 W	72546	4050300 <b>757377</b>	38
SOFTLITE DIM, 54 W	72547	4050300 <b>757391</b>	38
SOFTLITE DIM, 80 W	72548	4050300 <b>757414</b>	38
SOFTLITE EL, 24 W	72535	4050300 <b>535630</b>	39
SOFTLITE EL, 39 W	72536	4050300 <b>535654</b>	39
SOFTLITE EL, 54 W	72537	4050300 <b>535678</b>	39
SOFTLITE EL, 80 W	72538	4050300 <b>535692</b>	39
SOFTLITE, sada pro zavěšení	72097	4050300 <b>792200</b>	39
STAR HALOGEN ACCU	46485-01	4050300 <b>186610</b>	188
STAR HALOGEN, blistr	46480-01	4050300 <b>569734</b>	188
STAR HALOGEN, krabička	46480	4050300 <b>501017</b>	188
Světelné lišty – REF 1L18 HF		4050300 <b>121741</b>	65
Světelné lišty – REF 1L36 HF		4050300 <b>121758</b>	65
Světelné lišty – REF 1L58 HF		4050300 <b>122120</b>	65
Světelné lišty – REF 2L36 HF		4008321 <b>049285</b>	65
Světelné lišty – REF 2L58 HF		4008321 <b>049308</b>	65
Světelný řetěz, LED - LK 40 CW		4050300 <b>824062</b>	168

Název výrobku	ozn. výř.	EAN10	strana
Světelný řetěz, LED - LK 40 WW		4008321 <b>060907</b>	168
Světelný řetěz, LED - LK 80 CW		4050300 <b>824086</b>	168
Světelný řetěz, LED - LK 80 WW		4008321 <b>060921</b>	168
Světelný řetěz, LED - LK 120 CW		4008321 <b>208385</b>	168
Světelný řetěz, LED - LK 120 WW		4008321 <b>070937</b>	168
Světelný řetěz, LED - LK 320 CW		4008321 <b>208408</b>	168
Světelný řetěz, LED - LK 320 WW		4008321 <b>208521</b>	168
Světelný řetěz barevný, LED - LK 80 LED BLUE TR		4008321 <b>214126</b>	169
Světelný řetěz barevný, LED - LK 80 LED GREEN TR		4008321 <b>214089</b>	169
Světelný řetěz barevný, LED - LK 80 LED PINK TR		4008321 <b>214041</b>	169
Světelný řetěz barevný, LED - LK 80 LED YELLOW BK		4008321 <b>208422</b>	169
Světelný řetěz proměnlivých barev, LED - LK 40 LED CC BK		4008321 <b>164131</b>	169
Světelný řetěz proměnlivých barev, LED - LK 40 LED CC TR		4008321 <b>1088413</b>	169
Světelný řetěz proměnlivých barev, LED - LK 80 LED CC BK		4008321 <b>164155</b>	169
Světelný řetěz proměnlivých barev, LED - LK 80 LED CC TR		4008321 <b>1088437</b>	169

Název výrobku	ozn. výř.	EAN10	strana
<b>V</b>			
Vánoční svíčky náhradní/žárovky: CAK 15, 20x2		4050300 <b>050386</b>	171
Vánoční svíčky náhradní/žárovky: CAK 15, 210x1		4008321 <b>903945</b>	171
Vánoční svíčky náhradní/žárovky: CAK 15, 72x10		4050300 <b>831411</b>	171
Vánoční svíčky náhradní/žárovky: CIK 15, 20x2		4050300 <b>050423</b>	171
Vánoční svíčky náhradní/žárovky: CIK 15, 60x10		4050300 <b>853147</b>	171
Vánoční svíčky: náhradní svorky, CAK/K-03 pro CAK 15		4050300 <b>213774</b>	170
Vánoční svíčky: náhradní svorky, CIK/K-03 pro CIK 15		4050300 <b>018058</b>	170
Vánoční svíčky pro vnitřní použití, CIK 15		4050300 <b>003344</b>	170
Vánoční svíčky pro venkovní použití, CAK 15		4050300 <b>003375</b>	170
Vánoční svíčky, těsnící kroužky, CAK/D 2-05 pro CAK 15		4050300 <b>018119</b>	170

Název výrobku	ozn. výř.	EAN10	strana
<b>X</b>			
XENON EXCELLENCE	46466-01	4008321 <b>909107</b>	187
XENON PREMIUM, blistr	46467-01	4008321 <b>918468</b>	187
XENON PREMIUM, krabička	46467	4008321 <b>920225</b>	187
XENON SUPER	46465-01	4008321 <b>909077</b>	187



# Přehled informačních materiálů o výrobcích OSRAM

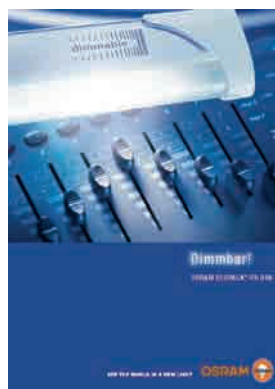





## Poznámky





## Specifikace a bezpečnost



### Ochranné třídy s ohledem na provozní izolaci

Ochranná třída	Symbol	Význam	Poznámky
I		Svítilna s místem připojení se zemnicím vodičem, ke kterému musí být připojeny všechny kovové části s možností kontaktu, která v případě závady mohou být pod okamžitým napětím.	Připojení na síťové zemnění nutně nezbytné. Symbol uveden na místě připojení.
II		U těchto svítidel nesmí být v kontaktu žádné kovové části, které v případě závady mohou být pod okamžitým napětím (doplňková nebo zesílená izolace).	Svítilna nesmí mít zemnicí připojení.
III		Svítilna k provozu s SELV ochranou nízkého napětí, to znamená s napětím do 50 V, která jsou vyráběna s bezpečnostním transformátorem dle VDE 0551 nebo provozována s bateriemi nebo akumulátorem.	





Ochranná třída svítidla pro síťové napětí určuje, jakým způsobem lze zabránit úrazu elektrickým proudem v případě závady. Vynechání ochranného zemnicího vodiče

u svítidla třídy II, např. LUMILUX® COMBI EL, je v souladu s jeho konstrukčními požadavky.

### Stupeň krytí IP podle IEC 60529.

První číslice	Symbol	Stupeň ochrany proti pevným cizím tělesům, vyjádřený první číslicí	Krátké podrobnosti, které cizí předměty nesmějí proniknout do pouzdra
0	—	Bez ochrany	—
1	—	Chráněno proti pevným cizím tělesům o průměru 50 mm a větším	Nesmí zcela proniknout kulička průměru 50 mm.*
2	—	Chráněno proti pevným cizím tělesům o průměru 12,5 mm a větším	Nesmí zcela proniknout kulička průměru 12,5 mm.*
3	—	Chráněno proti pevným cizím tělesům o průměru 2,5 mm a větším	Nesmí zcela proniknout kulička průměru 2,5 mm.*
4	—	Chráněno proti pevným cizím tělesům o průměru 1,0 mm a větším	Nesmí zcela proniknout kulička průměru 1,0 mm.*
5		Prachová ochrana	Pronikání prachu není zcela zamezeno, ale prach nesmí proniknout v takovém množství, aby byl ovlivněn bezchybný provoz a bezpečnost přístroje.
6		Prachotěsné	Prach neproniká vůbec.

\* Celý průměr sondy nesmí proniknout otvorem pouzdra.

Druhá číslice	Symbol	Stupeň ochrany proti vodě, vyjádřený druhou číslicí.	Podrobnosti, o ochranných parametrech pouzdra
0	—	Nechráněno	
1	—	Ochrana proti kapkám vody	Svisle padající kapky nemohou mít škodlivé účinky.
2	—	Ochrana proti kapkám vody, pokud se pouzdro nakloní o 15°	Svisle padající kapky nemohou mít škodlivé účinky, pokud se pouzdro nakloní o úhel do 15° po obou stranách od svislé osy.
3		Ochrana proti postřikové vodě	Voda, která postřikem dopadá pod úhlem do 60° po obou stranách od svislé osy, nesmí mít škodlivé účinky.
4		Ochrana proti stříkající vodě	Voda, stříkající proti svítidlu z jakéhokoli směru, nemůže mít škodlivé účinky.
5		Ochrana proti tryskající vodě	Voda, tryskající proti svítidlu z jakéhokoli směru, nemůže mít škodlivé účinky.
6	—	Ochrana proti silně tryskající vodě	Voda, tryskající proti svítidlu z jakéhokoli směru jako silný proud, nemůže mít škodlivé účinky.
7		Ochrana proti účinkům vody při dočasném potopení	Nedojde-li k překročení časových a tlakových podmínek, nemůže mít potopení předmětu škodlivé účinky.
8		Ochrana proti účinkům vody při dlouhodobém potopení	Přístroj je určen pro trvalé potopení ve vodě. Podmínky jsou specifikovány výrobcem. Poznámka: Toto obvykle znamená, že přístroj je zcela vodotěsný. U konkrétních přístrojů to může též znamenat, že voda může proniknout, ale nezpůsobí žádnou škodu.

### Vztah mezi IK kódem a energetickým zatížením výrobku.

kód IK	IK00	IK01	IK02	IK03	IK04	IK05	IK06	IK07	IK08	IK09	IK10
energetické zatížení v Joulech	*)	0,15	0,2	0,35	0,5	0,7	1	2	5	10	20

\*) dle dané normy není chráněno

### Kód IK

Stupeň ochrany vytvářený pouzdrům svítidla proti škodlivému mechanickému namáhání je udán kódem IK, číslicemi od 00 do 10. Pouzdro s kódem IK 00 dle předložené normy nedisponuje žádnou ochranou, pouzdro

s kódem IK 10 poskytuje přípustnou enegetickou zátěží od 20 Joulů nejvyšší stupeň ochrany.

### Ochranné třídy s ohledem na zapálení/vzplanutí

#### Symbol Význam



Svítidla třídy F jsou svítidla, která mohou být upevněna na normálně vznětlivé plochy bez dodatečných opatření. Podle EN 60598 činí mezní teplota upevňovací plochy 90 °C.



Svítidla s tímto označením jsou, dle normy DIN VDE 0710, část 14, určena pro nástavbu a vestavbu do nábytku, jehož materiál hořlavostí odpovídá těžko a normálně vznětlivým látkám ve smyslu DIN 4102.



Svítidla s tímto označením jsou, dle normy DIN VDE 0710, část 14, určena pro nástavbu a vestavbu nábytku, jehož hořlavé vlastnosti materiálu nejsou známy.

### Test žhavicího vlákna

#### Symbol Význam

960 °C U svítidel pro všeobecné použití, která jsou instalována v horizontálních únikových cestách a schodištích.

850 °C U svítidel pro všeobecné použití, která jsou instalována ve veřejně přístupných budovách, kde vlastní viditelná plocha stropu, která je zakryta svítidly, představuje více než 25% plochy budovy.

750 °C U ostatních svítidel pro všeobecné použití, která jsou instalována ve veřejně přístupných budovách.

Ostatní části pevně umístěných, nebo snímatelných svítidel musí projít testem žhavicího vlákna dle výše uvedených

teplotních hodnot, dle kterých se řídí místo a způsob použití svítidla.



### Označení CE

Tímto označením se stvrzuje soulad výrobku s platnou právní směrnici EU, jako například nízkonapětovou směrnici 2006/95/EU, nebo EMV směrnici 2004/108/EU. Samozřejmě splňují svítidla OSRAM současně platné právní směrnice EU a jsou přiměřeně označena symbolem CE.



### Dodržování norem a bezpečnostních podmínek

Svítidla poskytují nejen pouze kvalitní světlo a disponují kvalitním vzhledem, ale musí být také bezpečná. Bezpečnostně technickými ochrannými opatřeními je tato bezpečnost zaručena. Svítidla OSRAM splňují všechny související národní a mezinárodní požadavky, co se týče zkušební značky, která je dokumentována na výše uvedených vyobrazeních.

# Symbols

	Druh čidla
	Počet elektronických předřadníků
	Barva
	Barva světla
	Jmenovitý výkon ve W
	Napětí ve V
	Přípustný sinusový rozsah napětí ve V
	Primární napětí ve V
	Sekundární napětí ve V
	Jmenovitý proud v A
	Rozsah teplot
	Stupeň krytí
	Typ reflektoru
	Svítivost v cd
	Teplota chromatičnosti v K
	Úhel vyzařování ve stupních
	Průměr d v mm
	Délka l v mm
	Šířka b v mm
	Výška h v mm
	Vzdálenost mezi upevňovacími body a v mm
	Počet LED v modulu
	Elektr. třída ochrany
	Patice
	Počet kusů v zásilce

Ochranné třídy		Barva světla	730	827	830
Stupeň krytí	IP20 IP22 IP23 IP40 IP41 IP43 IP44 IP54 IP65 IP66 IP67 IP68	840	RGB		
Ochranné třídy hořlavosti		Úhel vyzařování			
Test žhavicího vlákna	650 °C 850 °C 960 °C	Patice	E27	E40	G4
Mechanická zátěž	IK02 IK03 IK04 IK05 IK06 IK07 IK08 IK09 IK10	G5	2G11	G12	
Zátěž	500 kg 1500 kg	G13	GU4	GU5.3	
Provozní teplota	-40 °C – +65 °C	GX8.5	GX24q-6		
Vestavný průměr		GX8.5	GX24q-6		
Napětí	10V 12V 24V 100–240V 120–277V 200–250V 200–260V 220–240V 220–250V 230V 230–240V 250V	GY6.35	Rx7s		
Proud	350 mA	Homologace			
Frekvence	0–60 Hz 50 Hz 50–60 Hz	Funkce kapesních svítilen:			
Stmívání		Světlo pracovní/na čtení			
Startér	DEOS	Široký kužel světla			
Osazeno světelným zdrojem		Paprsek s dalekým dosahem			
		Vysílání Morseovy abecedy			
		Výstražné blikající světlo			
		Upevnění pomocí magnetu			
		Nabíjecí akumulátor			
		Funkce nouzového osvětlení			
		Stmívání			
		Dálkové ovládání			
		Bezpečnostní upozornění			

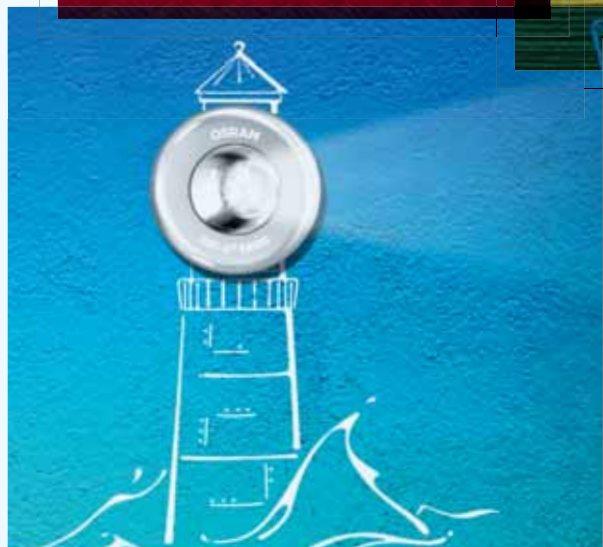

# Go individual. Go DOT-it®!

DOT-it® – geniální univerzální světlo:  
nyní také vodotěsné a směrovatelné

NOVINKA  
V PRODEJI OD  
ČERVNA 2008



**OSRAM GmbH**

**Vedení společnosti**

Hellabrunner Straße 1  
81543 München  
Tel. +49 (0)89-6213-0  
Fax +49 (0)89-6213-20 20  
[www.osram.de](http://www.osram.de)  
[www.osram.com](http://www.osram.com)  
[catalog.myosram.com/DE](http://catalog.myosram.com/DE)  
[catalog.myosram.com/EN](http://catalog.myosram.com/EN)

**OSRAM GmbH**

**Kunden-Service-Center**

**(KSC) Deutschland**

Albert-Schweitzer-Straße 64  
81735 München  
Tel. 0 18 03-677 200  
Fax +49 (0)89-67845-102

**OSRAM**

**Česká republika s.r.o.**

obchodní oddělení Praha  
Areal EDEN/Slavia  
Vladivostocká 1460  
CZ-100 00 Praha 10-Vršovice  
Tel. +420 272 118 850  
Fax +420 272 118 851  
[www.osram.cz](http://www.osram.cz)

