



security  
center

Das gute Gefühl der Sicherheit

# securitykatalog

Europas auflagenstärkster Security-Katalog!



eyseo.

Kameras



eytron.

Digitalrekorder



digi-lan

Netzwerkcameras

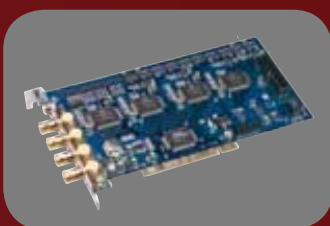

digi-protect

Videoüberwachungssysteme



secvest.

Funkalarmanlagen



terxon.

Draht- und Hybridalarmanlagen

80022

Gültig ab 01. März 2008



# FILM AB!

## INFORMIEREN SIE SICH ÜBER UNSERE PRODUKTE PER VIDEO



Eyseo Kameras: Das Geschehen immer im Visier



Zuverlässige Aufzeichnung der Kamerabilder mit Eytron



Digi-Lan Kameras werden in das Netzwerk integriert



Videoaufzeichnung mit Gratis Rekordersoftware



Alle zwei Minuten wird in Deutschland eingebrochen



Eine Außensirene im Einsatz

**Eyseo**  
Sehen Sie unsere Kameras im Härtesten der VdS-Prüfer und erfahren Sie mehr über die Arbeitsweise der Tag-Nachtkameras oder die verschiedenen Objekttypen. So finden Sie mit Sicherheit die richtige Überwachungskamera für jeden Anwendungsfall.

**Eytron**  
Flexible und mobile Aufzeichnung oder multifunktionale Videoüberwachung auf bis zu 32 Kanälen? Überzeugen Sie sich selbst von den vielfältigen Einsatzmöglichkeiten der Eytron Digitalrekorder: Vom portablen Mini-DVR bis zum High-End Hybrid System.

**Digi-Lan**  
Überwachen Sie Ihr Büro oder Ihr Haus mit Netzwerkkomfort und weltweitem Zugriff auf die Bilddaten. Nutzen Sie Digi-Lan per Netzwerk oder W-LAN. Unser Film zeigt Ihnen die Möglichkeiten intelligenter Netzwerküberwachungskameras.

**Digi-Protect**  
Dieser Film zeigt Ihnen die Möglichkeiten digitaler Videoaufzeichnung am PC. Betrachten und steuern Sie bis zu 32 Videoüberwachungskameras. Weltweit, einfach, genial!

**Secvest 868 Funkalarmzentrale**  
Perfekte Sicherheit für Wohnung, Haus und Betrieb in zeitlosem, elegantem Design. Informieren Sie sich in diesem Film über die Möglichkeiten modernster Funkalarmtechnik. Nutzen Sie die Secvest 868 als Alarmanlage, Feuermeldeanlage oder als Seniorennotrufsystem.

**Terxon Profi- Alarmpaket**  
Über die Folgen von Einbrüchen machen sich die wenigsten Menschen Gedanken. Dieser Film zeigt, wie leicht man sich schützen kann. Überzeugen Sie sich selbst.

## ZEICHENERKLÄRUNG



**UUV-Kassen zertifizierte Videoüberwachungsprodukte** werden in Deutschland für den Einsatz in Banken, Juwelieren und sicherheitsrelevanten Bereichen verwendet.



Seit 1994 zertifiziert NCP (National Center for Prevention) Einbruch- und Brandmeldeprodukte für den Niederländischen Markt.



Die VdS Schadenverhütung ist die unabhängige Zertifizierungsstelle für Sicherheitstechnik in Deutschland.



F&P sorgt bei der Zertifizierung für die Einhaltung von Auflagen und Vorschriften zum Bau und Betrieb von Alarm- und Brandmeldeanlagen in Dänemark.



Das VSÖ Zertifikat wird vom Verband der Sicherheitsunternehmen Österreichs vergeben.



Das INCERT Zertifikat ist ein Qualitätsstandard für Alarmprodukte, welches vor allem in Belgien eine große Bedeutung hat. Ohne eine Anerkennung durch INCERT dürfen dort keine Alarmprodukte verkauft werden.



Ecoline-Produkte überzeugen durch Wirtschaftlichkeit und Qualität zum günstigen Preis.



Die Wahl der Profis: Kompromisslos hohe Qualität bis ins Detail zeichnet die Profile-Serie aus.

## Warn-Aufkleber



Weisen Sie Kunden, Mitarbeiter und Passanten stilsicher auf Ihre Videoüberwachung beziehungsweise Alarmsicherung hin. Diese professionellen Warnaufkleber schrecken ab und können Ihnen somit schon im Voraus viel Ärger ersparen.

- Beidseitig bedruckt
- Reflektierend
- Für „Auf-Glas“- und „Hinter-Glas“-Befestigung
- Witterungsbeständig
- Für Video und Alarm in je zwei Größen verfügbar
- Für öffentlich zugängliche Räume ist ein Hinweis auf Videoüberwachung gesetzlich vorgeschrieben

Artikelnummer	VF1320	VF1321	VF1322	VF1323
Version	Video 148x105 mm	Video 74x52,5 mm	Alarm 148x105 mm	Alarm 74x52,5 mm
EVP in €	4,90	3,90	4,90	3,90

# ALLES AUS EINER HAND: SECURITY-CENTER

Eyseo · Eytron · Digi-Lan · Digi-Protect · Secvest · Terxon; mit den starken Marken von Security-Center, dem erfahrenen Anbieter für elektronische Sicherheitstechnik, erleben Sie die ganze Welt der Sicherheit. Von der Videoüberwachung,

über die Aufzeichnungssysteme, bis hin zur Alarmtechnik erhalten Sie sämtliche Komponenten der elektronischen Sicherheitstechnik und alles erdenkliche Zubehör für jeden Anspruch und jedes Budget aus einer Hand.

## eyseo.

### Kameras



Beste Bilder mit Eyseo! Die starke Marke von Security-Center für den Bereich CCTV-Kameras zeichnet sich durch erstklassige Performance, hohe Verarbeitungsqualität und einfache Bedienung aus.

## eytron.

### Digitalrekorder



Eytron steht für Stand-alone Videorekorder der neuesten Generation, die höchsten Ansprüchen an Bildqualität, Funktionalität, Leistung und Design genügen. Mit den digitalen Rekordern der Eytron-Familie entgeht Ihnen nichts.

## digi·lan

### Netzwerkcameras



Nutzen Sie vorhandene Netzwerke für Videoüberwachungen und erleben Sie nahezu unbegrenzte Möglichkeiten. Mit der Marke Digi-Lan für Netzwerkcameras ist Security-Center in diesem Segment hervorragend aufgestellt.

## digi·protect

### Videoüberwachungssysteme



Mit den PCI-Karten und dem USB-System der Digi-Protect-Serie machen Sie aus Ihrem PC ein digitales Überwachungssystem. Profitieren Sie von professionellen Lösungen, die Sie auf Ihre Bedürfnisse individuell zuschneiden können.

## secvest.

### Funkalarmanlagen



Schneller und sauberer Einbau, modernes Design, maximale Sicherheit. Dafür steht die Funkalarmanlage der Secvest-Generation. Die richtige Wahl, wenn modernste Funktechnologie mit professioneller Verschlüsselung zum Einsatz kommen soll.

## terxon.

### Draht- und Hybridalarmanlagen



Gehen Sie auf Nummer sicher, mit den Terxon Draht- und Hybrid-Alarmanlagen. Die Terxon-Linie gewährleistet höchste Sicherheit bei größtmöglicher Flexibilität, was die Integration von Komponenten und Meldern betrifft.

# ALLES IM ÜBERBLICK

## KAMERAS UND OBJEKTIVE

Kameras für Wechselobjektive .....	6	<b>6</b>
Objektive .....	10	
Zoom-Kameras .....	12	
Domekameras.....	14	
Speeddome-Kameras und Zubehör .....	19	
Wasserdichte Kameras.....	24	
Mini-Kameras .....	28	
Platinenkameras, getarnte Kameras .....	30	

## NETZWERKTECHNIK

Netzwerkcameras .....	32	<b>32</b>
Vandalensichere Netzwerk-Domekameras .....	35	
Dualstream-Videoerver .....	36	
Rekorder-Software .....	37	

## FUNK-VIDEOTECHNIK

Universal Funksender/-empfänger, Powerantenne.....	38	<b>38</b>
Universal Funksender (innen), Schutzgehäuse, Testsystem, Übertragungsset .....	39	

## AUFZEICHNUNGSSYSTEME

PCI-Videoüberwachungskarten .....	40	<b>40</b>
USB-Box .....	42	
Quadrantenteiler .....	43	
Digitalrekorder .....	44	

## KOMPONENTEN & ZUBEHÖR VIDEOÜBERWACHUNGSTECHNIK

Monitore .....	52	<b>52</b>
Infrarot-Strahler .....	54	
Kamera-Schutzgehäuse, Halterungen .....	56	
Übertragungssysteme .....	58	
Netzteile .....	61	
Kabel, Stecker, Werkzeuge .....	62	

## FUNKALARMSYSTEME

Secvest 868 Funkalarmzentrale, Zubehör .....	64	<b>64</b>
Secvest 868 Produktpakete .....	66	
Secvest 868 Erweiterungen.....	67	
Secvest Key Funkzylinder .....	71	

## ALARMZENTRALEN

Terxon S Alarmzentrale .....	72	<b>72</b>
Terxon M Hybrid Alarmzentrale.....	74	
Terxon L Hybrid Alarmzentrale.....	76	

## KOMPONENTEN & ZUBEHÖR ALARMTECHNIK

Bewegungsmelder .....	78	<b>78</b>
Glasbruch-, Erschütterungs-, Öffnungsmelder, Riegelschaltkontakt.....	80	
Verteiler, Kabel, Schlüsselschalter, Akkumulatoren .....	82	
Rauchmelder.....	84	
Akustische und optische Signalgeber .....	86	
Wählgeräte.....	88	
HomeTec.....	90	

## HÄNDLERINFORMATIONEN

SC Academy .....	94	<b>94</b>
Shop-in-Shop Systeme, Merchandising .....	96	
Verkaufunterstützung .....	97	
Allgemeine Geschäftsbedingungen .....	98	

## WIRTSCHAFTLICHKEIT UND QUALITÄT

Gute Bilder zum günstigen Preis! Die Eyseo-Kameras der Ecoline-Serie bieten mit einer Auflösung von bis zu 600 TV-Linien hervorragende Aufnahmen und stehen somit für den günstigen aber hochwertigen Einstieg in die Welt der professionellen CCTV-Kameras. Dabei gibt es acht verschiedene Varianten, die gewährleisten, dass für jeden Einsatzbereich die richtige Kamera zur Verfügung steht. Ob Farbe oder S/W, ob mit oder ohne UVV-Kassen-Zertifikat, die Eyseo-Kameras Ecoline vereinen Qualität, Performance und Wirtschaftlichkeit.

## DIGI-PROTECT & EYSEO: GEMEINSAM STARK



Konfigurieren Sie alle Eyseo Kameras einfach und bequem am PC: Über die Digi-Protect USB-Box und den Schnittstellenkonverter bekommen Sie die komplette Menüführung in sekundenschnelle auf den Bildschirm und nehmen alle relevanten Einstellungen in Ruhe vor.

### Eyseo Standard Serie

TV7000 – TV7007

EcoLINE®



TV7006  
TV7007



Die Eyseo Kameras der Ecoline-Serie überzeugen durch Wirtschaftlichkeit und Bildqualität zu einem außergewöhnlich günstigen Preis, der in diesem Segment Maßstäbe setzt.

Die Kameras bestechen mit einer ausgezeichneten Lichtempfindlichkeit von bis zu 0,04 Lux für S/W- und 0,07 Lux für die Farb-Ausführung. Weitere Funktionen zur Bildoptimierung wie Electronic Shutter, Verstärkerregelung und automatischer

Weißabgleich gewährleisten hervorragende Aufnahmen.

- 1/3" SONY Super HAD CCD
- Auflösung: 380 bis 600 TV-Linien
- Lichtempfindlichkeit: 0,04 - 0,14 Lux (F1.0)
- Electronic Shutter (ELC)
- Gegenlichtkompensation (BLC)
- Verstärkerregelung (AGC)
- Farbversion: Digital-Signalprozessor (DSP), Automatischer Weißabgleich (AWB)

- Synchronisation: Intern
- Pass. für C/CS-Mount Objektive (exklusive Objektiv)
- Anschluss für DC/Video Auto-Iris-Stecker
- Betriebsspannung: 12 VDC oder 230 VAC
- Leistungsaufnahme: max. 3,2 W
- Abm. (BxHxT): 66x58x123 mm
- UVV-Kassen zertifiziert (nur TV7006/TV7007)

**Optionales Zubehör:**

Kamerahalter (S. 57), VdS-Objektive (S. 10)

### Eyseo Tag/Nachtkamera

TV7160 – TV7161

EcoLINE®



Mit der neuen Eyseo Tag/Nachtkamera rücken Sie Ihre Überwachungsbilder zu jeder Zeit ins rechte Licht. Tagsüber überzeugt die Kamera mit brillanten Farbbildern. Bei sich verschlechternden Lichtverhältnissen wechselt sie – ausgestattet mit einem elektromechanisch schwenkbaren Infrarotfilter – automatisch in den Nachtbetrieb und liefert weiterhin zuverlässig gestochen scharfe Bilder. Gemeinsam mit der maximalen Zuverlässigkeit und Störanfälligkeit aller Komponenten bietet die Kamera die besten Voraussetzungen für

die professionelle Überwachung einzelner Zimmer, Büro-, oder Verkaufsräume sowie den Aufbau einer kompletten Videoüberwachungsanlage. Bei all dem sticht die neue Tag/Nacht-Kamera zu einem überragendem Preis-Leistungs-Verhältnis hervor.

- 1/3" Color Sony Super HAD
- Auflösung: 550 TV-Linien
- Automatische Tag-/Nachtschaltung (elektromechanisch schwenkbarer IR-Sperrfilter)
- Menügeführte Programmierung (OSD)

- Lichtempfindlichkeit: 0,05 Lux (F2.0)
- Automatic Electronic Shutter (AES)
- Automatische Verstärkerregelung (AGC)
- Gegenlichtkompensation (BLC)
- Automatischer Weißabgleich (AWB)
- Kamerakonfiguration über RS-485
- Steuerprotokolle Pelco D, Native, LG
- UVV-Kassen zertifiziert
- Abm. (BxHxT): 66x52x146 mm

**Optionales Zubehör:**

Kamerahalter (S. 57), VdS-Objektive (S. 10)

**Eyseo Wide Dynamic Serie**

TV7170 – TV7171

EcoLINE®



Mit der Eyseo Wide Dynamic Range Kamera beherrschen Sie auch extrem schwierige Gegenlichtverhältnisse. Wo konventionelle Kameras Schwächen zeigen, spielt diese Kamera mit der WDR-Funktion ihre Stärken aus: Sind im Bild starke Helligkeitskontraste vorhanden, können Sie durch den weiten Dynamikbereich der Kamera ausgeglichen werden. Je höher der WDR-Level eingestellt wird, desto höher ist der Helligkeitslevel. Besonders empfehlenswert sind diese Fähigkeiten bei Videoüberwachungen, bei denen mit stark schwankenden Gegenlichtverhältnissen zu rechnen ist. Beispiele sind im Bildbereich liegende Fenster, Türen oder künstliche Lichtquellen. Überzeugend ist auch die hohe Lichtempfindlichkeit der Kamera, die bei schwachem Licht automatisch in den empfindlicheren S/W-Modus umschaltet. Dabei können Sie selbst einstellen, ab welcher Lichtintensität die Umschaltung startet. Profitieren Sie von den herausragenden optischen Eigenschaften dieser Kamera und dem extrem günstigen Preis!

- 1/3" SONY SS2 CCD
- Auflösung: 470 TV-Linien
- Lichtempfindlichkeit: 0,1 Lux (Farbe), 0,003 Lux (DSS)/F1.2
- Tag-/Nacht-Umschaltung (elektromechanisch schwenkbarer IR-Sperrfilter)
- Signal-Rauschabstand: > 48 dB
- Wide Dynamic Range, einstellbar
- Kontraste 400:1
- Automatischer Weißabgleich (AWB)
- Gegenlichtkompensation (BLC)
- Verstärkerreglung (AGC)
- 3-fach Digitalzoom (WDR aus)
- Automatic Electronic Shutter (AES)
- Menügeführte Programmierung (OSD)
- Kamerakonfiguration über RS-485
- Steuerprotokolle Pelco D, Native, LG
- Abm. (BxHxT): 66x52x146 mm
- UUV-Kassen zertifiziert

**Optionales Zubehör:**  
Kamerahalter (S. 57), VdS-Objektive (S. 10)

**WIDE DYNAMIC RANGE (WDR):  
DIE WAFFE GEGEN GEGENLICHT**

Zur Gegenlichtkompensation verfügen die meisten Kameras über eine BLC-Funktion. BLC steht für „Back Light Compensation“. BLC verhindert, dass das Objekt durch die Öffnung der Iris zu dunkel aufgenommen wird. Die Standard BLC Methode, die von den meisten konventionellen CCTV-Kameras eingesetzt wird, analysiert gerade einmal 20% eines Bildes, meist die Bildmitte. Dies reicht, um eine klare Ansicht des zentralen Bildbereiches sicher zu stellen, lässt aber unweigerlich den Rest des Bildes im Trüben. Die speziell für den Einsatz bei schwierigen Gegenlichtverhältnissen entwickelten WDR-Kameras hingegen analysieren nahezu das gesamte Bild, um optimal unterschiedliche Helligkeitsbereiche ausgleichen zu können. Und so funktioniert diese Technik: Das gesamte Bild wird über einen längeren Zeitraum belichtet und ausgewertet. Dabei kann es sein, dass am Anfang des Belichtungszeitraumes der Hintergrund des Bildes am besten zu erkennen ist, und am Schluss dann erst die vom Gegenlicht verdunkelten Objekte vollständig belichtet sind. Aus diesen unterschiedlichen Belichtungsphasen wählt die Kamera dann völlig automatisch den jeweils optimal beleuchteten Bildausschnitt aus und setzt aus diesen Einzelbildern dann das Gesamtbild zusammen. Dieses Verfahren stellt sicher, dass man alles erkennt, was im Bild passiert, egal ob das Objekt im Licht oder im Schatten steht.



Artikelnummer	TV7000	TV7001	TV7002	TV7003	TV7004	TV7005	TV7006	TV7007	TV7160	TV7161	TV7170	TV7171	
Bildaufnehmer	1/3" Sony Super HAD CCD								1/3" Color Sony Super HAD		1/3" Sony SS2 CCD		
Auflösung	420 TVL		600 TVL		380 TVL		550 TVL		550 TVL		470 TVL		
Farbe – S/W	S/W		S/W		Farbe		Farbe		Farbe		Farbe		
Lichtempfindlichkeit	0,04 Lux bei F1.0		0,07 Lux bei F1.0		0,07 Lux bei F1.0		0,14 Lux bei F1.0		0,05 Lux bei F2.0 (Night) 0,8 Lux (Day)		0,1 Lux bei F1.2		
Automatische Tag-/Nachtumschaltung									Schwenkbarer IR-Filter		Schwenkbarer IR-Filter		
Betriebsspannung	12 VDC	230 VAC	12 VDC	230 VAC	12 VDC	230 VAC	12 VDC	230 VAC	12 VDC/24 VAC	110~240VAC	12 VDC	110~240VAC	
Zertifizierung									UUV-Kassen	UUV-Kassen	UUV-Kassen	UUV-Kassen	UUV-Kassen
EVP in €	79,00	89,00	129,00	139,00	149,00	159,00	199,00	209,00	299,00	309,00	419,00	429,00	

## VDS- UND UVV-ZERTIFIZIERUNG: MIT SICHERHEIT EIN VORTEIL



Die meisten der Eyseo-Kameras tragen das Siegel „BG Prüfer“, der UVV-Kassen. Security-Center kann zudem die weltweit ersten Kameras mit VdS-Zertifizierung anbieten.

Doch was bedeuten diese Zertifikate eigentlich genau?

UVV steht für Unfall-Verhütungs-Vorschriften. Sie stellen die für jeden Unternehmer und Versicherten verbindlichen Pflichten bezüglich Sicherheit und Gesundheitsschutz am Arbeitsplatz dar. Die Zertifizierung

durch die UVV-Kassen bestätigt, dass diese Kameras den hohen Qualitätsansprüchen der BG Prüfer in Hamburg genügen. Das bedeutet für Sie, dass Sie die Kameras auch in sicherheitsrelevanten Bereichen einsetzen können. In Banken etwa werden ausschließlich geprüfte Kameras verwendet.

Nur die besten Kameras sind berechtigt, das VdS-Zertifikat zu tragen. Voraussetzung dafür ist eine UVV-Zertifizierung. Die VdS Schadenverhütung ist als Unternehmen des Gesamtverbandes der Deutschen Versicherungswirtschaft e.V. (GDV) die unabhängige und akkreditierte Prüf- und Zertifizierungsstelle für Brandschutz und Einbruchdiebstahlschutz. Sie macht mit ihren Verfahren und Normen die Sicherheit messbar. Bei der strengen Zertifizierung baut der VdS auf hochwertige Produkte, die auch nach der Typprüfung einer weiteren Produktüberwachung unterliegen.

Für Sie bedeuten die Zertifizierungen, dass die Parameter für die Bildqualität wie Farbtreue, Kontrast, Schärfe und Lichtempfindlichkeit, sowie Verarbeitungsqualität und Störungssicherheit auf höchstem Niveau sind und Sie die Kameras für anspruchsvollste Aufgaben einsetzen können.

## ELEKTROMECHANISCHE UMSCHALTUNG MIT SCHWENKBAREM IR-FILTER

Hochwertige Kameras, die für den Einsatz bei Tag und Nacht ausgelegt sind, besitzen eine elektromechanische Umschaltung vom Tag- auf den lichtempfindlichen S/W-Modus. Dabei wird ab einer gewissen Lichtstärke der IR-Sperrfilter, der tagsüber vor dem Bildaufnehmer liegt, elektromechanisch „weggeschwenkt“. Somit ist der Weg frei für Infrarot-Licht, das für gute Nachtaufnahmen gebraucht wird. Dieser schwenkbare IR-Filter garantiert, dass am Tage das IR-Licht die Bildqualität, insbesondere die Farbtreue nicht negativ beeinflusst. Nachts wird jedoch das IR-Licht gebraucht, um möglichst gute Aufnahmen zu erhalten.

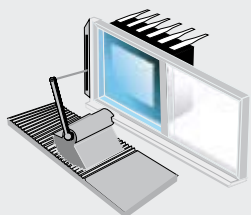

Tagmodus: Der Sperrfilter liegt vor dem CCD und verhindert so das Eindringen von IR-Licht.



Nachtmodus: Jetzt kann das IR-Licht ungehindert eindringen um optimale Bilder bei Dunkelheit zu erzielen.

## Eyseo VdS Serie Hyper Dynamic

TV7300 – TV7301

**PROFILINE**

VdS

**VSÖ**

Erleben Sie eine völlig neue Dimension, was Gegenlichtverhalten betrifft. Die Hyper Dynamic Funktion und die intelligente Gegenlichtkompensation gleichen extrem schwierige und gegensätzliche Lichtverhältnisse aus. Sehr helle Bereiche werden abgedunkelt, während dunkle Stellen im Bild aufgehellt werden. Somit setzen die brandneuen Hyper Dynamic Kameras Profiline Maßstäbe in ihrem Segment. Durch den elektromechanisch schwenkbaren IR-Filter wird automatisch oder zeitgesteuert auf lichtempfindlichen S/W-Betrieb umgestellt. Brillante Aufnahmen, egal wie das Licht gerade spielt. Die Hyper Dynamic Kameras mit VdS-Zertifizierung machen es möglich.

Nummernschilder erkennen: Extreme Dynamik bei der Kompensation extremer Gegenlichtverhältnisse ist der einzigartige Pluspunkt der Hyper Dynamic Serie. Klassisches Einsatzgebiet für diese Kameras ist die Nummernschilderkennung bei Fahrzeugen. Oft sind die Schilder im Schatten des Fahrzeugs oder werden von direktem Licht bestrahlt. Herkömmliche Kameras sind dann nicht mehr in der Lage, das Kennzeichen zu identifizieren, während die HDR-Technologie hier ihre Stärken voll ausspielen kann. Profitieren Sie von diesen Fähigkeiten, die z.B. an Tankstellen oder bei der Kontrolle von Parkplätzen oder Einfahrten eine eminente Bedeutung haben.

- 1/3" Sony SS2 CCD
- Auflösung: 500 bis 530 TV-Linien
- Lichtempfindlichkeit 0,25 Lux (F1.0)
- Automatic Electronic Shutter (AES)
- Hyper-Dynamic-Funktion
- Kontraste 400:1
- Automatische Verstärkerregelung 0-36 dB (AGC), Gegenlichtkompensation (BLC), Automatischer Weißabgleich (AWB), Digital-Signalprozessor (DSP)
- Gamma-Korrektur 0,45 - 1
- Herausragender Signal/Rauschabstand von über 50 dB
- Elektromechanische Umschaltung von Farbauf S/W-Betrieb unterhalb von 1-3 Lux
- Mechanisch schwenkbarer IR-Sperrfilter mit Tag-/Nachtumschaltung
- Pass. für C/CS-Mount Objektive (exklusive Objektiv)
- Anschluss für DC/Video Auto-Iris-Stecker
- Digitaler Steuerein-/ausgang
- Privatzenenmaskierung für 8 Zonen
- Programmierung über OSD oder RS-232
- Spannung/Leistung: 12 VDC/24 VAC (Dual) oder 85-265 VAC/max. 4,5 W
- VdS zertifiziert
- VSÖ zertifiziert
- UVV-Kassen zertifiziert
- Abm. (BxHxT): 71x52x128 mm

### Optionales Zubehör:

Kamerahalter (S. 57), VdS-Objektive (S. 10)



**Eyseo VdS Serie Tag/Nacht**

TV7310 – TV7311

**PROFILINE**

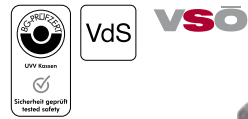

**Absolut keine Kompromisse: Mit den hochwertigen Kameras der Tag/Nacht-Serie Profiline setzen Sie auf VdS-geprüfte Profi-Qualität, auch nachts. Die automatische, elektromechanische Umschaltung vom Farbmodus am Tage zum lichtempfindlichen S/W-Modus bei Dunkelheit garantiert scharfe Bilder zu jeder Tages- und Nachtzeit.**

- 1/3" SONY ExView CCD
- Auflösung: 500 - 540 TV-Linien
- On-Screen-Menü (OSD) für komfortable Einstellung
- Hohe IR-Empfindlichkeit: 700 - 1100 nm
- Elektromechanische Umschaltung von Farb- auf S/W-Betrieb unterhalb von 1-3 Lux (schwenkbarer IR-Sperrfilter)
- 8 Stufen Electronic Shutter-Regelung (ELC)
- Gegenlichtkompensation mit 256 individuellen Fenstern und Histogrammfunktion (BLC)
- Verstärkerregelung 0-36 dB (AGC)

- Autom. Kantenkorrektur (APC)
- Synchronisation: Intern / LineLock
- Digital-Signalprozessor (DSP), automatischer Weißabgleich (AWB)
- Pass. für C/CS-Mount Objektive (exklusive Objektiv)
- Backfocus-Einstellung (Auflagemaß)
- Anschluss für DC/Video Auto-Iris-Stecker
- Zweiter Videoausgang für Testmonitor
- Betriebsspannung: 12 VDC/24 VAC (Dual) o. 85~265 VAC
- Leistungsaufnahme: max. 5,5 W
- Abm. (BxHxT): 52x71x128 mm
- UVV-Kassen zertifiziert
- VdS zertifiziert
- VSÖ zertifiziert

**Optionales Zubehör:**  
Kamerahalter (S. 57), VdS-Objektive (S. 10)

**Eyseo VdS Serie**

TV7330 – TV7331

**PROFILINE**

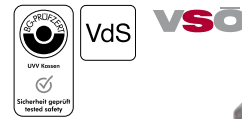

**Bedingungslos hohe Qualität bezüglich Bildperformance und Verarbeitung, dafür steht die Profiline-Serie mit VdS-Anerkennung. Exzellentes Gegenlichtverhalten und automatische Kantenkorrektur sichern eine gleich bleibend hohe Aufnahmequalität. Das On-Screen-Menü gewährt dem Anwender dabei eine bequeme und komfortable Einstellung aller Parameter. Profitieren Sie auch von der Produktpalette, die mit acht verschiedenen Modellen eine enorme Breite aufweist. Diese Kameras, die durch eine ausgezeichnete Farbbrillanz und Flexibilität überzeugen, sind die Wahl der Profis.**

- 1/3" SONY ExView CCD
- Auflösung: 480 TV-Linien
- On-Screen-Menü (OSD) für komfortable Einstellung
- 8 Stufen Electronic Shutter-Regelung (ELC)
- Gegenlichtkompensation mit 256 individuellen Fenstern und Histogrammfunktion (BLC)

- Verstärkerregelung 0-36 dB (AGC)
- Autom. Kantenkorrektur (APC)
- Synchronisation: Intern / LineLock
- Farbversion: Digital-Signalprozessor (DSP), automatischer Weißabgleich (AWB)
- Pass. für C/CS-Mount Objektive (exklusive Objektiv)
- Backfocus-Einstellung
- Anschluss für DC/Video Auto-Iris-Stecker
- Zweiter Videoausgang für Testmonitor
- Betriebsspannung: 12 VDC/24 VAC (Dual) o. 85~265 VAC
- Leistungsaufnahme: max. 5 W
- Abm. (BxHxT): 52x71x128 mm
- UVV-Kassen zertifiziert
- VdS zertifiziert
- VSÖ zertifiziert

**Optionales Zubehör:**  
Kamerahalter (S. 57), VdS-Objektive (S. 10)

Artikelnummer	TV7300	TV7301	TV7310	TV7311	TV7330	TV7331
Bildaufnehmer	1/3" Sony SS2 CCD		1/3" Sony ExView CCD		1/3" Sony ExView CCD	
Auflösung	550 TVL Farbe, 530 TVL S/W		500 TVL Farbe, 540 TVL S/W		480 TVL	
Farbe – S/W	Farbe		Farbe		Farbe	
Automatische Tag-/ Nachtschaltung	Elektromechanisch schwenkbarer IR-Filter		Elektromechanisch schwenkbarer IR-Filter			
Lichtempfindlichkeit	0,25 Lux bei F1.0		0,07 Lux bei F1.0		0,07 Lux bei F1.0	
Privatzonenmaskierung	ja, 8 Zonen					
Programmierung	OSD, RS-232		OSD, RS-232		OSD, RS-232	
Digital-Zoom	3-fach (HDR aus)					
Betriebsspannung	12VDC/24VAC	85~265 VAC	12VDC/24VAC	85~265 VAC	12VDC/24VAC	85~265 VAC
Zertifizierung	UVV-Kassen, VdS, VSÖ		UVV-Kassen, VdS, VSÖ		UVV-Kassen, VdS, VSÖ	
EVP in €	509,00	519,00	409,00	419,00	309,00	319,00

VdS-Objektive

TV8550-TV8577

PROFI LINE

VdS\*



Security-Center hat für jede Anforderung das richtige Objektiv im Programm. Genießen Sie die Freiheit, aus einer Fülle verschiedenster, hochqualitativer Objektive wählen zu können. Ob Brennweite, Blende oder Blickwinkel: Die Wechselobjektive bieten Einstellmöglichkeiten für jeden Bedarf. Einige der Objektive glänzen dabei mit besonderen Fähigkeiten wie Auto-Iris oder IR-Licht-Kompatibilität. Meist werden die besonders hochwertigen, asphärischen Linsen verwendet, die aussergewöhnlich gute optische Eigenschaften aufweisen und keine Randunschärfe zulassen.

- Asphärisch geschliffen (außer TV8570, TV8571)
- CS-Mount-Gewinde
- Manuelle Blende oder Auto-Iris-Funktion
- VdS-zertifiziert In Verbindung mit TV7300, TV7301, TV7310, TV7311, TV7330, TV7331

Artikelnummer	TV8550	TV8551	TV8552	TV8553	TV8554	TV8576	TV8577	TV8555	TV8556	TV8570	TV8571	TV8572	TV8573
Brennweite in mm	3,5-10,5	3,5-10,5	8,5-40,0	2,8-12,0	2,8-12,0	2,8-12,0	2,8-12,0	2,9-8,2	2,9-8,2	3,5-8,0	3,5-8,0	5,0-50,0	5,0-50,0
Blende	F 1.0	F 1.0	F 1.3	F 1.3	F 1.3	F 1.3	F 1.3	F 1.0	F 1.0	F 1.4	F 1.4	F 1.3	F 1.3
Iris	Manuell	Auto-Iris	Auto-Iris	Manuell	Auto-Iris	Manuell	Auto-Iris	Manuell	Auto-Iris	Manuell	Auto-Iris	Manuell	Auto-Iris
Blickwinkel	27°-82°	27°-82°	7°-34°	24°-98°	24°-98°	24°-98°	24°-98°	35°-98°	35°-98°	35°-78°	35°-78°	6°-52°	6°-52°
Asphärisch	ja	ja	ja	ja	ja	ja	ja	ja	ja	nein	nein	ja	ja
IR-Licht kompatibel	ja	ja	ja	ja	ja	nein	nein	ja	ja	ja	ja	ja	ja
EVP in €	89,00	109,00	189,00	99,00	109,00	79,00	89,00	69,00	79,00	54,00	59,00	99,00	109,00

\* in Verbindung mit TV7300, TV7301, TV7310, TV7311, TV7330, TV7331

SO ERRECHNEN SIE IHRE BENÖTIGTE BRENNWEITE!

Für welchen Fall, welche Entfernung und was möchte man mit einer Videoüberwachungskamera erfassen? Sehen Sie anhand des Beispiels, das die Berechnung der Brennweiten für Objektive bei einem 1/3" Bildaufnehmer sehr einfach ist.

So berechnen Sie die benötigte Brennweite in mm für einen 1/3" Bildaufnehmer :

$$\frac{\text{Objektentfernung (m)} \times 4,8 \text{ mm (} = 1/3 \text{'' Bildaufnehmer)}}{\text{Objektbreite (m)}}$$

Beispiel anhand der Skizze:  $\frac{10 \text{ m} \times 4,8 \text{ mm}}{2 \text{ m}} = \frac{48 \text{ mm}}{2} = 24 \text{ mm}$

Für diese Situation bieten sich alle Objektive mit einer Brennweite von 16 mm an. Eine Übersicht der Objektive mit dementsprechenden Brennweiten finden Sie in der Preistabelle.





## VARIOFOCAL-OBJEKTIVE

Immer das passende Objektiv –egal ob Überblick oder Detailgenauigkeit gefragt ist. Durch die große Auswahl an Objektiven stimmen Sie Ihre Kamera je nach Einsatzsituation ab.



Brennweite 3,5 mm



Brennweite 10,5 mm



Brennweite 50 mm

## AUTO-IRIS-FUNKTION

Entscheiden Sie sich bei wechselnden Lichtverhältnissen für Auto-Iris Objektive. Diese passen die Blende automatisch auf die Lichtverhältnisse an und garantieren so immer optimal belichtete Bilder.

Standardeinstellung



Manuelle Iris & Auto-Iris (13:00 Uhr)

veränderte Lichtverhältnisse



Manuelle Iris (17:00 Uhr)



Auto-Iris-Funktion (17:00 Uhr)

## INFRAROT-EINSATZ

Unschärfe bei Umschaltung von Tag- auf Nachtmodus? Vermeiden Sie dieses Phänomen durch den Einsatz IR-korrigierter Objektive. Diese korrigieren die abweichende Brechung unterschiedlicher Wellenlängen automatisch und bündeln das einfallende Licht stets auf demselben Bildpunkt.



Standard-Objektiv (tagsüber)



IR-korrigiertes Objektiv (tagsüber)



Standard-Objektiv (nachts)



IR-korrigiertes Objektiv (nachts)

Bei Tag bieten Standard-Objektive gleichstarke Bildqualität wie IR-korrigierte Objektive. Bei Verwendung von Videoüberwachung bei Tag empfehlen sich natürlich die Standard-Objektive, da diese in der Anschaffung günstiger sind als IR-korrigierte Objektive.

Bei Dunkelheit jedoch sind die Unterschiede deutlich erkennbar. Das IR-korrigierte Objektiv fängt mehr Lichtstrahlen, so dass ein kontrastreiches und scharfes Bild übertragen wird.

## (A)SPHÄRISCHE OBJEKTIVE

Durch die speziell gekrümmte Oberfläche der asphärischen Objektiven werden alle Lichtstrahlen, unabhängig von der Entfernung, zur optischen Achse im Brennpunkt gebündelt. So entsteht ein scharfes und der Helligkeit entsprechendes Bild.

Sphärisches Objektiv

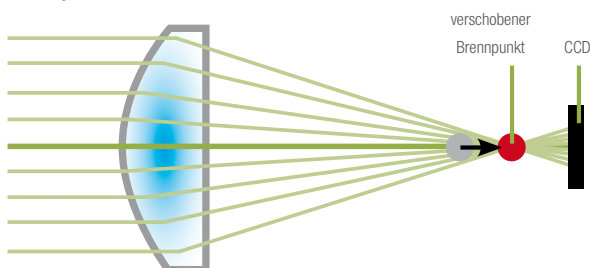

Durch das Verschieben des Brennpunktes werden Teilbereiche im Bild unscharf.

Asphärisches Objektiv

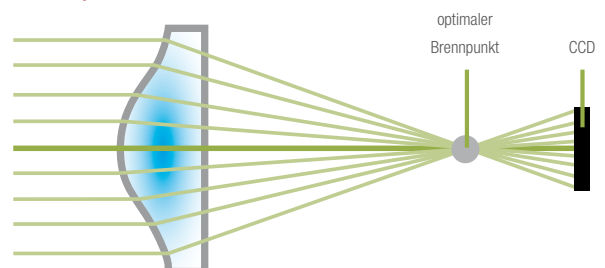

Bei asphärischen Objektiven verschiebt sich der Brennpunkt nicht und man erhält dadurch ein scharfes und der Helligkeit entsprechendes Bild.

## AUTOFOCUS: SCHARF BEI NAH UND FERN

Bei einer Autofocus-Kamera stellt sich die Linse automatisch auf ein Objekt scharf. Ist eine Person zwischen dem Objekt und der Kamera, stellt diese automatisch die Person scharf.



Videoüberwachung auf eine Eingangstür.



Eine Person tritt in den Raum hinein. Die Kamera stellt den Focus auf die Person.

### Eyseo Farb- Autofocus-Kamera TV7053 EcoLINE®



Immer scharfe Farbaufnahmen, immer ganz nah am Geschehen! Die Eyseo Farb-Autofocus-Kamera ist mit ihrem 352-fach Zoom immer auf Tuchfühlung.

- 1/4" SONY Super HAD CCD
- Auflösung: 470 TV-Linien
- Lichtempfindlichkeit: 0,7 Lux (F1.6)
- 22-fach Motorzoom (3,9 – 85,8 mm)
- 16-fach Digitalzoom
- Auto-Iris-Funktion
- Horizontaler Blickwinkel: 3-47°
- Menügeführtes Setup-Programm (OSD)
- Gegenlichtkompensation (BLC)
- Automatischer Weißabgleich (AWB)
- Electronic Shutter-Regelung 1/50–1/30000 s
- Signal-Rauschabstand > 48 dB
- Verstärkerregelung: 1 – 26 dB (AGC)
- Kamera-Konfiguration über RS-485
- Steuerprotokolle Pelco D, Native, LG
- Umschaltung von Farb- auf S/W-Betrieb unterhalb von 2 Lux
- UUV-Kassen zertifiziert
- Spannung/Leistung: 12 VDC/ max. 4,1 W
- Abm. (BxHxT): 60x72x105 mm

**Optionales Zubehör:**  
Erweiterungslinse TV7051

### Eyseo VdS Autofocus-Kamera Tag/Nacht TV7320 PROFILINE®



Moderne SONY CCD-Technologie, gepaart mit einem mechanischem Tag-/Nacht-Sperrfilter, erlaubt den Einsatz in jeder Umgebung und zu jeder Zeit. Am Tage liefert die Kamera perfekte Farbbilder, nachts brillante S/W-Aufnahmen. Bei schwachem Licht schaltet die Kamera dank elektromechanischer Umschaltung, schwenkbarem IR-Filter und einstellbarer Verzögerungszeit selbstständig und wunschgemäß vom Farb- in den lichtempfindlichen S/W-Modus. Der automatische Focus garantiert Schärfe, egal was gerade im Bild passiert. Somit steht die Eyseo Autofocuskamera Profiline für beste Bilder in allen Situationen.

- 1/4" SONY Super HAD CCD
- Auflösung: 480 TV-Linien
- 23-fach Motorzoom mit 3,6-82,8 mm Brennweite (hor. Blickwinkel: 2,8-58°)
- 10-fach Digitalzoom
- Elektromechanische Umschaltung von Farb- auf S/W-Betrieb unterhalb von 0,1-15 Lux (schwenkbarer IR-Sperrfilter) und einstellbare Verzögerungszeit
- Hohe IR-Empfindlichkeit: 700 - 1100 nm
- 2 Maskierbereiche (Privatzonen)

- Menügeführtes Setup-Programm
- Alarmeingang mit Zoom-Preset
- Integr. Bewegungssensor mit 48 Zonen
- Gegenlichtkompensation mit Histogrammfunktion (BLC)
- Verstärkerregelung (AGC)
- Automatischer Weißabgleich (AWB/PTL)
- Zweiter Videoausgang: S-Video
- Spannung/Leistung: 12 VDC/max. 4 W
- UUV-Kassen zertifiziert
- VdS-zertifiziert (VdS-Nr. 105006)
- VSÖ-zertifiziert
- Abm. (BxHxT): 64x70x124 mm

## GUTE BILDER BEI TAG UND NACHT

Bei schwachem Licht schalten Kameras mit elektromechanischer Umschaltung, schwenkbarem IR-Filter und einstellbarer Verzögerungszeit selbstständig und wunschgemäß vom Farb- in den lichtempfindlichen S/W-Modus.

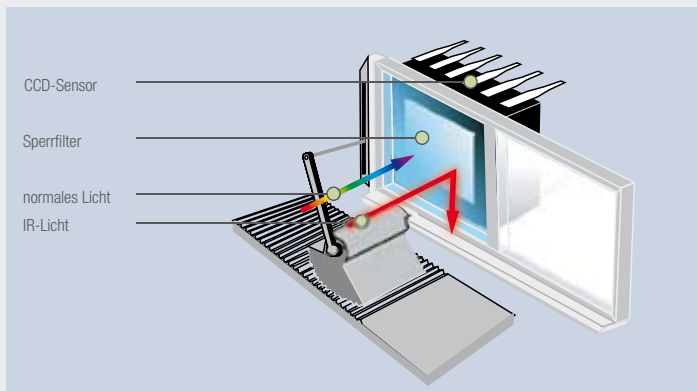

Tagmodus: Der Sperrfilter liegt vor dem CCD und verhindert so das Eindringen von IR-Licht.

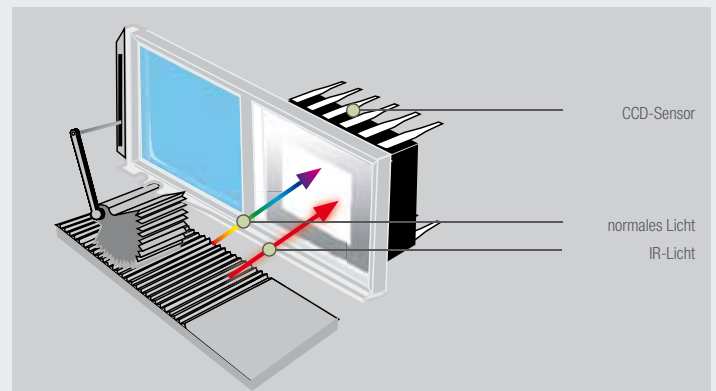

Nachtmodus: Jetzt kann das IR-Licht ungehindert eindringen um optimale Bilder bei Dunkelheit zu erzielen.

**Eyseo Infrarot-Kamera**  
**Tag/Nacht**

TV7056

**EcoLINE**



Preissenkung  
**%**



**Die 8 um das Objektiv gruppierten IR-LEDs rücken Ihre Überwachungsbilder bei Dunkelheit ins rechte Licht.**

- 1/3" SONY Super HAD CCD
- Auflösung: 480 TV-Linien
- Lichtempfindlichkeit: 0,8 Lux / 0 Lux (IR an)
- 3,3 - 12mm Variozoomobjektiv
- Horizontaler Blickwinkel: 23° - 83,9°
- Gegenlichtkompensation (BLC)
- Digital-Signalprozessor (DSP)
- Electronic Shutter (ELC)
- Verstärkerregelung (AGC)
- Automatischer Weißabgleich (AWB)
- 8 IR-LEDs (850 nm) - mit Lichtsensorschaltung

- Elektromechanische Umschaltung von Farb- auf S/W-Betrieb unterhalb von 2 Lux (schwenkbarer IR-Sperrfilter)
- Spannung/Leistung: 12 VDC / max. 3,5 W
- UUV-Kassen zertifiziert
- Abm. (BxHxT): 64x54x142 mm

**IMMER GANZ NAH AM GESCHEHEN**

Mit den Zoom-Kameras von Security-Center bleiben sie immer dran, egal wie weit das Objekt des Interesses gerade entfernt ist. Erleben Sie zudem eine Bildqualität der Extra-Klasse, zertifiziert von den UUV-Kassen und z. T. sogar mit VdS-Anerkennung. Mit den Eyseo Zoom-Kameras profitieren Sie von einer umfangreichen Auswahl und modernster Kameratechnik mit Zoom-Faktor.



0 x Zoom



100 x Zoom



352 x Zoom



				
<b>Artikelnummer</b>	<b>TV7053</b>	<b>TV7051</b>	<b>TV7320</b>	<b>TV7056</b>
<b>Auflösung</b>	470 TVL		480 TVL	480 TVL
<b>Automatische Tag-/Nachtumschaltung</b>	Elektronische Umschaltung von Farbe auf S/W		Elektromechanisch schwenkbarer IR-Filter	Schwenkbarer IR-Filter
<b>Lichtempfindlichkeit</b>	0,7 Lux bei F1,6		0,01 Lux (64x Frame-Integration) 0,1 Lux Nachtmodus	0,8 Lux / 0 Lux IR an
<b>Objektiv</b>	3,9-85,8 mm		3,6 - 82,8 mm	3,3 - 12 mm
<b>Horizontaler Blickwinkel</b>	3°-47°	6°-100°	2,8°-58°	23°-83,9°
<b>Digital-Zoom</b>	16-fach		10-fach	
<b>Motor-Zoom</b>	22-fach		23-fach	
<b>Total-Zoom</b>	352-fach		230-fach	
<b>Fernsteuerung</b>	RS-485		RS-232	
<b>Integrierter Bewegungssensor</b>			48 Zonen mit Alarm- und Preset-Funktion	
<b>Integrierte IR-Beleuchtung</b>				ja (8 LEDs)
<b>Zertifizierung</b>	UUV-Kassen		UUV-Kassen, VdS	UUV-Kassen
<b>EVP in €</b>	399,00	149,00	549,00	349,00

# UNAUFFÄLLIGE ÜBERWACHUNGS-PROFIS

Erleben Sie die ganze Welt der Domekameras – mit den universell einsetzbaren Domen von Security-Center! Für nächtliche Einsätze stehen die Varianten mit IR-Strahlern zur Verfügung, denn bekanntlich schläft das Verbrechen nie.



## Eyseo Super-Mini-Domekameras

TV7400–TV7402

EcoLINE®



beantragt



**Maximale Technik auf minimalem Raum: Mit einer Höhe von gerade einmal 40 mm setzt die Super-Mini-Domekamera neue Maßstäbe in der verdeckten Videoüberwachung und liefert hervorragende Bildqualität aus einem Blickwinkel von bis zu 160°.**

- 1/4" SONY Super HAD CCD
- Objektiv: 2,7 mm / 1,6 mm / 1,22 mm Weitwinkel
- Auflösung: 480 TV-Linien

- Horizontaler Blickwinkel: 67°/108°/160°
- Lichtempfindlichkeit: 2,0 Lux (F2.2)
- Electronic Shutter (ELC)
- Gegenlichtkompensation (BLC)
- Verstärkerregelung (AGC)
- Automatischer Weißabgleich (AWB)
- Spannung/Leistung: 12 VDC / max. 0,6 W
- Abm. (HxØ): 40x46 mm
- UVV-Kassen beantragt



Der totale Überblick durch das Weitwinkelobjektiv

## Eyseo Mini-Domekameras

TV7110–TV7113

EcoLINE®



TV7113



**Ausgezeichnete Bildperformance bei kompakter Bauweise zeichnen die Mini-Domekameras aus. Nach dem Einbau kann das Kameramodul nachträglich über drei Achsen verstellt werden und bietet so die optimale Einstellung des Anwenders.**

- 1/3" SONY Super HAD CCD
- Integriertes 3,6 mm Miniaturobjektiv
- Auflösung: 380 - 600 TV-Linien

- Lichtempfindlichkeit: 0,25 - 1,0 Lux (F2.0)
- Horizontaler Blickwinkel: 78°
- Kameramodul in drei Achsen verstellbar
- Electronic Shutter-Regelung (ELC)
- Gegenlichtkompensation (BLC)
- Verstärkerregelung (AGC)
- Automatischer Weißabgleich (AWB)
- Digital-Signalprozessor (DSP)
- Spannung/Leistung: 12 VDC / max. 1,3 W
- Abm. (HxØ): 54,5x74 mm

- Inkl. Wandhalter für optionale Wandbefestigung
- UVV-Kassen zertifiziert (nur TV7113)



inkl. Wand- / Deckenhalter

							
Artikelnummer	TV7400	TV7401	TV7402	TV7110	TV7111	TV7112	TV7113
Auflösung	480 TVL	480 TVL	480 TVL	420 TVL	600 TVL	380 TVL	480 TVL
Farbe – S/W	Farbe	Farbe	Farbe	S/W	S/W	Farbe	Farbe
Lichtempfindlichkeit	2,0 Lux (F 2.2)			0,25 Lux	0,50 Lux	0,50 Lux	1,0 Lux
Objektiv	2,7 mm	1,6 mm	1,22 mm	3,6 mm Miniatur			
Horizontaler Blickwinkel	67°	108°	160°	78°			
Schutzart	IP42			IP54			
Abmessungen (HxØ)	40x46 mm			54,5x74 mm			
Zertifizierung							UVV-Kassen
EVP in €	135,00	139,00	145,00	79,00	129,00	149,00	199,00

**Eyseo Vario-  
Domekameras** TV7014–TV7017  
**EcoLINE®**



Dank integriertem Auto-Iris Vario-focalobjektiv können Sie den zu beobachtenden Bildausschnitt den Gegebenheiten perfekt anpassen. Diese ermöglichen eine unbemerkte und flexible Videoüberwachung. Durch das schwenkbare Kameramodul kann der Dome nach der Montage in eine andere Richtung umgestellt werden.

- 1/3" SONY Super HAD CCD
- Integriertes 3,7-12 mm Auto-Iris-Variofocalobjektiv
- Auflösung: 380 - 600 TV-Linien
- Horizontaler Blickwinkel: 23.8° - 71.6°
- Kameramodul horizontal und vertikal schwenkbar
- Lichtempfindlichkeit: 0,07 - 0,26 Lux (F1.6)
- Electronic Shutter-Regelung (ELC)
- Gegenlichtkompensation (BLC)
- Verstärkerregelung (AGC)
- Automatischer Weißabgleich (AWB)
- Digital-Signalprozessor (DSP)
- Spannung/Leistung: 12 VDC / max. 4 W
- Abm. (HxØ): 91x107 mm
- UVV-Kassen zertifiziert (nur TV7017)

**Eyseo Infrarot-Domekameras** TV7065–TV7068  
**EcoLINE®**



Rund um die Uhr perfekten Durchblick! Das ermöglicht der leistungsstarke Infrarot-Dome dank der Unterstützung von 24 direkt integrierten IR LEDs mit einer Reichweite von 15 Metern. So erhalten Sie perfekte Videoüberwachungsbilder aus einem horizontalen Blickwinkel von 78°, egal ob bei Tag oder bei Nacht.

- 1/3" SONY Super HAD CCD
- Integriertes 3,6 mm Miniaturobjektiv
- Auflösung: 380 - 600 TV-Linien
- Horizontaler Blickwinkel: 78°
- Kameramodul horizontal und vertikal schwenkbar
- Lichtempfindlichkeit: 0,1 - 0,4 Lux (F2.0) / 0 Lux (IR an)
- 24 Stück IR-LEDs (aktiv ab 1 Lux / 15 m Reichweite)
- Electronic Shutter (ELC)
- Gegenlichtkompensation (BLC)
- Verstärkerregelung (AGC)
- Farbversion: Digitale Umschaltung von Farbe auf S/W unterhalb 1 Lux und Digital-Signalprozessor (DSP)
- Spannung/Leistung: 12 VDC / max. 5,7 W

- Abm. (HxØ): 97x140 mm
- UVV-Kassen zertifiziert (nur TV7068)

Optionales Zubehör:  
Wandarm für Domekameras TV7079



Tagmodus



Nachtmodus, IR an



**ZUBEHÖR FÜR  
EYSEO KAMERAS**

Wandarm für Domekameras



Der stabile Wandarm sorgt für eine einfache und sichere Montage der Eyseo Domekameras.

Geeignet für TV7060–TV7063, TV7065–TV7068, TV7075–TV7078, TV7085–TV7089, TV7098–TV7099

Artikelnummer	TV7079
EVP in €	29,00

Artikelnummer	TV7014	TV7015	TV7016	TV7017	TV7065	TV7066	TV7067	TV7068
Auflösung	420 TVL	600 TVL	380 TVL	550 TVL	420 TVL	600 TVL	380 TVL	550 TVL
Farbe – S/W	S/W	S/W	Farbe	Farbe	S/W	S/W	Farbe	Farbe
Automatische Tag-/Nachtumschaltung					Elektronische Umschaltung von Farbe auf S/W < 1 Lux			
Lichtempfindlichkeit	0,07 Lux	0,13 Lux	0,13 Lux	0,26 Lux	0,1 Lux	0,2 Lux	0,2 Lux	0,3 Lux
Objektiv	3,7–12 mm Auto-Iris Variofocal				3,6 mm Weitwinkel			
Horizontaler Blickwinkel	23,8°–71,6°				78°			
Schutzart	IP54				IP42			
Integrierte IR-Beleuchtung					24 LEDs, 15 m Reichweite (880 nm)			
Abmessungen (HxØ)	91x107 mm				97x140 mm			
Zertifizierung					UVV-Kassen			
EVP in €	159,00	209,00	199,00	259,00	119,00	179,00	219,00	269,00

## ECOLINE ODER PROFILINE

Orientieren Sie sich bei der Suche nach dem geeigneten Produkt an diesen Kennzeichen und entscheiden Sie sich je nach Situation und Anspruch für Security-Center Produkte der Eco- oder Profiline-Serie:

### EcoLINE®

Günstig und zuverlässig: So punkten die Ecoline-Angebote nicht nur bei Einsteigern in den Sicherheitsmarkt.

### PROFILINE®

High-End-Lösungen für gehobene Ansprüche und schwierige Bedingungen; das garantieren die Profiline-Produkte von Security-Center zu einem hervorragenden Preis-Leistungs-Verhältnis.

## Eyseo Vandalensichere Mini-Domekameras

EcoLINE®



TV7073



**Klein, stabil, sicher und gute Aufnahmen. Diese Prädikate zeichnen diese Kameraserie aus.**

- 1/3" SONY Super HAD CCD
- Integriertes 3,0 mm Miniaturobjektiv
- Auflösung: 380 - 600 TV-Linien
- Horizontaler Blickwinkel: 96°
- Kameramodul horizontal und vertikal schwenkbar
- Lichtempfindlichkeit: 0,1 - 0,4 Lux (F2.0)
- Electronic Shutter: 1/50 - 1/110.000 Sek.
- Gegenlichtkompensation (BLC)
- Verstärkerregelung (AGC)
- Farbversion: Autom. Weißabgleich (AWB) und Digital-Signalprozessor (DSP)
- Vandalismusgeschützte Ausführung
- Schutzart: IP54
- Spannung/Leistung: 12 VDC / max. 2,64 W
- UUV-Kassen zertifiziert (nur TV7073)
- Abm. (HxØ): 66x109 mm

## Eyseo Vandalensichere Vario-Domekamera

EcoLINE®



TV7063



**Stabilität und Flexibilität muss kein Widerspruch sein! Das beweisen die vandalensicheren Eyseo Domekameras.**

- 1/3" SONY Super HAD CCD
- Integriertes 3,7 - 12 mm Auto-Iris-Variofokalobjektiv
- Auflösung: 380 - 600 TV-Linien
- Horizontaler Blickwinkel: 23,8° - 71,6°
- Kameramodul horizontal und vertikal schwenkbar
- Lichtempfindlichkeit: 0,07 - 0,26 Lux (F1.6)
- Electronic Shutter (ELC), Gegenlichtkompensation (BLC), Verstärkerregelung (AGC)
- Farbversion: Autom. Weißabgleich (AWB) und Digital-Signalprozessor (DSP)
- Vandalismusgeschützte Ausführung
- Schutzart: IP65
- Spannung/Leistung: 12 VDC / max. 4 W
- UUV-Kassen zertifiziert (nur TV7063)
- Abm. (HxØ): 97x140 mm

#### Optionales Zubehör:

Wandarm für Domekamera (TV7079)

## Eyseo Vandalensichere Infrarot-Domekamera

EcoLINE®



TV7078



**Die Eyseo Vandalen IR-Domekameras fürchten weder Nacht noch Angriffe.**

- 1/3" SONY Super HAD CCD
- Integriertes 3,6 mm Miniaturobjektiv
- Auflösung: 380 - 600 TV-Linien
- Horizontaler Blickwinkel: 78°
- Kameramodul horizontal und vertikal schwenkbar
- Lichtempfindlichkeit: 0,1 - 0,4 Lux (F2.0) / 0 Lux (IR an)
- 24 Stück IR-LEDs (aktiv ab 1 Lux / 15 m Reichweite)
- Electronic Shutter (ELC), Gegenlichtkompensation (BLC), Verstärkerregelung (AGC)
- Farbversion: Autom. Weißabgleich (AWB) und Digital-Signalprozessor (DSP)
- Vandalismusgeschützte Ausführung
- Schutzart: IP65
- Spannung/Leistung: 12 VDC / max. 5,7 W
- UUV-Kassen zertifiziert (nur TV7078)
- Abm. (HxØ): 96,5x145 mm

#### Optionales Zubehör:

Wandarm für Domekamera (TV7079)

Artikelnummer	TV7070	TV7071	TV7072	TV7073	TV7060	TV7061	TV7062	TV7063	TV7075	TV7076	TV7077	TV7078
Auflösung	420 TVL	600 TVL	380 TVL	550 TVL	420 TVL	600 TVL	380 TVL	550 TVL	420 TVL	600 TVL	380 TVL	550 TVL
Farbe - S/W	S/W	S/W	Farbe	Farbe	S/W	S/W	Farbe	Farbe	S/W	S/W	Farbe	Farbe
Automatische Tag-/Nachtschaltung									Elektronische Umschaltung von Farbe auf S/W < 1 Lux			
Lichtempfindlichkeit	0,1 Lux	0,2 Lux	0,2 Lux	0,4 Lux	0,07 Lux	0,13 Lux	0,13 Lux	0,26 Lux	0,1 Lux	0,2 Lux	0,2 Lux	0,4 Lux
Objektiv	3,0 mm Miniatur				3,7-12 mm Auto-Iris Variofokal				3,6 mm Miniatur			
Horizontaler Blickwinkel	96°				23,8°-71,6°				78°			
Schutzart	IP54				IP65				IP65			
Integrierte IR-Beleuchtung									24 LEDs, 15 m Reichweite (880 nm)			
Abmessungen (HxØ) in mm	66x109 mm				97x140 mm				96,5x145 mm			
Zertifizierung				UUV				UUV				UUV
EVP in €	119,00	169,00	199,00	259,00	249,00	309,00	289,00	349,00	219,00	269,00	309,00	379,00

**Eyseo Vandalensichere IR Vario-Domekamera**

PROFI LINE



Unser Alleskönner bietet besten Überblick bei allen Lichtverhältnissen und ist dabei wirksam vor allen Angriffen geschützt.

- 1/3" SONY Super HAD CCD
- Integriertes 3,7 - 12 mm Auto-Iris-Variofocalobjektiv
- Auflösung: 380 - 600 TV-Linie
- Horizontaler Blickwinkel: 23,8° - 71,6°
- Lichtempfindlichkeit: 0,1 - 0,3 Lux (F2.0) / 0 Lux (IR an)
- 24 Stück IR-LEDs (aktiv ab 1 Lux / 15 m Reichweite)
- Electronic Shutter (ELC), Gegenlichtkompensation (BLC), Verstärkerregelung (AGC)
- Farbversion: Autom. Weißabgleich (AWB) und Digital-Signalprozessor (DSP)
- Vandalismusgeschützte Ausführung
- Schutzart: IP65
- Spannung/Leistung: 12 VDC / max. 5,7 W
- UUV-Kassen zertifiziert (nur TV7088)
- Abm. (HxØ): 100x140 mm

**Optionales Zubehör:**

Wandarm für Domekamera (TV7079)

**Eyseo Vandalensichere IR WDR Vario-Domekamera**

PROFI LINE

im Sortiment  
**Neu**



Die überragende Infrarot Vario-Domekamera zeichnet sich durch intelligente Kamera-technik mit Wide-Dynamic-Funktion aus.

- 1/3" Color SONY SS2 WD CCD
- 3,7 - 12 mm Variofocalobjektiv
- Auflösung: 470 TV-Linien
- Horizontaler Blickwinkel: 23,8° - 71,6°
- Lichtempfindlichkeit: Nachtmodus/BW 0,1 Lux (F1.2), DDS 0,001 Lux (F1.2), 0 Lux (IR an)
- 24 Stk. IR-LEDs (aktiv ab 1 Lux / 15 m Reichweite)
- 3-fach Digitalzoom (WDR aus)
- Menügeführte Programmierung (OSD)
- Intelligente Gegenlichtkompensation (BLC), Wide-Dynamic-Range (WDR)
- Individuell einstellbare Verstärkerregelung (AGC)
- Digitale Bildverarbeitung (DSP)
- Vandalismusgeschützte Ausführung
- Schutzart: IP65
- Herausragender Signal/Rauschabstand von über 48 dB
- Spannung/Leistung: 12 VDC / max. 5,7 W
- Abm. (HxØ): 100x140 mm

**Optionales Zubehör:**

Wandarm für Domekamera (TV7079)

**STABIL WIE GRANIT!**



Wer etwas zu verbergen hat, ist gern unbeobachtet. Oftmals richtet sich die Gewalt potentieller Übeltäter dann gegen Videoüberwachungsanlagen. Bei den vandalensicheren Domekamas stoßen sie aber auf Granit. Die Gehäuse sind nämlich so stabil gebaut, dass sie selbst harten Stößen und Schlägen widerstehen.

**DEM IR-AUGE ENTGEHT KEINE BEWEGUNG**

Kamas mit integrierter Infrarot-Beleuchtung sind hervorragende Nachtwächter und machen jede Bewegung sichtbar. Durch die automatische Tag-/Nachtumschaltung von Farbe auf Schwarzweiß aktivieren sich auch die Infrarot-Leuchten und zeigen dadurch ein sichtbares und scharfes Bild.

**ZUBEHÖR FÜR DOMEKAMERAS:**

**Wandarm für Domekamas**

im Sortiment  
**Neu**



Der stabile Wandarm sorgt für eine einfache und sichere Montage der Eyseo Speeddomes.

Geeignet für TV7060-TV7063, TV7065-TV7068, TV7075-TV7078, TV7085-TV7089, TV7098-TV7099

	TV7085		TV7086	TV7087	TV7088	TV7089
Artikelnummer	TV7085	TV7086	TV7087	TV7088	TV7089	
Auflösung	420 TVL	600 TVL	380 TVL	550 TVL	470 TVL	
Farbe - S/W	S/W	S/W	Farbe	Farbe	Farbe	
Automatische Tag-/Nachtumschaltung			Elektronische Umschaltung von Farbe auf S/W < 1 Lux			
Lichtempfindlichkeit	0,1 Lux	0,2 Lux	0,2 Lux	0,3 Lux	0,1 Lux (F1.2), DDS 0,001 Lux (F1.2), 0 Lux (IR an)	
Objektiv	3,7 - 12 mm Auto-Iris Variofocal				3,7 - 12 mm Variofocal	
Horizontaler Blickwinkel	23,8° - 71,6°				23,8° - 71,6°	
Integrierte IR-Beleuchtung	24 LEDs, 15 m Reichweite (880 nm)				24 LEDs, 15 m Reichweite (880 nm)	
Abmessungen (HxØ) in mm	100x140 mm				108x150 mm	
Zertifizierung				UUV		
EVP in €	319,00	379,00	349,00	419,00	499,00	

Artikelnummer	TV7079
EVP in €	29,00

BEDIENUNG LEICHT GEMACHT

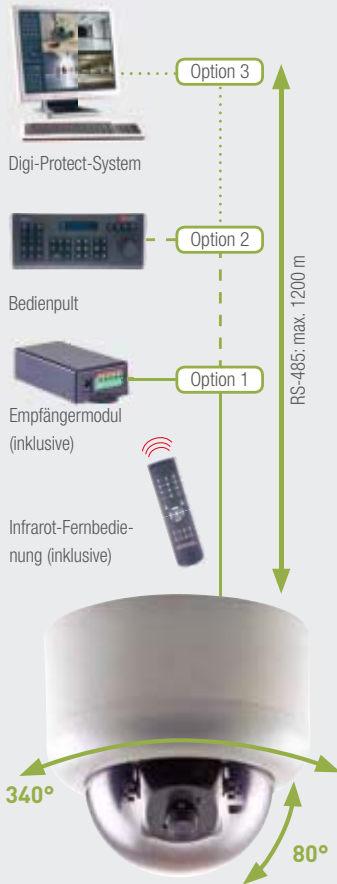

Durch eine RS-485 Verkabelung der Schwenk-Neige-Fixdomekamera lassen sich drei Steuerungsmöglichkeiten realisieren. Die mitgelieferte Infrarot-Fernbedienung sorgt per Knopfdruck für eine leichte Steuerung des Domes.

Eine professionelle Steueroption stellt das Bedienpult TV7605 dar, welches auch für mehrere Speeddomes verwendet werden kann.

Der Dome lässt sich natürlich auch am Computer über eine installierte Digi-Protect Karte steuern. Angeschlossen wird diese über den Schnittstellenkonverter TV8469 mit seriellem Anschluss oder TV8468 mit USB-Anschluss.

Eyseo Schwenk-Neige-Fixdomekamera

TV7098-TV7099

EcoLINE®



im Sortiment Neu



**Beweglichkeit, Zielverfolgung, Sparpotential: Steuerbare Videoüberwachung bietet Errichtern und Anwendern eine Reihe interessanter Vorteile. Die neuen Schwenk-Neige-Fixdomekameras bieten diese Vorteile zu einem außergewöhnlich günstigen Preis. Mit 16 programmierbaren Preset-Positionen, Alarmeingang und Steuerfunktion über RS-485 eignen sich die unauffälligen Schwenk-/Neige-Fixdome-Kameras für aktive Live-Überwachung und Aufzeichnung inklusive Alarmfunktionen.**

- 1/3" Color Sony Super HAD
- 3,6 mm Fixobjektiv
- Auflösung: 380 - 470 TV-Linien
- Schwenkgeschwindigkeit 300°/s (automatisch) / 150°/s (manuell)
- Neige geschwindigkeit: 80°/s
- Alarmeingang, einstellbar N.C. / N.O.
- 340° vertikale Rotation, 80° horizontale Rotation
- Fernsteuerfunktion über RS-485
- Steuerprotokolle Pelco D/P, Native

- Lichtempfindlichkeit: 0,2 / 0,3 Lux (F 2.0)
- Signal-Rauschabstand: > 48 dB
- Automatischer Weißabgleich (AWB)
- Verstärkerregelung (AGC)
- Automatic Electronic Shutter (AES)
- Gegenlichtkompensation (BLC)
- 16 Preset-Positionen speicherbar
- Betriebstemperatur: -10°C bis +50°C
- Gewicht: 650 g
- Stromversorgung Mini-Domekamera: 12 VDC/ max. 1000 mA (TV7615)
- Stromversorgung IR-Steuerung: 12 VDC/ max. 500 mA (TV8099)
- Abm. (HxØ): 130x142 mm

Optionales Zubehör:

Passendes Netzteil für Domekamera (TV7615), passendes Netzteil für Empfängermodul (TV8099), Bedienpult (TV7605)

Lieferumfang:

Domekamera, IR-Fernbedienung, IR-Empfängerbox, Kabel, Befestigungsmaterial, Anleitung



Artikelnummer	TV7098	TV7099
Auflösung	380 TVL	470 TVL
Lichtempfindlichkeit	0,2 Lux (F 2.0)	0,3 Lux (F 2.0)
Objektiv	3,6 mm Fixobjektiv	
Fernsteuerung	RS-485	
EVP in €	339,00	419,00

ZUBEHÖR FÜR SCHWENK-/NEIGE MINI-DOMEKAMERAS:

Wandarm für Domekameras

im Sortiment Neu



Der stabile Wandarm sorgt für eine einfache und sichere Montage der Eyseo Speeddomes.

Geeignet für TV7060-TV7063, TV7065-TV7068, TV7075-TV7078, TV7085-TV7089, TV7098-TV7099

Artikelnummer	TV7079
EVP in €	29,00

CCTV-Steckernetzteil 500 mA



Das CCTV-Steckernetzteil sorgt für die Stromversorgung des Empfängermoduls.

- Stabilisiertes Netzteil 230 VAC / 12 VDC (500 mA)
- Inklusive 6 austauschbaren Adaptersteckern

Artikelnummer	TV8099
EVP in €	12,90

CCTV-Steckernetzteil 1000 mA

im Sortiment Neu



Abbildung ähnlich

Sorgt für die Stromversorgung der Schwenk-/Neige Fixdome-Kamera.

- Pass. Netzteil für Schwenk-/Neige Mini-Domekameras TV7098 und TV7099
- Stabilisiertes Netzteil 230 VAC/12 VDC (1000 mA)

Artikelnummer	TV7615
EVP in €	19,90



**Eyseo Mini-Speeddome**

TV7602

PROFI LINE



im Sortiment  
**Neu**



Der Eyseo Mini-Speeddome setzt neue Maßstäbe: Die geringen Abmessungen, der günstige Einstiegspreis und die große Leistungsfähigkeit verleihen dem Dome eine Ausnahmestellung im Markt. Durch das kompakte Gehäuse wirkt der Dome auch im Innenraum dezent. Zahlreiche Steuerungsoptionen, ein hochwertiges Zoomobjektiv und Alarmfunktionen sorgen für eine effiziente Überwachung von Läden oder sicherheitsrelevanten Unternehmensbereichen.

- 1/4" Sony CCD
- Auflösung: 500 TV-Linien
- 360° kontinuierliche Rotation
- 180° Flipover-Funktion
- Schwenk-/Neigegeschwindigkeit: max. 200°/Sek.
- Horizontaler Blickwinkel: 5,58°-51,2°
- 165 Preset-Positionen speicherbar, 8 programmierbare Muster, 8 Sektoren
- 4 Alarmeingänge mit programmierbarer Alarmaktion (Preset, Gruppe oder Muster)
- 10-fach Autofokus Zoomobjektiv
- 10-fach Digitalzoom
- OSD-Menü
- Lichtempfindlichkeit: 2,5 Lux (F1.8) am Tag, 0,07 Lux (F 1.8) im Nachtmodus
- Tag-/Nachtfunktion mit schwenkbarem IR-Sperrfilter

- Privatzonenmaskierung mit 4 programmierbaren Zonen
- Autofocus-Funktion
- Automatischer Weißabgleich (AWB)
- Digitaler Signalprozessor (DSP)
- Automatische Blendenregulierung
- Gegenlichtkompensation (BLC)
- Signal-Rauschabstand: > 52 dB
- Privatzonenmaskierung
- Schutzklasse: IP66
- Programmierbarer Auto-Scan
- Passwortschutz
- Steuerbar über RS-485
- Unterstützt Protokolle Pelco D/P
- Mehrere Menüsprachen verfügbar
- Betriebstemperatur: -10°C bis +50°C
- Spannung/ Leistung: 12 VDC/ max. 16 W
- UUV-Kassen zertifiziert
- Abm. (HxØ): 157x167 mm

**Optionales Zubehör:**  
Bedienpult TV7605

Artikelnummer	TV7602
Auflösung	500 TVL
Farbe – S/W	Farbe
Automatische Tag-/ Nachtschaltung	Elektromechanisch schwenkbarer IR-Filter
Lichtempfindlichkeit	2,5 Lux (F1.8) am Tag, 0,07 Lux (F 1.8) im Nachtmodus
Objektiv	3,8 – 38 mm
Motorzoom	10-fach
Digitalzoom	10-fach
Fernsteuerung	RS-485
Zertifizierung	UUV-Kassen
EVP in €	990,00

**Bedienpult**

TV7605

PROFI LINE

im Sortiment  
**Neu**



Dieses ergonomisch geformte und robust verarbeitete Bedienpult ermöglicht die kinderleichte Steuerung von bis zu 255 Motordomes via RS-485.

- Joystick Controller mit 3-Achsen-Steuerung und Zoom-In bzw. Zoom-Out
- Für bis zu 255 Motordomes
- Protokolle: Pelco, MaxPro / T-Pro
- Betriebsspannung 12VDC
- Leistungsaufnahme max. 500mA
- Gewicht: 1,2 kg
- Abm. mit Joystick (BxHxT): 365x150x99 mm

Artikelnummer	TV7605
EVP in €	499,00

**Adapter für Mini-Speeddome**

TV7610-TV7611

im Sortiment  
**Neu**

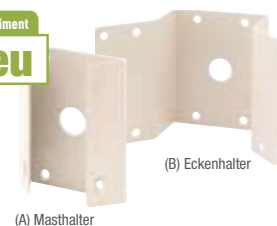

Mit Hilfe der Mast- bzw. Eckenhalter kann der Mini-Speeddome an selbst ungewöhnlichen Stellen platziert werden.

- Sichere Installation der Mini-Speeddome in Ecken oder an Masten
- Adaption der Wandhalterung (TV7613) nötig
- Farbe: weiß

Artikelnummer	TV7610	TV7611
Halterungstyp	(A) Mast	(B) Ecke
EVP in €	79,00	79,00

**MINI-SPEEDDOME FÜR AUFPUTZ UND UNTERPUTZ**



Unterputz-Montage



Aufputz-Montage

**Wandhalter für Mini-Speeddome**

TV7613

im Sortiment  
**Neu**



Dieser Wandhalter ist das ideale Tool für die Anbringung des Mini-Speeddome an Wänden.

- Professionelle und stabile Wandmontage für Mini-Speeddome
- Innenliegende Kabelführung
- Adaption auf Mast- und Eckenhalter möglich (TV7610, TV7611)
- Farbe: weiß

Artikelnummer	TV7613
EVP in €	59,00

**Eyseo Speeddome–Kameras Ecoline**

TV7600–TV7601

**EcoLINE**



im Sortiment  
**Neu**



**Immer die richtige Wahl: Bei der Entwicklung der neuen Eyseo Motordomes wurden die spezifischen Anforderungen professioneller Video–Errichter berücksichtigt. Mit spezieller Low–Noise–Technologie und einer minimalen Abweichung von nur 0,024° stehen sie für schnelle, leise und präzise Bewegungen.**

- 1/4" Sony Super HAD CCD
- Auflösung: 520 TV-Linien
- Lichtempfindlichkeit: bis 0,1 Lux
- Stufenloses 23- oder 30-fach Auto-Fokus Zoomobjektiv
- 10-fach Digitalzoom
- Passwortgeschütztes Menü
- Low-Noise-Technologie für extrem leise Bewegungen mit 0,024° Genauigkeit
- 360° Endlos-Rotation durch langlebige Schleifkontakte (20 Millionen Umdrehungen getestet)
- Hochentwickelter DSP für automatischen Weißabgleich
- Gegenlichtkompensation (BLC)
- Automatische Blendenregulierung
- OSD-Menü
- Stufenlose Blendenregulierung
- 165 Preset-Positionen programmierbar

- 8 programmierbare Gruppen, mit jeweils max. 60 Preset Positionen
- 300°/Sek. Dreh- und 250°/Sek. Neigege-schwindigkeit beim Abfahren der Presets
- 4 Alarmeingänge (NO/NC) die mit Preset-Positionen verknüpft werden können
- 2 Relaisausgänge
- Über RS-485 Bus fernsteuerbar (bis zu 127 Dome Kameras steuerbar)
- Automatisch schwenkbarer IR-Filter für Tag/Nacht Umschaltung
- Mehrere Menüsprachen verfügbar
- Unterstützung der Protokolle Pelco D/P und Maxpro /T-Pro
- Verpolungsschutz
- Abm. (HxØ): 190x147 mm
- UVV zertifiziert

**Lieferumfang:**

Speeddome-Kamera, 24 VAC Netzteil, Deckeneinbaurahmen (40 mm Einbautiefe) inkl. Abdeckung, Installationsanleitung

**Eyseo Speeddome–Kameras Profiline**

TV7603–TV7604

**PROFILINE**

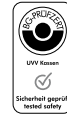

im Sortiment  
**Neu**



**Die neue Generation der Eyseo Speed–domes ist da! Die Profiline Geräte zeichnen sich durch den besonders leistungsfähigen Sony–Exview–Bildaufnehmer aus, der schärfste Bilder bei jeder Tages– und Nachtzeit garantiert. Mit spezieller Low–Noise–Technologie und einer minimalen Abweichung von nur 0,024° stehen sie für schnelle, leise und präzise Bewegungen.**

- 1/4" Sony Exview CCD
- Auflösung: 480 TV-Linien
- Innovativer Fokussieralgorithmus von Sony
- Lichtempfindlichkeit: bis 0,1 Lux
- Stufenloses 26- oder 36-fach Auto-Fokus Zoomobjektiv
- 12-fach Digitalzoom
- Mindestbeleuchtung: Tag 1,0 Lux / Nacht 0,01 Lux
- Passwortgeschütztes Menü
- Low-Noise-Technologie für extrem leise Bewegungen mit 0,024° Genauigkeit
- 360° Endlos-Rotation durch langlebige Schleifkontakte (20 Millionen Umdrehungen getestet)
- Hochentwickelter DSP für automatischen Weißabgleich
- Automatische Blendenregulierung

- OSD-Menü
- TV7603: Gegenlichtkompensation (BLC)
- TV7604: Wide Dynamic Range (WDR)
- Stufenlose Blendenregulierung
- 165 Preset-Positionen programmierbar
- 8 programmierbare Gruppen, mit jeweils max. 60 Preset Positionen
- 300°/Sek. Dreh- und 250°/Sek. Neigege-schwindigkeit beim Abfahren der Presets
- 4 Alarmeingänge (NO/NC) die mit Preset-Positionen verknüpft werden können
- 2 Relaisausgänge
- Über RS-485 Bus fernsteuerbar (bis zu 127 Dome Kameras steuerbar)
- Automatisch schwenkbarer IR-Filter für Tag/Nacht Umschaltung
- Mehrere Menüsprachen verfügbar
- Unterstützung der Protokolle Pelco D/P und Maxpro /T-Pro
- Verpolungsschutz
- Abm. (HxØ): 190x147 mm
- UVV zertifiziert

**Lieferumfang:**

Speeddome-Kamera, 24 VAC Netzteil, Deckeneinbaurahmen (40 mm Einbautiefe) inkl. Abdeckung, Installationsanleitung

Artikelnummer	TV7600	TV7601
Auflösung	520 TVL	520 TVL
Kameramodul:	Samsung	Samsung
Automatische Tag–/Nachtumschaltung	Mechanisch schwenkbarer IR–Filter	Mechanisch schwenkbarer IR–Filter
Objektiv	3,8–88,4 mm	3,3–99 mm
Horizontaler Blickwinkel	2,3°–52,5°	2,2°–58°
Motorzoom	23–fach Auto–Fokus	30–fach Auto–Fokus
Digitalzoom	10–fach	10–fach
EVP in €	1390,00	1690,00

Artikelnummer	TV7603	TV7604
Auflösung	480 TVL	480 TVL
Kameramodul	Sony	Sony
Automatische Tag–/Nachtumschaltung	Mechanisch schwenkbarer IR–Filter	Mechanisch schwenkbarer IR–Filter
Objektiv	3,5 – 91 mm	3,4 – 122,4 mm
Horizontaler Blickwinkel	2,2°–54,2°	1,7°–57,8°
Motorzoom	26–fach Auto–Fokus	36–fach Auto–Fokus
Digitalzoom	12–fach	12–fach
EVP in €	1990,00	2190,00

**Bedienpult**

TV7605

**PROFILINE**

im Sortiment

**Neu**



Dieses ergonomisch geformte und robust verarbeitete Bedienpult ermöglicht die kinderleichte Steuerung von bis zu 255 Motordomes via RS-485. Durch den Einsatz des Joystick Controllers können Speeddomes gesteuert und der Zoomfaktor verändert werden. Ebenfalls kann mit dem Bedienpult das OSD Menü jeder Kamera aufgerufen und gesteuert werden.

- Joystick Controller mit 3-Achsen-Steuerung und Zoom-In bzw. Zoom-Out
- Für bis zu 255 Motordomes
- 128 programmierbare Presets
- Beleuchtetes Display für Anzeige
- Direkter Zugriff auf das OSD des Domes möglich
- Zwei RS-485 Ausgänge
- Protokolle: Pelco, MaxPro / T-Pro
- Betriebsspannung 12VDC
- Leistungsaufnahme max. 500mA
- Gewicht: 1,2 kg
- Inkl. Verteilerbox für saubere Verkabelung
- Abm. mit Joystick (BxHxT): 365x150x99 mm

**Lieferumfang:**

Bedienpult, Verteilerbox, Netzteil, RJ45 8-Pin Verbindungskabel



Verteilerbox im Lieferumfang enthalten

**SPEEDDOME FÜR INNEN UND AUSSEN**



Rundum gesichert! Die neuen Speeddome-Kameras von Security-Center sind, inklusive Verteilerbox für saubere Verkabelung, die perfekten Raumüberwacher dank ihrer kontinuierlichen 360°-Rotation und der 180° Flip-Over-Funktion. Durch die Low-Noise-Technologie ist diese Speeddome-Generation perfekt für lautlose Wächterrundgänge geeignet. Durch die schnelle 300°/s Dreh- und 250°/s Neigegeschwindigkeit beim Abfahren der Presets ist die Speeddome-Videoüberwachung selbst von größeren Beobachtungsflächen ein Kinderspiel.



Frank Würfel, Produktmarketing

Wenn ich nach der idealen Videoüberwachung für Logistikzentren, Industrieanlagen oder Sportarenen gefragt werde, empfehle ich den Profiline Speeddome TV7604 von Security-Center. Durch die 360°-Rotation und die 180° Flip-Over-Funktion kann der Dome einen großen Bereich überwachen. Hervorzuheben ist die Wide Dynamic Range-Funktion des Speedomes, welche bei schwierigen Gegenlichtverhältnissen die unterschiedlichsten Helligkeitsbereiche ausgleicht und somit das Bild optimal anpasst. Das Bedienpult erlaubt eine professionelle Steuerung und Kontrolle. 8 programmierbare Gruppen mit jeweils 60 Preset-Positionen und eine Geschwindigkeit von 300°/Sekunde machen den Speeddome zum vielseitigen Überwachungs-Profi.

Artikelnummer	TV7605
EVP in €	499,00



**Außengehäuse für Eyseo Speeddomes** TV7606



Das stabile Außengehäuse inklusive Wandarm sichert dem Eyseo Speeddome auch im Freien gute Sicht – ob bei Kälte oder Regenwetter.

- Integrierte Heizung und Lüfter
- Schutzart IP 66
- Betriebstemperatur: -40°C bis + 50°C
- Maximalleistung: 18 W
- Spannungsversorgung: 24 VAC, 60/50 Hz (mit Kamera 24 VAC, 2 A)
- Gewicht: 3,4 kg
- Abm. (HxØxØ Kuppel): 307x253x190 mm

Artikelnummer	TV7606
EVP in €	399,00

**Adapter für Halter** TV7608



Dieser Adapter kann als Deckenaufputz für Speeddome-Kameras genutzt werden. Ebenfalls ermöglicht er für den Inneneinsatz in Kombination mit TV7609 eine Decken-, mit TV7612 eine professionelle Wandmontage.

- Für die Deckenmontage in Verbindung mit Deckenhalter TV7609
- Auch geeignet für gebogenen Wandhalter TV7612
- Schnelle und einfache Montage

Artikelnummer	TV7608
EVP in €	99,00

**Einbaurahmen** TV7607

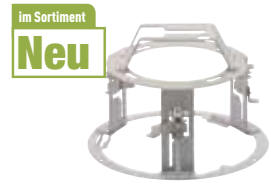

Dieser besonders stabile Rahmen dient zum Einbau der Speeddomes (außer TV7602) in eine abgehängte Decke (erforderlicher Mindestabstand: min. 14 cm).

- Ideal für den Einbau in eine abgehängte Decke
- Nicht geeignet für TV7602
- Robuste, stabile Konstruktion

Artikelnummer	TV7607
EVP in €	49,00

**Adapter für Speeddome** TV7610–TV7611

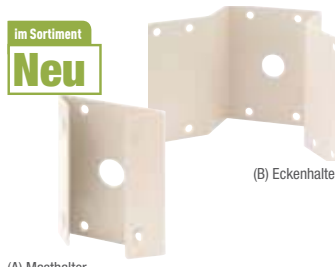

Mit Hilfe der Mast- bzw. Eckenhalter kann der Speeddome an selbst ungewöhnlichen Stellen platziert werden.

- Sichere Installation der Speeddomes in Ecken oder an Masten
- Adaption der Wandhalterungen (TV7606/TV7613) möglich
- Farbe: weiß

Artikelnummer	TV7610	TV7611
Halterungstyp	(A) Mast	(B) Ecke
EVP in €	79,00	79,00

**Deckenhalter** TV7609



Der Deckenhalter dient in Kombination mit dem Außengehäuse TV7606 oder dem Indoor Adapter TV7608 zur abgehängten Montage der Dome.

- Für die Deckenmontage der Eyseo Speeddomes
- In Kombination mit Außengehäuse TV7606
- Im Innenbereich mit Adapter TV7608 zu kombinieren

Artikelnummer	TV7609
EVP in €	79,00

**Wandhalter** TV7612



Der gebogene Wandhalter dient in Kombination mit dem Außengehäuse TV7606 oder dem Indoor Adapter TV7608 zur Montage der Dome.

- Für die Wandmontage der Eyseo Speeddomes
- In Kombination mit Außengehäuse TV7606
- Im Innenbereich mit Adapter TV7608 zu kombinieren

Artikelnummer	TV7612
EVP in €	99,00

**RS-485 Matrix**

TV8473

im Sortiment  
**Neu**



Mit diesem praktischen Tool verbinden Sie bis zu drei Steuergeräte wie z.B. Bedienpult oder Digi-Protect-Systeme mit bis zu vier Speeddome-Bussen.

- Eingänge: 1x RS-232, 2x RS-485
- Ausgänge: 4x RS-485, Anschluss von bis zu 1200 m TP-Kabel möglich
- Überspannungsschutz für jeden Kanal
- Serielle Daten werden gleichzeitig an alle vier Ausgänge verteilt
- Robustes Metallgehäuse
- Spannung/Leistung: 12 VDC, max. 350 mA
- Abm. (BxHxT): 133x76x44 mm

**RS-232 zu RS-485 / RS-422 Konverter**

TV8467

im Sortiment  
**Neu**



Dieser Konverter bietet Ihnen flexible Datenübertragung voll- oder halbduplex.

- RS-232 Eingang: D-Sub (DB9) oder RJ11-Anschluss
- RS-485/RS-422 Ausgang: Anschlussklemme oder RJ11
- Signalausgang: 2-Draht halbduplex RS-485 oder 4-Draht voll duplex RS-485/RS422
- Automatische Baudratenerkennung
- Max. Übertragungsrate: 115,2 KBit/s
- Übertragungreichweite: max. 1200 m (abhängig von Übertragungsrate)
- LED-Anzeige für Versorgungsspannung und Signalstatus
- Integrierter 16 kV ESD-Schutz
- Spannung/Leistung: 5 VDC / max. 500 mA
- Abm. (BxHxT): 107x25x79 mm

**RS-485 Repeater**

TV8466

im Sortiment  
**Neu**



Verdoppeln Sie die Reichweite des RS-485 Bussignals mit diesem praktischen Repeater.

- Einsatz von max. 32 Repeatern und damit eine (theoretische) Übertragungsstrecke von 38,4 km möglich
- Automatische Bandbreitenerkennung bis zu 115,2 Kbit/s
- Einsteckbare Schraubklemmen zur einfachen Verdrahtung
- LED-Anzeigen für Power und RX
- 2,5 kV Isolationsschutz
- Überspannungsschutz
- Robustes, schwarzes Metallgehäuse
- Spannung/Leistung: 12 VDC/ 350 mA
- Abm. (BxHxT): 88x27,5x67 mm

**STEUERUNG PERFEKT EINSETZEN.**

Je nach Anforderung lassen sich Schnittstellenkonverter in speziellen Situationen wirkungsvoll einsetzen. Bei Verwendung der RS-485 Matrix lassen sich mehrere Domes auf drei unterschiedlichen Steuergeräten bedienen. Mit Hilfe eines oder mehrerer Repeater können Sie die Reichweite des Bussignals um 1200 m je Repeater verlängern. Der RS-232 zu RS-485 / RS-422 Konverter sorgt dafür, dass die Steuerung von Domes auf einem mit Digi-Protect ausgestatteten PC via RS-232 bedient werden kann.

Artikelnummer	TV8473
EVP in €	149,00

Artikelnummer	TV8467
EVP in €	69,00

Artikelnummer	TV8466
EVP in €	99,00

**STEUERMÖGLICHKEITEN ÜBER RS-232 / RS-485**

**Verwendung der RS-485 Matrix in Verbindung mit dem Repeater**

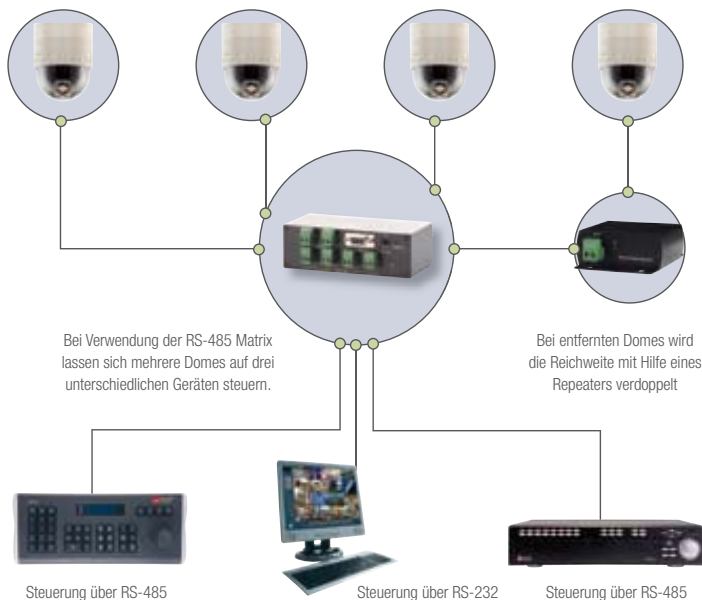

**Verwendung des Konverters**

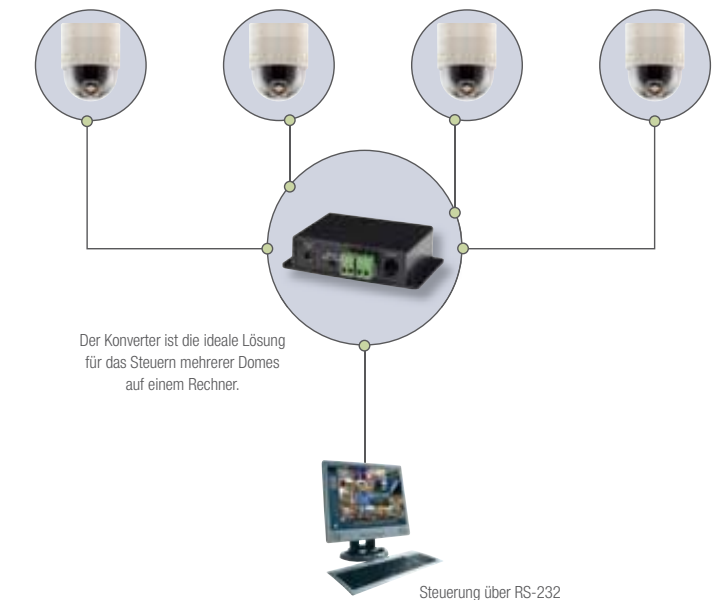

## Eyseo Wasserfeste Super-Mini Kamera TV7510 – TV7512

EcoLINE®

im Sortiment  
**Neu**



67° Weitwinkelobjektiv



108° Weitwinkelobjektiv



160° Weitwinkelobjektiv

Die Zukunft derameratechnik für unauffällige Außenüberwachung: Die neue Super-Miniaturkamera verblüfft mit außergewöhnlicher Robustheit (Schutzklasse IP66) und großer Übersicht bei kleinsten Abmessungen. Trotz des äußerst kompakten Gehäusedesigns bieten die Videoüberwachungs-Zwergel anspruchsvolleameratechnik mit einer Auflösung in Fernsehqualität. Alles im Kasten: Das Ultra-Weitwinkelobjektiv mit Blickwinkeln bis zu 160° fängt alles ein, was passiert. So entgeht der Kamera nichts und niemand. Mit der integrierten Halterung lässt sie sich flexibel und leicht installieren.

- 1/4" SONY Super HAD CCD
- Objektiv: 2,7 mm / 1,6 mm / 1,22 mm Weitwinkel
- Auflösung: 480 TV-Linien
- Horizontaler Blickwinkel: 67°/108°/160°
- Mindestbeleuchtung (IRE30): 2,0 Lux (F 2.2)
- Videoausgang: 1Vss / 75 Ohm / BNC-Anschluss
- Automatic Electronic Shutter 1/50s - 1/100.000s (AES)
- Gegenlichtkompensation (BLC)

- Verstärkerregelung (AGC)
- Automatischer Weißabgleich (AWB)
- Digital-Signalprozessor (DSP)
- Signal-Rauschabstand > 48 dB
- Betriebstemperatur: -10°C bis +50°C
- Spannung: 12 VDC
- Stromverbrauch: < 50 mA
- Gewicht: 165 g
- Abm. (BxHxT): 40x40x35 mm

**Lieferumfang:**

Mini-Kamera, Kamerahalter, 2 Meter Anschlusskabel (vorinstalliert), Installationsanleitung, Befestigungsmaterial

**Optionales Zubehör:**

Steckernetzteil (TV8099)



## Eyseo Mini-Stiftkameras TV7180–TV7181

EcoLINE®



Die kompakte Stiftkamera ist der günstige Einstieg in die Welt der Videoüberwachung. Der Digital-Signalprozessor und der automatische Weißabgleich sorgen für gute Farbaufnahmen, die S/W-Variante überzeugt mit einer Auflösung von 420 TV-Linien. Bei der Wahl des Einsatzortes sind Ihnen dabei keine Grenzen gesetzt: Die robuste Bauweise mit der Schutzklasse IP 66 garantiert einen reibungslosen Einsatz der Kamera im Freien, auch unter nassen und widrigen Umweltbedingungen. Sogar ein Eintauchen unter Wasser kann der Kamera nichts anhaben. Die integrierte Halterung und der schwenkbare Kugelkopf mit Schnellverschluss sorgen für eine flexible aber dennoch stabile Anbringung der Kamera. Sie besticht durch ein enormes Anwendungsspektrum und ein herausragendes Preis-Leistungs-Verhältnis.

- Farbe: 1/4" SONY Super HAD CCD
- S/W: 1/3" Interline Transfer CCD
- 330 / 420 TV-Linien
- 3,6 mm Objektiv
- IP 66, wassergeschützt
- Automatic Electronic Shutter (AES)
- Gegenlichtkompensation mit Fenster-Histogramm (BLC)
- Automatische Verstärkerregelung (AGC)
- Autom. Kantenkorrektur (APC)
- Farbversion: Automatischer Weißabgleich (AWB), Digital Signalprozessor (DSP)
- Lichtempfindlichkeit: 0,1-0,5 Lux
- Signal-Rauschabstand > 48 dB
- Synchronisation: Intern
- Spannung/Leistung: 12 VDC / max. 1,44 W
- Abm. (ØxT) 28x89,5 mm

**Lieferumfang:**

Mini-Stiftkamera, Kamerahalter, 1,5 Meter Kabel

**Optionales Zubehör:**

Steckernetzteil (TV8099)

Artikelnummer	TV7510	TV7511	TV7512	TV7180	TV7181
Bildaufnehmer	1/4" SONY Super HAD CCD			1/3" Interline Transfer CCD	1/4" Sony Super HAD CCD
Auflösung	480 TVL			420 TVL	330 TVL
Farbe – S/W	Farbe			S/W	Farbe
Lichtempfindlichkeit	2,0 Lux (F 2.2)			0,1 Lux	0,5 Lux
Objektiv	2,7 mm	1,6 mm	1,22 mm	3,6 mm	
Horizontaler Blickwinkel	67°	108°	160°	72°	
Schutzklasse	IP66			IP66	
Abmessung (BxHxT) in mm	40x40x35			28x89,5 mm	
EVP in €	135,00	139,00	145,00	69,00	89,00

**Eyseo Wasserdichte Stiftkameras**

TV7040–TV7043

PROFI LINE



TV7043



Absolut nicht wasserscheu sind die kleinen aber leistungsfähigen Stiftkameras. Damit sind sie für eine Reihe interessanter Anwendungen einsetzbar: Für Fischzüchter etwa wird ein Traum wahr. Nun ist die Überwachung der Fische sogar vom Wohnzimmer aus möglich. Und das live und in Farbe! Mit der exzellenten Lichtempfindlichkeit liefert die Kamera auch noch in größeren Wassertiefen und an trüben Tagen beste Eyseo-Bilder. Der überzeugend große Lieferumfang beinhaltet bereits alles, was für einen Einsatz benötigt wird: 30 Meter Kabel, Netzteil, Sonnendach und ein BNC/Cinch-Adapter, der den direkten Anschluss an den Fernseher gewährt. Natürlich ist die Kamera nicht nur unter Wasser einsetzbar. Auch überall, wo Spritz- oder Regenwasser auftreten ist eine wasserdichte Lösung gefragt. Mit unserem Top-Seller sind sie auf jeden Fall auf der sicheren Seite und bringen Ihre Bilder ins Trockene.

- 1/3" SONY Super HAD CCD
- Inkl. 3,6 mm Objektiv
- Auflösung: 420 – 600 TV-Linien
- Horizontaler Blickwinkel: 78°
- Lichtempfindlichkeit: 0,01-0,05 Lux (F2.0)
- Digitale Umschaltung von Farbe auf S/W unterhalb 2 Lux (IR-kompatibel)
- Electronic Shutter (ELC)
- Gegenlichtkompensation mit Window Weight Setting (BLC)
- Verstärkerregelung (AGC)
- Kantenkorrektur (APC)
- Schutzart IP68, wasserdicht bis 30 m
- Spannung/Leistung: 12 VDC / max. 3 W
- UVV-Kassen zertifiziert (nur TV7043)
- Abm. (ØxT): max. 32x110 mm

**Lieferumfang:**

Sonnendach, Halter, Netzteil, BNC/Cinch-Adapter, 30 m Kabel

**Eyseo Vandalensichere Kompaktkamera**

TV7048

PROFI LINE



Überall dort, wo zuverlässige Videoüberwachung unter extremen Umweltbedingungen gefordert ist, liegen Sie mit der salzwasserfesten Eyseo Kompaktkamera richtig. Durch ihr resistentes Nylon-Gehäuse und die Verwendung von hochwertigem, rostfreiem Edelstahl ist die Kamera vor allen äußeren Einflüssen geschützt und somit insbesondere für die speziellen Anforderungen im industriellen Umfeld geeignet. Ausgestattet mit zahlreichen Überwachungsfunktionen ermöglicht sie die lückenlose Überwachung von Produktionsabläufen, Gefahrenzonen oder Wirtschaftsgütern. Bei all dem überzeugt auch das Zubehör aus hochwertigem Edelstahl und verleiht der Kamera Eleganz. Performance, Robustheit und Design vereinen sich in dieser Eyseo Kamera in nahezu einzigartiger Weise.

- 1/3" SONY ExView CCD
- Integriertes 3,6 mm Objektiv
- Auflösung: 480 TV-Linien
- Horizontaler Blickwinkel: 78°
- Salzwasserfestes Nylon-Gehäuse mit Sonnendach und Halter aus hochwertigem Edelstahl
- Lichtempfindlichkeit: 0,05 Lux (F2.0)
- Electronic Shutter (ELC)
- Gegenlichtkompensation mit Window Weight Setting (BLC)
- Verstärkerregelung (AGC)
- Digitaler Signalprozessor (DSP)
- Automatischer Weißabgleich (AWB)
- Kantenkorrektur (APC)
- Digitale Umschaltung von Farbe auf S/W unterhalb 2 Lux (IR-kompatibel)
- Schutzart IP68, wasserdicht bis 50 m
- Spannung/Leistung: 12 VDC / max. 3 W
- UVV-Kassen zertifiziert
- Abm. (ØxT): max. 70x190 mm

**Lieferumfang:**

Sonnendach, Halter, Netzteil, BNC-/Cinch-Adapter, 50 m Kabel

**ZUBEHÖR FÜR WASSERDICHT KAMERAS:**

**Verlängerungskabel**



- Länge: 30 Meter
- Hochwertige Anschlüsse
- Farbe: Schwarz
- Nicht geeignet für TV7048, TV7180, TV7181

Artikelnummer	TV7040	TV7041	TV7042	TV7043	TV7048
Bildaufnehmer	1/3" Sony Super HAD CCD				1/3" Sony ExView HAD CCD
Auflösung	420 TVL	600 TVL	420 TVL	550 TVL	480 TVL
Farbe – S/W	S/W	S/W	Farbe	Farbe	Farbe
Automatische Tag-/Nachtumschaltung			Von Farbe auf S/W < 2 Lux		Von Farbe auf S/W < 2 Lux
Lichtempfindlichkeit	0,01 Lux	0,01 Lux	0,05 Lux	0,05 Lux	0,05 Lux
Infrarot-Empfindlichkeit	780–1100 nm		780–940 nm		780–940 nm
Schutzart	IP68, wasserfest				IP68, salzwasserfest
Abmessungen (ØxT) in mm	28x105 mm		32x110 mm		70x190 mm
Wasserdicht bis	30 Meter				50 Meter
Zertifizierung				UVV-Kassen	UVV-Kassen
EVP in €	179,00	239,00	259,00	319,00	699,00

Artikelnummer	TV4050
EVP in €	35,00

## ZUVERLÄSSIGE SICHT BEI JEDEM WETTER

Für die zuverlässige Absicherung von Gewerbeobjekten, privaten Anwesen sowie den Einsatz im, am oder unter Wasser! Dank IP-Schutzklasse 68 sind die neuen Variofocal-Kompaktkameras von Security-Center dauerhaft vor eindringendem Wasser geschützt und somit hervorragend für die uneingeschränkte Videoüberwachung im Außenbereich geeignet. Das Resultat: Freie Sicht bei jedem Wetter, bei Tag oder bei Nacht.



### Eine Frage der Existenz

Überlassen Sie bei der Absicherung von Bürogebäuden und gewerblichen Objekten nichts dem Zufall. Mit den robusten Variofocal Kompaktkameras sehen Sie auf einen Blick, wer sich dem Gebäude nähert und verhindern den Verlust sensibler Unternehmensdaten oder Arbeitsgeräte, die häufig über die Existenz eines Unternehmens entscheiden.



### Sicherheit im Eigenheim

Unbezahlbar; das gute Gefühl der Sicherheit in den eigenen vier Wänden. Schützen Sie deshalb Ihre Privatsphäre und beugen Sie unerwünschten Eindringlingen vor. Viel schwerer als jeder materielle Schaden wiegt schließlich der Verlust des Sicherheitsgefühls und der Intimsphäre, den die Mehrheit aller Einbruchsoffer beklagt.



### Wasserfeste Alleskönner

Egal ob im, am oder unter Wasser: Auch ohne Wetterschutzgehäuse meistern die robusten Variofocal Kompaktkameras den Einsatz im ungeschützten Außenbereich und zeigen sich dabei als flexible Alleskönner: Mit frei wählbarem Bildausschnitt, automatischer Tag-/ Nachtschaltung (TV7144,TV7147) und vielem mehr.

## Eyseo Wasserdichte IR Kompaktkameras TV7044–TV7047

**PROFI LINE**



TV7047



**Bestens geeignet für die zuverlässige Videoüberwachung im ungeschützten Außenbereich! Ausgestattet mit 30 Infrarot-LEDs schalten die Eyseo Wassergeschützten Kompaktkameras unterhalb von 2 Lux automatisch in den Schwarzweiß-Modus und liefern gestochen scharfe Überwachungsbilder bei Tag und Nacht. Mit Hilfe des umfangreichen Zubehörs sind die Kameras im Handumdrehen an jeder Hauswand installiert und erfreuen sich der besonderen Beliebtheit bei der Videoüberwachung privater wie öffentlicher Eingangsbereiche.**

- 1/3" SONY Super HAD CCD
- Inkl. 3,6 mm Objektiv
- Auflösung: 420 – 600 TV-Linien
- Horizontaler Blickwinkel: 78°

- Lichtempfindlichkeit: 0,01-0,05 Lux (F2.0)
- Digitale Umschaltung von Farbe auf S/W unterhalb 2 Lux (IR-kompatibel)
- Electronic Shutter (ELC)
- Gegenlichtkompensation mit autom. Window Weight Setting (BLC)
- Verstärkerregelung (AGC)
- Kantenkorrektur (APC)
- 30 IR-LEDs (840 nm) mit automatischer Aktivierung durch Lichtsensor unterhalb 2 Lux
- Schutzart IP68, wasserdicht bis 30 m
- Spannung/Leistung: 12 VDC / max. 6 W
- UVV-Kassen zertifiziert (nur TV7047)
- Abm. (ØxT): max. 64x110 mm

### Lieferumfang:

Sonnendach, Halter, Netzteil, BNC/ Cinch-Adapter, 30 m Kabel



Artikelnummer	TV7044	TV7045	TV7046	TV7047
Bildaufnehmer	1/3" Sony Super HAD CCD			
Auflösung	420 TVL	600 TVL	420 TVL	550 TVL
Farbe – S/W	S/W	S/W	Farbe	Farbe
Automatische Tag-/Nachtschaltung	Von Farbe auf S/W < 2 Lux			
Lichtempfindlichkeit	0,01 Lux	0,01 Lux	0,05 Lux	0,05 Lux
Infrarot-Empfindlichkeit	700–850 nm			
Integrierte IR-Beleuchtung	30 LEDs, 840 nm, Lichtsensor			
Schutzart	IP68, wasserdicht			
Abmessungen (ØxT) in mm	64x110 mm			
Wasserdicht bis	30 Meter			
Zertifizierung				UVV-Kassen
EVP in €	199,00	259,00	279,00	339,00



**Eyseo Wasserdichte Variofocal Kompaktkameras**

TV7140–TV7143

PROFILINE



Ausgestattet mit IP Schutzklasse 68 sind diese Eyseo Kompaktkameras perfekt gegen das Eindringen von Wasser – bis zu einer Wassertiefe von 30 Metern – oder Staub gerüstet. So garantieren die kompakten Sicherheitsprofis eine lange Lebensdauer und die maximale Zuverlässigkeit Ihres Videoüberwachungssystems in jeder Umgebung. Dank integriertem elektromechanischem Sperrfilter und höchstem Niveau bei der internen Bildverarbeitung sind die Kompaktkameras perfekt für den Einsatz bei Tag und Nacht.

- 1/3" SONY Super HAD CCD
- Vario-Focal-Objektiv 3,6 – 9,0 mm
- Digitale Bildverarbeitung (DSP)
- Automatische Tag/Nacht-Umschaltung durch

- elektromechanischen IR-Sperrfilter
- Wasserdicht bis 30 m (IP68)
- Horizontaler Blickwinkel 31-77°
- Verstärkerregelung (AGC)
- Gegenlichtkompensation mit autom. Window Weight Setting (BLC)
- Betriebstemperatur -10° C bis + 50° C
- Spannung/Leistung: 12 VDC / max. 6 W
- Abm. (ØxT): 74 x 190 mm
- UVV Kassen zertifiziert (nur TV7143)

**Lieferumfang:** Sonnenschutzdach (vorinstalliert), Wand-/ Deckenhalter, Montageanleitung, Justierwerkzeug, Netzteil, 30 Meter Kabel

**Eyseo Wasserdichte Variofocal IR Kompaktkameras**

TV7144–TV7147

PROFILINE



42 Infrarot LEDs, automatische Tag-Nacht-Umschaltung plus integriertes Variofocal-Objektiv zur Einstellung des Zooms und des Fokus: So verbinden diese Kameras alle Vorteile der Kompaktkameras der Profiline-Serie und machen sie zum perfekten Allrounder im ungeschützten Außenbereich. Besonders beliebt auch im industriellen Umfeld und überall dort, wo Sie eine gleichermaßen flexible wie zuverlässige Lösung unter schwierigen Witterungsbedingungen benötigen.

- 1/3" SONY Super HAD CCD
- Vario-Focal-Objektiv 3,6 – 9,0 mm
- Automatische Tag/Nacht-Umschaltung durch elektromechanischen IR-Sperrfilter
- Wasserdicht bis 30 m (IP68)
- Horizontaler Blickwinkel 31-77°
- 42 LEDs / 840 nm / 40° Abstrahlwinkel
- Electronic Shutter (ELC)
- Gegenlichtkompensation mit autom. Window Weight Setting (BLC)
- Verstärkerregelung (AGC)
- Digitale Bildverarbeitung (DSP)
- Betriebstemperatur -10° C bis + 50° C
- Spannung/Leistung: 12 VDC / max. 6 W
- Abm. (ØxT): 74x190 mm
- UVV Kassen zertifiziert (nur TV7147)

**Lieferumfang:** Sonnenschutzdach (vorinstalliert), Wand-/ Deckenhalter, Montageanleitung, Justierwerkzeug, Netzteil, 30 Meter Kabel



Zoom-/Fokuseinstellung (Ansicht von oben)

Artikelnummer	TV7140	TV7141	TV7142	TV7143	TV7144	TV7145	TV7146	TV7147
Bildaufnehmer	1/3" Sony Super HAD CCD							
Auflösung	420 TVL	600 TVL	480 TVL	550 TVL	420 TVL	600 TVL	480 TVL	550 TVL
Farbe – S/W	S/W	S/W	Farbe	Farbe	S/W	S/W	Farbe	Farbe
Automatische Tag-/ Nachtschaltung			Von Farbe auf S/W < 2 Lux				Von Farbe auf S/W < 2 Lux	
Lichtempfindlichkeit	0,01 Lux	0,01 Lux	0,05 Lux	0,05 Lux	0,01 Lux	0,01 Lux	0,05 Lux	0,05 Lux
Infrarot-Empfindlichkeit	780–940 nm				780–940 nm			
Integrierte IR-Beleuchtung	–				42 LEDs, 840 nm			
Schutzart	IP68, wasserdicht				IP68, wasserdicht			
Abmessungen (ØxT) in mm	74x190 mm				74x190 mm			
Wasserdicht bis	30 Meter				30 Meter			
Zertifizierung				UVV-Kassen				UVV-Kassen
EVP in €	269,00	309,00	329,00	389,00	299,00	359,00	379,00	439,00

## DER UNAUFFÄLLIGE SPION



Diese Eyseo Ein-/Aufbaukameras im unauffälligen Aludesign sind perfekt für den Einbau in abgehängte Decken geeignet. Mit ihrem geringen Durchmesser von nur 45 mm ist sie auf auf den ersten Blick kaum von einem Halogenstrahler zu unterscheiden. Der im Lieferumfang enthaltene Adapterring erlaubt zudem die Aufbaumontage. Dabei stehen Ihnen zwei Varianten zur Verfügung, um Ihnen beim Einbau möglichst großen Spielraum zu lassen. Gemeinsam ist ihnen jedoch die Kombination aus exzellenter Bildqualität durch den 1/3" SONY Bildaufnehmer mit einer außergewöhnlich hohen Lichtempfindlichkeit (0,1 bzw. 0,2 Lux). Das CCD-Kameramodul ist sowohl vertikal, als auch horizontal schwenkbar.

## UNAUFFÄLLIG UND LEICHT ZU HANDHABEN



Mit Hilfe der Eyseo Mini-Nadelöhrkamera ist unauffällige Videoüberwachung ganz einfach geworden. Durch die minimalen Abmessung der Kamera passt diese in jede Zigarettenschachtel. Mit Hilfe des Mini-Digitalrekorders (siehe Seite 44) können Sie eine schnelle und flexible Videoüberwachung in wenigen Minuten umsetzen. Natürlich lässt sich die Kamera auch in Bücherregale, Schränke oder Tischleuchten einsetzen.

## Eyseo Ein-/ Aufbaukameras

TV7018-7019

EcoLINE®



**Auffällig gute Bilder, unauffälliger Auftritt mit den Eyseo Ein-/Aufbaukameras. Beim Deckeneinbau neben Halogenstrahlern macht diese Kamera einen schlanken und unauffälligen Eindruck. Hierfür stehen Ihnen zwei verschiedene Varianten zur Verfügung, um Ihnen beim Einbau möglichst großen Spielraum zu lassen. Mit Ihrem dezenten Erscheinungsbild fällt die Kamera nicht auf, was sie universell einsetzbar macht, selbst an häufig frequentierten Stellen.**

- 1/3" SONY Super HAD CCD
- Integriertes 3,7 mm Nadelöhrobjektiv
- Auflösung: 380 – 420 TV-Linien
- Horizontaler Blickwinkel: 71°
- Kameramodul horizontal und vertikal schwenkbar
- Inkl. Adapterringe für Ein- und Aufbaumontage
- Lichtempfindlichkeit: 0,1 – 0,2 Lux (F2.0)
- Electronic Shutter (ELC)
- Gegenlichtkompensation (BLC)
- Verstärkerregelung (AGC)
- Farbversion: Autom. Weißabgleich (AWB) und Digital-Signalprozessor (DSP)
- Spannung/Leistung: 12 VDC / max. 4 W
- Abm. (HxØ): 51x45 mm



Inkl. Ein- und Aufbauadapter



Artikelnummer	TV7018	TV7019
Auflösung	380 TVL	420 TVL
Farbe – S/W	Farbe	S/W
Lichtempfindlichkeit bei F2.0	0,2 Lux	0,1 Lux
Blickwinkel	71°	
Schutzart	IP50	
Abmessungen (HxØ) in mm	51x45 mm	
Leistungsaufnahme	max. 4 W	max. 4 W
EVP in €	179,00	109,00

**Eyseo Mini-Nadelöhrkamera** TV7020-7021  
EcoLINE



**Eyseo Super-Mini-Farbkameras** TV7150  
EcoLINE



Inkl. Einbaurahmen

Hohe Bildqualität mit der Eyseo-Kamera im Agenten-Format. Selbst in den kleinsten und ausgefallensten Verstecken findet dieser Kamera-Zwerg mit der großartigen Optik Platz. Ob in der Zigarettenschachtel oder in präparierten Verpackungen, ob in einer leeren Handy-Schale oder in der Handtasche, Ihrer Fantasie sind bei der diskreten Anbringung der Kamera keine Grenzen gesetzt. Profitieren Sie dabei trotz der extrem kleinen Bauweise von hervorragenden Überwachungsbildern.

Reduce to the Max! Die leichte Super-Mini-Farbkamera folgt genau diesem Prinzip. Die Einsatzgebiete sind nahezu unbegrenzt. Ob zu Hause, im Büro, im Auto, unterwegs. Überall dort, wo kleine Bauweise und dezenter Auftritt gefragt ist, kann die Eyseo Super Mini-Farbkamera ihre Stärken ausspielen. Machen Sie keine Abstriche in der Bildqualität: Das integrierte 3,7 mm Nadelöhrobjektiv liefert Farbbilder mit einer Auflösung von 420 TV-Linien, der digitale Signalprozessor garantiert mit dem hochwertigen Sharp CCD exzellente Aufnahmen.

- 1/3" SONY Super HAD CCD
- Integriertes 3,7 mm Nadelöhrobjektiv
- Auflösung: 380 – 420 TV-Linien
- Kameramodul vertikal schwenkbar
- Horizontaler Blickwinkel: 71°
- Lichtempfindlichkeit: 0,1 – 0,2 Lux (F2.0)
- Electronic Shutter (ELC)
- Gegenlichtkompensation (BLC)
- Verstärkerregelung (AGC)
- Farbversion: Autom. Weißabgleich (AWB) und Digital-Signalprozessor (DSP)
- Spannung/Leistung: 12 VDC / max. 4 W
- Abm. (BxHxT): 36x36x30 mm

- 1/4" Sharp CCD
- Integriertes 3,7 mm Nadelöhrobjektiv
- Auflösung: 420 TV-Linien
- Horizontaler Blickwinkel: 71°
- Inkl. Adapterringe für Ein- und Aufbaumontage
- Inkl. Mini-Kamerahalter
- Lichtempfindlichkeit: 0,05 Lux (F2.0)
- Electronic Shutter-Regelung (ELC), Gegenlichtkompensation (BLC), Verstärkerregelung (AGC), Autom. Weißabgleich (AWB), Digital-Signalprozessor (DSP)
- Spannung/Leistung: 12 VDC / max. 2,1 W
- Gewicht: 17,5 g
- Abm. (HxØ): 29,4x22 mm

VIDEOÜBERWACHUNG IM XXS-FORMAT





Klein aber oho! Es gibt viele Anwendungen, die geringste Abmessungen bei größter Leistung verlangen. Ob im Büro, im Auto oder unterwegs.

Überall dort, wo kleine Bauweise und dezenter Auftritt gefragt sind, können diese Kameras ihre Stärken ausspielen. Die Super-Mini-Kamera gewährt mit ihren extrem kompakten Abmaßen sogar Videoüberwachung im Cent-Format. Die Mini-Nadelöhr-Kamera findet selbst in Zigarettenschachteln Platz. Mit den unauffälligen Ein-/Aufbaukameras bauen Sie auf auffällig gute Bilder. Die Nadelöhr-Kameras stehen für hochwertige Videoüberwachung im XXS-Format.

VIDEOÜBERWACHUNG IN ÖSTERREICHISCHEN TAXIS ZUGELASSEN



Die Datenschutzkommission der Republik Österreich hat einer Videoüberwachung für Taxis den offiziellen Segen erreicht. Hierfür werden die Eyseo Super-Mini-Farbkamera zusammen mit dem Mini-Digitalrekorder zum Einsatz gebracht.

			
Artikelnummer	TV7020	TV7021	TV7150
Auflösung	420 TVL	380 TVL	420 TVL
Farbe – S/W	S/W	Farbe	Farbe
Lichtempfindlichkeit bei F2.0	0,1 Lux	0,2 Lux	0,05 Lux
Blickwinkel	71°		71°
Schutzart	IP53		IP54
Abmessungen (HxØ) in mm	36x36x3030 mm		29,4x22 mm
Leistungsaufnahme	max. 4 W	max. 4 W	max. 2,1 W
EVP in €	79,00	159,00	119,00

## LEICHTE INTEGRATION IN ANLAGEN



Platinenkameras lassen sich ohne großen Aufwand in Produktionsstraße integrieren und dienen zur Steigerung von Produktivität und Qualität.

### Eyseo Super-Mini-Platinenkamera

Eco|INE®



Sicherheit geprüft  
tested safety  
beantragt



Nicht einmal 3 Zentimeter groß, wartet die Super-Mini-Platinen-Kamera für verdeckte Videoüberwachung mit einer Auflösung von 480 TV-Linien auf und liefert eine hervorragende Bildperformance aus einem maximalen Blickwinkel von 160°.

- 1/4" SONY Super HAD CCD
- Auflösung: 480 TV-Linien
- Horizontaler Blickwinkel: 67°/108°/160°
- Lichtempfindlichkeit: 2,0 Lux (F2.2)
- Electronic Shutter (ELC)
- Verstärkerregelung (AGC)
- Autom. Weißabgleich (AWB)
- Digital-Signalprozessor (DSP)
- Spannung/Leistung: 12 VDC/max. 0,6 W
- UUV-Kassen beantragt
- Abm. (BxHxT): 26x22x18 mm

### Eyseo Platinenkameras mit Nadelöhrobjektiv

Eco|INE®



Sicherheit geprüft  
tested safety  
TV7107



Die XXS-Videoüberwachung mit Nadelöhrobjektiv.

- 1/3" SONY Super HAD CCD
- Inkl. 3,7 mm Nadelöhrobjektiv
- Auflösung: 380 - 600 TV-Linien
- Horizontaler Blickwinkel: 71°
- Lichtempfindlichkeit: 0,1 - 0,4 Lux (F2.0)
- Electronic Shutter (ELC)
- Gegenlichtkompensation (BLC)
- Verstärkerregelung (AGC)
- Farbversion: Autom. Weißabgleich (AWB) und Digital-Signalprozessor (DSP)
- Spannung/Leistung: 12 VDC/max. 4 W
- UUV-Kassen zertifiziert (TV7107)
- Abm. (BxHxT): 32x32x15 mm (S/W)
- Abm. (BxHxT): 32x32x27 mm (Farbe)

### Eyseo Platinenkameras mit Miniaturobjektiv

Eco|INE®



Sicherheit geprüft  
tested safety  
TV7105



Profitieren Sie von einem großen Überwachungsfeld dank Weitwinkelobjektiv und kleinster Bauweise.

- 1/3" SONY Super HAD CCD
- Inkl. 3 mm Weitwinkelobjektiv
- Auflösung: 380 - 600 TV-Linien
- Horizontaler Blickwinkel: 96°
- Lichtempfindlichkeit: 0,1 - 0,4 Lux (F2.0)
- Electronic Shutter (ELC)
- Gegenlichtkompensation (BLC)
- Verstärkerregelung (AGC)
- Farbversion: Autom. Weißabgleich (AWB) und Digital-Signalprozessor (DSP)
- Spannung/Leistung: 12 VDC/max. 4 W
- UUV-Kassen zertifiziert (TV7105)
- Abm. (BxHxT): 32x32x15 mm (S/W)
- Abm. (BxHxT): 32x32x27 mm (Farbe)

Artikelnummer	TV7500	TV7501	TV7502	TV7102	TV7103	TV7106	TV7107	TV7100	TV7101	TV7104	TV7105
Auflösung	480 TVL			420 TVL	600 TVL	380 TVL	550 TVL	420 TVL	600 TVL	380 TVL	550 TVL
Farbe - S/W	Farbe	Farbe	Farbe	S/W	S/W	Farbe	Farbe	S/W	S/W	Farbe	Farbe
Lichtempfindlichkeit	2,0 Lux			0,1 Lux	0,2 Lux	0,2 Lux	0,4 Lux	0,1 Lux	0,2 Lux	0,2 Lux	0,4 Lux
Objektiv				3,7 mm Nadelöhr				3,0 mm Nadelöhr			
Horizontaler Blickwinkel	67°	108°	160°	71°				96°			
Abmessungen (BxHxT) in mm	22x26x18 mm			32x32x15 mm		32x32x27 mm		32x32x22 mm		32x32x34 mm	
Zertifizierung	max. 0,6 W					UUV				UUV	
EVP in €	119,00	125,00	129,00	59,00	119,00	129,00	179,00	59,00	119,00	129,00	179,00

## Miniaturobjektive zum Wechseln



Betrachten Sie die Welt einmal aus einem anderen Winkel! Mit den flexibel nutzbaren Wechselobjektiven für Eyseo Platinenkameras mit Miniaturobjektiv.

Nur für TV7100, TV7101, TV7104, TV7105

Artikelnummer	TV7120	TV7121	TV7122	TV7123	TV7124	TV7125
Brennweite	2,5 mm	4,3 mm	6,0 mm	8,0 mm	12,0 mm	16,0 mm
Blickwinkel	104°	60°	43°	33°	23°	19°
Blende	F 2.0	F 2.0	F 2.0	F 2.0	F 2.0	F 2.5
EVP in €	26,00	19,00	19,00	19,00	19,00	26,00

**Eyseo Kameras im PIR-Gehäuse**

TV7026–TV7029

**EcoLINE®**



**Der sehende Bewegungsmelder! Im unauffälligen Gehäuse verbirgt sich ein leistungsfähiges 3,7 mm Nadelöhrobjektiv.**

- 1/3" SONY Super HAD CCD
- Integriertes 3,7 mm Nadelöhrobjektiv
- Auflösung: 380 – 600 TV-Linien
- Horizontaler Blickwinkel: 71°
- Lichtempfindlichkeit: 0,1 – 0,4 Lux (F2.0)

- Perfekt getarnt im PIR-Melder-Gehäuse
- Electronic Shutter (ELC)
- Gegenlichtkompensation (BLC)
- Verstärkerregelung (AGC)
- Integr. Mikrofon
- Farbversion: Autom. Weißabgleich (AWB) und Digital-Signalprozessor (DSP)
- Spannung/Leistung: 12 VDC / max. 4 W
- Inkl. Wand-/Deckenhalter

- UUV-Kassen zertifiziert (nur TV7029)
- Abm. (BxHxT): 70x120x48 mm

**Optionales Zubehör:**  
Netzteil TV8099

**Eyseo Kameras im Rauchmelder-Gehäuse**

TV7022–TV7025

**EcoLINE®**



**Die perfekte Tarnung für Kameras mit Deckenmontage.**

- 1/3" SONY Super HAD CCD
- Integriertes 3,7 mm Nadelöhrobjektiv
- Auflösung: 380 – 600 TV-Linien
- Perfekt getarnt im Rauchmelder-Gehäuse

- Horizontaler Blickwinkel: 71°
- Lichtempfindlichkeit: 0,1 – 0,4 Lux (F2.0)
- Electronic Shutter (ELC)
- Gegenlichtkompensation (BLC)
- Verstärkerregelung (AGC)
- Farbversion: Autom. Weißabgleich (AWB) und Digital-Signalprozessor (DSP)

- Spannung/Leistung: 12 VDC / max. 4 W
- UUV-Kassen zertifiziert (nur TV7025)
- Abm. (HxØ): 120x60 mm

**Optionales Zubehör:**  
Netzteil TV8099

**SEHEN OHNE GEGEHEN ZU WERDEN**



Auf diese Art und Weise bekommt man oft die interessantesten Aufnahmen. Die getarnten Kameras von Security-Center vereinen ausgefeilte, unauffällige Tarnung mit einer hervorragenden Bildperformance und sind somit die perfekte Lösung für Undercover-Überwachungen.

Artikelnummer	TV7026	TV7027	TV7028	TV7029	TV7022	TV7023	TV7024	TV7025
Auflösung	420 TVL	600 TVL	380 TVL	550 TVL	420 TVL	600 TVL	380 TVL	550 TVL
Farbe – S/W	S/W	S/W	Farbe	Farbe	S/W	S/W	Farbe	Farbe
Lichtempfindlichkeit bei F 2.0	0,1 Lux	0,2 Lux	0,2 Lux	0,4 Lux	0,1 Lux	0,2 Lux	0,2 Lux	0,4 Lux
Schutzart	IP50				IP30			
Zertifizierung				UUV-Kassen				UUV-Kassen
EVP in €	89,00	139,00	149,00	209,00	89,00	139,00	149,00	209,00

# DIGI-LAN – TEAMPLAYER FÜR PERFEKTE VIDEOÜBERWACHUNG IM NETZWERK



Die Netzwerktechnik ist der Trend in der Videoüberwachung. Die Gründe liegen auf der Hand: Geringerer Installationsaufwand, komfortable und einfache Verwaltung der Videodaten auf dem PC und ein flexibler Zugriff auf die Bilder im lokalen Netzwerk und im Internet. Mit den flexiblen und universell einsetzbaren Lösungen von Digi-Lan haben Sie Ihre Videoüberwachung immer im Griff. Neben den hochqualitativen Netzwerkcameras lassen sich auch analoge Kameras der Eyseo-Familie problemlos einbinden. Digi-Lan ist der Player für Ihre Videoüberwachung mit Netzwerk-Komfort!

## JETZT HABEN SIE ES IN DER HAND



Weltweiter Zugriff auf Video-Streams, sogar am Handy! Unglaublich, aber wahr! Die von den Digi-Lan CMOS-Kameras aufgenommenen Videodaten lassen sich durch neueste Technologie sogar aufs Handy übertragen. Somit wissen Sie immer und überall, was zuhause los ist. Genießen Sie Freiheit und das Gefühl, alles im Griff zu haben.

Und so funktioniert der weltweite Handy-Empfang:

Im Multimedia-Menü des Handys findet sich bei den meisten Modellen der Punkt „URL öffnen“. In der nun folgenden Zeile geben Sie nach `rtsp://<die IP-Adresse Ihrer Kamera>/<Zugangsname>` ein. Schon beginnt der Download der Videodaten. Mit einer Verzögerung von etwa 5 sec. werden die Bilder dann auf dem Display Ihres Mobiltelefons angezeigt. So einfach ist weltweite und mobile Videoüberwachung!

## Digi-Lan CMOS-Netzwerkcameras

TV7203-TV7204

EcoLINE®



Wissen, was los ist: Mit der Digi-Lan Netzwerkcamera sind Sie stets auf dem Laufenden. Egal ob im lokalen Netzwerk, via Internet oder Mobiltelefon: Ein Klick genügt und Sie erhalten gestochen scharfe Livebilder in voller VGA-Auflösung (640x480 Pixel). Dank neuester HQ-CMOS-Technik werden brillante Videobilder und Audio-Streams in Echtzeit (max. 25 Bilder/s) in das lokale Netzwerk oder ins Internet übertragen. Dabei garantiert die digitale Bildverarbeitung klare Bilder, selbst bei extrem schlechten Lichtverhältnissen (1,5 Lux). Moderne MPEG4-Kompression erlaubt, die Video-Streams mit dem Internet Explorer lokal oder im Internet zu betrachten. Die mitgelieferte Digitalrekorder-Software ermöglicht die zeitgleiche Darstellung und Aufnahme von bis zu 16 Netzwerkcameras – ganz wie Sie es wünschen, entweder zeitgesteuert, manuell, oder bei Bewegung. Mittels vorhandenem RTSP-Protokoll ist es möglich, Videobilder an streamingfähige Mobiltelefone zu senden. Die Kamera ist als Variante mit Ethernet-Anschluss oder für drahtlose Wireless-LAN-Netzwerke (W-LAN 802.11g) lieferbar.

- 1/4" HQ CMOS Sensor
- Lichtempfindlichkeit 1,5 Lux (F2.0)
- 4 mm Weitwinkelobjektiv
- Gegenlichtkompensation (BLC)
- Electronic Shutter (ELC)
- Autom. Weißabgleich (AWB)
- Verstärkerregelung (AGC)
- Spannung 5V/DC (inkl. Netzteil)
- Browser: Internet Explorer
- Integr. Mikrofon
- Netzwerk: je nach Modell: 10/100 BaseT-Ethernet (RJ45) oder W-LAN 802.11g
- Protokolle: TCP/IP, HTTP, FTP, SMTP, NTP, DHCP, DDNS, RTSP
- Wählbare Bildgröße und Komprimierung
- Bildrate max. 25 Bilder/s (für alle Auflösungen)
- Max. Auflösungen: 640x480 Pixel
- Datum-/Uhrzeit-Anzeige
- Optionale Bandbreitenbegrenzung
- 2-Farben-LED für Statusanzeige
- PIN-Code-Schutz für User & Admin
- Email-/FTP-Benachrichtigung bei Alarm
- UUV-Kassen zertifiziert
- Abm. (BxHxT): 73x114x35 mm

### Lieferumfang:

16-Kanal Digitalrekorder-Software, Handbuch, Wandarm, Netzteil

		
Artikelnummer	TV7203	TV7204
Version	LAN (RJ45 BaseT-Ethernet 10/100)	LAN / W-LAN 802.11g (54 MBit/s)
Zertifizierung	UUV-Kassen zertifiziert	UUV-Kassen zertifiziert (LAN)
EVP in €	199,00	299,00

**Digi-Lan Schwenk-/  
Neige-Netzwerkamera**

TV7230-TV7240

**EcoLINE®**



Absolute Flexibilität in allen Punkten! Mit ihrer Schwenk-Neige-Funktion setzt die Digi-Lan Schwenk-/Neige-Domekamera neue Maßstäbe in der Netzwerktechnik. Über den Internet Explorer oder die kostenlos mitgelieferte 16-Kanal Software steuern Sie die Kamera auch von unterwegs. Auf diese Weise haben Sie Objekte jeder Größenordnung rund um die Uhr im Griff. Dafür verfügt der neue Überwachungsprofi über einen maximalen Schwenkbereich von 350° sowie einen Neigebereich von 90° und bietet optimalen Überblick. Gemeinsam mit dem 1/4" HQ-CMOS-Bildaufnehmer und dem bewährten 4 mm Objektiv der TV7204 setzt das Multitalent auf ‚ausgezeichnete‘ Technologie (Computerbild-Testsieger 23/2006) und garantiert beste Bildqualität. Das Ergebnis sehen Sie wo immer und wann immer Sie wollen: Als Realtime Video- und Audiostream im Internet oder als Livebild auf dem Handy.

- 1/4" Farb HQ-CMOS Bildaufnehmer
- Max. Auflösung 640x480 Pixel
- Realtime Übertragung von Video- und Audiostreams
- Modernes MPEG4 Komprimierungsverfahren
- 20 Preset-Positionen speicherbar
- Integrierte W-LAN Schnittstelle (nur TV7230)
- Fernsteuerbarer Schwenk-/Neigekopf (350°/90°)
- Digitaler Zoom
- 3 LEDs für Statusanzeige
- Email-/FTP-Benachrichtigung bei Alarm
- Übertragung von Live-Bildern an Mobiltelefone mittel RTSP-Protokoll
- Eingebautes Objektiv 4mm/F2.0
- Eingebauter Bewegungssensor mit Voralarmbildspeicher
- Versenden von Bildern und Videoclips via Email oder FTP
- Realtime Übertragung (25 Bilder/s) von Video- und Audiostreams
- UUV-Kassen zertifiziert
- Abm. (HxØ): 100x110 mm

**Lieferumfang:**  
Schwenk/Neige-Netzwerkamera, Netzadapter, Wand-/Deckenhalter inkl. Schrauben, 16-Kanal Rekorder Software, Quickguide

		
Artikelnummer	TV7240	TV7230
Version	LAN (RJ45 BaseT-Ethernet 10/100)	LAN / W-LAN 802.11g (54 MBit/s)
Zertifizierung	UUV-Kassen zertifiziert	UUV-Kassen zertifiziert (LAN)
EVP in €	299,00	399,00

**STEUERUNG LEICHT GEMACHT**

Besonderes Highlight der neuen Schwenk-Neige-Netzwerkamera ist die intuitive Steuerung am Bildschirm. Mit einem einfachen Mausklick in das Überwachungsbild bewegen Sie die Kamera schnell und unkompliziert in alle Richtungen. So behalten Sie mit nur einer Kamera immer den perfekten Überblick.



# WORLD WIDE VIDEO-ÜBERWACHUNG

Was bisher nur eine Vision war, ist nun Realität. Die Digi-Lan Security Netzwerkkamera überträgt Video- und Audio-Streams von brillanter Qualität direkt ins lokale Netzwerk oder ins Internet. Dank modernster Kompressionstechnologie können Sie die Sequenzen live mit dem Internet Explorer betrachten und per mitgelieferter 16-Kanal-Rekorder Software aufzeichnen. Bei der Übertragung ins Netzwerk haben Sie die Wahl zwischen LAN oder W-LAN. Absolut bahnbrechend sind das exzellente Gegenlichtverhalten und die hohe Lichtempfindlichkeit. Unter 2 Lux schaltet die Kamera automatisch in den lichtempfindlichen S/W-Modus und erzielt dank schwenkbarem IR-Filter ausgezeichnete Bild-ergebnisse (TV7216, TV7217).

## ZUBEHÖR FÜR SECURITY-NETZWERKKAMERAS:

### Schutzgehäuse



Dieses Wetterschutzgehäuse ist der optimale Outdoor-Support für W-LAN-Kameras. Sie genießen Schutz im Gehäuse und Reichweitenvorteile durch die Außenantenne. Zur optimalen Platzierung Ihrer W-LAN-Varianten schrauben Sie einfach die Antennen ab und schließen die Kamera an die Antenne des praktischen und robusten Gehäuses an.

- Frequenz: 2,4 GHz
- Antenne: 0 dB
- Spannung: 230 VAC
- Integrierte 230 VAC Heizung mit Thermostat
- Temperaturbereich: - 20°C bis +55° C
- Abm. (BxHxT): 140x110x400 mm

### Lieferumfang:

Gehäuse, Antenne, Kabel, 12 VDC / 1 A Unterputznetzteil, Wandarm

Artikelnummer	TV5730 (für W-LAN)
EVP in €	290,00

## Digi-Lan Security-Netzwerkcameras

PROFI LINE



Bei der Netzwerktechnik ist Flexibilität Trumpf, was Lokalität als auch Funktionalität betrifft. So lassen sich mit dem integrierten Bewegungssensor, dem Alarmeinang und dem fernschaltbaren Relaisausgang äußerst vielfältige Überwachungsfunktionen realisieren. Mit einem Wetterschutzgehäuse lassen sich die Kameras auch im Außenbereich einsetzen. So vereinen sie die Vorteile konventioneller CCTV-Kameras mit den neuen Möglichkeiten der Netzwerktechnik.

- 1/3" Sony CCD
- Auflösung: 540 TV-Linien
- Kompressionsverfahren: Wahlweise MPEG4 oder MJPEG
- Bildrate: Max. 25 Bilder/s
- Zusätzlicher BNC-Ausgang
- Email/FTP-Benachrichtigung bei Alarm
- Electronic Shutter (ELC)
- Automatischer Weißabgleich (AWB)
- Gegenlichtkompensation (BLC)
- Verstärkerregelung 0 – 36 dB (AGC)
- Browser: Internet Explorer
- Max. Auflösungen 4CIF (704x576 px)
- Protokolle: TCP/IP, HTTP, FTP, SMTP, NTP, DHCP, DDNS

- Wählbare Bildgröße und Komprimierung
- Optionale Bandbreitenbegrenzung
- 1 Alarmeinang, 1 Schaltausgang
- 2 Farben LED für Status
- PIN-Code-Schutz für User & Admin
- Vor- und Nachalarm Bildspeicher
- Datum-/Uhrzeit-Anzeige
- Elektromechanische Umschaltung von Farb- auf S/W-Betrieb unterhalb von 2 Lux (schwenkbarer IR-Filter), nur TV7216 und TV7217
- Spannung 12 VDC/max. 9,6 W (inkl. Netzteil)

### Lieferumfang:

Kamera, Vario-Zoomobjektiv, Digitalrekorder-Software, Handbuch, Wandarm, Netzteil



Artikelnummer	TV7214	TV7216	TV7215	TV7217
Version	LAN (RJ45 T-Base Ethernet 10/100)		LAN / W-LAN 802.11g (54 Mbit/s)	
Bildaufnehmer	1/3" Sony Super HAD CCD	1/3" Sony ExView CCD	1/3" Sony Super HAD CCD	1/3" Sony ExView CCD
Auflösung	540 TVL	540 TVL	540 TVL	540 TVL
Automatische Tag-/Nachtumschaltung		Elektromechanisch schwenkbarer IR-Sperfilter		Elektromechanisch schwenkbarer IR-Sperfilter
Lichtempfindlichkeit	0,1 Lux (F 1.2)	0,01 Lux (F 1.2)	0,1 Lux (F 1.2)	0,01 Lux (F 1.2)
Objektiv	3,5–8 mm Vario-Zoom	3,5–10,5 mm Vario-Zoom	3,5–8 mm Vario-Zoom	3,5–10,5 mm Vario-Zoom
Horizontaler Blickwinkel	38°–78°	27°–82°	38°–78°	27°–82°
Hohe IR-Empfindlichkeit	–	ja	–	ja
Zertifizierung	UW-Kassen	UW-Kassen	UW-Kassen	UW-Kassen
EVP in €	609,00	719,00	669,00	779,00



**Digi-Lan Variodome  
Tag-/Nachtkamera + Infrarot**

TV7219

**PROFILINE**



Die Digi-Lan Domekamera ist der schnell installierte, flexible 24-Stunden-Detektiv für Videoüberwachungen, z. B. in Läden oder Einkaufshäusern. Die integrierten IR-LEDs machen den Einsatz auch bei Nacht möglich. Zudem ist der Dome hervorragend vor Übergriffen von Vandalen geschützt. So kann der Digi-Lan Vario-Dome immer scharfe und hochwertige Bilder ins Netzwerk übertragen, was einen weltweiten Zugriff auf Ihre Videodaten möglich macht. So wissen Sie immer, was in Ihrem Laden läuft!

- 1/3" Sony HAD CCD
- Lichtempfindlichkeit: 0,05 Lux, 0 Lux mit IR
- IR-LEDs mit 10m Reichweite
- Autom. IR-Schwenkfilter (Tag/Nacht-Funkt.)
- Vandalismusgeschützte Ausführung, IP66
- Auflösung: 520 TV-Linien
- Integriertes 3,6-9 mm (F1.6) Vario-Objektiv

- Horizontaler Betrachtungswinkel: 35 - 78°
- BLC, ELC, AWB, DSP
- Mikrofon- u. Lautsprecheranschluss
- Browser: Internet Explorer ab 5.x
- Netzwerk: 10/100 BaseT-Ethernet (RJ45)
- Protokolle: TCP/IP, HTTP, FTP, SMTP, NTP, DDNS, DNS, UPnP, DHCP
- Auflösungen: QCIF 176x144, CIF 352x288 oder 4CIF (704x576 px)
- Wahlweise Begrenzungen der Bandbreite (Kompressionsverfahren: MPEG4 o. MJPEG)
- 1 Alarmeingang, 1 Relais-Schaltausgang
- PIN-Code Schutz für User & Admin
- Vor- und Nachalarm-Bildspeicher
- Autom. Email-Benachrichtigung bei Alarm
- Abm. (HxØ): 120x137mm
- UWV-Kassen zertifiziert

**Lieferumfang:**

Domekamera inkl. Netzteil, 16-Kanal Rekorder-Software

Autom. Umschaltung von Tag auf Nacht-Betrieb



Hohe Lichtempfindlichkeit bei Nacht, sogar IR-Licht



**Digi-Lan Fixdome-  
kamera + Infrarot**

TV7218

**PROFILINE**



Die Digi-Lan Netzwerk-Domekamera ist der ideale Kaufhaus-Detektiv. Sie hat den perfekten Überblick und ist in der Lage, größere Räume mit Übersicht zu bewachen. Mit den integrierten IR-LEDs kann sie sogar 24 Stunden lang eingesetzt werden. Neben einer hervorragenden Bildperformance kann der Dome auch mit zahlreichen Überwachungs- und Alarmfunktionen aufwarten. So steht ein Alarmeingang und ein Schalt-Relaisausgang zur Verfügung. Bei Alarm kann automatisch eine Email-Benachrichtigung versandt werden.

- 1/3" Panasonic CCD
- Lichtempfindlichkeit: 0,5 Lux (0 Lux mit IR)
- IR-LEDs mit 10 m Reichweite
- Vandalismusgeschützte Ausführung, IP66
- Auflösung: 380 TV-Linien
- Integriertes 3,6 Fix-Objektiv (F2.0)
- Horizontaler Betrachtungswinkel: 78°
- BLC, ELC, AWB, DSP
- Mikrofon- u. Lautsprecheranschluss
- Browser: Internet Explorer ab 5.x
- Netzwerk: 10/100 BaseT-Ethernet (RJ45)
- Protokolle: TCP/IP, HTTP, FTP, SMTP, NTP, DDNS, DNS, UPnP, DHCP
- Bild-Overlay: Datum und Uhrzeit
- Auflösungen: QCIF 176x144, CIF 352x288 oder 4CIF 704x576
- Wahlweise Begrenzungen der Bandbreite (Kompressionsverfahren: MPEG4 o. MJPEG)
- 1 Alarmeingang, 1 Relais-Schaltausgang
- PIN-Code Schutz für User & Admin
- Vor- und Nachalarm-Bildspeicher
- Autom. Email- Benachrichtigung bei Alarm
- Abm. (HxØ): 120x137 mm
- Inkl. Netzteil, 16-Kanal Rekorder-Software

**DETEKTIVE MIT  
ÜBERBLICK**



Die Digi-Lan Netzwerk-Domekameras sind die idealen Ladendetektive, mit denen Ihre Videoüberwachung rund läuft! Mit den integrierten IR-LEDs sind diese Domekameras rund um die Uhr einsetzbar und verlieren auch bei Dunkelheit nicht den Überblick. Rund um den Globus können Sie dank Netzwerkkomfort Ihre Videodaten im Internet abrufen. Somit haben Sie alles im Griff, egal wo Sie gerade sind. Die vielseitigen Domes mit integriertem Alarmeingang übernehmen dabei auch umfangreiche Überwachungsaufgaben.

Artikelnummer	TV7219	TV7218
Bildaufnehmer	1/3" Sony HAD CCD	1/3" Panasonic CCD
Auflösung	520 TVL	380 TVL
Automatische Tag-/Nachtumschaltung	Elektromechanisch schwenkbarer IR-Sperrfilter	Elektrische Umschaltung
Lichtempfindlichkeit	0,05 Lux (0 Lux mit IR)	0,5 Lux (0 Lux mit IR)
Objektiv	3,6-9,0 mm Vario-Objektiv (F 1.6)	3,6 mm Fix-Objektiv F 2.0)
Horizontaler Blickwinkel	35°-77°	78°
Zertifizierung	UW-Kassen	-
EVP in €	899,00	599,00

## Digi-Lan Dualstream Videoserver

PROFI LINE



im Sortiment  
**Neu**

Vorderansicht



Rückansicht



**Bringen Sie analoge Videodaten ins digitale Netzwerk! Damit eröffnen Sie Ihren Kunden gleich mehrere Vorteile: Die Vorzüge analoger Kamertechnik und die weltweite Verfügbarkeit im Netzwerk.**

**Das absolute Highlight ist die Dualstream-Funktion: Die Bilddaten werden in hoher Auflösung als MJPEG- und gleichzeitig als MPEG4-Stream für die Übertragung als RTSP-Protokoll gesendet. Das bedeutet: Live-Bilder mit Ton können weltweit von Mobiltelefonen abgerufen werden. Gleichzeitig werden die Bilddaten über die Gratis Rekordersoftware in hoher Auflösung auf dem Rechner gespeichert.**

**Weitere Neuigkeiten des neuen Videoservers:**

- Firmware mit signiertem ActiveX - Element
- Kompatibel zu Internet Explorer und Firefox (Firefox ohne ActiveX)

- Privatzonenmaskierung für geschützte Bildbereiche
- Unterstützt RTSP und DDNS
- Automatischer E-Mail-Versand und Speicherung im Netzwerk bei Alarm: Im Alarmfall werden Einzelbilder oder Videoclips der analogen Kamera auf einen vordefinierten E-Mail-Account bzw. FTP-Server geschickt (bis zu 3 Kombinationen möglich)

**Technische Daten:**

- Realtime-Streaming in voller D1-Auflösung
- Max. Auflösung 704 x 576 Pixel
- Signiertes ActiveX-Element
- Privatzonenmaskierung für geschützte Bildbereiche
- RS-485 Schnittstelle für Anschluss von Speeddomen (Pelco-Protokoll, u.a.)
- Übertragung von Live-Bildern an Mobiltelefone mittel RTSP-Protokoll
- PIN-Code Schutz für User & Admin
- Vor- und Nachalarm-Bildspeicher
- Integrierter Steuereingang/-ausgang
- Integrierter Audioeingang

- 1 Alarmeingang: 12 VDC, 50 mA
- 1 Transistor-Ausgang: 40 VDC, 400 mA
- Max. Bildrate: 25 Bilder/s
- Protokolle: TCP/IP, HTTP, FTP, SMTP, NTP, DDNS und weitere
- Fernparametrierung
- Netzwerk: 10/100 BaseT-Ethernet (RJ45)
- Eingebauter Bewegungssensor mit Voralarm-bildspeicher
- Abm. (BxHxT): 205x65x260 mm
- UWV Kassen beantragt

**Lieferumfang:**

Netzteil, 16 Kanal-Rekordersoftware, Halterung

Artikelnummer	TV7206
EVP in €	339,00

## BRINGEN SIE AUCH SPEZIALKAMERAS INS NETZWERK!

Ob Miniatur-, Einbau- oder Unterwasser-kamera. Mit den Digi-Lan Videoservern bringen Sie auch die Video- und Audio-streams Ihrer Spezialkameras schnell und einfach ins Netzwerk. So sparen Sie sich

eine aufwändige Neuinstallation ebenso wie die Anschaffung einer neuen Kamera und genießen faszinierende Aufnahmen unabhängig von Zeit und Ort.

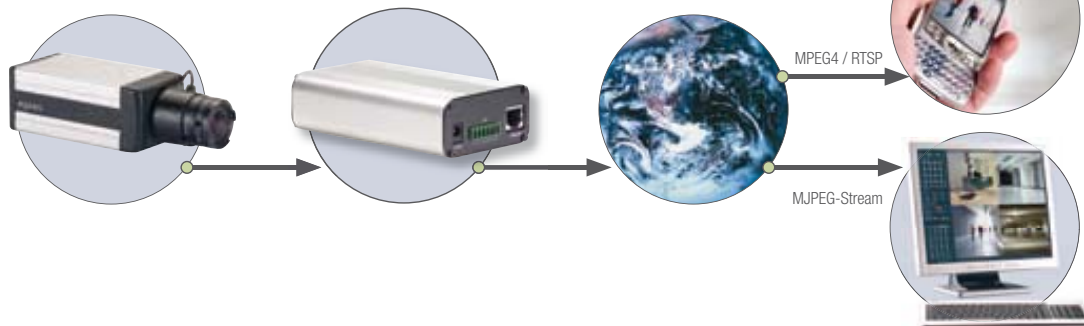

## Gratis Rekordersoftware für bis zu 16 Kameras



Mit der gratis Rekordersoftware haben Sie alle Kameras auf dem Monitor und zeichnen gleichzeitig alles auf. Somit sind die Digi-Lan Netzwerk kameras die schnell und einfach installierte Komplettlösung für Videoüberwachungen. Sie haben weltweit alles unter Kontrolle und wissen immer, was in Wohnung, Garage, Haus, Praxis oder Büro los ist.

- 1 Einstellungen und Konfigurationen
- 2 Wählen Sie die gewünschte Kamera aus (1-16)
- 3 Ansichten: Vollbild, 4-fach, 16-fach, Bild-in-Bild, uvm.
- 4 Festplatten-Status: So viel passt noch drauf
- 5 Zahlreiche Steuer- und Exportfunktionen, z.B. Drucken und Speichern von Einzelbildern
- 6 Steuerung von Relaisausgängen und Schwenk-/Neigesystemen, Übersicht über Alarmmeldungen

## PROFESSIONELLE KAMERASTEUERUNG



Die neue Digi-Lan Schwenk-/Neige Netzwerkkamera kann über die gratis Software und sogar weltweit über den Internet Explorer gesteuert werden.

- Steuer-Button: Bewegen Sie die Kamera mit einem Klick auf die Steuertasten
- Preset-Positionen: Fahren Sie gezielt vorab gespeicherte Positionen an
- Wächterrundgang: Starten Sie mit einem Klick einen programmierbaren Rundgang
- Der Clou: Steuern Sie die Kamera mit einem Mausklick direkt ins Bildfenster!

**Digi-Lan: Nie war professionelle Kamerasteuerung einfacher, und das weltweit!**

## WELTWEITER ZUGRIFF VIA INTERNET / INTRANET / HANDY



Überwachen Sie Büro- und Geschäftsräume über das Firmen-Netzwerk und genießen Sie den weltweiten Zugriff auf Live-Videos über den Internet Explorer.



Auch unterwegs immer wissen, was los ist: Über RTSP-Protokoll können Sie Überwachungsbilder live am Handy empfangen.

## All inclusive: Das professionelle Softwarepaket für alle Digi-Lan Kameras



**Gratis ist besser!** Zu allen Kameras der Digi-Lan Serie gibt es das Rekorder-Softwarepaket gratis dazu. Damit sparen Sie mehrere hundert Euro! Die Streams von bis zu 16 Digi-Lan Netzwerkkameras können zeitgleich aufgezeichnet und live betrachtet werden. Sie profitieren von Aufzeichnung und Ausgabe von Bild und Ton in neuester Kompressions-Technologie. Überzeugen Sie sich von dem überraschend großen Funktionsumfang, den Ihnen sonst nur eine professionelle und teure Software bieten könnte.

### Beschreibung Hauptfunktion:

Digitale Anzeige oder Aufzeichnung von bis zu 16 Digi-Lan Netzwerkkameras oder Videosevernen · Aufzeichnung und Ausgabe von Bild und Ton · Vor- und Nachalarm-Aufzeichnung · Aufzeichnung durch Wochenplan, permanent oder durch Ereignis (Bewegungssensor/Alarmeingang) · Individuelle Einstellung der Aufnahmequalität, Bildrate und Bandbreite · Integrierte Multiplexer-Darstellung · Fernsteuerfunktion von Schaltausgängen · Steuerfunktion für Schwenk-Neige-Systeme · Fernparametrierung der angeschlossenen Digi-Lan Netzwerkkameras und Videosever

### Beschreibung Wiedergabe & Analyse:

Umfangreiche Suchfunktionen · Exportiert Video- und Audiostreams ins AVI-Format · Exportiert einzelne Bilder ins BMP-Format · Bildanalyse nach Bewegungsintensität · Exzellente Wiedergabequalität · Wiedergabe, Speichern und Drucken von aufgezeichneten Video-Daten

### Systemvoraussetzungen:

Betriebssystem Windows 2000/XP/Vista (Vista ab V2.00.40) · 3 GHz Intel Pentium / AMD Athlon · Arbeitsspeicher 512 MB RAM · Grafikkarte min. 32 MB · DirectX 7



## FUNK-ÜBERTRAGUNGSSYSTEME

Funk-Übertragungssysteme kommen überall dort zum Einsatz, wo das Verlegen von Kabeln nicht gewünscht oder gar unmöglich ist. Die Übertragung erfolgt gebührenfrei im HF-Funkband mittels 2,4 GHz oder 5,8 GHz. Die hochwertigen Systeme ermöglichen Funkreichweiten von bis zu 2.200 Metern im Außenbereich, bzw. 125 Metern im Innenbereich.

Es können bis zu 9 Funksender innerhalb eines Objektes parallel betrieben werden. Security-Center bietet Ihnen hierzu eine große Auswahl an Funkgehäusen, Universal-Funksendern und entsprechenden Funkempfängern an. Diese sind je nach erforderlicher Reichweite mit verschiedenen, gewinnbringenden Antennen ausgestattet.

## OPTIMALE FUNK-ÜBERTRAGUNG FÜR INNEN UND AUSSEN



Anwendungsbeispiel: Standard-Kamera plus Universal-Funksender mit Indoor-Multi-Funkempfänger



Anwendungsbeispiel: Kamera im Funk-Wetterschutzgehäuse zusammen mit Universal-Outdoor-Funkempfänger

Die Tabelle verdeutlicht, dass die 2,4 GHz Frequenz im Innenbereich höhere Reichweiten ermöglicht. Im Außenbereich überzeugen die 5,8 GHz-Systeme jedoch durch größere Reichweiten. Die Anzahl der parallel betreibbaren 2,4 GHz-Sender ist auf 3 begrenzt. Im 5,8 GHz-Bereich können bis zu 6 Sender parallel betrieben werden. Wenn Sie beide Systeme (2,4 GHz und 5,8 GHz) in einem Objekt kombinieren, können Sie somit 9 Sender (3 mal 2,4 GHz plus 6 mal 5,8 GHz) parallel betreiben.

	2,4GHz	5,8GHz
Max. Sendeleistung	10 mW EIRP	25 mW EIRP
Funkzulassung	Deutschland, Schweiz, Österreich, BeNeLux, Frankreich	
Anzahl der Kanäle	5	16
Anzahl paralleler Sender gleicher Frequenz	3	6
Reichweite im Innenbereich	50–125 m	30–70 m
Reichweite im Außenbereich	500–1200 m	500–2200 m

### Universal Funksender

PROFI LINE



In diesem unscheinbaren Funksender mit der integrierten Patch-Antenne steckt modernste Technologie, die Ihre Funk-signale weiter bringt.

- Innen und Außen einsetzbar (IP54)
- Eingang für Video- und Audiosignale
- Kanalwahlschalter mit Anzeige
- Alarmeingang
- Videobildinvertierung
- 1 Videoeingang
- 1 Audioeingang (Stereo)
- Integr. Patch-Antenne
- Betriebstemperatur: -10 °C bis 55 °C
- Spannung/Leistung: 7-30 VDC / 0,25 A
- Abm. (BxHxT): 175x133x98 mm
- Inkl. Steckernetzteil und Masthalterung

Artikelnummer	TV5720	TV5721
Spezifikation	2,4 GHz	5,8 GHz
EVP in €	420,00	690,00

### Universal Funkempfänger

PROFI LINE



Im Empfang liegt der Gewinn. Universell einsetzbar ist dieser Funkempfänger der ideale Support für funkbasierte Videoüberwachungssysteme.

- Innen und Außen einsetzbar (IP54)
- Ausgang für Video- und Audiosignale
- Kanalwahlschalter mit Anzeige
- Videopegelregler
- Videobildinvertierung
- 1 Videoausgang
- 1 Audioausgang (Stereo)
- Transistor-Alarmausgang
- Integr. 8 dB Richtstrahlantenne (2,4 GHz), bzw. 15 dB Richtstrahlantenne (5,8 GHz)
- Betriebstemperatur: -10 °C bis 55 °C
- Spannung/Leistung: 7-30 VDC / 0,25 A
- Abm. (BxHxT): 175x133x98 mm
- Inkl. Steckernetzteil und Masthalterung

Artikelnummer	TV5714	TV5715
Spezifikation	2,4 GHz	5,8 GHz
EVP in €	920,00	1290,00

### Funkempfänger für Innen



Der Funkempfänger für Innen überzeugt mit durchdachter Funktionalität.

- On-Screen-Menü mit Text und Datum
- Kanalumschalter mit Anzeige
- Videopegelregler & Empfangspegelanzeige
- Videobildinvertierung
- 2 Videoausgänge & 1 Stereo-Audioausgang
- Transistor-Alarmausgang
- Betriebstemperatur: -10 °C bis 55 °C
- Spannung/Leistung: 7-30 VDC / 0,25 A
- Abm. (BxHxT): 105x48x100 mm
- Inkl. Steckernetzteil
- Integr. Patch-Antenne

Artikelnummer	TV5710	TV5711
Spezifikation	2,4 GHz	5,8 GHz
EVP in €	650,00	1090,00

### Powerantenne



Die Antenne, die ihren Funkempfänger unterstützt, gibt es in zwei Varianten. Die 2,4 GHz-Antenne mit 8 dB steht der 5,8 GHz-Version mit 16 dB gegenüber.

- Inklusive 2 m Kabel
- Inklusive Wand- und Masthalter
- (BxH) 82x92 mm
- Passend für TV5710/TV5711

Artikelnummer	TV5712	TV5713
Spezifikation	2,4 GHz	5,8 GHz
EVP in €	150,00	380,00

## Universal Funksender (Kamera)

PROFI|LINE®



Anwendungsbeispiel

Machen Sie im Handumdrehen aus einer konventionellen Kamera eine Funkkamera! Der Universal-Funksender lässt sich ganz einfach an die Kamera montieren und schon werden die Videodaten „on air“ und ohne Kabel übertragen. Eine durchdachte Innovation aus dem Hause Security-Center, mit der Ihrer Videoüberwachung Flügel wachsen. Jetzt werden Ihre Kameras plötzlich an bisher ungeahnten Stellen einsatzfähig. Selbst schwer zugängliche Orte, an denen keine Verkabelung möglich war, müssen jetzt nicht mehr unüberwacht bleiben. Den Universal-Funksender gibt es in zwei Varianten, 2,4 oder 5,8 GHz, um alle Anforderungen abdecken zu können.

- Ideal für kabellose Videoüberwachungen
- Übertragungsweite: Bis 45 Meter (innen), bis 500 Meter (außen)
- Geeignet für alle Kameras, auch für Funkwitterschutzgehäuse
- Frequenz: 2,4 GHz bzw. 5,8 GHz
- Spannung: 12 VDC
- Stromaufnahme: Max. 70 mA
- Sendeleistung: 10 mW bzw. 25 mW
- Kanäle: 5 bzw. 16
- Antenne: 0 dB
- Videoeingang: 1 Vss / 75 Ohm BNC
- Abm. (BxHxT): 65x37x45 mm (ohne Antenne)

Artikelnummer	TV5722	TV5723
Spezifikation	2,4 GHz	5,8 GHz
EVP in €	470,00	670,00

## Funk- Witterschutzgehäuse

Eco|LINE®



Dieses Witterschutzgehäuse mit der integrierten Antenne ist der optimale Outdoor-Support für Kameras. Funkkameras genießen Schutz im Gehäuse und Reichweitenvorteile durch die Außenantenne. Das gleiche gilt für konventionelle Kameras, die mit dem Universal-Funksender ausgerüstet sind. So verwandeln Sie eine Standard-Kamera mit wenigen Handgriffen in eine für den harten Außeneinsatz geeignete Funkkamera. Auch W-LAN Kameras lassen sich in dem robusten Gehäuse (TV5730) unterbringen und profitieren bei der kabellosen Übertragung der Videodaten ebenfalls von der Außenantenne. Mit dem Einsatz dieses innovativen Schutzgehäuses kennt Ihre Videoüberwachung keine Grenzen mehr. Profitieren Sie von der Auswahl aus zwei Frequenz-Varianten und dem umfangreichen, mitgelieferten Zubehör.

- Universell einsetzbar, auch für W-LAN Kameras
- Frequenz: 2,4 GHz (pass. für W-LAN) bzw. 5,8 GHz
- Antenne: 0 dB
- Integrierte 230 VAC Heizung mit Thermostat
- Komplett-Paket: Gehäuse, Antenne, Kabel, 12 VDC/1 A Unterputznetzteil, Kamerahalter
- Abm. (BxHxT): 140x110x400 mm
- Spannung: 230 VAC
- TV5722 oder TV5723 zusätzlich erforderlich für konventionelle Kameras

Artikelnummer	TV5730	TV5731
Spezifikation	2,4 GHz	5,8 GHz
EVP in €	290,00	250,00

## Video-Übertragungssets

Eco|LINE®

im Sortiment  
Neu



Diese Komplett-Sets zum günstigen Preis übertragen Video- und Audiosignale völlig kabellos. Die 2,4 GHz-Variante gewährt eine Übertragungsdistanz von bis zu 30 Metern über freies Feld und bis zu 12 Metern innerhalb von Gebäuden. Das Set mit 5,8 GHz erreicht im Freifeld bis zu 50 Meter und innen bis zu 8 Meter. Oftmals ist eine Verkabelung aus zeitlichen Gründen oder aufgrund anderer widriger Umstände nicht möglich. Mit dieser Einstiegslösung können kleine bis mittlere Distanzen problemlos überbrückt werden. Die zusätzliche Power-Antenne garantiert eine sichere und stabile Funkübertragung.

- Videoeingang: 1 Vss / 75 Ohm / Cinch
- Videoausgang: 1 Vss / 75 Ohm / Cinch
- Audioausgang/-eingang: 2 x Cinch
- Spannung: 12 VDC
- Stromaufnahme: max. 300 mA
- Abm. (BxHxT) 92x30x110 mm

### Lieferumfang:

Set aus Sender und Empfänger, zwei Antennen, 2 Netzteile

im Sortiment  
Neu

Artikelnummer	TV8780	TV8781
Sendeleistung	10 mW	25 mW
Kanäle	4	7
Antennen	3 dB / 5 dB	2x 5 dB
Spezifikation	2,4 GHz	5,8 GHz
EVP in €	89,00	109,00



# MACHEN SIE AUS EINEM PC EIN DIGITALES ÜBERWACHUNGSSYSTEM. UVV-KASSEN ZERTIFIZIERT

Stecken Sie diese Karte einfach in einen freien PCI-Steckplatz Ihres PC und schon haben Sie eines der modernsten Videoüberwachungssysteme, die es auf dem Markt gibt. Je nach Kartentyp stehen Ihnen 4, 8 oder 16 Kameraeingänge zur Verfügung, die Sie live betrachten und aufzeichnen können. Die Aufnahmedauer wird dabei nur von der Speicherkapazität Ihrer Festplatte begrenzt.



### Hybridfunktion

Nun haben Sie die Freiheit: Die Software verarbeitet nämlich sowohl die an die PCI-Karte angeschlossenen analogen Kameras, als auch über das Netzwerk eingebaute Digi-Lan-Netzwerkcameras. Die Gesamtzahl der Kameras wird dabei nur durch die Anzahl der Kameraeingänge der verwendeten PCI-Karte begrenzt (nicht geeignet sind TV8809, TV8810, TV8811).



### Dual-Monitor

Behalten Sie immer den Überblick! Sie können z.B. mit einem Monitor alle 16 Kameras überwachen, während der zweite Monitor bei einem Ereignis (z.B. Bewegung oder Alarm) unmittelbar die relevante Kamera im Vollbild zeigt (nicht geeignet sind TV8809, TV8810, TV8811). Voraussetzung dafür ist eine Grafikkarte mit dualen Monitorausgang.

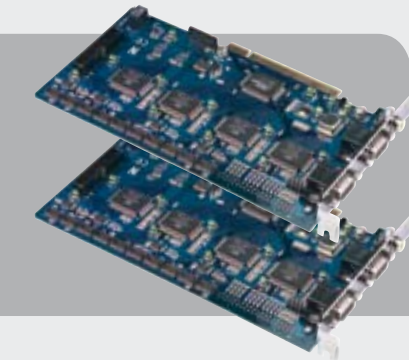

### Gut kombiniert

Verdoppeln Sie die Anzahl der Kameraeingänge durch die Kombination von zwei gleichartigen Digi-Protect Videoüberwachungskarten in einem System. Auf diese Weise sehen Sie die Überwachungsbilder von bis zu 32 Kameras zur selben Zeit und befinden sich mit Sicherheit immer mitten im Geschehen (nicht geeignet sind TV8809, TV8810, TV8811).

## Digi-Protect Videoüberwachungskarten



außer TV8802



Mit diesen PCI-Videoüberwachungskarten machen Sie aus jedem PC ein digitales Überwachungssystem. Dabei garantiert die Modellvielfalt die passende Karte für jeden Einsatzbereich. Zukunftssicherheit wird bei diesen Karten groß geschrieben: Als Hybrid-System lassen sich sowohl analoge als auch Netzwerkcameras einbinden. Die Wiedergabe und Bedienung des Systems aus dem lokalen Netzwerk oder dem Internet erlaubt weltweiten Zugriff auf Kameras und Domesteuerung.

- In Standard-PC einbaubar
- Kostenlose Digitalrekorder-Software
- Komprimierungsverfahren MPEG4+ oder MJPEG
- Triplex Funktion: Aufnahme, Wiedergabe und Netzwerkzugriff gleichzeitig
- Hybrid-System: Aufzeichnung von analogen Kameras und Netzwerkcameras

### Hauptfunktionen:

Aufzeichnung von 4, 8, 16 oder 32 Kameraeingängen · Integrierter Video-Bewegungssensor für jede Kamera · Individuelles Wochenaufnahmeprogramm programmierbar · Multi-Darstellung: Einzelbild, 4-, 6-, 9-, ..., 16-, 32-fach · Aufnahmegeschwindigkeit: bis zu 25 Bilder / Sek. je Kamera · Voralarm-Ringspeicher · Zoom bei Wiedergabe · Konfigurierbare Reaktionen für Alarmfälle (z. B. Übertragung in lokalem Netzwerk, Email, usw.) · Steuerfunktionen für gängige Speeddome · Umfangreiche Netzwerkfunktionen · Ereignisspeicherfunktion · Wählbare Auflösung: 320x240, 720x240,

720x480 Pixel · Live-Darstellung als Einzelbild, 4fach, 9fach, 16fach, 32fach · Video-Ausfallerkennung, Ereignisspeicher · Video- und Einzelbild-Export-Funktionen · Voralarm- und Nachalarm-Ringspeicher (20 Min.) · Aufzeichnungsrate siehe Tabelle unten · Wiedergabe und Bedienung via LAN, WAN · Hardware-Watchdog · Export von Videosequenzen als MPEG4+, MJPEG oder AVI · Einzelbildexport als BMP oder JPEG · Systemanforderungen: Windows 2000/XP

### Webserver-Funktion:

Live-Betrachtung und Wiedergabe aufgezeichneter Streams mittels Internet Explorer via LAN oder WAN · Darstellung von bis zu 16 Kameras auf einem Bildschirm · Fernsteuerfunktionen für Speeddome und Relaisausgänge · Unterstützung von dynamischen IP-Adressen · Archivierungs- und Exportfunktionen

### Betriebsicherheit:

Passwortschutz auf mehreren Ebenen · Hardware-Watchdog (veranlasst Neustart bei Störung) · Videoausfallerkennung mit Historieintrag · Automatische Benachrichtigung bei Videoausfall, Störung, Alarm, Bewegungserkennung via Email

### Leitstellenfunktion (Zentrale Vernetzung):

Live-Darstellung von bis zu 32 Kameras beliebiger Digi-Protect-Systeme via LAN oder WAN über mitgelieferte Client-Software

**UVV-Kassen zertifiziert – nur in Verbindung mit Alarmskarte TV8812 (nicht TV8802)**



Artikelnummer	TV8800	TV8801	TV8802	TV8803	TV8804	TV8805	TV8806	TV8807	TV8809	TV8810	TV8811
Kameraeingänge	8	16	4	4	8	4	8	16	8	16	16
Aufnahme-Bildrate gesamt	25	25	25	50	50	100	100	100	200	200	400
Aufnahme-Bildrate je Kamera	3,1	1,6	6,25	12,5	6,25	25	12,5	6,25	25	12,5	25
Aufnahme Modus	Dual-Mux	Mux	Super-Mux	Quasi-Realtime	Super-Mux	Realtime	Quasi-Realtime	Super-Mux	Realtime	Quasi-Realtime	Realtime
Technische Voraussetzungen	Celeron 2,8 GHz, 512 MB RAM, 250 GB HDD			Pentium D 2,8 GHz, 512 MB RAM, 250 GB HDD				Pentium 4D 3,0 GHz, 1024 MB RAM, 500 GB HDD			
EVP in €	249,00	339,00	159,00	499,00	599,00	599,00	699,00	799,00	1099,00	1499,00	1999,00

**Gratis–Software für Digi–Protect Videoüberwachungskarten**



Anwendungsbeispiel



Steuerung von Speeddome-Kameras



Kameras vor Ort live betrachten



Kameras weltweit mit Browser betrachten



Ereignis- und Bewegungsanalyse

Ohne die richtige Software ist die beste Hardware wertlos. Um eine optimale Ergänzung von Hard- und Software zu gewährleisten, ist bei den Digi–Protect PCI–Karten von Security–Center das Software–Paket schon gratis dabei! So holen Sie das Optimum aus Ihrem Videoüberwachungssystem heraus und Sie sparen sich viel Zeit und Geld. Sie können nämlich auf eine aufwändige Suche nach passender

Software verzichten und genießen einen außerordentlichen Funktionsumfang, den Ihnen sonst nur eine teure Software bieten könnte. Nach der schnellen und kinderleichten Installation durch einfaches Setup zeichnen Sie mit der hybridfähigen Software bis zu 32 Kameras gleichzeitig auf und profitieren von umfangreichen Funktionen.



Einfaches Setup

**POS–Box**



Integrieren Sie sämtliche Transaktionen von Kassensystemen in die Videoüberwachung. Profitieren Sie von der kombinierten Aufzeichnung von Kassendaten mit Videoaufzeichnung.

- Anzeigen und Speichern von Transaktionsdaten
- Einblendung in das Livebild und Aufzeichnungen
- Maximal acht Kassen können maximal acht Kameras zugeordnet werden
- Volltextsuche, Suche nach Datum / Uhrzeit / Tag
- Schnittstelle zu MS Excel

**Alarm I/O**

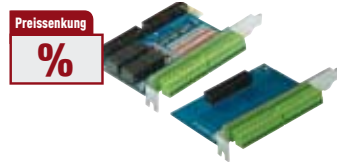

Nutzen Sie die Möglichkeiten, Aufzeichnungen über Alarmmelder zu starten und zum Beispiel die Beleuchtung über Videosensoren zu aktivieren.

- 16 Alarmeingänge
- 8 Relaisausgänge
- NO/NC-Eingänge schaltbar, 4 Relaisausgänge NO/NC schaltbar
- Kombinierbar mit allen Digi-Protect Karten (außer TV8802)
- 2 Einbau-Slots erforderlich



**Schnittstellenkonverter**





Zur Steuerung Ihrer Kameras über RS–485 sind diese praktischen Schnittstellenkonverter unabdingbar, egal welche Anschlüsse zur Verfügung stehen. Ob Seriell oder USB 2.0, Ihre Steuerungssignale werden zuverlässig konvertiert.

- Konvertiert RS-232 auf RS-485, halb-duplex
- Sekundenschneller Anschluss
- Inklusive Treiber-CD (nur TV8468)

Artikelnummer	TV8813
EVP in €	299,00

Artikelnummer	TV8812
EVP in €	99,00

		
Artikelnummer	TV8468	TV8469
Anschluss	USB	Seriell
EVP in €	59,90	24,90



## VIDEO GOES USB



Videüberwachung am PC, einfach wie noch nie. Die Digi-Protect USB-Box wird an einen freien Port angeschlossen und schon haben Sie ein modernes Videoüberwachungssystem. Dieses System gehört zu den am einfachsten installierbaren Videoüberwachungssystemen, die es am Markt gibt. Anschließen und fertig. Die USB-Box verarbeitet die Videodaten und überträgt sie per USB an PC oder Laptop, wo die Videos dann mit einer Rate von bis zu 25 Bildern/s je Kamera komprimiert und aufgezeichnet werden. Je nach Wunsch kann manuell, durch Wochentimer, Alarmsensor oder Bewegung gestartet werden. Direkt an Ihrem lokalen PC, an einer Workstation im Netzwerk oder im Internet: Sie können jederzeit Live-Videos und aufgezeichnete Videodaten betrachten. Die kleine, starke, schwarze Box stößt Ihren analogen CCTV-Kameras das Tor in die digitale Computerwelt auf und eröffnet bislang ungeahnte Möglichkeiten. Damit steht die Box für schnelle Umsetzbarkeit und leichte Bedienung mit USB-Komfort.

## INKLUSIVE GRATIS SOFTWARE



**Sparen und profitieren! Die Digi-Protect Gratis-Software gewährt einfache Installation und überzeugt mit einem unglaublichen Funktionsumfang!**

## Digi-Protect USB-Box



Die USB-Box überzeugt durch eine Vielzahl von Anschlüssen, die die Nutzung dieser „Black Box“ flexibel machen wie nie zuvor. In Sekundenschnelle können Sie ein Videoüberwachungssystem mit bis zu vier Kameras einrichten. Als Ausgänge steht sowohl ein konventioneller Videoausgang für Monitore zur Verfügung, als auch ein USB-Anschluss, mit dem die Streams direkt auf einen PC oder ein Laptop übertragen werden, wo die Daten dann aufgezeichnet werden. Der Audio-Eingang gewährt die gleichzeitige Aufzeichnung von Bild und Ton.

Mit diesen Möglichkeiten ist die USB-Box die perfekte Lösung, wenn Flexibilität, Schnelligkeit und Mobilität gefragt sind. Sie wollen z.B. einen Messestand überwachen? Nach der Montage der Kameras schließen Sie diese einfach an die USB-Box an. Mit einem Handgriff verbinden Sie die Box mit Ihrem Laptop, schon ist der Stand mit einem professionellen Videoüberwachungssystem ausgerüstet.

- Mobil einsetzbar
- Aufzeichnung von 4 Kameraeingängen
- Komprimierungsverfahren MPEG4+ oder MJPEG
- Auflösung: 320x240 Pixel/Kamera
- Hybrid-System: Aufzeichnung von analogen Kameras und Digi-Lan Netzwerkkameras

### Hauptfunktionen:

Aufzeichnung von 4 Kameraeingängen · Auflösung: 320x240 Pixel/Kamera · Wählbarer Codec (MPEG4+ oder MJPEG) · Integrierter Video-Bewegungssensor für jede Kamera · Wochenaufnahmeprogramm · Triplexfunktion · Multi-Darstellung: Einzelbild, 4-fach · Aufnahmegeschwindigkeit: Bis zu 25 Bilder/s je Kamera · Umfangreiche Netzwerkfunktionen · Export von Videosequenzen als MPEG4, MJPEG oder AVI · Einzelbildexport als BMP oder JPEG

### Webserver-Funktion:

Live-Betrachtung und Wiedergabe aufgezeichneter Streams mittels Internet Explorer via LAN oder WAN · Darstellung von bis zu 4 Kameras auf einem Bildschirm · Unterstützung von dynamischen IP-Adressen

### Betriebssicherheit:

Passwortschutz auf mehreren Ebenen · Videoausfallerkennung mit Historieneintrag · Ereignisspeicherfunktion

### Alarmfunktionen:

4 Alarmeingänge, 1 Alarmausgang · Vor- und Nachalarm-Ringspeicher · Zoom bei Wiedergabe · Konfigurierbare Reaktionen für Alarmfälle · Automatische Benachrichtigung via Email bei Bewegungserkennung, Videoausfall und Störung · Ereignisspeicherfunktion

### Systemanforderungen:

Windows 2000/XP, USB 2.0, CPU Intel 1,7 GHz, 256 MB RAM, VGA 64 MB

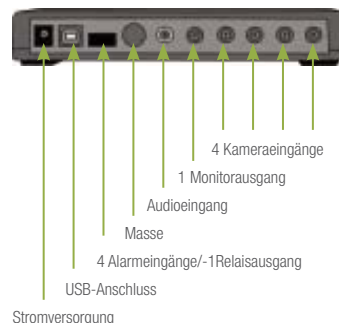

Artikelnummer	TV8814
EVP in €	399,00



**Digitaler Quadrantenteiler**



Die digitalen Quadrantenteiler von Security-Center setzen Maßstäbe in ihrer Klasse. Die Ein- und Ausgängen gewähren höchste Flexi-bilität beim Einsatz, selbst Alarm- und Überwachungsfunktionen können von dem Multitalent wahrgenommen werden. Zahlreiche Features wie Freeze-Funktion, eingebauter Signalgeber, 2-fach Digital-Zoom bei Wiedergabe und Relaisausgang runden das gelungene Bild ab.

- Günstige Lösung für Überwachung von Privathäusern, Geschäften oder Gebäuden
- Plug & Play
- Mikroprozessortechnik
- Kompakte Bauweise
- Volle Quad-Ansicht in Realtime
- NTSC: 60 fps, PAL: 50 fps
- Eingebauter Signalgeber
- Benutzerfreundliches On-Screen-Display (OSD)

- Realtime-Uhr
- Bewegungssensor für jeden Kanal
- 2x2 Zoom in Wiedergabemodus
- Freeze-Funktion
- Automatische Videoausfallerkennung mit Alarmfunktion und Monitoranzeige
- Testbild-Generator für einfache Monitorkalibrierung
- Ansichten: Quad, Full screen, PIP, POP, Auto-Sequential, Play-Back
- Erkennt automatisch nicht angeschlossene Kanäle
- Relaisausgang
- Ereignisspeicher für bis zu 40 Alarmfälle
- Geringer Stromverbrauch, spart bis zu 50% Stromkosten
- Abm. (BxHxT): 220x50x218 mm
- Spannung: 12 VDC
- Stromaufnahme: 1 A ( inklusive)

**Lieferumfang:**  
Netzteil, Handbuch



**FLEXIBLE ANSICHTEN**



Quadrantenteiler, die auch Bildumschalter genannt werden, können die Ansichten mehrerer Kameras auf einem Monitor darstellen. Sie sind zudem mit Alarmeingängen ausgestattet und bieten die Möglichkeit, Kameras einem solchen Eingang zuzuweisen. Im Falle eines Alarms wird der entsprechende Bereich im Vollbild-Modus auf dem Monitor dargestellt und die Aufnahme gestartet.

**MÖGLICHE DARSTELLUNGSFORMEN DES QUADRANTEILERS:**



Vollbild

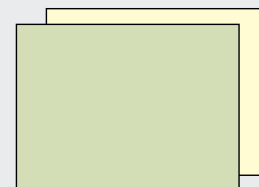

Sequenz



Bild in Bild



Quad

Artikelnummer	TV8239
EVP in €	159,00

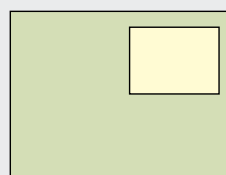
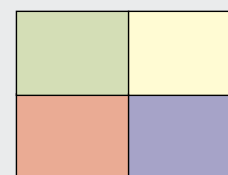
# GANZ AUFGEZEICHNET! MOBIL UND FLEXIBEL MIT DEM MINI-DVR



Es gibt viele Anwendungen, die flexible, leicht zu installierende und mobil einsetzbare Lösungen verlangen. Nur ein Beispiel ist der Einsatz im Auto oder Taxi. Mit dem Mini-DVR steht ein Rekorder zur Verfügung, der stundenlange Video-Aufzeichnung im Zigarettenschachtelformat gewährleistet. Speichermedien sind SD-Karten auf denen je nach Karte, Auflösung und Bildrate bis zu 488 Stunden Videomaterial gespeichert werden können. Die geringen Abmessungen und der große Funktionsumfang machen das Gerät zu einem Multitalent.

Der Mini-DVR wurde von der Österreichischen Datenschutzkommission für den Einsatz in Taxis genehmigt.

## DATEN ZUR AUFNAHMEAUER

Je nach Qualität, Bildrate und verwendeter SD-Karte können Sie mit dem Mini-DVR bis zu 488 Stunden Videomaterial auf eine 8 GB Karte aufzeichnen. Die übersichtliche Tabelle verrät Ihnen, welche Aufnahmezeit mit welchen Parametern möglich ist. Selbstverständlich ist auch jederzeit ein schneller und unkomplizierter Wechsel der SD-Karte möglich. So müssen Sie auch bei längeren Einsätzen nicht auf eine hohe Bildqualität verzichten und es geht Ihnen nichts.

	Qualität Bilder/s	1 GByte SD Karte			2 GByte SD Karte			4 GByte SDHC Karte			8 GByte SDHC Karte		
		hoch	mittel	niedrig	hoch	mittel	niedrig	hoch	mittel	niedrig	hoch	mittel	niedrig
		Stunden											
352 x 280	5	20,3	32,8	61,0	40,6	65,6	122,0	81,2	131,2	244,0	162,4	262,4	488,0
	10	10,2	16,4	30,5	20,3	32,8	61,0	40,6	65,6	122,0	81,2	131,2	244,0
	20	5,1	8,2	15,3	10,2	16,4	30,5	20,3	32,8	61,0	40,6	65,6	122,0
	25	4,1	6,6	12,2	8,1	13,1	24,4	16,2	26,2	48,8	32,4	52,4	97,6
704 x 280	5	9,8	16,7	24,4	19,6	33,4	48,8	39,2	66,8	97,6	78,4	133,6	195,2
	10	4,9	8,4	12,2	9,8	16,7	24,4	19,6	33,4	48,8	39,2	66,8	97,6
	20	2,5	4,2	6,1	4,9	8,4	12,2	9,8	16,7	24,4	19,6	33,4	48,8
704 x 560	5	4,8	8,3	15,5	9,6	16,6	31,0	19,2	33,2	62,0	38,4	66,4	124,0
	10	2,4	4,2	7,8	4,8	8,3	15,5	9,6	16,6	31,0	19,2	33,2	62,0

## Portabler Mini-Digitalrekorder

Preissenkung  
%



Portabel - perfekt für mobile Observation



Zeichnet auf handelsübliche SD-Karten auf

**Der unauffällige und leicht transportable Mini-DVR lässt sich mit Batterien betreiben, oder bequem an eine externe Spannungsversorgung anschließen. Die Aufzeichnung startet manuell, durch den integrierten Bewegungssensor oder durch einen programmierbaren Zeitplan. Zum Betrachten der Aufzeichnungen lässt sich ein Monitor an den integrierten Videoausgang anschließen. Mit dieser Lösung von Security-Center haben Sie alles im Kasten!**

- Einstellbare Aufnahmequalität und Auflösung
- Leistungsaufnahme: max. 2,5 W · Stromversorgung: Netzteil 100-240 VAC/5 VDC, 50/60 Hz, 2 x 1,5 V AA (Rechargeable Ni-MH / Alkaline Batterie) / CR-V3 / RCR-V3 (nicht im Lieferumfang)
- Abm. (BxHxT): 65x90x29 mm
- Gewicht: 185 g

**Lieferumfang:**  
Miniatur-Digitalrekorder, Ledertasche, Netzteil, Videokabel, Anleitung

**Optionales Zubehör:**  
SD-Karten TV8961, TV8962, Kartenlesegerät TV8960

- Einstellbare Aufnahmebildrate (max. 25 Bilder/s)
- Aufnahme-Auflösungen: 704x280, 704x560, 352x280
- Einstellbare Wiedergabegeschwindigkeit
- Integrierter Bewegungssensor mit einstellbarer Empfindlichkeit
- Zeit- und Datumseinblendung
- Kompression: MPEG4
- Dateiformat: ASF
- PAL/NTSC
- Speichermedium: Secure Digital (SD) Karte (nicht im Lieferumfang), max. 8 GB
- 1 Videoeingang/-ausgang

Preissenkung  
%

Artikelnummer	TV8450	FU2994 (Batterie)
EVP in €	269,00	19,90

## SDHC-Karten

im Sortiment  
**Neu**



Abbildung ähnlich

Diese SDHC-Karten (Secure Digital High-Capacity) eignen sich speziell für Ihren Mini-Digitalrekorder.

- SecureDigitalCard (SDHC-Card)
- Speicherkapazität: 4 GB, 8 GB
- Hochgeschwindigkeitsklasse: 6 (6 MByte/s)
- Kompatibel nur mit SDHC-fähigen Geräten
- Abm. (BxHxT): 24x32x2,1 mm

Artikelnummer	TV8961	TV8962
Speicherkapazität	4 GB	8 GB
EVP in €	49,00	89,00

## „4 in 1“ Kartenlesegerät

im Sortiment  
**Neu**



Abbildung ähnlich

Das neue Kartenlesegerät „4 in 1“ wird per USB angeschlossen und kann verschiedene Speicherkartentypen lesen. Die Plug&Play-Lösung passt in die kleinste Tasche und kommt ohne eigene Stromversorgung aus.

- Unterstützte Standards: USB 2.0, SD 1.x/2.0, SDHC und MMC 4.1
- Kompatibel mit Windows 2000 (SP3), XP (SP1), Vista, Mac (ab 10.x) oder Linux (ab 2,4)
- Anschluss über USB 2.0 oder 1.1
- Abm. (BxHxT): 77x30x15 mm

Artikelnummer	TV8960
EVP in €	25,00

## Audio-Videokabel

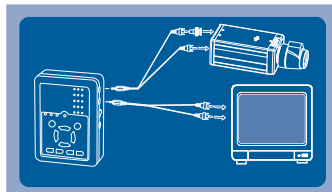

Erweitern Sie die Funktionalität Ihres Mini-DVR um die Aufnahme und Wiedergabe von Audio.

Das Audio-Video-Kabel ermöglicht Ihnen, Audiodaten zusammen mit den Videodaten einer Kamera, auf Ihrem Miniatur-Digitalrekorder zu speichern und wiederzugeben. Das Set besteht aus zwei Kabeln: Eines für die Aufnahme und das zweite für die Wiedergabe.

Artikelnummer	TV8460
EVP in €	9,90

## SCHNELLER UND BESSER: SECURE DIGITAL HIGH CAPACITY (SDHC)



Als Speichermedium für Fotoapparate, Handys oder Digitalrekorder verwenden viele Hersteller die Secure Digital Card (= SD-Karte). Die maximale Kartenkapazität lässt für SD-Karten bis maximal 1 GB (SD 1.0) bzw. 2 GB (SD 1.1) zu. Mit 0,8 MB/s Schreibgeschwindigkeit und 3,6 MB/s Lesegeschwindigkeit liegt das Medium weit hinter anderen Speichermedien.

Eine Weiterentwicklung stellt die Einführung der SDHC-Karten (SD 2.0) dar. Hier wurden von Herstellerseite sogenannte Leistungsklassen festgelegt, welche gesicherte Mindestübertragungsraten für die Aufzeichnung von MPEG-Datenströmen festschreiben. Bei Karten der Klasse 2 ist die Mindestübertragungsraten bei 2 MByte/s, bei Klasse 4 sind es 4 MByte/s und bei Klasse 6 sind es 6 MByte/s. Zudem sind Speicherkapazitäten von bis zu 32 GB möglich. Alle SDHC-Karten sind mit FAT32 formatiert und mit älteren Kameras nicht mehr kompatibel. Außerdem benötigt man für den neuen Standard ein entsprechendes Kartenlesegerät, welches den gültigen Normen entspricht.

## FÜR MOBILEN EINSATZ GEEIGNET

Gemeinsam mit der Eyseo Super-Mini-Farbkamera TV7150 (S. 29) ist der Mini-Digitalrekorder von Security-Center für den Einsatz in Kraftfahrzeugen bestens geeignet.



## SCHNELLER DATEN-EXPORT ÜBER CF-KARTE

Klein, schnell, unkompliziert, transportabel. Diese Vorteile bietet der Datenexport über Compact Flash-Karten. Der neue Eytron 4-Kanal-Digitalrekorder Ecoline bietet diese bequeme Alternative zum Export über die Festplatte. CF-Karte einschieben, Daten ziehen und schon haben Sie Ihr Videomaterial im Hosentaschen-Format. Die mitgelieferte Software ermöglicht Ihnen die komfortable Verwaltung und Betrachtung des Materials am PC. Auch ein Einzelbildexport als Bitmap wird dadurch möglich. Die kompakten CF-Karten eignen sich besonders zum schnellen Transfer von kürzeren Sequenzen.

## Eytron MJPEG Digitalrekorder mit 4, 8 oder 16-Kanälen

**EcoLINE**



Professionelle Videoaufzeichnung zum günstigen Preis; dafür steht der Eytron 4-Kanal Digitalrekorder mit MJPEG Komprimierung und einer Aufzeichnungsgeschwindigkeit von 25 Bildern pro Sekunde pro Kanal (bei 640x272 Pixel). So genießen Sie die Realtime-Anzeige der Bilddaten und eine Darstellung der Video-Streams im Vollbild oder im Quadbild. Der Multiplexer ist dabei schon integriert! Bei der Aufzeichnung stehen Ihnen drei

verschiedene Kompressionsstufen zur Verfügung. Die Rekorder können unterscheiden zwischen manueller Aufnahme, nach Alarm, nach Bewegungserkennung oder nach Zeitplan.

- Kompressionsverfahren: MJPEG
- 3 einstellbare Kompressionsstufen
- Backupmöglichkeiten: CF-Karte, Festplatte über PC
- Max. Festplattenkapazität: 500 GB

- Passwortschutz
- Suchmöglichkeiten: Manuell, Datum/Uhrzeit, Ereignis
- Spannung: 12 V, 4 A Netzteil (100-240 V 50/60 Hz)
- Abm. (BxHxT): 430x90x300 mm
- Gewicht: 4 kg (ohne Festplatte)

**Lieferumfang:**  
Rekorder, Netzteil, Anleitung

**VERDOPPELN SIE!** Mit den beiden neuen Mitgliedern der Eytron-Familie verdoppeln Sie die Anzahl Ihrer Kanäle und zeichnen in Zukunft die Bilder von 4, 8 oder 16 Überwachungskameras zur selben Zeit auf. Dabei profitieren Sie wie gewohnt von dem hervorragenden Preis-Leistungs-Verhältnis der Eytron-Linie.

Artikelnummer	TV8910	TV8911	TV8912
Kameraeingänge	4	8	16
Videoausgänge	1x Video, 1x S-Video	2x Video, 1x Spotmonitor	2x Video, 1x Spotmonitor
Max. Auflösung	640x272	704x288	704x288
Alarimeingänge	4	8	16
Alarmausgänge	1	1	1
Gesamt-Aufnahme-Bildrate	100	50	50
EVP in €	359,00	499,00	599,00

## Festplatte für Digitalrekorder



Geprüfte Festplatte für Ihren Eytron Digitalrekorder.

- Schneller Einbau
- Speicherkapazität: 250 GB oder 400 GB
- Störungssicher



Artikelnummer	TV8449	TV8448
Speicherkapazität	250 GB	400 GB
EVP in €	119,00	169,00

## Eytron Überwachungsset

Wenn Sie über eine schnell zu installierende, günstige aber dennoch professionell arbeitende Videoüberwachung nachdenken, werden Sie an den neuen Ecoline Videoüberwachungssets nicht vorbei kommen. Ob Ihnen eine Kamera reicht oder ob Sie vier der kleinen, unauffälligen Stiftkameras einsetzen wollen, die Sets bieten Ihnen eine professionelle Einstiegslösung zu einem Preis, der Ihnen die Entscheidung für eine Videoüberwachung wirklich leicht macht.

**Lieferumfang:**  
Eytron 4-Kanal Digitalrekorder Ecoline TV8910, Farb-Mini-Stiftkamera(s) (s. S. 24), Kabel (20 m), Netzteil



Artikelnummer	TV7190 (Set mit 1 Kamera)	TV7191 (Set mit 4 Kameras)
EVP in €	459,00	759,00

**Eytron MJPEG „All-in-One“ Digitalrekorder**

**EcoLINE**

im Sortiment  
**Neu**



Der neue MJPEG All-in-One DVR vereint einen 4-Kanal Digitalrekorder und einen 8" TFT-Monitor in einem praktischen und kompakten Gehäuse. Durch die geringen Abmessungen von nur 192x182x198 mm bietet sich der All-in-One DVR besonders bei knappem Platzangebot wie in Kiosken oder Tankstellen an. Nur bis zu 4 Kameras anschließen und das Videoüberwachungssystem steht. Der Rekorder gewährt eine hohe Auflösung von 704x288 Pixel für die Datensicherung und Echtzeit-Aufnahmen mit bis zu 25 Bildern pro Sekunde. Über die integrierte USB-Schnittstelle läuft der Datenexport schnell und einfach ab. Die Datenspeicherung erfolgt über eine 3,5" Festplatte, welche mit max. 500 GB Speicherplatz über ein Schubfach

in den Digitalrekorder integriert werden kann. Die Bedienung erfolgt einfach und bequem über den PS/2 Anschluss per Maus. So kommt man mit einem Klick vom Quad-Bild zur Vollansicht einer Kamera. Über den RS-485 Anschluss steuert man mit der Maus ebenfalls angeschlossene Speeddome-Kameras. Bei Bedarf lässt sich zusätzlich ein Spotmonitor anschließen, der bei Alarm oder Bewegungserkennung die relevante Kamera im Vollbild zeigt. Neben zwei Videoausgängen (Monitor und Spotmonitor) und einem Alarmausgang bietet der MJPEG All-in-One auch einen Ethernet-Netzwerkanschluss. Damit verdient dieser Digitalrekorder im wahrsten Sinne des Wortes das Prädikat „All-in-One“!

Anschlussfreudig: Der DVR bietet Ihnen alle Optionen.

Videoüberwachung - transportabel und kompakt.

- Kompressionsverfahren: MJPEG
- Max. Auflösung: 704x288 Pixel
- Manuelle, zeitplan- oder ereignisgesteuerte Aufnahme mit integriertem Bewegungssensor
- Suchmöglichkeiten: Prozentsuche, Datum/ Uhrzeit, Ereignis
- Max. Festplattenkapazität: 500 GB (nicht im Lieferumfang)
- Passwortschutz
- Digitalzoom: Digitale Vergrößerung des Livebildes
- Einstellbare Anzeigenformate (Einzel-, Quad-, Bild-in-Bild- oder Sequenzanzeige)
- Netzwerk: 10/100 BaseT-Ethernet (RJ45) für LAN und WAN
- USB-Anschluss zum Videosequenzexport
- RS-485 Anschluss zur einfachen Steuerung von Speeddome-Kameras
- Unterstützt dynamische IP-Adressen über eigenen DDNS-Server

- Mehrsprachiges On-Screen-Menü
- Spannung: 12 VDC, 5 A Netzteil
- Abm. (BxHxT): 192x182x198 mm

**Lieferumfang:**

MJPEG All-in-One Digitalrekorder, Netzteil mit Anschlusskabel, Maus, Installationsanleitung

**Passendes Zubehör:**

250 GB Festplatte TV8449, 400 GB Festplatte TV8448

Artikelnummer	TV8920
EVP in €	699,00

**DIE VIELSEITIGKEIT DES MJPEG ALL-IN-ONE DIGITALREKORDERS:**

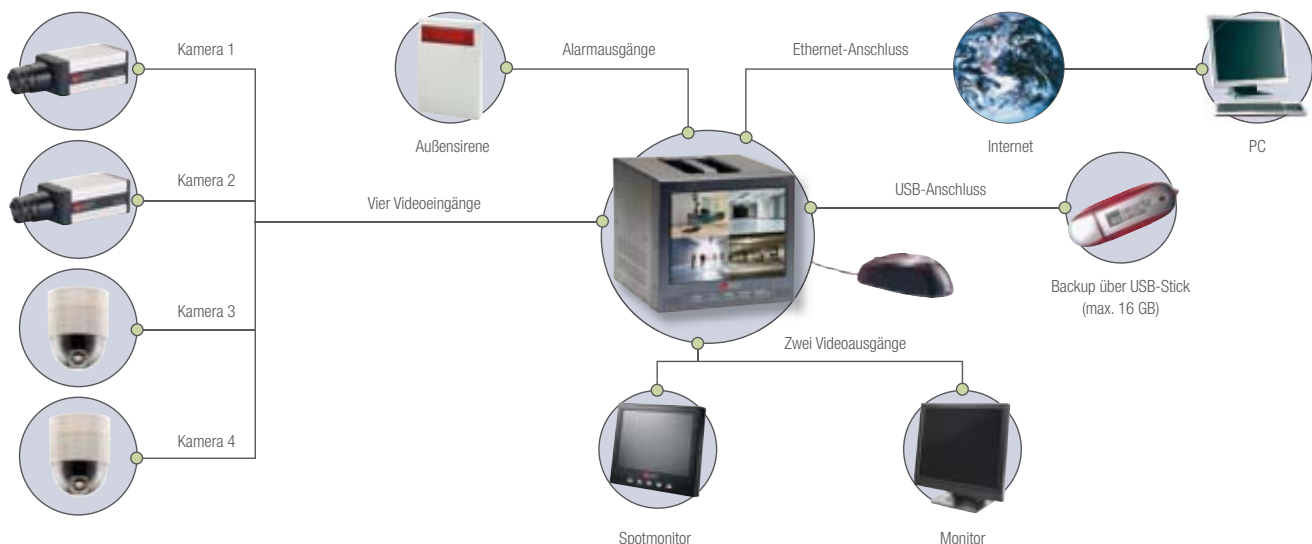

## DIE VOLLENDUNG DER AUFZEICHNUNG



Exzellente Bildqualität und vorbildliche Bedienbarkeit zeichnen die neuen Eytron Digitalrekorder aus. Sie bestechen durch einen unglaublichen Funktionsumfang und ein einzigartiges Design, das sie in jeder Umgebung einsetzbar macht und die hohe Verarbeitungsqualität unterstreicht. Diese 4, 8, 16-Kanal Stand-Alone Digitalrekorder setzen neue Maßstäbe. Mit neuester JPEG2000 Komprimierung ermöglichen sie brillante Echtzeitaufzeichnungen. Sie liefern bei nur geringfügig höherer Dateigröße als bei MPEG4 eine exzellente Bildqualität mit feiner Detailauflösung. Werden Sie Zeuge einer einzigartigen Performance und genießen Sie die Freiheit, Videodaten gleichzeitig aufzeichnen und wiedergeben zu können.



### Eytron – die Zentrale für Ihre Videoaufzeichnung

Mit dem Eytron Digitalrekorder können Sie die Bilder von 4 bis zu 16 Kameras aufzeichnen. Diese Bilder kann der Rekorder über seine integrierten Ausgänge in Netzwerke übertragen. Über das Intranet können Sie die Video-Streams dann lokal am PC oder Laptop betrachten. Via Internet wird sogar ein weltweiter Zugriff auf die aufgezeichneten Bilddaten möglich. Neben den Aufzeichnungsfunktionen kann der Eytron Rekorder dank den integrierten Alarmeingängen und dem Alarmausgang auch umfangreiche Überwachungsfunktionen wahrnehmen. So kann die Aufzeichnung neben den Modi Dauer und Zeitplan auch über Alarm oder Bewegung gestartet werden.

## ÜBERLEGENE KOMPRESSION

Dank neuester JPEG2000-Kompression erreichen diese Digitalrekorder eine einzigartige Bildqualität ohne störende Kompressionsartefakte. Daher liefern diese Rekorder bei gleicher Auflösung und nur geringfügig höherer Dateigröße als bei MPEG4 eine exzellente Bildqualität mit feiner Detailauflösung.



MPEG4 14 KByte Dateigröße bei 720x288 Pixel



JPEG2000 24 KByte Dateigröße bei 720x288 Pixel

### Funktionen

**Neu**

## NEUE FUNKTIONEN FÜR DIE JPEG2000 DIGITALREKORDER MIT LAN

### USB-Backup

Schnell, unkompliziert und leicht transportabel: Speichern Sie ausgewählte Videodaten über die neue, integrierte USB-Schnittstelle.

### Spot- und Mainmonitor-Ausgang

Verwenden Sie den Mainmonitor-Ausgang zur Betrachtung aller angeschlossenen Videokameras. Bei einem Ereignis zeigt der Spotmonitor die Aufnahmen der relevanten Kamera im Vollbild. So sind Sie jederzeit im Bilde und behalten gleichzeitig den Überblick.

### Backup mit Playersoftware

Bei der Auslagerung ausgewählter Videodaten wird der Player gleich mit auf die CD sowie dem USB Backup gebrannt/kopiert. So können Sie die gespeicherten Bilddaten auf Ihrem PC ohne zusätzliche Software betrachten. Das spart Zeit und Geld.

### Relaisausgang bei Bewegungserkennung

Jetzt können die JPEG2000 Digitalrekorder den Relaisausgang zusätzlich auch bei „Motion detection“ schalten.

## Eytron JPEG2000 Digitalrekorder

PROFI LINE

Modernste Kompression und flexible Einstellungsmöglichkeiten. So ermöglicht der Eytron JPEG2000 mit integriertem CD-Brenner Videoaufzeichnung in exzellenter Qualität.

- Integrierter CD-Brenner
- Daten-Backup via USB-Schnittstelle (nicht TV8900)
- Modernste JPEG2000 Kompression
- Aufnahmebildrate bis zu 25 Bilder/s pro Kanal (REALTIME!)
- Jog-Shuttle zur einfachen, präzisen Bedienung
- Netzwerk- und Internetzugang möglich (nicht TV8900)
- Inklusive Fernbedienung (nicht TV8900)

### Hauptfunktionen:

Grafische Benutzeroberfläche · Zugriffsschutz/ Passwortverwaltung für 10 Benutzer · Integrierte Bild-In-Bild-Funktion (PIP) · Variable Suchgeschwindigkeit · Nachalarm programmierbar

Preissenkung  
%



(1 - 300 Sekunden) · Integrierter digitaler Zoom · Fernzugriff auf Live-/Wiedergabe-Daten über Software · Unterstützt dynamische IP-Adressen über eigenen DDNS-Server · Ereignisspeicher mit 1.000 Einträgen · Komplett wartungs- und verschleißfrei · Realtime-Anzeige

### Aufnahmefunktionen:

Auflösung 720x288, 360x288, 360x144 Bildpunkte · Fünf Kompressionsstufen · Integrierter Bewegungssensor · Einstellbare Aufnahmemodi (Dauer, Bewegung, Zeitplan, Alarm) · Zwei Festplatten (TV8900 eine Festplatte) einbaubar (nicht im Lieferumfang)

CD-Brenner und Festplatte



### Anschlüsse:





1 Alarmausgang · 1 Spotmonitorausgang für automatische Bildausgabe bei Alarm (nicht TV8900) · 1 BNC-Videoausgang · Netzwerk RJ45 (10/100 MBit/s) (nicht TV8900) · USB-Anschluss für Softwareupdate · USB-Schnittstelle für Daten-Backup · RS-485 für Speeddome-Steuerung (z. B. Pelco-Protokoll)

### Bedienfunktionen:

Sequenzsuche nach Datum, Zeit und Ereignis · Variable Suchgeschwindigkeit · Einfache Suche dank Jog-Shuttle · Zeit-, Name und Datumeinblendung · Maße (BxHxT): 430x92x400 mm · Gewicht: ca. 8 kg ohne Festplatten

%

%

				
Artikelnummer	TV8900	TV8901	TV8902	TV8903
Kameraeingänge	4	4	8	16
maximale Aufnahme rate	100 Bilder / Sek.	100 Bilder / Sek.	200 Bilder / Sek.	400 Bilder / Sek.
Netzwerkanschluss	–	–	LAN (RJ45 T-Base Ethernet 10/100 MBit)	
VGA-Platine einbaubar	–	–	ja	
Alarめingänge	4	4	8	16
BNC-Videoeingänge	4	4	8	16
Ansichten	1, 4	1, 4	1, 4, 6, 8	1, 4, 6, 8, 9, 13, 16
EVP in €	499,00	699,00	1199,00	1499,00

## ZUBEHÖR FÜR EYTRON DIGITALREKORDER:

### Eytron DVR Keyboard

im Sortiment  
**Neu**



Das Keyboard eignet sich ideal, um mehrere JPEG2000 Rekorder zu bedienen oder sie aus einer Entfernung von bis zu 500 m zu steuern. Dabei können Sie auf sämtliche Rekorder-Funktionen zurückgreifen. Über die Auswahl-tasten wechseln Sie bequem zwischen den einzelnen Rekordern.

- Einfache Installation
- Abm. (BxHxT): 340x140x40 mm

### Lieferumfang:

Eytron DVR Keyboard, Netzteil, Anleitung, 4 RS-232/RS-485-Konverter, 4 RS-232 Kabel

- Zentrale Steuerung von bis zu vier Eytron JPEG2000 Digitalrekordern
- Alle Funktionen des Rekorders können aufgerufen werden
- Zentrale Steuerung von PTZ Domes

Artikelnummer	TV8906
EVP in €	399,00

### Festplatten für Eytron

Preissenkung  
%



Geprüfte Festplatte für Ihren Eytron Digitalrekorder.

- Schneller Einbau
- Speicherkapazität: 250 GB oder 400 GB
- Störungssicher

%

%

Artikelnummer	TV8449	TV8448
Speicherkapazität	250 GB	400 GB
EVP in €	119,00	169,00

### VGA-Platine



Das kompakte Steckmodul eignet sich zum Anschluss von PC- und TFT-Monitoren mit VGA-Anschluss.

- Maximale Auflösung 1024 x 768 Bildpunkte
- Bildwiederholrate 60 Hz max.
- Plug & Play

Artikelnummer	TV8904
EVP in €	79,00

## Eytron Hybrid Digitalrekorder

PROFI LINE



Diese 4, 8, 16, 32-Kanal Digitalrekorder gehören zu den leistungsfähigsten Videoüberwachungssystemen, die es auf dem Markt gibt. Die digitale Aufzeichnung erfolgt mit max. 6,25, 12,5 oder 25 Bildern/s je Kamera.

Herausragende Eigenschaft dieses Eytron-Systems ist die Hybridfähigkeit (nicht geeignet sind TV8826, TV8828 und TV8829), die es ermöglicht, auch Netzwerkkameras anzuschließen. Somit haben Sie ein System, das zukünftigen Veränderungen und Ansprüchen jederzeit gewachsen ist. Ebenso zukunftsweisend ist die integrierte Webserver-Funktion, die einen weltweiten Zugriff auf Videodaten und das Starten der Aufzeichnung via Alarmkontakt per Internet Explorer möglich macht. Wenn Sie wollen, kann Ihnen das System im Alarmfall sogar eine Email mit der Videosequenz des Ereignisses schicken. Wegweisend sind auch die Optionen für die Datensicherung: Sie können alle Videosequenzen lokal, im Netzwerk, auf CD oder auf DVD archivieren.

Mit der beiliegenden Software vernetzen Sie mehrere Überwachungs-PCs zu einem leistungsfähigen Remote-Observationssystem mit bis zu 32 Kameras aus 16 verschiedenen Standorte.



Anwendungsbeispiel

- 4, 8, 16, 32 Kameraeingänge
- Maximale Auflösung: 720x480 Pixel
- Komprimierungsverfahren: MPEG4+, MJPEG
- 16 Alarmergänge, 8 Relaisausgänge
- Integrierte Festplatte: 200 GB
- Anschluss für VGA-Monitor (Monitor nicht im Lieferumfang)
- Anschlüsse: 2x USB, 1x Drucker, 1x RS-232, Lautsprecher, Tastatur, Maus, GBit LAN RJ45
- Mehrsprachige Benutzeroberfläche sowie Handbuch (PDF)
- Starten der Aufzeichnung manuell, durch Wochentimer, Bewegungssensor oder einen angeschlossenen Alarmkontakt
- Integrierter Video-Bewegungssensor
- 1 Audioeingang
- Aufnahme-Bildrate je Kamera: Max. 25 Bilder/Sek.
- Auflösung von bis zu 720x480 Pixel für jede Kamera
- Für Innen- und Außenkameras geeignet
- Triplexfunktion
- Einzelbild, Quaddarstellung
- Voralarm-Ringspeicher (max. 20 min)
- Zoom bei Wiedergabe
- Integrierter DVD/CD-Brenner
- Aufzeichnung und Archivierung lokal und im Netzwerk
- 7-in-1 SD-Card-Reader zur einfachen Archivierung
- Konfigurierbare Reaktionen für Alarmfälle (z.B. im lokalem Netzwerk, Email, Modem mit Sprachmeldung, u.s.w.)
- Steuerfunktionen für Speed-Dome (z.B. Honeywell, Kalatel, LG, Pelco, Panasonic, Pelco P&D, Philips, Samsung, Vicon, LiLin, Dynacolor, TV7600-TV7604, TV7098, TV7099, uvm.)
- Hardware-Watchdog (veranlasst Neustart bei Fehler)
- Umfangreiche Exportfunktionen von Videosequenzen und Bildern
- Unterstützt feste und dynamische IP-Adressen
- Anschluss für VGA-Monitor und Lautsprecher
- Umfangreiche Netzwerkfunktionen
- Web-Server-Unterstützung
- Multi-Server-System (Vernetzung mehrerer Hybrid-Digitalrekorder über Client-Software) möglich
- Inklusive Tastatur, Maus und Schnittstellenkonverter RS-232 auf RS-485 für Domesteuerung (TV8469)
- UUV-Kassen zertifiziert

**Zubehör:**  
 Optionale größere Festplatten anstatt 200 GB  
 TV8830 = 400 GB  
 TV8831 = 800 GB  
 (Siehe Seite 51)

**Hinweis:**  
**Fragen Sie uns. Wir realisieren gerne Ihre speziellen Konfigurations-Wünsche!**

Artikelnummer	TV8820	TV8824	TV8827	TV8821	TV8825	TV8828	TV8822	TV8826	TV8829	TV8823
Kameraeingänge	4	4	4	8	8	8	16	16	16	32
Aufnahme-Bildrate gesamt	25	50	100	50	100	200	100	200	400	2x100
Aufnahme-Bildrate je Kamera	6,25	12,5	25	6,25	12,5	25	6,25	12,5	25	6,25
Aufnahme Modus	Super-Mux	Quasi-Realtime	Realtime	Super-Mux	Quasi-Realtime	Realtime	Super-Mux	Quasi-Realtime	Realtime	Super-Mux
Hybridfunktion	ja	ja	ja	ja	ja	-	ja	-	-	ja
EVP in €	2590,00	2890,00	3290,00	2990,00	3390,00	4490,00	3190,00	4490,00	5390,00	4390,00



**Gratis-Software für Hybrid Digitalrekorder**



Anwendungsbeispiel

Die Software ist die gute Seele des Systems und meist genau so wichtig wie eine hochwertige Hardware. Um eine optimale Ergänzung von Hard- und Software zu gewährleisten, ist bei den Eytron Hybrid Digitalrekordern von Security-Center das Software-Paket schon gratis dabei! Somit können Sie das volle

Potential Ihres Videoüberwachungssystems ausschöpfen und Sie sparen sich viel Geld für eine professionelle, teure Software. Genießen Sie zudem einen den außerordentlichen Funktionsumfang dieser hybridfähigen Software und zeichnen Sie bis zu 32 Kameras gleichzeitig auf! Über die Software können Sie die Aufnahmen per Bewegungssensor, Zeitplan oder manuell starten.



Kameras vor Ort live betrachten



Steuerung von Speeddome-Kameras



Ereignis- und Bewegungsanalyse



Kameras weltweit mit Browser betrachten



Einfaches Setup

**ZUBEHÖR FÜR HYBRID DIGITALREKORDER:  
Festplatten**

Sie brauchen mehr Speicherplatz auf Ihrem Eytron System? Kein Problem, denn mit den hochwertigen, kompatiblen Festplatten von Security-Center stehen Ihnen zuverlässige Speichererweiterungen zur Verfügung.

Aufnahmedauer (400 GB, Codec: MPEG4+)*		
TV8827 bis zu 400 Stunden / ca. 16 Tage		
TV8828 bis zu 200 Stunden / ca. 8 Tage		
TV8829 bis zu 100 Stunden / ca. 4 Tage		
TV8823 bis zu 200 Stunden / ca. 8 Tage		
TV8824 bis zu 800 Stunden / ca. 32 Tage		
TV8825 bis zu 400 Stunden / ca. 16 Tage		
TV8826 bis zu 200 Stunden / ca. 8 Tage		
TV8820 bis zu 1600 Stunden /ca. 64 Tage		
TV8821 bis zu 800 Stunden / ca. 32 Tage		
TV8822 bis zu 400 Stunden / ca. 16 Tage		
TV8823 bis zu 200 Stunden / ca. 8 Tage		

\* mit 800 GB Festplatte verdoppeln sich die Werte

Artikelnummer	TV8830	TV8831
Speicherkapazität	400 GB	800 GB
EVP in €	299,00	699,00

**KOMPAKT UND ABSOLUT PROFESSIONELL**

Von Außen sieht man dem Eytron Hybrid-Digitalrekorder seine umfangreichen inneren Werte kaum an. In dem edlen, dezenten Gehäuse jedoch verbirgt sich eines der professionellsten Aufzeichnungssysteme, die es auf dem Markt gibt. Setzen Sie auf die Profi-Lösung mit dem perfekt ausgestatteten Gratis-Softwarepaket, das keine Wünsche offen lässt.

Vernetzung, Mobilität, Unabhängigkeit und stetiger Wandel sind Megatrends unserer heutigen Zeit. Mit den Eytron Hybrid-Digitalrekordern reagieren Sie nicht nur auf diese Trends, Sie gestalten diese mit.

Binden Sie ganz selbstverständlich Netzwerkkameras in die Videoüberwachung mit ein und profitieren Sie in faszinierender Weise von den Möglichkeiten, die Ihnen die Netzwerktechnik bietet. Weltweiter Zugriff auf umfangreiche Daten per Intra- und Internet stehen für Freiheit und Unabhängigkeit. Freiheit haben Sie auch bei der Auswahl des passenden Systems. Auch lassen sich die Digitalrekorder ganz nach Ihren individuellen Wünschen konfigurieren. Fragen Sie einfach bei unserer Kundenbetreuung an!

**Hybridfunktion**

Nun haben Sie die Freiheit: Die Software verarbeitet nämlich sowohl die an den Rekorder angeschlossenen analogen Kameras, als auch über das Netzwerk eingebundene Digi-Lan Netzwerkkameras. Die Gesamtzahl der Kameras wird dabei nur durch die Anzahl der Kameraeingänge begrenzt (nicht geeignet sind TV8826, TV8828, TV8829).



**Dual-Monitor**

Behalten Sie immer den Überblick! Sie können z.B. mit einem Monitor alle 16 Kameras überwachen, während der zweite Monitor bei einem Ereignis (z.B. Bewegung oder Alarm) unmittelbar die relevante Kamera im Vollbild zeigt (nicht geeignet sind TV8826, TV8828, TV8829). Voraussetzung dafür ist eine Grafikkarte mit dualen Monitorausgang.



**Speed-Dome Steuerung**

Mit der neuen Software können Sie ab sofort jeden Speeddome mit einem Logitech Joystick von Ihrem PC steuern. Bisher waren dafür teure Bedienpulte nötig. Durch die Implementation von über 50 verschiedenen Steuerprotokollen in der Software können Sie alle angeschlossenen Speeddomes mit einem einzigen Joystick steuern.



## DER RICHTIGE MONITOR FÜR JEDE ANWENDUNG

TFT-Monitore basieren auf dem Einsatz von Dünnschichttransistoren (englisch thin-film transistor, kurz TFT). Das sind spezielle Feldeffekttransistoren, mit denen großflächige elektronische Schaltungen hergestellt werden können. Das Bild entsteht, wenn der Laser die dünne Siliziumschicht trifft.

Die Kathodenstrahlröhre (engl. cathode ray tube, kurz CRT) ist eine Elektronenröhre zur Erzeugung von Elektronenstrahlen, mit der sich u. a. schnell ändernde Spannungen und Ströme auf einem Fluoreszenzschirm sichtbar machen lassen. Die Röhrenmonitore benötigen zwar mehr Platz als Flachbildschirme, sie überzeugen aber mit einer exzellenten Farbtreue und Auflösung.

### CRT-Monitore

**PROFILINE**



Diese professionellen CRT-Monitore der Profiline-Serie sind der Grundstock einer gut ausgestatteten Videoüberwachungsanlage.

- Mehrsprachiges On-Screen-Menü
- Horizontale Auflösung: 400 - 1000 TV-Linien
- Robustes Metallgehäuse (stapelbar)
- BNC-Durchschleifeingang plus S-Video-Eingang
- Integrierter Lautsprecher
- Spannung: 110-240 VAC
- 15", 17" und 19" Farbmonitore mit manuellem 2-fach Umschalter
- 21" Monitor mit autom. 3-fach Umschalter

Artikelnummer	TV8101	TV8111	TV8151	TV8121	TV8152	TV8156	TV8153	TV8154
Bildschirmdiagonale	9"	12"	14"	15"	15"	17"	19"	21"
Farbe – S/W	S/W	S/W	Farbe	S/W	Farbe	Farbe	Farbe	Farbe
Auflösungsvermögen	800 TVL	800 TVL	400 TVL	1000 TVL	800 TVL	800 TVL	800 TVL	500 TVL
manueller 2-fach Umschalter					ja	ja	ja	
automatischer 3-fach Umschalter								ja
Abmessungen (BxHxT) in mm	222x238x250	304x320x310	350x350x360	350x350x360		416x400x417	448x434x448	490x437x482
EVP in €	169,00	169,00	369,00	279,00	499,00	599,00	999,00	699,00

### 5,6" TFT-Testmonitor

im Sortiment  
**Neu**



Tragetasche

Dieser Testmonitor darf in keinem Servicefahrzeug fehlen. Das optimale Hilfsmittel zur korrekten Einstellung von Überwachungskameras direkt am Montageort, bzw. zur Abstimmung der Objektive im Rahmen einer Projektierung.

- Äußerst robuste Ausführung
- Leicht, klein und praktisch
- Einfache Bedienung
- 5,6" TFT-Monitor im Koffer
- 320x234 Pixel Auflösung
- Zwei Videoeingänge
- Ein Videoausgang als Testbildgenerator
- Stromversorgung: 12VDC (Ladenetzteil im Lieferumfang)
- Akkupack im Lieferumfang
- Einstellmöglichkeiten: Kontrast, Helligkeit, Schärfe, Farbe, Ein/Aus

- Eingebauter Lautsprecher
- Inklusive robuster Tragetasche und wiederaufladbarem Akkupack mit Ladenetzteil (auch fürs Auto)
- Gewicht: 2,2 kg
- Abm (BxHxT): 120x180x34 mm



Artikelnummer	TV8166
EVP in €	479,00

### 8" CCTV-Monitor Farbe

im Sortiment  
**Neu**



Nicht nur klein, sondern auch flach! Der schwarze 28 mm flache 8" TFT-Farbmonitor ist das platzsparende Modell unserer Monitor-Serie. Hervorzuheben sind die integrierten Lautsprecher, die Bild und Ton miteinander vereinen.

- Auflösung 800x600 Pixel
- Integrierter Stereo-Lautsprecher
- Max. 10/15 ms (Tr/Tf) Reaktionszeit
- Achtsprachiges OSD
- Kontrast 500:1, Helligkeit 300 cd/m<sup>2</sup>
- Betrachtungswinkel 140° V / 140° H
- Zwei BNC Eingänge
- Ein S-Video-Eingang
- Zwei Audio-Eingänge

- Ein Audio-Ausgang
- Betriebsspannung 12 VDC / 18 W
- Gewicht 1100 g
- Abm. (HxBxT): 192x175x28 mm

**Lieferumfang:**  
Monitor, Tischfuß, Steckernetzteil, Anleitung

Artikelnummer	TV8181
EVP in €	549,00

## CCTV-Monitore Ecoline

EcoLINE®

Im Sortiment  
**Neu**



Die schwarzen Ecoline TFT CCTV-Monitore bieten eine herausragende Bildqualität und eine schnelle Reaktionszeit für optimale Bildtreue. Mit Hilfe des BNC-Anschlusses sind die Monitore speziell auf die Anforderungen von professionellen Videoüberwachungen zugeschnitten.

- Auflösung: 1280x1024 Bildpunkte
- Max. 5 ms. Reaktionszeit
- 16,7 Mio. Farben / 256 Graustufen
- Für S/W- und Farbkameras geeignet
- BNC-Videoeingang + S-Video-Eingang sowie VGA-Eingang

- BNC-Durchschleifausgang sowie S-Video-Ausgang
- Automatische Detektion der Eingangssignale
- Betriebsspannung: 12 V DC / > 4 A (inkl. Netzteil)
- Betrachtungswinkel: min. 160° H/160° V
- Helligkeit: 300 cd/m<sup>2</sup>, Kontrast: 800:1
- Integrierter Stereo-Lautsprecher
- Einstellungen mittels mehrsprachigem On-Screen-Menü

**Zubehör:**  
TV8198 Wandhalter, TV8176-TV8177  
19"-Schrank Adapter

## CCTV-Monitore Profiline

PROFILINE®







Flache Bauweise und eine herausragende Bildqualität sind die Prädikate dieser TFT-Monitore mit stabilem Metallrahmen.

- Auflösung: 1280x1024 Bildpunkte
- Stabiler Metallrahmen
- Max. 5 ms Reaktionszeit
- 16,7 Mio. Farben / 256 Graustufen
- Für S/W- und Farbkameras geeignet
- Automatische Detektion der Eingangssignale
- BNC-Videoeingang + S-Video-Eingang sowie VGA-Eingang
- BNC-Durchschleifausgang sowie S-Video-Ausgang

- Audio Ein- und Ausgang
- Betriebsspannung: 230 VAC (inkl. Netzteil)
- Betrachtungswinkel: min. 160° V/160° H
- Helligkeit: 250 cd/m<sup>2</sup>, Kontrast: 800:1
- Integrierter Stereo-Lautsprecher
- Einstellungen mittels mehrsprachigem On-Screen-Menü

**Zubehör:**  
TV8198 Wandhalter, TV8176-TV8177  
19"-Schrank Adapter

				
<b>Artikelnummer</b>	<b>TV8182</b>	<b>TV8183</b>	<b>TV8172</b>	<b>TV8173</b>
Bildschirmdiagonale	17"	19"	17"	19"
Auflösungsvermögen	1280x1024		1280x1024	
Kontrast	800:1		800:1	
Betrachtungswinkel	160°V/170°H	160°V / 160°H	160°V/170°H	160°V / 160°H
Helligkeit	300 cd/m <sup>2</sup>		250 cd/m <sup>2</sup>	
Abmessungen (BxHxT) in mm	386x388x170	424x419x170	375x370x170	421x405x170
EVP in €	699,00	799,00	899,00	999,00

## 19" Schrank-Adapter

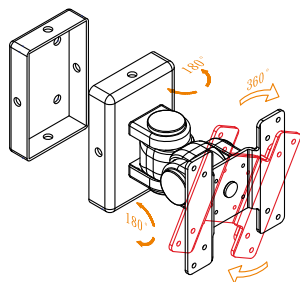

Stabilität bei nahezu grenzenloser Positionsvielfalt gewährt der professionelle Wandhalter für TFT CCTV-Monitore

- Wandhalter für CCTV-Monitore
- 3 verstellbare Gelenke
- Abm. (BxHxT): 80x108x120 mm

Artikelnummer	TV8198
EVP in €	79,00

## Wandhalter für CCTV-Monitore



Mit diesem stabilen Adapter können Sie TFT CCTV-Monitore Profiline optimal in 19"-Schränke versenken.

Artikelnummer	TV8176	TV8177
Version	17"	19"
EVP in €	59,00	59,00

## DIE SONNEN FÜR DIE NACHT



Die IR-Scheinwerfer der Mega-LED-Serie überzeugen durch hervorragende Langlebigkeit und Leuchtkraft. Zur Ausleuchtung bei schwierigen Lichtverhältnissen stehen Ihnen äußerst vielfältige Möglichkeiten zur Verfügung. Von klein und fein bis extra large, jede Version ist in zwei Varianten verfügbar: So können Sie entweder einen speziellen Korridor intensiv ausleuchten oder ein breiteres Feld abdecken. Die LEDs sind somit der optimale Support für Ihre nächtlichen Videoüberwachungen und sind geeignet für S/W-Kameras und Kameras mit Day/Night-Funktion. Alle Strahler sind als diskrete und semidiskrete Variante erhältlich.

## ABSTRAHLWINKEL UND REICHWEITEN

Dieser Grafik können Sie Abstrahlwinkel und Reichweite der IR-Strahler der MEGA LED-Serie entnehmen. So können Sie je nach Situation und Anforderung das genau richtige Produkt auswählen.

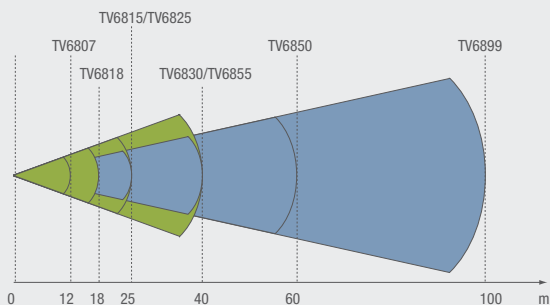

Reichweite bei 0,01 Lux - Semidiskrete IR Scheinwerfer

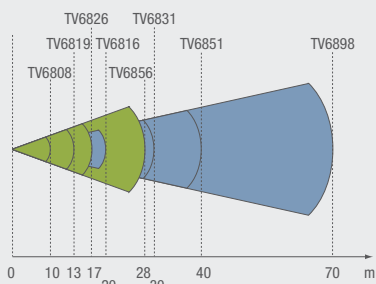

Reichweite bei 0,01 Lux - Diskrete IR Scheinwerfer

### IR-Strahler MEGA-LED S

TV6807, TV6815 / TV6808, TV6816



Mit 48 mm Gehäusehöhe ist dieser IR-Strahler ultrakompakt und bietet mit 21 Power-LEDs zudem eine einzigartige Performance.

- Betriebsspannung: 12 VDC / Stromaufnahme: 0,35 A
- Wellenlänge: 880/940 nm, Ausstrahlwinkel: 25°/25° oder 60°/40°
- Reichweite: Je nach Modell 5 bis 13 m (bei Kamera-Sensitivität 0,1 Lux); Reichweite bei Sensitivität von 0,01 Lux: Siehe Tabelle
- Geeignet für S/W- und für Tag/Nacht-Kameras
- Lebensdauer der IR-LEDs: 50.000 h / bis zu 5 Jahre
- Schutzart: IP66 - für Innen und Außen
- Betriebstemperatur: -30°C bis +40°C
- Abm. (BxHxT): 74x38x48 mm
- Befestigung: 1/4" Stativgewinde

### IR-Strahler MEGA-LED M

TV6818, TV6830 / TV6819, TV6831



Die IR-Scheinwerfer der MEGA-LED-M-Serie bieten 56 Power-LEDs und wurden speziell für mittlere Distanzen entwickelt.

- Betriebsspannung: 12 VDC / Stromaufnahme: 0,81 A
- Wellenlänge: 880/940 nm, Ausstrahlwinkel: 20°/20° oder 60°/40°
- Reichweite: Je nach Modell 7 bis 20 m (bei Kamera-Sensitivität 0,1 Lux); Reichweite bei Sensitivität von 0,01 Lux: Siehe Tabelle
- Geeignet für S/W- und für Tag/Nacht-Kameras
- Lebensdauer der IR-LEDs: 50.000 h / bis zu 5 Jahre
- Schutzart: IP66 - für Innen und Außen
- Betriebstemperatur: -30°C bis +40°C
- Abm. (BxHxT): 96x76x48 mm
- Befestigung: 1/4" Stativgewinde

### IR-Strahler MEGA-LED L

TV6825, TV6850 / TV6826, TV6851



Mit 98 LEDs bietet dieser Infrarot-Scheinwerfer Reichweiten von bis zu 50 m.

- Betriebsspannung: 12 VDC / Stromaufnahme: 1,5 A
- Wellenlänge: 880/940 nm, Ausstrahlwinkel: 20°/20° oder 60°/40°
- Reichweite: Je nach Modell 9 bis 30 m (bei Kamera-Sensitivität 0,1 Lux); Reichweite bei Sensitivität von 0,01 Lux: Siehe Tabelle
- Geeignet für S/W- und für Tag/Nacht-Kameras
- Lebensdauer der IR-LEDs: 50.000 h / bis zu 5 Jahre
- Schutzart: IP66 - für Innen und Außen
- Betriebstemperatur: -30°C bis +40°C
- Abm. (BxHxT): 110x100x51 mm
- Befestigung: 1/4" Stativgewinde

### IR-Strahler MEGA-LED XL

TV6855, TV6899 / TV6856, TV6898



Mit 294 leistungsstarken IR-LEDs bietet der MEGA-LED XL-Strahler eine gigantische Leuchtkraft von bis zu 100 m. Ideal zur Überwachung von großen Teil-flächen (z. B. bei Parkplätzen, Sport- und Industrieanlagen, etc.)

- Betriebsspannung: 12 VDC / Stromaufnahme: 3,9 A
- Wellenlänge: 880/940 nm, Ausstrahlwinkel: 20°/20° oder 60°/40°
- Reichweite: Je nach Modell 14 bis 50 m (bei Kamera-Sensitivität 0,1 Lux); Reichweite bei Sensitivität von 0,01 Lux: Siehe Tabelle
- Geeignet für S/W- und für Tag/Nacht-Kameras
- Lebensdauer der IR-LEDs: 50.000 h / bis zu 5 Jahre
- Schutzart: IP66 - für Innen und Außen
- Betriebstemperatur: -30°C bis +40°C
- Abm. (BxHxT): 200x134x64 mm
- Befestigung: M6 Gewinde

**Semidiskrete IR-Strahler**

**PROFI**LINE



Mehr Licht, bessere Bilder. Wenn eine stärkere Ausleuchtung wichtiger ist als die völlige Diskretion der Videoüberwachung, dann empfiehlt sich der Einsatz der mit kürzeren Lichtwellen arbeitenden, semidiskreten IR-Strahlern. Diese senden

Infrarotlicht mit einer Wellenlänge von 880 nm aus, welches von der Kamera besser verwertet werden kann. Somit steigt die Qualität der nachts aufgenommenen Bilder.

Artikelnummer	TV6807	TV6815	TV6818	TV6830	TV6825	TV6850	TV6855	TV6899
Typ	S	S	M	M	L	L	XL	XL
Maximale Objektbreite/-höhe in Meter bei 0,01 Lux	6,0/4,1	5,4/5,4	9,0/6,2	6,9/6,9	12,5/8,6	10,4/10,4	20,0/13,7	17,4/17,4
Maximale Objektbreite/-höhe in Meter bei 0,1 Lux	3,0/2,1	2,8/2,8	4,5/3,1	3,5/3,5	6,5/4,4	5,2/5,2	10,0/6,8	8,7/8,7
Wellenlänge	880 nm (±20 nm)							
LED-Anzahl	21	21	56	56	98	98	294	294
Reichweite bei 0,01 Lux in m	12	25	18	40	25	60	40	100
Reichweite bei 0,1 Lux in m	6	13	9	20	13	30	20	50
Abstrahlwinkel horizontal/vertikal in ° (±10%)	60/40	25/25	60/40	20/20	60/40	20/20	60/40	20/20
Leistungsaufnahme	4,2 W		10 W		18 W		47 W	
Stromaufnahme	max. 350 mA		max. 810 mA		max. 1500 mA		max. 3900 mA	
Betriebsspannung	12 VDC							
Befestigung	1/4" Stativgewinde							
Abmessungen (BxHxT) in mm	74x38x48 mm		98x76x48 mm		110x100x51 mm		200x134x64 mm	
EVP in €	149,00	149,00	299,00	299,00	499,00	499,00	899,00	899,00

**IR-Strahler**

**Eco**LINE



Der IR-Strahler besitzt einen Helligkeitssensor, der die IR-LEDs zuverlässig bei ca. 10 Lux Restlicht einschaltet. Geeignet für alle S/W-Kameras und für Kameras mit Tag/Nacht-Funktion.

- Betriebsspannung: 12 VDC
- Stromaufnahme: 210 mA
- 24 Stück 850 nm IR-LEDs, Leuchtweite: ca. 10 m
- Lebensdauer der IR-LEDs: 6000 h / ca. 2 Jahre
- Abstrahlwinkel: 35°
- Abm. (HxØ): 55x37 mm, Farbe: Silber
- Schutzart: IP67 - für Innen- und Außen

Artikelnummer	TV6700	TV6701
Spezifikation	IR-Strahler	Ersatzplatine
EVP in €	49,90	19,90

**Diskrete IR-Strahler**

**PROFI**LINE



Absolut unsichtbar, absolut unauffällig. Die diskreten IR-Strahler eignen sich besonders für Einsätze, bei denen die Anwesenheit von Kameraüberwachung und IR-Strahlern nicht bemerkt werden soll. Gerade in sicherheitsrelevanten Bereichen oder bei prekären Überwachungsaufgaben

ist diese Unsichtbarkeit besonders wichtig. Setzen Sie daher auf absolut zuverlässige Profi-Qualität mit den diskreten IR-Strahlern der Mega IR-LED-Serie.

Artikelnummer	TV6808	TV6816	TV6819	TV6831	TV6826	TV6851	TV6856	TV6898
Typ	S	S	M	M	L	L	XL	XL
Maximale Objektbreite/-höhe in Meter bei 0,01 Lux	4,0/2,7	4,3/4,3	6,5/4,4	5,2/5,2	8,5/5,8	6,9/6,9	14,0/9,6	12,2/12,2
Maximale Objektbreite/-höhe in Meter bei 0,1 Lux	2,0/1,4	2,2/2,2	3,5/2,4	2,6/2,6	4,5/3,1	3,5/3,5	7,0/4,8	6,1/6,1
Wellenlänge	940 nm (±20 nm)							
LED-Anzahl	21	21	56	56	98	98	294	294
Reichweite bei 0,01 Lux in m	10	20	13	30	17	40	28	70
Reichweite bei 0,1 Lux in m	5	10	7	15	9	20	14	35
Abstrahlwinkel horizontal/vertikal in ° (±10%)	60/40	25/25	60/40	20/20	60/40	20/20	60/40	20/20
Leistungsaufnahme	4,2 W		10 W		18 W		47 W	
Stromaufnahme	max. 350 mA		max. 810 mA		max. 1500 mA		max. 3900 mA	
Betriebsspannung	12 VDC							
Befestigung	1/4" Stativgewinde						M6 Gewinde	
Abmessungen (BxHxT) in mm	74x38x48 mm		98x76x48 mm		110x100x51 mm		200x134x64 mm	
EVP in €	149,00	149,00	299,00	299,00	499,00	499,00	899,00	899,00

**Halterung für IR-Strahler**

**PROFI**LINE



Die stabile Halterung gewährt die perfekte Positionierung der IR-Strahler.

- Halter für IR-Strahler für Wand- und Deckenmontage
- Horizontal und vertikal einstellbar
- Abm. (BxHxT): 64x186x89 mm, Farbe: silber

Artikelnummer	TV8339
EVP in €	24,90

## SICHERE UNTERSTÜTZUNG FÜR IHRE KAMERAS

Auch die beste Kamera ist auf professionelles Zubehör angewiesen. Daher bietet Security-Center auch beim Zubehör nur allerbeste, geprüfte Qualität an. Die Halterungen gewähren Stabilität ebenso wie größtmögliche Flexibilität bei der Installation. Mit den Haltern der Ecoline-Serie können Sie Ihre CCTV-Kameras in nahezu jede gewünschte Position bringen. Mit der Profiline-Halterung setzen Sie auf kompromisslose, VdS-geprüfte Experten-Qualität. Ebenso sicher wie die Anbringung ist die Stromversorgung der Kamera. Auch hier hat Security-Center die volle Auswahl, die für jeden Bedarf und jede Anwendung die passende Lösung bereit hält.



### Schutzgehäuse mit innenliegender Kabelführung

PROFILINE



Vorkonfektionierte Anschlussverdrahtung



Einfache Kameramontage

**Nicht nur Sie wollen sich sicher fühlen, auch Ihre Kamera! Mit den hochwertigen Gehäusen und Befestigungshilfen der Profiline-Serie bieten Sie Ihrer Kamera was sie braucht. Schutz vor Wetter, Wind und Kälte, sowie eine stabile Anbringung. Ob an der Wand, der Decke oder an Gestängen, für jeden Ort hat Security-Center die richtige Lösung. Vertrauen Sie auf die extra robuste und hochqualitative Bauweise der Profiline-Produkte.**

- 230 VAC Heizung
- Thermostat
- Inklusive Wandarm und Sonnendach
- Innenliegende Kabelführung (vorverdrahtet)
- Schutzart IP67

A) Deckenhalterung: Mit der stabilen und robusten Halterung von Security-Center geht die Kamera an die Decke!



B) Distanzplatte: Gehen Sie auf Distanz! Die Platte sorgt für den nötigen Abstand und ist leicht zu befestigen



C) Mastadapter: Für die perfekte Installation der Kamera an Stangen und Masten.



Thomas Henle, Produktmarketing

„Ein Gutteil der Kunden setzt Überwachungskameras im Außenbereich ein. Dabei sollte man auf gar keinen Fall am Schutz und der richtigen Montage der Kameras sparen. Ich empfehle daher die robusten und mit Vorverkabelung und integrierter Heizung ausgestatteten Profiline Schutzgehäuse.“

Artikelnummer	TV8580	TV8581 (A)	TV8582 (B)	TV8583 (C)
EVP in €	120,00	90,00	17,00	49,00

## Schutzgehäuse

Eco|INE®



Klappe zu, Kamera sicher! So einfach und komfortabel bringen Sie Kameras im Außenbereich unter. Gut gewärmt und abgeschirmt von Wind und Regen können die Kameras optimalen Dienst leisten.

- Wetterfestes, lackiertes Aluminiumgehäuse
- Klappdeckel für komfortable Montage
- Integrierte 230 VAC Heizung mit Thermostat
- Abm. (BxHxT): 140x110x360 mm (TV8350)
- Abm. (BxHxT): 140x110x400 mm (TV8351)
- Schutzart: IP66,
- Gewicht: 1,3 kg



Anwendungsbeispiel

Artikelnummer	TV8350	TV8351
Version	360 mm	400 mm
EVP in €	55,00	65,00

## Funk- Wetterschutzgehäuse

Eco|INE®



Dieses Wetterschutzgehäuse mit der integrierten Antenne ist der optimale Outdoor-Support für Kameras. Auch W-LAN Kameras lassen sich in dem robusten Gehäuse (TV5730) unterbringen.

- Universell einsetzbar, auch für W-LAN Kameras
- Frequenz: 2,4 GHz (pass. für W-LAN) bzw. 5,8 GHz
- Antenne: 0 dB
- Integrierte 230 VAC Heizung mit Thermostat
- Spannung: 230 VAC
- Abm. (BxHxT): 140x110x400 mm

Artikelnummer	TV5730	TV5731
Spezifikation	2,4 GHz	5,8 GHz
EVP in €	290,00	250,00

## Wandarm

Eco|INE®



Der Wandarm für die Montage der Außengehäuse überzeugt durch Stabilität und Tragkraft.

- Tragkraft: 10 kg
- Horiz./Vert. Ausrichtung: 360°/45°
- Teilweise verdeckte Kabelführung
- Abm. (BxHxT): 70x110x240 mm

Artikelnummer	TV8352
EVP in €	18,50

## Kamerahalterungen

Eco|INE®

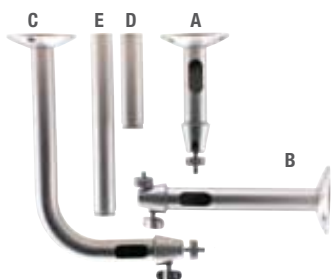

- Elegante Aluminium-Halterungen
- Innenliegende Kabelführung möglich
- 360° Kugelkopf mit Schnellverschluss
- Tragkraft: 4 kg
- 1/4" Stativschraube
- A) Kamerahalter 125 mm,
- B) Kamerahalter 215 mm,
- C) Kamerahalter 250x160 mm,
- D) Verlängerungsstück 100 mm,
- E) Verlängerungsstück 200 mm

Die optisch ansprechenden und funktionalen Halterungen bringen Ihre Eysco-Kameras perfekt in Position. Einzigartig flexibel einsetzbare Verlängerungsstücke setzen Ihren Installationswünschen keine Grenzen.

Artikelnummer	TV8390	TV8391	TV8392	TV8393	TV8394
Version	(A)	(B)	(C)	(D)	(E)
EVP in €	14,90	15,90	18,90	5,90	7,90

## VdS-Halterung

PROFI|INE®

VdS



Dieser weltweit erste VdS- anerkannte Kamerahalter zeichnet sich durch seine stabile Konstruktion aus, die ein einfaches Verdrehen der Kamera verhindert. Der Halter ist sowohl für den Innen- als auch für den geschützten Außenbereich geeignet. Dank der edlen, silbernen Lackierung paßt der VdS-Halter ideal zu allen Ecoline- und Profiline-Kameras.

- 1/4" Stativschraube
- Max. Tragkraft: 6 kg (VdS gepr.: 0,8 kg)
- Für Wand- und Deckenmontage
- VdS-Nr.: V 105001 (in Verbindung mit TV7300, TV7301, TV7310, TV7311, TV7330, TV7331, TV7320)
- Abm. (BxHxT): 64x186x89 mm

Artikelnummer	TV8339
EVP in €	24,90

## Digitaler UHF-Modulator



Mit diesem Modulator können Sie Video-signale in HF-Signale umwandeln, die Ihr Fernsehgerät nutzen kann. Der Modulator ist auf die UHF-Kanäle 14-69 oder Kabelkanäle 65-135 einstellbar. Die digitale Verstärkerschaltung ermöglicht sogar die Einspeisung in größere Antennenanlagen (z. B. Mehrfamilienhäuser). Die kompakte Baugröße erlaubt zudem die Integration in wetterfeste Kameraschutzgehäuse. Die Einstellung der Kanäle und Signalstärke kann an der Frontseite des Gerätes vorgenommen werden.

- Betriebsspannung: 9-12 VDC / 0,3 A
- Steckernetzteil im Lieferumfang
- Cinch Video- und Audioeingang
- HF-Ausgang (F-Stecker): 90 dBµV min.
- Übertragungsbereich: 470 - 883 MHz
- Abm. (BxHxT): 75x25x64 mm

## VGA-Übertragungs-Set Passiv



Ermöglicht die Übertragung von VGA-Signalen über eine Distanz von max. 135 Metern (bei 640x480 Pixel), wobei Sie auch Ihre bestehende Netzwerkverkabelung nutzen können.

- Vielfältige Anwendungen: LCD-Projektor-Systeme, Laptops, VGA-Monitore
- Übertragungsentfernung: bis zu 135 m (abhängig von der Bildauflösung)
- Komplet-Set aus Sender und Empfänger
- Videoeingang/Videoausgang: VGA-DSUB-Buchse / RJ-45 Buchse
- Eingangssignale 1Vss (75 Ohm)
- Einfügungsdämpfung: < 3 dB pro Paar über den Frequenzbereich
- Rückflusdämpfung: Max. 15 dB von DC bis 60 MHz
- Abmessungen (BxHxT): je 110x24x77 mm
- Empfohlenes Kabel STP, CAT5

## VGA-Übertragungs-Set Aktiv



Das aktive VGA-Übertragungsset bietet im Vergleich zur passiven Übertragung einige Vorteile: Durch die gleichzeitige Signalverstärkung wird nun ein Übertragungsweg von bis zu 300 Meter möglich, und das bei einer sensationellen Auflösung.

- Somit optimal für Präsentationen geeignet
- Durchgeschliffener VGA-Ausgang am Sendemodul für lokalen Monitor
- Kontrast- und Helligkeitsregler am Empfänger
- Maximale Auflösung: 1600x1200 @ 85 Hz
- Max. 300 Meter Übertragungsreichweite für alle Auflösungen
- Empfohlenes Kabel: 4 paariges CAT5/UTP
- Inklusive 2 Entstörfilter
- 2 Netzteile im Lieferumfang

## Überspannungs-Schutz



Schützen Sie Ihre Kameras und Digitalrekorder mit dem Überspannungs-Set zuverlässig und kostengünstig vor zu hohen elektrischen Spannungen (z.B. Blitzschlag oder statische Entladung). So vermeiden Sie Defekte an teureren Geräten.

- Minimale Reaktionszeit (1ns)
- Überspannungsschutz bis zu 4 kV
- Isolationswiderstand: 10.000 MΩ
- Haltbarkeit: 300x100 A
- Dämpfung: < 0,2 dB
- Sperrdämpfung: 16 dB
- Abmessungen (BxHxT): 25x25x78 mm

Artikelnummer	TV8682
EVP in €	99,00

Artikelnummer	TV8760
EVP in €	119,00

Artikelnummer	TV8761
EVP in €	249,00

Artikelnummer	TV8728
EVP in €	25,00

## RGB/CVB Übertragungs-Set



Dieses Übertragungssystem ermöglicht die Übertragung der nach 3 Farbkänen getrennten Signale RGB/CVB (Y, Pb, Pr) über ein UTP-Kabel. Dabei können Entfernungen von bis zu 300 m überbrückt werden.

- Videoeingang /Videoausgang: 3 Cinchbuchsen (Y, Pb, Pr)
- Videoausgang /Videoeingang: RJ-45-Buchse
- Übertragungsentfernung: bis zu 300 m

- Bandbreite DC bis 8 Mhz (nur 480p und 480i)
- Empfohlenes Kabel: CAT5 / UTP
- Abm. (BxHxT): je 110x24x77 mm
- Set, bestehend aus Sender und Empfänger

Artikelnummer	TV8770
EVP in €	119,00

## S-Video Übertragungs-Set



Dieses Übertragungssystem ermöglicht Ihnen die Übertragung sowohl von S-Video- als auch Stereo-Audio-Signalen über ein UTP-Kabel. Dabei beträgt die maximale Übertragungsreichweite bis zu 300 m.

- Videoeingang/Videoausgang: S-Video-Buchse
- Video- und Audioeingang/Video- und Audioausgang: RJ-45-Buchse
- Übertragungsentfernung bis zu 300 m

- Bandbreite (Video): DC bis 8 Mhz (480i / 480p)
- Empfohlenes Kabel: CAT5 / UTP
- Abm. (BxHxT): je 110x24x77 mm
- Set, bestehend aus Sender und Empfänger

Artikelnummer	TV8750
EVP in €	109,00



## Schnittstellenkonverter

Zur Speeddome-Steuerung sind diese praktischen Schnittstellenkonverter unabdingbar, egal welche Anschlüsse zur Verfügung stehen. Ob Seriell oder USB 2.0 auf RS-485, Ihre Steuerungssignale werden zuverlässig konvertiert.

- Konvertiert RS-232 bzw. USB auf RS-485, halb-duplex
- Sekundenschneller Anschluss
- Inklusive Treiber-CD (nur TV8468)

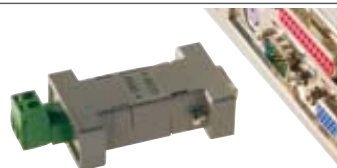

Artikelnummer	TV8468	TV8469
Anschluss	USB	Seriell
EVP in €	59,90	24,90

## 1000 m Signalverstärker

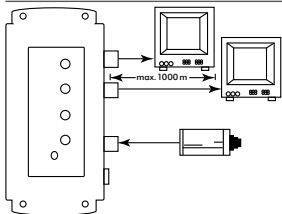

Riskieren Sie keine Übertragungsverluste. Hier kommt professionelle Verstärkung!

- Ermöglicht die verlustfreie Übertragung via Koaxialkabel
- Maximale Kabellänge bis zu 1.000 m (mit RG59 Kabel)
- 1 Videoeingang auf 2 Videoausgänge (BNC/1Vss)
- Einstellbare Bildschärfe und Helligkeit

- Inklusive 12 VDC Netzteil
- Geeignet für PAL und NTSC
- Abm. (BxHxT): 137x27x65 mm

Artikelnummer	TV8725
EVP in €	59,00

## 600 m 2-Draht-Übertragungs-Set



Aufstecken und fertig. So einfach realisieren Sie eine Übertragung von Videosignalen über bestehende 2-Draht-Leitungen. Dieses Sende-/Empfangsset setzt das Videosignal so um, dass vorhandene Zweidrahtleitungen zur Signalübertragung mit bis zu 600 m Kabellänge genutzt werden können. Zur Verbindung der beiden Module kann eine CAT5-Verbindung (mit RJ45-Buchsen) oder eine Schraubklemmenverbindung (Adapter im Lieferumfang) genutzt werden.

- 1 x BNC-Stecker 1 Vss (75 Ohm)
- 1 x RJ-45-Buchse (100 Ohm)
- Set bestehend aus Sender und Empfänger
- Inklusive Adapter auf Schraubklemme
- Abm. (BxHxT): 19x23x66 mm

Artikelnummer	TV8740
EVP in €	49,00

## IMMER DIE PASSENDEN KABEL

Damit Sie für jeden Zweck und jedes Übertragungsset stets das am Besten geeignete Kabel auswählen, haben wir eine kleine Übersicht für Sie zusammengestellt:

- UTP:** Unshielded twisted pair (nicht abgeschirmte verdrehte Zweidrahtleitung)
- STP:** Shielded twisted pair (geschirmte, verdrehte Zweidrahtleitung)
- CAT5:** Twisted-Pair Verkabelungen (verdrehte Aderpaare) sind hinsichtlich ihrer maximalen Übertragungsbandbreite in Kategorien unterteilt, wobei ein CAT5-Kabel Signalübertragungen bis zu 100 MHz gewährleistet.
- RG59:** Koaxialkabel speziell für die Fernseh- und Videoübertragungstechnik mit einer Impedanz von 75 Ohm.

## 4-fach Signalverteiler

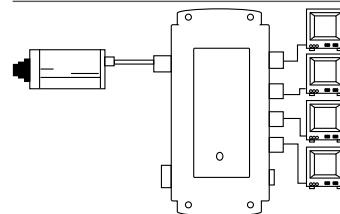

1 : 4 = 4! Verteilt ein Videosignal verlustfrei auf 4 BNC-Ausgänge.

- 1 Videoeingang (BNC/1 Vss), 4 Videoausgänge
- Inklusive 12 VDC Netzteil - auch für 24 VAC geeignet
- Geeignet für PAL und NTSC
- Abm. (BxHxT): 137x27x65 mm

Artikelnummer	TV8726
EVP in €	59,00

## 1,5 km 2-Draht-Übertragungs-Set



Dieses Übertragungssystem ermöglicht die Nutzung bestehender Kupferleitungen zur Übertragung von Videosignalen, einem Audiosignal, einem RS-485-Datensignal oder einem Schaltkontakt (vier Aderpaare nötig). Dabei beträgt die maximale Übertragungreichweite bis zu 1.500 m.

- Videoeingang/ Videoausgang: 1 Vss (75 Ohm)
- Cinch-Audioeingang/Audioausgang
- RS-485 DataIN/DataOUT
- Alarmeingang/-ausgang (NO)
- Übertragungreichweite: 100-1500 m

- Empfohlenes Kabel: Twisted Pair (UTP)
- Betriebsspannung: je 12 VDC (40 mA)
- Set bestehend aus je einem Sender und Empfänger
- Inkl. 2 x Netzteil (230 VAC/12 VDC/300 mA)
- Abm. (BxHxT): je 110x24x77 mm

Artikelnummer	TV8720
EVP in €	109,00

## RS-485 Matrix

im Sortiment  
**Neu**



Mit diesem praktischen Tool verbinden Sie bis zu drei Steuergeräte wie z.B. Bedientpult oder Digi-Protect-Systeme mit bis zu vier Speeddome-Bussen.

- Eingänge: 1x RS-232, 2x RS-485
- Ausgänge: 4x RS-485, Anschluss von bis zu 1200 m TP-Kabel möglich
- Überspannungsschutz für jeden Kanal
- Serielle Daten werden gleichzeitig an alle vier Ausgänge verteilt
- Robustes Metallgehäuse
- Spannung/Leistung: 12 VDC, max. 350 mA
- Abm. (BxHxT): 133x76x44 mm

Artikelnummer	TV8473
EVP in €	149,00

## RS-485 Repeater

im Sortiment  
**Neu**



Vorderansicht

Rückansicht

Verdoppeln Sie die Reichweite des RS-485 Bussignals mit diesem praktischen Repeater.

- Einsatz von max. 32 Repeatern und damit eine Übertragungsstrecke von 38,4 km möglich
- Automatische Bandbreitenerkennung bis zu 115,2 Kbit/s
- Einsteckbare Schraubklemmen zur einfachen Verdrahtung
- LED-Anzeigen für Power und RX
- 2,5 kV Isolationsschutz
- Überspannungsschutz

- Robustes, schwarzes Metallgehäuse
- Spannung/Leistung: 12 VDC/ 350 mA
- Abm. (BxHxT): 88x27,5x67 mm

Artikelnummer	TV8466
EVP in €	99,00

## RS-232 zu RS-485 / RS-422 Konverter

im Sortiment  
**Neu**



Vorderansicht

Rückansicht

Dieser Konverter bietet Ihnen flexible Datenübertragung voll- oder halbduplex mit einer maximalen Übertragungsrate von 115,2 KBit pro Sekunde.

- RS-232 Eingang: D-Sub (DB9) oder RJ11-Anschluss
- RS-485/RS-422 Ausgang: Anschlussklemme oder RJ11
- Signalausgang: 2-Draht halbduplex RS-485 oder 4-Draht voll duplex RS-485 / RS422
- Automatische Baudratenerkennung
- Max. Übertragungsrate: 115,2 KBit/s
- Übertragungreichweite: max. 1200 m (abhängig von Übertragungsrate)
- LED-Anzeige für Versorgungsspannung und Signalstatus

- Integrierter 16 kV ESD-Schutz
- Spannung/Leistung: 5 VDC / max. 500 mA
- Abm. (BxHxT): 107x25x79 mm

Artikelnummer	TV8467
EVP in €	69,00

## Video-Entstörfilter



Aufgrund unterschiedlicher Massepotentiale kann es zu Erdschleifen kommen, die sich sehr negativ auf das Videobild auswirken. Typische Anzeichen für das Vorhandensein von Erdschleifen im Videosignal sind: Vertikales Rollen im Bild, horizontal verzogenes Bild, verrauschtes Bild. Abhilfe in diesem Fall bietet der Entstörfilter, der vor den Videoeingang des Monitors oder videoverarbeitenden Gerätes eingesetzt wird. Dieser ist in der Lage, die Potentialunterschiede auszugleichen und Störungen im NF- und HF-Bereich zu vermeiden.



Vorher



Nachher

- BNC-Videoeingang: 1 Vss (75 Ohm)
- BNC-Videoausgang: 1 Vss (75 Ohm)
- Eingangsverlust 0,5 dB
- Frequenzgang 0 - 3 dB bei 10 MHz
- 2x15 cm Videoleitung

Artikelnummer	TV8727
EVP in €	49,00

## CCTV–Leistungsnetzteil

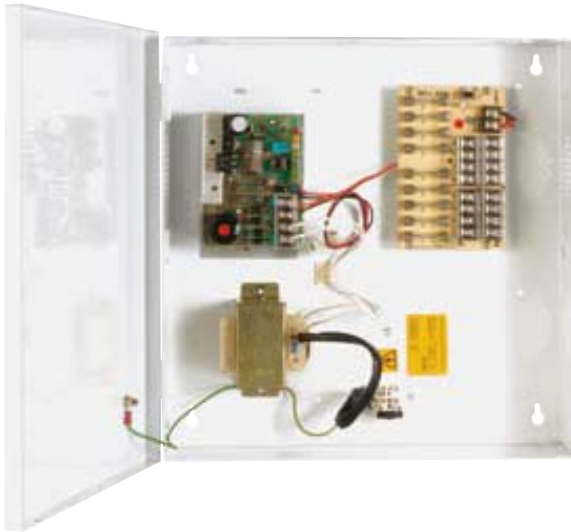

**Stabilisierte 230 VAC Leistungsnetzteile für die zentrale Spannungsversorgung von Kamerasystemen.**

- Platz für einen 12 V/7 Ah Notstromakku
- LED-Kontrollanzeige
- Metallgehäuse
- Eingangsspannung: 230 VAC
- Ausgangsspannung: 12 VDC (stabilisiert)
- Nennstrom: 2 A, 3 A oder 5 A (bei 5 A inkl. 1 A Ladestrom für Notstrom-Akku)
- 8 einzeln abgesicherte Ausgänge
- Überlast- und kurzschlussicher

- Inklusive Ladeelektronik für 7 Ah Blei-Akku
- Sabotageüberwacht (Deckelschalter)
- LED Statusanzeige
- Pass. Akku BT2070

Artikelnummer	TV8376	TV8377	TV8378
Nennstrom	2 A	3 A	5 A
EVP in €	79,00	119,00	169,00

## Mini–Einbaunetzteil



**Dieses Netzteil eignet sich hervorragend für den Einsatz in Wetterschutzgehäusen und Unterputzdosen,**

- Stabilisiertes Mini-Schaltnetzteil
- Ideal auch zum Einbau in 55 mm Unterputzdosen
- Spannung: 230 VAC / 12 VDC (500 mA oder 1000 mA)

Artikelnummer	TV8370	TV8371
Nennstrom	500 mA	1000 mA
EVP in €	49,00	59,00

## Einbaunetzteil



**Dieses Netzteil eignet sich hervorragend für den Einsatz in Wetterschutzgehäusen.**

- Stabilisiertes Mini-Schaltnetzteil
- Spannung: 230 VAC/12 VDC (2000 mA)
- Abm. (BxHxT): 95x33x45 mm

Artikelnummer	TV8369
Nennstrom	2000 mA
EVP in €	59,00

## CCTV–Steckernetzteil 500 mA



**Immer mit dem Strom! Das CCTV–Steckernetzteil sorgt stets für den richtigen Anschluss.**

- Stabilisiertes Netzteil 230 VAC / 12 VDC (500 mA)
- Inklusive 6 austauschbaren Adaptersteckern

Artikelnummer	TV8099
EVP in €	12,90

## CCTV–Steckernetzteil 1000 mA

im Sortiment  
**Neu**



Abbildung ähnlich

**Sorgt für die Stromversorgung der Schwenk–/Neige Mini–Domekamera.**

- Pass. Netzteil für Schwenk-/Neige Mini-Domekameras TV7098 und TV7099
- Stabilisiertes Netzteil 230 VAC / 12 VDC (1000 mA)

Artikelnummer	TV7615
EVP in €	19,90

### BNC Crimpstecker



Der schnelle, hochwertig verarbeitete Anschluss für BNC-Kabel.

Artikelnummer	TV8610
EVP in €	0,95

### Video-Kombi-Kabel



Eines für alles!

- RG59 CCTV-Videoleitung
- Integrierte Stromleitung, 2 x 0,75 mm<sup>2</sup>
- Längen: 50 m (KA9002), 100 m (KA9001), 250 m (KA9000)

Artikelnummer	KA9002	KA9001	KA9000
EVP in €	89,00	169,00	399,00

### Crimpzange



Durchdachtes Profi-Werkzeug für sämtliche Crimp-Verbindungen.

- Geeignet für verschiedene BNC-Crimpsteckertypen
- Ergonomisch geformter Handgriff
- Hochwertiges Material

Artikelnummer	TV8613
EVP in €	42,00

### BNC Winkel-Crimpstecker



Ecken und Kanten sind mit dem Winkelstecker kein Problem.

Artikelnummer	TV8615
EVP in €	0,95

### RG59 Videoleitung



Die Leitung für Ihre Videodaten sorgt immer für Anschluss.

- Mit flexiblem Innenleiter
- 75 Ohm, Typ 0,6 L / 3,7 mm
- Längen: 50 m (TV8602), 100 m (TV8601), 250 m (TV8600)

Artikelnummer	TV8602	TV8601	TV8600
EVP in €	39,00	79,00	199,00

### Abisolierzange



Einfach praktisch. Mit dieser Zange gehen Abisolierungen leicht von der Hand.

- Geeignet für Videoleitungen
- Isolierung des Innenleiters auf 4 mm Länge
- Isolierung des Außenleiters auf 12 mm Länge

Artikelnummer	TV8614
EVP in €	22,00

### BNC Kupplung



Hochwertiges Material sorgt für eine perfekte Kupplung zweier BNC-Kabel.

Artikelnummer	TV8612
EVP in €	0,95

### Konfektionierte BNC-Kabel



Die hochwertige konfektionierte Koaxialleitung sorgt für perfekten Anschluss.

- BNC-Stecker an beiden Seiten
- 75 Ohm
- Längen: 1, 2, 3, 5 oder 10 m

Artikelnummer	TV8621	TV8622	TV8623	TV8625	TV8620
Kabellänge	1 m	2 m	3 m	5 m	10 m
EVP in €	4,50	5,50	6,50	9,50	11,50

### Adapterkabel BNC auf Cinch



Wenn Sie auf Cinch gehen wollen ist dieses Adapterkabel die maßgeschneiderte Lösung.

- 75 Ohm
- BNC Female auf Cinch Male
- Länge: 2 m

Artikelnummer	TV8671
EVP in €	4,50

### BNC T-Verteiler



Aus eins mach zwei! Verteilt ein BNC-Kabel auf zwei Ausgänge.

Artikelnummer	TV8611
EVP in €	0,95

Security-Werkzeugkoffer



Elektronik-Seitenschneider



Elektronik-Spitzzange, gebogen



Elektronik-Flachzange gerade



VDE-Elektronik-Schraubendreher-Set



Rollgabelschlüssel (Universal-Gabelschlüssel)



Jokari-Kabelentmantler



Kabelmesser



Stufenbohrer für Kabelverschraubungen M12-32



Entlötpumpe

Der professionelle Werkzeugkoffer für alle Servicetechniker/ Installateure von Alarm- und Videoüberwachungssystemen. Der robuste, abschließbare Koffer mit Alurahmen beinhaltet alles, was Sie für Installation und Wartung von Alarm- und Videoüberwachungstechnik brauchen. Das hochwertige Qualitätswerkzeug (Made in Germany) ist speziell gehärtet und somit besonders verschleißarm. Die 30-teilige Ausstattung wurde von erfahrenen Servicetechnikern zusammengestellt und deckt 95% aller Anwendungsfälle im Bereich der

elektronischen Sicherheitstechnik ab. Mit unserem Einführungspreis sparen Sie über 300,- € gegenüber der Preisempfehlung des Herstellers.

1. Kompakt-Wasserwaage mit Magnet
2. Schaltschrankschlüssel
3. 5m Taschen-Bandmaß (19 mm breit)
4. Safetyline VDE-Kombizange
5. Safetyline VDE-Telefonzange
6. Safetyline VDE-Abisolierzange
7. Kabelschere 200 mm
8. Jokari-Super-Entmantler
9. VDE-Schraubendreher-Satz

10. Spannungsprüfer
11. PUK-Taschensäge
12. Sechskant-Stiftschlüssel-Satz 9-tlg
13. Hammer DIN 1041 Esche 300 g
14. Crimp/Presszange für BNC/TNC-Stecker
15. Abisolierer für Koaxialkabel
16. Safetyline VDE-Wasserpumpenzange
17. Professioneller Gaslötkolben 25-125 Watt
18. Universal-Isolierband 15x10 - 10 vers. Farben
19. Sicherheitsbit-Set
20. Profi-Stiftmultimeter (Volt, Ampere, Ohm)
21. 10 St. BNC-Crimpstecker

ALL INCLUSIVE!



Wer professionell auftreten will, benötigt professionelles Werkzeug. Gute Ausrüstung ist oft ebenso bedeutend wie Sachkenntnis und Produktqualität. Wichtig ist auch, immer das passende Gerät griffbereit und vor Ort zu haben. Umso mehr bietet sich der Einsatz eines hochwertigen, vollständigen Werkzeug-Sets im robusten Koffer an. Ob Videoüberwachungstechnik oder Alarmanlagen, für jeden Anwendungsfall ist jetzt das passende Werkzeug mit an Bord. Somit brauchen Sie nicht mehr lange nach den passenden Geräten zu suchen. Koffer mitnehmen und gut. All inclusive eben!



Valeri Helmut, Kundenbetreuer

„Gute und saubere Installationsarbeit setzt gutes, professionelles Werkzeug voraus.“

Artikelnummer	WZ9500
EVP in €	899,00

INVEST IN SECURITY



Kaum eine andere Investition lohnt sich so sehr, wie die in die eigene Sicherheit und den Schutz von Familie und Eigentum. Mit dem Funkalarmsystem der Secvest-Generation können Sie das Gefühl von Sicherheit so einfach und bequem realisieren, wie noch nie. Modernste Funktechnologie gewährleistet schnelle und saubere Installation von Zentrale und Meldern und höchsten Schutz dank ausgefeilter Verschlüsselungstechnologie. Zur Scharf-/Unscharf-Schaltung stehen Ihnen vielfältige, bequeme Möglichkeiten offen, von der klassischen PIN-Code-Eingabe bis hin zu berührungslosem Chipschlüssel und einem Funkzylinder, der schon beim Aufsperrn der Haustür automatisch auf „unscharf“ schaltet. Zur komfortablen Bedienung und Information sind Bedienteil und Infomodul in die Secvest-Serie integriert. Volle Auswahl haben Sie auch bei der Alarmierung: Extern mit stark auftretenden Sirenen oder leise und intelligent mit stillem Alarm.



Secvest 868 Funkalarmzentrale



Die neueste Alarmzentrale der Secvest Generation erfüllt alle Absicherungsanforderungen, egal ob Eigentumswohnung, Einfamilienhaus oder Bürokomplex. Die Zentrale bündelt alle Informationen und Komponenten und bringt so Sicherheit auf den Punkt. Die Programmierung der Anlage ist über das grafische Display der Zentrale oder eine PC-Programmiersoftware leicht durchführbar. Sprachausgabe und flexible Komponenten wie Infomodul, Universalmodul, Bedienteil, Chipschlüssel und Funkzylinder sorgen für höchsten Komfort. Die Secvest 868 besticht durch einen fast unglaublichen Funktionsumfang und eine enorme Erweiterbarkeit. Bis zu 32 Funkalarmzonen und 2 Drahtzonen sorgen für lückenlosen Schutz. Das Secvest-System kann nicht nur Sachwerte bewachen, sondern ist auch optimal für den Personenschutz einsetzbar. Rauchmelder, Notrufsender oder Panikfunktion an der Fernbedienung stehen für den Schutz der Bewohner. Sollte eine Zone bei Scharfschaltung offen sein, kann die Secvest dennoch scharf geschaltet werden (Zwangsscharfschaltung). Im

Ereignisfall alarmiert die Secvest 868 über den 97 dB lautstarken, integrierten Piezosignalgeber und die Funk-Aussensirene. Über das integrierte, analoge Telefonwählgerät stellt es den Kontakt zu einer Notrufleitstelle oder zum Beispiel einem Handy her. Somit ist die Secvest mehr als eine Einbruchmeldeanlage – sie ist der aktive Sicherheitsmanager für Wohnung und Bewohner. Bestätigt wird dies von offizieller Stelle: Ausgestattet mit dem Zertifikat der europäischen Norm erfüllt die Secvest 868 ebenfalls die hohen Sicherheitsstandards auf nationaler Ebene wie in den zuständigen Verbänden in Österreich, Belgien sowie den Niederlanden und Dänemark.

- 97 dB lautstarke, integrierte Sirene
- Integriertes analoges Telefonwählgerät
- 2 Relaisausgänge, 32 Funk-Schaltausgänge (optional)
- Notstromakku inklusive
- Benutzer- und Programmier-Code frei wählbar
- Neueste 868 FM MHz-Security-Frequenz
- Duplex-Antennen-Technologie
- Berührungsloser Proximity-Chip-Leser
- Optional einsteckbares ISDN- oder GSM-Modul
- 250-fach Ereignisspeicher mit Klartext und Uhrzeit
- Echtglas-Optik und hochwertiger Perlmutter-Lack
- Abm. Zentrale (BxHxT): 206x285x45 mm

**Lieferumfang:**  
Installations-Handbuch, Alarmzentrale, Proximity-Chipschlüssel, Download-Software, Installations-DVD

- Integriertes Netzteil 230 VAC-Anschluss
- LCD-Klartextanzeige mit wählbaren Sprachen
- Sprachausgabe für Bedienung und Programmierung
- 32 Funkalarmzonen und 2 Drahtzonen für DEOL / FSL Verdrahtung
- Max. 32 Funkmelder mit 16 Fernbedienungen, 16 Funk-Notrufsendern und 50 Proximity-Chipschlüssel einlernbar

Artikelnummer	FU5000
EVP in €	399,00

ISDN-Modul



Dieses leistungsfähige Modul überträgt Sprachtexte und Leitstellenprotokolle über ISDN-Telefonleitungen.

- Überträgt Sprache und Protokolle (AWAG und AWUG)
- Einfach in die Secvest 868 einsteckbar
- Für ISDN-Telefonleitungen

Artikelnummer	FU5020
EVP in €	399,00

GSM-Modul



Das GSM-Modul überträgt Sprachtexte, Leitstellenprotokolle und SMS über Mobilfunk.

- Redundante Übertragung bei PSTN-Ausfall
- Überträgt Sprache+Protokolle (AWAG/AWUG) + SMS
- Für den Einsatz in Gebäuden ohne Telefonanschluss

Artikelnummer	FU5010
EVP in €	459,00

Proximity-Chipschlüssel



Die Aktivierung und Deaktivierung der Alarmzentrale wird einfacher und komfortabler als jemals zuvor.

- Zur Aktivierung bzw. Deaktivierung einfach vor die Zentrale halten
- Völlig berührungslos
- Kein „Pin-Code-Vergessen“ mehr

Artikelnummer	AZ5501
EVP in €	18,90

## Secvest 868 Musterkoffer

im Sortiment  
**Neu**

Der Secvest Musterkoffer beinhaltet zwei hochfeste Schaumstoff-Ebenen, die perfekt für die wichtigsten Secvest Komponenten vorgeformt sind. So haben Sie alles mit dabei, das Sie für eine beeindruckende Demonstration der Funktionsvielfalt der Secvest benötigen



### Lieferumfang:

- Aluminiumkoffer mit Einsätzen
- Secvest 868 Funkalarmzentrale inkl. Netzteil
- Funk-Bedienteil
- Funk-Infomodul
- Funk-Notrufsender
- Proximity-Chipschlüssel
- Funk-Fernbedienung
- Funk-Rauchmelder
- Funk-Bewegungsmelder
- Zwei Funk-Öffnungsmelder (weiß und braun)
- Funk-Glasbruchmelder
- Funk-Seismicsensor

Bestellen Sie alle Musterkoffer-Komponenten im Komplett-Set. Der hochwertige Aluminium-Koffer ist im Lieferumfang enthalten.

Artikelnummer	FU5245
EVP in €	1747,80

## USB-Programmierkabel



Das praktische USB-Kabel zur komfortablen Programmierung der Secvest 868 am PC.

- Einfacher Anschluss an PC/Laptop per USB
- Programmierung der kompletten Anlage und aller Parameter möglich
- Software bei Secvest-Zentrale mitgeliefert, steht auch zum Download bereit

Artikelnummer	FU5009
EVP in €	5,40

## Batterien

Für die zuverlässige Stromversorgung der Secvest-Funkkomponenten. Wird eine Batterie einmal zu schwach, bekommen Sie rechtzeitig eine Meldung an der Secvest-Zentrale.

## Endkundenprospekt\*



Hochwertige Verarbeitung und überzeugende Argumente. So spiegelt der brandneue Secvest Endkundenprospekt die wichtigsten Features der Secvest 868 wieder und unterstützt Sie im Verkaufsgespräch mit den wichtigsten Antworten auf die Fragen Ihrer Kunden.

- Modernste Funkalarmtechnik leicht erklärt
- Bedienung und Installation in anschaulichen Bildsequenzen
- Alle Komponenten im Überblick

Artikelnummer	VF1000
Verpackungseinheit	20 Stück
HEK in €	9,50

- Für alle Komponenten stehen die passenden Batterien zur Verfügung. Genaue Informationen und Artikelnummern erfahren Sie im Internet.
- Lebensdauer ca.. 3 Jahre
- Hochwertige Akkus

## SECURITY-FREQUENZ-BAND – MODERNSTE FUNKTECHNOLOGIE FÜR IHRE SICHERHEIT

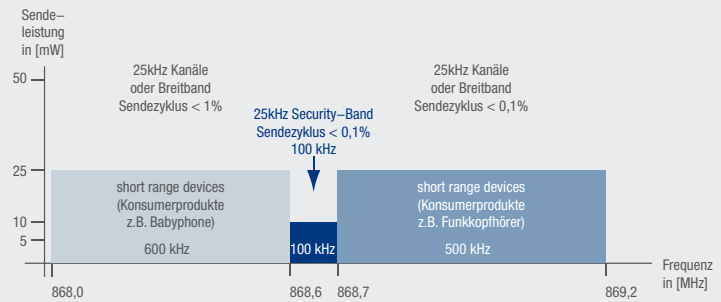

Die Secvest 868 Zentrale und alle Komponenten arbeiten mit modernster FM-Funktechnologie und senden auf dem speziell für Funkalarmanlagen zugelassenen „Security-Frequenzband“ auf 868 MHz. Das garantiert, dass die Funkübertragung nicht durch alltägliche Funkwellen wie z.B. Radiowellen oder Handygespräche gestört oder überlagert werden kann. Die Verwendung des speziellen Frequenzbandes ist nur eine Komponente für die Sicherheit der Funkübertragung. Millionenfache Codierung der Signale und Empfangssicherheit durch Duplex-Antennen-Technologie sind weitere Garanten für zuverlässige Funksicherheit.

## IMMER AUF EMPFANG: DUPLEX-ANTENNEN-TECHNOLOGIE

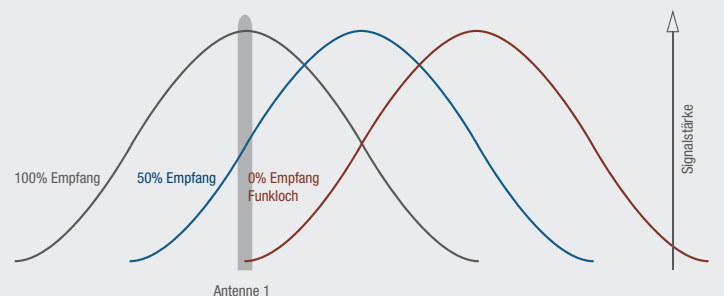
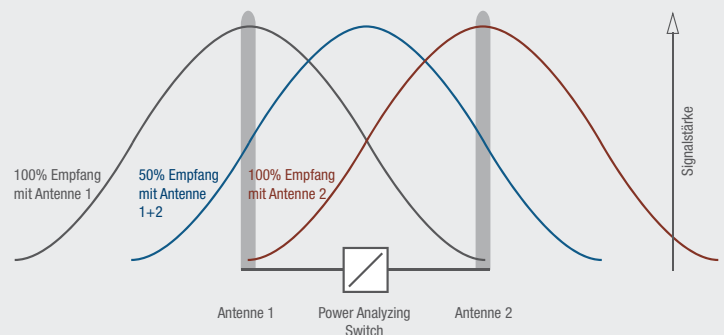

Steht nur eine Antenne zur Verfügung, kann der Empfang auch auf 0% sinken. Funklöcher drohen.

Um einen guten, stabilen und sicheren Empfang zu gewährleisten, wird in der Secvest 868 die Duplex-Antennen-Technologie eingesetzt. Bei der Ausbreitung von Funkwellen treten Reflexionen der Funkwelle an Gebäuden oder dem Erdboden auf, ähnlich wie beim Schall Echos in den Bergen. Es kann dann passieren, dass sich die direkte Funkwelle mit einer reflektierten Funkwelle an einer bestimmten Stelle auslöscht (Interferenz), da es zwischen beiden aufgrund der unterschiedlichen Weglänge zu einem Laufzeitunterschied und damit zu einer Phasenverschiebung kommt. Benutzt man nun mehrere Empfangsantennen, so ist die Wahrscheinlichkeit hoch, dass sich mindestens eine der Antennen an einer Stelle befindet, die nicht von der Signalauslöschung betroffen ist. Duplex-Antennen-Technologie: Doppelt funkt besser!

\* Verkaufsprospekte sowie Merchandising-Produkte, Stop-in-Shop-Systeme und Flyer besitzen einen einheitlichen Händlerverkaufspreis und sind nicht rabattfähig.

## ALARM NACH MASS

Individuell wie kaum ein anderes System: Die preisattraktiven Pakete erlauben die Sicherung unterschiedlichster Objekte. Ohne Schmutz installiert, lassen sich auch Mietwohnungen problemlos sichern. Dank vier unabhängiger Scharfschaltbereiche können auch vier Parteien eine Secvest nutzen. Je nach Anforderung bekommen Ihre Kunden „Alarm nach Maß“.



Mietwohnung



Einfamilien- und Mehrfamilienhaus



Ladengeschäft



Bürogebäude

## Komplettpaket „Einbruch und Feuer“

FU5001



Das Komplettpaket bietet Ihnen ideale Funktionen zum Schutz vor Einbruch und Feuer. Fenster oder Türen lassen sich mit dem Öffnungsmelder perfekt sichern. Bei Öffnung löst der sensible Magnetkontakt sofort aus. Mit den zwei Bewegungsmeldern können Sie ganze Räume überwachen und so den Schutz von Familie und Wertsachen perfektionieren. Zuverlässig vor den Gefahren durch Feuer warnt der optische Funkrauchmelder, der über einen eigenen Piezo-Signalgeber verfügt, zusätzlich aber auch über die Secvest 868 alarmiert. Modernste Funktechnologie gewährleistet maximale Sicherheit und eine schnelle und saubere Installation der

Anlage. Hochwertiger Perlmutter-Effektlack und Echtglas-Optik verleihen der Secvest 868 eine schlichte Eleganz, die somit auch höchsten ästhetischen Ansprüchen genügt.

**Optionales Zubehör:**  
FU5020 ISDN-Modul  
FU5010 GSM-Modul

Das Secvest-Paket „Einbruch und Feuer“ besteht aus:

- Funkalarmzentrale Secvest 868
- Zwei Bewegungsmelder
- Funköffnungsmelder
- Funkrauchmelder
- Funkfernbedienung mit Panikfunktion
- Proximity-Chipschlüssel

Artikelnummer	FU5001
EVP in €	899,00

## Secvest „Basis Set“

FU5050



Für die problemlose Rundum-Absicherung von Privathaushalten, Büros oder Ladengeschäften: Modernste Funktechnologie und alle wichtigen Komponenten in einem Set zum Einstiegspreis.

- 1x Funköffnungsmelder
- Funkfernbedienung mit Panikfunktion
- Proximity-Chipschlüssel

**Optionales Zubehör:**

FU5020 ISDN-Modul  
FU5010 GSM-Modul

Das Secvest „Basis Set“ besteht aus:

- Funkalarmzentrale Secvest 868
- 1x Bewegungsmelder

Artikelnummer	FU5050
EVP in €	669,00



**868 MHz  
Funk-Testbox**

FU3801



Dieses kalibrierte Hand-Messgerät wurde speziell für Fachbetriebe für die Installation von 868 MHz-Funkalarmsystemen entwickelt. Das Gerät erkennt alle Funksignale im Frequenzbereich 868,6625 MHz ± 40 kHz und wertet diese hinsichtlich Leistung und Signalursprung aus. Als besonderer Pluspunkt bietet die Funktestbox die Möglichkeit zum Anschluss an ein Notebook. Dies ermöglicht (in Verbindung mit der Windows-Funktion „Hyperterminal“) die Analyse des Funkverkehrs über einen längeren Zeitraum mit Angabe der Funkereignisse und des dazugehörigen Zeitfensters.

Folgende Informationen können dem Messergebnis entnommen werden:

- Wie sicher ist der Funkempfang des Senders am Empfangsort?
- Wie stark und durch wen ist das Frequenzband belegt?
- Wieviel Sendeleistung hat der Funksender?
- Wo wird der Funkempfänger installiert, damit er nicht von anderen Geräten gestört wird?
- Wie sieht das modulierte Signal im Detail aus?

**PC-Kabel FU3810 für Funktestbox**

Mit dem PC-Kabel schließen Sie Ihre Testbox an einen Laptop an und können die Daten im Zeitverlauf analysieren.



Artikelnummer	FU3801	FU3810
EVP in €	680,00	39,00

**Funk-  
Außensirene**

FU5250



Zusätzlich zur integrierten Sirene können Sie die Secvest 868 mit einer robusten Funkaußensirene erweitern, die mit einer Lautstärke von 118 dB Alarm schlägt. Diese Funkaußensirene ist mit bidirektionaler Duplex-Antennentechnologie ausgerüstet. Dies erlaubt die flexible Montage der Außensirene, da Funklöcher oder Übertragungsschwächen durch Interferenzen mit dieser Technologie der Vergangenheit angehören. Diese Technik erlaubt auch, dass zusätzlich Meldungen von der Sirene an die Secvest 868 übertragen werden können. So löst jeder Manipulationsversuch einen Alarm aus, bevor Schlimmeres passiert. Das sabotagesichere und witterungsbeständige Metallgehäuse wird gut sichtbar an der Außenwand angebracht. Oft schreckt schon das einfache Vorhandensein einer Außensirene potentielle Täter ab. Dieses Kit aus Außensirene, Funk-Universalmodul, Verbindungskabel, Akkus und Netzteil stellt Ihnen sämtliche Funktionen in einem zur Verfügung.

- Lautstärke 118 dB
- Bidirektionale Duplex-Antennen-Technologie
- Metallgehäuse mit Xenon-Blitzleuchte und Notstromakku
- Mehrfach sabotagüberwacht
- Abm. (BxHxT): 200x315x50 mm

Artikelnummer	FU5250
EVP in €	459,00

**Funk Infomodul**

FU5200



Montieren Sie das Funk-Infomodul an einen zusätzlichen Eingang oder in verschiedenen Räumen im Haus. Mit dem Funk-Infomodul erhalten Sie einen kompletten Überblick über die Vorgänge in Ihrem Haus. Über die LED-Anzeigen teilt es Ihnen sämtliche Zustände der Secvest 868 mit. Dabei werden nicht nur aktive und deaktiverte Zustände angezeigt, auch Störungen und die Art der Aktivierung werden Ihnen mitgeteilt. Das Funk-Infomodul informiert Sie zusätzlich mit verschiedenen Signaltönen über unterschiedliche Vorgänge, wie Fehler, Aktivierungen, Deaktivierungen und die Ausgangs- und Eingangsverzögerung. Im Falle eines Alarms sorgt der interne Piezosignalgeber mit maximal 110 dB, für eine zusätzliche Alarmierung der Bewohner und schlägt den Täter lautstark in die Flucht.

**Anzeigen:**

- Spannung vorhanden
- Funksignal empfangen
- Teilbereich/Anlage aktiviert
- Rücksetzung erforderlich
- Teilbereich/Anlage intern aktiviert
- Anzeige an der Zentrale beachten
- Ausgangs-/Eingangsverzögerung aktiv
- Alarm

**Signaltöne:**

- Störung
- Ausgangsverzögerung, aber Zonen offen
- Ausgangsverzögerung, alle Zonen geschlossen
- Eingangsverzögerung
- Alarm

**Technische Daten:**

- Spannungsversorgung: 12 VDC (Netzteil exkl.)
- Stromaufnahme: max. 800 mA
- Schutzgrad: IP54
- Anzeigen: 8 mehrfarbige LEDs
- Signale: Int. Piezo max. 110 dB
- Zubehör: Netzteil FU3820
- Abm. (BxHxT): 121x121x40 mm

**Optionales Zubehör:**

**Secvest Netzteil (FU3820)**

- Pass. Netzteil für Funk-Infomodul und Funk-Universalmodul
- Stabilisiertes Netzteil 230 VAC/12 VDC (1000 mA)

**Einbaunetzteil (TV8371)**

- Mini-Netzteil für Infomodul und Universalmodul
- Für den Einbau in 55 mm uP-Schalterdosen
- Stabilisiertes Netzteil 230 VAC/12 VDC (1000 mA)



Artikelnummer	FU5200	FU3820	TV8371
EVP in €	199,00	19,90	59,00

# FUNKTIONEN OHNE ENDE



Das Funk-Universalmodul hat jetzt noch mehr auf dem Kasten! Zu den sechs Standard-Funktionen, die das Modul bei einer Integration in eine Secvest-Anlage erfüllt, kommen weitere Anwendungsgebiete hinzu. Ein Beispiel etwa ist der Einsatz im Zusammenspiel mit einer Terxon S-Alarmzentrale. Auf diese Art und Weise können Sie aus der Terxon S eine Hybrid-Alarmanlage machen. Schließen Sie das Universalmodul an die Zentrale an und genießen Sie die Freiheit, alle Funkmelder der Secvest-Generation örtlich völlig flexibel einbinden zu können. Auch der Einsatz in Nova-Anlagen ist möglich: Mit zwei Universalmodulen überbrücken Sie den Weg von der Zentrale zum Alarmgeber kabellos. Seit neuestem arbeitet das Universalmodul mit bis zu acht Funkzylindern zusammen. Somit sind Multi-Tür-Systeme mit Secvest-Key-Komfort noch leichter zu realisieren. Des Weiteren ist es nun möglich, den Speicherplatz eines Melders frei auszuwählen. Das bedeutet völlige Freiheit bei der Relaisansteuerung statt aufwändigem Einlernen der Melder.

## Funk-Universalmodul

FU5210



Nahezu unschlagbar ist die Vielseitigkeit des Funk-Universalmoduls. Wie der Name schon sagt ist es universell einsetzbar und vereint sieben verschiedene Funktionen in einem Gerät. Sie bestimmen bei der Installation, welche Funktion Sie benötigen und verwenden das Funk-Universalmodul als Funkrepeater, Funkausgangsmodule, Sirenenmodul, Sirensender/-empfänger, Funksender/-empfänger oder Funkempfangsmodule.

- Als Funkrepeater genutzt, erhöht das Universalmodul die Reichweite von bis zu 8 Funkmeldern auf bis das Doppelte.
- Wenn Sie das Universalmodul als Funkausgangsmodule nutzen, können Sie bis zu vier Relais pro Modul ansteuern. So können Sie verschiedene Verbraucher (z.B. Licht) steuern.
- Verwenden Sie das Universalmodul als Funkempfangsmodule, wenn Sie die modernen Secvest 868-Funkmelder inklusive Secvest Key mit Ihrer bestehenden, verdrahteten Zentrale nutzen möchten
- Als Scharfschaltmodule können Sie Blockschlösser und Schlüsselschalter für die Aktivierung und Deaktivierung Ihrer

Secvest 868 nutzen

- Vermeiden Sie mit dem Sirensender/-empfänger unnötig lange Kabelwege in Ihrem Haus. Schließen Sie an jede verdrahtete Alarmzentrale eine Sirene per Funk an
- Konfigurieren Sie das Universalmodul als Funkempfangsmodule und Sie können jeden beliebigen Alarmsensor (z.B. Wassermelder, Gasmelder, etc.) in das Secvest-Funkalarmsystem integrieren. Dabei steht Ihnen ein Alarmeingang, ein Sabotageanschluss und ein 12 V-Anschluss für die Spannungsversorgung der angeschlossenen Melder zur Verfügung
- Spannungsversorgung: 12 VDC (Netzteil exkl.)
- Stromaufnahme: 70 mA in Ruhe, 90 mA mit aktivierten Relais, 240 mA bei aktivierten Relais und Akkuladung
- Notstromversorgung: 6 VDC, 1,2 Ah (Zubehör)
- Anzahl Kanäle: 8
- Anzeige: 10 LEDs
- Ausgänge: 4 x Transistorrelais (NO/NC) max. Schaltleistung 500 mA bei 24 VDC, 1 x RJ11 zur Ansteuerung der Sirene
- Eingänge: Zwei
- Abmessungen (BxHxT): 122x208x42 mm
- Gewicht: 330 g (ohne Akku)

### Kompatibilität:

- Secvest 868
- Secvest Key
- Terxon S/Terxon M/Terxon L
- Funk-Rauchmelder, -Bewegungsmelder, -Magnetkontakt, -Erschütterungsmelder, -Glasbruchmelder, -Fernbedienung, -Notrufsender

### Optionales Zubehör:

#### Notstromakku (FU3821)

#### Secvest Netzteil (FU3820)

- Pass. Netzteil für Funk-Infomodul und Funk-Universalmodul
- Stabilisiertes Netzteil 230 VAC/12 VDC (1000 mA)

#### Einbaunetzteil (TV8371)

- Mini-Netzteil für Infomodul und Universalmodul
- Für den Einbau in 55 mm uP-Schalterdosen
- Stabilisiertes Netzteil 230 VAC/12 VDC (1000 mA)

				
Artikelnummer	FU5210	FU3821	FU3820	TV8371
EVP in €	239,00	19,90	19,90	59,00

### Funk-Bewegungsmelder



F&P VSÖ



Dieser PIR-Bewegungsmelder überwacht ganze Räume und erfasst jede Bewegung.

- Blickwinkel 90°
- Erfassungsreichweite 15 m
- Unterkriechschutz
- Inklusive 3 V Lithium-Batterie (Lebensdauer ca.. 3 Jahre)
- Inkl. Eckadapter
- Abm. (BxHxT): 71x82x47 mm

Artikelnummer	FU5110
EVP in €	139,00

### Funk-Öffnungsmelder (CC)



F&P VSÖ



Farboption

Diese hochwertigen Magnetkontakte sichern Türen und Fenster. Der zusätzliche Anschluss von verdrahteten NC-Kontakten ist möglich.

- Integrierter Magnetkontakt
- Anschlussmöglichkeit für externe NC-, NO-Kontakte (CC)
- Inkl. 3V Lithium-Batterie (Lebensdauer ca.. 3 Jahre)
- Abm. (BxHxT): 33x89x29 mm
- In den Farben weiß und braun erhältlich

Artikelnummer	FU5120W	FU5120B
EVP in €	89,00	89,00

### Funk-Öffnungsmelder (FSL)



F&P



Farboption

Die Funköffnungsmelder werden am Fenster oder der Tür installiert. Der zusätzliche Anschluss von NC-Kontakten mit Abschlusswiderständen ist möglich.

- Integrierter Magnetkontakt
- Anschlussmöglichkeit für externe NC-Kontakte mit Abschlusswiderständen (FSL)
- Inkl. 3V Lithium-Batterie (Lebensdauer ca.. 3 Jahre)
- Abm. (BxHxT): 33x89x29 mm
- In den Farben weiß und braun erhältlich

Artikelnummer	FU5121W	FU5121B
EVP in €	89,00	89,00

## FÜR ALLE FÄLLE ...



Eine große Auswahl an Funkmeldern überwacht Wohnung, Haus oder Büro. Für Notfälle gibt es den Notrufsender und die Alarmknöpfe auf Fernbedienung und Bedienteil.

### Funk-Seismicsensor



VSÖ



Dieser sensible Erschütterungsmelder erkennt zuverlässig Vibrationen, die typischerweise bei Einbruchversuchen entstehen.

- Geeignet für Fensterflächen, Türen, Wände, Tresore u. ä.
- Erfassungsdurchmesser: 5 Meter
- Inklusive 3 V Lithium-Batterie mit langer Lebensdauer (ca.. 3 Jahre)
- Abm. (BxHxT): 30x118x27 mm

Artikelnummer	FU5125
EVP in €	159,00

### Funk-Notrufsender



Mit dem Notrufsender kann die Secvest 868 als Personennotruf verwendet werden.

- Einfach auf den roten Knopf drücken
- Auslösung eines medizinischen Notrufs
- Inkl. Gürtel-Clip, Halskordel, Armband, Batterie

Artikelnummer	FU5160
EVP in €	99,00

### Funk-Rauchmelder



Dieser optische Funk-Rauchmelder warnt zuverlässig vor Feuer.

- Erfassungsbereich bis 40 m<sup>2</sup>
- Integrierter Maximaltemperaturmelder (65° C)
- Integrierter Piezo-Alarmgeber
- Inklusive Batterien (Lebensdauer ca.. 3 Jahre)
- Abm. (ØxT): 100x33 mm

Artikelnummer	FU5100
EVP in €	139,00

### Funk-Glasbruchmelder



Dieser Melder wird gegenüber von Glasfenstern montiert und reagiert auf das spezifische Geräusch zerbrechender Fensterscheiben.

- Überwachung größerer Fensterflächen mit nur einem Melder
- Erfassungsbereich: 9 m
- Inkl. 3V Lithium-Batterie (Lebensdauer ca.. 3 Jahre)
- Abm. (BxHxT): 108x80x43 mm

Artikelnummer	FU5130
EVP in €	169,00

## BEDIENKOMFORT

Das Secvest-System lässt Ihren Kunden die Freiheit. Eine große Vielfalt an Scharfschalt- und Bedienmöglichkeiten gewährt maximalen Komfort. Ob Funk-schlüsselschalter, Fernbedienung oder Codeeingabe - Einstellungen vornehmen geht leicht von der Hand. So haben Ihre Kunden schnell Sicherheit im Umgang mit der Alarm-anlage.



Secvest Key (siehe rechte Seite): Bequemer geht's nicht



Dank Sprachausgabe alles im Griff.



Berührungslos (un)scharfschalten: Der Chipschlüssel



Sicherheit & Komfort: Die praktische Fernbedienung

## Funk-Bedienteil

FU5140



Das separate Funk-Bedienteil gewährt die örtlich unabhängige Scharf-/Unscharfschaltung Ihrer Anlage mittels PIN-Code. Die Sicherheit wird über den Sabotageschutz gewährleistet. Zusätzlich können Sie individuell einen Überfall- und Feueralarm sowie medizinische Notrufe absetzen. Somit ist das Bedienteil im Grunde viel mehr als nur eine bequeme Möglichkeit, die Secvest 868 scharfzuschalten. In verschiedenen Stockwerken, Gebäudeteilen oder Zimmern montiert, gewährt das Modul zum einen sehr hohen Bedienkomfort ohne weite Wege, und kann zum anderen auch zum Lebensretter werden. Ein Doppel-Knopfdruck genügt und Sie können ganz gezielte Alarmierungen auslösen.

Damit ist das Bedienteil die intelligente Ergänzung jeder Secvest-Anlage.

- Echtdglasoptik und Perlmutt-Effektlack
- Auslösen eines Überfall- und Feueralarms sowie von medizinischen Notrufen
- Sabotageschutz
- Inklusive Batterie (Lebensdauer ca. 3 Jahre)
- Abm. (BxHxT): 135x135x25 mm

Artikelnummer	FU5140
EVP in €	159,00

## Bidirektionaler Funk-Schlüsselschalter

FU5165



Mit dem robusten Funk-Schlüsselschalter aktivieren oder deaktivieren Sie Ihre Alarmanlage. Mit einem Dreh wird die Alarmzentrale scharfgeschaltet. Die Zentrale sendet dem bidirektionalen Funk-Schlüsselschalter eine Bestätigung der Scharf- bzw. Unscharfschaltung und gibt die Zustandsänderung über die integrierten LEDs wieder. Mit der Funkvernetzung zur Secvest 868 ist die Kabelverlegung nur noch Geschichte. Der Schlüsselschalter kann problemlos an der Garage oder an jeder Hauswand angebracht und von dort bedient werden.

- Bidirektional
- Vorgesehen für Halbzylinder
- Hohe Sicherheit dank Kernziehschutz
- Sabotageschutz dank Deckel- und Wand-abrisskontakt
- Schutzart: IP55
- Kompatibel mit Funkalarmanlage Secvest 868
- Passender Halbzylinder 10/30 ME1050 (nicht im Lieferumfang)
- Abm. (BxHxT): 87x117x47 mm

### Optionales Zubehör:

FU3821 Notstromakku, 6 V/1,2 Ah, Netzteil  
FU3820

Artikelnummer	FU5165
EVP in €	249,00

## Fernbedienung mit / ohne Panikfunktion

FU5155

FU5155



Aktiviert und deaktiviert die Secvest 868 auf Knopfdruck.

- Integrierte Panikfunktion (nur FU5150)
- Überall hin mitnehmen, z. B. ins Schlafzimmer
- Reichweite bis zu 30 m
- Inklusive Batterie (Lebensdauer ca. 3 Jahre)
- Abm. (BxHxT): 34x60x15 mm

Artikelnummer	FU5150	FU5155
EVP in €	79,00	69,00

## Proximity-Chipschlüssel

AZ5501



Die Aktivierung und Deaktivierung der Alarmzentrale wird einfacher und komfortabler als jemals zuvor.

- Zur Aktivierung bzw. Deaktivierung einfach vor die Zentrale halten
- Völlig berührungslos
- Kein „Pin-Code-Vergessen“ mehr

Artikelnummer	AZ5501
EVP in €	18,90

Secvest Key Funkzylinder



Als erster Funkscharfschaltzylinder der Welt macht Secvest Key das Aktivieren und Deaktivieren der Secvest Alarmzentrale so einfach und sicher wie noch nie. Einfach Knopf drücken und Tür abschließen, schon ist alles sicher. Zum Deaktivieren reicht das gewohnte Aufschließen der Tür. Die Montage ist denkbar einfach und minutenschnell: Einfach den alten Schließzylinder durch Secvest Key austauschen. Der Zylinder passt in alle Türen mit Euro-Profilzylinder, ist in ABUS-Schließanlagen integrierbar und auch als Mehr-Tür-Lösung geeignet.

- Deaktivieren Sie Ihre Secvest durch einfaches Aufschließen der Tür
- Einfache Ein-Knopf-Bedienung, auch für ältere Menschen geeignet
- In vielen Ausführungen für jede Tür passend lieferbar
- Verlängerbar, somit auch in anderen Türsystemen nutzbar (z. B. bei Umzug)
- Auch in Schließanlagen einsetzbar
- Inklusive 3 Schlüssel

Der Secvest-Key Funkschließzylinder ist für Zylindersysteme anderer Hersteller verfügbar. Damit wird es möglich, Secvest Key in bestehende Schließanlagen zu

integrieren, ohne diese auszutauschen. Somit erweitert sich der Einsatzbereich dieser benutzerfreundlichen Scharf-/Unscharfschaltlösung um ein Vielfaches. Der Secvest-Key Funkschließzylinder ist verfügbar für Zylindersysteme der Hersteller: PFAFFENHAIN · KESO · KABA · WILKA · EVVA · CES · IKON (außer P-Profil)

Aktuelle Informationen, weitere Längen und VdS-Versionen finden Sie im Internet unter: [www.security-center.org/secvestkey](http://www.security-center.org/secvestkey)

EINFACH SCHARF: SECVEST KEY

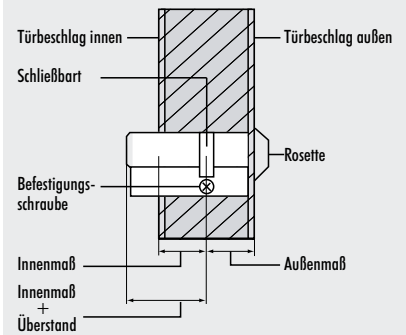

Ermitteln Sie das Maß von der Mitte der Befestigungsschraube bis zur Außenseite der Rosette (oder des Beschlags) = Außenmaß, bzw. bis zur Innenseite der Rosette (oder des Beschlags) = Innenmaß. Achtung: Addieren Sie zum Innenmaß einen Überstand von 5 mm. Die marktüblichen Zylinderlängen beginnen bei 30 mm Außen / 30 mm Innen und erhöhen sich in 5 mm Schritten.

UNSERE BELIEBTESTEN MODELLE IM ÜBERBLICK:

Artikelnummer	FU5600	FU5605	FU5608	FU5611	FU5612	FU5613	FU5617	FU5802
Außenmaß mm	30	35	35	40	40	40	45	70
Innenmaß mm	35	35	50	40	45	50	45	75
EVP in €	299,00	309,00	329,00	319,00	319,00	329,00	329,00	379,00

Auch geeignet für Terxon S, M und L

Nutzen Sie den Secvest Key auch in Verbindung mit allen Drahtanlagen: Über den Funkzylinderempfänger des Universalmoduls lässt sich der Secvest Key problemlos mit jeder Zentrale kombinieren. So aktivieren und deaktivieren Sie selbst die Draht- und Hybridalarmanlagen der Terxon-Generation im Handumdrehen.

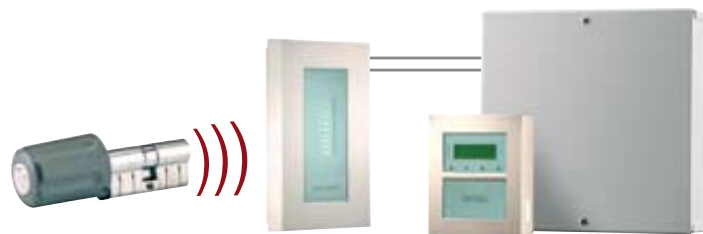

Ersatzschlüssel

Passender Ersatzschlüssel für den Secvest Key. Am besten gleich mitbestellen! Zum Nachmachen des Schlüssels für VdS-Zylinder schicken Sie die ABUS-Sicherungskarte ein. Basic-

Varianten können auch ganz normal beim Schlüsseldienst nachgemacht werden.

- Weitere Schlüssel für Familienmitglieder
- Hochwertige Ausführung

Artikelnummer	FU5710	FU5720
Ausführung	Basic	VdS
EVP in €	24,90	34,90



Drücken Sie einfach den Kopf am Drehknopf. Mit dem Zusperrern der Türe ist die Secvest 868 automatisch scharf geschaltet. Ohne Knopfdruck können Sie zusperrern, ohne die Anlage zu aktivieren.



Komfortabel wie noch nie: Sobald Sie die Eingangstür aufschließen, ist die Secvest automatisch deaktiviert.

## SO GÜNSTIG KANN SICHERHEIT SEIN

Genießen Sie das Gefühl von Sicherheit! Zu einem Preis, der Ihnen die Entscheidung für den Schutz von Familie und Eigentum wirklich leicht macht: Die prozessorgesteuerte Zentrale Terxon S ist der ideale Einstieg in die Welt der verdrahteten Alarmtechnik und lässt dabei mit neun Alarmzonen (inkl. einer Sabotagezone) die lückenlose Absicherung selbst größerer Objekte zu.

## SCHARFSCHALTEN NACH MASS

Je nach Wunsch, Anforderungen und Situation stehen Ihnen bei der Terxon drei komfortable Wege zur Scharf-/ bzw. Unscharfschaltung offen.



Eine Möglichkeit ist die Aktivierung der Anlage über das LCD-Bedienteil. Diese Bedienteile können an mehreren Eingängen montiert werden, so dass der Zutritt zum Haus nach wie vor über mehrere Wege möglich bleibt. Auch bei Objekten mit Stockwerken bietet sich der Einsatz des Zusatz-Bedienteils an.

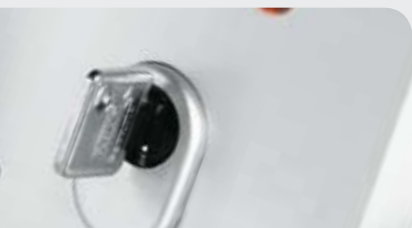

Eine einfache und sichere Methode ist auch das Scharf-/Unscharf-Schalten mit dem Schlüsselschalter, der auch im Außenbereich installiert werden kann.



Am schnellsten und komfortabelsten lässt sich die Terxon mit dem Proximity-Chipschlüssel scharf- bzw. unscharf schalten. Halten Sie den Schlüssel einfach berührungslos vor das Bedienteil!

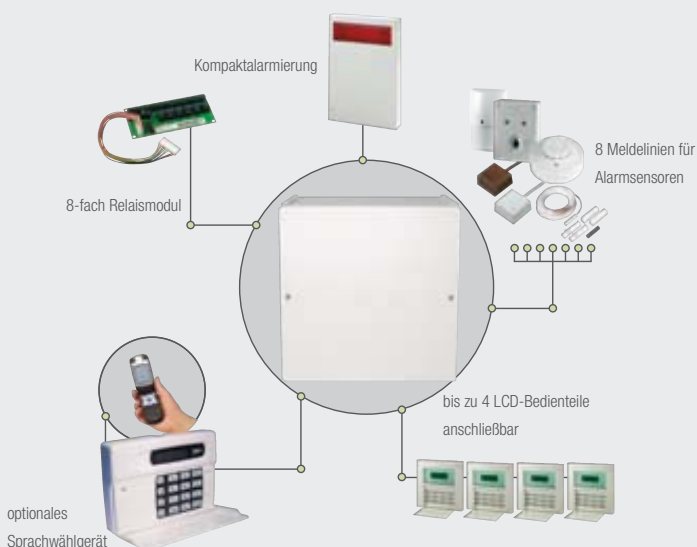

Die Grafik zeigt, welche Module an die Terxon angeschlossen werden können. Es gibt eine große Auswahl an Komponenten, die den Alarmweg maßgeschneidert darstellen können.

## Terxon S Alarmzentrale



Diese prozessorgesteuerte Einbruchmeldezentrale bietet Ihnen vielfältige Möglichkeiten zur individuellen Absicherung von privaten und gewerblichen Objekten. Für die 8 Alarmzonen stehen Ihnen 14 verschiedene Funktionen zur Auswahl: z.B. sofort, als Feuer- oder als 24 h-Alarm. Die 9. Zone ist bereits als Sabotageschleife vorkonfiguriert. Die Programmierung, Bedienung und optische Anzeige erfolgt über das abgesetzte LCD-Bedienteil (im Lieferumfang). Im Alarmfall kann jeweils ein Schaltausgang für eine Sirene und eine Blitzleuchte aktiviert werden. Neun weitere Transistorausgänge können individuell programmiert werden. Optional können Sie auch die Relaisplatte einsetzen. Die Zentrale wird entweder mit einem 4-stelligen PIN-Code am Bedienteil oder über einen Schlüsseltaster scharf bzw. unscharf geschaltet. Alternativ zur PIN-Code-Eingabe können Sie sich mittels berührungslosem Proximity-Chip (bitte separat bestellen) am Bedienteil identifizieren. Die Zentrale unterstützt dabei verschiedene Aktivierungsoptionen: So können Sie entweder alle Zonen oder nur Teilbereiche in die Scharfschaltung einbeziehen. Die erforderlichen Eingangs- und Ausgangsverzögerungszeiten lassen sich individuell einstellen. Mit dem Universalmodul der Secvest-Familie können sogar funkbasierte Komponenten in die

Anlage integriert werden. Somit müssen Sie auch an wichtigen Stellen, die nicht per Kabel erreicht werden können, nicht auf eine Absicherung verzichten.

- Integriertes Netzteil 230 VAC/12 VDC (1 A)
- Inkl. Bedienteil mit LCD-Klartextanzeige und 11 wählbaren Sprachen
- 8 Alarmzonen für NC-Kontakte oder Differentialmeldezeiten
- Vorgesehen für Notstromakku 12 V/7 Ah (nicht im Lieferumfang)
- 3 Transistorausgänge max. 500 mA, 8 zusätzliche Transistorausgänge max. 50 mA oder optional einsteckbares Relaismodul
- Benutzer- und Programmier-Code frei wählbar
- 4-adriger BUS-Anschluss für bis zu 4 LCD-Bedienteile
- 250-fach Ereignisspeicher mit Klartext und Uhrzeit
- Integrierter Summer für Alarm
- Abm. Zentrale (BxHxT): 235x235x85 mm, Bedienteil (BxHxT): 113x90x23 mm

Artikelnummer	AZ5000
EVP in €	149,00

## TERXON S + UNIVERSALMODUL = HYBRID

Jetzt können sie mit dem Universalmodul der Secvest-Generation alle Funkkomponenten in die Terxon S integrieren, was Ihnen unzählige neue Möglichkeiten eröffnet. Binden Sie Funk-Melder in Ihre Anlage ein und überwachen Sie auch Stellen, die keiner Verkabelung unterzogen werden können. Erweitern Sie die Funkfunktionalität der Terxon S um Altnotruf, mit dem Funk-Notrufsender. Genießen Sie neuartigen Komfort beim Scharf-/Unscharf-schalten der Anlage durch den Einsatz des Secvest Key.

**Profi-Alarmpaket mit VdS-geprüften Meldern**



**Unschlagbar in Ausstattung und Preis-Leistungsverhältnis! Dieses Komplett-Paket enthält alles, was für die Installation einer professionellen, vollwertigen Alarmanlage benötigt wird. Acht Alarmzonen und eine Sabotagezone lassen dabei eine lückenlose Absicherung des Objekts zu.**

**Zentrale**  
Herzstück der Anlage ist die prozessorgesteuerte Terxon S Alarmzentrale. Hier laufen alle Informationen zusammen und Sie haben alles unter Kontrolle.

**Melder**  
Für die Raumüberwachung stehen zwei VdS-geprüfte Infrarot-Bewegungsmelder zur

Verfügung, die mit einem Öffnungswinkel von 90° und einer Reichweite von 15 m auch größere Räume im Griff haben. Türen und Fenster werden mit den 5 Öffnungsmeldern abgesichert. Diese können als Einbau- oder Aufbau-Magnetkontakte eingesetzt werden und schlagen Alarm, sobald Türen oder Fenster geöffnet werden.

**Alarmgeber**  
Die Alu-Signalgeberkombination mit Blitzleuchte überzeugt durch hohe Manipulationssicherheit und durch den unüberhörbar lauten Signalton.

**Zubehör**  
Der Schlüsselschalter ermöglicht die Fernsteuerung der Zentrale per Schlüssel. Ebenfalls inklusive ist ein 7 Ah VdS-Notstromakku, der bei

Stromausfällen die Sicherheit aufrechterhält. Für eine leichte Installation der Anlage sorgen 5 VdS-Lötverteiler, und die 50 m Installationsleitung. Damit bei der Verdrahtung nichts schief geht, liegt ein übersichtlicher Anschlussplan bei.

**Ideal für Ihren Webshop!**

Artikelnummer	AZ5300
EVP in €	399,00

**KOMPLETTE SICHERHEIT: DAS PROFI-ALARMPAKET MIT VDS-MELDERN**



**Mit dem Profi-Alarmset der Terxon-Serie gehen Sie auf (Haus)nummer sicher! Selbst größere Objekte lassen sich mit dem vollwertigen Komplett-Set absichern. Fenster und Türen werden mit den fünf VdS-geprüften Öffnungsmeldern gesichert, für die Raumüberwachung stehen zwei Bewegungsmelder zur Verfügung. Profitieren Sie auch von der hochwertigen Alu-Signalgeberkombination und dem umfangreichen Zubehör. Genießen Sie das gute Gefühl der Sicherheit, zu einem Preis, der Ihnen die Entscheidung für die Absicherung von Familie und Wohnraum wirklich leicht macht.**

**Zusatz-LCD-Bedienteil**



An jedem Eingang montiert, ermöglicht es Ihnen ein schnelles Bedienen Ihrer Alarmzentrale mit Pin-Code oder Proximity-Chipschlüssel (max. 4 Bedienteile).  
Abm. (BxHxT): 113x90x23 mm.

Artikelnummer	AZ5110
EVP in €	75,00

**Relaisplatine**



Durch Einsatz des Moduls stehen Ihnen 8 Relaisausgänge zur Verfügung. Die zusätzlichen Transistorausgänge der Zentrale werden dabei belegt. Wechslerkontakte NC/NO (max. 1 A/30 VDC).

Artikelnummer	AZ5140
EVP in €	99,00

**Proximity-Chipschlüssel**



Mit diesem neuen, berührungslosen Chipschlüssel wird Ihre Alarmzentrale noch komfortabler zu bedienen. Einfach vor das Bedienteil halten und die gewünschten Funktionen ausführen. Der Proximity-Chipschlüssel ersetzt die Codeeingabe.

- Einfach berührungslos vor das Bedienteil halten
- Kein „Pin-Code-Vergessen“ mehr
- Einfach am Schlüsselbund zu befestigen
- Mehrere Chipschlüssel sind einlernbar

Artikelnummer	AZ5501
EVP in €	18,90



Michael Erhard, Kundenbetreuer

„Meine Empfehlung ist die Terxon S. So viel Sicherheit zu so einem günstigen Preis! Die Ausrede, dass Alarmtechnik teuer ist, zählt nicht mehr. Die einfache Bedienung mit dem Proximity-Chipschlüssel macht das Scharfschalten zum Kinderspiel. Einfach vor das Bedienteil halten und schon ist alles sicher.“

## EIN SYSTEM – VIELE MÖGLICHKEITEN

Durch ihre Hybrideigenschaft ist die prozessorgesteuerte Alarmanlage Terxon M in der Lage, sowohl drahtgebundene Komponenten, als auch Funkkomponenten der Secvest-Generation zu integrieren. Diese Flexibilität bei der Auswahl von Meldern und Modulen macht die Anlage universell nutzbar, auch in Gebäuden wo eine Verkabelung an manchen Stellen unmöglich ist. Die Terxon M ist damit die Anlage, die sich perfekt auf individuelle Bedürfnisse zuschneiden lässt. Das System glänzt daneben durch eine herausragende Erweiterbarkeit. Somit kann auch schnell auf veränderte Situationen reagiert werden. Das garantiert eine hohe Investitionssicherheit und Zukunftsfähigkeit der Anlage. Die umfangreichen Funktionen machen die Terxon M zum intelligenten Garant für Ihre Sicherheit.

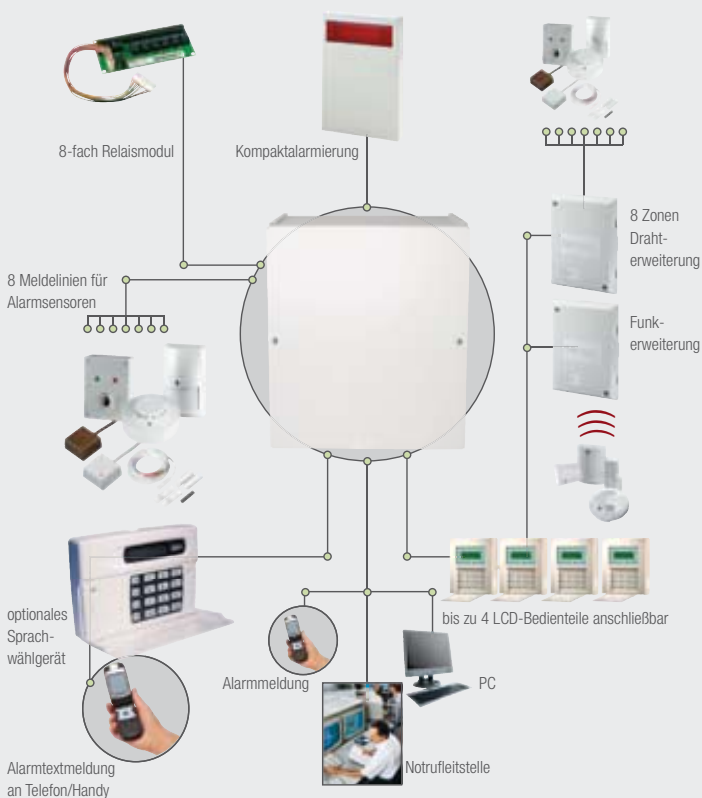

Die Hybrid-Alarmzentrale Terxon M bietet Ihnen alle Möglichkeiten, ein Objekt nach allen Regeln der Kunst und ganz individuell abzusichern. Bei den Meldern können Sie für alle neuralgischen Punkte wie Fenster, Türen, Glasflächen oder Korridore die passenden Detektoren im Einsatz haben. Die Erweiterungskomponenten erlauben Ihnen dabei eine lückenlose Absicherung, das Funkerweiterungsmodul macht sogar den Einsatz von Funkmeldern der Secvest-Generation möglich. Erhöhen Sie den Bedienkomfort Ihrer Terxon M durch Anbringen der LCD-Bedienteile an mehreren Stellen im Haus. So können Sie von überall scharf- und unscharf schalten. Wunschgemäße Alarmierung gewährt die Vielzahl verschiedener Alarmgeber und die perfekt ausgefeilten Möglichkeiten der stillen Alarmierung. Selbst wo kein Telefonanschluss vorhanden ist, kann mit dem GSM-Interface (s.S. 62) via Mobilfunk alarmiert werden.

## Terxon M Hybrid Alarmzentrale / Terxon M Hybrid Alarmzentrale Kompakt

AZ5100 / AZ5150



Die anspruchsvolle Absicherung größerer Objekte verlangt nach einem umfassenden und flexiblen System, das jederzeit erweiterbar ist. Die Hybrid-Anlage Terxon M, die sowohl drahtgebundene als auch Funkkomponenten integrieren kann, stellt sich jeder Herausforderung. Die Anlage verfügt über 4 Scharfschaltbereiche und 9 Alarmzonen (inkl. einer Sabotagezone), die auf bis zu 33 Zonen erweitert werden können.

Für die platzsparende Alternative eignet sich die Terxon M Alarmzentrale mit einem deutlich kleineren Gehäuse (AZ5150). Die als Hybridsystem angelegte, prozessorgesteuerte Alarmzentrale Terxon M setzt mit ihrer Flexibilität und Erweiterbarkeit Maßstäbe im Segment der High-End-Alarmanlagen. Veränderung ist ein stetiger Bestandteil unserer Umwelt. Sich nicht festlegen zu müssen ist ein Komfort, den Ihnen der Einbau der Terxon M gewährt. Jederzeit ist der nachträgliche Anschluss verschiedenster Komponenten möglich. So können Sie schnell auf veränderte Anforderungen reagieren. Auch die umfassenden Funktionen der Alarmzentrale genügen höchsten Ansprüchen.

- Benutzer- und Programmier-Code frei wählbar
- Integriertes analoges Telefonwählergerät (AWUG)
- 8 Alarmzonen für NC-Kontakte oder Differentialmeldezone (mit Abschlusswiderstand)
- Erweiterbar auf bis zu 33 Zonen (Hybrid)
- 2 Relaisausgänge (max. 24 VDC/1 A)
- 1 Transistor-Alarmausgang (max. 12 VDC/500 mA)
- 8 zusätzliche Transistorausgänge (max. 12 VDC/50 mA) oder optional einsteckbares Relaismodul
- Vorgesehen für Notstromakku 12 V / 7 Ah (nicht im Lieferumfang)
- 4-adrigter BUS-Anschluss für bis zu 4 LCD-Bedienteile und 3 BUS-Zonenerweiterungen (Funk/Draht)
- 250-fach Ereignisspeicher mit Klartext und Uhrzeit
- Integrierter Summer für Alarm
- Integriertes Netzteil 230 VAC / 12 VDC (1,5 A)
- VSÖ-zertifiziert
- Incert-zertifiziert
- Terxon M auch im kleinen Gehäuse verfügbar (AZ5150)
- Abm. Zentrale (BxHxT): AZ5100: 390x310x91 mm AZ5150: 235x235x85 mm
- Abm. Bedienteil (BxHxT): 113x90x23 mm

- Erweiterbarkeit: 32 Zonen + Sabotagezone, 4 Bedienteile, 3 Erweiterungsmodule
- Als Einzelsystem oder partitioniertes System konfigurierbar
- Anschluss von Funkmodulen der Secvest-Generation möglich
- PC-Direkt-Programmiermöglichkeit (RS-232) oder Fernprogrammierung via Modem (AZ5150)
- Inkl. Bedienteil mit LCD-Klartextanzeige und 11 wählbaren Sprachen

Artikelnummer	AZ5100	AZ5150
Abm. Zentrale in mm	310x390x91	235x235x85
EVP in €	259,00	259,00



### 8 Zonen Drahterweiterung



Das Drahterweiterungsmodul erweitert Ihre Terxon M um zusätzlich 8 verdrahtete Zonen. Bis zu 3 Erweiterungsmodule (AZ5130 oder AZ5120) sind an die Alarmzentrale anschließbar.

- 8 programmierbare Zonen mit jeweiliger Sabotagezone
- Sabotageüberwacht
- Einfacher Anschluss mittels 4-Draht-BUS
- Kompatibel zu Terxon M
- Spannung/Leistung: 12 VDC / max. 30 mA
- Abm. (BxHxT): 183x128x35 mm

Artikelnummer	AZ5130
EVP in €	79,00

### 8 Zonen Funkerweiterung



Mit jedem Funkerweiterungsmodul können Sie bis zu 8 Funkmelder und 8 Fernbedienungen (FU5155) in Ihre Terxon M-Alarmzentrale integrieren. Bis zu 3 Erweiterungsmodule (AZ5130 oder AZ5120) sind an die Alarmzentrale anschließbar.

- 8 programmierbare Zonen
- Einlernen von 8 Fernbedienungen ohne Überfall-Funktion (FU5155)
- Sabotageüberwacht
- Duplex-Antennen-Technologie
- Einfacher Anschluss mittels 4-Draht-BUS

- Kompatibel zu Terxon M
- 868 MHz FM Security-Frequenz Band
- Reichweite: Typisch 200 m im Freien
- Spannung/Leistung: 12 VDC / max. 55 mA
- Abm. (BxHxT): 183x128x35 mm

Artikelnummer	AZ5120
EVP in €	199,00

## ZUBEHÖR FÜR TERXON M ALARMZENTRALE:

### Funk-Erweiterungskomponenten

Funk-Bewegungsmelder FU5110	Funk-Öffnungsmelder FU5120/FU5121	Funk-Seismicsensor FU5125
Funk-Glasbruchmelder FU5130	Funk-Rauchmelder FU5100	Funk-Fernbedienung FU5150/FU5155

Durch ihren Hybridcharakter können auch alle Funkkomponenten der Secvest-Generation in die Terxon M integriert werden. Detaillierte Informationen dazu finden Sie in diesem Katalog auf Seite 73-76.

Artikelnummer	FU5110	FU5120W	FU5120B	FU5121W	FU5121B	FU5125	FU5130	FU5100	FU5150	FU5155
EVP in €	139,00	89,00	89,00	89,00	89,00	159,00	169,00	139,00	79,00	69,00

### Zusatz-LCD-Bedienteil



An jedem Eingang montiert, ermöglicht es Ihnen ein schnelles Bedienen Ihrer Alarmzentrale (max. 4 Bedienteile anschließbar).

Artikelnummer	AZ5110
EVP in €	75,00

### Proximity-Chipschlüssel



Einfach vor das Bedienteil der Terxon halten und die gewünschten Funktionen ausführen. Der Proximity-Chipschlüssel ersetzt die Codeeingabe.

Artikelnummer	AZ5501
EVP in €	18,90

### Relaisplatine



Durch Einsatz des Moduls stehen Ihnen 8 Relaisausgänge zur Verfügung. Die zusätzlichen Transistorausgänge werden belegt.

Artikelnummer	AZ5140
EVP in €	99,00

### Programmierkabel



Zur komfortablen Programmierung der Terxon M-Alarmzentrale über Ihren PC!

- Software zum kostenlosen Download
- AZ5107 USB-RS-232 Adapter (inkl. Treiber-CD) / AZ5106 Seriell (USB-Seriell Adapter)
- AZ5107 nur in Verbindung mit AZ5106 funktionsfähig
- Länge: 3 Meter

Artikelnummer	AZ5106	AZ5107
EVP in €	13,90	21,90

## SICHERHEIT IM GROSSEN STIL

Erweiterbar bis auf 264 Zonen – Damit überzeugt die neue Terxon L auf der ganzen Linie und ermöglicht jetzt auch die Überwachung ganzer Gewerbebereiche oder Gebäudekomplexe. Insbesondere größere Betriebe mit mehreren Gebäuden, Schichtbetrieb oder heterogenen Hierarchiestrukturen können auf die ausgereiften Produktfeatures der Terxon-Generation zurückgreifen und gleichzeitig von einer Vielzahl zusätzlicher Top-Funktionen profitieren.

Besonderes Highlight für alle Errichter und Anwender: Acht Teilbereiche, die sich unabhängig voneinander scharf und unscharf schalten lassen. Eine Funktion, die gerade in Bürohäusern von unschätzbarem Wert ist. Denn hier residieren meist mehrere Unternehmen mit unterschiedlichen Geschäftszeiten in einem Gebäude. Das automatische Aktivieren oder Deaktivieren der unterschiedlichen Bereiche zu verschiedenen Schaltzeiten; kein Problem mehr mit der Terxon L.



Busse bringen den Vorteil: Über ein flexibel angelegtes Bussystem erhalten Sie bis zu 264 Zonen mit der Möglichkeit zur Einzelidentifizierung. Dazu stellt Ihnen die Zentrale zwei fünfadrig Busse zur Verfügung. Jeder Bus kann auf einer Länge von jeweils maximal einem Kilometer bis zu 16 Funk- oder Draht-Erweiterungsmodule verwalten. So wird die Erweiterung der Anlage um je acht Zonen möglich und Reihenstrukturen lassen sich bei der Verdrahtung ebenso realisieren wie Sternstrukturen. Wie von der Terxon M gewohnt, erhalten Sie auch bei der Terxon L alle Erweiterungskomponenten aus einer Hand und binden über das Funkerweiterungsmodul sogar die Funk-Komponenten der Secvest-Generation mit ein. Durch all dies reduziert sich der Verkabelungsaufwand bei der Installation der Anlage auf das absolute Minimum.

## Terxon L Hybrid Alarmzentrale



**Absolute Flexibilität und intelligente Technik.** Gerade für die Absicherung von größeren Objekten sind dies die entscheidenden Faktoren. Bestens gerüstet für alle Herausforderungen zeigt sich deshalb die neue Hybrid-Alarmanlage Terxon L von Security-Center. Neben ihren 8 Alarmzonen mit jeweiliger Sabotagezone, 8 unabhängig voneinander scharfschaltbaren Teilbereichen und einer Erweiterbarkeit auf insgesamt 264 Zonen besticht die Zentrale mit mehr Funktionalitäten und vielfältigeren Bedienungs- und Programmierungsmöglichkeiten als je zuvor. So lässt sich die Terxon L beispielsweise völlig automatisch scharf und unscharf schalten. Beginn und Ende der Aktivierungszeit sowie die jeweiligen Wochentage sind individuell einstellbar. Darüber hinaus können insgesamt 99 Benutzer in verschiedene Benutzergruppen aufgeteilt und verwaltet werden. Bei all dem wird die Programmierung der Terxon L dank der kostenlosen Download-Software zum Kinderspiel und überzeugt zusätzlich mit ihrer benutzerfreundlichen Oberfläche. Weiterer Pluspunkt ist die Live-Monitoring-Funktion, die Ihnen einen schnellen Überblick über den aktuellen Zustand der gesamten Anlage verschafft.

- Inkl. Bedienteil mit LCD-Klartextanzeige und drei wählbaren Sprachen
- Erweiterbarkeit: 264 Zonen und 32 Erweiterungsmodule
- Verwendung von bis zu 128 Bedienteilen
- Auswahl von bis zu 8 Teilbereichen
- Einlernen von Funkerweiterungskomponenten der Secvest-Generation (siehe Seite 61)
- Programmierung über PC (RS 232 oder USB) oder Fernprogrammierung via Modem mit Gratis Software (zum Download)
- Integriertes analoges Telefonwählgerät (AWUG)
- 2000-fach Ereignisspeicher mit Klartext und Uhrzeit
- Integriertes Netzteil 230 VAC / 12 VDC (1,5 A)
- Abm. Zentrale (BxHxT): 382x310x95 mm
- Abm. Bedienteil (BxHxT): 113x90x23 mm
- Anlegen von bis zu 99 Benutzern mit bis zu 12 unterschiedlichen Benutzertypen
- 21 Ausgänge auf der Hauptplatine; auf bis zu 93 Ausgänge erweiterbar
- 8 zusätzliche Transistoren
- Automatisches Aktivieren und Deaktivieren nach Zeitplan
- Vorgesehen für 7 Ah / 17 Ah Notstromakku (nicht im Lieferumfang)

Artikelnummer	AZ5200
EVP in €	429,00

### 8 Zonen Drahterweiterung



Das Drahterweiterungsmodul erweitert Ihre Terxon L um zusätzlich 8 verdrahtete Zonen. Bis zu 32 Erweiterungsmodule sind an die Alarmzentrale anschließbar.

- 8 programmierbare Zonen mit jeweiliger Sabotagezone
- Sabotageüberwacht
- Einfacher Anschluss mittels 4-Draht-BUS
- Kompatibel zu Terxon L
- Spannung/Leistung: 12 VDC / max. 60 mA
- Abm. (BxHxT): 183x128x34 mm

Artikelnummer	AZ5225
EVP in €	149,00

### 8 Zonen Funkerweiterung



Mit jedem Funkerweiterungsmodul können Sie bis zu 8 Funkmelder in Ihre Terxon L-Alarmzentrale integrieren. Bis zu 32 Erweiterungsmodule sind an die Alarmzentrale anschließbar.

- 8 programmierbare Zonen
- Einlernen von 8 Fernbedienungen mit Überfall-Funktion (FU5150)
- Sabotageüberwacht
- Duplex-Antennen-Technologie
- Einfacher Anschluss mittels 4-Draht-BUS
- Kompatibel zu Terxon L
- 868 MHz FM Security-Frequenz Band
- Reichweite: Typisch 200 m im Freien
- Spannung/Leistung: 12 VDC / max. 55 mA
- Abm. (BxHxT): 183x128x34 mm

Artikelnummer	AZ5220
EVP in €	199,00

### 8-Zonen Drahterweiterung mit 1,5 A Zusatz-Netzteil

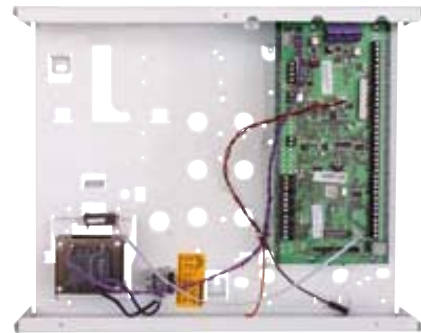

Das Drahterweiterungsmodul erweitert Ihre Terxon L um zusätzlich 8 verdrahtete Zonen und bietet eine zusätzliche 1,5 A Stromversorgung für angeschlossene Melder. Bis zu 32 Erweiterungsmodule sind an die Alarmzentrale anschließbar.

- 8-Zonen Drahterweiterung mit zusätzlichem 1,5 A-Netzteil (PSU)
- Zur Stabilisierung Ihres Terxon L Systems
- Notstromversorgung durch 7Ah/17Ah Akku
- Überwachung von Systemstatus und Sabotage
- Busüberwachung der Erweiterungen und Zonen mit exakter Fehlererkennung

- Messung von Systemspannung, Ladestrom, Akkuspannung etc.
- Abm. (BxHxT): 382x310x95 mm

Artikelnummer	AZ5230
EVP in €	369,00

## ZUBEHÖR FÜR TERXON L ALARMZENTRALE:

### Funk-Erweiterungskomponenten

Funk-Bewegungsmelder FU5110	Funk-Öffnungsmelder FU5120/FU5121	Funk-Seismicsensor FU5125
Funk-Glasbruchmelder FU5130	Funk-Rauchmelder FU5100	Funk-Fernbedienung FU5150/FU5155

Durch ihren Hybridcharakter können auch alle Funkkomponenten der Secvest-Generation in die Terxon L integriert werden. Detaillierte Informationen dazu finden Sie in diesem Katalog auf Seite 73-76.

Artikelnummer	FU5110	FU5120W	FU5120B	FU5121W	FU5121B	FU5125	FU5130	FU5100	FU5150	FU5155
EVP in €	139,00	89,00	89,00	89,00	89,00	159,00	169,00	139,00	79,00	69,00

### Zusatz-LCD-Bedienteil



An jedem Eingang montiert, ermöglicht es Ihnen ein schnelles Bedienen Ihrer Alarmzentrale. Bis zu 128 Bedienteile anschließbar (je nach Verdrahtung)

Artikelnummer	AZ5210
EVP in €	79,00

### Proximity-Chipschlüssel



Einfach vor das Bedienteil der Terxon L halten und die gewünschten Funktionen ausführen. Der Proximity-Chipschlüssel ersetzt die Codeeingabe.

Artikelnummer	AZ5501
EVP in €	18,90

### Relaisplatine



Durch Einsatz des Moduls stehen Ihnen 8 Relaisausgänge zur Verfügung. Die zusätzlichen Transistorausgänge werden belegt.

Artikelnummer	AZ5140
EVP in €	99,00

### USB-Programmierkabel



Komfortable Programmierung am PC.

- Einfacher Anschluss an PC/Laptop per USB
- Programmierung der kompletten Anlage und aller Parameter möglich
- Software bei Terxon-Zentrale mitgeliefert, steht auch zum Download bereit

Artikelnummer	FU5009
EVP in €	5,40

## DEN XEVOX-MELDERN ENTGEHT KEINE BEWEGUNG

Generation Xevox! Der absolut neu entwickelten Bewegungsmelder-serie entgeht keine relevante Bewegung. Dabei wird Falschalarmsicherheit ganz groß geschrieben. Mit den tierimmunen PET-Meldern müssen selbst Haustierbesitzer keine Fehlalarme mehr befürchten. Setzen Sie auf modernste Technik in dezentem, zeitlosem Design mit höchster Detektionssicherheit. Profitieren Sie zudem von dem hochwertigen Xevox-Zubehör, das Ihnen eine professionelle Installation und Konfiguration der Melder erlaubt.

## REICHWEITEN UND ÖFFNUNGSWINKEL

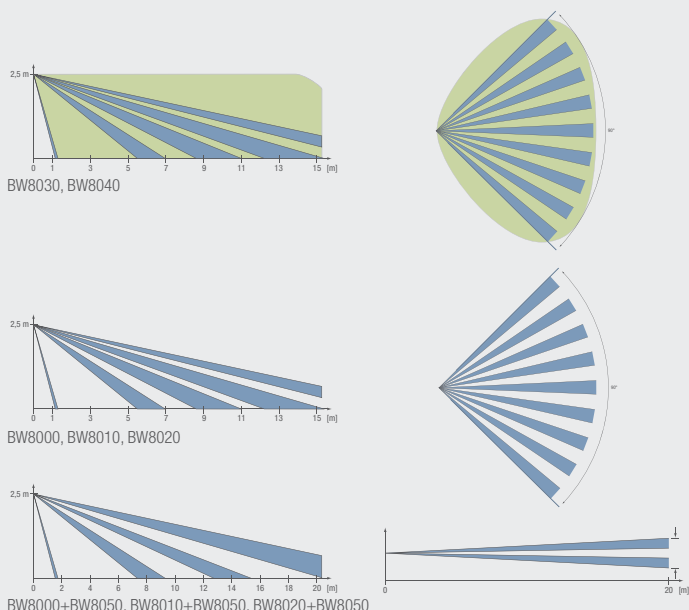

Dieser übersichtlichen Grafik können Sie auf einen Blick die Reichweite und Überwachungsart der jeweiligen Melder entnehmen. Während die PIR-Melder den Raum streifenartig abdecken, sendet der Mikrowellensender seine Signale über den gesamten Raum aus. In 2,5 m Bodenhöhe montiert, decken die Melder einen Raum von bis zu 15x15 m ab. Mit der Langstreckenlinse kann der Überwachungsbereich auf 20 m erweitert werden.

### Austauschlinse



Langstreckenlinse für Xevox-Melder (Xevox ECO, Xevox PROFI VdS, Xevox Duplex VdS).

- Detektionsentf. bis zu 20 m / bei 3 m Breite
- VdS-B in Verbindung mit Profi VdS und Duplex VdS Bewegungsmelder

### Wand-/Deckenhalteset



Wand-/Deckenhalter für die Bewegungsmelder der Xevox-Serie

- Flexible Installationsmöglichkeiten: Wand, Decke, Eckmontage
- Inklusive Schraubensatz

## Xevox Bewegungsmelder

BW8010 – BW8070

VdS VSO  
außer BW8000 BW8070 BW8080  
außer BW8000 BW8070 BW8080



Die Xevox Bewegungsmelder wurden speziell zur Absicherung privater, gewerblicher und industrieller Objekte entwickelt. Eine Auswahl von sieben Meldern mit unterschiedlichen Detektionsmerkmalen ermöglichen die Realisierung der verschiedensten Sicherheitsanforderungen, um selbst die schwierigsten Umgebungsverhältnisse mit nur einer Melderserie zu sichern. Und das in einem einheitlichem, dezenten Design.

- Echt-Alarm-Selektion RAS (Real-Alarm-Selektion)
- Alarmspeicher mit Erstmeldererkennung und wählbare Ansteuerung (+12 V/0 V), nur bei VdS-Meldern
- Detektionsbereich: 15x15 m (Tierimmune PET-Melder: 12x12 m)
- Gehtestfunktion, je nach Modell sogar fernaktivierbar
- Automatische, temperaturabhängige Empfindlichkeitsregelung
- Weißlichtfilter
- Unterkriechschutz
- Impulswahlschalter
- Reichweiteneinstellung (nicht bei MW)
- Alarmkontakt: NC (100 mA/24 VDC)
- Deckelschalter: NC (100 mA/24 VDC)
- Betriebstemperatur: -10 °C bis +55 °C
- Hohe HF-Störfestigkeit
- Abm. (BxHxT): 60x106x47mm
- Wand-/Deckenhalter als Zubehör erhältlich
- VdS-Klasse B (außer Eco / Pet)

### Xevox Eco BW8000

Schon die preisgünstige Einstiegslösung bietet dank Mikroprozessortechnik und RAS eine hervorragende Detektionssicherheit.

### Xevox Profi VdS BW8010

Der „Allrounder“ überzeugt mit attraktivem Preis und anspruchsvoller Technik. Damit eignet er sich für nahezu alle Anwendungen.

### Xevox Duplex VdS BW8020

Sicherheit und Freiheit: Zwei UND-verknüpfte PIR-Sensoren sorgen für ein hohes Maß an Falschalarmsicherheit. Erst wenn beide Sensoren eine relevante Bewegung registrieren, wird ein Alarm ausgelöst.

### Xevox Duplex MW VdS BW8030

Passiv-Infrarot und Mikrowelle! Die beiden Sensoren, die auf unterschiedlichen Detektionsverfahren basieren, müssen eine Bewegung zuverlässig erkennen, bevor ein Alarm ausgelöst wird. Durch die UND-Verknüpfung der beiden Technologien lassen Sie Falschalarmen keine Chance.

### Xevox Triplex MW VdS BW8040

Nie wieder Falschalarm! Zwei PIR-Sensoren und ein Mikrowellensensor in Triplex-Verknüpfung. Der sicherste Xevox Melder aller Zeiten.

### Xevox Pet BW8070

Dieser Melder erkennt den Unterschied zwischen Mensch und Tier. Ein Hund bis etwa 30 kg löst keinen Alarm aus. Sich im Raum bewegend Personen hingegen werden zuverlässig detektiert.

### Xevox Pet MW BW8080

Der tierimmune Melder für Anspruchsvolle. PIR-Sensor und Mikrowelle in UND-Verknüpfung. Hunde mit einem Gewicht von bis zu 30 kg oder auch mehrere Katzen können keinen Falschalarm verursachen. Somit ist dieser Melder die ideale Variante für Haustierbesitzer, die nicht auf eine zuverlässige Raumüberwachung verzichten wollen.

Artikelnummer	BW8050
EVP in €	7,50

Artikelnummer	BW8060
EVP in €	9,00

**Xevox 360°**

BW8085

**Xevox 360° VdS**

BW8090



**Rundum sicher mit dem 360°-Rundum-Bewegungsmelder, ideal für Deckenmontage.**

- Mikroprozessorgesteuerter PIR-Melder mit 360° Erfassungsbereich
- Hohe Raumnutzung
- Erfassungsdurchmesser: 13 m Durchmesser bei 4 m Höhe
- Gehtest-Funktion
- Sabotageschutz durch Deckelkontakt
- Höchste HF-Immunität
- Automatische, temperaturabhängige Empfindlichkeitsregelung
- Weißlichtfilter
- Impulszähler
- Betriebsspannung: 9 - 16 VDC / 15 mA
- Abm. (HxØ): 26x135 mm

**Setzen Sie auf Bewegungsmelder mit großem Erfassungsdurchmesser und VdS-Qualität.**

- Mikroprozessorgesteuerter PIR-Melder mit 360° Erfassungsbereich
- Hohe Raumnutzung
- Erfassungsdurchmesser: 13 m Durchmesser bei 4 m Höhe
- Gehtest-Funktion mit Steuereingang
- Alarmspeicher
- Sabotageschutz durch Deckelkontakt
- Höchste HF-Immunität
- Automatische, temperaturabhängige Empfindlichkeitsregelung
- Weißlichtfilter
- Impulszähler
- Betriebsspannung: 9 - 16 VDC / 9.5 mA
- Abm. (HxØ): 26x135 mm
- VdS-Klasse B zugelassen
- VSÖ anerkannt

**XEVOX BEWEGUNGSMELDER 360°**



Ideal für die Deckenmontage sind diese Xevox-Bewegungsmelder, die mit einem Erfassungsbereich von 360° den ganzen Raum unter Kontrolle haben. Bei einem vier Meter hohen Raum steht ein Erfassungsdurchmesser von 13 m zur Verfügung. Der Deckelkontakt zum Sabotageschutz und die Störungsfreiheit durch HF-Immunität und temperaturunabhängige Empfindlichkeitsregelung sorgen für höchste Betriebssicherheit und Zuverlässigkeit.

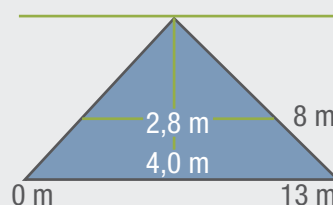

**REICHWEITEN DER 360°-MELDER**



In einer Höhe von 4 Metern montiert, überwachen die Xevox 360° Bewegungsmelder einen kegelförmigen Raum mit einem Durchmesser von 13 Metern auf Bodenhöhe. In einer Höhe von 1,2 Metern beträgt der Durchmesser des erfassten Bereichs immer noch 8 Meter. Damit kann diese Melderserie auch größere Räume oder Korridore kontrollieren.

									
Artikelnummer	BW8000	BW8010	BW8020	BW8030	BW8040	BW8070	BW8080	BW8085	BW8090
Montage	Wand	Wand	Wand	Wand	Wand	Wand	Wand	Decke	Decke
Detektionsverfahren	PIR	PIR	2 x PIR	PIR / MW	2 x PIR / MW	PIR	PIR / MW	PIR	PIR
Detektionsbereich in m	15 x 15 m				12 x 12 m		Ø 13 m		
Alarmspeicher		ja	ja	ja	ja		ja		ja
Tierimmun						ja, bis 30kg	ja, bis 30kg		
Stromaufnahme in mA	9	10	11	13	13	9	13	15	9,5
Alarmkontakt	24VDC, NC, 100mA	24VDC, NC, 50mA		24VDC, NC, 100mA	24VDC, NC, 100mA		24VDC, NC, 50mA		
Sabotagekontakt	24VDC, NC, 100mA				24VDC, NC, 100mA		24VDC, NC, 50mA		
Betriebstemperatur	-10°C bis +55°C						-20°C bis +55°C		
Typ	Eco	Profi VdS	Duplex VdS	Duplex MW VdS	Triplex MW VdS	Pet	Pet MW	360°	360° VdS
VdS-Nummer		G106505	G106507	G106509	G106510				G105525
VSÖ-Nummer		GS-N060614/01E	GS-N060614/03E	GS-N060614/05E	GS-N060614/06E				GS-N070427/82
EVP in €	20,50	30,50	52,50	70,50	88,50	43,50	69,50	43,50	65,50

## GLASBRUCHMELDER

Glasflächen sind neuralgische Punkte bei der Außenhautsicherung eines Gebäudes. Daher empfiehlt sich insbesondere für größere Fensterflächen der Einsatz von Glasbruchmeldern. Dabei stehen drei verschiedene Detektionsverfahren zur Verfügung, die gemäß den Gegebenheiten und Ansprüchen eingesetzt werden können.

## VERSCHIEDENE VERFAHREN



Akustische Melder werden meist gegenüber der Glasfläche angebracht. Sie analysieren akustische Frequenzen und erkennen die typischerweise bei Glasbruch auftretenden Geräusche und Druckwellen. Somit ist gewährleistet, dass keine alltäglichen „Klirrgeräusche“ einen Alarm verursachen.



Passive Glasbruchmelder werden direkt an der zu sichernden Fensterfläche angebracht und werten Ultraschallsignale an der Scheibe hinsichtlich Frequenz und Amplitude aus. Die bei Glasbruch entstehenden Schwingungen werden sofort erkannt und ein Alarm wird ausgelöst.



Die Seismic-Alarmensoren reagieren auf Körperschallsignale und Vibrationen. Somit können diese Melder auch Schwingungen erkennen, die etwa beim Aufhebeln oder Durchbrechen eines Fensters entstehen. Die patentierte Frequenzanalyse verhindert Falschalarme.

### Akustischer Glasbruchmelder



Der akustische Glasbruchmelder wertet die beim Glasbruch entstehenden akustischen Frequenzen aus. Dies ist überall dort von Vorteil, wo große Fensterflächen überwacht werden sollen. Um Falschalarmen vorzubeugen, achtet das Gerät beim Einschlagen der Scheibe neben dem Klirrgeräusch auch auf die Druckwellenfrequenz.

- Detektionsreichweite bis zu 9 Meter
- Mindestscheibengröße: 30x30 cm
- Betriebsspannung: 9-12 VDC
- Stromaufnahme: 20 mA
- Abm. (BxHxT): 50x70x25 mm

Artikelnummer	GB2000
EVP in €	56,00

### Glasbruchmelder potentialfrei

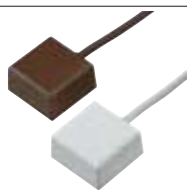

Dank intelligenter Piezo-Technologie benötigt dieser Glasbruchmelder keine Spannungsversorgung und ist somit ideal für Funksysteme geeignet. Er verfügt über ein CMOS-Relais, welches im Alarmfall öffnet.

- Keine Betriebsspannung erforderlich
- NC-Alarmkontakt
- Anschlussleitung: 2 m (LIYY 2x0,14 qmm)
- Schutzart: IP65, Bereich 4 m<sup>2</sup> / 2 m Radius
- Abm. (BxHxT): 18x18x9 mm
- In den Farben weiß und braun erhältlich

Artikelnummer	FU7300W	FU7300B
EVP in €	15,90	15,90

### Testgerät



Der akustische Glasbruchmelder kann mittels Glasbruchsimulator in seiner korrekten Funktionsweise überprüft werden. Hierzu ist im Gegensatz zu vielen anderen Systemen nicht das Öffnen des Gehäuses notwendig, da mit Hilfe des Testgerätes ein akustisches Aktivierungssignal erzeugt wird. Während der Testfunktion wird das Alarmrelais nicht aktiviert, um Manipulationen Dritter, die ebenfalls ein Testgerät besitzen, zu verhindern.

- Betriebsspannung: 9 V Blockbatterie (exkl.)
- Drei Testfrequenzen für Einfach-, Doppelverglasung und Sicherheitsglas

Artikelnummer	GB2100
EVP in €	69,00

### Glasbruchmelder 12 V

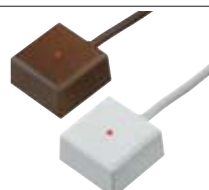

Diese passiven Glasbruchmelder mit LED-Alarmanzeige werden direkt auf die Fensterscheibe geklebt. Bei Glasbruch entstehende Ultraschallsignale werden detektiert und führen zu einem Alarm.

- Betriebsspannung: 12 VDC
- Stromaufnahme: 5 mA (normal); 17 mA (spitze)
- Anschlussleitung: 4 m (LIYY 6x0,14 mm<sup>2</sup>)
- Schutzart: IP65, Bereich 4 m<sup>2</sup> / 2 m Radius
- LED-Alarmanzeige mit Spannungsreset
- Alarmspeicherfunktion
- Abm. (BxHxT): 24x24x9 mm
- In den Farben weiß und braun erhältlich

Artikelnummer	GB3010W	GB3010B
EVP in €	16,90	16,90

### Seismic-Alarmensensor



Dieser innovative Erschütterungsmelder wertet Körperschallsignale hinsichtlich ihrer Frequenz aus. Auf diese Weise können Einbruchsversuche durch Aufhebeln, Durchbrechen, Einschlagen, etc. sicher erkannt werden. Die patentierte Frequenzanalyse erkennt dabei den Unterschied zwischen einfachem Klopfen, äußeren Vibrationen und solchen Frequenzen, die typischerweise bei Einbruchsversuchen entstehen. Dies garantiert eine bisher einzigartige Falschalarmsicherheit. Die Sensitivität kann dabei individuell eingestellt werden. Bei Alarmauslösung leuchtet die eingebaute Alarmspeicher-LED. Der Sensor wird auf dem Fenster- oder Türrahmen oder auf der Wand befestigt. Dank des großen Erfassungsbereichs können auch größere Fensterelemente mit nur einem einzigen Sensor überwacht werden. Je nach Material beträgt der Erfassungsdurchmesser bis zu 4 Meter, Ziegelstein ca. 2,5 m, Stahl ca. 3 m; Holz ca. 4 m; Beton ca. 1,5 m, Trockenbau ca. 2,5 m, Glas 3,5 m.

- Spannung: 9-16 VDC
- Stromaufnahme: 15 mA
- Temperaturbereich: -20 bis +60 °C
- Einstellbare Sensitivität
- NC-Alarmrelais, NC-Deckelschalter
- Abm. (BxHxT): 25x85x23 mm
- In den Farben weiß und braun erhältlich

Artikelnummer	EM2000W	EM2000B
EVP in €	21,50	21,50

## Öffnungsmelder

VdS

außer  
FU7350  
MK2000

**VSO**

nur  
MK1010 W/B  
MK1310 W/B



Eine zuverlässige Außenhautsicherung ist der Grundstock einer elektronischen Gebäudesicherung. Wichtigstes Element dabei sind Öffnungsmelder, die für die Sicherung von Türen und Fenstern

zuständig sind. Sie haben die Wahl zwischen NC- oder NO-Kontakten, die Sie den Skizzen entnehmen können. Bei der Installation stehen je nach Beschaffenheit der Fenster und Türen Auf- oder Un-

terputz-Varianten zur Verfügung. Größere Tore an Einfahrten oder Garagen werden mit den extra schweren Toröffnungsmeldern (MK4000, MK4100) gesichert. Für Installationen auf Metallkonstruktionen

empfiehlt sich der Öffnungsmelder MK4200 für Stahltüren.

Artikelnummer	MK1010W	MK1010B	MK1310W	MK1310B	FU7350W	FU7350B	MK2000W	MK2000B	MK4000	MK4100	MK4200
Schaltkontakt	NC	NC	NC	NC	NC	NC	NO	NO	NC	NC	NC
Schaltskizze (bei Alarm)											
Kabel	4 m, 4-adrig	4 m, 4-adrig	4 m, 4-adrig	4 m, 4-adrig	2 m, 2-adrig	2 m, 2-adrig	5 m, 2-adrig	5 m, 2-adrig	2 m, 4-adrig	2 m, 4-adrig	1,2 m, 4-adrig
Schaltleistung bei 24 VDC	0,2 A, 5 Watt	0,2 A, 5 Watt	0,2 A, 5 Watt	0,2 A, 5 Watt	0,2 A, 5 Watt	0,2 A, 5 Watt	0,2 A, 5 Watt	0,2 A, 5 Watt	2,25 A, 54 Watt	2,25 A, 54 Watt	1 A, 10 Watt
Fremdfeldschutz			ja	ja						ja	
Montage	Einbau/Aufbau	Einbau/Aufbau	Einbau/Aufbau	Einbau/Aufbau	Einbau/Aufbau	Einbau/Aufbau	Einbau/Aufbau	Einbau/Aufbau	Aufbau	Aufbau	Aufbau
Abmessungen in mm	11x12x48	11x12x48	11x12x48	11x12x48	11x12x48	11x12x48	11x12x48	11x12x48	13x230x45	13x230x45	19x80x18
VdS-Nummern	G105519	G105519	G191100	G191100					G191589	G198067	G191590
EVP in €	6,50	6,50	9,50	9,50	5,95	5,95	9,50	9,50	23,00	29,00	14,50

## Riegelschaltkontakt

im Sortiment

**Neu**

VdS



Der VdS-zertifizierte Riegelschaltkontakt dient als Verschlussüberwachung von Türen, Toren, Tresoren, etc. Der elektromechanische Kontakt mit wasserdichtem Mikroschalter wird in den Türrahmen eingelassen und beim Verschließen der Tür durch den Schlos-

sriegel betätigt. Der Betätigungshebel lässt sich hierbei individuell verformen, so dass der Kontakt bei verschiedensten Riegeln gegeben ist. Eine seitliche Montage ist mit Hilfe des mitgelieferten Zylinderstiftes möglich.

- Gehäuse, Feder und Hebelarm aus rostfreiem Edelstahl (Nirosta)
- Mikroschalter (Wechsler) mit Goldkontakt 1 mA - 2 A / 30 V
- Temperaturbereich: -40 bis +65 °C (VdS Klasse III)
- Luftfeuchtigkeit max. 95% relativ
- Schutzarten: Schalteranschluss IP50, Schalteranschluss mit Abdeckhaube IP64, Schaltergehäuse und Schalteranschluss entspr. vergossen (bauseits) IP67

### Lieferumfang:

Riegelschaltkontakt, Abdeckhaube, Befestigungsmaterial

Artikelnummer	RS1000
EVP in €	28,90

**Lötverteiler aP**

VdS



**16- bzw. 32 polige Aufputz-Lötverteiler mit korrosionsfesten, verzinnnten Lötkontakten. Aus schlagfestem Kunststoff mit Deckelkontakt und Zulassung der VdS-Klasse C.**

- Sabotageüberwacht durch Deckelkontakt
- 16 (VT4000) oder 32 (VT4100) verzinnte Doppel-Lötanschlüsse
- In zwei Farben lieferbar (weiß und braun)
- Deckelkontakt + Kabel-Zugentlastung
- Maße (BxHxT): 40x115x19 mm (VT4000)
- Maße (BxHxT): 75x115x19 mm (VT4100)
- VdS-Klasse C anerkannt

**Lötverteiler uP**

VdS



**19 poliger Lötverteiler passend für 55 mm Schalterdosen. Mit weißer Kunststoffabdeckung und Clip für Schraubenabdeckung. Die verzinnnten Lötkontakte gewährleisten eine korrosionsfreie Kontaktfähigkeit über Jahre hinweg.**

- 19 Lötanschlüsse mit verzinnnten Kontakten
- Sabotageüberwacht durch Deckelkontakt
- Kunststoffdeckel mit Clip für Schraubenabdeckung
- VdS-Klasse C anerkannt

**Schraubverteiler aP**



**Hochwertige 5- bzw. 8 polige Aufputz-Schraubverteiler aus schlagfestem Kunststoff.**

- Mit Deckelkontakt
- In zwei Farben lieferbar (weiß und braun)
- Abm. (BxHxT): 24x80x18 mm (VT5000)
- Abm. (BxHxT): 65x65x18 mm (VT5100)

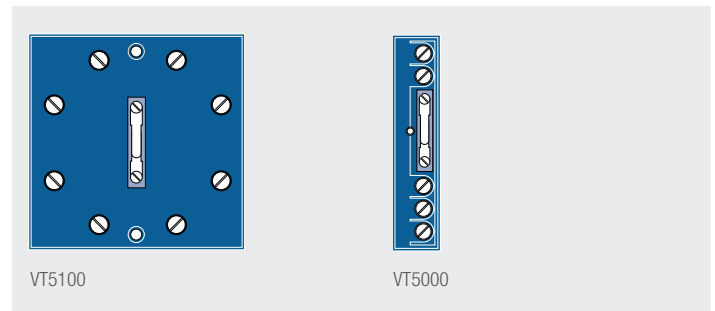

Artikelnummer	VT4000W	VT4000B	VT4100W	VT4100B	VT5000W	VT5000B	VT5100W	VT5100B	VT4200W
Montage	Aufputz		Aufputz		Aufputz		Aufputz		Unterputz
Anschlussart	Löt		Löt		Schraub		Schraub		Löt
Anschlüsse	16		32		5		8		19
Sabotage	Deckel		Deckel		Deckel		Deckel		Deckel
Abmessungen (BxHxT) in mm	115x40x19 mm		115x75x19 mm		24x80x18 mm		65x65x18 mm		
VdS-Nummern	G105062		G105063						G105080
EVP in €	5,90		7,90		2,25		3,45		8,90

**Alarmkabel**

im Sortiment  
**Neu**



**Dieses spezielle Alarmskabel gewährt eine sichere Installation und Verdrahtung von Einbruchmeldeanlagen.**

- AZ6360 - AZ6362: 8 x 0,22 mm<sup>2</sup>  
AZ6372: 4 x 0,22 mm<sup>2</sup>
- Hochwertige Verarbeitung
- Leicht zu entmanteln
- Korrosionsbeständige, verzinnnte, flexible Adern
- Abgeschirmte Leitungen
- In drei Längen lieferbar

im Sortiment  
**Neu**

im Sortiment  
**Neu**

Artikelnummer	AZ6360	AZ6361	AZ6362	AZ6372
Adern	8-adrig	8-adrig	8-adrig	4-adrig
Länge	50 m	100 m	250 m	250 m
EVP in €	25,50	45,50	105,50	75,50



## Überfalltaster

VdS

VSÖ



Als Stand-Alone Anwendung oder in die Einbruchmeldeanlage integriert, lösen Sie mit dem Überfalltaster zuverlässig Alarm aus, wenn Sie Hilfe benötigen.

- NC / NO-Kontakte für Überfallalarm
- Sabotageüberwacht durch NC/NO-Deckelkontakt
- Max. Schaltleistung: 3A/75V
- Schutzklasse: IP 32
- Aufputz- oder Unterputzmontage
- VdS Klasse C zugelassen
- VSÖ zertifiziert
- Abm. (BxHxT): 85x85x47mm

## aP/uP Schlüsselschalter

Mit einem Dreh ist Ihre Anlage scharf bzw. unscharf. Für Aufputz- oder Unterputz-Montage.

- Ideal für Sicherheitssysteme, Steuersysteme
- Vorgesehen für Halbzylinder
- Hohe Sicherheit dank Kernziehschutz
- Sabotageschutz dank Deckel- und Wand-schalter
- Zwei Schaltkontakte (als Schalter oder Taster konfigurierbar)
- Zwei integrierte LEDs für Status-Anzeige
- Kontaktbelastbarkeit: 30 VDC/0,5 A
- Schutzart: IP55
- Passender Halbzylinder 10/30 ME1050 (nicht im Lieferumfang)
- Abm. (BxHxT): SE1000 / SE1100 ohne Platte: 87x117x47,5 mm SE1100 mit Platte: 106x134x49,5 mm



Optionales Zubehör:  
Passender Halbzylinder in ABUS-Qualität für den Einsatz in Schlüsselschaltern.

- Modell ABUS C83
- Verstellbare Schließnase
- Inklusive 3 Schlüssel

## SCHARF RECHTS – UNSCHARF LINKS

Der Dreh für Ihre Alarmanlage. Wenn Sie vorzugsweise von Außen scharf bzw. unscharf schalten wollen, empfiehlt sich der Einsatz dieser hochwertigen Schlüsselschalter mit ABUS-Halbzylinder. Diese einfache Art der Aktivierung ist vor allem in größeren Sicherheitsanlagen oder Steuersystemen gefragt, aber auch Privatanwender schwören auf den einfachen Dreh mit dem Schlüssel. Die zwei Einbauvarianten erlauben eine flexible Anbringung, die Sicherheit wird durch Kernziehschutz und ausgefeilten Sabotageschutz gewährleistet. Dank der zwei farbigen LEDs wissen Sie immer über den Status der Alarmanlage bescheid.

Artikelnummer	SE1000	SE1100	ME1050
EVP in €	54,00	54,00	10,00

Artikelnummer	AZ6500
EVP in €	28,50

## VdS-Akkumulatoren 12 V

VdS



Die Leistungsfähigkeit und die kompakte Bauweise dieser wartungsfreien 12V-Akkumulatoren ermöglichen ihren Einsatz in vielen Anwendungsbereichen. Die hohe Zuverlässigkeit ist besonders in Einbruchmeldeanlagen von Vorteil. Die Verwendung einer speziellen Kalziumlegierung von höchster Reinheit erhöht die Langlebigkeit der Akkumulatoren.

Zyklusfestigkeit: Abhängig von der durchschnittlichen Entladetiefe können über 1000 Entlade- und Ladezyklen erwartet werden.

Stand-by-Betrieb: Die zu erwartende Lebensdauer dieser Akkumulatoren im Stand-by-Betrieb beträgt ca. 5 Jahre.

Artikelnummer	BT2012	BT2020	BT2070	BT2120	BT2180	BT2240	BT2400	BT2650
Nennkapazität	1,2 Ah	2,1 Ah	7 Ah	12 Ah	17 Ah	24 Ah	38 Ah	65 Ah
Nennspannung	12 Volt							
Abmessungen (BxHxT) in mm	97x43x52 mm	177x34x60 mm	151x65x94 mm	151x98x95 mm	182x77x168 mm	177x167x125 mm	197x165x170 mm	348x167x179 mm
Gewicht in g	600 g	1000 g	2540 g	3850 g	5700 g	8200 g	13800 g	22200 g
VdS-Nummern	G104066	G104067	G104068	G104069	G104070	G104071	G104072	G104073
EVP in €	8,90	12,90	16,90	33,90	48,90	59,90	94,90	189,00

## BRANDSCHUTZ BEI ALARMANLAGEN



Jede Minute bricht irgendwo in Europa ein Feuer aus. Mit den verdrahteten Rauchmeldern von Security-Center haben Sie in Kombination mit den prozessorgesteuerten Alarmzentralen der Terxon-Drahtalarmanlagen der Terxon ein zuverlässiges System, das sofort über die Brand-Gefahren informiert und den Brandalarm zuverlässig an die Hilfskräfte weiterleitet. So schützen Sie Sachwerte und Leben!

### 12 V Thermo-Differenzialmelder

EN54



Um Falschalarme in Raucherzimmern, Küchen, Garagen, etc. zu vermeiden, wird dieser Melder eingesetzt. Er detektiert einen Alarm bei einer Temperaturveränderung höher als 3 °C innerhalb einer Minute oder bei über 60 °C Gesamttemperatur.

- Thermodifferenzial-Brandmelder
- Spannung/Leistung: 12 VDC/30 mA
- Zweiwegedetektion (thermodifferenz/absolut)
- Potenzialfreies Alarmrelais
- Direkter Anschluss an jede Alarmzentrale
- Abm. (HxØ): 46x100 mm
- EN54-zertifiziert

Artikelnummer	RM1100
EVP in €	17,50

### 12 V Optischer Rauchmelder

EN54



Optischer Rauchmelder zur Detektion sichtbarer Rauchpartikel. Die integrierte Infrarot-Lichtquelle erzeugt alle acht Sekunden einen Lichtimpuls. Sichtbare Rauchpartikel verändern das von einer Fotodiode empfangene Signal und der Melder löst einen Alarm aus.

- Detektion sichtbarer Rauchpartikel
- Selbstjustierende Empfindlichkeit
- Spannung/Leistung: 12 VDC/30 mA
- Potenzialfreies Alarmrelais
- Direkter Anschluss an jede Alarmzentrale
- Abm. (HxØ): 46x100 mm
- EN54-zertifiziert

Artikelnummer	RM1000
EVP in €	27,50

### ABUS Test-Spray

im Sortiment  
**Neu**



Dieses Test-Spray eignet sich für alle fotoelektrischen Rauchmelder nach dem Streulichtprinzip.

- Geeignet für: RM1000, RM0004, RM0011
- Inhalt: 125 ml
- Reicht für etwa 100 Prüfvorgänge

Artikelnummer	RM0010
EVP in €	16,50

## SO REALISIEREN SIE MINDESTSCHUTZ UND OPTIMALEN SCHUTZ

Brandschutzbeauftragte und die Feuerwehren empfehlen einen Rauchmelder pro Etage als Mindestabsicherung. Dieser sollte zentral montiert werden. Der ideale Montageort ist an der Decke in der Mitte des Raumes. Beachten Sie, dass die Melder eine Fläche von ca. 40 m<sup>2</sup> abdecken. Optimal ist ein Rauchmelder pro Zimmer. Aufgrund häufig vorkommender Dampfbildung sollten optische Rauchmelder nicht in Küche oder Bad eingesetzt werden.

Besonders wichtig ist es, Schlafräume und Kinderzimmer, sowie Räume mit elektrischen Geräten abzusichern.

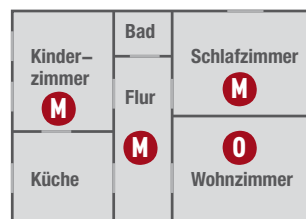

3-Zimmer Wohnung

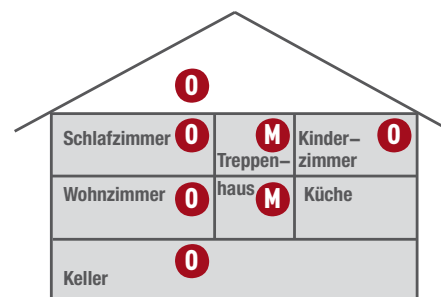

Mehrstöckiges Haus

- M** Mindestschutz
- O** Optimaler Schutz

## VdS-Heimrauchmelder

VdS



**Melder an die Decke schrauben, Batterie einlegen. Fertig. So schnell können Sie mit diesen Heimrauchmeldern im Brandfall Menschenleben retten.**

- Integrierte, leistungsstarke Piezosirene
- Batterie-Unterspannungsmeldung
- Kontroll-Leuchtdiode für Funktionsüberwachung

- Funktionstest-Taste für manuellen Selbsttest
- VdS-Zulassung Nr. G 204074
- GS-geprüft
- Inklusive 9 V Lithium-Batterie
- Abm. (HxØ): 35x110 mm

**Optionales Zubehör:**  
ABUS Testspray (RM0010)

Artikelnummer	RM0004	RM0005
Version	1er	3er Sparset
EVP in €	10,90	27,40

## VdS-Funkrauchmelder

VdS

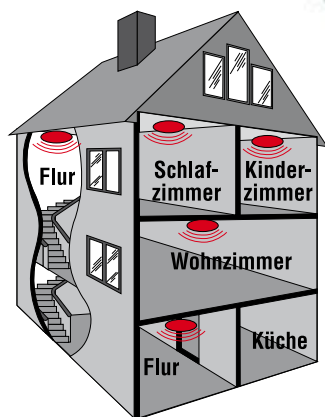

Wenn es um Ihre Sicherheit geht, sollten Sie keine Kompromisse eingehen. Vertrauen Sie daher auf VdS-geprüfte Heimrauchmelder von ABUS. Diese neuen Funkrauchmelder können ohne zusätzliches Funkmodul oder Empfangszentrale untereinander mittels codiertem Funk vernetzt werden. In dem nur 100 x 36 mm kleinen Gehäuse sind optische Messkammer, Auswerteelektronik, eine 85 dBA laute Sirene, die 9V Batterie und das Funksende-/empfangselement untergebracht. Damit keine benachbarten Funkrauchmelder das System stören, kommunizieren nur Melder mit (einstellbarer) übereinstimmender Codierung

miteinander. Detektiert ein Melder Rauch, so erfolgt eine lautstarke Alarmierung. Ebenso werden alle weiteren Rauchmelder gleicher Codierung aktiviert. Das Gerät, welches den Alarm als erstes erkannt hat, kann durch einen unterschiedlichen Alarmton und Blinkfrequenz einfach lokalisiert werden. Als zusätzliches Sicherheitsplus bieten diese Funkrauchmelder eine tägliche Selbstkalibrierung. Hierdurch werden Falschalarme durch Staub, Dunst, etc. vermieden.

- Frequenz: 434,3 MHz
- Bis zu 100 m Reichweite
- Abm. (ØxT): 100x33 mm

- Farbe: Reinweiß
- Inklusive 9 V Lithium-Batterie
- Nicht geeignet für Secvest 868
- Zulassungs-Nr. G 203075

**Optionales Zubehör:**  
ABUS Testspray (RM0010)

Artikelnummer	RM0011
EVP in €	59,00

## RAUCHMELDER RETTEN LEBEN



Jedes Jahr sterben unnötig viele Menschen an den Folgen von Bränden. In über 70% sind nächtliche Brände die Ursache. Das Gefährliche ist nicht das Feuer, 95% der Opfer sterben an einer Rauchvergiftung. Zahlen aus den USA zeigen, dass man sich mit Rauchmeldern effektiv schützen kann: Dort ist die Opferzahl seit der Einführung der Rauchmelderpflicht um über 40% zurückgegangen.

## SECURITY-CENTER ALARMGEBER SCHLAGEN TÄTER IN DIE FLUCHT



Am Ende der Kette einer Alarmanlage stehen die Alarmierungs-Komponenten. Zudem sind sie das nach Außen hin sichtbare Zeichen für die professionelle Sicherung Ihres Zuhauses. Bauen Sie also auch bei den Alarmgebern auf Qualität von Security-Center. Je nach Anforderungen, Umgebung und Wunsch steht eine breite Palette unterschiedlicher Alarmierungsgeräte zur Verfügung. Ob grelles Xenon-Blitzlicht oder lautstarke Sirene, die Alarmgeber schlagen mit ihrer Kraft Täter in die Flucht! Gerade bei äußerlich sichtbaren Komponenten spielt die Sabotagesicherheit eine große Rolle. Alle Alarmgeber von Security-Center glänzen mit einer hervorragenden Manipulationssicherheit, die z.B. durch Innengitter, Sabotagealarm bei Kabeldurchtrennung und Wand- und Deckelkontakte erreicht wird.

Zusätzlich haben Außensirenen eine Funktion, von der man in der Regel gar keine Notiz nimmt. Abschreckung heißt das Zauberwort. Nachweislich nämlich lassen sich potentielle Einbrecher von sichtbaren Anzeichen einer elektronischen Sicherung abschrecken, da sie das Risiko eines Alarms und damit einer Entdeckung oder gar einer Überführung vermeiden wollen.



Bernhard Riedl, Kundenbetreuer Österreich

„Am Ende der Alarmpalette stehen die Signalgeber. Man sollte daher den Stellenwert der Alarmierung nicht unterschätzen und auch hier nur auf höchste Qualität setzen. Für die Alarmzentrale Terxon ist meiner Meinung nach die Kompaktalarmierung FU2938 besonders empfehlenswert, da diese einfach und schnell zu

verdrahtet ist. Zudem überzeugt die hohe Sabotagesicherheit und die extrem robuste Ausführung. Die 118 dB Schalldruck sprechen eine deutliche Sprache und sind kompromisslos laut.“

### Alarmsirene SOINT



Diese Alarmsirene verfügt über zwei Spannungseingänge zur wahlweisen Aktivierung eines 110 dB Alarmtons oder eines 90 dB Quittiertons. Eine fernaktiverbare LED kann zudem als Scharf-/Unschärfanzeige verwendet werden.

- Betriebsspannung: 12 VDC (300 mA)
- Sabotageüberwacht
- Schutzart: IP54
- Schalldruck: 110 dB
- Temperaturbereich -10° C bis + 50° C
- Abm. (BxHxT): 100x155x48 mm

### Blinklicht + Sirene



Farboptionen

Auf Grund der witterungsgeschützten Ausführung und den besonders kleinen Abmessungen können Sie diese Sirene mit Blinklicht sowohl im Innenbereich, als auch im überdachten Außenbereich einsetzen. Dabei erzeugt die Sirene einen Intervall-Ton mit über 100 dB Schalldruck. Die Ansteuerung der Sirene und des Blinklichts ist getrennt möglich.

- Lautstarker Piezosignalgeber
- Schutzart: IP 54
- Schalldruck: 100 dB
- Betriebsspannung: 12 VDC (200 mA)
- Zweifach Ansteuerung von Blinklicht/Sirene
- Temperaturbereich -10° C bis + 50° C
- Abm. (BxHxT): 73x122x43 mm

### Sirene + Blitz Attrappe



Wer ganz auf die abschreckende Wirkung von Alarmanlagen setzt, vertraut den absolut echt aussehenden Dummy-Gehäusen. Die Sirene mit Blitz ohne Funktion ist somit zweifelsohne die günstigste Form der Gebäudesicherung.

- Original-Gehäuse
- Daher nicht von Alarmgebern mit Funktion zu unterscheiden
- Farbe: Gehäuse: weiß, Blitzlicht: rot

Artikelnummer	SG3210
EVP in €	36,00

## Sirene + Blitz



Dieser professionelle Alarmgeber wurde speziell für die Absicherung privater und gewerblicher Objekte entwickelt. Der Alarmgeber verfügt über ein ultraflaches Aluminiumgehäuse mit integrierter, lautstarker Sirene und optionaler Blitzleuchte. Die hohe Manipulationssicherheit wird durch ein zusätzliches Innengitter, einen Abreißkontakt und einen Deckelschalter realisiert. Für Innen- u. Außenmontage.

- Blitzenergie: ca. 2 Ws / Blitzfrequenz: 1,17 Hz
- Schutzart: IP34
- Schalldruck: 110 dB
- Betriebsspannung: 12 VDC
- Stromaufnahme Blitzleuchte: 350 mA, Stromaufnahme Sirene: 410 mA
- Temperaturbereich -25° C bis +55° C
- Abm. Sirene+Blitz (BxHxT): 190x300x115 mm
- Abm. Sirene (BxHxT): 190x210x115 mm

## Sirene + Xenon-Blitz

VSÖ



Dieser Alarmgeber verfügt über die Anschlussmöglichkeit einer integrierbaren Notstromversorgung, wodurch selbst bei einem durchtrennten Kabel ein lautstarker Alarm ausgelöst wird. Das Gehäuse mit massivem Stahlkern ist besonders robust und sabotagesicher.

- Selbststromversorgt
- Sabotagealarm bei Kabeldurchtrennung
- Schutzart: IP34
- Wand und Deckelkontakt
- Extrem hoher Schalldruck: 115 dB(A)
- Integr. 12 V/7 Ah Akku (nicht im Lieferumfang)
- Betriebsspannung: 12 VDC / 600 mA
- Pass. Akku: BT2070
- VSÖ zugelassen
- Abm. (BxHxT): 180x270x90 mm

## Kompaktalarmierung



Die kompakte und robuste All-In-One Alarmierung mit Notstromversorgung für höchste Ansprüche.

- Kompaktalarmierung aus verzinktem und lackiertem Stahlblech
- Integr. 12 V / 1,2 Ah Notstromakkuplatz (nicht im Lieferumfang)
- Sabotagealarm bei Kabeldurchtrennung
- Wand- /Deckelkontakt
- 118 dB Schalldruck
- Zweibege Ansteuerung von Blinklicht/Sirene
- LED-Anzeige für Spannung, Sabotage, Akku-Ladestatus
- Anschlüsse: +/- 12 VDC, +/- Batterie, Blitz (0 V = Alarm), Sirene (0 V = Alarm), Sabotage, Akkustörung
- Betriebsspannung: 12 VDC
- Stromaufnahme: 50 mA (Stand-by), 430 mA (Alarm)
- Temperaturbereich -15° C bis +50° C
- Abm. (BxHxT): 200x315x50 mm

## Xenon-Blitzleuchten

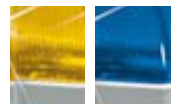

Farboptionen

Die auch Außen einsetzbaren Xenon-Blitzleuchten alarmieren lichtgewaltig und blitzstark.

- Spritzwassergeschützt
- Schutzart: IP34
- Inklusive Adapter für Aufputz-Montage
- Betriebsspannung: 12 VDC (350 mA)
- Blitzfrequenz: 1,17 Hz

Artikelnummer	SG1250	SG1681	SG1682	SG1683	SG1660	SG1650	SG1710	FU2938	SG1670	SG1675	SG1680
Schutzart	IP54	IP54	IP54	IP54	IP34	IP34	IP34	IP34	IP34	IP34	IP34
Lautstärke	110 dB	100 dB	100 dB	100 dB	110 dB	110 dB	115 dB	118 dB(A)@1 m			
Notstromversorgung							ja	ja			
Optionaler Notstromakku							12V/7Ah BT2070	1200 mAh BT2012			
Temperaturbereich	-10 bis +50 °C				-25 bis +55 °C			-15 bis +50 °C		-25 bis +55 °C	
Zertifizierungen							VSÖ				
Sabotageüberwachung	Wand/Deckel				Wand/ Deckel	Wand/ Deckel	Wand/Deckel/Kabel	Wand/ Deckel/Kabel			
Leuchtfarbe		Rot	Gelb	Blau		Rot	Orange	Rot	Rot	Gelb	Blau
Leuchttyp		LED	LED	LED		XENON	XENON	XENON	XENON	XENON	XENON
Blinkfrequenz		2 Hz	2 Hz	2 Hz		1,17Hz	0,57Hz	1 Hz	1,17Hz	1,17Hz	1,17Hz
Abmessungen in mm	155x100x48	122x73x43	122x73x43	122x73x43	190x210x115	190x310x115	270x180x90	315x200x50	175x110x75	175x110x75	175x110x75
Betriebsspannung	12 VDC										
Stromaufnahme	300 mA	200 mA	200 mA	200 mA	340 mA	760 mA	600 mA	430 mA	350 mA	350 mA	350 mA
Leistungsaufnahme	3,6 W	2,4 W	2,4 W	2,4 W	4,1 W	9 W	7,2 W	5,16 W	4,2 W	4,2 W	4,2 W
EVP in €	27,00	14,95	14,95	14,95	55,00	73,00	73,00	199,00	19,95	19,95	19,95

# ALARMIERUNG MIT INFORMATIONSWERT



Perfektionieren Sie die stille Alarmierung mit den vielseitigen Wählgeräten von Security-Center, mit denen der ausgelöste Alarm gleichzeitig wertvollen Informationsgehalt bekommt. Denn Sie können die automatisch abgesetzten Sprachtexte individuell konfigurieren und einem bestimmten Alarmereignis zuordnen. Somit weiß die alarmierte Instanz sofort, was passiert ist und kann sich entsprechend vorbereiten. Auch wo kein analoger Telefonanschluss vorhanden ist, ist ein stiller Alarm mit dem GSM-Interface über Mobilfunk möglich.

## Sprachwählgerät mit LCD-Anzeige



Im Falle eines Alarms oder einer Störung überträgt dieses analoge Wahlgerät einen Identifikationstext und einen von vier individuell speicherbaren Ereignistexten an bis zu vier Rufnummern. Die Anwahl erfolgt dabei völlig automatisch. So können Sie sicher gehen, dass die gewünschten Personen oder Stellen zuverlässig alarmiert werden, und gleichzeitig schon wissen, was passiert ist. Sie können Ihre Ereignistexte nämlich speziellen Alarmereignissen wie z.B. Einbruch, Notruf oder Feuer zuordnen.

- Alarmwiederholung
- Fernquittierung
- Europaweit postzugelassen
- Gesamtzeit der Sprachmeldung: 40 Sek.
- Anschlussstecker und ausführliche Installationsanleitung im Lieferumfang
- Spannung/Leistung: 12 VDC / max. 70 mA
- Abmessungen (BxHxT): 150x104x30 mm
- Pass. Netzteil: FU3820

Artikelnummer	AZ6300
EVP in €	149,00

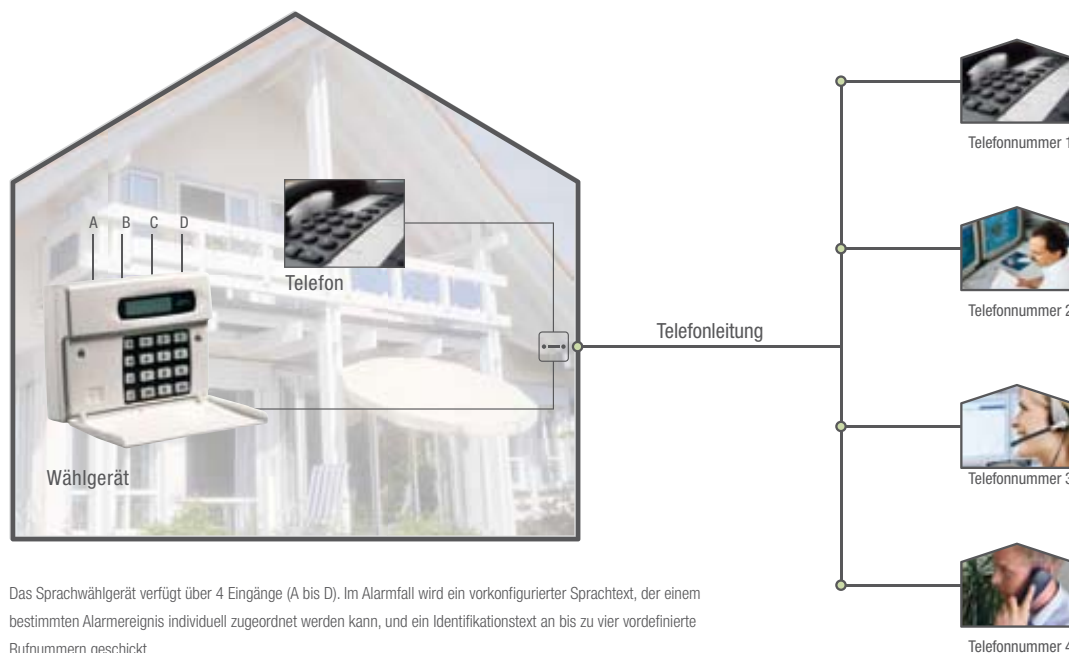

Das Sprachwählgerät verfügt über 4 Eingänge (A bis D). Im Alarmfall wird ein vorkonfigurierter Sprachtext, der einem bestimmten Alarmereignis individuell zugeordnet werden kann, und ein Identifikationstext an bis zu vier vordefinierte Rufnummern geschickt.

GSM-Interface



Dieses universell einsetzbare GSM-Interface simuliert einen analogen Telefonanschluss (PSTN), verschickt im Alarmfall SMS-Nachrichten oder Sprachmitteilungen und kann mittels eingehender SMS-Nachricht Schaltausgänge (de-) aktivieren. Die PSTN-Simulation ermöglicht den Anschluss analoger Endgeräte. Falls die analoge Telefonleitung ausfällt simuliert das GSM-Interface den analogen Anschluss, sodass analoge Endgeräte via GSM telefonieren und angerufen werden können. Das GSM-Interface bietet zudem vier Alarmeingänge, diesen können jeweils 2 SMS Mitteilungen oder mittels optionalem Sprachmodul bis zu 8 Sprachtexte (insg. 90 Sek.) zugeordnet werden. Ein weiteres Funktionsmerkmal des GSM-Interface ist die Fernschaltfunktion der bis zu 5 Schaltausgänge, die bei Empfang einer definierten SMS-Nachricht aktiviert, bzw. deaktiviert werden können. Dies ermöglicht zahlreiche Funktionen im Telematik-Bereich. Die Konfiguration erfolgt einfach mittels mitgelieferter, mehrsprachiger Konfigurations-Software.

- Platz für 12 V/1,2 Ah Notstromakku BT2012 (exklusive)
- 4 NO/NC-Alarmeingänge
- 5 Transistor-Schaltausgänge (max. 150 mA)
- Überwacher Eingang für analogen Anschluss
- Anschluss für analoge Endgeräte
- GSM-Feldstärkeanzeige
- Integr. Dualband-GSM-Modul
- Sabotageschalter
- 8 SMS-Texte
- 8 Rufnummern je Alarmeingang
- Betriebsspannung: 13,8 VDC/1 A
- Abm. (BxHxT): 178x272x58 mm
- Inkl. Programmierkabel
- Inkl. Konfigurationssoftware

Sprachmodul



Das Sprachmodul ermöglicht zusätzlich die Übertragung von bis zu 8 Sprachtexten (insg. 90 Sek.). Inklusive eingebautem Mikrofon.

Artikelnummer	AZ6400
EVP in €	429,00

Artikelnummer	AZ6401
EVP in €	79,00

DIE UMFANGREICHEN FUNKTIONALITÄTEN DES GSM-INTERFACE AUF EINEM BLICK:

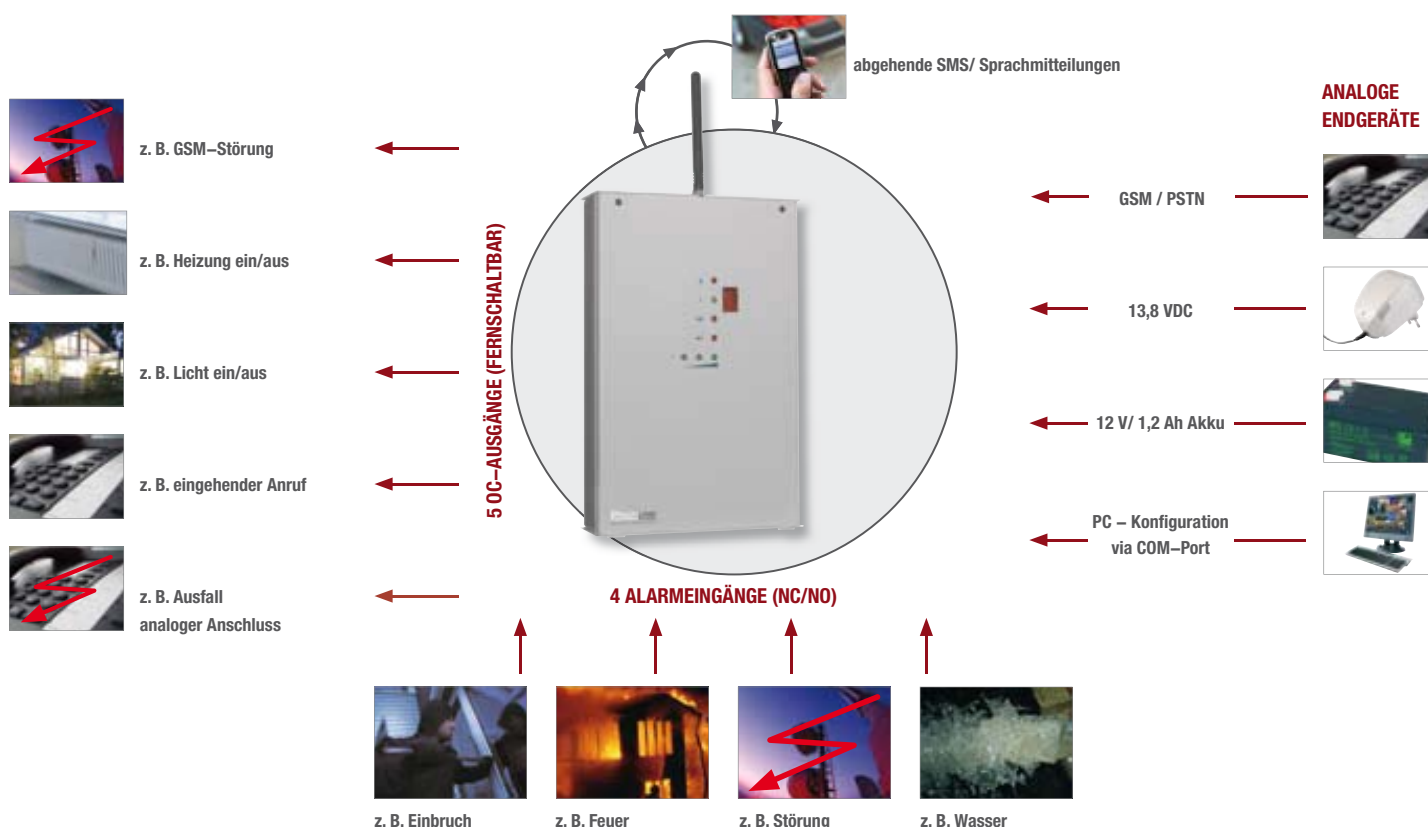

## KUNDENVORTEILE AUF EINEN BLICK

- Mehr Komfort beim Transport, bei Kälte und Dunkelheit
- Nie mehr nach dem Schlüssel „fummeln“
- Schlüssel vergessen? Kein Problem, den Code haben Sie immer dabei, im Kopf! (Funk tastatur erforderlich)
- Persönliches Zutrittskontrollsystem mit der Funk-Tastatur: So wissen Sie immer, wer bei Ihnen ein- und ausgeht
- Höchste Sicherheit dank Wechselcodesystem mit über 17 Billionen Möglichkeiten
- Leicht zu installieren, einfach zu bedienen



## HOMETEC VON ABUS!

Schalten Sie noch direkt am Fernseher um? Schließen Sie Ihr Auto noch mit einem Schlüssel auf? Funktechnologie hat viele Bereiche des täglichen Lebens vereinfacht, jetzt gibt es diesen Komfort auch für Ihr Haus: Mit einem Knopfdruck öffnet sich Ihre Haustüre völlig automatisch! Das ist Zutrittskomfort vom Feinsten und bringt Ihnen praktische Vorteile beim Transport schwerer Gegenstände, bei Wind und Wetter, oder wenn Sie einfach gerne von Ihrem Haus mit offenen Armen empfangen werden wollen.

Verzichten Sie dabei nicht auf höchste Sicherheit. Dank Rolling Code können die Funksignale nicht nachgeahmt werden. So ist und bleibt sicher, dass nur erwünschte Personen freien Zutritt haben.

Drehkranz für manuelle Bedienung

Setup-Taste

Status-Anzeige

Aufschließen

Abschließen



Abschließen

Aufschließen

Komfort-Taste:

Aufschließen & Tür geht auf



## HomeTec Box (Funkantrieb + 1 Funkfernbedienung)

Sesam öffne Dich! Mit dem Funk-Antrieb öffnet sich Ihre Türe wie von Geisterhand, einfach und komfortabel per Knopfdruck. Der Antrieb lässt sich ganz einfach einbauen und passt für nahezu alle Schließzylinder.

- Steuerung über Fernbedienung oder Funktastatur
- Reservierte Security-Frequenz von 868,35 MHz
- Wechselcodesystem mit über 17 Billionen Möglichkeiten
- Spannungsversorgung: 4,5 V / 3 x LR 06/ AA-Batterien im Lieferumfang enthalten
- Testurteil „Gut“ bei der Deutschen Gesellschaft für Gerontotechnik
- Abm. (BxHxT): 62x120x57 mm



Artikelnummer	HT1000W	HT1000B	HT1000S
Farben	Weiß	Braun	Silber
EVP in €	119,00	119,00	119,00



## Funk-Tastatur

Schlüssel vergessen? Kein Problem, mit der Funk-Tastatur brauchen Sie keinen Schlüssel mehr, Sie öffnen die Haustüre einfach durch die Eingabe eines Codes, und den haben Sie immer dabei – im Kopf! Gleichzeitig haben Sie ein professionelles Zutrittskontrollsystem mit Auswertungsfunktion und vielen Features.

- Zutrittskontrollsystem für bis zu 20 Benutzer, insg. 102 Zugangszeiten einstellbar
- Partyfunktion: Bei Tastendruck geht Tür auf
- History Funktion: Die letzten 39 Befehle werden gespeichert

- Ersetzt die Klingel: Ansteuerung Funk-Gong, oder Anschluss an vorhandene Klingelanlage
- Testurteil „Gut“ bei der Deutschen Gesellschaft für Gerontotechnik
- Spannungsversorgung: 6 V / 4 x LR 06/ AA-Batterien. Im Lieferumfang enthalten
- Abm. (BxHxT): 78x138x53 mm



Artikelnummer	HT1100W	HT1100S
Farben	Weiß	Silber
EVP in €	89,00	89,00

## UND SO FUNKT(IONIERT) ES:

Sie kommen nach Hause: Entweder Sie schließen schon von weitem mit der Fernbedienung auf, oder Sie lassen mit der Komfort-Taste die Türe sogar einen Spalt aufspringen. Ein Riesen-Vorteil, wenn Sie schwere Sachen tragen. Alternative ist die Code-Eingabe an der Funk-Tastatur.

Sie sind im Haus und wollen absperren: Drücken Sie einfach auf den Knopf auf dem Funk-Antrieb.



## SO EINFACH INSTALLIEREN SIE ABUS HOMETEC:

**Aufstecken.** Der Comfort-Funk-Antrieb wird einfach von innen auf den Türzylinder gesteckt – ohne Bohren, ohne Verkabelung.

**Fixieren.** Zur Befestigung wird der Antrieb auf der Innenseite der Tür mit zwei Schrauben am Zylinder fixiert.

**Fertig.** Die Stromversorgung liefert eine Batterie – daher ist kein Anschluss an das Stromnetz nötig. Ein Batteriewechsel ist in der Regel erst nach 1 Jahr fällig. Das Gerät weist darauf hin.



## MEHR KOMFORT FÜR IHRE TÜREN

Mit der Funk-Fernbedienung der HomeTec Box öffnen Sie problemlos Ihre Haustüre. Auch bei großen Familien einsetzbar: Auf die HomeTec Box können bis zu acht Funk-Fernbedienungen eingelernt und verwendet werden.



## SO PASST IHR SCHLIESSZYLINDER

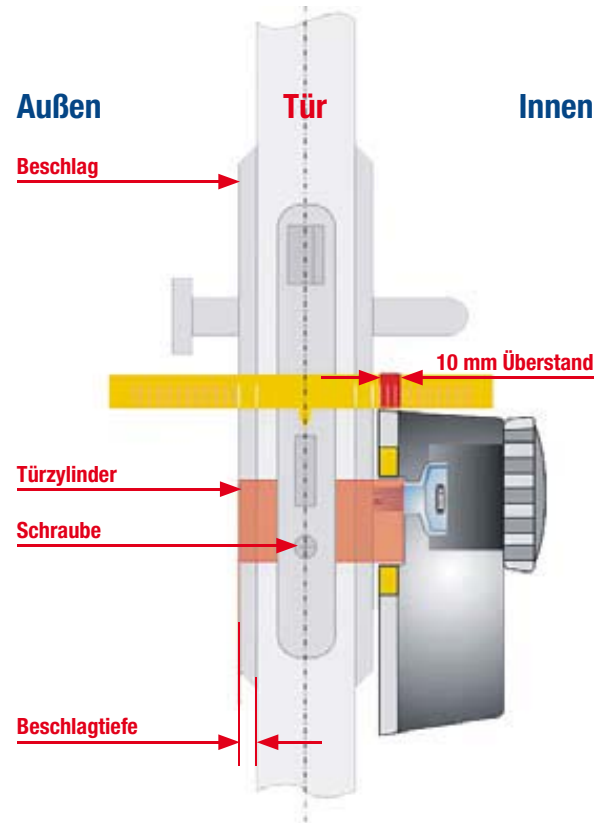

Der Funk-Antrieb wird direkt auf den Schließzylinder montiert und bewegt diesen über den eingesteckten Schlüssel. Deshalb muss der Schließzylinder einen Überstand von ca. 10 mm über den Innenbeschlag aufweisen. Trifft das bei Ihrem bestehenden Zylinder nicht zu, benötigen Sie einen neuen Schließzylinder (siehe Profil-Zylinder mit Not- und Gefahrenfunktion, ME2700–ME2703). So ermitteln Sie die richtige Länge: Messen Sie Außen- und Innenmaß und zählen Sie zum Innenmaß etwa 10 mm Überstand dazu. Dies gilt auch bei bereits montierten Beschlägen und Rosetten.

Verwenden Sie HomeTec ausschließlich mit einem Türzylinder mit Not- und Gefahrenfunktion!

## Funk-Fernbedienung



**Tür öffnen und abschließen so einfach wie noch nie!** Mit der Funkfernbedienung können Sie per Knopfdruck auf- und abschließen oder mit der Komfort-Taste die Tür ein Stück weit „aufspringen“ lassen. So können Sie auch ins Haus, wenn Sie keine Hand frei haben.

- Reichweite bis 100 m im Freifeld
- Einfach an den Schlüsselbund hängen
- Bis zu 9 Fernbedienungen einsetzbar
- Spannungsversorgung: 3 V / 1 x CR 2016
- Knopfzelle im Lieferumfang enthalten
- Abm. (BxHxT): 40x50x9 mm

Artikelnummer	HT1200
EVP in €	22,00

## Profil-Zylinder mit Not- und Gefahrenfunktion



**Hat Ihr Türschließzylinder keinen Überstand von 10 mm? Kein Problem, mit den ABUS Profilzylindern mit Not- und Gefahrenfunktion sind sie auf der sicheren Seite. Messen Sie die erforderliche Länge des Zylinders aus (Außenmaß und Innenmaß + 10 mm) und bestellen Sie den passenden Zylinder gleich mit!**

- Mit Not- und Gefahrenfunktion (Aufsperren der Tür auch bei steckendem Schlüssel möglich)
- Pilzkopf-Gegenstifte für wirksamen Picking- und Manipulationsschutz
- Parazentrisches Schlüsselprofil
- Verschleißfreie Werkstoffe
- Lieferung mit 3 Schlüsseln

Artikelnummer	ME2700	ME2701	ME2703
Maße	30/40	30/45	35/50
EVP in €	29,90	34,40	38,90

Weitere Längen auf Anfrage

## Leuchtdiode



**Diese Leuchtdiode wird außen an der Tür oder innen an der Glasscheibe angebracht. Damit haben Sie den gesamten Systemstatus stets im Blick. So signalisiert beispielsweise ein kurzes Aufleuchten „Funkbefehl empfangen“ oder regelmäßiges Blinken, dass der Antrieb läuft. Diese Diode macht die Bedienung des HomeTec-Systems zum wahren Comfort-Erlebnis.**

- Anschluss an Comfort-Funkantrieb
- 30 cm Kabel inklusive
- Inkl. Klebepads und Schrauben zur Befestigung

Artikelnummer	HT1300
EVP in €	7,50

## Funk-Gong



**Klingelt's? Kabellos und schnell meldet der Funk-Gong Besucher an, die sich über die Comfort Funktastatur anmelden. Besonderer Vorteil für Hausbesitzer: Die überragende Reichweite von bis zu 100 Metern bei Verwendung der besonders störungssicheren 868,35 MHz-Security-Frequenz.**

- Auslösung durch Comfort Funk-Tastatur
- Reichweite: bis 100 m im Freifeld
- Spannungsversorgung: 2 x Batterie LR14/Baby/C im Lieferumfang
- Abm.: (BxHxT) 140x133x47 mm

Artikelnummer	HT1400
EVP in €	31,50

# KOMPAKTES MULTIFUNKTIONSGERÄT

DER MJPEG ALL-IN-ONE DVR FÜR EXZELLENT VIDEOSÜBERWACHUNG

eytron.

im Sortiment

**Neu**



- Digitalrekorder für bis zu 4 Kameras
- Eingebauter 8" TFT-Monitor zur sofortigen Auswertung
- Hohe Auflösung: 704 x 288 Pixel zur Datensicherung
- Einfache Bedienung per Maus
- Zwei Videoausgänge (Monitor und Spotmonitor)
- USB-Anschluss zum Videosequenzexport
- Ethernetanschluss für LAN Verbindung

Artikelnummer TV8920

Nähere Informationen: S. 47



## BEDIENKOMFORT

Haben Sie genug von unübersichtlichen Menüs? Der All-In-One DVR lässt sich ganz komfortabel über die Maus steuern. Nehmen Sie einfach per Mausclick Einstellungen vor oder wechseln Sie von der 4-fach Ansicht aller angeschlossenen Kanäle in den detaillierten Vollbild-Modus. Der Export von Bilddaten geht schnell und einfach über die integrierte USB-Schnittstelle.



## NETZWERKZUGANG

Von überall auf der Welt auf Livebilder und Aufzeichnungen zugreifen - die Netzwerktechnik ermöglicht eine Reihe interessanter Anwendungen im Bereich der Videoüberwachung. Egal ob Internet oder Intranet, der All-In-One DVR ist mit seinem Ethernet-Anschluss für LAN absolut „state of the art“. Damit stoßen Sie analogen Kameras das Tor zur grenzenlosen digitalen Welt auf.



## ALL-IN-ONE

Der neue MJPEG All-In-One DVR vereint Digitalrekorder und Monitor in einem praktischen und kompakten Gehäuse. Damit wird Videoüberwachung für Sie leichter als je zuvor: Kameras anschließen und fertig. Das langwierige Suchen nach geeigneten Komponenten und kompliziertes entfällt mit diesem innovativen und kompaktem Multitalent.

[www.security-center.org](http://www.security-center.org)

Ihr Fachhändler berät Sie gerne.

**ABUS**  
Security Tech Germany

**ABUS** Group  
security center