



# Das magnetoplan® Planungs- System

Visual problem solutions

EDITION  
2011/12



Der Anspruch an die Funktion der Dinge bestimmt auch unseren eigenen Wert. Den Wert, der sich aus Nachhaltigkeit und Innovation definiert. Unsere Kompetenz dient der integrierten Office-Funktion. Holtz. Office Support. Wir sind überzeugte Dienstleister. Lösungen sind unser Geschäft. Über 50 Jahre steht Holtz fest im Markt. Und entwickelt sich permanent. Die Zeit erlaubt keinen Stillstand. Gerade jetzt. Wir sind ein Markenhaus. Mit **magnetoplan®**, **COPIC** und **transotype®**. Und, wie in diesem Katalog zu sehen, stehen wir zudem für eine Vielzahl von neuen und energisch weiterentwickelten Produkten, mit einem Verhältnis von Leistung zu Preis, das sich jedem Vergleich offensiv stellt. In dem vorliegenden Angebotskatalog finden Sie von nun an zu Ihrer Übersicht vor jeder Produktgruppe eine Einleitung, die Ihnen die jeweiligen Qualitätsvorteile näher erläutern soll.

Time to perform.

Wir sind die Dienstleister der optimalen Office-Funktion.  
HOLTZ. OFFICE SUPPORT.

Things need to work, and work well. This is our core belief. Which expresses itself in durable and innovative products. Our expertise promotes integrated office functions. HOLTZ. OFFICE SUPPORT. We are a passionate service provider. Solutions are our business. For almost 60 years, HOLTZ has been a key player in the market and has always been in a state of development. Time stands still for no one, especially now. We are a premium brand company. With **magnetoplan®**, **COPIC** and **transotype®**. And, as you can see in this catalogue, we offer a wide portfolio of new and aggressively developed products that offer more for your money than ever before.

Starting with this product catalogue, you will find an introduction in front of each product chapter that explains the quality and usability advantages offered by our products.

Time to perform.

We are the service provider that optimizes office functions.  
HOLTZ. OFFICE SUPPORT.

Christopher Holtz-Kathan  
Geschäftsführender Gesellschafter

Peter Holtz-Kathan  
Geschäftsführender Gesellschafter

# magneto

## *Bestell- und Lie*



**magnetoplan®**  
Kompetent planen & visualisieren



# opplan® ferservice



Dieses Symbol bedeutet, dass es sich um ein original magnetoplan Marken-Produkt handelt. / This symbol stands for original, excellent-quality magnetoplan article.



An diesem Symbol erkennen Sie, dass es sich um magnetoplan Systemtafeln handelt, die sich in das Wandschienensystem einhängen lassen. / This symbol represents magnetoplan system boards which can be hung into the wall rail system.



Dieses Zeichen bedeutet, dass es sich um ein komplettes Planungs-Set mit allem notwendigen Zubehör handelt. / This mark signifies that the product is a complete planning set with all necessary accessories.



Dieses Symbol informiert Sie auf welchen Seiten weiteres Zubehör und ergänzende Produkte zu finden sind. / This icon informs you on which pages you can find appropriate accessories and related products.



# Inhaltsverzeichnis / List of Contents



**Seminarkoffer**  
Seminar case **16**

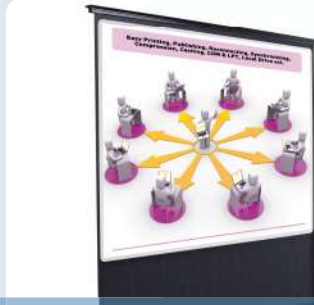

**Leinwand „Mobil Professional“** / Projection Screen "Mobile Professional" **33**



**Flipchart „Junior Plus mobil“** **46**



**ferroscript®-Schreibtafel**  
ferroscript®-Whiteboard **62**



**Präsentationswände**  
Stationary Display boards **84**

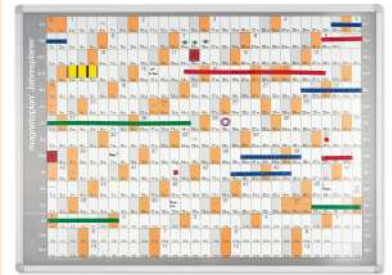

**magnetoplan Jahresplaner**  
magnetoplan year planner **102**



**ferrocard-Etiketten**  
ferrocard labels **136**



**Außen-Schaukasten**  
Billboards for outside use **152**



**Discofix color Magnete**  
Discofix color magnet **170**



52



128



190

**Moderation / Seminar** 6

**Projektion / Projection** 24

**Flipcharts** 42

**Wandschienen / Wall Rails** 52

**Schreibtafeln / Whiteboards** 60

**Trennwände, Pintafeln**  
*Dividers, Pinboards* 82

**Plantafeln / Schedule Planners** 98

**Individuelle Plan- & Rastertafeln**  
*Individual Planning and Grid Boards* 118

**Planungs-Zubehör**  
*Planning Accessories* 134

**Präsentationshilfen**  
*Presentation Aids* 142

**magnetowand®, Magnete**  
*magnetowall®, Magnets* 160

**Das magnetoplan® System**  
*The magnetoplan® System* 184

# Moderation / Seminar

**Professionelle Moderation, sie fordert den ganzen Menschen: Sie muss überzeugend sein, einfach verständlich und schnell. Moderne Präsentationshilfen sind dabei von größtem Wert: zur visuellen Darstellung von Inhalten etwa, die oft wirksamer sind als das gesprochene Wort. Wenn Moderationstechnik dienlich ist, wird die Moderation selbst zum Vergnügen.**



**Mit eloxiertem, ausbaufähigem Aluminium-Systemrahmen, qualitativ hochwertig, edel, leicht und rostfrei. Als einteilige Version sogar in das Wandschienen-system integrierbar.**  
*Equipped with an anodized, expandable aluminium system frame. High quality, precious, light weight and rust-free. The one-part version can even be integrated into the wall rail system.*



**Einfacher Aufbau ohne Werkzeug, da Tafeln vormontiert geliefert werden.**  
*Easy mounting without tools, since boards are pre-mounted prior to delivery.*





*Professional presentation: It involves the entire person. It must be convincing, easy to understand and fast. Modern presentation tools are essential for visually portraying content which is frequently more effective than the spoken word. When presentation technology is truly useful, presentation becomes a pleasure.*



**Höhenverstellbar bis 2,15 m und bis zum Boden absenkbar, passen sich die Moderationstafeln der Größe des Moderators und jeder Situation an.**  
*Adjustable in height up to 2,15 m and down to the floor, the seminar boards adapt to the height of the moderator and every situation.*



**Platzsparende Lagerung durch einklappbare Standfüße und absenkbaren Rahmen.** / *Foldable legs save storage space as well as the frame, which can be lowered.*

## Moderationstafeln, einteilig / Seminar Boards, one-piece version

8

Das ideale Medium zur Visualisierung von Arbeitsprozessen und den daraus resultierenden Ergebnissen:

- Doppelseitige Systemtafel, 1200 x 1500 mm
- in einteiliger und klappbarer Ausführung (für den mobilen Einsatz)
- wahlweise mit einklappbaren Standfüßen oder mit 4 Laufrollen (ab sofort mit neuen Rollen zum Einsatz auf Teppich und Laminat)
- insgesamt 5 hochwertige Oberflächen zur Auswahl: Filz grau, Filz blau oder Filz beige, weißer Karton oder Naturkork
- Rahmen aus eloxiertem Aluminium, auf Wunsch auch in anderen Rahmenfarben lieferbar
- stufenlos höhenverstellbar bis zu 2,15 Metern
- Tafel lässt sich auch bis zum Boden absenken mit Spezialhaltern in die Wandschiene einhängbar
- nachrüstbar mit Flipcharthalter, Seitenarmen und beidseitig nutzbarer Ablageschale
- Gewicht: ca. 7 kg

The ideal medium to visualize any working process and achieved results:

- Double-sided system board, 1200 x 1500 mm
- In one-piece and foldable versions (for mobile operations)
- Choice of either foldable supports or 4 castor wheels (new wheels suitable on carpets and laminates)
- Choice of 5 top-quality surfaces: grey felt, blue felt or beige felt, white cardboard or cork

- Frame made of anodized aluminium, alternative colours for frames also available if requested
- Adjustable in height up to 2,15 m
- Board can be lowered down to the floor level
- Can be hung up with special supports into the wall rail
- Can additionally be equipped with paper holder, sidearms and marker tray (usable from both sides)
- Weight: approximately 7 kg

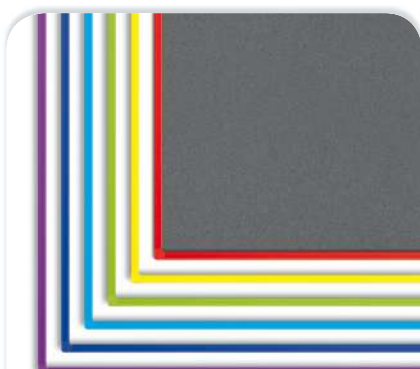

Individuelle Rahmenfarben und -größen auf Anfrage. / Individual colours and sizes of frames available if requested.



Die Tragetasche für den praktischen Transport von klappbaren Moderationstafeln ist aus strapazierfähigem, schwarzem Kunstleder gefertigt. Inklusive Reißverschluss und Tragegurt. / The carrying bag for the practical and safe transport of foldable seminar boards is made of durable black leatherette. It includes a zipper and carrying strap.



### Einteilige Moderationstafeln / One-piece seminar boards

Oberfläche (beidseitig) / Surface (both sides)	Gewicht (ca.) / Weight (approx.)	Stationäre Version / Stationary version	Mobile Version
Filz Grau / Grey felt	7,0 kg	11 111 01	11 111 01 M
Filz Blau / Blue felt	7,0 kg	11 111 03	11 111 03 M
Filz Beige / Beige felt	7,0 kg	11 111 26	11 111 26 M
Weißer Karton / White cardboard	6,7 kg	11 111 00	11 111 00 M
Naturkork / Natural cork	9,0 kg	11 111 24	11 111 24 M

### Tragetasche für klappbare Moderationstafeln / Carrying bag for foldable boards

Bezeichnung / Description	Größe / Size	Art.-Nr.
Tragetasche / Carrying bag	1340 x 800 x 90 mm	11 015

## Moderationstafeln, klappbar / Seminar Boards, foldable

Für den mobilen Einsatz bietet sich die mobile, zweiteilige Version der Moderationstafel an. Zusammengeklappt ist die Tafel einfach zu transportieren und passt sogar problemlos auf den Rücksitz eines PKWs. Die Tafel ist schnell aufgebaut und steht hinsichtlich Stabilität der einteiligen Version in nichts nach. Die Produkteigenschaften sind mit denen der einteiligen Moderationstafel (siehe linke Seite) identisch.

Available for mobile use is the foldable two-piece version of the seminar board. Once folded the board can easily be transported and fits even on the back seat of a car. The board can quickly be set up and has the same stability as the one-piece version. The product features and options are identical to the one-part board on the opposite page.

9



### Zubehör für Moderationstafeln Accessories for seminar boards



Jede Moderationstafel kann mit einem Flipchart-Papierhalter, Seitenarm und Ablageschale ausgerüstet werden. Dieses Zubehör macht die Tafel noch universeller nutzbar. / Every seminar board can be equipped with a flipchart paper holder, side arms and a marker tray. These accessories widen the universal usage of the board.

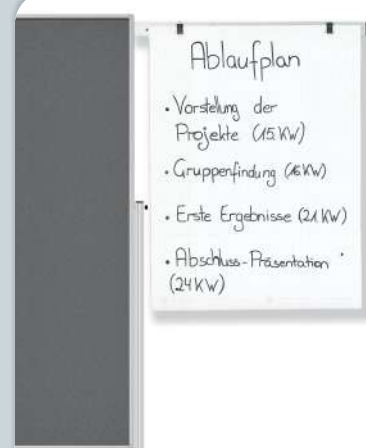

Seitenarm für Moderationstafeln. / Side arm for seminar boards.



Praktische Marker-Ablageschale, von beiden Seiten des Boards nutzbar. / Practical marker tray, which can be used from both sides.

### Klappbare Moderationstafeln / Foldable seminar boards

Oberfläche (beidseitig) / Surface (both sides)	Gewicht (ca.) Weight (approx.)	Stationäre Version Stationary version	Mobile Version
Filz Grau / Grey felt	7,0 kg	11 113 01	11 113 01 M
Filz Blau / Blue felt	7,0 kg	11 113 03	11 113 03 M
Filz Beige / Beige felt	7,0 kg	11 113 26	11 113 26 M
Weißer Karton / White cardboard	7,8 kg	11 113 00	11 113 00 M
Naturkork / Natural cork	9,0 kg	11 113 24	11 113 24 M

### Zubehör für Moderationstafeln, nachrüstbar / Accessories for seminar boards, retrofittable

Bezeichnung / Description	Größe / Size	Art.-Nr.
Flipchart-Papierhalter / Flipchart paper holder	755 mm breit / wide	12 460 54
Bewegliche Ablageschale / Movable marker tray	550 mm breit / wide	11 116
Seitenarm mit Federklemmen / Side arm with paper clamps	750 mm breit / wide	11 156



## Moderationstafeln mit weißem Rahmen, einteilig Seminar Boards with white frame, one-piece version

10

**Doppelseitige Moderationstafel mit starrem Fußelement und weißem Aluminiumrahmen. Format 1500 x 1200 mm. In zwei Versionen lieferbar:**

- Einteilig stationär, inkl. Rollen
- klappbar mobil, inkl. Rollen

Double-sided seminar board with fixed base and white aluminum frame. Size 1500 x 1200 mm. Available in 2 versions:

- One-part stationary, with castor wheels.
- Foldable and mobile, equipped with castor wheels.



Lieferung inkl. Rollensatz.  
Castor wheels included.

### Moderationstafeln mit weißem Rahmen, einteilig / Seminar boards with white frame, one-piece version

Oberfläche (beidseitig) / Surface (both sides)	Gewicht (ca.) / Weight (approx.)	Einteilige Version, Art.-Nr. / One-piece version
<b>Filz Blau / Blue felt</b>	<b>8,9 kg</b>	<b>21 111 03</b>
<b>Filz Grau / Grey felt</b>	<b>8,9 kg</b>	<b>21 111 01</b>
<b>Weißer Karton / White cardboard</b>	<b>8,9 kg</b>	<b>21 111 00</b>
<b>Naturkork / Natural cork</b>	<b>8,9 kg</b>	<b>21 111 24</b>

## Moderationstafeln mit weißem Rahmen, klappbar

### Seminar Boards with white frame, foldable

11



Für den mobilen Einsatz bietet sich die zweiteilige Version der Moderationstafel an. Zusammengeklappt ist die Tafel einfachst zu transportieren und passt sogar problemlos auf den Rücksitz eines PKWs. Die Tafel ist schnell aufgebaut und steht hinsichtlich Stabilität der einteiligen Version in nichts nach. Die Produkteigenschaften sind mit denen der einteiligen Moderationstafel (siehe linke Seite) identisch.

Available for mobile use is the foldable version of the seminar board. Once folded the board can easily be transported and fits even on the back seat of a car. The board can quickly be set up and has the same stability as the one-piece version. The product features and options are identical to the board on the opposite page.



#### Moderationstafeln mit weißem Rahmen, klappbar / Seminar boards with white frame, foldable

Oberfläche (beidseitig) / Surface (both sides)	Gewicht (ca.) Weight (approx.)	Einteilige Version, Art.-Nr. One-piece version
<b>Filz Blau / Blue felt</b>	<b>8,9 kg</b>	<b>21 113 03</b>
<b>Filz Grau / Grey felt</b>	<b>8,9 kg</b>	<b>21 113 01</b>
<b>Weißer Karton / White cardboard</b>	<b>8,9 kg</b>	<b>21 113 00</b>
<b>Naturkork / Natural cork</b>	<b>8,9 kg</b>	<b>21 113 24</b>

#### Tragetasche für klappbare Moderationstafeln / Carrying bag for foldable boards

Bezeichnung / Description	Größe / Size	Art.-Nr.
<b>Tragetasche / Carrying bag</b>	<b>1250 x 840 x 70 mm</b>	<b>21 115</b>

**Tragetasche für klappbare Moderationstafeln.**  
Carrying bag for foldable seminar boards.

## Mobile Kommunikationswand / Mobile Presentation Board

12

Mobile, doppelseitige Stellwand mit magnetoplan Systemrahmen. Ausgestattet mit Vierkantsäule für hohe Standfestigkeit, variable Höheneinstellung bis 2,40 m. Eine robuste und funktionelle Präsentationswand für den dauerhaften Einsatz.

Mobile double-sided presentation board made with magnetoplan system frame and equipped with square poles for a maximum of stability. Adjustable in height up to 2,40 m. This rigid and functional presentation wall is suitable for long-time use.

### Zubehör für Kommunikationswand Accessories for presentation boards



Jede Moderationstafel kann mit einem Flipchart-Papierhalter, Seitenarm und Ablageschale ausgerüstet werden. Dieses Zubehör macht die Tafel noch universeller nutzbar. / Every seminar board can be equipped with a flipchart paper holder, side arms and a marker tray. These accessories widen the universal usage of the board.

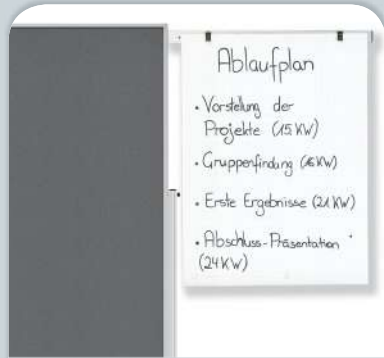

Seitenarm für Kommunikationswand. / Side arm for seminar boards.



Praktische Marker-Ablageschale, von beiden Seiten des Boards nutzbar. / Practical marker tray, which can be used from both sides.

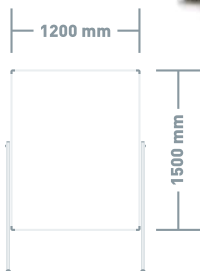

### Mobile Kommunikationswand / Mobile presentation board

Oberfläche (beidseitig) / Surface (both sides)	Gewicht (ca.) Weight (approx.)	Art.-Nr.
Filz Grau / Grey felt	10 kg	11 011 01 M
Filz Blau / Blue felt	10 kg	11 011 03 M
Filz Beige / Beige felt	10 kg	11 011 26 M
Weißer Karton / White cardboard	10 kg	11 011 00 M
Naturkork / Natural cork	10 kg	11 011 24 M

### Zubehör für Kommunikationswand, nachrüstbar / Accessories for presentation boards, retrofittable

Bezeichnung / Description	Größe / Size	Art.-Nr.
Flipchart-Papierhalter / Flipchart paper holder	755 mm breit / wide	12 460 54
Bewegliche Ablageschale / Movable marker tray	550 mm breit / wide	11 116
Seitenarm mit Federklemmen / Side arm with paper clamps	750 mm breit / wide	11 156



## Universal-Board

Das perfekte und Platz sparende Präsentationsmittel mit 3 Funktionen: Die 3-in-1-Kombination bietet auf einer Seite eine weiße, speziallackierte und magnethaftende Schreibtafeloberfläche inkl. Papierhalter (auf alle Blockgrößen einstellbar). Die andere Seite ist wahlweise mit einer blauen oder grauen Filzoberfläche zum Anpinnen ausgestattet. Universalboard mit 4 Laufrollen (2 davon feststellbar).

The perfect and space saving presentation tool with 3 functions: The 3-in-1-combination offers on one side a white, specially lacquered and magnetically adhesive surface for writing, including a paper holder (adaptable to all sizes of paper). The other side is equipped with a blue or grey surface of felt, suitable for pinning. Universal board with 4 castor wheels (of which 2 are lockable).

### Universal-Board 750 x 1200 mm

Oberfläche / surface	Art.-Nr.
Filz Grau / Grey felt	11 112 101
Filz Blau / Blue felt	11 112 103

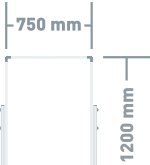

## Mobiles Sprecherpult / Mobile lectern

- Schräg gestellte Platte mit aufstehendem Rand
- Praktische Ablageplatte für Hilfsmittel u.ä.
- geschlossene Vorderseite mit Platz für individuelle Beschriftungen und Logos
- mit 4 Laufrollen ausgestattet
- robuster Stahlrahmen in weiß pulverlackiert mit hellgrauen Ablageflächen
- abriebfeste, einfach zu reinigende Wände und Ablagen
- einfache und schnelle Montage
- Maße (H x B x T): 119 x 59 x 45 cm
- Fläche obere Ablage: 59 x 43 cm
- Fläche untere Ablage: 55 x 26 cm.
- Sloping top platform with raised edge
- Practical shelf for accessories
- Closed front with space for personalization and logos
- Equipped with 4 castor wheels
- Rigid steel frame, powder-coated in white with light grey tray
- abrasion-proof surface for easy cleaning
- Easy and quick assembly
- Size (H x W x D): 119 x 59 x 45 cm
- Upper desk: 59 x 43 cm
- Lower shelf: 55 x 26 cm.



Bezeichnung / Description	Größe / Size	Art.-Nr.
Mobiles Sprecherpult / Mobile lectern	1190 x 590 x 450 mm	10 530

## Moderationskoffer / Seminar Case

14

Dieser 10.000-fach bewährte Koffer hilft Moderatoren ein Seminar professionell durchzuführen: Der robuste Aluminium-Koffer ist großzügig bestückt.

This 10,000-times proven case helps moderators to conduct a professional seminar. The sturdy aluminium case is generously loaded with seminar materials.



### Trolley / Seminar Case Cart

Mit diesem Wagen wird jeder Moderationskoffer mobil. Stahlrohrkonstruktion, schwarz pulverbeschichtet. Mit vier Laufrollen. (ohne Moderationskoffer).  
With this trolley every seminar case becomes mobile. It is made of steel tubes, powder-painted black, equipped with 4 castor wheels. (without seminar case)



Bezeichnung / Description	Größe / Size	Art.-Nr.
Moderationskoffer / Seminar case	470 x 165 x 340 mm	11 115
Moderationskoffer (ohne Inhalt) / Seminar case (without content)	470 x 165 x 340 mm	11 115 00
Komplette Nachfülleinheit für Moderationskoffer / Complete refill of content		11 115 10K
Trolley (ohne Moderationskoffer) / Seminar case cart (without seminar case)	530 x 800 x 400 mm	11 115 101

### Inhalt für den Moderationskoffer: / Seminar case content:

Kommunikationskarten, rechteckig, 200 x 100 mm, in 6 Farben sortiert Communication cards, rectangular, 200 x 100 mm, in 6 assorted colours	504 St. / Pcs.	Pinnadeln / Pins	400 St. / Pcs.
Kommunikationskarten, rund, Ø 100 mm, in 5 Farben sortiert Communication cards, round, Ø 100 mm, in 5 assorted colours	200 St. / Pcs.	Nadelkissen / Pin holder	1 St. / Pcs.
Kommunikationskarten, rund, Ø 140 mm, in 5 Farben sortiert Communication cards, round, Ø 140 mm, in 5 assorted colours	150 St. / Pcs.	Teleskop-Zeigestab / Telescope pointer	1 St. / Pcs.
Kommunikationskarten, rund, Ø 190 mm, in 5 Farben sortiert Communication cards, round, Ø 190 mm, in 5 assorted colours	150 St. / Pcs.	Klebestifte, je 20 g / Glue sticks, each 20 g	2 St. / Pcs.
Kommunikationskarten, oval, Ø 190 x 110 mm, in 5 Farben sortiert Communication cards, oval, Ø 190 x 110 mm, in 5 assorted colours	200 St. / Pcs.	Papierschere (6 Zoll) / Pair of scissors (6 inches)	1 St. / Pcs.
Board- und Flipchartmarker, 6 x schwarz, 4 x rot Board- and flipchart markers, 6 x black, 4 x red	10 St. / Pcs.	Cutter, Klingenbreite 9 mm / Cutter, width of blade 9 mm	1 St. / Pcs.
Boardmarker Jumbo, je 1 x rot, grün, blau und schwarz Jumbo board markers, 1 x red, green, blue and black	4 St. / Pcs.	Klebefilm-Handabroller mit 1 Klebefilmrolle, 25 m x 19 mm Scotch tape-dispenser with 1 scotch tape, 25 m x 19 mm	1 St. / Pcs.
		Krepp-Klebebandrolle, 50 m x 30 mm Masking tape, 50 m x 30 mm	1 St. / Pcs.
		Markierungspunkte, je 300 gelb, blau, grün und rot Round stickers, yellow, blue, green and red, 300 pcs. each	1200 St. / Pcs.



# Moderationskoffer "Kompakt" / Seminar Case "Compact"

15

Für Schulung und Seminar der ideale Koffer mit umfangreichem Zubehör (inkl. Trageriemen und Schlüssel):

For trainings and seminars, this is the ideal case with comprehensive accessories (including carrying bag and key)



## Trolley / Seminar Case Cart

Mit diesem Wagen wird jeder Moderationskoffer mobil. Stahlrohrkonstruktion, schwarz pulverbeschichtet. Mit vier Laufrollen. (ohne Moderationskoffer).

With this trolley every seminar case becomes mobile. It is made of steel tubes, powder-painted black, equipped with 4 castor wheels. (without seminar case)

### Bezeichnung / Description

Moderationskoffer "Kompakt" / Seminar case "Compact"

Trolley (ohne Moderationskoffer) / Seminar case cart (without seminar case)

### Größe / Size

470 x 165 x 340 mm

530 x 800 x 400 mm

### Art.-Nr.

11 115 11

11 115 101

### Inhalt für den Moderationskoffer "Kompakt": / Seminar case "Compact" content:

<b>Kommunikationskarten, rechteckig, 200 x 100 mm, in 5 Farben sortiert</b> 250 St. / Pcs. Communication cards, rectangular, 200 x 100 mm, in 5 assorted colours	<b>Pinnadeln, je 100 gelb, blau und grün</b> 300 St. / Pcs. Pins, yellow, blue and green, 100 pcs. each
<b>Kommunikationskarten, rund, Ø 100 mm, in 5 Farben sortiert</b> 250 St. / Pcs. Communication cards, round, Ø 100 mm, in 5 assorted colours	<b>Klebefilm-Handabroller mit 1 Klebefilmrolle, 25 m x 19 mm</b> 1 St. / Pcs. Scotch tape-dispenser with 1 scotch tape, 25 m x 19 mm
<b>Kommunikationskarten, rund, Ø 140 mm, in 5 Farben sortiert</b> 125 St. / Pcs. Communication cards, round, Ø 140 mm, in 5 assorted colours	<b>Krepp-Klebebandrolle, 50 m x 30 mm</b> 1 St. / Pcs. Masking tape, 50 m x 30 mm
<b>Kommunikationskarten, rund, Ø 190 mm, in 5 Farben sortiert</b> 125 St. / Pcs. Communication cards, round, Ø 190 mm, in 5 assorted colours	<b>Markierungspunkte, je 200 gelb, blau, grün und rot</b> 800 St. / Pcs. Round stickers, yellow, blue, green and red, 200 pcs. each
<b>Kommunikationskarten, oval, Ø 190 x 110 mm, in 5 Farben sortiert</b> 250 St. / Pcs. Communication cards, oval, Ø 190 x 110 mm, in 5 assorted colours	<b>Teleskop-Zeigestab / Telescope pointer</b> 1 St. / Pcs.
<b>Board- und Flipchartmarker, 6 x schwarz, 4 x rot</b> 10 St. / Pcs. Board- and flipchart markers, 6 x black, 4 x red	<b>Klebestifte, je 20 g / Glue sticks, each 20 g</b> 2 St. / Pcs.
<b>Nadelkissen / Pin holder</b> 1 St. / Pcs.	<b>Papierschere (6 Zoll) / Pair of scissors (6 inches)</b> 1 St. / Pcs.
	<b>Cutter, Klingenbreite 9 mm / Cutter, width of blade 9 mm</b> 1 St. / Pcs.



## Seminarkoffer / Seminar Case

16

Eleganter, verschließbarer Aluminiumkoffer mit dem Komplett-Zubehör für die Seminarteilnehmer (inkl. Trageriemen und Schlüssel).

This elegant and lockable seminar case made of aluminium includes complete accessories for a professional seminar (carrying strap and keys included).



Bezeichnung / Description	Größe / Size	Art.-Nr.
Seminarkoffer / Seminar case	470 x 165 x 340 mm	11 215
Trolley für Seminarkoffer / Cart for seminar case	530 x 800 x 400 mm	11 115 101

### Inhalt für den Seminarkoffer: / Seminar case content:

Seminar Marker, schwarz / Seminar markers, black	12 St. / Pcs.	Markierungspunkte / Round stickers	1200 St. / Pcs.
Seminar Marker, rot / Seminar markers, red	12 St. / Pcs.	Kommunikationskarten, rechteckig, 200 x 100 mm, in 6 Farben sortiert	1000 St. / Pcs.
Seminar Marker, blau / Seminar markers, blue	12 St. / Pcs.	Communication cards, rectangular, 200 x 100 mm, in 6 assorted colours	
Seminar Marker, grün / Seminar markers, green	12 St. / Pcs.	Kommunikationskarten, oval, Ø 190 x 110 mm, in 6 Farben sortiert	500 St. / Pcs.
Board- und Flipchartmarker, grün / Board- and flipchart markers, green	6 St. / Pcs.	Communication cards, oval, Ø 190 x 110 mm, in 6 assorted colours	
Board- und Flipchartmarker, schwarz / Board- and flipchart markers, black	6 St. / Pcs.	Pinnadeln, gelb / Pins, yellow	100 St. / Pcs.
Klebestifte, je 20 g / Glue sticks, each 20 g	4 St. / Pcs.	Pinnadeln, blau / Pins, blue	100 St. / Pcs.
Papierschere (6 Zoll) / Pair of scissors (6 inches)	4 St. / Pcs.	Pinnadeln, grün / Pins, green	100 St. / Pcs.
Cutter, Klingebreite 9 mm / Cutters, width of blade 9 mm	4 St. / Pcs.	Pinnadeln, rot / Pins, red	100 St. / Pcs.
		Nadelkissen / Pin holders	4 St. / Pcs.

## Moderationsbox / Seminar Box

17

Ultraleichter Kunststoffkoffer mit 1.140 Teilen: Kommunikationskarten, Markierungspunkten, Pinnadeln und Boardmarkern.

Ultra-light case made of PVC complete with 1,140 items: communication cards, round stickers, pins and board markers.



Bezeichnung / Description	Größe / Size	Art.-Nr.
Moderationsbox / Seminar box	340 x 275 x 85 mm	11 000 2
<b>Inhalt für die Moderationsbox: / Seminar box content:</b>		
Markierungspunkte, je 120 gelb, blau, grün und rot / Round stickers, yellow, blue, green and red, 120 pcs. each		480 St. / Pcs.
Kommunikationskarten, rechteckig, 200 x 100 mm, in 5 Farben sortiert / Communication cards, rectangular, 200 x 100 mm, in 5 assorted colours		150 St. / Pcs.
Kommunikationskarten, rund, Ø 100 mm, in 5 Farben sortiert / Communication cards, round, Ø 100 mm, in 5 assorted colours		150 St. / Pcs.
Kommunikationskarten, rund, Ø 140 mm, in 5 Farben sortiert / Communication cards, round, Ø 140 mm, in 5 assorted colours		150 St. / Pcs.
Pinnadeln, je 100 blau und rot / Pins, blue, red, 100 pcs. each		200 St. / Pcs.
Board- und Flipchartmarker, je 3 x schwarz und rot, je 2 x blau und grün / Board- and flipchart markers, black and red 3 pcs. each, blue and green 2 pcs. each		10 St. / Pcs.
Kunststoffkoffer blau / Case made of PVC, blue		1 St. / Pc.

### Laser Pen

Der schlanke, schwarze Stift im Kugelschreiberformat überzeugt auch durch seine einzigartige Multifunktion: Laserpointer, Teleskop-Zeigestab und Kugelschreiber in einem Tool. Das „3 in 1-Gerät“ wird komplett mit Batterien geliefert und beinhaltet zudem ein überzeugendes Preis-Leistungsverhältnis. / The slender, black pointer looks like a ballpoint pen and delivers through its unique multi-functions: being a laserpointer, telescopic pen and a ballpoint pen in one tool. The “3-in 1-device“ comes complete with batteries and shows a convincing cost/performance ratio.



Bezeichnung / Description	Größe / Size	Art.-Nr.
Laser Pen	146 - 550 mm	11 115 18



## Trainer-Basis-Set / Basic Trainer Set

18

Das Trainer-Basis-Set ist die preisgünstige Version des auf Seite 14 abgebildeten Moderationskoffers. Der Inhalt ist identisch.

The basic trainer set is the low-priced alternative to the seminar case on page 14 and contains the same materials.



Bezeichnung / Description	Größe / Size	Art.-Nr.
Trainer-Basis-Set / Basic trainer set	480 x 125 x 330 mm	11 000

### Inhalt für das Trainer-Basis-Set: / Basic trainer set content:

<b>Kommunikationskarten, rechteckig, 200 x 100 mm, in 6 Farben sortiert</b> 504 St. / Pcs. Communication cards, rectangular, 200 x 100 mm, in 6 assorted colours	<b>Pinnadeln / Pins</b> 400 St. / Pcs.
<b>Kommunikationskarten, rund, Ø 100 mm, in 5 Farben sortiert</b> 200 St. / Pcs. Communication cards, round, Ø 100 mm, in 5 assorted colours	<b>Nadelkissen / Pin holder</b> 1 St. / Pcs.
<b>Kommunikationskarten, rund, Ø 140 mm, in 5 Farben sortiert</b> 150 St. / Pcs. Communication cards, round, Ø 140 mm, in 5 assorted colours	<b>Teleskop-Zeigestab / Telescope pointer</b> 1 St. / Pcs.
<b>Kommunikationskarten, rund, Ø 190 mm, in 5 Farben sortiert</b> 150 St. / Pcs. Communication cards, round, Ø 190 mm, in 5 assorted colours	<b>Klebestifte, je 20 g / Glue sticks, each 20 g</b> 2 St. / Pcs.
<b>Kommunikationskarten, oval, Ø 190 x 110 mm, in 5 Farben sortiert</b> 200 St. / Pcs. Communication cards, oval, Ø 190 x 110 mm, in 5 assorted colours	<b>Papierschere (6 Zoll) / Pair of scissors (6 inches)</b> 1 St. / Pcs.
<b>Board- und Flipchartmarker, 6 x schwarz, 4 x rot</b> 10 St. / Pcs. Board- and flipchart markers, 6 x black, 4 x red	<b>Cutter, Klingenbreite 9 mm / Cutter, width of blade 9 mm</b> 1 St. / Pcs.
<b>Boardmarker Jumbo, je 1 x rot, grün, blau und schwarz</b> 4 St. / Pcs. Jumbo board markers, 1 x red, green, blue and black	<b>Klebefilm-Handabroller mit 1 Klebefilmrolle, 25 m x 19 mm</b> 1 St. / Pcs. Scotch tape-dispenser with 1 scotch tape, 25 m x 19 mm
	<b>Krepp-Klebebandrolle, 50 m x 30 mm</b> 1 St. / Pcs. Masking tape, 50 m x 30 mm
	<b>Markierungspunkte, je 300 x gelb, blau, grün und rot</b> 1200 St. / Pcs. Round stickers, yellow, blue, green and red, 300 pcs. each



## Trainer-Basis-Set "Mini" / Basic Trainer Set "Mini"

Das Trainer-Basis-Set "Mini" ist die kleinste Version an Moderations-Zubehör im Kartonkoffer.

The basic trainer set "Mini" contains the most essential presentation accessories in a cardboard box.

19



Bezeichnung / Description	Größe / Size	Art.-Nr.
Trainer-Basis-Set "Mini" / Basic trainer set "Mini"	480 x 125 x 330 mm	11 000 N

### Inhalt für das Trainer-Basis-Set "Mini": / Basic trainer set "Mini" content:

Kommunikationskarten, rechteckig, 200 x 100 mm, in 6 Farben sortiert / Communication cards, rectangular, 200 x 100 mm, in 6 assorted colours	504 St. / Pcs.
Kommunikationskarten, rund, Ø 100 mm, in 5 Farben sortiert / Communication cards, round, Ø 100 mm, in 5 assorted colours	200 St. / Pcs.
Kommunikationskarten, rund, Ø 140 mm, in 5 Farben sortiert / Communication cards, round, Ø 140 mm, in 5 assorted colours	150 St. / Pcs.
Kommunikationskarten, rund, Ø 190 mm, in 5 Farben sortiert / Communication cards, round, Ø 190 mm, in 5 assorted colours	150 St. / Pcs.
Kommunikationskarten, oval, Ø 190 x 110 mm, in 5 Farben sortiert / Communication cards, oval, Ø 190 x 110 mm, in 5 assorted colours	200 St. / Pcs.
Board- und Flipchartmarker, 6 x schwarz, 4 x rot / Board- and flipchart markers, 6 x black, 4 x red	10 St. / Pcs.
Boardmarker Jumbo, je 1 x rot, grün, blau und schwarz / Jumbo board markers, 1 x red, green, blue and black	4 St. / Pcs.
Klebestift, 20 g / Glue stick, 20 g	1 St. / Pc.
Pinnadeln, rot / Pins, red	100 St. / Pcs.
Pinnadeln, blau / Pins, blue	100 St. / Pcs.

## Kommunikationskarten / Communication Cards

Ø 100 mm



Rund / Round	VE / Qty.	Art.-Nr.
in 6 Farben sortiert / in 6 assorted colours	500 St. / Pcs.	11 115 16 10
in 6 Farben sortiert / in 6 assorted colours	250 St. / Pcs.	11 250 16 10
rosa / pink	250 St. / Pcs.	11 250 16 18
grün / green	250 St. / Pcs.	11 250 16 05
gelb / yellow	250 St. / Pcs.	11 250 16 02
weiß / white	250 St. / Pcs.	11 250 16 00
blau / blue	250 St. / Pcs.	11 250 16 03
orange	250 St. / Pcs.	11 250 16 44

Ø 140 mm



Rund / Round	VE / Qty.	Art.-Nr.
in 6 Farben sortiert / in 6 assorted colours	500 St. / Pcs.	11 115 17 10
in 6 Farben sortiert / in 6 assorted colours	250 St. / Pcs.	11 250 17 10
rosa / pink	250 St. / Pcs.	11 250 17 18
grün / green	250 St. / Pcs.	11 250 17 05
gelb / yellow	250 St. / Pcs.	11 250 17 02
weiß / white	250 St. / Pcs.	11 250 17 00
blau / blue	250 St. / Pcs.	11 250 17 03
orange	250 St. / Pcs.	11 250 17 44

Ø 190 mm



Rund / Round	VE / Qty.	Art.-Nr.
in 6 Farben sortiert / in 6 assorted colours	500 St. / Pcs.	11 115 18 10
in 6 Farben sortiert / in 6 assorted colours	250 St. / Pcs.	11 250 18 10
rosa / pink	250 St. / Pcs.	11 250 18 18
grün / green	250 St. / Pcs.	11 250 18 05
gelb / yellow	250 St. / Pcs.	11 250 18 02
weiß / white	250 St. / Pcs.	11 250 18 00
blau / blue	250 St. / Pcs.	11 250 18 03
orange	250 St. / Pcs.	11 250 18 44

Ø 190 x 110 mm

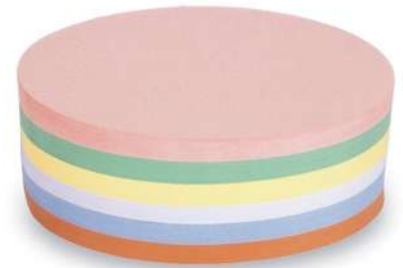

Oval	VE / Qty.	Art.-Nr.
in 6 Farben sortiert / in 6 assorted colours	500 St. / Pcs.	11 115 19 10
in 6 Farben sortiert / in 6 assorted colours	250 St. / Pcs.	11 250 19 10
rosa / pink	250 St. / Pcs.	11 250 19 18
grün / green	250 St. / Pcs.	11 250 19 05
gelb / yellow	250 St. / Pcs.	11 250 19 02
weiß / white	250 St. / Pcs.	11 250 19 00
blau / blue	250 St. / Pcs.	11 250 19 03
orange	250 St. / Pcs.	11 250 19 44

200 x 100 mm



Rechteckig / Rectangle	VE / Qty.	Art.-Nr.
in 6 Farben sortiert / in 6 assorted colours	500 St. / Pcs.	11 115 15 10
in 6 Farben sortiert / in 6 assorted colours	250 St. / Pcs.	11 250 15 10
rosa / pink	250 St. / Pcs.	11 250 15 18
grün / green	250 St. / Pcs.	11 250 15 05
gelb / yellow	250 St. / Pcs.	11 250 15 02
weiß / white	250 St. / Pcs.	11 250 15 00
blau / blue	250 St. / Pcs.	11 250 15 03
orange	250 St. / Pcs.	11 250 15 44

545 x 95 mm

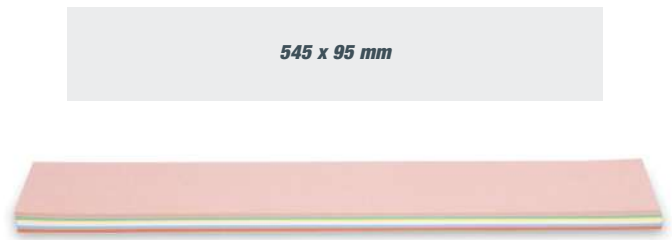

Überschriften-Streifen / Headline strips	VE / Qty.	Art.-Nr.
in 6 Farben sortiert / in 6 assorted colours	100 St. / Pcs.	11 115 21 10
rosa / pink	100 St. / Pcs.	11 115 21 18
grün / green	100 St. / Pcs.	11 115 21 05
gelb / yellow	100 St. / Pcs.	11 115 21 02
weiß / white	100 St. / Pcs.	11 115 21 00
blau / blue	100 St. / Pcs.	11 115 21 03
orange	100 St. / Pcs.	11 115 21 44



**Königswabe / Kingsize Comb, 297 x 165 mm**

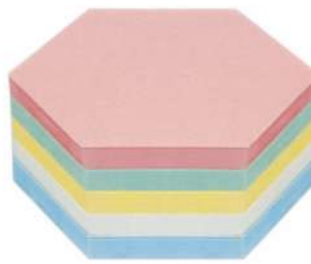

**Wabe / Comb, 190 x 165 mm**



**Rhombus, 200 x 95 mm**

Kommunikationskarten / Communication cards	VE / Qty.	Art.-Nr.	Art.-Nr.	Art.-Nr.
in 5 Farben sortiert / in 5 assorted colours	500 St./Pckg. / Pcs./pack	11 115 24 10	11 115 23 10	11 115 22 10
in 5 Farben sortiert / in 5 assorted colours	250 St./Pckg. / Pcs./pack	11 250 24 10	11 250 23 10	11 250 22 10
rosa / pink	250 St./Pckg. / Pcs./pack	11 250 24 18	11 250 23 18	11 250 22 18
grün / green	250 St./Pckg. / Pcs./pack	11 250 24 05	11 250 23 05	11 250 22 05
gelb / yellow	250 St./Pckg. / Pcs./pack	11 250 24 02	11 250 23 02	11 250 22 02
weiß / white	250 St./Pckg. / Pcs./pack	11 250 24 00	11 250 23 00	11 250 22 00
blau / blue	250 St./Pckg. / Pcs./pack	11 250 24 03	11 250 23 03	11 250 22 03

Eine nützliche Hilfe zur Bereitstellung von Pinwandpapieren. Aluminiumgestell, mit 4 Laufrollen versehen. / A useful aid for having pinboard paper on stand-by. It is made of aluminum and equipped with 4 castor wheels.



**Pinwand-Papierbock / Pinboard paper stand** Art.-Nr. 11 115 102



Pinwand-Papier / Pinboard paper 110 x 140 cm	VE / Qty.	Art.-Nr.
Eng gerippt, Natrongemisch, 60 g/m <sup>2</sup> Corrugated, natron mix, 60 g/m <sup>2</sup>	100 Blatt / sheets	11 115 57
Eng gerippt, Natrongemisch, 60 g/m <sup>2</sup> Corrugated, natron mix, 60 g/m <sup>2</sup>	50 Blatt / sheets	11 115 53
weiß, 50 g/m <sup>2</sup> / white 50 g/m <sup>2</sup>	50 Blatt / sheets	11 115 52

Original SmileyWorld Association



Smiley-Karten / Smiley cards Ø 100 mm	VE / Qty.	Art.-Nr.
Positiv / Positive	100 St./Pckg. / Pcs./pack	11 115 62
Neutral / Neutral	100 St./Pckg. / Pcs./pack	11 115 63
Negativ / Negative	100 St./Pckg. / Pcs./pack	11 115 64

Größe / Size  
620 x 370 mm

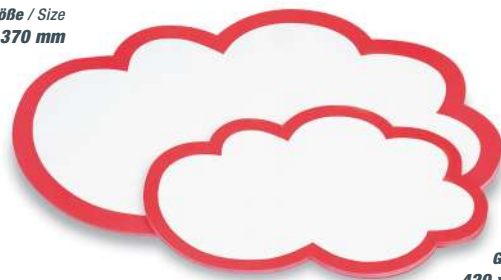

Größe / Size  
420 x 250 mm

Moderationswolken / Seminar clouds	VE / Qty.	Art.-Nr.
Wolke / cloud, 420 x 250 mm	20 St./Pckg. / Pcs./pack	11 115 20 03
Wolke / cloud, 620 x 370 mm	20 St./Pckg. / Pcs./pack	11 115 20 04



Richtungspfeil / Directional arrows 200 x 50 mm	VE / Qty.	Art.-Nr.
Einseitig / One way	100 St./Pckg. / Pcs./pack	11 115 65
Doppelseitig / Both ways	100 St./Pckg. / Pcs./pack	11 115 66



Symbolkarten / Symbol cards Ø 100 mm	VE / Qty.	Art.-Nr.
Blitz weiß-rot / Flash white-red	100 St./Pckg. / Pcs./pack	11 115 61
Fragezeichen weiß-rot / Question mark white-red	100 St./Pckg. / Pcs./pack	11 115 60





Board - und Flipchartmarker	VE / Qty.	Art.-Nr.
<b>in 4 Farben sortiert / in 4 assorted colours</b>	4 St./Pckg. / Pcs./pack	12 281
<b>blau / blue</b>	4 St./Pckg. / Pcs./pack	12 281 03
<b>grün / green</b>	4 St./Pckg. / Pcs./pack	12 281 05
<b>rot / red</b>	4 St./Pckg. / Pcs./pack	12 281 06
<b>schwarz / black</b>	4 St./Pckg. / Pcs./pack	12 281 12



Flipchartmarker Jumbo	VE / Qty.	Art.-Nr.
<b>in 4 Farben sortiert / in 4 assorted colours</b>	4 St./Pckg. / Pcs./pack	11 115 05
<b>blau / blue</b>	4 St./Pckg. / Pcs./pack	11 115 03
<b>grün / green</b>	4 St./Pckg. / Pcs./pack	11 115 04
<b>rot / red</b>	4 St./Pckg. / Pcs./pack	11 115 02
<b>schwarz / black</b>	4 St./Pckg. / Pcs./pack	11 115 01



COPIC WIDE Marker	VE / Qty.	Art.-Nr.
<b>blau / blue</b>	1 St. / Pc.	30 075 25
<b>grün / green</b>	1 St. / Pc.	30 075 35
<b>rot / red</b>	1 St. / Pc.	30 075 31
<b>schwarz / black</b>	1 St. / Pc.	30 075 17

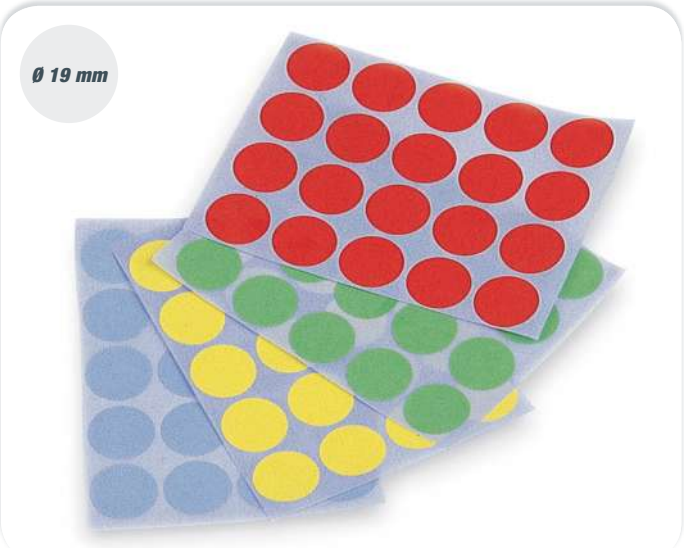

Markierungspunkte, selbstklebend Round stickers, self-adhesive	VE / Qty.	Art.-Nr.
<b>in 4 Farben sortiert / in 4 assorted colours</b>	1200 St./Pckg. / Pcs./pack	11 115 26



Papierschere / Scissors	Größe / Size	Art.-Nr.
	ca. 150 mm	11 115 22



Cutter	Klingenbreite / Width of blade	Art.-Nr.
	9 mm	11 115 23



Teleskop-Zeigestab / Teleskop pointer	Größe / Size	Art.-Nr.
Teleskop-Kugelschreiber / Pointer-ballpoint pen	bis / up to 900 mm	11 115 19
Teleskop-Zeigestab / Pointer	bis / up to 600 mm	11 115 20



**Markierungsfähnchen / Marker flags** VE / Qty. Art.-Nr.  
**in 5 Farben sortiert / in 5 colours sorted** 20 St./Pckg. / Pcs./pack 1111 652 10



**Pinnadeln / Pins** VE / Qty. Art.-Nr.  
**in 5 Farben sortiert / in 5 colours sorted** 200 St./Pckg. / Pcs./pack 1111 651 10  
**in 5 Farben sortiert / in 5 colours sorted** 20 St./Pckg. / Pcs./pack 1111 653 10



**Pinnadeln / Pins, 6 x 19 mm** VE / Qty. Art.-Nr.  
**gelb / yellow** 100 St./Pckg. / Pcs./pack 1111 650 02  
**blau / blue** 100 St./Pckg. / Pcs./pack 1111 650 03  
**grün / green** 100 St./Pckg. / Pcs./pack 1111 650 05  
**rot / red** 100 St./Pckg. / Pcs./pack 1111 650 06



**Nadelkissen mit Clip / Pin holder with clip** Art.-Nr.  
 11 115 27



**Klebefilm-Handabroller / Tape dispenser** Größe / Size Art.-Nr.  
 25 m x 19 mm 11 115 24



**Krepp-Klebeband / Masking tape** Größe / Size Art.-Nr.  
 50 m x 30 mm 11 115 25



**Klebestift / Glue stick**  
 20 g, ungiftig, säurefrei 11 115 21  
 non-toxic, acid-free

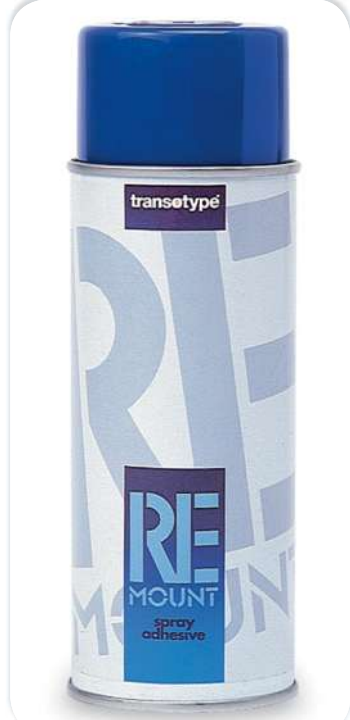

**Sprühkleber / Self-adhesive spray**  
 FCKW frei / FCKW-free 500 ml 20 010



# Projektion / Projection

**Gut präsentieren mit der richtigen Ausstattung:  
Wie wichtig die optimale Projektionsleinwand ist, wird immer noch  
allzu oft verkannt. Ein guter Projektor ist oft nicht ausreichend.  
Auch Umgebungsfaktoren müssen berücksichtigt werden. Deshalb  
helfen wir Ihnen bei der Wahl der Leinwand, die für den spezifischen  
Einsatzbereich passt.**



**Hochwertige Leinwände in verschiedenen Ausführungen: Elektrisch oder manuell bedienbar, mobile Ausführungen sowie Tischmodelle.** / High-quality screens in different designs: Operated electrically or manually, mobile designs and table-top models.



**Digital Visualizer - Dokumentenkameras der Spitzenklasse für eine lebendige, dynamische und spannende Vermittlung des Lehrstoffes.** / Digital visualizer - Top of the line document cameras for vivid, dynamic and attention-getting presentation of material.



*Good presentation with the right equipment:  
It is often misjudged how important choosing the right projection screen can be. It is not sufficient to have a good projector. Environmental factors have to be considered. Therefore, we assist you in the choice of the projection screen, which fits to specific operational conditions.*



***Einfach bedienbare Projektoren mit sehr guter Bildqualität garantieren den problemlosen Schulungsbetrieb.***  
*Easy-to-use projectors with excellent image quality ensure problem-free operation the first time and every time.*



***Alle Projektionswagen von magnetoplan zeichnen sich durch hohe Qualität und Funktionalität aus. Die verschiedenen Ausführungen der Wagen können individuelle Anforderungen erfüllen. Sprechen Sie mit uns: Wir sind Ihnen bei der Auswahl gerne behilflich.***  
*All projector carts of magnetoplan stand for high-quality and functionality. The different models live up to individual demands and expectations. Talk to us: We assist you voluntarily in your choice.*

## Cineroll Electric

Einfach bedienbare elektrische Projektionswand der Spitzenklasse:

- VMS-Montagewinkel für direkte Wand-/Deckenmontage, jeweils rechts und links flexibel einstellbar in einer Länge von 50 cm
- optimiertes Zubehör zur Integration in abgehängte Decke - Siehe Einbaurahmen
- trapezförmiger Beschwerungsstab rollt sich ganz ins Gehäuse, ideal beim Einbau oder bei abgehängten Decken
- automatische Begrenzung beim Ein- und Auslauf, zur Garantie einer langen Lebensdauer des flach hängenden Projektionstuches
- mattweiße Bildwandfläche, diffus reflektierend nach Typ D der DIN 19045 mit breitem Streuwinkel
- die Bildwandflächen sind entflammbar nach DIN 4102
- schwarzer Rand, für eine bessere Wahrnehmung des projizierten Bildes (Formate: 4:3 und 16:9)
- leiser, schnell laufender Motor mit 2 Jahren Garantie sowie CE geprüft.

Easy-to-use, top-of-the-line electrical projection screen:

- VMS installation bracket for direct installation on a wall or ceiling, flexibly adjustable on the right and left to a length of 50 cm
- Optimized accessories for integration in suspended ceilings (see the installation frame)
- The trapezoidal weight rod rolls completely into the housing - ideal for installation or for suspended ceilings
- Automatic catch when withdrawing and retracting extends the service life of the flat, hanging screen
- Matte white screen surface, diffusely reflecting in accordance with Type D of DIN 19045 with a wide diffusion angle
- The screen surfaces are fire resistant in accordance with DIN 4102
- Black edging enhances the perception of the projected image (formats: 14:3 and 16:9)
- Quite, fast motor with a two-year guarantee; CE tested.



### Cineroll Electric

Bezeichnung / Description	Nominalmaß Nominal dimension	Format	Art.-Nr.	Bezeichnung / Description	Nominalmaß Nominal dimension	Format	Art.-Nr.
Cineroll Electric	1800 x 1800 mm	1:1	63 007 14	Cineroll Electric	1500 x 2000 mm	4:3	63 007 38
Cineroll Electric	2000 x 2000 mm	1:1	63 007 16	Cineroll Electric	1800 x 2400 mm	4:3	63 007 43
Cineroll Electric	2500 x 2500 mm	1:1	63 008 25	Cineroll Electric	2250 x 3000 mm	4:3	63 008 49
Cineroll Electric	3000 x 3000 mm	1:1	63 008 30	Cineroll Electric	1120 x 2000 mm	16:9	63 007 56
Cineroll Electric	1350 x 1800 mm	4:3	63 007 33	Cineroll Electric	1350 x 2400 mm	16:9	63 007 59



## Einbaurahmen für Cineroll Electric Installation frame for the Cineroll Electric

Einbaurahmen, zur Auflage der abgehängten Decke, als optischer Abschluss zwischen dem Gehäuse der Lichtbildwand und den abgehängten Deckenplatten mit Revisionsmöglichkeit.

- Rahmenprofil: 2,5 cm hoch und tief in weiß (RAL 9003 Strukturlack)
- klappbare Abschlusskappen an den Kopfstücken der Lichtbildwand ermöglichen einfachste Revisionsbarkeit im Wartungsfall
- modularer Aufbau nach dem Prinzip der Doppelverschraubung ermöglicht die Trennung zwischen dem Gehäuse der Lichtbildwand und dem Einbaurahmen
- im Wartungsfall ist kein Deckenbauer erforderlich.

Installation frame for mounting on suspended ceilings to create a smooth transition between the screen housing and the suspended ceiling tiles. Easily alterable.

- Frame profile: 2.5 cm tall and deep in white (RAL 9003 texture paint)
- Foldable caps on the head pieces of the screen make adjustment easy when servicing.
- Modular, double-screwed design allows you to separate the screen housing and installation frame.
- A ceiling installation technician is not required to service the unit.

27



Einbaurahmen / Installation frame



Flexibler Wandabstandsträger / Flexible wall-mounted suspension arm



Somfy Funksteuerung / Somfy remote control



Schlüsselschalter / Key-operated switch

### Cineroll Electric, Zubehör / Cineroll Electric accessories

Bezeichnung / Description	Größe (B x H x T) / Size	Art.-Nr.
Einbaurahmen Cineroll Electric / Cineroll Electric installation frame	2000 x 90 x 90 mm*	650 294 200
Wandabstandsträger, variabel einstellbar, Länge: 40 cm Wall-mounted suspension arm, variably adjustable, length: 40 cm		62 5951
Montageset für abgehängte Decke, 100 cm mit Z-Eisen Mounting set for suspended ceilings, 100 cm		62 9850
Funkfernsteuerung, inkl. Handsender u. externen Empfänger, ansteuerbar über 12 unterschiedliche Handsender, 20 m / Remote control including hand-held transmitter. Remotely controllable with 12 different hand-held transmitters from 20 m		62 9879
Schlüsselschalter / Key-operated switch		62 9880

\* Weitere Größen auf Anfrage / \* Other sizes upon request



## Cineflex Electric IR-Basic

Elektrisch betriebene Projektionsleinwand für den Einsatz bei Besprechungen, Meetings sowie für Schulungs- und Tagungsräume:

- Projektionsleinwand mit hervorragendem Preis-Leistungsverhältnis
- mittels integrierter Aufhängepunkte (an den Gehäuse-Enden) an der Wand oder an der Decke montierbar
- mattweiße Tuchqualität für klare, naturgetreue Farben über einen großen Blickwinkel
- Bildwandfläche Blankora P: Typ D, reißfestes Polyester-Gewebe, Leuchtdichtefaktor ca. 1,1; horizontaler Betrachtungswinkel ca. 40 Grad rechts und links von der Projektionsachse, Gewicht ca. 500 g/qm, Materialstärke ca. 0,35 mm
- schwarzer Rand sorgt für eine bessere Wahrnehmung des projizierten Bildes
- fast geräuschloser Motor
- Steckerverbindung für Plug and Play: Stromanschluss erfolgt durch Netzstecker, Kabelaustritt links
- kein Elektriker zur Montage erforderlich
- Infrarot-Fernbedienung mit externem Empfänger
- automatische Endabschaltung oben und unten
- CE-Zeichen.

Electrically-operated projection screen for use in discussions, meetings and for training and meeting rooms:

- High-end projection screen with attractive pricing
- Can be mounted to the wall or ceiling with integrated suspension points (at the ends of the housing)
- Matte-white fabric-quality white screen for clear, natural colors over a wide viewing angle
- Blankora P screen surface: Type D, tear-resistant polyester fabric, light density factor of approx. 1.1; horizontal viewing angle of approx. 40 degrees to the right and left of the projection axis, weight approx. 500 g/sqm, material thickness: approx. 0.35 mm
- The black edge enhances the perception of the projected image
- Near-silent motor
- Plug-in connection for plug and play: Plugs into a wall socket, cable exit on the left
- Electrician not required for installation
- Infrared remote control with external receiver
- Automatic top and bottom limit switches
- CE mark.

28



Flexibler Wandabstandsträger / Flexible wall-mounted suspension arm



Bezeichnung / Description	Nominalmaß Nominal dimension	Format	Art.-Nr.
Cineflex Electric IR-Basic	1800 x 1800 mm	1:1	63 019 14
Cineflex Electric IR-Basic	2000 x 2000 mm	1:1	63 019 16
Cineflex Electric IR-Basic	1350 x 1800 mm	4:3	63 019 33
Cineflex Electric IR-Basic	2400 x 2400 mm	1:1	63 019 24

Bezeichnung / Description	Nominalmaß Nominal dimension	Format	Art.-Nr.
Cineflex Electric IR-Basic	1500 x 2000 mm	4:3	63 019 38
Cineflex Electric IR-Basic	1800 x 2400 mm	4:3	63 019 43
Cineflex Electric IR-Basic	1120 x 2000 mm	16:9	63 019 56

### Zubehör / Accessories

	Art.-Nr.
Wandabstandsträger, variabel einstellbar, Länge: 40 cm / Wall-mounted suspension arm, variably adjustable, length: 40 cm	62 5951
Montageset für abgehängte Decke, 100 cm mit Z-Eisen / Installation set for suspended ceilings, 100 cm with Z bracket	62 9850

Fragen Sie nach alternativen Größen und technischen Details! / Please ask us for alternative screens and technical Details!

## Cineroll Kurbel / Cineroll Crank

### Manuell bedienbare Projektionsleinwand:

- VMS-Montagewinkel für direkte Wand-/Deckenmontage, jeweils rechts und links flexibel einstellbar in einer Länge von 50 cm
- optimiertes Zubehör zur Integration in abgehängte Decke - Siehe Einbaurahmen
- solides Gehäuse mit Kurbelbedienung
- Kurbelstange abnehmbar als Schutz gegen unbefugte Nutzung
- trapezförmiger Beschwerungsstab rollt sich ganz ins Gehäuse, ideal beim Einbau oder bei abgehängten Decken
- automatische Begrenzung beim Ein und Auslauf zur Garantie einer langen Lebensdauer des Tuches
- mattweiße Bildwandfläche, diffus reflektierend nach Typ D der DIN 19045 mit breitem Streuwinkel
- Qualität des Projektionstuchs sorgt für flach hängendes Projektionswand und somit gute Bildqualität
- die Bildwandflächen sind entflammbar nach DIN 4102.

### Manually operated projection screen:

- VMS installation bracket for directly mounting to walls and ceilings, flexibly adjustable on the right and left to a length of 50 cm
- Optimized accessory for integration in suspended ceilings - see installation frame
- Solid crank-operated housing
- Removable crank to protect from unauthorized use
- Trapezoidal weight rod rolls completely into the housing; ideal for installation or suspended ceilings.
- Automated catch when withdrawing or retracting to extend the life of the screen
- Matte-white screen surface, diffusely reflecting in accordance with type D of DIN 19045 with a wide diffusion angle.
- The high-quality projection screen hangs flat to provide optimum image quality
- The screen surface is flame-resistant in accordance with DIN 4102.



Bezeichnung / Description	Nominalmaß Nominal dimension	Format	Art.-Nr.
Cineroll Kurbel / Cineroll crank	1800 x 1800 mm	1:1	62 012 14
Cineroll Kurbel / Cineroll crank	2000 x 2000 mm	1:1	62 012 16
Cineroll Kurbel / Cineroll crank	2400 x 2400 mm	1:1	62 012 24
Cineroll Kurbel / Cineroll crank	3000 x 3000 mm	1:1	62 014 30
Cineroll Kurbel / Cineroll crank	2000 x 2500 mm		62 012 45
Cineroll Kurbel / Cineroll crank	2500 x 3000 mm		62 014 51
Zubehör Cineroll Kurbel / Accessories Cineroll crank			Art.-Nr.
Wandabstandsträger, variabel einstellbar, Länge: 40 cm Wall-mounted suspension arm, variably adjustable, length: 40 cm			62 5951
Montageset für abgehängte Decke, 100 cm mit Z-Eisen Installation set for suspended ceilings, 100 cm with Z bracket			62 9850

## Rollo-Leinwand "standard mattweiß" Standard matte white retractable screen

### Manuell bedienbare Projektionsleinwand mit grundsoliden Eigenschaften, ideal für Schulräume, Training und Zuhause:

- Starker Federmechanismus für ein schnelles und einfaches Ein- und Ausrollen der Leinwand
- die Projektionswand kann mittels universeller Montagebügel (an den Köcherseiten) an der Wand oder der Decke montiert werden
- mattweiße Tuchqualität für klare, natürlich wiedergegebene Farben über einen großen Blickwinkel
- schwarzer Rand für eine besser wahrgenommene Helligkeit des projizierten Bildes
- Tuchstärke: 1350 g/qm.

### Manually operated projection screen with basic quality characteristics, ideal for schools, trainings and home use:

- Strong spring mechanism ensures quick and easy rolling and re-rolling of the projection screen
- Universal brackets on both sides of the housing ensure easy installation on the wall or on the ceiling
- Matte-white screen fabric provide clear, natural colours covering a wide angle view
- Black border all around the screen increases perceived clarity of the projected image.
- Fabric strength: 1350 g/sqm.



### Rollo-Leinwand "standard mattweiß M" / "Standard matte white M" retractable screen

Nominalmaß Nominal dimension	Format	Art.-Nr.	Nominalmaß Nominal dimension	Format	Art.-Nr.
1270 x 1270 mm	1:1	14 007 301	1380 x 1800 mm	4:3	14 007 315
1530 x 1530 mm	1:1	14 007 303	1530 x 2000 mm	4:3	14 007 316
1800 x 1800 mm	1:1	14 007 305	1830 x 2400 mm	4:3	14 007 317
2030 x 2030 mm	1:1	14 007 307	1310 x 1800 mm	16:9	140 074 02
2440 x 2440 mm	1:1	14 007 309			

### Zubehör / Accessories

Bezeichnung / Description	Art.-Nr.
Zugstange	140 071 86
Deckenbügel, variabel einstellbar, Länge: 40 cm Wall-mounted suspension arm, variably adjustable, length: 40 cm	140 073 72

## Cinestativ Mobil

- **Hochwertiger Aluminiumtubus, silber lackiert**
- **Bildwandfläche auf Gewebebasis**
- **Spannknopfmechanik für gute Planlage der Bildwandfläche**
- **galvanisch veredeltes Vierkant-Stahlrohrstativ**
- **durch ausgereiften Bedienungskomfort schnell aufgebaut**
- **ausklappbarer OV-Bügel im Stativkopf zum Schrägstellen der Bildwandfläche um 10 Grad nach vorn, zum Ausgleichen des Keystone-Effekts**
- **stufenlos höhenverstellbare Projektionsfläche für gute Sichtbedingungen in hohen Räumen**
- **Sicherung des Tubus der Bildwandfläche zu Transportzwecken**
- **sehr standsicher durch 2 Halbrund-Stahlrohr-Standfüße, die durch eine Mittelstrebe verbunden sind in Weißaluminium (RAL 9006)**
- **fahrbar durch 4 Laufrollen feststellbar, für einfachsten Raumwechsel**
- **optimal für Schulen, Hotels und Gastronomie**
- **Bildwandfläche im 1:1 Format mit schwarzem Rand rechts und links.**

- **High-quality aluminium tube, painted silver**
- **Fabric-based screen surface**
- **Adjusting knob for flattening the screen surface**
- **Rectangular electroplated tubular steel stand**
- **The advanced design allows quick set-up**
- **Unfolding screen holder in the stand head to angle the screen surface forward 10 degrees to compensate for the Keystone effect.**
- **Projection surface with a smoothly adjustable height for good visibility in tall rooms.**
- **The tube holding the screen can be locked for transport**
- **Very secure footing from two semi-circular feet connected with middle braces painted in white aluminium (RAL 9006)**
- **Can be rolled on 4 lockable castors from room to room**
- **Optimum for schools, hotels and restaurants**
- **1:1 screen surface with black edging on the right and left**

30



Bezeichnung / Description	Nominalmaß Nominal dimension	Format	Art.-Nr.
Cinestativ Mobil	1500 x 1500 mm	1:1	61 003 12
Cinestativ Mobil	1800 x 1800 mm	1:1	61 003 14
Cinestativ Mobil	2000 x 2000 mm	1:1	61 003 16



## Cinestativ Professional

Professionelle Projektionsleinwand im Alu-Design mit Stativ und OV-Bügel:

- Hochwertiges Aluminiumgehäuse, silber lackiert
- galvanisch veredeltes Vierkant-Stahrohrstativ mit standsicheren Aluminium-Fußstreben
- der Stativfuß wird durch eine Fußmechanik einfach und bedienerfreundlich ein- und ausgeklappt
- Bildwandträger für gute Planlage der Bildwandfläche
- großer ausklappbarer OV-Bügel im Stativkopf zum Schrägstellen der Bildwandfläche
- Bügelgriff und A-Kopf zur stufenlosen Höhenverstellung
- Spannkopf
- Transportsicherung der Bildwandfläche
- Innenrohrabstoppung mit Sicherheits-Arretierung
- Bildwandfläche im 1:1-Format mit schwarzem Rand rechts und links, Bildwandfläche im Format 4:3 mit schwarzem Rand umlaufend.

Professional aluminium projection screen with stand and screen hanger:

- High-quality aluminium housing, painted silver
- Electroplated rectangular steel tube stand with stable aluminum foot braces
- A special mechanism allows the stand feet to be easily spread apart and collapsed
- The screen carrier ensures a flat screen surface
- The large unfolding screen holder in the screen head allows the screen surface to be angled
- Screen holder and slat for smooth height adjustment
- Adjustment knob
- Screen transport lock
- Inside tube stop with safety lock
- 1:1 screen format with black edging on the right and left, 4:3 screen format with black edging on all four sides.

31



OV-Bügel / Screen holder



Fußriegelung / Foot-operated release



Staubschutzhülle / Dust cover



### Cinestativ Professional

Nominalmaß Nominal dimension	Format	Art.-Nr.	Nominalmaß Nominal dimension	Format	Art.-Nr.
1500 x 1500 mm	1:1	61 004 12	1800 x 1800 mm	1:1	61 004 14
1800 x 2400 mm	4:3	61 004 43	2000 x 2000 mm	1:1	61 004 16

### Zubehör / Accessories

	Art.-Nr.
Staubschutzhülle für 1500 mm Bildwandbreite / Dust cover for 1500 mm screen width	62 9823
Staubschutzhülle für 1800 mm Bildwandbreite / Dust cover for 1800 mm screen width	62 9825
Staubschutzhülle für 2000 mm Bildwandbreite / Dust cover for 2000 mm screen width	62 9838
Staubschutzhülle für 2400 mm Bildwandbreite / Dust cover for 2400 mm screen width	62 9826

## Stativ-Leinwand Cinestativ / Cinestativ tripod screen

Projektionswand mit einklappbarem Dreibeinstativ für den Einsatz in Büros, Schulen und Veranstaltungen oder den Privatbereich:

Projection screen with collapsible tripod stand for use in offices, schools and at events or in the private sphere

- Stabiles Gestänge mit Rundrohrstativ
- einfach bedienbarer Bügelgriff für die stufenlose Einstellung der Höhe und Bildformate
- mit Höhenverstellung und Spannmechanismus für eine perfekte Bildprojektion
- mattweißes Qualitätstuch für klare, natürlich wiedergegebene Farben über einen großen Blickwinkel.

- Stable rod assembly with a tubular stand
- Easy to use screen holder for smooth adjustment of the height and screen format
- With height adjustment and a clamping mechanism for perfect image projection
- Matte-white high-quality fabric for clear, natural reproduction of colors over a wide viewing angle

32



Einhängebügel / Screen holder



Griff A-Kopf / Slat handle



Staubschutzhülle / Dust cover



### Stativ-Leinwand Cinestativ

Nominalmaß Nominal dimension	Format	Art.-Nr.	Nominalmaß Nominal dimension	Format	Art.-Nr.
1250 x 1250 mm	1:1	61 001 09	2000 x 2000 mm	1:1	61 002 16
1500 x 1500 mm	1:1	61 001 12	1500 x 2000 mm	4:3	61 002 38
1800 x 1800 mm	1:1	61 001 15	1800 x 2400 mm	4:3	61 002 43

### Zubehör / Accessories

	Art.-Nr.
Staubschutzhülle für 1500 mm Bildwandbreite / Dust cover for 1500 mm screen width	62 9823
Staubschutzhülle für 1800 mm Bildwandbreite / Dust cover for 1800 mm screen width	62 9825
Staubschutzhülle für 2000 mm Bildwandbreite / Dust cover for 2000 mm screen width	62 9838
Staubschutzhülle für 2400 mm Bildwandbreite / Dust cover for 2400 mm screen width	62 9826

## Mobil Professional / Mobile Professional

Die vollendete Mobilität – in 10 Sekunden auf- oder abgebaut. Für alle, die ihre Bildwand privat oder geschäftlich gerne auch mit auf Reisen nehmen:

- Das Ein- oder Ausfahren der Bildwandfläche erfolgt einfach und sekundenschnell
- durch die rückseitigen Scherengelenke ist die Bildwandfläche sofort einsatzbereit
- der robuste Transportkoffer ist verschließbar und schützt die Bildwandfläche rundum; Farbton schwarz
- mit zwei Transportgriffen und vier Laufrollen ist die Lichtbildwand sehr flexibel und leicht zu transportieren
- Transportsicherung gegen unbeabsichtigtes Ausrollen
- die Weitwinkel-Reflexionsfläche auf Gewebebasis garantiert nach DIN 19045 Typ D einen für alle Betrachter gleichmäßigen Helligkeitseindruck und bietet durch ihre rein mattweiße Oberfläche einen Reflexionsträger für verschiedene Projektionsformate.

Complete mobility - set up and take down in 10 seconds. For everyone who wants to take their screen with them on trips for private or business use:

- The screen can be withdrawn or retracted quickly and smoothly
- The scissor bracing on the back allows the screen to be used immediately
- The closable, robust carrying case protects the screen on all sides. Available in black.
- With two carrying handles and four castors make it easy to transport the screen
- Transport locks prevent unintentional unrolling
- The wide-angle fabric-based reflecting surface ensures uniform brightness for all viewers in accordance with DIN 10945 Type D. The matte-white surface is ideal for a range of different projection formats.

33



Mit Scherenmechanismus zum schnellen Ein- und Ausrollen. / With a scissor mechanism for quickly unrolling and rolling up the screen.



Stabiler Aufbewahrungskoffer aus Aluminium. Stable storage case made of aluminium.



Inkl. 3 Transportgriffen für den flexiblen Einsatz. Comes with three carrying handles for flexible use.

### Mobil Professional

Nominalmaß Nominal dimension	Format	Art.-Nr.	Nominalmaß Nominal dimension	Format	Art.-Nr.
1200 x 1600 mm	4:3	66 013 06	1500 x 2000 mm	4:3	66 013 38
1350 x 1800 mm	4:3	66 013 33	2000 x 2000 mm	1:1	66 013 16



## Mobil Standard

Großbildprojektion in kompakter Form. Die mobile und flexible Form für die Heimprojektion, die Ihnen auch auf die Terrasse oder in den Hobbyraum folgt:

- V-förmiges Designgehäuse im Aluminiumlook
- einfacher und schneller Aufbau
- die Bildwandfläche wird durch einen Teleskopstab gespannt
- Befestigungsclipse auf der Unterseite des Korpus zur Lagerung des Teleskopstabes
- die Weitwinkel-Reflexionsfläche auf Folienbasis garantiert nach DIN 19045 Typ D einen für alle Betrachter gleichmäßigen Helligkeitseindruck und bietet durch einen hohen, unteren schwarzen Rand gute Sichtbedingungen für alle Zuschauer.

Large image projection with a compact design. The mobile and flexible design for home projection in the hobby room, on the porch, or anywhere

- V-shaped aluminium housing
- Quick and easy setup
- The screen surface is held tight with a telescoping rod
- Fastening clips on the bottom of the body hold the telescoping rod
- The film-based wide-angle reflecting surface in accordance with DIN 19045 Type D offers uniform brightness for all viewers, and the tall black edge at the bottom focuses the eye on the image.

34



### Mobil Standard

Nominalmaß Nominal dimension	Format	Art.-Nr.	Nominalmaß Nominal dimension	Format	Art.-Nr.	Nominalmaß Nominal dimension	Format	Art.-Nr.
1200 x 1600 mm	4:3	66 008 06	1350 x 1800 mm	4:3	66 008 33	1500 x 2000 mm	4:3	66 008 38

## Cineflex Mini, Tischmodell / Cineflex Mini, Table Model

Geeignet für Präsentationszwecke bei kleineren Personengruppen und für den mobilen Einsatz:

- Kompakte und leichte Aluminiumkonstruktion in schwarz
- das Gewicht beträgt bei einer Bildwandflächenbreite von 107 cm ca. 2,9 kg
- leicht zu transportieren durch Tragegriff
- durch die rückseitigen Scherengelenke ist die Lichtbildwand sofort einsatzbereit und gewährleistet eine gute Planlage der Bildwandfläche
- aufstellbar mit Klappfüßen.

**Ideal für unterwegs: Mobile Tisch-Bildleinwand mit Scherenmechanismus. Zum stufenlosen und einfachen Ein- und Ausrollen der Bildwand. Hochwertige, mattweiße Bildwandfläche. Mit schwarzem Aluminiumgehäuse und 4 ausklappbaren Füßen. Im Videoformat 4:3.**

Suitable for presentations for smaller groups and use on the go:

- Compact and light aluminium construction in black
- This model weighs approximately 2.9 kg with a screen surface width of 107 cm
- Easily portable with the carrying handle
- The scissor bracing on the back allows the screen to be used immediately and keeps the screen flat
- Rests on collapsible feet.

**Ideal for on the go: The mobile table-top screen with the rear scissor mechanism to smoothly and easily unroll and roll up the screen. High-quality, matte-white screen surface. With a black aluminium housing and 4 collapsible feet. In 4:3 video format.**



Bezeichnung / Description

Cineflex Mini, Tischmodell / Cineflex Mini, table model

Nominalmaß / Nominal dimension

800 x 107 mm

Format

4:3

Art.-Nr.

66 010 02

## OHP 250 Compact / 400 Compact

Der Projektor für sehr gute Bildqualität und einfache Bedienung garantiert den problemlosen Schulbetrieb. Das Gerät verfügt über einen integrierten Lampenwechsler, so dass selbst bei Ausfall des Leuchtmittels der Vortrag unmittelbar fortgesetzt werden kann. Der Projektionskopf ist um 360° drehbar, dadurch kann der Projektor sehr flexibel positioniert werden. Der geräuscharme Axiallüfter sorgt für eine sichere Kühlung bei niedrigem Laufgeräusch.

The projector offers excellent image quality and is easy to use for school presentations. The unit has an integrated lamp changer which allows the presentation to quickly continue even when the first bulb fails. The projection head can be rotated 360 degrees, enabling flexible positioning of the projector. The low-noise axial fan reliably cools the unit.

36

- Stabiles Metallgehäuse
- hochwertige Verarbeitung
- modernes Design
- sehr gute Bildqualität
- hochwertiger Axiallüfter
- 3-linsiges Objektiv
- Sicherheitstrennschalter
- Lampenwechsler
- Sparschalter
- DIN A 4 Arbeitsplatte
- Klappsäule serienmäßig
- Farbrandkorrektur
- Stable metal housing
- High-quality workmanship
- Cutting-edge design
- Excellent image quality
- High-quality axial fan
- Triple-lens projection system
- Safety circuit breaker
- Lamp changer
- Power-down switch
- DIN A4 stage glass
- Standard post
- Chromatic halo correction

### Technische Daten / Technical data

Bezeichnung / Description	250 Compact	400 Compact
Lichtstrom / Lumens	2700 Ansi lm	5000 ANSI lm
Lampe / Lamp	2 x 250 W / 24 V	2 x 400 W / 24V
Objektiv / Lens system	3-L, 320 mm	3-L, 320 mm
Projektionsverhältnis Projection ratio	TR = 1,25	TR = 1,25
Arbeitsplatte Stage glass	A4 (hoch/quer) A4 (height/width)	A4 (hoch/quer) A4 (height/width)
Kondensorlinse Condenser lens	Nein / No	Ja / Yes
Anschlusswert Power connection	230 V/350 W	230 V/500 W
Betriebsgeräusch Operating noise	36db	36db
Gewicht / Weight	11,7 kg	12,7 kg

**NEU!**



### OHP 250 Compact

Abmessungen (L x B x H) / Dimensions (L x W x H)  
380 x 425 x 860 mm

Art.-Nr.  
10 02 51

### OHP 400 Compact

Abmessungen (L x B x H) / Dimensions (L x W x H)  
380 x 425 x 860 mm

Art.-Nr.  
10 04 00



## Universo

**Beliebter und solider Tageslichtprojektor-Tisch mit zwei höhenstellbaren Ablagen.**

- Für alle Overheadprojektoren geeignet
- durch vier Laufrollen einfach zu transportieren
- Beispiellose Belastbarkeit und enorme Stabilität.

*Favoured overhead projector cart with two flexible shelves.*

- Suitable for all contemporary OHP projectors
- Four casters assure great mobility.
- high load capacity and enormous stability



Bezeichnung / Description	Größe (L x B x H) / Size	Art.-Nr.
Universo grau / grey	750 x 470 x 470 mm	10 220
Universo Seitenplatte grau / side shelf grey	750 x 470 x 470 mm	10 222

## Classico

**Höheneinstellbarer Tageslichtprojektor-Tisch mit zwei Ablagen:**

- Langlebige Konstruktion mit Stahlrahmen an den Ablagen. Garantiert sehr hohe Belastbarkeit und Stabilität
- höhenstellbarer Tisch für eine ergonomisch optimale Arbeitshöhe
- eine feste, untere Ablage und eine (herausnehmbare) obere Platte für die Verwendung eines tragbaren Tageslichtprojektors
- besonders belastbar, für alle OHP-Projektortypen geeignet
- optimale Mobilität durch ø 10 cm große Rollen, davon 2 bremsbar.

*Height adjustable overhead projector cart with 2 trays*

- Durable construction with steel frame around shelves
- Guaranteed high load capacity and suitable for all types of OHP projectors

- Cart is height adjustable for ideal working posture
- A fixed lower tray and a removable upper tray for portable OHP projector
- Large wheels (ø 10 cm) provide easy mobility.



Bezeichnung / Description	Größe (L x B x H) / Size	Art.-Nr.
Classico hellgrau / light grey	670 (-870) 470 x 470 mm	10 609
Classico Seitenplatte hellgrau / side shelf light grey	670 (-870) 470 x 470 mm	10 611

## Duo

**Professioneller Projektionstisch für Overhead-, Daten-, Dia- und Videoprojektion:**

- Stufenlos höhenverstellbar von 79 -120 cm
- mit zwei Platten für den kombinierten Einsatz von OHP- und LCD-Projektoren
- neigbare, 40 x 50 cm große Stellfläche, mit Auffangvorrichtung
- mit 4 Laufrollen.

*Professional projector cart for overhead, data, slide and video projection:*

- Adjustable in height from 79 -120 cm
- With 2 trays for the combined usage of OHP and LCD-Projectors
- Inclined tray, 40 x 50 cm with rail for stopping
- With 4 castor wheels.



Bezeichnung / Description	Größe (L x B x H) / Size	Art.-Nr.
Projektionstisch "Duo", hellgrau Projector cart "Duo", light grey	79 (-120) x 500 x 440 mm	2603

## Uno

**Sehr robuster und mobiler Projektionstisch für jede Art von Projektion:**

- Stufenlos höhenverstellbar von 65 bis 110 cm
- Geräteplatte: 43 x 43 cm
- stabile Stahlrohrkonstruktion, belastbar mit 50 kg
- massive Lenkrollen, davon 2 feststellbar.

*Very sturdy and mobile projector cart, suitable for any kind of projection:*

- Adjustable in height from 65 to 110 cm
- Tray for equipment: 43 x 43 cm
- Solid steel frame construction, chargeable with 50 kg
- Equipped with 4 castor wheels, two of which are lockable.



Bezeichnung / Description	Größe (L x B x H) / Size	Art.-Nr.
Projektionstisch "Uno", hellgrau Projector cart "Uno", light grey	65 (-110) x 430 x 430 mm	2602

## Visualizer DC-166

Mobile Dokumentenkamera der Spitzenklasse mit ausgezeichnetem Preis-Leistungs-Verhältnis. Dank hochwertiger Zoomoptik mit Autofocus eignet sich der DC-166 für zahlreiche Anwendungen in Schule, Universität und Weiterbildung sowie in technischen Industrieanwendungen. Eine SXGA-Auflösung (1280 x 1024 Pixel) in Kombination mit einer leistungsstarken Linse und einem großen Aufnahmebereich ermöglicht es Lehrkräften, die Teilnehmer mit detailierten, scharfen Bildern zu faszinieren.

Beeindruckende live-Bilder von einem 3-D Objekt oder eine komplette Buchdoppelseite können während der Schulung mit einem Klick gespeichert werden und sind jederzeit, u.a. als Diashow, abrufbar. Kamera und Lampe sind an flexiblen, voneinander getrennten Schwanhälsen befestigt, so dass eine Darstellung unabhängig des Winkels möglich ist. Lehrkräften bleibt so genügend Zeit, sich mit den Teilnehmern und dem Lehrstoff, anstatt mit technischen Hindernissen zu beschäftigen.

- Mit dem DC-166 lässt sich Unterricht perfekt vorbereiten und während des Vortrags einfach wiedergeben
- die Kamera erfasst jeden Gegenstand, jedes Blatt Papier, jede Bewegung und jeden Text
- Texte werden im Vollbild-Modus wiedergegeben, so dass kleine Schriften und Objekte klar und detailliert im gesamten Schulungsraum gelesen werden können
- der Lehrstoff kann multimedial dargestellt und somit lebendiger, dynamischer und spannender vermittelt werden
- stark bis in die letzten Reihen des Raumes – durch gestochen scharfe Darstellung
- durch SXGA-Auflösung und dem 6 x optischen Zoom garantiert ausgezeichnete Bild- und Textqualität
- der große Aufnahmebereich stellt Doppelseiten in A4 und größer dar
- die Bildrotation und die partielle Bildwiedergabe ermöglichen mit Fernbedienung das Bild zu drehen oder den gewünschten Bildausschnitt zu zoomen
- durch die Unterstützung von USB 2.0, TWAIN und WIA lässt sich der DC-166 einfach mit interaktiven Whiteboards oder weiteren technischen Geräten im Schulungsraum vernetzen.



### Technische Daten / Technical data

**CMOS-Sensor mit SXGA-Auflösung (1280 x 1024)**  
CMOS sensor with SXGA resolution (1280 x 1024)

**30 Bilder/Sekunde / 30 images per second**

**6 x optischer Zoom, 4 x Digitalzoom / 6 level optical zoom, 4 level digital zoom**

**Autofocus / Automatic focus**

**Geeignet für A4 und A3-Seitenansicht / Handles A4 and A3 page formats**

**Standbild oder Zeitraffer / Still or consecutive images**

**120-Seiten Speicher / 120 page memory**

**Videoaufzeichnung / Video recording**

**SD-Kartenslot für erweiterte Speicherung**  
SD card slot for expanded memory

**Bild-in-Bild / Pictures in pictures**

**Diashow-Effekte / Slide show effects**

**Bildrotation in 90 Grad-Schritten / Image rotation in 90 degree steps**

**Software für Windows, Mac und Linux. / Software for Windows, Mac and Linux**

**Gewicht: 2,2 kg / Weight: 2.2 kg**

**Anschlüsse: VGA in, VGA out, DVI, USB, RS-232, Video out.**  
Connections: VGA in, VGA out, DVI, USB, RS-232, video out.



# NEU!

Top-class mobile documentation camera at an attractive price. Thanks to the high-quality zoom optics with automatic focusing, the DC-166 is suitable for a range of applications in schools, universities and continuing educations, as well as technical uses in industry. An SXGA resolution of 1280 x 1024 pixels in combination with a powerful lens and large imaging area enables teachers to capture the attention of their audience with detailed, sharp images.

Impressive live images of three-dimensional objects or the two pages of an open book can be saved with a click during training and can be retrieved at any time in a slide show, for example. The camera and light are fastened to flexible separate goose necks, enabling the image to be portrayed independent of the angle. Teachers can focus on their students and the subject matter instead of dealing with technical issues.

- With the DC-166, you can prepare coursework easily and present it comfortably during your lecture.
- The camera records each object, piece of paper, movement and text
- Text is reproduced in a full image so that small fonts and objects can be read clearly with all the details throughout the entire classroom.
- The subject matter can be portrayed using multimedia which makes it more vivid, dynamic and interesting.
- Images clearly visible at the back of the room due to their clarity and sharpness
- The SXGA resolution and 6 level optical zoom allows images and text to be reliably reproduced
- The large imaging area covers two DIN A4 pages and more
- Image rotation and partial picture reproduction allows to turn the picture by remote control or zoom into the desired section
- With the assistance of USB 2.0, TWAIN and WIA, the DC-166 can easily be used with interactive whiteboards or other technical devices in training rooms.

Bezeichnung / Description

**Visualizer DC-166 (inkl. Schutzhaube, Kabelsatz, Software, Fernbedienung, Mikroskop-Adapter)**

Visualizer DC-166 (including the protective cover, cable set, software, remote control and microscope adapter)

Abmessungen (L x B x H) / Dimensions (L x W x H)

**450 x 140 x 400 mm**

Art.-Nr.

**10 02 55**



## Visualizer DC-120

Die ultra-portable, hochauflösende Dokumentenkamera DC-120 ist flexibel einsetzbar, ultra-leicht und wird mit einem 8 m langen Kabel geliefert.

- Einfachste Installation über 8 m langes Kabel. Kein Netzkabel oder VGA-Kabel erforderlich. Wird einfach mit mitgeliefertem Kabel zum Computer verbunden, um die Installation abzuschließen
- scharfe, hochauflösende Bildqualität
- hervorragende Farbwiedergabe
- Video-/Audio-Aufzeichnung per USB am Computer
- mit eingebautem Mikrofon
- mühelose Plug-and-Play-Installation (installiert sich selbst bei Internetverbindung)
- kostenlose Dokumentationssoftware (zur Verwendung eigener Software oder zum Runterladen kostenloser Ladibug-Annotationssoftware)
- eingebaute LED-Lampe.

The ultra-light, ultraportable, high-resolution DC-120 document camera can be used in any number of places and comes with an 8 m cable.

- Easy to install with the 8 m cable. No power cable or VGA cable is necessary. Simply use the provided cable to connect it to a computer to finish installation
- Sharp, high-resolution image quality
- Outstanding color reproduction
- Record video and audio through the USB port on the computer
- Comes with an installed microphone
- Plug and play (installs itself through an internet connection)
- Free documentation software (use the provided software or download the Ladibug annotation software for free)
- Installed LED lamp.

40



### Technische Daten / Technical data

**CMOS-Sensor mit SXGA-Auflösung (1280 x 1024)**  
CMOS sensor with SXGA resolution (1280 x 1024)

**30 Bilder/Sekunde / 30 images per second**

**6 x mechanischer Zoom / 6 level mechanical zoom**

**Autofocus / Automatic focus**

**Geeignet für A4 und A3-Seitenansicht**  
Handles A4 and A3 pages

**Standbild über USB / Still images via USB**

**Videaufzeichnung über USB / Video recording using USB**

**Eingebautes Mikrofon / Installed microphone**

**VESA 75-Halterung für stationären Betrieb**  
VESA 75 bracket for stationary use

**Stromversorgung über USB, kein Netzteil erforderlich**  
Power supply via USB, no power supply is necessary

**Gewicht: 1 kg / Weight: 1 kg**

**Anschlüsse: nur USB / Connections: USB only**

**NEU!**

Bezeichnung / Description

Visualizer DC-120 (inkl. USB-Kabel, Schutzhaube, Software (Download), Mikroskop-Adapter optional)

Visualizer DC-120 (including USB cable, protective cover, software (downloadable), and optional microscope adapter)

Abmessungen (L x B x H) / Dimensions (L x W x H)

435 x 106 x 310 mm

Art.-Nr.

10 02 56

## magnetoplan Copyboard

**Mitschreiben war gestern, steigern Sie die Effizienz Ihrer Konferenzen und Schulungen und nutzen Sie die elektronische Schreibtafel mit Normalpapierdrucker für effizientere Meetings:**

Die Boards bieten 2 Schreibflächen an, zwischen denen bequem auf Tastendruck hin- und hergeblättert werden kann. Von allen Schreibflächen lassen sich Kopien auf DIN A4-Normalpapier erstellen und an die Teilnehmer aushändigen. Mit Hilfe der eingebauten USB-Schnittstelle lassen sich die Schreibflächen der Copyboards direkt in den PC einscannen. Hierbei ist die mitgelieferte Software zum Nachbearbeiten, Archivieren, Verteilen (z.B. per E-Mail) und Zusammenführen von allen gängigen Office-Dokumenten, sehr hilfreich. Mit dieser lassen sich verschiedene Dokumente aus unterschiedlichen Dateiformaten (\*.DOC, \*.XLS, \*.PPT, \*.TIF, \*.PDF usw.) zu einer neuen Datei zusammenführen. Fernbedienung aller Funktionen direkt vom PC aus möglich.

**UB-5325 im klassischen Screen-Format 4:3**

**UB-5825 im Wide-Screen-Format 16:9**

- 2 Schreibflächen, auf Tastendruck umschaltbar
- Lieferung mit Wandhalterung. (Ständer mit feststellbaren Rollen optional erhältlich)
- Normalpapier-Drucker für DIN A4-Papier, bis zu 9 Kopien in einem Vorgang
- Integrierte USB-Schnittstelle zum Einscannen aller Schreibflächen in den PC und zum Ausdrucken von PC-Dokumenten.

Taking notes is passé. Increase the efficiency of your conferences and classes by using the electronic copyboard with a standard paper printer.

The boards have two writing surfaces, and you can switch comfortably between them at the press of a button. You can create copies of all the writing surfaces on DIN A4 standard paper and hand them out to the participants. By using the installed USB interface, you can scan the writing surfaces of the copyboards directly into a computer. The provided software can be used for revisions, archiving, distribution (for example by e-mail) and compiling all types of conventional Office-documents. Use the provided program to combine different documents in different file formats (\*.doc, \*.xls, \*.ppt, \*.tif, \*.pdf, etc.) into a new file. All functions can be remotely controlled directly by computer.

UB-5325 in a classic 4:3 screen format

UB-5325 in a 16:9 wide-screen format

- 2 writing surfaces, switchable at the push of a button
- Comes with a wall bracket (legs with lockable castors are optional)
- Standard paper printer for DIN A4 paper, prints up to 9 copies at a time
- Integrated USB interface for scanning all writing surfaces into a computer and for printing out all computer documents.



Bezeichnung / Description	Schreibfläche (B x H) Writing surface (W x H)	Maße (L x B x H) Dimensions (L x W x H)	Format	Gewicht / Weight	Art.-Nr.
Panaboard UB-5325, Normalpapier / Panaboard UB-5325, standard paper	900 x 1275 mm	1372 x 1400 x 212 mm	4:3	25 kg	UB5325
Panaboard UB-5825, Normalpapier / Panaboard UB-5825, standard paper	1762 x 900 mm	1735 x 1344 x 212 mm	16:9	25 kg	UB5825
Ersatztonerfilm, Set mit 2 Rollen für UB-5325 und UB-5825 / Replacement toner film, set with 2 rolls for UB-5325 and UB-5825					10978
Fahrgestell für UB-5325 und UB-5825 / Movable frame for UB-5325 and UB-5825					KX B061
Wandhalterung für UB-5325 und UB-5825 / Wall holder for UB-5325 and UB-5825					KX B063

# Flipcharts

**Wichtigste Grundlage für eine erfolgreiche Kommunikation ist die optimale Visualisierung der Inhalte. Flipcharts sind hierzu nach wie vor ein bevorzugtes Medium, um bei Präsentationen, Meetings und Schulungen eine für alle sichtbare Arbeitsgrundlage zu schaffen. magnetoplan bietet deshalb ein hochwertiges und vielseitiges Flipchart-Sortiment, das unterschiedlichem Bedarf und Preisvorstellungen gerecht wird.**



**Die Ablageschale über die gesamte Breite bietet auch genügend Platz für Ihre Präsentationsmaterialien.**  
The marker tray over the entire width offers sufficient space for your presentation materials.



**Ausgestattet mit Verstellschraube und Druckfederung zur mühelosen Höhenverstellung.**  
Equipped with solid screw and spring cushion for effortless height adjustment.





*The most important basis for successful communication is to be able to optimally visualize the content. For this purpose flipcharts are still the preferred medium for creating a working area that is visible to everyone in presentations, meetings and training sessions. Therefore magnetoplan provides a range of high quality, versatile flipcharts which suit a variety of needs and budgets.*



***Der Flipchart „de luxe“ wird mit 2 Seitenarmen geliefert: dadurch steht Ihnen die 3-fache Präsentationsfläche zur Verfügung.***

*The flipchart „de luxe“ is delivered with two side arms, which triple your presentation area.*

## Flipchart "Junior SP"

Das Flipchart für Preisbewusste:

- Lackierte, magnethaftende Schreibtafel-Oberfläche, mit Boardmarkern beschreibbar und trocken wieder abwischbar
- stufenlos höhenverstellbares Dreibeinstativ bis 1,85 m
- durchgehende Ablageleiste, klappbar
- Rückwand aus Metall gegenkaschiert
- Klemmhalterung mit Schnellverschluss zum Feststellen von Flipchart-Papier
- Schreibfläche: 700 x 1000 mm
- fertig montiert, kann aus Verpackung direkt aufgestellt werden
- Farbe: astral silber.

The flipchart for the budget conscious:

- Lacquered, magnetic, dry-wipe writing surface. Can be used with all non-permanent marker pens.
- Tripod stand can be adjusted up to a height of 1.85 m
- foldable marker tray over the entire length
- metal backing
- Clips with quick release function for holding flipchart paper
- Writing surface: 700 x 1000 mm
- Preassembled, can be used directly out of the packaging
- Colour: astral silver.

44



Praktischer Klemmverschluss. / Practical clip fastening.



gegenkaschierte Metallrückwand. / metal backing.

Bezeichnung / Description	Schreibfläche / Writing surface	Art.-Nr.
Flipchart "Junior SP"	700 x 1000 mm	12 269 88
Flipchart-Papier 100 Blatt (5 Blocks à 20 Blatt) kariert/blanko Flipchart Paper 100 sheets (5 pads at 20 sheets), paper: graph/blank	650 x 930 mm	12 271 01
Tragetasche für Flipchart "Junior SP" / Carrying bag for flipcharts	1230 x 810 x 100 mm	11 015 F
Board- und Flipchartmarker, in 4 Farben sortiert / in 4 assorted colours		12 281

## Flipchart "Junior Plus"

Das preiswerte Modell für Einsteiger und Junggebliebene. Auch als Informationsträger für wichtige Mitteilungen in Banken und Versicherungen ideal einsetzbar:

- Lackierte, magnethaftende Schreibtafel-Oberfläche, mit Schutzfolie versehen. Rückwand aus Metall
- Schreibfläche: 680 x 980 mm
- Markerbeschriftungen sind auch nach längerem Einsatz trocken abwischbar
- stufenlos höhenverstellbares Dreibeinstativ bis 1,85 m
- zum Platz sparenden Lagern des Charts kann das hintere Bein komplett in der Rückwand eingerastet werden
- hohe Standfestigkeit
- Klappleiste und verstellbare Aufhängezapfen, für alle handelsüblichen Papierblöcke
- integrierte Ablageschale für Marker und Zubehör
- Farbe: weiß / lichtgrau
- in mustergültiger, transportsicherer Verpackung für den Einzelversand.

The economical model for beginners, the young and young-at-heart. Useful as information board for important announcements in banks and insurance companies:

- With lacquered, magnetically adhesive metal surface for writing, covered with a protective foil
- Writing area: 680 x 980 mm
- Writings done with markers can be dry-wiped effortlessly even after a long period
- Tripod can be adjusted in height up to 1,85 m
- high stability
- For space saving storage of the tripod the rear leg can be snapped in the back of the board
- The paper holder clamp and suspension nibs are adjustable for all common paper pads
- With tray for markers and accessories
- Colour: white / light grey
- Secured packaging for safe dispatch.



**DAS PRIVATKONTO  
FÜR JUNGE LEUTE**

Easy : Eigenes Konto ✓  
Kostenlos : Kontoführung ✓  
Bequem : Karte fürs Konto ✓

**WER'S HAT  
Ihre HAT'S DRAUF  
SPARKASSE**



Bezeichnung / Description	Schreibfläche / Writing surface	Art.-Nr.
<b>Flipchart "Junior Plus"</b>	<b>680 x 980 mm</b>	<b>12 269 01</b>
<b>Flipchart-Papier 100 Blatt (5 Blocks à 20 Blatt) kariert/blanco</b>	<b>650 x 930 mm</b>	<b>12 271 01</b>
<b>Flipchart Paper 100 sheets (5 pads at 20 sheets), paper: graph/blank</b>		
<b>Tragetasche für Flipchart "Junior Plus" / Carrying bag for flipcharts</b>	<b>1230 x 810 x 100 mm</b>	<b>11 015 F</b>
<b>Board- und Flipchartmarker, in 4 Farben sortiert / in 4 assorted colours</b>		<b>12 281</b>



Die praktische Tragetasche für den mobilen Einsatz von Flipcharts. Aus Kunstleder, inkl. Tragegurt. / This practical carrying bag for flipcharts is made of leatherette and includes carrying strap.



## Flipchart "Junior Plus mobil"

Das preiswerte Einsteigermodell für den mobilen Einsatz. Inkl. Zubehör: Boardmarker, 3 Blatt Flipchartpapier und 4 Magnete:

- Lackierte, magnethaftende Schreibtisch-Oberfläche, mit Schutzfolie versehen. Rückwand aus Metall
- Schreibfläche: 700 x 1000 mm
- Markerbeschriftungen sind auch nach längerem Einsatz problemlos trocken abwischbar
- komplett mit 2 Seitenarmen, für 3-fache Präsentationsfläche
- garantiert leichte Manövrierfähigkeit, durch ringförmige Basis mit 5 Laufrollen (drei feststellbar)
- hohe Standfestigkeit
- Klappleiste und verstellbare Aufhängezapfen, für alle handelsüblichen Papierblöcke
- durchgehende Ablageschale für Marker und Zubehör
- Farbe: weiß / lichtgrau
- in mustergültiger, transport-sicherer Verpackung für den Einzelversand.

The economical beginner model for mobile use. Comes with board marker, 3 flipchart paper sheets and 4 magnets:

- With lacquered, magnetically adhesive writing surface, covered with a protective foil, metal backing
- Fixed height of chart with a writing area of 700 x 1000 mm
- Writings done with markers can be dry-wiped effortlessly even after a long period of use

- Complete with 2 side arms, which can triple the presentation area
- Circular base with gap for feet and 5 castor wheels, 3 of which are lockable, assures flexible handling.
- High stability
- The paper holder clamp and suspension nibs are adjustable for all common paper pads
- Tray over the entire length for markers and accessories
- Colour: white / light grey
- Secured packaging for safe dispatch.

46

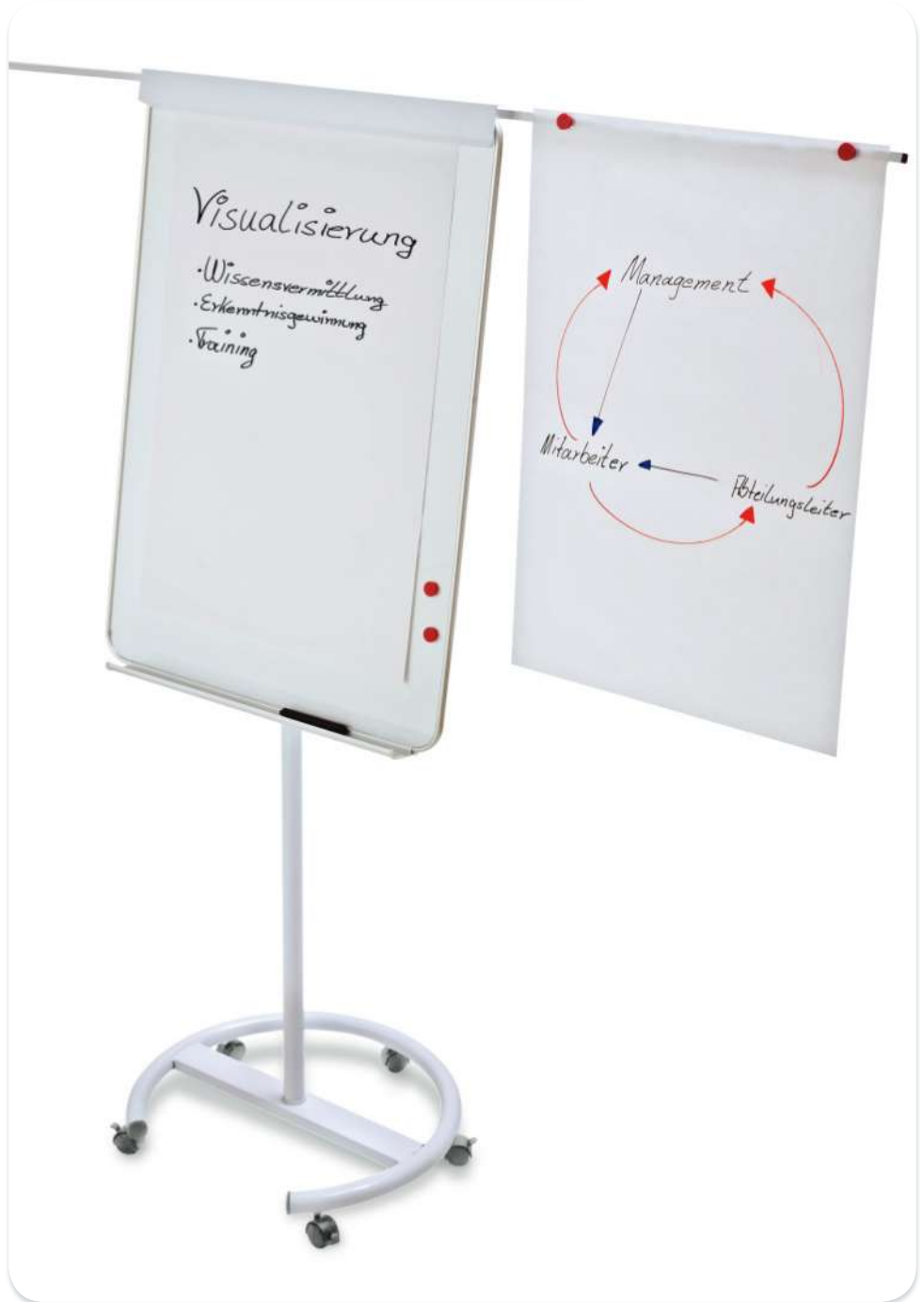

Bezeichnung / Description	Schreibfläche / Writing surface	Art.-Nr.
Flipchart "Junior Plus mobil"	700 x 1000 mm	12 269 F 14
Flipchart-Papier 100 Blatt (5 Blocks à 20 Blatt) kariert/blanko	650 x 930 mm	12 271 01
Board- und Flipchartmarker, in 4 Farben sortiert / in 4 assorted colours		12 281

## Flipchart "Young-Edition Plus"

Das Flipchart für höchste Qualitätsansprüche. Ideal für Präsentation, Konferenz und Unterricht. Oder auch als Informationsträger wichtiger Mitteilungen in Banken und Versicherungen ideal einsetzbar:

- Lackierte, magnethaftende Schreibtisch-Oberfläche, mit Boardmarkern beschreibbar und trocken wieder abwischbar
- Komplett mit 2 klappbaren Seitenarmen, zur Verdreifachung der Präsentationsfläche
- Schreibfläche: 710 x 1000 mm
- seitlich abgerundete Griffkanten
- Markerbeschriftungen sind auch nach längerem Einsatz problemlos trocken abwischbar
- Verchromtes, stufenlos höhenverstellbares Dreibeinstativ bis 1,75 m
- Klappleiste mit Kantenschutz aus Kunststoff und verstellbare Aufhängezapfen, für alle handelsüblichen Papierblöcke
- integrierte Ablageschale für Marker und Zubehör
- Mit Tragegriff, zum leichten Transport
- Farbe: lichtgrau.

The flipchart for the highest quality requirements. Ideal for presentations, conferences and lessons. Also perfect as an information carrier for important messages in banks and insurance offices:

- Lacquered, magnetic, dry-wipe writing surface. Can be used with all non-permanent marker pens.
- Complete with 2 foldable side arms to triple the presentation area
- Writing surface: 710 x 1000 mm
- Rounded side edges for a reliable grip
- Writing can be easily wiped away even after it has been on the board for a long period of time
- Chrome, tripod stand can be adjusted up to a height of 1.75 m
- Foldable, clamp with protective edges and adjustable suspension nibs for all standard paper pads
- Integrated tray for markers and accessories
- With a carrying handle for easy transportation
- Colour: light grey.

47



**Klappleiste mit Kantenschutz aus Kunststoff.**  
Foldaway, plastic clamp with protective edges.



**Verstellbare Aufhängezapfen, für alle handelsüblichen Papierblöcke.** / Adjustable suspension nibs for all standard paper pads.



**Die Ablageschale über die gesamte Breite bietet auch genügend Platz für Ihre Präsentationsmaterialien.** / The marker tray over the entire width offers sufficient space for your presentation materials.

Bezeichnung / Description	Schreibfläche / Writing surface	Art.-Nr.
<b>Flipchart "Young-Edition Plus"</b>	<b>710 x 1000 mm</b>	<b>12 270 14</b>
<b>Flipchart-Papier 100 Blatt (5 Blocks à 20 Blatt) kariert/blanko</b> Flipchart Paper 100 sheets (5 pads at 20 sheets), graph/blanko	<b>650 x 930 mm</b>	<b>12 271 01</b>
<b>Tragetasche für Flipchart "Young-Edition Plus" / Carrying bag for flipcharts</b>	<b>1230 x 810 x 100 mm</b>	<b>11 015 F</b>
<b>Board- und Flipchartmarker, in 4 Farben sortiert / in 4 assorted colours</b>		<b>12 281</b>

## Mobiles Flipchart "de luxe"

Das mobile Flipchart "de luxe" für den komfortablen Einsatz und höchste Qualitätsansprüche. Ideal einsetzbar für Konferenz, Präsentation und Unterricht. Inkl. Zubehör: 1 Flipchart-Marker, 3 Blatt Flipchart-Papier und 4 Magnete:

- Magnethaftende, pulverbeschichtete Metalloberfläche
- Schreibfläche: 730 x 1000 mm
- mit Boardmarkern beschreibbar und trocken abwischbar
- komplett mit 2 einsteckbaren Seitenarmen, für 3-fache Präsentationsfläche
- gefederte Säule und Feststellschraube, zur stufenlosen Höhenverstellung von 1,75 m bis 2 m
- garantiert leichte Manövrierfähigkeit, durch ringförmige Basis mit Fußausparung
- mit 5 Laufrollen (3 feststellbar)
- hohe Standfestigkeit
- Klappleiste und verstellbare Aufhängezapfen, für alle handelsüblichen Papierblöcke

- durchgehende Ablageschale für Marker und Zubehör
- Farbe: weiß / lichtgrau
- in mustergültiger, transportsicherer Verpackung für den Einzelversand.

The mobile flipchart "de luxe" stands or comfortable use and highest quality demands. Highly suitable for conferences, presentations and school activities. Accessories include 1 flipchart marker, 3 flipchart paper sheets and 4 magnets:

- Magnetically adhesive, powder-painted metal surface
- Writing area: 730 x 1000 mm

- Compatible with dry wipe board markers
- Comes with 2 insertable side arms, to triple the presentation area
- Spring-cushioned column and locking screw for adjusting the height from 1,75 m to 2 m
- Circular base with gap for feet guarantees flexible handling
- 5 castor wheels, 3 of them lockable
- Extreme stability
- The paper holder and suspension nibs are adjustable for common paper pads
- Full length tray for markers and accessories
- Colour: white / light grey
- Secured packaging for safe dispatch.

48



Bezeichnung / Description	Schreibfläche / Writing surface	Art.-Nr.
<b>Mobiles Flipchart "de luxe" mit 2 Seitenarmen, lichtgrau / weiß</b> Mobile Flipchart "de luxe" with 2 sidearms, light grey/white	<b>730 x 1000 mm</b>	<b>12 270 F 13</b>
<b>Flipchart-Papier 100 Blatt (5 Blocks à 20 Blatt) kariert/blanco</b> Flipchart Paper 100 sheets (5 pads with 20 sheets each), graph/blank	<b>650 x 930 mm</b>	<b>12 271 01</b>
<b>Board- und Flipchartmarker, in 4 Farben sortiert / in 4 assorted colours</b>		<b>12 281</b>



## Mobiles Rollchart "de luxe"

Das Rollchart in edlem Lichtgrau für höchste Qualitätsansprüche. Ideal einsetzbar für Konferenzen, Präsentation und Unterricht:

- Rückseitig angebrachte Papierrolle
- gefederte Säule und Festellschraube zur stufenlosen Höhenverstellung von 1,75 bis 2 m
- garantiert leichte Manövrierfähigkeit durch ringförmige Basis mit Fußausparung
- 5 Laufrollen, davon 3 feststellbar
- magnethaftende und beschreibbare Oberfläche: 750 x 1000 mm
- an der Klemmleiste können zusätzlich alle handelsüblichen Flipchartblöcke befestigt werden
- mit hoher Standfestigkeit
- Ablageschale über die gesamte Breite
- in mustergültiger, transportsicherer Verpackung für den Einzelversand.

The mobile roll chart "de luxe" in elegant light grey fulfills the highest expectations. It is ideal for conferences, presentations and in school:

- Paper roll attached at the backside
- Spring-cushioned column and locking screw for adjusting the height from 1,75 m to 2 m
- Circular base with gap for feet guarantees flexible handling and mobility
- 5 castor wheels, 3 of them lockable
- Board is magnetically adhesive, writing area: 1000 x 750 mm
- The paper holder clamp and suspension nibs are adjustable for common paper pads
- Extreme stability
- Full length tray for markers and accessories
- Secured packaging for safe dispatch.

### Mobiles Rollchart:

- Stufenlos höhenverstellbar bis Gesamthöhe von 2,00 m
- ferroscrip Schreibtafel 1000 x 750 mm mit magnethaftender Oberfläche, beschreibbar sowie trocken abwischbar.
- Flipcharthalter für alle handelsüblichen Flipchartblöcke
- rückseitig angebrachte Papierrolle (700 mm x 50 m)
- extra breite Ablageschale (60 mm breit)



Rollchart Papier 50 m x 700 mm. / Roll chart paper 50 m x 700 mm.

Bezeichnung / Description	Schreibfläche / Writing surface	Art.-Nr.
Mobiles Rollchart "de luxe" / Mobile roll chart "de luxe"	750 x 1000 mm	12 270 40
Flipchart-Papier 100 Blatt (5 Blocks à 20 Blatt) kariert/blanko Flipchart Paper 100 sheets (5 pads at 20 sheets), graph/blank	650 x 930 mm	12 271 01
Rollchart Papier / Roll chart paper	50 m x 700 mm	11 115 50 12 281

**Universal-Fahrgestell für Flipcharts – Alle Flipcharts mit Dreibeinstativ können mit dem robusten Universal-Fahrgestell von magnetoplan nachträglich mobil gemacht werden:**

- die beweglichen Arme sind auf alle gängigen Flipchart-Modelle einstellbar
- 3 leichtlaufende Rollen mit Feststellbremsen sorgen für Mobilität bei gleichzeitig optimaler Standsicherheit.



Mobile support for flipcharts – All flipcharts with tripod can be equipped with this sturdy magnetoplan mobile support:

- 3 flexible arms can be adjusted to all common flipchart models
- 3 smooth-running lockable castor wheels provide great mobility guaranteeing a maximum of stability



Universal-Fahrgestell für Flipcharts / Mobile support for flipcharts

12 270 100



Flipchart Zubehör-Set / Flipchart accessories set

12 299 F

**Inhalt für das Flipchart Zubehör-Set: / Accessories set content:**

Flipchartmarker, je 1 x schwarz, rot, blau, und grün / Flipchart markers, 1 x black, red, blue and green	4 St. / Pcs.
Board- und Flipchartmarker, je 1 x schwarz, rot, blau, und grün / Board- and flipchart markers, 1 x black, red, blue and green	4 St. / Pcs.
Boardmarker Jumbo, je 1 x schwarz, rot, blau, und grün / Jumbo board markers, 1 x black, red, blue and green	4 St. / Pcs.
Pumpspraydose Tafelreiniger 250 ml / Whiteboard cleaner 250 ml	1 St. / Pc.
Universal-Reiniger / Universal cleaner	1 St. / Pc.
Haltemagnete, discifix standard Ø 30 x 8 mm / Holding magnets discifix standard Ø 30 x 8 mm	10 St. / Pcs.
Löcher / Blotter	1 St. / Pc.
Packung Löschpapier à 100 Blatt / Blotting paper, 100 sheets	1 St. / Pc.

**Universal-Reiniger – Mit hoher Reinigungskraft für emaillierte und lackierte Oberflächen sowie Kunststoffe und Metalle.**



Universal-Reiniger / Universal cleaner

**Universal cleaner – Very effective cleansing power for enamelled and lacquered surfaces, as well as for PVC and metals.**



1 St. / Pc.

12 297



**Board- und Flipchartmarker**

VE / Qty. Art.-Nr.

<b>in 4 Farben sortiert / in 4 assorted colours</b>	<b>4 St./Pckg. / Pcs./pack</b>	<b>12 281</b>
<b>blau / blue</b>	<b>4 St./Pckg. / Pcs./pack</b>	<b>12 281 03</b>
<b>grün / green</b>	<b>4 St./Pckg. / Pcs./pack</b>	<b>12 281 05</b>
<b>rot / red</b>	<b>4 St./Pckg. / Pcs./pack</b>	<b>12 281 06</b>
<b>schwarz / black</b>	<b>4 St./Pckg. / Pcs./pack</b>	<b>12 281 12</b>



**Flipchartmarker Jumbo**

VE / Qty. Art.-Nr.

<b>in 4 Farben sortiert / in 4 assorted colours</b>	<b>4 St./Pckg. / Pcs./pack</b>	<b>11 115 05</b>
<b>blau / blue</b>	<b>4 St./Pckg. / Pcs./pack</b>	<b>11 115 03</b>
<b>grün / green</b>	<b>4 St./Pckg. / Pcs./pack</b>	<b>11 115 04</b>
<b>rot / red</b>	<b>4 St./Pckg. / Pcs./pack</b>	<b>11 115 02</b>
<b>schwarz / black</b>	<b>4 St./Pckg. / Pcs./pack</b>	<b>11 115 01</b>



**Flipchart-Papier / Flipchart paper**

Größe / Size Art.-Nr.

<b>100 Blatt (5 Blocks à 20 Blatt) Vorderseite kariert, Rückseite blanko, chlorfrei gebleichtes Papier / 100 sheets (5 pads with 20 sheets each). One side graph, backside blank. Chlorine-free</b>	<b>650 x 930 mm</b>	<b>12 271 01</b>
<b>5 Blocks à 20 Blatt, gerollt / 5 pads with 20 sheets each, rolled</b>	<b>650 x 930 mm</b>	<b>12 273 01</b>



**Rollchart Papier / Roll chart paper**

50 m x 700 mm

11 115 50



# ***Wandschienen / Wall Rails***

***Die magnetoplan Wandschienensysteme bieten perfekte und hochflexible Ausstattung für jeden Seminar,- Schulungs- und Konferenzraum:***

- ***Ohne technischen Aufwand bzw. zeitraubende Montage von teuren Aufhängevorrichtungen, können alle magnetoplan Systemtafeln (White- und Pinboards, Plantafeln, Landkarten etc.), problemlos direkt von der Wand in das Schienensystem eingehängt werden (und umgekehrt).***



***Die eingehängten Tafeln lassen sich kinderleicht verschieben und je nach Bedarf auch von vorne nach hinten umhängen. Once inserted, the boards are easy to push along the rails and turn back to front as required.***

*The magnetoplan wall rail systems offer a perfect, highly flexible layout for any seminar, training or conference room:*

- *Requires no technical expertise or time-consuming mounting of hanging devices to take any magnetoplan system boards (whiteboards, pin boards, planning boards, maps etc.) straight off the wall and insert them into the rail system (or vice versa).*



## Das Wandschienensystem "Modular" / Modular Wall Rail System

54



**Filz- und Kork-Pintafeln**  
Felt & Cork Pinboards  
Art.-Nr. 11 005 B03 / 11 005 B01 / 11 005 B24  
Siehe unten und S. 93 / See below and p. 93

**Copyboard zum Einhängen**  
Copyboard for hanging  
Art.-Nr. UB-5325  
Siehe unten und S. 41 / See below and p. 41

**Projektionswand**  
Projection screen  
Art.-Nr. 12 417 15  
Siehe unten / See below

**Es geht weder praktischer noch eleganter: alle magnetoplan Systemtafeln können ohne Montage von Adaptern oder Aufhängearmen direkt in unsere Wandschienenanlage eingehängt werden. Eine Planungstafel kann somit in Sekunden von der Wand in die Schiene ein- und wieder ausgehängt werden. Situations- oder aufgabenbedingt ist diese Flexibilität von großem Vorteil: verschiedene Tafeln können in den Fokus der Aufmerksamkeit gebracht und nach Bedarf ausgetauscht werden.**

**Auf den folgenden Seiten wird erläutert, wie sich Wandschienen aufeinander aufbauen. Daher spielt es keine Rolle, ob man sich zunächst nur für eine, zwei oder gleich drei Schienen entscheidet. Die Anlage wächst mit dem Bedarf: zusätzliche Schienen werden einfach aufgeschraubt.**

**An der oben dargestellten Wandschiene sehen Sie bereits eine kleine Auswahl von unterschiedlichen magnetoplan Systemtafeln. In diesem Zusammenhang lohnt sich auch ein Blick auf die Seiten 184 - 187, auf denen die Kompatibilität des magnetoplan-Systems anschaulich erklärt wird.**

**Welche magnetoplan Systemtafeln sich in das Wandschienen-system einhängen lassen, erkennen Sie auf den jeweiligen Katalogseiten an folgendem Symbol:**

*There is no more practical wall rail system than magnetoplan: the system boards are hung directly on the rails – without adapters or hanging devices. That's why boards can be switched from the wall to the rail (or vice-versa) in seconds. This flexibility has the advantage, that in a given situation, boards may be needed at another location. As shown on p.56/57, wall rails are built on top of each other, therefore it is your choice to install one, two or three rails at a time. The wall rail system grows with your demand: an additional rail can be screwed onto the existing rail.*

*On the wall rail shown above, you can see a small selection of different magnetoplan system boards. In this connection it is interesting to have a look at pages 184 to 187 where the magnetoplan system is explained in detail.*

*It is easy to see which magnetoplan system boards can be mounted in the wall rail system by looking for the following symbol on the relevant pages of the catalogue:*



**Kompatibel mit Wandschienen-System**  
Compatible with wall rail system



**Original magnetoplan Marken-Produkt**  
Original excellent-quality magnetoplan article





**Wandflipchart**  
Wall flipchart  
Art.-Nr. 12 460 10  
Siehe unten / See below

**magnethaftende Postleitzahlenkarte**  
Magnetic Zip code map  
Art.-Nr. 12 402 PZ  
Siehe unten und S. 116 / See below and p. 116

**ferroscrip Schreibtafel**  
ferroscrip Whiteboard  
Art.-Nr. 12 402 00  
Siehe unten und S. 62 / See below and p. 62

**Prospekthalter**  
Brochure rack  
Art.-Nr. 12 2011 00  
Siehe unten / See below

**Wandschienensystem / Wall rail system**

Bezeichnung / Description	Größe (B x H) / Size (W x H)	Art.-Nr.
<b>Pintafel Filz blau*</b> / Pinboard, blue felt*	1200 x 900 mm	11 005 B03
<b>Pintafel Filz grau*</b> / Pinboard, grey felt*	1200 x 900 mm	11 005 B01
<b>Pintafel Kork*</b> / Pinboard, cork*	1200 x 900 mm	11 005 B24
<b>Pintafel Karton weiß*</b> / Pinboard, Cardboard white*	1200 x 900 mm	11 005 B00
<b>Copyboard, UB-5325, Normalpapier</b> / Normal paper	1372 x 1400 x 212 mm	UB-5325
<b>Projektionswand</b> / Projection screen	1500 x 1500 mm	12 417 15
<b>Projektionswand</b> / Projection screen	1800 x 1800 mm	12 417 18
<b>Projektionswand</b> / Projection screen	2000 x 1500 mm	12 417 20
<b>Wandflipchart + 20 Blatt Papier</b> / Wall flipchart + 20 sheets of paper	750 x 1000 mm	12 460 10
<b>Postleitzahlenkarte Deutschland</b> / Zip code map	965 x 1265 mm	12 402 PZ
<b>ferroscrip Schreibtafel</b> / ferroscrip Whiteboard	1200 x 900 mm	12 402 00
<b>Prospekthalter</b> / Brochure holder	300 x 1100 x 185 mm	12 201 00
<b>1 Rollhakenpaar für die Tafelaufhängung</b> / Pair of hooks for hanging up boards		11 115 30 R
<b>Abstandshalter mit Rollen</b> / Distance holder with rolls		11 115 47

\*weitere Größen auf Anfrage / Further sizes available on request

## Das Wandschienensystem "Modular" / Modular Wall Rail System

**Modulares System mit hoher Flexibilität:**

Ob 1-, 2- oder 3-bahnig, durch einfaches Aufschrauben weiterer Senior- bzw. Juniorschienen, können Sie bis zu 4 Ebenen nutzen. Nachträgliche Erweiterungen sind daher ohne großen technischen Aufwand, jederzeit möglich (in der Länge, der Anzahl der benötigten Ebenen sowie für Eck-Konstruktionen).

Highly flexible modular system:

Whether you choose a 1, 2 or 3 rail system, by simply screwing on additional senior or junior rails, you can use up to four levels. This makes it easy to extend the system at any time without any significant technical expertise (in length, the number of required levels, and corner systems).

**2-Kanal Junior-Wandschiene, (mit unten, wie auch oben laufendem Kanal) / 2-channel junior wall rail (with a channel above and below)**  
Art.-Nr. 11 115 78 A

**3-Kanal Junior / Senior-Wandschiene (mit unten, wie auch oben laufenden Kanälen) / 3-channel junior / senior wall rail (with a channel above and below)**  
Art.-Nr. 11 115 78 A (Junior)  
Art.-Nr. 11 115 79 A (Senior)

**4-Kanal Junior/ Senior/ Junior-Wandschiene (mit unten, wie auch oben laufenden Kanälen) / 4-channel junior / senior / junior wall rail (with a channel above and below)**  
Art.-Nr. 11 115 78 A (Junior)  
Art.-Nr. 11 115 79 A (Senior)  
Art.-Nr. 11 115 78 A (Junior)



**4. Ebene = oberhalb der zweiten Junior-Schiene: Einhängemöglichkeit für eine verschiebbare Projektionswand / Channel above the second Junior rail: for a movable projection screen**



**Magnethaftende Blende, zum Befestigen von Flipchart- oder Pinwandpapier / Magnetically adhesive cover, to attach flipchart paper.**

**Leicht laufende, kuggelagerte Rollen, zum mühelosen Verschieben von Tafeln. Mit integrierten Aufhängehaken aus Kunststoff (inkl. Sicherungsstiften.) / Smooth running roller bearings for moving boards without effort. Equipped with integrated hooks, in which boards are hung on (inclusive of security pins).**

**1. Ebene = Junior-Schiene / Layer = Junior rail**

**2. Ebene = Senior-Schiene / Layer = Senior rail**

**3. Ebene = zweite Junior-Schiene / Layer = Junior rail**

### MONTAGESERVICE / FITTING SERVICE:

Wir bieten Ihnen den Rundum-Service: alles aus einer Hand. Nutzen Sie unsere Erfahrungen. Montage zu Festpreisen, fachgerecht durch geschultes Personal. Fordern Sie bei Bedarf unsere Montage-Preisliste an. Sie finden diese auch auf unserer Homepage. / We provide an all-round service: a one-stop shop. Take advantage of our experience. Fitting carried out professionally, at a fixed price, by trained team members. Please request our fitting price list if required. This is also available on our home page.



*Auf der 4. Ebene – oberhalb der Junior-Schiene – ist die Einhängemöglichkeit für eine Projektionswand.  
In the 4th layer, above the Junior rail, the projection screen can be hung up.*



**Ultra-leichtlaufende, kugelgelagerte Rollhaken ermöglichen ein fast schwereloses Gleiten von Tafeln.** / Hooks with roller-bearings enable an almost weightless gliding of the boards.



**Sicherungsstifte verhindern ein versehentliches Herausrutschen von Tafeln aus den Rollhaken.** Security pins prevent the slipping of boards from the hooks.



**Praktische Abstandhalter mit Rollen halten die Tafeln absolut senkrecht zur Wand. Das Verschieben von Tafeln über- und untereinander wird somit noch leichter.** / Practical distance holder with rolls keep boards perfectly vertical to the wall. The sliding of boards between each other will be even easier.



**Stopper an beiden Enden der Schiene sichern die gesamte Wandschienen-Anlage und verhindern ein unbeabsichtigtes Herausschieben der Tafeln.** Stoppers at both ends secure the entire wall rail installation and prevent boards from unintentionally falling out of the rail.

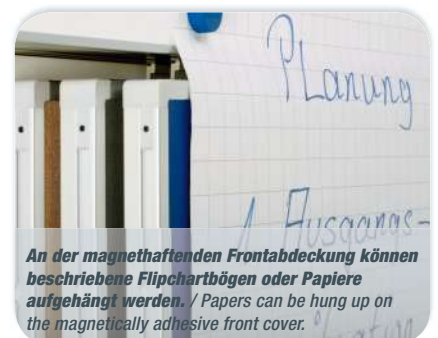

**An der magnethaftenden Frontabdeckung können beschriebene Flipchartbögen oder Papiere aufgehängt werden.** / Papers can be hung up on the magnetically adhesive front cover.

**Das Wandschienensystem "Modular" / Modular Wall rail system**

<b>1 lfdm. Wandschiene-Junior, zweibahnig, mit Papierklemmleiste, Sichtblende und Seitenabdeckung</b> One meter of Junior rail, single lane, with clamp rail for papers, front and side covers	<b>11 115 78 A</b>
<b>1 lfdm. Wandschiene-Senior, zweibahnig, mit Sichtblende und Seitenabdeckung</b> One meter of Senior rail, single lane, with front and side covers	<b>11 115 79 A</b>
<b>1 Rollhakenpaar für die Tafelaufhängung</b> / Pair of hooks for hanging up boards	<b>11 115 30 R</b>
<b>Abstandshalter mit Rollen</b> / Distance holder with rolls	<b>11 115 47</b>



## Wandschienensystem "Kompakt" / Wall Rail "Compact"

Im Vergleich zu dem Wandschienensystem "Modular" (vorherige Seiten), vereint die Wandschiene "Kompakt" drei Ebenen in einem Guss und kann daher schnell und einfach montiert werden. Vorteile der Wandschiene "Kompakt":

- Preisgünstig
- ruck, zuck montiert und einsatzbereit

Mit der Wandschiene "Kompakt" stehen 2 Ebenen für Tafeln, plus eine dritte Ebene für eine oben laufende Projektionswand zur Verfügung. Alle Tafeln können ohne Vormontage direkt in die Schienen eingehängt, unter- bzw. übereinander verschoben und wieder ausgehängt werden. An der magnethaftenden Blende lassen sich zusätzlich Flipchart-Blätter oder Präsentationsmaterialien befestigen.

In comparison with the magnetoplan wall rail, compact wall rail combines three channels in one piece, thereby rendering the mounting process quicker and easier. Advantages of the wall rail "Compact":

- Mounting is easy and quick
- The gap in between boards is wide enough to place large magnets, even the practical distance holder (see also page 57).

There are two lanes for boards and a third channel on top of the rail for inserting a projection screen. All these boards can be hung up directly into the channels without any additional device. They can slide smoothly on top or between each other and can be unhooked if required elsewhere. Flipchart papers or presentation materials can be attached to the magnetically adhesive front panel with the help of magnets.





**magnetoplan Wandschienen können auch in allen gewünschten RAL-Farben pulverbeschichtet werden, wie in der hier gezeigten Sonderanfertigung. Dazu passend ebenfalls die Rahmenprofile der Tafeln. / magnetoplan wall rails can be powder painted in all desired RAL colours just like the special made to order installation shown below. The frames of the boards may also be painted to match the wall rail color.**

**Eine große Anzahl verschiedener Systemtafeln können in die Wandschiene eingehängt werden. Alle Produkte in diesem Katalog, die das unten stehende Symbol zeigen, sind für die Wandschiene geeignet. Sehen Sie dazu auch vorherige Seiten und Seite 62 und 93.**

*Many different system boards can be hung into this wall rail. All products in this catalogue showing the symbol on the right, are suitable for use with this system. See also previous pages and pages 62 and 93.*



**Kompatibel mit Wandschienen-System**  
Compatible with wall rail system

#### **Wandschiene "Kompakt" / Wall rail "Compact"**

**1 lfdm. Wandschiene "Kompakt", dreibahnig, mit Sichtblende und Seitenabdeckung**  
One meter of Wall rail "Compact", three lanes, with front and side covers

11 115 77 A

**1 Hakenpaar für die Tafelaufhängung / Pair of hooks for hanging up boards**

11 115 30

# Schreibtafeln

**Schreibtafeln für höchste Qualitätsansprüche:**

**magnetoplan bietet 25 Jahre Garantie auf die kratzfeste, emaillierte Oberfläche.**

- **Magnethaftend und mit Boardmarkern beschreibbar sowie trocken abwischbar**
- **als einseitige oder doppelseitige Ausführung erhältlich.**



**Mit ausbaufähigem ferroscrip Systemrahmen aus eloxiertem Aluminium, qualitativ hochwertig und edel. / With upgradable ferroscrip system frame made of anodized aluminium, top quality and distinguished looking.**



**Multifunktionaler Einsatz: ohne weiteres Zubehör können die Tafeln direkt in das Wandschienensystem eingehängt werden. Mit Hilfe von Scharnieren und Spannschlössern lassen sie sich bei Bedarf erweitern und zu Klapptafeln oder mobilen Boards umfunktionieren. / Multifunctional usage: without accessories the boards can be hung directly into the wall rail system. With the help of hinges and turnbuckles they can be altered into folding boards or even made mobile.**





# Whiteboards

Whiteboards for the highest quality expectations:

magnetoplan grants 25 years warranty on the enamelled and scratch-proof surface.

- Magnetically adhesive, can be written on with board markers and dry wiped
- Available as one-sided or double-sided version.

ferroscript  
Schreibtafel



**Durch Verbundbauweise von Tafel und Rahmen wird eine besonders hohe Stabilität erreicht.**  
Excellent stability is achieved through the composite construction of board and frame.



**Tafeln im Quer- wie auch im Hochformat einsetzbar.** / Boards can be hung upright or in a horizontal position.

## ferroscript®-Schreibtafel / ferroscript® Whiteboard

- Ausgestattet mit extrem stabilem, anbaufähigem Systemrahmen in ein- oder doppelseitiger Ausführung
- 25 Jahre Garantie auf die hochwertige Oberfläche, die kratzfest, säureresistent und emailliert ist
- magnethaftend, trocken oder feucht abwischbar
- hoch- oder querformatig an der Wand und in der Wandschiene aufhängbar
- inklusive Ablageschale und Montagezubehör.

- Equipped with extremely rigid system frame as one- or double-sided model
- 25 years guarantee on the scratch-proof, enamelled writing surface
- Magnetically adhesive surface
- Writings may be wiped dry or wet
- Mounting vertically or horizontally at the wall or in the wallrail system
- With marker tray and mounting accessories.



Distanzhalter / Distance rack Art.-Nr. 11 115 45

### ferroscript®-Schreibtafel / ferroscript® whiteboard

#### Einseitige Tafeln / One-sided boards

Größe / Size	Art.-Nr.
600 x 450 mm	12 408 00
900 x 600 mm	12 400 00
1000 x 750 mm	12 401 00
1200 x 900 mm	12 402 00
1500 x 1000 mm	12 403 00
1500 x 1200 mm	12 416 00
1800 x 1200 mm	12 409 00
2000 x 1000 mm	12 411 00
3000 x 1200 mm	12 413 00
2200 x 1200 mm	12 405 00
2400 x 1200 mm	80 305

#### Doppelseitige Tafeln / Double-sided boards\*

Größe / Size	Art.-Nr.
600 x 450 mm	12 428 00
900 x 600 mm	12 420 00
1000 x 750 mm	12 421 00
1200 x 900 mm	12 422 00
1500 x 1000 mm	12 423 00
1800 x 1000 mm	12 424 00
1500 x 1200 mm	12 426 00
1800 x 1200 mm	12 429 00
2200 x 1200 mm	12 425 00

Inkl. Ablageschale + Montagezubehör. Sondergrößen auf Anfrage / Incl. marker tray and installation accessories

\* Wir empfehlen zur Wandanbringung mit Spezialhalterung (Art.-Nr. 11 115 76) nur Größen bis 1200 x 900 mm / For attaching on the wall with special support (Art. No. 11 115 76) only up to the size of 1200 x 900 mm

## ferroscript®-Schreibtabel mobil, doppelseitig

### Mobile double-sided Board



Das Profil der magnetoplan Systemrahmen ist so konsequent durchdacht, dass doppelseitige ferroscript-Schreibtafeln, auch nachträglich, in Fahrgestelle integriert werden können. Die Spannschlösser ermöglichen ein stufenloses Verstellen in der Höhe. Zwei Querverstrebungen gewährleisten Stabilität. Das Gestell und die Säulen im Acht-Kant-System-Profil sind aus eloxiertem Aluminium. Die Rollen sind arretierbar. Fahrgestellhöhe: 1800 mm

Die mobile ferroscript-Schreibtabel empfiehlt sich für

- Vorlesungen und Unterricht
- Schulungen

The profile of magnetoplan system boards are so well thought out that it allows ferroscript double-sided white boards to be integrated into mobile supports. The turnbuckles assure a continuous adjustment in height. Two horizontal bars guarantee stability. The frame and the 1800 mm high posts are made of anodized aluminium in an octagonal system profile. The castors can be locked. Suitable for lectures, teaching and training.

63

Bezeichnung / Description	Größe / Size	Art.-Nr.
Komplettes Tafel-Set, mobil doppelseitig / mobile double-sided	1200 x 900 mm	12 402 10
Komplettes Tafel-Set, mobil doppelseitig / mobile double-sided	1500 x 1000 mm	12 403 15
Komplettes Tafel-Set, mobil doppelseitig / mobile double-sided	1800 x 1200 mm	12 409 18
Komplettes Tafel-Set, mobil doppelseitig / mobile double-sided	2200 x 1200 mm	12 405 22

Komplett mit mobilem Fahrgestell und Ablageleiste. Fahrgestellhöhe: 1800 mm  
Complete with mobile support and pen-tray. Total height of movable support: 1800 mm

## ferroscript®-Schreibtabel mobil, drehbar

### Mobile ferroscript Board



Diese mobile ferroscript Tafel ist mobil, doppelseitig und zusätzlich um 360° drehbar, aber auch in jedem Neigungswinkel stufenlos arretierbar. Fahrgestellhöhe: 1800 mm. Wie bei allen ferroscript-Schreibtafeln sind die Oberflächen magnethaftend, die Schrift trocken oder feucht löschbar. Diese Version eignet sich besonders für Lehrgänge, Schulungen und Vorträge. Da die Tafel beidseitig verwendbar ist, können Lehrstoffinhalte und Anschauungsmaterial (Zeichnungen, Fotos etc.) im Vorfeld vorbereitet werden und im gegebenen Moment durch Drehen der Tafel effektiv demonstriert werden. Daher eignet sich eine solche Tafel auch für Frage- und Antwort-Spiele, Quizshows, Training etc.

This mobile, double-sided ferroscript board, can be turned 360° and locked at any desired inclination. The height of the mobile support measures 1800 mm. Like all ferroscript boards the surfaces are magnetically adhesive and writings can be erased wet or dry. This is excellent for use in schools, lectures and presentations. Since the board can be used on both sides, subject matters and illustrations (e.g. drawings, photos, graphs, etc.) can be prepared in advance and effectively shown at any given moment by just turning the board. This versatile board is also suitable for question-and-answer games, quiz, trainings etc.

Bezeichnung / Description	Größe / Size	Art.-Nr.
Komplettes Tafel-Set, mobil drehbar / mobile revolving	1200 x 900 mm	12 422 12
Komplettes Tafel-Set, mobil drehbar / mobile revolving	1500 x 1000 mm	12 423 15
Komplettes Tafel-Set, mobil drehbar / mobile revolving	1800 x 1200 mm	12 429 18
Komplettes Tafel-Set, mobil drehbar / mobile revolving	2200 x 1200 mm	12 425 22

Komplett mit Gestell auf Rollen und Ablageschale. Fahrgestellhöhe: 1800 mm  
Complete with frame, wheels and marker tray. Total height of movable support: 1800 mm



## ferroscript®-Klapptafel, dreiteilig ferroscript Folding Board, 3 panels

Diese Klapptafel besitzt zwei doppelseitige Flügel aus ferroscript-Schreibtafeln. Die Gesamt-Nutzungsfläche wurde so im Verhältnis zu der beanspruchten Wandfläche der Basistafel verdreifacht. Die insgesamt fünf Oberflächen bieten viel Platz für die visuelle Kommunikation und Präsentation.

This ferroscript folding board is equipped with two double-sided wing boards. The total area is tripled in relation to the size of the basic board occupying the center. A total of five board surfaces in all offers ample space for visual communication and presentation.

**Alle ferroscript-Klapptafeln werden mit einem Sicherheitswinkel geliefert.**  
All ferroscript folding boards are supplied with a safety device.

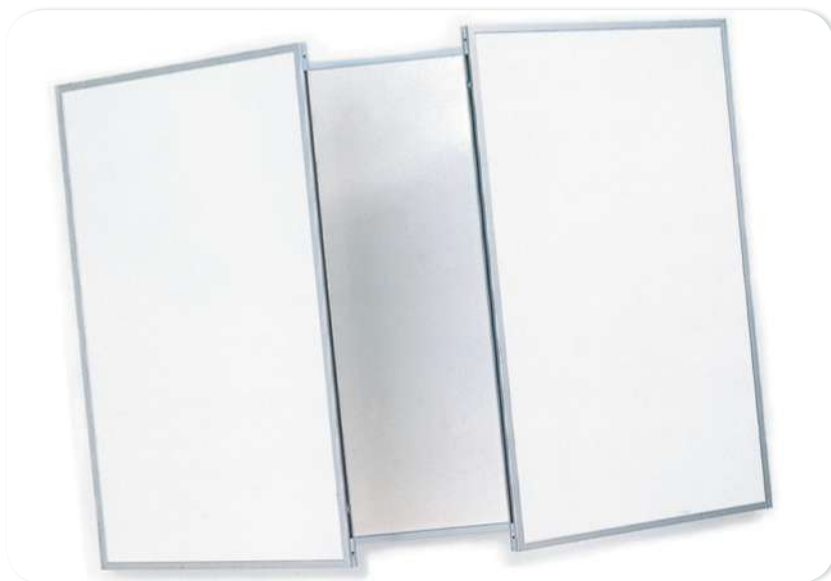

64



### ferroscript® -Klapptafel, dreiteilig / ferroscript folding board, 3 panels

Bezeichnung / Description	Schreibfläche Writing surface	Gesamtbreite aufgeklappt overall width, opened	Art.-Nr.
<b>Basistafel / Basic board</b>	<b>900 x 600 mm</b>		<b>12 400 03</b>
<b>2 Flügeltafeln / 2 wing boards</b>	<b>je 450 x 600 mm</b>	<b>1900 mm</b>	
<b>Basistafel / Basic board</b>	<b>1200 x 900 mm</b>		<b>12 402 03</b>
<b>2 Flügeltafeln / 2 wing boards</b>	<b>je 600 x 900 mm</b>	<b>2500 mm</b>	
<b>Basistafel / Basic board</b>	<b>1500 x 1000 mm</b>		<b>12 403 03</b>
<b>2 Flügeltafeln / 2 wing boards</b>	<b>je 750 x 900 mm</b>	<b>3100 mm</b>	

**Komplett mit Ablageschale und Montagezubehör**  
Complete with marker tray and assembly accessories

### Inhalt Zubehör-Set / Accessories set contents:

Art.-Nr. 12 299

<b>Boardmarker, je 1 x schwarz, rot, blau, und grün / Board markers, 1 x black, red, blue, green</b>	<b>4 St. / Pcs.</b>
<b>Löscher / Blotter</b>	<b>1 St. / Pcs.</b>
<b>Packung Löschpapier à 100 Blatt / Blotting paper, 100 sheets</b>	<b>1 St. / Pcs.</b>
<b>Pumpspraydose Tafelreiniger 250 ml / Whiteboard cleaner 250 ml</b>	<b>1 St. / Pcs.</b>
<b>Universal-Reiniger / Universal cleaner</b>	<b>1 St. / Pcs.</b>
<b>Haltemagnete, discofix standard, Ø 30 mm / Holding magnets discofix standard, Ø 30 mm</b>	<b>10 St. / Pcs.</b>

## ferroscrip<sup>®</sup>-Klapptafel mobil, dreiteilig Three-Part ferroscrip Board, Mobile

Diese Tafel ist ausschließlich mit doppelseitigen ferroscrip-Schreibtafeln ausgestattet. Mit den Vorder- und Rückseiten stehen mehr als 7 m Schreib- und Präsentationsfläche zur Verfügung! Bei der minimalen Standfläche der Tafel, ist diese mobile Schreibtafel ein ausgezeichnetes und flexibles Instrument für Schulungen, Vorträge und Präsentationen.

This mobile board is equipped with double-sided ferroscrip whiteboards. More than 7 m of writing and presentation surfaces are available counting both sides of the boards. Considering the minimal space the board occupies on the floor, it represents an excellent and flexible tool for purposes of instruction, trainings and presentations.

**Doppelseitige Basis-Schreibtafel:** 1800 x 1200 mm  
**2 doppelseitige Flügeltafeln:** je 900 x 1200 mm  
**ausklappbare Gesamtbreite:** 3700 mm  
**Höhe der Achtkantsäulen:** 2000 mm

**Double-sided basic whiteboard:** 1800 x 1200 mm  
**2 double-sided wing boards:** 900 x 1200 mm  
**Unfolded total width:** 3800 mm  
**Height of octagonal poles:** 2000 mm



65

Bezeichnung / Description

Art.-Nr.

ferroscrip-Klapptafel mobil, dreiteilig (inkl. Fahrgestell, Ablageschale und Schloss) / Mobile ferroscrip folding board, three pieces (incl. undercarriage, marker tray and lock) 12 427 18



## Papier-Klemmleiste Paper Holder

- Hält alle gängigen Papierblöcke
- ideal für die mobile Flipchart-Präsentation
- haftet magnetisch auf allen Metalloberflächen
- Breite: 700 mm

- Can accommodate all common paper pads
- Ideally suitable for mobile flipchart presentations
- Adheres to all metal surfaces
- Width: 700 mm

Bezeichnung / Description

Größe / Size

Art.-Nr.

Papier-Klemmleiste / Paper holder, 700 mm wide

700 mm breit / wide

12 460 28

Flipchart-Papier 100 Blatt (5 Blocks à 20 Blatt) kariert/blanko / Flipchart Paper 100 sheets (5 pads at 20 sheets), paper: graph/blank

650 x 930 mm

12 271 01

Seitenarm aus eloxiertem Zargenprofil, mit 2 Federklemmen / Side arm made of anodized rail profile, with 2 snap-on clips

750 mm lang / long

11 156

## MDM-Schreibtafel / MDM Board

MDM steht für "Multi Directional Moving" board. Dieses innovative und funktionsfähige Board für Schulungen und Seminare lässt sich in alle Richtungen – sogar kreisförmig – bewegen. (Horizontal, vertikal und diagonal).

- Magnethaftend
- wahlweise mit weißer, emailierter Oberfläche (mit Boardmarkern beschreibbar) oder
- mit grüner emailierter Oberfläche (mit Kreide beschreibbar)
- über die gesamte Länge gehende Ablageschale
- in 3 verschiedenen Größen.

MDM stands for "Multi Directional Moving" board. This innovative and functional board for schooling and seminars is movable in all directions, horizontally, vertically and diagonally. Even circular movements can be done. It is available in 3 different sizes.

- Magnetically adhesive
- Choice of board with green, enamelled surface (for writing with chalk) or
- With white, enamelled surface (for writing with board markers)
- Marker tray over full width
- Available in 3 different sizes.

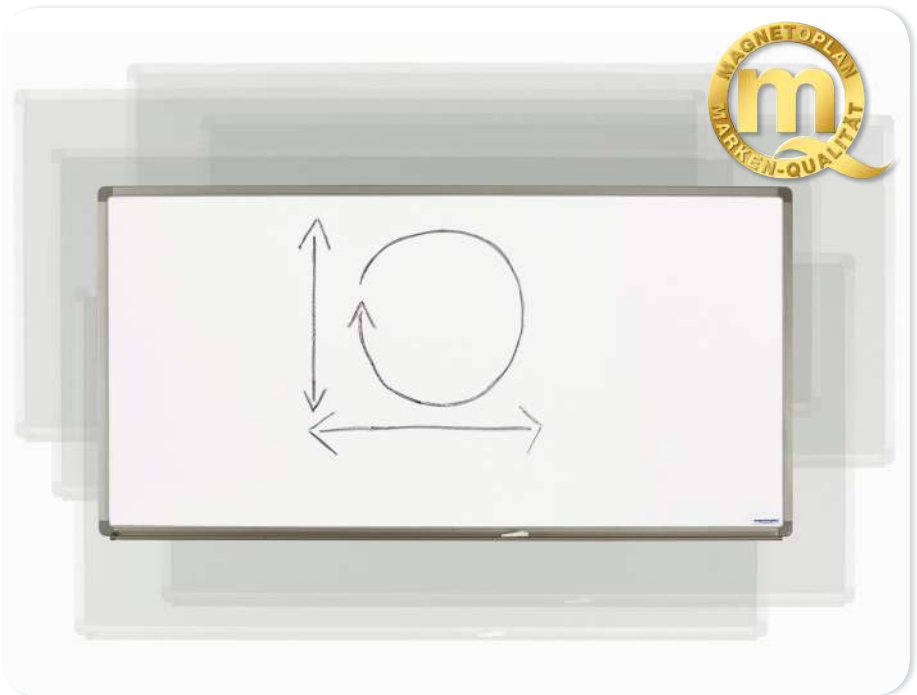

Bezeichnung / Description	Größe (B x H) / Size	Art.-Nr.
MDM-Schreibtafel, weiß / MDM Whiteboard in white	2000 x 1000 mm	12 487 200
MDM-Schreibtafel, weiß / MDM Whiteboard in white	2500 x 1200 mm	12 487 250
MDM-Schreibtafel, weiß / MDM Whiteboard in white	3000 x 1200 mm	12 487 300

## Konkav-Schreibtafel / Concave Board

Das innovative Board sorgt durch die konkave Wölbung für reflexionsfreies Betrachten. Die geschriebenen Inhalte können so vom Auditorium viel leichter gelesen werden. Je größer das Board, desto eher empfiehlt sich die konkave Wölbung, um von unterschiedlichen Blickwinkeln aus perfektes Sehen zu ermöglichen.

- Magnethaftend
- wahlweise mit weißer, emailierter Oberfläche (mit Boardmarkern beschreibbar) oder
- mit grüner emailierter Oberfläche (mit Kreide beschreibbar)
- in 4 verschiedenen Größen.

The innovative chalkboard assures reflection-free viewing due to its concave curvature. Writings can be read much better by the audience. The bigger the board the more the concave curvature is recommended, to enable perfect viewing from all angles and points of view.

- Magnetically adhesive
- With green or white enamelled surface and marker tray over full width
- For writing with chalk and magnetically adhesive
- Available in 4 different sizes.



Bezeichnung / Description	Größe (B x H) / Size	Art.-Nr.
Konkav-Schreibtafel, weiß / Concave board in white	3000 x 1200 mm	12 497 300
Konkav-Schreibtafel, weiß / Concave board in white	4000 x 1200 mm	12 497 400
Konkav-Schreibtafel, weiß / Concave board in white	5000 x 1200 mm	12 497 500
Konkav-Schreibtafel, weiß / Concave board in white	6000 x 1200 mm	12 497 600



## ferroscript®-Schwenktafelanlage / ferroscript Swivel Board

**Kompakte Informationen auf wenig Platz. Mit der Stahlkonsole für Schwenktafeln können bis zu 6 doppelseitige Schreib-, Planungs- oder Pin-Systemtafeln an der Wand befestigt werden. (Alle Größen von doppelseitigen Tafeln bis max. 900 x 1200 mm)**

- Ein Maximum an Planungsoberflächen (12 Oberflächen!) bei minimalem Platzanspruch
- ideal für Büros und Verkaufsräume mit limitierter Fläche.

*Plenty of information is made available on minimal space. With the steel bracket for swivel boards, up to 6 double-sided writing, pin-on or planning boards are mounted on a wall.\**

*\* All sizes of double-sided boards up to max. 900 x 1200 mm*

- A maximum of 12 planning surfaces while using a minimum of space
- The perfect solution for offices and sales departments with limited space availability.



67



### Wand-Konsolenpaar Wall Brackets

**Für eine Schwenktafelanlage wird ein Konsolenpaar und pro doppelseitige Tafel ein Achsenpaar benötigt.**

*For swivel boards you need a pair of wall brackets and for each double-sided board a pair of axles.*

#### ferroscript®-Schwenktafelanlage / ferroscript swivel board

Für die Montage Ihrer Schwenktafel benötigen Sie / In order to install swivel boards you need:

Wand-Konsolenpaar / 1 pair of wall brackets

Achsenpaar (siehe auch Seite 189) / 1 set of axles (see also page 189)

Art.-Nr.

12 460 51

12 460 50

## ferroscript®-Klapptafel, zweiteilig / ferroscript Folding Board

Das magnetoplan Rahmenprofil ermöglicht mit Hilfe von einfach zu installierendem Zubehör verschiedenste Tafelkombinationen. Durch das Über- und Hintereinanderhängen von Tafeln wird bei gleicher Platzbeanspruchung viel Schreib- oder Planungsfläche gewonnen. Der in das Profil geschobene, geniale Adapter bietet die Möglichkeit, Systemtafeln mit nützlichem Zubehör, wie z.B. Acrylglasabdeckungen, auszustatten.

Eine einseitige ferroscript-Basistafel wurde hier durch ein Scharnier mit einer doppelseitigen Tafel verbunden. Bei gleicher Grundfläche wurde die Planungs- oder Arbeitsfläche verdreifacht. Die Scharniere von magnetoplan sind besonders elegant, da sie sich in das Gesamtbild der Tafelkombination integrieren.

The magnetoplan system frame profile allows various combinations of frames to be attached to one another with the help of easy-to-install accessories. By hanging boards on top of each other more writing and planning space are gained while using only the same basic space on the wall. Ingenious adaptors, inserted into the profile, open the possibility to equip system boards with more useful accessories such as acrylic covers.

A one-sided ferroscript basic board may be connected to another double-sided board with the help of hinges. In such way the planning and working space of the board is tripled. Hinges of magnetoplan are especially elegant because they integrate well into the overall appearance.



## Scharniere Hinges

Alle ferroscript-Klapptafeln werden mit einem Sicherheitswinkel geliefert.  
All ferroscript folding boards are supplied with a safety device.



ferroscript®-Klapptafel, zweiteilig / ferroscript folding board

Bei dieser Tafel handelt es sich um eine Sonderanfertigung / This board was made-to-order.

## CC-Schreibtafel / CC Whiteboard

CC-Schreibtafeln von magnetoplan sind von hervorragender Qualität:

- mit emaillierter Schreiboberfläche
- eloxierter Aluminium-Rahmen und rückseitige Gegenkaschierung aus massivem Metall
- integrierte, über die gesamte Länge gehende Ablageschale
- fast unsichtbare Tafelaufhängung
- inkl. Montagematerial

CC-Schreibtafeln sind schlicht, elegant und passen sich jeder Büroeinrichtung an. In ihrer Doppelfunktion – beschreibbar und magnethaftend – sind die Tafeln hinter jedem Schreibtisch als universell nutzbares Organisationsmittel zu finden.

The series of magnetoplan CC whiteboards are of outstanding quality:

- With enamelled writing surface
- The boards are backed with a metal sheet to prevent twisting
- Marker tray that covers the full width of the board
- 4 point mounting with barely visible hooks
- Including mounting accessories.

CC whiteboards are simply elegant and adapt well to any office environment. In its double function of being a write-on board and attaching magnets, the board can be found behind every desk as a universally efficient organizational tool.

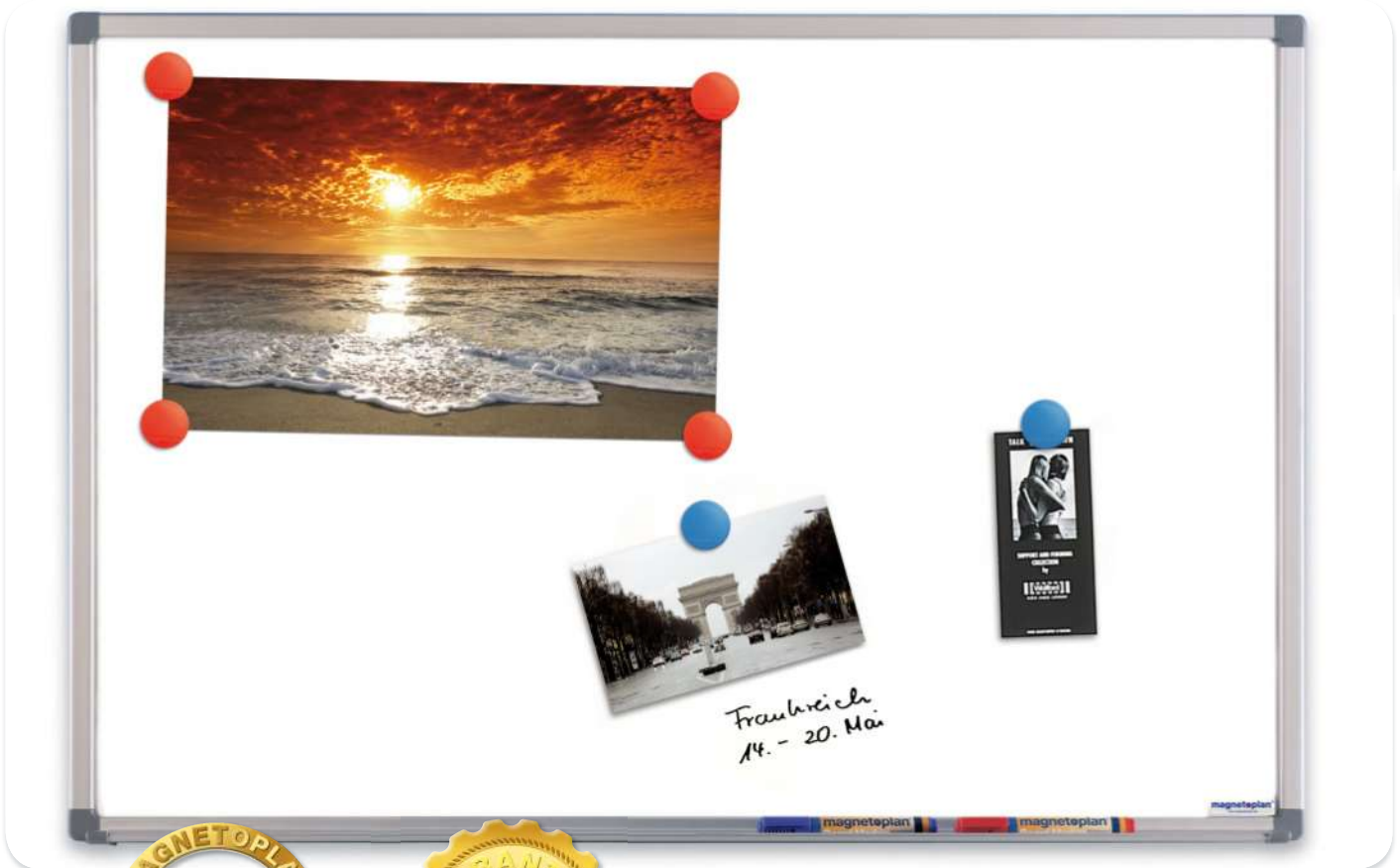

Mit rückseitiger Gegenkaschierung aus Metall für mehr Stabilität. / With metal backing for more stability.

Bezeichnung / Description	Größe / Size	Art.-Nr.	Bezeichnung / Description	Größe / Size	Art.-Nr.
CC-Schreibtafel / CC Whiteboard	600 x 450 mm	12 402 CC	CC-Schreibtafel / CC Whiteboard	1500 x 1000 mm	12 408 CC
CC-Schreibtafel / CC Whiteboard	900 x 600 mm	12 403 CC	CC-Schreibtafel / CC Whiteboard	2000 x 1000 mm	12 409 CC
CC-Schreibtafel / CC Whiteboard	1200 x 900 mm	12 404 CC	CC-Schreibtafel / CC Whiteboard	2400 x 1200 mm	12 410 CC
CC-Schreibtafel / CC Whiteboard	1500 x 1200 mm	12 405 CC	CC-Schreibtafel / CC Whiteboard	3000 x 1200 mm	12 411 CC
CC-Schreibtafel / CC Whiteboard	1800 x 1200 mm	12 406 CC	CC-Schreibtafel / CC Whiteboard	1800 x 900 mm	12 412 CC
CC-Schreibtafel / CC Whiteboard	2200 x 1200 mm	12 407 CC			



## CC- und SP-Schreibtafel, mobil / Mobile CC and SP Whiteboard

Freistehende Schreibtafel, durch Drehen stehen zwei Schreibflächen zur Verfügung:

- Magnethaftend
- feucht und trocken abwischbar
- mit stabilem, umlaufendem Aluminium-Rahmen
- stufenlose Schrägstellung und sichere Arretierung durch Schraubkopf
- solides Fahrgestell in lichtgrau, mit 4 stabilen, leichtlaufenden Rollen (2 davon feststellbar)

Tafeln zur Auswahl:

- **CC-Schreibtafeln\***  
(mit emaillierter Oberfläche)
- **SP-Schreibtafeln\***  
(mit lackierter Oberfläche)
- komplett mit Ablageschale für Marker und Zubehör.

Turning around the detachable board, displays the other side which is good for writing also. Two writing surfaces are available anytime.

- Magnetically adhesive surface
- Writings can be wiped dry or wet
- With sturdy, silver anodized aluminium frame
- Variable inclination and safe fixation with the help of a turnbuckle
- Solid movable support in light grey, with 4 rugged, smoothly running castors (of which 2 are lockable)

Choice of surface finish:

- CC Whiteboards  
(with enamelled surface)
- SP Whiteboards  
(with lacquered surface)
- Complete with large scale tray for marker and accessories.



\*CC-Schreibtafeln =



\*SP-Schreibtafeln =



### CC- und SP-Schreibtafel, mobil / Mobile CC and SP Whiteboard

Bezeichnung / Description	Größe (B x H) / Size	Art.-Nr.
CC mit emaillierter Oberfläche / CC with enamelled surface	1200 x 900 mm	12 404 90
CC mit emaillierter Oberfläche / CC with enamelled surface	1500 x 1000 mm	12 408 90
CC mit emaillierter Oberfläche / CC with enamelled surface	1800 x 1200 mm	12 406 90
CC mit emaillierter Oberfläche / CC with enamelled surface	2200 x 1200 mm	12 411 90
SP mit lackierter Oberfläche / SP with lacquered surface	1200 x 900 mm	12 404 89
SP mit lackierter Oberfläche / SP with lacquered surface	1500 x 1000 mm	12 408 89
SP mit lackierter Oberfläche / SP with lacquered surface	1800 x 1200 mm	12 406 89
SP mit lackierter Oberfläche / SP with lacquered surface	2200 x 1200 mm	12 411 89

## SP-Schreibtafel / SP Whiteboard

Die magnetoplan SP-Boards eignen sich als Schreib- und Memoboards.  
Zum Beschreiben und Befestigen von Fotos, Visitenkarten, Notizen, etc. mit Hilfe von Magneten:

- Sehr gutes Preis- Leistungsverhältnis
- mit speziallackierter Oberfläche, magnethaftend und mit Boardmarkern beschreibbar sowie trocken gut abwischbar
- mit eloxiertem, umlaufendem Aluminium-Rahmen, für eine elegante Optik
- mit rückseitiger Gegenkaschierung aus Metall, verhindert Wölbung der Tafel
- durch verschraubte Verbundbauweise von Tafel und Rahmen ist eine hohe Stabilität gewährleistet
- Rahmen mit abgerundeten Ecken
- durchgehende Ablageschale
- komplett mit Montagematerial.

Whiteboards of the magnetoplan SP-series can be used as private whiteboards or memo boards.  
For writing on and also for attaching photos, calling cards, notes etc. with the help of magnets:

- Very good price/performance ratio
- With special-lacquered surface, magnetically adhesive. Can be written-on with board markers and writings dry-wiped easily
- With anodized all-around aluminium frame for an elegant appearance
- Boards are backed with metal plate to prevent twisting
- Composite construction with screws of board and frame guarantees high stability
- Frame with rounded corners
- Marker tray over full width
- Complete with mounting accessories.



\* Bei sachgemäßer Anwendung und Reinigung  
\*With proper use and cleaning



Mit rückseitiger Gegenkaschierung aus Metall für mehr Stabilität. / With metal backing for more stability.

Bezeichnung / Description	Größe / Size	Art.-Nr.	Bezeichnung / Description	Größe / Size	Art.-Nr.
SP-Schreibtafel / SP Whiteboard	600 x 450 mm	12 402 88	SP-Schreibtafel / SP Whiteboard	1500 x 1000 mm	12 408 88
SP-Schreibtafel / SP Whiteboard	900 x 600 mm	12 403 88	SP-Schreibtafel / SP Whiteboard	2000 x 1000 mm	12 409 88
SP-Schreibtafel / SP Whiteboard	1200 x 900 mm	12 404 88	SP-Schreibtafel / SP Whiteboard	2400 x 1200 mm	12 410 88
SP-Schreibtafel / SP Whiteboard	1500 x 1200 mm	12 405 88	SP-Schreibtafel / SP Whiteboard	3000 x 1200 mm	12 411 88
SP-Schreibtafel / SP Whiteboard	1800 x 1200 mm	12 406 88	SP-Schreibtafel / SP Whiteboard	1800 x 900 mm	12 412 88
SP-Schreibtafel / SP Whiteboard	2200 x 1200 mm	12 407 88			

## SP-Kombitafel / SP Combiboard

**Magnethaftende Schreib- und Korkpintafel. Die preiswerte und Platz sparende Kombitafel für jedes Büro. Zum Beschreiben wie auch Befestigen von kleinen Notizen, Rundschreiben, Fotos, etc. Tafel mit abgerundeten Ecken, eloxiertem Aluminium-Rahmen und rückseitiger Gegenkassierung aus Metall:**

- **Magnethaftende und lackierte SP-Tafeloberfläche, kratz und säurefest. Mit Boardmarkern beschreibbar und trocken wieder löschar. Zum Befestigen von Fotos, Plänen u.ä. mit Hilfe von Magneten**
- **Korkpintafel zum Anpinnen von Notizen, Infos, Visitenkarten u.ä. mit Hilfe von Pinnadeln.**

*Magnetically adhesive writing board and cork pinboard. The inexpensive and space saving combiboard for every office. Writing and pinning of small notes, memorandums, photos etc. Board with rounded corners, anodized aluminium frame and metallic back panel:*

- *Enamelled writing surface, magnetically adhesive, scratchproof and acid resistant. Can be written on with board markers and dry erasable. Photos, plans or any printed sheet may be attached with magnets*
- *Cork pinboard for attaching notes, infos, calling cards and the like with pins.*

72



*\* Bei sachgemäßer Anwendung und Reinigung  
\*With proper use and cleaning*

### SP-Kombitafel / SP Combiboard

Bezeichnung / Description	Größe (B x H) / Size	Art.-Nr.
SP-Kombitafel / SP Combiboard	900 x 600 mm	12 403 70
SP-Kombitafel / SP Combiboard	1200 x 900 mm	12 404 70





**Inhalt Zubehör-Set / Accessories set content:** **Art.-Nr. 12 299**

<b>Boardmarker, je 1 x schwarz, rot, blau, und grün</b> Board markers, 1 x black, red, blue and green	<b>4 St. / Pcs.</b>
<b>Löscher / Blotter</b>	<b>1 St. / Pc.</b>
<b>Packung Löschpapier à 100 Blatt / Blotting paper, 100 sheets</b>	<b>1 St. / Pc.</b>
<b>Pumpspraydose Tafelreiniger 250 ml / Whiteboard cleaner 250 ml</b>	<b>1 St. / Pc.</b>
<b>Universal-Reiniger / Universal cleaner</b>	<b>1 St. / Pc.</b>
<b>Haltemagnete, discifix standard Ø 30 x 8 mm</b> Holding magnets discifix standard Ø 30 x 8 mm	<b>10 St. / Pcs.</b>



**Inhalt Zubehör-Set, mini / Accessories set content:** **Art.-Nr. 12 299 N**

<b>Boardmarkern in 4 Farben / board markers in 4 colours</b>	<b>4 St. / Pcs.</b>
<b>Pumpspraydose Tafelreiniger, 250 ml / Whiteboard cleaner spray 250 ml</b>	<b>1 St. / Pc.</b>
<b>Löscher / Blotter</b>	<b>1 St. / Pc.</b>
<b>Haltemagnete, discifix standard Ø 30 x 8 mm</b> Holding magnets discifix standard Ø 30 x 8 mm	<b>4 St. / Pcs.</b>



**Inhalt Zubehör-Set, SP / Accessories set content:** **Art.-Nr. 12 304**

<b>Kombilöscher mit 2 Boardmarkern / Combination remover with 2 board markers</b>	<b>1 St. / Pc.</b>
<b>Pumpspraydose Tafelreiniger, 125 ml / Whiteboard cleaner spray 125 ml</b>	<b>1 St. / Pc.</b>
<b>Ersatzfilz / Replacement felt</b>	<b>2 St. / Pcs.</b>
<b>Haltemagnete discifix "hobby" Ø 25 x 8 mm</b> Holding magnets discifix "hobby" Ø 25 x 8 mm	<b>4 St. / Pcs.</b>



**NEU!**

**Boardmarker magnetisch / Magnetic board marker pen** **VE / Qty.** **Art.-Nr.**

<b>in 4 Farben sortiert / in 4 assorted colours</b>	<b>4 St./Pckg. / Pcs./pack</b>	<b>12 280 S</b>
<b>1 x schwarz / single pen, black</b>	<b>1 St./Pckg. / Pc./pack</b>	<b>12 280 01 S</b>
<b>4 x schwarz / 4-pack, black</b>	<b>4 St./Pckg. / Pcs./pack</b>	<b>12 280 12 S</b>

**Magnethaftender Marker zur Beschriftung von trocken abwischbaren Schreiftafeln mit integriertem Löscher. / Magnetic marker for writing on drywipe boards, with integral eraser.**



1,5-3 mm

**NEU!**

**Refill Marker Whiteboard & Flipchart** **VE / Qty.** **Art.-Nr.**

<b>in 4 Farben sortiert / in 4 assorted colours</b>	<b>4 St./Pckg. / Pcs./pack</b>	<b>12 285</b>
<b>blau / blue</b>	<b>4 St./Pckg. / Pcs./pack</b>	<b>12 285 03</b>
<b>grün / green</b>	<b>4 St./Pckg. / Pcs./pack</b>	<b>12 285 05</b>
<b>rot / red</b>	<b>4 St./Pckg. / Pcs./pack</b>	<b>12 285 06</b>
<b>schwarz / black</b>	<b>4 St./Pckg. / Pcs./pack</b>	<b>12 285 12</b>

**Nachfüllbarer Marker zur Beschriftung von trocken abwischbaren Schreiftafeln und Flipchartpapier. / Refillable marker for writing on dry erase boards and flipchart paper.**



**NEU!**

**Nachfüllpatrone / Ink Cartridge für Refill Marker** **VE / Qty.** **Art.-Nr.**

<b>blau / blue</b>	<b>10 St./Pckg. / Pcs./pack</b>	<b>12 286 03</b>
<b>grün / green</b>	<b>10 St./Pckg. / Pcs./pack</b>	<b>12 286 05</b>
<b>rot / red</b>	<b>10 St./Pckg. / Pcs./pack</b>	<b>12 286 06</b>
<b>schwarz / black</b>	<b>10 St./Pckg. / Pcs./pack</b>	<b>12 286 12</b>



## Board- und Flipchartmarker

	VE / Qty.	Art.-Nr.
<b>in 4 Farben sortiert / in 4 assorted colours</b>	<b>4 St./Pckg. / Pcs./pack</b>	<b>12 281</b>
<b>blau / blue</b>	<b>4 St./Pckg. / Pcs./pack</b>	<b>12 281 03</b>
<b>grün / green</b>	<b>4 St./Pckg. / Pcs./pack</b>	<b>12 281 05</b>
<b>rot / red</b>	<b>4 St./Pckg. / Pcs./pack</b>	<b>12 281 06</b>
<b>schwarz / black</b>	<b>4 St./Pckg. / Pcs./pack</b>	<b>12 281 12</b>

Die innovativen magnetoplan Boardmarker schreiben nicht nur auf Whiteboard-Oberflächen, sondern auch auf Flipchart-Papier. The innovative board marker of magnetoplan do not only write on whiteboard surfaces but also on flipchart paper.



## Boardmarker Jumbo

	VE / Qty.	Art.-Nr.
<b>in 4 Farben sortiert / in 4 assorted colours</b>	<b>4 St./Pckg. / Pcs./pack</b>	<b>12 292</b>
<b>blau / blue</b>	<b>4 St./Pckg. / Pcs./pack</b>	<b>12 292 03</b>
<b>grün / green</b>	<b>4 St./Pckg. / Pcs./pack</b>	<b>12 292 05</b>
<b>rot / red</b>	<b>4 St./Pckg. / Pcs./pack</b>	<b>12 292 06</b>
<b>schwarz / black</b>	<b>4 St./Pckg. / Pcs./pack</b>	<b>12 292 12</b>



## Inhalt Reinigungs-Set / Accessories set contents:

<b>Löscher / Blotter</b>	<b>1 St. / Pc.</b>	<b>Art.-Nr. 12 299 M</b>
<b>Packung Löschpapier à 100 Blatt / Blotting paper, 100 sheets</b>	<b>1 St. / Pc.</b>	
<b>Tafelreiniger / Whiteboard cleaner</b>	<b>1 St. / Pc.</b>	



## Feuchtreiniger / Wet cleaner

Bezeichnung / Description	VE / Qty.	Art.-Nr.
<b>Pumpspraydose Tafelreiniger / Whiteboard cleaner spray</b>	<b>250 ml</b>	<b>12 300</b>
<b>Pumpspraydose Tafelreiniger / Whiteboard cleaner spray</b>	<b>125 ml</b>	<b>12 303</b>
<b>Reinigungstücher, feucht / Cleaning cloth, moist</b>	<b>100 St. / Pcs.</b>	<b>12 310</b>

**Pumpspraydose Tafelreiniger für die schnelle Grundreinigung von Schreiftafeln, umweltfreundlich, auslaufsicher, ohne Treibgas.** Cleanser for the quick basic cleaning of the ferroscripT board, protecting the environment, leak proof without fluoric chlorinated hydrocarbon, not pressurized. **100 getränkte Zellstoff-Tücher im Dispenser mit Zitronenduft.** / 100 cloths scented with lemon fragrance in a dispenser.



## Tafellöscher, grau / Blotter, grey

Art.-Nr. 12 295

magnetoplan Tafellöscher zur einfachen Trockenreinigung von Whiteboards, haftet magnetisch an der Tafel. Mit leicht auswechselbarem Löschpapier. / magnetoplan blotter for the convenient dry cleaning of whiteboards, adheres magnetically to the board surface. With easy replaceable blotting paper.



## Löschpapier, 100 Blatt / Blotting paper, 100 pcs.

Art.-Nr. 12 296

**ferroscripT-Löschpapier Packung à 100 Blatt, passend zu Tafellöscher Art.-Nr. 12 295 / ferroscripT blotting paper, one box contains 100 sheets (fitting to the board blotter, Art. No. 12 295)**



**Ersatzfilz für Tafellöcher blau**  
Replacement blotting paper  
12 St. / Pcs. Art.-Nr. 12 293 01



**Tafellöcher blau, inkl. 5 Ersatzfilz**  
Blotter, incl. 5 blotting papers

Art.-Nr. 12 293

**Tafellöcher zur einfachen Trockenreinigung von Schreibtafeln, haftet magnetisch an der Tafel. Mit leicht auswechselbarem Löschrilz.**  
Blotter for the convenient dry cleaning of whiteboards, adheres magnetically to the board surface. With easy replaceable blotting paper.

**Ersatzfilz für Tafellöcher mit Boardmarkern**  
Replacement blotting paper  
2 St. / Pcs. Art.-Nr. 12 290 01



**Magnetischer Tafellöcher mit Boardmarkern**  
Magnetic blotter with board markers

Art.-Nr. 12 290

**Magnetischer Tafellöcher, komplett mit Halterung, 2 Board- und Flipchartmarkern und 1 Löschrilz, zur einfachen Trockenreinigung von Whiteboards. Haftet magnetisch an der Tafel, mit leicht auswechselbarem Löschrilz.** / Magnetic blotter complete with holder and 2 board- and flipchart markers, for the basic cleaning of whiteboards. Adheres magnetically to the board, with easy replaceable blotting paper.



**Original magnetoplan Whiteboard-Reiniger, 100 g** / Original magnetoplan whiteboard cleaner, 100 g

1 St. / Pc.

Art.-Nr. 12 297

**Universalreiniger mit hoher Reinigungskraft für alle emaillierten und lackierten Oberflächen, Kunststoffe und Metalle. Entfernt bei Bedarf auch Permanent-Marker mühelos. Säubert und konserviert in einem Arbeitsgang. Hergestellt aus natürlichen Rohstoffen, hautfreundlich, biologisch abbaubar, schadstoff- und säurefrei. Reinigen ohne Chemie, der Umwelt zuliebe!**

Universal cleaner with high cleaning power for all enamelled and varnished surfaces, plastics and metals. Also removes permanent markers easily. Cleans and preserves in one go. Manufactured from natural raw materials, skin friendly, biodegradable, pollutant- and acid-free. Cleaning with no chemicals; for the sake of the environment!



**Markerhalter ABS-Kunststoff (ohne Boardmarker)**  
ABS-Plastics marker holder (without board markers)

Art.-Nr. 12 294

**Zur Aufbewahrung von 4 Boardmarkern, haftet magnetisch an der Tafel.** / Holder for markers, made of ABS plastics, stores 4 board markers, adheres magnetically to the board.



**Markerhalter Acryl (ohne Boardmarker)**  
Acrylic marker holder (without board markers)

Art.-Nr. 16 712

**Zur Aufbewahrung von 4 Boardmarkern, haftet magnetisch an der Tafel.** / Holder for markers, made of acrylic, for storing 4 board markers, adheres magnetically to the board surface.



## SP-Kreidetafel / SP Chalkboard

Zum Beschreiben mit Kreide und zusätzlichem Befestigen von Fotos, Visitenkarten, Notizen, etc. mit Hilfe von Magneten.

- Magnethaftend
- feucht und trocken abwischbar
- mit umlaufendem Aluminium-Rahmen
- Rückwand aus Metall, gegenkaschiert
- durchgehende Ablageschale
- in verschiedenen Größen
- komplett mit Befestigungsmaterial.

For writing with chalk and for attaching photos, calling cards, notes, etc. with the aid of magnets.

- Magnetically adhesive
- Wet and dry erasable
- With aluminum frame all-around
- Boards are backed with metal plate to prevent twisting
- Marker tray over full width
- In 5 different sizes
- Complete with mounting accessories.

76

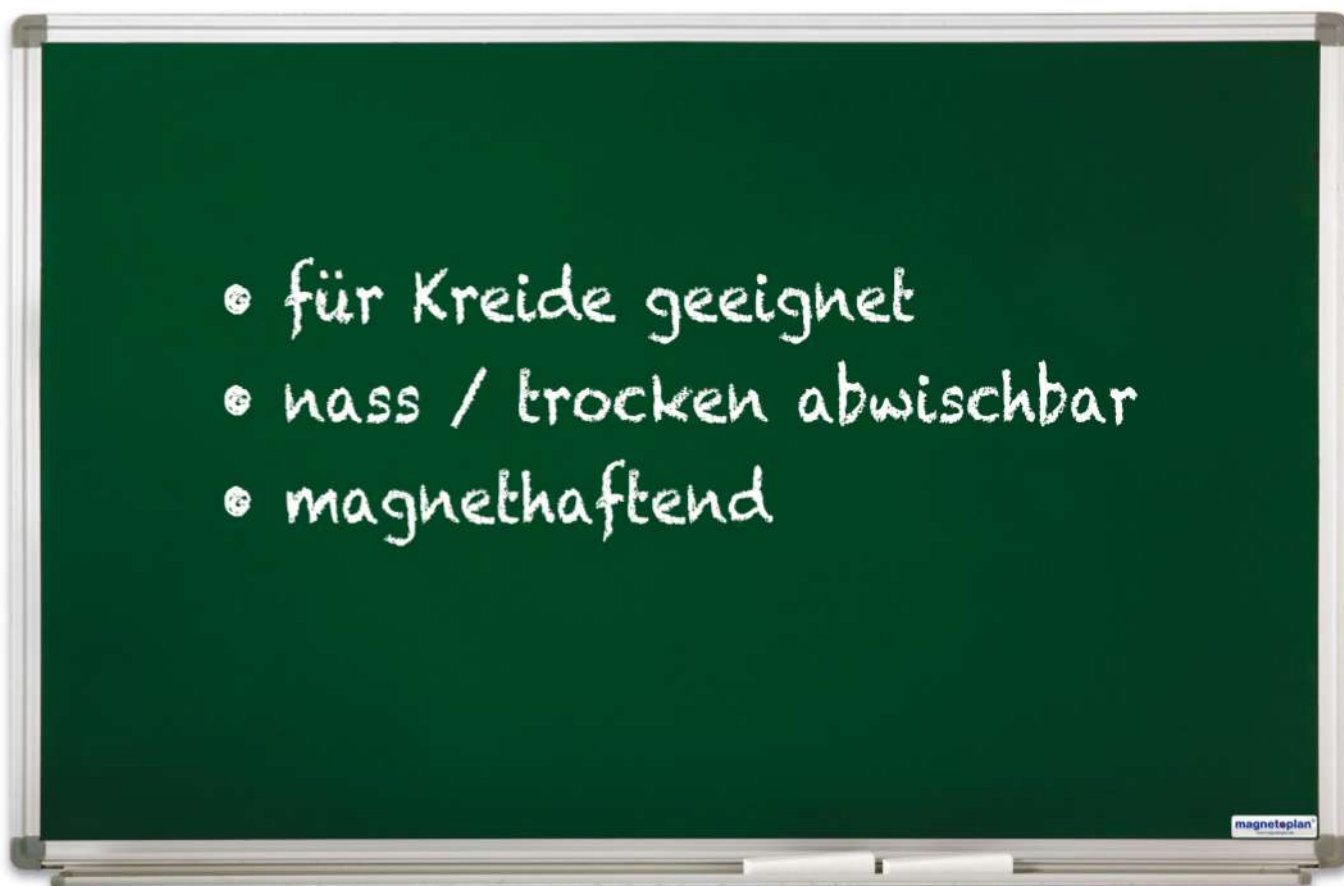

\* Bei sachgemäßer Anwendung und Reinigung  
\*With proper use and cleaning



Mit rückseitiger Gegenkaschierung aus Metall für mehr Stabilität / With metal backing for more stability

Bezeichnung / Description	Größe (B x H) / Size	Art.-Nr.
SP-Kreidetafel / SP Chalkboard	600 x 450 mm	12 402 95
SP-Kreidetafel / SP Chalkboard	900 x 600 mm	12 403 95
SP-Kreidetafel / SP Chalkboard	1200 x 900 mm	12 404 95
SP-Kreidetafel / SP Chalkboard	1500 x 1200 mm	12 405 95
SP-Kreidetafel / SP Chalkboard	2000 x 1000 mm	12 409 95
SP-Kreidetafel / SP Chalkboard	2200 x 1200 mm	12 407 95
Zubehör / Accessories	VE / Qty.	Art.-Nr.
Tafelschwamm feinporig, braun ca. 160 x 100 x 50 mm Sponge, fine pored, brown, ca. 160 x 100 x 50 mm		12 298
Kreide weiß, abgerundet / Chalk white, rounded	72 St. / Pcs.	12 305
Kreide farbig, abgerundet / Chalk coloured, rounded	12 St. / Pcs.	12 306

## SP-Kreidetafel, mobil / Mobile SP Chalkboard

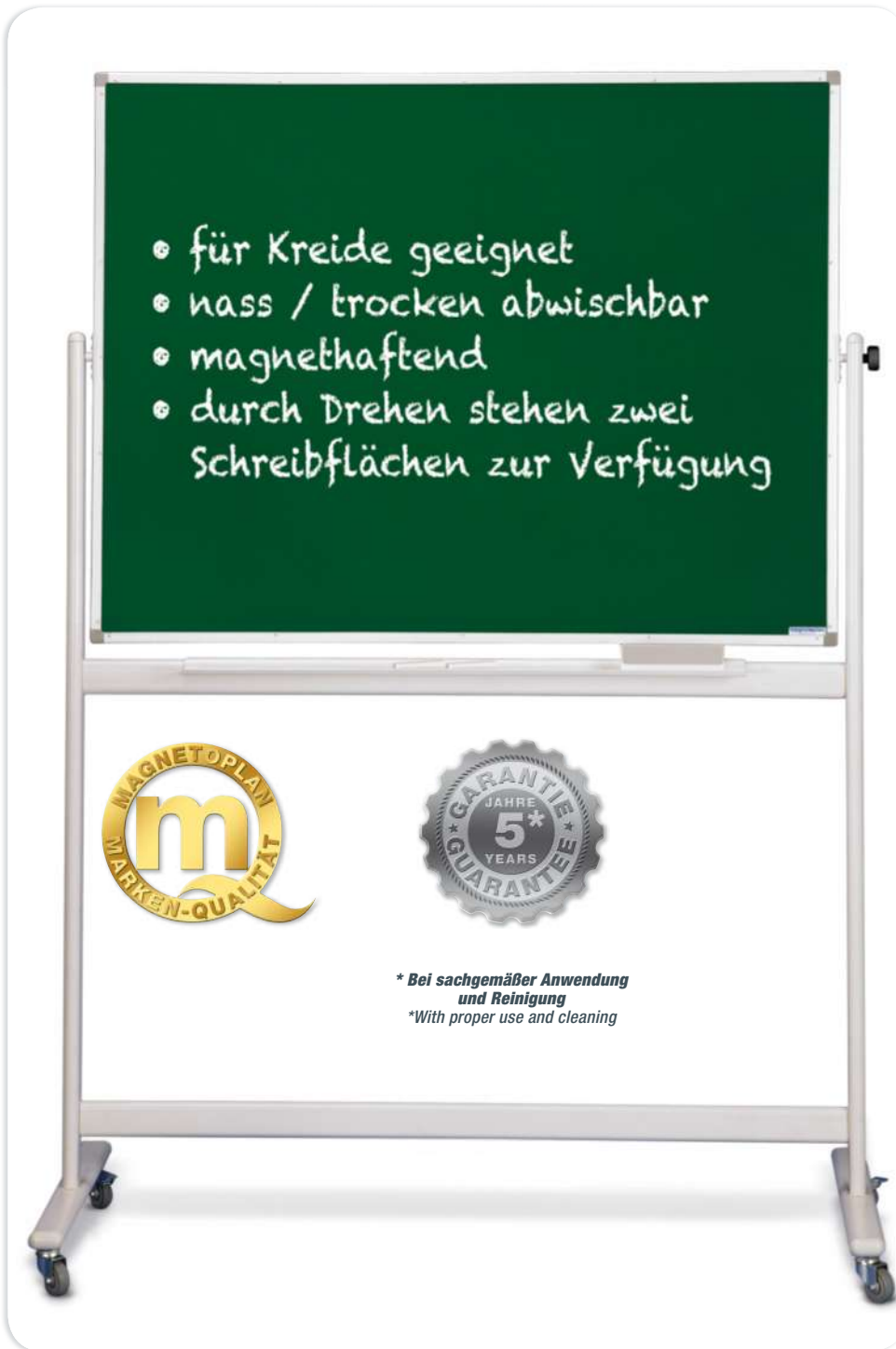

Freistehende Schreibtafel, durch Drehen stehen zwei Schreibflächen zur Verfügung.

- Magnethaftend, mit Kreide beschreibbar und trocken wieder abwischbar
- mit stabilem, silbereloxiertem Aluminium-Rahmen
- stufenlose Schrägstellung und sichere Arretierung durch Schraubkopf
- solides Fahrgestell in lichtgrau, mit 4 stabilen, leichtlaufenden Rollen (2 davon feststellbar)
- mit grüner, lackierter Oberfläche
- komplett mit großzügiger Ablage-schale für Kreide und Zubehör.

The detachable board, by turning it around, displays the other side which is good for writing too. There are two writing surfaces available at anytime.

- Magnetically adhesive, can be written on with chalk and dry wiped
- With sturdy, silver anodized aluminium frame
- Variable inclination and safe fixation with the help of a turn buckle
- Solid movable support in light grey, with 4 rugged, smoothly running castors (of which 2 are lockable)
- With lacquered surface in green
- Complete with large scale tray for chalk and accessories.

77

Bezeichnung / Description	Größe (B x H) / Size	Art.-Nr.
SP-Kreidetafel, mobil / Mobile SP Chalkboard	2000 x 1000 mm	12 420 95
SP-Kreidetafel, mobil / Mobile SP Chalkboard	1500 x 1000 mm	12 423 95
Zubehör / Accessories	VE / Qty.	Art.-Nr.
Tafelschwamm feinporig, braun ca. 160 x 100 x 50 mm Sponge, fine pored, brown, ca. 160 x 100 x 50 mm		12 298
Kreide weiß, abgerundet / Chalk white, rounded	72 St. / Pcs.	12 305
Kreide farbig, abgerundet / Chalk coloured, rounded	12 St. / Pcs.	12 306



## MDM-Schreibtafel / MDM Board

MDM steht für "Multi Directional Moving" board. Dieses innovative und funktionsfähige Board für Schulungen und Seminare lässt sich in alle Richtungen – sogar kreisförmig – bewegen. (Horizontal, vertikal und diagonal).

- Magnethaftend
- wahlweise mit grüner, emaillierter Oberfläche (mit Kreide beschreibbar) oder
- mit weißer emaillierter Oberfläche (mit Boardmarkern beschreibbar)
- über die gesamte Länge gehende Ablageschale
- in 3 verschiedenen Größen.

MDM stands for "Multi Directional Moving" board. This innovative and functional board for schooling and seminars is movable in all directions, horizontally, vertically and diagonally. Even circular movements can be done.

- Magnetically adhesive
- Choice of board with green, enamelled surface (for writing with chalk) or
- With white, enamelled surface (for writing with board markers)
- Marker tray over full width.
- It is available in 3 different sizes.



Bezeichnung / Description	Größe (B x H) / Size	Art.-Nr.
MDM-Schreibtafel, grün / MDM Chalkboard, green	2000 x 1000 mm	12 486 200
MDM-Schreibtafel, grün / MDM Chalkboard, green	2500 x 1200 mm	12 486 250
MDM-Schreibtafel, grün / MDM Chalkboard, green	3000 x 1200 mm	12 486 300

## Konkav-Schreibtafel / Concave Board

Das innovative Board sorgt durch die konkave Wölbung für reflexionsfreies Betrachten. Die geschriebenen Inhalte können so vom Auditorium viel leichter gelesen werden. Je größer das Board, desto eher empfiehlt sich die konkave Wölbung, um von unterschiedlichen Blickwinkeln aus perfektes Sehen zu ermöglichen.

- Magnethaftend
- wahlweise mit grüner, emaillierter Oberfläche (mit Kreide beschreibbar) oder
- mit weißer emaillierter Oberfläche (mit Boardmarkern beschreibbar)
- in 4 verschiedenen Größen.

The innovative chalkboard assures reflection-free viewing due to its concave curvature. Writings can be read much better by the audience. The bigger the board the more the concave curvature is recommended, to enable perfect viewing from all angles and points of view.

- Magnetically adhesive
- Choice of board with green, enamelled surface (for writing with chalk) or
- With white, enamelled surface (for writing with board markers)
- Marker tray over full width.
- It is available in 3 different sizes.



Bezeichnung / Description	Größe (B x H) / Size	Art.-Nr.
Konkav-Schreibtafel, grün / Concave board in green	3000 x 1200 mm	12 496 300
Konkav-Schreibtafel, grün / Concave board in green	4000 x 1200 mm	12 496 400
Konkav-Schreibtafel, grün / Concave board in green	5000 x 1200 mm	12 496 500
Konkav-Schreibtafel, grün / Concave board in green	6000 x 1200 mm	12 496 600



## Schreibtafel mit Holzrahmen / Whiteboard with Wooden Frame

Die praktische Schreibtafel mit Holzrahmen für Zuhause: Ob im Arbeitszimmer, in der Küche oder im Kinderzimmer. Überall dort, wo Nachrichten, Notizen, Fotos, etc. im Blickfeld bleiben sollen:

The practical whiteboard with a wooden frame for your home: whether in the study, the kitchen or the children's room. Everywhere where messages, notes, photos, etc. should be highly visible:

- Magnethaftend, beschreibbar und trocken abwischbar
- inklusive Marker mit integriertem Löscher und 2 Magneten.
- Magnetic, writable and dry erasable
- Includes marker with integrated eraser and 2 magnets

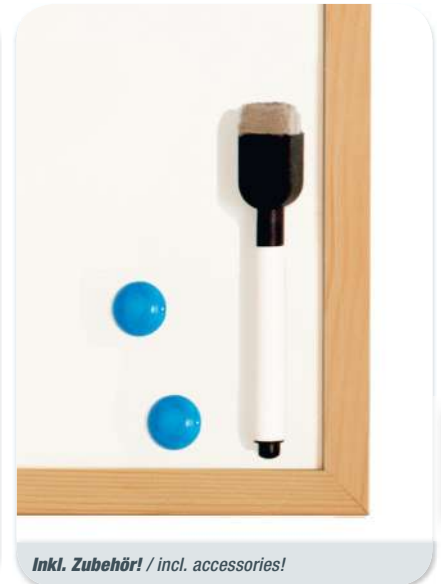

Inkl. Zubehör! / incl. accessories!

79

Bezeichnung / Description	Größe (B x H) / Size	Art.-Nr.
Schreibtafel mit Holzrahmen / Whiteboard with wooden frame	390 x 290 mm	12 19 25
Schreibtafel mit Holzrahmen / Whiteboard with wooden frame	590 x 390 mm	12 19 26
Schreibtafel mit Holzrahmen / Whiteboard with wooden frame	790 x 590 mm	12 19 27
Schreibtafel mit Holzrahmen / Whiteboard with wooden frame	990 x 590 mm	12 19 28

## Schwarze Kreidetafel mit Holzrahmen Black Chalkboard with Wooden Frame



Die praktische Kreidetafel mit Holzrahmen: Ob als Hinweistafel, für Spieler-Eintragungen, Memos und Notizen. Trocken und feucht abwischbar, inklusive Griffel und Schwämmchen. Griffel kann mit handelsüblichem Spitzer gespitzt werden.

Practical chalkboard with wooden frame: it may be used as a reference board or for players notes, memos and notes. Dry and wet erasable including slate pencil and sponge. Slate pencil can be sharpened with a standard sharpener.

Bezeichnung / Description	Größe (B x H) / Size	Art.-Nr.
Schwarze Kreidetafel mit Holzrahmen, inkl. Griffel & Schwämmchen. / Black chalkboard with wooden frame, incl. slate pencil and sponge.	280 x 200 mm	80 530

## Memotafel in Edelstahl-Optik / Memo Board

Die Metall-Memotafel in Edelstahl-optik bringt eine frische und moderne Atmosphäre in jeden Raum:

- In der Küche lassen sich schnell und übersichtlich Rezepte und Einkaufszettel befestigen. Die mitgelieferten 8 Smiley-Magnete sorgen für gute Stimmung
- im Eingangsbereich lassen sich wichtiges Utensil wie Schlüssel, Handy, Sonnenbrille, etc. sicher und griffbereit aufbewahren. Die integrierte Ablageleiste geht über die gesamte Breite der Tafel und bietet viel Platz für alles, was nicht verloren gehen darf
- auch im Büro, Home-Office oder Kinderzimmer ist die Memotafel in Edelstahl-Optik unverzichtbar und bietet viele Möglichkeiten für Ordnung und Übersicht.

The memo board in high-grade metal optic contributes a fresh and modern atmosphere to every room:

- In the kitchen, recipes and shopping lists can be easily attached. The 8 Smiley-magnets that come with the board provide good mood
- In the entrance area important things like keys, cellphones, sunglasses, etc. can be securely kept and are accessible at any time. The integrated tray goes over the entire length of the board and offers plenty of space for everything that needs safekeeping.
- In the office or in the children's room this memo board is an absolute must for keeping things in sight and organized.



Bezeichnung / Description	Größe (B x H) / Size	Art.-Nr.
Memotafel / Memo board	450 x 305 mm	12 193
Memotafel / Memo board	600 x 450 mm	12 194

Lieferung inkl. Befestigungsmaterial und 8 Smiley-Magneten. / Complete with mounting accessories and 8 Smiley-magnets.

## Magnetisches Memoboard Magnetic Memo Board

Magnethaftendes Memoboard in Edelstahl-Optik mit 5 Haken und 4 Magneten, zum Befestigen wichtiger Notizen und Utensilien.

Magnetic memo board with stainless steel visual, with 5 hooks and 4 magnets, for mounting important notes and utensils.



**NEU!**

Bezeichnung / Description	Größe (B x H) / Size	Art.-Nr.
Magnetisches Memoboard Magnetic memo board	300 x 400 mm	12 193 26



## Pintafel, Kork / Pinboard, Cork



Diese Memoboards sind unverzichtbar in jedem Büro oder Home-Office, zum Anpinnen von Fotos, Notizen etc.

- Aus hochwertigem Presskork
- Korkoberfläche schließt sich nach jedem Nadelstich
- mit umlaufendem Holzrahmen
- komplett mit Befestigungsmaterial und Pinnadeln.

These memo boards are a must in every office or home office, for pinning photos, calling cards, notes etc.

- Made of high quality, pressed cork
- Holes contract when pins are removed
- With all-around wooden frame
- Complete with mounting accessories and pins.



Inkl. Pinnadeln / Incl. pins

Bezeichnung / Description	Größe / Size	Art.-Nr.
Pintafel mit Holzrahmen inkl. Pinnadeln / Corkboard with wooden frame incl. pins	400 x 300 mm	12 192 1
Pintafel mit Holzrahmen inkl. Pinnadeln / Corkboard with wooden frame incl. pins	600 x 400 mm	12 192 2
Pintafel mit Holzrahmen inkl. Pinnadeln / Corkboard with wooden frame incl. pins	800 x 600 mm	12 192 3
Pintafel mit Holzrahmen inkl. Pinnadeln / Corkboard with wooden frame incl. pins	1000 x 600 mm	12 192 4

## Weltkarte auf Pinwand im Holzrahmen World Map on a Pinboard with Wooden Frame

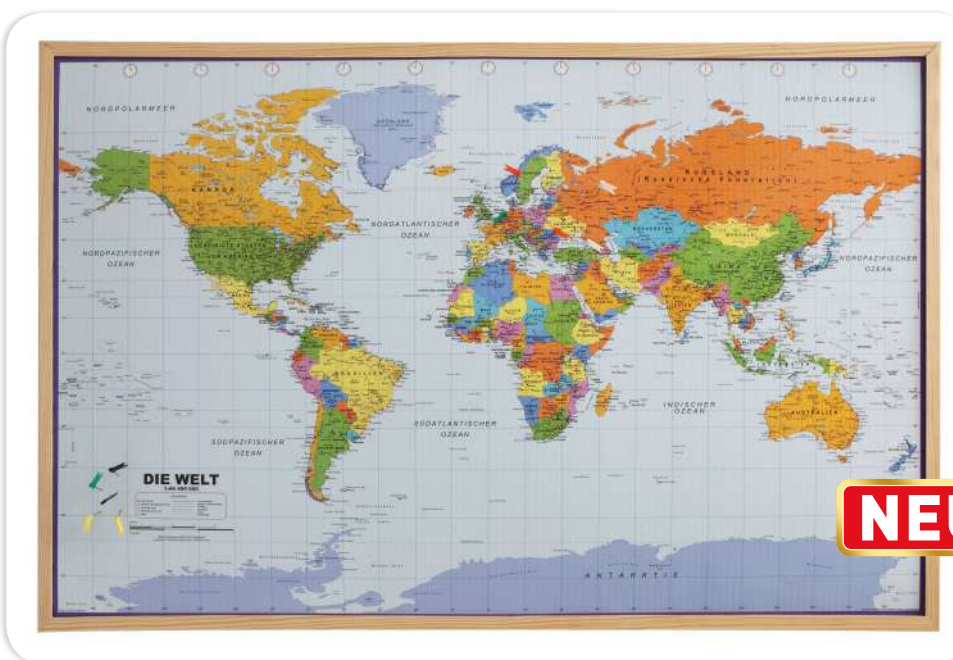

Weltkarte auf Pinnwand mit Holzrahmen als preisgünstige Alternative. Ein wichtiger Informationsträger für Marketing-, Verkaufs- und Versandabteilungen sowie für Speditionen, Kurier- und Handelsfirmen. Inkl. 10 x Markierungsfähnchen zum Anpinnen.

World map on a pinboard with a wooden frame, as a low-priced alternative. An important information carrier for marketing, sales- and dispatch departments as well as for shipping, courier and commercial firms. Includes 10 pinable marking flags.



Pinnbar / Pinable

Bezeichnung / Description	Größe / Size	Art.-Nr.
Weltkarte auf Pinwand im Holzrahmen / World map on a pinboard with wooden frame	900 x 600 mm	12 195



# Präsentationswände, Raumteiler und Pintafeln

*magnetoplan bietet mit den Stellwänden für Büro, Ausstellung, Werkstatt oder den mobilen Einsatz ein hohes Maß an Flexibilität und Design. Sie erfüllen teilweise auch alle Anforderungen hinsichtlich Kommunikation, Präsentation und Information. Ideal für Empfangsbereiche, Hotels, Theater, auf Messen, Kongressen und Ausstellungen.*



*Die verschiedenen Oberflächen passen sich jeder Umgebung an. Kombinieren Sie unterschiedliche Farben und Materialien für Ihre individuelle Lösung. / Different surfaces adapt to the environment. Make your choice among many options and combine colours and materials to come up with your individual solution.*



*Stabile Achtkantsäulen in Verbindung mit Tellerfüßen sorgen für optimale Standfestigkeit. Optional erhalten Sie auch flache Fußelemente mit und ohne Rollen. Sturdy octagonal poles with round steel bases assure utmost stability. As an alternative the poles can be equipped also with bases made of aluminum with or without castor wheels.*



# Display Boards, Dividers & Pinboards

Magnetoplan offers a great range of flexibility and design with its display walls for offices, trade fairs, workshops or mobile use. They partially also meet the requirements with regard to communication, presentation and information. They are ideal for reception areas, hotels, theatres, trade fairs, congresses and exhibitions.

**Stellwände auch mit halbtransparentem Sichtschutz: aus mattiertem Acrylglas oder magnethaftendem Lochwand-Design.**

*Partition walls with semi-transparent visual protection: made of matted acrylic glass or magnetic hole wall design.*



**Mobile Präsentationswände für höchste Flexibilität. Fix und fertig vormontiert. Klappbar für leichte Lagerung. / Mobile presentation walls for a maximum of flexibility. Pre-mounted. Foldable for minimal storage space.**



## Präsentationswände / Stationary Display Boards

Stellwände erfüllen alle Anforderungen in Hinsicht Kommunikation, Präsentation und Information. Sie eignen sich für:

- Eingangsbereiche von Firmen, Hotels und Kongresszentren
- Ausstellungen und Messen
- Großraumbüros, als optische und funktionale Raumteiler.

Doppelseitige Tafeln, Spannschlösser und Achtkantsäulen sind Teil des magnetoplan Rahmensystems. Daher bieten sich dem Anwender unbegrenzte Möglichkeiten, die Anordnung der Wände zu variieren oder mit weiteren Elementen auszubauen. Die kompletten Sets werden mit grauem Filzbezug geliefert, 2 weitere Oberflächen stehen zur Wahl. Es können auch höhere Säulen und Tafeln mit anderen Dimensionen bestellt werden. Für das Aufhängen von gerahmten Bildern empfehlen wir die praktischen Federklemmen mit Haken (Art.-Nr. 11 099, siehe Seite 188).

Stationary display boards fulfill all of your requirements with regards to communication, presentation and information. These boards are suitable for:

- Entrance halls in companies, hotels and convention centers
- Exhibition fairs and offices
- In large offices as visual and functional dividers

Double sided boards, turnbuckles and octagonal poles are part of the magnetoplan frame system. These components open limitless possibilities, to vary the configuration of these dividers or to expand these with additional boards. The complete sets are delivered with grey felt covered surfaces, there is a choice of 2 alternative surfaces. Upon request, there are even higher poles and boards in different sizes. For hanging up picture frames we recommend the use of snap-on clips with hooks (Art. No. 11 099, see page 188).



### Beispiele unendlicher Stellmöglichkeiten: Examples of infinite positioning possibilities:

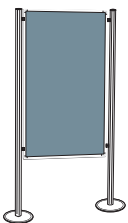

Set 1

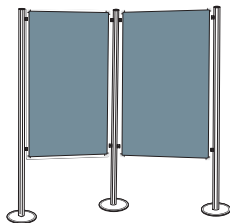

Set 2

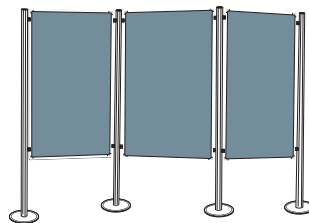

Set 3

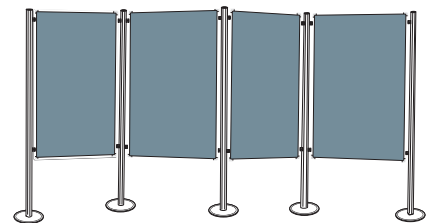

Set 4

### Präsentationswände, Komplett-Sets / Display boards, complete sets

Bezeichnung / Description	Gesamtbreite / Width	Höhe / Height	Art.-Nr.
<b>SET 1</b> 1 Pintafel 1200 x 1500 mm mit beidseitig Filz grau*, 2 Achtkantsäulen 1 Pinboard 1200 x 1500 mm, both sides felt grey*, 2 octagonal poles	1345 mm	1800 mm	11 010 01
<b>SET 2</b> 2 Pintafeln je 1200 x 1500 mm beidseitig Filz grau*, 3 Achtkantsäulen 2 Pinboards each 1200 x 1500 mm, both sides felt grey*, 3 octagonal poles	2625 mm	1800 mm	11 010 02
<b>SET 3</b> 3 Pintafeln je 1200 x 1500 mm beidseitig Filz grau*, 4 Achtkantsäulen 3 Pinboards each 1200 x 1500 mm, both sides felt grey*, 4 octagonal poles	3905 mm	1800 mm	11 010 03
<b>SET 4</b> 4 Pintafeln je 1200 x 1500 mm beidseitig Filz grau*, 5 Achtkantsäulen 4 Pinboards each 1200 x 1500 mm, both sides felt grey*, 5 octagonal poles	5185 mm	1800 mm	11 010 04

\*Bitte bei Bedarf gewünschte Alternativ-Oberfläche angeben (Filz blau oder Kork.) / \*If necessary, please indicate the required alternative surface (felt blue or cork)





## Pintafeln, doppelseitig / Pinboards, double-sided

Bezeichnung / Description	Größe / Size	Art.-Nr.	Bezeichnung / Description	Größe / Size	Art.-Nr.
<b>Filz Grau / Grey felt</b>	900 x 600 mm	11 001 01	<b>Filz Grau / Grey felt</b>	1800 x 900 mm	11 017 01
<b>Filz Blau / Blue felt</b>	900 x 600 mm	11 001 03	<b>Filz Blau / Blue felt</b>	1800 x 900 mm	11 017 03
<b>Naturkork / Natural cork</b>	900 x 600 mm	11 001 24	<b>Naturkork / Natural cork</b>	1800 x 900 mm	11 017 24
<b>Filz Grau / Grey felt</b>	1200 x 900 mm	11 005 01	<b>Filz Grau / Grey felt</b>	1800 x 1200 mm	11 018 01
<b>Filz Blau / Blue felt</b>	1200 x 900 mm	11 005 03	<b>Filz Blau / Blue felt</b>	1800 x 1200 mm	11 018 03
<b>Naturkork / Natural cork</b>	1200 x 900 mm	11 005 24	<b>Naturkork / Natural cork</b>	1800 x 1200 mm	11 018 24
<b>Filz Grau / Grey felt</b>	1500 x 1000 mm	11 013 01	<b>Filz Grau / Grey felt</b>	2000 x 1000 mm	11 020 01
<b>Filz Blau / Blue felt</b>	1500 x 1000 mm	11 013 03	<b>Filz Blau / Blue felt</b>	2000 x 1000 mm	11 020 03
<b>Naturkork / Natural cork</b>	1500 x 1000 mm	11 013 24	<b>Naturkork / Natural cork</b>	2000 x 1000 mm	11 020 24
<b>Filz Grau / Grey felt</b>	1500 x 1200 mm	11 008 01	<b>Filz Grau / Grey felt</b>	2200 x 1200 mm	11 022 01
<b>Filz Blau / Blue felt</b>	1500 x 1200 mm	11 008 03	<b>Filz Blau / Blue felt</b>	2200 x 1200 mm	11 022 03
<b>Naturkork / Natural cork</b>	1500 x 1200 mm	11 008 24	<b>Naturkork / Natural cork</b>	2200 x 1200 mm	11 022 24



Oberflächen zur Wahl / Choice of surfaces

01 Filz Grau / Grey felt

03 Filz Blau / Blue felt

24 Naturkork / Natural cork

\*Lieferzeit: ca. 1-2 Wochen

\*Delivery time approx. 1-2 weeks

<b>Achtkantsäule, runder Tellerfuß*</b> / Octagonal pole with round base	1500 mm	11 073 8
<b>Achtkantsäule, runder Tellerfuß*</b> / Octagonal pole with round base	1800 mm	11 075 8
<b>Achtkantsäule, runder Tellerfuß*</b> / Octagonal pole with round base	2000 mm	11 077 8

\*Alternative Fußelemente siehe S. 191 Achtkantsäulen/diverse Fußelemente  
\*Alternative foot elements see p. 191 Octagonal columns/miscellaneous foot elements

## Präsentationswände, mobil / Mobile Display Boards

Mobile Stellwände sind nicht nur rollbar, sondern auch in sich flexibel, d.h. in jedem Winkel aufstellbar. Wie bei den stationären Präsentationswänden sind die Pinwände doppelseitig nutzbar. Sie eignen sich speziell für den mobilen Einsatz:

- Für Seminare, Präsentationen und Ausstellungen
- in Geschäftsräumen als flexible Sichtblenden.

Der große Vorzug der Wände: zusammengeklappt lassen sie sich auf kleinstem Raum transportieren und lagern.

Besides being mobile and transportable these boards can be positioned virtually at any angle. Both sides of the pinboards can be used just like the stationary display boards. They are especially suited for mobile use:

- For seminars, presentations and exhibitions.
- They function well as flexible blinds in open offices.

The big advantage of the boards is that once folded they can be easily transported and stored in a small space.



86



Mobile Präsentationswände für höchste Flexibilität. Fix und fertig vormontiert. Klappbar für leichte Lagerung. / Mobile presentation walls for a maximum of flexibility. Pre-mounted for minimal storage space.



Oberflächen zur Wahl / Choice of surfaces  
 01 Filz Grau / Grey felt, 03 Filz Blau / Blue felt, 24 Naturkork / Natural cork  
 \*Lieferzeit: ca. 1-2 Wochen / \*Delivery time approx. 1-2 weeks

### Präsentationswände, mobil / Mobile display boards

Bezeichnung / Description	Größe (B x H) / Size (W x H)	Art.-Nr.
<b>SET 1</b> Präsentationsset bestehend aus 3 Pinwänden, mit beidseitigem Filzbezug in grau* und 4 Vierkantsäulen mit arretierbaren Laufrollen. / Presentation set consisting of 3 pinboards, with double-sided felt surface in grey*, and 4 rectangular posts with lockable rollers	je 1200 x 1500 mm	11 010 06
<b>SET 2</b> Präsentationsset bestehend aus 4 Pinwänden, mit beidseitigem Filzbezug in grau* und 5 Vierkantsäulen mit arretierbaren Laufrollen. / Presentation set consisting of 4 pinboards, with double-sided felt surface in grey*, and 5 rectangular posts with lockable rollers	je 1200 x 1500 mm	11 010 07

\*Bitte bei Bedarf gewünschte Alternativ-Oberfläche angeben (Filz blau oder Kork.)  
 \*If necessary, please indicate the required alternative surface (felt blue or cork)



## Raumteiler / Room Dividers

**Trennwände müssen nicht langweilig sein. Mit den edlen Raumteilern von magnetoplan lassen sich ansprechende Bürosituationen kreieren. Erhältlich aus mattiertem Acrylglas oder magnethaftendem Lochwand-Design in hochwertigem Aluminium. Auf Wunsch auch als Kombination erhältlich.**

**Mit dem Trennwandsystem sind mittels Spannschlössern (siehe Seite 100 und 188) beliebig viele Anbau-Varianten möglich.**

Partitions don't have to be boring. With the high-quality dividers of magnetoplan, attractive office layouts can be created. They can be used in a flexible way as partitions or as blinds. Available in matt acrylic or in perforated high-grade aluminium, both materials can be combined upon request.

Turn buckles (see pages 100 and 188) allow the dividers to be set into multiple configurations and extensions.



**Größe je Wand: 1200 x 1500 mm (B x H)**  
 Size of divider: 1200 x 1500 mm (W x H)  
**Gesamthöhe der Standsäulen: 1800 mm**  
 Total height of poles: 1800 mm

Bezeichnung / Description	Größe je Wand (B x H) Size of divider (W x H)	Gesamthöhe der Standsäulen Total height of poles	Art.-Nr.
<b>Raumteiler im Aluminium-Design, inkl. 2 Standsäulen auf Tellerfüßen*</b> Divider in perforated aluminium design, incl. 2 octagonal poles and round supports	<b>1200 x 1500 mm</b>	<b>1800 mm</b>	<b>11 010 50</b>
<b>Raumteiler im Acryl-Design, inkl. 2 Standsäulen auf Tellerfüßen*</b> Divider in acrylic design, includes 2 octagonal poles and round supports	<b>1200 x 1500 mm</b>	<b>1800 mm</b>	<b>11 010 51</b>

\*Alternative Fußelemente siehe S. 191 Achtkantsäulen/diverse Fußelemente / \*Alternative foot elements see p. 191 Octagonal columns/miscellaneous foot elements



## Präsentationswand, zusammenklappbar Foldable Display Board

Diese Präsentationswand mit royal blauer Filzoberfläche lässt sich komplett zusammenklappen und transportieren, inkl. Tragetasche:

- Flexible Präsentationswand mit doppelseitiger Filzoberfläche
- leicht und flexibel wie ein Paravent aufstellbar
- mit Hilfe von Pinnadeln können hier Poster und Informationen beidseitig befestigt werden
- mit stabilem Aluminiumrahmen
- die mit Klettbindern befestigte obere Hälfte der Trennwand kann komplett umgeklappt werden. Mit einer Höhe von nur noch 90,5 cm und einer Tiefe von 8 cm kann sie so auf kleinstem Raum transportiert und gelagert werden
- für den mobilen Einsatz ohne Werkzeug sofort einsatzfähig.

This display wall, with a royal blue felt surface, is fully foldable and transportable (carrier bag included):

- Flexible presentation wall with double-sided felt surface
- Light and flexible; easy to set up like a room divider
- Posters and information can be mounted on both sides, with the aid of pins / needles
- Comes with a stable aluminium frame
- The upper half of the separation wall, fastened with Velcro, can be folded completely. With a height of only 90.5 cm and a depth of 8 cm they can be transported and stored in the smallest of spaces
- Can be appropriated for mobile use without ancillary tools

**NEU!**

Video ansehen auf  
[magnetplan.de](http://magnetplan.de)

88



**Maße zusammengeklappt:**  
905 x 610 x 80 mm (H x B x T)  
Dimensions folded:  
905 x 610 x 80 mm (H x W x D)

**Gesamt-Präsentationsfläche:**  
1810 x 2440 x 20 mm (H x B x T)  
Total presentation area:  
1810 x 2440 x 20 mm (H x W x D)

**Inkl. Tragetasche,**  
**Gewicht mit Tafel: 12 kg**  
Incl. carrier bag, weight with  
board: 12 kg

Bezeichnung / Description

Zusammenklappbare Präsentationswand, inkl. Tragetasche  
Folded-up presentation wall incl. carrier bag

Gesamtfläche (H x B x T)  
Total surface area (H x W x D)

1810 x 2440 x 20 mm

Zusammengeklappt (H x B x T)  
Folded (H x W x D)

905 x 610 x 80 mm

Art.-Nr.

11 010 16

## Präsentationswand mobil, faltbar Mobile foldable Display Board

Die mobile, faltbare Präsentationswand bietet mit der Filzoberfläche in royalem blau eine elegante Optik:

- Flexible Präsentationswand mit doppelseitiger Filzoberfläche
- leicht und flexibel wie ein Paravent aufstellbar
- mit Hilfe von Pinnadeln können hier Poster und Informationen beidseitig befestigt werden
- stabiler Aluminiumrahmen in weiß lackiert
- durch die Laufrollen lässt sie sich kinderleicht an den gewünschten Einsatzort schieben
- Trennwand kann komplett zusammengeklappt und so mit einer Tiefe von nur noch 36 cm inkl. Rollen auf engstem Raum gelagert werden.

With its royal blue felt surface, our mobile, foldable presentation wall offers an elegant visual element:

- Flexible presentation wall with double-sided felt surface
- Light and flexible; easy to set up like a room divider
- Posters and information can be mounted on both sides, with the aid of pins / needles
- Stable aluminium frame, white-varnished
- It can be easily moved to the desired location with the aid of rollers
- The separating wall can be completely folded up and stored in the narrowest of spaces with a depth of only 36 cm (incl. rollers)



**NEU!**

Video ansehen auf  
[magnetoplan.de](http://magnetoplan.de)

**zusammengeklappte Wand, auf engstem Raum lagerbar:**  
1810 x 610 x 360 mm (H x B x T, inkl. Laufrollen)  
Folded-up wall, may be stored in the narrowest of spaces:  
1810 x 610 x 360 mm (H x W x D, incl. rollers)

**Gesamtfläche inkl. Laufrollen:**  
1810 x 1820 x 360 mm (H x B x T)  
Total surface area incl. rollers:  
1810 x 1820 x 360 mm (H x W x D)

Bezeichnung / Description

**Mobile faltbare Präsentationswand**  
Mobile foldable display board

**Gesamtfläche inkl. Laufrollen (H x B x T)**  
Total surface area incl. rollers (H x W x D)

**1810 x 1820 x 360 mm**

**Maße zusammengeklappt inkl. Laufrollen (H x B x T)**  
Folding measure, incl. rollers (H x W x D)

**1810 x 610 x 360 mm**

Art.-Nr.

**11 053 03**

## Raumteiler Textil / Room Divider Textile

Preisgünstiges Trennwand-System mit hochwertiger Textiloberfläche in taubenblau. Gewährleistet mit einer Höhe von 1,80 m und einer Breite von 1,25 m hohe Standfestigkeit sowie optimalen Sichtschutz:

- Durch die beidseitige Textiloberfläche auch als Präsentationswand nutzbar
- mit Hilfe von Pinnadeln können hier Poster und Informationen beidseitig befestigt werden
- Aluminiumrahmen mit lichtgrau lackierten, T-förmigen Standfüßen aus Metall.
- Zusammen mit den Raumteilern aus Acryl beliebig kombinierbar (siehe rechte Seite), um vielseitige Bürosituationen zu kreieren
- präsentieren so neben dem hohen Sichtschutz auch eine transparente und leichte Variante.

Low-priced separating wall system with a high-quality textile surface, dove blue. Guaranteed stability at a height of 1.80 m and a width of 1.25 m; optimal visual protection:

- With its textile surface on both sides also usable as a presentation wall
- Posters and information can be mounted on both sides with the aid of pins / needles
- Aluminium frame with a light-grey lacquered, T-shape metal stand
- Can be combined with acryl room dividers at will (see right side), in order to create several office profiles
- In addition to the high level of visual protection, there is a transparent and light variant available.



90

Bezeichnung / Description

Raumteiler Textil / Room divider textile

Maße inkl. Füßen (H x B x T)  
Dimensions incl. stands (H x W x D)

1800 x 1250 x 500 mm

Art.-Nr.

11 038 03



## Raumteiler Acryl / Room Divider Acryl

Preisgünstiges Trennwand-System aus Acryl, präsentiert eine leichte und elegante Optik. Gewährleisten mit einer Höhe von 1,80 m und einer Breite von 1 m hohe Standfestigkeit sowie einen halbtransparenten Sichtschutz:

- Raumteiler Acryl im Aluminiumrahmen und lichtgrau lackierten, T-förmigen Standfüßen aus Metall
- zwei Varianten verfügbar: mit und ohne magnethaftender Leiste, zum praktischen Befestigen von Memos, Notizen, Fotos oder Postern.
- Zusammen mit den Raumteilern aus Textil (siehe linke Seite) beliebig kombinierbar, um vielseitige Bürosituationen zu kreieren
- präsentieren so neben der transparenten Anmutung auch eine Variante mit hohem Sichtschutz.

Low-priced acrylic separating wall system, with a light and elegant visual. Guaranteed stability at a height of 1.80 m and a depth of 1 m; semi-transparent visual protection:

- Room divider acryl – aluminium frame and light grey lacquered, T-shape metal stands
- Two variants available: with or without magnetic strip for the practical posting of memos, notes, photos or posters
- Can be combined with textile room dividers as desired (see left side), in order to create several office profiles
- In addition to the transparent impression, there is a variant with high visual protection available



Größe je Wand inkl. Füßen  
1800 x 1000 x 500 mm (H x B x T)  
Size per wall (incl. stands)  
1800 x 1000 x 500 mm (H x W x D)

Bezeichnung / Description

Raumteiler Acryl mit magnethaftender Leiste / Room divider acryl with magnetic strip

Raumteiler Acryl ohne magnethaftender Leiste / Room divider acryl without magnetic strip

Maße inkl. Füßen (H x B x T)  
Dimensions incl. stands (H x W x D)

1800 x 1000 x 500 mm

1800 x 1000 x 500 mm

Art.-Nr.

11 038 80

11 038 51

## Faltbare Acrylwand / Foldable Acrylic Wall

Die Acryl-Stellwand im Aluminiumrahmen präsentiert eine leichte und elegante Optik:

- Preisgünstige, faltbare Stellwand mit geriffelten Acrylgläseinsätzen
- zum schnellen Abtrennen von Besprechungsecken, Arbeitsbereichen, Wartezimmern, etc.
- bietet halbtransparenten Sichtschutz
- kann flexibel wie ein Paravent aufgestellt werden
- mit Aluminiumrahmen
- Acrylwand kann komplett zusammengeklappt und so mit einer Tiefe von nur noch 45 mm auf engstem Raum gelagert werden.

The acrylic display wall with an aluminium frame features a light and elegant display:

- Low-priced, foldable display wall with corrugated acrylic glass inserts
- Allows for the quick separation of meeting rooms, work areas, waiting rooms, etc.
- Offers semi-transparent visual protection
- Can be set up flexibly like a room divider
- With aluminium frame
- This acrylic wall can be completely folded up and with a depth of as little as 45 mm it can be stored in the narrowest of spaces.



**NEU!**

Video ansehen auf  
magnetoplan.de

**zusammengeklappte Wand, auf engstem Raum lagerbar:**  
1800 x 500 x 45 mm (H x B x T)  
Folded up wall, storable in the narrowest of spaces:  
1800 x 500 x 45 mm (H x W x D)

**Gesamtfläche: 1800 x 1535 x 15 mm (H x B x T)**  
Total area: 1800 x 1535 x 15 mm (H x W x D)

Bezeichnung / Description

Faltbare Acrylwand / Foldable acrylic wall

Gesamtfläche (H x B x T)  
Total surface area (H x W x D)

1800 x 1535 x 15 mm

Maße zusammengeklappt (H x B x T)  
Dimensions folded (H x W x D)

1800 x 500 x 45 mm

Art.-Nr.

11 053 51



## Filz- und Kork-Pintafeln / Felt- and Cork Boards

Im Wandschienensystem werden Filz- und Kork-Pintafeln zum Anpinnen von Präsentationsunterlagen und Demonstrationsmaterialien eingesetzt. Besonders bei Arbeitsseminaren spielen sie eine wichtige Rolle. An der Wand angebracht, dienen sie als Memoboards und Informationstafeln.

Hung on the wall rail system, these boards are used for pinning presentation and demonstration materials. They play an important role during workshops and seminars. Hung on a wall they function primarily as memo boards. Choice of grey and blue felt, cork and white cardboard.



Detaillierte Informationen über Systemtafeln auf den Seiten 186/187  
Information about system boards p. 186/187



### Filz- und Kork-Pintafeln / Felt- and cork boards

Bezeichnung / Description	Größe / Size	Art.-Nr.	Bezeichnung / Description	Größe / Size	Art.-Nr.
Filz Grau / Grey felt	900 x 600 mm	11 001 B01	Filz Grau / Grey felt	1500 x 1000 mm	11 013 B01
Filz Blau / Blue felt	900 x 600 mm	11 001 B03	Filz Blau / Blue felt	1500 x 1000 mm	11 013 B03
Naturkork / Natural cork	900 x 600 mm	11 001 B24	Naturkork / Natural cork	1500 x 1000 mm	11 013 B24
Filz Grau / Grey felt	1200 x 900 mm	11 005 B01	Filz Grau / Grey felt	1500 x 1200 mm	11 008 B01
Filz Blau / Blue felt	1200 x 900 mm	11 005 B03	Filz Blau / Blue felt	1500 x 1200 mm	11 008 B03
Naturkork / Natural cork	1200 x 900 mm	11 005 B24	Naturkork / Natural cork	1500 x 1200 mm	11 008 B24



## SP-Pintafel, Textil / SP Pinboard, fabric

Die magnetoplan SP-Textiltafeln sind unverzichtbar in jedem Büro oder Home-Office. Zum Anpinnen von Fotos, Visitenkarten, Notizen etc. Auch als edle Memoboards im Privatbereich einsetzbar:

- mit hochwertiger Textil-Oberfläche
- in den Farben königsblau (03) und grau (01)
- mit umlaufendem Aluminium-Rahmen
- Rückwand aus Metall, gegenkaschiert
- in 4 verschiedenen Größen
- komplett mit Befestigungsmaterial und Pinnadeln.

The SP Pinboards are a must in every office or homeoffice. For pinning photos, calling cards, notes etc. They also can be used as noble memo boards in your private area:

- Covered with high grade fabric
- In royal blue (03) and grey (01)
- With all-around aluminium frame
- Backed with metal sheet to prevent twisting of the board
- Available 4 in different sizes
- Complete with installation accessories and pins.



**hoch + quer verwendbar inkl. Pinnadeln**  
Can be used horizontally and vertically  
incl. pins / needles.

### SP-Pintafel, Textil / SP Pinboard, fabric

Bezeichnung / Description	Größe / Size	Art.-Nr.	Bezeichnung / Description	Größe / Size	Art.-Nr.
Grau / Grey	900 x 600 mm	14 900 01	Grau / Grey	1500 x 1000 mm	14 150 01
Blau / Blue	900 x 600 mm	14 900 03	Blau / Blue	1500 x 1000 mm	14 150 03
Grau / Grey	1200 x 900 mm	14 120 01	Grau / Grey	600 x 450 mm	14 600 01
Blau / Blue	1200 x 900 mm	14 120 03	Blau / Blue	600 x 450 mm	14 600 03

## SP-Pintafel, Kork / SP Pinboard, cork

Diese Memoboards sind unverzichtbar in jedem Büro oder Home-Office, zum Anpinnen von Fotos, Notizen etc.

- Aus hochwertigem Presskork
- Korkoberfläche schließt sich nach jedem Nadelstich
- mit umlaufendem Aluminium-Rahmen
- Rückwand aus Metall, gegenkaschiert
- komplett mit Befestigungsmaterial und Pinnadeln.

These memo boards are a must in every office or home office, for pinning photos, calling cards, notes etc.

- Made of high quality, pressed cork
- Holes contract when pins are removed
- With all-around aluminium frame
- Metal backing
- Complete with mounting accessories and pins.



### SP-Pintafel, Kork / SP Pinboard, cork

Bezeichnung / Description	Größe / Size	Art.-Nr.
Naturkork / Natural cork	600 x 450 mm	12 177
Naturkork / Natural cork	900 x 600 mm	12 175
Naturkork / Natural cork	1200 x 900 mm	12 176
Naturkork / Natural cork	1500 x 1000 mm	12 179
Naturkork / Natural cork	1800 x 1200 mm	12 200



## magnetoPin-Tafel / magnetoPin-Board

Diese multifunktionale Anschlagetafel in edlem Design ermöglicht die kombinierte Verwendung von Magneten und Pinnadeln: Mit Magneten können wichtige Dokumente, Fotos oder Vorlagen befestigt werden, die nicht durch Lochreihen verletzt werden sollen. Kleinere Notizen oder Visitenkarten hingegen lassen sich durch Pinnadeln sicher festhalten und werden nicht durch große Magnete abgedeckt.

Die edle Anschlagetafel schmückt jedes Büro, Studio oder Ihr Zuhause:

- mit Lochblech, in seidenmatter Pulverbeschichtung in grau
- stoffbespannte Rückwand
- im magnetoplan Systemrahmen, auch in die Wandschiene einhängbar
- hoch + quer verwendbar
- in den Textilfarben grau und blau (ohne Pinnadeln).

Both pin needles and magnets may be used on magnetoPin boards. Important documents, originals and photos don't get harmed by pin holes and smaller papers such as notes, memos and calling cards won't be covered by magnets.

This great looking magnetoPin board is an interesting and practical accessory for every office, studio or home:

- Made up of a punched, powder-painted metal sheet
- Panel behind punched sheet is covered with fabric
- With magnetoplan system frame, can be hung into the wall rail
- May be attached to the wall horizontally or vertically
- Available with the fabric colours grey and blue (excluding pins).



hoch und quer einsetzbar  
Can be used horizontally  
and vertically



### magnetoPin-Tafel / magnetoPin board

Bezeichnung / Description	Größe / Size	Art.-Nr.	Bezeichnung / Description	Größe / Size	Art.-Nr.
<b>Grau / Grey</b>	600 x 450 mm	11 418 01	<b>Blau / Blue</b>	900 x 600 mm	11 410 03
<b>Blau / Blue</b>	600 x 450 mm	11 418 03	<b>Grau / Grey</b>	1200 x 900 mm	14 412 01
<b>Grau / Grey</b>	900 x 600 mm	11 410 01	<b>Blau / Blue</b>	1200 x 900 mm	14 412 03



## SP-Kombitafel / SP Combiboard

**Magnethaftende Schreib- und Korkpintafel. Die preiswerte und Platz sparende Kombitafel für jedes Büro. Zum Beschreiben wie auch Befestigen von kleinen Notizen, Rundschreiben, Fotos, etc. Tafel mit abgerundeten Ecken, eloxiertem Aluminium-Rahmen und rückseitiger Gegenkaschierung aus Metall:**

- **Magnethaftende und lackierte SP-Tafeloberfläche, kratz und säurefest. Mit Boardmarkern beschreibbar und trocken wieder löschar. Zum Befestigen von Fotos, Plänen u.ä. mit Hilfe von Magneten**
- **Korkpintafel zum Anpinnen von Notizen, Infos, Visitenkarten u.ä. mit Hilfe von Pinnadeln.**

*Magnetically adhesive writing board and cork pinboard. The inexpensive and space saving combiboard for every office. Writing and pinning of small notes, memorandums, photos etc. Board with rounded corners, anodized aluminium frame and metallic back panel:*

- *Enamelled writing surface, magnetically adhesive, scratchproof and acid resistant. Can be written on with board markers and dry erasable. Photos, plans or any printed sheet may be attached with magnets*
- *Cork pinboard for attaching notes, infos, calling cards and the like with pins.*



97

*\* Bei sachgemäßer Anwendung und Reinigung*  
*\*With proper use and cleaning*

### SP-Kombitafel / SP Combiboard

Bezeichnung / Description	Größe (B x H) / Size	Art.-Nr.
SP-Kombitafel / SP Combiboard	900 x 600 mm	12 403 70
SP-Kombitafel / SP Combiboard	1200 x 900 mm	12 404 70









## An- und Abwesenheitsplaner / Staff in/out Planner

Diese Informationstafel ist ein Muss für jede Telefonzentrale:

- Präzise Auskunft über An- und Abwesenheit der Mitarbeiter
- Zeitangaben der Rückkehr bis auf Viertelstunden genau
- zusätzliches Feld für Eintragungen: Längere Abwesenheiten wie z.B. Dienstreisen, Messen, Urlaub, Krankheit, etc.

This information board is a must for every reception.

- Precise information on the presence or absence of employees
- Precise return time in quarter hours
- Additional column for written information with regard to longer absences: e.g. business trips, exhibition fairs, vacation or sick leaves, etc.

**MAGNETOPLAN**  
m  
MARKEN-QUALITÄT

**COMPLETE SET**

**Durch Spannschlösser wird ein äußerst stabiler und fester Verbund von Systemtafeln untereinander erreicht.**  
With the help of turnbuckles a firm and sturdy connection on any system board can be easily achieved.

879 1486 Fax  
879 14-0 Franklin

magnetoplan

Diese Tafel ist ein gutes Beispiel wie magnetoplan ferroscrip-Systemtafeln sich dank des patentierten Rahmenprofils um weitere Tafeln erweitern lassen, in diesem Falle um eine Schreibtischplatte in identischer Größe. / This board is a good sample of how magnetoplan ferroscrip system boards can be extended by connecting other boards through the patented profile, in this case adding a whiteboard of the same size.



### An- und Abwesenheitsplaner / Staff in/out planner

Bezeichnung / Description	Größe (B x H) / Size	Art.-Nr.
Set für 12 Mitarbeiter ohne abgebildete Schreibtischplatte Set for a staff of 12 without pictured whiteboard	300 x 450 mm	37 015
Set für 30 Mitarbeiter ohne abgebildete Schreibtischplatte Set for a staff of 30 without pictured whiteboard	450 x 600 mm	37 016
Set für 30 Mitarbeiter inkl. weiße Schreibtischplatte Set for a staff of 30 including whiteboard	900 x 600 mm	37 016 00

Inklusive folgendem Zubehör: / Included accessories:

Fenstermagnete, Etiketten und Magnete für 12 bzw. 25 Mitarbeiter  
Slide-in labels and magnets for 12 resp. 25 employees

Spannschloss / Turnbuckle

11 098

# Personalübersicht / Company Structure Chart

Das Universalraster dieser ferroscrip-Systemtafel hilft bei der klaren Darstellung der Personalsituation einer Firma. Farbige ferrocards-Etiketten ordnen Mitarbeiter bestimmten Abteilungen zu. Mit Symbolmagneten kann angezeigt werden, ob ein Mitarbeiter krank, im Urlaub oder auf Dienstreise ist.

Zur Vermeidung von Zugriffen unbefugter Personen, empfiehlt sich eine zusätzliche, abschließbare Acrylglasabdeckung.

The universal grid of this ferroscrip system board helps to make a company's organizational chart transparent. Coloured ferrocards labels assign employees to certain divisions. Symbol magnets can indicate whether a staff member is sick, on holiday or on a business trip. To prevent access by unauthorized persons a clear plastic cover with a lock for the board is recommended.

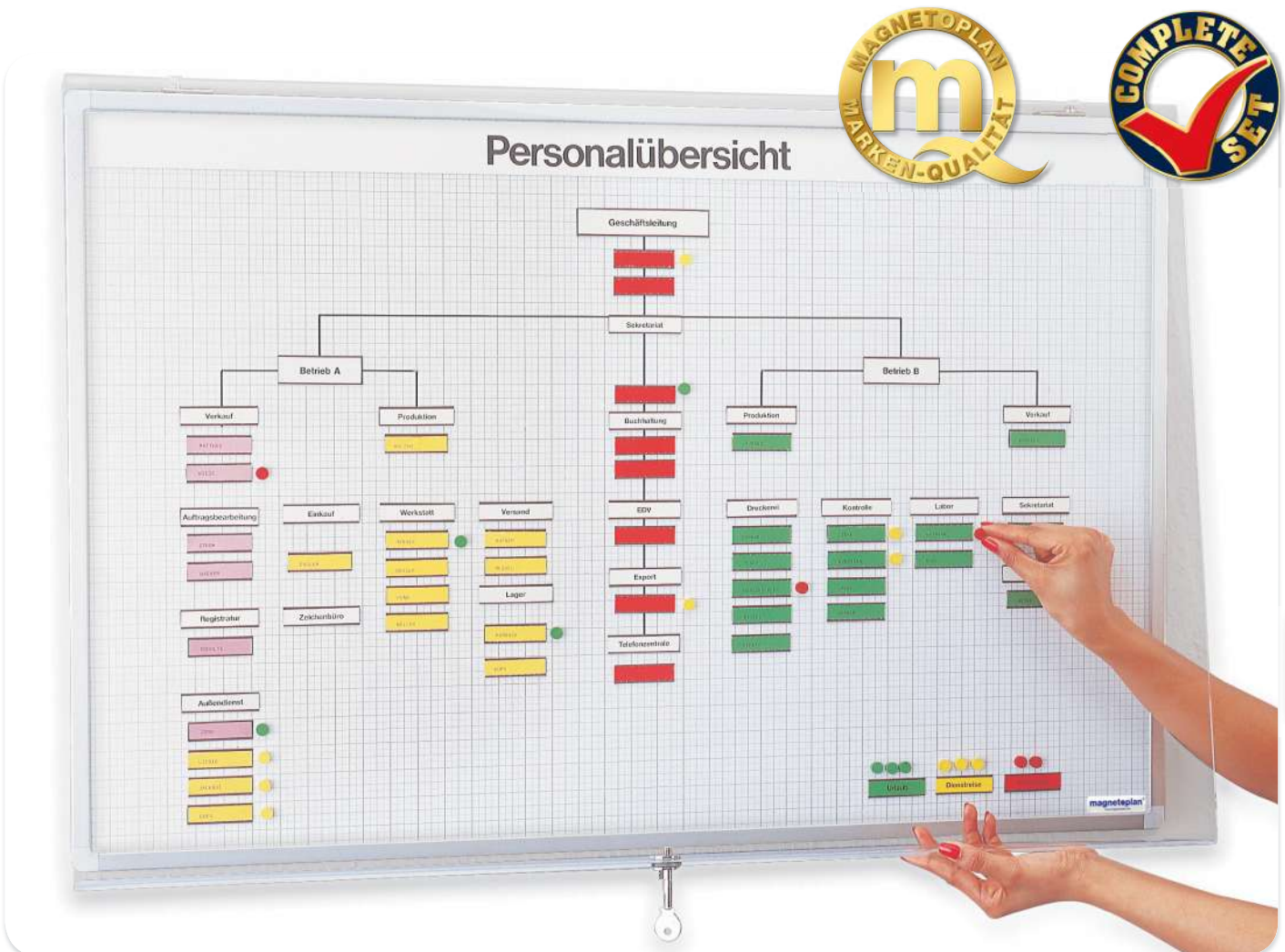

Die Acrylglasabdeckung mit Schloss verhindert den Zugriff unbefugter Personen. / Acrylic cover with lock prevents access by unauthorized persons.



ferrocards-Etiketten lassen sich auch mit Filz- oder Kugelschreiber beschriften. / ferrocards labels can be written on with a ballpoint- or felt-pen.

## Personalübersicht / Company structure chart

Bezeichnung / Description	Größe (B x H) / Size	Art.-Nr.
<b>Komplettes Set für 80 Mitarbeiter (ohne Acrylglasabdeckung)</b> Complete set for a staff of 80, without acrylic cover	<b>900 x 600 mm</b>	<b>37 038</b>

Inklusive folgendem Zubehör: / Included accessories:

U-Profil und verschiedenfarbige ferrocards-Etiketten für 80 Mitarbeiter  
U-Profiles and different coloured ferrocards labels for 80 employees

<b>Acrylglasabdeckung mit Schloss / Acrylic cover with lock</b>	<b>900 x 600 mm</b>	<b>12 460 45</b>
---	---------------------	------------------



## magnetoplan Jahresplaner / magnetoplan Year Planner

Der Jahresplaner ist eine völlig eigenständige Tafel, die sich in drei Jahrzehnten 100-tausendfach bewährte. Der Planer basiert auf dem Prinzip einer magnethaften Trägerfolie und einer auswechselbaren Auflegefolie.

- **Planen Sie Geschäftliches:** Meetings, Seminare, Messen, Geschäftsreisen, lang- und kurzfristige Termine, wichtige Lieferungen
- **Planen Sie Privates:** Urlaub, Jubiläen, Geburtstage und Verabredungen, etc.

Sie überblicken ein ganzes Jahr und die ersten 3 Monate des Folgejahres. Der Jahresplaner ist beschreibbar und magnethaftend, so dass sinnvolles Planungszubehör eingesetzt werden kann (z.B. Set 1 oder Set 2). Mit Hilfe von Symbolmagneten und magnetoflex-Bändern wird Ihre Jahresplanung noch übersichtlicher.

This year planner is a board which stands the test of times by a thousandfold in more than 3 decades. It is a magnetically adhesive base board with a printed foil on top.

- **Plan your business matters:** Monthly meetings, seminars, exhibitions, business trips, short and long term appointments, important deliveries, etc.
- **Plan your private life:** Vacation, jubilees, birthdays, dates

You have the complete survey of an entire year and the succeeding three months. The year planner is magnetically adhesive, thus it makes sense to use symbol magnets and coloured strips to make your planning easier to understand (see set 1 or 2).



magnetoplan® Jahresplaner



102



Die Trägertafel mit eloxiertem Aluminium-Rahmen brauchen Sie nur einmal zu kaufen. Die Folie mit dem Jahresplaner wird einfach aufgelegt und haftet magnetisch. Im nächsten Jahr wird sie gegen eine aktuelle Folie ausgetauscht. The base board has an anodized aluminium frame which you just buy once. The sheet with the year planner is placed on it and holds magnetically. Next year, you just replace the old sheet with a current one.



Termine auf dem Jahresplaner werden mit wasserlöslichen Stiften eingetragen. On the year planner, you write notes with a water-soluble marker pen.



Einzelne Tage können mit Symbolmagneten markiert werden, längere Zeiträume mit magnetoflex-Bändern. Symbol magnets are used to mark single days, magnetoflex tapes for longer periods.



## magnetoflex-Bänder / Tapes

Stellen Sie Ihre Termine und Reisen übersichtlich und sauber dar. magnetoflex-Bänder sind mit wasserlöslichen Markern beschreibbar und lassen sich genauso schnell verschieben, wie sich Ihre Termine verändern. (Siehe Seite 138).

Visualize your appointments and business trips in a clear and clean way. magnetoflex tapes can be written on with water soluble pens. The tapes can be re-positioned as quick as your appointments can change. (See page 138).



Die 24 x 38 mm großen Tagesfelder sind auch auf Distanz gut sichtbar. Der Ringmagnet wird täglich auf das aktuelle Datum gesetzt. / The day fields in the size 24 x 38 mm can easily be recognized even from a distance. The ring magnet is placed daily on the field with the day's date.



Zubehör Set 1, Inhalt:		Art.-Nr. 12 349
Accessories set 1, content:		
Bezeichnung / Description	VE / Qty.	Größe / Size
magnetoflex-Band, gelb magnetoflex tape, yellow	1	1000 x 5 mm
magnetoflex U-Etikettenträger magnetoflex U-label holder	10	
ferrocard-Etiketten, 3 Farben ferrocard labels, 3 colours	70	22 x 28 mm
Symbolmagnete, rot symbol magnets, red	10	Ø 10 x 10 mm
Ringmagnet / ring magnet	1	Ø 20 x 3,5 mm



Zubehör Set 2, Inhalt:		Art.-Nr. 12 349 D
Accessories set 2, content:		
Bezeichnung / Description	VE / Qty.	Größe / Size
magnetoflex-Bänder, gelb magnetoflex tapes, yellow	3	1000 x 10 mm
magnetoflex U-Etikettenträger magnetoflex U-label holder	20	
ferrocard-Etiketten, 3 Farben ferrocard labels, 3 colours	70	22 x 28 mm
Symbolmagnete / symbol magnets	10	Ø 10 x 10 mm
Symbolmagnete / symbol magnets	10	Ø 8 x 5 mm
Ringmagnet / ring magnet	1	Ø 20 x 3,5 mm

### magnetoplan Jahresplaner / magnetoplan year planner

Bezeichnung / Description	Größe (B x H) / Size	Art.-Nr.
magnetoplan Jahresplaner-Folie mit Zubehör Set 1 magnetoplan year planner foil with accessories set 1		12 350
magnetoplan Jahresplaner-Folie ohne Zubehör magnetoplan year planner foil without accessories		12 351
Trägertafel für Jahresplaner / Base board for year planner	841 x 594 mm	12 301
Trägertafel inkl. Jahresplaner-Folie und Zubehör Set 1 Base board incl. year planner foil and accessories set 1		12 353

## Aktivitäten- und Urlaubsplaner, 5-Tage-Woche Activity / Holiday Planner (5 day-week)

Mit dem Aktivitätenplaner haben Sie und Ihre Belegschaft alle wichtigen Termine eines Jahres stets im Blick:

- Terminplanung (Projekte, Messen, Seminare, Produktionsabläufe)
- Personalplanung (Urlaub, Dienstreisen, Abwesenheiten)

Genauere Vorausplanung und Koordination vermeiden Produktionsengpässe und personelle Unterbelegungen. Jeder Aktivitäten- und Urlaubsplaner beinhaltet eine große Auswahl an nützlichem Zubehör (Auflistung siehe rechts unten). Die Mengen entsprechen den Tafelgrößen.

With this activity planning board you and your staff have a clear overview of all important schedules and appointments for an entire work year.

- Schedules (projects, exhibition fairs, seminars, execution of production, etc.)
- Personnel planning (holiday, business trips, absences, etc.)

Exact planning ahead and coordination avoid production shortfalls and shortage of personnel. Each planner contains an array of useful accessories (listed below). The quantities correspond to chosen board sizes.

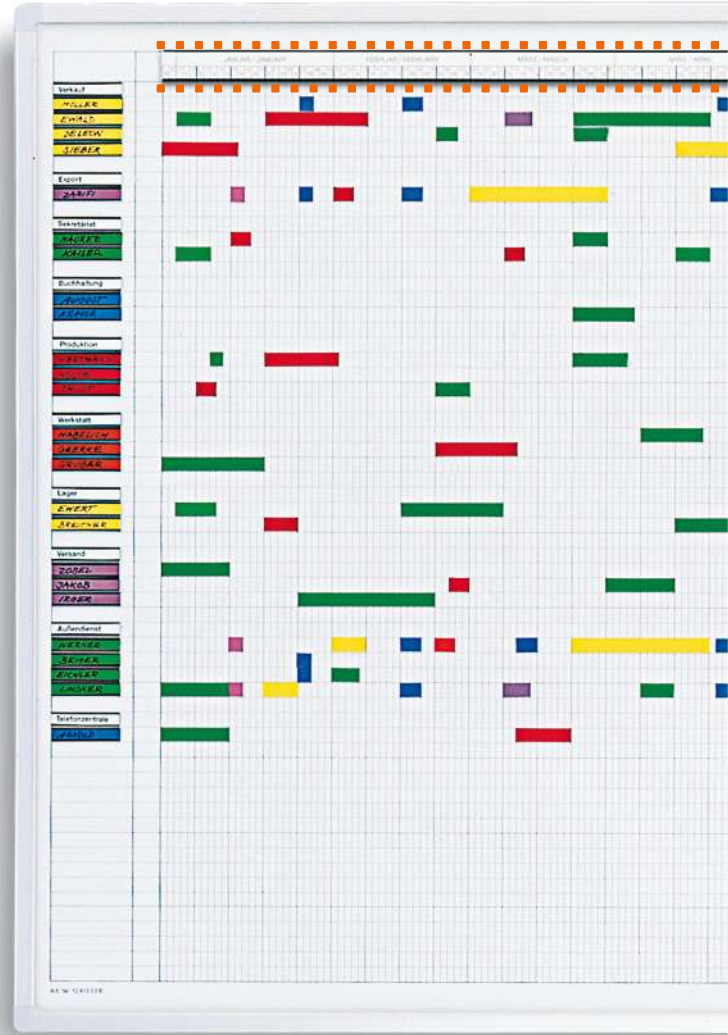

## magnetoflex-Bänder / Tapes

Stellen Sie Ihre Termine und Reisen übersichtlich und sauber dar. magnetoflex-Bänder sind mit wasserlöslichen Markern beschreibbar und lassen sich genauso schnell verschieben, wie sich Ihre Termine verändern. (Siehe Seite 138).

Visualize your appointments and business trips in a clear and clean way. magnetoflex tapes can be written on with water soluble pens. The tapes can be re-positioned as quick as your appointments can change. (See page 138).

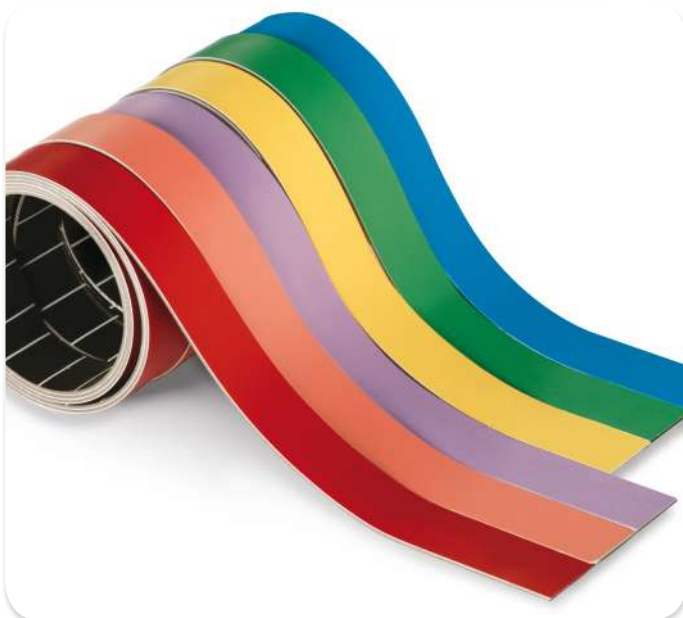

inkl. umfangreichem Zubehör! / incl. extensive accessories!



**Austauschbare Kopfleisten  
sorgen für jährliche Aktualität**

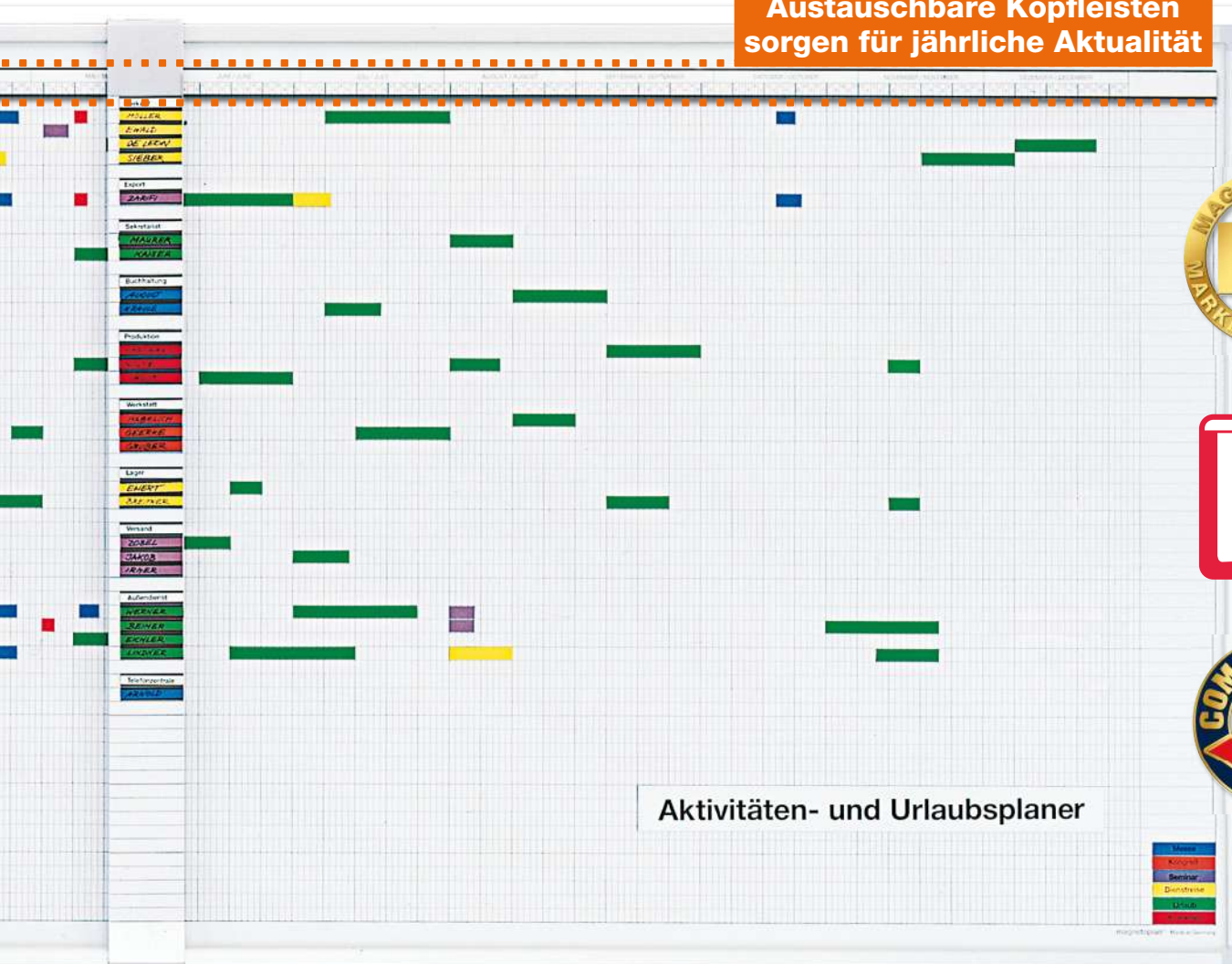

**Aktivitäten- und Urlaubsplaner**

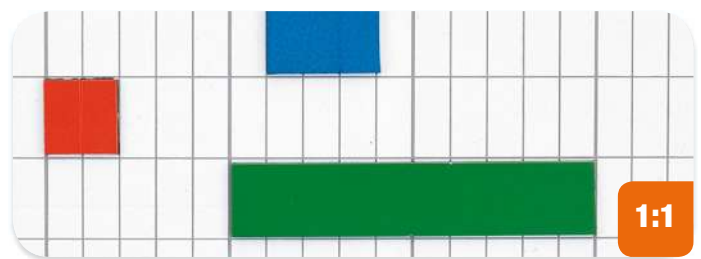

**Aktivitäten- und Urlaubsplaner, 5-Tage-Woche / Activity / holiday planner (5 day-week)**

Bezeichnung / Description	Größe (B x H) / Size	Art.-Nr.
<b>ferroscrip-Tafel mit Raster 5 x 11 mm / ferroscrip board with grid 5 x 11 mm</b>		
<b>Set für 80 Mitarbeiter, bzw. Vorgänge und Aktivitäten / Set for a staff of 80 or procedures and activities</b>	<b>1500 x 1000 mm</b>	<b>37 030 55</b>
<b>Set für 60 Mitarbeiter, bzw. Vorgänge und Aktivitäten / Set for a staff of 60 or procedures and activities</b>	<b>1500 x 750 mm</b>	<b>37 033 55</b>
<b>Set für 45 Mitarbeiter, bzw. Vorgänge und Aktivitäten / Set for a staff of 45 or procedures and activities</b>	<b>1500 x 600 mm</b>	<b>37 034 55</b>
<b>Set für 30 Mitarbeiter, bzw. Vorgänge und Aktivitäten / Set for a staff of 30 or procedures and activities</b>	<b>1500 x 450 mm</b>	<b>37 032 55</b>

**Die Sets mit einer Einteilung in 5-Tage-Wochen beinhalten:**  
 Eine ferroscrip-Rastertafel, eine Überschriftsleiste "Aktivitäten- und Urlaubsplaner", 1 Kopfleiste, magnetoflex-Bänder in den Farben grün, rot, gelb, violett, blau und orange, 1 Indexleiste, U-Profile und ferrocard-Etiketten in doppelter Anzahl der Positionen, damit die Indexleiste belegt werden kann, ferroscrip Boardmarker in 4 Farben, transotype Abreibeschrift, Schneidemeser und magnetoflex-Bänder für die Legende (beschriftet mit Urlaub, Messe, Krankheit, Dienstreise und Kongress).

**The sets with 5 day-week division contain:**  
 1 ferroscrip grid board, 1 headline strip "Activity and Holiday planner", 1 division strip, magnetoflex labels in the colours green, red, yellow, violet, blue and orange, 1 index strip, U-Profiles and ferrocard labels double the amount of positions; for placing labels on the index strip, ferroscrip board markers in 4 colours, 1 transotype set of transfer letters, 1 cutter and magnetoflex strips for legend (printed with holiday, exhibition, illness, business trip and convention).



## Aktivitäten- und Urlaubsplaner, 7-Tage-Woche Activity / Holiday Planner (7 day-week)

Diese ferroscrip-Tafel erfüllt dieselben Planungsaufgaben, wie der auf den vorherigen Seiten gezeigte Aktivitäten-Planer. Diese Rastereinteilung berücksichtigt jedoch auch die Wochenenden. Die Sonntage sind mit stärkeren Linien gekennzeichnet. Die den Sets beigefügten magnetoflex-Bänder sind beschreibbar. Zusätzliche Eintragungen können mit Boardmarkern oder wasserlöslichen Stiften vorgenommen werden. Durch Auflegen der aktuellen Kopfleisten sind die Aktivitätenplaner jedes Jahr aufs Neue einsetzbar.

This ferroscrip planning board fulfills the same planning needs like the activity planner on the previous pages, except that the weekends are considered too. Sundays are marked with bolder column lines. On the coloured magnetoflex tapes, which you find in the sets, you may write your additional inscriptions either with board markers or with water soluble pens. By applying the actual headlines strips, on which the months and dates are printed, this activity planning board can be used from year to year.

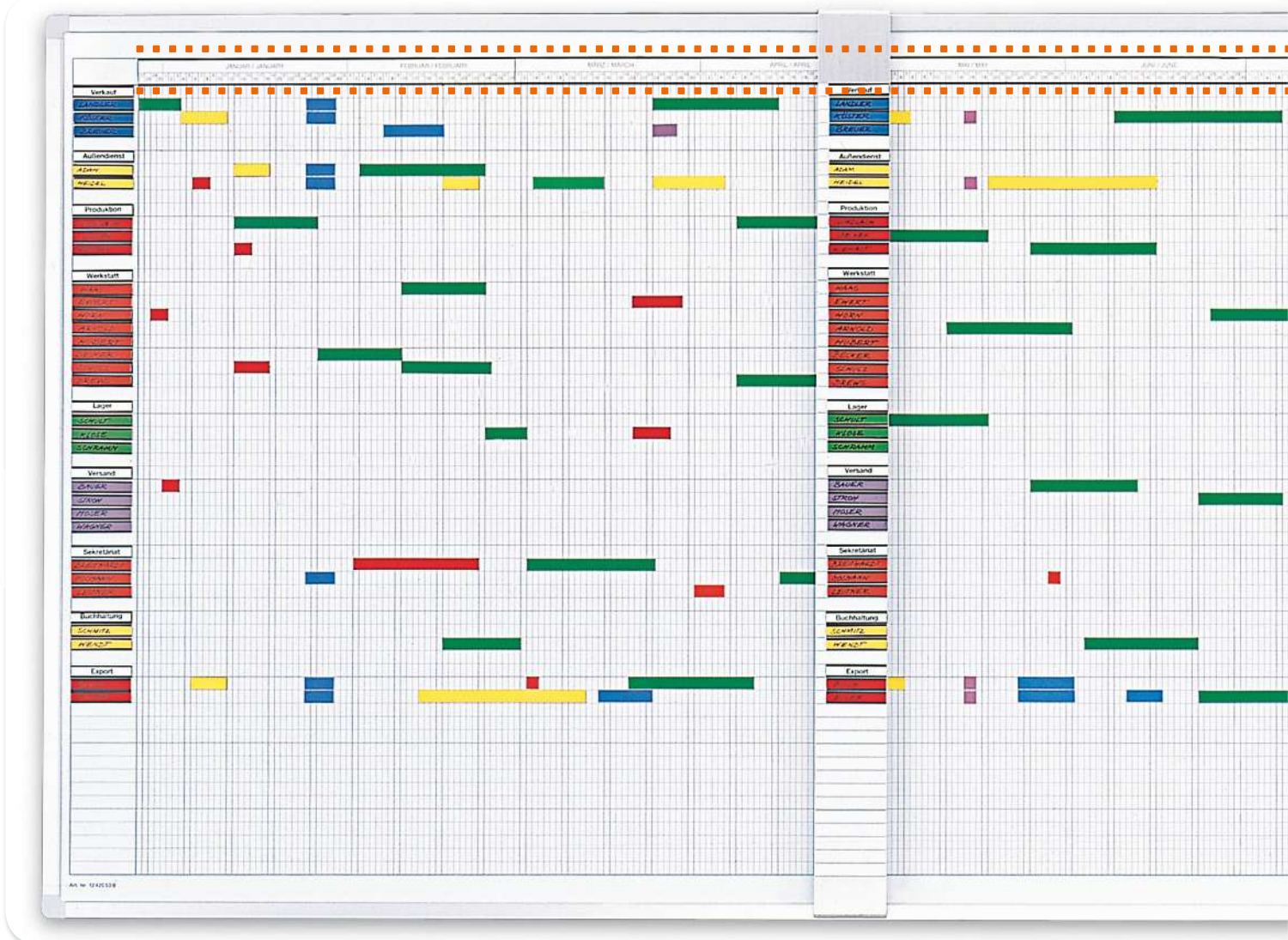

106



inkl. umfangreichem Zubehör! / incl. extensive accessories!

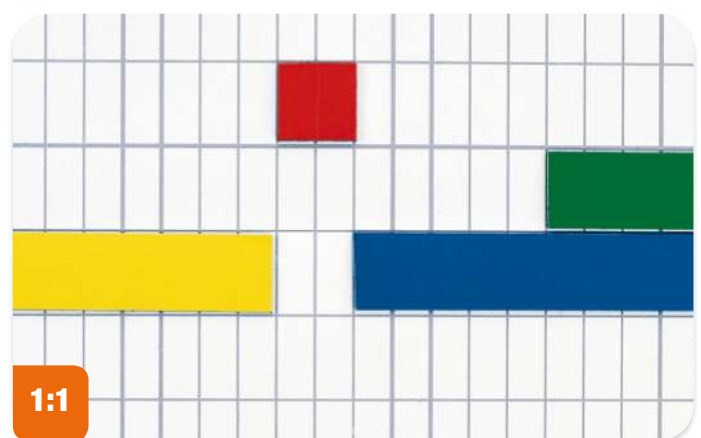

1:1



## magnetoflex-Bänder / Tapes

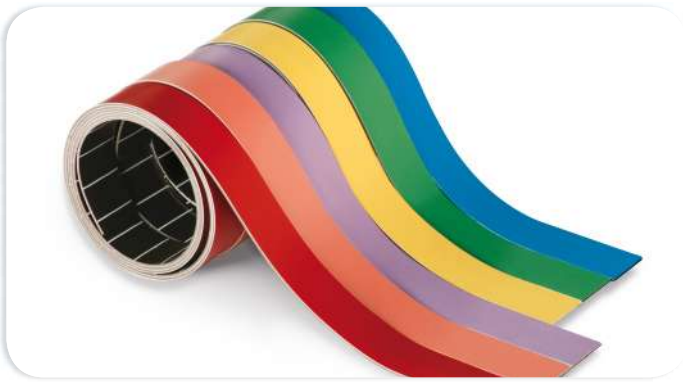

Stellen Sie Ihre Termine und Reisen übersichtlich und sauber dar. magnetoflex-Bänder sind mit wasserlöslichen Markern beschreibbar und lassen sich genauso schnell verschieben, wie sich Ihre Termine verändern. (Siehe Seite 138).

Visualize your appointments and business trips in a clear and clean way. magnetoflex tapes can be written on with water soluble pens. The tapes can be re-positioned as quick as your appointments can change. (See page 138).

**Austauschbare Kopfleisten sorgen für jährliche Aktualität**

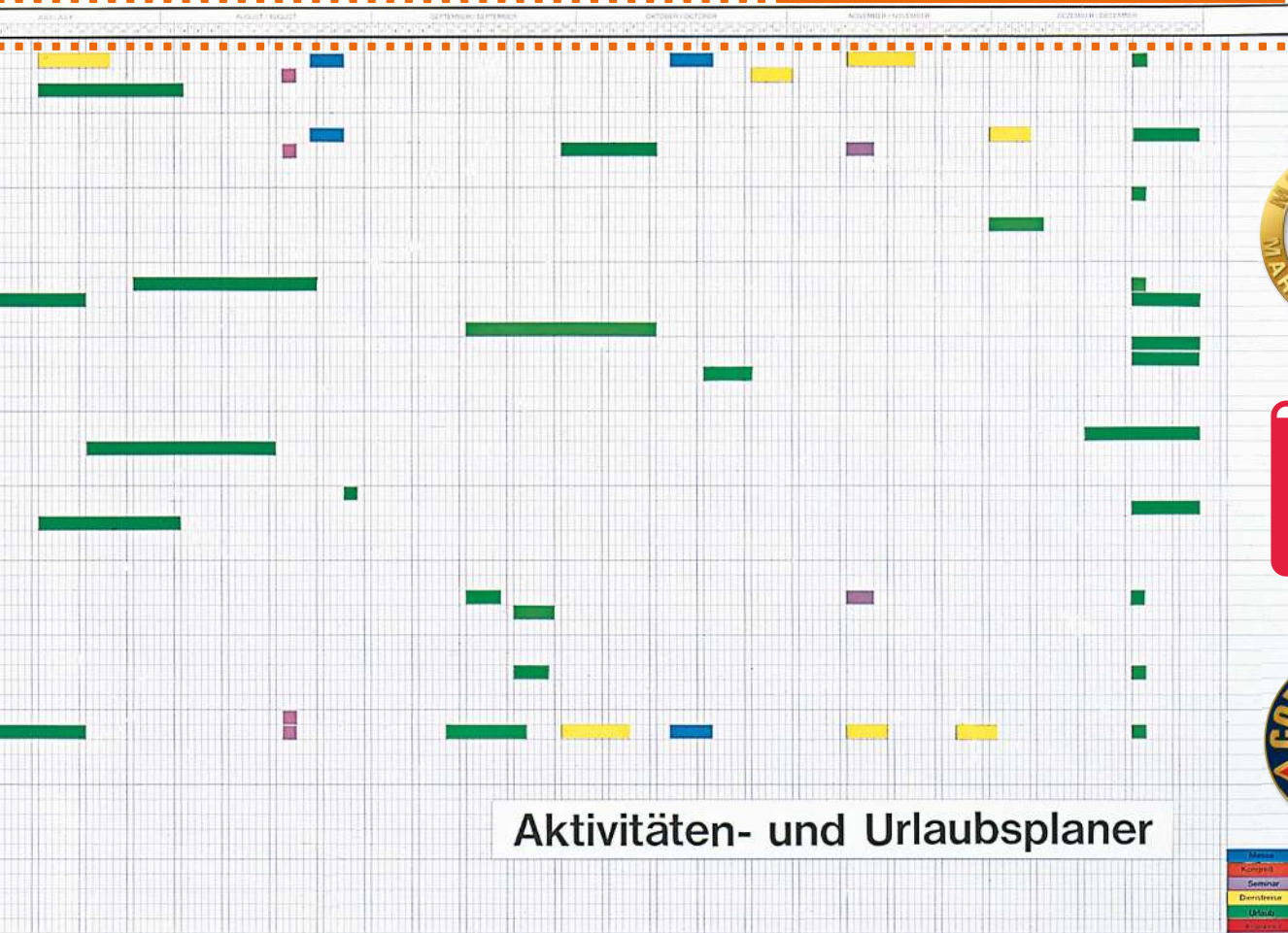

### Aktivitäten- und Urlaubsplaner



#### Aktivitäten- und Urlaubsplaner, 7-Tage-Woche / Activity / holiday planner (7 day-week)

Bezeichnung / Description	Größe (B x H) / Size	Art.-Nr.
ferroscrip-Tafel mit Raster 5 x 11 mm / ferroscrip board with grid 5 x 11 mm		
Set für 80 Mitarbeiter, bzw. Vorgänge und Aktivitäten / Set for a staff of 80 or procedures and activities	2000 x 1000 mm	37 072 55
Set für 60 Mitarbeiter, bzw. Vorgänge und Aktivitäten / Set for a staff of 60 or procedures and activities	2000 x 750 mm	37 071 55
Set für 45 Mitarbeiter, bzw. Vorgänge und Aktivitäten / Set for a staff of 45 or procedures and activities	2000 x 600 mm	37 070 55
Set für 30 Mitarbeiter, bzw. Vorgänge und Aktivitäten / Set for a staff of 30 or procedures and activities	1200 x 900 mm	37 031 55

**Die Sets mit einer Einteilung in 7-Tage-Wochen beinhalten:**

1 ferroscrip-Rastertafel, 1 Überschriftsleiste "Aktivitäten- und Urlaubsplaner", 1 Kopfleiste, 1 Indexleiste, magnetoflex-Bänder in den Farben grün, rot, gelb, violett, blau und orange, U-Profile und ferrocard-Etiketten in doppelter Anzahl der Positionen, damit auch die Indexleiste belegt werden kann, ferroscrip Boardmarker in 4 Farben, 1 transotype Abreibeschrift, 1 Schneidmesser und magnetoflex-Bänder für die Legende (beschriftet mit Urlaub, Messe, Krankheit, Dienstreise und Kongress).

**The sets with 7 day-week division contain:**

1 ferroscrip grid board, 1 headline strip "Activity and Holiday planner", 1 division strip, 1 index strip, magnetoflex tapes in the colours green, red, yellow, violet, blue and orange, U-Profiles and ferrocard labels double the amount of positions; for placing labels on the index strip, ferroscrip board markers in 4 colours, 1 transotype set of transfer letters, 1 cutter and magnetoflex tapes for the legend (printed with holiday, exhibition, illness, business trip and convention).

## ferroscript®-Klapptafel mit Urlaubsplaner Folding Board with Activity / Holiday Planner

Eine beliebte Tafelkombination bei dieser ferroscript-Klapptafel zeigt folgende Anordnung: als Basis der vielfach bewährte Urlaubs- und Aktivitätenplaner für ein ganzes Jahr. Die mit Scharnierleisten verbundenen zwei Tafel Flügel haben innen weiße Schreibflächen und sind außen neutral mit Kork beschichtet. Diese Klapptafel gehört zum magnetoplan Standardprogramm und wird wie abgebildet (komplett montiert) geliefert.

- Viel Planungs-, Schreib- und Pinfläche bei wenig Platzbeanspruchung  
Maße geschlossen: 1200 x 900 mm  
Maße offen: 2500 x 900 mm
- zum Abschließen.

Auf Kundenwunsch sind auch andere Oberflächen für die Tafel Flügel lieferbar. Z.B. beidseitig als Schreibtisch oder in Kombination mit einer weiteren ferroscript-Rastertafel. Die Außenseiten der Flügel können auch mit Textil versehen werden.

An often demanded configuration of this ferroscript folding board shows the following combination: as a basic board the proven and tested activity/holiday planner for one entire year. The two wing boards, connected by hinges, have inside white writing surfaces and on the reverse side cork for pinning. This folding board belongs to the standard magnetoplan program and is delivered completely assembled as shown.

- Plenty of space for planning, writing and pinning while using little basic space at the wall!  
Size closed: 1200 x 900 mm  
Size open: 2500 x 900 mm
- Can be locked.

Upon clients' request alternative wing boards can be supplied: For example both sides as whiteboards or in combination with a ferroscript grid board. The outer sides of the wing boards can be covered also with textile.

**Alle ferroscript-Klapptafeln werden mit einem Sicherheitswinkel geliefert.**  
All ferroscript folding boards are supplied with a safety device.



Um Privates vor den Augen anderer zu schützen, lässt sich diese Tafel einfach zuklappen und verschließen. Außen können für alle zugängliche Informationen angepinnt werden. / For privacy or confidentiality this folding board can be closed and locked. Or used for pinning diverse presentation materials.



**Austauschbare Kopfleisten sorgen für jährlich Aktualität**

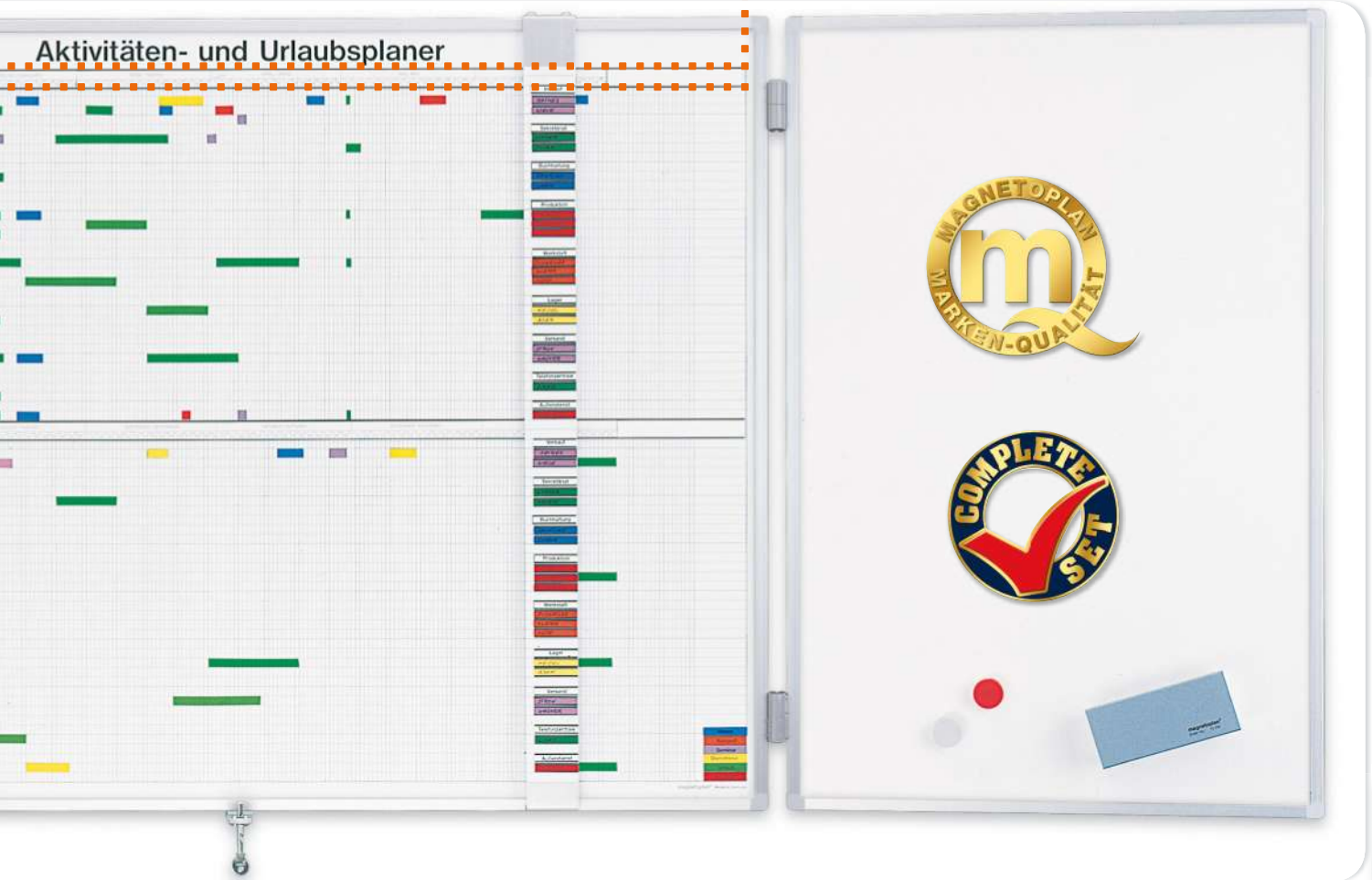

## magnetoflex-Bänder / Tapes

Stellen Sie Ihre Termine und Reisen übersichtlich und sauber dar. magnetoflex-Bänder sind mit wasserlöslichen Markern beschreibbar und lassen sich genauso schnell verschieben, wie sich Ihre Termine verändern. (Siehe Seite 138).

Visualize your appointments and business trips in a clear and clean way. magnetoflex tapes can be written on with water soluble pens. The tapes can be re-positioned as quick as your appointments can change. (See page 138).

### ferroscript®-Klapptafel mit Urlaubsplaner / ferroscript folding board with activity / holiday planner

Bezeichnung / Description	Maße offen (B x H) Size open (h x w)	Maße geschlossen (B x H) Size open (h x w)	Art.-Nr.
ferroscript® Klapptafel, dreiteilig / ferroscript folding board	2500 x 900 mm	1200 x 900 mm	37 010

**1 komplettes Urlaubsplan-Set (7-Tage-Woche) für 30 Mitarbeiter beinhaltet:**

magnetoflex-Bänder in 6 Farben, U-Profile und Etiketten, Boardmarker in 4 Farben und beschriftete Legende, etc., 2 doppelseitige Tafeln, eine Seite weiß beschreibbar, Rückseiten Kork (à 600 x 900 mm), 2 Scharnierleisten und 1 Schloss für Klapptafel

**1 complete Holiday/Activity Planning Set (7-days week) for 30 employees:**

magnetoflex tapes in 6 colours, U-Profiles and labels, board markers in 4 colours, 2 double-sided boards, one side white, one side cork, 2 hinges and 1 lock for folding board

Alternative Oberflächen (z.B. weiße Schreib- oder Rastertafel) siehe Referenzseiten. / Alternative board surfaces like white- or grid boards for planning can be supplied upon request.

## Permanente Jahresübersicht / Continuous Annual Survey

Diese Systemtafel hat fest eingedruckte Monatsnamen, die mit magnethaftenden Kalendarien aktualisiert werden. (Diese sind im Lieferumfang enthalten.) In den Spalten werden Eintragungen mit wasserlöslichen Stiften oder trocken abwischbaren Markern vorgenommen. Zusätzliches Zubehör macht Ihre Planung noch transparenter. Für die Folgejahre lässt sich der Planer ganz einfach mit den jeweiligen Kalenderstreifen aktualisieren.

This planning board has permanently imprinted months and magnetic calendar strips which are printed with week days and dates. In the columns, inscriptions can be made with dry-wipe or water-soluble markers. Additional accessories make your planning easy to understand. The first set of magnetic strips comes with the board. For the upcoming years the actual strips can be purchased.

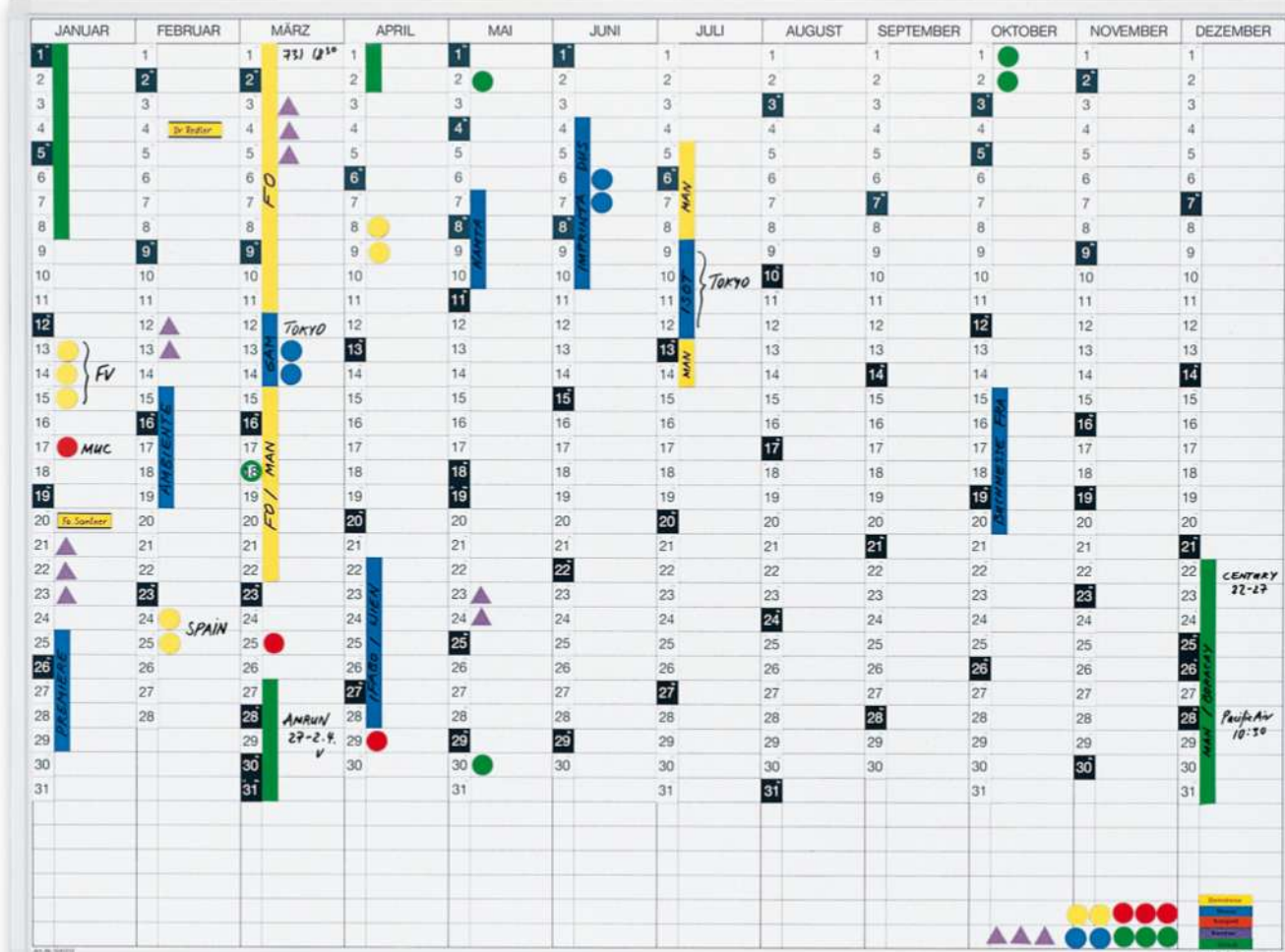

110



Kalenderstreifen / Calendar strips



Bezeichnung / Description	Größe (B x H) / Size	Tagesfeld day field	Art.-Nr.
<b>Permanente Jahresübersicht inkl. magnethaftenden Kalenderstreifen</b> Permanent year overview incl. magnetic calendar strips	900 x 600 mm	58 x 15 mm	12 410 12
<b>Permanente Jahresübersicht inkl. magnethaftenden Kalenderstreifen</b> Permanent year overview incl. magnetic calendar strips	1200 x 900 mm	78 x 23 mm	12 412 12
<b>Zum Nachbestellen: / For reordering:</b>			
<b>magnethaftende Kalenderstreifen für das folgende Jahr</b> Magnetic calendar strips for the next year	900 x 600 mm		12 410 K
<b>magnethaftende Kalenderstreifen für das folgende Jahr</b> Magnetic calendar strips for the next year	1200 x 900 mm		12 412 K



# Plantafeln CC / Schedule Planners CC

Auf den folgenden Seiten stellen wir Ihnen unsere PLAN-SETS vor:

- Wochenplaner / Monatsplaner
- Permanenter Jahresplaner „Manager“ sowie
- Permanente Jahresübersicht.

Die Hauptmerkmale der PLAN-SET-Serie sind:

- Tafeln haben einen sehr stabilen, eloxierten Aluminium-Rahmen mit abgerundeten Ecken
- Aufhängungen sind fast unsichtbar
- alle Planer sind mit einer massiven Metallplatte gegenkaschiert, um Verwindungen zu verhindern.

Alles in allem eine Tafelserie, die in ihrem zeitlos eleganten Design und ihrer qualitativ hochwertigen Verarbeitung kaum zu überbieten ist und zudem in einem besten Preis-/Leistungsverhältnis steht.

On the following pages we present you our planning sets:

- Weekly planner / Monthly planner
- Permanent year planner "Manager" and the
- Continuous annual calendar

The main features of the planning sets are:

- The boards have a sturdy, anodized aluminium frame with rounded corners
- The mounting fixtures are barely visible
- All planners are backed with a solid metal plate to prevent distortion of the boards.

All in all a series of planning boards, which cannot be surpassed when it comes to timeless elegant design and cost/performance ratio.

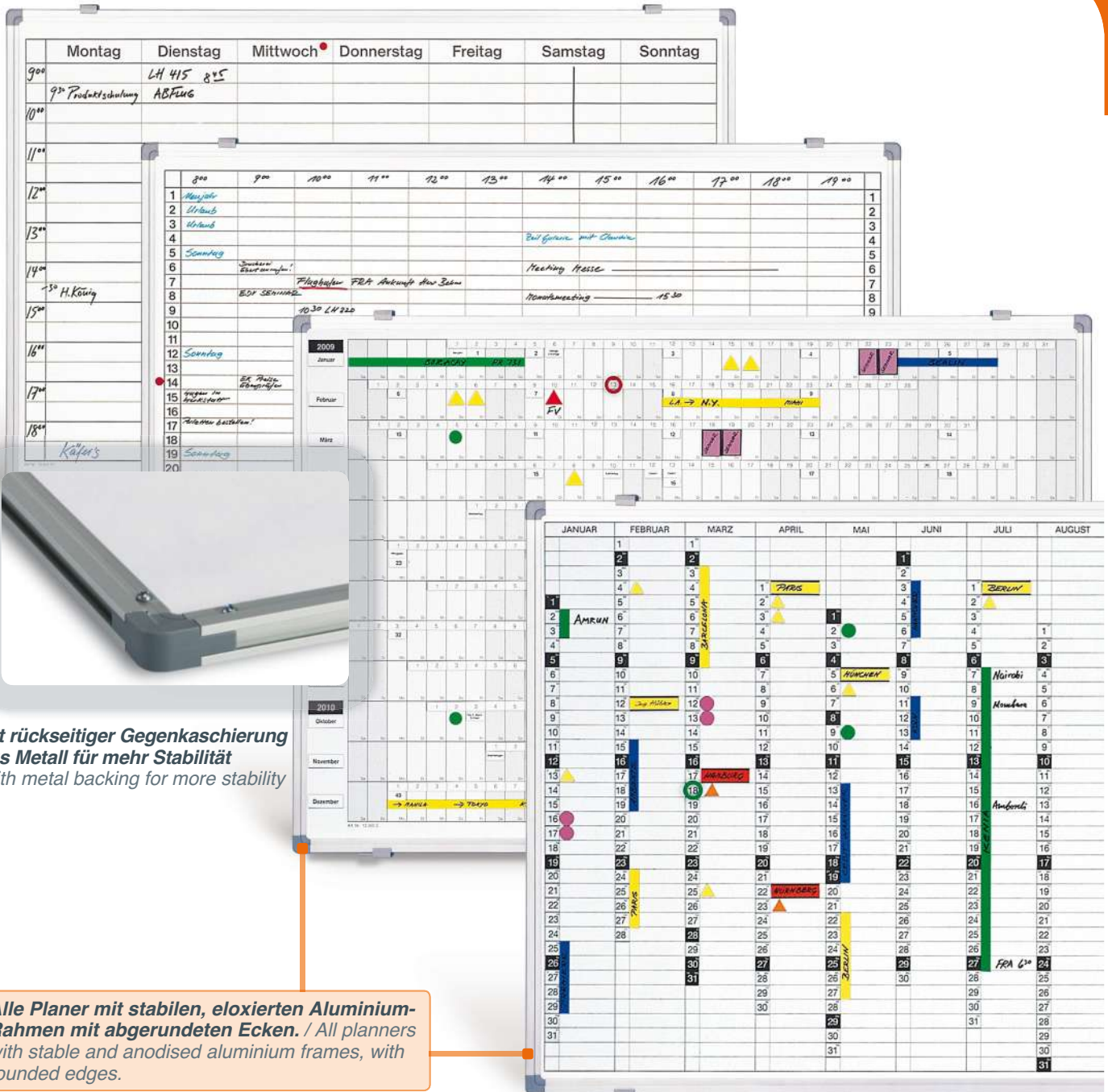

Mit rückseitiger Gegenkaschierung aus Metall für mehr Stabilität  
With metal backing for more stability

Alle Planer mit stabilen, eloxierten Aluminium-Rahmen mit abgerundeten Ecken. / All planners with stable and anodised aluminium frames, with rounded edges.



## Wochenplaner / Weekly Planner

Mit diesem Plan-Set werden alle Termine einer Woche visualisiert. Die Wochentage sind auf der Tafel eingedruckt, die Uhrzeiten hingegen können handschriftlich individuell festgelegt werden. Da sich die Arbeitszeiten nur selten ändern, empfehlen wir die Verwendung des wasserlöslichen Markers. Eingetragene Termine werden nach Erledigung gelöscht und für die nächste Woche wieder neu festgelegt. Die Planung eines Tages können Sie auf die halbe Stunde genau vornehmen.

- Persönliche und geschäftliche Termine sind stets im Blickfeld
- auch Auftragsabwicklungen, Touren, Personal- und Maschineneinsätze können mit dem Planer dargestellt werden.
- Planer mit stabilem, eloxiertem Aluminium-Rahmen inkl. abgerundeten Ecken
- stets aktualisierbar
- magnethaftend & beschreibbar
- trocken & feucht löschar
- Aufhängungen fast unsichtbar
- mit stabiler Metallplatte gegenkaschiert, um Verwindungen zu verhindern
- inkl. Zubehör.

With this board you may plan your private and business schedules. The week days are imprinted, although the hours may be handwritten personally. Since the working hours change very seldom, the use of a water-soluble, permanent marker is recommended. Dates can be erased after expiry and newly inscribed for the coming week. Daily planning may be done exactly by half hour intervals.

- Your private and business schedules at one glance
- Handling of job orders, tours, personal and machine schedules can be visualized with this planner
- Planner with galvanized aluminium frame
- Always updatable
- Magnetically adhesive
- Markings wet or dry erasable
- Mounting nearly invisible
- Metal backing to prevent twisting
- Including accessories

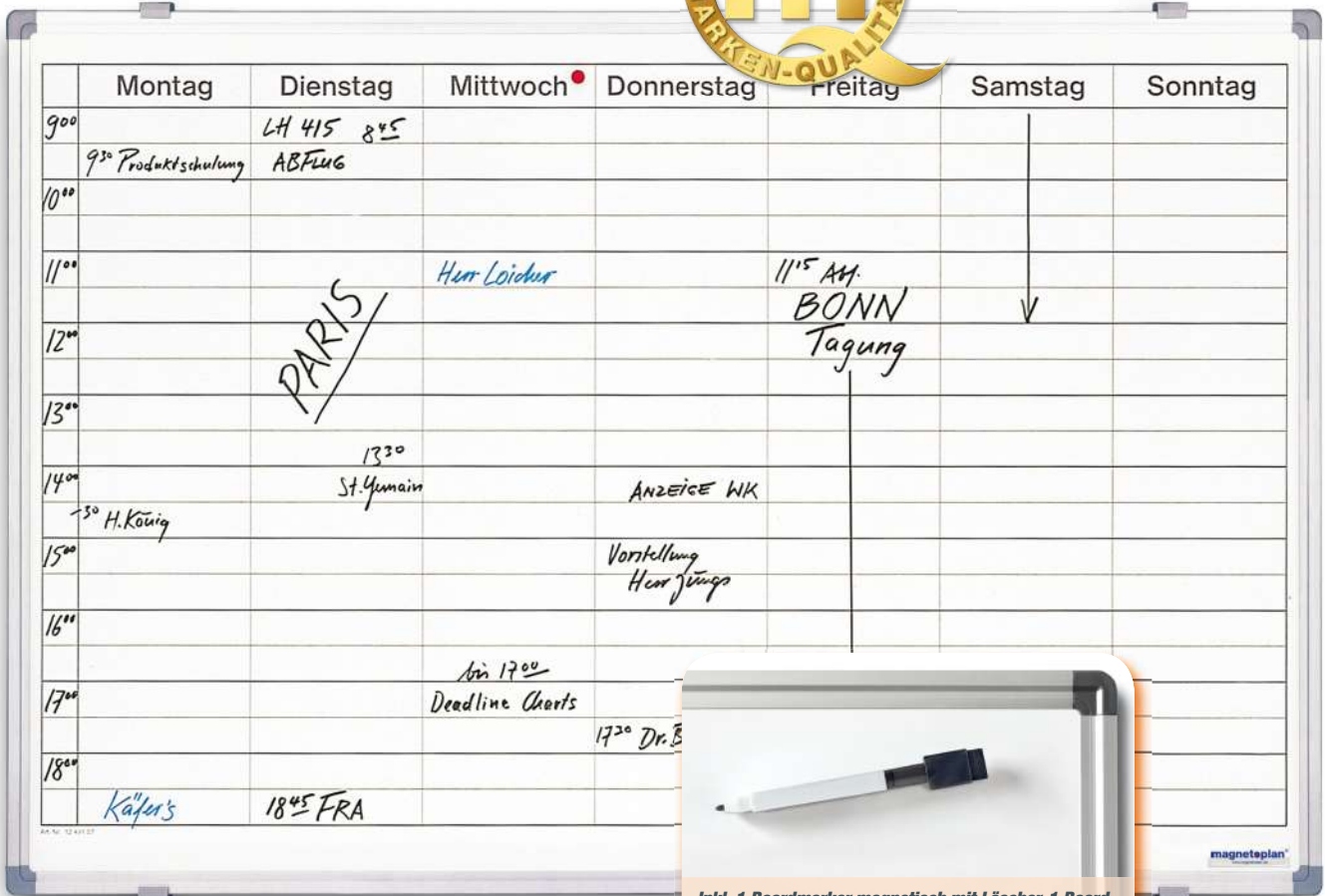

Inkl. 1 Boardmarker magnetisch mit Löscher, 1 Boardmarker wasserlöslich sowie 1 Datumsmagnet.  
Incl. 1 magnetic board marker with eraser, 1 water soluble marker and 1 date magnet.

Bezeichnung / Description	Größe (B x H) / Size	Spalten / Columns	Stundenfeld / Hour field	Art.-Nr.
Wochenplaner (7 Tage Woche)	925 x 625 mm	20	120 x 25 mm	12 491 07 S
Weekly planner (7 week days in English)	925 x 625 mm	20	120 x 25 mm	12 491 07 SE

**Set-Inhalt:**

1 Tafel mit eloxiertem Aluminium-Rahmen und magnethaftender Oberfläche, 1 Boardmarker magnetisch mit Löscher, 1 wasserlöslicher Marker und 1 Datumsmagnet

**Set Content:**

1 board with anodized aluminium frame and magnetically adhesive surface, 1 board marker with integrated eraser, magnetically adhesive, 1 water soluble marker and 1 date magnet

# Monatsplaner / Monthly Planner

Auf die Stunde genau visualisiert dieser Planer alle Termine eines kompletten Monats. Abgelaufene Tage werden einfach gelöscht und neu für den nächsten Monat verplant. Der Monatsplaner ist wie der Wochenplaner für die verschiedensten Planungsaufgaben über Jahre hinaus einsetzbar.

- Planer mit stabilem, eloxiertem Aluminium-Rahmen inkl. abgerundeten Ecken
- stets aktualisierbar
- magnethaftend & beschreibbar
- trocken & feucht löschar
- Aufhängungen fast unsichtbar
- mit stabiler Metallplatte gegenkaschiert, um Verwindungen zu verhindern
- inkl. Zubehör.

This planner visualizes all events and appointments for an entire month at hourly intervals. Expired days can be wiped off and planned anew for the coming month. The month planner can be used just like the week planner over many years. It can be used for various planning tasks over the years.

- Planner with galvanized aluminium frame
- Always updatable
- Magnetically adhesive
- Writing wet or dry erasable
- Mounting nearly invisible
- Metal backing to prevent twisting
- Including accessories

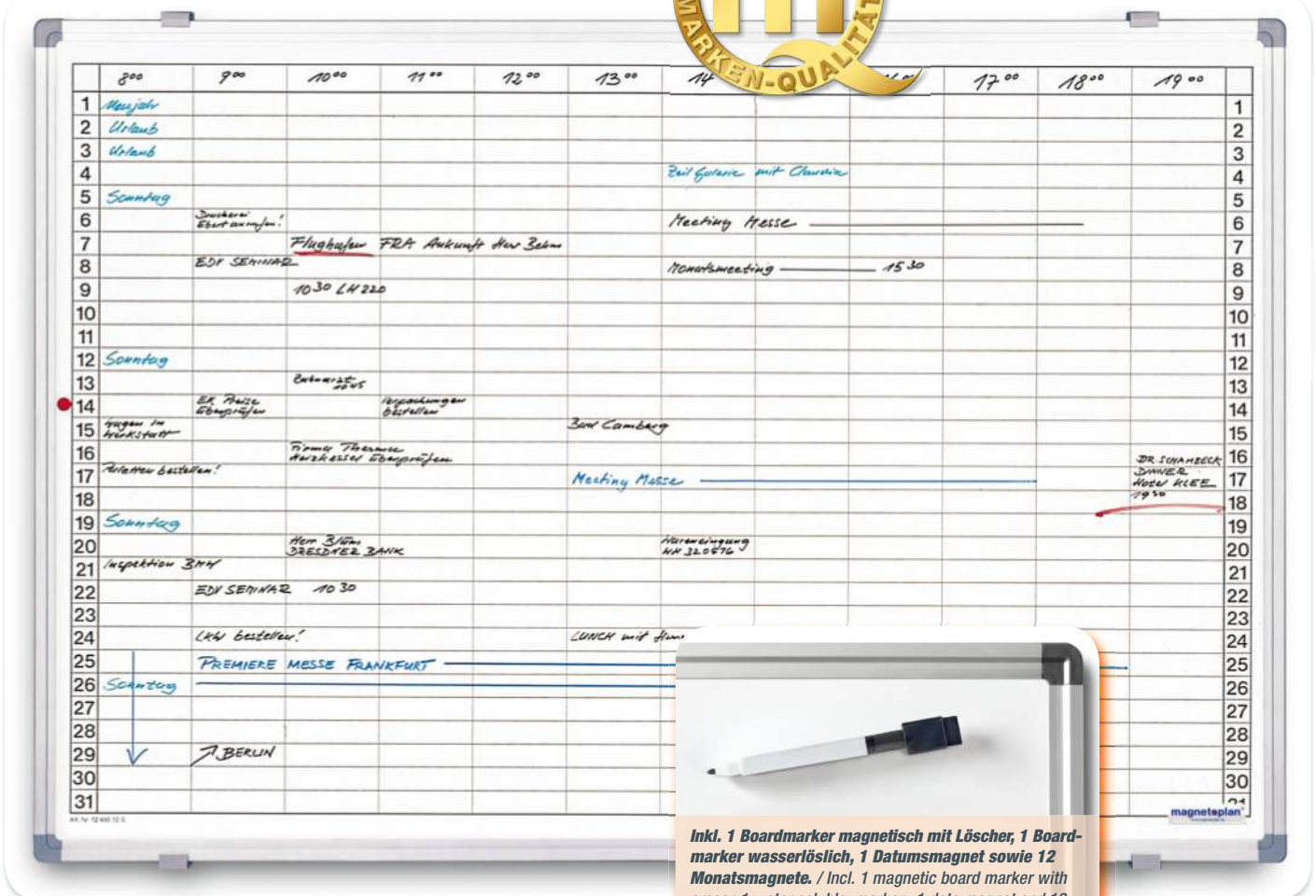

Inkl. 1 Boardmarker magnetisch mit Löscher, 1 Boardmarker wasserlöslich, 1 Datumsmagnet sowie 12 Monatsmagnete. / Incl. 1 magnetic board marker with eraser, 1 water soluble marker, 1 date magnet and 12 month magnets.

Bezeichnung / Description	Größe (B x H) / Size	Spalten Columns	Stundenfeld Hour field	Art.-Nr.
Monatsplaner / Monthly planner	925 x 625 mm	12	70 x 17 mm	12 495 12 S

#### Set-Inhalt:

1 Tafel mit eloxiertem Aluminium-Rahmen und magnethaftender Oberfläche,  
1 Boardmarker magnetisch mit Löscher, 1 wasserlöslicher Marker,  
1 Datumsmagnet und 12 Monatsmagnete (Januar-Dezember)

#### Set Content:

1 board with anodized aluminium frame and magnetically adhesive surface,  
1 board marker with integrated eraser, magnetically adhesive, 1 water  
soluble marker, 1 date magnet and 12 months magnets (January-December)



## Permanenter Jahresplaner "Manager" / Year Planner "Manager"

Die Planung mit dem „Manager“ können Sie jederzeit starten und überblicken dabei immer ein komplettes, vor Ihnen liegendes Jahr. Abgelaufene Termine eines Monats werden gelöscht und können für das nächste Jahr neu verplant werden. Mit eingedruckten Wochentagen und jährlich aktualisierbaren, magnethaftenden Kalenderstreifen (von 1-31), ist der Planer von Jahr zu Jahr nutzbar. Diese Kalenderstreifen müssen separat bestellt werden bzw. sind in dem umfangreichen Zubehör-Set zum „Manager“ enthalten.

This planner you may start at any given time. You can always look ahead at an entire year. The lapsed dates of a month can be erased and new appointments for the coming year can be noted. With the permanently printed days of the week and magnetically adhesive calendar strips (from 1-31), this schedule planner can be used year after year. These calendar strips have to be ordered separately resp. are part of the large accessories "Manager" kit.

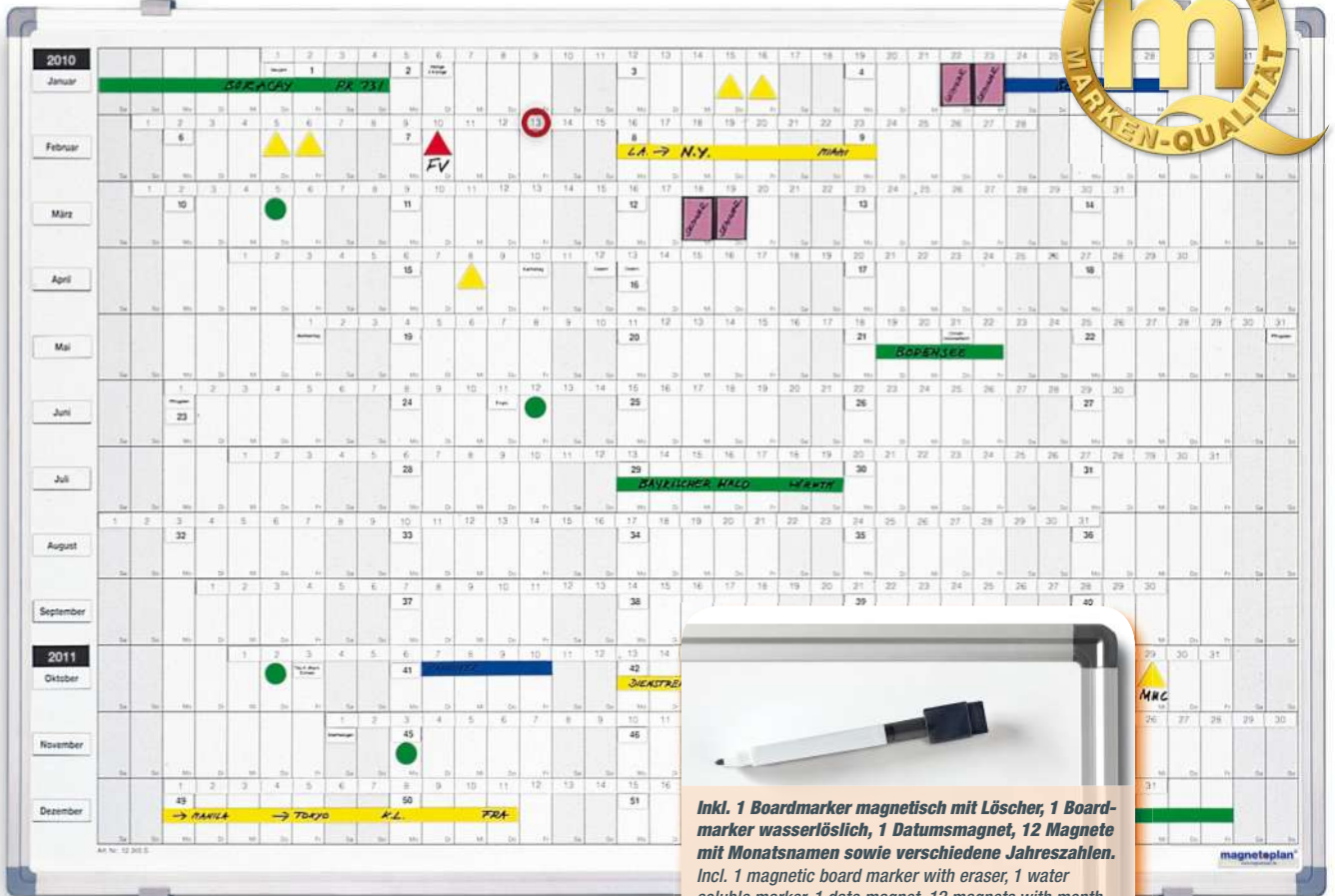

Inkl. 1 Boardmarker magnetisch mit Löscher, 1 Boardmarker wasserlöslich, 1 Datumsmagnet, 12 Magnete mit Monatsnamen sowie verschiedene Jahreszahlen.  
Incl. 1 magnetic board marker with eraser, 1 water soluble marker, 1 date magnet, 12 magnets with month names and different year dates.

## Zubehör-Set "Manager" / Accessories

Art.-Nr. 37 365



inkl. umfangreichem Zubehör!  
incl. extensive accessories!

Set mit umfangreichem, sinnvollem Zubehör: Wasserlösliche und trocken abwischbare Marker in je 4 Farben, magnetoflex Bänder 1000 x 10 mm in drei Farben, 20 U-Profile mit ferrocard-Etiketten, 12 magnethaftende Kalenderstreifen (1-31), 52 Wochenzahlen, über 100 Symbole in 3 Farben und 1 Cutter.

The additional accessories of this kit assure planning up to the 21st century.

It contains water soluble markers in 4 colours, magnetoflex tapes 1000 x 10 mm in 3 colours, 20 U-Profiles with labels, 12 magnetic scales (1-31), 52-week numbers, 100 + symbols and 1 cutter.

Bezeichnung / Description	Größe (B x H) / Size	Stundenfeld Hour field	Art.-Nr.
Permanenter Jahresplaner "Manager"	925 x 625 mm	22 x 46 mm	12 365 S
Permanent year planner "Manager" (in English)	925 x 625 mm	120 x 25 mm	12 365 S01
12 magnethaftende Kalenderstreifen (1-31) / 12 magnetically adhesive scales (1-31)			17 311 S
Zubehör-Set "Manager" / Accessories Kit "Manager"			37 365

### Set-Inhalt:

1 Tafel mit eloxiertem Aluminium-Rahmen und magnethaftender Oberfläche, 1 Boardmarker magnetisch mit Löscher, 1 wasserlöslicher Marker, 1 Datumsmagnet und 12 Magnete mit den Monatsnamen sowie verschiedenen Jahreszahlen

### Set Content:

1 board with anodized aluminium frame and magnetically adhesive surface, 1 board marker with integrated eraser, magnetically adhesive, 1 water soluble marker, 1 date magnet and 12 magnets with month names + different year figures



# Permanente Jahresübersicht / Permanent Annual Survey

Jahresplaner für eine vertikale Jahresplanung. Komplett mit selbstklebenden Kalenderstreifen (von 1-31) und eingedruckten Monatsnamen. Die Termine können in den Spalten eingetragen, nach Ablauf gelöscht und für das nächste Jahr neu belegt werden. Um Ihre Planung noch übersichtlicher zu gestalten, bietet magnetoplan eine sehr große Auswahl an zusätzlichem Planungszubehör.

This board is arranged for continuous planning with vertical months. It comes with permanently printed month names and self-adhesive calendar strips (1-31). Dates can be written into the columns and after expiration, new dates can be written for the new year. To make your planning even more transparent, magnetoplan offers a wide array of additional planning accessories.

- Planer mit stabilem, eloxiertem Aluminium-Rahmen inkl. abgerundeten Ecken
- stets aktualisierbar
- magnethaftend & beschreibbar
- trocken & feucht löschar
- Aufhängungen fast unsichtbar
- mit stabiler Metallplatte gegenkaschiert, um Verwindungen zu verhindern
- inkl. Zubehör.

- Planner with anodized aluminium frame
- Always updatable
- Magnetically adhesive
- Inscriptions can be erased dry or wet
- Mounting nearly invisible
- Metal backing to prevent twisting
- Including accessories

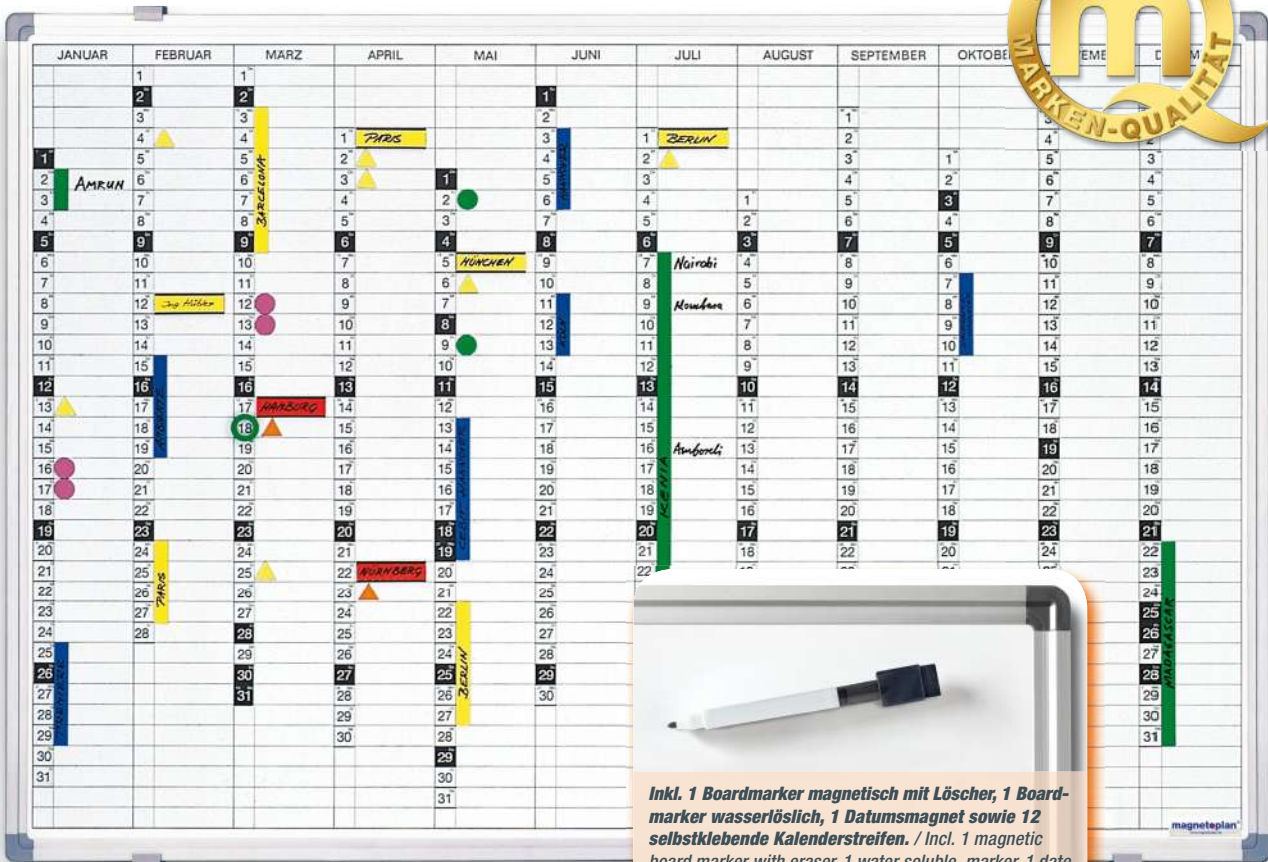

Inkl. 1 Boardmarker magnetisch mit Löscher, 1 Boardmarker wasserlöslich, 1 Datumsmagnet sowie 12 selbstklebende Kalenderstreifen. / Incl. 1 magnetic board marker with eraser, 1 water soluble marker, 1 date magnet and 12 self-sticking calendar strips.

115

## magnetoflex-Bänder / Tapes

Stellen Sie Ihre Termine und Reisen übersichtlich und sauber dar. magnetoflex-Bänder sind mit wasserlöslichen Markern beschreibbar und lassen sich genauso schnell verschieben, wie sich Ihre Termine verändern. (Siehe S. 138).

Visualize your appointments and business trips in a clear and clean way. magnetoflex tapes can be written on with water soluble pens. The tapes can be re-positioned as quick as your appointments can change. (See page 138).



Bezeichnung / Description	Größe (B x H) / Size	Spalten / Columns	Tagesfeld / Day field	Art.-Nr.
<b>Permanente Jahresübersicht</b>	<b>925 x 625 mm</b>	<b>12</b>	<b>58 x 15 mm</b>	<b>12 410 12 S</b>
Continuous annual survey (in English)	925 x 625 mm	12	58 x 15 mm	12 410 12 SE
<b>12 selbstklebende Kalenderstreifen zum Nachbestellen / 12 self-adhesive, actual calendar strips for re-ordering</b>				<b>12 410 SK</b>
<b>Set-Inhalt:</b>	<b>Set Content:</b>			
1 Tafel mit eloxiertem Aluminium-Rahmen und magnethaftender Oberfläche, 1 Boardmarker magnetisch mit Löscher, 1 wasserlöslicher Marker, 1 Datumsmagnet und 12 selbstklebende Kalenderstreifen	1 board with anodized aluminium frame and magnetically adhesive surface, 1 board marker with integrated eraser, magnetically adhesive, 1 water soluble marker, 1 date magnet and 12 self-adhesive calendar strips			

## Postleitzahlenkarte Deutschland & Europakarte Zip Code & Europe Map

Alle Landkarten sind mit dem magnetoplan Systemrahmen ausgestattet und somit entweder an der Wand zu befestigen oder direkt in die Wandschiene einzuhängen. Die Tafeln sind:

- Magnethaftend
- durch transparente Schutzfolie geschützt
- mit Boardmarkern oder wasserlöslichen Stiften beschreibbar und trocken bzw. feucht abwischbar.

Landkarten sind wichtige Informationsträger und unerlässlich für die Marketing-, Verkaufs- und Versandabteilungen von Handelsfirmen, Speditionen und Kurierdiensten.

All maps shown here utilize a system frame and can be hung on the wall or directly on the wallrail. The boards are:

- Magnetically adhesive
- Protected by a transparent plastic foil
- Can be written on with board markers or water soluble pens which can be erased wet or dry.

Maps contain important information and are a must for the marketing, sales and forwarding departments of international commercial companies, forwarders and courier services.

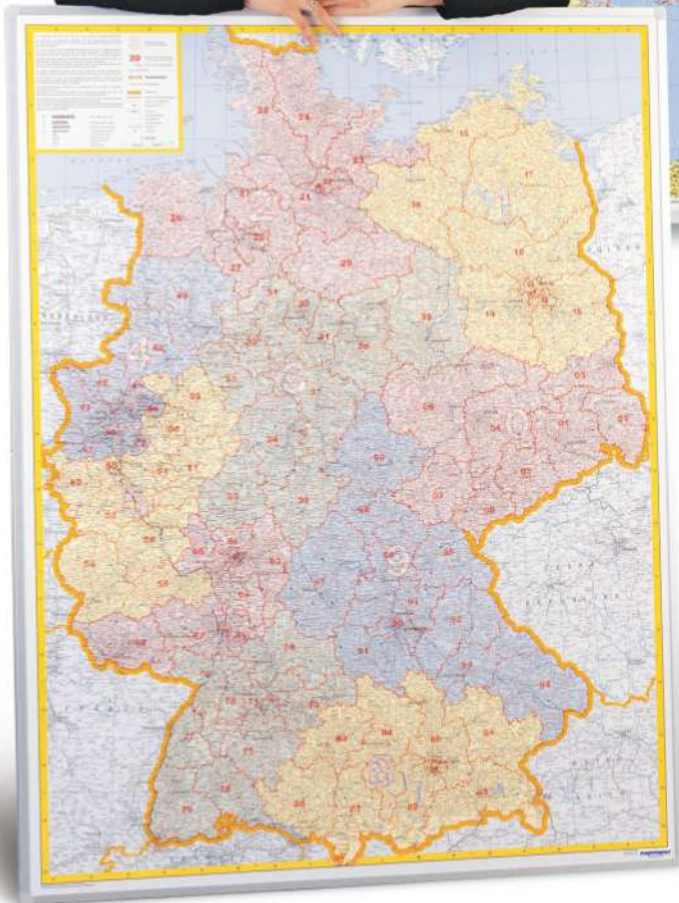

**Wir produzieren auch Tafeln für Ihren individuellen Landkartenbedarf. Kontaktieren Sie uns hierzu**



## Weltkarte / World Map

Die Postleitzahlenkarte gibt Ihnen eine Gesamtübersicht zur Orientierung und Planung von Verkaufs- und Marketingaktionen. Sie ersetzt das zeitaufwendige Suchen in PLZ-Verzeichnissen. Bei Mailingaktionen und selektierten Adressen können Responsewerte, z.B. auf Rechteckmagneten, mit abwischbaren Markern notiert werden und geben so Aufschluss über die Resultate in den einzelnen Bundesländern.

Wer über die Grenzen Deutschlands hinweg plant und arbeitet, ist mit der Europa- und Weltkarte gut bedient: diese sind nicht nur zweckmäßig und vielseitig einsetzbar, sondern auch dekorativ und informativ.

The zip code map gives a clear and total overview for orientation and planning of your sales and marketing strategies. This board replaces the time consuming search in zip directories.

Maps like this one can help to make the results from mailings and selected addresses transparent: the responses are marked with a water-soluble marker on rectangular magnets, providing a clear comparison of results in the different areas.

If you are attuned to global thinking and actions then the Europe- and World map are a must. These are not only very practical and useful, but also very informative and impressive.



117

### Landkarten / Maps

Bezeichnung / Description	Tafelgröße (B x H) / Size ca.	Maßstab / Scale	Art.-Nr.
Postleitzahlenkarte Deutschland	1265 x 965 mm	1 : 700 000	12 402 PZ
Postleitzahlenkarte Österreich	1235 x 880 mm	1 : 500 000	12 404 PZ
Europakarte / Europe map	1290 x 940 mm	1 : 5 000 000	12 402 EK
Weltkarte / World map	1020 x 1390 mm	1 : 30 000 000	12 403

**Inklusive Zubehör / Accessories included:**

Alle Landkarten inklusive 10 Symbolmagneten in rot und 1 schwarzem Boardmarker  
All maps include 10 symbol magnets in red and 1 board marker in black





# Individual Planning and Grid Boards

Mit flexiblen Kopfleisten zum Austauschen

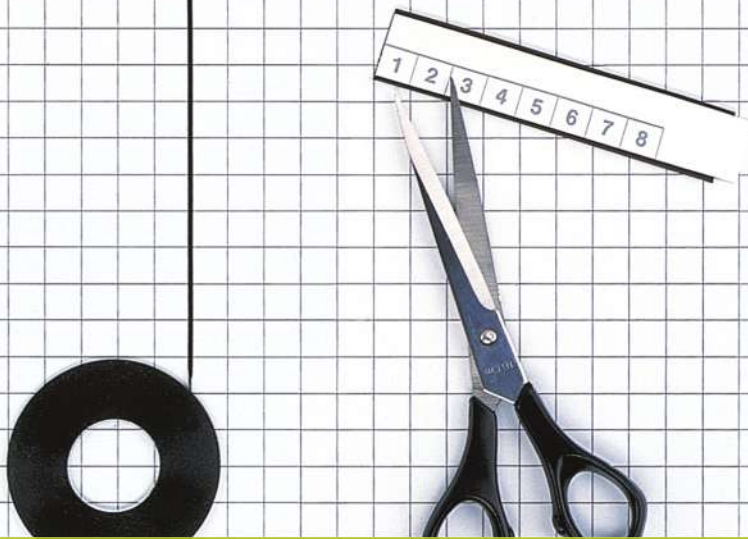

## Einrichtung einer professionellen Planungstafel:

Professionelle Planungstafeln werden mit Hilfe von Rastertafeln und dazu passendem Zubehör eingerichtet: Meistens werden die Zeiteinheiten (Minuten, Stunden, Tage etc.) horizontal mit Hilfe einer Kopfleiste mit einer geeigneten Skala dargestellt. Vertikal ordnet man dann mit U-Profilen und Etiketten die Positionen (Namen, Aufträge, Maschinen etc.) untereinander an. Wo sich die Schnittpunkte der horizontalen und vertikalen Achsen treffen, geben farbige Symbolmagnete und magnetische Bänder konkrete Auskünfte über den Status Quo von Projekten und Aktivitäten: Freie Kapazitäten, aber auch Engpässe sind sofort zu erkennen. Vorgänge können koordiniert und optimiert werden. Komplexe Arbeitsabläufe und Objektplanungen bleiben transparent und überschaubar. Selbst die beste Computer-Software kann nur Macro-Einblicke gewähren. Mit einer Planungstafel haben Sie immer das totale Bild vor Augen, inhaltlich und auch zeitlich. Sie ist die Basis für souveräne und vorausschauende Entscheidungen.

## The set-up of a professional planning board:

Professional planning boards are set up with the help of grid boards and appropriate planning accessories: In most cases, you arrange the time units (minutes, hours, days, months) horizontally using a division strip with an appropriate scale. Arrange labels vertically for subjects (employees, machines, job orders etc) from top to bottom. Where a column and row intersect, symbol magnets or magnetic tapes will give precise information on the status of projects, activities and performance. Free capacities as well as bottle necks are recognized in an instant. All actions can be well coordinated and optimized. Not even the best software of a computer can provide a macro view of events. With a planning board you enjoy the total picture. It is the basis for sovereign and wise decisions.



## Projektplaner / Project Planner

Diese ferroschrift-Rastertafel ermöglicht eine Planung auf den Tag genau über maximal 4 Monate. Bei dem hier dargestellten Beispiel eines Bauzeitenplanes werden die einzelnen Bauabschnitte mit magnetoflex-Bändern markiert. Sie geben Auskunft über die Termintreue und helfen in der Koordination der verschiedenen Gewerke. Die Bänder sind zusätzlich mit wasserlöslichen Markern beschreibbar.

This ferroschrift grid board allows precise planning over a maximum period of 4 months. On the planning board sample below of a construction schedule the single legs of the construction are marked with magnetoflex tapes. They keep everybody informed of all deadlines to be met and help to coordinate the different stages of work. In addition, the tapes can be written on with water-soluble pens.

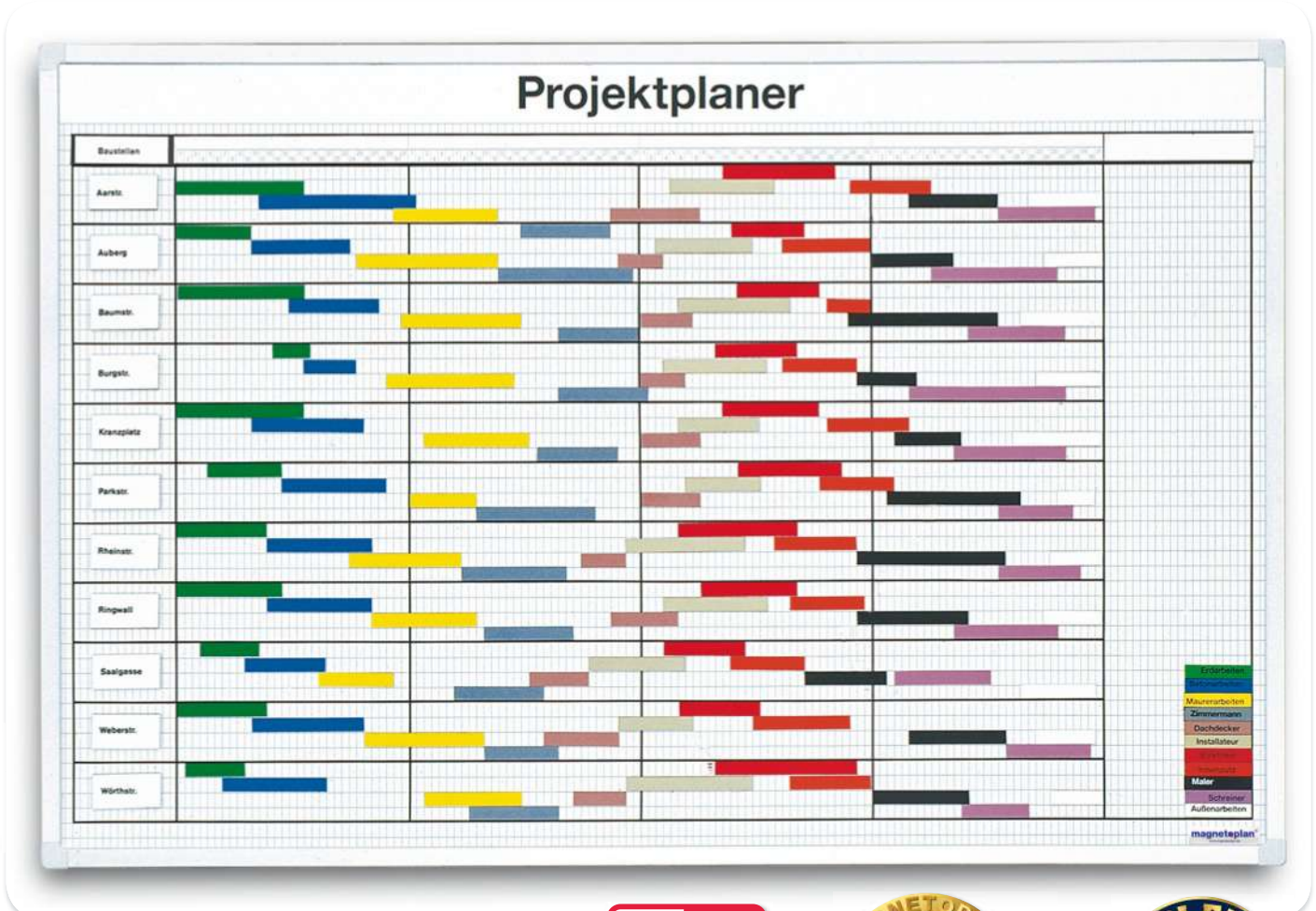

120

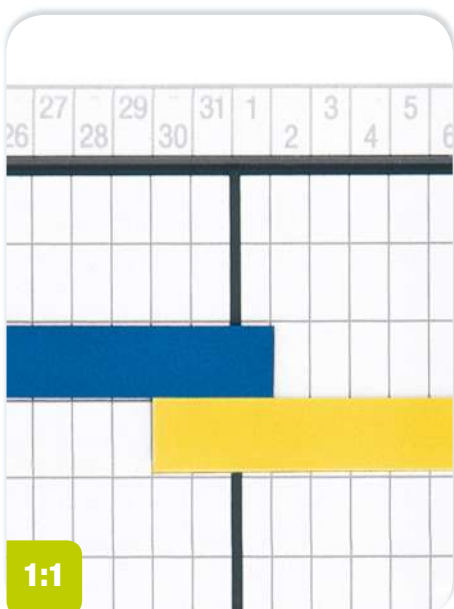

1:1



Bezeichnung / Description	Größe (B x H) / Size	Art.-Nr.
<b>Projektplaner, komplettes Set für 20 Baustellen und maximal 4 Monate</b> Project planner complete set for 20 building sites for a period of 4 months	<b>900 x 600 mm</b>	<b>37 041</b>
<b>Set-Inhalt:</b>		
1 ferroschrift-Tafel 900 x 600 mm mit 5,5 x 11 mm Raster, 1 Überschriftsleiste "Projektplaner", 1 Kopfleiste, Einteilung 5 x 31 Tage (in Originalgröße auf Seite 130), 2 Packungen Rechteckmagnete 50 x 25 x 2 mm (10 St./Pkg.) 11 Rollen magnetoflex-Bänder, 1000 x 10 mm in 11 Farben, 1 Zeichenband 1,6 mm x 16,5 m, 1 transotype Abreibeschrift und 11 magnetoflex-Streifen mit 11 Gewerken	<b>Set Content:</b>	
1 ferroschrift board, 900 x 600 mm with 5,5 x 11 mm grid, 1 Headline strip "Project planner", 1 Division strip, division: 5 x 31 days (in original size on page 130), 2 Packs Rectangular magnets 50 x 25 x 2 mm (10 pcs./pack), 11 Rolls magnetoflex tapes, 1000 x 10 mm in 11 colours, 1 Drawing tape 1,6 mm x 16,5 m, 1 Set transotype transfer letters and 11 magnetoflex strips with 11 different titles		





## Maschineneinsatzplan / Equipment Utilization Schedule

Nicht nur der Einsatz von Maschinen kann hier überschaubar dargestellt werden, sondern auch z.B. Touren- und Schichten. Auf einen Blick sehen Sie, wer oder was wie lange im Einsatz ist und wie sich das eine mit dem anderen am effektivsten koordinieren lässt. Links werden die Positionen auf ferrocard-Etiketten (mit U-Profilen) angeordnet. Die magnetoflex-Bänder zeigen die voraussichtliche Einsatzdauer an. Mit dem mitgelieferten Zubehör lassen sich auch andere Zeitraster gestalten.

Besides visualizing the schedule of machines you may also plan tours and working shifts with this board. Operational projects and time frames can be seen at a glance. Through this visualization of production process, actions can be coordinated effectively. On the left, the positions are arranged with ferrocards (incl. U-Profiles). The magnetoflex tapes show the approximate operation time. With the bundled accessories, other time frames can be realized.



122

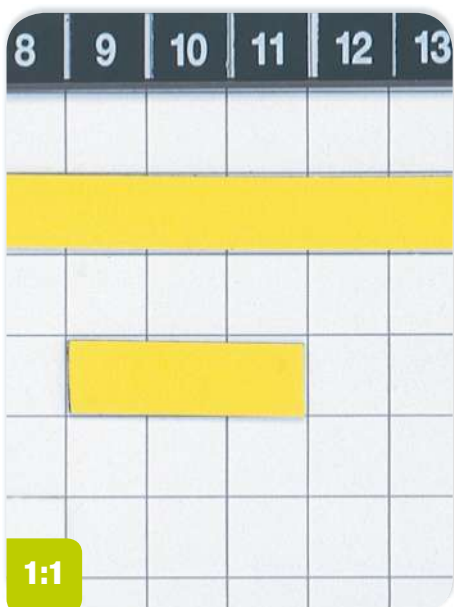

1:1



Bezeichnung / Description	Größe (B x H) / Size	Art.-Nr.
<b>Maschineneinsatzplan, komplettes Set für maximum 42 Positionen</b> Equipment utilization schedule complete set: board with accessories	<b>900 x 600 mm</b>	<b>37 039</b>

#### Set-Inhalt:

1 ferroscrip-Tafel mit Raster 11 x 11 mm, 1 Überschriftsleiste "Maschineneinsatzplan", 1 Kopfleiste mit Blankoeinteilung 11 x 11 mm, 4 Packungen U-Profile 50 x 10 mm (10 St./Pckg.), 1 Packung ferrocards-Etiketten 50 x 10 mm in 6 Farben sortiert (246 St./Pkg.), 6 magnetoflex-Bänder 1000 x 10 mm in 6 Farben, 1 Zeichenband 1,6 mm x 16,5 m in schwarz, 1 Satz Wochentagsmagnete 40 x 10 mm und 1 Satz Ziffern (1-25) weiß auf schwarz 10 x 10 mm

#### Set Content:

1 ferroscrip board with 11 x 11 mm grid, 1 Headline strip "Equipment utilization schedule", 1 Division strip with blank divisions 11 x 11 mm, 4 Packs U-Profiles 50 x 10 mm (10 pcs./pack), 1 Pack ferrocards labels 50 x 10 mm in 6 assorted colours (246 pcs./pack), 6 magnetoflex tapes, 1000 x 10 mm in 6 colours, 1 Drawing tape 1,6 mm x 16,5 m in blank, 1 Set weekdays magnets 40 x 10 mm and 1 Set numbers (1-25) white on black 10 x 10 mm



# Wartungsplaner / Maintenance Planner

Am Beispiel eines Krankenhauses wird hier die Jahresübersicht für die termingerechte Wartung aller technischen und medizintechnischen Geräte gezeigt. Die blauen und gelben Symbolmagnete differenzieren zwischen Fremd- und Eigenwartung. Die ferroscrip-Rastertafel, mit der Unterteilung in 53 Wochen, kann auch für andere Planungsaufgaben eingesetzt werden:

The example from a hospital shows the annual maintenance schedules for all techno-medical installations and all other technical installations. The blue and yellow symbol magnets differentiate between in-house maintenance and outsourced maintenance services. This ferroscrip board, which covers 53 weeks, can be used also for other planning tasks:

- Einsatz- und Projektplanung für ein volles Kalenderjahr
- Auftragsüberwachung

- Activity and project planning for an entire year
- Survey of job orders

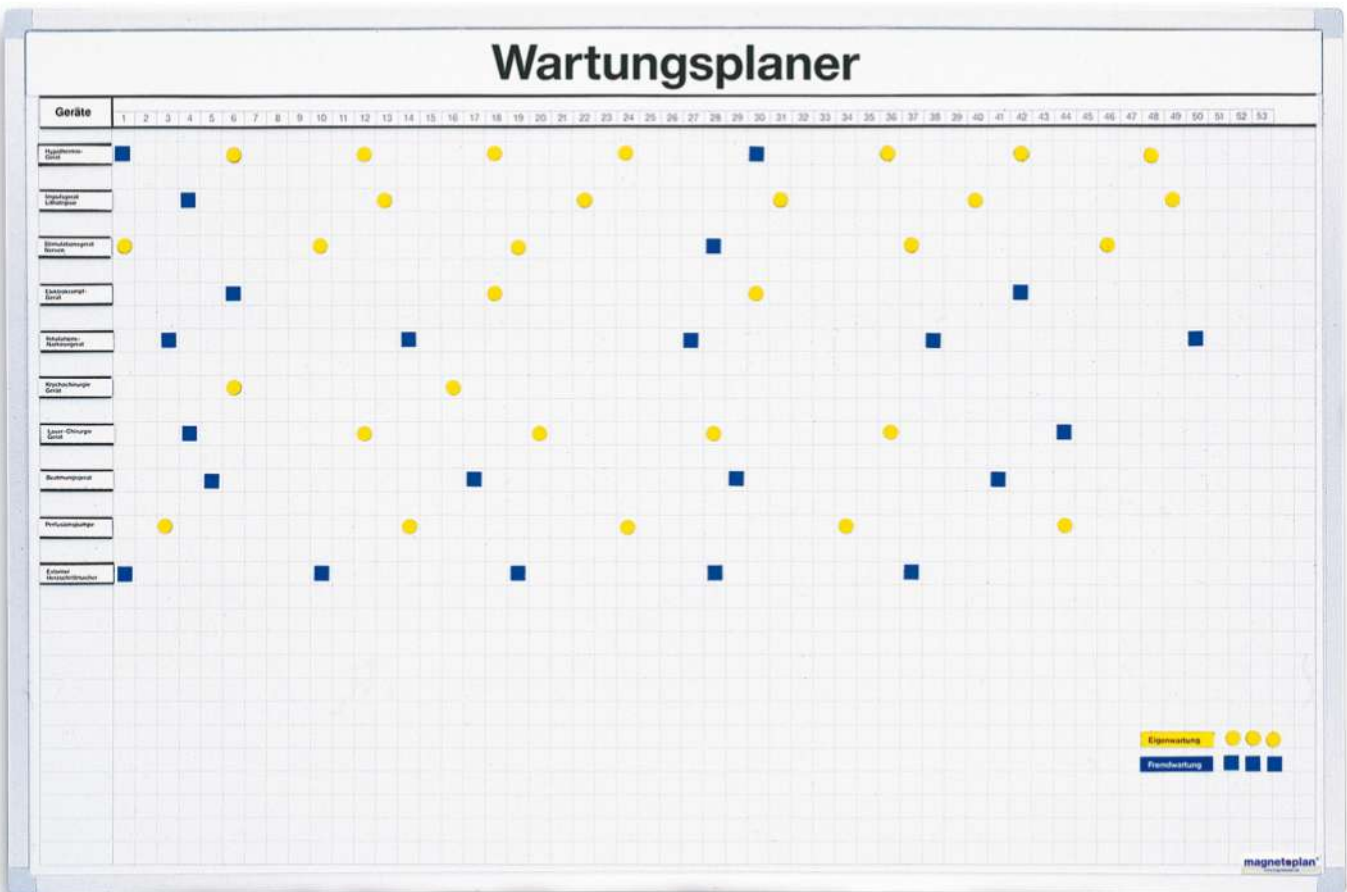

123

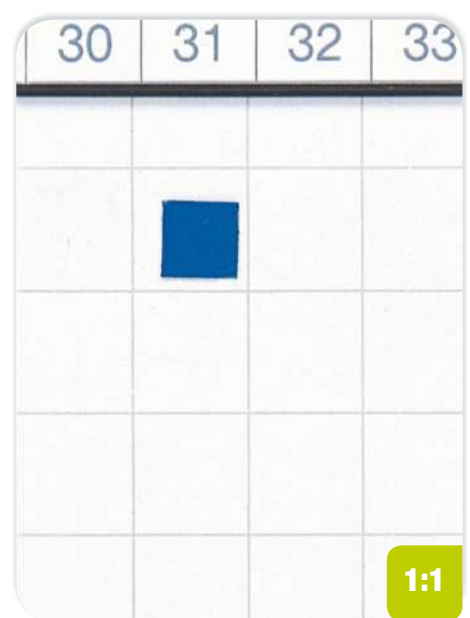

1:1

Bezeichnung / Description	Größe (B x H) / Size	Art.-Nr.
Wartungsplan für 31 Anlagen/Geräte / Maintenance planner for 31 installations	900 x 600 mm	37 013
Wartungsplan für 70 Anlagen/Geräte und umfangreichem Zubehör (ohne Abb.) / Maintenance planner for 70 installation, including accessories	1200 x 900 mm	37 014
<b>Set-Inhalte:</b>		<b>Set Content:</b>
1 ferroscrip-Tafel mit Raster 15 x 16 mm, 1 Kopfleiste mit 53 Wochen, 4 / bzw. 8 Packungen magnetoflex U-Profile, 50 x 15 mm (10 St./Pkg.), 1 Packung ferroc-card-Etiketten, 50 x 15 mm (138 St./Pkg.) in 6 Farben sortiert, 1 Packung Symbolmagnete, 10 x 10 mm, rot (72 St./Pkg.), 1 / bzw. 2 Packung Symbolmagnete Ø 10 mm, blau (63 St./Pkg.) und 1 Überschriftsleiste "Wartungsplaner"		1 ferroscrip board with 15 x 16 mm grid, 1 Division strip with 53 weeks, 4 Packs magnetoflex U-Profiles, 50 x 15 mm (10 pcs./pack), 1 Pack ferroc-card labels, 50 x 15 mm (138 pcs./pack) 6 asstd.colours, 1 Pack symbol magnets, 10 x 10 mm, red (72 pcs./pack), 1 Pack symbol magnets, Ø 10 mm, blue (63 pcs./pack) and 1 Headline strip "Maintenance schedule"



## Pflegeplan / Patient Care Schedule

Der oben dargestellte Pflegeplan ist ein aktuelles Beispiel aus einer Klinik. Mit einer Kopfleiste, Zeichenbändern und Namensschildern wird eine zweckmäßige und übersichtliche Tafel eingerichtet. Die klare Einteilung in Zimmernummern, Patienten, Pflegemaßnahmen und Pfleger erleichtern die täglich anfallende Betreuung.

This planning board is an actual sample taken from a hospital. Using headline strips, drawing tapes and name tags, a clear and practical schedule planning board was set-up. The clear divisions of room numbers, patients, patient care activities and (male) nurses ease the daily assignments and caring for the patients.

Pflegeplan																																					
Zimmer-Nr.	Name	1	2	3	4	5	6	7	8	9	10	11	12	13	14	15	16	17	18	19	20	21	22	23	24	25	26	27	28	29	30	31	32	33	34	35	Pfleger
101	BÄCKER, F.																																				101
102	SONNEN, K.																																				102
103																																					103
104	MELLMANN, E.																																				104
105	MÜLLER, F.																																				105
106	SPRENGEL, G.																																				106
107																																					107
108	SCHEINER, Z.																																				108
109	ANDERS, O.																																				109
110																																					110
111	SWAN, G.																																				111
112																																					112

- Legende**
1. Waschen
  2. Mundpflege
  3. Kanülenwechsel
  4. Mahlzeiten
  5. Dekubitusversorgung
  6. Einreibungen
  7. Verbandwechsel
  8. Absaugungen
  9. Katheterwechsel
  10. Umlagern
  11. Bad
  12. Massage
  13. Medikamentengabe
  14. Insulin
  15. I.M.-Spritzen
  16. Infusionen
  17. Puls messen
  18. Blutdruck messen
  19. Temperatur messen
  20. Gehübungen
  21. Abführungstag
  22. Sonde
  23. Wäschewechsel
  24. Psych. Betreuung
  25. Arzt
  26. Bett machen
  27. Bett beziehen
  28. Essen geben
  29. Zuckersticks
  - 30.

124

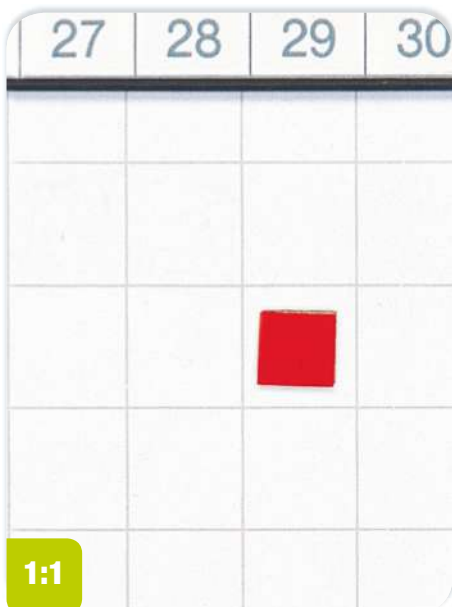

### Pflegeplan / Patient care schedule

Bezeichnung / Description	Größe / Size	Art.-Nr.
ferroscrip-Tafel mit Raster 15 x 16 mm / ferroscrip board with 15 x 16 mm grid	900 x 600 mm	12 410 15
ferroscrip-Tafel mit Raster 15 x 16 mm / ferroscrip board with 15 x 16 mm grid	1200 x 900 mm	12 412 15

### Empfohlenes Zubehör: / Recommended Accessories:

1 Zeichenband 1,6 mm x 16,5 m in schwarz / 1 Drawing tape 1,6 mm x 16,5 m in black	40 102
U-Profil 50 x 15 mm (10 St./Pkg.) / U-Profile 50 x 15 mm (10 pcs./pkg)	12 832
138 ferrocard-Etiketten, in 6 Farben sortiert / 138 ferrocard labels in 6 assorted colours	12 865
1 Überschriftsleiste in weiß, 1000 x 30 mm / 1 Headline strip in white, 1000 x 30 mm	17 330

1:1

# Therapieplan / Therapeutics Schedule

Diese ferroscrip-Planungstafel mit einem Universallaster (siehe S. 132) ordnet, wie der bereits vorgestellte Pflegeplan, Patienten den täglich auszuführenden Therapien zu. Um eine klare Übersicht zu bewahren, wurden die einzelnen Therapiemaßnahmen mit verschiedenfarbigen Symbolmagneten dargestellt. Die Tafel ist über viele Jahre verwendbar.

This ferroscrip planning board with a universal grid (see p. 132) arranges the daily therapeutic activities for each patient much like the patient care schedule on the opposite page. To maintain a clear overview, the specific therapeutics are represented by symbol magnets in different colours. The board can be used over and over for a long period of time.

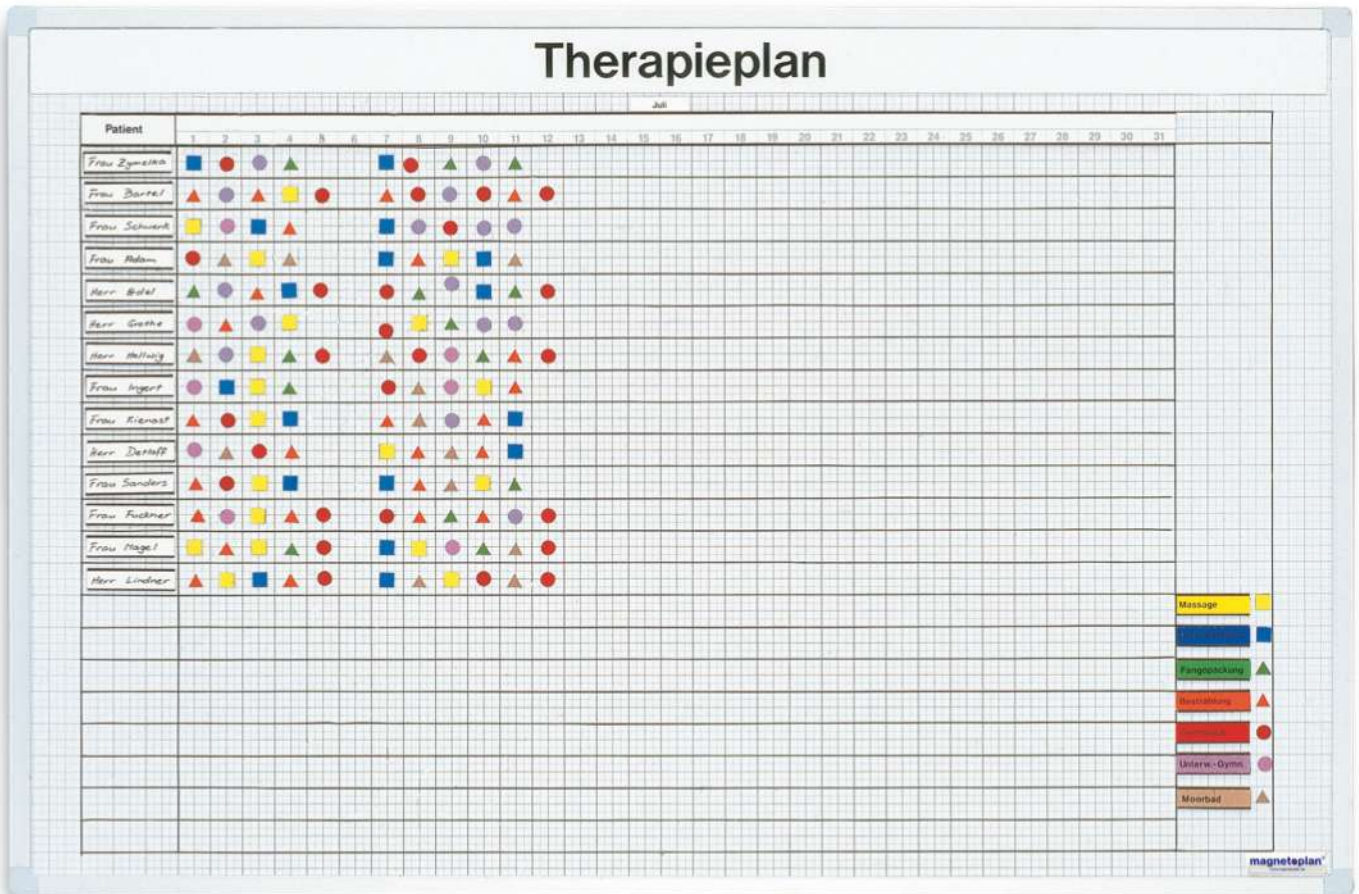

125

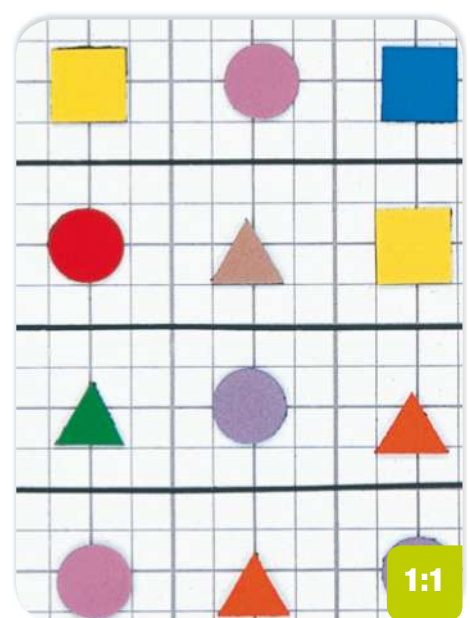

Therapieplan / Therapeutics Schedule		
Bezeichnung / Description	Größe / Size	Art.-Nr.
ferroscrip-Tafel mit Raster 22 x 22 mm / ferroscrip board with 22 x 22 mm grid	900 x 600 mm	12 410 22
ferroscrip-Tafel mit Raster 22 x 22 mm / ferroscrip board with 22 x 22 mm grid	1200 x 900 mm	12 412 22
Empfohlenes Zubehör: / Recommended Accessories:		
1 Zeichenband 1,6 mm x 16,5 m in schwarz / 1 Drawing tape 1,6 mm x 16,5 m in black		40 102
U-Profile 60 x 15 mm (10 St./Pkg.) / U-Profile 60 x 15 mm (10 pcs./pack)		12 833
115 ferrocard-Etiketten, in weiß / 115 ferrocard labels, in white		12 863 00
1 Überschriftsleiste in weiß, 1000 x 40 mm / 1 Headline strip in white, 1000 x 40 mm		17 340

1:1



## Stundenplaner

Spezialausführung für Schulen und Ausbildungsstätten. Magnethaftende Tafel mit eloxiertem Aluminium-Systemrahmen und aufgedrucktem Stundenplan-Raster. Es stehen 2 Sets mit umfangreichem Zubehör zur Auswahl.

Products shown on this spread are only for the German market. Should you be interested in these products, please contact us:

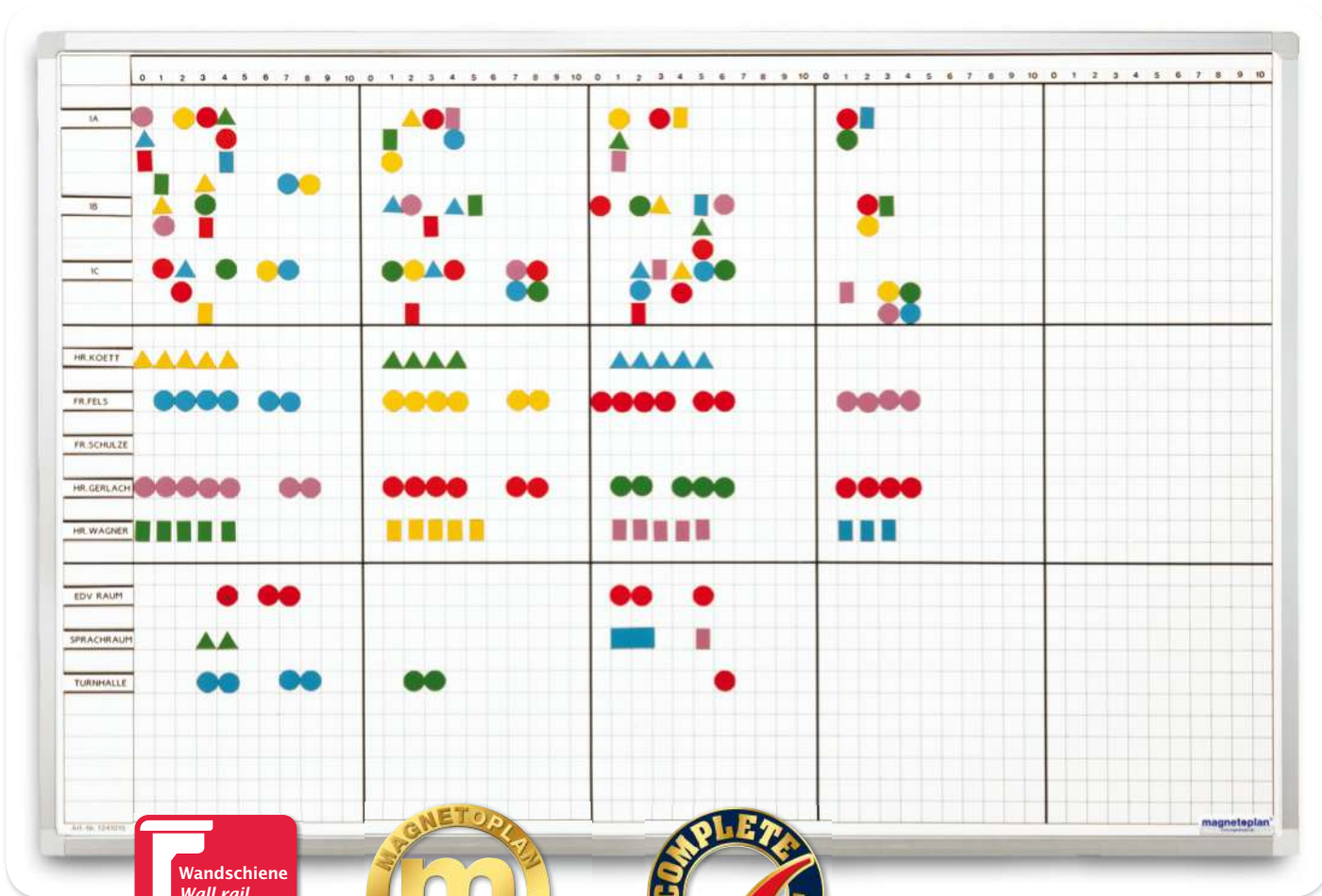

### Stundenplaner

Bezeichnung	Größe (Bx H)	Art.-Nr.
<b>Stundenplan-Set 1 für max. 16 Klassen.</b> Das Planungsmaterial ist ausreichend für 25 Lehrkräfte	900 x 600 mm	37 001

Bezeichnung	Größe (Bx H)	Art.-Nr.
<b>Stundenplan-Set 2 für max. 30 Klassen.</b> Das Planungsmaterial ist ausreichend für 30 Lehrkräfte	1200 x 900 mm	37 002

#### Stundenplan-Set 1 beinhaltet:

- 1 Rastertafel R15, 900 x 600 mm
- 1 Kopfleiste mit U-Profil-Träger, 15 mm Teilung, neutral
- 3 Pack magnetoflex U-Profile à 10 Stk. (50 x 15 mm), naturbraun
- 1 Pack ferrocard-Etiketten für U-Profil mit 264 Stk., (50 x 15 mm) farblich sortiert und perforiert
- 1 Pack Rechteckmagnete mit 7 Wochentagen (40 x 10 mm)
- 6 Pack Rechteckmagnete à 48 Stk./Pack (15 x 10 x 1 mm) in den Farben gelb (02), blau (03), grün (05), rot (06), violett (11) und orange (44)
- 6 Pack Rundmagnete à 30 Stk./Pack (Ø 15 mm) in den Farben gelb (02), blau (03), grün (05), rot (06), violett (11) und orange (44)
- 3 Pack Dreiecksmagnete à 72 Stk./Pack (15 x 1 mm) in den Farben gelb (02), blau (03) und grün (05)
- 1 Cutter
- 6 Idm. magnetoflex-Band (15 x 1 mm) in den Farben gelb (02), blau (03), grün (05), rot (06), violett (11) und orange (44)
- 1 Rolle Zeichenband (1,6 mm x 16,5 m) in schwarz matt
- 2 Bogen transotype Abreibeschriften (DIN A4), schwarz mit 2214 Zahlen und 2214 Schriften
- 1 Aufrichtschachtel in weiß

#### Stundenplan-Set 2 beinhaltet:

- 1 Rastertafel R15, 1200 x 900 mm
- 1 Kopfleiste mit U-Profil-Träger, 15 mm Teilung, neutral
- 7 Pack magnetoflex U-Profile à 10 Stk. (50 x 15 mm), naturbraun
- 1 Pack ferrocard-Etiketten für U-Profil mit 264 Stk., (50 x 15 mm) farblich sortiert und perforiert
- 1 Pack Rechteckmagnete mit 7 Wochentagen (40 x 10 mm)
- 7 Pack Rechteckmagnete à 48 Stk./Pack (15 x 10 x 1 mm) in den Farben grau (01), gelb (02), blau (03), grün (05), rot (06), violett (11) und orange (44)
- 7 Pack Rundmagnete à 30 Stk./Pack (Ø 15 mm) in den Farben grau (01), gelb (02), blau (03), grün (05), rot (06), violett (11) und orange (44)
- 3 Pack Dreiecksmagnete à 72 Stk./Pack (15 x 1 mm) in den Farben gelb (02), blau (03) und grün (05)
- 1 Cutter
- 7 Idm. magnetoflex-Band (15 x 1 mm) in den Farben grau (01), gelb (02), blau (03), grün (05), rot (06), violett (11) und orange (44)
- 1 Rolle Zeichenband (1,6 mm x 16,5 m) in schwarz matt
- 2 Bogen transotype Abreibeschriften (DIN A4), schwarz mit 2214 Zahlen und 2214 Schriften
- 1 Aufrichtschachtel in weiß



# Steckplaner



Für eine optimale Übersicht und einfachste Handhabung ist der Steckplaner universell einsetzbar. Bis zu 106 Positionen können untereinander belegt werden. Die Steckkarten aus 190 g starkem Karton sind in verschiedenen Farben erhältlich. Der obere Teil der Karten ist sichtbar und zweizeilig beschriftbar. Der untere Teil ist verdeckt und kann mit zusätzlichen Informationen beschriftet werden.

Die waagerechten Steckbahnen im Abstand von 12 mm sind unten geschlossen, das garantiert sicheres und leichtes Einstecken der Karten.

- Tafel mit Bahnenprofilen aus Hart-PVC in anthrazit
- ferroscrip Systemrahmen aus eloxiertem Aluminium
- Bahnenabstand: 12 mm
- inkl. Wandbefestigung.

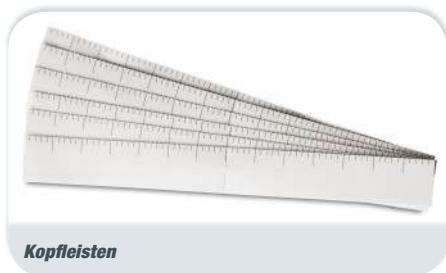

Kopfleisten

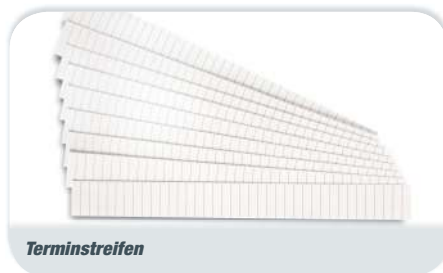

Terminstreifen



Kalenderstreifen



Terminanzeiger & Schutzhüllen

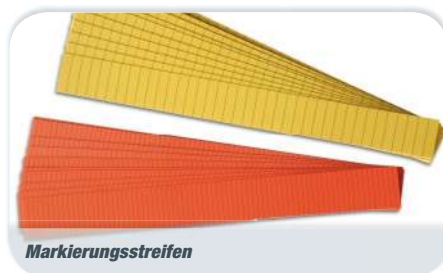

Markierungsstreifen



Einsteckstreifen

## Steckplaner

Bezeichnung	Größe	VE	Art.-Nr.	Bezeichnung	Größe	VE	Art.-Nr.
Sreifenstecktafel 38 B	660 x 498 mm		12 450 00	Kopfleiste zum Selbstbeschriften, Karton Weiß	8 mm Strich	6 St.	12 979 08
Sreifenstecktafel 48 B	800 x 618 mm		12 450 01	Terminstreifen, 300 mm Länge, Karton Weiß	4 mm Strich	6 St.	12 979 12
Sreifenstecktafel 61 B	800 x 774 mm		12 450 02	Tagesskala, 12 x Montag bis Sonntag			12 979 17
Sreifenstecktafel 61 B	960 x 774 mm		12 450 03	Wochenskala, 1 - 53, inkl. Monate Januar bis Dezember			12 979 53
Sreifenstecktafel 93 B	1190 x 1158 mm		12 450 04	Kalenderstreifen, Kalenderjahr und drei folgende Jahre			12 979 57
Sreifenstecktafel 106 B	1640 x 1314 mm		12 450 05				
Sreifenstecktafel 106 B	1940 x 1314 mm		12 450 06				
Terminanzeiger, farbig sortiert	4 mm	100 St.	12 466 01	Bezeichnung	Größe	VE	Art.-Nr.
Terminanzeiger, farbig sortiert	8 mm	100 St.	12 466 02	Einsteckkarten	50 mm	90 St.	12 912 (..) 00 02 03 05 06 08 44 19
Terminanzeiger, farbig sortiert	20 mm	100 St.	12 466 03	Einsteckkarten	60 mm	90 St.	12 913 (..) 00 02 03 05 06 08 44 19
Schutzhüllen glasklar	50 mm	50 St.	12 912	Einsteckkarten	70 mm	90 St.	12 914 (..) 00 02 03 05 06 08 44 19
Schutzhüllen glasklar	60 mm	50 St.	12 913	Markierungsstreifen	4 mm Strich	10 St.	12 964 (..) 00 02 03 05 06 08 44 19
Schutzhüllen glasklar	70 mm	50 St.	12 914	Markierungsstreifen	8 mm Strich	10 St.	12 968 (..) 00 02 03 05 06 08 44 19

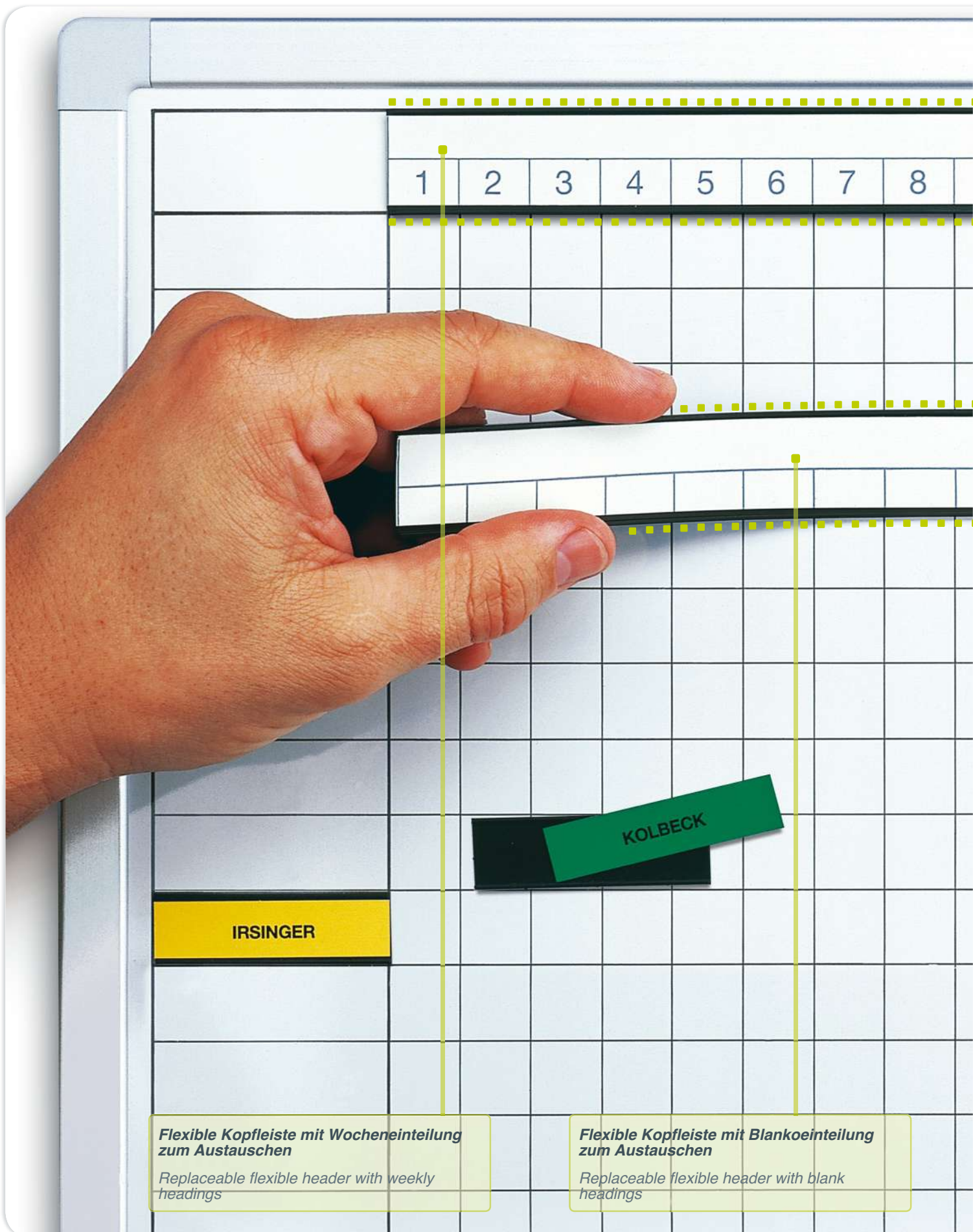

**Flexible Kopfleiste mit Wocheneinteilung zum Austauschen**

*Replaceable flexible header with weekly headings*

**Flexible Kopfleiste mit Blankoeinteilung zum Austauschen**

*Replaceable flexible header with blank headings*



# ferroscript®-Rastertafel 15 x 16 mm / ferroscript Grid Board

Um die für Ihre Planungsaufgabe geeignete Rastertafel und passende Kopfleiste zu finden, verfahren Sie folgendermaßen:

1. Mit der Originalgröße der verschiedenen Raster vor Augen, sollten Sie zunächst die Größe der kleinsten, zu verplanenden Einheit bestimmen. Dann gilt es zu prüfen, ob der zugeteilte Platz ausreicht, um zusätzliche Informationsträger wie Symbolmagnete und beschreibbare, magnethaftende Bänder aufzunehmen. Nun kennen Sie das Raster (Spaltenbreite).

2. Zur Berechnung der erforderlichen Tafelbreite multiplizieren Sie die Größe einer Spalte mit der Anzahl der gewünschten Planungseinheiten (Stunden, Tage, Wochen, Monate etc.). Bei Statistiken legen Sie die Breite der Tafel entsprechend den darzustellenden Maximalmengen aus.

3. Um die Höhe Ihrer Tafel zu ermitteln, multiplizieren Sie die Spaltenhöhe mit den erforderlichen Positionen bzw. Vorgängen (Namen, Maschinen, Projekte, Aufträge). Kalkulieren Sie eine Reserve an Platz ein.

Es gibt Tafeln, die bereits eine Zeiteinteilung aufgedruckt haben. Kopfleisten präzisieren diese Einteilungen jedoch und ermöglichen eine detailliertere und somit aufschlussreichere Planung.

Da verschiedene Kopfleisten auf ein und dieselbe Rastertafel passen, kann eine Tafel entsprechend vielfältig eingesetzt werden.

To find out the appropriate grid board and matching headline strip to suit your specific planning requirement, you proceed as follows:

1. With the original size of the grids in front of you, determine first the smallest planning unit. Then you should check if this unit is big enough to accommodate symbol magnets or magnetically adhesive and writable tapes for additional information. By now you know your grid and the width of your column.

2. To determine the necessary width of your board, multiply the chosen size of a column with the desired amount of planning units (hours, days, weeks, months etc.). If you want to show statistics, determine the size of your board according to the maximum figures to be shown.

3. To get the height of your grid board, multiply the number of positions (names, machines, job orders, projects etc.) with the height of your field. Consider a provision for more positions.

There are boards which already show time divisions. Division strips enhance these divisions more and enable a very precise and detailed planning, rendering more information.

Since different division strips fit to the same grid board, a planning board may serve different tasks.

**Alle Rastertafeln werden mit Systemrahmen geliefert. Detaillierte Informationen Seite 184-192**  
All Grid boards come with a system frame. Detailed information on pages 184-192



## ferroscript®-Rastertafeln / Grid boards

Bezeichnung / Description	Größe (B x H) / Size	Anzahl der Felder (B x H) / Number of Areas	Art.-Nr.
ferroscript-Tafel mit Raster 15 x 16 mm ferroscript board with 15 x 16 mm grid	900 x 600 mm	55 x 34	12 410 15
ferroscript-Tafel mit Raster 15 x 16 mm ferroscript board with 15 x 16 mm grid	1200 x 900 mm	55 x 72	12 412 15

## Kopfleisten / Division strips

Bezeichnung / Description	Größe (B x H) / Size	Art.-Nr.
Wocheneinteilung / Width of field for weekly planning 15 mm / 1-53 Wochen / weeks	865 x 22 mm	12 773
Blankoeinteilung / Width of field (blank) 15 mm / 55 Spalten / fields	865 x 22 mm	12 772



## ferroscript®-Rastertafel 5 x 11 mm / ferroscript Grid Board

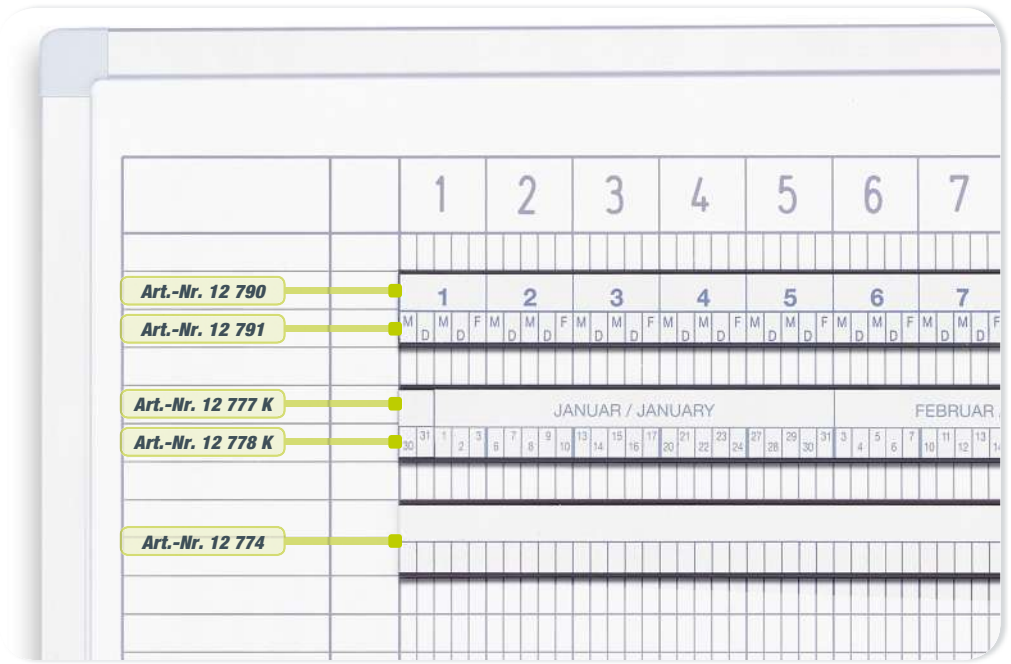

### ferroscript®-Rastertafeln 5 x 11 mm / Grid boards

Bezeichnung / Description	Größe (B x H) / Size	Zellen / lines	Art.-Nr.
5-Tage-Woche / 5-days week	1500 x 1000 mm	85	12 415 53 A
5-Tage-Woche / 5-days week	1500 x 750 mm	60	12 415 53 B
5-Tage-Woche / 5-days week	1500 x 600 mm	45	12 415 53 C
5-Tage-Woche / 5-days week	1500 x 450 mm	30	12 415 53 D

### Kopfleisten / Division strips

Bezeichnung / Description	Größe (B x H) / Size	Art.-Nr.
5-Tage-Woche, 1-27 Wochen / 5-days week, 1-27 weeks	865 x 22 mm	12 790
5-Tage-Woche, 27-53 Wochen / 5-days week, 27-53 weeks	865 x 22 mm	12 791
1. Halbjahr, 5-Tage-Woche / 1. Half-year, 5-days week	865 x 22 mm	12 777 K
2. Halbjahr, 5-Tage-Woche / 2. Half-year, 5-days week	865 x 22 mm	12 778 K
Blankoeinteilung 5 mm / 175 Spalten Width of field (blank) 5 mm / 175 fields	865 x 22 mm	12 774

130

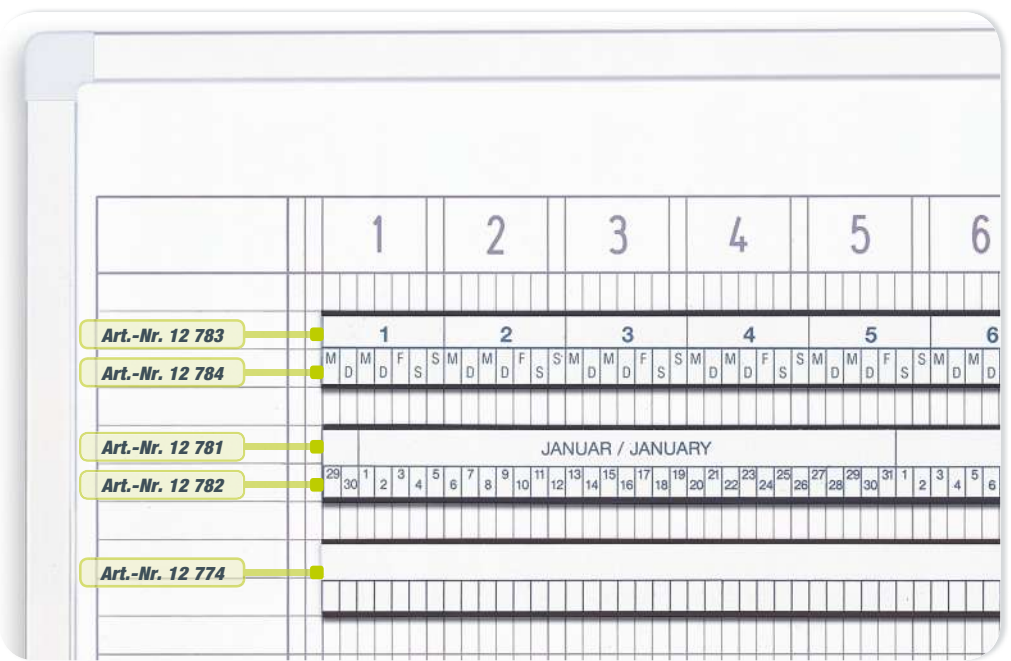
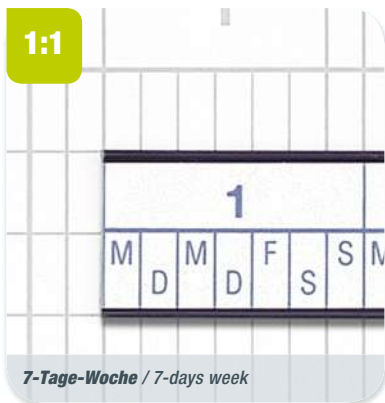

### ferroscript®-Rastertafeln 5 x 11 mm / Grid boards

Bezeichnung / Description	Größe (B x H) / Size	Zellen / lines	Art.-Nr.
7-Tage-Woche / 7-days week	2000 x 1000 mm	85	12 420 53 A
7-Tage-Woche / 7-days week	2000 x 750 mm	60	12 420 53 B
7-Tage-Woche / 7-days week	2000 x 600 mm	45	12 420 53 C
7-Tage-Woche / 7-days week	1200 x 900 mm	75	12 420 27

### Kopfleisten / Division strips

Bezeichnung / Description	Größe (B x H) / Size	Art.-Nr.
7-Tage-Woche, 1-27 Wochen / 7-days week, 1-27 weeks	1000 x 22 mm	12 783
7-Tage-Woche, 27-53 Wochen / 7-days week, 27-53 weeks	1000 x 22 mm	12 784
1. Halbjahr, 7-Tage-Woche / 1. Half-year, 7-days week	865 x 22 mm	12 781
2. Halbjahr, 7-Tage-Woche / 2. Half-year, 7-days week	865 x 22 mm	12 782
Blankoeinteilung 5 mm / 175 Spalten Width of field (blank) 5 mm / 175 fields	865 x 22 mm	12 774

# ferroscript®-Rastertafel 5,5 x 11 mm / ferroscript Grid Board

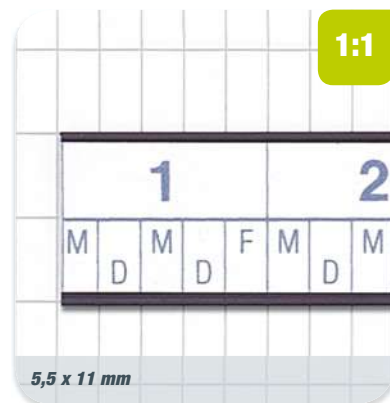
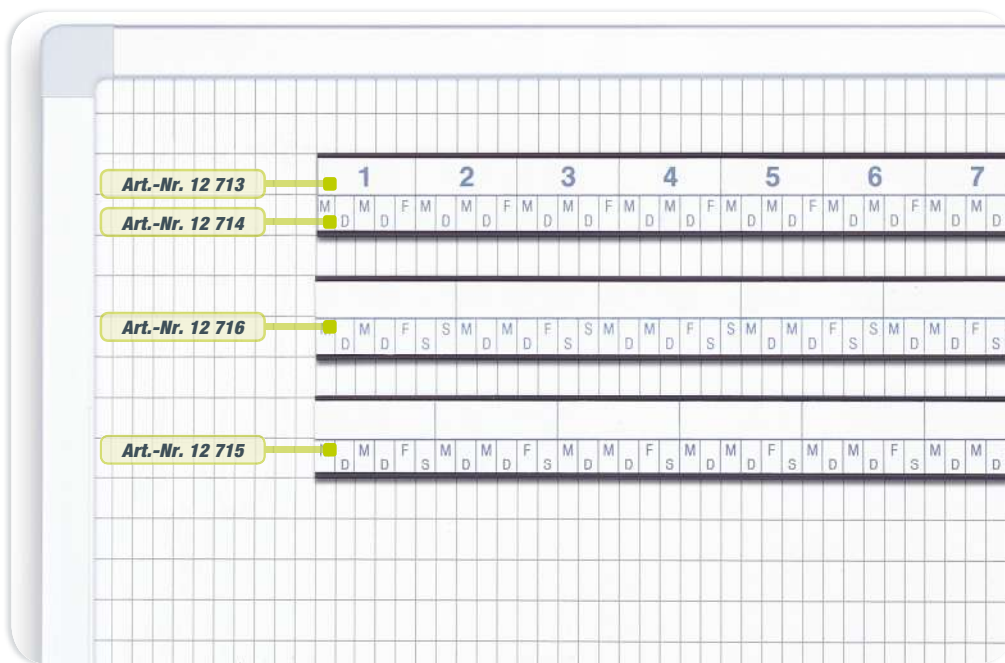

## ferroscript®-Rastertafeln 5,5 x 11 mm / Grid boards

Anzahl der Felder (B x H) Number of Areas	Größe (B x H) / Size	Art.-Nr.
160 x 52	900 x 600 mm	12 410 55
214 x 80	1200 x 900 mm	12 412 55

## Kopfleisten / Division strips

Bezeichnung / Description	Größe (B x H) / Size	Art.-Nr.
27 x 5 Tage / days 1-27 Wochen / weeks	865 x 22 mm	12 713
27 x 5 Tage / days 27-53 Wochen / weeks	865 x 22 mm	12 714
20 x 7 Tage / days	865 x 22 mm	12 716
26 x 6 Tage / days	865 x 22 mm	12 715

# ferroscript®-Rastertafel 11 x 11 mm / ferroscript Grid Board

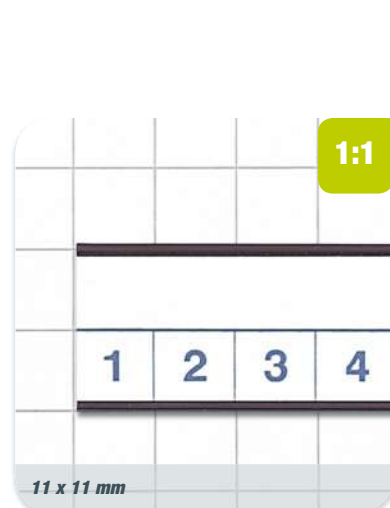
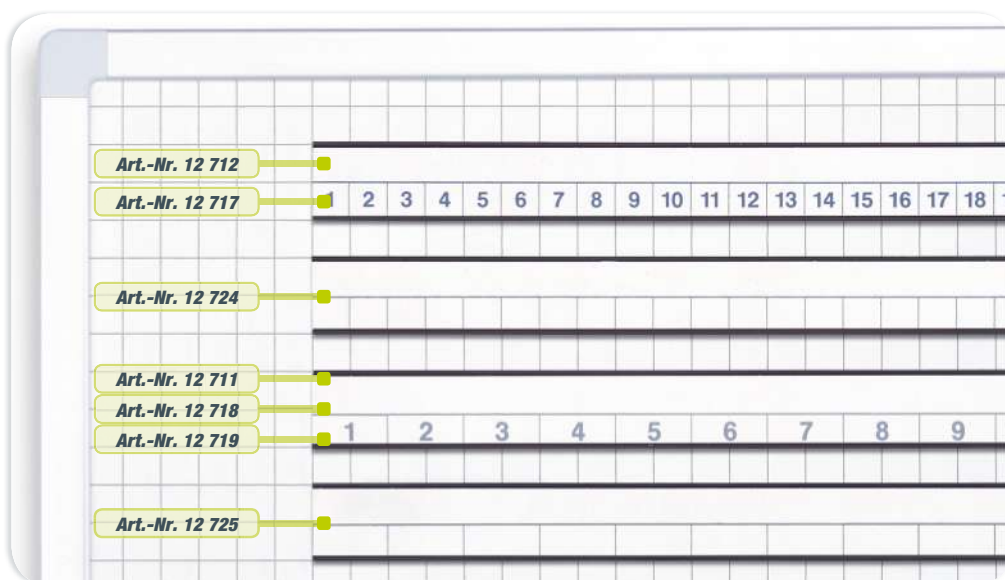

## ferroscript®-Rastertafeln 11 x 11 mm / Grid boards

Anzahl der Felder (B x H) Number of Areas	Größe (B x H) / Size	Art.-Nr.
80 x 52	900 x 600 mm	12 410 11
107 x 80	1200 x 900 mm	12 412 11

## Kopfleisten / Division strips

Bezeichnung / Description	Größe (B x H) / Size	Art.-Nr.
Tageseinteilung / Width of field for daily planning 11 mm / 2 x 31 Tage / days	865 x 22 mm	12 712
Wocheneinteilung / Width of field for daily planning 11 mm / 70 Wochen / weeks 1-53 + 1-17	865 x 22 mm	12 717
Blankoeinteilung / Width of field (blank) 11 mm / 70 Spalten / fields	865 x 22 mm	12 724
Tageseinteilung / Width of field for daily planning 22 mm / 31 Tage / days	865 x 22 mm	12 711
Wocheneinteilung / Width of field for daily planning 22 mm / 1-27 Wochen / weeks	865 x 22 mm	12 718
27-53 Wochen / weeks		12 719
Blankoeinteilung / Width of field (blank) 22 mm / 40 Spalten / fields	865 x 22 mm	12 725

## ferroscript®-Rastertafel / Grid Board 5,5 x 5,5 + 11 x 11 + 22 x 22 mm

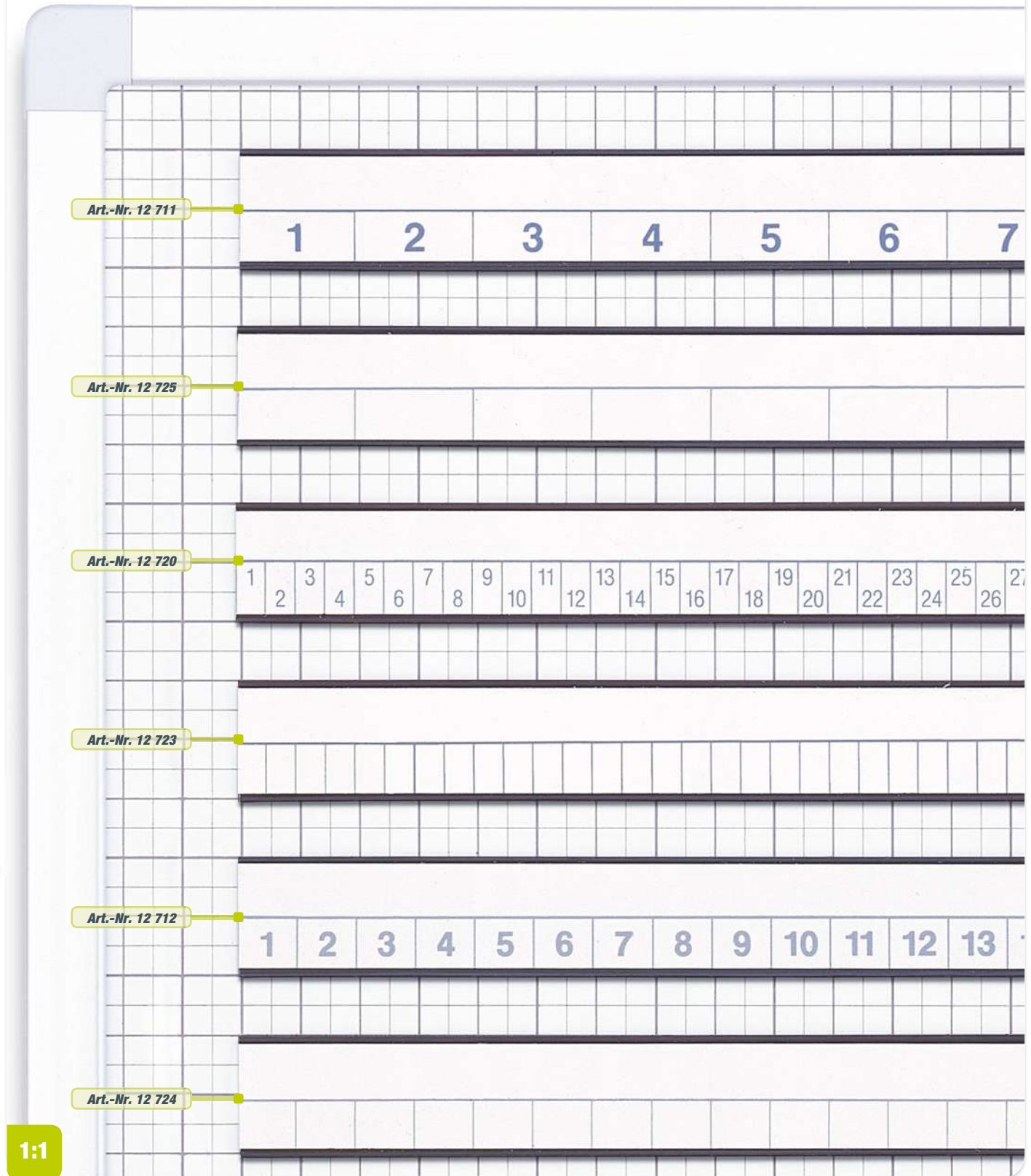

Art.-Nr. 12 711

1 2 3 4 5 6 7

Art.-Nr. 12 725

Art.-Nr. 12 720

1 2 3 4 5 6 7 8 9 10 11 12 13 14 15 16 17 18 19 20 21 22 23 24 25 26 27

Art.-Nr. 12 723

Art.-Nr. 12 712

1 2 3 4 5 6 7 8 9 10 11 12 13

Art.-Nr. 12 724

### ferroscript®-Rastertafeln / Grid boards 5,5 x 5,5 + 11 x 11 + 22 x 22 mm

Anzahl der Felder (B x H) Number of Areas	Größe (B x H) Size	Art.-Nr.
5,5 mm = 160 x 104	900 x 600 mm	12 410 22
11 mm = 80 x 52		
22 mm = 44 x 26		
5,5 mm = 214 x 160	1200 x 900 mm	12 412 22
11 mm = 107 x 80		
22 mm = 53 x 40		

### Kopfleisten / Division strips

Bezeichnung / Description	Größe (B x H) / Size	Art.-Nr.
Tageseinteilung / Width of field for daily planning 22 mm / 31 Tage / days	865 x 22 mm	12 711
Blankoeinteilung / Width of field (blank) 22 mm / 40 Spalten / fields	865 x 22 mm	12 725
Tageseinteilung / Width of field for daily planning 5,5 mm / 5 x 31 + 16 Tage / days	865 x 22 mm	12 720
Blankoeinteilung / Width of field (blank) 5,5 mm / 160 Spalten / fields	865 x 22 mm	12 723
Tageseinteilung / Width of field for daily planning 11 mm / 2 x 31 Tage / days	865 x 22 mm	12 712
Blankoeinteilung / Width of field (blank) 11 mm / 70 Spalten / fields	865 x 22 mm	12 724



## ferroscript®-Rastertafel / Grid Board 10 x 10 mm

Art.-Nr. 12 780 10

1:1

## ferroscript®-Rastertafel / Grid Board 20 x 20 mm

Art.-Nr. 12 780 20

1:1

## ferroscript®-Rastertafel / Grid Board 25 x 25 mm

Art.-Nr. 12 780 25

1:1

ferroscript®-Rastertafeln / Grid boards 10 x 10 mm		
Anzahl der Felder (B x H) Number of Areas	Größe (B x H) / Size	Art.-Nr.
88 x 58	900 x 600 mm	12 410 10
118 x 88	1200 x 900 mm	12 412 10

ferroscript®-Rastertafeln / Grid boards 20 x 20 mm		
Anzahl der Felder (B x H) Number of Areas	Größe (B x H) / Size	Art.-Nr.
44 x 29	900 x 600 mm	12 410 20
59 x 44	1200 x 900 mm	12 412 20

ferroscript®-Rastertafeln / Grid boards 25 x 25 mm		
Anzahl der Felder (B x H) Number of Areas	Größe (B x H) / Size	Art.-Nr.
35 x 23	900 x 600 mm	12 410 25
47 x 35	1200 x 900 mm	12 412 25

### Kopfleisten / Division strips

Bezeichnung / Description	Größe (B x H) / Size	Art.-Nr.
Blankoeinteilung / Width of field (blank) 10 mm / 120 Spalten / fields	1280 x 22 mm	12 780 10
Blankoeinteilung / Width of field (blank) 20 mm / 60 Spalten / fields	1280 x 22 mm	12 780 20
Blankoeinteilung / Width of field (blank) 25 mm / 48 Spalten / fields	1280 x 22 mm	12 780 25

# Planungs-Zubehör

**Umfangreich, vielseitig & professionell !**

**Das magnetisches Planungs-Zubehör von magnetoplan sorgt für eine übersichtliche und klar definierte Visualisierung. Es gewährleistet eine hohe Funktionalität, Aktualität und Langlebigkeit Ihrer Produkte.**



**magnethaftende U-Profile & ferrocard-Etiketten, zur Einteilung von Personal und Projekten...**

*Magnetic U-Profile label holders and ferrocard labels for assigning jobs and projects*



**Angestanzte, flexible, dauermagnetische Magnetbuchstaben, Ziffern und Satzzeichen, zur Verwendung auf jedem magnethaftenden Untergrund...**

*Stamped, flexible, permanently-magnetic letters, numbers and punctuation marks for use on any magnetic surface*

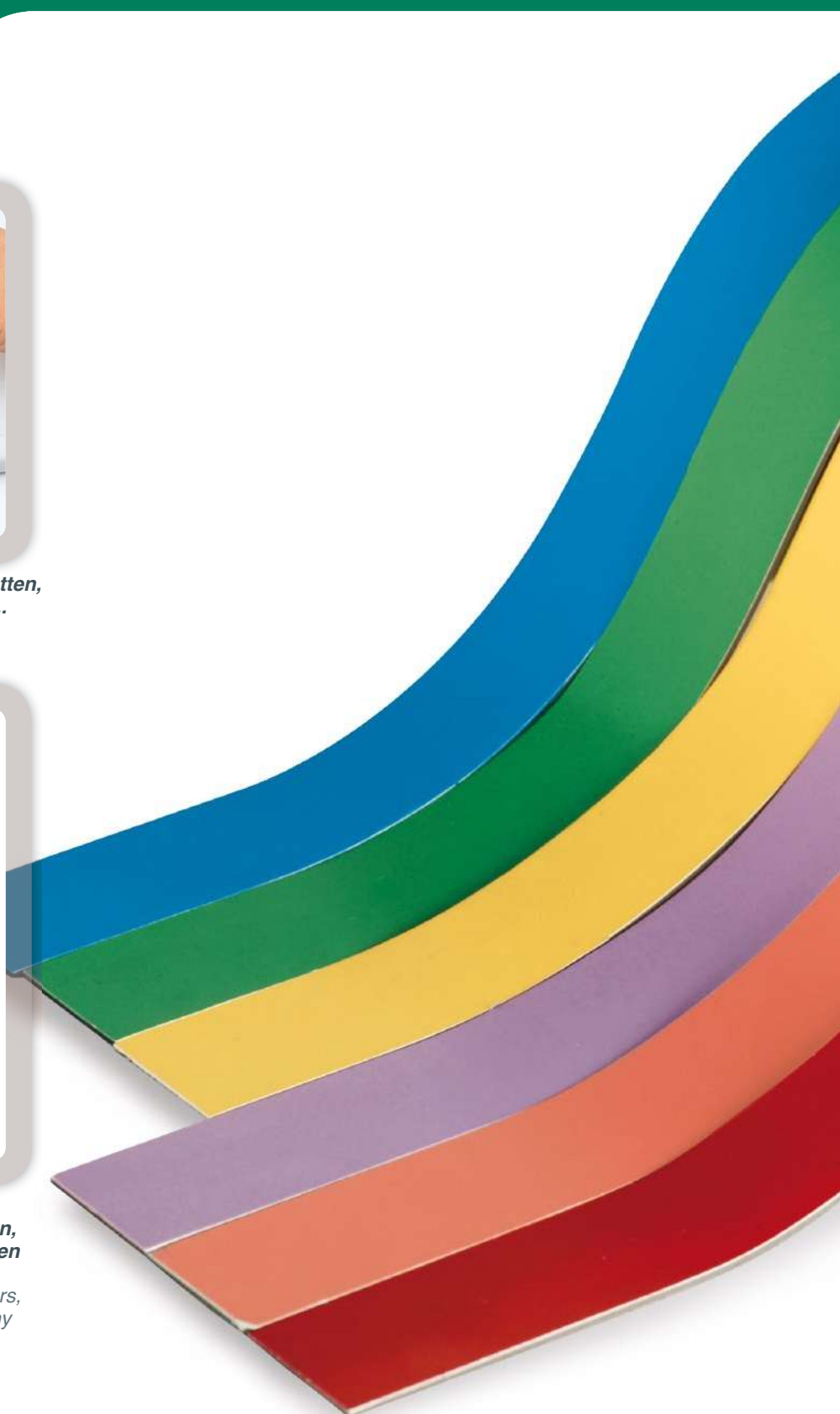

# Planning Accessories

*Multifaceted and professional!*

*The magnetic planning accessory by magnetoplan provides clear and distinct visualization of names and labels.*

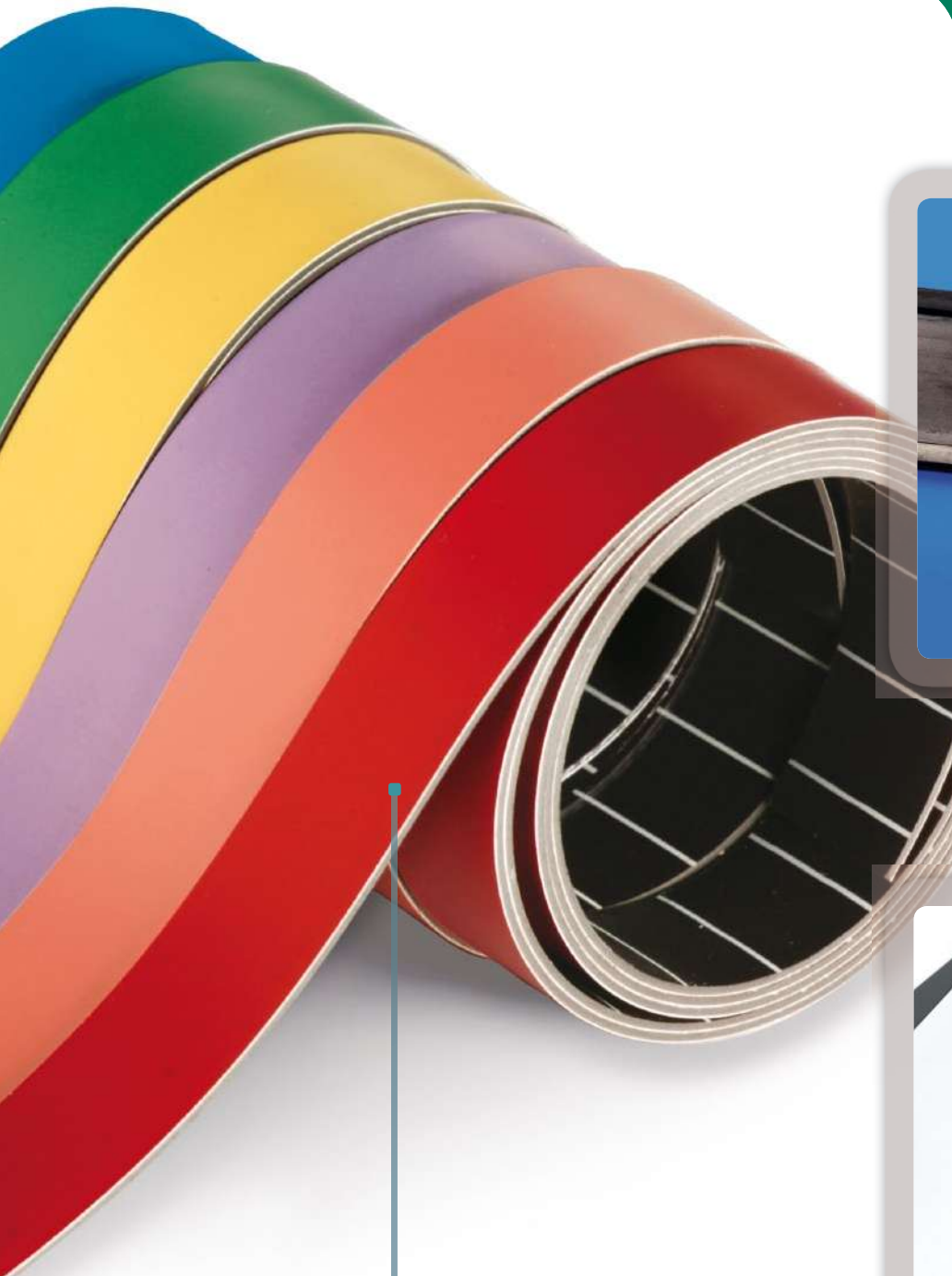

**Magnetisches C-Profil und Etiketten,  
zur Kennzeichnung von Waren-  
und Lagerregalen...**  
*Magnetic C-Profile label holders  
and labels for labelling shelves for  
merchandise and storage items*



**Magnetpapier, zum Ausschneiden von  
individuellen Planungssymbolen...**  
*Magnetic paper for cutting out individual  
planning symbols*

**Magnethaftende und beschreibbare magnetoflex-  
Bänder, zur Festlegung der Planungszeiträume...**  
*Magnetic and writable magnetoflex strips for schedule  
timelines, etc.*



## magnetoflex U-Profile



Art.-Nr. 12 821



Art.-Nr. 12 822



Art.-Nr. 12 823

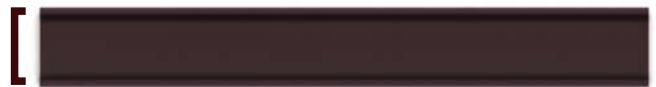

Art.-Nr. 12 825



Art.-Nr. 12 831

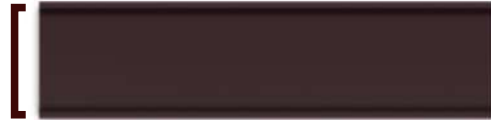

Art.-Nr. 12 833

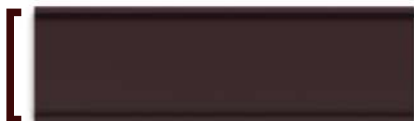

Art.-Nr. 12 832

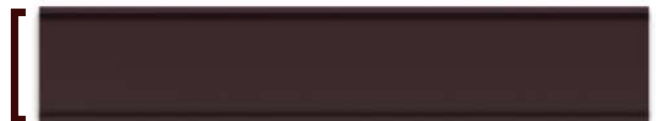

Art.-Nr. 12 837

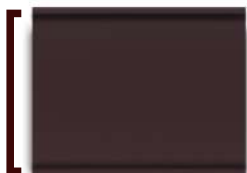

Art.-Nr. 12 838

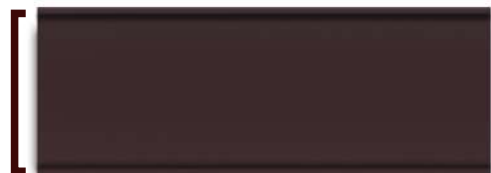

Art.-Nr. 12 839

1:1

1:1

1:1



magnetoflex U-Profile: beidseitig permanent magnetisiert / both sides are permanently magnetized

magnetoflex U-Profile					
Größe / Size	VE / Qty.	Art.-Nr.	Größe / Size	VE / Qty.	Art.-Nr.
40 x 10 mm	10 St. / Pcs.	12 821	50 x 15 mm	10 St. / Pcs.	12 832
50 x 10 mm	10 St. / Pcs.	12 822	60 x 15 mm	10 St. / Pcs.	12 833
60 x 10 mm	10 St. / Pcs.	12 823	80 x 15 mm	10 St. / Pcs.	12 837
80 x 10 mm	10 St. / Pcs.	12 825	28 x 22 mm	10 St. / Pcs.	12 838
40 x 15 mm	10 St. / Pcs.	12 831	60 x 22 mm	10 St. / Pcs.	12 839

## ferrocard-Etiketten / ferrocard Labels

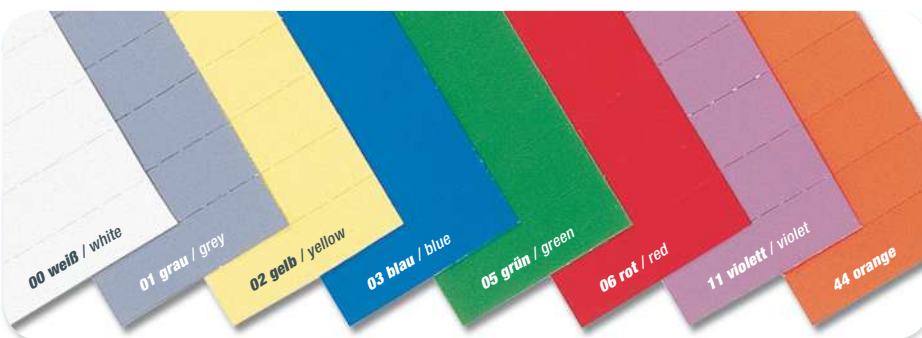

Die Etiketten für U-Profile sind mit Kugel- oder Filzschreiber beschreibbar, am saubersten mit Beschriftungsgerät. / Labels for U-Profiles can be written on with a ballpoint pen or felt-tip pen; best results are obtained with a label printer.

### ferrocard-Etiketten, einer Farbe / ferrocard labels, 1 color

Größe / Size	VE / Qty.	Art.-Nr.	00	02	03	05	06	11	44
40 x 10 mm	205 St. / Pcs.	12 841	00	02	03	05	06	11	44
50 x 10 mm	205 St. / Pcs.	12 842	00	02	03	05	06	11	44
60 x 10 mm	205 St. / Pcs.	12 845	00						
80 x 10 mm	205 St. / Pcs.	12 846	00						
40 x 15 mm	115 St. / Pcs.	12 861	00	02	03	05	06	11	44
50 x 15 mm	115 St. / Pcs.	12 862	00	02	03	05	06	11	44
60 x 15 mm	115 St. / Pcs.	12 863	00	02	03	05	06	11	44
80 x 15 mm	115 St. / Pcs.	12 867	00	02	03	05	06	11	44
28 x 22 mm	75 St. / Pcs.	12 868	00	02	03	05	06	11	44
60 x 22 mm	75 St. / Pcs.	12 870	00	02	03	05	06	11	44

### ferrocard-Etiketten, in 6 Farben sortiert / ferrocard labels in 6 assorted colors

Größe / Size	VE / Qty.	Art.-Nr.	Color Grid
40 x 10 mm	246 St. / Pcs.	12 843	[Color Grid]
50 x 10 mm	246 St. / Pcs.	12 844	[Color Grid]
60 x 10 mm	246 St. / Pcs.	12 849	[Color Grid]
80 x 10 mm	246 St. / Pcs.	12 852	[Color Grid]
40 x 15 mm	138 St. / Pcs.	12 864	[Color Grid]
50 x 15 mm	138 St. / Pcs.	12 865	[Color Grid]
60 x 15 mm	138 St. / Pcs.	12 866	[Color Grid]
80 x 15 mm	138 St. / Pcs.	12 869	[Color Grid]
60 x 22 mm	90 St. / Pcs.	12 871	[Color Grid]

## Fenstermagnete / Window Magnets

1:1



Art.-Nr. 12 840



Art.-Nr. 12 860



Art.-Nr. 12 850



Art.-Nr. 12 880

### Fenstermagnete / Window magnets

Größe / Size	VE / Qty.	Art.-Nr.	Größe / Size	VE / Qty.	Art.-Nr.
40 x 15 mm	10 St. / Pcs.	12 840	60 x 15 mm	10 St. / Pcs.	12 860
50 x 15 mm	10 St. / Pcs.	12 850	80 x 15 mm	10 St. / Pcs.	12 880

## Einsteckschilder / Slide-in Labels

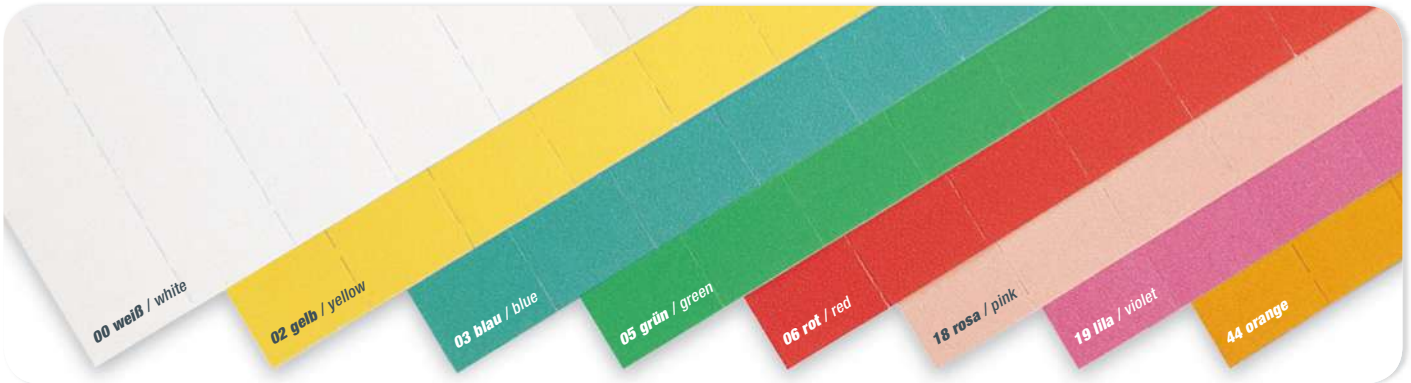

### Einsteckschilder für Fenstermagnete, einer Farbe Slide-in labels for window magnets, 1 color

Größe / Size	VE / Qty.	Art.-Nr.	00	02	03	05	06	18	19	44
40 x 15 mm	115 St. / Pcs.	12 891								
50 x 15 mm	115 St. / Pcs.	12 892								
60 x 15 mm	115 St. / Pcs.	12 893								
80 x 15 mm	115 St. / Pcs.	12 894								

### Einsteckschilder für Fenstermagnete, in 5 Farben sortiert Slide-in labels for window magnets in 5 assorted colors

Größe / Size	VE / Qty.	Art.-Nr.	00	02	03	05	06	18	19	44
40 x 15 mm	115 St. / Pcs.	12 895								
50 x 15 mm	115 St. / Pcs.	12 896								
60 x 15 mm	115 St. / Pcs.	12 897								
80 x 15 mm	115 St. / Pcs.	12 898								



Zum Einschreiben von beschreibbaren Einsteckschildern. / For inserting labels which can be handwritten.

## Wochentags- und Monatsmagnete / Day and Month Magnets

137



Art.-Nr. 12 735



Art.-Nr. 12 745



Art.-Nr. 12 730



Art.-Nr. 12 740

1:1



Art.-Nr. 12 750



Art.-Nr. 12 751

1:1

### Wochentags- und Monatsmagnete / Day and month magnets

Bezeichnung / Description	Größe (B x H x T) / Size	Art.-Nr.
12 Monatsmagnete / 12 months magnets	40 x 10 x 1 mm	12 730
7 Wochentagsmagnete / 7 weekday magnets	40 x 10 x 1 mm	12 740
12 Monatsmagnete / 12 months magnets	100 x 20 x 1 mm	12 735
7 Wochentagsmagnete / 7 weekday magnets	100 x 20 x 1 mm	12 745
Ziffermagnete / Number magnets 1-35	10 x 10 x 2 mm	12 750
Ziffermagnete / Number magnets 1-53	10 x 10 x 2 mm	12 751

## magnetoflex-Bänder / magnetoflex Tapes

Zur Festlegung der Planungszeiträume, mit rückseitig aufgedruckter Zentimeterskala. Mit wasserlöslichen Markern beschreibbar und wieder löschar.

For scheduling timelines with a centimeter scale printed on the back. Writable and erasable with water-soluble markers

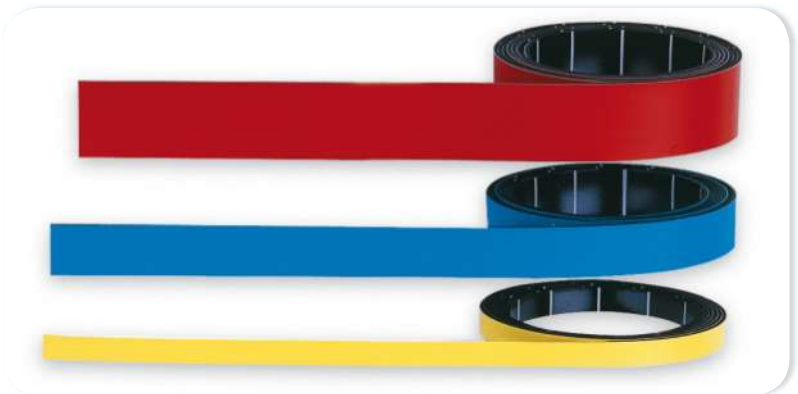

### magnetoflex-Bänder / magnetoflex tapes

Größe / Size	Art.-Nr.
1000 x 15 mm	12 615 00 01 02 03 05 06 07 09 11 12 44
1000 x 10 mm	12 610 00 01 02 03 05 06 07 09 11 12 44
1000 x 5 mm	12 605 00 01 02 03 05 06 07 09 11 12 44

## Rechteckmagnete / Rectangular Magnets



Art.-Nr. 12 529

Art.-Nr. 12 528

Art.-Nr. 12 527

Art.-Nr. 12 526

Art.-Nr. 12 524



Art.-Nr. 12 523



Art.-Nr. 12 521



Art.-Nr. 12 501



Art.-Nr. 12 500



Art.-Nr. 12 522

### Rechteckmagnete / Rectangular magnets

Größe / Size	VE / Qty.	Art.-Nr.
5 x 10 mm	144 St. / Pcs.	12 529 00 01 02 03 05 06 07 09 11 12 44
10 x 10 mm	72 St. / Pcs.	12 528 00 01 02 03 05 06 07 09 11 12 44
15 x 10 mm	48 St. / Pcs.	12 527 00 01 02 03 05 06 07 09 11 12 44
20 x 10 mm	36 St. / Pcs.	12 526 00 01 02 03 05 06 07 09 11 12 44
30 x 10 mm	24 St. / Pcs.	12 524 00 01 02 03 05 06 07 09 11 12 44
40 x 10 mm	18 St. / Pcs.	12 523 00 01 02 03 05 06 07 09 11 12 44
50 x 10 mm	16 St. / Pcs.	12 521 00 01 02 03 05 06 07 09 11 12 44
40 x 15 mm	12 St. / Pcs.	12 522 00 01 02 03 05 06 07 09 11 12 44
50 x 25 mm	10 St. / Pcs.	12 501 00 02 03 05 06 12 44
80 x 30 mm	10 St. / Pcs.	12 500 00 02 03 05 06 12 44

## Symbolmagnete / Symbol Magnets



Art.-Nr. 12 533

Art.-Nr. 12 534

Art.-Nr. 12 535



Art.-Nr. 12 530

Art.-Nr. 12 531

Art.-Nr. 12 532



Art.-Nr. 12 542

Art.-Nr. 12 541

Art.-Nr. 12 540

Art.-Nr. 12 560

### Dreieckmagnete / Triangular magnets

Größe / Size	VE / Qty.	Art.-Nr.
10 x 10 x 10 mm	189 St. / Pcs.	12 533 00 01 02 03 05 06 07 09 11 12 44
15 x 15 x 15 mm	72 St. / Pcs.	12 534 00 01 02 03 05 06 07 09 11 12 44
20 x 20 x 20 mm	45 St. / Pcs.	12 535 00 01 02 03 05 06 07 09 11 12 44

### Rundmagnete / Round magnets

Größe / Size	VE / Qty.	Art.-Nr.
Ø 10 mm	63 St. / Pcs.	12 530 00 01 02 03 05 06 07 09 11 12 44
Ø 15 mm	30 St. / Pcs.	12 531 00 01 02 03 05 06 07 09 11 12 44
Ø 20 mm	20 St. / Pcs.	12 532 00 01 02 03 05 06 07 09 11 12 44
Ø 8 x 5 mm	10 St. / Pcs.	12 542 00 02 03 05 06 12 44
Ø 10 x 5 mm	10 St. / Pcs.	12 541 00 02 03 05 06 12 44
Ø 12,5 x 6 mm	10 St. / Pcs.	12 540 00 02 03 05 06 12 44

### Ringmagnete / Ring magnets

Größe / Size	VE / Qty.	Art.-Nr.
Ø 20 x 12 mm	10 St. / Pcs.	12 560 03 05 06 12



**Magnetpapier / Magnetic Paper**

139

**Magnetpapier / Magnetic paper**

Bezeichnung / Description	Größe / Size	VE / Qty.	Art.-Nr.
weiß / white	A4	1 St. / Pc.	12 660 00
grau / grey	A4	1 St. / Pc.	12 660 01
gelb / yellow	A4	1 St. / Pc.	12 660 02
blau / blue	A4	1 St. / Pc.	12 660 03
grün / green	A4	1 St. / Pc.	12 660 05
rot / red	A4	1 St. / Pc.	12 660 06
schwarz / black	A4	1 St. / Pc.	12 660 12
orange	A4	1 St. / Pc.	12 660 44

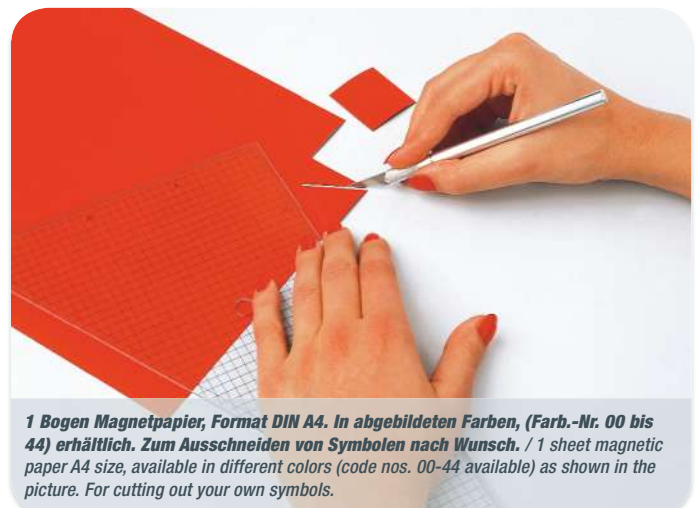

1 Bogen Magnetpapier, Format DIN A4. In abgebildeten Farben, (Farb.-Nr. 00 bis 44) erhältlich. Zum Ausschneiden von Symbolen nach Wunsch. / 1 sheet magnetic paper A4 size, available in different colors (code nos. 00-44 available) as shown in the picture. For cutting out your own symbols.

## Magnet-Buchstaben und -Ziffern Magnetic Letters, Numbers & Signs

Angestanzte, flexible, dauermagnetische Magnetbuchstaben, Ziffern und Satzzeichen, zur Verwendung auf jedem magnetisierenden Untergrund. Leicht ablösbar, Materialstärke = 0,8 mm, Satz mit 144 Stück, lieferbar in 4 Farben.

Pre-punched, flexible, permanently magnetized letters, numbers and signs for use on any magnetically adherent surface. The letters can be easily removed and are supplied in a material of 0,8 mm thickness. Letter height: 24 mm, set of 144 pieces, available in 4 colours.



Bezeichnung / Description	Buchstaben-/ Ziffernhöhe letter height	VE / Qty.	Art.-Nr.
Magnet-Buchstaben, -Ziffern und -Satzzeichen / Magnetic letters, numbers & signs	24 mm	144 St. / Pcs.	20 700 03 05 06 12

## Magnetplättchen mit Buchstaben oder Ziffern Magnetic Cards with Letters or Numbers

Magnetplättchen mit Buchstaben oder Ziffern bedruckt und angestanzt, Grundfarbe weiß, Aufdruck in schwarz.

Magnetic cards with letters or numbers, white background, printed in black, pre-punched.



Bezeichnung / Description	Buchstaben-/ Ziffernhöhe letter height	VE / Qty	Art.-Nr.
Magnetbuchstaben / Magnetic letters	50 mm	57 St. / Pcs.	20 702 12
Magnetziffern / Magnetic numbers	50 mm	60 St. / Pcs.	20 702 Z
Magnetbuchstaben / Magnetic letters	20 mm	202 St. / Pcs.	20 701 12
Magnetziffern / Magnetic numbers	20 mm	198 St. / Pcs.	20 701 Z

## Selbstklebende Zeichenbänder / Self-Adhesive Drawing Tape

Selbstklebende Zeichenbänder finden Anwendung für die Unterteilung von Planungstafeln, Raum-Layouts, Diagrammen und in vielen anderen Bereichen. Das Band lässt sich auch nach längerer Zeit problemlos lösen.

Self-adhesive drawing tapes are used for subdividing planning boards, layout planning, permanent charts and for many more tasks. The tape can be removed without difficulties even after long time.



Selbstklebende Zeichenbänder / Self-adhesive drawing tapes			
Breite / Width	Rollenlänge / Length	Art.-Nr.	Art.-Nr.
0,4 mm	8 m	40 104	40 100
0,8 mm	8 m	40 105	40 101
1,6 mm	8 m	40 106	40 102
2,4 mm	8 m	40 107	40 103
3,2 mm	8 m	40 129	40 128



## Magnetband / Magnetic Tape

Magnetband zur Beschriftung von Planungstafeln, Waren- und Lagerregalen. Mit weißer PVC-Beschichtung. Rollenlänge: 30 m. Haftkraft: 30 g/cm<sup>2</sup>.

Magnetic tape for labelling of planning boards, shelves of department stores and warehouses. With white PVC coating. Length of roll: 30 m. Strength 30 g/cm<sup>2</sup>.



Bezeichnung / Description	Größe / Size	Art.-Nr.
Magnetband PVC weiß / Magnetic tapes PVC white	30 m x 15 x 0,6 mm	51 053 315
Magnetband PVC weiß / Magnetic tapes PVC white	30 m x 20 x 0,6 mm	51 053 320
Magnetband PVC weiß / Magnetic tapes PVC white	30 m x 25 x 0,6 mm	51 053 325
Magnetband PVC weiß / Magnetic tapes PVC white	30 m x 30 x 0,6 mm	51 053 330
Magnetband PVC weiß / Magnetic tapes PVC white	30 m x 35 x 0,6 mm	51 053 335
Magnetband PVC weiß / Magnetic tapes PVC white	30 m x 40 x 0,6 mm	51 053 340
Magnetband PVC weiß / Magnetic tapes PVC white	30 m x 50 x 0,6 mm	51 053 350

## Magnetisches C-Profil / Magnetic C-Profile

Magnetisches C-Profil als ökonomische Alternative zu Magnet-Etiketten. Diese magnetischen Etikettenhalter eignen sich für Lagerkennzeichnungen (Codierungen) und Plantafeln. Papieretiketten werden in das Profil eingeschoben und können einfach wieder ausgetauscht werden. Rollenlänge: 50 m.

Magnetic C-Profile as economic alternative to magnetic labels. They are magnetically adhesive and are suitable for labelling of storage shelves and planning boards. Paper labels are inserted into the C-Profile and can easily be exchanged or renewed. Length of roll: 50 m.



Magnetisches C-Profil / Magnetic C-Profile		
Bezeichnung / Description	Größe / Size	Art.-Nr.
Magnetisches C-Profil / Magnetic C-Profile	50 m x 10 x 1 mm	17 610
Magnetisches C-Profil / Magnetic C-Profile	50 m x 15 x 1 mm	17 615
Magnetisches C-Profil / Magnetic C-Profile	50 m x 20 x 1 mm	17 620
Magnetisches C-Profil / Magnetic C-Profile	50 m x 25 x 1 mm	17 625
Magnetisches C-Profil / Magnetic C-Profile	50 m x 30 x 1 mm	17 630
Magnetisches C-Profil / Magnetic C-Profile	50 m x 40 x 1 mm	17 640
Magnetisches C-Profil / Magnetic C-Profile	50 m x 50 x 1 mm	17 650

Folie und Etiketten für C-Profil / Foil and Label for C-Profile		
Bezeichnung / Description	Größe / Size	Art.-Nr.
Folie und Etiketten für C-Profil / Foil and Label for C-Profile	10 mm	17 710
Folie und Etiketten für C-Profil / Foil and Label for C-Profile	15 mm	17 715
Folie und Etiketten für C-Profil / Foil and Label for C-Profile	20 mm	17 720
Folie und Etiketten für C-Profil / Foil and Label for C-Profile	25 mm	17 725
Folie und Etiketten für C-Profil / Foil and Label for C-Profile	30 mm	17 730
Folie und Etiketten für C-Profil / Foil and Label for C-Profile	40 mm	17 740
Folie und Etiketten für C-Profil / Foil and Label for C-Profile	50 mm	17 750

## Magnet-Etiketten / Magnetic Labels

Magnet-Etiketten zur Beschriftung von Lager- und Verkaufsregalen, weiß beschichtet. Länge: 100 mm, Haftkraft: 30 g/cm<sup>2</sup>.

Magnetic labels for the identification of storage and sales shelves, with white coating. Length: 100 mm, strength 30 g/cm<sup>2</sup>.



Magnet-Etiketten / Magnetic labels		
Bezeichnung / Description	Größe / Size	Art.-Nr.
Magnetetiketten weiß / Magnetic labels, white	30 x 100 x 0,6 mm	15 311 06
Magnetetiketten weiß / Magnetic labels, white	50 x 100 x 0,6 mm	15 317 06
Magnetetiketten weiß / Magnetic labels, white	20 x 100 x 0,6 mm	15 327 06



# Präsentationshilfen

Mit den magnetoplan Präsentationshilfen setzen Sie Ihre Informationen und Angebote ins Zentrum der Aufmerksamkeit. Das professionelle und umfangreiche Sortiment an Schaukästen, Prospektständern, Kundenstopp-ern, Sichtfenstern, etc. hilft Ihnen, Ihre Informationsinhalte perfekt zu visualisieren.



**Zusammenklappbarer Prospektständer mit Ablagetisch, auch als Sprecherpult einsetzbar.** / Folding brochure rack with tray, can also be used as a podium.



**Mit Tischflipcharts gewinnen Kunden-Präsentationen an Attraktivität und Wirkung. Mit integriertem Tragegriff und geringem Eigengewicht, lassen sie sich wie Aktenmappen transportieren.** / Customer presentations become more attractive with table-top flipcharts. With an integrated carrying handle and low weight, it can be carried like a briefcase.



# Presentation Aids

With magnetoplan presentation aids, you place your information and merchandise in the center of attention. The professional and comprehensive product line of display cases, brochure racks, sandwich boards, clear jackets, etc. help you perfectly display your information.



Mit den magnetoplan Kundenstoppfern fallen Angebote garantiert auf und regelmäßige Kundeninformationen sind unübersehbar. magnetoplan A-boards are guaranteed to catch the customer's eye, and regular customer information is sure to be seen.



Schaukästen in verschiedenen Ausführungen, für den Innen- und Außenbereich. Display cases in a range of designs for inside and outside.



## TQM-Tafel / TQM Board

Zur Anbringung von Sicht- und Magnet- taschen empfehlen wir eine magnethaf- tende ferroschrift-Tafel in der Größe 1200 x 900 mm (Siehe auch Seite 62).

As a base for the magnetofix clear pockets we recommend a magnetically adhesive, 1200 x 900 mm ferroschrift board (see also page 62).



**magnetofix-Sichttasche A4 quer, in grau, blau, rot und transparent**  
magnetofix clear pocket, A4 landscape, in gray, blue, red and transparent

**magnetofix-Sichttasche A3 quer, transparent**  
magnetofix clear pocket A3 landscape, transparent

**magnetofix Sichttaschen halten bis zu 15 Blatt Papier.** / magnetofix clear pockets hold up to 15 pages of paper.

**Sichttafelhalter magnetisch A4, mit 10 Sichttafeln in blau**  
magnetic A4 clear pockets with 10 blue display panels

**Magnettasche weiß, vollflächig mit Magnetgummi ausgestattet, für besonders hohe Haftkraft** / White magnetic pocket - The entire back surface is covered with magnetic rubber for excellent adhesion

## Magnettasche / Magnetic Pockets

Ideal geeignet für Innen- und Außenschaukästen sowie TQM-Aushänge:

- Die Folientasche aus antistatischem Kunststoff schützt Dokumente und Informationen vor Staub und Beschädigung
- die rückseitig vollflächige Ausstattung mit Magnetgummi sorgt für eine besonders hohe Haftkraft
- Format: A4 mit weißer Innenausstattung, Querformat
- Fassungsvermögen: 15 Blatt.

Ideal for inside and outside display cases and TQM messages.

- The plastic film pocket made of antistatic plastic protects documents and information from dust and damage
- The back is completely covered with magnetic rubber for excellent adhesion
- Format: A4 with white interior, landscape
- Capacity: 15 sheets.



**hoch und quer einsetzbar**  
Can be used horizontally and vertically

Bezeichnung / Description	Größe / Size	VE / PU	Art.-Nr.
Magnettasche, vollflächig mit Magnetgummi ausgestattet / Magnetic pocket	A4 quer, weiß / white	1 St. / Pc.	11 201 00
magnetofix-Sichttasche, hält bis zu 15 Blatt / magnetofix clear pocket	A4 quer	1 St. / Pc.	11 305 01 14 06
magnetofix-Sichttasche, hält bis zu 15 Blatt / magnetofix clear pocket	A4 quer, transparent	1 St. / Pc.	11 305 30
magnetofix-Sichttasche, hält bis zu 15 Blatt / magnetofix clear pocket	A3 quer, transparent	1 St. / Pc.	11 307 30
Sichttafelhalter magnetisch, mit 10 Sichttafeln in blau / Magnetic display panel holder with 10 blue display panels	A4	1 St. / Pc.	80 208



# magnetofix-Sichtfenster / magnetofix Clear Plastic Jackets

Die bewährten Sichtfenster, um schnell und flexibel Mitteilungen zu präsentieren. Jetzt mit breitem Rahmen, in 6 Farben erhältlich (A4 + A3). Die matte und reflexionsarme Folie schützt Ihre Dokumente und Unterlagen bzw. verleiht ihnen den angemessenen Rahmen:

- Magnetaftend, auf allen eisenhaltigen Untergründen
- im Hoch- und Querformat einsetzbar
- Unterlagen lassen sich schnell und einfach auswechseln
- sauber, praktisch, professionell und übersichtlich.

The efficient and flexible way to present notifications: the matt and minimally reflecting foil protects your documents and adds to them an adequate importance.

- Magnetically adhesive, can be used vertically or horizontally
- Holds on to all metallic surfaces
- Available in the formats A4 and A3 in 6 different colours
- Documents can be exchanged easily and quickly
- Clean – practical – professional and clearly arranged.



Mit den magnetofix-Sichtfenstern lassen sich Unterlagen schnell und einfach auswechseln. / Documents can be easily and quickly exchanged with the magnetofix clear jackets.

Bezeichnung / Description	Größe / Size	VE / PU	Art.-Nr.
<b>magnetofix-Sichtfenster / magnetofix clear jacket</b>	<b>A4</b>	<b>1 St. / Pc.</b>	<b>11 301</b>
<b>magnetofix-Sichtfenster / magnetofix clear jacket</b>	<b>A4</b>	<b>5 St. / Pcs.</b>	<b>11 303</b>
<b>magnetofix-Sichtfenster / magnetofix clear jacket</b>	<b>A3</b>	<b>1 St. / Pc.</b>	<b>11 302</b>
<b>magnetofix-Sichtfenster / magnetofix clear jacket</b>	<b>A3</b>	<b>5 St. / Pcs.</b>	<b>11 304</b>

## Prospektständer / Brochure Rack

Für die ansprechende Präsentation von Prospekten und Katalogen. Ideal für Empfangsbereiche, auf Messen und Ausstellungen. Der elegante und zugleich sehr stabile Prospektständer mit hoher Standsicherheit und Funktionalität:

- 10 verschiedene A4-Unterlagen werden übersichtlich und dabei Platz sparend untereinander angeordnet
- aus Aluminium gefertigt, wahlweise in schwarz/schwarz, schwarz/chrom sowie in grau/chrom erhältlich
- auch für die Wandmontage geeignet
- kugelförmige Bügel sorgen für den aufrechten Stand der Unterlagen
- durch die leichte Schrägstellung lassen sich die Werbemittel optimal präsentieren und entnehmen
- Höhe: 1,30 m.

For an attractive presentation of brochures and catalogues. Ideal for reception areas, at fairs and exhibits. The elegant and stable brochure racks is highly functional:

- 10 different A4 documents are clearly arranged in a space-saving manner
- Made of aluminium, obtainable in black/black, black/chrome, and grey/chrome
- Also suitable for mounting on walls
- Spherical brackets keep the documents vertical
- The slightly angled documents are optimally presented and easy to remove
- Height: 1.30 m.



Art.-Nr. 00 200,  
schwarz/schwarz  
black/black

Art.-Nr. 00 201,  
schwarz/chrom  
black/chrome

Art.-Nr. 00 202,  
grau/chrom  
grey/chrome

Bezeichnung / Description	Farbe / Color	Größe (H x B x T) / Size	Art.-Nr.
Prospektständer / Brochure stand	schwarz/schwarz / black/black	1300 x 250 x 300 mm	00 200
Prospektständer / Brochure stand	schwarz/chrom / black/chrome	1300 x 250 x 300 mm	00 201
Prospektständer / Brochure stand	grau/chrom / grey/chrome	1300 x 250 x 300 mm	00 202



## Prospektständer mit Acrylfächern Brochure Rack with Acrylic Trays

Formschöner Prospektständer mit stabilen Acrylfächern. Fasst insgesamt 12 x A4-Kataloge bzw. Prospekte:

- Acrylfächer klar, Rahmenfarbe weiß
- mit Kopfschild zur individuellen Beschriftung
- 4 leichtgängige Laufrollen für den mobilen Einsatz.

Attractive brochure rack with stable acrylic trays. Holds a total of 12 x A4 catalogues or brochures:

- Clear acrylic trays, white frame
- With top display panel for individual labeling
- 4 easily accessible castors for mobile use.



Bezeichnung / Description	Farbe / Color	Größe (B x H x T) / Size	Art.-Nr.
Prospektständer mit Acrylfächern Brochure rack with acrylic trays	weiß/Acryl / white/acrylic	1700 x 710 x 550 mm	19 512

## Prospektständer, klappbar / Brochure Rack, foldable

**Zusammenklappbarer Prospektständer mit Ablagetisch** für die ansprechende Präsentation von Prospekten und Katalogen, mit hoher Standsicherheit und Funktionalität:

- Für 6 x A4-Prospekte/Kataloge
- unentbehrlich für den mobilen Einsatz auf Messen, Ausstellungen, etc.
- durch die praktische Ablagefläche für Präsentationsunterlagen, Notebook o.ä., kann der Prospektständer auch als Sprecherpult eingesetzt werden
- übersichtlich und repräsentativ
- Material: schwarz lackiertes Metall mit Lochblech-Optik
- inkl. praktischem Transportkoffer in grau, aus strapazierfähigem Nylongewebe, mit umlaufendem Reißverschluss, Tragegurt und Griff.

Functional, stable and foldable brochure rack with tray for an attractive presentation of brochures and catalogues:

- For 6 x A4 brochures/catalogues
- Indispensable for mobile use at fairs, trade shows etc.
- With an additional tray useful for presentation materials, laptop and the like. The rack can be used as a speaker's desk, too.
- Well-arranged and prestigious
- Material: black painted metal with a peg board look
- Includes practical transport case in grey, made of durable nylon fabric, with zipper on all sides, strap and handle.

**Zusammenklappbarer Prospektständer** in Materialausführung wie links abgebildetes Model, jedoch ohne Ablagetisch:

- Für 6 x A4-Prospekte/Kataloge
- insbesondere für den mobilen Einsatz auf Messen und Ausstellungen
- von beiden Seiten nutzbar
- übersichtlich und repräsentativ
- Material: schwarz lackiertes Metall mit Lochblech-Optik
- inkl. praktischem Transportkoffer in grau, aus strapazierfähigem Nylongewebe, mit umlaufendem Reißverschluss, Tragegurt und Griff.

Foldable brochure rack in similar material execution like model shown on the left, but without tray:

- Up to 6 stacks of different advertising materials in A4 size can be displayed
- Especially suited for mobile use during fairs and other events
- Both sides accommodate displays
- Well-arranged and prestigious
- Material: black painted metal with a peg board look
- Includes practical transport case in grey, made of durable nylon fabric, with zipper on all sides, strap and handle

Art.-Nr.  
00 204



Art.-Nr. 00 204, inkl. praktischem Transportkoffer, 560 x 440 x 170 mm (H x B x T). / Includes practical transport case.



Art.-Nr. 00 203, inkl. praktischem Transportkoffer, 430 x 300 x 180 mm (H x B x T). / Includes practical transport case.

Art.-Nr.  
00 203



Bezeichnung / Description	Farbe / Color	Größe (B x H x T) / Size	Art.-Nr.
Prospektständer / Brochure stand	Schwarz / Black	1330 x 275 x 360 mm	00 203
Prospektständer mit Ablage / Brochure stand with tray	Schwarz / Black	1020 x 480 x 420 mm	00 204



## Tischflipcharts / Table Flipcharts

Mit Tischflipcharts gewinnen Kunden-Präsentationen an Attraktivität und Wirkung. Die Exponate bleiben außerdem in den Hüllen gegen Fingerabdrucke, Beschädigungen und Schmutz optimal geschützt. Die verchromte Ringmechanik hält bis zu 30 Klarsichthüllen.

The table-top flipcharts make customer presentations attractive and effective. The pages remain in the sleeves protected from fingerprints, damage and dirt. The chrome-plated rings hold up to 30 transparent sleeves.



### Tischflipcharts / Table flipcharts

Bezeichnung / Description	Größe / Size	Art.-Nr.
Tischflipcharts / Table flipcharts	A4	20 183

### Zubehör / Accessories

Bezeichnung / Description	Größe / Size	VE / Qty.	Art.-Nr.
Klarsichthüllen / Clear plastic jackets	A4	10 Stk. / Pcs.	20 148

## Magnetisches Klemmbrett / Magnetic Clipboard

Die innovative und praktische Schreibunterlage mit magnetischer Klappvorrichtung. Perfekt nutzbar, wenn glatte Schreibflächen in Werkstatt, Lager und Büro gefordert sind. Aber auch für den mobilen Einsatz wie Vertrieb, Pflege-, Kranken- und Kurierdienste, Speditionen u.ä.:

- Stabil, leicht, mit schwarzem, abwaschbarem Kunststoff bezogen
- mit aufgedruckter Zentimeterskala seitlich
- die vier im Klemmbrett integrierten Magnete halten bis zu 15 Blatt
- das Auswechseln der Papiere erfolgt in Sekunden
- das magnetische Klemmbrett haftet außerdem an allen eisenhaltigen Wänden und Oberflächen wie Schreibtäfelchen, Metallschränken, etc. und kann dort als praktische Schreibauflage genutzt werden
- Größe: 22,5 x 31,8 cm, Farbe: schwarz.

The innovative and practical writing pad with a magnetic clip. The perfect choice when smooth writing surfaces are needed in the shop, warehouse and office. Also useful for mobile use such as sales, outpatient nursing and hospital care, courier services, shipping, etc.:

- Stable, light, covered with black, washable plastic
- With printed metric ruler on the side
- The four magnets integrated in the clipboard hold up to 15 sheets
- Sheets of paper can be changed in seconds
- The magnetic clipboard sticks to any iron-containing wall and surface such as magnetic boards, metal cabinets, etc. and can be used there as a handy writing surface
- Dimensions: 22.5 x 31.8 cm, color: black



Bezeichnung / Description	Größe (B x H) / Size (W x H)	Art.-Nr.
magnetisches Klemmbrett / Magnetic clipboard	225 x 318 mm	11 315 12

# Schaukästen für den Innenbereich / Showcases for Inside Use

Ob mobil oder an der Wand fixiert, ein Schaukasten ist der richtige Rahmen für Ankündigungen von Veranstaltungen, Terminen sowie Informationen aller Art. Es stehen eine magnethaftende Version mit weißer Rückseite und eine pinnbare mit Korkrückwand zur Verfügung. Alle Schaukästen sind mit Glasschiebetür und Schloss ausgestattet. Tiefe Innen: 21 mm

Whether mobile or fixed on the wall, showcases are the best way to display announcements of events, deadlines and many other types of information. Available in a magnetically adhesive version and pinnable cork version. All showcases come with sliding glass doors and a lock. Inside depth: 21 mm.



Art.-Nr. 12 176 24

Art.-Nr. 12 176 00



Art.-Nr. 12 175 00



Art.-Nr. 12 175 24

## Mobile Schaukästen für den Innenbereich / Mobile billboards for inside use

Bezeichnung / Description	Plakatformat Poster format	Sichtmaß (B x H) Display area (W x H)	Größe (B x H) Size (W x H)	Art.-Nr.	Bezeichnung / Description	Plakatformat Poster format	Sichtmaß (B x H) Display area (W x H)	Größe (B x H) Size (W x H)	Art.-Nr.
WeiB / White	12 x A4 mm	1020 x 1025 mm	1050 x 1055 mm	12 176 00	WeiB / White	18 x A4 mm	1520 x 1025 mm	1550 x 1055 mm	12 179 00
Naturkork / Natural cork	12 x A4 mm	1020 x 1025 mm	1050 x 1055 mm	12 176 24	Naturkork / Natural cork	18 x A4 mm	1520 x 1025 mm	1550 x 1055 mm	12 179 24

## Schaukästen Wandmontage für den Innenbereich / Wall-mounted showcases for inside use

Bezeichnung / Description	Plakatformat Poster format	Sichtmaß (B x H) Display area (W x H)	Größe (B x H) Size (W x H)	Art.-Nr.	Bezeichnung / Description	Plakatformat Poster format	Sichtmaß (B x H) Display area (W x H)	Größe (B x H) Size (W x H)	Art.-Nr.
WeiB / White	6 x A4 mm	770 x 690 mm	800 x 720 mm	12 175 00	Naturkork / Natural cork	12 x A4 mm	1020 x 1025 mm	1050 x 1055 mm	12 174 24
Naturkork / Natural cork	6 x A4 mm	770 x 690 mm	800 x 720 mm	12 175 24	WeiB / White	18 x A4 mm	1520 x 1025 mm	1550 x 1055 mm	12 177 00
WeiB / White	12 x A4 mm	1020 x 1025 mm	1050 x 1055 mm	12 174 00	Naturkork / Natural cork	18 x A4 mm	1520 x 1025 mm	1550 x 1055 mm	12 177 24

## Schaukästen SP weiß, für den Innenbereich SP White Showcases for the Inside

Schaukasten für den Innenbereich abschließbar, inkl. 2 Schlüsseln. Rückwand auch als Schreibtäfel nutzbar:

- Schreibfläche in weiß, magnethaftend und lackiert
- Rückseite aus verzinktem Stahl
- mit Wellpappkern
- Aluminiumeinfassung mit Kunststoff-Eckelementen in grau
- Tiefe Innen: 15 mm
- inkl. Befestigungsmaterial.

Lockable showcase for the inside, comes with two keys. The inner surface can also be used as a writing surface:

- White writing surface, one side is magnetically adhesive and painted
- Galvanized steel back
- With corrugated cardboard core
- Aluminium frame with grey plastic corner elements
- Inside depth: 15 mm
- Including fastening material.



Für bis zu 12 x A4-Formate, inkl. Schloss und 2 Schlüsseln. / For up to 12 A4 formats, including lock and 2 keys.

### Schaukästen SP weiß, für den Innenbereich / White SP showcases for the inside

Bezeichnung / Description	Plakatformat Poster format	Sichtmaß (B x H) Display area (W x H)	Rahmengröße (B x H) Frame size (W x H)	Art.-Nr.
Weiß / White	4 x A4 mm	540 x 680 mm	610 x 730 mm	12 150 00
Weiß / White	6 x A4 mm	790 x 680 mm	870 x 750 mm	12 151 00
Weiß / White	9 x A4 mm	790 x 1015 mm	870 x 1085 mm	12 152 00
Weiß / White	12 x A4 mm	1040 x 1015 mm	1120 x 1085 mm	12 153 00

### Zubehör zum Nachbestellen: / Additional accessories:

Bezeichnung / Description	VE / Qty.	Art.-Nr.
Schlüsselsatz / Key set	2 St. / Pcs.	12 150 99



## Schaukästen SP Kork, für den Innenbereich SP cork Showcase for the Inside

Schaukästen für den Innenbereich abschließbar, inkl. 2 Schlüsseln:

- mit Korkoberfläche zum Anpinnen
- Rückseite aus verzinktem Stahl
- Aluminiumrahmen mit Kunststoff-Ecken in grau
- Tiefe Innen: 15 mm
- inkl. Befestigungsmaterial.

Lockable showcases for the inside including 2 keys:

- With pinnable cork surface
- Galvanized steel back
- Aluminium frame with grey plastic corners
- Inside depth: 15 mm
- Including fasteners.

**NEU!**



151

### Schaukästen SP Kork, für den Innenbereich / SP cork showcase for the inside

Bezeichnung / Description	Plakatformat Poster format	Sichtmaß (B x H) Display area (W x H)	Rahmengröße (B x H) Frame size (W x H)	Art.-Nr.
Naturkork / Natural cork	4 x A4 mm	540 x 660 mm	610 x 730 mm	12 150 24
Naturkork / Natural cork	6 x A4 mm	800 x 680 mm	870 x 750 mm	12 151 24
Naturkork / Natural cork	9 x A4 mm	800 x 1015 mm	870 x 1085 mm	12 152 24
Naturkork / Natural cork	12 x A4 mm	1050 x 1015 mm	1120 x 1085 mm	12 153 24

### Zubehör zum Nachbestellen: / Additional accessories:

Bezeichnung / Description	VE / Qty.	Art.-Nr.
Schlüsselsatz / Key set	2 St. / Pcs.	12 150 99

## Schaukästen CC mit Acryl-Sicherheitsglas, für den Außenbereich CC Showcases with Acrylic Safety Glass for the Outside

Schaukasten für den Außenbereich abschließbar, inkl. 2 Schlüssel. Rückwand auch als Schreibtisch nutzbar:

- Schreibfläche in weiß, magnethaftend und lackiert
- mit Schaumstoffkern
- Rückseite aus verzinktem Stahl
- wasserdichte Aluminiumeinfassung
- Tiefe Innen: 35 mm
- inkl. Befestigungsmaterial.

Lockable showcase for outside including 2 keys.

The inner surface can also be used as a writing surface:

- Writing surface in white, one side is magnetically adhesive and painted
- With foam core
- Galvanized steel back
- Water-tight aluminium frame
- Inside depth: 35 mm
- Including fasteners.



Für bis zu 12 x A4-Formate, mit Acryl-Sicherheitsglas.  
For up to 12 A4 format pages, with acrylic safety glass.



### Schaukästen CC mit Acryl-Sicherheitsglas, für den Außenbereich / CC showcases with acrylic safety glass for the outside

Bezeichnung / Description	Plakattformat Poster format	Sichtmaß (B x H) Display area (W x H)	Rahmengröße (B x H) Frame size (W x H)	Art.-Nr.
Weiß / White	4 x A4 mm	540 x 680 mm	650 x 790 mm	12 160 00
Weiß / White	6 x A4 mm	790 x 680 mm	900 x 790 mm	12 161 00
Weiß / White	9 x A4 mm	790 x 1015 mm	900 x 1125 mm	12 162 00
Weiß / White	12 x A4 mm	1040 x 1015 mm	1150 x 1125 mm	12 163 00

### Zubehör zum Nachbestellen: / Additional accessories:

Bezeichnung / Description	VE / Qty.	Art.-Nr.
Schloss mit Schlüsselsatz / Lock with key set	1 St. / pc.	12 160 99

## Schaukasten "de luxe", für den Außenbereich Showcases "de luxe" for the Outside



Silber eloxierter Aluminium-Schaukasten mit schlagfester ESG-Glas-scheibe. Abschließbar, inkl. 2 Schlüsseln. Rückwand auch als Schreibtafel nutzbar:

- Schreibfläche aus speziell beschichtetem Stahlblech in weiß, magnethaftend
- mit umlaufendem Dichtungsgummi zum Schutz vor Nässe
- durch innovatives Profildesign keine scharfen Ecken
- Tiefe Innen: 20 mm
- inkl. Befestigungsmaterial.

Silver anodized aluminium showcase with impact-resistant ESG glass pane, lockable, including 2 keys. The inner surface is writable:

- White, writable surface made of specially-coated sheet steel, magnetically adhesive
- With peripheral rubber seal to protect against moisture
- The innovative profile eliminates sharp edges
- Inside depth: 20 mm
- Including fasteners.



Für bis zu 12 x A4-Formate, mit ESG-Sicherheitsglas.  
For up to 12 papers in A4 format, with ESG safety glass.

### Schaukästen "de luxe" mit ESG-Sicherheitsglas, für den Außenbereich / Showcases "de luxe" with ESG safety glass for the outside

Bezeichnung / Description	Plakatformat Poster format	Sichtmaß (B x H) Display area (W x H)	Rahmengröße (B x H x T) Frame size (W x H x D)	Art.-Nr.
WeiB / White	4 x A4 mm	444 x 619 mm	585 x 760 x 30 mm	12 170 00
WeiB / White	6 x A4 mm	664 x 619 mm	805 x 760 x 30 mm	12 171 00
WeiB / White	9 x A4 mm	664 x 926 mm	805 x 1067 x 30 mm	12 172 00
WeiB / White	12 x A4 mm	884 x 926 mm	1025 x 1067 x 30 mm	12 173 00



## Kundenstopper SP, wetterfest / SP A-Board, weather-resistant

Mit diesem Plakatständer fallen Angebote garantiert auf und regelmäßige Kundeninformationen sind unübersehbar:

- Ob vor dem Geschäft oder direkt in den Verkaufsräumen, das attraktive Werbedisplay für aktuelle Angebote
- Doppelseitiger Kundenstopper mit Klapprahmen (32 mm Rahmenprofil)
- sehr stabil mit 25 x 25 mm Standprofil und schlagfester, rostfreier Metallrückwand
- wetterbeständig mit integriertem Wasserablauf und UV-stabilisierter, nicht reflektierender Abdeckfolie
- auf Wunsch auch in fast allen RAL-Farben lieferbar
- Zubehör: Drahtkörbe zum Einlegen von Prospekten sowie Topschild.

Advertising stands out with these placard stands, and regular customer notices cannot be overlooked:

- Whether in front of your business or in sales rooms, the attractive advertising display presents current merchandise
- Double-sided sandwich A-Board with a snap frame (32 mm profile)
- Very stable with 25 x 25 mm legs and impact-resistant, stainless metal back surface
- Weather resistant with integrated water drain and UV-stabilized, non-reflecting top film
- Available in nearly any RAL color upon request
- Accessories: Wire baskets for inserting brochures and a top sign



Drahtkörbe für A4 und DIN lang-Prospekte.  
Wire baskets for A4 and 1/3 A4 brochures.



Topschild. / Top sign.



schlagfeste und rostfreie Qualität.  
Impact-resistant, rust-free quality.



integrierter Wasserablauf. / Integrated water drain.

### Kundenstopper SP, wetterfest / SP A-Board, weather-resistant

Bezeichnung / Description	Sichtmaß (B x H) Display area (W x H)	Rahmengröße (B x H) Frame size (W x H)	Art.-Nr.
A2 (420 x 594 mm)	410 x 584 mm	477 x 1070 mm	00 015
A1 (594 x 841 mm)	584 x 831 mm	651 x 1190 mm	00 016
A0 (841 x 1189 mm)	831 x 1179 mm	898 x 1490 mm	00 017

### Zubehör / Accessories

Bezeichnung / Description	Art.-Nr.	Bezeichnung / Description	Art.-Nr.
Drahtkorb für Prospekte A4 Wire basket for A4 brochures	00 018	Ersatzfolien-Set / Spare foils A2	00 061
Drahtkorb für Prospekte DIN lang Wire basket for 1/3 A4 brochures	00 057	Ersatzfolien-Set / Spare foils A1	00 019
		Ersatzfolien-Set / Spare foils A0	00 062
		Topschild / Top sign	00 020

## Kundenstopper CC, wetterfest / CC A-Board, weather-resistant

**NEU!**

Mit diesem hochwertigen Plakatständer heben sich Angebote deutlich hervor und regelmäßige Kundeninformationen sind unübersehbar:

- Ob vor dem Geschäft oder direkt in den Verkaufsräumen, das attraktive Werbedisplay für aktuelle Angebote
- edler Kundenstopper der neuen Generation, entwickelt in Zusammenarbeit mit einem namhaften deutschen Industriedesigner
- zum schnellen und einfachen Auswechseln, mit 2 Wechselrahmen
- extrem hochwertige und langlebige Aluminium-Konstruktion für eine optimale Standsicherheit und Stabilität
- wetterfester Schutz der Poster durch UV-stabilisierte Antireflex-Folientasche
- vielfältige Möglichkeiten zur Anbringung des gewünschten Logos
- hochschlagfeste, rostfreie Metallrückwand
- ausgestattet mit dem neuen CC-Klapprahmensystem
- bietet eine Vielzahl von verschiedenen Farbkombinationen (Standardausführung: silber / silber).

Advertising stands out with these placard stands, and regular customer notices cannot be overlooked:

- Whether in front of your business or in sales rooms, the attractive advertising display presents current merchandise
- A precious customer-stopper of the next generation developed together with a famous German industrial designer
- Quick and easy to change with two exchangeable frames
- The extremely high-quality, long-lasting aluminium construction ensures high stability
- Weather-resistant protection of the posters with a UV-stabilized, non-reflecting film jacket
- A variety of options for affixing the desired logo
- Impact-resistant, stainless metal back
- Equipped with the new CC snap frame system
- Offers a range of different color combinations (standard design: silver/silver)



**Drahtkörbe für A4 und DIN lang-Prospekte.**  
Wire baskets for A4 and 1/3 A4 brochures.



**Langlebige Aluminium-Konstruktion mit wetterfestem Dichtungssystem.** / Long-lasting aluminium construction with weather-resistant seal system.



**Variante mit Topper.** / Version with top sign.

### Kundenstopper CC, wetterfest / CC A-Board, weather-resistant

Bezeichnung / Description	Plakatformat (B x H) Poster format (W x H)	Sichtmaß (B x H) Display area (W x H)	Rahmengröße (B x H) Frame size (W x H)	Art.-Nr.
Kundenstopper CC, ohne Topper / CC A-board, without top sign	A1 (594 x 841 mm)	594 x 841 mm	660 x 907 mm	00 059
Kundenstopper CC, ohne Topper / CC A-board, without top sign	A0 (841 x 1189 mm)	841 x 1189 mm	907 x 1255 mm	00 060
Kundenstopper CC, mit Topper / CC A-board, with top sign	A1 (594 x 841 mm)	206 x 650 mm	216 x 660 mm	00 064
Kundenstopper CC, mit Topper / CC A-board, with top sign	A0 (841 x 1189 mm)	807 x 293 mm	907 x 303 mm	00 065

### Zubehör / Accessories

Bezeichnung / Description	Art.-Nr.
Drahtkorb für Prospekte A4 / Wire basket for A4 brochures	00 018
Drahtkorb für Prospekte DIN lang / Wire basket for 1/3 A4 brochures	00 057



## Klapprahmen CC / CC Snap Frame

Innovativer Bilder- und Posterrahmen mit neuartigem Profilaufbau aus eloxiertem Aluminium. Entwickelt von einem namhaften deutschen Industriedesigner. Der Rahmen besticht durch seine architektonische Klarheit und bringt das Motiv optimal zur Geltung. Der ebenfalls sichtbare, äußerst filigrane Außenrahmen lässt auf Wunsch auch Farbkombinationen zu (Standardausführung: silber/silber eloxiert).

- Sichtbare Breite des Rahmens: 37 mm
- Ecken auf Gehrung geschnitten
- UV-stabilisierte Antireflex-Folie, schützt Poster und Dokumente vor dem Ausbleichen
- wasserfeste Ausführung mit Postertasche auf Anfrage erhältlich.

Innovative picture and poster frame with novel design made of anodized aluminium. Developed by a famous German industrial designer. The frame has clear, sleek lines and focuses the attention on the display. If desired the visible thin outer frame can come in different colors (standard design: anodized silver/silver).

- Visible frame width: 37 mm
- Mitered corners
- UV-stabilized non-reflecting film to protect the posters and documents from fading
- Water-tight design with a poster jacket available upon request.



Rahmen zum Aufklappen und Strip, zum leichten Abnehmen der Folie.  
Unfolding frame and strip which allows easy removal of the film.

### Klapprahmen CC/ CC snap frame

Bezeichnung / Description	Sichtmaß (B x H) Display area (W x H)	Rahmengröße (B x H x T) Frame size (W x H x D)	Art.-Nr.
A4 (210 x 297 mm)	190 x 277 mm	264 x 351 x 13 mm	12 162
A3 (297 x 420 mm)	277 x 400 mm	351 x 474 x 13 mm	12 163
A2 (420 x 594 mm)	400 x 574 mm	474 x 648 x 13 mm	12 164
A1 (594 x 841 mm)	574 x 821 mm	648 x 895 x 13 mm	12 166
A0 (841 x 1189 mm)	821 x 1169 mm	895 x 1243 x 13 mm	12 169
500 x 700 mm	480 x 680 mm	554 x 754 x 13 mm	12 165
700 x 1000 mm	680 x 980 mm	754 x 1054 x 13 mm	12 167



## Tischaufsteller schräg / Angled L-Stand



Praktische Aufsteller aus glasklarem Acryl. Mit den schräg geneigten Tischaufstellern für die einseitige Präsentation stehen selbstgestaltete Tageskarten, Aktions- oder Hinweisschilder optimal im Blickfeld. Die Einlagen werden einfach seitlich in den Aufsteller geschoben.

A practical display made of glass-clear acrylic. The angled table-top displays offer an attractive single-sided presentation of self-designed menus, attention-grabbers and instructions. Easy insertion into the display from the side.

### Tischaufsteller schräg / Angled L-stand

Bezeichnung / Description	Größe (B x H) / Size (W x H)	Art.-Nr.	Bezeichnung / Description	Größe (B x H) / Size (W x H)	Art.-Nr.
A6 hoch / A6 vertical	104 x 158 mm	43 100	A5 hoch / A5 vertical	148 x 215 mm	43 102
DIN lang hoch / 1/3 A4 vertical	100 x 215 mm	43 101	A4 hoch / A4 vertical	210 x 297 mm	43 103
			A3 hoch / A3 vertical	297 x 420 mm	43 105

## Tischaufsteller gerade / T-Stand



Praktische Aufsteller aus glasklarem Acryl. Mit den geraden Tischaufstellern für eine doppelseitige Präsentation stehen selbstgestaltete Tageskarten, Aktions- oder Hinweisschilder optimal im Blickfeld. Die Einlagen werden einfach seitlich in den Aufsteller geschoben.

A practical display made of glass-clear acrylic. The vertical table-top displays offer an attractive double-sided presentation of self-designed menus, attention-grabbers and instructions. Easy insertion into the display from the side.

### Tischaufsteller gerade / T-stand

Bezeichnung / Description	Größe (B x H) / Size (W x H)	Art.-Nr.	Bezeichnung / Description	Größe (B x H) / Size (W x H)	Art.-Nr.
A6 hoch / A6 vertical	103 x 156 mm	43 111	A5 hoch / A5 vertical	148 x 213 mm	43 112
DIN lang hoch / 1/3 A4 vertical	101 x 213 mm	43 110	A4 hoch / A4 vertical	210 x 297 mm	43 113
			A3 hoch / A3 vertical	297 x 420 mm	43 115

## Tischaufsteller Superior Image / Brochure Holder Superior Image

Eleganter Aufsteller aus glasklarem Acryl. Mit dem schräg geneigten Tischaufsteller für die einseitige Präsentation stehen Bilder, Prospekte, Aktions- oder Hinweisschilder optimal im Blickfeld. Zum Einlegen der Papiere lassen sich die 4 Halterungsstifte aus Metall einfach aufschrauben.

Elegant display made of glass-clear acrylic. The angled table-top display offers an attractive single-sided presentation of pictures, brochures, attention grabbers or instructions. Unscrew the 4 metal retaining pins to insert the paper.



Bezeichnung / Description

Größe (B x H x T) / Size (W x H x D)

Art.-Nr.

Tischaufsteller Superior Image / Brochure holder superior image

260 x 320 x 90 mm

43 143

## Prospekthalter Standard / Standard Brochure Holder

Frei stehender Tischständer aus Acryl glasklar, rückt Prospekte perfekt ins Blickfeld. Für DIN lang und A4-Formate, auch zur Wandmontage geeignet. 1 Fach, Fachtiefe: 30 mm.

Free-standing brochure holder made of glass-clear acrylic to draw attention to brochures. Appropriate for 1/3 A4 and A4 formats, also wall-mountable. 1 compartment; compartment depth: 30 mm.



### Prospekthalter Standard / Standard brochure holder

Bezeichnung / Description

Größe (B x H x T)  
Size (W x H x D)

Art.-Nr.

Bezeichnung / Description

Größe (B x H x T)  
Size (W x H x D)

Art.-Nr.

A4 hoch / A4 vertical

230 x 245 x 55 mm

43 152

DIN lang hoch / 1/3 A4 vertical

109 x 205 x 81 mm

43 150

## Prospekthalter Premium / Brochure Holder Premium



Frei stehender Tischständer aus Acryl glasklar, rückt Prospekte und Kataloge perfekt ins Blickfeld. Für DIN A4-Formate mit großer Tiefe. 1 Fach, Fachtiefe: 100 mm.

Freestanding table stand made of glass-clear acrylic draw attention to brochures and catalogues. For thick DIN A4 formats. Single compartment, compartment depth: 100 mm.

Bezeichnung / Description	Größe (B x H x T) / Size (W x H x D)	Art.-Nr.
Prospekthalter Premium A4, hoch / Brochure holder Premium A4, portrait format	245 x 280 x 100 mm	43 120

## Namensschilder / Name Holders



Tischnamensschilder aus Acryl glasklar zum Einschieben. Für Konferenzen und Seminare, an Rezeptionen und Schaltern. Durch Dachform standfest und doppelseitig lesbar.

Table-top name holders made of glass-clear acrylic. For conferences and seminars, on reception desks and countertops. The stable tent design allows you to read the inserted name on both sides.

Bezeichnung / Description	Größe (B x H x T) / Size (W x H x D)	Art.-Nr.	Bezeichnung / Description	Größe (B x H x T) / Size (W x H x D)	Art.-Nr.
Namensschild / Name holder A6	150 x 55 x 50 mm	43 130	Namensschild / Name holder A4	297 x 111 x 96 mm	43 132
Namensschild / Name holder A5	210 x 80 x 65 mm	43 131			

## Visitenkartenhalter / Business Card Holder



Bewahren Sie Visitenkarten für Kunden und Besucher in den praktischen Visitenkartenhaltern jederzeit repräsentativ und griffbereit auf. Perfekt zum Aufstellen an der Theke oder am Beratungstisch. Acryl glasklar, 1 Fach.

Keep business cards attractively displayed in the practical business card holders ready for customers and visitors to take at any time. Perfect for setting up on counter-tops or service desk. Glass-clear acrylic, single compartment

Bezeichnung / Description	Größe (B x H x T) / Size (W x H x D)	Art.-Nr.	Bezeichnung / Description	Größe (B x H x T) / Size (W x H x D)	Art.-Nr.
Visitenkartenhalter, schwarz / Business card holder, black	96 x 45 x 20 mm	43 165	Visitenkartenhalter / Business card holder, transparent	96 x 45 x 20 mm	43 160



# magnetowand<sup>®</sup>, -Leisten & Magnete



*Die Wände in Schule, Büro, Verwaltung und im Privatbereich sind meist ungenutzt. Große Wandflächen werden auf diese Weise nutzlos verschwendet. Mit magnetowand hingegen können komplette Wände magnethaftend gemacht werden. So lässt sich mit Hilfe von Magneten alles sicher an der Wand befestigen und Arbeitstische bleiben frei von Notizen, Plänen, Postern und Zeichnungen.*

- magnetowand schafft Ordnung und Übersicht in Schule, Büro, Verwaltung und im Privatbereich
- Zeichnungen, Pläne und Informationen sind stets im Blickfeld und erlauben so eine aufgeräumte Arbeitssituation
- magnetowand ist schnell und einfach verlegt. Entweder nur in gewünschten Teilbereichen, oder über eine gesamte Wandfläche hinweg. Eine Verlegung auf und unter der Tapete ist möglich
- magnetoplan bietet außerdem eine große Auswahl an Magneten und Magnethaken mit unterschiedlicher Haftkraft, in verschiedenen Farben und Formen (siehe Seiten 168-179).

*The walls in schools, offices, government buildings and private homes generally go unused. Large wall areas are thereby needlessly lost. With magnetowall, you can magnetize entire walls. Then everything can be securely affixed to the wall with magnets, and tabletops remain free of notes, plans, posters and drawings.*

- magnetowall creates order out of chaos in schools, offices, government buildings and homes.
- Drawings, plans and notes remain in view to keep the work area neat and tidy.
- magnetowall can be installed quickly and easily. Either in desired sections or over an entire wall. It can also be installed on or under wallpaper.
- magnetoplan also offers a large selection of magnets and magnetic hooks with different levels of adhesion in different colors and shapes (see pages 168-179).

# *magnetowall®, -Strips and Magnets*





## magnetowand<sup>®</sup>

Im Allgemeinen dient magnetowand zur Schaffung von Ordnung und Übersicht. In manchen Betrieben, wie z.B. in **Baufirmen** und **Architekturbüros**, fungiert magnetowand zusätzlich als eine überdimensionale Präsentationsfläche, auf der man großformatige Zeichnungen oder Baupläne sicher befestigen kann. Praktisch sind für diesen Bereich auch die Magnethaken und Spezialmagnete auf den Seiten 178.

Bei der **Planung** und **Einsatzleitung** kann die magnetowand auch eine wichtige Arbeitshilfe sein: Statistiken, Termin-

planungen, Informationen aus Fertigung und Vertrieb, etc. werden problemlos und auswechselbar mit Magneten befestigt.

In **Druckereien**, **Agenturen** und **Studios** ist die magnetowand optimal geeignet zum Anbringen von Andrucken, Fotos, Layouts, Requisiten, etc.

Auch in einer **Werkstatt** bewährt sich die magnetowand: als "Ablage" für Auftragszettel und zum Befestigen von Utensilien, Kabeln und dem kompletten Werkzeug. Die magnetowand ist universell einsetzbar.



**So einfach wird magnetowand verlegt: It's so easy to install magnetowall:**



**Wandfläche ausmessen:**  
Measure the wall:  
Vor Verlegung der magnetowand-Platten die gewünschte Wandfläche festlegen und ausmessen.  
Before installing magnetowall tiles, identify and measure the desired wall area.



**Platten mit Kleber versehen:**  
Apply adhesive to the tiles:  
Auf die magnetowand-Platten wird rückseitig der beigefügte Kleber aufgetragen. / Apply the provided adhesive to the back of the magnetowall tiles.



**Wandfläche entsteht:**  
Create the magnetically adhesive wall area:  
Durch präzises Ansetzen der mit Kleber versehenen magnetowand-Platten entsteht ruck, zuck die gewünschte, magnethaftende Wandfläche. / Carefully install the tiles with adhesive, and there you have it: A magnetically adhesive wall area.



magnetowall generally serves to arrange things and keep a clear view. In some companies e.g. construction and architectural offices, magnetowall functions as an additional oversized presentation wall, on which large drawings or plans can be attached securely. Magnetic hooks and special magnets on pages 178 are practical for this type of use.

When it comes to planning and operational control, magnetowall is a big help: statistics, schedule plannings, information on

production and distribution, etc. can be easily monitored and visualized with the help of demountable magnets.

In printing presses, ad agencies and studios magnetowall serves ideally for attaching printed proofs, big photos, layouts, requisites, etc.

Magnetowall also proves its value in workshops: as "clipboard" for job order slips and for attaching paraphernalia, cables and the complete range of tools. The magnetowall serves universal purposes anywhere.

## magnetowand® Standard-Set magnetowall® Standard Set

**Korrosionsgeschützte, spannungsfreie Metallplatten: 500 x 500 mm, ca. 0,5 mm dick. Die Packungseinheiten schließen den erforderlichen Kleber, eine Zahnpachtel und die Spachtelmasse mit ein. Für magnetowand auf der Tapete werden die Metallplatten mit weißer Oberfläche geliefert. So lassen sie sich auch als gestaltendes Raumelement nutzen.**

Metal tiles, 500 x 500 mm, approximately 0.5 mm thick, stressfree and protected against corrosion. Included in the package are the adhesive, spatula and filler. For magnetowall intended for mounting on top of the wallpaper, the tiles are delivered with a white surface.



**magnetowand-Platten können aber auch unter der Tapete - vor dem Tapezieren - verlegt werden. Diese werden in lichtgrau geliefert. In jedem Fall werden ehemals nutzlose Wände, mit magnetowand umgerüstet, sinnvoll und funktional.**

magnetowall tiles can also be glued to the wall prior to wallpapering. These tiles are light gray. Formerly useless walls converted to magnetowalls become functional and useful.

**Laut einem unabhängigen Test der Malerzeitschrift „Die Mappe“ wurde die magnetowand mit „gut“ getestet. In an independent test by a magazine for painters, „Die Mappe“, magnetowall was rated positively.**



### magnetowand® Standard-Set

Bezeichnung / Description	Pckg. / Pack	Art.-Nr.	Bezeichnung / Description	Pckg. / Pack	Art.-Nr.
Auf Tapete* / On wallpaper*	1m <sup>2</sup> = 4 Platten / tiles	16 101	Unter Tapete* / Under wallpaper*	1m <sup>2</sup> = 4 Platten / tiles	16 111
Auf Tapete* / On wallpaper*	2m <sup>2</sup> = 8 Platten / tiles	16 102	Unter Tapete* / Under wallpaper*	2m <sup>2</sup> = 8 Platten / tiles	16 112
Auf Tapete* / On wallpaper*	5m <sup>2</sup> = 20 Platten / tiles	16 103	Unter Tapete* / Under wallpaper*	5m <sup>2</sup> = 20 Platten / tiles	16 113
Sonderzuschnitte in beiden Ausführungen auf Anfrage / Special sizes are available			*Metallplatten in lichtgrau / Metal tiles in white light grey		

## Selbstklebende magnetowand-Leisten / magnetowall® Strips

magnetowand-Leisten sind ebenso praktisch und überall einsetzbar, wie die zuvor beschriebenen magnetowand-Platten. Die Leisten werden dann verwendet, wenn nur kleine, magnethaftende Flächen erforderlich sind. (Zum Aufhängen von Notizen, Memos, Korrespondenz, etc.) magnetowand-Leisten sind als Sets - komplett bestückt mit Magneten - sowie ohne Magnete erhältlich. (Beide Versionen sind selbstklebend).

Maße: 1000 x 50 mm und 500 x 50 mm

Dicke: 0,5 mm.

Farbe: weiß.

The self-adhesive magnetowall strips, for all intents and purposes, may be used in the same practical way like the magnetowall tiles mentioned in the previous pages. The strips are especially effective where only limited magnetically adhesive surfaces are required. There are magnetowall strips in sets available with or without magnets.

Sizes: 1000 x 50 mm and 500 x 50 mm

Thickness: 0.5 mm.

Colour: white



**komplett bestückt mit 4 Magneten**  
Comes complete with 4 magnets

Art.-Nr. 16 270 M

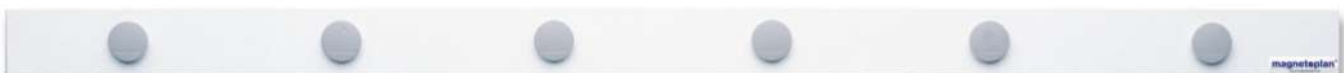

**komplett bestückt mit 6 Magneten**  
Comes complete with 6 magnets

Art.-Nr. 16 271 M

**Lieferung ohne Magnete, zur individuellen Bestückung**



**Lieferung ohne Magnete, zur individuellen Bestückung**  
Comes without magnets which can be individually affixed

Art.-Nr. 16 250

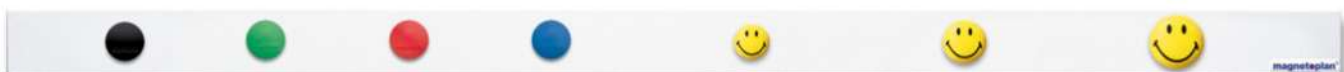

**Lieferung ohne Magnete, zur individuellen Bestückung**  
Comes without magnets which can be individually affixed

Art.-Nr. 16 151 M

### Selbstklebende magnetowand-Leisten / magnetowall® strips

Bezeichnung / Description	Größe / Size	Farbe / Colour	VE / Qty.	Art.-Nr.
magnetowand-Leisten mit 4 Haltemagneten / magnetowall strips with 4 magnets	500 x 50 mm	WeiB / White	1	16 270 M
magnetowand-Leisten mit 6 Haltemagneten / magnetowall strips with 6 magnets	1000 x 50 mm	WeiB / White	1	16 271 M
magnetowand-Leisten ohne Haltemagneten / magnetowall strips without magnets	500 x 50 mm	WeiB / White	10	16 250
magnetowand-Leisten ohne Haltemagneten / magnetowall strips without magnets	1000 x 50 mm	WeiB / White	10	16 151

## Metallband / Metallic Tape



Wei beschichtetes, flexibles Metallband, selbstklebend. Zum individuellen Zuschneiden auf Rolle (5 m lang, 35 mm breit.) Haftet auf smmtlichen Untergrnden: Zum Befestigen von Bildern, Notizen, Postern etc., mit Hilfe von Magneten. (Lieferung ohne Magnete).

Flexible, white-coated, self-adhesive metallic tape may be cut from the roll (5 m long, 35 mm wide) to any desired length. It adheres to all kind of surfaces and with the help of magnets, photos, notes, posters etc. can be conveniently attached. (Delivered without magnets).

Bezeichnung / Description	Gre (L x B) / Size	Farbe / Colour	Art.-Nr.
Magnetband / Magnetic tape	5 m x 35 mm	Wei / White	57 051 05

## Catch-Ball

Die praktische Klemmschiene zum Befestigen von Notizen, Plnen, Fotos, Zeichnungen, etc. Unterlagen werden einfach von unten in die Schiene eingeklemmt, halten sicher und knnen seitlich wieder entnommen werden:

- Mehrere Papiere knnen in beliebiger Anordnung und Reihenfolge eingeschoben und wieder entnommen werden
- durch die Schwerkraft freilaufender Kugeln aus Spezialglas wird ein sichere Halt der Papiere gewhrleistet
- keine Beschdigung der Unterlagen bei Entnahme
- Schienen sind beliebig nebeneinander erweiterbar
- erhltlich in Aluminium eloxiert oder Kunststoff wei, selbstklebend (die Schienen knnen auch mit Schrauben befestigt werden).

The practical clamping rail for fastening notes, plans, photographs, drawings, etc. Documents are merely inserted from below into the rail where they are firmly held and can be removed from the side:

- Several papers can be inserted in any order and removed
- The papers are securely held by the weight of freely rotating special glass balls
- The documents are not damaged when they are removed
- You can add any number of adjacent rails
- Obtainable in anodized aluminium or white plastic, self-adhesive (the rails can also be fastened with screws).

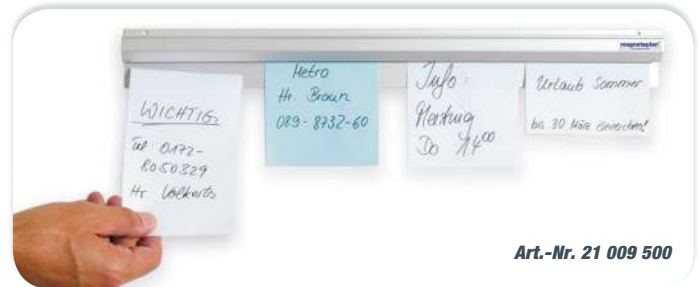

Art.-Nr. 21 009 500



Art.-Nr. 21 008 600

### Catch-Ball

Bezeichnung / Description	Lnge / Length	Farbe / Colour	Art.-Nr.
Catch-Ball (Kunststoff-Schiene) / (PVC rail)	600 mm	Wei / White	21 008 600
Catch-Ball (Kunststoff-Schiene) / (PVC rail)	1000 mm	Wei / White	21 008 1000
Catch-Ball (Aluminium-Schiene) / (aluminium rail)	500 mm	Aluminium	21 009 500
Catch-Ball (Aluminium-Schiene) / (aluminium rail)	1000 mm	Aluminium	21 009 1000



# Magnete / Magnets

Seit über 50 Jahren produziert magnetoplan® hochwertige Magnete:

- Besonders hohe Haftkraft durch Volkern-Ferrit-Ausstattung
- der verbreiterte Rand der Magnete bietet Komfort in der Handhabung (leichtes Abnehmen von Tafeloberflächen)
- spezialbeschichtete Magnet-Unterseite verhindert ein Verkratzen von Tafeln
- ein hochwertiger Kleber garantiert den festen Verbund von Kunststoffkappe mit dem Magneten
- die qualitativ erstklassige Verarbeitung macht magnetoplan Magnete praktisch unbegrenzt einsetzbar
- für jeden Bedarf der richtige Magnet: magnetoplan bietet weltweit das wohl umfangreichste Sortiment an Magneten (bis zu 9 verschiedene Farben und 15 Größen).



**Auch innovative Designmagnete aus farblosem, poliertem Acryl-GS mit eingesetztem Neodym-Magneten, gehören zum magnetoplan-Sortiment.**

*Innovative design magnets made of clear, polished acrylic GS with an inserted neodymium magnet are part of the magnetoplan product line.*



**Bis zu 12 kg hält dieses silberne „Kraftpaket“ mit eingesetztem Neodym-Magneten.**

*This silver „muscle magnet“ with an inserted neodymium magnet can hold up 12 kilograms.*

For more than 50 years, only premium magnets from magnetoplan®:

- Outstanding high adhesive strength through its solid iron core
- The broadened shape of magnetoplan magnets offer an exceptional comfort of handling (easy lift-off from board surface)
- The special-coated underside prevents boards from being scratched
- A high-quality glue ensures a firm bondage of the pvc cap to the magnet
- Highest quality standards in manufacturing assure an almost lifetime use
- Different magnets for different tasks: magnetoplan offers probably the most complete magnet range (up to 9 different colours and 15 different sizes).



**Mit den modernen und farbenfrohen Deko-Magneten lassen sich nicht nur frische Akzente setzen, sie überzeugen auch durch ihre ungewöhnliche Haftkraft.**

*The modern, attractively colored decorative magnets set fresh accents and are surprisingly strong.*

**magnetoplan bietet das wohl umfangreichste Magnet-Sortiment!**  
magnetoplan offers an extensive and comprehensive assortment of magnets!

## Innovative Designmagnete / Innovative Design Magnets

*Designmagnete, hergestellt aus farblosem, poliertem Acryl-GS, mit eingesetztem Neodym-Magneten:*

- *Dezentes einzigartiges Design, europaweit geschützt*
- *transparent, leicht, silber und stark*
- *der eingesetzte Neodym-Magnet bietet eine besonders hohe Haftkraft*
- *Griffproportion und hohe Magnetkraft sind sorgfältig aufeinander abgestimmt*
- *ohne Verwendung von Klebstoff*
- *die Transparenz des Magnethalters sorgt für Leichtigkeit und ein dezentes Erscheinungsbild*
- *Magnethalter wirkt weder störend, noch lenkt er vom befestigten Objekt ab*
- *Anpassungsfähigkeit auf allen Hintergründen durch sogenannten „Chamäleoneneffekt“*
- *Form und Funktion sind perfekt aufeinander abgestimmt*
- *für anspruchsvolle Büros, Banken, Versicherungen, Galerien, edle Restaurants und Fotostudios. Überall dort, wo hochwertige Exponate mit wertigen Magneten befestigt werden sollen.*

*Magnets manufactured from clear, polished acrylic GS with an inserted neodymium magnet:*

- *A subtle, unique design copyrighted throughout Europe*
- *Transparent, light, silver and strong*
- *The neodymium magnet is surprisingly strong*
- *The adhesive proportions and strong magnetic force are carefully harmonized*
- *No adhesives are used*
- *The transparency of the magnet holder gives it an unobtrusive appearance*
- *The magnet holder does not distract from the object that is held*
- *Adaptable to all backgrounds via a chameleon effect*
- *The shape and function are perfectly harmonized*
- *For upscale offices, banks, insurance companies, galleries, tony restaurants and photography studios. Wherever high-quality exhibits need to be affixed with high-quality magnets.*



**Art.-Nr. 16 800 30**  
**Ø 30 x 15 mm**  
**Haftkraft / Strength: 3,0 kg**



**Art.-Nr. 16 800 25**  
**Ø 25 x 10 mm**  
**Haftkraft / Strength: 2,5 kg**



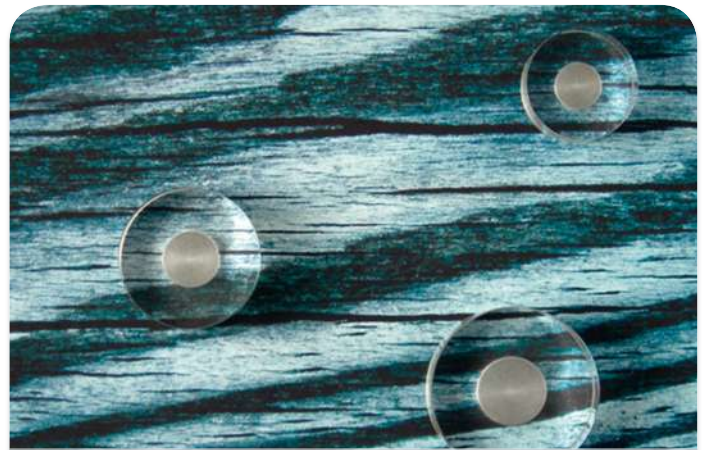

Leicht & dezent - durch den "Chamäleon-Effekt" wirkt der Design-Magnet weder störend, noch lenkt er vom befestigten Objekt ab. / Light and unobtrusive - The design magnets do not detract from the fastened object.



**Innovative Designmagnete**

Größe / Size	Haftkraft / Strength	VE / Qty.	Art.-Nr.
Ø 20 x 8 mm	ca. 1,6 kg	8 St./Pckg. / Pcs./pack	16 800 20
Ø 25 x 10 mm	ca. 2,5 kg	6 St./Pckg. / Pcs./pack	16 800 25
Ø 30 x 15 mm	ca. 3,0 kg	4 St./Pckg. / Pcs./pack	16 800 30

Art.-Nr. 16 800 20  
 Ø 20 x 8 mm  
 Haftkraft / Strength: 1,6 kg



## Das Magnetprogramm / The Magnet Range

Magnete sind praktische Helfer. Sie schaffen Ordnung und Übersicht in Büro, Werkstatt, Verwaltung, Schule und Haushalt. Überall dort, wo eisenhaltige Flächen, z.B. Stahlwände, Stahlmöbel, Kühlschränke, etc. vorhanden sind. Mit Hilfe von Magneten können Zeichnungen, Fotos, Briefe, Pläne und dergleichen, ohne Beschädigung des Untergrunds, sicher befestigt werden.

Magnets are practical and helpful as they enable the user to keep order and control in the office, workshop, administration, at school and at home. Wherever there are metal containing surfaces, e.g. walls or furnitures of steel, refrigerators, steel doors etc. drawings, photos, letters, notes, maps and the like can be attached securely without damaging any surface.

**Alle Magnete mit Vollkern-Ferrit-Ausstattung!**  
All magnets are supplied with a solid ferrite magnet!

### Discofix color



1:1

Größe / Size	Haftkraft / Strength	VE / Qty.	Art.-Nr.
Ø 40 x 13 mm	ca. 2,2 kg	10 St. / Pcs.	16 620 00 01 02 03 05 06 12 14 44

### Discofix magnum



1:1

Größe / Size	Haftkraft / Strength	VE / Qty.	Art.-Nr.
Ø 34 x 13 mm	ca. 2,0 kg	10 St. / Pcs.	16 600 00 01 02 03 05 06 12 14 44

### Discofix junior



1:1

Größe / Size	Haftkraft / Strength	VE / Qty.	Art.-Nr.
Ø 34 x 9 mm	ca. 1,3 kg	10 St. / Pcs.	16 621 00 01 02 03 05 06 12 14 44

### Discofix standard



1:1

Größe / Size	Haftkraft / Strength	VE / Qty.	Art.-Nr.
Ø 30 x 8 mm	ca. 0,7 kg	10 St. / Pcs.	16 642 00 01 02 03 05 06 12 14 44

### Discofix hobby



1:1

Größe / Size	Haftkraft / Strength	VE / Qty.	Art.-Nr.
Ø 25 x 8 mm	ca. 0,3 kg	10 St. / Pcs.	16 645 00 01 02 03 05 06 12 14 44

### Discofix forte



**HAFTKRAFT  
STRENGTH 12 kg**

1:1

Größe / Size	Haftkraft / Strength	VE / Qty.	Art.-Nr.
Ø 25 x 8 mm	ca. 12 kg	10 St. / Pcs.	16 630

### Discofix mini



1:1

Größe / Size	Haftkraft / Strength	VE / Qty.	Art.-Nr.
Ø 20 x 7 mm	ca. 0,1 kg	10 St. / Pcs.	16 646 00 01 02 03 06 12 14 44

### Discofix mini-forte



1:1

Größe / Size	Haftkraft / Strength	VE / Qty.	Art.-Nr.
Ø 12 x 7 mm	ca. 0,2 kg	10 St. / Pcs.	16 647 12 44



## Rechteckmagnete / Rectangular Magnets

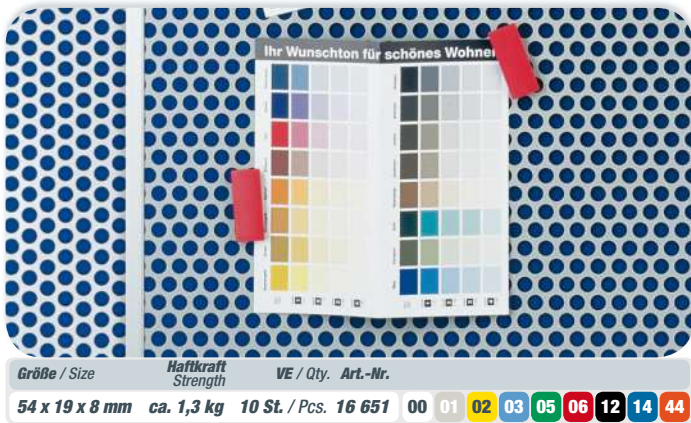

### Discofix magnum



Größe / Size	Ø 34 x 13 mm
Haftkraft / Strength	ca. 2,0 kg
VE / Qty.	4 St. / Pcs.
Art.-Nr	166 004 00 01 05 06 12 14

### Discofix junior

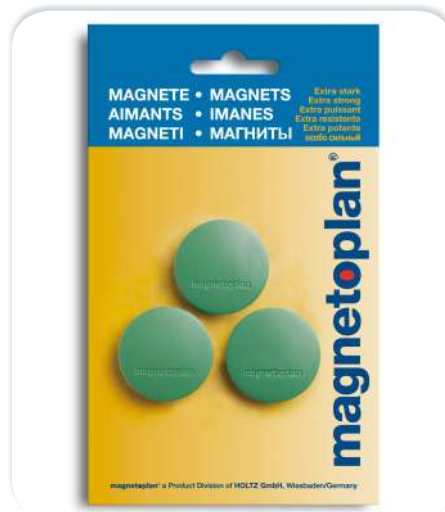

Größe / Size	Ø 34 x 9 mm
Haftkraft / Strength	ca. 1,3 kg
VE / Qty.	3 St. / Pcs.
Art.-Nr	166 213 00 01 05 06 12 14

### Discofix standard



Größe / Size	Ø 30 x 8 mm
Haftkraft / Strength	ca. 0,7 kg
VE / Qty.	4 St. / Pcs.
Art.-Nr	166 424 00 01 05 06 12 14

### Discofix hobby



Größe / Size	Ø 25 x 8 mm
Haftkraft / Strength	ca. 0,3 kg
VE / Qty.	6 St. / Pcs.
Art.-Nr	166 456 00 01 05 06 12 14

### Rechteckmagnete



Größe / Size	Ø 54 x 19 x 8 mm
Haftkraft / Strength	ca. 1,3 kg
VE / Qty.	4 St. / Pcs.
Art.-Nr	166 514 00 01 05 06 12 14

**Alle Magnete mit Vollkern-Ferrit-Ausstattung!**  
All magnets are supplied with a solid ferrite magnet!





## Farbenfrohe Deko-Magnete / Colorful decorative Magnets

Mit den farbenfrohen Deko-Magneten lassen sich frische Akzente setzen. Ob im Büro oder im Privatbereich: Leuchtende Magnetkugeln, freche Smileys oder praktische Magnetclips halten Notizen, Pläne, Zeichnungen, Fotos, etc. sicher und dekorativ an allen eisenhaltigen Flächen.

Set fresh accents with colorful decorative magnets. Whether in the office or the private sphere, bright magnetic spheres, cute smileys or practical magnetic clips firmly and decoratively hold notes, plans, drawings, photographs, etc. to all iron-containing surfaces.

### Magnetkugeln / Magnet Balls



Magnetkugeln halten mehrseitige Broschüren oder Kartons (bis zu 9 Blatt A4)

Magnet balls hold brochures with several pages or even carton (up to 9 sheets of paper A4 size)

#### Magnetkugeln / Magnet balls

Bezeichnung / Description	Größe / Size	VE / Qty.	Art.-Nr.
dunkelblau / dark blue	Ø 14 mm	4 St. / Pcs.	16 660 14
pink / pink	Ø 14 mm	4 St. / Pcs.	16 660 18
orange	Ø 14 mm	4 St. / Pcs.	16 660 44

### Memohalter / Memo Holder



Memohalter halten mehrseitige Broschüren oder Kartons (bis zu 9 Blatt A4)

Memo holder keeps in position brochures with several pages or even carton (up to 9 sheets of paper A4 size).

#### Memohalter / Memo holder

Bezeichnung / Description	Größe / Size	VE / Qty.	Art.-Nr.
dunkelblau / dark blue	Ø 18 mm	4 St. / Pcs.	16 661 14
pink / pink	Ø 18 mm	4 St. / Pcs.	16 661 18
orange	Ø 18 mm	4 St. / Pcs.	16 661 44

### Kippmagnet



Die bunten Kippmagnete halten bis zu 12 Blatt A4 hintereinander.

The coloured Kipp magnets hold up to 12 sheets of paper sheets one behind the other.

#### Kippmagnet

Bezeichnung / Description	Größe / Size	VE / Qty.	Art.-Nr.
gelb / yellow	220 x 25 mm	1 St. / Pc.	16 667 02
rot / red	220 x 25 mm	1 St. / Pc.	16 667 06
dunkelblau / dark blue	220 x 25 mm	1 St. / Pc.	16 667 14
transparent	220 x 25 mm	1 St. / Pc.	16 667 30

### Magnetclip / Magnet Clip



Die silberfarbenen Magnetclips halten bis zu 26 Papiere sicher in der Klammer.

The silver coloured Magnet clips hold up to 26 sheets of paper firmly in their clamp.

#### Magnetclip / Magnet clip

Bezeichnung / Description	Größe / Size	VE / Qty.	Art.-Nr.
silber / silver	35 mm	3 St. / Pcs.	16 670
silber / silver	50 mm	1 St. / Pc.	16 669

## Signalmagnete / Signal Magnet



Signalmagnete, sortiert / Signal magnets, assorted

Größe / Size	VE / Qty.	Art.-Nr.	Größe / Size	VE / Qty.	Art.-Nr.	Größe / Size	VE / Qty.	Art.-Nr.
Ø 20 mm	10 St. / Pcs.	16 662	Ø 30 mm	8 St. / Pcs.	16 663	Ø 40 mm	4 St. / Pcs.	16 664

## Smileys

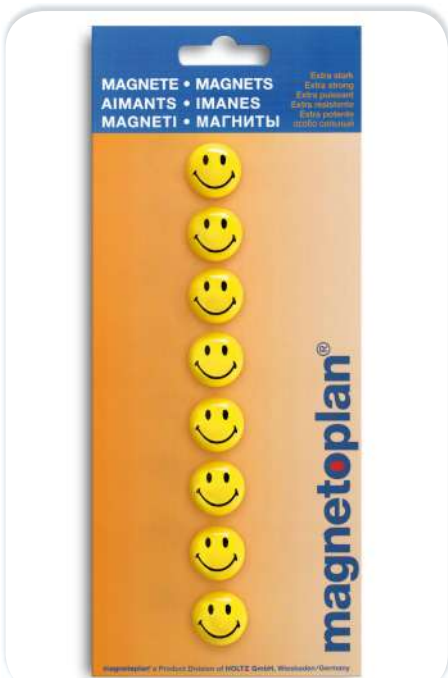

Smileys

Größe / Size	Haftkraft / Strength	VE / Qty.	Art.-Nr.	Größe / Size	Haftkraft / Strength	VE / Qty.	Art.-Nr.	Größe / Size	Haftkraft / Strength	VE / Qty.	Art.-Nr.
Ø 20 mm	4 x A4	8 St. / Pcs.	16 671	Ø 30 mm	4 x A4	6 St. / Pcs.	16 672	Ø 40 mm	4 x A4	4 St. / Pcs.	16 673



## Selbstklebendes Magnetband im Spender

Praktischer Handabroller mit 5 m Magnetband. Zur sauberen und unsichtbaren Befestigung von Postern, Fotos, Notizen etc., an allen metallhaltigen Oberflächen:

- Für Messebau, Schule, Büro oder im Privatbereich, flexibel einsetzbar
- einfach gewünschte Länge des Magnetbandes mit Hilfe des integrierten Cutters abtrennen und rückseitig auf Papier und Karton aufkleben
- schon halten z.B. Memos, Poster oder Fotos unsichtbar auf allen metallhaltigen Oberflächen
- kein Magnet im Sichtfeld – die Information im Vordergrund
- das Band ist rückstandslos wiederablösbar.

5 gute Gründe für Sie, das praktische, selbstklebende Magnetband an eisenhaltigen Oberflächen zu nutzen:

- Sie können bei Vorträgen Ihre Präsentationsmaterialien ruck, zuck für alle sichtbar befestigen
- im Büro oder Zuhause werden Ihre Fotos, Poster, Notizen, etc. nicht durch Magnete abgedeckt, sondern haften quasi unsichtbar an der Oberfläche
- das Magnetband ist flexibel einsetzbar, da Sie die gewünschte Länge beliebig abtrennen können
- es lässt sich auch problemlos wieder entfernen, ohne Beschädigung der befestigten Unterlagen
- 5 m selbstklebendes Magnetband im Spender: eine saubere Lösung, ohne lästige Kleberückstände an Unterlagen oder Oberflächen!



Art.-Nr. 15 510



Das Magnetband für die schnelle und perfekte Präsentation: ohne störende Befestigungshilfen im Blickfeld. Magnetic tape for quick and perfect presentation: No distracting fasteners in the field of vision.



Auch im Haushalt bieten sich überall Metalloberflächen, an denen Fotos, Notizen und Rezepte befestigt werden können. / Everywhere metal containing surfaces are existing, e.g. funny photos, notes even recipes can be attached.



magnetoplan® a Product Division of HOLTZ GmbH, Wiesbaden/Germany



## Magnetic Tape in Dispenser

Practical dispenser with 5 m of magnetic tape. For the clean and invisible attachment on metal containing surfaces of posters, photos, notes etc.

- Universally applicable for exhibition booth construction, schools, offices or for home use
- Simply cut from the dispenser any desired length of self-adhesive magnetic tape and stick it on the corners of the reverse side of papers or carton
- Notes, posters or photos hold invisibly on metal containing surfaces
- No magnet in sight (visual field) – information stays visible without obstruction
- The tape can be removed without leaving any residues

5 good reasons for you to use the practical and self-adhesive magnetic tape on metal surfaces:

- During lectures and presentations materials can be attached for everyone to see at a blink of an eye
- In the office or at home displayed posters or photos won't be covered by magnets but adhere miraculously at the surface
- The magnetic tape can be used in a flexible way, since you can determine the length
- Removable without problems and damage to materials
- 5 m self-adhesive magnetic tape in the dispenser: a smart solution, leaving no residues on displayed items nor on the surfaces.



Magnetband in beliebiger Länge wird einfach vom Handabroller abgeschnitten. / Cut from the dispenser any desired length of magnetic tape.



rückseitig auf Papier oder Karton aufgeklebt. / Stick the cut-off slice preferably in paper's corners.



und schon kann dieser Bebauungsplan an der Wand befestigt werden. / Instantly, this construction plan can be fixed to the wall.

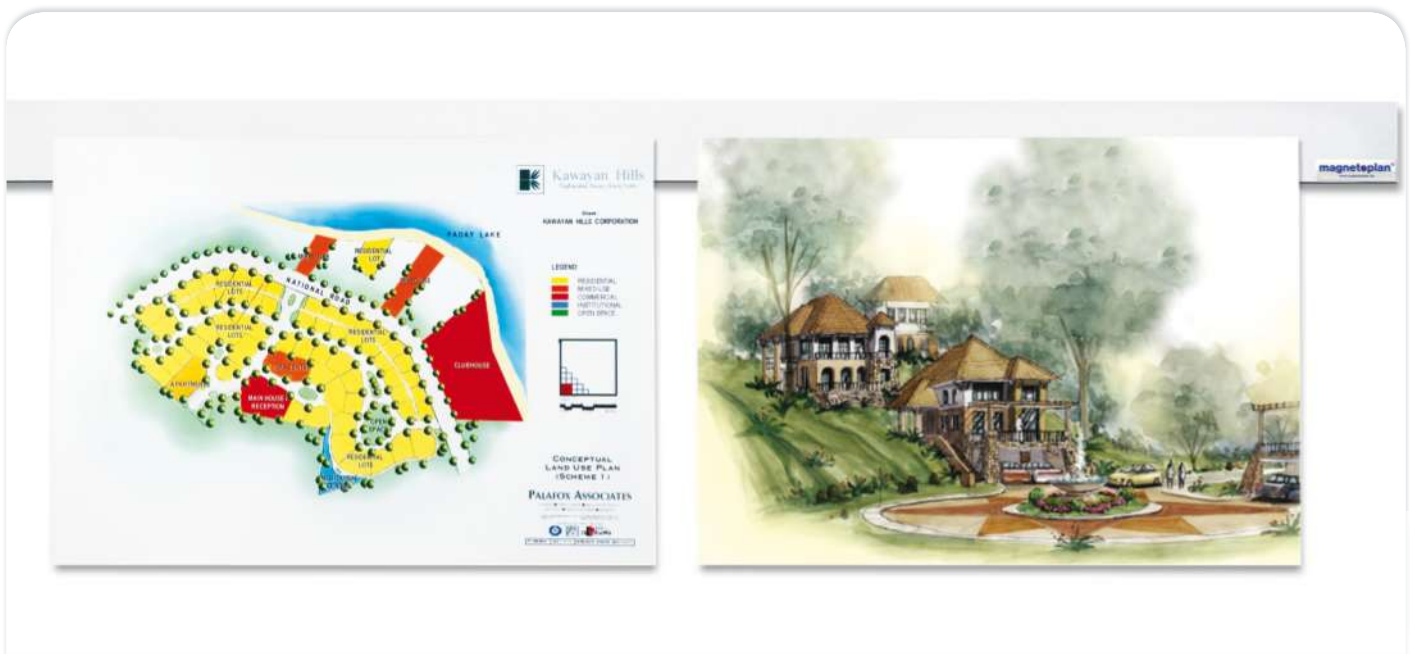

Wenn keine eisenhaltigen Untergründe vorhanden sind, empfiehlt sich die Anbringung eines selbstklebenden Metallbandes (siehe Seite 165). / If no metal containing surfaces are available, it is recommended to use a self-adhesive metal band (see also page 165).

### Magnetband / Magnetic tape

Bezeichnung / Description	Größe (L x B) / Size	Art.-Nr.
Magnetband im Spender / Magnetic tape in dispenser	5 m x 19 mm	15 110
Metallband / Metallic tape	5 m x 35 mm	57 051 05

## Takkis

**Takkis sind kleine, permanent magnetisierte magnetoflex-Scheibchen. Unter der Schutzfolie sind sie selbstklebend. Sie haften auf eisenhaltigen Oberflächen.**

- Zur unsichtbaren Befestigung von Fotos, Postern und Bildern
- für Büros, Agenturen, Architekten und Planer, Schulen und für Zuhause
- die Takkis sind permanent selbstklebend.

**Mit Takkis lassen sich Bilder auch an magnetowand, allen magnethaftenden Tafeln und Flipchart-Oberflächen befestigen. Sind keine eisenhaltigen Oberflächen vorhanden, empfiehlt sich die Anbringung einer magnetowand-Leiste. (siehe Seite 164).**

*Takkis are small, permanently magnetized magnetoflex chips. Underneath the protective foil they are self-adhesive and hold on to metal surfaces.*

- For the unhampered view of attached photos, posters and pictures
- For news and advertising agencies, architectural & engineering offices and for school and home use
- Takkis are permanently self-adhesive.

*Thanks to Takkis pictures can be attached to the magnetowall, to magnetic boards and to flipchart surfaces. If none of this kind of surface is available, the use of magnetowall strips are recommended (see page 164).*



**Schutzfolie abziehen...** / Remove the protective film...



**rückseitig auf Papier oder Karton aufkleben...**  
Affix to the paper on cardboard...



**und schon haftet das Papier unsichtbar an eisenhaltigen Oberflächen!** The paper then invisibly adheres to iron-containing surfaces!

Bezeichnung / Description	Größe / Size	VE / Qty.	Art.-Nr.
Takkis	15 x 15 x 0,75 mm	140 St. / pcs.	15 501
Takkis	20 x 20 x 0,75 mm	60 St. / pcs.	15 502



## Takkis im Spender / Takkis in Dispenser

**Praktische Spenderbox mit 45 selbstklebenden Takkis.**  
Zur sauberen, unsichtbaren Befestigung von Postern,  
Fotos, Notizen etc., an allen metallhaltigen Oberflächen:

- Für Messebau, Schule, Büro oder im Privatbereich flexibel einsetzbar
- mit anwenderfreundlicher und funktioneller Spenderbox
- die magnethaftenden Plättchen lassen sich beliebig entnehmen und rückseitig auf Papier oder Karton aufkleben
- schon halten z.B. Memos, Poster oder Fotos unsichtbar auf allen metallhaltigen Oberflächen
- kein Magnet im Sichtfeld – die Information steht im Vordergrund
- die 30 x 20 mm großen Takkis sind permanent selbstklebend.

Takkis in a handy dispenser with 45 self-adhesive magnetic strips is great for the clean and invisible attachment of posters, photos, notes etc., to metallic surfaces.

- Applicable for exhibition booth construction on trade fairs, school, office or home use
- With user friendly and functional dispenser
- The magnetically adhesive chips can be pulled out easily from the dispenser and stuck on the back side of papers and carton
- Memos, posters or photos can be quickly and invisibly attached to all kinds of metal containing surfaces
- Information on attached documents is not covered unlike when using magnets
- The 30 x 20 mm size Takkis are permanently self-adhesive.



**Linke Karte: mit Takkis unsichtbar befestigt**  
**Rechte Karte: mit störendem Magneten im Blickfeld.**  
Left card: Invisibly affixed with Takkis  
Right card: With annoying magnets in the field of view.



**Takkis lassen sich einfach rückseitig aufkleben.**  
Takkis can be easily affixed to the back.



**Takkis sind auch für Schaukästen ein optimales Befestigungsmittel.** / Takkis are also optimum fasteners for display cases.

Bezeichnung / Description

Takkis im Spender / Takkis in dispenser

Größe (L x B) / Size

30 x 20 mm

Art.-Nr.

15 503



## Bilderhaken / Picture Hooks

Magnethaken geben Metall-Wänden und -Möbeln zusätzliche Funktionen: ohne Beschädigung des Untergrunds können sogar schwerere Gegenstände wie Garderobe oder Bilder optimal und sicher an der Wand befestigt werden. Magnetic hooks are providing steel walls and steel furniture with additional functions: without damaging the surface even heavy objects like wardrobe or picture frames can be safely attached to the wall.

Bezeichnung / Description	Größe (B x H) / Size	Haftkraft Strength	VE / Qty.	Art.-Nr.
Bilderhaken Minuteman 1 / Picture Hook Minuteman 1	53 x 100 mm	1 kg	1 St. / Pc.	16 680
Bilderhaken Minuteman 2 / Picture Hook Minuteman 2	100 x 200 mm	6 kg	1 St. / Pc.	16 681
Bilderhaken Minuteman 3 / Picture Hook Minuteman 3	250 x 320 mm	21 kg	1 St. / Pc.	16 682
Bilderhaken Minuteman 4 / Picture Hook Minuteman 4	250 x 150 mm	10 kg	1 St. / Pc.	16 683

Art.-Nr. 16 680



Art.-Nr. 16 681



Art.-Nr. 16 683



Art.-Nr. 16 682

## Hakenmagnete / Magnetic Hooks

Diese Hakenmagnete halten alles was aufgehängt werden soll, sicher an der Wand oder an der Decke. Oberfläche weiß lackiert. Erhältlich in 3 Größen, mit sehr starker Haftkraft.

Anything that can be hung up can be attached to these magnet hooks and held securely on the wall or on the ceiling. It is in white lacquer finish, with extra strength and available in 3 sizes.

Bezeichnung / Description	Größe (B x H) / Size	Haftkraft Strength	VE / Qty.	Art.-Nr.
Hakenmagnet / Magnetic hook	Ø 25 mm	2 kg	1 St. / Pc.	52 625
Hakenmagnet / Magnetic hook	Ø 36 mm	4 kg	1 St. / Pc.	52 636
Hakenmagnet / Magnetic hook	Ø 47 mm	12 kg	1 St. / Pc.	52 647

Art.-Nr. 52 647



Art.-Nr. 52 636



Art.-Nr. 52 625



## Kleiderhaken / Wardrobe Hook

Bezeichnung / Description	Größe (B x H) / Size	Haftkraft Strength	VE / Qty.	Art.-Nr.
Kleiderhaken, Alu glänzend / Wardrobe hook, aluminum polished	64 x 120 x 60 mm	15 kg	1 St. / Pc.	16 723 45
Kleiderhaken, Alu matt / Wardrobe hook, aluminum matt	64 x 120 x 60 mm	15 kg	1 St. / Pc.	16 723 26

Art.-Nr. 16 723 26



Art.-Nr. 16 723 45



## Spezial-Magnete / Special Magnets

Diese Magnete eignen sich optimal für die Befestigung schwerer Gegenstände auf magnethaftenden Metallwänden oder -möbeln. Schreibtäfel, Werkzeuge u.ä. lassen sich damit ohne Bohren und Schrauben schnell und sicher an der Wand befestigen. Die Magnete verfügen über eine Anti-Rutsch-Schicht, die zusätzlich das Abgleiten der Magnete nach unten sowie das Zerkratzen der Wand verhindert.

Wir empfehlen zur Befestigung von Schreibtäfel:

Anzahl Magnete	für die Größe
4	600 x 900 mm
5	900 x 1200 mm
7	900 x 1800 mm

These magnets are optimally suitable for fastening problematic objects to magnetically-adhesive metal walls or furniture. Clipboards, tools, etc. can be quickly fastened to the wall without drills and screws.

The magnets have an antislip layer that helps prevent the magnets from sliding or scratching the wall.

We recommend the following for fastening writing tablets:

Number of magnets	for the size
4	600 x 900 mm
5	900 x 1200 mm
7	900 x 1800 mm

Art.-Nr. 16 743



Art.-Nr. 16 732



Art.-Nr. 16 735



Art.-Nr. 16 739



### Spezialmagnete / Special magnets

Standardausführung, rechteckig, mit Anti-Rutsch-Schicht / Standard model, rectangular, with anti-slip coating

Befestigung mittels / Attachment by	Ausführung / Execution	Größe (B x H x T) Size	Zugkraft Strength	Art.-Nr.
M8 Schraube: Inbus oder Sägenut, Loch Ø 15 mm M8 screw: inbus key or Sägenut, hole Ø 15 mm	mit Stahlplatte / with steel plate	75 x 50 x 11 mm	8,5 kg	16 732
Selbstkleber / Self-adhesive	mit Stahlplatte / with steel plate	75 x 50 x 11 mm	8,5 kg	16 735
Selbstkleber / Self-adhesive	Gummibeschichtung / Rubber coating	75 x 50 x 11 mm	8,5 kg	16 739
Selbstkleber / Self-adhesive	Kunststoff-Rahmen / plastic frame	120 x 60 x 7 mm	15 kg	16 743

Lieferung erfolgt ohne Schrauben / Delivered without screws

## Magnete als Werbeträger / Made-to-order

**Bedruckte Magnete sind stets willkommene und zugleich werbewirksame Geschenke:**

- Ein Firmenlogo, ein kurzer Werbetext oder eine Internet-Adresse bleiben immer unmittelbar im Sichtfeld
- Magnete sind praktisch, universell nutzbar und bieten eine lange Lebensdauer.

Magnets with imprints are great gifts and an effective advertising medium.

- A company's corporate identity, telephone numbers, address or slogan are always within viewing range.
- Magnets are practical, durable and stay this way for a very long time.

**Wir bedrucken alle Arten von Magneten und magnetowand-Leisten.**

*Our in-house silkscreen press prints on all kinds of magnets and magnetowall strips.*





## Plantafel-Maßanfertigungen

Seit über 5 Jahrzehnten stellt magnetoplan auf Kundenwunsch Tausende von Sonderanfertigungen her. Auch heute noch schenken wir dem kleinsten Auftrag genauso viel Zuwendung, wie einer Wand bedeckenden Riesenanlage. In dem hier gezeigten Beispiel wurde eine Tafelanlage für die Stabskarte der Branddirektion Frankfurt am Main entwickelt.

### Die Ausgangssituation

Die Einsätze von Feuerwehr, Rettungsdienst und Katastrophenschutz-Einheiten bei Großveranstaltungen oder größeren Schadensfällen werden in Frankfurt am Main in der zentralen Leitstelle der Berufsfeuerwehr geplant. Dabei kommt eine Stabskarte im Format 2,50 m auf 2,50 m zum Einsatz. Die Karte wurde auf einer mobilen Weißwandtafel genutzt, wo sie immer wieder neu angebracht und fixiert werden musste. Die Feuerwehr war mit dieser Situation unzufrieden und suchte eine neue Lösung.

### Die Lösung von magnetoplan

Um den Anforderungen der Feuerwehr gerecht zu werden, entwickelte magnetoplan diese spezielle Tafelanlage. Die neue Lösung nimmt das Prinzip der Schiebetafel auf, das

aus der Schule bekannt ist. Der Mittelteil der Tafel ist mit einer Stahlrückwand ausgestattet, so dass die Stabskarte mit selbstklebenden Magnetbändern daran fixiert werden kann und dennoch austauschbar ist. Die beiden Flügel der neuen Tafelanlage sind beschreibbare Weißwandtafeln im Format 1,25 m auf 2,50 m. Die Anlage hat ein Gewicht von 600 Kilogramm.

### Der Nutzen der magnetoplan Tafelanlage

Die Spezialanfertigung der Schiebetafel ermöglicht es, an der Karte zu arbeiten, ohne dass ein Tritt nötig ist, um den oberen Rand zu erreichen. Man zieht die Tafel nach unten, um Markierungen vorzunehmen, und schiebt sie dann nach oben, damit alle Einsatzleiter einen freien Blick darauf haben und auch aus den hinteren Reihen den unteren Teil der Karte einsehen können. Die Flügel können darüber hinaus vor die Karte geklappt werden, um diese abzuschließen. „Die neue Tafelanlage erleichtert uns die wichtige Arbeit an der Stabskarte erheblich“, sagt Ulrich Wick, Hauptbrandmeister bei der Berufsfeuerwehr Frankfurt. „magnetoplan war das einzige Unternehmen, das uns eine solche Spezialanfertigung angeboten hat. Andere Feuerwehren haben sie sich bereits angesehen und ihr Interesse bekundet.“

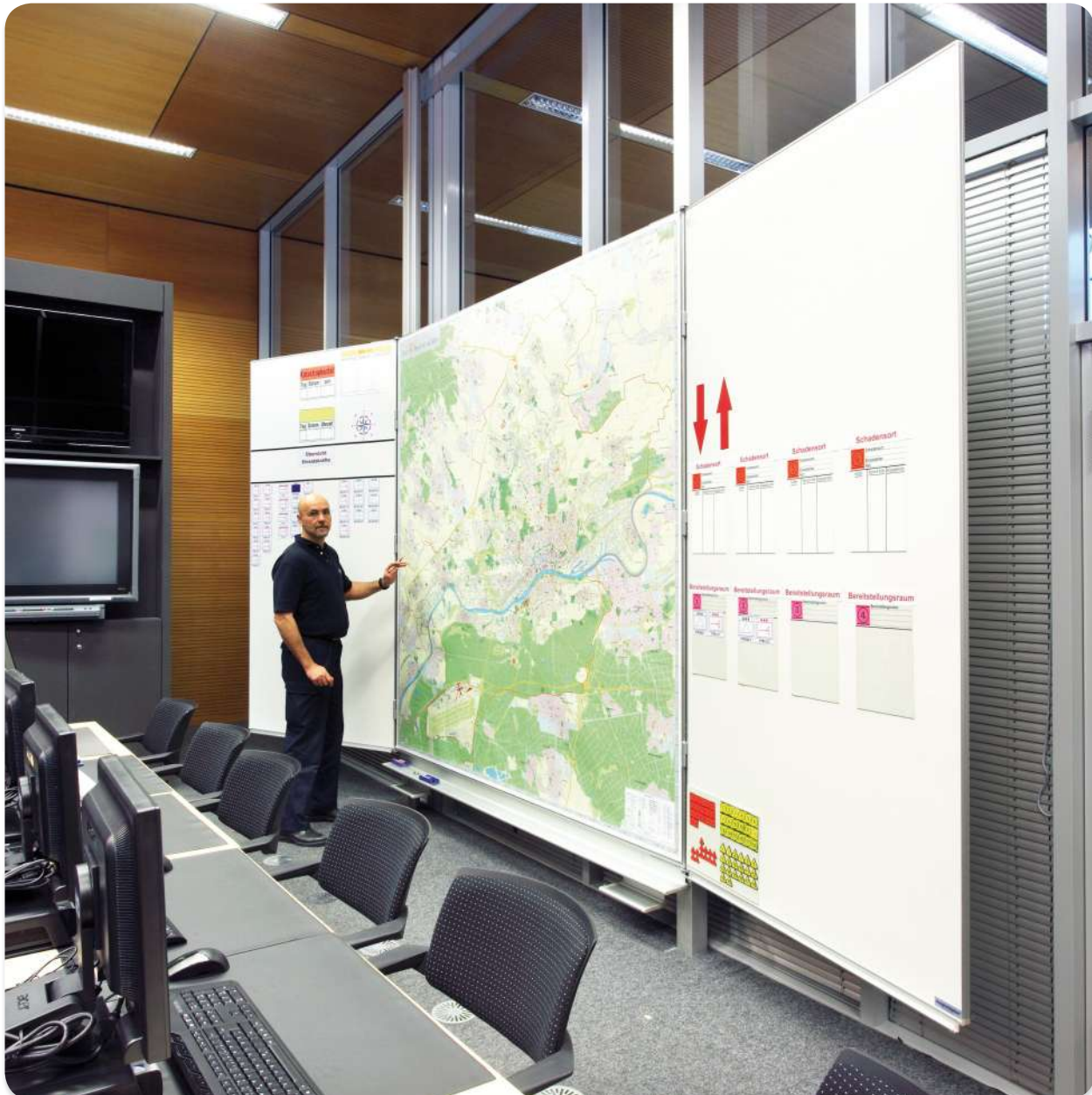



## Planning boards made-to-order

**For over five decades, magnetoplan has manufactured thousands of special orders tailored to the customer's wishes. Today as well, we give the smallest order the same attention as a large project covering an entire wall. In the example presented here, we made a planning board system for the regional map of the Frankfurt Fire Department.**

### Background

The dispatching of firetrucks, ambulances and disaster response teams for large events or emergencies are planned at the control center in Frankfurt a.M. A 2.5 by 2.5 m planning board is used in this process. The map used to be on a mobile whiteboard and always had to be removed and reattached. The fire department was dissatisfied with this situation and started looking for a new solution.

### The solution by magnetoplan

To satisfy the requirements of the fire department, magnetoplan developed a special board system. The new solution uses sliding display panels like those used in schools.

The middle part of the panel system has a steel rear surface which allows the map to be affixed with self-adhesive magnetic strips and to be exchanged as needed. The two side panels of the panel system are writable whiteboards measuring 1.25 m by 2.5 m. The entire system weighs 600 kg.

### Using the magnetoplan planning board

The special design of the sliding panels allows people to work on the map without using a step stool to reach the top edge. You pull down the panel, mark it as desired, and then push it back up so that all of the team leaders have a clear view and can see the bottom part of the map even from the back row. The panels can also be folded over the map to cover it. „The new planning board makes the important work on the dispatch map much easier,“ says Ulrich Wick, Leading Fire Chief of the Frankfurt fire department. „magnetoplan was the only company that offered us a special design. Other fire departments have checked it out and expressed their interest.“





## Billion

Magnetismus ist das Schlüsselwort für die Anfänge unseres Unternehmens. Obwohl bereits vor mehr als 50 Jahren gegründet, haben wir in unserem Sortiment einen weitaus älteren Artikel: über **2.500.000.000** Jahre alt!

Wir bauen die **weltweit exklusivste, magnethaftende Tafel** aus einem alten Urgestein (um ein Vielfaches älter als z.B. Marmor), welches unweit des Polarkreises im hohen Norwegen entdeckt wurde. Die Stein-Tafel erhielt daher ihren Namen: Billion.

Die Faszination besteht jedoch nicht nur in ihrem Alter, sondern auch in dem in ihm gefundenem extrem hohen Ferritanteil (Eisen), der dem Stein die magische Macht der

Anziehung verleiht und damit die aus ihm geschnittene Tafel magnethaftend macht.

Jedes Billion Memoboard ist ein Unikat in Hinsicht Design und Maserung: Die Urgesteine zu jener Zeit formierten sich damals noch zu Landmassen und Kontinenten. Man stelle sich vor, dass es in dieser Geburtsphase unserer Erde noch keine Lebensstrukturen gab, keine Natur und noch nicht einmal die kleinsten Microorganismen.

Wenn Licht auf Billion trifft, funkeln kleinste Eisenpartikel auf und verraten die in ihm schlummernde Kraft. Spätestens dann erkennt man das Zusammenspiel von Magie und Magnetismus.

Billion Tafel / Board Art.-Nr. 15 003

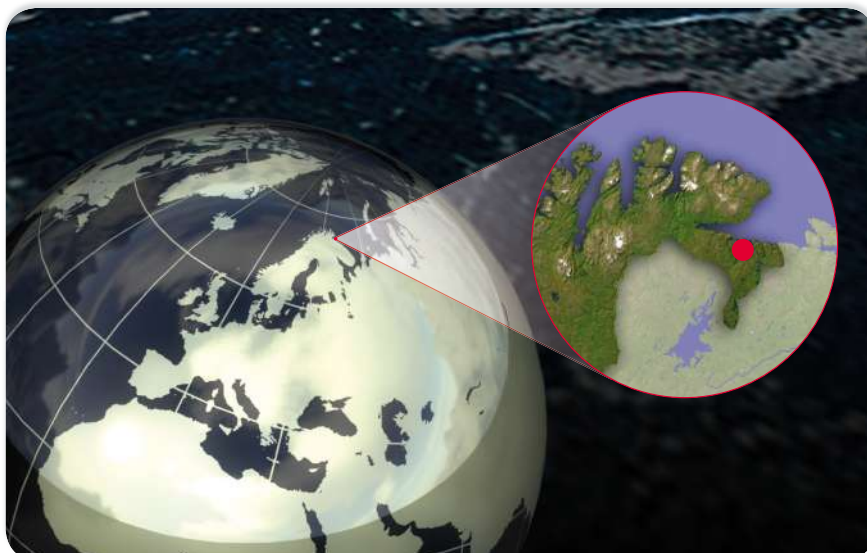

**Die exklusivste,  
magnethaftende Tafel der Welt!**  
The most exclusive,  
magnetically adhesive board  
in the world!

## Billion

Magnetism is the keyword for the beginnings of our company. Although founded more than 50 years ago, we carry in our product range a much older article, which is more than **2,500,000 years old!**

We are manufacturing **the world's most exclusive, magnetically adhesive board**, originating from a billion-years old stone (much older than marble), which was discovered near the Northern Arctic Circle. The stone board therefore, was given its apt name: Billion.

But the fascination comes not only from its age, but especially from the fact that it contains an extreme high percentage of

ferric (iron), which gives the stone its magic power and the cut board its magnetically adhesive properties.

Each Billion board is unique with regards to design and structure: the formation of land masses and continents was still taking place at that time. Imagine, that at this early phase of our planet earth there have been no living forms, no nature and not even micro-organisms.

When light strikes the surface of Billion, sparkles of iron particles reveal its hidden power. After this wondrous revelation, recognition of the interplay between magic and magnetism starts to sink in.

**Billion Platte ungerahmt / Billion tile, unframed Art.-Nr. 15 005**

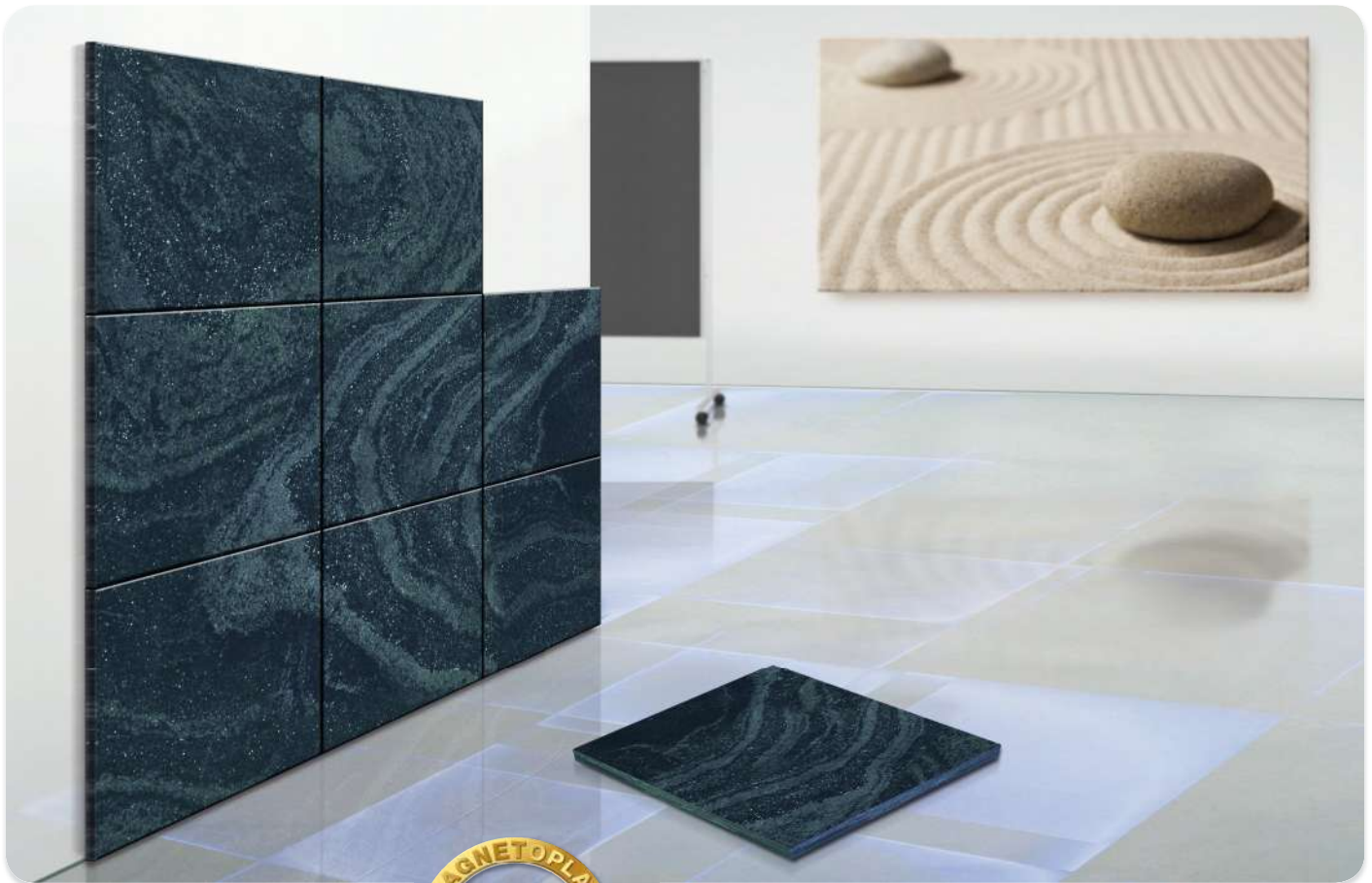

**Billion Würfel / Cube Art.-Nr. 15 001**

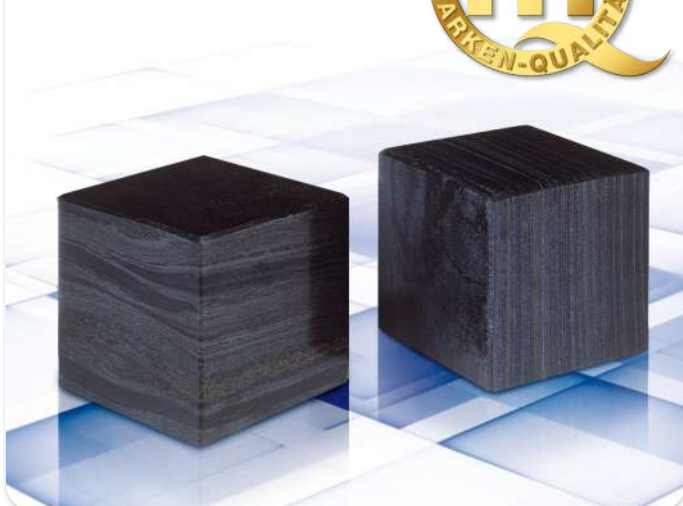

**Aus Billion werden in liebevoller Handarbeit drei Produkte hergestellt:**

- **Tafel als Memoboard mit Rahmen aus gleichem Stein**
- **Platten zum Verlegen und zur Kreation der ultimativen Billion-Wand**
- **Würfel als Beschwerer oder exklusives Kunstobjekt.**

There are three products hand-crafted made of Billion stones:

- Billion memoboard with frame done of the same stone
- Panels for creating the ultimate Billion Wall
- Billion Cubes as paperweight or exclusive art piece.

Bezeichnung / Description	Größe / Size	Art.-Nr.
<b>Billion Tafel / Billion Board</b>	<b>900 x 600 mm</b>	<b>15 003</b>
<b>Billion Platte ungerahmt / Billion tile, unframed</b>	<b>300 x 300 mm</b>	<b>15 005</b>
<b>Billion Würfel / Billion Cube</b>	<b>63 x 63 x 63 mm</b>	<b>15 001</b>



# Das magnetoplan®-System

Alle ein- oder doppelseitigen Systemtafeln haben einen rundum laufenden Profilrahmen. Mit Hilfe von Adaptern, Spannschlössern und Scharnieren können die Tafeln untereinander verbunden, ausgebaut und in Fahrgestelle, Schwenk-, Schiebe- und Wandschienenanlagen integriert werden. Ermöglicht wird dies durch das bewährte und kompromisslose magnetoplan-System.

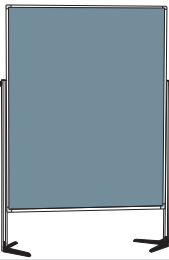

**Moderations- und Präsentations-  
tafel, ungeteilte Ausführung**  
Seminar board, one piece version  
(Seite / Page 8)

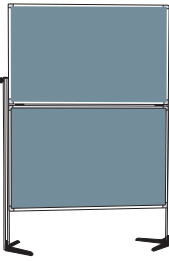

**Moderations- und Präsentations-  
tafel, zusammenklappbare  
Ausführung / Seminar board,  
foldable version (Seite / Page 9)**

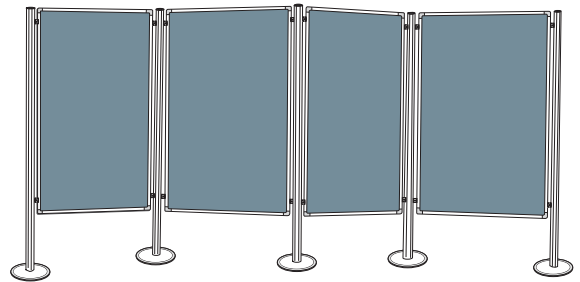

**Präsentationswände / Stationary presentation boards (Seite / Page 84-85)**

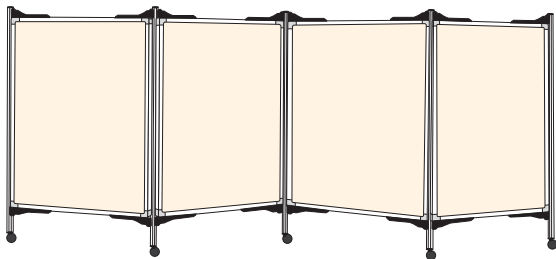

**Präsentationswände, mobil / Mobile presentation boards (Seite / Page 86)**

**magnetoplan®**  
**Systemtafeln**  
**System Boards**

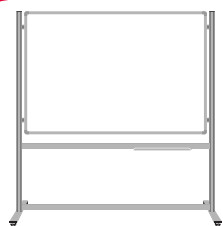

**Mobile Schreib- oder Planungs-  
tafel mit Achtkantsäulen und  
fahrbaren Fußelementen**  
Mobile white- or planning board  
with octagonal poles and mobile  
bases (Seite / Page 63)

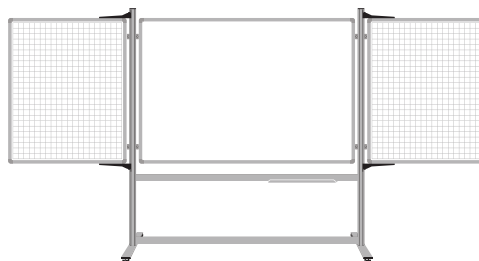

**ferroscrip-Klapptafel mobil, dreiteilig mit Planungs- oder Schreibtafel  
sowie Achtkantsäulen und fahrbaren Fußelementen / Three-part ferroscrip  
folding board with planning board or whiteboard, octagonal poles and  
mobile base (Seite / Page 65)**



**Filz-, Kork- und Textil-Pintafeln**  
Felt-, cork - and textile pinboards  
(Seite / Page 93)

# The magnetoplan®-System

All single and double sided system boards have a surrounding frame. With the help of adaptors, turnbuckles and hinges the boards can be connected to each other, separated, and integrated into mobile frames, hinged systems, sliding systems, and wall rail systems. The proven, uncompromising magnetoplan system makes it all possible.

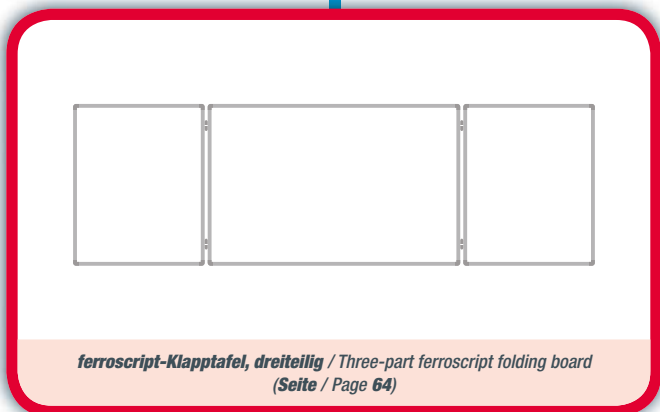
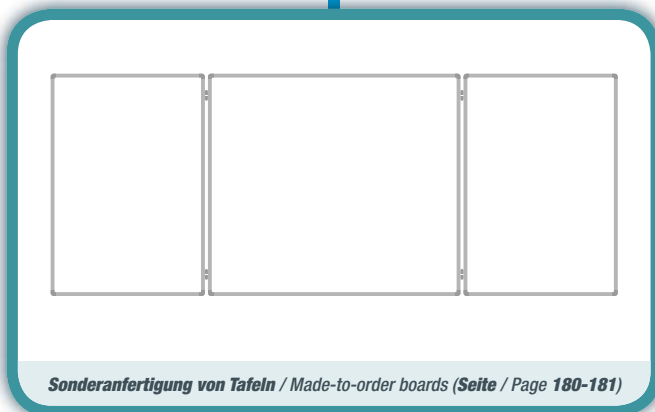
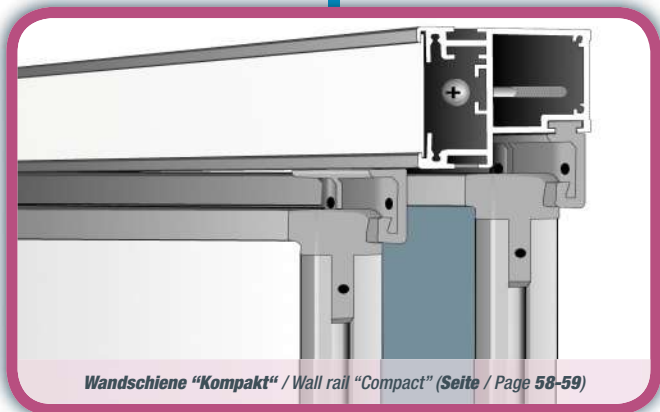
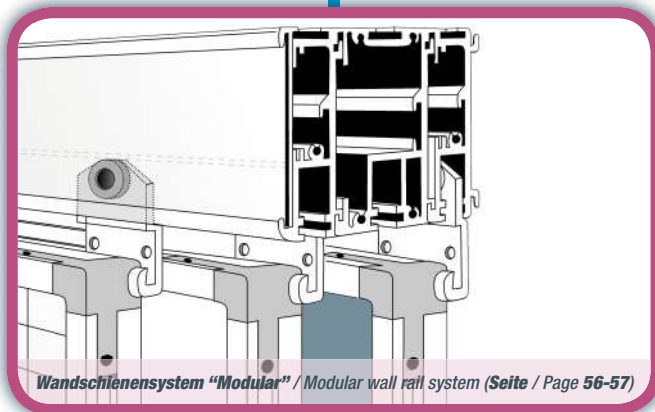
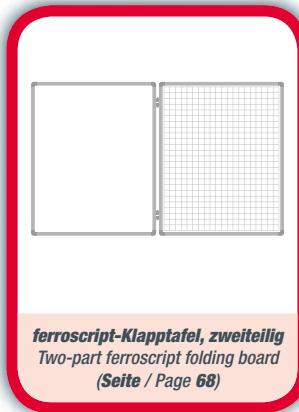
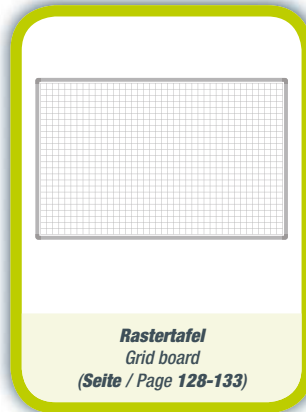

## Systemtafeln

Auf den vorhergehenden Seiten finden Sie eine schematische Übersicht über magnetoplan Systemtafeln. Hier möchten wir Ihnen noch einmal die Systemzusammenhänge verdeutlichen und die Möglichkeiten aufzeigen, mit welchem Zubehör einzelne Produkte auf einfachste Art umfunktioniert, ausgetauscht oder erweitert werden können.

Von Anfang an bemühte sich magnetoplan bei seinen Produktentwicklungen, den Anwender vorne an zu stellen. Demzufolge lassen sich Produkte den veränderten Ansprüchen und Verwendungszwecken anpassen.

Ein- und dieselbe Schreibtafel kann an einer Wand angebracht und ohne weiteres Zubehör in das magnetoplan Wandschienensystem eingehängt werden. Darüberhinaus kann dieselbe Tafel, z.B. für schulische Zwecke, einfachst in eine fahrbare Tafel umfunktioniert werden.

Dies ist der große Vorteil des durchdachten magnetoplan Systems, in dem alle Teile miteinander kompatibel sind und daher dem Verbraucher ein Maximum an Flexibilität bieten.

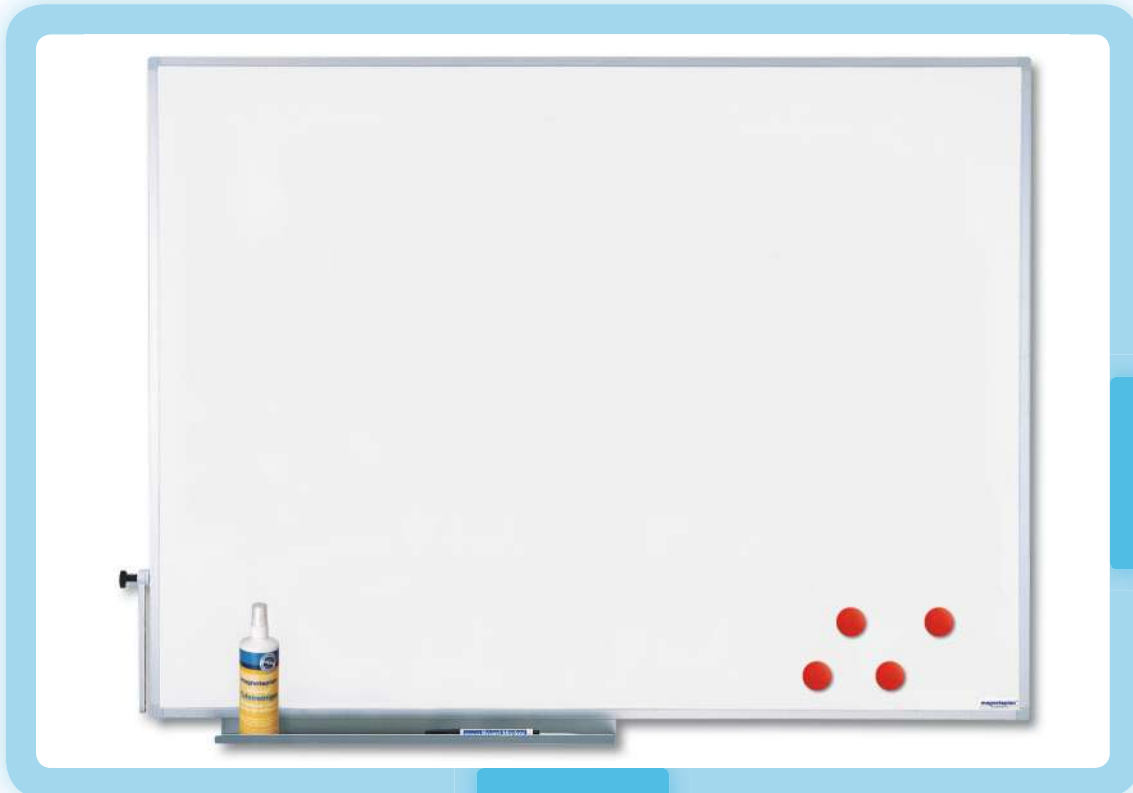

## An der Wand / on the wall



Systemtafeln werden komplett mit Montagezubehör zur Befestigung an der Wand geliefert. / The system boards come complete with the fastening accessories needed to fasten them to the wall.



Die wichtigsten Teile des magnetoplan Systems sind die Rahmen mit ihren einzigartigen Profilen für ein- und doppelseitige Tafeln. In deren Kanal werden je nach Aufgabenstellung klug durchdachte Spannschlösser oder Adapter eingeschoben. Diese sind das Bindeglied zu weiterem Zubehör wie auch zu alternativen Funktionen einer Tafel. / The most important parts of the magnetoplan system are the frames with their unique profile for one-sided and double-sided boards. Depending on the tasks either turnbuckles or adaptors are inserted into the canal. These parts are the connectors to other accessories and alternative functions of a board.



Adapter ermöglichen das Anschrauben von Zubehöerteilen wie z.B. von Scharnierleisten, Papierhaltern, etc. / The adapter allows add-ons like hinge strips or paper holders to be attached to the frame of the board.



## System Boards

On the previous pages we presented a schematic overview of magnetoplan system boards. On this spread we would like to show again the systems' coherence and to explain the possibilities of how single products can be easily converted, exchanged or expanded and which accessories are needed for this.

From the very start magnetoplan developed their products by putting the customer first. In this way magnetoplan products adapt to changes in the customers' environment and expectations.

One and the same board can be attached to the wall and can be integrated without any other devices into the magnetoplan wall rail system. Furthermore, this very board can be easily converted into a mobile board, e.g. for teaching or training.

This is the great advantage of the well-thought out magnetoplan system, in which all products are compatible and therefore offer the consumer a maximum of flexibility.

### in der Wandschiene / on the wall rail

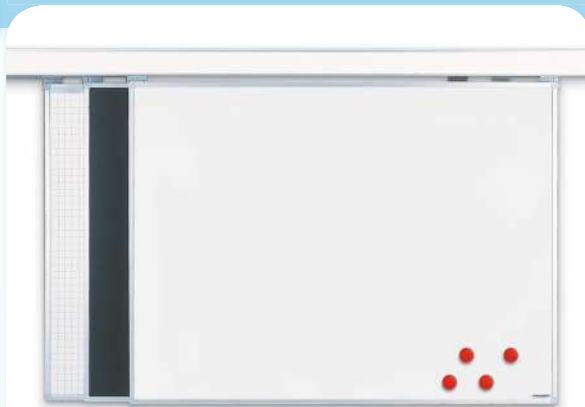

**Systemtafeln können direkt und ohne Montage von Aufhängearmen in die Wandschienen eingehängt werden. Jede Schiene bietet auf ihrer Oberseite einen zusätzlichen Kanal zur Anbringung einer Projektionswand.** / System boards are hung directly and without the mounting of devices into the wall rail. Every rail offers an additional top groove to hang up a projection screen.



**Dank einer technischen Neuentwicklung sorgen ultra-leichtlaufende Rollen für vollständig reibungsloses Verschieben der Tafeln in der Wandschiene. Mit den Rollhaken gleiten jetzt bis zu vier Ebenen mittels Fingertipp sanft und schwerelos in die gewünschte Position. Selbst große Präsentationsflächen von 2 x 1 m und größer, rollen problemlos in der Schiene.** / Thanks to a new technical development, rolls are running ultra-smoothly which assures effortless sliding of the boards. With the rollers, up to four levels of boards glide weightlessly at the tip of a finger to desired positions. Even big boards of 2 x 1 m and bigger slide smoothly on the rail.



**Die Haken zum Einhängen der Tafeln arretieren diese zu beiden Seiten. Damit die Tafeln nicht versehentlich aus den Haken gehoben werden, sind Löcher für die mitgelieferten Sicherungsstifte vorgesehen.** / Hooks lock the boards in place on both sides. Pins prevent the boards from slipping out from the hooks.

### auf dem Boden / on the floor

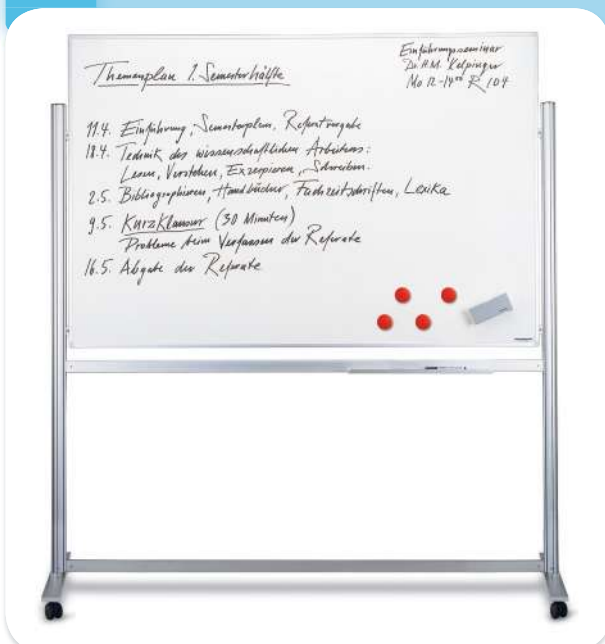

**Ein- oder doppelseitige Tafeln können mit Säulen verbunden werden. Drehbare Tafeln lassen sich mit einem Griff stufenlos arretieren.** / Single or double sided boards can be connected to poles. Reversible double sided boards can be turned or fixed in place with the use of the grip.



**Spannschlösser sorgen für eine starre Verbindung von Tafeln miteinander oder mit Säulen.** / Turnbuckles assure a strong connection between boards and on poles.



**Vier- und Achtkantsäulen können mit flachen oder fahrbaren Fußelementen ausgestattet werden.** / Square and octagonal poles can be equipped with flat or mobile bases.

## Einzelzubehör zum Nachbestellen Individual accessories that can be ordered separately

Praktisch alle Bestandteile der Planungs- und Tafel-Sets, mit denen wir Sie in diesem Katalog bekannt gemacht haben, sind auch einzeln erhältlich. Mit diesen Einzelteilen können Produkte aus- oder umgebaut werden. Zum Beispiel kann eine ferroschrift-Schreibtafel zu einer Klapptafel erweitert oder mobil gemacht werden. Sobald Sie mit dem Grundprinzip unseres Rahmensystems vertraut sind, sind Ihrer Kreativität und Ihren Wünschen keine Grenzen mehr gesetzt.

Almost all parts used in the planning and board sets, to which we introduced you in this catalogue, are also available as separate parts. With these add-ons, products can be expanded or modified. For example, a ferroschrift whiteboard can be converted into a folding board or can even be made mobile. As soon as you become familiar with the basic principle of our frame system, there are no more limits to your creativity and your expectations.

### Verstrebungen Supporting Bars

Verstrebungen zur Stabilisierung von Tafeln in Fahrgestellen. Aus eloxiertem Aluminium mit integrierten Spannschlössern und Einlassbohrungen für Adapter. / Supporting bars for reinforcing mobile supports. Made of anodized aluminium with integrated turnbuckles and holes for adapters.



Passend zur Tafelbreite for board width	Länge Length	Art.-Nr.
605 mm	630 mm	11 080
915 mm	940 mm	11 082
1015 mm	1040 mm	11 083
1215 mm	1240 mm	11 084
1515 mm	1540 mm	11 085
Sonderlänge ab 500 mm per lfdm. / Special length from 500 mm per running meter		11 088

### Festellschraube für Moderationstafeln Locking Knob for Moderation Board

Zur Höhenverstellung und Arretierung von Moderationstafeln. / For setting and locking the height of presentation boards.



Festellschraube Art.-Nr. 11 115 09  
Locking knob

### Spezialhalterung / Special Support

Beidseitig verwendbare Spezialhalterung zur Aufhängung von doppelseitigen Tafeln an der Wand oder in der Wandschiene.

Special holders that can be used on both sides for hanging double-sided boards on the wall or in the wall rail.



Spezialhalterung / Special support

Art.-Nr. 11 115 76

### Scharniere / Hinges

Scharniere für Klapptafel, je 1x links + rechts. Hinges for folding board 1x left and 1x right side.



Scharniere / Hinges

Art.-Nr. 12 460 56

### Spannschloß / Turnbuckle

Spannschloß zur Verbindung von Systemtafeln mit Vierkant- oder Achtkantsäulen (12 mm Abstand). Turnbuckle for connecting system boards with square or octagonal poles (12 mm distance).



Spannschloß / Turnbuckle

Art.-Nr. 11 098

### Distanzhalter / Spacer

Distanzhalter, bringt Tafeln i.d. gewünschte Schreibposition, bzw. lässt Tafeln i.d. Wandschiene gerade hängen. Spacers that allow boards to be moved to the desired writing position and permit boards to be hung straight in the wall rail.



Distanzhalter / Distance rack

Art.-Nr. 11 115 45

### Federklemme mit Haken Snap-on Clip with Hook

Hält Papiere z.B. an Moderationstafeln oder Präsentationswänden. Holds papers to presentation boards and walls.



Federklemme mit Haken, verchromt / Snap-on clip with hook, chromed Art.-Nr. 11 099

### Bewegliche Ablageschale / Movable Marker Tray

Bewegliche Ablageschale, 550 mm lang, z.B. für mobile, doppelseitige Schreibtafeln. / Movable marker tray 550 mm long for mobile, double-sided writing boards.



Bewegliche Ablageschale / Movable marker tray

Art.-Nr. 11 116

### Haken Typ C / Hook, type C

Haken Typ C zum Aufhängen von Bildern, Kalendern und anderen Exponaten. Seitlich verschiebbar oder fixiert zu montieren.

Hook, type C for support of pictures, calendars and other items. Movable sideways or to be installed rigidly.



Haken Typ C / Hook, type C

Art.-Nr. 11 115 32

### Seitenarm / Sidearm

Seitenarm aus eloxiertem Zargenprofil 750 mm lang, mit 2 Federklemmen, hält beschriebene Flipchartpapiere seitlich an der Tafel. / Anodized sidearm 750 mm long, with 2 snap-on clips to hold writable flipchart papers on the side of the board.



Seitenarm / Sidearm

Art.-Nr. 11 156

## Acrylschutz / Acrylic Cover

**Acrylschutz mit Schloss, zum Einhängen in querformatige Tafeln. Verhindert Zugriff Unbefugter.** / Acrylic cover with lock that is suspended in transverse format boards to prevent unauthorized access.



Bezeichnung / Description	Größe (B x H) / Size	Art.-Nr.
Acrylschutz mit Schloss / Acrylic cover with lock	900 x 600 mm	12 460 45
Acrylschutz mit Schloss / Acrylic cover with lock	1200 x 900 mm	12 460 46
Sondergrößen auf Anfrage / Special sizes are available upon request.		

## Schloss / Lock

**Schloss für Klapptafel inkl. Einbausatz und 2 Schlüsseln.** / Lock with two keys for folding boards including assembly set.



Schloss / Lock Art.-Nr. 12 460 49

## Wandkonsole / Wall-Bracket

**Wandkonsole, zur Einrichtung einer Schwenktafelanlage mit bis zu 6 doppelseitigen Tafeln.** / Wall-bracket for mounting a swinging board system with up to 6 double-sided boards.



Wandkonsole / Wall-Bracket Art.-Nr. 12 460 51

## Achsenpaar / Pair of Pins

**Achsenpaar, hält doppelseitige Tafeln i.d. Wandkonsole.** / Pair of pins for holding double-sided boards to the wall console.



Achsenpaar / Pair of pins Art.-Nr. 12 460 50

## Indexleiste / Index Strip

**Verschiebbare Indexleiste** / Movable index strip



für Tafelhöhe for board size	Art.-Nr.
450 mm	12 460 95
600 mm	12 460 64
750 mm	12 460 96
900 mm	12 460 65
1000 mm	12 460 66
1200 mm	12 460 67

## Datumslot / Index Strip

**Verschiebbares Datumslot aus Acrylglas.** / Movable index strip in acrylic glass.

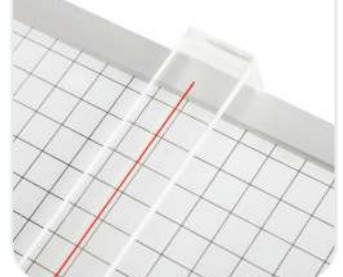

Größe (B x H) / Size	Art.-Nr.
450 mm	12 460 94
600 mm	12 460 60
750 mm	12 460 69
900 mm	12 460 61
1000 mm	12 460 62
1200 mm	12 460 63

## Papierhalter / Paper Holder

**Papierhalter komplett mit verstellbaren Aufhängezapfen und gefederter Klapp-leiste, hält Flipchartpapier z.B. an Moderationstafeln.** / Paper holder with adjustable suspension pins and spring-cushioned hinged rail to hold flipchart paper to presentation boards.



Papierhalter 755 mm breit / Paper holder 755 mm wide Art.-Nr. 12 460 54

## Ablageschale / Marker Tray

**Ablageschale für einseitige Tafeln, 550 mm breit, zum Einhängen.** / Marker tray for one sided-boards, 550 mm wide.



Ablageschale / Marker tray Art.-Nr. 12 460 55

## Adapter / Adaptor

**Adapterpaar, zum Befestigen weiterer Elemente.** / Pair of adapters for fastening additional elements.



Adapter / Adaptor Art.-Nr. 12 460 68

## Befestigungswinkel / Bracket

**Befestigungswinkel inkl. Adapter, zur Sicherung von Tafeln i.d. Wandaufhängung.** / Bracket including adapter for fastening boards to the wall mounting.



Befestigungswinkel / Bracket Art.-Nr. 12 460 84



## Wandschienensystem "Modular" Wall Rail System "Modular"

- 1. Ebene = Junior-Schiene  
1. Layer = Junior rail
- 2. Ebene = Senior-Schiene  
2. Layer = Senior rail
- 3. Ebene = zweite Junior-Schiene  
3. Layer = 2nd Junior rail

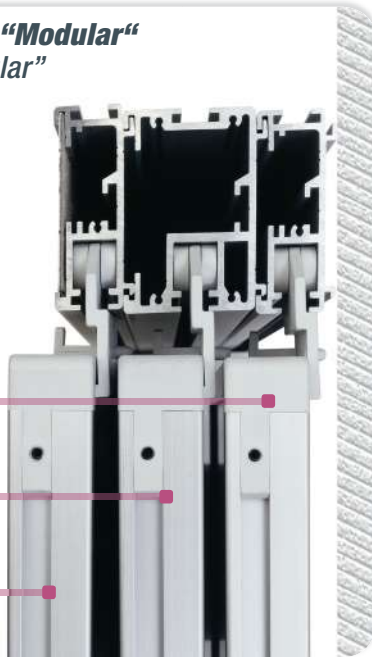

## Wandschiene "Kompakt" / Wall Rail "Compact"



Wandschiene "Kompakt" / Wall rail "Compact" Art.-Nr. 11 115 77 A  
1 lfdm. dreibahnig, mit Sichtblende und Seitenabdeckung  
Compact wall rail, 1 m long, three tracks, with front screen and side cover

## Wandschiene Junior Junior Rail

1 lfdm. Wandschiene Junior  
zweibahnig, mit Papierklemm-  
leiste, Sichtblende und Seiten-  
abdeckung.  
One meter of junior rail double  
lane, with clamp rail for papers,  
and front and side covers.



Wandschiene Junior / Junior rail Art.-Nr. 11 115 78 A

## Wandschiene Senior Senior Rail

1 lfdm. Wandschiene Senior  
zweibahnig, mit Sichtblende  
und Seitenabdeckung.  
One meter of senior rail double  
lane, with front and side covers.



Wandschiene Senior / Senior rail Art.-Nr. 11 115 79 A

## Tafelaufhängung in Wandschienen Board Hangers in Wall Rails

Hakenpaare zur Tafelaufhängung  
in Wandschienen, inkl. Sicherungsstiften.  
Pair of hooks for suspending  
boards in wall rails  
including locking pins.

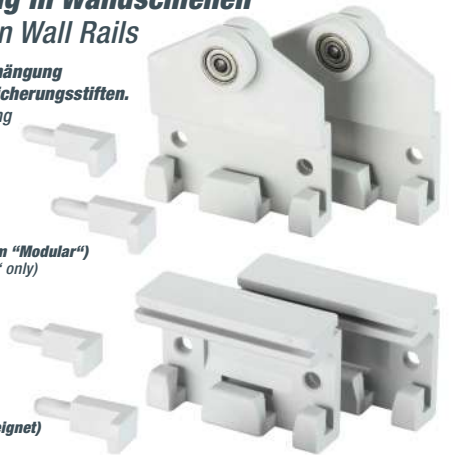

Art.-Nr. 11 115 30 R  
(nur für Wandschienensystem "Modular")  
(for wall rail system "Modular" only)

Art.-Nr. 11 115 30  
(für beide Wandschienen geeignet)  
(suitable for both wall rails)

Bezeichnung / Description	Art.-Nr.
1 Rollhakenpaar für Wandschienensystem "Modular" 1 pair of rolling hooks for the "Modular" wall rail system	11 115 30 R
1 Hakenpaar für beide Wandschienen geeignet 1 pair of hooks suitable for both wall rails	11 115 30

## Vierkantsäulen Square Pole

Mit Abdeckung oben  
With top cover



mit 2 Abdeckplatten und  
verstellbarem Boden-  
gleiter / with 2 covers  
and adjustable base item

Höhe / Height	Art.-Nr.
1500 mm	1106 32
1800 mm	1106 52
2000 mm	1106 72

mit 2 Abdeckplatten und  
Fußelement  
with 2 covers and  
flat base

Höhe / Height	Art.-Nr.
1500 mm	1106 33
1800 mm	1106 53
2000 mm	1106 73

mit 2 Abdeckplatten und  
fahrbarem Fußelement / with 2 covers and  
mobile base

Höhe / Height	Art.-Nr.
1500 mm	1106 35
1800 mm	1106 55
2000 mm	1106 75

## Achtkantsäulen Octagonal Pole

Mit Abdeckung oben  
With top cover



mit 2 Abdeckplatten und  
verstellbarem Boden-  
gleiter / with 2 covers  
and adjustable base item

Höhe / Height	Art.-Nr.
1500 mm	1107 32
1800 mm	1107 52
2000 mm	1107 72

mit 2 Abdeckplatten und  
Fußelement  
with 2 covers and  
flat base

Höhe / Height	Art.-Nr.
1500 mm	1107 33
1800 mm	1107 53
2000 mm	1107 73

mit 2 Abdeckplatten und  
fahrbarem Fußelement / with 2 covers and  
mobile base

Höhe / Height	Art.-Nr.
1500 mm	1107 35
1800 mm	1107 55
2000 mm	1107 75

## Abdeckplatte / Cover

Abdeckplatte für Vierkantsäule, Kunststoff schwarz.  
Cover for square pole, black plastic.



Abdeckplatte / Cover

Art.-Nr. 11 093

## Abdeckplatte / Cover

Abdeckplatte für Achtkantsäule, Kunststoff schwarz.  
Cover for octagonal pole, black plastic.



Abdeckplatte / Cover

Art.-Nr. 11 095

## Schwenkbarer Fuß / Swivelling Base

Schwenkbarer Fuß für Vierkant- oder Achtkantsäule aus Polyamid, 275 mm (umgekehrt auch als Konsole verwendbar). / Swivelling base for square or octagonal pole made of polyamide, 275 mm (usable as a supporting item in the upside-down position).



Art.-Nr. 11 115 35

Art.-Nr. 11 115 15

Bezeichnung / Description

Art.-Nr.

Schwenkbarer Fuß / Swivelling base

11 115 35

Trägerkonsole / Support console

11 115 15

## Bodengleiter / Base Item

Höhenverstellbarer Bodengleiter für Vier- und Achtkantsäulen.  
Height-adjustable foot for square and octagonal poles.



Bodengleiter / Base item

Art.-Nr. 11 094

## Arretierbare Laufrolle

### Lockable Castor

Arretierbare Laufrolle für Vier- und Achtkantsäule inkl. Schraube. / Lockable castor for square and octagonal pole including screw.



Arretierbare Laufrolle / Lockable castor

Art.-Nr. 11 097

## Laufrolle

### Castor

Laufrolle für Vier- und Achtkantsäule inkl. Schraube. / Castor for square and octagonal poles including screw.



Laufrolle / Castor

Art.-Nr. 11 091

## Fußelement für Vierkantsäulen

### Base for Square Pole

Fußelement aus eloxiertem Aluminium zur Montage an Vierkantsäulen. / Base, made of anodized aluminium, for square pole.



Größe (H x B x T) / Size

Art.-Nr.

30 x 8 x 500 mm

Art.-Nr. 11 089

## Fußelement für Achtkantsäulen

### Base for Octagonal Pole

Fußelement aus eloxiertem Aluminium, zur Montage an Achtkantsäulen. / Base, made of anodized aluminium for octagonal pole.



Größe (H x B x T) / Size

Art.-Nr.

60 x 15 x 650 mm

Art.-Nr. 11 090

## Fahrbares Fußelement für Vierkantsäulen

### Mobile Base for Square Pole

Fahrbares Fußelement aus eloxiertem Aluminium. Eine Rolle mit Bremse, eine Rolle ohne Bremse, zur Montage an Vierkantsäulen. / Mobile base, made of aluminium for square pole, one lockable castor.



Größe (H x B x T) / Size

Art.-Nr.

30 x 15 x 500 mm

Art.-Nr. 11 111 19

## Fahrbares Fußelement für Achtkantsäulen

### Mobile Base for Octagonal Pole

Fahrbares Fußelement aus eloxiertem Aluminium. Eine Rolle mit Bremse, eine Rolle ohne Bremse, zur Montage an Achtkantsäulen. / Mobile base, made of aluminium for octagonal pole, one lockable castor.



Größe (H x B x T) / Size

Art.-Nr.

60 x 15 x 650 mm

Art.-Nr. 11 111 20

## Tellerfuß

### Round Base



Bezeichnung / Description

Größe / Size

Art.-Nr.

Runder Fuß für Achtkantsäulen, pulverbeschichtetes Stahl  
Round base for octagonal poles, powder painted steel

Ø 30 cm

11 103

Achtkantsäule inkl. runder Basis Ø 30 cm  
Octagonal pole incl. round base Ø 30 cm

1500 mm

11 073 8

Achtkantsäule inkl. runder Basis Ø 30 cm  
Octagonal pole incl. round base Ø 30 cm

1800 mm

11 075 8

Achtkantsäule inkl. runder Basis Ø 30 cm  
Octagonal pole incl. round base Ø 30 cm

2000 mm

11 077 8





# magnetoplan®

eine Marke von:



# HOLTZ

OFFICE SUPPORT

## K&H ERGONOMICS

K&H ERGONOMICS HANDELSGES. M. B. H. | A-1020 Wien, Schüttelstraße 29  
T +43(0)1/7201617 | F +43(0)1/7297392 | E kh@ergonomics.at | www.ergonomics.at

Mitglied im Fachverband



KODEX – Unterzeichner  
des PBS-Ehrenkodex

magnetoplan®

